

9.0

IBM MQ 관리 참조

IBM

참고

이 정보와 이 정보가 지원하는 제품을 사용하기 전에, [2105 페이지의 『주의사항』](#)에 있는 정보를 확인하십시오.

이 개정판은 새 개정판에 별도로 명시하지 않는 한, IBM® MQ의 버전 9 릴리스 0 및 모든 후속 릴리스와 수정에 적용됩니다.

IBM은 귀하가 IBM으로 보낸 정보를 귀하의 권리를 침해하지 않는 범위 내에서 적절하다고 생각하는 방식으로 사용하거나 배포할 수 있습니다.

© Copyright International Business Machines Corporation 2007, 2023.

목차

관리 참조	9
구문 다이어그램.....	9
명령 세트 비교.....	10
큐 관리자 명령.....	10
명령 서버 명령.....	11
권한 명령.....	11
클러스터 명령.....	12
인증 정보 명령.....	12
채널 명령.....	13
리스너 명령.....	13
이름 목록 명령.....	14
프로세스 명령.....	14
큐 명령.....	15
서비스 명령.....	16
기타 명령.....	16
IBM MQ 제어 명령 참조.....	17
addmqinf(구성 정보 추가).....	17
amqmdain(서비스 제어).....	19
amqmfsc (파일 시스템 검사).....	24
crtmqcvx(데이터 변환 코드 작성).....	26
crtmqdir(IBM MQ 디렉토리 작성).....	28
crtmqenv(IBM MQ 환경 작성).....	30
crtmqinst(IBM MQ 설치 작성).....	32
crtmqm (큐 관리자 작성).....	34
dltmqinst(MQ 설치 삭제).....	42
dltmqm(큐 관리자 삭제).....	43
dmpmqaut(MQ 권한 덤프).....	45
dmpmqcfg(큐 관리자 구성 덤프).....	49
dmpmqlog(MQ 형식화된 로그 덤프).....	54
dmpmqmsg(큐 로드 및 로드 해제).....	56
dspmq(큐 관리자 표시).....	62
dspmqaut(오브젝트 권한 표시).....	65
dspmqcsv(명령 서버 표시).....	70
dspmqfls(파일 이름 표시).....	71
dspmqinf(구성 정보 표시).....	73
dspmqinst(IBM MQ 설치 표시).....	75
dspmqrte(라우트 정보 표시).....	76
dspmqspl(보안 정책 표시).....	84
dspmqtrc(형식화된 추적 표시).....	85
dspmqtrn(불완전한 트랜잭션 표시).....	86
dspmqver(버전 정보 표시).....	88
dspmqweb(mqweb 서버 구성 표시).....	92
endmqcsv(명령 서버 종료).....	95
endmqlsr(리스너 종료).....	96
endmqdnm(.NET 모니터 중지).....	97
endmqm(큐 관리자 종료).....	98
endmqsvc(IBM MQ 서비스 종료).....	102
endmqtrc(추적 종료).....	102
endmqweb(mqweb 서버 종료).....	104
migmqlog(IBM MQ 로그 마이그레이션).....	105
mqcertck (TLS 설정 인증).....	106

mqconfig(시스템 구성 확인).....	108
MQExplorer(IBM MQ Explorer 시작).....	108
mqrcl(MQ 리턴 코드).....	109
rcdmqimg(매체 이미지 기록).....	112
rdqmadm(복제된 데이터 큐 관리자 클러스터 관리).....	115
rdqmdr(DR RDQM 인스턴스 관리).....	116
rdqmint(RDQM의 부동 IP 주소 추가 또는 삭제).....	117
rdqmstatus(RDQM 상태 표시).....	117
rcrmqobj(오브젝트 재작성).....	118
rmvmqinf(구성 정보 제거).....	120
rsvmqtrn(트랜잭션 분석).....	122
runmqbcb(IBM MQ Bridge to blockchain 실행).....	124
runmqccred(mqccred 엑시트에 대한 비밀번호 모호화).....	127
runmqchi(채널 시작기 실행).....	129
runmqchl(채널 실행).....	129
runmqdlq(데드-레터 큐 핸들러 실행).....	130
runmqdnm(.NET 모니터 실행).....	131
runmqslr(리스너 실행).....	134
runmqras(IBM MQ 문제점 해결 정보 수집).....	137
runmqsc(MQSC 명령 실행).....	141
runmqsfb(IBM MQ Bridge to Salesforce 실행).....	145
runmqtmcc(클라이언트 트리거 모니터 시작).....	149
runmqtrm(트리거 모니터 시작).....	150
runswchl(클러스터 채널 전환).....	151
setmqaut (grant or revoke authority)	152
setmqcrl(CRL LDAP 서버 정의 설정).....	164
setmqenv(IBM MQ 환경 설정).....	165
setmqinst(IBM MQ 설치 설정).....	168
setmqm(큐 관리자 설정).....	170
setmqprd(프로덕션 라이선스 등록).....	171
setmqscsp(서비스 연결점 설정).....	172
setmqspl(보안 정책 설정).....	173
setmqweb(mqweb 서버 구성 설정).....	176
setmqxacred(XA 신임 정보 추가)	179
strmqcfg(IBM MQ Explorer 시작).....	180
strmqbrk(IBM WebSphere MQ 6.0 발행/구독 브로커를 이후 버전으로 마이그레이션).....	181
strmqcsv(명령 서버 시작).....	182
strmqsvc(IBM MQ 서비스 시작).....	183
strmqm(큐 관리자 시작).....	184
strmqtrc(추적 시작).....	188
strmqweb(mqweb 서버 시작).....	195
MQSC 참조.....	196
일반 값 및 특별한 의미가 있는 문자.....	197
명령 스크립트 빌드.....	197
z/OS의 명령 사용.....	198
MQSC 명령.....	199
IBM i에 대한 CL 명령 참조.....	858
큐 관리자 정보 추가(ADDMQMINF).....	861
큐 관리자 저널 추가(ADDMQMJRN).....	862
MQ 연결(CCTMQM).....	864
메시지 큐 관리자 변경(CHGMQM).....	864
MQ AuthInfo 오브젝트 변경(CHGMQMAUTI).....	886
MQ 채널 변경(CHGMQMCHL).....	892
C큐 관리자 저널 변경(CHGMQMJRN).....	915
MQ 리스너 변경(CHGMQMLSR).....	917
MQ 이름 목록 변경(CHGMQMNL).....	919
MQ 프로세스 변경(CHGMQMPPRC).....	920

MQ 큐 변경(CHGMQMQ).....	923
MQ 구독 변경(CHGMQMSUB).....	940
MQ 서비스 변경(CHGMQMSVC).....	946
MQ 토픽 변경(CHGMQMTOP).....	949
MQ 발행/구독 브로커 지우기(CLRMQMBRK).....	954
MQ 큐 지우기(CLRMQMQ).....	955
MQ 토픽 문자열 지우기(CLRMQMTOP).....	955
MQ AuthInfo 오브젝트 복사(CPYMQMAUTI).....	956
MQ 채널 복사(CPYMQMCHL).....	964
MQ 리스너 복사(CPYMQMLSR).....	987
MQ 이름 목록 복사(CPYMQMNL).....	989
MQ 프로세스 복사(CPYMQMPRC).....	991
MQ 큐 복사(CPYMQMQ).....	994
MQ 등록 (CPYMQMSUB) 복사.....	1011
MQ 서비스 복사(CPYMQMSVC).....	1017
MQ 토픽 복사(CPYMQMTOP).....	1021
메시지 큐 관리자 작성(CRTMQM).....	1027
MQ AuthInfo 오브젝트 작성(CRTMQMAUTI).....	1031
MQ 채널 작성(CRTMQMCHL).....	1038
MQ 리스너 작성(CRTMQMLSR).....	1062
MQ 이름 목록 작성(CRTMQMNL).....	1064
MQ 프로세스 작성(CRTMQMPRC).....	1065
MQ 큐 작성(CRTMQMQ).....	1068
MQ 구독 작성(CRTMQMSUB).....	1085
MQ 서비스 작성(CRTMQMSVC).....	1091
MQ 토픽 작성(CRTMQMTOP).....	1095
MQ 데이터 유형 변환(CVTMQMDTA).....	1100
메시지 큐 관리자 삭제(DLTMQM).....	1102
MQ AuthInfo 오브젝트 삭제(DLTMQMAUTI).....	1102
MQ 발행/구독 브로커 삭제(DLTMQMBRK).....	1103
MQ 채널 삭제(DLTMQMCHL).....	1103
MQ 리스너 삭제(DLTMQMLSR).....	1104
MQ 이름 목록 삭제(DLTMQMNL).....	1105
MQ 프로세스 삭제(DLTMQMPRC).....	1106
MQ 큐 삭제(DLTMQM).....	1106
MQ 구독 삭제(DLTMQMSUB).....	1107
MQ 서비스 삭제(DLTMQMSVC).....	1108
MQ 토픽 삭제(DLTMQMTOP).....	1108
MQ 구성 덤프(DMPMQMCFG).....	1109
MQ 연결 끊기(DSCMQM).....	1114
메시지 큐 관리자 표시(DSPMQM).....	1114
MQ 오브젝트 권한 표시(DSPMQMAUT).....	1115
MQ AuthInfo 오브젝트 표시(DSPMQMAUTI).....	1117
MQ 발행/구독 브로커 표시(DSPMQMBRK).....	1118
MQ 채널 표시(DSPMQMCHL).....	1118
MQ 명령 서버 표시(DSPMQMCSVR).....	1120
MQ 리스너 표시(DSPMQMLSR).....	1120
MQ 이름 목록 표시(DSPMQMNL).....	1121
MQ 오브젝트 이름 표시(DSPMQMOBJN).....	1122
MQ 프로세스 표시(DSPMQMPRC).....	1124
MQ 큐 표시(DSPMQMQ).....	1125
MQ 라우트 정보 표시(DSPMQMRTE).....	1126
큐 관리자 상태 표시(DSPMQMSTS).....	1132
MQ 서비스 표시(DSPMQMSVC).....	1133
MQM 보안 정책 표시(DSPMQMSPL).....	1134
MQ 구독 표시(DSPMQMSUB).....	1134
MQ 토픽 표시(DSPMQMTOP).....	1135
MQ 버전 표시(DSPMQMVER).....	1136

메시지 큐 관리자 종료(ENDMQM).....	1137
MQ 발행/구독 브로커 종료(ENDMQMBRK).....	1140
MQ 채널 종료(ENDMQMCHL).....	1140
큐 관리자 연결 종료(ENDMQMCONN).....	1142
MQ 명령 서버 종료(ENDMQMCSVR).....	1142
MQ 리스너 종료(ENDMQMLSR).....	1143
MQ 서비스 종료(ENDMQMSVC).....	1144
MQ 오브젝트 권한 부여(GRTMQMAUT).....	1145
MQ 채널 ping(PNGMQMCHL).....	1150
MQ 오브젝트 이미지 기록(RCDMQMIMG).....	1151
MQ 오브젝트 재작성(RCRMQMOBJ).....	1153
IBM MQ 권한 새로 고치기(RFRMQMAUT).....	1155
MQ 클러스터 새로 고치기(RFRMQMCL).....	1155
메시지 큐 관리자 새로 고치기(RFRMQM).....	1156
큐 관리자 정보 제거 (RMVMQMINF).....	1158
큐 관리자 저널 제거(RMVMQMJRN).....	1158
클러스터 큐 관리자 재개(RSMMQMCLQM).....	1159
MQ 채널 재설정(RSTMQMCHL).....	1160
클러스터 재설정(RSTMQMCL).....	1161
MQ 채널 해석(RSVMQMCHL).....	1162
RUNMQSC(RUNMQSC).....	1163
MQ 오브젝트 권한 취소(RVKMQMAUT).....	1164
MQM 보안 정책 설정(SETMQMSPL).....	1169
클러스터 큐 관리자 일시중단(SPDMQMCLQM).....	1172
메시지 큐 관리자 시작(STRMQM).....	1173
MQ 발행/구독 브로커 시작(STRMQMBRK).....	1175
MQ 채널 시작(STRMQMCHL).....	1175
MQ 채널 시작기 시작(STRMQMCHLI).....	1176
MQ 명령 서버 시작(STRMQMCSVR).....	1177
IBM MQ DLQ 핸들러 시작(STRMQMDLQ).....	1177
MQ 리스너 시작(STRMQMLSR).....	1179
IBM MQ 명령 시작(STRMQMMQSC).....	1180
MQ 서비스 시작(STRMQMSVC).....	1182
MQ 트리거 모니터 시작(STRMQMTRM).....	1183
MQ 추적(TRCMQM).....	1183
MQ 큐 관리자에 대한 작업(WRKMQM).....	1189
MQ 권한에 대한 작업(WRKMQMAUT).....	1189
MQ 권한 데이터에 대한 작업(WRKMQMAUTD).....	1191
AuthInfo 오브젝트에 대한 작업(WRKMQMAUTI).....	1193
MQ 채널에 대한 작업(WRKMQMCHL).....	1196
MQ 채널 상태에 대한 작업(WRKMQMCHST).....	1205
MQ 클러스터에 대한 작업(WRKMQMCL).....	1212
MQ 클러스터 큐에 대한 작업(WRKMQMCLQ).....	1221
MQ 연결에 대한 작업(WRKMQMCONN).....	1225
큐 관리자 저널에 대한 작업(WRKMQMJRN).....	1229
MQ 리스너에 대한 작업(WRKMQMLSR).....	1229
MQ 메시지에 대한 작업(WRKMQMMSG).....	1232
MQ 이름 목록에 대한 작업(WRKMQMNL).....	1234
MQ 프로세스에 대한 작업(WRKMQMPRC).....	1236
MQ 큐에 대한 작업(WRKMQM).....	1239
큐 상태에 대한 작업(WRKMQMQSTS).....	1252
MQM 보안 정책 관련 작업(WRKMQMSPL).....	1255
MQ 구독에 대한 작업(WRKMQMSUB).....	1256
MQ 서비스 오브젝트에 대한 작업(WRKMQMSVC).....	1260
MQ 토픽에 대한 작업(WRKMQMTOP).....	1263
MQ 트랜잭션에 대한 작업(WRKMQMTRN).....	1268
프로그래밍 가능한 명령 포맷 참조.....	1268
프로그래밍 가능 명령 포맷 정의.....	1269

명령 및 응답에 대한 구조.....	1742
PCF 예.....	1769
관리 REST API 참조.....	1779
REST API 자원.....	1779
REST API 및 PCF와 동등한 항목.....	1921
IBM MQ 관리 인터페이스.....	1945
MQAI 호출.....	1945
MQAI 선택자.....	2023
예제 코드.....	2024
z/OS에서 IBM MQ 유틸리티 사용.....	2025
z/OS용 IBM MQ 유틸리티 개요.....	2025
구문 다이어그램.....	2029
z/OS의 IBM MQ 유틸리티 프로그램(CSQUTIL).....	2030
z/OS의 로그 인벤토리 변경 유틸리티(CSQJU003).....	2062
z/OS의 로그 맵 인쇄 유틸리티(CSQJU004).....	2070
z/OS의 로그 인쇄 유틸리티(CSQ1LOGP).....	2071
z/OS의 큐 공유 그룹 유틸리티(CSQ5PQSG).....	2080
z/OS의 활성 로그 사전 형식화 유틸리티(CSQJUFMT).....	2083
z/OS의 데드-레터 큐 핸들러 유틸리티(CSQUDLQH).....	2084
z/OS의 BSDS 변환 유틸리티(CSQJUCNV).....	2093
메시지 보안 정책 유틸리티(CSQOUTIL).....	2095
큐 관리자 정보 유틸리티 표시(CSQUDSPM).....	2101

주의사항.....	2105
프로그래밍 인터페이스 정보.....	2106
상표.....	2106

관리 참조

IBM MQ를 조작하고 관리하는 데 도움이 되도록 이 절의 참조 정보에 대한 링크를 사용합니다.

- 9 페이지의 『구문 다이어그램』
- 17 페이지의 『IBM MQ 제어 명령 참조』
- **IBM i** 858 페이지의 『IBM i에 대한 CL 명령 참조』
- 196 페이지의 『MQSC 참조』
- 1268 페이지의 『프로그래밍 가능한 명령 포맷 참조』
- **z/OS** 2025 페이지의 『z/OS에서 IBM MQ 유틸리티 사용』
- 1945 페이지의 『IBM MQ 관리 인터페이스』

관련 정보

큐 이름

IBM i IBM MQ for IBM i 시스템 및 기본 오브젝트

z/OS 구문 다이어그램

명령 구문 및 해당 옵션이 레일로드 다이어그램이라는 구문 다이어그램 양식으로 표시됩니다. 레일로드 다이어그램은 시력에 문제가 없는 사용자에게 적당한 비주얼 형식입니다. 사용자가 제공할 수 있는 옵션과 옵션을 입력하는 방법을 알려주며, 여러 옵션 사이의 관계와 옵션의 여러 값을 표시합니다.

각 레일로드 다이어그램은 두 개의 오른쪽 방향 화살표로 시작하고, 하나의 오른쪽 방향 화살표와 왼쪽 방향 화살표 쌍으로 끝납니다. 하나의 오른쪽 방향 화살표로 시작하는 행은 연속 행입니다. 왼쪽에서 오른쪽으로, 위에서 아래로 화살표 방향에 따라 레일로드 다이어그램을 읽습니다.

레일로드 다이어그램에 사용되는 기타 규칙은 다음과 같습니다.



표 1. 레일로드 다이어그램 읽는 법	
규칙	의미
	A, B 및 C 값을 지정해야 합니다. 필수 값은 레일로드 다이어그램의 기본 행에 표시됩니다.
	A 값을 지정할 수 있습니다. 선택적 값은 레일로드 다이어그램의 기본 행 아래에 표시됩니다.
	A, B 및 C 값은 대체용이며, 그 중 하나를 지정해야 합니다.
	값 A, B 및 C는 선택 가능한 값들이며, 그 중 하나를 지정할 수 있습니다.

표 1. 레일로드 다이어그램 읽는 법 (계속)	
규칙	의미
	이는 값 (예: A, B 또는 C) 을 선택해야 하며, 다른 값을 선택하려면 값 사이에 쉼표를 사용해야 합니다.
	값 A를 여러 번 지정할 수 있습니다. 이 예에서 구분 기호는 선택사항입니다.
	값 A, B 및 C는 선택 가능한 값들이며, 그 중 하나를 지정할 수 있습니다. 표시된 값 중 아무것도 지정하지 않으면, 기본값인 A(기본 행 위에 표시된 값)가 사용됩니다.
	레일로드 조각 Name은 기본 레일로드 다이어그램에서 분리되어 표시됩니다.
	표시된 그대로 정확하게 지정하십시오.

ULW 명령 세트 비교

이 절의 표에서는 다른 관리 명령 세트에서 UNIX, Linux®, and Windows에 대해 사용할 수 있는 기능을 비교하고 IBM MQ Explorer 또는 REST API를 사용하여 각 기능을 수행할 수 있는지 여부도 보여줍니다.

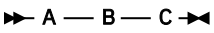
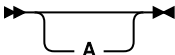
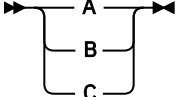
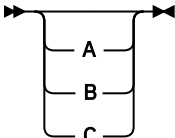
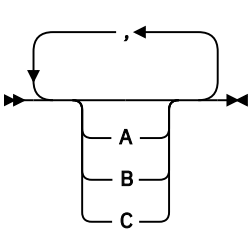
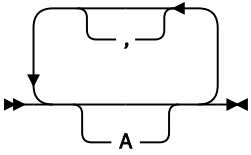
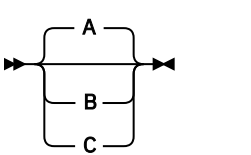
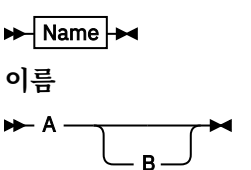
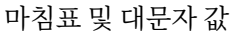
참고:  이러한 비교표는 IBM MQ for z/OS®에 적용되지 않습니다. z/OS에서 MQSC 명령 및 PCF 명령을 사용하는 방법에 대한 정보는 [IBM MQ for z/OS에 대한 명령 실행을 참조하십시오](#).

 이러한 비교표는 IBM MQ for IBM i에 적용되지 않습니다. IBM i에서 MQSC 명령 및 PCF 명령 사용 방법에 대한 정보는 [IBM MQ for IBM i 관리 대체 방법을 참조하십시오](#).

관련 정보

[IBM MQ 관리](#)

[스크립트\(MQSC\) 명령](#)

[프로그래밍 가능 명령 형식 소개](#)

[REST API를 사용한 관리](#)

[MQ 탐색기 소개](#)

ULW 큐 관리자 명령

PCF 명령, MQSC 명령, 제어 명령과 동등한 명령을 표시하는 큐 관리자 명령 표입니다. REST API 자원 및 HTTP 메소드와 동등한 항목 및 IBM MQ Explorer와 동등한 항목이 사용 가능한 경우 포함됩니다.

표 2. 큐 관리자 명령					
설명	PCF 명령	MQSC 명령어	제어 명령	V9.0.1 REST API 자원 및 HTTP 메소드	IBM MQ Explorer 대응 여부
큐 관리자 변경	큐 관리자 변경	ALTER QMGR	해당 값이 없음		예
큐 관리자 작성	해당 값이 없음	해당 값이 없음	<u>crtmqm</u>		예
큐 관리자 삭제	해당 값이 없음	해당 값이 없음	<u>dltmqm</u>		예
큐 관리자 조회	큐 관리자 조회	DISPLAY QMGR	해당 값이 없음		예
큐 관리자 상태 조회	큐 관리자 상태 조회	DISPLAY QMSTATUS	<u>dspmq</u>	V9.0.1 GET /admin/ installation V9.0.3 GET /admin/ qmgr	예
큐 관리자 ping	큐 관리자 ping	PING QMGR	해당 값이 없음		아니오
큐 관리자 새로 고치기	큐 관리자 새로 고치기	REFRESH QMGR	해당 값이 없음		예
큐 관리자 재설정	큐 관리자 재설정	RESET QMGR	해당 값이 없음		아니오
큐 관리자 시작	해당 값이 없음	해당 값이 없음	<u>strmqm</u>		예
큐 관리자 중지	해당 값이 없음	해당 값이 없음	<u>endmqm</u>		예

관련 정보

Multiplatforms에서 큐 관리자 작성 및 관리

ULW 명령 서버 명령

PCF 명령, MQSC 명령, 제어 명령과 동등한 명령을 표시하는 명령 서버 명령의 테이블입니다. REST API 자원 및 HTTP 메소드와 동등한 항목 및 IBM MQ Explorer와 동등한 항목이 사용 가능한 경우 포함됩니다.

표 3. 명령 서버 관리 명령					
설명	PCF 명령	MQSC 명령어	제어 명령	V9.0.1 REST API 자원 및 HTTP 메소드	IBM MQ Explorer 대응 여부
명령 서버 표시	큐 관리자 상태 조회	DISPLAY QMSTATUS	<u>dspmqcsv</u>		예
명령 서버 시작	큐 관리자 변경	ALTER QMGR	<u>strmqcsv</u>		예
명령 서버 중지	해당 값이 없음	해당 값이 없음	<u>endmqcsv</u>		예

ULW 권한 명령

PCF 명령, MQSC 명령, 제어 명령과 동등한 명령을 표시하는 권한 명령의 테이블입니다. REST API 자원 및 HTTP 메소드와 동등한 항목 및 IBM MQ Explorer와 동등한 항목이 사용 가능한 경우 포함됩니다.

표 4. 권한 관리 명령				
PCF 명령	MQSC 명령어	제어 명령	V 9.0.1 REST API 자원 및 HTTP 메소드	IBM MQ Explorer 대응 여부
권한 레코드 삭제	DELETE AUTHREC	setmqaut		예
권한 레코드 조회	DISPLAY AUTHREC	dmpmqaut		예
엔티티 권한 조회	DISPLAY ENTAUTH	dsmpmqaut		예
보안 새로 고치기	REFRESH SECURITY	해당 값이 없음		예
권한 레코드 설정	SET AUTHREC	setmqaut		예

ULW 클러스터 명령

PCF 명령, MQSC 명령, 제어 명령과 동등한 명령을 표시하는 클러스터 명령의 테이블입니다. REST API 자원 및 HTTP 메소드와 동등한 항목 및 IBM MQ Explorer와 동등한 항목이 사용 가능한 경우 포함됩니다.

표 5. 클러스터 명령				
PCF 명령	MQSC 명령어	제어 명령	V 9.0.1 REST API 자원 및 HTTP 메소드	IBM MQ Explorer 대응 여부
클러스터 큐 관리자 조회	DISPLAY CLUSQMGR	해당 값이 없음		예
클러스터 새로 고치기	REFRESH CLUSTER	해당 값이 없음		예
클러스터 재설정	클러스터 재설정	해당 값이 없음		아니오
큐 관리자 클러스터 재개	RESUME QMGR	해당 값이 없음		예
큐 관리자 클러스터 일시중단	SUSPEND QMGR	해당 값이 없음		예

ULW 인증 정보 명령

PCF 명령, MQSC 명령, 제어 명령과 동등한 명령을 표시하는 인증 정보 명령의 테이블입니다. REST API 자원 및 HTTP 메소드와 동등한 항목 및 IBM MQ Explorer와 동등한 항목이 사용 가능한 경우 포함됩니다.

표 6. 인증 정보 명령				
PCF 명령	MQSC 명령어	제어 명령	V 9.0.1 REST API 자원 및 HTTP 메소드	IBM MQ Explorer 대응 여부
인증 정보 오브젝트 변경	ALTER AUTHINFO	해당 값이 없음		예
인증 정보 오브젝트 복사	DEFINE AUTHINFO(x) LIKE(y)	해당 값이 없음		예
인증 정보 오브젝트 작성	DEFINE AUTHINFO	해당 값이 없음		예
인증 정보 오브젝트 삭제	DELETE AUTHINFO	해당 값이 없음		예

표 6. 인증 정보 명령 (계속)				
PCF 명령	MQSC 명령어	제어 명령	V 9.0.1 REST API 자원 및 HTTP 메소드	IBM MQ Explorer 대응 여부
인증 정보 오브젝트 조회	DISPLAY AUTHINFO	해당 값이 없음		예

ULW 채널 명령

PCF 명령, MQSC 명령, 제어 명령과 동등한 명령을 표시하는 채널 명령의 테이블입니다. REST API 자원 및 HTTP 메소드와 동등한 항목 및 IBM MQ Explorer와 동등한 항목이 사용 가능한 경우 포함됩니다.

표 7. 채널 명령				
PCF 명령	MQSC 명령어	제어 명령	V 9.0.1 REST API 자원 및 HTTP 메소드	IBM MQ Explorer 대응 여부
채널 변경	ALTER CHANNEL	해당 값이 없음		예
채널 복사	DEFINE CHANNEL(x) LIKE(y)	해당 값이 없음		예
채널 작성	DEFINE CHANNEL	해당 값이 없음		예
채널 삭제	DELETE CHANNEL	해당 값이 없음		예
채널 조회	DISPLAY CHANNEL	해당 값이 없음		예
채널 이름 조회	DISPLAY CHANNEL	해당 값이 없음		예
채널 상태 조회	DISPLAY CHSTATUS	해당 값이 없음		예
채널 ping	PING CHANNEL	해당 값이 없음		예
채널 영구 제거	PURGE CHANNEL	해당 값이 없음		예
채널 재설정	RESET CHANNEL	해당 값이 없음		예
채널 분석	RESOLVE CHANNEL	해당 값이 없음		예
채널 시작	START CHANNEL	runmqchl		예
채널 시작기 시작	START CHINIT	runmqchi		아니오
채널 중지	STOP CHANNEL	해당 값이 없음		예

ULW 리스너 명령

PCF 명령, MQSC 명령, 제어 명령과 동등한 명령을 표시하는 리스너 명령의 테이블입니다. REST API 자원 및 HTTP 메소드와 동등한 항목 및 IBM MQ Explorer와 동등한 항목이 사용 가능한 경우 포함됩니다.

표 8. 리스너 명령				
PCF 명령	MQSC 명령어	제어 명령	V 9.0.1 REST API 자원 및 HTTP 메소드	IBM MQ Explorer 대응 여부
리스너 변경	ALTER LISTENER	해당 값이 없음		예
리스너 복사	DEFINE LISTENER(x) LIKE(y)	해당 값이 없음		예

표 8. 리스너 명령 (계속)				
PCF 명령	MQSC 명령어	제어 명령	V 9.0.1 REST API 자원 및 HTTP 메소드	IBM MQ Explorer 대응 여부
리스너 작성	DEFINE LISTENER	해당 값이 없음		예
리스너 삭제	DELETE LISTENER	해당 값이 없음		예
리스너 조회	DISPLAY LISTENER	해당 값이 없음		예
리스너 상태 조회	DISPLAY LSSTATUS	해당 값이 없음		예
채널 리스너 시작	리스너 시작 ¹⁴ 페이지의 『1』	runmq1sr		예
리스너 중지	STOP LISTENER	endmq1sr ¹⁴ 페이지의 『2』		예

참고사항:

1. 리스너 오브젝트와만 사용
2. 모든 활성 리스너를 중지합니다.

ULW 이름 목록 명령

PCF 명령, MQSC 명령, 제어 명령과 동등한 명령을 표시하는 이름 목록 명령의 테이블입니다. REST API 자원 및 HTTP 메소드와 동등한 항목 및 IBM MQ Explorer와 동등한 항목이 사용 가능한 경우 포함됩니다.

표 9. 이름 목록 명령				
PCF 명령	MQSC 명령어	제어 명령	V 9.0.1 REST API 자원 및 HTTP 메소드	IBM MQ Explorer 대응 여부
이름 목록 변경	ALTER NAMELIST	해당 값이 없음		예
이름 목록 복사	DEFINE NAMELIST(x) LIKE(y)	해당 값이 없음		예
이름 목록 작성	DEFINE NAMELIST	해당 값이 없음		예
이름 목록 삭제	DELETE NAMELIST	해당 값이 없음		예
이름 목록 조회	DISPLAY NAMELIST	해당 값이 없음		예
이름 목록 이름 조회	DISPLAY NAMELIST	해당 값이 없음		예

ULW 프로세스 명령

PCF 명령, MQSC 명령, 제어 명령과 동등한 명령을 표시하는 프로세스 명령의 테이블입니다. REST API 자원 및 HTTP 메소드와 동등한 항목 및 IBM MQ Explorer와 동등한 항목이 사용 가능한 경우 포함됩니다.

표 10. 프로세스 명령				
PCF 명령	MQSC 명령어	제어 명령	V 9.0.1 REST API 자원 및 HTTP 메소드	IBM MQ Explorer 대응 여부
프로세스 변경	ALTER PROCESS	해당 값이 없음		예

표 10. 프로세스 명령 (계속)				
PCF 명령	MQSC 명령어	제어 명령	V 9.0.1 REST API 자원 및 HTTP 메소드	IBM MQ Explorer 대응 여부
프로세스 복사	DEFINE PROCESS(x) LIKE(y)	해당 값이 없음		예
프로세스 작성	DEFINE PROCESS	해당 값이 없음		예
프로세스 삭제	DELETE PROCESS	해당 값이 없음		예
프로세스 조회	DISPLAY PROCESS	해당 값이 없음		예
프로세스 이름 조회	DISPLAY PROCESS	해당 값이 없음		예

ULW 큐 명령

PCF 명령, MQSC 명령, 제어 명령과 동등한 명령을 표시하는 큐 명령의 테이블입니다. REST API 자원 및 HTTP 메소드와 동등한 항목 및 IBM MQ Explorer와 동등한 항목이 사용 가능한 경우 포함됩니다.

표 11. 큐 명령				
PCF 명령	MQSC 명령어	제어 명령	V 9.0.1 REST API 자원 및 HTTP 메소드	IBM MQ Explorer 대응 여부
큐 변경	ALTER QLOCAL ALTER QALIAS ALTER QMODEL ALTER QREMOTE	해당 값이 없음	V 9.0.2 PATCH /admin/qmgr/{qmgrName}/queue	예
큐 지우기	CLEAR QLOCAL	해당 값이 없음		예
큐 복사	DEFINE QLOCAL(x) LIKE(y) DEFINE QALIAS(x) LIKE(y) DEFINE QMODEL(x) LIKE(y) DEFINE QREMOTE(x) LIKE(y)	해당 값이 없음		예
큐 작성	DEFINE QLOCAL DEFINE QALIAS DEFINE QMODEL DEFINE QREMOTE	해당 값이 없음	V 9.0.2 POST /admin/qmgr/{qmgrName}/queue	예
큐 삭제	DELETE QLOCAL DELETE QALIAS DELETE QMODEL DELETE QREMOTE	해당 값이 없음	V 9.0.2 DELETE /admin/qmgr/{qmgrName}/queue	예
큐 조회	DISPLAY QUEUE	해당 값이 없음	V 9.0.2 GET /admin/qmgr/{qmgrName}/queue	예
큐 이름 조회	DISPLAY QUEUE	해당 값이 없음		예

PCF 명령	MQSC 명령어	제어 명령	V 9.0.1 REST API 자원 및 HTTP 메소드	IBM MQ Explorer 대응 여 부
큐 상태 조회	DISPLAY QSTATUS	해당 값이 없음	V 9.0.2 GET /admin/ qmgr/ {qmgrName}/ queue	예
큐 통계 재설정	해당 값이 없음	해당 값이 없음		아니오

ULW 서비스 명령

PCF 명령, MQSC 명령, 제어 명령과 동등한 명령을 표시하는 서비스 명령의 테이블입니다. REST API 자원 및 HTTP 메소드와 동등한 항목 및 IBM MQ Explorer와 동등한 항목이 사용 가능한 경우 포함됩니다.

PCF 명령	MQSC 명령어	제어 명령	V 9.0.1 REST API 자원 및 HTTP 메 소드	IBM MQ Explorer 대 응 여부
서비스 변경	ALTER SERVICE	해당 값이 없음		예
서비스 복사	DEFINE SERVICE(x) LIKE(y)	해당 값이 없음		예
서비스 작성	DEFINE SERVICE	해당 값이 없음		예
서비스 삭제	DELETE SERVICE	해당 값이 없음		예
서비스 조회	DISPLAY SERVICE	해당 값이 없음		예
서비스 상태 조회	DISPLAY SVSTATUS	해당 값이 없음		예
서비스 시작	START SERVICE	해당 값이 없음		예
서비스 중지	STOP SERVICE	해당 값이 없음		예

ULW 기타 명령

명령 설명과 해당 PCF 명령, MQSC 명령, 제어 명령과 동등한 명령을 표시하는 다른 명령 테이블입니다. REST API 자원 및 HTTP 메소드와 동등한 항목 및 IBM MQ Explorer와 동등한 항목이 사용 가능한 경우 포함됩니다.

설명	PCF 명령	MQSC 명령어	제어 명령	V 9.0.1 REST API 자원 및 HTTP 메소드	IBM MQ Explorer 대응 여 부
변환 엑시트 작성	해당 값이 없음	해당 값이 없음	crtmqcvx		아니오
오브젝트에서 사 용한 파일 표시	해당 값이 없음	해당 값이 없음	dspmqls		아니오
형식화된 추적 표 시	해당 값이 없음	해당 값이 없음	dspmqtrc ¹⁷ 페 이지의 『1』		아니오
버전 정보 표시	해당 값이 없음	해당 값이 없음	dspmqver		아니오

표 13. 기타 명령 (계속)					
설명	PCF 명령	MQSC 명령어	제어 명령	V9.0.1 REST API 자원 및 HTTP 메소드	IBM MQ Explorer 대응 여부
트랜잭션 표시	해당 값이 없음	해당 값이 없음	dspmqtrn		아니오
로그 덤프	해당 값이 없음	해당 값이 없음	dmpmqlog		아니오
MQ 구성 덤프	해당 값이 없음	해당 값이 없음	dmpmqcfg		아니오
추적 종료	해당 값이 없음	해당 값이 없음	endmqtrc		예
나가기	나가기	해당 값이 없음	해당 값이 없음	V9.0.4 POST /admin/ action/qmgr/ {qmgrName}/ mqsc	아니오
매체 이미지 기록	해당 값이 없음	해당 값이 없음	rctdmqimg		아니오
매체 오브젝트 재 작성	해당 값이 없음	해당 값이 없음	rcrmqobj		아니오
트랜잭션 해결	해당 값이 없음	해당 값이 없음	rsvmqtrn		아니오
클라이언트 트리 거 모니터 실행	해당 값이 없음	해당 값이 없음	runmqtmc		아니오
데드-레터 큐 핸들 러 실행	해당 값이 없음	해당 값이 없음	runmqdlq		아니오
MQSC 명령 실행	해당 값이 없음	해당 값이 없음	runmqsc		아니오
트리거 모니터 실행	해당 값이 없음	해당 값이 없음	runmqtrm		아니오
서비스 연결 지점 설정	해당 값이 없음	해당 값이 없음	setmqscp ¹⁷ 페이지의 『2』		아니오
IBM MQ 추적 시작	해당 값이 없음	해당 값이 없음	strmqtrc		예
IBM MQ 서비스 제어	해당 값이 없음	해당 값이 없음	amqmdain ¹⁷ 페이지의 『2』		아니오
참고사항:					
1. IBM MQ for Windows에서는 지원되지 않습니다.					
2. IBM MQ for Windows에서만 지원됩니다.					

IBM MQ 제어 명령 참조

IBM MQ 제어 명령에 대한 참조 정보입니다.

해당 명령 실행에 대한 정보는 [제어 명령을 사용하여 관리를 참조하십시오](#).

Windows UNIX **addmqinf(구성 정보 추가)**

IBM MQ 구성 정보(UNIX 및 Windows만 해당)를 추가합니다.

목적

addmqinf 명령을 사용하여 IBM MQ 구성 데이터에 정보를 추가하십시오.

예를 들어 큐 관리자가 작성된 시스템의 구성 데이터를 동일한 다중 인스턴스 큐 관리자도 시작될 다른 시스템으로 복사하려면 **addmqinf**를 사용하고 이를 표시하려면 **dspmqinf**를 사용하십시오.

구문

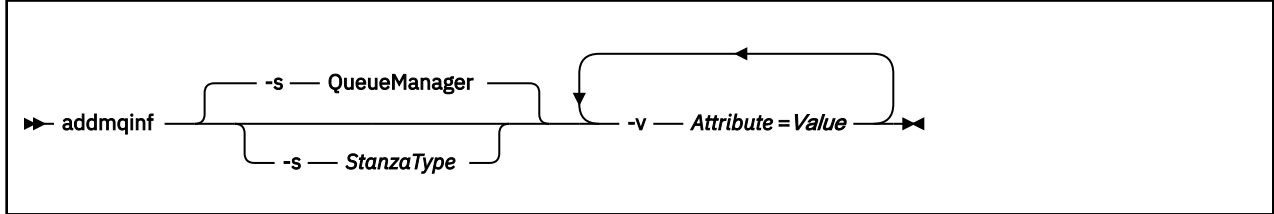

필수 매개변수

-v Attribute=Value

명령에 지정된 스탠자에 둘 스탠자 속성의 이름과 값.

18 페이지의 표 14에는 QueueManager 스탠자 속성 값이 나열됩니다. 큐 관리자 스탠자가 현재 지원되는 유일한 스탠자입니다.

표 14. QueueManager 스탠자 속성		
속성	value	필수 또는 선택
Name	대기열 관리자의 이름입니다. 시스템의 다른 큐 관리자 스탠자에서 다른 이름을 제공해야 합니다.	필수
Prefix	기본적으로 이 큐 관리자 데이터 디렉토리가 아래에 저장되어 있는 디렉토리 경로. Prefix 를 사용하여 큐 관리자 데이터 디렉토리의 위치를 수정할 수 있습니다. Directory 값은 이 경로에 자동으로 추가됩니다.	필수
Directory	큐 관리자 데이터 디렉토리의 이름. 이름은 큐 관리자 이름과 다르므로 경우에 따라 이름을 제공할 수 있습니다 (예: 19 페이지의 『예』). dspmqinf 가 리턴한 값에서 디렉토리 이름을 복사하십시오. 큐 관리자 이름을 디렉토리 이름으로 변환하기 위한 규칙은 IBM MQ 파일 이름 이해 에 설명되어 있습니다.	필수
DataPath	큐 관리자 데이터 파일을 둔 디렉토리 경로입니다. Directory 의 값은 이 경로에 자동으로 추가되지 않으며 DataPath 의 일부로 변환된 큐 관리자 이름을 제공해야 합니다. UNIX DataPath 속성이 UNIX에서 생략된 경우, 큐 관리자 데이터 디렉토리 경로는 Prefix / Directory 로 정의됩니다.	<div style="background-color: #4F7942; color: white; padding: 2px; display: inline-block;">UNIX</div> UNIX의 경우: 선택사항 <div style="background-color: #800000; color: white; padding: 2px; display: inline-block;">Windows</div> Windows의 경우: 필수

선택적 매개변수

-s StanzaType

StanzaType 유형의 스탠자는 IBM MQ 구성에 추가됩니다.

StanzaType의 기본값은 QueueManager입니다.

유일하게 지원되는 StanzaType 값은 QueueManager입니다.

리턴 코드

리턴 코드 설명

0	조작에 성공했습니다.
1	큐 관리자 위치가 유효하지 않음(Prefix 또는 DataPath)
39	잘못된 명령 매개변수
45	스탠자가 이미 있음
46	필수 구성 속성이 누락됨
58	일관되지 않은 설치 사용이 감지되었습니다.
69	스토리지를 사용할 수 없음
71	예상치 못한 오류입니다.
72	큐 관리자 이름 오류입니다.
100	로그 위치가 올바르지 않음

예

```
addmqinf -v DataPath=/MQHA/qmgrs/QM!NAME +  
-v Prefix=/var/mqm +  
-v Directory=QM!NAME +  
-v Name=QM.NAME
```

mqs.ini에서 다음 스탠자를 작성합니다.

```
QueueManager:  
Name=QM.NAME  
Prefix=/var/mqm  
Directory=QM!NAME  
DataPath=/MQHA/qmgrs/QM!NAME
```

사용시 참고사항

addmqinf와 함께 **dspmqlinf**를 사용하여 다른 서버에서 다중 인스턴스 큐 관리자의 인스턴스를 작성하십시오.

이 명령을 사용하려면 IBM MQ 관리자 및 mqm 그룹의 구성원이어야 합니다.

관련 명령

명령	설명
73 페이지의 『dspmqlinf(구성 정보 표시)』	IBM MQ 구성 정보 표시
120 페이지의 『rmvmlinf(구성 정보 제거)』	IBM MQ 구성 정보 제거

Windows amqmdain(서비스 제어)

amqmdain 는 일부 Windows 특정 관리 태스크를 구성하거나 제어하는 데 사용됩니다.

목적

amqmdain 명령은 IBM MQ for Windows 에만 적용됩니다.

amqmdain 를 사용하여 일부 Windows 특정 관리 태스크를 수행하십시오.

amqmdain으로 큐 관리자를 시작하는 방법은 **-ss** 옵션과 함께 **strmqm** 명령을 사용하는 것과 동일합니다.

amqmdain은 큐 관리자를 다른 사용자 계정 아래에서 비대화식 세션으로 실행하게 합니다. 그러나 모든 큐 관리자 시동 피드백이 명령행으로 리턴되게 하려면 **amqmdain** 대신 **strmqm -ss** 명령을 사용하십시오.

작업 중인 큐 관리자와 연관된 설치에서 **amqmdain** 명령을 사용해야 합니다. **dspmqr -o installation** 명령을 사용하여 큐 관리자가 연관된 설치를 찾을 수 있습니다.

IBM MQ 서비스 및 리스너 오브젝트를 관리하고 정의하려면 MQSC 명령, PCF 명령 또는 IBM MQ Explorer를 사용하십시오.

amqmdain 명령이 .ini 파일 또는 해당 레지스트리를 수정하도록 업데이트되었습니다.

구문

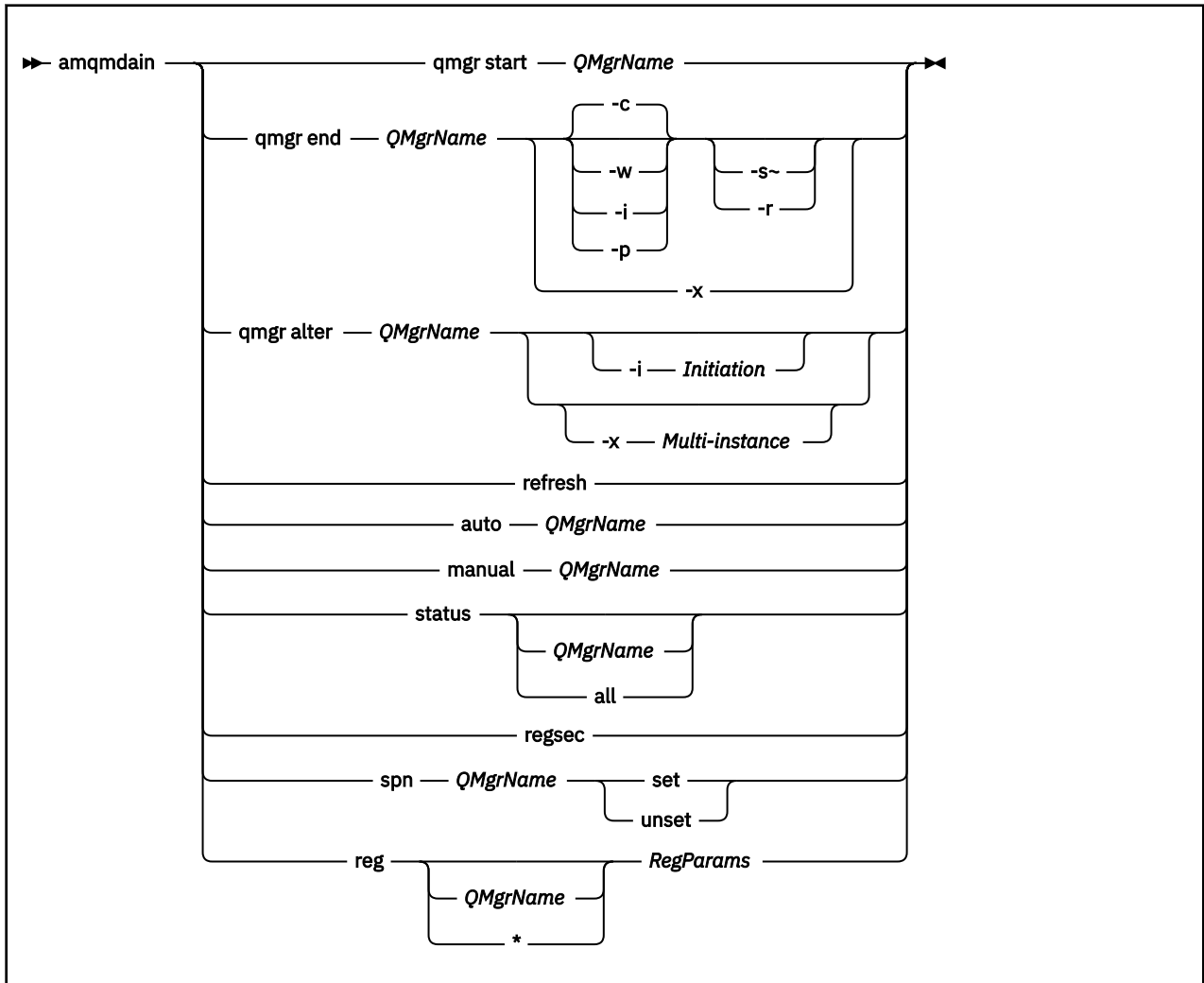

키워드 및 매개변수

설명에 선택사항으로 표시된 경우를 제외하고는 모든 매개변수가 필수입니다.

모든 경우에서 **QMgrName**은 명령이 적용되는 큐 관리자의 이름입니다.

qmgr start QMgrName

큐 관리자를 시작합니다.

이 매개변수는 **start QMgrName** 양식으로도 쓸 수 있습니다.

큐 관리자를 서비스로 시작하고 큐 관리자가 로그오프 후에도 계속 실행되게 해야 하는 경우 `amqmdain start qmgr` 대신 `strmqm -ss qmgr`을 사용하십시오.

qmgr end QMgrName

큐 관리자를 종료합니다.

이 매개변수는 `end QMgrName` 양식으로 작성할 수도 있습니다.

플랫폼 간의 일관성을 위해 `amqmdain end qmgr` 대신 `endmqm qmgr`을(를) 사용하십시오.

옵션에 대한 자세한 설명은 98 페이지의 『[endmqm\(큐 관리자 종료\)](#)』의 내용을 참조하십시오.

- c** 제어된(또는 일시정지된) 시스템 종료.
- w** 시스템 종료 대기.
- i** 즉시 시스템 종료.
- p** 우선 시스템 종료.
- r** 클라이언트를 다시 연결합니다.
- s** 대기 큐 관리자 인스턴스로 전환합니다.
- x** 활성 인스턴스를 종료하지 않고 큐 관리자의 대기 인스턴스를 종료합니다.

qmgr alter QMgrName

큐 관리자를 대체합니다.

-i Initiation

시작 유형을 지정합니다. 가능한 값은 다음과 같습니다.

표 15. 시작 명령 매개변수.	
가치	설명
auto	큐 관리자를 자동 시동하도록 설정합니다(시스템이 시작할 때 또는 더 정확히 IBM MQ 서비스가 시작할 때). 구문은 다음과 같습니다. <code>amqmdain qmgr alter QmgrName -i auto</code>
interactive	큐 관리자를 수동 시동된 후 로그인된(대화식) 사용자 아래에서 실행되도록 설정합니다. 구문은 다음과 같습니다. <code>amqmdain qmgr alter QmgrName -i interactive</code>
서비스	큐 관리자를 수동 시동된 후 서비스로 실행되도록 설정합니다. 구문은 다음과 같습니다. <code>amqmdain qmgr alter QmgrName -i service</code>

-x Multi-instance

IBM MQ 서비스에 의한 자동 큐 관리자 시작이 멀티 인스턴스를 허용하는지 여부를 지정합니다. `crtmqm` 명령의 `-sax` 옵션과 동일합니다. `amqmdain start qmgr` 명령이 대기 인스턴스를 허용하는지도 지정합니다. 가능한 값은 다음과 같습니다.

표 16. 다중 인스턴스 명령 매개변수.	
가치	설명
set	자동 큐 관리자 시동이 멀티 인스턴스를 허용하도록 설정합니다. 문제 strmqm -x . 수동 서비스 시동으로 또는 대화식으로 시작된 큐 관리자에게는 set 옵션이 무시됩니다. 명령의 구문은 다음과 같습니다. amqmdain qmgr alter QmgrName -x set
unset	자동 큐 관리자 시동을 단일 인스턴스로 설정합니다. strmqm 을 실행합니다. 수동 서비스 시동으로 또는 대화식으로 시작된 큐 관리자에게는 unset 옵션이 무시됩니다. 명령의 구문은 다음과 같습니다. amqmdain qmgr alter QmgrName -x unset

재생

큐 관리자의 상태를 새로 고치거나 검사합니다. 이 명령을 실행한 후에는 화면에 아무것도 리턴되지 않습니다.

auto QMgrName

큐 관리자를 자동 시동으로 설정합니다.

manual QMgrName

큐 관리자를 수동 시동으로 설정합니다.

status QMgrName | all

이러한 매개변수는 선택사항입니다.

표 17. 상태 명령 매개변수.	
헤더	헤더
매개변수가 제공되지 않은 경우:	IBM MQ 서비스의 상태를 표시합니다.
QMgrName이 제공된 경우:	이름 지정된 큐 관리자의 상태를 표시합니다.
매개변수 all이 제공된 경우:	모든 큐 관리자 및 IBM MQ 서비스의 상태를 표시합니다.

regsec

설치 정보를 포함하는 레지스트리 키에 지정된 보안 권한이 올바른지 확인합니다.

spn QMgrName set | unset

큐 관리자의 서비스 프린시פל 이름을 설정하거나 설정 해제할 수 있습니다.

reg QMgrName | *RegParams

QMgrName 및 * 매개변수는 선택사항입니다.

표 18. Reg 명령 매개변수.	
가치	설명
RegParams만 지정된 경우:	기본 큐 관리자와 관련된 큐 관리자 구성 정보를 수정합니다.
QMgrName 및 RegParams가 지정된 경우:	QMgrName이 지정한 큐 관리자와 관련된 큐 관리자 구성 정보를 수정합니다.
* 및 RegParams가 지정된 경우:	IBM MQ 구성 정보를 수정합니다.

RegParams 매개변수는 변경할 스탠자 및 변경할 내용을 지정합니다. *RegParams*는 다음 양식 중 하나를 사용합니다.

- -c add -s *stanza* -v attribute= *value*
- -c remove -s *stanza* -v [attribute|*]
- -c display -s *stanza* -v [attribute|*]

큐 관리자 구성 정보를 지정하고 있는 경우 *stanza*의 올바른 값은 다음과 같습니다.

```
XAResourceManager\name
ApiExitLocal\name
Channels
ExitPath
InstanceData
Log
QueueManagerStartup
TCP
LU62
SPX
NetBios
Connection
QMErrorLog
Broker

ExitPropertiesLocal
SSL
```

IBM MQ 구성 정보를 수정하는 경우 *stanza*의 유효한 값은 다음과 같습니다.

```
ApiExitCommon\name
ApiExitTemplate\name
ACPI
AllQueueManagers
Channels
DefaultQueueManager
LogDefaults
ExitProperties
```

다음 사용법 고려사항에 유의하십시오.

- **amqmdain**은 *name*, *attribute* 또는 *value*에 지정하는 값을 유효성 검증하지 않습니다.
- **add**를 지정할 때 속성이 존재하면 이 속성이 수정됩니다.
- 스탠자가 존재하지 않으면 **amqmdain**이 스탠자를 작성합니다.
- **remove**를 지정할 때 * 값을 사용하여 모든 속성을 제거할 수 있습니다.
- **display**를 지정할 때 * 값을 사용하여 정의된 모든 속성을 표시할 수 있습니다. 이 값은 올바른 속성의 전체 목록이 아닌 정의된 속성만 표시합니다.
- 스탠자에 있는 속성만 삭제하기 위해 **remove**를 사용하는 경우 스탠자 자체가 삭제됩니다.
- 레지스트리에 작성하는 모든 수정은 모든 IBM MQ 레지스트리 입력 항목을 다시 보호합니다.

예:

다음 예제는 큐 관리자 TEST에 XAResourceManager를 추가합니다. 실행한 명령은 다음과 같습니다.

```
amqmdain reg TEST -c add -s XAResourceManager\Sample -v SwitchFile=sf1
amqmdain reg TEST -c add -s XAResourceManager\Sample -v ThreadOfControl=THREAD
amqmdain reg TEST -c add -s XAResourceManager\Sample -v XAOpenString=openit
amqmdain reg TEST -c add -s XAResourceManager\Sample -v XACloseString=closeit
```

명령에서 설정한 값을 표시하려면 다음을 사용하십시오.

```
amqmdain reg TEST -c display -s XAResourceManager\Sample -v *
```

표시되는 내용은 다음과 유사합니다.

```
0784726, 5639-B43 (C) Copyright IBM Corp. 1994, 2023. ALL RIGHTS RESERVED.
Displaying registry value for Queue Manager 'TEST'
Attribute = Name, Value = Sample
Attribute = SwitchFile, Value = sf1
Attribute = ThreadOfControl, Value = THREAD
Attribute = XAOpenString, Value = openit
Attribute = XACloseString, Value = closeit
```

큐 관리자 TEST에서 XAResourceManager를 제거하려면 다음을 사용하십시오.

```
amqmdain reg TEST -c remove -s XAResourceManager\Sample -v *
```

리턴 코드

리턴 코드 설명

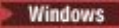
- 0 명령이 정상적으로 완료되었습니다.
- 2 구문 오류
- 3 MFC를 초기화하는 데 실패했습니다.
- 6 더 이상 지원되지 않는 기능입니다.
- 7 구성에 실패했습니다.
- 9 예상치 못한 레지스트리 오류입니다.
- 16 서비스 프린시פל 이름을 구성하는 데 실패했습니다.
- 29 일관되지 않은 설치 사용이 감지되었습니다.
- 62 큐 관리자가 다른 설치와 연관되어 있습니다.
- 71 예상치 못한 오류입니다.
-  권한이 거부되었습니다(Windows만 해당).
- 119

참고:

1. **qmgr start QMgrName** 명령이 실행된 경우 **strmqm**과 함께 리턴될 수 있는 모든 리턴 코드도 여기로 리턴될 수 있습니다. 이러한 리턴 코드 목록은 [184 페이지의 『strmqm\(큐 관리자 시작\)』](#)의 내용을 참조하십시오.
2. **qmgr end QMgrName** 명령이 실행된 경우 **endmqm**과 함께 리턴될 수 있는 모든 리턴 코드도 여기로 리턴될 수 있습니다. 이러한 리턴 코드 목록은 [98 페이지의 『endmqm\(큐 관리자 종료\)』](#)의 내용을 참조하십시오.

관련 참조

[183 페이지의 『strmqsvc\(IBM MQ 서비스 시작\)』](#)
Windows에서 IBM MQ 서비스를 시작합니다.

[102 페이지의 『endmqsvc\(IBM MQ 서비스 종료\)』](#)
Windows에서 IBM MQ 서비스를 종료합니다.

amqmfscck(파일 시스템 검사)

amqmfscck는 UNIX 및 IBM i 시스템의 공유 파일 시스템이 다중 인스턴스 큐 관리자의 큐 관리자 데이터를 저장하기 위한 요구사항을 만족하는지 확인합니다.

목적

amqmfsc 명령은 UNIX 및 IBM i 시스템에만 적용됩니다. Windows에서 네트워크 드라이브를 확인하지 않아도 됩니다. **amqmfsc**는 파일 시스템이 파일에 대한 동시 쓰기 및 잠금의 대기과 릴리스를 올바르게 핸들링하는지 테스트합니다.

구문

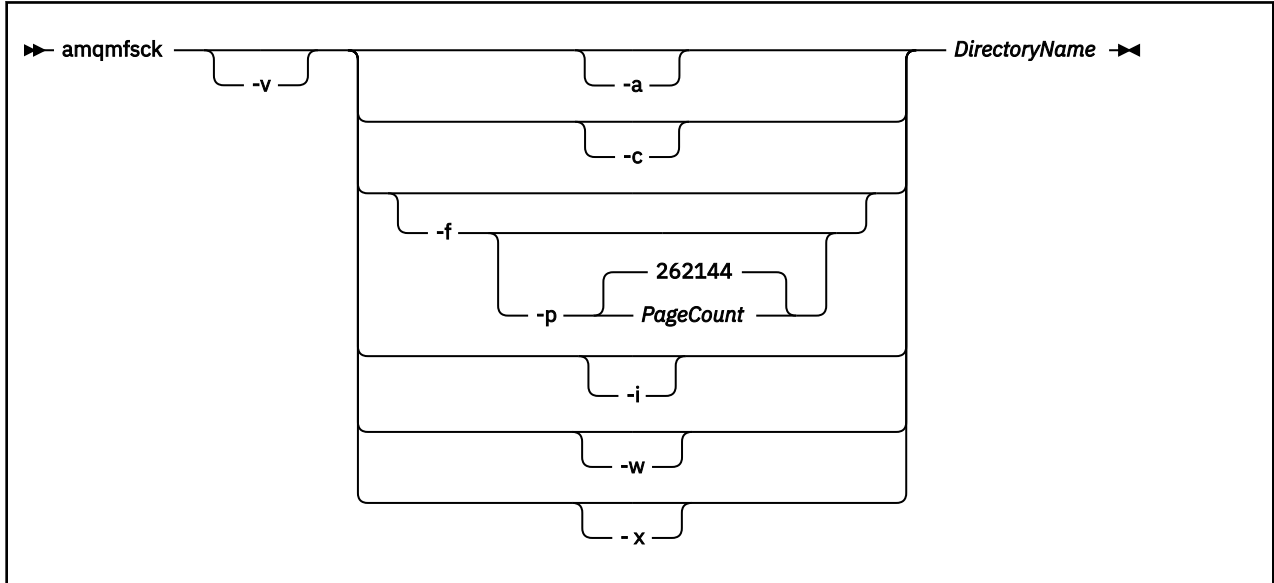

필수 매개변수

DirectoryName

검사할 디렉토리 이름.

선택적 매개변수

-a

데이터 무결성 테스트의 두 번째 단계를 수행합니다.

동시에 두 시스템에서 이를 실행하십시오. 이전에 **-f** 옵션을 사용하여 테스트 파일을 형식화해야 합니다.

-c

디렉토리에 있는 파일에 대한 동시적 쓰기 검사.

-f

데이터 무결성 테스트의 첫 번째 단계를 수행합니다.

데이터 무결성 테스트를 준비할 때 디렉토리의 파일을 형식화합니다.

-i

데이터 무결성 테스트의 세 번째 단계를 수행합니다.

테스트가 작동되었는지 여부를 발견하는 데 실패한 후에 파일의 무결성을 검사합니다.

-p

데이터 무결성 테스트에 사용되는 테스트 파일의 크기를 페이지 단위로 지정합니다.

크기는 16페이지 배수의 근사치로 반올림됩니다. 이 파일은 4KB의 *PageCount* 페이지로 형식화됩니다. 파일의 최적 크기는 파일 시스템의 속도 및 수행하는 테스트의 상태에 따라 다릅니다. 이 매개변수를 생략하면 테스트 파일은 262144 페이지 또는 1GB입니다.

매우 느린 파일 시스템에서도 포맷팅하는 데 60초 정도가 걸릴 수 있도록 크기가 자동으로 감소됩니다.

-v

상세 출력.

-w

잠금 대기 및 릴리스 검사.

-x

디렉토리 테스트 중에 **amqmfscck**에 의해 작성된 파일을 삭제합니다.

테스트를 완료할 때까지 또는 무결성 테스트에서 사용된 페이지 수를 변경해야 하는 경우 이 옵션을 사용하지 마십시오.

사용법

명령을 실행하려면 IBM MQ 관리자여야 합니다. 검사할 디렉토리에 대한 읽기/쓰기 액세스가 있어야 합니다.

 IBM i에서 QSH를 사용하여 프로그램을 실행하십시오. CL 명령이 사용되지 않습니다.

이 명령은 테스트가 성공적으로 완료된 경우 엑시트 코드 0을 리턴합니다.

공유 파일 시스템 동작 확인 태스크는 **amqmfscck**를 사용하여 다중 인스턴스 큐 관리자에 파일 시스템이 적합한지 확인하는 방법을 설명합니다.

결과 해석

검사에 실패하면 IBM MQ 큐 관리자에서 파일 시스템을 사용할 수 없습니다. 테스트에 실패하면 오류 해석에 도움이 되도록 상세 모드를 선택하십시오. 상세 옵션의 출력은 명령이 실패한 이유 및 파일 시스템을 재구성하여 문제점을 해결할 수 있는지를 이해하는 데 도움이 됩니다.

때때로 실패한 이유가 디렉토리 소유권 또는 권한을 변경하여 정정할 수 있는 액세스 제어 문제점일 수도 있습니다. 때때로 파일 시스템을 다른 방법으로 작동하도록 재구성하여 실패를 정정할 수 있습니다. 예를 들어, 일부 파일 시스템에는 변경될 필요가 있는 성능 옵션이 있습니다. 또한 파일 시스템 프로토콜이 동시성을 충분히 지원하지 않으므로 다른 파일 시스템을 사용해야 하는 것일 수도 있습니다. 예를 들어, NFSv3 대신 NFSv4를 사용해야 합니다.

확인에 성공하면 명령이 `The tests on the directory completed successfully`를 보고합니다. IBM MQ 다중 인스턴스 큐 관리자의 테스트 및 지원 설명문에서 지원되는 것으로 환경이 나열되지 않으면 이러한 결과를 얻었다고 해서 반드시, IBM MQ 다중 인스턴스 큐 관리자를 성공적으로 실행할 수 있는 것은 아닙니다.

모든 예측 가능한 상황을 포함했다고 스스로 만족하기 위해서는 여러 가지 테스트를 계획 및 실행해야 합니다. 일부 실패는 간헐적으로 발생하므로 테스트를 두 번 이상 실행하여 이러한 실패를 발견할 수 있어야 합니다.

관련 정보

공유 파일 시스템 작동 확인

crtmqcvx(데이터 변환 코드 작성)

데이터 유형 구조에서 데이터 변환 코드를 작성합니다.

목적

crtmqcvx 명령을 사용하여 데이터 유형 구조에 대한 데이터 변환을 수행하는 코드의 단편을 작성하십시오. 이 명령은 C 구조를 변환하기 위해 종료 명령에서 사용할 수 있는 C 함수를 생성합니다.

명령은 변환될 구조가 들어 있는 입력 파일을 읽고 이러한 구조를 변환할 코드 단편이 들어 있는 출력 파일을 씁니다.

이 명령을 사용하는 데 대한 자세한 정보는 변환-엑시트 코드 작성 유틸리티를 참조하십시오.

구문

```
▶▶ crtmqcvx — SourceFile — TargetFile ◀◀
```

필수 매개변수

SourceFile

변환될 C 구조가 들어 있는 입력 파일.

TargetFile

구조를 변환하기 위해 생성된 코드 조각이 들어 있는 출력 파일.

리턴 코드

리턴 코드 설명

- 0 명령이 정상적으로 완료되었습니다.
- 10 명령이 예상치 못한 결과로 완료되었습니다.
- 20 처리 중에 오류가 발생했습니다.

예:

다음 예는 소스 C 구조에 대응하는 데이터 변환 명령을 사용한 결과를 표시한 것입니다. 실행된 명령은 다음과 같습니다.

```
crtmqcvx source.tmp target.c
```

입력 파일 source.tmp는 다음과 같습니다.

```
/* This is a test C structure which can be converted by the */  
/* crtmqcvx utility                                         */  
  
struct my_structure  
{  
    int    code;  
    MQLONG value;  
};
```

명령에서 생성한 출력 파일 target.c는 다음과 같습니다.

```

MQLONG Convertmy_structure(
    PMQDXP pExitParms,
    PMQBYTE *in_cursor,
    PMQBYTE *out_cursor,
    PMQBYTE in_lastbyte,
    PMQBYTE out_lastbyte,
    MQHCONN hConn,
    MQLONG opts,
    MQLONG MsgEncoding,
    MQLONG ReqEncoding,
    MQLONG MsgCCSID,
    MQLONG ReqCCSID,
    MQLONG CompCode,
    MQLONG Reason)
{
    MQLONG ReturnCode = MQRC_NONE;

    ConvertLong(1); /* code */

    AlignLong();
    ConvertLong(1); /* value */

Fail:
    return(ReturnCode);
}

```

애플리케이션에서 이 코드 단편을 사용하여 데이터 구조를 변환할 수 있습니다. 그러나 이를 수행하는 경우 단편은 헤더 파일 amqsvmha.h. 에 제공된 매크로를 사용합니다.

ULW **V 9.0.3** **crtmqdir(IBM MQ 디렉토리 작성)**

IBM MQ 디렉토리와 파일을 작성, 확인 및 정정합니다.

목적

crtmqdir 명령을 사용하면 IBM MQ에서 필요로 하는 디렉토리와 파일이 존재하며 적절한 소유권과 권한을 가지고 있는지 확인할 수 있습니다. 이 명령은 누락된 디렉토리나 파일을 선택적으로 작성할 수 있고 일치하지 않는 소유권이나 권한도 정정할 수 있습니다.

 **주의:** 이 명령의 범위는 MQ_DATA_PATH입니다(예를 들어, Linux에서는 /var/mqm). 이 명령은 MQ_INSTALLATION_PATH(Linux에서는 /opt/mqm)에 영향을 미치지 않습니다.

시스템 전체의 디렉토리 및 파일은 IBM MQ 설치 프로시저 중에 작성됩니다. 필요한 IBM MQ 디렉토리와 파일이 계속하여 적절한 소유권과 권한을 갖도록 도구를 이어서 실행할 수 있습니다.

중요사항: 구성이 올바른지 판별하고, 선택적으로 이 구성을 정정하려면 충분한 권한이 있어야 합니다.

Windows Windows에서 이는 일반적으로 사용자가 IBM MQ 관리 그룹의 구성원인 것을 의미합니다. 이는 **-a** 또는 **-m** 매개변수를 사용할 때 필요합니다.

IBM i IBM i에서 IBM MQ 관리자 그룹의 구성원으로 해당 명령을 실행해야 합니다. 이는 **-a** 또는 **-m** 매개변수를 **-f** 매개변수와 함께 사용할 때 필요합니다.

UNIX UNIX에서 이는 일반적으로 사용자가 mqm 사용자임을 의미합니다. 이는 **-a** 또는 **-m** 매개변수를 **-f** 매개변수와 함께 사용할 때 필요합니다.

구성에 따라, **crtmqdir** 명령은 사용자가 운영 체제 관리자 또는 슈퍼유저여야 할 수도 있습니다.

참고: **UNIX** UNIX에서 *data path/log/qm*의 보안은 2770으로 설정됩니다.

구문

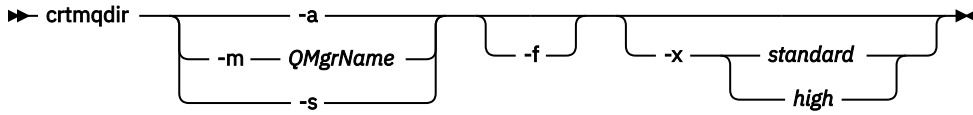

필수 매개변수

다음 매개변수 중 하나를 지정하십시오.

-a

전체 디렉토리 즉, 시스템 전체 디렉토리 및 모든 큐 관리자를 검사합니다.



주의: 큐 관리자가 현재 설치와 연관되어 있어야 합니다.

-m

지정된 큐 관리자 이름의 디렉토리를 검사합니다.



주의: 큐 관리자가 현재 설치와 연관되어 있어야 합니다.

-s

시스템 전체 디렉토리, 즉 큐 관리자 특정이 아닌 디렉토리를 검사합니다.

선택적 매개변수

-f

이 옵션은 디렉토리나 파일이 누락된 경우 디렉토리나 파일을 작성하고 UNIX에 한해 권한이나 소유권이 올바르게 설정되지 않은 경우 이를 정정합니다.

-a 또는 **-m**이 UNIX에 지정된 경우, 프로그램에서는 최소한 큐 관리자 작성 시 작성된 파일의 소유권이나 권한을 정정하려고 시도합니다.

-x level of permissions

다음 값 중에서만 하나를 지정하십시오.

표준

기본적으로 디렉토리와 파일은 표준 권한 세트를 갖지만 더 높은 권한을 요청할 수 있습니다.

높음

이 옵션은 AIX®, HP-UX, Linux 또는 Solaris의 다음 디렉토리에 있는 파일을 소유자만이 삭제할 수 있도록 합니다.

- 오류
- 추적
- 웹 UI

리턴 코드

리턴 코드 설명

- | | |
|----|---------|
| 0 | 성공적인 완료 |
| 10 | 경고 발생 |
| 20 | 오류 발생 |

예:

- 다음 명령은 시스템 전체 디렉토리를 검사하고 수정합니다.

```
crtmqdir -s -f
```

- 다음 명령은 큐 관리자 QM1을 검사합니다. 그러나 수정하지는 않습니다.

```
crtmqdir -m Qm1
```

ULW crtmqenv(IBM MQ 환경 작성)

UNIX, Linux, and Windows의 IBM MQ설치에 대한 환경 변수 목록을 작성하십시오.

목적

crtmqenv 명령을 사용하여 IBM MQ설치에 적합한 값으로 환경 변수 목록을 작성할 수 있습니다. 환경 변수 목록은 명령행에 표시되고, 시스템에 있는 모든 변수에는 IBM MQ 값이 추가됩니다. 이 명령은 환경 변수를 설정하지 않지만 예를 들어 자체 스크립트 내에서 변수를 설정하기에 적합한 문자열을 제공합니다.

셸 환경에서 환경 변수를 설정하려면 **crtmqenv** 명령을 사용하는 대신 **setmqenv** 명령을 사용할 수 있습니다.

큐 관리자 이름, 설치 이름 또는 설치 경로를 지정하여 설치 환경이 작성되는 대상을 지정할 수 있습니다. 또한 **-s** 매개변수와 함께 명령을 실행하여, **crtmqenv** 명령을 실행하는 설치 환경을 작성할 수 있습니다.

이 명령은 시스템에 적합하게 다음 환경 변수 및 값을 나열합니다.

- CLASSPATH
- 포함
- LIB
- MANPATH
- MQ_DATA_PATH
- MQ_ENV_MODE
- MQ_FILE_PATH
- MQ_JAVA_INSTALL_PATH
- MQ_JAVA_DATA_PATH
- MQ_JAVA_LIB_PATH
- MQ_JAVA_JVM_FLAG
- MQ_JRE_PATH
- PATH

Linux **UNIX** UNIX and Linux 시스템에서 **-l** 또는 **-k** 플래그가 지정된 경우, 환경 변수는 다음과 같이 설정됩니다.

- **LIBPATH** 환경 변수는 AIX에서 설정됩니다.
- **LD_LIBRARY_PATH** 환경 변수는 다음 플랫폼에서 설정됩니다.
 - HP-UX
 - Linux
 - Solaris

사용시 참고사항

crtmqenv 명령은 환경을 설정하는 설치에 새 참조를 추가하기 전에 환경 변수에서 모든 IBM MQ 설치에 대한 모든 디렉토리를 제거합니다. 따라서 IBM MQ를 참조하는 추가 환경 변수를 설정하려면 **crtmqenv** 명령을 실행한 후 변수를 설정하십시오. 예를 들어, **MQ_INSTALLATION_PATH/java/lib** 를 **LD_LIBRARY_PATH**에 추가하려는 경우 **crtmqenv**를 실행한 후 이를 수행해야 합니다.

구문

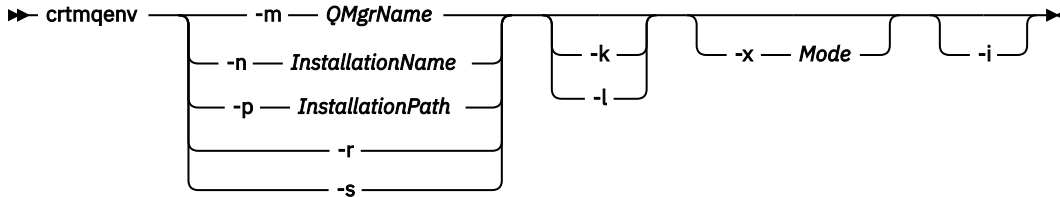

필요한 매개변수

-m *QMGrName*

큐 관리자 *QMGrName*과 연관된 설치 환경을 작성합니다.

-n *InstallationName*

*InstallationName*으로 이름 지정된 설치 환경을 작성합니다.

-p *InstallationPath*

InstallationPath 경로의 설치 환경을 작성합니다.

-r

환경에서 모든 설치를 제거합니다.

-s

명령을 실행한 설치 환경을 작성합니다.

선택적 매개변수

-k

UNIX and Linux 전용.

현재 *LD_LIBRARY_PATH* 또는 *LIBPATH* 변수의 시작 부분에 IBM MQ 라이브러리에 대한 경로를 추가하여 환경에 *LD_LIBRARY_PATH* 또는 *LIBPATH* 환경 변수를 포함시키십시오.

-l

UNIX and Linux 전용.

현재 *LD_LIBRARY_PATH* 또는 *LIBPATH* 변수의 끝 부분에 IBM MQ 라이브러리에 대한 경로를 추가하여 환경에 *LD_LIBRARY_PATH* 또는 *LIBPATH* 환경 변수를 포함시키십시오.

-x *Mode*

*Mode*는 32 또는 64 값을 가집니다.

다음과 같이 32비트 또는 64비트 환경을 작성하십시오.

- -x 32를 지정하는 경우 32비트 실행 파일에 대한 2진 경로에 접두부를 추가하도록 PATH 환경 변수가 변경됩니다.
- -x 64를 지정하는 경우 64비트 실행 파일에 대한 2진 경로에 접두부를 추가하도록 PATH 환경 변수가 변경됩니다.

이 매개변수가 지정되지 않으면 환경은 명령에 지정된 큐 관리자나 설치의 매개변수에 맞게 값을 지정합니다.

32비트 설치로 64비트 환경을 표시하려는 모든 시도는 실패합니다.

-i

환경에 대한 추가사항만 나열합니다.

이 매개변수가 지정되면, 이전 설치에 대해 설정된 환경 변수는 환경 변수 경로에서 그대로 유지되므로 수동으로 제거해야 합니다.

리턴 코드

리턴 코드 설명

0 명령이 정상적으로 완료되었습니다.

리턴 코드 설명

- 10 명령이 예상치 못한 결과로 완료되었습니다.
- 20 처리 중에 오류가 발생했습니다.

예:

다음 예제에서는 IBM MQ의 사본이 UNIX 또는 Linux 시스템의 /opt/mqm에 설치되어 있다고 가정합니다.

- 이 명령은 /opt/mqm에 설치된 설치에 대한 환경 변수 목록을 작성합니다.

```
/opt/mqm/bin/crtmqenv -s
```

- 이 명령은 /opt/mqm2에 설치된 설치에 대한 환경 변수 목록을 작성하고 LD_LIBRARY_PATH 변수의 현재 값 끝 부분에 설치 경로를 포함시킵니다.

```
/opt/mqm/bin/crtmqenv -p /opt/mqm2 -l
```

- 이 명령은 32비트 환경에서 큐 관리자 QM1에 대한 환경 변수 목록을 작성합니다.

```
/opt/mqm/bin/crtmqenv -m QM1 -x 32
```

다음 예는 IBM MQ의 사본이 Windows 시스템의 C:\Program Files\IBM\MQ에 설치되었다고 가정합니다.

- 이 명령은 installation1이라는 설치에 대한 환경 변수 목록을 작성합니다.

```
"C:\Program Files\IBM\MQ\crtmqenv" -n installation1
```

관련 참조

165 페이지의 『setmqenv(IBM MQ 환경 설정)』

Use the **setmqenv** command to set up the IBM MQ environment on UNIX, Linux, and Windows.

관련 정보

[기본 설치 선택](#)

[다중 설치](#)

Linux

UNIX

crtmqinst(IBM MQ 설치 작성)

UNIX and Linux 시스템의 mqinst.ini에 설치 항목을 작성하십시오.

목적

mqinst.ini 파일에는 시스템의 모든 IBM MQ 설치에 대한 정보가 들어 있습니다. mqinst.ini에 대한 자세한 정보는 [설치 구성 파일, mqinst.ini](#)를 참조하십시오.



주의: root 사용자만 이 명령을 실행할 수 있습니다.

시스템에 IBM MQ가 설치되어 있어야만 **crtmqinst** 명령을 사용할 수 있기 때문에 첫 번째 IBM MQ 설치의 경우 설치 이름이 Installation1로 자동 지정됩니다. 설치를 계속하기 전에 **crtmqinst** 명령을 사용하여 후속 설치의 설치 이름을 설정할 수 있습니다. 설치 후에는 설치 이름을 변경할 수 없습니다. 설치 이름에 관한 자세한 정보는 [설치 이름 선택](#)을 참조하십시오.

구문

▶ crtmqinst →

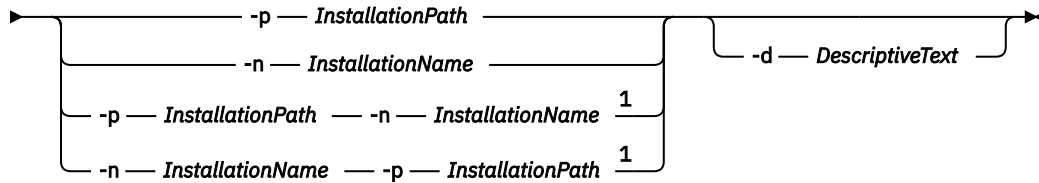

참고:

¹ 함께 지정된 경우, 설치 이름 및 설치 경로는 동일한 설치를 참조해야 합니다.

매개변수

-d

설치를 설명하는 텍스트.

이 텍스트는 최대 64개의 1바이트 문자 또는 32개의 2바이트 문자가 될 수 있습니다. 기본값은 모두 공백입니다. 공백이 있는 경우 텍스트를 따옴표로 묶어야 합니다.

-n InstallationName

설치의 이름.

이 이름은 16개의 1바이트 문자까지 포함할 수 있으며 알파벳 및 숫자(a - z, A - Z 및 0 - 9 범위)의 조합이 있어야 합니다. 설치 이름은 대문자 또는 소문자 사용 여부에 관계없이 고유해야만 합니다. 예를 들어, 이름 INSTALLATIONNAME 및 InstallationName은 고유하지 않습니다.

설치 이름을 제공하지 않으면 Installation1, Installation2... 시리즈에서 다음으로 사용 가능한 이름을 사용합니다.

-p InstallationPath

설치 경로. 설치 경로를 제공하지 않으면 UNIX and Linux 시스템에서 /opt/mqm이 사용되고 AIX에서는 /usr/mqm이 사용됩니다.

리턴 코드

리턴 코드 설명

0	항목이 오류 없이 작성됨
10	올바르지 않은 설치 레벨
36	올바르지 않은 인수가 제공되었습니다.
37	설명 텍스트가 오류 상태임
45	항목이 이미 있음
59	올바르지 않은 설치가 지정됨
71	예상치 못한 오류입니다.
89	.ini 파일 오류
96	.ini 파일을 잠금 수 없음
98	.ini 파일 액세스에 충분하지 않은 권한
131	자원 문제점

예

1. 이 명령은 설치 이름이 myInstallation이고, 설치 경로가 /opt/myInstallation이며, 설명이 "My IBM MQ installation"인 항목을 작성합니다.

```
crtmqinst -n MyInstallation -p /opt/myInstallation -d "My IBM MQ installation"
```

설명 텍스트에 공백이 있으므로 따옴표가 필요합니다.

참고: mqinst.ini 구성 파일에 작성할 전체 액세스 권한이 필요하므로 UNIX에서 **crtmqinst** 명령은 루트 사용자가 실행해야 합니다.

crtmqm(큐 관리자 작성)

큐 관리자를 작성하십시오.

목적

큐 관리자를 작성하고 기본 및 시스템 오브젝트를 정의하려면 **crtmqm** 명령을 사용하십시오. **crtmqm** 명령으로 작성된 오브젝트는 시스템 및 기본 오브젝트에 나열됩니다. 큐 관리자를 작성할 때 **strmqm** 명령을 사용하여 시작하십시오.

큐 관리자가 **crtmqm** 명령이 실행된 설치와 자동으로 연관됩니다. 연관된 설치를 변경하려면 **setmqm** 명령을 사용하십시오.

Windows Windows 설치 프로그램은 mqm 그룹에 대한 설치를 수행하는 사용자를 자동으로 추가하지 않습니다. 자세한 정보는 Authority to administer IBM MQ on UNIX, Linux and Windows systems의 내용을 참조하십시오.

구문

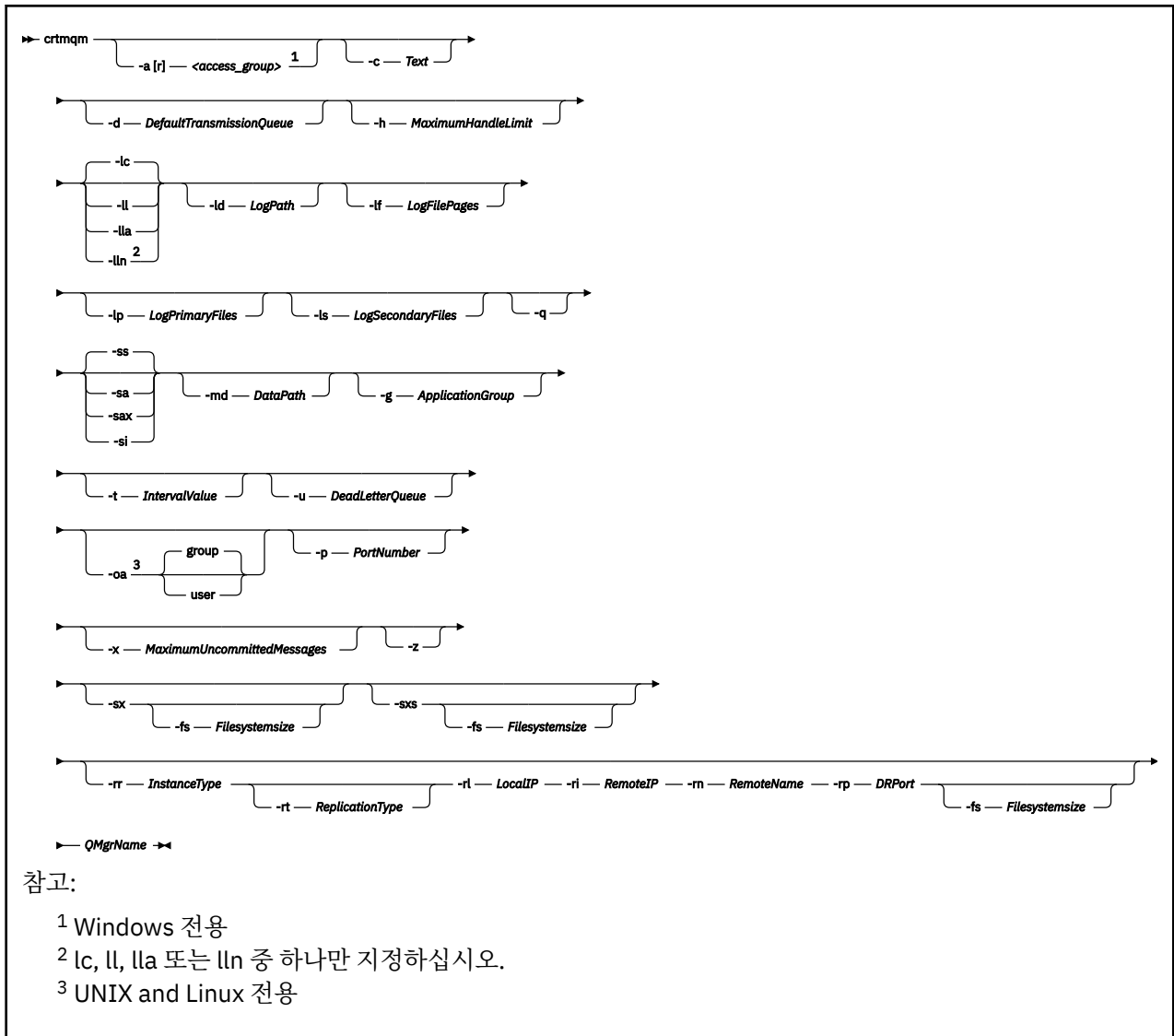

필수 매개변수

QMGrName

작성할 큐 관리자의 이름입니다. 이름은 최대 48자입니다. 이 매개변수는 명령에서 마지막 항목이어야 합니다.

참고: QMGrName은 IBM MQ 애플리케이션, 기타 IBM MQ 큐 관리자 및 IBM MQ 제어 명령에서 이 큐 관리자를 식별하는 데 사용됩니다.

이 시스템에는 이름이 같은 기타 큐 관리자가 없어야 합니다. 이 큐 관리자가 다른 큐 관리자에 연결하는 경우, 큐 관리자 그룹에서 큐 관리자 이름이 고유해야 합니다.

QMGrName은 큐 관리자의 디스크에 작성된 디렉토리의 이름을 지정하는 데도 사용됩니다. 파일 시스템 제한사항때문에 작성된 디렉토리의 이름은 **crtmqm** 명령에 제공된 QMGrName과 동일하지 않아야 합니다.

이 경우 작성된 디렉토리는 제공된 QMGrName을 기반으로 하지만 수정하거나 .000 또는 .001 등의 접미부를 큐 관리자 이름에 추가할 수 있습니다.

선택적 매개변수

Windows -a[r] access_group

액세스 그룹 매개변수를 사용하여 모든 큐 관리자 데이터 파일에 대한 전체 액세스 권한을 부여할 멤버인 Windows 보안 그룹을 지정하십시오. 그룹은 사용된 그문에 따라 로컬 또는 글로벌 그룹일 수 있습니다.

그룹 이름의 올바른 구문은 다음과 같습니다.

LocalGroup
Domain name\GlobalGroup name
GlobalGroup name @ Domain name

-a [r] 옵션과 함께 **crtmqm** 명령을 실행하기 전에 추가 액세스 그룹을 정의해야 합니다.

-a 대신 **-ar**을 사용하여 그룹을 지정하는 경우, 로컬 mqm 그룹은 큐 관리자 데이터 파일에 대한 액세스 권한을 받지 못합니다. 큐 관리자 데이터 파일을 호스트하는 파일 시스템이 로컬 형식으로 정의된 그룹에 대한 액세스 제어 항목을 지원하지 않는 경우에 이 옵션을 사용하십시오.

이 그룹은 공유 큐 관리자 데이터 및 로그 폴더에 대한 액세스 권한과 함께 다중 인스턴스 큐 관리자를 제공하는 데 사용되는 일반적인 글로벌 보안 그룹입니다. 폴더에 대해 읽기 및 쓰기 권한을 설정하거나 큐 관리자 데이터 및 로그 파일이 포함된 폴더를 공유하려면 추가 보안 액세스 그룹을 사용하십시오.

추가 보안 액세스 그룹은 mqm이라는 로컬 그룹을 사용하여 큐 관리자 데이터 및 로그가 포함된 폴더에 대한 권한을 설정하는 또 다른 방법입니다. 로컬 그룹 mqm과 달리, 추가 보안 액세스 그룹은 로컬 또는 글로벌 그룹으로 설정할 수 있습니다. 다중 인스턴스 큐 관리자에 사용되는 데이터 및 로그 파일이 포함된 공유 폴더에 대한 권한을 설정하려면 글로벌 그룹이어야 합니다.

Windows 운영 체제는 큐 관리자 데이터 및 로그 파일을 읽고 쓰기 위한 액세스 권한을 확인합니다. 큐 관리자 프로세스를 실행하는 사용자 ID의 권한을 검사합니다. 확인되는 사용자 ID는 큐 관리자를 서비스로 시작했는지, 아니면 대화식으로 시작했는지에 따라 달라집니다. 큐 관리자를 서비스로 시작한 경우, Windows 시스템에서 확인한 사용자 ID는 IBM MQ 준비 마법사를 사용하여 구성한 사용자 ID입니다. 큐 관리자를 대화식으로 시작한 경우, **strmqm** 명령을 실행한 사용자 ID를 Windows 시스템에서 검사합니다.

큐 관리자를 시작하려면 사용자 ID가 로컬 mqm 그룹의 멤버여야 합니다. 사용자 ID가 추가 보안 액세스 그룹의 멤버일 경우 큐 관리자가 해당 그룹을 사용하여 권한이 부여된 파일을 읽고 쓸 수 있습니다.

제한사항: Windows 운영 체제에서만 추가적인 보안 액세스 그룹을 지정할 수 있습니다. 다른 운영 체제에서 추가적인 보안 액세스 그룹을 지정하는 경우 **crtmqm** 명령이 오류를 리턴합니다.

-c Text

이 큐 관리자에 대한 설명 텍스트. 최대 64자까지 사용할 수 있으며 기본값은 모두 공백입니다.

특수 문자를 포함하는 경우 설명을 작은따옴표 안에 표시하십시오. 시스템이 2바이트 문자 세트(DBCS)를 사용하고 있는 경우 최대 문자 수가 감소됩니다.

-d DefaultTransmissionQueue

전송 큐가 목적지에 대해 명시적으로 정의되지 않은 경우 원격 메시지가 놓여진 로컬 전송 큐의 이름입니다. 디폴트가 없습니다.

Linux → **UNIX** **-g ApplicationGroup**

UNIX and Linux에서, 다음 조치를 수행하도록 허용되는 멤버를 포함하는 그룹의 이름.

- MQI 애플리케이션 실행
- 모든 IPCC 자원 업데이트
- 일부 큐 관리자 디렉토리의 콘텐츠 변경

기본값은 무제한 액세스를 허용하는 **-g all**입니다.

-g ApplicationGroup 값은 큐 관리자 구성 파일 **qm.ini**에 기록됩니다.

명령을 실행하는 mqm 사용자 ID 및 사용자는 지정된 애플리케이션 그룹에 속해야 합니다. 제한된 모드의 조작에 대한 자세한 내용은 [제한된 모드](#)를 참조하십시오.

-h MaximumHandleLimit

애플리케이션이 동시에 열 수 있는 최대 핸들 수입니다.

1 - 999999999 범위의 값을 지정하십시오. 기본값은 256입니다.

로깅과 관련된 매개변수 설명의 다음 세트는 로깅과 관련되어 있으며, [복구를 위해 로그 사용](#)에 설명되어 있습니다.

참고: 로그 기록 배열을 주의해서 선택하십시오. 일부는 커밋된 후에 변경할 수 없습니다. **crtmqm**에 대한 로깅 옵션의 기본값은 mqs.ini 파일의 속성으로 대체할 수 있습니다.

mqs.ini 파일에 로깅 속성을 지정하면 해당 속성은 **crtmqm**에 대한 로깅 명령행 매개변수의 기본값을 대체합니다.

-lc

순환 로깅을 사용합니다. 이 메소드가 기본 로그 기록 메소드입니다.

-ld LogPath

로그 파일을 저장하는 데 사용되는 디렉토리. 로그 경로를 저장하는 기본 디렉토리는 IBM MQ 설치 시 정의됩니다.

로그 파일 디렉토리를 포함하는 볼륨에서 파일 보안을 지원하는 경우 로그 파일 디렉토리에는 액세스 권한이 있어야 합니다. 권한을 사용하면 사용자 ID, 큐 관리자가 실행하는 사용자의 권한, 디렉토리와 서브디렉토리에 대한 읽기 및 쓰기 액세스가 가능합니다. IBM MQ(를) 설치할 때 사용자 ID 및 기본 로그 디렉토리의 mqm 그룹에 권한을 부여합니다. 다른 디렉토리에 로그 파일을 쓰기 위해 *LogPath* 매개변수를 설정하는 경우 디렉토리에 읽고 쓰기 위한 사용자 ID 권한을 부여해야 합니다. UNIX and Linux의 사용자 ID와 권한은 Windows 시스템의 사용자 ID 및 권한과 다릅니다.

Linux **UNIX** **UNIX and Linux**

디렉토리와 서브디렉토리는 mqm 그룹의 mqm 사용자가 소유해야 합니다.

큐 관리자의 여러 인스턴스 간에 로그 파일을 공유하는 경우 사용되는 보안 ID(SID)는 서로 다른 인스턴스에서 동일해야 합니다. 큐 관리자의 인스턴스를 실행하는 서로 다른 서버에서 사용자 mqm을 동일한 sid로 설정해야 합니다. 그룹 mqm의 경우에도 마찬가지입니다.

Windows **Windows**

하나의 큐 관리자 인스턴스만 디렉토리에 액세스하는 경우 다음 그룹 및 사용자에게 디렉토리에 대한 읽기 및 쓰기 권한을 부여해야 합니다.

- 로컬 그룹 mqm
- 로컬 그룹 Administrators
- SYSTEM 사용자 ID

공유 로그 디렉토리에 대한 큐 관리자 액세스의 다른 인스턴스를 제공하려면 큐 관리자가 글로벌 사용자를 사용하여 로그 디렉토리에 액세스해야 합니다. 글로벌 사용자를 포함한 글로벌 그룹에 로그 디렉토리에 대한 읽기 및 쓰기 액세스 권한을 부여하십시오. 글로벌 그룹은 **-a** 매개변수로 지정된 추가 보안 액세스 그룹입니다.

Windows IBM MQ for Windows 시스템에서 기본 디렉토리는 C:\ProgramData\IBM\MQ\log입니다(C:이(가) 데이터 드라이브라고 가정). 볼륨이 파일 보안을 지원하는 경우, SYSTEM ID, 관리자 및 mqm 그룹에는 이 디렉토리에 대한 읽기/쓰기 액세스 권한이 있어야 합니다.

Linux **UNIX** IBM MQ for UNIX 및 Linux 시스템에서 기본 디렉토리는 /var/mqm/log입니다. 사용자 ID mqm 및 그룹 mqm은 로그 파일에 대한 전체 권한을 가지고 있어야 합니다.

이들 파일의 위치를 변경할 경우, 해당 권한을 직접 부여해야 합니다. 이러한 권한이 자동으로 설정되는 경우 로그 파일은 기본 위치에 있습니다.

-lf LogFilePages

로그 데이터는 로그 파일이라는 일련의 파일에 보유됩니다. 로그 파일 크기는 4KB 페이지 단위로 지정됩니다.

Linux **UNIX** IBM MQ for UNIX 및 Linux 시스템에서 로그 파일 페이지의 기본 수는 4096이며, 로그 파일 크기는 16MB입니다. 로그 파일 페이지의 최소수는 64이며 최대수는 65535입니다.

Windows IBM MQ for Windows 시스템에서 로그 파일 페이지의 기본 수는 4096이며, 16MB의 로그 파일 크기를 제공합니다. 로그 파일 페이지의 최소수는 32이며 최대수는 65535입니다.

참고: 해당 큐 관리자를 작성하는 중에 지정된 큐 관리자의 로그 파일 크기는 변경할 수 없습니다.

-ll LinearLogging

선형 로깅을 사용합니다.

V 9.0.2 **Multi** 멀티플랫폼의 경우, IBM MQ 9.0.2에서 기존 **-ll** 옵션을 사용하여 큐 관리자를 작성하는 경우 이전에 로그 익스텐트의 수동 관리를 수행해야 합니다 (**LogManagement=** 수동).

V 9.0.2 **Multi** **-lla**

로그 익스텐트의 자동 관리(**LogManagement=Automatic**)가 있는 선형 로깅을 사용하십시오.

V 9.0.2 **Multi** **-lln**

로그 익스텐트의 아카이브 관리(**LogManagement=Archive**)가 있는 선형 로깅을 사용하십시오.

-lp LogPrimaryFiles

로그 파일은 큐 관리자가 작성될 때 할당됩니다.

Windows Windows 시스템의 경우:

- 보유할 수 있는 1차 로그 파일의 최소 수는 2이며 최대 수는 254입니다.
- 1차 및 2차 로그 파일의 총 수는 255를 초과하지 않아야 하고 3 미만이어도 안됩니다.

Linux **UNIX** UNIX and Linux 시스템의 경우:

- 보유할 수 있는 1차 로그 파일의 최소 수는 2이며 최대 수는 510입니다. 기본은 3입니다.
- 1차 및 2차 로그 파일의 총 수는 511을 초과하지 않아야 하고 3 미만이어도 안됩니다.

운영 체제 한계는 최대 로그 크기를 줄일 수 있습니다.

큐 관리자가 작성되거나 시작될 때 값을 검토합니다. 큐 관리자가 작성된 후에는 이 값을 변경할 수 있습니다. 그러나 변경된 값은 큐 관리자가 재시작될 때까지 적용되지 않으며 즉시 적용되지 않을 수도 있습니다.

1차 로그 파일에 대한 자세한 정보는 [로그에 표시되는 내용](#)을 참조하십시오.

1차 로그 파일의 크기를 계산하려면 [로그 크기 계산](#)을 참조하십시오.

-ls LogSecondaryFiles

로그 파일은 1차 파일이 모두 사용될 때 할당됩니다.

Windows Windows 시스템의 경우:

- 보유할 수 있는 2차 로그 파일의 최소 수는 1이며 최대 수는 253입니다.
- 1차 및 2차 로그 파일의 총 수는 255를 초과하지 않아야 하고 3 미만이어도 안됩니다.

Linux **UNIX** UNIX and Linux 시스템의 경우:

- 보유할 수 있는 2차 로그 파일의 최소 수는 2이며 최대 수는 509입니다. 기본은 2입니다.
- 1차 및 2차 로그 파일의 총 수는 511을 초과하지 않아야 하고 3 미만이어도 안됩니다.

운영 체제 한계는 최대 로그 크기를 줄일 수 있습니다.

이 값은 큐 관리자가 시작될 때 조사됩니다. 이 값을 변경할 수 있지만 변경사항은 큐 관리자가 재시작될 때까지 적용되지 않으며 즉시 적용되지 않을 수도 있습니다.

2차 로그 파일에 대한 자세한 정보는 [로그에 표시되는 내용](#)을 참조하십시오.

2차 로그 파일의 크기를 계산하려면 [로그 크기 계산](#)을 참조하십시오.

-md DataPath

큐 관리자용으로 데이터 파일을 보관하는 데 사용되는 디렉토리입니다.

Windows IBM MQ for Windows 시스템에서 기본값은 C:\ProgramData\IBM\MQ\mqm\mqm입니다(C:(가) 데이터 드라이브라고 가정). 볼륨이 파일 보안을 지원하는 경우, SYSTEM ID, 관리자 및 mqm 그룹에는 이 디렉토리에 대한 읽기/쓰기 액세스 권한이 있어야 합니다.

Linux **UNIX** IBM MQ for UNIX 및 Linux 시스템에서 기본값은 /var/mqm/mqm입니다. 사용자 ID mqm 및 그룹 mqm은 로그 파일에 대한 전체 권한을 가지고 있어야 합니다.

Linux

Linux 시스템의 RDQM의 경우 기본값은 /var/mqm/vols/qmgrname/qmgr/입니다.

멀티 인스턴스 큐 관리자의 구성을 지원하기 위해 **DataPath** 매개변수가 제공됩니다. 예를 들어 UNIX and Linux 시스템에서 /var/mqm 디렉토리가 로컬 파일 시스템에 있으면 **DataPath** 매개변수와 **LogPath** 매개변수를 사용하여 여러 큐 관리자에 액세스할 수 있는 공유 파일 시스템을 나타냅니다.

참고: **DataPath** 매개변수를 사용하여 작성된 큐 관리자는 IBM WebSphere® MQ 7.0.1 이전의 제품 버전에서 실행되지만 **DataPath** 매개변수를 제거하도록 큐 관리자를 재구성해야 합니다. 큐 관리자를 IBM WebSphere MQ 7.0.1 이전 구성으로 복원하고 **DataPath** 매개변수 없이 실행하는 옵션은 다음 두 가지가 있습니다. 큐 관리자 구성을 편집하는 데 자신이 있으면 Prefix 큐 관리자 구성 매개변수를 사용하여 큐 관리자를 직접 구성할 수 있습니다. 또는 다음 단계를 완료하여 큐 관리자를 편집하십시오.

1. 큐 관리자를 중지합니다.
2. 큐 관리자 데이터 및 로그 디렉토리를 저장합니다.
3. 큐 관리자를 삭제합니다.
4. IBM WebSphere MQ를 IBM WebSphere MQ 7.0.1 이전 수정사항 레벨로 백아웃합니다.
5. 이름이 같은 큐 관리자를 작성합니다.
6. 새 큐 관리자 데이터 및 로그 디렉토리를, 저장된 데이터 및 로그 디렉토리로 바꿉니다.

-oa group|user

Linux

UNIX

UNIX and Linux 시스템에서 그룹 또는 사용자 권한 부여를 사용할지 지정할 수 있습니다. 이 매개변수를 설정하지 않으면 그룹 권한 부여를 사용합니다. qm.ini 파일의 서비스 스탠자에서 **SecurityPolicy** 매개변수를 설정하여 나중에 권한 부여 모델을 변경할 수 있습니다(서비스 스탠자 형식 참조).

자세한 정보는 [오브젝트 권한 관리자\(OAM\)](#)를 참조하십시오.

-p PortNumber

지정된 포트에서 관리되는 TCP 리스너를 작성하십시오.

1-65535 범위의 유효한 포트 값을 지정하여 지정된 포트를 사용하는 TCP 리스너 오브젝트를 작성하십시오. 새 리스너는 SYSTEM.LISTENER.TCP.1이라고 합니다. 이 리스너는 큐 관리자의 제어를 받으며 큐 관리자와 함께 시작되고 중지됩니다.

-q

이 큐 관리자를 기본 큐 관리자로 작성합니다. 새 큐 관리자가 기존의 기본 큐 관리자를 대체합니다.

실수로 이 플래그를 사용하여 기존 큐 관리자를 기본 큐 관리자로 되돌리려는 경우 [기존 큐 관리자를 기본 큐 관리자로 만들기](#)에 설명된 대로 기본 큐 관리자를 변경하십시오.

V 9.0.5

Linux

-rr InstanceType

재해 복구 복제 데이터 큐 관리자(DR RDQM)를 작성합니다. **-rr p** 를 지정하여 큐 관리자의 기본 인스턴스를 작성하거나 **-rr s** 를 지정하여 보조 인스턴스를 작성하십시오. 이 명령을 사용하려면 root 또는 sudo 권한이 있는 mqm 그룹의 사용자여야 합니다.

V 9.0.5

Linux

-rt ReplicationType

선택에 따라 DR RDQM 구성이 동기 또는 비동기 복제를 사용하는지 지정합니다. 동기의 경우 **-rt s**를 지정하고 비동기의 경우 **-rt a**를 지정하십시오. 비동기가 기본값입니다.

V 9.0.5

Linux

-rl LocalIP

DR RDQM의 1차 및 2차 인스턴스 간의 데이터 복제에 사용되는 로컬 IP 주소를 지정합니다.

V 9.0.5

Linux

-ri RemoteIP

DR RDQM의 1차 및 2차 인스턴스 간의 데이터 복제에 사용되는 원격 IP 주소를 지정합니다.

V 9.0.5

Linux

-rn RemoteName

큐 관리자의 다른 인스턴스를 호스트하는 시스템의 이름을 지정합니다. 이 이름은 사용자가 해당 서버에서 `uname -n`을 실행하면 리턴되는 값입니다.

V 9.0.5 Linux -rp DRPort

DR 복제에 사용할 포트를 지정합니다.

Windows -sa

자동 큐 관리자 시동. Windows 시스템 전용입니다.

IBM MQ 서비스가 시작될 때 큐 관리자가 자동으로 시작되도록 구성됩니다.

큐 관리자를 IBM MQ Explorer에서 작성한 경우 기본 옵션이 됩니다.

IBM WebSphere MQ 7 이전 릴리스에서 작성한 큐 관리자는 기존 시동 유형을 보유합니다.

Windows -sax

멀티 인스턴스를 허용하는 자동 큐 관리자 시동. Windows 시스템 전용입니다.

IBM MQ 서비스가 시작될 때 큐 관리자가 자동으로 시작되도록 구성됩니다.

큐 관리자의 인스턴스가 큐 관리자 시작을 아직 실행 중이지 않으면 인스턴스가 활성화 되고 다른 위치에서 대기 인스턴스가 허용됩니다. 대기를 허용하는 큐 관리자 인스턴스가 다른 서버에서 이미 활성화인 경우 새 인스턴스는 대기 인스턴스가 됩니다.

큐 관리자의 한 인스턴스만 한 서버에서 실행될 수 있습니다.

IBM WebSphere MQ 7.0.1 이전의 제품 버전에서 작성된 큐 관리자는 기존 시동 유형을 보유합니다.

-si

대화식(수동) 큐 관리자 시동.

strmqm 명령을 사용하여 직접 시동을 요청할 때만 시작하도록 큐 관리자를 구성합니다. 사용자가 로그인하면 해당 (대화식) 사용자로 큐 관리자를 실행합니다. 대화식 시동으로 구성된 큐 관리자는 해당 큐 관리자를 시작한 사용자가 로그오프할 때 종료됩니다.

-ss

서비스(수동) 큐 관리자 시동.

strmqm 명령을 사용하여 직접 요청할 때만 시작하도록 큐 관리자를 구성합니다. 그런 다음 IBM MQ 서비스가 시작될 때 큐 관리자가 서비스의 하위 프로세스로 실행됩니다. 서비스 시동으로 구성된 큐 관리자는 대화식 사용자가 로그오프한 후에도 계속 실행됩니다.

큐 관리자를 명령행에서 작성한 경우 기본 옵션이 됩니다.

V 9.0.4 Linux -sx [-fs FilesystemSize]

해당 큐 관리자의 1차 노드에 고가용성 복제 데이터 큐 관리자(HA RDQM)를 작성합니다. RDQM은 Linux에서만 사용 가능한 고가용성 솔루션입니다. RDQM 작성에 대한 자세한 내용은 [HA RDQM 작성](#)을 참조하십시오. 이 명령을 사용하려면 root 또는 sudo 권한이 있는 mqm 그룹의 사용자여야 합니다. 파일 시스템의 기본 크기는 3MB입니다. 큐 관리자가 자동으로 시작됩니다.

V 9.0.4 Linux -sxs [-fs FilesystemSize]

2차 노드에 복제 데이터 큐 관리자(RDQM)를 작성합니다. RDQM은 Linux에서만 사용 가능한 고가용성 솔루션입니다. RDQM 작성에 대한 자세한 내용은 [HA RDQM 작성](#)을 참조하십시오. 이 명령을 사용하려면 root 사용자여야 합니다. 파일 시스템의 기본 크기는 3MB입니다.

-t IntervalValue

이 큐 관리자가 제어하는 모든 큐에 대한 트리거 시간 간격(밀리초)입니다. 이 값은 큐 관리자가 트리거 생성 메시지를 수신한 후 트리거가 일시중단되는 기간을 지정합니다. 즉, 큐에 메시지가 도착함에 따라 트리거 메시지를 이니시에이션 큐에 넣을(put) 경우, 지정된 간격 내에 동일한 큐에 도착하는 모든 메시지는 다른 트리거 메시지를 생성하지 않습니다.

동일한 큐에서 다른 트리거 조건을 처리하도록 경보를 받기 전에 애플리케이션에서 충분한 시간 동안 트리거 조건을 처리할 수 있도록 트리거 시간 간격을 사용할 수 있습니다. 발생하는 모든 트리거 이벤트가 표시되도록 선택할 수 있습니다. 이 경우, 해당 필드에 0 또는 낮은 값을 설정하십시오.

0 - 999999999 범위의 값을 지정하십시오. 기본값은 999999999밀리초로, 11일을 초과하는 시간입니다. 기본값을 효과적으로 사용할 수 있다는 것은 첫 번째 트리거 메시지 이후 트리거링을 사용 불가능하게 하는

것을 의미합니다. 그러나 애플리케이션은 큐를 변경하여 트리거 속성을 재설정하는 명령으로 큐를 서비스함으로써 트리거링을 다시 사용하게 할 수 있습니다.

-u *DeadLetterQueue*

데드-레터(미배달 메시지) 큐로 사용될 로컬 큐의 이름. 올바른 목적지로 라우트될 수 없는 경우, 메시지는 이 큐에 놓입니다.

기본값은 데드-레터 큐가 없는 것입니다.

-x *MaximumUncommittedMessages*

어느 한 동기점 아래의 커밋되지 않은 최대 메시지 수입니다. 커밋되지 않은 메시지는 다음의 합계입니다.

- 큐에서 검색될 수 있는 메시지 수
- 큐에 넣어질 수 있는 메시지 수
- 이 작업 단위 내에서 생성된 모든 트리거 메시지

이 한계는 동기점 외부에 놓여지거나 검색된 메시지에는 적용되지 않습니다.

1 - 999999999 범위의 값을 지정하십시오. 기본값은 10000개의 커밋되지 않은 메시지입니다.

-z

오류 메시지를 억제합니다.

이 플래그는 IBM MQ에서 사용되어 원하지 않는 오류 메시지를 억제합니다. 명령행을 사용하는 경우에는 이 플래그를 사용하지 마십시오. 이 플래그를 사용하면 정보가 유실될 수 있습니다.

리턴 코드

리턴 코드 설명

0	큐 관리자가 작성됨
8	큐 관리자가 이미 있음
39	유효하지 않은 매개변수가 지정됨
49	큐 관리자를 중지합니다.
58	일관되지 않은 설치 사용이 감지되었습니다.
69	스토리지가 사용 불가능함
70	큐 공간이 사용 불가능함
71	예상치 못한 오류입니다.
72	큐 관리자 이름 오류입니다.
74	IBM MQ 서비스가 시작되지 않습니다.
100	로그 위치가 올바르지 않습니다.
111	큐 관리자가 작성되었습니다. 그러나 제품 구성 파일에서 디폴트 큐 관리자 정의를 처리하는 중에 문제점이 발생했습니다. 기본 큐 관리자 스펙이 올바르지 않을 수 있습니다.
115	올바르지 않은 로그 크기입니다
119	 권한이 거부되었습니다(Windows만 해당).

예:

- 다음 명령은 Paint shop 설명과 함께 Paint.queue.manager라는 기본 큐 관리자를 작성하고 시스템과 기본 오브젝트를 작성합니다. 선형 로깅이 사용되도록 지정하기도 합니다.

```
crtmqm -c "Paint shop" -ll -q Paint.queue.manager
```

- 다음 명령은 Paint.queue.manager라는 기본 큐 관리자를 작성하고 시스템 및 기본 오브젝트를 작성하며 두 개의 1차 및 세 개의 2차 로그 파일을 요청합니다.

```
crtmqm -c "Paint shop" -ll -lp 2 -ls 3 -q Paint.queue.manager
```

- 다음 명령은 travel이라는 큐 관리자를 작성하고 시스템 및 기본 오브젝트를 작성하며 트리거 간격을 5000 밀리초(5초)로 설정하고 SYSTEM.DEAD.LETTER.QUEUE를 데드-레터 큐로 지정합니다.

```
crtmqm -t 5000 -u SYSTEM.DEAD.LETTER.QUEUE travel
```

- Linux
UNIX
 다음 명령은 UNIX and Linux 시스템에서 QM1이라는 큐 관리자를 작성합니다. 여기에는 공통 상위 디렉토리에 로그 및 큐 관리자 데이터 폴더가 있습니다. 상위 디렉토리는 멀티 인스턴스 큐 관리자를 작성할 수 있도록고가용성 네트워크 스토리지에서 공유합니다. 명령을 실행하기 전에 `rwrxwrx-x` 권한이 있는 사용자 및 그룹 `mqm`에서 소유한 다른 매개변수 `/MQHA`, `/MQHA/logs` 및 `/MQHA/qmgrs`를 작성하십시오.

```
crtmqm -ld /MQHA/logs -md /MQHA/qmgrs QM1
```

관련 참조

[strmqm\(큐 관리자 시작\)](#)

큐 관리자를 시작하거나 대기 조작을 위해 준비하십시오.

[endmqm\(큐 관리자 종료\)](#)

큐 관리자를 중지하거나 대기 큐 관리자로 전환합니다.

[dlmqm\(큐 관리자 삭제\)](#)

큐 관리자를 삭제하십시오.

[setmqm\(큐 관리자의 연관된 설치 설정\)](#)

큐 관리자의 연관된 설치를 설정합니다.

관련 정보

데드-레터 큐에 대한 작업

Linux
UNIX

dlmqinst(MQ 설치 삭제)

UNIX and Linux 시스템의 `mqinst.ini`에서 설치 항목을 삭제하십시오.

목적

`mqinst.ini` 파일에는 시스템의 모든 IBM MQ 설치에 대한 정보가 들어 있습니다. `mqinst.ini`에 대한 자세한 정보는 설치 구성 파일, `mqinst.ini`를 참조하십시오.



주의: root 사용자만 이 명령을 실행할 수 있습니다.

구문

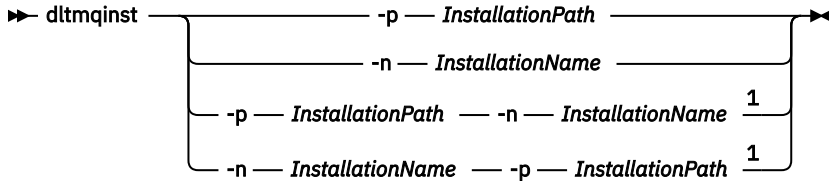

참고:

¹ 함께 지정된 경우, 설치 이름 및 설치 경로는 동일한 설치를 참조해야 합니다.

매개변수

-n InstallationName

설치의 이름.

-p InstallationPath

설치 경로는 IBM MQ가 설치되어 있는 위치입니다.

리턴 코드

리턴 코드 설명

0	항목이 오류 없이 삭제됨
5	항목이 아직 활성임
36	올바르지 않은 인수가 제공되었습니다.
44	항목이 존재하지 않음
59	올바르지 않은 설치가 지정됨
71	예상치 못한 오류입니다.
89	ini 파일 오류
96	ini 파일을 잠글 수 없음
98	ini 파일 액세스에 충분하지 않은 권한
131	자원 문제점

예

- 이 명령은 설치 이름이 myInstallation이고 설치 경로가 /opt/myInstallation인 항목을 삭제합니다.

```
dltmqinst -n MyInstallation -p /opt/myInstallation
```

참고: **dltmqinst** 명령은 실행되는 설치와 다른 설치에서만 사용할 수 있습니다. IBM MQ 설치가 하나뿐인 경우 이 명령은 작동하지 않습니다.

참고: **Solaris** Solaris 10 MQ 클라이언트 설치에서 루트 사용자만 mqinst.ini 파일을 편집할 권한이 있습니다.

dltmqm(큐 관리자 삭제)

큐 관리자를 삭제하십시오.

목적

지정된 큐 관리자 및 그와 연관된 모든 오브젝트를 삭제하려면 **dltmqm** 명령을 사용하십시오. 큐 관리자를 삭제하려면 먼저 **endmqm** 명령을 사용하여 이를 종료해야 합니다.

작업 중인 큐 관리자와 연관된 설치에서 **dltmqm** 명령을 사용해야 합니다. **dspmqr -o installation** 명령을 사용하여 큐 관리자가 연관된 설치를 찾을 수 있습니다.

Windows Windows에서는 큐 관리자 파일이 열려 있을 때 큐 관리자를 삭제하면 오류가 발생합니다. 이 오류가 발생하면 파일을 닫은 후 명령을 다시 실행하십시오.

구문



필수 매개변수

QMGrName

삭제할 큐 관리자의 이름.

선택적 매개변수

-z

오류 메시지를 억제합니다.

리턴 코드

리턴 코드	설명
0	큐 관리자가 삭제되었습니다.
3	큐 관리자가 작성되고 있음
5	큐 관리자 실행
16	큐 관리자가 존재하지 않습니다.
24	큐 관리자의 이전 인스턴스를 사용 중인 프로세스가 아직 연결이 끊어지지 않았습니다.
25GB	큐 관리자에 대한 디렉토리 구조를 작성 또는 검사하는 동안 오류가 발생했습니다.
26	큐 관리자가 대기 인스턴스로서 실행 중입니다.
27	큐 관리자가 데이터 잠금을 확보할 수 없습니다.
29	큐 관리자가 삭제되었지만 활성 디렉토리에서 제거하는 중 문제점이 있습니다.
33	큐 관리자에 대한 디렉토리 구조를 삭제하는 동안 오류가 발생했습니다.
49	큐 관리자를 중지합니다.
58	일관되지 않은 설치 사용이 감지되었습니다.
62	큐 관리자가 다른 설치와 연관되어 있습니다.
69	스토리지를 사용할 수 없습니다.
71	예상치 못한 오류입니다.
72	큐 관리자 이름 오류입니다.
74	IBM MQ 서비스가 시작되지 않습니다.
100	로그 위치가 올바르지 않습니다.

리턴 코드 설명

- 112 큐 관리자가 삭제되었습니다. 그러나 제품 구성 파일에서 디폴트 큐 관리자 정의를 처리하는 중에 문제점이 발생했습니다. 기본 큐 관리자 스펙이 올바르지 않을 수 있습니다.
- 119 **Windows** 권한이 거부되었습니다(Windows만 해당).

예:

1. 다음 명령은 큐 관리자 `saturn.queue.manager`를 삭제합니다.

```
dltmqm saturn.queue.manager
```

2. 다음 명령은 `travel` 큐 관리자를 삭제하고 명령으로 인해 발생하는 모든 메시지도 억제합니다.

```
dltmqm -z travel
```

사용시 참고사항

Windows Windows에서는 큐 관리자 파일이 열려 있을 때 큐 관리자를 삭제하면 오류가 발생합니다. 이 오류가 발생하면 파일을 닫은 후 명령을 다시 실행하십시오.

클러스터 큐 관리자를 삭제해도 클러스터에서는 제거되지 않습니다. 삭제하려는 큐 관리자가 클러스터의 부분인지 여부를 검사하려면 **DIS CLUSQMGR(*)** 명령을 실행하십시오. 그런 다음 이 큐 관리자가 출력에 나열되어 있는지 여부를 검사하십시오. 클러스터 큐 관리자로 나열되어 있으면 큐 관리자를 삭제하기 전에 먼저 클러스터에서 제거해야 합니다. 지시사항은 관련 링크를 참조하십시오.

클러스터에서 먼저 제거하지 않고 클러스터 큐 관리자를 삭제하면, 클러스터는 계속해서 최소 30일 동안 클러스터의 구성원으로서 삭제된 큐 관리자를 간주합니다. 전체 저장소 큐 관리자에서 **RESET CLUSTER** 명령을 사용하여 클러스터에서 큐 관리자를 제거할 수 있습니다. 동일한 이름으로 큐 관리자를 다시 작성한 다음 클러스터에서 큐 관리자를 제거하려고 하면 클러스터 큐 관리자가 클러스터에서 제거되지 않습니다. 이는 새로 작성된 큐 관리자가 동일한 이름을 가지고 있기는 하지만 동일한 큐 관리자 ID(QMID)를 가지고 있지 않기 때문입니다. 따라서 이 큐 관리자는 클러스터에 의해 다른 큐 관리자로 처리됩니다.

관련 참조

[crtmqm\(큐 관리자 작성\)](#)
큐 관리자를 작성하십시오.

[strmqm\(큐 관리자 시작\)](#)
큐 관리자를 시작하거나 대기 조작을 위해 준비하십시오.

[endmqm\(큐 관리자 종료\)](#)
큐 관리자를 중지하거나 대기 큐 관리자로 전환합니다.

dmpmqaut(MQ 권한 덤프)

IBM MQ 오브젝트 유형 및 프로파일 범위의 현재 권한 목록을 덤프합니다.

목적

지정된 오브젝트에 대한 현재 권한을 덤프하려면 **dmpmqaut** 명령을 사용하십시오.

구문

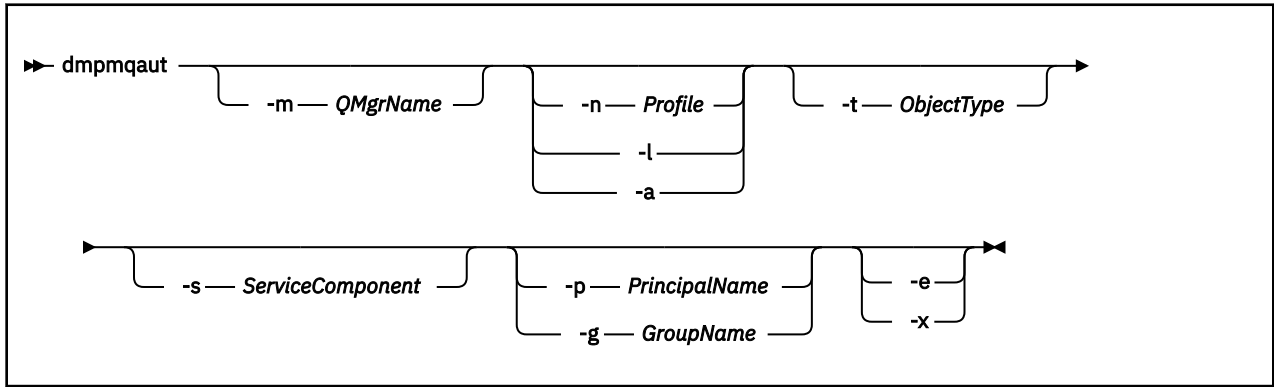

선택적 매개변수

-m QMgrName

지정된 큐 관리자만에 대한 권한 레코드를 덤프합니다. 이 매개변수를 생략하면 기본 큐 관리자의 모든 권한 레코드가 덤프됩니다.

-n Profile

권한을 덤프할 프로파일의 이름. 프로파일 이름은 [UNIX, Linux, and Windows 시스템에서 OAM 일반 프로파일 사용에 설명된 대로](#) 이름 범위를 지정하기 위해 와일드 카드 문자를 사용하여 총칭할 수 있습니다.

-l

프로파일 이름 및 유형만 덤프합니다. 정의된 모든 프로파일 이름 및 유형의 간결 목록을 생성하려면 이 옵션을 사용하십시오.

-a

권한 설정 명령을 생성합니다.

-t ObjectType

권한을 덤프할 오브젝트의 유형. 가능한 값은 다음과 같습니다.

-t 플래그에 대한 가능한 값과 설명을 표시하는 테이블

가치	설명
authinfo	TLS 채널 보안과 함께 사용할 인증 정보 오브젝트
channel 또는 chl	채널
clntconn 또는 clcn	클라이언트 연결 채널
listener 또는 lstr	리스너
namelist 또는 nl	이름 목록
process 또는 prcs	프로세스
queue 또는 q	오브젝트 이름 매개변수와 일치하는 큐
qmgr	큐 관리자
rqmname 또는 rqm	리모트 큐 관리자 이름
service 또는 srvc	서비스
topic 또는 top	토픽

-s ServiceComponent

설치 가능 권한 서비스가 지원되면, 권한을 덤프할 권한 서비스 이름을 지정합니다. 이 매개변수는 선택적입니다. 이 매개변수를 생략하면 서비스의 첫 번째 설치 가능 컴포넌트에 권한 조회가 작성됩니다.

Windows -p PrincipalName

이 매개변수는 Windows에만 적용됩니다. UNIX 시스템에서는 그룹 권한 레코드만 보관합니다.

지정된 오브젝트로 권한을 덤프할 사용자의 이름입니다. 프린시펄 이름은 선택적으로 다음 형식으로 지정된 도메인 이름을 포함합니다.

```
userid@domain
```

프린시펄의 이름에 도메인 이름을 포함하는 데 관한 자세한 정보는 [프린시펄 및 그룹](#)을 참조하십시오.

-g *GroupName*

권한을 덤프할 사용자 그룹의 이름. 하나의 이름만 지정할 수 있으며 이 이름은 기존 사용자 그룹의 이름이어야 합니다.

Windows IBM MQ for Windows의 경우에 한해 그룹 이름에는 다음 형식으로 지정된 도메인 이름이 선택적으로 포함될 수 있습니다.

```
GroupName@domain  
domain\GroupName
```

-e

엔티티가 -n *Profile*에 지정된 오브젝트에 대해 갖는 누적 권한을 계산하는 데 사용되는 모든 프로파일을 표시합니다. 변수 *Profile*에는 와일드카드 문자가 포함되어서는 안 됩니다.

다음 매개변수도 지정해야 합니다.

- -m *QMgrName*
- -n *Profile*
- -t *ObjectType*

및 -p *PrincipalName* 또는 -g *GroupName*입니다.

-x

-n *Profile*에 지정된 것과 동일한 이름의 모든 프로파일을 표시합니다. 이 옵션은 QMGR 오브젝트에 적용되지 않으므로 `dmpmqaut -m QM -t QMGR ... -x` 양식의 덤프 요청은 유효하지 않습니다.

예:

다음 예에서는 `dmpmqaut`를 사용하여 일반 프로파일의 권한 레코드를 덤프하는 방법을 보여줍니다.

1. 이 예는 프린시펄 `user1`에 대해 큐 `a.b.c`와 일치하는 프로파일이 있는 모든 권한 레코드를 버립니다.

```
dmpmqaut -m qm1 -n a.b.c -t q -p user1
```

덤프 결과는 다음과 유사합니다.

```
profile:      a.b.*  
object type: queue  
entity:      user1  
type:        principal  
authority:   get, browse, put, inq
```

참고: **UNIX** UNIX에서는 -p 옵션을 사용할 수 없습니다. 대신 -g *groupname*을 사용해야 합니다.

2. 이 예는 큐 `a.b.c`와 일치하는 프로파일이 있는 모든 권한 레코드를 버립니다.

```
dmpmqaut -m qmgr1 -n a.b.c -t q
```

덤프 결과는 다음과 유사합니다.

```
profile:      a.b.c
```

```

object type: queue
entity:      Administrator
type:       principal
authority:   all
-----
profile:    a.b.*
object type: queue
entity:     user1
type:      principal
authority:  get, browse, put, inq
-----
profile:    a.**
object type: queue
entity:     group1
type:      group
authority:  get

```

3. 이 예제는 프로파일 a.b에 대한 모든 권한 레코드를 덤프합니다. *, 큐에 넣을 수 있다.

```
dmpmqaut -m qmgr1 -n a.b.* -t q
```

덤프 결과는 다음과 유사합니다.

```

profile:    a.b.*
object type: queue
entity:     user1
type:      principal
authority:  get, browse, put, inq

```

4. 이 예는 큐 관리자 qmX의 모든 권한 레코드를 버립니다.

```
dmpmqaut -m qmX
```

덤프 결과는 다음과 유사합니다.

```

profile:    q1
object type: queue
entity:     Administrator
type:      principal
authority:  all
-----
profile:    q*
object type: queue
entity:     user1
type:      principal
authority:  get, browse
-----
profile:    name.*
object type: namelist
entity:     user2
type:      principal
authority:  get
-----
profile:    pr1
object type: process
entity:     group1
type:      group
authority:  get

```

5. 이 예는 큐 관리자 qmX의 모든 프로파일 이름 및 오브젝트 유형을 버립니다.

```
dmpmqaut -m qmX -l
```

덤프 결과는 다음과 유사합니다.

```

profile: q1, type: queue
profile: q*, type: queue
profile: name.*, type: namelist
profile: pr1, type: process

```

참고:

1. **Windows** Windows의 경우에만 표시된 모든 프린시펄에는 도메인 정보가 포함됩니다. 예:

```
profile:      a.b.*
object type: queue
entity:      user1@domain1
type:        principal
authority:    get, browse, put, inq
```

2. 각 오브젝트 클래스에는 각 그룹 또는 프린시펄의 권한 레코드가 있습니다. 해당 레코드의 프로파일 이름은 @CLASS이며 해당 클래스의 모든 오브젝트에 공통되는 crt(작성) 권한을 추적합니다. 해당 클래스의 어떤 오브젝트에 대한 crt 권한이 변경되는 경우 이 레코드가 업데이트됩니다. 예를 들면, 다음과 같습니다.

```
profile:      @class
object type: queue
entity:      test
entity type: principal
authority:    crt
```

그룹 test의 멤버가 클래스 queue에 대해 crt 권한을 가지고 있는 것을 보여줍니다.

3. **Windows** Windows에 한해 "관리자" 그룹의 멤버에게는 기본적으로 전체 권한이 부여됩니다. 그러나 이 권한은 OAM에 의해 자동으로 주어지므로 권한 레코드에 의해서는 정의되지 않습니다. **dmpmqaut** 명령은 권한 레코드에 의해서만 정의된 권한을 표시합니다. 권한 레코드가 명시적으로 정의되지 않은 경우, "관리자" 그룹에 대해 **dmpmqaut** 명령을 실행하면 해당 그룹에 대한 권한 레코드가 표시되지 않습니다.

dmpmqcfg(큐 관리자 구성 덤프)

dmpmqcfg 명령을 사용하여 IBM MQ 큐 관리자의 구성을 덤프할 수 있습니다.

목적

dmpmqcfg 명령을 사용하여 IBM MQ 큐 관리자의 구성을 덤프할 수 있습니다. 기본 오브젝트가 편집된 경우 덤프된 구성을 사용하여 구성을 복원할 경우에는 **-a** 옵션을 사용해야 합니다.



경고: 한 운영 체제에서 다른 운영 체제로 큐 관리자를 이동할 때 **dmpmqcfg**를 사용하여 이동할 큐 관리자의 구성 정보를 저장한 다음 새 운영 체제에 작성하는 새 큐 관리자에 오브젝트 정의를 복사합니다. 정의의 일부를 수동으로 수정해야 할 수 있으므로 오브젝트 정의를 복사할 때 주의해야 합니다. 자세한 정보는 [다른 운영 체제로 큐 관리자 이동을 참조하십시오](#).

dmpmqcfg 유틸리티는 MQSUBTYPE_ADMIN 유형의 구독만 덤프합니다. 즉, MQSC 명령 **DEFINE SUB** 또는 PCF 명령을 사용하여 작성된 구독만 덤프합니다. **dmpmqcfg**의 출력은 관리 구독을 재작성할 수 있는 **runmqsc** 명령입니다. MQSUBTYPE_API 유형의 MQSUB MQI 호출을 사용하여 애플리케이션이 작성한 구독은 지속 가능한 경우에도 큐 관리자 구성의 일부가 아니며 **dmpmqcfg**에 의해 덤프되지 않습니다. MQTT 채널은 텔레메트리 (MQXR) 서비스가 실행 중인 경우 **-t all** 및 **-t mqttchl** 유형에 대해서만 리턴됩니다. 텔레메트리 서비스를 시작하는 방법에 대한 지시사항은 [MQ Telemetry 관리](#)를 참조하십시오.

IBM MQ 8.0부터 생성된 명령에서 비밀번호 필드가 주석 처리되도록 **dmpmqcfg**의 출력이 변경되었습니다. 이 변경사항으로 인해 **dmpmqcfg** 명령이 DISPLAY 명령과 함께 실행되며, 비밀번호 필드가 PASSWORD(*****)로 표시됩니다.

참고: **dmpmqcfg** 명령은 Advanced Message Security 정책을 백업하지 않습니다. Advanced Message Security 정책을 내보내려면 **-export** 플래그와 함께 **dspmqspl** 를 실행해야 합니다. 이 명령은 복원 용도에 사용할 수 있는 Advanced Message Security의 정책을 텍스트 파일로 내보냅니다. 자세한 정보는 [84 페이지의 『dspmqspl\(보안 정책 표시\)』](#)의 내용을 참조하십시오.



주의: **z/OS** **LTS** **CD** **dmpmqcfg**에서 사용하는 조회는 기본적으로 QSGDISP(QMGR) 정의만 조회합니다. 환경 변수 AMQ_DMPMQCFG_QSGDISP_DEFAULT를 사용하여 추가 정의를 조회할 수 있고, 이는 다음 값 중 하나로 설정될 수 있습니다.

LIVE

QSGDISP(QMGR) 또는 QSGDISP(COPY)로 정의되는 오브젝트만 포함합니다.

모두

QSGDISP(QMGR) 및 QSGDISP(COPY)로 정의되는 오브젝트를 포함합니다. 큐 관리자가 큐 공유 그룹의 구성원인 경우, QSGDISP(GROUP) 및 QSGDISP(SHARED)도 포함됩니다.

COPY

QSGDISP(COPY)로 정의된 오브젝트만 포함

GROUP

QSGDISP(GROUP)로 정의된 오브젝트만 포함합니다. 대상 큐 관리자는 큐 공유 그룹의 구성원이어야 합니다.

큐 관리자

QSGDISP(QMGR)로 정의된 오브젝트만 포함. 이 환경 변수를 사용하여 **dmpmqc**fg의 기존 작동과 일치시키는 경우 이 동작이 기본 동작입니다.

PRIVATE

QSGDISP(QMGR) 또는 QSGDISP(COPY)로 정의되는 오브젝트만 포함합니다.

SHARED

QSGDISP(SHARED)로 정의된 오브젝트만 포함.

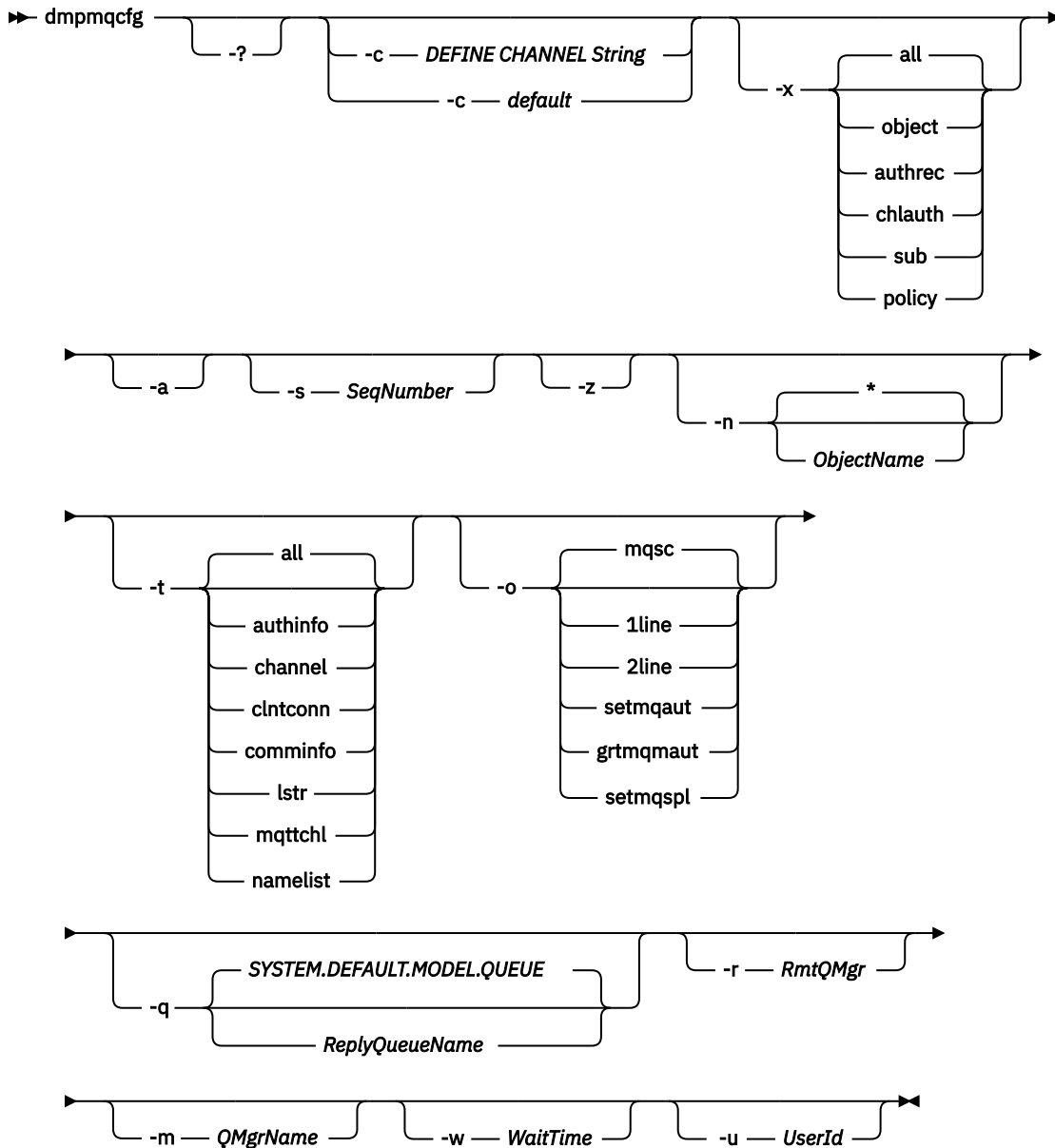

선택적 매개변수

-?

dmpmqcfg의 사용 메시지를 조회합니다.

-c

클라이언트 모드 연결을 강제 실행합니다. **-c** 매개변수가 default 옵션으로 규정되면 기본 클라이언트 연결 프로세스가 사용됩니다. **-c**가 생략되면, 기본적으로 서버 바인딩을 사용하여 먼저 큐 관리자에 연결한 다음, 실패하면 클라이언트 바인딩을 사용하여 연결합니다.

MQSC DEFINE CHANNEL CHLTYPE(CLNTCONN) 문자열로 옵션이 규정되면 구문 분석한 다음 성공하면 큐 관리자에 대한 임시 연결을 작성하는 데 사용합니다.

-x [all|object|authrec|chlauth|sub|policy]

object 정의, authority records, channel authentication 레코드, 지속 가능한 subscriptions 또는 policy를 표시하도록 정의 프로시저를 필터링합니다. 기본값 all은 모든 유형을 리턴합니다.

내보내기 유형을 policy로 지정하면 큐 관리자의 보안 정책이 덤프된 구성 정보에 보고됩니다.

-a 모든 속성을 표시하기 위해 오브젝트 정의를 리턴합니다. 기본값은 오브젝트 유형의 기본값과 다른 속성만 리턴합니다.

-s SeqNumber

송신자, 서버 및 클러스터 송신자 채널 유형의 채널 순서 번호를 지정된 숫자 값으로 재설정합니다. SeqNumber 값의 범위는 1 - 999999999여야 합니다.

-z

상위 명령 레벨의 큐 관리자에서 속성을 조회할 때 표시되는 등의 경고가 억제되는 자동 모드를 활성화합니다.

-n [*|ObjectName]

오브젝트 또는 프로파일 이름에서 생성한 정의를 필터링하며, 오브젝트/프로파일 이름은 하나의 별표를 포함할 수 있습니다. * 옵션은 입력한 필터 문자열의 끝에만 둘 수 있습니다.

@class 권한 레코드는 지정된 오브젝트 또는 프로파일 필터에 관계 없이 **dmpmqcfg** 출력에 포함됩니다.

-t

내보낼 단일 오브젝트 유형을 선택합니다. 다음 표에서는 가능한 값을 표시합니다.

표 19. -t 매개변수의 가능한 값	
가치	설명
all	모든 오브젝트 유형
authinfo	인증 정보 오브젝트
channel 또는 chl	채널
comminfo	통신 정보 오브젝트
lstr 또는 listener	리스너
mqttchl	MQTT 채널
namelist 또는 nl	이름 목록
process 또는 prcs	프로세스
queue 또는 q	큐
qmgr	큐 관리자
srvc 또는 service	서비스
topic 또는 top	토픽

-o [mqsc|1line|2line|setmqaut|grtmqaut|setmqsp1]

다음 표에서는 가능한 값을 표시합니다.



표 20. -o 매개변수 옵션의 가능한 값	
가치	설명
mqsc	runmqsc 에 직접 입력으로 사용할 수 있는 다중 행 MQSC
1line	행 구분을 위해 한 행에 모든 속성이 포함된 MQSC
2line	두 행에 출력이 있는 MQSC. 첫 번째 행은 MQSC 명령 문자열이고 두 번째 행은 값을 변경할 수 없는 주석 처리된 버전입니다.
  setmqaut	UNIX 및 Windows 큐 관리자에 대한 setmqaut문. -x authrec 가 지정된 경우에만 유효합니다.

표 20. -o 매개변수 옵션의 가능한 값 (계속)	
가치	설명
Linux grtmqmaut	Linux에만 해당. 오브젝트에 대한 권한을 부여하기 위한 iSeries 구문을 생성합니다.
setmqsp1	큐 관리자의 보안 정책은 setmqsp1 명령행 형식으로 보고됩니다. 이 형식은 큐 관리자에 정책 구성을 복원하기 위한 스크립트를 생성하는 데 사용할 수 있습니다. 이 형식으로 생성된 setmqsp1 명령행에는 정의가 백업된 큐 관리자를 지정하는 매개변수(-m)가 포함되어 있습니다. 즉, 동일한 큐 관리자에 대해 정의를 재실행해야 합니다. 한 큐 관리자에서 정책 정의를 백업해야 하고 다른 큐 관리자로 복원해야 하면 큐 관리자 이름을 명시적으로 지정하지 않은 경우 기본 MQSC 형식을 사용하도록 고려하십시오.

- q** 구성 정보를 가져올 때 사용한 응답 대상 큐의 이름.
- r** 큐에 대기된 모드를 사용할 때 리모트 큐 관리자/전송 큐의 이름. 이 매개변수가 생략되면 직접 연결된 큐 관리자의 구성(**-m** 매개변수로 지정)이 덤프됩니다.
- m** 연결할 큐 관리자의 이름입니다. 생략하면 기본 큐 관리자 이름을 사용합니다.
- w WaitTime**
dmpmqcfig가 명령에 대한 응답을 기다리는 시간(초).
제한시간 후에 수신되는 모든 응답은 제거되지만 MQSC 명령은 계속 실행됩니다.
제한시간 검사는 각 명령 응답에 대해 한 번씩 수행됩니다.
1 - 999999의 시간을 지정하십시오. 기본값은 60초입니다.
제한시간 초과 실패는 다음으로 표시됩니다.
 - 호출 셸 또는 환경에 대한 0이 아닌 리턴 코드.
 - stdout 또는 stderr에 대한 오류 메시지.
- u UserId**
큐 관리자의 구성을 덤프할 수 있는 권한이 부여된 사용자의 ID

권한 부여

명령 입력 큐에 액세스하려면 MQZAO_OUTPUT (+put) 권한이 있어야 합니다 (SYSTEM.ADMIN.COMMAND.QUEUE) 및 MQZAO_DISPLAY (+dsp) 권한으로 디폴트 모델 큐 (SYSTEM.DEFAULT.MODEL.QUEUE), 디폴트 응답 큐를 사용하는 경우 임시 동적 큐를 작성할 수 있습니다.

또한 큐 매니저에 대해 MQZAO_CONNECT (+connect) 와 MQZAO_INQUIRE (+inq) 권한이 있어야 하고, 요청되는 모든 오브젝트에 대해 MQZAO_DISPLAY (+dsp) 권한이 있어야 한다.

오브젝트 유형 (RQMNAME) 에 OBJTYPE (RQMNAME) 에 대한 세부사항을 표시하기 위해 **dmpmqcfig** 명령의 사용을 제한하거나 제한하는 권한이 필요하지 않습니다.

리턴 코드

실패가 발생하면 **dmpmqcfig**가 오류 코드를 리턴합니다. 그렇지 않으면 명령에서 바닥글을 출력합니다. 예를 들어 다음과 같습니다.

```
*****
* Script ended on 2016-01-05 at 05.10.09
* Number of Inquiry commands issued: 14
* Number of Inquiry commands completed: 14
* Number of Inquiry responses processed: 273
* QueueManager count: 1
* Queue count: 55
* NameList count: 3
* Process count: 1
* Channel count: 10
* AuthInfo count: 4
* Listener count: 1
* Service count: 1
* CommInfo count: 1
* Topic count: 5
* Subscription count: 1
* ChlAuthRec count: 3
* Policy count: 1
* AuthRec count: 186
* Number of objects/records: 273
*****
```

예:

이러한 예가 작동하게 하려면 리모트 MQSC 조작에 맞게 시스템이 설정되었는지 확인해야 합니다. [원격 관리를 위한 큐 관리자 구성](#)을 참조하십시오.

```
dmpmqcfig -m MYQMGR -c "DEFINE CHANNEL(SYSTEM.ADMIN.SVRCONN) CHLTYPE(CLNTCONN)
CONNAME('myhost.mycorp.com(1414)')"
```

MQSC 형식으로 리모트 큐 관리자 *MYQMGR*에서 구성 정보를 모두 덤프하고 *SYSTEM.ADMIN.SVRCONN*이라는 클라이언트 채널을 사용하여 큐 관리자에 대한 임시 클라이언트 연결을 작성합니다.

참고: 이름이 같은 서버 연결 채널이 있어야 합니다.

```
dmpmqcfig -m LOCALQM -r MYQMGR
```

리모트 큐 관리자 *MYQMGR*에서 모든 구성 정보를 MQSC 형식으로 덤프하고 로컬 큐 관리자 *LOCALQM*에 처음 연결한 다음, 이 로컬 큐 관리자를 통해 조회 메시지를 송신합니다.

참고: 로컬 큐 관리자에 두 디렉토리 모두에 정의된 채널 페어링을 사용하여 큐 관리자 사이에 응답을 송신하고 수신하는 *MYQMGR*이라는 전송 큐가 있는지 확인해야 합니다.

관련 참조

141 페이지의 『[runmqsc\(MQSC 명령 실행\)](#)』
큐 관리자에서 IBM MQ 명령을 실행하십시오.

관련 정보

 [큐 관리자 구성 백업](#)

 [큐 관리자 구성 복원](#)

dmpmqlog(MQ 형식화된 로그 덤프)

IBM MQ 시스템 로그의 부분을 표시하고 형식화합니다.

목적

dmpmqlog 명령을 사용하여 IBM MQ 시스템 로그의 형식화된 버전을 표준 출력으로 덤프합니다.

덤프될 로그는 명령을 실행할 때 사용된 것과 동일한 유형의 운영 체제에서 작성되어야 합니다.

구문

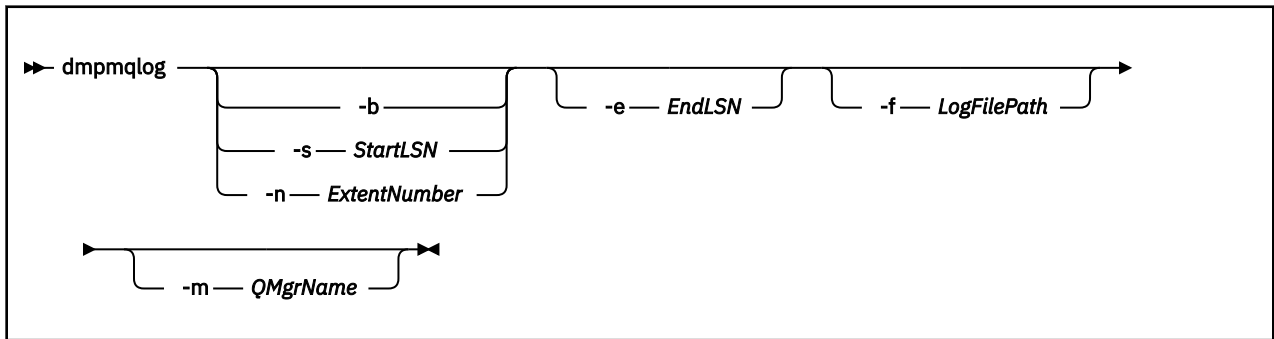

선택적 매개변수

덤프 시작점

덤프를 시작해야 하는 로그 순서 번호(LSN)를 지정하려면 다음 매개변수 중 하나를 사용하십시오. 매개변수를 생략하면 기본적으로 로그의 활성 부분에 있는 첫 번째 레코드의 LSN부터 덤프를 시작합니다.

-b

기본 LSN부터 덤프를 시작합니다. 기본 LSN은 로그 활성 부분의 시작이 포함된 로그 익스텐트의 시작을 식별합니다.

-s *StartLSN*

지정된 LSN부터 덤프를 시작합니다. LSN은 nnnn:nnnn:nnnn:nnnn 형식으로 지정됩니다.

순환 로그를 사용 중인 경우 LSN 값은 로그의 기본 LSN 값과 같거나 커야 합니다.

-n *ExtentNumber*

지정된 익스텐트 번호부터 덤프를 시작합니다. 익스텐트 번호는 0 - 9999999 범위에 있어야 합니다.

이 매개변수는 선형 로깅을 사용하는 큐 관리자에만 유효합니다.

-e *EndLSN*

지정된 LSN에서 덤프를 종료합니다. LSN은 nnnn:nnnn:nnnn:nnnn 형식으로 지정됩니다.

-f *LogFilePath*

로그 파일에 대한 절대(상대가 아닌) 디렉토리 경로 이름입니다. 지정된 디렉토리에는 로그 헤더 파일(amqh1ct1.lfh)과 active라는 서브디렉토리가 있어야 합니다. 이 활성 서브디렉토리에는 로그 파일이 포함되어야 합니다. 기본적으로 로그 파일은 IBM MQ 구성 정보에 지정된 디렉토리에 있다고 가정합니다. 이 옵션을 사용하는 경우, 오브젝트 카탈로그 파일이 해당 디렉토리 경로에 있는 큐 관리자 이름을 -m 옵션을 사용하여 이름 지정하는 경우에만 큐 ID와 연관된 큐 이름이 덤프에 표시됩니다.

긴 파일 이름을 지원하는 시스템에서 이 파일은 이름이 qmqmobjcat로 되고, 큐 ID를 큐 이름으로 매핑하기 위해서는 로그 파일을 작성할 때 사용한 파일이어야 합니다. 예를 들어, 이름이 qm1인 큐 관리자의 경우 오브젝트 카탈로그 파일은 ..\qmgrs\qm1\qmanager\ 디렉토리에 있습니다. 이 매핑을 수행하려면 임시 큐 관리자(예: 이름이 tmpq인)를 작성하고 해당 오브젝트 카탈로그를 특정 로그 파일과 연관된 오브젝트 카탈로그로 바꾼 다음, 로그 파일에 대한 절대 디렉토리 경로 이름으로 -m tmpq 및 -f를 지정하여 dmpmqlog를 시작해야 합니다.

-m *QMGrName*

대기열 관리자의 이름입니다. 이 매개변수를 생략하면 기본 큐 관리자의 이름이 사용됩니다.

참고: 큐 관리자가 실행하고 있는 동안 로그를 덤프하지 마십시오. 또한 dmpmqlog가 실행하고 있는 동안 큐 관리자를 시작하지 마십시오.

dmpmqmsg(큐 로드 및 로드 해제)

dmpmqmsg 유틸리티를 사용하여 큐의 콘텐츠 또는 해당 메시지를 파일로 복사하거나 이동합니다. 이전의 IBM MQ **qload** 유틸리티입니다.

목적

IBM MQ 8.0에서 IBM MQ Supportpac M003에 제공된 **qload** 유틸리티가 **dmpmqmsg** 유틸리티로 IBM MQ 에 통합되었습니다.

Linux **UNIX** UNIX and Linux 플랫폼에서는 유틸리티를 <installdir>./bin에서 사용할 수 있습니다.

Windows Windows 플랫폼에서 이 유틸리티는 서버 파일 세트의 일부로 <installdir>./bin64에 있습니다.

z/OS z/OS에서 이 유틸리티는 QLOAD라는 알리어스로도 호환되는 SCSQLOAD 라이브러리의 실행 가능 모듈인 CSQUDMSG로 사용 가능합니다. 샘플 JCL은 SCSQPROC의 멤버 CSQ4QLD로도 제공됩니다.

참고: z/OS에서 이 유틸리티로 작성된 파일은 작업과 연관된 사용자 ID의 z/OS UNIX 시스템 서비스 경로에 배치됩니다. 마찬가지로, 큐를 로드하기 위해 다시 읽은 파일도 z/OS UNIX 시스템 서비스 파일입니다.

자세한 정보는 **dmpmqmsg** 유틸리티 사용을 참조하십시오.

구문

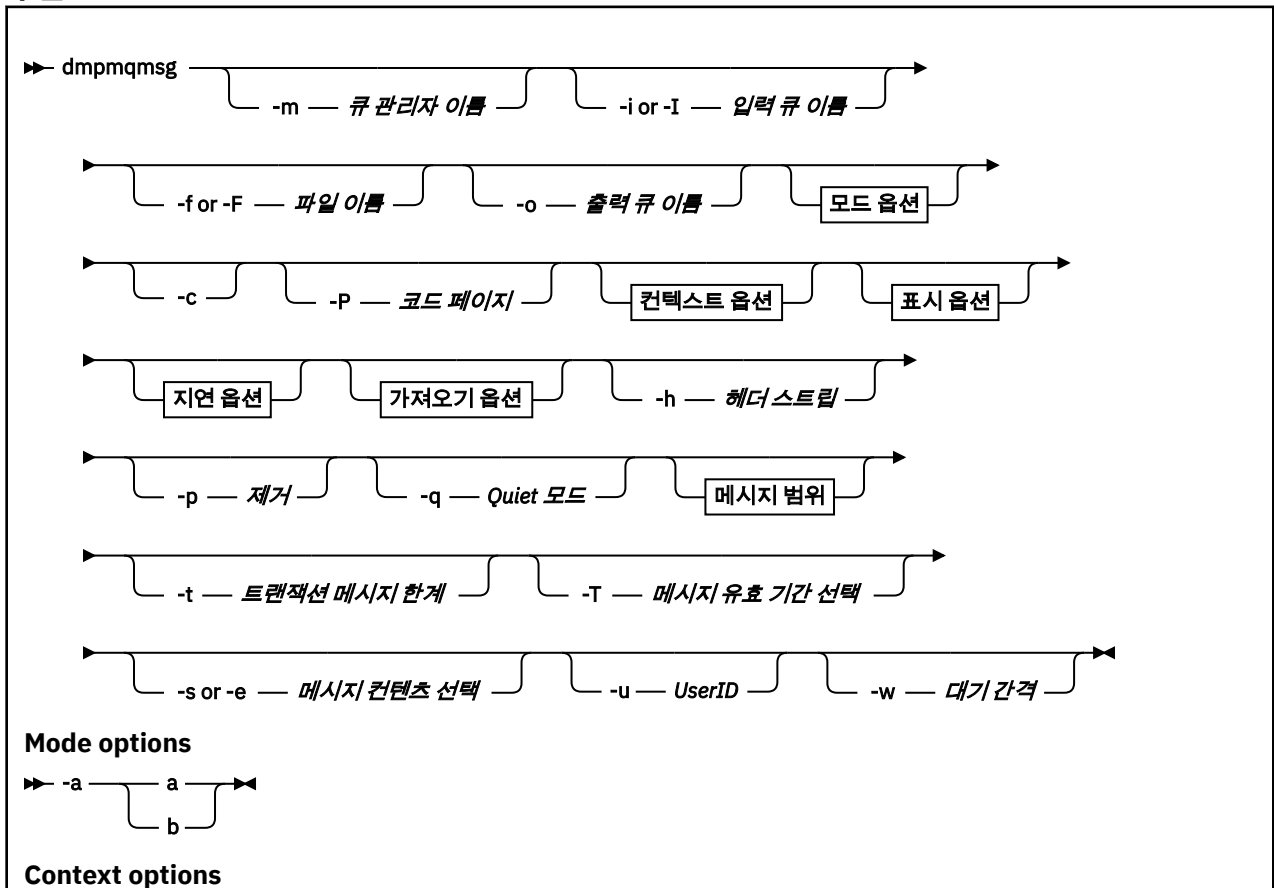

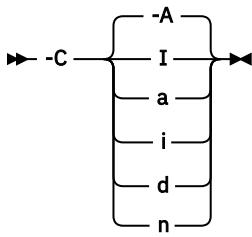

Display options

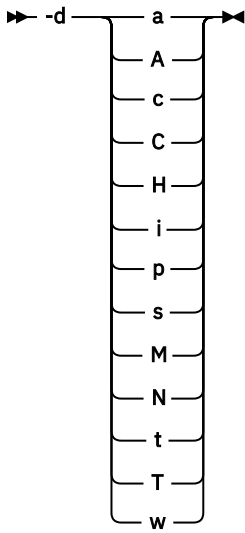

Delay options

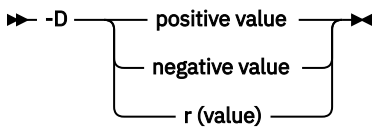

Get options

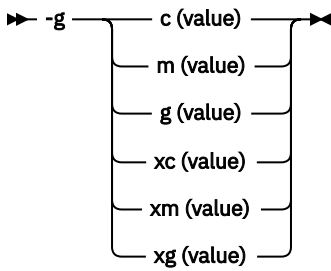

Message range options

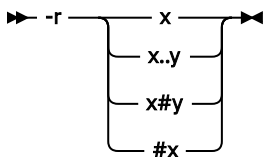

선택적 매개변수

-m QueueManagerName

큐가 존재하는 큐 관리자의 이름.

-i 또는 -I *Input queue name*

입력 큐의 이름.

참고: *-i*를 사용하면 큐를 찾아보는 반면, *-I*를 사용하면 큐에서 메시지를 가져옵니다.

-f 또는 -F *Filename*

소스 또는 대상 파일 이름을 지정합니다.

참고: 대상 파일에서 *-F*를 사용하면 출력을 파일(이미 존재하는 경우)로 강제 실행합니다. 프로그램은 파일을 덮어써야 하는지 여부를 사용자에게 묻지 않습니다.

-o *Output queue name*

출력 큐의 이름을 지정합니다.

-a

키워드에 다음 값 중 하나를 추가하여 파일이 추가 또는 2진 모드로 열리는지 여부를 제어합니다.

a

추가 모드

b

2진 모드

-c

클라이언트 모드의 연결입니다.

이 플래그를 선택하지 않으면 유틸리티가 로컬 모드로 실행되며, 이는 기본값입니다.

 이 옵션은 z/OS에서는 사용할 수 없습니다.

-P

큐에서 가져온 메시지가 변환되는지 여부를 제어합니다.

명령

```
-P CCSID [ : X 'Encoding' ]
```

예: -P850:111

-C

키워드에 다음 값 중 하나를 추가하여 컨텍스트 옵션을 제어합니다.

A

모든 컨텍스트를 설정합니다. 이 값은 기본값입니다.

I

ID 컨텍스트를 설정합니다.

a

모든 컨텍스트를 전달합니다.

p

ID 컨텍스트를 전달합니다.

소스 메시지를 큐에서 찾아보는 경우에는 *pass* 옵션의 사용을 적용할 수 없습니다.

d

기본 컨텍스트입니다.

n

컨텍스트가 없습니다.

-d

키워드에 다음 값 중 하나 이상을 추가하여 표시 옵션을 제어합니다. 예: -dsCM:

a

가독성을 지원하기 위해 파일의 16진 출력에 ASCII 열을 추가합니다.

A

가능하면 데이터의 ASCII 행을 씁니다.

Z/OS EBCDIC 플랫폼에서는 데이터가 대신 EBCDIC로 기록됩니다.

c *ApplicationOriginData* 및 *ApplicationIdentityData*를 문자로서 출력합니다.

C 큐 요약의 상관 *ID*를 표시합니다.

H 파일 헤더를 쓰지 않습니다.

프로그램이 파일 형식을 인식하지 않으므로, 프로그램은 이 옵션으로 작성된 파일을 로드할 수 없습니다. 그러나 필요하면 편집기를 사용하여 적절한 헤더를 수동으로 추가하고 파일을 로드 가능하게 할 수 있습니다.

i 출력에 메시지 색인을 포함합니다.

p 인쇄 가능 문자 출력 형식.

이 형식은 코드 페이지 안전이 아닙니다. 새 코드 페이지에서 실행 중일 때 이 형식으로 작성된 파일을 로드하면 동일한 메시지의 생성을 보장하지 않습니다.

s 입력에서 찾은 메시지의 단순 요약을 씁니다.

M 큐 요약의 메시지 *ID*를 표시합니다.

N 메시지 디스크립터 콘텐츠를 쓰지 않으며, 메시지 페이로드만 씁니다.

t 텍스트 행 출력 형식.

이 형식은 코드 페이지 안전이 아닙니다. 새 코드 페이지에서 실행 중일 때 이 형식으로 작성된 파일을 로드하면 동일한 메시지의 생성을 보장하지 않습니다.

T 메시지가 큐에 있었던 시간을 표시합니다.

w Length
출력의 데이터 너비를 설정합니다.

-D 키워드에 다음 값 중 하나를 추가하여 출력 목적지에 메시지를 쓰기 전의 지연(밀리초 단위)을 추가합니다. 예를 들면, 다음과 같습니다.

-Dpositive_value
메시지를 넣기 전에 고정 지연을 추가합니다. 예를 들어, -D500은 각 메시지를 1/2초 간격으로 넣습니다.

-Dnegative_value
메시지를 넣기 전에 지정된 값까지의 랜덤 지연을 추가합니다. 예를 들어, -D-10000은 메시지를 넣기 전에 최대 10초의 랜덤 지연을 추가합니다.

r value
원래 넣기 속도의 백분율로 메시지를 재실행합니다. 예를 들면, 다음과 같습니다.

r
원래 속도로 메시지를 재실행합니다.

r50
원래 속도의 절반으로 메시지를 재실행합니다.

r200
원래 속도의 두 배로 메시지를 재실행합니다.

- g 키워드에 다음 값 중 하나를 추가하여 메시지 ID, 상관 ID 또는 그룹 ID별로 필터링합니다.
 - cvalue**
문자 상관 ID로 가져옵니다.
 - mvalue**
문자 메시지 ID로 가져옵니다.
 - gvalue**
문자 그룹 ID로 가져옵니다.
 - xcvalue**
16진 상관 ID로 가져옵니다.
 - xmvalue**
16진 메시지 ID로 가져옵니다.
 - xgvalue**
16진 그룹 ID로 가져옵니다.
- h 헤더를 제거합니다.
메시지를 쓰기 전에 데드-레터 큐 헤더(MQDLH) 또는 전송 큐 헤더(MQXQH)가 메시지에서 제거됩니다.
- o 출력 큐 이름.
- p 대상 목적지에 복사될 때 소스 큐에서 메시지가 영구 제거되도록 합니다.
- q 정숙 모드를 설정합니다. 이를 설정하면 프로그램이 활동의 일반적인 요약을 출력하지 않습니다.
- r

참고: **-r** 옵션을 0으로 설정하고 **dmpmqmsg** 명령을 실행하는 경우 명령은 대상이 파일인지, 아니면 큐인지에 상관없이 대상에 모든 메시지를 복사합니다.

키워드에 다음 값 중 하나를 추가하여 적용되는 메시지 범위를 설정합니다.

 - x**
메시지 x개만(예: **-r10**) 해당됩니다. r이 0인 경우 대상에 모든 메시지를 복사합니다.
 - x..y**
메시지 x에서 메시지 y(으)로. 예를 들어, **-r 10..20**입니다. **-r0..9**는 1개에서 9개의 메시지를 대상에 복사합니다.
 - x#y**
x메시지에서 시작하는 y 메시지를 출력합니다. 예를 들어, **-r 100#10**입니다. , **-r0#4**는 대상에 1 - 4개의 메시지를 복사합니다.
 - #x**
첫 번째 x 메시지(예: **-r #100**)를 출력합니다. **-r \#0**은(는) 모든 메시지를 대상에 복사합니다.
- t 트랜잭션 메시지 한계를 설정합니다. 선택적 n 플래그가 설정되지 않은 경우, 모든 메시지가 단일 트랜잭션에서 수행됩니다.
 - n**
메시지 조작이 n개 메시지의 그룹으로 분할됩니다. 예를 들어, **-t1000**은 단일 트랜잭션에서 1000개의 메시지를 처리합니다.
- T 메시지 수명을 기반으로 메시지 선택을 허용합니다.
메시지 수명을 사용한 선택에 대한 정보는 [61 페이지의 『메시지 수명 사용』](#)의 내용을 참조하십시오.
- s 또는 -e 메시지 콘텐츠를 기반으로 메시지 선택을 허용합니다.

ULW ASCII 플랫폼(UNIX, Linux, and Windows)에서는 **-s** 옵션을 사용하여 고유 인코딩된 문자열을 검색합니다.

z/OS EBCDIC 플랫폼(z/OS)에서는 **-e** 옵션을 사용하여 고유 인코딩된 문자열을 검색합니다.

메시지 콘텐츠를 사용한 선택에 대한 정보는 [61 페이지의 『메시지 콘텐츠 사용』](#)의 내용을 참조하십시오.

V 9.0.5 **-u**

-u 매개변수를 사용하여 사용자 ID를 제공하는 경우, 일치하는 비밀번호를 입력하도록 프롬프트됩니다.

CHCKLOCL(REQUIRED) 또는 CHCKLOCL(REQDADM)로 CONNAUTH AUTHINFO 레코드를 구성한 경우, -u 매개변수를 사용해야 합니다. 그렇지 않으면, 큐의 콘텐츠를 복사하거나 이동할 수 없습니다.

이 매개변수를 지정하고 stdin으로 경로 재지정하면, 프롬프트가 표시되지 않고 경로 재지정된 입력의 첫 번째 행에 비밀번호가 포함되어야 합니다.

-w

이용 메시지에 대한 대기 간격(초)입니다. 지정된 경우, 프로그램은 종료 전에 지정된 기간 동안 메시지의 도착을 대기합니다.

유틸리티 사용에 대한 예제는 [dmpmqmsg 유틸리티 사용 예제](#)를 참조하십시오.

메시지 선택

메시지 선택은 메시지 수명 또는 메시지 콘텐츠를 기반으로 할 수 있습니다.

메시지 수명 사용

-T 플래그를 사용하여 특정 시간 간격보다 오래된 메시지만 처리하도록 선택할 수 있습니다.

시간 간격은 일, 시 및 분으로 지정될 수 있습니다. 일반 형식은 [days:]hours:]minutes입니다.

매개변수는 하나 또는 두 개의 시간을 취할 수 있습니다. -T [OlderThanTime][,YoungerThanTime].

예를 들면 다음과 같습니다.

- 5분보다 오래된 메시지를 표시합니다.

```
dmpmqmsg -m QM1 -i Q1 -fstdout -T5
```

- 5분보다 이전인 메시지를 표시합니다.

```
dmpmqmsg -m QM1 -i Q1 -fstdout -T,5
```

- 1일보다 오래되었지만 2일보다는 이전인 메시지를 표시합니다.

```
dmpmqmsg -m QM1 -i Q1 -fstdout -T1440,2880
```

- 다음 명령은 Q1에서 Q2까지 1시간보다 오래된 메시지를 복사합니다.

```
dmpmqmsg -m QM1 -i Q1 -o Q2 -T1:0
```

- 다음 명령은 Q1에서 Q2까지 1주일보다 오래된 메시지를 이동합니다.

```
dmpmqmsg -m QM1 -I Q1 -o Q2 -T7:0:0
```

메시지 콘텐츠 사용

각 검색 문자열 중 최대 3개를 지정할 수 있습니다. 다중 문자열이 사용되면 이는 다음과 같이 처리됩니다.

긍정적 검색 문자열

다수의 긍정적 문자열이 사용되는 경우, 검색이 일치하려면 모든 문자열이 존재해야 합니다. 예를 들어, 다음 명령은 두 문자열이 모두 포함된 메시지만 리턴합니다.

```
dmpmqmsg -iMATCH -s LIVERPOOL -s CHELSEA
```

두 문자열이 모두 포함된 메시지만 리턴합니다.

부정적 검색 문자열

다수의 부정적 문자열이 사용되는 경우, 검색이 일치하려면 어떤 문자열도 존재하지 않아야 합니다. 예를 들어, 다음 명령은 두 문자열이 모두 포함된 메시지만 리턴합니다.

```
dmpmqmsg -iMATCH -S HOME -S DRAW
```

두 문자열이 모두 포함되지 않은 메시지만 리턴합니다.

Multi dspmq(큐 관리자 표시)

멀티플랫폼에서 큐 관리자에 대한 정보를 표시합니다.

목적

dspmq 명령을 사용하여 시스템에 있는 큐 관리자의 이름 및 세부사항을 표시할 수 있습니다.

V 9.0.1 **z/OS** z/OS에서 dspmq에 해당하는 유틸리티는 CSQUDSPM입니다.

구문

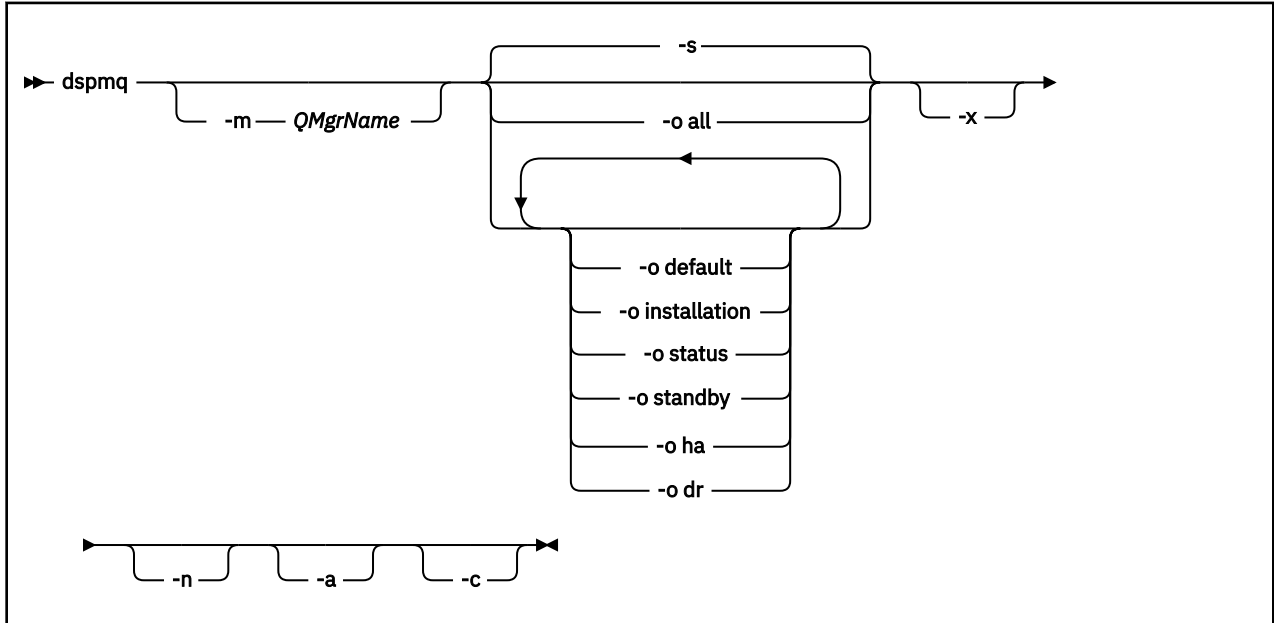

필수 매개변수

없음

선택적 매개변수

-a

활성 큐 관리자에 대한 정보만 표시합니다.

dspmq 명령이 실행된 설치와 연관되었으며, 다음 명령문 중 하나 이상이 참인 경우 큐 관리자가 활성화됩니다.

- 큐 관리자가 실행 중임
- 큐 관리자의 리스너가 실행 중임
- 프로세스가 큐 관리자에 연결됨

-m **QMgrName**

자세한 내용을 표시할 큐 관리자. 이름이 지정되지 않으면 모든 큐 관리자 이름이 표시됩니다.

-n

출력 문자열의 변환을 억제합니다.

-s

큐 관리자의 운영 상태가 표시됩니다. 이 매개변수가 기본값입니다.

매개변수 **-o status**는 **-s**와 동일합니다.

-o **all**

큐 관리자의 운영 상태가 표시되고 임의의 큐 관리자가 기본 큐 관리자인지 여부가 표시됩니다.

ULW UNIX, Linux, and Windows에서는 큐 관리자가 연관된 설치의 설치 이름(INSTNAME), 설치 경로(INSPATH) 및 설치 버전(INSTVER)도 표시됩니다.

-o **default**

임의의 큐 관리자가 기본 큐 관리자인지 여부를 표시합니다.

ULW -o **installation**

UNIX, Linux, and Windows 전용.

큐 관리자가 연관된 설치의 설치 이름(INSTNAME), 설치 경로(INSPATH) 및 설치 버전(INSTVER)을 표시합니다.

-o **status**

큐 관리자의 운영 상태가 표시됩니다.

-o **standby**

큐 관리자가 현재 대기 인스턴스를 시작할 수 있는지 표시합니다. 가능한 값은 [63 페이지의 표 21](#)에 표시됩니다.

표 21. 대기 값	
가치	설명
허용됨	큐 관리자가 실행 중이고 대기 인스턴스를 허용합니다.
허용되지 않음	큐 관리자가 실행 중이고 대기 인스턴스를 허용하지 않습니다.
적용할 수 없음	큐 관리자가 실행 중이 아닙니다. 큐 관리자를 시작할 수 있고 큐 관리자가 성공적으로 시작되면 이 인스턴스가 활성화됩니다.

V 9.0.4 -o **ha | HA**

큐 관리자가 고가용성 복제 데이터 큐 관리자(HA RDQM)인지 여부를 나타냅니다. 큐 관리자가 HA RDQM인 경우, 다음 응답 중 하나가 표시됩니다.

HA(Replicated)

큐 관리자가 HA RDQM임을 표시합니다.

HA()

큐 관리자가 HA RDQM이 아님을 표시합니다.

예를 들면, 다음과 같습니다.

```
dspmqr -o ha
QMNAME (RDQM8)                HA(Replicated)
QMNAME (RDQM9)                HA(Replicated)
QMNAME (RDQM7)                HA(Replicated)
QMNAME (QM7)                   HA()
```

V 9.0.5 -o dr | DR

큐 관리자가 재해 복구 복제 데이터 큐 관리자(DR RDQM)인지 여부를 나타냅니다. 다음 응답 중 하나가 표시됩니다.

DRROLE()

큐 관리자가 재해 복구를 위해 구성되지 않았음을 표시합니다.

DRROLE(Primary)

큐 관리자가 DR 1차로 구성되었음을 표시합니다.

DRROLE(Secondary)

큐 관리자가 DR 2차로 구성되었음을 표시합니다.

예를 들면, 다음과 같습니다.

```
dspmqr -o dr
QMNAME (RDQM13)                DRROLE(Primary)
QMNAME (RDQM14)                DRROLE(Primary)
QMNAME (RDQM15)                DRROLE(Secondary)
QMNAME (QM27)                   DRROLE()
```

-x

큐 관리자 인스턴스에 대한 정보가 표시됩니다. 가능한 값은 64 페이지의 표 22에 표시됩니다.

표 22. 인스턴스 값	
가치	설명
활성	인스턴스가 활성 인스턴스입니다.
대기	인스턴스가 대기 인스턴스입니다.

-c

현재 큐 관리자의 IPCC, QMGR 및 PERSISTENT 하위 풀에 연결되어 있는 프로세스 목록을 표시합니다.

예를 들어 보통 이 목록에는 다음이 포함됩니다.

- 큐 관리자 프로세스
- 시스템 종료가 금지된 애플리케이션을 포함하는 애플리케이션
- 리스너

큐 관리자 상태

큐 관리자가 있을 수 있는 다른 상태는 다음과 같습니다.

- 시작 중
- 실행 중
- 대기로 실행 중
- 다른 위치에서 실행 중
- 정지 중
- 즉시 종료 중
- 강제 종료 중

- 정상적으로 종료됨
- 즉시 종료됨
- 예상치 못하게 종료됨
- 강제 종료됨
- 상태 사용 불가능

리턴 코드

표 23. 리턴 코드 ID 및 설명

리턴 코드	설명
0	명령이 정상적으로 완료되었습니다.
5	큐 관리자 실행
36	올바르지 않은 인수가 제공되었습니다.
58	일관되지 않은 설치 사용이 감지되었습니다.
71	예상치 못한 오류입니다.
72	큐 관리자 이름 오류입니다.

예:

1. 다음 명령은 서버에서 큐 관리자를 표시합니다.

```
dspmq -o all
```

2. 다음 명령은 즉시 종료된 서버에서 큐 관리자의 대기 정보를 표시합니다.

```
dspmq -o standby
```

3. 다음 명령은 서버에서 큐 관리자의 대기 정보 및 인스턴스 정보를 표시합니다.

```
dspmq -o standby -x
```

dspmqaut(오브젝트 권한 표시)

dspmqaut는 특정 IBM MQ 오브젝트의 권한을 표시합니다.

목적

지정된 오브젝트에 대한 현재 권한을 표시하려면 **dspmqaut** 명령을 사용하십시오, 사용자 ID가 두 개 이상의 그룹의 멤버이면 이 명령은 모든 그룹의 결합된 권한을 표시합니다. 그룹 또는 프린시펄만 지정할 수 있습니다.

권한 서비스 컴포넌트에 대한 자세한 정보는 [설치 가능 서비스](#), [서비스 컴포넌트](#) 및 [권한 부여 서비스 인터페이스](#)를 참조하십시오.

구문

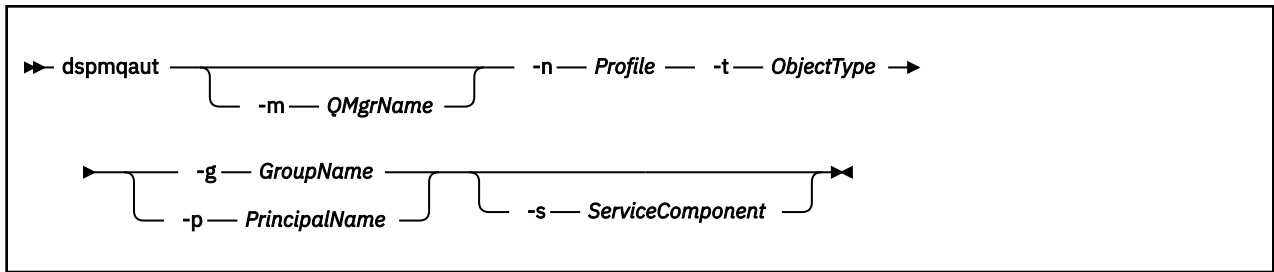

필수 매개변수

-n Profile

권한을 표시할 프로파일의 이름입니다. 권한 부여는 지정된 프로파일 이름과 일치하는 이름의 모든 IBM MQ 오브젝트에 적용됩니다.

큐 관리자의 권한을 표시하고 있는 경우를 제외하고는 이 매개변수는 필수입니다. 이 경우, 이 매개변수를 포함해서는 안되며 대신 -m 매개변수를 사용하여 큐 관리자 이름을 지정하십시오.

-t ObjectType

조회를 작성할 오브젝트의 유형입니다. 가능한 값은 다음과 같습니다.

표 24. 조회를 작성할 오브젝트의 유형.	
오브젝트 유형	설명
authinfo	TLS 채널 보안과 함께 사용할 인증 정보 오브젝트
channel 또는 chl	채널
clntconn 또는 clcn	클라이언트 연결 채널
listener 또는 lstr	리스너
namelist 또는 nl	이름 목록
process 또는 prcs	프로세스
queue 또는 q	오브젝트 이름 매개변수와 일치하는 큐
qmgr	큐 관리자
rqmname 또는 rqmn	리모트 큐 관리자 이름
service 또는 srvc	서비스
topic 또는 top	토픽

선택적 매개변수

-m QMgrName

조회를 작성할 큐 관리자의 이름입니다. 기본 큐 관리자의 권한을 표시하고 있는 경우 이 매개변수는 선택적입니다.

-g GroupName

조회를 작성할 사용자 그룹의 이름입니다. 하나의 이름만 지정할 수 있으며 이 이름은 기존 사용자 그룹의 이름이어야 합니다.

Windows IBM MQ for Windows의 경우에 한해 그룹 이름에는 다음 형식으로 지정된 도메인 이름이 선택적으로 포함될 수 있습니다.

```
GroupName@domain
domain\GroupName
```

-p PrincipalName

지정된 오브젝트에 대한 권한을 표시할 사용자의 이름입니다.

Windows IBM MQ for Windows에 한해, 프린시펄의 이름에는 선택적으로 다음 형식으로 지정된 도메인 이름이 포함될 수 있습니다.

```
userid@domain
```

프린시펄의 이름에 도메인 이름을 포함하는 데 관한 자세한 정보는 [프린시펄 및 그룹](#)을 참조하십시오.

-s ServiceComponent

설치 가능 권한 서비스가 지원되면, 권한이 적용될 권한 서비스의 이름을 지정합니다. 이 매개변수는 선택적입니다. 이 매개변수를 생략하면 서비스의 첫 번째 설치 가능 컴포넌트에 권한 조치가 작성됩니다.

리턴된 매개변수

권한 목록을 리턴하며, 이 목록에는 권한 값이 없거나 하나 또는 그 이상의 권한 값이 포함될 수 있습니다. 리턴된 각 권한 값은 지정된 그룹 또는 프린시펄의 모든 사용자 ID가 해당 값으로 지정된 조작을 수행할 수 있는 권한이 있다는 것을 의미합니다.

67 페이지의 표 25은 서로 다른 오브젝트 유형에 부여될 수 있는 권한을 보여줍니다.

권한	큐	프로세스	큐 관리자	리모트 큐 관리자 이름	이름 목록	주제	인증 정보	Clntcon n	채널	리스너	서비스
모두	예	예	예	예	예	예	예	예	예	예	예
alladm	예	예	예	아니오	예	예	예	예	예	예	예
allmqi	예	예	예	예	예	예	예	아니오	아니오	아니오	아니오
없음	예	예	예	예	예	예	예	예	예	예	예
altusr	아니오	아니오	예	아니오	아니오	아니오	아니오	아니오	아니오	아니오	아니오
찾아보기	예	아니오	아니오	아니오	아니오	아니오	아니오	아니오	아니오	아니오	아니오
chg	예	예	예	아니오	예	예	예	예	예	예	예
clr	예	아니오	아니오	아니오	아니오	예	아니오	아니오	아니오	아니오	아니오
connect	아니오	아니오	예	아니오	아니오	아니오	아니오	아니오	아니오	아니오	아니오
crt	예	예	예	아니오	예	예	예	예	예	예	예
ctrl	아니오	아니오	아니오	아니오	아니오	예	아니오	아니오	예	예	예
ctrlx	아니오	아니오	아니오	아니오	아니오	아니오	아니오	아니오	예	아니오	아니오
dlt	예	예	예	아니오	예	예	예	예	예	예	예
dsp	예	예	예	아니오	예	예	예	예	예	예	예
가져오기	예	아니오	아니오	아니오	아니오	아니오	아니오	아니오	아니오	아니오	아니오
pub	아니오	아니오	아니오	아니오	아니오	예	아니오	아니오	아니오	아니오	아니오
put	예	아니오	아니오	예	아니오	예	아니오	아니오	아니오	아니오	아니오
inq	예	예	예	아니오	예	아니오	예	아니오	아니오	아니오	아니오
passall	예	아니오	아니오	아니오	아니오	예	아니오	아니오	아니오	아니오	아니오
passid	예	아니오	아니오	아니오	아니오	예	아니오	아니오	아니오	아니오	아니오
계속	아니오	아니오	아니오	아니오	아니오	예	아니오	아니오	아니오	아니오	아니오

표 25. 서로 다른 오브젝트 유형에 대한 권한 지정 (계속)

권한	큐	프로세스	큐 관리자	리모트 큐 관리자 이름	이름 목록	주제	인증 정보	Clntcon n	채널	리스너	서비스
set	예	예	예	아니오	아니오	아니오	아니오	아니오	아니오	아니오	아니오
setall	예	아니오	예	아니오	아니오	예	아니오	아니오	아니오	아니오	아니오
setid	예	아니오	예	아니오	아니오	예	아니오	아니오	아니오	아니오	아니오
sub	아니오	아니오	아니오	아니오	아니오	예	아니오	아니오	아니오	아니오	아니오
system	아니오	아니오	예	아니오	아니오	아니오	아니오	아니오	아니오	아니오	아니오

다음 목록은 각 값과 연관된 권한을 정의합니다.

표 26. 각 값과 연관된 권한 부여.	
가치	설명
모두	오브젝트에 관련된 모든 조작을 사용합니다. all 권한은 오브젝트 유형에 적절한 권한 alladm, allmqi 및 system의 공용체에 해당합니다.
alladm	오브젝트에 관련된 모든 관리 조작을 수행합니다.
allmqi	오브젝트에 관련된 모든 MQI 호출을 사용합니다.
altusr	MQI 호출에 대체 사용자 ID를 지정합니다.
찾아보기	BROWSE 옵션을 사용하여 MQGET 호출을 발행하여 큐에서 메시지를 검색합니다.
chg	적절한 명령 세트를 사용하여 지정된 오브젝트의 속성을 변경합니다.
clr	큐를 지우거나(PCF 명령 큐만 지우기) 토픽을 지웁니다.
ctrl	지정된 채널, 리스너 또는 서비스를 시작 및 중지하고 지정된 채널을 ping합니다.
ctrlx	지정된 채널을 재설정 또는 해석합니다.
connect	MQCONN 호출을 실행하여 애플리케이션을 지정된 큐 관리자에 연결합니다.
crt	적절한 명령 세트를 사용하여 지정된 유형의 오브젝트를 작성합니다.
dlt	적절한 명령 세트를 사용하여 지정된 오브젝트를 삭제합니다.
dsp	적절한 명령 세트를 사용하여 지정된 오브젝트의 속성을 표시합니다.
가져오기	MQGET 호출을 발행하여 큐에서 메시지를 검색합니다.
inq	MQINQ 호출을 발행하여 특정 큐에서 조회를 작성합니다.
passall	모든 컨텍스트 전달
passid	ID 컨텍스트를 전달합니다.

표 26. 각 값과 연관된 권한 부여. (계속)	
가치	설명
pub	MQPUT 호출을 사용하여 토픽에서 메시지를 발행합니다.
put	MQPUT 호출을 발행하여 특정 큐에 메시지를 넣습니다.
계속	MQSUB 호출을 사용하여 구독을 계속합니다.
set	MQSET 호출을 발행하여 MQI에서 큐에 속성을 설정합니다.
setall	모든 컨텍스트 설정
setid	ID 컨텍스트를 설정합니다.
sub	MQSUB 호출을 사용하여 토픽에 대한 구독을 작성하거나 대체 또는 계속합니다.
system	내부 시스템 조작에 큐 관리자 사용

관리 조작에 대한 권한(지원되는 경우)은 다음 명령 세트에 적용됩니다.

- 제어 명령
- MQSC 명령
- PCF 명령

리턴 코드

리턴 코드 설명

0	조작에 성공했습니다.
26	큐 관리자가 대기 인스턴스로서 실행 중입니다.
36	올바르지 않은 인수가 제공되었습니다.
40	큐 관리자를 사용할 수 없습니다.
49	큐 관리자를 중지합니다.
58	일관되지 않은 설치 사용이 감지되었습니다.
69	스토리지를 사용할 수 없습니다.
71	예상치 못한 오류입니다.
72	큐 관리자 이름 오류입니다.
133	알 수 없는 오브젝트 이름
145	예상치 못한 오브젝트 이름
146	오브젝트 이름 누락
147	오브젝트 유형 누락
148	올바르지 않은 오브젝트 유형
149	엔티티 이름 누락

예:

- 다음 예제는 사용자 그룹 `staff`와 연관된 큐 관리자 `saturn.queue.manager`에 대한 권한을 표시하기 위한 명령을 보여줍니다.

```
dspmqaout -m saturn.queue.manager -t qmgr -g staff
```

이 명령의 결과는 다음과 같습니다.

```
Entity staff has the following authorizations for object:
  get
  browse
  put
  inq
  set
  connect
  altusr
  passid
  passall
  setid
```

- 다음 예제는 큐 `a.b.c`에 대해 `user1`이 갖는 권한을 표시합니다.

```
dspmqaout -m qmgr1 -n a.b.c -t q -p user1
```

이 명령의 결과는 다음과 같습니다.

```
Entity user1 has the following authorizations for object:
  get
  put
```

dspmqcsv(명령 서버 표시)

명령 서버의 상태가 표시됩니다.

목적

지정된 큐 관리자에 대한 명령 서버의 상태를 표시하려면 **dspmqcsv** 명령을 사용하십시오.

상태는 다음 중 하나입니다.

- 시작 중
- 실행 중
- SYSTEM.ADMIN.COMMAND.QUEUE를 사용한 실행은 가져오기에 사용 가능하지 않음
- 종료
- 중지

작업 중인 큐 관리자와 연관된 설치에서 **dspmqcsv** 명령을 사용해야 합니다. `dspm q -o installation` 명령을 사용하여 큐 관리자가 연관된 설치를 찾을 수 있습니다.

구문



필수 매개변수

없음

선택적 매개변수

QMgrName

명령 서버 상태를 요청하는 로컬 큐 관리자 이름.

리턴 코드

리턴 코드 설명

0	명령이 정상적으로 완료되었습니다.
10	명령이 예상치 못한 결과로 완료되었습니다.
20	처리 중에 오류가 발생했습니다.

예:

다음 명령은 `venus.q.mgr`와 연관된 명령 서버의 상태를 표시합니다.

```
dspmqcsv venus.q.mgr
```

관련 명령

명령	설명
<code>strmqcsv</code>	명령 서버 시작
<code>endmqcsv</code>	명령 서버 종료

관련 참조

11 페이지의 『명령 서버 명령』

PCF 명령, MQSC 명령, 제어 명령과 동등한 명령을 표시하는 명령 서버 명령의 테이블입니다. REST API 자원 및 HTTP 메소드와 동등한 항목 및 IBM MQ Explorer와 동등한 항목이 사용 가능한 경우 포함됩니다.

dspmqls(파일 이름 표시)

IBM MQ 오브젝트에 해당하는 파일 이름을 표시합니다.

목적

`dspmqls` 명령을 사용하여 지정된 기준과 일치하는 모든 IBM MQ 오브젝트의 실제 파일 이름 시스템을 표시합니다. 이 명령을 사용하여 특정 오브젝트와 연관된 파일을 식별할 수 있습니다. 이 명령은 특정 오브젝트를 백업하는 데 유용합니다. 이름 변환에 대한 자세한 정보는 [IBM MQ 파일 이름 이해](#)를 참조하십시오.

구문

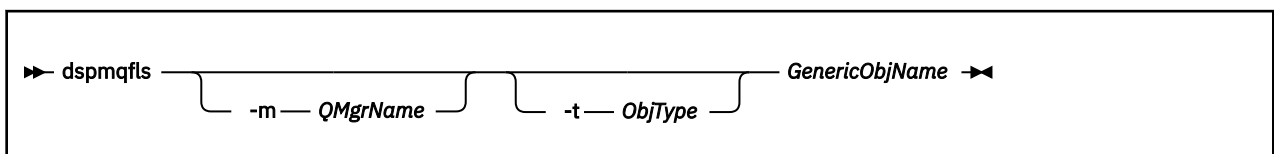

필수 매개변수

GenericObjName

오브젝트의 이름. 이름은 플래그가 없는 문자열이며 필수 매개변수입니다. 이름을 생략하면 오류가 리턴됩니다.

이 매개변수는 문자열 맨 끝에 와일드카드 문자로 별표(*)를 지원합니다.

선택적 매개변수

-m QMgrName

파일을 조사할 큐 관리자의 이름. 이 이름을 생략하면 명령은 기본 큐 관리자에서 조작합니다.

-t ObjType

오브젝트 유형. 다음 목록에 올바른 오브젝트 유형이 나와 있습니다. 축약 이름이 먼저 표시되고 그 뒤에 전체 이름이 표시됩니다.

표 27. 올바른 오브젝트 유형.	
오브젝트 유형	설명
* 또는 all	모든 오브젝트 유형. 이 매개변수는 기본값입니다.
authinfo	TLS 채널 보안과 함께 사용할 인증 정보 오브젝트
channel 또는 chl	채널
clntconn 또는 clcn	클라이언트 연결 채널
catalog 또는 ctlg	오브젝트 카탈로그
namelist 또는 nl	이름 목록
listener 또는 lstr	리스너
process 또는 prcs	프로세스
queue 또는 q	오브젝트 이름 매개변수와 일치하는 큐
qalias 또는 qa	알리어스 큐
qlocal 또는 ql	로컬 큐
qmodel 또는 qm	모델 큐
qremote 또는 qr	리모트 큐
qmgr	큐 관리자 오브젝트
service 또는 srvc	서비스

참고:

1. **dspmqls** 명령은 큐 자체의 이름이 아니라 큐가 포함된 디렉토리의 이름을 표시합니다.
2.  UNIX에서는, 셸이 특수 문자(예: 별표(*))의 의미를 해석하지 못하게 해야 합니다. 이를 수행하는 방법은 사용 중인 셸에 따라 다릅니다. 작은따옴표, 큰따옴표 또는 백슬래시의 사용이 포함될 수 있습니다.

리턴 코드

리턴 코드 설명

- | | |
|----|-----------------------------------|
| 0 | 명령이 정상적으로 완료되었습니다. |
| 10 | 명령이 완료되었지만 예상한 대로 완전히 완료되지 않았습니다. |

리턴 코드 설명

20 처리 중에 오류가 발생했습니다.

예:

1. 다음 명령은 기본 큐 관리자에 정의된 SYSTEM.ADMIN으로 시작하는 이름을 가진 모든 오브젝트의 세부사항을 표시합니다.

```
dspmqls SYSTEM.ADMIN*
```

2. 다음 명령은 큐 관리자 RADIUS에 정의된 PROC로 시작하는 이름을 가진 모든 프로세스에 대한 파일 세부사항을 표시합니다.

```
dspmqls -m RADIUS -t prcs PROC*
```

Windows UNIX dspmqlinf(구성 정보 표시)

IBM MQ 구성 정보(UNIX 및 Windows만 해당)를 표시합니다.

목적

dspmqlinf 명령을 사용하여 IBM MQ 구성 정보를 표시하십시오.

구문

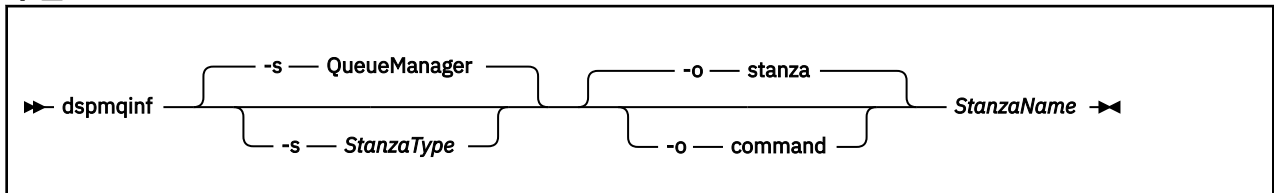

필수 매개변수

StanzaName

스탠자의 이름입니다. 즉, 같은 유형의 여러 스탠자를 구분하는 키 속성 값입니다.

선택적 매개변수

-s StanzaType

표시할 스탠자 유형. 생략하면 QueueManager 스탠자가 표시됩니다.

유일하게 지원되는 StanzaType 값은 QueueManager입니다.

-o stanza

.ini 파일에 표시된 대로 스탠자 형식으로 구성 정보를 표시합니다. 이 형식이 기본 출력 형식입니다.

읽기 쉬운 형식으로 스탠자 정보를 표시하려면 이 형식을 사용하십시오.

-o command

addmqinf 명령으로 구성 정보를 표시합니다.

큐 관리자와 연관된 설치 정보는 이 매개변수를 사용하여 표시되지 않습니다. **addmqinf** 명령에는 설치에 대한 정보가 필요하지 않습니다.

이 형식을 사용하여 명령 셸에 붙여넣습니다.

리턴 코드

리턴 코드	설명
0	조작에 성공했습니다.
39	잘못된 명령 매개변수
44	스탠자가 없습니다.
58	일관되지 않은 설치 사용이 감지되었습니다.
69	스토리지를 사용할 수 없습니다.
71	예상치 못한 오류입니다.
72	큐 관리자 이름 오류입니다.

예:

```
dspmqlnf QM.NAME
```

명령은 기본적으로 QM.NAME이라는 QueueManager 스탠자를 검색하고 스탠자 형식으로 표시합니다.

```
QueueManager:  
Name=QM.NAME  
Prefix=/var/mqm  
Directory=QM!NAME  
DataPath=/MQHA/qmgrs/QM!NAME  
InstallationName=Installation1
```

다음 명령은 동일한 결과를 제공합니다.

```
dspmqlnf -s QueueManager -o stanza QM.NAME
```

다음 예에서는 **addmqinf** 형식으로 출력을 표시합니다.

```
dspmqlnf -o command QM.NAME
```

출력은 한 행에 표시됩니다.

```
addmqinf -s QueueManager -v Name=QM.NAME -v Prefix=/var/mqm -v Directory=QM!NAME  
-v DataPath=/MQHA/qmgrs/QM!NAME
```

사용시 참고사항

addmqinf와 함께 **dspmqlnf**를 사용하여 다른 서버에서 다중 인스턴스 큐 관리자의 인스턴스를 작성하십시오.

이 명령을 사용하려면 IBM MQ 관리자 및 mqm 그룹의 구성원이어야 합니다.

관련 명령

명령	설명
17 페이지의 『addmqinf(구성 정보 추가)』	큐 관리자 구성 정보 추가
120 페이지의 『rmvmqlnf(구성 정보 제거)』	큐 관리자 구성 정보 제거

dspmqinst(IBM MQ 설치 표시)

UNIX, Linux, and Windows의 mqinst.ini 에서 설치 항목을 표시합니다.

목적

mqinst.ini 파일에는 시스템의 모든 IBM MQ 설치에 대한 정보가 들어 있습니다. mqinst.ini에 대한 자세한 정보는 설치 구성 파일, mqinst.ini를 참조하십시오.



주의: root 사용자만 이 명령을 실행할 수 있습니다.

구문

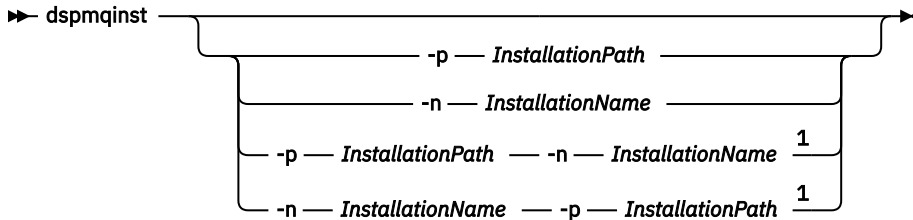

참고:

¹ 함께 지정된 경우, 설치 이름 및 설치 경로는 동일한 설치를 참조해야 합니다.

필수 매개변수

없음

선택적 매개변수

-n InstallationName

설치의 이름.

-p InstallationPath

설치 경로.

?

사용법 정보를 표시합니다.

리턴 코드

리턴 코드 설명

0	항목이 오류 없이 표시됨
36	올바르지 않은 인수가 제공되었습니다.
44	항목이 존재하지 않음
59	올바르지 않은 설치가 지정됨
71	예상치 못한 오류입니다.
89	.ini 파일 오류
96	.ini 파일을 잠금 수 없음
131	자원 문제점

예:

1. 다음을 수행하여 시스템에서 모든 IBM MQ 설치의 자세한 내용을 표시합니다.

```
dspmqinst
```

2. 다음을 수행하여 *Installation3*로 이름 지정된 설치 항목을 조회합니다.

```
dspmqinst -n Installation3
```

3. 다음을 수행하여 설치 경로가 */opt/mqm*인 항목을 조회합니다.

```
dspmqinst -p /opt/mqm
```

4. 다음을 수행하여 *Installation3*로 이름 지정된 설치 항목을 조회합니다. 해당 예상 설치 경로는 */opt/mqm*입니다.

```
dspmqinst -n Installation3 -p /opt/mqm
```

dspmqrte(라우트 정보 표시)

메시지가 큐 관리자 네트워크를 통과하는 라우트를 판별합니다.

목적

IBM MQ 표시 라우트 애플리케이션 (**dspmqrte**) 명령은 z/OS를 제외한 모든 플랫폼에서 실행될 수 있습니다. **dspmqrte** 명령을 실행할 때 **-c** 매개변수를 지정하여 IBM MQ 디스플레이 라우트 애플리케이션을 IBM MQ for z/OS 큐 관리자에 대한 클라이언트로 실행할 수 있습니다.

IBM MQ 표시 라우트 애플리케이션은 라우트 추적 메시지를 생성하고 큐 관리자 네트워크에 넣습니다. 라우트 추적 메시지가 큐 관리자 네트워크를 통과할 때 활동 정보가 기록됩니다. 라우트 추적 메시지가 대상 큐에 도달하면 IBM MQ 표시 라우트 애플리케이션에서 활동 정보를 수집하여 표시합니다. IBM MQ 표시 라우트 애플리케이션에 대한 자세한 정보와 사용 예는 [IBM MQ 표시 라우트 애플리케이션](#)을 참조하십시오.

구문

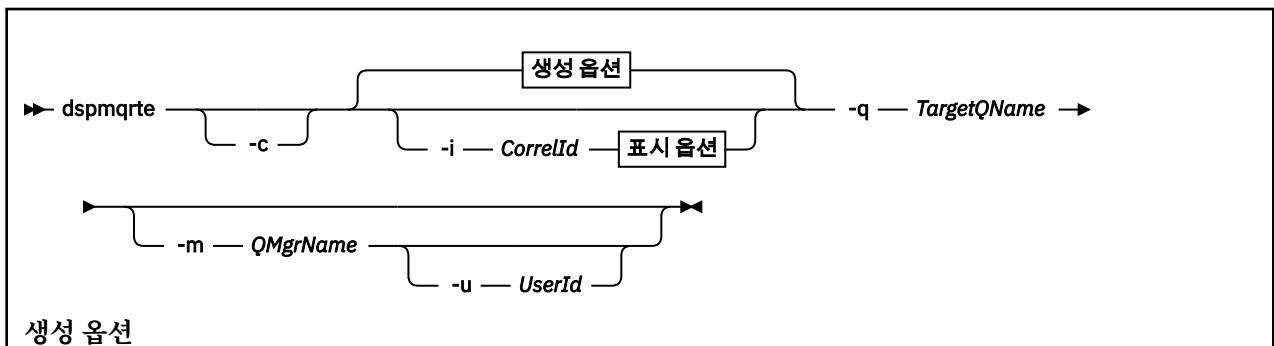

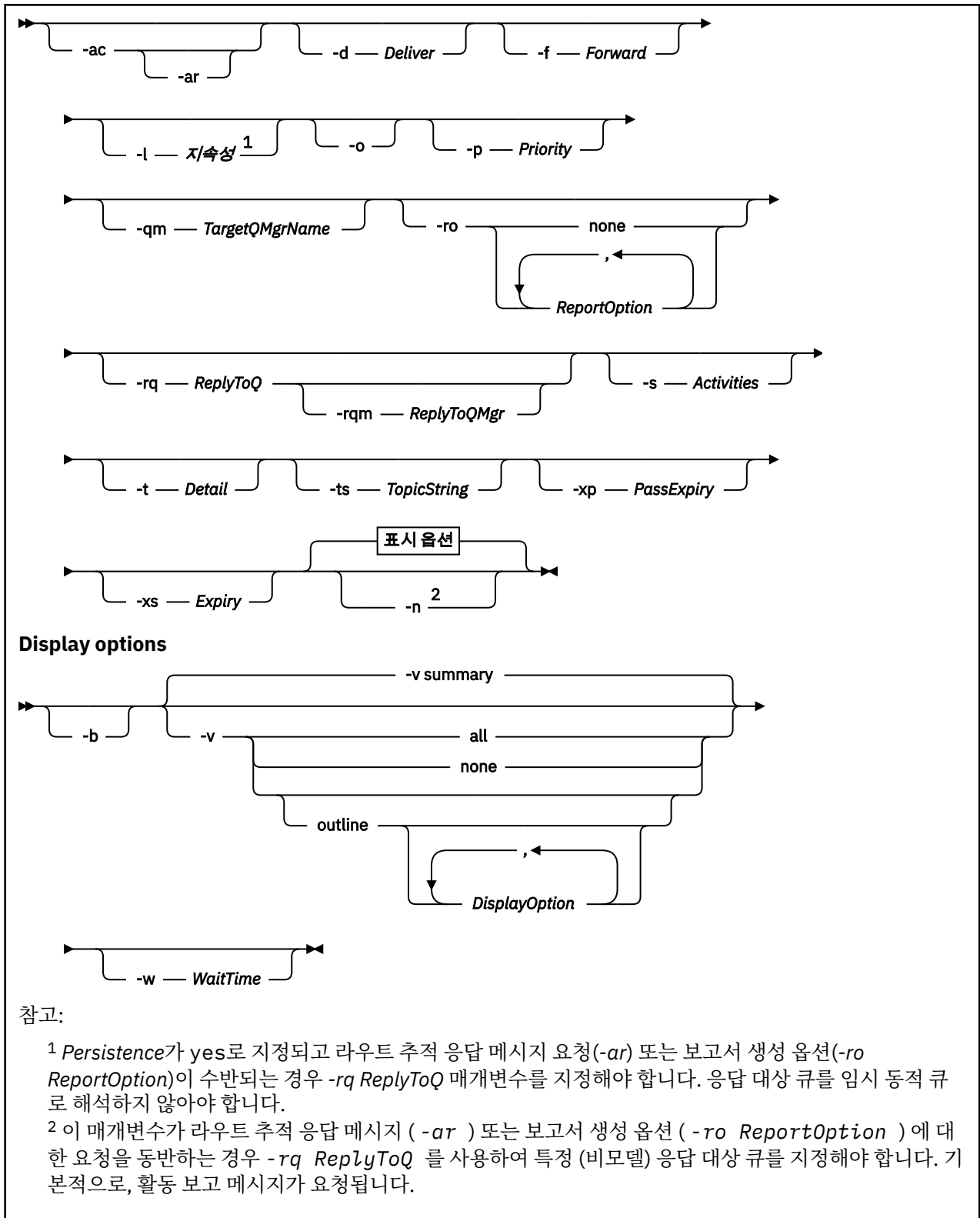

필수 매개변수

-q TargetQName

IBM MQ 표시 라우트 애플리케이션을 사용하여 라우트 추적 메시지를 큐 관리자 네트워크에 송신하는 경우 TargetQName이 대상 큐의 이름을 지정합니다.

IBM MQ 표시 라우트 애플리케이션을 사용하여 이전에 수집한 활동 정보를 보는 경우 TargetQName이 활동 정보가 저장된 큐의 이름을 지정합니다.

선택적 매개변수

-c

IBM MQ 표시 라우트 애플리케이션이 클라이언트 애플리케이션으로 연결하도록 지정합니다. 클라이언트 시스템을 설정하는 방법에 대한 자세한 정보는 다음을 참조하십시오.

- **AIX** AIX 워크스테이션에 IBM MQ 클라이언트 설치
- **HP-UX** HP-UX 워크스테이션에 IBM MQ 클라이언트 설치
- **Linux** Linux 워크스테이션에 IBM MQ 클라이언트 설치
- **Solaris** Solaris 워크스테이션에 IBM MQ 클라이언트 설치
- **Windows** Windows 워크스테이션에 IBM MQ 클라이언트 설치
- **IBM i** IBM i 워크스테이션에 IBM MQ 클라이언트 설치

클라이언트 컴포넌트가 설치되어 있는 경우에만 이 매개변수를 사용할 수 있습니다.

-i *CorrelId*

IBM MQ 표시 라우트 애플리케이션을 사용하여 이전에 누적된 활동 정보만 표시하는 경우 이 매개변수를 사용합니다. `-q TargetQName(으)로 지정된 큐에 많은 활동 보고서 및 라우트 추적 응답 메시지가 있을 수 있습니다.` *CorrelId*는 라우트 추적 메시지에 관련된 활동 보고서, 라우트 추적 응답 메시지를 식별하는 데 사용됩니다. *CorrelId*에서 원래 라우트 추적 메시지의 메시지 ID를 지정하십시오.

*CorrelId*의 형식은 48자의 16진 문자열입니다.

-m *QMgrName*

IBM MQ 표시 라우트 애플리케이션에서 연결하는 큐 관리자의 이름. 이름은 최대 48자입니다.

이 매개변수를 지정하지 않으면 기본 큐 관리자가 사용됩니다.

생성 옵션

IBM MQ 표시 라우트 애플리케이션을 사용하여 큐 관리자 네트워크에 라우트 추적 메시지를 넣을 때 다음 매개변수를 사용합니다.

-ac

활동 정보가 라우트 추적 메시지 내에 누적되도록 지정합니다.

이 매개변수를 지정하지 않으면 활동 정보가 라우트 추적 메시지 내에 누적되지 않습니다.

-ar

다음 상황에서 모든 누적 활동 정보가 포함된 라우트 추적 응답 메시지가 생성되도록 요청합니다.

- IBM WebSphere MQ 7.0 큐 관리자가 라우트 추적 메시지를 제거합니다.
- IBM WebSphere MQ 7.0 큐 관리자가 라우트 추적 메시지를 로컬 큐(대상 큐나 데드-레터 큐)에 넣습니다.
- 라우트 추적 메시지에서 수행된 활동 수가 `-s Activities`에 지정된 값을 초과합니다.

라우트 추적 응답 메시지에 대한 자세한 정보는 [라우트 추적 응답 메시지 참조](#)를 확인하십시오.

이 매개변수를 지정하지 않으면 라우트 추적 응답 메시지가 요청되지 않습니다.

-d *Deliver*

라우트 추적 메시지가 도착 시 대상 큐로 전달되는지 여부를 지정합니다. *Deliver*에 가능한 값은 다음과 같습니다.

표 28. <i>Delivery</i> 매개변수 값.	
가치	설명
예	큐 관리자가 라우트 추적 메시지를 지원하지 않는 경우에도 도달 시, 라우트 추적 메시지가 대상 큐로 들어갑니다.

표 28. <i>Delivery</i> 매개변수 값. (계속)	
가치	설명
아니오	도달 시 라우트 추적 메시지를 대상 큐로 넣지 않습니다.

이 매개변수를 지정하지 않으면 라우트 추적 메시지를 대상 큐에 넣지 않습니다.

-f **Forward**

라우트 추적 메시지가 전달될 수 있는 큐 관리자의 유형을 지정합니다. 큐 관리자는 리모트 큐 관리자에 메시지를 전달할지 여부를 판별할 때 알고리즘을 사용합니다. 이 알고리즘의 자세한 내용은 [클러스터 워크로드 관리 알고리즘](#)을 참조하십시오. *Forward*에 가능한 값은 다음과 같습니다.

표 29. <i>Forward</i> 매개변수 값.	
가치	설명
all	라우트 추적 메시지가 모든 큐 관리자에 전달됩니다.  경고: IBM WebSphere MQ 6.0이전에 큐 관리자에 전달된 경우 라우트 추적 메시지가 인식되지 않으며 -d Deliver 매개변수의 값에도 불구하고 로컬 큐에 전달될 수 있습니다.
지원됨	라우트 추적 메시지는 <i>TraceRoute</i> PCF 그룹의 <i>Deliver</i> 매개변수를 인정하는 큐 관리자로서만 전달됩니다.

이 매개변수를 지정하지 않으면 라우트 추적 메시지는 *Deliver* 매개변수를 인정하는 큐 관리자로서만 전달됩니다.

-l **Persistence**

생성된 라우트 추적 메시지의 지속성을 지정합니다. *Persistence*에 가능한 값은 다음과 같습니다.

표 30. <i>Persistence</i> 매개변수 값.	
가치	설명
예	생성된 라우트 추적 메시지가 지속적입니다. (MQPER_PERSISTENT).
아니오	생성된 라우트 추적 메시지가 지속적이지 않습니다. (MQPER_NOT_PERSISTENT).
q	생성된 라우트 추적 메시지가 -q TargetQName 에 의해 지정된 큐의 지속 값을 상속합니다. (MQPER_PERSISTENCE_AS_Q_DEF).

리턴된 라우트 추적 응답 메시지 또는 모든 보고서 메시지는 원래 라우트 추적 메시지와 동일한 지속 값을 공유합니다.

지속성 이 **yes**로 지정된 경우, **-rq ReplyToQ** 매개변수를 지정해야 합니다. 응답 대상 큐를 임시 동적 큐로 해석하지 않아야 합니다.

이 매개변수를 지정하지 않으면 생성된 라우트 추적 메시지는 지속적이지 않습니다.

-o

대상 큐가 특정 목적지로 바인딩되지 않음을 지정합니다. 일반적으로 이 매개변수는 라우트 추적 메시징을 클러스터에 넣을 때 사용합니다. 대상 큐는 옵션 **MQOO_BIND_NOT_FIXED**를 사용하여 열려 있습니다.

이 매개변수를 지정하지 않으면 대상 큐가 특정 목적지로 바인딩됩니다.

-p Priority

라우트 추적 메시지의 우선순위를 지정합니다. *Priority*의 값은 0 이상이거나 MQPRI_PRIORITY_AS_Q_DEF입니다. MQPRI_PRIORITY_AS_Q_DEF는 우선순위 값이 -q *TargetQName*(으) 로 지정된 큐에서 가져오도록 지정합니다.

이 매개변수를 지정하지 않으면, 우선순위 값을 -q *TargetQName*이 지정하는 큐에서 가져옵니다.

-qm TargetQMGrName

대상 큐 이름을 규정합니다. 일반 큐 관리자 이름 해석이 적용됩니다. 대상 큐는 -q *TargetQName*으로 지정됩니다.

이 매개변수를 지정하지 않으면 IBM MQ 표시 라우트 애플리케이션이 연결된 큐 관리자를 응답 대상 큐 관리자 로 사용합니다.

-ro none | ReportOption

표 31. ReportOption 매개변수 값.	
가치	설명
none	보고서 옵션이 설정되지 않도록 지정합니다.
ReportOption	<p>라우트 추적 메시지에 대한 보고서 옵션을 지정합니다. 쉼표를 구분 기호로 사용하여 다중 보고서 옵션을 지정할 수 있습니다. <i>ReportOption</i>에 가능한 값은 다음과 같습니다.</p> <p>activity 보고서 옵션 MQRO_ACTIVITY가 설정됩니다.</p> <p>coa 보고서 옵션 MQRO_COA_WITH_FULL_DATA가 설정됩니다.</p> <p>cod 보고서 옵션 MQRO_COD_WITH_FULL_DATA가 설정됩니다.</p> <p>exception 보고서 옵션 MQRO_EXCEPTION_WITH_FULL_DATA가 설정됩니다.</p> <p>expiration 보고서 옵션 MQRO_EXPIRATION_WITH_FULL_DATA가 설정됩니다.</p> <p>discard 보고서 옵션 MQRO_DISCARD_MSG가 설정됩니다.</p>

-ro *ReportOption* 또는 -ro none이 지정되지 않으면, MQRO_ACTIVITY 및 MQRO_DISCARD_MSG 보고서 옵션이 지정됩니다.

-rq ReplyToQ

라우트 추적 메시지에 대해 모든 응답이 송신되는 응답 대상 큐의 이름을 지정합니다. 라우트 추적 메시지가 지속적이거나 -n 매개변수가 지정된 경우, 임시 동적 큐가 아닌 응답 대상 큐가 지정되어야 합니다.

이 매개변수를 지정하지 않으면 시스템 기본 모델 큐, SYSTEM.DEFAULT.MODEL.QUEUE가 응답 대상 큐로 사용됩니다. 이 모델 큐를 사용하면 IBM MQ 표시 라우트 애플리케이션의 임시 동적 큐가 작성됩니다.

-rqm ReplyToQMGr

응답 대상 큐가 위치한 큐 관리자의 이름을 지정합니다. 이름은 최대 48자입니다.

이 매개변수를 지정하지 않으면 IBM MQ 표시 라우트 애플리케이션이 연결된 큐 관리자를 응답 대상 큐 관리자
 자로 사용합니다.

-s Activities

라우트 추적 메시지가 제거되기 전에 이를 대신하여 수행될 수 있는 기록된 최대 활동 수를 지정합니다. 이 매
 개변수는 라우트 추적 메시지가 무한 루프에 갇힌 경우 무한대로 전달되는 것을 방지합니다. *Activities*의 값
 이 1 이상이거나 MQROUTE_UNLIMITED_ACTIVITIES입니다. MQROUTE_UNLIMITED_ACTIVITIES는 라
 우트 추적 메시지를 대신하여 무제한 수의 활동이 수행될 수 있음을 지정합니다.

이 매개변수를 지정하지 않으면 라우트 추적 메시지를 대신하여 무제한 수의 활동이 수행될 수 있습니다.

-t Detail

기록한 활동을 지정합니다. *Detail*에 가능한 값은 다음과 같습니다.

표 32. <i>Detail</i> 매개변수 값.	
가치	설명
낮음	사용자 정의 애플리케이션이 수행한 활동만 기록되 니다.
중간	low에 지정된 활동이 기록됩니다. 또한 MCA가 수행 한 활동이 기록됩니다.
높음	low 및 medium에 지정된 활동이 기록됩니다. MCA 는 이 레벨의 세부사항에서 추가 활동 정보를 표시하 지 않습니다. 이 옵션은 추가 활동 정보만 표시할 사 용자 정의 애플리케이션에 사용 가능합니다. 예를 들 어, 사용자 정의 애플리케이션이 특정 메시지 특성을 고려하여 메시지가 통과하는 라우트를 판별하는 경 우, 이 레벨의 세부사항에 라우팅 논리가 포함될 수 있습니다.

이 매개변수를 지정하지 않으면 중간 레벨 활동이 기록됩니다.

-ts TopicString

IBM MQ 표시 라우팅 애플리케이션이 라우트 추적 메시징을 발행할 토픽 문자열을 지정하고 이 애플케이
 션을 토픽 모드에 넣습니다. 이 모드에서 애플리케이션은 발행 요청에서 생성된 모든 메시지를 추적합니다.

-xp PassExpiry

라우트 추적 메시지의 남은 만료 시간 및 보고서 옵션 MQRO_DISCARD_MSG가 라우트 추적 응답 메시지로
 전달되는지 여부를 지정합니다. *PassExpiry*에 가능한 값은 다음과 같습니다.

표 33. <i>PassExpiry</i> 매개변수 값.	
가치	설명
예	보고서 옵션 MQRO_PASS_DISCARD_AND_EXPIRY는 라우트 추적 메시지의 메시지 디스크립터에 지정할 수 있습 니다. 라우트 추적 메시지에 대해 라우트 추적 응답 메시지 또는 활동 보고서가 생성된 경우 MQRO_DISCARD_MSG 보고서 옵션(지정된 경우) 및 남은 만료 시간이 전달됩니다. 이 매개변수는 기본값입니다.

표 33. <i>PassExpiry</i> 매개변수 값. (계속)	
가치	설명
아니오	<p>보고서 옵션 MQRO_PASS_DISCARD_AND_EXPIRY가 지정되지 않습니다.</p> <p>라우트 추적 메시지에 대해 라우트 추적 응답 메시지가 생성된 경우 라우트 추적 메시지의 제거 옵션 및 남은 만료 시간이 전달되지 않습니다.</p>

이 매개변수를 지정하지 않으면 라우트 추적 메시지에 MQRO_PASS_DISCARD_AND_EXPIRY 보고서 옵션이 지정되지 않습니다.

-xs Expiry

라우트 추적 메시지의 만료 시간을 초 단위로 지정합니다.

이 매개변수를 지정하지 않으면 만기 시간이 60초로 지정됩니다.

-n

라우트 추적 메시지에 대해 리턴되는 활동 정보가 표시되지 않도록 지정합니다.

이 매개변수가 라우트 추적 응답 메시지 (-ar) 또는 보고서 생성 옵션 (-ro *ReportOption*)에 대한 요청을 동반하는 경우 -rq *ReplyToQ*를 사용하여 특정 (비모델) 응답 대상 큐를 지정해야 합니다. 기본적으로, 활동 보고 메시지가 요청됩니다.

라우트 추적 메시지가 지정된 대상 큐에 넣어진 다음, 라우트 추적 메시지의 메시지 ID가 포함된 48자의 16진 문자열이 리턴됩니다. 메시지 ID는 나중에 IBM MQ 표시 라우트 애플리케이션에서 라우트 추적 메시징의 활동 정보를 표시하는 데 사용할 수 있습니다. 이는 -i *CorrelId* 매개변수를 사용하여 수행할 수 있습니다.

이 매개변수를 지정하지 않으면 라우트 추적 메시지에 리턴된 활동 정보가 -v 매개변수로 지정된 양식에 표시됩니다.

Display options

IBM MQ 표시 라우트 애플리케이션을 사용하여 수집한 활동 정보를 표시할 때 다음 매개변수가 사용됩니다.

-b

IBM MQ 표시 라우트 애플리케이션은 메시지와 관련된 라우트 추적 응답 메시지 또는 활동 보고서만 찾아봅니다. 이 매개변수를 사용하면 활동 정보를 나중에 다시 표시할 수 있습니다.

이 매개변수를 지정하지 않으면 IBM MQ 표시 라우트 애플리케이션이 메시지와 관련된 라우트 추적 응답 메시지 또는 활동 보고서를 가져오고 삭제합니다.

-v summary | all | none | outline *DisplayOption*

표 34. <i>DisplayOption</i> 매개변수 값.	
가치	설명
요약	라우트 추적 메시지가 라우트된 큐가 표시됩니다.
all	사용 가능한 모든 정보가 표시됩니다.
none	정보가 표시되지 않습니다.

표 34. *DisplayOption* 매개변수 값. (계속)

가치	설명
<code>outline DisplayOption</code>	<p>라우트 추적 메시지의 표시 옵션을 지정합니다. 심표를 구분 기호로 사용하여 다중 표시 옵션을 지정할 수 있습니다.</p> <p>값이 제공되지 않으면 후속 정보가 표시됩니다.</p> <ul style="list-style-type: none"> • 애플리케이션 이름 • 각 조작의 유형 • 조작에 특정된 매개변수 <p><i>DisplayOption</i>에 가능한 값은 다음과 같습니다.</p> <p>activity <i>Activity</i> PCF 그룹의 모든 비PCF 그룹 매개변수가 표시됩니다.</p> <p>identifiers 매개변수 ID <i>MQBACF_MSG_ID</i> 또는 <i>MQBACF_CORREL_ID</i>가 있는 값이 표시됩니다. 이 값은 <i>msgdelta</i>를 대체합니다.</p> <p>메시지 <i>Message</i> PCF 그룹의 모든 비PCF 그룹 매개변수가 표시됩니다. 이 값이 지정된 경우 <i>msgdelta</i>를 지정할 수 없습니다.</p> <p>msgdelta 마지막 조작 이후 변경된 <i>Message</i> PCF 그룹의 모든 비PCF 그룹 매개변수가 표시됩니다. 이 값이 지정된 경우 <i>message</i>를 지정할 수 없습니다.</p> <p>operation <i>Operation</i> PCF 그룹의 모든 비PCF 그룹 매개변수가 표시됩니다.</p> <p>traceroute <i>TraceRoute</i> PCF 그룹의 모든 비PCF 그룹 매개변수가 표시됩니다.</p>

이 매개변수를 지정하지 않으면 메시지 라우트의 요약이 표시됩니다.

-w WaitTime

IBM MQ 표시 라우트 애플리케이션이 활동 보고서 또는 라우트 추적 응답 메시지가 지정된 응답 대상 큐에 리턴될 때까지 대기하는 시간(초)을 지정합니다.

이 매개변수를 지정하지 않으면 대기 시간이 라우트 추적 메시지의 만료 시간에 60초를 더한 시간으로 지정됩니다.

-u UserId

메시지가 큐 관리자 네트워크를 통과하는 라우트를 판별할 수 있는 권한이 부여된 사용자의 ID

리턴 코드

리턴 코드 설명

- 0 명령이 정상적으로 완료되었습니다.
- 10 올바르지 않은 인수가 제공되었습니다.
- 20 처리 중에 오류가 발생했습니다.

예:

1. 다음 명령은 라우트 추적 메시지를 TARGET.Q로 지정된 대상 큐가 있는 큐 관리자 네트워크에 넣습니다. 라우트에 있는 큐 관리자가 활동 기록에 사용 가능한 경우 활동 보고서가 생성됩니다. 큐 관리자 속성 ACTIVREC에 따라 활동 보고서가 응답 대상 큐 ACT.REPORT.REPLY.Q로 전달되거나 시스템 큐로 전달됩니다. 라우트 추적 메시지는 대상 큐에 도착 시 제거됩니다.

```
dspmqrte -q TARGET.Q -rq ACT.REPORT.REPLY.Q
```

하나 이상의 활동 보고서를 응답 대상 큐 (ACT.REPORT.REPLY.Q)에 전달하면 IBM MQ 디스플레이 라우트 애플리케이션 순서가 표시되고 활동 정보가 표시됩니다.

2. 다음 명령은 라우트 추적 메시지를 TARGET.Q로 지정된 대상 큐가 있는 큐 관리자 네트워크에 넣습니다. 활동 정보는 라우트 추적 메시지 내에 쌓이지만 활동 보고서가 생성되지 않습니다. 라우트 추적 메시지는 대상 큐에 도착 시 제거됩니다. 대상 큐 관리자 속성 ROUTEREC의 값에 따라 라우트 추적 응답 메시지가 생성되어 응답 대상 큐 TRR.REPLY.TO.Q 또는 시스템 큐로 전달될 수 있습니다.

```
dspmqrte -ac -ar -ro discard -rq TRR.REPLY.TO.Q -q TARGET.Q
```

라우트 추적 응답 메시지가 생성되었으며 응답 대상 큐인 TRR.REPLY.TO.Q에 전달되었으면 IBM MQ 표시 라우트 애플리케이션에서 라우트 추적 메시지에 누적된 활동 정보를 주문하고 표시합니다.

IBM MQ 표시 라우트 애플리케이션과 해당 출력을 사용하는 추가 예는 [IBM MQ 표시 라우트 애플리케이션 예](#)를 참조하십시오.

dspmqspl(보안 정책 표시)

dspmqspl 명령을 사용하여 모든 정책의 목록과 이름 지정된 정책의 자세한 내용을 표시합니다.

구문



표 35. dspmqspl 명령 플래그

명령 플래그	설명
-m	큐 관리자 이름(필수).
-p	정책 이름.
-export	이 플래그를 추가하면 다른 큐 관리자에 쉽게 적용할 수 있는 출력이 생성됩니다.

예:

```
V 9.0.0
```

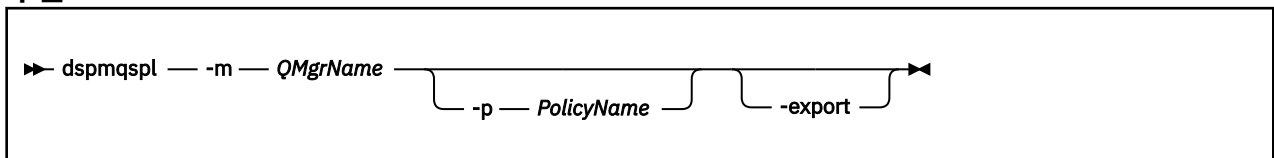
dspmqspl 명령은 모든 정책의 키 재사용 수를 표시합니다. 다음 예는 [멀티플랫폼에서 수신한 출력](#)입니다.

```
Policy Details:  
Policy name: PROT  
Quality of protection: PRIVACY  
Signature algorithm: SHA256  
Encryption algorithm: AES256  
Signer DNS: -  
Recipient DNS:
```

```

CN=Name, O=Organization, C=Country
Toleration: 0
Key Reuse Count: 0
-----
Policy Details:
Policy name: PROT2
Quality of protection: CONFIDENTIALITY
Signature algorithm: NONE
Encryption algorithm: AES256
Signer DNS: -
Recipient DNS:
  CN=Name, O=Organization, C=Country
Toleration: 0
Key Reuse Count: 100

```

z/OS z/OS에서 CSQOUTIL 유틸리티와 함께 **dspmqsp1** 명령을 사용할 수 있습니다. 자세한 정보는 [메시지 보안 정책 유틸리티\(CSQOUTIL\)](#)를 참조하십시오.

관련 참조

819 페이지의 『SET POLICY』

MQSC 명령 SET POLICY를 사용하여 보안 정책을 설정합니다.

656 페이지의 『멀티플랫폼의 DISPLAY POLICY』

MQSC 명령 DISPLAY POLICY를 사용하여 보안 정책을 표시합니다.

173 페이지의 『setmqsp1(보안 정책 설정)』

setmqsp1 명령을 사용하여 새 보안 정책을 정의하거나 기존 정책을 바꾸거나 기존 정책을 제거하십시오.

UNIX dspmqtrc(형식화된 추적 표시)

IBM MQ 추적을 형식화하고 표시합니다.

목적

dspmqtrc 명령은 UNIX 시스템에서만 지원됩니다. **dspmqtrc** 명령을 사용하여 IBM MQ 형식화된 추적 출력을 표시하십시오.

런타임 TLS 추적 파일의 이름은 AMQ.SSL.TRC 및 AMQ.SSL.TRC.1입니다. TLS 추적 파일을 형식화할 수 없습니다. TLS 추적 파일은 2진 파일이고 FTP를 통해 IBM 지원 센터로 전송하는 경우 2진 전송 모드로 전송해야 합니다.

구문

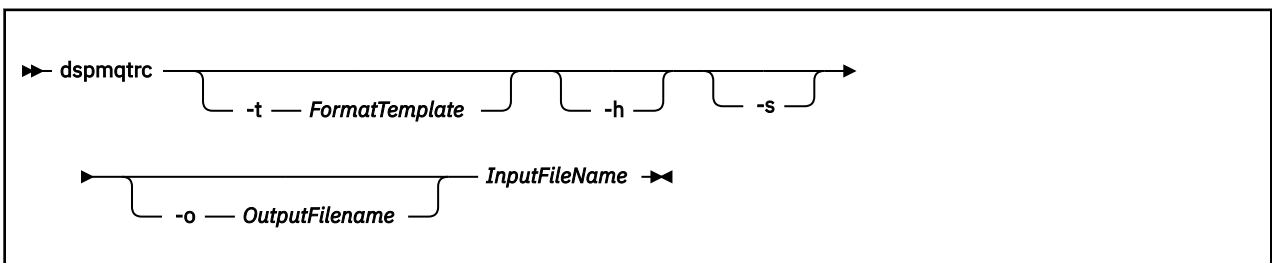

필수 매개변수

InputFileName

형식화되지 않은 추적을 포함하는 파일의 이름이며, 예를 들면 다음과 같습니다.

```
/var/mqm/trace/AMQ12345.01.TRC
```

입력 파일을 하나 제공하는 경우 사용자가 지명한 출력 파일로 **dspmqtrc**가 형식화합니다. 둘 이상의 입력 파일을 제공하면 이름을 지정한 출력 파일이 무시되고, 추적 파일의 PID에 따라 형식화된 파일의 이름이 AMQyyyyy.zz.FMT(으)로 지정됩니다.

선택적 매개변수

-t *FormatTemplate*

추적 표시 방법에 대한 세부사항이 들어 있는 템플릿 파일 이름. 이 매개변수가 공급되지 않는 경우에는 기본 템플릿 파일 위치가 사용됩니다.

AIX AIX 시스템에서 기본값은 다음과 같습니다.

```
MQ_INSTALLATION_PATH/lib/amqtrc2.fmt
```

UNIX AIX 이외의 모든 UNIX 플랫폼의 경우, 기본값은 다음과 같습니다.

```
MQ_INSTALLATION_PATH/lib/amqtrc.fmt
```

`MQ_INSTALLATION_PATH`는 IBM MQ가 설치된 상위 레벨 디렉토리를 나타냅니다.

-h

보고서에서 헤더 정보 생략.

-s

추적 헤더를 추출하여 stdout에 넣습니다.

-o *output_filename*

형식화된 데이터를 기록하는 파일 이름.

관련 명령

명령	설명
<code>endmqtrc</code>	추적 종료
188 페이지의 『strmqtrc(추적 시작)』	추적을 시작합니다.

관련 참조

[명령 세트 비교: 기타 명령](#)

명령 설명과 해당 PCF 명령, MQSC 명령, 제어 명령과 동등한 명령을 표시하는 다른 명령 테이블입니다. REST API 자원 및 HTTP 메소드와 동등한 항목 및 IBM MQ Explorer와 동등한 항목이 사용 가능한 경우 포함됩니다.

dspmqtrn(불완전한 트랜잭션 표시)

인다우트(in-doubt) 및 경험적으로 완료된 트랜잭션을 표시합니다.

목적

트랜잭션의 세부사항을 표시하려면 **dspmqtrn** 명령을 사용하십시오. 이 명령에는 IBM MQ 및 외부 트랜잭션 관리자를 통해 통합된 트랜잭션이 포함됩니다.

구문

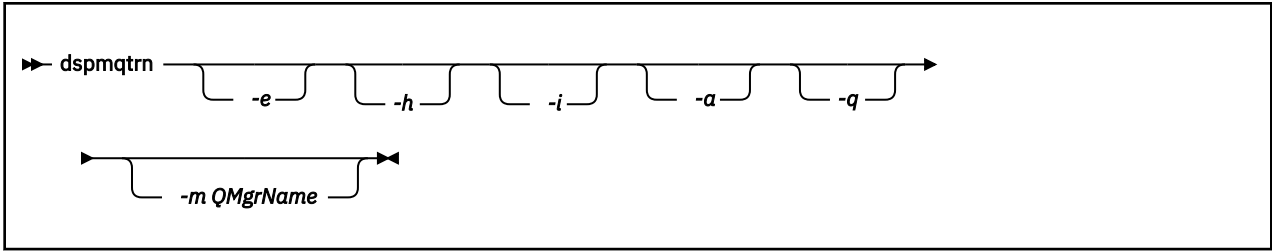

선택적 매개변수

-e

외부적으로 통합된 인다우트(in-doubt) XA 트랜잭션의 세부사항을 요청합니다. 이러한 트랜잭션은 커밋 준비를 요청했지만, 아직 트랜잭션 결과 TM(커밋 또는 롤백)에 의해 알림을 받지 않은 큐 관리자(RM)에 대한 항목입니다.

-h

rsvmqtrn 명령에 의해 해석된 외부 통합 트랜잭션의 세부사항을 요청하며 외부 트랜잭션 통합기가 **xa-forget** 명령을 사용하여 인식해야 합니다. 이 트랜잭션 상태는 X/Open에 의해 경험적으로 완료됨이라는 용어가 적용됩니다.

참고: **-e**, **-h** 또는 **-i**를 지정하지 않으면 내부적 및 외부적으로 조정된 인다우트(in-doubt) 트랜잭션 둘 다의 자세한 내용이 표시되지만, 외부적으로 조정된 자세한 내용의 경우 경험적으로 완료된 트랜잭션은 표시되지 않습니다.

-i

내부적으로 통합된 인다우트(in-doubt) XA 트랜잭션의 세부사항을 요청합니다. 이러한 트랜잭션은 각 자원 관리자(RM)에 커밋 준비를 요청했지만, 자원 관리자 중 하나에 의해 오류가 보고된(예: 네트워크 연결 중단) 큐 관리자(TM)에 대한 항목입니다. 이 상태에서 큐 관리자(TM)은 트랜잭션 결과(커밋 또는 롤백)를 모든 자원 관리자에게 알려야 하지만, 준비 대기 상태입니다. 자세한 정보는 **dspmqtrn** 명령으로 미해결 작업 단위 표시를 참조하십시오.

이러한 각 참여 자원 관리자의 트랜잭션 상태에 대한 정보가 표시됩니다. 이 정보는 사용자가 특정 자원 관리자에서 실패의 영향을 평가하는 데 도움이 됩니다.

참고: **-e** 또는 **-i**를 지정하지 않으면, 내부 및 외부 통합 인다우트(in-doubt) 트랜잭션 둘 다 표시됩니다.

-a

큐 관리자에 알려진 모든 트랜잭션의 목록을 요청합니다. 리턴된 데이터에는 큐 관리자에 알려진 모든 트랜잭션에 대한 트랜잭션 세부사항이 포함됩니다. 트랜잭션이 현재 IBM MQ 애플리케이션 연결과 연관된 경우 IBM MQ 애플리케이션과 관련된 정보도 리턴됩니다. 이 명령으로 리턴된 데이터는 일반적으로 **runmqsc 628** 페이지의 『**DISPLAY CONN**』 명령의 출력과 상관될 수 있으며 출력 필드는 해당 명령에서와 동일한 의미를 갖습니다.

모든 필드가 모든 트랜잭션에 적절한 것은 아닙니다. 필드에 의미가 없으면 공백으로 표시됩니다. 예를 들어, 명령이 순환 로깅 큐 관리자에 대해 실행될 때 **UOWLOG** 값입니다.

-q

직접 이 매개변수를 지정하는 것은 **-a -q**를 지정하는 것과 동일합니다.

-a 매개변수로 인한 데이터 및 트랜잭션 내에서 업데이트된 최대 100개의 고유 오브젝트 목록을 모두 표시합니다. 100개가 넘는 오브젝트가 동일한 트랜잭션에서 업데이트되면 각 트랜잭션에 대해 첫 100개의 고유 오브젝트만 나열됩니다.

-m QMgrName

트랜잭션을 표시할 큐 관리자의 이름. 이름을 생략하면 기본 큐 관리자의 트랜잭션이 표시됩니다.

리턴 코드

리턴 코드 설명

0	조작에 성공했습니다.
26	큐 관리자가 대기 인스턴스로서 실행 중입니다.
36	올바르지 않은 인수가 제공되었습니다.
40	큐 관리자를 사용할 수 없습니다.
49	큐 관리자를 중지합니다.
58	일관되지 않은 설치 사용이 감지되었습니다.
69	스토리지를 사용할 수 없습니다.
71	예상치 못한 오류입니다.
72	큐 관리자 이름 오류입니다.
102	트랜잭션을 찾을 수 없습니다.

관련 명령

명령	설명
rsvmqtrn	트랜잭션 해석

dspmqver(버전 정보 표시)

IBM MQ 버전 및 빌드 정보를 표시합니다.

목적

dspmqver 명령을 사용하여 IBM MQ 버전 및 빌드 정보를 표시하십시오.

기본적으로 **dspmqver** 명령은 명령이 호출된 설치의 세부사항을 표시합니다. 다른 설치가 존재하는 경우, 참고가 표시되며 **-i** 매개변수를 사용하여 세부사항을 표시합니다.

구문

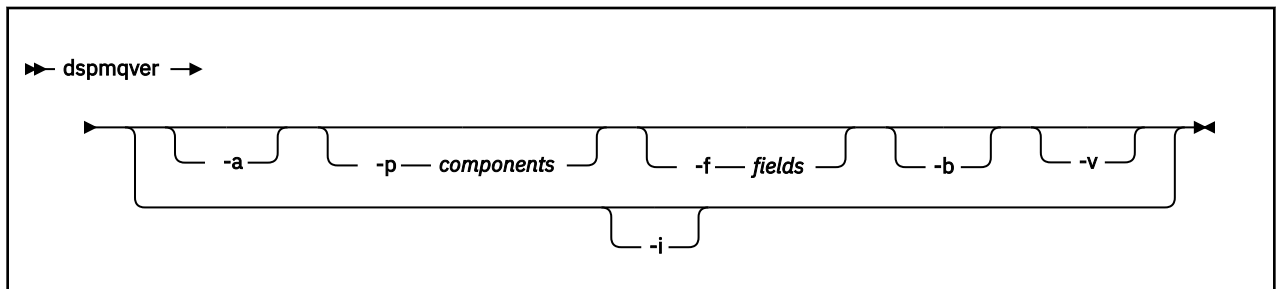

선택적 매개변수

-a

모든 필드 및 컴포넌트에 대한 정보를 표시합니다.

64비트 시스템에서 32비트 지원이 누락된 경우 **dspmqver -a** 명령에서 32비트 버전의 GSKit이 설치되어 있지 않음을 알리는 메시지를 발행할 수 있습니다. 자세한 정보는 이 주제의 "명령 실패" 절을 참조하십시오.

-p Components

component에서 지정한 컴포넌트의 정보를 표시합니다. 단일 컴포넌트 또는 여러 컴포넌트가 지정될 수 있습니다. 단일 컴포넌트 값 또는 모든 필수 컴포넌트의 값 합계를 입력하십시오. 사용 가능한 컴포넌트 및 관련 값은 다음과 같습니다.

가치	설명
1	IBM MQ 서버 또는 클라이언트.
2	IBM MQ classes for Java.
4	IBM MQ classes for Java Message Service.
8	WebScale Distribution Hub
16 89 페이지의 [1]	Windows Windows Communication Foundation의 IBM MQ 사용자 정의 채널
32	Windows IBM Message Service Client for .NET(XMS .NET) - 이 컴포넌트는 Windows에서만 사용할 수 있습니다.
64	GSKit 64비트 시스템에서 32비트 지원이 누락된 경우 dspmqver -p 64 명령에서 32비트 버전의 GSKit이 설치되어 있지 않음을 알리는 메시지를 발행할 수 있습니다. 자세한 정보는 이 주제의 "명령 실패" 절을 참조하십시오.
128	Advanced Message Security
256	IBM MQ AMQP 서비스
512	IBM MQ 텔레메트리 서비스
1024자입니다.	IBM MQ에서 사용한 기타 번들된 컴포넌트
V 9.0.1 2048	WebSphere Application Server Liberty 프로파일
V 9.0.2 4096	IBM MQ Java 런타임 환경
V 9.0.4 8192	IBM MQ 복제된 데이터 큐 관리자

참고사항:

- Windows** IBM MQ for Windows에서만 지원됩니다. Microsoft.NET 3 이상을 설치하지 않으면 다음 오류 메시지가 표시됩니다.

Title: WMQWCFCustomChannelLevel.exe - Application Error

The application failed to initialize properly (0x0000135).

기본값은 1입니다.

-f Fields

field에서 지정한 필드의 정보를 표시합니다. 단일 필드 또는 다중 필드를 지정하십시오. 단일 필드의 값 또는 모든 필수 필드 값의 합계를 입력하십시오. 사용 가능한 필드 및 관련 값은 다음과 같습니다.

가치	설명
1	이름

가치	설명
2	V.R.M.F 양식의 버전: 여기서 V=버전, R=릴리스, M=수정, F=수정팩입니다.
4	레벨
8	빌드 유형
16	플랫폼
32	주소 지정 모드
64	운영 체제
128	설치 경로
256	설치 설명
512	설치 이름
1024	최대 명령 레벨
2048	기본 설치
4096	데이터 경로
8192	라이선스 유형

선택한 각 필드에 대한 정보는 **dspmquer** 명령이 실행될 때 별도의 행에 표시됩니다.

기본값은 8191입니다. 이는 모든 필드에 대한 정보를 표시합니다.

-b

보고서에서 헤더 정보 생략.

-v

상세 출력을 표시합니다.

-i

모듈 설치에 대한 정보를 표시합니다. 이 옵션을 다른 옵션과 함께 사용할 수 없습니다. **dspmquer** 명령이 실행된 설치가 먼저 표시됩니다. 기타 설치의 경우, 이름, 버전, 설치명, 설치 설명, 설치 경로 및 기본 설치 필드만 표시됩니다.

리턴 코드

리턴 코드 설명

- 0 명령이 정상적으로 완료되었습니다.
- 10 명령이 예상치 못한 결과로 완료되었습니다.
- 20 처리 중에 오류가 발생했습니다.

예:

다음 명령은 **-p** 및 **-f**의 기본 설정을 사용하여 IBM MQ 버전과 빌드 정보를 표시합니다.

```
dspmquer
```

다음 명령은 모든 필드 및 컴포넌트에 대한 정보를 표시하며 `dspmqver -p 63 -f 4095`를 지정하는 것과 동일합니다.

```
dspmqver -a
```

다음 명령은 IBM MQ classes for Java의 버전 및 빌드 정보를 표시합니다.

```
dspmqver -p 2
```

다음 명령은 Java Platform Standard Edition, IBM MQ, Java Message Service Client 및 IBM MQ classes for Java Message Service의 공용 서비스를 표시합니다.

```
dspmqver -p 4
```

다음 명령은 WebScale Distribution Hub의 빌드 레벨을 표시합니다.

```
dspmqver -p 8 -f 4
```

Windows 다음 명령은 Windows Communication Foundation용 IBM MQ 사용자 정의 채널의 이름과 빌드 유형을 표시합니다.

```
dspmqver -p 16 -f 9
```

다음 명령은 IBM MQ의 설치에 대한 정보를 표시합니다.

```
dspmqver -i
```

명령 실패

64비트 시스템에서 32비트 지원이 누락된 경우 실패

IBM MQ 버전 8.0, 9.0 및 9.1에서는 32비트 및 64비트 버전의 IBM Global Security Kit for IBM MQ(GSKit)가 함께 번들링되어 있습니다. `dspmqver -a` 또는 `dspmqver -p 64`를 실행하면 명령이 두 버전의 GSKit를 모두 확인합니다. 64비트 시스템에서 32비트 지원이 누락된 경우 32비트 버전의 GSKit이 설치되어 있지 않음을 나타내는 메시지가 수신될 수도 있습니다. 기본적으로 더 이상 32비트 애플리케이션을 지원하지 않는 64비트 Linux 배포에 대한 정보 및 해당 플랫폼에 대한 32비트 라이브러리를 수동으로 로드하는 방법에 대한 자세한 내용은 [Linux 시스템의 하드웨어 및 소프트웨어 요구사항](#)을 참조하십시오.

V 9.0.2 IBM MQ classes for Java 확인 시 실패

V 9.0.2 IBM MQ classes for Java에 대한 버전 또는 빌드 정보를 보거나 환경을 올바르게 구성하지 않았거나 IBM MQ JRE 구성요소가 설치되지 않았으며 대체 JRE를 찾을 수 없는 경우 **dspmqver** 명령이 실패할 수 있습니다.

V 9.0.2 예를 들어 다음과 같은 메시지를 볼 수 있습니다.

```
[root@blade883 ~]# dspmqver -p 2
AMQ8351: IBM MQ Java environment has not been configured
correctly, or the IBM MQ JRE feature has not been installed.
```

이 문제점을 해결하려면 아직 설치되지 않은 경우 IBM MQ JRE 컴포넌트 설치를 고려하거나 경로에 JRE가 포함 되도록 구성하고 올바른 환경 변수가 설정되었는지 확인하십시오. 예를 들어 다음을 사용할 수 있습니다. `setjmsenv` 또는 `setjmsenv64`.

예를 들면, 다음과 같습니다.

```
export PATH=$PATH:/opt/mqm/java/jre/bin
cd /opt/mqm/java/bin/
. ./setjmsenv64
```

```
[root@blade883 bin]# dspmqver -p 2
Name:      IBM MQ classes for Java
Version:   8.0.0.0
Level:    k000-L110908
Build Type: Production
```

UNIX

setjmsenv 및 **setjmsenv64** 명령이 UNIX에만 적용된다는 점에 유의하십시오.

Windows

V 9.0.2

Windows에서 IBM MQ JRE 컴포넌트가 설치되어 있는 경우 **setmqenv** 명령을 실행하여 오류 AMQ8351을 해결해야 합니다.

V 9.0.1

dspmqweb(mqweb 서버 구성 표시)

mqweb 서버의 상태 정보 또는 mqweb 서버의 구성 정보를 표시합니다. mqweb 서버는 IBM MQ Console 및 administrative REST API를 지원하는 데 사용됩니다.

z/OS에서 명령 유틸리티 사용

z/OS

z/OS에서 **setmqweb** 또는 **dspmqweb** 명령 중 하나를 발행하기 전에 WLP_USER_DIR 환경 변수를 설정해야 하므로 변수는 mqweb 서버 구성을 가리킵니다.

이를 수행하려면 다음 명령을 실행하십시오.

```
export WLP_USER_DIR=WLP_user_directory
```

여기서 *WLP_user_directory*는 `crtmqweb.sh`에 전달되는 디렉토리의 이름입니다. 예를 들면, 다음과 같습니다.

```
export WLP_USER_DIR=/var/mqm/web/installation1
```

자세한 정보는 [Liberty 서버 정의 작성](#)을 참조하십시오.

목적 - dspmqweb 상태

dspmqweb 명령을 사용하여 mqweb 서버의 상태 정보를 볼 수 있습니다.

IBM MQ Console 또는 administrative REST API를 사용하려면 mqweb 서버가 실행 중이어야 합니다. 서버가 실행 중이면, IBM MQ Console 및 administrative REST API가 사용하는 사용 가능한 루트 컨텍스트 URL 및 연관된 포트가 **dspmqweb** 명령에 의해 표시됩니다. 또는 IBM MQ 9.0.4에서 **dspmqweb status** 명령을 사용하십시오.

목적 - dspmqweb 특성

V 9.0.4

dspmqweb properties 명령을 사용하여 mqweb 서버의 구성 세부사항을 볼 수 있습니다. mqweb 서버가 실행 중일 필요는 없습니다.

다음 목록은 IBM MQ Appliance를 포함하여 모든 플랫폼에서 사용 가능한 구성 특성에 대해 대략적으로 설명합니다.

다음 특성은 IBM MQ Appliance를 포함하여 모든 플랫폼에서 **dspmqweb properties** 명령이 리턴할 수 있습니다.

ltpaExpiration

이 구성 특성은 LTPA 토큰이 만기되기 전의 시간(초)을 지정하는 데 사용됩니다.

이 특성의 값은 정수 값입니다.

maxTraceFiles

이 구성 특성은 mqweb 서버에서 생성하는 최대 추적 파일 수를 지정하는 데 사용됩니다.
이 특성의 값은 정수 값입니다.

maxTraceFileSize

이 구성 특성은 각 로그 파일이 도달할 수 있는 최대 크기(MB)를 지정하는 데 사용됩니다.
이 특성의 값은 정수 값입니다.

mqRestCorsAllowedOrigins

이 구성 특성은 REST API에 액세스할 수 있는 원본을 지정하는 데 사용됩니다. CORS에 대한 자세한 정보는 [REST API에 대한 CORS 구성](#)을 참조하십시오.
이 특성의 값은 문자열 값입니다.

mqRestCorsMaxAgeInSeconds

이 구성 특성은 웹 브라우저가 CORS 진행전 검사 결과를 캐시할 수 있는 시간(초)을 지정하는 데 사용됩니다.
이 특성의 값은 정수 값입니다.

V 9.0.5 mqRestCsrftExpirationInMinutes

이 구성 특성은 더 이상 IBM MQ 9.0.5에 없습니다.
IBM MQ 9.0.4에만 적용되며, CSRF 토큰이 만기되기 전의 시간(분)을 지정하는 데 사용됩니다.
이 특성의 값은 정수 값입니다.

mqRestCsrftValidation

이 구성 특성은 CSRF 유효성 검증의 수행 여부를 지정하는 데 사용됩니다. `false` 값은 CSRF 토큰 유효성 검증 검사를 제거합니다.
이 특성의 값은 부울 값입니다.

mqRestGatewayEnabled

이 구성 특성은 administrative REST API 게이트웨이의 사용 가능 여부를 지정하는 데 사용됩니다.
이 특성의 값은 부울 값입니다.

mqRestGatewayQmgr

이 구성 특성은 게이트웨이 큐 관리자로서 사용할 큐 관리자의 이름을 지정하는 데 사용됩니다. 이 큐 관리자는 mqweb 서버와 같은 설치에 있어야 합니다. 공백 값은 큐 관리자가 게이트웨이 큐 관리자로서 구성되어 있지 않음을 표시합니다.
이 특성의 값은 문자열 값입니다.

mqRestMessagingEnabled

이 구성 특성은 messaging REST API의 사용 가능 여부를 지정하는 데 사용됩니다.
이 특성의 값은 부울 값입니다.

mqRestRequestTimeout

이 구성 특성은 REST 요청 제한시간이 초과되기 전의 시간(초)을 지정하는 데 사용됩니다.
이 특성의 값은 정수 값입니다.

traceSpec

이 구성 특성은 mqweb 서버에서 생성하는 추적 레벨을 지정하는 데 사용됩니다. 가능한 값 목록은 [IBM MQ Console 및 REST API의 로깅 구성](#)을 참조하십시오.
이 특성의 값은 문자열 값입니다.



다음 특성은 z/OS, UNIX, Linux, and Windows에서 **dspmweb properties** 명령으로 리턴할 수 있는 추가 특성입니다.

httpHost

이 구성 특성은 IP 주소로서의 HTTP 호스트 이름, 도메인 이름 접미부가 있는 도메인 이름 서버(DNS) 호스트 이름 또는 IBM MQ가 설치된 서버의 DNS 호스트 이름을 지정하는 데 사용됩니다.
큰따옴표로 묶인 별표를 사용하여 사용 가능한 모든 네트워크 인터페이스를 지정할 수 있습니다.

localhost 값을 사용하여 로컬 연결만 허용할 수 있습니다.

이 특성의 값은 문자열 값입니다.

httpPort

이 구성 특성은 HTTP 연결에 사용되는 HTTP 포트 번호를 지정하는 데 사용됩니다.

-1 값을 사용하여 포트를 사용 안함으로 설정할 수 있습니다.

이 특성의 값은 정수 값입니다.

httpsPort

이 구성 특성은 HTTPS 연결에 사용되는 HTTPS 포트 번호를 지정하는 데 사용됩니다.

-1 값을 사용하여 포트를 사용 안함으로 설정할 수 있습니다.

이 특성의 값은 정수 값입니다.

mqConsoleAutostart

이 구성 특성은 mqweb 서버 시작 시 IBM MQ Console가 자동으로 시작되는지 여부를 지정하는 데 사용됩니다.

이 특성의 값은 부울 값입니다.

mqRestAutostart

이 구성 특성은 mqweb 서버 시작 시 REST API가 자동으로 시작되는지 여부를 지정하는 데 사용됩니다.

이 특성의 값은 부울 값입니다.

구문

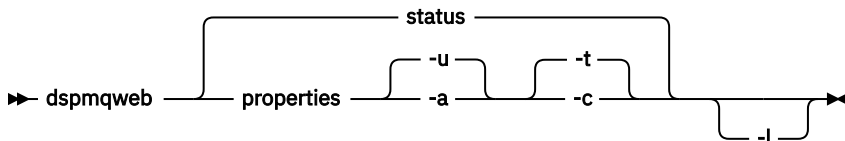

선택적 매개변수

V 9.0.4 상태

mqweb 서버의 상태 정보를 표시합니다. 즉, mqweb 서버의 실행 여부가 리턴됩니다. mqweb 서버가 실행 중이면, IBM MQ Console 및 administrative REST API가 사용하는 사용 가능한 루트 컨텍스트 URL 및 연관된 포트가 표시됩니다.

예를 들면, 다음과 같습니다.

```
Server mqweb is running.  
URLs:  
https://localhost:9443/ibmmq/console/  
https://localhost:9443/ibmmq/rest/v1/
```

V 9.0.4 특성

mqweb 서버의 구성 가능한 특성에 대한 정보를 표시합니다. 즉 사용자가 구성 가능한 특성 및 수정된 특성에 대한 정보를 표시합니다. mqweb 서버가 실행 중일 필요는 없습니다.

- u 사용자가 수정한 구성 가능한 특성만 표시합니다.
- a 사용자가 수정한 특성을 포함하여 사용 가능한 구성 특성 모두를 표시합니다.
- t 텍스트 이름-값 쌍으로 출력을 형식화합니다.
- c 해당 **setmqweb properties** 명령에 대한 입력으로 사용할 수 있는 명령 텍스트로서 출력을 형식화합니다.

- i 상세 로깅을 사용 가능하게 합니다. 진단 정보는 mqweb 서버 로그 파일로 기록됩니다.

리턴 코드

리턴 코드	설명
0	명령 성공
>0	명령 실패

서버 명령 종료 코드의 전체 목록은 WebSphere Application Server 문서의 [Liberty: 서버 명령 옵션](#) 을 참조하십시오.

관련 명령

명령	설명
<code>strmqweb</code>	mqweb 서버를 시작합니다.
<code>endmqweb</code>	mqweb 서버를 중지합니다.
 <code>setmqweb</code>	mqweb 서버를 구성합니다.

endmqcsv(명령 서버 종료)

큐 관리자에 대한 명령 서버를 중지합니다.

목적

지정된 큐 관리자에서 명령 서버를 중지하려면 `endmqscv` 명령을 사용하십시오.

작업 중인 큐 관리자와 연관된 설치에서 `endmqscv` 명령을 사용해야 합니다. `dspmq -o installation` 명령을 사용하여 큐 관리자가 연관된 설치를 찾을 수 있습니다.

큐 관리자 속성 SCMDSERV를 QMGR로 지정한 경우, `endmqscv`를 사용하여 명령 서버의 상태를 변경해도 큐 관리자가 다음 번 재시작 시 SCMDSERV 속성에 대해 수행하는 방법에 영향을 주지 않습니다.

구문



필수 매개변수

QMgrName

명령 서버를 종료할 큐 관리자의 이름.

선택적 매개변수

-c

제어된 방식으로 명령 서버를 중지합니다. 명령 서버는 이미 시작한 모든 명령 메시지의 처리를 완료할 수 있습니다. 명령 큐에서 새 메시지를 읽지 않습니다.

이 매개변수는 기본값입니다.

-i

명령 서버를 즉시 중지합니다. 현재 처리 중인 명령 메시지와 연관된 조치가 완료되지 않을 수 있습니다.

리턴 코드

리턴 코드 설명

- 0 명령이 정상적으로 완료되었습니다.
- 10 명령이 예상치 못한 결과로 완료되었습니다.
- 20 처리 중에 오류가 발생했습니다.

예:

1. 다음 명령은 큐 관리자 `saturn.queue.manager`에서 명령 서버를 중지합니다.

```
endmqcsv -c saturn.queue.manager
```

명령 서버는 중지하기 전에 이미 시작한 모든 명령의 처리를 완료할 수 있습니다. 수신된 새 명령은 명령 서버가 재시작될 때까지 명령 큐에 처리되지 않은 상태로 남아 있습니다.

2. 다음 명령은 큐 관리자 `pluto`에서 명령 서버를 즉시 중지합니다.

```
endmqcsv -i pluto
```

관련 명령

명령	설명
strmqcsv	명령 서버 시작
dspmqcsv	명령 서버의 상태 표시

관련 참조

11 페이지의 『명령 서버 명령』

PCF 명령, MQSC 명령, 제어 명령과 동등한 명령을 표시하는 명령 서버 명령의 테이블입니다. REST API 자원 및 HTTP 메소드와 동등한 항목 및 IBM MQ Explorer와 동등한 항목이 사용 가능한 경우 포함됩니다.

endmqlsr(리스너 종료)

큐 관리자에 대한 모든 리스너 프로세스 종료

목적

endmqlsr 명령은 지정된 큐 관리자에 대한 모든 리스너 프로세스를 종료합니다.

작업 중인 큐 관리자와 연관된 설치에서 **endmqlsr** 명령을 사용해야 합니다. `dspmq -o installation` 명령을 사용하여 큐 관리자가 연관된 설치를 찾을 수 있습니다.

endmqlsr 명령을 실행하기 전에 큐 관리자를 중지할 필요가 없습니다. 풀 프로세스 대신 **runmqlsr** 리스너 프로세스 내에서 실행 중인 인바운드 채널을 갖도록 구성된 리스너가 있으면 채널이 계속 활성화인 경우 이 리스너를 종료하기 위한 요청이 실패할 수 있습니다. 이 경우 성공적으로 종료된 리스너 수 및 계속 실행 중인 리스너 수를 표시하는 메시지가 기록됩니다.

리스너 속성 CONTROL을 QMGR로 지정한 경우, **endmq1sr**을 사용하여 리스너 상태를 변경해도 큐 관리자가 다음 번 재시작 시 CONTROL 속성에 대해 수행하는 방법에 영향을 주지 않습니다.

구문

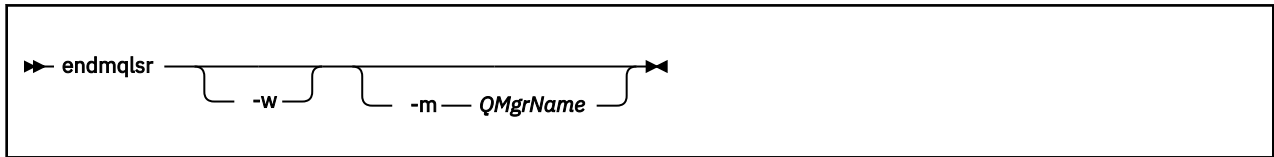

선택적 매개변수

-m QMgrName

대기열 관리자의 이름입니다. 이 매개변수를 생략하면 명령은 기본 큐 관리자에서 조작합니다.

-w

제어를 리턴하기 전에 대기합니다.

지정된 큐 관리자에 대한 모든 리스너가 중지된 후에만 제어가 리턴됩니다.

리턴 코드

리턴 코드	설명
0	명령이 정상적으로 완료되었습니다.
10	명령이 예상치 못한 결과로 완료되었습니다.
20	처리 중에 오류가 발생했습니다.

관련 참조

13 페이지의 『리스너 명령』

PCF 명령, MQSC 명령, 제어 명령과 동등한 명령을 표시하는 리스너 명령의 테이블입니다. REST API 자원 및 HTTP 메소드와 동등한 항목 및 IBM MQ Explorer와 동등한 항목이 사용 가능한 경우 포함됩니다.

관련 정보

[유지보수 레벨 업데이트를 Windows의 다중 인스턴스 큐 관리자에 적용](#)
[유지보수 레벨 업데이트를 UNIX 및 Linux의 다중 인스턴스 큐 관리자에 적용](#)

Windows **endmqdnm(.NET 모니터 중지)**

큐에 대한 .NET 모니터를 중지합니다(Windows만 해당).

목적

참고: endmqdnm 명령은 IBM MQ for Windows에만 적용됩니다.

endmqdnm 제어 명령을 사용하여 .NET 모니터를 중지하십시오.

구문

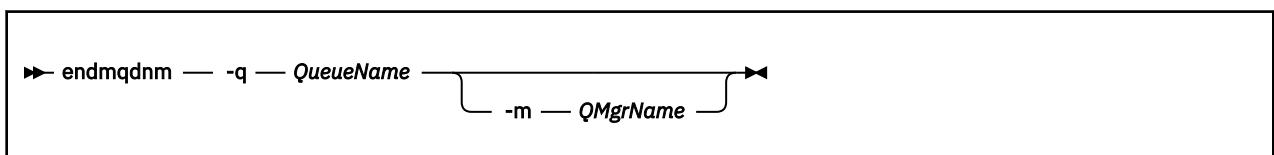

필수 매개변수

-q *QueueName*

.NET 모니터에서 모니터 중인 애플리케이션 큐의 이름.

선택적 매개변수

-m *QMGrName*

애플리케이션 큐의 호스트 역할을 하는 큐 관리자의 이름.

생략하면 기본 큐 관리자가 사용됩니다.

리턴 코드

리턴 코드	설명
0	조작에 성공했습니다.
36	올바르지 않은 인수가 제공되었습니다.
40	큐 관리자를 사용할 수 없습니다.
58	일관되지 않은 설치 사용이 감지되었습니다.
71	예상치 못한 오류입니다.
72	큐 관리자 이름 오류입니다.
133	알 수 없는 오브젝트 이름 오류

관련 정보

[.NET 모니터 사용](#)

endmqm(큐 관리자 종료)

큐 관리자를 중지하거나 대기 큐 관리자로 전환합니다.

목적

endmqm 명령을 사용하여 지정된 큐 관리자를 종료(중지)하십시오. 이 명령은 다음 세 가지 모드 중 하나로 큐 관리자를 중지합니다.

- 제어된 종료 또는 정상 종료(Quiesced shutdown)
- 즉시 종료
- 강제 종료(Preemptive shutdown)

endmqm 명령을 실행하면 다중 인스턴스 큐 관리자의 모든 인스턴스가 단일 인스턴스 큐 관리자가 중지될 때와 동일한 방식으로 중지됩니다. **endmqm** 명령은 다중 인스턴스 큐 관리자의 대기 인스턴스 중 하나 또는 활성 인스턴스에서 실행할 수 있습니다. 큐 관리자를 종료하려면 활성 인스턴스에서 **endmqm**을 실행해야 합니다.

멀티 인스턴스 큐 관리자의 활성 인스턴스에서 **endmqm** 명령을 발행하는 경우 현재 활성 인스턴스가 종료를 완료할 때 대기 인스턴스가 새 활성 인스턴스로 전환되는 것을 허용할 수 있습니다.

멀티 인스턴스 큐 관리자의 대기 인스턴스에 **endmqm** 명령을 발행하는 경우 -x 옵션을 추가하여 대기 인스턴스를 종료하고 활성 인스턴스를 실행 중인 상태로 둘 수 있습니다. 대기 인스턴스에서 -x 옵션을 사용하지 않고 **endmqm**을 발행하는 경우 큐 관리자는 오류를 보고합니다.

endmqm 명령 발행은 서버 연결 채널을 통해 연결된 클라이언트 애플리케이션에 영향을 줍니다. 이러한 영향은 사용된 매개변수에 따라 달라지지만 세 가지 가능한 모드 중 하나로 STOP CHANNEL 명령이 발행된 것과 같습니다. STOP CHANNEL 모드가 서버 연결 채널에 미치는 영향에 대한 정보는 MQI 채널 중지를 참조하십시오. **endmqm** 선택적 매개변수 설명은 선택적 매개변수가 같은 STOP CHANNEL 모드를 명시합니다.

endmqm을 발행하여 큐 관리자를 중지하는 경우 다시 연결이 가능한 클라이언트는 다시 연결을 시도하지 않습니다. 이러한 작동을 대체하려면 **-r** 또는 **-s** 옵션을 지정하여 클라이언트가 다시 연결 시도를 시작하도록 할 수 있습니다.

참고: 큐 관리자 또는 채널이 예상치 못하게 종료된 경우 다시 연결이 가능한 클라이언트는 다시 연결 시도를 시작합니다.

참고: 클라이언트는 이 큐 관리자에 다시 연결하지 않을 수 있습니다. 클라이언트가 사용한 MQCONNX 다시 연결 옵션 및 클라이언트 연결 테이블의 큐 관리자 그룹 정의에 따라 클라이언트는 다른 큐 관리자에 다시 연결할 수 있습니다. 클라이언트가 동일한 큐 관리자에 대한 다시 연결을 강제 실행하도록 구성할 수 있습니다.

작업 중인 큐 관리자와 연관된 설치에서 **endmqm** 명령을 사용해야 합니다. **dspmqr -o installation** 명령을 사용하여 큐 관리자가 연관된 설치를 찾을 수 있습니다.

큐 관리자 및 그에 연관된 오브젝트의 속성은 **endmqm** 명령의 영향을 받지 않습니다. **strmqm**(큐 관리자 시작) 명령을 사용하여 큐 관리자를 다시 시작할 수 있습니다.

큐 관리자를 삭제하려면 큐 관리자를 중지한 다음 **dlmqm**(큐 관리자 삭제) 명령을 사용하십시오.

구문

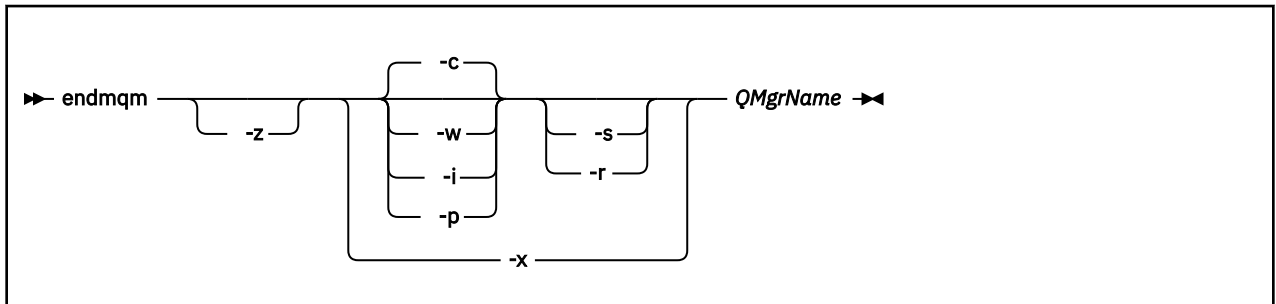

필수 매개변수

QMgrName

중지시킬 메시지 큐 관리자의 이름.

선택적 매개변수

-c

제어된(또는 일시정지된) 시스템 종료. 이 매개변수는 기본값입니다.

큐 관리자는 모든 애플리케이션의 연결이 끊긴 후에만 중지됩니다. 현재 처리 중인 MQI 호출은 완료됩니다. In the unlikely event that a 62 페이지의 『dspmqr(큐 관리자 표시)』 command is issued in the small timeframe between the applications disconnecting and the queue manager actually stopping, the 62 페이지의 『dspmqr(큐 관리자 표시)』 command might transiently report the status as Ending immediately, even though a controlled shutdown was requested.

제어가 즉시 리턴되고 큐 관리자가 언제 중지되었는지는 사용자에게 통보되지 않습니다.

서버 연결 채널을 통해 연결된 모든 클라이언트 애플리케이션에 대한 영향은 QUIESCE 모드에서 발행된 STOP CHANNEL 명령과 같습니다.

-i

즉시 종료. 큐 관리자는 현재 처리 중인 모든 MQI 호출을 완료한 후에 중지됩니다. 명령이 발행된 후 발행된 모든 MQI 요청은 실패합니다. 완료되지 않은 작업 단위는 다음에 큐 관리자가 시작될 때 롤백됩니다.

큐 관리자가 종료된 후에 제어가 리턴됩니다.

서버 연결 채널을 통해 연결된 모든 클라이언트 애플리케이션에 대한 영향은 FORCE 모드에서 발행된 STOP CHANNEL 명령과 같습니다.

-p

강제 종료(Preemptive shutdown)입니다.

중요사항: 큐 관리자가 정상적인 **endmqm** 명령으로 중지되지 않는 경우와 같이 예외적인 경우에만 이 유형의 종료를 사용하십시오.

큐 관리자는 애플리케이션의 연결이 끊기거나 MQI 호출이 완료되기를 기다리지 않고 중지될 수 있습니다. 그러면 IBM MQ 애플리케이션의 예상치 못한 결과가 발생할 수 있습니다. 시스템 종료 모드는 즉시 종료로 설정됩니다. 큐 관리자가 몇 초 후에 중지되지 않으면 시스템 종료 모드는 확대되고 남아 있는 모든 큐 관리자 프로세스가 중지됩니다.

서버 연결 채널을 통해 연결된 모든 클라이언트 애플리케이션에 대한 영향은 TERMINATE 모드에서 발행된 STOP CHANNEL 명령과 같습니다.

-r

다시 연결 가능한 클라이언트의 다시 연결 시도를 시작하십시오. 이 매개변수에는 클라이언트에 대한 연결을 해당 큐 관리자 그룹에 있는 다른 큐 관리자로 재설정하는 효과가 있습니다.

-s

종료 후에 대기 큐 관리자 인스턴스로 전환하십시오. 이 명령은 활성 인스턴스를 종료하기 전에 실행 중인 대기 인스턴스가 있는지 확인합니다. 종료 전에 대기 인스턴스가 시작할 때까지 대기하지 않습니다.

큐 관리자에 대한 연결이 활성 인스턴스 종료로 인해 끊겼습니다. 다시 연결 가능한 클라이언트가 다시 연결 시도를 시작합니다.

클라이언트 다시 연결 옵션이 동일한 큐 관리자의 다른 인스턴스로 다시 연결하거나 큐 관리자 그룹에 있는 다른 큐 관리자로 다시 연결하도록 구성할 수 있습니다.

-w

시스템 종료 대기.

이 유형의 종료는 큐 관리자가 중지된 후에만 사용자에게 제어가 리턴되는 점을 제외하고 제어된 종료와 같습니다. 시스템 종료는 진행되는 동안 큐 관리자 *qmName*이 종료될 때까지 대기 중 메시지가 수신됩니다. In the unlikely event that a 62 페이지의 『dspmq(큐 관리자 표시)』 command is issued in the small timeframe between the applications disconnecting and the queue manager actually stopping, the 62 페이지의 『dspmq(큐 관리자 표시)』 command might transiently report the status as Ending immediately , even though a controlled shutdown was requested.

서버 연결 채널을 통해 연결된 모든 클라이언트 애플리케이션에 대한 영향은 QUIESCE 모드에서 발행된 STOP CHANNEL 명령과 같습니다.

-x

큐 관리자의 활성 인스턴스를 종료하지 않은 상태에서 큐 관리자의 대기 인스턴스를 종료하십시오.

-z

명령의 오류 메시지를 표시하지 않습니다.

리턴 코드

리턴 코드 설명

- 0 큐 관리자가 종료됨
- 3 큐 관리자가 작성되고 있음
- 16 큐 관리자가 존재하지 않습니다.
- 40 큐 관리자를 사용할 수 없습니다.
- 49 큐 관리자를 중지합니다.
- 58 일관되지 않은 설치 사용이 감지되었습니다.
- 62 큐 관리자가 다른 설치와 연관되어 있습니다.
- 69 스토리지를 사용할 수 없습니다.

리턴 코드 설명

71	예상치 못한 오류입니다.
72	큐 관리자 이름 오류입니다.
77	IBM MQ 큐 관리자를 전환할 수 없음
79	IBM MQ 큐 관리자 <i>QmgrName</i> 의 활성 인스턴스가 종료되지 않음
90	IBM MQ 큐 관리자 <i>QmgrName</i> 의 대기 인스턴스가 종료되지 않음
119	권한 거부됨

예:

다음 예는 지정된 큐 관리자를 중지하는 명령을 표시합니다.

- 이 명령은 제어된 방식으로 `mercury.queue.manager`로 이름 지정된 큐 관리자를 종료합니다. 현재 연결된 모든 애플리케이션의 연결 끊기가 허용됩니다.

```
endmqm mercury.queue.manager
```

- 이 명령은 `saturn.queue.manager`라는 큐 관리자를 즉시 종료합니다. 현재 모든 MQI 호출은 완료되지만, 새 호출은 허용되지 않습니다.

```
endmqm -i saturn.queue.manager
```

endmqm을 멀티 인스턴스 큐 관리자의 로컬 인스턴스로 발행한 결과는 101 페이지의 표 36에 표시됩니다. 명령의 결과는 `-s` 또는 `-x` 전환이 사용되는지 여부와 큐 관리자의 로컬 및 리모트 인스턴스의 실행 상태에 따라 달라집니다.

endmqm 옵션	로컬 시스템	리모트 시스템	리턴 코드	메시지	결과
	활성	없음	0	-	큐 관리자가 종료됨.
		대기			큐 관리자가 대기 인스턴스를 포함하여 종료됨.
	대기	활성	90	AMQ8368	IBM MQ 큐 관리자 <i>QmgrName</i> 의 대기 인스턴스가 종료되지 않음.
		없음	77	AMQ7276	IBM MQ 큐 관리자를 전환할 수 없음
-s	활성	대기	0	-	큐 관리자 QMNAME이 종료되고 대기 인스턴스로 전환을 허용함
		활성	90	AMQ8368	IBM MQ 큐 관리자 <i>QmgrName</i> 의 대기 인스턴스가 종료되지 않음.
-x	활성	없음	79	AMQ8367	IBM MQ 큐 관리자 <i>QmgrName</i> 의 활성 인스턴스가 종료되지 않음
		대기			0

관련 참조

[crtmqm\(큐 관리자 작성\)](#)
 큐 관리자를 작성하십시오.
[endmqm\(큐 관리자 종료\)](#)

큐 관리자를 중지하거나 대기 큐 관리자로 전환합니다.

`dltmqm`(큐 관리자 삭제)
큐 관리자를 삭제하십시오.

관련 정보

큐 관리자 중지

 수동으로 큐 관리자 중지

유지보수 레벨 업데이트를 Windows의 다중 인스턴스 큐 관리자에 적용
유지보수 레벨 업데이트를 UNIX 및 Linux의 다중 인스턴스 큐 관리자에 적용

Windows `endmqsvc`(IBM MQ 서비스 종료)

Windows에서 IBM MQ 서비스를 종료합니다.

목적

이 명령은 Windows에서 IBM MQ 서비스를 종료합니다. Windows에서만 명령을 실행하십시오.

UAC (User Account Control) 가 사용 가능한 Windows 시스템에서 IBM MQ 를 실행 중인 경우, 승격된 권한으로 `endmqsvc` 를 호출해야 합니다.

서비스가 실행 중인 경우 명령을 실행하여 서비스를 종료하십시오.

IBM MQ 프로세스의 서비스를 다시 시작하여 새 보안 정의를 포함하는 새 환경을 확보합니다.

구문

`endmqsvc`

매개변수

`endmqsvc` 명령에는 매개변수가 없습니다.

서비스를 포함하는 설치로 경로를 설정해야 합니다. 설치를 기본으로 만들거나 `setmqenv` 명령을 실행하거나 `endmqsvc` 2진 파일을 포함하는 디렉토리에서 명령을 실행하십시오.

관련 참조

183 페이지의 『`strmqsvc`(IBM MQ 서비스 시작)』
Windows에서 IBM MQ 서비스를 시작합니다.

`endmqtrc`(추적 종료)

추적 중인 엔티티의 일부 또는 전체에 대한 추적을 종료합니다.

목적

`endmqtrc` 명령을 사용하여 지정된 엔티티 또는 모든 엔티티에 대한 추적을 종료할 수 있습니다. `endmqtrc` 명령은 매개변수에 의해 기술된 추적만 종료합니다. 매개변수 없이 `endmqtrc`를 사용하면 모든 프로세스의 조기 추적을 종료합니다.

모든 `endmqtrc` 명령은 출력 유형을 `strmqtrc`에서 `mqm`으로 설정합니다.



주의: `endmqtrc` 명령이 종료되는 시기와 모든 추적 조작이 실제로 완료하는 시기 사이에 약간 지연될 수 있습니다. IBM MQ 프로세스에서 고유 추적 파일에 액세스하기 때문입니다. 각 프로세스가 서로 다른 시간에 활성화되므로 추적 파일은 서로 개별적으로 종료됩니다.

구문

이 명령의 구문은 다음과 같습니다.

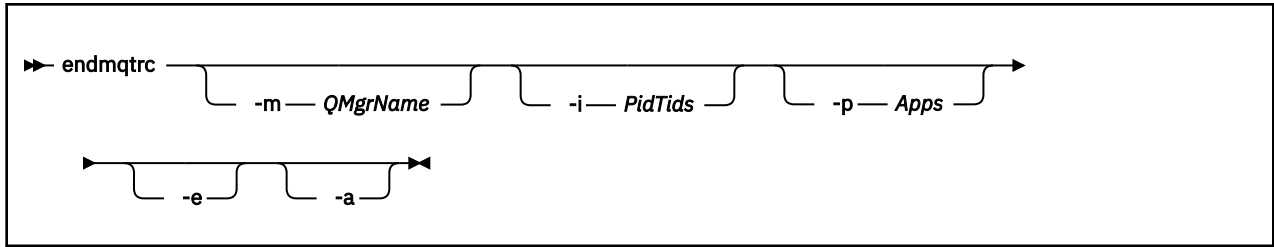

선택적 매개변수

-m *QMGrName*

추적을 종료할 큐 관리자의 이름.

제공된 *QMGrName*은 **strmqtrc** 명령에서 제공된 *QMGrName*과 정확히 일치해야 합니다. **strmqtrc** 명령에서 와일드카드를 사용한 경우, 명령 환경에서 처리하지 않도록 **endmqtrc** 명령에서 와일드카드 문자 이스케이프를 포함하여 동일한 와일드카드 스펙을 사용해야 합니다.

최대 하나의 -m 플래그 및 연관된 큐 관리자 이름을 명령에서 제공할 수 있습니다.

-i *PidTids*

추적을 종료한 프로세스 ID(PID) 및 스레드 ID(TID). **-i** 플래그를 **-e** 플래그와 함께 사용할 수 없습니다. **-i** 플래그를 **-e** 플래그와 함께 사용하려고 하면 오류 메시지가 발행됩니다. 이 매개변수는 IBM 서비스 담당자의 안내에 따라 사용해야 합니다.

-p *Apps*

추적을 종료할 이름 지정된 프로세스입니다. *Apps*는 쉼표로 구분된 목록입니다. 목록의 각 이름은 "프로그램 이름" FDC 헤더에 표시되는 프로그램 이름과 정확히 동일하게 지정해야 합니다. 별표(*) 또는 물음표(?) 와일드카드는 허용됩니다. **-p** 플래그를 **-e** 플래그와 함께 사용할 수 없습니다. **-p** 플래그를 **-e** 플래그와 함께 사용하려고 하는 경우, 오류 메시지가 발행됩니다.

-e

모든 프로세스의 추적을 조기에 종료합니다.

매개변수 없이 **endmqtrc**를 사용하는 것은 **endmqtrc -e**와 동일한 효과를 갖습니다. **-e** 플래그를 **-m** 플래그, **-i** 플래그 또는 **-p** 플래그와 함께 지정할 수 없습니다.

-a

모든 추적을 종료합니다.

중요사항: 이 플래그는 단독으로 지정해야 합니다.

리턴 코드

리턴 코드 설명

AMQ5611 이 메시지는 명령에 올바르지 않은 인수가 제공된 경우 발행됩니다.

58 일관되지 않은 설치 사용이 감지되었습니다.

예:

이 명령은 QM1이라는 큐 관리자에 대한 데이터 추적을 종료합니다.

```
endmqtrc -m QM1
```

다음 예는 **endmqtrc** 명령이 매개변수에 설명된 추적만 종료하는 방법을 표시하는 순서입니다.

1. 다음 명령은 큐 관리자 QM1 및 프로세스 amqxxx.exe에 대한 추적을 사용으로 설정합니다.

```
strmqtrc -m QM1 -p amqxxx.exe
```

2. 다음 명령은 큐 관리자 QM2에 대한 추적을 사용으로 설정합니다.

```
strmqtrc -m QM2
```

3. 다음 명령은 큐 관리자 QM2에 대한 추적만 종료합니다. 큐 관리자 QM1 및 프로세스 amqxxx.exe에 대한 추적은 계속됩니다.

```
endmqtrc -m QM2
```

관련 명령

명령	설명
dspmqrtrc	형식화된 추적 출력 표시
188 페이지의 『strmqtrc(추적 시작)』	추적을 시작합니다.

관련 참조

[명령 세트 비교: 기타 명령](#)

명령 설명과 해당 PCF 명령, MQSC 명령, 제어 명령과 동등한 명령을 표시하는 다른 명령 테이블입니다. REST API 자원 및 HTTP 메소드와 동등한 항목 및 IBM MQ Explorer와 동등한 항목이 사용 가능한 경우 포함됩니다.

V 9.0.1 endmqweb(mqweb 서버 종료)

IBM MQ 콘솔 및 REST API를 지원하는 데 사용되는 mqweb 서버를 중지합니다.

목적

endmqweb 명령을 사용하여 mqweb 서버를 중지합니다. mqweb 서버를 중지하면 IBM MQ 콘솔 또는 REST API를 사용할 수 없습니다.

구문

▶▶ endmqweb ◀◀

선택적 매개변수

없음

리턴 코드

리턴 코드	설명
0	명령 성공
>0	명령 실패

서버 명령 종료 코드의 전체 목록은 WebSphere Application Server 문서의 [Liberty: 서버 명령 옵션](#) 을 참조하십시오.

관련 명령

명령	설명
<code>dspmqweb</code>	mqweb 서버의 상태를 표시합니다.
<code>strmqweb</code>	mqweb 서버를 시작합니다.

ULW V 9.0.4 migmqlog(IBM MQ 로그 마이그레이션)

migmqlog 명령은 로그를 마이그레이션하고, 선형에서 순환으로 또는 순환에서 선형으로 큐 관리자 로그의 유형을 변경할 수도 있습니다.

IBM i **z/OS** **migmqlog**는 IBM i 또는 z/OS에서 지원되지 않습니다.

사용시 참고사항

Windows Windows에서 **migmqlog**를 실행하면 큐 관리자 로그를 Advanced Format 디스크로 이동할 수 있습니다.

migmqlog는 큐 관리자가 비활성 상태인 경우에만 실행됩니다.

예를 들어 전원 장애로 인해 **migmqlog** 실행이 인터럽트되면, 명령이 정상적으로 완료될 때까지 같은 명령을 다시 실행해야 합니다.

부분적으로 마이그레이션된 로그는 큐 관리자를 시작할 때 사용할 수 없으므로 이러한 시도 결과에 대해서는 정의하지 않습니다.

migmqlog는 '제 자리'에서 로그를 마이그레이션하거나 새 위치로 로그를 마이그레이션합니다. 로그가 새 로그 위치로 마이그레이션되면, 기존의 로그 파일은 변경되지 않고 이전 위치에 있는 유효한 모든 복구 로그 파일은 새 위치로 마이그레이션됩니다.

migmqlog는 필요에 따라 새 로그 구성(즉 **LogType** 및 **LogPath**)을 반영하기 위해 `qm.ini` 파일을 업데이트합니다.

로그 마이그레이션 이후에는 모든 후속 로그 쓰기가 최소 4096바이트 맞춤으로 작성되도록 로그가 구성됩니다.

Windows Advanced Format이 되도록 Windows의 로그 마이그레이션에 대한 추가 정보는 [Advanced Format 디스크로 로그 마이그레이션](#)을 참조하십시오.

선형 및 순환 로깅에 대한 자세한 정보는 [로깅 유형](#)을 참조하십시오.

구문

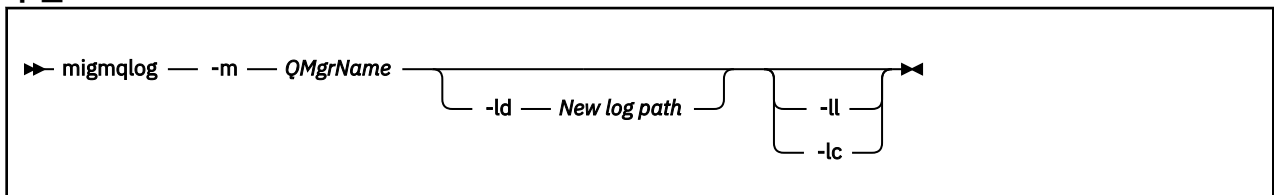

필수 매개변수

-m QMgrName
로그를 마이그레이션할 큐 관리자의 이름입니다.

선택적 매개변수

-ld New log path
-ld를 지정하고 기존 로그 위치를 가리키지 않으면 마이그레이션은 새 로그 위치로 진행됩니다.
-ld를 지정하지 않거나 -ld를 지정한 후 기존 로그 위치를 가리키면, 마이그레이션은 '제 자리'에서 발생합니다.

-ll

-ll을 명령에 전달하고 큐 관리자가 현재 순환 로깅을 사용하도록 정의되어 있는 경우, 큐 관리자는 선형 로깅을 사용하도록 다시 구성됩니다.

-lc

-lc를 명령에 전달하고 큐 관리자가 현재 선형 로깅을 사용하도록 정의되어 있으면, 큐 관리자는 순환 로깅을 사용하도록 다시 구성됩니다.

관련 정보

[선형에서 순환으로 큐 관리자 로그 마이그레이션](#)
[순환에서 선형으로 큐 관리자 로그 마이그레이션](#)

mqcertck(TLS 설정 인증)

mqcertck 명령을 사용하여 큐 관리자의 잠재적 TLS 문제점을 진단합니다.

목적

이 명령은 TLS를 사용하는 연결로 엔터프라이즈 내의 큐 관리자에 연결하지 못하는 이유를 판별하기 위한 첫 번째 검사로 사용할 수 있으며, 여러 인증서로 사용할 수 있습니다.

구문

► mqcertck — QmgrName ►

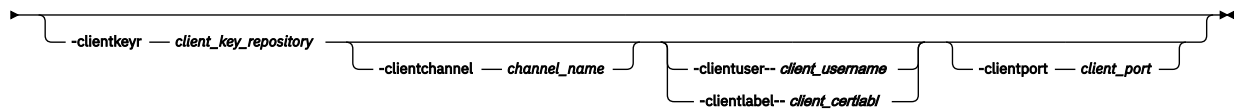

필수 매개변수

QmgrName

TLS 오류를 확인할 큐 관리자의 이름.

선택적 매개변수

-clientkeyr client_key_repository

-clientuser, -clientlabel, -clientchannel 또는 -clientport 매개변수를 제공하는 경우 필수입니다.

참조된 큐 관리자에 연결하는 클라이언트 애플리케이션에서 사용하는 클라이언트 키 저장소의 위치입니다.

중요사항: .kdb 확장자 없이 이름을 제공해야 합니다.

-clientuser client_username

-clientlabel 매개변수를 제공한 경우에는 사용될 수 없습니다.

참조된 큐 관리자에 연결하는 클라이언트 애플리케이션을 실행 중인 사용자입니다. 제공된 경우에는

-clientkeyr가 필요합니다.

-clientlabel client_certlabl

-clientuser 매개변수를 제공한 경우에는 사용될 수 없습니다.

IBM MQ MQI client CERTLABL 메소드 중 하나를 사용하여 참조된 큐 관리자에 연결하는 클라이언트에 제공되는 인증서 레이블입니다. 제공된 경우에는 -clientkeyr가 필요합니다.

-clientchannel channel_name

TLS 오류를 확인하기 위한 참조된 큐 관리자의 채널의 이름. 제공된 경우에는 -clientkeyr가 필요합니다.

-clientport port_number

클라이언트를 테스트할 때 사용할 특정 포트를 지정합니다.

값은 다음과 같아야 합니다.

- 1에서 65535 범위(경계값 포함)의 정수 값.
- 포트 번호(이는 **mqcertck**가 클라이언트 확인 중에 사용할 수 있는 여유 포트여야 함).
- **mqcertck**를 실행 중인 시스템의 기타 프로세스 또는 큐 관리자가 사용 중인 포트가 아닙니다. 값을 지정하지 않으면 5857 포트가 사용됩니다. 제공된 경우에는 **-clientkeyr**가 필요합니다.

예:

예제 1

TLS 연결을 위한 IBM MQ 큐 관리자를 구성하고 나면 **mqcertck**를 사용해, 채널을 시작하기 전에 실수가 없었는지 확인할 수 있습니다.

예에서 리턴된 정보는 큐 관리자 **qmgr**에 대한 인증서를 찾지 못했음을 보여줍니다.

```
[mqm@mq-host ~]$ mqcertck qmgr
5724-H72 (C) Copyright IBM Corp. 1994, 2023.
+-----+
| IBM MQ TLS Configuration Test tool
+-----+

ERROR:
No Certificate could be found for the Queue Manager qmgr

EXPLANATION:
Queue managers will use a certificate with the label set in the Queue Manager's
CERTLABL attribute. There is no certificate with the label ibmwebspheremqmgr
in the key repository being used by the queue manager The Key repository being
used is located at /var/mqm/qmgrs/qmgr/ssl/key.kdb.

ACTION:
A valid certificate with the label ibmwebspheremqmgr needs to be added to the
key repository.

+-----+

This application has ended. See above for any problems found.

If there are problems then resolve these and run this tool again.

+-----+
```

예제 2

저장소, 인증서를 작성하고 클라이언트 애플리케이션에 대한 인증서를 교환한 후에, **mqcertck**를 사용하여 클라이언트 애플리케이션이 큐 관리자에 연결할 수 있는지 확인할 수 있습니다.

이를 수행하려면 IBM MQ 큐 관리자가 실행 중인 시스템에서 **mqcertck**를 실행하고 클라이언트 키 저장소에 대한 액세스 권한이 있어야 합니다.

다양한 방법으로 이를 수행할 수 있습니다(예: 파일 시스템 마운트). 시스템을 설정한 후에는 다음 명령을 실행하십시오.

```
mqcertck QmgrName -clientkeyr Location_of_Client_Key_Repository
                    -clientlabel Client_certificate_label
```

예를 들면, 다음과 같습니다.

```
mqcertck qmgr -clientkeyr /var/mqm/qmgrs/qmgr/ssl/key
                    -clientlabel ibmwebspheremqmgr
```

구성에서 식별된 문제점에 대해 출력을 확인하십시오.

클라이언트가 익명으로 연결하도록 하려는 경우에는 이전 명령을 **-clientlabel** 매개변수 없이 실행할 수 있습니다.

시스템 구성이 IBM MQ의 실행에 필요한 요구사항을 충족하는지 확인하십시오(UNIX and Linux 플랫폼 전용).

목적

mqconfig 명령은 시스템 구성이 일치하는지 또는 IBM MQ 큐 관리자 환경에 필요한 것을 초과하는지 확인하기 위해 실행됩니다. 구성 값은 최소값이며, 대형 설치에서는 이 명령으로 확인된 값보다 큰 값이 필요할 수 있습니다.

IBM MQ의 시스템 구성에 대한 추가 정보는 엔터프라이즈가 사용하는 플랫폼에서 *IBM MQ*에 대한 운영 체제 구성 및 성능 조정 정보를 참조하십시오.

구문

```
mqconfig -v Version
```

선택적 매개변수

-v Version

시스템 요구사항은 서로 다른 IBM MQ 버전마다 다양합니다. 현재 시스템 구성을 확인하는 데 필요한 IBM MQ의 버전을 지정하십시오.

-v가 지정되지 않은 경우 기본값은 현재 버전입니다.

예

다음 출력은 명령이 Linux 시스템에서 생성하는 내용의 예제입니다.

```
# mqconfig -v 8.0
mqconfig: V3.7 analyzing Red Hat Enterprise Linux Server release 6.5
(Santiago) settings for IBM MQ 8.0

System V Semaphores
semmsl (sem:1) 500 semaphores          IBM>=32      PASS
semnms (sem:2) 35 of 256000 semaphores (0%) IBM>=4096  PASS
semopm (sem:3) 250 operations          IBM>=32      PASS
semnmi (sem:4) 3 of 1024 sets          (0%) IBM>=128  PASS

System V Shared Memory
shmmax 68719476736 bytes              IBM>=268435456 PASS
shmmni 1549 of 4096 sets               (37%) IBM>=4096  PASS
shmall 7464 of 2097152 pages          (0%) IBM>=2097152 PASS

System Settings
file-max 4416 of 524288 files          (1%) IBM>=524288  PASS

Current User Limits (root)
nofile (-Hn) 10240 files                IBM>=10240  PASS
nofile (-Sn) 10240 files                IBM>=10240  PASS
nproc (-Hu) 11 of 30501 processes       (0%) IBM>=4096  PASS
nproc (-Su) 11 of 4096 processes        (1%) IBM>=4096  PASS
```

참고: Current User Limits 섹션에 나열된 값은 **mqconfig**를 실행한 사용자에게 대한 자원 한계입니다. 정상적으로 mqm 사용자로서 큐 관리자를 시작하는 경우에는 mqm으로 전환하고 거기서 **mqconfig**를 실행해야 합니다.

mqm 그룹 (및 루트) 의 다른 구성원도 큐 관리자를 시작하는 경우 모든 구성원이 **mqconfig**를 실행하여 해당 한계가 IBM MQ에 적합한지 확인해야 합니다.

관련 정보

[Linux에서 운영 체제 구성 및 성능 조정](#)

IBM MQ Explorer(Windows 및 Linux x86-64 플랫폼 전용)를 시작합니다.

목적

Linux의 시스템 메뉴 또는 Windows의 시작 메뉴를 사용하여 IBM MQ Explorer 를 실행하려면 실행하려는 설치를 마우스 왼쪽 단추로 클릭해야 합니다.

Windows에서 시작 메뉴를 열고 시작할 설치에 대응되는 **IBM MQ** 폴더 아래의 IBM MQ Explorer 설치 항목을 선택하십시오. 나열되어 있는 각 IBM MQ Explorer 인스턴스는 설치를 위해 선택하는 이름으로 식별됩니다.

Linux에서, IBM MQ Explorer의 시스템 메뉴 입력 항목은 **개발** 범주에 추가됩니다. 시스템 메뉴에서 이의 표시되는 위치는 Linux 분배(SUSE 또는 Red Hat) 및 데스크탑 환경(GNOME 또는 KDE)에 따라 다릅니다.

- SUSE에서
 - 왼쪽 클릭 **컴퓨터 > 더 많은 애플리케이션 ...**, 를 실행하고 **개발** 카테고리에서 실행할 IBM MQ Explorer의 설치를 찾으십시오.
- Red Hat에서
 - 시작할 IBM MQ Explorer의 설치는 **애플리케이션 > 프로그래밍** 아래에서 찾을 수 있습니다.

구문

MQExplorer 명령은 MQ_INSTALLATION_PATH/bin에 저장됩니다. **MQExplorer.exe**(MQExplorer 명령)는 표준 Eclipse 런타임 옵션을 지원합니다. 이 명령의 구문은 다음과 같습니다.

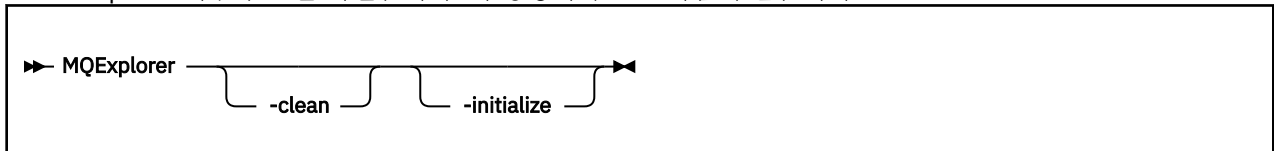

선택적 매개변수

-clean

Eclipse에 전달됩니다. 이 매개변수는 Eclipse가 Eclipse 런타임에 의해 사용된 캐시 데이터를 삭제하도록 합니다.

-initialize

Eclipse에 전달됩니다. 이 매개변수는 Eclipse가 Eclipse 런타임에 의해 사용된 구성 정보를 제거하도록 합니다.

그래픽 사용자 인터페이스(GUI)가 시작되지 않습니다.

mqrc(MQ 리턴 코드)

리턴 코드에 대한 정보를 표시합니다.

목적

mqrc 명령을 사용하여 기호, 리턴 코드 및 AMQ 메시지에 대한 정보를 표시할 수 있습니다. 리턴 코드 또는 AMQ 메시지 범위를 지정할 수 있고 특정 리턴 코드 또는 AMQ 메시지의 범위를 지정할 수도 있습니다.

숫자 인수가 숫자 1 - 9로 시작하는 경우 10진수로 해석되고 접두부가 0x인 경우 16진수로 해석됩니다.

구문

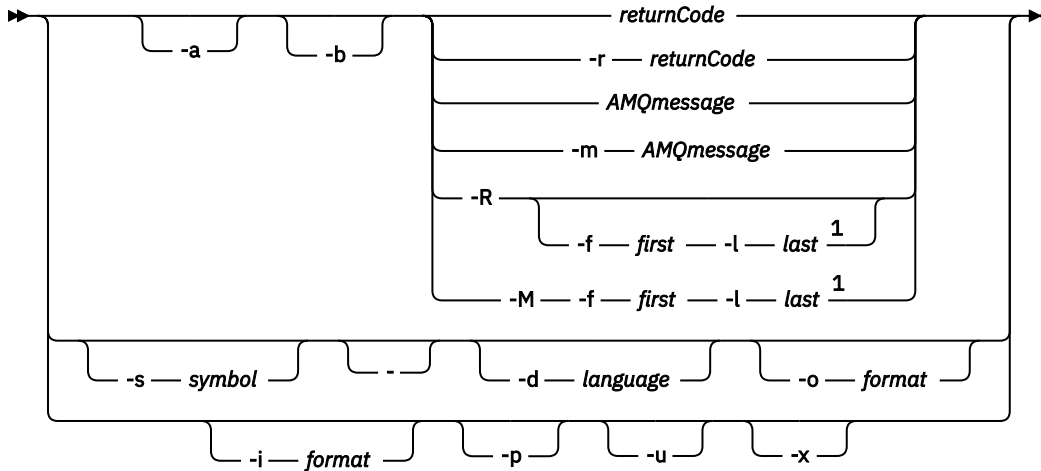

참고:

¹ 범위 내의 메시지에 문제점이 있는 경우에는 메시지 텍스트 앞에 표시가 나타납니다. ? 는 해당 메시지에 대응하는 리턴 코드가 없을 경우 표시됩니다. ! 는 메시지 심각도가 리턴 코드 심각도와 다를 경우 표시됩니다.

매개변수

returnCode

표시할 리턴 코드

AMQmessage

표시할 AMQ 메시지

symbol

표시할 기호

-a

메시지 텍스트를 찾기 위해 모든 심각도를 시도

-b

확장 정보 없이 메시지 표시

-f first

범위 내의 첫 번째 숫자

-l last

범위 내의 마지막 숫자

-m AMQmessage

나열할 AMQ 메시지

-M

범위 내의 AMQ 메시지를 표시

-r returnCode

표시할 리턴 코드

-R

모든 리턴 코드를 표시합니다. **-f** 및 **-l** 매개변수와 함께 사용되는 경우 **-R**이 범위 내의 리턴 코드를 표시합니다.

-s symbol

표시할 기호

V 9.0.5

-가 후미 매개변수로 지정되면 이는 stdin에 추가 입력이 온다는 것을 의미합니다.

V 9.0.4

-d language

지정된 언어로 메시지를 표시합니다. 예: Fr_FR.

V 9.0.4 **-i format**

지정된 형식으로 메시지에서 표시할 메시지를 판별합니다. 이는 다음 중 하나여야 합니다.

text

삽입 속성을 포함하는 **QMErrorLog** 서비스의 텍스트 형식.

V 9.0.5

json

JSON 형식 진단 메시지로서, UTF-8에서 지정됩니다.

V 9.0.4 **-o format**

지정된 형식으로 메시지를 표시하며, 다음 중 하나여야 합니다.

mqr

이전 버전의 제품에서 **mqr**가 사용하는 형식.

text

QMErrorLog 서비스의 텍스트 형식

V 9.0.5

json

JSON 형식 진단 메시지에 설명된 JSON 형식.

V 9.0.4 **-p**

메시지 설명만 표시합니다. 예를 들면, 다음과 같습니다.

```
mqr -p AMQ8118
```

디스플레이

```
The queue manager insert_5 does not exist.
```

V 9.0.4 **-u**

사용자 응답만 표시합니다. 예를 들면, 다음과 같습니다.

```
mqr -u AMQ8118
```

디스플레이

```
Either create the queue manager (crtmqm command) or correct the queue manager name used in the command and then try the command again.
```

V 9.0.4 **-x**

메시지 심각도를 포함하여 확장된 메시지 정보를 표시합니다. 예를 들어, 다음 메시지는 오류(E) 심각도 30을 가집니다.

```
mqr -x AMQ8118
536903960 0x20008118 E 30 urcMS_MQCONN_FAILED
536903960 0x20008118 E 30 zrc_CSPRC_Q_MGR_DOES_NOT_EXIST
```

```
MESSAGE:
IBM MQ queue manager does not exist.
```

```
EXPLANATION:
The queue manager <insert three> does not exist.
```

```
ACTION:
Either create the queue manager (crtmqm command) or correct the queue manager name used in the command and then try the command again.
```

예:

1. 다음 명령은 AMQ 메시지 5005를 표시합니다.

```
mqrc AMQ5005
```

- 다음 명령은 범위 2505 - 2530의 리턴 코드를 표시합니다.

```
mqrc -R -f 2505 -l 2530
```

- V 9.0.5** 다음 명령을 실행하면 원래 텍스트 **QMErrorLog** 형식의 미국 영어로 모든 메시지가 변환됩니다. 여기서 AMQERR01.json에는 임의 언어로 된 JSON 형식화된 메시지가 들어 있습니다.

```
cat AMQERR01.json | mqrc -d En_US -i json -o text -
```

또는 AMQERR01.LOG를 사용하여 이를 JSON으로 변환할 수 있습니다.

```
cat AMQERR01.LOG | mqrc -i text -o json -
```

- V 9.0.4** 다음 명령을 실행하면 메시지가 미국 영어로 변환됩니다. 여기서 AMQERR01.LOG에는 임의 언어로 된 텍스트 형식화된 메시지가 들어 있습니다.

```
cat AMQERR01.LOG | mqrc -d En_US -i text -o text -
```

rcdmqimg(매체 이미지 기록)

오브젝트 그룹 또는 오브젝트의 이미지를 매체 복원에 대한 로그에 기록합니다.

목적

오브젝트 그룹 또는 오브젝트의 이미지를 매체 복원에 사용할 로그에 기록하려면 **rcdmqimg** 명령을 사용하십시오. 이 명령은 선형 로깅을 사용할 때에만 사용할 수 있습니다. 선형 로깅에 대한 자세한 정보는 [로깅 유형](#)을 참조하십시오. 이미지에서 오브젝트를 재작성하려면 연관된 명령 **rcrmqobj**를 사용하십시오.

V 9.0.2 IBM MQ 9.0.2 이전 또는 **LogManagement=Manual**을 사용하는 경우, 명령은 IBM MQ의 각 고객별 사용에 맞게 실행되고 판별되어야 하므로 자동으로 실행되지 않습니다.

V 9.0.2 IBM MQ 9.0.2 이후에 **LogManagement=Automatic** 또는 **Archive**를 사용하는 경우, 큐 관리자는 매체 이미지를 자동으로 레코드하지만 필요한 경우 **rcdmqimg**를 수동으로 실행할 수도 있습니다.

rcdmqimg를 실행하면 로그 순서 번호(LSN)를 앞으로 이동시키고 아카이브 또는 삭제할 이전 로그 파일을 비웁니다.

rcdmqimg의 실행 시기 및 빈도를 판별할 때 다음 요인을 고려하십시오.

디스크 공간

디스크 공간이 제한된 경우, **rcdmqimg**를 정기적으로 실행하면 아카이브 또는 삭제할 로그 파일이 해제됩니다.

정상 시스템 성능에 미치는 영향

시스템의 큐가 심각한 상태인 경우 **rcdmqimg** 활동이 오래 걸릴 수 있습니다. 이 때에는 큐 파일에서 로그로 데이터가 복사되고 있으므로 다른 시스템의 사용이 느려지고 디스크 사용률이 증가됩니다. 따라서 **rcdmqimg**를 실행하기에 좋은 시간은 큐가 비어 있고 시스템이 심하게 사용되고 있지 않을 때입니다.

활성 큐 관리자에서 이 명령을 사용하십시오. 이미지의 날짜가 지났어도 큐 관리자에 대한 추가적인 활동이 로깅 되어 로그 레코드가 오브젝트에 대한 모든 변경사항을 반영하도록 합니다.

구문

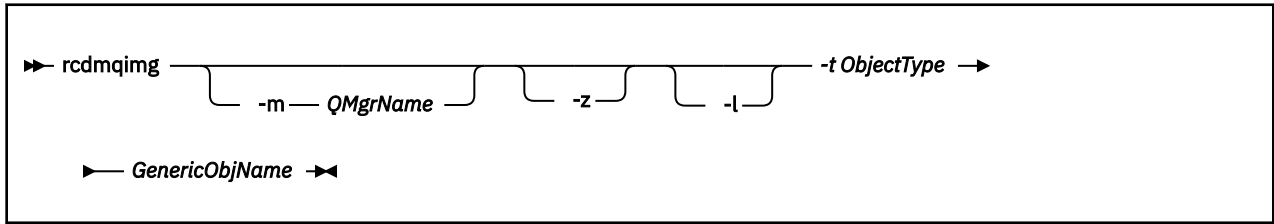

필수 매개변수

GenericObjName

기록할 오브젝트의 이름. 이 매개변수는 후미 별표를 사용하여 이 별표 앞에 있는 이름 부분과 일치하는 이름을 가진 모든 오브젝트를 기록하게 할 수 있습니다.

큐 관리자 오브젝트 또는 채널 동기화 파일을 기록 중인 경우가 아니면 이 매개변수가 필요합니다. 채널 동기화 파일에 지정하는 모든 오브젝트 이름은 무시됩니다.

-t ObjectType

이미지를 기록할 오브젝트의 유형. 올바른 오브젝트 유형은 다음과 같습니다.

표 37. 올바른 오브젝트 유형	
오브젝트 유형	설명
all 및 *	모든 오브젝트 유형입니다. objtype의 경우 ALL , GenericObjName의 경우 * 입니다.
authinfo	TLS 채널 보안과 함께 사용할 인증 정보 오브젝트
channel 또는 chl	채널
clntconn 또는 clcn	클라이언트 연결 채널
catalog 또는 ctlg	오브젝트 카탈로그
listener 또는 lstr	리스너
namelist 또는 nl	이름 목록
process 또는 prcs	Processes
queue 또는 q	큐의 모든 유형
qalias 또는 qa	알리어스 큐
qlocal 또는 ql	로컬 큐
qmodel 또는 qm	모델 큐
qremote 또는 qr	리모트 큐
qmgr	큐 관리자 오브젝트
service 또는 srvc	서비스
syncfile	채널 동기화 파일.
topic 또는 top	토픽

참고: **UNIX** IBM MQ for UNIX 시스템을 사용하는 경우 셸이 특수 문자(예: 별표 (*))의 의미를 해석하지 못하도록 해야 합니다. 이를 수행하는 방법은 사용 중인 셸에 따라 다르지만 작은따옴표('), 큰따옴표(") 또는 백슬래시(\)를 사용할 수 있습니다.

선택적 매개변수

-m *QMgrName*

이미지를 기록할 큐 관리자의 이름. 이 매개변수를 생략하면 명령은 기본 큐 관리자에서 조작합니다.

-z

오류 메시지를 억제합니다.



-l

큐 관리자를 재시작하고 매체 복원을 수행하는 데 필요한 가장 오래된 로그 파일의 이름이 포함된 메시지를 기록합니다. 이들 메시지는 오류 로그 및 표준 오류 목적지에 기록됩니다. (-z 및 -l 매개변수를 둘 다 지정한 경우, 메시지는 오류 로그로 보내지고 표준 오류 목적지에는 보내지지 않습니다.)

일련의 **rcdmqimg** 명령을 실행할 때 순서의 마지막 명령에만 -l 매개변수를 포함시켜 로그 파일 정보가 한 번만 수집되도록 하십시오.

리턴 코드

리턴 코드 설명

0	조작에 성공했습니다.
26	큐 관리자가 대기 인스턴스로서 실행 중입니다.
	오브젝트가 복구 가능한 매체가 아닙니다.
	
20	
36	올바르지 않은 인수가 제공되었습니다.
40	큐 관리자를 사용할 수 없습니다.
49	큐 관리자를 중지합니다.
58	일관되지 않은 설치 사용이 감지되었습니다.
68	매체 복원이 지원되지 않습니다.
69	스토리지를 사용할 수 없습니다.
71	예상치 못한 오류입니다.
72	큐 관리자 이름 오류입니다.
119	사용자에게 권한이 부여되지 않았습니다.
128	오브젝트가 처리되지 않았습니다.
131	자원 문제점
132	오브젝트가 손상되었습니다.
135	임시 오브젝트를 기록할 수 없습니다.

로그 익스텐트가 삭제되는 시기

로그 익스텐트는 큐 관리자가 이를 삭제할 수 있다고 판별하는 경우에만 삭제됩니다. 매체 이미지를 기록하는 즉시 로그 익스텐트가 삭제되지는 않습니다.

예를 들어 시작 중인 매체 익스텐트가 04인 경우 익스텐트 번호가 앞으로 이동할 때까지 큐 관리자는 이 익스텐트를 삭제하지 않으며 큐 관리자는 01부터 04까지의 익스텐트를 삭제하거나 삭제하지 않을 수 있습니다.

로거 이벤트 메시지와 IBM MQ 큐 관리자 오류 로그는 큐 관리자 재시작 및 매체 복원에 필요한 로그 익스텐트를 보여줍니다.

예:

다음 명령은 큐 관리자 오브젝트 `saturn.queue.manager`의 이미지를 로그에 기록합니다.

```
rcdmqimg -t qmgr -m saturn.queue.manager
```

관련 명령

명령	설명
<code>rcrmqobj</code>	큐 관리자 오브젝트 재작성

V 9.0.4 Linux rdqmadm(복제된 데이터 큐 관리자 클러스터 관리)

고가용성 RDQM 구성에서 클러스터를 관리합니다.

목적

`rdqmadm` 명령을 사용하여 RDQM 고가용성 구성에서 사용되는 Pacemaker 클러스터를 관리하십시오. (재해 복구 RDQM 구성의 경우 이 명령이 필요하지 않습니다.)

구문

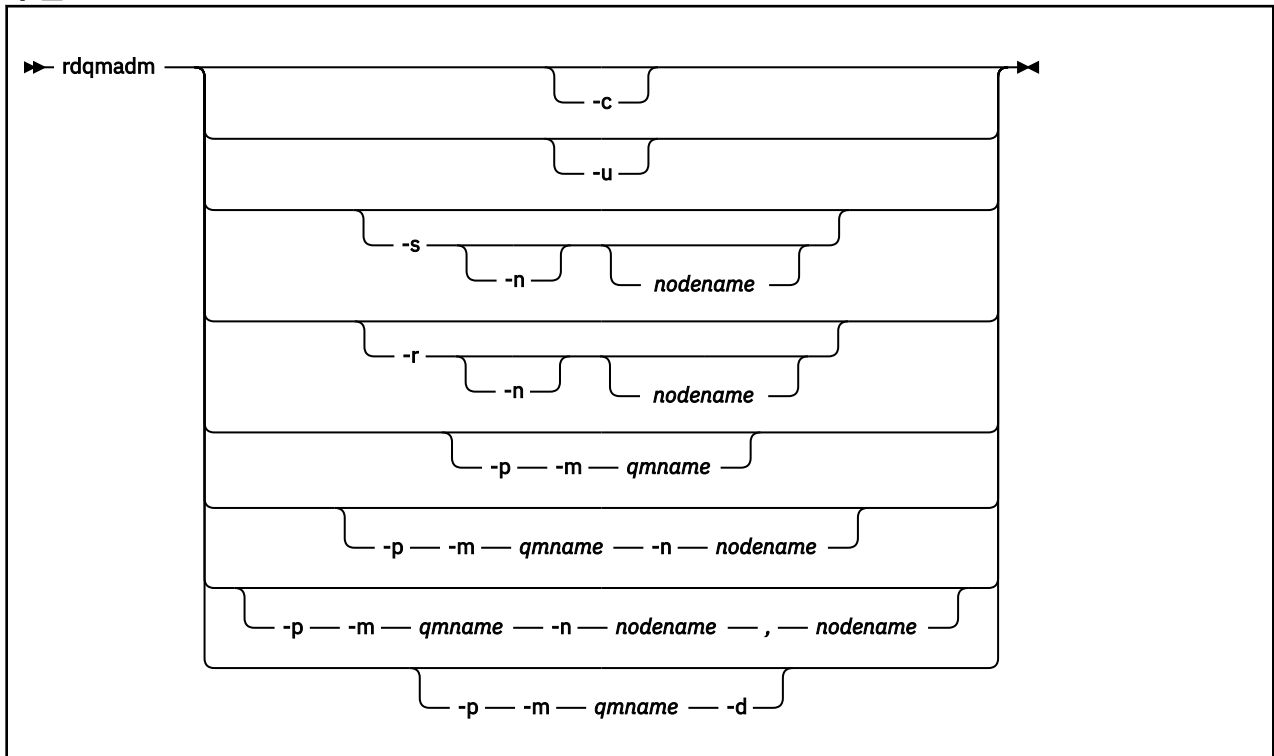

선택적 매개변수

-c

`/var/mqm/rdqm.ini` 파일에서 지정된 설정을 사용하여 Pacemaker 클러스터를 초기화하십시오. `root` 사용자가 3개 노드 각각에서 같은 명령을 실행해야 합니다. (sudo를 구성한 경우 `mqm` 그룹에서 이 명령을 사용자로 실행할 수도 있습니다. RDQM HA 솔루션에 대한 요구사항을 참조하십시오.) 노드가 이미 Pacemaker 클러스터의 일부인 경우에는 명령이 실패합니다. 노드는 두 Pacemaker 클러스터의 멤버가 될 수 없습니다.

-u

Pacemaker 클러스터 구성을 삭제합니다. root 사용자가 3개 노드 각각에서 같은 명령을 실행해야 합니다. (sudo를 구성한 경우 mqm 그룹에서 이 명령을 사용자로 실행할 수도 있습니다. RDQM HA 솔루션에 대한 [요구사항을](#) 참조하십시오.) 복제 데이터 큐 관리자(RDQM)가 있으면 Pacemaker 클러스터 구성을 삭제할 수 없습니다.

-s [-n nodename]

로컬 노드 (또는 -n nodename 인수가 제공된 경우 지정된 노드) 를 일시중단하십시오. 명령은 haclient 그룹에 있는 사용자가 또는 root가 3개 노드 중에서 실행할 수 있습니다. 노드가 오프라인으로 전환됩니다. 해당 노드에서 실행 중인 복제 데이터 큐 관리자(RDQM)는 중지되고 활성 노드에서 다시 시작됩니다. 큐 관리자 데이터는 오프라인 노드로 복제되지 않습니다. 지정된 노드가 마지막 활성 노드인 경우 명령은 실패합니다.

-r [-n nodename]

로컬 또는 지정된 노드를 계속합니다. 명령은 haclient 그룹에 있는 사용자가 또는 root가 3개 노드 중에서 실행할 수 있습니다. 노드가 온라인이 됩니다. 노드가 복제 데이터 큐 관리자(RDQM)의 선호 위치인 경우, 큐 관리자는 중지되고 이 노드에서 다시 시작됩니다.

-p -m qmname [-n nodename],[nodename]

로컬 또는 지정된 노드를 이름 지정된 큐 관리자의 선호 위치로 지정하십시오. Pacemaker 클러스터가 정상 상태이고 선호 위치가 현재 1차 노드가 아닌 경우, 큐 관리자는 중지되고 새 선호 위치에서 다시 시작됩니다. 두 개의 노드 이름으로 구성되는 심포로 구분되는 목록을 지정하여 두 번째로 선호하는 선호 위치를 지정할 수 있습니다.

-p -m qmname -d

큐 관리자가 복원될 때 자동으로 노드로 돌아가지 않도록 선호 위치를 지우십시오.

V 9.0.5

Linux

rdqmdr(DR RDQM 인스턴스 관리)

1차 재해 복구 복제 데이터 큐 관리자(DR RDQM)를 2차 인스턴스로 변경하거나 2차 인스턴스를 1차로 변경합니다.

목적

rdqmdr 명령을 사용하여 DR RDQM의 인스턴스가 1차 역할을 가지도록 할지 2차 역할을 가지도록 할지 제어하십시오.

또한 1차 DR RDQM을 작성한 노드에서 **rdqmdr**을 사용하여 복구 노드에 2차 인스턴스를 작성해야 하는 명령을 검색할 수도 있습니다.

이 명령을 사용하려면 root 또는 sudo 권한이 있는 mqm 그룹의 사용자여야 합니다.

구문



매개변수

-m qmname

명령을 발행 중인 DR RDQM의 이름을 지정하십시오.

-s

-s를 지정하여 현재 1차 역할에 있는 DR RDQM을 2차 역할로 만드십시오.

-p

-p를 지정하여 현재 2차 역할에 있는 DR RDQM을 1차 역할로 만드십시오. 큐 관리자의 1차 인스턴스가 아직 실행 중이고 DR 복제 링크가 아직 작동 중인 경우 이 명령은 실패합니다.

- d 지정된 DR RDQM의 2차 인스턴스를 작성하는 데 필요한 **crtmqm** 명령을 리턴하려면 -d를 지정하십시오.

V 9.0.4 Linux **rdqmint(RDQM의 부동 IP 주소 추가 또는 삭제)**

고가용성 복제 데이터 큐 관리자(HA RDQM)에 연결할 때 사용되는 부동 IP 주소를 추가하거나 삭제합니다.

목적

rdqmint 명령을 사용하여 RDQM을 실제로 실행하는 고가용성(HA) 그룹에 있는 노드에 관계없이 HA RDQM에 연결할 때 사용되는 부동 IP 주소를 추가하거나 삭제합니다. (이 명령은 재해 복구 RDQM 구성에 적용할 수 없습니다.)

구문

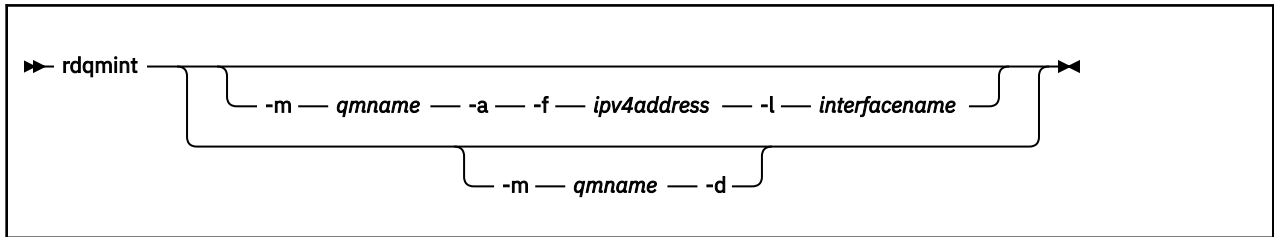

선택적 매개변수

-m *qmname*

부동 IP 주소를 추가 또는 삭제할 RDQM의 이름을 지정합니다.

-a

부동 IP 주소를 추가하려면 이 옵션을 지정하십시오.

-d

부동 IP 주소를 삭제하려면 이 옵션을 지정하십시오.

-f *ipv4address*

점분리 십진수 형식의 IP 주소입니다.

유동 IP 주소는 이미 어플라이언스에 정의되지 않은 올바른 IPv4 주소여야 하며 로컬 인터페이스에 대해 정의된 정적 IP 주소와 동일한 서브넷에 속해야 합니다.

-l *interfacename*

부동 IP 주소를 바인딩할 실제 인터페이스의 이름입니다.

예:

큐 관리자 RDQM1의 부동 IP 주소를 지정하려면 다음 명령을 입력하십시오.

```
rdqmint -m RDQM1 -a 192.168.7.5 -l MQCLI
```

큐 관리자 RDQM1의 부동 IP 주소를 삭제하려면 다음 명령을 입력하십시오.

```
rdqmint -m qmname -d
```

V 9.0.4 Linux **rdqmstatus(RDQM 상태 표시)**

지정된 개별 RDQM의 세부 상태 또는 노드에 있는 모든 복제 데이터 큐 관리자(RDQM)의 상태를 표시합니다. 또한 HA 그룹에서 노드의 온라인/오프라인 상태를 표시할 수도 있습니다.

목적

노드의 RDQM 상태를 보려면 자체에서 **rdqmstatus** 명령을 사용하십시오. 해당 RDQM에 대한 세부 상태를 보기 위해 큐 관리자 이름을 지정할 수 있습니다. 또한 HA 그룹에서 모든 노드의 가용성 상태를 볼 수도 있습니다.

Pacemaker 클러스터 또는 DR 쌍에 있는 임의의 노드에서 명령을 입력할 수 있습니다.

rdqmstatus 명령의 출력에 대한 예는 [RDQM 및 HA 그룹 상태 보기](#) 및 [DR RDQM 상태 보기](#)를 참조하십시오.

구문

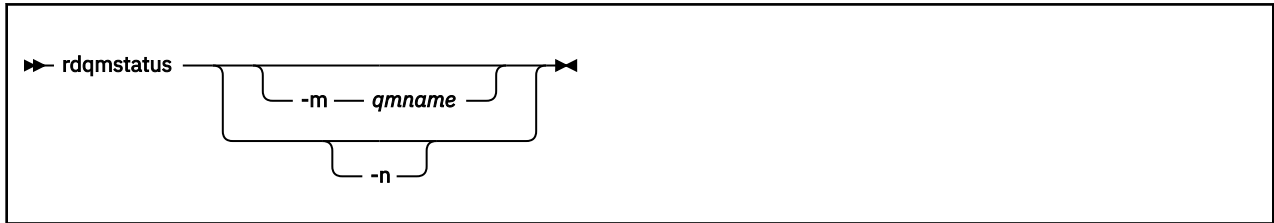

선택적 매개변수

-m *qmname*

상태를 요청하는 RDQM의 이름을 지정합니다.

-n

HA 그룹에 포함된 세 개의 노드와 이 노드의 현재 온라인 또는 오프라인 상태를 나열하려면 -n을 지정하십시오.

관련 정보

[V 9.0.4 Linux RDQM 및 HA 그룹 상태 보기](#)

[V 9.0.4 Linux DR RDQM 상태 보기](#)

rcrmqobj(오브젝트 재작성)

로그에 포함된 이미지에서 오브젝트 또는 오브젝트 그룹을 재작성합니다.

목적

rcrmqobj 명령을 사용하여 이미지에서 오브젝트 또는 오브젝트 그룹을 다시 작성하십시오.

참고: 실행 중인 큐 관리자에서 이 명령을 사용하십시오.

- *clchltab* 또는 *syncfile*의 *ObjectType* 인수를 사용하면 이 명령은 내부 큐 관리자 상태에서 오브젝트 파일을 다시 작성합니다.
- 기타 *ObjectType* 인수는 큐 관리자가 선형 로깅을 사용하도록 구성된 경우에만 명령을 사용할 수 있습니다. 연관된 명령 *rcdmqimg*를 사용하여 오브젝트 이미지를 로그에 기록합니다. 오브젝트는 로그의 이미지에서 다시 작성합니다.

이미지가 기록된 후의 큐 관리자에서의 모든 활동이 로그됩니다. 오브젝트를 재작성하려면 로그를 재실행하여 오브젝트 이미지가 캡처된 후에 발생한 이벤트를 재작성하십시오.

구문

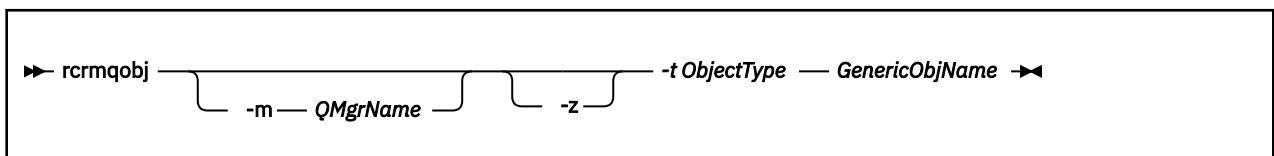

필수 매개변수

GenericObjName

재작성할 오브젝트의 이름. 이 매개변수는 후미 별표를 사용하여 이 별표 앞에 있는 이름 부분과 일치하는 이름을 가진 모든 오브젝트를 재작성하게 할 수 있습니다.

오브젝트 유형이 채널 동기화 파일이 아니면 이 매개변수가 필수입니다. 이 오브젝트 유형에 제공된 오브젝트 이름은 무시됩니다.

-t ObjectType

재작성할 오브젝트의 유형. 올바른 오브젝트 유형은 다음과 같습니다.

표 38. 올바른 오브젝트 유형.	
오브젝트 유형	설명
* 또는 all	모든 오브젝트 유형
authinfo	TLS 채널 보안과 함께 사용할 인증 정보 오브젝트
channel 또는 chl	채널
clntconn 또는 clcn	클라이언트 연결 채널
clchltab	클라이언트 채널 테이블
comminfo	통신 정보 오브젝트
listener 또는 lstr	리스너
namelist 또는 nl	이름 목록
process 또는 prcs	Processes
queue 또는 q	큐의 모든 유형
qalias 또는 qa	알리어스 큐
qlocal 또는 ql	로컬 큐
qmodel 또는 qm	모델 큐
qremote 또는 qr	리모트 큐
service 또는 srvc	서비스
syncfile	채널 동기화 파일. 순환 로그가 구성된 경우 이 옵션을 사용할 수 있지만, syncfile을 다시 빌드하는 데 사용되는 채널 스크래치패드 파일이 손상되거나 누락된 경우 syncfile은 실패합니다. 시스템에서 오류 메시지 <u>AMQ7353(krcE_SYNCFILE_UPDATE_FAILED)</u> 을 보고하는 경우 이 작업을 수행하려고 할 수 있습니다.
topic 또는 top	토픽

참고: **UNIX** IBM MQ for UNIX 시스템을 사용하는 경우 셸이 특수 문자(예: 별표 (*))의 의미를 해석하지 못하도록 해야 합니다. 이를 수행하는 방법은 사용 중인 셸에 따라 다르지만 작은따옴표('), 큰따옴표(") 또는 백슬래시(\)를 사용할 수 있습니다.

선택적 매개변수

-m QMgrName

오브젝트를 재작성할 큐 관리자의 이름. 생략한 경우 명령은 기본 큐 관리자에 대해 조작합니다.

- Z 오류 메시지를 억제합니다.

리턴 코드

리턴 코드 설명

0	조작에 성공했습니다.
26	큐 관리자가 대기 인스턴스로서 실행 중입니다.
V 9.0.2	오브젝트가 복구 가능한 매체가 아닙니다.
V 9.0.2	
20	
36	올바르지 않은 인수가 제공되었습니다.
40	큐 관리자를 사용할 수 없습니다.
49	큐 관리자를 중지합니다.
58	일관되지 않은 설치 사용이 감지되었습니다.
66	매체 이미지가 사용 불가능합니다.
68	매체 복원이 지원되지 않습니다.
69	스토리지를 사용할 수 없습니다.
71	예상치 못한 오류입니다.
72	큐 관리자 이름 오류입니다.
119	사용자에게 권한이 부여되지 않았습니다.
128	오브젝트가 처리되지 않았습니다.
135	임시 오브젝트를 복구할 수 없습니다.
136	사용 중인 오브젝트입니다.

예:

- 다음 명령은 기본 큐 관리자에 대한 모든 로컬 큐를 재작성합니다.

```
rcrmqobj -t ql *
```

- 다음 명령은 큐 관리자 store와 연관된 모든 리모트 큐를 재작성합니다.

```
rcrmqobj -m store -t qr *
```

관련 명령

명령	설명
rcdmqimg	로그에 오브젝트 기록

rmvmqinf(구성 정보 제거)

IBM MQ 구성 정보(UNIX 및 Windows만 해당)를 제거합니다.

목적

rmvmqinf 명령을 사용하여 IBM MQ 구성 정보를 제거하십시오.

작업 중인 큐 관리자와 연관된 설치에서 **rmvmqinf** 명령을 사용해야 합니다. `dspmqr -o installation` 명령을 사용하여 큐 관리자가 연관된 설치를 찾을 수 있습니다.

구문

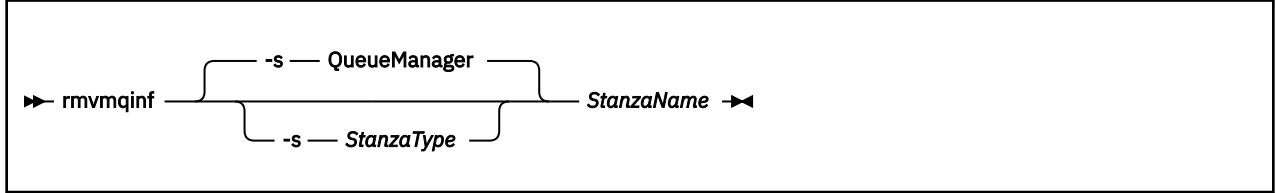

필수 매개변수

StanzaName

스탠자의 이름입니다. 즉, 같은 유형의 여러 스탠자를 구분하는 키 속성 값입니다.

선택적 매개변수

-s StanzaType

제거할 스탠자 유형. 생략하면 QueueManager 스탠자가 제거됩니다.

유일하게 지원되는 StanzaType 값은 QueueManager입니다.

리턴 코드

리턴 코드 설명

0	조작에 성공했습니다.
5	큐 관리자가 실행 중입니다.
26	큐 관리자가 대기 인스턴스로서 실행 중입니다.
39	잘못된 명령 매개변수입니다.
44	스탠자가 없습니다.
49	큐 관리자를 중지 중입니다.
58	일관되지 않은 설치 사용이 감지되었습니다.
69	스토리지를 사용할 수 없음
71	예상치 못한 오류입니다.
72	큐 관리자 이름 오류입니다.

예

```
rmvmqinf QM.NAME
```

사용시 참고사항

`rmvmqinf`를 사용하여 다중 인스턴스 큐 관리자의 인스턴스를 제거하십시오.

이 명령을 사용하려면 IBM MQ 관리자 및 `mqm` 그룹의 구성원이어야 합니다.

관련 명령

명령	설명
17 페이지의 『 addmqinf(구성 정보 추가) 』	큐 관리자 구성 정보 추가
73 페이지의 『 dspmqinf(구성 정보 표시) 』	큐 관리자 구성 정보 표시

rsvmqtrn(트랜잭션 분석)

인다우트(in-doubt) 및 경험적으로 완료된 트랜잭션 해결

목적

rsvmqtrn 명령은 서로 다른 두 개의 트랜잭션 상태를 해결하는 데 사용됩니다.

인다우트(in-doubt) 트랜잭션

rsvmqtrn 명령을 사용하여 내부 또는 외부적으로 조정된 인다우트 트랜잭션을 커밋하거나 백아웃합니다.

참고: 일반 프로토콜로 트랜잭션을 해결할 수 없다고 확신하는 경우에만 이 명령을 사용하십시오. 이 명령을 실행하면 분산 트랜잭션의 자원 관리자 간 트랜잭션 무결성이 유실될 수 있습니다.

경험적으로 완료된 트랜잭션

IBM MQ에서 **rsvmqtrn** 명령을 사용하여 이전에 수동으로 해결했지만 **xa-forget** 명령을 사용하여 트랜잭션 조정자가 해결을 수신확인하지 않은 외부적으로 조정된 트랜잭션에 대한 모든 정보를 제거하도록 **rsvmqtrn** 명령과 함께 **-f** 매개변수를 사용하십시오. 자원 관리자가 수동으로 해결하고 트랜잭션 관리자가 수신확인하지 않은 트랜잭션은 X/Open에서 경험적으로 완료된 트랜잭션으로 알려져 있습니다.

참고: 외부 트랜잭션 조정자를 영구적으로 사용할 수 없으면 **-f** 옵션만 사용하십시오. 큐 관리자는 자원 관리자로서 **rsvmqtrn** 명령을 통해 수동으로 커밋되거나 백아웃된 트랜잭션을 기억합니다.

구문

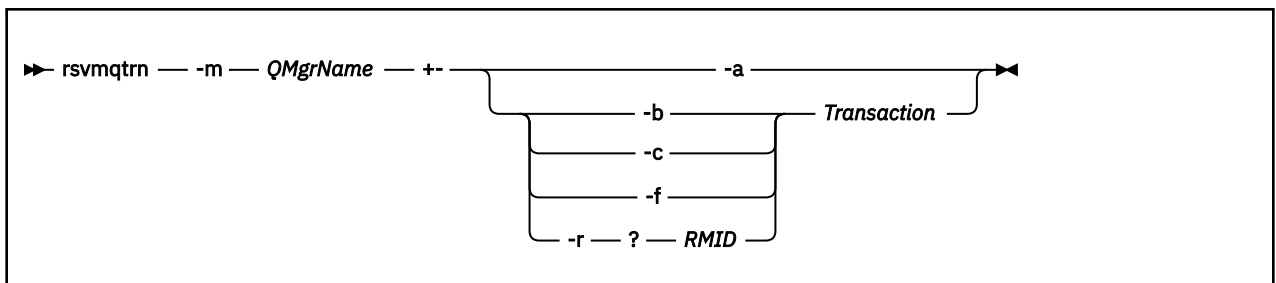

필수 매개변수

-m QMGrName

대기열 관리자의 이름입니다.



주의: 다음 매개변수는 상호 배타적입니다. **-a** 매개변수를 자체적으로 제공하거나 다른 매개변수 중 하나를 해당 트랜잭션 번호와 함께 제공해야 합니다.

선택적 매개변수

- a 큐 관리자가 내부적으로 조정된 모든 인다우트(in-doubt) 트랜잭션(즉, 모든 글로벌 작업 단위)을 해결합니다.
- b 이름 지정된 트랜잭션을 백아웃합니다. 이 플래그는 외부적으로 조정된 트랜잭션(즉, 외부 작업 단위)에만 유효합니다.
- c 이름 지정된 트랜잭션을 커밋합니다. 이 플래그는 외부적으로 조정된 트랜잭션(즉, 외부 작업 단위)에만 유효합니다.
- f 이름 지정된 경험적으로 완료된 트랜잭션을 무시합니다. 이 플래그는 해결되었지만 트랜잭션 조정자가 수신 확인하지 않은 외부적으로 조정된 트랜잭션(즉, 외부 작업 단위)에만 유효합니다.
참고: 외부 트랜잭션 조정자가 경험적으로 완료된 트랜잭션을 수신확인할 수 없는 경우에만 사용하십시오. 예를 들어 트랜잭션 조정자가 삭제되었습니다.
- r **RMID** 인다우트(in-doubt) 트랜잭션의 자원 관리자 참여는 무시할 수 있습니다. 이 플래그는 내부적으로 조정된 트랜잭션 및 큐 관리자 구성 정보에서 자원 관리자 구성 항목을 제거한 자원 관리자에만 유효합니다.
참고: 큐 관리자가 자원 관리자를 호출하지 않습니다. 대신 트랜잭션의 자원 관리자 참여를 완료 중으로 표시합니다.

Transaction

커밋 또는 백아웃 중인 트랜잭션의 트랜잭션 번호. `dspmqtrn` 명령을 사용하여 관련 트랜잭션 번호를 찾습니다. 이 매개변수는 **-b**, **-c**, **-f** 및 **-r RMID** 매개변수에 필요하며 사용하는 경우 마지막 매개변수여야 합니다.

리턴 코드

리턴 코드	설명
0	조작에 성공했습니다.
26	큐 관리자가 대기 인스턴스로서 실행 중입니다.
32	트랜잭션을 해결할 수 없습니다.
34	자원 관리자가 인식되지 않습니다.
35	자원 관리자를 영구적으로 사용할 수 없습니다.
36	올바르지 않은 인수가 제공되었습니다.
40	큐 관리자를 사용할 수 없습니다.
49	큐 관리자를 중지합니다.
58	일관되지 않은 설치 사용이 감지되었습니다.
69	스토리지를 사용할 수 없습니다.
71	예상치 못한 오류입니다.
72	큐 관리자 이름 오류입니다.
85	트랜잭션이 알려지지 않았습니까.

관련 명령

명령

[dspmqtrn](#)

설명

준비된 트랜잭션 목록을 표시합니다.

Linux z/OS V 9.0.3 MQ Adv. VUE **runmqbcb(IBM MQ Bridge to blockchain 실행)**

IBM MQ Bridge to blockchain를 구성하고 실행하십시오.

- [구문](#)
- [사용 참고사항](#)
- [명령 매개변수](#)
- [구성 매개변수](#)

구문

다이어그램은 **runmqbcb** 명령 사용법에 대한 구문을 참고 124 페이지의 『1』에 설명되어 있습니다.

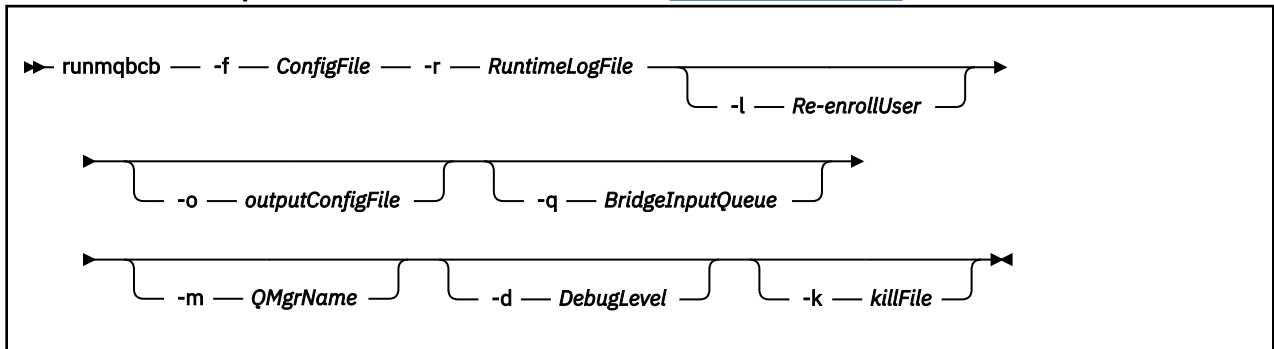

사용시 참고사항

1. **runmqbcb** 명령을 실행하여 IBM MQ Bridge to blockchain 를 시작하고 IBM Blockchain 및 IBM MQ에 연결할 수 있습니다. 연결되면, 브릿지는 큐 관리자 입력 큐에 있는 큐 메시지를 수신 및 처리하고, 올바르게 형식화된 조회 및 업데이트를 Blockchain 네트워크로 송신하고, Blockchain의 응답을 수신, 처리한 후 응답 큐에 넣을 준비가 됩니다.

```
runmqbcb -f ConfigFile -r RuntimeLogFile -m QMgrName -d DebugLevel -k killFile -r
RuntimeLogFile -l Re-enrollUser
```

런타임 처리를 위해 명령을 사용하면 필수 매개변수는 이전에 작성된 구성 파일의 이름이 있는 **-f** 및 로그 파일의 이름이 있는 **-r**입니다. 다른 명령 매개변수가 명령행에서 지정되는 경우 구성 파일의 값을 대체합니다. 여러 브릿지에서 동일한 구성 파일을 사용할 수 있습니다.

2. **runmqbcb** 명령을 사용하여 IBM Blockchain 및 IBM MQ에 연결하기 위해 브릿지에 필요한 매개변수를 정의하는 데 사용되는 구성 파일을 생성할 수도 있습니다.

구성 파일을 작성할 때 **-f** 매개변수가 선택적이며 입력 구성 파일 `bcbConfig.json` 가 IBM MQ Bridge to blockchain `samp` 디렉토리에 포함됩니다.

```
runmqbcb -f inputConfigFile -o outputConfigFile
```

이 방법으로 명령을 실행하는 경우 각 구성 매개변수에 대해 값을 입력하도록 프롬프트가 표시됩니다. 기본 값을 유지하려면 Enter를 누르십시오. 기존 값을 제거하려면 Space를 누른 후 Enter를 누르십시오. 추가 정보는 125 페이지의 『구성 매개변수』의 내용을 참조하십시오.

명령 매개변수

-f ConfigFile

구성 파일입니다. The **-f** parameter is required when you are running the **runmqbcb** command to start the IBM MQ Bridge to blockchain, as described in usage note 124 페이지의 『1』. 선택적으로 **-f** 매개변수를 사용하여 사용 노트 124 페이지의 『2』에 설명된 대로 기존 *inputConfigFile*에서 일부 값을 재 사용할 수 있으며 새 값의 일부를 입력할 수도 있습니다. 구성 파일을 작성할 때 **-f** 매개변수를 지정하지 않으면 프롬프트가 표시되는 매개변수의 모든 값이 비어 있습니다.

-r RuntimeLogFile

필수. 추적 정보에 대한 로그 파일의 위치 및 이름입니다. 구성 파일 또는 명령행에서 로그 파일 경로 및 이름을 지정할 수 있습니다.

-l ReenrollUser

ReenrollUser 플래그는 사용자에 대한 재등록 또는 비밀번호 검사와 신임 정보 다운로드를 강제 실행할 때 사용됩니다. 이는 다른 Blockchain 네트워크로 이동하지만 계속 동일한 사용자 및 조직 이름을 사용하려는 경우 유용합니다. 그러면 새 신임 정보가 필요하고 프로세스는 이전에 저장된 값을 강제로 버립니다.

-o outputConfigFile

새 구성 파일입니다. **-o** 매개변수로 명령을 실행할 때 **runmqbcb** 명령은 **-f** 파일에서 기존 구성 값을 로드 하며 각 구성 매개변수에 대해 새 값을 입력하도록 프롬프트가 표시됩니다.

-q BridgeInputQueue

브릿지가 메시지를 기다리는 큐의 이름입니다.

-m QMgrName

큐 관리자 이름.

-d debugLevel

디버그 레벨, 1 또는 2입니다.

1

간결 디버그 정보가 표시됩니다.

2

상세한 디버그 정보가 표시됩니다.

-k killFile

브릿지를 종료시키는 파일입니다. **-k** 매개변수로 명령을 실행하고 파일을 지정하는 경우 파일이 있으면 브릿지 프로그램이 종료됩니다. 이 파일을 사용하는 것은 Ctrl+C 또는 **kill** 명령을 사용하지 않는 경우 프로그램을 중지하는 대체 방법입니다. 파일이 존재하는 경우 시동 시 브릿지에 의해 삭제됩니다. 삭제가 실패하면 브릿지가 이상종료되지만 파일의 재작성을 모니터링합니다.

구성 매개변수

runmqbcb 명령을 실행하여 구성 파일을 작성하는 경우 매개변수는 6 그룹으로 스텝 스루됩니다. 사용자는 불분명하게 표시되며 사용자가 입력하는 대로 표시되지 않습니다. 생성된 구성 파일은 JSON 형식입니다. **runmqbcb** 명령을 사용하여 구성 파일을 작성해야 합니다. JSON 파일에서 직접 비밀번호 및 보안 인증 정보를 편집할 수 없습니다.

큐 관리자에 연결

IBM MQ 큐 관리자 관련 매개변수입니다.

IBM MQ큐 관리자

필수. IBM MQ Bridge to blockchain에서 사용 중인 z/OS 큐 관리자입니다.

브릿지 입력 큐

SYSTEM.BLOCKCHAIN.INPUT.QUEUE는 애플리케이션이 요청 메시지를 넣는 기본 큐이고, 이는 구성 파일 또는 **runmqbcb** 명령행에서 대체될 수 있습니다. 사용자 애플리케이션에는 메시지를 이 큐에 넣을 수 있는 적절한 권한이 있어야 합니다.

브릿지 사용자 ID 큐

SYSTEM.BLOCKCHAIN.IDENTITY.QUEUE는 브릿지 프로그램이 구성된 사용자 ID의 보안 신임 정보를 저장하는 데에만 사용됩니다.

IBM MQ채널

z/OS 큐 관리자에 리모크로 연결하려면 브릿지에서는 svrcon 채널이 필요합니다.

IBM MQ Conname

"host(port), host(port)"의 표준 연결 이름 형식을 사용하여 여러 인스턴스 큐 관리자와 같이 여러 대상을 사용 가능하도록 설정합니다.

IBM MQ CCDT URL

큐 관리자에 대해 TLS 연결이 필요한 경우 JNDI 또는 CCDT 정의를 사용해야 합니다.

JNDI 구현 클래스 이름

JNDI 제공자의 클래스 이름입니다. "큐 관리자 이름" 매개변수는 JNDI를 사용할 때 연결 팩토리 이름을 참조합니다.

JNDI 제공자 URL

JNDI 서비스의 엔드포인트입니다.

IBM MQ UserId

브릿지를 실행 중인 **UserId**는 응답으로서 송신되는 메시지에서 ID 컨텍스트를 설정할 수 있는 권한이 있어야 하고, 여기에서는 메시지에서 요청 **UserId**가 설정됩니다. 그러므로 브릿지 사용자는 응답 큐에 넣을 수 있는 적절한 액세스 권한을 가지고 있어야 합니다.

IBM MQ 비밀번호

브릿지가 사용 중인 IBM MQ **UserId**의 비밀번호입니다.

Blockchain - 사용자 ID

IBM Blockchain 네트워크에 연결하기 위해 브릿지에서 사용하는 Blockchain 사용자 신임 정보와 관련된 매개변수입니다.

IBM Blockchain 사용자 ID

IBM Blockchain 네트워크에서 신임 정보 파일의 **enrollID** 값을 지정하십시오.

IBM Blockchain 등록 본인확인정보

IBM Blockchain 네트워크에서 신임 정보 파일의 **enrollSecret** 값을 지정하십시오.

Blockchain - 조직 ID

Blockchain 네트워크에 대한 멤버십을 관리하고 규칙을 식별하는 멤버십 서비스 제공자(**MSPid**)와 관련된 매개변수입니다.

조직 이름

Blockchain 네트워크의 신임 정보 파일에 있는 **MSPid** 이름 값입니다.

조직 MSPid

Blockchain 네트워크의 신임 정보 파일에 있는 **MSPid** 값입니다.

Blockchain 서버 위치

.pem 인증서 파일의 위치 및 인증서 파일의 Blockchain 네트워크 권한, 피어, 주문자 및 피어 이벤트 서버 주소에 관련된 매개변수입니다.

인증 기관 서버

Blockchain 네트워크 신임 정보 파일에서는 인증 기관의 이름, 서버(IP 주소) 및 포트 세부사항을 제공합니다. 예를 들면, 다음과 같습니다.

```
ca.example.com Docker_container_host:7054 (for example ca.example.com localhost:7054)
```

또는

```
CA1 your_blockchain_network_public_ip_address:30000 (for example CA1
123.456.789.10:30000)
```

피어 서버

Blockchain 네트워크 신임 정보 파일에서는 피어 서버의 이름, 서버(IP 주소) 및 포트 세부사항을 제공합니다. 예를 들면, 다음과 같습니다.

```
peer0 localhost:7051
```

또는

```
blockchain-org1peer1 your_blockchain_network_public_ip_address:30110
```

주문자 서버

Blockchain 네트워크 신임 정보 파일에서는 주문자 서버의 이름, 서버(IP 주소) 및 포트 세부사항을 제공합니다. 예를 들면, 다음과 같습니다.

```
orderer0 localhost:7050
```

또는

```
blockchain-orderer your_blockchain_network_public_ip_address:31010
```

참고: 신임 정보 파일에 표시되는 모든 피어 및 주문자 name-server:port 값이 포함됩니다.

피어 이벤트 서버

Blockchain 네트워크 신임 정보 파일에서는 피어 이벤트 서버의 이름, 서버(IP 주소) 및 포트 세부사항을 제공합니다. 예를 들면, 다음과 같습니다.

```
peer0 localhost:7053
```

또는

```
blockchain-org1peer1 your_blockchain_network_public_ip_address:30111
```

IBM Blockchain 인증서의 PEM 파일 위치

Hyperledger Fabric 인스턴스에 대한 TLS 연결을 사용하는 경우 Hyperledger Fabric 인스턴스를 사용하여 브릿지를 인증하기 위해 Hyperledger 인증서를 보유하는 데 단일 PEM 파일이 사용됩니다. 이 PEM 파일은 IBM MQ Bridge to blockchain이 실행 중인 시스템으로 복사되고, 구성 파일에서 지정되어야 합니다.

TLS 연결의 인증서 저장소

TLS 연결의 인증서 저장소와 관련된 매개변수입니다.

TLS 인증서에 대한 개인 키 저장소

IBM MQ에 사용되는 보안 인증서의 키 저장소입니다.

키 저장소 비밀번호

키 저장소의 비밀번호입니다.

서명자 인증서의 신뢰 저장소

신뢰 저장소를 추가하지 않는 경우 TLS 인증서의 개인 키 저장소가 사용됩니다.

신뢰 저장소 비밀번호

TLS 인증서의 개인 키 저장소가 사용되는 경우 이는 TLS 인증서의 키 저장소에 대한 비밀번호입니다.

MQ 연결의 TLS 사용

큐 관리자에 연결되는 경우 브릿지는 TLS를 사용할 수 있습니다.

Blockchain 조작의 제한시간

신뢰 저장소 매개변수를 제공하지 않는 경우 두 역할에 대해 키 저장소가 사용됩니다. 저장소는 CCDT 또는 JNDI에서 IBM MQ 연결에 대해 구성된 저장소와 동일할 수 있습니다.

브릿지 프로그램의 작동

IBM MQ Bridge to blockchain의 작동 관련 매개변수입니다.

필수. stdout/stderr의 사본에 대한 런타임 로그 파일

추적 정보에 대한 로그 파일의 경로 및 이름입니다.

구성은 브릿지 프로세스의 시동 시에만 읽습니다. 구성에 대한 변경사항은 IBM MQ 서비스 정의를 통해서와 같이 재시작을 필요로 합니다.

runmqccred(mqccred 엑시트에 대한 비밀번호 모호화)

mqccred 보안 엑시트에서 사용하는 .ini 파일의 비밀번호를 모호화합니다.

목적

runmqccred 명령을 사용하여 **mqccred** 엑시트 .ini 파일을 처리하면 일반 텍스트 비밀번호를 모두 모호한 양식으로 변경할 수 있습니다. 이 명령은 엑시트의 성공적인 실행을 보장할 수 있도록 엑시트의 .ini를 사용하기 전에 실행되어야 합니다.

구문

▶ runmqccred -f -p

선택적 매개변수

-f

기본 파일이 아닌 편집할 특정 파일을 지정합니다.

기본적으로, 프로그램은 채널 엑시트와 동일한 방법으로 .ini 파일을 찾습니다.

-p

파일 모드로 인해 사용자가 편집한 파일에 기타 사용자가 액세스할 수 있는 경우, 기본적으로 프로그램은 오류로 실패합니다.

오류가 나타나도 처리를 계속하려면 **-p** 플래그를 사용하십시오.

예를 들어, NFS 또는 기타 프로토콜을 사용하여 Windows 시스템에 UNIX 파일 시스템을 마운트하고 여기에서 .ini 파일을 사용하려고 시도하는 경우 (여러 계정에서 동일한 .ini 파일을 공유하는 경우) 상황에서는 이 작업이 필요할 수 있습니다.

NFS가 Windows NTFS 액세스 제어 목록(ACL)을 지원하지 않으므로, 권한 검사를 무시하지 않는 한 엑시트는 실패합니다.

사용시 참고사항

runmqccred 프로그램은 채널 엑시트와 동일한 방법으로 ini 파일을 찾습니다. 또한 프로그램은 수정 중인 파일과 성공/실패 상태를 알리는 콘솔 메시지를 작성합니다.

채널 엑시트는 **Password** 또는 **OPW** 속성에 대해 작업할 수 있지만, 사용자가 비밀번호를 보호할 것으로 예상합니다.

중요사항: **runmqccred** 프로그램은 IBM MQ 8.0 이상에서만 작동합니다. IBM MQ 8.0 이상의 시스템에서 프로그램을 실행한 후 출력 .ini 파일을 클라이언트를 사용하려는 경우 이전 버전을 실행 중인 시스템으로 수동으로 전송해야 합니다.

기본적으로, 엑시트는 파일에 일반 텍스트 비밀번호가 없을 때만 작동합니다. 사용자는 **NOCHECKS SCYDATA** 옵션을 사용하여 이를 대체할 수 있습니다.

runmqccred 프로그램은 .ini 파일에 기타 사용자가 액세스할 수 있도록 허용하는 과도한 권한이 설정되지 않았는지도 확인합니다. 파일 모드로 인해 기타 사용자가 액세스할 수 있는 경우, 기본적으로 프로그램은 오류로 실패합니다. 오류가 나타나도 처리를 계속하려면 **-p** 플래그를 사용하십시오.

runmqccred 프로그램은 다음 폴더에 설치됩니다.

Windows 플랫폼
MQ_INSTALLATION_PATH\Tools\c\Samples\mqccred\

UNIX
MQ_INSTALLATION_PATH/usr/mqm/samp/mqccred/

파일 권한이 충분히 안전하지 않으면 **runmqccred**에서 다음 메시지를 생성합니다.

```
Configuration file 'C:\Users\User1\.mqc\mqccred.ini' is not secure.  
Other users may be able to read it. No changes have been made to the file.  
Use the -p option for runmqccred to bypass this error.
```

-p 플래그를 사용하여 이 문제를 무시할 수 있지만, 이 문제를 해결하지 않은 경우 프로덕션에 배치하면 엑시트가 실행에 실패합니다. **runmqccred** 실행에 성공하는 경우, 이는 사용자에게 모호해진 비밀번호의 수를 알려줍니다.

```
File 'C:\Users\User1\.mqc\mqccred.in' processed successfully.  
Plaintext passwords found: 3
```

runmqchi(채널 시작기 실행)

채널 시작을 자동화하려면 채널 시작기 프로세스를 실행하십시오.

목적

채널 시작기 프로세스를 실행하려면 **runmqchi** 명령을 사용하십시오.

작업 중인 큐 관리자와 연관된 설치에서 **runmqchi** 명령을 사용해야 합니다. **dspmq -o installation** 명령을 사용하여 큐 관리자가 연관된 설치를 찾을 수 있습니다.

기본적으로 채널 시작기는 큐 관리자의 일부분으로 시작됩니다.

구문

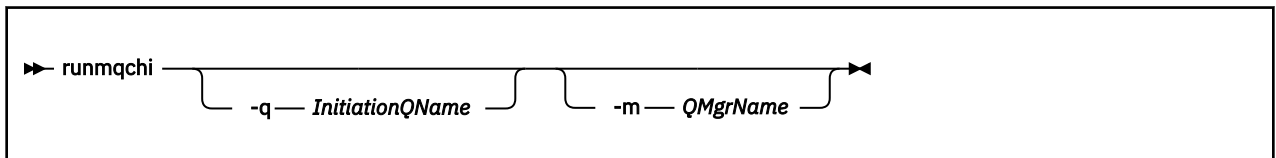

선택적 매개변수

-q InitiationQName

이 채널 시작기가 처리할 이니시에이션 큐 이름. 이 매개변수를 생략하면 SYSTEM.CHANNEL.INITQ가 사용됩니다.

-m QMgrName

이니시에이션 큐가 위치할 큐 관리자 이름. 이름을 생략하면 기본 큐 관리자가 사용됩니다.

리턴 코드

리턴 코드 설명

- | | |
|----|-------------------------|
| 0 | 명령이 정상적으로 완료되었습니다. |
| 10 | 명령이 예상치 못한 결과로 완료되었습니다. |
| 20 | 처리 중에 오류가 발생했습니다. |

리턴 코드 10 또는 20를 리턴하는 오류가 발생하는 경우, 오류 메시지에 대해서는 채널이 연관된 큐 관리자 오류 로그를 검토하고, 채널이 큐 관리자와 연관되기 전에 발생하는 문제점의 레코드에 대해서는 시스템 오류 로그를 검토하십시오. 오류에 대한 자세한 정보는 [오류 로그 디렉토리](#)를 참조하십시오.

runmqchl(채널 실행)

송신자 또는 요청자 채널 시작

목적

송신자(SDR) 또는 요청자(RQSTR) 채널을 실행하려면 **runmqchl** 명령을 사용하십시오.
채널이 동시에 실행됩니다. 채널을 중지하려면 MQSC 명령 **STOP CHANNEL**를 실행하십시오.

구문

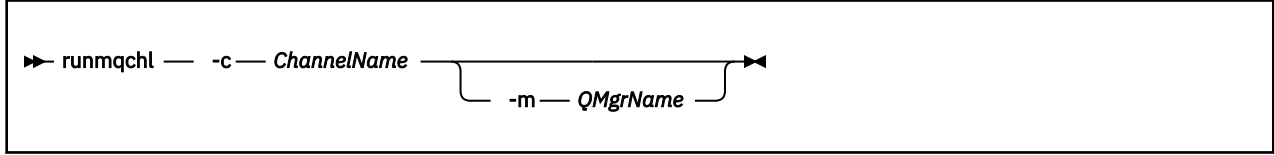

필수 매개변수

-c ChannelName
실행할 채널의 이름.

선택적 매개변수

-m QMgrName
이 채널이 연관된 큐 관리자 이름. 이름을 생략하면 기본 큐 관리자가 사용됩니다.

리턴 코드

리턴 코드	설명
0	명령이 정상적으로 완료되었습니다.
10	명령이 예상치 못한 결과로 완료되었습니다.
20	처리 중에 오류가 발생했습니다.

리턴 코드 10 또는 20이 생성되는 경우, 오류 메시지에 대해서는 연관된 큐 관리자의 오류 로그를 검토하고 채널이 큐 관리자와 연관되기 전에 발생하는 문제점의 레코드에 대해서는 시스템 오류 로그를 검토하십시오.

runmqdlq(데드-레터 큐 핸들러 실행)

데드-레터 큐의 메시지를 모니터링하고 처리하려면 데드-레터 큐 핸들러를 시작하십시오.

목적

데드-레터 큐의 메시지를 모니터링하고 핸들링하는 데드-레터 큐 핸들러를 시작하려면 **runmqdlq** 명령을 사용하십시오.

이 명령은 서버에서 사용됩니다. 클라이언트 모드를 원하는 경우 클라이언트 모드에서 **amqsdlq**를 컴파일해야 합니다. 자세한 정보는 [샘플 DLQ 핸들러 amqsdlq](#)를 참조하십시오.

구문

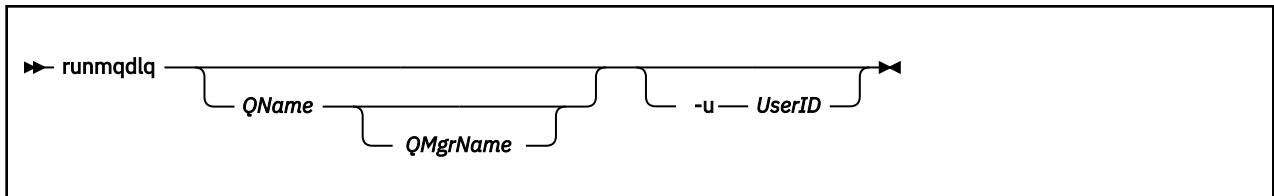

설명

선택한 메시지에 수행할 조치를 정의하고 메시지를 선택할 수 있는 규칙 세트를 지정하여 해당 메시지에서 여러 조치를 수행하려면 데드-레터 큐 핸들러를 사용하십시오.

runmqdlq 명령은 `stdin`에서 해당 입력사항을 가져옵니다. 이 명령을 처리하면 그 결과와 요약은 보고서에 넣고 이 보고서는 `stdout`로 송신합니다.

키보드에서 `stdin`을 가져와 **runmqdlq** 규칙을 대화식으로 입력할 수 있습니다.

파일에서 입력 경로를 재지정하여 규칙 테이블을 지정된 큐에 적용할 수 있습니다. 규칙 테이블에는 최소한 하나의 규칙이 포함되어 있어야 합니다.

파일(규칙 테이블)로부터 `stdin`을 경로 재지정하지 않고 DLQ 핸들러를 사용하면 DLQ 핸들러가 키보드에서 입력 사항을 읽습니다.

- Linux
UNIX
 UNIX 및 Linux에서 `end_of_file`(Ctrl+D 문자를 받을 때까지 DLQ 핸들러가 이름 지정된 큐의 처리를 시작하지 않습니다).
- Windows
 Windows에서는 DLQ 핸들러가 Ctrl+Z, Enter, Ctrl+Z, Enter 순서의 키를 누를 때까지 이름 지정된 큐 처리를 시작하지 않습니다.

규칙 테이블 및 해당 구성 방법에 대한 자세한 정보는 [DLQ 핸들러 규칙 테이블](#)을 참조하십시오.

선택적 매개변수

행 결합 및 주석 행에 대한 MQSC 명령 규칙은 DLQ 핸들러 입력 매개변수에도 적용됩니다.

QName

처리할 큐의 이름.

이름을 생략하면 로컬 큐 관리자에 정의된 데드-레터 큐가 사용됩니다. 하나 이상의 공백(' ')을 입력하면 로컬 큐 관리자의 데드-레터 큐가 명확하게 지정됩니다.

QMgrName

처리할 큐를 소유하는 큐 관리자의 이름.

이름을 생략하면 설치에 기본 큐 관리자가 사용됩니다. 하나 이상의 공백(' ')을 입력하면 이 설치의 기본 큐 관리자가 명확하게 지정됩니다.

-u UserID

-u 매개변수를 사용하여 사용자 ID를 제공하는 경우 일치하는 비밀번호를 입력하도록 프롬프트됩니다.

CHCKLOCL (REQUIRED) 또는 CHCKLOCL (REQDADM)으로 CONNAUTH AUTHINFO 레코드를 구성한 경우.

-u 매개변수를 사용해야 합니다. 그렇지 않으면, **runmqdlq**로 큐 관리자의 데드-레터 큐 핸들러를 시작할 수 없습니다.

이 매개변수를 지정하고 `stdin`으로 경로 재지정하면, 프롬프트가 표시되지 않고 경로 재지정된 입력의 첫 번째 행에 비밀번호가 포함되어야 합니다.

Windows runmqdnm(.NET 모니터 실행)

.NET 모니터를 사용하여 큐에서 메시지 처리를 시작합니다(Windows에만 해당).

목적

참고: `runmqdnm` 명령은 IBM MQ for Windows 에만 적용됩니다.

`runmqdnm`은 명령행에서 실행하거나 트리거된 애플리케이션으로 실행할 수 있습니다.

`runmqdnm` 제어 명령을 사용하여 .NET 모니터로 애플리케이션 큐에서 메시지 처리를 시작합니다.

구문

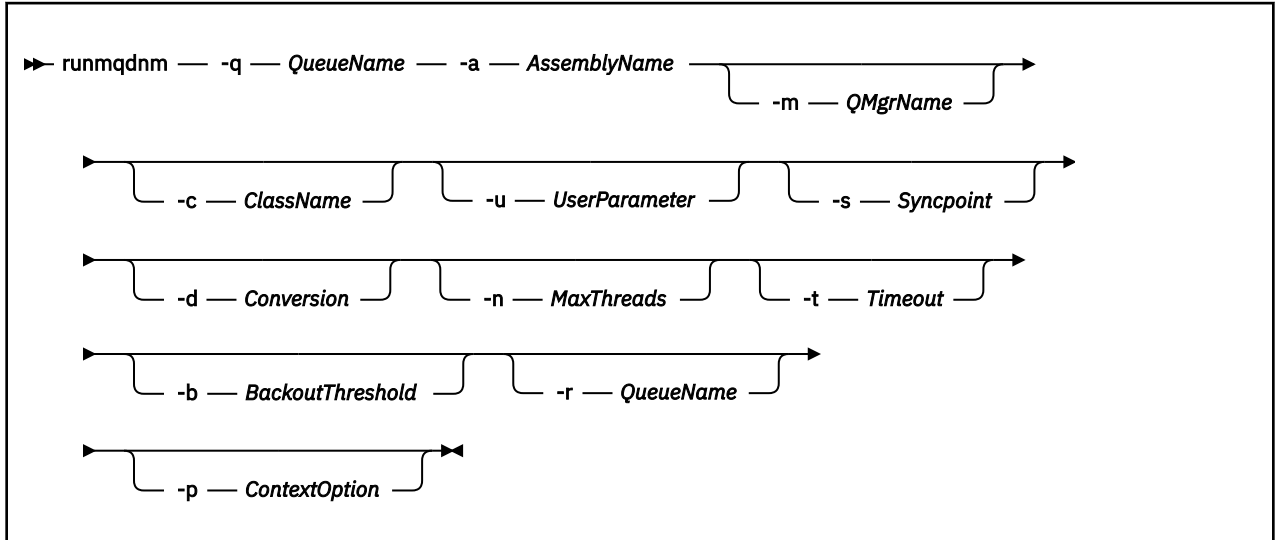

필수 매개변수

-q QueueName

사용할 응답 큐의 이름.

-a AssemblyName

.NET 어셈블리의 이름.

선택적 매개변수

-m QMgrName

애플리케이션 큐의 호스트 역할을 하는 큐 관리자의 이름.

생략하면 기본 큐 관리자가 사용됩니다.

-c ClassName

IMQObjectTrigger 인터페이스를 구현하는 .NET 클래스의 이름. 이 클래스는 지정된 어셈블리에 있어야 합니다.

생략하면 IMQObjectTrigger 인터페이스를 구현하는 클래스를 식별하기 위해 지정된 어셈블리를 검색합니다.

- 한 클래스를 찾으면 `ClassName`은 이 클래스의 이름을 수용합니다.
- 클래스가 없거나 여러 클래스가 있으면 .NET 모니터가 시작되지 않고 콘솔에 메시지를 기록합니다.

-u UserData

사용자 정의 데이터. .NET 모니터를 호출하면 이 데이터가 `Execute` 메소드에 전달됩니다. 사용자 데이터에는 ASCII 문자만 포함되어야 하며, 큰따옴표, 널 또는 캐리지 리턴이 없어야 합니다.

생략하면 `Execute` 메소드에 널이 전달됩니다.

-s Syncpoint

애플리케이션 큐에서 메시지를 검색할 때 동기점 제어가 필요한지 지정합니다. 가능한 값은 다음과 같습니다.

표 39. Syncpoint 매개변수 값.	
가치	설명
YES	동기점 제어(MQGM0_SYNCPOINT)에서 메시지를 검색합니다.
NO	동기점 제어(MQGM0_NO_SYNCPOINT)에서 메시지를 검색하지 않습니다.
PERSISTENT	동기점 제어(MQGM0_SYNCPOINT_IF_PERSISTENT)에서 지속 메시지를 검색합니다.

생략하면 Syncpoint의 값이 트랜잭션 모델에 따라 달라집니다.

- 분산 트랜잭션 조정(DTC)을 사용 중이면, Syncpoint가 YES로 지정됩니다.
- 분산 트랜잭션 조정(DTC)을 사용하지 않으면, Syncpoint가 PERSISTENT로 지정됩니다.

-d Conversion

애플리케이션 큐에서 메시지를 검색할 때 데이터 변환이 필요한지 지정합니다. 가능한 값은 다음과 같습니다.

표 40. Conversion 매개변수 값.	
가치	설명
YES	데이터 변환은 필수입니다(MQGM0_CONVERT).
NO	데이터 변환이 필요하지 않습니다(메시지 가져오기 옵션이 지정되지 않음).

생략하면, Conversion이 NO로 지정됩니다.

-n MaxThreads

활성 작업 프로그램 스레드의 최대수.

생략하면 MaxThreads는 20으로 지정됩니다.

-t Timeout

.NET 모니터가 애플리케이션 큐에서 추가 메시지가 도달할 때까지 대기하는 시간(초). -1을 지정하면 .NET 모니터가 무기한 대기합니다.

명령행에서 실행할 때 생략하면 .NET 모니터가 무기한 대기합니다.

트리거된 애플리케이션으로 실행할 때 생략하면 .NET 모니터가 10초 동안 대기합니다.

-b BackoutThreshold

애플리케이션 큐에서 검색한 메시지의 백아웃 임계값을 지정합니다. 가능한 값은 다음과 같습니다.

표 41. BackoutThreshold 매개변수 값.	
가치	설명
-1	백아웃 임계값은 애플리케이션 큐 속성, BOTHRESH에서 가져옵니다.
0	백아웃 임계값이 설정되지 않습니다.
1 이상	백아웃 임계값을 명확하게 설정합니다.

생략하면, BackoutThreshold가 -1로 지정됩니다.

-r QueueName

백아웃 수가 백아웃 임계값을 초과하는 메시지를 넣을 큐.

생략하면 QueueName의 값이 애플리케이션 큐의 BOQNAME 속성 값에 따라 달라집니다.

- BOQNAME이 공백이 아니면 *QueueName*에서 BOQNAME 값을 수용합니다.
- BOQNAME이 공백이면 *QueueName*이 큐 관리자 데드-레터 큐로 지정됩니다. 데드-레터 큐가 큐 관리자에 지정되지 않은 경우 백아웃 처리를 사용할 수 없습니다.

-p ContextOption

백아웃 중인 메시지에서 컨텍스트 정보가 백아웃된 메시지에 전달되는지 지정합니다. 가능한 값은 다음과 같습니다.

표 42. ContextOption 매개변수 값.	
가치	설명
NONE	컨텍스트 정보를 전달하지 않습니다.
IDENTITY	ID 컨텍스트 정보만 전달합니다.
ALL	모든 컨텍스트 정보를 전달합니다.

생략하면, *ContextOption*이 ALL로 지정됩니다.

리턴 코드

리턴 코드	설명
0	조작에 성공했습니다.
36	올바르지 않은 인수가 제공되었습니다.
40	큐 관리자를 사용할 수 없습니다.
49	큐 관리자를 중지합니다.
58	일관되지 않은 설치 사용이 감지되었습니다.
71	예상치 못한 오류입니다.
72	큐 관리자 이름 오류입니다.
133	알 수 없는 오브젝트 이름 오류

관련 정보

[.NET 모니터 사용](#)

runmqtsr(리스너 실행)

여러 통신 프로토콜에서 원격 요청을 대기할 리스너 프로세스를 실행합니다.

목적

리스너 프로세스를 시작하려면 **runmqtsr** 명령을 사용하십시오.

이 명령은 동시에 실행되며 리스너 프로세스가 완료되어 호출자로 리턴할 때까지 대기합니다.

구문

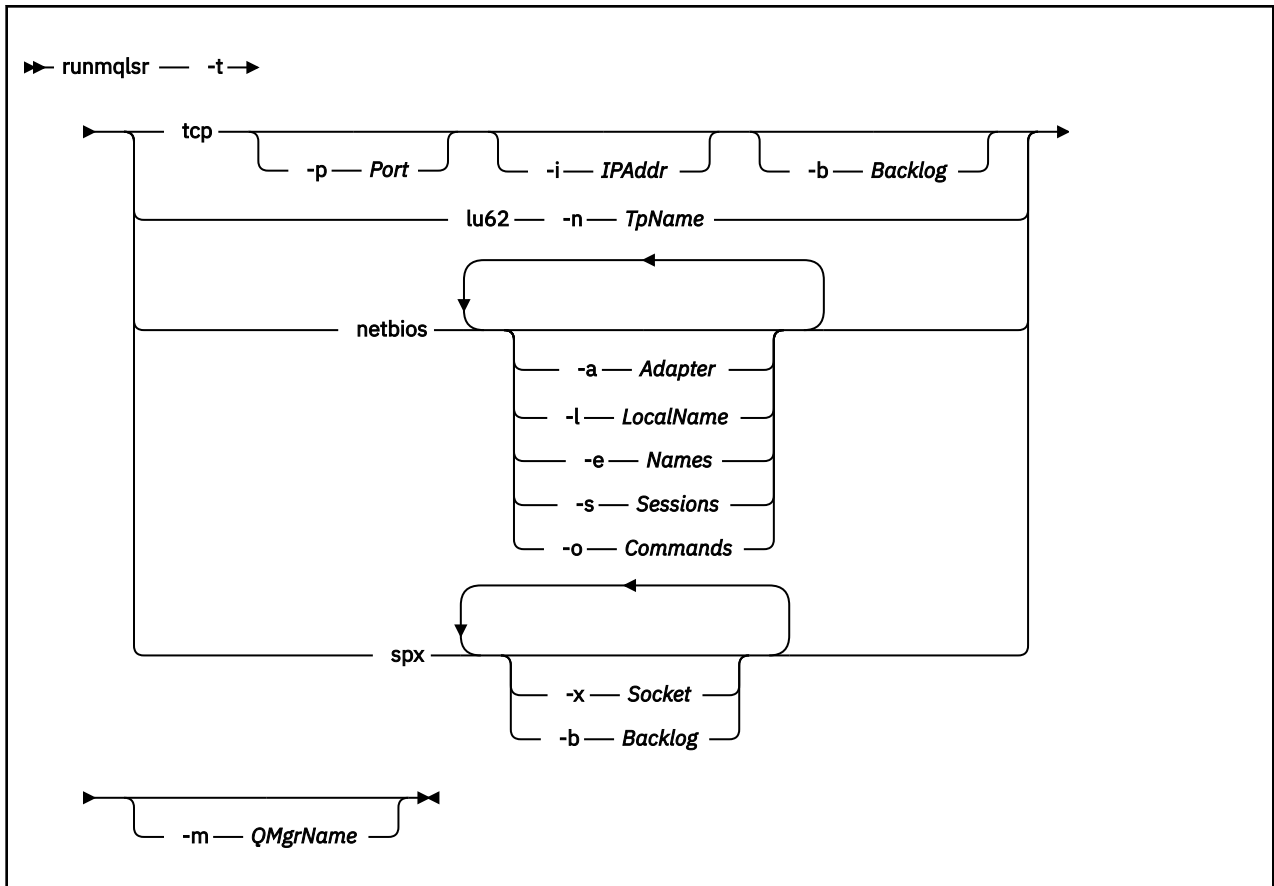

필수 매개변수

-t

사용할 전송 프로토콜.

표 43. 전송 프로토콜 값.	
헤더	헤더
tcp	TCP/IP(Transmission Control Protocol / Internet Protocol)
lu62	Windows SNA LU 6.2(Windows만 해당)
netbios	Windows NetBIOS(Windows만 해당)
spx	Windows SPX(Windows만 해당)

선택적 매개변수

-p Port

TCP/IP의 포트 번호. 이 플래그는 TCP에 대해서만 유효합니다. 포트 번호를 생략하면 큐 관리자 구성 정보 또는 프로그램의 기본값에서 가져옵니다. 기본값은 1414입니다. 65535를 초과해서는 안됩니다.

-i IPAddr

리스너의 IP 주소이며 다음 형식 중 하나로 지정됩니다.

- IPv4 점분리 십진수
- IPv6 16진 표기
- 영숫자 형식

이 플래그는 TCP/IP에 대해서만 유효합니다.

IPv4 및 IPv6가 모두 가능한 시스템에서는 두 개의 개별 리스너를 실행하여 트래픽을 분할할 수 있습니다. 하나는 모든 IPv4 주소에서 대기 중이며 하나는 모든 IPv6 주소에서 대기 중입니다. 이 매개변수를 생략하면 구성된 모든 IPv4 및 IPv6 주소에서 리스너가 대기합니다.

-n *TpName*

LU 6.2 트랜잭션 프로그램 이름입니다. 이 플래그는 LU 6.2 전송 프로토콜에 대해서만 유효합니다. 이름을 생략하면 큐 관리자 구성 정보에서 가져옵니다.

-a *Adapter*

NetBIOS가 대기하는 어댑터 번호. 기본적으로 리스너는 어댑터 0을 사용합니다.

-l *LocalName*

리스너가 사용하는 NetBIOS 로컬 이름. 기본값은 큐 관리자 구성 정보에 지정됩니다.

-e *Names*

리스너가 사용할 수 있는 이름의 수. 기본값은 큐 관리자 구성 정보에 지정됩니다.

-s *Sessions*

리스너가 사용할 수 있는 세션 수. 기본값은 큐 관리자 구성 정보에 지정됩니다.

-o *Commands*

리스너가 사용할 수 있는 명령 수. 기본값은 큐 관리자 구성 정보에 지정됩니다.

-x *Socket*

SPX가 대기하는 SPX 소켓입니다. 기본값은 16진 5E86입니다.

-m *QMGrName*

대기열 관리자의 이름입니다. 기본적으로 이 명령은 기본 큐 관리자에서 조작합니다.

-b *Backlog*

리스너가 지원하는 동시 연결 요청 수. 기본 값 목록과 자세한 정보는 [TCP](#), [LU62](#), [NETBIOS](#) 및 [SPX](#)를 참조하십시오.

리턴 코드

리턴 코드 설명

- 0 명령이 정상적으로 완료되었습니다.
- 4 **endmqlsr** 명령에 의해 종료된 후에 명령이 완료되었습니다.
- 10 명령이 예상치 못한 결과로 완료되었습니다.
- 20 처리 중 오류가 발생했습니다. AMQMSRVN 프로세스가 시작되지 않았습니다.

예:

다음 명령은 NetBIOS 프로토콜을 사용하는 기본 큐 관리자에서 리스너를 실행합니다. 리스너는 최대 5개의 이름, 5개의 명령과 5개의 세션을 사용할 수 있습니다. 이들 자원은 큐 관리자 구성 정보의 한계 세트 내에 있어야 합니다.

```
runmqclsr -t netbios -e 5 -s 5 -o 5
```

관련 참조

[13 페이지의 『리스너 명령』](#)

PCF 명령, MQSC 명령, 제어 명령과 동등한 명령을 표시하는 리스너 명령의 테이블입니다. REST API 자원 및 HTTP 메소드와 동등한 항목 및 IBM MQ Explorer와 동등한 항목이 사용 가능한 경우 포함됩니다.

runmqras(IBM MQ 문제점 해결 정보 수집)

runmqras 명령을 사용하여 IBM MQ 문제점 해결 정보(MustGather 데이터)를 단일 아카이브로 수집할 수 있습니다(예를 들어, IBM 지원 센터에 제출하기 위해).

목적

runmqras 명령은 시스템에서 단일 아카이브로 문제점 해결 정보를 수집하는 데 사용됩니다. 문제점을 보고할 때 IBM에 제출하기 위해 이 명령을 사용하여 애플리케이션 또는 IBM MQ 실패에 대한 정보를 수집할 수 있습니다.

V 9.0.2 The **runmqras** command requires a Java 7, or later, Java runtime environment (JRE) in order to run. IBM MQ JRE 구성요소 (Linux) 또는 기능 (Windows) 이 설치되지 않은 경우, **runmqras** 는 대체 JRE에 대한 시스템 경로를 검색하고 이를 사용하려고 시도합니다.

V 9.0.2 대안을 찾을 수 없는 경우 오류 메시지 AMQ8599가 출력됩니다. 이 경우 다음과 같은 상황이 발생합니다.

1. IBM MQ JRE 컴포넌트 설치 또는 대체 Java 7 JRE 설치
2. 시스템 경로에 JRE 추가
3. 명령 재실행

기본적으로 **runmqras**는 다음과 같은 정보를 수집합니다.

- IBM MQ FDC 파일
- 오류 로그(모든 큐 관리자 및 시스템 전체 IBM MQ 오류 로그)
- 제품 버전화, 상태 정보 및 기타 다양한 운영 체제 명령의 출력

예를 들어, **runmqras** 명령은 큐의 메시지에 포함된 사용자 정보를 수집하지 않음에 주의하십시오.

추가 절을 요청하지 않고 실행하는 것은 일반 문제점 진단의 시작점이 될 수 있지만 명령행을 통해 더 많은 절을 요청할 수 있습니다.

이러한 추가 절은 진단되는 문제점의 유형에 따라 자세한 정보를 수집합니다. IBM 지원 담당자가 기본이 아닌 절이 필요하면 사용자에게 알립니다.

runmqras 명령은 임의의 사용자 ID로 실행할 수 있지만 이 명령은 해당 사용자 ID가 수동으로 수집할 수 있는 정보만 수집합니다. 일반적으로 IBM MQ 문제점을 디버깅할 때는 mqm 사용자 ID로 이 명령을 실행하여 명령이 큐 관리자 파일 및 명령 출력을 수집할 수 있도록 하십시오.

V 9.0.0.3 **Solaris** **V 9.0.5** **Linux** **AIX** IBM MQ 9.0.0 Fix Pack 3 및 IBM MQ 9.0.5에서 **runmqras** 명령은 기본적으로 환경 변수 정보를 검색합니다. 이는 Linux, Solaris, AIX에 적용됩니다.

V 9.0.0.3 **V 9.0.5** **Multi** IBM MQ 9.0.0 Fix Pack 3 및 IBM MQ 9.0.5에서 **runmqras** 명령은 기본적으로 큐 관리자의 데이터 디렉토리 목록을 검색합니다. 이는 멀티플랫폼에 적용됩니다.

구문

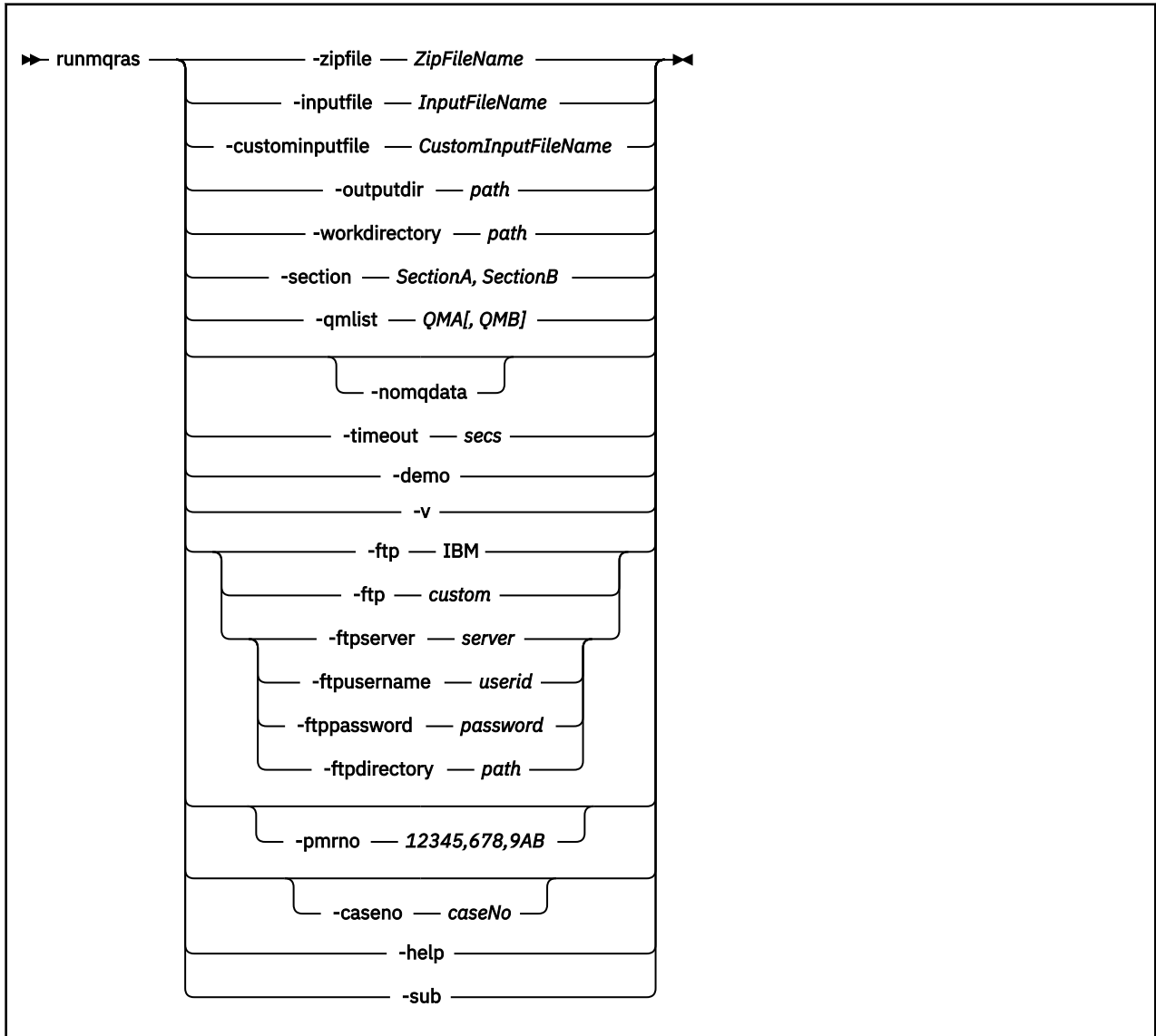

키워드 및 매개변수

설명에 선택사항으로 표시된 경우를 제외하고는 모든 매개변수가 필수입니다.

모든 경우에서 *QMGrName*은 명령이 적용되는 큐 관리자의 이름입니다.

-inputfile *InputFileName*

XML 입력 파일의 완전한 이름.

-custominputfile *CustomInputFileName*

추가 XML 입력 파일의 완전한 이름.

-zipfile *ZipFileName*

결과 아카이브의 파일 이름을 제공합니다.

runmqras는 호스트 이름을 아카이브 파일 이름에 추가합니다. 예를 들어, 다음 명령을 실행하는 경우:

```
runmqras -zipFile diagnostics.zip
```

결과 아카이브 파일은 `diagnostics-hostname.zip`이라고 합니다.

기본적으로 아카이브 파일 이름은 `runmqras-hostname.zip`입니다. 여기서, *hostname*은 **runmqras**가 파일 이름에 추가하는 호스트 이름입니다.

-outputdir path



결과 출력 파일이 배치되는 디렉토리입니다.

기본적으로 출력 디렉토리는 작업 디렉토리와 같습니다.

-workdirectory path

도구를 처리하는 동안 실행되는 명령의 출력을 저장하는 데 사용되는 디렉토리입니다. 제공된 경우 이 디렉토리가 존재하지 않거나(이 경우 디렉토리가 작성됨) 비어 있어야 합니다.

경로를 제공하지 않으면, 이름이 **runmqras**로 시작하고 접미부로 날짜 및 시간이 지정된 디렉토리가 사용됩니다.

-  UNIX에서 /tmp 아래에 있습니다.
-  Windows에서 %temp% 아래에 있습니다.

-section SectionA,SectionB

더 특정한 정보를 수집하기 위한 선택적 절입니다. 여러 섹션 사이의 구분 기호로 쉼표를 공백 없이 사용해야 합니다. 예를 들면, 다음과 같습니다.

```
runmqras -qmlist ESBSTGAPPQMVH2 -section defs,trace,cluster -caseno TEST123
```

기본적으로 일반 문서 절이 수집되지만 지정된 문제점 유형에 대해 보다 특정한 정보를 수집할 수 있습니다. 예를 들어, 절 이름이 *trace*이면 추적 디렉토리의 모든 콘텐츠가 수집됩니다.

절 이름을 *nodefault*로 제공하여 기본 수집을 방지할 수 있습니다.

IBM 지원 센터에서 일반적으로 사용할 절을 제공합니다. 사용 가능한 절의 예는 다음과 같습니다.

모두

모든 추적 파일을 포함한 가능한 모든 정보와 다양한 유형의 문제점을 위한 진단을 수집합니다. 특정 상황에서만 이 옵션을 사용해야 하며 이 옵션은 일반적인 용도로 사용해서는 안 됩니다.

기본값

IBM MQ 로그, FDC 파일, 기본 구성 및 상태.

참고: **nodefault** 절 이름을 사용하지 않으면 항상 수집됩니다. Some information about the current environment (saved in `env.stdout` on Linux, UNIX and IBM i, and in `set.stdout` on Windows) and current user limits (saved in `mqconfig.stdout` on Linux and UNIX) might be altered by the **runmqras** command. 필요한 경우, 사용자 환경에서 **env**, **set** 또는 **mqconfig** 명령을 수동으로 실행하여 실제 값을 확인하십시오.

nodefault

기본 수집이 발생하지 않도록 하지만 기타 명시적으로 요청된 절은 여전히 수집됩니다.

추적

모든 추적 파일 정보와 기본 정보를 수집합니다.

참고: 추적을 사용하지 않습니다.

defs

큐 관리자 정의 및 상태 정보를 수집합니다.

클러스터

클러스터 구성 및 큐 정보를 수집합니다.

dap

트랜잭션 및 지속 정보를 수집합니다.

커널

큐 관리자 커널 정보를 수집합니다.

로거

복구 로그 기록 정보를 수집합니다.

토픽

토픽 트리 정보를 수집합니다.

큐 관리자

모든 큐 관리자 파일(큐, 로그 및 구성 파일)을 수집합니다.

V 9.0.0.3 > V 9.0.5 leak

IBM MQ 9.0.0 Fix Pack 3 및 IBM MQ 9.0.5에서 IBM MQ 프로세스 자원 사용 정보를 수집합니다.

Linux > UNIX 이 절은 Linux, HP-UX, Solaris, AIX에 적용됩니다.

V 9.0.0.3 > V 9.0.4 mft

IBM MQ 9.0.0 Fix Pack 3 및 IBM MQ 9.0.4에서 **fteRas** 명령으로 확보한 데이터를 캡처합니다.

참고: -section mft은(는) 기본 조정 큐 관리자 토폴로지에 대한 정보만 수집합니다.

V 9.0.4 mqweb

mqweb 서버의 추적 및 구성 데이터를 수집합니다.

자세한 정보는 IBM MQ **runmqras** 명령을 사용하여 데이터를 수집하는 IBM 기술 노트에서 [섹션 이름 및 설명](#)을 참조하십시오.

-qmlist QMA[,QMB]

runmqras 명령이 실행될 큐 관리자 이름의 목록입니다.

직접 출력을 요청할 큐 관리자가 없기 때문에 클라이언트 제품에는 이 매개변수가 적용되지 않습니다.

심표로 구분된 목록을 제공하여 큐 관리자 간 반복을 특정 큐 관리자 목록으로 제한할 수 있습니다. 기본적으로 모든 큐 관리자 간에 반복됩니다.

V 9.0.0.12 -noqmdata

IBM MQ 9.0.0 Fix Pack 12에서 **-noqmdata** 설정은 설치 레벨 진단만을 캡처하며 큐 관리자 특정 진단을 건너뛸니다.

-qmlist 매개변수 및 **-noqmdata** 매개변수는 함께 사용할 수 없습니다. 두 매개변수를 모두 지정하면 다음 오류가 리턴됩니다.

인수 오류: -noqmdata 또는 -qmlist 중 하나만 제공할 수 있음

-timeout secs

명령이 완료 대기 중 중지하기 전에 개별 명령에 제공할 기본 제한시간입니다.

기본적으로 10초의 제한시간이 사용됩니다. 값이 0이면 무제한 대기합니다.

-demo

명령이 처리되지 않고 파일이 수집되지 않는 데모 모드에서 실행합니다.

데모 모드에서 실행하면 처리된 명령과 수집된 파일을 정확히 확인할 수 있습니다. 출력 .zip 파일에는 명령이 정상적으로 실행된 경우 처리되고 수집된 내용에 대해 정확하게 설명하는 console.log 파일이 포함됩니다.

-v

console.log 파일에 로깅되고 출력 .zip 파일에 포함된 정보의 양을 확장합니다.

-ftp ibm|custom

수집된 아카이브를 기본 FTP를 통해 원격 목적지에 송신할 수 있도록 허용합니다.

처리 종료 시 기본 FTP를 통해 결과 아카이브를 IBM에 직접 송신하거나 원하는 사이트에 송신할 수 있습니다. **ibm** 옵션을 선택하는 경우 익명 FTP를 사용하여 아카이브를 IBM ECuRep 서버에 전달합니다. 이 프로세스는 FTP를 사용하여 수동으로 파일을 제출하는 것과 동일합니다.

ibm 옵션을 선택한 경우 **pmrno** 옵션도 제공해야 합니다. 기타 모든 FTP* 옵션은 무시됩니다.

V 9.0.0.12 IBM MQ 9.0.0 Fix Pack 12부터 **-ftp** IBM 옵션을 더 이상 사용할 수 없습니다. 이 옵션을 선택하면 다음 메시지가 생성됩니다.

IBM FTP 서버가 사용 안함으로 설정되어 FTP IBM 옵션이 더 이상 작동하지 않음

-ftpserver server

FTP 사용자 정의 옵션이 사용되는 경우 연결할 FTP 서버 이름입니다.

-ftpusername userid

FTP 사용자 정의 옵션이 사용된 경우 FTP 서버에 로그인하기 위한 사용자 ID입니다.

-ftppassword password

FTP 사용자 정의 옵션이 사용된 경우 FTP 서버에 로그인하기 위한 비밀번호입니다.

-ftpdirectory path

결과 .zip 파일을 배치하기 위한 FTP 서버의 디렉토리이며, FTP 사용자 정의 옵션이 사용되는 경우 사용됩니다.

-pmrno 12345,678,9AB

문서를 연관시킬 올바른 IBM PMR 번호(문제점 레코드 번호).

이 옵션을 사용하여 출력의 접두부로 PMR 번호가 지정되게 하십시오. 그러면 IBM에 정보를 송신할 때 정보가 해당 문제점 레코드와 자동으로 연관됩니다.

V 9.0.0.5 -caseno caseNo

유효한 Salesforce 케이스 번호입니다.

이 옵션을 사용하여 출력에 케이스 번호가 접두부로 지정되게 하십시오. 그러면 정보가 IBM에 송신될 때 해당 케이스 번호와 자동으로 연관됩니다.

참고: **-caseno**는 **-pmrno**와 동일하고 모두 선택적 매개변수이지만 둘 다 함께 제공하는 것은 허용되지 않습니다.

-help

단순 도움말을 제공합니다.

-sub

xml에서 대체될 키워드를 표시합니다.

예:

이 명령은 시스템의 IBM MQ 설치 및 모든 큐 관리자에서 기본 문서를 수집합니다.

```
runmqras
```

이 명령은 시스템의 IBM MQ 설치에서 기본 문서를 수집한 다음 기본 FTP 기능을 사용하여 PMR 번호 11111,222,333과 연관되도록 IBM에 직접 송신합니다.

```
runmqras -ftp ibm -pmrno 11111,222,333
```

다음 명령은 시스템의 기본 문서와 함께 모든 추적 파일, 시스템에 있는 모든 큐 관리자의 큐 관리자 정의 및 상태를 수집합니다.

```
runmqras -section trace,defs
```

리턴 코드

0이 아닌 리턴 코드는 실패를 표시합니다.

runmqsc(MQSC 명령 실행)

큐 관리자에서 IBM MQ 명령을 실행하십시오.

목적

큐 관리자에 MQSC 명령을 실행하려면 **runmqsc** 명령을 사용하십시오. MQSC 명령을 사용하여 관리 태스크를 수행할 수 있습니다. 예를 들어, 로컬 큐 오브젝트를 정의, 변경 또는 삭제할 수 있습니다. MQSC 명령과 해당 구문은 [MQSC 명령](#)에 설명되어 있습니다.

작업 중인 큐 관리자와 연관된 설치에서 **runmqsc** 명령을 사용해야 합니다. `dspmqr -o installation` 명령을 사용하여 큐 관리자가 연관된 설치를 찾을 수 있습니다.

runmqsc 명령을 중지하려면 **end** 명령을 사용하십시오. **exit** 또는 **quit** 명령도 사용할 수 있습니다.

V 9.0.1 Continuous Delivery의 경우, IBM MQ 9.0.1부터는 MQPROMPT 환경 변수를 사용하여 사용자가 원하는 프롬프트를 설정해두면 사용자가 MQSC 환경에 있는지 그리고 현재 환경에 대한 몇몇 세부사항을 더 쉽게 확인할 수 있습니다. 자세한 정보는 [MQSC 명령을 사용하여 관리를 참조하십시오](#).

V 9.0.0.1 IBM MQ 9.0.0 Fix Pack 1부터는 MQPROMPT 환경 변수를 Long Term Support 릴리스에서도 사용할 수 있습니다.

구문

-n 매개변수를 단독으로 사용하거나 여러 다른 매개변수와 조합하여 사용할 수 있습니다.

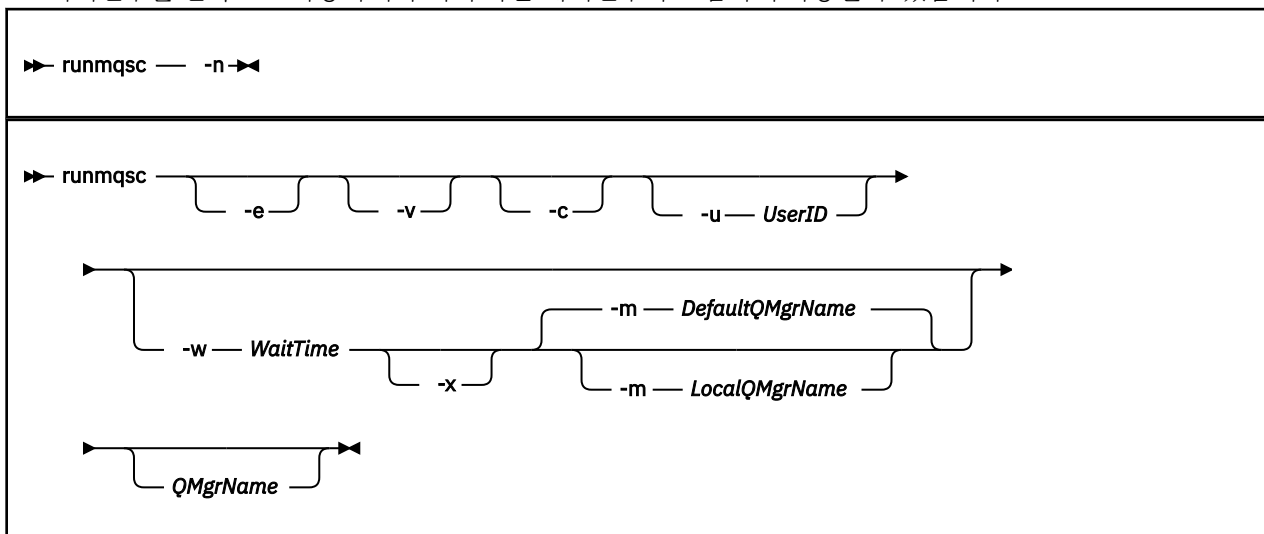

설명

다음 세 가지 방법으로 **runmqsc** 명령을 시작할 수 있습니다.

명령 확인

MQSC 명령을 확인하지만 실행하지는 않습니다. 각 명령의 성공 또는 실패를 표시하는 출력 보고서가 생성됩니다. 이 모드는 로컬 큐 관리자에서만 사용 가능합니다.

명령 직접 실행

MQSC 명령은 로컬 큐 관리자에 직접 송신합니다.

명령 간접 실행

리모트 큐 관리자에서 MQSC 명령을 실행합니다. 이러한 명령은 리모트 큐 관리자의 명령 큐에 두며 큐에 넣은 순서대로 실행됩니다. 로컬 큐 관리자에 명령 보고서가 리턴됩니다.

runmqsc 명령은 `stdin`에서 입력을 받습니다. 명령이 처리되면 결과와 요약이 `stdout`로 전송되는 보고서에 입력됩니다.

키보드에서 `stdin`을 사용하여 MQSC 명령을 대화식으로 입력할 수 있습니다.

또는 텍스트 파일에서 `stdin`의 경로를 재지정할 수 있습니다. 파일에서 입력의 경로를 재지정하여 파일에 포함된 자주 사용되는 일련의 명령을 실행할 수 있습니다. 출력 보고서의 경로를 파일로 재지정할 수도 있습니다.

참고: 텍스트 파일에서 `stdin`의 경로를 재지정하여 클라이언트 모드에서 **runmqsc**를 실행하는 경우 IBM MQ에서 입력 파일의 첫 번째 행은 비밀번호여야 합니다.

선택적 매개변수

-c

클라이언트 연결을 사용하여 큐 관리자에 연결하도록 **runmqsc** 명령을 수정합니다. 큐 관리자에 연결하는데 사용되는 클라이언트 채널 정의는 **MQSERVER**, **MQCHLLIB** 및 **MQCHLTAB** 환경 변수를 이 우선순위 순으로 사용하여 위치됩니다.

이 옵션을 사용하려면 클라이언트가 설치되어야 합니다. 설치되지 않은 경우 클라이언트 라이브러리가 누락되었음을 보고하는 오류 메시지가 발행됩니다.

-e

MQSC 명령의 소스 텍스트를 보고서로 복사되지 않게 합니다. 이 매개변수는 대화식으로 명령을 입력할 때 유용합니다.

-m **LocalQMgrName**

리모트 큐 관리자에 명령을 제출하는 데 사용할 로컬 큐 관리자입니다. 이 매개변수를 생략하면 로컬 기본 큐 관리자를 사용하여 리모트 큐 관리자에 명령을 제출합니다. **-w** 매개변수도 지정해야 합니다.

-n

큐 관리자에 연결하지 않도록 **runmqsc** 명령을 수정합니다. 이 매개변수가 지정되면 기타 모든 명령 매개변수를 생략해야 합니다. 그렇지 않으면 오류 메시지가 발행됩니다.

이 옵션을 사용하려면 클라이언트 라이브러리가 설치되어야 합니다. 설치되지 않으면 오류 메시지가 발행됩니다.

이 모드에서 입력되는 MQSC 명령은 **MQCHLLIB** 및 **MQCHLTAB** 환경 변수를 통해 위치되는 로컬 채널 정의 파일 또는 정의되지 않은 경우 기본값을 관리하는 것으로 제한됩니다.

참고: 로컬 채널 정의 파일에 새 항목을 추가하거나 기존 항목을 변경하는 경우 해당 변경 사항은 큐 관리자 내부에 반영되지 않습니다. 큐 관리자가 로컬 채널 정의 파일의 콘텐츠를 읽지 않습니다. CCDT 파일은 큐 관리자의 관점에서 쓰기 전용 파일입니다. 큐 관리자가 CCDT 파일의 콘텐츠를 읽지 않습니다.

다음 MQSC 명령만 인식됩니다.

ALTER, DEFINE, DELETE, DISPLAY AUTHINFO(CRLLDAP 또는 OCSP 유형만)

ALTER, DEFINE, DELETE, DISPLAY CHANNEL(CLNTCONN 유형만)

AUTHINFO 관리 명령의 경우, 기존 AUTHINFO 정의의 이름이 CRLLDAP n 또는 OCSP n (유형에 따라) 이름을 사용하여 맵핑 및 처리됩니다. 여기서 n 은 채널 정의 파일에 표시되는 숫자 순서입니다. 새 AUTHINFO 정의는 클라이언트 채널 표에 순서대로 추가됩니다. 예를 들어 다음 명령이 실행됩니다.

```
DEFINE AUTHINFO(XYZ) AUTHTYPE(CRLLDAP) CONNAME('xyz')
DEFINE AUTHINFO(ABC) AUTHTYPE(CRLLDAP) CONNAME('abc')
```

먼저 CRL에 대해 'xyz' LDAP 서버를 확인합니다. 해당 CRL 서버를 사용할 수 없으면 'abc' 서버를 확인합니다.

DISPLAY AUTHINFO(*) CONNAME 명령을 사용하면 다음이 표시됩니다.

```
AMQ8566: Display authentication information details.
AUTHINFO(CRLLDAP1)
AUTHTYPE(CRLLDAP)          CONNAME(xyz)
AMQ8566: Display authentication information details.
AUTHINFO(CRLLDAP2)
AUTHTYPE(CRLLDAP)          CONNAME(abc)
```

참고: 클라이언트 모드에서는 클라이언트 채널 표의 끝에 새 항목을 삽입하는 기능도 지원합니다. CRL LDAP 서버의 우선순위 순서를 변경하려면 목록에서 기존 오브젝트를 제거한 다음, 끝에서 올바른 순서로 오브젝트를 다시 삽입해야 합니다.

-u **UserID**

-u 매개변수를 사용하여 사용자 ID를 제공하는 경우 일치하는 비밀번호를 입력하도록 프롬프트됩니다.

CHCKLOCL (REQUIRED) 또는 CHCKLOCL (REQDADM)으로 CONNAUTH AUTHINFO 레코드를 구성한 경우 **-u** 매개변수를 사용해야 합니다. 그렇지 않으면 **runmqsc**로 큐 관리자를 관리할 수 없습니다.

이 매개변수를 지정하고 **stdin**으로 경로 재지정하면, 프롬프트가 표시되지 않고 경로 재지정된 입력의 첫 번째 행에 비밀번호가 포함되어야 합니다.

-v

조치를 수행하지 않고 지정된 명령을 확인합니다. 이 모드는 로컬에서만 사용할 수 있습니다. **-w** 및 **-x** 매개변수는 **-v**와 동시에 지정되는 경우 무시됩니다.

중요사항: **-v** 플래그는 명령의 구문만 확인합니다. 이 플래그를 설정해도 명령에 지정된 오브젝트가 실제로 있는지는 확인하지 않습니다.

예를 들어, 큐 관리자에 Q1 큐가 없는 경우 다음 명령은 구문상 올바르며 구문 오류는 생성하지 않습니다.
`runmqsc -v Qmgr display ql(Q1).`

그러나 **-v** 플래그를 생략하면 AMQ8147 오류 메시지가 표시됩니다.

-w WaitTime

다른 큐 관리자에서 MQSC 명령을 실행합니다. 이를 수행하려면 필요한 채널 및 전송 큐가 설정되어 있어야 합니다. 자세한 정보는 [원격 관리를 위해 채널 및 전송 큐 준비](#)를 참조하십시오.

-v 매개변수가 지정된 경우 이 매개변수는 무시됩니다.

WaitTime

runmqsc가 응답을 기다리는 시간(초). 이 시간 후에 수신되는 모든 응답은 제거되지만 MQSC 명령은 계속 실행됩니다. 1 - 999999의 시간을 지정하십시오.

각 명령은 대상 큐 관리자의 명령 큐(SYSTEM.ADMIN.COMMAND.QUEUE)에 Escape PCF로서 보내집니다.

응답은 SYSTEM.MQSC.REPLY.QUEUE 큐에 수신되며 결과가 보고서에 추가됩니다. 이는 로컬 큐 또는 모델 큐로 정의될 수 있습니다.

-x

대상 큐 관리자는 z/OS에서 실행 중입니다. 이 매개변수는 간접 모드에만 적용됩니다. **-w** 매개변수도 지정해야 합니다. 간접 모드에서 MQSC 명령은 IBM MQ for z/OS 명령 큐에 적합한 형식으로 작성됩니다.

QMgrName

MQSC 명령을 실행할 대상 큐 관리자의 이름입니다. 지정되지 않은 경우 기본 큐 관리자를 사용합니다.

리턴 코드

리턴 코드 설명

- | | |
|----|---|
| 00 | MQSC 명령 파일이 처리되었습니다. |
| 10 | MQSC 명령 파일 처리 중 오류가 발생했습니다. 실패한 명령의 원인이 보고서에 포함됩니다. |
| 20 | 오류. MQSC 명령 파일이 실행되지 않았습니다. |

예:

- 명령 프롬프트에 다음 명령을 입력하십시오.

```
runmqsc
```

이제 MQSC 명령을 직접 명령 프롬프트에 입력할 수 있습니다. 큐 관리자 이름이 지정되지 않았으므로 MQSC 명령이 기본 큐 관리자에서 처리됩니다.

- 사용 중인 환경에 적절하게 다음 명령 중 하나를 사용하여 MQSC 명령이 확인만 되도록 지정하십시오.

```
runmqsc -v BANK < "/u/users/commfile.in"
runmqsc -v BANK < "c:\users\commfile.in"
```

큐 관리자 이름은 BANK입니다. 이 명령은 commfile.in 파일의 MQSC 명령을 확인하고 현재 창에 출력을 표시합니다.

3. 이러한 명령은 기본 큐 관리자에 대해 MQSC 명령 파일 mqscfile.in를 실행합니다.

```
runmqsc < "/var/mqm/mqsc/mqscfile.in" > "/var/mqm/mqsc/mqscfile.out"
runmqsc < "C:\Program Files\IBM\MQ\mqsc\mqscfile.in" >
"C:\Program Files\IBM\MQ\mqsc\mqscfile.out"
```

이 예에서 출력은 mqscfile.out 파일에 전달됩니다.

4. 이 명령은 명령을 제출하기 위해 QMLOCAL을 사용하여 QMREMOTE 큐 관리자에 명령을 제출합니다.

```
runmqsc -w 30 -m QMLOCAL QMREMOTE
```

관련 정보

[대화식으로 MQSC 명령 사용](#)

[텍스트 파일에서 MQSC 명령 실행](#)

[MQSC 명령을 사용하여 관리](#)

V 9.0.2

Linux

runmqsfb(IBM MQ Bridge to Salesforce 실행)

IBM MQ Bridge to Salesforce를 구성하고 실행하십시오.

- [145 페이지의 『구문』](#)
- [146 페이지의 『사용시 참고사항』](#)
- [146 페이지의 『명령 매개변수』](#)
- [구성 매개변수](#)
- [예제](#)

구문

다이어그램은 runmqsfb 명령 사용법에 대한 구문을 참고 [146 페이지의 『1』](#)에 설명되어 있습니다.

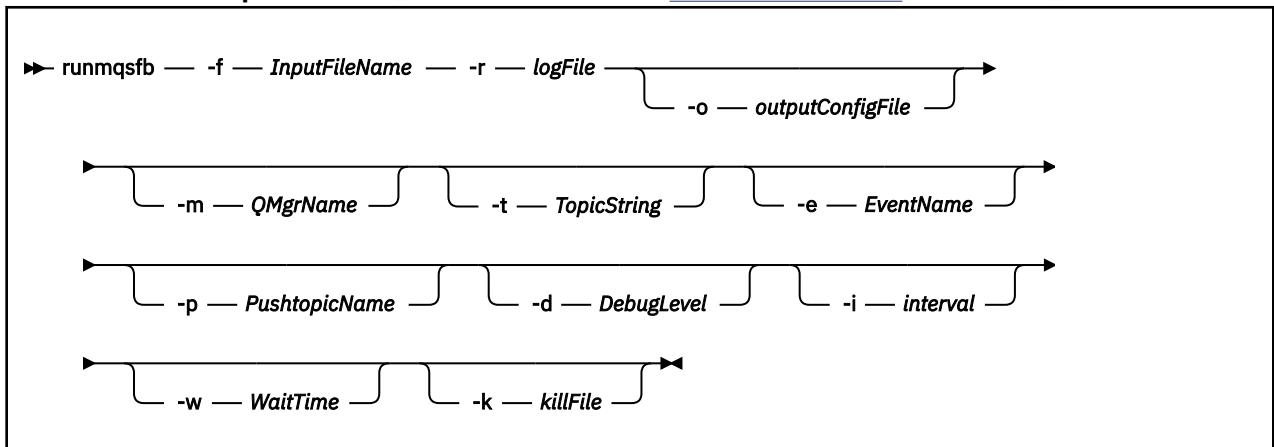

사용시 참고사항

1. **runmqsfb** 명령을 실행하여 IBM MQ Bridge to Salesforce 를 시작하고 Salesforce 및 IBM MQ에 연결할 수 있습니다. 연결되면, 브릿지는 Salesforce에서 생성된 이벤트를 수신하고 이를 IBM MQ 네트워크로 공개하거나 Salesforce 플랫폼 이벤트에 대한 이벤트 메시지를 작성합니다.

```
runmqsfb -f configFile -r logfile -m QMgrName -t TopicString -e EventName -p PushtopicName  
-d debugLevel -i interval -w WaitTime -k killFile
```

런타임 처리를 위해 명령을 사용하면 필수 매개변수는 이전에 작성된 구성 파일의 이름이 있는 **-f** 및 로그 파일의 이름이 있는 **-r**입니다. 다른 명령 매개변수가 명령행에서 지정되는 경우 구성 파일의 값을 대체합니다. 옵션은 코어 기본 구성을 작성하도록 허용하며 큐 관리자 이름과 같은 낮은 변형을 처리하기 위한 단순한 방법을 제공합니다.

2. **runmqsfb** 명령을 사용하여 Salesforce 및 IBM MQ에 연결하는 데 필요한 매개변수를 정의하는 데 사용되는 구성 파일을 생성할 수도 있습니다.

구성 파일을 작성할 때 **-f** 매개변수는 선택적이며 입력 구성 파일은 IBM MQ Bridge to Salesforce, /opt/mqm/mqsf/samp의 샘플 디렉토리에 포함됩니다.

```
runmqsfb -[f inputConfigFile] -o outputConfigFile
```

이 방법으로 명령을 실행하는 경우 각 구성 매개변수에 대해 값을 입력하도록 프롬프트가 표시됩니다. 기본 값을 유지하려면 Enter를 누르십시오. 기존 값을 제거하려면 Space를 누른 후 Enter를 누르십시오. 자세한 정보는 147 페이지의 『구성 매개변수』의 내용을 참조하십시오.

명령 매개변수

-m QMgrName or ConnFactoryName

큐 관리자 또는 연결 팩토리 이름입니다.

-r logFile

필수. 추적 정보에 대한 로그 파일의 위치 및 이름입니다. 구성 파일 또는 명령행에서 로그 파일 경로 및 이름을 지정할 수 있습니다.

-t TopicString

IBM MQ 토픽 루트입니다.

-e EventName

Salesforce 플랫폼 이벤트 이름(반복할 수 있음)입니다. 명령행에서 브릿지가 청취하는 각 이벤트 유형에 대해 여러 개의 **-e** 입력 항목을 지정할 수 있습니다. 이벤트 이름의 기본 파트를 제공해야 합니다. 브릿지는 Salesforce에 연결할 때 "/event" 또는 "/topic" 접두부를 자동으로 추가합니다. 다중 **-e** 매개변수는 쉼표로 구분될 수 있습니다.

-p PushtopicName

Salesforce 푸시 토픽 이름(반복할 수 있음)입니다. 명령행에서 브릿지가 청취하는 각 토픽 유형에 대해 여러 개의 **-p** 입력 항목을 지정할 수 있습니다. 토픽 이름의 기본 파트를 제공해야 합니다. 브릿지는 Salesforce에 연결할 때 "/event" 또는 "/topic" 접두부를 자동으로 추가합니다. 다중 **-p** 매개변수는 쉼표로 구분될 수 있습니다.

-i interval

모니터 간격입니다. 모니터링을 사용 안함으로 설정하려면 0을 입력하십시오.

-f inputConfigFile

구성 파일입니다. The **-f** parameter is required when you are running the **runmqsfb** command to start the IBM MQ Bridge to Salesforce, as described in usage note 146 페이지의 『1』. 선택적으로 **-f** 매개변수를 사용하여 사용 노트 146 페이지의 『2』에 설명된 대로 기존 *inputConfigFile*에서 일부 값을 재 사용할 수 있으며 새 값의 일부를 입력할 수도 있습니다. 구성 파일을 작성할 때 **-f** 매개변수를 지정하지 않으면 프롬프트가 표시되는 매개변수의 모든 값이 비어 있습니다.

-o outputConfigFile

새 구성 파일입니다. **-o** 매개변수로 명령을 실행할 때 **runmqsfb** 명령은 **-f** 파일에서 기존 구성 값을 로드 하며 각 구성 매개변수에 대해 새 값을 입력하도록 프롬프트가 표시됩니다.

-k killFile

브릿지를 종료시키는 파일입니다. **-k** 매개변수로 명령을 실행하고 파일을 지정하는 경우 파일이 있으면 브릿지 프로그램이 종료됩니다. 이 파일을 사용하는 것은 Ctrl+C 또는 **kill** 명령을 사용하지 않는 경우 프로그램을 중지하는 대체 방법입니다. 파일이 존재하는 경우 시동 시 브릿지에 의해 삭제됩니다. 삭제가 실패하면 브릿지가 이상종료되지만 파일의 재작성을 모니터링합니다.

-d debugLevel

디버그 레벨, 1 또는 2입니다.

1

간결 디버그 정보가 표시됩니다.

2

상세한 디버그 정보가 표시됩니다.

-w WaitTime

완전히 시작되기 전에 대기합니다.

구성 매개변수

runmqsfb 명령을 실행하여 구성 파일을 작성하는 경우 매개변수는 4 그룹으로 스텝 스루됩니다. 사용자는 불분명하게 표시되며 사용자가 입력하는 대로 표시되지 않습니다. 생성된 구성 파일은 JSON 형식입니다. **runmqsfb** 명령을 사용하여 구성 파일을 작성해야 합니다. JSON 파일에서 직접 비밀번호 및 보안 인증 정보를 편집할 수 없습니다.

큐 관리자에 연결

IBM MQ 큐 관리자 관련 매개변수입니다.

IBM MQ 큐 관리자 또는 JNDI CF

필수.

IBM MQ 기본 토픽

필수. 모든 이벤트는 Salesforce 이벤트 이름에 대한 접두부로 토픽 루트를 사용하여 발행됩니다.

IBM MQ 채널

공백 **channel**은 로컬 바인딩을 의미합니다.

IBM MQ Conname

"host(port), host(port)"의 표준 연결 이름 형식을 사용하여 여러 인스턴스 큐 관리자와 같이 여러 대상을 사용 가능하도록 설정합니다. 공백 **conname**은 로컬 바인딩을 의미합니다.

V 9.0.4 IBM MQ 발행 오류 큐

플랫폼 이벤트 메시지를 작성하는 데 필요합니다. 잘못된 입력 메시지를 처리하기 위한 IBM MQ 오류 큐입니다. 기본 큐 **SYSTEM.SALESFORCE.ERRORQ**는 큐 관리자에서 필수 동기화 큐를 작성하는 **mqsfbSyncQ.mqsc** 스크립트 명령을 실행할 때 작성됩니다.

IBM MQ CCDT URL

큐 관리자에 대해 TLS 연결이 필요한 경우 JNDI 또는 CCDT 정의를 사용해야 합니다.

JNDI 구현 클래스 이름

JNDI 제공자의 클래스 이름입니다. "큐 관리자 이름" 매개변수는 JNDI를 사용할 때 연결 팩토리 이름을 참조합니다.

JNDI 제공자 URL

JNDI 서비스의 엔드포인트입니다.

IBM MQ UserId

IBM MQ 비밀번호

Salesforce에 대한 연결

Salesforce 관련 매개변수입니다.

Salesforce Userid(필수)

필수. Salesforce 계정의 이메일에 로그인하십시오.

Salesforce 비밀번호(필수)

필수. Salesforce 계정의 비밀번호입니다.

Salesforce 보안 토큰(필수)

필수. Salesforce **Force.com Home** 페이지에 대한 **관리** 메뉴의 **보안 제어** 섹션에서 생성할 수 있는 보안 토큰입니다.

로그인 엔드포인트

Salesforce 로그인 엔드포인트 URL, <https://login.salesforce.com>.

이용자 키

IBM MQ Bridge to Salesforce를 Salesforce 계정에서 연결된 앱으로 추가할 때 생성되는 컨슈머 키입니다. 자세한 정보는 [IBM MQ Bridge to Salesforce 구성의 5단계를 참조하십시오](#).

컨슈머 시크릿

컨슈머 키와 생성된 컨슈머 시크릿입니다.

OAuth 컨슈머 키 및 시크릿 값은 선택사항이지만 프로덕션 시스템에 대해 고려되어야 합니다.

TLS 연결의 인증서 저장소

TLS 연결의 인증서 저장소와 관련된 매개변수입니다.

TLS 인증서에 대한 개인 키 저장소

필수. Salesforce 계정에서 작성되는 키 저장소입니다. 자세한 정보는 [IBM MQ Bridge to Salesforce 구성의 3단계를 참조하십시오](#).

키 저장소 비밀번호

필수. Salesforce 계정에서 키 저장소를 내보내는 경우 작성되는 비밀번호입니다.

서명자 인증서의 신뢰 저장소

필수. 신뢰 저장소를 추가하지 않는 경우 TLS 인증서의 개인 키 저장소가 사용됩니다.

신뢰 저장소 비밀번호

필수. TLS 인증서의 개인 키 저장소가 사용되는 경우 이는 TLS 인증서의 키 저장소에 대한 비밀번호입니다.

MQ 연결의 TLS 사용

IBM MQ 연결에 대해 TLS를 사용하는 경우 Salesforce에 연결하는 데 사용된 것과 동일한 키 저장소를 사용할 수 있습니다.

Salesforce 연결의 경우 신뢰 저장소가 사용 가능해야 하며 최소한의 서명자 인증서를 포함하여 Salesforce 시스템을 유효성 검증해야 합니다. Salesforce에 대한 연결에 대해 TLS1.1 및 TLS1.2 프로토콜만 지원됩니다. 사용자 인증서가 필요하지 않습니다. 신뢰 저장소 매개변수를 제공하지 않는 경우 두 역할에 대해 키 저장소가 사용됩니다. 저장소는 CCDT 또는 JNDI에서 IBM MQ 연결에 대해 구성된 저장소와 동일할 수 있습니다.

브릿지 프로그램의 작동

IBM MQ Bridge to Salesforce의 작동 관련 매개변수입니다.

푸시 토픽 이름

한 번에 하나의 푸시 토픽 이름을 제공한 후 **enter**를 눌러 다음 매개변수로 넘어갈 수 있습니다.

플랫폼 이벤트 이름

한 번에 하나의 플랫폼 이벤트 이름을 제공한 후 **enter**를 눌러 다음 매개변수로 넘어갈 수 있습니다.

모니터링 빈도

IBM MQ 모니터링 빈도

한 번 이상 전달

서비스 품질(QoS)입니다. 한 번 이상 또는 최대 한 번 전달입니다.

V 9.0.4 플랫폼 이벤트에 대한 IBM MQ 발행물 구독

필수. 기본 옵션은 *N*입니다. Salesforce 플랫폼 이벤트에 대한 이벤트 메시지 작성을 위한 브릿지 기능을 사용하도록 설정하려면 *Y*를 입력해야 합니다.

페이로드(payload)가 있는 제어 데이터 발생

재발행 시 제목 및 전체 메시지를 전송하십시오.

이벤트 처리를 시작하기 전 지연

지연된 후 브릿지가 이벤트 처리를 시작합니다.

stdout/stderr의 사본에 대한 런타임 로그 파일

추적 정보에 대한 로그 파일의 경로 및 이름입니다.

Push topic names 및 **Platform event names**은 명령행 **-p** 및 **-e** 매개변수가 입력된 방법과 동일한 방법에서 쉘표로 분리된 목록으로 또는 개별적으로 입력될 수 있습니다. **Startup wait interval** 는 이벤트의 초기 처리를 지연하는 옵션을 제공합니다. 예를 들어, 브릿지 및 이를 사용하는 IBM MQ 애플리케이션이 모두 서비스로 실행되는 경우, 이를 시작하는 순서를 순서 지정할 수 없습니다. 그러므로 애플리케이션이 수신할 준비가 되기 전에 이벤트를 재발행할 수 있습니다. 브릿지 시작을 지연시키는 경우, 애플리케이션에 시작할 시간을 부여하며 이벤트 및 푸시 토픽을 구독합니다.

구성은 브릿지 프로세스의 시동 시에만 읽습니다. 구성에 대한 변경사항은 IBM MQ 서비스 정의를 통해서와 같이 재시작을 필요로 합니다.

예:

The **-f** parameter is optional when you use the **runmqsfb** to create the configuration file as described in the usage note [146 페이지의 『2』](#).

```
runmqsfb -f inputConfigFile -o outputConfigFile
```

이 예제에서 *outputConfigFile*이 작성됩니다.

```
runmqsfb -o outputConfigFile
```

The **-f** parameter is required when you use the **runmqsfb** command to run the IBM MQ Bridge to Salesforce, as described in the usage note [146 페이지의 『1』](#).

```
runmqsfb -f inputConfigFile -r logFile
```

관련 정보

[Salesforce 푸시 토픽 및 플랫폼 이벤트와 함께 사용하도록 IBM MQ 구성](#)

[IBM MQ Bridge to Salesforce 추적](#)

[IBM MQ Bridge to Salesforce 모니터링](#)

runmqmtmc(클라이언트 트리거 모니터 시작)

클라이언트에서 트리거 모니터를 시작합니다.

목적

runmqmtmc 명령을 사용하여 클라이언트의 트리거 모니터를 시작하십시오. 트리거 모니터 사용에 대한 자세한 정보는 [트리거 모니터를 참조하십시오](#).

트리거 모니터가 시작되면 지정된 이니시에이션 큐를 지속적으로 모니터링합니다. 트리거 모니터는 큐 관리자가 종료될 때까지 중지하지 않습니다. [98 페이지의 『endmqm\(큐 관리자 종료\)』](#)의 내용을 참조하십시오. 클라이언트 트리거 모니터는 실행되는 중에 데드-레터 큐를 열어둡니다.

구문

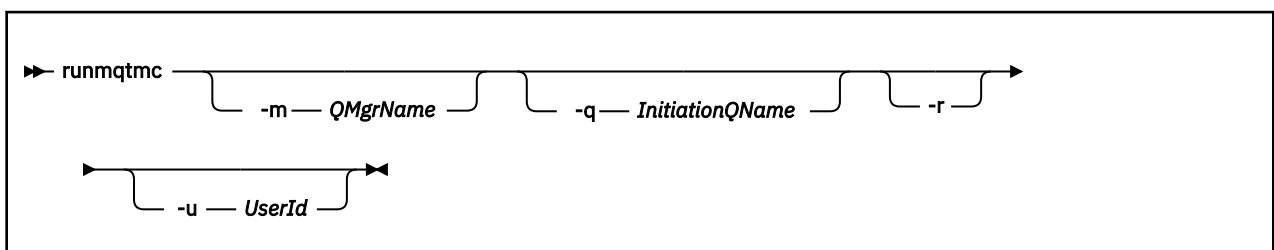

선택적 매개변수

-m *QMgrName*

클라이언트 트리거 모니터가 작동하는 큐 관리자의 이름이며, 기본적으로는 기본 큐 관리자입니다.

-q *InitiationQName*

처리할 이니시에이션 큐의 이름이며 기본적으로 SYSTEM.DEFAULT.INITIATION.QUEUE입니다.

-r

클라이언트 트리거 모니터가 자동으로 다시 연결되도록 지정합니다.

-u *UserId*

트리거 메시지를 가져올 수 있는 권한이 부여된 사용자의 ID

이 옵션을 사용해도 자체 인증 옵션을 가지고 있는 트리거된 프로그램의 권한에는 아무 영향이 없습니다.

참고: **runmqtrm** 명령이 표준 클라이언트 연결을 작성하면 [mqccred](#) 보안 엑시트를 사용하여 사용자 ID 및 암호를 전송하고 암호를 암호화할 수 있습니다.

리턴 코드

리턴 코드 설명

0 사용되지 않음. 클라이언트 트리거 모니터가 지속적으로 실행되고 종료되지 않도록 디자인되었습니다. 값이 예약됩니다.

10 클라이언트 트리거 모니터가 오류때문에 인터럽트되었습니다.

20 오류: 클라이언트 트리거 모니터가 실행되지 않습니다.

예:

이 명령 사용의 예는 [트리거링 샘플 프로그램](#)을 참조하십시오.

runmqtrm(트리거 모니터 시작)

서버에서 트리거 모니터를 시작합니다.

목적

runmqtrm 명령을 사용하여 트리거 모니터를 시작하십시오. 트리거 모니터 사용에 대한 자세한 정보는 [트리거 모니터](#)를 참조하십시오.

트리거 모니터가 시작되면 지정된 이니시에이션 큐를 지속적으로 모니터합니다. 트리거 모니터는 큐 관리자가 종료될 때까지 중지하지 않습니다. [98 페이지의 『endmqm\(큐 관리자 종료\)』](#)의 내용을 참조하십시오. 트리거 모니터는 실행되는 중에 데드-레터 큐를 열어둡니다.

구문

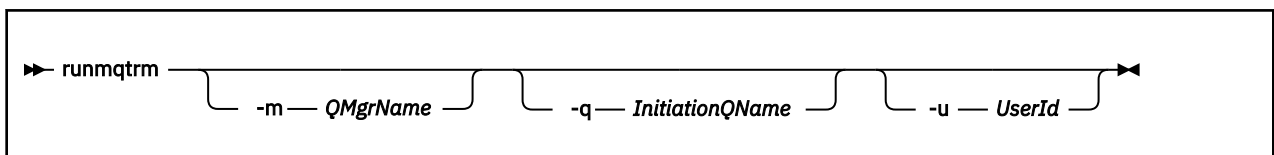

선택적 매개변수

-m QMgrName

트리거 모니터가 작동하는 큐 관리자의 기본 이름은 기본적으로 기본 큐 관리자입니다.

-q InitiationQName

처리할 이니시에이션 큐의 이름을 기본적으로 SYSTEM.DEFAULT.INITIATION.QUEUE로 지정합니다.

-u UserId

이니시에이션 큐를 읽고 트리거 메시지를 가져올 수 있는 권한을 가진 사용자의 ID.

이 옵션을 사용해도 자체 인증 옵션을 가지고 있는 트리거된 프로그램의 권한에는 아무 영향이 없습니다.

리턴 코드

리턴 코드 설명

- 0 사용되지 않음. 트리거 모니터는 지속적으로 실행되고 종료되지 않도록 설계됩니다. 따라서 0값은 표시되지 않습니다. 값이 예약됩니다.
- 10 오류때문에 트리거 모니터가 인터럽트됩니다.
- 20 오류: 트리거 모니터가 실행되지 않습니다.

ULW runswchl(클러스터 채널 전환)

UNIX, Linux, and Windows의 runswchl(클러스터 채널 전환).

목적

이 명령은 클러스터 송신자 채널과 연관된 클러스터 전송 큐를 전환하거나 조회합니다.

사용시 참고사항

이 명령을 실행하려면 관리자로 로그인해야 합니다.

이 명령은 -c 매개변수에 일치하고, 전환이 필요하며, 전환 가능한 모든 비활성 또는 중지된 클러스터-송신자 채널을 전환합니다. 명령은 전환되는 채널, 전환할 필요가 없는 채널 및 채널이 중지되거나 비활성화되어 전환할 수 없는 채널에 대해 다시 보고합니다.

-q 매개변수를 설정하면 명령이 전환을 수행하지 않고 전환될 채널 목록을 제공합니다.

구문

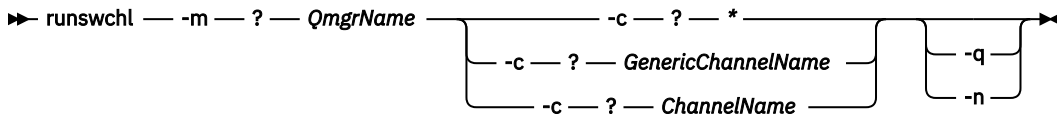

필수 매개변수

-m QmgrName

명령을 실행할 큐 관리자. 큐 관리자를 시작해야 합니다.

-c *

모든 클러스터-송신자 채널

-c GenericChannelName

일치하는 모든 클러스터-송신자 채널

-c ChannelName

단일 클러스터-송신자 채널

선택적 매개변수

-q

하나 이상 채널의 상태를 표시합니다. 이 매개변수를 생략하면 명령은 전환할 필요가 있는 모든 비활성 또는 중지된 채널을 전환합니다.

-n

전송 큐를 전환할 때 이전 큐에서 새 전송 큐로 메시지를 전송하지 않습니다.

참고: -n 옵션은 주의해서 사용하십시오. 전송 큐를 다른 클러스터-송신자 채널과 연관시키지 않으면 이전 전송 큐의 메시지가 전송되지 않습니다.

리턴 코드

0

명령이 완료되었습니다.

10

명령이 완료되었으나 경고가 발생했습니다.

20

명령이 완료되었지만 오류가 발생했습니다.

예:

클러스터 송신자 채널 T0.QM2의 구성 상태를 표시하려면 다음을 수행하십시오.

```
RUNSWCHL -m QM1 -c T0.QM2 -q
```

클러스터 송신자 채널 T0.QM3에 대한 전송 큐의 메시지를 이동하지 않고 이 전송 큐를 전환하려면 다음을 수행하십시오.

```
RUNSWCHL -m QM1 -c T0.QM3 -n
```

클러스터 송신자 채널 T0.QM3에 대한 전송 큐를 전환하고 메시지를 이동하려면 다음을 수행하십시오.

```
RUNSWCHL -m QM1 -c T0.QM3
```

QM1에 있는 모든 클러스터-송신자 채널의 구성 상태를 표시하려면 다음을 수행하십시오.

```
RUNSWCHL -m QM1 -c * -q
```

T0.*의 일반 이름을 가진 모든 클러스터 송신자 채널의 구성 상태를 표시하려면 다음을 수행하십시오.

```
RUNSWCHL -m QM1 -c T0.* -q
```

관련 정보

[클러스터링: 클러스터 전송 큐 전환](#)

setmqaut (grant or revoke authority)

오브젝트의 프로파일, 오브젝트 또는 클래스에 대한 권한을 변경합니다. 임의의 수의 프린시펄 또는 그룹에 권한을 부여하거나 해제할 수 있습니다.

권한 서비스 컴포넌트에 대한 자세한 정보는 [설치 가능 서비스 구성](#), [서비스 컴포넌트 및 권한 부여 서비스 인터페이스](#)를 참조하십시오.

권한 부여 작업에 대한 자세한 정보는 [권한 부여 작업](#)을 참조하십시오.

IBM MQ 8.0부터는 UNIX and Linux 시스템에서 오브젝트 권한 관리자(OAM)가 사용자 기반 권한과 그룹 기반 권한을 모두 사용할 수 있습니다. 사용자 기반 권한 부여에 대한 자세한 정보는 [UNIX](#) 및 [Linux](#)의 OAM 사용자 기반 권한을 참조하십시오.

구문

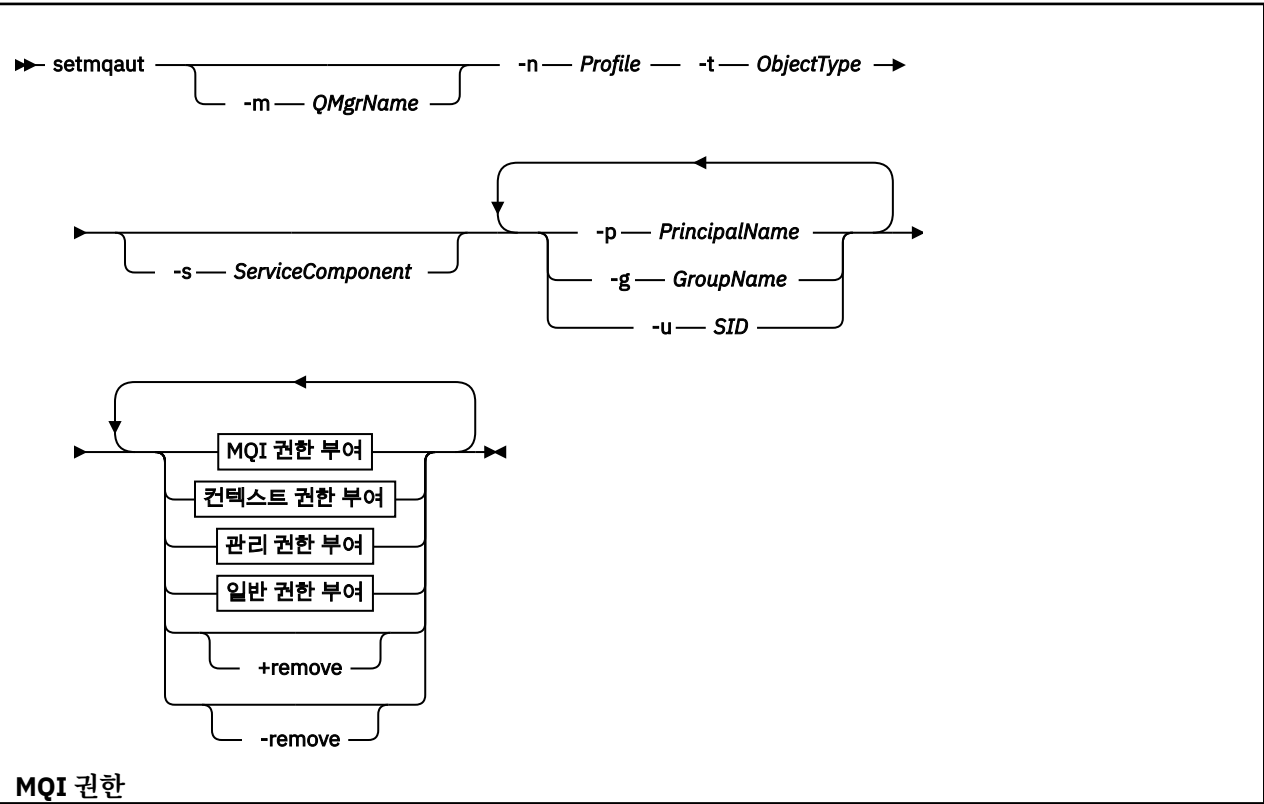

MQI 권한

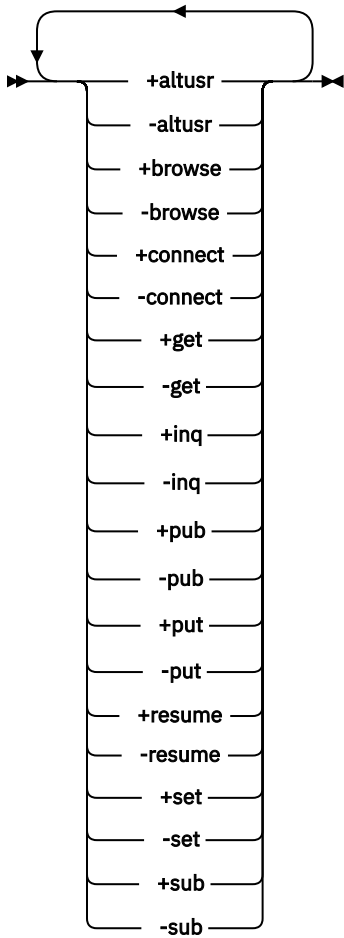

컨텍스트 권한

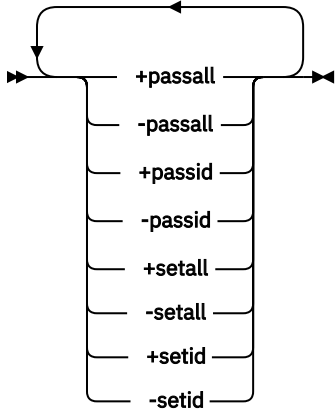

관리 권한 부여

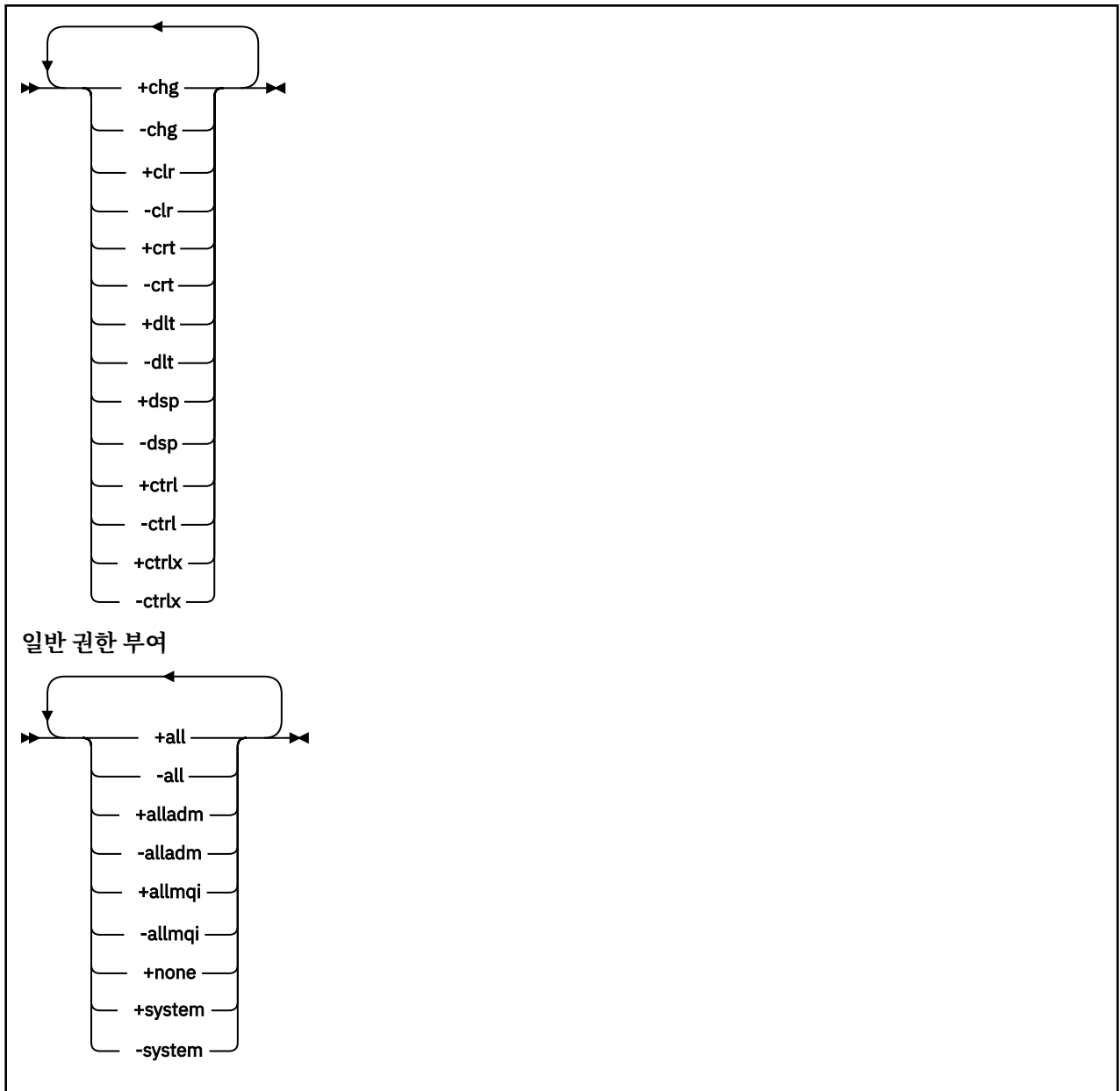

설명

권한을 부여(즉, 프린시פל 또는 사용자 그룹에 조작을 수행하기 위한 권한을 제공)하고 권한을 취소(즉, 조작을 수행하기 위한 권한을 제거)하려면 모두 **setmqaut**를 사용하십시오. 다수의 매개변수를 지정할 수 있습니다.

- 큐 관리자 이름
- 프린시פל 및 사용자 그룹
- 오브젝트 유형
- 프로파일 이름
- 서비스 컴포넌트

부여될 수 있는 권한은 다음과 같이 분류됩니다.

- MQI 호출 발행을 위한 권한 부여
- MQI 컨텍스트의 권한 부여
- 관리 태스크의 명령을 실행하기 위한 권한 부여

- 일반 권한 부여

변경될 각 권한은 명령의 일부로 권한 목록에 지정됩니다. 목록의 각 항목은 더하기 부호(+) 또는 빼기 부호(-)가 접두부로 붙은 문자열입니다. 예를 들어, 권한 부여 목록에 +put을 포함하면 큐에 대해 MQPUT 호출을 발행할 수 있는 권한을 부여합니다. 또는 권한 목록에 -put을 포함하는 경우, MQPUT 호출을 발행할 수 있는 권한을 취소합니다.

UNIX, Linux, and Windows에서 **SecurityPolicy**를 사용하여 큐 관리자 권한을 제어할 수 있습니다.

- **Windows** Windows 시스템에서 **SecurityPolicy** 속성은 지정된 서비스가 기본 권한 서비스 즉, OAM 인 경우에만 적용됩니다. **SecurityPolicy** 속성을 사용하면 각 큐 관리자의 보안 정책을 지정할 수 있습니다.
- **Linux** **UNIX** UNIX and Linux 시스템에 있는 IBM MQ 8.0 이상의 경우 **SecurityPolicy** 속성의 값은 큐 관리자가 사용자 기반 또는 그룹 기반 권한 부여를 사용할지 여부를 지정합니다. 이 속성을 포함하지 않는 경우 그룹 기반 권한 부여를 사용하는 기본값이 사용됩니다.

SecurityPolicy 속성에 대한 자세한 정보는 [설치 가능 서비스 구성, Windows에서 권한 부여 서비스 스탠자 구성 및 UNIX 및 Linux에서 권한 부여 서비스 스탠자 구성](#)을 참조하십시오.

SecurityPolicy 속성의 사용자 및 그룹 설정 효과에 대한 자세한 정보는 [UNIX 및 Linux 시스템의 OAM 사용자 기반 권한](#)을 참조하십시오.

단일 **setmqaut** 명령에 프린시פל, 사용자 그룹 및 권한을 얼마든지 지정할 수 있지만 최소한 한 개의 프린시פל 또는 사용자 그룹을 지정해야 합니다.

프린시פל이 두 개 이상 사용자 그룹의 멤버인 경우 이 프린시פל은 실질적으로 모든 해당 사용자 그룹의 결합된 권한을 가집니다.

Windows Windows 시스템에서 프린시פל에는 **setmqaut** 명령을 사용하여 명시적으로 부여된 모든 권한도 있습니다.

Linux **UNIX** UNIX and Linux에서 **SecurityPolicy** 속성이 user로 설정된 경우, 프린시פל에는 **setmqaut** 명령을 사용하여 명시적으로 부여된 모든 권한이 있습니다. 그러나 **SecurityPolicy** 속성이 group 또는 default로 설정되거나 **SecurityPolicy** 속성이 설정되지 않으면, 모든 권한은 프린시פל이 아닌 내부적으로 사용자 그룹이 보유하고 있습니다. 그룹에 권한을 부여하는 것은 IBM MQ 8.0 전에 수행한 경우와 같은 의미입니다.

- **setmqaut** 명령을 사용하여 프린시פל에 권한을 부여하는 경우 권한이 프린시פל의 기본 사용자 그룹에 부여됩니다. 즉, 권한이 사용자 그룹의 모든 구성원에게 효율적으로 부여됩니다.
- **setmqaut** 명령을 사용하여 프린시פל에서 권한을 취소하는 경우 이 권한은 프린시פל의 1차 사용자 그룹에서 취소됩니다. 즉, 권한이 사용자 그룹의 모든 구성원에서 효율적으로 취소됩니다.

저장소를 통해 자동으로 생성한 클러스터 송신자 채널에 대한 권한을 대체하려면 [채널 정의 명령](#)을 참조하십시오.

필수 매개변수

-t *ObjectType*

권한을 변경할 오브젝트의 유형.

가능한 값은 다음과 같습니다.

표 44. <i>ObjectType</i> 값.	
가치	설명
authinfo	인증 정보 오브젝트
channel 또는 chl	채널
clntconn 또는 clcn	클라이언트 연결 채널

표 44. ObjectType 값. (계속)	
가치	설명
comminfo	통신 정보 오브젝트
listener 또는 lstr	리스너
namelist 또는 nl	이름 목록
process 또는 prcs	프로세스
queue 또는 q	큐
qmgr	큐 관리자
rqmname 또는 rqmn	리모트 큐 관리자 이름
service 또는 srvc	서비스
topic 또는 top	토픽

-n Profile

권한을 변경할 프로파일의 이름. 권한 부여는 지정된 프로파일 이름이 일치하는 이름의 모든 IBM MQ 오브젝트에 적용됩니다. 프로파일 이름은 UNIX, Linux, and Windows 시스템에서 OAM 일반 프로파일 사용에 설명된 대로 이름 범위를 지정하기 위해 와일드 카드 문자를 사용하여 총칭할 수 있습니다.

큐 관리자의 권한을 변경 중인 경우(이 경우 이 매개변수를 포함해서는 안됨)를 제외하고는 이 매개변수는 필수입니다. 큐 관리자의 권한을 변경하려면 큐 관리자의 이름을 사용하십시오. 예를 들어 다음과 같습니다.

```
setmqaut -m QMGR -t qmgr -p user1 +connect
```

여기서, QMGR은 큐 관리자의 이름이고 user1은 권한을 추가하거나 제거하고 있는 프린시펄입니다.

각 오브젝트 클래스에는 각 그룹 또는 프린시펄의 권한 레코드가 있습니다. 해당 레코드의 프로파일 이름은 @CLASS이며 해당 클래스의 모든 오브젝트에 공통되는 crt(작성) 권한을 추적합니다. 해당 클래스의 어떤 오브젝트에 대한 crt 권한이 변경되는 경우 이 레코드가 업데이트됩니다. 예를 들면, 다음과 같습니다.

```
profile: @class
object type: queue
entity: test
entity type: principal
authority: crt
```

그룹 test의 멤버가 클래스 queue에 대해 crt 권한을 가지고 있는 것을 보여줍니다.

선택적 매개변수

-m QMgrName

권한을 변경할 큐 관리자의 이름. 이름은 최대 48자입니다.

기본 큐 관리자의 권한을 변경하고 있는 경우 이 매개변수는 선택적입니다.

-p PrincipalName

권한을 변경할 프린시펄의 이름입니다.

Windows IBM MQ for Windows에 한해, 프린시펄의 이름에는 선택적으로 다음 형식으로 지정된 도메인 이름이 포함될 수 있습니다.

```
userid@domain
```

프린시펄의 이름에 도메인 이름을 포함시키는 방법에 대한 자세한 정보는 UNIX, Linux 및 Windows의 프린시펄 및 그룹을 참조하십시오.

하나 이상의 프린시펄 또는 그룹이 있어야 합니다.

-g GroupName

권한을 변경할 사용자 그룹의 이름. 두 개 이상의 그룹 이름을 지정할 수 있지만 각 이름의 접두부에 -g 플래그가 표시되어야 합니다.

Windows IBM MQ for Windows의 경우에 한해 그룹 이름에는 다음 형식으로 지정된 도메인 이름이 선택적으로 포함될 수 있습니다.

```
GroupName@domain
domain\GroupName
```

IBM MQ 오브젝트 권한 관리자는 큐 관리자의 보안 스탠자에서 **GroupModel** 속성을 *GlobalGroups* 로 설정한 경우에만 도메인 레벨에서 사용자 및 그룹의 유효성을 검증합니다.

-u SID

권한을 제거할 SID. 두 개 이상의 SID를 지정할 수 있지만 각 이름의 접두부에 -u 플래그가 표시되어야 합니다.

이 옵션은 +remove 또는 -remove와 함께 사용해야 합니다.

IBM MQ for Windows에서만 이 매개변수가 유효합니다.

-s ServiceComponent

권한이 적용될 권한 서비스의 이름(시스템이 설치 가능 권한 서비스를 지원하는 경우). 이 매개변수는 선택적입니다. 이 매개변수를 생략하면 서비스의 첫 번째 설치 가능 컴포넌트에 권한 업데이트가 작성됩니다.

+remove or -remove

지정된 프로파일과 일치하는 IBM MQ 오브젝트에서 모든 권한을 제거합니다.

권한 부여

부여하거나 취소할 권한. 목록의 각 항목에는 더하기 부호(+) 또는 빼기 부호(-)가 접두부로 붙습니다. 더하기 부호는 권한이 부여됨을 나타냅니다. 빼기 부호는 권한이 취소됨을 나타냅니다.

예를 들어, MQPUT 호출을 발행하는 권한을 부여하려면 목록에 +put을 지정하십시오. MQPUT 호출을 발행하는 권한을 취소하려면 -put를 지정하십시오.

158 페이지의 표 45은 서로 다른 오브젝트 유형에 부여될 수 있는 권한을 보여줍니다.

Authority	Queue	Process	Queue manager	Remote queue manager name	Name list	Topic	Auth info	Clntconn	Channel	Listener	Service	Commit info
all ¹	예	예	예	예	예	예	예	예	예	예	예	예
alladm ²	예	예	예	아니오	예	예	예	예	예	예	예	예
allmqi ³	예	예	예	예	예	예	예	아니오	아니오	아니오	아니오	아니오
none	예	예	예	예	예	아니오	예	예	예	예	예	예
altusr	아니오	아니오	예	아니오	아니오	아니오	아니오	아니오	아니오	아니오	아니오	아니오
browse	예	아니오	아니오	아니오	아니오	아니오	아니오	아니오	아니오	아니오	아니오	아니오

표 45. 서로 다른 오브젝트 유형에 대한 권한 지정 (계속)												
Authority	Queue	Process	Queue manager	Remote queue manager name	Name list	Topic	Auth info	Clntconn	Channel	Listener	Service	Comm info
chg	예	예	예	아니오	예	예	예	예	예	예	예	예
clr	예	아니오	아니오	아니오	아니오	예	아니오	아니오	아니오	아니오	아니오	아니오
connect	아니오	아니오	예	아니오	아니오	아니오	아니오	아니오	아니오	아니오	아니오	아니오
crt	예	예	예	아니오	예	예	예	예	예	예	예	예
ctrl ⁴	아니오	아니오	예	아니오	아니오	예	아니오	아니오	예	예	예	아니오
ctrlx	아니오	아니오	아니오	아니오	아니오	아니오	아니오	아니오	예	아니오	아니오	아니오
dlt	예	예	예	아니오	예	예	예	예	예	예	예	예
dsp	예	예	예	아니오	예	예	예	예	예	예	예	예
get	예	아니오	아니오	아니오	아니오	아니오	아니오	아니오	아니오	아니오	아니오	아니오
pub	아니오	아니오	아니오	아니오	아니오	예	아니오	아니오	아니오	아니오	아니오	아니오
put	예	아니오	아니오	예	아니오	아니오	아니오	아니오	아니오	아니오	아니오	아니오
inq	예	예	예	아니오	예	아니오	예	아니오	아니오	아니오	아니오	아니오
passall	예	아니오	아니오	아니오	아니오	아니오	아니오	아니오	아니오	아니오	아니오	아니오
passid	예	아니오	아니오	아니오	아니오	아니오	아니오	아니오	아니오	아니오	아니오	아니오
resume	아니오	아니오	아니오	아니오	아니오	예	아니오	아니오	아니오	아니오	아니오	아니오
set	예	예	예	아니오	아니오	아니오	아니오	아니오	아니오	아니오	아니오	아니오
setal ⁵	예	아니오	예	아니오	아니오	아니오	아니오	아니오	아니오	아니오	아니오	아니오
setid ⁵	예	아니오	예	아니오	아니오	예	아니오	아니오	아니오	아니오	아니오	아니오
sub	아니오	아니오	아니오	아니오	아니오	예	아니오	아니오	아니오	아니오	아니오	아니오
system	아니오	아니오	예	아니오	아니오	아니오	아니오	아니오	아니오	아니오	아니오	아니오

참고사항:

1. 권한 all은 오브젝트 유형에 적절한 권한 alladm, allmqi 및 system의 공용체에 해당합니다.
2. 권한 alladm은 오브젝트 유형에 적절한 개별 권한 chg, clr, dlt, dsp, ctrl 및 ctrlx의 공용체에 해당합니다. crt 권한은 서브세트 alladm에 포함되지 않습니다.

3. 권한 `allmqi`는 오브젝트 유형에 적절한 개별 권한 `altusr`, `browse`, `connect`, `get`, `inq`, `pub`, `put`, `resume`, `set` 및 `sub`의 공용체에 해당합니다.
4. `qmgr` 오브젝트의 권한 `ctrl`은 `setmqaut` 명령에 `alladm`를 지정할 때 포함됩니다.
5. `setid` 또는 `setall` 권한을 사용하려면 적절한 큐 오브젝트 및 큐 관리자 오브젝트 둘 다에서 권한을 부여해야 합니다. `setid` and `setall` are included in `allmqi`.

특정 권한에 관한 설명

필수 권한이 구체적으로 문서화되어 있고 IBM MQ 명령 또는 IBM MQ API 호출을 실행하는 데 필요한 경우가 아니면 사용자가 IBM MQ 권한 옵션에 액세스할 수 있는 권한 (예: 큐 관리자에 대한 `set` 권한 또는 `system` 권한)을 부여해서는 안 됩니다.

예를 들어 `setmqaut` 명령을 실행하려면 시스템 권한이 필요합니다.

chg

큐 관리자에서 권한을 변경하려면 `chg` 권한이 필요합니다. 권한 변경에는 다음이 포함됩니다.

- 오브젝트의 프로파일, 오브젝트 또는 클래스에 대한 권한 변경
- 채널 인증 레코드 작성 및 수정

또한 사용자는 PCF 또는 MQSC 명령을 사용하여 IBM MQ 오브젝트의 속성을 변경하거나 설정할 수 있는 `chg` 권한이 필요합니다.

ctrl

CHLAUTH 규칙 내에서는 연결 중인 사용자에게 권한이 없다고 주장할 수 있습니다.

채널에서 사용자에게 권한이 있는지 여부를 확인하려면 채널 프로세스를 실행하는 실제 사용자 ID에 `qmgr` 오브젝트에 대한 `+ctrl` 권한이 있어야 합니다.

예를 들어, SVRCONN 채널이 `amqrmppa` 프로세스에서 스레드로서 실행 중이고 이 프로세스에 대한 실제 UID가 `mqadmin`(큐 관리자를 시작한 사용자 ID)이라는 사용자 ID인 경우 `mqadmin`에 `qmgr` 오브젝트에 대한 `+ctrl` 권한이 있어야 합니다.

crt

큐 관리자에 엔티티 `+crt` 권한을 부여하면 해당 엔티티에는 각 오브젝트 클래스의 `+crt` 권한도 부여됩니다.

그러나 큐 관리자 오브젝트 클래스에 대한 `+crt` 권한을 제거하면 큐 관리자 오브젝트 클래스의 권한만 제거합니다. 다른 오브젝트 클래스의 `crt` 권한은 제거되지 않습니다.

큐 관리자 오브젝트의 `crt` 권한은 기능적인 용도가 없으며 역호환성 용도로만 사용할 수 있습니다.

dlt

큐 관리자 오브젝트의 `dlt` 권한은 기능적인 용도가 없으며 역호환성 용도로만 사용할 수 있습니다.

set

MQSET API 호출을 사용하여 큐의 속성을 변경하거나 설정하려면 큐에 대한 `set` 권한이 필요합니다.

큐 관리자의 `set` 권한은 관리 용도 또는 큐 관리자에 연결하는 애플리케이션에는 필요하지 않습니다.

그러나 권한 부여된 연결 옵션을 설정하려면 큐 관리자에 대한 `set` 권한이 필요합니다.

프로세스 오브젝트의 `set` 권한은 기능적인 용도가 없으며 역호환성 용도로만 사용할 수 있습니다.

중요사항: 권한이 있는 연결 옵션은 큐 관리자에 내부적이며 IBM MQ 애플리케이션에서 사용한 IBM MQ API 호출에서는 사용할 수 없습니다.

system

`setmqaut` 명령은 큐 관리자에 대한 권한이 있는 IBM MQ 연결을 작성합니다.

권한 부여된 IBM MQ 연결을 설정하는 IBM MQ 명령을 실행하는 모든 사용자는 큐 관리자에 대한 system 권한이 필요합니다.

리턴 코드

리턴 코드 설명

0	조작에 성공했습니다.
26	큐 관리자가 대기 인스턴스로서 실행 중입니다.
36	올바르지 않은 인수가 제공되었습니다.
40	큐 관리자를 사용할 수 없습니다.
49	큐 관리자를 중지합니다.
58	일관되지 않은 설치 사용이 감지되었습니다.
69	스토리지를 사용할 수 없습니다.
71	예상치 못한 오류입니다.
72	큐 관리자 이름 오류입니다.
133	알 수 없는 오브젝트 이름
145	예상치 못한 오브젝트 이름
146	오브젝트 이름 누락
147	오브젝트 유형 누락
148	올바르지 않은 오브젝트 유형
149	엔티티 이름 누락
150	권한 부여 스펙 누락
151	올바르지 않은 권한 부여 스펙

예:

1. 이 예는 권한이 부여되어 있는 오브젝트가 큐 관리자 saturn.queue.manager의 큐 orange.queue임을 지정하는 명령을 보여줍니다.

```
setmqaut -m saturn.queue.manager -n orange.queue -t queue
          -g tango +inq +alladm
```

tango라는 사용자 그룹에 권한이 제공되며 연관된 권한 목록은 이 사용자 그룹이 다음을 수행할 수 있도록 지정합니다.

- MQINQ 호출 발행
- 오브젝트에 대한 모든 관리 조작 수행

2. 이 예제에서 권한 목록은 foxy라는 사용자 그룹이 다음을 수행하도록 지정합니다.

- 지정된 큐에 MQI 호출을 발행할 수 없음
- 지정된 큐에서 모든 관리 조작을 수행할 수 있음

```
setmqaut -m saturn.queue.manager -n orange.queue -t queue
          -g foxy -allmqi +alladm
```

3. 이 예는 큐 관리자 qmgr1에서 이름이 a.b로 시작하는 모든 큐에 대한 전체 액세스 권한을 user1에 제공합니다. 프로파일은 프로파일과 일치하는 이름을 가진 모든 오브젝트에 적용됩니다.

```
setmqaut -m qmgr1 -n a.b.* -t q -p user1 +all
```

4. 이 예에서는 지정된 프로파일을 삭제합니다.

```
setmqaut -m qmgr1 -n a.b.* -t q -p user1 -remove
```

5. 이 예제는 아무 권한이 없는 프로파일을 작성합니다.

```
setmqaut -m qmgr1 -n a.b.* -t q -p user1 +none
```

관련 참조

803 페이지의 『멀티플랫폼의 SET AUTHREC』

MQSC 명령 SET AUTHREC을 사용하여 프로파일 이름과 연관된 권한 레코드를 설정합니다.

MQI 호출에 대한 권한 부여

표 46. MQI 호출에 대한 권한.	
가치	설명
altusr	큐 관리자의 다른 사용자 권한을 사용하십시오. 또한 어설팅 사용자 ID가 연결 핸들과 연관된 ID와 다른 경우 채널 조작에도 필요합니다 (예: 리모트 시스템에서 RESET CHL SEQNUM() 요청을 처리할 때 또는 수신자 MCA 종료 시 지정된 전용 프로파일). IBM WebSphere MQ 7.0.1 Fix Pack 4.4 이전에 IBM WebSphere MQ를 사용하는 경우 수신자 채널에서 MCAUSER에 지정된 사용자 ID를 포함하는 그룹에 대해 +altusr을 설정해야 합니다. 이 조치는 해당 송신자 채널의 순서 번호를 재설정하는 경우 표시되는 AMQ2035 오류 메시지를 방지합니다.
찾아보기	BROWSE 옵션으로 MQGET 호출을 사용하여 큐에서 메시지를 검색합니다.
connect	MQCONN 호출을 사용하여 애플리케이션을 지정된 큐 관리자에 연결합니다.
가져오기	MQGET 호출을 사용하여 큐에서 메시지를 검색합니다.
inq	MQINQ 호출을 사용하여 특정 큐에 대한 조회를 작성합니다.
pub	MQPUT 호출을 사용하여 토픽에 대한 메시지를 발행합니다.
put	MQPUT 호출을 사용하여 특정 큐에 메시지를 넣습니다(put).
계속	MQSUB 호출을 사용하여 구독을 재개합니다.
set	MQSET 호출을 사용하여 MQI에서 큐 속성을 설정합니다.
sub	MQSUB 호출을 사용하여 토픽의 구독을 작성, 대체 또는 재개합니다.

참고: 다중 옵션의 큐를 여는 경우 각 옵션에 대한 권한이 있어야 합니다.

컨텍스트에 대한 권한 부여

표 47. 컨텍스트에 대한 권한 부여.	
가치	설명
passall	지정한 큐의 모든 컨텍스트를 전달합니다. 모든 컨텍스트 필드가 원래 요청으로부터 복사됩니다.
passid	지정된 큐의 ID 컨텍스트를 전달합니다. ID 컨텍스트는 요청의 컨텍스트와 동일합니다.
setall	지정된 큐에 모든 컨텍스트를 설정합니다. 이것은 특수 시스템 유틸리티에서 사용합니다.
setid	지정된 큐에 ID 컨텍스트를 설정합니다. 이것은 특수 시스템 유틸리티에서 사용합니다. 임의 메시지 컨텍스트 옵션을 수정하려면 호출을 발행할 수 있는 해당 권한이 있어야 합니다. 예를 들어, MQOO_SET_IDENTITY_CONTEXT 또는 MQPMO_SET_IDENTITY_CONTEXT를 사용하려면 +setid 권한이 있어야 합니다.

참고: setid 또는 setall 권한을 사용하려면 적절한 큐 오브젝트 및 큐 관리자 오브젝트 둘 다에서 권한을 부여해야 합니다.

명령의 권한 부여

표 48. 명령의 권한 부여.	
가치	설명
chg	지정된 오브젝트의 속성을 변경합니다.
clr	지정된 큐 또는 토픽을 지웁니다.
crt	지정된 유형의 오브젝트를 작성합니다.
dlt	지정된 오브젝트를 삭제합니다. dlt 권한은 큐 관리자 오브젝트에 영향을 미치지 않는다는 점을 참고하십시오.
dsp	지정된 오브젝트의 속성을 표시합니다.
ctrl	리스너 및 서비스의 경우 지정된 채널, 리스너 또는 서비스를 시작 및 중지합니다. 채널의 경우 지정된 채널을 시작 및 중지하고 ping 합니다. 토픽의 경우 구독을 정의, 대체 또는 삭제합니다.
ctrlx	지정된 채널을 재설정 또는 해석합니다.

일반 조작에 대한 권한

표 49. 일반 조작을 위한 권한 부여.

가치	설명
모두	오브젝트에 적용할 수 있는 모든 조작을 사용합니다. all 권한은 오브젝트 유형에 적절한 권한 alladm, allmqi 및 system의 공용체에 해당합니다.
alladm	오브젝트에 대해 적용할 수 있는 모든 관리 조작을 사용합니다.
allmqi	오브젝트에 적용할 수 있는 모든 MQI 호출을 사용합니다.
없음	권한이 없습니다. 권한이 없이 프로파일을 작성하려면 이 권한 부여를 사용하십시오. 이전에 "none"으로 표시되던 오브젝트나 그룹에 권한을 부여하면 권한에 대한 권한 부여 변경이 적용됩니다. 그러나 기존 대체 권한이 있는 오브젝트나 그룹에 "none" 권한을 추가하면 권한이 변경되지 않습니다.
system	내부 시스템 조작에 큐 관리자를 사용합니다.

Windows setmqcrl(CRL LDAP 서버 정의 설정)

Active Directory에서 CRL(인증서 폐기 목록) LDAP 정의를 관리합니다(Windows만 해당).

목적

참고: **setmqcrl** 명령은 IBM MQ for Windows에만 적용됩니다.

Active Directory에 있는 인증서 폐기 목록 LDAP 정의를 발행하기 위한 지원을 구성 및 관리하려면 **setmqcrl** 명령을 사용하십시오.

도메인 관리자가 이 명령 또는 **setmqscpssetmqcrl**를 사용하여 처음에 IBM MQ 사용을 위해 Active Directory를 준비하고 IBM MQ 사용자와 관리자에게 IBM MQ Active Directory 오브젝트에 액세스하고 업데이트하는 데 적절한 권한을 부여해야 합니다. 또한 **setmqcrl** 명령을 사용하여 Active Directory에서 사용 가능한 현재 구성되어 있는 CRL 서버 정의, 즉, 큐 관리자의 CRL 이름 목록에 나와 있는 정의를 모두 표시할 수도 있습니다.

지원되는 CRL 서버 유형은 단지 LDAP 서버입니다.

구문

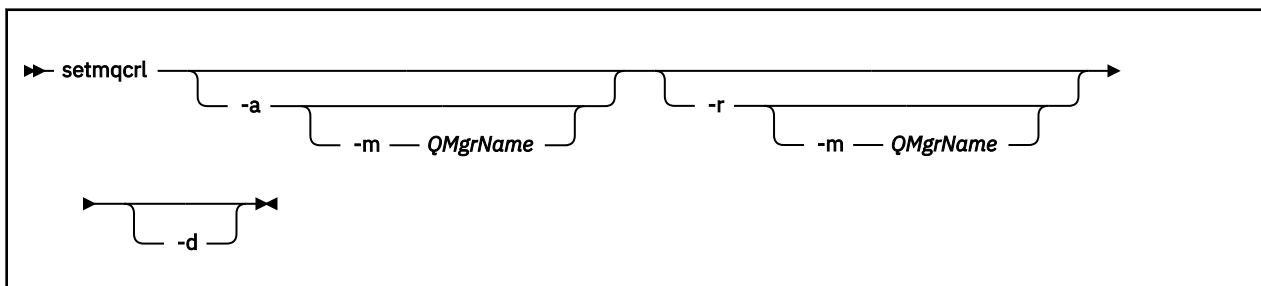

선택적 매개변수

-a(추가), -r(제거) 또는 -d(표시) 중 하나를 지정해야 합니다.

-a

IBM MQ MQI client 연결 Active Directory 컨테이너가 아직 없으면 추가합니다. 도메인의 *System* 컨테이너에 서브컨테이너를 작성할 수 있는 적절한 권한이 있는 사용자이어야 합니다. IBM MQ 폴더는 CN=IBM-MQClientConnections입니다. 이 폴더를 삭제하려면 **setmqscp** 명령만 사용하십시오.

-d

IBM MQ CRL 서버 정의를 표시합니다.

-r

IBM MQ CRL 서버 정의를 제거합니다.

-m [* | qmgr]

지정된 매개변수(**-a** 또는 **-r**)를 수정하여 지정된 큐 관리자만 적용되게 하십시오. 이 옵션은 **-a** 매개변수와 함께 사용해야 합니다.

*** | qmgr**

*는 모든 큐 관리자에게 적용됨을 지정합니다. 그러면 특정 IBM MQ CRL 서버 정의 파일을 한 큐 관리자에서만 마이그레이션할 수 있습니다.

예:

다음 명령은 IBM-MQClientConnections 폴더를 작성하고 폴더의 IBM MQ 관리자와 나중에 작성한 하위 오브젝트에 필요한 권한을 할당합니다. (여기서 이 명령은 기능적으로 **setmqscp -a**와 동일합니다.)

```
setmqcrl -a
```

다음 명령은 로컬 큐 관리자 Paint.queue.manager에서 Active Directory로 기존 CRL 서버 정의를 마이그레이션합니다.

참고: 명령은 먼저 Active Directory에서 다른 CRL 정의를 삭제합니다.

```
setmqcrl -a -m Paint.queue.manager
```

ULW **setmqenv(IBM MQ 환경 설정)**

Use the **setmqenv** command to set up the IBM MQ environment on UNIX, Linux, and Windows.

목적

setmqenv 명령을 사용하여 IBM MQ 설치와 함께 사용할 환경을 자동 설정할 수 있습니다. 또는 **crtmqenv** 명령을 사용하여 사용자 시스템에 대한 각 환경 변수를 수동으로 설정하도록 환경 변수 및 값 목록을 작성할 수 있습니다. 자세한 정보는 [30 페이지의 『crtmqenv\(IBM MQ 환경 작성\)』](#)의 내용을 참조하십시오.

참고: 환경에 변경하는 사항은 지속되지 않습니다. 로그아웃 후 다시 로그인하면 변경사항이 유실됩니다.

큐 관리자 이름, 설치 이름 및 설치 경로를 지정하여 이 환경이 어떤 설치에서 사용될 것인가 지정할 수 있습니다. 또한 **-s** 매개변수와 함께 명령을 실행하여, **setmqenv** 명령을 실행하는 설치 환경을 설정할 수 있습니다.

setmqenv 명령은 시스템에 적절한 다음 환경 변수를 설정합니다.

- CLASSPATH
- 포함
- LIB
- MANPATH
- MQ_DATA_PATH
- MQ_ENV_MODE
- MQ_FILE_PATH

- MQ_JAVA_INSTALL_PATH
- MQ_JAVA_DATA_PATH
- MQ_JAVA_LIB_PATH
- MQ_JAVA_JVM_FLAG
- MQ_JRE_PATH
- PATH

Linux UNIX UNIX and Linux 시스템에서 **-l** 또는 **-k** 플래그가 지정된 경우:

- **AIX** **LIBPATH** 환경 변수는 AIX에서 설정됩니다.
- **LD_LIBRARY_PATH** 환경 변수는 다음 플랫폼에서 설정됩니다.
 - **HP-UX** HP-UX
 - **Linux** Linux
 - **Solaris** Solaris

사용시 참고사항

- **setmqenv** 명령은 환경을 설정 중인 설치에 새 참조를 추가하기 전에 환경 변수에서 모든 IBM MQ 설치에 대한 모든 디렉토리를 제거합니다. 따라서 IBM MQ를 참조하는 추가 환경 변수를 설정하려면 **setmqenv** 명령을 실행한 후 변수를 설정하십시오. 예를 들어, **MQ_INSTALLATION_PATH/java/lib** 를 **LD_LIBRARY_PATH** 에 추가하려는 경우 **setmqenv** 명령을 실행한 후 이를 수행해야 합니다.
- 일부 셸에서 명령행 매개변수는 **setmqenv**와 함께 사용될 수 없으며 발행된 모든 **setmqenv** 명령은 **setmqenv -s** 명령으로 간주됩니다. 명령은 **setmqenv -s** 명령이 실행된 것처럼 명령이 실행되었다는 정보 메시지를 생성합니다. 따라서 이런 셸에서는 환경을 설정할 설치에서 명령을 실행해야 합니다. 이 셸에서 수동으로 **LD_LIBRARY_PATH** 변수를 설정해야 합니다. **crtmqenv** 명령을 **-l** 또는 **-k** 매개변수와 함께 사용하여 **LD_LIBRARY_PATH** 변수 및 값을 나열합니다. 그런 다음 이 값을 사용하여 **LD_LIBRARY_PATH**를 설정합니다.

구문

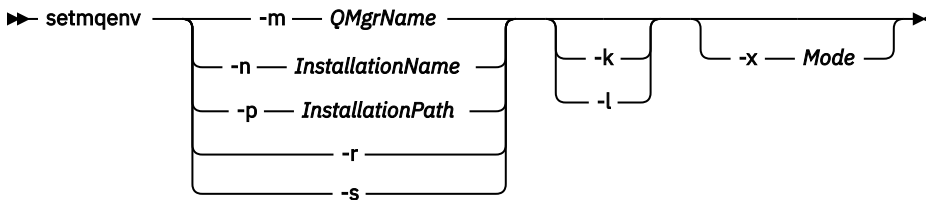

선택적 매개변수

- m **QMGrName**
큐 관리자 **QMGrName**과 연관된 설치에 대한 환경을 설정합니다.
- n **InstallationName**
이름이 **InstallationName**인 설치에 대한 환경을 설정합니다.
- p **InstallationPath**
InstallationPath 경로의 설치에 대한 환경을 설정합니다.
- r
환경에서 모든 설치를 제거합니다.
- s
setmqenv 명령을 실행한 설치에 대한 환경을 설정합니다.

Linux → UNIX **-k**

UNIX and Linux 전용.

현재 `LD_LIBRARY_PATH` 또는 `LIBPATH` 변수의 시작 부분에 IBM MQ 라이브러리에 대한 경로를 추가하여 환경에 `LD_LIBRARY_PATH` 또는 `LIBPATH` 환경 변수를 포함시키십시오.

Linux → UNIX **-l**

UNIX and Linux 전용.

현재 `LD_LIBRARY_PATH` 또는 `LIBPATH` 변수의 끝 부분에 IBM MQ 라이브러리에 대한 경로를 추가하여 환경에 `LD_LIBRARY_PATH` 또는 `LIBPATH` 환경 변수를 포함시키십시오.

-x Mode

*Mode*는 32 또는 64 값을 사용할 수 있습니다.

32비트 또는 64비트 환경을 작성합니다. 이 매개변수가 지정되지 않으면 환경은 명령에 지정된 큐 관리자나 설치의 매개변수에 맞게 값을 지정합니다.

32비트 설치로 64비트 환경을 표시하려는 모든 시도는 실패합니다.

리턴 코드

리턴 코드 설명

- 0 명령이 정상적으로 완료되었습니다.
- 10 명령이 예상치 못한 결과로 완료되었습니다.
- 20 처리 중에 오류가 발생했습니다.

예:

Linux → UNIX

다음 예제에서는 IBM MQ 사본이 UNIX 또는 Linux 시스템의 `/opt/mqm` 디렉토리에 설치되었다고 가정합니다.

참고: 각 명령의 처음에 사용되는 마침표(·) 문자는 `setmqenv` 스크립트를 현재 셸에서 실행되도록 만듭니다. 그러므로 `setmqenv` 스크립트에서 작성하는 환경 변경사항은 현재 셸에 적용됩니다. 마침표(·)가 없으면 환경 변수가 다른 셸에서 변경되고, 변경사항은 명령이 실행되는 셸에 적용되지 않습니다.

- 다음 명령은 `/opt/mqm`에 설치된 설치에 대한 환경을 설정합니다.

```
· /opt/mqm/bin/setmqenv -s
```

- 다음 명령은 `/opt/mqm2` 디렉토리에 설치된 설치에 대한 환경을 설정하고 `LD_LIBRARY_PATH` 변수의 현재 값 끝 부분에 설치 경로를 포함시킵니다.

```
· /opt/mqm/bin/setmqenv -p /opt/mqm2 -l
```

- 다음 명령은 32비트 환경에서 큐 관리자 QM1에 대한 환경을 설정합니다.

```
· /opt/mqm/bin/setmqenv -m QM1 -x 32
```

Windows

다음 예는 IBM MQ의 사본이 Windows 시스템의 `C:\Program Files\IBM\MQ`에 설치되었다고 가정합니다. 이 명령은 `Installation1`이라는 설치에 대한 환경을 설정합니다.

```
"C:\Program Files\IBM\MQ\bin\setmqenv.cmd" -n Installation1
```

관련 참조

30 페이지의 『[crtmqenv\(IBM MQ 환경 작성\)](#)』

UNIX, Linux, and Windows의 IBM MQ설치에 대한 환경 변수 목록을 작성하십시오.

관련 정보

기본 설치 선택

다중 설치

ULW setmqinst(IBM MQ 설치 설정)

UNIX, Linux, and Windows에 IBM MQ 설치를 설정하십시오.

목적

setmqinst 명령을 사용하여 설치에 대한 설명을 변경하거나 설치를 기본 설치로 설정 또는 설정 해제할 수 있습니다. 기본 설치를 변경하려면 새로운 기본 설치를 설정하기 전에 현재 기본 설치를 설정 해제해야 합니다. 이 명령은 `mqinst.ini` 파일에 포함된 정보를 업데이트합니다.

dspmqinst 명령을 사용하여 설치를 표시할 수 있습니다.

기본 설치를 설정 해제한 후에는 전체 경로를 지정하지 않거나 PATH에 해당하는 설치 디렉토리나 이와 동등한 디렉토리가 없으면 **setmqinst** 명령을 사용할 수 없습니다. 시스템 표준 위치에서 기본 경로가 삭제됩니다.

UNIX 플랫폼에서는 현재 디렉토리가 경로에 있다고 가정하지 않아야 합니다. `/opt/mqm/bin`에 있고, 예를 들어 `/opt/mqm/bin/dspmqver`의 실행을 원하는 경우, `"/opt/mqm/bin/dspmqver"` 또는 `"/dspmqver"`를 입력해야 합니다.

`mqinst.ini` 파일에는 시스템의 모든 IBM MQ 설치에 대한 정보가 들어 있습니다. `mqinst.ini`에 대한 자세한 정보는 설치 구성 파일, `mqinst.ini`를 참조하십시오.



주의: root 사용자만 이 명령을 실행할 수 있습니다.

UNIX 또는 Linux 시스템에서 이 명령을 루트로 실행해야 합니다. Windows 시스템에서 관리자 그룹의 구성원으로 이 명령을 실행해야 합니다. 수정하는 설치에서 명령을 실행할 필요가 없습니다.

구문

▶ `setmqinst` — **Action** — **Installation** ◀◀

Action

▶ — `-i` — ◀◀
— `-x` — ◀◀
— `-d` — *DescriptiveText* — ◀◀

설치

▶ — `-p` — *InstallationPath* — ◀◀
— `-n` — *InstallationName* — ◀◀
— `-p` — *InstallationPath* — `-n` — *InstallationName* — **1** — ◀◀
— `-n` — *InstallationName* — `-p` — *InstallationPath* — **1** — ◀◀

참고:

¹ 함께 지정된 경우, 설치 이름 및 설치 경로는 동일한 설치를 참조해야 합니다.

매개변수

-d *DescriptiveText*

설치를 설명하는 텍스트.

이 텍스트는 최대 64개의 1바이트 문자 또는 32개의 2바이트 문자가 될 수 있습니다. 기본값은 모두 공백입니다. 공백이 있는 경우 텍스트를 큰따옴표로 묶어야 합니다.

- i** 이 설치를 기본 설치로 설정하십시오.
- x** 이 설치를 기본 설치로 설정하지 마십시오.
- n *InstallationName***
수정할 설치의 이름
- p *InstallationPath***
수정할 설치의 경로(예: opt/mqm). 공백이 있는 경우 경로를 큰따옴표로 묶어야 합니다.

리턴 코드

리턴 코드 설명

0	오류 없이 항목이 설정됨
36	올바르지 않은 인수가 제공되었습니다.
37	설명 텍스트가 오류 상태임
44	항목이 존재하지 않음
59	올바르지 않은 설치가 지정됨
71	예상치 못한 오류입니다.
89	ini 파일 오류
96	ini 파일을 잠글 수 없음
98	ini 파일 액세스에 충분하지 않은 권한
131	자원 문제점

예:

1. 이 명령은 이름이 myInstallation인 설치를 기본 설치로 설정합니다.

```
setmqinst -i -n myInstallation
```

2. 이 명령은 설치 경로가 /opt/myInstallation인 설치를 기본 설치로 설정합니다.

```
setmqinst -i -p /opt/myInstallation
```

3. 이 명령은 myInstallation으로 이름 지정된 설치를 기본 설치로 설정 해제합니다.

```
setmqinst -x -n myInstallation
```

4. 이 명령은 설치 경로가 /opt/myInstallation인 설치를 기본 설치로 설정 해제합니다.

```
setmqinst -x -p /opt/myInstallation
```

5. 이 명령은 myInstallation으로 이름 지정된 설치에 대해 설명 텍스트를 설정합니다.

```
setmqinst -d "My installation" -n myInstallation
```

설명 텍스트는 공백을 포함하고 있으므로 따옴표로 묶습니다.

관련 정보

[기본 설치 선택](#)

[기본 설치 변경](#)

큐 관리자의 연관된 설치를 설정합니다.

목적

setmqm 명령을 사용하여 큐 관리자의 연관된 IBM MQ 설치를 설정하십시오. 그런 다음 연관된 설치의 명령만 사용하여 큐 관리자를 관리할 수 있습니다. 예를 들어, 큐 관리자가 **strmqm**을 사용하여 시작되는 경우, 이 명령은 **setmqm** 명령으로 지정된 설치의 **strmqm** 명령이어야 합니다.

이 명령을 사용하는 데 관한 자세한 정보(사용 시기에 대한 정보 포함)는 [큐 관리자와 설치 연관](#)을 참조하십시오. 이 명령은 UNIX, Linux 및 Windows에만 적용 가능합니다.

사용시 참고사항

- 큐 관리자와 연관될 설치에서 **setmqm** 명령을 사용해야 합니다.
- **setmqm** 명령으로 지정된 설치 이름은 **setmqm** 명령이 실행된 설치와 일치해야 합니다.
- **setmqm** 명령을 실행하기 전에 큐 관리를 중지해야 합니다. 큐 관리자가 여전히 실행 중이면 명령이 실패합니다.
- 일단 **setmqm** 명령을 사용하여 큐 관리자의 연관 설치를 설정하면 **strmqm** 명령을 사용하여 큐 관리자를 시작할 때 큐 관리자의 데이터 마이그레이션이 발생합니다.
- Once you have started the queue manager on an installation, you cannot then use **setmqm** to set the associated installation to an earlier version of IBM MQ, as it is not possible to migrate back to earlier versions of IBM MQ.
- **dspmq** 명령을 사용하여 설치가 큐 관리자와 연관되어 있는지 확인할 수 있습니다. 자세한 정보는 [62 페이지의 『dspmq\(큐 관리자 표시\)』](#)의 내용을 참조하십시오.

구문

```
►► setmqm — -m — QMgrName — -n — InstallationName ►◄
```

필요한 매개변수

-m QMgrName

연관된 설치를 설정할 큐 관리자의 이름입니다.

-n InstallationName

큐 관리자가 연관될 설치의 이름입니다. 설치 이름은 대소문자를 구분하지 않습니다.

리턴 코드

리턴 코드 설명

0	오류가 없는 설치로 설정된 큐 관리자
5	큐 관리자 실행
36	올바르지 않은 인수가 제공되었습니다.
59	올바르지 않은 설치가 지정됨
60	-n 매개변수로 이름 지정된 설치에서 명령이 실행되지 않음
61	이 큐 관리자의 설치 이름이 올바르지 않습니다.
69	자원 문제점
71	예상치 못한 오류입니다.
72	큐 관리자 이름 오류입니다.

리턴 코드 설명

119 사용자에게 권한이 없음

실시예

1. 이 명령은 큐 관리자 QMGR1을 설치 이름이 myInstallation인 설치와 연관시킵니다.

```
MQ_INSTALLATION_PATH/bin/setmqm -m QMGR1 -n myInstallation
```

setmqprd(프로덕션 라이선스 등록)

IBM MQ 프로덕션 라이선스를 등록합니다.

라이선스는 일반적으로 설치 프로세스 중에 등록됩니다.

참고: 시스템에서 이 명령을 실행하려면 적절한 권한이 있어야 합니다. 이 명령을 실행하려면 UNIX에는 루트 액세스가 필요하며 사용자 계정 제어(UAC)를 보유한 Windows에는 관리자 액세스가 필요합니다.

구문

```
►► setmqprd — LicenseFile ◄◄
```

필수 매개변수

LicenseFile

프로덕션 라이선스 인증서 파일의 완전한 이름을 지정합니다.

전체 라이선스 파일은 amqpcert.lic입니다.

- **UNIX** / **Linux** UNIX and Linux에서 이는 설치 매체의 */MediaRoot/licenses* 디렉토리에 있습니다.
- **Windows** Windows에서 이는 설치 매체의 *\MediaRoot\licenses* 디렉토리에 있습니다. IBM MQ 설치 경로의 bin 디렉토리에 설치됩니다.
- **IBM i** IBM i에서 다음 명령을 실행하십시오.

```
CALL PGM(QMQM/SETMQPRD) PARM('/QOPT/OPT01/amqpcert.lic')
```

평가 라이선스 변환

평가 라이선스 설치하는 평가 라이선스로 설치에서 큐 관리자를 시작할 때 표시되는 "카운트다운" 메시지를 제외하면, 프로덕션 라이선스 설치와 동일합니다. 서버에 설치되지 않은 IBM MQ의 일부(예: IBM MQ MQI client)는 평가 라이선스의 만료 후 계속 작동합니다. 프로덕션 라이선스로 등록하려는 경우 **setmqprd**를 실행하지 않아도 됩니다.

평가 라이선스가 만료되어도 IBM MQ를 계속 설치 제거할 수 있습니다. 또한 전체 프로덕션 라이선스로 IBM MQ를 다시 설치할 수도 있습니다.

제품을 설치하고 평가 라이선스로 설치를 사용한 후에 **setmqprd**를 실행하여 프로덕션 라이선스를 등록하십시오.

관련 정보

[AIX에서 평가판 라이선스 변환](#)

[HP-UX에서 평가판 라이선스 변환](#)

Linux에서 평가판 라이선스 변환
 Solaris에서 평가판 라이선스 변환
 Windows에서 평가판 라이선스 변환

Windows setmqscp(서비스 연결점 설정)

Active Directory에서 클라이언트 연결 채널 정의를 발행합니다(Windows만 해당).

목적

참고: **setmqscp** 명령은 IBM MQ for Windows 에만 적용됩니다.

Active Directory에 있는 클라이언트 연결 채널 정의를 발행하기 위한 지원을 구성 및 관리하려면 **setmqscp** 명령을 사용하십시오.

처음에 이 명령은 도메인 관리자가 다음을 수행하는 데 사용됩니다.

- IBM MQ 사용을 위해 Active Directory 준비
- IBM MQ 사용자와 관리자에게 IBM MQ Active Directory 오브젝트에 액세스하고 업데이트하는 데 적합한 권한 부여

setmqscp 명령을 사용하여 Active Directory에서 사용 가능한 현재 구성된 클라이언트 연결 채널 정의를 모두 표시할 수 있습니다.

구문

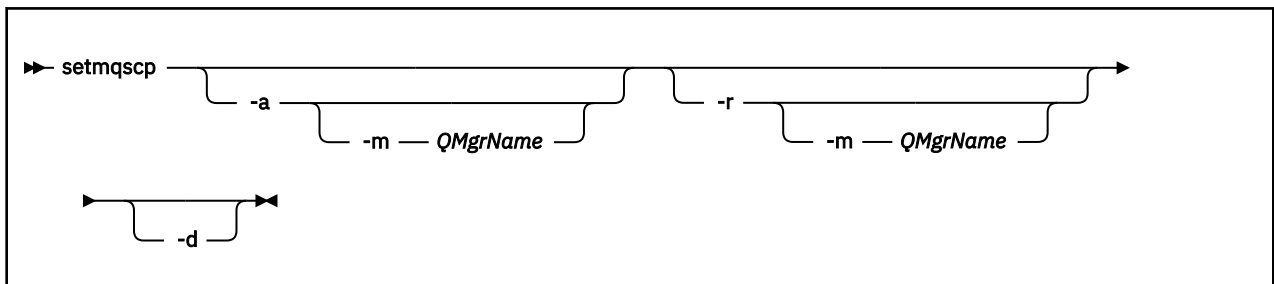

선택적 매개변수

-a(추가), -r(제거) 또는 -d(표시) 중 하나를 지정해야 합니다.

-a

IBM MQ MQI client 연결 Active Directory 컨테이너가 아직 없으면 추가합니다. 도메인의 *System* 컨테이너에 서브컨테이너를 작성할 수 있는 적절한 권한이 있는 사용자에게 있어야 합니다. IBM MQ 폴더는 CN=IBM-MQClientConnections입니다. 이 폴더를 삭제하려면 **setmqscp -r** 명령만 사용하십시오.

-d

서비스 연결 지점을 표시합니다.

-r

서비스 연결 지점을 제거합니다. **-m**을 생략하고 클라이언트 연결 정의가 IBM-MQClientConnections 폴더에 없으면, 폴더 자체가 Active Directory에서 제거됩니다.

-m [* | qmgr]

지정된 매개변수(-a 또는 -r)을 수정하여 지정된 큐 관리자만 적용되게 합니다.

* | qmgr

*는 모든 큐 관리자에게 적용됨을 지정합니다. 이 옵션은 필요한 경우 특정 클라이언트 연결 테이블 파일을 한 큐 관리자에서만 마이그레이션할 수 있도록 합니다.

예:

다음 명령은 IBM-MQClientConnections 폴더를 작성하고 폴더의 IBM MQ 관리자와 나중에 작성한 하위 오브젝트에 필요한 권한을 할당합니다.

```
setmqscp -a
```

다음 명령은 로컬 큐 관리자 Paint.queue.manager에서 Active Directory로 기존 클라이언트 연결 정의를 마이그레이션합니다.

```
setmqscp -a -m Paint.queue.manager
```

다음 명령은 로컬 서버의 모든 클라이언트 연결 정의를 Active Directory로 마이그레이션합니다.

```
setmqscp -a -m *
```

setmqspl(보안 정책 설정)

setmqspl 명령을 사용하여 새 보안 정책을 정의하거나 기존 정책을 바꾸거나 기존 정책을 제거하십시오.

구문





표 50. setmqsp1 명령 플래그

명령 플래그	설명
-m	큐 관리자 이름. 이 플래그는 보안 정책의 모든 조치에 필수입니다.
-p	정책 이름. 정책을 적용할 큐의 이름으로 정책 이름을 설정하십시오.
-s	디지털 서명 알고리즘. Advanced Message Security에서는 다음 값을 지원합니다. MD5, SHA1, SHA256, SHA384 및 SHA512. 모두 대문자여야 합니다. 기본값은 NONE입니다. 중요사항: <ul style="list-style-type: none"> SHA384 및 SHA512 암호화 해시 함수의 경우 서명에 사용되는 키는 768비트보다 길어야 합니다. 서명 알고리즘 이름은 대문자로 제공되어야 합니다. V9.0.0 IBM MQ 9.0부터는 Confidentiality 정책에 따라, 서명 알고리즘은 NONE이어야 합니다. Confidentiality 정책에 대한 자세한 정보는 AMS에서 사용 가능한 QoP(Quality of Protection)를 참조하십시오.
-e	디지털 암호화 알고리즘. Advanced Message Security에서는 다음 암호화 알고리즘을 지원합니다. RC2, DES, 3DES, AES128, AES256. 기본값은 NONE입니다. 중요사항: <ul style="list-style-type: none"> 암호화 알고리즘의 이름은 대문자로 제공되어야 합니다. z/OS z/OS 암호화 알고리즘에서 RC2는 기밀성 정책에 대해 지원되지 않습니다.
-r	메시지 수신인의 식별 이름(DN)(제공된 경우 DN과 관련된 인증서를 사용하여 지정된 메시지를 암호화함). 수신인은 암호화 알고리즘이 NONE과 다른 경우에만 지정할 수 있습니다. 메시지에는 여러 수신인을 포함할 수 있습니다. 각 DN은 별도의 -r 플래그와 함께 제공되어야 합니다. 중요사항: <ul style="list-style-type: none"> DN 속성 이름은 대문자여야 합니다. 쉼표는 이름 구분 기호로 사용되어야 합니다. 명령 해석기 오류를 방지하려면 DN을 따옴표로 묶습니다. <p>예를 들면, 다음과 같습니다.</p> <pre>-r "CN=alice, O=ibm, C=US"</pre>

표 50. `setmqsp1` 명령 플래그 (계속)

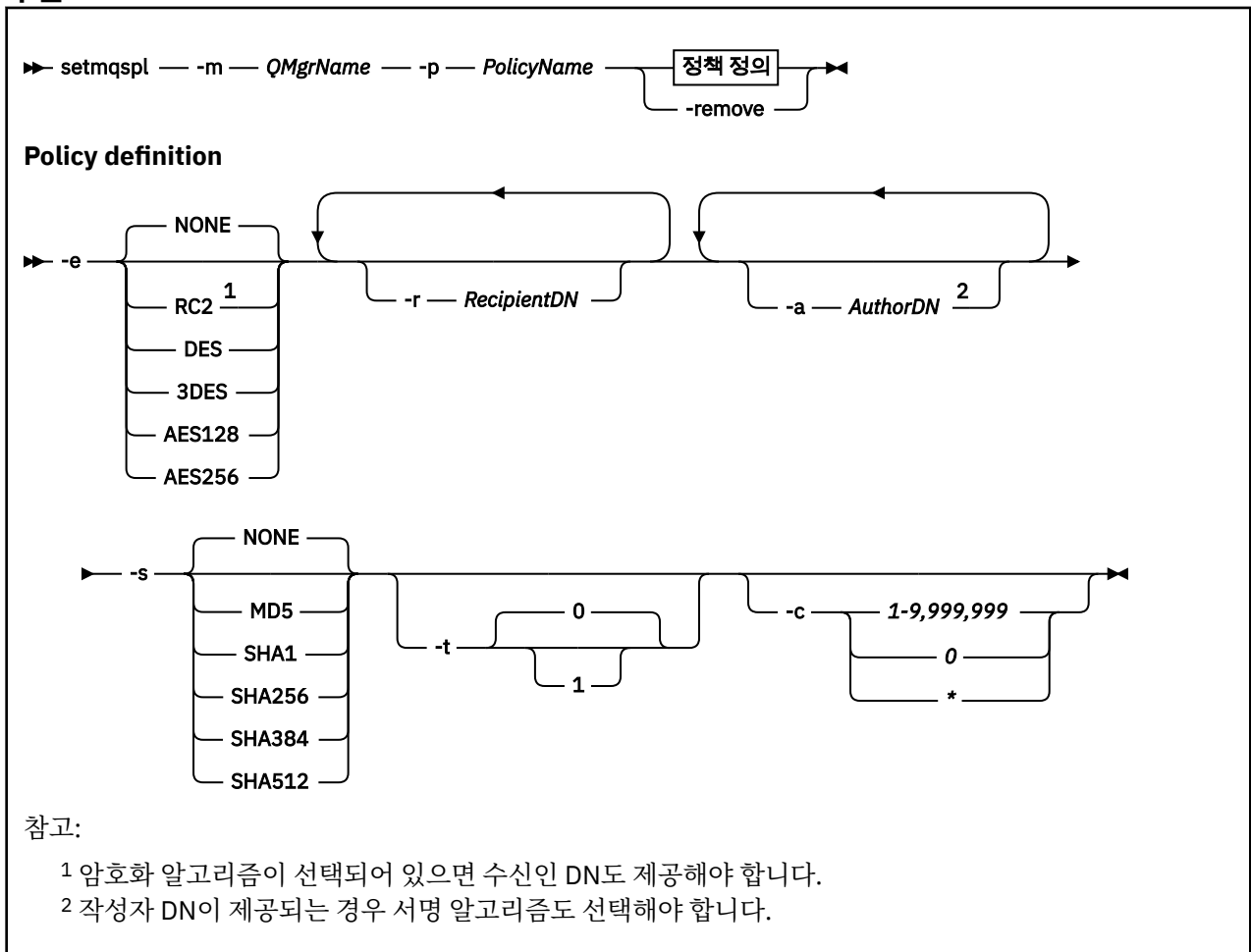
명령 플래그	설명
<p>-a</p>	<p>메시지 검색 중에 유효성이 검증된 서명 DN. 제공된 DN의 사용자가 서명한 메시지만 검색 중에 승인됩니다. 서명자 DN은 서명 알고리즘이 NONE과 다른 경우에만 지정할 수 있습니다. 여러 명의 권한 부여된 서명자를 지정할 수 있으며, 각 권한 부여된 서명자는 별도의 -a 플래그를 보유해야 합니다.</p> <p>중요사항: DN의 속성은 대문자여야 합니다. <code>cn=</code> 대신 <code>CN=</code>을 지정하십시오.</p> <p>DN의 속성 값은 대소문자를 구분하므로, 예를 들어 <code>CN=USERID1</code>은 <code>CN=userid1</code>과 다릅니다.</p>
<p>-t</p>	<p>허용 플래그는 애플리케이션에서 정책의 요구사항에 맞지 않는 메시지를 계속 찾아보거나 검색할 수 있는지 여부를 표시합니다. 허용은 예를 들어 이미 보호되지 않는 메시지가 들어 있는 큐에 정책을 도입할 때 유용할 수 있습니다. 유효한 값은 다음을 포함합니다.</p> <ul style="list-style-type: none"> • 0(기본값) 허용 플래그를 끕니다. • 1 허용 플래그를 켭니다. <p>허용은 선택사항이며 허용을 사용하면 승격된 구현이 용이하게 됩니다. 여기서 큐에 정책이 적용되지만, 해당 큐에는 정책이 없는 메시지가 이미 포함되어 있거나 보안 정책 세트가 없는 리모트 시스템에서 여전히 메시지를 받을 수 있습니다.</p>
<p> -c</p>	<p>키 재사용 수는 1 - 9,999,999의 정수로 제공할 수 있습니다. 특수 값은 다음과 같습니다.</p> <ul style="list-style-type: none"> • 0 키는 재사용되지 않습니다. • * 애플리케이션에서 암호화 키를 무제한 재사용할 수 있습니다. <p>정책을 정의할 때 -c 매개변수를 생략하는 경우, 키 재사용 계수 0은 이전 버전의 Advanced Message Security 및 IBM WebSphere MQ Extended Security Edition과(와)의 역호환성에 대해 가정됩니다.</p> <p>0이 아닌 키 재사용 수는 기밀 정책에만 유효하다는 점에 유의하십시오. 무결성 또는 개인정보처리방침을 작성하거나 수정하려는 경우, 0이 아닌 키 재사용 수를 사용하면 AMQ9091: 정책에 대한 키 재사용이 유효하지 않음 오류 메시지가 수신되고 정책 조작은 실패합니다.</p>
<p>-remove</p>	<p>정책을 삭제합니다.</p> <p>정책 이름 플래그 -p만 이 플래그와 함께 사용할 수 있습니다.</p>

예:

V 9.0.0

다음 목록은 멀티플랫폼에서 일부 유효한 **setmqsp1** 명령의 예제를 표시합니다.

```
setmqsp1 -m QMGR -p PROT -s SHA256
setmqsp1 -m QMGR -p PROT -s SHA256 -a "CN=Alice, O=IBM, C=US"
setmqsp1 -m QMGR -p PROT -s SHA256 -e AES128 -a "CN=Alice, O=IBM, C=US" -r "CN=Bob, O=IBM, C=GB"
setmqsp1 -m QMGR -p PROT -e AES128 -r "CN=Bob, O=IBM, C=GB" -c 50
```

다음 목록은 유효하지 않은 **setmqsp1** 명령의 예를 보여줍니다.

- 수신인이 지정되지 않으면 다음과 같습니다.

```
setmqsp1 -m QMGR -p PROT -e AES128
```

- 키 재사용이 Integrity 정책에 유효하지 않으면 다음과 같습니다.

```
setmqsp1 -m QMGR -p PROT -s SHA256 -c 1
```

- 키 재사용이 Privacy 정책에 유효하지 않으면 다음과 같습니다.

```
setmqsp1 -m QMGR -p PROT -s SHA256 -e AES128 -r "CN=Bob, O=IBM, C=GB" -c 1
```

z/OS z/OS에서 CSQOUTIL 유틸리티와 함께 **setmqsp1** 명령을 사용할 수 있습니다. 자세한 정보는 [메시지 보안 정책 유틸리티\(CSQOUTIL\)](#)를 참조하십시오.

관련 참조

819 페이지의 『SET POLICY』

MQSC 명령 SET POLICY를 사용하여 보안 정책을 설정합니다.

656 페이지의 『멀티플랫폼의 DISPLAY POLICY』

MQSC 명령 DISPLAY POLICY를 사용하여 보안 정책을 표시합니다.

84 페이지의 『dspmqsp1(보안 정책 표시)』

dspmqsp1 명령을 사용하여 모든 정책의 목록과 이름 지정된 정책의 자세한 내용을 표시합니다.

V 9.0.4 setmqweb(mqweb 서버 구성 설정)

mqwebuser.xml 파일에서 알려진 구성 특성을 삭제 또는 추가합니다.

목적

setmqweb properties 명령을 사용하여 mqweb 서버를 구성할 수 있습니다. mqweb 서버는 IBM MQ Console 및 REST API를 지원하는 데 사용됩니다.

z/OS에서 명령 유틸리티 사용

z/OS

z/OS에서 **setmqweb** 또는 **dspmqweb** 명령 중 하나를 발행하기 전에 WLP_USER_DIR 환경 변수를 설정해야 하므로 변수는 mqweb 서버 구성을 가리킵니다.

이를 수행하려면 다음 명령을 실행하십시오.

```
export WLP_USER_DIR=WLP_user_directory
```

여기서 *WLP_user_directory*는 crtmqweb.sh에 전달되는 디렉토리의 이름입니다. 예를 들면, 다음과 같습니다.

```
export WLP_USER_DIR=/var/mqm/web/installation1
```

자세한 정보는 [Liberty 서버 정의 작성](#)을 참조하십시오.

구문

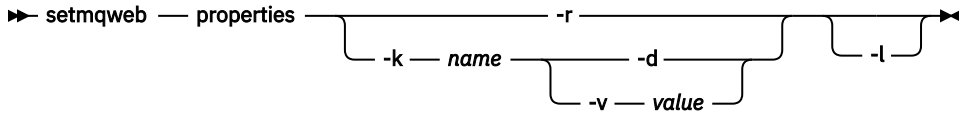

매개변수

-r

기본값을 재설정합니다. 이 매개변수는 mqwebuser.xml 파일에서 사용자가 수정한 구성 특성을 제거합니다.

-k name

mqwebuser.xml 파일에서 추가, 업데이트 또는 제거할 구성 특성의 이름입니다. 다음 값은 IBM MQ Appliance를 포함하는 모든 플랫폼의 name에서 올바른 값입니다.

ltpaExpiration

이 구성 특성은 LTPA 토큰이 만료되기 전까지의 시간(분)을 지정하기 위해 사용됩니다.

이 특성의 값은 정수 값입니다.

maxTraceFiles

이 구성 특성은 mqweb 서버에서 생성하는 최대 추적 파일 수를 지정하는 데 사용됩니다.

이 특성의 값은 정수 값입니다.

maxTraceFileSize

이 구성 특성은 각 로그 파일이 도달할 수 있는 최대 크기(MB)를 지정하는 데 사용됩니다.

이 특성의 값은 정수 값입니다.

mqRestCorsAllowedOrigins

이 구성 특성은 REST API에 액세스할 수 있는 원본을 지정하는 데 사용됩니다. CORS에 대한 자세한 정보는 [REST API에 대한 CORS 구성](#)을 참조하십시오.

이 특성의 값은 문자열 값입니다.

mqRestCorsMaxAgeInSeconds

이 구성 특성은 웹 브라우저가 CORS 진행전 검사 결과를 캐시할 수 있는 시간(초)을 지정하는 데 사용됩니다.

이 특성의 값은 정수 값입니다.

V 9.0.5 mqRestCsrExpirationInMinutes

이 구성 특성은 더 이상 IBM MQ 9.0.5에 없습니다.

IBM MQ 9.0.4에만 적용되며, CSRF 토큰이 만기되기 전의 시간(분)을 지정하는 데 사용됩니다.

이 특성의 값은 정수 값입니다.

mqRestCsrValidation

이 구성 특성은 CSRF 유효성 검증의 수행 여부를 지정하는 데 사용됩니다. false 값은 CSRF 토큰 유효성 검증 검사를 제거합니다.

이 특성의 값은 부울 값입니다.

mqRestGatewayEnabled

이 구성 특성은 administrative REST API 게이트웨이의 사용 가능 여부를 지정하는 데 사용됩니다.

이 특성의 값은 부울 값입니다.

mqRestGatewayQmgr

이 구성 특성은 게이트웨이 큐 관리자로 사용할 큐 관리자의 이름을 지정하는 데 사용됩니다. 이 큐 관리자는 mqweb 서버와 같은 설치에 있어야 합니다. 공백 값은 큐 관리자가 게이트웨이 큐 관리자로 구성되어 있지 않음을 표시합니다.

이 특성의 값은 문자열 값입니다.

mqRestMessagingEnabled

이 구성 특성은 messaging REST API의 사용 가능 여부를 지정하는 데 사용됩니다.

이 특성의 값은 부울 값입니다.

mqRestRequestTimeout

이 구성 특성은 REST 요청 제한시간이 초과되기 전의 시간(초)을 지정하는 데 사용됩니다.

이 특성의 값은 정수 값입니다.

traceSpec

이 구성 특성은 mqweb 서버에서 생성하는 추적 레벨을 지정하는 데 사용됩니다. 가능한 값 목록은 [IBM MQ Console](#) 및 [REST API의 로깅 구성](#)을 참조하십시오.

이 특성의 값은 문자열 값입니다.



다음 값은 z/OS, UNIX, Linux, and Windows의 *name*에 대해 유효한 추가 값입니다.

httpHost

이 구성 특성은 IP 주소로서의 HTTP 호스트 이름, 도메인 이름 접미부가 있는 도메인 이름 서버(DNS) 호스트 이름 또는 IBM MQ가 설치된 서버의 DNS 호스트 이름을 지정하는 데 사용됩니다.

큰따옴표로 묶인 별표를 사용하여 사용 가능한 모든 네트워크 인터페이스를 지정할 수 있습니다.

localhost 값을 사용하여 로컬 연결만 허용할 수 있습니다.

이 특성의 값은 문자열 값입니다.

httpPort

이 구성 특성은 HTTP 연결에 사용되는 HTTP 포트 번호를 지정하는 데 사용됩니다.

-1 값을 사용하여 포트를 사용 안함으로 설정할 수 있습니다.

이 특성의 값은 정수 값입니다.

httpsPort

이 구성 특성은 HTTPS 연결에 사용되는 HTTPS 포트 번호를 지정하는 데 사용됩니다.

-1 값을 사용하여 포트를 사용 안함으로 설정할 수 있습니다.

이 특성의 값은 정수 값입니다.

mqConsoleAutostart

이 구성 특성은 mqweb 서버 시작 시 IBM MQ Console가 자동으로 시작되는지 여부를 지정하는 데 사용됩니다.

이 특성의 값은 부울 값입니다.

mqRestAutostart

이 구성 특성은 mqweb 서버 시작 시 REST API가 자동으로 시작되는지 여부를 지정하는 데 사용됩니다.

이 특성의 값은 부울 값입니다.

-d

mqwebuser.xml 파일에서 지정된 구성 특성을 삭제합니다.

-v value

mqwebuser.xml 파일에서 추가 또는 업데이트할 구성 특성의 값. 같은 *name*의 기존 구성 특성이 덮어쓰여 집니다. 중복 구성 특성이 제거됩니다.

이 값은 대소문자를 구분합니다. 별표, 여러 토큰 또는 빈 값을 지정하려면 값을 큰따옴표로 묶으십시오.

지정한 *value*의 유효성이 검증되지 않습니다. 올바르지 않은 값이 지정되면, mqweb 서버를 시작하는 후속 시도가 실패할 수 있습니다.

-l

상세 로깅을 사용 가능하게 합니다. 진단 정보는 mqweb 서버 로그 파일로 기록됩니다.

리턴 코드

리턴 코드	설명
0	명령 성공
>0	명령 실패

서버 명령 종료 코드의 전체 목록은 WebSphere Application Server 문서의 [Liberty: 서버 명령 옵션](#) 을 참조하십시오.

관련 명령

명령	설명
strmqweb	mqweb 서버를 시작합니다.
endmqweb	mqweb 서버를 중지합니다.
dspmqweb	mqweb 서버의 상태 또는 구성을 표시합니다.

setmqxacred(XA 신임 정보 추가)

setmqxacred 명령을 사용하여 IBM MQ XA 신임 정보 저장소에서 신임 정보를 추가하거나 수정합니다.

목적

setmqxacred 명령은 IBM MQ XA 신임 정보 저장소에 새 신임 정보를 추가하거나, 기존 신임 정보를 수정 또는 삭제합니다.

구문

➤ **setmqxacred** — **-m** — ? — *QmgrName* →

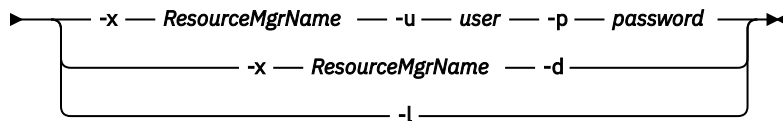

필수 매개변수

-m *QmgrName*
인증 세부사항이 저장되는 큐 관리자.

선택적 매개변수

-x *ResourceMgrName*
qm.ini 파일에 정의된 대로 자원 관리자 이름을 지정합니다.

-u *user*
데이터베이스에 연결하기 위해 사용할 사용자 이름을 지정합니다.

-p *password*
사용자의 비밀번호를 지정합니다.

-d
이름 지정된 자원 관리자의 신임 정보를 삭제합니다.

-l
큐 관리자 저장소의 신임 정보를 나열합니다.

예

자원 mydb2에 대해 큐 관리자 QM1의 신임 정보 추가:

```
# setmqxacred -m QM1 -x mydb2 -u user1 -p Password1
Successfully added credentials for XA Resource Manager mydb2
```

자원 mydb2에 대해 큐 관리자 QM1의 신임 정보 삭제:

```
# setmqxacred -m QM1 -x mydb2 -d
Successfully removed credentials for XA Resource Manager mydb2
```

신임 정보 저장소에 저장된 신임 정보에 대한 세부사항 나열:

```
# setmqxacred -m QM1 -l
ResourceName(mydb2) UserName(user1)
ResourceName(myora) UserName(user2)
```

Windows Linux **strmqcfg(IBM MQ Explorer 시작)**

IBM MQ Explorer(Windows 및 Linux x86-64 플랫폼 전용)를 시작합니다.

목적

Windows IBM MQ for Windows 전용의 경우, `runas` 를 사용하여 이 명령을 실행하는 경우, 환경 변수 `APPDATA` 를 정의하여 사용자가 실행 중인 사용자가 액세스 권한을 가지고 있는 디렉토리에 대한 경로를 설정해야 합니다. 예를 들면, 다음과 같습니다.

```
set APPDATA=C:\Users\user_name\AppData\Roaming
```

다음 명령을 사용하여 `APPDATA`가 설정된 경로를 식별할 수 있습니다.

```
set APPDATA
```

Linux Linux에서 IBM MQ Explorer를 성공적으로 시작하려면 홈 디렉토리에 파일을 쓸 수 있어야 하고 홈 디렉토리가 있어야 합니다.

참고: The preferred way to start IBM MQ Explorer on Windows and Linux systems is by using the system menu, or the `MQExplorer` executable file.

구문

이 명령의 구문은 다음과 같습니다.

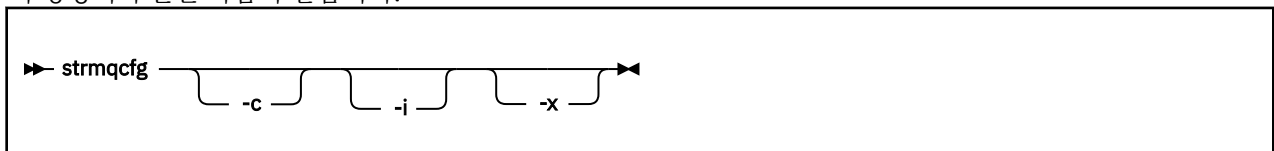

선택적 매개변수

-c

-clean이 Eclipse에 전달됩니다. 이 매개변수는 Eclipse가 Eclipse 런타임에 의해 사용된 캐시 데이터를 삭제하도록 합니다.

-i

-clean -initialize이 Eclipse에 전달됩니다. 이 매개변수를 사용하면 Eclipse에서 캐시된 데이터를 삭제하는 외에도 Eclipse 런타임에서 사용한 구성 정보를 제거합니다.

IBM MQ Explorer에서는 간략하게 시작한 다음 사용자 인터페이스를 표시하지 않고 종료됩니다.

-x

디버그 메시지를 콘솔에 출력합니다.

Multi **strmqbrk(IBM WebSphere MQ 6.0 발행/구독 브로커를 이후 버전으로 마이그레이션)**

IBM MQ 발행/구독 브로커의 지속적 상태를 이후 버전 큐 관리자로 마이그레이션합니다.

목적

strmqbrk 명령을 사용하여 IBM WebSphere MQ 6.0 발행/구독 브로커의 상태를 이후 버전 큐 관리자로 마이그레이션하십시오. 큐 관리자가 이미 마이그레이션된 경우에는 조치가 필요하지 않습니다.

IBM WebSphere MQ 6.0에서는 **strmqbrk**가 브로커를 시작했습니다. IBM MQ 8.0 발행/구독은 이 방식으로 시작할 수 없습니다. 큐 관리자에 대해 발행/구독을 사용하려면 **ALTER QMGR** 명령을 사용하십시오.

runmqbrk 명령을 사용할 수도 있습니다. 이 명령은 매개변수가 **strmqbrk**와 동일하며 효과도 정확히 같습니다.

구문

ULW

이 구문 다이어그램은 UNIX, Linux, and Windows에 적용됩니다.

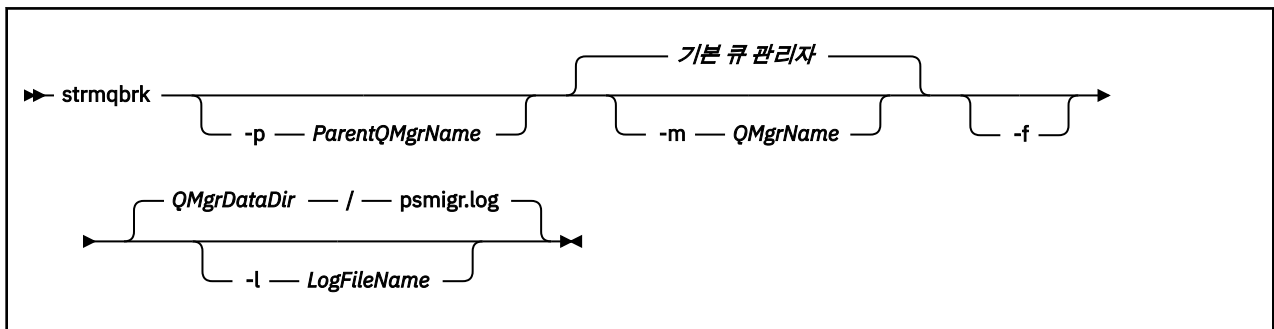

UNIX, Linux, and Windows용 선택적 매개변수

ULW

-p ParentQMGrName

참고: 이 옵션은 더 이상 사용되지 않습니다. **strmqbrk**는 상위 연결을 자동으로 마이그레이션합니다.

현재 상위 큐 관리자를 지정하는 경우 경고 메시지가 발행되고 마이그레이션이 계속됩니다. 다른 큐 관리자를 지정하는 경우, 경고가 발행되고 마이그레이션이 수행되지 않습니다.

-m QMGrName

마이그레이션할 큐 관리자의 이름. 이 매개변수를 지정하지 않으면 명령이 기본 큐 관리자로 라우트됩니다.

-f

마이그레이션을 강제 실행합니다. 이 옵션은 마이그레이션 중 작성된 오브젝트가 동일한 이름의 기존 오브젝트를 바꾸도록 지정합니다. 이 옵션을 지정하지 않은 경우 마이그레이션 시 복제 오브젝트가 작성되면 경고가 발행되고, 오브젝트가 작성되지 않으며, 마이그레이션은 계속됩니다.

-l LogFileName

LogFileName에 지정된 파일에 마이그레이션 활동을 로깅합니다.

구문

IBM i

이 구문 다이어그램은 IBM i에 적용됩니다.

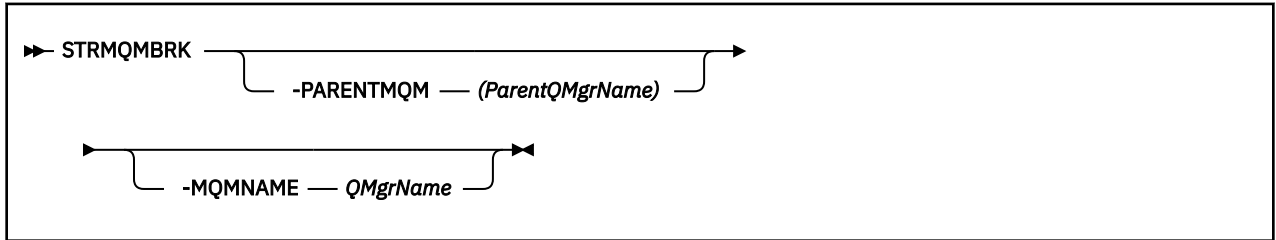

IBM i용 선택적 매개변수

IBM i

-PARENTMQM ParentQMGrName)

참고: 이 옵션은 더 이상 사용되지 않습니다.

현재 상위 큐 관리자를 지정하는 경우 경고 메시지가 발행되고 마이그레이션이 계속됩니다. 다른 큐 관리자를 지정하는 경우 경고가 발행되고 마이그레이션이 수행되지 않습니다.

-MQMNAME QMGrName

마이그레이션할 큐 관리자의 이름. 이 매개변수를 지정하지 않으면 명령이 기본 큐 관리자로 라우트됩니다.

관련 정보

[ALTER QMGR](#)

strmqcsv(명령 서버 시작)

큐 관리자 서버의 명령 서버를 시작합니다.

목적

지정된 큐 관리자의 명령 서버를 시작하려면 **strmqcsv** 명령을 사용하십시오. 그러면 IBM MQ에서 명령 큐에 송신된 명령을 처리할 수 있습니다.

작업 중인 큐 관리자와 연관된 설치에서 **strmqcsv** 명령을 사용해야 합니다. `dspmqr -o installation` 명령을 사용하여 큐 관리자가 연관된 설치를 찾을 수 있습니다.

큐 관리자 속성 SCMDSERV를 QMGR로 지정한 경우 **strmqcsv**를 사용하여 명령 서버의 상태를 변경해도 큐 관리자가 다음 번 재시작 시 SCMDSERV 속성에 대해 수행하는 방법에 영향을 주지 않습니다.

구문



필수 매개변수

없음

선택적 매개변수

-a

다음 PCF 명령이 권한 정보를 표시하거나 수정하지 못하도록 차단합니다.

- 권한 레코드 조회(MQCMD_INQUIRE_AUTH_RECS)
- 엔티티 권한 조회(MQCMD_INQUIRE_ENTITY_AUTH)
- 권한 레코드 설정(MQCMD_SET_AUTH_REC).
- 권한 레코드 삭제(MQCMD_DELETE_AUTH_REC).

QMGrName

명령 서버를 시작할 큐 관리자의 이름. 생략하면 기본 큐 관리자가 사용됩니다.

리턴 코드

리턴 코드 설명

0	명령이 정상적으로 완료되었습니다.
10	명령이 예상치 못한 결과로 완료되었습니다.
20	처리 중에 오류가 발생했습니다.

예:

다음 명령은 큐 관리자 earth의 명령 서버를 시작합니다.

```
strmqcsv earth
```

관련 명령

명령	설명
endmqcsv	명령 서버 종료
dspmqcsv	명령 서버의 상태 표시

관련 참조

11 페이지의 『명령 서버 명령』

PCF 명령, MQSC 명령, 제어 명령과 동등한 명령을 표시하는 명령 서버 명령의 테이블입니다. REST API 자원 및 HTTP 메소드와 동등한 항목 및 IBM MQ Explorer와 동등한 항목이 사용 가능한 경우 포함됩니다.

Windows **strmqsvc(IBM MQ 서비스 시작)**

Windows에서 IBM MQ 서비스를 시작합니다.

목적

이 명령은 Windows에서 IBM MQ 서비스를 시작합니다. Windows에서만 명령을 실행하십시오.

UAC (User Account Control) 가 사용 가능한 Windows 시스템에서 IBM MQ 를 실행 중인 경우, 승격된 권한으로 **strmqsvc** 를 호출해야 합니다.

자동으로 시작되지 않았거나 서비스가 종료된 경우 명령을 실행하여 서비스를 시작하십시오.

IBM MQ 프로세스의 서비스를 다시 시작하여 새 보안 정의를 포함하는 새 환경을 확보합니다.

구문

strmqsvc

매개변수

strmqsvc 명령에는 매개변수가 없습니다.

서비스를 포함하는 설치로 경로를 설정해야 합니다. 설치를 기본으로 만들거나 **setmqenv** 명령을 실행하거나 **strmqsvc** 2진 파일을 포함하는 디렉토리에서 명령을 실행하십시오.

관련 참조

102 페이지의 『endmqsvc(IBM MQ 서비스 종료)』
Windows에서 IBM MQ 서비스를 종료합니다.

strmqm(큐 관리자 시작)

큐 관리자를 시작하거나 대기 조작을 위해 준비하십시오.

목적

큐 관리자를 시작하려면 **strmqm** 명령을 사용하십시오.

작업 중인 큐 관리자와 연관된 설치에서 **strmqm** 명령을 사용해야 합니다. **dspmq -o installation** 명령을 사용하여 큐 관리자가 연관된 설치를 찾을 수 있습니다.

큐 관리자에 연관된 설치가 없고 시스템에 IBM WebSphere MQ 7.0.1 를 설치하지 않은 경우, **strmqm** 명령은 **strmqm** 명령을 실행한 설치와 큐 관리자를 연관시킵니다.

큐 관리자를 시동하는 데 몇 초 이상이 걸리면 IBM MQ에서 시동 진행 상황을 자세히 설명하는 간헐적 메시지를 표시합니다.

사용시 참고사항

V 9.0.2 IBM MQ 9.0.2부터 IBM MQ에서는 백업 큐 관리자의 사용을 지원합니다. 즉, 로그 익스텐트가 백업 머신에 비동기적으로 복사되고 로그 레코드의 재실행이 **strmqm -r** 명령의 사용으로 정기적으로 구동되는 큐 관리자입니다. 백업 큐 관리자를 활성화해야 하는 경우 **strmqm -a** 명령을 사용한 후 큐 관리자를 정상적으로 시작하십시오.



주의: 익스텐트를 백업하기 전에 재사용할 수 있으므로 백업 큐 관리자와 함께 **LogManagement=Automatic**을 사용할 수 없습니다. 또한 **strmqm -r** 명령을 **LogManagement=Automatic**과 함께 실행하는 경우 명령이 실패할 수 있습니다.

V 9.0.3 IBM MQ 9.0.3에서 UNIX의 보안 *data path/log/qm2775*에서 2770으로 변경되었습니다.

V 9.0.4 **V 9.0.0.2** IBM MQ 9.0.4 및 IBM MQ 9.0.0 Fix Pack 2에서, **strmqm** 명령은 큐 관리자를 완전히 시작하기 전에 *qm.ini* 파일에서 CHANNELS 및 SSL 스탠자의 구문을 검사합니다. *qm.ini* 파일에 오류가 포함되는 경우, 이 검사로 잘못된 내용을 확인하고 신속하게 수정하기가 쉬워집니다. 오류를 찾으면 **strmqm**은 AMQ9224 오류 메시지를 출력하고, *qm.ini* 파일에서 오류 위치에 대해 자세하게 설명합니다. 이는 큐 관리자를 시작하지 않고도 즉시 종료됩니다.

구문

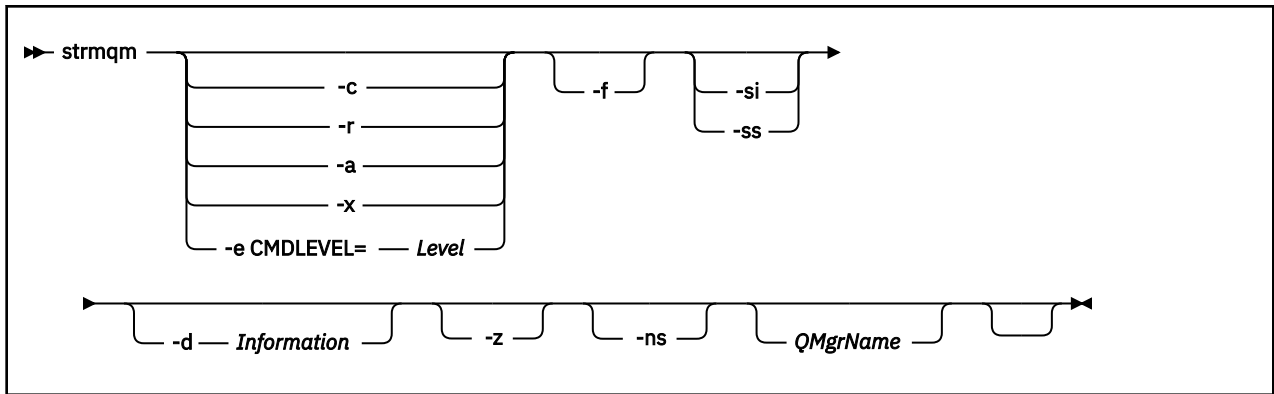

선택적 매개변수

-a

지정된 백업 큐 관리자를 활성화합니다. 백업 큐 관리자가 시작되지 않습니다.

활성화되면 `strmqm QMgrName` 제어 명령을 사용하여 백업 큐 관리자를 시작할 수 있습니다. 백업 큐 관리자를 활성화하면 잘못 시동되지 않도록 예방합니다.

활성화되면 백업 큐 관리자를 더 이상 업데이트할 수 없습니다.

백업 큐 관리자 사용에 대한 자세한 정보는 [IBM MQ 큐 관리자 데이터 백업 및 복원](#)을 참조하십시오.

-c

큐 관리자를 시작하고 기본 및 시스템 오브젝트를 재정의한 후 큐 관리자를 중지합니다. 이 플래그를 지정하면 큐 관리자에 속한 기존 시스템 및 기본 오브젝트가 대체되고 기본이 아닌 시스템 오브젝트 값이 재설정됩니다(예를 들어, MCAUSER의 값이 공백으로 설정됨).

큐 관리자의 기본 및 시스템 오브젝트를 작성하려면 `crtmqm` 명령을 사용하십시오.

참고: Managed File Transfer 조정 큐 관리자로 사용되는 큐 관리자에서 `strmqm -c`를 실행하는 경우 조정 큐 관리자 오브젝트를 정의하는 MQSC 스크립트를 다시 실행해야 합니다. 이 스크립트는 Managed File Transfer 구성 디렉토리에 있는 `queue_manager_name.mqsc`(이)라는 파일에 있습니다.

-d Information

정보 메시지가 표시되는지 여부를 지정합니다. *Information*의 가능한 값은 다음과 같습니다.

가치	설명
모두	모든 정보 메시지가 표시됩니다. 이 값이 기본값입니다.
minimal	최소 정보 메시지 수가 표시됩니다.
없음	정보 메시지가 표시되지 않습니다. 이 매개변수는 <code>-z</code> 와 같습니다.

`-z` 매개변수가 이 매개변수보다 우선합니다.

-e CMDLEVEL = Level

이 큐 관리자의 명령 레벨을 사용 가능하게 한 후 큐 관리자를 중지합니다.

이제 큐 관리자는 지정된 명령 레벨에서 제공하는 모든 기능을 사용할 수 있습니다. 새 명령 레벨을 지원하는 설치에서만 큐 관리자를 시작할 수 있습니다.

이 옵션은 큐 관리자가 사용하는 현재 명령 레벨이 설치에서 지원되는 최대 명령 레벨보다 낮은 경우에만 유효합니다. 큐 관리자의 현재 명령 레벨보다 크고 설치에서 지원되는 최대 명령 레벨보다 낮거나 같은 명령 레벨을 지정하십시오.

사용하려는 기능과 연관된 *Level*의 값으로 명령 레벨을 정확히 사용하십시오.

이 플래그는 `-a`, `-c`, `-r` 또는 `-x`로 지정할 수 없습니다.

-f

큐 관리자가 해당 데이터 디렉토리가 누락되거나 손상되어 시작되지 않고 있는 것을 알게 된 경우 이 옵션을 사용하십시오.

strmqm -f qmname 명령을 통해 큐 관리자 데이터 디렉토리를 다시 작성하고 파일 권한을 재설정하려고 합니다. 이 명령을 성공하면 큐 관리자 구성 정보가 누락된 경우를 제외하고는 큐 관리자가 시작됩니다. 구성 정보가 누락되어 큐 관리자가 시작하지 못한 경우, 구성 정보를 재작성하고 큐 관리자를 재시작하십시오.

IBM WebSphere MQ 7.0.1 이전 제품 릴리스에서는 **-f** 옵션이 없는 **strmqm**에서 누락된 데이터 디렉토리를 자동으로 수리한 다음 시작하려고 시도했습니다. 이 동작은 변경됩니다.

IBM WebSphere MQ 7.0.1부터 **-f** 옵션이 없는 **strmqm**의 기본 작동은 누락되거나 손상된 데이터 디렉토리를 자동으로 복구하지 않지만, AMQ6235 또는 AMQ7001 같은 오류를 보고하기 위해 큐 관리자를 시작하지 않습니다.

-f 옵션이 **strmqm**가 자동으로 수행하는 데 사용하는 복구 조치를 수행한다고 생각할 수 있습니다.

IBM WebSphere MQ 7.0.1에서는 네트워크로 연결된 파일 스토리지가 지원되므로 큐 관리자 데이터 디렉토리가 누락되거나 손상되게 하는 가장 큰 이유는 데이터 디렉토리가 손상되거나 복구할 수 없게 사용 불가능한 것이 아니라 수정할 수 있는 구성 오류때문입니다 **strmqm**의 동작을 변경합니다.

구성을 정정하여 디렉토리를 복원할 수 없는 경우 큐 관리자 데이터 디렉토리를 다시 작성하는 데 **strmqm -f**를 사용하지 않아야 합니다.

strmqm에 가능한 솔루션은 네트워크 파일 스토리지 위치를 큐 관리자가 액세스할 수 있게 하거나 큐 관리자를 호스트하는 서버의 **mgm** 그룹 및 사용자 ID의 **gid** 및 **uid**가 큐 관리자 데이터 디렉토리를 호스트하는 서버의 **mqm** 그룹 및 사용자 ID의 **gid** 및 **uid**와 일치하게 하는 것입니다.

IBM WebSphere MQ 7.0.1에서 큐 관리자의 매체 복원을 수행하는 경우 **-f** 옵션을 사용하여 큐 관리자 데이터 디렉토리를 다시 작성해야 합니다.

-ns

큐 관리자가 시작될 때 다음 프로세스가 자동으로 시작되지 않도록 합니다.

- 채널 시작기
- 명령 서버
- 리스너
- 서비스

이 매개변수는 현재 값에 상관없이 CONNAUTH 속성이 공백인 것처럼 큐 관리자도 실행합니다. 리스너가 없으므로 클라이언트 애플리케이션을 연결할 수 없습니다. 애플리케이션 및 제어 명령의 권한 부여는 이를 실행하는 로컬 OS 사용자를 기반으로 수행됩니다. 큐 관리자가 이전에 해당 권한 부여 레코드에 대한 LDAP 사용자/그룹을 사용한 경우 다음과 같습니다.

1. 이 레코드는 큐 관리자가 **-ns** 모드로 실행 중인 동안 무시됩니다.
2. 이 모드인 동안 새 오브젝트를 작성하거나 권한 부여 레코드를 변경해서는 안 됩니다. 이 모드에서 작성 또는 수정된 권한 부여 레코드는 LDAP 저장소가 아니라, 운영 체제에서 파생된 사용자 이름을 포함하기 때문입니다.

명령 서버가 실행 중이 아니므로 **runmqsc**를 사용하여 관리를 변경해야 합니다.

정상적인 권한 서비스 처리를 사용하려면(즉, 유효한 CONNAUTH 값을 정상 설정으로 리턴하려면) **-ns** 매개변수 없이 큐 관리자를 종료하고 시작해야 합니다.

-r

백업 큐 관리자를 업데이트합니다. 백업 큐 관리자가 시작되지 않습니다.

IBM MQ에서는 큐 관리자 로그를 읽고 오브젝트 파일의 업데이트를 재실행하여 백업 큐 관리자의 오브젝트를 업데이트합니다.

백업 큐 관리자 사용에 대한 자세한 정보는 [IBM MQ 큐 관리자 데이터 백업 및 복원](#)을 참조하십시오.

Windows -si

대화식(수동) 큐 관리자 시동 유형. 이 옵션은 IBM MQ for Windows에서만 사용 가능합니다.

큐 관리자는 로그인된(대화식) 사용자가 실행합니다. 대화식 시동으로 구성된 큐 관리자는 이를 시작한 사용자가 로그오프할 때 종료됩니다.

이 매개변수를 설정하려면 **crtmqm** 명령, **amqmdain** 명령 또는 IBM MQ Explorer 탐색기에서 이전에 설정한 시동 유형을 대체합니다.

시동 유형을 **-si** 또는 **-ss**로 지정하지 않으면 **crtmqm** 명령에 지정된 큐 관리자 시동 유형이 사용됩니다.

Windows -ss

서비스(수동) 큐 관리자 시동 유형. 이 옵션은 IBM MQ for Windows에서만 사용 가능합니다.

큐 관리자가 서비스로 실행됩니다. 서비스 시동으로 구성된 큐 관리자는 대화식 사용자가 로그오프한 후에도 계속 실행됩니다.

이 매개변수를 설정하면 이전에 **crtmqm** 명령, **amqmdain** 명령 또는 IBM MQ Explorer에 의해 설정된 모든 시동 유형을 겹쳐씁니다.

-x

로컬 서버에서 멀티 인스턴스 큐 관리자의 인스턴스를 시작하며 항상 사용 가능하도록 허용합니다. 큐 관리자의 인스턴스가 이미 다른 곳에서 실행 중이지 않은 경우, 큐 관리자가 시작되고 인스턴스가 활성화됩니다. 활성화 인스턴스가 로컬 서버에 있는 큐 관리자에 대한 로컬 및 리모트 연결을 승인할 준비가 됩니다.

멀티 인스턴스 큐 관리자 인스턴스가 이미 다른 서버에서 활성화 상태인 경우에는 새 인스턴스가 대기 인스턴스가 되어 활성화 큐 관리자 인스턴스로부터 인계할 수 있도록 합니다. 인스턴스가 대기 상태에 있는 동안에는 로컬 또는 리모트 연결을 승인할 수 없습니다.

동일한 서버에서 큐 관리자의 2차 인스턴스를 시작해서는 안 됩니다.

-x 선택적 매개변수를 생략하는 기본 작동에서는 인스턴스를 단일 인스턴스 큐 관리자로 시작하여 대기 인스턴스가 시작되지 못하게 합니다.

-z

오류 메시지를 억제합니다.

이 플래그는 IBM MQ에서 사용하여 원하지 않는 정보 메시지를 억제합니다. 이 플래그를 사용하면 정보가 손실될 수 있으므로 명령행에 명령을 입력할 때는 사용하지 마십시오.

이 매개변수는 -d 매개변수보다 우선합니다.

QMGrName

로컬 큐 관리자의 이름. 생략하면 기본 큐 관리자가 사용됩니다.

리턴 코드

리턴 코드 설명

- 0 큐 관리자가 시작되었습니다.
- 3 큐 관리자가 작성됩니다.
- 5 큐 관리자가 실행 중입니다.
- 16 큐 관리자가 존재하지 않습니다.
- 23 로그가 사용 불가능합니다.
- 24 큐 관리자의 이전 인스턴스를 사용 중인 프로세스가 아직 연결이 끊어지지 않았습니다.
- 30 큐 관리자의 대기 인스턴스가 시작되었습니다. 활성화 인스턴스가 다른 곳에서 실행 중입니다.
- 31 큐 관리자에 이미 활성화 인스턴스가 있습니다. 큐 관리자가 대기 인스턴스를 허용합니다.
- 39 올바른 매개변수가 지정되었습니다.
- 43 큐 관리자에 이미 활성화 인스턴스가 있습니다. 큐 관리자가 대기 인스턴스를 허용하지 않습니다.
- 47 큐 관리자에 이미 최대 수의 대기 인스턴스가 있습니다.

리턴 코드 설명

- 49 큐 관리자가 중지 중입니다.
- 58 일치하지 않는 설치의 사용이 감지되었습니다.
- 62 큐 관리자가 다른 설치와 연관되어 있습니다.
- 69 스토리지가 사용 불가능합니다.
- 71 예상치 못한 오류가 발생했습니다.
- 72 큐 관리자 이름 오류입니다.
- 74 IBM MQ 서비스가 시작되지 않습니다.
- 91 명령 레벨이 허용 가능한 값 범위를 벗어납니다.
- 92 큐 관리자의 명령 레벨이 지정된 값보다 크거나 같습니다.
- 100 로그 위치가 올바르지 않습니다.
- V 9.0.2 올바르지 않은 QM.INI 파일 스탠자입니다.
- V 9.0.2
- 114
- 119 사용자에게 큐 관리자를 시작할 수 있는 권한이 부여되지 않았습니다.

예:

다음 명령은 큐 관리자 account를 시작합니다.

```
strmqm account
```

관련 태스크

[유지보수 레벨 업데이트를 Windows의 다중 인스턴스 큐 관리자에 적용](#)

[유지보수 레벨 업데이트를 UNIX 및 Linux의 다중 인스턴스 큐 관리자에 적용](#)

관련 참조

[crtmqm\(큐 관리자 작성\)](#)

큐 관리자를 작성하십시오.

[dlmqm\(큐 관리자 삭제\)](#)

큐 관리자를 삭제하십시오.

[dspmqver\(IBM MQ 버전 정보 표시\)](#)

IBM MQ 버전 및 빌드 정보를 표시합니다.

[endmqm\(큐 관리자 종료\)](#)

큐 관리자를 중지하거나 대기 큐 관리자로 전환합니다.

[19 페이지의 『amqmdain\(서비스 제어\)』](#)

amqmdain 는 일부 Windows 특정 관리 태스크를 구성하거나 제어하는 데 사용됩니다.

[183 페이지의 『strmqsvc\(IBM MQ 서비스 시작\)』](#)

Windows에서 IBM MQ 서비스를 시작합니다.

[102 페이지의 『endmqsvc\(IBM MQ 서비스 종료\)』](#)

Windows에서 IBM MQ 서비스를 종료합니다.

strmqtrc(추적 시작)

지정된 레벨의 세부사항에서 추적하거나 유효한 추적 레벨을 보고할 수 있도록 합니다.

목적

추적을 사용하려면 **strmqtrc** 명령을 사용하십시오.

작업 중인 큐 관리자와 연관된 설치에서 **strmqtrc** 명령을 사용해야 합니다. `dspmq -o installation` 명령을 사용하여 큐 관리자가 연관된 설치를 찾을 수 있습니다.

구문

이 명령의 구문은 다음과 같습니다.

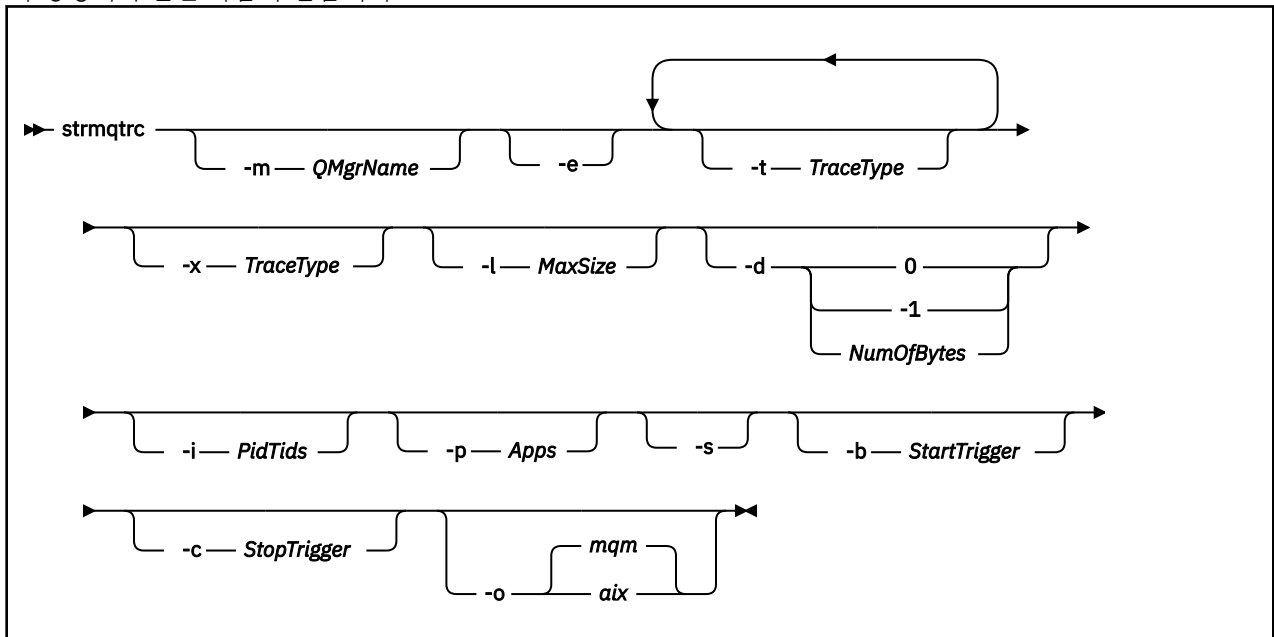

설명

strmqtrc 명령을 실행하면 추적이 사용으로 설정됩니다. 이 명령에는 원하는 추적 레벨을 지정하는 선택적 매개변수가 포함됩니다.

- 하나 이상의 큐 관리자
- 추적 세부사항의 레벨
- 하나 이상의 IBM MQ 프로세스. 프로세스는 IBM MQ API를 사용하는 고객 애플리케이션 또는 IBM MQ 제품의 일부일 수 있습니다.
- IBM MQ 스레드 수 또는 운영 체제 스레드 수별 고객 애플리케이션에 있는 특정 스레드
- 이벤트. 내부 IBM MQ 함수의 입력 항목 또는 엑시트이거나 첫 번째 실패 데이터 캡처(FDC)의 발생일 수 있습니다.

명령의 개별 호출에서 매개변수를 조합하면 IBM MQ에서 각 매개변수 간에 논리 AND가 있는 것으로 해석합니다. 추적이 이미 사용 가능한지에 관계없이 **strmqtrc** 명령을 여러 번 시작할 수 있습니다. 추적이 이미 사용 가능한 경우, 유효한 추적 옵션은 가장 최근의 명령 호출에서 지정된 옵션으로 수정됩니다. **enmqmtrc** 명령의 개입 없이 명령을 여러 번 호출하면 IBM MQ에서 각 명령 간에 논리 OR이 있는 것으로 해석합니다. 한 번에 실행될 수 있는 **strmqtrc** 명령의 최대 개수는 16개입니다.

선택적 매개변수

-m QMgrName

추적할 큐 관리자의 이름.

허용되는 와일드 카드는 0개 이상의 문자를 대체하는 별표(*)와 하나의 문자를 대체하는 물음표(?)입니다. 별표(*)와 물음표(?) 문자가 특수한 의미를 갖는 UNIX 셸과 같은 명령 환경에서는 명령 환경에서 와일드카드 문자에 대한 작업을 수행하지 않도록 와일드카드 문자를 이스케이프하거나 따옴표로 묶어야 합니다.

-e

모든 프로세스의 초기 추적을 요청하면 큐 관리자의 작성 또는 시동을 추적할 수 있습니다. 이 플래그를 포함하면 큐 관리자의 컴포넌트에 속한 모든 프로세스는 초기 처리를 추적합니다. 기본값은 초기 추적을 수행하지 않는 것입니다.

다음 명령을 사용하여 클라이언트를 추적하십시오.

```
strmqtrc -e
```

-e 플래그는 -m 플래그, -i 플래그, -p 플래그, -c 플래그 또는 -b 플래그와 함께 사용할 수 없습니다. -e 플래그를 -m 플래그, -i 플래그, -p 플래그, -c 플래그 또는 -b 플래그와 함께 사용하려고 하면 오류 메시지가 발행됩니다.

-t TraceType

추적할 지점 및 기록할 추적 세부사항의 크기입니다. 기본적으로는 모든 추적 지점이 사용으로 설정되며 기본 세부사항 추적이 생성됩니다.

또는 다음 목록에 있는 하나 이상의 옵션을 제공할 수 있습니다. -t all를 포함하여 지정한 각 *Tracetype* 값에 대해 -t parms 또는 -t detail 를 지정하여 적절한 레벨의 추적 세부사항을 확보하십시오. 특정 추적 유형에 대해 -t parms 또는 -t detail을 지정하지 않으면 해당 추적 유형에 대해 기본 추적 세부사항만 생성됩니다.



주의: -t api 옵션을 사용하면 모든 입력 및 출력 데이터 블록이 16진 양식으로 덤프된 MQI 호출의 추적을 표시합니다.

IBM MQ 내부 프로그램도 MQI 호출을 수행하며 해당 프로그램에 대해 추적 파일이 표시됨을 알고 있어야 합니다. 일반적으로 프로그램 이름은 amq 또는 runmq로 시작되어야 합니다.

amqzmpa 프로그램은 다수의 스레드를 호스트하며 이 중 일부는 네트워크를 통해 클라이언트 애플리케이션으로부터 MQI 호출을 수신함을 알고 있어야 합니다. 이러한 스레드에서는 MQI 호출이 -t api 추적에 표시되지만 **amqzmpa** 프로그램에서 추적된 해당 MQI 호출에 대한 입력 인수가 클라이언트가 원래 작성한 MQI 호출의 모든 세부사항과 일치하지 않을 수 있음을 기억해야 합니다.

따라서 클라이언트 응용프로그램에서 작성한 MQI 호출에 대한 입력 인수를 신뢰성 있게 알고 있어야 하는 경우, 클라이언트 시스템에서 -t api 추적을 직접 사용해야 합니다.

다중 추적 유형을 제공하는 경우 각각은 자체 -t 플래그를 가져야 합니다. 각 플래그가 이와 연관된 올바른 추적 유형을 가져야 할 경우, -t 플래그를 얼마든지 포함시킬 수 있습니다.

여러 -t 플래그에 동일한 추적 유형을 지정하는 것은 오류가 아닙니다.

가치	설명
all	시스템에 있는 모든 추적 지점의 데이터를 출력합니다(기본값). all 매개변수는 기본 세부사항 레벨의 추적을 활성화합니다.
api	MQI 및 주요 큐 관리자 컴포넌트와 연관된 추적 지점의 데이터를 출력합니다.
commentary	IBM MQ 컴포넌트의 주석과 연관된 추적 포인트의 데이터를 출력합니다.
comms	통신 네트워크를 통해 이동하는 데이터와 연관된 추적 지점의 데이터를 출력합니다.
csdata	공용 서비스의 내부 데이터 버퍼와 연관된 추적 지점의 데이터를 출력합니다.

표 51. TraceType 매개변수 값 (계속)	
가치	설명
csflows	공용 서비스의 처리 플로우와 연관된 추적 지점의 데이터를 출력합니다.
세부사항	플로우 처리 추적 지점의 상세 레벨에서 추적을 활성화합니다.
Explorer	IBM MQ 탐색기와 연관된 추적 지점의 데이터를 출력합니다.
java	IBM MQ classes for Java API를 사용하는 애플리케이션과 연관된 추적 지점의 데이터를 출력합니다.
lqmdata	로컬 큐 관리자의 내부 데이터 버퍼와 연관된 추적 지점의 데이터를 출력합니다.
lqmflows	로컬 큐 관리자의 처리 플로우와 연관된 추적 지점의 데이터를 출력합니다.
mqxr	텔레메트리(MQXR) 서비스의 출력 데이터
otherdata	기타 컴포넌트의 내부 데이터 버퍼와 연관된 추적 지점의 데이터를 출력합니다.
otherflows	기타 컴포넌트의 처리 플로우와 연관된 추적 지점의 데이터를 출력합니다.
parms	플로우 처리 추적 지점의 기본 세부사항 레벨에서 추적을 활성화합니다.
remotedata	통신 컴포넌트의 내부 데이터 버퍼와 연관된 추적 지점의 데이터를 출력합니다.
remoteflows	통신 컴포넌트의 처리 플로우와 연관된 추적 지점의 데이터를 출력합니다.
servicedata	서비스 컴포넌트의 내부 데이터 버퍼와 연관된 추적 지점의 데이터를 출력합니다.
serviceflows	서비스 컴포넌트의 처리 플로우와 연관된 추적 지점의 데이터를 출력합니다.
spldata	보안 정책(AMS) 조작을 사용하는 버퍼 및 제어 블록과 연관된 추적 지점의 데이터를 출력합니다.
splflows	보안 정책(AMS) 조작을 사용하는 함수에 대한 입력 항목 및 엑시트와 연관된 추적 지점의 데이터를 출력합니다.
soap	IBM MQ Transport for SOAP과 연관된 추적 지점의 데이터를 출력합니다.
ssl	TLS 채널 보안을 사용하도록 GSKit 사용과 연관된 데이터를 출력합니다.
versiondata	실행 중인 IBM MQ 버전과 연관된 추적 지점의 데이터를 출력합니다.

-x TraceType

추적하지 않는 지점입니다. 기본적으로는 모든 추적 지점이 사용으로 설정되며 기본 세부사항 추적이 생성됩니다. 지정할 수 있는 추적 지점은 **-t** 플래그에 나열된 지점입니다.

Tracetype 값과 **-x** 플래그를 사용하여 기록하지 않을 시작점을 제외할 수 있습니다. 이 명령은 생성되는 추적의 크기를 줄이는 데 유용합니다.

다중 추적 유형을 제공할 경우, 각 유형마다 자체 **-x** 플래그를 가져야 합니다. 각 **-x** 플래그에 올바른 *Tracetype*만 연관되어 있으면 개수에 관계없이 **-x** 플래그를 포함시킬 수 있습니다.

-l MaxSize

추적 파일 (AMQppppp.qq.TRC)의 최대 크기 (MB)입니다. 여기서 *ppppp*는 추적 중인 특정 IBM MQ 프로세스의 운영 체제 프로세스 ID를 참조하고 *qq*는 해당 이름의 파일이 이미 있는 경우 시퀀스 번호입니다. 예를 들어, *MaxSize*를 1로 지정하는 경우, 추적의 크기가 1MB로 제한됩니다.

추적 파일이 지정된 최대값에 도달하면 AMQppppp.qq.TRS로 이름이 바뀌고 새 AMQppppp.qq.TRC 파일이 시작됩니다. AMQppppp.qq.TRS 파일의 이전 사본이 존재하는 경우 이는 삭제됩니다.

*MaxSize*를 설정할 수 있는 최대값은 2048MB입니다.

-d

추적 옵션입니다. 가능한 값은 다음과 같습니다.

0

사용자 데이터를 추적하지 않습니다.

-1 또는 all

모든 사용자 데이터를 추적합니다.

NumOfBytes

- 통신 추적에서, TSH(Transmission Segment Header)를 포함하여 지정된 바이트 수의 데이터를 추적합니다.
- MQPUT 또는 MQGET 호출의 경우 메시지 버퍼에 보유된 메시지 데이터의 지정된 바이트 수를 추적합니다.
- 1 - 15 범위의 값은 허용되지 않습니다.

-i PidTids

추적 생성이 제한되는 프로세스 ID(PID) 및 스레드 ID(TID)입니다. **-i** 매개변수를 **-e** 매개변수와 함께 사용할 수는 없습니다. **-i** 매개변수를 **-e** 매개변수와 함께 사용하려고 시도하는 경우 오류 메시지가 발행됩니다.

이 매개변수의 정확한 형식은 PID[.TID]입니다. 예를 들면, 다음과 같습니다.

-i 12345 코딩은 PID 12345의 모든 스레드를 추적하는 반면에,

-i 12345.67 코딩은 PID 12345의 스레드 67만 추적합니다.

NMQ_MQ_LIB가 managed로 설정되면 이 매개변수는 .NET 클라이언트에 지원되지 않으므로, 클라이언트에서 관리된 IBM MQ 문제점 진단을 사용합니다.

-p Apps

추적 생성이 제한되는 이름 지정된 프로세스. *Apps*는 쉼표로 구분된 목록입니다. 목록의 각 이름은 "프로그램 이름" FDC 헤더에 표시되는 프로그램 이름과 정확히 동일하게 지정해야 합니다. 별표(*) 또는 물음표(?) 와일드카드를 허용됩니다. **-p** 플래그를 **-e** 플래그와 함께 사용할 수 없습니다. **-p** 플래그를 **-e** 플래그와 함께 사용하려 하는 경우, 오류 메시지가 발행됩니다.

NMQ_MQ_LIB가 managed로 설정되면 이 매개변수는 .NET 클라이언트에 지원되지 않으므로, 클라이언트에서 관리된 IBM MQ 문제점 진단을 사용합니다.

-s

현재 적용 중인 추적 옵션을 보고합니다. 이 매개변수는 다른 매개변수 없이 단독으로 사용해야 합니다.

추적 명령을 저장하는 데 사용 가능한 슬롯의 수는 제한되어 있습니다. 모든 슬롯이 사용 중일 때 기존 슬롯을 대체하지 않으면 더 이상의 추적 명령을 승인할 수 없습니다. 슬롯 번호는 고정되어 있지 않으므로, 슬롯 번호 0에 있는 명령이 제거되는 경우(endmqtrc 명령 등으로)에는 다른 모든 슬롯이 한 슬롯 위로 이동합니다(슬롯 1이 슬롯 0이 됨). 필드의 별표(*)는 아무 값도 정의되지 않았음을 의미하며 별표 와일드카드와 동일합니다.

이 명령의 출력 예는 다음과 같습니다.

```
Listing Trace Control Array
Used slots = 2 of 15

EarlyTrace      [OFF]
TimedTrace      [OFF]
TraceUserData   [0]
MaxSize         [0]
Trace Type      [1]

Slot position 1

Untriggered
Queue Manager   [avocet]
Application     [*]
PID.TID        [*]
TraceOptions    [1f4ffff]
TraceInterval   [0]
Trace Start Time [0]
Trace Stop Time [0]
Start Trigger   [KN346050K]
Start Trigger   [KN346080]

Slot position 2

Untriggered
Queue Manager   [*]
Application     [*]
PID.TID        [*]
TraceOptions    [1fcffff]
TraceInterval   [0]
Trace Start Time [0]
Trace Stop Time [0]
Start Trigger   [KN346050K]
Start Trigger   [KN346080]
```

NMQ_MQ_LIB가 managed로 설정되면 이 매개변수는 .NET 클라이언트에 지원되지 않으므로, 클라이언트에서 관리된 IBM MQ 문제점 진단을 사용합니다.

-b Start_Trigger

추적을 켜야 하는 FDC 프로브 ID. *Start_Trigger*는 FDC 프로브 ID의 심표로 구분된 목록입니다. 프로브 ID 스펙에서 별표(*) 및 물음표(?) 와일드카드를 사용할 수 있습니다. -b 플래그는 -e 플래그와 함께 사용할 수 없습니다. -b 플래그를 -e 플래그와 함께 사용하려고 하면 오류 메시지가 표시됩니다. 이 매개변수는 IBM 서비스 담당자의 안내에 따라 사용해야 합니다.

Start_Trigger	결과
FDC=FDC 프로브 ID의 심표로 구분된 목록.	지정된 FDC 프로브 ID가 있는 FDC가 생성되면 추적을 켭니다.

NMQ_MQ_LIB가 managed로 설정되면 이 매개변수는 .NET 클라이언트에 지원되지 않으므로, 클라이언트에서 관리된 IBM MQ 문제점 진단을 사용합니다.

-c Stop_Trigger

추적을 켜야 하는 FDC 프로브 ID 또는 추적을 끄기 전까지의 간격(초)입니다. *Stop_Trigger*는 FDC 프로브 ID의 심표로 구분된 목록입니다. 프로브 ID 스펙에서 별표(*) 및 물음표(?) 와일드카드를 사용할 수 있습니다. 이 매개변수는 IBM 서비스 담당자의 안내에 따라 사용해야 합니다.

Stop_Trigger	결과
FDC=FDC 프로브 ID의 심표로 구분된 목록.	지정된 FDC 프로브 ID가 있는 FDC가 생성되면 추적을 끕니다.
interval=n, 여기서 n은 1과 32,000,000 사이의 부호 없는 정수입니다.	추적이 시작된 후 n초 뒤에 추적을 끄거나, 추적을 이미 사용하고 있는 경우에는 명령의 이 인스턴스가 실행된 후 n초 뒤에 추적을 끕니다.

NMQ_MQ_LIB가 managed로 설정되면 이 매개변수는 .NET 클라이언트에 지원되지 않으므로, 클라이언트에서 관리된 IBM MQ 문제점 진단을 사용합니다.

-o

mqm

이전 릴리스에서와 같이 IBM MQ 추적을 사용 가능하게 합니다.

-o 옵션을 제공하지 않을 경우 이 값이 기본값입니다.

AIX aix

AIX 시스템 추적이 사용으로 설정된 경우 IBM MQ에서 AIX 시스템 추적을 기록할 수 있습니다.

이전과 마찬가지로 실제로 출력을 생성하기 위해서는 AIX 운영 체제 추적 명령을 사용해야 합니다.

이는 레거시 옵션이며 IBM 서비스 담당자가 이를 수행하도록 지시하는 경우에만 이 옵션을 사용해야 합니다.

리턴 코드

리턴 코드 설명

- AMQ7024 명령에 올바르지 않은 인수가 제공되었습니다.
- AMQ7077 요청된 조작을 수행할 권한이 부여되지 않았습니다.
- AMQ8304 9개의 동시 추적(최대값)이 이미 실행 중입니다.
- 58 일관되지 않은 설치 사용이 감지되었습니다.

다양한 레벨의 세부사항에 대한 추적을 사용으로 설정하는 예제

UNIX 이 명령을 사용하면 IBM MQ for UNIX 시스템에서 QM1이라는 큐 관리자의 로컬 큐 관리자와 명령 서비스에서 처리 플로우를 추적할 수 있습니다. 추적 데이터는 기본 레벨의 세부사항에 생성됩니다.

```
stmqtrc -m QM1 -t csflows -t lqmflows -t parms
```

이 명령을 사용하면 QM1이라는 큐 관리자에서 TLS 활동의 추적을 사용하지 않게 설정할 수 있습니다. 기타 추적 데이터는 parms 레벨의 세부사항에 생성됩니다.

```
stmqtrc -m QM1 -x ssl -t parms
```

이 명령을 사용하면 모든 컴포넌트에 대한 추적 플로우의 매우 자세한 추적을 사용할 수 있습니다.

```
stmqtrc -t all -t detail
```

FDC에 대한 추적을 사용으로 설정하는 예제

이 명령은 큐 관리자 QM1을 사용 중인 프로세스에서 FDC KN346050 또는 FDC KN346080이 발생할 때 추적을 사용으로 설정합니다.

```
stmqtrc -m QM1 -b FDC=KN346050,KN346080
```

이 명령은 FDC KN34650이 발생할 경우 추적을 사용으로 설정하며, FDC KN346080이 발생하면 추적을 중지합니다. 두 가지 경우 모두 FDC는 큐 관리자 QM1을 사용하고 있는 프로세스에서 발생해야 합니다.

```
stmqtrc -m QM1 -b FDC=KN346050 -c FDC=KN346080
```

개별 및 복수의 strmqtrc 호출에 대해 -p 및 -m 플래그를 사용하는 예제

다음 예제에서는 -p 및 -m 플래그를 사용하여 다음과 같은 내용을 표시합니다.

- 명령의 개별 호출에서 매개변수를 조합하면 IBM MQ에서 각 매개변수 간에 논리 AND가 있는 것으로 해석하는 방법.
 - enmqtrc 명령의 개입 없이 명령을 여러 번 호출하면 IBM MQ에서 각 명령 간에 논리 OR이 있는 것으로 해석하는 방법.
1. 이 명령은 amqxxx.exe라는 실행 프로세스의 결과로 발생한 모든 스레드에 대한 추적을 사용으로 설정합니다.

```
strmqtrc -p amqxxx.exe
```

2. 1단계에 표시된 것처럼 **strmqtrc** 명령을 실행한 후에는 **endmqtrc** 명령을 개입시키지 않고 다음 명령 중 하나를 입력할 수 있습니다.

- 단계 1에서 이 명령 후에 중간 endmqtrc 명령을 포함하지 않고 다음 명령을 시작하면 큐 관리자 QM2를 사용 중이며 amqxxx.exe라는 실행 프로세스에서 결과되는 모든 스레드로 추적이 제한됩니다.

```
strmqtrc -p amqxxx.exe -m QM2
```

- 단계 1에서 이 명령 후에 중간에 endmqtrc 명령을 포함하지 않고 다음 명령을 시작하면 QM2를 사용 중이거나 amqxxx.exe 실행에서 결과되는 스레드 및 모든 프로세스로 추적이 제한됩니다.

```
strmqtrc -m QM2
```

IBM MQ에서 제공되는 LDAP 클라이언트 라이브러리 코드에 대한 동적 추적을 사용으로 설정하는 예제

V 9.0.0.9

IBM MQ 9.0.0 Fix Pack 9부터는 큐 관리자를 중지하거나 시작하지 않고 LDAP 클라이언트 추적을 켜기 및 끄기로 전환할 수 있습니다.

다음 명령을 사용하여 추적을 켤 수 있습니다.

```
strmqtrc -m QMNAME -t servicedata
```

이 동작을 사용하기 위해서는 환경 변수 AMQ_LDAP_TRACE를 널이 아닌 값으로 설정해야 합니다. 자세한 정보는 [LDAP 클라이언트 라이브러리 코드에 대한 동적 추적 사용을 참조하십시오](#).

관련 명령

명령	설명
dspmqtrc	형식화된 추적 출력 표시
endmqtrc	추적 종료

관련 참조

[명령 세트 비교: 기타 명령](#)

명령 설명과 해당 PCF 명령, MQSC 명령, 제어 명령과 동등한 명령을 표시하는 다른 명령 테이블입니다. REST API 자원 및 HTTP 메소드와 동등한 항목 및 IBM MQ Explorer와 동등한 항목이 사용 가능한 경우 포함됩니다.

V 9.0.1 strmqweb(mqweb 서버 시작)

IBM MQ 콘솔 및 REST API를 지원하는 데 사용되는 mqweb 서버를 시작합니다.

목적

strmqweb 명령을 사용하여 mqweb 서버를 시작합니다. IBM MQ 콘솔 또는 REST API를 사용하려면 [권한 부여된 사용자](#)로서 mqweb 서버를 시작해야 합니다.

구문

▶ strmqweb ▶

선택적 매개변수

없음

리턴 코드

리턴 코드	설명
0	명령 성공
>0	명령 실패

서버 명령 종료 코드의 전체 목록은 WebSphere Application Server 문서의 [Liberty: 서버 명령 옵션](#) 을 참조하십시오.

관련 명령

명령	설명
dspmqweb	mqweb 서버의 상태를 표시합니다.
endmqweb	mqweb 서버를 중지합니다.

MQSC 참조

MQSC 명령을 사용하여 큐 관리자 자체, 큐, 프로세스 정의, 채널, 클라이언트 연결 채널, 리스너, 서비스, 이름 목록, 클러스터 및 인증 정보 오브젝트를 포함하여 큐 관리자 오브젝트를 관리합니다.

MQSC 명령을 사용한 IBM MQ 관리의 개요는 [MQSC 명령을 사용하여 관리를 참조](#)하십시오.

MQSC 명령은 특정 의미를 나타내도록 특정 특수 문자를 사용합니다. 이러한 특수 문자 및 이를 사용하는 방법에 대한 자세한 정보는 197 페이지의 [『일반 값 및 특별한 의미가 있는 문자』](#)의 내용을 참조하십시오.

MQSC 명령을 사용하여 스크립트를 빌드하는 방법을 알려면 197 페이지의 [『명령 스크립트 빌드』](#)의 내용을 참조하십시오.

z/OS z/OS에서 명령 빌드에 대한 자세한 정보는 198 페이지의 [『z/OS의 명령 사용』](#)의 내용을 참조하십시오.

MQSC 명령의 전체 목록은 199 페이지의 [『MQSC 명령』](#)의 내용을 참조하십시오.

관련 개념

17 페이지의 [『IBM MQ 제어 명령 참조』](#)
IBM MQ 제어 명령에 대한 참조 정보입니다.

1268 페이지의 [『프로그래밍 가능한 명령 포맷 참조』](#)

프로그래밍 가능 명령 형식(PCF)는 네트워크의 큐 관리자(PCF 지원) 및 프로그램 사이에서 교환할 수 있는 명령 및 응답 메시지를 정의합니다. PCF를 사용하면 큐 관리자 관리와 다른 네트워크 관리를 간단하게 수행할 수 있습니다.

관련 참조

858 페이지의 [『IBM i에 대한 CL 명령 참조』](#)
명령 유형에 따라 그룹화된 IBM i에 대한 CL 명령 목록입니다.

관련 정보

MQSC 명령을 사용하여 관리

일반 값 및 특별한 의미가 있는 문자

다음 정보는 MQSC 명령을 빌드할 때 일반 값 및 특별한 의미를 갖는 문자를 설명합니다.

매개변수가 일반 값을 가질 수 있을 때마다 별표(*)로 끝나면서 입력됩니다(예: ABC*). 일반 값은 문자로 시작하는 모든 값을 의미하므로 ABC*는 ABC로 시작하는 모든 값을 의미합니다.

따옴표가 필요한 문자를 값에 사용할 경우 따옴표 안에 별표를 배치해야 합니다(예: 'abc*'). 별표는 마지막에 있거나 값의 유일한 문자여야 합니다.

물음표(?)와 콜론(:)은 일반 값에서 허용되지 않습니다.

문자	설명
	공백은 분리문자로 사용됩니다. 어포스트로피(')로 묶은 문자열의 경우를 제외하고 여러 개의 공백은 하나의 공백과 동등합니다. MQCHARV 유형에 기반한 해당 문자열 속성의 후미 문자 공백은 중요한 것으로 처리됩니다.
,	쉼표는 분리문자로 사용됩니다. 어포스트로피(')로 묶은 문자열의 경우를 제외하고 여러 개의 쉼표는 하나의 쉼표와 동등합니다.
'	어포스트로피는 문자열의 시작이나 끝을 표시합니다. IBM MQ는 물음표로 묶은 모든 문자를 입력된 그대로 둡니다. 포함하는 어포스트로피는 문자열 길이를 계산할 때 포함되지 않습니다.
"	문자열 내의 작은따옴표는 IBM MQ에서 문자열의 길이를 계산할 때 한 문자로 취급되며 문자열이 종료되지 않습니다.
=	z/OS에서 등호는 쉼표나 공백으로 끝나는 매개변수 값의 시작을 표시합니다.
(열기 괄호는 값의 목록 또는 매개변수 값의 시작을 나타냅니다.
)	닫기 괄호는 값의 목록 또는 매개변수 값의 끝을 나타냅니다.
:	콜론은 표시된 수가 포함된 범위를 나타냅니다. 예를 들어 (1:5)는 (1,2,3,4,5)를 의미합니다. 이 표기법은 TRACE 명령에서만 사용할 수 있습니다.
*	별표는 모두를 의미합니다. 예를 들어, DISPLAY TRACE (*) 는 모든 추적 표시를 의미하고, DISPLAY QUEUE (PAY*) 는 이름이 PAY로 시작하는 모든 큐의 표시를 의미합니다.

필드에서 이러한 특수 문자를 사용해야 할 때에는(예를 들어, 설명의 일부분으로) 전체 문자열을 작은 따옴표로 묶어야 합니다.

명령 스크립트 빌드

명령 스크립트 빌드 방법을 배우려면 이 정보를 사용하십시오.

다음을 사용할 경우 MQSC 명령을 스크립트로 빌드할 수 있습니다.

- ▶ **z/OS** z/OS에서 CSQINP1, CSQINP2 및 CSQINPX 초기화 데이터 세트 또는 CSQUTIL 배치 유틸리티.
- ▶ **IBM i** IBM i의 **STRMQM** 명령입니다.
- ▶ **ULW** UNIX, Linux, and Windows의 **runmqsc** 명령입니다.

이를 수행하는 경우 다음 규칙을 따르십시오.

- 각 명령은 새 행에서 시작되어야 합니다.
- 각 플랫폼에는 행 길이 및 레코드 포맷에 관한 플랫폼 별 규칙이 있을 수 있습니다. 스크립트를 다른 플랫폼으로 쉽게 이동할 경우에는 각 행의 유효 길이를 72자로 제한해야 합니다.
 - ▶ **z/OS** z/OS에서 스크립트는 레코드 길이가 80인 고정 형식 데이터 세트에 보관됩니다. 1에서 72까지의 열에만 의미 있는 정보가 포함되며, 73에서 80까지의 열은 무시됩니다.

- **Multi** Multiplatforms에서 각 행의 길이는 최대 28자일 수 있습니다.
- 명령이 키보드 제어 문자(예: 탭)로 끝나면 안됩니다.
- 행에서 공백이 아닌 다음 마지막 문자의 의미는 다음과 같습니다.
 - 빼기 부호(-)는 다음 행의 시작 부분에서 명령이 계속된다는 것을 나타냅니다.
 - 플러스 부호(+인 경우에는 명령이 다음 행에서 공백이 아닌 첫 번째 문자에서부터 계속됨을 의미합니다.
 - +를 사용하여 명령을 계속하는 경우, 다음 매개변수 앞에 하나 이상의 공백을 두어야 합니다 **z/OS**
 - (이 작업이 필요하지 않은 z/OS는 제외).

매개변수, 데이터 값 또는 따옴표로 묶은 문자열에서 이 중 하나가 발생할 수 있습니다. 예를 들면 다음과 같습니다.

```
'Fr+
ed'
```

및

```
'Fr-
ed'
```

위의 두 경우 모두 다음과 동일합니다(여기서, 두 번째 예의 두 번째 행에 있는 'e'는 행의 첫 번째 위치에 있음).

```
'Fred'
```

Escape PCF(프로그래밍 가능 명령 형식) 명령에 포함된 MQSC 명령은 이러한 방식으로 계속될 수 없습니다. 전체 명령은 하나의 Escape 명령 내에 포함되어야 합니다. (PCF 명령에 대한 정보는 [PCF\(Programmable Command Format\) 소개 참조](#)).

- 행의 끝 부분에 사용된 + 및 - 값은 명령이 단일 문자열로 리어셈블링되면 제거됩니다.
- **Multi** Multiplatforms에서 이전 행의 끝에 더하기 부호(+)를 입력한 경우에도 세미콜론 문자(;))를 사용하여 명령을 종료할 수 있습니다.
- **z/OS** 또한 CSQUTIL 배치 유틸리티 프로그램에서 발행되는 명령의 경우 z/OS에서 동일한 방식으로 세미콜론을 사용할 수도 있습니다.
- 첫 번째 위치에서 별표(*)로 시작하는 행은 무시됩니다. 이 행은 파일에 주석을 삽입할 때 사용할 수 있습니다. 공백 행도 무시됩니다.
 - 행이 연속 문자(- 또는 +)로 끝나면, 명령이 주석 행 또는 공백 행이 아닌 다음 행에 계속됩니다.
- MQSC 명령을 대화식으로 실행하는 경우 END 명령을 입력하여 대화식 세션을 종료합니다. 이것은 다음에 적용됩니다.
 - **ULW** UNIX, Linux, and Windows 시스템(runmqsc를 입력하여 대화식 세션을 시작하는 위치)
 - **IBM i** IBM i 시스템. 여기서는 WRKMQM 패널에서 대화식 세션을 시작합니다.
- **Windows** Windows에서 파운드 부호('£') 및 논리적 부정('-') 같은 특정 특수 문자를 명령 스크립트에 사용하는 경우(예: 오브젝트 설명의 일부로 사용) **DISPLAY QLOCAL** 같은 명령의 출력이 이 특수 문자는 다르게 표시됩니다.

z/OS z/OS의 명령 사용

명령에 따라 다양한 소스에서 MQSC 명령을 실행할 수 있습니다.

다음 소스에서 명령을 실행할 수 있습니다.

- z/OS 콘솔 또는 이에 상응하는 기능
- 초기화 입력 데이터 세트 CSQINP1, CSQINP2, CSQINPT 및 CSQINPX

- CSQUTIL 배치 유틸리티
- 명령을 메시지로 SYSTEM.COMMAND.INPUT 큐에 보낼 수 있는 적합한 권한이 부여된 애플리케이션

 자세한 내용은 [명령 실행을 참조하십시오](#).

그러나 이러한 모든 소스에서 모든 명령을 실행할 수 있는 것은 아닙니다. 명령은 발행 위치에 따라 분류할 수 있습니다.

1

CSQINP1

2

CSQINP2

C

z/OS 콘솔

R

CSQUTIL, CSQINPT, CSQINPX 또는 애플리케이션을 통한 명령 서버 및 명령 큐

다음에 오는 명령 설명에서, 이러한 소스는 각 명령 설명 표에 있는 1, 2, C 및 R 문자를 사용하여 식별합니다.

MQSC 명령

이 토픽을 MQSC 명령에 대한 참조로 사용하십시오.

이 절에서는 운영자 및 관리자가 발행할 수 있는 모든 MQSC 명령을 알파벳순으로 설명합니다.

[202 페이지의 『ALTER AUTHINFO』](#)

[212 페이지의 『z/OS의 ALTER BUFFPOOL』](#)

[214 페이지의 『z/OS의 ALTER CFSTRUCT』](#)

[220 페이지의 『ALTER CHANNEL』](#)

[271 페이지의 『ALTER CHANNEL\(MQTT\)』](#)

[275 페이지의 『ALTER COMMINFO』](#)

[279 페이지의 『멀티플랫폼의 ALTER LISTENER』](#)

[281 페이지의 『ALTER NAMELIST』](#)

[284 페이지의 『ALTER PROCESS』](#)

[288 페이지의 『z/OS의 ALTER PSID』](#)

[289 페이지의 『ALTER QMGR』](#)

[321 페이지의 『ALTER 큐』](#)

 [350 페이지의 『z/OS의 ALTER SECURITY』](#)

[351 페이지의 『멀티플랫폼의 ALTER SERVICE』](#)

[354 페이지의 『z/OS의 ALTER SMDS』](#)

[355 페이지의 『z/OS의 ALTER STGCLASS』](#)

[358 페이지의 『ALTER SUB』](#)

[361 페이지의 『ALTER TOPIC』](#)

[369 페이지의 『z/OS의 ALTER TRACE』](#)

[371 페이지의 『z/OS의 ARCHIVE LOG』](#)

[373 페이지의 『z/OS의 BACKUP CFSTRUCT』](#)

[374 페이지의 『CLEAR QLOCAL』](#)

[375 페이지의 『CLEAR TOPICSTR』](#)

[377 페이지의 『DEFINE AUTHINFO』](#)

[389 페이지의 『z/OS의 DEFINE BUFFPOOL』](#)

[392 페이지의 『z/OS의 DEFINE CFSTRUCT』](#)

[398 페이지의 『DEFINE CHANNEL』](#)

[450 페이지의 『DEFINE CHANNEL\(MQTT\)』](#)

[454 페이지의 『멀티플랫폼의 DEFINE COMMINFO』](#)

[458 페이지의 『멀티플랫폼의 DEFINE LISTENER』](#)

[461 페이지의 『z/OS의 DEFINE LOG』](#)
[462 페이지의 『z/OS의 DEFINE MAXSMSGS』](#)
[463 페이지의 『DEFINE NAMELIST』](#)
[466 페이지의 『DEFINE PROCESS』](#)
[471 페이지의 『z/OS의 DEFINE PSID』](#)
[472 페이지의 『DEFINE QUEUES』](#)
[504 페이지의 『멀티플랫폼의 DEFINE SERVICE』](#)
[507 페이지의 『z/OS의 DEFINE STGCLASS』](#)
[510 페이지의 『DEFINE SUB』](#)
[515 페이지의 『DEFINE TOPIC』](#)
[525 페이지의 『DELETE AUTHINFO』](#)
[528 페이지의 『z/OS의 DELETE BUFFPOOL』](#)
[529 페이지의 『z/OS의 DELETE CFSTRUCT』](#)
[529 페이지의 『DELETE CHANNEL』](#)
[531 페이지의 『DELETE CHANNEL\(MQTT\)』](#)
[531 페이지의 『멀티플랫폼의 DELETE COMMINFO』](#)
[532 페이지의 『멀티플랫폼의 DELETE LISTENER』](#)
[532 페이지의 『DELETE NAMELIST』](#)
[534 페이지의 『DELETE PROCESS』](#)
[536 페이지의 『z/OS의 DELETE PSID』](#)
[536 페이지의 『DELETE Queues』](#)
[541 페이지의 『멀티플랫폼의 DELETE SERVICE』](#)
[541 페이지의 『DELETE SUB』](#)
[542 페이지의 『z/OS의 DELETE STGCLASS』](#)
[544 페이지의 『DELETE TOPIC』](#)
[545 페이지의 『z/OS의 DISPLAY ARCHIVE』](#)
[547 페이지의 『DISPLAY AUTHINFO』](#)
[557 페이지의 『z/OS의 DISPLAY CFSTATUS』](#)
[563 페이지의 『z/OS의 DISPLAY CFSTRUCT』](#)
[567 페이지의 『DISPLAY CHANNEL』](#)
[580 페이지의 『DISPLAY CHANNEL\(MQTT\)』](#)
[584 페이지의 『z/OS의 DISPLAY CHINIT』](#)
[585 페이지의 『DISPLAY CHLAUTH』](#)
[591 페이지의 『DISPLAY CHSTATUS』](#)
[612 페이지의 『DISPLAY CHSTATUS\(MQTT\)』](#)
[616 페이지의 『DISPLAY CLUSQMGR』](#)
[624 페이지의 『z/OS의 DISPLAY CMDSERV』](#)
[625 페이지의 『멀티플랫폼의 DISPLAY COMMINFO』](#)
[628 페이지의 『DISPLAY CONN』](#)
[643 페이지의 『z/OS의 DISPLAY GROUP』](#)
[643 페이지의 『멀티플랫폼의 DISPLAY LISTENER』](#)
[646 페이지의 『z/OS의 DISPLAY LOG』](#)
[648 페이지의 『멀티플랫폼의 DISPLAY LSSTATUS』](#)
[651 페이지의 『z/OS의 DISPLAY MAXSMSGS』](#)
[651 페이지의 『DISPLAY NAMELIST』](#)
[656 페이지의 『DISPLAY PROCESS』](#)
[660 페이지의 『DISPLAY PUBSUB』](#)
[664 페이지의 『DISPLAY QMGR』](#)
[676 페이지의 『멀티플랫폼의 DISPLAY QMSTATUS』](#)
[680 페이지의 『DISPLAY QSTATUS』](#)
[692 페이지의 『DISPLAY QUEUE』](#)

[706 페이지의 『DISPLAY SBSTATUS』](#)
z/OS [710 페이지의 『z/OS의 DISPLAY SECURITY』](#)
[712 페이지의 『멀티플랫폼의 DISPLAY SERVICE』](#)
[714 페이지의 『z/OS의 DISPLAY SMDS』](#)
[716 페이지의 『z/OS의 DISPLAY SMDSCONN』](#)
[719 페이지의 『z/OS의 DISPLAY STGCLASS』](#)
[723 페이지의 『DISPLAY SUB』](#)
[730 페이지의 『멀티플랫폼의 DISPLAY SVSTATUS』](#)
[733 페이지의 『z/OS에서의 DISPLAY SYSTEM\(시스템 정보 표시\)』](#)
[739 페이지의 『z/OS의 DISPLAY THREAD』](#)
[741 페이지의 『DISPLAY TOPIC』](#)
[749 페이지의 『DISPLAY TPSTATUS』](#)
[756 페이지의 『z/OS의 DISPLAY TRACE』](#)
[758 페이지의 『z/OS의 DISPLAY USAGE』](#)
[760 페이지의 『z/OS의 MOVE QLOCAL』](#)
[762 페이지의 『PING CHANNEL』](#)
[765 페이지의 『멀티플랫폼의 PING QMGR』](#)
[767 페이지의 『z/OS의 RECOVER CFSTRUCT』](#)
[768 페이지의 『REFRESH CLUSTER』](#)
[771 페이지의 『REFRESH QMGR』](#)
[774 페이지의 『REFRESH SECURITY』](#)
[778 페이지의 『z/OS의 RESET CFSTRUCT』](#)
[779 페이지의 『RESET CHANNEL』](#)
[781 페이지의 『RESET CLUSTER』](#)
[783 페이지의 『RESET QMGR』](#)
[786 페이지의 『z/OS의 RESET QSTATS』](#)
[788 페이지의 『z/OS의 RESET SMDS』](#)
[790 페이지의 『z/OS의 RESET TPIPE』](#)
[791 페이지의 『RESOLVE CHANNEL』](#)
[793 페이지의 『z/OS의 RESOLVE INDOUBT』](#)
[795 페이지의 『RESUME QMGR』](#)
[797 페이지의 『z/OS의 RVERIFY SECURITY』](#)
[798 페이지의 『z/OS의 SET ARCHIVE』](#)
[808 페이지의 『SET CHLAUTH』](#)
[817 페이지의 『z/OS의 SET LOG』](#)
[822 페이지의 『z/OS의 SET SYSTEM』](#)
[825 페이지의 『START CHANNEL』](#)
[828 페이지의 『START CHANNEL\(MQTT\)』](#)
[828 페이지의 『z/OS의 START CHINIT』](#)
[829 페이지의 『z/OS의 START CMDSERV』](#)
[830 페이지의 『START LISTENER』](#)
[832 페이지의 『z/OS의 START QMGR』](#)
[834 페이지의 『멀티플랫폼의 START SERVICE』](#)
[834 페이지의 『z/OS의 START SMDSCONN』](#)
[835 페이지의 『z/OS의 START TRACE』](#)
[840 페이지의 『STOP CHANNEL』](#)
[844 페이지의 『STOP CHANNEL\(MQTT\)』](#)
[845 페이지의 『z/OS의 STOP CHINIT』](#)
[846 페이지의 『z/OS의 STOP CMDSERV』](#)
[847 페이지의 『멀티플랫폼의 STOP CONN』](#)
[847 페이지의 『STOP LISTENER』](#)

- [849 페이지의 『z/OS의 STOP QMGR』](#)
- [851 페이지의 『멀티플랫폼의 STOP SERVICE』](#)
- [851 페이지의 『z/OS의 STOP SMDSCONN』](#)
- [852 페이지의 『z/OS의 STOP TRACE』](#)
- [855 페이지의 『SUSPEND QMGR』](#)

관련 정보

클러스터링: REFRESH CLUSTER 사용 우수 사례

ALTER AUTHINFO

MQSC 명령 **ALTER AUTHINFO**를 사용하여 인증 정보 오브젝트를 대체할 수 있습니다. 이러한 오브젝트에는 LDAP 서버에서 OCSP 또는 인증서 폐기 목록(CRL)을 사용하여 인증서 폐기 검사를 수행하는 데 필요한 정의가 포함되어 있습니다.

MQSC 명령 사용

MQSC 명령을 사용하는 방법에 대한 정보는 >MQSC 명령을 사용하여 로컬 관리 태스크 수행을 참조하십시오.

ALTER AUTHINFO 명령에 지정되지 않은 매개변수의 기존 값은 변경되지 않은 상태로 남아 있게 됩니다.

소스 2CR에서 이 명령을 실행할 수 있습니다. 소스 기호에 대한 설명은 z/OS에서 [명령 사용](#)을 참조하십시오.

각 **AUTHTYPE** 매개변수 옵션에 대해 별도의 구문 다이어그램이 있습니다.

- [TYPE\(CRLLDAP\)의 구문 다이어그램](#)
- [TYPE\(OCSP\)의 구문 다이어그램](#)
- [TYPE\(IDPWOS\)의 구문 다이어그램](#)
- [TYPE\(IDPWLLDAP\)의 구문 다이어그램](#)
- 205 페이지의 『ALTER AUTHINFO의 매개변수 설명』

동의어: **ALT AUTHINFO**

AUTHTYPE (CRLLDAP)의 구문 다이어그램

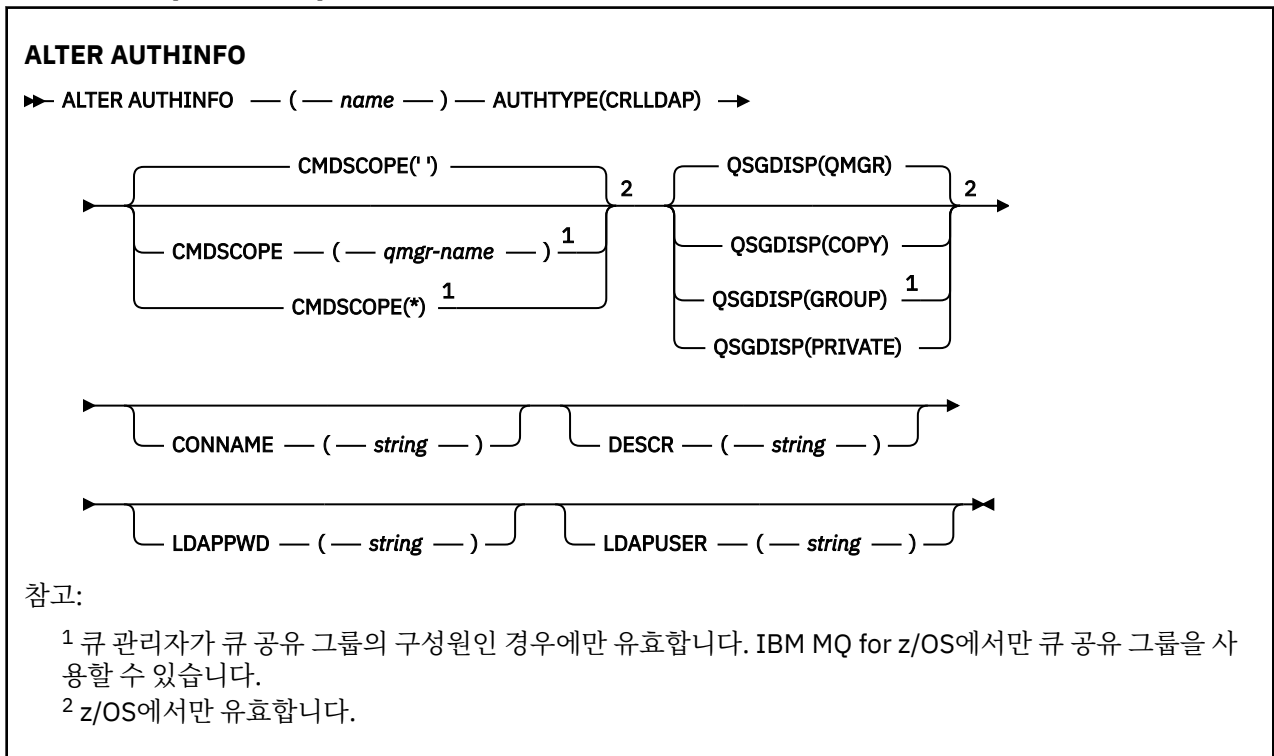

AUTHTYPE (OCSP)의 구문 다이어그램

ALTER AUTHINFO

▶ ALTER AUTHINFO — (— name —) — AUTHTYPE(OCSP) →

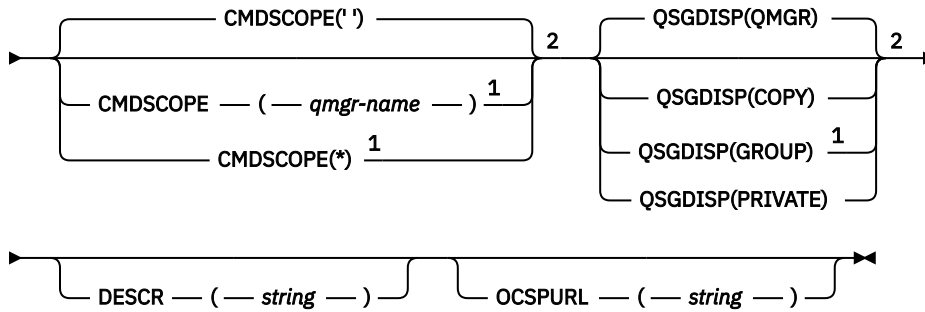

참고:

¹ 큐 관리자가 큐 공유 그룹의 구성원인 경우에만 유효합니다. IBM MQ for z/OS에서만 큐 공유 그룹을 사용할 수 있습니다.

² z/OS에서만 유효합니다.

AUTHTYPE (IDPWOS)의 구문 다이어그램

ALTER AUTHINFO

▶ ALTER AUTHINFO — (— name —) — AUTHTYPE(IDPWOS) →

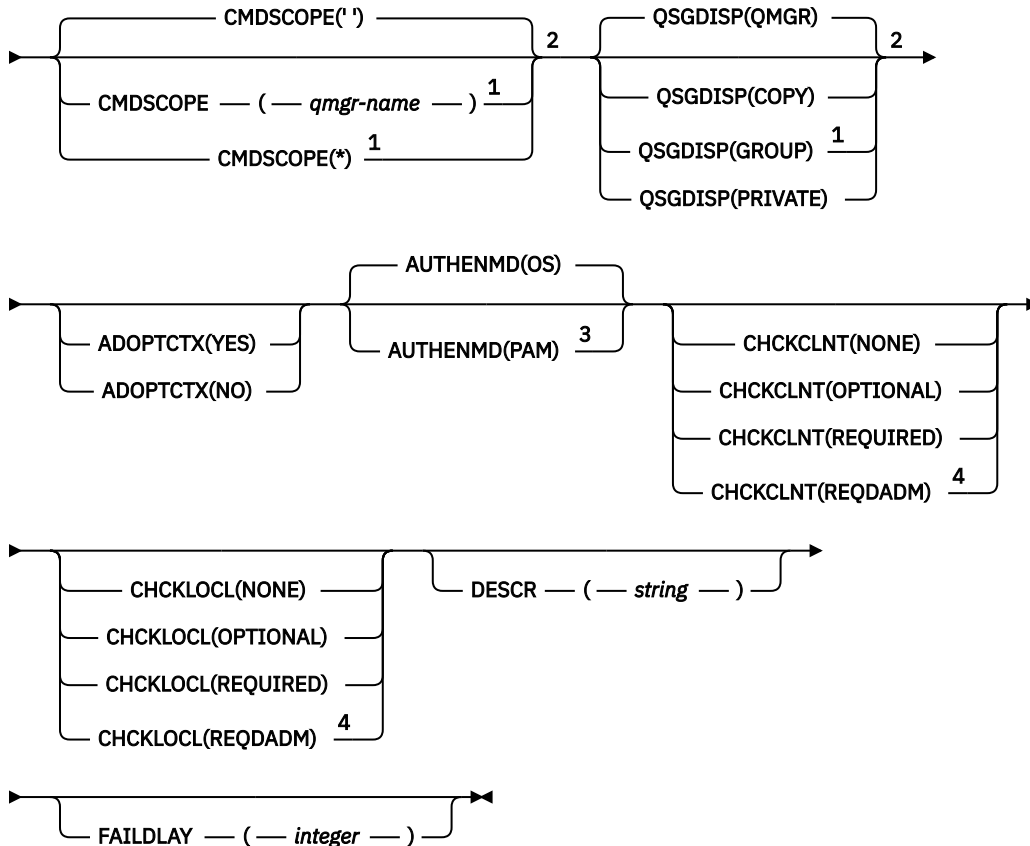

참고:

- 1 큐 관리자가 큐 공유 그룹의 구성원인 경우에만 유효합니다. IBM MQ for z/OS에서만 큐 공유 그룹을 사용할 수 있습니다.
- 2 z/OS에서만 유효합니다.
- 3 z/OS에서는 유효하지 않으며 PAM 값은 UNIX에서만 설정할 수 있습니다.
- 4 z/OS에서는 유효하지 않습니다.

AUTHTYPE (IDPWLDAP)의 구문 다이어그램

ALTER AUTHINFO

▶ ALTER AUTHINFO — (— *name* —) — AUTHTYPE(IDPWLDAP) ¹ —▶

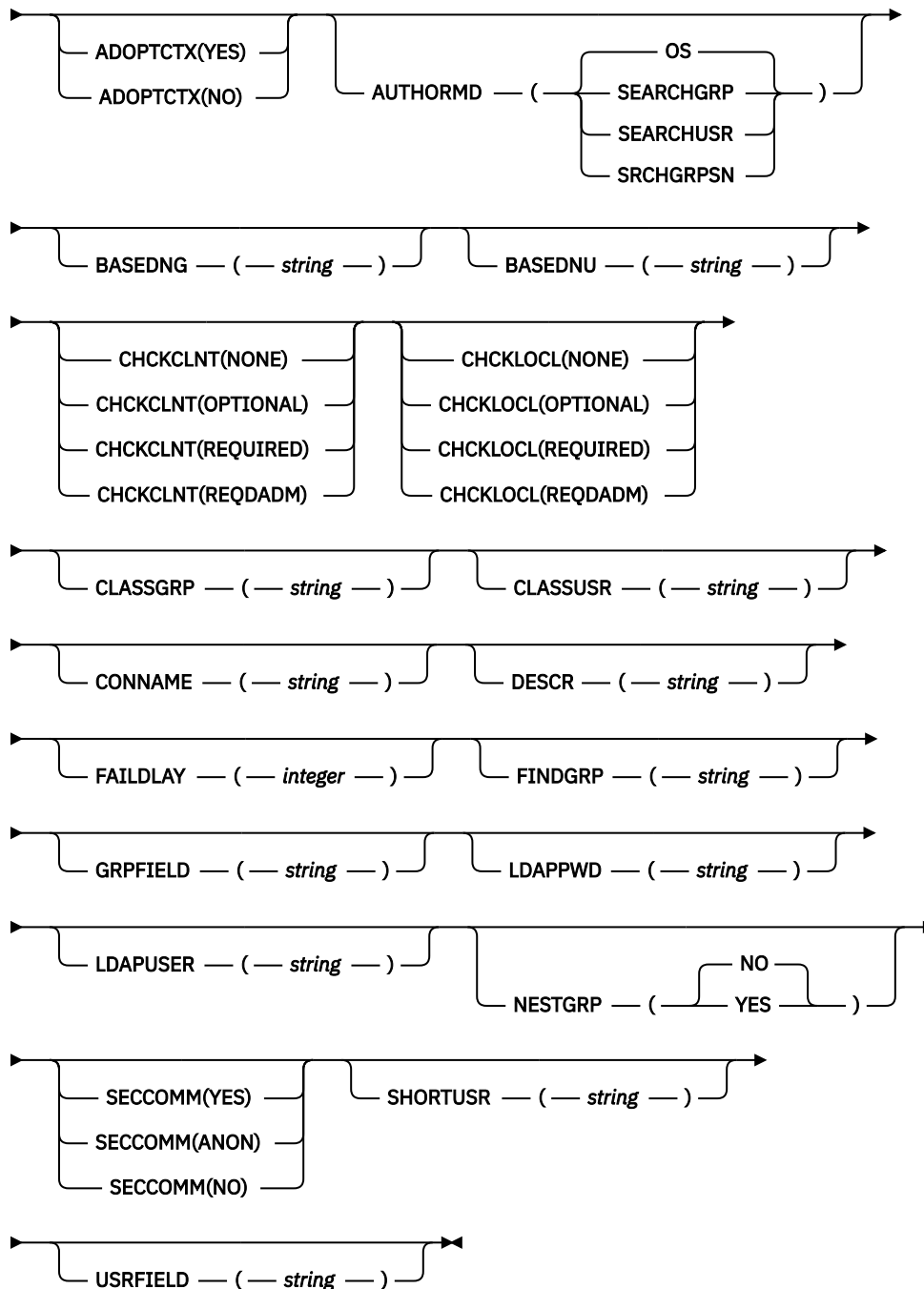

참고:

¹ z/OS에서는 유효하지 않습니다.

ALTER AUTHINFO의 매개변수 설명

이름

인증 정보 오브젝트의 이름입니다. 필수 매개변수입니다.

이름은 현재 이 큐 관리자에 정의된 기타 인증 정보 오브젝트와 동일하면 안 됩니다(**REPLACE** 또는 **ALTER**가 지정된 경우는 제외). IBM MQ 오브젝트 이름 지정 규칙을 참조하십시오.

ADOPTCTX

제시된 신임 정보를 이 애플리케이션의 컨텍스트로 사용할지 여부입니다. 이는 관리 화면에 표시되는 권한 검사에 사용되며 메시지에 표시됨을 의미합니다.

YES

비밀번호를 통해 정상적으로 유효성이 검증된 MQCSP 구조에 있는 사용자 ID가 이 애플리케이션에 사용할 컨텍스트로 채택됩니다. 그러므로 이 사용자 ID는 IBM MQ 자원을 사용할 권한이 있는지 확인하는 신임 정보가 됩니다.

표시된 사용자 ID가 LDAP 사용자 ID이고 운영 체제 사용자 ID를 사용하여 권한 검사를 수행하는 경우 LDAP의 사용자 입력 항목과 연관된 SHORTUSR은 수행할 대상 권한 검사의 신임 정보로 채택합니다.

아니오

MQCSP 구조에 표시된 사용자 ID 및 비밀번호에서 인증이 수행되지만 추가적으로 사용하도록 신임 정보가 채택되지 않습니다. 애플리케이션을 실행 중인 사용자 ID를 사용하여 권한 부여를 수행합니다.

ADOPTCTX 속성은 IDPWOS 및 IDPWLDP의 **AUTHTYPE**에만 유효합니다.

AUTHENMD



인증 메소드. 사용자 비밀번호를 인증하는 데 운영 체제를 사용할지 아니면 PAM(Pluggable Authentication Method)을 사용할지 여부.

OS

 기존 UNIX 비밀번호 확인 메소드를 사용합니다.

PAM

PAM을 사용하여 사용자 비밀번호를 인증합니다.

  UNIX 및 Linux플랫폼에서만 PAM 값을 설정할 수 있습니다.

이 속성의 변경사항은 REFRESH SECURITY TYPE(CONNAUTH) 명령을 실행한 후에만 적용됩니다.

AUTHENMD 속성은 IDPWOS의 **AUTHTYPE**에만 유효합니다.

AUTHORMD

권한 부여 메소드.

OS

운영 체제 그룹을 사용하여 사용자와 연관된 권한을 판별하십시오.

IBM MQ가 이전에 작업한 방식이며 기본값입니다.

SEARCHGRP

LDAP 저장소의 그룹 항목에는 해당 그룹에 속한 모든 사용자의 식별 이름(DN)을 나열하는 속성이 포함되어 있습니다. 멤버십은 FINDGRP에 정의된 속성으로 표시합니다. 일반적으로 이 값은 *member* 또는 *uniqueMember*입니다.

SEARCHUSR

LDAP 저장소의 사용자 항목에는 지정된 사용자가 속한 모든 그룹의 식별 이름(DN)을 나열하는 속성이 포함되어 있습니다. 조회 속성은 FINDGRP 값으로 정의합니다(일반적으로 *memberOf*).

V 9.0.5 SRCHGRPSN

LDAP 저장소의 그룹 항목에는 해당 그룹에 속한 모든 사용자의 짧은 사용자 이름을 나열하는 속성이 포함되어 있습니다. 짧은 사용자 이름이 포함된 사용자 레코드의 속성은 SHORTUSR에 의해 지정됩니다.

멤버십은 FINDGRP에 정의된 속성으로 표시합니다. 일반적으로 이 값은 *memberUid*입니다.

참고: 이 권한 부여 메소드는 모든 사용자의 짧은 이름이 구별되는 경우에만 사용해야 합니다.

많은 LDAP 서버에서 그룹 오브젝트의 속성을 사용하여 그룹 멤버십을 판별하므로 이 값을 SEARCHGRP로 설정해야 합니다.

Microsoft Active Directory는 일반적으로 그룹 멤버를 사용자 속성으로 저장합니다. IBM Tivoli Directory Server에서 두 메소드를 모두 지원합니다.

일반적으로, 사용자 속성을 통한 멤버십 검색은 사용자를 구성원으로 나열하는 그룹을 검색하는 것보다 더 빠릅니다.

AUTHTYPE

인증 정보의 유형입니다.

CRLLDAP

인증서 폐기 목록 검사가 LDAP 서버를 사용하여 수행됩니다.

IDPWLDAP

연결 인증 ID 및 비밀번호 검사는 LDAP 서버를 사용하여 수행합니다.

IDPWOS

연결 인증 사용자 ID 및 비밀번호 검사는 운영 체제를 사용하여 수행합니다.

OCSP

인증서 폐기 검사가 OCSP를 사용하여 수행됩니다.

IBM i **z/OS** **AUTHTYPE (OCSP)**의 인증 정보 오브젝트는 IBM i 또는 z/OS 큐 관리자에 서 사용하기 위해 적용되지 않습니다. 그러나 클라이언트가 사용하도록 클라이언트 채널 테이블(CCDT)에 복사할 플랫폼에는 지정할 수 있습니다.

AUTHTYPE 매개변수는 필수입니다.

인증 정보 오브젝트를 다른 **AUTHTYPE**의 다른 인증 오브젝트 LIKE로 정의할 수 없습니다. 인증 정보 오브젝트의 **AUTHTYPE**를 작성한 후에는 대체할 수 없습니다.

BASEDNG

그룹의 기본 DN

그룹 이름을 찾을 수 있으려면 이 매개변수를 기본 DN과 함께 설정하여 LDAP 서버에서 그룹을 검색해야 합니다.

BASEDNU(base DN)

짧은 사용자 이름 속성(SHORTUSR)을 찾을 수 있으려면 기본 DN과 함께 이 매개변수를 설정하여 LDAP 서버에서 사용자를 검색해야 합니다.

BASEDNU 속성은 IDPWLDAP의 **AUTHTYPE**에만 유효합니다.

CHKCLNT

이 속성은 클라이언트 애플리케이션의 인증 요구사항을 판별하며 IDPWOS 또는 IDPWLDAP의 **AUTHTYPE**에만 유효합니다. 가능한 값은 다음과 같습니다.

NONE

사용자 ID와 비밀번호를 검사하지 않습니다. 클라이언트 애플리케이션에서 사용자 ID 또는 비밀번호를 제공하면 신임 정보가 무시됩니다.

OPTIONAL

클라이언트 애플리케이션은 사용자 ID와 비밀번호를 제공할 필요가 없습니다.

MQCSP 구조에 사용자 ID 및 비밀번호를 제공하는 모든 애플리케이션은 **AUTHTYPE**이(가) 표시하는 비밀번호 저장소에 대해 큐 관리자에 의해 인증되도록 합니다.

사용자 ID 및 비밀번호가 올바른 경우에만 연결이 계속됩니다.

이 옵션은 마이그레이션 등의 경우에 유용할 수 있습니다.

REQUIRED

모든 클라이언트 애플리케이션에서는 MQCSP 구조에 사용자 ID와 비밀번호를 제공해야 합니다. 이 사용자 ID와 비밀번호는 큐 관리자가 **AUTHTYPE**로 표시된 비밀번호 저장소와 비교하여 인증합니다.

사용자 ID와 비밀번호가 올바른 경우에만 연결이 계속됩니다.

REQDADM

권한이 있는 사용자 ID를 사용하는 모든 클라이언트 애플리케이션은 MQCSP 구조에 사용자 ID와 비밀번호를 제공해야 합니다. 권한이 없는 사용자 ID를 사용하는 로컬로 바인딩된 모든 애플리케이션은 사용자 ID와 비밀번호를 제공하지 않아도 되며 **OPTIONAL** 설정으로 처리합니다.



제공된 사용자 ID 및 비밀번호는 큐 관리자가 **AUTHTYPE**로 표시된 비밀번호 저장소와 비교하여 인증됩니다. 사용자 ID 및 비밀번호가 유효한 경우에만 연결을 계속할 수 있습니다.

참고: 인증 유형이 LDAP인 경우, **CHCKCLNT** 속성에 대한 REQDADM 값은 적절하지 않습니다. 이는 LDAP 계정을 사용하는 경우 권한이 있는 사용자 ID의 개념이 없기 때문입니다. LDAP 사용자 계정과 그룹에는 명시적으로 권한을 지정해야 합니다.

권한 부여된 사용자는 IBM MQ에 대한 전체 관리 권한이 있는 사용자입니다. 자세한 정보는 권한 부여된 사용자를 참조하십시오.

 (이 설정은 z/OS 시스템에서는 사용할 수 없습니다.)

중요사항:

- 이 속성은 클라이언트 연결과 일치하는 CHLAUTH 규칙의 **CHCKCLNT** 속성으로 대체할 수 있습니다. 따라서 큐 관리자의 **CONNAUTH AUTHINFO CHCKCLNT** 속성을 사용하여 CHLAUTH 규칙과 일치하지 않는 클라이언트 연결의 기본 클라이언트 검사 동작을 판별합니다. CHLAUTH 규칙이 일치하면 **CHCKCLNTASQMGR**이 있습니다.
- NONE**를 선택하고 클라이언트 연결이 **CHCKCLNT REQUIRED**(또는 z/OS이(가) 아닌 플랫폼의 **REQDADM**)가 있는 CHLAUTH 레코드와 일치하는 경우, 연결이 실패합니다. 다음과 같은 메시지가 표시됩니다.
 -  멀티플랫폼의 경우 AMQ9793.
 -  z/OS의 경우 CSQX793E.
- 이 매개변수는 **TYPE (USERMAP)**, **TYPE (ADDRESSMAP)** 및 **TYPE (SSLPEERMAP)**에만 유효하며 **USERSRC**가 **NOACCESS**로 설정되지 않은 경우에만 유효합니다.
- 이 매개변수는 서버 연결 채널인 인바운드 연결에만 적용됩니다.

CHCKLOCL

이 속성은 클라이언트 로컬로 바인딩된 애플리케이션의 인증 요구사항을 판별하며 IDPWOS 또는 IDPWLDAP의 **AUTHTYPE**에만 유효합니다.

 IBM MQ Appliance에서 이 속성의 사용에 대한 정보는 IBM MQ Appliance 문서의 IBM MQ Appliance의 제어 명령을 참조하십시오.

가능한 값은 다음과 같습니다.

NONE

사용자 ID와 비밀번호를 검사하지 않습니다. 로컬로 바인딩된 애플리케이션에서 사용자 ID 또는 비밀번호를 제공하면 신임 정보가 무시됩니다.

OPTIONAL

로컬로 바인딩된 애플리케이션은 사용자 ID와 비밀번호를 제공할 필요가 없습니다.

MQCSP 구조에 사용자 ID 및 비밀번호를 제공하는 모든 애플리케이션은 **AUTHTYPE**이(가) 표시하는 비밀번호 저장소에 대해 큐 관리자에 의해 인증되도록 합니다.

사용자 ID 및 비밀번호가 올바른 경우에만 연결이 계속됩니다.

이 옵션은 마이그레이션 등의 경우에 유용할 수 있습니다.

REQUIRED

로컬로 바인딩된 모든 애플리케이션은 MQCSP 구조에 사용자 ID와 비밀번호를 제공해야 합니다. 이 사용자 ID와 비밀번호는 큐 관리자가 **AUTHTYPE**로 표시된 비밀번호 저장소와 비교하여 인증합니다. 사용자 ID와 비밀번호가 올바른 경우에만 연결이 계속됩니다.

z/OS 사용자 ID에 MQCONN 클래스의 BATCH 프로파일에 대한 UPDATE 액세스가 있으면, **CHCKLOCL (REQUIRED)**을 **CHCKLOCL (OPTIONAL)**인 것처럼 처리할 수 있습니다. 즉, 비밀번호를 제공하지 않아도 됩니다. 제공하는 경우 올바른 비밀번호여야 합니다.

로컬로 바인딩된 애플리케이션에서 **CHCKLOCL** 사용을 참조하십시오.

REQDADM

권한이 있는 사용자 ID를 사용하는 로컬로 바인딩된 모든 애플리케이션은 MQCSP 구조에 사용자 ID와 비밀번호를 제공해야 합니다. 권한이 없는 사용자 ID를 사용하는 로컬로 바인딩된 모든 애플리케이션은 사용자 ID와 비밀번호를 제공하지 않아도 되며 OPTIONAL 설정으로 처리합니다.

제공된 모든 사용자 ID와 비밀번호는 큐 관리자가 **AUTHTYPE**로 표시된 비밀번호 저장소와 비교하여 인증합니다. 사용자 ID와 비밀번호가 올바른 경우에만 연결이 계속됩니다.

권한 부여된 사용자는 IBM MQ에 대한 전체 관리 권한이 있는 사용자입니다. 자세한 정보는 [권한 부여된 사용자](#)를 참조하십시오.

z/OS (이 설정은 z/OS 시스템에서는 사용할 수 없습니다.)

CLASSGRP

LDAP 저장소에서 그룹 레코드로 사용되는 LDAP 오브젝트 클래스.

값이 비어 있으면 groupOfNames가 사용됩니다.

기타 일반적으로 사용되는 값에는 groupOfUniqueNames 또는 group가 있습니다.

CLASSUSR(LDAP class user)

LDAP 저장소에서 사용자 레코드로 사용되는 LDAP 오브젝트 클래스.

비어 있으면 값이 일반적으로 필요한 값인 inetOrgPerson이 기본값이 됩니다.

Microsoft Active Directory에서 필요한 값은 주로 user입니다.

이 속성은 IDPWLDAP의 **AUTHTYPE**에 대해서만 유효합니다.

z/OS CMDSCOPE

이 매개변수는 z/OS에만 적용되며 큐 관리자가 큐 공유 그룹의 멤버일 때 명령이 실행되는 방법을 지정합니다.

QSGDISP를 GROUP으로 설정한 경우, **CMDSCOPE**는 공백이거나 로컬 큐 관리자여야 합니다.

..

이 명령은 입력된 큐 관리자에서 실행됩니다.

qmgr-name

큐 관리자가 큐 공유 그룹 내에서 활성 상태인 경우, 명령이 사용자가 지정하는 큐 관리자에서 실행됩니다.

큐 공유 환경을 사용할 경우와 명령 서버가 사용 가능한 경우에만 명령을 입력한 큐 관리자 이외의 큐 관리자 이름을 지정할 수 있습니다.

*

명령은 로컬 큐 관리자에서 실행되며 큐 공유 그룹의 모든 활성 큐 관리자에도 전달됩니다. *를 지정하면 큐 공유 그룹의 모든 큐 관리자에 명령을 입력할 때와 동일한 효과를 냅니다.

CONNNAME(connection name)

선택적 포트 번호가 있는 LDAP 서버가 실행 중인 호스트의 호스트 이름, IPv4 점으로 분리된 십진수 주소 또는 IPv6 16진 표기.

연결 이름을 IPv6 주소로 지정하면 IPv6 스택이 있는 시스템만 이 주소를 해석할 수 있습니다. **AUTHINFO** 오브젝트가 큐 관리자의 CRL 이름 목록의 일부인 경우에는 큐 관리자가 생성한 클라이언트 채널 테이블을 사용하는 모든 클라이언트가 연결 이름을 해석할 수 있는지 확인하십시오.

z/OS z/OS에서 **CONNAME**이(가) IPv6 네트워크 주소로 분석되는 경우 LDAP 서버에 대한 연결을 위해 IPv6을(를) 지원하는 z/OS 레벨이 필요합니다.

CONNAME의 구문은 채널의 구문과 동일합니다. 예를 들면 다음과 같습니다.

```
conname('hostname (nnn)')
```

여기서 *nnn*은 포트 번호입니다.

필드의 최대 길이는 다음과 같습니다.

- **Multi** 264자(멀티플랫폼의 경우)
- **z/OS** 48자(z/OS의 경우)

속성이 필수일 때 CRLLDAP 및 IDPWLLDAP의 **AUTHTYPE**에만 이 속성이 유효합니다.

IDPWLLDAP의 **AUTHTYPE**과 함께 사용할 때 이 값은 쉽표로 구분된 연결 이름 목록일 수 있습니다.

DESCR(*string*)

보통 텍스트 주석. 운영자가 **DISPLAY AUTHINFO** 명령을 실행할 때 인증 정보 오브젝트에 대한 설명 정보를 제공합니다(547 페이지의 『DISPLAY AUTHINFO』 참조).

표시 가능한 문자만 포함해야 합니다. 최대 길이는 64자입니다. DBCS 설치 시에는 DBCS 문자(최대 길이 64 바이트로 제한)가 포함될 수 있습니다.

참고: 이 큐 관리자에 대해 코드화 문자 세트 ID(CCSID)에 없는 문자가 사용되면, 정보가 다른 큐 관리자로 전송되는 경우에 문자가 잘못 변환될 수도 있습니다.

FAILDLAY(*delay time*)

연결 인증을 위해 사용자 ID와 비밀번호가 제공되고 올바르지 않은 사용자 ID나 비밀번호로 인해 인증에 실패하는 경우 이는 애플리케이션에 실패가 리턴되기 전의 지연(초)입니다.

실패를 수신한 후 지속적으로 재시도하는 애플리케이션으로 인해 사용 중 루프가 발생하지 않게 할 수 있습니다.

값은 0 - 60초의 범위에 있어야 합니다. 기본값은 1입니다.

FAILDLAY 속성은 IDPWOS 및 IDPWLLDAP의 **AUTHTYPE**에만 유효합니다.

FINDGRP

그룹 멤버십을 판별하기 위해 LDAP 항목 내에서 사용되는 속성의 이름.

AUTHORMD = **SEARCHGRP**인 경우, **FINDGRP** 속성은 일반적으로 구성원 또는 *uniqueMember*로 설정됩니다.

AUTHORMD = **SEARCHUSR**이면, **FINDGRP** 속성은 일반적으로 *memberOf*로 설정됩니다.

V 9.0.5 **AUTHORMD** = **SRCHGRPSN**이면, **FINDGRP** 속성은 일반적으로 *memberUid*로 설정됩니다.

공백 상태일 경우 다음과 같게 됩니다.

- **AUTHORMD** = **SEARCHGRP**이면, **FINDGRP** 속성은 *memberOf*로 기본 설정됩니다.
- **AUTHORMD** = ***SEARCHUSR**이면, **FINDGRP** 속성은 *member*로 기본 설정됩니다.
- **V 9.0.5** **AUTHORMD** = **SRCHGRPSN**이면, **FINDGRP** 속성은 *memberUid*로 기본 설정됩니다.

GRPFIELD

그룹의 단순 이름을 표시하는 LDAP 속성.

값이 비어 있으면 **setmqaut**와 같은 명령에서 그룹의 완전한 이름을 사용해야 합니다. 이 값은 전체 DN 또는 단일 속성일 수 있습니다.

LDAPPWD(LDAP password)

LDAP 서버에 액세스할 사용자의 식별 이름과 연관된 암호. 최대 크기는 32자입니다.

z/OS z/OS에서 LDAP 서버에 액세스하는 데 사용된 **LDAPPWD**이(가) AUTHINFO 오브젝트에 정의된 것이 아닐 수 있습니다. 둘 이상의 AUTHINFO 오브젝트가 QMGR 매개변수 **SSLCRLNL**이 참조하는 이름 목록에 있는 경우, 첫 번째 AUTHINFO 오브젝트의 **LDAPPWD**가 모든 LDAP 서버에 액세스하는 데 사용됩니다.

GRPFIELD 속성은 CRLLDAP 및 IDPWLDAP의 **AUTHTYPE**에만 유효합니다.

LDAPUSER(LDAP user)

LDAP 서버에 액세스할 사용자의 식별 이름. (식별 이름에 대한 자세한 정보는 [SSLPEER](#) 매개변수를 참조하십시오.)

사용자 이름의 최대 크기는 다음과 같습니다.

- **Multi** 1024자(멀티플랫폼의 경우)
- **z/OS** 256자(z/OS의 경우)

z/OS z/OS에서 LDAP 서버에 액세스하는 데 사용된 **LDAPUSER**이(가) AUTHINFO 오브젝트에 정의된 것이 아닐 수 있습니다. 둘 이상의 AUTHINFO 오브젝트가 QMGR 매개변수 **SSLCRLNL**이 참조하는 이름 목록에 있는 경우, 첫 번째 AUTHINFO 오브젝트의 **LDAPUSER**가 모든 LDAP 서버에 액세스하는 데 사용됩니다.

Multi 멀티플랫폼에서 허용된 최대 행 길이는 BUFSIZ로 정의되며 `stdio.h`에 있습니다.

LDAPUSER 속성은 CRLLDAP 및 IDPWLDAP의 **AUTHTYPE**에만 유효합니다.

NESTGRP

그룹 중첩.

아니오

초기에 검색된 그룹만 권한 부여를 위해 고려합니다.

YES

사용자가 속한 모든 그룹을 열거하기 위해 그룹 목록을 반복적으로 검색합니다.

그룹의 식별 이름은 **AUTHORMD**에서 선택된 권한 부여 메소드에 관계 없이 그룹 목록을 반복적으로 검색하는 경우 사용됩니다.

OCSPURL(Responder URL)

인증서 해지에 대해 점검하는 데 사용되는 OCSP 응답자의 URL입니다. 이 값은 OCSP 응답자의 호스트 이름 및 포트 번호를 포함하는 HTTP URL이어야 합니다. OCSP 응답자가 HTTP의 디폴트인 포트 80을 사용하는 경우, 포트 번호를 생략할 수 있습니다. HTTP URL은 RFC 1738에 정의되어 있습니다.

이 필드는 대소문자를 구분합니다. 이는 소문자로 된 `http://` 문자열로 시작해야 합니다. 나머지 URL은 OCSP 서버 구현에 따라 대소문자를 구분할 수도 있습니다. 소문자를 보존하려면 작은따옴표를 사용하여 OCSPURL 매개변수 값을 지정하십시오.

```
OCSPURL ('http://ocsp.example.ibm.com')
```

이 매개변수는 **AUTHTYPE (OCSP)**에만 적용 가능합니다(필수인 경우).

z/OS QSGDISP

이 매개변수는 z/OS에만 적용됩니다.

명령을 적용할 오브젝트의 속성 지정 값을 지정합니다(즉, 정의 위치 및 작동 방법).

QSGDISP	ALTER
COPY	오브젝트 정의는 명령을 실행하는 큐 관리자의 페이지 세트에 있습니다. 오브젝트는 QSGDISP (COPY) 매개변수를 포함한 명령을 사용하여 정의합니다. 공유 저장소에 있는 모든 오브젝트 또는 QSGDISP (QMGR) 매개변수를 포함한 명령으로 정의한 오브젝트는 이 명령의 영향을 받지 않습니다.
GROUP	오브젝트 정의는 공유 저장소에 있습니다. 오브젝트는 QSGDISP (GROUP) 매개변수를 포함한 명령을 사용하여 정의합니다. 명령을 실행하는 큐 관리자의 페이지 세트에 있는 오브젝트(오브젝트의 로컬 사본 제외)는 이 명령의 영향을 받지 않습니다. 명령이 성공하면 다음과 같은 명령이 생성되고, 큐 공유 그룹의 모든 활성 큐 관리자로 송신되어 페이지 세트 0의 로컬 사본을 새로 고치려고 시도합니다. <pre>DEFINE AUTHINFO (name) REPLACE QSGDISP (COPY)</pre> <p>그룹 오브젝트에서 ALTER는 QSGDISP (COPY)로 생성된 명령의 실패 여부와 상관없이 적용됩니다.</p>
PRIVATE	오브젝트는 명령을 실행하는 큐 관리자의 페이지 세트에 있으며, QSGDISP (QMGR) 또는 QSGDISP (COPY) 로 정의됩니다. 공유 저장소에 있는 모든 오브젝트는 영향 받지 않습니다.
QMGR	오브젝트 정의는 명령을 실행하는 큐 관리자의 페이지 세트에 있습니다. 오브젝트는 QSGDISP (QMGR) 매개변수를 포함한 명령을 사용하여 정의합니다. 공유 저장소에 있는 모든 오브젝트 또는 이런 오브젝트의 로컬 사본은 이 명령의 영향을 받지 않습니다.

SECCOMM

LDAP 서버에 대한 연결을 TLS를 사용하여 안전하게 수행되는지 여부

YES

LDAP 서버에 대한 연결은 TLS를 사용하여 안전하게 작성됩니다.

사용된 인증서는 큐 관리자 오브젝트에서 CERTLABL이라고 하는 큐 관리자의 기본 인증서입니다. 또는 값이 비어 있는 경우 디지털 인증서 레이블, 요구사항 이해에 설명되어 있는 인증서입니다.

인증서는 큐 관리자 오브젝트의 SSLKEYR에 지정된 키 저장소에 있습니다. IBM MQ 및 LDAP 서버 모두에서 지원되는 암호 사양을 협상합니다.

큐 관리자가 **SSLFIPS (YES)** 또는 SUITEB 암호 사양을 사용하도록 구성된 경우, LDAP 서버에 연결 시에도 이 구성을 고려합니다.

ANON

SECCOMM (YES)와 마찬가지로 TLS를 사용하여 안전하게 LDAP 서버에 연결합니다. 단, 차이점이 하나 있습니다.

LDAP 서버에 인증서를 보내지 않습니다. 익명으로 연결합니다. 이 설정을 사용하려면 큐 관리자 오브젝트의 SSLKEYR에 지정된 키 저장소에 기본값으로 표시된 인증서가 없는지 확인하십시오.

아니오

LDAP 서버에 대한 연결에서는 TLS를 사용하지 않습니다.

SECCOMM 속성은 IDPWLLDAP의 **AUTHTYPE**에만 유효합니다.

SHORTUSR(user name)

IBM MQ에서 짧은 사용자 이름으로 사용되는 사용자 레코드의 필드.

이 필드는 12자 이하의 값을 포함해야 합니다. 이 짧은 사용자 이름은 다음 용도로 사용됩니다.

- LDAP 인증은 사용하지 않지만 LDAP 권한 부여는 사용하지 않는 경우 권한 검사의 운영 체제 사용자 ID로 사용됩니다. 이 경우 속성은 운영 체제 사용자 ID를 나타내야 합니다.

- LDAP 인증 및 권한 부여를 모두 사용하는 경우 메시지 내부에서 사용자 ID를 사용해야 할 때 LDAP 사용자 이름을 다시 검색하도록 메시지와 함께 제공되는 사용자 ID로 사용됩니다.

예를 들어 다른 큐 관리자에서 사용되거나 보고서 메시지를 쓰는 경우가 있습니다. 이 경우 속성은 운영 체제 사용자 ID를 나타내지 않아도 되지만 고유 문자열이어야 합니다. 이 용도의 속성 예로는 직원 일련 번호가 있습니다.

SHORTUSR 속성은 IDPWLDAP의 **AUTHTYPE**에만 유효하며 필수입니다.

USRFIELD(*user field*)

인증을 위해 애플리케이션이 제공하는 사용자 ID에 LDAP 사용자 레코드의 필드에 대한 규정자가 포함되지 않는 경우(즉, '=' 부호가 없음), 이 속성은 제공된 사용자 ID를 해석하는 데 사용되는 LDAP 사용자 레코드의 필드를 식별합니다.

이 필드는 공백일 수 있습니다. 이 경우 자격이 없는 사용자 ID에서 **SHORTUSR** 매개변수를 사용하여 제공된 사용자 ID를 해석합니다.

이 필드의 콘텐츠는 '=' 부호와 결합되며, 애플리케이션에서 제공한 값과 함께 LDAP 사용자 레코드에 있는 전체 사용자 ID를 구성합니다. 예를 들어, 애플리케이션에서 사용자 fred를 제공하고 이 필드의 값이 cn이면 LDAP 저장소에서 cn=fred를 검색합니다.

USRFIELD 속성은 IDPWLDAP의 **AUTHTYPE**에만 유효합니다.

z/OS의 ALTER BUFFPOOL

MQSC 명령 **ALTER BUFFPOOL**을 사용하여 z/OS에서 사전정의된 버퍼 풀의 설정을 동적으로 변경합니다.

MQSC 명령 사용

MQSC 명령을 사용하는 방법에 대한 정보는 >MQSC 명령을 사용하여 로컬 관리 태스크 수행을 참조하십시오.

ALTER BUFFPOOL 명령에 지정되지 않은 매개변수의 기존 값은 변경되지 않은 상태로 남아 있게 됩니다.

소스 2CR에서 이 명령을 실행할 수 있습니다. 소스 기호에 대한 설명은 z/OS에서 명령 사용을 참조하십시오.

- [구문 다이어그램](#)
- [212 페이지의 『ALTER BUFFPOOL의 사용 참고사항』](#)
- [213 페이지의 『ALTER BUFFPOOL의 매개변수 설명』](#)

구문 다이어그램

동의어: ALT BP

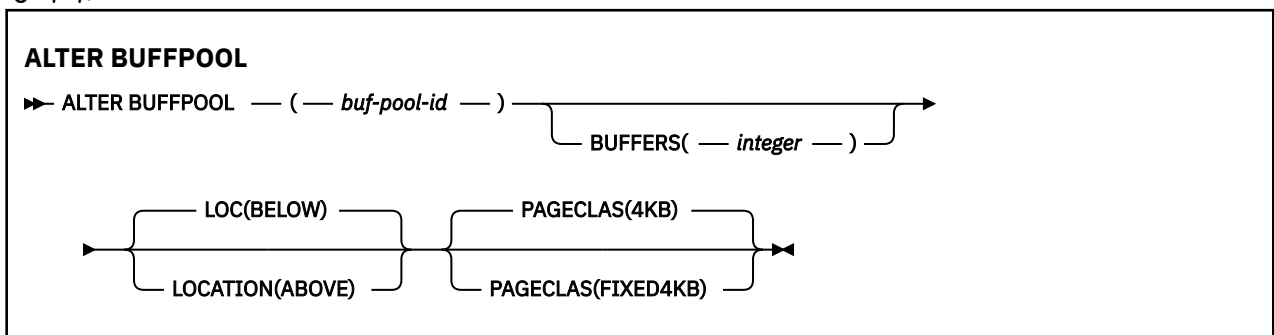

ALTER BUFFPOOL의 사용 참고사항

1. 버퍼는 값이 현재 할당량(DISPLAY USAGE 명령으로 표시 가능)보다 크지 또는 작는지 여부에 따라 추가되거나 제거됩니다.
2. PAGECLAS 속성으로 지정된 유형의 스토리지가 충분하지 않아 요청된 수를 모두 추가할 수 없으면 최대한 많은 수를 추가합니다.
3. 명령은 비동기적으로 실행됩니다. 명령이 완료되면 CSQP023I 메시지가 콘솔에 송신됩니다.

4. **ALTER BUFFPOOL**은 CSQINPT에서 실행할 수 없습니다.

5. **ALTER BUFFPOOL** 명령을 사용하여 버퍼 풀을 변경한 경우(특히 다량으로 버퍼 풀을 줄인 경우)에는 가급적 빨리 큐 관리자를 재활용하여 버퍼 풀 크기의 변경으로 인해 발생한 스토리지 단편화를 정리해야 합니다.

큐 관리자 재활용에 실패한 경우에는 IBM MQ MSTR 주소 공간의 리전 스토리지의 단편화 때문에 발생한 오류 코드 ABEND878-10 - Virtual private region depleted가 수신될 수 있습니다.

ALTER BUFFPOOL의 매개변수 설명

(*buf-pool-id*)

버퍼 풀 ID.

 IBM MQ 8.0 새 함수가 **OPMODE**로 사용 가능하면 이 매개변수는 0 - 99 범위의 정수입니다. 그렇지 않으면 이 매개변수는 0 - 15 범위의 정수입니다.

BUFFERS(*integer*)

이 매개변수는 선택적이며 이 버퍼 풀에 사용되는 4096바이트 버퍼의 수입니다.

LOCATION 매개변수의 값이 **BELOW**이면 최소 버퍼 값은 100이고 최대값은 500,000입니다. **LOCATION** 매개변수의 값이 **ABOVE**이면 올바른 값은 100 - 999999999(9개의 9) 범위입니다. **LOCATION ABOVE**와 함께 버퍼 풀에서 버퍼에 사용된 스토리지는 4MB의 배수로 확보합니다. 그러므로 1024의 배수인 **BUFFERS** 값을 지정하면 스토리지를 가장 효율적으로 사용합니다.

각 버퍼 풀에서 정의할 수 있는 버퍼 수에 대한 지침은 [버퍼 및 버퍼 풀](#)을 참조하십시오.

버퍼 풀을 정의할 때 막대 이상 또는 이하의 충분한 스토리지를 사용할 수 있도록 주의해야 합니다. 자세한 정보는 [주소 공간 스토리지](#)를 참조하십시오.

참고: 버퍼 풀의 크기와 시스템 구성에 따라 대형 버퍼 풀을 작성하는 데 몇 분이 걸릴 수 있습니다. 경우에 따라 CSQP061I 메시지가 출력될 수 있습니다.

LOCATION(LOC)(*BELOW* 또는 *ABOVE*)

LOCATION 및 **LOC**는 동의어이며 둘 다가 아니라 둘 중 하나만 사용할 수 있습니다.

LOCATION 또는 **LOC** 매개변수는 지정된 버퍼 풀에서 사용한 메모리가 있는 위치를 지정합니다.

이 메모리 위치는 막대 **ABOVE**(64비트) 또는 **BELOW**(31비트)일 수 있습니다. 이 매개변수에 올바른 값은 **BELOW** 또는 **ABOVE**이며 **BELOW**가 기본값입니다.

 **ABOVE**는 IBM MQ 8.0 새 함수가 **OPMODE**에서 사용 가능한 경우에만 지정할 수 있습니다. **BELOW**는 **OPMODE**의 값과 무관하게 지정할 수 있으며 **LOCATION** 매개변수를 지정하지 않는 경우와 동일한 효과를 냅니다.

버퍼 풀을 대체할 때, 버퍼 수를 늘리거나 **LOCATION** 값을 변경하는 경우 충분한 스토리지를 사용할 수 있도록 주의하여 확인해야 합니다. 버퍼 풀의 위치를 전환하는 태스크는 CPU 및 I/O 집약적일 수 있습니다. 큐 관리자를 과도하게 사용하지 않는 중에 이 태스크를 수행해야 합니다.

자세한 정보는 [주소 공간 스토리지](#)를 참조하십시오.

PAGECLAS(*4KB* 또는 *FIXED4KB*)

버퍼 풀에서 버퍼를 백업할 때 사용하는 가상 스토리지 페이지의 유형을 설명하는 선택적 매개변수.

이 속성은 **ALTER BUFFPOOL** 명령을 사용한 결과 나중에 추가된 버퍼를 포함하여 버퍼 풀에 있는 모든 버퍼에 적용됩니다. 기본값은 4KB입니다. 즉, 페이지 가능한 4KB 페이지를 사용하여 풀에 버퍼를 백업합니다.

4KB는 버퍼 풀의 위치 속성이 **BELOW**로 설정된 경우에만 올바른 값입니다. 버퍼 풀의 **LOCATION** 속성이 **ABOVE**로 설정된 경우, **FIXED4KB**도 지정할 수 있습니다. 즉, 영구적으로 실제 스토리지에 있으며 보조 스토리지에 페이지되지 않을 고정 4KB 페이지를 사용하여 버퍼 풀에 버퍼를 백업합니다.

FIXED4KB 는 IBM MQ 8.0 의 새 함수가 **OPMODE**에서 사용 가능한 경우에만 지정할 수 있는 반면, 4KB 는 **OPMODE**의 값에 관계없이 지정할 수 있습니다.

버퍼 풀의 **PAGECLAS** 속성은 언제든지 변경할 수 있습니다. 그러나 버퍼 풀이 막대 위의 위치를 막대 아래로 전환하거나 그 반대로 전환할 때만 변경이 수행됩니다. 그렇지 않으면 큐 관리자의 로그에 값을 저장하고 다음에 큐 관리자를 재시작할 때 적용합니다.

The current value of **PAGECLAS** can be checked by issuing the **DISPLAY USAGE PSID(*)** command. 이렇게 하면 **PAGECLAS**의 현재 값이 큐 관리자 로그의 값과 다른 경우 **CSQP062I** 메시지가 출력됩니다.

예를 들면, 다음과 같습니다.

- 버퍼 풀 7에는 현재 **LOCATION(ABOVE)** 및 **PAGECLAS(4KB)**가 지정되어 있습니다. **ALTER BUFFPOOL(7) PAGECLAS(FIXED4KB)** 가 지정된 경우, **LOCATION** 가 변경되지 않았으므로 페이지가 가능한 4KB 페이지에서 버퍼 풀을 계속 백업합니다.
- 버퍼 풀 8에는 현재 **LOCATION(BELOW)** 및 **PAGECLAS(4KB)**가 지정되어 있습니다. **ALTER BUFFPOOL(8) LOCATION(ABOVE) PAGECLAS(FIXED4KB)** 가 지정된 경우, 버퍼 풀은 막대 위로 이동되며 사용 가능한 경우 버퍼가 고정된 4KB 페이지에 의해 지원됩니다.

PAGECLAS(FIXED4KB) 를 지정하면 전체 버퍼 풀이 페이지 고정 4KB 페이지별로 백업되므로, LPAR에 실제 스토리지가 충분히 사용 가능한지 확인하십시오. 그렇지 않으면, 큐 관리자가 시작되지 않거나 다른 주소 공간에 영향을 미칠 수 있습니다. 자세한 정보는 [주소 공간 스토리지를 참조하십시오](#).

PAGECLAS 속성의 **FIXED4KB** 값을 사용하는 시기에 대한 조언은 IBM MQ Support Pac **MP16: IBM MQ for z/OS -용량 계획 및 조정**을 참조하십시오.

z/OS의 ALTER CFSTRUCT

z/OS에서 MQSC 명령 **ALTER CFSTRUCT**를 사용하여 CF 애플리케이션 구조 백업 및 복구 매개변수와 지정된 애플리케이션 구조의 오프로드 환경 매개변수를 대체합니다.

MQSC 명령 사용

MQSC 명령을 사용하는 방법에 대한 정보는 [>MQSC 명령을 사용하여 로컬 관리 태스크 수행](#)을 참조하십시오.

ALTER CFSTRUCT 명령에 지정되지 않은 매개변수의 기존 값은 변경되지 않은 상태로 남아 있게 됩니다.

소스 2CR에서 이 명령을 실행할 수 있습니다. 소스 기호에 대한 설명은 [z/OS에서 명령 사용](#)을 참조하십시오.

- [구문 다이어그램](#)
- 215 페이지의 『[사용시 참고사항](#)』
- 215 페이지의 『[ALTER CFSTRUCT의 매개변수 설명](#)』

구문 다이어그램

동언어: **ALT CFSTRUCT**

CFCONLOS

이 매개변수는 CF 구조에 대한 큐 관리자의 연결이 끊어진 경우 수행할 조치를 지정합니다. 가능한 값은 다음과 같습니다.

ASQMGR

수행되는 조치는 **CFCONLOS** 큐 관리자 속성의 설정에 따라 결정됩니다.

종료

구조에 대한 연결이 끊어지면 큐 관리자가 종료됩니다. **CFLEVEL**이 5로 증가될 때 이 값이 기본값으로 간주됩니다.

TOLERATE

큐 관리자가 종료하지 않고 구조에 대한 연결을 끊는 것을 허용합니다.

CFCONLOS 매개변수는 **CFLEVEL (5)**에서만 유효합니다.

CFLEVEL(*integer*)

이 CF 애플리케이션 구조에 대해 기능 용량 레벨을 지정합니다. 값은 다음 중 하나가 될 수 있습니다.

1

명령 레벨 520에서 큐 관리자가 "자동 작성"할 수 있는 CF 구조.

2

명령 레벨 530 이상에서 큐 관리자가 작성 또는 삭제만 할 수 있는 명령 레벨 520의 CF 구조.

3

명령 레벨 530에서의 CF 구조. 다음 이유 중 하나 또는 둘 모두에 대해 지속 메시지를 사용하려면 이 **CFLEVEL**이 필요합니다.

- 공유 큐에서 **RECOVER(YES)**가 설정된 경우.
- 로컬 큐가 **INDXTYPE (GROUPID)**과 함께 정의되어 있을 때 메시지 그룹화의 경우.

큐 공유 그룹의 모든 큐 관리자가 명령 레벨 530 이상에 있는 경우, **CFLEVEL** 값을 3까지만 증가시킬 수 있습니다. 이는 해당 구조를 참조하는 큐에 대한 잠재적인 명령 레벨 520 연결이 없도록 하기 위한 것입니다.

CF 구조를 참조하는 모든 큐가 비어 있고(메시지 또는 미확약 활성이 없음) 닫혀 있는 경우, **CFLEVEL** 값을 3에서 감소할 수만 있습니다.

4

이 **CFLEVEL**은 모든 **CFLEVEL (3)** 기능을 지원합니다. **CFLEVEL (4)**는 이 레벨에서 CF 구조로 정의된 큐에 길이가 63KB가 넘는 메시지를 허용합니다.

명령 레벨이 600 이상인 큐 관리자만 **CFLEVEL (4)**의 CF 구조에 연결할 수 있습니다.

큐 공유 그룹의 모든 큐 관리자가 명령 레벨 600 이상에 있는 경우, **CFLEVEL** 값을 4까지만 증가시킬 수 있습니다.

CF 구조를 참조하는 모든 큐가 비어 있고(메시지 또는 미확약 활성이 없음) 닫혀 있는 경우, **CFLEVEL** 값을 4에서 감소할 수만 있습니다.

5

이 **CFLEVEL**에서는 **CFLEVEL (4)**의 모든 기능을 지원합니다. 또한 **CFLEVEL (5)**에서 다음과 같은 새로운 기능을 사용할 수 있습니다. 기존 **CFSTRUCT**를 **CFLEVEL (5)**로 대체할 경우, 아래에 설명된 대로 다른 속성을 검토해야 합니다.

- 이 레벨에서 CF 구조로 정의된 큐에는 **OFFLOAD** 속성으로 제어되는 공유 메시지 데이터 세트(SMDS) 또는 Db2®로 오프로드된 메시지 데이터가 포함될 수 있습니다. 오프로드 임계값 및 크기 매개변수(예: **OFFLD1TH** 및 **OFFLD1SZ**)는 특정 메시지가 해당 크기 및 현재 CF 구조 활용도에 따라 오프로드되는

지 여부를 판별합니다. SMDS 오프로드를 사용하는 경우 **DSGROUP**, **DSBUFS**, **DSEXPAND** 및 **DSBLOCK** 속성은 보존됩니다.

- **CFLEVEL (5)**에서 구조를 사용하면 큐 관리자가 CF 구조와의 연결 끊기를 허용합니다. **CFCONLOS** 속성은 연결이 끊겼을 때 큐 관리자의 동작을 결정하고, **RECAUTO** 속성은 이후의 자동 구조 복구 동작을 제어합니다.
- IBM MQ 메시지 특성을 포함하는 메시지는 **CFLEVEL (5)** 구조로 된 공유 큐에 다른 형식으로 저장됩니다. 이 형식을 통해 내부 처리를 최적화할 수 있습니다. 애플리케이션 마이그레이션 기능을 추가로 사용할 수도 있으며, 이러한 기능은 큐 **PROPCTL** 속성을 통해 활성화됩니다.

명령 레벨이 710 이상인 큐 관리자만 **CFLEVEL (5)**에서 CF 구조에 연결할 수 있습니다.

참고:

큐 공유 그룹의 모든 큐 관리자가 명령 레벨 710이상에 있고 IBM WebSphere MQ 7.1.0 새 기능이 OPMODE와 함께 사용 가능한 경우에만 **CFLEVEL** 값을 5로 늘릴 수 있습니다.

CF 구조를 참조하는 모든 큐가 비어 있고(큐 및 CF 구조에 메시지 또는 커밋되지 않은 활동이 없음) 닫혀 있는 경우에만 **CFLEVEL** 값을 5에서 줄일 수 있습니다.

DESCR(string)

운영자가 **DISPLAY CFSTRUCT** 명령을 실행할 때 오브젝트에 대한 설명 정보를 제공하는 일반 텍스트 주석입니다.

문자열은 표시 가능한 문자만 포함합니다. 최대 길이는 64자입니다. DBCS 설치 시에는 DBCS 문자(최대 길이 64바이트로 제한)가 포함될 수 있습니다.

참고: 이 큐 관리자에 대해 코드화 문자 세트 ID(CCSID)에 없는 문자가 사용되면, 정보가 다른 큐 관리자로 전송되는 경우에 문자가 잘못 변환될 수도 있습니다.

OFFLOAD

오프로드된 메시지 데이터를 공유 메시지 데이터 세트의 그룹에 저장할지 아니면 Db2에 저장할지 지정하십시오.

SMDS

커플링 기능에서 공유 메시지 데이터 세트(SMDS)로 메시지를 오프로드합니다.

Db2

커플링 기능에서 Db2로 메시지를 오프로드합니다. **CFLEVEL**이 5로 증가될 때 이 값이 기본값으로 간주됩니다.

Db2를 사용하여 메시지를 오프로드하면 성능이 현저히 저하됩니다. 용량 증가 수단으로 오프로드 규칙을 사용하려면 SMDS 옵션을 지정해야 합니다.

이 매개변수는 **CFLEVEL (5)**에서만 유효합니다. **At CFLEVEL (4)** 모든 메시지 오프로드는 항상 Db2이며 최대 커플링 기능 항목 크기보다 큰 메시지에만 적용됩니다.

참고:

오프로드 기술을 변경하면(Db2에서 SMDS로 또는 반대로) 새로운 메소드를 사용하여 새로운 메시지를 모두 작성하지만, 이전 기술을 사용하여 저장한 기존 대형 메시지도 여전히 검색할 수 있습니다. 큐 관리자에서 이전 형식으로 저장된 추가 메시지가 없음을 감지할 때까지 관련 Db2 메시지 표 또는 공유 메시지 데이터 세트를 계속 사용합니다.

SMDS가 지정된 경우 **DSGROUP** 매개변수도 필요합니다. 동일한 명령이나 동일한 구조에 대한 이전 **DEFINE** 또는 **ALTER** 명령에서 이 매개변수를 지정할 수 있습니다.

OFFLD1TH(percentage) OFFLD1SZ(size)

OFFLD2TH(percentage) OFFLD2SZ(size)

OFFLD3TH(percentage) OFFLD3SZ(size)

최대 커플링 기능 항목 크기보다 작은 메시지를 애플리케이션 구조에 저장하지 않고 외부 스토리지(공유 메시지 데이터 세트 또는 Db2 표)에 오프로드할 때 사용할 규칙을 지정합니다. 이러한 규칙을 사용하여 구조의

실제적인 용량을 늘릴 수 있습니다. 오프로드된 메시지에는 여전히 메시지 제어 정보가 포함된 커플링 기능의 입력 항목과 오프로드된 메시지 데이터를 나타내는 디스크립터가 필요하지만, 필요한 구조 공간의 양은 전체 메시지를 저장하는 데 필요한 양보다 적습니다.

메시지 데이터가 매우 적을 경우(약 140바이트 미만) 추가적인 데이터 요소가 필요하지 않으며 메시지 제어 정보와 동일한 커플링 기능 입력 항목에 적합합니다. 이러한 경우에는 공간을 저장할 수 없으므로 모든 오프로드 규칙이 무시되고 메시지 데이터가 오프로드되지 않습니다.

최대 커플링 기능 입력 항목 크기(제어 정보를 포함하여 63.75KB)를 초과하는 메시지는 커플링 기능 입력 항목에 저장될 수 없으므로 항상 오프로드됩니다. 제어 정보에 충분한 공간을 사용할 수 있도록 메시지 본문이 63KB를 초과하는 메시지도 오프로드됩니다. 이러한 키워드 쌍을 사용하여 크기가 작은 메시지의 오프로딩을 요청하는 추가적인 규칙을 지정할 수 있습니다. 각 규칙은 구조(요소 또는 입력 항목)의 사용량이 지정된 임계값 백분율 값을 초과하는 경우, 전체 메시지를 저장하는 데 필요한 커플링 기능 입력 항목(메시지 데이터, 헤더 및 디스크립터 포함)의 총 크기가 지정된 크기 값을 초과하면 메시지 데이터가 오프로드됨을 표시합니다. 일반적으로 헤더 및 디스크립터에 필요한 크기는 약 400바이트입니다.

percentage

사용량 임계값 백분율 값은 범위가 0(이 규칙은 항상 적용됨을 의미함) - 100(이 규칙은 구조가 가득 찼을 때만 적용됨을 의미함)인 정수입니다.

size

메시지 크기 값은 뒤에 K가 표시되는 정수로 지정되어야 하며 0K - 64K 범위의 KB 수를 제공합니다. 63.75KB를 초과하는 메시지는 항상 오프로드되므로 64K 값은 규칙이 사용되지 않음을 나타내는 간단한 방법으로 사용될 수 있습니다.

일반적으로 숫자가 작을수록 더 많은 메시지가 오프로드됩니다.

오프로드 규칙이 일치하면 메시지가 오프로드됩니다. 이전보다 높은 사용 레벨과 적은 메시지 크기에 후속 규칙이 적용되는 것이 정상적이지만, 규칙 간의 일관성 또는 중복성 확인은 수행되지 않습니다.

구조 **ALTER** 처리가 활성 상태일 경우 사용된 요소 또는 입력 항목의 수가 일시적으로 보고된 합계를 초과하여 100을 초과하는 백분율을 제공할 수 있습니다. 이는 **ALTER** 처리 중에 새 요소 또는 입력 항목을 사용할 수 있지만 합계는 **ALTER**가 완료된 후에만 업데이트되기 때문입니다. 이때 임계값으로 100을 지정하는 규칙이 일시적으로 적용될 수 있습니다. 규칙을 사용하지 않으려면 크기를 64K로 지정해야 합니다.

CFLEVEL (5)에서 새 구조를 정의하거나 기존 구조를 **CFLEVEL (5)**로 업그레이드할 때 오프로드 규칙에 사용되는 기본값은 **OFFLOAD** 메소드 옵션에 따라 다릅니다. **OFFLOAD (SMDS)**의 경우, 기본 규칙은 구조가 가득 찼을 때 오프로드의 크기를 늘리도록 지정하는 것입니다. 이렇게 하면 성능에 거의 영향을 주지 않으면서 구조의 용량을 효과적으로 늘릴 수 있습니다. **OFFLOAD (Db2)**의 경우, 기본 규칙에는 SMDS와 동일한 임계값이 있지만 크기 값은 64K로 설정되어 규칙이 적용되지 않고 메시지가 너무 커서 구조에 저장할 수 없는 경우에만 오프로드됩니다(**CFLEVEL (4)**의 경우).

OFFLOAD (SMDS)의 기본값은 다음과 같습니다.

- **OFFLD1TH(70) OFFLD1SZ(32K)**
- **OFFLD2TH(80) OFFLD2SZ(4K)**
- **OFFLD3TH(90) OFFLD3SZ(0K)**

OFFLOAD (Db2)의 기본값은 다음과 같습니다.

- **OFFLD1TH(70) OFFLD1SZ(64K)**
- **OFFLD2TH(80) OFFLD2SZ(64K)**
- **OFFLD3TH(90) OFFLD3SZ(64K)**

현재 오프로드 규칙이 이전 메소드의 기본값과 모두 일치하는 경우 **OFFLOADOFFLOAD** 메소드 옵션이 Db2에서 SMDS 또는 그 역으로 변경되면 오프로드 규칙이 새 메소드의 기본값으로 전환됩니다. 그러나 규칙 중 하나가 변경된 경우 메소드를 전환하면 현재 값이 그대로 유지됩니다.

이 매개변수는 **CFLEVEL (5)**에서만 유효합니다. **CFLEVEL (4)**에서 메시지 오프로드는 항상 Db2이며 최대 커플링 기능 항목 크기보다 큰 메시지에만 적용됩니다.

DSGROUP

OFFLOAD(SMDS)의 경우, 특정 데이터 세트 이름을 구성하도록 큐 관리자 이름을 삽입해야 하는 위치를 나타내는 별표를 하나만 사용하여 이 구조와 연관된 공유 메시지 데이터 세트 그룹(각 큐 관리자에 하나씩)에 사용할 일반 데이터 세트 이름을 지정합니다.

'data.set.name.*'

별표가 최대 4자로 된 큐 관리자 이름으로 바뀌면 이 값이 올바른 데이터 세트 이름입니다. 큐 관리자 이름은 데이터 세트 이름에 있는 규정자의 전체 또는 일부를 구성할 수 있습니다.

전체 매개변수 값을 따옴표로 묶어야 합니다.

데이터 세트가 구조에 대해 활성화된 후에는 이 매개변수를 변경할 수 없습니다.

SMDS가 지정된 경우, **DSGROUP** 매개변수도 지정해야 합니다.

DSGROUP 매개변수는 **CFLEVEL(5)**에서만 유효합니다.

DSBLOCK

OFFLOAD(SMDS)의 경우, 공유 메시지 데이터 세트 공간이 개별 큐에 할당되는 단위인 논리 블록 크기를 지정합니다.

8K
16K
32K
64K
128K
256K
512K
1M

각 메시지는 현재 블록의 다음 페이지부터 기록되며 필요에 따라 추가적인 블록이 할당됩니다. 크기가 클수록 공간 관리 요구사항이 줄어들고 대규모 메시지의 I/O가 감소되지만, 크기가 작은 큐의 경우에는 버퍼 공간 요구사항과 디스크 공간 요구사항이 늘어납니다.

데이터 세트가 구조에 대해 활성화된 후에는 이 매개변수를 변경할 수 없습니다.

DSBLOCK 매개변수는 **CFLEVEL(5)**에서만 유효합니다.

DSBUFS

OFFLOAD(SMDS)의 경우, 공유 메시지 데이터 세트에 액세스할 수 있도록 각 큐 관리자에 할당할 버퍼 수를 1 - 9999 범위의 숫자로 지정합니다. 각 버퍼의 크기는 논리 블록 크기와 같습니다. SMDS 버퍼는 z/OS 64비트 스토리지(막대 위)에 있는 메모리 오브젝트에 할당됩니다.

숫자

이 매개변수는 **ALTER SMDS**에서 **DSBUFS** 매개변수를 사용하여 개별 큐 관리자에 대해 대체될 수 있습니다.

이 매개변수가 대체되면 구조에 이미 연결되어 있으며 개별 DSBUFS 대체 값이 없는 모든 큐 관리자는 이 구조에 사용되는 데이터 세트 버퍼 수를 새 값과 일치하도록 동적으로 늘리거나 줄입니다. 지정된 대상 값에도 달할 수 없는 경우 영향을 받는 큐 관리자는 **ALTER SMDS** 명령에서와 마찬가지로 새로 지정된 실제 버퍼 수와 일치하도록 개별 SMDS 정의와 연관된 DSBUFS 매개변수를 조정합니다.

이러한 버퍼에서는 가상 스토리지를 사용합니다. 버퍼 수를 늘리기 전에 충분한 보조 스토리지를 사용할 수 있도록 z/OS 시스템 프로그래머와 작업해야 합니다.

DSBUFS 매개변수는 **CFLEVEL(5)**에서만 유효합니다.

DSEXPAND

OFFLOAD(SMDS)의 경우, 이 매개변수는 공유 메시지 데이터 세트가 거의 가득 찰 때 큐 관리자가 공유 메시지 데이터 세트를 확장할지와 데이터 세트에 추가적인 블록이 필요한지를 제어합니다.

YES

확장이 지원됩니다.

확장이 필요할 때마다 데이터 세트는 데이터 세트 정의 시 지정된 보조 할당만큼 확장됩니다. 보조 할당이 지정되지 않았거나 0으로 지정된 경우, 기존 크기의 약 10%에 해당하는 보조 할당 양이 사용됩니다.

아니오

자동 데이터 세트 확장이 수행되지 않습니다.

이 매개변수는 **ALTER SMDS**에서 **DSEXPAND** 매개변수를 사용하여 개별 큐 관리자에 대해 대체될 수 있습니다.

확장에 실패하는 경우, 영향을 받는 큐 관리자의 **DSEXPAND** 대체가 자동으로 NO로 변경되어 추가적인 확장이 발생하지 않도록 합니다. 그러나 추가적인 확장 시도를 사용할 수 있도록 **ALTER SMDS** 명령을 사용하여 YES로 다시 변경할 수 있습니다.

이 매개변수가 대체되면 구조에 이미 연결되어 있어 개별 **DSEXPAND** 대체 값이 없는 모든 큐 관리자는 새 매개변수 값을 즉시 사용하기 시작합니다.

DSEXPAND 매개변수는 **CFLEVEL (5)**에서만 유효합니다.

RECOVER

애플리케이션 구조에 대해 CF 복구가 지원되는지 여부를 지정합니다. 값은 다음과 같습니다.

아니오

CF 애플리케이션 구조 복구가 지원되지 않습니다. (동의어는 N입니다.)

YES

CF 애플리케이션 구조 복구가 지원됩니다. (동의어는 Y입니다.)

구조에 **CFLEVEL** 상이 있는 경우, **RECOVER(YES)**만 설정할 수 있습니다. 지속 메시지를 사용하려면 **RECOVER(YES)**를 설정하십시오.

큐 공유 그룹의 모든 큐 관리자가 명령 레벨 530 이상에 있는 경우에만 **RECOVER(NO)**를 **RECOVER(YES)**로 변경할 수 있습니다. 이는 **CFSTRUCT**를 참조하는 큐에 대한 잠재적인 명령 레벨 520 연결이 없도록 하기 위한 것입니다.

CF 구조를 참조하는 모든 큐가 비어 있고(메시지 또는 미확약 활성이 없음) 닫혀 있는 경우에만 **RECOVER(YES)**를 **RECOVER(NO)**로 변경할 수 있습니다.

RECAUTO

큐 관리자가 구조 실패를 감지하거나 구조에 대한 큐 관리자의 연결이 끊어졌을 때 SysPlex의 어떤 시스템도 구조가 할당된 커플링 기능에 연결되지 않는 경우 자동 복구 조치를 수행하도록 지정합니다. 값은 다음 중 하나입니다.

YES

복구가 필요한 구조 및 연관된 공유 메시지 데이터 세트가 자동으로 복구됩니다. (동의어는 Y임).

아니오

구조가 자동으로 복구되지 않습니다. (동의어는 N임). **CFLEVEL**이 5로 증가될 때 이 값이 기본값으로 간주됩니다.

이 매개변수는 **RECOVER(NO)**로 정의된 구조에는 적용되지 않습니다.

RECAUTO 매개변수는 **CFLEVEL (5)**에서만 유효합니다.

ALTER CHANNEL

MQSC 명령 **ALTER CHANNEL**을 사용하면 채널의 매개변수를 대체할 수 있습니다.

MQSC 명령 사용

MQSC 명령을 사용하는 방법에 대한 정보는 >MQSC 명령을 사용하여 로컬 관리 태스크 수행을 참조하십시오.

ALTER CHANNEL 명령에 지정되지 않은 매개변수의 기존 값은 변경되지 않은 상태로 남아 있게 됩니다. 소스 2CR에서 이 명령을 실행할 수 있습니다. 소스 기호에 대한 설명은 [z/OS에서 명령 사용](#)을 참조하십시오.

동의어: **ALT CHL**

- [221 페이지의 『구문 다이어그램』](#)
- [221 페이지의 『사용시 참고사항』](#)
- [221 페이지의 『ALTER CHANNEL의 매개변수 설명』](#)

구문 다이어그램

ALTER CHANNEL의 구문 다이어그램은 하위 주제에 있습니다. 각 채널 유형에 따른 구문 다이어그램이 있습니다.

사용시 참고사항

- 변경사항은 채널이 다음에 시작된 후에 적용됩니다.
- 클러스터 채널(테이블의 **CLUSDR** 및 **CLUSRCVR** 열)의 경우, 두 채널 모두에 속성을 설정할 수 있으면 둘 다에 속성을 설정하고 설정이 동일한지 확인하십시오. 설정이 서로 일치하지 않을 경우 **CLUSRCVR** 채널에 지정한 설정이 사용됩니다. 이 사항은 클러스터 채널에 설명되어 있습니다.
- **XMITQ** 이름 또는 **CONNAME**을 변경하면, 채널 양쪽 끝에서 순서 번호를 재설정해야 합니다. (**SEQNUM** 매개변수에 대한 정보는 [779 페이지의 『RESET CHANNEL』](#)의 내용을 참조하십시오.)
- 명령이 성공적으로 완료되어도 조치가 완료되었음을 의미하지는 않습니다. 확실히 완료되었는지 확인하려면 [분산 네트워크의 비동기 명령이 완료되었는지 확인](#)의 **ALTER CHANNE** 단계를 확인하십시오.

ALTER CHANNEL의 매개변수 설명

다음 표는 각 채널 유형에 관련된 매개변수를 보여줍니다. 표 뒤에는 각 매개변수에 대한 설명이 있습니다. 설명에서 매개변수가 필수임을 명시하지 않는 한 매개변수는 선택적입니다.

표 52. DEFINE 및 ALTER CHANNEL 매개변수									
매개변수	SDR	SVR	RCVR	RQSTR	CLNTC ONN	SVRCO NN	CLUSSD R	CLUSR CVR	V 9.0.0 AMQP
AFFINITY					✓				
AMQPKA									V 9.0.0 ✓
BATCHHB	✓	✓					✓	✓	
BATCHINT	✓	✓					✓	✓	
BATCHLIM	✓	✓					✓	✓	
BATCHSZ	✓	✓	✓	✓			✓	✓	
CERTLABL	✓	✓	✓	✓	✓	✓		✓	V 9.0.0 ✓
<i>channel-name</i>	✓	✓	✓	✓	✓	✓	✓	✓	V 9.0.0 ✓
CHLTYPE	✓	✓	✓	✓	✓	✓	✓	✓	V 9.0.0 ✓

표 52. DEFINE 및 ALTER CHANNEL 매개변수 (계속)									
매개변수	SDR	SVR	RCVR	RQSTR	CLNTC ONN	SVRCO NN	CLUSSD R	CLUSR CVR	V 9.0.0 AMQP
<u>CLNTWGHT</u>					✓				
<u>CLUSNL</u>							✓	✓	
<u>CLUSTER</u>							✓	✓	
<u>CLWLPRTY</u>							✓	✓	
<u>CLWLRANK</u>							✓	✓	
<u>CLWLWGHT</u>							✓	✓	
▶ z/OS ▶ z/OS <u>CMDSCOPE</u>	✓	✓	✓	✓	✓	✓	✓	✓	
<u>COMPHDR</u>	✓	✓	✓	✓	✓	✓	✓	✓	
<u>COMPMSG</u>	✓	✓	✓	✓	✓	✓	✓	✓	
<u>CONNAME</u>	✓	✓		✓	✓		✓	✓	
<u>CONVERT</u>	✓	✓					✓	✓	
<u>DEFCDISP</u>	✓	✓	✓	✓		✓			
<u>DEFRECON</u>					✓				
<u>DESCR</u>	✓	✓	✓	✓	✓	✓	✓	✓	V 9.0.0 ✓
<u>DISCINT</u>	✓	✓				✓	✓	✓	
<u>HBINT</u>	✓	✓	✓	✓	✓	✓	✓	✓	
<u>KAINT</u>	✓	✓	✓	✓	✓	✓	✓	✓	
<u>LIKE</u>	✓	✓	✓	✓	✓	✓	✓	✓	
<u>LOCLADDR</u>	✓	✓		✓	✓		✓	✓	V 9.0.0 ✓
<u>LONGRTY</u>	✓	✓					✓	✓	
<u>LONGTMR</u>	✓	✓					✓	✓	
<u>MAXINST</u>						✓			V 9.0.0 ✓
<u>MAXINSTC</u>						✓			
<u>MAXMSGL</u>	✓	✓	✓	✓	✓	✓	✓	✓	V 9.0.0 ✓
<u>MCANAME</u>	✓	✓		✓			✓	✓	

표 52. DEFINE 및 ALTER CHANNEL 매개변수 (계속)

매개변수	SDR	SVR	RCVR	RQSTR	CLNTC ONN	SVRCO NN	CLUSSD R	CLUSR CVR	V 9.0.0 AMQP
<u>MCATYPE</u>	✓	✓		✓			✓	✓	
<u>MCAUSER</u>			✓	✓		✓		✓	V 9.0.0 ✓
<u>MODENAME</u>	✓	✓		✓	✓		✓	✓	
<u>MONCHL</u>	✓	✓	✓	✓		✓	✓	✓	
<u>MRDATA</u>			✓	✓				✓	
<u>MREXIT</u>			✓	✓				✓	
<u>MRRTY</u>			✓	✓				✓	
<u>MRTMR</u>			✓	✓				✓	
<u>MSGDATA</u>	✓	✓	✓	✓			✓	✓	
<u>MSGEXIT</u>	✓	✓	✓	✓			✓	✓	
<u>NETPRTY</u>								✓	
<u>NPMSPEED</u>	✓	✓	✓	✓			✓	✓	
<u>PASSWORD</u>	✓	✓		✓	✓		✓	✓	
<u>PORT</u>									V 9.0.0 ✓
<u>PROPCTL</u>	✓	✓					✓	✓	
<u>PUTAUT</u>			✓	✓		✓		✓	
<u>QMNAME</u>					✓				
z/OS z/OS <u>QSGDISP</u>	✓	✓	✓	✓	✓	✓	✓	✓	
<u>RCVDATA</u>	✓	✓	✓	✓	✓	✓	✓	✓	
<u>RCVEXIT</u>	✓	✓	✓	✓	✓	✓	✓	✓	
<u>REPLACE</u>	✓	✓	✓	✓	✓	✓	✓	✓	
<u>SCYDATA</u>	✓	✓	✓	✓	✓	✓	✓	✓	
<u>SCYEXIT</u>	✓	✓	✓	✓	✓	✓	✓	✓	
<u>SENDDATA</u>	✓	✓	✓	✓	✓	✓	✓	✓	
<u>SENDEXIT</u>	✓	✓	✓	✓	✓	✓	✓	✓	
<u>SEQWRAP</u>	✓	✓	✓	✓			✓	✓	

표 52. DEFINE 및 ALTER CHANNEL 매개변수 (계속)									
매개변수	SDR	SVR	RCVR	RQSTR	CLNTC ONN	SVRCO NN	CLUSSD R	CLUSR CVR	V 9.0.0 AMQP
<u>SHARECNV</u>					✓	✓			
<u>SHORTRTY</u>	✓	✓					✓	✓	
<u>SHORTTMR</u>	✓	✓					✓	✓	
<u>SSLCAUTH</u>		✓	✓	✓		✓		✓	
<u>SSLCIPH</u>	✓	✓	✓	✓	✓	✓	✓	✓	V 9.0.0 ✓
<u>SSLPEER</u>	✓	✓	✓	✓	✓	✓	✓	✓	V 9.0.0 ✓
<u>STATCHL</u>	✓	✓	✓	✓			✓	✓	
<u>TPNAME</u>	✓	✓		✓	✓	✓	✓	✓	
<u>TPROOT</u>									V 9.0.0 ✓
<u>TRPTYPE</u>	✓	✓	✓	✓	✓	✓	✓	✓	
<u>USECLTID</u>									V 9.0.0 ✓
<u>USEDLQ</u>	✓	✓	✓	✓			✓	✓	
<u>USERID</u>	✓	✓		✓	✓		✓		
<u>XMITQ</u>	✓	✓							

AFFINITY

채널 연관관계 속성은 동일한 큐 관리자 이름을 사용하여 여러 번 연결하는 클라이언트 애플리케이션이 각 연결에 동일한 클라이언트 채널 정의의 사용을 선택할 수 있도록 사용됩니다. 이 속성은 적용 가능한 채널 정의가 여러 개 있을 때 사용하기 위한 것입니다.

PREFERRED

클라이언트 채널 정의 테이블(CCDT)을 읽는 프로세스의 첫 번째 연결은 적용 가능한 **CLNTWGHT (0)** 정의가 처음이며 알파벳순으로 가중치에 따라 적용 가능한 정의의 목록을 작성합니다. 프로세스의 각 연결은 목록의 첫 번째 정의를 사용하여 연결을 시도합니다. 연결에 실패하는 경우 다음 정의가 사용됩니다. 성공하지 못한 비**CLNTWGHT (0)** 정의는 목록의 끝으로 이동합니다. **CLNTWGHT (0)** 정의는 목록의 처음에 남아서 각 연결에 첫 번째로 선택됩니다. C, C++ 및 .NET(완전히 관리된 .NET 포함) 클라이언트의 경우 목록이 작성된 이후 CCDT가 수정되었으면 목록이 업데이트됩니다. 호스트 이름이 동일한 각 클라이언트 프로세스는 동일한 목록을 작성합니다.

NONE

CCDT를 읽는 프로세스의 첫 번째 연결이 적용 가능한 정의의 목록을 작성합니다. 프로세스의 모든 연결이 알파벳순에서 첫 번째로 선택되는 적용 가능한 **CLNTWGHT (0)** 정의의 가중치에 기반하여 적용 가능한 정의를 선택합니다. C, C++ 및 .NET(완전히 관리된 .NET 포함) 클라이언트의 경우 목록이 작성된 이후 CCDT가 수정되었으면 목록이 업데이트됩니다.

예를 들어, CCDT가 다음과 같은 정의를 포함한다고 가정하십시오.

CHLNAME(A) QMNAME(QM1) CLNTWGHT(3)
CHLNAME(B) QMNAME(QM1) CLNTWGHT(4)
CHLNAME(C) QMNAME(QM1) CLNTWGHT(4)

프로세스의 첫 번째 연결이 가중치에 기반하여 정렬된 자체 목록을 작성합니다. 예를 들어, 정렬된 목록 CHLNAME(B), CHLNAME(A), CHLNAME(C)를 작성합니다.

AFFINITY(PREFERRED)의 경우, 프로세스의 각 연결은 **CHLNAME(B)**를 사용하여 연결을 시도합니다. 연결에 실패하면 해당 정의가 이제 CHLNAME(A), CHLNAME(C), CHLNAME(B)가 되는 목록 끝으로 이동합니다. 그런 다음 프로세스의 각 연결은 **CHLNAME(A)**를 사용하여 연결을 시도합니다.

AFFINITY(NONE)의 경우, 프로세스의 각 연결은 가중치에 따라 임의로 선택된 세 가지 정의 중 하나를 사용하여 연결을 시도합니다.

0이 아닌 채널 가중치 및 **AFFINITY(NONE)**를 통해 공유 대화를 사용할 수 있는 경우, 프로세스에서 동일한 큐 관리자 이름을 사용하는 여러 개의 연결에서 기존 채널 인스턴스를 공유하지 않고도 적용 가능한 다른 정의를 사용하여 연결할 수 있습니다.

V 9.0.0 Multi AMQPKA(integer)

AMQP 채널의 생존 시간(밀리초)입니다. AMQP 클라이언트가 생존 간격 내에 프레임을 송신하지 않은 경우, 연결이 amqp:resource-limit-exceeded AMQP 오류 상태로 닫힙니다.

이 매개변수는 채널 유형(**CHLTYPE**)이 AMQP인 채널에만 올바릅니다.

BATCHHB(integer)

배치 하트비트가 사용될 것인지를 지정합니다. 값은 밀리초 단위의 하트비트 길이입니다.

배치 하트비트를 사용하면 송신 채널은 수신 채널이 활성이 아닌 경우 배치가 다른 경우에서 처럼 인다우트(in-doubt) 되지 않고 백아웃될 수 있도록, 메시지 배치를 확약하기 직전에 여전히 활성임을 확인합니다. 배치를 백아웃하면 메시지는 처리에 사용 가능하도록 남아 있어, 예를 들면 다른 채널로 재지정될 수 있습니다.

송신 채널에 배치 하트비트 간격 내의 수신 채널에서 입력되는 통신이 있으면, 수신 채널이 여전히 활성 상태인 것으로 간주됩니다. 그렇지 않으면, '하트비트'가 검사를 위해 수신 채널로 송신됩니다.

값의 범위는 0 - 999999여야 합니다. 0 값은 배치 하트비트가 사용되지 않음을 나타냅니다.

BATCHHB 매개변수는 채널 유형(**CHLTYPE**)이 SDR, SVR, CLUSSDR 및 CLUSRCVR인 채널에만 유효합니다.

BATCHINT(integer)

채널이 배치를 열린 상태로 유지하는 최소 시간(밀리초 단위).

다음 중 한 가지 조건이 충족되면 배치가 종료됩니다.

- **BATCHSZ** 메시지가 송신되었습니다.
- **BATCHLIM** 바이트가 송신되었습니다.
- 전송 큐가 비어 있고 **BATCHINT**가 초과됩니다.

값의 범위는 0 - 999999999여야 합니다. 0은 전송 큐가 비어 있거나 **BATCHSZ** 또는 **BATCHLIM** 한계에 도달하는 즉시 배치가 종료됨을 의미합니다.

이 매개변수는 채널 유형(**CHLTYPE**)이 SDR, SVR, CLUSSDR 또는 CLUSRCVR인 채널에만 유효합니다.

BATCHLIM(integer)

동기점을 선택하기 전에 채널을 통해 전송할 수 있는 킬로바이트 단위의 데이터 용량 제한값. 동기점은 한계에 도달하게 되는 메시지가 채널 전체에 플로우된 후에 확보됩니다. 이 속성에서 값이 0이면 이 채널을 통해 배치에 적용되는 데이터 한계가 없음을 의미합니다.

다음 중 한 가지 조건이 충족되면 배치가 종료됩니다.

- **BATCHSZ** 메시지가 송신되었습니다.
- **BATCHLIM** 바이트가 송신되었습니다.
- 전송 큐가 비어 있고 **BATCHINT**가 초과됩니다.

이 매개변수는 채널 유형(**CHLTYPE**)이 SDR, SVR, CLUSSDR 또는 CLUSRCVR인 채널에만 유효합니다.





값의 범위는 0 - 999999여야 합니다. 기본값은 5000입니다.

BATCHLIM 매개변수는 모든 플랫폼에서 지원됩니다.

BATCHSZ(integer)

동기점을 확보하기 전에 채널을 통해 전송할 수 있는 최대 메시지 수입니다.

사용된 최대 배치 크기는 다음 값 중 가장 낮은 값입니다.

- 송신 채널의 **BATCHSZ**.
- 수신 채널의 **BATCHSZ**.
-  **z/OS** z/OS에서, 송신 큐 관리자에 허용되는 커밋되지 않은 최대 메시지 수보다 3이 작은 수(또는 이 값이 0 이하이면 1).
-  **Multi** 멀티플랫폼에서 송신 큐 관리자에 허용되는 커밋되지 않은 최대 메시지 수(또는 이 값이 0 이하이면 1).
-  **z/OS** z/OS에서, 수신 큐 관리자에 허용되는 커밋되지 않은 최대 메시지 수보다 3이 작은 수(또는 이 값이 0 이하이면 1).
-  **Multi** 멀티플랫폼에서 수신 큐 관리자에 허용되는 커밋되지 않은 최대 메시지 수(또는 이 값이 0 이하이면 1).

커밋되지 않은 최대 메시지 수는 **ALTER QMGR** 명령의 **MAXUMSGS** 매개변수를 사용하여 지정합니다.

이 매개변수는 채널 유형(**CHLTYPE**)이 SDR, SVR, RCVR, RQSTR, CLUSSDR 또는 CLUSRCVR인 채널에만 유효합니다.

이 값은 1 - 9999 범위에 있어야 합니다.

CERTLABL

사용할 이 채널의 인증서 레이블입니다.

레이블은 원격 피어에 전송되는 키 저장소의 개인 인증서를 식별합니다. 이 속성이 비어 있으면 큐 관리자 **CERTLABL** 매개변수를 사용하여 인증서를 판별합니다.

키 저장소에 개인 인증서를 지정하지 않은 경우, CSQ6SYSP 모듈에서 OPMODE를 지정한 경우에도 채널은 계속해서 큐 관리자 기본 **CERTLABL**을 사용합니다.

인바운드 채널(수신자, 요청자, 클러스터 수신자, 자격이 없는 서버, 서버 연결 채널)은 리모트 피어의 IBM MQ 버전에서 인증서 레이블 구성을 완전하게 지원하고 채널에서 TLS CipherSpec을 사용 중인 경우에만 구성된 인증서를 송신합니다. 자세한 정보는 [타원 곡선과 RSA CipherSpecs의 상호 운용성](#)을 참조하십시오.

규정되지 않은 서버 채널은 CONNAME 필드가 설정되지 않은 채널입니다.

다른 모든 경우에는 큐 관리자 **CERTLABL** 매개변수를 사용하여 송신된 인증서를 판별합니다. 특히 다음은 채널별 레이블 설정과 상관없이 큐 관리자의 **CERTLABL** 매개변수를 사용하여 구성된 인증서만 수신합니다.

- 모든 현재 Java 및 JMS 클라이언트.
- IBM MQ 8.0 이전의 IBM MQ 버전

채널에서 **CERTLABL**을 변경하는 경우 **REFRESH SECURITY TYPE(SSL)** 명령을 실행하지 않아도 됩니다. 그러나 큐 관리자에서 **CERTLABL** 를 변경하는 경우 **REFRESH SECURITY TYPE(SSL)** 명령을 실행해야 합니다.

참고: 클러스터 송신자 채널에 대해 이 속성을 조회하거나 설정하는 것은 오류입니다. 이 경우 MQRCCF_WRONG_CHANNEL_TYPE이 수신됩니다. 그러나 이 속성은 클러스터 송신자 채널 오브젝트 (MQCD 구조 포함)에 존재하며 채널 자동 정의 (CHAD) 종료는 필요한 경우 프로그램적으로 설정할 수 있다.

채널 이름 (channel-name)

새로운 채널 정의의 이름.

이 매개변수는 채널의 모든 유형에서 필수입니다.

Multi CLUSSDR 채널에서, 다른 채널 유형과 양식이 다를 수 있습니다. 클러스터 송신자 채널 이름 지정 규칙에 큐 관리자 이름이 포함되면, +QMNAME+ 구성을 사용하여 클러스터 송신자 채널을 정의할 수 있습니다. 일치하는 클러스터 수신자 채널에 연결되면, IBM MQ가 클러스터 송신자 채널 정의의 +QMNAME+ 대신에 적절한 저장소 큐 관리자를 대체합니다. 자세한 정보는 [클러스터의 컴포넌트를 참조하십시오](#).

REPLACE 또는 **ALTER**가 지정된 경우가 아니면 이름은 이 큐 관리자에 정의된 기존 채널과 같지 않아야 합니다.

z/OS z/OS에서 클라이언트 연결 채널 이름은 다른 이름과 중복될 수 있습니다.

문자열의 최대 길이는 20자이며 문자열은 올바른 문자만 포함해야 합니다. [IBM MQ 오브젝트의 이름 지정 규칙을 참조하십시오](#).

CHLTYPE

채널 유형입니다. 필수 매개변수입니다. z/OS를 제외한 모든 플랫폼에서 이 매개변수는 (*channel-name*) 매개변수 바로 뒤에 와야 합니다.

SDR

송신자 채널

SVR

서버 채널

RCVR

수신자 채널

RQSTR

요청자 채널

CLNTCONN

클라이언트 연결 채널

SVRCONN

서버 연결 채널

CLUSSDR

클러스터-송신자 채널

CLUSRCVR

클러스터 수신자 채널

참고: **REPLACE** 옵션을 사용할 경우 채널 유형을 변경할 수 없습니다.

CLNTWGHT

클라이언트 채널 가중치 속성이 사용되어 둘 이상의 적합한 정의가 사용 가능할 때 가중치에 기반하여 클라이언트 채널 정의를 임의로 선택할 수 있습니다. 0 - 99 범위의 값을 지정하십시오.

특수 값 0은 임의의 로드 밸런싱이 수행되지 않으며 적용 가능한 정의가 알파벳순으로 선택됨을 나타냅니다. 임의의 로드 밸런싱을 사용하기 위해 값의 범위는 1- 99일 수 있습니다. 여기서 1은 가장 낮은 가중치이고 99는 가장 높은 가중치입니다.

클라이언트가 큐 관리자 이름 "**name*" 을 사용하여 MQCONN을 실행하고 CCDT에서 둘 이상의 적절한 정의를 사용할 수 있는 경우, 사용할 정의의 선택은 알파벳순으로 첫 번째로 선택된 적용 가능한 **CLNTWGHT(0)** 정의의 가중치에 따라 무작위로 선택됩니다. 분배는 보장되지 않습니다.

예를 들어, CCDT가 다음 두 개의 정의를 포함한다고 가정하십시오.

```
CHLNAME(TO.QM1) CHLTYPE(CLNTCONN) QMNAME(GRP1) CONNAME(address1) CLNTWGHT(2)
CHLNAME(TO.QM2) CHLTYPE(CLNTCONN) QMNAME(GRP1) CONNAME(address2) CLNTWGHT(4)
```

큐 관리자 이름이 "**GRP1*"인 클라이언트 MQCONN은 채널 정의의 가중치에 기반하여 두 정의 중 하나를 선택합니다. (임의의 정수 1 - 6이 생성되며, 정수가 1 - 2 범위에 있는 경우 address2가 사용되지 않으면 address1이 사용됨). 이 연결에 실패하면 클라이언트가 다른 정의를 사용합니다.

CCDT에 가중치 값이 0과 가중치 값이 0이 아닌 적용 가능한 정의가 있을 수 있습니다. 이 경우, 가중치 값이 0인 정의가 알파벳순으로 먼저 선택됩니다. 이러한 연결에 실패하면 해당 가중치에 따라 가중치 값이 0이 아닌 정의가 선택됩니다.

예를 들어, CCDT가 다음 네 개의 정의를 포함한다고 가정하십시오.

```
CHLNAME(TO.QM1) CHLTYPE(CLNCONN) QMNAME(GRP1) CONNAME(address1) CLNTWGHT(1)
CHLNAME(TO.QM2) CHLTYPE(CLNCONN) QMNAME(GRP1) CONNAME(address2) CLNTWGHT(2)
CHLNAME(TO.QM3) CHLTYPE(CLNCONN) QMNAME(GRP1) CONNAME(address3) CLNTWGHT(0)
CHLNAME(TO.QM4) CHLTYPE(CLNCONN) QMNAME(GRP1) CONNAME(address4) CLNTWGHT(0)
```

큐 관리자 이름이 "*GRP1"인 클라이언트 MQCONN은 먼저 "TO.QM3" 정의를 선택합니다. 이 연결에 실패하면 클라이언트가 "TO.QM4" 정의를 선택합니다. 이 연결도 실패하면 클라이언트는 가중치에 기반하여 나머지 두 정의 중 하나를 임의로 선택합니다.

지원되는 모든 전송 프로토콜에 대해 **CLNTWGHT** 지원이 추가됩니다.

CLUSNL(nlname)

채널이 속한 클러스터의 목록을 지정하는 이름 목록의 이름.

이 매개변수는 채널 유형(**CHLTYPE**)이 CLUSSDR 및 CLUSRCVR 채널인 채널에만 유효합니다. CLUSTER 또는 CLUSNL의 결과 값 중 하나만 공백이 아닐 수 있으며, 다른 값은 공백이어야 합니다.

CLUSTER(clustername)

채널이 속한 클러스터의 이름. 최대 길이는 48자로, 이름 지정 IBM MQ 오브젝트의 이름 지정 규칙을 따릅니다.

이 매개변수는 채널 유형(**CHLTYPE**)이 CLUSSDR 또는 CLUSRCVR인 채널에만 유효합니다. CLUSTER 또는 CLUSNL의 결과 값 중 하나만 공백이 아닐 수 있으며, 다른 값은 공백이어야 합니다.

CLWLPRTY (integer)

클러스터 워크로드 분산을 위해 채널의 우선순위를 지정합니다. 값은 0 - 9 범위 안에 있어야 하며, 여기서 0이 가장 낮은 우선순위이고 9가 가장 높은 우선순위입니다.

이 매개변수는 채널 유형(**CHLTYPE**)이 CLUSSDR 또는 CLUSRCVR인 채널에만 유효합니다.

이 속성에 대한 자세한 정보는 [CLWLPRTY 큐 속성](#)을 참조하십시오.

CLWLRANK (integer)

클러스터 워크로드 분산을 위해 채널의 등급을 지정합니다. 값은 0 - 9 범위 안에 있어야 하며, 여기서 0이 가장 낮은 등급이고 9가 가장 높은 등급입니다.

이 매개변수는 채널 유형(**CHLTYPE**)이 CLUSSDR 또는 CLUSRCVR인 채널에만 유효합니다.

이 속성에 대한 자세한 정보는 [CLWLRANK 채널 속성](#)을 참조하십시오.

CLWLWGHT(integer)

채널 아래로 송신된 메시지 부분을 제어할 수 있도록 클러스터 워크로드 분배를 위해 하는 채널에 적용할 가중치를 지정합니다. 값은 0 - 99 범위 안에 있어야 하며, 여기서 1이 가장 낮은 등급이고 99가 가장 높은 등급입니다.

이 매개변수는 채널 유형(**CHLTYPE**)이 CLUSSDR 또는 CLUSRCVR인 채널에만 유효합니다.

이 속성에 대한 자세한 정보는 [CLWLWGHT 채널 속성](#)을 참조하십시오.

z/OS

CMDSCOPE

이 매개변수는 z/OS에만 적용되며 큐 관리자가 큐 공유 그룹의 멤버일 때 명령이 실행되는 방법을 지정합니다.

QSGDISP를 GROUP으로 설정한 경우, **CMDSCOPE**는 공백이거나 로컬 큐 관리자여야 합니다.

· ·

이 명령은 입력된 큐 관리자에서 실행됩니다.

qmgr-name

명령이 사용자가 지정하는 큐 관리자에서 실행되며 큐 공유 그룹 내에서 큐 관리자가 활성 상태임을 제공합니다. 큐 공유 환경을 사용할 경우와 명령 서버가 사용 가능한 경우에만 명령을 입력한 큐 관리자 이외의 큐 관리자 이름을 지정할 수 있습니다.

*

명령은 로컬 큐 관리자에서 실행되며 큐 공유 그룹 안에서 활성화된 모든 큐 관리자에도 전달됩니다. *를 지정하면 큐 공유 그룹의 모든 큐 관리자에 명령을 입력할 때와 같은 효과를 냅니다.

COMPHDR

채널에서 지원하는 헤더 데이터 압축 기술에 대한 목록입니다. 송신자, 서버, 클러스터 송신자, 클러스터 수신자 및 클러스터 연결 채널의 경우 지정된 값은 사용 중인 채널의 리모트 측에서 지원하는 첫 번째 압축 기술의 환경설정 순서입니다.

채널의 상호 지원되는 압축 기술은 송신 채널의 메시지 엑시트로 전달되며, 여기서 사용되는 압축 기술은 메시지 기반으로 대체될 수 있습니다. 압축은 송신 및 수신 엑시트에 전달되는 데이터를 대체합니다.

NONE

헤더 데이터 압축이 수행되지 않습니다.

SYSTEM

헤더 데이터 압축이 수행됩니다.

COMPMSG

채널에서 지원하는 메시지 데이터 압축 기술에 대한 목록. 송신자, 서버, 클러스터 송신자, 클러스터 수신자 및 클러스터 연결 채널의 경우 지정된 값은 사용 중인 채널의 리모트 측에서 지원하는 첫 번째 압축 기술의 환경설정 순서입니다.

채널의 상호 지원되는 압축 기술은 송신 채널의 메시지 엑시트로 전달되며, 여기서 사용되는 압축 기술은 메시지 기반으로 대체될 수 있습니다. 압축은 송신 및 수신 엑시트에 전달되는 데이터를 대체합니다.

NONE

메시지 데이터 압축이 수행되지 않습니다.

RLE

실행 길이 인코딩을 사용하여 메시지 데이터 압축이 수행됩니다.

ZLIBFAST

속도를 우선으로 한 ZLIB 인코딩을 사용하여 메시지 데이터 압축이 수행됩니다.

 zEDC Express 기능이 사용된 z/OS 시스템에서 zEDC Express로 압축을 오프로드할 수 있습니다.

ZLIBHIGH

압축을 우선으로 한 ZLIB 인코딩을 사용하여 메시지 데이터 압축이 수행됩니다.

ANY

큐 관리자에서 지원하는 임의의 압축 기술을 사용할 수 있습니다. 이 값은 수신자, 요청자 및 서버-연결 채널에 대해서만 유효합니다.

CONNAME(string)

연결 이름.

클러스터 수신자 채널(지정된 경우) **CONNAME**은 로컬 큐 관리자와 관련되어 있으며, 다른 채널은 대상 큐 관리자와 관련되어 있습니다.

 z/OS에서 문자열의 최대 길이는 48자입니다.

 멀티플랫폼에서 문자열의 최대 길이는 264자입니다.

다음 중 하나를 48자 제한의 임시 해결책으로 활용할 수 있습니다.

- 예를 들어, "myserver.location.company.com" 대신 "myserver"를 호스트 이름을 사용하도록 DNS 서버를 설정하여 간단한 호스트 이름을 사용할 수 있습니다.
- IP 주소를 사용합니다.

지정된 **TRPTYPE**에 대해 **CONNAME**을 심표로 구분된 시스템 이름 목록으로 지정하십시오. 일반적으로 시스템 이름은 하나만 필요합니다. 시스템 이름을 여러 개 제공하여 동일한 특성의 연결을 여러 개 구성할 수 있습니다. 성공적으로 연결될 때까지 보통 연결 목록에 지정된 순서로 연결이 시도됩니다. **CLNTWGHT** 속성이 제공된 경우 클라이언트에 대한 순서가 수정됩니다. 연결에 실패할 경우 채널은 채널 속성에 지정된 대로 연결을 다시 시도합니다. 클라이언트 채널의 경우 연결 목록은 큐 관리자 그룹을 사용하여 여러 연결을 구성하기

위한 대안을 제공합니다. 메시지 채널의 경우 다중 인스턴스 큐 관리자의 대체 주소에 대한 연결을 구성하는데 연결 목록이 사용됩니다.

이 매개변수는 채널 유형(**CHLTYPE**)이 SDR, RQSTR, CLNTCONN 및 CLUSSDR인 채널에 필수입니다.

TRPTYPE (TCP)의 CLUSRCVR 채널 및 SVR 채널에 대해 선택적이며, RCVR 또는 SVRCONN 채널에는 유효하지 않습니다.

목록에서 여러 연결 이름을 제공하는 것은 먼저 IBM WebSphere MQ 7.0.1에서 지원되었습니다. 이를 통해 **CONNAME** 매개변수 구문이 변경됩니다. 이전 클라이언트 및 큐 관리자는 목록에서 첫 번째 연결 이름을 사용하여 연결하며 목록에서 나머지 연결 이름은 읽지 않습니다. 이전 클라이언트 및 큐 관리자가 새 구문을 분석하려면 목록에서 첫 번째 연결 이름의 포트 번호를 지정해야 합니다. 포트 번호를 지정하면 IBM WebSphere MQ 7.0.1 이전 레벨에서 실행되고 있는 클라이언트 또는 큐 관리자에서 채널에 연결할 때 문제점을 방지할 수 있습니다.

Multi 멀티플랫폼에서 클러스터-수신기 채널의 TCP/IP 연결 이름 매개변수는 선택사항입니다. 연결 이름을 공백으로 두면, IBM MQ가 기본 포트를 가정하고 시스템의 현재 IP 주소를 사용하여 연결 이름을 생성합니다. 기본 포트 번호를 대체할 수 있지만 시스템의 현재 IP 주소를 계속 사용합니다. 각 연결 이름에 대해 IP 이름을 공백으로 두고 포트 번호를 괄호로 묶어 입력하십시오. 예를 들면, 다음과 같습니다.

(1415)

생성된 **CONNAME** 이름은 영숫자 DNS 호스트 이름 형식 대신, 항상 점분리 십진수(IPv4) 또는 16진(IPv6) 형식입니다.

참고: 연결 이름에서 특수 문자를 사용하는 경우(예: 괄호) 작은따옴표로 문자열을 묶어야 합니다.

지정하는 값은 사용할 전송 유형(**TRPTYPE**)에 따라 다릅니다.

LU 6.2

- Multi** 멀티플랫폼에서 **CONNAME**은 CPI-C 통신 측면 오브젝트의 이름입니다. 또는 **TPNAME**이 비어 있지 않은 경우, **CONNAME**은 파트너 논리 장치의 완전한 이름입니다.
- z/OS** z/OS에서는 두 가지 양식으로 값을 지정할 수 있습니다.

논리 장치 이름

큐 관리자에 대한 논리 장치 정보로서, 논리 장치 이름(LU 이름), TP 이름 및 선택적 모드 이름으로 구성됩니다. 논리 장치 이름은 다음 세 가지 양식 중 하나로 지정될 수 있습니다.

형식	예
luname	IGY12355
luname/TPname	IGY12345/APING
luname/TPname/modename	IGY12345/APINGD/#INTER

첫 번째 양식의 경우, TP 이름 및 모드 이름이 **TPNAME** 및 **MODENAME** 매개변수에 지정되어야 합니다. 그렇지 않으면 해당 매개변수가 공백이어야 합니다.

참고: 클라이언트 연결 채널의 경우, 첫 번째 형식만이 허용됩니다.

기호 이름

부가 정보 데이터 세트에 정의된 것과 같은 큐 관리자에 대한 논리 장치 정보의 기호 목적지 이름. **TPNAME** 및 **MODENAME** 매개변수가 공백이어야 합니다.

참고: 클러스터 수신자 채널의 경우, 부가 정보는 클러스터에 있는 다른 큐 관리자에 있습니다. 또는, 이 경우 부가 정보는 로컬 큐 관리자에 대해 적합한 논리 장치 정보로 채널 자동 정의 엑시트가 해석될 수 있는 이름입니다.

지정되거나 내포된 LU 이름은 VTAM 일반 자원 그룹의 이름일 수 있습니다.

자세한 정보는 [LU 6.2 연결의 구성 매개변수](#)를 참조하십시오.

NetBIOS

고유 NetBIOS 이름(16자로 제한).

SPX

4바이트 네트워크 주소, 6바이트 노드 주소 및 2바이트 소켓 번호. 이러한 값들은 네트워크 및 노드 주소를 마침표로 분리하여 16진수로 입력해야 합니다. 소켓 번호는 괄호로 묶어야 합니다. 예를 들면, 다음과 같습니다.

```
CONNNAME('0a0b0c0d.804abcde23a1(5e86)')
```

TCP

호스트 이름 또는 리모트 시스템의 네트워크 주소(또는 클러스터 수신자 채널의 로컬 시스템). 이 주소 뒤에 선택적 포트 번호를 괄호로 묶어 표시할 수 있습니다.

CONNNAME이 호스트 이름일 경우 이 호스트 이름은 IP 주소로 해석됩니다.

통신에 사용되는 IP 스택은 **CONNNAME**에 지정된 두 값 모두와 **LOCLADDR**에 지정된 값에 따라 다릅니다. 이 값이 해석되는 방법에 대한 정보는 **LOCLADDR**를 참조하십시오.

z/OS z/OS에서는 연결 이름에 z/OS 동적 DNS 그룹 또는 Network Dispatcher 입력 포트의 IP_name이 포함될 수도 있습니다.

중요사항: 채널 유형(**CHLTYPE**)이 CLUSSDR인 채널에 대해서는 IP_name 또는 입력 포트를 포함하지 마십시오.

모든 플랫폼에서 TCP/IP를 사용하는 채널 유형(**CHLTYPE**)이 CLUSRCVR인 채널을 정의할 때 큐 관리자의 네트워크 주소를 지정하지 않아도 됩니다. IBM MQ 는 기본 포트를 가정하고 시스템의 현재 IPv4 주소를 사용하여 **CONNNAME** 를 생성합니다. 시스템에 IPv4 주소가 없을 경우 시스템의 현재 IPv6 주소가 사용됩니다.

참고: IPv6 전용 및 IPv4 전용 큐 관리자 간에 클러스터링을 사용하는 경우 CLUSRCVR 채널의 **CONNNAME** 으로 IPv6 네트워크 주소를 지정하지 마십시오. IPv4 통신만 가능한 큐 관리자는 IPv6 16진 양식으로 **CONNNAME**을 지정하는 클러스터 송신자 채널 정의를 시작할 수 없습니다. 대신에 이기종 IP 환경에서는 호스트 이름 사용을 고려하십시오.

변환하기

수신 메시지 채널 에이전트가 이 변환을 수행할 수 없을 경우 송신 메시지 채널 에이전트가 애플리케이션 메시지 데이터의 변환을 시도하는지 여부를 지정합니다.

NO

송신자에 의한 변환 없음

YES

송신자에 의한 변환

z/OS z/OS에서는 N 및 Y를 NO 및 YES의 동의어로 사용할 수 있습니다.

CONVERT 매개변수는 채널 유형(**CHLTYPE**)이 SDR, SVR, CLUSSDR 또는 CLUSRCVR인 채널에만 유효합니다.

데프코프

채널의 디폴트 채널 속성 지정 값을 지정합니다.

PRIVATE

예정된 채널의 속성 지정 값은 PRIVATE 채널과 같습니다.

FIXSHARED

예정된 채널의 속성 지정 값은 FIXSHARED 채널과 같습니다.

SHARED

예정된 채널의 속성 지정 값은 SHARED 채널과 같습니다.

이 매개변수는 채널 유형(**CHLTYPE**)이 CLNTCONN, CLUSSDR 또는 CLUSRCVR인 채널에 적용되지 않습니다.

DEFRECON

클라이언트 연결이 끊어진 경우 자동으로 클라이언트 애플리케이션에 다시 연결되는지 여부를 지정합니다.

NO

MQCONN로 대체되지 않는 한, 클라이언트는 자동으로 다시 연결되지 않습니다.

YES

MQCONN로 대체되지 않으면 클라이언트는 자동으로 다시 연결됩니다.

QMGR

MQCONN로 대체되지 않으면 클라이언트는 자동으로 다시 연결되지만 동일한 큐 관리자에만 다시 연결됩니다. QMGR 옵션은 MQCNO_RECONNECT_Q_MGR와 동일한 효과를 갖습니다.

DISABLED

MQCONN MQI 호출을 사용하여 클라이언트 프로그램이 요청한 경우에도 다시 연결을 사용할 수 없습니다.

표 53. 자동 재연결은 애플리케이션 및 채널 정의에 설정된 값에 따라 결정됩니다.

DEFRECON	애플리케이션에 설정된 재연결 옵션			
	MQCNO_RECONNECT	MQCNO_RECONNECT_Q_MGR	MQCNO_RECONNECT_AS_DEF	MQCNO_RECONNECT_DISABLED
NO	YES	큐 관리자	아니오	아니오
YES	YES	큐 관리자	YES	아니오
QMGR	YES	큐 관리자	큐 관리자	아니오
DISABLED	아니오	아니오	아니오	아니오

DESCR(*string*)

보통 텍스트 주석. 운영자가 **DISPLAY CHANNEL** 명령을 실행할 때 채널에 대한 설명 정보를 제공합니다.

표시 가능한 문자만 포함해야 합니다. 최대 길이는 64자입니다. DBCS 설치 시에는 DBCS 문자(최대 길이 64 바이트로 제한)가 포함될 수 있습니다.

참고: 이 큐 관리자에 대해 코드화 문자 세트 ID(CCSID)에 없는 문자가 사용되면, 정보가 다른 큐 관리자로 전송되는 경우에 문자가 잘못 변환될 수도 있습니다.

DISCINT(*integer*)

배치가 종료된 후 채널을 종료하기 전에 채널이 전송 큐에 메시지가 도달하기를 기다리는 최소 시간(초). 값이 0이면 메시지 채널 에이전트가 무기한 대기합니다.

값의 범위는 0-999,999여야 합니다.

이 매개변수는 채널 유형(**CHLTYPE**)이 SVRCONN, SDR, SVR, CLUSSDR, CLUSRCVR인 채널에만 유효합니다.

TCP 프로토콜을 사용하는 SVRCONN 채널의 경우, 이 매개변수는 파트너 클라이언트와 통신하지 않고 SVRCONN 인스턴스가 활성 상태로 남아 있는 최소 시간(초)입니다. 0값은 이 연결 끊기 처리를 사용 불가능하게 합니다. SVRCONN 비활성 간격은 클라이언트의 IBM MQ API 호출 사이에만 적용되므로 대기 호출이 있는 확장된 MQGET 동안 클라이언트의 연결이 끊어지지 않습니다. 이 속성은 TCP 이외의 프로토콜을 사용하는 SVRCONN 채널에서는 무시됩니다.

HBINT(*integer*)

이 속성은 전송 큐에 메시지가 없을 때 송신 MCA에서 전달되는 하트비트 플로우 사이의 대략적인 시간을 지정합니다.

하트비트 플로우는 메시지가 도착하거나 연결 끊기 간격이 만기될 때까지 대기 중인 수신 MCA의 차단을 해제합니다. 수신 MCA가 차단 해제되면 연결 끊기 간격이 만료되도록 대기하지 않고 채널의 연결을 끊을 수 있습니다. 하트비트 플로우는 또한 큰 메시지에 할당된 기억 영역 버퍼를 해제하고 채널의 수신측에 열려 있는 모든 큐를 닫습니다.

이 값의 단위는 초이며, 범위는 0 - 999999여야 합니다. 값 0은 하트비트 플로우가 송신되지 않음을 의미합니다. 기본값은 300입니다. 가장 유용한 상태가 되기 위해서는 값은 연결 끊기 간격 값 미만이어야 합니다.

서버 연결 및 클라이언트 연결 채널의 경우 하트비트는 서버 측뿐만 아니라 클라이언트 측 둘 모두에서 독립적으로 플로우할 수 있습니다. 하트비트 간격 동안 채널을 통해 전송된 데이터가 없는 경우, 클라이언트 연결 MQI 에이전트가 하트비트 플로우를 송신하고 서버 연결 MQI 에이전트가 다른 하트비트 플로우로 응답합니다. 이 동작은 채널의 상태와 무관하게 발생합니다. 예를 들어, API를 호출하는 동안 채널이 비활성 상태인지 아니면 클라이언트 사용자 입력을 대기 중이므로 채널이 비활성 상태인지에 상관 없이 수행됩니다. 서버-연결 MQI 에이전트는 위에서 언급된 것처럼 채널의 상태와 상관없이 클라이언트에 하트비트를 전송할 수 있습니다. 서버 연결 및 클라이언트 연결 MQI 에이전트가 서로 하트비트하는 동작이 동시에 발생하지 않도록 하트비트 간격에 5초를 더한 시간 동안 채널에서 데이터가 전송되지 않으면 서버 하트비트가 플로우됩니다.

IBM WebSphere MQ 7.0이전에 채널 모드에서 작동하는 서버 연결 및 클라이언트 연결 채널의 경우, 서버 MCA가 클라이언트 응용프로그램을 대신하여 실행한 WAIT 옵션을 사용하여 MQGET 명령을 대기하는 경우에만 하트비트가 플로우됩니다.

자세한 정보는 [하트 비트 간격\(HBINT\)](#)을 참조하십시오.

KAINT(*integer*)

이 채널의 활성 유지(KeepAlive) 타이밍을 위해 통신 스택으로 전달되는 값.

이 속성을 적용하려면 TCP/IP 활성 유지를 큐 관리자와 TCP/IP에서 모두 사용할 수 있어야 합니다.

z/OS z/OS에서는 **ALTER QMGR TCPKEEP(YES)** 명령을 실행하여 큐 관리자에서 TCP/IP 활성 유지(keepalive)를 사용 가능하게 합니다. **TCPKEEP** 큐 관리자 매개변수가 NO인 경우 값이 무시되며 활성 유지(keepalive) 기능이 사용되지 않습니다.

Multi 멀티플랫폼에서 TCP/IP Keepalive는 **KEEPALIVE=YES** 매개변수가 분산 큐잉 구성 파일 qm.ini 또는 IBM MQ Explorer를 통해 TCP 스택자에 지정된 경우에 사용 가능합니다.

활성 유지(keepalive)는 TCP/IP 자체에서도 사용 가능해야 합니다. 활성 유지(keepalive) 구성에 대한 정보는 TCP/IP 문서를 참조하십시오.

- **AIX** AIX에서는 **no** 명령을 사용하십시오.
- **Windows** Windows에서 레지스트리를 편집하십시오.
- **z/OS** z/OS에서는 TCP/IP PROFILE 데이터 세트를 업데이트하고 TCPCONFIG 섹션에서 **INTERVAL** 매개변수를 추가 또는 변경하십시오.

z/OS 이 매개변수는 모든 플랫폼에서 사용할 수 있지만, 해당 설정은 z/OS에서만 구현됩니다.

Multi 멀티플랫폼에서는 매개변수에 액세스하고 수정할 수 있지만 저장 및 전달만 가능합니다. 매개변수의 기능적 구현은 없습니다. 이 기능은 AIX의 클러스터 수신자 채널 정의에 설정된 값이 클러스터에 있거나 조인되는 z/OS 큐 관리자로 플로우(및 구현)되는 등의 클러스터형 환경에서 유용합니다.

Multi 멀티플랫폼에서 **KAINT** 매개변수에서 제공하는 기능이 필요한 경우 [HBINT](#)에 설명된 대로 하트비트 간격 (**HBINT**) 매개변수를 사용하십시오.

(*integer*)

사용되는 활성 유지 간격은 1 - 99,999 범위의 시간(초)입니다.

0

사용되는 값은 TCP 프로파일 구성 데이터 세트의 INTERVAL문에서 지정한 값입니다.

자동

활성 상태 지속 간격은 다음과 같이 조정된 하트비트 값을 기반으로 계산합니다.

- 협상된 **HBINT**가 0보다 크면, 활성 유지(keepalive) 간격은 해당 값에 60초를 더한 값으로 설정됩니다.
- 협상된 **HBINT**가 0이면 TCP 프로파일 구성 데이터 세트의 INTERVAL문에서 지정한 값이 사용됩니다.

이 매개변수는 모든 채널 유형에 유효합니다. TCP 또는 SPX 이외의 **TRPTYPE**인 채널에서는 무시됩니다.

LIKE(channel-name)

채널의 이름. 이 정의를 모델화하는 데 사용되는 이 채널의 매개변수입니다.

이 필드를 입력하지 않고 명령과 관련된 매개변수 필드를 완료하지 않으면, 채널 유형에 따라 다음과 같은 기본 채널 중 하나에서 값을 가져옵니다.

SYSTEM.DEF.SENDER

송신자 채널

SYSTEM.DEF.SERVER

서버 채널

SYSTEM.DEF.RECEIVER

수신자 채널

SYSTEM.DEF.REQUESTER

요청자 채널

SYSTEM.DEF.SVRCONN

서버 연결 채널

SYSTEM.DEF.CLNTCONN

클라이언트 연결 채널

SYSTEM.DEF.CLUSSDR

클러스터-송신자 채널

SYSTEM.DEF.CLUSRCVR

클러스터 수신자 채널

이 매개변수를 사용하는 것은 송신자 채널 및 기타 채널 유형에 대해 다음 오브젝트를 정의하는 것과 같습니다.

```
LIKE(SYSTEM.DEF.SENDER)
```

이 디폴트 채널 정의는 설치 시 요구되는 기본값으로 변경할 수 있습니다.

z/OS z/OS에서 큐 관리자는 사용자가 지정하는 이름이 있는 오브젝트와 QMGR 또는 COPY 처리에 사용되는 페이지 세트 0을 검색합니다. **LIKE** 오브젝트의 처리는 정의 중인 오브젝트 및 채널 유형에 복사되지 않습니다.

참고:

1. **QSGDISP(GROUP)** 오브젝트는 검색되지 않습니다.
2. **QSGDISP(COPY)**가 지정되는 경우 # **LIKE**는 무시됩니다. 그러나 정의된 그룹 오브젝트가 **LIKE** 오브젝트로 사용됩니다.

LOCLADDR(string)

LOCLADDR은 채널에 대한 로컬 통신 주소입니다. AMQP 채널 이외의 채널의 경우, 아웃바운드 통신에 대한 특정 IP 주소, 포트 또는 포트 범위를 사용할 채널을 원하는 경우, 이 매개변수를 사용하십시오. **LOCLADDR**은 다른 TCP/IP 스택에서 채널이 재시작되는 복구 시나리오에 유용합니다. **LOCLADDR**는 또한 채널이 듀얼 스택 시스템에서 IPv4 또는 IPv6 스택을 사용하도록 강제 실행하는 데 유용합니다. **LOCLADDR**을 사용하여 채널이 단일 스택 시스템에서 이중 모드 스택을 사용하도록 할 수도 있습니다.

참고: AMQP 채널은 다른 IBM MQ 채널과 동일한 **LOCLADDR** 형식을 지원하지 않습니다. AMQ에서 지원되는 형식은 다음 매개변수 **AMQP: LOCLADDR**을 참조하십시오.

AMQP 채널 이외의 채널의 경우, **LOCLADDR** 매개변수는 전송 유형(**TRPTYPE**)이 TCP인 채널에만 유효합니다. **TRPTYPE**이 TCP가 아니면, 데이터가 무시되고 오류 메시지가 발행되지 않습니다.

값은 선택적 IP 주소이고 아웃바운드 TCP/IP 통신에 사용될 선택적 포트 또는 포트 범위입니다. 이 정보의 형식은 다음과 같습니다.

```
LOCLADDR([ip-addr][low-port[,high-port]][, [ip-addr][low-port[,high-port]])
```

다중 주소를 포함한 **LOCLADDR**의 최대 길이는 MQ_LOCAL_ADDRESS_LENGTH입니다.

LOCLADDR을 생략하면 로컬 주소가 자동으로 할당됩니다.

CCDT(Client Channel Definition Table)를 사용하여 C 클라이언트에 대한 **LOCLADDR**을 설정할 수 있습니다.

모든 매개변수는 선택사항입니다. 주소에서 ip-addr 부분을 생략하면 IP 방화벽에 대한 고정 포트 번호 구성을 사용하도록 설정할 때 유용합니다. 포트 번호를 생략하면 고유한 로컬 포트 번호 없이 특정 네트워크 어댑터를 선택할 때 유용합니다. TCP/IP 스택이 고유한 포트 번호를 생성합니다.

추가 로컬 주소마다 [, [ip-addr][low-port[,high-port]]]를 여러 번 지정하십시오. 로컬 네트워크 어댑터의 특정 서브셋을 지정하려면 로컬 주소를 여러 개 사용하십시오. 또한 [, [ip-addr][low-port[,high-port]]]를 사용하여 다중 인스턴스 큐 관리자 구성에 포함된 다른 서버의 특정 로컬 네트워크 주소를 나타낼 수도 있습니다.

ip-addr

ip-addr은 다음 세 가지 형식 중 하나로 지정됩니다.

IPv4 점분리 십진수

예: 192.0.2.1

IPv6 16진 표기

예: 2001:DB8:0:0:0:0:0:0

영숫자 호스트 이름 양식

예: WWW.EXAMPLE.COM

low-port 및 high-port

low-port 및 high-port는 괄호로 묶인 포트 번호입니다.

다음 표는 **LOCLADDR** 매개변수 사용법을 보여줍니다.

표 54. LOCLADDR 매개변수 사용법 예	
LOCLADDR	의미
9.20.4.98	채널이 이 주소에 로컬로 바인딩됩니다.
9.20.4.98, 9.20.4.99	채널이 각 IP 주소에 바인딩됩니다. 주소는 한 서버의 두 네트워크 어댑터일 수도 있고, 다중 인스턴스 구성에서 서로 다른 두 서버의 다른 네트워크 어댑터일 수도 있습니다.
9.20.4.98(1000)	채널이 이 주소 및 포트 1000에 로컬로 바인딩됩니다.
9.20.4.98(1000,2000)	채널이 이 주소에 바인딩되고 로컬에서 1000 - 2000 범위 내의 포트를 사용합니다.
(1000)	채널이 포트 1000에 로컬로 바인딩됩니다.
(1000,2000)	채널이 로컬에서 1000 - 2000 범위 내의 포트를 사용합니다.

이 매개변수는 채널 유형(**CHLTYPE**)이 SDR, SVR, RQSTR, CLNTCONN, CLUSSDR 또는 CLUSRCVR인 채널에만 유효합니다.

CLUSSDR 채널에서 아웃바운드 채널이 바인드되는 IP 주소 및 포트는 필드를 결합한 것입니다. **LOCLADDR** 매개변수에 정의된 IP 주소와 클러스터 캐시의 포트 범위가 연결된 것입니다. 캐시에 포트 범위가 없으면 **LOCLADDR** 매개변수에 정의된 포트 범위가 사용됩니다.

 이 포트 범위는 z/OS 시스템에 적용되지 않습니다.

이 매개변수의 양식이 **CONNAME**과 유사하더라도, 혼동해서는 안됩니다. **LOCLADDR** 매개변수는 로컬 통신의 특성을 지정하며 **CONNAME** 매개변수는 리모트 큐 관리자에 도달하는 방법을 지정합니다.

채널이 시작되면 **CONNAME** 및 **LOCLADDR** 에 지정된 값이 통신에 사용될 IP 스택을 결정합니다. 표 3 및 로컬 주소 (**LOCLADDR**)를 참조하십시오.

로컬 주소에 적절한 TCP/IP 스택이 설치 또는 구성되지 않은 경우 채널이 시작되지 않고 예외 메시지가 생성됩니다.

z/OS 예를 들어 z/OS 시스템에서 메시지는 "CSQ0015E: 명령이 실행되었지만 응답을 수신하지 못했습니다."입니다. 이 메시지는 connect() 요청이 기본 IP 스택에 알려지지 않은 인터페이스 주소를 지정한다는 의미입니다. connect() 요청을 대체 스택에 전달하려면 채널 정의에서 **LOCLADDR** 매개변수를 대체 스택의 인터페이스 또는 DNS 호스트 이름으로 지정하십시오. 기본 스택을 사용하지 않는 리스너에서도 동일한 스택이 작동합니다. **LOCLADDR**의 코드 값을 찾으려면 대체로 사용할 IP 스택에서 **NETSTAT HOME** 명령을 실행하십시오.

지원되는 프로토콜	CONNAME	LOCLADDR	채널 조치
IPv4만 해당	IPv4 주소 ¹		채널이 IPv4 스택에 바인드됩니다.
	IPv6 주소 ²		채널이 CONNAME 을 해석할 수 없음
	IPv4 및 6 호스트 이름 ³		채널이 IPv4 스택에 바인드됩니다.
	IPv4 주소	IPv4 주소	채널이 IPv4 스택에 바인드됩니다.
	IPv6 주소	IPv4 주소	채널이 CONNAME 을 해석할 수 없음
	IPv4 및 6 호스트 이름	IPv4 주소	채널이 IPv4 스택에 바인드됩니다.
	임의 주소 ⁴	IPv6 주소	채널이 LOCLADDR 을 해석할 수 없음
	IPv4 주소	IPv4 및 6 호스트 이름	채널이 IPv4 스택에 바인드됩니다.
	IPv6 주소	IPv4 및 6 호스트 이름	채널이 CONNAME 을 해석할 수 없음
	IPv4 및 6 호스트 이름	IPv4 및 6 호스트 이름	채널이 IPv4 스택에 바인드됩니다.

표 55. 통신에 사용할 IP 스택 결정 방법 (계속)

지원되는 프로토콜	CONNAME	LOCLADDR	채널 조치
IPv4 및 IPv6	IPv4 주소		채널이 IPv4 스택에 바인드됩니다.
	IPv6 주소		채널이 IPv6 스택에 바인드됩니다.
	IPv4 및 6 호스트 이름		채널이 IPADDRV 에 의해 결정된 스택에 바인드됨
	IPv4 주소	IPv4 주소	채널이 IPv4 스택에 바인드됩니다.
	IPv6 주소	IPv4 주소	채널이 CONNAME 을 해석할 수 없음
	IPv4 및 6 호스트 이름	IPv4 주소	채널이 IPv4 스택에 바인드됩니다.
	IPv4 주소	IPv6 주소	채널 맵 CONNAME - IPv6 ⁵
	IPv6 주소	IPv6 주소	채널에서 IPv6 스택을 바인드함
	IPv4 및 6 호스트 이름	IPv6 주소	채널에서 IPv6 스택을 바인드함
	IPv4 주소	IPv4 및 6 호스트 이름	채널이 IPv4 스택에 바인드됩니다.
	IPv6 주소	IPv4 및 6 호스트 이름	채널이 IPv6 스택에 바인드됩니다.
	IPv4 및 6 호스트 이름	IPv4 및 6 호스트 이름	채널이 IPADDRV 에 의해 결정된 스택에 바인드됨
IPv6만 해당	IPv4 주소		채널 맵 CONNAME - IPv6 ⁵
	IPv6 주소		채널이 IPv6 스택에 바인드됩니다.
	IPv4 및 6 호스트 이름		채널이 IPv6 스택에 바인드됩니다.
	임의의 주소	IPv4 주소	채널이 LOCLADDR 을 해석할 수 없음
	IPv4 주소	IPv6 주소	채널 맵 CONNAME - IPv6 ⁵
	IPv6 주소	IPv6 주소	채널이 IPv6 스택에 바인드됩니다.
	IPv4 및 6 호스트 이름	IPv6 주소	채널이 IPv6 스택에 바인드됩니다.
	IPv4 주소	IPv4 및 6 호스트 이름	채널 맵 CONNAME - IPv6 ⁵
	IPv6 주소	IPv4 및 6 호스트 이름	채널이 IPv6 스택에 바인드됩니다.
	IPv4 및 6 호스트 이름	IPv4 및 6 호스트 이름	채널이 IPv6 스택에 바인드됩니다.

표 55. 통신에 사용할 IP 스택 결정 방법 (계속)

지원되는 프로토콜	CONNAME	LOCLADDR	채널 조치
참고사항:			
1. IPv4 주소. IPv4 네트워크 주소 또는 특정 점분리 표기법 IPv4 주소로만 해석되는 IPv4 호스트 이름입니다 (예: 1.2.3.4). 이 참고사항은 이 표에 있는 모든 'IPv4 주소'에 적용됩니다.			
2. IPv6 주소. IPv6 네트워크 주소 또는 특정 16진표기 IPv6 주소로만 해석되는 IPv6 호스트 이름입니다 (예: 4321:54bc). 이 참고사항은 이 표에 있는 모든 'IPv6 주소'에 적용됩니다.			
3. IPv4 및 6 호스트 이름. IPv4 및 IPv6 네트워크 주소 둘 다 해석하는 호스트 이름. 이 참고사항은 이 표에 있는 모든 'IPv4 및 6 호스트 이름'에 적용됩니다.			
4. 임의의 주소. IPv4 주소, IPv6 주소 또는 IPv4 및 6 호스트 이름. 이 참고사항은 이 표에 있는 '모든 주소'의 모든 항목에 해당됩니다.			
5. Maps IPv4 CONNAME to IPv4 mapped IPv6 address. IPv6 stack implementations that do not support IPv4 mapped IPv6 addressing fail to resolve the CONNAME . 맵핑된 주소를 사용하면 프로토콜 변환기가 필요합니다. 맵핑된 주소 사용은 권장되지 않습니다.			

AMQP: LOCLADDR(ip-addr)

참고: 다른 IBM MQ 채널이 사용하는 **LOCLADDR** 형식의 경우, 이전 매개변수 **LOCLADDR**를 참조하십시오.

AMQP 채널의 경우, **LOCLADDR**은 채널에 대한 로컬 통신 주소입니다. 클라이언트가 특정 IP 주소를 사용하도록 강제 실행하려면 이 매개변수를 사용하십시오. **LOCLADDR** 는 또한 선택사항이 사용 가능한 경우 IPv4 또는 IPv6 주소를 사용하거나 다중 네트워크 어댑터가 있는 시스템에서 특정 네트워크 어댑터를 사용하도록 채널을 강제 실행하는 데 유용합니다.

LOCLADDR의 최대 길이는 MQ_LOCAL_ADDRESS_LENGTH입니다.

LOCLADDR을 생략하면 로컬 주소가 자동으로 할당됩니다.

ip-addr

ip-addr은 다음 세 가지 양식 중 하나로 지정되는 단일 네트워크 주소입니다.

IPv4 점분리 십진수

예: 192.0.2.1

IPv6 16진 표기

예: 2001:DB8:0:0:0:0:0:0

영숫자 호스트 이름 양식

예: WWW.EXAMPLE.COM

IP 주소를 입력하면 주소 형식에 대해서만 유효성 검증이 수행됩니다. IP 주소 자체는 유효성이 검증되지 않습니다.

LONGRTY(integer)

송신자, 서버, 또는 클러스터 송신자 채널이 리모트 큐 관리자에 연결을 시도하고 **SHORTRTY**가 지정한 개수를 모두 소모한 경우, 이 매개변수는 **LONGTMR**이 지정한 간격으로 리모트 큐 관리자에 연결하기 위한 최대 추가 시도 횟수를 지정합니다.

성공하지 못한 채로 이 수를 모두 사용되면, 운영자에게 오류가 로그되고 채널이 중지됩니다. 채널은 명령으로 재시작되어야 합니다(채널 시작기에 의해 자동으로 시작되지 않습니다).

값의 범위는 0 - 999999999여야 합니다.

이 매개변수는 채널 유형(**CHLTYPE**)이 SDR, SVR, CLUSSDR 또는 CLUSRCVR인 채널에만 유효합니다.

LONGTMR (integer)

긴 재시도에서, 이 매개변수는 리모트 큐 관리자에 연결을 재시도하기 전에 대기하는 최대 시간(초)을 지정합니다.

시간은 근사치이며, 0은 또 다른 연결 시도가 최대한 빨리 이루어짐을 의미합니다.

채널이 활성 상태가 되기를 대기해야 할 경우에는 재시도 사이의 간격이 확장될 수도 있습니다.

값의 범위는 0 - 999999999여야 합니다.

참고: 구현 상의 이유로 사용할 수 있는 최대 재시도 간격은 999,999입니다. 이 최대값을 초과하는 값은 999,999로 처리됩니다. 이와 마찬가지로, 사용할 수 있는 최소 재시도 간격은 2입니다. 이 최소값보다 작은 값은 2로 처리됩니다.

이 매개변수는 채널 유형(**CHLTYPE**)이 SDR, SVR, CLUSSDR 또는 CLUSRCVR인 채널에 대해서만 유효합니다.

MAXINST(integer)

시작할 수 있는 개별 서버 연결 채널 또는 AMQP 채널의 최대 동시 인스턴스 수.

값의 범위는 0 - 999999999여야 합니다.

0 값은 이 채널의 모든 클라이언트 액세스를 차단합니다.

이 매개변수의 값이 현재 실행 중인 서버 연결 채널의 인스턴스 수 미만으로 감소되면 실행 중인 인스턴스에는 영향이 미치지 않습니다. 그러나 현재 실행 중인 인스턴스의 수가 이 매개변수의 값 미만이 되도록 충분한 기존 인스턴스의 실행이 중단될 때까지는 새 인스턴스를 시작할 수 없습니다.

V9.0.0 AMQP 클라이언트가 AMQP 채널에 연결하려고 시도하고 연결한 클라이언트의 수가 **MAXINST**에 도달하면 채널이 닫힌 프레임과의 연결을 단습니다. 닫기 프레임에 `amqp:resource-limit-exceeded` 메시지가 포함됩니다. 클라이언트가 이미 연결된 ID로 연결하고(즉, 클라이언트 인계를 수행함) 클라이언트가 연결을 인계할 수 있으면, 연결된 클라이언트의 수가 **MAXINST**에 도달했는지 여부에 관계 없이 인계가 성공합니다.

이 매개변수는 채널 유형(**CHLTYPE**)이 SVRCONN 또는 AMQP인 채널에만 유효합니다.

MAXINSTC(integer)

단일 클라이언트에서 시작할 수 있는 동시 개별 서버 연결 채널의 최대 수. 이 컨텍스트에서는 동일한 리모트 네트워크 주소로부터의 연결이 동일한 클라이언트로부터의 연결로 간주됩니다.

값의 범위는 0 - 999999999여야 합니다.

0 값은 이 채널의 모든 클라이언트 액세스를 차단합니다.

이 매개변수의 값이 개별 클라이언트에서 현재 실행 중인 서버 연결 채널의 인스턴스 수 미만으로 감소되면 실행 중인 인스턴스에는 영향이 미치지 않습니다. 그러나 실행 중인 인스턴스의 수가 이 매개변수의 값 미만 이 되도록 충분한 인스턴스의 실행이 중단될 때까지는 이 클라이언트에서 새 인스턴스를 시작할 수 없습니다.

이 매개변수는 채널 유형(**CHLTYPE**)이 SVRCONN인 채널에 대해서만 유효합니다.

MAXMSGL (integer)

채널에서 전송될 수 있는 최대 메시지 길이를 지정합니다. 이 매개변수는 상대의 값과 비교되며, 사용된 실제 최대값은 두 값 중 낮은 값입니다. 이 값은 MQCB 기능이 실행 중이고 채널 유형(**CHLTYPE**)이 SVRCONN일 경우에는 적합하지 않습니다.

0 값은 큐 관리자에 대한 최대 메시지 길이를 의미합니다.

Multi 멀티플랫폼에서는 0에서 큐 관리자의 최대 메시지 길이까지의 범위에 있는 값을 지정하십시오.

z/OS z/OS에서는 0 - 104857600바이트(100MB) 범위의 값을 지정하십시오.

자세한 정보는 **ALTER QMGR** 명령의 **MAXMSGL** 매개변수를 참조하십시오.

MCANAME(string)

메시지 채널 에이전트 이름

이 매개변수는 예약되어 있으며 지정할 경우 공백으로만 설정해야 합니다(최대 길이 20자).

MCATYPE

아웃바운드 메시지 채널에서 메시지 채널 에이전트 프로그램이 스레드 또는 프로세스로서 실행되는지 여부를 지정합니다.

PROCESS

메시지 채널 에이전트는 별도의 프로세스로 실행됩니다.

THREAD

메시지 채널 에이전트는 별도의 스레드로 실행됩니다.

수신되는 많은 요청을 서비스하는 데 스레드된 리스너가 필요할 경우 자원이 남용될 수 있습니다. 이 경우, 리스너에 지정된 포트 번호를 통해 특정 리스너에서 다중 리스너 프로세스 및 대상 수신 요청을 사용하십시오.

Multi 멀티플랫폼에서 이 매개변수는 채널 유형(**CHLTYPE**)이 SDR, SVR, RQSTR, CLUSSDR 또는 CLUSRCVR인 채널에 대해서만 유효합니다.

z/OS z/OS에서 이 매개변수는 채널 유형이 CLUSRCVR인 채널에만 지원됩니다. CLUSRCVR 정의에 지정되면 **MCATYPE**이 원격 시스템에서 해당 CLUSSDR 정의를 판별하는 데 사용됩니다.

MCAUSER(string)

메시지 채널 에이전트 사용자 ID.

참고: 채널 인증 레코드를 사용하는 것은 채널에 대한 사용자 ID를 제공하는 다른 방법이다. 채널 인증 레코드를 사용하면 여러 신임 정보를 사용하는 동안 여러 연결에서 동일한 채널을 사용할 수 있습니다. 채널에 두 **MCAUSER**가 설정되어 있고 채널 인증 레코드가 동일한 채널에 적용하는 데 사용되는 경우, 채널 인증 레코드가 우선합니다. 채널 정의의 **MCAUSER**는 채널 인증 레코드가 **USERSRC (CHANNEL)**를 사용하는 경우에만 사용됩니다. 자세한 정보는 [채널 인증 레코드](#)를 참조하십시오.

이 매개변수는 **PUTAUT**와 상호작용합니다. 자세한 정보는 해당 매개변수의 정의를 참조하십시오.

공백이 아니면 수신자 또는 요청자 채널을 위한 목적지 큐에 메시지를 넣기 위한 권한 부여를 포함하여 (**PUTAUT**가 DEF인 경우) IBM MQ 자원에 액세스할 권한을 위해 메시지 채널 에이전트가 사용할 사용자 ID입니다.

공백이면, 메시지 채널 에이전트는 디폴트 사용자 ID를 사용합니다.

디폴트 사용자 ID는 수신 채널을 시작한 사용자 ID로부터 유래됩니다. 가능한 값은 다음과 같습니다.

- z/OS** z/OS에서 사용자 ID는 z/OS 시작 프로시저 테이블에서 채널 시작기 시작 태스크에 지정합니다.
- Multi** TCP/IP(멀티플랫폼)의 경우, `inetd.conf` 항목의 사용자 ID 또는 리스너를 시작한 사용자.
- Multi** SNA(멀티플랫폼)의 경우, SNA 서버 입력 항목의 사용자 ID 또는 이 사용자 ID가 없을 경우 수신 접속 요청 또는 리스너를 시작한 사용자.
- NetBIOS 또는 SPX의 경우 리스너를 시작한 사용자 ID.

문자열의 최대 길이는 다음과 같습니다.

- Windows** Windows의 64자 (AMQP의 **CHLTYPE**가 있는 채널 제외). 여기서 **MCAUSER** 사용자 ID 설정은 최대 12자의 사용자 ID에 대해서만 지원됩니다.
- Windows 이외의 플랫폼에서는 12자입니다.

Windows Windows에서는 선택적으로 `user@domain` 형식의 도메인 이름으로 사용자 ID를 규정할 수 있습니다.

이 매개변수는 채널 유형(**CHLTYPE**)이 SDR, SVR, CLNTCONN, CLUSSDR인 채널에 대해서만 유효하지 않습니다.

MODENAME(string)

LU 6.2 모드 이름(최대 길이 8자).

이 매개변수는 전송 유형(**TRPTYPE**)이 LU 6.2인 채널에서만 유효합니다. **TRPTYPE**이 LU 6.2가 아니면 데이터는 무시되고, 오류 메시지는 발행되지 않습니다.

지정된 경우, **CONNAME**이 부가 오브젝트 이름을 포함하여 이 이름이 공백으로 설정되어야 하는 경우가 아니면 이 매개변수는 SNA 모드 이름으로 설정되어야 합니다. 그런 다음, 실제 이름은 CPI-C 통신 부가 오브젝트 또는 APPC 부가 정보 데이터 세트에서 사용합니다.

 사용자 플랫폼의 LU 6.2 연결에 대한 구성 매개변수에 대한 자세한 정보는 [LU 6.2 연결의 구성 매개변수](#)를 참조하십시오.

이 매개변수는 채널 유형(**CHLTYPE**)이 RCVR 또는 SVRCONN인 채널에는 유효하지 않습니다.

MONCHL

채널에 대한 온라인 모니터링 데이터의 콜렉션을 제어합니다.

QMGR

큐 관리자 매개변수 MONCHL의 설정에 따라 모니터링 데이터를 수집합니다.

OFF

해당 채널에 대한 모니터링 데이터 콜렉션이 꺼집니다.

LOW

큐 관리자 **MONCHL** 매개변수의 값이 NONE이 아닌 경우, 이 채널에 대해 낮은 데이터 콜렉션 비율로 온라인 모니터링 데이터 콜렉션이 켜집니다.

MEDIUM

큐 관리자 **MONCHL** 매개변수의 값이 NONE이 아닌 경우, 이 채널에 대해 보통의 데이터 콜렉션 비율로 온라인 모니터링 데이터 콜렉션이 켜집니다.

HIGH

큐 관리자 **MONCHL** 매개변수의 값이 NONE이 아닌 경우, 이 채널에 대해 높은 데이터 콜렉션 비율로 온라인 모니터링 데이터 콜렉션이 켜집니다.

클러스터 채널의 경우 이 매개변수 값은 저장소에 복제되지 않으므로 클러스터 송신자 채널의 자동 정의에 사용되지 않습니다.

자동 정의된 클러스터 송신자 채널의 경우, 이 매개변수의 값은 큐 관리자 속성 **MONACLS**에서 가져옵니다. 값을 수정하려면 ALTER QMGR MONACLS(HIGH) 명령을 사용한 후 자동 정의된 송신자 채널을 다시 시작하십시오.

이 매개변수에 대한 변경사항은 변경이 발생한 후 시작된 채널에만 적용됩니다.

MRDATA(string)

채널 메시지 재시도 엑시트 사용자 데이터. 최대 길이는 32자입니다.

이 매개변수는 호출되었을 때 채널 메시지 재시도 엑시트로 전달됩니다.

이 매개변수는 채널 유형(**CHLTYPE**)이 RCVR, RQSTR 또는 CLUSRCVR인 채널에만 유효합니다.

MREXIT(string)

채널 메시지 재시도 엑시트 이름.

이 이름의 형식과 최대 길이는 MSGEXIT의 경우와 동일합니다. 그러나 하나의 메시지 재시도 엑시트만을 지정할 수 있습니다.

이 매개변수는 채널 유형(**CHLTYPE**)이 RCVR, RQSTR 또는 CLUSRCVR인 채널에만 유효합니다.

MRRTY(integer)

채널이 메시지를 전달할 수 없음을 판단하기 전에 다시 시도하는 횟수.

이 매개변수는 메시지 재시도 엑시트 이름이 공백인 경우에만 MCA의 조치를 제어합니다. 엑시트 이름이 공백이 아닐 경우, **MRRTY**의 값은 사용할 수 있도록 엑시트로 전달하지만, 수행되는 재시도의 횟수(있는 경우)는 이 매개변수가 아닌 엑시트를 통해 제어합니다.

값의 범위는 0 - 999999999여야 합니다. 0 값은 어떠한 재시도도 수행되지 않음을 의미합니다.

이 매개변수는 채널 유형(**CHLTYPE**)이 RCVR, RQSTR 또는 CLUSRCVR인 채널에만 유효합니다.

MRTMR(integer)

채널이 MQPUT 조작을 다시 시도하기 전에 경과해야 하는 최소 시간 간격. 이 시간 간격의 단위는 밀리초입니다.

이 매개변수는 메시지 재시도 엑시트 이름이 공백인 경우에만 MCA의 조치를 제어합니다. 엑시트 이름이 공백이 아닌 경우에는 **MRTMR** 값이 사용할 엑시트로 전달되지만, 재시도 간격은 이 매개변수에 의해 제어되지 않고 엑시트에 의해 제어됩니다.

값의 범위는 0 - 999999999여야 합니다. 값 0은 가능한 빠르게 재시도가 수행됨을 의미합니다(**MRRTY**의 값이 0보다 큰 경우).

이 매개변수는 채널 유형(**CHLTYPE**)이 RCVR, RQSTR 또는 CLUSRCVR인 채널에만 유효합니다.

MSGDATA(string)

채널 메시지 엑시트에 대한 사용자 데이터. 최대 길이는 32자입니다.

이 데이터는 호출 시에 채널 메시지 엑시트로 전달됩니다.

ULW UNIX, Linux, and Windows에서 쉽표로 구분된 여러 개의 문자열을 지정하여 둘 이상의 엑시트 프로그램에 대한 데이터를 지정할 수 있습니다. 필드의 전체 길이는 999자를 초과해서는 안됩니다.

IBM i IBM i에서 각각 길이가 32자인 문자열을 최대 10개 지정할 수 있습니다. 데이터의 첫 번째 문자열은 지정된 첫 번째 메시지 엑시트로 전달되고, 두 번째 문자열은 두 번째 엑시트로 전달되는 방식으로 전달됩니다.

z/OS z/OS에서는, 각각의 길이가 32자인 최대 8개의 문자열을 지정할 수 있습니다. 데이터의 첫 번째 문자열은 지정된 첫 번째 메시지 엑시트로 전달되고, 두 번째 문자열은 두 번째 엑시트로 전달되는 방식으로 전달됩니다.

다른 플랫폼에서는 각 채널에 대해 메시지 엑시트 데이터의 문자열을 하나만 지정할 수 있습니다.

참고: 서버 연결 및 클라이언트 연결 채널의 경우는 이 매개변수가 승인은 되지만 무시됩니다.

MSGEXIT(string)

채널 메시지 엑시트 이름.

이름이 공백이 아닐 경우 엑시트는 다음 시기에 호출됩니다.

- 전송 큐(송신자 또는 서버)에서 메시지를 검색한 직후 또는 메시지를 목적지 큐(수신자 또는 요청자)에 넣기 직전

엑시트에는 수정을 위해 전체 애플리케이션 메시지 및 전송 큐 헤더가 주어집니다.

- 채널의 초기설정 및 종료 시점.

ULW UNIX, Linux, and Windows에서 쉽표로 구분된 여러 개의 문자열을 지정하여 둘 이상의 엑시트 프로그램의 이름을 지정할 수 있습니다. 그러나, 지정된 총 문자수는 999자를 초과할 수 없습니다.

IBM i IBM i에서 쉽표로 구분된 여러 개의 문자열을 지정하여 최대 10개의 엑시트 프로그램의 이름을 지정할 수 있습니다.

z/OS z/OS에서 쉽표로 구분된 여러 개의 문자열을 지정하여 최대 8개의 엑시트 프로그램의 이름을 지정할 수 있습니다.

다른 플랫폼에서는 각 채널에 대해 메시지 엑시트 이름을 하나만 지정할 수 있습니다.

채널 유형(**CHLTYPE**)이 CLNTCONN 또는 SVRCONN인 채널의 경우, 이 매개변수를 사용할 수 있지만 메시지 엑시트가 이러한 채널에 호출되지 않기 때문에 무시됩니다.

이름의 형식과 최대 길이는 환경에 따라 다릅니다.

- **Linux** **UNIX** UNIX 및 Linux에서의 양식은 다음과 같습니다.

```
libraryname(functionname)
```

문자열의 최대 길이는 128자입니다.

- **Windows** Windows에서는 다음과 같은 양식을 취합니다.

```
dllname(functionname)
```

여기서 *dllname*은 접미사(.DLL) 없이 지정됩니다. 문자열의 최대 길이는 128자입니다.

- ▶ **IBM i** IBM i에서는 다음과 같은 양식을 취합니다.

```
progname libname
```

여기서 *progname*은 처음 10자를 차지하고, *libname*은 그 다음 10자를 차지합니다(필요할 경우 둘 다 공백으로 오른쪽이 채워짐). 문자열의 최대 길이는 20자입니다.

- ▶ **z/OS** z/OS에서는 최대 길이가 8자인 로드 모듈 이름입니다. 클라이언트 연결 채널의 경우 999개의 심표를 포함하여 최대 총 길이에 따라 엑시트 이름에 128자가 허용됩니다.

NETPRTY(*integer*)

네트워크 연결에 대한 우선순위. 분산 큐잉에서는 여러 경로를 사용할 수 있는 경우 우선순위가 가장 높은 경로를 선택합니다. 값은 0 - 9 범위에 있어야 하며, 0이 가장 낮은 우선순위입니다.

이 매개변수는 CLUSRCVR 채널에 대해서만 유효합니다.

NPMSPEED

이 채널에서의 비지속 메시지에 대한 서비스 클래스.

FAST

비지속 메시지의 신속한 전달. 채널이 유실되면 메시지도 유실될 수 있습니다.

MQGMO_SYNCPOINT_IF_PERSISTENT를 사용하여 메시지는 검색되므로, 배치 작업 단위에 포함되지 않습니다.

NORMAL

비지속 메시지에 대한 보통 전달.

송신 측과 수신 측이 이러한 매개변수를 따르지 않거나 한 쪽이 이를 지원하지 않으면 NORMAL이 사용됩니다.

참고사항:

1. IBM MQ for z/OS에 대한 활성 복구 로그가 예상보다 빈번하게 스위칭 및 아카이브 중일 때 채널을 통해 전송되는 메시지가 비지속적인 경우, 채널의 송신측과 수신측 모두의 NPMSPEED(FAST) 설정은 SYSTEM.CHANNEL.SYNCQ 업데이트를 최소화할 수 있습니다.
2. SYSTEM.CHANNEL.SYNCQ에 대한 업데이트와 관련하여 높은 CPU 사용률이 보이는 경우, NPMSPEED(FAST) 설정은 CPU 사용량을 현저하게 줄일 수 있습니다.

이 매개변수는 **CHLTYPE**이 SDR, SVR, RCVR, RQSTR, CLUSSDR 또는 CLUSRCVR인 채널에 대해서만 유효합니다.

PASSWORD(*string*)

리모트 메시지 채널 에이전트로 보안 LU 6.2 세션을 개시하려고 시도할 때 메시지 채널 에이전트가 암호를 사용합니다. 최대 길이는 12자입니다.

▶ **Multi** 멀티플랫폼에서 이 매개변수는 SDR, SVR, RQSTR, CLNTCONN 또는 CLUSSDR의 채널 유형 (**CHLTYPE**) 이 있는 채널에 대해서만 유효합니다.

▶ **z/OS** z/OS에서는 채널 유형(**CHLTYPE**)이 CLNTCONN인 채널에만 지원됩니다.

매개변수의 최대 길이가 12자인 경우에도 처음 10자만 사용됩니다.

V 9.0.0 PORT(*integer*)

AMQP 채널을 연결하는 데 사용된 포트 번호입니다. AMQP 1.0 연결의 기본 포트는 5672입니다. 이미 5672 포트를 사용 중이면 다른 포트를 지정할 수 있습니다.

PROPCTL

특성 제어 속성.

V6 또는 이전 큐 관리자(특성 디스크립터의 개념을 이해하지 못하는 큐 관리자)에 메시지를 송신하려 할 때 메시지의 특성에 발생하는 조치를 지정합니다.

이 매개변수는 송신자, 서버, 클러스터 송신자 및 클러스터 수신자 채널에 적용됩니다.

이 매개변수는 선택사항입니다.

허용되는 값은 다음과 같습니다.

COMPAT

COMPAT를 사용하면 JMS 관련 특성이 메시지 데이터의 MQRFH2 헤더에 있어야 하는 애플리케이션이 수정되지 않은 상태로 계속 작동할 수 있습니다.

메시지 특성	결과
메시지에 mcd., jms., usr. 또는 mqext. 접두부의 특성이 포함됩니다.	메시지 디스크립터 또는 확장자에 포함된 특성을 제외한 모든 선택적 메시지 특성(Support 값이 MQPD_SUPPORT_OPTIONAL임)은 메시지가 리모트 큐 관리자로 송신되기 전에 메시지 데이터에서 하나 이상의 MQRFH2 헤더에 배치됩니다.
메시지에 mcd., jms., usr. 또는 mqext. 접두부의 특성이 포함되지 않습니다.	메시지 디스크립터 또는 확장자에 포함된 특성을 제외한 모든 메시지 특성은 메시지가 리모트 큐 관리자로 송신되기 전에 메시지에서 제거됩니다.
메시지에 특성 디스크립터의 Support 필드가 MQPD_SUPPORT_OPTIONAL로 설정되지 않은 특성이 포함됩니다.	메시지가 이유 MQRC_UNSUPPORTED_PROPERTY로 거부되고 보고서 옵션에 따라 처리됩니다.
메시지에 특성 디스크립터의 Support 필드가 MQPD_SUPPORT_OPTIONAL로 설정되었지만 특성 디스크립터의 기타 필드가 기본값이 아닌 다른 값으로 설정된 하나 이상의 특성이 포함되어 있습니다.	리모트 큐 관리자에 메시지가 송신되기 전에 디폴트가 아닌 값의 특성이 메시지에서 제거됩니다.
메시지 특성이 포함되는 MQRFH2 폴더는 content='properties' 속성으로 지정되어야 합니다.	V6 또는 이전 큐 관리자에 대해 지원되지 않는 구문이 포함된 MQRFH2 헤더의 플로우를 막기 위해 특성을 제거합니다.

NONE

메시지 디스크립터 또는 확장자에 포함된 특성을 제외한 메시지의 모든 특성은 메시지가 리모트 큐 관리자로 송신되기 전에 메시지에서 제거됩니다.

메시지에 특성 디스크립터의 **Support** 필드가 MQPD_SUPPORT_OPTIONAL로 설정되지 않은 특성이 포함된 경우 메시지가 이유 MQRC_UNSUPPORTED_PROPERTY로 거부되고 보고서 옵션에 따라 처리됩니다.

ALL

메시지가 리모트 큐 관리자에게 송신될 때 메시지의 모든 특성이 메시지에 포함됩니다. 메시지 디스크립터(또는 확장자)에 포함된 특성을 제외한 특성은 메시지 데이터에서 하나 이상의 MQRFH2 헤더에 배치됩니다.

PUTAUT

목적지 큐에 메시지를 넣을 수 있는 권한을 설정(메시지 채널에서)하거나 MQI 호출을 실행(MQI 채널에서)하는 데 사용되는 사용자 ID를 지정합니다.

DEF

디폴트 사용자 ID가 사용됩니다.

 z/OS에서 DEF는 네트워크에서 수신된 사용자 ID와 MCAUSER에서 파생된 사용자 ID를 모두 사용하는 것을 포함할 수 있습니다.

CTX

메시지 디스크립터의 UserIdentifier 필드에 있는 사용자 ID가 사용됩니다.

 z/OS에서 CTX는 네트워크에서 수신한 사용자 ID, MCAUSER로부터 파생된 사용자 ID 또는 둘 다 사용할 수 있습니다.

z/OS ONLYMCA

MCAUSER에서 도출된 사용자 ID가 사용됩니다. 네트워크에서 수신된 사용자 ID는 사용되지 않습니다. 이 값은 z/OS에서만 지원됩니다.

z/OS ALTMCA

메시지 디스크립터의 *UserIdentifier* 필드에 있는 사용자 ID가 사용됩니다. 네트워크에서 수신된 사용자 ID는 사용되지 않습니다. 이 값은 z/OS에서만 지원됩니다.

z/OS z/OS에서 검사한 사용자 ID 및 검사한 사용자 ID 수는 MQADMIN RACF® 클래스 hlq.RESLEVEL 프로파일의 설정에 따라 달라집니다. 채널 시작기의 사용자 ID가 hlq.RESLEVEL에 대해 갖는 액세스 레벨에 따라 0, 1 또는 2개의 사용자 ID가 확인됩니다. 확인되는 사용자 ID의 수를 확인하려면 RESLEVEL 및 채널 시작기 연결을 참조하십시오. 선택되는 사용자 ID에 대한 자세한 정보는 채널 시작기에 사용되는 사용자 ID를 참조하십시오.

z/OS z/OS에서 이 매개변수는 채널 유형(**CHLTYPE**)이 RCVR, RQSTR, CLUSRCVR 또는 SVRCONN인 채널에 대해서만 유효합니다. CTX 및 ALTMCA는 SVRCONN 채널에 대해 유효하지 않습니다.

Multi 멀티플랫폼에서 이 매개변수는 채널 유형(**CHLTYPE**)이 RCVR, RQSTR 또는 CLUSRCVR인 채널에만 유효합니다.

QMNAME(string)

큐 관리자 이름.

채널 유형(**CHLTYPE**)이 CLNTCONN인 채널의 경우, 이 매개변수는 클라이언트 환경에서 실행 중이고 클라이언트 채널 정의 테이블을 사용 중인 애플리케이션이 연결을 요청하는 큐 관리자의 이름입니다. 이 매개변수가 채널이 정의되는 큐 관리자 이름이 아니어도 클라이언트가 여러 큐 관리자에 연결할 수 있습니다.

다른 유형의 채널에서는 이 매개변수가 유효하지 않습니다.

z/OS QSGDISP

이 매개변수는 z/OS에만 적용됩니다.

명령을 적용할 오브젝트의 속성 지정 값을 지정합니다(즉, 정의 위치 및 작동 방법).

QSGDISP	ALTER
COPY	오브젝트 정의는 명령을 실행하는 큐 관리자의 페이지 세트에 있습니다. 오브젝트는 QSGDISP(COPY) 매개변수를 포함한 명령을 사용하여 정의합니다. 공유 저장소에 있는 모든 오브젝트 또는 QSGDISP(QMGR) 매개변수를 포함한 명령으로 정의한 오브젝트는 이 명령의 영향을 받지 않습니다.
GROUP	오브젝트 정의는 공유 저장소에 있습니다. 오브젝트는 QSGDISP(GROUP) 매개변수를 포함한 명령을 사용하여 정의합니다. 명령을 실행하는 큐 관리자의 페이지 세트에 있는 오브젝트(오브젝트의 로컬 사본 제외)는 이 명령의 영향을 받지 않습니다. 명령이 성공하면 다음과 같은 명령이 생성되고, 큐 공유 그룹의 모든 활성 큐 관리자로 송신되어 페이지 세트 0의 로컬 사본을 새로 고치려고 시도합니다. <pre>DEFINE CHANNEL(channel-name) CHLTYPE(type) REPLACE QSGDISP(COPY)</pre> <p>그룹 오브젝트에서 ALTER는 QSGDISP(COPY)로 생성된 명령의 실패 여부와 상관없이 적용됩니다.</p>
PRIVATE	오브젝트는 명령을 실행하는 큐 관리자의 페이지 세트에 있으며, QSGDISP(QMGR) 또는 QSGDISP(COPY) 로 정의됩니다. 공유 저장소에 있는 모든 오브젝트는 영향받지 않습니다.
QMGR	오브젝트 정의는 명령을 실행하는 큐 관리자의 페이지 세트에 있습니다. 오브젝트는 QSGDISP(QMGR) 매개변수를 포함한 명령을 사용하여 정의합니다. 공유 저장소에 있는 모든 오브젝트 또는 이런 오브젝트의 로컬 사본은 이 명령의 영향을 받지 않습니다.

RCVDATA(string)

채널 수신 엑시트 사용자 데이터(최대 길이 32자).

이 매개변수는 호출되었을 때 채널 수신 엑시트로 전달됩니다.

ULW UNIX, Linux, and Windows에서 쉼표로 구분된 여러 개의 문자열을 지정하여 둘 이상의 엑시트 프로그램에 대한 데이터를 지정할 수 있습니다. 필드의 전체 길이는 999자를 초과해서는 안 됩니다.

IBM i IBM i에서 각각 길이가 32자인 문자열을 최대 10개 지정할 수 있습니다. 데이터의 첫 번째 문자열은 지정된 첫 번째 수신 엑시트로 전달되고, 두 번째 문자열은 두 번째 엑시트로 전달되는 방식으로 전달됩니다.

z/OS z/OS에서는, 각각의 길이가 32자인 최대 8개의 문자열을 지정할 수 있습니다. 데이터의 첫 번째 문자열은 지정된 첫 번째 수신 엑시트로 전달되고, 두 번째 문자열은 두 번째 엑시트로 전달되는 방식으로 전달됩니다.

다른 플랫폼에서는 각 채널에 대해 한 개의 수신 엑시트 데이터 문자열만 지정할 수 있습니다.

RCVEXIT(string)

채널 수신 엑시트 이름.

이름이 공백이 아닐 경우 엑시트는 다음 시기에 호출됩니다.

- 수신된 네트워크 데이터가 처리되기 바로 직전.

엑시트에는 전체 전송 버퍼가 수신된 그대로 주어집니다. 필요에 따라 버퍼의 내용은 수정할 수 있습니다.

- 채널의 초기설정 및 종료 시점.

ULW UNIX, Linux, and Windows에서 쉼표로 구분된 여러 개의 문자열을 지정하여 둘 이상의 엑시트 프로그램의 이름을 지정할 수 있습니다. 그러나, 지정된 총 문자수는 999자를 초과할 수 없습니다.

IBM i IBM i에서 쉼표로 구분된 여러 개의 문자열을 지정하여 최대 10개의 엑시트 프로그램의 이름을 지정할 수 있습니다.

z/OS z/OS에서 쉼표로 구분된 여러 개의 문자열을 지정하여 최대 8개의 엑시트 프로그램의 이름을 지정할 수 있습니다.

다른 플랫폼에서는 각 채널에 대해 수신 엑시트 이름을 하나만 지정할 수 있습니다.

이름의 형식과 최대 길이는 **MSGEXIT**와 동일합니다.

REPLACE 및 NOREPLACE

기존 정의 **z/OS** (z/OS에서는 동일한 처리를 사용하는 정의)가 이 옵션으로 바뀌는지 여부를 제어합니다. 이 매개변수는 선택사항입니다. 다른 속성 지정 값을 가진 오브젝트는 변하지 않습니다.

REPLACE

정의가 동일한 이름의 기존 정의를 바꿉니다. 정의가 존재하지 않으면 새로 작성됩니다. REPLACE는 채널 상태를 바꾸지 않습니다.

NOREPLACE

정의가 동일한 이름의 기존 정의를 바꾸지 않습니다.

SCYDATA(string)

채널 보안 엑시트 사용자 데이터(최대 길이 32자).

이 매개변수는 호출되었을 때 채널 보안 엑시트로 전달됩니다.

SCYEXIT(string)

채널 보안 엑시트 이름.

이름이 공백이 아닐 경우 엑시트는 다음 시기에 호출됩니다.

- 채널을 설정한 직후.

메시지가 전송되기 전에 엑시트는 연결 권한 부여를 유효하게 만들기 위해 보안 플로우의 실행을 촉구할 수 있습니다.

- 보안 메시지 플로우에 대한 응답을 받은 시점.
리모트 큐 관리자에 있는 리모트 프로세서에서 수신된 보안 메시지 플로우가 엑시트에 주어집니다.
- 채널의 초기설정 및 종료 시점.
이름의 형식과 최대 길이는 **MSGEXIT**와 동일하지만 이름을 하나만 사용할 수 있습니다.

SENDDATA(string)

채널 송신 엑시트 사용자 데이터. 최대 길이는 32자입니다.

이 매개변수는 호출되었을 때 채널 송신 엑시트로 전달됩니다.

ULW UNIX, Linux, and Windows에서 쉽표로 구분된 여러 개의 문자열을 지정하여 둘 이상의 엑시트 프로그램에 대한 데이터를 지정할 수 있습니다. 필드의 전체 길이는 999자를 초과해서는 안됩니다.

IBM i IBM i에서 각각 길이가 32자인 문자열을 최대 10개 지정할 수 있습니다. 데이터의 첫 번째 문자열은 지정된 첫 번째 송신 엑시트로 전달되고, 두 번째 문자열은 두 번째 엑시트로 전달되는 방식으로 전달됩니다.

z/OS z/OS에서는, 각각의 길이가 32자인 최대 8개의 문자열을 지정할 수 있습니다. 데이터의 첫 번째 문자열은 지정된 첫 번째 송신 엑시트로 전달되고, 두 번째 문자열은 두 번째 엑시트로 전달되는 방식으로 전달됩니다.

다른 플랫폼에서는 각 채널에 대해 한 개의 송신 엑시트 데이터 문자열만 지정할 수 있습니다.

SENDEXIT(string)

채널 송신 엑시트 이름.

이름이 공백이 아닐 경우 엑시트는 다음 시기에 호출됩니다.

- 데이터가 네트워크상에서 송신된 직후.

데이터가 전송되기 전에 엑시트에 전체 전송 버퍼가 주어집니다. 필요에 따라 버퍼의 내용은 수정할 수 있습니다.

- 채널의 초기설정 및 종료 시점.

ULW UNIX, Linux, and Windows에서 쉽표로 구분된 여러 개의 문자열을 지정하여 둘 이상의 엑시트 프로그램의 이름을 지정할 수 있습니다. 그러나, 지정된 총 문자수는 999자를 초과할 수 없습니다.

IBM i IBM i에서 쉽표로 구분된 여러 개의 문자열을 지정하여 최대 10개의 엑시트 프로그램의 이름을 지정할 수 있습니다.

z/OS z/OS에서 쉽표로 구분된 여러 개의 문자열을 지정하여 최대 8개의 엑시트 프로그램의 이름을 지정할 수 있습니다.

다른 플랫폼에서는 각 채널에 대해 송신 엑시트 이름을 하나만 지정할 수 있습니다.

이름의 형식과 최대 길이는 **MSGEXIT**와 동일합니다.

SEQWRAP(integer)

이 값에 도달하면, 순서 번호가 1에서 다시 시작할 수 있도록 줄바꿈됩니다.

이 값은 조정할 수 있는 값이 아니며, 로컬 및 리모트 채널 정의 양쪽에서 일치해야 합니다.

값의 범위는 100 - 999999999여야 합니다.

이 매개변수는 채널 유형(**CHLTYPE**)이 SDR, SVR, RCVR, RQSTR, CLUSSDR 또는 CLUSRCVR인 채널에만 유효합니다.

SHARECNV(integer)

각 TCP/IP 채널 인스턴스가 공유할 수 있는 대화의 최대 수를 지정합니다. **SHARECNV** 값은 다음과 같습니다.

1

TCP/IP 채널 인스턴스에서 대화가 공유되지 않음을 지정합니다. 클라이언트 하트비트는 MQGET 호출인지 여부와 무관하게 사용 가능합니다. 미리 읽기 및 클라이언트 비동기 이용도 사용 가능하며 채널 정지를 보다 정밀하게 제어할 수 있습니다.

0

TCP/IP 채널 인스턴스에서 대화가 공유되지 않음을 지정합니다.

값의 범위는 0 - 999999999여야 합니다.

이 매개변수는 채널 유형(**CHLTYPE**)이 CLNTCONN 또는 SVRCONN인 채널에만 유효합니다. 클라이언트 연결 **SHARECNV** 값이 서버 연결 **SHARECNV** 값과 일치하지 않으면 두 값 중 더 낮은 값이 사용됩니다. 이 매개변수는 전송 유형(**TRPTYPE**)이 TCP가 아닌 채널에서는 무시됩니다.

소켓의 모든 대화가 동일한 스레드로 수신됩니다.

SHARECNV 한계가 높으면 큐 관리자 스레드 사용량이 줄어드는 이점이 있습니다. 그러나 소켓을 공유하는 다수의 대화가 모두 사용 중인 경우 대화가 수신 스레드를 사용하기 위해 서로 경쟁하면서 지연이 발생할 수 있습니다. 이 경우, **SHARECNV** 값을 더 낮추는 것이 좋습니다.

공유 대화 수는 **MAXINST** 또는 **MAXINSTC** 합계에 영향을 주지 않습니다.

참고: 이 변경이 적용되려면 클라이언트를 재시작해야 합니다.

SHORTRTY(*integer*)

LONGRTY 및 **LONGTMR**(일반적으로 보다 긴)이 사용되기 전에 송신자, 서버 또는 클러스터 송신자 채널이 **SHORTTMR**에 의해 지정된 간격으로 리모트 큐 관리자에 연결하기 위해 수행한 최대 시도 횟수.

재시도는 채널이 처음에 연결에 실패한 경우(채널이 채널 시작기 또는 명확한 명령에 의한 자동 시작 여부에 관계없이)와 채널이 성공적으로 연결된 후 연결이 실패한 경우에 이루어집니다. 그러나 더 시도해도 성공할 가능성이 없는 것이 실패의 원인이면, 다시 시도하지 않습니다.

값의 범위는 0 - 999999999여야 합니다.

이 매개변수는 채널 유형(**CHLTYPE**)이 SDR, SVR, CLUSSDR 또는 CLUSRCVR인 채널에만 유효합니다.

SHORTTMR(*integer*)

짧은 재시도에서, 이 매개변수는 리모트 큐 관리자에 연결을 재시도하기 전에 대기하는 최대 시간(초)을 지정합니다.

시간은 근사치이며, 0은 또 다른 연결 시도가 최대한 빨리 이루어짐을 의미합니다.

채널이 활성 상태가 되기를 대기해야 할 경우에는 재시도 사이의 간격이 확장될 수도 있습니다.

값의 범위는 0 - 999999999여야 합니다.

참고: 구현 상의 이유로, 사용할 수 있는 최대 재시도 간격은 999999입니다. 이 최대값을 초과하는 값은 999999로 처리됩니다. 이와 마찬가지로, 사용할 수 있는 최소 재시도 간격은 2입니다. 이 최소값보다 작은 값은 2로 처리됩니다.

이 매개변수는 채널 유형(**CHLTYPE**)이 SDR, SVR, CLUSSDR 또는 CLUSRCVR인 채널에만 유효합니다.

SSLCAUTH

IBM MQ에서 TLS 클라이언트의 인증서가 필요한지 정의합니다. 시작하는 채널의 끝은 TLS 클라이언트의 역할을 하므로, 이 매개변수는 TLS 서버의 역할을 하는 시작 플로우를 수신하는 채널의 끝에 적용됩니다.

이 매개변수는 채널 유형(**CHLTYPE**)이 RCVR, SVRCONN, CLUSRCVR, SVR 또는 RQSTR인 채널에만 유효합니다.

매개변수는 **SSLCIPH**가 지정된 채널에만 사용됩니다. **SSLCIPH**가 비어 있으면 데이터가 무시되고 오류 메시지가 발행되지 않습니다.

REQUIRED

IBM MQ에는 TLS 클라이언트의 인증서가 필요하며 유효성을 검증합니다.

OPTIONAL

피어 TLS 클라이언트 시스템은 여전히 인증서를 송신할 수도 있습니다. 이렇게 하면, 이 인증 내용은 정상으로 유효화됩니다.

SSLCIPH(*string*)

SSLCIPH 은 채널에서 사용되는 CipherSpec 을 지정합니다. 최대 길이는 32자 입니다. 이 매개변수는 전송 유형 **TRPTYPE**(**TCP**) 을 사용하는 모든 채널 유형에서 유효합니다. **SSLCIPH** 매개변수가 공백이면 채널에서 TLS를 사용하려고 시도하지 않습니다.

이 매개변수의 값은 SECPROT의 값을 설정하는 데도 사용됩니다.(DISPLAY CHSTATUS 명령의 출력 필드)

참고: **SSLCIPH** 를 텔레메트리 채널과 함께 사용하는 경우 TLS Cipher Suite를 의미합니다. **ALTER CHANNEL** 에 대한 **SSLCIPH** 설명 (MQTT)을 참조하십시오.

사용 중인 CipherSpec 이름을 지정하십시오. IBM MQ SSL 지원과 더불어 사용할 수 있는 CipherSpec은 다음 테이블에 나와 있습니다. 특정 이름 CipherSpec 이 사용되는 경우 채널의 두 끝에 있는 **SSLCIPH** 값은 동일한 이름의 CipherSpec을 지정해야 합니다.

참고: **IBM i** **z/OS** IBM MQ for z/OS에서는 테이블에 표시되는지 여부에 관계없이 CipherSpec의 두 자리 16진코드를 지정할 수도 있습니다. IBM i에서는 테이블에 나타나는지 여부와 상관없이 CipherSpec의 두 자리 16진 코드를 지정할 수도 있습니다. 또한 IBM i에서 AC3의 설치에 SSL 사용을 위한 필수조건입니다.



플랫폼 지원 251 페이지의 『1』	CipherSpec 이름	사용되는 프로토콜	데이터 무결성	암호화 알고리즘	암호화 비트	FIPS 251 페이지의 『2』	스위트 B
z/OS ULW	TLS_RSA_WITH_AES_128_CBC_SHA	TLS 1.0	SHA-1	AES	128	예	아니오
z/OS ULW	TLS_RSA_WITH_AES_256_CBC_SHA 251 페이지의 『3』	TLS 1.0	SHA-1	AES	256	예	아니오
모두	ECDHE_ECDSA_AES_128_CBC_SHA256	TLS 1.2	SHA-256	AES	128	예	아니오
모두	ECDHE_ECDSA_AES_256_CBC_SHA384 251 페이지의 『3』	TLS 1.2	SHA-384	AES	256	예	아니오
Multi	ECDHE_ECDSA_AES_128_GCM_SHA256 251 페이지의 『4』	TLS 1.2	AEAD AES-128 GCM	AES	128	예	128 비트
Multi	ECDHE_ECDSA_AES_256_GCM_SHA384 251 페이지의 『3』 251 페이지의 『4』	TLS 1.2	AEAD AES-128 GCM	AES	256	예	192 비트
모두	ECDHE_RSA_AES_128_CBC_SHA256	TLS 1.2	SHA-256	AES	128	예	아니오
모두	ECDHE_RSA_AES_256_CBC_SHA384 251 페이지의 『3』	TLS 1.2	SHA-384	AES	256	예	아니오
Multi (LTS) 모두 (V9.0.5 이상)	ECDHE_RSA_AES_128_GCM_SHA256 251 페이지의 『4』	TLS 1.2	AEAD AES-128 GCM	AES	128	예	아니오
Multi (LTS) 모두 (V9.0.5 이상)	ECDHE_RSA_AES_256_GCM_SHA384 251 페이지의 『3』 251 페이지의 『4』	TLS 1.2	AEAD AES-128 GCM	AES	SHA384	예	아니오

플랫폼 지원 251 페이지의 『1』	CipherSpec 이름	사용되는 프로토콜	데이터 무결성	암호화 알고리즘	암호화 비트	FIPS 251 페이지의 『2』	스위트 B
IBM i 251 페이지의 『5』	ECDHE_ECDSA_RC4_128_SHA256	TLS 1.2	AEAD AES-128 GCM	AES	SHA256	예	아니오
IBM i	ECDHE_ECDSA_3DES_EDE_CBC_SHA256	TLS 1.2	AEAD AES-128 GCM	3DES	SHA256	예	아니오
IBM i	ECDHE_ECDSA_NULL_SHA256	TLS 1.2	AEAD AES-128 GCM	ECDSA	SHA256	예	아니오
IBM i	ECDHE_ECDSA_AES_256_GCM_SHA384 251 페이지의 『3』 251 페이지의 『4』	TLS 1.2	AEAD AES-128 GCM	AES	SHA384	예	아니오
z/OS ULW	TLS_RSA_WITH_AES_128_CBC_SHA256	TLS 1.2	SHA-256	AES	128	예	아니오
z/OS ULW	TLS_RSA_WITH_AES_256_CBC_SHA256 251 페이지의 『3』	TLS 1.2	SHA-256	AES	256	예	아니오
모두 (V9.0.5 이상 및 9.0 LTS)	TLS_RSA_WITH_AES_128_GCM_SHA256 251 페이지의 『4』	TLS 1.2	AEAD AES-128 GCM	AES	128	예	아니오
모두 (V9.0.5 이상 및 9.0 LTS)	TLS_RSA_WITH_AES_256_GCM_SHA384 251 페이지의 『3』 251 페이지의 『4』	TLS 1.2	AEAD AES-128 GCM	AES	256	예	아니오

플랫폼 지원 251 페이지의 『1』	CipherSpec 이름	사용되는 프로토콜	데이터 무결성	암호화 알고리즘	암호화 알	암호화 비트	FIPS 251 페이지의 『2』	스위트 B
---------------------	---------------	-----------	---------	----------	-------	--------	-------------------	-------

참고사항:

1. 특정 플랫폼이 명시되지 않은 경우 모든 플랫폼에서 CipherSpec을 사용할 수 있습니다. 각 플랫폼 아이콘에서 다루는 플랫폼 목록은 [제품 문서의 릴리스 및 플랫폼 아이콘](#)의 내용을 참조하십시오.
2. FIPS 인증 플랫폼에서 CipherSpec이 FIPS 인증 CipherSpec인지 여부를 지정합니다. FIPS에 대한 설명은 [FIPS\(Federal Information Processing Standards\)](#)를 참조하십시오.
3. 탐색기가 사용하는 JRE에 제한 없는 적절한 정책 파일이 적용되지 않는 한, 이 CipherSpec을 사용하여 IBM MQ Explorer에서 큐 관리자로의 연결을 보호할 수 없습니다.
4. GSKit의 권장사항에 따라 GCM CipherSpecs에는 동일한 세션 키를 사용하여 2번째 24.5 TLS 레코드가 전송된 후 AMQ9288 메시지와 함께 연결이 종료됨을 의미하는 제한이 있습니다.

  To prevent this error from happening: avoid using GCM Ciphers, enable secret key reset, or start your IBM MQ queue manager or client with the environment variable GSK_ENFORCE_GCM_RESTRICTION=GSK_FALSE set.

참고사항:



- 연결의 양쪽에서 이 환경 변수를 설정해야 하며 큐 관리자 연결 및 큐 관리자 연결에 대한 큐 관리자 연결에 두 클라이언트 모두에 적용됩니다.
- 이 명령문은 GSKit 라이브러리에만 적용되므로 비관리 .NET 클라이언트는 물론 Java 또는 관리 .NET 클라이언트에도 영향을 줍니다.

이 제한은 IBM MQ for z/OS에는 적용되지 않습니다.

중요사항: GCM 제한사항은 사용 중인 FIPS 모드에 관계없이 적용됩니다.

5.  IBM i에서 지원되는 것으로 나열된 CipherSpec은 IBM i의 버전 7.2와 7.3에 적용됩니다.

개인 인증서를 요청할 때 공용 및 개인 키 쌍의 키 크기를 지정합니다. SSL 데이터 교환 중에 사용된 키 크기는 인증서에 저장된 크기 및 CipherSpec에 따라 다를 수 있습니다.

-   z/OS, UNIX, Linux 및 Windows에서 CipherSpec 이름에 _EXPORT가 포함되면 최대 데이터 교환 키 크기는 512비트입니다. SSL 데이터 교환 중에 교환된 인증서 중 한 개의 키 크기가 512비트를 초과할 경우, 데이터 교환 중에 사용할 수 있도록 임시 512비트 키가 생성됩니다.
-  UNIX, Linux 및 Windows에서 CipherSpec 이름에 _EXPORT1024가 포함되면 데이터 교환 키의 최대 크기는 1024비트입니다.
- 그렇지 않은 경우 데이터 교환 키 크기는 인증서에 저장된 크기입니다.

SSLPEER(string)

채널의 다른 끝에서 피어 큐 관리자 또는 클라이언트로부터 인증의 식별 이름과 비교하는 데 사용할 필터를 지정합니다 (식별 이름은 TLS 인증 ID입니다). 피어에서 수신한 인증서의 식별 이름이 **SSLPEER** 필터와 일치하지 않으면 채널이 시작되지 않습니다.

참고: TLS 주제 식별 이름과 일치하는지 비교하여 채널에 대한 연결을 제안하는 대체 방법에서는 채널 인증 레코드를 사용합니다. 채널 인증 레코드를 사용하면 여러 다른 TLS 주제 식별 이름 패턴을 동일한 채널에 적용할 수 있습니다. 동일한 채널에 적용하는 데 채널의 **SSLPEER**와 채널 인증 레코드 둘 다 사용하는 경우 인바운드 인증서가 두 패턴과 일치해야 연결할 수 있습니다. 자세한 정보는 [채널 인증 레코드를 참조하십시오](#).

이 매개변수는 선택적이며, 지정되지 않은 경우 피어의 식별 이름이 채널 시작 시 점검되지 않습니다. (인증의 식별 이름은 여전히 메모리에 보유되는 **SSLPEER** 정의에 기록되며 보안 엑시트로 전달됩니다.) **SSLCIPH**가 비어 있으면 데이터가 무시되고 오류 메시지가 발행되지 않습니다.

이 매개변수는 모든 채널 유형에 유효합니다.

SSLPEER 값은 식별 이름을 지정하는 데 사용되는 표준 형식으로 지정됩니다. 예를 들면, 다음과 같습니다.

```
SSLPEER('SERIALNUMBER=4C:D0:49:D5:02:5F:38,CN="H1_C_FR1",O=IBM,C=GB')
```

분리 문자를 쉼표(,) 대신 세미콜론(;)으로 사용할 수 있습니다.

지원되는 가능한 속성 유형은 다음과 같습니다.

표 56. SSLPEER에 의해 지원되는 속성 유형	
요약 속성	설명
SERIALNUMBER	인증서 일련 번호
메일	이메일 주소
E	이메일 주소(MAIL보다 우선적으로는 더 이상 사용되지 않음)
UID 또는 USERID	사용자 ID
CN	공용 이름
T	제목
OU	조직 단위 이름
DC	도메인 컴포넌트
O	조직 이름
STREET	상세 주소/주소 두 번째 줄
L	지역 이름
ST(또는 SP 또는 S)	시 또는 도 이름
PC	우편번호
C	국가
UNSTRUCTUREDNAME	호스트 이름
UNSTRUCTUREDADDRESS	IP 주소
DNQ	식별 이름 규정자

IBM MQ에서는 속성 유형에 대문자만 사용할 수 있습니다.

SSLPEER 문자열에 지원되지 않는 속성 유형이 지정되면, 실행 중인 플랫폼에 따라 속성이 정의될 때 또는 런타임 시에 오류가 출력되며 해당 문자열이 플로우된 인증서의 식별 이름과 일치하지 않는 것으로 간주됩니다.

플로우된 인증서의 식별 이름에 여러 개의 OU(조직 단위) 속성이 있고 **SSLPEER**이 이러한 속성을 비교하도록 지정하는 경우, 속성은 내림차순 계층 구조 순서로 정의되어야 합니다. 예를 들어, 플로우된 인증서의 식별 이름에 OU OU=Large Unit, OU=Medium Unit, OU=Small Unit가 있을 경우 다음과 같은

SSLPEER 값을 지정할 수 있습니다.

```
('OU=Large Unit,OU=Medium Unit')
('OU=*,OU=Medium Unit,OU=Small Unit')
('OU=*,OU=Medium Unit')
```

하지만 다음과 같은 **SSLPEER** 값을 지정하면 실패합니다.

```
('OU=Medium Unit,OU=Small Unit')
('OU=Large Unit,OU=Small Unit')
('OU=Medium Unit')
('OU=Small Unit, Medium Unit, Large Unit')
```

이러한 예에 표시된 대로 계층 구조의 하위 부분에 있는 속성은 생략할 수 있습니다. 예를 들어, ('OU=Large Unit,OU=Medium Unit') 는 ('OU=Large Unit,OU=Medium Unit,OU=*) 와 같습니다.

두 개의 DN이 해당 DC 값을 제외하고 모두 같은 경우 DC 값에서 가장 왼쪽의 DC가 최하위 레벨(가장 구체적)이라는 점을 제외하면 OU와 동일한 일치 규칙이 적용되고 비교 순서도 그에 따라 달라집니다.

속성의 일부 또는 전체를 일반적으로 사용할 수 있습니다. 속성 자체에 별표(*)를 사용하거나 어간 앞 또는 뒤에 별표를 사용할 수 있습니다. 별표를 사용하면 **SSLPEER**를 식별 이름 값 또는 해당 속성의 어간으로 시작되는 모든 값과 일치시킬 수 있습니다.

인증서의 식별 이름에 있는 속성 값의 시작 또는 끝 부분에 별표(*)가 지정되어 있으면, "*"를 지정하여 **SSLPEER**에서 정확하게 일치하는지 확인할 수 있습니다. 예를 들어, 인증의 식별 이름에 CN='Test*' 속성이 있으면 다음 명령을 사용할 수 있습니다.

```
SSLPEER('CN=Test\*')
```

ULW 매개변수의 최대 길이는 UNIX, Linux, and Windows에서 1024바이트입니다.

IBM i 매개변수의 최대 길이는 IBM i에서 1024바이트입니다.

z/OS 매개변수의 최대 길이는 z/OS에서 256바이트입니다.

SSLPEER를 사용할 때 채널 인증 레코드의 유연성이 향상되며 모든 플랫폼에서 1024바이트를 지원합니다.

STATCHL

채널에 대한 통계 데이터의 콜렉션을 제어합니다.

QMGR

큐 관리자의 **STATCHL** 매개변수는 채널에서 상속합니다.

OFF

해당 채널에 대한 통계 데이터 콜렉션이 꺼집니다.

LOW

큐 관리자의 **STATCHL** 매개변수 값이 NONE이 아닌 경우, 이 채널에 대해 낮은 비율의 데이터 콜렉션으로 통계 데이터 콜렉션이 켜집니다.

MEDIUM

큐 관리자의 **STATCHL** 매개변수 값이 NONE이 아닌 경우, 이 채널에 대해 보통의 데이터 콜렉션 비율로 통계 데이터 콜렉션이 켜집니다.

HIGH

큐 관리자의 **STATCHL** 매개변수 값이 NONE이 아닌 경우, 이 채널에 대해 높은 데이터 콜렉션 비율로 통계 데이터 콜렉션이 켜집니다.

이 매개변수에 대한 변경사항은 변경이 발생한 후 시작된 채널에만 적용됩니다.

z/OS z/OS 시스템에서는 사용자가 선택하는 값에 관계없이 이 매개변수를 사용하면 통계 데이터 콜렉션을 간단히 설정할 수 있습니다. LOW, MEDIUM 또는 HIGH를 지정해도 결과에는 차이가 없습니다. 채널 회계 레코드를 수집하려면 이 매개변수를 사용해야 합니다.

클러스터 채널의 경우 이 매개변수 값은 저장소에서 복제되지 않으며 클러스터 송신자 채널의 자동 정의에 사용됩니다. 자동 정의된 클러스터 송신자 채널의 경우, 이 매개변수의 값은 큐 관리자 속성 **STATACLS**에서 가져옵니다. 그런 다음 이 값은 채널 자동 정의 엑시트에서 대체됩니다.

TPNAME(string)

LU 6.2 트랜잭션 프로그램 이름(최대 길이 64자).

이 매개변수는 전송 유형(**TRPTYPE**)이 LU 6.2인 채널에서만 유효합니다.

CONNAME에 부가 오브젝트 이름이 포함되어 공백으로 설정해야 하는 경우가 아니면, 이 매개변수를 SNA 트랜잭션 프로그램 이름으로 설정하십시오. 실제 이름은 CPI-C 통신 부가 오브젝트나 APPC 부가 정보 데이터 세트에서 대신 확보합니다.

z/OS 사용자 플랫폼의 LU 6.2 연결에 대한 구성 매개변수에 대한 자세한 정보는 [LU 6.2 연결의 구성 매개변수](#)를 참조하십시오.

Windows **z/OS** Windows SNA Server에서 및 z/OS의 측면 오브젝트에서 **TPNAME** 는 대문자로 맵핑됩니다.

이 매개변수는 채널 유형(**CHLTYPE**)이 RCVR인 채널에는 유효하지 않습니다.

V 9.0.0 **TPROOT**

AMQP 채널의 토픽 루트. **TPROOT**의 기본값은 SYSTEM.BASE.TOPIC입니다. 이 값으로 공개 또는 구독에 AMQP 클라이언트가 사용하는 토픽 문자열에는 접두부가 없으며, 클라이언트는 기타 IBM MQ 발행/구독 애플리케이션과 메시지를 교환할 수 있습니다. AMQP 클라이언트가 토픽 접두부로 발행 및 구독하게 하려면 먼저 토픽 문자열이 원하는 접두부로 설정된 IBM MQ 토픽 오브젝트를 작성한 후 **TPROOT** 를 작성한 IBM MQ 토픽 오브젝트의 이름으로 설정하십시오.

이 매개변수는 채널 유형(**CHLTYPE**)이 AMQP인 채널에만 올바릅니다.

TRPTYPE

사용할 전송 유형.

UNIX, IBM i, Linux, Windows 및 z/OS에서 값을 입력하지 않으면 SYSTEM.DEF.channel-type 정의에서 지정된 값이 사용되므로 이 매개변수는 선택사항입니다. 그러나, 채널이 다른 끝에서 시작된 경우에는 올바른 전송 유형이 지정되었는지를 점검하지 않습니다.

z/OS z/OS에서 SYSTEM.DEF.channel-type 정의가 없으면 기본값은 LU62입니다.

이 매개변수는 다른 모든 플랫폼에서 필수입니다.

LU62

SNA LU 6.2

NETBIOS

Windows NetBIOS(Windows 및 DOS에서만 지원됨).

z/OS 이 속성은 NetBIOS를 지원하는 플랫폼의 서버에 연결하는 클라이언트 연결 채널을 정의하기 위해 z/OS에도 적용됩니다.

SPX

Windows 순차적 패킷 교환(Windows 및 DOS에서만 지원됨).

z/OS 이 속성은 SPX를 지원하는 플랫폼의 서버에 연결하는 클라이언트 연결 채널을 정의하기 위해 z/OS에도 적용됩니다.

TCP

전송 제어 프로토콜 - TCP/IP 프로토콜 모음의 일부

V 9.0.0 **Multi** **USECLTID**

MCAUSER 속성 값 대신 AMQP 채널의 권한 검사에 대해 클라이언트 ID가 사용되어야 함을 지정합니다.

NO

권한 검사를 위해 MCA 사용자 ID를 사용해야 합니다.

YES

권한 검사를 위해 클라이언트 ID를 사용해야 합니다.

USEDLQ

채널을 통해 메시지를 전달할 수 없는 경우 데드-레터 큐를 사용할지 판별합니다.

NO

채널이 전달할 수 없는 메시지는 실패로 처리됩니다. **NPMSPEED** 설정에 따라 채널에서 메시지가 제거되거나 채널이 종료됩니다.

YES

DEADQ 큐 관리자 속성이 데드-레터 큐의 이름을 제공할 때 해당 큐가 사용됩니다. 그렇지 않으면 NO의 경우와 같습니다. YES가 기본값입니다.

USERID(string)

작업 사용자 ID. 최대 길이는 12자입니다.

보안 LU 6.2 세션을 리모트 메시지 채널 에이전트로 시작할 때 메시지 채널 에이전트가 이 매개변수를 사용합니다.

Multi 멀티플랫폼에서 이 매개변수는 SDR, SVR, RQSTR, CLNTCONN 또는 CLUSSDR의 채널 유형 (**CHLTYPE**) 이 있는 채널에 대해서만 유효합니다.

z/OS z/OS에서는 CLNTCONN 채널에만 지원됩니다.

매개변수의 최대 길이가 12자인 경우에도 처음 10자만 사용됩니다.

수신 쪽에서는, 암호가 암호화 형식으로 저장되어 있고 LU 6.2 소프트웨어가 다른 암호화 메소드를 사용하는 경우, 채널 시작 시도가 올바르게 않은 보안에 관한 자세한 내용과 함께 실패합니다. 수신 SNA 구성을 다음과 같이 수정함으로써 올바르게 않은 보안 세부사항을 피할 수 있습니다.

- 암호 대체를 사용하지 않거나
- 보안 사용자 ID 및 암호를 정의

XMITQ(string)

전송 큐 이름.

메시지가 검색되는 큐의 이름입니다. [IBM MQ 오브젝트 이름 지정 규칙](#)을 참조하십시오.

이 매개변수는 채널 유형(**CHLTYPE**)이 SDR 또는 SVR인 채널에만 유효합니다. 이러한 채널 유형에 대해 이 매개변수는 필수입니다.

각 채널 유형에 따른 구문 다이어그램 있습니다.

송신자 채널

ALTER CHANNEL 명령 사용 시 송신자 채널에 대한 구문 다이어그램입니다.

ALTER CHANNEL

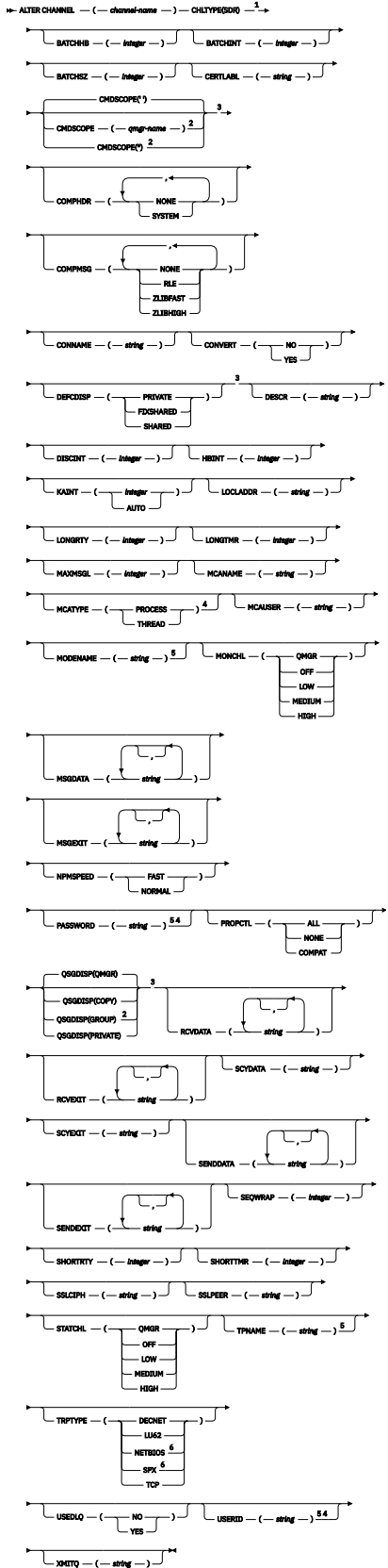

참고:

1 이 매개변수는 채널 이름 바로 다음에 와야 합니다. 단, z/OS에서는 예외입니다.

- ² 큐 관리자가 큐 공유 그룹의 구성원일 경우 z/OS에서만 유효합니다.
- ³ z/OS에서만 유효합니다.
- ⁴ z/OS에서는 유효하지 않습니다.
- ⁵ TRPTYPE이 LU62인 경우에만 유효합니다.
- ⁶ Windows에서만 유효합니다.

매개변수는 [220 페이지의 『ALTER CHANNEL』](#)에 설명되어 있습니다.

서버 채널

ALTER CHANNEL 명령 사용 시 서버 채널에 대한 구문 다이어그램입니다.

ALTER CHANNEL

ALTER CHANNEL -- (channel-name) -- CHLTYPE(SV) 1 →

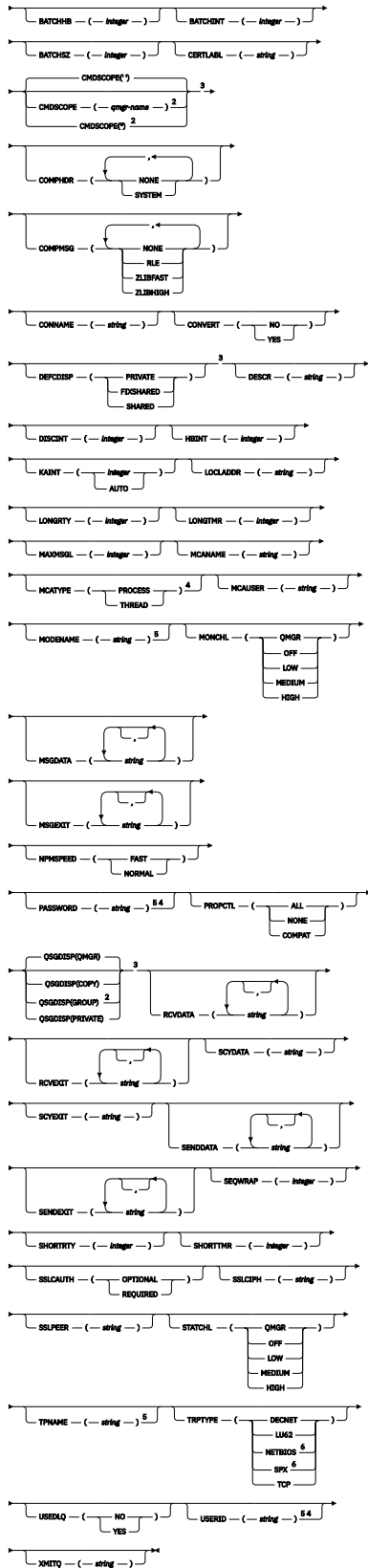

참고:

1 이 매개변수는 채널 이름 바로 다음에 와야 합니다. 단, z/OS에서는 예외입니다.

- ² 큐 관리자가 큐 공유 그룹의 구성원일 경우 z/OS에서만 유효합니다.
- ³ z/OS에서만 유효합니다.
- ⁴ z/OS에서는 유효하지 않습니다.
- ⁵ TRPTYPE이 LU62인 경우에만 유효합니다.
- ⁶ Windows에서만 유효합니다.

매개변수는 [220 페이지의 『ALTER CHANNEL』](#)에 설명되어 있습니다.

수신자 채널

ALTER CHANNEL 명령 사용 시 수신자 채널에 대한 구문 다이어그램입니다.

ALTER CHANNEL

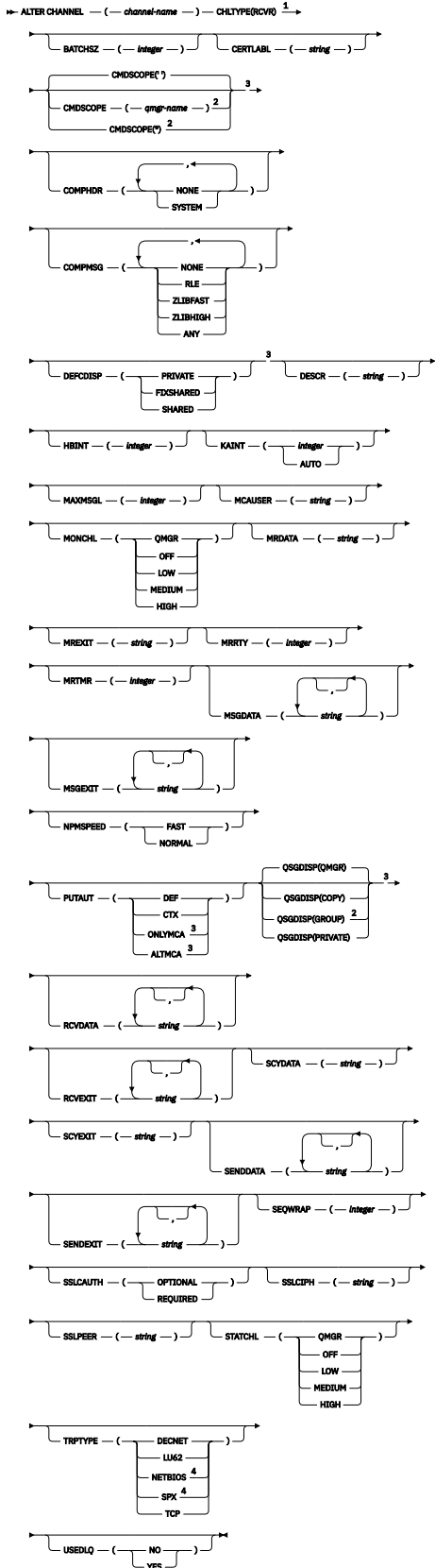

참고:

¹ 이 매개변수는 채널 이름 바로 다음에 와야 합니다. 단, z/OS에서는 예외입니다.

- ² 큐 관리자가 큐 공유 그룹의 구성원일 경우 z/OS에서만 유효합니다.
- ³ z/OS에서만 유효합니다.
- ⁴ Windows에서만 유효합니다.

매개변수는 220 페이지의 『ALTER CHANNEL』에 설명되어 있습니다.

요청자 채널

ALTER CHANNEL 명령 사용 시 요청자 채널에 대한 구문 다이어그램입니다.

ALTER CHANNEL

ALTER CHANNEL -- (channel-name) -- CHLTYPE(QSTG) 1 →

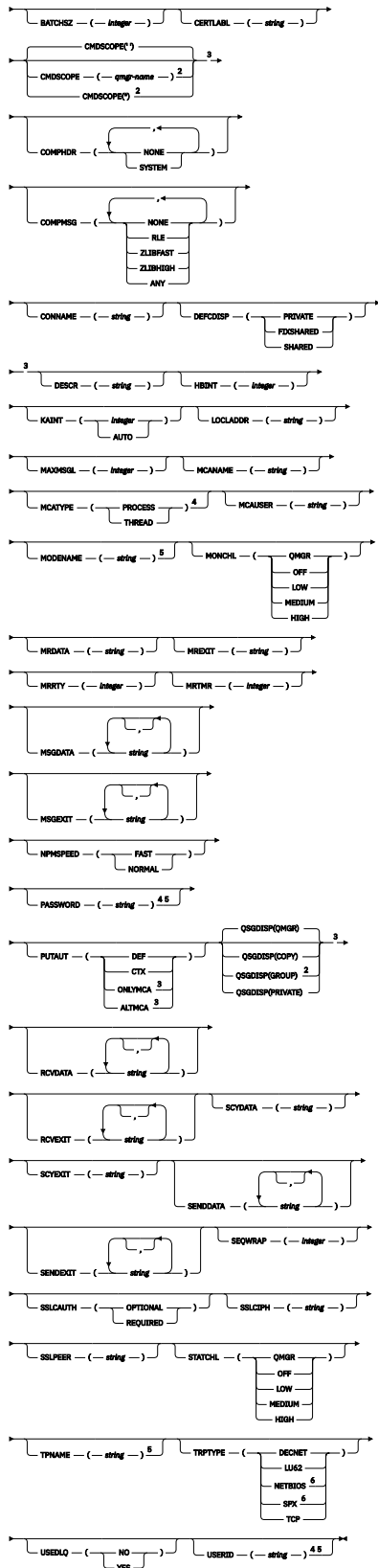

참고:

1 이 매개변수는 채널 이름 바로 다음에 와야 합니다. 단, z/OS에서는 예외입니다.

- ² 큐 관리자가 큐 공유 그룹의 구성원일 경우 z/OS에서만 유효합니다.
- ³ z/OS에서만 유효합니다.
- ⁴ z/OS에서는 유효하지 않습니다.
- ⁵ TRPTYPE이 LU62인 경우에만 유효합니다.
- ⁶ Windows에서만 유효합니다.

매개변수는 [220 페이지의 『ALTER CHANNEL』](#)에 설명되어 있습니다.

클라이언트 연결 채널

ALTER CHANNEL 명령을 사용할 때 클라이언트 연결 채널의 구문 다이어그램.

ALTER CHANNEL

ALTER CHANNEL (-- channel-name --) CHLTYPE(CLNTCONN) ¹

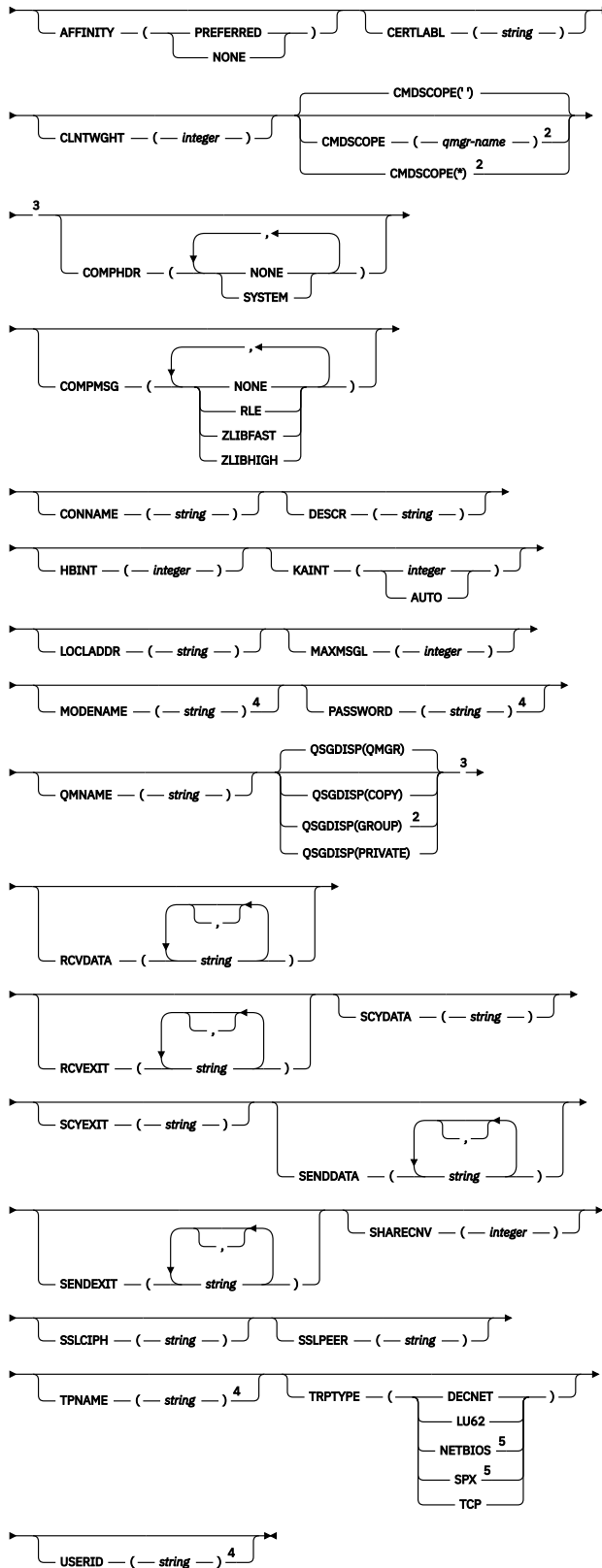

참고:

¹ 이 매개변수는 채널 이름 바로 다음에 와야 합니다. 단, z/OS에서는 예외입니다.

- ² 큐 관리자가 큐 공유 그룹의 구성원일 경우 z/OS에서만 유효합니다.
- ³ z/OS에서만 유효합니다.
- ⁴ TRPTYPE이 LU62인 경우에만 유효합니다.
- ⁵ DOS 및 Windows에서 실행할 클라이언트에만 유효합니다.

매개변수는 [220 페이지의 『ALTER CHANNEL』](#)에 설명되어 있습니다.

서버 연결 채널

ALTER CHANNEL 명령을 사용할 때 서버 연결 채널의 구문 다이어그램.

ALTER CHANNEL

ALTER CHANNEL (— channel-name —) CHLTYPE(SVRCONN) ¹

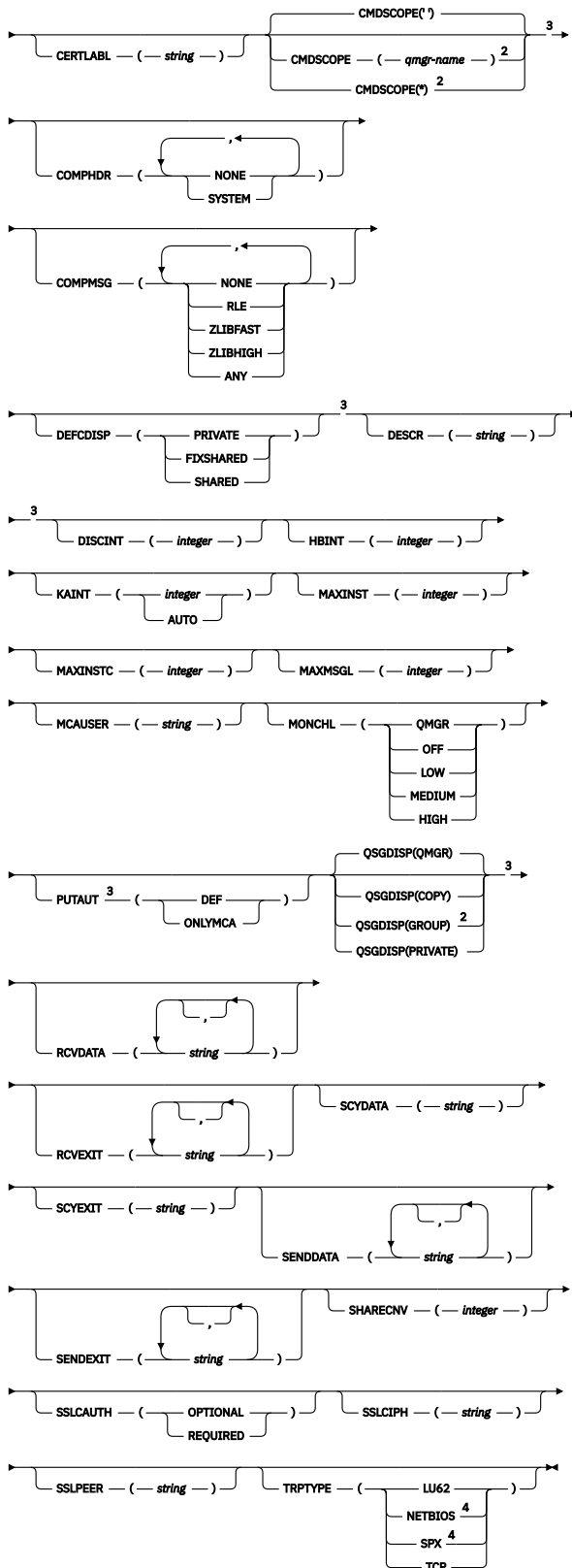

참고:

¹ 이 매개변수는 채널 이름 바로 다음에 와야 합니다. 단, z/OS에서는 예외입니다.

- ² 큐 관리자가 큐 공유 그룹의 구성원일 경우 z/OS에서만 유효합니다.
- ³ z/OS에서만 유효합니다.
- ⁴ Windows에서 실행할 클라이언트에만 유효합니다.

매개변수는 [220 페이지의 『ALTER CHANNEL』](#)에 설명되어 있습니다.

클러스터 송신자 채널

ALTER CHANNEL 명령 사용 시 클러스터 서버 채널에 대한 구문 다이어그램입니다.

ALTER CHANNEL

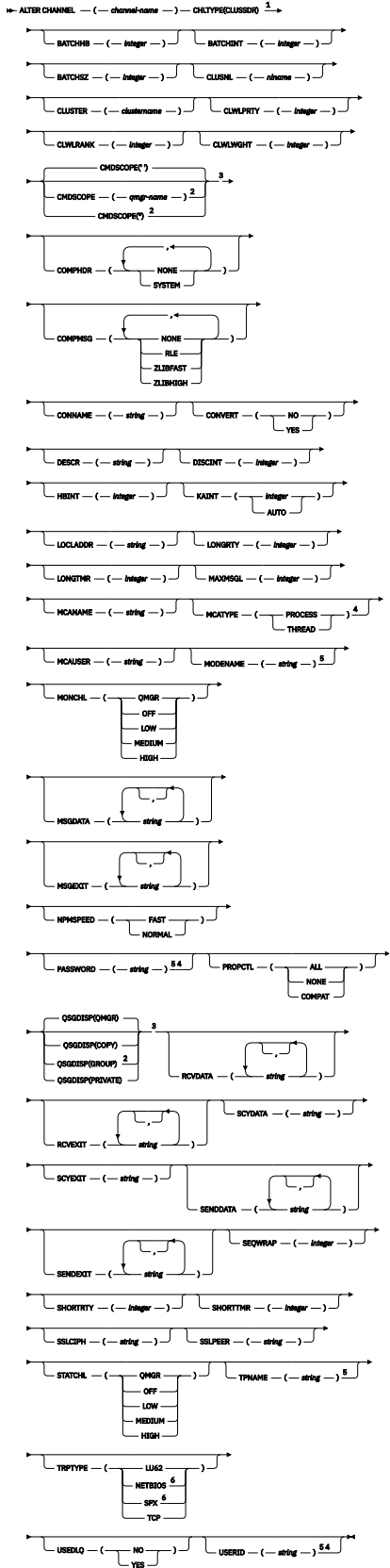

참고:

1 이 매개변수는 채널 이름 바로 다음에 와야 합니다. 단, z/OS에서는 예외입니다.

- ² 큐 관리자가 큐 공유 그룹의 구성원일 경우 z/OS에서만 유효합니다.
- ³ z/OS에서만 유효합니다.
- ⁴ z/OS에서는 유효하지 않습니다.
- ⁵ TRPTYPE이 LU62인 경우에만 유효합니다.
- ⁶ Windows에서만 유효합니다.

매개변수는 [220 페이지의 『ALTER CHANNEL』](#)에 설명되어 있습니다.

클러스터 수신자 채널

ALTER CHANNEL 명령을 사용할 때 클러스터 수신자 채널의 구문 다이어그램.

- 2 큐 관리자가 큐 공유 그룹의 구성원일 경우 z/OS에서만 유효합니다.
- 3 z/OS에서만 유효합니다.
- 4 TRPTYPE이 LU62인 경우에만 유효합니다.
- 5 Windows에서만 유효합니다.

매개변수는 220 페이지의 『ALTER CHANNEL』에 설명되어 있습니다.

ULW V 9.0.0 AMQP 채널

ALTER CHANNEL 명령 사용 시 AMQP 채널에 대한 구문 다이어그램입니다.

레일로드 다이어그램의 기본 라인 위에 표시된 값은 IBM MQ와 함께 제공되는 기본값이지만 설치로 변경되었을 수 있습니다. 9 페이지의 『구문 다이어그램』의 내용을 참조하십시오.

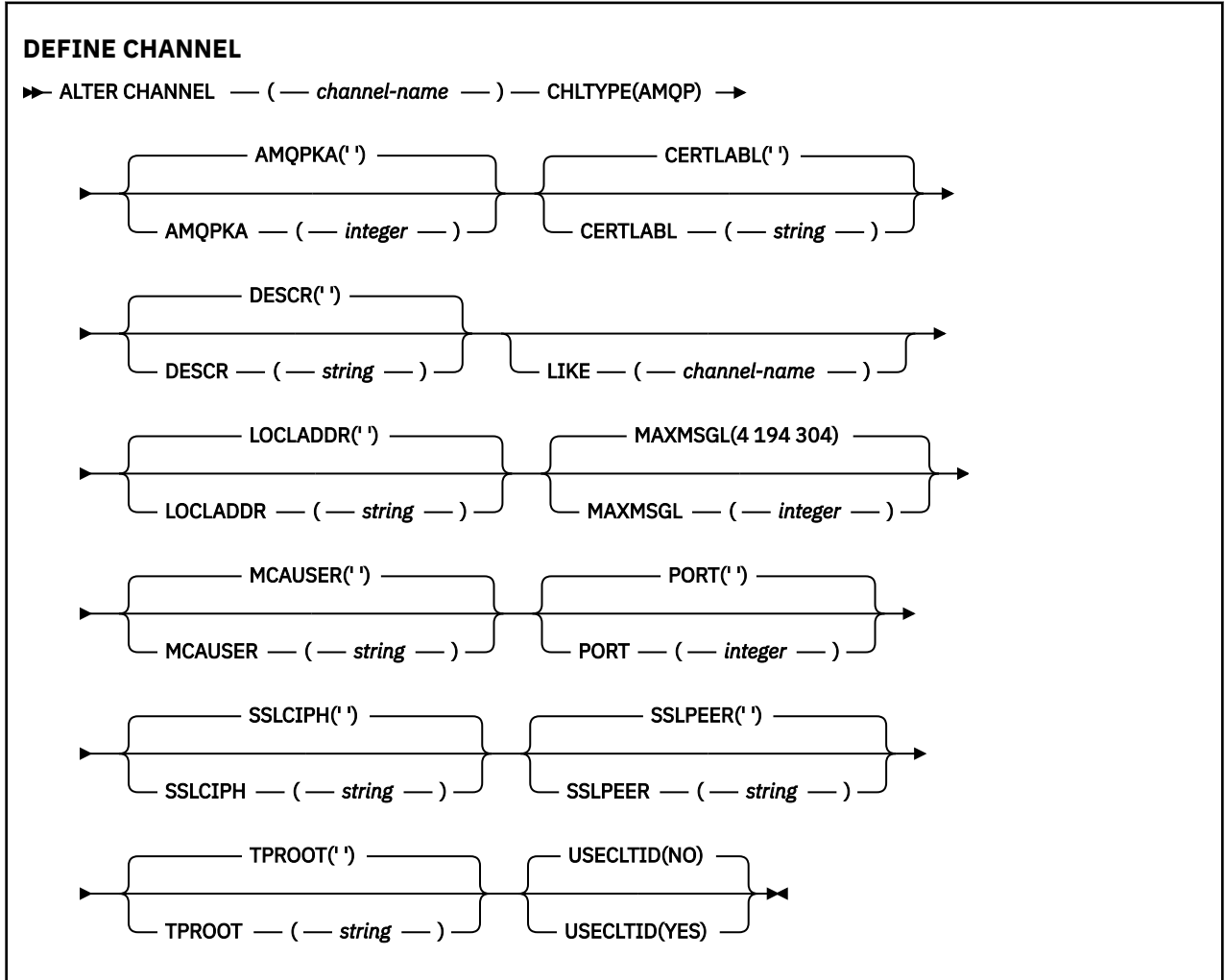

매개변수는 220 페이지의 『ALTER CHANNEL』에 설명되어 있습니다.

Windows Linux AIX ALTER CHANNEL(MQTT)

ALTER CHANNEL 명령 사용 시 텔레메트리 채널에 대한 구문 다이어그램.

MQSC 명령 사용

MQSC 명령을 사용하는 방법에 대한 정보는 >MQSC 명령을 사용하여 로컬 관리 태스크 수행을 참조하십시오.

ALTER CHANNEL(MQTT)

▶ ALTER CHANNEL — (— *channel-name* —) — CHLTYPE — (— MQTT —) →

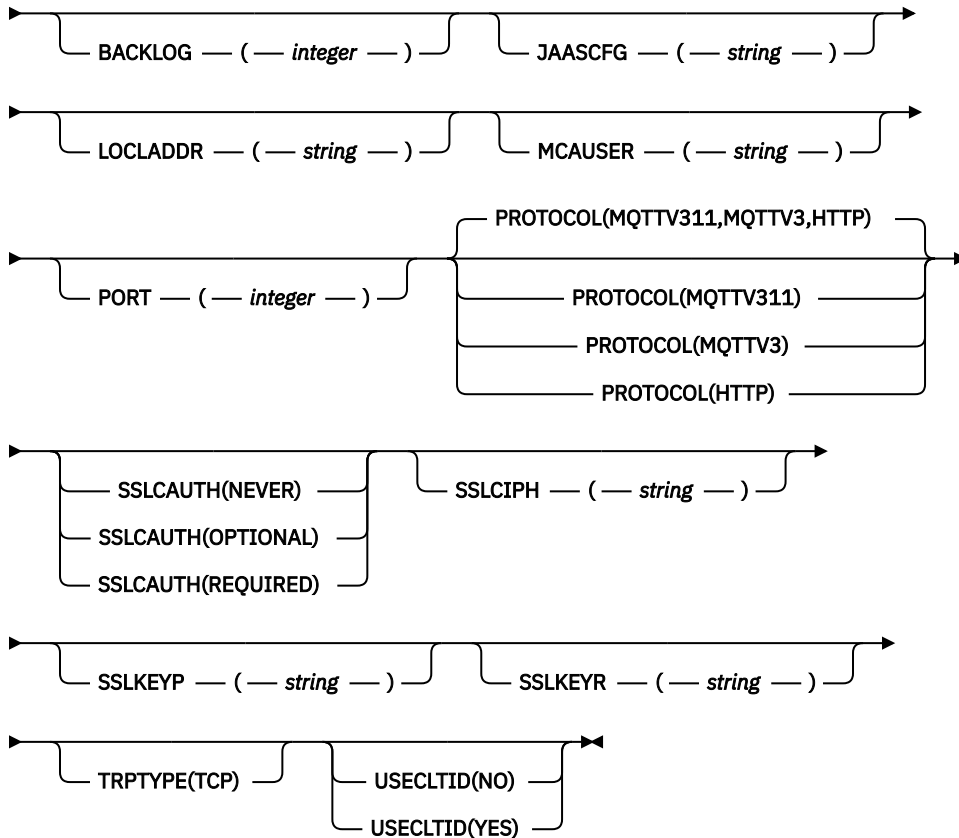

사용시 참고사항

이 명령을 실행할 때 텔레메트리(MQXR) 서비스가 실행 중이어야 합니다. 텔레메트리(MQXR) 서비스를 시작하는 방법에 대한 지시사항은 [Linux에서 텔레메트리에 대한 큐 관리자 구성](#) 또는 [Windows에서 텔레메트리에 대한 큐 관리자 구성](#)을 참조하십시오.

ALTER CHANNEL 에 대한 매개변수 설명 (MQTT)

(*channel-name*)

채널 정의 이름.

BACKLOG(*integer*)

텔레메트리 채널이 동시에 지원할 수 있는 미해결 연결 요청 수. 백로그 한계에 도달하면 현재 백로그가 처리 될 때까지 연결을 시도 중인 추가 클라이언트의 연결이 모두 거부됩니다.

값의 범위는 0 - 999999999입니다.

기본값은 4096입니다.

CHLTYPE

채널 유형입니다. MQTT(텔레메트리) 채널.

JAASCFG(*string*)

JAAS 구성 파일의 스탠자 이름.

JAAS로 MQTT 클라이언트 Java 앱 인증을 참조하십시오.

LOCLADDR(ip-addr)

LOCLADDR는 채널에 대한 로컬 통신 주소입니다. 클라이언트가 특정 IP 주소를 사용하도록 강제 실행하려면 이 매개변수를 사용하십시오. LOCLADDR는 또한 선택사항이 사용 가능한 경우 IPv4 또는 IPv6 주소를 사용하거나 다중 네트워크 어댑터가 있는 시스템에서 특정 네트워크 어댑터를 사용하도록 채널을 강제 실행하는 데 유용합니다.

LOCLADDR의 최대 길이는 MQ_LOCAL_ADDRESS_LENGTH입니다.

LOCLADDR를 생략하면 로컬 주소가 자동으로 할당됩니다.

ip-addr

ip-addr은 다음 세 가지 양식 중 하나로 지정되는 단일 네트워크 주소입니다.

IPv4 점분리 십진수

예: 192.0.2.1

IPv6 16진 표기

예: 2001:DB8:0:0:0:0:0:0

영숫자 호스트 이름 양식

예: WWW.EXAMPLE.COM

IP 주소를 입력하면 주소 형식에 대해서만 유효성 검증이 수행됩니다. IP 주소 자체는 유효성이 검증되지 않습니다.

MCAUSER(string)

메시지 채널 에이전트 사용자 ID.

문자열의 최대 길이는 12자입니다. Windows에서는 선택적으로 user@domain 형식의 도메인 이름으로 사용자 ID를 규정할 수 있습니다.

이 매개변수가 공백이 아니고 **USECLNTID**가 N0로 설정되면, 인증을 위한 텔레메트리 서비스에서 IBM MQ 자원에 액세스하는 데 이 사용자 ID를 사용합니다.

이 매개변수가 비어 있으며 **USECLNTID**가 N0로 설정되면 MQTT CONNECT 패킷에서 플로우되는 사용자 이름을 사용합니다. MQTT 클라이언트 ID 및 권한 부여를 참조하십시오.

PORT(integer)

텔레메트리(MQXR) 서비스가 클라이언트 연결을 승인하는 포트 번호. 텔레메트리 채널의 기본 포트 번호는 1883이고 SSL을 사용하여 보안이 설정된 텔레메트리 채널의 기본 포트 번호는 8883입니다. 포트 값을 0으로 지정하면 MQTT가 사용 가능한 포트 번호를 동적으로 할당합니다.

PROTOCOL

채널에서 지원하는 통신 프로토콜은 다음과 같습니다.

MQTTV311

채널은 MQTT 3.1.1 Oasis 표준에 의해 정의된 프로토콜을 사용하여 클라이언트의 연결을 승인합니다. 이 프로토콜이 제공하는 기능은 기존의 MQTTV3 프로토콜이 제공하는 기능과 거의 동일합니다.

MQTTV3

채널은 mqtt.org에서 MQTT V3.1 프로토콜 스펙을 사용하여 클라이언트로부터의 연결을 허용합니다.

HTTP

채널은 페이지에 대한 HTTP 요청 또는 MQ Telemetry에 대한 WebSockets 연결을 승인합니다.

다른 프로토콜을 사용하여 클라이언트로부터 연결을 승인하려면 쉘표로 구분된 목록으로 허용 가능한 값을 지정하십시오. 예를 들어 MQTTV3, HTTP를 지정하면 채널이 MQTTV3 또는 HTTP를 사용하여 클라이언트에서 연결을 승인합니다. 클라이언트 프로토콜을 지정하지 않으면 채널이 지원되는 프로토콜을 사용하여 클라이언트에서 연결을 승인합니다.

IBM MQ 8.0.0 Fix Pack 3 이상을 사용하고 있고, 이전 버전의 제품에서 마지막으로 수정된 MQTT 채널이 구성에 포함된 경우 MQTTV311 옵션을 사용하도록 채널에 프롬프트하려면 명시적으로 프로토콜 설정을 변경해야 합니다. 채널을 구성할 때 채널과 사용할 특정 프로토콜이 저장되어 있으며 이전 버전의 제품에서는 MQTTV311 옵션을 인식하지 못하므로 채널이 클라이언트 프로토콜을 지정하지 않는 경우에도 마찬가지입니다.

니다. 이 상태에서 채널이 MQTTV311 옵션을 사용하도록 프롬프트하려면 명확하게 옵션을 추가한 다음 변경 사항을 저장하십시오. 이제 채널 정의에서는 옵션을 인식합니다. 나중에 설정을 다시 변경하고 클라이언트 프로토콜을 지정하지 않아도 MQTTV311 옵션이 여전히 지원되는 프로토콜의 저장 목록에 포함됩니다.

SSLCAUTH

IBM MQ에서 TLS 클라이언트의 인증서가 필요한지 정의합니다. 시작하는 채널의 끝은 TLS 클라이언트의 역할을 하므로, 이 매개변수는 TLS 서버의 역할을 하는 시작 플로우를 수신하는 채널의 끝에 적용됩니다.

NEVER

IBM MQ는 TLS 클라이언트에서 인증서를 요청하지 않습니다.

REQUIRED

IBM MQ에는 TLS 클라이언트의 인증서가 필요하며 유효성을 검증합니다.

OPTIONAL

IBM MQ에서는 TLS 클라이언트가 인증서 제공 여부를 결정합니다. 클라이언트에서 인증서를 송신하면 이 인증서 콘텐츠의 유효성 검증을 정상적으로 수행합니다.

SSLCIPH(string)

SSLCIPH 를 텔레메트리 채널과 함께 사용하는 경우 TLS Cipher Suite를 의미합니다. TLS 암호 스위트는 텔레메트리(MQXR) 서비스를 실행하는 JVM이 지원합니다. **SSLCIPH** 매개변수가 공백이면 채널에서 TLS를 사용하려고 시도하지 않습니다.

SHA-2 암호 스위트를 사용하려는 경우 MQTT 채널이 있는 SHA-2 암호 스위트 사용에 대한 시스템 요구사항을 참조하십시오.



SSLKEYP(string)

TLS 키 저장소의 비밀번호 문구입니다.

SSLKEYR (string)

TLS 키 저장소 파일의 전체 경로 이름, 디지털 인증서의 저장소 및 연관된 개인 키. 키 파일을 지정하지 않으면 TLS가 사용되지 않습니다.

문자열의 최대 길이는 256자입니다.

-  AIX 및 Linux에서 이름은 *pathname/keyfile* 양식입니다.
-  Windows에서는 이름의 양식이 *pathname\keyfile*입니다.

여기서, *keyfile*은 접미부 .jks 없이 지정되며 Java 키 저장소 파일을 식별합니다.

TRPTYPE(string)

사용할 전송 프로토콜.

TCP

TCP/IP.

USECLTID

새 연결의 MQTT 클라이언트 ID를 해당 연결의 IBM MQ 사용자 ID로 사용할지 결정합니다. 이 특성이 지정된 경우, 클라이언트가 제공하는 사용자 이름은 무시됩니다.

이 매개변수를 YES로 설정하면 **MCAUSER** 은 공백이어야 합니다.

USECLNTID가 NO로 설정되고 **MCAUSER**가 비어 있으면 MQTT CONNECT 패킷에 플로우된 사용자 이름이 사용됩니다. MQTT 클라이언트 ID 및 권한 부여를 참조하십시오.

관련 참조

450 페이지의 『DEFINE CHANNEL(MQTT)』

DEFINE CHANNEL 명령 사용 시 텔레메트리 채널의 구문 다이어그램.

관련 정보

TLS를 사용하는 MQTT 클라이언트 인증의 텔레메트리 채널 구성

TLS를 사용하는 채널 인증의 텔레메트리 채널 구성

[CipherSpecs](#) 및 [CipherSuites](#)

[MQTT 채널과 함께 SHA-2 암호 스위트 사용하기 위한 시스템 요구사항](#)

ALTER COMMINFO

MQSC 명령 ALTER COMMINFO를 사용하여 통신 정보 오브젝트의 매개변수를 대체할 수 있습니다.

MQSC 명령 사용

MQSC 명령을 사용하는 방법에 대한 정보는 [>MQSC 명령을 사용하여 로컬 관리 태스크 수행](#)을 참조하십시오.

ALTER COMMINFO 명령에 지정되지 않은 매개변수의 기존 값은 변경되지 않은 상태로 남아 있게 됩니다.

소스 2CR에서 이 명령을 실행할 수 있습니다. 소스 기호에 대한 설명은 [z/OS에서 명령 사용](#)을 참조하십시오.

- [구문 다이어그램](#)
- [276 페이지의 『ALTER COMMINFO의 매개변수 설명』](#)

동의어: ALT COMMINFO

ALTER COMMINFO

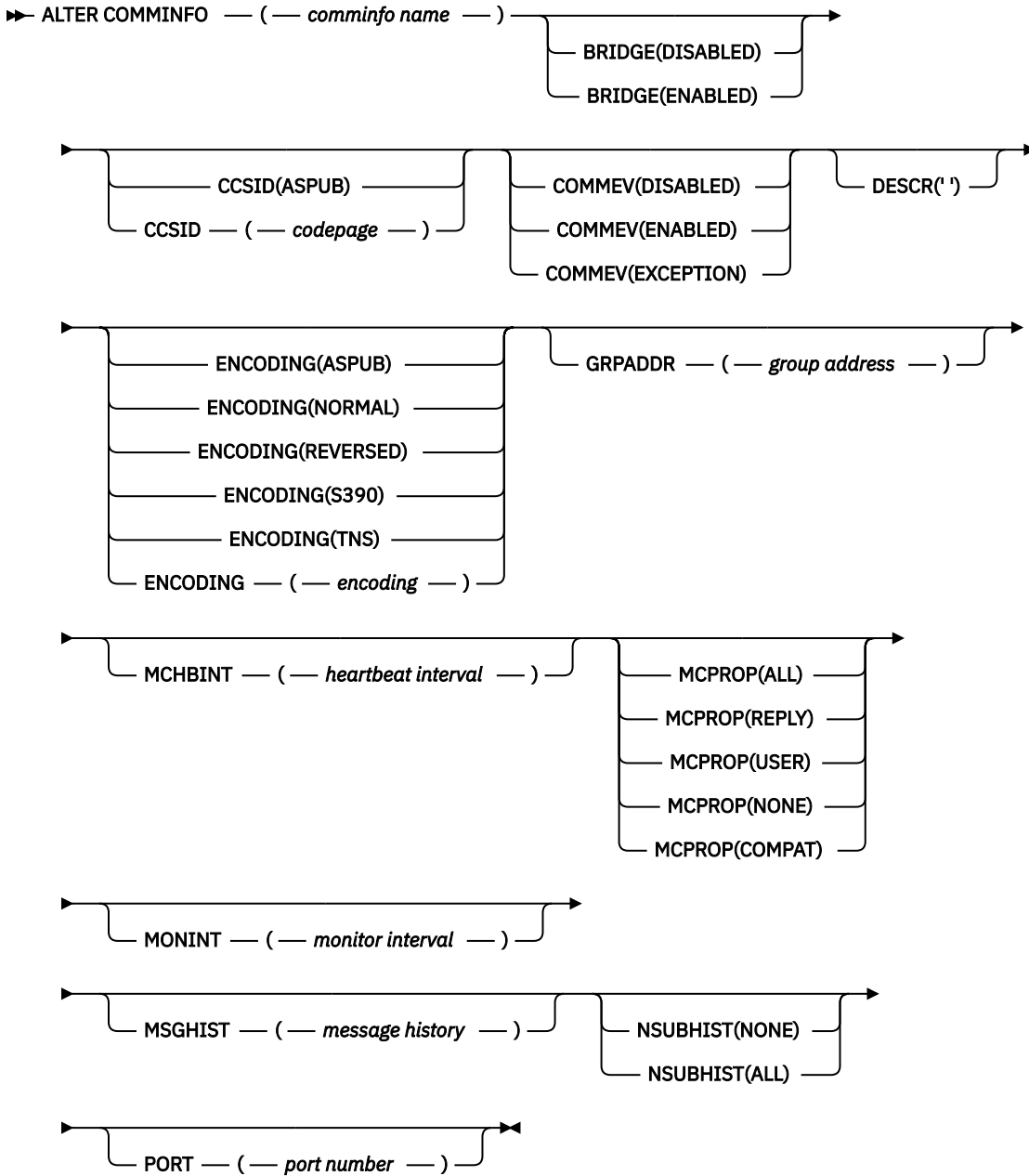

참고:

ALTER COMMINFO의 매개변수 설명

(*comminfo name*)

통신 정보 오브젝트의 이름. 필수 매개변수입니다.

이름은 현재 이 큐 관리자에 정의된 기타 통신 정보 오브젝트 이름과 동일하면 안됩니다. IBM MQ 오브젝트 이름 지정 규칙을 참조하십시오.

브릿지

멀티캐스트를 사용하지 않는 애플리케이션의 발행물을 멀티캐스트를 사용하는 애플리케이션으로 브릿지하지 제어합니다. **MCAST(ONLY)**로 표시된 토픽에 브릿지가 적용되지 않습니다. 이와 같은 토픽은 멀티캐스트 트래픽만 될 수 있으므로 큐의 발행/구독 도메인에 대한 브릿지에 적용할 수 없습니다.

DISABLED

멀티캐스트를 사용하지 않는 애플리케이션의 발행이 멀티캐스트를 사용하는 애플리케이션에 브릿지되지 않습니다.

ENABLED

멀티캐스트를 사용하지 않는 애플리케이션의 발행이 멀티캐스트를 사용하는 애플리케이션에 브릿지됩니다.

CCSID(integer)

메시지가 전송되는 코드화 문자 세트 ID. 1 - 65535 범위의 값을 지정합니다.

CCSID가 사용자 플랫폼에서 사용할 수 있도록 정의된 값을 지정해야 하며 큐 관리자의 플랫폼에 적절한 문자 세트를 사용해야 합니다. 이 매개변수를 사용하여 CCSID를 변경하는 경우 변경사항을 적용할 때 실행 중인 애플리케이션에서 원래 CCSID를 계속 사용하므로 계속하기 전에 실행 중인 모든 애플리케이션을 중지하고 재시작해야 합니다. 실행 중인 애플리케이션에는 명령 서버 및 채널 프로그램이 포함됩니다. 실행 중인 모든 애플리케이션을 중지했다가 다시 시작하고, 이 매개변수를 변경한 후에 큐 관리자를 중지했다가 다시 시작하십시오.

CCSID를 ASPUB으로 설정할 수도 있습니다. 이는 코드화 문자 세트를 발행된 메시지에 제공된 코드화 문자 세트에서 가져오는 것을 의미합니다.

COMMEV

이 COMMINFO 오브젝트를 사용하여 작성되는 멀티캐스트 핸들과 관련하여 이벤트 메시지가 생성되는지 제어합니다. **MONINT** 매개변수를 사용하여 이벤트를 사용 가능하게 설정하는 경우에만 이벤트가 생성됩니다.

DISABLED

멀티캐스트를 사용하지 않는 애플리케이션의 발행이 멀티캐스트를 사용하는 애플리케이션에 브릿지되지 않습니다.

ENABLED

멀티캐스트를 사용하지 않는 애플리케이션의 발행이 멀티캐스트를 사용하는 애플리케이션에 브릿지됩니다.

EXCEPTION

메시지 신뢰성이 신뢰성 임계값보다 작은 경우 이벤트 메시지가 작성됩니다. 신뢰성 임계값은 기본적으로 90으로 설정됩니다.

DESCR(string)

보통 텍스트 주석. 운영자가 DISPLAY COMMINFO 명령을 실행할 때 통신 정보 오브젝트에 대한 설명 정보를 제공합니다(625 페이지의 『멀티플랫폼의 DISPLAY COMMINFO』 참조).

표시 가능한 문자만 포함해야 합니다. 최대 길이는 64자입니다. DBCS 설치 시에는 DBCS 문자(최대 길이 64 바이트로 제한)가 포함될 수 있습니다.

참고: 이 큐 관리자에 대해 코드화 문자 세트 ID(CCSID)에 없는 문자가 사용되면, 정보가 다른 큐 관리자로 전송되는 경우에 문자가 잘못 변환될 수도 있습니다.

ENCODING

메시지가 전송되는 인코딩입니다.

AS PUB

발행된 메시지에 제공되는 인코딩에서 메시지의 인코딩을 가져옵니다.

NORMAL**REVERSED****S390****TNS****encoding****GRPADDR**

그룹 IP 주소 또는 DNS 이름.

관리자가 그룹 주소를 관리해야 합니다. 모든 멀티캐스트 클라이언트가 모든 토픽에 대해 동일한 그룹 주소를 사용할 수 있습니다. 클라이언트의 미해결 구독과 일치하는 메시지만 전달됩니다. 모든 클라이언트가 네트워크의 모든 멀티캐스트 패킷을 조사하고 처리해야 하기 때문에 동일한 그룹 주소를 사용하는 것은 비효율

적일 수 있습니다. 다른 토픽 또는 토픽 세트에 서로 다른 IP 그룹 주소를 할당하는 것이 더 효율적이지만 이와 같이 할당하면 특히 기타 비MQ 멀티캐스트 애플리케이션을 네트워크에서 사용 중인 경우 주의해서 관리해야 합니다.

MCHBINT

하트비트 간격은 밀리초 단위로 측정되며, 전송자가 수신자에게 더 이상 사용 가능한 데이터가 없음을 알리는 빈도를 지정합니다.

MCPROP

멀티캐스트 특성은 메시지와 함께 플로우되는 MQMD 특성 및 사용자 특성 수를 제어합니다.

모두

MQMD의 모든 필드 및 모든 사용자 특성이 전송됩니다.

응답

메시지에 대한 응답을 처리하는 MQMD 필드 및 사용자 특성만 전송됩니다. 이러한 특성은 다음과 같습니다.

- MessageType
- MessageId
- CorrelId
- ReplyToQ
- ReplyToQmgr

사용자

사용자 특성만 전송됩니다.

NONE

사용자 특성 또는 MQMD 필드는 전송되지 않습니다.

COMPAT

이 값을 지정하면 RMM과 호환 가능한 모드에서 메시지 전송이 완료되어 현재 XMS 애플리케이션 및 브로커 RMM 애플리케이션과 일부 상호 운용이 가능합니다.

MONINT(*integer*)

모니터링 정보가 업데이트되는 빈도(초)입니다. 이벤트 메시지를 사용하는 경우 이 매개변수는 이 COMMINFO 오브젝트를 사용하여 작성된 멀티캐스트 핸들의 상태에 관한 이벤트 메시지를 생성하는 빈도도 제어합니다.

값이 0이면 모니터링하지 않습니다.

MSGHIST

최대 메시지 실행 기록은 NACK(수신 거부)인 경우 시스템이 재전송을 처리하기 위해 보관하는 메시지 실행 기록의 양입니다.

값이 0이면 신뢰도 레벨이 가장 낮습니다.

NSUBHIST

새 구독자 실행 기록은 발행 스트림을 조인하는 구독자가 현재 사용 가능한 만큼의 데이터를 수신하는지 또는 구독 시 작성된 발행물만 수신하는지를 제어합니다.

NONE

NONE 값을 사용하면 전송자가 구독 시 작성된 발행물만 전송할 수 있습니다.

모두

ALL 값을 지정하면 전송자가 알려진 모든 토픽의 실행 기록을 재전송합니다. 일부 상황에서는 이와 같은 재전송이 보유된 발행물에 대해 비슷하게 작동할 수 있습니다.

참고: ALL 값을 사용하면 모든 토픽 실행 기록이 재전송되기 때문에 대용량 토픽 실행 기록이 있는 경우 성능에 부정적인 영향을 미칠 수 있습니다.

PORT(*integer*)

전송이 실행되는 포트 번호.

MQSC 명령 **ALTER LISTENER**를 사용하면 기존 IBM MQ 리스너 정의의 매개변수를 대체할 수 있습니다. 리스너가 이미 실행 중인 경우 해당 정의에 수행한 변경사항은 다음 번에 리스너가 시작된 후에만 유효하게 됩니다.

MQSC 명령 사용

MQSC 명령을 사용하는 방법에 대한 정보는 >MQSC 명령을 사용하여 로컬 관리 태스크 수행을 참조하십시오.

ALTER LISTENER 명령에 지정되지 않은 매개변수의 기존 값은 변경되지 않은 상태로 남아 있게 됩니다.

- [구문 다이어그램](#)
- 280 페이지의 『ALTER LISTENER의 매개변수 설명』

동의어: ALT LSTR

ALTER LISTENER

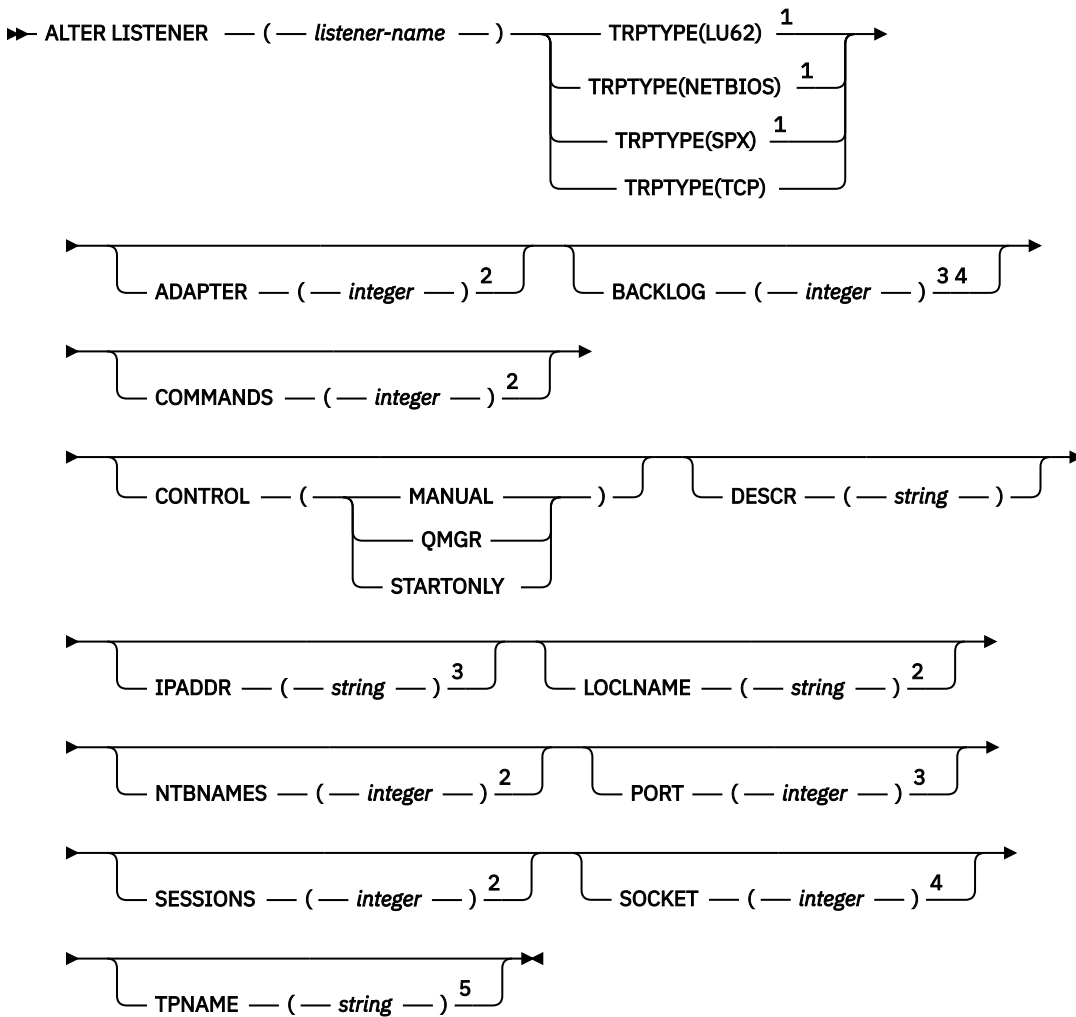

참고:

- ¹ Windows에서만 유효합니다.
- ² TRPTYPE이 NETBIOS일 때 Windows에서만 유효합니다.
- ³ TRPTYPE이 TCP인 경우에 유효합니다.
- ⁴ TRPTYPE이 SPX일 때 Windows에서 유효합니다.
- ⁵ TRPTYPE이 LU62일 때 Windows에서만 올바릅니다.

ALTER LISTENER의 매개변수 설명

(*listener-name*)

IBM MQ 리스너 정의 이름([IBM MQ 오브젝트 이름 지정 규칙](#) 참조). 필수입니다.

이 이름은 현재 이 큐 관리자에 정의된 다른 리스너 정의와 중복되지 않아야 합니다(REPLACE가 지정되지 않은 경우).

Windows ADAPTER(*integer*)

NetBIOS가 대기하는 어댑터 번호. 이 매개변수는 TRPTYPE이 NETBIOS일 때 Windows에서만 유효합니다.

BACKLOG(*integer*)

리스너가 지원하는 동시 연결 요청 수.

Windows COMMANDS(*integer*)

리스너가 사용할 수 있는 명령 수. 이 매개변수는 TRPTYPE이(가) NETBIOS인 경우 Windows에서만 유효합니다.

CONTROL(*string*)

리스너가 시작되고 정지되는 방식을 지정합니다.

MANUAL

리스너가 자동으로 시작되거나 자동으로 중지되지 않습니다. **START LISTENER** 및 **STOP LISTENER** 명령을 사용하여 제어합니다.

큐 관리자

큐 관리자가 시작되고 중지되는 것과 동시에 정의 중인 리스너가 시작되고 중지됩니다.

STARTONLY

큐 관리자가 시작되는 것과 동시에 리스너가 시작되지만 큐 관리자가 정지될 때 정지가 요청되지 않습니다.

DESCR(*string*)

보통 텍스트 주석. 연산자가 **DISPLAY LISTENER** 명령을 실행할 때 리스너에 대한 설명 정보를 제공합니다 ([643 페이지의 『멀티플랫폼의 DISPLAY LISTENER』](#) 참조).

여기에는 표시 가능한 문자만 들어 있습니다. 최대 길이는 64자입니다. DBCS 설치 시에는 DBCS 문자(최대 길이 64바이트로 제한)가 포함될 수 있습니다.

참고: 이 큐 관리자에 대해 코드화 문자 세트 ID(CCSID)에 없는 문자가 사용되면, 정보가 다른 큐 관리자로 전송되는 경우에 문자가 잘못 변환될 수도 있습니다.

IPADDR(*string*)

IPv4 점으로 구분된 10진수, IPv6 16진 표기법 또는 영숫자 호스트 이름 양식에 지정된 리스너의 IP 주소. 이 매개변수에 대한 값을 입력하지 않으면, 리스너는 구성된 모든 IPv4 및 IPv6 스택을 대기합니다.

LIKE(*listener-name*)

이 정의를 모델화하는 데 사용되는 매개변수가 포함된 리스너의 이름입니다.

이 매개변수는 **DEFINE LISTENER** 명령에만 적용됩니다.

이 필드가 채워지지 않고 명령에 관련된 매개변수 필드를 완료하지 않으면, 이 큐 관리자에 있는 리스너에 대한 디폴트 정의 값을 사용하게 됩니다. 다음을 지정하는 것과 동일합니다.

```
LIKE(SYSTEM.DEFAULT.LISTENER)
```

디폴트 리스너가 제공되기는 해도 설치에서 필요한 기본값으로 대체할 수 있습니다. [IBM MQ 오브젝트 이름 지정 규칙](#)을 참조하십시오.

Windows LOCLNAME(*string*)

리스너가 사용하는 NetBIOS 로컬 이름. 이 매개변수는 TRPTYPE이(가) NETBIOS인 경우 Windows에서만 유효합니다.

Windows NTBNAMES(integer)

리스너가 사용할 수 있는 이름의 수. 이 매개변수는 **TRPTYPE**이(가) NETBIOS인 경우 Windows에서만 유효합니다.

PORT(integer)

TCP/IP의 포트 번호. **TRPTYPE**이 TCP인 경우에만 유효합니다. 65535를 초과해서는 안됩니다.

Windows SESSIONS(integer)

리스너가 사용할 수 있는 세션 수. 이 매개변수는 **TRPTYPE**이(가) NETBIOS인 경우 Windows에서만 유효합니다.

SOCKET(integer)

대기할 SPX 소켓. **TRPTYPE**이 SPX인 경우에만 유효합니다.

Windows TPNAME(string)

LU 6.2 트랜잭션 프로그램 이름(최대 길이 64자). 이 매개변수는 **TRPTYPE**이(가) LU62인 경우에 Windows에서만 유효합니다.

TRPTYPE(string)

사용할 전송 프로토콜.

Windows LU62

SNA LU 6.2. 이는 Windows에서만 유효합니다.

Windows NETBIOS

NetBIOS. 이는 Windows에서만 유효합니다.

Windows SPX

순서화된 패킷 교환. 이는 Windows에서만 유효합니다.

TCP

TCP/IP.

ALTER NAMELIST

MQSC 명령 **ALTER NAMELIST**를 사용하면 이름 목록을 대체할 수 있습니다. 이 목록은 클러스터 이름 또는 큐 이름의 가장 일반적인 목록입니다.

MQSC 명령 사용

MQSC 명령을 사용하는 방법에 대한 정보는 [>MQSC 명령을 사용하여 로컬 관리 태스크 수행을 참조하십시오.](#)

ALTER NAMELIST 명령에 지정되지 않은 매개변수의 기존 값은 변경되지 않은 상태로 남아 있게 됩니다.

소스 2CR에서 이 명령을 실행할 수 있습니다. 소스 기호에 대한 설명은 [z/OS에서 명령 사용을 참조하십시오.](#)

- [구문 다이어그램](#)
- [282 페이지의 『사용시 참고사항』](#)
- [282 페이지의 『ALTER NAMELIST의 매개변수 설명』](#)

동의어: ALT NL

ALTER NAMELIST

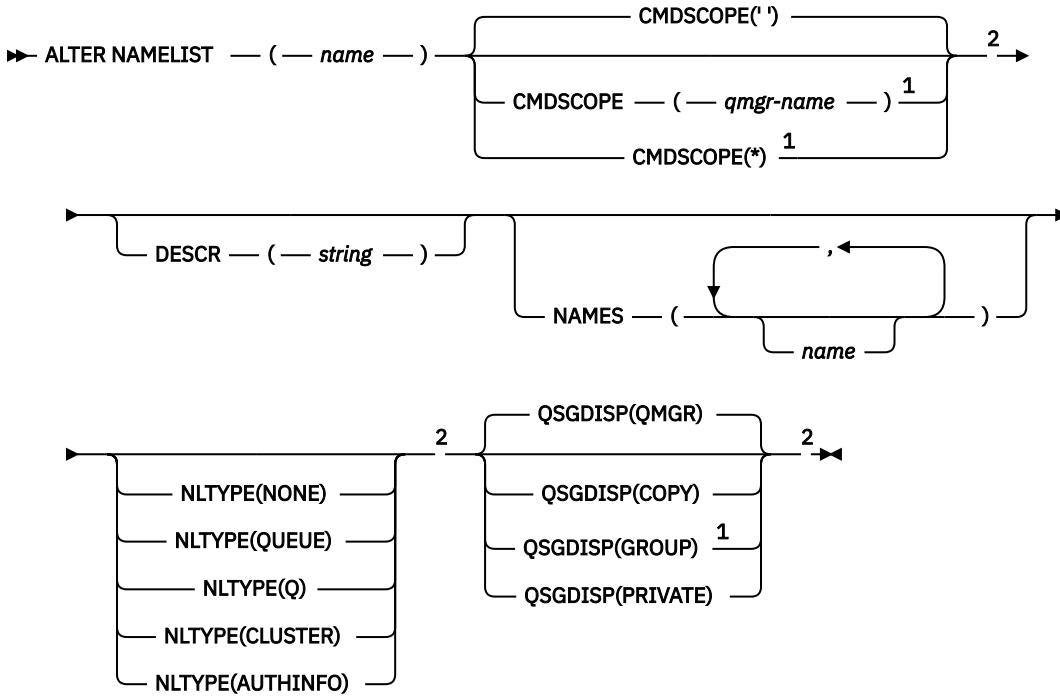

참고:

- 1 큐 관리자가 큐 공유 그룹의 구성원일 경우 z/OS에서만 유효합니다.
- 2 z/OS에서만 유효합니다.

사용시 참고사항

명령이 성공적으로 완료되어도 조치가 완료되었음을 의미하지는 않습니다. 확실히 완료되었는지 확인하려면 [분산 네트워크의 비동기 명령이 완료되었는지 확인](#)의 ALTER NAMELIST 단계를 참조하십시오.

ALTER NAMELIST의 매개변수 설명

(이름)

목록의 이름.

이름은 현재 이 큐 관리자에 정의된 기타 이름 목록 이름과 동일하면 안 됩니다(**REPLACE** 또는 **ALTER**가 지정된 경우는 제외). [IBM MQ 오브젝트 이름 지정 규칙](#)을 참조하십시오.

z/OS CMDSCOPE

이 매개변수는 z/OS에만 적용되며 큐 관리자가 큐 공유 그룹의 멤버일 때 명령이 실행되는 방법을 지정합니다.

QSGDISP를 GROUP으로 설정한 경우, **CMDSCOPE**는 공백이거나 로컬 큐 관리자여야 합니다.

..

이 명령은 입력된 큐 관리자에서 실행됩니다.

qmgr-name

큐 관리자가 큐 공유 그룹 내에서 활성 상태인 경우, 명령이 사용자가 지정하는 큐 관리자에서 실행됩니다.

큐 공유 환경을 사용할 경우와 명령 서버가 사용 가능한 경우에만 명령을 입력한 큐 관리자 이외의 큐 관리자 이름을 지정할 수 있습니다.

*

명령은 로컬 큐 관리자에서 실행되며 큐 공유 그룹의 모든 활성 큐 관리자에도 전달됩니다. *를 지정하면 큐 공유 그룹의 모든 큐 관리자에 명령을 입력할 때와 같은 효과를 냅니다.

DESCR(string)

보통 텍스트 주석. 운영자가 **DISPLAY NAMELIST** 명령을 실행할 때 이름 목록에 대한 설명 정보를 제공합니다 (651 페이지의 『DISPLAY NAMELIST』 참조).

표시 가능한 문자만 포함해야 합니다. 최대 길이는 64자입니다. DBCS 설치 시에는 DBCS 문자(최대 길이 64 바이트로 제한)가 포함될 수 있습니다.

참고: 이 큐 관리자에 대해 코드화 문자 세트 ID(CCSID)에 없는 문자가 사용되면, 정보가 다른 큐 관리자로 전송되는 경우에 문자가 잘못 변환될 수도 있습니다.

NAMES(name, ...)

이름의 목록.

이름은 임의의 유형으로 지정될 수 있지만 IBM MQ 오브젝트의 이름 지정 규칙을 준수해야 하며 최대 길이가 48자여야 합니다.

비어 있는 목록도 유효합니다. **NAMES()** 를 지정하십시오. 목록의 최대 이름 수는 256개입니다.

z/OS NLTYPE

이름 목록에 있는 이름 유형을 지시합니다.

이 매개변수는 z/OS에서만 유효합니다.

NONE

이름이 특별한 유형이 아닙니다.

QUEUE 또는 Q

큐 이름 목록을 보유하는 이름 목록.

CLUSTER

클러스터 이름 목록을 포함하여 클러스터링과 연관된 이름 목록.

AUTHINFO

이 이름 목록은 TLS과 연관되며 인증 정보 오브젝트 이름 목록을 포함해야 합니다.

클러스터링에 사용되는 이름 목록에는 **NLTYPE (CLUSTER)** 또는 **NLTYPE (NONE)**이 있어야 합니다.

TLS에 사용되는 이름 목록에는 **NLTYPE (AUTHINFO)**이 있어야 합니다.

z/OS QSGDISP

이 매개변수는 z/OS에만 적용됩니다.

명령을 적용할 오브젝트의 속성 지정 값을 지정합니다(즉, 정의 위치 및 작동 방법).

QSGDISP	ALTER
COPY	오브젝트 정의는 명령을 실행하는 큐 관리자의 페이지 세트에 있습니다. 오브젝트는 QSGDISP (COPY) 매개변수를 포함한 명령을 사용하여 정의합니다. 공유 저장소에 있는 모든 오브젝트 또는 QSGDISP(QMGR) 매개변수를 포함한 명령으로 정의한 오브젝트는 이 명령의 영향을 받지 않습니다.
GROUP	<p>오브젝트 정의는 공유 저장소에 있습니다. 오브젝트는 QSGDISP (GROUP) 매개변수를 포함한 명령을 사용하여 정의합니다. 명령을 실행하는 큐 관리자의 페이지 세트에 있는 오브젝트(오브젝트의 로컬 사본 제외)는 이 명령의 영향을 받지 않습니다. 명령이 성공하면 다음과 같은 명령이 생성되고, 큐 공유 그룹의 모든 활성 큐 관리자로 송신되어 페이지 세트 0의 로컬 사본을 새로 고치려고 시도합니다.</p> <pre data-bbox="574 1818 846 1866">DEFINE NAMELIST(name) REPLACE QSGDISP(COPY)</pre> <p>그룹 오브젝트에서 ALTER는 QSGDISP (COPY)로 생성된 명령의 실패 여부와 상관없이 적용됩니다.</p>

QSGDISP	ALTER
PRIVATE	오브젝트는 명령을 실행하는 큐 관리자의 페이지 세트에 있으며, QSGDISP(QMGR) 또는 QSGDISP(COPY) 로 정의됩니다. 공유 저장소에 있는 모든 오브젝트는 영향 받지 않습니다.
QMGR	오브젝트 정의는 명령을 실행하는 큐 관리자의 페이지 세트에 있습니다. 오브젝트는 QSGDISP(QMGR) 매개변수를 포함한 명령을 사용하여 정의합니다. 공유 저장소에 있는 모든 오브젝트 또는 이런 오브젝트의 로컬 사본은 이 명령의 영향을 받지 않습니다.

ALTER PROCESS

MQSC 명령 **ALTER PROCESS**를 사용하면 기존 IBM MQ 프로세스 정의의 매개변수를 대체할 수 있습니다.

MQSC 명령 사용

MQSC 명령을 사용하는 방법에 대한 정보는 [>MQSC 명령을 사용하여 로컬 관리 태스크 수행을 참조하십시오.](#)

소스 2CR에서 이 명령을 실행할 수 있습니다. 소스 기호에 대한 설명은 [z/OS에서 명령 사용을 참조하십시오.](#)

동의어: ALT PRO

ALTER PROCESS

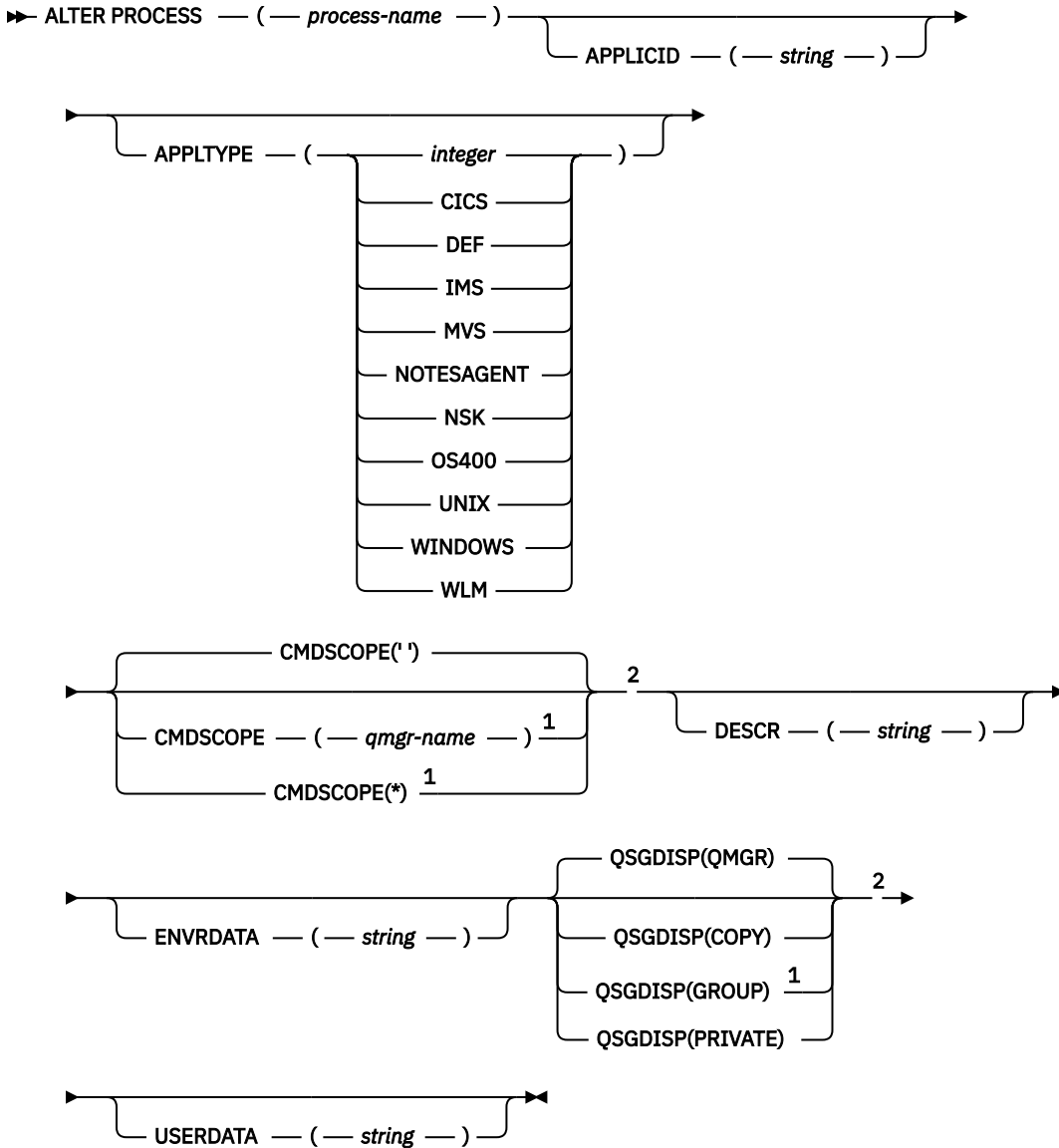

참고:

1 큐 관리자가 큐 공유 그룹의 구성원일 경우 z/OS에서만 유효합니다.

2 z/OS에서만 유효합니다.

ALTER PROCESS의 매개변수 설명

process-name

IBM MQ 프로세스 정의 이름(IBM MQ 오브젝트 이름 지정 규칙 참조). *process-name*은 필수입니다.

이름이 현재 이 큐 관리자에 정의된 다른 프로세스 정의와 같지 않아야 합니다(**REPLACE**가 지정되지 않은 경우).

APPLICID(*string*)

시작될 애플리케이션의 이름. 이름은 일반적으로 실행 가능 오브젝트의 완전한 파일 이름입니다. 여러 개의 IBM MQ 설치가 있을 경우 올바른 버전의 애플리케이션이 실행되도록 하려면 파일 이름을 규정하는 것이 중요합니다. 최대 길이는 256자입니다.

CICS® 애플리케이션에서는 이름이 CICS 트랜잭션 ID이고 IMS 애플리케이션에서는 IMS 트랜잭션 ID입니다.

z/OS z/OS의 분산 큐잉에서는 "CSQX start"여야 합니다.

APPLTYPE(string)

시작할 애플리케이션의 유형. 유효한 애플리케이션 유형은 다음과 같습니다.

정수

0 - 65,535 범위의 시스템 정의 애플리케이션 유형 또는 65,536 - 999,999,999 범위의 사용자 정의 애플리케이션 유형.

시스템 범위에 있는 특정 값의 경우, 숫자 값 대신 다음과 같은 목록의 매개변수를 지정할 수 있습니다.

CICS

CICS 트랜잭션을 나타냅니다.

z/OS **IMS**

IMS 트랜잭션을 나타냅니다.

z/OS **MVS**

z/OS 애플리케이션(배치 또는 TSO)을 나타냅니다.

NOTESAGENT

Lotus Notes® 에이전트를 나타냅니다.

IBM i **OS400**

IBM i 애플리케이션을 나타냅니다.

UNIX **UNIX**

UNIX 애플리케이션을 표시합니다.

Windows **WINDOWS**

Windows 애플리케이션을 표시합니다.

z/OS **WLM**

z/OS 워크로드 관리자 애플리케이션을 나타냅니다.

DEF

DEF를 지정하면 명령이 해석되는 플랫폼의 기본 애플리케이션 유형이 프로세스 정의에 저장됩니다. 이 디폴트는 설치 시에 변경할 수 없습니다. 플랫폼에서 클라이언트를 지원하는 경우, 기본값은 서버의 기본 애플리케이션 유형으로 해석됩니다.

명령이 실행되는 플랫폼에서 지원되는 애플리케이션 유형(사용자 정의 유형 제외)만 사용하십시오.

- ▶ **z/OS** z/OS: CICS, IMS, MVS, UNIX, WINDOWS, WLM 및 DEF가 지원됩니다
- ▶ **IBM i** IBM i: OS400, CICS 및 DEF가 지원됩니다
- ▶ **UNIX** UNIX: UNIX, WINDOWS, CICS 및 DEF가 지원됩니다.
- ▶ **Windows** Windows에서는 WINDOWS, UNIX, CICS 및 DEF가 지원됩니다.

z/OS **CMDSCOPE**

이 매개변수는 z/OS에만 적용되며 큐 관리자가 큐 공유 그룹의 멤버일 때 명령이 실행되는 방법을 지정합니다.

QSGDISP를 GROUP으로 설정한 경우, **CMDSCOPE**는 공백이거나 로컬 큐 관리자여야 합니다.

..

이 명령은 입력된 큐 관리자에서 실행됩니다.

qmgr-name

큐 관리자가 큐 공유 그룹 내에서 활성 상태인 경우, 명령이 사용자가 지정하는 큐 관리자에서 실행됩니다.

공유 큐 환경에서는 명령을 입력하는 데 현재 사용 중인 이름이 아닌 다른 큐 관리자 이름을 제공할 수 있습니다. 명령 서버가 사용 가능해야 합니다.

*

명령은 로컬 큐 관리자에서 실행되며 큐 공유 그룹의 모든 활성 큐 관리자에도 전달됩니다. 그러면 큐 공유 그룹의 모든 큐 관리자에 명령을 입력할 때와 같은 효과를 냅니다.

DESCR(string)

보통 텍스트 주석. 연산자가 **DISPLAY PROCESS** 명령을 실행할 때 오브젝트에 대한 설명 정보를 제공합니다.

표시 가능한 문자만 포함해야 합니다. 최대 길이는 64자입니다. DBCS 설치 시에는 DBCS 문자(최대 길이 64 바이트로 제한)가 포함될 수 있습니다.

참고: 이 큐 관리자에 대해 코드화 문자 세트 ID(CCSID)의 문자를 사용하십시오. 정보가 다른 큐 관리자로 송신되면 기타 문자가 올바르게 변환될 수 있습니다.

ENVRDATA(string)

시작할 애플리케이션에 관한 환경 정보가 들어 있는 문자열. 최대 길이는 128자입니다.

ENVRDATA의 의미는 트리거 모니터 애플리케이션에서 결정합니다. IBM MQ이(가) 제공하는 트리거 모니터는 시작된 애플리케이션에 전달된 매개변수 목록에 **ENVRDATA**을(를) 추가합니다. 매개변수 목록은 MQTMC2 구조와 하나의 공백, **ENVRDATA**(후미 공백이 제거됨)의 순서대로 구성됩니다.

참고:

- ▶ **z/OS** z/OS에서 **ENVRDATA**은(는) IBM MQ에서 제공하는 트리거 모니터 애플리케이션에서 사용되지 않습니다.
- ▶ **z/OS** z/OS에서는 **APPLTYPE**이 WLM인 경우, 작업 정보 헤더(MQWIH)의 ServiceName 및 ServiceStep 필드에 대 기본값을 **ENVRDATA**에서 제공할 수 있습니다. 형식은 다음과 같습니다.

```
SERVICENAME=servname, SERVICESTEP=stepname
```

설명:

SERVICENAME=

ENVRDATA의 처음 12자입니다.

servname

32자의 서비스 이름입니다. 임베드된 공백 또는 기타 데이터를 포함할 수 있고 후미 공백을 포함할 수도 있습니다. 있는 그대로 MQWIH에 복사됩니다.

SERVICESTEP=

ENVRDATA의 다음 13자입니다.

stepname

1 - 8자로 된 서비스 단계 이름입니다. 이 값은 있는 그대로 MQWIH에 복사하며 8개의 문자를 공백으로 채웁니다.

형식이 올바르지 않으면 MQWIH 필드가 공백으로 설정됩니다.

- ▶ **UNIX** UNIX에서는 시작된 애플리케이션을 백그라운드로 실행하기 위해 **ENVRDATA**를 앰퍼샌드 문자로 설정할 수 있습니다.

▶ **z/OS** QSGDISP

이 매개변수는 z/OS에만 적용됩니다.

명령을 적용할 오브젝트의 속성 지정 값을 지정합니다(즉, 정의 위치 및 작동 방법).

QSGDISP	ALTER
COPY	오브젝트 정의는 명령을 실행하는 큐 관리자의 페이지 세트에 있습니다. 오브젝트는 QSGDISP(COPY) 매개변수를 포함한 명령을 사용하여 정의합니다. 공유 저장소에 있는 모든 오브젝트 또는 QSGDISP(QMGR) 매개변수를 포함한 명령으로 정의한 오브젝트는 이 명령의 영향을 받지 않습니다.
GROUP	오브젝트 정의는 공유 저장소에 있습니다. 오브젝트는 QSGDISP(GROUP) 매개변수를 포함한 명령을 사용하여 정의합니다. 명령을 실행하는 큐 관리자의 페이지 세트에서 오브젝트의 로컬 사본만 이 명령에 의해 대체됩니다. 명령이 성공한 경우 다음 명령이 생성됩니다. <pre>DEFINE PROCESS(process-name) REPLACE QSGDISP(COPY)</pre> 명령이 큐 공유 그룹에 있는 모든 활성 큐 관리자에 송신되어 페이지 세트 0에서 로컬 사본을 새로 고치려고 시도합니다. 그룹 오브젝트에서 ALTER 는 QSGDISP(COPY) 로 생성된 명령의 실패 여부와 상관없이 적용됩니다.
PRIVATE	오브젝트는 명령을 실행하는 큐 관리자의 페이지 세트에 있으며, QSGDISP(QMGR) 또는 QSGDISP(COPY) 로 정의됩니다. 공유 저장소에 있는 모든 오브젝트는 영향 받지 않습니다.
QMGR	오브젝트 정의는 명령을 실행하는 큐 관리자의 페이지 세트에 있습니다. 오브젝트는 QSGDISP(QMGR) 매개변수를 포함한 명령을 사용하여 정의합니다. 공유 저장소에 있는 모든 오브젝트 또는 이런 오브젝트의 로컬 사본은 이 명령의 영향을 받지 않습니다.

USERDATA(string)

APPLICID에 정의된 시작할 애플리케이션에 관한 사용자 정보가 들어 있는 문자열. 최대 길이는 128자입니다.

USERDATA의 의미는 트리거 모니터 애플리케이션에서 결정합니다. IBM MQ에서 제공한 트리거 모니터는 단순히 매개변수 목록의 일부로 시작된 애플리케이션에 **USERDATA**를 전달합니다. 매개변수 목록은 MQTMC2 구조(**USERDATA** 포함), 한 칸의 공백, 뒤의 공백이 제거된 **ENVRDATA** 순으로 구성됩니다.

IBM MQ 메시지 채널 에이전트에서 이 필드의 형식은 최대 20자의 채널 이름입니다. 메시지 채널 에이전트에 제공할 **APPLICID**에 대한 정보는 [트리거링을 위한 객체 관리하기](#)를 참조하십시오.

Windows Microsoft Windows에 대해 프로세스 정의가 **runmqtrm**에 전달되는 경우 문자 문자열은 큰 따옴표 표시를 포함할 수 없습니다.

z/OS z/OS의 ALTER PSID

MQSC 명령 **ALTER PSID**를 사용하면 페이지 세트에 대한 확장 메소드를 변경할 수 있습니다.

MQSC 명령 사용

MQSC 명령을 사용하는 방법에 대한 정보는 [MQSC 명령을 사용하여 로컬 관리 태스크 수행](#)을 참조하십시오.

ALTER PSID 명령에 지정되지 않은 매개변수의 기존 값은 변경되지 않은 상태로 남아 있게 됩니다.

소스 CR에서 이 명령을 실행할 수 있습니다. 소스 기호에 대한 설명은 [z/OS에서 명령 사용](#)을 참조하십시오.

- [구문 다이어그램](#)
- 289 페이지의 『ALTER PSID의 매개변수 설명』

동의어: ALT PSID

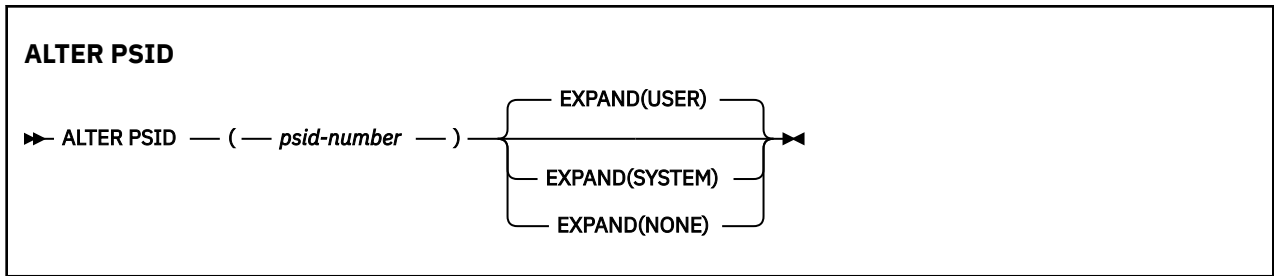

ALTER PSID의 매개변수 설명

(psid-number)

페이지 세트의 ID. 필수입니다.

EXPAND

페이지 세트가 거의 가득 차서 추가적인 페이지가 필요할 때 큐 관리자가 페이지 세트를 확장 하는 방법을 제어합니다.

user

페이지 세트가 정의될 때 지정된 보조 범위 크기가 사용됩니다. 보조 범위 크기가 지정되지 않았거나 0으로 지정된 경우 동적 페이지 세트 확장이 수행되지 않습니다.

재시작 시 이전에 사용된 페이지 세트 보다 작은 데이터 세트로 대체된 경우 이전에 사용된 데이터 세트 크기에 도달할 때까지 확장됩니다. 오직 한 범위만이 이 크기에 도달하면 됩니다.

SYSTEM

현재 페이지 세트 크기의 10 퍼센트 정도인 보조 범위 크기가 사용됩니다. DASD의 특성에 따라 반올림 될 수 있습니다.

페이지 세트가 정의될 때 지정된 보조 범위 크기가 무시됩니다. 크기가 0이거나 지정되지 않은 경우에는 동적으로 확장될 수 있습니다.

NONE

추가적인 페이지 세트 확장이 수행되지 않습니다.

사용시 참고사항

You can use **ALTER PSID** to reset an internal IBM MQ indicator that prevents the pageset from being expanded; for example, after the data set has been **ALTERed** to **ADDVOLUMES**.

이때 **EXPAND** 키워드에 값을 지정해야 하는 경우에도 이미 구성된 값을 변경할 필요가 없습니다. 예를 들어, **DISPLAY USAGE** 가 **EXPAND(SYSTEM)**로 구성된 pageset 3을 표시하는 경우 IBM MQ 가 페이지 세트 확장을 재시도할 수 있도록 다음 명령을 실행합니다.

```
ALTER PSID(3) EXPAND(SYSTEM)
```

관련 참조

758 페이지의 『z/OS의 DISPLAY USAGE』

MQSC 명령 DISPLAY USAGE를 사용하여 페이지 세트의 현재 상태에 대한 정보를 표시, 로그 데이터 세트에 대한 정보를 표시 또는 공유 메시지 데이터 세트에 대한 정보를 표시합니다.

ALTER QMGR

MQSC 명령 **ALTER QMGR**을 사용하여 로컬 큐 관리자에 대한 큐 관리자 매개변수를 대체합니다.

MQSC 명령 사용

MQSC 명령을 사용하는 방법에 대한 정보는 [>MQSC 명령을 사용하여 로컬 관리 태스크 수행을 참조하십시오.](#)

ALTER QMGR 명령에 지정되지 않은 매개변수의 기존 값은 변경되지 않은 상태로 남아 있게 됩니다.

소스 2CR에서 이 명령을 실행할 수 있습니다. 소스 기호에 대한 설명은 [z/OS에서 명령 사용](#)을 참조하십시오.

이 정보는 다음 세 절로 구성되어 있습니다.

- [290 페이지의 『ALTER QMGR』](#)
- [292 페이지의 『ALTER QMGR의 매개변수 설명』](#)
- [292 페이지의 『큐 관리자 매개변수』](#)

ALTER QMGR

동의어: ALT QMGR

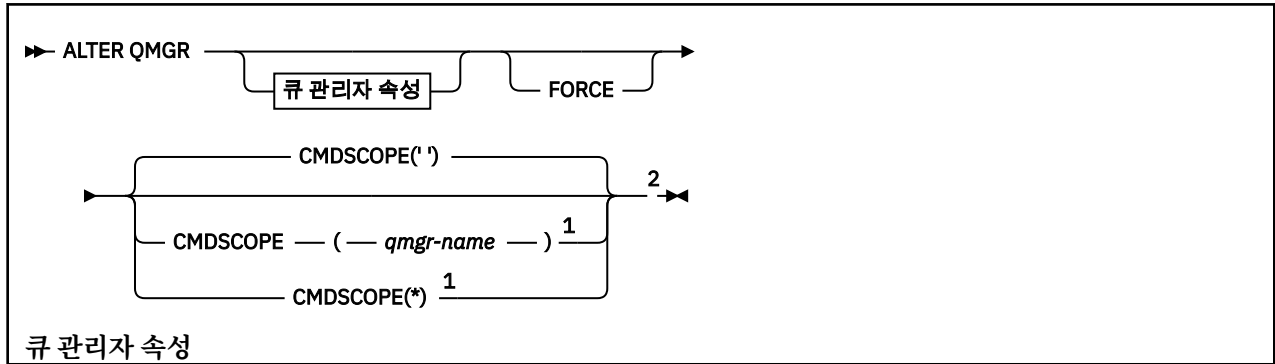

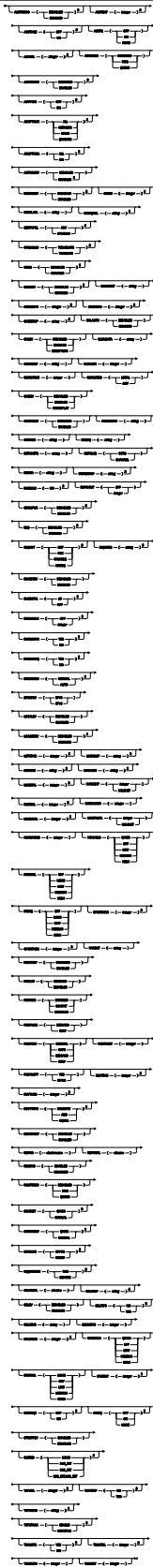

참고:

- 1 큐 관리자가 큐 공유 그룹의 구성원일 경우 z/OS에서만 유효합니다.
- 2 z/OS에서만 유효합니다.

- ³ z/OS에서는 유효하지 않습니다.
- ⁴ UNIX, Linux, and Windows에서만 유효합니다.
- ⁵ IBM i에서는 유효하지 않습니다.

ALTER QMGR의 매개변수 설명

사용자가 지정한 매개변수가 현재 값을 대체합니다. 지정하지 않은 속성은 변경되지 않습니다.

참고:

1. 아무 매개변수도 지정하지 않으면, 명령이 성공적으로 완료되어도 큐 관리자 옵션은 변경되지 않습니다.
2. 이 명령을 사용하여 수행한 변경은 큐 관리자를 정지한 후 다시 시작해도 지속됩니다.

FORCE

다음 명령문이 모두 참인 경우에 명령의 완료를 강제 실행하려면 이 매개변수를 지정하십시오.

- **DEFXMITQ** 매개변수가 지정됨
- 애플리케이션이 리모트 큐를 연 경우, 이에 대한 해석은 이 변경의 영향을 받습니다.

FORCE가 이러한 상황에서 지정되지 않은 경우 명령은 실패합니다.

큐 관리자 매개변수

다음 매개변수는 **ALTER QMGR** 명령에 대한 큐 관리자 매개변수입니다.

Multi ACCTCONO

애플리케이션이 **ACCTQ** 및 **ACCTMQI** 큐 관리자 매개변수의 설정을 대체할 수 있는지 지정합니다.

DISABLED

애플리케이션에서 **ACCTQ** 및 **ACCTMQI** 매개변수의 설정을 대체할 수 없습니다.

이것이 큐 관리자의 초기 기본값입니다.

ENABLED

애플리케이션에서 MQCONNX API 호출에 대한 MQCNO 구조의 옵션 필드를 사용하여 **ACCTQ** 및 **ACCTMQI** 매개변수의 설정을 대체할 수 있습니다.

이 매개변수의 변경사항은 변경 이후 발생하는 큐 관리자 연결에 적용됩니다.

이 매개변수는 [멀티플랫폼](#)에서만 올바릅니다.

Multi ACCTINT (integer)

중간 계정 레코드가 작성되는 시간 간격(초).

1 - 604800 범위의 값을 지정하십시오.

이 매개변수의 변경사항은 변경 이후 발생하는 큐 관리자 연결에 적용됩니다.

이 매개변수는 [멀티플랫폼](#)에서만 올바릅니다.

Multi ACCTMQI

MQI 데이터에 대한 계정 정보를 수집할지 여부를 지정합니다.

꺼짐(OFF)

MQI 계정 데이터 콜렉션이 사용 불가능합니다.

이것이 큐 관리자의 초기 기본값입니다.

켜짐(ON)

MQI 계정 데이터 콜렉션이 사용 가능합니다.

큐 관리자 속성 **ACCTCONO**가 ENABLED로 설정된 경우, 이 매개변수의 값은 MQCNO 구조의 옵션 필드를 사용하여 대체될 수 있습니다.

이 매개변수의 변경사항은 변경 이후 발생하는 큐 관리자 연결에 적용됩니다.

이 매개변수는 멀티플랫폼에서만 올바릅니다.

ACCTQ

모든 큐에 대한 계정 데이터를 수집할지 여부를 지정합니다.

z/OS z/OS에서는 수집되는 데이터가 클래스 3 계정 데이터(스레드 레벨 및 큐 레벨 계정)입니다.

꺼짐(OFF)

ACCTQ 매개변수의 값으로 QMGR을 지정하는 모든 큐에 대해 계정 데이터 콜렉션이 사용되지 않습니다.

켜짐(ON)

ACCTQ 매개변수의 값으로 QMGR을 지정하는 모든 큐에 대해 계정 데이터 콜렉션이 사용됩니다.

z/OS z/OS 시스템의 경우 START TRACE 명령을 사용하여 클래스 3 계정으로 전환해야 합니다.

NONE

큐의 ACCTQ 매개변수 값에 관계없이 모든 큐에 대한 계정 데이터 콜렉션이 사용되지 않습니다.

이 매개변수의 변경사항은 매개변수 변경 이후 발생하는 큐 관리자 연결에만 적용됩니다.

z/OS ACTCHL (integer)

값이 현재 활성 채널 수 미만으로 줄어들지 않는 경우 언제든지 활성화할 수 있는 최대 채널 수.

MAXCHL 값을 초과하지 않는 1 - 9999 범위의 값을 지정하십시오. MAXCHL은 사용 가능한 최대 채널 수를 정의합니다.

이 값을 변경하는 경우 MAXCHL, LU62CHL 및 TCPCHL 값도 검토하여 값의 충돌이 없는지 확인해야 합니다.

활성 상태로 간주되는 채널 상태에 대한 설명은 [채널 상태](#)를 참조하십시오.

ACTCHL 값이 채널 시작기가 초기화되었을 때의 값 미만으로 줄어들면 채널은 중지될 때까지 계속 실행됩니다. 실행 중인 채널의 수가 ACTCHL 값 이하로 떨어지면 추가 채널이 시작될 수 있습니다. ACTCHL 값을 채널 시작기가 초기화되었을 때의 값 이상으로 올려도 효과가 즉시 적용되지는 않습니다. ACTCHL 값을 올리는 경우 다음 번에 채널 시작기를 재시작할 때 해당 값이 적용됩니다.

대화 공유는 이 매개변수의 합계에 포함되지 않습니다.

이 매개변수는 z/OS에서만 올바릅니다.

ACTIVREC

메시지에서 요청된 경우 활동 보고서가 생성되는지 여부를 지정합니다.

DISABLED

활동 보고서가 생성되지 않습니다.

MSG

활동 보고서가 생성되어 보고서를 생성시킨 메시지의 진원지에서 지정한 리플라이 큐로 전송됩니다.

이것이 큐 관리자의 초기 기본값입니다.

큐

활동 보고서가 생성되어 SYSTEM.ADMIN.ACTIVITY.QUEUE로 송신됩니다.

활동 기록을 참조하십시오.

Multi ACTVCONO

애플리케이션이 **ACTVTRC** 큐 관리자 매개변수의 설정을 대체할 수 있는지 지정합니다.

DISABLED

애플리케이션이 **ACTVTRC** 큐 관리자 매개변수의 설정을 대체할 수 없습니다.

이것이 큐 관리자의 초기 기본값입니다.

ENABLED

애플리케이션이 MQCONNX API 호출에서 MQCNO 구조의 옵션 필드를 사용하여 **ACTVTRC** 큐 관리자 매개변수의 설정을 대체할 수 있습니다.

이 매개변수의 변경사항은 변경 이후 발생하는 큐 관리자 연결에 적용됩니다.

이 매개변수는 멀티플랫폼에서만 올바릅니다.

Multi ACTVTRC

MQI 애플리케이션 활동 추적 정보를 수집할지 지정합니다. 활동 추적 정보의 콜렉션을 제어하는 ACTVTRC 설정을 참조하십시오.

꺼짐(OFF)

IBM MQ MQI 애플리케이션 활동 추적 정보 콜렉션이 사용되지 않습니다.

이것이 큐 관리자의 초기 기본값입니다.

켜짐(ON)

IBM MQ MQI 애플리케이션 활동 추적 정보 콜렉션이 사용됩니다.

큐 관리자 속성 **ACTVCONO**가 ENABLED로 설정된 경우, 이 매개변수의 값은 MQCNO 구조의 옵션 필드를 사용하여 대체될 수 있습니다.

이 매개변수의 변경사항은 변경 이후 발생하는 큐 관리자 연결에 적용됩니다.

이 매개변수는 멀티플랫폼에서만 올바릅니다.

z/OS ADOPTCHK

MCA를 채택할지 여부를 판별하기 위해 확인하는 요소를 지정합니다. 새 인바운드 채널이 이미 활성 상태인 MCA와 동일한 이름으로 감지될 때 확인이 이루어집니다.

모두

큐 관리자 이름과 네트워크 주소를 점검합니다. 채널이 실수로 또는 악의적으로 종료되는 것을 막으려면 이 점검을 수행하십시오.

이것이 큐 관리자의 초기 기본값입니다.

NETADDR

네트워크 주소를 점검합니다.

NONE

점검하지 않습니다.

QMNAME

큐 관리자 이름을 점검합니다.

이 매개변수에 대한 변경사항은 다음에 채널이 MCA를 채택하려고 할 때 적용됩니다.

이 매개변수는 z/OS에서만 올바릅니다.

z/OS ADOPTMCA

ADOPTCHK 매개변수와 일치하는 새 인바운드 채널 요청이 감지된 경우, MCA의 Orphan 인스턴스를 즉시 재 시작할지 여부를 지정합니다.

모두

모든 채널 유형을 채택합니다.

이것이 큐 관리자의 초기 기본값입니다.

아니오

Orphan 채널을 채택할 필요가 없습니다.

이 매개변수에 대한 변경사항은 다음에 채널이 MCA를 채택하려고 할 때 적용됩니다.

이 매개변수는 z/OS에서만 올바릅니다.

AUTHOREV

권한 부여(권한 부여되지 않음) 이벤트의 생성 여부를 지정합니다.

DISABLED

권한부여 이벤트가 생성되지 않습니다.

이것이 큐 관리자의 초기 기본값입니다.

ENABLED

권한부여 이벤트가 생성됩니다.

▶ **z/OS** z/OS에서는 이 값이 지원되지 않습니다.

z/OS BRIDGEEV

IMS 브릿지 이벤트가 생성되는지 지정합니다.

DISABLED

IMS 브릿지 이벤트가 생성되지 않습니다.

이것이 큐 관리자의 초기 기본값입니다.

ENABLED

모든 IMS 브릿지 이벤트가 생성됩니다.

이 매개변수는 z/OS에서만 올바릅니다.

Multi CCSID(integer)

큐 관리자에 대한 코드화 문자 세트 ID(CCSID). CCSID는 API가 정의한 모든 문자열 필드와 함께 사용되는 ID입니다. 메시지 디스크립터에서 CCSID가 MQCCSI_Q_MGR 값으로 설정되면 값은 메시지 본문에서 애플리케이션 데이터에 적용됩니다. 메시지를 큐에 넣을 때 이 값이 설정됩니다.

1 - 65535 범위의 값을 지정합니다. CCSID는 사용자의 플랫폼에서 사용하도록 정의된 값을 지정하며 플랫폼에 적합한 문자 세트를 사용합니다.

이 매개변수를 사용하여 CCSID를 변경하면, 변경사항이 적용될 때 실행 중인 애플리케이션은 계속해서 원래의 CCSID를 사용합니다. 따라서 계속하기 전에 실행 중인 모든 애플리케이션(명령 서버 및 채널 프로그램 포함)을 중지시킨 후 다시 시작하십시오. 실행 중인 모든 애플리케이션을 중지시킨 후 다시 시작하려면, 매개변수 값을 변경한 후 큐 관리자를 중지시키고 다시 시작하십시오.

이 매개변수는 멀티플랫폼에서만 올바릅니다. 각 플랫폼에 지원되는 CCSID의 자세한 내용은 [코드 페이지 변환](#)을 참조하십시오.

▶ **z/OS** z/OS에서 동등한 태스크를 수행하려면 [CSQ6SYSP](#)를 사용하여 시스템 매개변수를 설정하십시오.

CERTLABL

이 큐 관리자가 사용할 인증서 레이블입니다. 레이블은 키 저장소에서 선택된 개인 인증서를 식별합니다.

기본 및 마이그레이션된 큐 관리자 값은 다음과 같습니다.

- ▶ **ULW** UNIX, Linux, and Windows에서: *ibmwebspheremqxxxx*. 여기서 xxxx는 소문자로 된 큐 관리자 이름입니다.
- ▶ **IBM i** IBM i에서:
 - SSLKEYR(*SYSTEM)을 지정한 경우 값은 비어 있습니다.
SSLKEYR(*SYSTEM)이 지정된 비어 있지 않은 큐 관리자 CERTLABL은 사용하지 못합니다. 사용하려고 하면 MQRCCF_Q_MGR_ATTR_CONFLICT 오류가 발생합니다.
 - 그렇지 않으면 *ibmwebspheremqxxxx*입니다. 여기서 xxxx는 소문자로 된 큐 관리자 이름입니다.
- ▶ **z/OS** z/OS에서: *ibmWebSphereMQXXXX*. 여기서 XXXX는 큐 관리자 이름입니다.

자세한 정보는 [z/OS 시스템](#)을 참조하십시오.

선행 값을 지정해야 합니다. 그러나 큐 관리자에서 **CERTLABL**을 빈 값으로 두면 시스템에서는 기본값이 지정되었다고 해석합니다.

중요사항: 큐 관리자에서 **CERTLABL**을 변경하는 경우 REFRESH SECURITY TYPE(SSL) 명령을 실행해야 합니다. 그러나 채널에서 **CERTLABL**을 변경하는 경우 REFRESH SECURITY TYPE(SSL) 명령을 실행하지 않아도 됩니다.

z/OS **CERTQSG**

큐 공유 그룹(QSG) 인증서 레이블입니다.

이 매개변수는 큐 관리자가 QSG의 구성원인 이벤트에서 **CERTLABL**보다 우선합니다.

이 매개변수의 기본값은 *ibmWebSphereMQXXXX*입니다. 여기서 XXXX는 큐 공유 그룹 이름입니다.

이 매개변수는 z/OS에서만 올바릅니다.

자세한 정보는 [z/OS 시스템](#)을 참조하십시오.

Multi **CERTVPOL**

원격 파트너 시스템에서 수신된 디지털 인증서의 유효성을 검증하는 데 사용되는 TLS 인증서 유효성 검증 정책을 지정합니다. 이 속성은 인증서 체인 유효성 검증이 업계 보안 표준을 준수하는 정도를 제어하는 데 사용될 수 있습니다.

ANY

보안 소켓 라이브러리에서 지원하는 인증서 유효성 검증 정책을 각각 적용하고 정책이 인증서 체인이 유효하다고 판단하는 경우 인증서를 승인합니다. 이 설정은 최신 인증서 표준을 준수하지 않는 오래된 디지털 인증서와의 최대 역호환성을 위해 사용할 수 있습니다.

RFC5280

RFC 5280 준수 인증서 유효성 검증 정책만 적용합니다. 이 설정은 임의(ANY) 설정보다 엄격한 유효성 검증을 제공하지만 일부 오래된 디지털 인증서는 거부합니다.

인증서 유효성 검증 정책에 대한 자세한 정보는 [IBM MQ의 인증서 유효성 검증 정책](#)을 참조하십시오.

매개변수의 변경사항은 **REFRESH SECURITY TYPE(SSL)** 명령이 발행된 후에만 적용됩니다.

이 매개변수는 [멀티플랫폼](#)에서만 올바릅니다.

z/OS **CFCONLOS**

관리 구조 또는 **CFCONLOS**가 ASQMGR로 설정된 CF 구조에 대한 큐 관리자의 연결이 끊어진 경우에 수행할 조치를 지정합니다.

종료

CF 구조에 대한 연결이 끊어진 경우 큐 관리자가 종료됩니다.

TOLERATE

큐 관리자가 종료되지 않고 CF 구조와의 연결을 끊는 것을 허용합니다.

TOLERATE를 선택하기 위해서는 큐 공유 그룹의 모든 큐 관리자가 명령 레벨 710 이상이어야 하고 OPMODE를 NEWFUNC로 설정해야 합니다.

이 매개변수는 z/OS에서만 올바릅니다.

Multi **CHAD**

수신자 및 서버 연결 채널이 자동으로 정의될 수 있는지 지정합니다.

DISABLED

자동 정의가 사용되지 않습니다.

이것이 큐 관리자의 초기 기본값입니다.

ENABLED

자동 정의가 사용됩니다.

클러스터 송신자 채널은 이 매개변수 설정값에 관계 없이 항상 자동으로 정의할 수 있습니다.

이 매개변수는 [멀티플랫폼](#)에서만 올바릅니다.

Multi **CHADEV**

채널 자동 정의 이벤트의 생성 여부를 지정합니다.

DISABLED

자동 정의 이벤트가 생성되지 않습니다.

이것이 큐 관리자의 초기 기본값입니다.

ENABLED

자동 정의 이벤트가 생성됩니다.

이 매개변수는 멀티플랫폼에서만 올바릅니다.

CHADEXIT (string)

자동 정의 엑시트 이름.

이 이름이 공백이 아니면, 정의되지 않은 수신자, 서버 연결 또는 클러스터 송신자 채널에 대한 인바운드 요청을 수신할 때 엑시트가 호출됩니다. 또한, 클러스터 수신자 채널을 시작할 때에도 호출됩니다.

이름의 형식과 최대 길이는 환경에 따라 다릅니다.

- ▶ **Linux** ▶ **UNIX** UNIX and Linux에서는 *libraryname(functionname)* 형식입니다. 최대 길이는 128자입니다.
- ▶ **Windows** Windows에서의 형식은 *dllname(functionname)*입니다. 여기서 *dllname*은 접미부 .DLL 없이 지정됩니다. 최대 길이는 128자입니다.
- ▶ **IBM i** IBM i에서는 다음과 같은 양식을 취합니다.

```
progrname libname
```

여기서 *program name*은 처음 10자를 차지하고, *libname*은 그 다음 10자를 차지합니다(필요할 경우 둘 다 공백으로 오른쪽이 채워짐). 문자열의 최대 길이는 20자입니다.

- ▶ **z/OS** z/OS에서는 최대 길이가 8자인 로드 모듈 이름입니다.
- ▶ **z/OS** z/OS에서 **CHADEXIT** 매개변수는 클러스터-송신자 및 클러스터-수신자 채널에만 적용됩니다.

▶ **z/OS** CHIADAPS (integer)

IBM MQ 호출을 처리하기 위해 사용할 채널 시작기 어댑터 하위 태스크 수입입니다.

0 - 9999 범위의 값을 지정하십시오. 권장되는 설정은 다음과 같습니다.

- 테스트 시스템: 8
- 프로덕션 시스템: 30

이 매개변수의 변경사항은 채널 시작기가 재시작될 때 적용됩니다.

CHIADAPS, CHIDISPS 및 MAXCHL 사이의 관계에 대한 자세한 정보는 [태스크 18: 채널 시작기 매개변수 조정](#)을 참조하십시오.

이 매개변수는 z/OS에서만 올바릅니다.

▶ **z/OS** CHIDISPS (integer)

채널 시작기에 사용할 디스패처 수.

1 - 9999 범위의 값을 지정하십시오. 권장되는 설정은 다음과 같습니다.

- 테스트 시스템: 5
- 프로덕션 시스템: 20

이 매개변수의 변경사항은 채널 시작기가 재시작될 때 적용됩니다.

CHIADAPS, CHIDISPS 및 MAXCHL 사이의 관계에 대한 자세한 정보는 [태스크 18: 채널 시작기 매개변수 조정](#)을 참조하십시오.

이 매개변수는 z/OS에서만 올바릅니다.

▶ **z/OS** CHISERVP

이 매개변수는 IBM에서만 사용하기 위해 예약되어 있습니다. 일반 용도가 아닙니다.

이 매개변수는 z/OS에서만 올바릅니다.

CHLAUTH

채널 인증 레코드에서 정의한 규칙이 사용되는지 여부를 지정합니다. CHLAUTH 규칙은 이 속성값에 관계없이 계속 설정되고 표시될 수 있습니다.

이 매개변수의 변경사항은 다음에 인바운드 채널이 시작하려고 할 때 적용됩니다. 현재 시작된 채널은 이 매개변수의 변경사항에 의해 영향을 받지 않습니다.

DISABLED

채널 인증 레코드가 검사되지 않습니다.

ENABLED

채널 인증 레코드가 검사됩니다.

CHLEV

채널 이벤트가 생성되는지 여부를 지정합니다.

DISABLED

채널 이벤트가 생성되지 않습니다. 이것이 큐 관리자의 초기 기본값입니다.

ENABLED

모든 채널 이벤트가 생성됩니다.

EXCEPTION

모든 예외 채널 이벤트가 생성됩니다.

CLWLDATA (*string*)

CLWL 워크로드 엑시트 데이터. 문자열의 최대 길이는 32자입니다.

이 문자열은 호출 시에 클러스터 워크로드 엑시트로 전달됩니다.

CLWLEXIT (*string*)

클러스터 워크로드 엑시트 이름.

이 이름이 공백이 아니면, 메시지가 클러스터 큐에 넣어질 때 엑시트가 호출됩니다. 이름의 형식과 최대 길이는 환경에 따라 다릅니다.

- ▶ **Linux** ▶ **UNIX** UNIX 및 Linux에서는 *libraryname(functionname)* 형식입니다. 최대 길이는 128자입니다.
- ▶ **Windows** Windows에서의 형식은 *dllname(functionname)*입니다. 여기서 *dllname*은 접미부 *.DLL* 없이 지정됩니다. 최대 길이는 128자입니다.
- ▶ **z/OS** z/OS에서는 로드 모듈 이름입니다. 최대 길이는 8자입니다.
- ▶ **IBM i** IBM i에서는 다음과 같은 양식을 취합니다.

```
progrname libname
```

여기서 *program name*은 처음 10자를 차지하고, *libname*은 그 다음 10자를 차지합니다(필요할 경우 둘 다 공백으로 오른쪽이 채워짐). 최대 길이는 20자입니다.

CLWLLEN (*integer*)

클러스터 워크로드 엑시트로 전달된 메시지 데이터의 최대 바이트 수.

다음 범위의 값을 지정하십시오.

- ▶ **ULW** UNIX, Linux, and Windows에서는 0 - 999,999,999
- ▶ **IBM i** IBM i에서는 0 - 999,999,999
- ▶ **z/OS** z/OS 시스템에서는 0 - 100MB

CLWLMRUC (*integer*)

가장 최근 사용된 아웃바운드 클러스터 채널의 최대 수.

1 - 999,999,999 범위의 값을 지정하십시오.

CLWLMRUC 큐 관리자 속성을 참조하십시오.

CLWLUSEQ

이 속성은 큐 속성 **CLWLUSEQ**가 QMGR로 설정된 큐에 적용됩니다. 대상 큐에 로컬 인스턴스 및 최소한 하나의 리모트 클러스터 인스턴스가 있는 경우에 MQPUT 조작의 동작을 지정합니다. MQPUT이 클러스터 채널에서 생성되는 경우에는 적용되지 않습니다.

다음 중 하나를 지정하십시오.

LOCAL

로컬 큐가 MQPUT 조작의 유일한 대상입니다.

이것이 큐 관리자의 초기 기본값입니다.

ANY

큐 관리자는 워크로드 분산을 위해 로컬 큐를 클러스터 큐의 다른 인스턴스로 처리합니다.

CLWLUSEQ 큐 관리자 속성을 참조하십시오.

CMDEV

명령 이벤트의 생성 여부를 지정합니다.

DISABLED

명령 이벤트가 생성되지 않습니다.

이것이 큐 관리자의 초기 기본값입니다.

ENABLED

성공적인 모든 명령에 대해 명령 이벤트가 생성됩니다.

NODISPLAY

DISPLAY 명령을 제외한 성공적인 모든 명령에 대해 명령 이벤트가 생성됩니다.

z/OS

CMDSCOPE

큐 관리자가 큐 공유 그룹의 멤버인 경우 명령 실행 방법을 지정합니다.

,

명령이 입력된 큐 관리자에서 명령이 실행됩니다.

qmgr-name

큐 관리자가 큐 공유 그룹 내에서 활성 상태인 경우, 명령이 사용자가 지정하는 큐 관리자에서 실행됩니다.

다른 큐 관리자를 지정할 수 있습니다. 큐 공유 그룹 환경을 사용 중이며 명령 서버가 사용되는 경우에는 다른 큐 관리자를 지정할 수 있습니다. 그런 다음 명령이 입력된 대상으로 다른 큐 관리자를 지정할 수 있습니다.

*

명령은 로컬 큐 관리자에서 실행되며 큐 공유 그룹 안에서 활성화된 모든 큐 관리자에도 전달됩니다. 이 값을 입력하는 것은 큐 공유 그룹의 모든 큐 관리자에 명령을 입력하는 것과 같습니다.

이 매개변수는 z/OS에서만 올바릅니다.

CONFIGEV

구성 이벤트의 생성 여부를 지정합니다.

ENABLED

구성 이벤트가 생성됩니다. 이 값을 설정한 후 모든 오브젝트에 대해 REFRESH QMGR TYPE (CONFIGEV) 명령을 실행하여 큐 관리자 구성을 최신으로 설정하십시오.

DISABLED

구성 이벤트가 생성되지 않습니다.

이것이 큐 관리자의 초기 기본값입니다.

CONNAUTH

사용자 ID와 비밀번호 인증 위치를 제공하는 데 사용하는 인증 정보 오브젝트의 이름입니다. **CONNAUTH**가 비어 있으면 큐 관리자에서 사용자 ID 및 비밀번호를 검사하지 않습니다. 문자열의 최대 길이는 MQ_AUTH_INFO_NAME_LENGTH입니다.

IDPWOS 또는 IDPWLDPAP 유형의 인증 정보 오브젝트만 지정할 수 있습니다. 다음과 같은 경우, 다른 유형의 오류 메시지가 표시됩니다.

- **Multi** OAM은 멀티플랫폼에서 구성을 읽습니다.
- **z/OS** 보안 컴포넌트는 z/OS에서 구성을 읽습니다.

이 구성의 변경사항이나 이 구성이 참조하는 오브젝트는 **REFRESH SECURITY TYPE(CONNAUTH)** 명령을 실행할 때 적용됩니다.

CONNAUTH를 공백으로 두고 **CHCKCLNT** 필드에 다음 옵션 중 하나를 설정한 채널에 연결하려고 하면, 연결에 실패합니다.

- **Multi** REQDADM
- **z/OS** REQUIRED

CUSTOM (string)

새 기능의 사용자 정의 속성.

이 속성은 이름 지정된 속성이 소개되기 전 새 기능의 구성을 위해 예약되어 있습니다. 이 속성에는 0개 이상의 속성 값이 하나 이상의 공백으로 구분된 속성 이름과 값 쌍으로 포함될 수 있습니다. 속성 이름-값 쌍은 NAME (VALUE 양식으로 되어 있습니다. 작은따옴표를 다른 작은따옴표를 사용하여 이스케이프 처리하십시오.

Custom에 대해 값이 정의되지 않습니다.

DEADQ (string)

올바른 목적지로 경로 지정할 수 없는 메시지가 넣어진 데드-레터 큐(또는 미배달 메시지 큐)의 로컬 이름.

이름 지정된 큐는 로컬 큐여야 합니다. [IBM MQ 오브젝트 이름 지정 규칙](#)을 참조하십시오.

DEFCLXQ

DEFCLXQ 속성은 클러스터-송신자 채널에서 메시지를 가져오기 위해 기본적으로 클러스터 송신자 채널에 의해 선택되어 클러스터 수신자 채널로 메시지를 송신하는 전송 큐를 제어합니다.

SCTQ

모든 클러스터 송신자 채널이 SYSTEM.CLUSTER.TRANSMIT.QUEUE에서 메시지를 보냅니다. 전송 큐에 있는 메시지의 **correlID**가 메시지의 목적지가 될 클러스터 송신자 채널을 식별합니다.

SCTQ가 설정됩니다. 이 동작은 IBM WebSphere MQ 7.5이전 버전에서 내재적입니다. 이전 버전에는 큐 관리자 속성 **DEFCLXQ**가 없습니다.

CHANNEL

각 클러스터 송신자 채널이 다른 전송 큐에서 메시지를 보냅니다. 각 전송 큐는 모델 큐인 SYSTEM.CLUSTER.TRANSMIT.MODEL.QUEUE에서 영구적 동적 큐로 작성됩니다.

큐 관리자 속성, **DEFCLXQ**가 CHANNEL로 설정된 경우, 기본 구성이 개별 클러스터 전송 큐와 연관된 클러스터 송신자 채널로 변경됩니다. 전송 큐는 모델 큐 SYSTEM.CLUSTER.TRANSMIT.MODEL.QUEUE에서 작성된 영구적 동적 큐입니다. 각 전송 큐는 하나의 클러스터 송신자 채널과 연관됩니다. 하나의 클러스터 송신자 채널이 하나의 클러스터 전송 큐를 제공할 경우 전송 큐에는 한 클러스터의 한 큐 관리자에 대한 메시지만 포함됩니다. 클러스터에 있는 개별 큐 관리자가 하나의 클러스터 큐만 포함하도록 클러스터를 구성할 수 있습니다. 이 경우 큐 관리자에서 각 클러스터 큐로 전달되는 메시지 트래픽은 메시지에서 다른 큐로 개별적으로 송신됩니다.

DEFXMITQ (string)

리모트 큐 관리자를 대상으로 하는 메시지를 넣는 기본 전송 큐의 로컬 이름입니다. 정의된 적당한 다른 전송 큐가 없는 경우, 기본 전송 큐가 사용됩니다.

클러스터 전송 큐는 큐 관리자의 기본 전송 큐로 사용할 수 없습니다.

이름 지정된 큐는 로컬 전송 큐여야 합니다. [IBM MQ 오브젝트 이름 지정 규칙](#)을 참조하십시오.

DESCR(string)

보통 텍스트 주석. 큐 관리자에 대한 설명 정보를 제공합니다.

표시 가능한 문자만 포함됩니다. 문자열의 최대 길이는 64 자입니다. DBCS 설치 시에는 DBCS 문자(최대 길이 64바이트로 제한)가 포함될 수 있습니다.

구체적인 정보에 있는 문자가 이 큐 관리자의 코드화 문자 세트 ID(CCSID)이면 해당 문자가 올바르게 변환됩니다. 구체적인 정보가 다른 큐 관리자에 전송될 때 문자가 변환됩니다. 문자가 이 큐 관리자의 CCSID가 아니면 해당 문자가 올바르게 변환될 수 없습니다.

z/OS **DNSGROUP (string)**

이 매개변수는 더 이상 사용되지 않습니다. [z/OS: WLM/DNS가 더 이상 지원되지 않음](#)을 참조하십시오.

z/OS **DNSWLM**

이 매개변수는 더 이상 사용되지 않습니다. [z/OS: WLM/DNS가 더 이상 지원되지 않음](#)을 참조하십시오.

아니오

승인되는 값은 이 값뿐입니다.

z/OS **EXPRYINT**

만기된 메시지를 제거하기 위해 큐가 스캔되는 빈도를 지정합니다.

꺼짐(OFF)

큐가 스캔되지 않습니다. 내부 만기 처리가 수행되지 않습니다.

정수

큐가 스캔되는 대략의 간격(초 단위). 만기 간격에 도달할 때마다 큐 관리자는 만기된 메시지를 제거하기 위해 스캔할 필요가 있는 후보 큐를 찾습니다.

큐 관리자는 각 큐에서 만기된 메시지에 대한 정보를 유지하므로 만기된 메시지의 스캔 여부는 중요합니다. 따라서 언제든지 선택한 큐만 스캔됩니다.

값의 범위는 1 - 99999999여야 합니다. 사용되는 최소 스캔 간격은 더 적은 값을 지정한 경우에도 5초입니다.

이 속성을 지원하는 큐 공유 그룹 내의 모든 큐 관리자에 대해 동일한 **EXPRYINT** 값을 설정해야 합니다. 공유 큐는 큐 공유 그룹에서 하나의 큐 관리자를 통해서만 스캔합니다. 이 큐 관리자는 재시작할 첫 번째 큐 관리자나 **EXPRYINT**가 설정된 첫 번째 큐 관리자입니다.

EXPRYINT의 변경사항은 현재 간격이 만기되면 적용됩니다. 변경사항은 새 간격이 만기되지 않은 현재 간격 부분보다 작은 경우에도 적용됩니다. 이 경우 스캔이 스케줄되고 새 간격 값이 즉시 적용됩니다.

이 매개변수는 z/OS에서만 올바릅니다.

z/OS **GROUPUR**

이 매개변수는 CICS 및 XA 클라이언트 애플리케이션이 GROUP 복구 단위 속성 지정을 통해 트랜잭션을 설정할 수 있는지 제어합니다.

특성은 큐 관리자가 큐 공유 그룹의 멤버인 경우에만 사용할 수 있습니다.

ENABLED

CICS 및 XA 클라이언트 애플리케이션은 연결 시 큐 공유 그룹 이름을 지정하여 GROUP 복구 단위 속성 지정을 통해 트랜잭션을 설정할 수 있습니다.

DISABLED

CICS 및 XA 클라이언트 애플리케이션은 큐 관리자 이름을 사용하여 연결해야 합니다.

이 매개변수는 z/OS에서만 올바릅니다.

z/OS **IGQ**

그룹 내 큐잉이 사용되는지 여부를 지정합니다.

IGQ 매개변수는 큐 관리자가 큐 공유 그룹의 멤버일 경우 z/OS에서만 유효합니다.

ENABLED

큐 공유 그룹 내의 큐 관리자 사이의 메시지 전송에서 공유 전송 큐 SYSTEM.QSG.TRANSMIT.QUEUE를 사용합니다.

DISABLED

큐 공유 그룹 내 큐 관리자간 메시지 전송이 비공유 전송 큐와 채널을 사용합니다. 또한 큐 공유 그룹의 일부가 아닌 큐 관리자도 이 메커니즘을 사용합니다.

그룹 내 큐잉을 사용하지만 그룹 내 큐잉 에이전트가 중지되면 다음 명령을 실행하여 재시작하십시오.

```
ALTER QMGR IGQ(ENABLED)
```

이 매개변수는 z/OS에서만 올바릅니다.

z/OS

IGQAUT

권한 검사 유형과, IGQ 에이전트(IGQA)가 사용할 사용자 ID를 지정합니다. 이 매개변수는 목적지 큐에 메시지를 넣을 수 있는 권한을 설정합니다.

IGQAUT 매개변수는 큐 관리자가 큐 공유 그룹의 구성원인 경우 z/OS 에서만 유효합니다.

DEF

기본 사용자 ID가 메시지를 목적지 큐에 넣을 수 있는 권한을 설정하는 데 사용됨을 표시합니다.

하나의 사용자 ID 검사의 경우, 기본 사용자 ID는 큐 공유 그룹 내의 큐 관리자의 사용자 ID입니다. 기본 사용자 ID는 메시지를 SYSTEM.QSG.TRANSMIT.QUEUE에 넣는 큐 관리자의 사용자 ID입니다. 이 사용자 ID를 QSGSEND 사용자 ID라고 합니다.

두 개의 사용자 ID 검사의 경우, 두 번째 기본 사용자 ID는 IGQ 사용자 ID입니다.

CTX

UserIdentifier 필드의 사용자 ID가 메시지를 목적지 큐에 넣을 수 있는 권한을 설정하는 데 사용됨을 표시합니다. 사용자 ID는 SYSTEM.QSG.TRANSMIT.QUEUE의 메시지에 대한 메시지 디스크립터에 있는 *UserIdentifier* 필드입니다.

하나의 사용자 ID 검사의 경우, QSGSEND 사용자 ID가 사용됩니다.

두 개의 사용자 ID 검사의 경우, QSGSEND 사용자 ID, IGQ 사용자 ID 및 대체 사용자 ID가 사용됩니다. 대체 사용자 ID는 SYSTEM.QSG.TRANSMIT.QUEUE의 메시지에 대한 메시지 디스크립터에 있는 *UserIdentifier* 필드에서 가져옵니다. 대체 사용자 ID를 ALT라고 합니다.

ONLYIGQ

IGQ 사용자 ID가 메시지를 목적지 큐에 넣을 수 있는 권한을 설정하는 데에만 사용됨을 표시합니다.

모든 ID 검사의 경우, IGQ 사용자 ID가 사용됩니다.

ALTIGQ

IGQ 사용자 ID 및 ALT 사용자 ID가 메시지를 목적지 큐에 넣을 수 있는 권한을 설정하는 데 사용됨을 표시합니다.

하나의 사용자 ID 검사의 경우, IGQ 사용자 ID가 사용됩니다.

두 개의 사용자 ID 검사의 경우, IGQ 사용자 ID 및 ALT 사용자 ID가 사용됩니다.

이 매개변수는 z/OS에서만 올바릅니다.

z/OS

IGQUSER

메시지를 목적지 큐에 넣을 수 있는 권한을 설정하기 위해 IGQ 에이전트(IGQA)가 사용하는 사용자 ID를 지정합니다. 사용자 ID는 IGQ 사용자 ID라고 합니다.

큐 관리자가 큐 공유 그룹의 구성원일 때 z/OS에서만 이 매개변수를 사용할 수 있습니다. 가능한 값은 다음과 같습니다.

공백

큐 공유 그룹 내의 수신 큐 관리자의 사용자 ID가 사용됨을 표시합니다.

Specific user ID

수신 큐 관리자의 **IGQUSER** 매개변수에 지정된 사용자 ID가 사용됨을 표시합니다.

참고:

1. 수신 큐 관리자에는 액세스할 수 있는 모든 큐에 대한 권한이 있으므로, 이 사용자 ID 유형에는 보안 확인이 수행되지 않을 수 있습니다.
2. 공백 값에는 특수한 의미가 있으므로, IGQUSER를 사용하여 실제 공백 사용자 ID를 지정할 수 없습니다. 이 매개변수는 z/OS에서만 올바릅니다.

V 9.0.2 Multi **IMGINTVL**

오브젝트의 이전 매체 이미지 이후에 큐 관리자가 매체 이미지를 자동으로 쓰는 대상 빈도(분)입니다.

가능한 값은 다음과 같습니다.

1 - 999 999 999

큐 관리자가 매체 이미지를 자동으로 쓰는 시간(분)입니다.

기본값은 60분입니다.

꺼짐(OFF)

자동 매체 이미지는 시간 간격을 기반으로 작성되지 않습니다.

이 매개변수는 멀티플랫폼에서만 올바릅니다.

V 9.0.2 Multi **IMGLOGLN**

오브젝트의 이전 매체 이미지 이후 큐 관리자가 매체 이미지를 자동으로 쓰기 전에 기록된 복구 로그의 대상 크기(메가바이트)입니다. 이는 오브젝트를 복구할 때 읽을 로그의 양을 제한합니다.

가능한 값은 다음과 같습니다.

1 - 999 999 999

복구 로그의 대상 크기(메가바이트)입니다.

꺼짐(OFF)

자동 매체 이미지는 기록된 로그의 크기를 기반으로 기록되지 않습니다.

OFF가 기본값입니다.

이 매개변수는 멀티플랫폼에서만 올바릅니다.

V 9.0.2 Multi **IMGRCOVO**

선형 로깅이 사용되는 경우 매체 이미지에서 인증 정보, 채널, 클라이언트 연결, 리스너, 이름 목록, 프로세스, 알리어스 큐, 리모트 큐, 서비스 오브젝트가 복구 가능한지 여부를 지정합니다.

가능한 값은 다음과 같습니다.

아니오

112 페이지의 『rcdmqimg(매체 이미지 기록)』 및 118 페이지의 『rcrmqobj(오브젝트 재작성)』 명령은 해당 오브젝트에 허용되지 않으며 자동 매체 이미지(사용 가능한 경우)는 해당 오브젝트에 대해 기록되지 않습니다.

YES

이러한 오브젝트를 복구할 수 있습니다.

YES가 기본값입니다.

이 매개변수는 멀티플랫폼에서만 올바릅니다.

V 9.0.2 Multi **IMGRCOVQ**

이 매개변수로 사용한 경우 로컬 및 영구적 동적 큐 오브젝트에 대해 기본 **IMGRCOVQ** 속성을 지정합니다.

가능한 값은 다음과 같습니다.

아니오

로컬 및 영구적 동적 큐 오브젝트의 **IMGRCOVQ** 속성이 NO로 설정됩니다.

YES

로컬 및 영구적 동적 큐 오브젝트의 **IMGRCOVQ** 속성이 YES로 설정됩니다.

YES가 기본값입니다.

이 매개변수는 멀티플랫폼에서만 올바릅니다.

V 9.0.2 **Multi** **IMGSCHED**

큐 관리자가 매체 이미지를 자동으로 쓰는지 여부입니다.

가능한 값은 다음과 같습니다.

자동

오브젝트의 이전 매체 이미지를 가져온 이후 **IMGINTVL**분이 경과되기 전에 또는 **IMGLOGLN**메가바이트의 복구 로그가 작성되기 전에 큐 관리자가 오브젝트의 매체 이미지를 자동으로 쓰려고 시도합니다.

IMGINTVL 또는 **IMGLOGLN**의 설정에 따라 이전 매체 이미지를 수동 또는 자동으로 가져왔습니다.

MANUAL

자동 매체 이미지가 기록되지 않습니다.

MANUAL은 기본값입니다.

이 매개변수는 멀티플랫폼에서만 올바릅니다.

INHIBTEV

금지 이벤트의 생성 여부를 지정합니다. 가져오기(**get**) 금지 및 넣기(**put**) 금지에 대한 이벤트가 생성됩니다.

ENABLED

금지 이벤트가 생성됩니다.

DISABLED

금지 이벤트가 생성되지 않습니다.

이것이 큐 관리자의 초기 기본값입니다.

IPADDRV

채널 연결에 사용할 IP 프로토콜을 지정합니다.

IPV4

IPv4 IP 주소를 사용합니다.

이것이 큐 관리자의 초기 기본값입니다.

IPV6

IPv6 IP 주소를 사용합니다.

이 매개변수는 IPv4 및 IPv6를 실행하는 시스템에서만 사용합니다. 다음의 두 조건 중 하나가 충족될 때 TCP의 **TRPTYPE**으로 정의된 채널에만 적용됩니다.

- 채널의 **CONNAME** 매개변수는 IPv4 및 IPv6 주소 모두로 해석되는 호스트 이름을 포함하며 **LOCLADDR** 매개변수는 지정되지 않습니다.
- 채널의 **CONNAME** 및 **LOCLADDR** 매개변수 값은 IPv4 및 IPv6 주소로 해석되는 호스트 이름입니다.

LOCALEV

로컬 오류 이벤트의 생성 여부를 지정합니다.

ENABLED

로컬 오류 이벤트가 생성됩니다.

DISABLED

로컬 오류 이벤트가 생성되지 않습니다.

이것이 큐 관리자의 초기 기본값입니다.

Multi **LOGGEREV**

복구 로그 이벤트의 생성 여부를 지정합니다.

DISABLED

로거 이벤트가 생성되지 않습니다.

이것이 큐 관리자의 초기 기본값입니다.

ENABLED

로거 이벤트가 생성됩니다.

이 매개변수는 멀티플랫폼에서만 올바릅니다.

z/OS LSTRTMR (*integer*)

APPC 또는 TCP/IP 실패 후 IBM MQ에 의한 리스너 재시작 시도 사이의 시간 간격(초)입니다. TCP/IP에서 리스너가 재시작되면, 리스너는 처음 시작될 때 사용한 것과 동일한 포트 및 IP 주소를 사용합니다.

5 - 9999 범위의 값을 지정하십시오.

이 매개변수에 대한 변경사항은 이후에 시작되는 리스너에 적용됩니다. 현재 시작된 리스너는 이 매개변수의 변경사항에 의해 영향을 받지 않습니다.

이 매개변수는 z/OS에서만 올바릅니다.

z/OS LUGROUP (*string*)

큐 공유 그룹의 인바운드 전송을 핸들링하는 LU 6.2 리스너가 사용할 일반 LU 이름입니다. 이 매개변수의 최대 길이는 8자입니다.

이 이름이 공백인 경우 리스너를 사용할 수 없습니다.

이 매개변수에 대한 변경사항은 이후에 시작되는 리스너에 적용됩니다. 현재 시작된 리스너는 이 매개변수의 변경사항에 의해 영향을 받지 않습니다.

이 매개변수는 z/OS에서만 올바릅니다.

z/OS LUNAME(*string*)

아웃바운드 LU 6.2 전송에 사용할 LU 이름. 인바운드 전송을 위한 리스너가 사용할 LU의 이름과 동일하도록 이 매개변수를 설정하십시오. 이 매개변수의 최대 길이는 8자입니다.

이 이름이 공백이면, APPC/MVS 기본 LU 이름이 사용됩니다. 이 이름은 변수이므로 LU 6.2를 사용하는 경우에는 항상 LUNAME을 설정해야 합니다.

이 매개변수의 변경사항은 채널 시작기가 재시작될 때 적용됩니다.

이 매개변수는 z/OS에서만 올바릅니다.

z/OS LU62ARM (*string*)

SYS1.PARMLIB의 APPCPM 멤버 접미부. 이 접미부는 이 채널 시작기의 LUADD를 지정합니다. 자동 재시작 관리자 (ARM) 가 채널 시작기를 다시 시작하면 z/OS 명령 SET APPC= *xx* 이 실행됩니다.

이 매개변수에 값을 제공하지 않으면 SET APPC= *xx* 명령이 실행되지 않습니다.

이 매개변수의 최대 길이는 2자입니다.

이 매개변수의 변경사항은 채널 시작기가 재시작될 때 적용됩니다.

이 매개변수는 z/OS에서만 올바릅니다.

z/OS LU62CHL (*integer*)

LU 6.2 전송 프로토콜을 사용하는 현재 실행할 수 있는 채널 또는 연결 가능한 클라이언트의 최대 수.

MAXCHL 값을 초과하지 않는 0 - 9999 범위의 값을 지정하십시오. MAXCHL은 사용 가능한 최대 채널 수를 정의합니다. 0을 지정하면 LU 6.2 전송 프로토콜이 사용되지 않습니다.

이 값을 변경하는 경우 MAXCHL, LU62CHL 및 ACTCHL 값도 검토하십시오. 값의 충돌이 없는지 확인하고, 필요한 경우 MAXCHL 및 ACTCHL 값을 올리십시오.

이 매개변수의 값이 감소되면 새로운 한계를 초과하는 현재 채널은 채널이 정지할 때까지 계속 실행됩니다.

채널 시작기가 시작될 때 **LU62CHL**의 값이 0이 아니면 값을 동적으로 수정할 수 있습니다. 채널 시작기가 시작될 때 **LU62CHL**의 값이 0이면 이후의 ALTER 명령은 적용되지 않습니다. 이 경우 채널 시작기가 시작하기 전 또는 CSQINP2에서 **START CHINIT** 명령을 실행하기 전에 ALTER 명령을 수행해야 합니다.

이 매개변수는 z/OS에서만 올바릅니다.

MARKINT (integer)

메시지 가져오기 옵션 MQGMO_MARK_BROWSE_CO_OP를 사용하여, MQGET에 대한 호출을 통해 찾아보는 대상으로 표시된 메시지가 찾아보기 대상 표시 상태로 유지될 것으로 예상되는 시간 간격(밀리초)입니다.

MARKINT 밀리초 이상으로 메시지가 표시된 경우 큐 관리자는 자동으로 메시지를 표시 해제합니다. 협동 핸들 세트에 대해 검색된 대로 표시된 메시지를 표시 해제할 수 있습니다.

이 매개변수는 메시지 가져오기 옵션 MQGMO_MARK_BROWSE_HANDLE을 사용하는 MQGET에 대한 호출을 통해 찾아보기 대상으로 표시된 메시지의 상태에는 영향을 주지 않습니다.

최대값 999,999,999를 지정하십시오. 기본값은 5000입니다.



주의: 절대로 기본값 5000 미만으로 값을 줄이지 마십시오.

특수 값 NOLIMIT는 큐 관리자가 이 프로세스를 통해 자동으로 메시지를 표시 해제하지 않음을 나타냅니다.

z/OS

MAXCHL (integer)

현재 상태일 수 있는 최대 채널 수(연결된 클라이언트가 있는 서버 연결 채널 포함)입니다.

1 - 9999 범위의 값을 지정하십시오. 이 값을 변경하는 경우 **TCPCHL**, **LU62CHL** 및 **ACTCHL** 값도 검토하여 값의 충돌이 없는지 확인하십시오. 필요한 경우 **ACTCHL** 값을 사용하여 활성 채널의 수를 늘리십시오.

ACTCHL, **LU62CHL** 및 **TCPCHL** 값은 최대 채널 수보다 크지 않아야 합니다. 권장되는 설정은 다음과 같습니다.

- 테스트 시스템: 200
- 프로덕션 시스템: 1000

현재로 간주되는 채널 상태에 대한 설명은 [채널 상태](#)를 참조하십시오.

이 매개변수의 값이 감소되면 새로운 한계를 초과하는 현재 채널은 채널이 정지할 때까지 계속 실행됩니다.

MAXCHL 값이 채널 시작기가 초기화되었을 때의 값 미만으로 줄어들면 채널은 중지될 때까지 계속 실행됩니다. 실행 중인 채널의 수가 MAXCHL 값 이하로 떨어지면 추가 채널이 시작될 수 있습니다. MAXCHL 값을 채널 시작기가 초기화되었을 때의 값 이상으로 올려도 효과가 즉시 적용되지는 않습니다. MAXCHL 값을 올리는 경우 다음 번에 채널 시작기를 재시작할 때 해당 값이 적용됩니다.

대화 공유는 이 매개변수의 합계에 포함되지 않습니다.

CHIADAPS, **CHDISPS** 및 **MAXCHL** 사이의 관계에 대한 자세한 정보는 [태스크 18: 채널 시작기 매개변수 조정을 참조하십시오](#).

이 매개변수는 z/OS에서만 유효합니다.

MAXHANDS (integer)

한 연결이 동시에 가질 수 있는 최대 열린 핸들 수.

이 값은 0 - 999,999,999 범위의 값입니다.

MAXMSGL (integer)

큐에서 이 큐 관리자에 대해 허용되는 최대 메시지 길이.

이 값의 범위는 32KB - 100MB입니다.

채널의 MAXMSGL 매개변수 값을 결정할 때 메시지 특성의 길이도 고려하십시오.

큐 관리자의 최대 메시지 길이를 줄이는 경우, **SYSTEM.DEFAULT.LOCAL.QUEUE** 정의의 최대 메시지 길이도 줄여야 합니다. 큐 관리자에 정의된 다른 모든 큐의 최대 메시지 길이도 줄여야 합니다. 이렇게 변경하면 큐 관리자의 한계가 연관된 큐의 한계보다 작지 않게 됩니다. 이 길이를 변경하지 않고 애플리케이션이 큐의 **MAXMSGL** 값만 조회하는 경우, 애플리케이션이 제대로 작동하지 않을 수 있습니다.

디지털 서명 및 키가 메시지에 추가되므로 [Advanced Message Security](#)에서 메시지의 길이가 증가합니다.

MAXPROPL (integer)

메시지와 연관시킬 수 있는 특성 데이터의 최대 길이(바이트).

이 값의 범위는 0 - 100MB(104 857 600바이트)입니다.

특수 값 NOLIMIT는 상한을 제외하고 특성 크기가 제한되지 않음을 표시합니다.

MAXUMSGS (integer)

동기점 내에서 최대 커밋되지 않은 메시지 수입니다.

MAXUMSGS는 단일 동기점 내에서 검색할 수 있는 메시지 수와 넣을 수 있는 메시지 수의 한계입니다. 한계는 동기점 외부에 넣거나 외부에서 검색되는 메시지에는 적용되지 않습니다.

이 수에는 동일한 복구 단위 내에서 생성된 트리거 메시지 및 보고서 메시지가 포함됩니다.

기존 애플리케이션 및 큐 관리자 프로세스가 동기점에 대량의 메시지를 넣거나 가져오는 경우 MAXUMSGS를 줄이면 문제점이 발생할 수 있습니다.

 영향을 받을 수 있는 큐 관리자 프로세스의 예가 z/OS에 클러스터링되어 있습니다.

1 - 999,999,999 범위의 값을 지정하십시오. 기본값은 10000입니다.

MAXUMSGS는 MQ Telemetry에 적용되지 않습니다. MQ Telemetry에서는 여러 클라이언트에서 트랜잭션 내 작업 배치로 메시지를 구독, 구독 해제, 송신 및 수신하기 위한 배치 요청을 시도합니다.

MONACLS

자동 정의된 클러스터 송신자 채널에 대한 온라인 모니터링 데이터의 콜렉션을 제어합니다.

큐 관리자

온라인 모니터링 데이터 콜렉션은 큐 관리자의 MONCHL 매개변수 설정에서 상속됩니다.

이것이 큐 관리자의 초기 기본값입니다.

꺼짐(OFF)

채널에 대한 모니터링이 사용 불가능합니다.

낮음(LOW)

MONCHL이 NONE이 아니면, 시스템 성능에 최소한의 영향을 주고 낮은 비율의 데이터 콜렉션으로 모니터링이 사용 가능합니다. 수집된 데이터는 가장 최신의 것이 아닐 수도 있습니다.

보통(MEDIUM)

MONCHL이 NONE이 아니면, 시스템 성능에 제한된 영향을 주고 보통 비율의 데이터 콜렉션으로 모니터링이 사용 가능합니다.

높음(HIGH)

MONCHL이 NONE이 아니면, 시스템 성능에 적당한 영향을 주고 높은 비율의 데이터 콜렉션으로 모니터링이 사용 가능합니다. 수집된 데이터는 가장 최신의 것입니다.

이 매개변수에 대한 변경사항은 변경이 발생한 후 시작된 채널에만 적용됩니다. 매개변수 변경 이전에 시작된 채널은 채널이 시작된 당시의 값으로 계속 강제 실행됩니다.

MONCHL

채널에 대한 온라인 모니터링 데이터의 콜렉션을 제어합니다. MONCHL (QMGR)을 사용하여 정의된 채널은 QMGR MONCHL 속성의 변경에 영향을 받습니다.

꺼짐(OFF)

MONCHL 매개변수에 값 QMGR이 지정된 채널에 대해 온라인 모니터링 데이터 수집을 끕니다.

이것이 큐 관리자의 초기 기본값입니다.

NONE

온라인 모니터링 데이터 콜렉션이 MONCHL 매개변수 설정에 관계없이 채널에 대해 작동되지 않습니다.

낮음(LOW)

온라인 모니터링 데이터 콜렉션이 MONCHL 매개변수에 QMGR 값을 지정하는 채널에 대해, 낮은 데이터 콜렉션 비율로 작동합니다.

보통(MEDIUM)

온라인 모니터링 데이터 콜렉션이 MONCHL 매개변수에 QMGR 값을 지정하는 채널에 대해, 중간 데이터 콜렉션 비율로 작동합니다.

높음(HIGH)

온라인 모니터링 데이터 콜렉션이 **MONCHL** 매개변수에 QMGR 값을 지정하는 채널에 대해, 높은 데이터 콜렉션 비율로 작동합니다.

이 매개변수에 대한 변경사항은 변경이 발생한 후 시작된 채널에만 적용됩니다. 매개변수 변경 이전에 시작된 채널은 채널이 시작된 당시의 값으로 계속 강제 실행됩니다.

MONQ

큐에 대한 온라인 모니터링 데이터의 콜렉션을 제어합니다.

꺼짐(OFF)

온라인 모니터링 데이터 콜렉션이 **MONQ** 매개변수에 QMGR 값을 지정하는 큐에 대해 작동되지 않습니다.

이것이 큐 관리자의 초기 기본값입니다.

NONE

온라인 모니터링 데이터 콜렉션이 **MONQ** 매개변수 설정에 관계없이 큐에 대해 작동되지 않습니다.

낮음(LOW)

MONQ 매개변수에 QMGR 값을 지정하여 큐에 대해 온라인 모니터링 데이터 콜렉션이 켜집니다.

보통(MEDIUM)

MONQ 매개변수에 QMGR 값을 지정하여 큐에 대해 온라인 모니터링 데이터 콜렉션이 켜집니다.

높음(HIGH)

MONQ 매개변수에 QMGR 값을 지정하여 큐에 대해 온라인 모니터링 데이터 콜렉션이 켜집니다.

MONCHL과는 반대로, **LOW**, **MEDIUM** 및 **HIGH** 값 사이의 구별이 없습니다. 이러한 값은 모두 데이터 콜렉션을 켜지만 콜렉션의 비율에 영향을 미치지 않습니다.

이 매개변수의 변경사항은 매개변수가 변경된 후 열린 큐에만 영향을 줍니다.

z/OS OPORTMAX (integer)

보내는 채널을 바인딩할 때 사용되는 포트 번호 범위에서 최대값. 지정된 범위 내의 모든 포트 번호가 사용된 경우, 전송 채널은 사용 가능한 포트 번호에 바인딩됩니다.

0 - 65535 범위의 값을 지정하십시오. 0 값은 모든 보내는 채널이 사용 가능한 포트 번호에 바인딩됨을 의미합니다.

포트 번호 범위를 정의하도록 **OPORTMIN**에 해당 값을 지정하십시오. **OPORTMAX**에 지정하는 값이 **OPORTMIN**에 지정하는 값 이상이 되는지 확인하십시오.

이 매개변수에 대한 변경사항은 이후에 시작되는 채널에 적용됩니다. 현재 시작된 채널은 이 매개변수의 변경사항에 의해 영향을 받지 않습니다.

이 매개변수는 z/OS에서만 올바릅니다.

z/OS OPORTMIN (integer)

보내는 채널을 바인딩할 때 사용되는 포트 번호 범위에서 최소값. 지정된 범위 내의 모든 포트 번호가 사용된 경우, 전송 채널은 사용 가능한 포트 번호에 바인딩됩니다.

0 - 65535 범위의 값을 지정하십시오.

포트 번호 범위를 정의하도록 **OPORTMAX**에 해당 값을 지정하십시오. **OPORTMIN**에 지정하는 값이 **OPORTMAX**에 지정하는 값 이하가 되는지 확인하십시오.

이 매개변수에 대한 변경사항은 이후에 시작되는 채널에 적용됩니다. 현재 시작된 채널은 이 매개변수의 변경사항에 의해 영향을 받지 않습니다.

이 매개변수는 z/OS에서만 올바릅니다.

PARENT (parentname)

로컬 큐 관리자가 계층에서 하위로서 연결할 상위 큐 관리자의 이름.

공백 값은 큐 관리자에 상위 큐 관리자가 없음을 나타냅니다.

기존 상위 큐 관리자가 있는 경우에는 연결이 끊어집니다.

IBM MQ 계층 구조 연결에서는 큐 관리자 속성 **PSMODE**가 ENABLED로 설정되어야 합니다.

PSMODE가 DISABLED로 설정된 경우 **PARENT** 값을 공백 값으로 설정할 수 있습니다.

계층에서 큐 관리자가 하위 큐 관리자로 큐 관리자에 연결하려면 채널이 두 방향 모두에 존재해야 합니다. 채널이 상위 큐 관리자와 하위 큐 관리자 사이에 존재해야 합니다.

상위 큐 관리자가 이미 정의된 경우, **ALTER QMGR PARENT** 명령은 원래 상위 큐 관리자로부터의 연결을 끊고 새 상위 큐 관리자로 연결 플로우를 송신합니다.

명령이 성공적으로 완료되어도 조치가 완료되었음을 의미하지는 않습니다. 이 명령이 완료되었는지 확인하려면 분산 네트워크의 비동기 명령이 완료되었는지 확인의 **ALTER QMGR** 단계를 참조하십시오.

PERFMEV

성능 관련 이벤트의 생성 여부를 지정합니다.

ENABLED

성능 관련 이벤트가 생성됩니다.

DISABLED

성능 관련 이벤트가 생성되지 않습니다.

이것이 큐 관리자의 초기 기본값입니다.

 IBM MQ for z/OS에서 큐 공유 그룹에 있는 모든 큐 관리자의 설정이 동일해야 합니다.

PSCLUS

이 큐 관리자가 구성원인 모든 클러스터에서의 발행/구독 활동에 참여하는지 여부를 제어합니다. ENABLED에서 DISABLED로 수정할 경우 클러스터에는 클러스터 토픽 오브젝트가 없습니다.

PSCLUS에 대한 자세한 정보는 클러스터된 발행/구독 금지를 참조하십시오.

참고: **PSCLUS** 매개변수 상태를 변경하려면 CHIN 주소 공간이 실행 중이어야 합니다.

ENABLED

이 큐 관리자는 클러스터 토픽 오브젝트를 정의하고, 기타 큐 관리자의 구독자에게 발행하고, 기타 큐 관리자로부터 받은 구독을 등록할 수 있습니다. 발행/구독 활동이 예상대로 작동하려면 이 옵션을 지원하는 IBM MQ 버전을 실행 중인 클러스터의 모든 큐 관리자가 **PSCLUS(ENABLED)**를 지정해야 합니다. 큐 관리자가 작성되면 ENABLED가 기본값입니다.

DISABLED

이 큐 관리자는 클러스터 토픽 오브젝트를 정의할 수 없고, 클러스터에 있는 기타 큐 관리자의 정의는 무시합니다.

발행은 클러스터의 기타 위치에 있는 구독자에게 전달되지 않고, 구독은 로컬 큐 관리자 이외에는 등록되지 않습니다.

클러스터에서 발행/구독 활동이 발생하지 않도록 하기 위해, 모든 큐 관리자가 **PSCLUS(DISABLED)**를 지정해야 합니다. 최소한 전체 저장소에서 발행/구독 참여가 사용 또는 사용 불능으로 일관되게 설정되어야 합니다.

PSMODE

발행/구독 엔진과 큐된 발행/구독 인터페이스가 실행 중인지 여부를 제어합니다. API(Application Programming Interface)를 사용하여 애플리케이션을 발행 또는 구독할 수 있는지 여부를 제어합니다. 큐된 발행/구독 인터페이스가 모니터링하는 큐가 모니터링되는지 여부도 제어합니다.

PSMODE 속성을 변경하면 **PSMODE** 상태도 변경될 수 있습니다. 다음 명령 중 하나를 사용하거나 발행/구독 엔진 및 큐된 발행/구독 인터페이스의 현재 상태를 판별하십시오.

- **DISPLAY PUBSUB**

-  **DSPMQM**(IBM i에서만)

COMPAT

발행/구독 엔진이 실행 중입니다. 따라서 API(Application Programming Interface)를 사용하여 발행 또는 구독할 수 있습니다.

큐 발행/구독 인터페이스가 실행 중이 아닙니다. 큐잉된 발행/구독 인터페이스가 모니터하는 큐에 넣은 모든 발행/구독 메시지가 처리되지 않습니다.

이 큐 관리자를 사용하는 IBM Integration Bus(이전에는 WebSphere Message Broker로 알려짐) V 6 이전 버전과의 호환성을 위해 이 설정을 사용하십시오.

DISABLED

발행/구독 엔진 및 큐 발행/구독 인터페이스가 실행 중이지 않습니다. 따라서 API(Application Programming Interface)를 사용하여 발행 또는 구독할 수 없습니다. 큐잉된 발행/구독 인터페이스가 모니터하는 큐에 넣은 모든 발행/구독 메시지가 처리되지 않습니다.

큐 관리자가 발행/구독 클러스터 또는 계층에 있는 경우 해당 클러스터 또는 계층에 있는 다른 큐 관리자에서 발행/구독 메시지를 수신할 수 있습니다. 그러한 메시지의 예로는 발행 메시지 또는 프록시 구독이 있습니다. **PSMODE**가 **DISABLED**로 설정되어 있지만 이러한 메시지는 처리되지 않습니다. 이러한 이유로 축적되는 메시지 양이 적은 경우 발행/구독 클러스터 또는 계층에서 큐 관리자를 사용 불가능하게 설정하십시오.

ENABLED

발행/구독 엔진 및 큐에 있는 발행/구독 인터페이스가 실행 중입니다. 따라서 큐된 발행/구독 인터페이스에서 모니터링 중인 큐 및 API(Application Programming Interface)를 사용하여 발행 또는 구독할 수 있습니다.

이것이 큐 관리자의 초기 기본값입니다.

참고: 큐 관리자가 발행/구독 클러스터 또는 계층에 있는 경우 **PSMODE**를 **ENABLED**로 변경하면 **REFRESH QMGR TYPE (PROXY)** 명령을 실행해야 할 수 있습니다. 이 명령을 사용하면 **PSMODE**를 다시 **ENABLED**로 설정하는 경우 지속 불가능한 구독이 전체 클러스터 또는 계층에서 알려질 수 있습니다. 이 명령을 실행해야 하는 경우는 다음과 같습니다. **PSMODE**를 **ENABLED**에서 **DISABLED**로 변경했다가 다시 **ENABLED**로 변경하는 경우 지속 불가능한 하나 이상의 구독이 세 단계 모두에서 존재합니다.

PSNPMSG

큐된 발행/구독 인터페이스가 비지속적 입력 메시지를 처리할 수 없는 경우 이 인터페이스는 데드-레터 큐에 입력 메시지를 쓰려고 시도할 수 있습니다. 이를 시도할지 여부는 입력 메시지의 보고 옵션에 따라 달라집니다. 데드-레터 큐에 입력 메시지를 쓰려는 시도가 실패할 수 있습니다. 이 경우 큐된 발행/구독 인터페이스는 입력 메시지를 제거할 수 있습니다. 입력 메시지에 **MQRO_DISCARD_MSG**가 지정된 경우 입력 메시지는 제거됩니다. **MQRO_DISCARD_MSG**를 설정하지 않은 경우 **PSNPMSG**를 **KEEP**으로 설정하면 입력 메시지가 제거되는 것을 방지할 수 있습니다. 기본값은 입력 메시지를 제거하는 것입니다.

참고: **PSSYNCP**에 **IFPER** 값을 지정하는 경우, **PSNPMSG**에 **KEEP** 값을 지정하지 않아야 합니다.

DISCARD

비지속적 입력 메시지를 처리할 수 없는 경우 이 메시지를 제거할 수 있습니다.

KEEP

비지속 입력 메시지는 처리할 수 없는 경우 제거되지 않습니다. 이 상태에서 큐된 발행/구독 인터페이스는 적절한 간격으로 이 메시지를 계속 처리하려고 하며 후속 메시지는 계속 처리하지 못합니다.

PSNPRES

PSNPRES 속성은 큐된 발행/구독 인터페이스가 전달할 수 없는 응답 메시지를 데드-레터 큐에 기록할지, 아니면 메시지를 제거할지를 제어합니다. 큐된 발행/구독 인터페이스에서 응답 메시지를 응답 대상 큐에 전달할 수 없는 경우에 선택항목이 필요합니다.

새 큐 관리자의 경우 초기값은 **NORMAL**입니다. **PSSYNCP**에 **IFPER** 값을 지정하는 경우, **PSNPRES**에 **KEEP** 또는 **SAFE** 값을 지정하지 않아야 합니다.

Multi 멀티플랫폼의 마이그레이션된 큐 관리자의 경우, 값은 **DLQNonPersistentResponse** 및 **DiscardNonPersistentResponse**에 따라 달라집니다.

NORMAL

리플라이 큐에 넣을 수 없는 비지속 응답을 데드-레터 큐에 넣습니다. 비지속 응답을 데드-레터 큐에 넣을 수 없으면 제거됩니다.

안전

리플라이 큐에 넣을 수 없는 비지속 응답을 데드-레터 큐에 넣습니다. 응답을 송신할 수 없고 데드-레터 큐에 넣을 수 없는 경우, 큐된 발행/구독 인터페이스는 현재 조작을 백아웃하고 적절한 간격으로 재시도하여 후속 메시지를 계속 처리하지 못합니다.

DISCARD

리플라이 큐에 넣을 수 없는 비지속 응답이 제거됩니다.

KEEP

비지속 응답을 데드-레터 큐에 넣지 않거나 제거합니다. 대신, 큐된 발행/구독 인터페이스는 현재 조작을 백아웃한 후 적절한 간격으로 재시도하여 후속 메시지를 계속 처리하지 못합니다.

PSRTYCNT

큐된 발행/구독 인터페이스가 동기점에서 명령 메시지를 처리하지 못하는 경우 작업 단위는 백아웃됩니다. 이 명령은 발행/구독 브로커가 해당 보고서 옵션에 따라 대신 명령 메시지를 처리하기 전에 다시 여러 번 프로세스 처리를 지도합니다. 이러한 상황은 여러 가지 이유로 발생합니다. 예를 들어, 발행 메시지를 구독자로 전달할 수 없는 경우 데드-레터 큐에 발행을 넣을 수 없습니다.

새 큐 관리자에서 이 매개변수의 초기값은 5입니다.

범위는 0 - 999,999,999입니다.

PSSYNCPT

큐잉된 발행/구독 인터페이스가 동기점 아래에서 명령 메시지를 처리(발행 메시지를 삭제 또는 발행)하는지 제어합니다.

YES

모든 메시지가 동기점 아래에 처리됩니다.

IFPER

지속 메시지만 동기점의 일부입니다.

큐 관리자의 초기값은 IFPER입니다.

z/OS RCVTIME (integer)

TCP/IP 채널이 비활성 상태로 돌아가기 전에 상대방부터 하트비트를 포함하여 데이터를 수신하기 위해 대기하는 대략적인 시간.

이 매개변수는 채널 수신 제한시간이 메시지 채널과 동일한 방식으로 조정된 하트비트 간격에 따라 설정될 때 **SHARECNV**가 0보다 큰, 메시지 채널과 MQI 서버 연결 및 클라이언트 연결 채널에만 적용됩니다. 이 숫자는 다음과 같이 규정될 수 있습니다.

- 이 숫자가 채널이 기다릴 시간을 판별하기 위해 조정된 **HBINT** 값에 적용될 승수임을 지정하려면 **RCVTYPE**을 MULTIPLY로 설정하십시오. 0 또는 2 - 99 범위의 **RCVTIME** 값을 지정하십시오. 0을 지정하는 경우 채널은 파트너로부터 데이터를 수신할 때까지 무기한으로 계속 기다립니다.
- **RCVTIME**이 채널이 기다릴 시간을 판별하기 위해 조정된 **HBINT** 값에 더해질 시간(초)임을 지정하려면 **RCVTYPE**을 ADD로 설정하십시오. 1 - 999999 범위의 **RCVTIME** 값을 지정하십시오.
- **RCVTIME**이 채널이 기다릴 값(초)임을 지정하려면 **RCVTYPE**을 EQUAL로 설정하십시오. 0 - 999,999 범위의 **RCVTIME** 값을 지정하십시오. 0을 지정하는 경우 채널은 파트너로부터 데이터를 수신할 때까지 무기한으로 계속 기다립니다.

참고: 공유 대화를 사용하는 MQI 채널의 경우에는, **ReceiveTimeout**, **ReceiveTimeMin** 또는 **ReceiveTimeoutType**에 사용되는 하트비트 간격이 조정된 하트비트 간격보다 5초 더 큽니다.

SHARECNV가 0인 채널은 **RCVTIME**이 적용되지 않습니다.

이 매개변수에 대한 변경사항은 이후에 시작되는 채널에 적용됩니다. 현재 시작된 채널은 이 매개변수의 변경사항에 의해 영향을 받지 않습니다.

자세한 정보는 [채널의 다른 끝이 여전히 사용 가능한지 확인](#)을 참조하십시오.

이 매개변수는 z/OS에서만 올바릅니다.

z/OS**RCVTMIN (integer)**

TCP/IP 채널이 비활성 상태로 돌아가기 전에 상대방부터 하트비트를 포함하여 데이터를 수신하기 위해 대기하는 최소 시간.

이 매개변수는 채널 수신 제한시간이 메시지 채널과 동일한 방식으로 조정된 하트비트 간격에 따라 설정될 때 **SHARECNV**가 0보다 큰, 메시지 채널과 MQI 서버 연결 및 클라이언트 연결 채널에만 적용됩니다.

참고: 공유 대화를 사용하는 MQI 채널의 경우에는, **ReceiveTimeout**, **ReceiveTimeMin** 또는 **ReceiveTimeoutType**에 사용되는 하트비트 간격이 조정된 하트비트 간격보다 5초 더 큼니다.

SHARECNV가 0인 채널은 **RCVTMIN**이 적용되지 않습니다.

TCP/IP 채널 대기 시간은 **HBINT**의 협상 값에 상대적입니다. **RCVTTYPE**이 MULTIPLY 또는 ADD인 경우 결과 값은 **RCVTMIN**에 설정된 값보다 작아질 수 있습니다. 이 경우 TCP/IP 채널 대기 시간은 **RCVTMIN**으로 설정됩니다. **RCVTTYPE**이 EQUAL인 경우에는 **RCVTMIN**이 적용되지 않습니다.

0 - 999999 범위의 값(초 단위)을 지정하십시오.

이 매개변수에 대한 변경사항은 이후에 시작되는 채널에 적용됩니다. 현재 시작된 채널은 이 매개변수의 변경사항에 의해 영향을 받지 않습니다.

자세한 정보는 [채널의 다른 끝이 여전히 사용 가능한지 확인](#)을 참조하십시오.

이 매개변수는 z/OS에서만 올바릅니다.

z/OS**RCVTTYPE**

RCVTIME의 값에 적용할 규정자입니다.

MULTIPLY

RCVTIME이 채널이 기다리는 시간을 판별하기 위해 조정된 **HBINT** 값에 적용할 승수임을 지정합니다.

추가

RCVTIME이 채널이 기다리는 시간을 판별하기 위해 조정된 **HBINT** 값에 추가할 값(초)임을 지정합니다.

EQUAL

RCVTIME이 채널이 기다리는 시간을 표시하는 값(초)임을 지정합니다.

이 매개변수에 대한 변경사항은 이후에 시작되는 채널에 적용됩니다. 현재 시작된 채널은 이 매개변수의 변경사항에 의해 영향을 받지 않습니다.

자세한 정보는 [채널의 다른 끝이 여전히 사용 가능한지 확인](#)을 참조하십시오.

이 매개변수는 z/OS에서만 올바릅니다.

REMOTEEV

리모트 오류 이벤트의 생성 여부를 지정합니다.

DISABLED

리모트 오류 이벤트가 생성되지 않습니다.

이것이 큐 관리자의 초기 기본값입니다.

ENABLED

리모트 오류 이벤트가 생성됩니다.

z/OS

WebSphere Application Server와 함께 제공된 IBM MQ for z/OS의 축소된 기능 양식을 사용하는 경우 **DISABLED**만 유효합니다.

REPOS (clustname)

이 큐 관리자가 저장소 관리자 서비스를 제공할 클러스터의 이름. 최대 길이는 48자로, 이름 지정 IBM MQ 오브젝트의 이름 지정 규칙을 따릅니다.

REPOS 및 **REPOSNL**의 결과적인 값 중 하나만 비공백이 될 수 있습니다.

전체 저장소 큐 관리자를 작성하기 위해 **REPOS** 매개변수를 사용하는 경우 클러스터에 있는 하나 이상의 다른 전체 저장소 큐 관리자에 연결하십시오. 클러스터-송신자 채널을 사용하여 연결하십시오. 전체 저장소 큐

관리자와 함께 클러스터-송신자 채널을 사용하는 방법에 대한 세부사항은 클러스터의 컴포넌트의 정보를 참조하십시오.

명령이 성공적으로 완료되어도 조치가 완료되었음을 의미하지는 않습니다. 확실히 완료되었는지 확인하려면 분산 네트워크의 비동기 명령이 완료되었는지 확인의 ALTER QMGR 단계를 참조하십시오.

REPOSNL (*nlname*)

이 큐 관리자가 저장소 관리자 서비스를 제공할 클러스터 이름 목록의 이름. 최대 길이는 IBM MQ 이름 목록 오브젝트의 이름을 지정하기 위한 규칙을 준수하는 48자입니다.

REPOS 또는 **REPOSNL** 지정에 대한 정보는 **REPOS**의 설명을 참조하십시오.

REVDNS

도메인 이름 서버(DNS)에서 호스트 이름의 역방향 검색이 채널이 연결된 IP 주소에 대해 수행되는지 여부를 제어합니다. 이 속성은 TCP의 전송 유형(TRPTYPE)을 사용하는 채널에만 적용됩니다.

ENABLED

이 정보가 필요한 경우 DNS 호스트 이름이 인바운드 채널의 IP 주소에 대해 역방향으로 검색됩니다. 이 설정은 호스트 이름이 포함된 CHLAUTH 규칙에 대해 일치하기 위해 필요하며 오류 메시지에 호스트 이름이 포함되도록 하려는 경우 필요합니다. IP 주소는 연결 ID를 제공하는 메시지에 여전히 포함됩니다.

큐 관리자의 초기 기본값입니다.

DISABLED

DNS 호스트 이름이 인바운드 채널의 IP 주소에 대해 역방향으로 검색되지 않습니다. 이 설정을 사용하면 호스트 이름을 사용하는 CHLAUTH 규칙이 일치하지 않습니다.

ROUTEREC

메시지에서 요청된 경우 라우트 추적 정보가 기록되는지 여부를 지정합니다. 이 매개변수를 DISABLED로 설정하지 않으면, 생성된 응답이 SYSTEM.ADMIN.TRACE.ROUTE.QUEUE나, 메시지 자체에 지정된 목적지로 송신되는지 여부를 제어합니다. **ROUTEREC**이 DISABLED가 아니면, 아직 최종 목적지에 없는 메시지에는 정보가 추가될 수 있습니다.

DISABLED

라우트 추적 정보가 기록되지 않습니다.

MSG

라우트 추적 정보가 기록되며 라우트 추적 기록을 요청한 메시지 진원지에서 지정한 목적지로 송신됩니다.

이것이 큐 관리자의 초기 기본값입니다.

큐

라우트 추적 정보가 기록되고 SYSTEM.ADMIN.TRACE.ROUTE.QUEUE에 송신됩니다.

Multi SCHINIT

큐 관리자 시작 시 채널 시작기가 자동으로 시작하는지 여부를 지정합니다.

큐 관리자

큐 관리자 시작 시 채널 시작기가 자동으로 시작합니다.

MANUAL

채널 시작기가 자동으로 시작하지 않습니다.

이 매개변수는 멀티플랫폼에서만 올바릅니다.

Multi SCMDSERV

큐 관리자 시작 시 명령 서버가 자동으로 시작하는지 여부를 지정합니다.

큐 관리자

큐 관리자 시작 시 명령 서버가 자동으로 시작합니다.

MANUAL

명령 서버가 자동으로 시작하지 않습니다.

이 매개변수는 멀티플랫폼에서만 올바릅니다.

z/OS SCYCASE

보안 프로파일이 대문자인지 또는 혼합 문자인지 여부를 지정합니다.

UPPER

보안 프로파일이 대문자만을 사용합니다. 그러나 MXTOPIC 및 GMXTOPIC가 토픽 보안에 사용되며 혼합 문자 프로파일을 포함할 수 있습니다.

혼합

보안 프로파일이 대소문자를 혼합하여 사용합니다. MQCMDS 및 MQCONN이 명령 및 연결 보안을 위해 사용되지만 대문자 프로파일만 포함할 수 있습니다.

SCYCASE의 변경사항은 다음 명령을 실행한 후 적용됩니다.

```
REFRESH SECURITY(*) TYPE(CLASSES)
```

이 매개변수는 z/OS에서만 올바릅니다.

z/OS SQQNAME

SQQNAME 속성은 큐 공유 그룹의 큐 관리자가 동일한 그룹에서 바로 공유 큐를 여는지 여부를 지정합니다. 처리 중인 큐 관리자가 공유 큐에 대해 MQOPEN을 호출하고 큐에 *ObjectQmgrName* 매개변수를 설정합니다. 공유 큐가 처리 중인 큐 관리자와 동일한 큐 공유 그룹에 있는 경우 큐는 처리 중인 큐 관리자에서 직접 열 수 있습니다. 큐를 직접 열 것인지 아니면 *ObjectQmgrName* 큐 관리자를 사용하여 열 것인지를 제어하려면 **SQQNAME** 속성을 설정하십시오. 이 속성은 대상 큐가 처리 큐 관리자와 동일한 큐 공유 그룹에 있는 공유 큐인 경우에 QALIAS를 복사 디스포지션으로 열 때도 적용됩니다. 이 상황에서는 큐 공유 그룹에 있는 각 큐 관리자의 QALIAS 복사 오브젝트에 동일한 대상 큐가 있는 것이 중요합니다.

USE

*ObjectQmgrName*이 사용되고 적절한 전송 큐가 열립니다.

IGNORE

처리 큐 관리자가 직접 공유 큐를 엽니다. 매개변수를 이 값으로 설정하면 큐 관리자 네트워크에서 통신량을 줄일 수 있습니다.

이 매개변수는 z/OS에서만 올바릅니다.

SSLRLNL (nlname)

인증서 폐기 위치를 제공하는 인증 정보 오브젝트 이름 목록의 이름으로 향상된 TLS 인증서 검사가 가능합니다.

SSLRLNL이 공백이면 사용된 TLS 인증서 중 하나에 AuthorityInfoAccess 또는 CrlDistributionPoint X.509 인증서 확장이 있어야만 인증서 폐기 검사가 호출됩니다.

다음과 같은 경우에 SSLRLNL 또는 이전에 지정된 이름 목록의 이름이나 이전에 참조된 인증 정보 오브젝트에 대한 변경사항이 적용됩니다.

• **REFRESH SECURITY TYPE(SSL)** 명령이 실행되는 경우

• **ULW** UNIX, Linux, and Windows에서:

- 새 채널 프로세스가 시작될 때
- 채널 시작기의 스레드로 실행되는 채널의 경우, 채널 시작기가 재시작될 때
- 리스너의 스레드로 실행되는 채널의 경우, 리스너가 재시작될 때

• **IBM i** IBM i에서:

- 새 채널 프로세스가 시작될 때
- 채널 시작기의 스레드로 실행되는 채널의 경우, 채널 시작기가 재시작될 때
- 리스너의 스레드로 실행되는 채널의 경우, 리스너가 재시작될 때

IBM i 큐 관리자에서는 이 매개변수가 무시됩니다. 그러나 AMQCLCHL.TAB 파일에 기록되는 인증 정보 오브젝트를 판별하는 데 사용됩니다.

-  z/OS에서 채널 시작기가 재시작되는 경우

유형이 LDAPCRL 또는 OCSP인 인증 정보 오브젝트만 **SSLCRLNL**에서 참조하는 이름 목록에 허용됩니다. 다른 유형을 사용하면 목록을 처리할 때 오류 메시지가 표시되고 그 이후로는 무시됩니다.



주의: 이름 목록은 최대 하나의 OCSP 유형 AUTHINFO 오브젝트만 참조할 수 있습니다.

SSLCRYP (string)

시스템에 있는 암호화 하드웨어를 구성하는 데 필요한 매개변수 문자열의 이름을 설정합니다.

모든 지원 암호화 하드웨어는 PKCS #11 인터페이스를 지원합니다. 아래 형식으로 문자열을 지정하십시오.

```
GSK_PKCS11= the PKCS #11 driver path and file name>
; the PKCS #11 token label> ;
the PKCS #11 token password> ; symmetric cipher setting>
;
```

PKCS #11 드라이버 경로는 PKCS #11 카드 지원을 위해 제공되는 공유 라이브러리의 절대 경로입니다. PKCS #11 driver file name은 공유 라이브러리의 이름입니다. PKCS #11 driver path and file name에 필요한 값의 예는 /usr/lib/pkcs11/PKCS11_API.so입니다.

GSKit을 통해 대칭 암호 조작에 액세스하려면 대칭 암호 설정 매개변수를 지정하십시오. 이 매개변수의 값은 다음 중 하나입니다.

SYMMETRIC_CIPHER_OFF

대칭 암호 조작에 액세스하지 않습니다.

SYMMETRIC_CIPHER_ON

대칭 암호 조작에 액세스합니다.

대칭 암호 설정 매개변수를 지정하지 않으면, SYMMETRIC_CIPHER_OFF를 지정하는 것과 동일한 효과가 있습니다.

문자열의 최대 길이는 256자입니다.

나열된 형식이 아닌 문자열을 지정하면, 오류가 발생합니다.

SSLCRYP 값이 변경되면, 지정된 암호 하드웨어 매개변수는 새 TLS 연결 환경에 사용되는 매개변수가 됩니다. 새 정보는 다음과 같은 경우에 적용됩니다.

- 새 채널 프로세스가 시작될 때.
- 채널 시작기의 스레드로 실행되는 채널의 경우, 채널 시작기가 재시작될 때.
- 리스너의 스레드로 실행되는 채널의 경우, 리스너가 재시작될 때.
- **REFRESH SECURITY TYPE(SSL)** 명령이 실행되는 경우

SSLEV

TLS 이벤트가 생성되는지 여부를 지정합니다.

DISABLED

TLS 이벤트가 생성되지 않습니다.

이것이 큐 관리자의 초기 기본값입니다.

ENABLED

모든 TLS 이벤트가 생성됩니다.



SSLFIPS

SSLFIPS는 암호화 하드웨어가 아니라 IBM MQ에서 암호화가 수행되는 경우에 FIPS 인증 알고리즘만 사용할지 여부를 지정합니다. 암호화 하드웨어가 구성된 경우에 사용되는 암호화 모듈은 하드웨어 제품에 제공된 모듈입니다. 이러한 모듈은 특정 레벨로 FIPS 인증되거나 그렇지 않을 수 있습니다. 모듈의 FIPS 인증 여부는 사용 중인 하드웨어 제품에 따라 달라집니다. FIPS에 관한 자세한 정보는 [FIPS\(Federal Information Processing Standards\)](#) 매뉴얼을 참조하십시오.

아니오

SSLFIPS를 NO로 설정하면 FIPS 인증 또는 비FIPS 인증 CipherSpecs를 사용할 수 있습니다.

큐 관리자가 암호화 하드웨어를 사용하지 않고 실행되는 경우 [CipherSpecs 지정](#)에 나열된 CipherSpecs를 참조하십시오.

이것이 큐 관리자의 초기 기본값입니다.

YES

이 큐 관리자(부터)의 모든 TLS 연결에 허용된 CipherSpecs에서 FIPS 인증 알고리즘만 사용하도록 지정합니다.

해당 FIPS 140-2 인증 CipherSpecs 목록을 보려면 [CipherSpecs 지정](#)을 참조하십시오.

SSLFIPS의 변경사항은 다음과 같은 경우에 적용됩니다.

- ▶ **Multi** UNIX, Linux, and Windows에서:
 - **REFRESH SECURITY TYPE(SSL)** 명령이 실행될 때
 - 새 채널 프로세스가 시작될 때
 - 채널 시작기의 스레드로 실행되는 채널의 경우, 채널 시작기가 재시작될 때
 - 리스너의 스레드로 실행되는 채널의 경우, 리스너가 재시작될 때
 - 프로세스 풀링 프로세스의 스레드로서 실행되는 채널의 경우, 프로세스 풀링 프로세스가 시작되거나 재시작되고 TLS 채널을 처음 실행할 때. 프로세스 풀링 프로세스가 TLS 채널을 이미 실행한 경우 변경사항을 즉시 적용하려면 MQSC 명령 **REFRESH SECURITY TYPE(SSL)**을 실행하십시오. 프로세스 풀링 프로세스는 **amqrmppa**입니다.
 - ▶ **z/OS** z/OS에서 채널 시작기가 재시작되는 경우
- 이 매개변수는 z/OS, UNIX, Linux, and Windows에서만 유효합니다.

SSLKEYR (string)

SSL(Secure Sockets Layer) 키 저장소의 이름. 문자열의 최대 길이는 256자입니다. 이름의 형식은 환경에 따라 다릅니다.

▶ **z/OS** z/OS에서 이름은 키 링의 이름입니다.

▶ **Multi** 멀티플랫폼에서 이름은 스템 형식이며, 전체 경로와 확장자 없는 파일 이름을 포함함을 의미합니다.

- ▶ **IBM i** IBM i에서 이름은 *pathname/keyfile* 양식입니다. 여기서 *keyfile*은 접미부 *.kdb* 없이 지정되고 GSKit 키 데이터베이스 파일을 식별합니다.
 - *SYSTEM을 지정하는 경우, IBM MQ는 큐 관리자에 대한 키 저장소로 시스템 인증서 저장소를 사용합니다. 큐 관리자는 디지털 인증 관리자에서 서버 애플리케이션으로 등록됩니다. 사용자는 시스템 저장소에 있는 임의의 서버/클라이언트 인증서를 큐 관리자에 지정할 수 있는데 그 이유는 큐 관리자가 서버 애플리케이션으로 등록되기 때문입니다.
 - SSLKEYR 매개변수를 *SYSTEM 이외의 값으로 변경하면 IBM MQ가 큐 관리자를 DCM에 애플리케이션으로 등록한 것을 해제합니다.
- ▶ **Linux** ▶ **UNIX** UNIX 및 Linux에서 이름은 *pathname/keyfile* 양식입니다. 여기서 *keyfile*은 접미부 *.kdb* 없이 지정되고 GSKit CMS 키 데이터베이스 파일을 식별합니다.
- ▶ **Windows** Windows에서 이름은 *pathname\keyfile* 양식입니다. 여기서 *keyfile*은 접미부 *.kdb* 없이 지정되고 GSKit CMS 키 데이터베이스 파일을 식별합니다.

멀티플랫폼에서 이 매개변수의 구문은 올바른 디렉토리 경로 및 절대 디렉토리 경로를 포함하는지 확인하기 위해 유효성 검증됩니다.

SSLKEYR이 비어 있으면 TLS를 사용하는 채널을 시작하지 않습니다. **SSLKEYR**이 키 링 또는 키 데이터베이스 파일에 해당하지 않는 값으로 설정되면 TLS를 사용하는 채널도 시작하지 않습니다.

SSLKEYR의 변경사항은 다음과 같은 경우에 적용됩니다.

- **REFRESH SECURITY TYPE(SSL)** 명령이 실행되는 경우

- ▶ **Multi** 멀티플랫폼에서:
 - 새 채널 프로세스가 시작될 때.
 - 채널 시작기의 스레드로 실행되는 채널의 경우, 채널 시작기가 재시작될 때.
 - 리스너의 스레드로 실행되는 채널의 경우, 리스너가 재시작될 때.
 - 프로세스 풀링 프로세스인 **amqrmppa**의 스레드로 실행하는 채널의 경우, 프로세스 풀링 프로세스가 시작되거나 재시작되고 TLS 채널을 처음 실행할 때. 프로세스 풀링 프로세스가 TLS 채널을 이미 실행한 경우 변경사항을 즉시 적용하려면 MQSC 명령 **REFRESH SECURITY TYPE(SSL)**을 실행하십시오.
- ▶ **z/OS** z/OS에서 채널 시작기가 재시작되는 경우

SSLRKEYC (integer)

비밀 키가 재설정되기 전에 TLS 대화 안에서 송신 및 수신된 바이트 수. 바이트 수에는 제어 정보가 포함됩니다.

SSLRKEYC는 큐 관리자에서 통신을 시작하는 TLS 채널에서만 사용합니다. 예를 들어, 송신자 채널은 송신자 및 수신자 채널 쌍에서 통신을 시작합니다.

0보다 큰 값이 지정되는 경우 비밀 키는 메시지 데이터가 채널 하트비트 후에 송신 또는 수신되기 전에도 재조정됩니다. 각각의 재조정이 이루어지면 다음 비밀 키 재조정까지의 바이트 수가 재설정됩니다.

0 - 999,999,999 범위의 값을 지정하십시오. 0 값은 비밀 키가 재조정되지 않음을 의미합니다. TLS 비밀 키 재설정 수를 1 - 32767바이트(32KB) 범위로 지정하는 경우 TLS 채널은 32KB의 비밀 키 재설정 수를 사용합니다. 재설정 수가 더 크면 TLS 비밀 키 재설정 값이 작은 경우 발생하는 과도한 키 재설정 비용이 방지됩니다.



주의: 엔터프라이즈가 APAR PH30305를 적용한 경우에는 다음 사항이 더 이상 적용되지 않습니다.

- 4096(4KB) 미만의 0이 아닌 값으로 설정하면 채널이 시작하지 못하거나 **SSLKEYDA**, **SSLKEYTI** 및 **SSLRKEYS** 값에서 불일치가 발생할 수 있습니다.

▶ **z/OS** SSLTASKS (integer)

TLS 호출을 처리하는 데 사용할 서버의 하위 작업 수. TLS 채널을 사용하려면 다음 실행 중인 작업 중 최소한 두 개 이상 있어야 합니다.

이 값의 범위는 0 - 9999입니다. 스토리지 할당 문제를 피하려면 **SSLTASKS** 매개변수를 50보다 큰 값으로 설정하지 마십시오.

이 매개변수에 대한 변경사항은 채널 시작기가 재시작될 때 적용됩니다.

이 매개변수는 z/OS에서만 올바릅니다.

STATACLS

통계 데이터가 자동 정의 클러스터-송신자에 대해 수집되는지 여부를 지정합니다.

큐 관리자

통계 데이터 콜렉션은 큐 관리자의 **STATCHL** 매개변수 설정에서 상속됩니다.

이것이 큐 관리자의 초기 기본값입니다.

꺼짐(OFF)

채널에 대한 통계 데이터 콜렉션이 사용 불가능합니다.

낮음(LOW)

STATCHL이 NONE이 아니면, 시스템 성능에 최소한의 영향을 주고 낮은 데이터 콜렉션 비율로 통계 데이터 콜렉션이 켜집니다.

보통(MEDIUM)

STATCHL이 NONE이 아니면, 보통의 데이터 콜렉션 비율로 통계 데이터 콜렉션이 켜집니다.

높음(HIGH)

STATCHL이 NONE이 아니면, 높은 데이터 콜렉션 비율로 통계 데이터 콜렉션이 켜집니다.

이 매개변수에 대한 변경사항은 변경이 발생한 후 시작된 채널에만 적용됩니다. 매개변수 변경 이전에 시작된 채널은 채널이 시작된 당시의 값으로 계속 강제 실행됩니다.

z/OS z/OS 시스템에서는 사용자가 선택하는 값에 관계없이 이 매개변수를 사용하면 통계 데이터 콜렉션을 간단히 설정할 수 있습니다. LOW, MEDIUM 또는 HIGH를 지정해도 결과에는 차이가 없습니다. 채널 회계 레코드를 수집하려면 이 매개변수를 사용해야 합니다.

STATCHL

통계 데이터가 채널에 대해 수집되는지 여부를 지정합니다.

NONE

통계 데이터 콜렉션이 **STATCHL** 매개변수 설정에 관계없이 채널에 대해 작동되지 않습니다.

꺼짐(OFF)

통계 데이터 콜렉션이 **STATCHL** 매개변수에 QMGR 값을 지정하는 채널에 대해 작동되지 않습니다.

이것이 큐 관리자의 초기 기본값입니다.

낮음(LOW)

통계 데이터 콜렉션이 **STATCHL** 매개변수에 QMGR 값을 지정하는 채널에 대해, 낮은 데이터 콜렉션 비율로 작동합니다.

보통(MEDIUM)

통계 데이터 콜렉션이 **STATCHL** 매개변수에 QMGR 값을 지정하는 채널에 대해 보통의 데이터 콜렉션 비율로 작동합니다.

높음(HIGH)

통계 데이터 콜렉션이 **STATCHL** 매개변수에 QMGR 값을 지정하는 채널에 대해, 높은 데이터 콜렉션 비율로 작동합니다.

이 매개변수에 대한 변경사항은 변경이 발생한 후 시작된 채널에만 적용됩니다. 매개변수 변경 이전에 시작된 채널은 채널이 시작된 당시의 값으로 계속 강제 실행됩니다.

z/OS z/OS 시스템에서는 사용자가 선택하는 값에 관계없이 이 매개변수를 사용하면 통계 데이터 콜렉션을 간단히 설정할 수 있습니다. LOW, MEDIUM 또는 HIGH를 지정해도 결과에는 차이가 없습니다. 채널 회계 레코드를 수집하려면 이 매개변수를 사용해야 합니다.

Multi STATINT (integer)

통계 모니터링 데이터를 모니터링 큐에 기록하는 시간 간격(초).

1 - 604800 범위의 값을 지정하십시오.

이 매개변수에 대한 변경사항은 모니터링 및 통계 데이터 콜렉션에 즉시 적용됩니다.

이 매개변수는 멀티플랫폼에서만 유효합니다.

Multi STATMQI

통계 모니터링 데이터가 큐 관리자에 대해 수집되는지 여부를 지정합니다.

꺼짐(OFF)

MQI 통계에 대한 데이터 콜렉션이 사용 불가능합니다.

이것이 큐 관리자의 초기 기본값입니다.

켜짐(ON)

MQI 통계에 대한 데이터 콜렉션이 사용 가능합니다.

이 매개변수에 대한 변경사항은 모니터링 및 통계 데이터 콜렉션에 즉시 적용됩니다.

이 매개변수는 멀티플랫폼에서만 유효합니다.

Multi STATQ

통계 데이터가 큐에 대해 수집되는지 여부를 지정합니다.

NONE

통계 데이터 콜렉션이 **STATQ** 매개변수 설정에 관계없이 큐에 대해 작동되지 않습니다.

꺼짐(OFF)

통계 데이터 콜렉션이 **STATQ** 매개변수에 QMGR 또는 OFF 값을 지정하는 큐에 대해 작동되지 않습니다. OFF가 기본값입니다.

켜짐(ON)

통계 데이터 콜렉션이 **STATQ** 매개변수에 QMGR 또는 ON 값을 지정하는 큐에 대해 작동됩니다.

통계 메시지는 통계 콜렉션이 사용되도록 설정한 후 열린 큐에 대해서만 생성됩니다. STATQ의 새 값이 효력을 갖기 위해 큐 관리자를 재시작할 필요는 없습니다.

이 매개변수는 멀티플랫폼에서만 유효합니다.

STRSTPEV

시작 및 중지 이벤트의 생성 여부를 지정합니다.

ENABLED

시작 및 정지 이벤트가 생성됩니다.

이것이 큐 관리자의 초기 기본값입니다.

DISABLED

시작 및 정지 이벤트가 생성되지 않습니다.

SUITEB

스위트 B 준수 암호화가 사용되는지와 필요한 강도를 지정합니다.

NONE

스위트 B가 사용되지 않습니다. NONE이 기본값입니다.

128_BIT

스위트 B 128비트 레벨 보안이 사용됩니다.

192_BIT

스위트 B 192비트 레벨 보안이 사용됩니다.

128_BIT,192_BIT

스위트 B 128비트 및 192비트 레벨 보안 모두가 사용됩니다.

z/OS

TCPCHL (*integer*)

TCP/IP 전송 프로토콜을 사용하는 전송 가능한 채널 또는 연결할 수 있는 클라이언트의 최대 수.

사용되는 최대 소켓 수는 **TCPCHL** 및 **CHIDISPS** 값을 합한 것입니다. z/OS UNIX 시스템 서비스 **MAXFILEPROC** 매개변수 (SYS1.PARMLIB의 BPXPRM $_{xxx}$ 멤버에 지정됨) 각 태스크가 허용되는 소켓 수와 각 디스패처가 허용되는 채널 수를 제어합니다. 이 경우, TCP/IP를 사용하는 채널 수는 **MAXFILEPROC**에 **CHIDISPS**를 곱한 값으로 제한됩니다.

0 - 9999 값을 지정하십시오. 값은 **MAXCHL** 값을 초과하면 안됩니다. **MAXCHL**은 사용 가능한 최대 채널 수를 정의합니다. TCP/IP는 9999개 만큼의 채널을 지원하지 않을 수 있습니다. 이 경우, 사용자가 지정하는 값은 TCP/IP가 지원할 수 있는 채널 수를 사용하여 제한합니다. 0을 지정하면 TCP/IP 전송 프로토콜이 사용되지 않습니다.

이 값을 변경하는 경우 **MAXCHL**, **LU62CHL** 및 **ACTCHL** 값도 검토하여 값의 충돌이 없는지 확인하십시오. 필요한 경우 **MAXCHL** 및 **ACTCHL** 값을 올리십시오.

이 매개변수의 값이 감소되면 새로운 한계를 초과하는 현재 채널은 채널이 정지할 때까지 계속 실행됩니다.

대화 공유는 이 매개변수의 합계에 포함되지 않습니다.

채널 시작기가 시작될 때 **TCPCHL**의 값이 0이 아니면 값을 동적으로 수정할 수 있습니다. 채널 시작기가 시작될 때 **TCPCHL**의 값이 0이면 이후의 **ALTER** 명령은 적용되지 않습니다. 이 경우, 채널 시작기가 시작하기 전 또는 CSQINP2에서 **START CHINIT** 명령을 실행하기 전에 **ALTER** 명령을 수행해야 합니다.

이 매개변수는 z/OS에서만 올바릅니다.

z/OS

TCPKEEP

연결의 다른 측 끝이 여전히 사용 가능한지 검사하기 위해 **KEEPALIVE** 기능이 사용되는지 여부를 지정합니다. 사용 불가능한 경우, 채널이 닫힙니다.

아니오

TCP **KEEPALIVE** 기능이 사용되지 않습니다.

이것이 큐 관리자의 초기 기본값입니다.

YES

TCP **KEEPALIVE** 기능이 TCP 프로파일 구성 데이터 세트에 지정된 대로 사용됩니다. 간격은 **KAINT** 채널 속성에서 지정됩니다.

이 매개변수에 대한 변경사항은 이후에 시작되는 채널에 적용됩니다. 현재 시작된 채널은 이 매개변수의 변경사항에 의해 영향을 받지 않습니다.

이 매개변수는 z/OS에서만 올바릅니다.

'신형' 큐 관리자에는 더 이상 **TCPKEEP** 매개변수를 사용할 필요가 없습니다. 이는 다음 항목의 조합으로 대체되었습니다.

- using 'modern' client channels (**SHARECNV** <> 0)
- 메시지 채널 **RCVTIME**의 수신 제한시간 사용

자세한 정보는 *IBM MQ*에서 사용되는 *TCP/IP* 활성 유지(*KeepAlive*) 간격 설정 기술 노트의 내용을 참조하십시오(<https://www.ibm.com/support/docview.wss?uid=swg21216834>)

z/OS TCPNAME (string)

TCPSTACK 값에 따라 사용할 유일한 또는 선호 TCP/IP 스택의 이름. 이 이름은 SYS1.PARMLIB의 BPXPRMxx 멤버에 있는 **SUBFILESYSTYPE** NAME 매개변수에 지정된 대로 TCP/IP에 대한 z/OS UNIX 시스템 서비스 스택의 이름입니다. **TCPNAME**은 CINET 다중 스택 환경에만 적용할 수 있습니다. 큐 관리자의 초기 기본값은 TCPIP입니다.

INET 단일 스택 환경에서 채널 시작기가 유일하게 사용 가능한 TCP/IP 스택을 사용합니다.

이 매개변수의 최대 길이는 8자입니다.

이 매개변수의 변경사항은 채널 시작기가 재시작될 때 적용됩니다.

이 매개변수는 z/OS에서만 올바릅니다.

z/OS TCPSTACK

채널 시작기가 **TCPNAME**에 지정된 TCP/IP 스택만 사용할지 아니면 정의된 TCP/IP 스택 중 선택한 스택에 선택적으로 바인딩할지 지정합니다. 이 매개변수는 CINET 다중 스택 환경에서만 적용 가능합니다.

SINGLE

채널 시작기가 **TCPNAME**에 지정된 TCP/IP 주소 공간만 사용할 수 있습니다.

MULTIPLE

채널 시작기는 사용 가능한 모든 TCP/IP 주소 공간을 사용할 수 있습니다.

이 매개변수의 변경사항은 채널 시작기가 재시작될 때 적용됩니다.

이 매개변수는 z/OS에서만 올바릅니다.

z/OS TRAXSTR

채널 시작기 추적이 자동으로 시작하는지 여부를 지정합니다.

YES

채널 시작기 추적이 자동으로 시작됩니다.

아니오

채널 시작기 추적이 자동으로 시작되지 않습니다.

이 매개변수의 변경사항은 채널 시작기가 재시작될 때 적용됩니다. 채널 시작기를 재시작하지 않고 채널 시작기 추적을 시작하거나 중지하려면 채널 시작기가 시작된 후에 **START TRACE** 또는 **STOP TRACE** 명령을 사용하십시오.

이 매개변수는 z/OS에서만 올바릅니다.

z/OS TRAXTBL (integer)

채널 시작기의 추적 데이터 공간 크기(MB).

2 - 2048 범위의 값을 지정하십시오.

참고:

1. 이 매개변수의 변경사항은 즉시 적용됩니다. 기존의 추적 테이블 콘텐츠는 유실됩니다.
2. **CHINIT** 추적은 qmidCHIN.CSQTDRDS라는 데이터베이스에 저장됩니다. 대형 z/OS 데이터 공간을 사용하는 경우에는 관련 z/OS 페이징 활동을 지원할 수 있도록 충분한 보조 기억장치가 시스템에서 사용 가능한지 확인하십시오. 또한 SYS1.DUMP 데이터 세트의 크기를 늘려야 합니다.

이 매개변수는 z/OS에서만 올바릅니다.

TREELIFE (integer)

비관리 토픽의 수명(초).

비관리 토픽은 애플리케이션이 관리 노드로 존재하지 않는 토픽 문자열에 대해 발행 및 구독할 때 작성되는 해당 토픽입니다. 이 비관리 노드에 더 이상 활성 구독이 없는 경우, 이 매개변수는 해당 노드를 제거하기 전에 큐 관리자가 대기하는 시간을 판별합니다. 지속 가능 구독에 사용 중인 비관리 토픽만이 큐 관리자가 재생된 후 남습니다.

0 - 604000 범위의 값을 지정하십시오. 0 값은 큐 관리자가 비관리 토픽을 제거하지 않음을 의미합니다.

TRIGINT (integer)

밀리초 단위로 표시되는 시간 간격.

TRIGINT 매개변수는 트리거 유형 (**TRIGTYPE**) 이 **FIRST** 로 설정된 경우에만 관련됩니다 (자세한 내용은 497 페이지의 『**DEFINE QLOCAL**』 참조). 이러한 경우에는 적절한 메시지가 큐에 도달하고 이전에 큐가 비어 있을 때에만 트리거 메시지가 정상적으로 생성됩니다. 그러나 특정 상황에서는 큐가 비어 있지 않았어도 **FIRST** 트리거링으로 추가 트리거 메시지가 생성될 수 있습니다. 이러한 추가 트리거 메시지는 각 **TRIGINT** 밀리초보다 더 자주 생성되지 않습니다. 트리거 유형 **FIRST**의 특수한 경우를 참조하십시오.

0 - 999,999,999 범위의 값을 지정하십시오.

관련 정보

[큐 관리자에 대한 작업](#)

[데드-레터 큐에 대한 작업](#)

 [z/OS에서 TLS에 대한 작업](#)

ALTER 큐

MQSC **ALTER** 명령을 사용하여 큐의 매개변수를 대체할 수 있습니다. 큐는 로컬 큐 (**ALTER QLOCAL**), 알리어스 큐 (**ALTER QALIAS**), 모델 큐 (**ALTER QMODEL**), 리모트 큐, 큐 관리자 알리어스 또는 응답 대상 큐 알리어스 (**ALTER QREMOTE**) 일 수 있습니다.

MQSC 명령 사용

MQSC 명령을 사용하는 방법에 대한 정보는 [>MQSC 명령을 사용하여 로컬 관리 태스크 수행을 참조하십시오](#).

이 절에서는 다음의 명령을 설명합니다.

- [342 페이지의 『ALTER QALIAS』](#)
- [344 페이지의 『ALTER QLOCAL』](#)
- [347 페이지의 『ALTER QMODEL』](#)
- [349 페이지의 『ALTER QREMOTE』](#)

ALTER 큐 명령에 지정되지 않은 매개변수의 기존 값은 변경되지 않은 상태로 남아 있게 됩니다.

소스 2CR에서 이 명령을 실행할 수 있습니다. 소스 기호에 대한 설명은 [z/OS에서 명령 사용](#)을 참조하십시오.

ALTER 큐의 사용 참고사항

- 명령이 성공적으로 완료되어도 조치가 완료되었음을 의미하지는 않습니다. 확실히 완료되었는지 확인하려면 분산 네트워크의 비동기 명령이 확인되었는지 확인의 **ALTER** 큐 단계를 참조하십시오.

ALTER QUEUE의 매개변수 설명

각 큐 유형에 관련된 매개변수는 322 페이지의 표 57에 표로 작성되어 있습니다. 각 매개변수는 표 다음에 설명되어 있습니다.

표 57. DEFINE 및 ALTER QUEUE 매개변수				
매개변수	로컬 큐	모델 큐	알리어스 큐	리모트 큐
<u>ACCTQ</u>	✓	✓		
<u>BOQNAME</u>	✓	✓		
<u>BOTHRESH</u>	✓	✓		
<u>CAPEXPY</u>	✓	✓	✓	✓
▶ z/OS ▶ z/OS <u>CFSTRUCT</u>	✓	✓		
<u>CLCHNAME</u>	✓			
<u>CLUSNL</u>	✓		✓	✓
<u>CLUSTER</u>	✓		✓	✓
<u>CLWLPRTY</u>	✓		✓	✓
<u>CLWL RANK</u>	✓		✓	✓
<u>CLWLUSEQ</u>	✓			
▶ z/OS ▶ z/OS <u>CMDScope</u>	✓	✓	✓	✓
<u>CUSTOM</u>	✓	✓	✓	✓
<u>DEFBIND</u>	✓		✓	✓
<u>DEFPRESP</u>	✓	✓	✓	✓
<u>DEFPRTY</u>	✓	✓	✓	✓
<u>DEFPSIST</u>	✓	✓	✓	✓
<u>DEFREADA</u>	✓	✓	✓	
<u>DEFSOPT</u>	✓	✓		
<u>DEFTYPE</u>	✓	✓		
<u>DESCR</u>	✓	✓	✓	✓
<u>DISTL</u>	✓	✓		
<u>FORCE</u>	✓		✓	✓
<u>GET</u>	✓	✓	✓	

표 57. DEFINE 및 ALTER QUEUE 매개변수 (계속)

매개변수	로컬 큐	모델 큐	알리어스 큐	리모트 큐
HARDENBO or NOHARDENBO	✓	✓		
V 9.0.2 V 9.0.2 IMGRCOVQ	✓	✓		
INDXTYPE	✓	✓		
INITQ	✓	✓		
LIKE	✓	✓	✓	✓
MAXDEPTH	✓	✓		
MAXMSGL	✓	✓		
MONQ	✓	✓		
MSGDLVSQ	✓	✓		
NPMCLASS	✓	✓		
PROCESS	✓	✓		
PROPCTL	✓	✓	✓	
PUT	✓	✓	✓	✓
<i>queue-name</i>	✓	✓	✓	✓
QDEPTHHI	✓	✓		
QDEPTHLO	✓	✓		
QDPHIEV	✓	✓		
QDPLOEV	✓	✓		
QDPMAXEV	✓	✓		
z/OS z/OS QSGDISP	✓	✓	✓	✓
QSVCIEV	✓	✓		
QSVCINT	✓	✓		
RETINTVL	✓	✓		
RNAME				✓
RQMNAME				✓
SCOPE	✓		✓	✓

표 57. DEFINE 및 ALTER QUEUE 매개변수 (계속)

매개변수	로컬 큐	모델 큐	알리어스 큐	리모트 큐
SHARE or NOSHARE	✓	✓		
STATQ	✓	✓		
▶ z/OS ▶ z/OS STGCLASS	✓	✓		
TARGET			✓	
TARGQ			✓	
TARGETTYPE			✓	
TRIGDATA	✓	✓		
TRIGDPTH	✓	✓		
TRIGGER or NOTRIGGER	✓	✓		
TRIGMPRI	✓	✓		
TRIGTYPE	✓	✓		
USAGE	✓	✓		
XMITQ				✓

queue-name

큐의 로컬 이름. 리모트 큐의 로컬 정의가 되는 리모트 큐는 제외됩니다.

IBM MQ 오브젝트 이름 지정 규칙을 참조하십시오.

ACCTQ

큐에 대한 계정 데이터 콜렉션의 사용 여부를 지정합니다. z/OS에서는 수집되는 데이터가 클래스 3 계정 데이터(스레드 레벨 및 큐 레벨 계정)입니다. 이 큐와 관련하여 계정 데이터를 수집하려면 이 연결의 계정 데이터도 사용해야 합니다. 계정 데이터 콜렉션을 켜려면 **ACCTQ** 큐 관리자 속성 또는 MQCONNX 호출 시 MQCNO 구조의 옵션 필드를 설정합니다.

QMGR

계정 데이터의 콜렉션은 큐 관리자 정의의 **ACCTQ** 매개변수 설정을 기반으로 합니다.

ON

ACCTQ 큐 관리자 매개변수에 NONE 값이 없는 한 큐와 관련하여 계정 데이터 콜렉션이 사용됩니다.



z/OS 시스템의 경우, **START TRACE** 명령을 사용하여 클래스 3 계정을 사용하게 해야 합니다.

OFF

계정 데이터 콜렉션이 큐에 대해 사용 불가능합니다.

BOQNAME (queue-name)

초과 백아웃 리큐(requeue) 이름.

이 매개변수는 로컬 및 모델 큐에서만 지원됩니다.

로컬 또는 모델 큐의 백아웃 큐 이름 속성을 설정하거나 변경하려면 이 매개변수를 사용하십시오. 값을 조회할 수 있도록 하는 이외에 큐 관리자는 이 속성의 값을 기반으로 아무 작업도 수행하지 않습니다. IBM MQ

classes for JMS에서 최대 횟수만큼 백아웃된 메시지를 이 큐에 전송합니다. 최대값은 **BOTHRESH** 속성으로 지정됩니다.

BOTHRESH (integer)

백아웃 임계값.

이 매개변수는 로컬 및 모델 큐에서만 지원됩니다.

이 매개변수를 사용하여 로컬 큐 또는 모델 큐의 백아웃 임계값 속성 값을 설정하거나 변경하십시오. 값을 조회할 수 있도록 하는 이외에 큐 관리자는 이 속성의 값을 기반으로 아무 작업도 수행하지 않습니다. IBM MQ classes for JMS에서는 이 속성을 사용하여 메시지를 백아웃하는 횟수를 판별합니다. 값을 초과하면 메시지가 **BOQNAME** 속성으로 이름 지정된 큐로 전송됩니다.

0 - 999,999,999 범위의 값을 지정하십시오.

z/OS CFSTRUCT(structure-name)

공유 큐를 사용할 때 메시지를 저장할 커플링 기능 구조의 이름을 지정합니다.

이 매개변수는 로컬 및 모델 큐의 z/OS에서만 지원됩니다.

이름:

- 12자를 초과할 수 없습니다.
- 대문자(A - Z)로 시작해야 합니다.
- A - Z 및 0 - 9 문자만 포함할 수 있습니다.

큐 관리자가 연결된 큐 공유 그룹의 이름이 사용자가 입력한 이름 앞에 지정됩니다. 큐 공유 그룹의 이름은 항상 4자이며, 필요한 경우 @ 기호로 채워집니다. 예를 들어, 큐 공유 그룹 NY03를 사용하고 이름 PRODUCT7을 제공하는 경우 결과적인 커플링 기능 구조 이름은 NY03PRODUCT7이 됩니다. 큐 공유 그룹(이 경우에는 NY03CSQ_ADMIN)의 관리 구조는 메시지 저장에 사용될 수 없습니다.

For **ALTER QLOCAL**, **ALTER QMODEL**, **DEFINE QLOCAL** with **REPLACE**, and **DEFINE QMODEL** with **REPLACE** the following rules apply:

- **QSGDISP**(SHARED)가 있는 로컬 큐에서 **CFSTRUCT**는 변경할 수 없습니다.
- **CFSTRUCT** 또는 **QSGDISP** 값을 변경하는 경우 큐를 삭제하고 재정의해야 합니다. 큐에서 메시지를 보존하려면 메시지를 오프로드한 후에 큐를 삭제해야 합니다. 큐를 재정의한 후 메시지를 다시 로드하거나, 메시지를 다른 큐로 이동하십시오.
- **DEFTYPE**(SHAREDYN)이 있는 모델 큐에서 **CFSTRUCT**는 공백이 될 수 없습니다.
- SHARED가 아닌 **QSGDISP**가 있는 로컬 큐 또는 SHAREDYN이 아닌 **DEFTYPE**이 있는 모델 큐에서는 **CFSTRUCT** 값이 중요하지 않습니다.

For **DEFINE QLOCAL** with **NOREPLACE** and **DEFINE QMODEL** with **NOREPLACE**, the coupling facility structure:

- **QSGDISP**(SHARED)가 있는 로컬 큐 또는 **DEFTYPE**(SHAREDYN)가 있는 모델 큐에서는 **CFSTRUCT**가 공백이지 않아야 합니다.
- SHARED가 아닌 **QSGDISP**이(가) 있는 로컬 큐 또는 SHAREDYN이(가) 아닌 **DEFTYPE**이(가) 있는 모델 큐에서 **CFSTRUCT**의 값은 중요하지 않습니다.

참고: 큐를 사용하려면, 먼저 커플링 기능 자원 관리(CFRM) 정책 데이터 세트에서 구조를 정의해야 합니다.

CLCHNAME (channel name)

이 매개변수는 전송 큐에서만 지원됩니다.

CLCHNAME은(는) 이 큐를 전송 큐로 사용하는 클러스터 송신자 채널의 총칭명입니다. 이 속성은 해당 클러스터 전송 큐에서 클러스터 수신자 채널로 메시지를 송신할 클러스터 송신자 채널을 지정합니다.

또한 전송 큐 속성 **CLCHNAME** 속성을 클러스터 송신자 채널로 수동으로 설정할 수 있습니다. 클러스터 송신자 채널을 통해 연결된 큐 관리자를 목적으로 하는 메시지는 클러스터 송신자 채널을 식별하는 전송 큐에 저장되고, 메시지는 기본 클러스터 전송 큐에 저장되지 않습니다. **CLCHNAME** 속성을 공백으로 설정하면 채널

이 재시작할 때 채널이 기본 클러스터 전송 큐로 전환합니다. 기본 큐는 큐 관리자 **DEFCLXQ** 속성의 값에 따라 **SYSTEM.CLUSTER.TRANSMIT.ChannelName** 또는 **SYSTEM.CLUSTER.TRANSMIT.QUEUE**입니다.

CLCHNAME에 별표(" * ")를 지정하여 클러스터-송신자 채널 세트와 전송 큐를 연관시킬 수 있습니다. 별표는 채널 이름 문자열의 시작 부분이나 끝에 지정하거나 채널 이름 문자열 중간의 원하는 위치에 지정할 수 있습니다. **CLCHNAME**은 48자 길이로 제한됩니다(MQ_OBJECT_NAME_LENGTH). 채널 이름은 20자로 제한됩니다. **MQ_CHANNEL_NAME_LENGTH**. 별표를 지정하면 여러 채널에서 동시에 전송 큐에 액세스할 수 있도록 **SHARE** 속성도 설정해야 합니다.

z/OS 채널 프로파일 이름을 확보하기 위해 **CLCHNAME**에 " * "를 지정하면 다음표 안에 채널 프로파일 이름을 지정해야 합니다. 다음표 안에 일반 채널 이름을 지정하지 않으면 CSQ9030E 메시지를 수신합니다.

기본 큐 관리자 구성은 모든 클러스터 송신자 채널이 단일 전송 큐인 **SYSTEM.CLUSTER.TRANSMIT.QUEUE**에서 메시지를 송신하는 것입니다. 기본 구성은 큐 관리자 속성인 **DEFCLXQ**를 변경하여 수정할 수 있습니다. 이 속성의 기본값은 **SCTQ**이며, 값을 **CHANNEL**로 변경할 수 있습니다. **DEFCLXQ** 속성을 **CHANNEL**로 설정하면 각 클러스터 송신자 채널의 기본값은 특정 클러스터 전송 큐 (**SYSTEM.CLUSTER.TRANSMIT.ChannelName**)를 사용합니다.

z/OS z/OS에서 이 매개변수가 설정된 경우 큐는 다음과 같아야 합니다.

- 큐 속성 **SHARE**를 지정하여 공유 가능해야 합니다.
- **INDXTYPE(CORRELID)**을 지정하여 상관 ID에서 색인화해야 합니다.
- 동적 또는 공유 큐가 아니어야 합니다.

ULW **z/OS** **CLUSNL (namelist name)**

큐가 속한 클러스터 목록을 지정하는 이름 목록의 이름입니다.

이 매개변수는 알리어스, 로컬 및 리모트 큐에서만 지원됩니다.

이 매개변수에 대한 변경사항은 이미 열려져 있는 큐의 인스턴스에는 영향을 주지 않습니다.

CLUSNL 또는 **CLUSTER**의 결과 값 중 하나만 공백이 아닙니다. 둘 다 값을 지정할 수 없습니다.

로컬 큐에서는 다음 큐에 대해 이 매개변수를 설정할 수 없습니다.

- 전송 큐
- **SYSTEM.CHANNEL.xx** 큐
- **SYSTEM.CLUSTER.xx** 큐
- **SYSTEM.COMMAND.xx** 큐
- **z/OS** z/OS에 한해 **SYSTEM.QSG.xx** 큐

이 매개변수는 다음 플랫폼에서만 유효합니다.

- UNIX, Linux, and Windows
- z/OS

ULW **z/OS** **CLUSTER(clustername)**

큐가 속한 클러스터의 이름입니다.

이 매개변수는 알리어스, 로컬 및 리모트 큐에서만 지원됩니다.

최대 길이는 48자로, 이름 지정 IBM MQ 오브젝트의 이름 지정 규칙을 따릅니다. 이 매개변수에 대한 변경사항은 이미 열려져 있는 큐의 인스턴스에는 영향을 주지 않습니다.

CLUSNL 또는 **CLUSTER**의 결과 값 중 하나만 공백이 아닙니다. 둘 다 값을 지정할 수 없습니다.

로컬 큐에서는 다음 큐에 대해 이 매개변수를 설정할 수 없습니다.

- 전송 큐

- SYSTEM.CHANNEL.*xx* 큐
- SYSTEM.CLUSTER.*xx* 큐
- SYSTEM.COMMAND.*xx* 큐
-  z/OS에 한해 SYSTEM.QSG.*xx* 큐

이 매개변수는 다음 플랫폼에서만 유효합니다.

- UNIX, Linux, and Windows
- z/OS

CLWLPRTY (*integer*)

클러스터 워크로드 분산을 위해 큐의 우선순위를 지정합니다. 이 매개변수는 로컬, 리모트 및 알리어스 큐에 대해서만 유효합니다. 값은 0 - 9 범위 안에 있어야 하며, 여기서 0이 가장 낮은 우선순위이고 9가 가장 높은 우선순위입니다. 이 속성에 대한 자세한 정보는 [CLWLPRTY 큐 속성](#)을 참조하십시오.

CLWLRANK (*integer*)

클러스터 워크로드 분산을 위해 큐의 등급을 지정합니다. 이 매개변수는 로컬, 리모트 및 알리어스 큐에 대해서만 유효합니다. 값은 0 - 9 범위 안에 있어야 하며, 여기서 0이 가장 낮은 등급이고 9가 가장 높은 등급입니다. 이 속성에 대한 자세한 정보는 [CLWLRANK 큐 속성](#)을 참조하십시오.

CLWLUSEQ

대상 큐에 로컬 인스턴스 및 최소한 하나의 리모트 클러스터 인스턴스가 있는 경우에 MQPUT의 조작의 동작을 지정합니다. 클러스터 채널에서 MQPUT가 파생되는 경우에는 매개변수가 적용되지 않습니다. 이 매개변수는 로컬 큐에 대해서만 유효합니다.

QMGR

동작이 큐 관리자 정의의 **CLWLUSEQ** 매개변수로 지정한 것과 같습니다.

ANY

큐 관리자는 워크로드 분산을 위해 로컬 큐를 클러스터 큐의 다른 인스턴스로 처리합니다.

LOCAL

로컬 큐가 MQPUT 조작의 유일한 대상입니다.

z/OS

CMDSCOPE

이 매개변수는 z/OS에만 적용됩니다. 이 매개변수는 큐 관리자가 큐 공유 그룹의 구성원일 때 명령이 실행되는 위치를 지정합니다.

CMDSCOPE는 공백이거나 **QSGDISP**가 GROUP 또는 SHARED로 설정되어 있으면 로컬 큐 관리자이어야 합니다.

..

이 명령은 입력된 큐 관리자에서 실행됩니다.

QmgrName

큐 관리자가 큐 공유 그룹 내에서 활성 상태인 경우, 명령이 사용자가 지정하는 큐 관리자에서 실행됩니다.

명령이 입력된 큐 관리자가 아닌 다른 큐 관리자 이름을 지정할 수 있습니다. 큐 공유 그룹 환경을 사용 중이며 명령 서버가 사용되는 경우에만 다른 큐 관리자 이름을 지정할 수 있습니다.

*

명령은 로컬 큐 관리자에서 실행되며 큐 공유 그룹의 모든 활성 큐 관리자에도 전달됩니다. *를 지정하면 큐 공유 그룹의 모든 큐 관리자에 명령을 입력할 때와 같은 효과를 냅니다.

CUSTOM (*string*)

새 기능의 사용자 정의 속성.

이 속성에는 속성 값이 하나 이상의 공백으로 구분된 속성 이름과 값 쌍으로 포함됩니다. 속성 이름-값 쌍은 NAME(VALUE) 양식으로 되어 있습니다. 작은따옴표는 다른 작은따옴표로 이스케이프 처리해야 합니다.

CAPEXPRTY (*integer*)

해결 경로에서 이 오브젝트와 오브젝트 핸들을 사용하여 넣은 메시지가 만기 처리에 적합하게 될 때까지의 최대 시간이며 1/10초로 표시합니다.

메시지 만기 처리에 대한 자세한 정보는 [짧은 만기 시간 적용을 참조하십시오](#).

정수

값은 1 - 999 999 999 범위에 있어야 합니다.

NOLIMIT

이 오브젝트를 사용하여 넣은 메시지의 만기 시간에는 제한이 없습니다. 이 값은 기본값입니다.

올바르지 않은 **CAPEXPRTY** 값을 지정해도 명령이 실패하지 않습니다. 대신 기본값을 사용합니다.

CAPEXPRTY에서 변경하기 전에 큐에 있던 기존 메시지는 변경의 영향을 받지 않습니다(즉, 만기 시간이 원상태 그대로 남아 있음). **CAPEXPRTY**의 변경 후에 큐에 넣는 새 메시지에만 새 만기 시간이 있습니다.

최대 길이는 IBM MQ 상수 MQ_CUSTOM_LENGTH에 의해 정의되며 현재 모든 플랫폼에서 128로 설정되어 있습니다.

DEFBIND

애플리케이션이 MQOPEN 호출 시 MQOO_BIND_AS_Q_DEF를 지정하는 경우 사용할 바인딩을 지정하며 큐는 클러스터 큐입니다.

OPEN

큐 핸들은 큐가 열릴 때 클러스터 큐의 특정 인스턴스에 바인드됩니다.

NOTFIXED

큐 핸들이 클러스터 큐의 특정 인스턴스에 바인딩되지 않습니다. MQPUT을 사용하여 메시지를 넣을 때 큐 관리자가 특정 큐 인스턴스를 선택합니다. 필요한 경우 나중에 해당 선택을 변경할 수 있습니다.

GROUP

메시지 그룹이 동일한 목적지 인스턴스에 할당되도록 애플리케이션에서 요청할 수 있게 합니다.

동일한 이름을 가진 여러 큐가 큐 관리자 클러스터에 보급될 수 있습니다. 애플리케이션에서 모든 메시지를 단일 인스턴스, MQOO_BIND_ON_OPEN으로 송신할 수 있습니다. 워크로드 관리 알고리즘이 메시지마다 가장 적합한 목적지를 선택하게 할 수 있습니다(MQOO_BIND_NOT_FIXED). 애플리케이션을 통해 메시지 그룹이 모두 동일한 목적지 인스턴스에 할당되도록 요청할 수 있습니다. 워크로드 밸런싱이 메시지 그룹 사이에서 목적지를 다시 선택하며 큐의 MQCLOSE 및 MQOPEN은 필요하지 않습니다.

MQPUT1 호출은 항상 NOTFIXED가 지정된 것처럼 작동합니다.

이 매개변수는 모든 플랫폼에서 유효합니다.

DEFPRESP

MQPMO 옵션 내의 넣기 응답 유형이 MQPMO_RESPONSE_AS_Q_DEF로 설정된 경우 애플리케이션에서 사용할 동작을 지정합니다.

SYNC

MQPMO_SYNC_RESPONSE가 지정된 것처럼 MQPMO_RESPONSE_AS_Q_DEF를 지정하는 큐에 대한 넣기 조작이 대신 실행됩니다.

ASYN

MQPMO_RESPONSE_AS_Q_DEF을(를) 지정하는 큐에 대한 넣기 조작은 MQPMO_ASYNC_RESPONSE이(가) 대신 지정된 것처럼 실행됩니다. [MQPMO 옵션\(MQLONG\)](#)을 참조하십시오.

DEFPRTY(*integer*)

큐에 넣어진 메시지의 기본 우선순위. 값의 범위는 0 - 9여야 합니다. **MAXPRTY** 큐 관리자 매개변수에서 가장 낮은 우선순위는 영(0)입니다. **MAXPRTY**의 기본값은 9입니다.

DEFPSIST

애플리케이션에서 MQPER_PERSISTENCE_AS_Q_DEF 옵션을 지정할 때 사용할 메시지 지속성을 지정합니다.

NO

이 큐에 있는 메시지는 큐 관리자 재시작 시 유실됩니다.

YES

이 큐에 있는 메시지는 큐 관리자 재시작 시 남아 있습니다.

 z/OS에서는 N 및 Y를 NO 및 YES의 동의어로 사용할 수 있습니다.

DEFREADA

클라이언트에 전달된 비지속 메시지의 디폴트 미리 읽기 작동을 지정합니다. 미리 읽기를 사용하면 비지속 메시지를 이용하는 클라이언트 애플리케이션의 성능이 개선됩니다.

NO

클라이언트 애플리케이션이 미리 읽기를 요청하도록 구성되지 않으면 비지속 메시지를 미리 읽지 않습니다.

YES

애플리케이션이 요청하기 전에 비지속 메시지가 클라이언트에 송신됩니다. 클라이언트가 비정상적으로 종료되거나 클라이언트가 송신된 일부 메시지를 삭제하지 못한 경우 비지속 메시지가 손실될 수 있습니다.

DISABLED

비지속 메시지의 미리 읽기는 이 큐에 사용되지 않습니다. 클라이언트 애플리케이션이 미리 읽기를 요청했는지 여부와 무관하게 메시지가 클라이언트에 미리 송신되지 않습니다.

DEFSOPT

입력을 위해 이 큐를 여는 애플리케이션에 대한 디폴트 공유 옵션.

EXCL

열기 요청은 큐에서의 배타적 입력을 위한 것입니다.

 z/OS에서 EXCL은 기본값입니다.

SHARED

열기 요청은 큐에서의 공유 입력을 위한 것입니다.

 멀티플랫폼에서 SHARED는 기본값입니다.

DEFTYPE

큐 정의 유형입니다.

이 매개변수는 모델 큐에서만 지원됩니다.

PERMDYN

애플리케이션에서 오브젝트 디스크립터(MQOD)에 지정된 이 모델 큐의 이름으로 MQOPEN MQI 호출을 실행할 때 영구적 동적 큐가 작성됩니다.

 z/OS의 경우 동적 큐에서 QMGR의 속성 지정 값을 가집니다.

SHAREDYN

이 옵션은 z/OS에서만 사용 가능합니다.

애플리케이션에서 오브젝트 디스크립터(MQOD)에 지정된 이 모델 큐의 이름으로 MQOPEN API 호출을 실행할 때 영구적 동적 큐가 작성됩니다.

동적 큐에서 SHARED의 속성 지정 값을 가집니다.

TEMPDYN

애플리케이션에서 오브젝트 디스크립터(MQOD)에 지정된 이 모델 큐의 이름으로 MQOPEN API 호출을 실행할 때 임시 동적 큐가 작성됩니다.

 z/OS의 경우 동적 큐에서 QMGR의 속성 지정 값을 가집니다.

DEFPSIST 매개변수가 YES인 모델 큐 정의에 이 값을 지정하지 마십시오.

이 옵션을 지정한 경우 **INDXTYPE**(MSGTOKEN)을 지정하지 마십시오.

DESCR(string)

보통 텍스트 주석. 운영자가 **DISPLAY QUEUE** 명령을 실행할 때 오브젝트에 대한 구체적인 정보를 제공합니다.

표시 가능한 문자만 포함해야 합니다. 최대 길이는 64자입니다. DBCS 설치 시에는 DBCS 문자(최대 길이 64 바이트로 제한)가 포함될 수 있습니다.

참고: 이 큐 관리자에 대해 코드화 문자 세트 ID(CCSID)의 문자를 사용하십시오. 이 문자를 사용하지 않고 정보를 다른 큐 관리자로 송신한 경우 올바르게 변환될 수 있습니다.

ULW **DISTL**

파트너 큐 관리자가 분배 목록을 지원하는지 여부를 설정합니다.

YES

파트너 큐 관리자가 분배 목록을 지원합니다.

NO

파트너 큐 관리자가 분배 목록을 지원하지 않습니다.

참고: MCA에서 이 매개변수를 설정하기 때문에 일반적으로 사용자가 이 매개변수를 변경하지 않습니다. 그러나 목적지 큐 관리자의 분배 목록 기능이 알려져 있는 경우에는 전송 큐를 정의할 때 이 매개변수를 설정할 수 있습니다.

이 매개변수는 UNIX, Linux, and Windows에서만 유효합니다.

FORCE

이 매개변수는 알리어스, 로컬 및 리모트 큐의 **ALTER** 명령에만 적용됩니다.

다음과 같은 조건에서는 이 매개변수를 지정하여 명령을 강제로 완료하십시오.

알리어스 큐와 관련하여 다음 명령문이 모두 true인 경우:

- **TARGQ** 매개변수가 지정됨
- 애플리케이션에서 이 알리어스 큐를 연 경우

로컬 큐와 관련하여 다음 명령문이 모두 true인 경우:

- **NOSHARE** 매개변수가 지정됨
- 둘 이상의 애플리케이션에서 입력을 위해 큐가 열려 있음

다음 명령문이 모두 true인 경우 **FORCE**도 필요합니다.

- **USAGE** 매개변수가 변경됨
- 큐에 하나 이상의 메시지가 있거나 하나 이상의 애플리케이션이 큐를 연 경우

큐에 메시지가 있는 동안에는 **USAGE** 매개변수를 변경하지 마십시오. 메시지를 전송 큐에 넣으면 메시지 형식이 변경됩니다.

리모트 큐와 관련하여 다음 명령문이 모두 true인 경우:

- **XMITQ** 매개변수가 변경됨
- 하나 이상의 애플리케이션에서 이 큐를 리모트 큐로 연 경우

다음 명령문이 모두 true인 경우 **FORCE**도 필요합니다.

- **RNAME, RQNAME** 또는 **XMITQ** 매개변수 중 변경된 매개변수가 있음
- 하나 이상의 애플리케이션이 이 정의를 통해 큐 관리자 알리어스로 해석된 큐를 연 경우

참고: 이 정의를 응답 대상 큐 알리어스로만 사용 중인 경우 **FORCE**가 필요하지 않습니다.

설명된 상황에서 **FORCE**가 지정되지 않은 경우에는 명령이 완료되지 않습니다.

GET

애플리케이션이 이 큐에서 메시지를 가져오도록 허용할지 지정합니다.

ENABLED

적절하게 권한이 부여된 애플리케이션을 통해 큐에서 메시지를 검색할 수 있습니다.

DISABLED

애플리케이션은 큐로부터 메시지를 검색할 수 없습니다.

또한 이 매개변수는 MQSET API 호출을 사용하여 변경할 수도 있습니다.

HARDENBO & NOHARDENBO

메시지가 백아웃된 횟수의 계산이 기록되는지 여부를 지정합니다. 계산이 기록될 때 메시지가 MQGET 조작에 의해 리턴되기 전에 메시지 디스크립터의 **BackoutCount** 필드 값이 로그에 작성됩니다. 로그에 값을 기록하면 큐 관리자를 재시작할 때 값이 정확한지 확인할 수 있습니다.

이 매개변수는 로컬 및 모델 큐에서만 지원됩니다.

백아웃 수가 기록될 때 이 큐에 있는 지속 메시지에 대한 MQGET 조작의 성능이 영향을 받습니다.

HARDENBO

이 큐에 있는 메시지의 백아웃 수는 수가 정확한지 확인하기 위해 기록됩니다.

NOHARDENBO

이 큐에 있는 메시지의 백아웃 수는 기록되지 않으며 큐 관리자를 재시작할 때 정확하지 않을 수 있습니다.

참고: **z/OS** 이 매개변수는 IBM MQ for z/OS에만 영향을 미칩니다. 멀티플랫폼에서 이 매개변수를 설정할 수 있지만 영향을 주지는 않습니다.

V 9.0.2 Multi IMGRCOVQ

선형 로깅이 사용되는 경우 매체 이미지에서 로컬 또는 영구적 동적 큐 오브젝트가 복구 가능한지 여부를 지정합니다. 가능한 값은 다음과 같습니다.

YES

이들 큐 오브젝트가 복구 가능합니다.

아니오

112 페이지의 『rcdmqimg(매체 이미지 기록)』 및 118 페이지의 『rcrmqobj(오브젝트 재작성)』 명령은 해당 오브젝트에 허용되지 않으며 자동 매체 이미지(사용 가능한 경우)는 해당 오브젝트에 대해 기록되지 않습니다.

큐 관리자

QMGR을 지정하고 큐 관리자의 **IMGRCOVQ** 속성이 YES를 지정하는 경우 해당 큐 오브젝트를 복구할 수 있습니다.

QMGR을 지정하고 큐 관리자의 **IMGRCOVQ** 속성이 NO를 지정하는 경우 112 페이지의 『rcdmqimg(매체 이미지 기록)』 및 118 페이지의 『rcrmqobj(오브젝트 재작성)』 명령은 해당 오브젝트에 대해 허용되지 않으며 자동 매체 이미지(사용 가능한 경우)는 해당 오브젝트에 대해 기록되지 않습니다.

QMGR은 기본값입니다.

z/OS에서는 이 매개변수가 유효하지 않습니다.

z/OS INDXTYPE

큐에서의 MQGET 조작을 신속히 처리하기 위해 큐 관리자가 유지보수하는 색인 유형. 공유 큐의 경우 색인 유형은 사용할 수 있는 MQGET 조작 유형을 결정합니다.

이 매개변수는 z/OS에서만 지원됩니다. 기타 플랫폼에서는 모든 큐가 자동으로 색인화됩니다.

이 매개변수는 로컬 및 모델 큐에서만 지원됩니다.

다음 표에 표시된 대로 적절한 색인 유형이 유지보수되는 경우에만 선택 기준을 사용하여 메시지를 검색할 수 있습니다.

표 58. 다른 검색 선택 기준에 필요한 색인 유형		
검색 선택 기준	필요한 색인 유형	
	공유 큐	기타 큐
없음(순차적 검색)	임의	임의
메시지 ID	MSGID 또는 NONE	임의
상관 ID	CORRELID	임의
메시지 및 상관 ID	MSGID 또는 CORRELID	임의

표 58. 다른 검색 선택 기준에 필요한 색인 유형 (계속)		
검색 선택 기준	필요한 색인 유형	
그룹 ID	GROUPID	임의
그룹화	GROUPID	GROUPID
메시지 토큰	허용되지 않음	MSGTOKEN

여기서 **INDXTYPE** 매개변수의 값은 다음과 같습니다.

NONE

색인이 유지보수되지 않습니다. 메시지가 일반적으로 순차적으로 검색되는 경우 NONE을 사용하거나, MQGET 호출 시 선택 기준으로 메시지 ID와 상관 ID 둘 다 사용하십시오.

MSGID

메시지 ID의 색인이 유지보수됩니다. 일반적으로 상관 ID가 NULL로 설정된 상태에서 MQGET 호출 시 선택 기준으로 메시지 ID를 사용하여 메시지를 검색하는 경우 MSGID를 사용하십시오.

CORRELID

상관 ID의 색인이 유지보수됩니다. 일반적으로 메시지 ID가 NULL로 설정된 상태에서 MQGET 호출 시 선택 기준으로 상관 ID를 사용하여 메시지를 검색하는 경우 CORRELID를 사용하십시오.

GROUPID

그룹 ID의 색인이 유지보수됩니다. 메시지 그룹화 선택 기준을 사용하여 메시지를 검색하는 경우 GROUPID를 사용하십시오.

참고:

1. 큐가 전송 큐인 경우 **INDXTYPE**을 GROUPID로 설정할 수 없습니다.
2. 큐에서는 CFLEVEL(3)의 CF 구조를 사용하여 **INDXTYPE**(GROUPID)가 있는 공유 큐를 지정해야 합니다.

z/OS MSGTOKEN

메시지 토큰의 색인이 유지보수됩니다. 큐가 z/OS의 워크로드 관리자 기능을 통해 사용 중인 WLM 관리 큐인 경우 MSGTOKEN을 사용하십시오.

참고: 다음과 같은 경우 **INDXTYPE**을 MSGTOKEN으로 설정할 수 없습니다.

- 큐가 정의 유형이 SHAREDYN인 모델 큐임
- 큐가 임시 동적 큐입니다.
- 큐가 전송 큐입니다.
- **QSGDISP**(SHARED)를 지정합니다.

공유되지 않고 그룹화 또는 메시지 토큰을 사용하지 않는 큐의 경우 색인 유형이 검색 선택의 유형을 제한하지 않습니다. 그러나 큐에서 **GET** 조작을 더 신속히 처리하기 위해 색인을 사용하므로 가장 일반적인 검색 선택에 해당하는 유형을 선택하십시오.

기존 로컬 큐를 대체하거나 바꿀 경우 다음 표에 표시된 경우에만 **INDXTYPE** 매개변수를 변경할 수 있습니다.

표 59. 큐 공유 및 큐의 메시지 존재 여부에 따라 허용되는 색인 유형 변경						
큐 유형		비공유			SHARED	
큐 상태		커미트되지 않은 활동	커미트되지 않은 활동 없음, 메시지 표시됨	커미트되지 않은 활동 없음, 비어 있음	열림 또는 메시지 표시됨	열리지 않음, 비어 있음
변경 전 INDXTYPE:	대상:	변경 허용 여부				

표 59. 큐 공유 및 큐의 메시지 존재 여부에 따라 허용되는 색인 유형 변경 (계속)

큐 유형		비공유			SHARED	
NONE	MSGID	아니오	예	예	아니오	예
NONE	CORRELID	아니오	예	예	아니오	예
NONE	MSGTOKEN	아니오	아니오	예	-	-
NONE	GROUPLD	아니오	아니오	예	아니오	예
MSGID	NONE	아니오	예	예	아니오	예
MSGID	CORRELID	아니오	예	예	아니오	예
MSGID	MSGTOKEN	아니오	아니오	예	-	-
MSGID	GROUPLD	아니오	아니오	예	아니오	예
CORRELID	NONE	아니오	예	예	아니오	예
CORRELID	MSGID	아니오	예	예	아니오	예
CORRELID	MSGTOKEN	아니오	아니오	예	-	-
CORRELID	GROUPLD	아니오	아니오	예	아니오	예
MSGTOKEN	NONE	아니오	예	예	-	-
MSGTOKEN	MSGID	아니오	예	예	-	-
MSGTOKEN	CORRELID	아니오	예	예	-	-
MSGTOKEN	GROUPLD	아니오	아니오	예	-	-
GROUPLD	NONE	아니오	아니오	예	아니오	예
GROUPLD	MSGID	아니오	아니오	예	아니오	예
GROUPLD	CORRELID	아니오	아니오	예	아니오	예
GROUPLD	MSGTOKEN	아니오	아니오	예	-	-

INITQ(string)

이 큐에 관련된 트리거 메시지가 기록되는, 이 큐 관리자에 대한 이니시에이션 큐의 로컬 이름입니다(IBM MQ 오브젝트의 이름 지정 규칙 참조).

이 매개변수는 로컬 및 모델 큐에서만 지원됩니다.

LIKE (qtype-name)

이 정의를 모델화하는 데 사용되는 매개변수가 포함된 큐의 이름입니다.

이 필드를 입력하지 않으면 다음 정의 중 하나에서 정의되지 않은 매개변수 필드 값을 가져옵니다. 선택은 큐 유형에 따라 달라집니다.

표 60. 큐 유형 및 해당 정의

큐 유형	정의
알리어스 큐	SYSTEM.DEFAULT.ALIAS.QUEUE
로컬 큐	SYSTEM.DEFAULT.LOCAL.QUEUE
모델 큐	SYSTEM.DEFAULT.MODEL.QUEUE
리모트 큐	SYSTEM.DEFAULT.REMOTE.QUEUE

예를 들어 이 매개변수를 완료하지 않는 것은 알리어스 큐에 대해 다음 **LIKE** 값을 정의하는 것과 같습니다.

LIKE(SYSTEM.DEFAULT.ALIAS.QUEUE)

모든 큐에 대해 다른 기본 정의가 필요한 경우, **LIKE** 매개변수를 사용하는 대신 기본 큐 정의를 대체하십시오.

z/OS z/OS에서는 큐 관리자가 QMGR, COPY 또는 SHARED 처리를 통해 사용자가 지정하는 큐 유형 및 이름이 있는 오브젝트를 검색합니다. **LIKE** 오브젝트의 속성 지정은 정의 중인 오브젝트로 복사되지 않습니다.

참고:

1. QSGDISP(GROUP) 오브젝트는 검색하지 않습니다.
2. QSGDISP(COPY)가 지정되면 **LIKE**는 무시됩니다.

ULW **z/OS** MAXDEPTH (integer)

큐에서 허용되는 최대 메시지 수.

이 매개변수는 로컬 및 모델 큐에서만 지원됩니다.

다음 플랫폼에서는 0 - 999999999 범위의 값을 지정하십시오.

- **ULW** UNIX, Linux, and Windows
- **z/OS** z/OS

다른 IBM MQ 플랫폼에서는 0 - 640000 범위의 값을 지정하십시오.

다른 요인으로 인해 여전히 큐가 가득 찬 것으로 처리될 수 있습니다(예: 사용 가능한 추가적인 하드 디스크 공간이 없는 경우).

이 값이 감소할 경우, 새 최대값을 초과하는 큐에 이미 존재하는 모든 메시지는 원래대로 남습니다.

MAXMSGL (integer)

이 큐에 있는 메시지의 최대 길이(바이트).

이 매개변수는 로컬 및 모델 큐에서만 지원됩니다.

ULW UNIX, Linux, and Windows에서는 0 - 큐 관리자의 최대 메시지 길이 범위의 값을 지정하십시오. ALTER QMGR 명령의 **MAXMSGL** 매개변수(ALTER QMGR MAXMSGL)를 참조하십시오.

z/OS z/OS에서는 0부터 100MB(104 857 600바이트) 사이의 범위로 값을 지정하십시오.

메시지 길이에는 사용자 데이터 길이와 헤더 길이가 포함됩니다. 전송 큐에 삽입되는 메시지의 경우, 추가 전송 헤더가 있습니다. 모든 메시지 헤더에 추가로 4000 바이트가 허용됩니다.

이 값이 감소하면 새 최대값을 초과하는 길이를 가진 큐에 이미 있는 메시지는 영향을 받지 않습니다.

애플리케이션에서 이 매개변수를 사용하여 큐에서 메시지를 검색해야 하는 버퍼의 크기를 판별할 수 있습니다. 따라서 값을 줄여도 애플리케이션이 정상적으로 작동하는 경우에만 값을 줄여야 합니다.

디지털 서명 및 키가 메시지에 추가되므로 [Advanced Message Security](#)에서 메시지의 길이가 증가합니다.

MONQ

큐에 대한 온라인 모니터링 데이터의 콜렉션을 제어합니다.

이 매개변수는 로컬 및 모델 큐에서만 지원됩니다.

QMGR

큐 관리자 매개변수 **MONQ**의 설정에 따라 모니터링 데이터를 수집합니다.

OFF

해당 큐에 대한 온라인 모니터링 데이터 콜렉션이 꺼집니다.

LOW

큐 관리자의 **MONQ** 매개변수 값이 NONE이 아닌 경우 이 큐와 관련하여 온라인 모니터링 데이터 콜렉션이 켜집니다.

MEDIUM

큐 관리자의 **MONQ** 매개변수 값이 NONE이 아닌 경우 이 큐와 관련하여 온라인 모니터링 데이터 콜렉션이 켜집니다.

HIGH

큐 관리자의 **MONQ** 매개변수 값이 NONE이 아닌 경우 이 큐와 관련하여 온라인 모니터링 데이터 콜렉션이 켜집니다.

LOW, MEDIUM 및 HIGH 값은 차이점이 없습니다. 이러한 값은 모두 데이터 콜렉션을 켜지만 콜렉션의 비율에 영향을 미치지 않습니다.

이 매개변수가 **ALTER** 큐 명령에서 사용되는 경우, 다음에 큐를 열 때만 변경사항이 적용됩니다.

MSGDLVSQ

메시지 전달 순서입니다.

이 매개변수는 로컬 및 모델 큐에서만 지원됩니다.

PRIORITY

메시지가 동일 우선순위 내에서 FIFO순으로 전달됩니다(MQGET API 호출에 대한 응답으로).

FIFO

메시지가 FIFO 순으로 전달됩니다(MQGET API 호출에 대한 응답으로). 이 큐의 메시지에 대해서는 우선 순위가 무시됩니다.

큐에 메시지가 있는 동안 메시지 전달 순서 매개변수가 PRIORITY에서 FIFO로 변경될 수 있습니다. 큐에 이미 있는 메시지의 순서는 변경되지 않습니다. 나중에 큐에 추가되는 메시지에는 큐의 기본 우선순위가 적용되므로 일부 기존 메시지보다 먼저 처리될 수 있습니다.

메시지 전달 순서가 FIFO에서 PRIORITY로 변경되는 경우, 큐가 FIFO로 설정된 동안 큐에 넣은 메시지에 는 기본 우선순위가 적용됩니다.

참고: **z/OS** **INDXTYPE**(GROUPID)가 **MSGDLVSQ**(PRIORITY)로 지정되면 그룹을 검색하는 우선 순위는 각 그룹에 있는 첫 번째 메시지의 우선순위를 기반으로 합니다. 큐 관리자가 우선순위 0 및 1을 사용하여 논리 순서로 메시지 검색을 최적화하므로 각 그룹의 첫 번째 메시지에서 이와 같은 우선순위를 사용하면 안 됩니다. 이러한 우선순위를 사용하면, 메시지는 우선순위가 2인 것처럼 저장됩니다.

Multi **NPMCLASS**

큐에 놓여지는 비지속 메시지에 지정할 신뢰성 레벨:

NORMAL

비지속 메시지는 실패 또는 큐 관리자 종료 후에 손실됩니다. 이러한 메시지는 큐 관리자 재시작 시 제거됩니다.

HIGH

큐 관리자는 큐 관리자의 재시작이나 전환까지 해당 큐에 비지속 메시지를 보유하려고 합니다.

z/OS z/OS에서는 이 매개변수를 설정할 수 없습니다.

PROCESS (string)

IBM MQ 프로세스의 로컬 이름입니다.

이 매개변수는 로컬 및 모델 큐에서만 지원됩니다.

이 매개변수는 트리거 이벤트가 발생할 때 큐 관리자가 시작한 애플리케이션을 식별하는 프로세스 인스턴스의 이름입니다([IBM MQ 오브젝트의 이름 지정 규칙참조](#)).

로컬 큐가 정의된 경우 프로세스 정의를 확인하지 않지만 트리거 이벤트가 발생하려면 프로세스가 사용 가능해야 합니다.

큐가 전송 큐인 경우 프로세스 정의에는 시작할 채널 이름이 포함됩니다. 이 매개변수는 다음 플랫폼의 전송 큐에 대해 선택적입니다.

-  IBM i
-  UNIX, Linux, and Windows
-  z/OS

이 매개변수를 지정하지 않으면, **TRIGDATA** 매개변수에 지정된 값에서 채널 이름을 가져옵니다.

PROPCTL

특성 제어 속성. 이 속성은 선택사항입니다. 이 속성은 로컬, 알리어스 및 모델 큐에 적용 가능합니다.

참고: 애플리케이션이 알리어스 큐를 열고 있는 경우 알리어스 큐와 대상 큐 모두에서 이 값을 설정해야 합니다.

PROPCTL 옵션은 다음과 같습니다. 이 옵션은 MQMD 또는 MQMD 확장의 메시지 특성에는 적용되지 않습니다.

ALL

ALL을 설정하면 애플리케이션이 MQRFH2 헤더에서 또는 메시지 핸들의 특성으로 메시지의 모든 특성을 읽을 수 있습니다.

ALL 옵션을 지정하면 MQRFH2 헤더의 모든 메시지 특성에 액세스하기 위해 변경할 수 없는 애플리케이션을 사용할 수 있습니다. 변경 가능한 애플리케이션은 메시지 핸들의 특성으로 메시지의 모든 특성에 액세스할 수 있습니다.

일부 경우 수신된 메시지의 MQRFH2 헤더에 포함된 데이터 형식이 송신된 메시지의 데이터 형식과 다를 수 있습니다.

COMPAT

메시지 데이터의 MQRFH2 헤더에 JMS 관련 특성이 있을 것으로 예상되는 수정되지 않은 애플리케이션이 이전처럼 계속 작동하도록 COMPAT를 설정하십시오. 변경 가능한 애플리케이션은 메시지 핸들의 특성으로 메시지의 모든 특성에 액세스할 수 있습니다.

메시지에 접두부가 mcd., jms., usr. 또는 mqext. 인 특성이 있으면, 모든 메시지 특성이 애플리케이션으로 전달됩니다. 메시지 핸들이 제공되지 않으면 특성이 MQRFH2 헤더로 리턴됩니다. 메시지 핸들이 제공되면 모든 특성이 메시지 핸들로 리턴됩니다.

메시지의 특성에 이러한 접두부 중 하나가 포함되지 않고 애플리케이션이 메시지 핸들을 제공하지 않으면 메시지 특성이 애플리케이션으로 리턴되지 않습니다. 메시지 핸들이 제공되면 모든 특성이 메시지 핸들로 리턴됩니다.

일부 경우 수신된 메시지의 MQRFH2 헤더에 포함된 데이터 형식이 송신된 메시지의 데이터 형식과 다를 수 있습니다.

FORCE

모든 애플리케이션이 MQRFH2 헤더에서 메시지 특성을 읽도록 강제 실행합니다.

특성은 애플리케이션이 메시지 핸들을 지정하는지 여부에 관계없이 MQRFH2 헤더의 메시지 데이터에서 항상 리턴됩니다.

MQGET 호출에서 MQGMO 구조의 MsgHandle 필드에 제공된 올바른 메시지 핸들이 무시됩니다. 메시지 핸들을 사용하여 메시지 특성에 액세스할 수 없습니다.

일부 경우 수신된 메시지의 MQRFH2 헤더에 포함된 데이터 형식이 송신된 메시지의 데이터 형식과 다를 수 있습니다.

NONE

메시지 핸들이 제공되면 모든 특성이 메시지 핸들로 리턴됩니다.

메시지가 애플리케이션으로 전달되기 전에 메시지 본문에서 모든 메시지 특성이 제거됩니다.

PUT

메시지를 큐에 넣을 수 있는지 여부를 지정합니다.

ENABLED

메시지를 큐에 추가할 수 있습니다(적절하게 권한 부여된 애플리케이션 사용).

DISABLED

메시지를 큐에 추가할 수 없습니다.

또한 이 매개변수는 MQSET API 호출을 사용하여 변경할 수도 있습니다.

QDEPTHHI (integer)

큐 용량 상한 이벤트를 생성하기 위해 큐 용량이 비교되는 임계값입니다.

이 매개변수는 로컬 및 모델 큐에서만 지원됩니다.

 z/OS의 공유 큐가 이 이벤트에 미치는 영향에 대한 자세한 정보는 [z/OS의 공유 큐 및 큐 용량 이벤트를 참조하십시오](#).

이 이벤트는 애플리케이션이 큐에 메시지를 넣어 큐의 메시지 수가 큐 용량 상한 임계값 이상이 되는 것을 표시합니다. **QDPHIEV** 매개변수를 참조하십시오.

값은 최대 큐 용량(**MAXDEPTH** 매개변수)의 백분율로 표시되며 0 - 100 범위에 있어야 하고 **QDEPTHLO** 이상이어야 합니다.

QDEPTHLO (integer)

큐 용량 하한(Queue Depth Low) 이벤트를 생성하기 위해 큐 용량을 비교하는 임계값.

이 매개변수는 로컬 및 모델 큐에서만 지원됩니다.

 z/OS의 공유 큐가 이 이벤트에 미치는 영향에 대한 자세한 정보는 [z/OS의 공유 큐 및 큐 용량 이벤트를 참조하십시오](#).

이 이벤트는 애플리케이션이 큐에서 메시지를 검색하여 큐의 메시지 수가 큐 용량 하한 임계값 이하가 되는 것을 표시합니다. **QDPLOEV** 매개변수를 참조하십시오.

값은 최대 큐 용량(**MAXDEPTH** 매개변수)의 백분율로 표시되며 0 - 100 범위에 있어야 하고 **QDEPTHHI** 이하이어야 합니다.

QDPHIEV

큐 용량 상한 이벤트의 생성 여부를 제어합니다.

이 매개변수는 로컬 및 모델 큐에서만 지원됩니다.

큐 용량 상한 이벤트는 애플리케이션이 큐에 메시지를 넣어 큐의 메시지 수가 큐 용량 상한 임계값 이상이 되는 것을 표시합니다. **QDEPTHHI** 매개변수를 참조하십시오.

ENABLED

큐 고용량 이벤트가 생성됩니다.

DISABLED

큐 고용량 이벤트가 생성되지 않습니다.

참고: 이 매개변수의 값은 내재적으로 변경될 수 있습니다.

 z/OS에서 공유 큐는 이벤트에 영향을 미칩니다.

이 이벤트에 대한 자세한 정보는 [큐 용량 상한을 참조하십시오](#).

QDPLOEV

큐 용량 하한 이벤트의 생성 여부를 제어합니다.

이 매개변수는 로컬 및 모델 큐에서만 지원됩니다.

큐 용량 하한 이벤트는 애플리케이션이 큐에서 메시지를 검색하여 큐의 메시지 수가 큐 용량 하한 임계값 이하가 되는 것을 표시합니다. **QDEPTHLO** 매개변수를 참조하십시오.

ENABLED

큐 저용량 이벤트가 생성됩니다.

DISABLED

큐 저용량 이벤트가 생성되지 않습니다.

참고: 이 매개변수의 값은 내재적으로 변경될 수 있습니다.

z/OS z/OS에서 공유 큐는 이벤트에 영향을 미칩니다.

이 이벤트에 대한 자세한 정보는 [큐 용량 하한](#)을 참조하십시오.

QDPMAXEV

큐 가득 참(Queue Full) 이벤트의 생성 여부를 제어합니다.

이 매개변수는 로컬 및 모델 큐에서만 지원됩니다.

큐 가득 참 이벤트는 큐가 가득 차 있기 때문에 큐에 넣기가 거부되었음을 표시합니다. 큐 용량이 최대값에 도달했습니다.

ENABLED

큐 가득 참 이벤트가 생성됩니다.

DISABLED

큐 가득 참 이벤트가 생성되지 않습니다.

참고: 이 매개변수의 값은 내재적으로 변경될 수 있습니다.

z/OS z/OS에서 공유 큐는 이벤트에 영향을 미칩니다.

이 이벤트에 대한 정보는 [큐 가득 참](#)을 참조하십시오.

z/OS QSGDISP

이 매개변수는 z/OS에만 적용됩니다.

그룹에서 오브젝트의 속성 지정 값을 지정합니다.

표 61. QSGDISP의 여러 다른 값에 따른 ALTER 조치	
QSGDISP	ALTER
COPY	오브젝트 정의는 명령을 실행하는 큐 관리자의 페이지 세트에 있습니다. 오브젝트는 QSGDISP(COPY) 매개변수가 있는 명령을 사용하여 정의합니다. 공유 저장소에 있는 모든 오브젝트 또는 QSGDISP(QMGR) 매개변수를 포함한 명령으로 정의한 오브젝트는 이 명령의 영향을 받지 않습니다.
GROUP	오브젝트 정의는 공유 저장소에 있습니다. 오브젝트는 QSGDISP(GROUP) 매개변수가 있는 명령을 사용하여 정의합니다. 명령을 실행하는 큐 관리자의 페이지 세트에 있는 오브젝트(오브젝트의 로컬 사본 제외) 또는 QSGDISP(Shared) 매개변수를 포함한 명령으로 정의한 오브젝트는 이 명령의 영향을 받지 않습니다. 명령이 성공하면 다음과 같은 명령이 생성되고, 큐 공유 그룹의 모든 활성 큐 관리자 로 송신되어 페이지 세트 0의 로컬 사본을 새로 고치려고 시도합니다. <pre>DEFINE QUEUE(QNAME) REPLACE QSGDISP(COPY)</pre> <p>그룹 오브젝트에서 ALTER는 QSGDISP(COPY)로 생성된 명령의 실패 여부와 상관없이 적용됩니다.</p>
PRIVATE	오브젝트는 명령을 실행하는 큐 관리자의 페이지 세트에 있으며, QSGDISP(QMGR) 또는 QSGDISP(COPY) 에 정의되어 있습니다. 공유 저장소에 있는 모든 오브젝트는 영향 받지 않습니다.
QMGR	오브젝트 정의는 명령을 실행하는 큐 관리자의 페이지 세트에 있습니다. 오브젝트는 QSGDISP(QMGR) 매개변수가 있는 명령을 사용하여 정의합니다. 공유 저장소에 있는 모든 오브젝트 또는 이런 오브젝트의 로컬 사본은 이 명령의 영향을 받지 않습니다.

표 61. QSGDISP의 여러 다른 값에 따른 ALTER 조치 (계속)	
QSGDISP	ALTER
SHARED	이 값은 로컬 큐에만 적용됩니다. 오브젝트 정의는 공유 저장소에 있습니다. 오브젝트는 QSGDISP(SHARED) 매개변수가 있는 명령을 사용하여 정의합니다. 명령을 실행하는 큐 관리자의 페이지 세트에 있는 오브젝트 또는 QSGDISP(GROUP) 매개변수를 포함한 명령으로 정의한 오브젝트는 이 명령의 영향을 받지 않습니다. 큐가 클러스터화되면, 명령이 생성되고 큐 공유 그룹의 모든 활성 큐 관리자로 송신되어 클러스터화된 공유 큐를 통지합니다.

QSVCI EV

서비스 간격 높음 또는 서비스 간격 확인 이벤트의 생성 여부를 제어합니다.

이 매개변수는 로컬 및 모델 큐에서만 지원되며 공유 큐에 지정되는 경우에는 적용되지 않습니다.

검사 결과 최소한 QSVCI NT 매개변수로 표시되는 시간 동안 큐에서 메시지가 검색되지 않은 것으로 표시되면 높은 서비스 간격 이벤트가 생성됩니다.

검사 결과 QSVCI NT 매개변수로 표시되는 시간 내에 큐에서 메시지가 검색된 것으로 표시되면 적당한 서비스 간격 이벤트가 생성됩니다.

참고: 이 매개변수의 값은 내재적으로 변경될 수 있습니다. 자세한 정보는 [큐 서비스 간격 높음 및 큐 서비스 간격 확인](#)의 서비스 간격 높음 및 서비스 간격 확인 이벤트 설명을 참조하십시오.

HIGH

서비스 간격 높음 이벤트가 생성됩니다.

OK

서비스 간격 확인 이벤트가 생성됩니다.

NONE

서비스 간격 이벤트가 생성되지 않습니다.

QSVCI NT (integer)

서비스 간격 높음 및 서비스 간격 확인 이벤트를 생성하기 위한 비교에 사용되는 서비스 간격.

이 매개변수는 로컬 및 모델 큐에서만 지원되며 공유 큐에 지정되는 경우에는 적용되지 않습니다.

QSVCI EV 매개변수를 참조하십시오.

이 값의 단위는 밀리초이며, 범위는 0 - 999999999여야 합니다.

RETINTVL (integer)

큐가 정의된 시간으로, 이 시간 이후에는 큐가 더 이상 필요 없습니다. 값의 범위는 0 - 999,999,999여야 합니다.

이 매개변수는 로컬 및 모델 큐에서만 지원됩니다.

CRDATE 및 CRTIME 는 [DISPLAY QUEUE](#) 명령을 사용하여 표시할 수 있습니다.

이 정보는 더 이상 필요하지 않은 큐를 삭제하기 위해 운영자 또는 보조관리 애플리케이션에서 사용할 수 있습니다.

참고: 큐 관리자는 이 값을 기반으로 큐를 삭제하지 않고 큐의 보유 간격이 만기되지 않은 경우 큐가 삭제되는 것을 막지도 않습니다. 사용자는 필수 조치를 수행해야 합니다.

RNAME (string)

리모트 큐의 이름. 이 매개변수는 RQMNAME으로 지정된 큐 관리자에서 정의된 큐의 로컬 이름입니다.

이 매개변수는 리모트 큐에서만 지원됩니다.

- 이 정의가 리모트 큐의 로컬 정의에 사용되는 경우, 열기가 발생할 때 RNAME이 공백이 아니어야 합니다.
- 큐 관리자 알리어스 정의에 이 정의를 사용하는 경우에는 열기를 수행할 때 RNAME이 공백이어야 합니다.

큐 관리자 클러스터에서 이 정의는 정의를 작성한 큐 관리자에게만 적용됩니다. 전체 클러스터에 알리어스를 보급하려면 리모트 큐 정의에 CLUSTER 속성을 추가하십시오.

- 이 정의가 응답 대상 알리어스에 사용되는 경우, 이 이름이 응답 대상 큐가 될 큐의 이름입니다.

큐 이름에 일반적으로 허용되는 문자만 포함되어 있는지 확인하기 위한 이름 검사가 수행되지 않습니다([IBM MQ 오브젝트의 이름 지정 규칙](#) 참조).

RQMNAME (string)

RNAME 큐가 정의된 리모트 큐 관리자의 이름입니다.

이 매개변수는 리모트 큐에서만 지원됩니다.

- 애플리케이션이 리모트 큐의 로컬 정의를 열면, **RQMNAME**이 공백이 아니거나 로컬 큐 관리자의 이름이 아니어야 합니다. 열기를 수행할 때 **XMITQ**가 공백인 경우, 전송 큐로 사용할 이 이름의 로컬 큐가 있어야 합니다.
- 큐 관리자 알리어스에 이 정의를 사용하는 경우 **RQMNAME**은 알리어스 중인 큐 관리자의 이름입니다. 로컬 큐 관리자의 이름일 수 있습니다. 그렇지 않은 경우 **XMITQ**가 공백이면 열기를 수행할 때, 전송 큐로 사용할 이 이름의 로컬 큐가 있어야 합니다.
- 응답 대상 큐 알리어스에 **RQMNAME**을 사용하는 경우, **RQMNAME**은 응답 대상 큐 관리자가 될 큐 관리자의 이름입니다.

IBM MQ 오브젝트 이름에 일반적으로 허용되는 문자만 포함되어 있는지 확인하기 위한 이름 검사가 수행되지 않습니다([IBM MQ 오브젝트의 이름 지정 규칙](#) 참조).

ULW SCOPE

큐 정의의 범위를 지정합니다.

이 매개변수는 알리어스, 로컬 및 리모트 큐에서만 지원됩니다.

QMGR

큐 정의에 큐 관리자 범위가 있습니다. 이는 큐 정의가 큐를 소유하는 큐 관리자의 범위를 넘어서 확장되지 않음을 의미합니다. 다음 두 방법 중 하나로 다른 큐 관리자에서 소유하는 큐를 출력 시 열 수 있습니다.

1. 소유하고 있는 큐 관리자의 이름을 지정합니다.
2. 다른 큐 관리자에서 큐의 로컬 정의를 엽니다.

CELL

큐 정의에 셀 범위가 있습니다. 셀 범위는 큐가 셀의 모든 큐 관리자에 알려져 있음을 의미합니다. 큐의 이름을 지정하기만 하면 셀 범위가 있는 큐를 출력을 위해 열 수 있습니다. 큐를 소유한 큐 관리자의 이름을 지정하지 않아도 됩니다.

셀 디렉토리에 동일한 이름의 큐가 이미 있으면 명령이 실패합니다. **REPLACE** 옵션은 이 상황에 영향을 주지 않습니다.

셀 디렉토리를 지원하는 이름 서비스가 구성된 경우에만 이 값이 유효합니다.

제한사항: DCE 이름 서비스는 더 이상 지원되지 않습니다.

이 매개변수는 UNIX, Linux, and Windows에서만 유효합니다.

SHARE 및 NOSHARE

여러 애플리케이션이 이 큐에서 메시지를 가져올 수 있는지 여부를 지정합니다.

이 매개변수는 로컬 및 모델 큐에서만 지원됩니다.

SHARE

둘 이상의 애플리케이션 인스턴스가 큐에서 메시지를 가져올 수 있습니다.

NOSHARE

하나의 애플리케이션 인스턴스만 큐에서 메시지를 가져올 수 있습니다.

Multi STATQ

통계 데이터 콜렉션이 사용 가능한지 여부를 지정합니다.

QMGR

통계 데이터 콜렉션은 큐 관리자의 **STATQ** 매개변수 설정을 기반으로 합니다.

ON

큐 관리자의 **STATQ** 매개변수 값이 NONE이 아닌 경우 큐의 통계 데이터 콜렉션이 사용됩니다.

OFF

큐에 대한 통계 데이터 콜렉션이 사용 불가능합니다.

이 매개변수를 **ALTER** 큐 명령에서 사용하는 경우, 매개변수의 변경 이후 작성된 큐 관리자에 대한 연결에만 변경사항이 적용됩니다.

이 매개변수는 멀티플랫폼에서만 유효합니다.

z/OS **STGCLASS (string)**

스토리지 클래스의 이름입니다.

이 매개변수는 로컬 및 모델 큐에서만 지원됩니다.

참고: 이 매개변수는 큐가 비어 있거나 닫혀 있을 경우에만 변경할 수 있습니다.

이 매개변수는 설치에서 정의한 이름입니다. 이름의 첫 번째 문자는 대문자 A - Z여야 하고, 나머지 문자는 대문자 A - Z 또는 숫자 0 - 9여야 합니다.

이 매개변수는 z/OS에서만 유효합니다(스토리지 클래스 참조).

TARGET (string)

알리어스를 작성 중인 큐 또는 토픽 오브젝트의 이름입니다. IBM MQ 오브젝트의 이름 지정 규칙을 참조하십시오. 오브젝트는 **TARGETYPE**에 정의된 큐 또는 토픽일 수 있습니다. 최대 길이는 48자입니다.

이 매개변수는 알리어스 큐에서만 지원됩니다.

이 오브젝트는 애플리케이션 프로세스가 알리어스 큐를 열 때에만 정의해야 합니다.

이 매개변수는 **TARGQ** 매개변수의 동의어입니다. **TARGQ**는 호환성을 위해 유지됩니다. **TARGET**을 지정하는 경우 **TARGQ**도 지정할 수는 없습니다.

TARGETYPE (string)

알리아스가 해석되는 오브젝트의 유형.

QUEUE

알리어스가 큐에 해석됩니다.

TOPIC

알리어스가 토픽에 해석됩니다.

TRIGDATA (string)

트리거 메시지에 삽입된 데이터. 문자열의 최대 길이는 64자입니다.

이 매개변수는 로컬 및 모델 큐에서만 지원됩니다.

전송 큐의 경우, 이 매개변수를 사용하여 시작할 채널의 이름을 지정할 수 있습니다.

또한 이 매개변수는 MQSET API 호출을 사용하여 변경할 수도 있습니다.

TRIGDPATH (integer)

TRIGTYPE이 DEPTH인 경우에 트리거 메시지가 기록되기 전에 큐에 있어야 하는 메시지 수. 값의 범위는 1 - 999,999,999여야 합니다.

이 매개변수는 로컬 및 모델 큐에서만 지원됩니다.

또한 이 매개변수는 MQSET API 호출을 사용하여 변경할 수도 있습니다.

TRIGGER & NOTRIGGER

트리거 메시지가 이니시에이션 큐(**INITQ** 매개변수로 이름 지정됨)에 기록되어 애플리케이션(**PROCESS** 매개변수로 이름 지정됨)을 트리거하는지 여부를 지정합니다.

TRIGGER

트리거링이 활성 상태이며, 트리거 메시지가 이니시에이션 큐에 기록됩니다.

NOTRIGGER

트리거링이 실행되지 않으며, 트리거 메시지도 이니시에이션 큐에 기록되지 않습니다.

이 매개변수는 로컬 및 모델 큐에서만 지원됩니다.

또한 이 매개변수는 MQSET API 호출을 사용하여 변경할 수도 있습니다.

TRIGMPRI (integer)

이 큐를 트리거하는 메시지 우선순위 번호. 값의 범위는 0에서 **MAXPRTY**까지의 큐 관리자 매개변수여야 합니다(자세한 정보는 664 페이지의 『DISPLAY QMGR』 참조).

또한 이 매개변수는 MQSET API 호출을 사용하여 변경할 수도 있습니다.

TRIGTYPE

트리거 메시지가 이니시에이션 큐에 기록되는지 여부 및 어떤 조건에서 기록되는지 여부를 지정합니다. 이니시에이션 큐의 이름은 **INITQ** 매개변수로 지정됩니다.

이 매개변수는 로컬 및 모델 큐에서만 지원됩니다.

FIRST

큐의 **TRIGMPRI** 매개변수로 지정된 우선순위와 같거나 높은 우선순위의 첫 번째 메시지가 큐에 도달하는 경우입니다.

EVERY

우선순위가 큐의 **TRIGMPRI** 매개변수로 지정된 우선순위와 같거나 높은 큐에 메시지가 도착하는 경우입니다.

DEPTH

우선순위가 **TRIGMPRI**로 지정된 우선순위와 같거나 높은 메시지의 수가 **TRIGDPTH** 매개변수로 표시된 수와 동일한 경우입니다.

NONE

기록된 트리거 메시지가 없습니다.

또한 이 매개변수는 MQSET API 호출을 사용하여 변경할 수도 있습니다.

사용법

큐 사용법.

이 매개변수는 로컬 및 모델 큐에서만 지원됩니다.

NORMAL

큐는 전송 큐가 아닙니다.

XMITQ

큐는 전송 큐이며, 이 큐는 리모트 큐 관리자가 목적지인 메시지를 보유하는 데 사용됩니다. 애플리케이션이 메시지를 리모트 큐에 넣으면 적절한 전송 큐에 메시지가 저장됩니다. 전송 큐에서 리모트 큐 관리자에게 전송될 때까지 대기합니다.

이 옵션을 지정하는 경우 **CLUSTER** 및 **CLUSNL**의 값을 지정하지 마십시오.

 또한 z/OS에서 **INDXTYPE**(MSGTOKEN) 또는 **INDXTYPE**(그룹 ID)을(를) 지정하지 마십시오.

XMITQ(string)

리모트 큐에 메시지를 전달하는 데 사용할 전송 큐의 이름입니다. **XMITQ**는 리모트 큐 또는 큐 관리자 알리어스 정의로 사용됩니다.

이 매개변수는 리모트 큐에서만 지원됩니다.

XMITQ가 공백인 경우, **RQMNAME**과 동일한 이름을 가진 큐가 전송 큐로 사용됩니다.

정의를 큐 관리자 알리어스로 사용 중이고 **RQMNAME**이 로컬 큐 관리자의 이름인 경우 이 매개변수는 무시됩니다.

또한 정의가 응답 대상 큐 알리어스 정의로 사용되는 경우에도 무시됩니다.

ALTER QALIAS

MQSC 명령 **ALTER QALIAS**를 사용하여 알리어스 큐의 매개변수를 대체합니다.

동의어: ALT QA

ALTER QALIAS

▶ ALTER QALIAS — (— *q-name* —) — FORCE

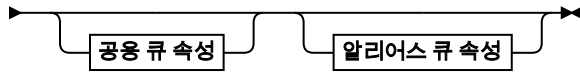
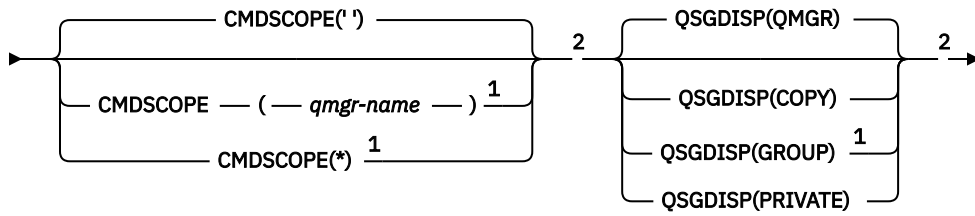

Common q attrs

CUSTOM — (— *string* —)
 CAPEXPY — (— *integer* —)
 NOLIMIT

DEFPRTY — (— *integer* —)
 DEFPSIST — (— NO —)
 YES

DESCR — (— *string* —)
 PROPCTL — (— ALL —)
 COMPAT
 FORCE
 NONE
 V6COMPAT

PUT — (— ENABLED —)
 DISABLED

Alias q attrs

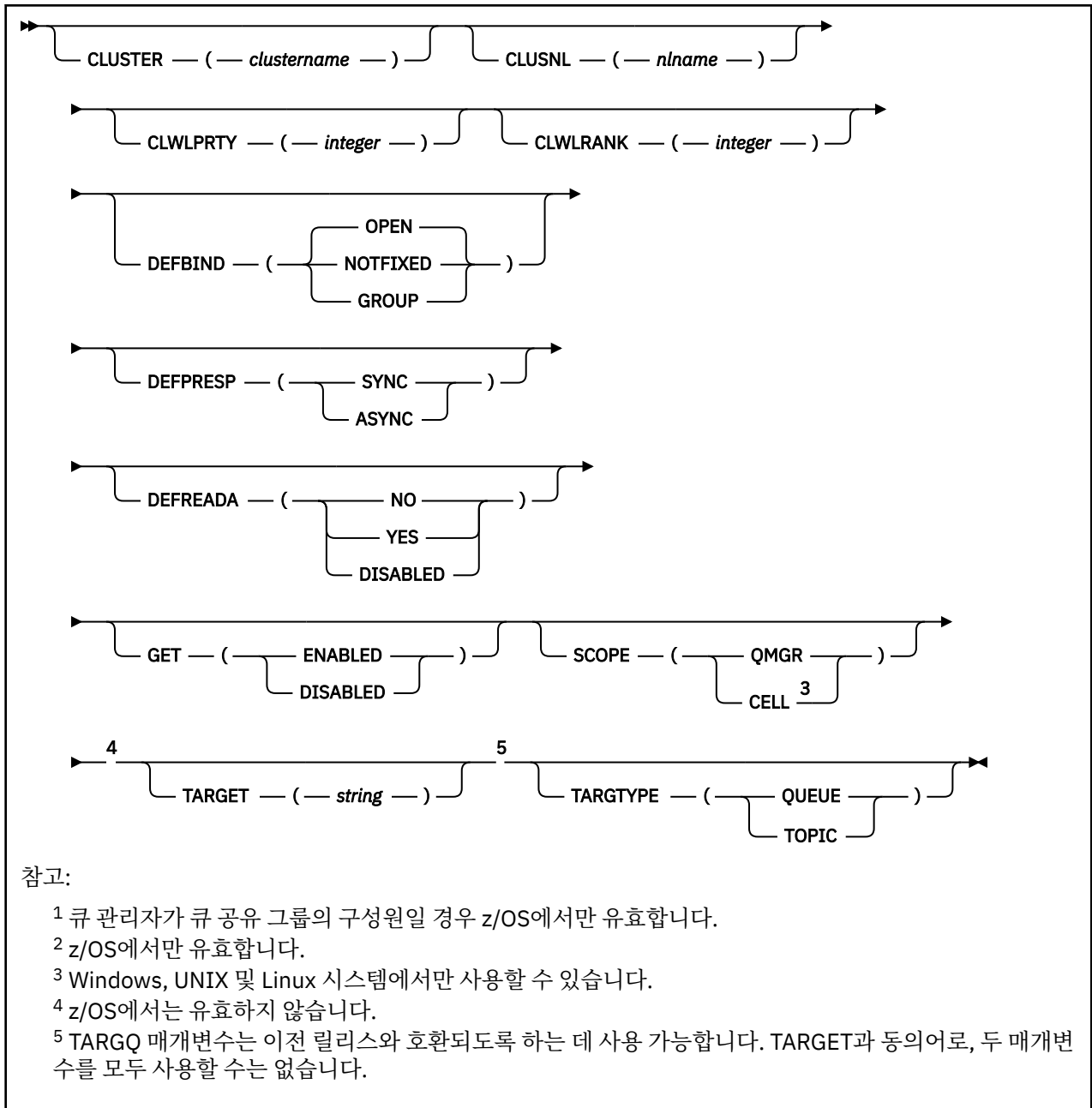

매개변수는 321 페이지의 『ALTER 큐』에 설명되어 있습니다.

관련 정보

[알리아스 큐에 대한 작업](#)

ALTER QLOCAL

MQSC 명령 **ALTER QLOCAL**을 사용하여 로컬 큐의 매개변수를 대체합니다.

동의어: ALT QL

ALTER QLOCAL

▶ ALTER QLOCAL — (— *q-name* —) — **FORCE** —▶

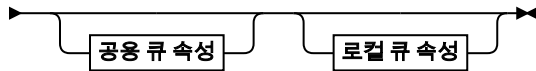
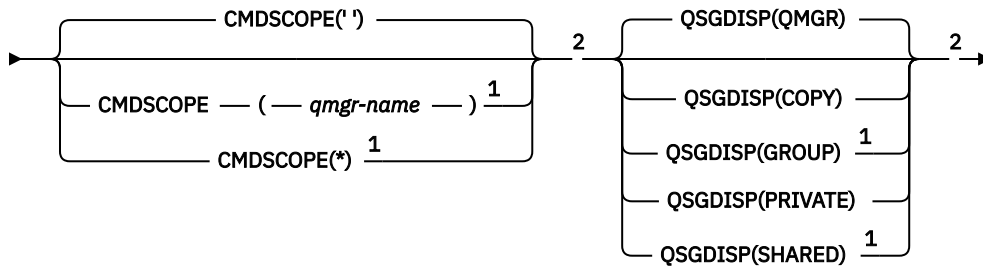

공용 큐 속성

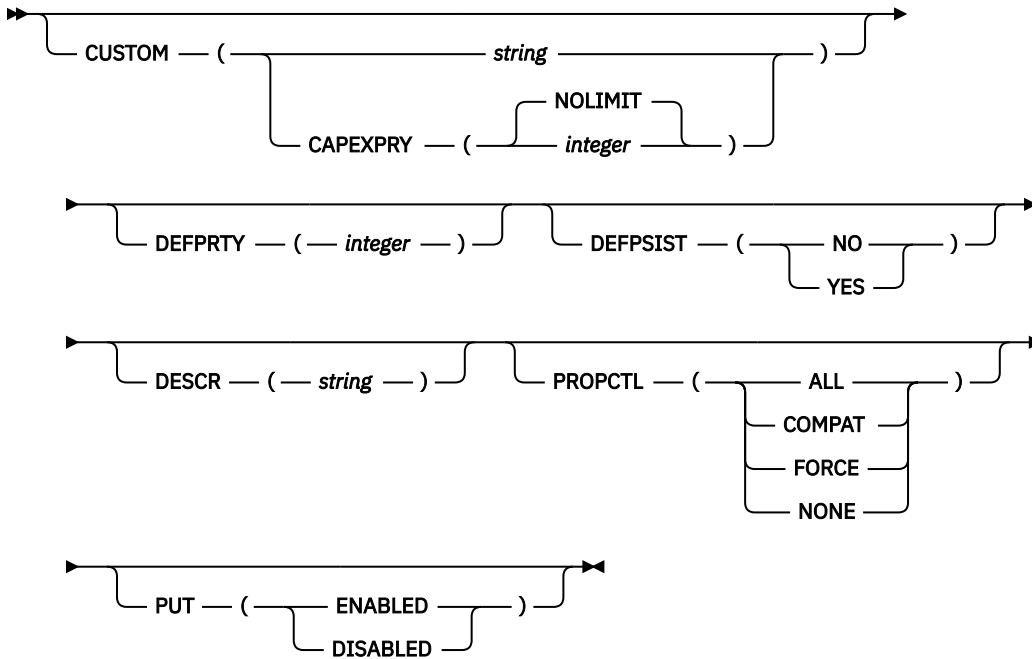

로컬 큐 속성

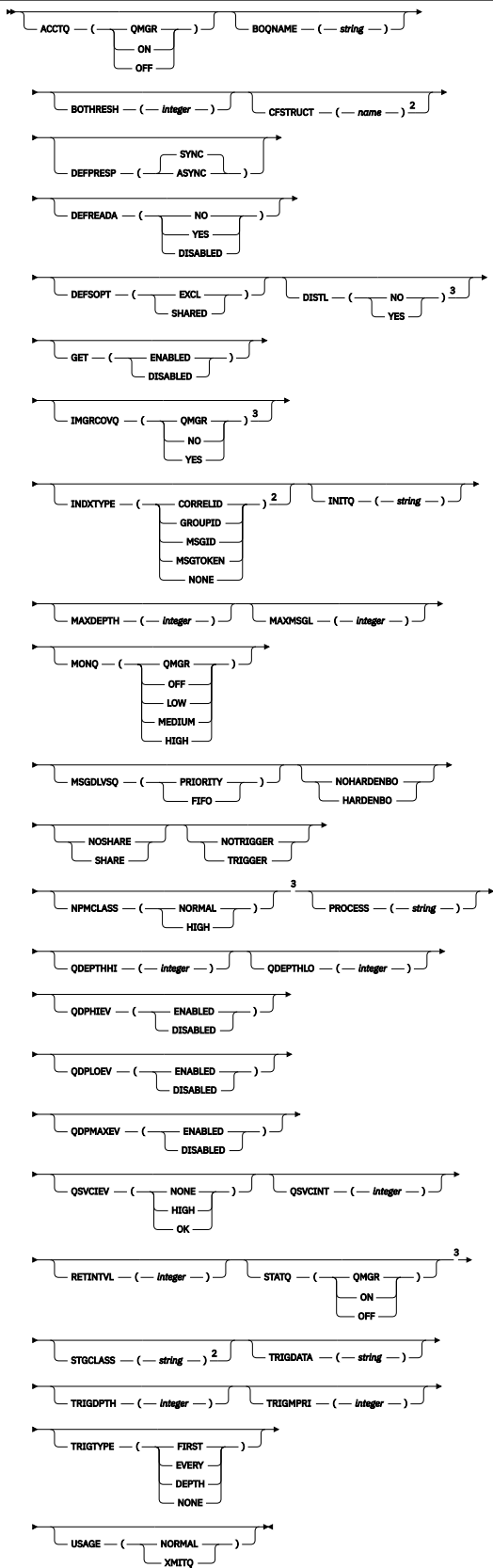

모델 큐 속성

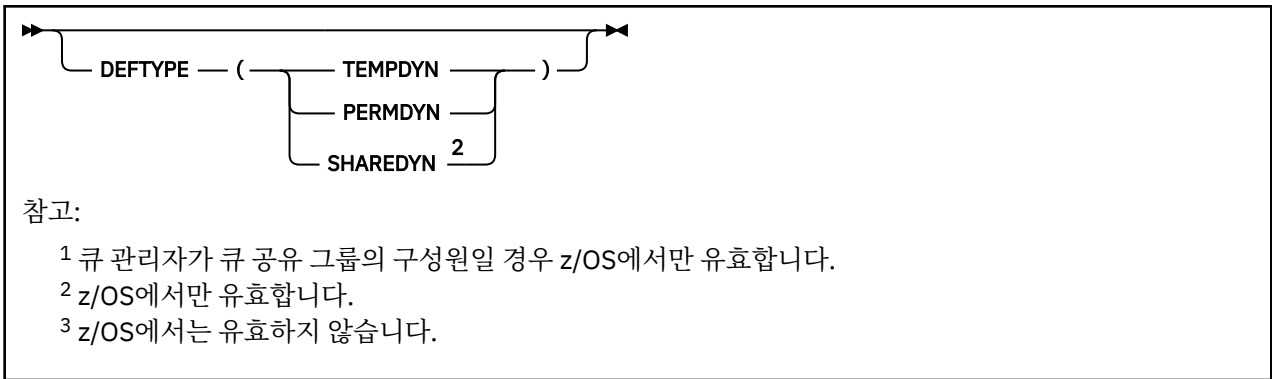

매개변수는 321 페이지의 『ALTER 큐』에 설명되어 있습니다.

관련 정보

모델 큐에 대한 작업

ALTER QREMOTE

MQSC 명령 **ALTER QREMOTE**를 사용하면 리모트 큐, 큐 관리자 알리어스 및 응답 대상 큐 알리어스의 로컬 정의에 대한 매개변수를 대체할 수 있습니다.

동의어: ALT QR

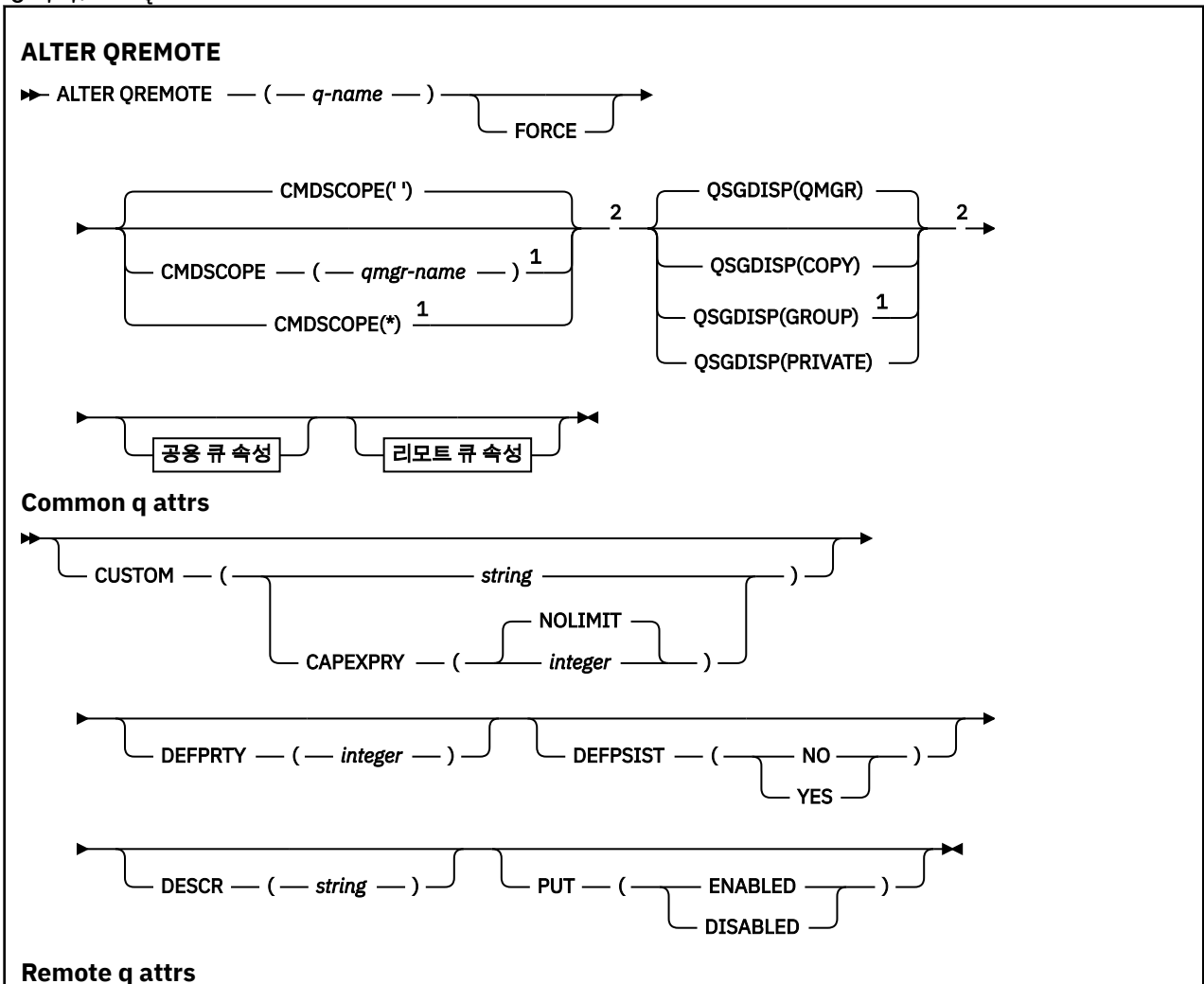

Security attrs



참고:

¹ 큐 관리자가 큐 공유 그룹의 구성원일 경우 z/OS에서만 유효합니다.

ALTER SECURITY의 매개변수 설명

사용자가 지정한 매개변수가 현재 매개변수 값을 대체합니다. 지정하지 않은 속성은 변경되지 않습니다.

참고: 아무 매개변수도 지정하지 않으면, 명령이 성공적으로 완료되어도 큐 관리자 옵션은 변경되지 않습니다.

CMDSCOPE

이 매개변수는 큐 관리자가 큐 공유 그룹의 멤버인 경우의 명령 실행 방법을 지정합니다.

CMDSCOPE는 첫 번째 초기화 입력 데이터 세트 CSQINP1에서 실행된 명령에 사용할 수 없습니다.

''

이 명령은 입력된 큐 관리자에서 실행됩니다.

qmgr-name

큐 관리자가 큐 공유 그룹 내에서 활성 상태인 경우, 명령이 사용자가 지정하는 큐 관리자에서 실행됩니다.

큐 공유 그룹 환경을 사용할 경우와 명령 서버가 작동 가능한 경우에만 명령을 입력한 큐 관리자 이외의 큐 관리자 이름을 지정할 수 있습니다.

*

명령은 로컬 큐 관리자에서 실행되며 큐 공유 그룹의 모든 활성 큐 관리자에도 전달됩니다. *를 지정하면 큐 공유 그룹의 모든 큐 관리자에 명령을 입력할 때와 동일한 효과를 냅니다.

INTERVAL(integer)

TIMEOUT이 만료되었는지 판별하기 위한 사용자 ID와 해당 관련 자원에 대한 점검 사이의 간격. 이 값은 0 - 10080분(1주) 범위입니다. **INTERVAL**이 0으로 지정되는 경우, 사용자 제한시간 초과는 발생하지 않습니다.

TIMEOUT(integer)

사용되지 않는 사용자 ID 및 연관된 자원에 대한 보안 정보가 IBM MQ에 보유되는 시간. 값은 0 - 10080분(1주) 범위에서 지정합니다. **TIMEOUT**이 0으로 지정되고 **INTERVAL**이 0이 아니면, 매 **INTERVAL** 분마다 이러한 모든 정보는 큐 관리자가 제거합니다.

사용되지 않는 사용자 ID 및 연관된 자원이 IBM MQ에 의해 보유되는 시간은 **INTERVAL**의 값에 따라 다릅니다. 사용자 ID는 **TIMEOUT**과 **TIMEOUT**에 **INTERVAL**을 더한 시간 사이에서 제한시간이 초과됩니다.

TIMEOUT 및 **INTERVAL** 매개변수가 변경되면 이전 타이머 요청이 취소되고 새 **TIMEOUT** 값을 사용하여 새 타이머 요청이 즉시 스케줄됩니다. 타이머 요청이 작동되면 **INTERVAL**에 대해 새 값이 설정됩니다.

관련 정보

[사용자 ID 제한시간](#)

Multi

멀티플랫폼의 ALTER SERVICE

MQSC 명령 **ALTER SERVICE**를 사용하면 기존 IBM MQ 서비스 정의의 매개변수를 대체할 수 있습니다.

MQSC 명령 사용

MQSC 명령을 사용하는 방법에 대한 정보는 [>MQSC 명령을 사용하여 로컬 관리 태스크 수행](#)을 참조하십시오.

ALTER SERVICE 명령에 지정되지 않은 매개변수의 기존 값은 변경되지 않은 상태로 남아 있게 됩니다.

- [구문 다이어그램](#)
- [352 페이지의 『ALTER SERVICE의 매개변수 설명』](#)

동의어:

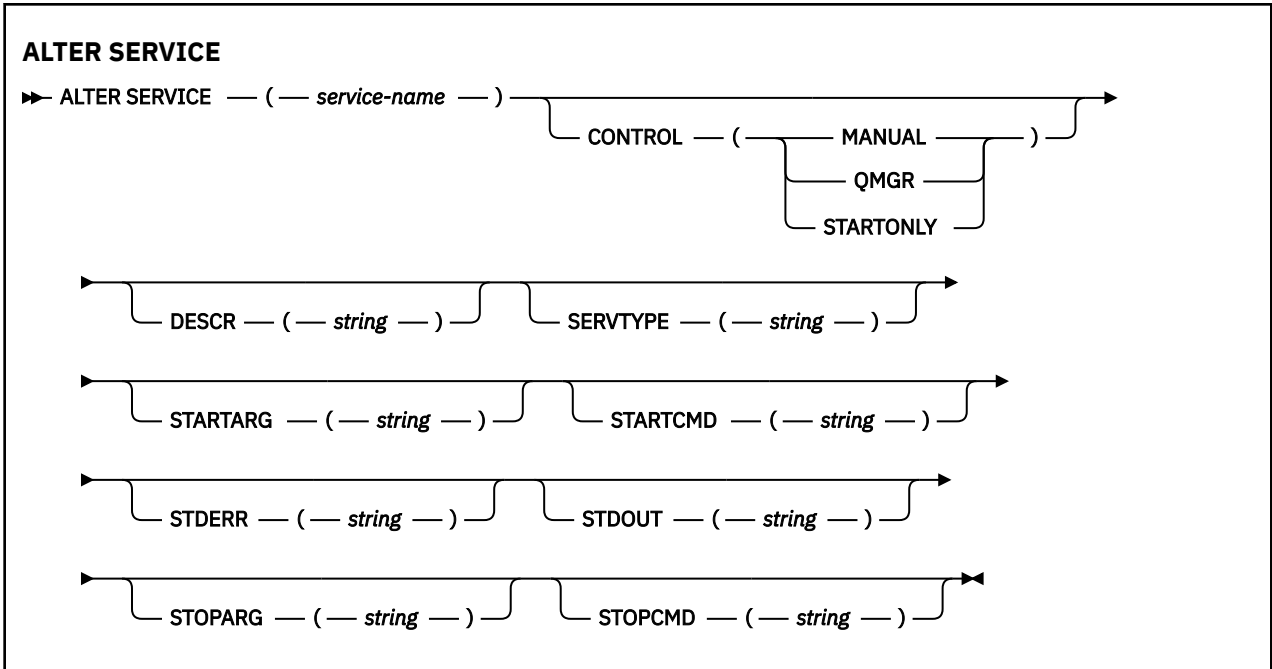

ALTER SERVICE의 매개변수 설명

매개변수 설명은 다음 경우를 제외하고 **ALTER SERVICE** 및 **DEFINE SERVICE** 명령에 적용됩니다.

- **LIKE** 매개변수는 **DEFINE SERVICE** 명령에만 적용됩니다.
- **NOREPLACE** 및 **REPLACE** 매개변수는 **DEFINE SERVICE** 명령에만 적용됩니다.

(service-name)

IBM MQ 서비스 정의 이름(IBM MQ [오브젝트 이름 지정 규칙](#) 참조).

이름이 현재 이 큐 관리자에 정의된 다른 서비스 정의와 같지 않아야 합니다(**REPLACE**가 지정되지 않은 경우).

CONTROL(string)

서비스가 시작되고 정지되는 방식을 지정합니다.

MANUAL

서비스가 자동으로 시작되거나 자동으로 중지되지 않습니다. **START SERVICE** 및 **STOP SERVICE** 명령을 사용하여 제어합니다.

큐 관리자

큐 관리자가 시작되고 중지되는 것과 동시에 정의한 서비스가 시작되고 중지됩니다.

STARTONLY

큐 관리자가 시작되는 것과 동시에 서비스가 시작되지만 큐 관리자가 중지될 때 중지가 요청되지 않습니다.

DESCR(string)

보통 텍스트 주석. 운영자가 **DISPLAY SERVICE** 명령을 실행할 때 서비스에 대한 설명 정보를 제공합니다 (712 페이지의 『[멀티플랫폼의 DISPLAY SERVICE](#)』 참조).

표시 가능한 문자만 포함해야 합니다. 최대 길이는 64자입니다. DBCS 설치 시에는 DBCS 문자(최대 길이 64 바이트로 제한)가 포함될 수 있습니다.

참고: 이 큐 관리자에 대해 코드화 문자 세트 ID(CCSID)에 없는 문자가 사용되면, 정보가 다른 큐 관리자로 전송되는 경우에 문자가 잘못 변환될 수도 있습니다.

LIKE(service-name)

서비스 이름. 매개변수는 이 정의를 모델화하는 데 사용됩니다.

이 매개변수는 **DEFINE SERVICE** 명령에만 적용됩니다.

이 필드를 입력하지 않고 명령과 관련된 매개변수 필드를 완료하지 않으면 이 큐 관리자에 있는 서비스의 기본 정의에서 값을 가져옵니다. 이 매개변수를 완료하지 않으면 다음을 지정하는 것과 동일합니다.

```
LIKE(SYSTEM.DEFAULT.SERVICE)
```

디폴트 서비스가 제공되기는 해도 설치에서 필요한 기본값으로 대체할 수 있습니다. IBM MQ 오브젝트 이름 지정 규칙을 참조하십시오.

REPLACE 및 **NOREPLACE**

기존 정의가 이 정의로 대체될 것인지 여부.

이 매개변수는 **DEFINE SERVICE** 명령에만 적용됩니다.

REPLACE

정의는 같은 이름의 기존 정의를 대체해야 합니다. 정의가 존재하지 않으면 새로 작성됩니다.

NOREPLACE

정의가 동일한 이름의 기존 정의를 대체하지 않아야 합니다.

SERVTYPE

서비스가 실행될 모드를 지정합니다.

명령

명령 서비스 오브젝트. 명령 서비스 오브젝트의 다중 인스턴스가 동시에 실행될 수 있습니다. 명령 서비스 오브젝트의 상태를 모니터링할 수 없습니다.

SERVER

서버 서비스 오브젝트. 한 번에 하나의 서버 서비스 오브젝트 인스턴스를 실행할 수 있습니다. **DISPLAY SVSTATUS** 명령을 사용하여 서버 서비스 오브젝트의 상태를 모니터링할 수 있습니다.

STARTARG(string)

큐 관리자 시동 시 사용자 프로그램에 전달할 인수를 지정합니다.

STARTCMD(string)

실행할 프로그램 이름을 지정합니다. 실행 가능한 프로그램에 완전한 경로 이름을 지정해야 합니다.

STDERR(string)

서비스 프로그램의 표준 오류(stderr)가 경로 재지정되는 파일의 경로를 지정합니다. 서비스 프로그램이 시작될 때 파일이 없으면 파일이 작성됩니다. 이 값이 공백이면 서비스 프로그램이 stderr에 기록한 데이터가 제거됩니다.

STDOUT(string)

서비스 프로그램의 표준 출력(stdout)이 경로 재지정되는 파일의 경로를 지정합니다. 서비스 프로그램이 시작될 때 파일이 없으면 파일이 작성됩니다. 이 값이 공백이면 서비스 프로그램에 의해 stdout에 기록된 데이터가 제거됩니다.

STOPARG(string)

서비스를 정지하도록 명령할 때 정지 프로그램에 전달할 인수를 지정합니다.

STOPCMD(string)

서비스 정지가 요청될 때 실행할 실행 가능한 프로그램의 이름을 지정합니다. 실행 가능한 프로그램에 완전한 경로 이름을 지정해야 합니다.

대체 가능한 삽입은 **STARTCMD**, **STARTARG**, **STOPCMD**, **STOPARG**, **STDOUT** 또는 **STDERR** 문자열에 사용할 수 있습니다. 자세한 정보는 서비스 정의에 대한 대체 삽입 삽입을 참조하십시오.

관련 참조

504 페이지의 『멀티플랫폼의 DEFINE SERVICE』

MQSC 명령 **DEFINE SERVICE** 를 사용하여 새 IBM MQ 서비스 정의를 정의하고 해당 매개변수를 설정하십시오.

730 페이지의 『멀티플랫폼의 DISPLAY SVSTATUS』

MQSC 명령 **DISPLAY SVSTATUS** 를 사용하면 하나 이상의 서비스에 대한 상태 정보를 표시할 수 있습니다.

SERVTYPE이 SERVER인 서비스만 표시됩니다.

834 페이지의 『멀티플랫폼의 START SERVICE』

MQSC 명령 **START SERVICE**를 사용하면 서비스를 시작할 수 있습니다. 식별된 서비스 정의가 큐 관리자 안에서 시작되고 큐 관리자의 환경과 보안 변수를 상속합니다.

851 페이지의 『멀티플랫폼의 STOP SERVICE』

MQSC 명령 **STOP SERVICE**를 사용하면 채널을 중지할 수 있습니다.

관련 정보

[서비스에 대한 작업](#)

[서비스 오브젝트 사용 예제](#)

z/OS의 ALTER SMDS

MQSC 명령 **ALTER SMDS**를 사용하면 특정 애플리케이션 구조와 연관된 하나 이상의 공유 메시지 데이터 세트와 관련된 기존 IBM MQ 정의의 매개변수를 대체할 수 있습니다. 이는 CFSTRUCT 정의에서 OFFLOAD(SMDS) 옵션을 사용 중인 경우에만 지원됩니다.

MQSC 명령 사용

MQSC 명령을 사용하는 방법에 대한 정보는 >MQSC 명령을 사용하여 로컬 관리 태스크 수행을 참조하십시오.

ALTER SMDS 명령에 지정되지 않은 매개변수의 기존 값은 변경되지 않은 상태로 남아 있게 됩니다.

소스 2CR에서 이 명령을 실행할 수 있습니다. 소스 기호에 대한 설명은 z/OS에서 명령 사용을 참조하십시오.

- [구문 다이어그램](#)
- 354 페이지의 『ALTER SMDS의 매개변수 설명』

동의어:

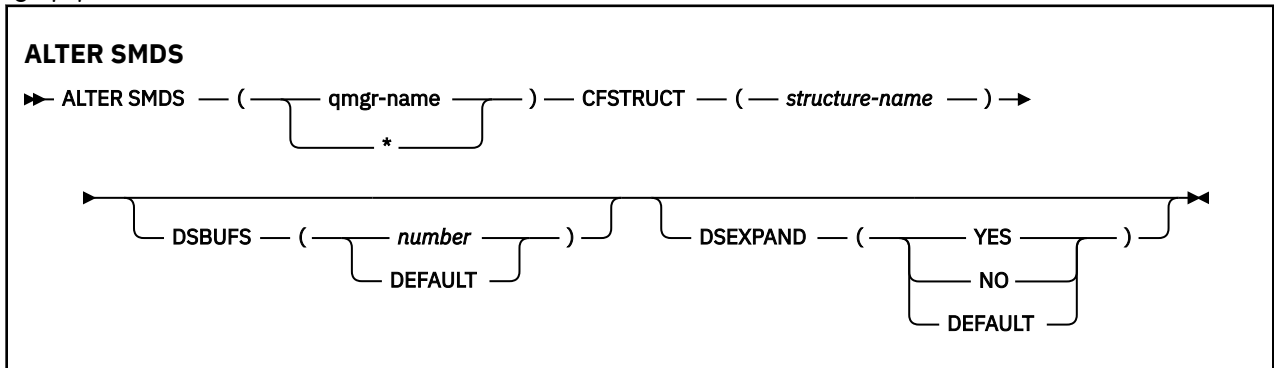

ALTER SMDS의 매개변수 설명

SMDS(qmgr-name|*)

공유 메시지 데이터 세트 특성을 수정할 큐 관리자를 지정하거나 별표를 지정하여 지정된 CFSTRUCT와 연관된 모든 데이터 세트의 특성을 수정합니다.

CFSTRUCT(structure-name)

하나 이상의 공유 메시지 데이터 세트의 특성을 수정할 커플링 기능 애플리케이션 구조를 지정합니다.

DSBUFS(number|DEFAULT)

이 구조의 공유 메시지 데이터 세트에 액세스하기 위해 지정된 큐 관리자에 할당할 버퍼 수의 대체 값을 1 - 9999 범위의 숫자로 지정하거나 CFSTRUCT 정의의 **DSBUFS** 값을 사용하여 이전 대체 및 계속을 취소하도록 DEFAULT를 지정하십시오. 각 버퍼의 크기는 논리 블록 크기와 같습니다. SMDS 버퍼는 z/OS 64비트 스토리지(막대 위)에 있는 메모리 오브젝트에 할당됩니다.

이 매개변수가 대체되면 구조에 이미 연결되어 있는 영향을 받는 모든 큐 관리자는 이 구조에 사용되는 데이터 세트 버퍼 수를 새 값과 일치하도록 동적으로 늘리거나 줄입니다. 지정된 대상 값에 도달할 수 없으면 영향 받는 큐 관리자가 지정된 **DSBUFS** 매개변수를 새로운 버퍼의 실제 수로 대체합니다. 큐 관리자가 활성이 아닌 경우 큐 관리자를 재시작하면 변경사항이 적용됩니다.

DSEXPA(YES|NO|DEFAULT)

해당 구조의 공유 메시지 데이터 세트 확장을 제어하기 위해 지정된 큐 관리자가 사용할 대체 값을 지정합니다.

이 매개변수는 공유 메시지 데이터 세트가 거의 가득 찬 경우 큐 관리자가 이를 확장할지 및 데이터 세트에 추가적인 블록이 필요한지 여부를 제어합니다.

YES

확장이 지원됩니다.

확장이 필요할 때마다 데이터 세트는 데이터 세트 정의 시 지정된 보조 할당만큼 확장됩니다. 보조 할당이 지정되지 않았거나 0으로 지정된 경우에는 기존 크기의 약 10%에 해당하는 보조 할당량이 사용됩니다.

NO

자동 데이터 세트 확장이 수행되지 않습니다.

DEFAULT

이전 대체를 취소합니다.

DEFAULT를 사용하여 이전 대체를 취소한 경우, CFSTRUCT 정의의 **DSEXPA** 값을 사용하여 대체를 계속합니다.

확장에 실패하는 경우, 영향을 받는 큐 관리자의 **DSEXPA** 대체가 자동으로 NO로 변경되어 추가적인 확장이 발생하지 않도록 합니다. 그러나 추가적인 확장 시도를 사용할 수 있도록 **ALTER SMDS** 명령을 사용하여 YES로 다시 변경할 수 있습니다.

이 매개변수가 대체되면 구조에 이미 연결되어 있으며 영향을 받는 큐 관리자가 즉시 새 매개변수 값을 사용하기 시작합니다.

z/OS의 ALTER STGCLASS

MQSC 명령 **ALTER STGCLASS**를 사용하면 스토리지 클래스의 특성을 대체할 수 있습니다.

MQSC 명령 사용

MQSC 명령을 사용하는 방법에 대한 정보는 [>MQSC 명령을 사용하여 로컬 관리 태스크 수행을 참조하십시오.](#)

ALTER STGCLASS 명령에 지정되지 않은 매개변수의 기존 값은 변경되지 않은 상태로 남아 있게 됩니다.

소스 2CR에서 이 명령을 실행할 수 있습니다. 소스 기호에 대한 설명은 [z/OS에서 명령 사용을 참조하십시오.](#)

- [구문 다이어그램](#)
- [356 페이지의 『ALTER STGCLASS의 매개변수 설명』](#)

동의어: ALT STC

ALTER STGCLASS

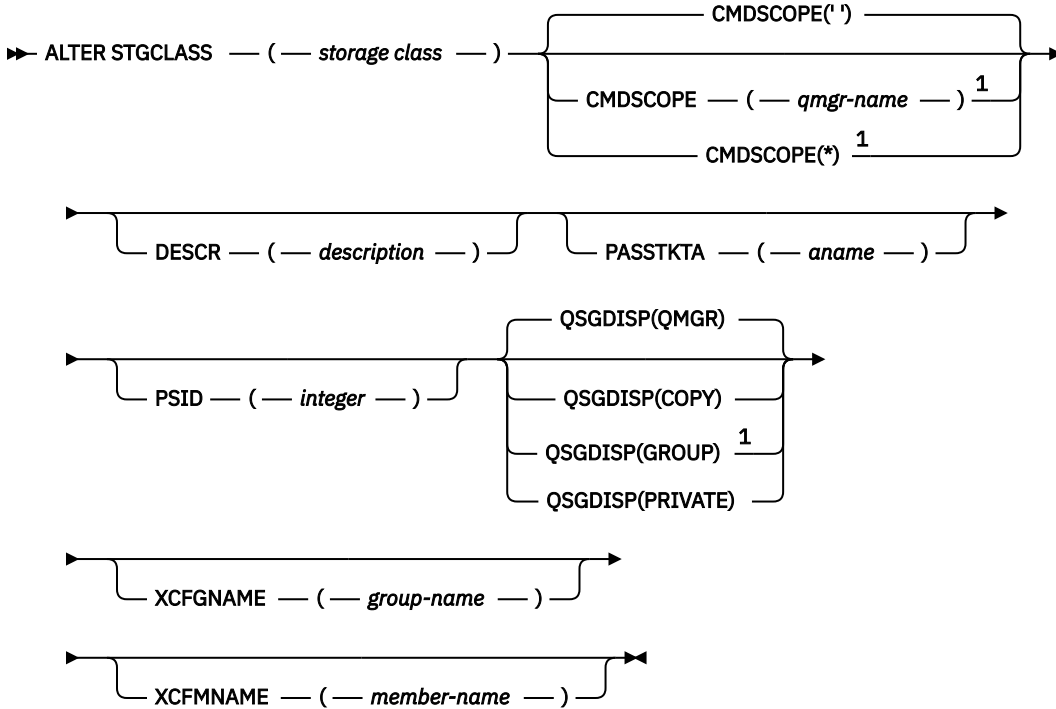

참고:

¹ 큐 관리자가 큐 공유 그룹의 구성원일 경우 z/OS에서만 유효합니다.

ALTER STGCLASS의 매개변수 설명

(storage-class)

스토리지 클래스의 이름.

이 이름은 1 - 8자입니다. 첫 번째 문자는 A-Z이고, 다음 문자는 A-Z 또는 0-9입니다.

참고: 예외적으로 특정 숫자로만 된 스토리지 클래스 이름이 허용되기는 하지만 이 이름은 IBM 서비스 담당 자용으로 예약되어 있습니다.

스토리지 클래스는 현재 이 큐 관리자에 정의된 다른 스토리지 클래스와 같지 않아야 합니다.

CMDSCOPE

이 매개변수는 큐 관리자가 큐 공유 그룹의 멤버인 경우의 명령 실행 방법을 지정합니다.

QSGDISP를 GROUP으로 설정한 경우, **CMDSCOPE**는 공백이거나 로컬 큐 관리자여야 합니다.

..

이 명령은 입력된 큐 관리자에서 실행됩니다.

qmgr-name

큐 관리자가 큐 공유 그룹 내에서 활성 상태인 경우, 명령이 사용자가 지정하는 큐 관리자에서 실행됩니다.

큐 공유 환경을 사용할 경우와 명령 서버가 사용 가능한 경우에만 명령을 입력한 큐 관리자 이외의 큐 관리자 이름을 지정할 수 있습니다.

*

명령은 로컬 큐 관리자에서 실행되며 큐 공유 그룹의 모든 활성 큐 관리자에도 전달됩니다. *를 지정하면 큐 공유 그룹의 모든 큐 관리자에 명령을 입력할 때와 같은 효과를 냅니다.

DESCR(description)

보통 텍스트 주석. 연산자가 **DISPLAY STGCLASS** 명령을 실행할 때 오브젝트에 대한 설명 정보를 제공합니다.

표시 가능한 문자만 포함해야 합니다. 최대 길이는 64자입니다. DBCS 설치 시에는 DBCS 문자(최대 길이 64 바이트로 제한)가 포함될 수 있습니다.

참고: 이 큐 관리자에 대해 코드화 문자 세트 ID(CCSID)에 없는 문자가 사용되면, 정보가 다른 큐 관리자로 송신되는 경우에 문자가 잘못 변환될 수도 있습니다.

PASSTKTA(application name)

MQIIH 헤더에 지정된 PassTicket을 인증할 때 RACF에 전달되는 애플리케이션 이름입니다.

PSID(integer)

이 스토리지 클래스가 관련될 페이지 세트 ID.

참고: 페이지 세트가 정의되었는지는 점검하지 않습니다. 이 스토리지 클래스를 지정한 큐에 메시지를 넣고려고 시도할 때에만 오류가 발생합니다(MQRC_PAGESET_ERROR).

문자열은 00-99의 범위에 있는 두 개의 숫자로 구성됩니다. 471 페이지의 『z/OS의 DEFINE PSID』의 내용을 참조하십시오.

QSGDISP

그룹에서 오브젝트의 속성 지정 값을 지정합니다.

QSGDISP	ALTER
COPY	오브젝트 정의는 명령을 실행하는 큐 관리자의 페이지 세트에 있습니다. 오브젝트는 QSGDISP (COPY) 매개변수를 포함한 명령을 사용하여 정의합니다. 공유 저장소에 있는 모든 오브젝트 또는 QSGDISP (QMGR) 매개변수를 포함한 명령으로 정의한 오브젝트는 이 명령의 영향을 받지 않습니다.
GROUP	오브젝트 정의는 공유 저장소에 있습니다. 오브젝트는 QSGDISP (GROUP) 매개변수를 포함한 명령을 사용하여 정의합니다. 명령을 실행하는 큐 관리자의 페이지 세트에 있는 오브젝트(오브젝트의 로컬 사본 제외)는 이 명령의 영향을 받지 않습니다. 명령이 성공하면 다음과 같은 명령이 생성되고, 큐 공유 그룹의 모든 활성 큐 관리자로 송신되어 페이지 세트 0의 로컬 사본을 새로 고치려고 시도합니다. <pre>DEFINE STGCLASS(storage-class) REPLACE QSGDISP (COPY)</pre> <p>그룹 오브젝트에서 ALTER는 QSGDISP (COPY)로 생성된 명령의 실패 여부와 상관없이 적용됩니다.</p>
PRIVATE	오브젝트는 명령을 실행하는 큐 관리자의 페이지 세트에 있으며, QSGDISP (QMGR) 또는 QSGDISP (COPY) 로 정의됩니다. 공유 저장소에 있는 모든 오브젝트는 영향 받지 않습니다.
QMGR	오브젝트 정의는 명령을 실행하는 큐 관리자의 페이지 세트에 있습니다. 오브젝트는 QSGDISP (QMGR) 매개변수를 포함한 명령을 사용하여 정의합니다. 공유 저장소에 있는 모든 오브젝트 또는 이런 오브젝트의 로컬 사본은 이 명령의 영향을 받지 않습니다.

XCFGNAME(group name)

IMS 브릿지를 사용할 경우 이 이름은 IMS 시스템이 속한 XCF 그룹의 이름입니다. 이 이름은 IMS 매개변수 목록에 지정된 그룹 이름입니다.

이 이름은 1 - 8자입니다. 첫 번째 문자는 A-Z 범위에 있습니다. 후속 문자는 A-Z 또는 0-9입니다.

XCFMNAME(member name)

IMS 브릿지를 사용할 경우, 이 이름은 XCFGNAME에 지정된 XCF 그룹에 있는 IMS 시스템의 XCF 멤버 이름입니다. 이 이름은 IMS 매개변수 목록에 지정된 멤버 이름입니다.

이 이름은 1 - 16자입니다. 첫 번째 문자는 A-Z 범위에 있습니다. 후속 문자는 A-Z 또는 0-9입니다.

² z/OS에서만 유효합니다.

ALTER SUB의 사용 참고사항

1. 다음은 명령의 유효한 형식입니다.

```
ALT SUB(xyz)
ALT SUB SUBID(123)
ALT SUB(xyz) SUBID(123)
```

2. **DEFINE** 명령에서 허용된 경우에도 **DEFINE SUB (REPLACE)**를 사용하여 다음 필드를 변경할 수 없습니다.

- **TOPICOBJ**
- **TOPICSTR**
- **WSHEMA**
- **SELECTOR**
- **SUBSCOPE**
- **DESTCLAS**

3. **ALT SUB** 명령을 처리할 때 이름 지정된 **DEST** 또는 **DESTQMGR**이 있는지 확인하지 않습니다. 이러한 이름은 발행 시 MQOPEN 호출에 대한 *ObjectName* 및 *ObjectQMgrName*으로 사용됩니다. 이러한 이름은 IBM MQ 이름 해석 규칙에 따라 해석됩니다.

4. **V9.0.2** > **V9.0.0.1** **SUBTYPE**이 PROXY인 구독은 수정할 수 없습니다. PCF 인터페이스를 사용하여 프록시 구독을 수정하려고 시도하면 MQRCCF_SUBSCRIPTION_IN_USE가 리턴됩니다. MQSC는 다음 메시지를 보고합니다.

```
AMQ8469: IBM MQ subscription SYSTEM.PROXY in use.
```

ALTER SUB의 매개변수 설명

(문자열)

필수 매개변수입니다. 이 구독의 고유 이름을 지정합니다(**SUBNAME** 특성 참조).

z/OS **CMDSCOPE**

이 매개변수는 z/OS에만 적용되며 큐 관리자가 큐 공유 그룹의 멤버일 때 명령이 실행되는 방법을 지정합니다.

..

이 명령은 입력된 큐 관리자에서 실행됩니다. 이 값은 기본값입니다.

qmgr-name

큐 관리자가 큐 공유 그룹 내에서 활성 상태인 경우, 명령이 사용자가 지정하는 큐 관리자에서 실행됩니다.

큐 공유 그룹 환경을 사용할 경우와 명령 서버가 작동 가능한 경우에만 명령을 입력한 큐 관리자 이외의 큐 관리자 이름을 지정할 수 있습니다.

*

명령은 로컬 큐 관리자에서 실행되며 큐 공유 그룹의 모든 활성 큐 관리자에도 전달됩니다. 이 값을 설정하는 것은 큐 공유 그룹의 모든 큐 관리자에 명령을 입력하는 것과 같습니다.

필터 키워드로 **CMDSCOPE**를 사용할 수 없습니다.

DEST(string)

이 구독에 발행된 메시지의 목적지이며, 이 매개변수는 큐의 이름입니다.

DESTCORN(string)

이 구독에 publish된 메시지에 사용되는 **CorrelId**.

SUBUSER(*string*)

구독과 연관된 목적지 큐에 발행물을 넣을 수 있도록 수행되는 보안 검사에 사용하는 사용자 ID를 지정합니다. 이 ID는 구독 작성자와 연관된 사용자 ID입니다. 또는 구독 인수가 허용되는 경우 마지막으로 구독을 인수한 사용자 ID입니다. 이 매개변수의 길이는 12자를 초과할 수 없습니다.

USERDATA(*string*)

구독과 연관된 사용자 데이터를 지정합니다. 문자열은 MQSUB API 호출에서 애플리케이션이 검색할 수 있으며 이 구독에 메시지 특성으로 송신된 메시지에 전달할 수 있는 가변 길이 값입니다. **USERDATA**는 키 Sud를 사용하여 mqps 폴더의 RFL2 헤더에 저장됩니다.

V 9.0.2 **V 9.0.0.2** IBM MQ classes for JMS 애플리케이션은 JMS_IBM_SUBSCRIPTION_USER_DATA 상수를 사용하여 메시지에서 구독 사용자 데이터를 검색할 수 있습니다. 자세한 정보는 [사용자 구독 데이터 검색](#)을 참조하십시오.

VARUSER

subscription 작성자 이외의 사용자가 구독의 소유권을 연결하고 확보(takeover)할 수 있는지 여부를 지정합니다.

ANY

모든 사용자가 구독의 소유권을 연결하고 확보할 수 있습니다.

FIXED

다른 USERID의 확보가 허용되지 않습니다.

관련 정보

[로컬 구독 속성 변경](#)

ALTER TOPIC

MQSC **ALTER TOPIC** 명령을 사용하면 기존 IBM MQ 토픽 오브젝트의 매개변수를 대체할 수 있습니다.

MQSC 명령 사용

MQSC 명령을 사용하는 방법에 대한 정보는 [>MQSC 명령을 사용하여 로컬 관리 태스크 수행](#)을 참조하십시오.

ALTER TOPIC 명령에 지정되지 않은 매개변수의 기존 값은 변경되지 않은 상태로 남아 있게 됩니다.

- [구문 다이어그램](#)
- [363 페이지의 『ALTER TOPIC의 사용법 참고사항』](#)
- [363 페이지의 『ALTER TOPIC의 매개변수 설명』](#)

소스 2CR에서 이 명령을 실행할 수 있습니다. 소스 기호에 대한 설명은 [z/OS에서 명령 사용](#)을 참조하십시오.

동의어: ALT TOPIC

ALTER TOPIC

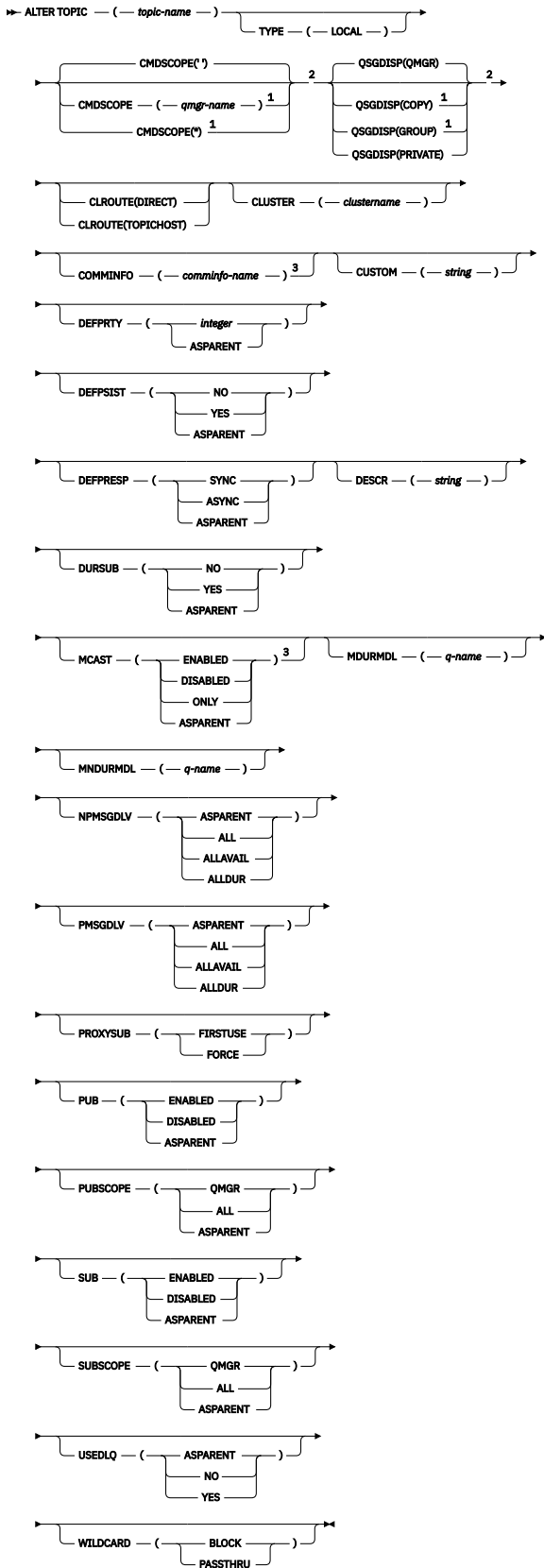

참고:

¹ 큐 관리자가 큐 공유 그룹의 구성원일 경우 z/OS에서만 유효합니다.

- ² z/OS에서만 유효합니다.
- ³ z/OS에서는 유효하지 않습니다.

ALTER TOPIC의 사용법 참고사항

- 명령이 성공적으로 완료되어도 조치가 완료되었음을 의미하지는 않습니다. 확실히 완료되었는지 확인하려면 [분산 네트워크의 비동기 명령이 완료되었는지 확인](#)의 ALTER TOPIC 단계를 참조하십시오.

ALTER TOPIC의 매개변수 설명

(topic-name)

IBM MQ 토픽 정의 이름(IBM MQ 오브젝트 이름 지정 규칙 참조). 최대 길이는 48자입니다.

현재 이 큐 관리자에 정의된 다른 토픽과 이름과 달라야 합니다(REPLACE가 지정된 경우는 제외).

CLROUTE

CLUSTER 매개변수에 의해 정의된 클러스터에서 토픽에 사용할 라우팅 작동.

DIRECT

큐 관리자에서 직접 라우팅된 클러스터 토픽을 구성할 경우, 클러스터에 있는 모든 큐 관리자가 클러스터에 있는 다른 모든 큐 관리자를 인식하게 됩니다. 따라서 발행 및 구독 조작을 수행할 경우 큐 관리자가 각 클러스터에 있는 다른 큐 관리자에 직접 연결될 수 있습니다.

TOPICHOST

토픽 호스트 라우팅을 사용할 경우, 클러스터의 모든 큐 관리자가 라우팅되는 토픽 정의를 호스팅하는 클러스터 큐 관리자(토픽 오브젝트를 정의한 큐 관리자)를 인식하게 됩니다. 발행 및 구독 조작을 수행할 경우, 클러스터의 큐 관리자는 서로 직접 연결되지 않고 이러한 토픽 호스트 큐 관리자에만 연결됩니다. 토픽 호스트 큐 관리자는 구독이 일치하는 큐 관리자에 발행물을 발행하는 큐 관리자에서 발행물을 라우팅하는 작업을 담당합니다.

주제 오브젝트가 클러스터된 후 (**CLUSTER** 특성 설정을 통해) **CLROUTE** 특성의 값을 변경할 수 없습니다. 값을 변경하려면 먼저 클러스터화를 해제해야 합니다(**CLUSTER**를 ' ' 로 설정). 토픽의 클러스터화를 해제하면 토픽 정의가 로컬 토픽으로 변환되어 이 기간 동안에는 발행물이 리모트 큐 관리자의 구독에 제공되지 않으므로, 이 변경을 수행할 때 이 사항을 고려해야 합니다. [다른 큐 관리자의 클러스터 토픽과 동일한 이름의 비클러스터 토픽을 정의할 경우 발생하는 결과를 참조하십시오.](#) 클러스터되는 동안 **CLROUTE** 특성의 값을 변경하려는 경우, 시스템은 MQRCCF_CLROUTE_NOT_ALTERABLE 예외를 생성합니다.

[발행/구독 클러스터의 라우팅: Notes® 동작 및 발행/구독 클러스터 설계도](#) 참조하십시오.

CLUSTER

이 토픽이 속해 있는 클러스터의 이름입니다. 이 매개변수를 해당 큐 관리자가 속해 있는 클러스터로 설정할 경우 클러스터에 있는 모든 큐 관리자가 이 토픽을 인식하게 됩니다. 이 토픽 또는 이 토픽 아래에 있는 토픽 문자열에 대한 발행물을 클러스터의 큐 관리자에 넣으면 클러스터의 다른 큐 관리자에 있는 구독으로 전파됩니다. 자세한 정보는 [분산된 발행/구독 네트워크](#)를 참조하십시오.

..

토픽 트리에서 이 토픽 위에 있는 토픽 오브젝트가 이 매개변수를 클러스터 이름으로 설정하지 않은 경우 이 토픽은 클러스터에 속하지 않습니다. 따라서 이 토픽에 대한 발행 및 구독이 발행/구독 클러스터 연결 큐 관리자로 전파되지 않습니다. 토픽 트리에서 상위 토픽 노드에 클러스터 이름이 설정된 경우 이 토픽에 대한 발행 및 구독도 클러스터를 통해 전파됩니다.

string

토픽이 이 클러스터에 속합니다. 토픽 트리에서 이 토픽 오브젝트 위에 있는 토픽 오브젝트의 다른 클러스터로 설정하는 것은 권장되지 않습니다. 클러스터의 다른 큐 관리자는 이 오브젝트의 정의를 사용합니다. 단, 동일한 이름의 로컬 정의가 해당 큐 관리자에 있는 경우는 예외입니다.

모든 구독 및 발행이 클러스터 전체에 전파되지 않도록 하려면 마이그레이션을 지원하기 위한 경우와 같이 특수한 경우를 제외하고, 시스템 토픽 SYSTEM.BASE.TOPIC 및 SYSTEM.DEFAULT.TOPIC에서 이 매개변수를 비워 두십시오.

이 매개변수는 z/OS에만 적용되며 큐 관리자가 큐 공유 그룹의 멤버일 때 명령이 실행되는 방법을 지정합니다.

QSGDISP를 GROUP으로 설정한 경우, **CMDSCOPE**는 공백이거나 로컬 큐 관리자여야 합니다.

..

이 명령은 입력된 큐 관리자에서 실행됩니다.

qmgr-name

큐 관리자가 큐 공유 그룹 내에서 활성 상태인 경우, 명령이 사용자가 지정하는 큐 관리자에서 실행됩니다.

큐 공유 환경을 사용할 경우와 명령 서버가 사용 가능한 경우에만 명령을 입력한 큐 관리자 이외의 큐 관리자 이름을 지정할 수 있습니다.

*

명령은 로컬 큐 관리자에서 실행되며 큐 공유 그룹의 모든 활성 큐 관리자에도 전달됩니다. *를 지정하면 큐 공유 그룹의 모든 큐 관리자에 명령을 입력할 때와 같은 효과를 냅니다.

COMMINFO(comminfo-name)

이 토픽 오브젝트와 연관된 통신 정보 오브젝트의 이름입니다.

CUSTOM (string)

새 기능의 사용자 정의 속성.

이 속성에는 속성 값이 하나 이상의 공백으로 구분된 속성 이름과 값 쌍으로 포함됩니다. 속성 이름-값 쌍은 NAME (VALUE) 양식으로 되어 있습니다. 작은따옴표는 다른 작은따옴표로 이스케이프 처리해야 합니다.

CAPEXPRT(integer)

이 오브젝트의 특성을 상속하는 토픽에 대해 발행된 메시지가 만기 처리 대상이 될 때까지 시스템에 남아 있는 최대 시간(0.1초 단위로 표현됨)입니다.

메시지 만기 처리에 대한 자세한 정보는 [짧은 만기 시간 적용을 참조하십시오](#).

정수

값은 1 - 999 999 999 범위에 있어야 합니다.

NOLIMIT

이 토픽에 넣은 메시지의 만기 시간에는 제한이 없습니다.

ASPARENT

최대 메시지 만기 시간은 토픽 트리에서 가장 가까운 상위 관리 토픽 오브젝트의 설정에 따라 결정됩니다. 이 값은 기본값입니다.

올바르지 않은 CAPEXPRT 값을 지정해도 명령이 실패하지 않습니다. 대신에 기본값이 사용됩니다.

DEFPRTY(integer)

토픽에 publish된 메시지의 디폴트 우선순위.

(integer)

값은 0(가장 낮은 우선순위)과 **MAXPRTY** 큐 관리자 매개변수(**MAXPRTY**는 9) 사이의 범위에 있어야 합니다.

ASPARENT

기본 우선순위는 토픽 트리에서 가장 가까운 상위 관리 토픽 오브젝트의 설정에 따라 결정됩니다.

DEFPSIST

애플리케이션이 MQPER_PERSISTENCE_AS_TOPIC_DEF 옵션을 지정할 때 사용할 메시지 지속을 지정합니다.

ASPARENT

기본 지속성은 토픽 트리에서 가장 가까운 상위 관리 토픽 오브젝트의 설정에 따라 결정됩니다.

NO

이 큐의 메시지는 큐 관리자의 재시작 중 손실됩니다.

YES

이 큐에 있는 메시지는 큐 관리자 재시작 시 남아 있습니다.

z/OS에서는 N 및 Y를 NO 및 YES의 동의어로 사용할 수 있습니다.

DEFPRESP

애플리케이션이 MQPMO_RESPONSE_AS_DEF 옵션을 지정할 때 사용할 넣기 응답을 지정합니다.

ASPARENT

기본 Put 응답은 토픽 트리에서 가장 가까운 상위 관리 토픽 오브젝트의 설정에 따라 결정됩니다.

SYNC

MQPMO_RESPONSE_AS_Q_DEF를 지정하는 큐에 대한 넣기 조작은 MQPMO_SYNC_RESPONSE가 대신 지정된 것으로 간주하고 발행됩니다. 큐 관리자는 MQMD 및 MQPMO의 필드를 애플리케이션에 리턴합니다.

ASYN

MQPMO_RESPONSE_AS_Q_DEF를 지정하는 큐에 대한 넣기 조작은 MQPMO_ASYNC_RESPONSE가 대신 지정된 것으로 간주하고 항상 발행됩니다. MQMD 및 MQPMO의 일부 필드를 큐 관리자가 애플리케이션에 리턴하지 않습니다. 그러나 트랜잭션에 넣은 메시지 및 모든 비지속 메시지와 관련하여 성능이 개선될 수 있습니다.

DESCR(string)

보통 텍스트 주석. 연산자가 **DISPLAY TOPIC** 명령을 실행할 때 오브젝트에 대한 설명 정보를 제공합니다.

표시 가능한 문자만 포함해야 합니다. 최대 길이는 64자입니다. DBCS 설치 시에는 DBCS 문자(최대 길이 64 바이트로 제한)가 포함될 수 있습니다.

참고: 이 큐 관리자에 대해 코드화 문자 세트 ID(CCSID)에 없는 문자가 사용되면, 정보가 다른 큐 관리자로 전송되는 경우에 문자가 잘못 변환될 수도 있습니다.

DURSUB

애플리케이션이 이 토픽에 대한 지속 가능 구독을 작성하도록 허용되는지 여부를 지정합니다.

ASPARENT

이 토픽에 대한 지속 가능 구독을 작성할 수 있는지 여부는 토픽 트리에서 가장 가까운 상위 관리 토픽 오브젝트의 설정에 기반합니다.

NO

이 토픽에 대한 지속 가능 구독을 작성할 수 없습니다.

YES

이 토픽에 대한 지속 가능 구독을 작성할 수 있습니다.

MCAST

토픽 트리에서 멀티캐스트가 허용되는지 여부를 지정합니다. 값은 다음과 같습니다.

ASPARENT

토픽의 멀티캐스트 속성을 상위에서 상속합니다.

DISABLED

이 노드에서 멀티캐스트 트래픽이 허용되지 않습니다.

ENABLED

이 노드에서 멀티캐스트 트래픽이 허용됩니다.

ONLY

멀티캐스트가 가능한 클라이언트에서의 구독만 허용됩니다.

MDURMDL(string)

큐 관리자가 발행물의 목적지를 관리하도록 요청하는 지속 가능한 구독에 사용할 모델 큐의 이름입니다(IBM MQ 오브젝트의 이름 지정 규칙 참조). 최대 길이는 48자입니다.

MDURMDL이(가) 공백이면 다른 속성의 **ASPARENT** 값과 동일한 방식으로 작동합니다. 사용할 모델 큐의 이름은 **MDURMDL**에 대해 설정된 값이 있는 토픽 트리의 가장 가까운 상위 관리 토픽 오브젝트를 기반으로 합니다.

MDURMDL을(를) 사용하여 클러스터된 토픽에 대한 모델 큐를 지정하는 경우, 이 토픽을 사용하는 지속 가능한 구독을 작성할 수 있는 클러스터의 모든 큐 관리자에 큐가 정의되어 있는지 확인해야 합니다.

이 모델에서 작성된 동적 큐에는 접두부 SYSTEM.MANAGED.DURABLE이 있습니다.

MNDURMDL(string)

큐 관리자가 발행물의 목적지를 관리하도록 요청하는 지속 불가능한 구독에 사용할 모델 큐의 이름입니다 (IBM MQ 오브젝트의 이름 지정 규칙 참조). 최대 길이는 48자입니다.

MNDURMDL이(가) 공백이면 다른 속성의 **ASPARENT** 값과 동일한 방식으로 작동합니다. 사용할 모델 큐의 이름은 **MNDURMDL**에 대해 설정된 값이 있는 토픽 트리의 가장 가까운 상위 관리 토픽 오브젝트를 기반으로 합니다.

MNDURMDL을(를) 사용하여 클러스터된 토픽에 대한 모델 큐를 지정하는 경우, 이 토픽을 사용하는 비지속적 구독을 작성할 수 있는 클러스터의 모든 큐 관리자에 큐가 정의되어 있는지 확인해야 합니다.

이 모델에서 작성된 동적 큐에는 접두부 **SYSTEM.MANAGED.NDURABLE**이 있습니다.

NPMMSGDLV

이 토픽에 발행된 비지속 메시지에 대한 전달 메커니즘.

ASPARENT

사용된 전달 메커니즘은 이 토픽에 관련된 토픽 트리에 있는 첫 번째 상위 관리 노드의 설정에 기반합니다.

ALL

성공을 보고하는 **MQPUT** 호출에 대한 지속 가능성과 무관하게 비지속 메시지를 모든 구독자에 전달해야 합니다. 구독자에 대한 전달에 실패하면 다른 구독자가 메시지를 수신하지 못하고 **MQPUT** 호출이 실패합니다.

ALLAVAIL

메시지를 승인할 수 있는 모든 구독자에게 비지속 메시지가 전달됩니다. 구독자에 메시지를 전달하는 데 실패해도 다른 구독자가 메시지를 수신합니다.

ALLDUR

비지속 메시지를 모든 지속 가능 구독자에 전달해야 합니다. 비지속 메시지를 비지속 가능 구독자에 전달하는 데 실패하면 **MQPUT** 호출로 오류가 리턴되지 않습니다. 지속 가능 구독자에 전달 실패가 발생하면 구독자에서 해당 메시지를 수신하지 못하고 **MQPUT** 호출이 실패합니다.

PMSGDLV

이 토픽에 **publish**된 지속 메시지에 대한 전달 메커니즘.

ASPARENT

사용된 전달 메커니즘은 이 토픽에 관련된 토픽 트리에 있는 첫 번째 상위 관리 노드의 설정에 기반합니다.

ALL

성공을 보고하는 **MQPUT** 호출에 대한 지속 가능성과 무관하게 지속 메시지를 모든 구독자에 전달해야 합니다. 구독자에 대한 전달에 실패하면 다른 구독자가 메시지를 수신하지 못하고 **MQPUT** 호출이 실패합니다.

ALLAVAIL

메시지를 승인할 수 있는 모든 구독자에게 지속 메시지가 전달됩니다. 구독자에 메시지를 전달하는 데 실패해도 다른 구독자가 메시지를 수신합니다.

ALLDUR

지속 메시지를 모든 지속 가능 구독자에 전달해야 합니다. 지속적이지 않은 구독자에게 지속적인 메시지를 전달하지 못하는 것은 **MQPUT** 호출로 에러를 리턴하지 않는다. 지속 가능 구독자에 전달 실패가 발생하면 구독자에서 해당 메시지를 수신하지 못하고 **MQPUT** 호출이 실패합니다.

PROXYSUB

프록시 구독이 발행/구독 클러스터 또는 계층에서 인접하는 큐 관리자에 이 토픽, 또는 이 토픽 아래에 있는 토픽 문자열에 대해 송신되는 시기를 제어합니다. 자세한 정보는 [발행/구독 네트워크에서의 구독 성능을 참조](#)하십시오.

FIRSTUSE

이 토픽 오브젝트에 있거나 아래에 있는 각 고유 토픽의 경우, 로컬 구독이 작성되거나 계층에서 추가적으로 직접 연결된 큐 관리자에게 전파되는 프로кси 구독이 수신될 때 모든 인접 큐 관리자에게 프로кси 구독이 비동기적으로 송신됩니다.

FORCE

로컬 구독이 없는 경우에도 토픽 트리의 이 지점에 있거나 아래에 있는 모든 토픽 문자열과 일치하는 와일드카드 프로кси 구독이 인접 큐 관리자에게 송신됩니다.

참고: 프록시 구독은 이 값이 **DEFINE** 또는 **ALTER**로 설정될 때 송신됩니다. 클러스터된 토픽에서 설정된 경우, 클러스터에 있는 모든 큐 관리자는 클러스터에 있는 다른 모든 큐 관리자에 와일드카드 프록시 구독을 발행합니다.

PUB

이 토픽에 메시지를 publish할 수 있는지 여부를 제어합니다.

ASPARENT

이 토픽에 메시지를 publish할 수 있는지 여부는 토픽 트리에서 가장 가까운 상위 관리 토픽 오브젝트의 설정에 기반합니다.

ENABLED

권한이 있는 애플리케이션으로 메시지를 토픽에 publish할 수 있습니다.

DISABLED

메시지를 토픽에 publish할 수 없습니다.

PUB 매개변수에 대한 특수 핸들링도 참조하십시오.

PUBSCOPE

이 큐 관리자가 publication을 계층의 일부로 또는 발행/구독 클러스터의 일부로 큐 관리자에게 전달하는지 여부를 판별합니다.

참고: 메시지 넣기 옵션의 MQPMO_SCOPE_QMGR을 사용하여 publication별 기준으로 작동을 제한할 수 있습니다.

ASPARENT

이 큐 관리자가 publication을 계층의 일부로 또는 발행/구독 클러스터의 일부로 큐 관리자에게 전달할지 여부는 이 토픽에 관련된 토픽 트리에 있는 첫 번째 상위 관리 노드의 설정에 기반합니다.

QMGR

이 토픽에 대한 Publication이 연결된 큐 관리자에 전달되지 않습니다.

ALL

이 토픽에 대한 Publication이 계층으로 연결된 큐 관리자 및 발행/구독 클러스터 연결 큐 관리자에 전달됩니다.

z/OS QSGDISP

이 매개변수는 z/OS에만 적용됩니다.

그룹에서 오브젝트의 속성 지정 값을 지정합니다.

QSGDISP	ALTER
COPY	오브젝트 정의는 명령을 실행하는 큐 관리자의 페이지 세트에 있습니다. 오브젝트는 QSGDISP(COPY) 매개변수를 포함한 명령을 사용하여 정의합니다. 공유 저장소에 있는 오브젝트 또는 QSGDISP(QMGR) 매개변수가 있는 명령을 사용하여 정의된 오브젝트는 이 명령의 영향을 받지 않습니다.
GROUP	오브젝트 정의는 공유 저장소에 있습니다. 오브젝트는 QSGDISP(GROUP) 매개변수를 포함한 명령을 사용하여 정의합니다. 명령을 실행하는 큐 관리자의 페이지 세트에 있는 오브젝트(오브젝트의 로컬 사본 제외)는 이 명령의 영향을 받지 않습니다. 명령이 성공하면 다음과 같은 명령이 생성되고, 큐 공유 그룹의 모든 활성 큐 관리자로 송신되어 페이지 세트 0의 로컬 사본을 새로 고치려고 시도합니다. <pre>DEFINE TOPIC(name) REPLACE QSGDISP(COPY)</pre> <p>그룹 오브젝트에서 ALTER는 QSGDISP(COPY)로 생성된 명령의 실패 여부와 상관없이 적용됩니다.</p>
PRIVATE	오브젝트는 명령을 실행하는 큐 관리자의 페이지 세트에 있으며, QSGDISP(QMGR) 또는 QSGDISP(COPY) 로 정의됩니다. 공유 저장소에 있는 모든 오브젝트는 영향 받지 않습니다.

QSGDISP	ALTER
QMGR	오브젝트 정의는 명령을 실행하는 큐 관리자의 페이지 세트에 있습니다. 오브젝트는 QSGDISP (QMGR) 매개변수를 포함한 명령을 사용하여 정의합니다. 공유 저장소에 있는 모든 오브젝트 또는 이런 오브젝트의 로컬 사본은 이 명령의 영향을 받지 않습니다.

SUB

애플리케이션이 이 토픽에 구독하도록 허용되는지 여부를 제어합니다.

ASPARENT

애플리케이션이 토픽에 구독할 수 있는지 여부는 토픽 트리에서 가장 가까운 상위 관리 토픽 오브젝트의 설정에 기반합니다.

ENABLED

토픽에 구독할 수 있습니다(적절하게 권한 부여된 애플리케이션으로).

DISABLED

애플리케이션이 토픽에 구독할 수 없습니다.

SUBSCOPE

이 큐 관리자가 이 큐 관리자 또는 연결된 큐 관리자의 네트워크의 발행에 구독하는지 여부를 판별합니다. 모든 큐 관리자에 구독하는 경우 큐 관리자가 구독을 계층의 일부로 또는 발행/구독 클러스터의 일부로 전달합니다.

참고: 구독 디스크립터의 **MQPMO_SCOPE_QMGR** 또는 **DEFINE SUB**의 **SUBSCOPE (QMGR)**를 사용하여 구독 별로 동작을 제한할 수 있습니다. 개별 구독자는 구독을 작성할 때 **MQSO_SCOPE_QMGR** 구독 옵션을 지정하여 **SUBSCOPE** 설정 ALL을 대체할 수 있습니다.

ASPARENT

이 큐 관리자가 이 토픽에 관련된 토픽 트리에 있는 첫 번째 상위 관리 노드의 설정과 동일한 방식으로 발행물을 구독할지 여부.

QMGR

이 큐 관리자에서 발행되는 발행물만 구독자에게 전달됩니다.

ALL

이 큐 관리자 또는 다른 큐 관리자에 작성된 발행물이 구독자에게 전달됩니다. 이 토픽에 대한 구독은 계층으로 연결된 큐 관리자 및 발행/구독 클러스터 연결 큐 관리자에 전달됩니다.

TOPICSTR(string)

이 토픽 오브젝트 정의에 표시된 토픽 문자열. 이 매개변수는 필수이며 빈 문자열을 포함하면 안 됩니다.

토픽 문자열은 토픽 오브젝트 정의에 의해 이미 표시된 기타 토픽 문자열과 달라야 합니다.

문자열의 최대 길이는 10,240자입니다.

TYPE(토픽 유형)

이 매개변수를 사용하는 경우 모든 플랫폼에서 *topic-name* 매개변수 바로 다음에 와야 합니다.

 단, z/OS는 예외입니다.

LOCAL

로컬 토픽 오브젝트.

USEDLQ

발행 메시지를 올바른 구독자 큐에 전달할 수 없는 경우 데드-레터 큐를 사용할지 여부를 판별합니다.

ASPARENT

토픽 트리에 있는 가장 가까운 관리 토픽 오브젝트의 설정을 사용하여 데드-레터 큐 사용 여부를 판별합니다.

아니오

올바른 구독자 큐로 전달될 수 없는 발행물 메시지는 메시지 넣기 실패로 취급됩니다. NPMSGDLV 및 PMSGDLV 설정에 따라 토픽에 대한 애플리케이션의 MQPUT이 실패합니다.

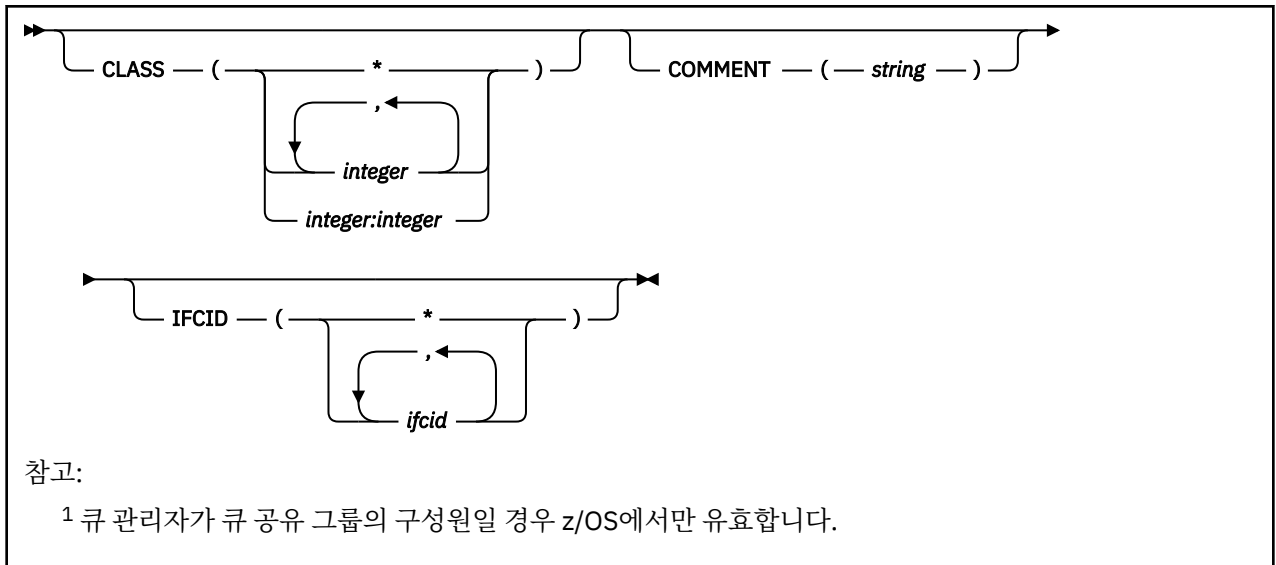

사용시 참고사항

채널 시작기 추적은 변경할 수 없습니다.

ALTER TRACE의 매개변수 설명

다음 추적 유형 중 하나를 지정하십시오.

GLOBAL

전체 큐 관리자의 서비스 데이터(동의어는 G)

STAT

통계 데이터(동의어는 S)

ACCTG

계정 데이터(동의어는 A)

및

TNO(*integer*)

변경할 추적의 수 (1 - 32). 하나의 추적 번호만을 지정할 수 있습니다.

CMDSCOPE

이 매개변수는 큐 관리자가 큐 공유 그룹의 멤버인 경우의 명령 실행 방법을 지정합니다.

CMDSCOPE는 첫 번째 초기화 입력 데이터 세트 CSQINP1에서 발행된 명령에 사용할 수 없습니다.

..

이 명령은 입력된 큐 관리자에서 실행됩니다.

qmgr-name

큐 관리자가 큐 공유 그룹 내에서 활성 상태인 경우, 명령이 사용자가 지정하는 큐 관리자에서 실행됩니다.

큐 공유 그룹 환경을 사용할 경우와 명령 서버가 작동 가능한 경우에만 명령을 입력한 큐 관리자 이외의 큐 관리자 이름을 지정할 수 있습니다.

추적 매개변수

CLASS(*integer*)

새 추적 클래스. 허용되는 클래스 목록을 보려면 835 페이지의 『z/OS의 START TRACE』의 내용을 참조하십시오. 클래스 범위는 *m:n*으로 지정할 수 있습니다(예: CLASS(01:03)). CLASS(*)는 모든 클래스를 활성화합니다.

COMMENT(*string*)

추적 출력 레코드(상주 추적 테이블에서는 제외)에 재작성된 주석.

*string*은 임의의 문자열입니다. 공백, 쉼표 또는 특수 문자가 포함된 경우에는 해당 문자를 작은 따옴표(')로 묶어야 합니다.

IFCID(*ifcid*)

IBM 서비스용으로 예약되었습니다.

z/OS의 ARCHIVE LOG

MQSC 명령 ARCHIVE LOG를 백업 프로시저의 일부로 사용하십시오. 현재 활성 로그 사본(이중 로깅을 사용할 경우에는 두 로그 모두)을 사용합니다.

MQSC 명령 사용

MQSC 명령을 사용하는 방법에 대한 정보는 >MQSC 명령을 사용하여 로컬 관리 태스크 수행을 참조하십시오. 소스 12CR에서 이 명령을 실행할 수 있습니다. 소스 기호에 대한 설명은 z/OS에서 명령 사용을 참조하십시오.

- [구문 다이어그램](#)
- 371 페이지의 『ARCHIVE LOG의 사용 참고사항』
- 372 페이지의 『ARCHIVE LOG의 매개변수 설명』

동의어: ARC LOG

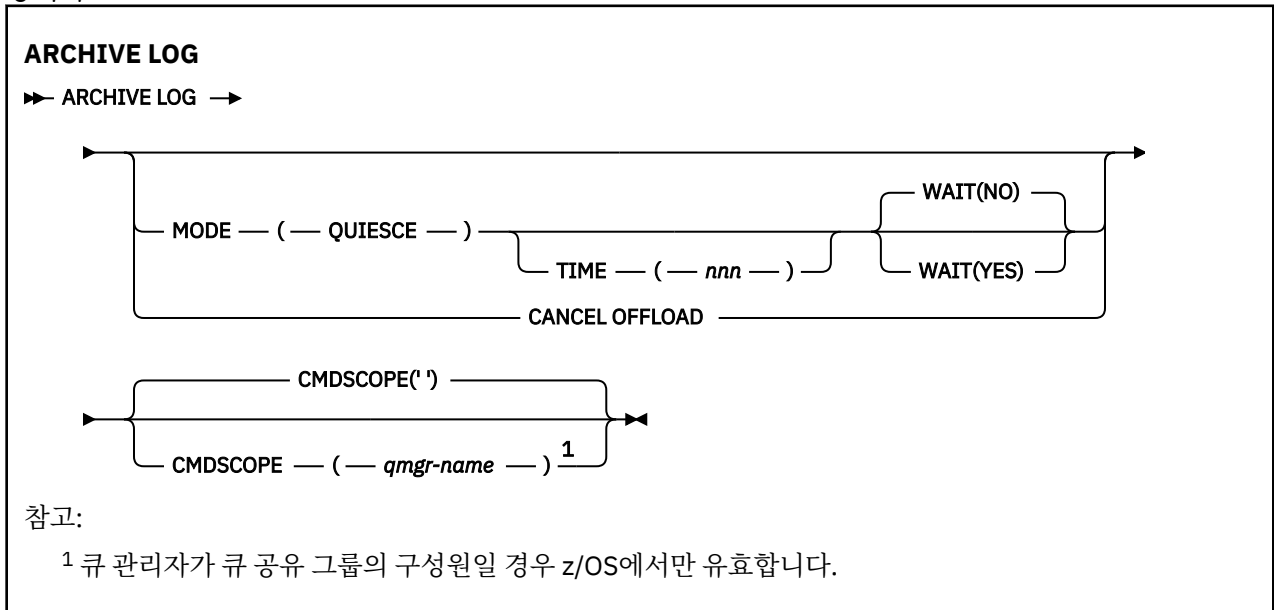

ARCHIVE LOG의 사용 참고사항

ARCHIVE LOG의 수행 내용은 다음과 같습니다.

1. 현재 활성 로그 데이터 세트를 자릅니다.
2. 로그 기록 및 다음 활성 로그 데이터 세트로 스위치를 계속합니다.
3. 태스크를 시작하여 데이터 세트를 오프로드합니다.
4. 아직 아카이브되지 않은 이전 활성 로그 데이터 세트를 아카이브합니다.

MODE(QUIESCE) 매개변수가 사용되는 경우 ARCHIVE LOG 명령이 오프로드 프로세스 이전에 현재 활성 로그에서 모든 사용자 업데이트 활동을 일시정지(일시중단)시킵니다. 시스템 전반의 일관성 지점에 이르면(즉, 모든 현재 활성 업데이트 사용자가 커밋 지점에 이른 경우) 현재 활성 로그 데이터 세트가 즉시 잘리고 오프로드 프로세스가 시작됩니다. 일관성의 결과 지점은 오프로드되기 전에 현재 활성 로그에 캡처됩니다.

일반적으로 제어는 사용자에게 즉시 되돌아가며, 정지가 비동기적으로 수행됩니다. 그러나 WAIT(YES) 매개변수가 사용되면, 정지가 동기적으로 수행되며 종료될 때까지 제어가 사용자에게 되돌아가지 않습니다.

- 이전의 ARCHIVE LOG 명령이 처리 중인 동안에는 ARCHIVE LOG 명령을 발행할 수 없습니다.

- 활성 로그 데이터 세트가 사용 가능한 마지막 활성 로그 데이터 세트인 경우에는 ARCHIVE LOG 명령을 발행할 수 없습니다. 사용 가능한 모든 활성 로그 데이터 세트 공간이 사용되므로 오프로드가 완료될 때까지 IBM MQ가 모든 처리를 정지하기 때문입니다.
- STOP QMGR MODE(QUIESCE)가 진행 중일 때에는 MODE(QUIESCE) 옵션 없이 ARCHIVE LOG 명령을 발행할 수는 있지만, STOP QMGR MODE(FORCE)가 진행 중일 때에는 발행할 수 없습니다.
- ARCHIVE LOG 명령이 활성인지 여부를 판단하기 위해 DISPLAY LOG 명령을 실행할 수 있습니다. ARCHIVE LOG 명령이 사용 중인 경우, DISPLAY 명령은 메시지 CSQV400I를 리턴합니다.
- 아카이브가 사용되고 있지 않은 경우(즉, CSQ6LOGP 시스템 매개변수 매크로에서 OFFLOAD가 NO로 설정되어 있는 경우)나 SET LOG 명령을 동적으로 사용하는 경우에도 ARCHIVE LOG 명령을 실행할 수 있습니다. 이런 경우 현재 활성 로그 데이터 세트가 잘리고 그 다음 활성 로그 데이터 세트를 사용하여 로그 기록을 계속하지만 아카이브 데이터 세트에 대한 오프로딩은 없습니다.

ARCHIVE LOG의 매개변수 설명

모든 매개변수는 선택사항입니다. 아무 값도 지정하지 않으면 현재 활성 로그 데이터 세트가 즉시 전환되고 오프로드됩니다.

CANCEL OFFLOAD

현재 진행 중인 모든 오프로딩을 취소하고 오프로드 프로세스를 재시작합니다. 프로세스가 가장 이른 활성 로그 데이터 세트부터 시작해서 오프로딩이 필요한 모든 활성 데이터 세트까지 진행됩니다.

오프로드 태스크가 작동하지 않거나 실패한 이전 오프로드 시도를 재시작하려는 경우에만 이 명령을 사용합니다.

CMDSCOPE

이 매개변수는 큐 관리자가 큐 공유 그룹의 멤버인 경우의 명령 실행 방법을 지정합니다.

CMDSCOPE는 첫 번째 초기화 입력 데이터 세트 CSQINP1에서 발행된 명령에 사용할 수 없습니다.

..

이 명령은 입력된 큐 관리자에서 실행됩니다. 이 값은 기본값입니다.

qmgr-name

큐 관리자가 큐 공유 그룹 내에서 활성 상태인 경우, 명령이 사용자가 지정하는 큐 관리자에서 실행됩니다.

큐 공유 그룹 환경을 사용할 경우와 명령 서버가 작동 가능한 경우에만 명령을 입력한 큐 관리자 이외의 큐 관리자 이름을 지정할 수 있습니다.

MODE(QUIESCE)

큐 관리자의 새 갠신 활동을 정지하고 확약 후 일관성 지점으로 기존의 모든 사용자를 가져옵니다. 이 상태에 도달하거나 활성 사용자 수가 0이면, 현재 활성 로그가 아카이브됩니다.

큐 관리자가 도달하기를 기다릴 때, 그러한 상태는 CSQ6ARVP 시스템 매개변수 매크로에서 QUIESCE로 지정된 값으로 제한됩니다. QUIESCE 값은 이 명령의 TIME 매개변수로 대체될 수 있습니다. 해당 시간에 활동이 일시정지되지 않으면 명령에 실패합니다. 오프로드가 완료되지 않으며 현재 활성 로그 데이터 세트를 사용하여 로그 기록을 계속합니다.

TIME(*nnn*)

CSQ6ARVP 시스템 매개변수 매크로의 QUIESCE 값으로 지정된 일시정지(*quiesce*) 기간을 대체합니다.

*nnn*은 001-999의 범위의 시간(초)입니다.

TIME 매개변수를 지정하려면 MODE(QUIESCE)도 지정해야 합니다.

TIME 매개변수를 지정하는 경우에는 정지(*quiesce*) 기간에 적절한 값을 지정해야 합니다. 기간을 너무 짧거나 길게 지정하면, 다음 문제 중 하나가 발생할 수도 있습니다.

- 정지가 완료되지 않을 수도 있습니다.
- IBM MQ 잠금 경합이 진행될 수 있습니다.
- 시간종료가 정지를 인터럽트할 수도 있습니다.

WAIT

IBM MQ에서 일시정지 프로세스가 완료될 때까지 기다렸다가 ARCHIVE LOG 명령 발행자로 리턴할 것인지 여부를 지정합니다.

WAIT 매개변수를 지정하려면 MODE(QUIESCE)도 지정해야 합니다.

아니오

정지 프로세스가 시작될 때 발행자에게 제어권이 돌아가도록 지정합니다. (동의어는 **N**입니다.) 일시정지 프로세스는 발행자에게 비동기화되고 ARCHIVE LOG 명령이 제어권을 사용자에게 반환할 때 추가적인 MQSC 명령을 실행할 수 있습니다. 기본값입니다.

YES

정지 프로세스가 종료될 때 발행자에게 제어권이 돌아가도록 지정합니다. (동의어는 **Y**입니다.) 일시정지 프로세스는 발행자에게 동기화되고 ARCHIVE LOG 명령이 끝날 때까지 추가적인 MQSC 명령이 처리되지 않습니다.

z/OS z/OS의 BACKUP CFSTRUCT

MQSC 명령 BACKUP CFSTRUCT를 사용하면 CF 애플리케이션 구조 백업을 초기화할 수 있습니다.

MQSC 명령 사용

MQSC 명령을 사용하는 방법에 대한 정보는 [>MQSC 명령을 사용하여 로컬 관리 태스크 수행을 참조하십시오.](#)

소스 CR에서 이 명령을 실행할 수 있습니다. 소스 기호에 대한 설명은 [z/OS에서 명령 사용을 참조하십시오.](#)

- [구문 다이어그램](#)
- 373 페이지의 『BACKUP CFSTRUCT의 사용 참고사항』
- 373 페이지의 『BACKUP CFSTRUCT의 키워드 및 매개변수 설명』

동의어: 없음

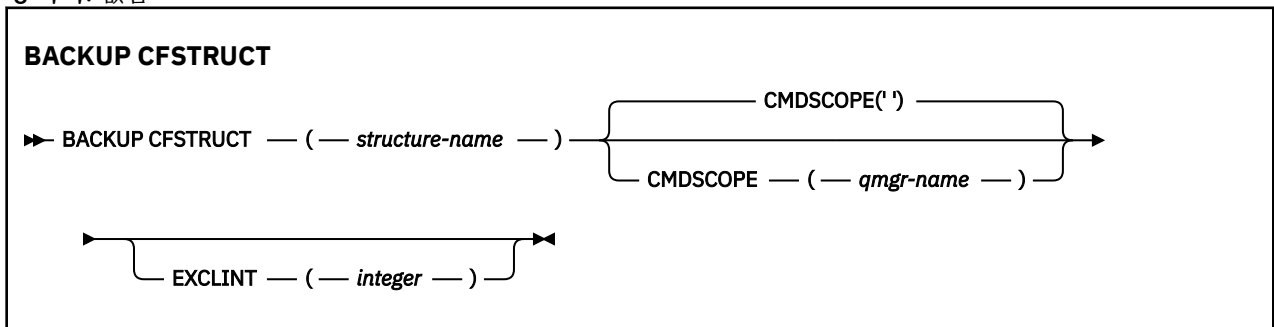

BACKUP CFSTRUCT의 사용 참고사항

1. 큐 관리자가 큐 공유 그룹의 구성원일 때 z/OS에서만 이 명령을 사용할 수 있습니다.
2. 지속적 공유 큐 메시지만 백업됩니다. 비지속 메시지는 백업되지 않으며 복구할 수 없습니다.
3. 큐 공유 그룹 내에 다른 큐 관리자에서 다른 애플리케이션 구조에 대해 별도의 백업을 동시에 실행할 수 있습니다. 동일한 큐 관리자에서 다른 애플리케이션 구조에 대해 별도의 백업을 동시에 실행할 수도 있습니다.
4. 이 명령은 지정된 CF 구조가 3보다 작은 CFLEVEL 또는 NO로 설정된 RECOVER로 정의되어 있는 경우 실패합니다.
5. 지정된 애플리케이션 구조가 큐 공유 그룹 내의 다른 큐 관리자에서 현재 백업되고 있는 경우, 명령이 실패합니다.

BACKUP CFSTRUCT의 키워드 및 매개변수 설명

structure-name

백업될 커플링 기능(CF) 애플리케이션 구조의 이름입니다. 별표(*)만 표시되면 모든 복구 가능한 CF 구조를 지정합니다. 맨 뒤의 별표(*)는 지정된 여간 뒤에 0개 이상의 문자가 뒤따르는 복구 가능한 모든 구조 이름과

일치합니다. 값은(CSQ*) 지정된 어간 뒤(CSQ)에 0개 이상의 문자가 뒤따르는 모든 복구 가능한 CF 구조와 일치합니다.

CMDSCOPE

이 매개변수는 큐 관리자가 큐 공유 그룹의 멤버인 경우의 명령 실행 방법을 지정합니다.

..

이 명령은 입력된 큐 관리자에서 실행됩니다. 이 값은 기본값입니다.

qmgr-name

큐 관리자가 큐 공유 그룹 내에서 활성 상태인 경우, 명령이 사용자가 지정하는 큐 관리자에서 실행됩니다.

큐 공유 그룹 환경을 사용할 경우와 명령 서버가 작동 가능한 경우에만 명령을 입력한 큐 관리자 이외의 큐 관리자 이름을 지정할 수 있습니다.

EXCLINT(integer)

제외 시간으로 사용될 초 수를 정의하는 값을 지정합니다. 백업이 이 제외 시간 동안의 백업 활동을 제외합니다. 백업이 시작되기 전에 제외 시간이 즉시 시작됩니다. 예를 들어, EXCLINT(30)가 지정되면 백업이 시작되기 전, 이 애플리케이션 구조의 마지막 30초 동안의 활동은 백업에 포함되지 않습니다.

이 값은 30 - 600 범위에 있어야 합니다. 기본값은 30입니다.

CLEAR QLOCAL

MQSC 명령 CLEAR QLOCAL을 사용하면 로컬 큐에서 메시지를 지울 수 있습니다.

MQSC 명령 사용

MQSC 명령을 사용하는 방법에 대한 정보는 >MQSC 명령을 사용하여 로컬 관리 태스크 수행을 참조하십시오. 소스 2CR에서 이 명령을 실행할 수 있습니다. 소스 기호에 대한 설명은 [z/OS에서 명령 사용](#)을 참조하십시오.

- [구문 다이어그램](#)
- [374 페이지의 『CLEAR QLOCAL의 매개변수 설명』](#)

동의어: CLEAR QL

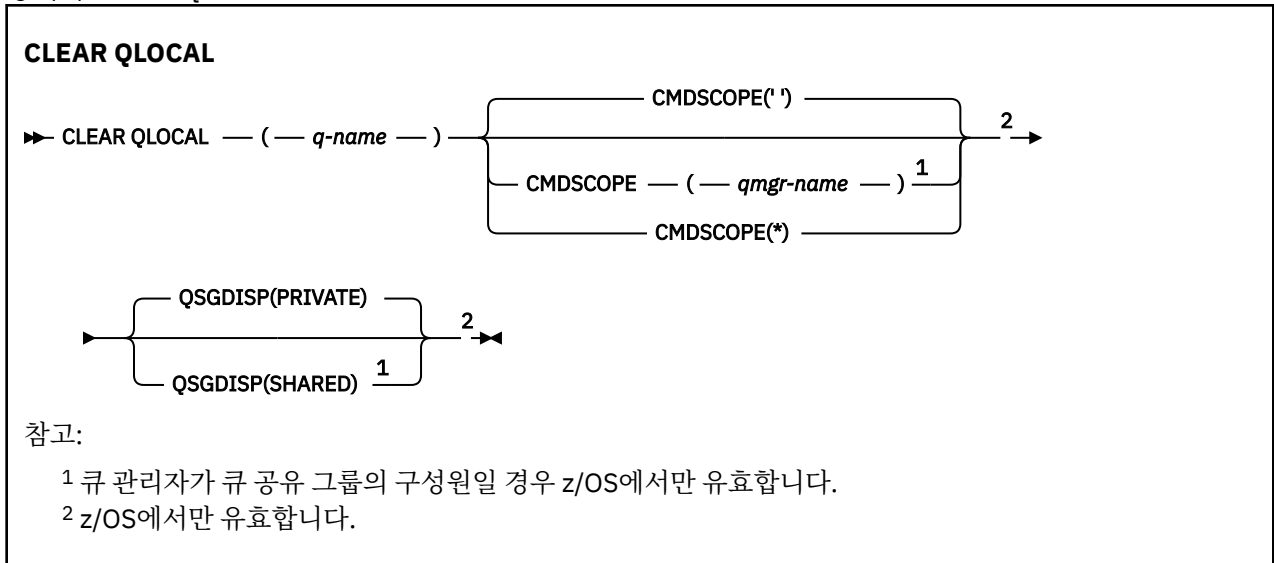

CLEAR QLOCAL의 매개변수 설명

비우려는 로컬 큐를 지정해야 합니다.

다음 중 하나에 해당하는 경우에는 명령이 실패합니다.

- 큐가 동기점 아래의 큐에 놓인 메시지를 확약하지 않은 경우

- 애플리케이션에 의해 현재 큐가 열려 있는 경우(열기 옵션 사용)

애플리케이션이 이 큐를 열거나 결과적으로 이 큐로 해석되는 큐를 열면, 명령이 실패하게 됩니다. 또한, 이 큐가 전송 큐이고, 이 전송 큐를 참조하는 리모트 큐인 임의의 큐 또는 이 전송 큐를 참조하는 리모트 큐로 해석되는 임의의 큐가 열리는 경우에도 명령이 실패합니다.

(q-name)

비우려는 로컬 큐의 이름. 이 이름은 로컬 큐 관리자에 정의되어야 합니다.

z/OS CMDSCOPE

이 매개변수는 z/OS에만 적용되며 큐 관리자가 큐 공유 그룹의 멤버일 때 명령이 실행되는 방법을 지정합니다.

CMDSCOPE는 QSGDISP가 SHARED로 설정된 경우 공백이거나 로컬 큐 관리자여야 합니다.

..

이 명령은 입력된 큐 관리자에서 실행됩니다. 이 값은 기본값입니다.

qmgr-name

큐 관리자가 큐 공유 그룹 내에서 활성 상태인 경우, 명령이 사용자가 지정하는 큐 관리자에서 실행됩니다.

큐 공유 그룹 환경을 사용할 경우와 명령 서버가 작동 가능한 경우에만 명령을 입력한 큐 관리자 이외의 큐 관리자 이름을 지정할 수 있습니다.

*

명령은 로컬 큐 관리자에서 실행되며 큐 공유 그룹의 모든 활성 큐 관리자에게도 전달됩니다. 이러한 작업의 효과는 큐 공유 그룹의 모든 큐 관리자에 명령을 입력하는 것과 같습니다.

z/OS QSGDISP

큐 정의의 공유 여부를 지정합니다. 이 매개변수는 z/OS에만 적용됩니다.

PRIVATE

개인용 큐 이름 *q-name*만을 지웁니다. 큐는 매개변수 QSGDISP(COPY) 또는 QSGDISP(QMGR)를 지정한 명령을 사용하여 정의되는 경우 개인용 큐입니다. 이 값은 기본값입니다.

SHARED

공유 큐 이름 *q-name*만을 지웁니다. 큐는 매개변수 QSGDISP(SHARED)를 지정한 명령을 사용하여 정의되는 경우 공유 큐입니다.

관련 정보

[로컬 큐 지우기](#)

CLEAR TOPICSTR

MQSC 명령 CLEAR TOPICSTR를 사용하면 지정된 토픽 문자열에 저장되어 있는 보유 메시지를 지울 수 있습니다.

MQSC 명령 사용

MQSC 명령을 사용하는 방법에 대한 정보는 [>MQSC 명령을 사용하여 로컬 관리 태스크 수행](#)을 참조하십시오.

소스 CR에서 이 명령을 실행할 수 있습니다. 소스 기호에 대한 설명은 [z/OS에서 명령 사용](#)을 참조하십시오.

- [구문 다이어그램](#)
- [CLEAR TOPICSTR의 사용 참고사항](#)
- [CLEAR TOPICSTR의 매개변수 설명](#)

동의어: 없음.

CLEAR TOPICSTR

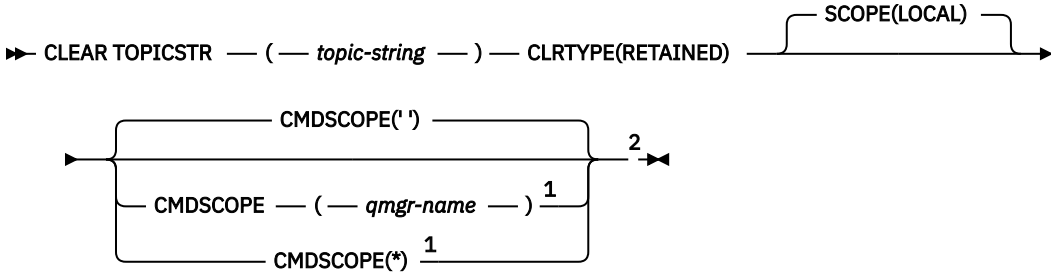

참고:

- 1 큐 관리자가 큐 공유 그룹의 구성원일 경우 z/OS에서만 유효합니다.
- 2 z/OS에서만 유효합니다.

CLEAR TOPICSTR의 사용 참고사항

1. 지정된 토픽 문자열에 보유된 메시지가 없으면 명령이 정상적으로 완료됩니다. DISPLAY TPSTATUS 명령을 사용하여 토픽 문자열에 보유된 메시지가 있는지 여부를 알아볼 수 있습니다. RETAINED 필드는 보유된 메시지가 있는지 여부를 표시합니다.
2. 이 명령의 토픽 문자열 입력 매개변수는 수행할 토픽과 일치해야 합니다. 명령을 발행하는 위치에서 사용할 수 있는 문자로 토픽 문자열의 문자를 유지하는 것이 좋습니다. MQSC를 사용하여 명령을 실행하는 경우 IBM MQ 탐색기처럼 PCF 메시지를 전송하는 애플리케이션을 사용하는 것보다 적은 수의 문자를 사용할 수 있게 됩니다.
3. 발행/구독 클러스터에서 보유된 발행물을 제거하는 데 CLEAR TOPICSTR을 사용해야 할 수도 있습니다. 예를 들면, 다음과 같습니다.
 - 보유된 발행물을 실수로 구성된 다음 모든 클러스터 큐 관리자에서 제거해야 하는 경우 클러스터의 모든 멤버에서 명령을 실행합니다.
 - 직접 라우팅된 발행/구독 클러스터에서 발행 애플리케이션을 새로운 큐 관리자에 이동하고 이전 큐 관리자가 영향받는 토픽 문자열의 구독을 보유하지 않는 경우, 이전 큐 관리자가 이전에 보유된 발행물을 클러스터의 다른 멤버에 재송신하지 않는지 확인해야 합니다. 이 작업을 수행하려면 애플리케이션이 새로운 큐 관리자에 발행될 때까지 대기한 다음 이전 큐 관리자에서 이 명령을 실행하여 해당 큐 관리자에 보유된 발행을 제거하십시오.

[발행/구독 클러스터에서 보유된 발행물의 디자인 고려사항도 참조하십시오.](#)

CLEAR TOPICSTR의 매개변수 설명

보유된 publication을 제거하려는 토픽 문자열을 지정해야 합니다.

(*topic-string*)

지우려는 토픽 문자열. 이 문자열은 다음 표에 표시된 것처럼 와일드카드를 사용하여 지울 여러 토픽을 나타낼 수 있습니다.

특수 문자	동작
#	와일드카드, 복수 토픽 레벨
+	와일드카드, 단일 토픽 레벨

참고: '+' 및 '#'는 토픽 레벨 내에서 자신을 포함해서 다른 문자와 혼합하여 사용된 경우 와일드카드로 간주되지 않습니다. 다음 문자열에서 '#' 및 '+' 문자는 일반 문자로 처리됩니다.

```
level0/level1/#+/level3/level#
```

와일드카드의 효과를 설명하기 위해 다음 예가 사용됩니다.

다음 토픽을 지우면,

```
/a/b/#/z
```

다음 토픽이 지워집니다.

```
/a/b/z  
/a/b/c/z  
/a/b/c/y/z
```

CLRTYPE

이 매개변수는 필수 매개변수입니다.

값은 다음과 같아야 합니다.

RETAINED

지정된 토픽 문자열에서 보유 publication을 제거합니다.

z/OS

CMDSCOPE

이 매개변수는 z/OS에만 적용되며 큐 관리자가 큐 공유 그룹의 멤버일 때 명령이 실행되는 방법을 지정합니다.

공유 큐 오브젝트 정의에서 큐 공유 그룹 속성 지정 값 속성을 SHARED로 설정한 경우 CMDSCOPE는 공백이거나 로컬 큐 관리자의 이름이어야만 합니다.

..

이 명령은 입력된 큐 관리자에서 실행됩니다. 이 값은 기본값입니다.

qmgr-name

큐 관리자가 큐 공유 그룹 내에서 활성 상태인 경우, 명령이 사용자가 지정하는 큐 관리자에서 실행됩니다.

큐 공유 그룹 환경을 사용할 경우와 명령 서버가 작동 가능한 경우에만 명령을 입력한 큐 관리자 이외의 큐 관리자 이름을 지정할 수 있습니다.

*

명령은 로컬 큐 관리자에서 실행되며 큐 공유 그룹의 모든 활성 큐 관리자에도 전달됩니다. 이러한 작업의 효과는 큐 공유 그룹의 모든 큐 관리자에 명령을 입력하는 것과 같습니다.

SCOPE

보유 메시지의 삭제 범위.

가능한 값은 다음과 같습니다.

LOCAL

로컬 큐 관리자만의 지정된 토픽 문자열에서 보유 메시지가 제거됩니다. 이 값은 기본값입니다.

DEFINE AUTHINFO

MQSC 명령 **DEFINE AUTHINFO**를 사용하여 인증 정보 오브젝트를 정의할 수 있습니다. 이러한 오브젝트에는 LDAP 서버에서 OCSP 또는 인증서 폐기 목록(CRL)을 사용하여 인증서 폐기 검사를 수행하는 데 필요한 정의와 사용자 ID 및 비밀번호 검사를 사용하는 데 필요한 정의가 포함되어 있습니다.

MQSC 명령 사용

MQSC 명령을 사용하는 방법에 대한 정보는 [>MQSC 명령을 사용하여 로컬 관리 태스크 수행을 참조하십시오.](#)

소스 2CR에서 이 명령을 실행할 수 있습니다. 소스 기호에 대한 설명은 [z/OS에서 명령 사용을 참조하십시오.](#)

- [382 페이지의 『DEFINE AUTHINFO의 사용법 참고』](#)
- [382 페이지의 『DEFINE AUTHINFO의 매개변수 설명』](#)
- [TYPE\(CRLLDAP\)의 구문 다이어그램](#)
- [TYPE\(OCSP\)의 구문 다이어그램](#)

- TYPE(IDPWOS)의 구문 다이어그램
- TYPE(IDPWLDAP)의 구문 다이어그램

동의어: DEF AUTHINFO

레일로드 다이어그램의 기본 라인 위에 표시된 값은 IBM MQ와 함께 제공되는 기본값이지만 설치로 변경되었을 수 있습니다. 9 페이지의 『구문 다이어그램』의 내용을 참조하십시오.

TYPE(CRLLDAP)의 구문 다이어그램

DEFINE AUTHINFO

►► DEFINE AUTHINFO — (— *name* —) — AUTHTYPE(CRLLDAP) —►

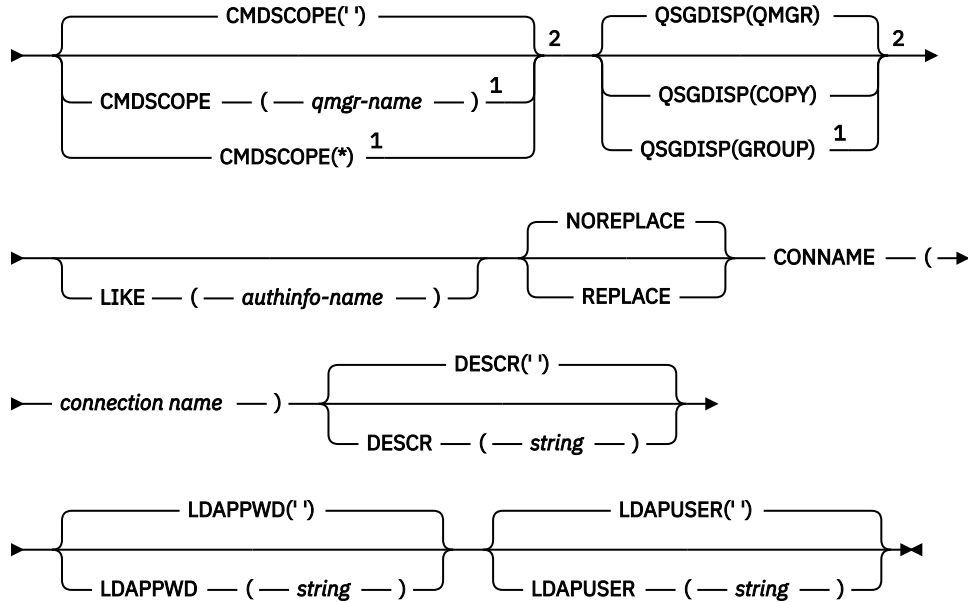

참고:

- 1 큐 관리자가 큐 공유 그룹의 구성원인 경우에만 유효합니다. IBM MQ for z/OS에서만 큐 공유 그룹을 사용할 수 있습니다.
- 2 z/OS에서만 유효합니다.

TYPE(OCSP)의 구문 다이어그램

DEFINE AUTHINFO

▶ DEFINE AUTHINFO — (— *name* —) — AUTHTYPE(OCSP) —▶

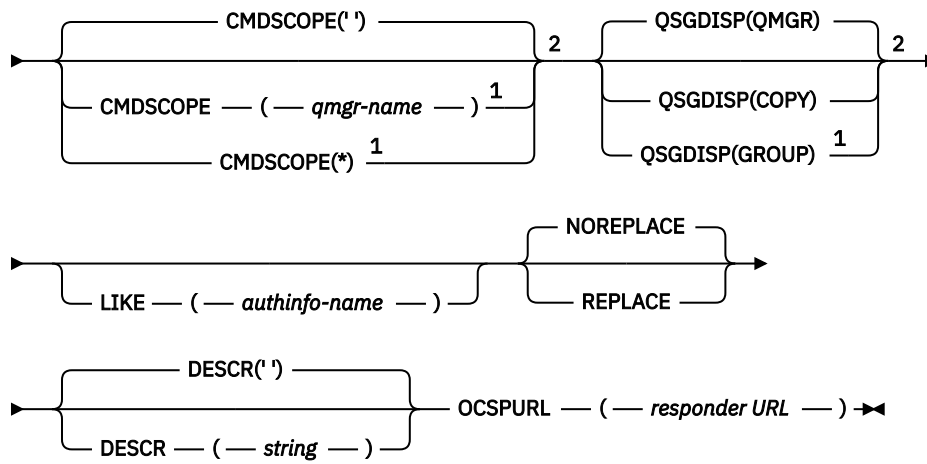

참고:

¹ 큐 관리자가 큐 공유 그룹의 구성원인 경우에만 유효합니다. IBM MQ for z/OS에서만 큐 공유 그룹을 사용할 수 있습니다.

² z/OS에서만 유효합니다.

TYPE(IDPWOS)의 구문 다이어그램

DEFINE AUTHINFO

▶ DEFINE AUTHINFO — (— *name* —) — AUTHTYPE(IDPWOS) —▶

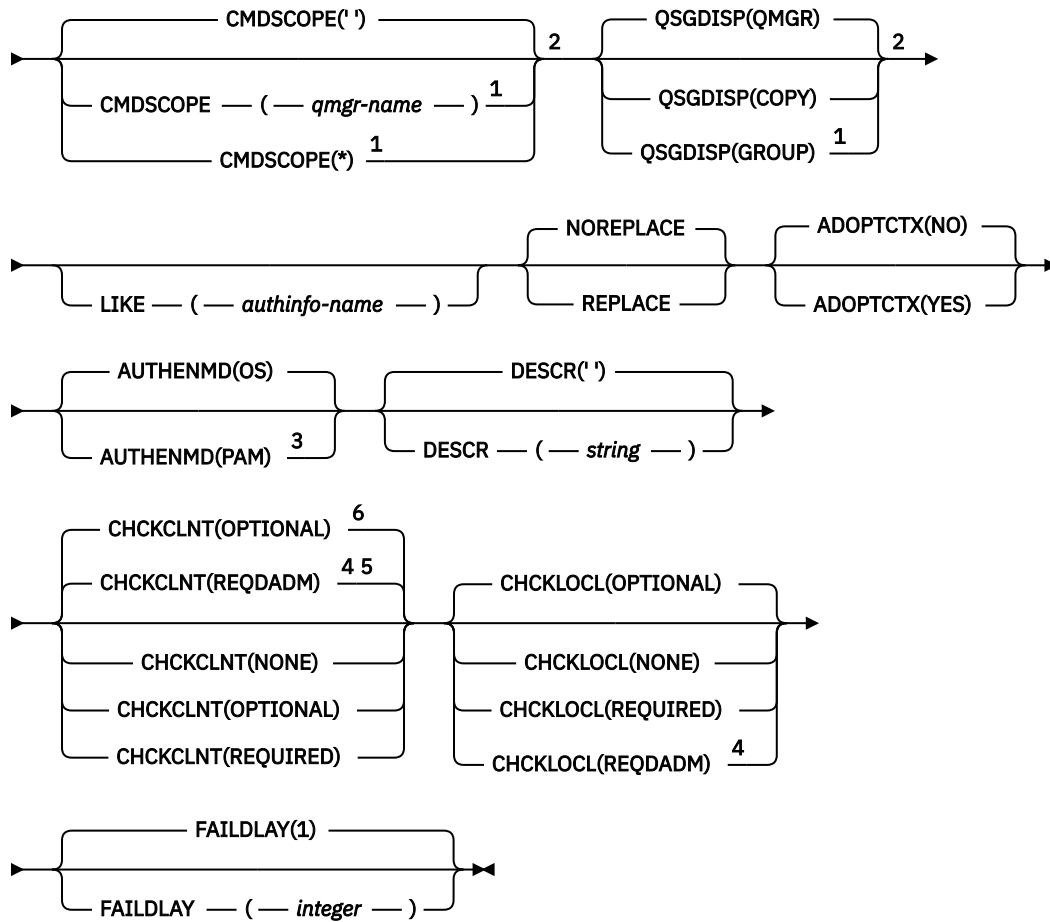

참고:

- 1 큐 관리자가 큐 공유 그룹의 구성원인 경우에만 유효합니다. IBM MQ for z/OS에서만 큐 공유 그룹을 사용할 수 있습니다.
- 2 z/OS에서만 유효합니다.
- 3 z/OS에서는 유효하지 않으며 PAM 값은 UNIX에서만 설정할 수 있습니다.
- 4 IBM MQ for z/OS에서는 유효하지 않습니다.
- 5 z/OS 이외의 플랫폼에서 기본값입니다.
- 6 z/OS의 기본값입니다.

TYPE(IDPWLDAP)의 구문 다이어그램

DEFINE AUTHINFO

▶ DEFINE AUTHINFO — (— name —) — AUTHTYPE(IDPWLDAP) —¹→

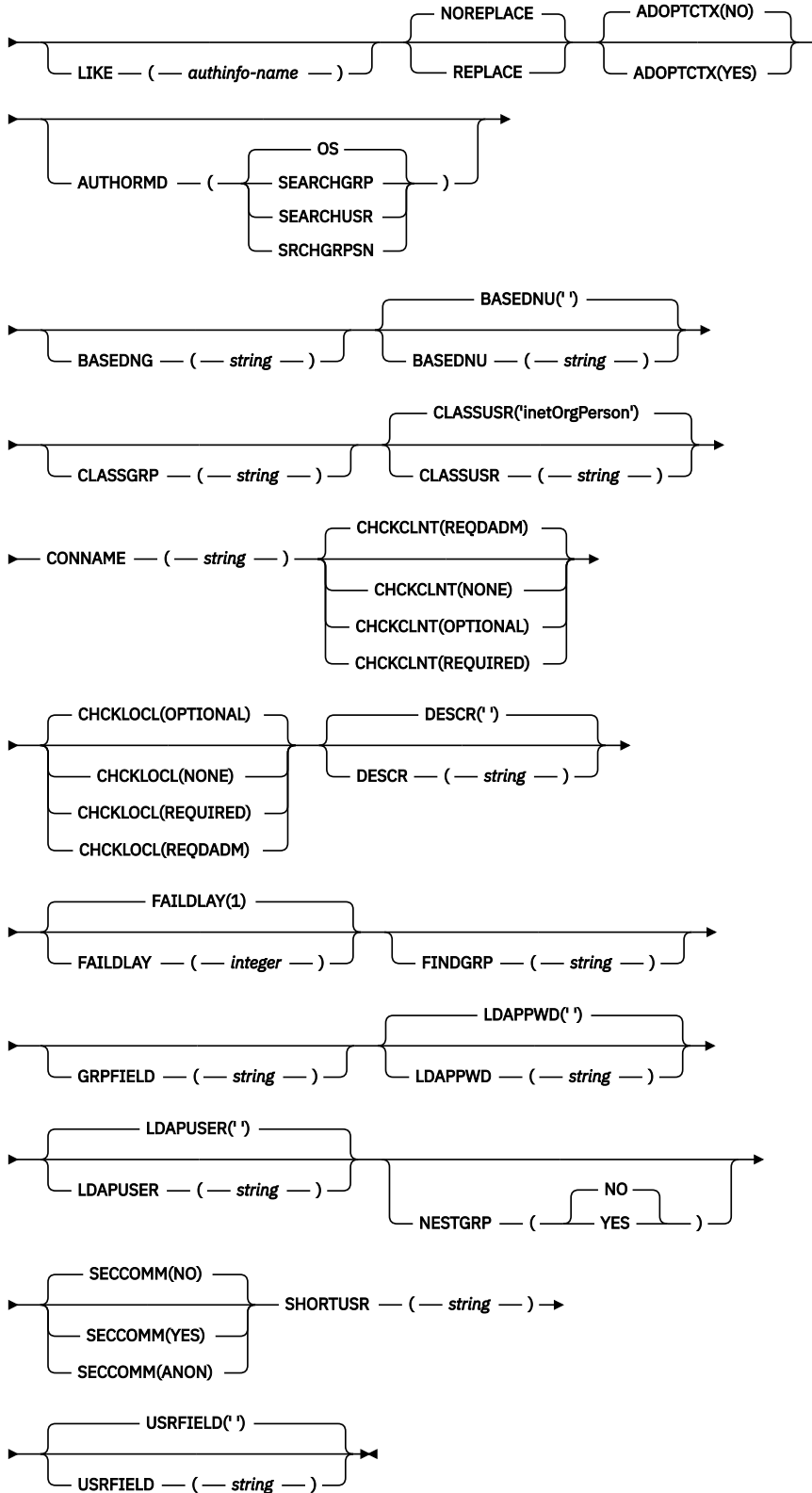

참고:

¹ IBM MQ for z/OS에서는 유효하지 않습니다.

DEFINE AUTHINFO의 사용법 참고

IBM i IBM i에서 AUTHTYPE(CRLLDAP) 및 AUTHTYPE(OCSP)의 인증 정보 오브젝트는 AMQCLCHL.TAB를 통해 CLNTCONN 유형의 채널에만 사용합니다. 인증서는 각 인증 기관의 디지털 Certificate Manager를 통해 정의되며 LDAP 서버에 대해 검증됩니다.



주의: DEFINE AUTHINFO 명령을 실행한 후 큐 관리자를 다시 시작해야 합니다. 큐 관리자를 다시 시작하지 않으면 `setmqaut` 명령이 올바른 결과를 리턴하지 않습니다.

DEFINE AUTHINFO의 매개변수 설명

이름

인증 정보 오브젝트의 이름입니다. 필수 매개변수입니다.

이름은 현재 이 큐 관리자에 정의된 기타 인증 정보 오브젝트와 동일하면 안 됩니다(**REPLACE** 또는 **ALTER**가 지정된 경우는 제외). IBM MQ 오브젝트 이름 지정 규칙을 참조하십시오.

ADOPTCTX

제시된 신임 정보를 이 애플리케이션의 컨텍스트로 사용할지 여부입니다. 이는 관리 화면에 표시되는 권한 검사에 사용되며 메시지에 표시됨을 의미합니다.

YES

비밀번호를 통해 정상적으로 유효성이 검증된, MQCSP 구조에 있는 사용자 ID가 이 애플리케이션에 사용할 컨텍스트로 채택됩니다. 그러므로 이 사용자 ID는 IBM MQ 자원을 사용할 권한이 있는지 확인하는 신임 정보가 됩니다.

표시된 사용자 ID가 LDAP 사용자 ID이고 운영 체제 사용자 ID를 사용하여 권한 검사를 수행하는 경우 LDAP의 사용자 입력 항목과 연관된 SHORTUSR은 수행할 대상 권한 검사의 신임 정보로 채택합니다.

아니오

MQCSP 구조에 표시된 사용자 ID와 비밀번호에서 인증이 수행되지만 추가적으로 사용하도록 신임 정보가 채택되지 않습니다. 권한 부여는 애플리케이션을 실행 중인 사용자 ID를 사용하여 수행됩니다.

이 속성은 *IDPWOS 및 IDPWLDAP의 **AUTHTYPE**에만 유효합니다.

AUTHENMD

인증 메소드. 사용자 비밀번호를 인증하는 데 운영 체제를 사용할지 아니면 PAM(Pluggable Authentication Method)을 사용할지 여부.

OS

UNIX 기존 UNIX 비밀번호 확인 메소드를 사용합니다.

Linux **UNIX** **PAM**

PAM을 사용하여 사용자 비밀번호를 인증합니다.

UNIX 및 Linux플랫폼에서만 PAM 값을 설정할 수 있습니다.

이 속성의 변경사항은 REFRESH SECURITY TYPE(CONNAUTH) 명령을 실행한 후에만 적용됩니다.

이 속성은 IDPWOS의 **AUTHTYPE**에만 유효합니다.

AUTHORMD

권한 부여 메소드.

OS

운영 체제 그룹을 사용하여 사용자와 연관된 권한을 판별하십시오.

IBM MQ가 이전에 작업한 방식이며 기본값입니다.

SEARCHGRP

LDAP 저장소의 그룹 항목에는 해당 그룹에 속한 모든 사용자의 식별 이름(DN)을 나열하는 속성이 포함되어 있습니다. 멤버십은 FINDGRP에 정의된 속성으로 표시합니다. 일반적으로 이 값은 *member* 또는 *uniqueMember*입니다.

SEARCHUSR

LDAP 저장소의 사용자 항목에는 지정된 사용자가 속한 모든 그룹의 식별 이름(DN)을 나열하는 속성이 포함되어 있습니다. 조회 속성은 FINDGRP 값으로 정의합니다(일반적으로 *memberOf*).

V 9.0.5 SRCHGRPSN

LDAP 저장소의 그룹 항목에는 해당 그룹에 속한 모든 사용자의 짧은 사용자 이름을 나열하는 속성이 포함되어 있습니다. 짧은 사용자 이름이 포함된 사용자 레코드의 속성은 SHORTUSR에 의해 지정됩니다.

멤버십은 FINDGRP에 정의된 속성으로 표시합니다. 일반적으로 이 값은 *memberUid*입니다.

참고: 이 권한 부여 메소드는 모든 사용자의 짧은 이름이 구별되는 경우에만 사용해야 합니다.

많은 LDAP 서버에서 그룹 오브젝트의 속성을 사용하여 그룹 멤버십을 판별하므로 이 값을 SEARCHGRP로 설정해야 합니다.

Microsoft Active Directory는 일반적으로 그룹 멤버를 사용자 속성으로 저장합니다. IBM Tivoli Directory Server에서 두 메소드를 모두 지원합니다.

일반적으로, 사용자 속성을 통한 멤버십 검색은 사용자를 구성원으로 나열하는 그룹을 검색하는 것보다 더 빠릅니다.

AUTHTYPE

인증 정보의 유형입니다.

CRLLDAP

인증서 폐기 목록 검사가 LDAP 서버를 사용하여 수행됩니다.

IDPWLDAP

연결 인증 ID 및 비밀번호 검사는 LDAP 서버를 사용하여 수행합니다.



주의:  이 옵션은 IBM MQ for z/OS에서는 사용할 수 없습니다.

IDPWOS

연결 인증 사용자 ID 및 비밀번호 검사는 운영 체제를 사용하여 수행합니다.

OCSP

인증서 폐기 검사가 OCSP를 사용하여 수행됩니다.

AUTHTYPE (OCSP)을 사용하는 인증 정보 오브젝트는 다음 플랫폼의 큐 관리자에서 사용하는 데 적용되지 않습니다.

-  IBM i
-  z/OS

그러나 클라이언트가 사용하도록 클라이언트 채널 테이블(CCDT)에 복사할 플랫폼에는 지정할 수 있습니다.

필수 매개변수입니다.

AUTHTYPE가 다른 LIKE와 같은 인증 정보 오브젝트를 정의할 수 없습니다. 인증 정보 오브젝트의 **AUTHTYPE**를 작성한 후에는 대체할 수 없습니다.

BASEDNG

그룹의 기본 DN

그룹 이름을 찾을 수 있으려면 이 매개변수를 기본 DN과 함께 설정하여 LDAP 서버에서 그룹을 검색해야 합니다.

BASEDNU(*base DN*)

짧은 사용자 이름 속성을 찾을 수 있으려면(SHORTUSR 참조) LDAP 서버에서 사용자를 검색하는 기본 DN과 함께 이 매개변수를 설정해야 합니다.

이 속성은 IDPWLDAP의 **AUTHTYPE**에 대해서만 유효합니다.

CHCKCLNT

이 속성은 클라이언트 애플리케이션의 인증 요구사항을 판별하며 IDPWOS 또는 IDPWLDAP의 **AUTHTYPE**에만 유효합니다. 가능한 값은 다음과 같습니다.

NONE

사용자 ID와 비밀번호를 검사하지 않습니다. 클라이언트 애플리케이션에서 사용자 ID 또는 비밀번호를 제공하면 신임 정보가 무시됩니다.

OPTIONAL

클라이언트 애플리케이션은 사용자 ID와 비밀번호를 제공할 필요가 없습니다.

MQCSP 구조에 사용자 ID 및 비밀번호를 제공하는 모든 애플리케이션은 **AUTHTYPE**이(가) 표시하는 비밀번호 저장소에 대해 큐 관리자에 의해 인증되도록 합니다.

사용자 ID 및 비밀번호가 올바른 경우에만 연결이 계속됩니다.

이 옵션은 마이그레이션 등의 경우에 유용할 수 있습니다.

REQUIRED

모든 클라이언트 애플리케이션에서는 MQCSP 구조에 사용자 ID와 비밀번호를 제공해야 합니다. 이 사용자 ID와 비밀번호는 큐 관리자가 **AUTHTYPE**로 표시된 비밀번호 저장소와 비교하여 인증합니다.

사용자 ID와 비밀번호가 올바른 경우에만 연결이 계속됩니다.

REQDADM

권한이 있는 사용자 ID를 사용하는 모든 클라이언트 애플리케이션은 MQCSP 구조에 사용자 ID와 비밀번호를 제공해야 합니다. 권한이 없는 사용자 ID를 사용하는 로컬로 바인딩된 모든 애플리케이션은 사용자 ID와 비밀번호를 제공하지 않아도 되며 OPTIONAL 설정으로 처리합니다.



제공된 사용자 ID 및 비밀번호는 큐 관리자가 **AUTHTYPE**로 표시된 비밀번호 저장소와 비교하여 인증됩니다. 사용자 ID 및 비밀번호가 유효한 경우에만 연결을 계속할 수 있습니다.

참고: 인증 유형이 LDAP인 경우, **CHCKCLNT** 속성에 대한 REQDADM 값은 적절하지 않습니다. 이는 LDAP 계정을 사용하는 경우 권한이 있는 사용자 ID의 개념이 없기 때문입니다. LDAP 사용자 계정과 그룹에는 명시적으로 권한을 지정해야 합니다.

권한 부여된 사용자는 IBM MQ에 대한 전체 관리 권한이 있는 사용자입니다. 자세한 정보는 [권한 부여된 사용자](#)를 참조하십시오.

 (이 설정은 z/OS 시스템에서는 사용할 수 없습니다.)

중요사항:

- 이 속성은 클라이언트 연결과 일치하는 CHLAUTH 규칙의 **CHCKCLNT** 속성으로 대체할 수 있습니다. 따라서 큐 관리자의 **CONNAUTH AUTHINFO CHCKCLNT** 속성을 사용하여 CHLAUTH 규칙과 일치하지 않는 클라이언트 연결의 기본 클라이언트 검사 동작을 판별합니다. CHLAUTH 규칙이 일치하면 **CHCKCLNTASQMGR**이 있습니다.
- NONE을 선택하고 클라이언트 연결이 **CHCKCLNT REQUIRED**(또는 z/OS이(가) 아닌 플랫폼의 REQDADM)가 있는 CHLAUTH 레코드와 일치하는 경우, 연결이 실패합니다. 다음과 같은 메시지가 표시됩니다.
 -  멀티플랫폼의 경우 AMQ9793.
 -  z/OS의 경우 CSQX793E.
- 이 매개변수는 **TYPE (USERMAP)**, **TYPE (ADDRESSMAP)** 및 **TYPE (SSLPEERMAP)**에만 유효하며 **USERSRC**가 NOACCESS로 설정되지 않은 경우에만 유효합니다.
- 이 매개변수는 서버 연결 채널인 인바운드 연결에만 적용됩니다.

CHCKLOCL

이 속성은 클라이언트 로컬로 바인딩된 애플리케이션의 인증 요구사항을 판별하며 IDPWOS 또는 IDPWLDAP의 **AUTHTYPE**에만 유효합니다.

MQ Appliance IBM MQ Appliance에서 이 속성의 사용에 대한 정보는 IBM MQ Appliance 문서의 [IBM MQ Appliance의 제어 명령](#) 을 참조하십시오.

가능한 값은 다음과 같습니다.

NONE

사용자 ID와 비밀번호를 검사하지 않습니다. 로컬로 바인딩된 애플리케이션에서 사용자 ID 또는 비밀번호를 제공하면 신임 정보가 무시됩니다.

OPTIONAL

로컬로 바인딩된 애플리케이션은 사용자 ID와 비밀번호를 제공할 필요가 없습니다.

MQCSP 구조에 사용자 ID 및 비밀번호를 제공하는 모든 애플리케이션은 **AUTHTYPE**이(가) 표시하는 비밀번호 저장소에 대해 큐 관리자에 의해 인증되도록 합니다.

사용자 ID 및 비밀번호가 올바른 경우에만 연결이 계속됩니다.

이 옵션은 마이그레이션 등의 경우에 유용할 수 있습니다.

REQUIRED

로컬로 바인딩된 모든 애플리케이션은 MQCSP 구조에 사용자 ID와 비밀번호를 제공해야 합니다. 이 사용자 ID와 비밀번호는 큐 관리자가 **AUTHTYPE**로 표시된 비밀번호 저장소와 비교하여 인증합니다. 사용자 ID와 비밀번호가 올바른 경우에만 연결이 계속됩니다.

z/OS 사용자 ID에 MQCONN 클래스의 BATCH 프로파일에 대한 UPDATE 액세스가 있으면, **CHKLOCL (REQUIRED)** 을 **CHKLOCL (OPTIONAL)** 인 것처럼 처리할 수 있습니다. 즉, 비밀번호를 제공하지 않아도 됩니다. 제공하는 경우 올바른 비밀번호여야 합니다.

로컬로 바인딩된 애플리케이션에서 **CHKLOCL** 사용을 참조하십시오.

REQDADM

권한이 있는 사용자 ID를 사용하는 로컬로 바인딩된 모든 애플리케이션은 MQCSP 구조에 사용자 ID와 비밀번호를 제공해야 합니다. 권한이 없는 사용자 ID를 사용하는 로컬로 바인딩된 모든 애플리케이션은 사용자 ID와 비밀번호를 제공하지 않아도 되며 **OPTIONAL** 설정으로 처리합니다.

제공된 모든 사용자 ID와 비밀번호는 큐 관리자가 **AUTHTYPE**로 표시된 비밀번호 저장소와 비교하여 인증합니다. 사용자 ID와 비밀번호가 올바른 경우에만 연결이 계속됩니다.

권한 부여된 사용자는 IBM MQ에 대한 전체 관리 권한이 있는 사용자입니다. 자세한 정보는 [권한 부여된 사용자](#)를 참조하십시오.

z/OS (이 설정은 z/OS 시스템에서는 사용할 수 없습니다.)

CLASSGRP

LDAP 저장소에서 그룹 레코드로 사용되는 LDAP 오브젝트 클래스.

값이 비어 있으면 `groupOfNames`가 사용됩니다.

기타 일반적으로 사용되는 값에는 `groupOfUniqueNames` 또는 `group`가 있습니다.

CLASSUSR(LDAP class name)

LDAP 저장소에서 사용자 레코드로 사용되는 LDAP 오브젝트 클래스.

비어 있으면 값이 일반적으로 필요한 값인 `inetOrgPerson`이 기본값이 됩니다.

Microsoft Active Directory에서 필요한 값은 주로 `user`입니다.

이 속성은 `IDPWDLDAP`의 **AUTHTYPE**에 대해서만 유효합니다.

z/OS CMDSCOPE

이 매개변수는 z/OS에만 적용되며 큐 관리자가 큐 공유 그룹의 멤버일 때 명령이 실행되는 방법을 지정합니다.

QSGDISP를 GROUP으로 설정한 경우 `CMDSCOPE`는 공백이거나 로컬 큐 관리자여야 합니다.

..

이 명령은 입력된 큐 관리자에서 실행됩니다.

qmgr-name

큐 관리자가 큐 공유 그룹 내에서 활성 상태인 경우, 명령이 사용자가 지정하는 큐 관리자에서 실행됩니다.

큐 공유 환경을 사용할 경우와 명령 서버가 사용 가능한 경우에만 명령을 입력한 큐 관리자 이외의 큐 관리자 이름을 지정할 수 있습니다.

명령은 로컬 큐 관리자에서 실행되며 큐 공유 그룹의 모든 활성 큐 관리자에도 전달됩니다. *를 지정하면 큐 공유 그룹의 모든 큐 관리자에 명령을 입력할 때와 동일한 효과를 냅니다.

CONNNAME(connection name)

선택적 포트 번호가 있는 LDAP 서버가 실행 중인 호스트의 호스트 이름, IPv4 점으로 분리된 십진수 주소 또는 IPv6 16진 표기.

연결 이름을 IPv6 주소로 지정하면 IPv6 스택이 있는 시스템만 이 주소를 해석할 수 있습니다. AUTHINFO 오브젝트가 큐 관리자의 CRL 이름 목록의 일부인 경우에는 큐 관리자가 생성한 클라이언트 채널 테이블을 사용하는 모든 클라이언트가 연결 이름을 해석할 수 있는지 확인하십시오.



 z/OS에서 **CONNNAME**이(가) IPv6 네트워크 주소로 분석되는 경우 LDAP 서버에 대한 연결을 위해 IPv6을(를) 지원하는 z/OS 레벨이 필요합니다.

CONNNAME의 구문은 채널의 구문과 동일합니다. 예를 들면 다음과 같습니다.

```
connname(' hostname (nnn)')
```

여기서 *nnn*은 포트 번호입니다.

필드의 최대 길이는 플랫폼에 따라 다릅니다.

-  UNIX, Linux, and Windows에서 최대 길이는 264자입니다.
-  IBM i에서 최대 길이는 264자입니다.
-  z/OS에서 최소 길이는 48자입니다.

속성이 필수일 때 CRLLDAP 및 IDPWLLDAP의 **AUTHTYPE**에만 이 속성이 유효합니다.

IDPWLLDAP의 **AUTHTYPE**과 함께 사용할 때 이 값은 쉼표로 구분된 연결 이름 목록일 수 있습니다.

DESCR(string)

보통 텍스트 주석. 운영자가 **DISPLAY AUTHINFO** 명령을 실행할 때 인증 정보 오브젝트에 대한 설명 정보를 제공합니다(547 페이지의 『DISPLAY AUTHINFO』 참조).

표시 가능한 문자만 포함해야 합니다. 최대 길이는 64자입니다. DBCS 설치 시에는 DBCS 문자(최대 길이 64 바이트로 제한)가 포함될 수 있습니다.

참고: 이 큐 관리자에 대해 코드화 문자 세트 ID(CCSID)에 없는 문자가 사용되면, 정보가 다른 큐 관리자로 전송되는 경우에 문자가 잘못 변환될 수도 있습니다.

FAILDLAY(delay time)

연결 인증을 위해 사용자 ID와 비밀번호가 제공되고 올바르지 않은 사용자 ID나 비밀번호로 인해 인증에 실패하는 경우 이는 애플리케이션에 실패가 리턴되기 전의 지연(초)입니다.

실패를 수신한 후 지속적으로 재시도하는 애플리케이션으로 인해 사용 중 루프가 발생하지 않게 할 수 있습니다.

값은 0 - 60초의 범위에 있어야 합니다. 기본값은 1입니다.

이 속성은 *IDPWOS 및 IDPWLLDAP의 **AUTHTYPE**에만 유효합니다.

FINDGRP

그룹 멤버십을 판별하기 위해 LDAP 항목 내에서 사용되는 속성의 이름.

AUTHORMD = SEARCHGRP인 경우, **FINDGRP** 속성은 일반적으로 member 또는 uniqueMember로 설정됩니다.

AUTHORMD = SEARCHUSR이면, **FINDGRP** 속성은 일반적으로 memberOf로 설정됩니다.

V 9.0.5 **AUTHORMD** = SRCHGRPSN이면, **FINDGRP** 속성은 일반적으로 memberUid로 설정됩니다.

FINDGRP 속성이 공백 상태로 남아 있는 경우:

- **AUTHORMD** = SEARCHGRP이면, **FINDGRP** 속성은 memberOf로 기본 설정됩니다.
- **AUTHORMD** = SEARCHUSR이면, **FINDGRP** 속성은 member로 기본 설정됩니다.
- **V 9.0.5** **AUTHORMD** = SRCHGRPSN이면, **FINDGRP** 속성은 memberUid로 기본 설정됩니다.

GRPFIELD

그룹의 단순 이름을 표시하는 LDAP 속성.

값이 비어 있으면 **setmqaut**와 같은 명령에서 그룹의 완전한 이름을 사용해야 합니다. 이 값은 전체 DN 또는 단일 속성일 수 있습니다.

LDAPPWD(LDAP password)

LDAP 서버에 액세스할 사용자의 식별 이름과 연관된 암호. 최대 크기는 32자입니다.

이 속성은 CRLLDAP 및 IDPWLDAP의 **AUTHTYPE**에만 유효합니다.

z/OS z/OS에서 LDAP 서버 액세스에 사용되는 **LDAPPWD**은 **AUTHINFO** 오브젝트에 정의된 것이 아닐 수 있습니다. 둘 이상의 **AUTHINFO** 오브젝트가 QMGR 매개변수 **SSLCRLNL**이 참조하는 이름 목록에 있는 경우, 첫 번째 **AUTHINFO** 오브젝트의 **LDAPPWD**가 모든 LDAP 서버에 액세스하는 데 사용됩니다.

LDAPUSER(LDAP user)

LDAP 서버에 액세스할 사용자의 식별 이름. (식별 이름에 대한 자세한 정보는 **SSLPEER** 매개변수를 참조하십시오.)

이 속성은 CRLLDAP 및 IDPWLDAP의 **AUTHTYPE**에만 유효합니다.

사용자 이름의 최대 크기는 다음과 같습니다.

- **Multi** 1024자(멀티플랫폼의 경우)
- **z/OS** 256자(z/OS의 경우)

z/OS z/OS에서 LDAP 서버에 액세스하는 데 사용한 **LDAPUSER**는 **AUTHINFO** 오브젝트에 정의된 것이 아닐 수 있습니다. 둘 이상의 **AUTHINFO** 오브젝트가 QMGR 매개변수 **SSLCRLNL**이 참조하는 이름 목록에 있는 경우, 첫 번째 **AUTHINFO** 오브젝트의 **LDAPUSER**가 모든 LDAP 서버에 액세스하는 데 사용됩니다.

Multi 멀티플랫폼에서, 승인되는 최대 행 길이는 BUFSIZ로 정의되며 **stdio.h**에서 찾을 수 있습니다.

LIKE(authinfo-name)

이 정의를 모델링하는 데 사용되는 매개변수와 함께 인증 정보 오브젝트의 이름입니다.

z/OS z/OS에서는 큐 관리자가 QMGR 또는 COPY라는 속성 지정 값 및 사용자가 지정하는 이름을 사용하여 오브젝트를 검색합니다. LIKE 오브젝트의 속성 지정은 정의 중인 오브젝트로 복사되지 않습니다.

참고:

1. **QSGDISP (GROUP)** 오브젝트는 검색되지 않습니다.
2. **QSGDISP (COPY)**가 지정되는 경우 LIKE는 무시됩니다. 그러나 정의된 그룹 오브젝트는 LIKE 오브젝트로 사용됩니다.

NESTGRP

그룹 중첩.

아니오

초기에 검색된 그룹만 권한 부여를 위해 고려합니다.

YES

사용자가 속한 모든 그룹을 열거하기 위해 그룹 목록을 반복적으로 검색합니다.

그룹의 식별 이름은 **AUTHORMD**에서 선택된 권한 부여 메소드에 관계 없이 그룹 목록을 반복적으로 검색하는 경우 사용됩니다.

OCSPURL(Responder URL)

인증서 해지에 대해 점검하는 데 사용되는 OCSP 응답자의 URL입니다. 이 값은 OCSP 응답자의 호스트 이름 및 포트 번호를 포함하는 HTTP URL이어야 합니다. OCSP 응답자가 HTTP의 디폴트인 포트 80을 사용하는 경우, 포트 번호를 생략할 수 있습니다. HTTP URL은 RFC 1738에 정의되어 있습니다.

이 필드는 대소문자를 구분합니다. 이는 소문자로 된 http:// 문자열로 시작해야 합니다. 나머지 URL은 OCSP 서버 구현에 따라 대소문자를 구분할 수도 있습니다. 소문자를 보존하려면 작은따옴표를 사용하여 OCSPURL 매개변수 값을 지정하십시오.

```
OCSPURL ('http://ocsp.example.ibm.com')
```

이 매개변수는 **AUHTYPE (OCSP)**에만 적용 가능합니다(필수인 경우).

z/OS QSGDISP

이 매개변수는 z/OS에만 적용됩니다.

명령을 적용할 오브젝트의 속성 지정 값을 지정합니다(즉, 정의 위치 및 작동 방법).

QSGDISP	DEFINE
COPY	오브젝트는 'LIKE' 오브젝트와 같은 동일 이름의 QSGDISP (GROUP) 오브젝트를 사용하여 명령을 실행하는 큐 관리자의 페이지 세트에 정의됩니다.
GROUP	<p>오브젝트 정의는 공유 저장소에 있습니다. GROUP은 큐 관리자가 큐 공유 그룹에 있는 경우에만 허용됩니다. 정의가 성공하면, 다음과 같은 명령이 생성되어 페이지 세트 0의 로컬 사본을 작성하거나 갱신하기 위해 큐 공유 그룹의 모든 활성 큐 관리자에 송신됩니다.</p> <pre>DEFINE AUTHINFO(name) REPLACE QSGDISP(COPY)</pre> <p>그룹 오브젝트에서 DEFINE는 QSGDISP (COPY)로 생성된 명령의 실패 여부와 상관없이 적용됩니다.</p>
PRIVATE	허용되지 않음
QMGR	오브젝트는 명령을 실행하는 큐 관리자의 페이지 세트에 정의됩니다.

REPLACE 및 NOREPLACE

기존 정의(z/OS에서는 동일한 속성 지정 값을 사용)가 이 옵션으로 바뀌는지 여부를 제어합니다. 이 매개변수는 선택사항입니다. 다른 속성 지정 값을 가진 오브젝트는 변하지 않습니다.

REPLACE

정의는 같은 이름의 기존 정의를 대체해야 합니다. 정의가 존재하지 않으면 새로 작성됩니다.

NOREPLACE

정의는 같은 이름의 기존 정의를 대체하면 안됩니다.

SECCOMM

LDAP 서버에 대한 연결을 TLS를 사용하여 안전하게 수행되는지 여부

YES

LDAP 서버에 대한 연결은 TLS를 사용하여 안전하게 작성됩니다.

사용되는 인증은 큐 관리자 오브젝트의 **CERTLABL** 에 이름이 지정된 큐 관리자의 기본 인증이거나, 디지 털 인증 레이블, 요구사항 이해에 설명된 것과 같습니다.

인증서는 큐 관리자 오브젝트의 **SSLKEYR**에 지정된 키 저장소에 있습니다. IBM MQ 및 LDAP 서버 모두에서 지원되는 암호 사양을 협상합니다.

큐 관리자가 **SSLFIPS (YES)** 또는 **SUITEB** 암호 사양을 사용하도록 구성된 경우, LDAP 서버에 연결 시에도 이 구성을 고려합니다.

ANON

SECCOMM (YES)와 마찬가지로 TLS를 사용하여 안전하게 LDAP 서버에 연결합니다. 단, 차이점이 하나 있습니다.

LDAP 서버에 인증서를 보내지 않습니다. 익명으로 연결합니다. 이 설정을 사용하려면 큐 관리자 오브젝트의 **SSLKEYR**에 지정된 키 저장소에 기본값으로 표시된 인증서가 없는지 확인하십시오.

아니오

LDAP 서버에 대한 연결에서는 TLS를 사용하지 않습니다.

이 속성은 IDPWLDAP의 **AUTHTYPE**에 대해서만 유효합니다.

SHORTUSR(LDAP field name)

IBM MQ에서 짧은 사용자 이름으로 사용되는 사용자 레코드의 필드.

이 필드는 12자 이하의 값을 포함해야 합니다. 이 짧은 사용자 이름은 다음 용도로 사용됩니다.

- LDAP 인증은 사용하지 않지만 LDAP 권한 부여는 사용하지 않는 경우 권한 검사의 운영 체제 사용자 ID로 사용됩니다. 이 경우 속성은 운영 체제 사용자 ID를 나타내야 합니다.
- LDAP 인증 및 권한 부여를 모두 사용하는 경우 메시지 내부에서 사용자 ID를 사용해야 할 때 LDAP 사용자 이름을 다시 검색하도록 메시지와 함께 제공되는 사용자 ID로 사용됩니다.

예를 들어 다른 큐 관리자에서 사용되거나 보고서 메시지를 쓰는 경우가 있습니다. 이 경우 속성은 운영 체제 사용자 ID를 나타내지 않아도 되지만 고유 문자열이어야 합니다. 이 용도의 속성 예로는 직원 일련 번호가 있습니다.

이 속성은 IDPWLDAP의 **AUTHTYPE**에만 유효하며 필수입니다.

USRFIELD(LDAP field name)

인증 위해 애플리케이션이 제공하는 사용자 ID에 LDAP 사용자 레코드의 필드에 대한 규정자가 포함되지 않는 경우(즉, 등호(=), 이 속성은 제공된 사용자 ID를 해석하는 데 사용되는 LDAP 사용자 레코드의 필드를 식별합니다.

이 필드는 공백일 수 있습니다. 이 경우 규정되지 않은 사용자 ID는 제공된 사용자 ID를 해석하기 위해 **SHORTUSR** 매개변수를 사용합니다.

이 필드의 콘텐츠는 '=' 부호와 결합되며, 애플리케이션에서 제공한 값과 함께 LDAP 사용자 레코드에 있는 전체 사용자 ID를 구성합니다. 예를 들어, 애플리케이션에서 사용자 fred를 제공하고 이 필드의 값이 cn이면 LDAP 저장소에서 cn=fred를 검색합니다.

이 속성은 IDPWLDAP의 **AUTHTYPE**에만 유효합니다.

z/OS

z/OS의 DEFINE BUFFPOOL

MQSC 명령 DEFINE BUFFPOOL을 사용하면 주 기억장치에 메시지를 보유하는 데 사용되는 버퍼 풀을 정의할 수 있습니다.

MQSC 명령 사용

MQSC 명령을 사용하는 방법에 대한 정보는 >MQSC 명령을 사용하여 로컬 관리 태스크 수행을 참조하십시오.

소스 1에서 이 명령을 실행할 수 있습니다. 소스 기호에 대한 설명은 z/OS에서 명령 사용을 참조하십시오.

- [구문 다이어그램](#)
- [390 페이지의 『사용시 참고사항』](#)
- [390 페이지의 『DEFINE BUFFPOOL의 매개변수 설명』](#)

동의어: DEF BP

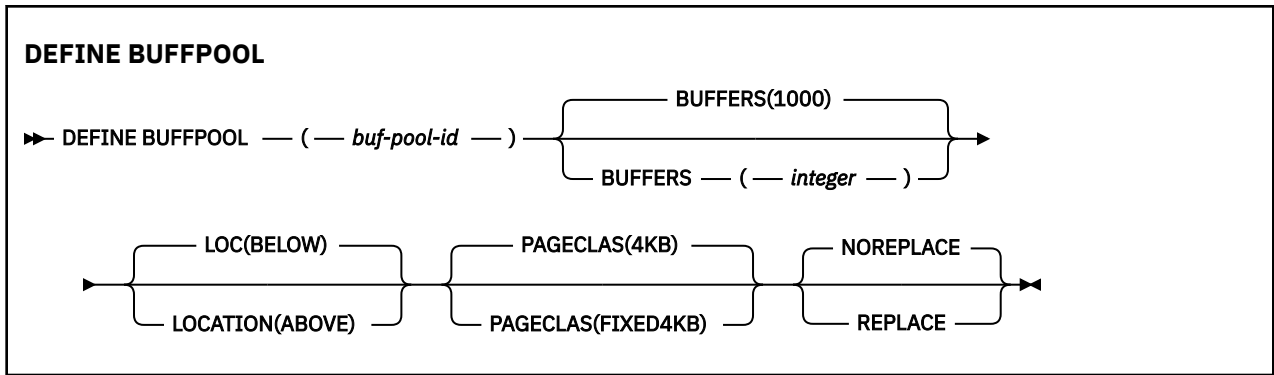

사용시 참고사항

1. 큐 관리자 시작 태스크 프로시저에서 CSQINP1 DD 연결로 식별된 데이터 세트에 **DEFINE BUFFPOOL** 명령을 지정하십시오.
2. **DISPLAY USAGE TYPE(PAGESET)** 명령을 사용하여 버퍼 풀 정보를 표시하십시오(758 페이지의 『z/OS의 DISPLAY USAGE』 참조).
3. **ALTER BUFPOOL** 명령을 사용하여 사전정의된 버퍼 풀의 설정을 동적으로 변경하십시오(212 페이지의 『z/OS의 ALTER BUFFPOOL』 참조).

DEFINE BUFFPOOL의 매개변수 설명

둘 이상의 **DEFINE BUFFPOOL** 명령이 동일한 버퍼 풀에 대해 실행되면 마지막 명령만 처리됩니다.

(buf-pool-id)

버퍼 풀 ID.

CD IBM MQ 8.0 새 함수가 **OPMODE**로 사용 가능하면 이 매개변수는 0 - 99 범위의 정수입니다. 그렇지 않으면 이 매개변수는 0 - 15 범위의 정수입니다.

BUFFERS(integer)

이 매개변수는 필수이며 이 버퍼 풀에 사용되는 4096바이트 버퍼의 수입니다.

LOCATION 매개변수의 값이 **BELOW**이면 최소 버퍼 값은 100이고 최대값은 500,000입니다. **LOCATION** 매개변수의 값이 **ABOVE**이면 올바른 값은 100 - 999999999(9개의 9) 범위입니다. **LOCATION ABOVE**와 함께 버퍼 풀에서 버퍼에 사용된 스토리지는 4MB의 배수로 확보합니다. 그러므로 1024의 배수인 **BUFFERS** 값을 지정하면 스토리지를 가장 효율적으로 사용합니다.

각 버퍼 풀에서 정의할 수 있는 버퍼 수에 대한 지침은 [버퍼 및 버퍼 풀을 참조하십시오](#).

버퍼 풀을 정의할 때 막대 이상 또는 이하의 충분한 스토리지를 사용할 수 있도록 주의해야 합니다. 자세한 정보는 [주소 공간 스토리지를 참조하십시오](#).

LOCATION(LOC)(BELOW 또는 ABOVE)

LOCATION 및 **LOC**는 동의어이며 둘 다가 아니라 둘 중 하나만 사용할 수 있습니다.

LOCATION 또는 **LOC** 매개변수는 지정된 버퍼 풀에서 사용한 메모리가 있는 위치를 지정합니다.

이 메모리 위치는 막대 **ABOVE**(64비트) 또는 **BELOW**(31비트)일 수 있습니다. 이 매개변수에 올바른 값은 **BELOW** 또는 **ABOVE**이며 **BELOW**가 기본값입니다.

CD **ABOVE**는 IBM MQ 8.0 새 함수가 **OPMODE**에서 사용 가능한 경우에만 지정할 수 있습니다. **BELOW**는 **OPMODE**의 값과 무관하게 지정할 수 있으며 **LOCATION** 매개변수를 지정하지 않는 경우와 동일한 효과를 냅니다.

버퍼 풀을 대체할 때, 버퍼 수를 늘리거나 **LOCATION** 값을 변경하는 경우 충분한 스토리지를 사용할 수 있도록 주의하여 확인해야 합니다. 버퍼 풀의 위치를 전환하는 태스크는 CPU 및 I/O 집약적일 수 있습니다. 큐 관리자를 과도하게 사용하지 않는 중에 이 태스크를 수행해야 합니다.

자세한 정보는 [주소 공간 스토리지를 참조하십시오](#).

PAGECLAS(4KB 또는 FIXED4KB)

버퍼 풀에서 버퍼를 백업할 때 사용하는 가상 스토리지 페이지의 유형을 설명하는 선택적 매개변수.

이 속성은 ALTER BUFFPOOL 명령을 사용한 결과 나중에 추가된 버퍼를 포함하여 버퍼 풀에 있는 모든 버퍼에 적용됩니다. 기본값은 4KB입니다. 즉, 페이지 가능한 4KB 페이지를 사용하여 풀에 버퍼를 백업합니다.

4KB는 버퍼 풀의 위치 속성이 BELOW로 설정된 경우에만 유효한 값입니다. 버퍼 풀의 LOCATION 속성이 ABOVE로 설정된 경우 FIXED4KB도 지정할 수 있습니다. 즉, 영구적으로 실제 스토리지에 있으며 보조 스토리지에 페이지되지 않을 고정 4KB 페이지를 사용하여 버퍼 풀에 버퍼를 백업합니다.

CD FIXED4KB는 IBM MQ 8.0 새 함수가 OPMODE에서 사용 가능한 경우에만 지정할 수 있는 반면, 4KB는 OPMODE 값과 상관없이 지정할 수 있습니다.

버퍼 풀의 PAGECLAS 속성은 언제든지 변경할 수 있습니다. 그러나 버퍼 풀이 막대 위의 위치를 막대 아래로 전환하거나 그 반대로 전환할 때만 변경이 수행됩니다. 그렇지 않으면 큐 관리자의 로그에 값을 저장하고 다음에 큐 관리자를 재시작할 때 적용합니다.

PAGECLAS(FIXED4KB)를 지정하면 전체 버퍼 풀이 페이지 고정 4KB 페이지별로 백업되므로, LPAR에 실제 스토리지가 충분히 사용 가능한지 확인하십시오. 그렇지 않으면, 큐 관리자가 시작되지 않거나 다른 주소 공간에 영향을 미칠 수 있습니다. 자세한 정보는 [주소 공간 스토리지를 참조하십시오](#).

PAGECLAS 속성의 FIXED4KB 값을 사용하는 시기에 대한 조언은 IBM MQ Support Pac [MP16: IBM MQ for z/OS -용량 계획 및 조정](#) 을 참조하십시오.

REPLACE/NOREPLACE

큐 관리자의 로그에 이미 포함되어 있는 임의의 정의를 이 버퍼 풀 정의가 대체하는지를 설명하는 선택적 속성입니다.

REPLACE

이 버퍼 풀 정의는 큐 관리자의 로그에 정의된 정의를 대체합니다(있는 경우). 큐 관리자의 로그에 있는 정의가 이 정의와 다르면 차이점이 제거되고 CSQP064I 메시지가 발행됩니다.

NOREPLACE

이 값이 기본값이고 IBM MQ의 이전 릴리스와 동일한 동작을 제공합니다. 사용된 큐 관리자의 로그에 버퍼 풀의 정의가 있으면 이 정의가 무시됩니다.



주의: 큐 관리자는 현재 버퍼 풀 설정을 체크포인트 로그 레코드에 기록합니다. 이러한 버퍼 풀 설정은 큐 관리자를 나중에 재시작할 때 자동으로 복원됩니다. 이 복구는 CSQINP1 데이터 세트를 처리한 후 수행합니다. 따라서, 버퍼 풀이 마지막으로 정의된 후에 ALTER BUFFPOOL을 사용한 경우 REPLACE 속성이 지정된 경우를 제외하고는 CSQINP1의 모든 DEFINE BUFFPOOL 명령은 재시작 시에 무시됩니다.

IBM MQ 8.0 새 기능 모드에서 호환 모드로 전환

CD

OPMODE=(NEWFUNC, 800) 또는 OPMODE=(NEWFUNC, 900)에서 OPMODE=(COMPAT, 800) 또는 OPMODE=(COMPAT, 900)으로 전환하면 다음 오류가 발생합니다.

1. 15보다 큰 ID의 버퍼 풀이 일시중단으로 표시됩니다. 이는 IBM MQ 8.0 새 기능을 다시 사용할 수 있을 때까지 이들 버퍼 풀을 사용, 삭제 또는 변경할 수 없음을 의미합니다. 버퍼 풀에 대한 정보는 IBM MQ 8.0 새 기능을 다시 사용할 수 있을 때까지 체크 포인트 로그 레코드에 보존됩니다.

일시중단된 버퍼 풀을 사용하는 페이지 세트도 일시중단됩니다. 일시중단된 페이지 세트에 대한 정보 또한 체크 포인트 레코드에 보존됩니다.

일시중단된 동안 페이지 세트에 있는 오브젝트 정의 또는 메시지는 사용할 수 없습니다. 일시중단된 페이지 세트를 사용하는 큐 또는 토픽을 사용하려 시도하면 MQRC_PAGESET_ERROR 메시지가 출력됩니다.

일시중단된 동안 유틸리티 프로그램 CSQUTIL의 FORMAT 함수를 TYPE(REPLACE)를 지정하여 사용함으로써 페이지 세트를 다른 버퍼 풀과 연관시킬 수 있습니다. 이렇게 하면 DEFINE PSID 명령을 실행하여 다른 버퍼 풀을 사용하는 해당 페이지 세트를 다시 사용할 수 있습니다.

참고: 인다우트(in-doubt)인 단위를 제외하고, 일시중단된 페이지 세트를 포함한 모든 복구 단위는 해당 페이지 세트가 마지막으로 사용될 때 큐 관리자에 의해 백아웃됩니다. 페이지 세트가 큐 관리자에서 사용하도록 백아웃되면 이 복구의 인다우트(indoubt) 단위를 해석할 수 있습니다.

2. LOCATION 속성이 ABOVE로 설정된 15개 이하의 ID가 있는 버퍼 풀은 LOCATION 속성이 BELOW로 전환되며 PAGECLAS 속성이 4KB로 설정됩니다.

z/OS z/OS의 DEFINE CFSTRUCT

MQSC 명령 DEFINE CFSTRUCT를 사용하여 큐 관리자 CF 레벨 용량, 메시지 오프로드 환경 및 커플링 기능 애플리케이션 구조에 사용할 백업과 복구 매개변수를 정의할 수 있습니다.

MQSC 명령 사용

MQSC 명령을 사용하는 방법에 대한 정보는 >MQSC 명령을 사용하여 로컬 관리 태스크 수행을 참조하십시오.

소스 2CR에서 이 명령을 실행할 수 있습니다. 소스 기호에 대한 설명은 z/OS에서 명령 사용을 참조하십시오.

- [구문 다이어그램](#)
- 393 페이지의 『DEFINE CFSTRUCT의 사용시 참고사항』
- 393 페이지의 『DEFINE CFSTRUCT의 매개변수 설명』

동의어: DEF CFSTRUCT

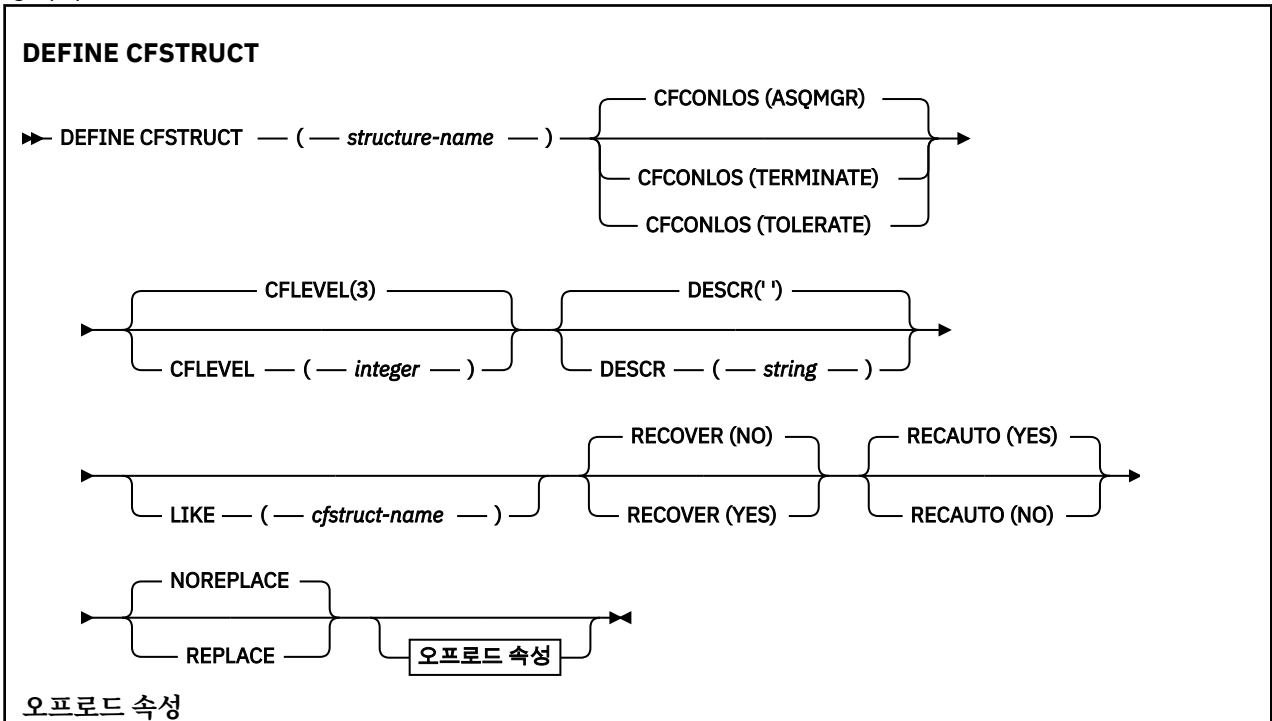

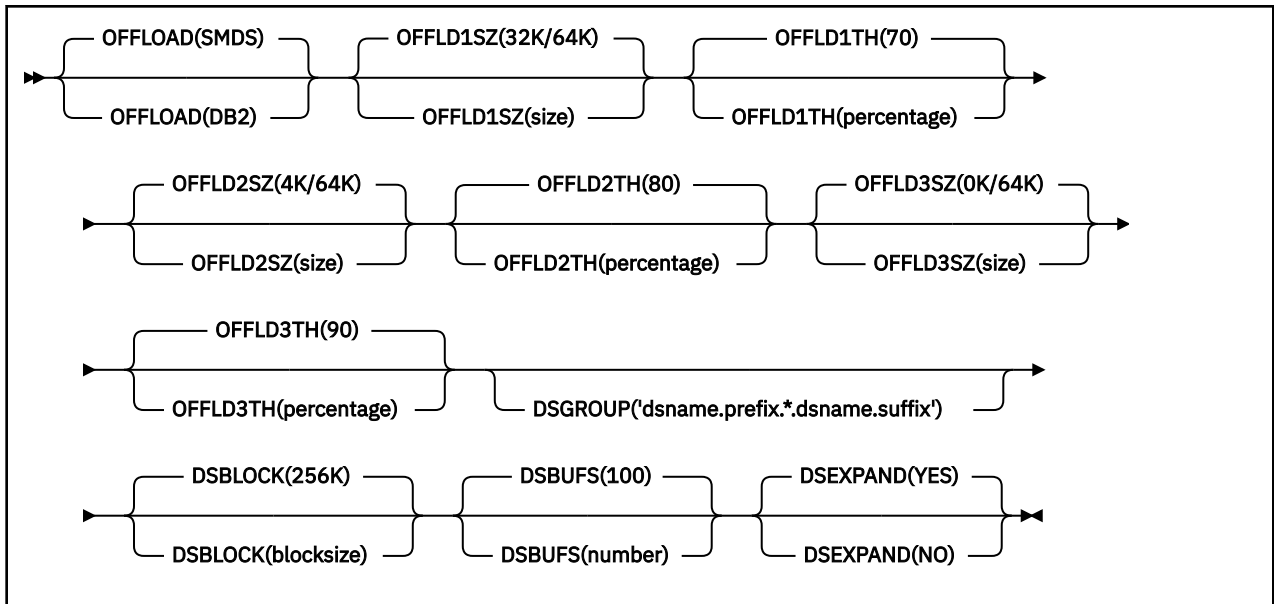

DEFINE CFSTRUCT의 사용시 참고사항

1. 큐 관리자가 큐 공유 그룹의 구성원일 때 z/OS에서만 이 명령을 사용할 수 있습니다.
2. 이 명령은 CF 관리 구조(CSQ_ADMIN)를 지정할 수 없습니다.
3. 새로 정의된 CF 구조를 큐에서 사용하기 전에, 구조는 CFRM(Coupling Facility Resource Management) 정책 데이터 세트에 정의되어야 합니다.
4. RECOVER(YES)가 정의된 CF 구조만이 백업되고 복구될 수 있습니다.

DEFINE CFSTRUCT의 매개변수 설명

(structure-name)

정의할 백업 및 복구 매개변수와 큐 관리자 CF 레벨 용량이 있는 커플링 기능 애플리케이션 구조의 이름입니다. 필수 매개변수입니다.

이름:

- 12자를 초과할 수 없습니다.
- 대문자(A - Z)로 시작해야 합니다.
- A - Z 및 0 - 9 문자만 사용할 수 있습니다.

큐 관리자가 연결된 큐 공유 그룹의 이름이 사용자가 입력한 이름 앞에 지정됩니다. 큐 공유 그룹의 이름은 항상 4자이며, 필요한 경우 @ 기호로 채워집니다. 예를 들어, 큐 공유 그룹 NY03를 사용하고 이름 PRODUCT7을 제공하는 경우 결과적인 커플링 기능 구조 이름은 NY03PRODUCT7이 됩니다. 큐 공유 그룹(이 경우에는 NY03CSQ_ADMIN)의 관리 구조는 메시지 저장에 사용될 수 없습니다.

CFCONLOS

이 매개변수는 CF 구조에 대한 큐 관리자의 연결이 끊어진 경우 수행할 조치를 지정합니다. 가능한 값은 다음과 같습니다.

ASQMGR

수행되는 조치는 CFCONLOS 큐 관리자 속성의 설정에 따라 결정됩니다.

종료

구조와의 연결이 끊어지면 큐 관리자가 종료됩니다.

TOLERATE

큐 관리자가 종료하지 않고 구조에 대한 연결을 끊는 것을 허용합니다.

이 매개변수는 CFLEVEL(5)에서만 유효합니다.

CFLEVEL(integer)

이 CF 애플리케이션 구조에 대해 기능 용량 레벨을 지정합니다. 값은 다음 중 하나가 될 수 있습니다.

1

명령 레벨 520에서 큐 관리자가 "자동 작성"할 수 있는 CF 구조.

2

명령 레벨 530 이상에서 큐 관리자가 작성 또는 삭제만 할 수 있는 명령 레벨 520의 CF 구조.

3

명령 레벨 530에서의 CF 구조. 이 CFLEVEL은 공유 큐(RECOVER(YES)가 설정된 경우) 또는 메시지 그룹화(로컬 큐가 INDXTYPE(GROUPID)으로 정의된 경우) 또는 둘 다에서 지속 메시지를 사용하려는 경우에 필수입니다.

큐 공유 그룹의 모든 큐 관리자가 명령 레벨 530 이상에 있는 경우, CFLEVEL 값을 3까지만 증가시킬 수 있습니다. 이는 해당 구조를 참조하는 큐에 대한 잠재적인 명령 레벨 520 연결이 없도록 하기 위한 것입니다.

CF 구조를 참조하는 모든 큐가 비어 있고(메시지 또는 미확약 활성이 없음) 닫혀 있는 경우, CFLEVEL 값을 3에서 감소할 수만 있습니다.

4

이 CFLEVEL은 모든 CFLEVEL(3) 기능을 지원합니다. CFLEVEL(4)는 이 레벨에서 CF 구조로 정의된 큐에 길이가 63KB가 넘는 메시지를 허용합니다.

명령 레벨이 600 이상인 큐 관리자만 CFLEVEL(4)의 CF 구조에 연결할 수 있습니다.

큐 공유 그룹의 모든 큐 관리자가 명령 레벨 600 이상에 있는 경우, CFLEVEL 값을 4까지만 증가시킬 수 있습니다.

CF 구조를 참조하는 모든 큐가 비어 있고(메시지 또는 미확약 활성이 없음) 닫혀 있는 경우, CFLEVEL 값을 4에서 감소할 수만 있습니다.

5

이 CFLEVEL에서는 CFLEVEL(4)의 모든 기능을 지원합니다. 또한 CFLEVEL(5)에서 다음과 같은 새로운 기능을 사용할 수 있습니다. 기존 CFSTRUCT를 CFLEVEL(5)로 대체할 경우 아래에 설명된 대로 다른 속성을 검토해야 합니다.

- 이 레벨에서 CF 구조로 정의된 큐에는 OFFLOAD 속성으로 제어되는 공유 메시지 데이터 세트(SMDS) 또는 Db2로 오프로드된 메시지 데이터가 포함될 수 있습니다. 크기와 현재 CF 구조 활용이 제공된 경우 오프로드 임계값 및 크기 매개변수(예: OFFLD1TH 및 OFFLD1SZ)를 사용하여 특정 메시지가 오프로드되는지 판별합니다. SMDS 오프로드를 사용하는 경우 DSGROUP, DSBUFS, DSEXPAND 및 DSBLOCK 속성은 보존됩니다.
- CFLEVEL(5)에서 구조를 사용하면 큐 관리자가 CF 구조와의 연결 끊기를 허용합니다. CFCONLOS 속성은 연결이 끊겼을 때 큐 관리자의 동작을 결정하고, RECAUTO 속성은 이후의 자동 구조 복구 동작을 제어합니다.
- IBM MQ 메시지 특성을 포함하는 메시지는 CFLEVEL(5) 구조로 된 공유 큐에 다른 형식으로 저장됩니다. 이 형식을 통해 내부 처리를 최적화할 수 있습니다. 애플리케이션 마이그레이션 기능을 추가로 사용할 수도 있으며, 이러한 기능은 큐 PROPCTL 속성을 통해 활성화됩니다.

명령 레벨이 710 이상인 큐 관리자만 CFLEVEL(5)에서 CF 구조에 연결할 수 있습니다.

참고:

큐 공유 그룹의 모든 큐 관리자가 명령 레벨 710 이상에 있고 OPMODE와 함께 사용 가능한 IBM WebSphere MQ 7.1.0 새 기능이 있는 경우에만 CFLEVEL값을 5로 늘릴 수 있습니다.

CF 구조를 참조하는 모든 큐가 비어 있고(큐 및 CF 구조에 메시지 또는 커밋되지 않은 활동이 없음) 닫혀 있는 경우에만 CFLEVEL 값을 5에서 줄일 수 있습니다.

DESCR(string)

운영자가 DISPLAY CFSTRUCT 명령을 발행할 때 오브젝트에 관한 설명 정보를 제공하는 일반 텍스트 주석. 문자열은 표시 가능한 문자만 포함합니다. 최대 길이는 64자입니다. DBCS 설치 시에는 DBCS 문자(최대 길이 64바이트로 제한)가 포함될 수 있습니다.

참고: 이 큐 관리자에 대해 코드화 문자 세트 ID(CCSID)에 없는 문자가 사용되면, 정보가 다른 큐 관리자로 전송되는 경우에 문자가 잘못 변환될 수도 있습니다.

LIKE(cfstruct-name)

이 정의를 모델화하는 데 사용되는 속성이 포함된 CFSTRUCT 오브젝트의 이름입니다.

모든 속성의 초기값이 오브젝트에서 복사됩니다. 단, 각 구조에는 고유 값이 필요하므로 DSGROUP 속성은 무시됩니다.

OFFLOAD

오프로드된 메시지 데이터를 공유 메시지 데이터 세트의 그룹에 저장할지 아니면 Db2에 저장할지 지정하십시오.

SMDS

커플링 기능에서 공유 메시지 데이터 세트(SMDS)로 메시지를 오프로드합니다. 이 값은 새 구조가 CFLEVEL(5)로 정의된 경우 기본값으로 가정됩니다.

Db2

커플링 기능에서 Db2로 메시지를 오프로드합니다. REPLACE 옵션이 포함된 DEFINE를 사용하여 기존 구조를 CFLEVEL(5)로 늘릴 때 이 값이 기본값으로 간주됩니다.

Db2를 사용하여 메시지를 오프로드하면 성능이 현저히 저하됩니다. 용량 증가 수단으로 오프로드 규칙을 사용하려면 SMDS 옵션을 지정하거나 가정해야 합니다.

이 매개변수는 CFLEVEL(5)에서만 유효합니다. CFLEVEL(4)에서 모든 메시지는 항상 Db2에 오프로드되고 최대 커플링 기능 입력 크기보다 큰 메시지에만 적용됩니다.

참고:

오프로드 기술을 변경하면(Db2에서 SMDS로 또는 반대로) 새로운 메소드를 사용하여 새로운 메시지를 모두 작성하지만, 이전 기술을 사용하여 저장한 기존 대형 메시지도 여전히 검색할 수 있습니다. 큐 관리자에서 이전 형식으로 저장된 추가 메시지가 없음을 감지할 때까지 관련 Db2 메시지 표 또는 공유 메시지 데이터 세트를 계속 사용합니다.

SMDS가 지정되거나 가정된 경우에는 DSGROUP 매개변수도 필수입니다. 동일한 명령이나 동일한 구조에 대한 이전 DEFINE 또는 ALTER 명령에서 이 매개변수를 지정할 수 있습니다.

OFFLD1TH(percentage) OFFLD1SZ(size)

OFFLD2TH(percentage) OFFLD2SZ(size)

OFFLD3TH(percentage) OFFLD3SZ(size)

최대 커플링 기능 항목 크기보다 작은 메시지를 애플리케이션 구조에 저장하지 않고 외부 스토리지(공유 메시지 데이터 세트 또는 Db2 표)에 오프로드할 때 사용할 규칙을 지정합니다. 이러한 규칙을 사용하여 구조의 실제적인 용량을 늘릴 수 있습니다. 오프로드된 메시지에는 여전히 메시지 제어 정보가 포함된 커플링 기능의 입력 항목과 오프로드된 메시지 데이터를 나타내는 디스크립터가 필요하지만, 필요한 구조 공간의 양은 전체 메시지를 저장하는 데 필요한 양보다 적습니다.

메시지 데이터가 매우 적으면(100바이트 주문) 추가적인 데이터 요소 없이 메시지 제어 정보와 동일한 커플링 기능 입력 항목에 적합합니다. 이러한 경우에는 공간을 저장할 수 없으므로 모든 오프로드 규칙이 무시되고 메시지 데이터가 오프로드되지 않습니다. 실제 수는 기본 헤더 이상이 사용되는지 여부 또는 메시지 특성을 저장 중인지에 따라 달라집니다.

최대 커플링 기능 입력 항목 크기(제어 정보를 포함하여 63.75KB)를 초과하는 메시지는 커플링 기능 입력 항목에 저장될 수 없으므로 항상 오프로드됩니다. 제어 정보에 충분한 공간을 사용할 수 있도록 메시지 본문이 63KB를 초과하는 메시지도 오프로드됩니다. 이러한 키워드 쌍을 사용하여 크기가 작은 메시지의 오프로드를 요청하는 추가적인 규칙을 지정할 수 있습니다. 각 규칙은 구조(요소 또는 입력 항목)의 사용량이 지정된 임계값 백분율 값을 초과하는 경우, 전체 메시지를 저장하는 데 필요한 커플링 기능 입력 항목(메시지 데이

터, 헤더 및 디스크립터 포함)의 총 크기가 지정된 크기 값을 초과하면 메시지 데이터가 오프로드됨을 표시합니다. 헤더와 디스크립터의 최소 세트에는 약 400바이트가 필요하지만, 다른 헤더나 특성을 추가하는 경우 이 값은 커질 수 있습니다. 1보다 큰 MQMD 버전을 사용하는 경우 이 숫자도 커집니다.

percentage

사용량 임계값 백분율 값은 범위가 0(이 규칙은 항상 적용됨을 의미함) - 100(이 규칙은 구조가 가득 찼을 때만 적용됨을 의미함)인 정수입니다. 예를 들어, OFFLD1TH(75) OFFLD1SZ(32K)는 구조가 75% 이상 가득 차면 크기가 32KB보다 큰 메시지는 오프로드됨을 의미합니다.

size

메시지 크기 값은 뒤에 K가 표시되는 정수로 지정되어야 하며 **0K**부터 **64K**까지 범위의 KB 수를 제공합니다. 63.75KB를 초과하는 메시지는 항상 오프로드되므로 64K 값은 규칙이 사용되지 않음을 나타내는 간단한 방법으로 사용될 수 있습니다.

일반적으로 숫자가 작을수록 더 많은 메시지가 오프로드됩니다.

오프로드 규칙이 일치하면 메시지가 오프로드됩니다. 이전보다 높은 사용 레벨과 적은 메시지 크기에 후속 규칙이 적용되는 것이 정상적이지만, 규칙 간의 일관성 또는 중복성 확인은 수행되지 않습니다.

구조 ALTER 처리가 활성 상태일 경우 사용된 요소 또는 입력 항목의 수가 일시적으로 보고된 합계를 초과하여 100을 초과하는 백분율을 제공할 수 있습니다. 이는 ALTER 처리 중에 새 요소 또는 입력 항목을 사용할 수 있지만 합계는 ALTER가 완료된 후에만 업데이트되기 때문입니다. 이때 임계값으로 100을 지정하는 규칙이 일시적으로 적용될 수 있습니다. 규칙을 사용하지 않으려면 크기를 64K로 지정해야 합니다.

CFLEVEL(5)에서 새 구조를 정의하거나 기존 구조를 CFLEVEL(5)로 업그레이드할 때 오프로드 규칙에 사용되는 기본값은 OFFLOAD 메소드 옵션에 따라 다릅니다. OFFLOAD(SMDS)의 경우 기본 규칙은 구조가 가득 찼을 때 오프로드의 크기를 늘리도록 지정하는 것입니다. 이렇게 하면 성능에 거의 영향을 주지 않으면서 구조의 용량을 효과적으로 늘릴 수 있습니다. OFFLOAD(Db2)의 경우 기본 규칙에는 SMDS와 동일한 임계값 값이 있지만 크기 값은 64K로 설정되므로, CFLEVEL(4)와 관련하여 구조에 저장하기에 너무 큰 경우에만 규칙이 적용되지 않고 메시지가 오프로드됩니다.

OFFLOAD(SMDS)의 기본값은 다음과 같습니다.

- OFFLD1TH(70) OFFLD1SZ(32K)
- OFFLD2TH(80) OFFLD2SZ(4K)
- OFFLD3TH(90) OFFLD3SZ(0K)

OFFLOAD(Db2)의 기본값은 다음과 같습니다.

- OFFLD1TH(70) OFFLD1SZ(64K)
- OFFLD2TH(80) OFFLD2SZ(64K)
- OFFLD3TH(90) OFFLD3SZ(64K)

현재 오프로드 규칙이 이전 메소드의 기본값과 모두 일치하는 경우 OFFLOAD 메소드 옵션이 Db2에서 SMDS 또는 그 역으로 변경되면 오프로드 규칙이 새 메소드의 기본값으로 전환됩니다. 그러나 규칙 중 하나가 변경된 경우 메소드를 전환하면 현재 값이 그대로 유지됩니다.

이 매개변수는 CFLEVEL(5)에서만 유효합니다. CFLEVEL(4)에서 모든 메시지는 항상 Db2에 오프로드되고 최대 커핑링 기능 입력 크기보다 큰 메시지에만 적용됩니다.

DSGROUP

OFFLOAD(SMDS)의 경우 특정 데이터 세트 이름을 구성하도록 큐 관리자 이름을 삽입해야 하는 위치를 나타내는 별표를 하나만 사용하여 이 구조와 연관된 공유 메시지 데이터 세트 그룹(각 큐 관리자에 하나씩)에 사용할 일반 데이터 세트 이름을 지정합니다.

dsname.prefix.*.dsname.suffix

별표가 최대 4자로 된 큐 관리자 이름으로 바뀌면 이 값이 올바른 데이터 세트 이름입니다.

전체 매개변수 값을 따옴표로 묶어야 합니다.

데이터 세트가 구조에 대해 활성화된 후에는 이 매개변수를 변경할 수 없습니다.

SMDS가 지정되거나 가정된 경우 DSGROUP 매개변수도 지정해야 합니다.

이 매개변수는 CFLEVEL(5)에서만 유효합니다.

DSBLOCK

OFFLOAD(SMDS)의 경우 공유 메시지 데이터 공간이 개별 큐에 할당되는 단위인 논리 블록 크기를 지정합니다.

8K
16K
32K
64K
128K
256K
512K
1M

각 메시지는 현재 블록의 다음 페이지부터 기록되며 필요에 따라 추가적인 블록이 할당됩니다. 크기가 클수록 공간 관리 요구사항이 줄어들고 대규모 메시지의 I/O가 감소되지만, 크기가 작은 큐의 경우에는 버퍼 공간 요구사항과 디스크 공간 요구사항이 늘어납니다.

데이터 세트가 구조에 대해 활성화된 후에는 이 매개변수를 변경할 수 없습니다.

이 매개변수는 CFLEVEL(5)에서만 유효합니다.

DSBUFS

OFFLOAD(SMDS)의 경우 공유 메시지 데이터 세트에 액세스할 수 있도록 각 큐 관리자에 할당할 버퍼 수를 1 - 9999 범위의 숫자로 지정합니다. 각 버퍼의 크기는 논리 블록 크기와 같습니다. SMDS 버퍼는 z/OS 64비트 스토리지(막대 위)에 있는 메모리 오브젝트에 할당됩니다.

숫자

ALTER SMDS의 DSBUFS 매개변수를 사용하여 개별 큐 관리자의 이 매개변수를 대체할 수 있습니다.

이 매개변수가 대체되면 구조에 이미 연결되어 있으며 개별 DSBUFS 대체 값이 없는 모든 큐 관리자는 이 구조에 사용되는 데이터 세트 버퍼 수를 새 값과 일치하도록 동적으로 늘리거나 줄입니다. 지정된 대상 값에도 달할 수 없는 경우 영향을 받는 큐 관리자는 ALTER SMDS 명령에서와 마찬가지로 새로 지정된 실제 버퍼 수와 일치하도록 개별 SMDS 정의와 연관된 DSBUFS 매개변수를 조정합니다.

이 매개변수는 CFLEVEL(5)에서만 유효합니다.

DSEXPAAND

OFFLOAD(SMDS)의 경우 이 매개변수는 공유 메시지 데이터 세트가 거의 가득 찰 때 큐 관리자가 공유 메시지 데이터 세트를 확장할지와 데이터 세트에 추가적인 블록이 필요한지를 제어합니다.

YES

확장이 지원됩니다.

확장이 필요할 때마다 데이터 세트는 데이터 세트 정의 시 지정된 보조 할당만큼 확장됩니다. 보조 할당이 지정되지 않았거나 0으로 지정된 경우, 기존 크기의 약 10%에 해당하는 보조 할당 양이 사용됩니다.

아니오

자동 데이터 세트 확장이 수행되지 않습니다.

ALTER SMDS의 DSEXPAAND 매개변수를 사용하여 개별 큐 관리자에 대해 이 매개변수를 대체할 수 있습니다.

확장에 실패하는 경우 영향을 받는 큐 관리자의 DSEXPAAND 대체가 자동으로 NO로 변경되어 추가적인 확장이 발생하지 않도록 합니다. 그러나 추가적인 확장 시도를 사용할 수 있도록 ALTER SMDS 명령을 사용하여 YES로 다시 변경할 수 있습니다.

이 매개변수가 대체되면 구조에 이미 연결되어 있어 개별 DSEXPAAND 대체 값이 없는 모든 큐 관리자는 새 매개변수 값을 즉시 사용하기 시작합니다.

이 매개변수는 CFLEVEL(5)에서만 유효합니다.

RECOVER

애플리케이션 구조에 대해 CF 복구가 지원되는지 여부를 지정합니다. 값은 다음과 같습니다.

아니오

CF 애플리케이션 구조 복구가 지원되지 않습니다. (동의어는 **N**입니다.)

YES

CF 애플리케이션 구조 복구가 지원됩니다. (동의어는 **Y**입니다.)

구조에 CFLEVEL 3 이상이 있는 경우 RECOVER(YES)만 설정할 수 있습니다. 지속 메시지를 사용하려면 RECOVER(YES)를 설정하십시오.

큐 공유 그룹의 모든 큐 관리자가 명령 레벨 530 이상에 있는 경우에만 RECOVER(NO)를 RECOVER(YES)로 변경할 수 있습니다. 이는 CFSTRUCT를 참조하는 큐에 대한 잠재적인 명령 레벨 520 연결이 없도록 하기 위한 것입니다.

CF 구조를 참조하는 모든 큐가 비어 있고(메시지 또는 미확약 활성이 없음) 닫혀 있는 경우에만 RECOVER(YES)를 RECOVER(NO)로 변경할 수 있습니다.

RECAUTO

큐 관리자가 구조 실패를 감지하거나 구조에 대한 큐 관리자의 연결이 끊어졌을 때 SysPlex의 어떤 시스템도 구조가 할당된 커플링 기능에 연결되지 않는 경우 자동 복구 조치를 수행하도록 지정합니다. 값은 다음 중 하나입니다.

YES

복구가 필요한 구조 및 연관된 공유 메시지 데이터 세트가 자동으로 복구됩니다(동의어는 **Y**임).

아니오

구조가 자동으로 복구되지 않습니다. (동의어는 **N**입니다.)

이 매개변수는 RECOVER(NO)로 정의된 구조에는 적용되지 않습니다.

이 매개변수는 CFLEVEL(5)에서만 유효합니다.

REPLACE 및 NOREPLACE

기존 정의를 이 정의로 대체할 것인지 여부를 정의합니다. 이 매개변수는 선택사항입니다.

REPLACE

정의가 동일한 이름의 기존 정의를 대체해야 합니다. 정의가 존재하지 않으면 새로 작성됩니다.

REPLACE 옵션을 사용할 경우에는 이 CF 구조에 사용하는 모든 큐가 비어 있거나 닫혀 있어야 합니다.

NOREPLACE

정의가 동일한 이름의 기존 정의를 대체하지 않아야 합니다.

DEFINE CHANNEL

MQSC 명령 **DEFINE CHANNEL**을 사용하여 새 채널을 정의하고 해당 매개변수를 설정합니다.

MQSC 명령 사용

MQSC 명령을 사용하는 방법에 대한 정보는 [>MQSC 명령을 사용하여 로컬 관리 태스크 수행](#)을 참조하십시오.

소스 2CR에서 이 명령을 실행할 수 있습니다. 소스 기호에 대한 설명은 [z/OS에서 명령 사용](#)을 참조하십시오.

동의어: DEF CHL

- [398 페이지의 『사용시 참고사항』](#)
- [399 페이지의 『DEFINE CHANNEL의 매개변수 설명』](#)

사용시 참고사항

- CLUSSDR 채널의 경우 수동으로 작성한 채널에 대해서만 REPLACE 옵션을 지정할 수 있습니다.
- 명령이 성공적으로 완료되어도 조치가 완료되었음을 의미하지는 않습니다. 완료를 확인하려면 [분산 네트워크를 위한 비동기 명령이 완료되었는지 확인](#)에서 **DEFINE CHANNEL** 단계를 확인하십시오.

DEFINE CHANNEL의 매개변수 설명

다음 표는 각 채널 유형에 관련된 매개변수를 표시합니다.

SDR

434 페이지의 『송신자 채널』

SVR

436 페이지의 『서버 채널』

RCVR

438 페이지의 『수신자 채널』

RQSTR

440 페이지의 『요청자 채널』

CLNTCONN

442 페이지의 『클라이언트 연결 채널』

SVRCONN

444 페이지의 『서버 연결 채널』

CLUSSDR

446 페이지의 『클러스터-송신자 채널』

CLUSRCVR

448 페이지의 『클러스터 수신자 채널』

V 9.0.0 Multi AMQP

450 페이지의 『AMQP 채널』

표 뒤에는 각 매개변수에 대한 설명이 있습니다. 설명에서 매개변수가 필수임을 명시하지 않는 한 매개변수는 선택적입니다.

표 62. DEFINE 및 ALTER CHANNEL 매개변수

매개변수	SDR	SVR	RCVR	RQSTR	CLNTCONN	SVRCONN	CLUSSDR	CLUSRCVR	V 9.0.0 AMQP
<u>AFFINITY</u>					✓				
<u>AMQPKA</u>									V 9.0.0 ✓
<u>BACKLOG</u>									
<u>BATCHHB</u>	✓	✓					✓	✓	
<u>BATCHINT</u>	✓	✓					✓	✓	
<u>BATCHLIM</u>	✓	✓					✓	✓	
<u>BATCHSZ</u>	✓	✓	✓	✓			✓	✓	
<u>CERTLABL</u>	✓	✓	✓	✓	✓	✓		✓	V 9.0.0 ✓
<u>channel-name</u>	✓	✓	✓	✓	✓	✓	✓	✓	V 9.0.0 ✓
<u>CHLTYPE</u>	✓	✓	✓	✓	✓	✓	✓	✓	V 9.0.0 ✓
<u>CLNTWGHT</u>					✓				

표 62. DEFINE 및 ALTER CHANNEL 매개변수 (계속)

매개변수	SDR	SVR	RCVR	RQSTR	CLNTC ONN	SVRCO NN	CLUSSD R	CLUSR CVR	V 9.0.0 AMQP
<u>CLUSNL</u>							✓	✓	
<u>CLUSTER</u>							✓	✓	
<u>CLWLPRTY</u>							✓	✓	
<u>CLWLRANK</u>							✓	✓	
<u>CLWLWGHT</u>							✓	✓	
z/OS z/OS <u>CMDSCOPE</u>	✓	✓	✓	✓	✓	✓	✓	✓	
<u>COMPHDR</u>	✓	✓	✓	✓	✓	✓	✓	✓	
<u>COMPMSG</u>	✓	✓	✓	✓	✓	✓	✓	✓	
<u>CONNAME</u>	✓	✓		✓	✓		✓	✓	
<u>CONVERT</u>	✓	✓					✓	✓	
<u>DEFCDISP</u>	✓	✓	✓	✓		✓			
<u>DEFRECON</u>					✓				
<u>DESCR</u>	✓	✓	✓	✓	✓	✓	✓	✓	V 9.0.0 ✓
<u>DISCINT</u>	✓	✓				✓	✓	✓	
<u>HBINT</u>	✓	✓	✓	✓	✓	✓	✓	✓	
<u>JAASCFG</u>									
<u>KAINT</u>	✓	✓	✓	✓	✓	✓	✓	✓	
<u>LIKE</u>	✓	✓	✓	✓	✓	✓	✓	✓	
<u>LOCLADDR</u>	✓	✓		✓	✓		✓	✓	V 9.0.0 ✓
<u>LONGRTY</u>	✓	✓					✓	✓	
<u>LONGTMR</u>	✓	✓					✓	✓	
<u>MAXINST</u>						✓			V 9.0.0 ✓
<u>MAXINSTC</u>						✓			
<u>MAXMSGL</u>	✓	✓	✓	✓	✓	✓	✓	✓	V 9.0.0 ✓
<u>MCANAME</u>	✓	✓		✓			✓	✓	

표 62. DEFINE 및 ALTER CHANNEL 매개변수 (계속)

매개변수	SDR	SVR	RCVR	RQSTR	CLNTC ONN	SVRCO NN	CLUSSD R	CLUSR CVR	V 9.0.0 AMQP
<u>MCATYPE</u>	✓	✓		✓			✓	✓	
<u>MCAUSER</u>			✓	✓		✓		✓	V 9.0.0 ✓
<u>MODENAME</u>	✓	✓		✓	✓		✓	✓	
<u>MONCHL</u>	✓	✓	✓	✓		✓	✓	✓	
<u>MRDATA</u>			✓	✓				✓	
<u>MREXIT</u>			✓	✓				✓	
<u>MRRTY</u>			✓	✓				✓	
<u>MRTMR</u>			✓	✓				✓	
<u>MSGDATA</u>	✓	✓	✓	✓			✓	✓	
<u>MSGEXIT</u>	✓	✓	✓	✓			✓	✓	
<u>NETPRTY</u>								✓	
<u>NPMSPEED</u>	✓	✓	✓	✓			✓	✓	
<u>PASSWORD</u>	✓	✓		✓	✓		✓		
<u>PORT</u>									V 9.0.0 ✓
<u>PROPCTL</u>	✓	✓					✓	✓	
<u>PUTAUT</u>			✓	✓		✓		✓	
<u>QMNAME</u>					✓				
z/OS z/OS <u>QSGDISP</u>	✓	✓	✓	✓	✓	✓	✓	✓	
<u>RCVDATA</u>	✓	✓	✓	✓	✓	✓	✓	✓	
<u>RCVEXIT</u>	✓	✓	✓	✓	✓	✓	✓	✓	
<u>REPLACE</u>	✓	✓	✓	✓	✓	✓	✓	✓	
<u>SCYDATA</u>	✓	✓	✓	✓	✓	✓	✓	✓	
<u>SCYEXIT</u>	✓	✓	✓	✓	✓	✓	✓	✓	
<u>SENDDATA</u>	✓	✓	✓	✓	✓	✓	✓	✓	
<u>SENDEXIT</u>	✓	✓	✓	✓	✓	✓	✓	✓	
<u>SEQWRAP</u>	✓	✓	✓	✓			✓	✓	

표 62. DEFINE 및 ALTER CHANNEL 매개변수 (계속)									
매개변수	SDR	SVR	RCVR	RQSTR	CLNTC ONN	SVRCO NN	CLUSSD R	CLUSR CVR	V 9.0.0 AMQP
<u>SHARECNV</u>					✓	✓			
<u>SHORTRTY</u>	✓	✓					✓	✓	
<u>SHORTTMR</u>	✓	✓					✓	✓	
<u>SSLCAUTH</u>		✓	✓	✓		✓		✓	
<u>SSLCIPH</u>	✓	✓	✓	✓	✓	✓	✓	✓	V 9.0.0 ✓
<u>SSLKEYP</u>									
<u>SSLPEER</u>	✓	✓	✓	✓	✓	✓	✓	✓	V 9.0.0 ✓
<u>STATCHL</u>	✓	✓	✓	✓			✓	✓	
<u>TPNAME</u>	✓	✓		✓	✓	✓	✓	✓	
<u>TPROOT</u>									V 9.0.0 ✓
<u>TRPTYPE</u>	✓	✓	✓	✓	✓	✓	✓	✓	
<u>USECLTID</u>									V 9.0.0 ✓
<u>USEDLQ</u>	✓	✓	✓	✓			✓	✓	
<u>USERID</u>	✓	✓		✓	✓		✓		
<u>XMITQ</u>	✓	✓							

AFFINITY

동일한 큐 관리자 이름을 사용하여 클라이언트 애플리케이션이 여러 번 연결하는 경우 채널 연관관계 속성을 사용합니다. 이 속성을 사용하여 클라이언트가 연결할 때마다 동일한 클라이언트 채널 정의를 사용할지 여부를 선택할 수 있습니다. 이 속성은 적용 가능한 채널 정의가 여러 개 있을 때 사용하기 위한 것입니다.

PREFERRED

클라이언트 채널 정의 테이블(CCDT)을 읽는 프로세스의 첫 번째 연결은 적용 가능한 정의 목록을 작성합니다. 목록은 적용 가능한 **CLNTWGHT (0)** 정의가 첫 번째이며 알파벳순으로 정렬된 가중치를 기반으로 합니다. 프로세스의 각 연결은 목록의 첫 번째 정의를 사용하여 연결을 시도합니다. 연결에 실패하는 경우 다음 정의가 사용됩니다. 성공하지 못한 비**CLNTWGHT (0)** 정의는 목록의 끝으로 이동합니다.

CLNTWGHT (0) 정의는 목록의 처음에 남아서 각 연결에 첫 번째로 선택됩니다. C, C++ 및 .NET(완전히 관리된 .NET 포함) 클라이언트의 경우 목록이 작성된 이후 CCDT가 수정된 경우 목록이 업데이트됩니다. 호스트 이름이 동일한 각 클라이언트 프로세스는 동일한 목록을 작성합니다.

NONE

CCDT를 읽는 프로세스의 첫 번째 연결이 적용 가능한 정의 목록을 작성합니다. 프로세스의 모든 연결이 알파벳순에서 첫 번째로 선택되는 적용 가능한 **CLNTWGHT (0)** 정의의 가중치에 기반하여 적용 가능한 정의를 선택합니다. C, C++ 및 .NET(완전히 관리된 .NET 포함) 클라이언트의 경우 목록이 작성된 이후 CCDT가 수정된 경우 목록이 업데이트됩니다.

예를 들어, CCDT에 다음과 같은 정의가 있다고 가정합니다.

```
CHLNAME(A) QMNAME (QM1) CLNTWGHT(3)
CHLNAME(B) QMNAME (QM1) CLNTWGHT(4)
CHLNAME(C) QMNAME (QM1) CLNTWGHT(4)
```

프로세스의 첫 번째 연결이 가중치에 기반하여 정렬된 자체 목록을 작성합니다. 예를 들어, 정렬된 목록 CHLNAME(B), CHLNAME(A), CHLNAME(C)를 작성합니다.

AFFINITY(PREFERRED)의 경우, 프로세스의 각 연결은 CHLNAME(B)를 사용하여 연결을 시도합니다. 연결에 실패하면 해당 정의가 이제 CHLNAME(A), CHLNAME(C), CHLNAME(B)가 되는 목록 끝으로 이동합니다. 그런 다음 프로세스의 각 연결은 CHLNAME(A)를 사용하여 연결을 시도합니다.

AFFINITY(NONE)의 경우, 프로세스의 각 연결은 가중치에 따라 임의로 선택된 세 가지 정의 중 하나를 사용하여 연결을 시도합니다.

0이 아닌 채널 가중치 및 **AFFINITY(NONE)**를 통해 공유 대화를 사용할 수 있는 경우, 여러 개의 연결에서 기존 채널 인스턴스를 공유할 필요가 없습니다. 기존 채널 인스턴스를 공유하지 않고 다른 적용 가능한 정의를 사용하여 동일한 큐 관리자 이름에 연결할 수 있습니다.

V 9.0.0 Multi AMQPKA(integer)

AMQP 채널의 생존 시간(밀리초)입니다. AMQP 클라이언트가 활성 유지 간격 내에 프레임을 송신하지 않은 경우, 연결이 `amqp:resource-limit-exceeded` AMQP 오류 상태로 닫힙니다.

이 매개변수는 채널 유형(**CHLTYPE**)이 AMQP인 채널에만 올바릅니다.

BATCHHB(integer)

배치 하트비트가 사용될 것인지를 지정합니다. 값은 밀리초 단위의 하트비트 길이입니다.

배치 하트비트를 사용하면 송신 채널에서 메시지 배치를 커밋하기 바로 전에 수신 채널이 여전히 활성 상태인지를 확인할 수 있습니다. 수신 채널이 활성화되지 않은 경우, 그렇지 않은 경우에는 인다우트 상태가 되지 않고 배치를 백아웃할 수 있습니다. 배치를 백아웃함으로써 메시지는 처리에 사용 가능한 상태로 남아 있으므로 예를 들어 다른 채널로 경로 재지정할 수 있습니다.

송신 채널이 배치 하트비트 간격 내의 수신 채널에서 입력되는 통신을 수신하면 수신 채널이 여전히 활성 상태인 것으로 간주됩니다. 그렇지 않으면 수신 채널로 '하트비트'가 전송되어 확인합니다.

값의 범위는 0 - 999999여야 합니다. 값 0은 배치 하트비트가 사용되지 않음을 표시합니다.

이 매개변수는 채널 유형(**CHLTYPE**)이 SDR, SVR, CLUSSDR 또는 CLUSRCVR인 채널에만 유효합니다.

BATCHINT(integer)

채널이 배치를 열린 상태로 유지하는 최소 시간(밀리초)입니다.

다음 중 한 가지 조건이 충족되면 배치가 종료됩니다.

- **BATCHSZ** 메시지가 송신됩니다.
- **BATCHLIM** 킬로바이트가 송신됩니다.
- 전송 큐가 비어 있고 **BATCHINT**가 초과됩니다.

값의 범위는 0 - 999999999여야 합니다. 0은 전송 큐가 비어 있거나 **BATCHSZ** 한계에 도달하는 즉시 배치가 종료됨을 의미합니다.

이 매개변수는 채널 유형(**CHLTYPE**)이 SDR, SVR, CLUSSDR 또는 CLUSRCVR인 채널에만 유효합니다.

BATCHLIM(integer)

동기점을 사용하기 전에 채널을 통해 전송할 수 있는 데이터 양의 한계(킬로바이트)입니다. 동기점은 한계에 도달하게 되는 메시지가 채널 전체에 플로우된 후에 확보됩니다. 이 속성에서 값이 0이면 이 채널을 통해 배치에 적용되는 데이터 한계가 없음을 의미합니다.

다음 중 한 가지 조건이 충족되면 배치가 종료됩니다.

- **BATCHSZ** 메시지가 송신됩니다.
- **BATCHLIM** 킬로바이트가 송신됩니다.

- 전송 큐가 비어 있고 **BATCHINT**가 초과됩니다.

이 매개변수는 채널 유형(**CHLTYPE**)이 SDR, SVR, CLUSSDR 또는 CLUSRCVR인 채널에만 유효합니다.





값의 범위는 0 - 999999여야 합니다. 기본값은 5000입니다.

모든 플랫폼에서 이 매개변수를 지원합니다.

BATCHSZ(integer)

동기점을 확보하기 전에 채널을 통해 전송할 수 있는 최대 메시지 수입니다.

사용된 최대 배치 크기는 다음 값 중 가장 낮은 값입니다.

- 송신 채널의 **BATCHSZ**.
- 수신 채널의 **BATCHSZ**.
-  **z/OS** z/OS에서, 송신 큐 관리자에 허용되는 커밋되지 않은 최대 메시지 수보다 3이 작은 수(또는 이 값이 0 이하이면 1).
-  **Multi** 멀티플랫폼에서 송신 큐 관리자에 허용되는 커밋되지 않은 최대 메시지 수(또는 이 값이 0 이하이면 1).
-  **z/OS** z/OS에서, 수신 큐 관리자에 허용되는 커밋되지 않은 최대 메시지 수보다 3이 작은 수(또는 이 값이 0 이하이면 1).
-  **Multi** 멀티플랫폼에서 수신 큐 관리자에 허용되는 커밋되지 않은 최대 메시지 수(또는 이 값이 0 이하이면 1).

NPMSPEED(FAST) 채널을 통해 전송되는 비지속 메시지가 (배치 완료를 기다리지 않고) 바로 큐로 전달되는 경우, 메시지는 채널의 배치 크기에 적용되므로, **BATCHSZ** 메시지가 이동될 때 확인 플로우가 발생합니다.

비지속 메시지만 이동하는 경우 배치 플로우로 인해 성능에 영향을 주고 **NPMSPEED** 가 FAST로 설정되면, **BATCHSZ**를 최대값 9999로 설정하고 **BATCHLIM**은 0으로 설정해야 합니다.

또한 예를 들어 **BATCHINT**를 가장 높은 값인 9999999999로 설정하면 전송 큐에서 대기 중인 새 메시지가 없더라도 각 배치는 오랜 기간 동안 "열림" 상태를 유지합니다.

위 설정은 확인 플로우의 빈도를 줄이지만, 지속 메시지가 이러한 설정으로 채널을 통해 이동되는 경우 해당하는 지속 메시지 전달만 상당히 지연됩니다.

커밋되지 않은 최대 메시지 수는 **ALTER QMGR** 명령의 **MAXUMSGS** 매개변수를 사용하여 지정합니다.

이 매개변수는 채널 유형(**CHLTYPE**)이 SDR, SVR, RCVR, RQSTR, CLUSSDR 또는 CLUSRCVR인 채널에만 유효합니다.

값의 범위는 1-9999여야 합니다.

CERTLABL

사용할 이 채널의 인증서 레이블입니다.

레이블은 원격 피어에 전송되는 키 저장소의 개인 인증서를 식별합니다. 이 속성이 비어 있으면 큐 관리자 **CERTLABL** 매개변수를 사용하여 인증서를 판별합니다.

키 저장소에 개인 인증서를 지정하지 않은 경우, CSQ6SYSP 모듈에서 OPMODE를 지정한 경우에도 채널은 계속해서 큐 관리자 기본 **CERTLABL**을 사용합니다.

인바운드 채널(수신자, 요청자, 클러스터 수신자, 자격이 없는 서버, 서버 연결 채널)은 리모트 피어의 IBM MQ 버전에서 인증서 레이블 구성을 완전하게 지원하고 채널에서 TLS CipherSpec을 사용 중인 경우에만 구성된 인증서를 송신합니다. 자세한 정보는 [타원 곡선과 RSA CipherSpecs의 상호 운용성](#)을 참조하십시오.

규정되지 않은 서버 채널은 CONNAME 필드가 설정되지 않은 채널입니다.

다른 모든 경우에는 큐 관리자 **CERTLABL** 매개변수를 사용하여 송신된 인증서를 판별합니다. 특히 다음은 채널별 레이블 설정과 상관없이 큐 관리자의 **CERTLABL** 매개변수를 사용하여 구성된 인증서만 수신합니다.

- 모든 현재 Java 및 JMS 클라이언트.

- IBM MQ 8.0 이전의 IBM MQ 버전

채널에서 **CERTLABL**을 변경하는 경우 **REFRESH SECURITY TYPE(SSL)** 명령을 실행하지 않아도 됩니다. 그러나 큐 관리자에서 **CERTLABL**를 변경하는 경우 **REFRESH SECURITY TYPE(SSL)** 명령을 실행해야 합니다.

참고: 클러스터 송신자 채널에 대해 이 속성을 조회하거나 설정하는 것은 오류입니다. 이 경우 **MQRCCF_WRONG_CHANNEL_TYPE**이 수신됩니다. 그러나 이 속성은 클러스터 송신자 채널 오브젝트 (MQCD 구조 포함)에 존재하며 채널 자동 정의 (CHAD) 종료는 필요한 경우 프로그램적으로 설정할 수 있다.

(channel-name)

새로운 채널 정의의 이름.

이 매개변수는 채널의 모든 유형에서 필수입니다.

Multi CLUSSDR 채널에서, 이 매개변수는 다른 채널 유형과 양식이 다를 수 있습니다. CLUSSDR 채널의 이름 지정 규칙에 큐 관리자의 이름이 포함된 경우 +QMNAME+ 구성을 사용하여 CLUSSDR 채널을 정의할 수 있습니다. 일치하는 CLUSRCVR 채널과 연결하고 나면 IBM MQ에서 CLUSSDR 채널 정의의 +QMNAME+ 대신 올바른 저장소 큐 관리자를 대체합니다. 클러스터의 컴포넌트를 참조하십시오.

REPLACE 또는 ALTER가 지정된 경우가 아니면 이름은 이 큐 관리자에 정의된 기존 채널과 같지 않아야 합니다.

z/OS z/OS에서 CLNTCONN 채널 이름은 다른 이름과 중복될 수 있습니다.

문자열의 최대 길이는 20자이며 문자열은 올바른 문자만 포함해야 합니다. IBM MQ 오브젝트의 이름 지정 규칙을 참조하십시오.

CHLTYPE

채널 유형입니다. 필수 매개변수입니다.

Multi 멀티플랫폼에서는 (channel-name) 매개변수 바로 뒤에 와야 합니다.

SDR

송신자 채널

SVR

서버 채널

RCVR

수신자 채널

RQSTR

요청자 채널

CLNTCONN

클라이언트 연결 채널

SVRCONN

서버 연결 채널

CLUSSDR

CLUSSDR 채널.

CLUSRCVR

클러스터-수신자 채널.

V 9.0.0 AMQP

AMQP 채널

참고: REPLACE 옵션을 사용할 경우 채널 유형을 변경할 수 없습니다.

CLNTWGHT

둘 이상의 적절한 정의가 사용 가능할 때 해당 가중치에 따라 임의로 클라이언트 채널 정의를 선택할 수 있도록 클라이언트 채널 가중치 속성을 설정하십시오. 0 - 99 범위의 값을 지정하십시오.

특수 값 0은 수행되는 임의의 로드 밸런싱이 없고 적용 가능한 정의가 영문자순으로 선택된다는 것을 의미합니다. 임의의 로드 밸런싱을 사용하기 위해 값의 범위는 1- 99일 수 있습니다. 여기서 1은 가장 낮은 가중치이고 99는 가장 높은 가중치입니다.

클라이언트 애플리케이션에서 큐 관리자 이름 *name을 사용하여 MQCONN을 발행하면 클라이언트 채널 정의를 임의로 선택할 수 있습니다. 선택한 정의는 가중치에 따라 임의로 선택됩니다. 선택된 적용 가능한 모든 **CLNTWGHT (0)** 정의를 먼저 알파벳순으로 선택합니다. 클라이언트 연결 정의 선택에서의 임의성은 보장되지 않습니다.

예를 들어, CCDT에 다음과 같은 두 개의 정의가 있다고 가정하자.

```
CHLNAME(TO.QM1) CHLTYPE(CLNTCONN) QMNAME(GRP1) CONNAME(address1) CLNTWGHT(2)
CHLNAME(TO.QM2) CHLTYPE(CLNTCONN) QMNAME(GRP1) CONNAME(address2) CLNTWGHT(4)
```

큐 관리자 이름이 *GRP1인 MQCONN 클라이언트는 채널 정의의 가중치에 따라 두 개의 정의 중 하나를 선택합니다(무작위 정수 1-6이 생성됩니다. 정수가 1 - 2 범위에 있는 경우 address2가 사용되지 않으면 address1이 사용됨). 이 연결에 실패하면 클라이언트가 다른 정의를 사용합니다.

CCDT에 가중치 값이 0과 가중치 값이 0이 아닌 적용 가능한 정의가 있을 수 있습니다. 이 경우, 가중치 값이 0인 정의가 알파벳순으로 먼저 선택됩니다. 이러한 연결에 실패하면 해당 가중치에 따라 가중치 값이 0이 아닌 정의가 선택됩니다.

예를 들어, CCDT에 다음과 같은 네 개의 정의가 있다고 가정합니다.

```
CHLNAME(TO.QM1) CHLTYPE(CLNTCONN) QMNAME(GRP1) CONNAME(address1) CLNTWGHT(1)
CHLNAME(TO.QM2) CHLTYPE(CLNTCONN) QMNAME(GRP1) CONNAME(address2) CLNTWGHT(2)
CHLNAME(TO.QM3) CHLTYPE(CLNTCONN) QMNAME(GRP1) CONNAME(address3) CLNTWGHT(0)
CHLNAME(TO.QM4) CHLTYPE(CLNTCONN) QMNAME(GRP1) CONNAME(address4) CLNTWGHT(0)
```

큐 관리자 이름이 *GRP1인 MQCONN 클라이언트가 TO.QM3 정의를 먼저 선택합니다. 이 연결에 실패하면 클라이언트가 TO.QM4 정의를 선택합니다. 이 연결도 실패하면 클라이언트는 가중치에 기반하여 나머지 두 정의 중 하나를 임의로 선택합니다.

모든 전송 프로토콜에 **CLNTWGHT**가 지원됩니다.

CLUSNL(nlname)

채널이 속한 클러스터의 목록을 지정하는 이름 목록의 이름.

이 매개변수는 CLUSSDR 및 CLUSRCVR 채널의 채널 유형 (**CHLTYPE**) 이 있는 채널에 대해서만 유효합니다. **CLUSTER** 또는 **CLUSNL**의 결과 값 중 하나만 공백이 아닐 수 있으며, 다른 값은 공백이어야 합니다.

CLUSTER(clustername)

채널이 속한 클러스터의 이름. 최대 길이는 48자로, 이름 지정 IBM MQ 오브젝트의 이름 지정 규칙을 따릅니다.

이 매개변수는 CLUSSDR 및 CLUSRCVR 채널의 채널 유형 (**CHLTYPE**) 이 있는 채널에 대해서만 유효합니다. **CLUSTER** 또는 **CLUSNL**의 결과 값 중 하나만 공백이 아닐 수 있으며, 다른 값은 공백이어야 합니다.

CLWLPRTY (integer)

클러스터 워크로드 분산을 위해 채널의 우선순위를 지정합니다. 값의 범위는 0 - 9이며 0이 가장 낮은 우선순위이고 9가 가장 높은 우선순위입니다.

이 매개변수는 CLUSSDR 및 CLUSRCVR 채널의 채널 유형 (**CHLTYPE**) 이 있는 채널에 대해서만 유효합니다.

이 속성에 대한 자세한 정보는 [CLWLPRTY 채널 속성](#)을 참조하십시오.

CLWLRANK (integer)

클러스터 워크로드 분산을 위해 채널의 등급을 지정합니다. 값의 범위는 0 - 9이며 0이 가장 낮은 등급이고 9가 가장 높은 등급입니다.

이 매개변수는 CLUSSDR 및 CLUSRCVR 채널의 채널 유형 (**CHLTYPE**) 이 있는 채널에 대해서만 유효합니다.

이 속성에 대한 자세한 정보는 [CLWLRANK 채널 속성](#)을 참조하십시오.

CLWLWGHT(integer)

채널에 전송되는 메시지 비율을 워크로드 관리에서 제어할 수 있도록 채널에 적용되는 가중치를 지정합니다. 값의 범위는 1 - 99이며 1이 가장 낮은 등급이고 99가 가장 높은 등급입니다.

이 매개변수는 CLUSSDR 및 CLUSRCVR 채널의 채널 유형 (**CHLTYPE**) 이 있는 채널에 대해서만 유효합니다. 이 속성에 대한 자세한 정보는 [CLWLWGHT 채널 속성](#)을 참조하십시오.

CMDSCOPE

이 매개변수는 z/OS에만 적용되며 큐 관리자가 큐 공유 그룹의 멤버일 때 명령이 실행되는 방법을 지정합니다.

CMDSCOPE는 공백이어야 합니다. 또는 **QSGDISP**가 GROUP으로 설정되어 있으면 로컬 큐 관리자 이름이어야 합니다.

· ·

이 명령은 입력된 큐 관리자에서 실행됩니다.

QmgrName

큐 관리자가 큐 공유 그룹 내에서 활성 상태인 경우, 명령이 사용자가 지정하는 큐 관리자에서 실행됩니다.

명령이 입력된 큐 관리자가 아닌 다른 큐 관리자 이름을 지정할 수 있습니다. 이 작업을 수행하려면 공유 큐 환경을 사용 중이고 명령 서버가 사용 가능해야 합니다.

*

명령은 로컬 큐 관리자에서 실행되며 큐 공유 그룹의 모든 활성 큐 관리자에도 전달됩니다. *를 지정하면 큐 공유 그룹의 모든 큐 관리자에 명령을 입력할 때와 동일한 효과를 냅니다.

COMPHDR

채널에서 지원하는 헤더 데이터 압축 기술에 대한 목록입니다.

SDR, SVR, CLUSSDR, CLUSRCVR 및 CLNTCONN 채널의 경우 값은 우선순위 순서로 지정되어야 합니다. 목록에서 채널의 원격 끝에 지원되는 첫 번째 압축 기술이 사용됩니다.

채널이 상호 지원하는 압축 기술은 송신 채널의 메시지 엑시트로 전달됩니다. 메시지 엑시트는 메시지에 따라 압축 기술을 대체할 수 있습니다. 압축은 송신 및 수신 엑시트에 전달되는 데이터를 대체합니다.

NONE

헤더 데이터 압축이 수행되지 않습니다.

SYSTEM

헤더 데이터 압축이 수행됩니다.

COMPMSG

채널에서 지원하는 메시지 데이터 압축 기술에 대한 목록.

SDR, SVR, CLUSSDR, CLUSRCVR 및 CLNTCONN 채널의 경우 값은 우선순위 순서로 지정되어야 합니다. 목록에서 채널의 원격 끝에 지원되는 첫 번째 압축 기술이 사용됩니다.

채널이 상호 지원하는 압축 기술은 송신 채널의 메시지 엑시트로 전달됩니다. 메시지 엑시트는 메시지에 따라 압축 기술을 대체할 수 있습니다. 압축은 송신 및 수신 엑시트에 전달되는 데이터를 대체합니다.

NONE

메시지 데이터 압축이 수행되지 않습니다.

RLE

실행 길이 인코딩을 사용하여 메시지 데이터 압축이 수행됩니다.

ZLIBFAST

속도를 우선으로 한 ZLIB 인코딩을 사용하여 메시지 데이터 압축이 수행됩니다.

 **zEDC Express** 기능이 사용된 z/OS 시스템에서 zEDC Express로 압축을 오프로드할 수 있습니다.

ZLIBHIGH

압축을 우선으로 한 ZLIB 인코딩을 사용하여 메시지 데이터 압축이 수행됩니다.

ANY

큐 관리자에서 지원하는 임의의 압축 기술을 사용할 수 있습니다. 이 값은 RCVR, RQSTR 및 SVRCONN 채널에만 유효합니다.

CONNAM(*string* <, *string* >)

연결 이름.

CLUSRCVR 채널의 경우 **CONNAM**은 로컬 큐 관리자와 관련되며, 다른 채널의 경우 대상 큐 관리자와 관련됩니다.

z/OS z/OS에서 **CONNAM**은 CLUSRCVR 채널에 필수입니다. 또한 사용자가 **CONNAM**을 지정하는 지 아니면 사용자를 위해 이름이 생성되는지에 상관없이 생성된 **CONNAM**은 로컬 큐 관리자에 유효한 연결 이름이어야 합니다. 그렇지 않으면 전체 저장소에서 로컬 큐 관리자에 다시 연결할 수 없습니다.

z/OS z/OS에서 문자열의 최대 길이는 48자입니다.

Multi 멀티플랫폼에서 문자열의 최대 길이는 264자입니다.

다음 중 하나를 48자 제한의 임시 해결책으로 활용할 수 있습니다.

- 예를 들어, `myserver.location.company.com` 대신 `myserver`라는 호스트 이름을 사용하도록 DNS 서버를 설정하여 간단한 호스트 이름을 사용할 수 있습니다.
- IP 주소를 사용합니다.

지정된 **TRPTYPE**에 대해 **CONNAM**을 심표로 구분된 시스템 이름 목록으로 지정하십시오. 일반적으로 시스템 이름은 하나만 필요합니다. 시스템 이름을 여러 개 제공하여 동일한 특성의 연결을 여러 개 구성할 수 있습니다. 성공적으로 연결될 때까지 보통 연결 목록에 지정된 순서로 연결이 시도됩니다. **CLNTWGT** 속성이 제공된 경우 클라이언트에 대한 순서가 수정됩니다. 연결에 실패할 경우 채널은 채널 속성에 지정된 대로 연결을 다시 시도합니다. 클라이언트 채널의 경우 연결 목록은 큐 관리자 그룹을 사용하여 여러 연결을 구성하기 위한 대안을 제공합니다. 메시지 채널의 경우 다중 인스턴스 큐 관리자의 대체 주소에 대한 연결을 구성하는데 연결 목록이 사용됩니다.

CONNAM은 채널 유형(**CHLTYPE**)이 SDR, RQSTR, CLNTCONN 및 CLUSSDR인 채널에 필수입니다.

TRPTYPE(TCP)의 CLUSRCVR 채널 및 SVR 채널에 대해 선택적이며, RCVR 또는 SVRCONN 채널에는 유효하지 않습니다.

목록에서 여러 연결 이름을 제공하는 것은 먼저 IBM WebSphere MQ 7.0.1에서 지원되었습니다. 이를 통해 **CONNAM** 매개변수 구문이 변경됩니다. 이전 클라이언트 및 큐 관리자는 목록에서 첫 번째 연결 이름을 사용하여 연결하며 목록에서 나머지 연결 이름은 읽지 않습니다. 이전 클라이언트 및 큐 관리자가 새 구문을 분석하려면 목록에서 첫 번째 연결 이름의 포트 번호를 지정해야 합니다. 포트 번호를 지정하면 IBM WebSphere MQ 7.0.1 이전 레벨에서 실행되고 있는 클라이언트 또는 큐 관리자에서 채널에 연결할 때 문제점을 방지할 수 있습니다.

Multi 멀티플랫폼에서 클러스터-수신기 채널의 TCP/IP 연결 이름 매개변수는 선택사항입니다. 연결 이름을 공백으로 두면, IBM MQ가 기본 포트를 가정하고 시스템의 현재 IP 주소를 사용하여 연결 이름을 생성합니다. 기본 포트 번호를 대체할 수 있지만 시스템의 현재 IP 주소를 계속 사용합니다. 각 연결 이름에 대해 IP 이름을 공백으로 두고 포트 번호를 괄호로 묶어 입력하십시오. 예를 들면, 다음과 같습니다.

(1415)

생성된 **CONNAM** 이름은 영숫자 DNS 호스트 이름 형식 대신, 항상 점분리 십진수(IPv4) 또는 16진(IPv6) 형식입니다.

팁: 연결 이름에서 특수 문자를 사용하는 경우(예: 괄호) 작은따옴표로 문자열을 묶어야 합니다.

지정하는 값은 사용할 전송 유형(**TRPTYPE**)에 따라 다릅니다.

LU62

- **z/OS** z/OS에서는 두 가지 양식으로 값을 지정할 수 있습니다.

논리 장치 이름

큐 관리자에 대한 논리 장치 정보로서, 논리 장치 이름(LU 이름), TP 이름 및 선택적 모드 이름으로 구성됩니다. 논리 장치 이름은 다음 세 가지 양식 중 하나로 지정될 수 있습니다.

표 63. 논리 장치 이름의 양식	
형식	예
luname	IGY12355
luname/TPname	IGY12345/APING
luname/TPname/modename	IGY12345/APINGD/#INTER

첫 번째 양식의 경우, TP 이름 및 모드 이름이 **TPNAME** 및 **MODENAME** 매개변수에 지정되어야 합니다. 그렇지 않으면 해당 매개변수가 공백이어야 합니다.

참고: CLNTCONN 채널의 경우에는 첫 번째 양식만 허용됩니다.

기호 이름

부가 정보 데이터 세트에 정의된 것과 같은 큐 관리자에 대한 논리 장치 정보의 기호 목적지 이름. **TPNAME** 및 **MODENAME** 매개변수가 공백이어야 합니다.

참고: CLUSRCVR 채널의 경우, 부가 정보는 클러스터에 있는 다른 큐 관리자에 있습니다. 또는 채널 자동 정의 엑시트가 로컬 큐 관리자에 대한 적당한 논리 단위 정보로 해석할 수 있는 이름일 수 있습니다.

지정되거나 내포된 LU 이름은 VTAM 일반 자원 그룹의 이름일 수 있습니다.

- Multi IBM i에서 UNIX, Linux, and Windows, **CONNAME**은 CPI-C 통신측 오브젝트의 이름입니다. 또는 **TPNAME**이 비어 있지 않은 경우, **CONNAME**은 파트너 논리 장치의 완전한 이름입니다. [LU 6.2 연결을 위한 구성 매개변수를 참조하십시오.](#)

NetBIOS

고유 NetBIOS 이름(16자로 제한).

SPX

4바이트 네트워크 주소, 6바이트 노드 주소 및 2바이트 소켓 번호. 이러한 값들은 네트워크 및 노드 주소를 마침표로 분리하여 16진수로 입력해야 합니다. 소켓 번호는 괄호로 묶어야 합니다. 예를 들면, 다음과 같습니다.

```
CONNAME('0a0b0c0d.804abcde23a1(5e86)')
```

TCP

원격 시스템(또는 CLUSRCVR 채널의 경우 로컬 시스템)의 호스트 이름이거나 네트워크 주소입니다. 이 주소 뒤에 선택적 포트 번호를 괄호로 묶어 표시할 수 있습니다.

CONNAME이 호스트 이름일 경우 이 호스트 이름은 IP 주소로 해석됩니다.

통신에 사용되는 IP 스택은 **CONNAME**에 지정된 값 및 **LOCLADDR**에 지정된 값에 따라 다릅니다. 이 값이 분석되는 방법에 대한 정보는 [LOCLADDR](#) 을 참조하십시오.

z/OS z/OS에서는 연결 이름에 z/OS 동적 DNS 그룹 또는 Network Dispatcher 입력 포트의 IP_name이 포함될 수도 있습니다. 채널 유형(**CHLTYPE**)이 CLUSSDR인 채널에 대해서는 IP_name 또는 입력 포트를 포함하지 마십시오.

모든 플랫폼에서(), 항상 큐 관리자의 네트워크 주소를 지정할 필요는 없습니다. TCP/IP를 사용하는 채널 유형(**CHLTYPE**)이 CLUSRCVR인 채널을 정의하는 경우 IBM MQ에서 **CONNAME**을 생성합니다. 이 경우 기본 포트를 전제로 하여 시스템의 현재 IPv4 주소를 사용합니다. 시스템에 IPv4 주소가 없을 경우 시스템의 현재 IPv6 주소가 사용됩니다.

참고: IPv6 전용 및 IPv4 전용 큐 관리자 간에 클러스터링을 사용하는 경우 CLUSRCVR 채널의 **CONNAME**으로 IPv6 네트워크 주소를 지정하지 마십시오. IPv4 통신만 수행할 수 있는 큐 관리자에서는 IPv6 16진

형식으로 **CONNAME**을 지정하는 CLUSSDR 채널 정의를 시작할 수 없습니다. 대신에 이기종 IP 환경에서는 호스트 이름 사용을 고려하십시오.

CONVERT

수신 메시지 채널 에이전트가 이 변환을 수행할 수 없을 경우 송신 메시지 채널 에이전트가 애플리케이션 메시지 데이터의 변환을 시도하는지 여부를 지정합니다.

NO

송신자가 변환하지 않습니다

YES

송신자가 변환합니다



z/OS에서는 N 및 Y를 NO 및 YES의 동의어로 사용할 수 있습니다.

이 매개변수는 채널 유형(CHLTYPE)이 SDR, SVR, CLUSSDR 또는 CLUSRCVR인 채널에만 유효합니다.

DEFCDISP

채널의 디폴트 채널 속성 지정 값을 지정합니다.

PRIVATE

예정된 채널의 속성 지정 값은 개인용 채널과 같습니다.

FIXSHARED

예정된 채널의 속성 지정 값은 특정 큐 관리자와 연관된 공유 채널과 같습니다.

SHARED

예정된 채널의 속성 지정 값은 공유 채널과 같습니다.

이 매개변수는 채널 유형(CHLTYPE)이 CLNTCONN, CLUSSDR 또는 CLUSRCVR인 채널에 적용되지 않습니다.

DEFRECON

클라이언트 연결이 끊어진 경우 자동으로 클라이언트 애플리케이션에 다시 연결되는지 여부를 지정합니다.

NO

MQCONN로 대체되지 않는 한, 클라이언트는 자동으로 다시 연결되지 않습니다.

YES

MQCONN로 대체되지 않으면 클라이언트는 자동으로 다시 연결됩니다.

QMGR

MQCONN로 대체되지 않으면 클라이언트는 자동으로 다시 연결되지만 동일한 큐 관리자에만 다시 연결됩니다. QMGR 옵션은 **MQCNO_RECONNECT_Q_MGR**와 동일한 효과를 갖습니다.

DISABLED

MQCONN MQI 호출을 사용하여 클라이언트 프로그램이 요청한 경우에도 다시 연결을 사용할 수 없습니다.

표 64. 자동 재연결은 애플리케이션 및 채널 정의에 설정된 값에 따라 결정됩니다.				
DEFRECON	애플리케이션에 설정된 재연결 옵션			
	MQCNO_RECONNECT	MQCNO_RECONNECT_Q_MGR	MQCNO_RECONNECT_AS_DEF	MQCNO_RECONNECT_DISABLED
NO	YES	큐 관리자	아니오	아니오
YES	YES	큐 관리자	YES	아니오
QMGR	YES	큐 관리자	큐 관리자	아니오
DISABLED	아니오	아니오	아니오	아니오

DESCR(string)

보통 텍스트 주석. 운영자가 **DISPLAY CHANNEL** 명령을 실행할 때 채널에 관한 구체적인 정보를 제공합니다.

표시 가능한 문자만 포함해야 합니다. 최대 길이는 64자입니다. DBCS 설치 시에는 DBCS 문자(최대 길이 64 바이트로 제한)가 포함될 수 있습니다.

참고: 정보가 다른 큐 관리자에게 송신되면 정보가 올바르게 않게 변환될 수 있습니다. 문자는 로컬 큐 관리자의 코드화 문자 세트 ID(CCSID)여야 합니다.

DISCINT(integer)

전송 큐에 메시지가 도달할 때까지 채널이 대기하는 최소 시간(초)입니다. 배치가 종료된 후에 대기 기간이 시작됩니다. 대기 시간 종료 후에 더 이상 메시지가 없는 경우 채널이 종료됩니다. 이 값이 0이면 메시지 채널 에이전트가 무기한 대기합니다.

값의 범위는 0 - 999999여야 합니다.

이 매개변수는 채널 유형(**CHLTYPE**)이 SVRCONN, SDR, SVR, CLUSSDR, CLUSRCVR인 채널에만 유효합니다.

TCP 프로토콜을 사용하는 SVRCONN 채널의 경우 **DISCINT**는 다르게 해석됩니다. 이 매개변수는 파트너 클라이언트와 통신하지 않고 SVRCONN 인스턴스가 활성 상태로 남아 있는 최소 시간(초 단위)입니다. 0 값은 이러한 연결 끊기 처리를 불가능하게 합니다. SVRCONN 비활동 간격은 클라이언트의 IBM MQ API 호출 간에만 적용되므로 대기 호출을 사용하는 확장된 MQGET 중에 클라이언트의 연결이 끊기지 않습니다. 이 속성은 TCP 이외의 프로토콜을 사용하는 SVRCONN 채널에서는 무시됩니다.

HBINT(integer)

HBINT는 메시지 채널 에이전트(MCA)에서 송신되는 하트비트 플로우 사이의 대략적인 시간을 지정합니다. 전송 큐에 메시지가 없는 경우 플로우가 송신됩니다.

하트비트 플로우는 메시지가 도착하거나 연결 끊기 간격이 만기될 때까지 대기 중인 수신 MCA의 차단을 해제합니다. 수신 MCA의 차단이 해제되면 연결 끊기 간격이 만기될 때까지 대기하지 않고 채널 연결을 끊을 수 있습니다. 하트비트 플로우는 또한 대용량 메시지에 할당된 스토리지 버퍼를 해제하고 채널의 수신측에 열려 있는 모든 큐를 닫습니다.

값의 단위는 초이며, 범위는 0 - 999999여야 합니다. 값 0은 하트비트 플로우가 송신되지 않음을 의미합니다. 기본값은 300입니다. 가장 유용한 상태가 되기 위해서는 값은 연결 끊기 간격 값 미만이어야 합니다.

SVRCONN 및 CLNTCONN 채널의 경우 하트비트는 서버 측뿐만 아니라 클라이언트 측 둘 모두에서 독립적으로 플로우할 수 있습니다. 하트비트 간격 동안 채널을 통해 전송된 데이터가 없는 경우, CLNTCONN MQI 에이전트는 하트비트 플로우를 송신합니다. SVRCONN MQI 에이전트는 다른 하트비트 플로우로 이에 응답합니다. 플로우는 채널 상태와 상관없이 발생합니다. 예를 들어, 채널이 API를 호출할 때 비활성인지 또는 클라이언트 사용자 입력을 기다리는 동안 비활성인지 여부와 관계가 없습니다. 또한 SVRCONN MQI 에이전트는 다시 채널의 상태와 무관하게 클라이언트에 대한 하트비트를 시작할 수 있습니다. SVRCONN과 CLNTCONN MQI 에이전트는 동시에 서로 하트비트를 송신할 수 없습니다. 하트비트 간격에 5초를 더한 시간 동안 채널을 통해 데이터가 전송되지 않으면 서버 하트비트가 플로우됩니다.

IBM WebSphere MQ 7.0이전에 채널 모드에서 작동하는 서버 연결 및 클라이언트 연결 채널의 경우, 서버 MCA가 클라이언트 응용프로그램을 대신하여 실행한 WAIT 옵션을 사용하여 MQGET 명령을 대기하는 경우에만 하트비트가 플로우됩니다.

자세한 정보는 [하트비트 간격\(HBINT\)](#)을 참조하십시오.

KAINT(integer)

통신 스택에 전달되는 채널의 활성 유지(keepalive) 시간 값.

이 속성을 적용하려면 TCP/IP 활성 유지를 큐 관리자와 TCP/IP에서 모두 사용할 수 있어야 합니다.

 z/OS에서 **ALTER QMGR TCPKEEP(YES)** 명령을 실행하여 큐 관리자에서 TCP/IP keepalive를 사용 가능하게 하십시오. **TCPKEEP** 큐 관리자 매개변수가 NO인 경우 값은 무시되고 활성 유지 기능은 사용되지 않습니다.

 멀티플랫폼에서 TCP 스탠자에 **KEEPALIVE=YES** 매개변수가 지정되면 TCP/IP 활성 유지가 사용됩니다. 분산 큐링 구성 파일, qm.ini 또는 IBM MQ Explorer에서 TCP 스탠자를 수정하십시오.

활성 유지(keepalive)는 TCP/IP 자체에서도 사용 가능해야 합니다. 활성 유지(keepalive) 구성에 대한 정보는 TCP/IP 문서를 참조하십시오.

- **AIX** AIX에서는 **no** 명령을 사용하십시오.
- **HP-UX** HP-UX에서는 **ndd** 명령을 사용하십시오.
- **Windows** Windows에서 레지스트리를 편집하십시오.
- **z/OS** z/OS에서 TCP/IP PROFILE 데이터 세트를 업데이트하거나 TCPCONFIG 섹션에서 **INTERVAL** 매개변수를 추가하거나 변경하십시오.

z/OS **KAINT** 매개변수는 모든 플랫폼에서 사용할 수 있지만, 해당 설정은 z/OS에서만 구현됩니다.

Multi 멀티플랫폼에서는 매개변수에 액세스하고 수정할 수 있지만, 매개변수의 기능적 구현은 없으며 저장 및 전달만 됩니다. 이 기능은 AIX의 클러스터 수신자 채널 정의에 설정된 값이 클러스터에 있거나 조인되는 z/OS 큐 관리자로 플로우(및 구현)되는 등의 클러스터형 환경에서 유용합니다. 멀티플랫폼에서 **KAINT** 매개변수에서 제공하는 기능이 필요한 경우 **HBINT**에 설명된 대로 하트비트 간격 (**HBINT**) 매개변수를 사용하십시오.

(integer)

사용할 활성 유지(keepalive) 간격(초 단위)으로, 범위는 1- 99999입니다.

0

TCP 프로파일 구성 데이터 세트에서 **INTERVAL**문으로 지정된 값이 사용됩니다.

AUTO

활성 상태 지속 간격은 다음과 같이 조정된 하트비트 값을 기반으로 계산합니다.

- 조정된 **HBINT**가 0보다 크면, 활성 유지(keepalive) 간격은 해당 값에 60초를 더한 값으로 설정됩니다.
- 조정된 **HBINT**가 0이면 활성 유지(keepalive) 값은 TCP/IP PROFILE 구성 데이터 세트에서 **INTERVAL**문이 지정한 대로 사용됩니다.

KAINT에 **AUTO**가 지정되고 서버 연결 채널인 경우, 활성 유지(keepalive) 간격 대신 **TCP INTERVAL** 값이 사용됩니다.

이 경우, **KAINT**는 **DISPLAY CHSTATUS**에서 0이며 정수가 **AUTO** 대신 코드화된 경우 0이 아닐 수 있습니다.

이 매개변수는 모든 채널 유형에 유효합니다. TCP 또는 SPX 이외의 **TRPTYPE**인 채널에서는 무시됩니다.

LIKE(channel-name)

채널의 이름. 이 정의를 모델화하는 데 사용되는 이 채널의 매개변수입니다.

LIKE를 설정하지 않고 명령과 관련된 매개변수 필드를 설정하지 않으면, 해당 값은 기본 채널 중 하나에서 가져옵니다. 기본값은 채널 유형에 따라 달라집니다.

SYSTEM.DEF.SENDER

송신자 채널

SYSTEM.DEF.SERVER

서버 채널

SYSTEM.DEF.RECEIVER

수신자 채널

SYSTEM.DEF.REQUESTER

요청자 채널

SYSTEM.DEF.SVRCONN

서버 연결 채널

SYSTEM.DEF.CLNTCONN

클라이언트 연결 채널

SYSTEM.DEF.CLUSSDR

CLUSSDR 채널

SYSTEM.DEF.CLUSRCVR

클러스터 수신자 채널

AMQP 채널

이 매개변수를 사용하는 것은 SDR 채널 및 기타 채널 유형에 대해 다음 오브젝트를 정의하는 것과 같습니다.

```
LIKE(SYSTEM.DEF.SENDER)
```

이 디폴트 채널 정의는 설치 시 요구되는 기본값으로 변경할 수 있습니다.

z/OS z/OS에서 큐 관리자는 사용자가 지정하는 이름이 있는 오브젝트와 QMGR 또는 COPY 처리에 사용되는 페이지 세트 0을 검색합니다. **LIKE** 오브젝트의 속성 지정 값은 사용자가 정의하는 채널 유형 및 오브젝트에 복사되지 않습니다.

참고:

1. **QSGDISP(GROUP)** 오브젝트는 검색되지 않습니다.
2. **QSGDISP(COPY)** 가 지정된 경우 **LIKE** 은 무시됩니다. 그러나 정의된 그룹 오브젝트가 **LIKE** 오브젝트로 사용됩니다.

LOCLADDR(string)

LOCLADDR은 채널에 대한 로컬 통신 주소입니다. AMQP 채널 이외의 채널의 경우, 아웃바운드 통신에 대한 특정 IP 주소, 포트 또는 포트 범위를 사용할 채널을 원하는 경우, 이 매개변수를 사용하십시오. **LOCLADDR**은 다른 TCP/IP 스택에서 채널이 재시작되는 복구 시나리오에 유용합니다. **LOCLADDR** 는 또한 채널이 듀얼 스택 시스템에서 IPv4 또는 IPv6 스택을 사용하도록 강제 실행하는 데 유용합니다. **LOCLADDR**을 사용하여 채널이 단일 스택 시스템에서 이중 모드 스택을 사용하도록 할 수도 있습니다.

참고: AMQP 채널은 다른 IBM MQ 채널과 동일한 **LOCLADDR** 형식을 지원하지 않습니다. AMQ에서 지원되는 형식은 다음 매개변수 **AMQP: LOCLADDR**을 참조하십시오.

AMQP 채널 이외의 채널의 경우, **LOCLADDR** 매개변수는 전송 유형(**TRPTYPE**)이 TCP인 채널에만 유효합니다. **TRPTYPE**이 TCP가 아니면, 데이터가 무시되고 오류 메시지가 발행되지 않습니다.

값은 선택적 IP 주소이고 아웃바운드 TCP/IP 통신에 사용될 선택적 포트 또는 포트 범위입니다. 이 정보의 형식은 다음과 같습니다.

```
LOCLADDR([ip-addr][low-port[,high-port]][, [ip-addr][low-port[,high-port]])]
```

다중 주소를 포함한 **LOCLADDR**의 최대 길이는 MQ_LOCAL_ADDRESS_LENGTH입니다.

LOCLADDR을 생략하면 로컬 주소가 자동으로 할당됩니다.

CCDT(Client Channel Definition Table)를 사용하여 C 클라이언트에 대한 **LOCLADDR**을 설정할 수 있습니다.

모든 매개변수는 선택사항입니다. 주소에서 ip-addr 부분을 생략하면 IP 방화벽에 대한 고정 포트 번호 구성을 사용하도록 설정할 때 유용합니다. 포트 번호를 생략하면 고유한 로컬 포트 번호 없이 특정 네트워크 어댑터를 선택할 때 유용합니다. TCP/IP 스택이 고유한 포트 번호를 생성합니다.

추가 로컬 주소마다 [, [ip-addr][low-port[,high-port]]]를 여러 번 지정하십시오. 로컬 네트워크 어댑터의 특정 서브셋을 지정하려면 로컬 주소를 여러 개 사용하십시오. 또한 [, [ip-addr][low-port[,high-port]]]를 사용하여 다중 인스턴스 큐 관리자 구성에 포함된 다른 서버의 특정 로컬 네트워크 주소를 나타낼 수도 있습니다.

ip-addr

ip-addr은 다음 세 가지 형식 중 하나로 지정됩니다.

IPv4 점분리 십진수

예: 192.0.2.1

IPv6 16진 표기

예: 2001:DB8:0:0:0:0:0:0

영숫자 호스트 이름 양식

예: WWW.EXAMPLE.COM

low-port 및 high-port

low-port 및 high-port는 괄호로 묶인 포트 번호입니다.

다음 표는 **LOCLADDR** 매개변수 사용법을 보여줍니다.

표 65. LOCLADDR 매개변수 사용법 예	
LOCLADDR	의미
9.20.4.98	채널이 이 주소에 로컬로 바인딩됩니다.
9.20.4.98, 9.20.4.99	채널이 각 IP 주소에 바인딩됩니다. 주소는 한 서버의 두 네트워크 어댑터일 수도 있고, 다중 인스턴스 구성에서 서로 다른 두 서버의 다른 네트워크 어댑터일 수도 있습니다.
9.20.4.98(1000)	채널이 이 주소 및 포트 1000에 로컬로 바인딩됩니다.
9.20.4.98(1000,2000)	채널이 이 주소에 바인딩되고 로컬에서 1000 - 2000 범위 내의 포트를 사용합니다.
(1000)	채널이 포트 1000에 로컬로 바인딩됩니다.
(1000,2000)	채널이 로컬에서 1000 - 2000 범위 내의 포트를 사용합니다.

이 매개변수는 채널 유형(**CHLTYPE**)이 SDR, SVR, RQSTR, CLNTCONN, CLUSSDR 또는 CLUSRCVR인 채널에만 유효합니다.

CLUSSDR 채널에서 아웃바운드 채널이 바인드되는 IP 주소 및 포트는 필드를 결합한 것입니다. **LOCLADDR** 매개변수에 정의된 IP 주소와 클러스터 캐시의 포트 범위가 연결된 것입니다. 캐시에 포트 범위가 없으면 **LOCLADDR** 매개변수에 정의된 포트 범위가 사용됩니다.

 이 포트 범위는 z/OS 시스템에 적용되지 않습니다.

이 매개변수의 양식이 **CONNAME**과 유사하더라도, 혼동해서는 안 됩니다. **LOCLADDR** 매개변수는 로컬 통신의 특성을 지정하며 **CONNAME** 매개변수는 리모트 큐 관리자에 도달하는 방법을 지정합니다.

채널이 시작되면 **CONNAME** 및 **LOCLADDR** 에 지정된 값이 통신에 사용될 IP 스택을 결정합니다. 표 3 및 로컬 주소 (**LOCLADDR**)를 참조하십시오.

로컬 주소에 적절한 TCP/IP 스택이 설치 또는 구성되지 않은 경우 채널이 시작되지 않고 예외 메시지가 생성됩니다.

z/OS 예를 들어 z/OS 시스템에서 메시지는 "CSQ0015E: 명령이 실행되었지만 응답을 수신하지 못했습니다."입니다. 이 메시지는 connect() 요청이 기본 IP 스택에 알려지지 않은 인터페이스 주소를 지정한다는 의미입니다. connect() 요청을 대체 스택에 전달하려면 채널 정의에서 **LOCLADDR** 매개변수를 대체 스택의 인터페이스 또는 DNS 호스트 이름으로 지정하십시오. 기본 스택을 사용하지 않는 리스너에서도 동일한 스택이 작동합니다. **LOCLADDR**의 코드 값을 찾으려면 대체로 사용할 IP 스택에서 **NETSTAT HOME** 명령을 실행하십시오.

표 66. 통신에 사용할 IP 스택 결정 방법			
지원되는 프로토콜	CONNAME	LOCLADDR	채널 조치
IPv4만 해당	IPv4 주소 ¹		채널이 IPv4 스택에 바인드됩니다.
	IPv6 주소 ²		채널이 CONNAME 을 해석할 수 없음
	IPv4 및 6 호스트 이름 ³		채널이 IPv4 스택에 바인드됩니다.
	IPv4 주소	IPv4 주소	채널이 IPv4 스택에 바인드됩니다.
	IPv6 주소	IPv4 주소	채널이 CONNAME 을 해석할 수 없음
	IPv4 및 6 호스트 이름	IPv4 주소	채널이 IPv4 스택에 바인드됩니다.
	임의 주소 ⁴	IPv6 주소	채널이 LOCLADDR 을 해석할 수 없음
	IPv4 주소	IPv4 및 6 호스트 이름	채널이 IPv4 스택에 바인드됩니다.
	IPv6 주소	IPv4 및 6 호스트 이름	채널이 CONNAME 을 해석할 수 없음
	IPv4 및 6 호스트 이름	IPv4 및 6 호스트 이름	채널이 IPv4 스택에 바인드됩니다.

표 66. 통신에 사용할 IP 스택 결정 방법 (계속)

지원되는 프로토콜	CONNAME	LOCLADDR	채널 조치
IPv4 및 IPv6	IPv4 주소		채널이 IPv4 스택에 바인드됩니다.
	IPv6 주소		채널이 IPv6 스택에 바인드됩니다.
	IPv4 및 6 호스트 이름		채널이 IPADDRV 에 의해 결정된 스택에 바인드됨
	IPv4 주소	IPv4 주소	채널이 IPv4 스택에 바인드됩니다.
	IPv6 주소	IPv4 주소	채널이 CONNAME 을 해석할 수 없음
	IPv4 및 6 호스트 이름	IPv4 주소	채널이 IPv4 스택에 바인드됩니다.
	IPv4 주소	IPv6 주소	채널 맵 CONNAME - IPv6 ⁵
	IPv6 주소	IPv6 주소	채널에서 IPv6 스택을 바인드함
	IPv4 및 6 호스트 이름	IPv6 주소	채널에서 IPv6 스택을 바인드함
	IPv4 주소	IPv4 및 6 호스트 이름	채널이 IPv4 스택에 바인드됩니다.
	IPv6 주소	IPv4 및 6 호스트 이름	채널이 IPv6 스택에 바인드됩니다.
	IPv4 및 6 호스트 이름	IPv4 및 6 호스트 이름	채널이 IPADDRV 에 의해 결정된 스택에 바인드됨
IPv6만 해당	IPv4 주소		채널 맵 CONNAME - IPv6 ⁵
	IPv6 주소		채널이 IPv6 스택에 바인드됩니다.
	IPv4 및 6 호스트 이름		채널이 IPv6 스택에 바인드됩니다.
	임의의 주소	IPv4 주소	채널이 LOCLADDR 을 해석할 수 없음
	IPv4 주소	IPv6 주소	채널 맵 CONNAME - IPv6 ⁵
	IPv6 주소	IPv6 주소	채널이 IPv6 스택에 바인드됩니다.
	IPv4 및 6 호스트 이름	IPv6 주소	채널이 IPv6 스택에 바인드됩니다.
	IPv4 주소	IPv4 및 6 호스트 이름	채널 맵 CONNAME - IPv6 ⁵
	IPv6 주소	IPv4 및 6 호스트 이름	채널이 IPv6 스택에 바인드됩니다.
	IPv4 및 6 호스트 이름	IPv4 및 6 호스트 이름	채널이 IPv6 스택에 바인드됩니다.

표 66. 통신에 사용할 IP 스택 결정 방법 (계속)

지원되는 프로토콜	CONNAME	LOCLADDR	채널 조치
참고사항:			
1. IPv4 주소. IPv4 네트워크 주소 또는 특정 점분리 표기법 IPv4 주소로만 해석되는 IPv4 호스트 이름입니다 (예: 1.2.3.4). 이 참고사항은 이 표에 있는 모든 'IPv4 주소'에 적용됩니다.			
2. IPv6 주소. IPv6 네트워크 주소 또는 특정 16진표기 IPv6 주소로만 해석되는 IPv6 호스트 이름입니다 (예: 4321:54bc). 이 참고사항은 이 표에 있는 모든 'IPv6 주소'에 적용됩니다.			
3. IPv4 및 6 호스트 이름. IPv4 및 IPv6 네트워크 주소 둘 다 해석하는 호스트 이름. 이 참고사항은 이 표에 있는 모든 'IPv4 및 6 호스트 이름'에 적용됩니다.			
4. 임의의 주소. IPv4 주소, IPv6 주소 또는 IPv4 및 6 호스트 이름. 이 참고사항은 이 표에 있는 '모든 주소'의 모든 항목에 해당됩니다.			
5. Maps IPv4 CONNAME to IPv4 mapped IPv6 address. IPv6 stack implementations that do not support IPv4 mapped IPv6 addressing fail to resolve the CONNAME . 맵핑된 주소를 사용하려면 프로토콜 변환기가 필요합니다. 맵핑된 주소 사용은 권장되지 않습니다.			

AMQP: LOCLADDR(ip-addr)

참고: 다른 IBM MQ 채널이 사용하는 **LOCLADDR** 형식의 경우, 이전 매개변수 **LOCLADDR**를 참조하십시오.

AMQP 채널의 경우, **LOCLADDR**은 채널에 대한 로컬 통신 주소입니다. 클라이언트가 특정 IP 주소를 사용하도록 강제 실행하려면 이 매개변수를 사용하십시오. **LOCLADDR** 는 또한 선택사항이 사용 가능한 경우 IPv4 또는 IPv6 주소를 사용하거나 다중 네트워크 어댑터가 있는 시스템에서 특정 네트워크 어댑터를 사용하도록 채널을 강제 실행하는 데 유용합니다.

LOCLADDR의 최대 길이는 MQ_LOCAL_ADDRESS_LENGTH입니다.

LOCLADDR을 생략하면 로컬 주소가 자동으로 할당됩니다.

ip-addr

ip-addr은 다음 세 가지 양식 중 하나로 지정되는 단일 네트워크 주소입니다.

IPv4 점분리 십진수

예: 192.0.2.1

IPv6 16진 표기

예: 2001:DB8:0:0:0:0:0:0

영숫자 호스트 이름 양식

예: WWW.EXAMPLE.COM

IP 주소를 입력하면 주소 형식에 대해서만 유효성 검증이 수행됩니다. IP 주소 자체는 유효성이 검증되지 않습니다.

LONGRTY(integer)

LONGRTY 매개변수는 리모트 큐 관리자에 연결하기 위해 SDR, SVR 또는 CLUSSDR 채널에서 시도한 추가 최대 횟수를 지정합니다. 시도 간 간격은 **LONGTMR**로 지정됩니다. **SHORTRTY**로 지정된 수가 모두 사용된 경우에 **LONGRTY** 매개변수가 적용됩니다.

성공하지 않은 상태에서 이 수가 모두 사용된 경우에는 오류가 연산자에 로그되고 채널이 중지됩니다. 이 경우 명령을 사용하여 채널을 재시작해야 합니다. 채널 시작기에서 자동으로 시작되지 않습니다.

LONGRTY 값의 범위는 0-9999999여야 합니다.

이 매개변수는 채널 유형(**CHLTYPE**)이 SDR, SVR, CLUSSDR 또는 CLUSRCVR인 채널에만 유효합니다.

명시적 명령을 통해 시작하는지 아니면 채널 시작기를 통해 자동으로 시작하는지에 상관없이 처음에 연결에 실패하면 채널이 다시 연결을 시도합니다. 채널이 성공적으로 연결한 후 연결에 실패하는 경우에도 다시 연결을 시도합니다. 실패의 원인이 추가 시도의 실패일 경우에는 연결이 시도되지 않습니다.

LONGTMR(*integer*)

LONGRTY에서 **LONGTMR**은 리모트 큐 관리자에 연결을 재시도하기 전에 대기하는 최대 시간(초)입니다.

시간은 근사치이며, 0은 또 다른 연결 시도가 최대한 빨리 이루어짐을 의미합니다.

채널이 활성화될 때까지 대기해야 할 경우 다시 연결하려는 시도 사이의 간격이 확장될 수 있습니다.

LONGTMR 값의 범위는 0-99999999여야 합니다.

참고: 구현 상의 이유로, 최대 **LONGTMR** 값은 999,999이며, 이 최대값을 초과하는 값은 999,999로 처리됩니다. 마찬가지로 다시 연결하려는 시도 사이의 최소 간격은 2초입니다. 최소값 미만의 값은 2초로 처리됩니다.

이 매개변수는 채널 유형(**CHLTYPE**)이 SDR, SVR, CLUSSDR 또는 CLUSRCVR인 채널에만 유효합니다.

MAXINST(*integer*)

시작할 수 있는 개별 SVRCONN 채널 또는 AMQP 채널의 최대 동시 인스턴스 수.

값의 범위는 0 - 9999999999여야 합니다.

0 값은 이 채널의 모든 클라이언트 액세스를 차단합니다.

실행 중인 인스턴스의 수가 이 매개변수의 값과 같거나 초과하면 SVRCONN 채널의 새 인스턴스를 시작할 수 없습니다. **MAXINST**가 현재 실행 중인 SVRCONN 채널의 인스턴스 수보다 작은 수로 변경되면 실행 중인 인스턴스 수는 영향을 받지 않습니다.

 AMQP 클라이언트가 AMQP 채널에 연결하려고 시도하고 연결한 클라이언트의 수가 **MAXINST**에 도달하면 채널이 닫힌 프레임과의 연결을 닫습니다. 닫기 프레임에 `amqp:resource-limit-exceeded` 메시지가 포함됩니다. 클라이언트가 이미 연결된 ID로 연결하고(즉, 클라이언트 인계를 수행함) 클라이언트가 연결을 인계할 수 있으면, 연결된 클라이언트의 수가 **MAXINST**에 도달했는지 여부에 관계없이 인계가 성공합니다.

이 매개변수는 채널 유형(**CHLTYPE**)이 SVRCONN 또는 AMQP인 채널에만 유효합니다.

MAXINSTC(*integer*)

단일 클라이언트에서 시작할 수 있는 동시 개별 SVRCONN 채널의 최대수입니다. 이 컨텍스트에서는 동일한 리모트 네트워크 주소로부터의 연결이 동일한 클라이언트로부터의 연결로 간주됩니다.

값의 범위는 0 - 9999999999여야 합니다.

0 값은 이 채널의 모든 클라이언트 액세스를 차단합니다.

MAXINSTC의 값을 개별 클라이언트에서 현재 실행 중인 SVRCONN 채널의 인스턴스 수 미만으로 줄이면, 실행 중인 인스턴스는 영향을 받지 않습니다. 클라이언트가 **MAXINSTC** 값보다 적은 인스턴스를 실행해야 해당 클라이언트의 새 SVRCONN 인스턴스를 시작할 수 있습니다.

이 매개변수는 채널 유형(**CHLTYPE**)이 SVRCONN인 채널에 대해서만 유효합니다.

MAXMSGL (*integer*)

채널에서 전송될 수 있는 최대 메시지 길이를 지정합니다. 이 매개변수는 상대의 값과 비교되며, 사용된 실제 최대값은 두 값 중 낮은 값입니다. MQCB 함수가 실행되는 중이고 채널 유형(**CHLTYPE**)이 SVRCONN인 경우 값이 효과적이지 않습니다.

0 값은 큐 관리자의 최대 메시지 길이를 의미합니다. [ALTER QMGR MAXMSGL](#)을 참조하십시오.

 멀티플랫폼에서는 0 - 큐 관리자의 최대 메시지 길이 범위의 값을 지정하십시오.

 z/OS에서 0 - 104857600바이트(100MB) 범위의 값을 지정하십시오.

디지털 서명 및 키가 메시지에 추가되므로 [Advanced Message Security](#)에서 메시지의 길이가 증가합니다.

MCANAME(*string*)

메시지 채널 에이전트 이름

이 매개변수는 예약되어 있으며 지정할 경우 공백으로 설정해야 합니다(최대 길이 20자).

MCTYPE

아웃바운드 메시지 채널에서 메시지 채널 에이전트 프로그램이 스레드 또는 프로세스로서 실행되는지 여부를 지정합니다.

PROCESS

메시지 채널 에이전트가 개별 프로세스로 실행됩니다.

THREAD

메시지 채널 에이전트가 개별적인 스레드로서 실행됩니다.

수신되는 많은 요청을 서비스하는 데 스레드된 리스너가 필요할 경우 자원이 남용될 수 있습니다. 이 경우, 리스너에 지정된 포트 번호를 통해 특정 리스너에서 다중 리스너 프로세스 및 대상 수신 요청을 사용하십시오.

Multi 멀티플랫폼에서 이 매개변수는 채널 유형(**CHLTYPE**)이 SDR, SVR, RQSTR, CLUSSDR 또는 CLUSRCVR인 채널에 대해서만 유효합니다.

z/OS z/OS에서 이 매개변수는 채널 유형이 CLUSRCVR인 채널에만 지원됩니다. CLUSRCVR 정의에 지정되면 **MCTYPE**이 원격 시스템에서 해당 CLUSSDR 정의를 판별하는 데 사용됩니다.

MCAUSER(string)

메시지 채널 에이전트 사용자 ID.

참고: 채널을 실행할 사용자 ID를 제공하는 대체 방법은 채널 인증 레코드를 사용하는 것입니다. 채널 인증 레코드를 사용하면 여러 신임 정보를 사용하는 동안 여러 연결에서 동일한 채널을 사용할 수 있습니다. 채널에 두 **MCAUSER**가 설정되어 있고 채널 인증 레코드가 동일한 채널에 적용하는 데 사용되는 경우, 채널 인증 레코드가 우선합니다. 채널 정의의 **MCAUSER**는 채널 인증 레코드가 **USERSRC (CHANNEL)**를 사용하는 경우에만 사용됩니다. 자세한 정보는 채널 인증 레코드를 참조하십시오.

이 매개변수는 **PUTAUT**와 상호작용합니다. **PUTAUT**를 참조하십시오.

MCAUSER가 비어 있지 않으면 IBM MQ 자원에 액세스하기 위한 권한을 부여하기 위해 메시지 채널 에이전트에서 사용자 ID를 사용합니다. **PUTAUT**가 DEF인 경우 RCVR 또는 RQSTR 채널을 위한 목적지 큐에 메시지를 넣기 위한 권한 부여를 포함합니다.

공백이면, 메시지 채널 에이전트는 디폴트 사용자 ID를 사용합니다.

디폴트 사용자 ID는 수신 채널을 시작한 사용자 ID로부터 유래됩니다. 가능한 값은 다음과 같습니다.

z/OS z/OS

z/OS 시작 프로시저 테이블을 통해 채널 시작기가 시작한 태스크에 할당된 사용자 ID.

TCP/IP, 멀티플랫폼

inetd.conf 입력 항목의 사용자 ID 또는 리스너를 시작한 사용자.

SNA, 멀티플랫폼

SNA 서버 입력 항목의 사용자 ID. SNA 서버 입력 항목의 사용자 ID가 없을 경우 수신 접속 요청을 한 사용자 또는 리스너를 시작한 사용자.

NetBIOS 또는 SPX

리스너를 시작한 사용자 ID.

문자열의 최대 길이는 다음과 같습니다.

- Windows** Windows의 64자 (AMQP의 **CHLTYPE**가 있는 채널 제외). 여기서 **MCAUSER** 사용자 ID 설정은 최대 12자의 사용자 ID에 대해서만 지원됩니다.
- Windows 이외의 플랫폼에서는 12자입니다.

Windows Windows에서는 선택적으로 user@domain 형식의 도메인 이름으로 사용자 ID를 규정할 수 있습니다.

이 매개변수는 채널 유형(**CHLTYPE**)이 SDR, SVR, CLNTCONN, CLUSSDR인 채널에 대해서만 유효하지 않습니다.

MODENAME(string)

LU 6.2 모드 이름(최대 길이 8자).

이 매개변수는 전송 유형(**TRPTYPE**)이 LU62인 채널에만 유효합니다. **TRPTYPE**이 LU62가 아니면 데이터가 무시되고 오류 메시지가 발행되지 않습니다.

지정된 경우, **CONNAME**이 부가 오브젝트 이름을 포함하는 경우가 아니면 이 매개변수는 SNA 모드 이름으로 설정되어야 합니다. **CONNAME**이 부가 오브젝트 이름이면 공백으로 설정해야 합니다. 그러면 CPI-C 통신 부가 오브젝트 또는 APPC 부가 정보 데이터 세트에서 실제 이름을 가져옵니다. LU 6.2 연결을 위한 구성 매개변수를 참조하십시오.

이 매개변수는 채널 유형(**CHLTYPE**)이 RCVR 또는 SVRCONN인 채널에는 유효하지 않습니다.

MONCHL

채널에 대한 온라인 모니터링 데이터의 콜렉션을 제어합니다:

QMGR

큐 관리자 매개변수 **MONCHL**의 설정에 따라 모니터링 데이터를 수집합니다.

OFF

해당 채널에 대한 모니터링 데이터 콜렉션이 꺼집니다.

LOW

큐 관리자 **MONCHL** 매개변수의 값이 NONE이 아닌 경우, 온라인 모니터링 데이터가 켜집니다. 이 채널의 경우 낮은 등급으로 데이터가 수집됩니다.

MEDIUM

큐 관리자 **MONCHL** 매개변수의 값이 NONE이 아닌 경우, 온라인 모니터링 데이터가 켜집니다. 이 채널의 경우 중간 등급으로 데이터가 수집됩니다.

HIGH

큐 관리자 **MONCHL** 매개변수의 값이 NONE이 아닌 경우, 온라인 모니터링 데이터가 켜집니다. 이 채널의 경우 높은 등급으로 데이터가 수집됩니다.

이 매개변수에 대한 변경사항은 변경이 발생한 후 시작된 채널에만 적용됩니다.

클러스터 채널의 경우, 이 매개변수의 값이 저장소에 복제되지 않으므로 CLUSSDR 채널의 자동 정의에 사용되지 않습니다. 자동 정의된 CLUSSDR 채널의 경우, 이 매개변수의 값은 큐 관리자 속성 **MONACLS**에서 가져옵니다. 그런 다음 이 값은 채널 자동 정의 엑시트에서 대체됩니다.

MRDATA(string)

채널 메시지 재시도 엑시트 사용자 데이터. 최대 길이는 32자입니다.

이 매개변수는 호출되었을 때 채널 메시지 재시도 엑시트로 전달됩니다.

이 매개변수는 채널 유형(**CHLTYPE**)이 RCVR, RQSTR 또는 CLUSRCVR인 채널에만 유효합니다.

MREXIT(string)

채널 메시지 재시도 엑시트 이름.

이름의 형식과 최대 길이는 **MSGEXIT**와 동일하지만 메시지 재시도 엑시트를 하나만 지정할 수 있습니다.

이 매개변수는 채널 유형(**CHLTYPE**)이 RCVR, RQSTR 또는 CLUSRCVR인 채널에만 유효합니다.

MRRTY(integer)

채널이 메시지를 전달할 수 없음을 판단하기 전에 다시 시도하는 횟수.

이 매개변수는 메시지 재시도 엑시트 이름이 공백인 경우에만 MCA의 조치를 제어합니다. 엑시트 이름이 공백이 아니면 사용할 엑시트로 **MRRTY** 값을 전달합니다. 메시지를 다시 전달하려는 시도 수는 엑시트를 통해 제어하며 이 매개변수로 제어하지 않습니다.

값의 범위는 0 - 999999999여야 합니다. 값 0은 메시지를 다시 전달하려고 시도하지 않음을 의미합니다.

이 매개변수는 채널 유형(**CHLTYPE**)이 RCVR, RQSTR 또는 CLUSRCVR인 채널에만 유효합니다.

MRTMR(integer)

채널이 MQPUT 조작을 다시 시도하기 전에 경과해야 하는 최소 시간 간격. 시간 간격의 단위는 밀리초입니다.

이 매개변수는 메시지 재시도 엑시트 이름이 공백인 경우에만 MCA의 조치를 제어합니다. 엑시트 이름이 공백이 아니면 **MRTMR**의 값이 사용할 엑시트에 전달됩니다. 메시지를 다시 전달하려는 시도 수는 엑시트를 통해 제어하며 이 매개변수로 제어하지 않습니다.

값의 범위는 0 - 999999999여야 합니다. 값 0은 **MRRTY**의 값이 0보다 큰 경우 가능한 빨리 채널이 다시 전달을 시도한다는 의미입니다.

이 매개변수는 채널 유형(**CHLTYPE**)이 RCVR, RQSTR 또는 CLUSRCVR인 채널에만 유효합니다.

MSGDATA(string)

채널 메시지 엑시트에 대한 사용자 데이터. 최대 길이는 32자입니다.

이 데이터는 호출 시에 채널 메시지 엑시트로 전달됩니다.

ULW UNIX, Linux, and Windows에서 쉼표로 구분된 여러 개의 문자열을 지정하여 둘 이상의 엑시트 프로그램에 대한 데이터를 지정할 수 있습니다. 필드의 전체 길이는 999자를 초과해서는 안 됩니다.

IBM i IBM i에서 각각 길이가 32자인 문자열을 최대 10개 지정할 수 있습니다. 데이터의 첫 번째 문자열은 지정된 첫 번째 메시지 엑시트로 전달되고, 두 번째 문자열은 두 번째 엑시트로 전달되는 방식으로 전달됩니다.

z/OS z/OS에서는, 각각의 길이가 32자인 최대 8개의 문자열을 지정할 수 있습니다. 데이터의 첫 번째 문자열은 지정된 첫 번째 메시지 엑시트로 전달되고, 두 번째 문자열은 두 번째 엑시트로 전달되는 방식으로 전달됩니다.

다른 플랫폼에서는 각 채널에 대해 메시지 엑시트 데이터의 문자열을 하나만 지정할 수 있습니다.

참고: 이 매개변수는 허용되지만 SVRCONN 및 CLNTCONN 채널에서는 무시됩니다.

MSGEXIT(string)

채널 메시지 엑시트 이름.

MSGEXIT가 공백이 아닌 경우 다음과 같은 시점에서 엑시트가 호출됩니다.

- SDR 또는 SVR 채널에서 전송 큐의 메시지를 검색한 직후.
- RQSTR 채널에서 목적지 큐에 메시지를 넣기 직전.
- 채널이 초기화되거나 종료될 때.

수정을 위해 전체 애플리케이션 메시지와 전송 큐 헤더가 엑시트에 전달됩니다.

MSGEXIT는 허용되지만 CLNTCONN 및 SVRCONN 채널에서는 무시됩니다. CLNTCONN 또는 SVRCONN 채널은 메시지 엑시트를 호출하지 않습니다.

엑시트 이름의 형식 및 최대 길이는 플랫폼에 따라 달라집니다. [421 페이지의 표 67](#)의 내용을 참조하십시오.

MSGEXIT, MREXIT, SCYEXIT, SENDEXIT 및 **RCVEXIT** 매개변수가 모두 공백인 상태로 있으면 채널 사용자 엑시트가 호출되지 않습니다. 이들 매개변수 중 어느 것도 공백이 아니면 채널 엑시트 프로그램이 호출됩니다. 이 매개변수에 대해 텍스트 문자열을 입력할 수 있습니다. 문자열의 최대 길이는 128자입니다.

표 67. 메시지 엑시트 형식 및 길이			
플랫폼	엑시트 이름 형식	최대 길이	주석
UNIX 및 Linux	<i>libraryname(functionname)</i>	128	둘 이상의 엑시트 프로그램의 이름을 지정할 수 있습니다. 쉼표로 분리된 여러 개의 문자열을 지정하십시오. 그러나, 지정된 총 문자수는 999자를 초과할 수 없습니다.

표 67. 메시지 엑시트 형식 및 길이 (계속)			
플랫폼	엑시트 이름 형식	최대 길이	주석
Windows	<i>dllname(functionname)</i>	128	<ol style="list-style-type: none"> 1. 둘 이상의 엑시트 프로그램의 이름을 지정할 수 있습니다. 쉼표로 분리된 여러 개의 문자열을 지정하십시오. 그러나, 지정된 총 문자수는 999자를 초과할 수 없습니다. 2. <i>dllname</i>은 접미부(.DLL)기 없이 지정됩니다.
IBM i	<i>programe libname</i>	20	<ol style="list-style-type: none"> 1. 쉼표로 분리된 여러 개의 문자열을 지정하여 최대 10개의 엑시트 프로그램 이름을 지정할 수 있습니다. 2. <i>program name</i>은 처음 10자를 차지하며, <i>libname</i>은 두 번째 10자입니다. 필요한 경우, 두 필드 모두의 오른쪽을 공백으로 채웁니다.
z/OS	<i>loadModuleName</i>	8	<ol style="list-style-type: none"> 1. 쉼표로 분리된 여러 개의 문자열을 지정하여 최대 8개의 엑시트 프로그램 이름을 지정할 수 있습니다. 2. CLNTCONN 채널의 경우 엑시트 이름으로 128자가 허용되며, 최대 총 길이는 쉼표를 포함하여 999입니다.

NETPRTY(*integer*)

네트워크 연결에 대한 우선순위. 분산 큐잉에서는 여러 경로를 사용할 수 있는 경우 우선순위가 가장 높은 경로를 선택합니다. 값의 범위는 0 - 9이며, 0이 가장 낮은 우선순위입니다.

이 매개변수는 CLUSRCVR 채널에 대해서만 유효합니다.

NPMSPEED

이 채널에서의 비지속 메시지에 대한 서비스 클래스.

FAST

비지속 메시지의 신속한 전달. 채널이 유실되면 메시지도 유실될 수 있습니다. 메시지는 MQGMO_SYNCPOINT_IF_PERSISTENT를 사용하여 검색되므로 배치 작업 단위에는 포함되지 않습니다.

NORMAL

비지속 메시지에 대한 보통 전달.

NPMSPEED의 값이 송신자 및 수신자 간에 다르거나 둘 중 하나가 이 값을 지원하지 않는 경우, NORMAL이 사용됩니다.

참고사항:

1. IBM MQ for z/OS에 대한 활성 복구 로그가 예상보다 빈번하게 스위칭 및 아카이브 중일 때 채널을 통해 전송되는 메시지가 비지속적인 경우, 채널의 송신측과 수신측 모두의 NPMSPEED(FAST) 설정을 SYSTEM.CHANNEL.SYNCQ 업데이트를 최소화할 수 있습니다.
2. SYSTEM.CHANNEL.SYNCQ에 대한 업데이트와 관련하여 높은 CPU 사용률이 보이는 경우, NPMSPEED(FAST) 설정은 CPU 사용량을 현저하게 줄일 수 있습니다.

이 매개변수는 **CHLTYPE**이 SDR, SVR, RCVR, RQSTR, CLUSSDR 또는 CLUSRCVR인 채널에 대해서만 유효합니다.

PASSWORD(*string*)

리모트 메시지 채널 에이전트로 보안 LU 6.2 세션을 개시하려고 시도할 때 메시지 채널 에이전트가 암호를 사용합니다. 최대 길이는 12자입니다.

이 매개변수는 채널 유형(**CHLTYPE**)이 SDR, SVR, RQSTR, CLNTCONN 또는 CLUSSDR인 채널에 대해서만 유효합니다.

z/OS z/OS에서는 채널 유형(**CHLTYPE**)이 CLNTCONN인 채널에만 지원됩니다.

매개변수의 최대 길이가 12자인 경우에도 처음 10자만 사용됩니다.

V 9.0.0 **PORT(integer)**

AMQP 채널을 연결하는 데 사용된 포트 번호입니다. AMQP 1.0 연결의 기본 포트는 5672입니다. 이미 5672 포트를 사용 중이면 다른 포트를 지정할 수 있습니다.

PROPCTL

특성 제어 속성입니다. **PROPCTL** 채널 옵션을 참조하십시오.

PROPCTL은 메시지가 다른 큐 관리자에게 송신될 때 메시지 특성에 발생하는 내용을 지정합니다.

이 매개변수는 SDR, SVR, CLUSSDR 및 CLUSRCVR 채널에 적용 가능합니다.

이 매개변수는 선택사항입니다.

허용되는 값은 다음과 같습니다.

COMPAT

COMPAT 를 사용하면 JMS관련 특성이 메시지 데이터의 MQRFH2 헤더에 있을 것으로 예상되는 응용프로그램이 수정되지 않은 작업을 계속할 수 있습니다.

표 68. 메시지 특성의 결과	
메시지 특성	결과
메시지에 mcd., jms., usr. 또는 mqext. 접두부의 특성이 포함됩니다.	Support 값이 MQPD_SUPPORT_OPTIONAL이면 모든 선택적 메시지 특성이 하나 이상의 MQRFH2 헤더에 배치됩니다. 이 규칙은 동일한 위치에 남아 있는 메시지 디스크립터 또는 확장자의 특성에 적용되지 않습니다. 메시지가 리모트 큐 관리자로 송신되기 전에 선택적 메시지 특성이 메시지 데이터로 이동합니다.
메시지에 mcd., jms., usr. 또는 mqext. 접두부의 특성이 포함되지 않습니다.	메시지 디스크립터 또는 확장자에 포함된 특성을 제외한 모든 메시지 특성은 메시지가 리모트 큐 관리자로 송신되기 전에 메시지에서 제거됩니다.
메시지에는 특성 디스크립터의 Support 필드가 MQPD_SUPPORT_OPTIONAL로 설정되지 않은 특성이 포함되어 있습니다.	메시지가 MQRC_UNSUPPORTED_PROPERTY 이유로 거부되며 해당 보고서 옵션에 따라 처리됩니다.
메시지는 특성 디스크립터의 Support 필드가 MQPD_SUPPORT_OPTIONAL로 설정된 하나 이상의 특성을 포함합니다. 특성 디스크립터의 다른 필드는 기본값이 아닌 값으로 설정됩니다.	리모트 큐 관리자에 메시지가 송신되기 전에 디폴트가 아닌 값의 특성이 메시지에서 제거됩니다.
메시지 특성이 포함되는 MQRFH2 폴더를 content='properties' 속성으로 지정해야 합니다.	특성이 제거되어 지원되지 않는 구문이 IBM WebSphere MQ 6 또는 이전 큐 관리자로 플로우되는 MQRFH2 헤더를 방지합니다.

NONE

메시지 디스크립터 또는 확장자의 특성을 제외한 메시지의 모든 특성이 메시지에서 제거됩니다. 이 특성은 메시지가 리모트 큐 관리자로 송신되기 전에 제거됩니다.

메시지에 특성 디스크립터의 **Support** 필드가 MQPD_SUPPORT_OPTIONAL로 설정되지 않은 특성이 포함되어 있으면 MQRC_UNSUPPORTED_PROPERTY 이유로 메시지가 거부됩니다. 메시지 헤더에 설정된 보고서 옵션에 따라 오류가 보고됩니다.

ALL

메시지가 리모트 큐 관리자에게 송신될 때 메시지의 모든 특성이 메시지에 포함됩니다. 메시지 디스크립터(또는 확장자)의 특성을 제외한 특성이 메시지 데이터에서 하나 이상의 MQRFH2 헤더에 배치됩니다.

PUTAUT

PUTAUT는 채널의 권한을 설정하는 데 사용되는 사용자 ID를 지정합니다. 이 매개변수는 메시지 채널을 사용하여 목적지 큐에 메시지를 넣거나 MQI 채널을 사용하여 MQI 호출을 실행하는 사용자 ID를 지정합니다.

DEF

디폴트 사용자 ID가 사용됩니다.

z/OS z/OS에서 DEF는 네트워크에서 수신된 사용자 ID와 **MCAUSER**에서 파생된 사용자 ID를 모두 사용하는 것을 포함할 수 있습니다.

CTX

메시지 디스크립터의 *UserIdentifier* 필드에 있는 사용자 ID가 사용됩니다.

z/OS z/OS에서 CTX는 네트워크에서 수신한 사용자 ID, **MCAUSER**로부터 파생된 사용자 ID 또는 둘 다 사용할 수 있습니다.

z/OS ONLYMCA

MCAUSER에서 도출된 사용자 ID가 사용됩니다. 네트워크에서 수신된 사용자 ID는 사용되지 않습니다. 이 값은 z/OS에서만 지원됩니다.

z/OS ALTMCA

메시지 디스크립터의 *UserIdentifier* 필드에 있는 사용자 ID가 사용됩니다. 네트워크에서 수신된 사용자 ID는 사용되지 않습니다. 이 값은 z/OS에서만 지원됩니다.

z/OS z/OS에서, 검사되는 사용자 ID 및 검사되는 사용자 ID의 수는 MQADMIN RACF 클래스 h1q.RESLEVEL 프로파일의 설정에 따라 다릅니다. 채널 시작기 사용자 ID가 h1q.RESLEVEL에 대해 갖는 액세스 레벨에 따라 0, 1 또는 2개의 사용자 ID가 선택됩니다. 검사하는 사용자 ID 수를 확인하려면 RESLEVEL 및 채널 시작기 연결을 참조하십시오. 선택되는 사용자 ID에 대한 자세한 정보는 [채널 시작기에 사용되는 사용자 ID](#)를 참조하십시오.

z/OS z/OS에서 이 매개변수는 채널 유형(**CHLTYPE**)이 RCVR, RQSTR, CLUSRCVR 또는 SVRCONN인 채널에 대해서만 유효합니다. CTX 및 ALTMCA는 SVRCONN 채널에 대해 유효하지 않습니다.

Multi 멀티플랫폼에서 이 매개변수는 채널 유형 (**CHLTYPE**) 이 RCVR, RQSTR 또는 CLUSRCVR인 채널에 대해서만 유효합니다.

QMNAME(string)

큐 관리자 이름.

CLNTCONN 채널의 경우, **QMNAME** 은 IBM MQ MQI client 애플리케이션이 연결을 요청할 수 있는 큐 관리자의 이름입니다. **QMNAME**은 채널이 정의된 큐 관리자의 이름과 달라도 됩니다. [CCDT의 큐 관리자 그룹](#)을 참조하십시오.

다른 채널 유형에서는 **QMNAME** 매개변수가 유효하지 않습니다.

z/OS QSGDISP

이 매개변수는 z/OS에만 적용됩니다.

명령을 적용할 오브젝트의 속성 지정 값을 지정합니다(즉, 정의 위치 및 작동 방법).

표 69. QSGDISP 옵션에 대한 오브젝트 속성 지정 값	
QSGDISP	DEFINE
COPY	오브젝트가 LIKE 오브젝트와 같은 이름의 QSGDISP (GROUP) 오브젝트를 사용하여 명령을 실행하는 큐 관리자의 페이지 세트에 정의되어 있습니다.

표 69. QSGDISP 옵션에 대한 오브젝트 속성 지정 값 (계속)	
QSGDISP	DEFINE
GROUP	<p>큐 관리자가 큐 공유 그룹에 속해 있는 경우에만 오브젝트 정의가 공유 저장소에 상주합니다. 정의에 성공한 경우, 다음 명령이 생성됩니다. 이 명령은 페이지 세트 0에서 로컬 사본을 작성하거나 새로 고치기 위해 큐 공유 그룹에 있는 모든 활성 큐 관리자에게 전송됩니다.</p> <pre>DEFINE CHANNEL(channel-name) CHLTYPE(type) REPLACE QSGDISP(COPY)</pre> <p>QSGDISP (COPY)로 생성된 명령의 실패 여부에 관계없이 그룹 오브젝트의 DEFINE 명령이 적용됩니다.</p>
PRIVATE	허용되지 않음
QMGR	오브젝트는 명령을 실행하는 큐 관리자의 페이지 세트에 정의됩니다.

RCVDATA(string)

채널 수신 엑시트 사용자 데이터(최대 길이 32자).

이 매개변수는 호출되었을 때 채널 수신 엑시트로 전달됩니다.

ULW UNIX, Linux 및 Windows에서 쉘표로 구분된 여러 개의 문자열을 지정하여 둘 이상의 엑시트 프로그램에 대한 데이터를 지정할 수 있습니다. 필드의 전체 길이는 999자를 초과해서는 안됩니다.

IBM i IBM i에서 각각 길이가 32자인 문자열을 최대 10개 지정할 수 있습니다. 데이터의 첫 번째 문자열은 지정된 첫 번째 수신 엑시트로 전달되고, 두 번째 문자열은 두 번째 엑시트로 전달되는 방식으로 전달됩니다.

z/OS z/OS에서는, 각각의 길이가 32자인 최대 8개의 문자열을 지정할 수 있습니다. 데이터의 첫 번째 문자열은 지정된 첫 번째 수신 엑시트로 전달되고, 두 번째 문자열은 두 번째 엑시트로 전달되는 방식으로 전달됩니다.

다른 플랫폼에서는 각 채널에 대해 한 개의 수신 엑시트 데이터 문자열만 지정할 수 있습니다.

RCVEXIT(string)

채널 수신 엑시트 이름.

이름이 공백이 아닐 경우 엑시트는 다음 시기에 호출됩니다.

- 수신된 네트워크 데이터가 처리되기 바로 직전.

엑시트에는 전체 전송 버퍼가 수신된 그대로 주어집니다. 필요에 따라 버퍼의 내용은 수정할 수 있습니다.

- 채널의 초기설정 및 종료 시점.

ULW UNIX, Linux, and Windows에서 쉘표로 구분된 여러 개의 문자열을 지정하여 둘 이상의 엑시트 프로그램의 이름을 지정할 수 있습니다. 그러나, 지정된 총 문자수는 999자를 초과할 수 없습니다.

IBM i IBM i에서 쉘표로 구분된 여러 개의 문자열을 지정하여 최대 10개의 엑시트 프로그램의 이름을 지정할 수 있습니다.

z/OS z/OS에서 쉘표로 구분된 여러 개의 문자열을 지정하여 최대 8개의 엑시트 프로그램의 이름을 지정할 수 있습니다.

다른 플랫폼에서는 각 채널에 대해 수신 엑시트 이름을 하나만 지정할 수 있습니다.

이름의 형식과 최대 길이는 **MSGEXIT**와 동일합니다.

REPLACE 및 NOREPLACE

기존 정의를 이 정의로 바꾸거나 바꾸지 마십시오. 이 매개변수는 선택사항입니다.

z/OS z/OS에서는 동일한 속성 지정 값이 있어야 합니다. 다른 속성 지정 값을 가진 오브젝트는 변하지 않습니다.

REPLACE

정의를 동일한 이름의 기존 정의를 바꿉니다. 정의가 존재하지 않으면 새로 작성됩니다. **REPLACE**는 채널 상태를 바꾸지 않습니다.

NOREPLACE

정의를 동일한 이름의 기존 정의를 바꾸지 않습니다.

SCYDATA(string)

채널 보안 엑시트 사용자 데이터(최대 길이 32자).

이 매개변수는 호출되었을 때 채널 보안 엑시트로 전달됩니다.

SCYEXIT(string)

채널 보안 엑시트 이름.

이름이 공백이 아닐 경우 엑시트는 다음 시기에 호출됩니다.

- 채널을 설정한 직후.

메시지가 전송되기 전에 엑시트는 연결 권한 부여를 유효하게 만들기 위해 보안 플로우의 실행을 촉구할 수 있습니다.

- 보안 메시지 플로우에 대한 응답을 받은 시점.

리모트 큐 관리자에 있는 리모트 프로세서에서 수신된 보안 메시지 플로우가 엑시트에 주어집니다.

- 채널의 초기설정 및 종료 시점.

이름의 형식과 최대 길이는 **MSGEXIT**와 동일하지만 이름을 하나만 사용할 수 있습니다.

SENDDATA(string)

채널 송신 엑시트 사용자 데이터. 최대 길이는 32자입니다.

이 매개변수는 호출되었을 때 채널 송신 엑시트로 전달됩니다.

ULW UNIX, Linux, and Windows에서 쉘표로 구분된 여러 개의 문자열을 지정하여 둘 이상의 엑시트 프로그램에 대한 데이터를 지정할 수 있습니다. 필드의 전체 길이는 999자를 초과해서는 안 됩니다.

IBM i IBM i에서 각각 길이가 32자인 문자열을 최대 10개 지정할 수 있습니다. 데이터의 첫 번째 문자열은 지정된 첫 번째 송신 엑시트로 전달되고, 두 번째 문자열은 두 번째 엑시트로 전달되는 방식으로 전달됩니다.

z/OS z/OS에서는, 각각의 길이가 32자인 최대 8개의 문자열을 지정할 수 있습니다. 데이터의 첫 번째 문자열은 지정된 첫 번째 송신 엑시트로 전달되고, 두 번째 문자열은 두 번째 엑시트로 전달되는 방식으로 전달됩니다.

다른 플랫폼에서는 각 채널에 대해 한 개의 송신 엑시트 데이터 문자열만 지정할 수 있습니다.

SENDEXIT(string)

채널 송신 엑시트 이름.

이름이 공백이 아닐 경우 엑시트는 다음 시기에 호출됩니다.

- 데이터가 네트워크상에서 송신된 직후.

데이터가 전송되기 전에 엑시트에 전체 전송 버퍼가 주어집니다. 필요에 따라 버퍼의 내용은 수정할 수 있습니다.

- 채널의 초기설정 및 종료 시점.

ULW UNIX, Linux, and Windows에서 쉘표로 구분된 여러 개의 문자열을 지정하여 둘 이상의 엑시트 프로그램의 이름을 지정할 수 있습니다. 그러나, 지정된 총 문자수는 999자를 초과할 수 없습니다.

IBM i IBM i에서 쉘표로 구분된 여러 개의 문자열을 지정하여 최대 10개의 엑시트 프로그램의 이름을 지정할 수 있습니다.

z/OS z/OS에서 쉽표로 구분된 여러 개의 문자열을 지정하여 최대 8개의 엑시트 프로그램의 이름을 지정할 수 있습니다.

다른 플랫폼에서는 각 채널에 대해 송신 엑시트 이름을 하나만 지정할 수 있습니다.

이름의 형식과 최대 길이는 **MSGEXIT**와 동일합니다.

SEQWRAP(integer)

이 값에 도달하면, 순서 번호가 1에서 다시 시작할 수 있도록 줄바꿈됩니다.

이 값은 조정할 수 있는 값이 아니며, 로컬 및 리모트 채널 정의 양쪽에서 일치해야 합니다.

값의 범위는 100 - 999999999여야 합니다.

이 매개변수는 채널 유형(**CHLTYPE**)이 SDR, SVR, RCVR, RQSTR, CLUSSDR 또는 CLUSRCVR인 채널에만 유효합니다.

SHARECNV(integer)

각 TCP/IP 채널 인스턴스가 공유할 수 있는 대화의 최대 수를 지정합니다. **SHARECNV** 값은 다음과 같습니다.

1

TCP/IP 채널 인스턴스에서 대화가 공유되지 않음을 지정합니다. **MQGET** 호출 여부와 관계없이 클라이언트 하트비트를 사용할 수 있습니다. 미리 읽기 및 클라이언트 비동기 이용도 사용 가능하며 채널 정지를 보다 정밀하게 제어할 수 있습니다.

0

TCP/IP 채널 인스턴스에서 대화가 공유되지 않음을 지정합니다.

값의 범위는 0 - 999999999여야 합니다.

이 매개변수는 채널 유형(**CHLTYPE**)이 CLNTCONN 또는 SVRCONN인 채널에만 유효합니다. CLNTCONN **SHARECNV** 값이 SVRCONN **SHARECNV** 값과 일치하지 않으면 둘 중 낮은 값이 사용됩니다. 이 매개변수는 전송 유형(**TRPTYPE**)이 TCP가 아닌 채널에서는 무시됩니다.

소켓의 모든 대화가 동일한 스레드로 수신됩니다.

SHARECNV 한계가 높으면 큐 관리자 스레드 사용량이 줄어드는 이점이 있습니다. 소켓을 공유하는 다수의 대화가 모두 사용 중인 경우 지연될 수 있습니다. 대화가 수신 스레드를 사용하기 위해 서로 경쟁합니다. 이 경우, **SHARECNV** 값을 더 낮추는 것이 좋습니다.

공유 대화 수는 **MAXINST** 또는 **MAXINSTC** 합계에 영향을 주지 않습니다.

참고: 이 변경이 적용되려면 클라이언트를 재시작해야 합니다.

SHORTRTY(integer)

SHORTRTY는 **SHORTTMR**에 지정된 간격으로 리모트 큐 관리자에 연결하기 위해 SDR, SVR 또는 CLUSSDR 채널에서 시도한 최대 횟수를 지정합니다. 시도 횟수를 모두 사용하고 나면 채널은 **LONGRTY**로 정의된 스케줄에 따라 다시 연결을 시도합니다.

값의 범위는 0 - 999999999여야 합니다.

이 매개변수는 채널 유형(**CHLTYPE**)이 SDR, SVR, CLUSSDR 또는 CLUSRCVR인 채널에만 유효합니다.

명시적 명령을 통해 시작하는지 아니면 채널 시작기를 통해 자동으로 시작하는지에 상관없이 처음에 연결에 실패하면 채널이 다시 연결을 시도합니다. 채널이 성공적으로 연결한 후 연결에 실패하는 경우에도 다시 연결을 시도합니다. 실패의 원인이 추가 시도의 실패일 경우에는 연결이 시도되지 않습니다.

SHORTTMR(integer)

SHORTRTY에서 **SHORTTMR**은 리모트 큐 관리자에 연결을 재시도하기 전에 대기하는 최대 시간(초)입니다.

시간은 근사치입니다. IBM MQ 8.0부터, 0은 가능한 한 빨리 다른 연결을 시도함을 의미합니다.

채널이 활성화될 때까지 대기해야 할 경우 다시 연결하려는 시도 사이의 간격이 확장될 수 있습니다.

값의 범위는 0 - 999999999여야 합니다.

참고: 구현 상의 이유로, 최대 **SHORTTMR** 값은 999,999이며, 이 최대값을 초과하는 값은 999,999로 처리됩니다. IBM MQ 8.0부터, **SHORTTMR**이 1로 설정되면 연결 시도 사이의 최소 간격은 2초입니다.

이 매개변수는 채널 유형(**CHLTYPE**)이 SDR, SVR, CLUSSDR 또는 CLUSRCVR인 채널에만 유효합니다.

SSLCAUTH

SSLCAUTH는 IBM MQ에서 TLS 클라이언트의 인증서가 필요한지 정의합니다. TLS 클라이언트에서 채널이 시작됩니다. 클라이언트에 필요한 동작을 판별하기 위해 **SSLCAUTH**가 TLS 서버에 적용됩니다. TLS 서버는 시작 플로우를 수신하는 채널의 끝입니다.

이 매개변수는 채널 유형(**CHLTYPE**)이 RCVR, SVRCONN, CLUSRCVR, SVR 또는 RQSTR인 채널에만 유효합니다.

매개변수는 **SSLCIPH**가 지정된 채널에만 사용됩니다. **SSLCIPH**가 비어 있으면 데이터가 무시되고 오류 메시지가 발행되지 않습니다.

REQUIRED

IBM MQ에는 TLS 클라이언트의 인증서가 필요하며 유효성을 검증합니다.

OPTIONAL



피어 TLS 클라이언트 시스템은 여전히 인증서를 송신할 수도 있습니다. 이렇게 하면, 이 인증 내용은 정상으로 유효화됩니다.





SSLCIPH(string)

SSLCIPH 은 채널에서 사용되는 CipherSpec 을 지정합니다. 최대 길이는 32자 입니다. 이 매개변수는 전송 유형 **TRPTYPE(TCP)** 을 사용하는 모든 채널 유형에서 유효합니다. **SSLCIPH** 매개변수가 공백이면 채널에서 TLS를 사용하려고 시도하지 않습니다.

이 매개변수의 값은 SECPROT의 값을 설정하는 데도 사용됩니다.(**DISPLAY CHSTATUS** 명령의 출력 필드)

사용 중인 CipherSpec 이름을 지정하십시오. IBM MQ SSL 지원과 더불어 사용할 수 있는 CipherSpec은 다음 테이블에 나와 있습니다. 특정 이름 CipherSpec 이 사용되는 경우 채널의 두 끝에 있는 **SSLCIPH** 값은 동일한 이름의 CipherSpec을 지정해야 합니다.

참고:   IBM MQ for z/OS에서는 테이블에 표시되는지 여부에 관계없이 CipherSpec의 두 자리 16진코드를 지정할 수도 있습니다. IBM i에서는 테이블에 나타나는지 여부와 상관없이 CipherSpec의 두 자리 16진 코드를 지정할 수도 있습니다. 또한 IBM i에서 AC3의 설치에 SSL 사용을 위한 필수조건입니다.



플랫폼 지원 430 페이지의 『1』	CipherSpec 이름	사용되는 프로토콜	데이터 무결성	암호화 알고리즘	암호화 비트	FIPS 430 페이지의 『2』	스위트 B
	TLS_RSA_WITH_AES_128_CBC_SHA	TLS 1.0	SHA-1	AES	128	예	아니오
	TLS_RSA_WITH_AES_256_CBC_SHA 430 페이지의 『3』	TLS 1.0	SHA-1	AES	256	예	아니오
모두	ECDHE_ECDSA_AES_128_CBC_SHA256	TLS 1.2	SHA-256	AES	128	예	아니오
모두	ECDHE_ECDSA_AES_256_CBC_SHA384 430 페이지의 『3』	TLS 1.2	SHA-384	AES	256	예	아니오
	ECDHE_ECDSA_AES_128_GCM_SHA256 430 페이지의 『4』	TLS 1.2	AEAD	AES-128 GCM	128	예	128 비트
	ECDHE_ECDSA_AES_256_GCM_SHA384 430 페이지의 『3』 430 페이지의 『4』	TLS 1.2	AEAD	AES-128 GCM	256	예	192 비트
모두	ECDHE_RSA_AES_128_CBC_SHA256	TLS 1.2	SHA-256	AES	128	예	아니오

플랫폼 지원 430 페이지의 『1』	CipherSpec 이름	사용되는 프로토콜	데이터 무결성	암호화 알고리즘	암호화 비트	FIPS 430 페이지의 『2』	스위트 B
모두	ECDHE_RSA_AES_256_CBC_SHA384 430 페이지의 『3』	TLS 1.2	SHA-384	AES	256	예	아니오
Multi (LTS) 모두 (V9.0.5 이상)	ECDHE_RSA_AES_128_GCM_SHA256 430 페이지의 『4』	TLS 1.2	AEAD AES-128 GCM	AES	128	예	아니오
Multi (LTS) 모두 (V9.0.5 이상)	ECDHE_RSA_AES_256_GCM_SHA384 430 페이지의 『3』 430 페이지의 『4』	TLS 1.2	AEAD AES-128 GCM	AES	SHA384	예	아니오
IBM i 430 페이지의 『5』	ECDHE_ECDSA_RC4_128_SHA256	TLS 1.2	AEAD AES-128 GCM	AES	SHA256	예	아니오
IBM i	ECDHE_ECDSA_3DES_EDE_CBC_SHA256	TLS 1.2	AEAD AES-128 GCM	3DES	SHA256	예	아니오
IBM i	ECDHE_ECDSA_NULL_SHA256	TLS 1.2	AEAD AES-128 GCM	ECDSA	SHA256	예	아니오
IBM i	ECDHE_ECDSA_AES_256_GCM_SHA384 430 페이지의 『3』 430 페이지의 『4』	TLS 1.2	AEAD AES-128 GCM	AES	SHA384	예	아니오
z/OS ULW	TLS_RSA_WITH_AES_128_CBC_SHA256	TLS 1.2	SHA-256	AES	128	예	아니오
z/OS ULW	TLS_RSA_WITH_AES_256_CBC_SHA256 430 페이지의 『3』	TLS 1.2	SHA-256	AES	256	예	아니오
모두 (V9.0.5 이상 및 9.0 LTS)	TLS_RSA_WITH_AES_128_GCM_SHA256 430 페이지의 『4』	TLS 1.2	AEAD AES-128 GCM	AES	128	예	아니오
모두 (V9.0.5 이상 및 9.0 LTS)	TLS_RSA_WITH_AES_256_GCM_SHA384 430 페이지의 『3』 430 페이지의 『4』	TLS 1.2	AEAD AES-128 GCM	AES	256	예	아니오

플랫폼 지원 430 페이지의 『1』	CipherSpec 이름	사용되는 프로토콜	데이터 무결성	암호화 알고리즘	암호화 알	암호화 비트	FIPS 430 페이지의 『2』	스위트 B
---------------------	---------------	-----------	---------	----------	-------	--------	-------------------	-------

참고사항:

1. 특정 플랫폼이 명시되지 않은 경우 모든 플랫폼에서 CipherSpec을 사용할 수 있습니다. 각 플랫폼 아이콘에서 다루는 플랫폼 목록은 [제품 문서의 릴리스 및 플랫폼 아이콘](#)의 내용을 참조하십시오.
2. FIPS 인증 플랫폼에서 CipherSpec이 FIPS 인증 CipherSpec인지 여부를 지정합니다. FIPS에 대한 설명은 [FIPS\(Federal Information Processing Standards\)](#)를 참조하십시오.
3. 탐색기가 사용하는 JRE에 제한 없는 적절한 정책 파일이 적용되지 않는 한, 이 CipherSpec을 사용하여 IBM MQ Explorer에서 큐 관리자로의 연결을 보호할 수 없습니다.
4. GSKit의 권장사항에 따라 GCM CipherSpecs에는 동일한 세션 키를 사용하여 2번째 24.5 TLS 레코드가 전송된 후 AMQ9288 메시지와 함께 연결이 종료됨을 의미하는 제한이 있습니다.

  To prevent this error from happening: avoid using GCM Ciphers, enable secret key reset, or start your IBM MQ queue manager or client with the environment variable GSK_ENFORCE_GCM_RESTRICTION=GSK_FALSE set.

참고사항:



- 연결의 양쪽에서 이 환경 변수를 설정해야 하며 큐 관리자 연결 및 큐 관리자 연결에 대한 큐 관리자 연결에 두 클라이언트 모두에 적용됩니다.
- 이 명령문은 GSKit 라이브러리에만 적용되므로 비관리 .NET 클라이언트는 물론 Java 또는 관리 .NET 클라이언트에도 영향을 줍니다.

이 제한은 IBM MQ for z/OS에는 적용되지 않습니다.

중요사항: GCM 제한사항은 사용 중인 FIPS 모드에 관계없이 적용됩니다.

5.  IBM i에서 지원되는 것으로 나열된 CipherSpec은 IBM i의 버전 7.2와 7.3에 적용됩니다.

개인 인증서를 요청할 때 공용 및 개인 키 쌍의 키 크기를 지정합니다. SSL 데이터 교환 중에 사용된 키 크기는 인증서에 저장된 크기 및 CipherSpec에 따라 다를 수 있습니다.

-   z/OS, UNIX, Linux 및 Windows에서 CipherSpec 이름에 _EXPORT가 포함되면 최대 데이터 교환 키 크기는 512비트입니다. SSL 데이터 교환 중에 교환된 인증서 중 한 개의 키 크기가 512비트를 초과할 경우, 데이터 교환 중에 사용할 수 있도록 임시 512비트 키가 생성됩니다.
-  UNIX, Linux 및 Windows에서 CipherSpec 이름에 _EXPORT1024가 포함되면 데이터 교환 키의 최대 크기는 1024비트입니다.
- 그렇지 않은 경우 데이터 교환 키 크기는 인증서에 저장된 크기입니다.

SSLPEER(string)

채널의 다른 쪽 끝에 있는 피어 큐 관리자 또는 클라이언트에서 사용되는 인증서 필터를 지정합니다. 필터는 인증서의 식별 이름과 비교하는 데 사용됩니다. 식별 이름은 TLS 인증서의 ID입니다. 피어에서 수신한 인증서의 식별 이름이 **SSLPEER** 필터와 일치하지 않으면 채널이 시작되지 않습니다.

참고: TLS 주제 식별 이름과 일치하는지 비교하여 채널에 대한 연결을 제안하는 대체 방법에서는 채널 인증 레코드를 사용합니다. 채널 인증 레코드를 사용하면 여러 다른 TLS 주제 식별 이름 패턴을 동일한 채널에 적용할 수 있습니다. **SSLPEER** 및 채널 인증 레코드 모두 동일 채널에 적용될 수 있습니다. 그러면 인바운드 인증서가 두 패턴과 일치해야 연결할 수 있습니다. 자세한 정보는 [채널 인증 레코드를 참조](#)하십시오.

SSLPEER는 선택적입니다. 이 매개변수를 지정하지 않으면 채널 시작 시 피어의 식별 이름을 검사하지 않습니다. 인증서의 식별 이름은 메모리에 있는 **SSLPEER** 정의에 여전히 작성되며 보안 엑시트에 전달됩니다. **SSLCIPH**가 비어 있으면 데이터가 무시되고 오류 메시지가 발행되지 않습니다.

이 매개변수는 모든 채널 유형에 유효합니다.

SSLPEER 값은 식별 이름을 지정하는 데 사용된 표준 양식으로 지정됩니다. 예를 들면, 다음과 같습니다.

```
SSLPEER('SERIALNUMBER=4C:D0:49:D5:02:5F:38,CN="H1_C_FR1",O=IBM,C=GB')
```

분리 문자를 쉼표(,) 대신 세미콜론(;)으로 사용할 수 있습니다.

지원되는 가능한 속성 유형은 다음과 같습니다.

표 70. SSLPEER에 의해 지원되는 속성 유형	
속성	설명
SERIALNUMBER	인증서 일련 번호
MAIL	이메일 주소
E	이메일 주소(MAIL보다 우선적으로는 더 이상 사용되지 않음)
UID 또는 USERID	사용자 ID
CN	공용 이름
T	제목
OU	조직 단위 이름
DC	도메인 컴포넌트
O	조직 이름
STREET	상세 주소/주소 두 번째 줄
L	지역 이름
ST(또는 SP 또는 S)	시 또는 도 이름
PC	우편번호
C	국가
UNSTRUCTUREDNAME	호스트 이름
UNSTRUCTUREDADDRESS	IP 주소
DNQ	식별 이름 규정자

IBM MQ에서는 속성 유형에 대문자만 사용할 수 있습니다.

SSLPEER 문자열에서 지원되지 않는 속성 유형이 지정되면 속성이 정의될 때 또는 런타임 시 오류가 출력됩니다. 오류가 출력되는 시점은 실행되는 플랫폼에 따라 다릅니다. 오류는 **SSLPEER** 문자열이 플로우된 인증서의 식별 이름과 일치하지 않는다는 의미입니다.

플로우된 인증서의 식별 이름에 여러 개의 조직 단위(OU) 속성이 있고 **SSLPEER**가 이러한 속성이 비교되도록 지정하는 경우, 속성은 내림차순 계층 구조 순서로 정의되어야 합니다. 예를 들어, 플로우된 인증서의 식별 이름에 OU OU=Large Unit, OU=Medium Unit, OU=Small Unit가 포함된 경우, 다음 **SSLPEER** 값을 지정하면 적용됩니다.

```
('OU=Large Unit,OU=Medium Unit')
('OU=*,OU=Medium Unit,OU=Small Unit')
('OU=*,OU=Medium Unit')
```

하지만 다음과 같은 **SSLPEER** 값을 지정하면 실패합니다.

```
('OU=Medium Unit,OU=Small Unit')
('OU=Large Unit,OU=Small Unit')
```

```
('OU=Medium Unit')
('OU=Small Unit, Medium Unit, Large Unit')
```

이러한 예에 표시된 대로 계층 구조의 하위 부분에 있는 속성은 생략할 수 있습니다. 예를 들어, ('OU=Large Unit,OU=Medium Unit')는 ('OU=Large Unit,OU=Medium Unit,OU=*)와 같습니다.

도메인 컴포넌트(DC) 값을 제외하고 모든 면에서 두 DN이 같은 경우, 거의 동일한 규칙이 OU로 적용됩니다. DC 값의 경우는 예외이며, 가장 왼쪽의 DC가 최하위 레벨이고 가장 구체적이며 비교 순서도 그에 따라 달라집니다.

속성 값의 일부 또는 전체를 일반적으로 사용할 수 있습니다. 속성 자체에 별표 *를 사용하거나 여간 앞 또는 뒤에 별표를 사용할 수 있습니다. 별표를 사용하면 **SSLPEER**를 식별 이름 값 또는 해당 속성의 여간으로 시작되는 모든 값과 일치시킬 수 있습니다. 인증서의 DN에 있는 속성 값 맨 앞 또는 맨 뒤에 별표를 지정할 수 있습니다. 별표를 지정하면 **SSLPEER**와 정확하게 일치하는 항목을 확인할 수 있습니다. *를 지정하여 정확하게 일치하는 항목을 확인하십시오. 예를 들어, 인증서의 DN에 CN='Test*' 속성이 있으면 다음 명령을 사용하여 정확하게 일치하는 항목을 확인할 수 있습니다.

```
SSLPEER('CN=Test\*')
```

Multi 매개변수의 최대 길이는 멀티플랫폼에서 1024바이트입니다.

z/OS 매개변수의 최대 길이는 z/OS에서 256바이트입니다.

SSLPEER를 사용할 때 채널 인증 레코드의 유연성이 향상되며 모든 플랫폼에서 1024바이트를 지원합니다.

STATCHL

채널에 대한 통계 데이터의 콜렉션을 제어합니다.

QMGR

큐 관리자의 **STATCHL** 매개변수는 채널에서 상속합니다.

OFF

해당 채널에 대한 통계 데이터 콜렉션이 꺼집니다.

LOW

큐 관리자의 **STATCHL** 매개변수 값이 NONE이 아닌 경우, 통계 데이터 콜렉션이 켜집니다. 이 채널의 경우 낮은 등급으로 데이터가 수집됩니다.

MEDIUM

큐 관리자의 **STATCHL** 매개변수 값이 NONE이 아닌 경우, 통계 데이터 콜렉션이 켜집니다. 이 채널의 경우 중간 등급으로 데이터가 수집됩니다.

HIGH

큐 관리자의 **STATCHL** 매개변수 값이 NONE이 아닌 경우, 통계 데이터 콜렉션이 켜집니다. 이 채널의 경우 높은 등급으로 데이터가 수집됩니다.

이 매개변수에 대한 변경사항은 변경이 발생한 후 시작된 채널에만 적용됩니다.

z/OS z/OS 시스템에서는 사용자가 선택하는 값에 관계없이 이 매개변수를 사용하면 통계 데이터 콜렉션을 간단히 설정할 수 있습니다. LOW, MEDIUM 또는 HIGH를 지정해도 결과에는 차이가 없습니다. 채널 회계 레코드를 수집하려면 이 매개변수를 사용해야 합니다.

클러스터 채널의 경우, 이 매개변수의 값이 저장소에 복제되지 않으므로 CLUSSDR 채널의 자동 정의에 사용되지 않습니다. 자동 정의된 CLUSSDR 채널의 경우, 이 매개변수의 값은 큐 관리자 속성 **STATACLS**에서 가져옵니다. 그런 다음 이 값은 채널 자동 정의 엑시트에서 대체됩니다.

TPNAME(string)

LU 6.2 트랜잭션 프로그램 이름(최대 길이 64자).

이 매개변수는 전송 유형(**TRPTYPE**)이 LU62인 채널에만 유효합니다.

CONNAME에 부가 오브젝트 이름이 포함되어 공백으로 설정해야 하는 경우가 아니면, 이 매개변수를 SNA 트랜잭션 프로그램 이름으로 설정하십시오. 실제 이름은 CPI-C 통신 부가 오브젝트나 APPC 부가 정보 데이터 세트에서 대신 확보합니다. [LU 6.2 연결의 구성 매개변수를 참조하십시오.](#)

Windows **z/OS** Windows SNA 서버 및 z/OS의 부가 오브젝트에서 TPNAM은 대문자로 랩핑됩니다.

이 매개변수는 채널 유형(**CHLTYPE**)이 RCVR인 채널에는 유효하지 않습니다.

V 9.0.0 **TPROOT**

AMQP 채널의 토픽 루트. TPROOT의 기본값은 SYSTEM.BASE.TOPIC입니다. 이 값으로 공개 또는 구독에 AMQP 클라이언트가 사용하는 토픽 문자열에는 접두부가 없으며, 클라이언트는 기타 IBM MQ 발행/구독 애플리케이션과 메시지를 교환할 수 있습니다. 또는 AMQP 클라이언트가 TPROOT 속성에 지정된 다른 토픽 접두부 아래에 발행하고 구독할 수 있습니다.

이 매개변수는 채널 유형(**CHLTYPE**)이 AMQP인 채널에만 유효합니다.

TRPTYPE

사용할 전송 유형:

LU62

SNA LU 6.2

NETBIOS

Windows Windows 및 DOS에서 지원됩니다.

z/OS 또한 NetBIOS를 지원하는 플랫폼의 서버에 연결하는 클라이언트 연결 채널을 정의하기 위해 z/OS에도 사용됩니다.

SPX

순서화된 패킷 교환

Windows Windows 및 DOS에서 지원됩니다.

z/OS 또한 SPX를 지원하는 플랫폼의 서버에 연결하는 클라이언트 연결 채널을 정의하기 위해 z/OS에도 사용됩니다.

TCP

전송 제어 프로토콜 - TCP/IP 프로토콜 모음의 일부

이 매개변수에 값을 입력하지 않으면, SYSTEM.DEF.*channel-type* 정의에 지정된 값이 사용됩니다. 채널이 다른 끝에서 시작되는 경우에는 올바른 전송 유형이 지정되었는지 확인되지 않습니다.

Multi 멀티플랫폼에서 SYSTEM.DEF.*channel-type* 정의가 없는 경우, 값을 지정해야 합니다.

z/OS z/OS에서 SYSTEM.DEF.*channel-type* 정의가 존재하지 않는 경우 기본값은 LU62입니다.

V 9.0.0 **Multi** **USECLTID**

MCAUSER 속성 값 대신 AMQP 채널의 권한 검사에 대해 클라이언트 ID가 사용되어야 함을 지정합니다.

아니오

권한 검사를 위해 MCA 사용자 ID를 사용해야 합니다.

YES

권한 검사를 위해 클라이언트 ID를 사용해야 합니다.

USEDLQ

채널을 통해 메시지를 전달할 수 없는 경우 데드-레터 큐를 사용할지 판별합니다.

NO

채널이 전달할 수 없는 메시지는 실패로 처리됩니다. **NPMSPEED** 설정에 따라 채널에서 메시지가 제거되거나 채널이 종료됩니다.

YES

DEADQ 큐 관리자 속성이 데드-레터 큐의 이름을 제공할 때 해당 큐가 사용됩니다. 그렇지 않으면 NO의 경우와 같습니다. YES가 기본값입니다.

USERID(string)

작업 사용자 ID. 최대 길이는 12자입니다.

보안 LU 6.2 세션을 리모트 메시지 채널 에이전트로 시작할 때 메시지 채널 에이전트가 이 매개변수를 사용합니다.

Multi 멀티플랫폼에서 이 매개변수는 채널 유형(CHLTYPE)이 SDR, SVR, RQSTR, CLNTCONN 또는 CLUSSDR인 채널에 대해서만 유효합니다.

z/OS z/OS에서 이 매개변수는 CLNTCONN 채널에만 지원됩니다.

매개변수의 최대 길이가 12자인 경우에도 처음 10자만 사용됩니다.

수신 끝에서 비밀번호가 암호화되고 LU 6.2 소프트웨어가 다른 암호화 메소드를 사용하는 경우, 채널이 시작되지 않습니다. 오류는 올바르지 않은 보안 세부사항으로 진단됩니다. 수신 SNA 구성을 다음과 같이 수정함으로써 올바르지 않은 보안 세부사항을 피할 수 있습니다.

- 암호 대체를 사용하지 않거나
- 보안 사용자 ID 및 암호를 정의

XMITQ(string)

전송 큐 이름.

메시지가 검색되는 큐의 이름입니다. [IBM MQ 오브젝트 이름 지정 규칙](#)을 참조하십시오.

이 매개변수는 채널 유형(CHLTYPE)이 SDR 또는 SVR인 채널에만 유효합니다. 이러한 채널 유형에 대해 이 매개변수는 필수입니다.

각 채널 유형에 따른 구문 다이어그램이 있습니다.

송신자 채널

DEFINE CHANNEL 명령 사용 시 송신자 채널의 구문 다이어그램입니다.

레일로드 다이어그램의 기본 라인 위에 표시된 값은 IBM MQ와 함께 제공되는 기본값이지만 설치로 변경되었을 수 있습니다. [9 페이지의 『구문 다이어그램』](#)의 내용을 참조하십시오.

DEFINE CHANNEL

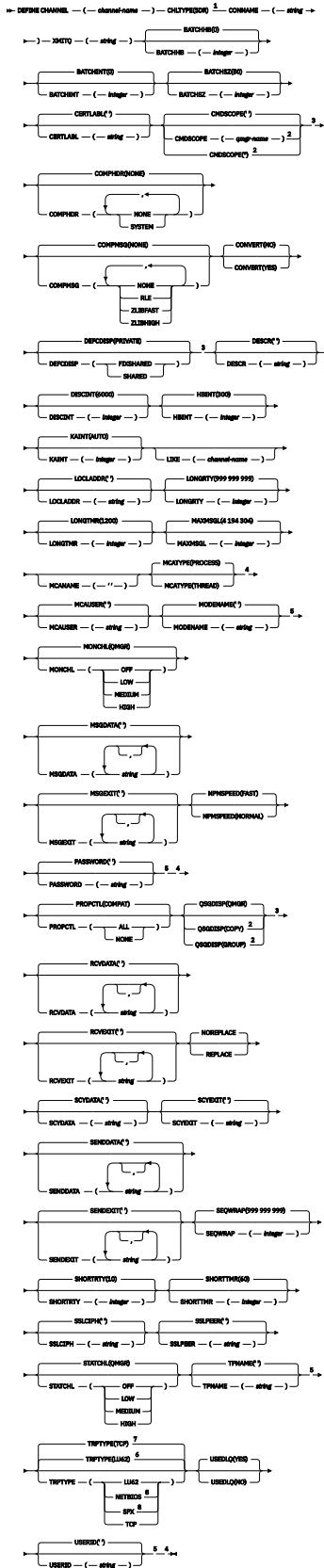

참고:

1 이 매개변수는 채널 이름 바로 다음에 와야 합니다. 단, z/OS에서는 예외입니다.

- ² 큐 관리자가 큐 공유 그룹의 구성원일 경우 IBM MQ for z/OS에서만 유효합니다.
- ³ z/OS에서만 유효합니다.
- ⁴ z/OS에서는 유효하지 않습니다.
- ⁵ TRPTYPE이 LU62인 경우에만 유효합니다.
- ⁶ z/OS의 기본값입니다.
- ⁷ 멀티플랫폼의 기본값입니다.
- ⁸ Windows에서만 유효합니다.

매개변수는 [398 페이지의 『DEFINE CHANNEL』](#)에 설명되어 있습니다.

서버 채널

DEFINE CHANNEL 명령 사용 시 서버 채널의 구문 다이어그램입니다.

레일로드 다이어그램의 기본 라인 위에 표시된 값은 IBM MQ와 함께 제공되는 기본값이지만 설치로 변경되었을 수 있습니다. [9 페이지의 『구문 다이어그램』](#)의 내용을 참조하십시오.

DEFINE CHANNEL

DEFINE CHANNEL (-- channel-name --) CHTYPEID(1-3)CTO (-- strng --) →

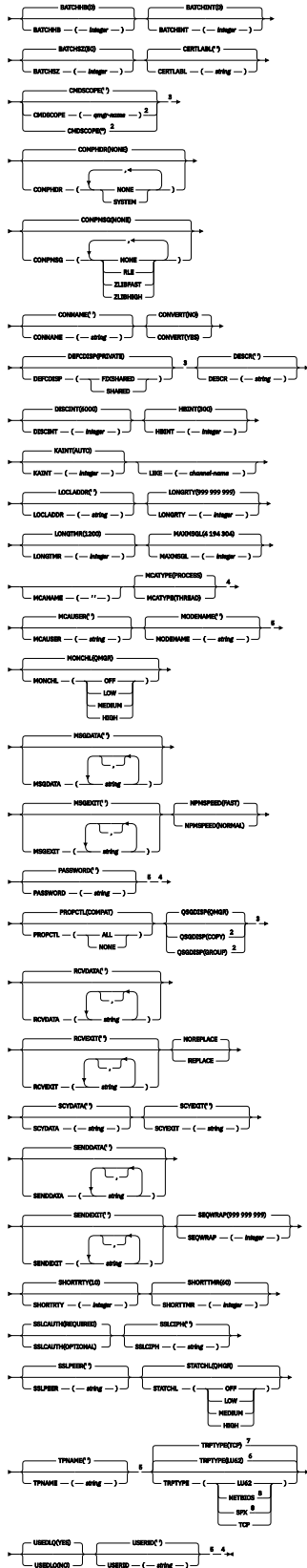

참고:

1 이 매개변수는 채널 이름 바로 다음에 와야 합니다. 단, z/OS에서는 예외입니다.

- ² 큐 관리자가 큐 공유 그룹의 구성원일 경우 IBM MQ for z/OS에서만 유효합니다.
- ³ z/OS에서만 유효합니다.
- ⁴ z/OS에서는 유효하지 않습니다.
- ⁵ TRPTYPE이 LU62인 경우에만 유효합니다.
- ⁶ z/OS의 기본값입니다.
- ⁷ 멀티플랫폼의 기본값입니다.
- ⁸ Windows에서만 유효합니다.

매개변수는 [398 페이지의 『DEFINE CHANNEL』](#)에 설명되어 있습니다.

수신자 채널

DEFINE CHANNEL 명령 사용 시 수신자 채널의 구문 다이어그램입니다.

레일로드 다이어그램의 기본 라인 위에 표시된 값은 IBM MQ와 함께 제공되는 기본값이지만 설치로 변경되었을 수 있습니다. [9 페이지의 『구문 다이어그램』](#)의 내용을 참조하십시오.

DEFINE CHANNEL

↳ DEFINE CHANNEL -- (channel-name --) -- CHLTYPE(CV) ¹ →

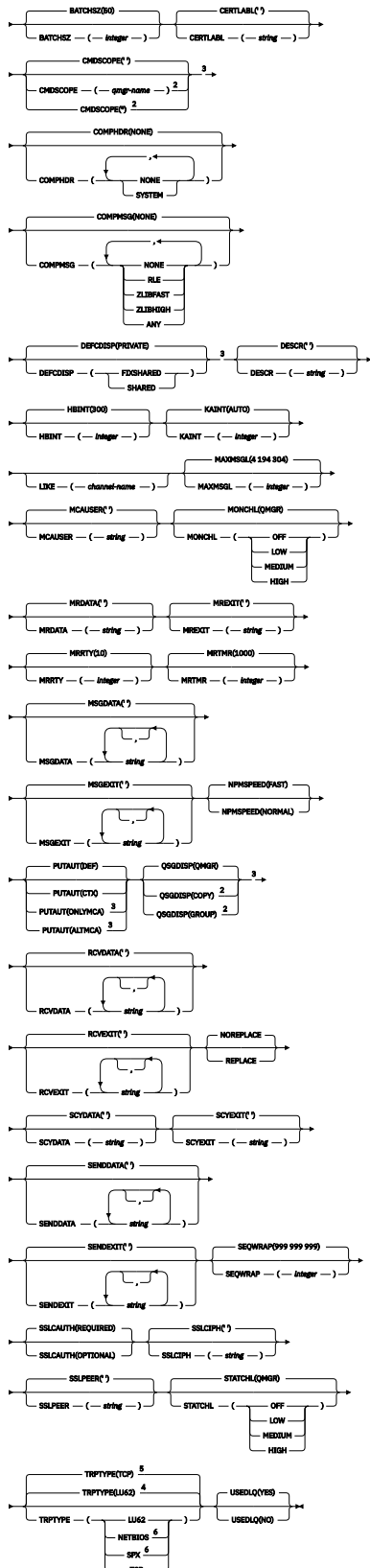

참고:

¹ 이 매개변수는 채널 이름 바로 다음에 와야 합니다. 단, z/OS에서는 예외입니다.

- ² 큐 관리자가 큐 공유 그룹의 구성원일 경우 IBM MQ for z/OS에서만 유효합니다.
- ³ z/OS에서만 유효합니다.
- ⁴ z/OS의 기본값입니다.
- ⁵ 멀티플랫폼의 기본값입니다.
- ⁶ Windows에서만 유효합니다.

매개변수는 [398 페이지의 『DEFINE CHANNEL』](#)에 설명되어 있습니다.

요청자 채널

DEFINE CHANNEL 명령 사용 시 요청자 채널의 구문 다이어그램입니다.

레일로드 다이어그램의 기본 라인 위에 표시된 값은 IBM MQ와 함께 제공되는 기본값이지만 설치로 변경되었을 수 있습니다. [9 페이지의 『구문 다이어그램』](#)의 내용을 참조하십시오.

DEFINE CHANNEL

↳ DEFINE CHANNEL -- (channel-name) -- CHLTYPE(DD) 1 -- COMNAME -- (string) --

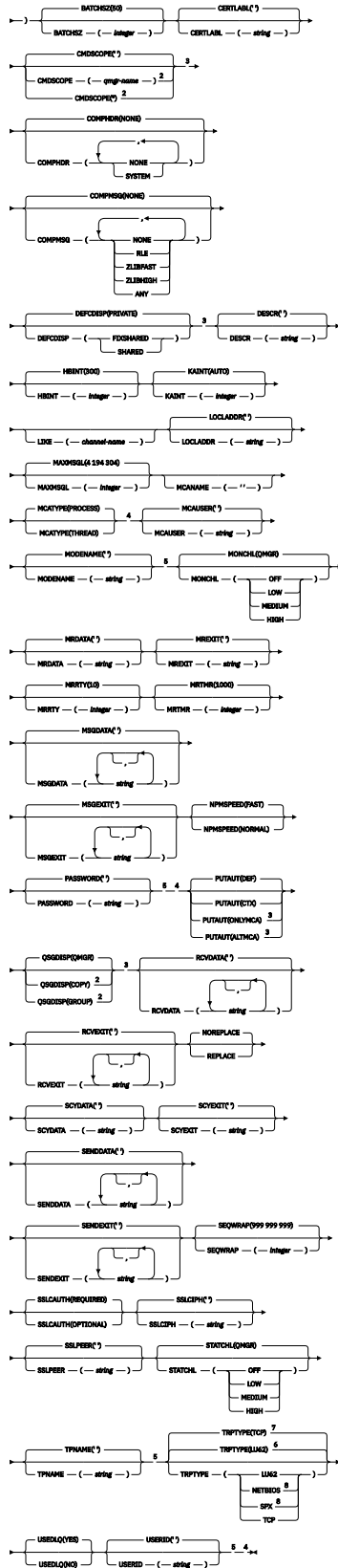

참고:

1 이 매개변수는 채널 이름 바로 다음에 와야 합니다. 단, z/OS에서는 예외입니다.

- ² 큐 관리자가 큐 공유 그룹의 구성원일 경우 IBM MQ for z/OS에서만 유효합니다.
- ³ z/OS에서만 유효합니다.
- ⁴ z/OS에서는 유효하지 않습니다.
- ⁵ TRPTYPE이 LU62인 경우에만 유효합니다.
- ⁶ z/OS의 기본값입니다.
- ⁷ 멀티플랫폼의 기본값입니다.
- ⁸ Windows에서만 유효합니다.

매개변수는 [398 페이지의 『DEFINE CHANNEL』](#)에 설명되어 있습니다.

클라이언트 연결 채널

DEFINE CHANNEL 명령 사용 시 클라이언트 연결 채널의 구문 다이어그램입니다.

레일로드 다이어그램의 기본 라인 위에 표시된 값은 IBM MQ와 함께 제공되는 기본값이지만 설치로 변경되었을 수 있습니다. [9 페이지의 『구문 다이어그램』](#)의 내용을 참조하십시오.

DEFINE CHANNEL

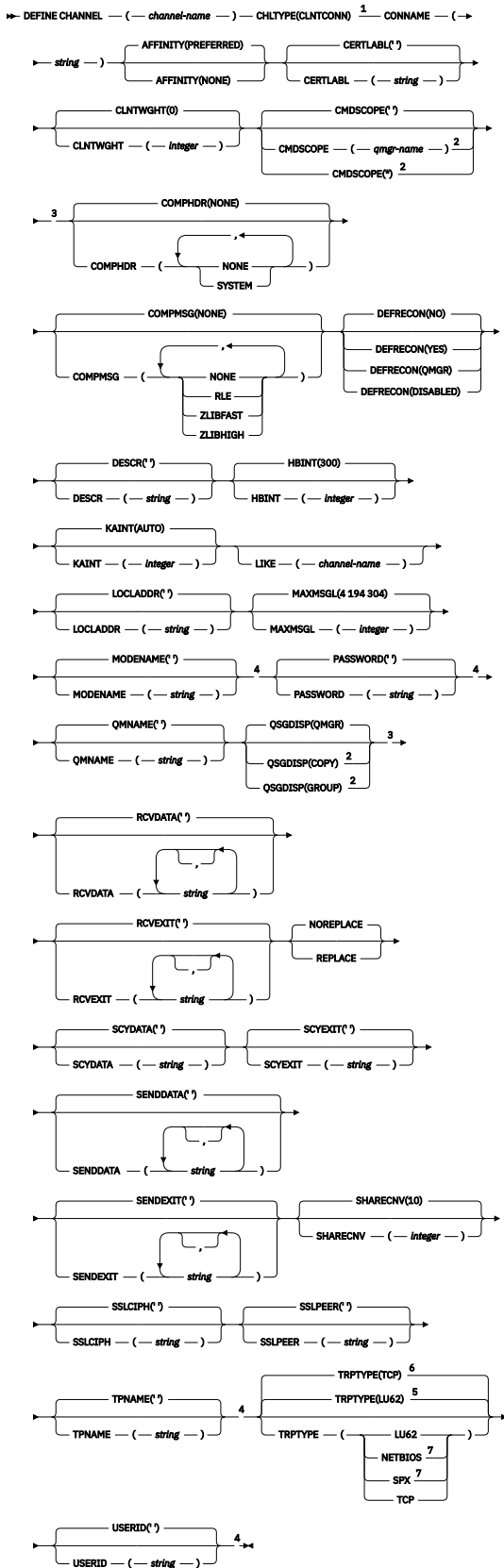

참고:

1 이 매개변수는 채널 이름 바로 다음에 와야 합니다. 단, z/OS에서는 예외입니다.

- 2 큐 관리자가 큐 공유 그룹의 구성원일 경우 z/OS에서만 유효합니다.
- 3 z/OS에서만 유효합니다.
- 4 TRPTYPE이 LU62인 경우에만 유효합니다.
- 5 z/OS의 기본값입니다.
- 6 멀티플랫폼의 기본값입니다.
- 7 DOS 또는 Windows에서 실행할 클라이언트에만 유효합니다.

매개변수는 398 페이지의 『DEFINE CHANNEL』에 설명되어 있습니다.

서버 연결 채널

DEFINE CHANNEL 명령 사용 시 서버 연결 채널의 구문 다이어그램입니다.

레일로드 다이어그램의 기본 라인 위에 표시된 값은 IBM MQ와 함께 제공되는 기본값이지만 설치로 변경되었을 수 있습니다. 9 페이지의 『구문 다이어그램』의 내용을 참조하십시오.

DEFINE CHANNEL

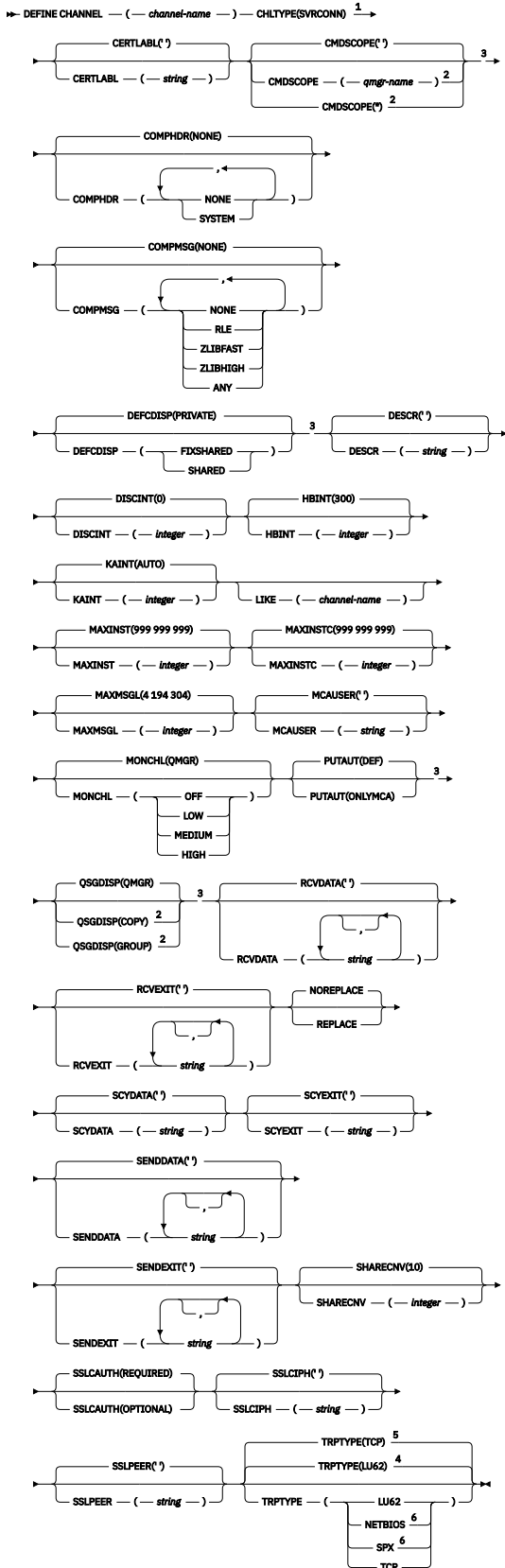

참고:

¹ 이 매개변수는 채널 이름 바로 다음에 와야 합니다. 단, z/OS에서는 예외입니다.

- 2 큐 관리자가 큐 공유 그룹의 구성원일 경우 z/OS에서만 유효합니다.
- 3 z/OS에서만 유효합니다.
- 4 z/OS의 기본값입니다.
- 5 멀티플랫폼의 기본값입니다.
- 6 Windows에서 실행할 클라이언트에만 유효합니다.

매개변수는 [398 페이지](#)의 『DEFINE CHANNEL』에 설명되어 있습니다.

클러스터-송신자 채널

DEFINE CHANNEL 명령 사용 시 클러스터 송신자 채널의 구문 다이어그램입니다.

레일로드 다이어그램의 기본 라인 위에 표시된 값은 IBM MQ와 함께 제공되는 기본값이지만 설치로 변경되었을 수 있습니다. [9 페이지](#)의 『구문 다이어그램』의 내용을 참조하십시오.

DEFINE CHANNEL

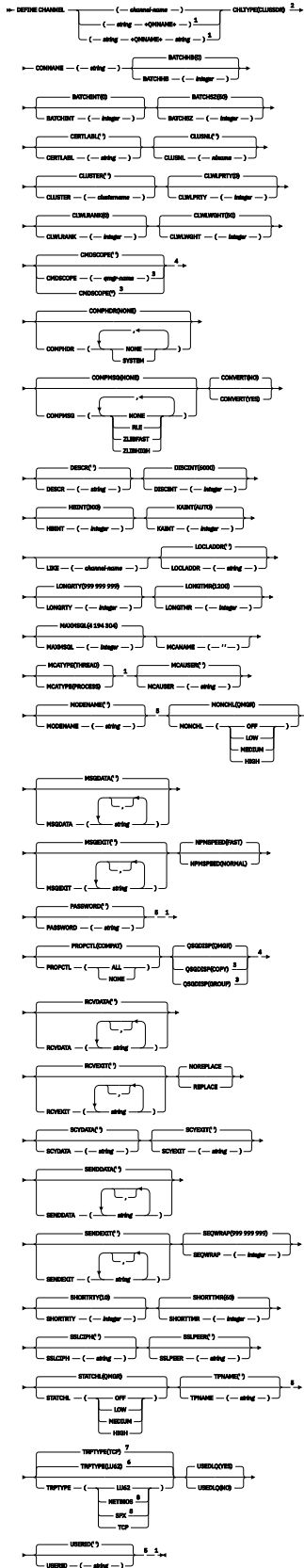

참고:

¹ z/OS에서는 유효하지 않습니다.

- 2 이 매개변수는 채널 이름 바로 다음에 와야 합니다. 단, z/OS에서는 예외입니다.
- 3 큐 관리자가 큐 공유 그룹의 구성원일 경우 IBM MQ for z/OS에서만 유효합니다.
- 4 z/OS에서만 유효합니다.
- 5 TRPTYPE이 LU62인 경우에만 유효합니다.
- 6 z/OS의 기본값입니다.
- 7 멀티플랫폼의 기본값입니다.
- 8 Windows에서만 유효합니다.

매개변수는 398 페이지의 『DEFINE CHANNEL』에 설명되어 있습니다.

클러스터 수신자 채널

DEFINE CHANNEL 명령 사용 시 클러스터 수신자 채널의 구문 다이어그램입니다.

레일로드 다이어그램의 기본 라인 위에 표시된 값은 IBM MQ와 함께 제공되는 기본값이지만 설치로 변경되었을 수 있습니다. 9 페이지의 『구문 다이어그램』의 내용을 참조하십시오.

- 2 TRPTYPE이 TCP인 경우에 이 매개변수는 선택적입니다.
- 3 큐 관리자가 큐 공유 그룹의 구성원일 경우 IBM MQ for z/OS에서만 유효합니다.
- 4 z/OS에서만 유효합니다.
- 5 TRPTYPE이 LU62인 경우에만 유효합니다.
- 6 z/OS의 기본값입니다.
- 7 멀티플랫폼의 기본값입니다.
- 8 Windows에서만 유효합니다.

매개변수는 398 페이지의 『DEFINE CHANNEL』에 설명되어 있습니다.

ULW V9.0.0 AMQP 채널

DEFINE CHANNEL 명령을 사용할 때 AMQP 채널의 구문 다이어그램입니다.

레일로드 다이어그램의 기본 라인 위에 표시된 값은 IBM MQ와 함께 제공되는 기본값이지만 설치로 변경되었을 수 있습니다. 9 페이지의 『구문 다이어그램』의 내용을 참조하십시오.

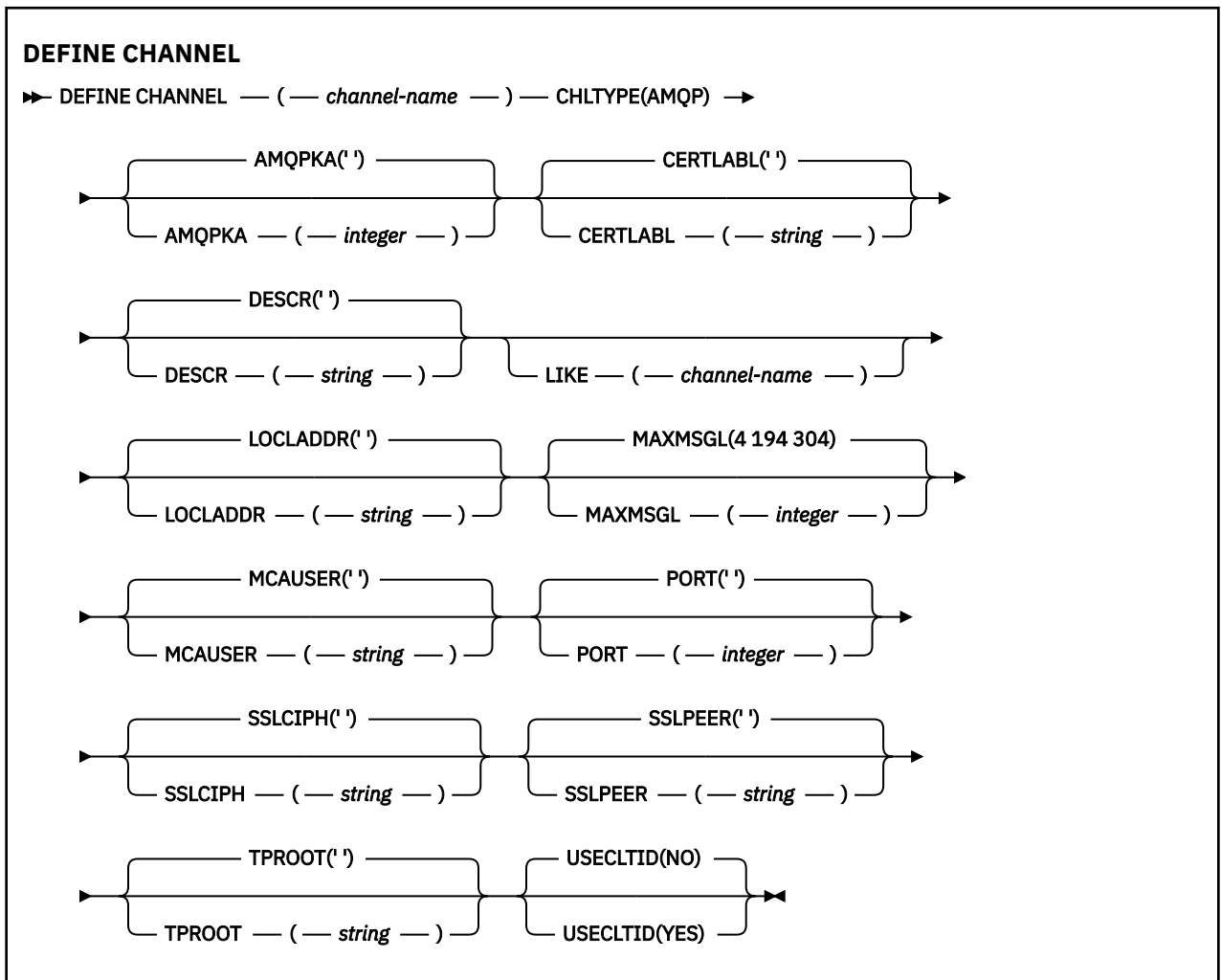

매개변수는 398 페이지의 『DEFINE CHANNEL』에 설명되어 있습니다.

Windows Linux AIX DEFINE CHANNEL(MQTT)

DEFINE CHANNEL 명령 사용 시 텔레메트리 채널의 구문 다이어그램.

MQSC 명령 사용

MQSC 명령을 사용하는 방법에 대한 정보는 >MQSC 명령을 사용하여 로컬 관리 태스크 수행을 참조하십시오.

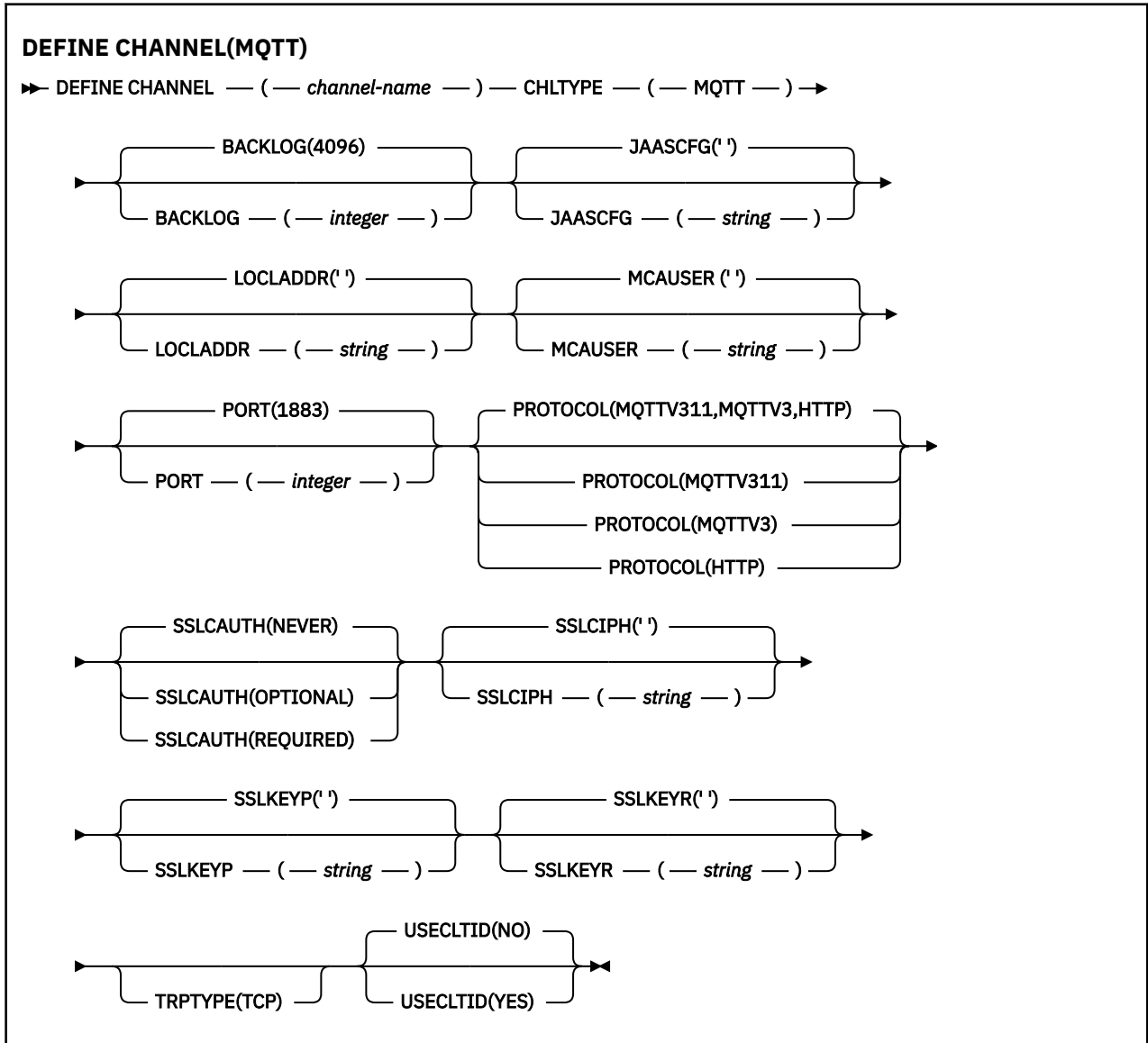

사용시 참고사항

이 명령을 실행할 때 텔레메트리(MQXR) 서비스가 실행 중이어야 합니다. 텔레메트리(MQXR) 서비스를 시작하는 방법에 대한 지시사항은 [Linux에서 텔레메트리에 대한 큐 관리자 구성](#) 또는 [Windows에서 텔레메트리에 대한 큐 관리자 구성](#)을 참조하십시오.

DEFINE CHANNEL 에 대한 매개변수 설명 (MQTT)

(*channel-name*)

새로운 채널 정의의 이름.

REPLACE 또는 ALTER가 지정된 경우가 아니면 이름은 이 큐 관리자에 정의된 기존 채널과 같지 않아야 합니다.

문자열의 최대 길이는 20자이며 문자열은 올바른 문자만 포함해야 합니다. [IBM MQ 오브젝트의 이름 지정 규칙](#)을 참조하십시오.

BACKLOG(*integer*)

텔레메트리 채널이 동시에 지원할 수 있는 미해결 연결 요청 수. 백로그 한계에 도달하면 현재 백로그가 처리 될 때까지 연결을 시도 중인 추가 클라이언트의 연결이 모두 거부됩니다.

값의 범위는 0 - 999999999입니다.

기본값은 4096입니다.

CHLTYPE

채널 유형입니다. MQTT(텔레메트리) 채널.

JAASCFG(*string*)

JAAS 구성 파일의 스탠자 이름.

JAAS로 MQTT 클라이언트 Java 앱 인증을 참조하십시오.

LOCLADDR(*ip-addr*)

LOCLADDR는 채널에 대한 로컬 통신 주소입니다. 클라이언트가 특정 IP 주소를 사용하도록 강제 실행하려면 이 매개변수를 사용하십시오. LOCLADDR는 또한 선택사항이 사용 가능한 경우 IPv4 또는 IPv6 주소를 사용하거나 다중 네트워크 어댑터가 있는 시스템에서 특정 네트워크 어댑터를 사용하도록 채널을 강제 실행하는 데 유용합니다.

LOCLADDR의 최대 길이는 MQ_LOCAL_ADDRESS_LENGTH입니다.

LOCLADDR를 생략하면 로컬 주소가 자동으로 할당됩니다.

ip-addr

*ip-addr*은 다음 세 가지 양식 중 하나로 지정되는 단일 네트워크 주소입니다.

IPv4 점분리 십진수

예: 192.0.2.1

IPv6 16진 표기

예: 2001:DB8:0:0:0:0:0:0

영숫자 호스트 이름 양식

예: WWW.EXAMPLE.COM

IP 주소를 입력하면 주소 형식에 대해서만 유효성 검증이 수행됩니다. IP 주소 자체는 유효성이 검증되지 않습니다.

MCAUSER(*string*)

메시지 채널 에이전트 사용자 ID.

문자열의 최대 길이는 12자입니다. Windows에서는 선택적으로 `user@domain` 형식의 도메인 이름으로 사용자 ID를 규정할 수 있습니다.

이 매개변수가 공백이 아니고 **USECLNTID**가 N0로 설정되면, 인증을 위한 텔레메트리 서비스에서 IBM MQ 자원에 액세스하는 데 이 사용자 ID를 사용합니다.

이 매개변수가 비어 있으며 **USECLNTID**가 N0로 설정되면 MQTT CONNECT 패킷에서 플로우되는 사용자 이름을 사용합니다. MQTT 클라이언트 ID 및 권한 부여를 참조하십시오.

PORT(*integer*)

텔레메트리(MQXR) 서비스가 클라이언트 연결을 승인하는 포트 번호. 텔레메트리 채널의 기본 포트 번호는 1883이고 SSL을 사용하여 보안이 설정된 텔레메트리 채널의 기본 포트 번호는 8883입니다. 포트 값을 0으로 지정하면 MQTT가 사용 가능한 포트 번호를 동적으로 할당합니다.

PROTOCOL

채널에서 지원하는 통신 프로토콜은 다음과 같습니다.

MQTTV311

채널은 MQTT 3.1.1 Oasis 표준에 의해 정의된 프로토콜을 사용하여 클라이언트의 연결을 승인합니다. 이 프로토콜이 제공하는 기능은 기존의 MQTTV3 프로토콜이 제공하는 기능과 거의 동일합니다.

MQTTV3

채널은 mqtt.org에서 [MQTT V3.1 프로토콜 스펙](#)을 사용하여 클라이언트로부터의 연결을 허용합니다.

HTTP

채널은 페이지에 대한 HTTP 요청 또는 MQ Telemetry에 대한 WebSockets 연결을 승인합니다.

다른 프로토콜을 사용하여 클라이언트로부터 연결을 승인하려면 심표로 구분된 목록으로 허용 가능한 값을 지정하십시오. 예를 들어 MQTTV3, HTTP를 지정하면 채널이 MQTTV3 또는 HTTP를 사용하여 클라이언트에서 연결을 승인합니다. 클라이언트 프로토콜을 지정하지 않으면 채널이 지원되는 프로토콜을 사용하여 클라이언트에서 연결을 승인합니다.

IBM MQ 8.0.0 Fix Pack 3 이상을 사용하고 있고, 이전 버전의 제품에서 마지막으로 수정된 MQTT 채널이 구성에 포함된 경우 MQTTV311 옵션을 사용하도록 채널에 프롬프트하려면 명시적으로 프로토콜 설정을 변경해야 합니다. 채널을 구성할 때 채널과 사용할 특정 프로토콜이 저장되어 있으며 이전 버전의 제품에서는 MQTTV311 옵션을 인식하지 못하므로 채널이 클라이언트 프로토콜을 지정하지 않는 경우에도 마찬가지입니다. 이 상태에서 채널이 MQTTV311 옵션을 사용하도록 프롬프트하려면 명확하게 옵션을 추가한 다음 변경 사항을 저장하십시오. 이제 채널 정의에서는 옵션을 인식합니다. 나중에 설정을 다시 변경하고 클라이언트 프로토콜을 지정하지 않아도 MQTTV311 옵션이 여전히 지원되는 프로토콜의 저장 목록에 포함됩니다.

SSLCAUTH

IBM MQ에서 TLS 클라이언트의 인증서가 필요한지 정의합니다. 시작하는 채널의 끝은 TLS 클라이언트의 역할을 하므로, 이 매개변수는 TLS 서버의 역할을 하는 시작 플로우를 수신하는 채널의 끝에 적용됩니다.

NEVER

IBM MQ는 TLS 클라이언트에서 인증서를 요청하지 않습니다.

REQUIRED

IBM MQ에는 TLS 클라이언트의 인증서가 필요하며 유효성을 검증합니다.

OPTIONAL

IBM MQ에서는 TLS 클라이언트가 인증서 제공 여부를 결정합니다. 클라이언트에서 인증서를 송신하면 이 인증서 콘텐츠의 유효성 검증을 정상적으로 수행합니다.

SSLCIPH(string)

SSLCIPH를 텔레메트리 채널과 함께 사용하는 경우 TLS Cipher Suite를 의미합니다. TLS 암호 스위트는 텔레메트리(MQXR) 서비스를 실행하는 JVM이 지원합니다. **SSLCIPH** 매개변수가 공백이면 채널에서 TLS를 사용하려고 시도하지 않습니다.

SHA-2 암호 스위트를 사용하려는 경우 [MQTT 채널이 있는 SHA-2 암호 스위트 사용에 대한 시스템 요구사항](#)을 참조하십시오.



SSLKEYP(string)

TLS 키 저장소의 비밀번호 문구입니다.

SSLKEYR (string)

TLS 키 저장소 파일의 전체 경로 이름, 디지털 인증서의 저장소 및 연관된 개인 키. 키 파일을 지정하지 않으면 TLS가 사용되지 않습니다.

문자열의 최대 길이는 256자입니다.

-  Linux 및 AIX에서 이름은 *pathname/keyfile* 양식입니다.
-  Windows에서는 이름의 양식이 *pathname\keyfile*입니다.

여기서, *keyfile*은 접미부 .jks 없이 지정되며 Java 키 저장소 파일을 식별합니다.

TRPTYPE(string)

사용할 전송 프로토콜.

TCP

TCP/IP.

USECLTID

새 연결의 MQTT 클라이언트 ID를 해당 연결의 IBM MQ 사용자 ID로 사용할지 결정합니다. 이 특성이 지정된 경우, 클라이언트가 제공하는 사용자 이름은 무시됩니다.

이 매개변수를 YES로 설정하면 **MCAUSER** 은 공백이어야 합니다.

USECLNTID가 NO로 설정되고 **MCAUSER**가 비어 있으면 MQTT CONNECT 패킷에 플로우된 사용자 이름이 사용됩니다. MQTT 클라이언트 ID 및 권한 부여를 참조하십시오.

관련 참조

271 페이지의 『ALTER CHANNEL(MQTT)』

ALTER CHANNEL 명령 사용 시 텔레메트리 채널에 대한 구문 다이어그램.

관련 정보

[TLS를 사용하는 MQTT 클라이언트 인증의 텔레메트리 채널 구성](#)

[TLS를 사용하는 채널 인증의 텔레메트리 채널 구성](#)

[CipherSpecs 및 CipherSuites](#)

[MQTT 채널과 함께 SHA-2 암호 스위트 사용하기 위한 시스템 요구사항](#)

Multi

멀티플랫폼의 DEFINE COMMINFO

MQSC 명령 DEFINE COMMINFO를 사용하여 새 통신 정보 오브젝트를 정의합니다. 이러한 오브젝트에는 멀티캐스트 메시징에 필요한 정의가 들어 있습니다.

MQSC 명령 사용

MQSC 명령을 사용하는 방법에 대한 정보는 [>MQSC 명령을 사용하여 로컬 관리 태스크 수행을 참조하십시오.](#)

- [구문 다이어그램](#)
- [456 페이지의 『DEFINE COMMINFO의 매개변수 설명』](#)

동의어: DEF COMMINFO

레일로드 다이어그램의 기본 라인 위에 표시된 값은 IBM MQ와 함께 제공되는 기본값이지만 설치로 변경되었을 수 있습니다. [9 페이지의 『구문 다이어그램』](#)의 내용을 참조하십시오.

DEFINE COMMINFO

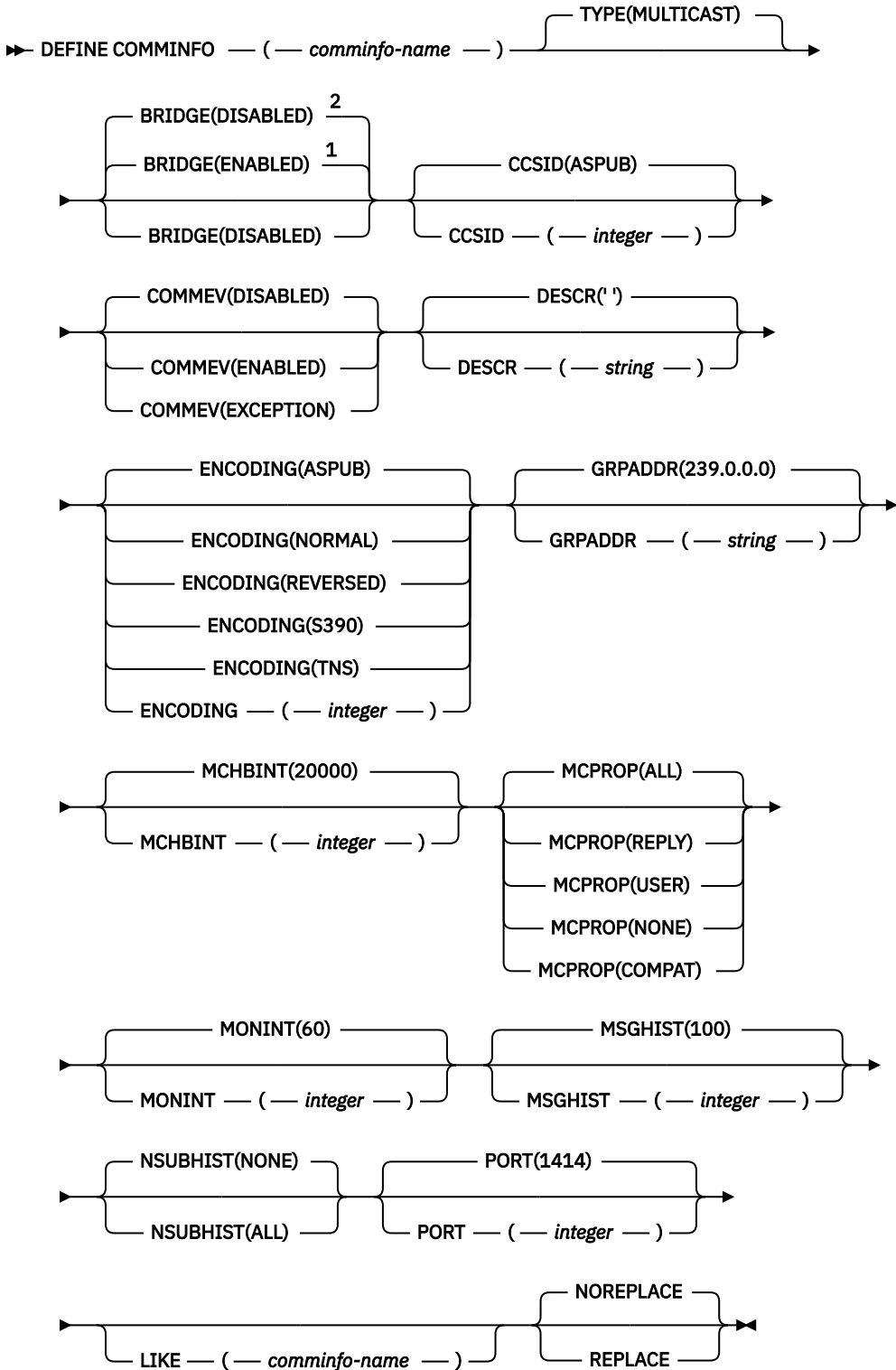

참고:

¹ IBM i 이외의 플랫폼에서 기본값입니다.

² IBM i의 기본값입니다.

DEFINE COMMINFO의 매개변수 설명

(*comminfo name*)

통신 정보 오브젝트의 이름. 필수입니다.

이름은 현재 이 큐 관리자에 정의된 기타 통신 정보 오브젝트 이름과 동일하면 안됩니다. IBM MQ 오브젝트 이름 지정 규칙을 참조하십시오.

유형

통신 정보 오브젝트 유형. 지원되는 유형은 MULTICAST뿐입니다.

브릿지

멀티캐스트를 사용하지 않는 애플리케이션의 발행물을 멀티캐스트를 사용하는 애플리케이션으로 브릿지할지 제어합니다. **MCAST(ONLY)**로 표시된 토픽에 브릿지가 적용되지 않습니다. 이와 같은 토픽은 멀티캐스트 트래픽만 될 수 있으므로 큐의 발행/구독 도메인에 대한 브릿지에 적용할 수 없습니다.

DISABLED

멀티캐스트를 사용하지 않는 애플리케이션의 발행이 멀티캐스트를 사용하는 애플리케이션에 브릿지되지 않습니다. 이 값은 IBM i에서 기본값입니다.

ENABLED

멀티캐스트를 사용하지 않는 애플리케이션의 발행이 멀티캐스트를 사용하는 애플리케이션에 브릿지됩니다. 이 값은 IBM i 이외의 플랫폼에서 기본값입니다.

CCSID(*integer*)

메시지가 전송되는 코드화 문자 세트 ID. 1 - 65535 범위의 값을 지정합니다.

CCSID는 사용자의 플랫폼에서 사용하도록 정의된 값을 지정하고 플랫폼에 적합한 문자 세트를 사용해야 합니다. 이 매개변수를 사용하여 CCSID를 변경하면, 변경사항이 적용될 때 실행 중인 애플리케이션은 계속해서 원래의 CCSID를 사용합니다. 그러므로 다음 단계를 진행하기 전에 실행 중인 모든 애플리케이션을 정지하고 다시 시작해야 합니다. 명령 서버와 채널 프로그램도 포함됩니다. 이를 위해서는 변경을 수행한 후 큐 관리자를 중지하고 다시 시작하십시오.

기본값인 ASPUB는 발행된 메시지에 제공된 문자 세트에서 코드화 문자 세트를 가져왔음을 의미합니다.

COMMEV

이 COMMINFO 오브젝트를 사용하여 작성되는 멀티캐스트 핸들과 관련하여 이벤트 메시지가 생성되는지 제어합니다. **MONINT** 매개변수를 사용하여 이벤트를 사용 가능하게 설정하는 경우에만 이벤트가 생성됩니다.

DISABLED

COMMINFO 오브젝트를 사용하여 작성된 멀티캐스트 핸들의 이벤트 메시지는 생성되지 않습니다. 이 값은 기본값입니다.

ENABLED

COMMINFO 오브젝트를 사용하여 작성된 멀티캐스트 핸들의 이벤트 메시지가 생성됩니다.

EXCEPTION

메시지 신뢰성이 신뢰성 임계값보다 작은 경우 이벤트 메시지가 작성됩니다. 신뢰성 임계값은 기본적으로 90으로 설정됩니다.

DESCR(*string*)

보통 텍스트 주석. 운영자가 DISPLAY COMMINFO 명령을 실행할 때 통신 정보 오브젝트에 대한 설명 정보를 제공합니다(625 페이지의 『멀티플랫폼의 DISPLAY COMMINFO』 참조).

표시 가능한 문자만 포함해야 합니다. 최대 길이는 64자입니다. DBCS 설치 시에는 DBCS 문자(최대 길이 64 바이트로 제한)가 포함될 수 있습니다.

참고: 이 큐 관리자에 대해 코드화 문자 세트 ID(CCSID)에 없는 문자가 사용되면, 정보가 다른 큐 관리자로 전송되는 경우에 문자가 잘못 변환될 수도 있습니다.

ENCODING

메시지가 전송되는 인코딩입니다.

ASPUB

발행된 메시지에 제공되는 인코딩에서 메시지의 인코딩을 가져옵니다. 이 값은 기본값입니다.

REVERSED

NORMAL

S390

TNS

encoding

GRPADDR

그룹 IP 주소 또는 DNS 이름.

그룹 주소는 관리자가 관리합니다. 모든 멀티캐스트 클라이언트가 모든 토픽에 대해 동일한 그룹 주소를 사용할 수 있습니다. 클라이언트의 미해결 구독과 일치하는 메시지만 전달됩니다. 모든 클라이언트는 네트워크에서 모든 멀티캐스트 패킷을 조사하고 처리해야 하므로 동일한 그룹 주소를 사용하는 것은 비효율적일 수 있습니다. 토픽 또는 토픽 세트마다 다른 IP 그룹 주소를 할당하는 것이 더 효율적이지만, 이 경우에도 특히 MQ가 아닌 다른 멀티캐스트 애플리케이션이 네트워크에서 사용 중이면 세심한 관리가 필요합니다. 기본값은 239.0.0.0입니다.

MCHBINT

하트비트 간격은 밀리초 단위로 측정되며, 전송자가 수신자에게 더 이상 사용 가능한 데이터가 없음을 알리는 빈도를 지정합니다. 값의 범위는 0 - 999,999입니다. 기본값은 2000밀리초입니다.

MCPROP

멀티캐스트 특성은 메시지와 함께 플로우되는 MQMD 특성 및 사용자 특성 수를 제어합니다.

모두

MQMD의 모든 필드 및 모든 사용자 특성이 전송됩니다.

응답

메시지에 대한 응답을 처리하는 MQMD 필드 및 사용자 특성만 전송됩니다. 이러한 특성은 다음과 같습니다.

- MessageType
- MessageId
- CorrelId
- ReplyToQ
- ReplyToQmgr

사용자

사용자 특성만 전송됩니다.

NONE

사용자 특성 또는 MQMD 필드는 전송되지 않습니다.

COMPAT

이 값을 지정하면 RMM과 호환 가능한 모드에서 메시지 전송이 완료됩니다. 그러면 현재 XMS 애플리케이션 및 Broker RMM 애플리케이션과 상호 운용할 수 있습니다.

MONINT(integer)

모니터링 정보가 업데이트되는 빈도(초)입니다. 이벤트 메시지를 사용하는 경우 이 매개변수는 이 COMMINFO 오브젝트를 사용하여 작성된 멀티캐스트 핸들의 상태에 관한 이벤트 메시지를 생성하는 빈도도 제어합니다.

값이 0이면 모니터링하지 않습니다.

기본값은 60입니다.

MSGHIST

이 값은 NACK(부정적 수신확인)의 경우에 재전송을 핸들링하기 위해 시스템에서 보관하는 메시지 실행 기록의 양(KB)입니다.

값의 범위는 0 - 999,999,999입니다. 값이 0이면 신뢰도 레벨이 가장 낮습니다. 기본값은 100입니다.

NSUBHIST

새 구독자 실행 기록은 발행 스트림을 조인하는 구독자가 현재 사용 가능한 만큼의 데이터를 수신하는지 또는 구독 시 작성된 발행물만 수신하는지를 제어합니다.

NONE

NONE 값을 사용하면 전송자가 구독 시 작성된 발행물만 전송할 수 있습니다. 이 값은 기본값입니다.

모두

ALL 값을 지정하면 전송자가 알려진 모든 토픽의 실행 기록을 재전송합니다. 일부 상황에서는 이와 같은 재전송이 보유한 publication에 대해 비슷하게 작동할 수 있습니다.

참고: ALL 값을 사용하면 모든 토픽 실행 기록이 재전송되기 때문에 대용량 토픽 실행 기록이 있는 경우 성능에 부정적인 영향을 미칠 수 있습니다.

PORT(integer)

전송이 실행되는 포트 번호. 기본 포트 번호는 1414입니다.

LIKE(authinfo-name)

이 정의를 모델화하는 데 사용되는 매개변수가 포함된 통신 정보 오브젝트의 이름.

이 필드가 완료되지 않았으며 명령에 관련된 매개변수 필드를 완료하지 않으면 이 유형의 오브젝트에 대한 기본 정의에서 값을 가져옵니다.

이러한 기본 통신 정보 오브젝트 정의는 설치를 통해 필요한 기본값으로 대체될 수 있습니다.

REPLACE 및 NOREPLACE

기존 정의를 이 정의로 대체하는지 여부. 선택적입니다. 기본값은 NOREPLACE입니다. 다른 속성 지정 값을 가진 오브젝트는 변하지 않습니다.

REPLACE

이 정의가 동일한 이름의 기존 정의를 바꿉니다. 정의가 존재하지 않으면 새로 작성됩니다.

NOREPLACE

정의가 동일한 이름의 기존 정의를 바꾸지 않습니다.

Multi

멀티플랫폼의 DEFINE LISTENER

MQSC 명령 DEFINE LISTENER를 사용하여 새로운 IBM MQ 리스너 정의를 지정하고 해당 매개변수를 설정할 수 있습니다.

MQSC 명령 사용

MQSC 명령을 사용하는 방법에 대한 정보는 [>MQSC 명령을 사용하여 로컬 관리 태스크 수행을 참조하십시오.](#)

- [구문 다이어그램](#)
- [459 페이지의 『DEFINE LISTENER의 매개변수 설명』](#)

동의어: DEF LSTR

레일로드 다이어그램의 기본 라인 위에 표시된 값은 IBM MQ와 함께 제공되는 기본값이지만 설치로 변경되었을 수 있습니다. [9 페이지의 『구문 다이어그램』](#)의 내용을 참조하십시오.

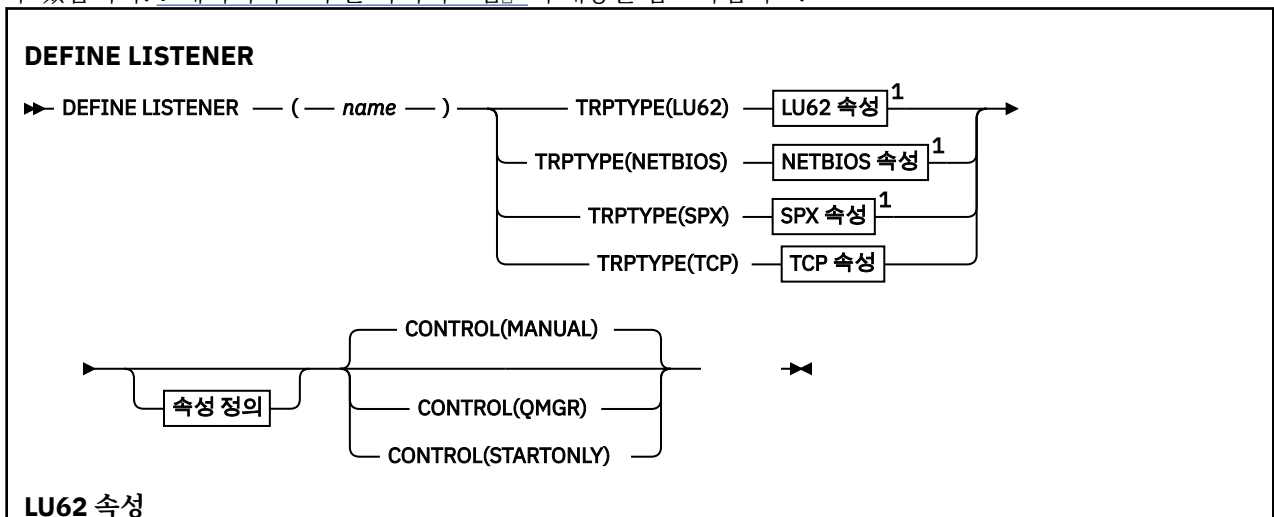

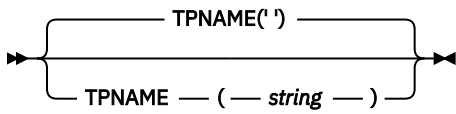

NETBIOS attrs

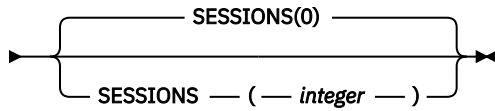
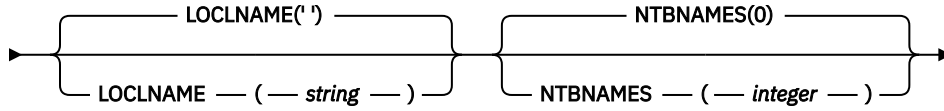
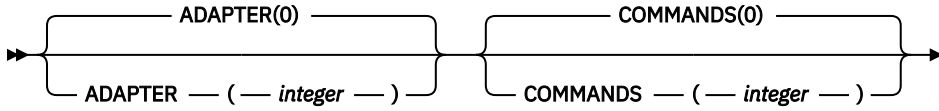

SPX 속성

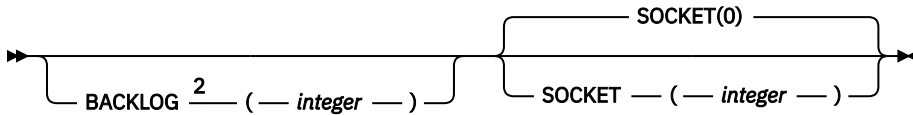

TCP 속성

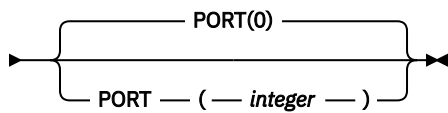
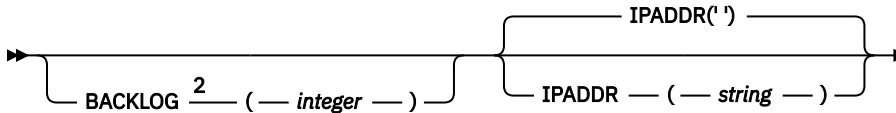

Define attrs

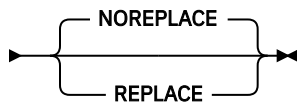
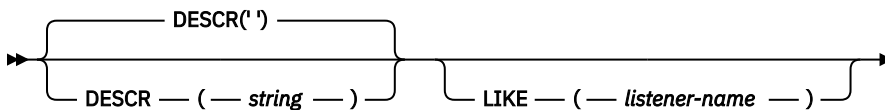

참고:

¹ Windows에서만 유효합니다.

² BACKLOG 속성이 변경되지 않은 채로 있을 때나 명시적으로 0으로 설정되면 기본적으로 속성은 **DEFINE LISTENER** 명령으로 작성된 리스너 오브젝트에 0으로 저장됩니다. 그러나 리스너가 시작되면 디폴트 백로그 값이 적용됩니다. BACKLOG 속성의 기본값에 대한 정보는 TCP 리스너 백로그 옵션 사용을 참조하십시오.

DEFINE LISTENER의 매개변수 설명

(listener-name)

IBM MQ 리스너 정의 이름(IBM MQ 오브젝트 이름 지정 규칙 참조). 필수입니다.

이 이름은 현재 이 큐 관리자에 정의된 다른 리스너 정의와 중복되지 않아야 합니다(REPLACE가 지정되지 않은 경우).

Windows **ADAPTER(integer)**

NetBIOS가 대기하는 어댑터 번호. 이 매개변수는 TRPTYPE이 NETBIOS일 때 Windows에서만 유효합니다.

BACKLOG(integer)

리스너가 지원하는 동시 연결 요청 수.

Windows **COMMANDS(integer)**

리스너가 사용할 수 있는 명령 수. 이 매개변수는 TRPTYPE이(가) NETBIOS인 경우 Windows에서만 유효합니다.

CONTROL(string)

리스너가 시작되고 정지되는 방식을 지정합니다.

MANUAL

리스너가 자동으로 시작되거나 자동으로 중지되지 않습니다. **START LISTENER** 및 **STOP LISTENER** 명령을 사용하여 제어합니다.

큐 관리자

큐 관리자가 시작되고 중지되는 것과 동시에 정의 중인 리스너가 시작되고 중지됩니다.

STARTONLY

큐 관리자가 시작되는 것과 동시에 리스너가 시작되지만 큐 관리자가 정지될 때 정지가 요청되지 않습니다.

DESCR(string)

보통 텍스트 주석. 연산자가 **DISPLAY LISTENER** 명령을 실행할 때 리스너에 대한 설명 정보를 제공합니다 (643 페이지의 『멀티플랫폼의 DISPLAY LISTENER』 참조).

여기에는 표시 가능한 문자만 들어 있습니다. 최대 길이는 64자입니다. DBCS 설치 시에는 DBCS 문자(최대 길이 64바이트로 제한)가 포함될 수 있습니다.

참고: 이 큐 관리자에 대해 코드화 문자 세트 ID(CCSID)에 없는 문자가 사용되면, 정보가 다른 큐 관리자로 전송되는 경우에 문자가 잘못 변환될 수도 있습니다.

IPADDR(string)

IPv4 점으로 구분된 10진수, IPv6 16진 표기법 또는 영숫자 호스트 이름 양식에 지정된 리스너의 IP 주소. 이 매개변수에 대한 값을 입력하지 않으면, 리스너는 구성된 모든 IPv4 및 IPv6 스택을 대기합니다.

LIKE(listener-name)

이 정의를 모델화하는 데 사용되는 매개변수가 포함된 리스너의 이름입니다.

이 매개변수는 **DEFINE LISTENER** 명령에만 적용됩니다.

이 필드가 채워지지 않고 명령에 관련된 매개변수 필드를 완료하지 않으면, 이 큐 관리자에 있는 리스너에 대한 디폴트 정의 값을 사용하게 됩니다. 다음을 지정하는 것과 동일합니다.

```
LIKE(SYSTEM.DEFAULT.LISTENER)
```

디폴트 리스너가 제공되기는 해도 설치에서 필요한 기본값으로 대체할 수 있습니다. IBM MQ 오브젝트 이름 지정 규칙을 참조하십시오.

Windows **LOCLNAME(string)**

리스너가 사용하는 NetBIOS 로컬 이름. 이 매개변수는 TRPTYPE이(가) NETBIOS인 경우 Windows에서만 유효합니다.

Windows **NTBNAMES(integer)**

리스너가 사용할 수 있는 이름의 수. 이 매개변수는 TRPTYPE이(가) NETBIOS인 경우 Windows에서만 유효합니다.

PORT(integer)

TCP/IP의 포트 번호. TRPTYPE이 TCP인 경우에만 유효합니다. 65535를 초과해서는 안 됩니다.

Windows SESSIONS(*integer*)

리스너가 사용할 수 있는 세션 수. 이 매개변수는 TRPTYPE이(가) NETBIOS인 경우 Windows에서만 유효합니다.

SOCKET(*integer*)

대기할 SPX 소켓. TRPTYPE이 SPX인 경우에만 유효합니다.

Windows TPNAME(*string*)

LU 6.2 트랜잭션 프로그램 이름(최대 길이 64자). 이 매개변수는 TRPTYPE이(가) LU62인 경우에 Windows에서만 유효합니다.

TRPTYPE(*string*)

사용할 전송 프로토콜.

Windows LU62

SNA LU 6.2. 이는 Windows에서만 유효합니다.

Windows NETBIOS

NetBIOS. 이는 Windows에서만 유효합니다.

Windows SPX

순서화된 패킷 교환. 이는 Windows에서만 유효합니다.

TCP

TCP/IP.

z/OS z/OS의 DEFINE LOG

MQSC 명령 DEFINE LOG를 사용하면 활성 로그의 링에 새로운 활성 로그 데이터 세트를 추가할 수 있습니다.

MQSC 명령 사용

MQSC 명령을 사용하는 방법에 대한 정보는 [>MQSC 명령을 사용하여 로컬 관리 태스크 수행](#)을 참조하십시오.

소스 CR에서 이 명령을 실행할 수 있습니다. 소스 기호에 대한 설명은 [z/OS에서 명령 사용](#)을 참조하십시오.

이름 지정된 데이터 세트는 실행 중인 큐 관리자에 동적으로 할당되고 COPY1 또는 COPY2 활성 로그에 추가되며 큐 관리자 재시작에도 보유되도록 BSDS가 정보로 갱신됩니다. 데이터 세트는 마지막으로 추가된 활성 로그 채우기 이후에 전환될 위치의 활성 로그 링에 추가됩니다.

- [구문 다이어그램](#)
- [462 페이지의 『DEFINE LOG의 사용 참고사항』](#)
- [462 페이지의 『DEFINE LOG의 매개변수 설명』](#)

동의회: DEF LOG

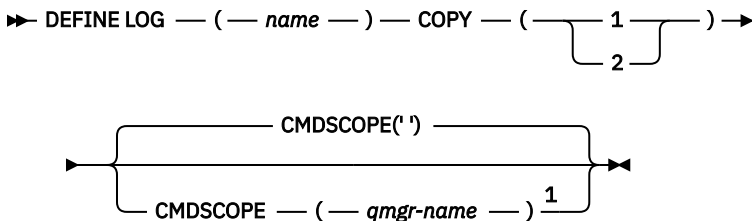
DEFINE LOG

참고:

1 큐 관리자가 큐 공유 그룹의 구성원인 경우에만 유효합니다.

DEFINE LOG의 사용 참고사항

로그 공간이 더 이상 없고 큐 관리자가 대기 중이므로 로그 데이터 세트를 추가해야 하는 경우에는 명령 서버를 통하지 말고 z/OS 콘솔에서 이 명령을 발행해야 합니다.

DEFINE LOG의 매개변수 설명

(이름)

새로운 로그 데이터 세트의 이름. 이것은 필수 매개변수이며 이미 액세스 메소드 서비스에서 정의된(그리고 선택적으로 CSQJUFMT 유틸리티에 의해 형식화된) VSAM 선형 데이터 세트의 이름입니다. 큐 관리자에 동적으로 할당됩니다.

문자열의 최대 길이는 44자입니다. 문자열은 z/OS 데이터 세트 이름 지정 규칙을 준수해야 합니다.

COPY

새로운 로그 데이터 세트에 추가할 활성 로그 링의 번호를 지정합니다. 값은 1 또는 2이고 필수입니다.

CMDSCOPE

이 매개변수는 큐 관리자가 큐 공유 그룹의 멤버인 경우의 명령 실행 방법을 지정합니다.

..

이 명령은 입력된 큐 관리자에서 실행됩니다. 이 값은 기본값입니다.

qmgr-name

큐 관리자가 큐 공유 그룹 내에서 활성 상태인 경우, 명령이 사용자가 지정하는 큐 관리자에서 실행됩니다.

큐 공유 환경을 사용할 경우와 명령 서버가 사용 가능한 경우에만 명령을 입력한 큐 관리자 이외의 큐 관리자 이름을 지정할 수 있습니다.

z/OS의 DEFINE MAXSMGS

MQSC 명령 DEFINE MAXSMGS를 사용하면 작업에서 단일 복구 단위 내에 가져오거나(get) 넣을(put) 수 있는 메시지의 최대 수를 정의할 수 있습니다.

MQSC 명령 사용

MQSC 명령을 사용하는 방법에 대한 정보는 [>MQSC 명령을 사용하여 로컬 관리 태스크 수행을 참조하십시오](#).

소스 2CR에서 이 명령을 실행할 수 있습니다. 소스 기호에 대한 설명은 [z/OS에서 명령 사용을 참조하십시오](#).

- [구문 다이어그램](#)
- [463 페이지의 『사용시 참고사항』](#)
- [463 페이지의 『DEFINE MAXSMGS의 매개변수 설명』](#)

동의어: DEF MAXSM

DEFINE MAXSMGS

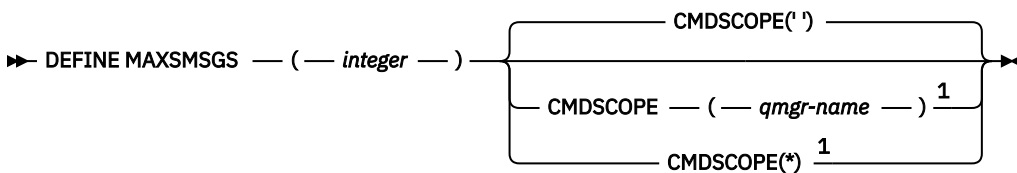

참고:

¹ 큐 관리자가 큐 공유 그룹의 구성원인 경우에만 유효합니다.

사용시 참고사항

1. 이 명령은 z/OS에서만 유효하고 CSQINP1 초기화 입력 데이터 세트에서 더 이상 발행할 수 없는 경우에도 이전 릴리스와 호환될 수 있도록 그대로 보유됩니다. ALTER QMGR 명령 대신 MAXUMSGS 매개변수를 사용하여 합니다.
2. DEFINE MAXSMMSGs 명령을 발행하여 허용되는 메시지 수를 변경할 수 있습니다. 일단 값이 설정되면, 큐 관리자 재시작 동안 보존됩니다.

DEFINE MAXSMMSGs의 매개변수 설명

(integer)

작업이 단일 복구 단위 내에서 가져오거나 넣을 수 있는 최대 메시지 수. 이 값은 1- 999999999 범위에 있는 정수여야 합니다. 기본값은 10000입니다.

이 수에는 동일한 복구 단위 내에서 생성된 트리거 메시지 및 보고서 메시지가 포함됩니다.

CMDSCOPE

이 매개변수는 큐 관리자가 큐 공유 그룹의 멤버인 경우의 명령 실행 방법을 지정합니다.

..

이 명령은 입력된 큐 관리자에서 실행됩니다. 이 값은 기본값입니다.

qmgr-name

큐 관리자가 큐 공유 그룹 내에서 활성 상태인 경우, 명령이 사용자가 지정하는 큐 관리자에서 실행됩니다.

큐 공유 환경을 사용할 경우와 명령 서버가 사용 가능한 경우에만 명령을 입력한 큐 관리자 이외의 큐 관리자 이름을 지정할 수 있습니다.

*

명령은 로컬 큐 관리자에서 실행되며 큐 공유 그룹의 모든 활성 큐 관리자에게도 전달됩니다. 이러한 작업의 효과는 큐 공유 그룹의 모든 큐 관리자에 명령을 입력하는 것과 같습니다.

DEFINE NAMELIST

MQSC 명령 DEFINE NAMELIST를 사용하면 이름 목록을 정의할 수 있습니다. 일반적으로 클러스터 이름 또는 큐 이름의 목록입니다.

MQSC 명령 사용

MQSC 명령을 사용하는 방법에 대한 정보는 [>MQSC 명령을 사용하여 로컬 관리 태스크 수행](#)을 참조하십시오.

소스 2CR에서 이 명령을 실행할 수 있습니다. 소스 기호에 대한 설명은 [z/OS에서 명령 사용](#)을 참조하십시오.

- [구문 다이어그램](#)
- [464 페이지의 『사용시 참고사항』](#)
- [464 페이지의 『DEFINE NAMELIST의 매개변수 설명』](#)

동의어: DEF NL

레일로드 다이어그램의 기본 라인 위에 표시된 값은 IBM MQ와 함께 제공되는 기본값이지만 설치로 변경되었을 수 있습니다. [9 페이지의 『구문 다이어그램』](#)의 내용을 참조하십시오.

DEFINE NAMELIST

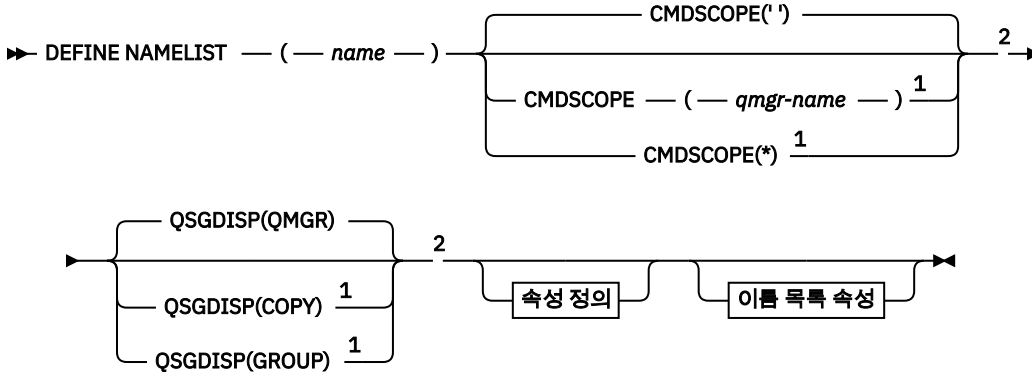

Define attrs

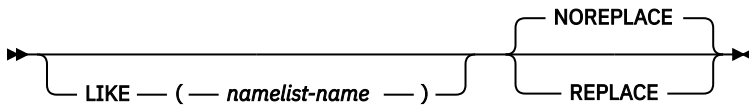

Namelist attrs

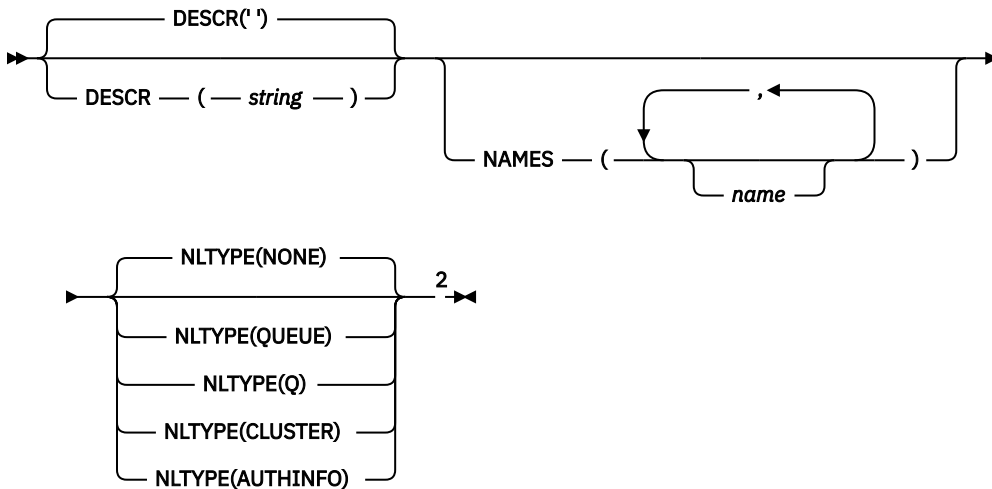

참고:

¹ 큐 관리자가 큐 공유 그룹의 구성원일 경우 z/OS에서만 유효합니다.

² z/OS에서만 유효합니다.

사용시 참고사항

명령이 성공적으로 완료되어도 조치가 완료되었음을 의미하지는 않습니다. 확실히 완료되었는지 확인하려면 분산 네트워크의 비동기 명령이 완료되었는지 확인의 [DEFINE NAMELIST](#) 단계를 참조하십시오.

DEFINE NAMELIST의 매개변수 설명

(이름)

목록의 이름.

이름은 현재 이 큐 관리자에 정의된 다른 이름 목록과 동일해서는 안 됩니다(REPLACE 또는 ALTER가 지정되지 않은 경우). [IBM MQ 오브젝트 이름 지정 규칙](#)을 참조하십시오.

이 매개변수는 z/OS에만 적용되며 큐 관리자가 큐 공유 그룹의 멤버일 때 명령이 실행되는 방법을 지정합니다.

QSGDISP를 GROUP으로 설정한 경우 CMDSCOPE는 공백이거나 로컬 큐 관리자여야 합니다.

..

이 명령은 입력된 큐 관리자에서 실행됩니다.

qmgr-name

큐 관리자가 큐 공유 그룹 내에서 활성 상태인 경우, 명령이 사용자가 지정하는 큐 관리자에서 실행됩니다.

큐 공유 환경을 사용할 경우와 명령 서버가 사용 가능한 경우에만 명령을 입력한 큐 관리자 이외의 큐 관리자 이름을 지정할 수 있습니다.

*

명령은 로컬 큐 관리자에서 실행되며 큐 공유 그룹의 모든 활성 큐 관리자에도 전달됩니다. *를 지정하면 큐 공유 그룹의 모든 큐 관리자에 명령을 입력할 때와 같은 효과를 냅니다.

DESCR(string)

보통 텍스트 주석. 운영자가 DISPLAY NAMELIST 명령을 발행할 때 이름 목록에 대한 설명 정보를 제공합니다(651 페이지의 『DISPLAY NAMELIST』 참조).

표시 가능한 문자만 포함해야 합니다. 최대 길이는 64자입니다. DBCS 설치 시에는 DBCS 문자(최대 길이 64 바이트로 제한)가 포함될 수 있습니다.

참고: 이 큐 관리자에 대해 코드화 문자 세트 ID(CCSID)에 없는 문자가 사용되면, 정보가 다른 큐 관리자로 전송되는 경우에 문자가 잘못 변환될 수도 있습니다.

LIKE(namelist-name)

이 정의를 모델화하는 데 사용되는 매개변수가 포함된 이름 목록의 이름입니다.

이 필드를 입력하지 않고 명령과 관련된 매개변수 필드를 완료하지 않으면, 이 큐 관리자에 있는 이름 목록의 기본 정의에서 값을 가져옵니다.

이 매개변수를 완료하지 않으면 다음을 지정하는 것과 동일합니다.

```
LIKE(SYSTEM.DEFAULT.NAMELIST)
```

디폴트 이름 목록 정의가 제공되기는 해도 설치에서 필요한 기본값으로 변경할 수 있습니다. [IBM MQ 오브젝트 이름 지정 규칙](#)을 참조하십시오.

z/OS에서 큐 관리자는 사용자가 지정하는 이름이 있는 오브젝트와 QMGR 또는 COPY의 속성 지정 값에 사용되는 페이지 세트 0을 검색합니다. LIKE 오브젝트의 속성 지정은 정의 중인 오브젝트로 복사되지 않습니다.

참고:

1. QSGDISP(GROUP) 오브젝트는 탐색되지 않습니다.
2. QSGDISP(COPY)가 지정된 경우 LIKE는 무시됩니다.

NAMES (이름, ...)

이름의 목록.

이름은 임의의 유형으로 지정될 수 있지만 IBM MQ 오브젝트의 이름 지정 규칙을 준수해야 하며 최대 길이가 48자여야 합니다.

비어 있는 목록이 유효합니다. 이름 지정 () 을 지정하십시오. 목록의 최대 이름 수는 256입니다.

NLTYPE

이름 목록에 있는 이름 유형을 지시합니다.

이 매개변수는 z/OS에서만 유효합니다.

NONE

이름이 특별한 유형이 아닙니다.

QUEUE 또는 Q

큐 이름 목록을 보유하는 이름 목록.

CLUSTER

클러스터 이름 목록을 포함하여 클러스터링과 연관된 이름 목록.

AUTHINFO

이 이름 목록은 TLS과 연관되며 인증 정보 오브젝트 이름 목록을 포함해야 합니다.

클러스터링에 사용되는 이름 목록에는 NLTYPE(CLUSTER) 또는 NLTYPE(NONE)이 있어야 합니다.

TLS에 사용되는 이름 목록에는 NLTYPE(AUTHINFO)이 있어야 합니다.

z/OS QSGDISP

이 매개변수는 z/OS에만 적용됩니다.

명령을 적용할 오브젝트의 속성 지정 값을 지정합니다(즉, 정의 위치 및 작동 방법).

QSGDISP	DEFINE
COPY	오브젝트는 'LIKE' 오브젝트와 같은 동일 이름의 QSGDISP(GROUP) 오브젝트를 사용하여 명령을 실행하는 큐 관리자의 페이지 세트에 정의됩니다.
GROUP	<p>큐 관리자가 큐 공유 그룹에 속해 있는 경우에만 오브젝트 정의가 공유 저장소에 상주합니다. 정의에 성공하면 다음과 같은 명령이 생성되어 페이지 세트 0의 로컬 사본을 작성하거나 새로 고치기 위해 큐 공유 그룹의 모든 활성 큐 관리자에 송신됩니다.</p> <pre>DEFINE NAMELIST(name) REPLACE QSGDISP(COPY)</pre> <p>그룹 오브젝트에서 DEFINE은 QSGDISP(COPY)로 생성된 명령의 실패 여부와 상관없이 적용됩니다.</p>
PRIVATE	허용되지 않음
QMGR	오브젝트는 명령을 실행하는 큐 관리자의 페이지 세트에 정의됩니다.

REPLACE 및 NOREPLACE

기존 정의(z/OS에서는 동일한 속성 지정 값을 사용)가 이 옵션으로 바뀌는지 여부를 제어합니다. 다른 속성 지정 값을 가진 오브젝트는 변하지 않습니다.

REPLACE

정의가 동일한 이름의 기존 정의를 바꿉니다. 정의가 존재하지 않으면 새로 작성됩니다.

NOREPLACE

정의가 동일한 이름의 기존 정의를 바꾸지 않습니다.

DEFINE PROCESS

MQSC 명령 DEFINE PROCESS를 사용하여 새로운 IBM MQ, 프로세스 정의를 지정하고 해당 매개변수를 설정할 수 있습니다.

MQSC 명령 사용

MQSC 명령을 사용하는 방법에 대한 정보는 [>MQSC 명령을 사용하여 로컬 관리 태스크 수행을 참조하십시오](#).

소스 2CR에서 이 명령을 실행할 수 있습니다. 소스 기호에 대한 설명은 [z/OS에서 명령 사용](#)을 참조하십시오.

- [구문 다이어그램](#)
- [468 페이지의 『DEFINE PROCESS의 매개변수 설명』](#)

동의어: DEF PRO

레일로드 다이어그램의 기본 라인 위에 표시된 값은 IBM MQ와 함께 제공되는 기본값이지만 설치로 변경되었을 수 있습니다. 9 페이지의 『구문 다이어그램』의 내용을 참조하십시오.

DEFINE PROCESS

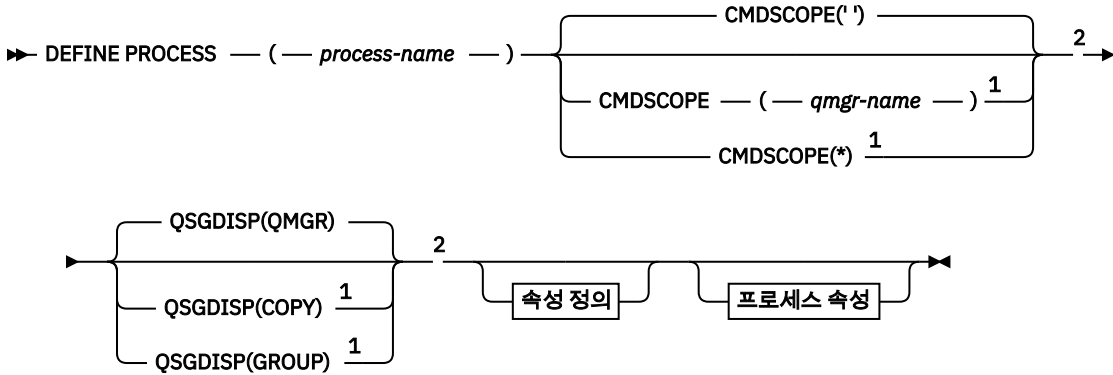

Define attrs

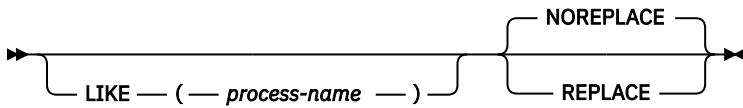

Process attrs

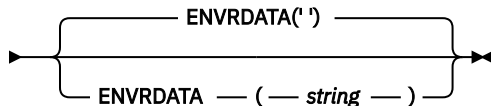
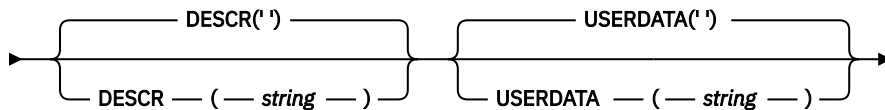
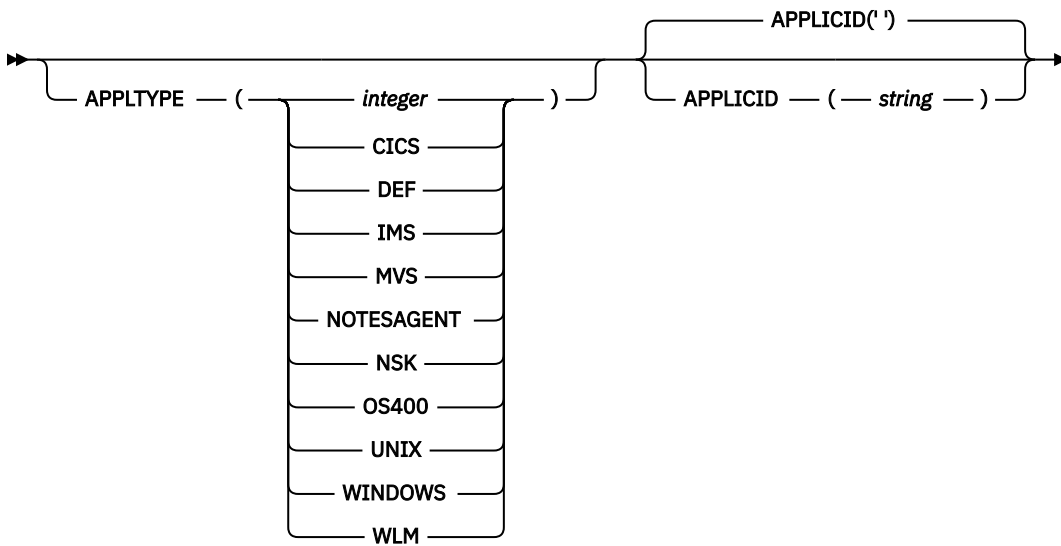

참고:

- 1 큐 관리자가 큐 공유 그룹의 구성원일 경우 z/OS에서만 유효합니다.
- 2 z/OS에서만 유효합니다.
- 3 디폴트는 플랫폼에 따라 다르며, 설치 시에 변경될 수 있습니다.

DEFINE PROCESS의 매개변수 설명

(*process-name*)

IBM MQ 프로세스 정의 이름(IBM MQ 오브젝트 이름 지정 규칙 참조). *process-name*은 필수입니다.

이름이 현재 이 큐 관리자에 정의된 다른 프로세스 정의와 같지 않아야 합니다(REPLACE가 지정되지 않은 경우).

APPLICID(*string*)

시작될 애플리케이션의 이름. 이름은 일반적으로 실행 가능 오브젝트의 완전한 파일 이름입니다. 여러 개의 IBM MQ 설치가 있을 경우 올바른 버전의 애플리케이션이 실행되도록 하려면 파일 이름을 규정하는 것이 중요합니다. 최대 길이는 256자입니다.

CICS 애플리케이션에서 이름은 CICS 트랜잭션 ID입니다.

 IMS 애플리케이션에서는 IMS 트랜잭션 ID입니다.

 z/OS의 분산 큐잉에서는 **CSQX START**여야 합니다.

APPLTYPE(*string*)

시작할 애플리케이션의 유형. 유효한 애플리케이션 유형은 다음과 같습니다.

정수

0 - 65,535 범위의 시스템 정의 애플리케이션 유형 또는 65,536 - 999,999,999 범위의 사용자 정의 애플리케이션 유형.

시스템 범위에 있는 특정 값의 경우, 숫자 값 대신 다음과 같은 목록의 매개변수를 지정할 수 있습니다.

CICS

CICS 트랜잭션을 나타냅니다.

 **IMS**
IMS 트랜잭션을 나타냅니다.

 **MVS**
z/OS 애플리케이션(배치 또는 TSO)을 나타냅니다.

NOTESAGENT

Lotus Notes 에이전트를 나타냅니다.

 **OS400**
IBM i 애플리케이션을 나타냅니다.

UNIX

UNIX 애플리케이션을 표시합니다.

WINDOWS





Windows 애플리케이션을 표시합니다.

 **WLM**
z/OS 워크로드 관리자 애플리케이션을 나타냅니다.

DEF

DEF를 지정하면 명령이 해석되는 플랫폼의 기본 애플리케이션 유형이 프로세스 정의에 저장됩니다. 이 디폴트는 설치 시에 변경할 수 없습니다. 플랫폼에서 클라이언트를 지원하는 경우, 기본값은 서버의 기본 애플리케이션 유형으로 해석됩니다.

사용자 정의된 유형이 아닌 명령이 실행되는 플랫폼에서 지원되는 애플리케이션 유형만 사용하십시오.

-  z/OS에서는 CICS,IMS, MVS, UNIX, WINDOWS, WLM 및 DEF가 지원됩니다.
-  IBM i에서는 OS400, CICS 및 DEF가 지원됩니다.
-  UNIX, UNIX에서는 WINDOWS, CICS 및 DEF가 지원됩니다.
-  Windows에서는 WINDOWS, UNIX, CICS 및 DEF가 지원됩니다.

이 매개변수는 z/OS에만 적용되며 큐 관리자가 큐 공유 그룹의 멤버일 때 명령이 실행되는 방법을 지정합니다.

QSGDISP를 GROUP으로 설정한 경우 CMDSCOPE는 공백이거나 로컬 큐 관리자여야 합니다.

· ·

이 명령은 입력된 큐 관리자에서 실행됩니다.

qmgr-name

큐 관리자가 큐 공유 그룹 내에서 활성 상태인 경우, 명령이 사용자가 지정하는 큐 관리자에서 실행됩니다.

공유 큐 환경에서는 명령을 입력하는 데 현재 사용 중인 이름이 아닌 다른 큐 관리자 이름을 제공할 수 있습니다. 명령 서버가 사용 가능해야 합니다.

*

명령은 로컬 큐 관리자에서 실행되며 큐 공유 그룹의 모든 활성 큐 관리자에도 전달됩니다. 그러면 큐 공유 그룹의 모든 큐 관리자에 명령을 입력할 때와 같은 효과를 냅니다.

DESCR(string)

보통 텍스트 주석. 운영자가 DISPLAY PROCESS 명령을 발행할 때 오브젝트에 관한 설명 정보를 제공합니다.

표시 가능한 문자만 포함해야 합니다. 최대 길이는 64자입니다. DBCS 설치 시에는 DBCS 문자(최대 길이 64 바이트로 제한)가 포함될 수 있습니다.



참고: 이 큐 관리자에 대해 코드화 문자 세트 ID(CCSID)의 문자를 사용하십시오. 정보가 다른 큐 관리자로 송신되면 기타 문자가 올바르게 변환될 수 있습니다.

ENVRDATA(string)

시작할 애플리케이션에 관한 환경 정보가 들어 있는 문자열. 최대 길이는 128자입니다.

ENVRDATA의 의미는 트리거 모니터 애플리케이션에서 결정합니다. IBM MQ에서 제공한 트리거 모니터는 시작된 애플리케이션에 전달된 매개변수 목록에 ENVRDATA를 추가합니다. 매개변수 목록은 MQTMC2 구조, 한 칸의 공백, 뒤의 공백이 제거된 ENVRDATA 순으로 구성됩니다.

참고사항:

1.  z/OS에서는 IBM MQ가 제공한 트리거 모니터 애플리케이션에서 ENVRDATA를 사용하지 않습니다.
2.  z/OS에서는 APPLTYPE이 WLM인 경우 작업 정보 헤더(MQWIH)의 ServiceName 및 ServiceStep 필드에 대한 기본값을 ENVRDATA에서 제공할 수 있습니다. 형식은 다음과 같습니다.

```
SERVICENAME=servname, SERVICESTEP=stepname
```

설명:

SERVICENAME=

ENVRDATA의 첫 번째 12문자입니다.

servname

32자의 서비스 이름입니다. 임베드된 공백 또는 기타 데이터를 포함할 수 있고 후미 공백을 포함할 수도 있습니다. 있는 그대로 MQWIH에 복사됩니다.

SERVICESTEP=

ENVRDATA의 다음 13문자입니다.

stepname

1 - 8자로 된 서비스 단계 이름입니다. 이 값은 있는 그대로 MQWIH에 복사하며 8개의 문자를 공백으로 채웁니다.

형식이 올바르지 않으면 MQWIH 필드가 공백으로 설정됩니다.

3. UNIX에서는 시작된 애플리케이션을 백그라운드로 실행하기 위해 ENVRDATA를 앰퍼샌드 문자로 설정할 수 있습니다.

LIKE(process-name)

이 정의를 모델화하는 데 사용되는 매개변수가 포함된 동일한 유형의 오브젝트 이름입니다.

이 필드를 입력하지 않으면 이 오브젝트의 기본 정의에서 필드 값을 가져옵니다.

LIKE를 사용하는 것은 다음과 같이 지정하는 것과 동일합니다.

```
LIKE (SYSTEM.DEFAULT.PROCESS)
```

각 오브젝트 유형의 기본 정의가 제공됩니다. 제공된 기본값을 필요한 기본값으로 대체할 수 있습니다. **IBM MQ 오브젝트 이름 지정 규칙**을 참조하십시오.

z/OS z/OS에서 큐 관리자는 사용자가 지정하는 이름이 있는 오브젝트와 QMGR 또는 COPY의 속성 지정 값에 사용되는 페이지 세트 0을 검색합니다. LIKE 오브젝트의 속성 지정은 정의 중인 오브젝트로 복사되지 않습니다.

참고:

1. QSGDISP(GROUP) 오브젝트는 탐색되지 않습니다.
2. QSGDISP(COPY)가 지정된 경우 LIKE는 무시됩니다.

z/OS QSGDISP

이 매개변수는 z/OS에만 적용됩니다.

명령을 적용할 오브젝트의 속성 지정 값을 지정합니다(즉, 정의 위치 및 작동 방법).

QSGDISP	DEFINE
COPY	오브젝트는 명령을 실행하는 큐 관리자의 페이지 세트에 정의됩니다. 동일한 이름의 QSGDISP(GROUP) 오브젝트를 'LIKE' 옵션으로 사용합니다.
GROUP	<p>오브젝트 정의는 공유 저장소에 있습니다. GROUP은 큐 관리자가 큐 공유 그룹에 있는 경우에만 허용됩니다. 정의에 성공한 경우, 다음 명령이 생성됩니다.</p> <pre>DEFINE PROCESS(process-name) REPLACE QSGDISP(COPY)</pre> <p>명령이 큐 공유 그룹에 있는 모든 활성 큐 관리자에 송신되어 페이지 세트 0에서 로컬 사본을 작성하거나 새로 고치려고 시도합니다. 그룹 오브젝트에서 DEFINE은 QSGDISP(COPY)로 생성된 명령의 실패 여부와 상관없이 적용됩니다.</p>
PRIVATE	허용되지 않음
QMGR	오브젝트는 명령을 실행하는 큐 관리자의 페이지 세트에 정의됩니다.

REPLACE 및 NOREPLACE

기존 정의 **z/OS** (z/OS에서는 동일한 처리를 사용하는 정의)가 이 옵션으로 바뀌는지 여부를 제어합니다. REPLACE는 선택적입니다. 다른 속성 지정 값을 가진 오브젝트는 변하지 않습니다.

REPLACE

정의가 동일한 이름의 기존 정의를 바꿉니다. 정의가 존재하지 않으면 새로 작성됩니다.

NOREPLACE

정의가 동일한 이름의 기존 정의를 바꾸지 않습니다.

USERDATA(string)

APPLICID에 정의된 시작할 애플리케이션에 관한 사용자 정보가 들어 있는 문자열. 최대 길이는 128자입니다.

USERDATA의 의미는 트리거 모니터 애플리케이션에서 결정합니다. IBM MQ에서 제공한 트리거 모니터는 단순히 매개변수 목록의 일부로 시작된 애플리케이션에 USERDATA를 전달합니다. 매개변수 목록은 MQTMC2 구조(USERDATA 포함), 한 칸의 공백, 뒤의 공백이 제거된 ENVRDATA 순으로 구성됩니다.

IBM MQ 메시지 채널 에이전트에서 이 필드의 형식은 최대 20자의 채널 이름입니다. 메시지 채널 에이전트에 제공할 APPLICID에 대한 정보는 [트리거를 위해 오브젝트 관리를 참조하십시오](#).

Microsoft Windows에 대해 프로세스 정의가 `runmqtrm`에 전달되는 경우 문자 문자열은 큰따옴표 표시를 포함할 수 없습니다.

z/OS z/OS의 DEFINE PSID

MQSC 명령 DEFINE PSID를 사용하면 페이지 세트 및 연관된 버퍼 풀을 정의할 수 있습니다.

MQSC 명령 사용

MQSC 명령을 사용하는 방법에 대한 정보는 [MQSC 명령을 사용하여 로컬 관리 태스크 수행을 참조하십시오](#). 소스 1CR에서 이 명령을 실행할 수 있습니다. 소스 기호에 대한 설명은 [z/OS에서 명령 사용을 참조하십시오](#).

- [구문 다이어그램](#)
- 471 페이지의 『DEFINE PSID의 사용 참고사항』
- 472 페이지의 『DEFINE PSID의 매개변수 설명』

동의어: DEF PSID

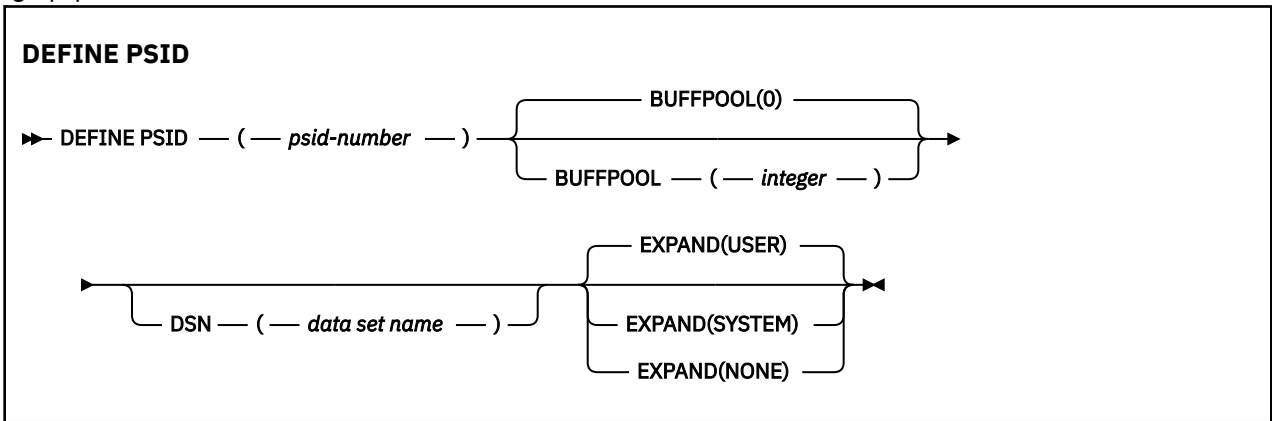

DEFINE PSID의 사용 참고사항

명령은 다음 두 가지 방식으로 사용될 수 있습니다.

1. 재시작 시 **CSQINP1** 초기화 입력 데이터 세트에서 표준 페이지 세트를 지정하려면 다음을 수행하십시오.
 - CSQINP1에서 명령을 실행하는 경우 DSN 키워드를 지정할 수 없습니다.
 - 동일한 페이지 세트에 대해 둘 이상의 DEFINE PSID 명령이 실행되면 마지막 명령만 처리됩니다.
2. 큐 관리자가 실행 중일 때 페이지 세트를 동적으로 추가하려면 다음을 수행하십시오.
 - 명령에 DSN 키워드를 지정해야 하고 다음 중 하나에서 실행할 수 있습니다.
 - z/OS 콘솔.
 - CSQUTIL, CSQINPX 또는 애플리케이션에 의한 명령 서버 및 명령 큐
 - 페이지 세트 ID(즉 PSID 번호)는 이전에 큐 관리자에 의해 사용되었을 수 있습니다. 따라서 CSQUTIL의 FORMAT(RECOVER) 명령문으로 새롭게 형식화되거나 CSQUTIL의 FORMAT(REPLACE)로 형식화되어야 합니다.
 - 페이지 세트 0을 동적으로 추가할 수 없습니다.
 - BUFFPOOL 매개변수는 현재 사용하지 않는 버퍼 풀을 지정할 수 있습니다. 버퍼 풀이 CSQINP1에 정의되어 있지만 PSID에 의해 사용되지 않는 경우 지정된 버퍼 수는 필요한 가상 스토리지가 사용 가능할 때 작성됩니다. 이것이 사용 불가능하거나 버퍼 풀이 CSQINP1에 정의되어 있지 않으면 큐 관리자가 1000개의 버퍼를 할당하려고 시도합니다. 이것이 가능하지 않은 경우 100개의 버퍼가 할당됩니다.
 - 큐 관리자가 시작한 작업 프로시저 JCL 및 CSQINP1 초기화 입력 데이터 세트를 새 페이지 세트를 포함하도록 갱신해야 합니다.

명령이 완료되면 CSQP042I 또는 CSQP041E 메시지 중 하나가 출력됩니다.

확장 메소드를 동적으로 변경하려면 ALTER PSID 명령을 사용해야 합니다. 예를 들어, EXPAND 매개변수를 USER에서 SYSTEM으로 변경하려면 다음 명령을 실행하십시오.

```
ALTER PSID(page set id) EXPAND(SYSTEM)
```

DISPLAY USAGE TYPE(PAGESET) 명령을 사용하여 페이지 세트에 대한 정보를 표시할 수 있습니다(758 페이지의 『z/OS의 DISPLAY USAGE』 참조).

DEFINE PSID의 매개변수 설명

(psid-number)

페이지 세트의 ID. 필수입니다.

페이지 세트와 페이지를 저장하는 데 사용한 VSAM 데이터 세트 사이에는 일대일 관계가 존재합니다. ID는 00 - 99 범위의 수로 구성됩니다. VSAM LDS 데이터 세트를 참조하는 ddname을 생성하는 데 사용되며 CSQP0000 - CSQP0099 범위 내에 있습니다.

ID는 현재 이 큐 관리자에 정의된 다른 페이지 세트 ID와 같아서는 안 됩니다.

BUFFPOOL(integer)

(0 - 15 범위에 있는) 버퍼 풀 번호. OPMODE가 OPMODE=(NEWFUNC, 800)으로 설정된 경우 이 숫자의 범위는 0에서 99까지입니다. 선택적입니다. 디폴트는 0입니다.

버퍼 풀이 DEFINE BUFFPOOL 명령으로 아직 작성되지 않은 경우 1000개의 버퍼가 있으며 LOCATION 값이 BELOW인 버퍼 풀이 작성됩니다.

psid-number가 0이면 버퍼 풀 번호의 범위는 0 - 15여야 합니다. 그렇지 않으면 명령에 실패하고 큐 관리자가 시작되지 않습니다.

DSN(data set name)

카탈로그화된 VSAM LDS 데이터 세트의 이름. 선택적입니다. 디폴트가 없습니다.

EXPAND

페이지 세트가 거의 가득 차서 페이지 세트에 추가적인 페이지가 필요할 때 큐 관리자가 페이지 세트를 확장해야 하는 방법을 제어합니다.

user

페이지 세트가 정의될 때 지정된 보조 범위 크기가 사용됩니다. 보조 범위 크기가 지정되지 않았거나 0으로 지정된 경우, 페이지 세트 데이터 세트가 선형이 아니면 동적 페이지 세트 확장이 수행되지 않습니다.

재시작 시 이전에 사용된 페이지 세트보다 작은 데이터 세트로 대체된 경우 이전에 사용된 데이터 세트 크기에 도달할 때까지 확장됩니다. 오직 한 범위만 이 크기에 도달하면 됩니다.

SYSTEM

현재 페이지 세트 크기의 10 퍼센트 정도인 보조 범위 크기가 사용됩니다. DASD 특성에 따라 반올림할 수도 있습니다.

NONE

추가적인 페이지 세트 확장이 수행되지 않습니다.

DEFINE QUEUES

MQSC DEFINE 명령을 사용하여 로컬, 모델 또는 리모트 큐 또는 큐 알리어스, 응답 대상 큐 알리어스 또는 큐 관리자 알리어스를 정의합니다.

MQSC 명령 사용

MQSC 명령을 사용하는 방법에 대한 정보는 >MQSC 명령을 사용하여 로컬 관리 태스크 수행을 참조하십시오.

이 절에서는 다음의 명령을 설명합니다.

- 495 페이지의 『DEFINE QALIAS』
- 497 페이지의 『DEFINE QLOCAL』

- 500 페이지의 『DEFINE QMODEL』
- 503 페이지의 『DEFINE QREMOTE』

503 페이지의 『DEFINE QREMOTE』 명령으로 응답 대상 큐 또는 큐 관리자 알리어스를 정의하십시오.

소스 2CR에서 이 명령을 실행할 수 있습니다. 소스 기호에 대한 설명은 [z/OS에서 명령 사용을 참조하십시오](#).

DEFINE 큐의 사용 참고사항

- 명령이 성공적으로 완료되어도 조치가 완료되었음을 의미하지는 않습니다. 확실히 완료되었는지 확인하려면 [분산 네트워크의 비동기 명령이 확인되었는지 확인](#)의 DEFINE 큐 단계를 참조하십시오.
- 로컬 큐의 경우

1.  큐 공유 그룹의 다른 큐 관리자에 이미 로컬 버전의 큐가 있더라도 QSGDISP (SHARED) 로 로컬 큐를 정의할 수 있습니다. 그러나 로컬로 정의된 큐에 액세스하려고 하면, 이유 코드 MQRC_OBJECT_NOT_UNIQUE(2343)로 인해 실패합니다. 이름이 같은 큐의 로컬 버전은 유형이 QLOCAL, QREMOTE 또는 QALIAS일 수 있으며 속성 지정 값은 QSGDISP(QMGR)입니다.

충돌을 해결하려면 **DELETE** 명령을 사용하여 큐 중 하나를 삭제해야 합니다. 삭제하려는 큐에 메시지가 있는 경우에는 PURGE 옵션을 사용하거나, **MOVE** 명령을 사용하여 메시지를 먼저 제거합니다.

예를 들어, 메시지가 포함된 QSGDISP (LOCAL) 버전을 삭제하고 해당 메시지를 QSGDISP (SHARED) 버전에 복사하려면 다음 명령을 실행하십시오.

```
MOVE QLOCAL(Queue.1) QSGDISP(PRIVATE) TOQLOCAL(Queue.1) TYPE(ADD)
DELETE QLOCAL(Queue.1) QSGDISP(QMGR)
```

- 알리아스 큐의 경우:

1. DEFINE QALIAS(*aliasqueue*) TARGET(*otherqname*) CLUSTER(*c*) 는 *aliasqueue*이름으로 *otherqname* 큐를 알립니다.
2. DEFINE QALIAS(*aliasqueue*) TARGET(*otherqname*) allows a queue advertised by the name *otherqname* to be used on this queue manager by the name *aliasqueue*.
3. TARGTYPE 및 TARGET은 클러스터 속성이 아니므로 클러스터 환경에서 공유되지 않습니다.

- 리모트 큐의 경우:

1. DEFINE QREMOTE(*rqueue*) RNAME(*otherq*) RQMNAME(*otherqm*) CLUSTER(*cl*) 는 이 큐 관리자를 큐 *rqueue* 에 대한 메시지를 전송할 수 있는 저장 및 전달 게이트웨이로 광고합니다. 로컬 큐 관리자를 제외하고 리플라이-투 큐 알리아스로는 효과가 없습니다.

DEFINE QREMOTE(*otherqm*) RNAME() RQMNAME(*anotherqm*) XMITQ(*xq*) CLUSTER 는 *anotherqm* 에 대한 메시지를 전송할 수 있는 저장 및 전달 게이트웨이로 이 큐 관리자를 알립니다.

2. RQMNAME 자체가 클러스터 내에서 클러스터 큐 관리자 이름이 될 수 있습니다. 알려진 큐 관리자 이름을 다른 이름으로 로컬로 맵핑할 수 있습니다. 패턴은 QALIAS 정의와 동일합니다.
3. RQMNAME 자체가 클러스터 큐 관리자인 경우 RQMNAME 및 QREMOTE의 값이 동일할 수 있습니다. 이 정의가 CLUSTER 속성을 사용하여 알려진 경우 클러스터 워크로드 엑시트의 로컬 큐 관리자를 선택하지 마십시오. 선택하면 순환 정의가 발생합니다.
4. 리모트 큐는 로컬로 정의할 필요가 없습니다. 로컬로 정의하면 애플리케이션이 단순한 로컬로 정의된 이름으로 큐를 참조할 수 있는 이점이 있습니다. 그러면 큐 이름이 큐가 상주하는 큐 관리자의 이름으로 규정됩니다. 로컬 정의 사용은 애플리케이션에서 큐의 실제 위치를 알 필요가 없음을 의미합니다.
5. 리모트 큐 정의는 큐 관리자 알리아스 정의 또는 리플라이-투 큐 알리아스 정의를 보유하기 위한 메커니즘으로 사용할 수도 있습니다. 이러한 경우의 정의 이름은 다음과 같습니다.

- 다른 큐 관리자 이름에 대한 알리아스로 사용할 큐 관리자 이름(큐 관리자 알리아스). 또는
- 리플라이-투 큐에 대한 알리아스로 사용할 큐 이름(리플라이-투 큐 알리아스).

DEFINE QUEUE 및 ALTER QUEUE의 매개변수 설명

474 페이지의 표 71에서는 각 큐 유형에 관련된 매개변수를 보여줍니다. 표 뒤에는 각 매개변수에 대한 설명이 있습니다.

표 71. DEFINE 및 ALTER QUEUE 매개변수				
매개변수	로컬 큐	모델 큐	알리어스 큐	리모트 큐
<u>ACCTQ</u>	✓	✓		
<u>BOQNAME</u>	✓	✓		
<u>BOTHRESH</u>	✓	✓		
<u>CAPEXPY</u>	✓	✓	✓	✓
<div style="background-color: #800000; color: white; padding: 2px;">▶ z/OS</div> <div style="background-color: #800000; color: white; padding: 2px;">▶ z/OS</div> <u>CFSTRUCT</u>	✓	✓		
<u>CLCHNAME</u>	✓			
<u>CLUSNL</u>	✓		✓	✓
<u>CLUSTER</u>	✓		✓	✓
<u>CLWLPRTY</u>	✓		✓	✓
<u>CLWLRANK</u>	✓		✓	✓
<u>CLWLUSEQ</u>	✓			
<div style="background-color: #800000; color: white; padding: 2px;">▶ z/OS</div> <div style="background-color: #800000; color: white; padding: 2px;">▶ z/OS</div> <u>CMDSCOPE</u>	✓	✓	✓	✓
<u>CUSTOM</u>	✓	✓	✓	✓
<u>DEFBIND</u>	✓		✓	✓
<u>DEFPRESP</u>	✓	✓	✓	✓
<u>DEFPRTY</u>	✓	✓	✓	✓
<u>DEFPSIST</u>	✓	✓	✓	✓
<u>DEFREADA</u>	✓	✓	✓	
<u>DEFSOPT</u>	✓	✓		
<u>DEFTYPE</u>		✓		
<u>DESCR</u>	✓	✓	✓	✓
<u>DISTL</u>	✓	✓		
<u>FORCE</u>	✓		✓	✓
<u>GET</u>	✓	✓	✓	

표 71. DEFINE 및 ALTER QUEUE 매개변수 (계속)

매개변수	로컬 큐	모델 큐	알리어스 큐	리모트 큐
HARDENBO 또는 NOHARDENBO	✓	✓		
▶ V 9.0.2 ▶ V 9.0.2 IMGRCOVQ	✓	✓		
INDXTYPE	✓	✓		
INITQ	✓	✓		
LIKE	✓	✓	✓	✓
MAXDEPTH	✓	✓		
MAXMSGL	✓	✓		
MONQ	✓	✓		
MSGDLVSQ	✓	✓		
NOREPLACE	✓	✓	✓	✓
NPMCLASS	✓	✓		
PROCESS	✓	✓		
PROPCTL	✓	✓	✓	
PUT	✓	✓	✓	✓
queue-name	✓	✓	✓	✓
QDEPTHHI	✓	✓		
QDEPTHLO	✓	✓		
QDPHIEV	✓	✓		
QDPLOEV	✓	✓		
QDPMAXEV	✓	✓		
▶ z/OS ▶ z/OS QSGDISP	✓	✓	✓	✓
QSVCIEV	✓	✓		
QSVCINT	✓	✓		
REPLACE	✓	✓	✓	✓
RETINTVL	✓	✓		
RNAME				✓

표 71. DEFINE 및 ALTER QUEUE 매개변수 (계속)				
매개변수	로컬 큐	모델 큐	알리어스 큐	리모트 큐
<u>RQMNAME</u>				✓
<u>SCOPE</u>	✓		✓	✓
<u>SHARE 또는 NOSHARE</u>	✓	✓		
<u>STATQ</u>	✓	✓		
 <u>STGCLASS</u>	✓	✓		
<u>TARGET</u>			✓	
<u>TARGQ</u>			✓	
<u>TARGETYPE</u>			✓	
<u>TRIGDATA</u>	✓	✓		
<u>TRIGDPTH</u>	✓	✓		
<u>TRIGGER 또는 NOTRIGGER</u>	✓	✓		
<u>TRIGMPRI</u>	✓	✓		
<u>TRIGTYPE</u>	✓	✓		
<u>USAGE</u>	✓	✓		
<u>XMITQ</u>				✓

queue-name

큐의 로컬 이름. 리모트 큐의 로컬 정의가 되는 리모트 큐는 제외됩니다.

IBM MQ 오브젝트 이름 지정 규칙을 참조하십시오.

ACCTQ

큐에 대한 계정 데이터 콜렉션의 사용 여부를 지정합니다. z/OS에서는 수집되는 데이터가 클래스 3 계정 데이터(스레드 레벨 및 큐 레벨 계정)입니다. 이 큐와 관련하여 계정 데이터를 수집하려면 이 연결의 계정 데이터도 사용해야 합니다. 계정 데이터 콜렉션을 켜려면 **ACCTQ** 큐 관리자 속성 또는 MQCONNX 호출 시 MQCNO 구조의 옵션 필드를 설정합니다.

QMGR

계정 데이터의 콜렉션은 큐 관리자 정의의 **ACCTQ** 매개변수 설정을 기반으로 합니다.

ON

ACCTQ 큐 관리자 매개변수에 NONE 값이 없는 한 큐와 관련하여 계정 데이터 콜렉션이 사용됩니다.

 z/OS 시스템의 경우, **START TRACE** 명령을 사용하여 클래스 3 계정을 사용하게 해야 합니다.

OFF

계정 데이터 콜렉션이 큐에 대해 사용 불가능합니다.

BOQNAME(queue-name)

초과 백아웃 리큐(requeue) 이름.

이 매개변수는 로컬 및 모델 큐에서만 지원됩니다.

로컬 또는 모델 큐의 백아웃 큐 이름 속성을 설정하거나 변경하려면 이 매개변수를 사용하십시오. 값을 조회할 수 있도록 하는 이외에 큐 관리자는 이 속성의 값을 기반으로 아무 작업도 수행하지 않습니다. IBM MQ classes for JMS에서 최대 횟수만큼 백아웃된 메시지를 이 큐에 전송합니다. 최대값은 **BOTHRESH** 속성으로 지정됩니다.

BOTHRESH (integer)

백아웃 임계값.

이 매개변수는 로컬 및 모델 큐에서만 지원됩니다.

이 매개변수를 사용하여 로컬 큐 또는 모델 큐의 백아웃 임계값 속성 값을 설정하거나 변경하십시오. 값을 조회할 수 있도록 하는 이외에 큐 관리자는 이 속성의 값을 기반으로 아무 작업도 수행하지 않습니다. IBM MQ classes for JMS에서는 이 속성을 사용하여 메시지를 백아웃하는 횟수를 판별합니다. 값을 초과하면 메시지가 **BOQNAME** 속성으로 이름 지정된 큐로 전송됩니다.

0 - 999,999 범위의 값을 지정하십시오.

z/OS CFSTRUCT(structure-name)

공유 큐를 사용할 때 메시지를 저장할 커플링 기능 구조의 이름을 지정합니다.

이 매개변수는 로컬 및 모델 큐의 z/OS에서만 지원됩니다.

이름:

- 12자를 초과할 수 없습니다.
- 대문자(A - Z)로 시작해야 합니다.
- A - Z 및 0 - 9 문자만 포함할 수 있습니다.

큐 관리자가 연결된 큐 공유 그룹의 이름이 사용자가 입력한 이름 앞에 지정됩니다. 큐 공유 그룹의 이름은 항상 4자이며, 필요한 경우 @ 기호로 채워집니다. 예를 들어, 큐 공유 그룹 NY03를 사용하고 이름 PRODUCT7을 제공하는 경우 결과적인 커플링 기능 구조 이름은 NY03PRODUCT7이 됩니다. 큐 공유 그룹(이 경우에는 NY03CSQ_ADMIN)의 관리 구조는 메시지 저장에 사용될 수 없습니다.

For **ALTER QLOCAL**, **ALTER QMODEL**, **DEFINE QLOCAL** with **REPLACE**, and **DEFINE QMODEL** with **REPLACE** the following rules apply:

- **QSGDISP**(SHARED)가 있는 로컬 큐에서 **CFSTRUCT**는 변경할 수 없습니다.
- **CFSTRUCT** 또는 **QSGDISP** 값을 변경하는 경우 큐를 삭제하고 재정의해야 합니다. 큐에서 메시지를 보존하려면 메시지를 오프로드한 후에 큐를 삭제해야 합니다. 큐를 재정의한 후 메시지를 다시 로드하거나, 메시지를 다른 큐로 이동하십시오.
- **DEFTYPE**(SHAREDYN)이 있는 모델 큐에서 **CFSTRUCT**는 공백이 될 수 없습니다.
- SHARED가 아닌 **QSGDISP**가 있는 로컬 큐 또는 SHAREDYN이 아닌 **DEFTYPE**이 있는 모델 큐에서는 **CFSTRUCT** 값이 중요하지 않습니다.

For **DEFINE QLOCAL** with **NOREPLACE** and **DEFINE QMODEL** with **NOREPLACE**, the coupling facility structure:

- **QSGDISP**(SHARED)가 있는 로컬 큐 또는 **DEFTYPE**(SHAREDYN)이 있는 모델 큐에서는 **CFSTRUCT**가 공백이지 않아야 합니다.
- SHARED가 아닌 **QSGDISP**이(가) 있는 로컬 큐 또는 SHAREDYN이(가) 아닌 **DEFTYPE**이(가) 있는 모델 큐에서 **CFSTRUCT**의 값은 중요하지 않습니다.

참고: 큐를 사용하려면, 먼저 커플링 기능 자원 관리(CFRM) 정책 데이터 세트에서 구조를 정의해야 합니다.

CLCHNAME (channel name)

이 매개변수는 전송 큐에서만 지원됩니다.

CLCHNAME은(는) 이 큐를 전송 큐로 사용하는 클러스터 송신자 채널의 총칭명입니다. 이 속성은 해당 클러스터 전송 큐에서 클러스터 수신자 채널로 메시지를 송신할 클러스터 송신자 채널을 지정합니다.

또한 전송 큐 속성 **CLCHNAME** 속성을 클러스터 송신자 채널로 수동으로 설정할 수 있습니다. 클러스터 송신자 채널을 통해 연결된 큐 관리자를 목적으로 하는 메시지는 클러스터 송신자 채널을 식별하는 전송 큐에 저장되고, 메시지는 기본 클러스터 전송 큐에 저장되지 않습니다. **CLCHNAME** 속성을 공백으로 설정하면 채널이 재시작할 때 채널이 기본 클러스터 전송 큐로 전환합니다. 기본 큐는 큐 관리자 **DEFCLXQ** 속성의 값에 따라 **SYSTEM.CLUSTER.TRANSMIT.ChannelName** 또는 **SYSTEM.CLUSTER.TRANSMIT.QUEUE**입니다.

CLCHNAME에 별표(" * ")를 지정하여 클러스터-송신자 채널 세트와 전송 큐를 연관시킬 수 있습니다. 별표는 채널 이름 문자열의 시작 부분이나 끝에 지정하거나 채널 이름 문자열 중간의 원하는 위치에 지정할 수 있습니다. **CLCHNAME**은 48자 길이로 제한됩니다(MQ_OBJECT_NAME_LENGTH). 채널 이름은 20자로 제한됩니다. MQ_CHANNEL_NAME_LENGTH. 별표를 지정하면 여러 채널에서 동시에 전송 큐에 액세스할 수 있도록 **SHARE** 속성도 설정해야 합니다.

z/OS 채널 프로파일 이름을 확보하기 위해 **CLCHNAME**에 " * "를 지정하면 따옴표 안에 채널 프로파일 이름을 지정해야 합니다. 따옴표 안에 일반 채널 이름을 지정하지 않으면 CSQ9030E 메시지를 수신합니다.

기본 큐 관리자 구성은 모든 클러스터 송신자 채널이 단일 전송 큐인 **SYSTEM.CLUSTER.TRANSMIT.QUEUE**에서 메시지를 송신하는 것입니다. 기본 구성은 큐 관리자 속성인 **DEFCLXQ**를 변경하여 수정할 수 있습니다. 이 속성의 기본값은 **SCTQ**이며, 값을 **CHANNEL**로 변경할 수 있습니다. **DEFCLXQ** 속성을 **CHANNEL**로 설정하면 각 클러스터 송신자 채널의 기본값은 특정 클러스터 전송 큐(**SYSTEM.CLUSTER.TRANSMIT.ChannelName**)를 사용합니다.

z/OS z/OS에서 이 매개변수가 설정된 경우 큐는 다음과 같아야 합니다.

- 큐 속성 **SHARE**를 지정하여 공유 가능해야 합니다.
- **INDXTYPE(CORRELID)**을 지정하여 상관 ID에서 색인화해야 합니다.
- 동적 또는 공유 큐가 아니어야 합니다.

ULW **z/OS** **CLUSNL (namelist name)**

큐가 속한 클러스터 목록을 지정하는 이름 목록의 이름입니다.

이 매개변수는 알리어스, 로컬 및 리모트 큐에서만 지원됩니다.

이 매개변수에 대한 변경사항은 이미 열려져 있는 큐의 인스턴스에는 영향을 주지 않습니다.

CLUSNL 또는 **CLUSTER**의 결과 값 중 하나만 공백이 아닙니다. 둘 다 값을 지정할 수 없습니다.

로컬 큐에서는 다음 큐에 대해 이 매개변수를 설정할 수 없습니다.

- 전송 큐
- **SYSTEM.CHANNEL.xx** 큐
- **SYSTEM.CLUSTER.xx** 큐
- **SYSTEM.COMMAND.xx** 큐
- **z/OS** z/OS에 한해 **SYSTEM.QSG.xx** 큐

이 매개변수는 다음 플랫폼에서만 유효합니다.

- UNIX, Linux, and Windows
- z/OS

ULW **z/OS** **CLUSTER(clustername)**

큐가 속한 클러스터의 이름입니다.

이 매개변수는 알리어스, 로컬 및 리모트 큐에서만 지원됩니다.

최대 길이는 48자로, 이름 지정 IBM MQ 오브젝트의 이름 지정 규칙을 따릅니다. 이 매개변수에 대한 변경사항은 이미 열려져 있는 큐의 인스턴스에는 영향을 주지 않습니다.

CLUSNL 또는 **CLUSTER**의 결과 값 중 하나만 공백이 아닙니다. 둘 다 값을 지정할 수 없습니다.

로컬 큐에서는 다음 큐에 대해 이 매개변수를 설정할 수 없습니다.

- 전송 큐
- SYSTEM.CHANNEL.*xx* 큐
- SYSTEM.CLUSTER.*xx* 큐
- SYSTEM.COMMAND.*xx* 큐
-  z/OS에 한해 SYSTEM.QSG.*xx* 큐

이 매개변수는 다음 플랫폼에서만 유효합니다.

- UNIX, Linux, and Windows
- z/OS

CLWLPRTY (*integer*)

클러스터 워크로드 분산을 위해 큐의 우선순위를 지정합니다. 이 매개변수는 로컬, 리모트 및 알리어스 큐에 대해서만 유효합니다. 값은 0 - 9 범위 안에 있어야 하며, 여기서 0이 가장 낮은 우선순위이고 9가 가장 높은 우선순위입니다. 이 속성에 대한 자세한 정보는 [CLWLPRTY 큐 속성](#)을 참조하십시오.

CLWLRANK (*integer*)

클러스터 워크로드 분산을 위해 큐의 등급을 지정합니다. 이 매개변수는 로컬, 리모트 및 알리어스 큐에 대해서만 유효합니다. 값은 0 - 9 범위 안에 있어야 하며, 여기서 0이 가장 낮은 등급이고 9가 가장 높은 등급입니다. 이 속성에 대한 자세한 정보는 [CLWLRANK 큐 속성](#)을 참조하십시오.

CLWLUSEQ

대상 큐에 로컬 인스턴스 및 최소한 하나의 리모트 클러스터 인스턴스가 있는 경우에 MQPUT의 조작의 동작을 지정합니다. 클러스터 채널에서 MQPUT가 파생되는 경우에는 매개변수가 적용되지 않습니다. 이 매개변수는 로컬 큐에 대해서만 유효합니다.

QMGR

동작이 큐 관리자 정의의 **CLWLUSEQ** 매개변수로 지정한 것과 같습니다.

ANY

큐 관리자는 워크로드 분산을 위해 로컬 큐를 클러스터 큐의 다른 인스턴스로 처리합니다.

LOCAL

로컬 큐가 MQPUT 조작의 유일한 대상입니다.

CMDSCOPE

이 매개변수는 z/OS에만 적용됩니다. 이 매개변수는 큐 관리자가 큐 공유 그룹의 구성원일 때 명령이 실행되는 위치를 지정합니다.

CMDSCOPE는 공백이거나 **QSGDISP**가 GROUP 또는 SHARED로 설정되어 있으면 로컬 큐 관리자이어야 합니다.

..

이 명령은 입력된 큐 관리자에서 실행됩니다.

QmgrName

큐 관리자가 큐 공유 그룹 내에서 활성 상태인 경우, 명령이 사용자가 지정하는 큐 관리자에서 실행됩니다.

명령이 입력된 큐 관리자가 아닌 다른 큐 관리자 이름을 지정할 수 있습니다. 큐 공유 그룹 환경을 사용 중이며 명령 서버가 사용되는 경우에만 다른 큐 관리자 이름을 지정할 수 있습니다.

*

명령은 로컬 큐 관리자에서 실행되며 큐 공유 그룹의 모든 활성 큐 관리자에도 전달됩니다. *를 지정하면 큐 공유 그룹의 모든 큐 관리자에 명령을 입력할 때와 같은 효과를 냅니다.

CUSTOM (*string*)

새 기능의 사용자 정의 속성.

이 속성에는 속성 값이 하나 이상의 공백으로 구분된 속성 이름과 값 쌍으로 포함됩니다. 속성 이름-값 쌍은 NAME (VALUE) 양식으로 되어 있습니다.

최대 길이는 IBM MQ 상수 MQ_CUSTOM_LENGTH에 의해 정의되며 현재 모든 플랫폼에서 128로 설정되어 있습니다.

CUSTOM 속성은 다음 IBM MQ 속성과 함께 사용됩니다.

CAPEXPRTY (integer)

해결 경로에서 이 오브젝트와 오브젝트 핸들을 사용하여 넣은 메시지가 만기 처리에 적합하게 될 때까지의 최대 시간이며 1/10초로 표시합니다.

메시지 만기 처리에 대한 자세한 정보는 [짧은 만기 시간 적용](#)을 참조하십시오.

정수

값은 1 - 999 999 999 범위에 있어야 합니다.

NOLIMIT

이 오브젝트를 사용하여 넣은 메시지의 만기 시간에는 제한이 없습니다. 이 값은 기본값입니다.

올바르지 않은 **CAPEXPRTY** 값을 지정해도 명령이 실패하지 않습니다. 대신 기본값을 사용합니다.

CAPEXPRTY에서 변경하기 전에 큐에 있던 기존 메시지는 변경의 영향을 받지 않습니다(즉, 만기 시간이 원상태 그대로 남아 있음). **CAPEXPRTY**의 변경 후에 큐에 넣는 새 메시지에만 새 만기 시간이 있습니다.

DEFBIND

애플리케이션이 MQOPEN 호출 시 MQOO_BIND_AS_Q_DEF를 지정하는 경우 사용할 바인딩을 지정하며 큐는 클러스터 큐입니다.

OPEN

큐 핸들은 큐가 열릴 때 클러스터 큐의 특정 인스턴스에 바인드됩니다.

NOTFIXED

큐 핸들이 클러스터 큐의 특정 인스턴스에 바인딩되지 않습니다. MQPUT을 사용하여 메시지를 넣을 때 큐 관리자가 특정 큐 인스턴스를 선택합니다. 필요한 경우 나중에 해당 선택을 변경할 수 있습니다.

GROUP

메시지 그룹이 동일한 목적지 인스턴스에 할당되도록 애플리케이션에서 요청할 수 있게 합니다.

동일한 이름을 가진 여러 큐가 큐 관리자 클러스터에 보급될 수 있습니다. 애플리케이션에서 모든 메시지를 단일 인스턴스, MQOO_BIND_ON_OPEN으로 송신할 수 있습니다. 워크로드 관리 알고리즘이 메시지마다 가장 적합한 목적지를 선택하게 할 수 있습니다(MQOO_BIND_NOT_FIXED). 애플리케이션을 통해 메시지 그룹이 모두 동일한 목적지 인스턴스에 할당되도록 요청할 수 있습니다. 워크로드 밸런싱이 메시지 그룹 사이에서 목적지를 다시 선택하며 큐의 MQCLOSE 및 MQOPEN은 필요하지 않습니다.

MQPUT1 호출은 항상 NOTFIXED가 지정된 것처럼 작동합니다.

이 매개변수는 모든 플랫폼에서 유효합니다.

DEFPRESP

MQPMO 옵션 내의 넣기 응답 유형이 MQPMO_RESPONSE_AS_Q_DEF로 설정된 경우 애플리케이션에서 사용할 동작을 지정합니다.

SYNC

MQPMO_SYNC_RESPONSE가 지정된 것처럼 MQPMO_RESPONSE_AS_Q_DEF를 지정하는 큐에 대한 넣기 조작이 대신 실행됩니다.

ASYN

MQPMO_RESPONSE_AS_Q_DEF을(를) 지정하는 큐에 대한 넣기 조작은 MQPMO_ASYNC_RESPONSE이(가) 대신 지정된 것처럼 실행됩니다. [MQPMO 옵션\(MQLONG\)](#)을 참조하십시오.

DEFPRTY(integer)

큐에 넣어진 메시지의 기본 우선순위. 값의 범위는 0 - 9여야 합니다. **MAXPRTY** 큐 관리자 매개변수에서 가장 낮은 우선순위는 영(0)입니다. **MAXPRTY**의 기본값은 9입니다.

DEFPSIST

애플리케이션에서 MQPER_PERSISTENCE_AS_Q_DEF 옵션을 지정할 때 사용할 메시지 지속성을 지정합니다.

NO

이 큐에 있는 메시지는 큐 관리자 재시작 시 유실됩니다.

YES

이 큐에 있는 메시지는 큐 관리자 재시작 시 남아 있습니다.

z/OS z/OS에서는 N 및 Y를 NO 및 YES의 동의어로 사용할 수 있습니다.

DEFREADA

클라이언트에 전달된 비지속 메시지의 디폴트 미리 읽기 작동을 지정합니다. 미리 읽기를 사용하면 비지속 메시지를 이용하는 클라이언트 애플리케이션의 성능이 개선됩니다.

NO

클라이언트 애플리케이션이 미리 읽기를 요청하도록 구성되지 않으면 비지속 메시지를 미리 읽지 않습니다.

YES

애플리케이션이 요청하기 전에 비지속 메시지가 클라이언트에 송신됩니다. 클라이언트가 비정상적으로 종료되거나 클라이언트가 송신된 일부 메시지를 삭제하지 못한 경우 비지속 메시지가 손실될 수 있습니다.

DISABLED

비지속 메시지의 미리 읽기는 이 큐에 사용되지 않습니다. 클라이언트 애플리케이션이 미리 읽기를 요청했는지 여부와 무관하게 메시지가 클라이언트에 미리 송신되지 않습니다.

DEFSOPT

입력을 위해 이 큐를 여는 애플리케이션에 대한 디폴트 공유 옵션.

EXCL

열기 요청은 큐에서의 배타적 입력을 위한 것입니다.

z/OS z/OS에서 EXCL은 기본값입니다.

SHARED

열기 요청은 큐에서의 공유 입력을 위한 것입니다.

Multi 멀티플랫폼에서 SHARED는 기본값입니다.

DEFTYPE

큐 정의 유형입니다.

이 매개변수는 모델 큐에서만 지원됩니다.

PERMDYN

애플리케이션에서 오브젝트 디스크립터(MQOD)에 지정된 이 모델 큐의 이름으로 MQOPEN MQI 호출을 실행할 때 영구적 동적 큐가 작성됩니다.

z/OS z/OS의 경우 동적 큐에서 QMGR의 속성 지정 값을 가집니다.

z/OS SHAREDYN

이 옵션은 z/OS에서만 사용 가능합니다.

애플리케이션에서 오브젝트 디스크립터(MQOD)에 지정된 이 모델 큐의 이름으로 MQOPEN API 호출을 실행할 때 영구적 동적 큐가 작성됩니다.

동적 큐에서 SHARED의 속성 지정 값을 가집니다.

TEMPDYN

애플리케이션에서 오브젝트 디스크립터(MQOD)에 지정된 이 모델 큐의 이름으로 MQOPEN API 호출을 실행할 때 임시 동적 큐가 작성됩니다.

z/OS z/OS의 경우 동적 큐에서 QMGR의 속성 지정 값을 가집니다.

DEFPSIST 매개변수가 YES인 모델 큐 정의에 이 값을 지정하지 마십시오.

이 옵션을 지정한 경우 **INDXTYPE**(MSGTOKEN)을 지정하지 마십시오.

DESCR(string)

보통 텍스트 주석. 운영자가 **DISPLAY QUEUE** 명령을 실행할 때 오브젝트에 대한 구체적인 정보를 제공합니다.

표시 가능한 문자만 포함해야 합니다. 최대 길이는 64자입니다. DBCS 설치 시에는 DBCS 문자(최대 길이 64 바이트로 제한)가 포함될 수 있습니다.

참고: 이 큐 관리자에 대해 코드화 문자 세트 ID(CCSID)의 문자를 사용하십시오. 이 문자를 사용하지 않고 정보를 다른 큐 관리자로 송신한 경우 올바르게 않게 변환될 수 있습니다.

ULW **DISTL**

파트너 큐 관리자가 분배 목록을 지원하는지 여부를 설정합니다.

YES

파트너 큐 관리자가 분배 목록을 지원합니다.

NO

파트너 큐 관리자가 분배 목록을 지원하지 않습니다.

참고: MCA에서 이 매개변수를 설정하기 때문에 일반적으로 사용자가 이 매개변수를 변경하지 않습니다. 그러나 목적지 큐 관리자의 분배 목록 기능이 알려져 있는 경우에는 전송 큐를 정의할 때 이 매개변수를 설정할 수 있습니다.

이 매개변수는 UNIX, Linux, and Windows에서만 유효합니다.

FORCE

이 매개변수는 알리어스, 로컬 및 리모트 큐의 **ALTER** 명령에만 적용됩니다.

다음과 같은 조건에서는 이 매개변수를 지정하여 명령을 강제로 완료하십시오.

알리어스 큐와 관련하여 다음 명령문이 모두 true인 경우:

- **TARGQ** 매개변수가 지정됨
- 애플리케이션에서 이 알리어스 큐를 연 경우

로컬 큐와 관련하여 다음 명령문이 모두 true인 경우:

- **NOSHARE** 매개변수가 지정됨
- 둘 이상의 애플리케이션에서 입력을 위해 큐가 열려 있음

다음 명령문이 모두 true인 경우 **FORCE**도 필요합니다.

- **USAGE** 매개변수가 변경됨
- 큐에 하나 이상의 메시지가 있거나 하나 이상의 애플리케이션이 큐를 연 경우

큐에 메시지가 있는 동안에는 **USAGE** 매개변수를 변경하지 마십시오. 메시지를 전송 큐에 넣으면 메시지 형식이 변경됩니다.

리모트 큐와 관련하여 다음 명령문이 모두 true인 경우:

- **XMITQ** 매개변수가 변경됨
- 하나 이상의 애플리케이션에서 이 큐를 리모트 큐로 연 경우

다음 명령문이 모두 true인 경우 **FORCE**도 필요합니다.

- **RNAME, RQMNAME** 또는 **XMITQ** 매개변수 중 변경된 매개변수가 있음
- 하나 이상의 애플리케이션이 이 정의를 통해 큐 관리자 알리어스로 해석된 큐를 연 경우

참고: 이 정의를 응답 대상 큐 알리어스로만 사용 중인 경우 **FORCE**가 필요하지 않습니다.

설명된 상황에서 **FORCE**가 지정되지 않은 경우에는 명령이 완료되지 않습니다.

GET

애플리케이션이 이 큐에서 메시지를 가져오도록 허용할지 지정합니다.

ENABLED

적절하게 권한이 부여된 애플리케이션을 통해 큐에서 메시지를 검색할 수 있습니다.

DISABLED

애플리케이션은 큐로부터 메시지를 검색할 수 없습니다.

또한 이 매개변수는 MQSET API 호출을 사용하여 변경할 수도 있습니다.

HARDENBO & NOHARDENBO

메시지가 백아웃된 횟수의 계산이 기록되는지 여부를 지정합니다. 계산이 기록될 때 메시지가 MQGET 조작에 의해 리턴되기 전에 메시지 디스크립터의 **BackoutCount** 필드 값이 로그에 작성됩니다. 로그에 값을 기록하면 큐 관리자를 재시작할 때 값이 정확한지 확인할 수 있습니다.

이 매개변수는 로컬 및 모델 큐에서만 지원됩니다.

백아웃 수가 기록될 때 이 큐에 있는 지속 메시지에 대한 MQGET 조작의 성능이 영향을 받습니다.

HARDENBO

이 큐에 있는 메시지의 백아웃 수는 수가 정확한지 확인하기 위해 기록됩니다.

NOHARDENBO

이 큐에 있는 메시지의 백아웃 수는 기록되지 않으며 큐 관리자를 재시작할 때 정확하지 않을 수 있습니다.

참고: **z/OS** 이 매개변수는 IBM MQ for z/OS에만 영향을 미칩니다. 멀티플랫폼에서 이 매개변수를 설정할 수 있지만 영향을 주지는 않습니다.

V 9.0.2 Multi IMGRCOVQ

선형 로깅이 사용되는 경우 매체 이미지에서 로컬 또는 영구적 동적 큐 오브젝트가 복구 가능한지 여부를 지정합니다. 가능한 값은 다음과 같습니다.

YES

이들 큐 오브젝트가 복구 가능합니다.

아니오

112 페이지의 『rcdmqimg(매체 이미지 기록)』 및 118 페이지의 『rcrmqobj(오브젝트 재작성)』 명령은 해당 오브젝트에 허용되지 않으며 자동 매체 이미지(사용 가능한 경우)는 해당 오브젝트에 대해 기록되지 않습니다.

큐 관리자

QMGR을 지정하고 큐 관리자의 **IMGRCOVQ** 속성이 YES를 지정하는 경우 해당 큐 오브젝트를 복구할 수 있습니다.

QMGR을 지정하고 큐 관리자의 **IMGRCOVQ** 속성이 NO를 지정하는 경우 112 페이지의 『rcdmqimg(매체 이미지 기록)』 및 118 페이지의 『rcrmqobj(오브젝트 재작성)』 명령은 해당 오브젝트에 대해 허용되지 않으며 자동 매체 이미지(사용 가능한 경우)는 해당 오브젝트에 대해 기록되지 않습니다.

QMGR은 기본값입니다.

z/OS에서는 이 매개변수가 유효하지 않습니다.

z/OS INDXTYPE

큐에서의 MQGET 조작을 신속히 처리하기 위해 큐 관리자가 유지보수하는 색인 유형. 공유 큐의 경우 색인 유형은 사용할 수 있는 MQGET 조작 유형을 결정합니다.

이 매개변수는 z/OS에서만 지원됩니다. 기타 플랫폼에서는 모든 큐가 자동으로 색인화됩니다.

이 매개변수는 로컬 및 모델 큐에서만 지원됩니다.

다음 표에 표시된 대로 적절한 색인 유형이 유지보수되는 경우에만 선택 기준을 사용하여 메시지를 검색할 수 있습니다.

표 72. 다른 검색 선택 기준에 필요한 색인 유형		
검색 선택 기준	필요한 색인 유형	
	공유 큐	기타 큐
없음(순차적 검색)	임의	임의
메시지 ID	MSGID 또는 NONE	임의
상관 ID	CORRELID	임의

표 72. 다른 검색 선택 기준에 필요한 색인 유형 (계속)		
검색 선택 기준	필요한 색인 유형	
메시지 및 상관 ID	MSGID 또는 CORRELID	임의
그룹 ID	GROUPID	임의
그룹화	GROUPID	GROUPID
메시지 토큰	허용되지 않음	MSGTOKEN

여기서 **INDXTYPE** 매개변수의 값은 다음과 같습니다.

NONE

색인이 유지보수되지 않습니다. 메시지가 일반적으로 순차적으로 검색되는 경우 NONE을 사용하거나, MQGET 호출 시 선택 기준으로 메시지 ID와 상관 ID 둘 다 사용하십시오.

MSGID

메시지 ID의 색인이 유지보수됩니다. 일반적으로 상관 ID가 NULL로 설정된 상태에서 MQGET 호출 시 선택 기준으로 메시지 ID를 사용하여 메시지를 검색하는 경우 MSGID를 사용하십시오.

CORRELID

상관 ID의 색인이 유지보수됩니다. 일반적으로 메시지 ID가 NULL로 설정된 상태에서 MQGET 호출 시 선택 기준으로 상관 ID를 사용하여 메시지를 검색하는 경우 CORRELID를 사용하십시오.

GROUPID

그룹 ID의 색인이 유지보수됩니다. 메시지 그룹화 선택 기준을 사용하여 메시지를 검색하는 경우 GROUPID를 사용하십시오.

참고:

1. 큐가 전송 큐인 경우 **INDXTYPE**을 GROUPID로 설정할 수 없습니다.
2. 큐에서는 CFLEVEL(3)의 CF 구조를 사용하여 **INDXTYPE**(GROUPID)가 있는 공유 큐를 지정해야 합니다.

z/OS MSGTOKEN

메시지 토큰의 색인이 유지보수됩니다. 큐가 z/OS의 워크로드 관리자 기능을 통해 사용 중인 WLM 관리 큐인 경우 MSGTOKEN을 사용하십시오.

참고: 다음과 같은 경우 **INDXTYPE**을 MSGTOKEN으로 설정할 수 없습니다.

- 큐가 정의 유형이 SHAREDYN인 모델 큐임
- 큐가 임시 동적 큐입니다.
- 큐가 전송 큐입니다.
- **QSGDISP**(SHARED)를 지정합니다.

공유되지 않고 그룹화 또는 메시지 토큰을 사용하지 않는 큐의 경우 색인 유형이 검색 선택의 유형을 제한하지 않습니다. 그러나 큐에서 **GET** 조작을 더 신속히 처리하기 위해 색인을 사용하므로 가장 일반적인 검색 선택에 해당하는 유형을 선택하십시오.

기존 로컬 큐를 대체하거나 바꿀 경우 다음 표에 표시된 경우에만 **INDXTYPE** 매개변수를 변경할 수 있습니다.

표 73. 큐 공유 및 큐의 메시지 존재 여부에 따라 허용되는 색인 유형 변경					
큐 유형	비공유			SHARED	
	커미트되지 않은 활동	커미트되지 않은 활동 없음, 메시지 표시됨	커미트되지 않은 활동 없음, 비어 있음	열림 또는 메시지 표시됨	열리지 않음, 비어 있음
큐 상태					

표 73. 큐 공유 및 큐의 메시지 존재 여부에 따라 허용되는 색인 유형 변경 (계속)						
큐 유형		비공유			SHARED	
변경 전 INDXTYPE:	대상:	변경 허용 여부				
NONE	MSGID	아니오	예	예	아니오	예
NONE	CORRELID	아니오	예	예	아니오	예
NONE	MSGTOKEN	아니오	아니오	예	-	-
NONE	GROUPLD	아니오	아니오	예	아니오	예
MSGID	NONE	아니오	예	예	아니오	예
MSGID	CORRELID	아니오	예	예	아니오	예
MSGID	MSGTOKEN	아니오	아니오	예	-	-
MSGID	GROUPLD	아니오	아니오	예	아니오	예
CORRELID	NONE	아니오	예	예	아니오	예
CORRELID	MSGID	아니오	예	예	아니오	예
CORRELID	MSGTOKEN	아니오	아니오	예	-	-
CORRELID	GROUPLD	아니오	아니오	예	아니오	예
MSGTOKEN	NONE	아니오	예	예	-	-
MSGTOKEN	MSGID	아니오	예	예	-	-
MSGTOKEN	CORRELID	아니오	예	예	-	-
MSGTOKEN	GROUPLD	아니오	아니오	예	-	-
GROUPLD	NONE	아니오	아니오	예	아니오	예
GROUPLD	MSGID	아니오	아니오	예	아니오	예
GROUPLD	CORRELID	아니오	아니오	예	아니오	예
GROUPLD	MSGTOKEN	아니오	아니오	예	-	-

INITQ(string)

이 큐에 관련된 트리거 메시지가 기록되는, 이 큐 관리자에 대한 이니시에이션 큐의 로컬 이름입니다(IBM MQ 오브젝트의 이름 지정 규칙 참조).

이 매개변수는 로컬 및 모델 큐에서만 지원됩니다.

LIKE (qtype-name)

이 정의를 모델화하는 데 사용되는 매개변수가 포함된 큐의 이름입니다.

이 필드를 입력하지 않으면 다음 정의 중 하나에서 정의되지 않은 매개변수 필드 값을 가져옵니다. 선택은 큐 유형에 따라 달라집니다.

표 74. 큐 유형 및 해당 정의	
큐 유형	정의
알리어스 큐	SYSTEM.DEFAULT.ALIAS.QUEUE
로컬 큐	SYSTEM.DEFAULT.LOCAL.QUEUE
모델 큐	SYSTEM.DEFAULT.MODEL.QUEUE
리모트 큐	SYSTEM.DEFAULT.REMOTE.QUEUE

예를 들어 이 매개변수를 완료하지 않는 것은 알리어스 큐에 대해 다음 **LIKE** 값을 정의하는 것과 같습니다.

LIKE(SYSTEM.DEFAULT.ALIAS.QUEUE)

모든 큐에 대해 다른 기본 정의가 필요한 경우, **LIKE** 매개변수를 사용하는 대신 기본 큐 정의를 대체하십시오.

z/OS z/OS에서는 큐 관리자가 QMGR, COPY 또는 SHARED 처리를 통해 사용자가 지정하는 큐 유형 및 이름이 있는 오브젝트를 검색합니다. **LIKE** 오브젝트의 속성 지정은 정의 중인 오브젝트로 복사되지 않습니다.

참고:

1. QSGDISP(GROUP) 오브젝트는 검색하지 않습니다.
2. QSGDISP(COPY)가 지정되면 **LIKE**는 무시됩니다.

ULW **z/OS** MAXDEPTH (integer)

큐에서 허용되는 최대 메시지 수.

이 매개변수는 로컬 및 모델 큐에서만 지원됩니다.

다음 플랫폼에서는 0 - 999999999 범위의 값을 지정하십시오.

- **ULW** UNIX, Linux, and Windows
- **z/OS** z/OS

다른 IBM MQ 플랫폼에서는 0 - 640000 범위의 값을 지정하십시오.

다른 요인으로 인해 여전히 큐가 가득 찬 것으로 처리될 수 있습니다(예: 사용 가능한 추가적인 하드 디스크 공간이 없는 경우).

이 값이 감소할 경우, 새 최대값을 초과하는 큐에 이미 존재하는 모든 메시지는 원래대로 남습니다.

MAXMSGL (integer)

이 큐에 있는 메시지의 최대 길이(바이트).

이 매개변수는 로컬 및 모델 큐에서만 지원됩니다.

ULW UNIX, Linux, and Windows에서는 0 - 큐 관리자의 최대 메시지 길이 범위의 값을 지정하십시오. ALTER QMGR 명령의 **MAXMSGL** 매개변수(ALTER QMGR MAXMSGL)를 참조하십시오.

z/OS z/OS에서는 0부터 100MB(104 857 600바이트) 사이의 범위로 값을 지정하십시오.

메시지 길이에는 사용자 데이터 길이와 헤더 길이가 포함됩니다. 전송 큐에 삽입되는 메시지의 경우, 추가 전송 헤더가 있습니다. 모든 메시지 헤더에 추가로 4000 바이트가 허용됩니다.

이 값이 감소하면 새 최대값을 초과하는 길이를 가진 큐에 이미 있는 메시지는 영향을 받지 않습니다.

애플리케이션에서 이 매개변수를 사용하여 큐에서 메시지를 검색해야 하는 버퍼의 크기를 판별할 수 있습니다. 따라서 값을 줄여도 애플리케이션이 정상적으로 작동하는 경우에만 값을 줄여야 합니다.

디지털 서명 및 키가 메시지에 추가되므로 [Advanced Message Security](#)에서 메시지의 길이가 증가합니다.

MONQ

큐에 대한 온라인 모니터링 데이터의 콜렉션을 제어합니다.

이 매개변수는 로컬 및 모델 큐에서만 지원됩니다.

QMGR

큐 관리자 매개변수 **MONQ**의 설정에 따라 모니터링 데이터를 수집합니다.

OFF

해당 큐에 대한 온라인 모니터링 데이터 콜렉션이 꺼집니다.

LOW

큐 관리자의 **MONQ** 매개변수 값이 NONE이 아닌 경우 이 큐와 관련하여 온라인 모니터링 데이터 콜렉션이 켜집니다.

MEDIUM

큐 관리자의 **MONQ** 매개변수 값이 NONE이 아닌 경우 이 큐와 관련하여 온라인 모니터링 데이터 콜렉션이 켜집니다.

HIGH

큐 관리자의 **MONQ** 매개변수 값이 NONE이 아닌 경우 이 큐와 관련하여 온라인 모니터링 데이터 콜렉션이 켜집니다.

LOW, MEDIUM 및 HIGH 값은 차이점이 없습니다. 이러한 값은 모두 데이터 콜렉션을 켜지만 콜렉션의 비율에 영향을 미치지 않습니다.

이 매개변수가 **ALTER** 큐 명령에서 사용되는 경우, 다음에 큐를 열 때만 변경사항이 적용됩니다.

MSGDLVSQ

메시지 전달 순서입니다.

이 매개변수는 로컬 및 모델 큐에서만 지원됩니다.

PRIORITY

메시지가 동일 우선순위 내에서 FIFO순으로 전달됩니다(MQGET API 호출에 대한 응답으로).

FIFO

메시지가 FIFO 순으로 전달됩니다(MQGET API 호출에 대한 응답으로). 이 큐의 메시지에 대해서는 우선 순위가 무시됩니다.

큐에 메시지가 있는 동안 메시지 전달 순서 매개변수가 PRIORITY에서 FIFO로 변경될 수 있습니다. 큐에 이미 있는 메시지의 순서는 변경되지 않습니다. 나중에 큐에 추가되는 메시지에는 큐의 기본 우선순위가 적용되므로 일부 기존 메시지보다 먼저 처리될 수 있습니다.

메시지 전달 순서가 FIFO에서 PRIORITY로 변경되는 경우, 큐가 FIFO로 설정된 동안 큐에 넣은 메시지에 는 기본 우선순위가 적용됩니다.

참고: **z/OS** **INDXTYPE**(GROUPID)가 **MSGDLVSQ**(PRIORITY)로 지정되면 그룹을 검색하는 우선 순위는 각 그룹에 있는 첫 번째 메시지의 우선순위를 기반으로 합니다. 큐 관리자가 우선순위 0 및 1을 사용하여 논리 순서로 메시지 검색을 최적화하므로 각 그룹의 첫 번째 메시지에서 이와 같은 우선순위를 사용하면 안 됩니다. 이러한 우선순위를 사용하면, 메시지는 우선순위가 2인 것처럼 저장됩니다.

Multi **NPMCLASS**

큐에 놓여지는 비지속 메시지에 지정할 신뢰성 레벨:

NORMAL

비지속 메시지는 실패 또는 큐 관리자 종료 후에 손실됩니다. 이러한 메시지는 큐 관리자 재시작 시 제거됩니다.

HIGH

큐 관리자는 큐 관리자의 재시작이나 전환까지 해당 큐에 비지속 메시지를 보유하려고 합니다.

z/OS z/OS에서는 이 매개변수를 설정할 수 없습니다.

PROCESS (string)

IBM MQ 프로세스의 로컬 이름입니다.

이 매개변수는 로컬 및 모델 큐에서만 지원됩니다.

이 매개변수는 트리거 이벤트가 발생할 때 큐 관리자가 시작한 애플리케이션을 식별하는 프로세스 인스턴스의 이름입니다(IBM MQ [오브젝트의 이름 지정 규칙참조](#)).

로컬 큐가 정의된 경우 프로세스 정의를 확인하지 않지만 트리거 이벤트가 발생하려면 프로세스가 사용 가능해야 합니다.

큐가 전송 큐인 경우 프로세스 정의에는 시작할 채널 이름이 포함됩니다. 이 매개변수는 다음 플랫폼의 전송 큐에 대해 선택적입니다.

-  IBM i
-  UNIX, Linux, and Windows
-  z/OS

이 매개변수를 지정하지 않으면, **TRIGDATA** 매개변수에 지정된 값에서 채널 이름을 가져옵니다.

PROPCTL

특성 제어 속성. 이 속성은 선택사항입니다. 이 속성은 로컬, 알리어스 및 모델 큐에 적용 가능합니다.

참고: 애플리케이션이 알리어스 큐를 열고 있는 경우 알리어스 큐와 대상 큐 모두에서 이 값을 설정해야 합니다.

PROPCTL 옵션은 다음과 같습니다. 이 옵션은 MQMD 또는 MQMD 확장의 메시지 특성에는 적용되지 않습니다.

ALL

ALL을 설정하면 애플리케이션이 MQRFH2 헤더에서 또는 메시지 핸들의 특성으로 메시지의 모든 특성을 읽을 수 있습니다.

ALL 옵션을 지정하면 MQRFH2 헤더의 모든 메시지 특성에 액세스하기 위해 변경할 수 없는 애플리케이션을 사용할 수 있습니다. 변경 가능한 애플리케이션은 메시지 핸들의 특성으로 메시지의 모든 특성에 액세스할 수 있습니다.

일부 경우 수신된 메시지의 MQRFH2 헤더에 포함된 데이터 형식이 송신된 메시지의 데이터 형식과 다를 수 있습니다.

COMPAT

메시지 데이터의 MQRFH2 헤더에 JMS 관련 특성이 있을 것으로 예상되는 수정되지 않은 애플리케이션이 이전처럼 계속 작동하도록 COMPAT를 설정하십시오. 변경 가능한 애플리케이션은 메시지 핸들의 특성으로 메시지의 모든 특성에 액세스할 수 있습니다.

메시지에 접두부가 mcd., jms., usr. 또는 mqext. 인 특성이 있으면, 모든 메시지 특성이 애플리케이션으로 전달됩니다. 메시지 핸들이 제공되지 않으면 특성이 MQRFH2 헤더로 리턴됩니다. 메시지 핸들이 제공되면 모든 특성이 메시지 핸들로 리턴됩니다.

메시지의 특성에 이러한 접두부 중 하나가 포함되지 않고 애플리케이션이 메시지 핸들을 제공하지 않으면 메시지 특성이 애플리케이션으로 리턴되지 않습니다. 메시지 핸들이 제공되면 모든 특성이 메시지 핸들로 리턴됩니다.

일부 경우 수신된 메시지의 MQRFH2 헤더에 포함된 데이터 형식이 송신된 메시지의 데이터 형식과 다를 수 있습니다.

FORCE

모든 애플리케이션이 MQRFH2 헤더에서 메시지 특성을 읽도록 강제 실행합니다.

특성은 애플리케이션이 메시지 핸들을 지정하는지 여부에 관계없이 MQRFH2 헤더의 메시지 데이터에서 항상 리턴됩니다.

MQGET 호출에서 MQGMO 구조의 MsgHandle 필드에 제공된 올바른 메시지 핸들이 무시됩니다. 메시지 핸들을 사용하여 메시지 특성에 액세스할 수 없습니다.

일부 경우 수신된 메시지의 MQRFH2 헤더에 포함된 데이터 형식이 송신된 메시지의 데이터 형식과 다를 수 있습니다.

NONE

메시지 핸들이 제공되면 모든 특성이 메시지 핸들로 리턴됩니다.

메시지가 애플리케이션으로 전달되기 전에 메시지 본문에서 모든 메시지 특성이 제거됩니다.

PUT

메시지를 큐에 넣을 수 있는지 여부를 지정합니다.

ENABLED

메시지를 큐에 추가할 수 있습니다(적절하게 권한 부여된 애플리케이션 사용).

DISABLED

메시지를 큐에 추가할 수 없습니다.

또한 이 매개변수는 MQSET API 호출을 사용하여 변경할 수도 있습니다.

QDEPTHHI (integer)

큐 용량 상한 이벤트를 생성하기 위해 큐 용량이 비교되는 임계값입니다.

이 매개변수는 로컬 및 모델 큐에서만 지원됩니다.

 z/OS의 공유 큐가 이 이벤트에 미치는 영향에 대한 자세한 정보는 [z/OS의 공유 큐 및 큐 용량 이벤트를 참조하십시오](#).

이 이벤트는 애플리케이션이 큐에 메시지를 넣어 큐의 메시지 수가 큐 용량 상한 임계값 이상이 되는 것을 표시합니다. **QDPHIEV** 매개변수를 참조하십시오.

값은 최대 큐 용량(**MAXDEPTH** 매개변수)의 백분율로 표시되며 0 - 100 범위에 있어야 하고 **QDEPTHLO** 이상이어야 합니다.

QDEPTHLO (integer)

큐 용량 하한(Queue Depth Low) 이벤트를 생성하기 위해 큐 용량을 비교하는 임계값.

이 매개변수는 로컬 및 모델 큐에서만 지원됩니다.

 z/OS의 공유 큐가 이 이벤트에 미치는 영향에 대한 자세한 정보는 [z/OS의 공유 큐 및 큐 용량 이벤트를 참조하십시오](#).

이 이벤트는 애플리케이션이 큐에서 메시지를 검색하여 큐의 메시지 수가 큐 용량 하한 임계값 이하가 되는 것을 표시합니다. **QDPLOEV** 매개변수를 참조하십시오.

값은 최대 큐 용량(**MAXDEPTH** 매개변수)의 백분율로 표시되며 0 - 100 범위에 있어야 하고 **QDEPTHHI** 이하이어야 합니다.

QDPHIEV

큐 용량 상한 이벤트의 생성 여부를 제어합니다.

이 매개변수는 로컬 및 모델 큐에서만 지원됩니다.

큐 용량 상한 이벤트는 애플리케이션이 큐에 메시지를 넣어 큐의 메시지 수가 큐 용량 상한 임계값 이상이 되는 것을 표시합니다. **QDEPTHHI** 매개변수를 참조하십시오.

ENABLED

큐 고용량 이벤트가 생성됩니다.

DISABLED

큐 고용량 이벤트가 생성되지 않습니다.

참고: 이 매개변수의 값은 내재적으로 변경될 수 있습니다.

 z/OS에서 공유 큐는 이벤트에 영향을 미칩니다.

이 이벤트에 대한 자세한 정보는 [큐 용량 상한을 참조하십시오](#).

QDPLOEV

큐 용량 하한 이벤트의 생성 여부를 제어합니다.

이 매개변수는 로컬 및 모델 큐에서만 지원됩니다.

큐 용량 하한 이벤트는 애플리케이션이 큐에서 메시지를 검색하여 큐의 메시지 수가 큐 용량 하한 임계값 이하가 되는 것을 표시합니다. **QDEPTHLO** 매개변수를 참조하십시오.

ENABLED

큐 저용량 이벤트가 생성됩니다.

DISABLED

큐 저용량 이벤트가 생성되지 않습니다.

참고: 이 매개변수의 값은 내재적으로 변경될 수 있습니다.

z/OS z/OS에서 공유 큐는 이벤트에 영향을 미칩니다.

이 이벤트에 대한 자세한 정보는 [큐 용량 하한](#)을 참조하십시오.

QDPMAXEV

큐 가득 참(Queue Full) 이벤트의 생성 여부를 제어합니다.

이 매개변수는 로컬 및 모델 큐에서만 지원됩니다.

큐 가득 참 이벤트는 큐가 가득 차 있기 때문에 큐에 넣기가 거부되었음을 표시합니다. 큐 용량이 최대값에 도달했습니다.

ENABLED

큐 가득 참 이벤트가 생성됩니다.

DISABLED

큐 가득 참 이벤트가 생성되지 않습니다.

참고: 이 매개변수의 값은 내재적으로 변경될 수 있습니다.

z/OS z/OS에서 공유 큐는 이벤트에 영향을 미칩니다.

이 이벤트에 대한 정보는 [큐 가득 참](#)을 참조하십시오.

z/OS QSGDISP

이 매개변수는 z/OS에만 적용됩니다.

그룹에서 오브젝트의 속성 지정 값을 지정합니다.

<p>표 75. QSGDISP 매개변수. 큐를 정의할 때 QSGDISP 매개변수의 정의.</p>	
QSGDISP	DEFINE
COPY	<p>오브젝트가 LIKE 오브젝트와 같은 이름의 QSGDISP (GROUP) 오브젝트를 사용하여 명령을 실행하는 큐 관리자의 페이지 세트에 정의되어 있습니다.</p> <p>로컬 큐의 경우, 메시지는 각 큐 관리자의 페이지 세트에 저장되며 그 큐 관리자를 통해서만 사용 가능합니다.</p>
GROUP	<p>공유 큐 관리자 환경이 있는 경우에만 오브젝트 정의가 공유 저장소에 상주합니다. 정의에 성공한 경우, 다음 명령이 생성됩니다. 명령은 모든 활성 큐 관리자에게 송신되어 페이지 세트 0에서 로컬 사본을 작성하거나 새로 고치려 합니다.</p> <pre>DEFINE QUEUE(q-name) REPLACE QSGDISP(COPY)</pre> <p>QSGDISP(COPY)로 생성된 명령의 실패 여부에 관계없이 그룹 오브젝트의 DEFINE 명령이 적용됩니다.</p>
PRIVATE	허용되지 않음
QMGR	<p>오브젝트는 명령을 실행하는 큐 관리자의 페이지 세트에 정의됩니다. 로컬 큐의 경우, 메시지는 각 큐 관리자의 페이지 세트에 저장되며 그 큐 관리자를 통해서만 사용 가능합니다.</p>

표 75. QSGDISP 매개변수.

큐를 정의할 때 QSGDISP 매개변수의 정의.

(계속)

QSGDISP	DEFINE
SHARED	<p>이 옵션은 로컬 큐에만 적용됩니다. 오브젝트는 공유 저장소에 정의됩니다. 메시지는 커플링 기능에 저장되고 큐 공유 그룹에 있는 큐 관리자에서 사용할 수 있습니다. 다음과 같은 경우에만 SHARED를 지정할 수 있습니다.</p> <ul style="list-style-type: none"> • CFSTRUCT가 공백이 아님 • INDXTYPE은 MSGTOKEN이 아님 • 큐가 다음과 같지 않습니다. <ul style="list-style-type: none"> - SYSTEM.CHANNEL.INITQ - SYSTEM.COMMAND.INPUT <p>큐가 클러스터된 경우 명령이 생성됩니다. 큐 공유 그룹의 모든 활성 큐 관리자에게 명령이 송신되어 해당 클러스터된 공유 큐에 대해 알립니다.</p>

QSVCI EV

서비스 간격 높음 또는 서비스 간격 확인 이벤트의 생성 여부를 제어합니다.

이 매개변수는 로컬 및 모델 큐에서만 지원되며 공유 큐에 지정되는 경우에는 적용되지 않습니다.

검사 결과 최소한 **QSVCI NT** 매개변수로 표시되는 시간 동안 큐에서 메시지가 검색되지 않은 것으로 표시되면 높은 서비스 간격 이벤트가 생성됩니다.

검사 결과 **QSVCI NT** 매개변수로 표시되는 시간 내에 큐에서 메시지가 검색된 것으로 표시되면 적당한 서비스 간격 이벤트가 생성됩니다.

참고: 이 매개변수의 값은 내재적으로 변경될 수 있습니다. 자세한 정보는 [큐 서비스 간격 높음 및 큐 서비스 간격 확인의 서비스 간격 높음 및 서비스 간격 확인 이벤트 설명을 참조하십시오.](#)

HIGH

서비스 간격 높음 이벤트가 생성됩니다.

OK

서비스 간격 확인 이벤트가 생성됩니다.

NONE

서비스 간격 이벤트가 생성되지 않습니다.

QSVCI NT (integer)

서비스 간격 높음 및 서비스 간격 확인 이벤트를 생성하기 위한 비교에 사용되는 서비스 간격.

이 매개변수는 로컬 및 모델 큐에서만 지원되며 공유 큐에 지정되는 경우에는 적용되지 않습니다.

QSVCI EV 매개변수를 참조하십시오.

이 값의 단위는 밀리초이며, 범위는 0 - 999999999여야 합니다.

REPLACE & NOREPLACE

이 옵션은 기존 정의를 이 정의로 바꿀지 여부를 제어합니다.

참고:  IBM MQ for z/OS에서는 기존 정의가 동일한 속성 지정 값인 경우에만 교체됩니다. 다른 속성 지정 값을 가진 오브젝트는 변하지 않습니다.

REPLACE

오브젝트가 있는 경우에는 결과가 기타 모든 매개변수를 지정하고 **FORCE** 매개변수는 지정하지 않은 상태로 **ALTER** 명령을 실행하는 것과 같습니다. 특히, 기존 큐에 있는 메시지가 보유된다는 점에 유의하십시오.

FORCE 매개변수가 없는 **ALTER** 명령과 **REPLACE** 매개변수가 있는 **DEFINE** 명령 간에 차이점이 있습니다. **ALTER**는 지정되지 않은 매개변수를 변경하지 않지만 **REPLACE**를 사용하는 **DEFINE**은 모든 매개변수를 설정한다는 것이 차이점입니다. **REPLACE**를 사용하는 경우, **LIKE** 매개변수에서 이름 지정된 오브젝트 또는 기본 정의에 지정되지 않은 매개변수를 가져오며 바뀌는 오브젝트의 매개변수가 있는 경우 이는 무시됩니다.

다음의 명령문이 모두 충족되면 명령이 실패하게 됩니다.

- **ALTER** 명령을 사용 중인 경우 명령이 **FORCE** 옵션을 사용해야 하는 매개변수를 설정합니다.
- 오브젝트가 열려 있습니다.

FORCE 매개변수를 사용하는 **ALTER** 명령은 이와 같은 상황에서 정상적으로 완료됩니다.

ULW **SCOPE (CELL)**가 UNIX, Linux 또는 Windows에 지정되어 있으며 셀 디렉토리에 이름이 같은 큐가 이미 있으면 **REPLACE**가 지정된 경우에도 명령이 실패합니다.

NOREPLACE

정의가 오브젝트의 기존 정의를 바꾸지 않아야 합니다.

RETINTVL (integer)

큐가 정의된 시간으로, 이 시간 이후에는 큐가 더 이상 필요 없습니다. 값의 범위는 0 - 999,999,999여야 합니다.

이 매개변수는 로컬 및 모델 큐에서만 지원됩니다.

CRDATE 및 **CRTIME** 는 **DISPLAY QUEUE** 명령을 사용하여 표시할 수 있습니다.

이 정보는 더 이상 필요하지 않은 큐를 삭제하기 위해 운영자 또는 보조관리 애플리케이션에서 사용할 수 있습니다.

참고: 큐 관리자는 이 값을 기반으로 큐를 삭제하지 않고 큐의 보유 간격이 만기되지 않은 경우 큐가 삭제되는 것을 막지도 않습니다. 사용자는 필수 조치를 수행해야 합니다.

RNAME (string)

리모트 큐의 이름. 이 매개변수는 **RQMNAME**으로 지정된 큐 관리자에서 정의된 큐의 로컬 이름입니다.

이 매개변수는 리모트 큐에서만 지원됩니다.

- 이 정의가 리모트 큐의 로컬 정의에 사용되는 경우, 열기가 발생할 때 **RNAME**이 공백이 아니어야 합니다.
- 큐 관리자 알리어스 정의에 이 정의를 사용하는 경우에는 열기를 수행할 때 **RNAME**이 공백이어야 합니다.

큐 관리자 클러스터에서 이 정의는 정의를 작성한 큐 관리자에만 적용됩니다. 전체 클러스터에 알리어스를 보급하려면 리모트 큐 정의에 **CLUSTER** 속성을 추가하십시오.

- 이 정의가 응답 대상 알리어스에 사용되는 경우, 이 이름이 응답 대상 큐가 될 큐의 이름입니다.

큐 이름에 일반적으로 허용되는 문자만 포함되어 있는지 확인하기 위한 이름 검사가 수행되지 않습니다([IBM MQ 오브젝트의 이름 지정 규칙](#) 참조).

RQMNAME (string)

RNAME 큐가 정의된 리모트 큐 관리자의 이름입니다.

이 매개변수는 리모트 큐에서만 지원됩니다.

- 애플리케이션이 리모트 큐의 로컬 정의를 열면, **RQMNAME**이 공백이 아니거나 로컬 큐 관리자의 이름이 아니어야 합니다. 열기를 수행할 때 **XMITQ**가 공백인 경우, 전송 큐로 사용할 이 이름의 로컬 큐가 있어야 합니다.
- 큐 관리자 알리어스에 이 정의를 사용하는 경우 **RQMNAME**은 알리어스 중인 큐 관리자의 이름입니다. 로컬 큐 관리자의 이름일 수 있습니다. 그렇지 않은 경우 **XMITQ**가 공백이면 열기를 수행할 때, 전송 큐로 사용할 이 이름의 로컬 큐가 있어야 합니다.
- 응답 대상 큐 알리어스에 **RQMNAME**을 사용하는 경우, **RQMNAME**은 응답 대상 큐 관리자가 될 큐 관리자의 이름입니다.

IBM MQ 오브젝트 이름에 일반적으로 허용되는 문자만 포함되어 있는지 확인하기 위한 이름 검사가 수행되지 않습니다([IBM MQ 오브젝트의 이름 지정 규칙](#) 참조).

ULW SCOPE

큐 정의의 범위를 지정합니다.

이 매개변수는 알리어스, 로컬 및 리모트 큐에서만 지원됩니다.

QMGR

큐 정의에 큐 관리자 범위가 있습니다. 이는 큐 정의가 큐를 소유하는 큐 관리자의 범위를 넘어서 확장되지 않음을 의미합니다. 다음 두 방법 중 하나로 다른 큐 관리자에서 소유하는 큐를 출력 시 열 수 있습니다.

1. 소유하고 있는 큐 관리자의 이름을 지정합니다.
2. 다른 큐 관리자에서 큐의 로컬 정의를 엽니다.

CELL

큐 정의에 셀 범위가 있습니다. 셀 범위는 큐가 셀의 모든 큐 관리자에 알려져 있음을 의미합니다. 큐의 이름을 지정하기만 하면 셀 범위가 있는 큐를 출력을 위해 열 수 있습니다. 큐를 소유한 큐 관리자의 이름을 지정하지 않아도 됩니다.

셀 디렉토리에 동일한 이름의 큐가 이미 있으면 명령이 실패합니다. **REPLACE** 옵션은 이 상황에 영향을 주지 않습니다.

셀 디렉토리를 지원하는 이름 서비스가 구성된 경우에만 이 값이 유효합니다.

제한사항: DCE 이름 서비스는 더 이상 지원되지 않습니다.

이 매개변수는 UNIX, Linux, and Windows에서만 유효합니다.

SHARE 및 NOSHARE

여러 애플리케이션이 이 큐에서 메시지를 가져올 수 있는지 여부를 지정합니다.

이 매개변수는 로컬 및 모델 큐에서만 지원됩니다.

SHARE

둘 이상의 애플리케이션 인스턴스가 큐에서 메시지를 가져올 수 있습니다.

NOSHARE

하나의 애플리케이션 인스턴스만 큐에서 메시지를 가져올 수 있습니다.

Multi STATQ

통계 데이터 콜렉션이 사용 가능한지 여부를 지정합니다.

QMGR

통계 데이터 콜렉션은 큐 관리자의 **STATQ** 매개변수 설정을 기반으로 합니다.

ON

큐 관리자의 **STATQ** 매개변수 값이 **NONE**이 아닌 경우 큐의 통계 데이터 콜렉션이 사용됩니다.

OFF

큐에 대한 통계 데이터 콜렉션이 사용 불가능합니다.

이 매개변수를 **ALTER** 큐 명령에서 사용하는 경우, 매개변수의 변경 이후 작성된 큐 관리자에 대한 연결에만 변경사항이 적용됩니다.

이 매개변수는 멀티플랫폼에서만 유효합니다.

z/OS STGCLASS (string)

스토리지 클래스의 이름입니다.

이 매개변수는 로컬 및 모델 큐에서만 지원됩니다.

참고: 이 매개변수는 큐가 비어 있거나 닫혀 있을 경우에만 변경할 수 있습니다.

이 매개변수는 설치에서 정의한 이름입니다. 이름의 첫 번째 문자는 대문자 A - Z여야 하고, 나머지 문자는 대문자 A - Z 또는 숫자 0 - 9여야 합니다.

이 매개변수는 z/OS에서만 유효합니다(스토리지 클래스 참조).

TARGET (string)

알리어스를 작성 중인 큐 또는 토픽 오브젝트의 이름입니다. IBM MQ 오브젝트의 이름 지정 규칙을 참조하십시오. 오브젝트는 **TARGETTYPE**에 정의된 큐 또는 토픽일 수 있습니다. 최대 길이는 48자입니다.

이 매개변수는 알리어스 큐에서만 지원됩니다.

이 오브젝트는 애플리케이션 프로세스가 알리어스 큐를 열 때에만 정의해야 합니다.

이 매개변수는 **TARGQ** 매개변수의 동의어입니다. **TARGQ**는 호환성을 위해 유지됩니다. **TARGET**을 지정하는 경우 **TARGQ**도 지정할 수는 없습니다.

TARGETTYPE (string)

알리아스가 해석되는 오브젝트의 유형.

QUEUE

알리어스가 큐에 해석됩니다.

TOPIC

알리어스가 토픽에 해석됩니다.

TRIGDATA (string)

트리거 메시지에 삽입된 데이터. 문자열의 최대 길이는 64자입니다.

이 매개변수는 로컬 및 모델 큐에서만 지원됩니다.

전송 큐의 경우, 이 매개변수를 사용하여 시작할 채널의 이름을 지정할 수 있습니다.

또한 이 매개변수는 MQSET API 호출을 사용하여 변경할 수도 있습니다.

TRIGDPATH (integer)

TRIGTYPE이 DEPTH인 경우에 트리거 메시지가 기록되기 전에 큐에 있어야 하는 메시지 수. 값의 범위는 1 - 999,999,999여야 합니다.

이 매개변수는 로컬 및 모델 큐에서만 지원됩니다.

또한 이 매개변수는 MQSET API 호출을 사용하여 변경할 수도 있습니다.

TRIGGER & NOTRIGGER

트리거 메시지가 이니시에이션 큐(**INITQ** 매개변수로 이름 지정됨)에 기록되어 애플리케이션(**PROCESS** 매개변수로 이름 지정됨)을 트리거하는지 여부를 지정합니다.

TRIGGER

트리거링이 활성화 상태이며, 트리거 메시지가 이니시에이션 큐에 기록됩니다.

NOTRIGGER

트리거링이 실행되지 않으며, 트리거 메시지도 이니시에이션 큐에 기록되지 않습니다.

이 매개변수는 로컬 및 모델 큐에서만 지원됩니다.

또한 이 매개변수는 MQSET API 호출을 사용하여 변경할 수도 있습니다.

TRIGMPRI (integer)

이 큐를 트리거하는 메시지 우선순위 번호. 값의 범위는 0에서 **MAXPRTY**까지의 큐 관리자 매개변수여야 합니다(자세한 정보는 664 페이지의 『DISPLAY QMGR』 참조).

또한 이 매개변수는 MQSET API 호출을 사용하여 변경할 수도 있습니다.

TRIGTYPE

트리거 메시지가 이니시에이션 큐에 기록되는지 여부 및 어떤 조건에서 기록되는지 여부를 지정합니다. 이니시에이션 큐의 이름은 **INITQ** 매개변수로 지정됩니다.

이 매개변수는 로컬 및 모델 큐에서만 지원됩니다.

FIRST

큐의 **TRIGMPRI** 매개변수로 지정된 우선순위와 같거나 높은 우선순위의 첫 번째 메시지가 큐에 도달하는 경우입니다.

EVERY

우선순위가 큐의 **TRIGMPRI** 매개변수로 지정된 우선순위와 같거나 높은 큐에 메시지가 도착하는 경우입니다.

DEPTH

우선순위가 **TRIGMPRI**로 지정된 우선순위와 같거나 높은 메시지의 수가 **TRIGDPTH** 매개변수로 표시된 수와 동일한 경우입니다.

NONE

기록된 트리거 메시지가 없습니다.

또한 이 매개변수는 MQSET API 호출을 사용하여 변경할 수도 있습니다.

사용법

큐 사용법.

이 매개변수는 로컬 및 모델 큐에서만 지원됩니다.

NORMAL

큐는 전송 큐가 아닙니다.

XMITQ

큐는 전송 큐이며, 이 큐는 리모트 큐 관리자가 목적지인 메시지를 보유하는 데 사용됩니다. 애플리케이션이 메시지를 리모트 큐에 넣으면 적절한 전송 큐에 메시지가 저장됩니다. 전송 큐에서 리모트 큐 관리자에게 전송될 때까지 대기합니다.

이 옵션을 지정하는 경우 **CLUSTER** 및 **CLUSNL**의 값을 지정하지 마십시오.

 또한 z/OS에서 **INDXTYPE**(MSGTOKEN) 또는 **INDXTYPE**(그룹 ID)을(를) 지정하지 마십시오.

XMITQ(string)

리모트 큐에 메시지를 전달하는 데 사용할 전송 큐의 이름입니다. **XMITQ**는 리모트 큐 또는 큐 관리자 알리어스 정의로 사용됩니다.

이 매개변수는 리모트 큐에서만 지원됩니다.

XMITQ가 공백인 경우, **RQMNAME**과 동일한 이름을 가진 큐가 전송 큐로 사용됩니다.

정의를 큐 관리자 알리어스로 사용 중이고 **RQMNAME**이 로컬 큐 관리자의 이름인 경우 이 매개변수는 무시됩니다.

또한 정의가 응답 대상 큐 알리어스 정의로 사용되는 경우에도 무시됩니다.

관련 정보

[로컬 큐 정의 복사](#)

DEFINE QALIAS

DEFINE QALIAS를 사용하여 새 알리어스 큐를 정의하고 매개변수를 설정합니다.

참고: 알리아스 큐는 다른 큐나 토픽 오브젝트에 대한 간접적인 방법의 레벨을 제공합니다. 알리어스가 큐를 참조하면 이 큐 관리자에 정의된 다른 로컬 큐 또는 리모트 큐이거나 다른 큐 관리자에 정의된 클러스터형 알리어스 큐여야 합니다. 이 큐 관리자의 다른 알리어스 큐가 아니어야 합니다. 알리아스가 토픽을 참조하는 경우에는 이 큐 관리자에 정의된 토픽 오브젝트여야 합니다.

- [구문 다이어그램](#)
- 473 페이지의 『[DEFINE 큐의 사용 참고사항](#)』
- 474 페이지의 『[DEFINE QUEUE 및 ALTER QUEUE의 매개변수 설명](#)』

동의어: DEF QA

레일로드 다이어그램의 기본 라인 위에 표시된 값은 IBM MQ와 함께 제공되는 기본값이지만 설치로 변경되었을 수 있습니다. 9 페이지의 『[구문 다이어그램](#)』의 내용을 참조하십시오.

DEFINE QALIAS

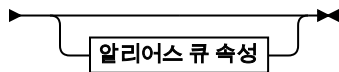
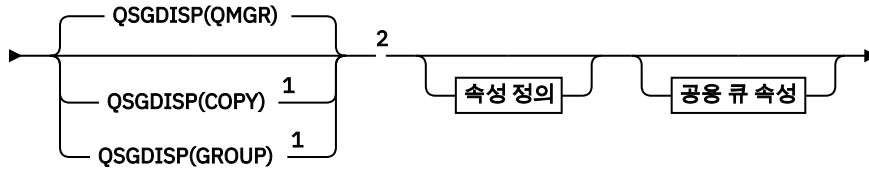
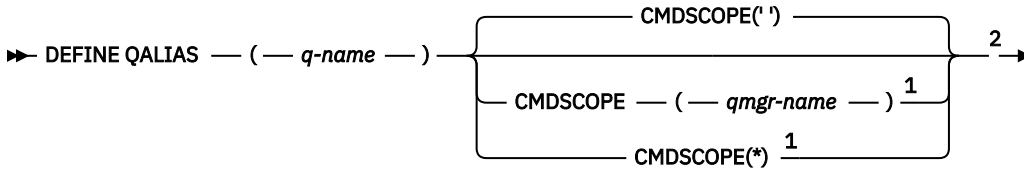

Define attrs

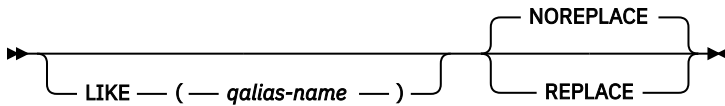

공용 큐 속성

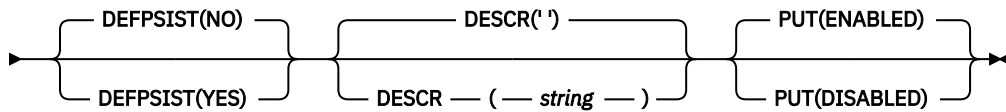
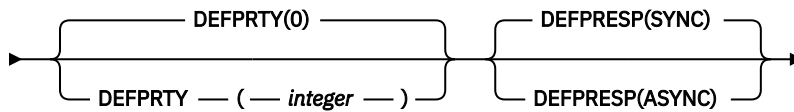
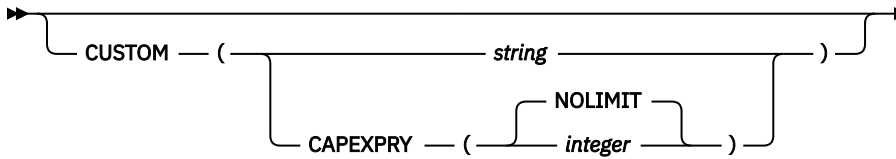

알리어스 큐 속성

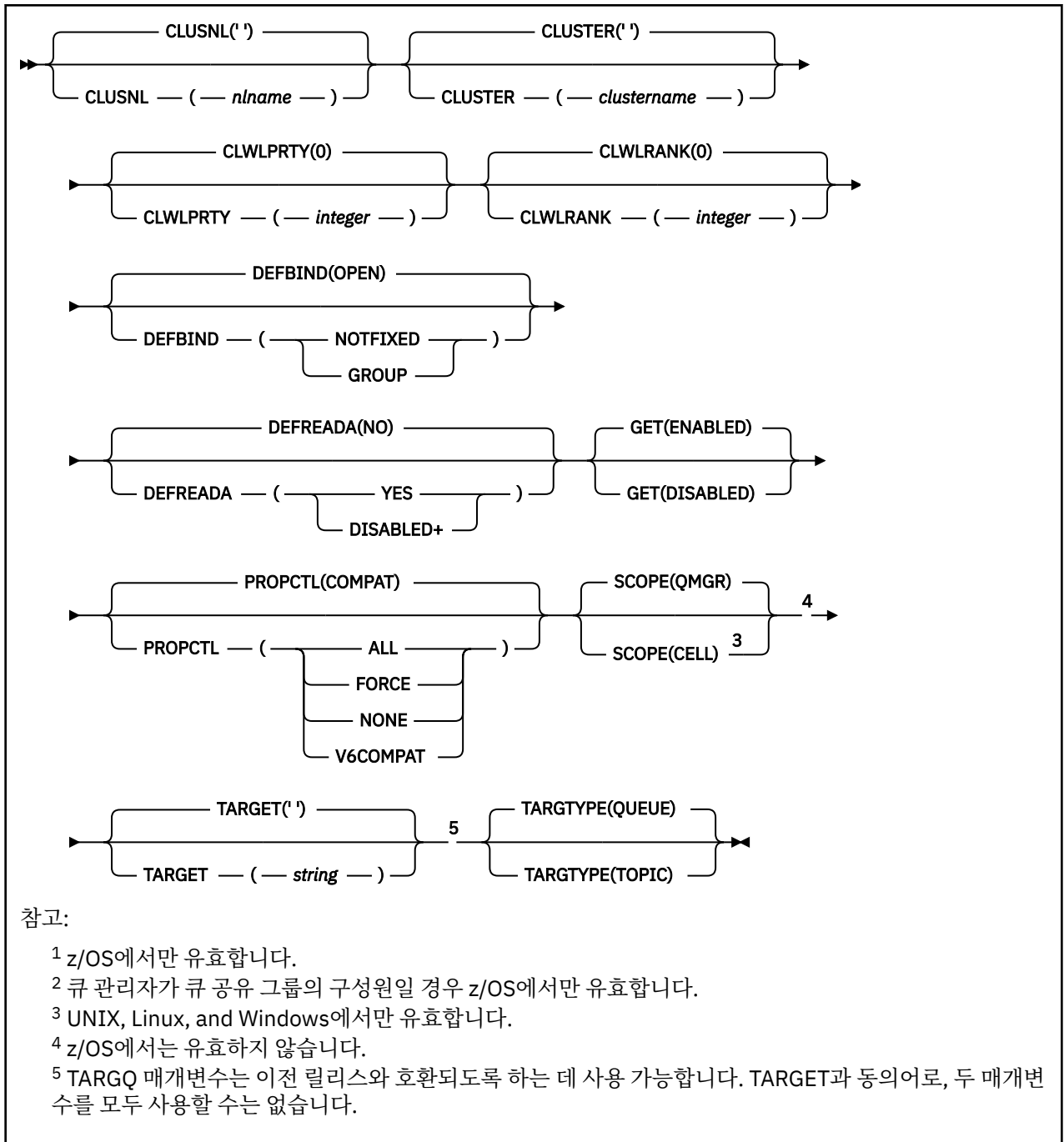

참고:

- 1 z/OS에서만 유효합니다.
- 2 큐 관리자가 큐 공유 그룹의 구성원일 경우 z/OS에서만 유효합니다.
- 3 UNIX, Linux, and Windows에서만 유효합니다.
- 4 z/OS에서는 유효하지 않습니다.
- 5 TARGQ 매개변수는 이전 릴리스와 호환되도록 하는 데 사용 가능합니다. TARGET과 동의어로, 두 매개변수를 모두 사용할 수는 없습니다.

관련 정보

[알리어스 큐에 대한 작업](#)

DEFINE QLOCAL

DEFINE QLOCAL을 사용하여 새 로컬 큐를 정의하고 매개변수를 설정합니다.

- [구문 다이어그램](#)
- 473 페이지의 『[DEFINE 큐의 사용 참고사항](#)』
- 474 페이지의 『[DEFINE QUEUE 및 ALTER QUEUE의 매개변수 설명](#)』

동의어: **DEF QL**

레일로드 다이어그램의 기본 라인 위에 표시된 값은 IBM MQ와 함께 제공되는 기본값이지만 설치로 변경되었을 수 있습니다. 9 페이지의 『[구문 다이어그램](#)』의 내용을 참조하십시오.

DEFINE QLOCAL

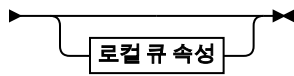
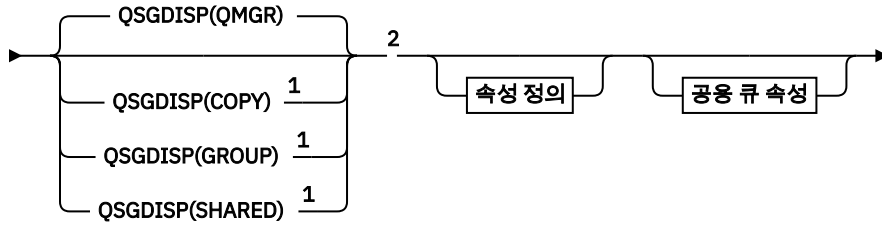
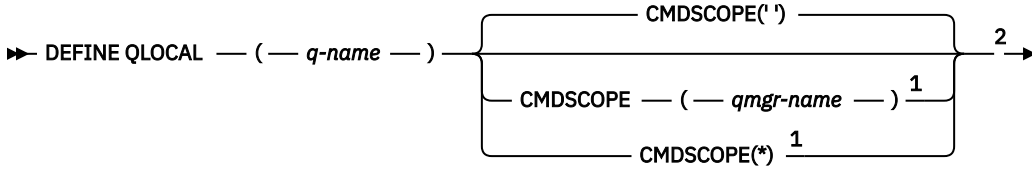

속성 정의

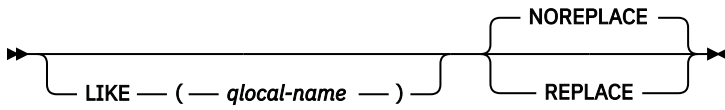

공용 큐 속성

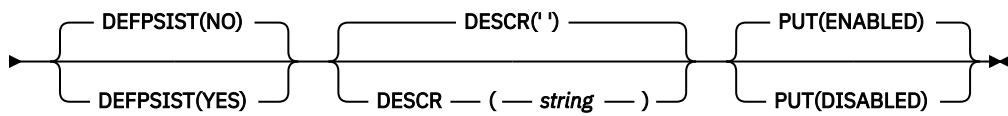
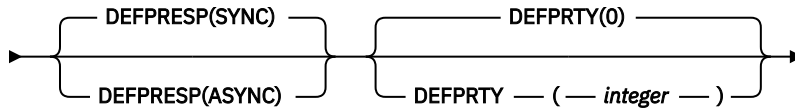
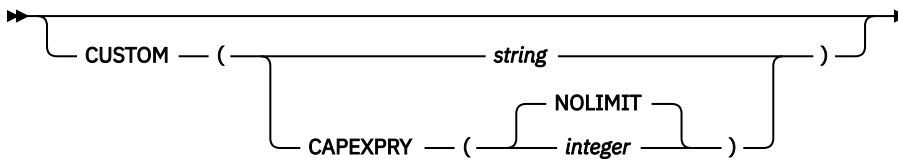

로컬 큐 속성

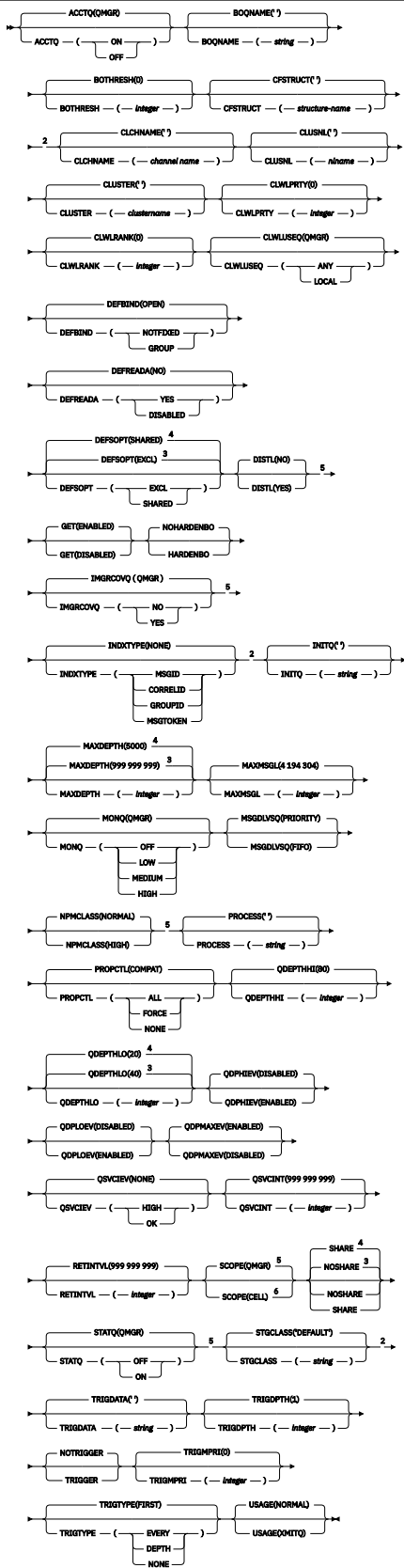

참고:

- 1 큐 관리자가 큐 공유 그룹의 구성원일 경우 z/OS에서만 유효합니다.
- 2 z/OS에서만 유효합니다.

- ³ z/OS의 기본값입니다.
- ⁴ 멀티플랫폼의 기본값입니다.
- ⁵ z/OS에서는 유효하지 않습니다.
- ⁶ UNIX, Linux, and Windows에서만 유효합니다.

관련 정보

[로컬 큐 정의](#)

[로컬 큐 속성 변경](#)

DEFINE QMODEL

DEFINE QMODEL을 사용하여 새로운 모델 큐를 정의하고 해당 매개변수를 설정합니다.

모델 큐는 실제 큐는 아니지만 MQOPEN API 호출로 다이내믹 큐를 작성할 경우 사용할 수 있는 속성의 모음입니다.

모델 큐를 정의하면, 일부 속성은 디폴트이더라도 모델 큐(다른 큐처럼)에는 적용가능한 속성의 완전한 세트가 있습니다.

- [구문 다이어그램](#)
- [473 페이지의 『DEFINE 큐의 사용 참고사항』](#)
- [474 페이지의 『DEFINE QUEUE 및 ALTER QUEUE의 매개변수 설명』](#)

동의어: DEF QM

레일로드 다이어그램의 기본 라인 위에 표시된 값은 IBM MQ와 함께 제공되는 기본값이지만 설치로 변경되었을 수 있습니다. [9 페이지의 『구문 다이어그램』](#)의 내용을 참조하십시오.

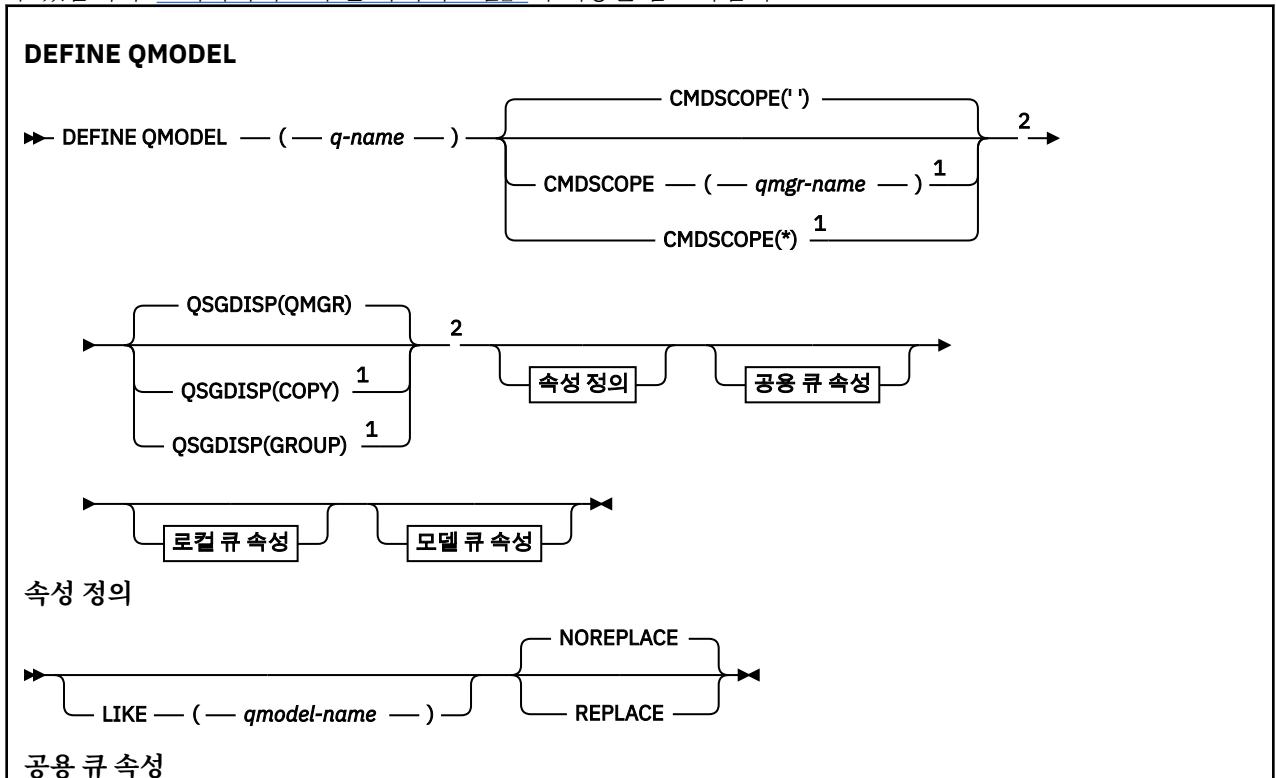

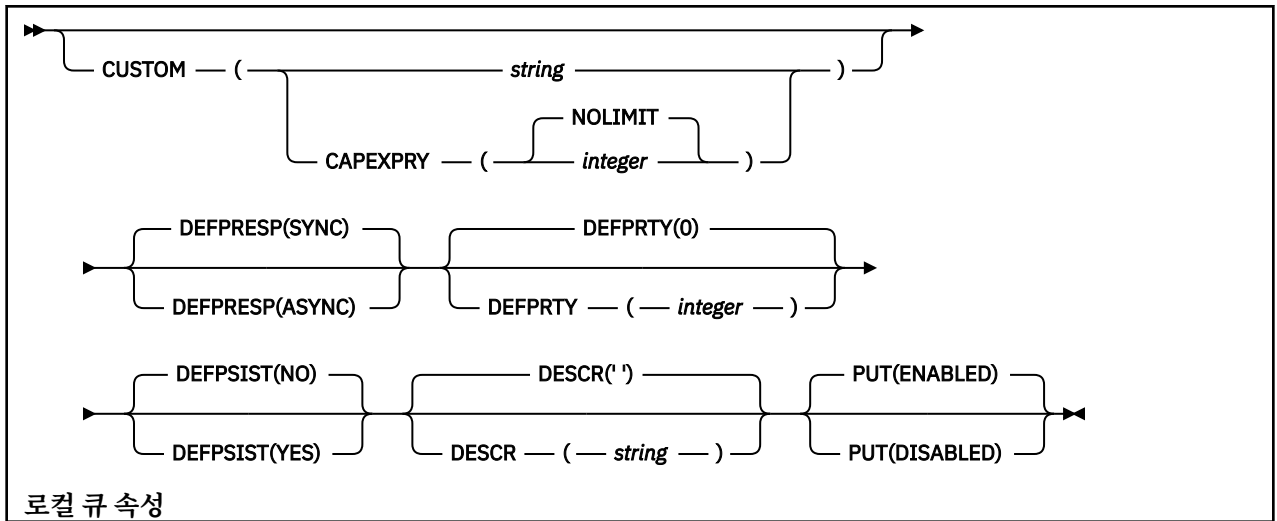

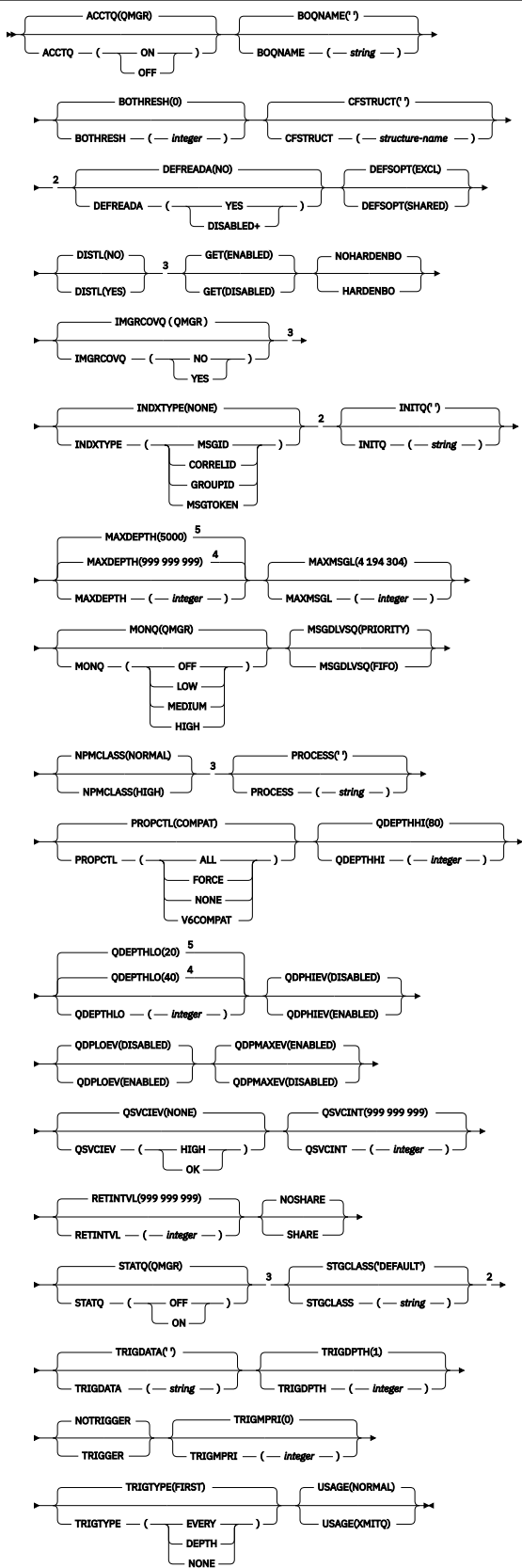

모델 큐 속성

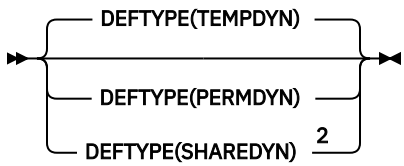

참고:

- 1 큐 관리자가 큐 공유 그룹의 구성원일 경우 z/OS에서만 유효합니다.
- 2 z/OS에서만 사용합니다.
- 3 z/OS에서는 유효하지 않습니다.
- 4 z/OS의 기본값입니다.
- 5 멀티플랫폼의 기본값입니다.

관련 정보

모델 큐에 대한 작업

DEFINE QREMOTE

DEFINE QREMOTE는 리모트 큐의 새로운 로컬 정의, 큐 관리자 알리아스 또는 리플라이-투 큐 알리아스를 정의하고 그 매개변수를 설정하는 데 사용합니다.

리모트 큐란 이 큐 관리자에 연결된 애플리케이션 프로세스가 액세스해야 하는 또 다른 큐 관리자가 소유하고 있는 큐입니다.

- 구문 다이어그램
- 473 페이지의 『DEFINE 큐의 사용 참고사항』
- 474 페이지의 『DEFINE QUEUE 및 ALTER QUEUE의 매개변수 설명』

동의어: DEF QR

레일로드 다이어그램의 기본 라인 위에 표시된 값은 IBM MQ와 함께 제공되는 기본값이지만 설치로 변경되었을 수 있습니다. 9 페이지의 『구문 다이어그램』의 내용을 참조하십시오.

DEFINE QREMOTE

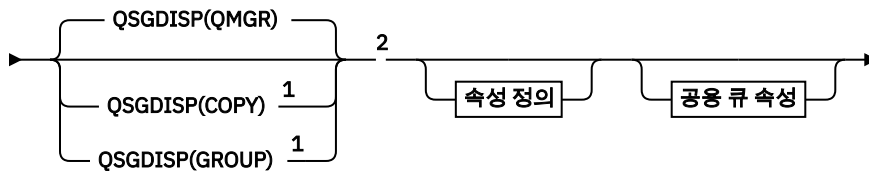
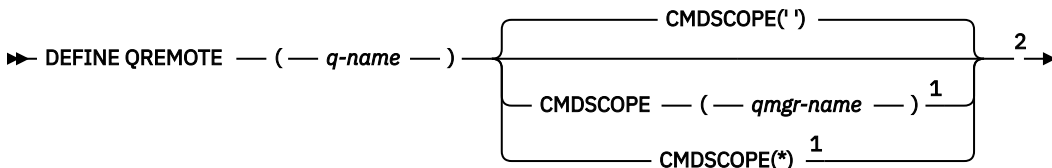

Define attrs

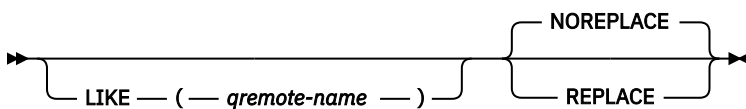

공용 큐 속성

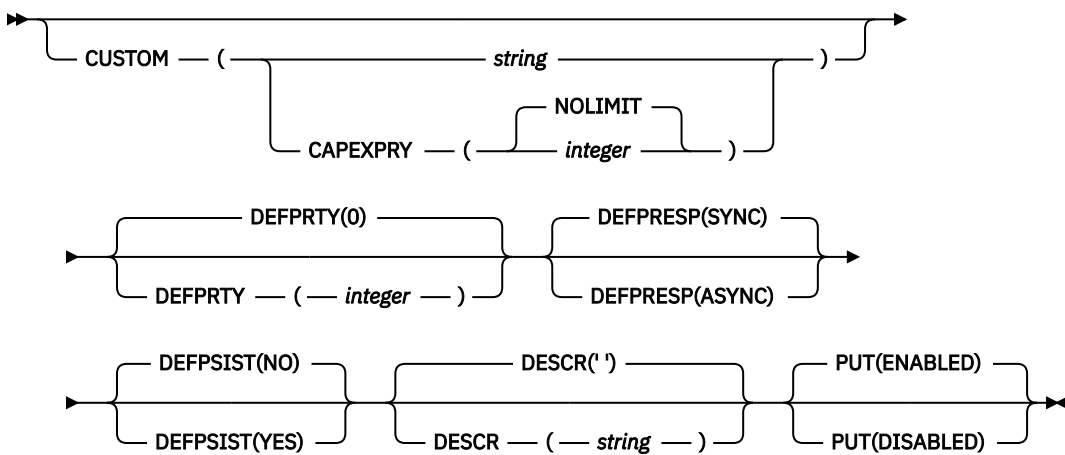

리모트 큐 속성

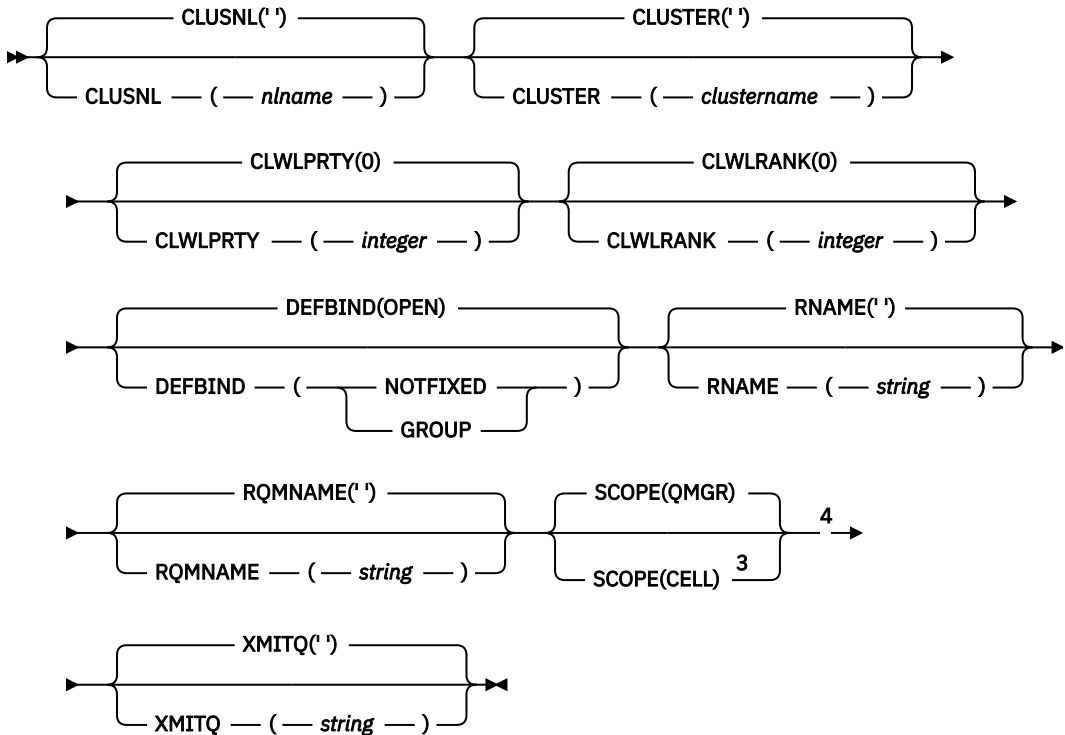

참고:

- 1 큐 관리자가 큐 공유 그룹의 구성원일 경우 z/OS에서만 유효합니다.
- 2 z/OS에서만 유효합니다.
- 3 UNIX, Linux, and Windows에서만 유효합니다.
- 4 z/OS에서는 유효하지 않습니다.

Multi 멀티플랫폼의 DEFINE SERVICE

MQSC 명령 **DEFINE SERVICE** 를 사용하여 새 IBM MQ 서비스 정의를 정의하고 해당 매개변수를 설정하십시오.

MQSC 명령 사용

MQSC 명령을 사용하는 방법에 대한 정보는 [>MQSC 명령을 사용하여 로컬 관리 태스크 수행을 참조하십시오.](#)

- [구문 다이어그램](#)

- 505 페이지의 『사용시 참고사항』
- 505 페이지의 『DEFINE SERVICE의 매개변수 설명』

레일로드 다이어그램의 기본 라인 위에 표시된 값은 IBM MQ와 함께 제공되는 기본값이지만 설치로 변경되었을 수 있습니다. 9 페이지의 『구문 다이어그램』의 내용을 참조하십시오.

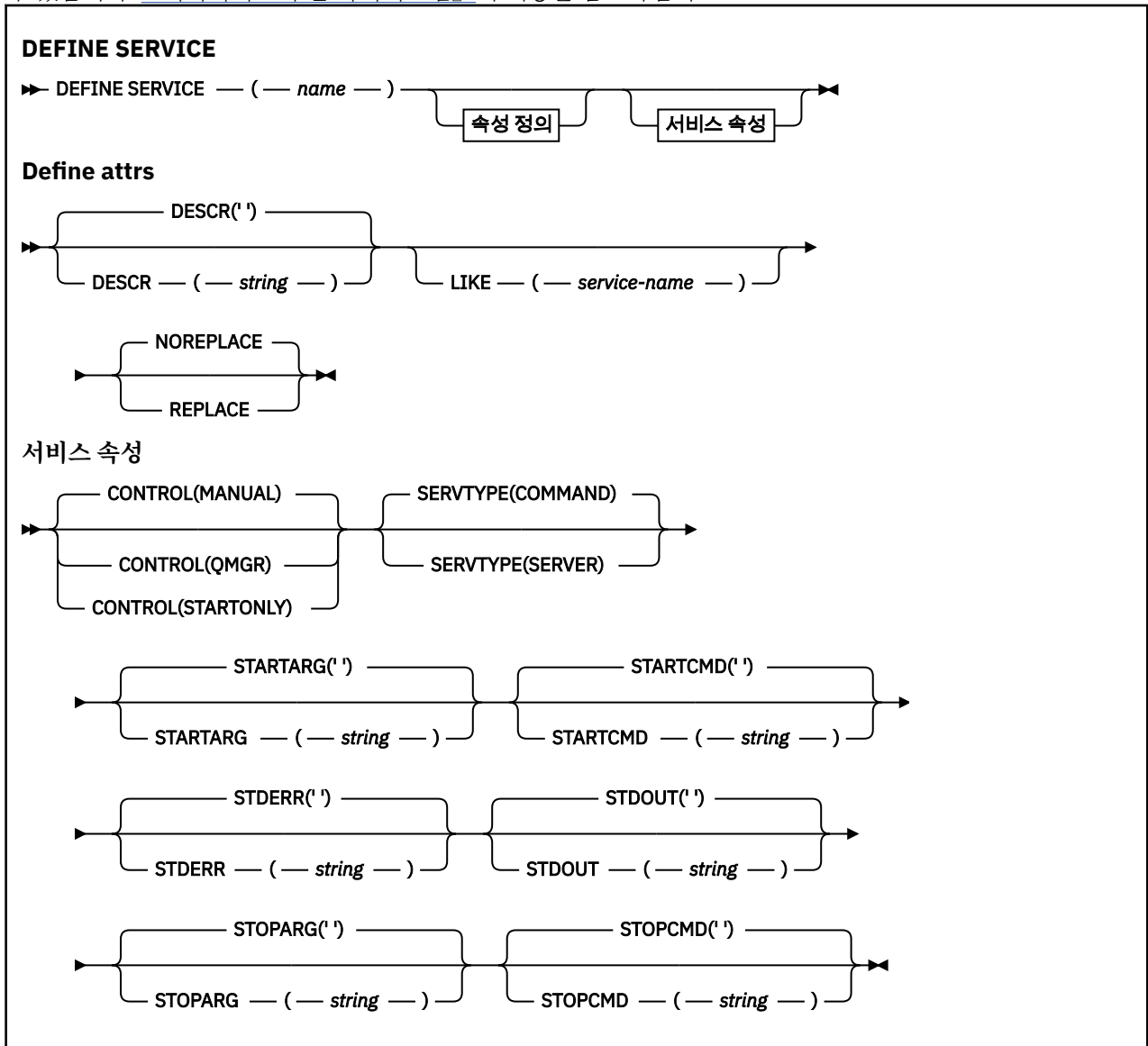

사용시 참고사항

서비스는 큐 관리자가 시작되고 정지될 때 시작하고 정지할 사용자 프로그램을 정의하는 데 사용됩니다. 또한 **START SERVICE** 및 **STOP SERVICE** 명령을 실행하여 이러한 프로그램을 시작하고 중지할 수도 있습니다.



주의: 이 명령을 실행하면 사용자가 mqm 권한으로 임의 명령을 실행할 수 있습니다. 이 명령을 사용하도록 권한이 부여되는 경우 악의적인 사용자나 부주의한 사용자가 필수 파일을 삭제하는 등 시스템 또는 데이터 손상을 초래하는 서비스를 정의할 수 있습니다.

서비스에 대한 자세한 정보는 [서비스](#)를 참조하십시오.

DEFINE SERVICE의 매개변수 설명

매개변수 설명은 다음 경우를 제외하고 **ALTER SERVICE** 및 **DEFINE SERVICE** 명령에 적용됩니다.

- **LIKE** 매개변수는 **DEFINE SERVICE** 명령에만 적용됩니다.

- **NOREPLACE** 및 **REPLACE** 매개변수는 **DEFINE SERVICE** 명령에만 적용됩니다.

(service-name)

IBM MQ 서비스 정의 이름([IBM MQ 오브젝트 이름 지정 규칙](#) 참조).

이름이 현재 이 큐 관리자에 정의된 다른 서비스 정의와 같지 않아야 합니다(**REPLACE**가 지정되지 않은 경우).

CONTROL(string)

서비스가 시작되고 정지되는 방식을 지정합니다.

MANUAL

서비스가 자동으로 시작되거나 자동으로 중지되지 않습니다. **START SERVICE** 및 **STOP SERVICE** 명령을 사용하여 제어합니다.

큐 관리자

큐 관리자가 시작되고 중지되는 것과 동시에 정의한 서비스가 시작되고 중지됩니다.

STARTONLY

큐 관리자가 시작되는 것과 동시에 서비스가 시작되지만 큐 관리자가 중지될 때 중지가 요청되지 않습니다.

DESCR(string)

보통 텍스트 주석. 운영자가 **DISPLAY SERVICE** 명령을 실행할 때 서비스에 대한 설명 정보를 제공합니다 (712 페이지의 『[멀티플랫폼의 DISPLAY SERVICE](#)』 참조).

표시 가능한 문자만 포함해야 합니다. 최대 길이는 64자입니다. DBCS 설치 시에는 DBCS 문자(최대 길이 64 바이트로 제한)가 포함될 수 있습니다.

참고: 이 큐 관리자에 대해 코드화 문자 세트 ID(CCSID)에 없는 문자가 사용되면, 정보가 다른 큐 관리자로 전송되는 경우에 문자가 잘못 변환될 수도 있습니다.

LIKE(service-name)

서비스 이름. 매개변수는 이 정의를 모델화하는 데 사용됩니다.

이 매개변수는 **DEFINE SERVICE** 명령에만 적용됩니다.

이 필드를 입력하지 않고 명령과 관련된 매개변수 필드를 완료하지 않으면 이 큐 관리자에 있는 서비스의 기본 정의에서 값을 가져옵니다. 이 매개변수를 완료하지 않으면 다음을 지정하는 것과 동일합니다.

```
LIKE(SYSTEM.DEFAULT.SERVICE)
```

디폴트 서비스가 제공되기는 해도 설치에서 필요한 기본값으로 대체할 수 있습니다. [IBM MQ 오브젝트 이름 지정 규칙](#)을 참조하십시오.

REPLACE 및 NOREPLACE

기존 정의가 이 정의로 대체될 것인지 여부.

이 매개변수는 **DEFINE SERVICE** 명령에만 적용됩니다.

REPLACE

정의는 같은 이름의 기존 정의를 대체해야 합니다. 정의가 존재하지 않으면 새로 작성됩니다.

NOREPLACE

정의가 동일한 이름의 기존 정의를 대체하지 않아야 합니다.

SERVTYPE

서비스가 실행될 모드를 지정합니다.

명령

명령 서비스 오브젝트. 명령 서비스 오브젝트의 다중 인스턴스가 동시에 실행될 수 있습니다. 명령 서비스 오브젝트의 상태를 모니터링할 수 없습니다.

SERVER

서버 서비스 오브젝트. 한 번에 하나의 서버 서비스 오브젝트 인스턴스를 실행할 수 있습니다. **DISPLAY SVSTATUS** 명령을 사용하여 서버 서비스 오브젝트의 상태를 모니터링할 수 있습니다.

STARTARG(string)

큐 관리자 시동 시 사용자 프로그램에 전달할 인수를 지정합니다.

STARTCMD(string)

실행할 프로그램 이름을 지정합니다. 실행 가능한 프로그램에 완전한 경로 이름을 지정해야 합니다.

STDERR(string)

서비스 프로그램의 표준 오류(stderr)가 경로 재지정되는 파일의 경로를 지정합니다. 서비스 프로그램이 시작될 때 파일이 없으면 파일이 작성됩니다. 이 값이 공백이면 서비스 프로그램이 stderr에 기록한 데이터가 제거됩니다.

STDOUT(string)

서비스 프로그램의 표준 출력(stdout)이 경로 재지정되는 파일의 경로를 지정합니다. 서비스 프로그램이 시작될 때 파일이 없으면 파일이 작성됩니다. 이 값이 공백이면 서비스 프로그램에 의해 stdout에 기록된 데이터가 제거됩니다.

STOPARG(string)

서비스를 정지하도록 명령할 때 정지 프로그램에 전달할 인수를 지정합니다.

STOPCMD(string)

서비스 정지가 요청될 때 실행할 실행 가능한 프로그램의 이름을 지정합니다. 실행 가능한 프로그램에 완전한 경로 이름을 지정해야 합니다.

대체 가능한 삽입은 **STARTCMD**, **STARTARG**, **STOPCMD**, **STOPARG**, **STDOUT** 또는 **STDERR** 문자열에 사용할 수 있습니다. 자세한 정보는 [서비스 정의에 대한 대체 삽입 삽입](#)을 참조하십시오.

관련 참조

[351 페이지의 『멀티플랫폼의 ALTER SERVICE』](#)

MQSC 명령 **ALTER SERVICE**를 사용하면 기존 IBM MQ 서비스 정의의 매개변수를 대체할 수 있습니다.

[730 페이지의 『멀티플랫폼의 DISPLAY SVSTATUS』](#)

MQSC 명령 **DISPLAY SVSTATUS**를 사용하면 하나 이상의 서비스에 대한 상태 정보를 표시할 수 있습니다.

SERVTYPE이 SERVER인 서비스만 표시됩니다.

[834 페이지의 『멀티플랫폼의 START SERVICE』](#)

MQSC 명령 **START SERVICE**를 사용하면 서비스를 시작할 수 있습니다. 식별된 서비스 정의가 큐 관리자 안에서 시작되고 큐 관리자의 환경과 보안 변수를 상속합니다.

[851 페이지의 『멀티플랫폼의 STOP SERVICE』](#)

MQSC 명령 **STOP SERVICE**를 사용하면 채널을 중지할 수 있습니다.

관련 정보

[서비스에 대한 작업](#)

[서비스 오브젝트 정의](#)

[서비스 오브젝트 사용 예제](#)

z/OS의 DEFINE STGCLASS

MQSC 명령 DEFINE STGCLASS를 사용하면 페이지 세트 맵핑에 스토리지 클래스를 정의할 수 있습니다.

MQSC 명령 사용

MQSC 명령을 사용하는 방법에 대한 정보는 [>MQSC 명령을 사용하여 로컬 관리 태스크 수행](#)을 참조하십시오.

소스 2CR에서 이 명령을 실행할 수 있습니다. 소스 기호에 대한 설명은 [z/OS에서 명령 사용](#)을 참조하십시오.

- [구문 다이어그램](#)
- [508 페이지의 『DEFINE STGCLASS의 사용 참고사항』](#)
- [508 페이지의 『DEFINE STGCLASS의 매개변수 설명』](#)

동의어: DEF STC

레일로드 다이어그램의 기본 라인 위에 표시된 값은 IBM MQ와 함께 제공되는 기본값이지만 설치로 변경되었을 수 있습니다. [9 페이지의 『구문 다이어그램』](#)의 내용을 참조하십시오.

DEFINE STGCLASS

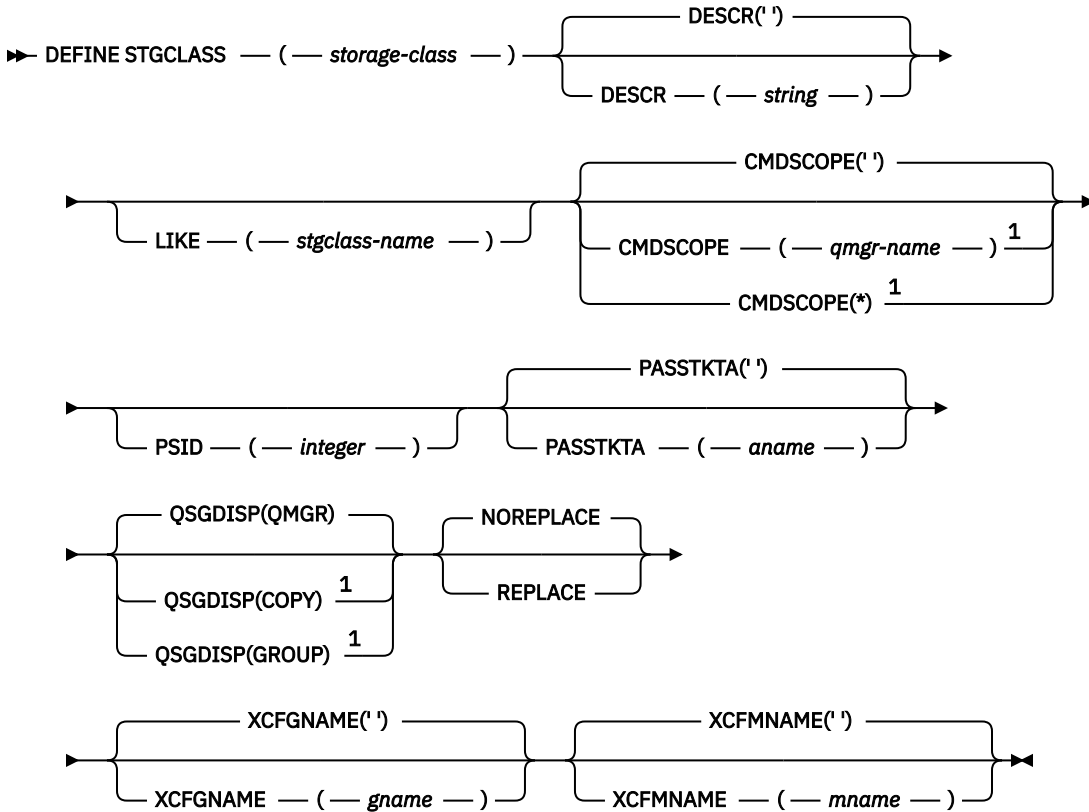

참고:

¹ 큐 관리자가 큐 공유 그룹의 구성원일 경우 z/OS에서만 유효합니다.

DEFINE STGCLASS의 사용 참고사항

1. XCFGNAME 및 XCFMNAME의 결과 값은 둘 다 공백이거나 둘 다 공백이 아니어야 합니다.
2. 큐에서 사용되고 있지 않은 경우에만 스토리지 클래스를 변경할 수 있습니다. 큐가 스토리지 클래스를 사용 중인지 판별하기 위해 다음 명령을 사용할 수 있습니다.

```
DISPLAY QUEUE(*) STGCLASS(ABC) PSID(n)
```

여기서 'ABC'는 스토리지 클래스의 이름이며, *n*은 스토리지 클래스가 연관된 페이지 세트의 ID입니다.

명령은 스토리지 클래스를 참조하는 모든 목록을 제공하며 페이지 세트 *n*에 대한 활성 연관이 있으므로 실제로 스토리지 클래스를 변경하지 못하게 하는 큐를 식별합니다. PSID를 지정하지 않으면, 잠정적으로 변경을 중지하는 큐 목록을 확보합니다.

페이지 세트에 대한 큐 활성 연관에 대한 자세한 정보는 [DISPLAY QUEUE PSID](#) 명령을 참조하십시오.

DEFINE STGCLASS의 매개변수 설명

(storage-class)

스토리지 클래스의 이름.

이 이름은 1 - 8자입니다. 첫 번째 문자는 A-Z이고, 다음 문자는 A-Z 또는 0-9입니다.

참고: 예외적으로 특정 숫자로만 된 스토리지 클래스 이름이 허용되기는 하지만 이 이름은 IBM 서비스 담당 자용으로 예약되어 있습니다.

스토리지 클래스는 현재 이 큐 관리자에 정의된 다른 스토리지 클래스와 같지 않아야 합니다.

CMDSCOPE

이 매개변수는 큐 관리자가 큐 공유 그룹의 멤버인 경우의 명령 실행 방법을 지정합니다.

QSGDISP를 GROUP으로 설정한 경우 CMDSCOPE는 공백이거나 로컬 큐 관리자여야 합니다.

..

이 명령은 입력된 큐 관리자에서 실행됩니다.

qmgr-name

큐 관리자가 큐 공유 그룹 내에서 활성 상태인 경우, 명령이 사용자가 지정하는 큐 관리자에서 실행됩니다.

큐 공유 환경을 사용할 경우와 명령 서버가 사용 가능한 경우에만 명령을 입력한 큐 관리자 이외의 큐 관리자 이름을 지정할 수 있습니다.

*

명령은 로컬 큐 관리자에서 실행되며 큐 공유 그룹의 모든 활성 큐 관리자에게도 전달됩니다. *를 지정하면 큐 공유 그룹의 모든 큐 관리자에 명령을 입력할 때와 같은 효과를 냅니다.

DESCR(description)

보통 텍스트 주석. 운영자가 DISPLAY STGCLASS 명령을 발행할 때 오브젝트에 관한 설명 정보를 제공합니다.

표시 가능한 문자만 포함해야 합니다. 최대 길이는 64자입니다. DBCS 설치 시에는 DBCS 문자(최대 길이 64 바이트로 제한)가 포함될 수 있습니다.

참고: 이 큐 관리자에 대해 코드화 문자 세트 ID(CCSID)에 없는 문자가 사용되면, 정보가 다른 큐 관리자로 송신되는 경우에 문자가 잘못 변환될 수도 있습니다.

LIKE(stgclass-name)

이 정의를 모델화하는 데 사용되는 매개변수가 포함된 동일한 유형의 오브젝트 이름입니다.

이 필드가 완료되지 않고 명령과 관련된 매개변수 필드를 완료하지 않은 경우 값은 이 오브젝트의 기본 정의에서 가져옵니다.

이 매개변수를 완료하지 않으면 다음을 지정하는 것과 동일합니다.

```
LIKE(SYSTEMST)
```

이 디폴트 스토리지 클래스 정의는 설치에서 필요한 기본값으로 변경할 수 있습니다.

큐 관리자는 사용자가 지정하는 이름을 가지며 속성 지정 값이 QMGR 또는 COPY인 오브젝트를 검색합니다. LIKE 오브젝트의 속성 지정은 정의 중인 오브젝트로 복사되지 않습니다.

참고:

1. QSGDISP(GROUP) 오브젝트는 탐색되지 않습니다.
2. QSGDISP(COPY)가 지정된 경우 LIKE는 무시됩니다.

PASSTKTA(application name)

MQIIH 헤더에 지정된 PassTicket을 인증할 때 RACF에 전달되는 애플리케이션 이름입니다.

PSID(integer)

이 스토리지 클래스가 관련될 페이지 세트 ID.

참고: 페이지 세트가 정의되었는지는 점검하지 않습니다. 이 스토리지 클래스를 지정한 큐에 메시지를 넣고 시도할 때에만 오류가 발생합니다(MQRC_PAGESET_ERROR).

문자열은 00-99의 범위에 있는 두 개의 숫자로 구성됩니다. 471 페이지의 『z/OS의 DEFINE PSID』의 내용을 참조하십시오.

QSGDISP

그룹에서 오브젝트의 속성 지정 값을 지정합니다.

QSGDISP	DEFINE
COPY	오브젝트는 'LIKE' 오브젝트와 같은 동일 이름의 QSGDISP(GROUP) 오브젝트를 사용하여 명령을 실행하는 큐 관리자의 페이지 세트에 정의됩니다.
GROUP	<p>큐 관리자가 큐 공유 그룹에 속해 있는 경우에만 오브젝트 정의가 공유 저장소에 상주합니다. 정의에 성공하면 다음과 같은 명령이 생성되어 페이지 세트 0의 로컬 사본을 작성하거나 새로 고치기 위해 큐 공유 그룹의 모든 활성 큐 관리자에 송신됩니다.</p> <pre>DEFINE STGCLASS(storage-class) REPLACE QSGDISP(COPY)</pre> <p>그룹 오브젝트에서 DEFINE은 QSGDISP(COPY)로 생성된 명령의 실패 여부와 상관없이 적용됩니다.</p>
PRIVATE	허용되지 않음
QMGR	오브젝트는 명령을 실행하는 큐 관리자의 페이지 세트에 정의됩니다.

REPLACE 및 NOREPLACE

기존 정의 및 동일 속성 지정 값을 가진 정의를 이 정의로 대체할지 여부. 다른 속성 지정 값을 가진 오브젝트는 변하지 않습니다.

REPLACE

정의를 동일한 이름의 기존 정의를 바꿉니다. 정의가 존재하지 않으면 새로 작성됩니다.

REPLACE 옵션을 사용할 경우 명령이 실행되는 동안, 이 스토리지 클래스를 사용하는 모든 큐를 일시적으로 변경하여 다른 스토리지 클래스를 사용하도록 해야만 합니다.

NOREPLACE

정의를 동일한 이름의 기존 정의를 바꾸지 않습니다.

XCFGNAME(group name)

IMS 브릿지를 사용할 경우 이 이름은 IMS 시스템이 속한 XCF 그룹의 이름입니다. 이 이름은 IMS 매개변수 목록에 지정된 그룹 이름입니다.

이 이름은 1 - 8자입니다. 첫 번째 문자는 A-Z 범위에 있습니다. 후속 문자는 A-Z 또는 0-9입니다.

XCFMNAME(member name)

IMS 브릿지를 사용할 경우 이 이름은 XCFGNAME에 지정된 XCF 그룹에 있는 IMS 시스템의 XCF 멤버 이름입니다. 이 이름은 IMS 매개변수 목록에 지정된 멤버 이름입니다.

이 이름은 1 - 16자입니다. 첫 번째 문자는 A-Z 범위에 있습니다. 후속 문자는 A-Z 또는 0-9입니다.

DEFINE SUB

DEFINE SUB를 사용하면 지속 가능 구독의 관리 작성을 허용하여 기존 애플리케이션을 발행/구독 애플리케이션에 참여시킬 수 있습니다.

MQSC 명령 사용

MQSC 명령을 사용하는 방법에 대한 정보는 >MQSC 명령을 사용하여 로컬 관리 태스크 수행을 참조하십시오.

소스 CR에서 이 명령을 실행할 수 있습니다. 소스 기호에 대한 설명은 z/OS에서 명령 사용을 참조하십시오.

- [구문 다이어그램](#)
- [512 페이지의 『DEFINE SUB의 사용법 참고사항』](#)
- [512 페이지의 『DEFINE SUB의 매개변수 설명』](#)

동의를: DEF SUB

레일로드 다이어그램의 기본 라인 위에 표시된 값은 IBM MQ와 함께 제공되는 기본값이지만 설치로 변경되었을 수 있습니다. [9 페이지의 『구문 다이어그램』](#)의 내용을 참조하십시오.

DEFINE SUB

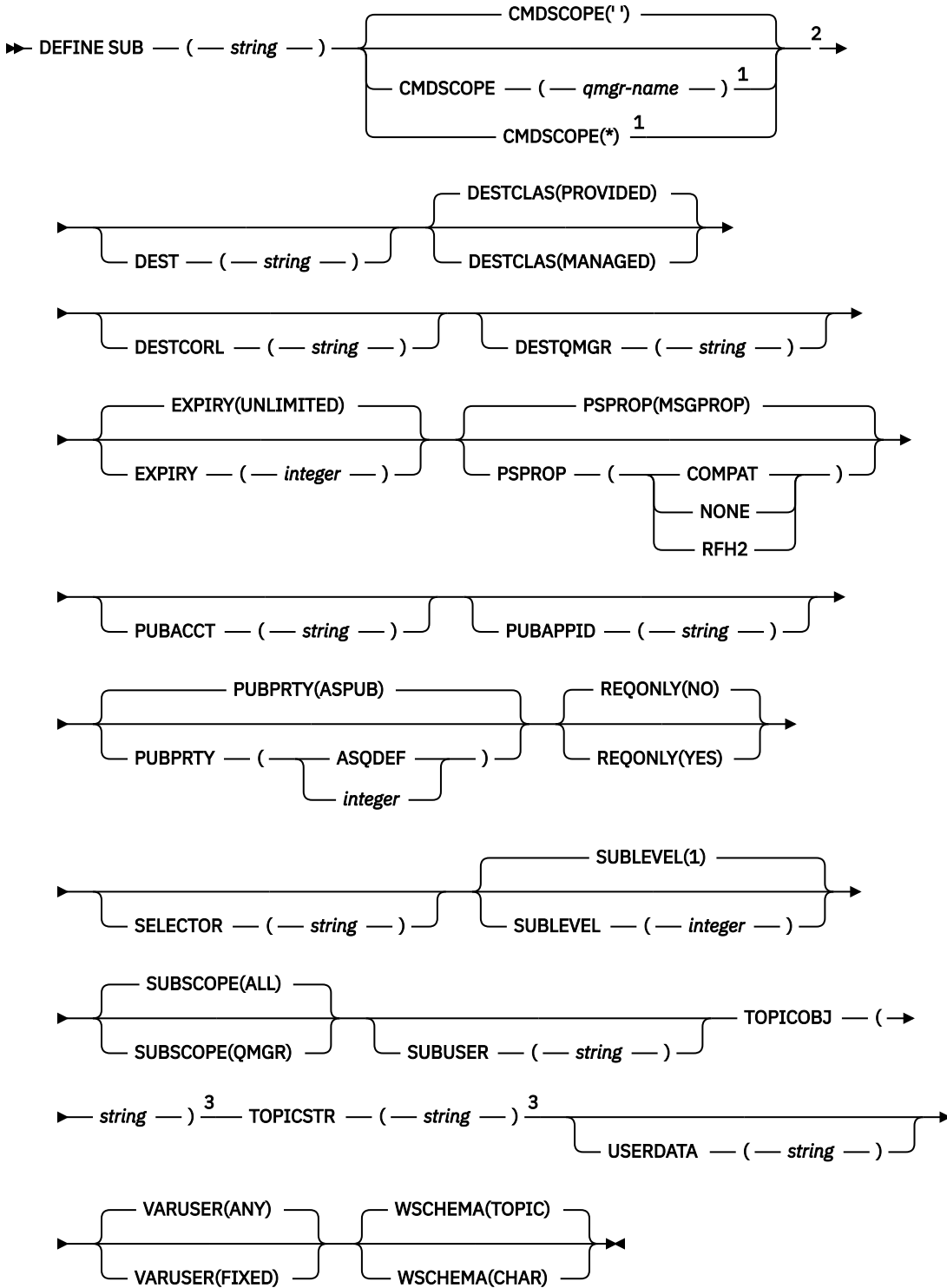

참고:

- 1 큐 관리자가 큐 공유 그룹의 구성원일 경우 z/OS에서만 유효합니다.
- 2 z/OS에서만 유효합니다.
- 3 최소 **TOPICSTR** 및 **TOPICOBJ** 중 하나가 **DEFINE**에 있어야 합니다.

DEFINE SUB의 사용법 참고사항

- 구독을 정의할 때 다음 정보를 제공해야 합니다.

- **SUBNAME**

- 메시지의 목적지
- 구독이 적용되는 토픽

- 토픽 이름을 다음 방식으로 제공할 수 있습니다.

TOPICSTR

토픽이 **TOPICSTR** 속성으로 완전히 지정됩니다.

TOPICOBJ

이름 지정된 토픽 오브젝트의 **TOPICSTR** 속성에서 토픽을 확보합니다. 이름 지정된 토픽 오브젝트는 새 구독의 **TOPICOBJ** 속성으로 보유됩니다. 이 메소드는 오브젝트 정의를 통해 긴 토픽 문자열을 입력할 때 유용합니다.

TOPICSTR 및 TOPICOBJ

이름 지정된 토픽 오브젝트의 **TOPICSTR** 속성 및 **TOPICSTR** 값을 연결하여 토픽을 확보합니다(연결 규칙은 MQSUB API 스펙을 참조). 이름 지정된 토픽 오브젝트는 새 구독의 **TOPICOBJ** 속성으로 보유됩니다.

- **TOPICOBJ**을(를) 지정하는 경우, 매개변수는 IBM MQ 토픽 오브젝트의 이름을 지정해야 합니다. 이름 지정된 토픽 오브젝트의 존재 여부는 명령이 처리될 때 검사합니다.
- **DEST** 및 **DESTQMGR** 키워드를 사용해서 메시지의 목적지를 명시적으로 지정할 수 있습니다.

DESTCLAS (PROVIDED)의 기본 옵션에 **DEST** 키워드를 제공해야 합니다. **DESTCLAS (MANAGED)**를 지정하는 경우 로컬 큐 관리자에 관리되는 목적지가 작성되므로 **DEST** 또는 **DESTQMGR** 속성을 지정할 수 없습니다. 자세한 정보는 [관리 큐 및 발행/구독을 참조하십시오](#).

- **z/OS** z/OS에서만, **DEF SUB** 명령을 처리할 때 이름 지정된 **DEST** 또는 **DESTQMGR**이 있는지 확인하지 않습니다.

이러한 이름은 발행 시 MQOPEN 호출에 대한 ObjectName 및 ObjectQMgrName으로 사용됩니다. 이러한 이름은 IBM MQ 이름 해석 규칙에 따라 해석됩니다.

- 구독이 관리상 MQSC 또는 PCF 명령을 사용하여 정의된 경우, 선택자는 유효하지 않은 구문에 대해 유효성이 확인되지 않습니다. **DEFINE SUB** 명령에는 MQSUB API 호출에서 리턴할 수 있는 MQRC_SELECTION_NOT_AVAILABLE 이유 코드와 같은 항목이 없습니다.
- **DEFINE REPLACE**를 사용하여 **TOPICOBJ**, **TOPICSTR**, **WSHEMA**, **SELECTOR**, **SUBSCOPE** 및 **DESTCLAS**를 변경할 수 없습니다.
- 발행물을 보유한 경우 PubLevel 1에서 다시 발행되기 때문에 더 이상 상위 레벨의 구독자가 사용할 수 없습니다.
- 명령이 성공적으로 완료되어도 조치가 완료되었음을 의미하지는 않습니다. 완료를 확인하려면 [분산 네트워크를 위한 비동기 명령이 완료되었는지 확인](#)에서 **DEFINE SUB** 단계를 참조하십시오.

DEFINE SUB의 매개변수 설명

(문자열)

필수 매개변수입니다. 이 구독의 고유 이름을 지정합니다(**SUBNAME** 특성 참조).

z/OS CMDSCOPE

이 매개변수는 z/OS에만 적용되며 큐 관리자가 큐 공유 그룹의 멤버일 때 명령이 실행되는 방법을 지정합니다.

..

이 명령은 입력된 큐 관리자에서 실행됩니다. 이 값은 기본값입니다.

qmgr-name

큐 관리자가 큐 공유 그룹 내에서 활성 상태인 경우, 명령이 사용자가 지정하는 큐 관리자에서 실행됩니다.

RFH2

발행/구독 특성이 MQRFH 버전 2 헤더에 추가됩니다.

PUBACCT(string)

MQMD의 AccountingToken 필드에서 이 구독에 publish된 메시지로 전파하기 위해 구독자가 전달한 계정 토큰.

PUBAPPID(string)

MQMD의 ApplIdentityData 필드에서 이 구독에 publish된 메시지로 전파하기 위해 구독자가 전달한 ID 데이터.

PUBPRTY

이 구독에 송신된 메시지의 우선순위.

ASPUB

이 구독으로 송신된 메시지의 우선순위는 발행된 메시지에 제공된 해당 우선순위에서 비롯됩니다.

ASQDEF

이 구독에 보내는 메시지의 우선순위는 목적지로 정의된 큐의 기본 우선순위에서 가져옵니다.

(integer)

이 구독에 publish되는 메시지의 명시적 우선순위를 제공하는 정수.

REPLACE 및 NOREPLACE

이 매개변수는 기존 정의를 이 정의로 바꿀지를 제어합니다.

REPLACE

정의를 동일한 이름의 기존 정의를 바꿉니다. 정의가 존재하지 않으면 새로 작성됩니다.

You cannot change **TOPICOBJ**, **TOPICSTR**, **WSHEMA**, **SELECTOR**, **SUBSCOPE**, or **DESTCLAS** with **DEFINE REPLACE**.

NOREPLACE

정의를 동일한 이름의 기존 정의를 바꾸지 않습니다.

REQONLY

구독자가 MQSUBRQ API 호출을 사용하여 갱신에 대해 풀하는지 여부 또는 모든 publication이 이 구독에 전달되는지 여부를 나타냅니다.

NO

토픽의 모든 발행물이 이 구독에 전달됩니다. 이 값은 기본값입니다.

YES

Publication이 MQSUBRQ API 호출에 대한 응답으로만 이 구독에 전달됩니다.

이 매개변수는 subscribe 옵션 MQSO_PUBLICATIONS_ON_REQUEST와 동일합니다.

SELECTOR(string)

토픽에 publish된 메시지에 적용되는 선택자.

SUBLEVEL(integer)

이 구독이 작성된 subscription 계층의 레벨. 범위는 0 - 9입니다.

SUBSCOPE

이 구독이 다른 큐 관리자로 전달되는지 판별하므로, 구독자가 다른 큐 관리자에서 발행된 메시지를 받습니다.

ALL

구독이 발행/구독 집합 또는 계층을 통해 직접 연결된 모든 큐 관리자에 전달됩니다.

QMGR

구독이 이 큐 관리자 내의 토픽에 대해 발행된 메시지만 전달합니다.

참고: 개별 구독자는 **SUBSCOPE**만 제한할 수 있습니다. 매개변수가 상위 레벨에서 모두로 설정된 경우, 개별 구독자는 이를 해당 구독에 대한 QMGR로 제한할 수 있습니다. 그러나 매개변수를 상위 레벨에서 QMGR로 설정한 경우, 개별 구독자를 ALL로 설정해도 변화가 없습니다.

SUBNAME

핸들과 연관된 애플리케이션의 고유 구독 이름입니다. 이 매개변수는 토픽에 대한 구독의 핸들에만 관련됩니다. 기타 핸들에 대해서는 리턴되지 않습니다. 모든 구독에 구독 이름이 있는 것은 아닙니다.

SUBUSER(*string*)

구독과 연관된 목적지 큐에 발행물을 넣을 수 있도록 수행되는 보안 검사에 사용하는 사용자 ID를 지정합니다. 이 ID는 구독 작성자와 연관된 사용자 ID입니다. 또는 구독 인수가 허용되는 경우 마지막으로 구독을 인수한 사용자 ID입니다. 이 매개변수의 길이는 12자를 초과할 수 없습니다.

TOPICOBJ(*string*)

이 구독에 사용되는 토픽 오브젝트의 이름.

TOPICSTR(*string*)

구독에 대해 와일드카드 문자를 사용하는 토픽 세트 또는 완전한 토픽 이름을 지정합니다.

USERDATA(*string*)

구독과 연관된 사용자 데이터를 지정합니다. 문자열은 MQSUB API 호출에서 애플리케이션이 검색할 수 있으며 이 구독에 메시지 특성으로 송신된 메시지에 전달할 수 있는 가변 길이 값입니다. **USERDATA**는 키 Sud를 사용하여 mqps 폴더의 RFL2 헤더에 저장됩니다.

V 9.0.2 **V 9.0.0.2** IBM MQ classes for JMS 애플리케이션은

JMS_IBM_SUBSCRIPTION_USER_DATA 상수를 사용하여 메시지에서 구독 사용자 데이터를 검색할 수 있습니다. 자세한 정보는 [사용자 구독 데이터 검색](#)을 참조하십시오.

VARUSER

subscription 작성자 이외의 사용자가 구독의 소유권을 연결하고 확보(takeover)할 수 있는지 여부를 지정합니다.

ANY

모든 사용자가 구독의 소유권을 연결하고 확보할 수 있습니다.

FIXED

다른 USERID의 확보가 허용되지 않습니다.

WSHEMA

토픽 문자열의 와일드카드 문자를 해석할 때 사용할 스키마.

CHAR

문자열의 와일드카드 문자 표시 부분.

TOPIC

토픽 계층의 와일드카드 문자 표시 부분.

관련 정보

[관리 구독 정의](#)

[로컬 구독 속성 변경](#)

[로컬 구독 정의 복사](#)

DEFINE TOPIC

DEFINE TOPIC를 사용하여 토픽 트리에서 새 IBM MQ 관리 토픽을 정의하고 해당 매개변수를 설정하십시오.

MQSC 명령 사용

MQSC 명령을 사용하는 방법에 대한 정보는 [>MQSC 명령을 사용하여 로컬 관리 태스크 수행](#)을 참조하십시오.

소스 2CR에서 이 명령을 실행할 수 있습니다. 소스 기호에 대한 설명은 [z/OS에서 명령 사용](#)을 참조하십시오.

- [구문 다이어그램](#)
- [518 페이지의 『DEFINE TOPIC의 사용 참고사항』](#)
- [518 페이지의 『DEFINE TOPIC의 매개변수 설명』](#)

동의어: DEF TOPIC

레일로드 다이어그램의 기본 라인 위에 표시된 값은 IBM MQ와 함께 제공되는 기본값이지만 설치로 변경되었을 수 있습니다. [9 페이지의 『구문 다이어그램』](#)의 내용을 참조하십시오.

DEFINE TOPIC

►► DEFINE TOPIC — (— *topic-name* —) — TYPE — (— LOCAL —) — TOPICSTR — (—

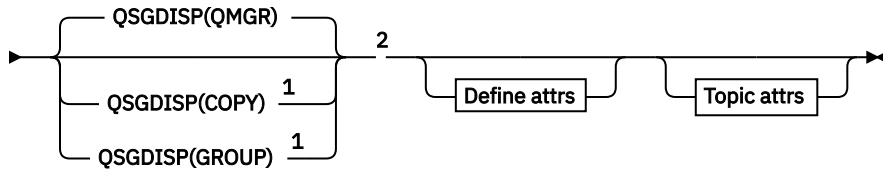
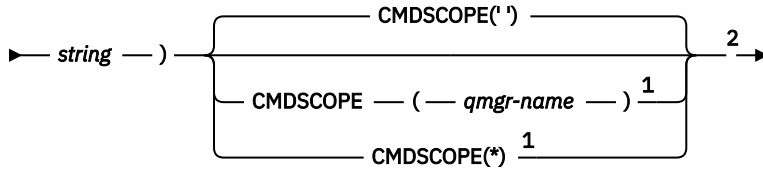

Define attrs

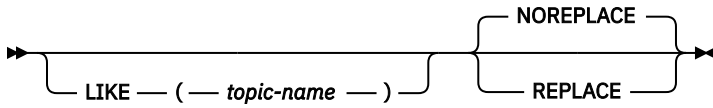

Topic attrs

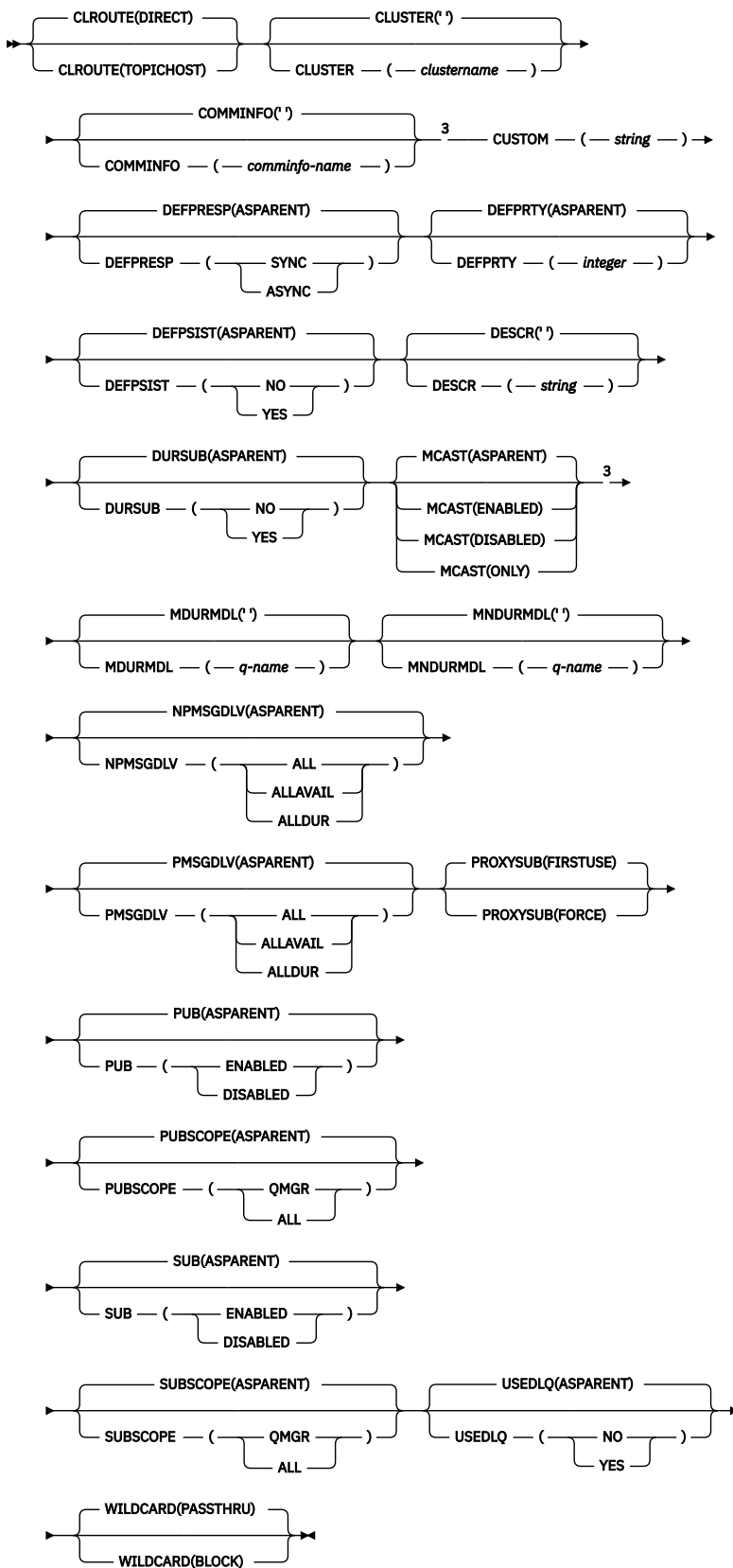

참고:

- 1 큐 관리자가 큐 공유 그룹의 구성원일 경우 z/OS에서만 유효합니다.
- 2 z/OS에서만 유효합니다.

³ z/OS에서는 유효하지 않습니다.

DEFINE TOPIC의 사용 참고사항

- 속성에 ASPARENT 값이 있으면 토픽 트리에 있는 첫 번째 상위 관리 노드의 설정에서 값을 선택합니다. 관리되는 노드는 발행/구독 클러스터에 참여할 때 리모트로 정의된 클러스터 토픽 또는 로컬로 정의된 토픽 오브젝트를 기반으로 합니다. 첫 번째 상위 토픽 오브젝트에도 ASPARENT 값이 있으면 다음 오브젝트를 찾습니다. 트리의 위쪽에서 발견된 모든 오브젝트가 ASPARENT를 사용하는 경우 SYSTEM.BASE.TOPIC에서 값을 선택합니다(존재하는 경우). SYSTEM.BASE.TOPIC이 없으면 값은 SYSTEM.BASE.TOPIC 정의에서 IBM MQ로 제공된 값과 같습니다.
- ASPARENT 속성은 큐 관리자에서 표시되는 클러스터 정의 및 로컬 정의 세트를 검사하여 클러스터 집합의 각 큐 관리자에 적용됩니다.
- publication이 여러 구독자에게 송신될 때에는 토픽 오브젝트로부터 사용된 속성이 publication을 수신하는 모든 구독자에 대해 일관되게 사용됩니다. 예를 들어, 토픽에 대한 발행물 금지는 토픽의 그 다음 애플리케이션 MQPUT에 적용됩니다. 여러 구독자에게 진행 중인 발행물이 모든 구독자에게 완료됩니다. 이 발행물에서는 토픽의 속성에 대해 진행 도중 발생한 변경사항을 인식하지 않습니다.
- 명령이 성공적으로 완료되어도 조치가 완료되었음을 의미하지는 않습니다. 확실히 완료되었는지 확인하려면 분산 네트워크의 비동기 명령이 완료되었는지 확인의 [DEFINE TOPIC](#) 단계를 참조하십시오.

DEFINE TOPIC의 매개변수 설명

(topic-name)

IBM MQ 토픽 정의 이름(IBM MQ 오브젝트 이름 지정 규칙 참조). 최대 길이는 48자입니다.

현재 이 큐 관리자에 정의된 다른 토픽과 이름과 달라야 합니다(REPLACE가 지정된 경우는 제외).

CLROUTE

CLUSTER 매개변수에 의해 정의된 클러스터에서 토픽에 사용할 라우팅 작동.

DIRECT

큐 관리자에서 직접 라우팅된 클러스터 토픽을 구성할 경우, 클러스터에 있는 모든 큐 관리자가 클러스터에 있는 다른 모든 큐 관리자를 인식하게 됩니다. 따라서 발행 및 구독 조작을 수행할 경우 큐 관리자가 각각 클러스터에 있는 다른 큐 관리자에 직접 연결될 수 있습니다.

TOPICHOST

토픽 호스트 라우팅을 사용할 경우, 클러스터의 모든 큐 관리자가 라우팅되는 토픽 정의를 호스팅하는 클러스터 큐 관리자(토픽 오브젝트를 정의한 큐 관리자)를 인식하게 됩니다. 발행 및 구독 조작을 수행할 경우, 클러스터의 큐 관리자는 서로 직접 연결되지 않고 이러한 토픽 호스트 큐 관리자에만 연결됩니다. 토픽 호스트 큐 관리자는 구독이 일치하는 큐 관리자에 발행물을 발행하는 큐 관리자에서 발행물을 라우팅하는 작업을 담당합니다.

주제 오브젝트가 클러스터된 후 (**CLUSTER** 특성 설정을 통해) **CLROUTE** 특성의 값을 변경할 수 없습니다. 값을 변경하려면 먼저 클러스터화를 해제해야 합니다(**CLUSTER**를 ' '로 설정). 토픽의 클러스터화를 해제하면 토픽 정의가 로컬 토픽으로 변환되어 이 기간 동안에는 발행물이 리모트 큐 관리자의 구독에 제공되지 않으므로, 이 변경을 수행할 때 이 사항을 고려해야 합니다. 다른 큐 관리자의 클러스터 토픽과 동일한 이름의 비클러스터 토픽을 정의할 경우 발생하는 결과를 참조하십시오. 클러스터되는 동안 **CLROUTE** 특성의 값을 변경하려는 경우, 시스템은 MQRCCF_CLROUTE_NOT_ALTERABLE 예외를 생성합니다.

발행/구독 클러스터의 라우팅: [Notes](#) 동작 및 발행/구독 클러스터 설계도 참조하십시오.

CLUSTER

이 토픽이 속해 있는 클러스터의 이름입니다. 이 매개변수를 해당 큐 관리자가 속해 있는 클러스터로 설정할 경우 클러스터에 있는 모든 큐 관리자가 이 토픽을 인식하게 됩니다. 이 토픽 또는 이 토픽 아래에 있는 토픽 문자열에 대한 발행물을 클러스터의 큐 관리자에 넣으면 클러스터의 다른 큐 관리자에 있는 구독으로 전파됩니다. 자세한 정보는 [분산된 발행/구독 네트워크](#)를 참조하십시오.

..

토픽 트리에서 이 토픽 위에 있는 토픽 오브젝트가 이 매개변수를 클러스터 이름으로 설정하지 않은 경우 이 토픽은 클러스터에 속하지 않습니다. 따라서 이 토픽에 대한 발행 및 구독이 발행/구독 클러스터 연결

큐 관리자로 전파되지 않습니다. 토픽 트리에서 상위 토픽 노드에 클러스터 이름이 설정된 경우 이 토픽에 대한 발행 및 구독도 클러스터를 통해 전파됩니다.

string

토픽이 이 클러스터에 속합니다. 토픽 트리에서 이 토픽 오브젝트 위에 있는 토픽 오브젝트의 다른 클러스터로 설정하는 것은 권장되지 않습니다. 클러스터의 다른 큐 관리자는 이 오브젝트의 정의를 사용합니다. 단, 동일한 이름의 로컬 정의가 해당 큐 관리자에 있는 경우는 예외입니다.

모든 구독 및 발행이 클러스터 전체에 전파되지 않도록 하려면 마이그레이션을 지원하기 위한 경우와 같이 특수한 경우를 제외하고, 시스템 토픽 SYSTEM.BASE.TOPIC 및 SYSTEM.DEFAULT.TOPIC에서 이 매개변수를 비워 두십시오.

z/OS CMDSCOPE

이 매개변수는 z/OS에만 적용되며 큐 관리자가 큐 공유 그룹의 멤버일 때 명령이 실행되는 방법을 지정합니다.

QSGDISP를 GROUP으로 설정한 경우 CMDSCOPE는 공백이거나 로컬 큐 관리자여야 합니다.

..

이 명령은 입력된 큐 관리자에서 실행됩니다.

qmgr-name

큐 관리자가 큐 공유 그룹 내에서 활성 상태인 경우, 명령이 사용자가 지정하는 큐 관리자에서 실행됩니다.

큐 공유 환경을 사용할 경우와 명령 서버가 사용 가능한 경우에만 명령을 입력한 큐 관리자 이외의 큐 관리자 이름을 지정할 수 있습니다.

*

명령은 로컬 큐 관리자에서 실행되며 큐 공유 그룹의 모든 활성 큐 관리자에게도 전달됩니다. *를 지정하면 큐 공유 그룹의 모든 큐 관리자에 명령을 입력할 때와 같은 효과를 냅니다.

COMMINFO(comminfo-name)

이 토픽 오브젝트와 연관된 멀티캐스트 통신 정보 오브젝트의 이름입니다.

CUSTOM (string)

새 기능의 사용자 정의 속성.

이 속성에는 속성 값이 하나 이상의 공백으로 구분된 속성 이름과 값 쌍으로 포함됩니다. 속성 이름-값 쌍은 NAME (VALUE) 양식으로 되어 있습니다. 작은따옴표는 다른 작은따옴표로 이스케이프 처리해야 합니다.

CAPEXPY(integer)

이 오브젝트의 특성을 상속하는 토픽에 대해 발행된 메시지가 만기 처리 대상이 될 때까지 시스템에 남아 있는 최대 시간(0.1초 단위로 표현됨)입니다.

메시지 만기 처리에 대한 자세한 정보는 [짧은 만기 시간 적용을 참조하십시오](#).

정수

값은 1 - 999 999 999 범위에 있어야 합니다.

NOLIMIT

이 토픽에 넣은 메시지의 만기 시간에는 제한이 없습니다.

ASPARENT

최대 메시지 만기 시간은 토픽 트리에서 가장 가까운 상위 관리 토픽 오브젝트의 설정에 따라 결정됩니다. 이 값은 기본값입니다.

올바르지 않은 CAPEXPY 값을 지정해도 명령이 실패하지 않습니다. 대신에 기본값이 사용됩니다.

DEFPRESP

애플리케이션이 MQPMO_RESPONSE_AS_DEF 옵션을 지정할 때 사용할 놓기 응답을 지정합니다.

ASPARENT

기본 Put 응답은 토픽 트리에서 가장 가까운 상위 관리 토픽 오브젝트의 설정에 따라 결정됩니다.

동기화

MQPMO_RESPONSE_AS_Q_DEF를 지정하는 큐에 대한 넣기 조작용 MQPMO_SYNC_RESPONSE가 대신 지정된 것으로 간주하고 발행됩니다. 큐 관리자는 MQMD 및 MQPMO의 필드를 애플리케이션에 리턴합니다.

ASYNCR

MQPMO_RESPONSE_AS_Q_DEF를 지정하는 큐에 대한 넣기 조작용 MQPMO_ASYNC_RESPONSE가 대신 지정된 것으로 간주하고 항상 발행됩니다. 큐 관리자는 MQMD 및 MQPMO의 일부 필드를 애플리케이션에 리턴하지 않지만 트랜잭션에 넣은 메시지와 비지속 메시지의 경우 성능이 개선될 수 있습니다.

DEFPRTY(integer)

토픽에 publish된 메시지의 디폴트 우선순위.

(integer)

값은 0(가장 낮은 우선순위)과 MAXPRTY 큐 관리자 매개변수(MAXPRTY는 9) 사이의 범위에 있어야 합니다.

ASPARENT

기본 우선순위는 토픽 트리에서 가장 가까운 상위 관리 토픽 오브젝트의 설정에 따라 결정됩니다.

DEFPSIST

애플리케이션이 MQPER_PERSISTENCE_AS_TOPIC_DEF 옵션을 지정할 때 사용할 메시지 지속을 지정합니다.

ASPARENT

기본 지속성은 토픽 트리에서 가장 가까운 상위 관리 토픽 오브젝트의 설정에 따라 결정됩니다.

아니오

이 큐의 메시지는 큐 관리자의 재시작 중 손실됩니다.

YES

이 큐에 있는 메시지는 큐 관리자 재시작 시 남아 있습니다.

z/OS에서 N과 Y는 NO와 YES의 동의어로 허용됩니다.

DESCR(string)

보통 텍스트 주석. 운영자가 DISPLAY TOPIC 명령을 발행할 때 오브젝트에 관한 설명 정보를 제공합니다.

표시 가능한 문자만 포함해야 합니다. 최대 길이는 64자입니다. DBCS 설치 시에는 DBCS 문자(최대 길이 64 바이트로 제한)가 포함될 수 있습니다.

참고: 이 큐 관리자에 대해 코드화 문자 세트 ID(CCSID)에 없는 문자가 사용되면, 정보가 다른 큐 관리자로 전송되는 경우에 문자가 잘못 변환될 수도 있습니다.

DURSUB

애플리케이션이 이 토픽에 대한 지속 가능 구독을 작성하도록 허용되는지 여부를 지정합니다.

ASPARENT

이 토픽에 대한 지속 가능 구독을 작성할 수 있는지 여부는 토픽 트리에서 가장 가까운 상위 관리 토픽 오브젝트의 설정에 기반합니다.

아니오

이 토픽에 대한 지속 가능 구독을 작성할 수 없습니다.

YES

이 토픽에 대한 지속 가능 구독을 작성할 수 있습니다.

LIKE(topic-name)

토픽의 이름. 토픽 매개변수를 사용하여 이 정의를 모델화합니다.

이 필드를 완료하지 않고 명령과 관련된 매개변수 필드를 완료하지 않으면 이 큐 관리자에 있는 토픽의 기본 정의에서 값을 가져옵니다.

이 필드를 완료하지 않는 것은 다음과 같이 지정하는 것과 동일합니다.

```
LIKE(SYSTEM.DEFAULT.TOPIC)
```

디폴트 토픽 정의가 제공되지만 설치 시 필요한 기본값으로 대체할 수 있습니다. IBM MQ 오브젝트 이름 지정 규칙을 참조하십시오.

Z/OS z/OS에서 큐 관리자는 사용자가 지정하는 이름이 있는 오브젝트와 QMGR 또는 COPY의 속성 지정 값에 사용되는 페이지 세트 0을 검색합니다. LIKE 오브젝트의 속성 지정은 정의 중인 오브젝트로 복사되지 않습니다.

참고:

1. QSGDISP(GROUP) 오브젝트는 탐색되지 않습니다.
2. QSGDISP(COPY)가 지정된 경우 LIKE는 무시됩니다.

MCAST

토픽 트리에서 멀티캐스트가 허용되는지 여부를 지정합니다. 값은 다음과 같습니다.

ASPARENT

토픽의 멀티캐스트 속성을 상위에서 상속합니다.

DISABLED

이 노드에서 멀티캐스트 트래픽이 허용되지 않습니다.

ENABLED

이 노드에서 멀티캐스트 트래픽이 허용됩니다.

ONLY

멀티캐스트가 가능한 클라이언트에서의 구독만 허용됩니다.

MDURMDL(string)

큐 관리자가 발행물의 목적지를 관리하도록 요청하는 지속 가능한 구독에 사용할 모델 큐의 이름입니다(IBM MQ 오브젝트의 이름 지정 규칙 참조). 최대 길이는 48자입니다.

MDURMDL이(가) 공백이면 다른 속성의 **ASPARENT** 값과 동일한 방식으로 작동합니다. 사용할 모델 큐의 이름은 **MDURMDL**에 대해 설정된 값이 있는 토픽 트리의 가장 가까운 상위 관리 토픽 오브젝트를 기반으로 합니다.

MDURMDL을(를) 사용하여 클러스터된 토픽에 대한 모델 큐를 지정하는 경우, 이 토픽을 사용하는 지속 가능한 구독을 작성할 수 있는 클러스터의 모든 큐 관리자에 큐가 정의되어 있는지 확인해야 합니다.

이 모델에서 작성된 동적 큐에는 접두부 SYSTEM.MANAGED.DURABLE이 있습니다.

MNDURMDL(string)

큐 관리자가 발행물의 목적지를 관리하도록 요청하는 지속 불가능한 구독에 사용할 모델 큐의 이름입니다(IBM MQ 오브젝트의 이름 지정 규칙 참조). 최대 길이는 48자입니다.

MNDURMDL이(가) 공백이면 다른 속성의 **ASPARENT** 값과 동일한 방식으로 작동합니다. 사용할 모델 큐의 이름은 **MNDURMDL**에 대해 설정된 값이 있는 토픽 트리의 가장 가까운 상위 관리 토픽 오브젝트를 기반으로 합니다.

MNDURMDL을(를) 사용하여 클러스터된 토픽에 대한 모델 큐를 지정하는 경우, 이 토픽을 사용하는 비지속적 구독을 작성할 수 있는 클러스터의 모든 큐 관리자에 큐가 정의되어 있는지 확인해야 합니다.

이 모델에서 작성된 동적 큐에는 접두부 SYSTEM.MANAGED.NDURABLE이 있습니다.

NPMSGDLV

이 토픽에 발행된 비지속 메시지에 대한 전달 메커니즘.

ASPARENT

사용된 전달 메커니즘은 이 토픽에 관련된 토픽 트리에 있는 첫 번째 상위 관리 노드의 설정에 기반합니다.

모두

성공을 보고하는 MQPUT 호출에 대한 지속 가능성과 무관하게 비지속 메시지를 모든 구독자에 전달해야 합니다. 구독자에 대한 전달에 실패하면 다른 구독자가 메시지를 수신하지 못하고 MQPUT 호출이 실패합니다.

ALLAVAIL

메시지를 승인할 수 있는 모든 구독자에게 비지속 메시지가 전달됩니다. 구독자에 메시지를 전달하는 데 실패해도 다른 구독자가 메시지를 수신합니다.

ALLDUR

비지속 메시지를 모든 지속 가능 구독자에 전달해야 합니다. 비지속 메시지를 비지속 가능 구독자에 전달하는 데 실패하면 MQPUT 호출로 오류가 리턴되지 않습니다. 지속 가능 구독자에 전달 실패가 발생하면 구독자에서 해당 메시지를 수신하지 못하고 MQPUT 호출이 실패합니다.

PMSGDLV

이 토픽에 publish된 지속 메시지에 대한 전달 메커니즘.

ASPARENT

사용된 전달 메커니즘은 이 토픽에 관련된 토픽 트리에 있는 첫 번째 상위 관리 노드의 설정에 기반합니다.

모두

성공을 보고하는 MQPUT 호출에 대한 지속 가능성과 무관하게 지속 메시지를 모든 구독자에 전달해야 합니다. 구독자에 대한 전달에 실패하면 다른 구독자가 메시지를 수신하지 못하고 MQPUT 호출이 실패합니다.

ALLAVAIL

메시지를 승인할 수 있는 모든 구독자에게 지속 메시지가 전달됩니다. 구독자에 메시지를 전달하는 데 실패해도 다른 구독자가 메시지를 수신합니다.

ALLDUR

지속 메시지를 모든 지속 가능 구독자에 전달해야 합니다. 지속적이지 않은 구독자에게 지속적인 메시지를 전달하지 못하는 것은 MQPUT 호출로 에러를 리턴하지 않는다. 지속 가능 구독자에 전달 실패가 발생하면 구독자에서 해당 메시지를 수신하지 못하고 MQPUT 호출이 실패합니다.

PROXYSUB

프록시 구독이 발행/구독 클러스터 또는 계층에서 인접하는 큐 관리자에 이 토픽, 또는 이 토픽 아래에 있는 토픽 문자열에 대해 송신되는 시기를 제어합니다. 자세한 정보는 [발행/구독 네트워크에서의 구독 성능을 참조하십시오](#).

FIRSTUSE

이 토픽 오브젝트나 그 아래에 있는 각각의 고유 토픽 문자열의 경우 프록시 구독은 다음과 같은 시나리오에서 모든 인접 큐 관리자에 비동기로 송신됩니다.

- 로컬 구독이 작성되는 경우
- 추가적인 직접 연결된 큐 관리자에 전파되어야 하는 프록시 구독이 수신되는 경우

FORCE

로컬 구독이 없는 경우에도 토픽 트리의 이 지점에 있거나 아래에 있는 모든 토픽 문자열과 일치하는 와일드카드 프록시 구독이 인접 큐 관리자에게 송신됩니다.

참고: 프록시 구독은 이 값이 DEFINE 또는 ALTER로 설정될 때 송신됩니다. 클러스터된 토픽에서 설정된 경우, 클러스터에 있는 모든 큐 관리자는 클러스터에 있는 다른 모든 큐 관리자에 와일드카드 프록시 구독을 발행합니다.

PUB

이 토픽에 메시지를 publish할 수 있는지 여부를 제어합니다.

ASPARENT

이 토픽에 메시지를 publish할 수 있는지 여부는 토픽 트리에서 가장 가까운 상위 관리 토픽 오브젝트의 설정에 기반합니다.

ENABLED

권한이 있는 애플리케이션으로 메시지를 토픽에 publish할 수 있습니다.

DISABLED

메시지를 토픽에 publish할 수 없습니다.

PUB 매개변수에 대한 특수 핸들링도 참조하십시오.

PUBSCOPE

이 큐 관리자가 publication을 계층의 일부로 또는 발행/구독 클러스터의 일부로 큐 관리자에게 전달하는지 여부를 판별합니다.

참고: 메시지 넣기 옵션의 MQPMO_SCOPE_QMGR을 사용하여 publication별 기준으로 작동을 제한할 수 있습니다.

ASPARENT

이 큐 관리자가 publication을 계층의 일부로 또는 발행/구독 클러스터의 일부로 큐 관리자에게 전달하는 지 여부를 판별합니다. 이는 토픽 트리에서 발견되었으며 이 토픽과 관련된 첫 번째 상위 관리 노드의 설정을 기반으로 합니다.

큐 관리자

이 토픽에 대한 Publication이 연결된 큐 관리자에 전달되지 않습니다.

모두

이 토픽에 대한 Publication이 계층으로 연결된 큐 관리자 및 발행/구독 클러스터 연결 큐 관리자에 전달됩니다.

z/OS QSGDISP

이 매개변수는 z/OS에만 적용됩니다.

그룹에서 오브젝트의 속성 지정 값을 지정합니다.

QSGDISP	DEFINE
COPY	오브젝트는 'LIKE' 오브젝트와 같은 동일 이름의 QSGDISP(GROUP) 오브젝트를 사용하여 명령을 실행하는 큐 관리자의 페이지 세트에 정의됩니다.
GROUP	<p>큐 관리자가 큐 공유 그룹에 속해 있는 경우에만 오브젝트 정의가 공유 저장소에 상주합니다. 정의에 성공하면 다음과 같은 명령이 생성되어 페이지 세트 0의 로컬 사본을 작성하거나 새로 고치기 위해 큐 공유 그룹의 모든 활성 큐 관리자에 송신됩니다.</p> <pre>DEFINE TOPIC(name) REPLACE QSGDISP(COPY)</pre> <p>그룹 오브젝트에서 DEFINE은 QSGDISP(COPY)로 생성된 명령의 실패 여부와 상관없이 적용됩니다.</p>
PRIVATE	허용되지 않음
QMGR	오브젝트는 명령을 실행하는 큐 관리자의 페이지 세트에 정의됩니다.

REPLACE 및 NOREPLACE

기존 정의(z/OS에서는 동일한 속성 지정 값을 사용)가 이 옵션으로 바뀌는지 여부를 판별합니다. 다른 속성 지정 값을 가진 오브젝트는 변하지 않습니다.

REPLACE

오브젝트가 있는 경우에는 결과가 기타 모든 매개변수를 지정하고 **FORCE** 옵션은 지정하지 않은 상태로 **ALTER** 명령을 실행하는 것과 같습니다.

(**FORCE** 옵션을 지정하지 않은 **ALTER** 명령과 **REPLACE** 옵션을 지정한 **DEFINE** 명령의 차이점은 **ALTER**는 지정하지 않은 매개변수를 변경하지 않는 반면 **REPLACE**를 지정한 **DEFINE**은 모든 매개변수를 설정한다는 데 있습니다. **REPLACE**를 사용하면, **LIKE** 옵션에서 이름 지정된 오브젝트 또는 기본 정의에 지정되지 않은 매개변수를 가져오며 바뀌는 오브젝트의 매개변수가 있는 경우 이는 무시됩니다.)

다음의 명령문이 모두 충족되면 명령이 실패하게 됩니다.

- **ALTER** 명령을 사용 중인 경우 명령이 **FORCE** 옵션을 사용해야 하는 매개변수를 설정합니다.
- 오브젝트가 열려 있습니다.

이러한 상황에서는 **FORCE** 옵션을 지정한 **ALTER** 명령이 성공합니다.

NOREPLACE

정의가 오브젝트의 기존 정의를 바꾸지 않아야 합니다.

SUB

애플리케이션이 이 토픽에 구독하도록 허용되는지 여부를 제어합니다.

ASPARENT

애플리케이션이 토픽에 구독할 수 있는지 여부는 토픽 트리에서 가장 가까운 상위 관리 토픽 오브젝트의 설정에 기반합니다.

ENABLED

토픽에 구독할 수 있습니다(적절하게 권한 부여된 애플리케이션으로).

DISABLED

애플리케이션이 토픽에 구독할 수 없습니다.

SUBSCOPE

이 큐 관리자가 이 큐 관리자 또는 연결된 큐 관리자의 네트워크의 발행에 구독하는지 여부를 판별합니다. 모든 큐 관리자에 구독하는 경우 큐 관리자가 구독을 계층의 일부로 또는 발행/구독 클러스터의 일부로 전달합니다.

참고: 구독 디스크립터의 **MQPMO_SCOPE_QMGR** 또는 **DEFINE SUB의 SUBSCOPE(QMGR)**를 사용하여 구독별로 동작을 제한할 수 있습니다. 개별 구독자는 구독을 작성할 때 **MQSO_SCOPE_QMGR** 구독 옵션을 지정하여 **SUBSCOPE** 설정 ALL을 대체할 수 있습니다.

ASPARENT

이 큐 관리자가 이 토픽에 관련된 토픽 트리에 있는 첫 번째 상위 관리 노드의 설정과 동일한 방식으로 발행물을 구독할지 여부.

QMGR

이 큐 관리자에서 발행되는 발행물만 구독자에게 전달됩니다.

ALL

이 큐 관리자 또는 다른 큐 관리자에 작성된 발행물이 구독자에게 전달됩니다. 이 토픽에 대한 구독은 계층으로 연결된 큐 관리자 및 발행/구독 클러스터 연결 큐 관리자에 전달됩니다.

TOPICSTR(string)

이 토픽 오브젝트 정의에 표시된 토픽 문자열. 이 매개변수는 필수이며 빈 문자열을 포함하면 안 됩니다.

토픽 문자열은 토픽 오브젝트 정의에 의해 이미 표시된 기타 토픽 문자열과 달라야 합니다.

문자열의 최대 길이는 10,240자입니다.

TYPE(topic-type)

이 매개변수를 사용하는 경우 모든 플랫폼에서 *topic-name* 매개변수 바로 다음에 와야 합니다.

 단, z/OS는 예외입니다.

LOCAL

로컬 토픽 오브젝트.

USEDLQ

발행 메시지를 올바른 구독자 큐에 전달할 수 없는 경우 데드-레터 큐를 사용할지 여부를 판별합니다.

ASPARENT

토픽 트리에 있는 가장 가까운 관리 토픽 오브젝트의 설정을 사용하여 데드-레터 큐 사용 여부를 판별합니다. 이 값은 IBM MQ와 함께 제공되는 기본값이지만 설치 시 변경할 수 있습니다.

NO

올바른 구독자 큐로 전달될 수 없는 발행물 메시지는 메시지 넣기 실패로 취급됩니다. **NPMSGDLV** 및 **PMSGDLV** 설정에 따라 토픽에 대한 애플리케이션의 MQPUT이 실패합니다.

YES

DEADQ 큐 관리자 속성이 데드-레터 큐의 이름을 제공하는 경우, 해당 이름을 사용합니다. 큐 관리자가 데드-레터 큐의 이름을 제공하지 않는 경우에는 작동이 NO를 설정한 경우와 같습니다.

WILDCARD

이 토픽에 관한 와일드카드 구독의 동작입니다.

PASSTHRU

이 토픽 오브젝트의 토픽 문자열보다 덜 특정한 와일드카드 토픽에 대한 구독이 이 토픽 및 이 토픽보다 더욱 특정한 토픽 문자열에 대한 발행물을 수신합니다.

BLOCK

이 토픽 오브젝트의 토픽 문자열보다 덜 특정한 와일드카드 토픽에 대한 구독이 이 토픽 또는 이 토픽보다 더욱 특정한 토픽 문자열에 대한 발행물을 수신하지 않습니다.

이 속성의 값은 구독이 정의될 때 사용됩니다. 이 속성을 대체할 경우 기존 구독에 포함된 토픽 세트는 수정의 영향을 받지 않습니다. 이 시나리오는 토픽 오브젝트를 작성 또는 삭제할 때 토픽로지가 변경된 경우에도 적용됩니다. **WILDCARD** 속성을 수정한 후에 작성된 구독과 일치하는 토픽 세트가 수정된 토픽로지를 사용하여 작성됩니다. 일치하는 토픽 세트를 강제로 기존 구독에 대해 재평가하려는 경우 큐 관리자를 재시작해야 합니다.

관련 정보

[관리 토픽 정의](#)

DELETE AUTHINFO

MQSC 명령 DELETE AUTHINFO를 사용하면 인증 정보 오브젝트를 삭제할 수 없습니다.

MQSC 명령 사용

MQSC 명령을 사용하는 방법에 대한 정보는 [>MQSC 명령을 사용하여 로컬 관리 태스크 수행을 참조하십시오.](#)

소스 2CR에서 이 명령을 실행할 수 있습니다. 소스 기호에 대한 설명은 [z/OS에서 명령 사용을 참조하십시오.](#)

- [구문 다이어그램](#)
- 525 페이지의 『[DELETE AUTHINFO의 매개변수 설명](#)』

동의어: 없음

DELETE AUTHINFO

▶ DELETE AUTHINFO — (— *name* —)

CMDSCOPE(' ') 2

CMDSCOPE — (— *qmgr-name* —) 1

CMDSCOPE(*) 1

→

QSGDISP(QMGR) 2

QSGDISP(COPY) 1

QSGDISP(GROUP) 1

→

참고:

- ¹ 큐 관리자가 큐 공유 그룹의 구성원인 경우에만 유효합니다. IBM MQ for z/OS에서만 큐 공유 그룹을 사용할 수 있습니다.
- ² z/OS에서만 유효합니다.

DELETE AUTHINFO의 매개변수 설명

(이름)

인증 정보 오브젝트의 이름입니다. 필수입니다.

이 이름은 기존 인증 정보 오브젝트의 이름 중 하나여야 합니다.

z/OS CMDSCOPE

이 매개변수는 z/OS에만 적용되며 큐 관리자가 큐 공유 그룹의 멤버일 때 명령이 실행되는 방법을 지정합니다.

QSGDISP를 GROUP으로 설정한 경우 CMDSCOPE는 공백이거나 로컬 큐 관리자여야 합니다.

..

이 명령은 입력된 큐 관리자에서 실행됩니다. 이 값은 기본값입니다.

qmgr-name

큐 관리자가 큐 공유 그룹 내에서 활성 상태인 경우, 명령이 사용자가 지정하는 큐 관리자에서 실행됩니다.

큐 공유 그룹 환경을 사용할 경우와 명령 서버가 작동 가능한 경우에만 명령을 입력한 큐 관리자 이외의 큐 관리자 이름을 지정할 수 있습니다.

*

명령은 로컬 큐 관리자에서 실행되며 큐 공유 그룹의 모든 활성 큐 관리자에도 전달됩니다. 이러한 작업의 효과는 큐 공유 그룹의 모든 큐 관리자에 명령을 입력하는 것과 같습니다.

z/OS QSGDISP

이 매개변수는 z/OS에만 적용됩니다.

명령을 적용할 오브젝트의 속성 지정 값을 지정합니다(즉, 정의 위치 및 작동 방법).

COPY

오브젝트 정의는 명령을 실행하는 큐 관리자의 페이지 세트에 있습니다. 오브젝트는 QSGDISP(COPY) 매개변수를 포함한 명령을 사용하여 정의합니다. 공유 저장소에 있는 모든 오브젝트 또는 QSGDISP(QMGR) 매개변수를 포함한 명령으로 정의한 오브젝트는 이 명령의 영향을 받지 않습니다.

GROUP

오브젝트 정의는 공유 저장소에 있습니다. 오브젝트는 QSGDISP(GROUP) 매개변수를 포함한 명령을 사용하여 정의합니다. 명령을 실행하는 큐 관리자의 페이지 세트에 있는 오브젝트(오브젝트의 로컬 사본 제외)는 이 명령의 영향을 받지 않습니다.

명령이 성공한 경우, 다음 명령이 생성되고 큐 공유 그룹에 있는 모든 활성 큐 관리자에 송신되어 페이지 세트 0에서 로컬 사본을 삭제할 수 있습니다.

```
DELETE AUTHINFO(name) QSGDISP(COPY)
```

그룹 오브젝트의 삭제는 QSGDISP(COPY)를 지정한 명령이 실패해도 적용됩니다.

큐 관리자

오브젝트 정의는 명령을 실행하는 큐 관리자의 페이지 세트에 있습니다. 오브젝트는 QSGDISP(QMGR) 매개변수를 포함한 명령을 사용하여 정의합니다. 공유 저장소에 있는 모든 오브젝트 또는 이런 오브젝트의 로컬 사본은 이 명령의 영향을 받지 않습니다.

이 값은 기본값입니다.

Multi 멀티플랫폼의 DELETE AUTHREC

MQSC 명령 DELETE AUTHREC을 사용하여 프로파일 이름과 연관된 권한 레코드를 삭제합니다.

MQSC 명령 사용

MQSC 명령을 사용하는 방법에 대한 정보는 [>MQSC 명령을 사용하여 로컬 관리 태스크 수행을 참조하십시오.](#)

- [구문 다이어그램](#)
- [527 페이지의 『매개변수 설명』](#)

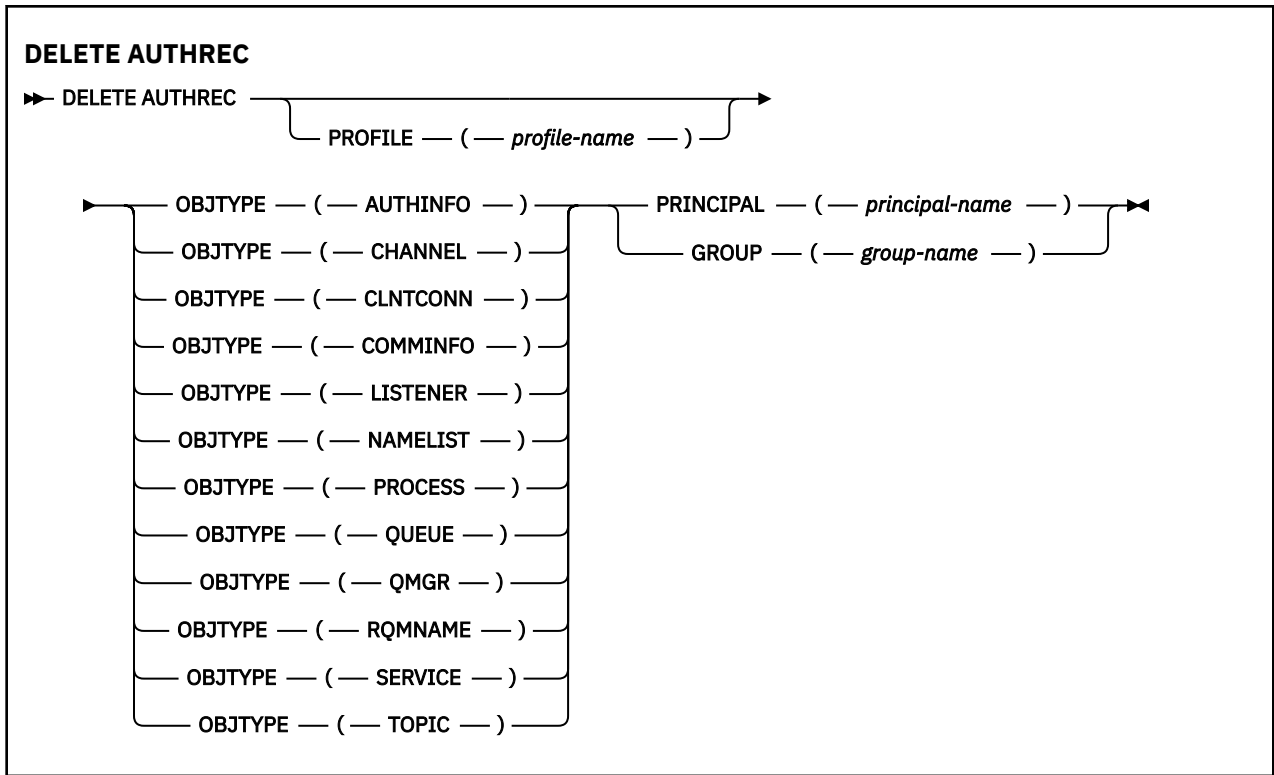

매개변수 설명

PROFILE(*profile-name*)

해당 권한 레코드를 제거할 오브젝트 또는 일반 프로파일의 이름입니다. 이 매개변수는 **OBJTYPE** 매개변수가 QMGR이면 생략할 수 있지만 이 경우 외에는 필수입니다.

OBJTYPE

프로파일에서 참조하는 오브젝트의 유형입니다. 다음 값 중 하나를 지정하십시오.

AUTHINFO

인증 정보 레코드

CHANNEL

채널

CLNTCONN

클라이언트 연결 채널

COMMINFO

통신 정보 오브젝트

리스너

리스너

이름 목록

이름 목록

PROCESS

프로세스

큐

큐

큐 관리자

큐 관리자

RQMNAME

리모트 큐 관리자

SERVICE
서비스

TOPIC
주제

PRINCIPAL(*principal-name*)

프린시펄 이름. 지정된 프로파일에 대한 권한 레코드를 제거할 사용자의 이름입니다. IBM MQ for Windows에서는 프린시펄의 이름에 user@domain 형식으로 지정된 도메인 이름이 선택적으로 포함될 수 있습니다.

PRINCIPAL 또는 GROUP을 지정해야 합니다.

GROUP(*group-name*)

그룹 이름. 지정된 프로파일에 대한 권한 정보를 제거할 사용자 그룹의 이름입니다. 하나의 이름만 지정할 수 있으며 기존 사용자 그룹의 이름이어야 합니다.

Windows IBM MQ for Windows의 경우에 한해 그룹 이름에는 다음 형식으로 지정된 도메인 이름이 선택적으로 포함될 수 있습니다.

```
GroupName@domain  
domain\GroupName
```

PRINCIPAL 또는 GROUP을 지정해야 합니다.

z/OS z/OS의 DELETE BUFFPOOL

MQSC 명령 DELETE BUFFPOOL을 사용하면 주 기억장치에 메시지를 보유하는 데 사용되는 버퍼 풀을 삭제할 수 있습니다.

MQSC 명령 사용

MQSC 명령을 사용하는 방법에 대한 정보는 >MQSC 명령을 사용하여 로컬 관리 태스크 수행을 참조하십시오.

소스 2CR에서 이 명령을 실행할 수 있습니다. 소스 기호에 대한 설명은 z/OS에서 명령 사용을 참조하십시오.

- [구문 다이어그램](#)
- 528 페이지의 『DELETE BUFFPOOL의 사용 참고사항』
- 528 페이지의 『DELETE BUFFPOOL의 매개변수 설명』

동의어: DEL BP

```
DELETE BUFFPOOL  
▶ DELETE BUFFPOOL — ( — integer — ) ◀
```

DELETE BUFFPOOL의 사용 참고사항

- 이름 지정된 버퍼 풀을 사용하는 현재 페이지 세트 정의가 없어야 합니다. 그렇지 않으면 명령이 실패합니다.
- DELETE BUFFPOOL은 CSQINPT에서 실행할 수 없습니다.

DELETE BUFFPOOL의 매개변수 설명

(integer)

CD 삭제할 버퍼 풀 수입니다. IBM MQ 8.0 새 함수가 OPMODE와 함께 사용 가능한 경우, 값은 0-99범위의 정수입니다. 그렇지 않으면 값은 0 - 15 범위의 정수입니다.

z/OS z/OS의 DELETE CFSTRUCT

MQSC 명령 DELETE CFSTRUCT를 사용하면 CF 애플리케이션 구조 정의를 삭제할 수 있습니다.

MQSC 명령 사용

MQSC 명령을 사용하는 방법에 대한 정보는 >MQSC 명령을 사용하여 로컬 관리 태스크 수행을 참조하십시오.

소스 2CR에서 이 명령을 실행할 수 있습니다. 소스 기호에 대한 설명은 z/OS에서 명령 사용을 참조하십시오.

- [구문 다이어그램](#)
- [529 페이지의 『DELETE CFSTRUCT의 사용 참고사항』](#)
- [529 페이지의 『DELETE CFSTRUCT의 키워드 및 매개변수 설명』](#)

동의어: 없음

DELETE CFSTRUCT

▶ DELETE CFSTRUCT — (— *structure-name* —) ▶

DELETE CFSTRUCT의 사용 참고사항

1. 큐 관리자가 큐 공유 그룹의 멤버일 때 z/OS에서만 이 명령이 유효합니다.
2. 비어 있지 않고 닫혀 있지도 않은 이 CF 구조 이름을 참조하는 큐가 존재하는 경우 명령은 실패합니다.
3. 이 명령은 CF 관리 구조(CSQ_ADMIN)를 지정할 수 없습니다.
4. 이 명령은 Db2 CF 구조 레코드만 삭제합니다. CFRM 정책 데이터 세트에서 CF 구조 정의를 삭제하지 않습니다.
5. CFLEVEL(1)의 CF 구조는 해당 구조의 마지막 큐가 삭제될 때 자동으로 삭제됩니다.

DELETE CFSTRUCT의 키워드 및 매개변수 설명

(*structure-name*)

삭제할 CF 구조 정의의 이름. 이 이름은 큐 공유 그룹에 정의되어야 합니다.

DELETE CHANNEL

MQSC 명령 DELETE CHANNEL을 사용하면 채널 정의를 삭제할 수 있습니다.

MQSC 명령 사용

MQSC 명령을 사용하는 방법에 대한 정보는 >MQSC 명령을 사용하여 로컬 관리 태스크 수행을 참조하십시오.

소스 CR에서 이 명령을 실행할 수 있습니다. 소스 기호에 대한 설명은 z/OS에서 명령 사용을 참조하십시오.

- [구문 다이어그램](#)
- [530 페이지의 『사용시 참고사항』](#)
- [530 페이지의 『매개변수 설명』](#)

동의어: DELETE CHL

DELETE CHANNEL

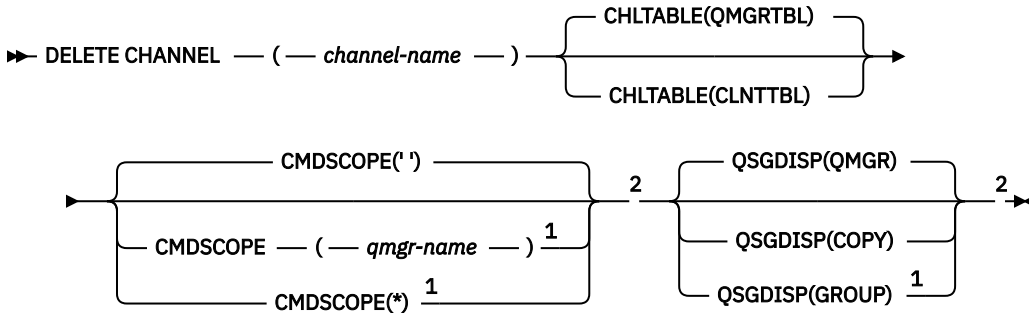

참고:

- 1 큐 관리자가 큐 공유 그룹의 구성원일 경우 z/OS에서만 유효합니다.
- 2 z/OS에서만 유효합니다.

사용시 참고사항

- 명령이 성공적으로 완료되어도 조치가 완료되었음을 의미하지는 않습니다. 확실히 완료되었는지 확인하려면 분산 네트워크의 비동기 명령이 완료되었는지 확인의 [DELETE CHANNE](#) 단계를 확인하십시오.
- **z/OS** z/OS 시스템에서 채널 시작기 및 명령 서버를 실행하지 않고도 삭제할 수 있는 클라이언트 연결 채널을 제외하고, 채널 시작기 및 명령 서버가 시작되지 않았거나 채널 상태가 RUNNING이면 명령은 실패합니다.
- **z/OS** z/OS 시스템에서 수동으로 작성된 클러스터 송신자 채널만 삭제할 수 있습니다.

매개변수 설명

(channel-name)

삭제할 채널 정의의 이름. 필수입니다. 여기서 이름은 기존 채널의 이름이어야 합니다.

CHLTABLE

삭제할 채널이 들어 있는 채널 정의 테이블을 지정합니다. 선택적입니다.

QMGR TBL

채널 테이블은 대상 큐 관리자와 관련된 테이블입니다. 이 테이블에는 유형이 CLNTCONN인 채널은 들어 있지 않습니다. 기본값입니다.

CLNT TBL

CLNTCONN 채널의 채널 테이블. z/OS에서는 대상 큐 관리자와 연관되어 있지만 기본 채널 테이블과는 분리되어 있습니다. 다른 모든 플랫폼에서 이 채널 테이블은 일반적으로 큐 관리자와 연관되지만, 여러 환경 변수를 설정한 경우에는 시스템 전체의 큐 관리자 독립적 채널 테이블일 수 있습니다. 환경 변수를 설정하는 데 관한 자세한 정보는 [IBM MQ 환경 변수 사용](#)을 참조하십시오.

z/OS CMDSCOPE

이 매개변수는 z/OS에만 적용되며 큐 관리자가 큐 공유 그룹의 멤버일 때 명령이 실행되는 방법을 지정합니다.

QSGDISP를 GROUP으로 설정한 경우 CMDSCOPE는 공백이거나 로컬 큐 관리자여야 합니다.

..

이 명령은 입력된 큐 관리자에서 실행됩니다. 이 값은 기본값입니다.

qmgr-name

큐 관리자가 큐 공유 그룹 내에서 활성 상태인 경우, 명령이 사용자가 지정하는 큐 관리자에서 실행됩니다.

큐 공유 그룹 환경을 사용할 경우와 명령 서버가 작동 가능한 경우에만 명령을 입력한 큐 관리자 이외의 큐 관리자 이름을 지정할 수 있습니다.

*

명령은 로컬 큐 관리자에서 실행되며 큐 공유 그룹의 모든 활성 큐 관리자에도 전달됩니다. 이러한 작업의 효과는 큐 공유 그룹의 모든 큐 관리자에 명령을 입력하는 것과 같습니다.

z/OS QSGDISP

이 매개변수는 z/OS에만 적용됩니다.

명령을 적용할 오브젝트의 속성 지정 값을 지정합니다(즉, 정의 위치 및 작동 방법).

COPY

오브젝트 정의는 명령을 실행하는 큐 관리자의 페이지 세트에 있습니다. 오브젝트는 QSGDISP(COPY) 매개변수를 포함한 명령을 사용하여 정의합니다. 공유 저장소에 있는 모든 오브젝트 또는 QSGDISP(QMGR) 매개변수를 포함한 명령으로 정의한 오브젝트는 이 명령의 영향을 받지 않습니다.

GROUP

오브젝트 정의는 공유 저장소에 있습니다. 오브젝트는 QSGDISP(GROUP) 매개변수를 포함한 명령을 사용하여 정의합니다. 명령을 실행하는 큐 관리자의 페이지 세트에 있는 오브젝트(오브젝트의 로컬 사본 제외)는 이 명령의 영향을 받지 않습니다.

명령이 성공한 경우, 다음 명령이 생성되고 큐 공유 그룹에 있는 모든 활성 큐 관리자에 송신되어 페이지 세트 0에서 로컬 사본을 삭제할 수 있습니다.

```
DELETE CHANNEL(channel-name) QSGDISP(COPY)
```

그룹 오브젝트의 삭제는 QSGDISP(COPY)를 지정한 명령이 실패해도 적용됩니다.

큐 관리자

오브젝트 정의는 명령을 실행하는 큐 관리자의 페이지 세트에 있습니다. 오브젝트는 QSGDISP(QMGR) 매개변수를 포함한 명령을 사용하여 정의합니다. 공유 저장소에 있는 모든 오브젝트 또는 이런 오브젝트의 로컬 사본은 이 명령의 영향을 받지 않습니다.

이 값은 기본값입니다.

Windows Linux AIX DELETE CHANNEL(MQTT)

MQSC 명령 DELETE CHANNEL을 사용하여 MQ Telemetry 채널 정의를 삭제합니다.

MQSC 명령 사용

MQSC 명령을 사용하는 방법에 대한 정보는 [>MQSC 명령을 사용하여 로컬 관리 태스크 수행을 참조하십시오.](#)

DELETE CHANNEL(MQTT) 명령은 MQ Telemetry 채널에만 유효합니다.

동义词: DELETE CHL

DELETE CHANNEL

```
► DELETE CHANNEL — ( — channel-name — ) — CHLTYPE — ( — MQTT — ) —►
```

매개변수 설명

(channel-name)

삭제할 채널 정의의 이름. 필수입니다. 여기서 이름은 기존 채널의 이름이어야 합니다.

CHLTYPE

필수 매개변수입니다. 가능한 값은 다음 하나 뿐입니다. MQTT.

Multi 멀티플랫폼의 DELETE COMMINFO

MQSC 명령 DELETE COMMINFO를 사용하여 통신 정보 오브젝트를 삭제할 수 있습니다.

MQSC 명령 사용

MQSC 명령을 사용하는 방법에 대한 정보는 [>MQSC 명령을 사용하여 로컬 관리 태스크 수행을 참조하십시오.](#)

- [구문 다이어그램](#)
- [532 페이지의 『DELETE COMMINFO의 매개변수 설명』](#)

동의어: DEL COMMINFO

DELETE COMMINFO

▶ DELETE COMMINFO — (— *comminfo name* —) —▶

DELETE COMMINFO의 매개변수 설명

(*comminfo name*)

삭제할 통신 정보 오브젝트의 이름. 필수입니다.

Multi

멀티플랫폼의 DELETE LISTENER

MQSC 명령 DELETE LISTENER를 사용하면 리스너 정의를 삭제할 수 있습니다.

MQSC 명령 사용

MQSC 명령을 사용하는 방법에 대한 정보는 [>MQSC 명령을 사용하여 로컬 관리 태스크 수행을 참조하십시오.](#)

- [구문 다이어그램](#)
- [532 페이지의 『DELETE LISTENER의 사용 참고사항』](#)
- [532 페이지의 『DELETE LISTENER의 키워드 및 매개변수 설명』](#)

동의어: DELETE LSTR

DELETE LISTENER

▶ DELETE LISTENER — (— *listener-name* —) —▶

DELETE LISTENER의 사용 참고사항

1. 애플리케이션에 지정된 리스너 오브젝트가 열려 있거나 리스너가 현재 실행 중인 경우 명령이 실패합니다.

DELETE LISTENER의 키워드 및 매개변수 설명

(*listener-name*)

삭제할 리스너 정의의 이름. 필수입니다. 이 이름은 로컬 큐 관리자에 정의된 기존 리스너의 이름이어야 합니다.

DELETE NAMELIST

MQSC 명령 DELETE NAMELIST를 사용하면 이름 목록 정의를 삭제할 수 있습니다.

MQSC 명령 사용

MQSC 명령을 사용하는 방법에 대한 정보는 [>MQSC 명령을 사용하여 로컬 관리 태스크 수행을 참조하십시오.](#)

소스 2CR에서 이 명령을 실행할 수 있습니다. 소스 기호에 대한 설명은 [z/OS에서 명령 사용을 참조하십시오.](#)

- [구문 다이어그램](#)

- 533 페이지의 『사용시 참고사항』
- 533 페이지의 『DELETE NAMELIST의 매개변수 설명』

동의어: DELETE NL

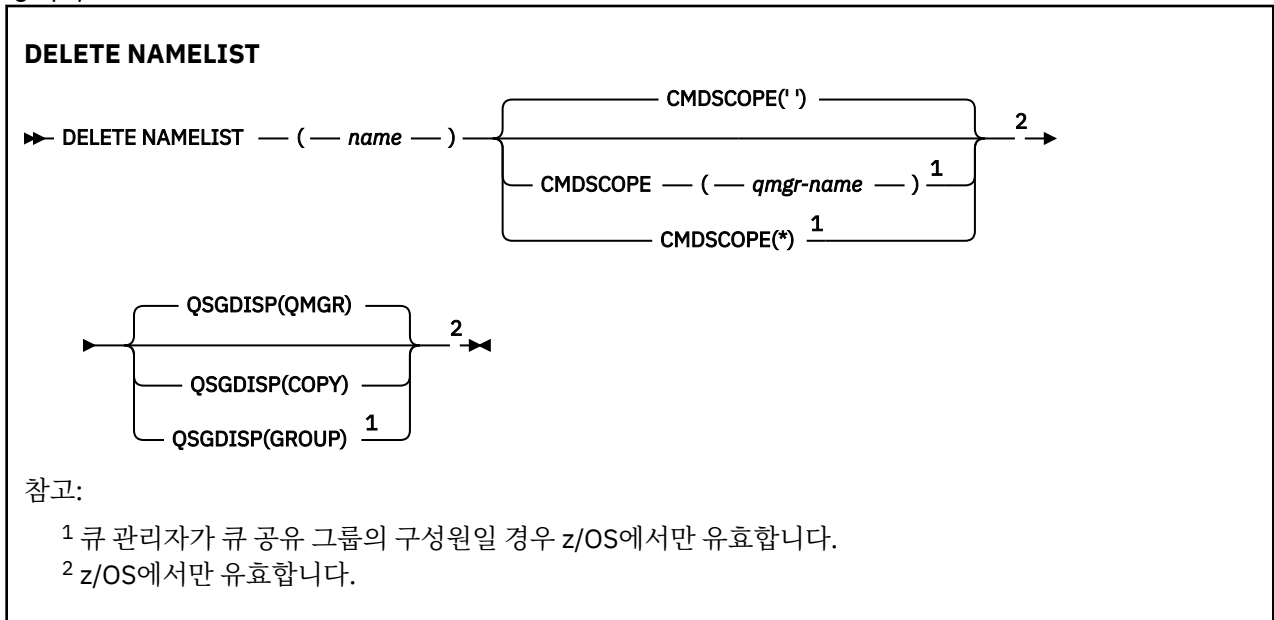

사용시 참고사항

명령이 성공적으로 완료되어도 조치가 완료되었음을 의미하지는 않습니다. 확실히 완료되었는지 확인하려면 분산 네트워크의 비동기 명령이 완료되었는지 확인의 [DELETE NAMELIST](#) 단계를 참조하십시오.

DELETE NAMELIST의 매개변수 설명

삭제하려는 이름 목록 정의를 지정해야 합니다.

(이름)

삭제할 이름 목록 정의의 이름. 이 이름은 로컬 큐 관리자에 정의되어야 합니다.

애플리케이션이 이 이름 목록을 열면 명령이 실패하게 됩니다.

z/OS CMDSCOPE

이 매개변수는 z/OS에만 적용되며 큐 관리자가 큐 공유 그룹의 멤버일 때 명령이 실행되는 방법을 지정합니다.

QSGDISP를 GROUP으로 설정한 경우 CMDSCOPE는 공백이거나 로컬 큐 관리자여야 합니다.

..

이 명령은 입력된 큐 관리자에서 실행됩니다. 이 값은 기본값입니다.

qmgr-name

큐 관리자가 큐 공유 그룹 내에서 활성 상태인 경우, 명령이 사용자가 지정하는 큐 관리자에서 실행됩니다.

큐 공유 그룹 환경을 사용할 경우와 명령 서버가 작동 가능한 경우에만 명령을 입력한 큐 관리자 이외의 큐 관리자 이름을 지정할 수 있습니다.

*

명령은 로컬 큐 관리자에서 실행되며 큐 공유 그룹의 모든 활성 큐 관리자에게도 전달됩니다. 이러한 작업의 효과는 큐 공유 그룹의 모든 큐 관리자에 명령을 입력하는 것과 같습니다.

z/OS QSGDISP

이 매개변수는 z/OS에만 적용됩니다.

명령을 적용할 오브젝트의 속성 지정 값을 지정합니다(즉, 정의 위치 및 작동 방법).

COPY

오브젝트 정의는 명령을 실행하는 큐 관리자의 페이지 세트에 있습니다. 오브젝트는 QSGDISP(COPY) 매개변수를 포함한 명령을 사용하여 정의합니다. 공유 저장소에 있는 모든 오브젝트 또는 QSGDISP(QMGR) 매개변수를 포함한 명령으로 정의한 오브젝트는 이 명령의 영향을 받지 않습니다.

GROUP

오브젝트 정의는 공유 저장소에 있습니다. 오브젝트는 QSGDISP(GROUP) 매개변수를 포함한 명령을 사용하여 정의합니다. 명령을 실행하는 큐 관리자의 페이지 세트에 있는 오브젝트(오브젝트의 로컬 사본 제외)는 이 명령의 영향을 받지 않습니다.

명령이 성공한 경우, 다음 명령이 생성되고 큐 공유 그룹에 있는 모든 활성 큐 관리자에 송신되어 페이지 세트 0에서 로컬 사본을 삭제할 수 있습니다.

```
DELETE NAMELIST(name) QSGDISP(COPY)
```

그룹 오브젝트의 삭제는 QSGDISP(COPY)를 지정한 명령이 실패해도 적용됩니다.

큐 관리자

오브젝트 정의는 명령을 실행하는 큐 관리자의 페이지 세트에 있습니다. 오브젝트는 QSGDISP(QMGR) 매개변수를 포함한 명령을 사용하여 정의합니다. 공유 저장소에 있는 모든 오브젝트 또는 이런 오브젝트의 로컬 사본은 이 명령의 영향을 받지 않습니다.

이 값은 기본값입니다.

Multi 멀티플랫폼의 DELETE POLICY

MQSC 명령 DELETE POLICY를 사용하여 보안 정책을 삭제합니다.

- [구문 다이어그램](#)
- [534 페이지의 『DELETE POLICY의 매개변수 설명』](#)

DELETE POLICY

▶ DELETE POLICY — (— *policy-name* —) ▶

DELETE POLICY의 매개변수 설명

(*policy-name*)

삭제할 정책 이름을 지정합니다.

삭제할 정책의 이름은 정책이 제어하는 큐의 이름과 동일합니다.

DELETE PROCESS

MQSC 명령 DELETE PROCESS를 사용하면 프로세스 정의를 삭제할 수 있습니다.

MQSC 명령 사용

MQSC 명령을 사용하는 방법에 대한 정보는 >MQSC 명령을 사용하여 로컬 관리 태스크 수행을 참조하십시오. 소스 2CR에서 이 명령을 실행할 수 있습니다. 소스 기호에 대한 설명은 z/OS에서 명령 사용을 참조하십시오.

- [구문 다이어그램](#)
- [535 페이지의 『DELETE PROCESS의 매개변수 설명』](#)

동의어: DELETE PRO

DELETE PROCESS

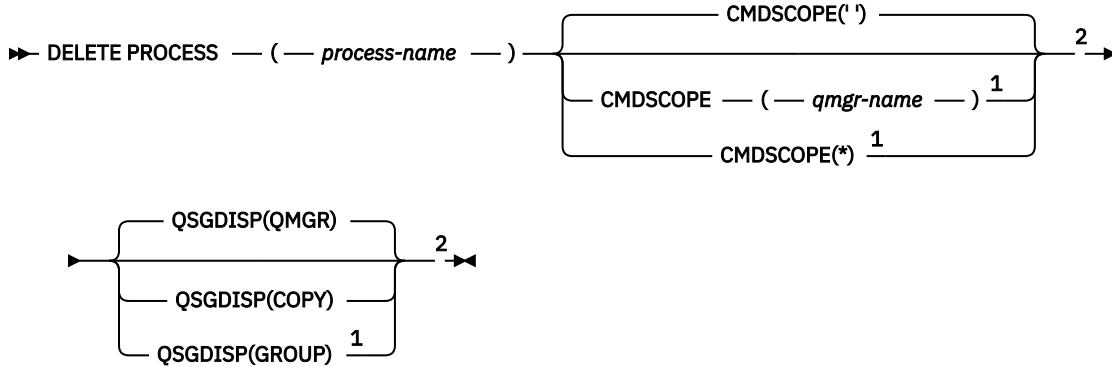

참고:

- ¹ 큐 관리자가 큐 공유 그룹의 구성원일 경우 z/OS에서만 유효합니다.
- ² z/OS에서만 유효합니다.

DELETE PROCESS의 매개변수 설명

삭제하려는 프로세스 정의를 지정해야 합니다.

(process-name)

삭제할 프로세스 정의의 이름. 이 이름은 로컬 큐 관리자에 정의되어야 합니다.

애플리케이션이 이 프로세스를 열면 명령이 실패하게 됩니다.

z/OS CMDSCOPE

이 매개변수는 z/OS에만 적용되며 큐 관리자가 큐 공유 그룹의 멤버일 때 명령이 실행되는 방법을 지정합니다.

QSGDISP를 GROUP으로 설정한 경우 CMDSCOPE는 공백이거나 로컬 큐 관리자여야 합니다.

..

이 명령은 입력된 큐 관리자에서 실행됩니다. 이 값은 기본값입니다.

qmgr-name

큐 관리자가 큐 공유 그룹 내에서 활성 상태인 경우, 명령이 사용자가 지정하는 큐 관리자에서 실행됩니다.

큐 공유 그룹 환경을 사용할 경우와 명령 서버가 작동 가능한 경우에만 명령을 입력한 큐 관리자 이외의 큐 관리자 이름을 지정할 수 있습니다.

*

명령은 로컬 큐 관리자에서 실행되며 큐 공유 그룹의 모든 활성 큐 관리자에게도 전달됩니다. 이러한 작업의 효과는 큐 공유 그룹의 모든 큐 관리자에 명령을 입력하는 것과 같습니다.

z/OS QSGDISP

이 매개변수는 z/OS에만 적용됩니다.

명령을 적용할 오브젝트의 속성 지정 값을 지정합니다(즉, 정의 위치 및 작동 방법).

COPY

오브젝트 정의는 명령을 실행하는 큐 관리자의 페이지 세트에 있습니다. 오브젝트는 QSGDISP(COPY) 매개변수를 포함한 명령을 사용하여 정의합니다. 공유 저장소에 있는 모든 오브젝트 또는 QSGDISP(QMGR) 매개변수를 포함한 명령으로 정의한 오브젝트는 이 명령의 영향을 받지 않습니다.

GROUP

오브젝트 정의는 공유 저장소에 있습니다. 오브젝트는 QSGDISP(GROUP) 매개변수를 포함한 명령을 사용하여 정의합니다. 명령을 실행하는 큐 관리자의 페이지 세트에 있는 오브젝트(오브젝트의 로컬 사본 제외)는 이 명령의 영향을 받지 않습니다.

명령이 성공한 경우, 다음 명령이 생성되고 큐 공유 그룹에 있는 모든 활성 큐 관리자에 송신되어 페이지 세트 0에서 로컬 사본을 삭제할 수 있습니다.

```
DELETE PROCESS(process-name) QSGDISP(COPY)
```

그룹 오브젝트의 삭제는 QSGDISP(COPY)를 지정한 명령이 실패해도 적용됩니다.

큐 관리자

오브젝트 정의는 명령을 실행하는 큐 관리자의 페이지 세트에 있습니다. 오브젝트는 QSGDISP(QMGR) 매개변수를 포함한 명령을 사용하여 정의합니다. 공유 저장소에 있는 모든 오브젝트 또는 이런 오브젝트의 로컬 사본은 이 명령의 영향을 받지 않습니다.

이 값은 기본값입니다.

z/OS z/OS의 DELETE PSID

MQSC 명령 DELETE PSID를 사용하면 페이지 세트를 삭제할 수 있습니다. 이 명령은 페이지 세트를 닫고 큐 관리자에서 그 할당을 취소합니다.

MQSC 명령 사용

MQSC 명령을 사용하는 방법에 대한 정보는 >[MQSC 명령을 사용하여 로컬 관리 태스크 수행](#)을 참조하십시오.

소스 CR에서 이 명령을 실행할 수 있습니다. 소스 기호에 대한 설명은 [z/OS에서 명령 사용](#)을 참조하십시오.

- [구문 다이어그램](#)
- [536 페이지의 『DELETE PSID의 사용 참고사항』](#)
- [536 페이지의 『DELETE PSID의 매개변수 설명』](#)

동义词: DEL PSID

DELETE PSID

▶ DELETE PSID — (— *psid-number* —) ▶

DELETE PSID의 사용 참고사항

1. 식별된 페이지 세트에는 이를 참조하는 스토리지 클래스(STGCLASS)가 없어야 합니다.
2. 이 명령을 실행할 때 여전히 페이지 세트에 버퍼 풀의 버퍼가 있는 경우 명령이 실패하고 오류 메시지가 발행됩니다. 페이지 세트가 비워진 이후 3개의 체크포인트가 완료될 때까지 페이지 세트를 삭제할 수 없습니다.
3. 페이지 세트를 큐 관리자가 다시 사용할 수 없는 경우, 큐 관리자가 시작한 작업 프로시저 JCL을 갱신하고 CSQINP1 초기화 데이터 세트에서 해당 DEFINE PSID 명령을 제거하십시오. 페이지 세트에 전용 버퍼 풀이 있는 경우 CSQINP1에서도 해당 정의를 제거하십시오.
4. 데이터 세트를 페이지 세트로 재사용하려는 경우 이를 수행하기 전에 페이지 세트를 포맷하십시오.

DELETE PSID의 매개변수 설명

(*psid-number*)

페이지 세트의 ID. 필수입니다. 페이지 세트 0을 삭제할 수 없습니다.

DELETE Queues

MQSC 명령 사용

MQSC 명령을 사용하는 방법에 대한 정보는 >[MQSC 명령을 사용하여 로컬 관리 태스크 수행](#)을 참조하십시오.

이 절에서는 다음의 명령을 설명합니다.

- 538 페이지의 『DELETE QALIAS』
- 539 페이지의 『DELETE QLOCAL』
- 540 페이지의 『DELETE QMODEL』
- 540 페이지의 『DELETE QREMOTE』

소스 2CR에서 이 명령을 실행할 수 있습니다. 소스 기호에 대한 설명은 [z/OS에서 명령 사용](#)을 참조하십시오.

DELETE 큐의 사용 참고사항

- 명령이 성공적으로 완료되어도 조치가 완료되었음을 의미하지는 않습니다. 확실히 완료되었는지 확인하려면 [분산 네트워크의 비동기 명령이 확인되었는지 확인](#)의 DELETE 큐 단계를 참조하십시오.

DELETE 큐의 매개변수 설명

(q-name)

큐의 이름은 모든 큐 유형에 대해 로컬 큐 관리자에 정의되어야 합니다.

알리아스 큐의 경우, 이것은 삭제될 알리아스 큐의 로컬 이름입니다.

모델 큐의 경우, 이것은 삭제될 모델 큐의 로컬 이름입니다.

리모트 큐의 경우, 이것은 삭제될 리모트 큐의 로컬 이름입니다.

로컬 큐의 경우, 이것은 삭제될 로컬 큐의 로컬 이름입니다. 삭제하려는 큐를 지정해야 합니다.

참고: 미확약된 메시지가 있는 경우 큐를 삭제할 수 없습니다.

애플리케이션이 이 큐를 열거나 결과적으로 이 큐로 해석되는 큐를 열면, 명령이 실패하게 됩니다. 또한, 이 큐가 전송 큐이고, 이 전송 큐를 참조하는 리모트 큐인 임의의 큐 또는 이 전송 큐를 참조하는 리모트 큐로 해석되는 임의의 큐가 열리는 경우에도 명령이 실패합니다.

큐에 CELL의 SCOPE 속성이 있는 경우, 큐에 대한 입력이 셀 디렉토리에서 또한 삭제됩니다.

AUTHREC

이 매개변수는 z/OS에 적용되지 않습니다.

연관된 권한 레코드 또한 삭제할지 지정합니다.

YES

오브젝트에 연관된 권한 레코드가 삭제됩니다. 기본값입니다.

아니오

오브젝트에 연관된 권한 레코드가 삭제되지 않습니다.

z/OS CMDSCOPE

이 매개변수는 z/OS에만 적용되며 큐 관리자가 큐 공유 그룹의 멤버일 때 명령이 실행되는 방법을 지정합니다.

QSGDISP를 GROUP 또는 SHARED로 설정한 경우 CMDSCOPE는 공백이거나 로컬 큐 관리자여야 합니다.

..

이 명령은 입력된 큐 관리자에서 실행됩니다. 이 값은 기본값입니다.

qmgr-name

큐 관리자가 큐 공유 그룹 내에서 활성 상태인 경우, 명령이 사용자가 지정하는 큐 관리자에서 실행됩니다.

큐 공유 그룹 환경을 사용할 경우와 명령 서버가 작동 가능한 경우에만 명령을 입력한 큐 관리자 이외의 큐 관리자 이름을 지정할 수 있습니다.

*

명령은 로컬 큐 관리자에서 실행되며 큐 공유 그룹의 모든 활성 큐 관리자에도 전달됩니다. 이러한 작업의 효과는 큐 공유 그룹의 모든 큐 관리자에 명령을 입력하는 것과 같습니다.

PURGE 및 NOPURGE

DELETE 명령으로 이름 지정된 큐에 있는 기존의 예약된 메시지가 삭제 명령 작동 시 제거되는지 여부를 지정합니다. 디폴트는 NOPURGE입니다.

PURGE

예약된 메시지가 이름이 지정된 큐에 있더라도 삭제가 진행되며 메시지도 제거됩니다.

NOPURGE

예약된 메시지가 이름이 지정된 큐에 있으면 삭제가 진행되지 않습니다.

z/OS QSGDISP

명령을 적용할 오브젝트의 속성 지정 값을 지정합니다(즉, 정의 위치 및 작동 방법). 오브젝트 정의가 공유되는 경우, 큐 공유 그룹의 일부인 모든 큐 관리자에서 삭제할 필요가 없습니다. (큐 공유 그룹은 IBM MQ for z/OS에서만 사용할 수 있습니다.)

COPY

오브젝트 정의는 명령을 실행하는 큐 관리자의 페이지 세트에 있습니다. 오브젝트는 QSGDISP(COPY) 매개변수를 포함한 명령을 사용하여 정의합니다. 공유 저장소에 있는 모든 오브젝트 또는 QSGDISP(QMGR) 매개변수를 포함한 명령으로 정의한 오브젝트는 이 명령의 영향을 받지 않습니다.

GROUP

오브젝트 정의는 공유 저장소에 있습니다. 오브젝트는 QSGDISP(GROUP) 매개변수를 포함한 명령을 사용하여 정의합니다. 명령을 실행하는 큐 관리자의 페이지 세트에 있는 오브젝트 또는 QSGDISP(SHARED) 매개변수를 포함한 명령으로 정의한 오브젝트는 이 명령의 영향을 받지 않습니다.

삭제가 성공하면, 다음과 같은 명령이 생성되어 페이지 세트 0의 로컬 사본을 작성하거나 삭제하기 위해 큐 공유 그룹의 모든 활성 큐 관리자에 송신됩니다.

```
DELETE queue(q-name) QSGDISP(COPY)
```

로컬 큐에서는 다음의 명령이 생성됩니다.

```
DELETE QLOCAL(q-name) NOPURGE QSGDISP(COPY)
```

그룹 오브젝트의 삭제는 QSGDISP(COPY)를 지정한 명령이 실패해도 적용됩니다.

참고: PURGE를 지정하는 경우에도 항상 NOPURGE 옵션을 가져옵니다. 큐의 로컬 사본에서 메시지를 삭제하려면, 각각의 사본에 대해 다음의 명령을 명확하게 발행해야 합니다.

```
DELETE QLOCAL(q-name) QSGDISP(COPY) PURGE
```

각 사본에 대해

큐 관리자

오브젝트 정의는 명령을 실행하는 큐 관리자의 페이지 세트에 있습니다. 오브젝트는 QSGDISP(QMGR) 매개변수를 포함한 명령을 사용하여 정의합니다. 공유 저장소에 있는 모든 오브젝트 또는 이런 오브젝트의 로컬 사본은 이 명령의 영향을 받지 않습니다.

이 값은 기본값입니다.

SHARED

이 옵션은 로컬 큐에만 적용됩니다.

오브젝트 정의는 공유 저장소에 있습니다. 오브젝트는 QSGDISP(SHARED) 매개변수를 포함한 명령을 사용하여 정의합니다. 명령을 실행하는 큐 관리자의 페이지 세트에 있는 오브젝트 또는 QSGDISP(GROUP) 매개변수를 포함한 명령으로 정의한 오브젝트는 이 명령의 영향을 받지 않습니다.

DELETE QALIAS

DELETE QALIAS는 알리아스 큐 정의를 삭제하는 데 사용합니다.

동언어: DELETE QA

DELETE QALIAS

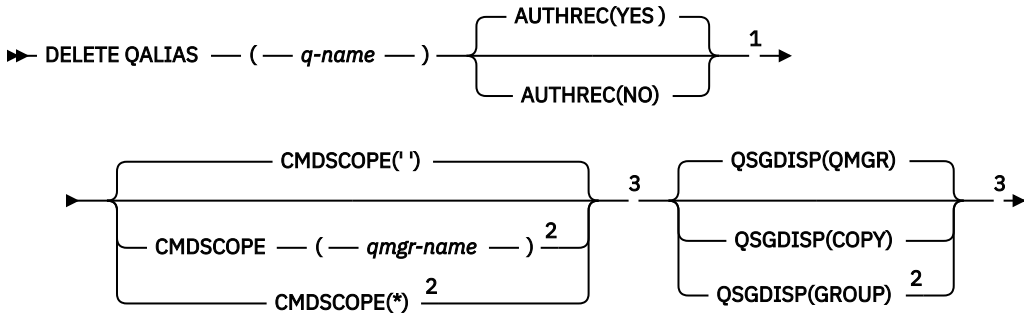

참고:

- ¹ z/OS에서는 유효하지 않습니다.
- ² 큐 관리자가 큐 공유 그룹의 구성원일 경우 z/OS에서만 유효합니다.
- ³ z/OS에서만 유효합니다.

매개변수는 536 페이지의 『DELETE Queues』에 설명되어 있습니다.

관련 정보

[알리어스 큐에 대한 작업](#)

DELETE QLOCAL

DELETE QLOCAL을 사용하십시오. 큐에 메시지가 포함된 경우 큐가 삭제되지 않아야 하도록 지정하거나, 메시지가 포함된 경우에도 큐가 삭제될 수 있도록 지정할 수 있습니다.

동의어: DELETE QL

DELETE QLOCAL

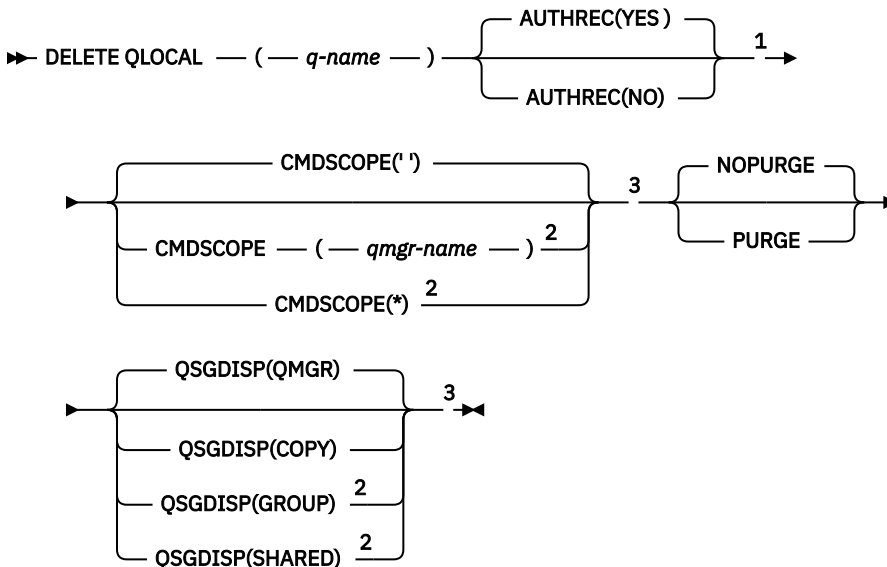

참고:

- ¹ z/OS에서는 유효하지 않습니다.
- ² 큐 관리자가 큐 공유 그룹의 구성원일 경우 z/OS에서만 유효합니다.
- ³ z/OS에서만 유효합니다.

매개변수는 536 페이지의 『DELETE Queues』에 설명되어 있습니다.

관련 정보

로컬 큐 삭제

DELETE QMODEL

DELETE QMODEL은 모델 큐 정의를 삭제하는 데 사용됩니다.

동의어: DELETE QM

DELETE QMODEL

참고:

- 1 z/OS에서는 유효하지 않습니다.
- 2 큐 관리자가 큐 공유 그룹의 구성원일 경우 z/OS에서만 유효합니다.
- 3 z/OS에서만 유효합니다.

매개변수는 536 페이지의 『DELETE Queues』에 설명되어 있습니다.

관련 정보

모델 큐에 대한 작업

DELETE QREMOTE

DELETE QREMOTE는 리모트 큐의 로컬 정의를 삭제하는 데 사용됩니다. 이것은 리모트 시스템의 큐 정의에 영향을 주지 않습니다.

동의어: DELETE QR

DELETE QREMOTE

참고:

- 1 z/OS에서는 유효하지 않습니다.
- 2 큐 관리자가 큐 공유 그룹의 구성원일 경우 z/OS에서만 유효합니다.
- 3 z/OS에서만 유효합니다.

매개변수는 536 페이지의 『DELETE Queues』에 설명되어 있습니다.

Multi 멀티플랫폼의 DELETE SERVICE

MQSC 명령 DELETE SERVICE를 사용하면 서비스 정의를 삭제할 수 있습니다.

MQSC 명령 사용

MQSC 명령을 사용하는 방법에 대한 정보는 >MQSC 명령을 사용하여 로컬 관리 태스크 수행을 참조하십시오.

- [구문 다이어그램](#)
- [541 페이지의 『DELETE SERVICE의 사용 참고사항』](#)
- [541 페이지의 『DELETE SERVICE의 키워드 및 매개변수 설명』](#)

동의어:

DELETE SERVICE

▶ DELETE SERVICE — (— *service-name* —) ▶

DELETE SERVICE의 사용 참고사항

1. 애플리케이션에 지정된 서비스 오브젝트가 열려 있거나 서비스가 현재 실행 중인 경우 명령이 실패합니다.

DELETE SERVICE의 키워드 및 매개변수 설명

(*service-name*)

삭제할 서비스 정의의 이름입니다. 필수입니다. 이 이름은 로컬 큐 관리자에 정의된 기존 서비스의 이름이어야 합니다.

DELETE SUB

MQSC 명령 DELETE SUB를 사용하면 시스템에서 지속 가능한 구독을 제거할 수 있습니다. 관리 대상 목적지의 경우 해당 목적지에 남은 미처리 메시지가 제거됩니다.

MQSC 명령 사용

MQSC 명령을 사용하는 방법에 대한 정보는 >MQSC 명령을 사용하여 로컬 관리 태스크 수행을 참조하십시오.

소스 CR에서 이 명령을 실행할 수 있습니다. 소스 기호에 대한 설명은 z/OS에서 명령 사용을 참조하십시오.

- [구문 다이어그램](#)
- [DELETE SUB의 사용 참고사항](#)
- [542 페이지의 『DELETE SUB의 매개변수 설명』](#)

동의어: DEL SUB

DELETE SUB

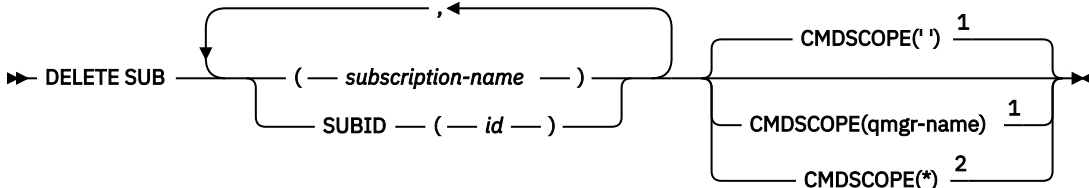

참고:

¹ z/OS에서만 유효합니다.

² 큐 관리자가 큐 공유 그룹의 구성원일 경우 z/OS에서만 유효합니다.

DELETE SUB의 사용 참고사항

- 삭제할 구독의 이름, ID 또는 둘 다 지정할 수 있습니다.
올바른 양식의 예는 다음과 같습니다.

```
DELETE SUB(xyz)
DELETE SUB SUBID(123)
DELETE SUB(xyz) SUBID(123)
```

- 명령이 성공적으로 완료되어도 조치가 완료되었음을 의미하지는 않습니다. 확실히 완료되었는지 확인하려면 [분산 네트워크의 비동기 명령이 완료되었는지 확인](#)의 `DELETE SUB` 단계를 참조하십시오.

DELETE SUB의 매개변수 설명

subscription-name

삭제할 구독 정의의 로컬 이름.

z/OS **CMDSCOPE**

이 매개변수는 z/OS에만 적용되며 큐 관리자가 큐 공유 그룹의 멤버일 때 명령이 실행되는 방법을 지정합니다.

QSGDISP를 **GROUP**으로 설정한 경우, **CMDSCOPE**는 공백이거나 로컬 큐 관리자여야 합니다.

..

이 명령은 입력된 큐 관리자에서 실행됩니다. 이 값은 기본값입니다.

qmgr-name

큐 관리자가 큐 공유 그룹 내에서 활성 상태인 경우, 명령이 사용자가 지정하는 큐 관리자에서 실행됩니다.

큐 공유 그룹 환경을 사용할 경우와 명령 서버가 작동 가능한 경우에만 명령을 입력한 큐 관리자 이외의 큐 관리자 이름을 지정할 수 있습니다.

*

명령은 로컬 큐 관리자에서 실행되며 큐 공유 그룹의 모든 활성 큐 관리자에게도 전달됩니다. 이러한 작업의 효과는 큐 공유 그룹의 모든 큐 관리자에 명령을 입력하는 것과 같습니다.

CMDSCOPE를 필터 키워드로 사용할 수 없습니다.

SUBID(string)

구독을 식별하는 내부 고유 키.

관련 정보

[구독 삭제](#)

z/OS **z/OS의 DELETE STGCLASS**

MQSC 명령 `DELETE STGCLASS`를 사용하면 스토리지 클래스 정의를 삭제할 수 있습니다.

MQSC 명령 사용

MQSC 명령을 사용하는 방법에 대한 정보는 [>MQSC 명령을 사용하여 로컬 관리 태스크 수행](#)을 참조하십시오. 소스 2CR에서 이 명령을 실행할 수 있습니다. 소스 기호에 대한 설명은 [z/OS에서 명령 사용](#)을 참조하십시오.

- [구문 다이어그램](#)
- 543 페이지의 [『DELETE STGCLASS의 매개변수 설명』](#)

동의어: `DELETE STC`

DELETE STGCLASS

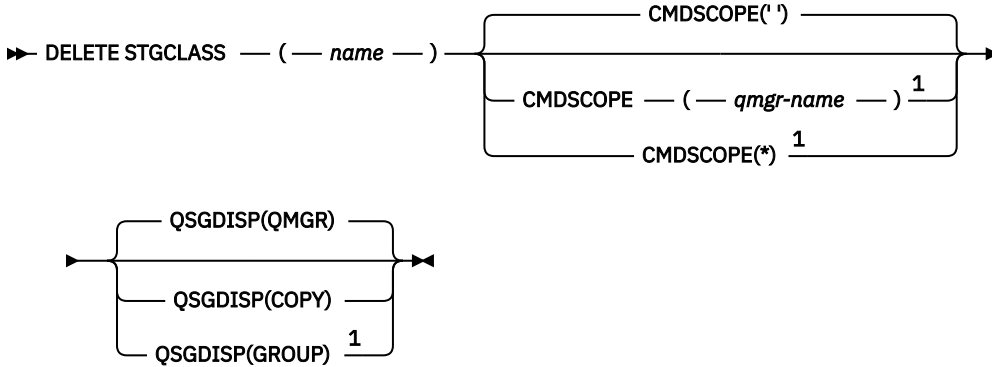

참고:

¹ 큐 관리자가 큐 공유 그룹의 구성원일 경우 z/OS에서만 유효합니다.

DELETE STGCLASS의 매개변수 설명

삭제하려는 스토리지 클래스를 지정해야 합니다.

이 스토리지 클래스를 사용하는 모든 큐를 일시적으로 변경하여 다른 스토리지 클래스를 사용해야만 합니다.

(이름)

삭제할 스토리지 클래스 정의의 이름. 이 이름은 로컬 큐 관리자에 정의되어야 합니다.

스토리지 클래스를 참조하는 모든 큐가 비어 있는 상태로 닫혀 있지 않으면 명령이 실패하게 됩니다.

CMDSCOPE

이 매개변수는 큐 관리자가 큐 공유 그룹의 멤버인 경우의 명령 실행 방법을 지정합니다.

QSGDISP를 GROUP으로 설정한 경우 CMDSCOPE는 공백이거나 로컬 큐 관리자여야 합니다.

..

이 명령은 입력된 큐 관리자에서 실행됩니다. 이 값은 기본값입니다.

qmgr-name

큐 관리자가 큐 공유 그룹 내에서 활성 상태인 경우, 명령이 사용자가 지정하는 큐 관리자에서 실행됩니다.

큐 공유 그룹 환경을 사용할 경우와 명령 서버가 작동 가능한 경우에만 명령을 입력한 큐 관리자 이외의 큐 관리자 이름을 지정할 수 있습니다.

*

명령은 로컬 큐 관리자에서 실행되며 큐 공유 그룹의 모든 활성 큐 관리자에도 전달됩니다. 이러한 작업의 효과는 큐 공유 그룹의 모든 큐 관리자에 명령을 입력하는 것과 같습니다.

QSGDISP

명령을 적용할 오브젝트의 속성 지정 값을 지정합니다(즉, 정의 위치 및 작동 방법).

COPY

오브젝트 정의는 명령을 실행하는 큐 관리자의 페이지 세트에 있습니다. 오브젝트는 QSGDISP(COPY) 매개변수를 포함한 명령을 사용하여 정의합니다. 공유 저장소에 있는 모든 오브젝트 또는 QSGDISP(QMGR) 매개변수를 포함한 명령으로 정의한 오브젝트는 이 명령의 영향을 받지 않습니다.

GROUP

오브젝트 정의는 공유 저장소에 있습니다. 오브젝트는 QSGDISP(GROUP) 매개변수를 포함한 명령을 사용하여 정의합니다. 명령을 실행하는 큐 관리자의 페이지 세트에 있는 오브젝트(오브젝트의 로컬 사본 제외)는 이 명령의 영향을 받지 않습니다.

명령이 성공한 경우, 다음 명령이 생성되고 큐 공유 그룹에 있는 모든 활성 큐 관리자에 송신되어 페이지 세트 0에서 로컬 사본을 삭제할 수 있습니다.

```
DELETE STGCLASS(name) QSGDISP(COPY)
```

그룹 오브젝트의 삭제는 QSGDISP(COPY)를 지정한 명령이 실패해도 적용됩니다.

큐 관리자

오브젝트 정의는 명령을 실행하는 큐 관리자의 페이지 세트에 있습니다. 오브젝트는 QSGDISP(QMGR) 매개변수를 포함한 명령을 사용하여 정의합니다. 공유 저장소에 있는 모든 오브젝트 또는 이런 오브젝트의 로컬 사본은 이 명령의 영향을 받지 않습니다.

이 값은 기본값입니다.

DELETE TOPIC

DELETE TOPIC 를 사용하여 IBM MQ 관리 토픽 노드를 삭제하십시오.

MQSC 명령 사용

MQSC 명령을 사용하는 방법에 대한 정보는 >MQSC 명령을 사용하여 로컬 관리 태스크 수행을 참조하십시오.

소스 2CR에서 이 명령을 실행할 수 있습니다. 소스 기호에 대한 설명은 z/OS에서 명령 사용을 참조하십시오.

- [구문 다이어그램](#)
- [544 페이지의 『DELETE TOPIC의 사용 참고사항』](#)
- [544 페이지의 『DELETE TOPIC의 매개변수 설명』](#)

동의어: 없음

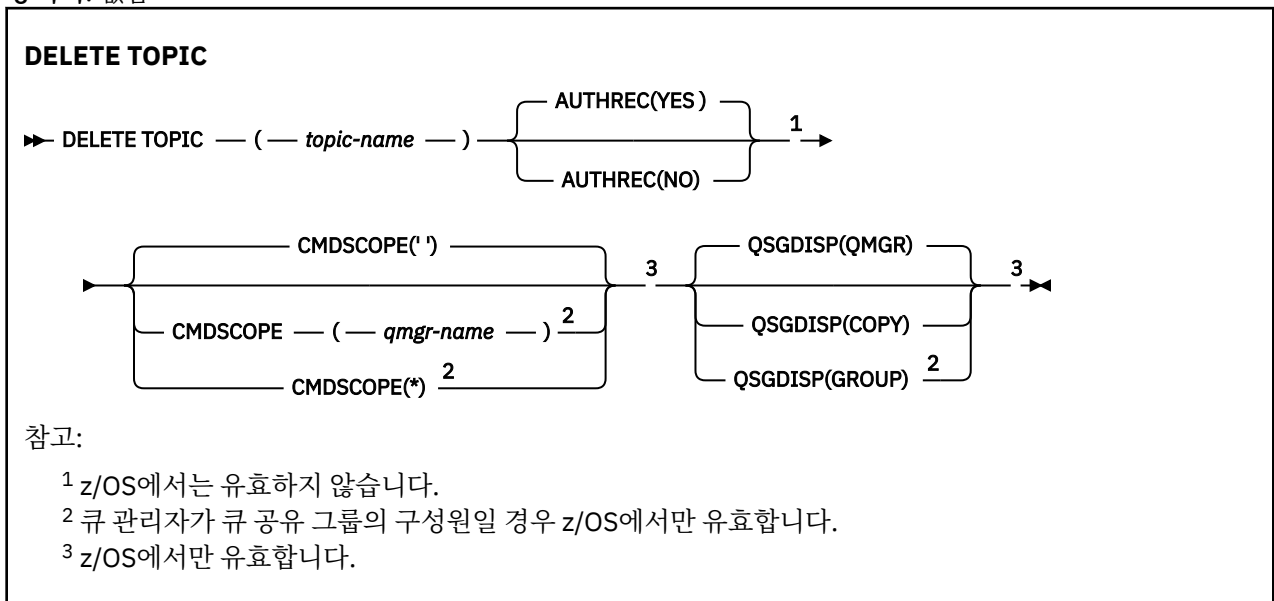

DELETE TOPIC의 사용 참고사항

- 명령이 성공적으로 완료되어도 초치가 완료되었음을 의미하지는 않습니다. 확실히 완료되었는지 확인하려면 [분산 네트워크의 비동기 명령이 완료되었는지 확인](#)의 DELETE TOPIC 단계를 참조하십시오.

DELETE TOPIC의 매개변수 설명

(topic-name)

삭제할 관리 토픽 오브젝트의 이름. 필수 매개변수입니다.

이름은 기존 관리 토픽 오브젝트의 이름이어야 합니다.

AUTHREC

이 매개변수는 z/OS 시스템에 적용되지
연관된 권한 레코드 또한 삭제할지 지정합니다.

YES

오브젝트에 연관된 권한 레코드가 삭제됩니다. 기본값입니다.

아니오

오브젝트에 연관된 권한 레코드가 삭제되지 않습니다.

z/OS CMDSCOPE

이 매개변수는 z/OS에만 적용되며 큐 관리자가 큐 공유 그룹의 멤버일 때 명령이 실행되는 방법을 지정합니다.

QSGDISP를 GROUP으로 설정한 경우 CMDSCOPE는 공백이거나 로컬 큐 관리자여야 합니다.

..

이 명령은 입력된 큐 관리자에서 실행됩니다. 이 값은 기본값입니다.

qmgr-name

큐 관리자가 큐 공유 그룹 내에서 활성 상태인 경우, 명령이 사용자가 지정하는 큐 관리자에서 실행됩니다.

큐 공유 그룹 환경을 사용할 경우와 명령 서버가 작동 가능한 경우에만 명령을 입력한 큐 관리자 이외의 큐 관리자 이름을 지정할 수 있습니다.

*

명령은 로컬 큐 관리자에서 실행되며 큐 공유 그룹의 모든 활성 큐 관리자에도 전달됩니다. 이러한 작업의 효과는 큐 공유 그룹의 모든 큐 관리자에 명령을 입력하는 것과 같습니다.

z/OS QSGDISP

이 매개변수는 z/OS에만 적용됩니다.

명령을 적용할 오브젝트의 속성 지정 값을 지정합니다(즉, 정의 위치 및 작동 방법).

COPY

오브젝트 정의는 명령을 실행하는 큐 관리자의 페이지 세트에 있습니다. 오브젝트는 QSGDISP(COPY) 매개변수를 포함한 명령을 사용하여 정의합니다. 공유 저장소에 있는 모든 오브젝트 또는 QSGDISP(QMGR) 매개변수를 포함한 명령으로 정의한 오브젝트는 이 명령의 영향을 받지 않습니다.

GROUP

오브젝트 정의는 공유 저장소에 있습니다. 오브젝트는 QSGDISP(GROUP) 매개변수를 포함한 명령을 사용하여 정의합니다. 명령을 실행하는 큐 관리자의 페이지 세트에 있는 오브젝트(오브젝트의 로컬 사본 제외)는 이 명령의 영향을 받지 않습니다.

명령이 성공하면, 다음과 같은 명령이 생성되어 페이지 세트 0의 로컬 사본을 작성하거나 삭제하기 위해 큐 공유 그룹의 모든 활성 큐 관리자에 송신됩니다.

```
DELETE TOPIC(topic-name) QSGDISP(COPY)
```

그룹 오브젝트의 삭제는 QSGDISP(COPY)를 지정한 명령이 실패해도 적용됩니다.

큐 관리자

오브젝트 정의는 명령을 실행하는 큐 관리자의 페이지 세트에 있습니다. 오브젝트는 QSGDISP(QMGR) 매개변수를 포함한 명령을 사용하여 정의합니다. 공유 저장소에 있는 모든 오브젝트 또는 이런 오브젝트의 로컬 사본은 이 명령의 영향을 받지 않습니다.

이 값은 기본값입니다.

관련 정보

[관리 토픽 정의 삭제](#)

z/OS의 DISPLAY ARCHIVE

MQSC 명령 DISPLAY ARCHIVE를 사용하면 아카이브 시스템 매개변수와 정보를 표시할 수 있습니다.

MQSC 명령 사용

MQSC 명령을 사용하는 방법에 대한 정보는 >MQSC 명령을 사용하여 로컬 관리 태스크 수행을 참조하십시오. 소스 12CR에서 이 명령을 실행할 수 있습니다. 소스 기호에 대한 설명은 z/OS에서 명령 사용을 참조하십시오.

- [구문 다이어그램](#)
- [546 페이지의 『DISPLAY ARCHIVE의 사용 참고사항』](#)
- [547 페이지의 『DISPLAY ARCHIVE의 매개변수 설명』](#)

동의어: DIS ARC

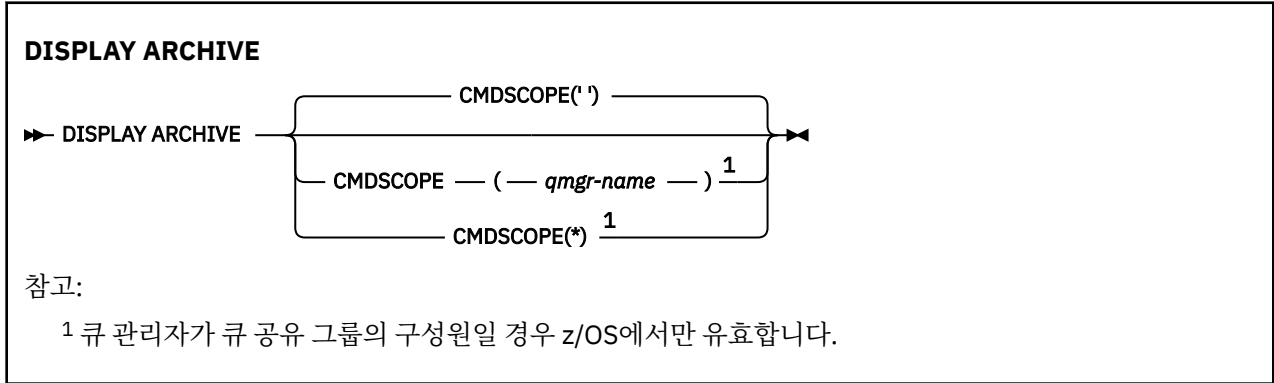

DISPLAY ARCHIVE의 사용 참고사항

1. DISPLAY ARCHIVE는 아카이브하는 매개변수의 초기값과 SET ARCHIVE 명령으로 변경된 현재 값을 보여주는 보고서를 리턴합니다.

- 1차 및 2차 공간 할당이 작성되는 단위(ALCUNIT)
- 첫 번째 아카이브 로그 데이터 세트 이름의 접두부(ARCPFX1)
- 두 번째 아카이브 로그 데이터 세트 이름의 접두부(ARCPFX2)
- 아카이브 로그 데이터 세트의 일단위 보유 기간(ARCRETN)
- 아카이브 로그 데이터 세트에 관해 운영자에게 전송할 메시지의 라우트 코드 목록(ARCWRTC)
- 아카이브 로그 데이터 세트를 마운트하기 전에 운영자에게 메시지를 송신하고 응답을 기다리는지 여부(ARCWTOR)
- 아카이브 로그 데이터 세트의 블록 크기(BLKSIZE)
- 아카이브 로그 데이터 세트가 ICF에서 카탈로그되었는지의 여부(CATALOG)
- 아카이브 로그 데이터 세트를 압축해야 하는지의 여부(COMPACT)
- DASD 데이터 세트에 대한 1차 공간 할당(PRIQTY)
- 데이터 세트 작성시 ESM 프로파일에서 아카이브 로그 데이터 세트가 보호되는지 여부(PROTECT)
- MODE로 ARCHIVE LOG가 지정되었을 때 정지에 허용되는 초 단위 최대 시간(QUIESCE)
- DASD 데이터 세트에 2차 공간 할당. 사용할 장치에 대해서는 ALCUNIT 매개변수를 참조하십시오.
- 아카이브 데이터 세트 이름이 시간 소인을 포함해야 하는지 여부(TSTAMP)
- 아카이브 로그 데이터 세트의 첫 번째 사본이 저장되는 디바이스 유형 또는 장치 이름(UNIT)
- 아카이브 로그 데이터 세트의 두 번째 사본이 저장되는 디바이스 유형 또는 장치 이름(UNIT2)

아카이브에 사용되는 테이프 장치 상태도 보고합니다.

이 매개변수에 대한 자세한 정보는 798 페이지의 『z/OS의 SET ARCHIVE』의 내용을 참조하십시오.

2. 이 명령은 큐 관리자 시동의 끝 부분에서 IBM MQ에서 내부적으로 실행합니다.

DISPLAY ARCHIVE의 매개변수 설명

CMDSCOPE

이 매개변수는 큐 관리자가 큐 공유 그룹의 멤버인 경우의 명령 실행 방법을 지정합니다.

CMDSCOPE는 첫 번째 초기화 입력 데이터 세트 CSQINP1에서 발행된 명령에 사용할 수 없습니다.

''

이 명령은 입력된 큐 관리자에서 실행됩니다. 이 값은 기본값입니다.

qmgr-name

큐 관리자가 큐 공유 그룹 내에서 활성 상태인 경우, 명령이 사용자가 지정하는 큐 관리자에서 실행됩니다.

큐 공유 그룹 환경을 사용할 경우와 명령 서버가 작동 가능한 경우에만 명령을 입력한 큐 관리자 이외의 큐 관리자 이름을 지정할 수 있습니다.

*

명령은 로컬 큐 관리자에서 실행되며 큐 공유 그룹의 모든 활성 큐 관리자에게도 전달됩니다. 이러한 작업의 효과는 큐 공유 그룹의 모든 큐 관리자에 명령을 입력하는 것과 같습니다.

DISPLAY AUTHINFO

MQSC 명령 DISPLAY AUTHINFO를 사용하면 인증 정보 오브젝트의 속성을 표시할 수 있습니다.

MQSC 명령 사용

MQSC 명령을 사용하는 방법에 대한 정보는 [>MQSC 명령을 사용하여 로컬 관리 태스크 수행](#)을 참조하십시오.

소스 2CR에서 이 명령을 실행할 수 있습니다. 소스 기호에 대한 설명은 [z/OS에서 명령 사용](#)을 참조하십시오.

- [구문 다이어그램](#)
- [549 페이지의 『DISPLAY AUTHINFO의 매개변수 설명』](#)
- [552 페이지의 『요청 매개변수』](#)

동의어: DIS AUTHINFO

DISPLAY AUTHINFO

►► DISPLAY AUTHINFO — (— *generic-authentication-information-object-name* —) —►

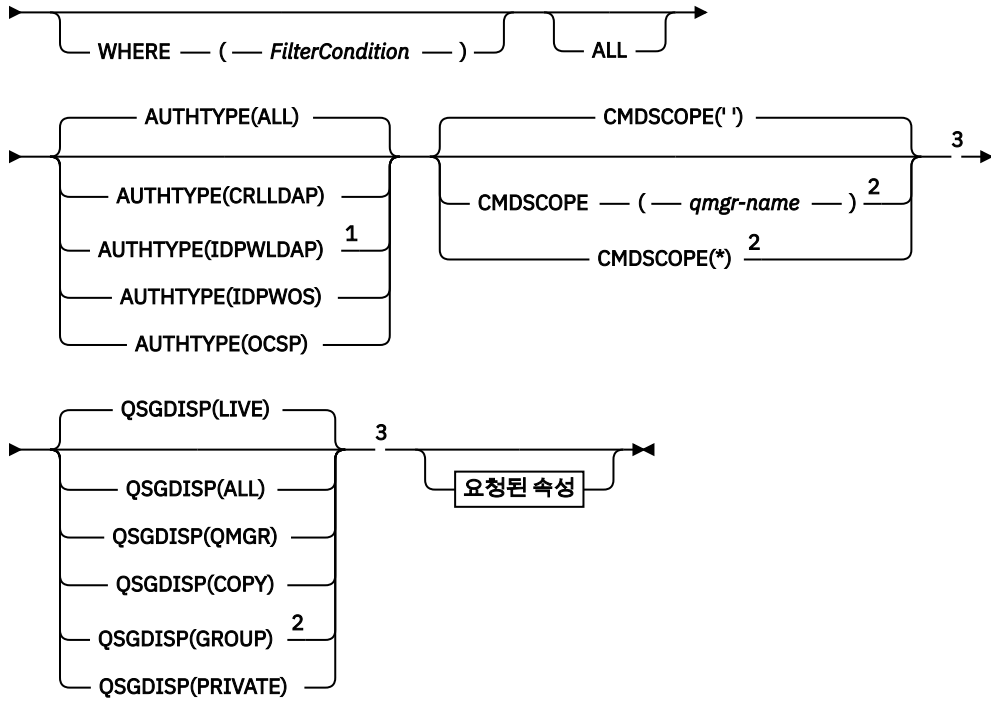

Requested attrs

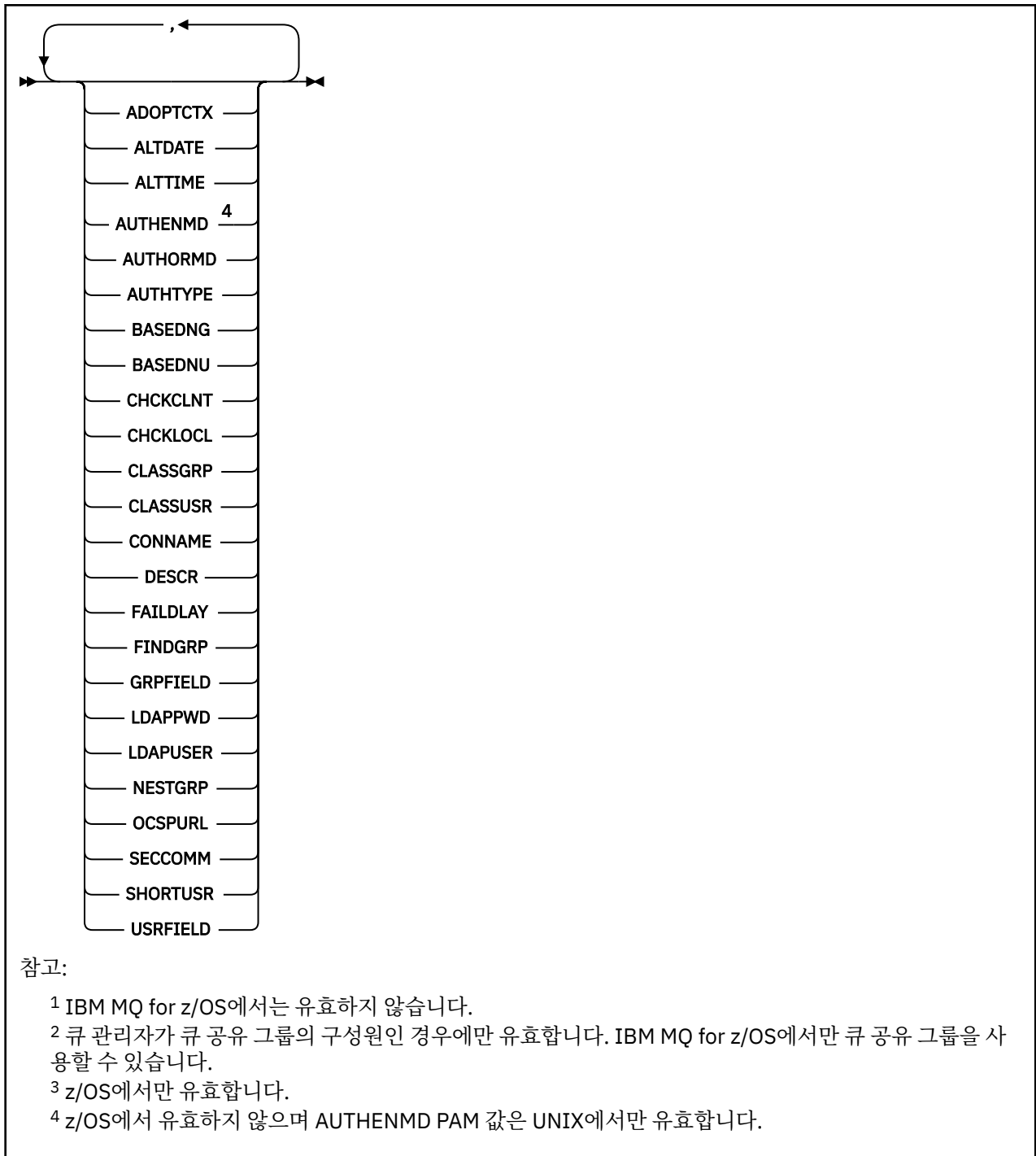

DISPLAY AUTHINFO의 매개변수 설명

(generic-authentication-object-name)

표시할 인증 정보 오브젝트의 이름입니다(IBM MQ 오브젝트 이름 지정 규칙 참조). 맨 뒤의 별표(*)는 지정된 여간 뒤에 0개 이상의 문자가 뒤따르는 모든 인증 정보 오브젝트와 일치합니다. 별표(*)만 표시되면 모든 인증 정보 오브젝트를 지정합니다.

여기서,

필터 조건의 선택 기준을 충족시키는 인증 정보 오브젝트만 표시하도록 필터 조건을 지정합니다. 필터 조건은 필터 키워드, 연산자 및 필터 값의 세 부분으로 이루어져 있습니다.

필터 키워드

해당 DISPLAY 명령의 속성을 표시하는 데 사용할 수 있는 거의 모든 매개변수. 그러나 CMDSCOPE 또는 QSGDISP 매개변수는 필터 키워드로 사용할 수 없습니다.

연산자

인증 정보 오브젝트가 지정된 필터 키워드에서 필터 값을 충족시키는지 여부를 판별하는 데 사용됩니다. 연산자는 다음과 같습니다.

LT

미만

GT

초과

EQ

같음

NE

같지 않음

LE

이하

GE

이상

LK

사용자가 *filter-value*로 제공하는 일반 문자열과 일치합니다.

NL

사용자가 *filter-value*로 제공하는 일반 문자열과 일치하지 않습니다.

필터 값

연산자 사용에 대해 속성 값을 테스트해야 하는 값. 필터 키워드에 따라 이 값은 다음과 같을 수 있습니다.

- 테스트 중인 속성에 유효한 명시적인 값.

LK 및 NL을 제외한 모든 연산자를 사용할 수 있습니다.

- 일반 값. 끝에 별표가 있는 문자열(예: DESCR 매개변수에 제공하는 문자열)입니다(예: ABC*). 테스트 중인 속성에 대한 문자가 유효해야 합니다. 연산자가 LK이면 속성 값이 문자열(예: ABC)로 시작하는 모든 항목이 나열됩니다. 연산자가 NL이면 속성 값이 문자열로 시작하지 않는 모든 항목이 나열됩니다. 숫자 값이 있는 일반 필터 값은 사용할 수 없습니다. 단일 후미 와일드카드 문자(별표)만 허용됩니다.

DISPLAY AUTHINFO 명령에서 일반 값의 경우 LK 또는 NL 연산자만 사용할 수 있습니다.

모두

모든 매개변수를 표시하려면 이를 지정하십시오. 이 매개변수를 지정하면, 특별히 요청한 매개변수는 전혀 효과가 없으며 모든 매개변수가 계속 표시됩니다.

일반 이름을 지정하지 않고 특정 매개변수를 요청하지 않는 경우 이 값이 기본값입니다.

z/OS z/OS의 경우 WHERE 매개변수를 사용하여 필터 조건을 지정하는 경우에도 이 매개변수가 기본값이지만 다른 플랫폼에서는 요청된 속성만 표시됩니다.

z/OS CMDSCOPE

이 매개변수는 z/OS에만 적용되며 큐 관리자가 큐 공유 그룹의 멤버일 때 명령이 실행되는 방법을 지정합니다.

QSGDISP를 GROUP으로 설정한 경우 CMDSCOPE는 공백이거나 로컬 큐 관리자여야 합니다.

..

이 명령은 입력된 큐 관리자에서 실행됩니다. 이 값은 기본값입니다.

qmgr-name

큐 관리자가 큐 공유 그룹 내에서 활성 상태인 경우, 명령이 사용자가 지정하는 큐 관리자에서 실행됩니다.

큐 공유 그룹 환경을 사용할 경우와 명령 서버가 작동 가능한 경우에만 명령을 입력한 큐 관리자 이외의 큐 관리자 이름을 지정할 수 있습니다.

*

명령은 로컬 큐 관리자에서 실행되며 큐 공유 그룹의 모든 활성 큐 관리자에도 전달됩니다. 이러한 작업의 효과는 큐 공유 그룹의 모든 큐 관리자에 명령을 입력하는 것과 같습니다.

필터 키워드로 CMDSCOPE를 사용할 수 없습니다.

AUTHTYPE

정보가 표시되는 오브젝트의 인증 정보 유형을 지정합니다. 값은 다음과 같습니다.

모두

기본값이며 AUTHTYPE(CRLLDAP) 및 AUTHTYPE(OCSP)로 정의한 오브젝트에 대한 정보를 표시합니다.

CRLLDAP

AUTHTYPE(CRLLDAP)로 정의한 오브젝트에 대한 정보만 표시합니다.

IDPWLDAP

AUTHTYPE(IDPWLDAP)로 정의한 오브젝트의 정보만 표시합니다.

IDPWOS

AUTHTYPE(IDPWOS)로 정의한 오브젝트의 정보만 표시합니다.

OCSP

AUTHTYPE(OCSP)로 정의한 오브젝트에 대한 정보만 표시합니다.

z/OS QSGDISP

정보가 표시되는 오브젝트의 속성 지정 값을 지정합니다. 값은 다음과 같습니다.

LIVE

기본값이며, QSGDISP(QMGR) 또는 QSGDISP(COPY)로 정의한 오브젝트에 대한 정보를 표시합니다.

모두

QSGDISP(QMGR) 또는 QSGDISP(COPY)로 정의한 오브젝트에 대한 정보를 표시합니다.

공유 큐 관리자 환경이며 명령이 발행된 큐 관리자에서 실행될 경우, 이 옵션은 QSGDISP(GROUP)로 정의된 오브젝트에 대한 정보도 표시합니다.

QSGDISP(LIVE)를 지정했거나 디폴트로 설정한 경우 또는 공유 큐 관리자 환경에 QSGDISP(ALL)을 지정한 경우, 명령에서 다른 속성 지정 값을 가진 중복 이름을 사용할 수 있습니다.

COPY

QSGDISP(COPY)로 정의한 오브젝트에 대한 정보만 표시합니다.

GROUP

QSGDISP(GROUP)로 정의한 오브젝트에 대한 정보만 표시합니다. 공유 큐 관리자 환경일 경우에만 이 매개변수가 허용됩니다.

PRIVATE

QSGDISP(QMGR) 또는 QSGDISP(COPY)로 정의한 오브젝트에 대한 정보를 표시합니다. QSGDISP(PRIVATE)는 QSGDISP(LIVE)와 같은 정보를 표시합니다.

큐 관리자

QSGDISP(QMGR)로 정의한 오브젝트에 대한 정보만 표시합니다.

QSGDISP는 다음 값 중 하나를 표시합니다.

큐 관리자

오브젝트가 QSGDISP(QMGR)로 정의됩니다.

GROUP

오브젝트가 QSGDISP(GROUP)으로 정의됩니다.

COPY

오브젝트가 QSGDISP(COPY)로 정의됩니다.

필터 키워드로 QSGDISP를 사용할 수 없습니다.

요청 매개변수

표시할 데이터를 정의하는 매개변수를 하나 이상 지정하십시오. 임의의 순서로 매개변수를 지정할 수 있지만, 동일한 매개변수를 두 번 이상 지정하지 마십시오.

기본값은 매개변수가 지정되지 않은 경우(및 ALL 매개변수가 지정되지 않은 경우) 오브젝트 이름 및 그 AUTHTYPE가 되고 z/OS의 경우 QSGDISP가 표시됩니다.

ADOPTCTX

제시된 신임 정보를 이 애플리케이션의 컨텍스트로 표시합니다.

ALTDATE

마지막으로 정의를 변경한 날짜(yyyy-mm-dd 형식).

ALTTIME

마지막으로 정의를 변경한 시간(hh.mm.ss 형식)

AUTHENMD

인증 메소드. 가능한 값은 다음과 같습니다.

OS

기존 UNIX 비밀번호 확인 메소드 권한을 표시합니다.

PAM

플러그 가능 인증 메소드 권한을 표시합니다.

UNIX and Linux 플랫폼에서만 PAM 값을 설정할 수 있습니다.

AUTHORMD

권한 부여 메소드를 표시합니다. 가능한 값은 다음과 같습니다.

OS

운영 체제 그룹을 사용하여 사용자와 연관된 권한을 판별하십시오.

SEARCHGRP

LDAP 저장소의 그룹 입력 항목에는 해당 그룹에 속한 모든 사용자의 식별 이름을 나열하는 속성이 포함되어 있습니다.

SEARCHUSR

LDAP 저장소의 사용자 항목에는 지정된 사용자가 속한 모든 그룹의 식별 이름(DN)을 나열하는 속성이 포함되어 있습니다.

V 9.0.5

SRCHGRPSN

LDAP 저장소의 그룹 입력 항목에는 해당 그룹에 속한 모든 사용자의 짧은 사용자 이름을 나열하는 속성이 포함되어 있습니다.

AUTHTYPE

인증 정보의 유형

BASEDNG

그룹의 기본 DN을 표시합니다.

BASEDNU

LDAP 서버에서 사용자를 검색하는 기본 식별 이름을 표시합니다.

CHCKLOCL 또는 CHCKCLNT

이러한 속성은 AUTHTYPE인 IDPWOS 또는 IDPWLLDAP에만 유효합니다. 가능한 값은 다음과 같습니다.

NONE

사용자 ID와 비밀번호 인증이 없는 로컬로 바인딩된 모든 애플리케이션을 표시합니다.

OPTIONAL

애플리케이션에서 제공한 사용자 ID와 비밀번호를 표시합니다. 이러한 속성을 제공하는 것은 필수가 아닙니다. 이 옵션은 마이그레이션 등의 경우에 유용할 수 있습니다.

REQUIRED

올바른 사용자 ID와 비밀번호를 제공하는 모든 애플리케이션을 표시합니다.

REQDADM

올바른 사용자 ID 및 비밀번호를 제공하는 권한이 있는 사용자를 표시합니다. 권한이 없는 사용자는 OPTIONAL 설정으로 처리됩니다. 다음 참고사항도 참조하십시오.  (이 설정은 z/OS 시스템에서는 사용할 수 없습니다.)

CLASSGRP

그룹 레코드의 LDAP 오브젝트 클래스를 표시합니다.

CLASSUSR

LDAP 저장소에 있는 사용자 레코드의 LDAP 오브젝트 클래스를 표시합니다.

CONNAME

LDAP 서버가 실행 중인 호스트의 호스트 이름, IPv4 점으로 분리된 10진수 주소 또는 IPv6 16진 표기법. AUTHTYPE(CRLLDAP) 또는 AUTHTYPE(IDPWLDAP)의 오브젝트에만 적용됩니다.

DESCR

인증 정보 오브젝트에 대한 설명입니다.

FAILDLAY

애플리케이션에 인증 실패가 리턴되기 전에 지연되는 시간(초).

FINDGRP

그룹 멤버십을 판별하기 위해 LDAP 입력 항목에 있는 속성 이름을 표시합니다.

GRPFIELD

그룹의 단순 이름을 표시하는 LDAP 속성을 표시합니다.

LDAPPWD

LDAP 서버에서 사용자의 식별 이름과 연관된 암호. 공백이 아닌 경우  z/OS를 제외한 모든 플랫폼에서 별표로 표시됩니다. AUTHTYPE(CRLLDAP) 또는 AUTHTYPE(IDPWLDAP)의 오브젝트에만 적용됩니다.

LDAPUSER

LDAP 서버의 사용자 식별 이름. AUTHTYPE(CRLLDAP) 또는 AUTHTYPE(IDPWLDAP)의 오브젝트에만 적용됩니다.

NESTGRP

그룹이 다른 그룹의 멤버인지 표시합니다.

OCSPURL

인증서 해지에 대해 점검하는 데 사용되는 OCSP 응답자의 URL입니다. AUTHTYPE(CRLLDAP)의 오브젝트에만 적용됩니다.

SECCOMM

LDAP 서버에 연결하는 데 사용한 메소드를 표시합니다.

SHORTUSR

축약 이름으로 사용하는 사용자 레코드를 표시합니다.

USRFIELD

사용자 ID에 규정자가 포함되지 않은 경우에 한해 LDAP 사용자 레코드에서 사용 중인 사용자 레코드를 표시합니다.

개별 매개변수에 대해서는 382 페이지의 『DEFINE AUTHINFO의 사용법 참고』의 내용을 참조하십시오.

 Multi

멀티플랫폼의 DISPLAY AUTHREC

MQSC 명령 DISPLAY AUTHREC을 사용하여 프로파일 이름과 연관된 권한 레코드를 표시합니다.

MQSC 명령 사용

MQSC 명령을 사용하는 방법에 대한 정보는 >MQSC 명령을 사용하여 로컬 관리 태스크 수행을 참조하십시오.

- [구문 다이어그램](#)
- [554 페이지의 『매개변수 설명』](#)
- [556 페이지의 『요청 매개변수』](#)

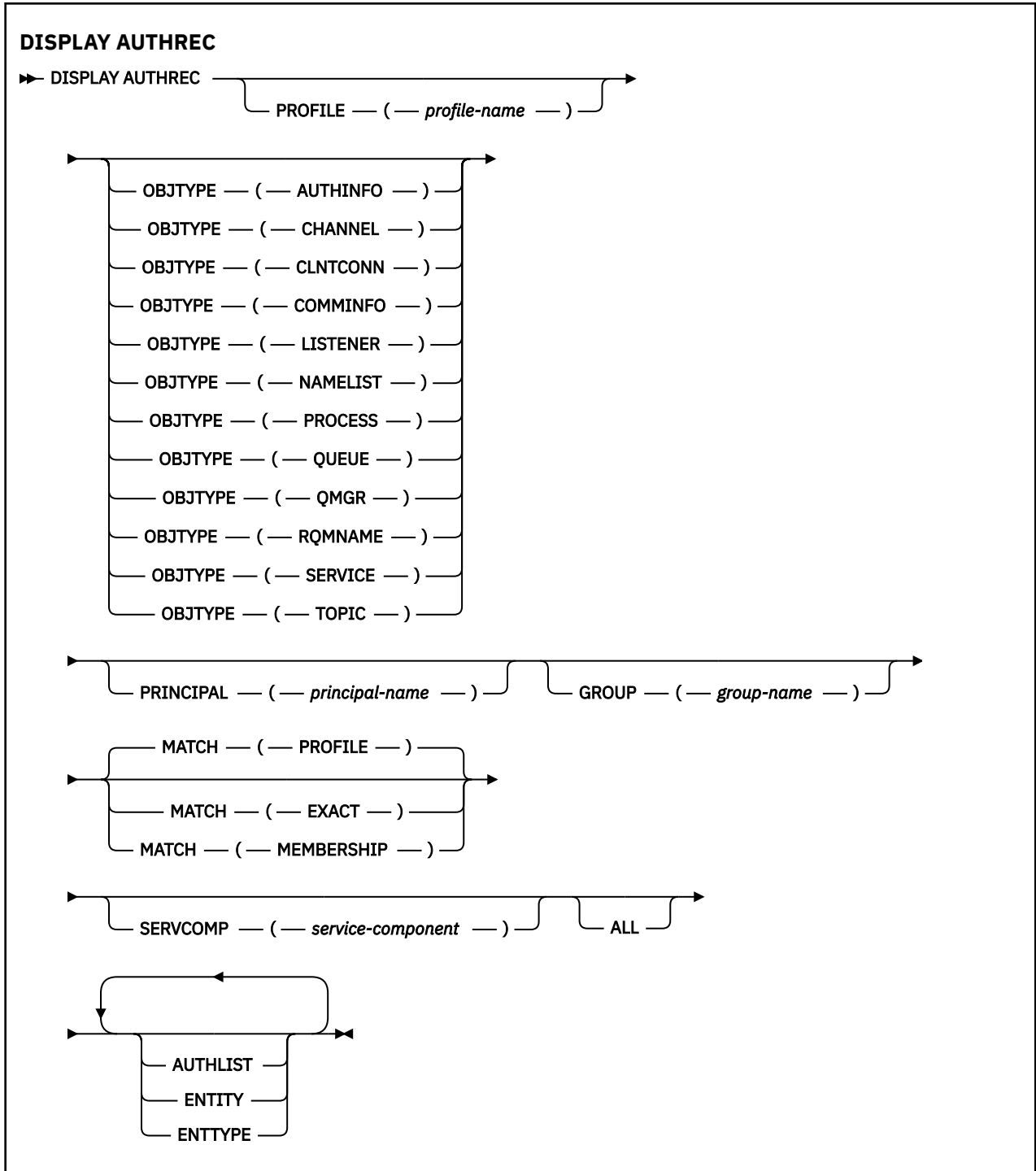

매개변수 설명

PROFILE(*profile-name*)

해당 권한 레코드를 표시할 오브젝트 또는 일반 프로파일의 이름입니다. 이 매개변수를 생략하면 나머지 매개변수의 값을 충족하는 모든 권한 레코드가 표시됩니다.

OBJTYPE

프로파일에서 참조하는 오브젝트의 유형입니다. 다음 값 중 하나를 지정하십시오.

AUTHINFO

인증 정보 레코드

CHANNEL

채널

CLNTCONN

클라이언트 연결 채널

COMMINFO

통신 정보 오브젝트

리스너

리스너

이름 목록

이름 목록

PROCESS

프로세스

큐

큐

큐 관리자

큐 관리자

RQMNAME

리모트 큐 관리자

SERVICE

서비스

TOPIC

주제

이 매개변수를 생략하면 모든 오브젝트 유형에 대한 권한 레코드가 표시됩니다.

PRINCIPAL(*principal-name*)

프린시펄 이름. 지정된 오브젝트에 대한 권한을 검색하는 사용자의 이름입니다. IBM MQ for Windows에서는 프린시펄의 이름에 `user@domain` 형식으로 지정된 도메인 이름이 선택적으로 포함될 수 있습니다.

이 매개변수는 GROUP을 사용하여 지정할 수 없습니다.

GROUP(*group-name*)

그룹 이름. 조회를 작성할 사용자 그룹의 이름입니다. 하나의 이름만 지정할 수 있으며 기존 사용자 그룹의 이름이어야 합니다.

Windows IBM MQ for Windows의 경우에 한해 그룹 이름에는 다음 형식으로 지정된 도메인 이름이 선택적으로 포함될 수 있습니다.

```
GroupName@domain
domain\GroupName
```

이 매개변수는 PRINCIPAL을 사용하여 지정할 수 없습니다.

MATCH

표시된 권한 레코드 세트를 제어하려면 이 매개변수를 지정하십시오. 다음 값 중 하나를 지정하십시오.

PROFILE

지정된 프로파일, 프린시펄 및 그룹 이름과 일치하는 해당 권한 레코드만 리턴합니다. 이는 ABCD의 프로파일로 인해 프로파일 ABCD, ABC* 및 AB*가 리턴됨을 의미합니다(ABC* 및 AB*가 프로파일로 정의된 경우). 프로파일 이름이 일반 프로파일인 경우 지정된 프로파일과 정확하게 일치하는 권한 레코드만 리턴합니다. 프린시펄이 지정된 경우 해당 프린시펄이 구성원인 그룹에 대해서는 프로파일이 리턴하지 않습니다. 지정된 프린시펄 또는 그룹에 대해 정의된 프로파일만 리턴합니다.

이 값은 기본값입니다.

멤버십

지정된 프로파일과 일치하는 권한 레코드와, 엔티티 필드가 지정된 프린시펄과 일치하는 프로파일 및 해당 프린시펄이 지정된 엔티티의 누적 권한에 기여하는 구성원인 그룹에 관한 프로파일만을 리턴합니다.

이 옵션이 지정된 경우 PROFILE 및 OBJTYPE 매개변수도 지정되어야 합니다. 또한 PRINCIPAL 또는 GROUP 매개변수도 제공되어야 합니다. OBJTYPE(QMGR)이 지정된 경우 프로파일 이름은 선택적입니다.

EXACT

지정된 프로파일 이름 및 EntityName과 정확하게 일치하는 해당 권한 레코드만 리턴합니다. 프로파일 이름이 일반 프로파일인 경우를 제외하고는 일치하는 일반 프로파일을 리턴하지 않습니다. 프린시펄이 지정된 경우 해당 프린시펄이 구성원인 그룹에 대해서는 프로파일을 리턴하지 않습니다. 지정된 프린시펄 또는 그룹에 대해 정의된 프로파일만 리턴합니다.

SERVCOMP(service-component)

정보를 표시할 권한 서비스의 이름입니다.

이 매개변수를 지정하면 권한이 적용되는 권한 서비스의 이름을 지정합니다. 이 매개변수를 생략하는 경우, 권한 서비스 체인 구성 규칙에 따라 차례로 등록된 권한 서비스에 대한 조회가 수행됩니다.

모두

엔티티 및 지정된 프로파일에 대해 사용 가능한 권한 정보를 모두 표시하려면 이 매개변수를 지정하십시오.

요청 매개변수

권한에 대한 다음 정보를 요청할 수 있습니다.

AUTHLIST

권한 목록을 표시하려면 이 매개변수를 지정하십시오.

ENTITY

엔티티 이름을 표시하려면 이 매개변수를 지정하십시오.

ENTTYPE

엔티티 유형을 표시하려면 이 매개변수를 지정하십시오.

ULW DISPLAY AUTHSERV

MQSC 명령 DISPLAY AUTHSERV를 사용하여 설치된 권한 서비스가 지원하는 기능의 레벨에 대한 정보를 표시합니다.

MQSC 명령 사용

MQSC 명령을 사용하는 방법에 대한 정보는 >MQSC 명령을 사용하여 로컬 관리 태스크 수행을 참조하십시오.

- [구문 다이어그램](#)
- [556 페이지의 『매개변수 설명』](#)
- [557 페이지의 『요청 매개변수』](#)

동의어: DIS AUTHSERV

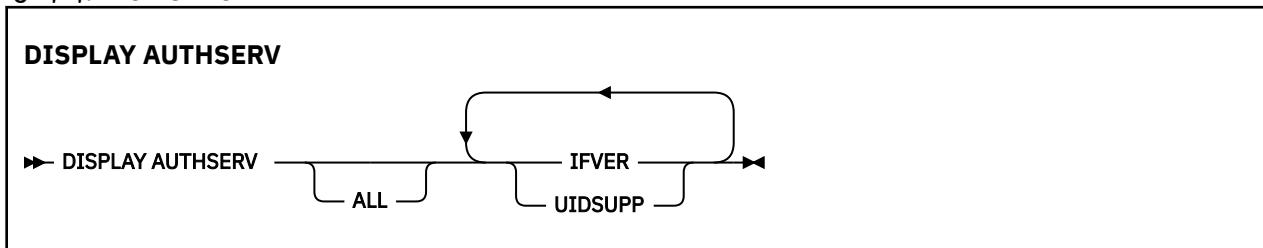

매개변수 설명

모두

각 권한 서비스에 대한 모든 정보를 표시하려면 이 매개변수를 지정하십시오.

요청 매개변수

권한 서비스에 대해 다음 정보를 요청할 수 있습니다.

IFVER

권한 서비스의 현재 인터페이스 버전을 표시하려면 이 매개변수를 지정하십시오.

UIDSUPP

권한 서비스가 사용자 ID를 지원하는지 여부를 표시하려면 이 매개변수를 지정하십시오.

z/OS z/OS의 DISPLAY CFSTATUS

MQSC 명령 DISPLAY CFSTATUS를 사용하면 하나 이상의 CF 애플리케이션 구조 상태를 표시할 수 있습니다. 큐 관리자가 큐 공유 그룹의 구성원일 때 IBM MQ for z/OS에서만 이 명령을 사용할 수 있습니다.

MQSC 명령 사용

MQSC 명령을 사용하는 방법에 대한 정보는 >MQSC 명령을 사용하여 로컬 관리 태스크 수행을 참조하십시오.

소스 CR에서 이 명령을 실행할 수 있습니다. 소스 기호에 대한 설명은 z/OS에서 명령 사용을 참조하십시오.

- [구문 다이어그램](#)
- [557 페이지의 『DISPLAY CFSTATUS의 키워드 및 매개변수 설명』](#)
- [559 페이지의 『요약 상태』](#)
- [560 페이지의 『연결 상태』](#)
- [561 페이지의 『백업 상태』](#)
- [562 페이지의 『SMDS 상태』](#)

동의어: DIS CFSTATUS

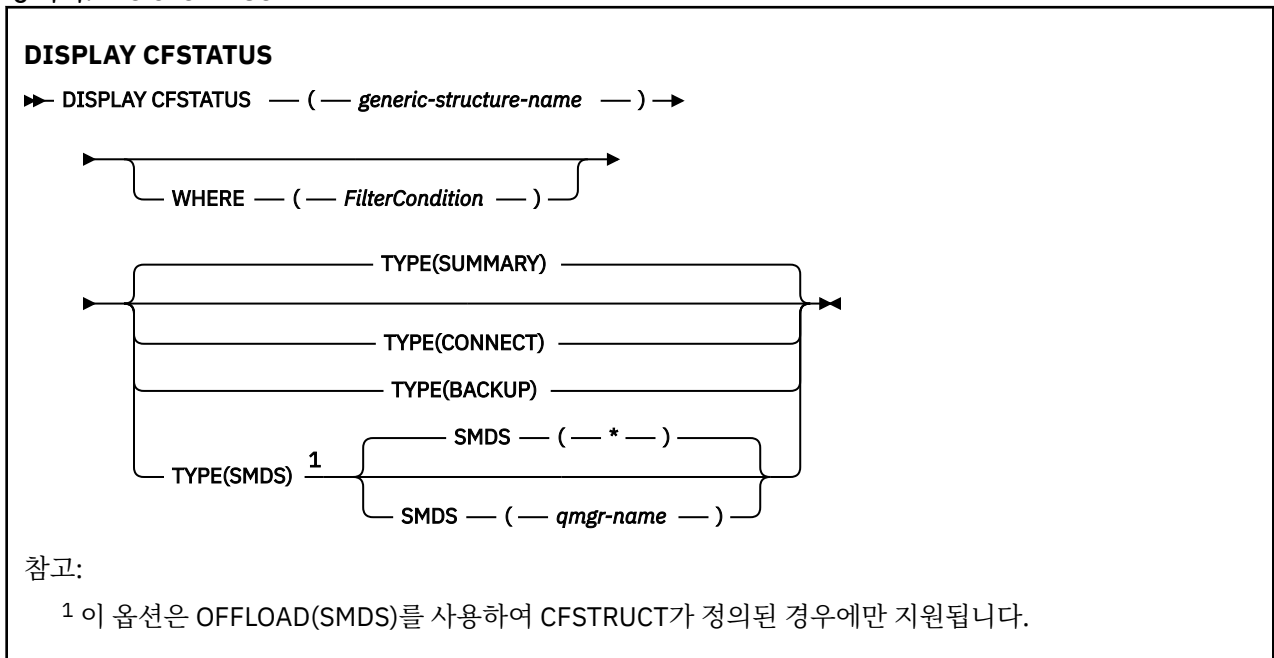

참고:

¹ 이 옵션은 OFFLOAD(SMDS)를 사용하여 CFSTRUCT가 정의된 경우에만 지원됩니다.

DISPLAY CFSTATUS의 키워드 및 매개변수 설명

표시할 상태 정보의 애플리케이션 구조 이름이 지정되어야 합니다. 특정 애플리케이션 구조 이름이거나 일반 이름이 될 수 있습니다. 일반 이름을 사용하면, 다음 사항을 표시할 수 있습니다.

- 모든 애플리케이션 구조 정의에 대한 상태 정보
- 지정된 이름과 일치하는 하나 이상의 애플리케이션 구조에 대한 상태 정보

리턴될 상태 정보 유형이 지정될 수도 있습니다. 다음과 같습니다.

- 큐 공유 그룹의 애플리케이션 구조에 대한 요약 상태 정보
- 일치하는 애플리케이션 구조 이름마다 큐 공유 그룹에 있는 각 큐 관리자에 대한 연결 상태 정보
- 큐 공유 그룹에 정의된 일치하는 애플리케이션 구조마다 수행된 각 백업에 대한 백업 상태 정보

(generic-structure-name)

표시할 CF 애플리케이션 구조의 이름(12자). 맨 뒤의 별표(*)는 지정된 어간 뒤에 0개 이상의 문자가 뒤따르는 모든 구조 이름과 일치합니다. 별표(*)만 표시되면 모든 구조 이름을 지정합니다.

CF 구조 이름은 큐 공유 그룹 내에 정의되어야 합니다.

CFSTATUS 일반 이름은 관리 CF 구조 이름(CSQ_ADMIN)이거나 이 이름의 일반 형식일 수 있습니다. 그러나 이 구조의 데이터는 TYPE이 SUMMARY로 설정된 경우에만 표시됩니다.

여기서,

필터 조건의 선택 기준을 충족시키는 CF 애플리케이션 구조에 대한 상태 정보를 표시하도록 필터 조건을 지정합니다. 필터 조건은 필터 키워드, 연산자 및 필터 값의 세 부분으로 이루어져 있습니다.

필터 키워드

이 DISPLAY 명령에 의해 리턴되는 거의 모든 매개변수. 그러나 TYPE 매개변수는 필터 키워드로 사용할 수 없습니다.

연산자

CF 애플리케이션 구조가 지정된 필터 키워드에서 필터 값을 충족시키는지 여부를 판별하는 데 사용됩니다. 연산자는 다음과 같습니다.

LT

미만

GT

초과

EQ

같음

NE

같지 않음

LE

이하

GE

이상

LK

사용자가 *filter-value*로 제공하는 일반 문자열과 일치합니다.

NL

사용자가 *filter-value*로 제공하는 일반 문자열과 일치하지 않습니다.

CT

지정된 항목을 포함합니다. 필터 키워드가 목록인 경우 이를 사용하여 지정된 항목을 포함하는 속성의 오브젝트를 표시할 수 있습니다.

EX

지정된 항목을 포함하지 않습니다. 필터 키워드가 목록인 경우 이를 사용하여 지정된 항목을 포함하지 않는 속성의 오브젝트를 표시할 수 있습니다.

CTG

필터 값으로 제공하는 일반 문자열과 일치하는 항목을 포함합니다. 필터 키워드가 목록인 경우 이를 사용하여 일반 문자열과 일치하는 속성의 오브젝트를 표시할 수 있습니다.

EXG

필터 값으로 제공하는 일반 문자열과 일치하는 항목을 포함하지 않습니다. 필터 키워드가 목록인 경우 이를 사용하여 일반 문자열과 일치하지 않는 속성의 오브젝트를 표시할 수 있습니다.

필터 값

연산자 사용에 대해 속성 값을 테스트해야 하는 값. 필터 키워드에 따라 이 값은 다음과 같을 수 있습니다.

- 테스트 중인 속성에 유효한 명시적인 값.

LT, GT, EQ, NE, LE 또는 GE 연산자만 사용할 수 있습니다. 그러나 값이 매개변수에서 리턴 가능한 값 세트에서 온 것인 경우(예: STATUS 매개변수의 ACTIVE 값) EQ 또는 NE만 사용할 수 있습니다.

- 일반 값. 끝에 별표가 있는 문자열(예: QMNAME 매개변수의 문자열)입니다(예: ABC*). 테스트 중인 속성에 대한 문자가 유효해야 합니다. 연산자가 LK이면 속성 값이 문자열(예: ABC)로 시작하는 모든 항목이 나열됩니다. 연산자가 NL이면 속성 값이 문자열로 시작하지 않는 모든 항목이 나열됩니다.

숫자 값 또는 값 세트 중 하나가 있는 매개변수의 일반 필터 값은 사용할 수 없습니다.

- 값 목록의 항목. 값은 명확하거나 문자 값인 경우 명확하거나 일반적일 수 있습니다. 값이 명확한 경우 CT 또는 EX를 연산자로 사용하십시오. 예를 들어 CT 연산자에 DEF 값이 지정된 경우 속성 값 중 하나가 DEF인 모든 항목이 나열됩니다. 값이 일반적인 경우 연산자로 CTG 또는 EXG를 사용하십시오. CTG 연산자에 ABC*가 지정된 경우 속성 값 중 하나가 ABC로 시작하는 모든 항목이 나열됩니다.

유형

표시할 필수 상태 정보의 유형을 지정합니다. 값은 다음과 같습니다.

SUMMARY

각 애플리케이션 구조의 요약 상태 정보를 표시합니다. 기본값입니다.

CONNECT

활성 큐 관리자마다 각 애플리케이션 구조에 대한 연결 상태 정보를 표시합니다.

백업

각 애플리케이션 구조에 대한 백업 상태 정보를 표시합니다.

SMDS

공유 메시지 데이터 세트 정보를 표시합니다.

SMDS

qmgr-name

공유 메시지 데이터 세트 상태를 표시할 큐 관리자를 지정합니다.

*

STATUS(NOTFOUND) 및 ACCESS(ENABLED)가 둘 다 있는 공유 메시지 데이터 세트 이외에 지정된 CFSTRUCT와 연관된 모든 공유 메시지 데이터 세트의 상태를 표시합니다.

요약 상태

요약 상태의 경우, 선택 기준을 충족시키는 각 구조에 대해 다음 정보가 리턴됩니다.

- 일반 이름과 일치하는 애플리케이션 구조의 이름
- 리턴된 정보 유형

CFTYPE

CF 구조 유형. 다음 중 하나입니다.

ADMIN

CF 관리 구조.

APPL

CF 애플리케이션 구조.

상태

CF 애플리케이션 구조의 상태. 다음 중 하나입니다.

활성

구조가 활성 상태입니다.

FAILED

구조가 실패했습니다.

NOTFOUND

구조가 CF에 할당되지 않고 Db2에 정의되었습니다. 작업 로그에서 이 구조에 관한 메시지를 확인하고 해결하십시오.

INBACKUP

백업 처리 중인 구조.

INRECOVER

구조가 복구 처리 중입니다.

알 수 없음

예를 들어 Db2가 사용 불가능할 수 있기 때문에 CF 구조의 상태를 알 수 없습니다.

SIZEMAX(size)

애플리케이션 구조의 크기(KB 단위).

SIZEUSED(integer)

사용 중에 있는 애플리케이션 구조의 크기에 대한 백분율. 따라서 SIZEUSED(25)는 이 애플리케이션 구조에 할당된 공간의 1/4을 사용 중임을 나타냅니다.

ENTSMAX(integer)

이 애플리케이션 구조에 정의된 CF 목록 항목 수.

참고: 이 수에는 스토리지 클래스 메모리(SCM)에 있으며 구조에 할당될 수 있는 모든 입력 항목은 포함되지 않습니다.

ENTSUSED(integer)

사용 중인 이 애플리케이션 구조에 대한 CF 목록 항목 수.

참고: 이 수에는 스토리지 클래스 메모리(SCM)에 있으며 구조에 할당될 수 있는 모든 입력 항목은 포함되지 않습니다.

FAILTIME(time)

애플리케이션 구조가 실패한 시간. 이 필드의 형식은 hh.mm.ss입니다. 이 매개변수는 CF 구조가 FAILED 또는 INRECOVER 상태일 때에만 적용할 수 있습니다. 이 구조가 실패한 상태가 아닌 경우에는 FAILTIME()으로 표시됩니다.

FAILDATE(date)

애플리케이션 구조가 실패한 날짜. 이 필드의 형식은 yyyy-mm-dd입니다. 이 매개변수는 CF 구조가 FAILED 또는 INRECOVER 상태일 때에만 적용할 수 있습니다. 이 구조가 실패한 상태가 아닌 경우에는 FAILDATE()으로 표시됩니다.

OFFLDUSE

오프로드된 대형 메시지 데이터가 잠재적으로 있는 위치(공유 메시지 데이터 세트, Db2 또는 둘 다)를 표시합니다.

오프로드 방법이 전환되면 이전 메시지를 검색 및 삭제할 수 있도록 이전 오프로드 방법을 사용 가능한 상태로 유지해야 합니다. 이렇게 하면 OFFLDUSE 상태가 BOTH를 나타내도록 변경됩니다. 일반적으로 큐 관리자는 OFFLDUSE(BOTH) 상태인 구조와의 연결이 끊기면 이전 오프로드 방법을 사용하여 저장된 메시지가 있는지 확인합니다. 메시지가 없으면 현재 오프로드 방법에 맞게 OFFLDUSE 상태가 변경되고 전환이 완료되었음을 나타내는 메시지 CSQE245I를 표시합니다.

이 매개변수는 다음 중 하나입니다.

NONE

오프로드된 대용량 메시지가 없습니다.

SMDS

오프로드된 대용량 메시지가 공유 메시지 데이터 세트에 있습니다.

Db2

오프로드된 대형 메시지는 Db2에 있을 수 있습니다.

BOTH

오프로드된 대형 메시지는 공유 메시지 데이터 세트 및 Db2에 있을 수 있습니다.

연결 상태

연결 상태의 경우, 다음 정보는 선택 기준에 맞는 각 구조에 대한 각 연결마다 다음 정보가 리턴됩니다.

- 일반 이름과 일치하는 애플리케이션 구조의 이름
- 리턴된 정보 유형

QMNAME(qmgrname)

큐 관리자의 이름.

SYSNAME(systemname)

마지막으로 애플리케이션 구조에 연결된 큐 관리자의 z/OS 이미지 이름. 이 이름은 고객 구성 설정에 따라 큐 관리자에 걸쳐 다를 수 있습니다.

상태

이 큐 관리자가 이 애플리케이션 구조에 연결되는지 여부를 나타내는 상태입니다. 다음 중 하나입니다.

활성

구조가 이 큐 관리자에 연결되어 있습니다.

FAILED

큐 관리자를 이 구조에 연결하는 데 실패했습니다.

NONE

구조가 이 큐 관리자에 연결된 적이 없습니다.

알 수 없음

CF 구조의 상태를 알 수 없습니다.

FAILTIME(time)

이 큐 관리자가 이 애플리케이션 구조에 대한 연결성을 유실한 시간. 이 필드의 형식은 hh.mm.ss입니다. 이 매개변수는 CF 구조가 FAILED 상태일 때에만 적용할 수 있습니다. 이 구조가 실패한 상태가 아닌 경우에는 FAILTIME()으로 표시됩니다.

FAILDATE(date)

이 큐 관리자가 이 애플리케이션 구조에 대한 연결성을 유실한 날짜. 이 필드의 형식은 yyyy-mm-dd입니다. 이 매개변수는 CF 구조가 FAILED 상태일 때에만 적용할 수 있습니다. 이 구조가 실패한 상태가 아닌 경우에는 FAILDATE()로 표시됩니다.

백업 상태

백업 상태의 경우, 선택 기준을 충족시키는 각 구조에 대해 다음 정보가 리턴됩니다.

- 일반 이름과 일치하는 애플리케이션 구조의 이름
- 리턴된 정보 유형

상태

CF 애플리케이션 구조의 상태. 다음 중 하나입니다.

활성

구조가 활성 상태입니다.

FAILED

구조가 실패했습니다.

NONE

구조가 RECOVER(YES)로 정의되었으나 백업한 적은 없습니다.

INBACKUP

백업 처리 중인 구조.

INRECOVER

구조가 복구 처리 중입니다.

알 수 없음

CF 구조의 상태를 알 수 없습니다.

QMNAME(qmgrname)

이 애플리케이션 구조를 마지막으로 백업한 큐 관리자의 이름.

BKUPTIME(time)

이 애플리케이션 구조를 마지막으로 백업한 종료 시간. 이 필드의 형식은 hh.mm.ss입니다.

BKUPDATE(date)

이 애플리케이션 구조를 마지막으로 백업한 날짜. 이 필드의 형식은 yyyy-mm-dd입니다.

BKUPSIZE(size)

이 애플리케이션 구조를 마지막으로 백업한 크기(MB 단위).

BKUPSRBA(hexadecimal)

이 애플리케이션 구조에 수행된 마지막 백업 시작에 대한 백업 데이터 세트 시작 RBA입니다.

BKUPERBA(16진수)

이 애플리케이션 구조에 수행된 마지막 백업 종료에 대한 백업 데이터 세트 종료 RBA입니다.

LOGS(qmgrname-list)

복구를 수행하기 위해 로그가 필요한 큐 관리자 목록입니다.

FAILTIME(time)

이 CF 구조가 실패한 시간. 이 필드의 형식은 hh.mm.ss입니다. 이 매개변수는 CF 구조가 FAILED 상태일 때에만 적용할 수 있습니다. 이 구조가 실패한 상태가 아닌 경우에는 FAILTIME()으로 표시됩니다.

FAILDATE(date)

이 CF 구조가 실패한 날짜. 이 필드의 형식은 yyyy-mm-dd입니다. 이 매개변수는 CF 구조가 FAILED 상태일 때에만 적용할 수 있습니다. 이 구조가 실패한 상태가 아닌 경우에는 FAILDATE()로 표시됩니다.

SMDS 상태

TYPE(SMDS)가 포함된 DISPLAY CFSTATUS 명령은 특정 애플리케이션 구조와 연관된 하나 이상의 공유 메시지 데이터 세트와 관련된 상태 정보를 표시합니다.

선택된 각 데이터 세트와 관련하여 다음 데이터가 리턴됩니다.

SMDS

특성을 표시할 공유 메시지 데이터 세트를 소유하는 큐 관리자 이름

상태

공유 메시지 데이터 세트의 현재 상태. 다음 중 하나입니다.

NOTFOUND

데이터 세트를 사용한 적이 없거나 처음 이 데이터 세트를 열 때 실패했습니다. 작업 로그에서 이 구조에 관한 메시지를 확인하고 해결하십시오.

새로 만들기

데이터 세트가 활성화할 준비로, 처음 열리고 초기화됩니다.

활성

데이터 세트를 정상적으로 사용할 수 있습니다.

FAILED

데이터 세트를 사용할 수 없는 상태이며 복구가 필요할 수 있습니다.

INRECOVER

RECOVER CFSTRUCT를 사용하여 데이터 세트를 복구하는 중입니다.

RECOVERED

데이터 세트가 복구되었거나 수리되어 다시 사용할 수 있지만, 다음에 데이터 세트를 열 때 일부 재시작 처리가 필요합니다. 이 재시작 처리를 수행하면 데이터 세트가 사용 가능하게 되기 전에 삭제된 메시지에 대해 더 이상 사용되지 않는 참조가 커플링 기능 구조에서 제거됩니다. 재시작 처리는 데이터 세트 공간 맵도 다시 빌드합니다.

EMPTY

데이터 세트가 메시지를 포함하지 않습니다. 데이터 세트가 메시지를 포함하지 않는 시간에 소유하고 있는 큐 관리자에 의해 정상적으로 닫히면 이 상태에 배치됩니다. TYPE PURGE와 함께 **RECOVER**

CFSTRUCT를 사용하거나 복구 불가능한 구조에 한해 구조의 이전 인스턴스를 삭제하여 애플리케이션 구조를 비웠기 때문에 이전 데이터 세트 콘텐츠를 제거해야 할 경우 데이터 세트가 EMPTY 상태에 배치될 수도 있습니다. 소유하고 있는 큐 관리자가 다음에 데이터 세트를 열면, 공간 맵이 비어 있음으로 재설정되고 상태가 ACTIVE로 변경됩니다. 이전 데이터 세트 콘텐츠가 더 이상 필요하지 않으므로 이 상태의 데이터 세트를 새로 할당된 데이터 세트로 바꿀 수 있습니다(예: 공간 할당을 변경하거나 다른 볼륨으로 이동).

ACCESS

공유 메시지 데이터 세트의 현재 사용가능성 상태. 이 매개변수는 다음 중 하나입니다.

ENABLED

데이터 세트를 사용할 수 있으며 사용 이후 오류가 감지되지 않았습니다. 데이터 세트가 STATUS(RECOVERED) 상태인 경우 소유하고 있는 큐 관리자만 재시작을 위해 데이터 세트를 열 수 있지만 STATUS(ACTIVE) 상태인 경우에는 모든 큐 관리자가 데이터 세트를 열 수 있습니다.

일시중단

오류 때문에 데이터 세트를 사용할 수 없습니다.

이러한 상황은 특히 데이터 세트에 액세스하는 중 발생한 오류 또는 ALTER SMDS 명령 사용으로 인해 STATUS가 FAILED로 설정된 경우 발생합니다.

복구가 완료되거나 상태가 수동으로 RECOVERED로 설정된 경우 등 오류가 더 이상 없으면 큐 관리자가 자동으로 다시 액세스를 사용하도록 설정할 수 있습니다. 그렇지 않으면 원래 실패한 조치를 재시도하기 위해 명령을 사용하여 액세스를 다시 사용하도록 설정할 수 있습니다.

DISABLED

명령을 사용하여 명시적으로 사용 불가능하게 설정했기 때문에 공유 메시지 데이터 세트를 사용할 수 없습니다. 다른 명령을 사용하여 사용 가능하게 설정하는 경우에만 다시 사용할 수 있습니다. 추가 정보는 788 페이지의 『z/OS의 RESET SMDS』의 내용을 참조하십시오.

RCVDATE

복구 시작 날짜.

현재 데이터 세트에 대해 복구를 사용할 수 있는 경우 이 매개변수는 복구가 활성화된 날짜를 yyyy-mm-dd 양식으로 표시합니다. 복구가 사용 가능하지 않은 경우 RCVDATE()로 표시됩니다.

RCVTIME

복구 시작 시간.

현재 데이터 세트에서 복구를 사용할 수 있는 경우 이 매개변수는 복구가 활성화된 시간을 hh.mm.ss 양식으로 표시합니다. 복구가 사용 가능하지 않은 경우 RCVTIME()으로 표시됩니다.

FAILDATE

실패 날짜.

데이터 세트가 FAILED 상태에 배치되었으며 아직 ACTIVE 상태로 복원되지 않은 경우 이 매개변수는 실패가 표시된 날짜(yyyy-mm-dd 양식)를 나타냅니다. 데이터 세트가 ACTIVE 상태인 경우에는 FAILDATE()로 표시됩니다.

FAILTIME

실패 시간.

데이터 세트가 FAILED 상태에 배치되었으며 아직 ACTIVE 상태로 복원되지 않은 경우 이 매개변수는 실패가 표시된 시간(hh.mm.ss 양식)을 나타냅니다. 데이터 세트가 ACTIVE 상태인 경우에는 FAILTIME()으로 표시됩니다.

z/OS의 DISPLAY CFSTRUCT

MQSC 명령 DISPLAY CFSTRUCT를 사용하면 하나 이상의 CF 애플리케이션 구조에 대한 속성을 표시할 수 있습니다. 큐 관리자가 큐 공유 그룹의 멤버일 경우 z/OS에서만 이 명령이 유효합니다.

MQSC 명령 사용

MQSC 명령을 사용하는 방법에 대한 정보는 >MQSC 명령을 사용하여 로컬 관리 태스크 수행을 참조하십시오.

소스 2CR에서 이 명령을 실행할 수 있습니다. 소스 기호에 대한 설명은 z/OS에서 명령 사용을 참조하십시오.

- [구문 다이어그램](#)
- [564 페이지의 『DISPLAY CFSTRUCT의 사용 참고사항』](#)
- [564 페이지의 『DISPLAY CFSTRUCT의 키워드 및 매개변수 설명』](#)
- [565 페이지의 『요청 매개변수』](#)

동의어: DIS CFSTRUCT

DISPLAY CFSTRUCT

▶ DISPLAY CFSTRUCT — (— *generic-structure-name* —) →

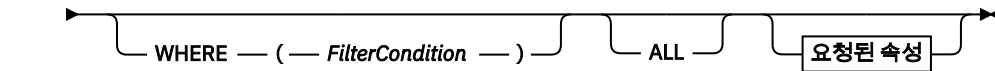

Requested attrs

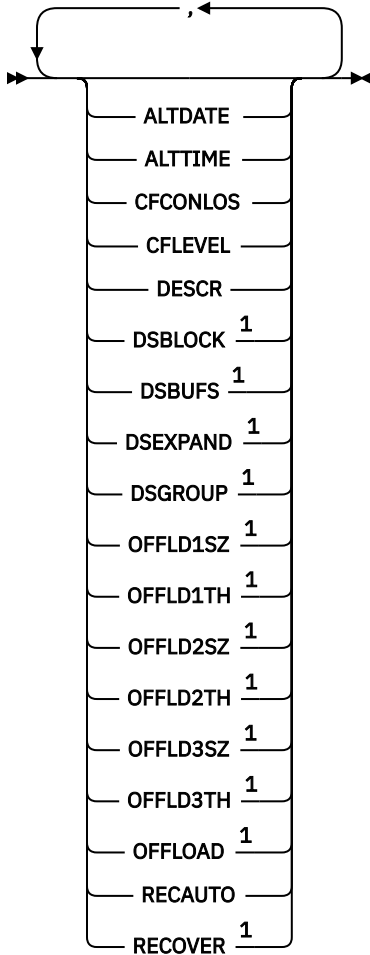

참고:

¹ 이 매개변수에 대한 자세한 정보는 [커플링 기능 및 오프로드 스토리지 환경 계획](#)을 참조하십시오.

DISPLAY CFSTRUCT의 사용 참고사항

1. 이 명령은 CF 관리 구조(CSQ_ADMIN)를 지정할 수 없습니다.

DISPLAY CFSTRUCT의 키워드 및 매개변수 설명

표시할 애플리케이션 구조의 이름이 지정되어야 합니다. 특정 애플리케이션 구조 이름이거나 일반 이름이 될 수 있습니다. 일반 이름을 사용하면, 다음 사항을 표시할 수 있습니다.

- 모든 애플리케이션 구조 정의
- 지정된 이름과 일치하는 하나 이상의 애플리케이션 구조

(*generic-structure-name*)

표시할 CF 애플리케이션 구조의 이름(12자). 맨 뒤의 별표(*)는 지정된 어간 뒤에 0개 이상의 문자가 뒤따르는 모든 구조 이름과 일치합니다. 별표(*)만 표시되면 모든 구조 이름을 지정합니다.

CF 구조 이름은 큐 공유 그룹 내에 정의되어야 합니다.

여기서,

필터 조건의 선택 기준을 충족시키는 CF 애플리케이션 구조만 표시하도록 필터 조건을 지정합니다. 필터 조건은 필터 키워드, 연산자 및 필터 값의 세 부분으로 이루어져 있습니다.

필터 키워드

해당 DISPLAY 명령의 속성을 표시하는 데 사용할 수 있는 모든 매개변수.

연산자

CF 애플리케이션 구조가 지정된 필터 키워드에서 필터 값을 충족시키는지 여부를 판별하는 데 사용됩니다. 연산자는 다음과 같습니다.

LT

미만

GT

초과

EQ

같음

NE

같지 않음

LE

이하

GE

이상

LK

사용자가 *filter-value*로 제공하는 일반 문자열과 일치합니다.

NL

사용자가 *filter-value*로 제공하는 일반 문자열과 일치하지 않습니다.

필터 값

연산자 사용에 대해 속성 값을 테스트해야 하는 값. 필터 키워드에 따라 이 값은 다음과 같을 수 있습니다.

- 테스트 중인 속성에 유효한 명시적인 값.

LK 및 NL을 제외한 모든 연산자를 사용할 수 있습니다. 그러나 값이 매개변수에서 리턴 가능한 값 세트에서 온 것인 경우(예: RECOVER 매개변수의 YES 값) EQ 또는 NE만 사용할 수 있습니다.

- 일반 값. 끝에 별표가 있는 문자열(예: DESCR 매개변수에 제공하는 문자열)입니다(예: ABC*). 테스트 중인 속성에 대한 문자가 유효해야 합니다. 연산자가 LK이면 속성 값이 문자열(예: ABC)로 시작하는 모든 항목이 나열됩니다. 연산자가 NL이면 속성 값이 문자열로 시작하지 않는 모든 항목이 나열됩니다. 숫자 값 또는 값 세트 중 하나가 있는 매개변수의 일반 필터 값은 사용할 수 없습니다.

DISPLAY CFSTRUCT 명령에서 일반 값의 경우 LK 또는 NL 연산자만 사용할 수 있습니다.

모두

이 매개변수를 지정하여 모든 속성을 표시합니다. 이 키워드를 지정하면, 특별히 요청한 속성에는 효과가 없으며, 여전히 모든 속성이 표시됩니다.

일반 이름을 지정하지 않고 특정 속성을 요청하지 않는 경우 이 동작이 기본 동작입니다.

요청 매개변수

표시할 데이터를 정의하는 속성을 하나 이상 지정하십시오. 속성은 임의의 순서로 지정될 수 있습니다. 두 번 이상 동일한 속성을 지정하지 마십시오.

매개변수가 지정되지 않으면(그리고 ALL 매개변수가 지정되지 않으면), 디폴트로 구조 이름이 표시됩니다.

ALTDAT

마지막으로 정의를 변경한 날짜(yyyy-mm-dd 형식).

ALLTIME

마지막으로 정의를 변경한 시간(hh.mm.ss 형식).

CFCONLOS

CF 애플리케이션 구조에 대한 큐 관리자의 연결이 끊어진 경우 수행할 조치입니다.

CFLEVEL

이 CF 애플리케이션 구조에 대한 기능 용량 레벨

DESCR

설명 주석

DSBLOCK

공유 메시지 데이터 세트 공간이 개별 큐에 할당되는 단위인 논리 블록 크기입니다.

DSBUFS

공유 메시지 데이터 세트에 액세스할 수 있도록 각 큐 관리자에 할당할 버퍼 수입니다.

DSEXPAND

큐 관리자가 공유 메시지 데이터 세트를 확장하는지 지정합니다.

DSGROUP

공유 메시지 데이터 세트 그룹에 사용할 일반 데이터 세트 이름입니다.

OFFLD1SZ

오프로드 규칙 1: 뒤에 K가 표시되는 정수를 지정하는 메시지 크기 값으로 KB 수를 제공합니다.

OFFLD1TH

오프로드 규칙 1: 커플링 기능 구조 백분율 사용 임계값을 정수로 지정합니다.

OFFLD2SZ

오프로드 규칙 2: 뒤에 K가 표시되는 정수를 지정하는 메시지 크기 값으로 KB 수를 제공합니다.

OFFLD2TH

오프로드 규칙 2: 커플링 기능 구조 백분율 사용 임계값을 정수로 지정합니다.

OFFLD3SZ

오프로드 규칙 3: 뒤에 K가 표시되는 정수를 지정하는 메시지 크기 값으로 KB 수를 제공합니다.

OFFLD3TH

오프로드 규칙 3: 커플링 기능 구조 백분율 사용 임계값을 정수로 지정합니다.

OFFLOAD

CFLEVEL이 4 미만이면 표시할 수 있는 유일한 값은 NONE입니다.

CFLEVEL이 4이면 표시할 수 있는 유일한 값은 Db2입니다.

CFLEVEL이 5이면 표시되는 값은 Db2, SMDS 또는 BOTH입니다. 이러한 값은 오프로드된 메시지 데이터가 저장되는 위치(공유 메시지 데이터 세트 그룹, Db2 또는 둘 다)를 나타냅니다.

또한 OFFLD1SZ, OFFLD1TH, OFFLD2SZ, OFFLD2TH, OFFLD3SZ 및 OFFLD3TH에 대한 오프로드 규칙 매개변수 값이 표시됩니다.

RECAUTO

큐 관리자가 구조에 장애가 있음을 감지하거나 큐 관리자에서 구조로의 연결이 끊겼을 때 자동 복구 조치가 수행되는지 여부를 나타냅니다. SysPlex에 있는 시스템은 구조가 할당된 커플링 기능에 연결할 수 없습니다. 값은 다음과 같습니다.

YES

복구가 필요한 구조 및 연관된 공유 메시지 데이터 세트가 자동으로 복구됩니다.

아니오

구조가 자동으로 복구되지 않습니다.

RECOVER

애플리케이션 구조의 CF 복구가 지원되는지 여부 값은 다음과 같습니다.

아니오

CF 애플리케이션 구조 복구가 지원되지 않습니다.

YES

CF 애플리케이션 구조 복구가 지원됩니다.

DISPLAY CHANNEL

MQSC 명령 DISPLAY CHANNEL을 사용하면 채널 정의를 표시할 수 있습니다.

MQSC 명령 사용

MQSC 명령을 사용하는 방법에 대한 정보는 >MQSC 명령을 사용하여 로컬 관리 태스크 수행을 참조하십시오.

소스 2CR에서 이 명령을 실행할 수 있습니다. 소스 기호에 대한 설명은 z/OS에서 명령 사용을 참조하십시오.

- [구문 다이어그램](#)
- [569 페이지의 『사용시 참고사항』](#)
- [569 페이지의 『DISPLAY CHANNEL의 매개변수 설명』](#)
- [572 페이지의 『요청 매개변수』](#)

동의어: DIS CHL

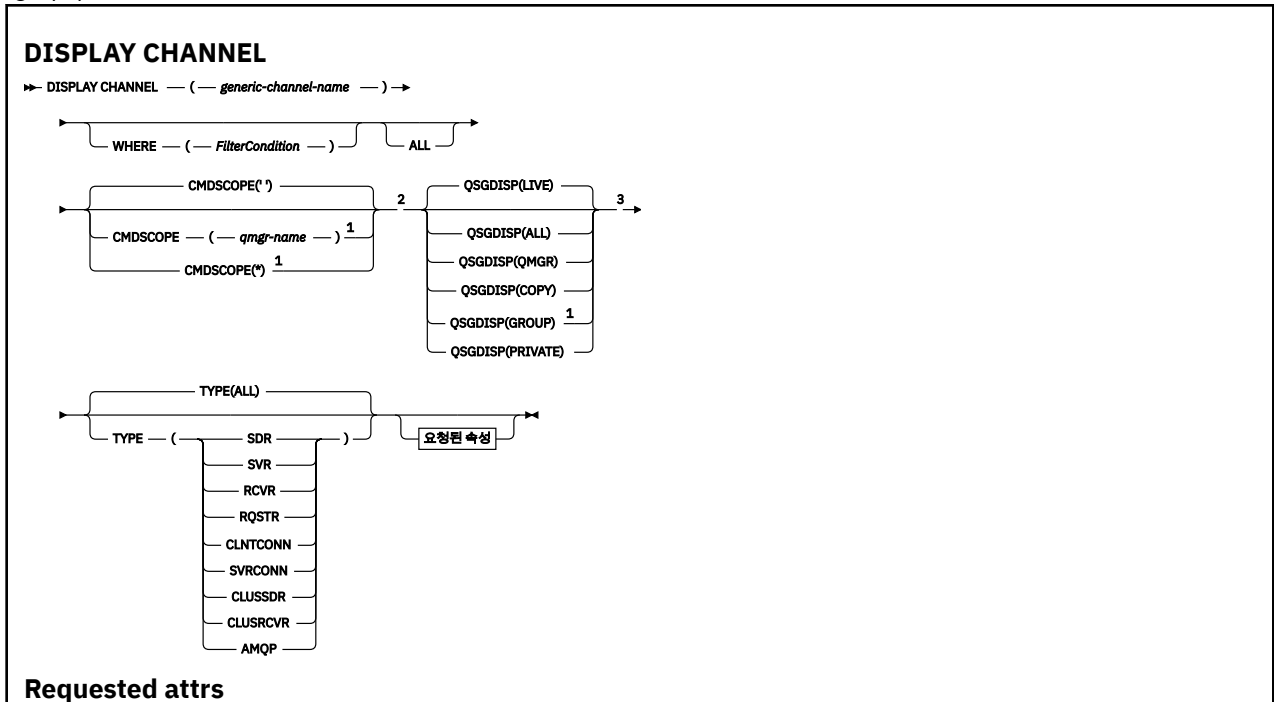

AFFINITY
ALTDATA
ALTTIME
AMQPKA
BATCHHB
BATCHINT
BATCHLIM
BATCHSZ
CERTLABL
CHLTYPE
CLNTWGHT
CLUSNL
CLUSTER
CLWLPRTY
CLWLRANK
CLWLWGHT
COMPHDR
COMPMMSG
CONNNAME
CONVERT
DEFCDISP ³
DEFRECON
DESCR
DISCINT
HBINT
JAASCFG
KAIN
LOCLADDR
LONGRTY
LONGTMR
MAXINST
MAXINSTC
MAXMSG
MCANAME
MCATYPE
MCAUSER
MODENAME
MONCHL
MRDATA
MREXIT
MRRTY
MRTMR
MSGDATA
MSGEXIT
NETPRTY
NPMSPEED
PASSWORD
PORT
PROPCTL
PUTAUT ⁴
QMNAME
RCVDATA
RCVEXIT
RESETSEQ ⁵
SCYDATA
SCYEXIT
SENDDATA
SENDEXIT
SEQWRAP
SHARECNV
SHORTRTY
SHORTTMR
SSLAUTH
SSLCIPH
SSLKEYP
SSLKEYR
SSLPEER
STATCHL
TPNAME
TPROOT
TRPTYPE
USECLTID
USEDLQ
USERID
XMITQ

참고:

- 1 큐 관리자가 큐 공유 그룹의 구성원일 경우 z/OS에서만 유효합니다.
- 2 z/OS 클라이언트 연결 채널에 대해 유효하지 않습니다.

³ z/OS에서만 유효합니다.

⁴ RCVR, RQSTR, CLUSRCVR 및 (z/OS에만 해당) SVRCONN 채널 유형에만 유효합니다.

⁵ z/OS에서는 유효하지 않습니다.

사용시 참고사항

클러스터 송신자 채널이 수동으로 작성된 경우에는 클러스터 송신자 채널만을 표시할 수 있습니다. 클러스터 채널을 참조하십시오.

표시된 값은 채널의 현재 정의를 설명합니다. 채널이 시작된 후에 대체되면 현재 실행 중인 모든 채널 오브젝트 인스턴스의 값이 현재 정의와 다를 수 있습니다.

DISPLAY CHANNEL의 매개변수 설명

표시하려는 채널 정의의 이름을 지정해야 합니다. 이 이름은 특정 채널 이름 또는 일반 채널 이름 중 하나입니다. 일반 채널 이름을 사용하여 다음 중 하나를 표시할 수 있습니다.

- 모든 채널 정의
- 지정된 이름과 일치하는 하나 이상의 채널 정의

(*generic-channel-name*)

표시할 채널 정의의 이름입니다(IBM MQ 오브젝트 이름 지정 규칙 참조). 맨 뒤의 별표(*)는 지정된 어간 뒤에 0개 이상의 문자가 뒤따르는 모든 채널 정의와 일치합니다. 별표(*)만 표시되면 모든 채널 정의를 지정합니다.

여기서,

필터 조건의 선택 기준을 충족시키는 채널만 표시하도록 필터 조건을 지정합니다. 필터 조건은 필터 키워드, 연산자 및 필터 값의 세 부분으로 이루어져 있습니다.

필터 키워드

해당 DISPLAY 명령의 속성을 표시하는 데 사용할 수 있는 거의 모든 매개변수. 그러나 CMDSCOPE, QSGDISP 또는 MCANAME 매개변수는 필터 키워드로 사용할 수 없습니다. 채널 선택에도 사용되는 경우 TYPE(또는 CHLTYPE)을 사용할 수 없습니다. 필터 키워드가 유효한 속성이 아닌 유형의 채널은 표시되지 않습니다.

연산자

채널이 지정된 필터 키워드에서 필터 값을 충족시키는지 여부를 판별하는 데 사용됩니다. 연산자는 다음과 같습니다.

LT

미만

GT

초과

EQ

같음

NE

같지 않음

LE

이하

GE

이상

LK

사용자가 *filter-value*로 제공하는 일반 문자열과 일치합니다.

NL

사용자가 *filter-value*로 제공하는 일반 문자열과 일치하지 않습니다.

CT

지정된 항목을 포함합니다. 필터 키워드가 목록인 경우 이를 사용하여 지정된 항목을 포함하는 속성의 오브젝트를 표시할 수 있습니다.

EX

지정된 항목을 포함하지 않습니다. 필터 키워드가 목록인 경우 이를 사용하여 지정된 항목을 포함하지 않는 속성의 오브젝트를 표시할 수 있습니다.

CTG

필터 값으로 제공하는 일반 문자열과 일치하는 항목을 포함합니다. 필터 키워드가 목록인 경우 이를 사용하여 일반 문자열과 일치하는 속성의 오브젝트를 표시할 수 있습니다.

EXG

필터 값으로 제공하는 일반 문자열과 일치하는 항목을 포함하지 않습니다. 필터 키워드가 목록인 경우 이를 사용하여 일반 문자열과 일치하지 않는 속성의 오브젝트를 표시할 수 있습니다.

필터 값

연산자 사용에 대해 속성 값을 테스트해야 하는 값. 필터 키워드에 따라 이 값은 다음과 같을 수 있습니다.

- 테스트 중인 속성에 유효한 명시적인 값.

LT, GT, EQ, NE, LE 또는 GE 연산자만 사용할 수 있습니다. 그러나 속성 값이 매개변수의 가능한 값 세트에서 온 것인 경우(예: TYPE 매개변수의 SDR 값) EQ 또는 NE만 사용할 수 있습니다.

- 일반 값. 끝에 별표가 있는 문자열(예: DESCR 매개변수에 제공하는 문자열)입니다(예: ABC*). 테스트 중인 속성에 대한 문자가 유효해야 합니다. 연산자가 LK이면 속성 값이 문자열(예: ABC)로 시작하는 모든 항목이 나열됩니다. 연산자가 NL이면 속성 값이 문자열로 시작하지 않는 모든 항목이 나열됩니다. 단일 후미 와일드카드 문자(별표)만 허용됩니다.

숫자 값 또는 값 세트 중 하나가 있는 매개변수의 일반 필터 값은 사용할 수 없습니다.

- 값 목록의 항목. 값은 명확하거나 문자 값인 경우 명확하거나 일반적일 수 있습니다. 값이 명확한 경우 CT 또는 EX를 연산자로 사용하십시오. 예를 들어 CT 연산자에 DEF 값이 지정된 경우 속성 값 중 하나가 DEF인 모든 항목이 나열됩니다. 값이 일반적인 경우 연산자로 CTG 또는 EXG를 사용하십시오. CTG 연산자에 ABC*가 지정된 경우 속성 값 중 하나가 ABC로 시작하는 모든 항목이 나열됩니다.

모두

모든 매개변수의 조회 결과를 표시하려면 ALL을 지정합니다. ALL을 지정하면 특정 매개변수에 대한 요청이 무시됩니다. ALL을 사용하여 조회하면 모든 가능한 매개변수의 결과가 리턴됩니다.

일반 이름을 지정하지 않고 특정 매개변수를 요청하지 않는 경우, 이것이 기본값입니다.

z/OS z/OS의 경우 WHERE 매개변수를 사용하여 필터 조건을 지정하는 경우에도 이 매개변수가 기본값이지만 다른 플랫폼에서는 요청된 속성만 표시됩니다.

매개변수를 지정하지 않으면(그리고 ALL 매개변수를 지정하지 않았거나 디폴트로 설정하지 않은 경우), 디폴트는 채널 이름만 표시되는 것입니다.

z/OS z/OS에서는 CHLTYPE 및 QSGDISP 값도 표시됩니다.

z/OS CMDSCOPE

이 매개변수는 큐 관리자가 큐 공유 그룹의 멤버인 경우의 명령 실행 방법을 지정합니다.

..

이 명령은 입력된 큐 관리자에서 실행됩니다. 이 값은 기본값입니다.

qmgr-name

명령이 사용자가 지정하는 큐 관리자에서 실행되며 큐 공유 그룹 내에서 큐 관리자가 활성 상태임을 제공합니다.

큐 공유 그룹 환경을 사용할 경우와 명령 서버가 작동 가능한 경우에만 명령을 입력한 큐 관리자 이외의 큐 관리자 이름을 지정할 수 있습니다.

*

명령은 로컬 큐 관리자에서 실행되며 큐 공유 그룹 안에서 활성화된 모든 큐 관리자에도 전달됩니다. 이러한 작업의 효과는 큐 공유 그룹의 모든 큐 관리자에 명령을 입력하는 것과 같습니다.

정보가 표시되는 오브젝트의 속성 지정 값을 지정합니다. 값은 다음과 같습니다.

LIVE

기본값이며, QSGDISP(QMGR) 또는 QSGDISP(COPY)로 정의한 오브젝트에 대한 정보를 표시합니다.

모두

QSGDISP(QMGR) 또는 QSGDISP(COPY)로 정의한 오브젝트에 대한 정보를 표시합니다.

공유 큐 관리자 환경이며 명령이 발행된 큐 관리자에서 실행될 경우, 이 옵션은 QSGDISP(GROUP)로 정의된 오브젝트에 대한 정보도 표시합니다.

공유 큐 관리자 환경에 QSGDISP(ALL)를 지정할 경우, 명령에서 다른 속성 지정 값을 가진 중복 이름을 사용할 수 있습니다.

참고: QSGDISP(LIVE)의 경우, 공유 및 비공유 큐에서 같은 이름을 가질 경우에만 이런 일이 발생합니다. 잘 관리되는 시스템에서는 이런 상황이 발생하지 않습니다.

공유 큐 관리자 환경에서는

```
DISPLAY CHANNEL(name) CMDSCOPE(*) QSGDISP(ALL)
```

명령을 사용하여 공유 저장소에서 중복되지 않으면서 큐 공유 그룹에서 일치하는

```
name
```

의 모든 오브젝트를 나열합니다.

COPY

QSGDISP(COPY)로 정의한 오브젝트에 대한 정보만 표시합니다.

GROUP

QSGDISP(GROUP)으로 정의한 오브젝트에 대한 정보만 표시합니다. 공유 큐 관리자 환경일 경우에만 이 매개변수가 허용됩니다.

PRIVATE

QSGDISP(QMGR) 또는 QSGDISP(COPY)로 정의한 오브젝트에 대한 정보만 표시합니다.

QSGDISP(PRIVATE)는 QSGDISP(LIVE)와 같은 정보를 표시합니다.

큐 관리자

QSGDISP(QMGR)로 정의한 오브젝트에 대한 정보만 표시합니다.

QSGDISP는 다음 값 중 하나를 표시합니다.

큐 관리자

오브젝트가 QSGDISP(QMGR)로 정의됩니다.

GROUP

오브젝트가 QSGDISP(GROUP)으로 정의됩니다.

COPY

오브젝트가 QSGDISP(COPY)로 정의됩니다.

필터 키워드로 QSGDISP를 사용할 수 없습니다.

유형

선택적입니다. 한 가지 유형의 채널을 표시하도록 제한하는 데 사용할 수 있습니다.

값은 다음 중 하나입니다.

모두

모든 유형의 채널이 표시됩니다(디폴트).

SDR

송신자 채널만 표시됩니다.

SVR

서버 채널만 표시됩니다.

RCVR

수신자 채널만 표시됩니다.

RQSTR

요청자 채널만 표시됩니다.

CLNTCONN

클라이언트 연결 채널만 표시됩니다.

SVRCONN

서버 연결 채널만 표시됩니다.

CLUSDR

클러스터 송신자 채널만 표시됩니다.).

CLUSRCVR

클러스터 수신자 채널만 표시됩니다.).

V 9.0.0 AMQP

AMQP 채널만 표시됩니다.

CHLTYPE(*type*)을 이 매개변수의 동의어로 사용할 수 있습니다. ,**요청 매개변수**

표시할 데이터를 정의하도록 DISPLAY CHANNEL 매개변수를 하나 이상 지정하십시오. 임의의 순서로 매개변수를 지정할 수 있지만 동일한 매개변수를 두 번 이상 지정하지 마십시오.

일부 매개변수는 특정 유형의 채널에만 관련됩니다. 특정 유형의 채널에 관련되지 않은 속성은 출력이 전혀 없으며 오류도 발생하지 않습니다. 다음 표는 각 채널 유형에 관련된 매개변수를 보여줍니다. 표 뒤에는 각 매개변수에 대한 설명이 있습니다. 설명에서 매개변수가 필수임을 명시하지 않는 한 매개변수는 선택적입니다.

표 76. DISPLAY CHANNEL 명령에서 데이터를 리턴하는 매개변수									
매개변수	SDR	SVR	RCVR	RQSTR	CLNT-CONN	SVR-CONN	CLUS-SDR	CLUS-RCVR	V 9.0.0 AMQP
AFFINITY					✓				
ALTDATE	✓	✓	✓	✓	✓	✓	✓	✓	V 9.0.0 ✓
ALTTIME	✓	✓	✓	✓	✓	✓	✓	✓	V 9.0.0 ✓
AMQPKA									V 9.0.0 ✓
AUTOSTART		✓	✓	✓		✓			
BATCHHB	✓	✓					✓	✓	
BATCHINT	✓	✓					✓	✓	
BATCHLIM	✓	✓					✓	✓	
BATCHSZ	✓	✓	✓	✓			✓	✓	

표 76. DISPLAY CHANNEL 명령에서 데이터를 리턴하는 매개변수 (계속)

매개변수	SDR	SVR	RCVR	RQSTR	CLNT- CONN	SVR- CONN	CLUS- SDR	CLUS- RCVR	V9.0.0 AM QP
CERTLABL	✓	✓	✓	✓	✓	✓	✓	✓	V9.0.0 ✓
channel-name	✓	✓	✓	✓	✓	✓	✓	✓	V9.0.0 ✓
CHLTYP E	✓	✓	✓	✓	✓	✓	✓	✓	V9.0.0 ✓
CLNTWGHT					✓				
CLUSNL							✓	✓	
CLUSTER							✓	✓	
CLWLPRTY							✓	✓	
CLWLRA NK							✓	✓	
CLWLWGHT							✓	✓	
COMPHDR	✓	✓	✓	✓	✓	✓	✓	✓	
COMPM SG	✓	✓	✓	✓	✓	✓	✓	✓	
CONNAME	✓	✓		✓	✓		✓	✓	
CONVERT	✓	✓					✓	✓	
DEFCDIS P	✓	✓	✓	✓		✓			
DEFREC ON					✓				
DESCR	✓	✓	✓	✓	✓	✓	✓	✓	V9.0.0 ✓
DISCINT	✓	✓				✓	✓	✓	
HBINT	✓	✓	✓	✓	✓	✓	✓	✓	
KAINT	✓	✓	✓	✓	✓	✓	✓	✓	
LOCLADDR	✓	✓		✓	✓		✓	✓	V9.0.0 ✓
LONGRT Y	✓	✓					✓	✓	

표 76. DISPLAY CHANNEL 명령에서 데이터를 리턴하는 매개변수 (계속)

매개변수	SDR	SVR	RCVR	RQSTR	CLNT- CONN	SVR- CONN	CLUS- SDR	CLUS- RCVR	V 9.0.0 AM QP
LONGTMR	✓	✓					✓	✓	
MAXINST						✓			V 9.0.0 ✓
MAXINSTRC						✓			
MAXMSGGL	✓	✓	✓	✓	✓	✓	✓	✓	V 9.0.0 ✓
MCANAME	✓	✓		✓			✓	✓	
MCAUSE	✓	✓	✓	✓		✓	✓	✓	V 9.0.0 ✓
MODENAME	✓	✓		✓	✓		✓	✓	
MONCHL	✓	✓	✓	✓		✓	✓	✓	
MRDATA			✓	✓				✓	
MREXIT			✓	✓				✓	
MRRTY			✓	✓				✓	
MRTMR			✓	✓				✓	
MSGDATA	✓	✓	✓	✓			✓	✓	
MSGEXIT	✓	✓	✓	✓			✓	✓	
NETPRINT								✓	
NPMSPEED	✓	✓	✓	✓			✓	✓	
PASSWORD	✓	✓		✓	✓		✓		
PORT									V 9.0.0 ✓
PROPCTL	✓	✓					✓	✓	
PUTAUT			✓	✓		✓ 576 페이지 의 『1』		✓	

표 76. DISPLAY CHANNEL 명령에서 데이터를 리턴하는 매개변수 (계속)

매개변수	SDR	SVR	RCVR	RQSTR	CLNT- CONN	SVR- CONN	CLUS- SDR	CLUS- RCVR	V9.0.0 AM QP
QMNAME					✓				
RESETEQ	✓	✓	✓	✓			✓	✓	
RCVDATA	✓	✓	✓	✓	✓	✓	✓	✓	
RCVEXIT	✓	✓	✓	✓	✓	✓	✓	✓	
SCYDATA	✓	✓	✓	✓	✓	✓	✓	✓	
SCYEXIT	✓	✓	✓	✓	✓	✓	✓	✓	
SENDDATA	✓	✓	✓	✓	✓	✓	✓	✓	
SENDEXIT	✓	✓	✓	✓	✓	✓	✓	✓	
SEQWRAP	✓	✓	✓	✓			✓	✓	
SHARECNV						✓			
SHORTRTY	✓	✓					✓	✓	
SHORTTMR	✓	✓					✓	✓	
SSLCAUTH		✓	✓	✓		✓		✓	V9.0.0 ✓
SSLCIPH	✓	✓	✓	✓	✓	✓	✓	✓	V9.0.0 ✓
SSLPEER	✓	✓	✓	✓	✓	✓	✓	✓	V9.0.0 ✓
STATCHL	✓	✓	✓	✓			✓	✓	
TPNAME	✓	✓		✓	✓	✓	✓	✓	
TPROOT									V9.0.0 ✓
TRPTYPE	✓	✓	✓	✓	✓	✓	✓	✓	
USECLTD									V9.0.0 ✓
USEDLQ	✓	✓	✓	✓			✓	✓	

표 76. DISPLAY CHANNEL 명령에서 데이터를 리턴하는 매개변수 (계속)

매개변수	SDR	SVR	RCVR	RQSTR	CLNT- CONN	SVR- CONN	CLUS- SDR	CLUS- RCVR	V 9.0.0 AM QP
USERID	✓	✓		✓	✓		✓		
XMITQ	✓	✓							

참고:

1. PUTAUT는 z/OS에서만 SVRCONN의 채널 유형에 유효합니다.

AFFINITY

채널 연관관계 속성

PREFERRED

프로세스의 후속 연결이 첫 번째 연결과 동일한 채널 정의를 사용하려 시도합니다.

NONE

프로세스의 모든 연결이 알파벳순에서 첫 번째로 선택되는 적용 가능한 CLNTWGHT(0) 정의의 가중치에 기반하여 적용 가능한 정의를 선택합니다.

ALTDATE

마지막으로 정의를 변경한 날짜(yyyy-mm-dd 형식).

ALTTIME

마지막으로 정의를 변경한 시간(hh.mm.ss 형식).

V 9.0.0 AMQPKA

AMQP 채널의 생존 시간(밀리초)입니다.

AUTOSTART

LU 6.2 응답자 프로세스를 채널에 대해 시작해야 하는지 여부

BATCHHB

배치 하트비트 값이 사용

BATCHINT

최소 배치 기간

BATCHLIM

배치 데이터 한계.

채널을 통해 송신할 수 있는 데이터 양의 한계입니다.

BATCHSZ

배치 크기

CERTLABL

인증서 레이블.

CHLTYPE

채널 유형입니다.

일반 채널 이름을 지정하고 다른 매개변수를 요청하지 않는 경우 채널 유형이 항상 표시됩니다. z/OS에서는 채널 유형이 항상 표시됩니다.

Multi 멀티플랫폼에서 TYPE을 이 매개변수의 동의어로 사용할 수 있습니다.

CLNTWGHT

클라이언트 채널 가중치

특수 값 0은 임의의 로드 밸런싱이 수행되지 않으며 적용 가능한 정의가 알파벳순으로 선택됨을 나타냅니다. 임의의 로드 밸런싱을 수행하는 경우 값은 1 - 99 범위에 있어야 하며, 여기서 1은 최저 가중치이고 99는 최고 가중치입니다.

CLUSTER

채널이 속한 클러스터의 이름.

CLUSNL

채널이 속한 클러스터의 목록을 지정하는 이름 목록의 이름

CLWLPRTY

클러스터 워크로드 분산을 위한 채널 우선순위

CLWLRANK

클러스터 워크로드 분산을 위한 채널 등급

CLWLWGHT

클러스터 워크로드 분산을 위한 채널 가중치

COMPHDR

채널에서 지원하는 헤더 데이터 압축 기술에 대한 목록입니다. 송신자, 서버, 클러스터 송신자, 클러스터 수신자 및 클라이언트 연결 채널의 경우 지정된 값은 우선순위 순입니다.

COMPMSG

채널에서 지원하는 메시지 데이터 압축 기술에 대한 목록. 송신자, 서버, 클러스터 송신자, 클러스터 수신자 및 클라이언트 연결 채널의 경우 지정된 값은 우선순위 순입니다.

CONNAME

연결 이름.

CONVERT

송신자가 애플리케이션 메시지 데이터를 변환해야 하는지 여부

DEFCDISP

정보가 리턴되는 채널의 디폴트 채널 속성 지정을 지정합니다. 키워드가 없으면 모든 디폴트 채널 속성 지정의 채널이 적합합니다.

모두

모든 디폴트 채널 속성 지정의 채널이 표시됩니다.

이것이 기본 설정입니다.

PRIVATE

디폴트 채널 속성 지정이 PRIVATE인 채널만 표시됩니다.

SHARED

디폴트 채널 속성 지정이 FIXSHARED 또는 SHARED인 채널만 표시됩니다.

참고: 이는 z/OS의 클라이언트 연결 채널 유형에는 적용되지 않습니다.

DESCR

기본 클라이언트 재연결 옵션.

DESCR

설명.

DISCINT

연결해제 간격

HBINT

하트비트 간격

KAINT

채널에 대한 활성 유지 타이밍

LOCLADDR

채널에 대한 로컬 통신 주소.

LONGRTY

긴 재시도 수

LONGTMR

긴 재시도 타이머

MAXINST(integer)

동시 실행이 허용되는 서버 연결 채널의 최대 인스턴스 수

MAXINSTC(integer)

동시 실행이 허용되는 서버 연결 채널의 최대 인스턴스 수(단일 클라이언트에서 시작).

참고: 이 컨텍스트에서는 동일한 리모트 네트워크 주소로부터의 연결이 동일한 클라이언트로부터의 연결로 간주됩니다.

MAXMSGL

채널의 최대 메시지 길이

MCANAME

메시지 채널 에이전트 이름

필터 키워드로 MCANAME을 사용할 수 없습니다.

MCATYPE

메시지 채널 에이전트가 개별 프로세스 또는 개별 스레드로 실행하는지 여부.

MCAUSER

메시지 채널 에이전트 사용자 ID.

MODENAME

LU 6.2 모드 이름

MONCHL

온라인 모니터링 데이터 콜렉션.

MRDATA

채널 메시지 재시도 엑시트 사용자 데이터.

MREXIT

채널 메시지 재시도 엑시트 이름.

MRRTY

채널 메시지 재시도 수

MRTMR

채널 메시지 재시도 시간

MSGDATA

채널 메시지 엑시트 사용자 데이터

MSGEXIT

채널 메시지 엑시트 이름

NETPRTY

네트워크 연결에 대한 우선순위.

NPMSPEED

비지속 메시지 속도

암호

LU 6.2 세션을 시작하기 위한 비밀번호. 공백이 아닌 경우  z/OS를 제외한 모든 플랫폼에서 별 표로 표시됩니다.

 **포트**

AMQP 채널을 연결하는 데 사용된 포트 번호입니다.

PROPCTL

메시지 특성 제어

V6 또는 이전 큐 관리자(특성 디스크립터의 개념을 이해하지 못하는 큐 관리자)에 메시지를 송신하려 할 때 메시지의 특성에 발생하는 조치를 지정합니다.

이 매개변수는 송신자, 서버, 클러스터 송신자 및 클러스터 수신자 채널에 적용됩니다.

이 매개변수는 선택사항입니다.

허용되는 값은 다음과 같습니다.

COMPAT

이 값은 기본값입니다.

메시지 특성	결과
메시지에 mcd. , jms. , usr. 또는 mqext. 접두부의 특성이 포함됩니다.	메시지 디스크립터 또는 확장자의 특성을 제외한 모든 선택적 메시지 특성(여기서 Support 값은 MQPD_SUPPORT_OPTIONAL)는 리모트 큐 관리자에 메시지가 송신되기 전에 메시지 데이터에서 하나 이상의 MQRFH2 헤더에 배치됩니다.
메시지에 mcd. , jms. , usr. 또는 mqext. 접두부의 특성이 포함되지 않습니다.	리모트 큐 관리자에 메시지가 송신되기 전에 메시지 디스크립터 또는 확장자의 특성을 제외한 모든 메시지 특성이 메시지에서 제거됩니다.
메시지에 특성 디스크립터의 Support 필드가 MQPD_SUPPORT_OPTIONAL로 설정되지 않은 특성이 포함됩니다.	메시지가 이유 MQRC_UNSUPPORTED_PROPERTY로 거부되고 보고서 옵션에 따라 처리됩니다.
메시지에 특성 디스크립터의 Support 필드가 MQPD_SUPPORT_OPTIONAL로 설정되지만 특성 디스크립터의 기타 필드가 디폴트가 아닌 값으로 설정되는 하나 이상의 특성이 포함됩니다.	리모트 큐 관리자에 메시지가 송신되기 전에 디폴트가 아닌 값의 특성이 메시지에서 제거됩니다.
메시지 특성이 포함되는 MQRFH2 폴더는 <i>content='properties'</i> 속성으로 지정되어야 합니다.	V6 또는 이전 큐 관리자에 대해 지원되지 않는 구문이 포함된 MQRFH2 헤더의 플로우를 막기 위해 특성을 제거합니다.

NONE

메시지 디스크립터 또는 확장자를 제외한 메시지의 모든 특성은 메시지가 리모트 큐 관리자로 송신되기 전에 메시지에서 제거됩니다.

메시지에 특성 디스크립터의 **Support** 필드가 MQPD_SUPPORT_OPTIONAL로 설정되지 않은 특성이 포함된 경우 메시지가 이유 MQRC_UNSUPPORTED_PROPERTY로 거부되고 보고서 옵션에 따라 처리됩니다.

모두

메시지가 리모트 큐 관리자에게 송신될 때 메시지의 모든 특성이 메시지에 포함됩니다. 메시지 디스크립터(또는 확장자)의 특성을 제외하고는, 메시지 데이터의 하나 이상의 MQRFH2 헤더에 특성이 배치됩니다.

PUTAUT

PUT 권한.

QMNAME

큐 관리자 이름.

RESETSEQ

보류 중인 재설정 순서 번호.

미해결 요청의 순서 번호이며 사용자 RESET CHANNEL 명령 요청이 미해결 중임을 표시합니다.

값이 0이면 미해결 RESET CHANNEL이 없음을 표시합니다. 값의 범위는 1 - 999999999입니다.

z/OS에서는 이 매개변수를 적용할 수 없습니다.

RCVDATA

채널 수신 엑시트 사용자 데이터

RCVEXIT

채널 수신 엑시트 이름

SCYDATA

채널 보안 엑시트 사용자 데이터

SCYEXIT

채널 보안 엑시트 이름

SENDDATA

채널 송신 엑시트 사용자 데이터.

SENDEXIT

채널 송신 엑시트 이름

SEQWRAP

순서 번호 줄바꿈 값

SHARECNV

공유 대화 값

SHORTRTY

채널이 세션을 해당 상대 채널에 할당하는 최대 시도 횟수를 지정합니다.

SHORTTMR

단기 재시도 타이머

SSLCAUTH

TLS 클라이언트 인증의 필수 여부입니다.

SSLCIPH

TLS 연결의 암호 스펙입니다.

SSLPEER

채널의 다른 끝에서 피어 큐 관리자 또는 클라이언트의 인증으로부터의 식별 이름에 대한 필터

STATCHL

통계 데이터 콜렉션.

TPNAME

LU 6.2 트랜잭션 프로그램 이름

V 9.0.0**TPROOT**

AMQP 채널의 토픽 루트.

TRPTYPE

전송 유형.

V 9.0.0**USECLTID**

MCAUSER 속성 값 대신 AMQP 채널의 권한 검사에 대해 클라이언트 ID가 사용되어야 함을 지정합니다.

USEDLQ

채널을 통해 메시지를 전달할 수 없는 경우 데드-레터 큐를 사용할지 판별합니다.

USERID

LU 6.2 세션 시작을 위한 사용자 ID

XMITQ

전송 큐 이름.

이 매개변수에 대한 자세한 정보는 [398 페이지의 『DEFINE CHANNEL』](#)의 내용을 참조하십시오.

Windows**Linux****AIX****DISPLAY CHANNEL(MQTT)**

MQSC 명령 DISPLAY CHANNEL(MQTT)을 사용하여 MQ Telemetry 채널 정의를 표시합니다.

MQSC 명령 사용

MQSC 명령을 사용하는 방법에 대한 정보는 [>MQSC 명령을 사용하여 로컬 관리 태스크 수행을 참조하십시오.](#)

- [구문 다이어그램](#)
- [581 페이지의 『DISPLAY CHANNEL\(MQTT\)의 매개변수 설명』](#)
- [583 페이지의 『요청 매개변수』](#)

동의어: DIS CHL

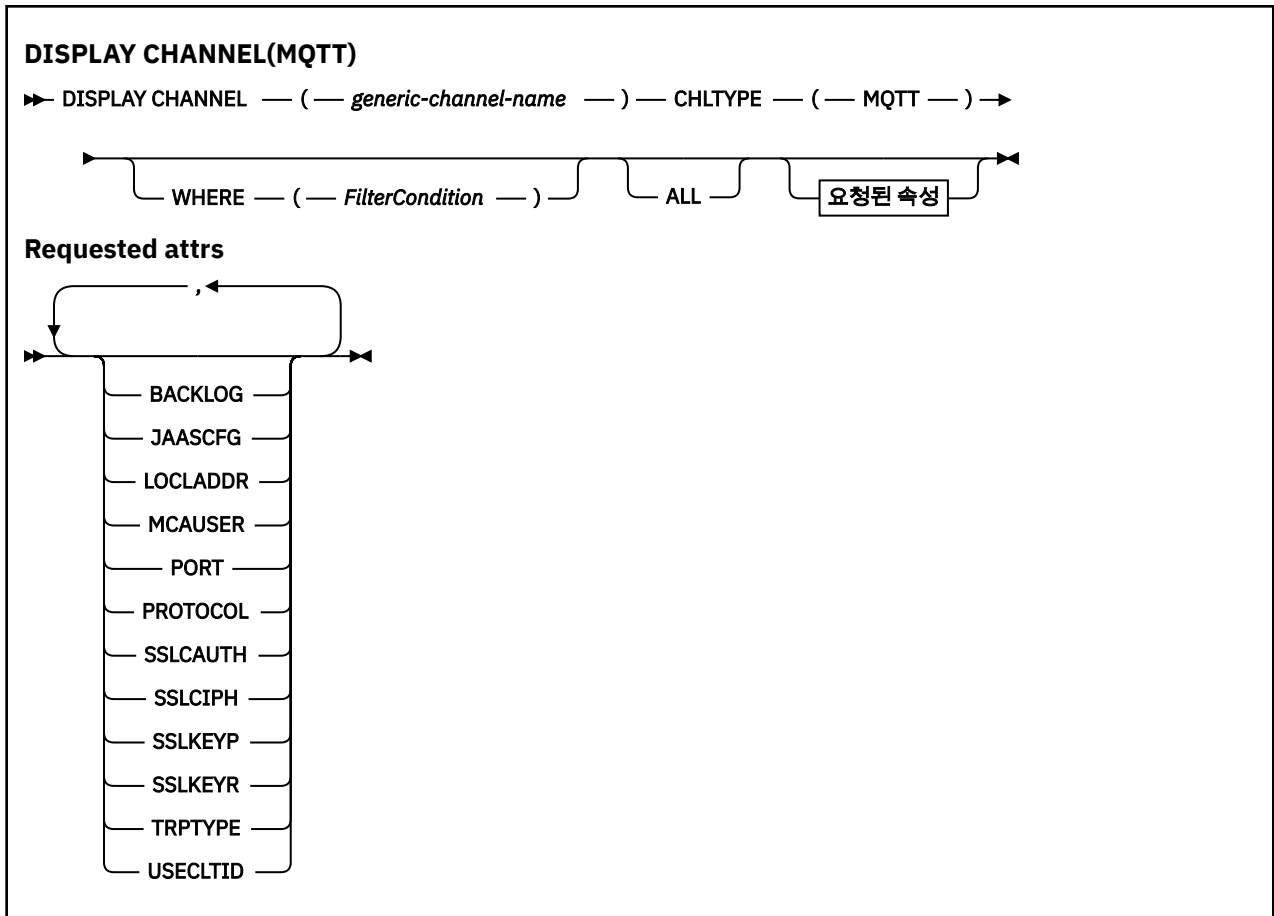

DISPLAY CHANNEL(MQTT) 명령은 MQ Telemetry 채널에만 유효합니다.

DISPLAY CHANNEL(MQTT)의 매개변수 설명

표시하려는 채널 정의의 이름을 지정해야 합니다. 특정 채널 이름 또는 일반 채널 이름이 될 수 있습니다. 일반 채널 이름을 사용하여 다음 중 하나를 표시할 수 있습니다.

- 모든 채널 정의
- 지정된 이름과 일치하는 하나 이상의 채널 정의

(*generic-channel-name*)

표시할 채널 정의의 이름입니다(IBM MQ 오브젝트 이름 지정 규칙 참조). 맨 뒤의 별표(*)는 지정된 어간 뒤에 0개 이상의 문자가 뒤따르는 모든 채널 정의와 일치합니다. 별표(*)만 표시되면 모든 채널 정의를 지정합니다.

CHLTYPE(*type*)

값은 항상 MQTT입니다.

이 매개변수의 동의어로 TYPE을 사용할 수 있습니다.

WHERE

필터 조건의 선택 기준을 충족시키는 채널만 표시하도록 필터 조건을 지정합니다. 필터 조건은 필터 키워드, 연산자 및 필터 값의 세 부분으로 이루어져 있습니다.

필터 키워드

해당 DISPLAY 명령의 속성을 표시하는 데 사용할 수 있는 거의 모든 매개변수. 그러나 CMDSCOPE, QSGDISP 또는 MCANAME 매개변수는 필터 키워드로 사용할 수 없습니다. 채널 선택에도 사용되는 경우 TYPE(또는 CHLTYPE)을 사용할 수 없습니다. 필터 키워드가 유효한 속성이 아닌 유형의 채널은 표시되지 않습니다.

연산자

채널이 지정된 필터 키워드에서 필터 값을 충족시키는지 여부를 판별하는 데 사용됩니다. 연산자는 다음과 같습니다.

LT

미만

GT

초과

EQ

같음

NE

같지 않음

LE

이하

GE

이상

LK

사용자가 *filter-value*로 제공하는 일반 문자열과 일치합니다.

NL

사용자가 *filter-value*로 제공하는 일반 문자열과 일치하지 않습니다.

CT

지정된 항목을 포함합니다. 필터 키워드가 목록인 경우 이를 사용하여 지정된 항목을 포함하는 속성의 오브젝트를 표시할 수 있습니다.

EX

지정된 항목을 포함하지 않습니다. 필터 키워드가 목록인 경우 이를 사용하여 지정된 항목을 포함하지 않는 속성의 오브젝트를 표시할 수 있습니다.

CTG

필터 값으로 제공하는 일반 문자열과 일치하는 항목을 포함합니다. 필터 키워드가 목록인 경우 이를 사용하여 일반 문자열과 일치하는 속성의 오브젝트를 표시할 수 있습니다.

EXG

필터 값으로 제공하는 일반 문자열과 일치하는 항목을 포함하지 않습니다. 필터 키워드가 목록인 경우 이를 사용하여 일반 문자열과 일치하지 않는 속성의 오브젝트를 표시할 수 있습니다.

필터 값

연산자 사용에 대해 속성 값을 테스트해야 하는 값. 필터 키워드에 따라 이 값은 다음과 같을 수 있습니다.

- 테스트 중인 속성에 유효한 명시적인 값.

LT, GT, EQ, NE, LE 또는 GE 연산자만 사용할 수 있습니다. 그러나 속성 값이 매개변수의 가능한 값 세트에서 온 것인 경우(예: TYPE 매개변수의 SDR 값) EQ 또는 NE만 사용할 수 있습니다.

- 일반 값. 끝에 별표가 있는 문자열(예: DESCR 매개변수에 제공하는 문자열)입니다(예: ABC*). 테스트 중인 속성에 대한 문자가 유효해야 합니다. 연산자가 LK이면 속성 값이 문자열(예: ABC)로 시작하는 모든 항목이 나열됩니다. 연산자가 NL이면 속성 값이 문자열로 시작하지 않는 모든 항목이 나열됩니다. 단일 후미 와일드카드 문자(별표)만 허용됩니다.

숫자 값 또는 값 세트 중 하나가 있는 매개변수의 일반 필터 값은 사용할 수 없습니다.

- 값 목록의 항목. 값은 명확하거나 문자 값인 경우 명확하거나 일반적일 수 있습니다. 값이 명확한 경우 CT 또는 EX를 연산자로 사용하십시오. 예를 들어 CT 연산자에 DEF 값이 지정된 경우 속성 값 중 하나가 DEF인 모든 항목이 나열됩니다. 값이 일반적인 경우 연산자로 CTG 또는 EXG를 사용하십시오. CTG 연산자에 ABC*가 지정된 경우 속성 값 중 하나가 ABC로 시작하는 모든 항목이 나열됩니다.

ALL

모든 매개변수의 조회 결과를 표시하려면 ALL을 지정합니다. ALL을 지정하면 특정 매개변수에 대한 요청이 무시됩니다. ALL을 사용하여 조회하면 모든 가능한 매개변수의 결과가 리턴됩니다.

일반 이름을 지정하지 않고 특정 매개변수를 요청하지 않는 경우, 이것이 기본값입니다.

매개변수를 지정하지 않으면(그리고 ALL 매개변수를 지정하지 않았거나 디폴트로 설정하지 않은 경우), 디폴트는 채널 이름만 표시되는 것입니다.

요청 매개변수

표시할 데이터를 정의하는 DISPLAY CHANNEL 매개변수를 하나 이상 지정하십시오. 임의의 순서로 매개변수를 지정할 수 있지만 동일한 매개변수를 두 번 이상 지정하지 마십시오.

일부 매개변수는 특정 유형의 채널에만 관련됩니다. 특정 유형의 채널에 관련되지 않은 속성은 출력이 전혀 없으며 오류도 발생하지 않습니다. 다음 표는 각 채널 유형에 관련된 매개변수를 보여줍니다. 표 뒤에는 각 매개변수에 대한 설명이 있습니다. 설명에서 매개변수가 필수임을 명시하지 않는 한 매개변수는 선택적입니다.

BACKLOG

텔레메트리 채널이 동시에 지원할 수 있는 미해결 연결 요청 수. 백로그 한계에 도달하면 현재 백로그가 처리될 때까지 연결을 시도 중인 추가 클라이언트의 연결이 모두 거부됩니다. 값의 범위는 0 - 99999999입니다. 기본값은 4096입니다.

CHLTYPE

채널 유형입니다.

이 매개변수에 유효한 값은 하나뿐입니다. MQTT.

JAASCFG

JAAS 구성 파일의 스탠자 이름.

LOCLADDR

채널의 로컬 통신 주소입니다.

MCAUSER

메시지 채널 에이전트 사용자 ID.

PORT

텔레메트리(MQXR) 서비스가 클라이언트 연결을 승인하는 포트 번호.

PROTOCOL

채널에서 지원하는 통신 프로토콜.

SSLCAUTH

IBM MQ에서 TLS 클라이언트의 인증서가 필요한지 정의합니다.

SSLCIPH

SSLCIPH를 텔레메트리 채널과 함께 사용하는 경우 TLS Cipher Suite를 의미합니다.

SSLKEYP

키 저장소의 비밀번호입니다. 암호구문이 입력되지 않은 경우에는 암호화되지 않은 연결을 사용해야 합니다.

SSLKEYR

TLS 키 저장소의 이름. 자세한 내용은 [ALTER QMGR](#) 명령의 SSLKEYR 매개변수를 참조하십시오.

TRPTYPE

사용할 전송 프로토콜. 텔레메트리 채널에서 이 프로토콜은 항상 TCP(즉, TCP/IP 프로토콜)입니다.

USECLTID

연결의 MQTT 클라이언트 ID를 해당 연결의 IBM MQ 사용자 ID로 사용할지를 나타냅니다.

이 매개변수에 대한 자세한 정보는 [450 페이지의 『DEFINE CHANNEL\(MQTT\)』](#)의 내용을 참조하십시오.

MQSC 명령 DISPLAY CHINIT를 사용하면 채널 시작기에 대한 정보를 표시할 수 있습니다. 명령 서버가 실행 중이어야 합니다.

MQSC 명령 사용

MQSC 명령을 사용하는 방법에 대한 정보는 >MQSC 명령을 사용하여 로컬 관리 태스크 수행을 참조하십시오.

소스 CR에서 이 명령을 실행할 수 있습니다. 소스 기호에 대한 설명은 z/OS에서 명령 사용을 참조하십시오.

- [구문 다이어그램](#)
- 584 페이지의 『DISPLAY CHINIT의 사용 참고사항』
- 584 페이지의 『DISPLAY CHINIT의 매개변수 설명』

동의어: DIS CHI 또는 DIS DQM

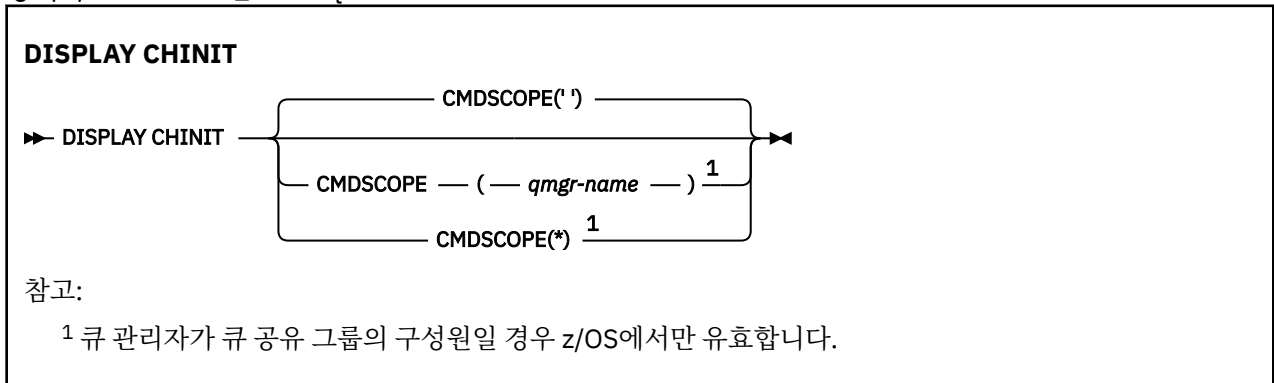

DISPLAY CHINIT의 사용 참고사항

- 이 명령에 대한 응답은 채널 시작기의 현재 상태를 보여 주는 일련의 메시지입니다. 여기에는 다음이 포함됩니다.
 - 채널 시작기가 실행 중인지의 여부
 - 시작된 리스너 및 그에 대한 정보
 - 시작된 작업 지정자의 수와 요청된 작업 지정자의 수
 - 시작된 어댑터 부속 작업의 수와 요청된 어댑터 부속 작업의 수
 - 시작된 TLS 부속 작업의 수와 요청된 TLS 부속 작업의 수
 - TCP 시스템 이름
 - 현재 상태인 채널 연결의 수와 채널 연결의 활성화, 정지 또는 재시도 여부
 - 최대 현재 연결 수

DISPLAY CHINIT의 매개변수 설명

CMDSCOPE

이 매개변수는 큐 관리자가 큐 공유 그룹의 멤버인 경우의 명령 실행 방법을 지정합니다.

''

이 명령은 입력된 큐 관리자에서 실행됩니다. 이 값은 기본값입니다.

qmgr-name

큐 관리자가 큐 공유 그룹 내에서 활성화 상태인 경우, 명령이 사용자가 지정하는 큐 관리자에서 실행됩니다.

큐 공유 그룹 환경을 사용할 경우와 명령 서버가 작동 가능한 경우에만 명령을 입력한 큐 관리자 이외의 큐 관리자 이름을 지정할 수 있습니다.

*

명령은 로컬 큐 관리자에서 실행되며 큐 공유 그룹의 모든 활성 큐 관리자에도 전달됩니다. 이러한 작업의 효과는 큐 공유 그룹의 모든 큐 관리자에 명령을 입력하는 것과 같습니다.

DISPLAY CHLAUTH

MQSC 명령 DISPLAY CHLAUTH를 사용하여 채널 인증 레코드의 속성을 표시할 수 있습니다.

MQSC 명령 사용

MQSC 명령을 사용하는 방법에 대한 정보는 [>MQSC 명령을 사용하여 로컬 관리 태스크 수행](#)을 참조하십시오.

소스 2CR에서 이 명령을 실행할 수 있습니다. 소스 기호에 대한 설명은 [z/OS에서 명령 사용](#)을 참조하십시오.

- [구문 다이어그램](#)
- [매개변수](#)

동의어: DIS CHLAUTH

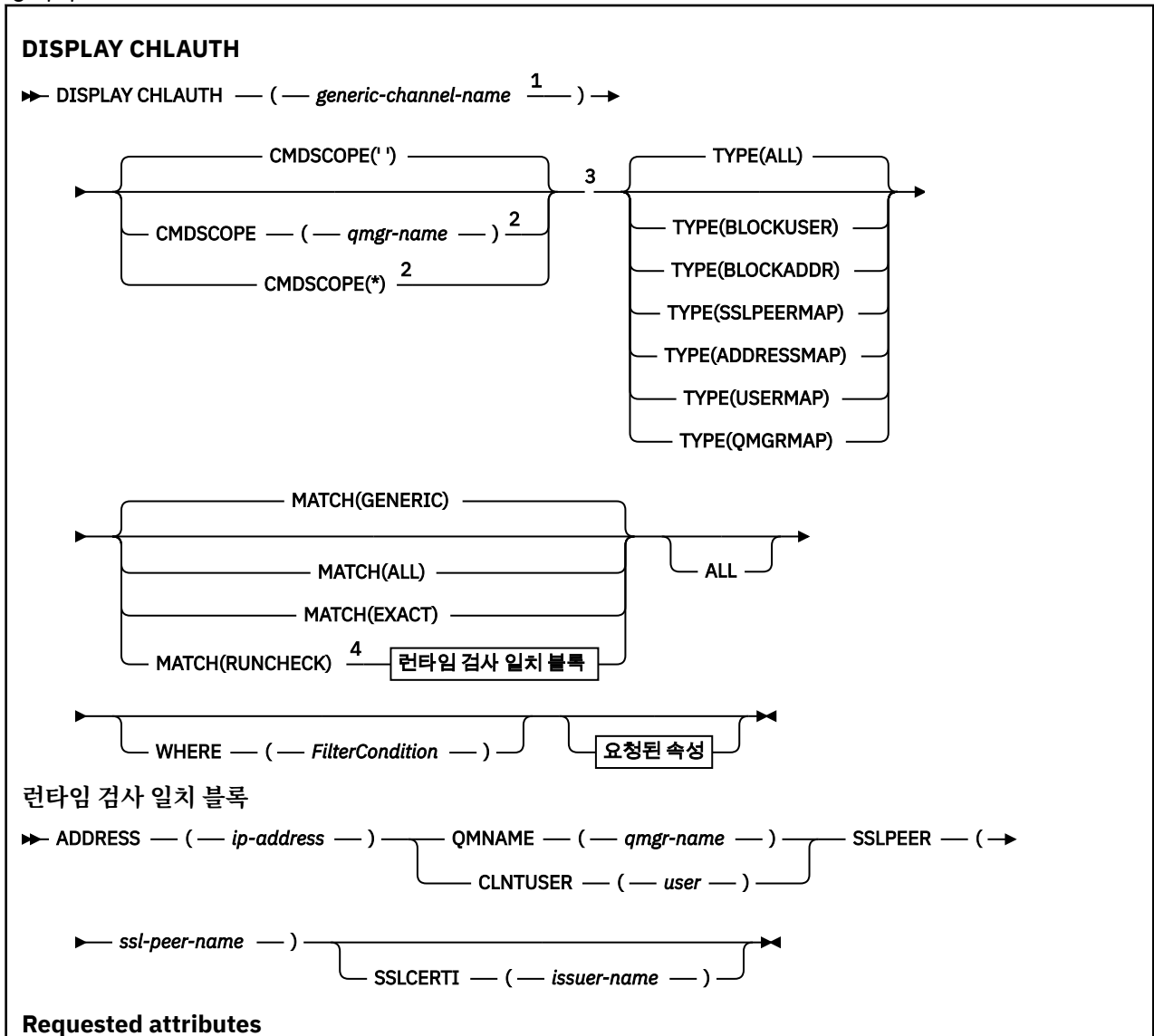

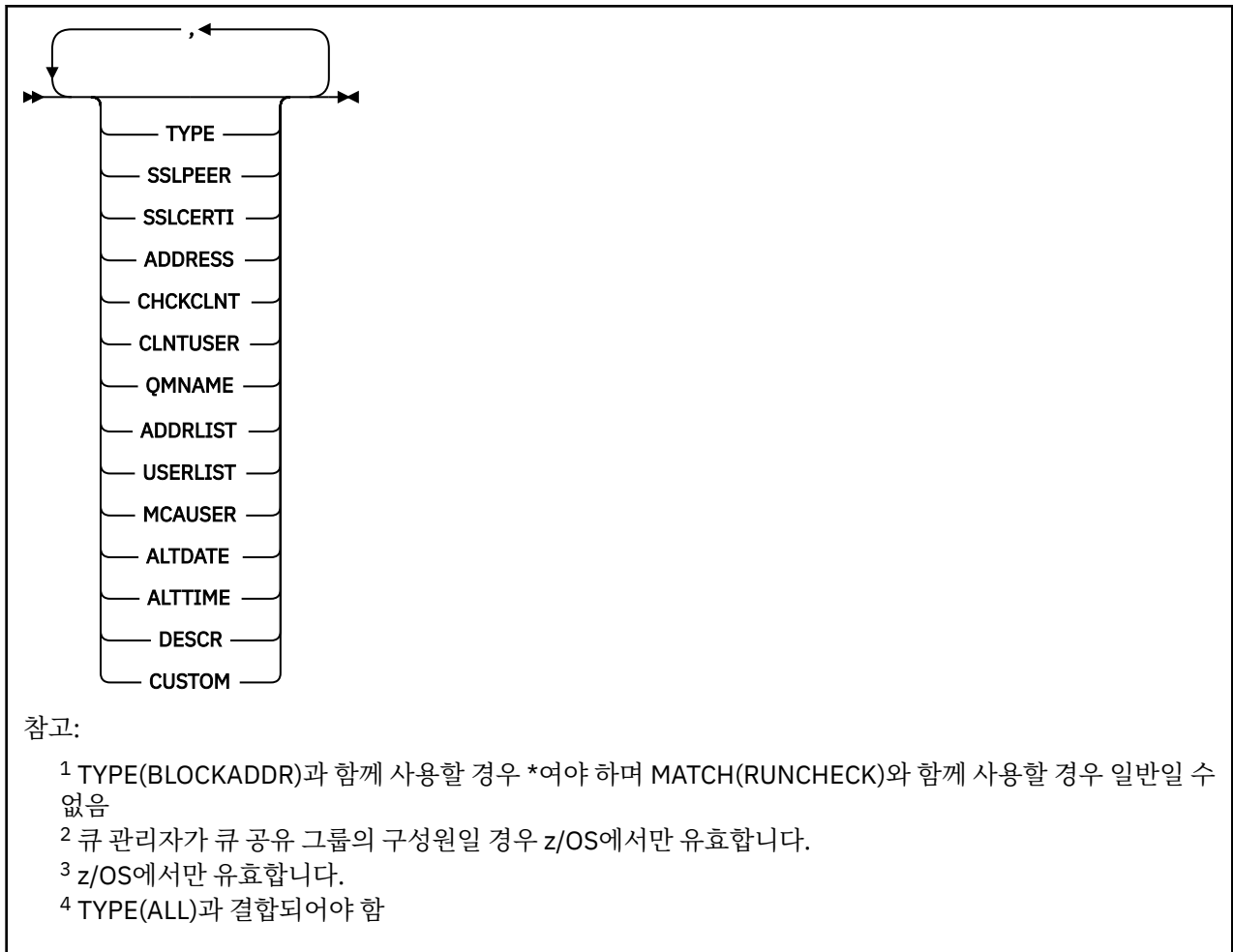

매개변수

generic-channel-name

표시할 채널 세트 또는 채널의 이름. 별표(*)를 와일드카드로 사용하여 채널 세트를 지정할 수 있습니다. z/OS에서 별표를 사용할 때 작은따옴표로 전체 값을 묶어야 합니다. **MATCH**가 RUNCHECK인 경우 이 매개변수는 일반 매개변수가 아니어야 합니다.

ADDRESS

일치시킬 IP 주소.

이 매개변수는 **MATCH**가 RUNCHECK일 때만 유효하며, 일반이지 않아야 하고 호스트 이름이 아니어야 합니다.

모두

모든 속성을 표시하려면 이 매개변수를 지정하십시오. 이 키워드를 지정하면, 특별히 요청한 속성에는 효과가 없으며, 여전히 모든 속성이 표시됩니다.

일반 이름을 지정하지 않고 특정 속성을 요청하지 않는 경우 이 동작이 기본 동작입니다.

CLNTUSER

새 사용자 ID로 매핑하거나 변경하지 않는 방법으로 허용하거나 차단할 클라이언트의 확인된 사용자 ID.

이것은 클라이언트에서 플로우되는 사용자 ID로서, 클라이언트 측 프로세스가 실행 중인 사용자 ID 또는 MQCSP를 사용하여 MQCONNX 호출 시 클라이언트가 제시하는 사용자 ID일 수 있습니다.

이 매개변수는 TYPE(USERMAP)과 함께 사용되고 **Match**가 RUNCHECK인 경우에만 유효합니다.

문자열의 최대 길이는 MQ_CLIENT_USER_ID_LENGTH입니다.

이 매개변수는 z/OS에만 적용되며 큐 관리자가 큐 공유 그룹의 멤버일 때 명령이 실행되는 방법을 지정합니다.

..

명령이 입력된 큐 관리자에서 명령이 실행됩니다. 이 값은 기본값입니다.

qmgr-name

큐 관리자가 큐 공유 그룹 내에서 활성 상태인 경우, 명령이 사용자가 지정하는 큐 관리자에서 실행됩니다.

큐 공유 그룹 환경을 사용할 경우와 명령 서버가 작동 가능한 경우에만 명령을 입력한 큐 관리자 이외의 큐 관리자 이름을 지정할 수 있습니다.

*

명령은 로컬 큐 관리자에서 실행되며 큐 공유 그룹 안에서 활성화된 모든 큐 관리자에도 전달됩니다. 그러면 큐 공유 그룹의 모든 큐 관리자에 명령을 입력할 때와 같은 효과를 냅니다.

MATCH

적용할 일치 유형을 나타냅니다.

RUNCHECK

이 큐 관리자에 연결하는 경우 런타임 시 특정 인바운드 채널과 일치하는 레코드를 리턴합니다. 특정 인바운드 채널은 다음과 같이 일반이 아닌 값을 제공하여 설명합니다.

- 채널 이름.
- **ADDRESS** 속성 - IP 주소를 포함하며, 이 속성은 큐 관리자가 **REVDNS(ENABLED)**로 구성된 경우 호스트 이름을 검색하는 명령을 실행할 때 역검색됩니다.
- **SSLCERTI** 속성 - 인바운드 채널에서 TLS를 사용할 때만 해당합니다.
- **SSLPEER** 속성 - 인바운드 채널에서 TLS를 사용할 때만 해당합니다.
- **QMNAME** 또는 **CLNTUSER** 속성 - 인바운드 채널이 클라이언트인지 아니면 큐 관리자 채널인지에 따라 다릅니다.

검색된 레코드에서 **WARN**이 YES로 설정되면 채널에서 런타임 시 사용할 실제 레코드를 보여주기 위해 두 번째 레코드도 표시될 수 있습니다. 이 매개변수는 **TYPE(ALL)**과 함께 사용해야 합니다.

EXACT

제공되는 채널 프로파일 이름과 정확하게 일치하는 레코드만 리턴합니다. 채널 프로파일 이름에 별표가 없는 경우 이 옵션이 동일한 출력을 **MATCH(GENERIC)**으로 리턴합니다.

GENERIC

채널 프로파일 이름의 별표가 와일드카드로 처리됩니다. 채널 프로파일 이름에 별표가 없는 경우 이 옵션이 동일한 출력을 **MATCH(EXACT)**로 리턴합니다. 예를 들어, **ABC***의 프로파일을 입력하면 **ABC**, **ABC*** 및 **ABCD**에 대한 레코드가 리턴됩니다.

모두

제공되는 채널 프로파일 이름과 일치하는 모든 가능한 레코드를 리턴합니다. 이 경우 채널 이름이 일반 이름이면 더 구체적인 일치기가 있는 경우에도 채널 이름과 일치하는 모든 레코드가 리턴됩니다. 예를 들어, **SYSTEM.*.SVRCONN**의 프로파일은 **SYSTEM.***, **SYSTEM.DEF.***, **SYSTEM.DEF.SVRCONN** 및 **SYSTEM.ADMIN.SVRCONN**에 대한 레코드가 리턴되게 할 수 있습니다.

QMNAME

일치시킬 리모트 파트너 큐 관리자의 이름

이 매개변수는 **MATCH**가 **RUNCHECK**인 경우에만 올바르며 일반이 아니어야 합니다.

SSLCERTI

일치시킬 인증서의 인증서 발행자 식별 이름.

SSLCERTI 필드가 공백이 아니면 **SSLPEER** 값과 함께 일치하는지 비교합니다.

이 매개변수는 **MATCH**가 **RUNCHECK**인 경우에만 올바르며 일반이 아니어야 합니다.

SSLPEER

일치시킬 인증서의 주제 식별 이름.

SSLPEER 값은 식별 이름을 지정하는 데 사용되는 표준 형식으로 지정됩니다.

이 매개변수는 **MATCH**가 RUNCHECK인 경우에만 올바르며 일반이 아니어야 합니다.

유형

자세한 내용을 표시할 채널 인증 레코드의 유형. 가능한 값은 다음과 같습니다.

- 모두
- BLOCKUSER
- BLOCKADDR
- SSLPEERMAP
- ADDRESSMAP
- USERMAP
- QMGRMAP

여기서,

필터 조건을 지정하여 필터 조건의 선택 기준을 충족하는 채널 인증 레코드만 표시합니다. 필터 조건은 필터 키워드, 연산자 및 필터 값의 세 부분으로 이루어져 있습니다.

필터 키워드

해당 DISPLAY 명령의 속성을 표시하는 데 사용할 수 있는 모든 매개변수.

연산자

채널 인증 레코드가 주어진 필터 키워드에 대한 필터 값을 충족하는지 여부를 판별하는 데 사용됩니다. 연산자는 다음과 같습니다.

LT

미만

GT

초과

EQ

같음

NE

같지 않음

LE

이하

GE

이상

LK

사용자가 *filter-value*로 제공하는 일반 문자열과 일치합니다.

NL

사용자가 *filter-value*로 제공하는 일반 문자열과 일치하지 않습니다.

CT

지정된 항목을 포함합니다. 필터 키워드가 목록인 경우 이를 사용하여 지정된 항목을 포함하는 속성의 오브젝트를 표시할 수 있습니다.

EX

지정된 항목을 포함하지 않습니다. 필터 키워드가 목록인 경우 이를 사용하여 지정된 항목을 포함하지 않는 속성의 오브젝트를 표시할 수 있습니다.

CTG

필터 값으로 제공하는 일반 문자열과 일치하는 항목을 포함합니다. 필터 키워드가 목록인 경우 이를 사용하여 일반 문자열과 일치하는 속성의 오브젝트를 표시할 수 있습니다.

EXG

필터 값으로 제공하는 일반 문자열과 일치하는 항목을 포함하지 않습니다. 필터 키워드가 목록인 경우 이를 사용하여 일반 문자열과 일치하지 않는 속성의 오브젝트를 표시할 수 있습니다.

필터 값

연산자 사용에 대해 속성 값을 테스트해야 하는 값. filter-keyword에 따라 값은 명시적이거나 일반적입니다.

- 테스트 중인 속성에 유효한 명시적인 값.

LK 및 NL을 제외한 모든 연산자를 사용할 수 있습니다. 그러나 값이 매개변수에서 리턴할 수 있는 가능한 값 세트 중 하나인 경우(예: MATCH 매개변수의 ALL 값) EQ 또는 NE만 사용할 수 있습니다.

- 일반 값. 끝에 별표가 있는 문자열입니다(예: ABC*). 테스트 중인 속성에 대한 문자가 유효해야 합니다. 연산자가 LK이면 속성 값이 문자열(예: ABC)로 시작하는 모든 항목이 나열됩니다. 연산자가 NL이면 속성 값이 문자열로 시작하지 않는 모든 항목이 나열됩니다. 숫자 값 또는 값 세트 중 하나가 있는 매개변수의 일반 필터 값은 사용할 수 없습니다.

일반 값에 LK 또는 NL 연산자만 사용할 수 있습니다.

- 값 목록의 항목. 값은 명확하거나 문자 값인 경우 명확하거나 일반적일 수 있습니다. 값이 명확한 경우 CT 또는 EX를 연산자로 사용하십시오. 예를 들어 CT 연산자에 DEF 값이 지정된 경우 속성 값 중 하나가 DEF인 모든 항목이 나열됩니다. 값이 일반적인 경우 연산자로 CTG 또는 EXG를 사용하십시오. CTG 연산자에 ABC*가 지정된 경우 속성 값 중 하나가 ABC로 시작하는 모든 항목이 나열됩니다.

참고:  z/OS에서는 MQSC WHERE 절의 filter-value에 대해 256자 한계가 있습니다. 다른 플랫폼에 대해서는 이 한계가 적용되지 않습니다.

요청 매개변수

표시할 데이터를 정의하는 매개변수를 하나 이상 지정하십시오. 임의의 순서로 매개변수를 지정할 수 있지만, 동일한 매개변수를 두 번 이상 지정하지 마십시오.

유형

채널 인증 레코드의 유형

SSLPEER

인증서의 식별 이름

ADDRESS

IP 주소

CHCKCLNT

이 규칙과 일치하는 연결에서 사용자 ID와 비밀번호를 제공하는지 여부.

CLNTUSER

클라이언트 확인 사용자 ID

QMNAME

리모트 파트너 큐 관리자의 이름

MCAUSER

인바운드 연결이 제공된 TLS DN, IP 주소, 클라이언트 확인 사용자 ID 또는 리모트 큐 관리자 이름과 일치할 때 사용할 사용자 ID.

ADDRLIST

모든 채널에서 이 큐 관리자에 연결하는 것이 금지된 IP 주소 패턴의 목록.

USERLIST

이 채널 또는 채널 세트 사용이 금지된 사용자 ID 목록.

ALTDATE

채널 인증 레코드가 마지막으로 대체된 날짜(yyyy-mm-dd 형식).

ALLTIME

채널 인증 레코드가 마지막으로 대체된 시간(hh.mm.ss 양식).

DESCR

채널 인증 레코드에 대한 구체적인 정보.

SSLCERTI

일치시킬 인증서의 인증서 발행자 식별 이름.

사용자 정의

나중에 사용할 수 있도록 예약됩니다.

관련 정보

채널 인증 레코드

채널 인증 레코드의 일반 IP 주소

채널 인증 레코드를 작성하고 표시하는 여러 명령에서 특정 매개변수를 단일 IP 주소 또는 패턴으로 지정하여 IP 주소 세트를 일치시킬 수 있습니다.

MQSC 명령 **SET CHLAUTH** 또는 PCF 명령 **채널 인증 레코드 설정**을 사용하여 채널 인증 레코드를 작성할 때 다양한 컨텍스트에서 일반 IP 주소를 지정할 수 있습니다. **DISPLAY CHLAUTH** 또는 **채널 인증 레코드 조회** 명령을 사용하여 채널 인증 레코드를 표시할 때 필터 조건에 일반 IP 주소를 지정할 수도 있습니다.

다음 방법으로 주소를 지정할 수 있습니다.

- 단일 IPv4 주소(예: 192.0.2.0)
- 별표(*)를 와일드카드로 포함하는 IPv4 주소를 기반으로 하는 패턴. 와일드카드는 컨텍스트에 따라 주소 부분 중 하나 이상을 나타냅니다. 예를 들어, 다음 값은 모두 유효합니다.
 - 192.0.2.*
 - 192.0.*
 - 192.0.*.2
 - 192.*.2
 - *
- 범위를 표시하는 하이픈(-)을 포함하는 IPv4 주소를 기반으로 하는 패턴(예: 192.0.2.1-8)
- 별표와 하이픈을 모두 포함하는 IPv4 주소를 기반으로 하는 패턴(예: 192.0.*.1-8)
- 단일 IPv6 주소(예: 2001:DB8:0:0:0:0:0:0)
- 별표(*)를 와일드카드로 포함하는 IPv6 주소를 기반으로 하는 패턴. 와일드카드는 컨텍스트에 따라 주소 부분 중 하나 이상을 나타냅니다. 예를 들어, 다음 값은 모두 유효합니다.
 - 2001:DB8:0:0:0:0:0:*
 - 2001:DB8:0:0:0:*
 - 2001:DB8:0:0:0:0:0:0:1
 - 2001:*.1
 - *

• 범위를 표시하는 하이픈(-)을 포함하는 IPv6 주소를 기반으로 하는 패턴(예: 2001:DB8:0:0:0:0:0:0-8)

• 별표와 하이픈을 모두 포함하는 IPv6 주소를 기반으로 하는 패턴(예: 2001:DB8:0:0:0:0:0:0-8)

시스템이 IPv4 및 IPv6을(를) 모두 지원하는 경우에는 두 가지 주소 형식 중 하나를 사용할 수 있습니다. IBM MQ 은(는) IPv6에서 IPv4 맵핑 주소를 인식합니다.

특정 패턴은 올바르지 않습니다.

- 패턴이 단일 후미 문자 별표로 끝나지 않는 한 패턴의 부분 개수는 필요한 부분 개수보다 적어선 안 됩니다. 예를 들어, 192.0.2는 올바르지 않지만 192.0.2.*는 올바릅니다.
- 후미 별표는 적절한 부분 구분 기호(IPv4의 경우 점(.), IPv6의 경우 콜론(:))로 나머지 주소와 구분해야 합니다. 예를 들어, 192.0*는 별표가 구분되어 있지 않으므로 올바르지 않습니다.
- 후미 문자 별표에 인접한 별표가 없다면 패턴에 별표를 추가할 수 있습니다. 예를 들어, 192.*.2.*는 올바르지만 192.0.**는 올바르지 않습니다.
- 결과 주소가 분명하지 않을 수 있으므로 IPv6 주소 패턴에는 이중 콜론과 후미 별표를 포함시킬 수 없습니다. 예를 들어, 2001::*는 2001:0000:*, 2001:0000:0000:* 등으로 확장될 수 있습니다.

관련 정보

MCAUSER 사용자 ID에 IP 주소 매핑

DISPLAY CHSTATUS

MQSC 명령 DISPLAY CHSTATUS를 사용하면 하나 이상의 채널 상태를 표시할 수 있습니다.

MQSC 명령 사용

MQSC 명령을 사용하는 방법에 대한 정보는 >MQSC 명령을 사용하여 로컬 관리 태스크 수행을 참조하십시오.

소스 CR에서 이 명령을 실행할 수 있습니다. 소스 기호에 대한 설명은 z/OS에서 명령 사용을 참조하십시오.

동의어: DIS CHS

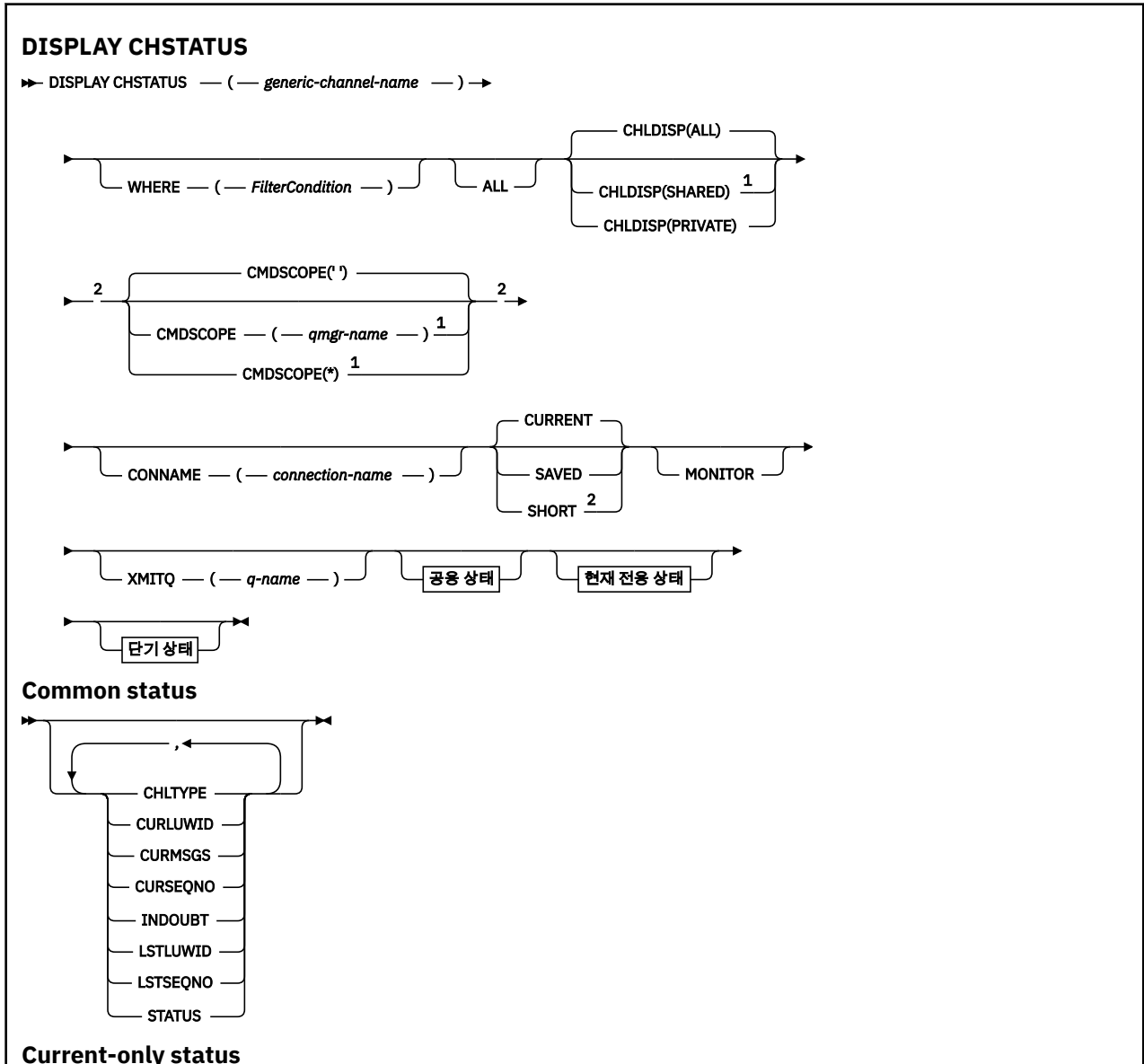

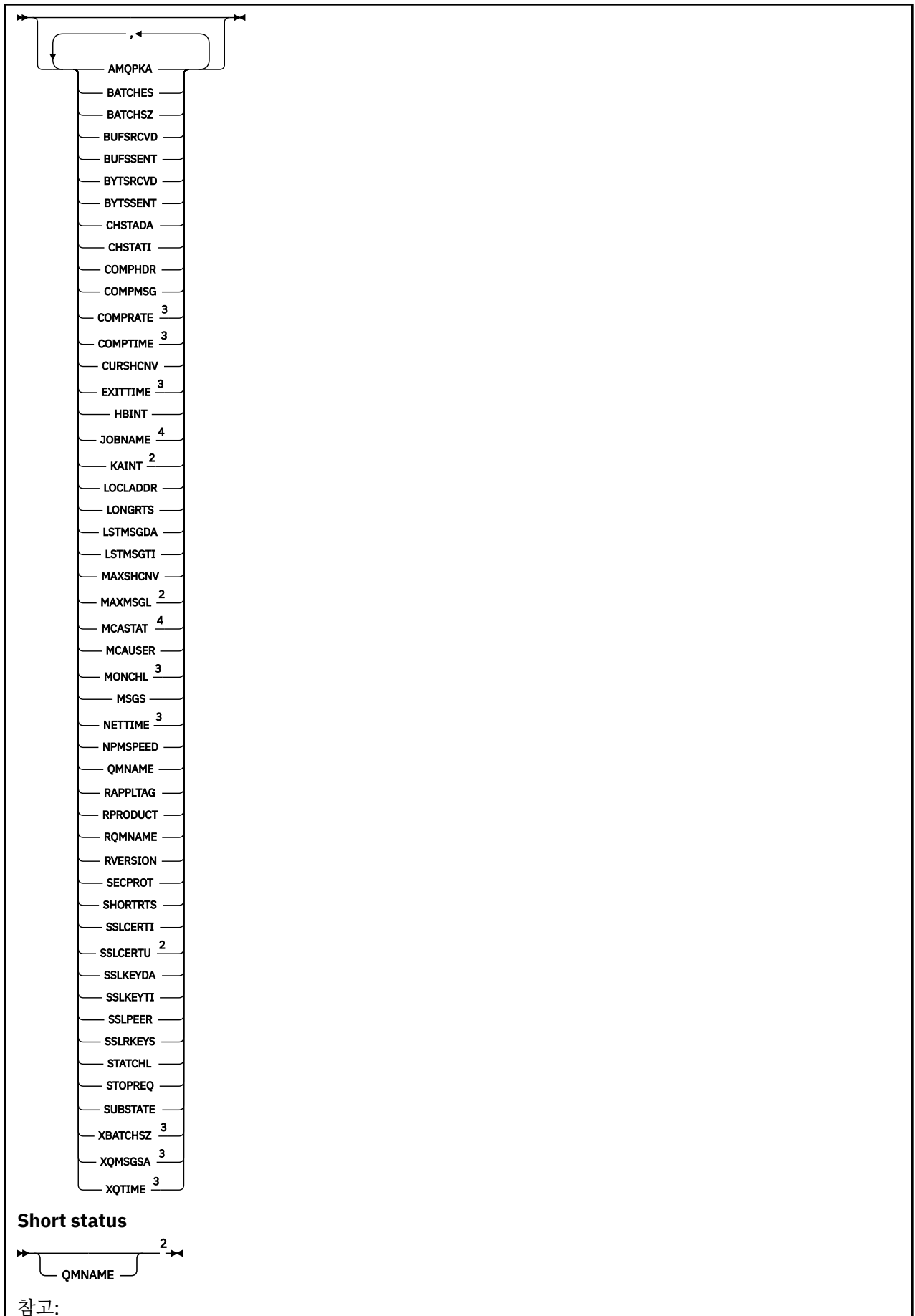

- 1 큐 관리자가 큐 공유 그룹의 구성원일 경우 z/OS에서만 유효합니다.
- 2 z/OS에서만 유효합니다.
- 3 또한 MONITOR 매개변수 선택에 의해서도 표시됩니다.
- 4 z/OS에서 지정된 경우에는 무시됩니다.

z/OS의 DISPLAY CHSTATUS의 사용 참고사항

z/OS

1. 채널 시작기가 시작되지 않으면 명령이 실패하게 됩니다.
2. 명령 서버가 실행 중이어야 합니다.
3. If you want to see the overall status of the channel (that is, the status of the queue-sharing group) use the command **DISPLAY CHSTATUS SHORT**, which obtains the status information of the channel from Db2.
4. 숫자 매개변수가 999,999,999를 초과하면 999999999로 표시됩니다.
5. CHLDISP, CMDSCOPE 및 상태 유형의 다양한 조합에 대해 리턴되는 상태 정보는 593 페이지의 표 77, 593 페이지의 표 78 및 594 페이지의 표 79에 요약되어 있습니다.

표 77. DISPLAY CHSTATUS CURRENT에 대한 CHLDISP 및 CMDSCOPE

CHLDISP	CMDSCOPE() 또는 CMDSCOPE(local-qmgr)	CMDSCOPE(qmgr-name)	CMDSCOPE(*)
PRIVATE	로컬 큐 관리자에 있는 현재 개인용 채널에 대한 공통 및 현재 전용 상태	이름 지정된 큐 관리자에 있는 현재 개인용 채널에 대한 공통 및 현재 전용 상태	모든 큐 관리자에 있는 현재 개인용 채널에 대한 공통 및 현재 전용 상태
SHARED	로컬 큐 관리자에 있는 현재 공유 채널에 대한 공통 및 현재 전용 상태	이름 지정된 큐 관리자에 있는 현재 공유 채널에 대한 공통 및 현재 전용 상태	모든 큐 관리자에 있는 현재 공유 채널에 대한 공통 및 현재 전용 상태
모두	로컬 큐 관리자에 있는 현재 개인용 및 공유 채널에 대한 공통 및 현재 전용 상태	이름 지정된 큐 관리자에 있는 현재 개인용 및 공유 채널에 대한 공통 및 현재 전용 상태	모든 활성 큐 관리자에 있는 현재 개인용 및 공유 채널에 대한 공통 및 현재 전용 상태

표 78. DISPLAY CHSTATUS SHORT에 대한 CHLDISP 및 CMDSCOPE

CHLDISP	CMDSCOPE() 또는 CMDSCOPE(local-qmgr)	CMDSCOPE(qmgr-name)	CMDSCOPE(*)
PRIVATE	로컬 큐 관리자에 있는 현재 개인용 채널에 대한 STATUS 및 짧은 상태	이름 지정된 큐 관리자에 있는 현재 개인용 채널에 대한 STATUS 및 짧은 상태	모든 활성 큐 관리자에 있는 현재 개인용 채널에 대한 STATUS 및 짧은 상태
SHARED	큐 공유 그룹의 모든 활성 큐 관리자에 있는 현재 공유 채널에 대한 STATUS 및 짧은 상태	허용되지 않음	허용되지 않음
모두	큐 공유 그룹의 로컬 큐 관리자 및 현재 공유 채널에 있는 현재 개인용 채널에 대한 STATUS 및 짧은 상태(593 페이지의 『5.a』)	이름 지정된 큐 관리자에 있는 현재 개인용 채널에 대한 STATUS 및 짧은 상태	큐 공유 그룹의 모든 활성 큐 관리자에 있는 현재 개인용 및 공유 채널에 대한 STATUS 및 짧은 상태(593 페이지의 『5.a』)

참고:

- a. 이 경우, 명령을 입력한 큐 관리자의 명령에 대한 두 개의 별도 응답 세트 즉, PRIVATE에 대한 응답 세트와 SHARED에 대한 응답 세트를 가져옵니다.

표 79. DISPLAY CHSTATUS SAVED에 대한 CHLDISP 및 CMDSCOPE			
CHLDISP	CMDSCOPE() 또는 CMDSCOPE(local-qmgr)	CMDSCOPE(qmgr-name)	CMDSCOPE(*)
PRIVATE	로컬 큐 관리자에 있는 저장 개인용 채널에 대한 공통 상태	이름 지정된 큐 관리자에 있는 저장 개인용 채널에 대한 공통 상태	모든 활성 큐 관리자에 있는 저장 개인용 채널에 대한 공통 상태
SHARED	큐 공유 그룹의 모든 활성 큐 관리자에 있는 저장 공유 채널에 대한 공통 상태	허용되지 않음	허용되지 않음
모두	큐 공유 그룹의 로컬 큐 관리자 및 저장 공유 채널에 있는 저장 개인용 채널에 대한 공통 상태	이름 지정된 큐 관리자에 있는 저장 개인용 채널에 대한 공통 상태	큐 공유 그룹의 모든 활성 큐 관리자에 있는 저장 개인용 및 공유 채널에 대한 공통 상태

모든 플랫폼의 DISPLAY CHSTATUS에 대한 매개변수 설명

상태 정보를 표시하려는 채널의 이름을 지정해야 합니다. 특정 채널 이름 또는 일반 채널 이름이 될 수 있습니다. 일반 채널 이름을 사용하여 모든 채널의 상태 정보를 표시할 수 있습니다. 또한 지정된 이름과 일치하는 하나 이상의 채널에 대한 상태 정보도 표시할 수 있습니다.

현재 상태 데이터(현재 채널에 대해서만) 또는 모든 채널의 저장된 테이어를 원하는지 지정할 수 있습니다.

채널이 수동으로 또는 자동으로 정의되었는지 여부에 관계 없이 선택 기준을 충족하는 모든 채널의 상태가 표시됩니다.

채널 상태에 사용 가능한 데이터 클래스는 **saved** 및 **current** 및(z/OS에만 해당) **short**입니다.

저장 데이터에 대해 사용 가능한 상태 필드는 현재 데이터에 대해 사용 가능한 필드의 부분집합이며, **공통** 상태 필드라고도 합니다. 공통 데이터 필드들은 동일하더라도 저장 및 현재 상태에 대한 데이터 값은 서로 다를 수 있다는 점에 유의하십시오. 현재 데이터에 대해 사용 가능한 나머지 필드를 **현재 전용** 상태 필드라고 합니다.

• **저장** 데이터는 구문 다이어그램에 표시된 공통 상태 필드로 구성됩니다.

- 송신 채널의 경우 메시지 배치가 수신되었는지 확인하도록 요청하기 이전과 확인이 수신된 때 데이터가 업데이트됩니다.
- 수신 채널의 경우 메시지 배치가 수신되었는지 확인하기 바로 전에 데이터가 재설정됩니다.
- 서버 연결 채널의 경우 데이터는 저장되지 않습니다.
- 따라서, 결코 현재가 될 수 없는 채널은 저장 상태도 가질 수 없습니다.

참고: 지속 메시지가 채널을 통해 전송되거나 비지속 메시지가 NORMAL의 NPMSPEED로 전송될 때까지 상태는 저장되지 않습니다. 상태는 각 배치의 끝에 저장되므로, 적어도 하나의 배치가 전송될 때까지 채널에는 저장 상태가 없습니다.

• **현재** 데이터는 구문 다이어그램에 표시된 공통 상태 필드 및 현재 전용 상태 필드로 구성됩니다. 데이터 필드는 메시지가 송/수신될 때 연속적으로 갱신됩니다.

•  **짧은** 데이터는 STATUS 현재 데이터 항목 및 구문 다이어그램에 언급된 짧은 상태 필드로 구성됩니다.

이러한 조작 메소드의 결과는 다음과 같습니다.

- 비활성 채널이 현재가 아니거나 저장 상태가 재설정된 지점에 아직 도달하지 않은 경우에 비활성 채널에는 저장 상태가 없을 수도 있습니다.
- "공통" 데이터 필드는 저장 및 현재 상태에 대해 서로 다른 값을 가질 수 있습니다.
- 현재 채널은 항상 현재 상태를 포함하며, 저장 상태를 포함할 수도 있습니다.

채널은 현재 또는 비활성 상태의 채널일 수 있습니다.

현재 채널

시작되었거나 클라이언트가 연결된 상태에서 정상적으로 종료되거나 연결해제되지 않은 채널입니다. 이들 채널은 메시지나 데이터를 전송할 시점에 도달하지 않았거나 상대방과의 접속조차도 아직 이루어지지 않았을 수 있습니다. 현재 채널은 **현재** 상태를 가지며 **저장** 상태를 가질 수도 있습니다.

활성은 정지되지 않은 현재 채널 세트를 설명하는 데 사용됩니다.

비활성 채널

이 채널은 다음 중 하나입니다.

- 시작되지 않은 채널
- 클라이언트가 연결되지 않은 채널
- 종료된 채널
- 정상적으로 연결해제된 채널

(채널이 정지된 경우에는 아직 정상적으로 완료된 것으로 간주되지 않으며 따라서 여전히 현재 상태로 간주됩니다.) 비활성 채널은 **저장** 상태이거나 아무런 상태도 아닙니다.

수신자, 요청자, 클러스터 수신자 또는 서버 연결 채널의 둘 이상의 인스턴스가 동시에 현재 상태일 수 있습니다 (이 경우, 요청자가 수신자 역할을 합니다). 이는 서로 다른 큐 관리자에 있는 여러 송신자가 각각 동일한 채널 이름을 사용하여 이 수신자와의 세션을 시작하는 경우에 발생합니다. 다른 유형의 채널에는 항상 하나의 인스턴스만이 현재 상태가 될 수 있습니다.

그러나 모든 채널 유형에서 채널 이름에 사용 가능한 저장 상태 정보 세트가 둘 이상 있을 수 있습니다. 이러한 세트 중 하나만 채널의 현재 인스턴스와 관련되고 나머지는 이전 현재 인스턴스와 관련됩니다. 동일한 채널에서 서로 다른 전송 큐 이름 또는 연결 이름이 사용된 경우 여러 인스턴스가 발생합니다. 이러한 상태는 다음의 경우에 발생할 수 있습니다.

- 송신자 또는 서버에서
 - 동일한 채널이 서로 다른 요청자(서버 전용)에 의해 연결된 경우
 - 정의에서 전송 큐 이름이 변경된 경우
 - 정의에서 연결 이름이 변경된 경우
- 수신자 또는 요청자에서
 - 동일한 채널이 서로 다른 송신자 또는 서버에 의해 연결된 경우
 - 정의에서 연결 이름이 변경된 경우(연결을 시작하는 요청자 채널에 해당)

명령에서 XMITQ, CONNAME 및 CURRENT 매개변수를 사용하여 채널에 대해 표시되는 세트 수를 제한할 수 있습니다.

(*generic-channel-name*)

상태 정보가 표시될 채널 정의의 이름. 맨 뒤의 별표(*)는 지정된 여간 뒤에 0개 이상의 문자가 뒤따르는 모든 채널 정의와 일치합니다. 별표(*)만 표시되면 모든 채널 정의를 지정합니다. 값은 모든 채널 유형에 필수입니다.

여기서,

필터 조건의 선택 기준을 충족시키는 채널에 대한 상태 정보를 표시하도록 필터 조건을 지정합니다.

필터 조건은 필터 키워드, 연산자 및 필터 값의 세 부분으로 이루어져 있습니다.

필터 키워드

해당 DISPLAY 명령의 속성을 표시하는 데 사용할 수 있는 매개변수.

Multi 멀티플랫폼에서 COMPRATE, COMPTIME, CURRENT, EXITTIME, JOBNAME, NETTIME, SAVED, SHORT, XBATCSZ 또는 XQTIME 매개변수를 필터 키워드로 사용할 수 없습니다.

z/OS z/OS에서 CHLDISP, CMDSCOPE, MCASTAT 또는 MONITOR 매개변수를 필터 키워드로 사용할 수 없습니다.

채널 상태를 선택하기 위해 사용하는 경우 CONNAME 또는 XMITQ를 필터 키워드로 사용할 수 없습니다.

필터 키워드가 유효하지 않은 유형의 채널에 대한 상태 정보는 표시되지 않습니다.

연산자

채널이 필터 키워드에 대한 필터 값을 충족하는지 판별하는 데 사용됩니다. 연산자는 다음과 같습니다.

LT

미만

GT

초과

EQ

같음

NE

같지 않음

LE

이하

GE

이상

LK

사용자가 *filter-value*로 제공하는 일반 문자열과 일치합니다.

NL

사용자가 *filter-value*로 제공하는 일반 문자열과 일치하지 않습니다.

CT

지정된 항목을 포함합니다. 필터 키워드가 목록인 경우 이를 사용하여 지정된 항목을 포함하는 속성의 오브젝트를 표시할 수 있습니다.

EX

지정된 항목을 포함하지 않습니다. 필터 키워드가 목록인 경우 이를 사용하여 지정된 항목을 포함하지 않는 속성의 오브젝트를 표시할 수 있습니다.

필터 값

연산자 사용에 대해 속성 값을 테스트해야 하는 값. 필터 키워드에 따라 이 값은 다음과 같을 수 있습니다.

- 테스트 중인 속성에 유효한 명시적인 값.

LT, GT, EQ, NE, LE 또는 GE 연산자만 사용할 수 있습니다. 그러나 속성 값이 매개변수의 가능한 값 세트에서 온 것인 경우(예: CHLTYPE 매개변수의 SDR 값) EQ 또는 NE만 사용할 수 있습니다.

- 일반 값. 끝에 별표가 있는 문자열입니다(예: ABC*). 연산자가 LK이면 속성 값이 문자열(예: ABC)로 시작하는 모든 항목이 나열됩니다. 연산자가 NL이면 속성 값이 문자열로 시작하지 않는 모든 항목이 나열됩니다. 단일 후미 와일드카드 문자(별표)만 허용됩니다.

숫자 값 또는 값 세트 중 하나가 있는 매개변수의 일반 필터 값은 사용할 수 없습니다.

- 값 목록의 항목. CT 또는 EX를 연산자로 사용하십시오. 예를 들어 CT 연산자에 DEF 값이 지정된 경우 속성 값 중 하나가 DEF인 모든 항목이 나열됩니다.

모두

관련된 각 인스턴스에 대한 상태 정보 모두를 표시하려면 이를 지정하십시오.

SAVED를 지정하면 공통 상태 정보만 표시되고, 현재 전용 상태 정보는 표시되지 않습니다.

이 매개변수를 지정하면, 역시 지정된 특정 상태 정보를 요청하는 매개변수는 효과가 없으며 모든 정보가 표시됩니다.

CHLDISP

이 매개변수는 z/OS에만 적용되며 START 및 STOP CHANNEL 명령에서 사용되는 것처럼 정보를 표시할 채널의 속성 지정 값을 지정하고, 채널 정의에 사용되는 QSGDISP로 설정되는 것이 **아닙니다**. 값은 다음과 같습니다.

모두

기본값이며 개인용 채널에 대한 요청 상태 정보를 표시합니다.

공유 큐 관리자 환경이며 명령이 발행된 큐 관리자에서 실행되거나 CURRENT를 지정한 경우, 이 옵션은 공유 채널에 대한 요청 상태 정보도 표시합니다.

PRIVATE

개인용 채널에 대한 요청 상태 정보를 표시합니다.

SHARED

공유 채널에 대한 요청 상태 정보를 표시합니다. 공유 큐 관리자 환경이고, 다음 중 하나와 같은 경우에만 이 매개변수가 허용됩니다.

- CMDSCOPE가 공백이거나 로컬 큐 관리자일 경우
- CURRENT를 지정한 경우

CHLDISP는 다음과 같은 값을 표시합니다.

PRIVATE

개인용 채널에 대한 상태

SHARED

공유 채널에 대한 상태

FIXSHARED

특정 큐 관리자와 연관된 공유 채널에 대한 상태

z/OS **CMDScope**

이 매개변수는 z/OS에만 적용되며 큐 관리자가 큐 공유 그룹의 멤버일 때 명령이 실행되는 방법을 지정합니다.

..

이 명령은 입력된 큐 관리자에서 실행됩니다. 이 값은 기본값입니다.

qmgr-name

큐 관리자가 큐 공유 그룹 내에서 활성 상태인 경우, 명령이 사용자가 지정하는 큐 관리자에서 실행됩니다.

큐 공유 그룹 환경을 사용할 경우와 명령 서버가 작동 가능한 경우에만 명령을 입력한 큐 관리자 이외의 큐 관리자 이름을 지정할 수 있습니다.

*

명령은 로컬 큐 관리자에서 실행되며 큐 공유 그룹의 모든 활성 큐 관리자에도 전달됩니다. 이러한 작업의 효과는 큐 공유 그룹의 모든 큐 관리자에 명령을 입력하는 것과 같습니다.

필터 키워드로 CMDScope를 사용할 수 없습니다.

참고: CHLDISP 및 CMDScope의 허용되는 조합은 표 1, 표 2 및 표 3을 참조하십시오.

CONNNAME(connection-name)

지정된 채널에 대해 상태 정보가 표시될 연결 이름.

이 매개변수를 사용하면 표시되는 상태 정보 세트 수를 제한할 수 있습니다. 이 키워드를 지정하지 않으면, 이러한 방식으로 표시를 제한하지 않습니다.

CONNNAME에 대해 리턴되는 값이 채널 정의와 동일하지 않을 수 있으며, 현재 채널 상태와 저장 채널 상태가 다를 수 있습니다. (따라서, CONNNAME을 사용하여 상태 세트 수를 제한하는 것은 바람직하지 않습니다.)

예를 들어, TCP를 사용 중일 때 채널 정의의 CONNNAME에 대해 다음을 고려하십시오.

- 공백이거나 "호스트 이름" 형식이면 채널 상태 값은 해석된 IP 주소입니다.
- 포트 번호를 포함합니다. 현재 채널 상태 값에는 포트 번호(z/OS에서는 제외)가 포함되지만 저장된 채널 상태 값에는 포함되지 않습니다.

SAVED 또는 SHORT 상태의 경우 이 값은 원격 시스템의 큐 관리자 이름이거나 큐 공유 그룹 이름일 수도 있습니다.

CURRENT

디폴트이며 채널 시작기에서 현재 채널에 대해 보유한 현재 상태 정보만 표시하도록 지시합니다.

현재 채널에 대해 공통 및 현재 전용 상태 정보를 둘 다 요청할 수 있습니다.

이 매개변수를 지정한 경우 짧은 상태 정보는 표시되지 않습니다.

SAVED

이를 지정하면 현재 및 비활성 채널에 대한 저장 상태 정보가 표시됩니다.

공통 상태 정보만을 표시할 수 있습니다. 이 매개변수를 지정하면 현재 채널에 대한 짧은 및 현재 전용 상태 정보는 표시되지 않습니다.

z/OS SHORT

짧은 상태 정보 및 현재 채널에 대한 STATUS 항목만 표시되도록 합니다.

이 매개변수를 지정하면 현재 채널에 대한 다른 공통 상태 및 현재 전용 상태 정보는 표시되지 않습니다.

MONITOR

이를 지정하여 온라인 모니터링 매개변수 세트를 리턴할 수 있습니다. COMPRATE, COMPTIME, EXITTIME, MONCHL, NETTIME, XBATCSZ, XQMSGSA 및 XQTIME이 여기에 해당합니다. 이 매개변수를 지정하면 특별히 요청한 모니터링 매개변수에 영향을 미치지 않고 모든 모니터링 매개변수가 계속 표시됩니다.

XMITQ(q-name)

지정된 채널에 대해 상태 정보가 표시될 전송 큐의 이름.

이 매개변수를 사용하면 표시되는 상태 정보 세트 수를 제한할 수 있습니다. 이 키워드를 지정하지 않으면, 이러한 방식으로 표시를 제한하지 않습니다.

각각의 상태 정보 세트에 대해 다음과 같은 정보가 항상 리턴됩니다.

- 채널 이름
- 전송 큐 이름(송신자 및 서버 채널의 경우)
- 연결 이름
- 리모트 큐 관리자 또는 큐 공유 그룹, 이름(현재 상태 및 서버 연결 채널을 제외한 모든 채널 유형에서만)
- 리모트 상대방 애플리케이션 이름(서버 연결 채널의 경우)
- 리턴된 상태 정보의 유형(CURRENT 또는 SAVED 또는 z/OS에 한해 SHORT)
- STATUS (z/OS의 SAVED 제외)
- z/OS의 CHLDISP
- STOPREQ (현재 상태에서만)
- SUBSTATE

특정 상태 정보를 요청하는 매개변수를 지정하지 않으면(그리고 ALL 매개변수도 지정하지 않은 경우), 더 이상의 정보가 리턴되지 않습니다.

특정 채널 유형에 관련되지 않은 상태 정보를 요청하는 경우에도 오류는 아닙니다.

Common status

다음 정보는 현재 상태 데이터 세트 및 저장된 상태 데이터 세트에도 적용됩니다. 이 정보의 일부는 서버 연결 채널에 적용되지 않습니다.

CHLTYPE

채널 유형. 다음 중 하나입니다.

SDR

송신자 채널

SVR

서버 채널

RCVR

수신자 채널

RQSTR

요청자 채널

CLUSSDR

클러스터 송신자 채널

CLUSRCVR

클러스터 수신자 채널

SVRCONN

서버 연결 채널

AMQP

AMQP 채널

CURLUWID

송신 또는 수신 채널의 경우, 현재 배치와 관련된 논리 작업 단위 ID.

송신 채널의 경우, 채널이 인다우트(in-doubt) 상태일 때는 이것이 인다우트 배치의 LUWID입니다.

저장 채널 인스턴스의 경우, 채널 인스턴스가 인다우트 상태인 경우에만 이 매개변수가 의미 있는 정보를 가집니다. 그러나 채널 인스턴스가 인다우트 상태가 아니더라도 요청될 경우 여전히 매개변수 값이 리턴됩니다.

이 속성이 알려져 있을 때에는 다음 배치의 LUWID로 갱신됩니다.

이 매개변수는 서버 연결 채널에만 적용되지 않습니다.

CURMSG

송신 채널의 경우, 현재 배치에서 송신된 메시지 수. 각 메시지가 송신될 때 증가되며, 채널이 인다우트 상태가 되면 이 값이 인다우트 상태인 메시지의 수를 나타냅니다.

저장 채널 인스턴스의 경우, 채널 인스턴스가 인다우트 상태인 경우에만 이 매개변수가 의미 있는 정보를 가집니다. 그러나 채널 인스턴스가 인다우트 상태가 아니더라도 요청될 경우 여전히 매개변수 값이 리턴됩니다.

수신 채널의 경우, 이는 현재 배치에서 수신된 메시지 수입니다. 각 메시지가 수신될 때 증가됩니다.

배치가 확약되면, 송신 및 수신 채널 둘 다에 대해 값이 0으로 재설정됩니다.

이 매개변수는 서버 연결 채널에만 적용되지 않습니다.

CURSEQNO

송신 채널의 경우, 송신된 마지막 메시지의 메시지 순서 번호. 각 메시지가 송신될 때 증가되며, 채널이 인다우트 상태일 때에는 이 값이 인다우트 배치에 있는 마지막 메시지의 메시지 순서 번호입니다.

저장 채널 인스턴스의 경우, 채널 인스턴스가 인다우트 상태인 경우에만 이 매개변수가 의미 있는 정보를 가집니다. 그러나 채널 인스턴스가 인다우트 상태가 아니더라도 요청될 경우 여전히 매개변수 값이 리턴됩니다.

수신 채널의 경우, 이는 수신된 마지막 메시지의 메시지 순서 번호입니다. 각 메시지가 수신될 때 증가됩니다.

이 매개변수는 서버 연결 채널에만 적용되지 않습니다.

INDOUBT

채널이 현재 인다우트(in-doubt) 상태에 있는지의 여부.

송신 메시지 채널 에이전트가 송신한 메시지 배치가 성공적으로 수신되었다는 응답을 기다리고 있는 동안에만 YES입니다. 메시지가 송신되고 있는 동안 긍정 응답을 요청하기 전까지의 기간을 포함하여 다른 모든 시점에서는 NO입니다.

수신 채널의 경우에는 값이 항상 NO입니다.

이 매개변수는 서버 연결 채널에만 적용되지 않습니다.

LSTLUWID

전송된 메시지의 마지막 확약 배치와 관련된 논리 작업 단위 ID.

이 매개변수는 서버 연결 채널에만 적용되지 않습니다.

LSTSEQNO

마지막 확약 배치에 있는 마지막 메시지의 메시지 순서 번호. 이 번호는 NPMSPEED가 FAST인 채널을 사용하는 비지속 메시지에 의해서는 증가되지 않습니다.

이 매개변수는 서버 연결 채널에만 적용되지 않습니다.

상태

채널의 현재 상태. 다음 중 하나입니다.

BINDING

채널이 채널 조정을 수행 중이며, 아직 메시지를 전송할 준비가 되지 않았습니다.

INITIALIZING

채널 시작기가 채널을 시작하려고 시도 중입니다.

z/OS에서는 INITIALIZI로 표시됩니다.

PAUSED

MQPUT 조작을 재시도하기 전에 채널이 메시지 재시도 간격이 완료되기를 기다리고 있습니다.

REQUESTING

로컬 요청자 채널이 리모트 MCA로부터 서비스를 요청하고 있습니다.

RETRYING

연결을 설정하려는 이전 시도가 실패했습니다. MCA에서 지정된 시간 간격이 경과한 후에 연결을 재시도합니다.

RUNNING

채널이 지금 메시지를 전송 중이거나 메시지를 전송할 수 있도록 메시지가 전송 큐에 도달하기를 기다리고 있습니다.

STARTING

채널을 시작하도록 요청을 받았으나 채널이 아직 처리를 시작하지 않았습니다. 채널이 활성 상태로 되기 위해 대기중인 경우에 이 상태가 됩니다.

STOPPED

이 상태는 다음 중 하나에 의해 발생할 수 있습니다.

- 채널이 수동으로 정지됨

이 채널에 대해 채널 정지 명령을 입력했습니다.

- 재시도 한계에 도달함

MCA가 연결을 설정하는 시점에서 재시도 한계에 도달했습니다. 연결을 자동으로 설정하려고 더 이상 시도하지 않습니다.

이러한 상태의 채널은 START CHANNEL 명령을 발행하거나 각 운영 체제에 따른 방식으로 MCA 프로그램을 시작해야만 다시 시작할 수 있습니다.

STOPPING

채널이 정지되었거나 닫기 요청이 수신되었습니다.

SWITCHING

채널이 전송 큐를 전환 중입니다.

z/OS에서는 저장된 데이터가 요청되는 경우 STATUS가 표시되지 않습니다.

Multi 멀티플랫폼에서 저장된 데이터에 리턴되는 STATUS 필드는 저장된 데이터가 기록된 당시의 채널 상태입니다. 일반적으로 저장된 상태 값은 RUNNING입니다. 사용자는 DISPLAY CHSTATUS CURRENT 명령을 사용하여 현재 채널의 상태를 볼 수 있습니다.

참고: 비활성 채널의 경우에는 채널이 INDOUBT인 경우에만 CURMSGs, CURSEQNO 및 CURLUID가 의미 있는 정보를 갖게 됩니다. 그러나, 요청이 있을 때에는 이들이 계속해서 표시 및 리턴됩니다.

Current-only status

다음의 정보는 현재 채널 인스턴스에만 적용됩니다. 정보는 특별히 언급한 경우를 제외하고는 모든 채널 유형에 적용됩니다.

AMQPKA

AMQP 채널의 생존 시간(밀리초)입니다. AMQP 클라이언트가 생존 간격 내에 프레임을 송신하지 않은 경우, 연결이 amqp:resource-limit-exceeded AMQP 오류 상태로 닫힙니다.

이 매개변수는 채널 유형(CHLTYPE)이 AMQP인 채널에만 올바릅니다.

BATCHES

이 세션 동안 완료된 배치의 수(채널이 시작된 이후로).

BATCHSZ

이 세션에 사용되는 배치 크기.

이 매개변수는 서버 연결 채널에 적용되지 않으며, 어떠한 값도 리턴되지 않습니다. 이 매개변수를 명령에 지정하면 무시됩니다.

BUFSRCVD

수신된 전송 버퍼의 수. 여기에는 제어 정보만을 수신하기 위한 전송이 포함됩니다.

BUFSSENT

송신된 전송 버퍼의 수. 여기에는 제어 정보만을 송신하는 전송이 포함됩니다.

BYTSRCVD

이 세션 동안 수신된 바이트 수(채널이 시작된 이후로). 여기에는 메시지 채널 에이전트가 수신한 제어 정보가 포함됩니다.

BYTSENT

이 세션 동안 송신된 바이트 수(채널이 시작된 이후로). 여기에는 메시지 채널 에이전트가 송신한 제어 정보가 포함됩니다.

CHSTADA

이 채널이 시작된 날짜(yyyy-mm-dd 형식).

CHSTATI

이 채널이 시작된 시간(hh.mm.ss 형식).

COMPHDR

채널이 송신한 헤더 데이터를 압축하는 데 사용되는 기술. 다음 두 값이 표시됩니다.

- 이 채널에 대해 결정된 디폴트 헤더 데이터 압축 값.
- 송신된 마지막 메시지에 사용되는 헤더 데이터 압축 값. 헤더 데이터 압축 값은 송신 중인 채널 메시지 엑시트에서 변경될 수 있습니다. 메시지가 송신되지 않으면 두 번째 값이 공백입니다.

COMPMSG

채널이 송신한 메시지 데이터를 압축하는 데 사용되는 기술. 다음 두 값이 표시됩니다.

- 이 채널에 대해 결정된 디폴트 메시지 데이터 압축 값.
- 송신된 마지막 메시지에 사용되는 메시지 데이터 압축 값. 메시지 데이터 압축 값은 송신 중인 채널 메시지 엑시트에서 변경될 수 있습니다. 메시지가 송신되지 않으면 두 번째 값이 공백입니다.

COMPRATE

가장 가까운 백분율로 표시되는 압축 비율입니다. 즉, 25개의 비율은 메시지가 원래 길이의 75%로 압축되고 있음을 나타냅니다.

다음 두 값이 표시됩니다.

- 짧은 기간 동안 최근 활동을 기반으로 하는 첫 번째 값.
- 보다 긴 기간 동안의 활동을 기반으로 두 번째 값.

이러한 값들은 채널이 시작될 때마다 재설정되며 채널의 STATUS가 RUNNING인 경우에만 표시됩니다. 모니터링 데이터가 수집되고 있지 않거나 채널에서 어떠한 메시지도 송신하지 않는 경우 값은 공백으로 표시됩니다.

MONCHL이 이 채널에 설정된 경우에만 이 매개변수의 값이 표시됩니다. [607 페이지의 『모니터 값 설정』](#)를 참조하십시오.

COMPTIME

압축 또는 압축 해제 시 소요되는 각 메시지의 시간으로, 밀리초 단위로 표시됩니다. 다음 두 값이 표시됩니다.

- 짧은 기간 동안 최근 활동을 기반으로 하는 첫 번째 값.
- 보다 긴 기간 동안의 활동을 기반으로 두 번째 값.

참고: 세그먼트에서 메시지를 처리하지 않아도 되는 경우, z/OS에서 COMPTIME은 각 메시지의 시간입니다.

메시지가 다음과 같을 때 z/OS에서 메시지 세그먼트화가 수행됩니다.

- 32KB 이상
- 16KB 이상이며 채널에 TLS 암호화가 있습니다.

메시지를 세그먼트로 분할하면 COMPTIME가 각 세그먼트를 압축하는 데 소요된 시간입니다. 즉, 8개의 세그먼트로 분할된 메시지는 압축 또는 압축 해제 중에 실제로 (COMPTIME * 8)마이크로초를 사용합니다.

MONCHL이 이 채널에 설정된 경우에만 이 매개변수의 값이 표시됩니다. [607 페이지의 『모니터 값 설정』](#)를 참조하십시오.

CURSHCNV

CURSHCNV 값은 서버 연결 채널 이외의 모든 채널 유형에는 공백입니다. 서버 연결 채널의 각 인스턴스에 대해 CURSHCNV 출력은 이 채널 인스턴스에서 현재 실행 중인 대화의 수를 제공합니다.

값 0은 다음과 관련하여 이전의 IBM WebSphere MQ 7.0 제품 버전에서와 같이 채널이 실행 중임을 표시합니다.

- 관리자 중지-정지
- 하트비트
- 미리 읽기
- 대화 공유
- 클라이언트 비동기 이용

EXITTIME

밀리초 단위로 표시되며 메시지당 사용자 엑시트 처리에 소요되는 시간. 다음 두 값이 표시됩니다.

- 짧은 기간 동안 최근 활동을 기반으로 하는 첫 번째 값.
- 보다 긴 기간 동안의 활동을 기반으로 두 번째 값.

이러한 값은 시스템의 구성 및 작동과 그 안의 활동 레벨에 따라 달라지며 시스템의 정상 수행에 대한 지표로 제공됩니다. 이러한 값이 상당히 변화하면 시스템에 문제가 있음을 나타내는 것일 수 있습니다. 이러한 값들은 채널이 시작될 때마다 재설정되며 채널의 STATUS가 RUNNING인 경우에만 표시됩니다.

이 매개변수는 MONITOR 매개변수를 지정해도 표시됩니다.

MONCHL이 이 채널에 설정된 경우에만 이 매개변수의 값이 표시됩니다. [607 페이지의 『모니터 값 설정』](#)를 참조하십시오.

HBINT

이 세션에 사용되는 하트비트 간격.

JOBNAME

현재 채널을 제공하고 호스트하는 MQ 프로세스를 지정하는 이름입니다.

Multi 멀티플랫폼에서 이 이름은 MCA 프로그램의 스레드 ID와 프로세스 ID가 결합된 것으로 16진수로 표시됩니다.

z/OS z/OS에서는 이 정보를 사용할 수 없습니다. 이 매개변수를 지정하면 무시됩니다.

z/OS z/OS에서는 JOBNAME을 필터 키워드로 사용할 수 없습니다.

z/OS **KAINT**

이 세션에 사용되는 keepalive 간격. 이는 z/OS에서만 유효합니다.

LOCLADDR

채널에 대한 로컬 통신 주소. 리턴된 값은 채널의 TRPTYPE에 따라 다릅니다(현재 TCP/IP만 지원됨).

LONGRTS

남아 있는 긴 재시도 대기 시작 시도의 횟수. 송신자 또는 서버 채널에만 적용됩니다.

LSTMSGDA

마지막 메시지가 송신되었거나 MQI 호출이 처리된 날짜(LSTMSGTI 참조).

LSTMSGTI

마지막 메시지가 송신되었거나 MQI 호출이 처리된 시간.

송신자 또는 서버의 경우에는 마지막 메시지(메시지가 분할된 경우에는 메시지의 마지막 부분)가 송신된 시간입니다. 요청자 또는 수신자의 경우에는 마지막 메시지가 대상 큐에 넣어진 시간입니다. 서버 연결 채널의 경우에는 마지막 MQI 호출이 완료된 시간입니다.

대화가 공유되는 서버 연결 채널 인스턴스의 경우에는 채널 인스턴스에서 실행 중인 대화에 대한 마지막 MQI 호출이 완료된 시간입니다.

z/OS **MAXMSGL**

이 세션에서 사용 중인 최대 메시지 길이(z/OS에서만 유효).

MAXSHCNV

MAXSHCNV 값은 서버 연결 채널 이외의 모든 채널 유형에는 공백입니다. 서버 연결 채널의 각 인스턴스에 대해 MAXSHCNV 출력은 이 채널 인스턴스에서 실행할 수 있는 대화의 조정된 최대 수를 제공합니다.

값 0은 다음과 관련하여 이전의 IBM WebSphere MQ 7.0 이전 버전에서와 같이 채널이 실행 중임을 표시합니다.

- 관리자 중지-정지
- 하트비트
- 미리 읽기
- 대화 공유
- 클라이언트 비동기 이용

Multi **MCASTAT**

메시지 채널 에이전트가 현재 실행 중인지의 여부. "실행 중"이거나 "실행하고 있지 않음"입니다. 채널은 정지된 상태로 있지만, 프로그램이 여전히 실행 중인 경우도 있을 수 있습니다.

z/OS z/OS에서는 이 정보를 사용할 수 없습니다. 이 매개변수를 지정하면 무시됩니다.

z/OS z/OS에서는 MCASTAT를 필터 키워드로 사용할 수 없습니다.

MCAUSER

MCA에서 사용되는 사용자 ID. 이 ID는 채널 정의의 사용자 ID 세트, 메시지 채널의 기본 사용자 ID, 채널이 서버 연결 채널인 경우 클라이언트에서 전송된 사용자 ID 또는 보안 엑시트에서 지정한 사용자 ID 중 하나입니다.

이 매개변수는 서버 연결, 수신자, 요청자 및 클러스터 수신자 채널에만 적용됩니다.

대화를 공유하는 서버 연결 채널에서 MCAUSER 필드는 모든 대화에 동일한 MCA 사용자 ID 값이 있는 경우 사용자 ID를 포함합니다. 사용 중인 MCA 사용자 ID가 대화에서 여러 가지로 사용되는 경우 MCAUSER 필드는 * 값을 포함합니다.

Multi 멀티플랫폼의 최대 길이는 64자입니다.

z/OS z/OS의 최대 길이는 12자입니다.

MONCHL

채널에 대한 현재 모니터링 데이터 콜렉션 레벨.

이 매개변수는 MONITOR 매개변수를 지정해도 표시됩니다.

MSGS

이 세션 동안(채널이 시작된 이후) 송신했거나 수신한 메시지의 수(또는 서버 연결 채널의 경우, 처리된 MQI 호출 수).

대화가 공유되는 서버 연결 채널 인스턴스의 경우에는 채널 인스턴스에서 실행 중인 모든 대화의 핸들링된 총 MQI 호출 수입니다.

NETTIME

밀리초 단위로 표시되며 요청을 채널의 리모트 끝에 송신하고 응답을 수신하는 시간 량. 이 시간은 해당 조작에 대한 네트워크 시간만 측정합니다. 다음 두 값이 표시됩니다.

- 짧은 기간 동안 최근 활동을 기반으로 하는 첫 번째 값.
- 보다 긴 기간 동안의 활동을 기반으로 두 번째 값.

이러한 값은 시스템의 구성 및 작동과 그 안의 활동 레벨에 따라 달라지며 시스템의 정상 수행에 대한 지표로 제공됩니다. 이러한 값이 상당히 변화하면 시스템에 문제가 있음을 나타내는 것일 수 있습니다. 이러한 값들은 채널이 시작될 때마다 재설정되며 채널의 STATUS가 RUNNING인 경우에만 표시됩니다.

이 매개변수는 송신자, 서버 및 클러스터 송신자 채널에만 적용됩니다.

이 매개변수는 MONITOR 매개변수를 지정해도 표시됩니다.

MONCHL이 이 채널에 설정된 경우에만 이 매개변수의 값이 표시됩니다. [607 페이지의 『모니터 값 설정』](#)를 참조하십시오.

NPMSPEED

이 세션에 사용되는 기법을 처리하는 비지속 메시지.

포트

AMQP 채널을 연결하는 데 사용된 포트 번호입니다. AMQP 1.0 연결의 기본 포트는 5672입니다.

RAPPLTAG

리모트 상대방 응용프로그램 이름. 채널의 리모트 끝에 있는 클라이언트 애플리케이션의 이름입니다. 이 매개변수는 서버 연결 채널에만 적용됩니다.

참고: 여러 IBM MQ 연결이 동일한 채널 인스턴스를 사용하는 경우 즉, 채널이 SHARECNV > 1로 정의되고 동일한 프로세스가 큐 관리자에 대한 다중 연결을 작성하는 경우, 연결이 다른 애플리케이션 이름을 지정하는 경우 RAPPLTAG 필드에 별표(RAPPLTAG(*))가 표시됩니다.

RPRODUCT

원격 상대 제품 ID. 이 ID는 채널의 원격 끝에서 실행 중인 IBM MQ 코드의 제품 ID입니다. 가능한 값은 [604 페이지의 표 80](#)에 표시됩니다.

표 80. 제품 ID 값	
제품 ID	설명
MQMM	분산 플랫폼의 큐 관리자
 MQMV	z/OS의 큐 관리자
MQCC	IBM MQ C 클라이언트
MQNM	IBM MQ .NET 완전히 관리되는 클라이언트
MQJB	Java용 IBM MQ 클래스
 MQJF	Managed File Transfer Agent
MQJM	JMS용 IBM MQ 클래스(정상 모드)
MQJN	JMS용 IBM MQ 클래스(마이그레이션 모드)
MQJU	MQI의 공통 Java 인터페이스
MQXC	XMS 클라이언트 C/C++(정상 모드)
MQXD	XMS 클라이언트 C/C++(마이그레이션 모드)
MQXN	XMS 클라이언트 .NET(정상 모드)
MQXM	XMS 클라이언트 .NET(마이그레이션 모드)
MQXU	IBM MQ .NET XMS 클라이언트(비관리/XA)
MQNU	IBM MQ .NET 비관리 클라이언트

RQMNAME

원격 시스템의 큐 관리자 이름 또는 큐 공유 그룹 이름. 이 매개변수는 서버 연결 채널에만 적용되지 않습니다.

RVERSION

리모트 파트너 버전. 이 버전은 채널의 리모트 끝에서 실행 중인 IBM MQ 코드의 버전입니다.

리모트 버전은 **VVRRMMFF**로 표시되며 문자의 의미는 다음과 같습니다.

VV

버전

RR

릴리스

MM

유지보수 레벨

FF

수정 레벨

SECPROT

현재 사용 중인 보안 프로토콜을 정의합니다.

클라이언트 연결 채널에는 적용되지 않습니다.

DEFINE CHANNEL의 SSLCIPH에 설정한 값을 기반으로 자동으로 설정합니다.

가능한 값은 다음과 같습니다.

NONE

보안 프로토콜이 없음

SSLV3

SSL 버전 3.0

TLSV1

TLS 버전 1.0

TLSV12

TLS 버전 1.2

z/OS z/OS에서는 SECPROT를 사용할 수 없습니다.

SHORTRTS

남아 있는 짧은 재시도 대기 시작 시도의 횟수. 송신자 또는 서버 채널에만 적용됩니다.

SSLCERTI

원격 인증서의 발행인의 전체 식별 이름. 발행인은 인증서를 발행한 인증 기관입니다.

최대 길이는 256자이므로 긴 식별 이름은 잘립니다.

z/OS SSLCERTU

리모트 인증서와 연관된 로컬 사용자 ID. 이 ID는 z/OS에서만 올바릅니다.

SSLKEYDA

이전에 성공적인 TLS 비밀 키 재설정이 실행되는 날짜.

SSLKEYTI

이전에 성공적인 TLS 비밀 키 재설정이 실행되는 시간.

SSLPEER

채널의 다른 끝에서 피어 큐 관리자 또는 클라이언트의 식별 이름.

최대 길이는 256자이므로 긴 식별 이름은 잘립니다.

SSLRKEYS

성공적인 TLS 키 재설정 수. 채널 인스턴스가 종료되면 TLS 비밀 키 재설정 수가 재설정됩니다.

STOPREQ

사용자 중지 요청이 미해결 상태인지 여부. YES 또는 NO입니다.

STATCHL

채널에 대한 현재 통계 데이터 콜렉션 레벨.

SUBSTATE

이 명령이 실행되면 채널에서 수행하는 조치. 다음 부속 상태는 높은 순서부터 우선순위에 따라 나열됩니다.

ENDBATCH

채널이 배치 끝 처리를 수행 중입니다.

SEND

기본 통신 서브시스템에서 일부 데이터를 송신하는 요청이 있습니다.

RECEIVE

기본 통신 서브시스템에서 일부 데이터를 수신하는 요청이 있습니다.

z/OS SERIALIZE

채널이 큐 관리자에 대한 액세스를 순서화하고 있습니다. z/OS에서만 유효합니다.

RESYNCH

채널이 상대방과 재동기화 중입니다.

HEARTBEAT

채널이 상대방과 하트비트 중입니다.

SCYEXIT

채널이 보안 엑시트를 실행 중입니다.

RCVEXIT

채널이 수신 엑시트 중 하나를 실행 중입니다.

SENDEXIT

채널이 송신 엑시트 중 하나를 실행 중입니다.

MSGEXIT

채널이 메시지 엑시트 중 하나를 실행 중입니다.

MREXIT

채널이 메시지 재시도 엑시트를 실행 중입니다.

CHADEXIT

채널이 채널 자동 정의 엑시트를 통해 실행 중입니다.

NETCONNECT

기본 통신 시스템에서 상대방 시스템에 연결하도록 요청을 생성합니다.

SSLHANDSHK

채널에서 TLS 데이터 교환을 처리 중입니다.

NAMESERVER

이름 서버에 대한 요청이 있습니다.

MQPUT

큐 관리자에서 목적지 큐에 메시지를 넣는 요청이 있습니다.

MQGET

전송 큐(메시지 채널인 경우) 또는 애플리케이션 큐(MQI 채널인 경우)에서 메시지를 가져오도록 큐 관리자에 대한 요청을 작성했습니다.

MQICALL

MQPUT 및 MQGET을 제외한 MQ API 호출이 실행됩니다.

COMPRESS

채널이 데이터를 압축하거나 압축 해제하는 중입니다.

모든 채널 유형 또는 채널 상태에 대한 모든 부속 상태가 올바른 것은 아닙니다. 공백 값이 리턴될 때 부속 상태가 올바르지 않은 경우가 있습니다.

다중 스레드에서 실행 중인 채널의 경우 이 매개변수는 가장 높은 우선순위의 부속 상태를 표시합니다.

TPROOT

AMQP 채널의 토픽 루트. TPROOT의 기본값은 SYSTEM.BASE.TOPIC입니다. 이 값으로 공개 또는 구독에 AMQP 클라이언트가 사용하는 토픽 문자열에는 접두부가 없으며, 클라이언트는 기타 MQ 발행/구독 애플리케이션과 메시지를 교환할 수 있습니다. 토픽 접두부에서 AMQP 클라이언트를 공개하고 구독하게 하려면, 먼저 원하는 접두부로 설정된 토픽 문자열로 MQ 토픽 오브젝트를 작성한 다음, 작성한 MQ 토픽 오브젝트의 이름으로 TPROOT를 설정합니다.

이 매개변수는 채널 유형(CHLTYPE)이 AMQP인 채널에만 올바릅니다.

XBATCHSZ

채널을 통해 전송된 배치 크기. 다음 두 값이 표시됩니다.

- 짧은 기간 동안 최근 활동을 기반으로 하는 첫 번째 값.
- 보다 긴 기간 동안의 활동을 기반으로 두 번째 값.

이러한 값은 시스템의 구성 및 작동과 그 안의 활동 레벨에 따라 달라지며 시스템의 정상 수행에 대한 지표로 제공됩니다. 이들 값의 변동이 심한 경우 시스템에 문제가 있을 수 있습니다. 이러한 값들은 채널이 시작될 때마다 재설정되며 채널의 STATUS가 RUNNING인 경우에만 표시됩니다.

이 매개변수는 서버 연결 채널에만 적용되지 않습니다.

이 매개변수는 MONITOR 매개변수를 지정해도 표시됩니다.

MONCHL이 이 채널에 설정된 경우에만 이 매개변수의 값이 표시됩니다. [607 페이지의 『모니터 값 설정』](#)를 참조하십시오.

USECLTID

MCAUSER 속성 값 대신 AMQP 채널의 권한 검사에 대해 클라이언트 ID가 사용되어야 함을 지정합니다.

XQMSGSA

MQGET의 채널에 사용 가능한 전송 큐에 큐잉된 메시지 수.

이 매개변수의 최대 표시 가능한 값은 999입니다. 사용 가능한 메시지 수가 999를 초과하면 999 값이 표시됩니다.

 z/OS에서 전송 큐가 *CorrelId* (으)로 색인화되지 않은 경우 이 값은 공백으로 표시됩니다.

이 매개변수는 클러스터 송신자 채널에만 적용됩니다.

이 매개변수는 MONITOR 매개변수를 지정해도 표시됩니다.

MONCHL이 이 채널에 설정된 경우에만 이 매개변수의 값이 표시됩니다. [607 페이지의 『모니터 값 설정』](#)를 참조하십시오.

XQTIME

검색 전에 전송 큐에 메시지가 남아 있는 시간(밀리초). 시간은 메시지가 채널에서 검색되어 송신될 때까지 메시지가 전송 큐에 놓여지는 때로부터 측정되므로 Put 애플리케이션의 지연에 의해 발생하는 간격도 포함됩니다.

다음 두 값이 표시됩니다.

- 짧은 기간 동안 최근 활동을 기반으로 하는 첫 번째 값.
- 보다 긴 기간 동안의 활동을 기반으로 두 번째 값.

이러한 값은 시스템의 구성 및 작동과 그 안의 활동 레벨에 따라 달라지며 시스템의 정상 수행에 대한 지표로 제공됩니다. 이들 값의 변동이 심한 경우 시스템에 문제가 있을 수 있습니다. 이러한 값들은 채널이 시작될 때마다 재설정되며 채널의 STATUS가 RUNNING인 경우에만 표시됩니다.

이 매개변수는 송신자, 서버 및 클러스터 송신자 채널에만 적용됩니다.

이 매개변수는 MONITOR 매개변수를 지정해도 표시됩니다.

MONCHL이 이 채널에 설정된 경우에만 이 매개변수의 값이 표시됩니다. [607 페이지의 『모니터 값 설정』](#)를 참조하십시오.

Short status



다음의 정보는 현재 채널 인스턴스에만 적용됩니다.

QMNAME

채널 인스턴스를 소유한 큐 관리자의 이름

모니터 값 설정

자동 정의된 클러스터 송신자 채널에서 큐 관리자 MONACLS 매개변수를 사용하여 제어합니다. 자세한 정보는 [289 페이지의 『ALTER QMGR』](#)의 내용을 참조하십시오. 자동 정의된 클러스터 송신자 채널을 표시하거나 대

체할 수 없습니다. 그러나 자동 정의된 클러스터-송신자 채널 관련 작업에서 설명된 대로 DISPLAY CLUSQMGR 을 실행하거나 해당 상태를 가져올 수 있습니다.

수동으로 정의된 클러스터 송신자 채널 등의 다른 채널에서는 채널 MONCHL 매개변수로 제어합니다. 자세한 정보는 220 페이지의 『ALTER CHANNEL』의 내용을 참조하십시오.

ULW **DISPLAY CHSTATUS (AMQP)**

MQSC 명령 DISPLAY CHSTATUS(AMQP)를 사용하여 하나 이상의 AMQP 채널의 상태를 표시합니다.

MQSC 명령 사용

MQSC 명령을 사용하는 방법에 대한 정보는 >MQSC 명령을 사용하여 로컬 관리 태스크 수행을 참조하십시오.

- 구문 다이어그램
- 609 페이지의 『DISPLAY CHSTATUS의 매개변수 설명』
- 610 페이지의 『요약 속성』

구문 다이어그램

동의어: DIS CHS

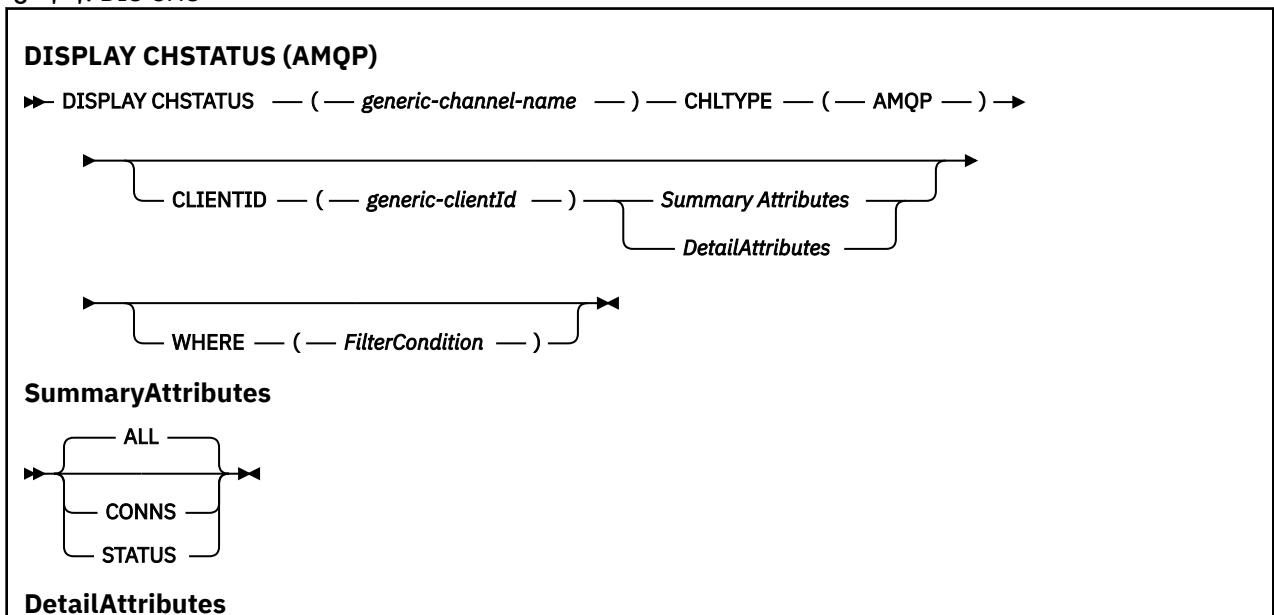

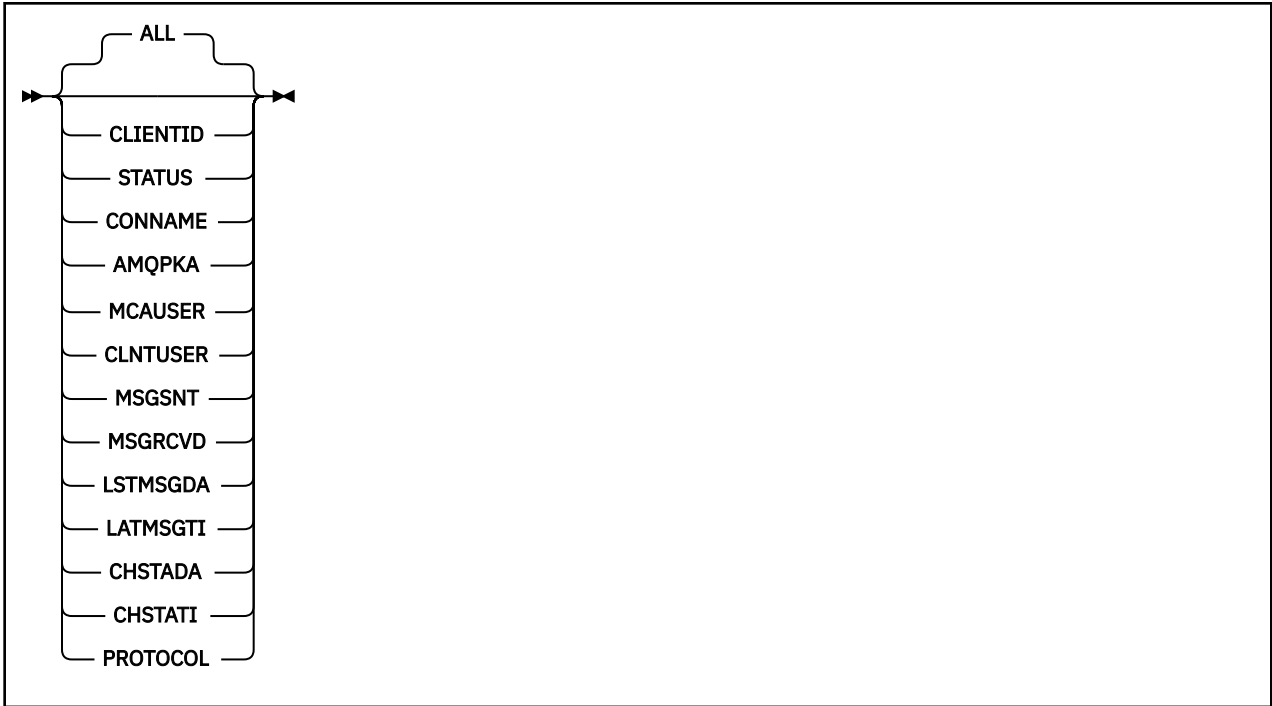

참고:

- 기본 작동은 **RUNMQSC**가 연결 요약을 채널로 리턴할 수 있도록 하는 것입니다. **CLIENTID**가 지정된 경우, **RUNMQSC**는 채널에 연결된 각 클라이언트의 세부사항을 리턴합니다.

DISPLAY CHSTATUS의 매개변수 설명

상태 정보를 표시하려는 채널의 이름을 지정해야 합니다. 이 매개변수는 특정 채널 이름 또는 일반 채널 이름일 수 있습니다. 일반 채널 이름을 사용하여 모든 채널의 상태 정보를 표시할 수 있습니다. 또한 지정된 이름과 일치하는 하나 이상의 채널에 대한 상태 정보도 표시할 수 있습니다.

(generic-channel-name)

상태 정보가 표시될 채널 정의의 이름. 맨 뒤의 별표(*)는 지정된 어간 뒤에 0개 이상의 문자가 뒤따르는 모든 채널 정의와 일치합니다. 별표(*)만 표시되면 모든 채널 정의를 지정합니다. 값은 모든 채널 유형에 필수입니다.

WHERE

필터 조건의 선택 기준을 충족시키는 채널에 대한 상태 정보를 표시하도록 필터 조건을 지정합니다.

필터 조건은 필터 키워드, 연산자 및 필터 값의 세 부분으로 이루어져 있습니다.

필터 키워드

해당 DISPLAY 명령의 속성을 표시하는 데 사용할 수 있는 매개변수.

필터 키워드가 유효하지 않은 유형의 채널에 대한 상태 정보는 표시되지 않습니다.

연산자

채널이 필터 키워드에 대한 필터 값을 충족하는지 판별하는 데 사용됩니다. 연산자는 다음과 같습니다.

- LT** 미만
- GT** 초과
- EQ** 같음
- NE** 같지 않음

LE

이하

GE

이상

LK

사용자가 *filter-value*로 제공하는 일반 문자열과 일치합니다.

NL

사용자가 *filter-value*로 제공하는 일반 문자열과 일치하지 않습니다.

CT

지정된 항목을 포함합니다. *filter-keyword*가 목록인 경우, 이 연산자를 사용하여 해당 속성에 지정된 항목이 포함된 오브젝트를 표시할 수 있습니다.

EX

지정된 항목을 포함하지 않습니다. *filter-keyword*가 목록인 경우, 이 연산자를 사용하여 해당 속성에 지정된 항목이 포함되지 않는 오브젝트를 표시할 수 있습니다.

필터 값

연산자 사용에 대해 속성 값을 테스트해야 하는 값. 필터 키워드에 따라 이 값은 다음일 수 있습니다.

- 테스트되는 속성의 올바른 값인 명시적 값.

LT, GT, EQ, NE, LE 또는 GE 연산자만 사용할 수 있습니다. 그러나 속성 값이 매개변수의 가능한 값 세트에서 가져온 값인 경우(예: CHLTYPE 매개변수의 SDR 값)에는 EQ 또는 NE만 사용할 수 있습니다.

- 일반 값. 이 값은 끝에 별표가 있는 문자열입니다(예: ABC*). 연산자가 LK이면 속성 값이 문자열(예: ABC)로 시작하는 모든 항목이 나열됩니다. 연산자가 NL이면 속성 값이 문자열로 시작하지 않는 모든 항목이 나열됩니다. 단일 후미 와일드카드 문자(별표)만 허용됩니다.

숫자 값 또는 값 세트 중 하나가 있는 매개변수의 일반 필터 값은 사용할 수 없습니다.

- 값 목록의 항목. CT 또는 EX를 연산자로 사용하십시오. 예를 들어 CT 연산자에 DEF 값이 지정된 경우 속성 값 중 하나가 DEF인 모든 항목이 나열됩니다.

ALL

각 관련 인스턴스의 모든 상태 정보를 표시하려면 이 매개변수를 지정하십시오.

이 매개변수를 지정하면 역시 지정되어 있는 특정 상태 정보를 요청하는 매개변수의 효과가 없으며, 모든 정보가 표시됩니다.

요약 속성

CLIENTID 매개변수가 MQSC 명령 DISPLAY CHSTATUS (AMQP)에 추가되지 않은 경우, AMQP 채널 정보의 요약이 표시됩니다. 연결의 수는 CONNS 속성으로 표시됩니다. 다음 속성은 각 채널의 요약을 표시합니다.

ALL

각 관련 인스턴스의 모든 상태 정보를 표시하려면 이 매개변수를 지정하십시오. 요청된 속성이 없는 경우 이 속성이 기본값입니다.

이 매개변수는 AMQP 채널에 대해서만 유효합니다.

이 매개변수를 지정하면 특정 상태 정보를 요청하는 지정된 매개변수의 영향이 없으며, 모든 정보가 표시됩니다.

CONNS

이 채널에 대한 현재 연결의 수.

STATUS

이 채널의 상태.

클라이언트 세부사항 모드

CLIENTID

클라이언트의 ID입니다.

STATUS

클라이언트의 상태.

CONNAME

원격 연결의 이름(IP 주소).

AMQPKA

클라이언트의 활성 유지 간격.

MCAUSER

IBM MQ 자원에 액세스하기 위해 클라이언트가 사용하는 사용자 ID.

CLNTUSER

연결 시에 클라이언트가 제공한 사용자 ID.

MSGSENT

마지막으로 연결된 이후 클라이언트가 송신한 메시지의 수.

MSGRCVD

마지막으로 연결된 이후 클라이언트가 수신한 메시지의 수.

LSTMSGDA

마지막 메시지를 수신하거나 송신한 날짜.

LSTMSGTI

마지막 메시지를 수신하거나 송신한 시간.

CHSTADA

채널이 시작된 날짜.

CHSTATI

채널이 시작된 시간.

PROTOCOL

클라이언트가 사용한 통신 프로토콜. 값은 AMQP입니다.

예:

다음 명령은 MYAMQP로 이름 지정된 AMQP 채널의 상태 요약을 검색합니다.

```
dis chstatus(MYAMQP) chltype(AMQP) all
```

명령은 다음 상태를 출력합니다.

```
AMQ8417: Display Channel Status details.
CHANNEL(MYAMQP)          CHLTYPE(AMQP)
CONNECTIONS(1)           STATUS(RUNNING)
```

다음 명령은 MYAMQP로 이름 지정된 AMQP 채널의 전체 상태를 검색합니다.

```
dis chstatus(*) chltype(AMQP) clientid(*) all
```

명령은 다음 상태를 출력합니다.

```
AMQ8417: Display Channel Status details.
CHANNEL(MYAMQP)          CHLTYPE(AMQP)
CLIENTID(recv_cc2022b)  STATUS(RUNNING)
CONNAME(192.168.60.1)   AMQPKA(0)
MCAUSER(matt)           CLNTUSER( )
MSGSN(0)                 MSGRCVD(0)
LSTMSGDA( )              LSTMSGTI( )
CHSTADA(2015-09-18)     CHSTATI(06.23.30)
PROTOCOL(AMQP)
```

Windows Linux AIX **DISPLAY CHSTATUS(MQTT)**

MQSC 명령 DISPLAY CHSTATUS(MQTT)를 사용하여 하나 이상의 MQ Telemetry 채널 상태를 표시합니다.

MQSC 명령 사용

MQSC 명령을 사용하는 방법에 대한 정보는 >MQSC 명령을 사용하여 로컬 관리 태스크 수행을 참조하십시오.

- [구문 다이어그램](#)
- [613 페이지의 『DISPLAY CHSTATUS의 매개변수 설명』](#)
- [614 페이지의 『요약 속성』](#)

동의어: DIS CHS

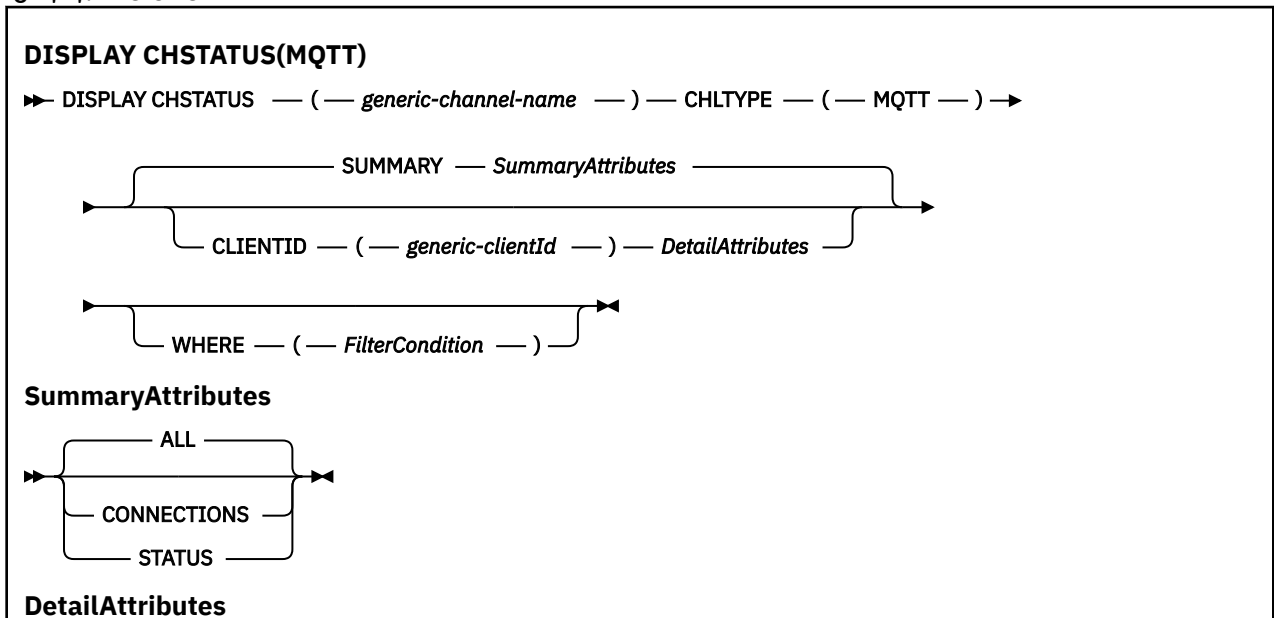

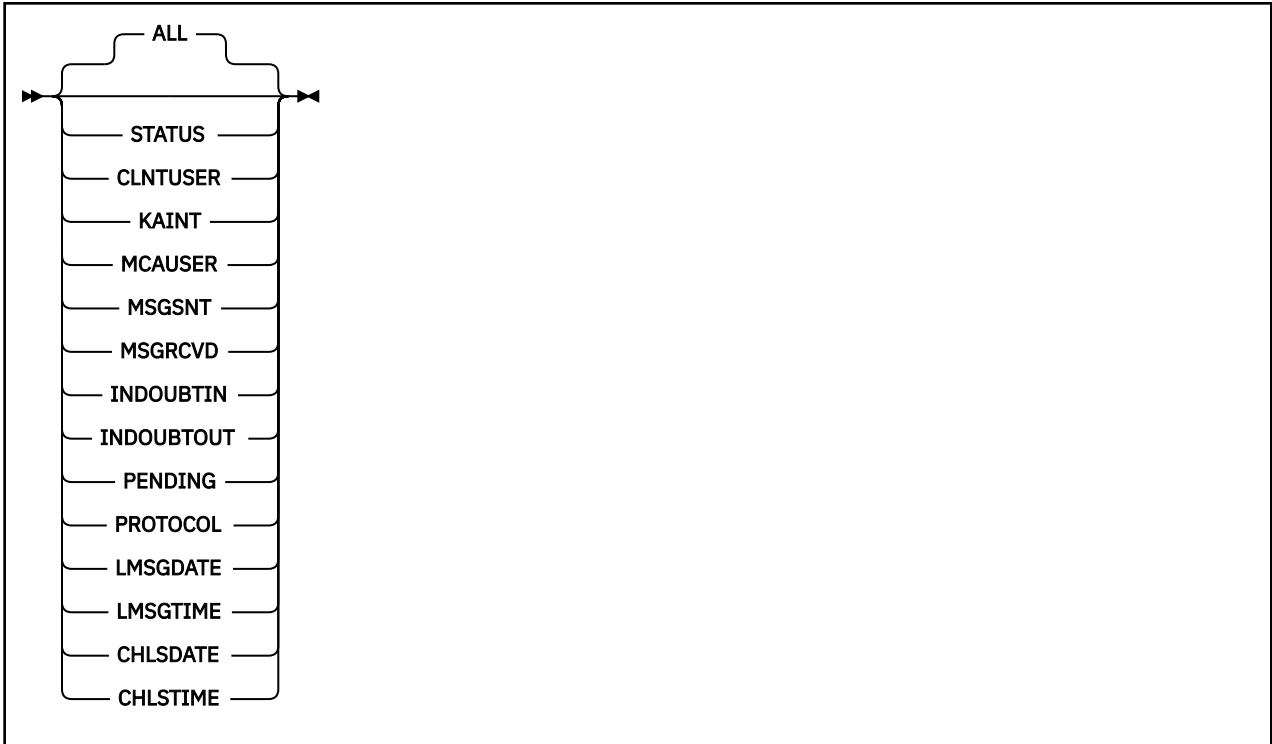

참고사항:

- 기본 작동은 **RUNMQSC**가 연결 요약을 채널로 리턴할 수 있도록 하는 것입니다. **CLIENTID**가 지정된 경우, **RUNMQSC**는 채널에 연결된 각 클라이언트의 세부사항을 리턴합니다.
- **CLIENTID** 또는 **SUMMARY**를 지정하거나 둘 다 지정하지 않을 수 있지만, 둘 다를 동시에 지정할 수는 없습니다.
- MQ Telemetry 의 **DISPLAY CHSTATUS** 명령에는 IBM MQ 채널에 대해 명령이 실행된 경우보다 훨씬 많은 수의 응답을 리턴할 수 있는 가능성이 있습니다. 이 때문에, MQ Telemetry 서버는 응답 대상 큐에 적당한 수보다 많은 응답을 리턴하지 않습니다. 응답의 수는 `SYSTEM.MQSC.REPLY.QUEUE` 큐의 `MAXDEPTH` 매개변수 값으로 제한됩니다. **RUNMQSC**가 MQ Telemetry 서버에 의해 잘린 MQ Telemetry 명령을 처리할 때, `MAXDEPTH`의 크기에 따라 리턴되는 응답 수를 지정하는 `AMQ8492` 메시지가 표시됩니다.
- 이 명령을 사용하여, 연결이 끊어진 클라이언트를 나열할 수 있습니다. 이들 클라이언트는 특정 채널과 연관되어 있지 않으므로, 와일드카드 문자를 사용하여 나열할 수 있습니다. 예를 들면 다음과 같습니다.

```
DIS CHS(*) CHLTYPE(MQTT) CLIENTID(*) WHERE(STATUS EQ DISCONNECTED).
```

연결이 끊어진 클라이언트가 많을 경우 이 명령을 사용하는 경우 주의해야 합니다.

DISPLAY CHSTATUS의 매개변수 설명

상태 정보를 표시하려는 채널의 이름을 지정해야 합니다. 이 매개변수는 특정 채널 이름 또는 일반 채널 이름일 수 있습니다. 일반 채널 이름을 사용하여 모든 채널의 상태 정보를 표시할 수 있습니다. 또한 지정된 이름과 일치하는 하나 이상의 채널에 대한 상태 정보도 표시할 수 있습니다.

(generic-channel-name)

상태 정보가 표시될 채널 정의의 이름. 맨 뒤의 별표(*)는 지정된 어간 뒤에 0개 이상의 문자가 뒤따르는 모든 채널 정의와 일치합니다. 별표(*)만 표시되면 모든 채널 정의를 지정합니다. 값은 모든 채널 유형에 필수입니다.

WHERE

필터 조건의 선택 기준을 충족시키는 채널에 대한 상태 정보를 표시하도록 필터 조건을 지정합니다.

필터 조건은 필터 키워드, 연산자 및 필터 값의 세 부분으로 이루어져 있습니다.

필터 키워드

해당 DISPLAY 명령의 속성을 표시하는 데 사용할 수 있는 매개변수.

필터 키워드가 유효하지 않은 유형의 채널에 대한 상태 정보는 표시되지 않습니다.

연산자

채널이 필터 키워드에 대한 필터 값을 충족하는지 판별하는 데 사용됩니다. 연산자는 다음과 같습니다.

LT

미만

GT

초과

EQ

같음

NE

같지 않음

LE

이하

GE

이상

LK

사용자가 *filter-value*로 제공하는 일반 문자열과 일치합니다.

NL

사용자가 *filter-value*로 제공하는 일반 문자열과 일치하지 않습니다.

CT

지정된 항목을 포함합니다. *filter-keyword*가 목록인 경우, 이 연산자를 사용하여 해당 속성에 지정된 항목이 포함된 오브젝트를 표시할 수 있습니다.

EX

지정된 항목을 포함하지 않습니다. *filter-keyword*가 목록인 경우, 이 연산자를 사용하여 해당 속성에 지정된 항목이 포함되지 않는 오브젝트를 표시할 수 있습니다.

필터 값

연산자 사용에 대해 속성 값을 테스트해야 하는 값. 필터 키워드에 따라 이 값은 다음일 수 있습니다.

- 테스트되는 속성의 올바른 값인 명시적 값.

LT, GT, EQ, NE, LE 또는 GE 연산자만 사용할 수 있습니다. 그러나 속성 값이 매개변수의 가능한 값 세트에서 가져온 값인 경우(예: CHLTYPE 매개변수의 SDR 값)에는 EQ 또는 NE만 사용할 수 있습니다.

- 일반 값. 이 값은 끝에 별표가 있는 문자열입니다(예: ABC*). 연산자가 LK이면 속성 값이 문자열(예: ABC)로 시작하는 모든 항목이 나열됩니다. 연산자가 NL이면 속성 값이 문자열로 시작하지 않는 모든 항목이 나열됩니다. 단일 후미 와일드카드 문자(별표)만 허용됩니다.

숫자 값 또는 값 세트 중 하나가 있는 매개변수의 일반 필터 값은 사용할 수 없습니다.

- 값 목록의 항목. CT 또는 EX를 연산자로 사용하십시오. 예를 들어 CT 연산자에 DEF 값이 지정된 경우 속성 값 중 하나가 DEF인 모든 항목이 나열됩니다.

ALL

각 관련 인스턴스의 모든 상태 정보를 표시하려면 이 매개변수를 지정하십시오.

이 매개변수를 지정하면 역시 지정되어 있는 특정 상태 정보를 요청하는 매개변수의 효과가 없으며, 모든 정보가 표시됩니다.

요약 속성

SUMMARY가 MQSC 명령 DISPLAY CHSTATUS(MQTT)에 추가되면 연결 수가 CONNECTIONS 속성으로 표시됩니다. 다음 속성은 각 채널의 요약 정보를 표시합니다.

ALL

각 관련 인스턴스의 모든 상태 정보를 표시하려면 이 매개변수를 지정하십시오. 요청된 속성이 없는 경우 이 속성이 기본값입니다.

이 매개변수는 MQTT 채널에 유효합니다.

이 매개변수를 지정하면 특정 상태 정보를 요청하는 지정된 매개변수의 영향이 없으며, 모든 정보가 표시됩니다.

CONNECTIONS

이 채널에 대한 현재 연결의 수.

STATUS

이 채널의 상태.

클라이언트 세부사항 모드

STATUS

클라이언트의 상태.

CLNTUSER

연결 시에 클라이언트가 제공한 사용자 ID.

CONNAME

원격 연결의 이름(IP 주소).

KAINT

클라이언트의 활성 유지 간격.

MCAUSER

IBM MQ 자원에 액세스하기 위해 클라이언트가 사용하는 사용자 ID. 이 ID는 MQTT 클라이언트 ID 및 권한 부여에 설명된 프로세스를 통해 선택한 클라이언트 사용자 ID입니다.

MSGSENT

마지막으로 연결된 이후 클라이언트가 송신한 메시지의 수.

MSGRCVD

마지막으로 연결된 이후 클라이언트가 수신한 메시지의 수.

INDOUBTIN

인다우트 수, 클라이언트에 대한 인바운드 메시지.

INDOUBTOUT

인다우트 수, 클라이언트에 대한 아웃바운드 메시지.

PENDING

아웃바운드 보류 메시지 수.

PROTOCOL

클라이언트가 사용한 통신 프로토콜. MQTTV311, MQTTV3 또는 HTTP입니다.

LMSGDATE

마지막 메시지를 수신하거나 송신한 날짜.

LMSGTIME

마지막 메시지를 수신하거나 송신한 시간.



ALTDATA
ALTTIME
BATCHHB
BATCHINT
BATCHLIM
BATCHSZ
CLWLPRTY
CLWLRANK
CLWLWGHT
COMPHDR
COMPMSG
CONNNAME
CONVERT
DESCR
DISCINT
HBINT
KAINT
LOCLADDR
LONGRTY
LONGTMR
MAXMSGL
MCANAME
MCATYPE
MCAUSER
MODENAME
MRDATA
MREXIT
MRRTY
MRTMR
MSGDATA
MSGEXIT
NETPRTY
NPMSPEED
PASSWORD ³
PROPCTL
PUTAUT
RCVDATA
RCVEXIT
SCYDATA
SCYEXIT
SENDDATA
SENDEXIT
SEQWRAP
SHORTRTY
SHORTTMR
SSLCAUTH
SSLCIPH
SSLPEER
TPNAME
TRPTYPE
USEDLQ
USERID
XMITQ

참고:

- 1 큐 관리자가 큐 공유 그룹의 구성원일 경우 z/OS에서만 유효합니다.
- 2 z/OS에서만 유효합니다.

³ z/OS에서는 유효하지 않습니다.

사용시 참고사항

DISPLAY CHANNEL 명령과 달리 이 명령에는 자동 정의된 클러스터 채널 및 클러스터 채널의 상태에 대한 정보가 포함됩니다.

참고: z/OS에서 채널 시작기가 시작되지 않으면 명령이 실패합니다.

DISPLAY CLUSQMGR의 매개변수 설명

(*generic-qmgr-name*)

정보를 표시할 클러스터 큐 관리자의 이름.

후미 별표("*")는 0개 이상의 문자가 뒤에 오는 지정된 어간이 있는 모든 클러스터 큐 관리자와 일치합니다. 별표("*") 자체는 모든 클러스터 큐 관리자를 지정합니다.

여기서,

필터 조건의 선택 기준을 충족시키는 클러스터 채널만 표시하도록 필터 조건을 지정합니다. 필터 조건은 필터 키워드, 연산자 및 필터 값의 세 부분으로 이루어져 있습니다.

필터 키워드

이 **DISPLAY** 명령의 속성을 표시하는 데 사용할 수 있는 대부분의 매개변수입니다. 그러나 **CMDSCOPE** 또는 **MCANAME** 매개변수를 필터 키워드로 사용할 수 없습니다. **CHANNEL** 또는 **CLUSTER**를 사용하여 클러스터 큐 관리자를 선택하는 경우에는 필터 키워드로 사용할 수 없습니다.

연산자

연산자는 다음과 같습니다.

LT

미만

GT

초과

EQ

같음

NE

같지 않음

LE

이하

GE

이상

LK

사용자가 *filter-value*로 제공하는 일반 문자열과 일치합니다.

NL

사용자가 *filter-value*로 제공하는 일반 문자열과 일치하지 않습니다.

CT

지정된 항목을 포함합니다. 필터 키워드가 목록인 경우, CT를 사용하여 지정된 항목을 포함하는 속성의 오브젝트를 표시할 수 있습니다.

EX

지정된 항목을 포함하지 않습니다. 필터 키워드가 목록인 경우, EX를 사용하여 지정된 항목을 포함하지 않는 속성의 오브젝트를 표시할 수 있습니다.

CTG

필터 값으로 제공하는 일반 문자열과 일치하는 항목을 포함합니다. 필터 키워드가 목록인 경우, CTG를 사용하여 일반 문자열과 일치하는 속성의 오브젝트를 표시할 수 있습니다.

EXG

필터 값으로 제공하는 일반 문자열과 일치하는 항목을 포함하지 않습니다. 필터 키워드가 목록인 경우, EXG를 사용하여 일반 문자열과 일치하지 않는 속성의 오브젝트를 표시할 수 있습니다.

필터 값

연산자 사용에 대해 속성 값을 테스트해야 하는 값. 필터 키워드에 따라, *filter-value*는 다음일 수 있습니다.

- 테스트 중인 속성에 유효한 명시적인 값.

LT, GT, EQ, NE, LE, 또는 GE 운영자만 사용할 수 있습니다. 속성 값이 가능한 값 세트에 있는 값이면 EQ 또는 NE만 사용할 수 있습니다. 예를 들어, **STATUS** 매개변수의 **STARTING** 값입니다.

- 일반 값. *filter-value*는 문자열입니다. 예는 ABC*입니다. 연산자가 LK인 경우, 속성 값이 문자열(예: ABC)로 시작하는 모든 항목이 나열됩니다. 연산자가 NL인 경우, 속성 값이 문자열로 시작하지 않는 모든 항목이 나열됩니다. 단일 후미 와일드카드 문자(별표)만 허용됩니다.

숫자 값 또는 값 세트 중 하나가 있는 매개변수의 일반 필터 값은 사용할 수 없습니다.

- 값 목록의 항목. 값은 명확하거나 문자 값인 경우 명확하거나 일반적일 수 있습니다. 명확하면 연산자로 CT 또는 EX를 사용하십시오. 예를 들어, DEF 값이 CT 연산자와 함께 지정되면 속성 값 중 하나가 DEF인 모든 항목이 나열됩니다. 일반적이면 연산자로 CTG 또는 EXG를 사용하십시오. ABC*가 CTG 연산자와 함께 지정된 경우, 속성 값 중 하나가 ABC로 시작되는 모든 항목이 나열됩니다.

모두

모든 매개변수를 표시하려면 ALL을 지정하십시오. 이 매개변수를 지정하면, 특별히 요청한 매개변수는 전혀 효과가 없으며 모든 매개변수가 계속 표시됩니다.

일반 이름을 지정하지 않고 특정 매개변수도 요청하지 않으면, ALL이 기본값입니다.

z/OS z/OS에서 WHERE 매개변수를 사용하여 필터 조건을 지정하는 경우에도 ALL이 기본값이지만 다른 플랫폼에서는 요청된 속성만 표시됩니다.

CHANNEL (*generic-name*)

선택적이며, 채널 이름이 지정된 클러스터 채널에 표시되는 정보를 제한합니다. 값은 일반 이름이 될 수 있습니다.

CLUSTER (*generic-name*)

선택적이며, 클러스터 이름이 지정된 클러스터 큐 관리자에 표시되는 정보를 제한합니다. 값은 일반 이름이 될 수 있습니다.

z/OS CMDSCOPE

이 매개변수는 z/OS에만 적용되며 큐 관리자가 큐 공유 그룹의 멤버일 때 명령이 실행되는 방법을 지정합니다.

"

명령은 명령이 입력된 큐 관리자에서 실행됩니다. ' ' 기본값입니다.

qmgr-name

큐 관리자가 큐 공유 그룹 내에서 활성 상태인 경우, 명령이 사용자가 지정하는 큐 관리자에서 실행됩니다.

명령이 입력된 큐 관리자가 아닌 다른 큐 관리자 이름을 지정할 수 있습니다. 큐 공유 그룹 환경을 사용 중이며 명령 서버가 사용 가능한 경우에는 다른 큐 관리자 이름을 입력할 수 있습니다.

*

명령은 로컬 큐 관리자에서 실행되며 큐 공유 그룹의 모든 활성 큐 관리자에도 전달됩니다. *를 지정하면 큐 공유 그룹의 모든 큐 관리자에 명령을 입력할 때와 동일한 효과를 냅니다.

CMDSCOPE를 필터 키워드로 사용할 수 없습니다.

요청 매개변수

표시할 데이터를 정의하는 매개변수를 하나 이상 지정하십시오. 임의의 순서로 매개변수를 지정할 수 있지만, 동일한 매개변수를 두 번 이상 지정하지 마십시오.

일부 매개변수는 특정 유형의 클러스터 채널에만 관련됩니다. 특정 유형의 채널에 관련되지 않은 속성은 출력이 전혀 없으며, 오류도 발생시키지 않습니다.

CLUSDATE

로컬 큐 관리자가 정의를 사용할 수 있게 된 날짜(yyyy-mm-dd 형식).

CLUSTIME

로컬 큐 관리자가 정의를 사용할 수 있게 된 시간(hh.mm.ss 형식).

DEFTYPE

클러스터 채널을 정의하는 방법.

CLUSDR

명시적 정의에서 클러스터 송신자 채널로서.

CLUSDRA

자동 정의 단독에 의해 클러스터 송신자 채널로서.

CLUSDRB

자동 정의 및 명시적 정의에 의해 클러스터 송신자 채널로서.

CLUSRCVR

명시적 정의에서 클러스터 수신자 채널로서.

QMID

클러스터 큐 관리자의 내재적으로 생성된 고유 이름.

QMTYPE

클러스터에 있는 클러스터 큐 관리자의 기능

REPOS

전체 저장소 서비스를 제공합니다.

NORMAL

전체 저장소 서비스를 제공하지 않습니다.

상태

이 클러스터 큐 관리자의 채널 상태는 다음 값 중 하나입니다.

STARTING

채널이 시작되어 활성 상태가 되기를 기다리는 중입니다.

BINDING

채널이 채널 조정을 수행 중이며, 아직 메시지를 전송할 준비가 되지 않았습니다.

INACTIVE

채널이 활성화하고 있지 않습니다.

INITIALIZING

채널 시작기가 채널을 시작하려고 시도 중입니다.

 z/OS에서 INITIALIZING은 INITIALIZI로 표시됩니다.

RUNNING

채널이 지금 메시지를 전송 중이거나 메시지를 전송할 수 있도록 메시지가 전송 큐에 도달하기를 기다리고 있습니다.

STOPPING

채널이 중지 중이거나 닫기 요청을 수신했습니다.

RETRYING

연결을 설정하기 위한 이전 시도가 실패했습니다. MCA는 지정된 시간 간격 후에 연결을 다시 시도합니다.

PAUSED

채널이 MQPUT 조작을 다시 시도하기 전에 메시지-재시도 간격이 완료되기를 기다리는 중입니다.

STOPPED

다음 이벤트 중 하나로 인해 이 상태가 발생할 수 있습니다.

- 채널이 수동으로 정지됨.

사용자가 이 채널에 채널 중지 명령을 입력했습니다.

- 연결 설정 시도 횟수가 해당 채널에 허용된 최대 시도 횟수에 도달했습니다.
연결을 자동으로 설정하려고 더 이상 시도하지 않습니다.

START CHANNEL 명령을 실행하거나 운영 체제에 따른 방식으로 MCA 프로그램을 시작하는 방법을 통해서만 이러한 상태의 채널을 재시작할 수 있습니다.

REQUESTING

로컬 요청자 채널이 리모트 MCA로부터 서비스를 요청하고 있습니다.

SWITCHING

채널에서 전송 큐를 전환 중입니다.

SUSPEND

이 클러스터 큐 관리자가 **SUSPEND QMGR** 명령의 결과로 클러스터에서 일시중단되는지 여부를 지정합니다. SUSPEND 값은 YES 또는 NO입니다.

버전

클러스터 큐 관리자가 연관된 IBM MQ 설치의 버전입니다.

버전의 형식은 VVRRMMFF입니다.

- VV: 버전
- RR: 릴리스
- MM: 유지보수 레벨
- FF: 수정사항 레벨

XMITQ

클러스터 전송 큐.

채널 매개변수

ALTDATE

마지막으로 정의 또는 정보를 변경한 날짜(yyyy-mm-dd 양식)

ALLTIME

마지막으로 정의 또는 정보를 변경한 시간(hh.mm.ss 양식)

BATCHHB

사용 중인 배치 하트비트 값입니다.

BATCHINT

최소 배치 기간

BATCHLIM

배치 데이터 한계.

채널을 통해 송신할 수 있는 데이터 양의 한계입니다.

BATCHSZ

배치 크기

CLWLPRTY

클러스터 워크로드 분산을 위한 채널 우선순위

CLWLRANK

클러스터 워크로드 분산을 위한 채널 등급

CLWLWGHT

클러스터 워크로드 분산을 위한 채널 가중치

COMPHDR

채널에서 지원하는 헤더 데이터 압축 기술에 대한 목록입니다.

COMPMSG

채널에서 지원하는 메시지 데이터 압축 기술에 대한 목록.

CONNAME

연결 이름.

CONVERT

송신자가 애플리케이션 메시지 데이터를 변환하는지 지정합니다.

DESCR

설명.

DISCINT

연결해제 간격

HBINT

하트비트 간격

KAINT

채널에 대한 활성 유지 타이밍

LOCLADDR

채널에 대한 로컬 통신 주소.

LONGRTY

긴 지속 기간 타이머를 사용하여 연결할 횟수의 한계입니다.

LONGTMR

긴 지속 기간 타이머.

MAXMSGL

채널의 최대 메시지 길이

MCANAME

메시지 채널 에이전트 이름

필터 키워드로 MCANAME을 사용할 수 없습니다.

MCATYPE

메시지 채널 에이전트가 별도의 프로세스 또는 별도의 스레드로 실행되는지 여부를 지정합니다.

MCAUSER

메시지 채널 에이전트 사용자 ID.

MODENAME

LU 6.2 모드 이름

MRDATA

채널 메시지 재시도 엑시트 사용자 데이터.

MREXIT

채널 메시지 재시도 엑시트 이름.

MRRTY

채널 메시지 재시도 수

MRTMR

채널 메시지 재시도 시간

MSGDATA

채널 메시지 엑시트 사용자 데이터

MSGEXIT

채널 메시지 엑시트 이름

NETPRTY

네트워크 연결에 대한 우선순위.

NPMSPEED

비지속 메시지 속도

암호

LU 6.2 세션을 시작하기 위한 비밀번호(공백이 아닌 경우 PASSWORD가 별표로 표시됨)

PROPCTL

메시지 특성 제어

PUTAUT

PUT 권한.

RCVDATA

채널 수신 엑시트 사용자 데이터

RCVEXIT

채널 수신 엑시트 이름

SCYDATA

채널 보안 엑시트 사용자 데이터

SCYEXIT

채널 보안 엑시트 이름.

SENDATA

채널 송신 엑시트 사용자 데이터.

SENDEXIT

채널 송신 엑시트 이름

SEQWRAP

순서 번호 줄바꿈 값

SHORTRTY

짧은 지속 기간 타이머를 사용한 연결 시도 횟수의 한계입니다.

SHORTTMR

단기간 타이머.

SSLCAUTH

TLS 클라이언트 인증이 필요한지 지정합니다.

SSLCIPH

TLS 연결의 암호 스펙입니다.

SSLPEER

채널의 다른 끝에서 피어 큐 관리자 또는 클라이언트의 인증으로부터의 식별 이름에 대한 필터

TRPTYPE

전송 유형.

TPNAME

LU 6.2 트랜잭션 프로그램 이름

USEDLQ

채널을 통해 메시지를 전달할 수 없는 경우 데드-레터 큐를 사용할지 판별합니다.

USERID

LU 6.2 세션 시작을 위한 사용자 ID

채널 매개변수에 대한 자세한 정보는 398 페이지의 『DEFINE CHANNEL』의 내용을 참조하십시오.

z/OS z/OS의 DISPLAY CMDSERV

MQSC 명령 DISPLAY CMDSERV를 사용하면 명령 서버의 상태를 표시할 수 있습니다.

MQSC 명령 사용

MQSC 명령을 사용하는 방법에 대한 정보는 [>MQSC 명령을 사용하여 로컬 관리 태스크 수행](#)을 참조하십시오.

소스 12CR에서 이 명령을 실행할 수 있습니다. 소스 기호에 대한 설명은 [z/OS에서 명령 사용을 참조](#)하십시오.

- [구문 다이어그램](#)
- 625 페이지의 『DISPLAY CMDSERV의 사용 참고사항』

동의어: DIS CS

DISPLAY CMDSERV

▶ DISPLAY CMDSERV ◀

DISPLAY CMDSERV의 사용 참고사항

1. 명령 서버는 시스템 명령 입력 큐에서 메시지를 취하고, CMDScope를 사용하여 명령하고, 이를 처리합니다. DISPLAY CMDSERV는 명령 서버의 상태를 표시합니다.
2. 이 명령에 대한 응답은 명령 서버의 현재 상태를 보여주는 메시지로서 다음 중 하나입니다.

ENABLED

명령 처리 가능

DISABLED

명령 처리 불가능

STARTING

START CMDSERV 진행 중

STOPPING

STOP CMDSERV 진행 중

STOPPED

STOP CMDSERV 완료

RUNNING

명령 처리 가능, 현재 메시지 처리 중

대기중

명령 처리 가능, 현재 메시지 대기 중

Multi

멀티플랫폼의 DISPLAY COMMINFO

MQSC 명령 DISPLAY COMMINFO를 사용하여 통신 정보 오브젝트의 속성을 표시할 수 있습니다.

MQSC 명령 사용

MQSC 명령을 사용하는 방법에 대한 정보는 [>MQSC 명령을 사용하여 로컬 관리 태스크 수행을 참조하십시오.](#)

- [구문 다이어그램](#)
- [626 페이지의 『DISPLAY COMMINFO의 매개변수 설명』](#)
- [627 페이지의 『요청 매개변수』](#)

동의어: DIS COMMINFO

DISPLAY COMMINFO

▶ DISPLAY COMMINFO — (— *generic-comminfo-name* —) →

WHERE — (— *FilterCondition* —) — ALL — TYPE(MULTICAST) —

요청된 속성

Requested attrs

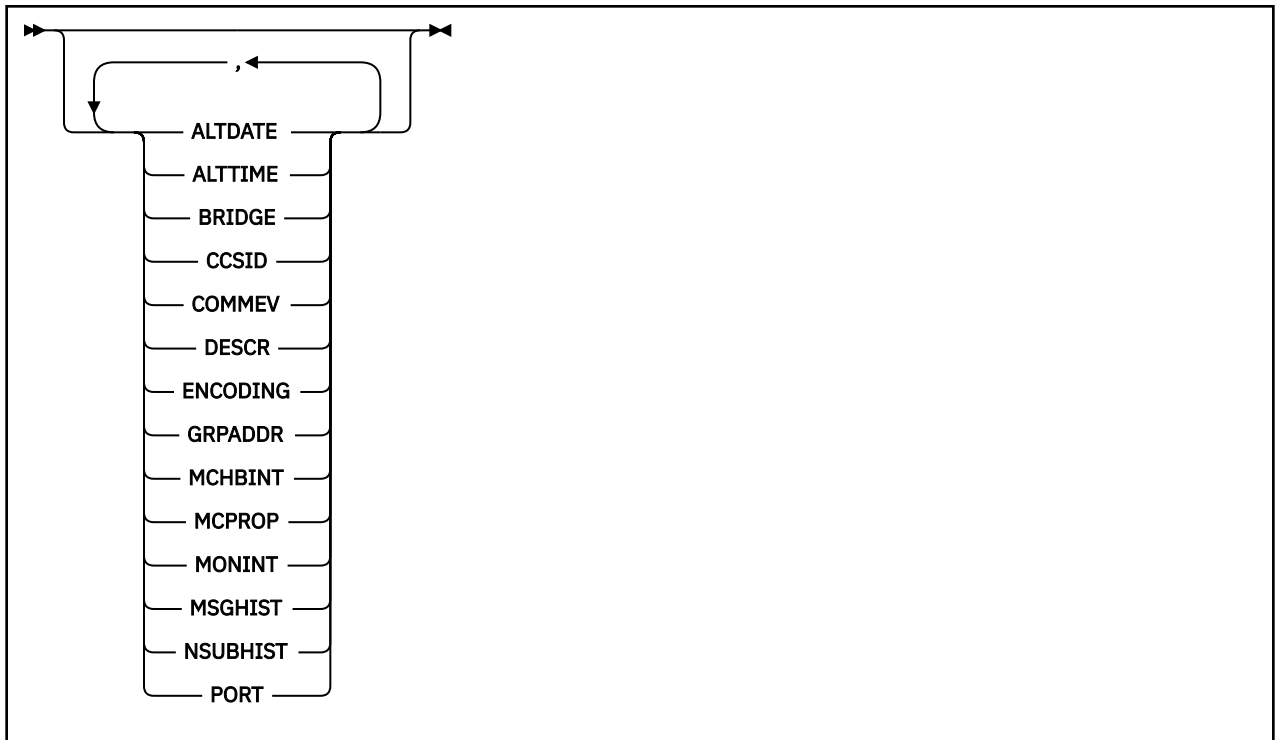

DISPLAY COMMINFO의 매개변수 설명

표시하려는 통신 정보 오브젝트의 이름을 지정해야 합니다. 이 이름은 특정 통신 정보 오브젝트 이름 또는 일반 통신 정보 오브젝트 이름일 수 있습니다. 일반 통신 정보 오브젝트 이름을 사용하여 다음 중 하나를 표시할 수 있습니다.

- 모든 통신 정보 오브젝트 정의
- 지정된 이름에 일치하는 하나 이상의 통신 정보 오브젝트

(generic-comminfo-name)

표시할 통신 정보 오브젝트 정의의 이름입니다(IBM MQ 오브젝트 이름 지정 규칙 참조). 후미 별표(*)는 0개 이상의 문자가 뒤따라오는 지정된 여간이 있는 모든 통신 정보 오브젝트와 일치합니다. 별표(*) 자체는 모든 통신 정보 오브젝트를 지정합니다. 이름은 모두 로컬 큐 관리자에 정의되어야 합니다.

여기서,

필터 조건을 지정하여 필터 조건의 선택 기준을 충족시키는 통신 정보 오브젝트 정의만 표시합니다. 필터 조건은 필터 키워드, 연산자 및 필터 값의 세 부분으로 이루어져 있습니다.

필터 키워드

해당 DISPLAY 명령의 속성을 표시하는 데 사용할 수 있는 거의 모든 매개변수.

연산자

통신 정보 오브젝트 정의가 제공된 필터 키워드의 필터 값을 충족시키는지를 판별하는 데 사용됩니다. 연산자는 다음과 같습니다.

LT

미만

GT

초과

EQ

같음

NE

같지 않음

LE

이하

GE

이상

LK

사용자가 *filter-value*로 제공하는 일반 문자열과 일치합니다.

NL

사용자가 *filter-value*로 제공하는 일반 문자열과 일치하지 않습니다.

필터 값

연산자 사용에 대해 속성 값을 테스트해야 하는 값. 필터 키워드에 따라 이 값은 다음과 같을 수 있습니다.

- 테스트 중인 속성에 유효한 명시적인 값.

LT, GT, EQ, NE, LE 또는 GE 연산자만 사용할 수 있습니다. 하지만 속성 값이 매개변수의 가능한 값 세트 중 하나인 경우(예: COMMEV 매개변수의 DISABLED 값) EQ 또는 NE만 사용할 수 있습니다.

- 일반 값. 끝에 별표가 있는 문자열(예: DESCR 매개변수에 제공하는 문자열)입니다(예: ABC*). 연산자가 LK이면 속성 값이 문자열(예: ABC)로 시작하는 모든 항목이 나열됩니다. 연산자가 NL이면 속성 값이 문자열로 시작하지 않는 모든 항목이 나열됩니다. 단일 후미 와일드카드 문자(별표)만 허용됩니다.

모두

모든 매개변수를 표시하려면 이를 지정하십시오. 이 매개변수를 지정하면, 특별히 요청한 매개변수는 전혀 효과가 없으며 모든 매개변수가 계속 표시됩니다.

유형

표시할 이름 목록의 유형을 지시합니다.

MULTICAST

멀티캐스트 통신 정보 오브젝트를 표시합니다. 기본값입니다.

요청 매개변수

표시할 데이터를 정의하는 매개변수를 하나 이상 지정하십시오. 임의의 순서로 매개변수를 지정할 수 있지만, 동일한 매개변수를 두 번 이상 지정하지 마십시오.

매개변수가 지정되지 않은 경우(그리고 ALL 매개변수가 지정되지 않은 경우) 기본적으로 오브젝트 이름 및 TYPE 매개변수가 표시됩니다.

ALTDATE

마지막으로 정의를 변경한 날짜(yyyy-mm-dd 형식).

ALLTIME

마지막으로 정의를 변경한 시간(hh.mm.ss 형식)

브릿지

멀티캐스트 브릿지

CCSID

메시지가 전송되는 코드화 문자 세트 ID.

COMMEV

멀티캐스트에 대한 이벤트 메시지가 생성되는지 여부

DESCR(string)

설명

ENCODING

메시지가 전송되는 인코딩입니다.

GRPADDR

그룹 IP 주소 또는 DNS 이름.

MCHBINT

멀티캐스트 하트비트 간격입니다.

MCPROP

멀티캐스트 특성 제어

MONINT

모니터링 빈도

MSGHIST

부정적인 수신확인(NACK)의 경우 재전송을 핸들링하기 위해 시스템이 보관하는 메시지 실행 기록 크기(KB)

NSUBHIST

발행 스트림을 조인하는 새 구독자가 수신할 실행 기록 크기

포트

전송이 실행되는 포트 번호.

DISPLAY CONN

MQSC 명령 **DISPLAY CONN**을 사용하면 큐 관리자에 연결된 애플리케이션에 대한 연결 정보를 표시할 수 있습니다. 장기 실행 작업 단위가 있는 응용프로그램을 식별할 수 있게 해주는 유용한 명령입니다.

MQSC 명령 사용

MQSC 명령을 사용하는 방법에 대한 정보는 >MQSC 명령을 사용하여 로컬 관리 태스크 수행을 참조하십시오.

소스 2CR에서 이 명령을 실행할 수 있습니다. 소스 기호에 대한 설명은 z/OS에서 명령 사용을 참조하십시오.

- 630 페이지의 『DISPLAY CONN의 사용법 참고사항』
- 630 페이지의 『DISPLAY CONN의 매개변수 설명』
- 633 페이지의 『연결 속성』
- 637 페이지의 『핸들 속성』
- 640 페이지의 『전체 속성』

동의어: DIS CONN

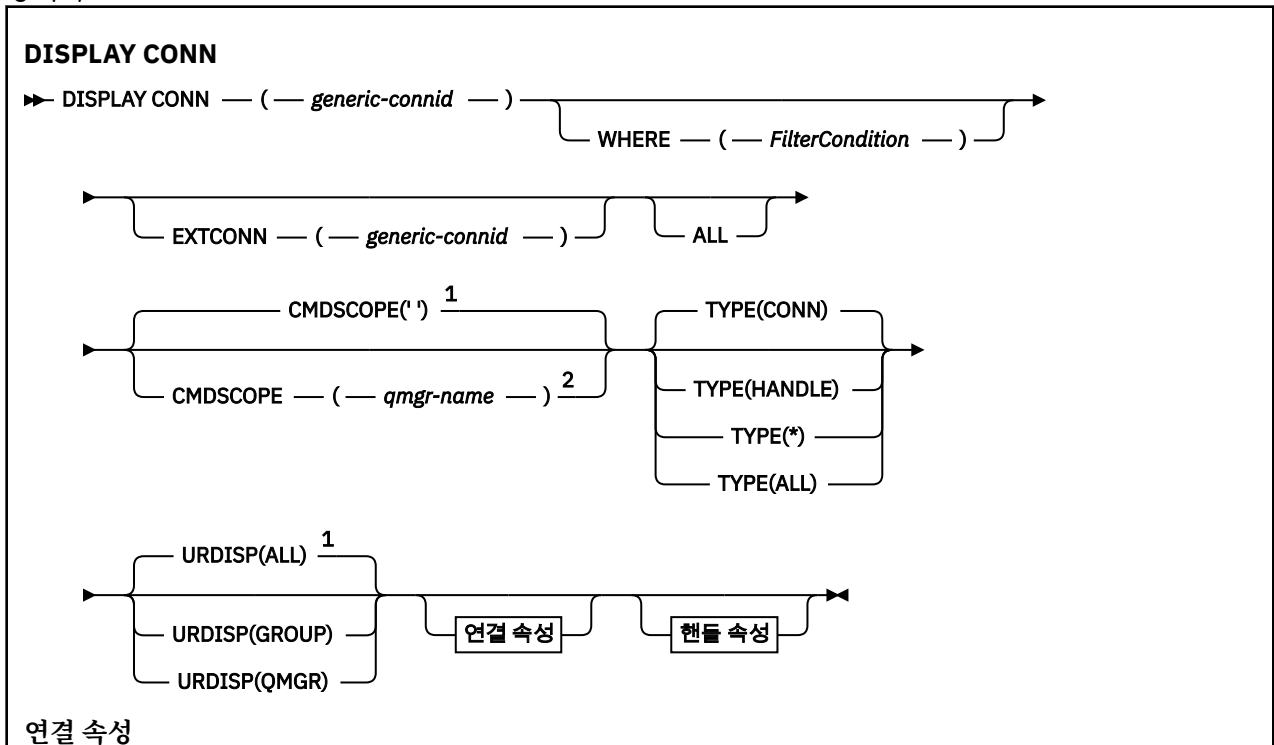

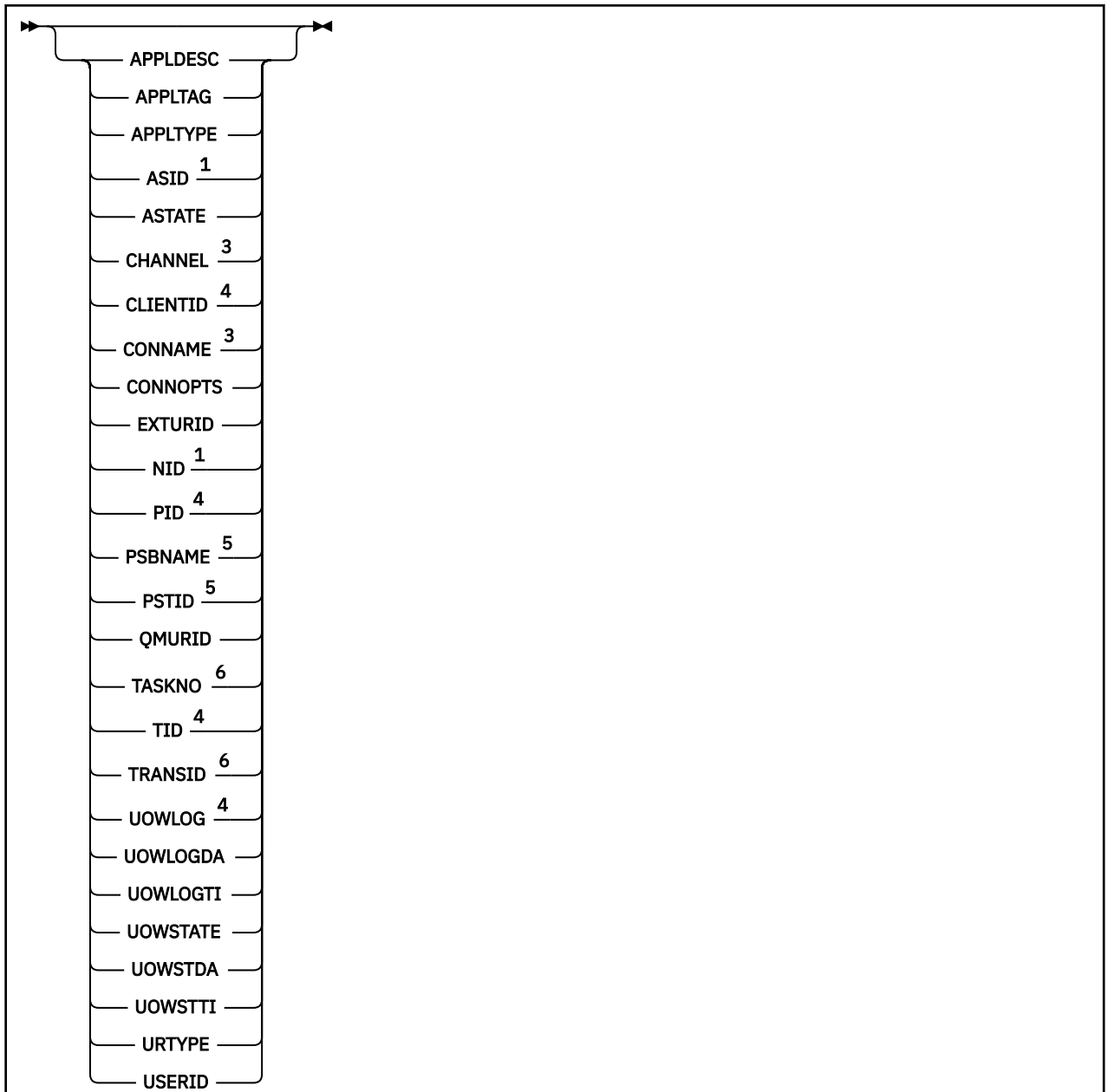

핸들 속성

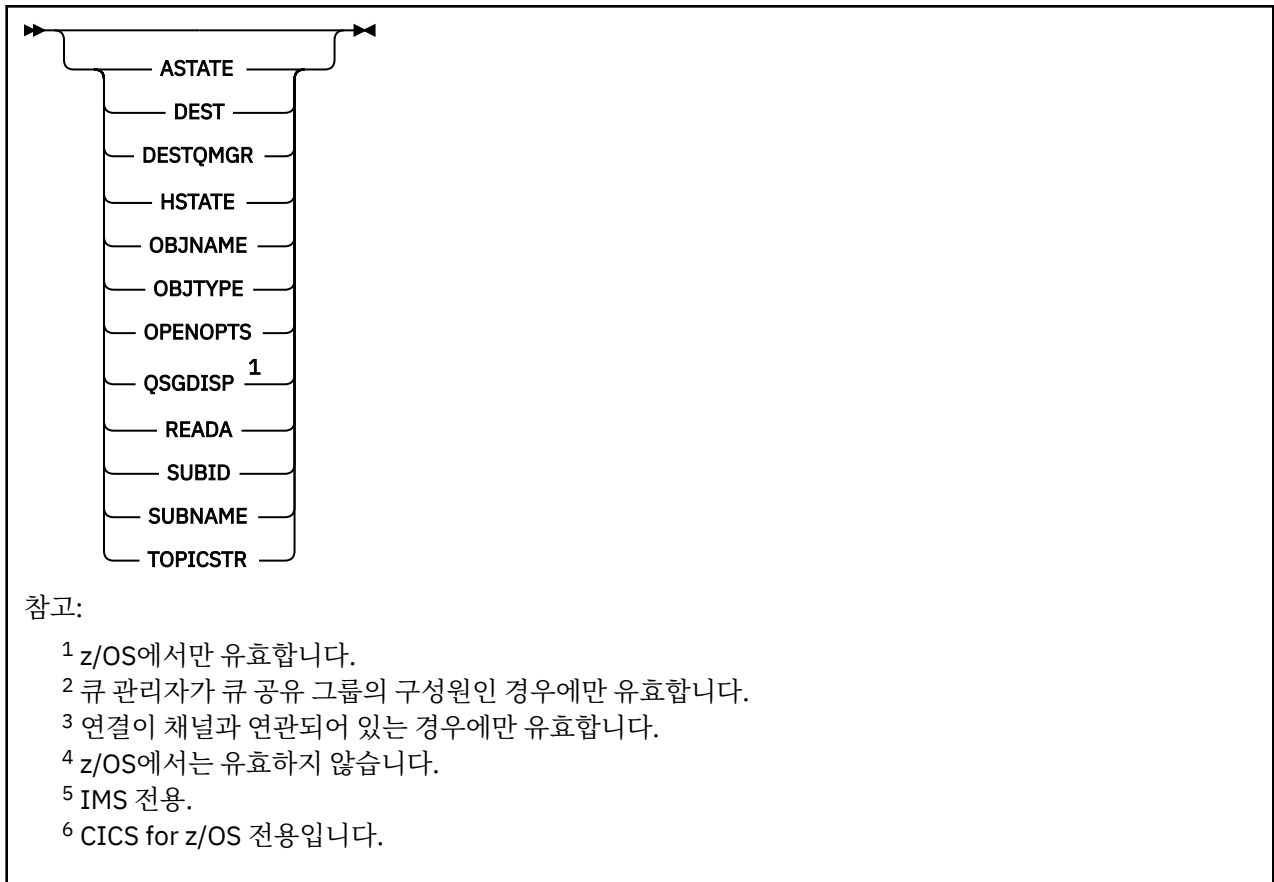

DISPLAY CONN의 사용법 참고사항

1. **z/OS** 이 명령은 체크포인트를 사용할 때와 큐 관리자가 시작 및 중지될 때 z/OS에서 IBM MQ가 내부적으로 실행하므로 당시 인다우트 상태의 작업 단위 목록이 z/OS 콘솔 로그에 기록됩니다.
2. TOPICSTR 매개변수에는 명령 출력이 표시될 때 인쇄 가능한 문자로 변환할 수 없는 문자가 포함될 수 있습니다.
 - z/OS** z/OS에서 이와 같이 인쇄 불가능한 문자는 공백으로 표시됩니다.
 - Multi** **runmqsc**를 사용한 멀티플랫폼 플랫폼에서는 이러한 인쇄 불가능 문자가 점으로 표시됩니다.
3. 비동기 사용자 상태(ASTATE)는 클라이언트 애플리케이션을 대신하여 서버-연결 프로시의 상태를 반영할 뿐, 클라이언트 애플리케이션 상태를 반영하지는 않습니다.

IBM MQ 8.0부터 해당 연결과 연관된 XA 트랜잭션이 존재하지 않을 경우 **DISPLAY CONN runmqsc** 명령에 대해 표시되는 결과의 EXTURID 필드에서 리턴되는 데이터에 대한 변경사항이 존재합니다. IBM MQ 8.0 이전에는 해당 연결과 연관된 XA 트랜잭션이 존재하지 않을 경우 EXTURID 속성 내에서 XA_FORMATID 필드가 [00000000]으로 표시되었습니다. IBM MQ 8.0부터는, 연결과 연관된 XA 트랜잭션이 없으면 XA_FORMATID 값이 비어 있는 문자열 []로 표시됩니다.

DISPLAY CONN의 매개변수 설명

정보를 표시할 연결을 지정해야 합니다. 이것은 특정 연결 ID 또는 일반 연결 ID일 수 있습니다. 단일 별표(*)는 모든 연결에 대한 정보를 표시하는 일반 연결 ID로 사용할 수 있습니다.

(generic-connid)

정보가 표시될 연결 정의의 ID. 단일 별표(*)는 모든 연결 ID의 정보가 표시될 것임을 지정합니다.

애플리케이션이 IBM MQ에 연결할 때 고유한 24바이트 연결 ID(ConnectionId)가 제공됩니다. CONN 값은 ConnectionId의 마지막 8바이트를 동등한 16문자 16진수로 변환하여 생성합니다.

여기서,

필터 조건의 선택 기준을 충족시키는 연결만 표시하도록 필터 조건을 지정합니다. 필터 조건은 필터 키워드, 연산자 및 필터 값의 세 부분으로 이루어져 있습니다.

필터 키워드

이 **DISPLAY** 명령의 속성을 표시하는 데 사용할 수 있는 대부분의 매개변수입니다. 그러나 **CMDSCOPE**, **EXTCONN**, **QSGDISP**, **TYPE** 및 **EXTURID** 매개변수는 필터 키워드로 사용할 수 없습니다.

연산자

연결이 지정된 필터 키워드에서 필터 값을 충족시키는지 여부를 판별하는 데 사용됩니다. 연산자는 다음과 같습니다.

LT

미만

GT

초과

EQ

같음

NE

같지 않음

LE

이하

GE

이상

LK

사용자가 *filter-value*로 제공하는 일반 문자열과 일치합니다.

NL

사용자가 *filter-value*로 제공하는 일반 문자열과 일치하지 않습니다.

CT

지정된 항목을 포함합니다. 필터 키워드가 목록인 경우 이를 사용하여 지정된 항목을 포함하는 속성의 오브젝트를 표시할 수 있습니다. **CONNOPTS** 값 **MQCN0_STANDARD_BINDING**을 이 연산자와 함께 사용할 수 없습니다.

EX

지정된 항목을 포함하지 않습니다. 필터 키워드가 목록인 경우 이를 사용하여 지정된 항목을 포함하지 않는 속성의 오브젝트를 표시할 수 있습니다. **CONNOPTS** 값 **MQCN0_STANDARD_BINDING**을 이 연산자와 함께 사용할 수 없습니다.

필터 값

연산자 사용에 대해 속성 값을 테스트해야 하는 값. 필터 키워드에 따라 이 값은 다음과 같을 수 있습니다.

- 테스트 중인 속성에 유효한 명시적인 값.

LT, GT, EQ, NE, LE 또는 GE 운영자만 사용할 수 있습니다. 그러나 속성 값이 매개변수의 가능한 값 목록에서 온 것인 경우(예: **UOWSTATE** 매개변수의 **NONE** 값) EQ 또는 NE만 사용할 수 있습니다.

- 일반 값. 끝에 별표가 있는 문자열(예: **APPLTAG** 매개변수의 문자열)입니다(예: ABC*). 연산자가 LK이면 속성 값이 문자열(예: ABC)로 시작하는 모든 항목이 나열됩니다. 연산자가 NL인 경우, 속성 값이 문자열로 시작하지 않는 모든 항목이 나열됩니다. 단일 후미 와일드카드 문자(별표)만 허용됩니다.

숫자 값 또는 값 세트 중 하나가 있는 매개변수의 일반 필터 값은 사용할 수 없습니다.

- 값 목록의 항목. CT 또는 EX를 연산자로 사용하십시오. 예를 들어, CT 연산자에 DEF 값이 지정된 경우 속성 값 중 하나가 DEF인 모든 항목이 나열됩니다.

모두

지정된 각 연결에 대한 요청된 유형의 모든 연결 정보를 표시하려면 이를 지정하십시오. 일반 ID를 지정하지 않고 특정 매개변수도 요청하지 않으면, 이는 기본값입니다.

이 매개변수는 z/OS에만 적용되며 큐 관리자가 큐 공유 그룹의 멤버일 때 명령이 실행되는 방법을 지정합니다.

..

이 명령은 입력된 큐 관리자에서 실행됩니다. 이 값은 기본값입니다.

qmgr-name

큐 관리자가 큐 공유 그룹 내에서 활성 상태인 경우, 명령이 사용자가 지정하는 큐 관리자에서 실행됩니다.

큐 공유 그룹 환경을 사용할 경우와 명령 서버가 작동 가능한 경우에만 명령을 입력한 큐 관리자 이외의 큐 관리자 이름을 지정할 수 있습니다.

*

명령은 로컬 큐 관리자에서 실행되며 큐 공유 그룹의 모든 활성 큐 관리자에도 전달됩니다. 이러한 작업의 효과는 큐 공유 그룹의 모든 큐 관리자에 명령을 입력하는 것과 같습니다.

CMDSCOPE를 필터 키워드로 사용할 수 없습니다.

EXTCONN

EXTCONN 값은 동등한 32문자 16진수로 변환된 ConnectionId의 처음 16바이트를 기반으로 합니다.

연결은 24바이트 연결 ID를 통해 식별됩니다. 연결 ID는 큐 관리자를 식별하는 접두부와 해당 큐 관리자에 대한 연결을 식별하는 접미부로 구성됩니다. 디폴트로 접두부는 현재 관리되고 있는 큐 관리자에 대한 것이지만 **EXTCONN** 매개변수를 사용하여 접두부를 지정할 수 있습니다. 접미부를 지정하려면 **CONN** 매개변수를 사용하십시오.

연결 ID가 기타 소스에서 확보되는 경우 고유하지 않은 **CONN** 값과 관련되어 발생할 수 있는 문제점을 방지하려면 완전한 연결 ID(**EXTCONN** 및 **CONN** 모두)를 지정하십시오.

CONN에 대한 일반 값과 **EXTCONN**에 대한 비일반 값 모두를 지정하지 마십시오.

EXTCONN를 필터 키워드로 사용할 수 없습니다.

유형

표시할 정보 유형을 정의합니다. 값은 다음과 같습니다.

CONN

지정된 연결에 대한 연결 정보.

z/OS

z/OS의 경우 인다우트(in-doubt) 상태의 스레드와 함께 이 문제 해결을 위해 외부 개입이 필요한 경우 연결을 논리적으로 또는 실제로 끊을 수 있는 스레드가 이 정보에 포함됩니다. 후자 스레드가 **DIS THREAD TYPE(INDOUBT)**가 표시하는 스레드입니다.

HANDLE

지정된 연결에 의해 열린 오브젝트와 연관된 정보.

*

연결과 관련된 사용 가능한 모든 정보를 표시합니다.

모두

연결과 관련된 사용 가능한 모든 정보를 표시합니다.

z/OS

z/OS에서 **TYPE(ALL/*)** 및 **WHERE(xxxxx)**를 지정하면 **WHERE** 스펙을 기반으로 **CONN** 또는 **HANDLE** 정보만 리턴됩니다. 즉, xxxxx가 속성을 핸들링하는 데 관련된 조건이면 연결의 핸들 속성만 리턴됩니다.

URDISP

표시할 연결의 복구 지정 속성 값 단위를 지정합니다. 값은 다음과 같습니다.

모두

모든 연결을 표시합니다. 다음은 기본 옵션입니다.

GROUP

복구 지정 속성 값의 **GROUP** 단위의 연결만 표시합니다.

큐 관리자

복구 지정 속성 값의 QMGR 단위의 연결만 표시합니다.

연결 속성

TYPE이 **CONN**으로 설정된 경우, 명시된 경우를 제외하고는 선택 기준을 만족하는 각 연결에 대해 항상 다음 정보가 리턴됩니다.

- 연결 ID(**CONN** 매개변수)
- 리턴된 정보의 유형(**TYPE** 매개변수)

각 연결에 대해 추가 정보를 요청하려면 **TYPE (CONN)**에 대해 다음과 같은 매개변수를 지정할 수 있습니다. 연결, 운영 환경 또는 요청한 정보의 유형과 관련되지 않은 매개변수를 지정한 경우 그 매개변수는 무시됩니다.

APPLDESC





알려진 큐 관리자에 연결된 애플리케이션에 대한 설명이 있는 문자열. 큐 관리자가 애플리케이션을 인식하지 못하는 경우, 공백의 설명이 리턴됩니다.

APPLTAG

큐 관리자에 연결된 애플리케이션의 태그가 있는 문자열. 다음 중 하나입니다.

-  z/OS 배치 작업 이름
-  TSO USERID
- CICS APPLID
-  IMS 영역 이름
- 채널 시작기 작업 이름
-  IBM i 작업 이름
-  UNIX 프로세스

참고사항:

-  HP-UX에서 프로세스 이름이 14자를 초과하면 처음 14자만 표시됩니다.
-   Linux 및 Solaris에서 프로세스 이름이 15자를 초과하면 처음 15자만 표시됩니다.
-  AIX에서 프로세스 이름이 28자를 초과하면 처음 28자만 표시됩니다.
-  Windows 프로세스

참고: 전체 프로그램 경로 및 실행 파일 이름으로 이루어집니다. 길이가 28자를 초과하는 경우 마지막 28자만 표시됩니다.

- 내부 큐 관리자 프로세스 이름

APPLTYPE

큐 관리자에 연결된 애플리케이션의 유형을 지시하는 문자열. 다음 중 하나입니다.

BATCH

배치 연결을 사용하는 애플리케이션

RRSBATCH

배치 연결을 사용하는 RRS 통합 애플리케이션

CICS

CICS 트랜잭션

IMS

IMS 트랜잭션

CHINIT

채널 시작기

IBM i OS400

IBM i 애플리케이션

SYSTEM

큐 관리자

SYSTEMEXT

큐 관리자가 제공한 기능의 확장을 수행하는 애플리케이션

UNIX UNIX

UNIX 애플리케이션

user

애플리케이션 사용자

Windows WINDOWSNT

Windows 애플리케이션

z/OS ASID**APPLTAG**로 식별된 애플리케이션의 4자 주소 공간 ID. 이 ID는 **APPLTAG**의 중복 값을 구별합니다.이 매개변수는 **APPLTYPE** 매개변수에 **SYSTEM**값이 없는 경우 z/OS 에서만 리턴됩니다.

이 매개변수는 z/OS에서만 유효합니다.

ASTATE

이 연결 핸들의 비동기 이용 상태.

가능한 값은 다음과 같습니다.

일시중단이 연결에서 비동기 메시지 이용이 일시적으로 일시중단되도록 Operation 매개변수가 **MQOP_SUSPEND**로 설정된 **MQCTL** 호출이 연결 핸들에 대해 발행되었습니다.**시작됨**이 연결에서 비동기 메시지 이용을 진행할 수 있도록 Operation 매개변수가 **MQOP_START**로 설정된 **MQCTL** 호출이 연결 핸들에 대해 발행되었습니다.**STARTWAIT**이 연결에서 비동기 메시지 이용을 진행할 수 있도록 Operation 매개변수가 **MQOP_START_WAIT**로 설정된 **MQCTL** 호출이 연결 핸들에 대해 발행되었습니다.**STOPPED**이 연결에서 비동기 메시지 이용을 현재 진행할 수 없도록 Operation 매개변수가 **MQOP_STOP**으로 설정된 **MQCTL** 호출이 연결 핸들에 대해 발행되었습니다.**NONE**연결 핸들에 대해 **MQCTL** 호출이 발행되지 않았습니다. 현재 이 연결에서는 비동기 메시지 이용을 계획할 수 없습니다.**CHANNEL**

연결을 소유한 채널의 이름. 연결과 연관된 채널이 없을 경우 이 매개변수는 공백이 됩니다.

Multi CLIENTID

연결을 사용 중인 클라이언트의 클라이언트 ID. 연결과 연관된 클라이언트 ID가 없으면 이 매개변수는 공백이 됩니다.

CONNAME

연결을 소유한 채널과 연관된 연결 이름. 연결과 연관된 채널이 없을 경우 이 매개변수는 공백이 됩니다.

CONNOPTS

이 애플리케이션 연결에 대해 현재 강제 실행 중인 연결 옵션. 가능한 값은 다음과 같습니다.

- MQCNO_ACCOUNTING_Q_DISABLED
- MQCNO_ACCOUNTING_Q_ENABLED
- MQCNO_ACCOUNTING_MQI_DISABLED
- MQCNO_ACCOUNTING_MQI_ENABLED

- MQCNO_FASTPATH_BINDING
- MQCNO_HANDLE_SHARE_BLOCK
- MQCNO_HANDLE_SHARE_NO_BLOCK
- MQCNO_HANDLE_SHARE_NONE
- MQCNO_ISOLATED_BINDING
- MQCNO_RECONNECT
- MQCNO_RECONNECT_Q_MGR
- MQCNO_RESTRICT_CONN_TAG_Q_MGR
- MQCNO_RESTRICT_CONN_TAG_QSG
- MQCNO_SERIALIZE_CONN_TAG_Q_MGR
- MQCNO_SERIALIZE_CONN_TAG_QSG
- MQCNO_SHARED_BINDING
- MQCNO_STANDARD_BINDING

MQCNO_RECONNECT 및 MQCNOCON_RECONNECT_Q_MGR에 대해 표시되는 값은 애플리케이션이 이들을 명시적으로 지정하는 경우에만 표시됩니다. mqclient.ini 파일 설정 또는 CLNTCONN 채널 정의에서 값이 선택된 경우 어떤 값도 표시되지 않습니다.

WHERE 매개변수에서 CT 및 EX 연산자와 함께 MQCNO_STANDARD_BINDING 값을 필터 값으로 사용할 수 없습니다.

EXTURID

이 연결과 관련된 외부 복구 단위 ID. 형식은 **URTYPE** 값에 의해 결정됩니다.

EXTURID를 필터 키워드로 사용할 수 없습니다.

z/OS NID

UOWSTATE 값이 UNRESOLVED인 경우에만 설정된 원본 ID. 이것이 큐 관리자에서 작업 단위를 식별하는 고유 토큰입니다. origin-node.origin-urid 형식입니다. 여기서,

- origin-node는 스레드의 진원지를 식별하며 생략 시 **APPLTYPE**이 RRSBATCH로 설정되는 경우는 예외입니다.
- origin-urid는 해석할 특정 스레드에 대해 시작 시스템이 복구 단위에 지정한 16진수입니다.

이 매개변수는 z/OS에서만 유효합니다.

PID

큐 관리자에 연결된 애플리케이션의 프로세스 ID를 지정하는 수.

z/OS z/OS에서는 이 매개변수가 유효하지 않습니다.

z/OS PSBNAME

프로그램 스펙 블록(PSB)의 8자 이름은 실행 중인 IMS 트랜잭션과 연관됩니다. **PSBNAME** 및 **PSTID** 를 사용하여 IMS 명령을 사용하여 트랜잭션을 제거할 수 있습니다. z/OS에서만 유효합니다.

이 매개변수는 **APPLTYPE** 매개변수의 값이 IMS인 경우에만 리턴됩니다.

z/OS PSTID

연결된 IMS 영역의 4자로 된 IMS 프로그램 스펙 테이블(PST) 영역 ID. z/OS에서만 유효합니다.

이 매개변수는 **APPLTYPE** 매개변수의 값이 IMS인 경우에만 리턴됩니다.

QMURID

큐 관리자 복구 단위 ID.

z/OS z/OS에서 이 ID는 8바이트 로그 RBA이며 16자의 16진 문자로 표시됩니다.

Multi 멀티플랫폼에서는 8바이트 트랜잭션 ID이며 m.n으로 표시됩니다. 여기서 m과 n은 트랜잭션 ID의 처음과 마지막 4바이트를 10진수로 표시한 것입니다.

z/OS QMURID를 필터 키워드로 사용할 수 있습니다. z/OS에서 필터 값을 16진 문자열로 지정해야 합니다.

Multi z/OS 이외의 플랫폼에서는, 마침표(.)로 구분된 10진수 쌍으로 필터 값을 지정해야 합니다. EQ, NE, GT, LT, GE 또는 LE 필터 연산자만 사용할 수 있습니다.

z/OS 그러나 z/OS에서, 메시지 CSQR026I에 표시된 대로 로그 shunt가 발생한 경우 RBA 대신 메시지의 URID를 사용해야 합니다.

z/OS TASKNO

7자리 CICS 태스크 번호입니다. 이 번호는 CICS 작업을 종료하기 위해 CICS 명령 "CEMT SET TASK(taskno) PURGE"에서 사용할 수 있습니다. 이 매개변수는 z/OS에서만 유효합니다.

이 매개변수는 **APPLTYPE** 매개변수의 값이 CICS인 경우에만 리턴됩니다.

TID

지정된 큐를 연 애플리케이션 프로세스 내의 스레드 ID를 지정하는 숫자.

z/OS z/OS에서는 이 매개변수가 유효하지 않습니다.

z/OS TRANSID

4자의 CICS 트랜잭션 ID입니다. 이 매개변수는 z/OS에서만 유효합니다.

이 매개변수는 **APPLTYPE** 매개변수의 값이 CICS인 경우에만 리턴됩니다.

Multi UOWLOG

이 연결과 연관된 트랜잭션이 처음 작성된 범위의 파일 이름입니다.

Multi 이 매개변수는 멀티플랫폼에서만 유효합니다.

UOWLOGDA

현재 연결과 연관된 트랜잭션이 로그에 처음 작성된 날짜.

UOWLOGTI

현재 연결과 연관된 트랜잭션이 로그에 처음 작성된 시간.

UOWSTATE

작업 단위 상태. 다음 중 하나입니다.

NONE

작업 단위가 없습니다.

활성

작업 단위가 활성 상태입니다.

PREPARED

작업 단위가 확약 처리 중입니다.

z/OS 분석 안됨

작업 단위가 2단계 확약 조작의 두 번째 단계입니다. IBM MQ에서는 대신 자원을 보유하며 이 문제를 해결하려면 외부에서 개입해야 합니다. 이는 복구 조정자 (예: CICS, IMS 또는 RRS) 를 시작하는 것처럼 단 순하거나 **RESOLVE INDOUBT** 명령 사용과 같은 보다 복잡한 조작이 포함될 수 있습니다. UNRESOLVED 값은 z/OS에서만 발생할 수 있습니다.

UOWSTDA

현재 연결과 연관된 트랜잭션이 시작된 날짜.

UOWSTTI

현재 연결과 연관된 트랜잭션이 시작된 시간.

URTYPE

큐 관리자에 표시되는 복구 단위 유형. 다음 중 하나입니다.

- **z/OS** CICS(z/OS에서만 유효)
- XA
- **z/OS** RRS(z/OS에서만 유효)
- **z/OS** IMS(z/OS에서만 유효)
- 큐 관리자

URTYPE은 **EXTURID** 유형을 식별하고 트랜잭션 조정자 유형은 식별하지 않습니다. **URTYPE**이 QMGR인 경우, 연관된 ID는 **QMURID**(**EXTURID**가 아님)입니다.

USERID

연결과 연관된 사용자 ID.

APPLTYPE에 SYSTEM 값이 있을 경우 이 매개변수는 리턴되지 않습니다.

핸들 속성

TYPE이 HANDLE로 설정된 경우, 명시된 경우를 제외하고는 선택 기준을 만족하는 각 연결에 대해 항상 다음 정보가 리턴됩니다.

- 연결 ID(**CONN** 매개변수)
- 미리 읽기 상태(**DEFREADA** 매개변수)
- 리턴된 정보의 유형(**TYPE** 매개변수)
- 핸들 상태(**HSTATE**)
- 오브젝트 이름(**OBJNAME** 매개변수)
- 오브젝트 유형(**OBJTYPE** 매개변수)

각 큐에 대해 추가 정보를 요청하려면 **TYPE (HANDLE)**에 대해 다음과 같은 매개변수를 지정할 수 있습니다. 연결, 운영 환경 또는 요청한 상태 정보의 유형과 관련되지 않은 매개변수를 지정한 경우 그 매개변수는 무시됩니다.

ASTATE

이 오브젝트 핸들에 대한 비동기 사용자의 상태입니다.

가능한 값은 다음과 같습니다.

활성

MQCB 호출이 메시지를 비동기로 처리하기 위해 콜백할 함수를 설정했으며 연결 핸들이 시작되어 비동기 메시지 이용을 계속할 수 있습니다.

INACTIVE

MQCB 호출이 메시지를 비동기로 처리하기 위해 콜백할 함수를 설정했지만 연결 핸들이 아직 시작되지 않았거나 중지되었거나 일시중단되어 현재 비동기 메시지 이용을 계속할 수 없습니다.

일시중단

비동기 이용 콜백이 일시중단되었으므로 현재 이 오브젝트 핸들에서 비동기 메시지 이용을 계속 진행할 수 없습니다. 애플리케이션이 Operation MQOP_SUSPEND와 함께 MQCB 호출을 이 오브젝트 핸들에 대해 발행했거나 시스템이 이를 일시중단했기 때문일 수 있습니다. 시스템에서 비동기 메시지 사용 일시중단 프로세스의 일부로 이를 일시중단한 경우, 콜백 함수가 호출되고 일시중단을 일으키는 문제점을 설명하는 이유 코드가 표시됩니다. 이는 콜백 함수로 전달되는 MQCBC 구조의 이유 필드에 보고됩니다.

비동기 메시지 이용을 진행하려면 애플리케이션이 Operation 매개변수가 MQOP_RESUME으로 설정된 MQCB 호출을 발행해야 합니다.

SUSPTEMP

시스템이 비동기 이용 콜백을 일시적으로 일시중단하여 이 오브젝트 핸들에서 현재 비동기 메시지 이용을 계속할 수 없습니다. 비동기 메시지 사용 일시중단 프로세스의 일부로 콜백 함수가 호출되고 일시중단을 일으키는 문제점을 설명하는 이유 코드가 표시됩니다. 이는 콜백 함수로 전달되는 MQCBC 구조의 이유 필드에 보고됩니다.

임시 조건이 해석되어 시스템에서 비동기 메시지 사용을 재개하면 콜백 함수가 다시 호출됩니다.

NONE

MQCB 호출이 이 핸들에 대해 발행되지 않아서 이 핸들에 비동기 메시지 이용이 구성되지 않았습니다.

DEST

이 구독에 발행되는 메시지의 목적지 큐입니다. 이 매개변수는 토픽에 대한 구독의 핸들에만 관련됩니다. 기타 핸들에 대해서는 리턴되지 않습니다.

DESTQMGR

이 구독에 publish되는 메시지의 목적지 큐 관리자. 이 매개변수는 토픽에 대한 구독의 핸들에만 관련됩니다. 기타 핸들에 대해서는 리턴되지 않습니다. DEST가 로컬 큐 관리자에 호스트된 큐인 경우 이 매개변수는 로컬 큐 관리자 이름을 포함합니다. DEST가 리모트 큐 관리자에 호스트된 큐이면 이 매개변수는 리모트 큐 관리자의 이름을 포함합니다.

HSTATE

핸들 상태.

가능한 값은 다음과 같습니다.

활성

이 연결로부터의 API 호출이 현재 해당 오브젝트에 대해 진행 중입니다. 오브젝트가 큐인 경우 이 조건은 MQGET WAIT 호출이 진행 중일 때 발생할 수 있습니다.

MQGET SIGNAL 미해결이 있으면 이것은 그 자체로 핸들이 활성 상태임을 의미하지 않습니다.

INACTIVE

이 연결로부터의 API 호출이 현재 해당 오브젝트에 대해 진행 중이지 않습니다. 오브젝트가 큐인 경우 이 조건은 MQGET WAIT 호출이 진행 중이지 않을 때 발생할 수 있습니다.

OBJNAME

연결이 열린 오브젝트의 이름.

OBJTYPE

연결이 열린 오브젝트의 유형. 이 핸들이 토픽에 대한 구독인 경우, **SUBID** 매개변수는 구독을 식별합니다. 그런 다음, **DISPLAY SUB** 명령을 사용하여 구독에 대한 모든 세부사항을 찾을 수 있습니다.

다음 중 하나입니다.

- QUEUE
- PROCESS
- QMGR
-  STGCLASS(z/OS에서만 유효)
- NAMELIST
- CHANNEL
- AUTHINFO
- TOPIC

OPENOPTS

오브젝트의 연결에 대해 현재 강제 실행 중인 열기 옵션. 이 매개변수는 구독에는 리턴되지 않습니다. **SUBID** 매개변수의 값 및 **DISPLAY SUB** 명령을 사용하여 구독에 대한 세부사항을 찾을 수 있습니다.

가능한 값은 다음과 같습니다.

MQOO_INPUT_AS_Q_DEF

큐가 정의한 디폴트를 사용하여 메시지를 가져오기 위해 큐를 엽니다.

MQOO_INPUT_SHARED

공유 액세스를 사용하여 메시지를 가져오기 위해 큐를 엽니다.

MQOO_INPUT_EXCLUSIVE

배타적 액세스를 사용하여 메시지를 가져오기 위해 큐를 엽니다.

MQOO_BROWSE

메시지를 열람하기 위해 큐를 엽니다.

MQOO_OUTPUT

메시지를 넣을 큐 또는 토픽을 엽니다.

MQOO_INQUIRE

속성을 조회하기 위해 큐를 엽니다.

MQOO_SET

속성을 설정하기 위해 큐를 엽니다.

MQOO_BIND_ON_OPEN

큐가 발견되면 목적지에 핸들을 바인딩합니다.

MQOO_BIND_NOT_FIXED

특정 목적지에 바인딩하지 않습니다.

MQOO_SAVE_ALL_CONTEXT

메시지가 검색되면 컨텍스트를 저장합니다.

MQOO_PASS_IDENTITY_CONTEXT

ID 컨텍스트의 전달을 허용합니다.

MQOO_PASS_ALL_CONTEXT

모든 컨텍스트의 전달을 허용합니다.

MQOO_SET_IDENTITY_CONTEXT

ID 컨텍스트의 설정을 허용합니다.

MQOO_SET_ALL_CONTEXT

모든 컨텍스트의 설정을 허용합니다.

MQOO_ALTERNATE_USER_AUTHORITY

지정된 사용자 ID로 유효화합니다.

MQOO_FAIL_IF QUIESCING

큐 관리자가 정지 중인 경우 실패합니다.

z/OS QSGDISP

오브젝트의 속성 지정 값을 표시합니다. z/OS에서만 유효합니다. 값은 다음 중 하나입니다.

큐 관리자

오브젝트가 **QSGDISP (QMGR)**로 정의되었습니다.

COPY

오브젝트가 **QSGDISP (COPY)**로 정의되었습니다.

SHARED

오브젝트가 **QSGDISP (SHARED)**로 정의되었습니다.

QSGDISP를 필터 키워드로 사용할 수 없습니다.

READA

미리 읽기 연결 상태.

가능한 값은 다음과 같습니다.

아니오

비지속 메시지의 미리 읽기는 이 오브젝트에 사용되지 않습니다.

YES

비지속 메시지의 미리 읽기가 이 오브젝트에 사용 가능하며 효율적으로 사용 중입니다.

BACKLOG

비지속 메시지의 미리 읽기가 이 오브젝트에 사용 가능합니다. 이용되지 않는 많은 메시지가 클라이언트에 송신되어서 미리 읽기가 효율적으로 사용되고 있지 않습니다.

INHIBITED

애플리케이션이 미리 읽기를 요청했지만 첫 번째 MQGET 호출에 호환되지 않는 옵션이 지정되어서 미리 읽기가 금지되었습니다.

SUBID

구독의 항상 사용되는 내부 고유 ID입니다. 이 매개변수는 토픽에 대한 구독의 핸들에만 관련됩니다. 기타 핸들에 대해서는 리턴되지 않습니다.

모든 구독이 **DISPLAY CONN**에 표시되지는 않습니다. 현재 구독에 핸들이 열려 있는 구독만이 표시됩니다. **DISPLAY SUB** 명령을 사용하여 모든 구독을 볼 수 있습니다.

SUBNAME

핸들과 연관된 애플리케이션의 고유 구독 이름입니다. 이 매개변수는 토픽에 대한 구독의 핸들에만 관련됩니다. 기타 핸들에 대해서는 리턴되지 않습니다. 모든 구독에 구독 이름이 있는 것은 아닙니다.

TOPICSTR

해석된 토픽 문자열입니다. 이 매개변수는 **OBJTYPE(TOPIC)**의 핸들에 관한 것입니다. 기타 오브젝트 유형의 경우 이 매개변수는 리턴되지 않습니다.

전체 속성

TYPE이 * 또는 ALL로 설정되면, 선택 기준을 충족시키는 각 연결에 대해 연결 속성 및 핸들 속성 모두 리턴됩니다.

Multi

멀티플랫폼의 DISPLAY ENTAUTH

MQSC 명령 DISPLAY ENTAUTH를 사용하여 엔티티가 지정된 오브젝트에 대해 갖는 권한을 표시합니다.

MQSC 명령 사용

MQSC 명령을 사용하는 방법에 대한 정보는 [>MQSC 명령을 사용하여 로컬 관리 태스크 수행을 참조하십시오.](#)

- [구문 다이어그램](#)
- [641 페이지의 『매개변수 설명』](#)
- [642 페이지의 『요청 매개변수』](#)

동의어: DIS ENTAUTH

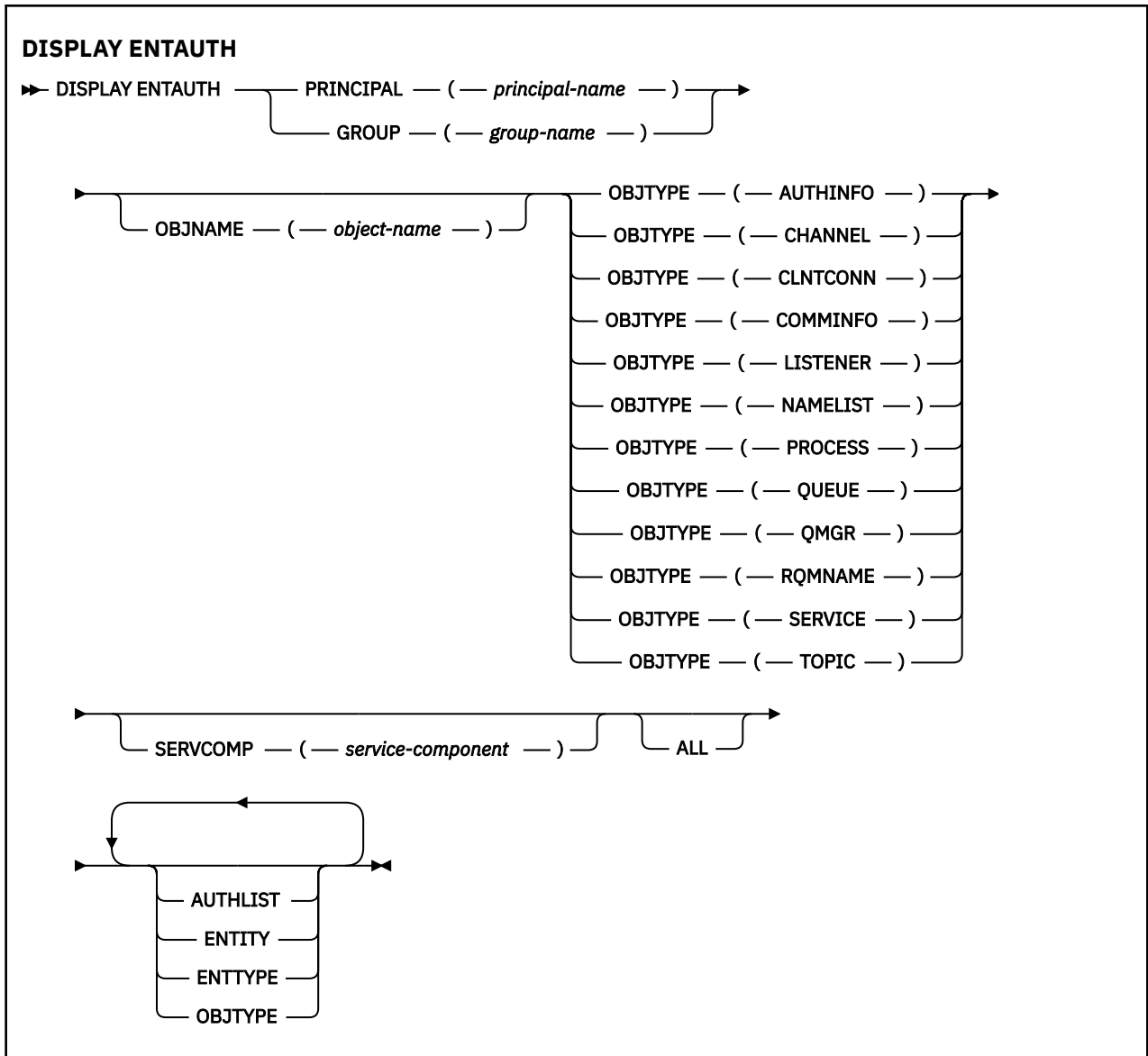

매개변수 설명

PRINCIPAL(*principal-name*)

프린시펄 이름. 지정된 오브젝트에 대한 권한을 검색하는 사용자의 이름입니다. IBM MQ for Windows에서는 프린시펄의 이름에 `user@domain` 형식으로 지정된 도메인 이름이 선택적으로 포함될 수 있습니다.

PRINCIPAL 또는 GROUP을 지정해야 합니다.

GROUP(*group-name*)

그룹 이름. 조회를 작성할 사용자 그룹의 이름입니다. 하나의 이름만 지정할 수 있으며 기존 사용자 그룹의 이름이어야 합니다.

Windows IBM MQ for Windows의 경우에 한해 그룹 이름에는 다음 형식으로 지정된 도메인 이름이 선택적으로 포함될 수 있습니다.

```

GroupName@domain
domain\GroupName
  
```

PRINCIPAL 또는 GROUP을 지정해야 합니다.

OBJNAME(*object-name*)

해당 권한을 표시할 오브젝트 또는 일반 프로파일의 이름입니다.

OBJTYPE 매개변수가 QMGR인 경우가 아니면 이 매개변수는 필수입니다. OBJTYPE 매개변수가 QMGR이면 이 매개변수를 생략할 수 있습니다.

OBJTYPE

프로파일에서 참조하는 오브젝트의 유형입니다. 다음 값 중 하나를 지정하십시오.

AUTHINFO

인증 정보 레코드

CHANNEL

채널

CLNTCONN

클라이언트 연결 채널

COMMINFO

통신 정보 오브젝트

리스너

리스너

이름 목록

이름 목록

PROCESS

프로세스

큐

큐

큐 관리자

큐 관리자

RQMNAME

리모트 큐 관리자

SERVICE

서비스

TOPIC

주제

SERVCOMP(service-component)

정보를 표시할 권한 서비스의 이름입니다.

이 매개변수를 지정하면 권한이 적용되는 권한 서비스의 이름을 지정합니다. 이 매개변수를 생략하는 경우, 권한 서비스 체인 구성 규칙에 따라 차례로 등록된 권한 서비스에 대한 조회가 수행됩니다.

모두

엔티티 및 지정된 프로파일에 대해 사용 가능한 권한 정보를 모두 표시하려면 이 값을 지정하십시오.

요청 매개변수

권한에 대한 다음 정보를 요청할 수 있습니다.

AUHLIST

권한 목록을 표시하려면 이 매개변수를 지정하십시오.

ENTITY

엔티티 이름을 표시하려면 이 매개변수를 지정하십시오.

ENTTYPE

엔티티 유형을 표시하려면 이 매개변수를 지정하십시오.

OBJTYPE

오브젝트 유형을 표시하려면 이 매개변수를 지정하십시오.

z/OS의 DISPLAY GROUP

MQSC 명령 DISPLAY GROUP을 사용하면 큐 관리자가 연결된 큐 공유 그룹에 대한 정보를 표시할 수 있습니다. 이 명령은 큐 관리자가 큐 공유 그룹의 구성원인 경우에만 유효합니다.

MQSC 명령 사용

MQSC 명령을 사용하는 방법에 대한 정보는 >MQSC 명령을 사용하여 로컬 관리 태스크 수행을 참조하십시오.

소스 2CR에서 이 명령을 실행할 수 있습니다. 소스 기호에 대한 설명은 z/OS에서 명령 사용을 참조하십시오.

- [구문 다이어그램](#)
- [643 페이지의 『DISPLAY GROUP의 사용 참고사항』](#)
- [643 페이지의 『DISPLAY GROUP의 매개변수 설명』](#)

동의어: DIS GROUP

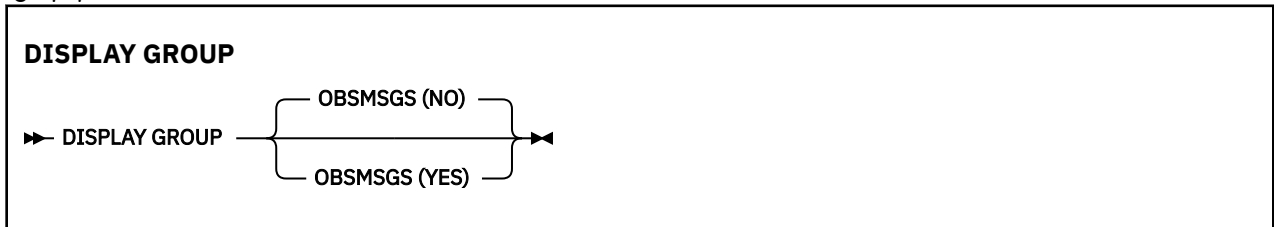

DISPLAY GROUP의 사용 참고사항

1. DISPLAY GROUP 명령에 대한 응답은 큐 관리자가 연결된 큐 공유 그룹에 대한 정보가 있는 일련의 메시지입니다.

다음과 같은 정보가 리턴됩니다.

- 큐 공유 그룹의 이름
- 그룹에 속한 모든 큐 관리자가 활성 중인지 비활성 중인지 여부
- 그룹에 속한 모든 큐 관리자의 이름
- OBSMSGs(YES)를 지정하는 경우 그룹의 큐 관리자에 Db2의 사용되지 않는 메시지가 포함되는지 여부

DISPLAY GROUP의 매개변수 설명

OBSMSGs

해당 명령이 Db2에서 사용되지 않는 메시지를 추가로 찾는지 여부를 지정합니다. 선택적입니다. 가능한 값은 다음과 같습니다.

아니오

Db2에서 더 이상 사용되지 않는 메시지를 찾을 수 없습니다. 이 값은 기본값입니다.

YES

Db2에서 더 이상 사용되지 않는 메시지를 찾고 발견된 내용에 대한 정보가 포함된 메시지를 리턴합니다.

Multi 멀티플랫폼의 DISPLAY LISTENER

MQSC 명령 DISPLAY LISTENER를 사용하면 리스너에 대한 정보를 표시할 수 있습니다.

MQSC 명령 사용

MQSC 명령을 사용하는 방법에 대한 정보는 >MQSC 명령을 사용하여 로컬 관리 태스크 수행을 참조하십시오.

- [구문 다이어그램](#)
- [644 페이지의 『사용시 참고사항』](#)
- [644 페이지의 『DISPLAY LISTENER의 키워드 및 매개변수 설명』](#)
- [646 페이지의 『요청 매개변수』](#)

동의어: DIS LSTR

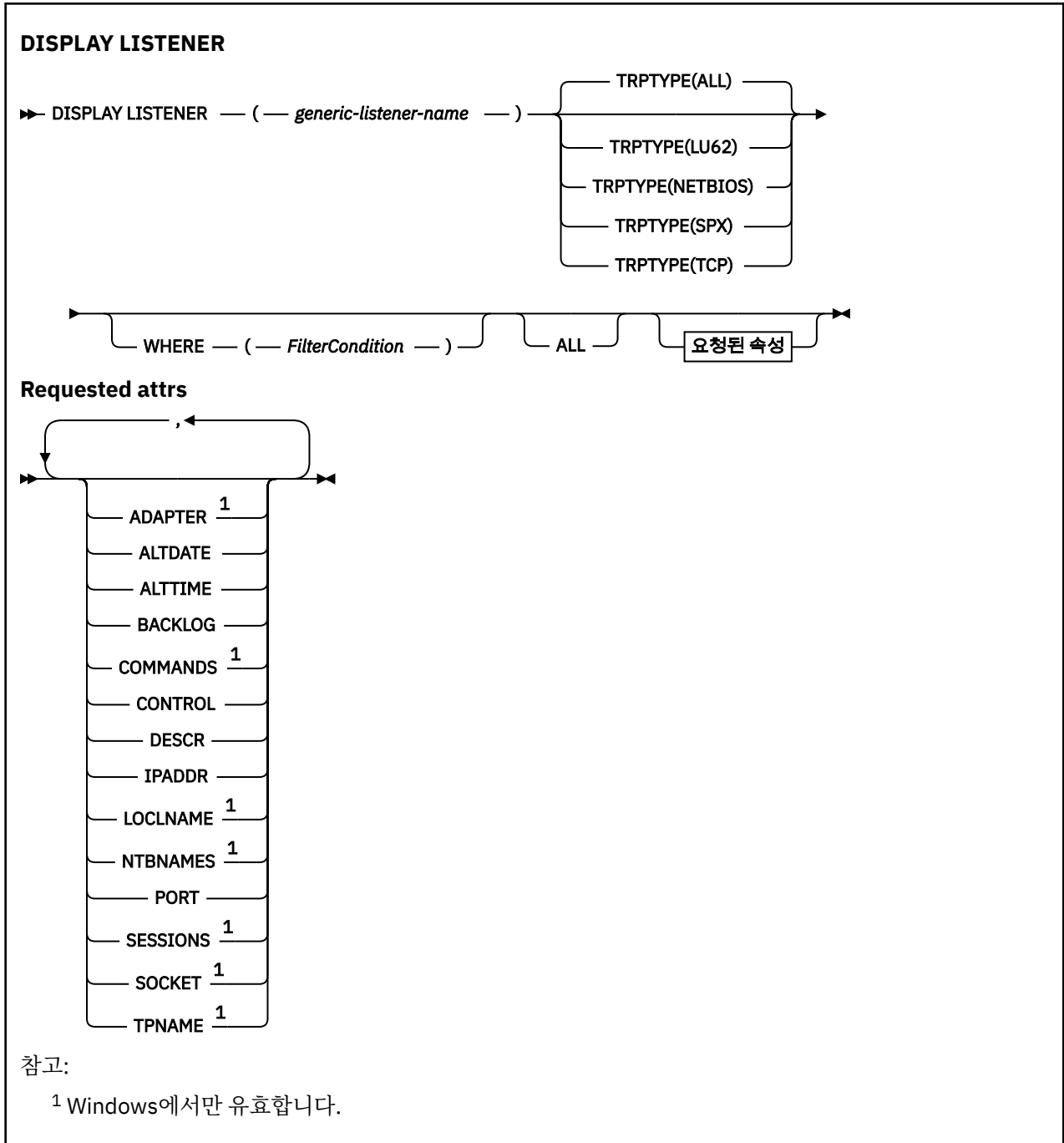

사용시 참고사항

표시된 값은 리스너의 현재 정의를 설명합니다. 리스너가 시작된 후 변경된 경우 현재 실행 중인 리스너 오브젝트 인스턴스는 현재 정의와 동일한 값을 가지지 않을 수 있습니다.

DISPLAY LISTENER의 키워드 및 매개변수 설명

정보를 표시할 리스너를 지정해야 합니다. 특정 리스너 이름 또는 일반 리스너 이름을 사용하여 리스너를 지정할 수 있습니다. 일반 리스너 이름을 사용하여 다음 중 하나를 표시할 수 있습니다.

- 단일 별표(*)를 사용하여 모든 리스너 정의에 대한 정보 또는
- 지정된 이름과 일치하는 하나 이상의 리스너에 대한 정보.

(generic-listener-name)

정보가 표시될 리스너 정의의 이름. 단일 별표(*)는 모든 리스너 ID의 정보가 표시될 것임을 지정합니다. 끝에 별표가 있는 문자열은 해당 문자열 뒤에 0개 이상의 문자가 있는 모든 리스너와 일치합니다.

TRPTYPE

전송 프로토콜. 이 매개변수를 지정하면 *generic-listener-name* 매개변수 바로 뒤에 와야 합니다. 이 매개변수를 지정하지 않으면 디폴트인 ALL이 사용됩니다. 값은 다음과 같습니다.

모두

기본값이며 모든 리스너에 대한 정보를 표시합니다.

LU62

TRPTYPE 매개변수에서 값이 LU62로 정의된 모든 리스너에 대한 정보를 표시합니다.

NETBIOS

TRPTYPE 매개변수에서 값이 NETBIOS로 정의된 모든 리스너에 대한 정보를 표시합니다.

SPX

TRPTYPE 매개변수에서 값이 SPX로 정의된 모든 리스너에 대한 정보를 표시합니다.

TCP

TRPTYPE 매개변수에서 값이 TCP로 정의된 모든 리스너에 대한 정보를 표시합니다.

여기서,

필터 조건의 선택 기준을 충족시키는 리스너의 정보를 표시하도록 필터 조건을 지정합니다. 필터 조건은 필터 키워드, 연산자 및 필터 값의 세 부분으로 이루어져 있습니다.

필터 키워드

해당 DISPLAY 명령의 속성을 표시하는 데 사용할 수 있는 모든 매개변수.

연산자

리스너가 지정된 필터 키워드에서 필터 값을 충족시키는지 여부를 판별하는 데 사용됩니다. 연산자는 다음과 같습니다.

LT

미만

GT

초과

EQ

같음

NE

같지 않음

LE

이하

GE

이상

LK

사용자가 *filter-value*로 제공하는 일반 문자열과 일치합니다.

NL

사용자가 *filter-value*로 제공하는 일반 문자열과 일치하지 않습니다.

필터 값

연산자 사용에 대해 속성 값을 테스트해야 하는 값. 필터 키워드에 따라 이 값은 다음과 같을 수 있습니다.

- 테스트 중인 속성에 유효한 명시적인 값.
- 일반 값. 이 값은 ABC*와 같이 끝에 별표가 있는 문자열입니다. 연산자가 LK이면 속성 값이 문자열(예: ABC)로 시작하는 모든 항목이 나열됩니다. 연산자가 NL이면 속성 값이 문자열로 시작하지 않는 모든 항목이 나열됩니다.

숫자 값 또는 값 세트 중 하나가 있는 매개변수의 일반 필터 값은 사용할 수 없습니다.

모두

지정된 각 리스너에 대한 모든 리스너 정보를 표시하려면 이를 지정하십시오. 이 매개변수를 지정하면, 특별히 요청한 매개변수는 전혀 효과가 없으며 모든 매개변수가 계속 표시됩니다.

일반 ID를 지정하지 않고 특정 매개변수도 요청하지 않으면, 이는 기본값입니다.

요청 매개변수

표시할 데이터를 정의하는 속성을 하나 이상 지정하십시오. 속성은 임의의 순서로 지정될 수 있습니다. 두 번 이상 동일한 속성을 지정하지 마십시오.

ADAPTER

NetBIOS가 대기하는 어댑터 번호.

ALTDATE

마지막으로 정의를 변경한 날짜(yyyy-mm-dd 형식).

ALTTIME

마지막으로 정의를 변경한 시간(hh.mm.ss 형식).

BACKLOG

리스너가 지원하는 동시 연결 요청 수.

명령

리스너가 사용할 수 있는 명령 수.

CONTROL

리스너가 시작되고 정지되는 방식은 다음과 같습니다.

MANUAL

리스너가 자동으로 시작되거나 자동으로 중지되지 않습니다. START LISTENER 및 STOP LISTENER 명령을 사용해 제어합니다.

큐 관리자

큐 관리자가 시작되고 중지되는 것과 동시에 정의 중인 리스너가 시작되고 중지됩니다.

STARTONLY

큐 관리자가 시작되는 것과 동시에 리스너가 시작되지만 큐 관리자가 정지될 때 정지가 요청되지 않습니다.

DESCR

설명 주석

IPADDR

리스너의 IP 주소.

LOCLNAME

리스너가 사용하는 NetBIOS 로컬 이름.

NTBNAMES

리스너가 사용할 수 있는 이름의 수.

포트

TCP/IP의 포트 번호.

SESSIONS

리스너가 사용할 수 있는 세션 수.

SOCKET

SPX 소켓입니다.

TPNAME

LU 6.2 트랜잭션 프로그램 이름입니다.

이 매개변수에 대한 자세한 정보는 [458 페이지의 『멀티플랫폼의 DEFINE LISTENER』](#)의 내용을 참조하십시오.

z/OS의 DISPLAY LOG

MQSC 명령 DISPLAY LOG는 로그 시스템 매개변수 및 정보를 표시할 수 있습니다.

MQSC 명령 사용

MQSC 명령을 사용하는 방법에 대한 정보는 >MQSC 명령을 사용하여 로컬 관리 태스크 수행을 참조하십시오. 소스 12CR에서 이 명령을 실행할 수 있습니다. 소스 기호에 대한 설명은 z/OS에서 명령 사용을 참조하십시오.

- 647 페이지의 『DISPLAY LOG의 사용 시 참고사항』
- 647 페이지의 『DISPLAY LOG의 매개변수 설명』

동의어: DIS LOG

DISPLAY LOG

→ DISPLAY LOG →

CMDSCOPE(' ') 1

CMDSCOPE (— *qmgr-name* —) 1

CMDSCOPE(*) 1

참고:

1 큐 관리자가 큐 공유 그룹의 구성원인 경우에만 유효합니다.

DISPLAY LOG의 사용 시 참고사항

1. DISPLAY LOG는 초기 로그 매개변수와 SET LOG 명령으로 변경된 현재 값을 보여주는 보고서를 리턴합니다.

- 로그 압축이 활성화되는지 여부(COMPLG).
- zHyperWrite 기능 사용 여부(ZHYWRITE)



주의: zHyperWrite가 IBM MQ 9.0에서 사용 가능하지 않습니다.

- 할당해제하기 전에 허용된 아카이브 읽기 테이프 장치가 사용되지 않은 채 남아 있는 시간(DEALLCT)
- 활성화 및 아카이브 로그 데이터 세트에 대한 입력 버퍼 스토리지 크기(INBUFF)
- 활성화 및 아카이브 로그 데이터 세트에 대한 출력 버퍼 스토리지 크기(OUTBUFF)
- 읽기 아카이브 로그 테이프 볼륨을 설정할 수 있는 전용 테이프 장치의 최대 개수(MAXRTU)
- 기록될 수 있는 최대 아카이브 로그 볼륨 수(MAXARCH)
- 동시 로그 오프로드 태스크의 최대수(MAXCNOFF)
- 아카이브가 작동 또는 작동 중지되는지 여부(OFFLOAD)
- 단일 또는 이중 활성화 로그가 사용되고 있는지 여부(TWOACTV)
- 단일 또는 이중 아카이브 로그가 사용되고 있는지 여부(TWOARCH)
- 단일 또는 이중 BSDS가 사용되고 있는지 여부(TWOBSDS)
- 활성화 로그 데이터 세트에 기록되기 전에 파일화될 출력 버퍼 수(WRTHRSH)

로그 상태에 대한 보고서도 표시합니다.

2. 이 명령은 큐 관리자 시동의 끝 부분에서 IBM MQ에서 내부적으로 실행합니다.

DISPLAY LOG의 매개변수 설명

CMDSCOPE

이 매개변수는 큐 관리자가 큐 공유 그룹의 멤버인 경우의 명령 실행 방법을 지정합니다.

CMDSCOPE는 첫 번째 초기화 입력 데이터 세트 CSQINP1에서 발행된 명령에 사용할 수 없습니다.

..

이 명령은 입력된 큐 관리자에서 실행됩니다. 이 값은 기본값입니다.

qmgr-name

큐 관리자가 큐 공유 그룹 내에서 활성 상태인 경우, 명령이 사용자가 지정하는 큐 관리자에서 실행됩니다.

큐 공유 그룹 환경을 사용할 경우와 명령 서버가 작동 가능한 경우에만 명령을 입력한 큐 관리자 이외의 큐 관리자 이름을 지정할 수 있습니다.

*

명령은 로컬 큐 관리자에서 실행되며 큐 공유 그룹의 모든 활성 큐 관리자에도 전달됩니다. 이러한 작업의 효과는 큐 공유 그룹의 모든 큐 관리자에 명령을 입력하는 것과 같습니다.

Multi 멀티플랫폼의 DISPLAY LSSTATUS

MQSC 명령 DISPLAY LSSTATUS를 사용하면 하나 이상의 리스너에 대한 상태 정보를 표시할 수 있습니다.

MQSC 명령 사용

MQSC 명령을 사용하는 방법에 대한 정보는 >MQSC 명령을 사용하여 로컬 관리 태스크 수행을 참조하십시오.

- 649 페이지의 『DISPLAY LSSTATUS의 키워드 및 매개변수 설명』
- 650 페이지의 『요청 매개변수』

동의어: DIS LSSTATUS

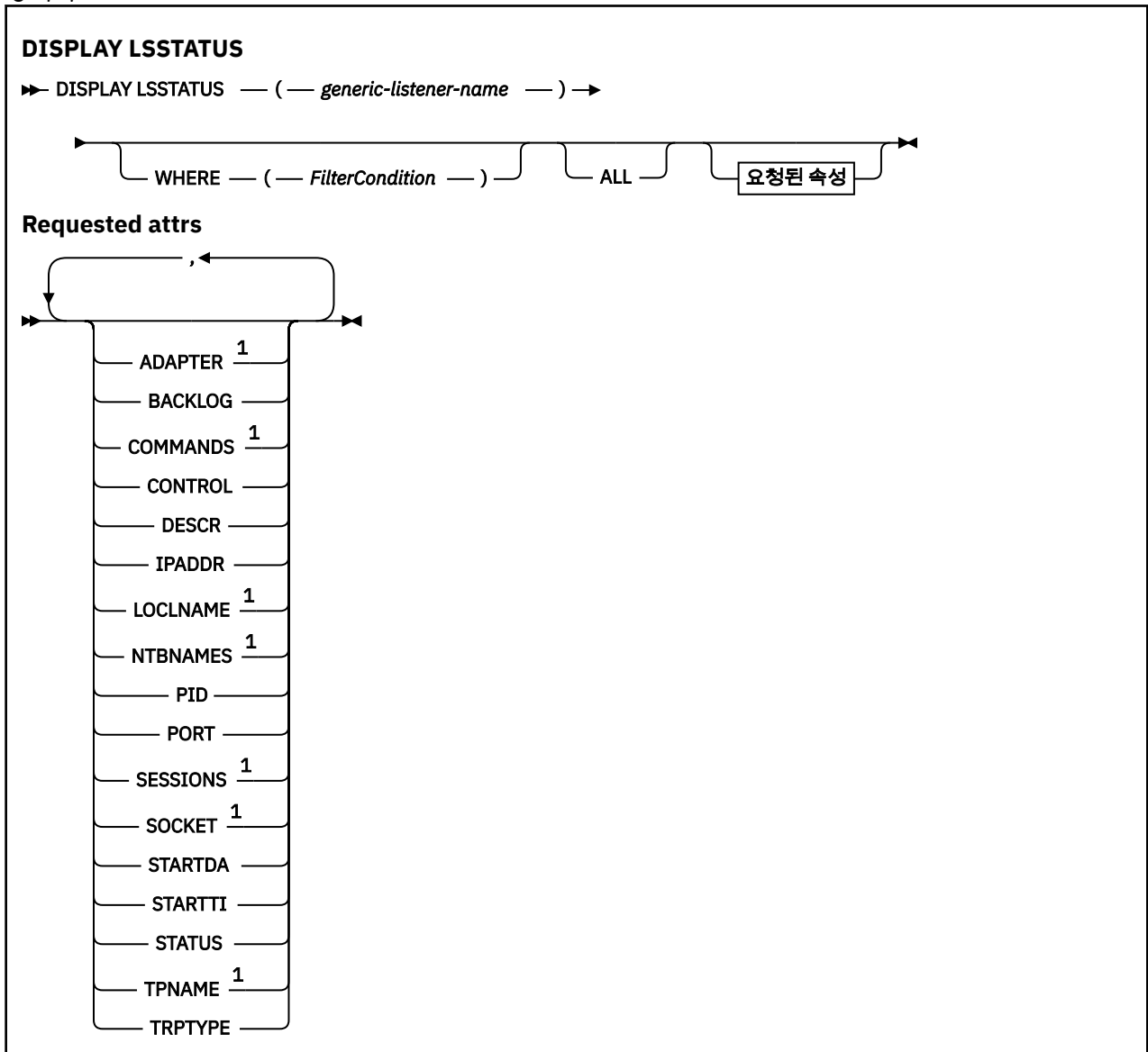

참고:

¹ Windows에서만 유효합니다.

DISPLAY LSSTATUS의 키워드 및 매개변수 설명

상태 정보를 표시할 리스너를 지정해야 합니다. 특정 리스너 이름 또는 일반 리스너 이름을 사용하여 리스너를 지정할 수 있습니다. 일반 리스너 이름을 사용하여 다음 중 하나를 표시할 수 있습니다.

- 단일 별표(*)를 사용하여 모든 리스너 정의에 대한 상태 정보 또는
- 지정된 이름과 일치하는 하나 이상의 리스너에 대한 상태 정보

(*generic-listener-name*)

상태 정보가 표시될 리스너 정의의 이름. 단일 별표(*)는 모든 연결 ID의 정보가 표시될 것임을 지정합니다. 끝에 별표가 있는 문자열은 해당 문자열 뒤에 0개 이상의 문자가 있는 모든 리스너와 일치합니다.

여기서,

필터 조건의 선택 기준을 충족시키는 리스너의 정보를 표시하도록 필터 조건을 지정합니다. 필터 조건은 필터 키워드, 연산자 및 필터 값의 세 부분으로 이루어져 있습니다.

필터 키워드

해당 DISPLAY 명령의 속성을 표시하는 데 사용할 수 있는 모든 매개변수.

연산자

리스너가 지정된 필터 키워드에서 필터 값을 충족시키는지 여부를 판별하는 데 사용됩니다. 연산자는 다음과 같습니다.

LT

미만

GT

초과

EQ

같음

NE

같지 않음

LE

이하

GE

이상

LK

사용자가 *filter-value*로 제공하는 일반 문자열과 일치합니다.

NL

사용자가 *filter-value*로 제공하는 일반 문자열과 일치하지 않습니다.

필터 값

연산자 사용에 대해 속성 값을 테스트해야 하는 값. 필터 키워드에 따라 이 값은 다음과 같을 수 있습니다.

- 테스트 중인 속성에 유효한 명시적인 값.
- 일반 값. 이 값은 ABC*와 같이 끝에 별표가 있는 문자열입니다. 연산자가 LK이면 속성 값이 문자열(예: ABC)로 시작하는 모든 항목이 나열됩니다. 연산자가 NL이면 속성 값이 문자열로 시작하지 않는 모든 항목이 나열됩니다.

숫자 값 또는 값 세트 중 하나가 있는 매개변수의 일반 필터 값은 사용할 수 없습니다.

모두

지정된 각 리스너에 대한 모든 상태 정보를 표시합니다. 일반 이름을 지정하지 않고 특정 매개변수도 요청하지 않으면, 이는 기본값입니다.

요청 매개변수

표시할 데이터를 정의하는 속성을 하나 이상 지정하십시오. 속성은 임의의 순서로 지정될 수 있습니다. 두 번 이상 동일한 속성을 지정하지 마십시오.

ADAPTER

NetBIOS가 대기하는 어댑터 번호.

BACKLOG

리스너가 지원하는 동시 연결 요청 수.

CONTROL

리스너가 시작되고 정지되는 방식은 다음과 같습니다.

MANUAL

리스너가 자동으로 시작되거나 자동으로 중지되지 않습니다. START LISTENER 및 STOP LISTENER 명령을 사용해 제어합니다.

큐 관리자

큐 관리자가 시작되고 중지되는 것과 동시에 정의 중인 리스너가 시작되고 중지됩니다.

STARTONLY

큐 관리자가 시작되는 것과 동시에 리스너가 시작되지만 큐 관리자가 정지될 때 정지가 요청되지 않습니다.

DESCR

설명 주석

IPADDR

리스너의 IP 주소.

LOCLNAME

리스너가 사용하는 NetBIOS 로컬 이름.

NTBNAMES

리스너가 사용할 수 있는 이름의 수.

PID

리스너와 연관된 운영 체제 프로세스 ID.

포트

TCP/IP의 포트 번호.

SESSIONS

리스너가 사용할 수 있는 세션 수.

SOCKET

SPX 소켓입니다.

STARTDA

리스너가 작성된 날짜.

STARTTI

리스너가 시작된 시간.

상태

리스너의 현재 상태. 다음 중 하나일 수 있습니다.

RUNNING

리스너가 실행 중입니다.

STARTING

리스너가 초기화 처리 중입니다.

STOPPING

리스너가 중지 중입니다.

TPNAME

LU 6.2 트랜잭션 프로그램 이름입니다.

TRPTYPE

전송 유형.

이 매개변수에 대한 자세한 정보는 [458 페이지의 『멀티플랫폼의 DEFINE LISTENER』](#)의 내용을 참조하십시오.

z/OS z/OS의 DISPLAY MAXSMGS

MQSC 명령 DISPLAY MAXSMGS를 사용하면 작업이 단일 복구 단위에 가져오거나 넣을 수 있는 메시지의 최대 수를 확인할 수 있습니다.

MQSC 명령 사용

MQSC 명령을 사용하는 방법에 대한 정보는 [>MQSC 명령을 사용하여 로컬 관리 태스크 수행을 참조하십시오.](#)

소스 2CR에서 이 명령을 실행할 수 있습니다. 소스 기호에 대한 설명은 [z/OS에서 명령 사용을 참조하십시오.](#)

- [구문 다이어그램](#)
- [651 페이지의 『사용시 참고사항』](#)
- [651 페이지의 『DISPLAY MAXSMGS의 매개변수 설명』](#)

동의어: DIS MAXSM

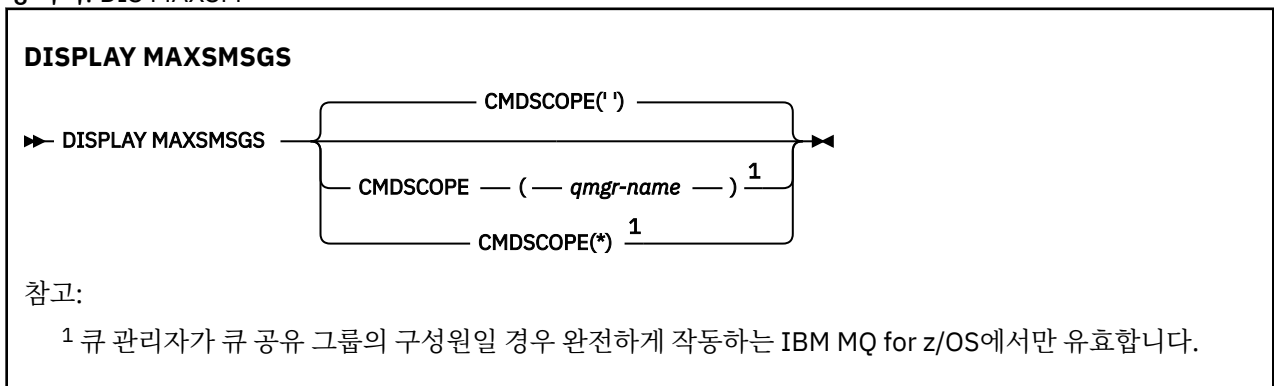

사용시 참고사항

이 명령은 z/OS에서만 유효하고 CSQINP1 초기화 데이터 세트에서 더 이상 발행할 수 없는 경우에도 이전 릴리스와 호환될 수 있도록 그대로 보유됩니다. DISPLAY QMGR 명령 대신 MAXUMSGS 매개변수를 사용해야 합니다.

DISPLAY MAXSMGS의 매개변수 설명

CMDSCOPE

이 매개변수는 큐 관리자가 큐 공유 그룹의 멤버인 경우의 명령 실행 방법을 지정합니다.

..

이 명령은 입력된 큐 관리자에서 실행됩니다. 이 값은 기본값입니다.

qmgr-name

큐 관리자가 큐 공유 그룹 내에서 활성 상태인 경우, 명령이 사용자가 지정하는 큐 관리자에서 실행됩니다.

큐 공유 그룹 환경을 사용할 경우와 명령 서버가 작동 가능한 경우에만 명령을 입력한 큐 관리자 이외의 큐 관리자 이름을 지정할 수 있습니다.

*

명령은 로컬 큐 관리자에서 실행되며 큐 공유 그룹의 모든 활성 큐 관리자에도 전달됩니다. 이러한 작업의 효과는 큐 공유 그룹의 모든 큐 관리자에 명령을 입력하는 것과 같습니다.

DISPLAY NAMELIST

MQSC 명령 DISPLAY NAMELIST를 사용하면 이름 목록에 이름을 표시할 수 있습니다.

MQSC 명령 사용

MQSC 명령을 사용하는 방법에 대한 정보는 >MQSC 명령을 사용하여 로컬 관리 태스크 수행을 참조하십시오.
 소스 2CR에서 이 명령을 실행할 수 있습니다. 소스 기호에 대한 설명은 z/OS에서 명령 사용을 참조하십시오.

- [구문 다이어그램](#)
- [653 페이지의 『DISPLAY NAMELIST의 매개변수 설명』](#)
- [655 페이지의 『요청 매개변수』](#)

동의어: DIS NL

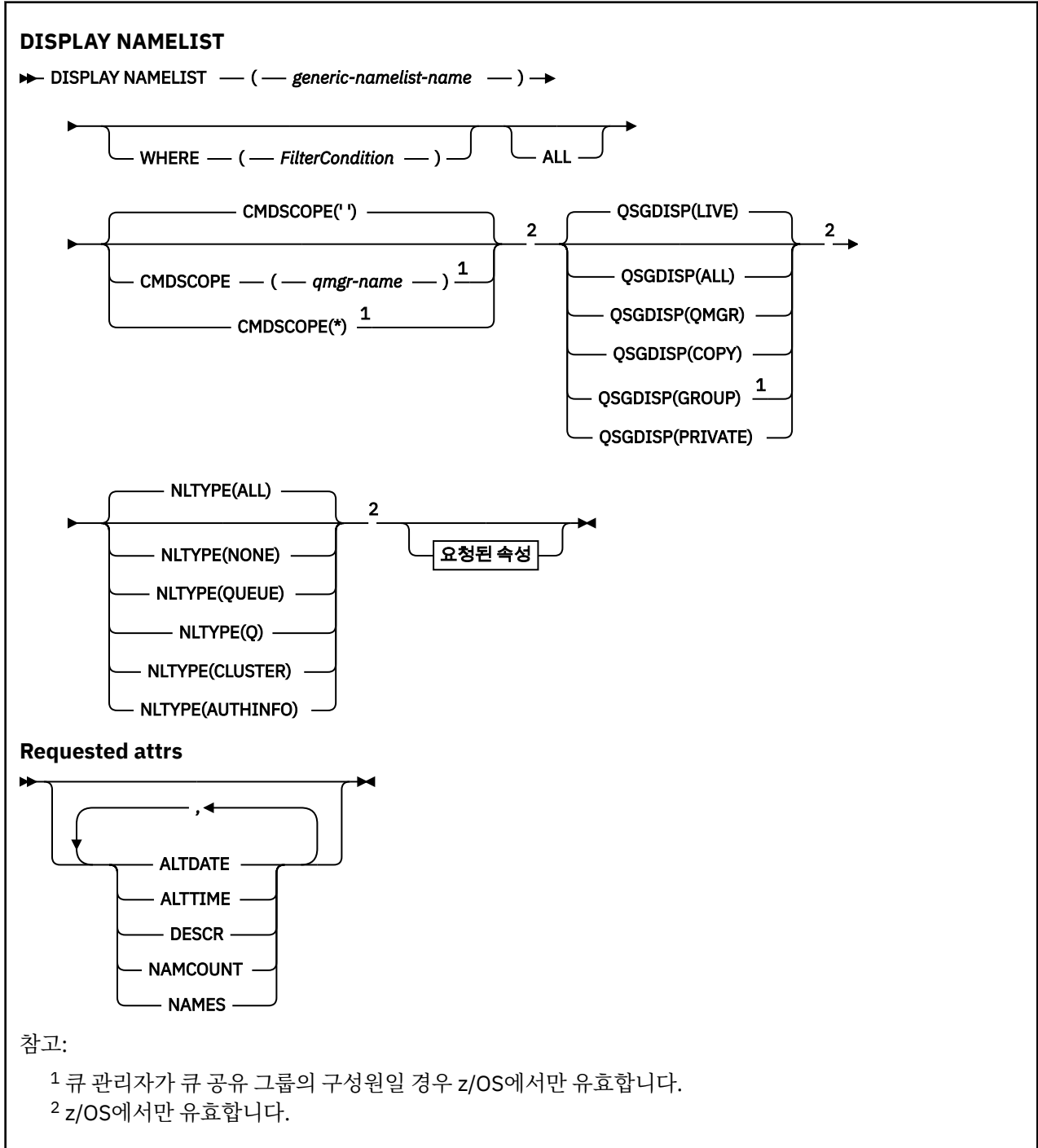

DISPLAY NAMELIST의 매개변수 설명

표시하려는 이름 목록 정의의 이름을 지정해야 합니다. 특정 이름 목록의 이름이나 일반 이름 목록의 이름이 될 수 있습니다. 일반 이름 목록 이름을 사용하여 다음 중 하나를 표시할 수 있습니다.

- 모든 이름 목록 정의
- 지정된 이름과 일치하는 하나 이상의 이름 목록

(*generic-namelist-name*)

표시할 이름 목록 정의의 이름입니다(IBM MQ 오브젝트 이름 지정 규칙 참조). 맨 뒤의 별표(*)는 지정된 어간 뒤에 0개 이상의 문자가 뒤따르는 모든 이름 목록과 일치합니다. 별표(*)만 표시되면 모든 이름 목록을 지정합니다.

여기서,

필터 조건의 선택 기준을 충족시키는 이름 목록만 표시하도록 필터 조건을 지정합니다. 필터 조건은 필터 키워드, 연산자 및 필터 값의 세 부분으로 이루어져 있습니다.

필터 키워드

해당 DISPLAY 명령의 속성을 표시하는 데 사용할 수 있는 거의 모든 매개변수. 그러나 CMDSCOPE 또는 QSGDISP 매개변수는 필터 키워드로 사용할 수 없습니다. NLTYPE을 이름 목록 선택에도 사용하는 경우 필터 키워드로 사용할 수 없습니다.

연산자

이름 목록이 지정된 필터 키워드에서 필터 값을 충족시키는지 여부를 판별하는 데 사용됩니다. 연산자는 다음과 같습니다.

LT

미만

GT

초과

EQ

같음

NE

같지 않음

LE

이하

GE

이상

LK

사용자가 *filter-value*로 제공하는 일반 문자열과 일치합니다.

NL

사용자가 *filter-value*로 제공하는 일반 문자열과 일치하지 않습니다.

CT

지정된 항목을 포함합니다. 필터 키워드가 목록인 경우 이를 사용하여 지정된 항목을 포함하는 속성의 오브젝트를 표시할 수 있습니다.

EX

지정된 항목을 포함하지 않습니다. 필터 키워드가 목록인 경우 이를 사용하여 지정된 항목을 포함하지 않는 속성의 오브젝트를 표시할 수 있습니다.

CTG

필터 값으로 제공하는 일반 문자열과 일치하는 항목을 포함합니다. 필터 키워드가 목록인 경우 이를 사용하여 일반 문자열과 일치하는 속성의 오브젝트를 표시할 수 있습니다.

EXG

필터 값으로 제공하는 일반 문자열과 일치하는 항목을 포함하지 않습니다. 필터 키워드가 목록인 경우 이를 사용하여 일반 문자열과 일치하지 않는 속성의 오브젝트를 표시할 수 있습니다.

필터 값

연산자 사용에 대해 속성 값을 테스트해야 하는 값. 필터 키워드에 따라 이 값은 다음과 같을 수 있습니다.

- 테스트 중인 속성에 유효한 명시적인 값.
LT, GT, EQ, NE, LE 또는 GE 연산자만 사용할 수 있습니다. 그러나 속성 값이 매개변수의 가능한 값 목록에서 온 것인 경우(예: NLTYPE 매개변수의 NONE 값) EQ 또는 NE만 사용할 수 있습니다.
- 일반 값. 끝에 별표가 있는 문자열(예: DESCR 매개변수에 제공하는 문자열)입니다(예: ABC*). 테스트 중인 속성에 대한 문자가 유효해야 합니다. 연산자가 LK이면 속성 값이 문자열(예: ABC)로 시작하는 모든 항목이 나열됩니다. 연산자가 NL이면 속성 값이 문자열로 시작하지 않는 모든 항목이 나열됩니다. 단일 후미 와일드카드 문자(별표)만 허용됩니다.
숫자 값 또는 값 세트 중 하나가 있는 매개변수의 일반 필터 값은 사용할 수 없습니다.
- 값 목록의 항목. 값은 명확하거나 문자 값인 경우 명확하거나 일반적일 수 있습니다. 값이 명확한 경우 CT 또는 EX를 연산자로 사용하십시오. 예를 들어 CT 연산자에 DEF 값이 지정된 경우 속성 값 중 하나가 DEF인 모든 항목이 나열됩니다. 값이 일반적인 경우 연산자로 CTG 또는 EXG를 사용하십시오. CTG 연산자에 ABC*가 지정된 경우 속성 값 중 하나가 ABC로 시작하는 모든 항목이 나열됩니다.

모두

모든 매개변수를 표시하려면 이를 지정하십시오. 이 매개변수를 지정하면, 특별히 요청한 매개변수는 전혀 효과가 없으며 모든 매개변수가 표시됩니다.

일반 이름을 지정하지 않고 특정 매개변수도 요청하지 않으면, 이는 기본값입니다.

z/OS z/OS의 경우 WHERE 매개변수를 사용하여 필터 조건을 지정하는 경우에도 이 매개변수가 기본값이지만 다른 플랫폼에서는 요청된 속성만 표시됩니다.

z/OS CMDSCOPE

이 매개변수는 큐 관리자가 큐 공유 그룹의 멤버인 경우의 명령 실행 방법을 지정합니다.

..

이 명령은 입력된 큐 관리자에서 실행됩니다. 이 값은 기본값입니다.

qmgr-name

큐 관리자가 큐 공유 그룹 내에서 활성 상태인 경우, 명령이 사용자가 지정하는 큐 관리자에서 실행됩니다.

큐 공유 그룹 환경을 사용할 경우와 명령 서버가 작동 가능한 경우에만 명령을 입력한 큐 관리자 이외의 큐 관리자 이름을 지정할 수 있습니다.

*

명령은 로컬 큐 관리자에서 실행되며 큐 공유 그룹의 모든 활성 큐 관리자에도 전달됩니다. 이러한 작업의 효과는 큐 공유 그룹의 모든 큐 관리자에 명령을 입력하는 것과 같습니다.

z/OS QSGDISP

정보가 표시되는 오브젝트의 속성 지정 값을 지정합니다. 값은 다음과 같습니다.

LIVE

기본값이며, QSGDISP(QMGR) 또는 QSGDISP(COPY)로 정의한 오브젝트에 대한 정보를 표시합니다.

모두

QSGDISP(QMGR) 또는 QSGDISP(COPY)로 정의한 오브젝트에 대한 정보를 표시합니다.

공유 큐 관리자 환경이며 명령이 발행된 큐 관리자에서 실행될 경우, 이 옵션은 QSGDISP(GROUP)로 정의된 오브젝트에 대한 정보도 표시합니다.

공유 큐 관리자 환경에 QSGDISP(ALL)를 지정할 경우, 명령에서 다른 속성 지정 값을 가진 중복 이름을 사용할 수 있습니다.

공유 큐 관리자 환경에서는

```
DISPLAY NAMELIST(name) CMDSCOPE(*) QSGDISP(ALL)
```

명령을 사용하여 공유 저장소에서 중복되지 않으면서 큐 공유 그룹에서 일치하는

```
name
```

의 모든 오브젝트를 나열합니다.

COPY

QSGDISP(COPY)로 정의한 오브젝트에 대한 정보만 표시합니다.

GROUP

QSGDISP(GROUP)으로 정의한 오브젝트에 대한 정보만 표시합니다. 공유 큐 관리자 환경일 경우에만 이 매개변수가 허용됩니다.

PRIVATE

QSGDISP(QMGR) 또는 QSGDISP(COPY)로 정의한 오브젝트에 대한 정보를 표시합니다. QSGDISP(PRIVATE)는 QSGDISP(LIVE)와 같은 정보를 표시합니다.

큐 관리자

QSGDISP(QMGR)로 정의한 오브젝트에 대한 정보만 표시합니다.

QSGDISP는 다음 값 중 하나를 표시합니다.

큐 관리자

오브젝트가 QSGDISP(QMGR)로 정의됩니다.

GROUP

오브젝트가 QSGDISP(GROUP)으로 정의됩니다.

COPY

오브젝트가 QSGDISP(COPY)로 정의됩니다.

필터 키워드로 QSGDISP를 사용할 수 없습니다.

z/OS NLTYPE

표시할 이름 목록의 유형을 지시합니다.

이 매개변수는 z/OS에서만 유효합니다.

모두

모든 유형의 이름 목록을 표시합니다. 기본값입니다.

NONE

유형 NONE의 이름 목록을 표시합니다.

QUEUE 또는 Q

큐 이름 목록을 보유하는 이름 목록을 표시합니다.

CLUSTER

클러스터링과 연관된 이름 목록을 표시합니다.

AUTHINFO

인증 정보 오브젝트 이름 목록을 포함하는 이름 목록을 표시합니다.

요청 매개변수

표시할 데이터를 정의하는 매개변수를 하나 이상 지정하십시오. 임의의 순서로 매개변수를 지정할 수 있지만, 동일한 매개변수를 두 번 이상 지정하지 마십시오.

매개변수가 지정되지 않으면(및 ALL 매개변수가 지정되지 않은 경우) 기본값은 오브젝트 이름이며 z/OS에서는 해당 NLTYPE과 QSGDISP가 표시됩니다.

ALTDATE

마지막으로 정의를 변경한 날짜(yyyy-mm-dd 형식).

ALLTIME

마지막으로 정의를 변경한 시간(hh.mm.ss 형식)

DESCR

설명

NAMCOUNT

목록에 있는 이름 수.

NAMES

이름의 목록.

개별 매개변수에 대한 정보는 463 페이지의 『DEFINE NAMELIST』의 내용을 참조하십시오.

Multi 멀티플랫폼의 DISPLAY POLICY

MQSC 명령 DISPLAY POLICY를 사용하여 보안 정책을 표시합니다.

MQSC 명령 사용

MQSC 명령을 사용하는 방법에 대한 정보는 >MQSC 명령을 사용하여 로컬 관리 태스크 수행을 참조하십시오.

- 구문 다이어그램
- 656 페이지의 『DISPLAY POLICY의 매개변수 설명』

DISPLAY POLICY

```
►► DISPLAY POLICY — ( — generic-policy-name — ) ◄◄
```

DISPLAY POLICY의 매개변수 설명

(*generic-policy-name*)

표시할 정책 이름을 지정합니다.

여러 정책 이름을 표시할 수 있도록 와일드카드 문자를 지정할 수 있습니다.

표시할 정책의 이름(또는 정책 이름의 일부)은 정책이 제어하는 큐의 이름과 동일합니다.

관련 참조

819 페이지의 『SET POLICY』

MQSC 명령 SET POLICY를 사용하여 보안 정책을 설정합니다.

173 페이지의 『setmqspl(보안 정책 설정)』

setmqspl 명령을 사용하여 새 보안 정책을 정의하거나 기존 정책을 바꾸거나 기존 정책을 제거하십시오.

84 페이지의 『dspmqspl(보안 정책 표시)』

dspmqspl 명령을 사용하여 모든 정책의 목록과 이름 지정된 정책의 자세한 내용을 표시합니다.

DISPLAY PROCESS

MQSC 명령 DISPLAY PROCESS를 사용하여 하나 이상의 IBM MQ 프로세스 속성을 표시합니다.

MQSC 명령 사용

MQSC 명령을 사용하는 방법에 대한 정보는 >MQSC 명령을 사용하여 로컬 관리 태스크 수행을 참조하십시오.

소스 2CR에서 이 명령을 실행할 수 있습니다. 소스 기호에 대한 설명은 z/OS에서 명령 사용을 참조하십시오.

- 구문 다이어그램
- 657 페이지의 『DISPLAY PROCESS의 매개변수 설명』
- 659 페이지의 『요청 매개변수』

동의어: DIS PRO

DISPLAY PROCESS

▶▶ DISPLAY PROCESS — (— *generic-process-name* —) →

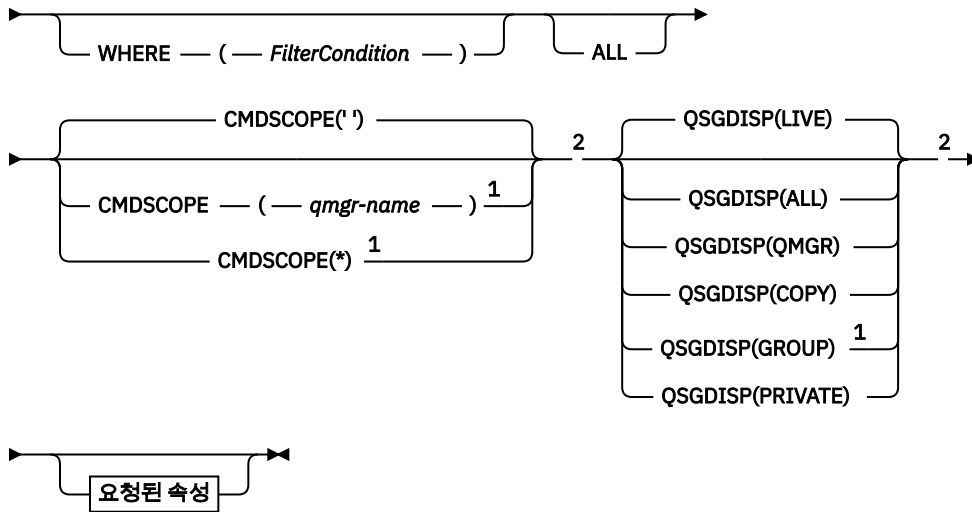

Requested attrs

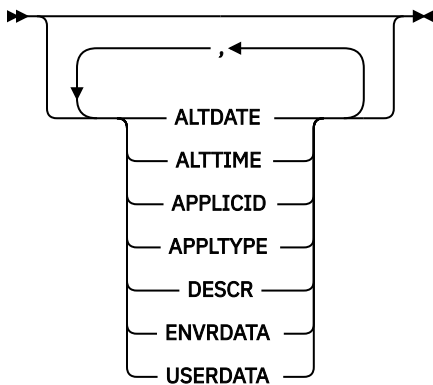

참고:

- 1 큐 관리자가 큐 공유 그룹의 구성원일 경우 z/OS에서만 유효합니다.
- 2 z/OS에서만 유효합니다.

DISPLAY PROCESS의 매개변수 설명

표시하려는 프로세스의 이름을 지정해야 합니다. 특정 프로세스 이름 또는 일반 프로세스 이름이 될 수 있습니다. 일반 프로세스 이름을 사용하여 다음 중 하나를 표시할 수 있습니다.

- 모든 프로세스 정의
- 지정된 이름과 일치하는 하나 이상의 프로세스

(*generic-process-name*)

표시할 프로세스 정의의 이름입니다(IBM MQ 오브젝트 이름 지정 규칙 참조). 맨 뒤의 별표(*)는 지정된 어간 뒤에 0개 이상의 문자가 뒤따르는 모든 프로세스와 일치합니다. 별표(*)만 표시되면 모든 프로세스를 지정합니다. 이름은 모두 로컬 큐 관리자에 정의되어야 합니다.

여기서,

필터 조건의 선택 기준을 충족시키는 프로세스 정의만 표시하도록 필터 조건을 지정합니다. 필터 조건은 필터 키워드, 연산자 및 필터 값의 세 부분으로 이루어져 있습니다.

필터 키워드

이 DISPLAY 명령의 속성을 표시하는 데 사용할 수 있는 거의 모든 매개변수입니다. **z/OS** 그러나 CMDSCOPE 또는 QSGDISP 매개변수는 필터 키워드로 사용할 수 없습니다.

연산자

프로세스 정의가 지정된 필터 키워드에서 필터 값을 충족시키는지 여부를 판별하는 데 사용됩니다. 연산자는 다음과 같습니다.

LT

미만

GT

초과

EQ

같음

NE

같지 않음

LE

이하

GE

이상

LK

사용자가 *filter-value*로 제공하는 일반 문자열과 일치합니다.

NL

사용자가 *filter-value*로 제공하는 일반 문자열과 일치하지 않습니다.

필터 값

연산자 사용에 대해 속성 값을 테스트해야 하는 값. 필터 키워드에 따라 이 값은 다음과 같을 수 있습니다.

- 테스트 중인 속성에 유효한 명시적인 값.

LT, GT, EQ, NE, LE 또는 GE 연산자만 사용할 수 있습니다. 그러나 속성 값이 매개변수의 가능한 값 목록에서 온 것인 경우(예: APPLTYPE 매개변수의 DEF 값) EQ 또는 NE만 사용할 수 있습니다.

- 일반 값. 끝에 별표가 있는 문자열(예: DESCR 매개변수에 제공하는 문자열)입니다(예: ABC*). 연산자가 LK이면 속성 값이 문자열(예: ABC)로 시작하는 모든 항목이 나열됩니다. 연산자가 NL이면 속성 값이 문자열로 시작하지 않는 모든 항목이 나열됩니다. 단일 후미 와일드카드 문자(별표)만 허용됩니다.

모두

모든 매개변수를 표시하려면 이를 지정하십시오. 이 매개변수를 지정하면, 특별히 요청한 매개변수는 전혀 효과가 없으며 모든 매개변수가 계속 표시됩니다.

AIX, HP-UX, Linux, IBM i, Solaris, Windows **z/OS** 및 z/OS에서 일반 이름을 지정하지 않고 특정 매개변수를 요청하지 않는 경우 이 값이 기본값입니다.

z/OS z/OS의 경우 WHERE 매개변수를 사용하여 필터 조건을 지정하는 경우에도 이 매개변수가 기본값이지만 다른 플랫폼에서는 요청된 속성만 표시됩니다.

z/OS CMDSCOPE

이 매개변수는 z/OS에만 적용되며 큐 관리자가 큐 공유 그룹의 멤버일 때 명령이 실행되는 방법을 지정합니다.

QSGDISP를 GROUP으로 설정한 경우 CMDSCOPE는 공백이거나 로컬 큐 관리자여야 합니다.

..

이 명령은 입력된 큐 관리자에서 실행됩니다. 이 값은 기본값입니다.

qmgr-name

큐 관리자가 큐 공유 그룹 내에서 활성 상태인 경우, 명령이 사용자가 지정하는 큐 관리자에서 실행됩니다.

큐 공유 그룹 환경을 사용할 경우와 명령 서버가 작동 가능한 경우에만 명령을 입력한 큐 관리자 이외의 큐 관리자 이름을 지정할 수 있습니다.

*

명령은 로컬 큐 관리자에서 실행되며 큐 공유 그룹의 모든 활성 큐 관리자에도 전달됩니다. 이러한 작업의 효과는 큐 공유 그룹의 모든 큐 관리자에 명령을 입력하는 것과 같습니다.

필터 키워드로 CMDSCOPE를 사용할 수 없습니다.

z/OS QSGDISP

정보가 표시되는 오브젝트의 속성 지정 값을 지정합니다. 값은 다음과 같습니다.

LIVE

기본값이며, QSGDISP(QMGR) 또는 QSGDISP(COPY)로 정의한 오브젝트에 대한 정보를 표시합니다.

모두

QSGDISP(QMGR) 또는 QSGDISP(COPY)로 정의한 오브젝트에 대한 정보를 표시합니다.

공유 큐 관리자 환경이며 명령이 발행된 큐 관리자에서 실행될 경우, 이 옵션은 QSGDISP(GROUP)로 정의된 오브젝트에 대한 정보도 표시합니다.

QSGDISP(LIVE)를 지정했거나 디폴트로 설정한 경우 또는 공유 큐 관리자 환경에 QSGDISP(ALL)을 지정한 경우, 명령에서 다른 속성 지정 값을 가진 중복 이름을 사용할 수 있습니다.

COPY

QSGDISP(COPY)로 정의한 오브젝트에 대한 정보만 표시합니다.

GROUP

QSGDISP(GROUP)으로 정의한 오브젝트에 대한 정보만 표시합니다. 공유 큐 관리자 환경일 경우에만 이 매개변수가 허용됩니다.

PRIVATE

QSGDISP(QMGR) 또는 QSGDISP(COPY)로 정의한 오브젝트에 대한 정보를 표시합니다.

QSGDISP(PRIVATE)는 QSGDISP(LIVE)와 같은 정보를 표시합니다.

큐 관리자

QSGDISP(QMGR)로 정의한 오브젝트에 대한 정보만 표시합니다.

QSGDISP는 다음 값 중 하나를 표시합니다.

큐 관리자

오브젝트가 QSGDISP(QMGR)로 정의됩니다.

GROUP

오브젝트가 QSGDISP(GROUP)으로 정의됩니다.

COPY

오브젝트가 QSGDISP(COPY)로 정의됩니다.

필터 키워드로 QSGDISP를 사용할 수 없습니다.

요청 매개변수

표시할 데이터를 정의하는 매개변수를 하나 이상 지정하십시오. 임의의 순서로 매개변수를 지정할 수 있지만, 동일한 매개변수를 두 번 이상 지정하지 마십시오.

기본값은 매개변수가 지정되지 않는 경우(및 ALL 매개변수가 지정되지 않는 경우) 오브젝트 이름이 되고 z/OS의 경우 QSGDISP가 표시됩니다.

ALTDAT

마지막으로 정의를 변경한 날짜(yyyy-mm-dd 형식).

ALTTIME

마지막으로 정의를 변경한 시간(hh.mm.ss 형식)

APPLICID

애플리케이션 ID

APPLTYPE

애플리케이션 유형. 468 페이지의 『DEFINE PROCESS의 매개변수 설명』의 해당 매개변수에 대해 나열된 값에 더하여 값 SYSTEM을 표시할 수 있습니다. 이는 애플리케이션 유형이 큐 관리자임을 나타냅니다.

DESCR

설명

ENVRDATA

환경 데이터.

USERDATA

사용자 데이터

개별 매개변수에 대해서는 [466 페이지의 『DEFINE PROCESS』](#)의 내용을 참조하십시오.

DISPLAY PUBSUB

MQSC 명령 DISPLAY PUBSUB를 사용하면 큐 관리자에 필요한 발행/구독 상태 정보를 표시할 수 있습니다.

MQSC 명령 사용

MQSC 명령을 사용하는 방법에 대한 정보는 [>MQSC 명령을 사용하여 로컬 관리 태스크 수행](#)을 참조하십시오.

소스 2CR에서 이 명령을 실행할 수 있습니다. 소스 기호에 대한 설명은 [z/OS에서 명령 사용](#)을 참조하십시오.

- [구문 다이어그램](#)
- [661 페이지의 『DISPLAY PUBSUB의 매개변수 설명』](#)
- [661 페이지의 『리턴된 매개변수』](#)

동의어: 없음

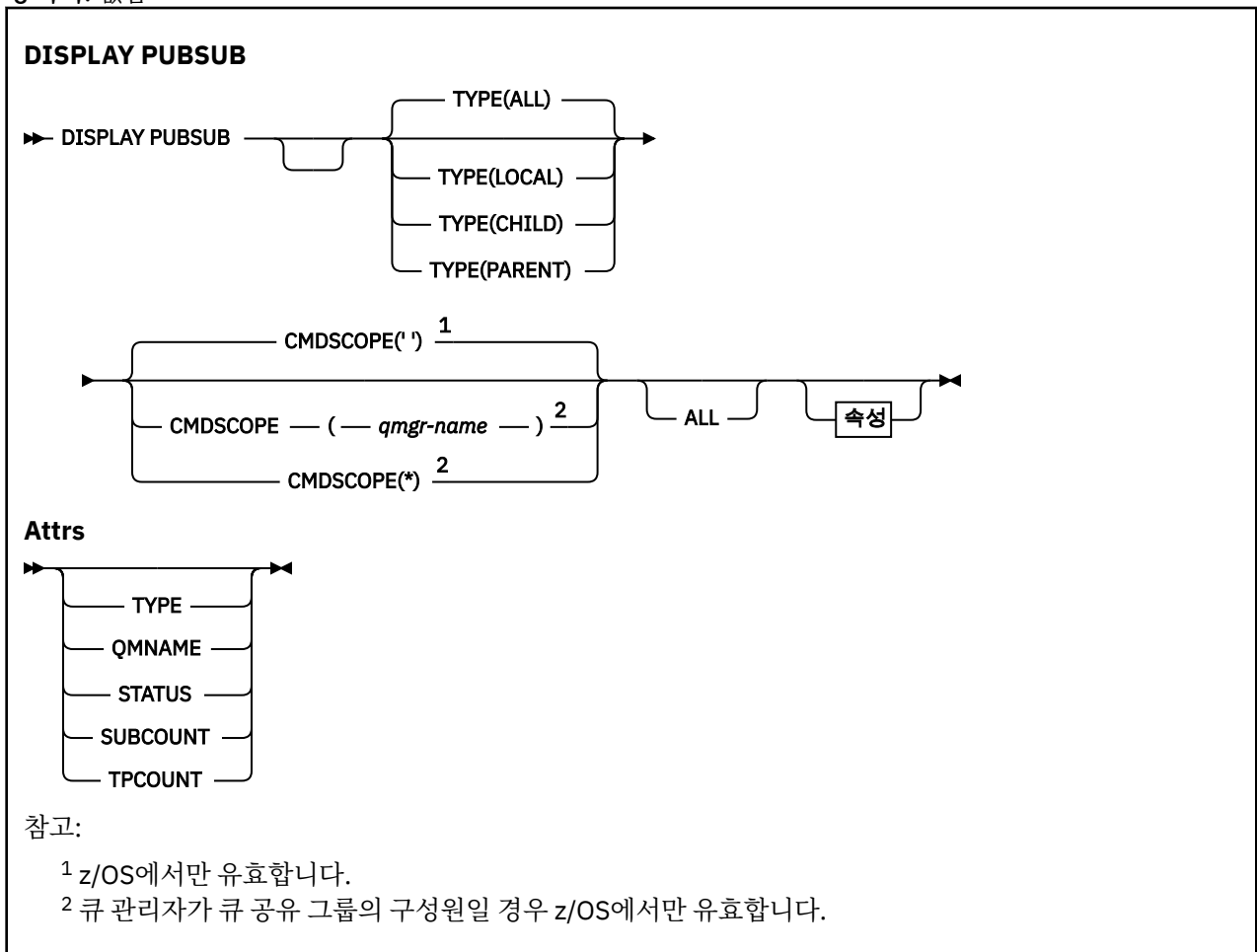

DISPLAY PUBSUB의 매개변수 설명

유형

발행/구독 연결의 유형.

모두

이 큐 관리자와 상위 및 하위 계층 연결에 대한 발행/구독 상태를 표시합니다.

CHILD

하위 연결에 대한 발행/구독 상태를 표시합니다.

LOCAL

이 큐 관리자에 대한 발행/구독 상태를 표시합니다.

PARENT

상위 연결에 대한 발행/구독 상태를 표시합니다.

z/OS

CMDSCOPE

이 매개변수는 z/OS에만 적용되며 큐 관리자가 큐 공유 그룹의 멤버일 때 명령이 실행되는 방법을 지정합니다.

''

이 명령은 입력된 큐 관리자에서 실행됩니다. 이 값은 기본값입니다.

qmgr-name

큐 관리자가 큐 공유 그룹 내에서 활성 상태인 경우, 명령이 사용자가 지정하는 큐 관리자에서 실행됩니다.

큐 공유 그룹 환경을 사용할 경우와 명령 서버가 작동 가능한 경우에만 명령을 입력한 큐 관리자 이외의 큐 관리자 이름을 지정할 수 있습니다.

*

명령은 로컬 큐 관리자에서 실행되며 큐 공유 그룹의 모든 활성 큐 관리자에도 전달됩니다. 이러한 작업의 효과는 큐 공유 그룹의 모든 큐 관리자에 명령을 입력하는 것과 같습니다.

필터 키워드로 CMDSCOPE를 사용할 수 없습니다.

리턴된 매개변수

TYPE, QMNAME, STATUS, SUBCOUNT 및 TPCOUNT 속성을 포함하는 매개변수 그룹이 리턴됩니다. TYPE을 LOCAL 또는 ALL로 설정하는 경우는 현재 큐 관리자, TYPE을 PARENT 또는 ALL로 설정하는 경우는 상위 큐 관리자, TYPE을 CHILD 또는 ALL로 설정하는 경우는 각 하위 큐 관리자에 대해 이 그룹이 리턴됩니다.

유형

CHILD

하위 연결

LOCAL

이 큐 관리자에 대한 정보

PARENT

상위 연결

QMNAME

상위 또는 하위로 연결된 리모트 큐 관리자나 현재 큐 관리자의 이름.

상태

계층 연결 또는 발행/구독 엔진의 상태. 발행/구독 엔진이 초기화 중이며 아직 작동 가능하지 않습니다. 큐 관리자가 클러스터의 구성원이면(하나 이상의 CLUSRCVR이 정의됨) 클러스터 캐시가 사용 가능하게 될 때까지 이 상태로 유지됩니다.

z/OS

IBM MQ for z/OS에서는 채널 시작기가 실행 중이어야 합니다.

TYPE이 CHILD이면 다음 값이 리턴될 수 있습니다.

활성

하위 큐 관리자와의 연결이 활성 상태입니다.

오류

이 큐 관리자는 구성 오류로 인해 하위 큐 관리자와의 연결을 초기화할 수 없습니다. 메시지는 특정 오류를 나타내도록 큐 관리자 로그에 생성됩니다. 오류 메시지 AMQ5821을 수신하거나 z/OS 시스템에서 CSQT821E를 수신하는 경우 가능한 원인은 다음과 같습니다.

- 전송 큐가 가득 찼습니다.
- 트랜스미트 큐가 사용 불가능합니다.

오류 메시지 AMQ5814를 수신하거나 z/OS 시스템에서 CSQT814E를 수신하는 경우 다음과 같은 조치를 수행하십시오.

- 하위 큐 관리자가 올바르게 지정되었는지 확인하십시오.
- 브로커가 하위 브로커의 큐 관리자 이름을 해석할 수 있는지 확인하십시오.

큐 관리자 이름을 해석하려면 다음 자원 중 하나 이상을 구성해야 합니다.

- 하위 큐 관리자와 이름이 같은 전송 큐
- 하위 큐 관리자와 이름이 같은 큐 관리자 알리어스 정의
- 이 큐 관리자와 동일한 클러스터의 멤버인 하위 큐 관리자가 있는 클러스터
- 하위 큐 관리자와 이름이 동일한 클러스터 큐 관리자 알리어스 정의
- 기본 전송 큐.

구성을 올바르게 설정한 후 하위 큐 관리자 이름을 공백으로 수정하십시오. 그런 다음 하위 큐 관리자 이름으로 설정합니다.

STARTING

또 다른 큐 관리자가 상위로 이 큐 관리자를 요청하려 시도하고 있습니다.

하위 상태가 ACTIVE로 진행되지 않고 STARTING 상태로 남아 있으면 다음 조치를 취하십시오.

- 하위 큐 관리자로 송신자 채널이 실행 중인지 확인
- 하위 큐 관리자에서 수신자 채널이 실행 중인지 확인

STOPPING

큐 관리자가 연결을 끊는 중입니다.

하위 상태가 STOPPING으로 남아 있으면 다음 조치를 취하십시오.

- 하위 큐 관리자로 송신자 채널이 실행 중인지 확인
- 하위 큐 관리자에서 수신자 채널이 실행 중인지 확인

TYPE이 LOCAL이면 다음 값이 리턴될 수 있습니다.

활성

발행/구독 엔진 및 큐에 있는 발행/구독 인터페이스가 실행 중입니다. 따라서 애플리케이션 프로그래밍 인터페이스(API) 및 큐 발행/구독 인터페이스에서 모니터 중인 큐를 사용하여 publish 또는 subscribe할 수 있습니다.

COMPAT

발행/구독 엔진이 실행 중입니다. 따라서 API(Application Programming Interface)를 사용하여 발행 또는 구독할 수 있습니다. 큐 발행/구독 인터페이스가 실행 중이 아닙니다. 따라서 큐잉된 발행/구독 인터페이스로 모니터되는 큐에 넣은 메시지가 IBM MQ에서 처리되지 않습니다.

오류

발행/구독 엔진이 실패했습니다. 오류 로그를 확인하여 실패 원인을 판별하십시오.

INACTIVE

발행/구독 엔진 및 큐 발행/구독 인터페이스가 실행 중이지 않습니다. 따라서 API(Application Programming Interface)를 사용하여 발행 또는 구독할 수 없습니다. 큐된 발행/구독 인터페이스에서 모니터링하는 큐에 넣은 발행/구독 메시지가 IBM MQ에서 처리되지 않습니다.

비활성 상태이고 발행/구독 엔진을 시작하려는 경우 **ALTER QMGR PSMODE(ENABLED)** 명령을 사용하십시오.

STARTING

발행/구독 엔진이 초기화 중이며 아직 작동 가능하지 않습니다. 큐 관리자가 클러스터의 구성원인 경우 즉, 최소 하나의 CLUSRCVR이 정의된 경우, 클러스터 캐시를 사용할 수 있을 때까지 상태가 유지됩니다.

▶ **z/OS** IBM MQ for z/OS에서는 채널 시작기가 실행 중이어야 합니다.

STOPPING

발행/구독 엔진이 중지 중입니다.

TYPE이 PARENT이면 다음 값이 리턴될 수 있습니다.

활성

상위 큐 관리자와의 연결이 활성 상태입니다.

오류

이 큐 관리자는 구성 오류로 인해 상위 큐 관리자와의 연결을 초기화할 수 없습니다. 메시지는 특정 오류를 나타내도록 큐 관리자 로그에 생성됩니다. AMQ5821 오류 메시지가 표시되면 ▶ **z/OS** (또는 z/OS 시스템에서는 CSQT821E) 가능한 원인은 다음과 같습니다.

- 전송 큐가 가득 찼습니다.
- 트랜스미트 큐가 사용 불가능합니다.

오류 메시지 AMQ5814 ▶ **z/OS** 또는 z/OS 시스템에 오류 메시지 CSQT814E가 표시되면 다음 조치를 수행하십시오.

- 상위 큐 관리자가 올바르게 지정되었는지 확인하십시오.
- 브로커가 상위 브로커의 큐 관리자 이름을 해석할 수 있는지 확인하십시오.

큐 관리자 이름을 해석하려면 다음 자원 중 하나 이상을 구성해야 합니다.

- 상위 큐 관리자 이름과 동일한 이름의 전송 큐
- 상위 큐 관리자 이름과 동일한 이름의 큐 관리자 알리어스 정의
- 상위 큐 관리자가 이 큐 관리자와 동일한 클러스터의 멤버인 클러스터
- 상위 큐 관리자 이름과 동일한 이름의 클러스터 큐 관리자 알리어스 정의
- 기본 전송 큐.

구성을 올바르게 설정한 후 상위 큐 관리자 이름을 공백으로 수정하십시오. 그런 다음 상위 큐 관리자 이름을 설정하십시오.

REFUSED

상위 큐 관리자가 연결을 거부했습니다. 원인은 다음과 같습니다.

- 상위 큐 관리자에 이 큐 관리자와 이름이 동일한 하위 큐 관리자가 이미 있습니다.
- 상위 큐 관리자가 명령 RESET QMGR TYPE(PUBSUB) CHILD를 사용하여 하위 중 하나로 이 큐 관리자를 제거했습니다.

STARTING

큐 관리자가 상위로 또 다른 큐 관리자를 요청하려 시도하고 있습니다.

상위 상태가 ACTIVE로 진행되지 않고 STARTING 상태로 남아 있으면 다음 조치를 취하십시오.

- 상위 큐 관리자로 송신자 채널이 실행 중인지 확인
- 상위 큐 관리자에서 수신자 채널이 실행 중인지 확인

STOPPING

큐 관리자가 상위와의 연결을 끊는 중입니다.

상위 상태가 STOPPING으로 남아 있으면 다음 조치를 취하십시오.

- 상위 큐 관리자로 송신자 채널이 실행 중인지 확인
- 상위 큐 관리자에서 수신자 채널이 실행 중인지 확인

SUBCOUNT

TYPE이 LOCAL이면 로컬 트리에 대한 총 구독 수가 리턴됩니다. TYPE이 CHILD 또는 PARENT이면 큐 관리자 관계를 조회하지 않고 값이 NONE으로 리턴됩니다.

TPCOUNT

TYPE이 LOCAL이면 로컬 트리에 있는 토픽 노드의 총 수가 리턴됩니다. TYPE이 CHILD 또는 PARENT이면 큐 관리자 관계를 조회하지 않고 값이 NONE으로 리턴됩니다.

DISPLAY QMGR

MQSC 명령 **DISPLAY QMGR**을 사용하면 이 큐 관리자에 대한 큐 관리자 매개변수를 표시할 수 있습니다.

MQSC 명령 사용

MQSC 명령을 사용하는 방법에 대한 정보는 [>MQSC 명령을 사용하여 로컬 관리 태스크 수행을 참조하십시오.](#)

소스 2CR에서 이 명령을 실행할 수 있습니다. 소스 기호에 대한 설명은 [z/OS에서 명령 사용](#)을 참조하십시오.

- [구문 다이어그램](#)
- [666 페이지의 『DISPLAY QMGR의 매개변수 설명』](#)
- [667 페이지의 『요청 매개변수』](#)

동의어: **DIS QMGR**

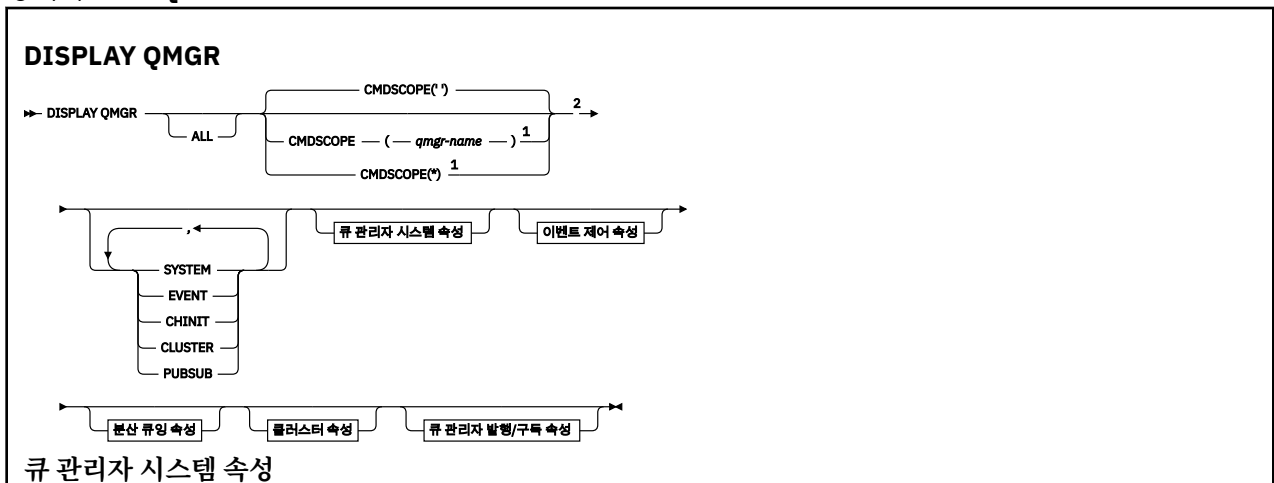

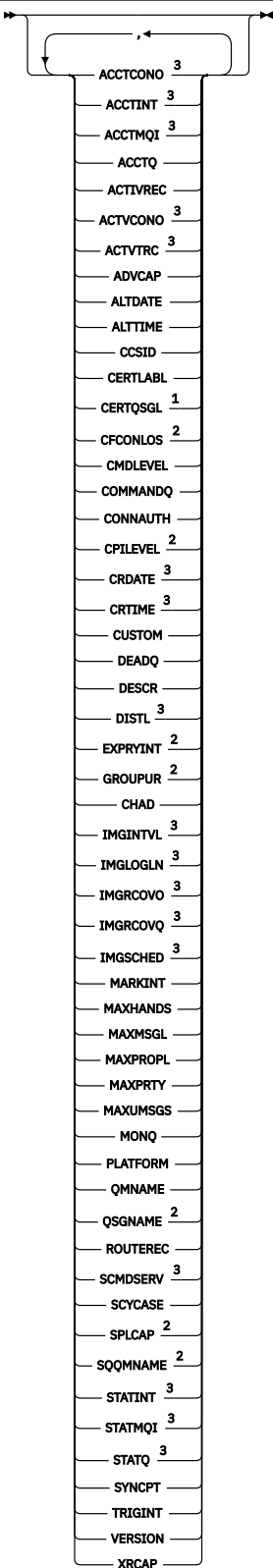

이벤트 제어 속성

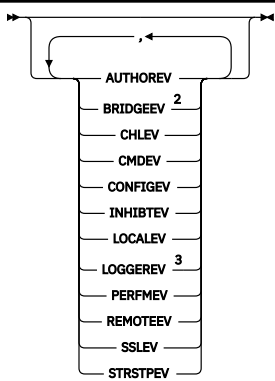

클러스터 속성

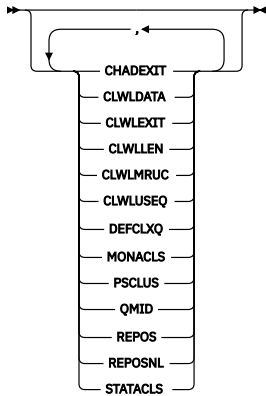

큐 관리자 발행/구독 속성

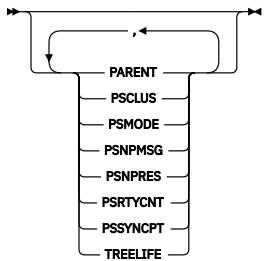

참고:

- 1 큐 관리자가 큐 공유 그룹의 구성원일 경우 z/OS에서만 유효합니다.
- 2 z/OS에서만 유효합니다.
- 3 z/OS에서는 유효하지 않습니다.

DISPLAY QMGR의 매개변수 설명

모두

모든 매개변수를 표시하려면 이 매개변수를 지정하십시오. 이 매개변수를 지정하면 구체적으로 요청된 매개변수가 영향을 미치지 않습니다. 모든 매개변수가 여전히 표시됩니다.

Multi 멀티플랫폼에서는 특정 매개변수를 요청하지 않는 경우 이 매개변수가 기본값입니다.

z/OS CMDSCOPE

이 매개변수는 z/OS에만 적용되며 큐 관리자가 큐 공유 그룹의 멤버일 때 명령이 실행되는 방법을 지정합니다.

..

이 명령은 입력된 큐 관리자에서 실행됩니다. 이 명령이 기본값입니다.

qmgr-name

큐 관리자가 큐 공유 그룹 내에서 활성 상태인 경우, 명령이 사용자가 지정하는 큐 관리자에서 실행됩니다.

큐 공유 그룹 환경을 사용할 경우와 명령 서버가 작동 가능한 경우에만 명령을 입력한 큐 관리자 이외의 큐 관리자 이름을 지정할 수 있습니다.

*

명령은 로컬 큐 관리자에서 실행되며 큐 공유 그룹의 모든 활성 큐 관리자에도 전달됩니다. 이 명령을 실행하는 것은 큐 공유 그룹의 모든 큐 관리자에 명령을 입력하는 것과 같습니다.

SYSTEM

큐 관리자 시스템 속성 목록에서 사용 가능한 큐 관리자 시스템 속성 세트를 표시하려면 이 매개변수를 지정하십시오. 이러한 매개변수에 대한 정보는 [667 페이지의 『요청 매개변수』](#)를 참조하십시오.

이 매개변수를 지정하면 이 세트 내에서 개별 매개변수를 표시하기 위해 작성하는 요청이 효과가 없습니다.

이벤트

이벤트 제어 속성 목록에서 사용 가능한 이벤트 제어 속성 세트를 표시하려면 이 매개변수를 지정하십시오. 이러한 매개변수에 대한 정보는 [667 페이지의 『요청 매개변수』](#)를 참조하십시오.

이 매개변수를 지정하면 이 세트 내에서 개별 매개변수를 표시하기 위해 작성하는 요청이 효과가 없습니다.

CHINIT

분산 큐잉 속성 목록에서 사용 가능한 분산 큐잉 관련 속성 세트를 표시하려면 이 매개변수를 지정하십시오. 동일한 속성 세트를 표시하기 위해 DQM을 지정할 수도 있습니다. 이러한 매개변수에 대한 정보는 [667 페이지의 『요청 매개변수』](#)를 참조하십시오.

이 매개변수를 지정하면 이 세트 내에서 개별 매개변수를 표시하기 위해 작성하는 요청이 효과가 없습니다.

CLUSTER

클러스터 속성 목록에서 사용 가능한 클러스터링 관련 속성 세트를 표시하려면 이 매개변수를 지정하십시오. 이러한 매개변수에 대한 정보는 [667 페이지의 『요청 매개변수』](#)를 참조하십시오.

이 매개변수를 지정하면 이 세트 내에서 개별 매개변수를 표시하기 위해 작성하는 요청이 효과가 없습니다.

PUBSUB

큐 관리자 발행/구독 속성 목록에서 사용 가능한 발행/구독 관련 속성 세트를 표시하려면 이 매개변수를 지정하십시오. 이러한 매개변수에 대한 정보는 [667 페이지의 『요청 매개변수』](#)를 참조하십시오.

이 매개변수를 지정하면 이 세트 내에서 개별 매개변수를 표시하기 위해 작성하는 요청이 효과가 없습니다.

요청 매개변수

참고: 매개변수가 지정되지 않은 경우(그리고 **ALL** 매개변수가 기본값으로 설정되지 않은 경우), 큐 관리자 이름이 리턴됩니다.

큐 관리자에 대해 다음과 같은 정보를 요청할 수 있습니다.

ACCTCONO

ACCTQMQI 및 **ACCTQ** 큐 관리자 매개변수의 설정을 대체할 수 있는지 여부. 이 매개변수는 [멀티플랫폼](#)에서만 올바릅니다.

ACCTINT

중간 계정 레코드가 작성되는 간격. 이 매개변수는 [멀티플랫폼](#)에서만 올바릅니다.

ACCTMQI

MQI 데이터에 대한 계정 정보 수집 여부. 이 매개변수는 [멀티플랫폼](#)에서만 올바릅니다.

ACCTQ

큐에 대한 계정 데이터 컬렉션의 사용 여부.

ACTCHL

언제든지 활성화될 수 있는 최대 채널 수.

이 매개변수는 z/OS에서만 올바릅니다.

ACTIVREC

메시지에서 요청된 경우 활동 보고서 생성 여부.

Multi ACTVCONO

ACTVTRC 큐 관리자 매개변수의 설정을 대체할 수 있는지 여부. 이 매개변수는 [멀티플랫폼에서만](#) 올바릅니다.

Multi ACTVTRC

IBM MQ MQI 애플리케이션 활동 추적 정보 수집 여부. [활동 추적 정보의 컬렉션을 제어하는 ACTVTRC 설정을 참조하십시오.](#) 이 매개변수는 [멀티플랫폼에서만](#) 올바릅니다.

z/OS ADOPTCHK

새 인바운드 채널이 이미 활성 상태인 MCA와 동일한 이름으로 감지될 때 MCA가 채택되는지 여부를 판별하기 위해 검사되는 요소.

이 매개변수는 z/OS에서만 올바릅니다.

z/OS ADOPTMCA

ADOPTCHK 매개변수와 일치하는 새 인바운드 채널 요청이 감지되는 경우, Orphan MCA 인스턴스를 재시작할지 여부.

이 매개변수는 z/OS에서만 올바릅니다.

MQ Adv. ADVCAP

IBM MQ Advanced 확장 기능이 큐 관리자에 사용 가능한지 여부.

V 9.0.4 **z/OS** z/OS의 IBM MQ 9.0.4에서 큐 관리자는 **QMGRPROD**의 값이 **ADVANCEDVUE**인 경우에만 값을 **ENABLED**로 설정합니다. **QMGRPROD** 값이 다르거나 **QMGRPROD**가 설정되지 않은 경우 큐 관리자는 값을 **DISABLED**로 설정합니다. **ADVCAP**가 **ENABLED**이면 IBM MQ Advanced for z/OS, Value Unit Edition(VUE)에 대한 권한이 있어야 합니다. 자세한 정보는 [832 페이지의 『z/OS의 START QMGR』](#) 및 [IBM MQ Advanced for z/OS, Value Unit Edition 설치](#)를 참조하십시오.

V 9.0.5 **Multi** 다른 플랫폼의 경우, IBM MQ 9.0.5에서 Managed File Transfer, XR, Advanced Message Security 또는 RDQM을 설치한 경우에만 큐 관리자가 값을 **ENABLED**로 설정합니다. Managed File Transfer, XR, Advanced Message Security 또는 RDQM을 설치하지 않은 경우, **ADVCAP**는 **DISABLED**로 설정됩니다. **ADVCAP**이 **ENABLED**인 경우, IBM MQ Advanced에 대한 권한이 제공됩니다. **ADVCAP**을 사용할 수 있는 설치 가능 컴포넌트 목록은 [향후 릴리스에서](#) 변경할 수 있습니다. 자세한 정보는 [IBM MQ 컴포넌트 및 기능과 멀티플랫폼용 IBM MQ Advanced 설치](#)를 참조하십시오.

ALTDATE

마지막으로 정의를 변경한 날짜(yyyy-mm-dd 형식).

ALLTIME

마지막으로 정의를 변경한 시간(hh.mm.ss 형식).

AUTHOREV

권한부여 이벤트의 생성 여부.

z/OS BRIDGEEV

z/OS에 한해 IMS 브릿지 이벤트 생성 여부

CCSID

코드화 문자 세트 ID. 이 매개변수는 API(Application Programming Interface)에서 정의한 모든 문자열 필드에 적용되며 오브젝트의 이름과 각 큐의 작성 날짜 및 시간이 포함됩니다. 메시지 텍스트로 들어 있는 애플리케이션 데이터에는 적용되지 않습니다.

CERTLABL

이 큐 관리자를 사용한 인증서 레이블을 지정합니다.

z/OS CERTQSG

큐 공유 그룹(QSG) 인증서 레이블을 지정합니다.

이 매개변수는 z/OS에서만 올바릅니다.

ULW **CERTVPOL**

원격 파트너 시스템에서 수신된 디지털 인증서의 유효성을 검증하는 데 사용되는 TLS 인증서 유효성 검증 정책을 지정합니다. 이 속성은 인증서 체인 유효성 검증이 업계 보안 표준을 준수하는 정도를 제어하는 데 사용될 수 있습니다. 인증서 유효성 검증 정책에 대한 자세한 정보는 [IBM MQ의 인증서 유효성 검증 정책을 참조](#) 하십시오.

이 매개변수는 UNIX, Linux, and Windows에서만 올바릅니다.

z/OS **CFCONLOS**

관리 구조 또는 **CFCONLOS**가 ASQMGR로 설정된 CF 구조에 대한 큐 관리자의 연결이 끊어진 경우에 수행할 조치를 지정합니다.

이 매개변수는 z/OS에서만 올바릅니다.

Multi **CHAD**

수신자 및 서버 연결 채널의 자동 정의 작동 가능 여부.

z/OS z/OS에서는 이 매개변수가 유효하지 않습니다.

Multi **CHADEV**

자동 정의 이벤트의 작동 가능 여부.

z/OS z/OS에서는 이 매개변수가 유효하지 않습니다.

CHADEXIT

채널 자동 정의 엑시트의 이름.

z/OS **CHIADAPS**

IBM MQ 호출 처리에 사용할 어댑터 서브태스크의 수.

이 매개변수는 z/OS에서만 올바릅니다.

z/OS **CHDISPS**

채널 시작기에 사용할 디스패처 수.

이 매개변수는 z/OS에서만 올바릅니다.

CHISERVP

이 필드는 IBM에서만 사용하도록 예약되어 있습니다.

CHLAUTH

채널 인증 레코드를 검사하는지 여부

CHLEV

채널 이벤트의 생성 여부.

CLWLEXIT

클러스터 워크로드 엑시트의 이름.

CLWLDATA

클러스터 워크로드 엑시트에 전달된 데이터.

Windows **z/OS** **UNIX** **CLWLEN**

클러스터 워크로드 엑시트로 전달된 메시지 데이터의 최대 바이트 수.

Linux Linux에서는 이 매개변수가 유효하지 않습니다.

CLWLMRUC

아웃바운드 클러스터 채널의 최대 수.

CLWLUSEQ

CLWLUSEQ에 QMGR 값이 있는 큐의 MQPUT 작동

CMDEV

명령 이벤트의 생성 여부.

CMDLEVEL

명령 레벨. 이 매개변수는 큐 관리자가 지원하는 시스템 제어 명령의 레벨을 표시합니다.

COMMANDQ

시스템 명령 입력 큐의 이름. 적절한 권한을 가진 애플리케이션이 이 큐에 명령을 넣을 수 있습니다.

CONFIGEV

구성 이벤트의 생성 여부.

CONNAUTH

사용자 ID와 비밀번호 인증 위치를 제공하는 데 사용하는 인증 정보 오브젝트의 이름입니다.

CPILEVEL

예약된 값으로, 이 값은 아무 의미가 없습니다.

CRDATE

큐 관리자가 작성된 날짜(*yyyy-mm-dd* 양식).

CRTIME

큐 관리자가 작성된 시간(*hh.mm.ss* 양식).

사용자 정의

이 속성은 별도의 속성이 소개되기 전에는 새 기능의 구성에 예약됩니다. NAME (VALUE) 양식의 속성 이름 및 값 쌍으로 0개 이상의 속성의 값을 포함할 수 있습니다.

DEADQ

메시지를 올바른 목적지로 경로 지정할 수 없는 경우에 메시지가 송신되는 큐의 이름(데드-레터 큐 또는 미배달 메시지 큐). 디폴트는 공백입니다.

예를 들어, 다음의 경우에 메시지가 이 큐에 넣어집니다.

- 큐 관리자에 아직 정의되지 않은 큐로 예정된 메시지가 이 큐 관리자에 도달한 경우
- 메시지가 큐 관리자에 도달했으나, 그 메시지를 수신하기로 예정된 큐가 다음과 같은 이유로 수신할 수 없는 경우
 - 큐가 가득 참
 - 큐에 넣기 작업이 금지됨
 - 큐에 메시지를 넣을 수 있는 권한이 송신 노드에 없음
- 예외 메시지를 생성해야 하지만 해당 큐 관리자에서 이름 지정된 큐를 알 수 없습니다.

참고: 만기 시간이 지난 메시지를 제거하면 이 큐에 해당 메시지가 전송되지 않습니다.

데드-레터 큐가 정의되지 않았거나, 가득 찼거나 또는 다른 이유로 인해 사용 불가능한 경우에는 메시지 채널 에이전트에 의해 큐에 전송된 메시지를 전송 큐에서 대신 보유합니다.

데드-레터 큐 또는 미배달 메시지 큐를 지정하지 않으면, 이 매개변수에 대해 모두 공백이 리턴됩니다.

DEFCLXQ

DEFCLXQ 속성은 클러스터-송신자 채널에서 메시지를 가져오기 위해 기본적으로 클러스터 송신자 채널에 의해 선택되어 클러스터 수신자 채널로 메시지를 송신하는 전송 큐를 제어합니다.

SCTQ

모든 클러스터 송신자 채널이 **SYSTEM.CLUSTER.TRANSMIT.QUEUE**에서 메시지를 보냅니다. 전송 큐에 있는 메시지의 **correlID**가 메시지의 목적지가 될 클러스터 송신자 채널을 식별합니다.

SCTQ가 설정됩니다. 이 동작은 IBM WebSphere MQ 7.5 이전 버전에서 내재적입니다. 이전 버전에는 큐 관리자 속성 **DEFCLXQ**가 없습니다.

CHANNEL

각 클러스터 송신자 채널이 다른 전송 큐에서 메시지를 보냅니다. 각 전송 큐는 모델 큐인 **SYSTEM.CLUSTER.TRANSMIT.MODEL.QUEUE**에서 영구적 동적 큐로 작성됩니다.

큐 관리자 속성, **DEFCLXQ**가 **CHANNEL**로 설정된 경우, 기본 구성이 개별 클러스터 전송 큐와 연관된 클러스터 송신자 채널로 변경됩니다. 전송 큐는 모델 큐 **SYSTEM.CLUSTER.TRANSMIT.MODEL.QUEUE**에서 작성된 영구적 동적 큐입니다. 각 전송 큐는 하나의 클러스터 송신자 채널과 연관됩니다. 하나의 클러스터 송신자 채널이 하나의 클러스터 전송 큐를 제공할 경우 전송 큐에는 한 클러스터의 한 큐 관리자에 대한 메시지만 포함됩니다. 클러스터에 있는 개별 큐 관리자가 하나의 클러스터 큐만 포함하도록 클러스터를 구성할 수 있습니다.

니다. 이 경우 큐 관리자에서 각 클러스터 큐로 전달되는 메시지 트래픽은 메시지에서 다른 큐로 개별적으로 송신됩니다.

DEFXMITQ

기본 전송 큐 이름. 이 매개변수는 적합한 다른 전송 큐가 정의되지 않은 경우 리모트 큐 관리자가 목적지인 메시지를 넣는 전송 큐입니다.

DESCR

설명.

Multi DISTL

큐 관리자의 분배 목록 지원 여부.

z/OS z/OS에서는 이 매개변수가 유효하지 않습니다.

z/OS DNSGROUP

이 매개변수는 더 이상 사용되지 않습니다. [z/OS: WLM/DNS가 더 이상 지원되지 않음을 참조하십시오.](#) 이 매개변수는 z/OS에서만 유효합니다.

z/OS DNSWLM

이 매개변수는 더 이상 사용되지 않습니다. [z/OS: WLM/DNS가 더 이상 지원되지 않음을 참조하십시오.](#) 이 매개변수는 z/OS에서만 유효합니다.

z/OS EXPRYINT

z/OS에 한해 적용되는, 만기된 메시지를 스캔하는 대략적인 간격

z/OS GROUPUR

z/OS에 한해, XA 클라이언트 애플리케이션이 GROUP 단위의 복구 속성 지정값이 있는 큐 관리자에 연결할 수 있는지 여부.

V 9.0.2 IMGINTVL

큐 관리자가 매체 이미지를 자동으로 쓰는 대상 빈도입니다.

z/OS z/OS에서는 이 매개변수가 유효하지 않습니다.

V 9.0.2 IMGLOGLN

큐 관리자가 매체 이미지를 자동으로 쓰는 기록된 복구 로그의 대상 양입니다.

z/OS z/OS에서는 이 매개변수가 유효하지 않습니다.

V 9.0.2 IMGRCOVO

선형 로깅이 사용되는 경우 매체 이미지에서 지정된 오브젝트가 복구 가능한지 여부입니다.

z/OS z/OS에서는 이 매개변수가 유효하지 않습니다.

V 9.0.2 IMGRCOVQ

선형 로깅이 사용되는 경우 매체 이미지에서 로컬 또는 영구적 동적 큐 오브젝트가 복구 가능한지 여부입니다.

z/OS z/OS에서는 이 매개변수가 유효하지 않습니다.

V 9.0.2 IMGSCHEM

큐 관리자가 매체 이미지를 자동으로 쓰는지 여부입니다.

z/OS z/OS에서는 이 매개변수가 유효하지 않습니다.

z/OS IGQ

z/OS에 한해 적용되는, 그룹 내 큐잉을 사용할지 여부

z/OS IGQAUT

z/OS에 한해 그룹 내 큐잉 에이전트에서 사용하는 권한 검사 유형 표시

z/OS IGQUSER

z/OS에 한해 그룹 내 큐잉 에이전트에서 사용하는 사용자 ID 표시

INHIBTEV

금지 이벤트의 생성 여부.

IPADDRV

모호한 경우 채널 연결에 IPv4를 사용할지 아니면 IPv6 IP 주소를 사용할지 여부.

LOCALEV

로컬 오류 이벤트의 생성 여부.

Multi LOGGEREV

복구 로그 이벤트의 생성 여부. 이 매개변수는 멀티플랫폼에서만 올바릅니다.

z/OS LSTRTMR

APPC 또는 TCP/IP 실패 후 IBM MQ가 리스너를 재시작하기 위해 시도하는 사이의 시간 간격(초)입니다. 이 매개변수는 z/OS에서만 올바릅니다.

z/OS LUGROUP

큐 공유 그룹의 인바운드 전송을 핸들링하는 LU 6.2 리스너가 사용할 일반 LU 이름입니다. 이 매개변수는 z/OS에서만 올바릅니다.

z/OS LUNAME

아웃바운드 LU 6.2 전송에 사용할 LU 이름. 이 매개변수는 z/OS에서만 올바릅니다.

z/OS LU62ARM

SYS1.PARMLIB의 APPCPM 멤버 접미부. 이 접미부는 이 채널 시작기의 LUADD를 지정합니다. 자동 재시작 관리자(ARM)가 채널 시작기를 재시작할 때 z/OS 명령 SET APPC=xx가 실행됩니다. 이 매개변수는 z/OS에서만 올바릅니다.

z/OS LU62CHL

LU 6.2 전송 프로토콜을 사용하는 현재 실행할 수 있는 채널 또는 연결 가능한 클라이언트의 최대 수. LU62CHL 값이 0이면 LU 6.2 전송 프로토콜이 사용되지 않습니다. 이 매개변수는 z/OS에서만 올바릅니다.

MARKINT

밀리초 단위의 표시 찾아보기 간격.



주의: 이 값은 기본값 5000 미만일 수 없습니다.

z/OS MAXCHL

현재 실행될 수 있는 채널의 최대 수(연결된 클라이언트가 있는 서버 연결 채널 포함). 이 매개변수는 z/OS에서만 올바릅니다.

MAXHANDS

한 연결이 어느 한 시점에 가질 수 있는 최대 열린 핸들 수.

MAXMSGL

큐 관리자가 처리할 수 있는 최대 메시지 길이. 개별 큐 또는 채널의 최대값은 이 매개변수의 값보다 작을 수 있습니다.

MAXPROPL (integer)

메시지와 연관될 수 있는 특성 데이터의 최대 길이(바이트)입니다.

MAXPRTY

최대 우선순위. 이 값은 9입니다.

MAXUMSGS

하나의 동기점에 있는 최대 커밋되지 않은 메시지 수. 기본값은 10000입니다.

MAXUMSGS는 MQ Telemetry에 적용되지 않습니다. MQ Telemetry에서는 여러 클라이언트에서 트랜잭션 내 작업 배치로 메시지를 구독, 구독 해제, 송신 및 수신하기 위한 배치 요청을 시도합니다.

MONACLS

자동 정의된 클러스터 송신자 채널에 대한 온라인 모니터링 데이터의 수집 여부와 수집하는 경우 데이터 콜렉션 비율.

MONCHL

채널에 대한 온라인 모니터링 데이터의 수집 여부와 수집하는 경우 데이터 콜렉션 비율.

MONQ

큐에 대한 온라인 모니터링 데이터의 수집 여부와 수집하는 경우 데이터 콜렉션 비율.

z/OS OPORTMAX

보내는 채널을 바인딩할 때 사용되는 포트 번호 범위에서 최대값.

이 매개변수는 z/OS에서만 올바릅니다.

z/OS OPORTMIN

보내는 채널을 바인딩할 때 사용되는 포트 번호 범위에서 최소값.

이 매개변수는 z/OS에서만 올바릅니다.

PARENT

이 큐 관리자가 계층에서 하위로서 연결할 큐 관리자의 이름.

PERFMEV

성능 관련 이벤트의 생성 여부.

PLATFORM

큐 관리자가 실행 중인 플랫폼의 구조. 이 매개변수의 값은 다음과 같습니다.

- **z/OS** MVS(z/OS 플랫폼의 경우)
- NSK
- OS2
- OS400
- APPLIANCE
- UNIX
- WINDOWSNT

PSCLUS

이 큐 관리자가 구성원인 모든 클러스터에서의 발행/구독 활동에 참여하는지 여부를 제어합니다. ENABLED에서 DISABLED로 수정할 경우 클러스터에는 클러스터 토픽 오브젝트가 없습니다.

PSMODE

발행/구독 엔진 및 큐 발행/구독 인터페이스가 실행 중인지 여부 및 애플리케이션 프로그래밍 인터페이스(API)와 큐 발행/구독 인터페이스에서 모니터링되는 큐를 사용하여 애플리케이션이 publish 또는 subscribe할 수 있는지 여부를 제어합니다.

PSNPMSG

큐잉된 발행/구독 인터페이스가 비지속 입력 메시지를 처리할 수 없는 경우 데드-레터 큐에 입력 메시지를 쓰려고 시도할 수 있습니다(입력 메시지의 보고서 옵션에 따라). 데드-레터 큐에 입력 메시지를 쓰려는 시도가 실패하고 MQRO_DISCARD_MSG 보고서 옵션이 입력 메시지 또는 PSNPMSG=DISCARD에 지정된 경우에는 브로커가 입력 메시지를 제거합니다. PSNPMSG=KEEP이 지정된 경우 MQRO_DISCARD_MSG 보고서 옵션이 입력 메시지에 설정되어 있으면 인터페이스가 입력 메시지만 제거합니다.

PSNPRES

큐잉된 발행/구독 인터페이스에서 비지속 입력 메시지에 대한 응답으로 응답 메시지를 생성하려 하지만 응답 메시지를 응답 대상 큐에 전달할 수 없는 경우 이 속성은 인터페이스가 전달 불가능한 메시지를 데드-레터 큐에 기록하려 하는지 또는 메시지를 제거할지 여부를 표시합니다.

PSRTCNT

큐잉된 발행/구독 인터페이스가 동기점 아래에서 명령 메시지를 처리하는 데 실패하는 경우(예를 들어 구독자 큐가 가득 차 있기 때문에 구독자에게 발행 메시지를 전달할 수 없으며 발행물을 데드-레터 큐에 넣을 수 없는 경우) 브로커가 대신 보고서 옵션에 따라 명령 메시지를 처리하기 전에 작업 단위가 백아웃되고 명령을 이 횟수만큼 다시 시도합니다.

PSSYNCP

이 속성을 IFPER로 설정하면 정상 조작 중 큐잉된 발행/구독 인스턴스가 스트림 큐에서 발행을 읽거나 발행 메시지를 삭제할 때 MQGMO_SYNCPOINT_IF_PERSISTENT를 지정합니다. 이 값을 사용하면 큐잉된 발행/구독 디먼이 동기점 외부의 비지속 메시지를 수신합니다. 디먼이 동기점 외부의 발행물을 수신하는 경우 디먼이 해당 발행물을 동기점 외부에서 알려진 구독자에게 전달합니다.

QMID

큐 관리자의 내재적으로 생성된 고유 이름.

QMNAME

로컬 큐 관리자의 이름. [IBM MQ 오브젝트 이름 지정 규칙](#)을 참조하십시오.

z/OS QSGNAME

큐 관리자가 속한 큐 공유 그룹의 이름 또는 큐 관리자가 큐 공유 그룹의 구성원이 아닐 경우 공백입니다. z/OS에서만 큐 공유 그룹을 사용할 수 있습니다.

z/OS RCVTIME

TCP/IP 채널이 비활성 상태로 돌아가기 전에 상대방부터 하트비트를 포함하여 데이터를 수신하기 위해 대기하는 대략적인 시간. 이 매개변수의 값은 **RCVTYPE**에서 규정한 숫자 값입니다.

이 매개변수는 z/OS에서만 올바릅니다.

z/OS RCVTMIN

TCP/IP 채널이 비활성 상태로 돌아가기 전에 상대방부터 하트비트를 포함하여 데이터를 수신하기 위해 대기하는 최소 시간.

이 매개변수는 z/OS에서만 올바릅니다.

z/OS RCVTTYE

RCVTIME의 값에 적용할 규정자입니다.

이 매개변수는 z/OS에서만 올바릅니다.

REMOTEEV

리모트 오류 이벤트의 생성 여부.

REPOS

이 큐 관리자가 저장소 관리자 서비스를 제공할 클러스터의 이름.

REPOSNL

이 큐 관리자가 저장소 관리자 서비스를 제공할 클러스터 목록의 이름.

REVDNS

채널이 연결된 IP 주소를 얻기 위해 DNS(Domain Name Server)에서 호스트 이름의 역방향 검색이 수행되는지 여부.

ROUTEREC

메시지에서 요청된 경우 라우트 추적 정보를 기록할지 여부.

Multi SCHINIT

큐 관리자가 시작될 때 채널 시작기의 자동 시작 여부.

z/OS z/OS에서는 이 매개변수가 유효하지 않습니다.

Multi SCMDSERV

큐 관리자가 시작될 때 명령 서버의 자동 시작 여부.

z/OS z/OS에서는 이 매개변수가 유효하지 않습니다.

z/OS SCYCASE

보안 프로파일이 대문자인지 대소문자 혼합인지의 여부.

이 매개변수는 z/OS에서만 올바릅니다.

이 매개변수가 대체되었으나 **REFRESH SECURITY** 명령이 아직 실행되지 않은 경우, 큐 관리자가 예상 프로파일 문자를 사용하고 있지 않을 수 있습니다. **DISPLAY SECURITY**를 사용하여 실제로 사용 중인 프로파일의 대소문자를 확인하십시오.

SPLCAP

큐 관리자에서 Advanced Message Security(AMS) 기능을 사용할 수 있는지 표시합니다. 큐 관리자가 실행 중인 IBM MQ의 버전에 대해 AMS 구성요소가 설치된 경우, 속성 값은 **ENABLED (MQCAP_SUPPORTED)**입니다. AMS 컴포넌트가 설치되지 않으면 값은 **DISABLED (MQCAP_NOT_SUPPORTED)**입니다.

z/OS **SQQMNAME**

큐 관리자가 공유 큐에 대해 MQOPEN 호출을 작성하고 MQOPEN 호출의 **ObjectQmgrName** 매개변수에 지정된 큐 관리자가 처리 큐 관리자와 동일한 큐 공유 그룹에 있는 경우, **SQQMNAME** 속성은 **ObjectQmgrName**이(가) 사용되는지 또는 처리 큐 관리자가 공유 큐를 직접 여는지 여부를 지정합니다.

이 매개변수는 z/OS에서만 올바릅니다.

SSLCRLNL

CRL 점검을 위해 큐 관리자에 사용되고 있는 AUTHINFO 오브젝트의 이름 목록을 표시합니다.

유형이 LDAPCRL 또는 OCSP인 인증 정보 오브젝트만 **SSLCRLNL**에서 참조하는 이름 목록에 허용됩니다. 다른 유형을 사용하면 목록을 처리할 때 오류 메시지가 표시되고 그 이후로는 무시됩니다.



주의: 이름 목록은 최대 하나의 OCSP 유형 AUTHINFO 오브젝트만 참조할 수 있습니다.

ULW **SSLCRYP**

시스템에 있는 암호 하드웨어를 구성하는 데 사용되는 매개변수 문자열의 이름을 나타냅니다. PKCS #11 비밀번호는 xxxxxx로 나타냅니다. 이는 UNIX, Linux, and Windows에서만 유효합니다.

SSLEV

TLS 이벤트 생성 여부입니다.

SSLFIPS

암호화 하드웨어 자체가 아닌 IBM MQ에서 암호화가 처리되는 경우 FIPS 인증 알고리즘만 사용할지 여부

SSLKEYR

SSL(Secure Sockets Layer) 키 저장소의 이름을 나타냅니다.

SSLRKEYC

비밀 키가 재결정되기 전에 TLS 대화 안에서 송신 및 수신된 바이트 수를 표시합니다.

z/OS **SSLTASKS**

z/OS에 한해 TLS 호출을 처리하는 데 사용할 서버 하위 태스크의 수를 표시합니다.

STATACLS

자동 정의된 클러스터 송신자 채널에 대한 통계 데이터의 수집 여부와 수집하는 경우 데이터 콜렉션 비율.

STATCHL

채널의 통계 데이터를 수집할지 결정하며, 수집하는 경우 데이터 수집 비율도 결정합니다.

Multi **STATINT**

통계 모니터링 데이터를 모니터링 큐에 기록하는 간격. 이 매개변수는 멀티플랫폼에서만 올바릅니다.

Multi **STATMQI**

큐 관리자에 대한 통계 모니터링 데이터의 수집 여부. 이 매개변수는 멀티플랫폼에서만 올바릅니다.

Multi **STATQ**

큐에 대한 통계 데이터의 수집 여부. 이 매개변수는 멀티플랫폼에서만 올바릅니다.

STRSTPEV

시작 및 정지 이벤트의 생성 여부.

SUITEB

스위트 B 준수 암호기법이 사용되는지 여부. 스위트 B 구성 및 TLS 채널에서의 해당 영향에 대한 자세한 정보는 IBM MQ의 NSA 스위트 B 암호화를 참조하십시오.

SYNCP

큐 관리자에서 동기점 지원이 가능한지 여부. 이는 읽기 전용 큐 관리자 속성입니다.

z/OS TCPCHL

TCP/IP 전송 프로토콜을 사용하는 전송 가능한 채널 또는 연결할 수 있는 클라이언트의 최대 수. 0을 지정하면 TCP/IP 전송 프로토콜이 사용되지 않습니다.

이 매개변수는 z/OS에서만 올바릅니다.

z/OS TCPKEEP

연결의 다른 끝이 여전히 사용 가능한지 점검하기 위해 KEEPALIVE 기능을 사용할지 여부. 사용 불가능한 경우, 채널이 닫힙니다.

이 매개변수는 z/OS에서만 올바릅니다.

z/OS TCPNAME

CINET 다중 스택 환경에서 사용할 선호 TCP/IP 스택의 이름. INET 단일 스택 환경에서 채널 시작기가 유일하게 사용 가능한 TCP/IP 스택을 사용합니다.

이 매개변수는 z/OS에서만 올바릅니다.

z/OS TCPSTACK

채널 시작기가 TCPNAME에 지정된 TCP/IP 스택만 사용할지 아니면 CINET 다중 스택 환경에 정의된 TCP/IP 스택에 선택적으로 바인딩할 수 있는지 여부입니다.

이 매개변수는 z/OS에서만 올바릅니다.

z/OS TRAXSTR

채널 시작기 추적이 자동으로 시작되는지 여부.

이 매개변수는 z/OS에서만 올바릅니다.

z/OS TRAXTBL

채널 시작기의 추적 데이터 공간 크기(MB).

이 매개변수는 z/OS에서만 올바릅니다.

TREELIFE

비관리 토픽의 수명.

TRIGINT

트리거 간격.

버전

큐 관리자가 연관된 IBM MQ 설치 버전. 버전의 형식은 VVRRMMFF입니다.

VV: 버전

RR: 릴리스

MM: 유지보수 레벨

FF: 수정사항 레벨

XRCAP

큐 관리자에서 MQ Telemetry 기능을 지원하는지 여부.

이러한 매개변수에 대한 자세한 정보는 [289 페이지의 『ALTER QMGR』](#)의 내용을 참조하십시오.

관련 정보

[큐 관리자에 대한 작업](#)

Multi 멀티플랫폼의 DISPLAY QMSTATUS

MQSC 명령 DISPLAY QMSTATUS를 사용하면 이 큐 관리자와 연관된 상태 정보를 표시할 수 있습니다.

MQSC 명령 사용

MQSC 명령을 사용하는 방법에 대한 정보는 >MQSC 명령을 사용하여 로컬 관리 태스크 수행을 참조하십시오.

- 구문 다이어그램
- 678 페이지의 『DISPLAY QMSTATUS의 매개변수 설명』
- 678 페이지의 『요청 매개변수』

동의어: DIS QMSTATUS

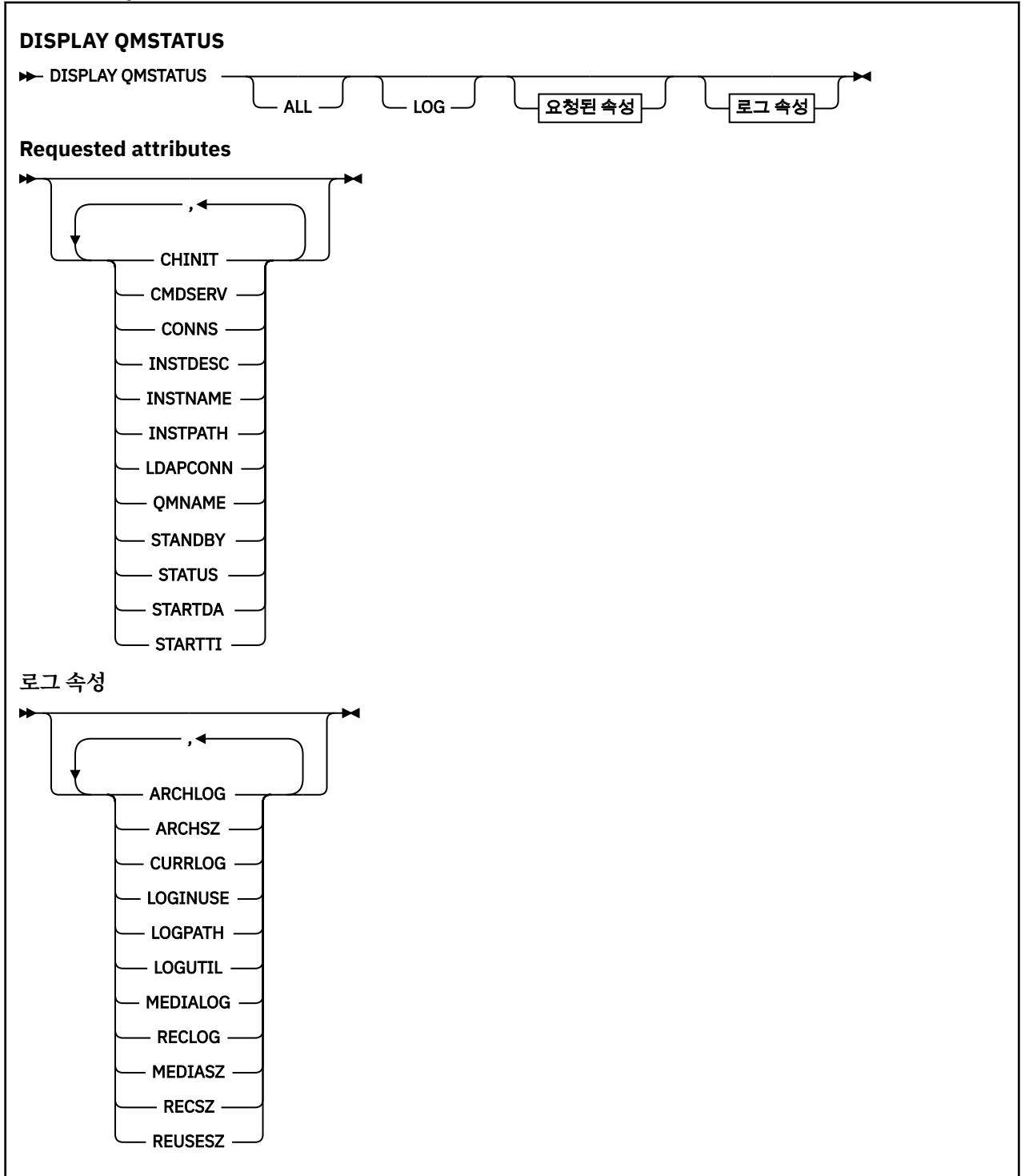

DISPLAY QMSTATUS의 매개변수 설명

모두

모든 매개변수를 표시하려면 이 매개변수를 지정하십시오. 이 매개변수를 지정하면, 특별히 요청한 매개변수는 전혀 효과가 없으며 모든 매개변수가 계속 표시됩니다.

특정 매개변수를 요청하지 않는 경우 이 매개변수가 기본값입니다.

요청 매개변수

표시할 데이터를 정의하는 매개변수를 하나 이상 지정하십시오. 임의의 순서로 매개변수를 지정할 수 있지만, 동일한 매개변수를 두 번 이상 지정하지 마십시오.

V 9.0.2 ARCHLOG (x)

큐 관리자가 아카이브 알림에 대해 대기 중인 가장 오래된 로그 익스텐트의 이름입니다.

이 매개변수는 다음과 같습니다.

- 아카이브 로그 관리를 사용하는 큐 관리자에서만 사용할 수 있습니다.
- 큐 관리자가 아카이브 로그 관리를 사용 중이지 않거나 큐 관리자에 알림을 위해 대기하는 익스텐트가 없는 경우 공백으로 두십시오.

V 9.0.2 ARCHSZ (x)

다시 시작 또는 매체 복원에 더 이상 필요하지 않지만 아카이브되기를 대기하고 있는, 로그 익스텐트에서 차지하는 공간의 양(메가바이트)입니다.

이 값은 로그 익스텐트에 대해 큐 관리자가 사용하는 총 공간에 영향을 미침을 참고하십시오.

이 매개변수는 아카이브 로그 관리를 사용하는 큐 관리자에서만 사용할 수 있습니다. 큐 관리자가 아카이브 로그 관리를 사용 중이지 않은 경우 이 매개변수는 0입니다.

이 속성은 IBM i에서 올바르지 않습니다.

CHINIT

SYSTEM.CHANNEL.INITQ를 표시하는 채널 시작기의 상태. 다음 중 하나입니다.

STOPPED

채널 시작기가 실행 중이 아닙니다.

STARTING

채널 시작기가 초기화 처리 중이며 아직 작동 가능한 상태는 아닙니다.

RUNNING

채널 시작기가 완전히 초기화되어 실행 중입니다.

STOPPING

채널 시작기가 중지 중입니다.

CMDSERV

명령 서버의 상태. 다음 중 하나입니다.

STOPPED

명령 서버가 실행 중이지 않습니다.

STARTING

명령 서버가 초기화 처리 중이며 아직 작동 가능한 상태는 아닙니다.

RUNNING

명령 서버가 완전히 초기화되어 실행 중입니다.

STOPPING

명령 서버가 중지 중입니다.

CONNS

큐 관리자에 대한 현재 연결 수.

CURRLOG

DISPLAY QMSTATUS 명령이 처리될 때 작성되는 로그 범위의 이름. 큐 관리자가 순환 로깅을 사용하고 이 매개변수가 명확하게 요청된 경우 공백 문자열이 표시됩니다.

INSTDESC

큐 관리자와 연관된 설치에 대한 설명입니다. IBM i에서는 이 매개변수가 유효하지 않습니다.

INSTNAME

큐 관리자와 연관된 설치 이름입니다. IBM i에서는 이 매개변수가 유효하지 않습니다.

INSTPATH

큐 관리자와 연관된 설치 경로입니다. IBM i에서는 이 매개변수가 유효하지 않습니다.

LDAPCONN

LDAP 서버에 대한 연결 상태. 다음 중 하나입니다.

CONNECTED

큐 관리자가 현재 LDAP 서버와 연결되어 있습니다.

오류

큐 관리자가 LDAP 서버에 연결하려고 시도했으며 실패했습니다.

INACTIVE

큐 관리자가 LDAP 서버를 사용하도록 구성되지 않았거나 아직 LDAP 서버에 연결되지 않았습니다.

V 9.0.2 로그

모든 LOG 매개변수를 표시하려면 이 매개변수를 지정하십시오. 이 매개변수를 지정하면 특별히 요청한 LOG 매개변수는 전혀 효과가 없으며 모든 매개변수가 계속 표시됩니다.

V 9.0.2 LOGINUSE (x)

현재 다시 시작 복구를 위해 사용 중인 1차 로그 공간의 백분율입니다.

100 이상의 값은 보통 이 시점에서 오랫동안 활성 상태인 트랜잭션으로 인해 큐 관리자가 2차 로그 파일을 할당했고 사용 중임을 표시합니다.

이 속성은 IBM i에서 올바르지 않습니다.

V 9.0.2 LOGPATH (x)

큐 관리자가 로그 파일을 작성한 디렉토리를 식별합니다.

V 9.0.2 LOGUTIL (x)

큐 관리자 워크로드가 1차 로그 공간에 얼마나 잘 포함되어 있는지 표시하는 백분율 예상치입니다.

값이 지속적으로 100을 초과하는 경우 오랫동안 활성 상태인 트랜잭션이 있는지 조사하거나 1차 파일의 수가 워크로드에 대해 충분하지 않은지 조사하고자 할 수 있습니다.

사용률이 계속 증가하는 경우, 로그 활동을 요구하는 대부분의 향후 조작에 대한 요청이 결국 거부되고 MQRC_RESOURCE_PROBLEM 리턴 코드가 애플리케이션으로 리턴됩니다. 트랜잭션을 백아웃할 수 있습니다.

이 속성은 IBM i에서 올바르지 않습니다.

MEDIALOG

매체 복원을 수행할 큐 관리자에 필요한 가장 오래된 로그 범위의 이름. 큐 관리자가 순환 로깅을 사용하고 이 매개변수가 명확하게 요청된 경우 공백 문자열이 표시됩니다.

V 9.0.2 MEDIASZ (x)

매체 복구에 필요한 로그 데이터의 크기(메가바이트)입니다.

이 값은 매체 복구를 위해 읽어야 하는 로그의 양을 표시하며 이 조작에 소요된 시간에 직접적인 영향을 미칩니다.

이는 순환 로깅 큐 관리자에 대해 0입니다. 이 크기는 오브젝트의 매체 이미지를 더 자주 취하여 줄어듭니다. 이 속성은 IBM i에서 올바르지 않습니다.

QMNAME

대기열 관리자의 이름입니다. 이 매개변수는 항상 리턴됩니다.

RECLOG

재시작 복구를 수행할 큐 관리자에 필요한 가장 오래된 로그 범위의 이름. 큐 관리자가 순환 로깅을 사용하고 이 매개변수가 명확하게 요청된 경우 공백 문자열이 표시됩니다.

V 9.0.2 RECSZ (x)

다시 시작 복구에 필요한 로그 데이터의 크기(메가바이트)입니다.

이 값은 다시 시작 복구를 위해 읽어야 하는 로그의 양을 표시하며 이 조작에 소요된 시간에 직접적인 영향을 미칩니다.

이 속성은 IBM i에서 올바르지 않습니다.

V 9.0.2 REUSESZ (x)

이 속성은 자동 또는 아카이브 로그 관리 큐 관리자에서만 올바릅니다.

재사용할 수 있는 로그 익스텐트가 차지하는 공간의 양(메가바이트)입니다.

이 값은 로그 익스텐트에 대해 큐 관리자가 사용하는 총 공간에 영향을 미칩니다.

크기는 큐 관리자가 자동으로 관리하지만 필요한 경우 **RESET QMGR TYPE (REDUCELOG)** 명령을 사용하여 감소를 요청할 수 있습니다.

이 속성은 IBM i에서 올바르지 않습니다.

대기

대기 인스턴스 허용 여부. 다음 중 하나입니다.

NOPERMIT

대기 인스턴스는 허용되지 않습니다.

PERMIT

대기 인스턴스가 허용됩니다.

상태

큐 관리자 상태. 다음 중 하나입니다.

STARTING

큐 관리자가 초기화 처리 중입니다.

RUNNING

큐 관리자가 완전히 초기화되어 실행 중입니다.

QUIESCING

큐 관리자가 정지 중입니다.

STARTDA

큐 관리자가 시작된 날짜(yyyy-mm-dd 양식)입니다.

STARTTI

큐 관리자가 시작된 시간(hh.mm.ss 양식)입니다.

DISPLAY QSTATUS

MQSC 명령 DISPLAY QSTATUS를 사용하면 하나 이상의 큐에 대한 상태를 표시할 수 있습니다.

MQSC 명령 사용

MQSC 명령을 사용하는 방법에 대한 정보는 >MQSC 명령을 사용하여 로컬 관리 태스크 수행을 참조하십시오.
 소스 2CR에서 이 명령을 실행할 수 있습니다. 소스 기호에 대한 설명은 z/OS에서 명령 사용을 참조하십시오.

- [구문 다이어그램](#)
- [683 페이지의 『DISPLAY QSTATUS의 사용 참고사항』](#)
- [684 페이지의 『DISPLAY QSTATUS의 매개변수 설명』](#)
- [686 페이지의 『큐 상태』](#)
- [688 페이지의 『Handle status』](#)

동의어: DIS QS

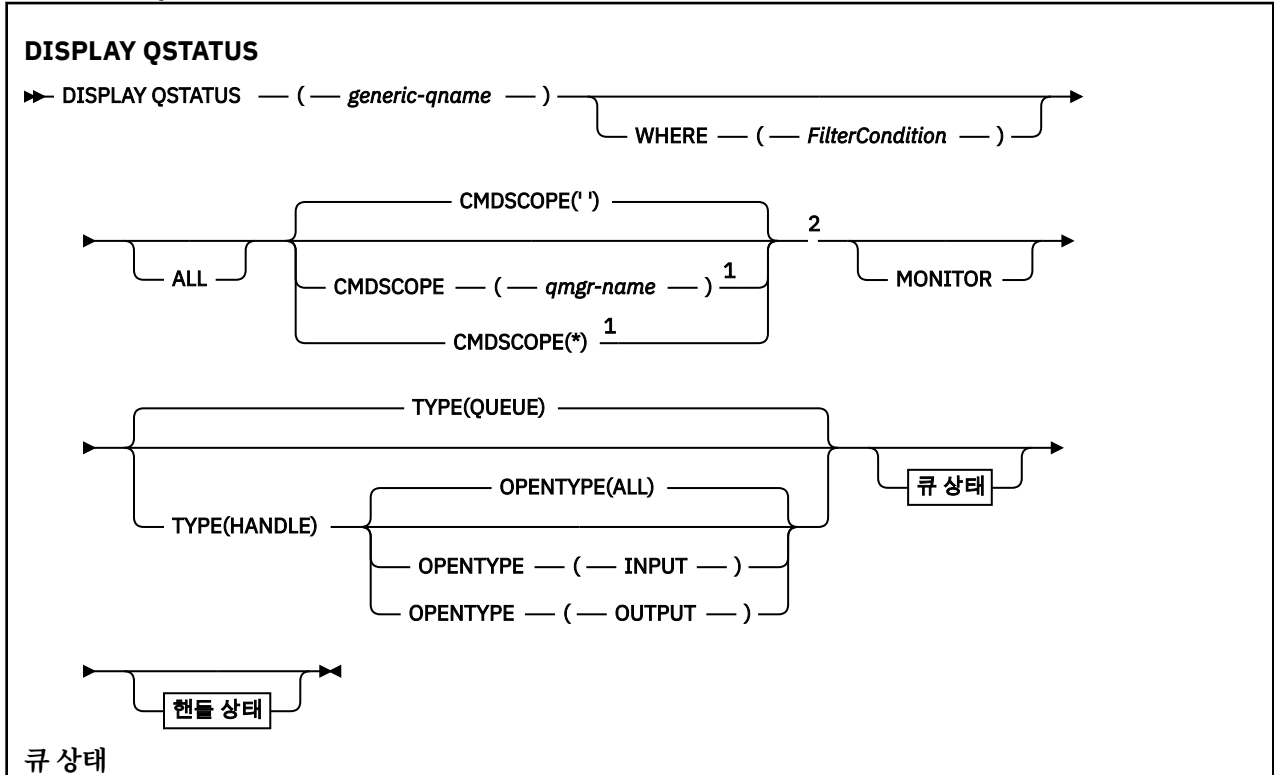

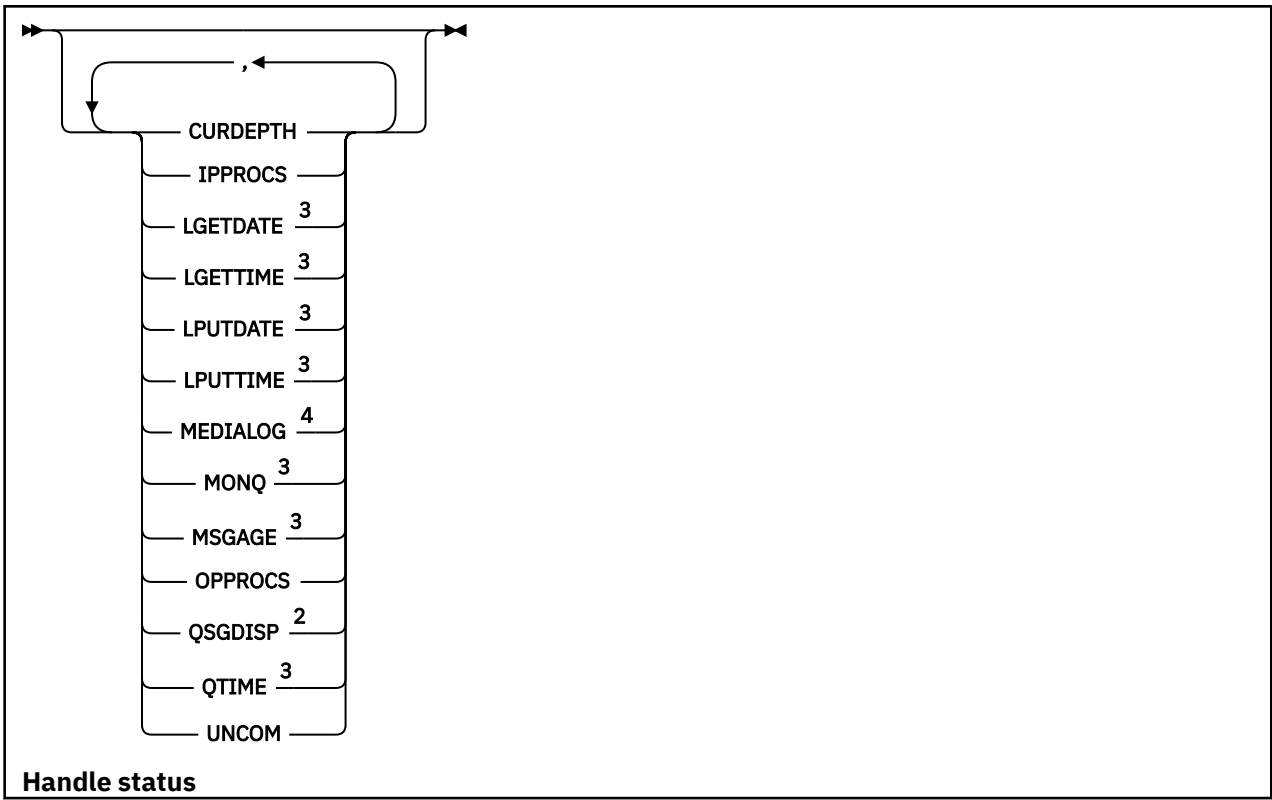

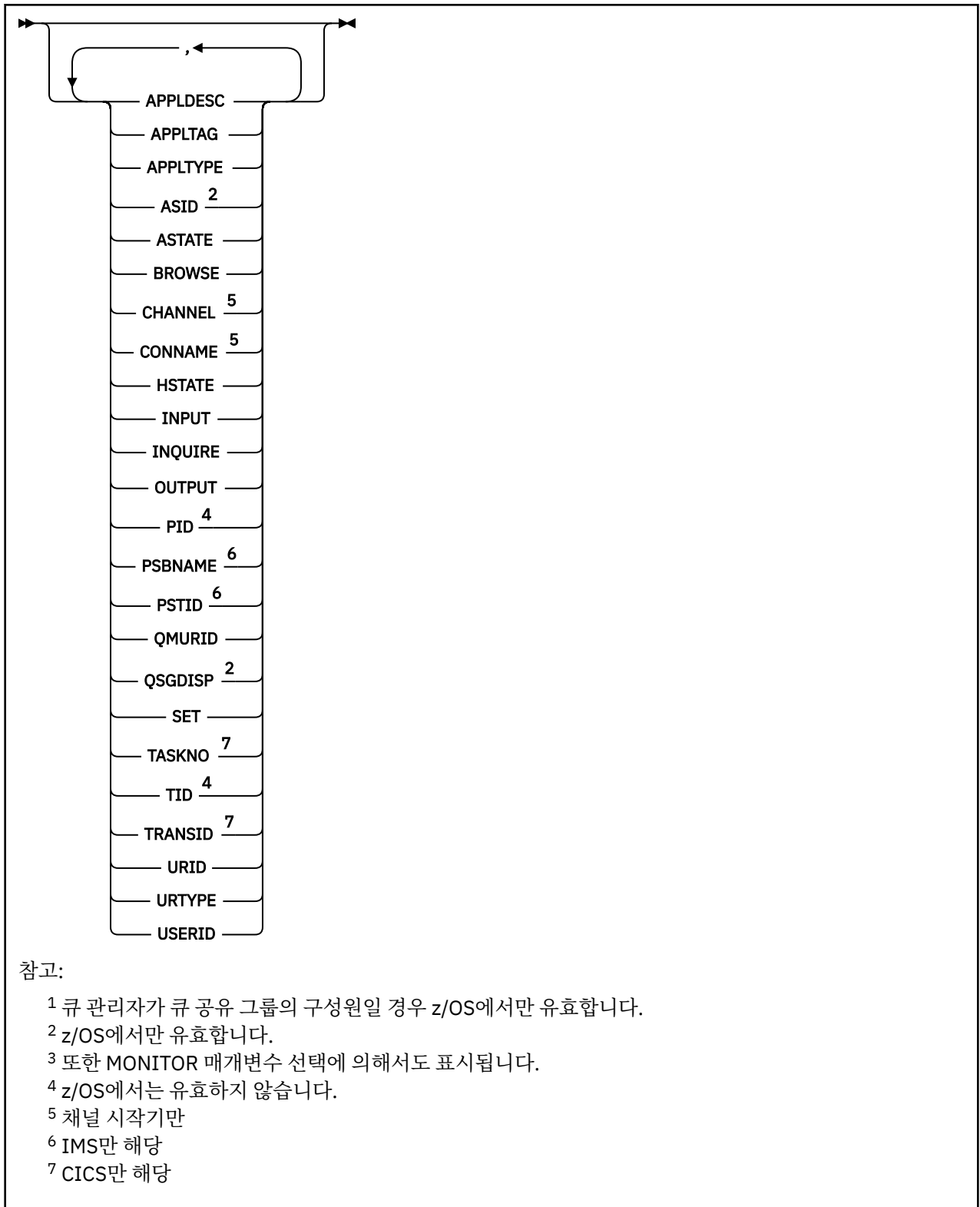

DISPLAY QSTATUS의 사용 참고사항

비동기 사용자 상태(ASTATE)는 클라이언트 애플리케이션을 대신하여 서버-연결 프록시의 상태를 반영할 뿐, 클라이언트 애플리케이션 상태를 반영하지는 않습니다.

DISPLAY QSTATUS의 매개변수 설명

상태 정보를 표시할 큐의 이름을 지정해야 합니다. 이 이름은 특정 큐 이름이거나 일반 큐 이름입니다. 일반 큐 이름을 사용하여 다음 중 하나를 표시할 수 있습니다.

- 모든 큐에 대한 상태 정보 또는
- 지정한 이름 및 다른 선택 기준과 일치하는 하나 이상의 큐에 대한 상태 정보

또한 다음에 대한 상태 정보를 원하는지 여부도 지정해야 합니다.

- 큐
- 큐에 액세스 중인 핸들

참고: DISPLAY QSTATUS 명령을 사용하면 알리아스 큐 또는 리모트 큐의 상태를 표시할 수 없습니다. 이런 유형 중 한 큐의 이름을 지정할 경우 데이터는 리턴되지 않습니다. 그러나 알리아스 큐나 리모트 큐가 해석할 로컬 큐 또는 전송 큐의 이름은 지정할 수 있습니다.

(*generic-qname*)

상태 정보를 표시할 큐의 이름. 맨 뒤의 별표(*)는 지정된 여간 뒤에 0개 이상의 문자가 뒤따르는 모든 큐와 일치합니다. 별표(*)만 표시되면 모든 큐를 지정합니다.

여기서,

필터 조건의 선택 기준을 충족시키는 큐에 대한 상태 정보를 표시하도록 필터 조건을 지정합니다. 필터 조건은 필터 키워드, 연산자 및 필터 값의 세 부분으로 이루어져 있습니다.

필터 키워드

해당 DISPLAY 명령의 속성을 표시하는 데 사용할 수 있는 거의 모든 매개변수. 그러나 CMDSCOPE, MONITOR, OPENTYPE, QSGDISP, QTIME, TYPE 또는 URID 매개변수를 필터 키워드로 사용할 수 없습니다.

연산자

큐가 주어진 필터 키워드에 대한 필터 값을 충족하는지 여부를 판별하는 데 연산자가 사용됩니다. 연산자는 다음과 같습니다.

LT

미만

GT

초과

EQ

같음

NE

같지 않음

LE

이하

GE

이상

LK

사용자가 *filter-value*로 제공하는 일반 문자열과 일치합니다.

NL

사용자가 *filter-value*로 제공하는 일반 문자열과 일치하지 않습니다.

CT

지정된 항목을 포함합니다. *filter-keyword*가 목록인 경우, 이 필터를 사용하여 속성에 지정된 항목이 포함된 오브젝트를 표시할 수 있습니다.

EX

지정된 항목을 포함하지 않습니다. *filter-keyword*가 목록인 경우, 이 필터를 사용하여 속성에 지정된 항목이 포함되지 않은 오브젝트를 표시할 수 있습니다.

필터 값

연산자 사용에 대해 속성 값을 테스트해야 하는 값. 필터 키워드에 따라 이 값은 다음일 수 있습니다.

- 테스트 중인 속성에 유효한 명시적인 값.
LT, GT, EQ, NE, LE 또는 GE 연산자만 사용할 수 있습니다. 그러나 속성 값이 매개변수의 가능한 값 세트에서 온 것인 경우(예: UNCOM 매개변수의 NO 값) EQ 또는 NE만 사용할 수 있습니다.
- 일반 값. 이 값은 ABC*와 같이 끝에 별표가 있는 문자열(예: APPLTAG 매개변수의 문자열)입니다. 연산자가 LK이면 속성 값이 문자열(예: ABC)로 시작하는 모든 항목이 나열됩니다. 연산자가 NL이면 속성 값이 문자열로 시작하지 않는 모든 항목이 나열됩니다. 단일 후미 와일드카드 문자(별표)만 허용됩니다.
숫자 값 또는 값 세트 중 하나가 있는 매개변수의 일반 필터 값은 사용할 수 없습니다.
- 값 목록의 항목. 연산자는 CT 또는 EX여야 합니다. 문자 값인 경우 명확하거나 일반적일 수 있습니다. 예를 들어 CT 연산자에 DEF 값이 지정된 경우 속성 값 중 하나가 DEF인 모든 항목이 나열됩니다. ABC*가 지정된 경우 속성 값 중 하나가 ABC로 시작하는 모든 항목이 나열됩니다.

모두

지정된 각 큐에 대한 모든 상태 정보를 표시합니다.

일반 이름을 지정하지 않고 특정 매개변수를 요청하지 않는 경우 이 값이 기본값입니다.

z/OS z/OS의 경우 WHERE 매개변수를 사용하여 필터 조건을 지정하는 경우에도 이 값이 기본값이지만 다른 플랫폼에서는 요청된 속성만 표시됩니다.

z/OS CMDSCOPE

이 매개변수는 큐 관리자가 큐 공유 그룹의 멤버인 경우의 명령 실행 방법을 지정합니다. z/OS에서만 유효합니다.

..

이 명령은 입력된 큐 관리자에서 실행됩니다. 이 값은 기본값입니다.

qmgr-name

큐 관리자가 큐 공유 그룹 내에서 활성 상태인 경우, 명령이 사용자가 지정하는 큐 관리자에서 실행됩니다.

큐 공유 그룹 환경을 사용할 경우와 명령 서버가 작동 가능한 경우에만 명령을 입력한 큐 관리자 이외의 큐 관리자 이름을 지정할 수 있습니다.

*

명령은 로컬 큐 관리자에서 실행되며 큐 공유 그룹의 모든 활성 큐 관리자에도 전달됩니다. 이 값의 효과는 큐 공유 그룹의 모든 큐 관리자에 명령을 입력하는 것과 같습니다.

필터 키워드로 CMDSCOPE를 사용할 수 없습니다.

MONITOR

온라인 모니터링 매개변수 세트를 리턴하려면 이 값을 지정하십시오. 온라인 모니터링 매개변수 세트는 LGETDATE, LGETTIME, LPUTDATE, LPUTTIME, MONQ, MSGAGE 및 QTIME입니다. 이 매개변수를 지정하면 특별히 요청한 모니터링 매개변수에 영향을 미치지 않고 모든 모니터링 매개변수가 계속 표시됩니다.

OPENTYPE

지정된 액세스 유형을 가진 핸들이 있는 큐만 선택하도록 선택되는 큐를 제한합니다.

모두

임의 유형의 액세스로 열린 큐를 선택합니다. OPENTYPE 매개변수를 지정하지 않은 경우 이 값이 기본값입니다.

입력

입력 전용으로 열린 큐를 선택합니다. 이 옵션은 열람을 위해 열린 큐를 선택하지 못합니다.

OUTPUT

출력 전용으로 열린 큐를 선택합니다.

TYPE(HANDLE)도 지정한 경우에만 OPENTYPE 매개변수가 유효합니다.

필터 키워드로 OPENTYPE을 사용할 수 없습니다.

유형

필수 상태 정보의 유형을 지정합니다.

큐

큐와 관련된 상태 정보가 표시됩니다. TYPE 매개변수를 지정하지 않은 경우 이 값이 기본값입니다.



HANDLE

큐에 액세스 중인 핸들과 관련된 상태 정보가 표시됩니다.

필터 키워드로 TYPE을 사용할 수 없습니다.

큐 상태

큐 상태의 경우, 특별히 지시된 경우를 제외하면, 선택 기준을 충족시키는 각 큐에 대해 다음과 같은 정보가 항상 리턴됩니다.

- 큐 이름
- 리턴된 정보의 유형(TYPE 매개변수)
-  z/OS 이외의 플랫폼에서 현재 큐 용량(CURDEPTH 매개변수)
-  z/OS에 한해 큐 공유 그룹 속성 지정(QSGDISP 매개변수)

각 큐에 대해 추가 정보를 요청하려면 TYPE(Queue)에 대해 다음과 같은 매개변수를 지정할 수 있습니다. 큐, 운영 환경 또는 요청한 상태 정보의 유형과 관련되지 않은 매개변수를 지정한 경우 그 매개변수는 무시됩니다.

CURDEPTH

큐의 현재 용량 즉, 커밋된 메시지와 커밋되지 않은 메시지 모두 포함하는 큐의 메시지 수.

IPPROCS

큐의 입력에 대해 현재 열린 핸들 수(입력 공유 또는 입력 제외). 이 수에는 찾아보기를 위해 열려 있는 핸들은 포함되지 않습니다.

공유 큐의 경우, 리턴된 숫자는 응답을 생성하는 큐 관리자에만 적용됩니다. 이 숫자는 큐 공유 그룹에 있는 모든 큐 관리자의 합계가 아닙니다.

LGETDATE

큐 관리자가 시작된 이후 마지막 메시지가 큐에서 검색된 날짜. 열람 중인 메시지는 검색 중인 메시지로 계산되지 않습니다. 메시지가 가져오기를 사용할 수 없는 경우 아마도 큐 관리자가 시작된 이후 큐에서 메시지가 검색된 적이 없기 때문에 값이 공백으로 표시됩니다.

 QSGDISP(SHARED)의 큐에 대해 표시되는 값은 이 큐 관리자에서만 수집되는 측정치입니다.

이 매개변수는 MONITOR 매개변수를 지정해도 표시됩니다.

MONQ가 이 큐에 대해 OFF 이외의 값으로 설정된 경우에만 이 매개변수의 값이 표시됩니다.

LGETTIME

큐 관리자가 시작된 이후 마지막 메시지가 큐에서 검색된 시간. 열람 중인 메시지는 검색 중인 메시지로 계산되지 않습니다. 시간 가져오기를 사용할 수 없는 경우 아마도 큐 관리자가 시작된 이후 큐에서 메시지가 검색된 적이 없기 때문에 값이 공백으로 표시됩니다.

 QSGDISP(SHARED)의 큐에 대해 표시되는 값은 이 큐 관리자에서만 수집되는 측정치입니다.

이 매개변수는 MONITOR 매개변수를 지정해도 표시됩니다.

MONQ가 이 큐에 대해 OFF 이외의 값으로 설정된 경우에만 이 매개변수의 값이 표시됩니다.

LPUTDATE

큐 관리자가 시작된 이후 마지막 메시지가 큐에 넣어진 날짜. 메시지 넣기를 사용할 수 없는 경우 아마도 큐 관리자가 시작된 이후 큐에 메시지가 넣어진 적이 없기 때문에 값이 공백으로 표시됩니다.

 QSGDISP(SHARED)의 큐에 대해 표시되는 값은 이 큐 관리자에서만 수집되는 측정치입니다.

이 매개변수는 MONITOR 매개변수를 지정해도 표시됩니다.

MONQ가 이 큐에 대해 OFF 이외의 값으로 설정된 경우에만 이 매개변수의 값이 표시됩니다.

LPUTTIME

큐 관리자가 시작된 이후 마지막 메시지가 큐에 넣어진 시간. 시간 넣기를 사용할 수 없는 경우 아마도 큐 관리자가 시작된 이후 큐에 메시지가 넣어진 적이 없기 때문에 값이 공백으로 표시됩니다.

z/OS QSGDISP(SHARED)의 큐에 대해 표시되는 값은 이 큐 관리자에서만 수집되는 측정치입니다.

이 매개변수는 MONITOR 매개변수를 지정해도 표시됩니다.

MONQ가 이 큐에 대해 OFF 이외의 값으로 설정된 경우에만 이 매개변수의 값이 표시됩니다.

참고: LPUTTIME을 사용하여 메시지를 모니터링하는 중에는 시스템 클럭을 뒤로 이동하지 않아야 합니다. 큐에 도착하는 메시지에 LPUTTIME의 기존 값보다 큰 PutTime이 있을 때만 큐의 LPUTTIME이 업데이트됩니다. 이 경우 메시지의 PutTime이 큐의 기존 LPUTTIME보다 작으므로 시간이 변경되지 않은 상태로 남습니다.

Multi MEDIALOG

큐의 매체 복원에 필요한 로그 범위 또는 저널 수신자. 순환 로깅이 있는 큐 관리자에서 MEDIALOG는 널 (null) 문자열로 리턴됩니다.

이 매개변수는 멀티플랫폼에서만 올바릅니다.

MONQ

큐에 대한 현재 모니터링 데이터 콜렉션 레벨.

이 매개변수는 MONITOR 매개변수를 지정해도 표시됩니다.

MSGAGE

큐에서 가장 오래된 메시지의 보유 시간(초). 표시 가능한 최대값은 999999999입니다. 사용 기간이 이 값을 초과하면 999999999가 표시됩니다.

이 매개변수는 MONITOR 매개변수를 지정해도 표시됩니다.

MONQ가 이 큐에 대해 OFF 이외의 값으로 설정된 경우에만 이 매개변수의 값이 표시됩니다.

OPPROCS

큐의 출력에 대해 현재 열린 핸들 수.

공유 큐의 경우, 리턴된 숫자는 응답을 생성하는 큐 관리자에만 적용됩니다. 이 숫자는 큐 공유 그룹에 있는 모든 큐 관리자의 합계가 아닙니다.

z/OS QSGDISP

큐의 속성 지정 값을 지시합니다. 다음 값 중 하나가 표시됩니다.

큐 관리자

오브젝트가 QSGDISP(QMGR)로 정의됩니다.

COPY

오브젝트가 QSGDISP(COPY)로 정의됩니다.

SHARED

오브젝트가 QSGDISP(SHARED)로 정의됩니다.

이 매개변수는 z/OS에서만 유효합니다.

공유 큐의 경우, 큐에서 사용하는 CF 구조가 사용 불가능하거나 실패하면 상태 정보를 신뢰할 수 없을 수도 있습니다.

필터 키워드로 QSGDISP를 사용할 수 없습니다.

QTIME

메시지가 큐에 넣어진 후 소거되며 잊혀지는 간격(밀리초). 표시 가능한 최대값은 999999999입니다. 간격이 이 값을 초과하면 999999999가 표시됩니다.

간격은 메시지를 큐에 넣은 시간부터 애플리케이션에 의해 검색될 때까지가 측정되므로 Put 애플리케이션이 커밋 시 지연을 통해 발생한 간격도 포함됩니다.

다음 두 값을 표시하고 메시지를 처리할 때만 다시 계산합니다.

- 처리한 마지막 몇 개의 메시지를 기반으로 하는 값
- 최근에 처리한 메시지의 큰 샘플을 기반으로 하는 값

이러한 값은 시스템의 구성 및 작동과 그 안의 활동 레벨에 따라 달라지며 시스템의 정상 수행에 대한 지표로 제공됩니다. 이들 값의 변동이 심한 경우 시스템에 문제가 있을 수 있습니다. QSGDISP(SHARED)의 큐에 대해 표시되는 값은 이 큐 관리자에서만 수집되는 측정치입니다.

이 매개변수는 MONITOR 매개변수를 지정해도 표시됩니다.

MONQ가 이 큐에 대해 OFF 이외의 값으로 설정된 경우에만 이 매개변수의 값이 표시됩니다.

UNCOM

큐에 대해 보류 중인 미확약 변경사항(넣기(put) 및 가져오기(get))이 있는지 여부를 지시합니다. 다음 값 중 하나가 표시됩니다.

YES

z/OS에서 하나 이상의 커미트되지 않은 변경사항이 보류 중입니다.

아니오

보류 중인 커미트되지 않은 변경이 없습니다.

n

Multi 멀티플랫폼에서 보류 중인 커미트되지 않은 변경 사항 수를 표시하는 정수 값

공유 큐의 경우, 리턴된 값은 응답을 생성하는 큐 관리자에만 적용됩니다. 이 값은 큐 공유 그룹에 있는 모든 큐 관리자에는 적용하지 않습니다.

Handle status

핸들 상태의 경우, 특별히 지시된 경우를 제외하면, 선택 기준을 충족시키는 각 큐에 대해 다음과 같은 정보가 항상 리턴됩니다.

- 큐 이름
- 리턴된 정보의 유형(TYPE 매개변수)
- **Multi** 사용자 ID(USERID 매개변수) - APPLTYPE(SYSTEM)에 대해서는 리턴되지 않음
- **Multi** 프로세스 ID(PID 매개변수)
- **Multi** 스레드 ID(TID 매개변수)
- **Multi** 애플리케이션 태그(APPLTAG 매개변수)
- 애플리케이션 유형(APPLTYPE 매개변수)
- **Multi** 핸들이 입력 액세스를 제공하는지 여부(INPUT 매개변수)
- **Multi** 핸들이 출력 액세스를 제공하는지 여부(OUTPUT 매개변수)
- **Multi** 핸들이 찾아보기 액세스를 제공하는지 여부(BROWSE 매개변수)
- **Multi** 핸들이 조회 액세스를 제공하는지 여부(INQUIRE 매개변수)
- **Multi** 핸들이 설정 액세스를 제공하는지 여부(SET 매개변수)

각 큐에 대해 추가 정보를 요청하려면 TYPE(HANDLE)에 대해 다음과 같은 매개변수를 지정할 수 있습니다. 큐, 운영 환경 또는 요청한 상태 정보의 유형에 대해 관련되지 않은 매개변수를 지정한 경우 그 매개변수는 무시됩니다.

APPLDESC

알려진 큐 관리자에 연결된 애플리케이션에 대한 설명이 있는 문자열. 큐 관리자가 애플리케이션을 인식하지 못하는 경우, 공백의 설명이 리턴됩니다.

APPLTAG

큐 관리자에 연결된 애플리케이션의 태그가 있는 문자열. 다음 중 하나입니다.

- **z/OS** z/OS 배치 작업 이름
- **z/OS** TSO USERID

- CICS APPLID
- IMS 영역 이름
- 채널 시작기 작업 이름
-  IBM i 작업 이름
-  UNIX 프로세스
-  Windows 프로세스

참고: 리턴되는 값은 전체 프로그램 경로 및 실행 파일 이름으로 구성됩니다. 길이가 28자를 초과하는 경우 첫 28자만 표시됩니다.

- 내부 큐 관리자 프로세스 이름

애플리케이션 이름은 큐 관리자에 연결되어 있는 프로세스나 작업의 이름을 나타냅니다. 이 프로세스나 작업이 채널을 통해 연결되어 있는 인스턴스에서 애플리케이션 이름은 로컬 채널 프로세스나 작업 이름이 아니라 리모트 프로세스나 작업을 나타냅니다.

APPLTYPE

큐 관리자에 연결된 애플리케이션의 유형을 지시하는 문자열. 다음 중 하나입니다.

BATCH

배치 연결을 사용하는 애플리케이션

RRSBATCH

배치 연결을 사용하는 RRS 통합 애플리케이션

CICS

CICS 트랜잭션

IMS

IMS 트랜잭션

CHINIT

채널 시작기

SYSTEM

큐 관리자

SYSTEMEXT

큐 관리자가 제공한 기능의 확장을 수행하는 애플리케이션

user

애플리케이션 사용자

ASID

APPLTAG로 식별되는 애플리케이션의 4자 주소 공간 ID. 이 ID는 APPLTAG의 중복 값을 구별합니다.

이 매개변수는 큐를 소유한 큐 관리자가 z/OS에서 실행되고 APPLTYPE 매개변수에 SYSTEM 값이 없는 경우에만 리턴됩니다.

ASTATE

이 큐에서 비동기 이용자의 상태.

가능한 값은 다음과 같습니다.

활성

MQCB 호출이 메시지를 비동기로 처리하기 위해 콜백할 함수를 설정했으며 연결 핸들이 시작되어 비동기 메시지 이용을 계속할 수 있습니다.

INACTIVE

MQCB 호출이 메시지를 비동기로 처리하기 위해 콜백할 함수를 설정했지만 연결 핸들이 아직 시작되지 않았거나 중지되었거나 일시중단되어 현재 비동기 메시지 이용을 계속할 수 없습니다.

일시중단

비동기 이용 콜백이 일시중단되어 이 큐에서 현재 비동기 메시지 이용을 진행할 수 없습니다. 애플리케이션이 Operation MQOP_SUSPEND와 함께 MQCB 호출을 이 오브젝트 핸들에 대해 발행했거나 시스템이 이를 일시중단했기 때문일 수 있습니다. 시스템이 콜백을 일시중단한 경우 비동기 메시지 이용 일시중단

프로세스의 일부로 콜백 함수가 시작되고 일시중단을 발생시킨 문제점에 대해 설명하는 이유 코드가 발행됩니다. 이 코드는 콜백 함수에 전달되는 MQCBC 구조의 이유 필드에 보고됩니다.

비동기 메시지 이용을 진행하려면 애플리케이션이 Operation 매개변수가 MQOP_RESUME으로 설정된 MQCB 호출을 발행해야 합니다.

SUSPTEMP

시스템이 비동기 이용 콜백을 일시중단하여 이 큐에서 현재 비동기 메시지 이용을 진행할 수 없습니다. 비동기 메시지 사용 일시중단 프로세스의 일부로 콜백 함수가 호출되고 일시중단을 일으키는 문제점을 설명하는 이유 코드가 표시됩니다. 이 코드는 콜백 함수에 전달되는 MQCBC 주교의 이유 필드에 보고됩니다.

일시적인 조건이 해결된 경우 시스템이 비동기 메시지 이용을 계속하면 콜백 함수가 다시 시작됩니다.

NONE

MQCB 호출이 이 핸들에 대해 발행되지 않아서 이 핸들에 비동기 메시지 이용이 구성되지 않았습니다.

BROWSE

핸들에서 큐에 대한 열람 액세스를 제공하는지 여부를 지시합니다. 값은 다음 중 하나입니다.

YES

핸들에서 열람 액세스를 제공합니다.

아니오

핸들에서 열람 액세스를 제공하지 않습니다.

CHANNEL

핸들을 소유하는 채널의 이름. 핸들과 연관된 채널이 없을 경우 이 매개변수는 공백이 됩니다.

핸들이 채널 시작기에 속한 경우에만 이 매개변수가 리턴됩니다.

CONNAME

핸들을 소유한 채널과 연관된 연결 이름. 핸들과 연관된 채널이 없을 경우 이 매개변수는 공백이 됩니다.

핸들이 채널 시작기에 속한 경우에만 이 매개변수가 리턴됩니다.

HSTATE

API 호출이 진행 중인지 여부.

가능한 값은 다음과 같습니다.

활성

연결로부터의 API 호출이 현재 이 오브젝트에 대해 진행 중입니다. 큐의 경우, 이 조건은 MQGET WAIT 호출이 진행 중일 때 발생할 수 있습니다.

미해결된 MQGET SIGNAL이 있는 경우에는 이 값이 핸들이 활성 상태임을 의미하지는 않습니다.

INACTIVE

연결로부터의 API 호출이 현재 이 오브젝트에 대해 진행 중이지 않습니다. 큐의 경우, 이 조건은 MQGET WAIT 호출이 진행 중이지 않을 때 발생할 수 있습니다.

입력

핸들에서 큐에 대한 입력 액세스를 제공하는지 여부를 지시합니다. 값은 다음 중 하나입니다.

SHARED

핸들에서 공유 입력 액세스를 제공합니다.

EXCL

핸들에서 독점 입력 액세스를 제공합니다.

아니오

핸들에서 입력 액세스를 제공하지 않습니다.

INQUIRE

핸들에서 큐에 대한 조회 액세스를 현재 제공하는지 여부를 표시합니다. 값은 다음 중 하나입니다.

YES

핸들이 조회 액세스를 제공합니다.

아니오

핸들이 조회 액세스를 제공하지 않습니다.

OUTPUT

핸들에서 큐에 대한 출력 액세스를 제공하는지 여부를 지시합니다. 값은 다음 중 하나입니다.

YES

핸들에서 출력 액세스를 제공합니다.

아니오

핸들에서 출력 액세스를 제공하지 않습니다.

PID

지정된 큐를 연 애플리케이션의 프로세스 ID를 지정하는 숫자.

z/OS z/OS에서는 이 매개변수가 유효하지 않습니다.

z/OS PSBNAME

프로그램 스펙 블록(PSB)의 8자 이름은 실행 중인 IMS 트랜잭션과 연관됩니다. PSBNAME 및 PSTID를 사용하여 IMS 명령으로 트랜잭션을 영구 제거할 수 있습니다. z/OS에서만 유효합니다.

이 매개변수는 APPLTYPE 매개변수의 값이 IMS인 경우에만 리턴됩니다.

z/OS PSTID

연결된 IMS 영역의 4자로 된 IMS 프로그램 스펙 테이블(PST) 영역 ID. z/OS에서만 유효합니다.

이 매개변수는 APPLTYPE 매개변수의 값이 IMS인 경우에만 리턴됩니다.

QMURID

큐 관리자 복구 단위 ID. z/OS에서 이 값은 8바이트 로그 RBA이며 16자의 16진 문자로 표시됩니다. On platforms other than z/OS, this value is an 8-byte transaction identifier, displayed as m.n where m and n are the decimal representation of the first and last 4 bytes of the transaction identifier.

필터 키워드로 QMURID를 사용할 수 있습니다. z/OS에서 필터 값을 16진 문자열로 지정해야 합니다. z/OS 이외의 플랫폼에서는, 마침표(.)로 구분된 10진수 쌍으로 필터 값을 지정해야 합니다. EQ, NE, GT, LT, GE 또는 LE 필터 연산자만 사용할 수 있습니다.

z/OS QSGDISP

큐의 속성 지정 값을 지시합니다. z/OS에서만 유효합니다. 값은 다음 중 하나입니다.

큐 관리자

오브젝트가 QSGDISP(QMGR)로 정의됩니다.

COPY

오브젝트가 QSGDISP(COPY)로 정의됩니다.

SHARED

오브젝트가 QSGDISP(SHARED)로 정의됩니다.

필터 키워드로 QSGDISP를 사용할 수 없습니다.

SET

핸들에서 큐에 대한 설정 액세스를 제공하는지 여부를 지시합니다. 값은 다음 중 하나입니다.

YES

핸들에서 설정 액세스를 제공합니다.

아니오

핸들에서 설정 액세스를 제공하지 않습니다.

z/OS TASKNO

7자리 숫자 CICS 태스크 번호입니다. 이 번호는 CICS 작업을 종료하기 위해 CICS 명령 "CEMT SET TASK(taskno) PURGE"에서 사용할 수 있습니다. 이 매개변수는 z/OS에서만 유효합니다.

이 매개변수는 APPLTYPE 매개변수의 값이 CICS인 경우에만 리턴됩니다.

TID

지정된 큐를 연 애플리케이션 프로세스 내의 스레드 ID를 지정하는 숫자.

z/OS z/OS에서는 이 매개변수가 유효하지 않습니다.

별표(*)는 공유 연결을 통해 이 큐가 열렸음을 나타냅니다.

공유 연결에 대한 자세한 정보는 [MQCONN와 MQCONNX 간의 공유 \(스레드 독립\) 연결](#) 을 참조하십시오.

z/OS TRANSID

4자로 된 CICS 트랜잭션 ID. 이 매개변수는 z/OS에서만 유효합니다.

이 매개변수는 APPLTYPE 매개변수의 값이 CICS인 경우에만 리턴됩니다.

URID

연결과 연관된 외부 복구 단위 ID. 외부 동기점 코디네이터로 알려진 복구 ID입니다. 형식은 URTYPE 값에 의해 결정됩니다.

필터 키워드로 URID를 사용할 수 없습니다.

URTYPE

큐 관리자에 표시되는 복구 단위 유형. 다음 중 하나입니다.

- CICS(z/OS에서만 유효)
- XA
- RRS(z/OS에서만 유효)
- IMS(z/OS에서만 유효)
- 큐 관리자

URTYPE은 트랜잭션 코디네이터 유형이 아닌 EXTURID 유형을 식별합니다. URTYPE이 QMGR인 경우 연관된 ID는 QMURID(그리고 URID가 아님)입니다.

USERID

핸들과 연관된 사용자 ID.

APPLTYPE에 SYSTEM 값이 있을 경우 이 매개변수는 리턴되지 않습니다.

DISPLAY QUEUE

MQSC 명령 **DISPLAY QUEUE**를 사용하여 하나 이상의 임의 유형의 큐 속성을 표시할 수 있습니다.

MQSC 명령 사용

MQSC 명령을 사용하는 방법에 대한 정보는 [>MQSC 명령을 사용하여 로컬 관리 태스크 수행](#)을 참조하십시오.

소스 2CR에서 이 명령을 실행할 수 있습니다. 소스 기호에 대한 설명은 [z/OS에서 명령 사용](#)을 참조하십시오.

- [구문 다이어그램](#)
- [695 페이지의 『사용시 참고사항』](#)
- [695 페이지의 『DISPLAY QUEUE의 매개변수 설명』](#)
- [699 페이지의 『요청 매개변수』](#)

동의어: **DIS Q**

DISPLAY QUEUE

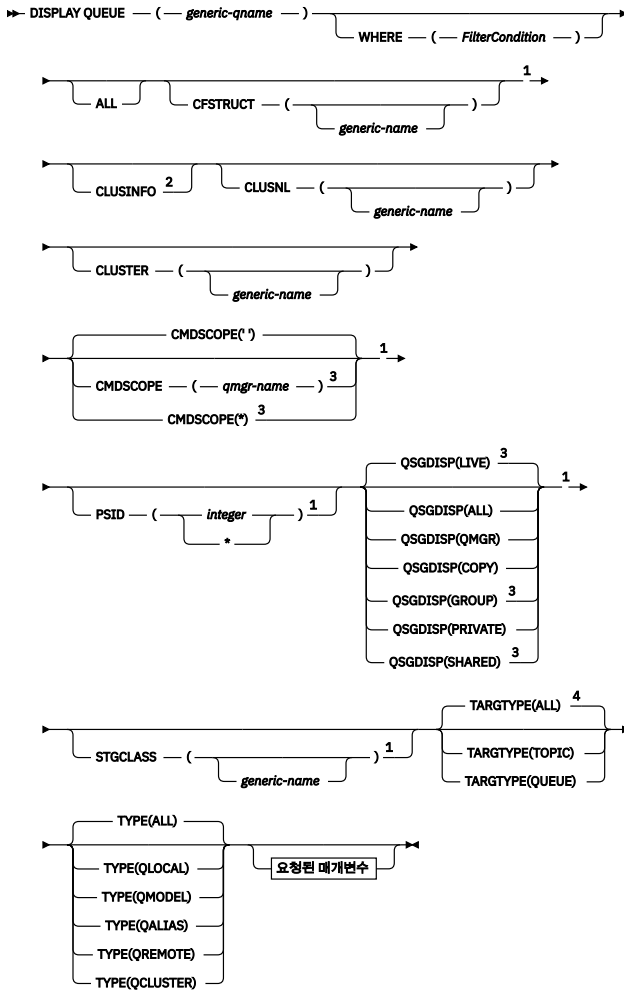

요청 매개변수

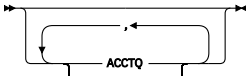

ACCTQ
ALTDAT
ALTTIME
BOQNAME
BOTHRESH
CLCHNAME
CLUSDATE
CLUSQMGR
CLUSQT
CLUSTIME
CLWLPRTY
CLWLRANK
CLWLUSEQ
CRDATE
CRTIME
CURDEPTH
CUSTOM
DEFBIND
DEFPRESP
DEFPRTY
DEFPSIST
DEFREADA
DEFSOPT
DEFTYPE
DESCR
DISTL 5
GET
HARDENBO
IMGRCOVQ 5
INDXTYPE 1
INITQ
IPPROCS
MAXDEPTH
MAXMSGL
MONQ
MSGDLVSQ
NPMCLASS
OPPROCS
PROCESS
PROPCTL
PUT
QDEPTHHI
QDEPTHLO
QDPHIEV
QDPLOEV
QDPMAXEV
QMID
QSVCIEV
QSVCIINT
QTYPE
RETINTVL
RNAME
RQMNAME
SCOPE 6
SHARE
STATQ 5
TARGET
TARGETYPE
TPIPE 1
TRIGDATA
TRIGDPH
TRIGGER
TRIGMPRI
TRIGTYPE
USAGE
XMITQ

참고:

¹ z/OS에서만 유효합니다.

² z/OS의 경우 CSQINP2에서 이 명령을 실행할 수 없습니다.

- ³ 큐 관리자가 큐 공유 그룹의 구성원일 경우 z/OS에서만 유효합니다.
- ⁴ 알리어스 큐에서만 유효합니다.
- ⁵ z/OS에서는 유효하지 않습니다.
- ⁶ z/OS 또는 IBM i에서는 유효하지 않습니다.

사용시 참고사항

1. 대신 다음 명령(또는 동의어)을 사용하여 이러한 속성을 표시할 수 있습니다.

- **DISPLAY QALIAS**
- **DISPLAY QCLUSTER**
- **DISPLAY QLOCAL**
- **DISPLAY QMODEL**
- **DISPLAY QREMOTE**

이 명령은 **DISPLAY QUEUE TYPE**(*queue-type*) 명령과 동일한 출력을 생성합니다. 이 방법으로 명령을 입력하는 경우에는 **TYPE** 매개변수를 사용하지 마십시오.

2.  z/OS에서 채널 시작기가 실행 중이어야 클러스터 큐에 대한 정보를 표시할 수 있습니다 (TYPE(QCLUSTER) 또는 CLUSINFO 매개변수 사용).
3. 명령은 일단 부분 저장소가 큐를 사용하려고 했을 때 큐에 대해서만 알고 있으므로, 부분 저장소에서 발행된 경우 클러스터의 모든 클러스터 큐를 표시할 수 없습니다.

DISPLAY QUEUE의 매개변수 설명

표시하려는 큐 정의의 이름을 지정해야 합니다. 특정 큐 이름이거나 일반 큐 이름이 될 수 있습니다. 일반 큐 이름을 사용하여 다음 중 하나를 표시할 수 있습니다.

- 모든 큐 정의
- 지정된 이름과 일치하는 하나 이상의 큐

queue-name

표시될 큐 정의의 로컬 이름입니다(IBM MQ 오브젝트의 이름 지정 규칙 참조). 후미에 별표 *가 있으면 0자 이상의 문자가 뒤에 오는 지정된 여간이 포함된 모든 큐가 표시됩니다. 별표(*)만 표시되면 모든 큐를 지정합니다.

여기서,



필터 조건의 선택 기준을 충족시키는 큐만 표시하도록 필터 조건을 지정합니다. 필터 조건은 필터 키워드, 연산자 및 필터 값의 세 부분으로 이루어져 있습니다.

필터 키워드

이 **DISPLAY** 명령의 속성을 표시하는 데 사용할 수 있는 대부분의 매개변수입니다. 그러나

 CMDSCOPE, QDPHIEV, QDPLOEV, QDPMAXEV,  QSGDISP, 또는 QSVCIIEV

매개변수를 필터 키워드로 사용할 수 없습니다. 큐를 선택하는 데도 사용하는 경우 

CFSTRUCT, CLUSTER,  PSID,  STGCLASS, 또는 CLUSNL을 사용할 수 없습니다. 필터 키워드가 유효한 속성이 아닌 유형의 큐는 표시되지 않습니다.

연산자

큐가 지정된 필터 키워드에서 필터 값을 충족시키는지 여부를 판별하는 데 사용됩니다. 연산자는 다음과 같습니다.

LT

미만

GT

초과

EQ

같음

NE

같지 않음

LE

이하

GE

이상

LK사용자가 *filter-value*로 제공하는 일반 문자열과 일치합니다.**NL**사용자가 *filter-value*로 제공하는 일반 문자열과 일치하지 않습니다.**필터 값**

연산자 사용에 대해 속성 값을 테스트해야 하는 값. 필터 키워드에 따라 이 값은 다음과 같을 수 있습니다.

- 테스트 중인 속성에 유효한 명시적인 값.

LT, GT, EQ, NE, LE 또는 GE 연산자만 사용할 수 있습니다. 그러나 속성 값이 매개변수의 가능한 값 세트에서 온 것인 경우(예: CLUSQT 매개변수의 QALIAS 값) EQ 또는 NE만 사용할 수 있습니다. HARDENBO, SHARE 및 TRIGGER 매개변수의 경우 EQ YES 또는 EQ NO를 사용하십시오.

- 일반 값. 끝에 별표가 있는 문자열(예: DESCR 매개변수에 제공하는 문자열)입니다(예: ABC*). 연산자가 LK이면 속성 값이 문자열(예: ABC)로 시작하는 모든 항목이 나열됩니다. 연산자가 NL이면 속성 값이 문자열로 시작하지 않는 모든 항목이 나열됩니다. 단일 후미 와일드카드 문자(별표)만 허용됩니다. 숫자 값 또는 값 세트 중 하나가 있는 매개변수의 일반 필터 값은 사용할 수 없습니다.

모두

모든 속성을 표시하려면 이를 지정하십시오. 이 매개변수를 지정하면, 특별히 요청한 속성은 전혀 효과가 없으며 모든 속성이 계속 표시됩니다.

모든 플랫폼에서 일반 이름을 지정하지 않고 특정 속성을 요청하지 않으면 이 값이 기본값입니다.

z/OS z/OS의 경우 WHERE 매개변수를 사용하여 필터 조건을 지정하는 경우에도 이 매개변수가 기본 값이지만 다른 플랫폼에서는 요청된 속성만 표시됩니다.

z/OS CFSTRUCT (generic-name)

이 매개변수는 선택적이며, 결합 기능 구조의 값이 괄호 안에 지정된 큐에 표시되는 정보를 제한합니다.

값은 일반 이름이 될 수 있습니다. 이 매개변수에 값을 입력하지 않으면, **CFSTRUCT**가 요청된 매개변수로 처리됩니다.

CLUSINFO

이 큐 관리자에 정의된 큐 속성에 대한 정보뿐만 아니라, 클러스터에서 선택 기준에 부합되는 이 큐와 다른 큐에 대한 정보를 표시하도록 요청합니다. 이러한 경우에 동일한 이름의 여러 큐들이 표시될 수도 있습니다. 클러스터 정보는 이 큐 관리자에 있는 저장소에서 확보할 수 있습니다.

z/OS Note that, on z/OS, you cannot issue DISPLAY QUEUE CLUSINFO commands from CSQINP2.

CLUSNL (generic-name)

선택적이며, 대괄호로 값을 입력한 경우에는 표시되는 정보를 제한합니다.

- 로컬 큐 관리자에 정의된 큐의 경우, 클러스터 목록이 지정된 큐들로 제한합니다. 값은 일반 이름이 될 수 있습니다. **CLUSNL**이 올바른 매개변수인 큐 유형만 이런 방법으로 제한됩니다. 다른 선택 기준을 충족하는 기타 큐 유형은 표시됩니다.
- 클러스터 큐의 경우, 값이 일반 이름이 아니면, 지정된 클러스터 목록에 있는 클러스터에 속한 큐들로 제한합니다. 값이 일반 이름이면, 클러스터 큐에 어떠한 제한사항도 적용되지 않습니다.

이 매개변수를 규정하는 값을 입력하지 않으면, 이 매개변수는 요청된 매개변수로 처리되며 표시된 큐 모두에 대한 클러스터 목록 정보가 리턴됩니다.

참고: **z/OS** 요청된 처리가 SHARED인 경우, CMDSCOPE가 공백이거나 로컬 큐 관리자여야 합니다.

CLUSTER (*generic-name*)

선택적이며, 대괄호로 값을 입력한 경우에는 표시되는 정보를 클러스터 이름이 지정된 큐로 제한합니다. 값은 일반 이름이 될 수 있습니다. **CLUSTER**가 올바른 매개변수인 큐 유형만 이 매개변수를 통해 이런 방법으로 제한됩니다. 마찬가지로, 다른 선택 기준을 충족하는 기타 큐 유형이 표시됩니다.

이 매개변수를 규정하는 값을 입력하지 않으면, 이 매개변수는 요청된 매개변수로 처리되며 표시된 큐 모두에 대한 클러스터 이름 정보가 리턴됩니다.

z/OS CMDSCOPE

이 매개변수는 z/OS에만 적용되며 큐 관리자가 큐 공유 그룹의 멤버일 때 명령이 실행되는 방법을 지정합니다.

CMDSCOPE는 공백이거나 QSGDISP가 GROUP 또는 SHARED로 설정되어 있으면 로컬 큐 관리자이어야 합니다.

..

이 명령은 입력된 큐 관리자에서 실행됩니다. 이 값은 기본값입니다.

qmgr-name

큐 관리자가 큐 공유 그룹 내에서 활성 상태인 경우, 명령이 사용자가 지정하는 큐 관리자에서 실행됩니다.

큐 공유 그룹 환경을 사용할 경우와 명령 서버가 작동 가능한 경우에만 명령을 입력한 큐 관리자 이외의 큐 관리자 이름을 지정할 수 있습니다.

*

명령은 로컬 큐 관리자에서 실행되며 큐 공유 그룹의 모든 활성 큐 관리자에도 전달됩니다. 이러한 작업의 효과는 큐 공유 그룹의 모든 큐 관리자에 명령을 입력하는 것과 같습니다.

CMDSCOPE를 필터 키워드로 사용할 수 없습니다.

z/OS PSID(*integer*)

큐가 상주하는 페이지 세트의 ID. 선택적입니다. 값을 지정하면 지정된 페이지 세트로의 활성 연관이 있는 큐에 표시된 정보를 제한합니다. 값은 00 - 99 범위에 있는 두 개의 숫자로 이루어집니다. 별표 *는 모든 페이지 세트 ID를 지정합니다. 값을 입력하지 않으면, 페이지 세트 정보는 표시된 모든 큐에 대한 정보를 리턴합니다.

페이지 세트에 대한 큐의 활성 연관이 있는 경우 즉, 큐가 MQPUT 요청의 대상이 된 후에만 페이지 세트 ID가 표시됩니다. 페이지 세트에 대한 큐 연관은 다음과 같은 경우에 활성화되지 않습니다.

- 큐만 정의된 경우
- 큐의 STGCLASS 속성이 대체되며, 큐에 대한 후속 MQPUT 요청이 없는 경우
- 큐 관리자가 재시작되었으며 큐에 메시지가 없는 경우

이 매개변수는 z/OS에서만 유효합니다.

z/OS QSGDISP

정보가 표시되는 오브젝트의 속성 지정 값을 지정합니다. 값은 다음과 같습니다.

LIVE

이 값이 기본값이며 QSGDISP(QMGR) 또는 QSGDISP(COPY)로 정의된 오브젝트에 대한 정보를 표시합니다. 공유 큐 관리자 환경이 있고 명령이 실행된 큐 관리자에서 해당 명령이 실행 중인 경우 QSGDISP(SHARED)로 정의된 오브젝트에 대한 정보도 표시됩니다.

모두

QSGDISP(QMGR) 또는 QSGDISP(COPY)로 정의된 오브젝트의 정보를 표시합니다.

공유 큐 관리자 환경이 있고 명령이 실행된 큐 관리자에서 해당 명령이 실행 중인 경우 이 옵션이 QSGDISP(GROUP) 또는 QSGDISP(SHARED)로 정의된 오브젝트에 대한 정보도 표시합니다.

공유 큐 관리자 환경에서는 다음과 같습니다.

DISPLAY QUEUE(name) CMDSCOPE(*) QSGDISP(ALL)

이 명령은 공유 저장소의 오브젝트를 복제하지 않고 큐 공유 그룹의 name과 일치하는 오브젝트를 나열합니다.

COPY

QSGDISP(COPY)로 정의된 오브젝트에 대한 정보만 표시합니다.

GROUP

QSGDISP(GROUP)로 정의된 오브젝트에 대한 정보만 표시합니다. 공유 큐 관리자 환경일 경우에만 이 매개변수가 허용됩니다.

PRIVATE

QSGDISP(QMGR) 또는 QSGDISP(COPY)로 정의된 오브젝트의 정보만 표시합니다.

큐 관리자

QSGDISP(QMGR)로 정의된 오브젝트에 대한 정보만 표시합니다.

SHARED

QSGDISP(SHARED)로 정의된 오브젝트에 대한 정보만 표시합니다. 공유 큐 관리자 환경에서만 허용됩니다.

참고: 클러스터 큐의 경우, 이 매개변수는 항상 요청된 매개변수로 처리됩니다. 리턴되는 값은 클러스터 큐에서 표시하는 실제 큐의 속성 지정 값입니다.

QSGDISP(LIVE)가 지정되거나 기본값인 경우 또는 QSGDISP(ALL)이 공유 큐 관리자 환경에 지정된 경우, 명령이 서로 다른 처리를 통해 중복된 이름을 제공할 수 있습니다.

참고: QSGDISP(LIVE)의 경우, 공유 및 비공유 큐에서 같은 이름을 가질 경우에만 이런 일이 발생합니다. 잘 관리되는 시스템에서는 이런 상황이 발생하지 않습니다.

QSGDISP는 다음 값 중 하나를 표시합니다.

큐 관리자

오브젝트가 QSGDISP(QMGR)로 정의되었습니다.

GROUP

오브젝트가 QSGDISP(GROUP)로 정의되었습니다.

COPY

오브젝트가 QSGDISP(COPY)로 정의되었습니다.

SHARED

오브젝트가 QSGDISP(SHARED)로 정의되었습니다.

QSGDISP를 필터 키워드로 사용할 수 없습니다.

z/OS STGCLASS (generic-name)

생략 가능하며, 대괄호로 값을 입력한 경우 표시되는 정보를 스토리지 클래스가 지정된 큐로 제한합니다. 값은 일반 이름이 될 수 있습니다.

이 매개변수를 규정하는 값을 입력하지 않으면, 이 매개변수는 요청된 매개변수로 처리되며 표시된 큐 모두에 대한 스토리지 클래스 정보가 리턴됩니다.

이 매개변수는 z/OS에서만 유효합니다.

TARGETTYPE (target-type)

이 매개변수는 선택적이며 표시하려는 알리어스 큐의 대상 유형을 지정합니다.

TYPE (queue-type)

선택적이며, 표시하려는 큐의 유형을 지정합니다. ALL(기본값)을 지정하면 모든 큐 유형이 표시됩니다.

CLUSINFO도 지정된 경우에는 여기에 클러스터 큐가 포함됩니다.

ALL 이외에도, 다음과 같이 **DEFINE** 명령(QALIAS, QLOCAL, QMODEL, QREMOTE 또는 해당 동의어)에 허용되는 모든 큐 유형을 지정할 수 있습니다.

QALIAS
알리어스 큐

QLOCAL
로컬 큐

QMODEL
모델 큐

QREMOTE
리모트 큐

QCLUSTER 큐 유형을 지정하여 클러스터 큐 정보만 표시할 수 있습니다. QCLUSTER가 지정되면 CFSTRUCT, STGCLASS, 또는 PSID 매개변수로 지정한 선택 기준은 무시됩니다. **DISPLAY QUEUE TYPE(QCLUSTER)** 명령을 CSQINP2에서 실행할 수 없습니다.

Multi 멀티플랫폼에서 QTYPE(type)는 이 매개변수의 동의어로 사용할 수 있습니다.

큐 이름 및 큐 유형 **z/OS** (및 z/OS에서는 큐 속성 지정)은 항상 표시됩니다.

요청 매개변수

표시할 데이터를 정의하는 매개변수를 하나 이상 지정하십시오. 임의의 순서로 매개변수를 지정할 수 있지만, 동일한 매개변수를 두 번 이상 지정하지 마십시오.

대부분의 매개변수는 특정 유형의 큐에만 관련되어 있습니다. 특정 유형의 큐에 관련되지 않은 매개변수는 출력이 전혀 없으며, 오류도 일으키지 않습니다.

다음 표에는 각 큐 유형과 관련된 매개변수가 표시되어 있습니다. 표 다음에 각 매개변수에 대한 간략한 설명이 있습니다. 자세한 정보는 각 큐 유형의 **DEFINE** 명령을 참조하십시오.

표 81. **DISPLAY QUEUE** 명령으로 리턴할 수 있는 매개변수.

큐 매개변수 및 큐 유형의 교차 표 작성. 큐 유형에 매개변수가 적용되는 경우 셀에 체크 표시가 있습니다.

	로컬 큐	모델 큐	알리어스 큐	리모트 큐	클러스터 큐
<u>ACCTQ</u>	✓	✓	해당사항 없음	해당사항 없음	해당사항 없음
<u>ALTDATE</u>	✓	✓	✓	✓	✓
<u>ALTTIME</u>	✓	✓	✓	✓	✓
<u>BOQNAME</u>	✓	✓	해당사항 없음	해당사항 없음	해당사항 없음
<u>BOTHRESH</u>	✓	✓	해당사항 없음	해당사항 없음	해당사항 없음
<u>CFSTRUCT</u>	✓	✓	해당사항 없음	해당사항 없음	해당사항 없음
<u>CLCHNAME</u>	✓	✓	해당사항 없음	해당사항 없음	해당사항 없음
<u>CLUSDATE</u>	해당사항 없음	해당사항 없음	해당사항 없음	해당사항 없음	✓
<u>CLUSNL</u>	✓	해당사항 없음	✓	✓	해당사항 없음
<u>CLUSQMGR</u>	해당사항 없음	해당사항 없음	해당사항 없음	해당사항 없음	✓
<u>CLUSQT</u>	해당사항 없음	해당사항 없음	해당사항 없음	해당사항 없음	✓
<u>CLUSTER</u>	✓	해당사항 없음	✓	✓	✓
<u>CLUSTIME</u>	해당사항 없음	해당사항 없음	해당사항 없음	해당사항 없음	✓
<u>CLWLPRTY</u>	✓	해당사항 없음	✓	✓	✓

표 81. **DISPLAY QUEUE** 명령으로 리턴할 수 있는 매개변수.

큐 매개변수 및 큐 유형의 교차 표 작성. 큐 유형에 매개변수가 적용되는 경우 셀에 체크 표시가 있습니다.

(계속)

	로컬 큐	모델 큐	알리어스 큐	리모트 큐	클러스터 큐
<u>CLWLRANK</u>	✓	해당사항 없음	✓	✓	✓
<u>CLWLUSEQ</u>	✓	해당사항 없음	해당사항 없음	해당사항 없음	해당사항 없음
<u>CRDATE</u>	✓	✓	해당사항 없음	해당사항 없음	해당사항 없음
<u>CRTIME</u>	✓	✓	해당사항 없음	해당사항 없음	해당사항 없음
<u>CURDEPTH</u>	✓	해당사항 없음	해당사항 없음	해당사항 없음	해당사항 없음
<u>CUSTOM</u>	✓	✓	✓	✓	✓
<u>DEFBIND</u>	✓	해당사항 없음	✓	✓	✓
<u>DEFPRESP</u>	✓	✓	✓	✓	✓
<u>DEFPRTY</u>	✓	✓	✓	✓	✓
<u>DEFPSIST</u>	✓	✓	✓	✓	✓
<u>DEFREADA</u>	✓	✓	✓	해당사항 없음	해당사항 없음
<u>DEFSOPT</u>	✓	✓	해당사항 없음	해당사항 없음	해당사항 없음
<u>DEFTYPE</u>	✓	✓	해당사항 없음	해당사항 없음	해당사항 없음
<u>DESCR</u>	✓	✓	✓	✓	✓
<u>DISTL</u>	✓	✓	해당사항 없음	해당사항 없음	해당사항 없음
<u>GET</u>	✓	✓	✓	해당사항 없음	해당사항 없음
<u>HARDENBO</u>	✓	✓	해당사항 없음	해당사항 없음	해당사항 없음
V 9.0.2 V 9.0.2 <u>IMGRCOVQ</u>	✓	✓	해당사항 없음	해당사항 없음	해당사항 없음
<u>INDXTYPE</u>	✓	✓	해당사항 없음	해당사항 없음	해당사항 없음
<u>INITQ</u>	✓	✓	해당사항 없음	해당사항 없음	해당사항 없음
<u>IPPROCS</u>	✓	해당사항 없음	해당사항 없음	해당사항 없음	해당사항 없음
<u>MAXDEPTH</u>	✓	✓	해당사항 없음	해당사항 없음	해당사항 없음
<u>MAXMSGL</u>	✓	✓	해당사항 없음	해당사항 없음	해당사항 없음
<u>MONQ</u>	✓	✓	해당사항 없음	해당사항 없음	해당사항 없음
<u>MSGDLVSQ</u>	✓	✓	해당사항 없음	해당사항 없음	해당사항 없음
<u>NPMCLASS</u>	✓	✓	해당사항 없음	해당사항 없음	해당사항 없음

표 81. **DISPLAY QUEUE** 명령으로 리턴할 수 있는 매개변수.

큐 매개변수 및 큐 유형의 교차 표 작성. 큐 유형에 매개변수가 적용되는 경우 셀에 체크 표시가 있습니다.

(계속)

	로컬 큐	모델 큐	알리어스 큐	리모트 큐	클러스터 큐
<u>OPPROCS</u>	✓		해당사항 없음	해당사항 없음	해당사항 없음
<u>PROCESS</u>	✓	✓	해당사항 없음	해당사항 없음	해당사항 없음
<u>PROPCTL</u>	✓	✓	✓	해당사항 없음	해당사항 없음
<u>PSID</u>	✓	해당사항 없음	해당사항 없음	해당사항 없음	해당사항 없음
<u>PUT</u>	✓	✓	✓	✓	✓
<u>QDEPTHHI</u>	✓	✓	해당사항 없음	해당사항 없음	해당사항 없음
<u>QDEPTHLO</u>	✓	✓	해당사항 없음	해당사항 없음	해당사항 없음
<u>QDPHIEV</u>	✓	✓	해당사항 없음	해당사항 없음	해당사항 없음
<u>QDPLOEV</u>	✓	✓	해당사항 없음	해당사항 없음	해당사항 없음
<u>QDPMAXEV</u>	✓	✓	해당사항 없음	해당사항 없음	해당사항 없음
<u>QMID</u>	해당사항 없음	해당사항 없음	해당사항 없음	해당사항 없음	✓
<u>QSGDISP</u>	✓	✓	✓	✓	✓
<u>QSVCI EV</u>	✓	✓	해당사항 없음	해당사항 없음	해당사항 없음
<u>QSVCI NT</u>	✓	✓	해당사항 없음	해당사항 없음	해당사항 없음
<u>QTYPE</u>	✓	✓	✓	✓	✓
<u>RETINTVL</u>	✓	✓	해당사항 없음	해당사항 없음	해당사항 없음
<u>RNAME</u>	해당사항 없음	해당사항 없음	해당사항 없음	✓	해당사항 없음
<u>RQMNAME</u>	해당사항 없음	해당사항 없음	해당사항 없음	✓	해당사항 없음
<u>SCOPE</u>	✓	해당사항 없음	✓	✓	해당사항 없음
<u>SHARE</u>	✓	✓	해당사항 없음	해당사항 없음	해당사항 없음
<u>STATQ</u>	✓	✓	해당사항 없음	해당사항 없음	해당사항 없음
<u>STGCLASS</u>	✓	✓	해당사항 없음	해당사항 없음	해당사항 없음
<u>TARGET</u>	해당사항 없음	해당사항 없음	✓	해당사항 없음	해당사항 없음
<u>TARGETTYPE</u>	해당사항 없음	해당사항 없음	✓	해당사항 없음	해당사항 없음
<u>TPIPE</u>	✓	해당사항 없음	해당사항 없음	해당사항 없음	해당사항 없음
<u>TRIGDATA</u>	✓	✓	해당사항 없음	해당사항 없음	해당사항 없음
<u>TRIGDPTH</u>	✓	✓	해당사항 없음	해당사항 없음	해당사항 없음

표 81. **DISPLAY QUEUE** 명령으로 리턴할 수 있는 매개변수.

큐 매개변수 및 큐 유형의 교차 표 작성. 큐 유형에 매개변수가 적용되는 경우 셀에 체크 표시가 있습니다.

(계속)

	로컬 큐	모델 큐	알리어스 큐	리모트 큐	클러스터 큐
<u>TRIGGER</u>	✓	✓	해당사항 없음	해당사항 없음	해당사항 없음
<u>TRIGMPRI</u>	✓	✓	해당사항 없음	해당사항 없음	해당사항 없음
<u>TRIGTYPE</u>	✓	✓	해당사항 없음	해당사항 없음	해당사항 없음
<u>USAGE</u>	✓	✓	해당사항 없음	해당사항 없음	해당사항 없음
<u>XMITQ</u>	해당사항 없음	해당사항 없음	해당사항 없음	✓	해당사항 없음

ACCTQ

계정(z/OS에서는 스레드 레벨 및 큐 레벨 계정) 데이터 콜렉션이 큐에 사용됩니다.

ALTDAT

마지막으로 정의 또는 정보를 변경한 날짜(yyyy-mm-dd 형식)

ALTTIME

마지막으로 정의 또는 정보를 변경한 시간(hh.mm.ss 형식)

BOQNAME

백아웃 리큐 이름입니다.

BOTHRESH

백아웃 임계값.

CLCHNAME

CLCHNAME은(는) 이 큐를 전송 큐로 사용하는 클러스터 송신자 채널의 총칭명입니다. 이 속성은 해당 클러스터 전송 큐에서 클러스터 수신자 채널로 메시지를 송신할 클러스터 송신자 채널을 지정합니다.

CLUSDATE

로컬 큐 관리자가 정의를 사용할 수 있게 된 날짜(yyyy-mm-dd 형식).

CLUSNL

큐가 있는 클러스터를 정의하는 이름 목록입니다.

CLUSQMgr

큐를 호스트하는 큐 관리자의 이름입니다.

CLUSQT

클러스터 큐 유형입니다. 다음과 같습니다.

QALIAS

클러스터 큐는 알리어스 큐를 나타냅니다.

QLOCAL

클러스터 큐는 로컬 큐를 나타냅니다.

큐 관리자

클러스터 큐는 큐 관리자 알리어스를 나타냅니다.

QREMOTE

클러스터 큐는 리모트 큐를 나타냅니다.

CLUSTER

큐가 있는 클러스터의 이름입니다.

CLUSTIME

로컬 큐 관리자가 정의를 사용할 수 있게 된 시간(hh.mm.ss 형식).

CLWLPRTY

클러스터 워크로드 분산을 위한 큐 우선순위.

CLWLRANK

클러스터 워크로드 분산을 위한 큐 등급.

CLWLUSEQ

로컬과 무관하게 다른 큐 정의에 대한 입력 허용 여부.

CRDATE

큐가 정의된 날짜(yyyy-mm-dd 형식).

CRTIME

큐가 정의된 시간(hh.mm.ss 형식).

CURDEPTH

현재 큐의 용량입니다.

z/OS에서 CURDEPTH는 GROUP 속성 지정 값으로 정의된 큐에는 0으로 리턴됩니다. 사용하는 CF 구조를 사용할 수 없거나 실패한 경우, SHARED 배치로 정의된 큐에 대해 0으로 리턴되기도 합니다.

큐에 넣은 메시지는 메시지를 넣을 때 현재 용량에 포함됩니다. 큐에서 가져온 메시지는 현재 용량에 포함되지 않습니다. 이는 조작이 동기점에서 완료되는지 여부에 관계 없이 true입니다. 커미트는 현재 용량에 영향을 주지 않습니다. 따라서 다음과 같습니다.

- 동기점에서 넣었으나 아직 커미트하지 않은 메시지는 현재 용량에 포함됩니다.
- 동기점에서 가져왔으나 아직 커미트하지 않은 메시지는 현재 용량에 포함되지 않습니다.

사용자 정의

이 속성은 별도의 속성이 소개되기 전에는 새 기능의 구성에 예약됩니다. NAME(VALUE) 양식의 속성 이름 및 값 쌍으로 0개 이상의 속성의 값을 포함할 수 있습니다.

DEFBIND

기본 메시지 바인딩입니다.

DEFPRESP

이 매개변수는 디폴트 넣기 응답이며 MQPMO 옵션의 넣기 응답 유형이 MQPMO_RESPONSE_AS_Q_DEF로 설정될 때 애플리케이션이 사용해야 하는 작동을 정의합니다.

DEFPRTY

큐에 넣을 메시지의 기본 우선순위입니다.

DEFPSIST

이 큐에 들어온 메시지의 디폴트 지속성이 NO 또는 YES로 설정되어 있는지의 여부. NO는 큐 관리자를 다시 시작하면 메시지가 유실됨을 의미합니다.

DEFREADA

클라이언트에 전달된 비지속 메시지의 디폴트 미리 읽기 작동을 지정합니다.

DEFSOPT

입력을 위해 열린 큐의 기본 공유 옵션입니다.

DEFTYPE

큐 정의 유형입니다. 다음과 같습니다.

- PREDEFINED(사전 정의된)

큐가 운영자에 의해 또는 적절하게 권한 부여된 애플리케이션이 서비스 큐로 명령 메시지를 송신하여 DEFINE 명령으로 작성되었습니다.

- PERMDYN(영구 동적)

큐가 오브젝트 디스크립터(QMOD)에 지정된 모델 큐의 이름으로 MQOPEN을 발행하는 애플리케이션에 의해 작성되었거나, 모델 큐로부터 작성될 수 있는 동적 큐의 유형을 판별합니다(이것이 모델 큐인 경우).

z/OS에서 큐는 QSGDISP(QMGR)로 작성됩니다.

- TEMPDYN(임시 동적)

큐가 오브젝트 디스크립터(QMOD)에 지정된 모델 큐의 이름으로 MQOPEN을 발행하는 애플리케이션에 의해 작성되었거나, 모델 큐로부터 작성될 수 있는 동적 큐의 유형을 판별합니다(이것이 모델 큐인 경우).

z/OS에서 큐는 QSGDISP(QMGR)로 작성됩니다.

• SHAREDYN

애플리케이션이 오브젝트 디스크립터(MQOD)에 지정된 이 모델 큐의 이름으로 MQOPEN API 호출을 발행할 때 영구 동적 큐가 작성됩니다.

z/OS의 큐 공유 그룹 환경에서는 QSGDISP (SHARED)로 큐를 작성합니다.

DESCR

설명 주석

Multi **DISTL**

파트너 큐 관리자가 분배 목록을 지원하는지 여부입니다. [멀티플랫폼](#)에서만 지원됩니다.

GET

큐의 가져오기(get) 작동 가능 여부.

HARDENBO

메시지가 백아웃된 횟수의 계산이 정확한지 확인하기 위해 백아웃 계산이 기록되었는지 여부

참고: 이 매개변수는 IBM MQ for z/OS에만 영향을 미칩니다. 기타 플랫폼에서 설정하고 표시할 수 있지만 적용되지 않습니다.

V 9.0.2 **IMGRCOVQ**

선형 로깅이 사용되는 경우 매체 이미지에서 로컬 또는 영구적 동적 큐 오브젝트가 복구 가능한지 여부입니다.

참고: IBM MQ for z/OS에서는 이 매개변수가 유효하지 않습니다.

INDXTYPE

색인 유형(z/OS에서만 지원됨).

INITQ

이니시에이션 큐 이름.

IPPROCS

큐에서 메시지를 가져오기 위해 현재 큐에 연결된 애플리케이션의 수입입니다.

z/OS에서 IPPROCS는 GROUP 속성 지정 값으로 정의된 큐에는 0으로 리턴됩니다. 속성 지정 값이 SHARED 인 경우, 정보를 다시 송신하는 큐 관리자의 핸들만이 리턴되며 전체 그룹에 대한 정보는 리턴되지 않습니다.

MAXDEPTH

최대 큐 용량입니다.

MAXMSGL

최대 메시지 길이.

MONQ

온라인 모니터링 데이터 콜렉션.

MSGDLVSQ

메시지 전달 순서입니다.

NPMCLASS

큐에 넣어지는 비지속 메시지에 지정되는 신뢰성 레벨.

OPPROCS

큐에 메시지를 넣기 위해 현재 큐에 연결된 애플리케이션의 수입입니다.

z/OS에서 OPPROCS는 GROUP 속성 지정 값으로 정의된 큐에는 0으로 리턴됩니다. 속성 지정 값이 SHARED 인 경우, 정보를 다시 송신하는 큐 관리자의 핸들만이 리턴되며 전체 그룹에 대한 정보는 리턴되지 않습니다.

PROCESS

프로세스 이름입니다.

PROPCTL

특성 제어 속성.

이 매개변수는 로컬, 알리아스 및 모델 큐에 적용 가능합니다.

이 매개변수는 선택사항입니다.

MQGET 호출을 MQGMO_PROPERTIES_AS_Q_DEF 옵션과 함께 사용하여 큐에서 메시지를 검색할 때 메시지 특성이 핸들링되는 방법을 지정합니다.

허용할 수 있는 값은 다음과 같습니다.

모두

메시지의 모든 특성을 포함하려면 메시지 디스크립터(또는 확장자)에 포함된 특성을 제외하고 ALL을 선택하십시오. 모두 값을 지정하면 MQRFH2 헤더의 모든 메시지 특성에 액세스하기 위해 변경할 수 없는 애플리케이션을 사용할 수 있습니다.

COMPAT

메시지에 접두부가 **mcd.**, **jms.**, **usr.** 또는 **mqext.**인 특성이 있으면, 모든 메시지 특성은 MQRFH2 헤더의 애플리케이션으로 전달됩니다. 그렇지 않은 경우에는 메시지 디스크립터(또는 확장자)의 특성을 제외한 메시지의 모든 특성이 제거되며 애플리케이션에 더 이상 액세스할 수 없습니다.

이 값은 기본값이며, JMS 관련 특성이 메시지 데이터의 MQRFH2 헤더에 있을 것으로 예상되는 애플리케이션이 수정되지 않은 작업을 계속할 수 있도록 합니다.

FORCE

특성은 애플리케이션이 메시지 핸들을 지정하는지 여부에 관계없이 MQRFH2 헤더의 메시지 데이터에서 항상 리턴됩니다.

MQGET 호출에서 MQGMO 구조의 MsgHandle 필드에 제공된 유효한 메시지 핸들은 무시됩니다. 메시지의 특성은 메시지 핸들을 통해 액세스할 수 없습니다.

NONE

애플리케이션에 메시지가 전달되기 전에 메시지 디스크립터(또는 확장자)의 특성을 제외한 메시지의 모든 특성이 메시지에서 제거됩니다.

PUT

큐의 넣기(put) 작동 가능 여부.

QDEPTHHI

큐 고용량 이벤트 생성 임계값입니다.

QDEPTHLO

큐 저용량 이벤트 생성 임계값입니다.

QDPHIEV

큐 고용량 이벤트의 생성 여부를 지정합니다.

필터 키워드로 QDPHIEV를 사용할 수 없습니다.

QDPLOEV

큐 저용량 이벤트의 생성 여부를 지정합니다.

필터 키워드로 QDPLOEV를 사용할 수 없습니다.

QDPMAXEV

큐 가득 참 이벤트의 생성 여부.

필터 키워드로 QDPMAXEV를 사용할 수 없습니다.

QMID

큐의 호스트인 큐 관리자의 내부적으로 생성된 고유 이름.

QSVCIEV

서비스 간격 이벤트의 생성 여부를 지정합니다.

필터 키워드로 QSVCIEV를 사용할 수 없습니다.

QSVCINT

서비스 간격 이벤트 생성 임계값입니다.

QTYPE

큐 유형.

큐 유형이 항상 표시됩니다.

Multi 멀티플랫폼에서 TYPE(type)는 이 매개변수의 동의어로 사용할 수 있습니다.

RETINTVL

보유 간격.

RNAME

리모트 큐 관리자가 알고 있는 로컬 큐의 이름입니다.

RQMNAME

리모트 큐 관리자 이름.

SCOPE

큐 정의의 범위(z/OS에서는 지원되지 않음).

SHARE

큐를 공유할 수 있는지 여부를 지정합니다.

STATQ

통계 데이터 정보의 수집 여부.

STGCLASS

스토리지 클래스.

TARGET

이 매개변수는 알리어스 큐의 기본 오브젝트 이름이 표시되도록 요청합니다.

TARGETYPE

이 매개변수는 알리어스 큐의 대상(기본) 유형이 표시되도록 요청합니다.

TPIPE

브릿지가 활성화되면 IBM MQ - IMS 브릿지를 사용하여 OTMA와 통신하는 데 사용하는 TPIPE 이름. 이 매개변수는 z/OS에서만 지원됩니다.

 TPIPE에 대한 자세한 정보는 [IMS 브릿지 제어](#)를 참조하십시오.

TRIGDATA

트리거 데이터.

TRIGDPH

트리거 용량.

TRIGGER

트리거의 활성화 여부.

TRIGMPRI

트리거에 대한 메시지 우선순위 임계값입니다.

TRIGTYPE

트리거 유형.

사용법

큐가 전송 큐인지 여부를 지정합니다.

XMITQ

전송 큐 이름.

이 매개변수에 대한 자세한 정보는 [472 페이지의 『DEFINE QUEUES』](#)의 내용을 참조하십시오.

관련 정보

[기본 오브젝트 속성 표시](#)

[모델 큐에 대한 작업](#)

DISPLAY SBSTATUS

MQSC 명령 **DISPLAY SBSTATUS**를 사용하면 구독의 상태를 표시할 수 있습니다.

MQSC 명령 사용

MQSC 명령을 사용하는 방법에 대한 정보는 [>MQSC 명령을 사용하여 로컬 관리 태스크 수행](#)을 참조하십시오.

소스 CR에서 이 명령을 실행할 수 있습니다. 소스 기호에 대한 설명은 [z/OS에서 명령 사용](#)을 참조하십시오.

- [구문 다이어그램](#)

- 708 페이지의 『DISPLAY SBSTATUS의 매개변수 설명』
- 709 페이지의 『요청 매개변수』

동의어: DIS SBSTATUS

DISPLAY SBSTATUS

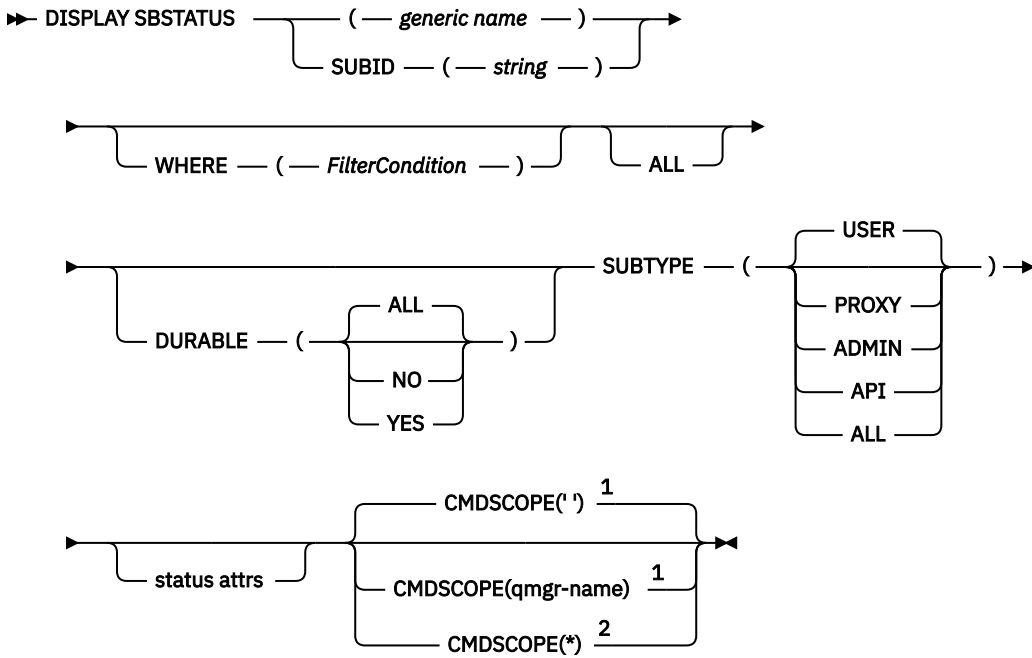

상태 속성

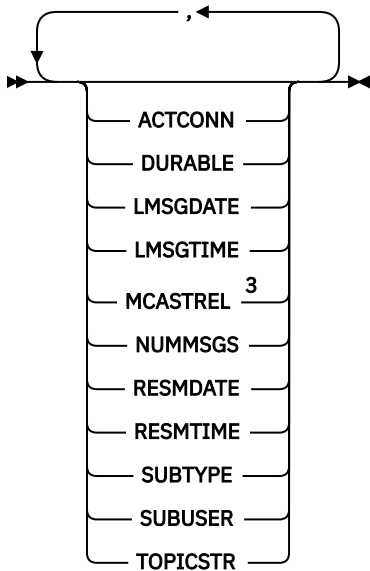

참고:

- ¹ z/OS에서만 유효합니다.
- ² 큐 관리자가 큐 공유 그룹의 구성원일 경우 z/OS에서만 유효합니다.
- ³ z/OS에서는 유효하지 않습니다.

DISPLAY SBSTATUS의 매개변수 설명

상태 정보를 표시하려는 구독 정의의 이름을 지정해야 합니다. 특정 구독 이름이거나 일반 구독 이름이 될 수 있습니다. 일반 구독 이름을 사용하여 다음 중 하나를 표시할 수 있습니다.

- 모든 구독 정의
- 지정된 이름과 일치하는 하나 이상의 subscription

(generic-name)

표시할 구독 정의의 로컬 이름. 맨 뒤의 별표(*)는 지정된 어간 뒤에 0개 이상의 문자가 뒤따르는 모든 구독과 일치합니다. 별표(*)만 표시되면 모든 구독이 지정됩니다.

여기서,

필터 조건의 선택 기준을 충족시키는 subscription만 표시하도록 필터 조건을 지정합니다. 필터 조건은 필터 키워드, 연산자 및 필터 값의 세 부분으로 이루어져 있습니다.

필터 키워드

이 **DISPLAY** 명령의 속성을 표시하는 데 사용할 수 있는 대부분의 매개변수입니다.

 그러나 **CMDSCOPE** 매개변수는 필터 키워드로 사용할 수 없습니다.

필터 키워드가 유효한 속성이 아닌 유형의 구독은 표시되지 않습니다.

연산자

구독이 제공된 필터 키워드의 필터 값을 충족시키는지 여부를 판별하는 데 사용됩니다. 연산자는 다음과 같습니다.

LT

미만

GT

초과

EQ

같음

NE

같지 않음

LE

이하

GE

이상

LK

사용자가 *filter-value*로 제공하는 일반 문자열과 일치합니다.

NL

사용자가 *filter-value*로 제공하는 일반 문자열과 일치하지 않습니다.

필터 값

연산자 사용에 대해 속성 값을 테스트해야 하는 값. 필터 키워드에 따라 이 값은 다음과 같을 수 있습니다.

- 테스트 중인 속성에 유효한 명시적인 값.

LT, GT, EQ, NE, LE 또는 GE 운영자만 사용할 수 있습니다. 그러나 속성 값이 매개변수의 가능한 값 목록에서 온 것인 경우(예: **SUBTYPE** 매개변수의 **USER** 값) EQ 또는 NE만 사용할 수 있습니다.

- 일반 값. 끝에 별표가 있는 문자열(예: **SUBUSER** 매개변수에 제공하는 문자열)입니다(예: ABC*). 연산자가 LK이면 속성 값이 문자열(예: ABC)로 시작하는 모든 항목이 나열됩니다. 연산자가 NL인 경우, 속성 값이 문자열로 시작하지 않는 모든 항목이 나열됩니다.

숫자 값 또는 값 세트 중 하나가 있는 매개변수의 일반 필터 값은 사용할 수 없습니다.

모두

지정된 구독 정의마다 상태 정보를 모두 표시합니다. 일반 이름을 지정하지 않고 특정 매개변수도 요청하지 않으면, 이는 기본값입니다.

z/OS z/OS의 경우 **WHERE** 매개변수를 사용하여 필터 조건을 지정하는 경우에도 이 매개변수가 기본값이지만 다른 플랫폼에서는 요청된 속성만 표시됩니다.

z/OS **CMDSCOPE**

이 매개변수는 z/OS에만 적용되며 큐 관리자가 큐 공유 그룹의 멤버일 때 명령이 실행되는 방법을 지정합니다.

QSGDISP를 **GROUP**으로 설정한 경우, **CMDSCOPE**는 공백이거나 로컬 큐 관리자여야 합니다.

..

이 명령은 입력된 큐 관리자에서 실행됩니다. 이 값은 기본값입니다.

qmgr-name

큐 관리자가 큐 공유 그룹 내에서 활성 상태인 경우, 명령이 사용자가 지정하는 큐 관리자에서 실행됩니다.

큐 공유 그룹 환경을 사용할 경우와 명령 서버가 작동 가능한 경우에만 명령을 입력한 큐 관리자 이외의 큐 관리자 이름을 지정할 수 있습니다.

*

명령은 로컬 큐 관리자에서 실행되며 큐 공유 그룹의 모든 활성 큐 관리자에도 전달됩니다. 이러한 작업의 효과는 큐 공유 그룹의 모든 큐 관리자에 명령을 입력하는 것과 같습니다.

CMDSCOPE를 필터 키워드로 사용할 수 없습니다.

DURABLE

표시되는 구독의 유형을 제한하려면 이 속성을 지정하십시오.

모두

모든 구독을 표시합니다.

아니오

비지속 구독에 대한 정보만 표시됩니다.

YES

지속 가능 구독에 대한 정보만 표시됩니다.

SUBTYPE

표시되는 구독의 유형을 제한하려면 이 속성을 지정하십시오.

user

API 및 **ADMIN** subscription만 표시합니다.

프록시

큐 관리자 간 구독과 관련된 시스템 작성 구독만 선택됩니다.

ADMIN

관리 인터페이스에서 작성 또는 수정한 subscription만 선택됩니다.

API

IBM MQ API 호출을 사용하여 애플리케이션에서 작성한 구독만 선택합니다.

모두

모든 subscription 유형이 표시됩니다(제한 없음).

요청 매개변수

표시할 데이터를 정의하는 매개변수를 하나 이상 지정하십시오. 임의의 순서로 매개변수를 지정할 수 있지만, 동일한 매개변수를 두 번 이상 지정하지 마십시오.

ACTCONN

현재 이 구독이 열린 **HConn**의 **ConnId**를 리턴합니다.

DURABLE

지속 가능 구독은 작성 중인 애플리케이션이 구독 핸들을 닫을 때 삭제되지 않습니다.

아니오

구독을 작성한 애플리케이션이 닫히거나 큐 관리자와의 연결이 끊어질 때 구독이 제거됩니다.

YES

작성 중인 애플리케이션이 더 이상 실행되지 않거나 연결이 끊어진 경우에도 구독이 지속됩니다. 큐 관리자가 재시작되면 구독이 회복됩니다.

LMSGDATE

이 구독에 지정된 목적지에 메시지가 마지막으로 publish된 날짜.

LMSGTIME

이 구독에 지정된 목적지에 메시지가 마지막으로 publish된 시간.

MCASTREL

멀티캐스트 메시지의 신뢰도 표시기.

값은 백분율로 표시됩니다. 값이 100이면 모든 메시지가 문제 없이 전달됨을 나타냅니다. 값이 100 미만이면 일부 메시지가 네트워크 문제를 겪고 있음을 나타냅니다. 이벤트 메시지 생성 시 사용 가능하게 할 수 있는 이와 같은 문제의 네이처를 판별하려면 COMMINFO 오브젝트의 **COMMEV** 매개변수를 사용하여 생성된 이벤트 메시지를 조사하십시오.

다음 두 값이 리턴됩니다.

- 첫 번째 값은 단기간 동안의 최근 활동을 기반으로 합니다.
- 두 번째 값은 장기간 동안의 활동을 기반으로 합니다.

측정이 불가능한 경우 값은 공백으로 표시됩니다.

NUMMSGS

이 구독이 작성된 이후 또는 큐 관리자가 재시작된 이후(어느 것이든 최신의 것으로) 이 구독에 지정된 목적지에 넣은 메시지 수. 이 숫자는 이용하는 애플리케이션에서 사용 중이거나, 이전에 사용 가능했던 메시지 합계를 의미하지 않을 수 있습니다. 이는 부분적으로 처리되었지만 발행 실패로 인해 큐 관리자가 실행 최소한 발행물 또는 발행하는 애플리케이션에 의해 롤백된 동기점 내에서 작성된 발행물이 포함될 수 있기 때문입니다.

RESMDATE

구독에 연결된 최신 MQSUB API 호출의 날짜.

RESMTIME

구독에 연결된 최신 MQSUB API 호출의 시간.

SUBID(string)

구독을 식별하는 내부 고유 키.

SUBUSER(string)

구독의 소유 사용자 ID.

SUBTYPE

구독이 작성된 방법을 표시합니다.

프록시

큐 관리자를 통해 publication을 라우트하는 데 사용되는 내부적으로 작성된 subscription.

ADMIN

DEF SUB MQSC 또는 PCF 명령을 사용하여 작성됩니다. 이 **SUBTYPE**은 구독이 관리 명령을 사용하여 수정되었음을 나타내기도 합니다.

API

MQSUB API 호출을 사용하여 작성됩니다.

TOPICSTR

구독의 완전히 해석된 토픽 문자열을 리턴합니다.

이 매개변수에 대한 자세한 정보는 [510 페이지의 『DEFINE SUB』](#)의 내용을 참조하십시오.

관련 정보

[구독에서 메시지 검사](#)

z/OS의 DISPLAY SECURITY

MQSC 명령 DISPLAY SECURITY를 사용하면 보안 매개변수의 현재 설정을 표시할 수 있습니다.

MQSC 명령 사용

MQSC 명령을 사용하는 방법에 대한 정보는 >MQSC 명령을 사용하여 로컬 관리 태스크 수행을 참조하십시오. 소스 CR에서 이 명령을 실행할 수 있습니다. 소스 기호에 대한 설명은 z/OS에서 명령 사용을 참조하십시오.

- [구문 다이어그램](#)
- [711 페이지의 『DISPLAY SECURITY의 매개변수 설명』](#)

참고: IBM WebSphere MQ 7.0부터 이 명령은 z/OS의 CSQINP1 또는 CSQINP2에서 더 이상 실행할 수 없습니다.

동의어: DIS SEC

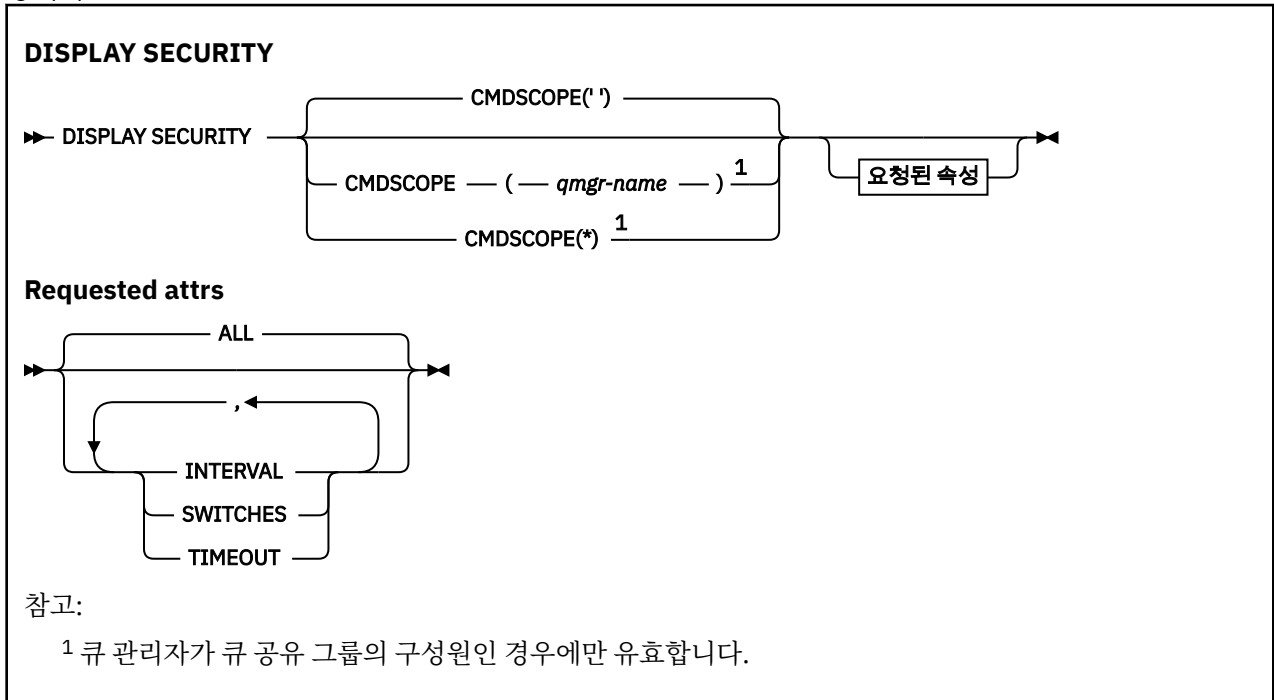

DISPLAY SECURITY의 매개변수 설명

CMDSCOPE

이 매개변수는 큐 관리자가 큐 공유 그룹의 멤버인 경우의 명령 실행 방법을 지정합니다.

CMDSCOPE는 첫 번째 초기화 입력 데이터 세트 CSQINP1에서 발행된 명령에 사용할 수 없습니다.

''

이 명령은 입력된 큐 관리자에서 실행됩니다. 이 값은 기본값입니다.

qmgr-name

큐 관리자가 큐 공유 그룹 내에서 활성 상태인 경우, 명령이 사용자가 지정하는 큐 관리자에서 실행됩니다.

큐 공유 그룹 환경을 사용할 경우와 명령 서버가 작동 가능한 경우에만 명령을 입력한 큐 관리자 이외의 큐 관리자 이름을 지정할 수 있습니다.

*

명령은 로컬 큐 관리자에서 실행되며 큐 공유 그룹의 모든 활성 큐 관리자에도 전달됩니다. 이러한 작업의 효과는 큐 공유 그룹의 모든 큐 관리자에 명령을 입력하는 것과 같습니다.

모두

TIMEOUT, INTERVAL 및 SWITCHES 매개변수를 표시합니다. 요청한 매개변수를 지정하지 않으면 이 매개변수가 디폴트입니다.

명령이 추가 메시지 CSQH037I 또는 CSQH038I를 출력하며 이는 보안이 현재 대문자 또는 대소문자 혼합 보안 클래스를 사용 중인지 여부를 나타냅니다.

이 명령은 현재 사용 중인 연결 인증 설정을 표시하는 CSQH040I - CSQH042I 메시지도 출력합니다.

INTERVAL

검사 사이의 시간 간격입니다.

SWITCHES

스위치 프로파일의 현재 설정값을 표시합니다.

서브시스템 보안 스위치가 꺼지면 다른 스위치 프로파일 설정값은 표시되지 않습니다.

제한시간

제한시간 값입니다.

TIMEOUT 및 INTERVAL 매개변수에 대해서는 350 페이지의 『z/OS의 ALTER SECURITY』의 내용을 참조하십시오.

관련 정보

보안 상태 표시

Multi 멀티플랫폼의 DISPLAY SERVICE

MQSC 명령 DISPLAY SERVICE를 사용하면 서비스에 대한 정보를 표시할 수 있습니다.

MQSC 명령 사용

MQSC 명령을 사용하는 방법에 대한 정보는 >MQSC 명령을 사용하여 로컬 관리 태스크 수행을 참조하십시오.

- 구문 다이어그램
- 713 페이지의 『DISPLAY SERVICE의 키워드 및 매개변수 설명』
- 714 페이지의 『요청 매개변수』

동의어:

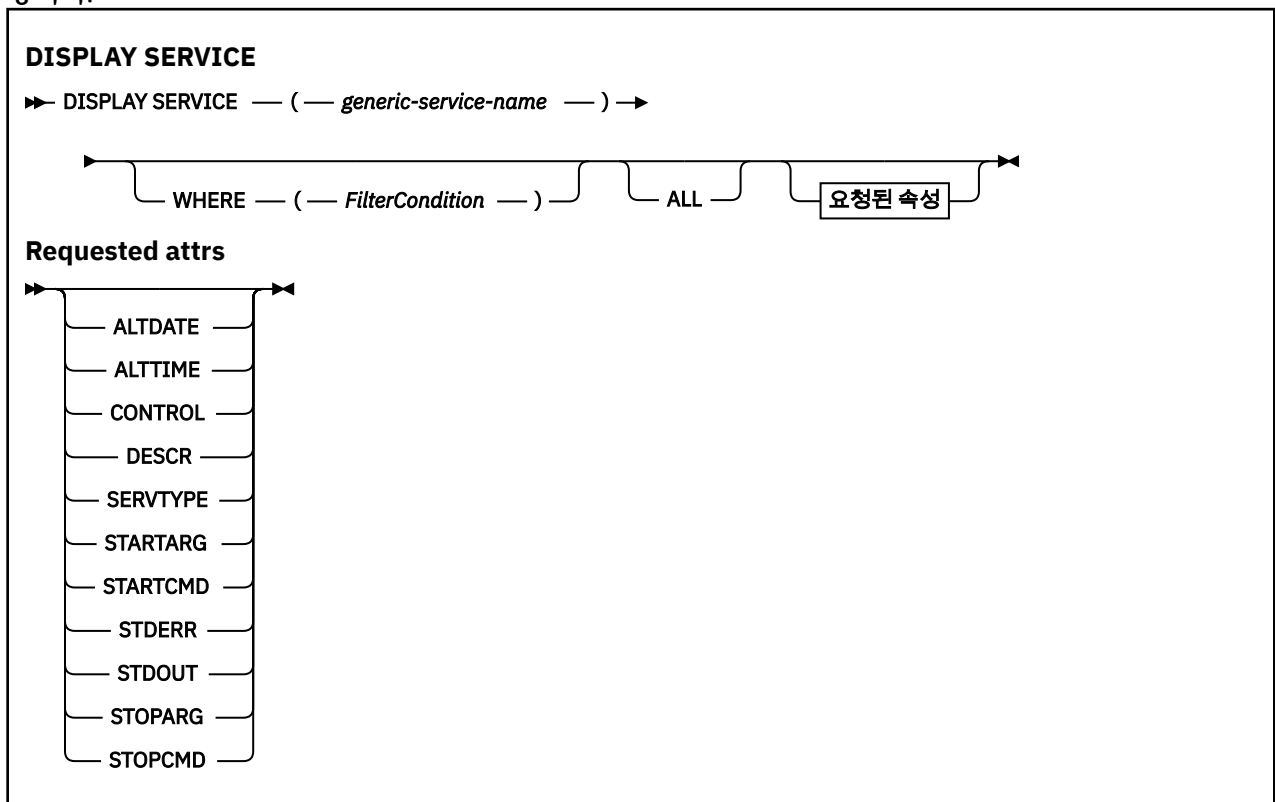

DISPLAY SERVICE의 키워드 및 매개변수 설명

정보를 표시할 서비스를 지정해야 합니다. 특정 서비스 이름 또는 일반 서비스 이름을 사용하여 서비스를 지정할 수 있습니다. 일반 서비스 이름을 사용하여 다음 중 하나를 표시할 수 있습니다.

- 단일 별표(*)를 사용하여 모든 서비스 정의에 대한 정보 또는
- 지정된 이름과 일치하는 하나 이상의 서비스에 대한 정보.

(*generic-service-name*)

정보가 표시될 서비스 정의의 이름. 단일 별표(*)는 모든 서비스 ID의 정보가 표시될 것임을 지정합니다. 끝에 별표가 있는 문자열은 해당 문자열 뒤에 0개 이상의 문자가 있는 모든 서비스와 일치합니다.

여기서,

필터 조건의 선택 기준을 충족시키는 리스너의 정보를 표시하도록 필터 조건을 지정합니다. 필터 조건은 필터 키워드, 연산자 및 필터 값의 세 부분으로 이루어져 있습니다.

필터 키워드

해당 DISPLAY 명령의 속성을 표시하는 데 사용할 수 있는 모든 매개변수.

연산자

리스너가 지정된 필터 키워드에서 필터 값을 충족시키는지 여부를 판별하는 데 사용됩니다. 연산자는 다음과 같습니다.

LT

미만

GT

초과

EQ

같음

NE

같지 않음

LE

이하

GE

이상

LK

사용자가 *filter-value*로 제공하는 일반 문자열과 일치합니다.

NL

사용자가 *filter-value*로 제공하는 일반 문자열과 일치하지 않습니다.

필터 값

연산자 사용에 대해 속성 값을 테스트해야 하는 값. 필터 키워드에 따라 이 값은 다음과 같을 수 있습니다.

- 테스트 중인 속성에 유효한 명시적인 값.

LT, GT, EQ, NE, LE 또는 GE 연산자만 사용할 수 있습니다. 그러나 속성 값이 매개변수의 가능한 값 세트에서 온 것인 경우(예: CONTROL 매개변수의 MANUAL 값) EQ 또는 NE만 사용할 수 있습니다.

- 일반 값. 이 값은 ABC*와 같이 끝에 별표가 있는 문자열입니다. 연산자가 LK이면 속성 값이 문자열(예: ABC)로 시작하는 모든 항목이 나열됩니다. 연산자가 NL이면 속성 값이 문자열로 시작하지 않는 모든 항목이 나열됩니다.

숫자 값 또는 값 세트 중 하나가 있는 매개변수의 일반 필터 값은 사용할 수 없습니다.

모두

지정된 각 서비스에 대한 모든 서비스 정보를 표시하려면 이를 지정하십시오. 이 매개변수를 지정하면, 특별히 요청한 매개변수는 전혀 효과가 없으며 모든 매개변수가 계속 표시됩니다.

일반 ID를 지정하지 않고 특정 매개변수도 요청하지 않으면, 이는 기본값입니다.

z/OS의 경우 WHERE 매개변수를 사용하여 필터 조건을 지정하는 경우에도 이 매개변수가 기본값이지만 다른 플랫폼에서는 요청된 속성만 표시됩니다.

요청 매개변수

표시할 데이터를 정의하는 속성을 하나 이상 지정하십시오. 속성은 임의의 순서로 지정될 수 있습니다. 두 번 이상 동일한 속성을 지정하지 마십시오.

ALTDATE

마지막으로 정의를 변경한 날짜(yyyy-mm-dd 형식).

ALTTIME

마지막으로 정의를 변경한 시간(hh.mm.ss 형식).

CONTROL

서비스가 시작되고 중지되는 방식은 다음과 같습니다.

MANUAL

서비스가 자동으로 시작되거나 자동으로 중지되지 않습니다. START SERVICE 및 STOP SERVICE 명령의 사용으로 제어됩니다.

큐 관리자

큐 관리자가 시작되고 중지되는 것과 동시에 서비스가 시작되고 중지됩니다.

STARTONLY

큐 관리자가 시작되는 것과 동시에 서비스가 시작되지만 큐 관리자가 중지될 때 중지가 요청되지 않습니다.

DESCR

설명 주석

SERVTYPE

서비스가 실행될 모드를 지정합니다.

명령

명령 서비스 오브젝트. 명령 서비스 오브젝트의 다중 인스턴스가 동시에 실행될 수 있습니다. 명령 서비스 오브젝트의 상태를 모니터링할 수 없습니다.

SERVER

서버 서비스 오브젝트. 한 번에 하나의 서버 서비스 오브젝트 인스턴스를 실행할 수 있습니다. DISPLAY SVSTATUS 명령을 사용하여 서버 서비스 오브젝트의 상태를 모니터링할 수 있습니다.

STARTARG

큐 관리자 시동 시 사용자 프로그램에 전달할 인수를 지정합니다.

STARTCMD

실행할 프로그램 이름을 지정합니다.

STDERR

서비스 프로그램의 표준 오류(stderr)를 경로 재지정할 파일 경로를 지정합니다.

STDOUT

서비스 프로그램의 표준 출력(stdout)을 경로 재지정할 파일 경로를 지정합니다.

STOPARG

서비스를 중지하도록 명령할 때 정지 프로그램에 전달할 인수를 지정합니다.

STOPCMD

서비스 정지가 요청될 때 실행할 실행 가능한 프로그램의 이름을 지정합니다.

이 매개변수에 대한 자세한 정보는 [504 페이지의 『멀티플랫폼의 DEFINE SERVICE』](#)의 내용을 참조하십시오.

z/OS의 DISPLAY SMDS

MQSC 명령 DISPLAY SMDS를 사용하여 지정된 애플리케이션 구조와 연관된 기존 IBM MQ 공유 메시지 데이터 세트의 매개변수를 표시합니다.

MQSC 명령 사용

MQSC 명령을 사용하는 방법에 대한 정보는 >MQSC 명령을 사용하여 로컬 관리 태스크 수행을 참조하십시오.
소스 2CR에서 이 명령을 실행할 수 있습니다. 소스 기호에 대한 설명은 z/OS에서 명령 사용을 참조하십시오.

- [구문 다이어그램](#)
- [715 페이지의 『DISPLAY SMDS의 매개변수 설명』](#)
- [718 페이지의 『DISPLAY SMDSCONN의 사용 참고사항』](#)

동의어:

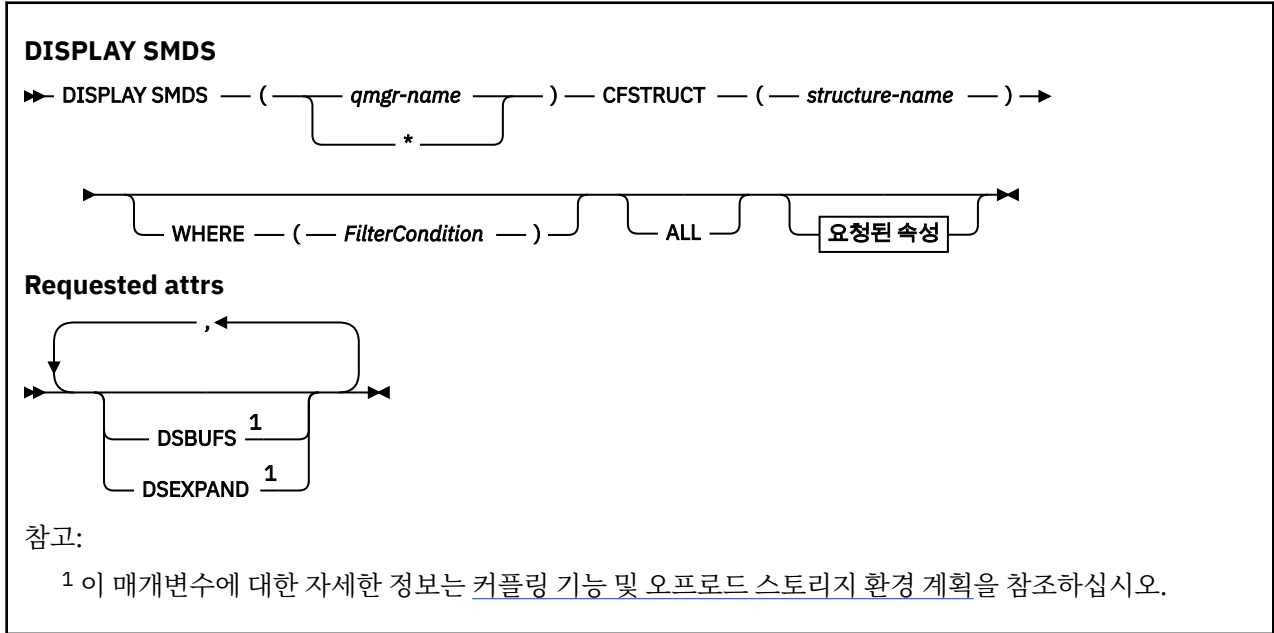

DISPLAY SMDS의 매개변수 설명

DISPLAY SMDS 명령의 매개변수 설명입니다.

SMDS(*qmgr-name**)

공유 메시지 데이터 세트 특성을 표시할 큐 관리자를 지정하거나, 별표를 지정하여 지정된 CFSTRUCT와 연관된 모든 공유 메시지 데이터 세트의 특성을 표시합니다.

CFSTRUCT(*structure-name*)

하나 이상의 공유 메시지 데이터 세트의 특성을 표시할 커플링 기능 애플리케이션 구조를 지정합니다.

여기서,

필터 조건을 지정하여 필터 조건의 선택 기준을 충족하는 SMDS 정보만 표시합니다. 필터 조건은 필터 키워드, 연산자 및 필터 값의 세 부분으로 이루어져 있습니다.

필터 키워드

해당 DISPLAY 명령의 속성을 표시하는 데 사용할 수 있는 모든 매개변수.

연산자

CF 애플리케이션 구조가 지정된 필터 키워드에서 필터 값을 충족시키는지 여부를 판별하는 데 사용됩니다. 연산자는 다음과 같습니다.

LT

미만

GT

초과

EQ

같음

NE

같지 않음

LE

이하

GE

이상

LK

사용자가 *filter-value*로 제공하는 일반 문자열과 일치합니다.

NL

사용자가 *filter-value*로 제공하는 일반 문자열과 일치하지 않습니다.

필터 값

연산자 사용에 대해 속성 값을 테스트해야 하는 값. 필터 키워드에 따라 이 값은 다음과 같을 수 있습니다.

- 테스트 중인 속성에 유효한 명시적인 값.

LK 및 NL을 제외한 모든 연산자를 사용할 수 있습니다. 그러나 값이 매개변수에서 리턴 가능한 값 세트에서 온 것인 경우(예: RECOVER 매개변수의 YES 값) EQ 또는 NE만 사용할 수 있습니다.

- 일반 값. 끝에 별표가 있는 문자열(예: DESCR 매개변수에 제공하는 문자열)입니다(예: ABC*). 테스트 중인 속성에 대한 문자가 유효해야 합니다. 연산자가 LK이면 속성 값이 문자열(예: ABC)로 시작하는 모든 항목이 나열됩니다. 연산자가 NL이면 속성 값이 문자열로 시작하지 않는 모든 항목이 나열됩니다. 숫자 값 또는 값 세트 중 하나가 있는 매개변수의 일반 필터 값은 사용할 수 없습니다.

DISPLAY SMDS 명령의 일반 값에 LK 또는 NL 연산자만 사용할 수 있습니다.

모두

모든 속성을 표시하려면 이 키워드를 지정하십시오. 이 키워드를 지정하면, 특별히 요청한 속성에는 효과가 없으며, 여전히 모든 속성이 표시됩니다.

일반 이름을 지정하지 않고 특정 속성을 요청하지 않는 경우 이 동작이 기본 동작입니다.

DISPLAY SMDS에 대해 요청된 매개변수

선택된 각 데이터 세트와 관련하여 다음 정보가 리턴됩니다.

SMDS

특성을 표시할 공유 메시지 데이터 세트를 소유하는 큐 관리자 이름

CFSTRUCT

커플링 기능 애플리케이션 구조 이름

DSBUFS

해당 구조의 공유 메시지 데이터 세트에 액세스하기 위해 소유하고 있는 큐 관리자가 사용할 버퍼 수의 대체 값을 표시하거나 CFSTRUCT 정의의 그룹 값을 사용 중인 경우 DEFAULT를 표시합니다.

DSEXPAND

데이터 세트 확장 옵션의 대체 값(YES 또는 NO)을 표시하거나 CFSTRUCT 정의의 그룹 값을 사용 중인 경우 DEFAULT를 표시합니다.

z/OS의 DISPLAY SMDSCONN

MQSC 명령 DISPLAY SMDSCONN을 사용하여 지정된 CFSTRUCT에 대한 큐 관리자와 공유 메시지 데이터 세트 간의 연결 상태 및 사용 가능성 정보를 표시합니다.

MQSC 명령 사용

MQSC 명령을 사용하는 방법에 대한 정보는 [>MQSC 명령을 사용하여 로컬 관리 태스크 수행을 참조하십시오](#).

소스 2CR에서 이 명령을 실행할 수 있습니다. 소스 기호에 대한 설명은 [z/OS에서 명령 사용을 참조하십시오](#).

- [구문 다이어그램](#)
- [717 페이지의 『DISPLAY SMDSCONN의 매개변수 설명』](#)
- [718 페이지의 『DISPLAY SMDSCONN의 사용 참고사항』](#)

동의를:

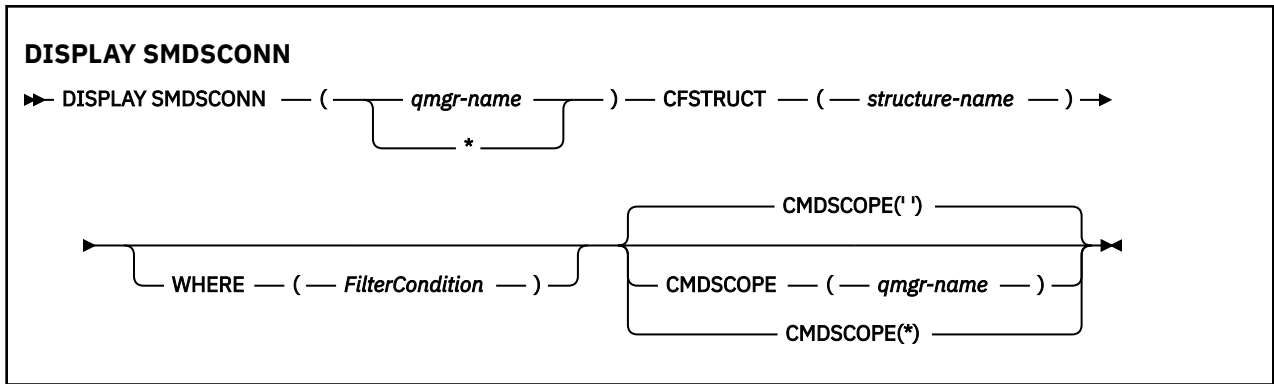

DISPLAY SMDSCONN의 매개변수 설명

DISPLAY SMDS 명령의 매개변수 설명입니다.

SMDSCONN(*qmgr-name* | *)

연결 정보를 표시할 SMDS를 소유하는 큐 관리자를 지정하거나 별표를 지정하여 지정된 CFSTRUCT와 연관된 모든 공유 메시지 데이터 세트의 연결 정보를 표시합니다.

CFSTRUCT(*structure-name*)

공유 메시지 데이터 세트 연결 정보가 필수인 구조 이름을 지정합니다.

여기서,

필터 조건을 지정하여 필터 조건의 선택 기준을 충족하는 SMDS 연결 정보만 표시합니다. 필터 조건은 필터 키워드, 연산자 및 필터 값의 세 부분으로 이루어져 있습니다.

필터 키워드

해당 DISPLAY 명령의 속성을 표시하는 데 사용할 수 있는 모든 매개변수.

연산자

CF 애플리케이션 구조가 지정된 필터 키워드에서 필터 값을 충족시키는지 여부를 판별하는 데 사용됩니다. 연산자는 다음과 같습니다.

LT

미만

GT

초과

EQ

같음

NE

같지 않음

LE

이하

GE

이상

LK

사용자가 *filter-value*로 제공하는 일반 문자열과 일치합니다.

NL

사용자가 *filter-value*로 제공하는 일반 문자열과 일치하지 않습니다.

필터 값

연산자 사용에 대해 속성 값을 테스트해야 하는 값. 필터 키워드에 따라 이 값은 다음과 같을 수 있습니다.

- 테스트 중인 속성에 유효한 명시적인 값.

LK 및 NL을 제외한 모든 연산자를 사용할 수 있습니다. 그러나 값이 매개변수에서 리턴 가능한 값 세트에서 온 것인 경우(예: RECOVER 매개변수의 YES 값) EQ 또는 NE만 사용할 수 있습니다.

- 일반 값. 끝에 별표가 있는 문자열(예: DESCR 매개변수에 제공하는 문자열)입니다(예: ABC*). 테스트 중인 속성에 대한 문자가 유효해야 합니다. 연산자가 LK이면 속성 값이 문자열(예: ABC)로 시작하는 모든 항목이 나열됩니다. 연산자가 NL이면 속성 값이 문자열로 시작하지 않는 모든 항목이 나열됩니다. 숫자 값 또는 값 세트 중 하나가 있는 매개변수의 일반 필터 값은 사용할 수 없습니다.

DISPLAY SMDSCONN 명령의 일반 값에 LK 또는 NL 연산자만 사용할 수 있습니다.

CMDSCOPE

이 매개변수는 큐 관리자가 큐 공유 그룹의 멤버인 경우의 명령 실행 방법을 지정합니다.

..

이 명령은 입력된 큐 관리자에서 실행됩니다.

이 값은 기본값입니다.

qmgr-name

큐 관리자가 큐 공유 그룹 내에서 활성 상태인 경우, 명령이 사용자가 지정하는 큐 관리자에서 실행됩니다. 큐 공유 그룹 환경을 사용할 경우와 명령 서버가 작동 가능한 경우에만 명령을 입력한 큐 관리자 이외의 큐 관리자 이름을 지정할 수 있습니다.

*

명령은 로컬 큐 관리자에서 실행되며 큐 공유 그룹의 모든 활성 큐 관리자에게도 전달됩니다. 이러한 작업의 효과는 큐 공유 그룹의 모든 큐 관리자에 명령을 입력하는 것과 같습니다.

DISPLAY SMDSCONN의 사용 참고사항

CFSTRUCT 정의에서 현재 OFFLOAD(SMDS) 옵션을 사용 중인 경우에만 이 명령이 지원됩니다.

이 정보는 큐 관리자가 현재 데이터 세트를 할당하고 열 수 있는지 여부를 표시합니다.

선택된 각 연결에 대해 다음 결과가 리턴됩니다.

SMDSCONN

이 연결의 공유 메시지 데이터 세트를 소유하는 큐 관리자의 이름.

CFSTRUCT

커플링 기능 애플리케이션 구조의 이름.

OPENMODE

이 큐 관리자가 현재 데이터 세트를 연 모드. 다음 중 하나입니다.

NONE

데이터 세트가 현재 열려 있지 않습니다.

읽기 전용

다른 큐 관리자가 데이터 세트를 소유하고 있으며 읽기 전용 액세스를 위해 데이터 세트를 엽니다.

UPDATE

다른 큐 관리자가 데이터 세트를 소유하고 있으며 업데이트 액세스를 위해 데이터 세트를 엽니다.

RECOVERY

복구 처리를 위해 데이터 세트를 엽니다.

상태

이 큐 관리자에게 표시되는 연결 상태입니다. 다음 중 하나입니다.

닫힘

이 데이터 세트가 현재 열려 있지 않습니다.

OPENING

이 큐 관리자가 현재 이 데이터 세트를 열고 유효성 검증하는 중입니다(필요한 경우 공간 맵 재시작 처리 포함).

열기

이 큐 관리자가 이 데이터 세트를 열었으며 정상적으로 사용할 수 있습니다.

CLOSING

이 큐 관리자가 현재 이 데이터 세트를 닫는 중이며, 필요한 경우 이 프로세스에 정상 I/O 활동 정지 및 저장된 공간 맵 저장이 포함됩니다.

NOTENABLED

SMD5 정의가 ACCESS(ENABLED) 상태가 아니므로 데이터 세트를 현재 정상적으로 사용할 수 없습니다. SMD5CONN 상태가 아직 기타 실패 양식을 표시하지 않는 경우에만 이 상태가 설정됩니다.

ALLOCFAIL

이 큐 관리자가 이 데이터 세트를 찾거나 할당할 수 없습니다.

OPENFAIL

이 큐 관리자가 데이터 세트를 할당할 수는 있지만 열 수 없으므로 이제 할당 취소되었습니다.

STGFAIL

큐 관리자가 제어 블록, 공간 맵 또는 헤더 레코드 처리를 위한 연관된 스토리지 영역을 할당할 수 없으므로 데이터 세트를 사용할 수 없습니다.

DATAFAIL

데이터 세트가 열렸지만 발견된 데이터가 올바르지 않거나 일치하지 않거나 영구적인 I/O 오류가 발생하여 이제는 닫히고 할당 취소되었습니다.

이로 인해 공유 메시지 데이터 세트 자체가 STATUS(FAILED)로 표시될 수 있습니다.

AVAIL

이 큐 관리자가 표시하는 이 데이터 세트 연결의 가용성입니다. 다음 중 하나입니다.

NORMAL

연결을 사용할 수 있으며 오류가 감지되지 않았습니다.

오류

오류로 인해 연결을 사용할 수 없습니다.

복구가 완료되거나 상태가 수동으로 RECOVERED로 설정된 경우처럼 오류가 더 이상 존재하지 않을 경우, 큐 관리자는 자동으로 액세스를 다시 사용하도록 설정할 수 있습니다. 그렇지 않으면 원래 실패한 조치를 재시도하기 위해 START SMD5CONN 명령을 사용하여 액세스를 다시 사용하도록 설정할 수 있습니다.

STOPPED

STOP SMD5CONN 명령을 사용하여 명시적으로 중지되었기 때문에 연결을 사용할 수 없습니다. START SMD5CONN 명령을 사용하여 사용 가능하게 설정하는 경우에만 다시 사용할 수 있습니다.

EXPANDST

데이터 세트 자동 확장 상태입니다. 다음 중 하나입니다.

NORMAL

자동 확장에 영향을 주는 문제점이 발견되지 않았습니다.

FAILED

최근 확장 시도에 실패하여 이 특정 데이터 세트에 대해 DSEXPAND 옵션이 NO로 설정됩니다. ALTER SMD5를 사용하여 DSEXPAND 옵션을 다시 YES 또는 DEFAULT로 설정하는 경우 이 상태가 지워집니다.

MAXIMUM

최대 익스텐트 수에 도달했으므로 데이터 세트를 서비스에서 꺼내 큰 익스텐트로 복사하는 경우 외에는 추후 확장이 불가능합니다.

명령은 구조가 현재 연결되어 있는 경우, 즉 해당 구조에 할당된 일부 공유 큐가 열려 있는 경우에만 작동합니다.

관련 참조

834 페이지의 『z/OS의 START SMD5CONN』

MQSC 명령 START SMD5CONN을 사용하여 이전에 중지된 이 큐 관리자와 지정된 공유 메시지 데이터 세트의 연결을 다시 할당하고 열 수 있습니다.

851 페이지의 『z/OS의 STOP SMD5CONN』

MQSC 명령 STOP SMD5CONN을 사용하여 이 큐 관리자와 하나 이상의 지정된 공유 메시지 데이터 세트의 연결을 종료하여 연결이 닫히고 할당 취소되도록 하고 연결을 STOPPED로 설정합니다.

z/OS의 DISPLAY STGCLASS

MQSC 명령 DISPLAY STGCLASS를 사용하면 스토리지 클래스에 대한 정보를 표시할 수 있습니다.

MQSC 명령 사용

MQSC 명령을 사용하는 방법에 대한 정보는 >MQSC 명령을 사용하여 로컬 관리 태스크 수행을 참조하십시오.
 소스 2CR에서 이 명령을 실행할 수 있습니다. 소스 기호에 대한 설명은 z/OS에서 명령 사용을 참조하십시오.

- [구문 다이어그램](#)
- [720 페이지의 『DISPLAY STGCLASS의 매개변수 설명』](#)
- [723 페이지의 『요청 매개변수』](#)

동의어: DIS STC

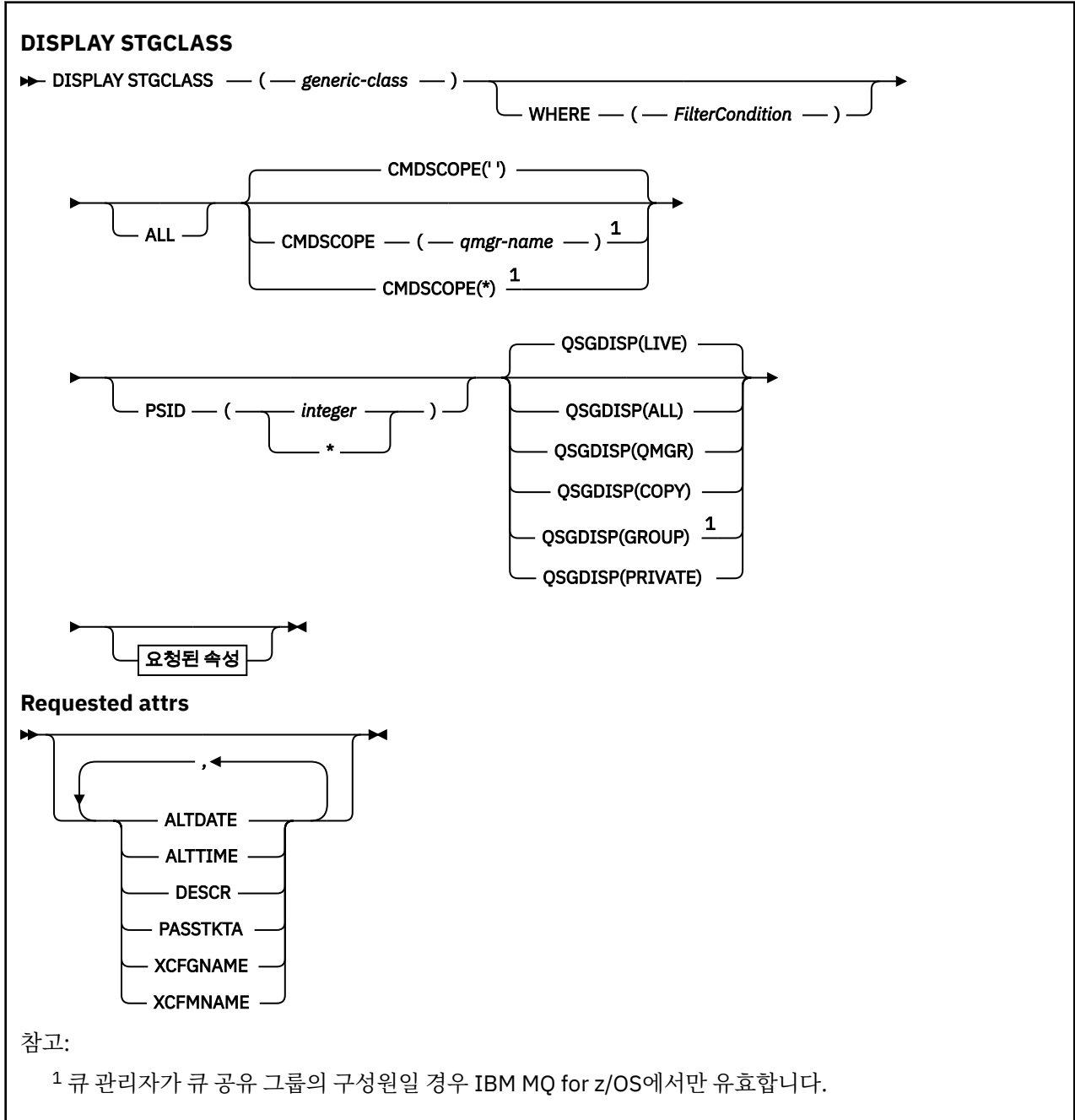

DISPLAY STGCLASS의 매개변수 설명

DISPLAY STGCLASS를 사용하여 각 스토리지 클래스에 관련된 페이지 세트 ID를 표시합니다.

(*generic-class*)

스토리지 클래스의 이름. 필수입니다.

1-8자입니다. 첫 번째 문자는 A-Z이고, 다음 문자는 A-Z 또는 0-9입니다.

맨 뒤의 별표(*)는 지정된 여간 뒤에 0개 이상의 문자가 뒤따르는 모든 스토리지 클래스와 일치합니다. 별표(*)만 표시되면 모든 스토리지 클래스를 지정합니다.

여기서,

필터 조건의 선택 기준을 충족시키는 스토리지 클래스만 표시하도록 필터 조건을 지정합니다. 필터 조건은 필터 키워드, 연산자 및 필터 값의 세 부분으로 이루어져 있습니다.

필터 키워드

해당 DISPLAY 명령의 속성을 표시하는 데 사용할 수 있는 거의 모든 매개변수. 그러나 CMDSCOPE 또는 QSGDISP 매개변수는 필터 키워드로 사용할 수 없습니다. PSID를 스토리지 클래스 선택에도 사용하는 경우 필터 키워드로 사용할 수 없습니다.

연산자

연결이 지정된 필터 키워드에서 필터 값을 충족시키는지 여부를 판별하는 데 사용됩니다. 연산자는 다음과 같습니다.

LT

미만

GT

초과

EQ

같음

NE

같지 않음

LE

이하

GE

이상

LK

사용자가 *filter-value*로 제공하는 일반 문자열과 일치합니다.

NL

사용자가 *filter-value*로 제공하는 일반 문자열과 일치하지 않습니다.

필터 값

연산자 사용에 대해 속성 값을 테스트해야 하는 값. 필터 키워드에 따라 이 값은 다음과 같을 수 있습니다.

- 테스트 중인 속성에 유효한 명시적인 값.

LT, GT, EQ, NE, LE 또는 GE 연산자만 사용할 수 있습니다. 그러나 속성 값이 매개변수의 가능한 값 세트에서 온 것인 경우 EQ 또는 NE만 사용할 수 있습니다.

- 일반 값. 끝에 별표가 있는 문자열(예: DESCR 매개변수의 문자열)입니다(예: ABC*). 연산자가 LK이면 속성 값이 문자열(예: ABC)로 시작하는 모든 항목이 나열됩니다. 연산자가 NL이면 속성 값이 문자열 ABC로 시작하지 않는 모든 항목이 나열됩니다. 단일 후미 와일드카드 문자(별표)만 허용됩니다.

숫자 값 또는 값 세트 중 하나가 있는 매개변수의 일반 필터 값은 사용할 수 없습니다.

모두

모든 매개변수를 표시하려면 이를 지정하십시오. 이 매개변수를 지정하면, 특별히 요청한 매개변수는 전혀 효과가 없으며 모든 매개변수가 계속 표시됩니다.

일반 이름을 지정하지 않고 특정 매개변수도 요청하지 않으면, 이는 기본값입니다.

z/OS의 경우 WHERE 매개변수를 사용하여 필터 조건을 지정하는 경우에도 이 매개변수가 기본값이지만 다른 플랫폼에서는 요청된 속성만 표시됩니다.

CMDSCOPE

이 매개변수는 큐 관리자가 큐 공유 그룹의 멤버인 경우의 명령 실행 방법을 지정합니다.

QSGDISP를 GROUP으로 설정하면, CMDSCOPE는 공백이거나 로컬 큐 관리자여야 합니다.

..

이 명령은 입력된 큐 관리자에서 실행됩니다. 이 값은 기본값입니다.

qmgr-name

큐 관리자가 큐 공유 그룹 내에서 활성 상태인 경우, 명령이 사용자가 지정하는 큐 관리자에서 실행됩니다.

큐 공유 그룹 환경을 사용할 경우와 명령 서버가 작동 가능한 경우에만 명령을 입력한 큐 관리자 이외의 큐 관리자 이름을 지정할 수 있습니다.

*

명령은 로컬 큐 관리자에서 실행되며 큐 공유 그룹의 모든 활성 큐 관리자에도 전달됩니다. 이러한 작업의 효과는 큐 공유 그룹의 모든 큐 관리자에 명령을 입력하는 것과 같습니다.

필터 키워드로 CMDSCOPE를 사용할 수 없습니다.

PSID(integer)

스토리지 클래스가 맵핑되는 페이지 세트 ID. 선택적입니다.

문자열은 00-99의 범위에 있는 두 개의 숫자로 구성됩니다. 별표(*)만 표시되면 모든 큐를 지정합니다. [471 페이지의 『z/OS의 DEFINE PSID』](#)의 내용을 참조하십시오.

QSGDISP

정보가 표시되는 오브젝트의 속성 지정 값을 지정합니다. 값은 다음과 같습니다.

LIVE

기본값이며, QSGDISP(QMGR) 또는 QSGDISP(COPY)로 정의한 오브젝트에 대한 정보를 표시합니다.

모두

QSGDISP(QMGR) 또는 QSGDISP(COPY)로 정의한 오브젝트에 대한 정보를 표시합니다.

공유 큐 관리자 환경이며 명령이 발행된 큐 관리자에서 실행될 경우, 이 옵션은 QSGDISP(GROUP)로 정의된 오브젝트에 대한 정보도 표시합니다.

공유 큐 관리자 환경에 QSGDISP(ALL)를 지정할 경우, 명령에서 다른 속성 지정 값을 가진 중복 이름을 사용할 수 있습니다.

공유 큐 관리자 환경에서는

```
DISPLAY STGCLASS(generic-class) CMDSCOPE(*) QSGDISP(ALL)
```

명령을 사용하여 공유 저장소에서 중복되지 않으면서 큐 공유 그룹에서 일치하는

```
name
```

의 모든 오브젝트를 나열합니다.

COPY

QSGDISP(COPY)로 정의한 오브젝트에 대한 정보만 표시합니다.

GROUP

QSGDISP(GROUP)으로 정의한 오브젝트에 대한 정보만 표시합니다. 공유 큐 관리자 환경일 경우에만 이 매개변수가 허용됩니다.

PRIVATE

QSGDISP(QMGR) 또는 QSGDISP(COPY)로 정의한 오브젝트에 대한 정보만 표시합니다.

큐 관리자

QSGDISP(QMGR)로 정의한 오브젝트에 대한 정보만 표시합니다.

QSGDISP는 다음 값 중 하나를 표시합니다.

큐 관리자

오브젝트가 QSGDISP(QMGR)로 정의됩니다.

GROUP

오브젝트가 QSGDISP(GROUP)으로 정의됩니다.

COPY

오브젝트가 QSGDISP(COPY)로 정의됩니다.

필터 키워드로 QSGDISP를 사용할 수 없습니다.

요청 매개변수

표시할 데이터를 정의하는 매개변수를 하나 이상 지정하십시오. 임의의 순서로 매개변수를 지정할 수 있지만, 동일한 매개변수를 두 번 이상 지정하지 마십시오.

매개변수를 지정하지 않으면(그리고 ALL 매개변수를 지정하지 않은 경우), 디폴트는 스토리지 클래스 이름, 페이지 세트 ID 및 큐 공유 그룹 속성 지정이 표시되는 것입니다.

ALTDATE

마지막으로 정의를 변경한 날짜(yyyy-mm-dd 형식).

ALTTIME

마지막으로 정의를 변경한 시간(hh.mm.ss 형식).

DESCR

설명 주석

PASSTKTA

IMS 브릿지 passticket을 인증하는 데 사용하는 애플리케이션 이름. 공백 값은 디폴트 배치 작업 프로파일 이름의 사용을 표시합니다.

XCFGNAME

IBM MQ가 멤버인 XCF 그룹의 이름.

XCFMNAME

XCFGNAME에 지정된 XCF 그룹에 있는 IMS 시스템의 XCF 멤버 이름.

이 매개변수에 대한 자세한 정보는 507 페이지의 『[z/OS의 DEFINE STGCLASS](#)』의 내용을 참조하십시오.

DISPLAY SUB

MQSC 명령 **DISPLAY SUB**를 사용하면 구독과 연관된 속성을 표시할 수 있습니다.

MQSC 명령 사용

MQSC 명령을 사용하는 방법에 대한 정보는 [>MQSC 명령을 사용하여 로컬 관리 태스크 수행](#)을 참조하십시오.

소스 CR에서 이 명령을 실행할 수 있습니다. 소스 기호에 대한 설명은 [z/OS에서 명령 사용](#)을 참조하십시오.

- [구문 다이어그램](#)
- [725 페이지의 『DISPLAY SUB의 사용 참고사항』](#)
- [725 페이지의 『DISPLAY SUB의 매개변수 설명』](#)

동义词: **DIS SUB**

DISPLAY SUB

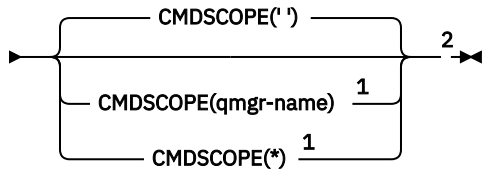
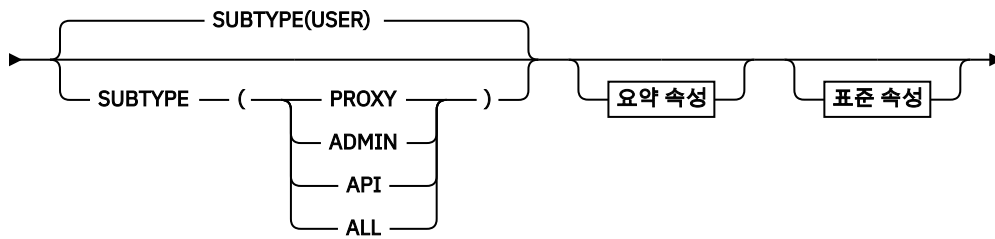
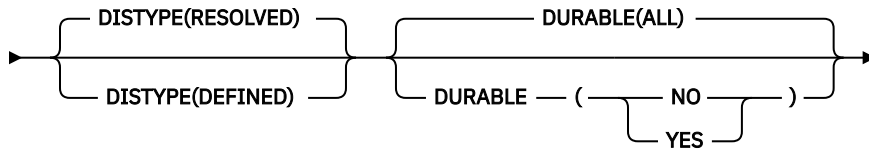
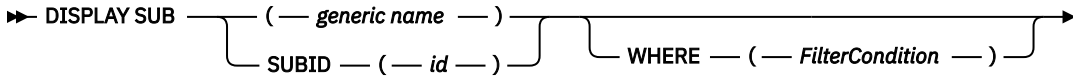

요약 속성

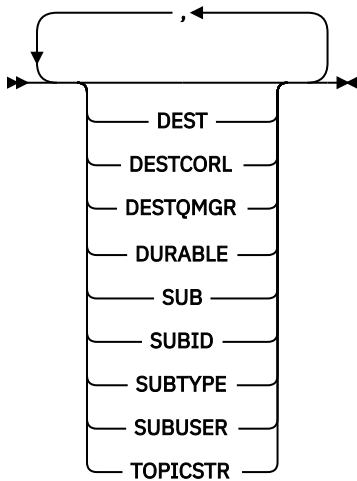

표준 속성

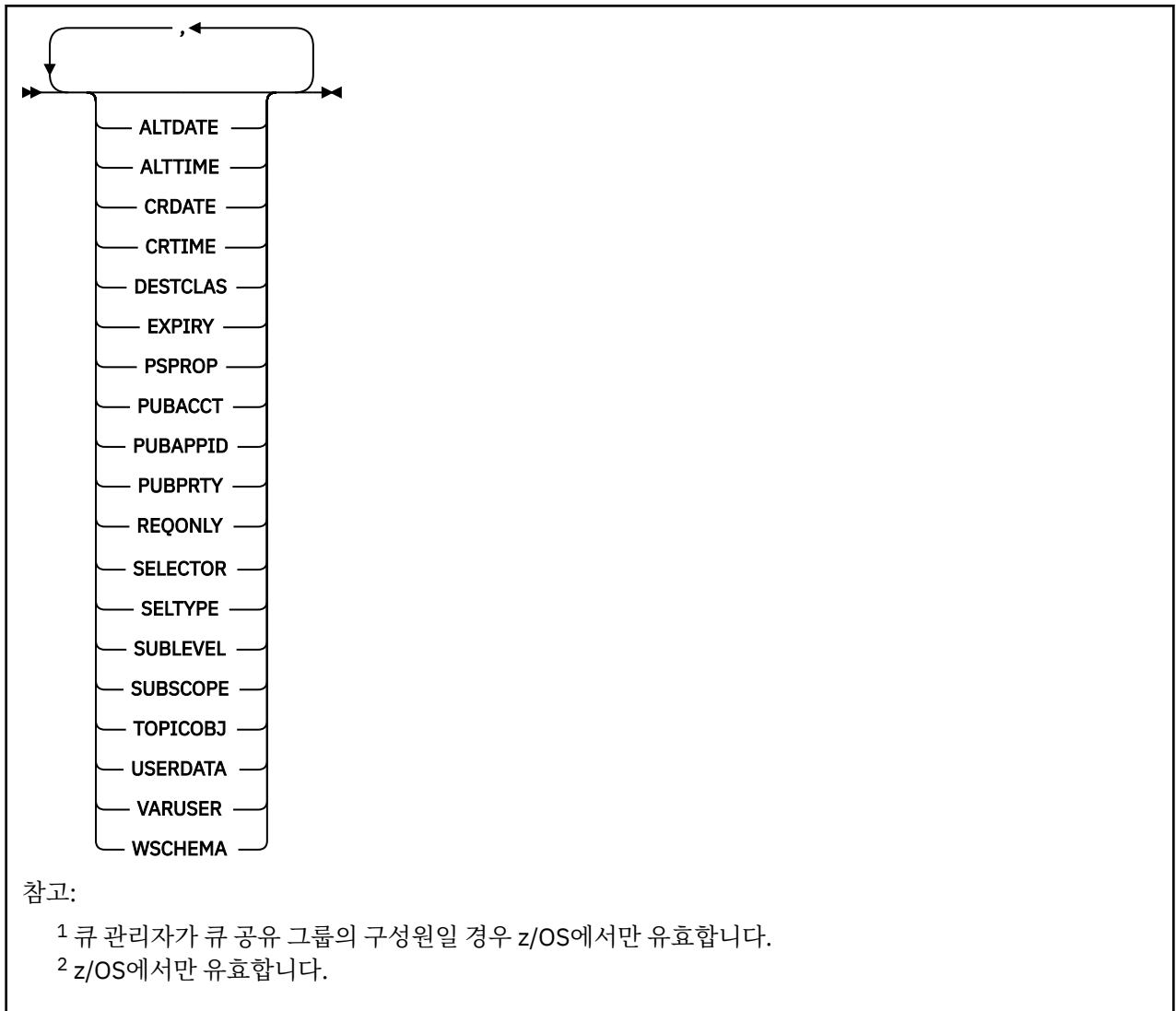

DISPLAY SUB의 사용 참고사항

TOPICSTR 매개변수에는 명령 출력이 표시될 때 인쇄 가능한 문자로 변환할 수 없는 문자가 포함될 수 있습니다.

z/OS z/OS에서 이와 같이 인쇄 불가능한 문자는 공백으로 표시됩니다.

Multi runmqsc를 사용하는 멀티플랫폼에서는 이러한 인쇄 불가능 문자가 점으로 표시됩니다.

DISPLAY SUB의 매개변수 설명

표시하려는 구독의 이름이나 ID를 지정해야 합니다. 이는 특정 구독 이름이나 SUBID 또는 일반 구독 이름일 수 있습니다. 일반 구독 이름을 사용하여 다음 중 하나를 표시할 수 있습니다.

- 모든 구독 정의
- 지정된 이름과 일치하는 하나 이상의 subscription

올바른 형식은 다음과 같습니다.

```
DIS SUB(xyz)
DIS SUB SUBID(123)
DIS SUB(xyz*)
```

(*generic-name*)

표시할 구독 정의의 로컬 이름. 맨 뒤의 별표(*)는 지정된 어간 뒤에 0개 이상의 문자가 뒤따르는 모든 구독과 일치합니다. 별표(*)만 표시되면 모든 구독이 지정됩니다.

여기서,

필터 조건의 선택 기준을 충족시키는 subscription만 표시하도록 필터 조건을 지정합니다. 필터 조건은 필터 키워드, 연산자 및 필터 값의 세 부분으로 이루어져 있습니다.

필터 키워드

해당 DISPLAY 명령의 속성을 표시하는 데 사용할 수 있는 거의 모든 매개변수. 그러나 CMDSCOPE 매개변수는 필터 키워드로 사용할 수 없습니다. 필터 키워드가 유효한 속성이 아닌 유형의 구독은 표시되지 않습니다.

연산자

구독이 제공된 필터 키워드의 필터 값을 충족시키는지 여부를 판별하는 데 사용됩니다. 연산자는 다음과 같습니다.

LT

미만

GT

초과

EQ

같음

NE

같지 않음

LE

이하

GE

이상

LK

사용자가 *filter-value*로 제공하는 일반 문자열과 일치합니다.

NL

사용자가 *filter-value*로 제공하는 일반 문자열과 일치하지 않습니다.

필터 값

연산자 사용에 대해 속성 값을 테스트해야 하는 값. 필터 키워드에 따라 이 값은 다음과 같을 수 있습니다.

- 테스트 중인 속성에 유효한 명시적인 값.

LT, GT, EQ, NE, LE 또는 GE 연산자만 사용할 수 있습니다. 그러나 속성 값이 매개변수의 가능한 값 세트에서 온 것인 경우(예: CLUSQT 매개변수의 QALIAS 값) EQ 또는 NE만 사용할 수 있습니다.

HARDENBO, SHARE 및 TRIGGER 매개변수의 경우 EQ YES 또는 EQ NO를 사용하십시오.

- 일반 값. 끝에 별표가 있는 문자열(예: DESCR 매개변수에 제공하는 문자열)입니다(예: ABC*). 연산자가 LK이면 속성 값이 문자열(예: ABC)로 시작하는 모든 항목이 나열됩니다. 연산자가 NL이면 속성 값이 문자열로 시작하지 않는 모든 항목이 나열됩니다. 단일 후미 와일드카드 문자(별표)만 허용됩니다.

숫자 값 또는 값 세트 중 하나가 있는 매개변수의 일반 필터 값은 사용할 수 없습니다.

참고:  z/OS에서는 MQSC WHERE 절의 *filter-value*에 대해 256자 한계가 있습니다. 다른 플랫폼에 대해서는 이 한계가 적용되지 않습니다.

SUMMARY

표시할 요약 속성 세트를 표시하려면 이 매개변수를 지정하십시오.

모두

모든 속성을 표시하려면 이를 지정하십시오.

이 매개변수를 지정하면, 특별히 요청한 속성은 전혀 효과가 없으며 모든 속성이 계속 표시됩니다.

일반 이름을 지정하지 않고 특정 속성을 요청하지 않으면 이 값이 기본값입니다.

DEFINED

구독을 작성할 때 제공된 **TOPICOBJ** 및 **TOPICSTR** 속성의 값을 리턴합니다. **TOPICSTR** 속성에는 토픽 문자열의 애플리케이션 부분만 포함됩니다. **DISTYPE(DEFINED)**을 사용하여 구독을 완전히 다시 작성하려면 **TOPICOBJ** 및 **TOPICSTR**로 리턴된 값을 사용하십시오.

DURABLE

지속 가능 구독은 작성 중인 애플리케이션이 구독 핸들을 닫을 때 삭제되지 않습니다.

모두

모든 구독을 표시합니다.

아니오

구독을 작성한 애플리케이션이 닫히거나 큐 관리자와의 연결이 끊어질 때 구독이 제거됩니다.

YES

작성 중인 애플리케이션이 더 이상 실행되지 않거나 연결이 끊어진 경우에도 구독이 지속됩니다. 큐 관리자가 재시작되면 구독이 회복됩니다.

EXPIRY

작성 날짜 및 시간부터 subscription 오브젝트의 만기까지의 시간

(integer)

작성 날짜 및 시간으로부터의 만기 시간(1/10초).

UNLIMITED

만기 시간이 없습니다. 제품과 함께 제공되는 디폴트 옵션입니다.

PSPROP

발행/구독 관련 메시지 특성이 이 구독에 송신된 메시지에 추가되는 방식.

NONE

발행/구독 특성을 메시지에 추가하지 않습니다.

COMPAT

메시지가 PCF 형식으로 발행되지 않은 경우 발행/구독 특성이 추가됩니다.

MSGPROP

발행/구독 특성이 메시지 특성으로 추가됩니다.

RFH2

발행/구독 특성이 MQRFH 버전 2 헤더에 추가됩니다.

PUBACCT(string)

MQMD의 AccountingToken 필드에서 이 구독에 publish된 메시지로 전파하기 위해 구독자가 전달한 계정 토큰.

PUBAPPID(string)

MQMD의 ApplIdentityData 필드에서 이 구독에 publish된 메시지로 전파하기 위해 구독자가 전달한 ID 데이터.

PUBPRTY

이 구독에 송신된 메시지의 우선순위.

AS PUB

이 구독으로 송신된 메시지의 우선순위는 발행된 메시지에 제공된 해당 우선순위에서 비롯됩니다.

ASQDEF

이 구독에 보내는 메시지의 우선순위는 목적지로 정의된 큐의 기본 우선순위에서 가져옵니다.

(integer)

이 구독에 publish되는 메시지의 명시적 우선순위를 제공하는 정수.

REQONLY

구독자가 MQSUBRQ API 호출을 사용하여 갱신에 대해 폴하는지 여부 또는 모든 publication이 이 구독에 전달되는지 여부를 나타냅니다.

NO

토픽의 모든 발행물이 이 구독에 전달됩니다. 이 값은 기본값입니다.

YES

Publication이 MQSUBRQ API 호출에 대한 응답으로만 이 구독에 전달됩니다.

이 매개변수는 subscribe 옵션 MQSO_PUBLICATIONS_ON_REQUEST와 동일합니다.

SELECTOR(string)

토픽에 publish된 메시지에 적용되는 선택자.

SELTYPE

지정된 선택자 문자열의 유형.

NONE

선택자가 지정되지 않았습니다.

STANDARD

선택자는 메시지의 콘텐츠가 아니라 메시지의 특성을 참조하며, 표준 IBM MQ 선택자 구문을 사용합니다. 이 유형의 선택자는 큐 관리자가 내부적으로 처리할 수 있습니다.

EXTENDED

선택자는 일반적으로 메시지의 콘텐츠를 참조하는 확장된 선택자 구문을 사용합니다. 이런 유형의 선택자는 큐 관리자가 내부적으로 처리할 수 없습니다. 확장된 선택자는 IBM Integration Bus와 같은 다른 프로그램만이 핸들링할 수 있습니다.

SUB(string)

구독에 대한 애플리케이션의 고유 ID.

SUBID(string)

구독을 식별하는 내부 고유 키.

SUBLEVEL(integer)

이 구독이 작성된 subscription 계층의 레벨. 범위는 0 - 9입니다.

SUBSCOPE

이 구독이 다른 큐 관리자로 전달되는지 판별하므로, 구독자가 다른 큐 관리자에서 발행된 메시지를 받습니다.

ALL

구독이 발행/구독 집합 또는 계층을 통해 직접 연결된 모든 큐 관리자에 전달됩니다.

QMGR

구독이 이 큐 관리자 내의 토픽에 대해 발행된 메시지만 전달합니다.

참고: 개별 구독자는 **SUBSCOPE**만 제한할 수 있습니다. 매개변수가 상위 레벨에서 모두로 설정된 경우, 개별 구독자는 이를 해당 구독에 대한 QMGR로 제한할 수 있습니다. 그러나 매개변수를 상위 레벨에서 QMGR로 설정한 경우, 개별 구독자를 ALL로 설정해도 변화가 없습니다.

SUBTYPE

구독이 작성된 방법을 표시합니다.

user

API 및 ADMIN subscription만 표시합니다.

프록시

큐 관리자를 통해 발행물을 라우팅하는 데 사용되는 내부적으로 작성된 구독입니다.

 대체를 시도하면 PROXY 유형 구독이 ADMIN으로 수정되지 않습니다.

ADMIN

DEF SUB MQSC 또는 PCF 명령을 사용하여 작성됩니다. 이 **SUBTYPE**은 구독이 관리 명령을 사용하여 수정되었음을 나타내기도 합니다.

API

MQSUB API 요청을 사용하여 작성됩니다.

모두

모두.

SUBUSER(string)

구독과 연관된 목적지 큐에 발행물을 넣을 수 있도록 수행되는 보안 검사에 사용하는 사용자 ID를 지정합니다. 이 ID는 구독 작성자와 연관된 사용자 ID입니다. 또는 구독 인수가 허용되는 경우 마지막으로 구독을 인수한 사용자 ID입니다. 이 매개변수의 길이는 12자를 초과할 수 없습니다.

TOPICOBJ(string)

이 구독에 사용되는 토픽 오브젝트의 이름.

TOPICSTR(string)

토픽 문자열을 리턴합니다. 여기에는 구독의 토픽 문자열 세트와 일치하는 와일드카드 문자가 포함될 수 있습니다. 토픽 문자열은 **DISTYPE** 값에 따라 애플리케이션이 제공하는 부분만 또는 완전한 것입니다.

USERDATA(string)

구독과 연관된 사용자 데이터를 지정합니다. 문자열은 MQSUB API 호출에서 애플리케이션이 검색할 수 있으며 이 구독에 메시지 특성으로 송신된 메시지에 전달할 수 있는 가변 길이 값입니다. **USERDATA**는 키 Sud 를 사용하여 mqps 폴더의 RFL2 헤더에 저장됩니다.

V 9.0.2 **V 9.0.0.2** IBM MQ classes for JMS 애플리케이션은 **JMS_IBM_SUBSCRIPTION_USER_DATA** 상수를 사용하여 메시지에서 구독 사용자 데이터를 검색할 수 있습니다. 자세한 정보는 [사용자 구독 데이터 검색](#)을 참조하십시오.

VARUSER

subscription 작성자 이외의 사용자가 구독의 소유권을 연결하고 확보(takeover)할 수 있는지 여부를 지정합니다.

ANY

모든 사용자가 구독의 소유권을 연결하고 확보할 수 있습니다.

FIXED

다른 USERID 의 확보가 허용되지 않습니다.

WSHEMA

토픽 문자열의 와일드카드 문자를 해석할 때 사용할 스키마.

CHAR

문자열의 와일드카드 문자 표시 부분.

TOPIC

토픽 계층의 와일드카드 문자 표시 부분.

관련 정보

[구독의 속성 표시](#)

Multi 멀티플랫폼의 **DISPLAY SVSTATUS**

MQSC 명령 **DISPLAY SVSTATUS**를 사용하면 하나 이상의 서비스에 대한 상태 정보를 표시할 수 있습니다. **SERVTYPE**이 SERVER인 서비스만 표시됩니다.

MQSC 명령 사용

MQSC 명령을 사용하는 방법에 대한 정보는 [>MQSC 명령을 사용하여 로컬 관리 태스크 수행](#)을 참조하십시오.

- [구문 다이어그램](#)
- [731 페이지의 『DISPLAY SVSTATUS의 키워드 및 매개변수 설명』](#)
- [732 페이지의 『요청 매개변수』](#)

동의어:

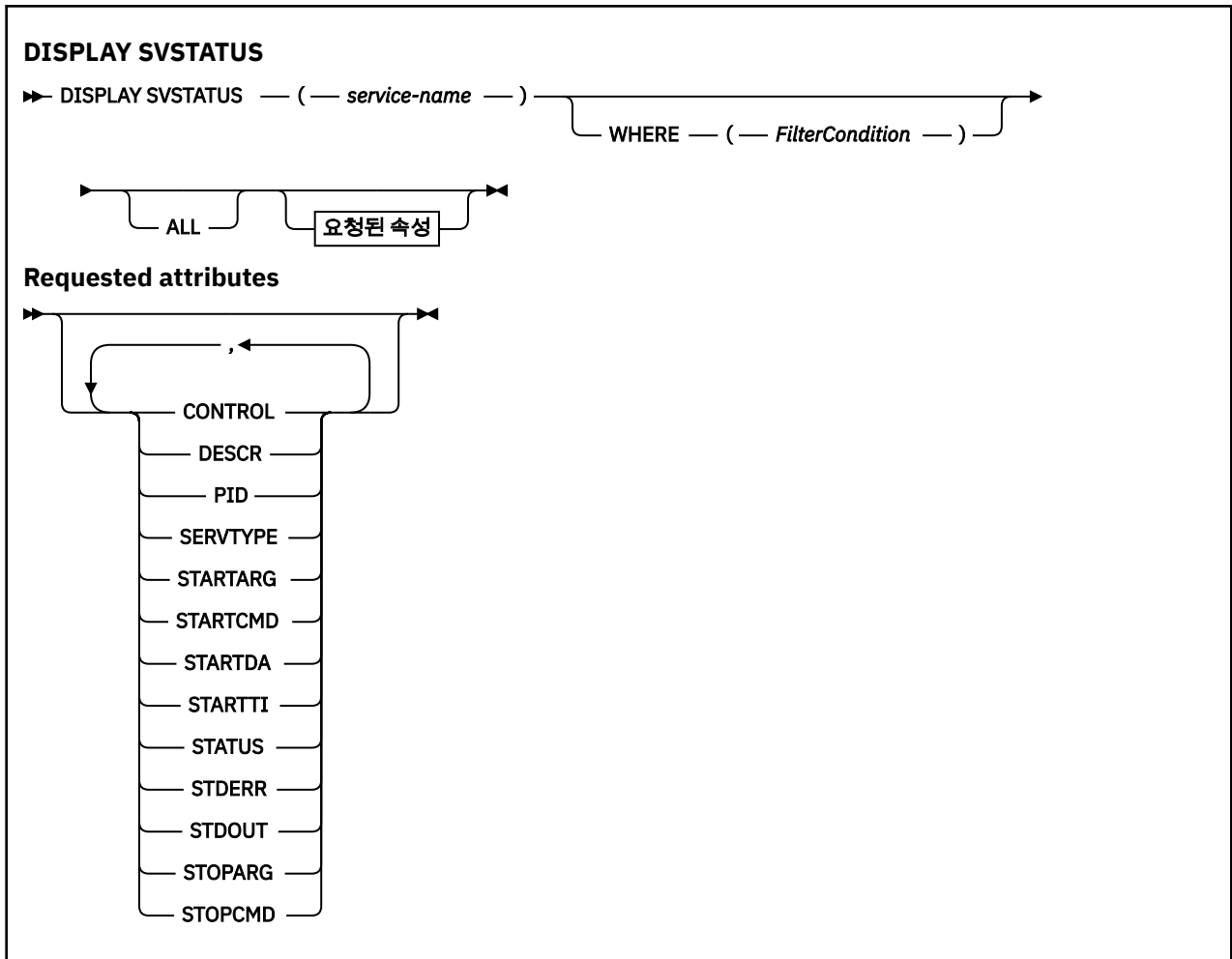

DISPLAY SVSTATUS의 키워드 및 매개변수 설명

상태 정보를 표시할 서비스를 지정해야 합니다. 특정 서비스 이름 또는 일반 서비스 이름을 사용하여 서비스를 지정할 수 있습니다. 일반 서비스 이름을 사용하여 다음 중 하나를 표시할 수 있습니다.

- 단일 별표(*)를 사용하여 모든 서비스 정의에 대한 상태 정보 또는
- 지정된 이름과 일치하는 하나 이상의 서비스에 대한 상태 정보

(*generic-service-name*)

상태 정보가 표시될 서비스 정의의 이름. 단일 별표(*)는 모든 연결 ID의 정보가 표시될 것임을 지정합니다. 끝에 별표가 있는 문자열은 해당 문자열 뒤에 0개 이상의 문자가 있는 모든 서비스와 일치합니다.

여기서,

필터 조건의 선택 기준을 충족시키는 서비스에 대한 상태 정보를 표시하도록 필터 조건을 지정합니다. 필터 조건은 필터 키워드, 연산자 및 필터 값의 세 부분으로 이루어져 있습니다.

필터 키워드

해당 **DISPLAY** 명령의 속성을 표시하는 데 사용할 수 있는 모든 매개변수

연산자

서비스가 지정된 필터 키워드에서 필터 값을 충족시키는지 여부를 판별하는 데 사용됩니다. 연산자는 다음과 같습니다.

LT

미만

GT

초과

EQ

같음

NE

같지 않음

LE

이하

GE

이상

필터 값

연산자 사용에 대해 속성 값을 테스트해야 하는 값. 필터 키워드에 따라 이 값은 다음과 같을 수 있습니다.

- 테스트 중인 속성에 유효한 명시적인 값.

LT, GT, EQ, NE, LE 또는 GE 운영자만 사용할 수 있습니다. 그러나 속성 값이 매개변수의 가능한 값 목록에서 온 것인 경우(예: **CONTROL** 매개변수의 **MANUAL** 값) EQ 또는 NE만 사용할 수 있습니다.

- 일반 값. 이 값은 ABC*와 같이 끝에 별표가 있는 문자열입니다. 연산자가 LK이면 속성 값이 문자열(예: ABC)로 시작하는 모든 항목이 나열됩니다. 연산자가 NL인 경우, 속성 값이 문자열로 시작하지 않는 모든 항목이 나열됩니다.

숫자 값 또는 값 세트 중 하나가 있는 매개변수의 일반 필터 값은 사용할 수 없습니다.

모두

지정된 각 서비스에 대한 모든 상태 정보를 표시합니다. 일반 이름을 지정하지 않고 특정 매개변수도 요청하지 않으면, 이는 기본값입니다.

요청 매개변수

표시할 데이터를 정의하는 속성을 하나 이상 지정하십시오. 속성은 임의의 순서로 지정될 수 있습니다. 두 번 이상 동일한 속성을 지정하지 마십시오.

CONTROL

서비스가 시작되고 정지되는 방식은 다음과 같습니다.

MANUAL

서비스가 자동으로 시작되거나 자동으로 중지되지 않습니다. **START SERVICE** 및 **STOP SERVICE** 명령을 사용하여 제어합니다.

큐 관리자

큐 관리자가 시작되고 중지되는 것과 동시에 서비스가 시작되고 중지됩니다.

STARTONLY

큐 관리자가 시작되는 것과 동시에 서비스가 시작되지만 큐 관리자가 중지될 때 중지가 요청되지 않습니다.

DESCR

설명 주석

PID

서비스와 연관된 운영 체제 프로세스 ID.

SERVTYPE

서비스가 실행되는 모드. 서비스에 SERVER 또는 COMMAND인 **SERVTYPE**이 있을 수 있지만 **SERVTYPE(SERVER)**가 있는 서비스만 이 명령으로 표시됩니다.

STARTARG

시동 시 사용자 프로그램에 전달되는 인수.

STARTCMD

실행 중인 프로그램 이름.

STARTDA

서비스가 작성된 날짜

STARTTI

서비스가 시작된 시간

상태

프로세스의 상태:

RUNNING

서비스가 실행 중입니다.

STARTING

서비스가 초기화 처리 중입니다.

STOPPING

서비스가 중지 중입니다.

STDERR

서비스 프로그램의 표준 오류(stderr) 목적지.

STDOUT

서비스 프로그램의 표준 출력(stdout) 목적지.

STOPARG

서비스를 정지하도록 명령할 때 정지 프로그램에 전달할 인수.

STOPCMD

서비스 정지가 요청될 때 실행할 실행 가능한 프로그램의 이름.

이러한 매개변수에 대한 자세한 정보는 504 페이지의 『멀티플랫폼의 DEFINE SERVICE』의 내용을 참조하십시오.

관련 정보

[서비스에 대한 작업](#)

[서비스 오브젝트 사용 예제](#)

z/OS z/OS에서의 DISPLAY SYSTEM(시스템 정보 표시)

MQSC 명령 DISPLAY SYSTEM을 사용하면 일반 시스템 매개변수 및 정보를 표시할 수 있습니다.

MQSC 명령 사용

MQSC 명령을 사용하는 방법에 대한 정보는 >MQSC 명령을 사용하여 로컬 관리 태스크 수행을 참조하십시오.

소스 12CR에서 이 명령을 실행할 수 있습니다. 소스 기호에 대한 설명은 [z/OS 에서 MQSC 명령을 실행할 수 있는 소스의 내용을 참조하십시오.](#)

- [구문 다이어그램](#)
- 734 페이지의 『DISPLAY SYSTEM의 사용 참고사항』
- 734 페이지의 『DISPLAY SYSTEM의 매개변수 설명』

동의어: DIS SYSTEM

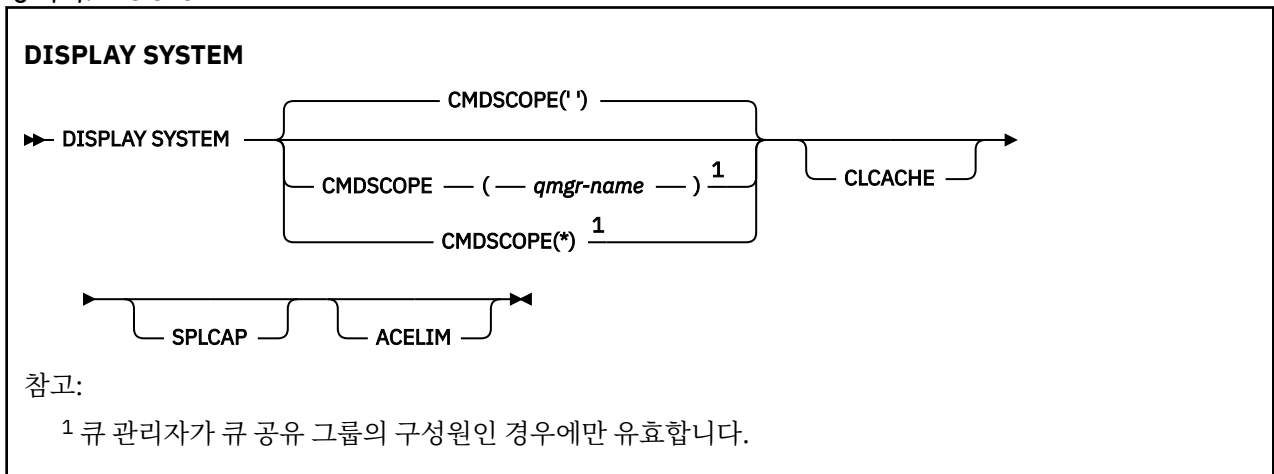

DISPLAY SYSTEM의 사용 참고사항

1. DISPLAY SYSTEM은 시스템 매개변수의 초기값과 SET SYSTEM 명령으로 변경된 현재 값을 보여주는 보고서를 리턴합니다.

- 명령 보안 점검을 위한 디폴트 사용자 ID(CMDUSER).
- 각 호출 시 큐 관리자 엑시트가 실행할 수 있는 초 단위 시간(EXITLIM)
- 큐 관리자 엑시트를 실행하는 데 사용할 시작된 서버 작업 수(EXITTCB)
- 한 체크포인트의 시작과 다음 체크포인트(LOGLOAD)의 시작 간에 IBM MQ에서 기록한 로그 레코드 수입니다.
- 이 큐 관리자의 측정된 사용량 가격 특성(MULCCAPT). 이 특성은 MULCCAPT 특성이 REFINED로 설정된 경우 표시됩니다.
- OTMA 연결 매개변수(OTMACON)
- 큐 관리자 재시작이 모든 색인이 빌드될 때까지 기다리는지 또는 모든 색인이 빌드되기 전에 완료되는지 여부(QINDXBLD)
- 큐 관리자에 대한 코드화 문자 세트 ID(QMCCSID)
- 큐 공유 그룹 매개변수(QSGDATA)
- RESLEVEL 감사 매개변수(RESAUDIT)
- 특정 콘솔에서 요청되지 않는 메시지에 지정된 메시지 라우팅 코드(ROUTCDE)
- SMF 계정 데이터가 IBM MQ를 시작할 때 수집되는지 여부(SMFACCT).
- SMF 통계가 IBM MQ를 시작할 때 수집되는지 여부(SMFSTAT).
- 각 통계 데이터 수집 (STATIME) 사이의 시간 (분) 입니다.
- 추적이 자동 시작되는지 여부(TRACSTR)
- 전역 추적 기능에서 사용될 4KB 블록 단위의 추적 테이블 크기(TRACTBL)
- WLM 관리 큐에 대한 큐 색인 스캔 사이의 시간(WLMTIME)
- WLMTIMU는 WLMTIME을 초 단위 또는 분 단위로 제공할지 여부를 표시합니다.
- 일부 MQ API 호출 동안 배치 작업이 현재 스왑되는지 여부를 표시합니다(CONNSWAP).



주의: IBM MQ 9.0부터 이 키워드는 아무런 영향을 미치지 않습니다.

- 로그에 기록되지 않게 제외할 메시지 목록(EXCLMSG).
- 시스템 상태에 대한 보고서를 리턴할 수도 있습니다.

2. 이 명령은 큐 관리자 시동의 끝 부분에서 IBM MQ에서 내부적으로 실행합니다.

DISPLAY SYSTEM의 매개변수 설명

CMDSCOPE

이 매개변수는 큐 관리자가 큐 공유 그룹의 멤버인 경우의 명령 실행 방법을 지정합니다.

CMDSCOPE는 첫 번째 초기화 입력 데이터 세트 CSQINP1에서 발행된 명령에 사용할 수 없습니다.

''

이 명령은 입력된 큐 관리자에서 실행됩니다. 이 값은 기본값입니다.

qmgr-name

큐 관리자가 큐 공유 그룹 내에서 활성 상태인 경우, 명령이 사용자가 지정하는 큐 관리자에서 실행됩니다.

큐 공유 그룹 환경을 사용할 경우와 명령 서버가 작동 가능한 경우에만 명령을 입력한 큐 관리자 이외의 큐 관리자 이름을 지정할 수 있습니다.

*

명령은 로컬 큐 관리자에서 실행되며 큐 공유 그룹의 모든 활성 큐 관리자에도 전달됩니다. 그러면 큐 공유 그룹의 모든 큐 관리자에 명령을 입력할 때와 같은 효과를 냅니다.

ACELIM

ACE 스토리지 풀의 최대 크기(킬로바이트)입니다.

CLCACHE

클러스터 캐시의 유형입니다.

SPLCAP

AMS 컴포넌트가 설치되어 있는지 여부입니다.

DISPLAY TCLUSTER

MQSC 명령 DISPLAY TCLUSTER를 사용하여 IBM MQ 클러스터 토픽 오브젝트의 속성을 표시합니다.

MQSC 명령 사용

MQSC 명령을 사용하는 방법에 대한 정보는 >MQSC 명령을 사용하여 로컬 관리 태스크 수행을 참조하십시오.

소스 2CR에서 이 명령을 실행할 수 있습니다. 소스 기호에 대한 설명은 z/OS에서 명령 사용을 참조하십시오.

DISPLAY TCLUSTER 명령은 DISPLAY TOPIC TYPE(CLUSTER) 명령과 동일한 출력을 생성합니다.

추가 정보는 741 페이지의 『DISPLAY TOPIC』의 내용을 참조하십시오.

동의어: DIS TCLUSTER

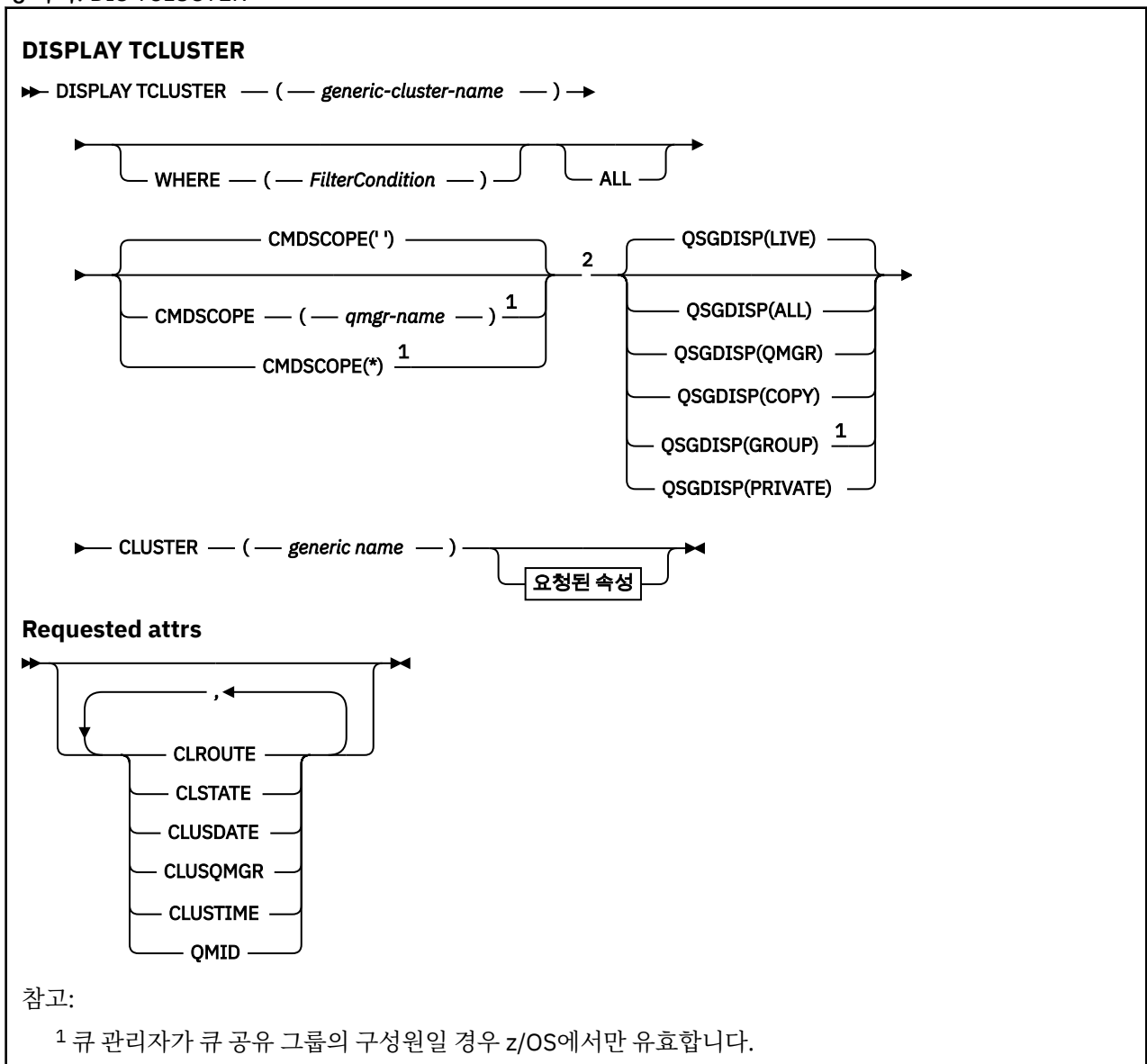

² z/OS에서만 유효합니다.

DISPLAY TCLUSTER의 매개변수 설명

표시할 클러스터 토픽 정의의 이름을 지정해야 합니다. 이 이름은 특정 클러스터 토픽 이름 또는 일반 클러스터 토픽 이름일 수 있습니다. 일반 토픽 이름을 사용하여 다음 중 하나를 표시할 수 있습니다.

(generic-cluster-name)

표시할 관리 클러스터 정의의 이름입니다(IBM MQ 오브젝트 이름 지정 규칙 참조). 맨 뒤의 별표(*)는 지정된 어간 뒤에 0개 이상의 문자가 뒤따르는 모든 관리 토픽 오브젝트와 일치합니다. 별표(*)만 표시되면 모든 관리 토픽 오브젝트를 지정합니다.

여기서,

필터 조건의 선택 기준을 충족시키는 관리 토픽 오브젝트 정의만 표시하도록 필터 조건을 지정합니다. 필터 조건은 필터 키워드, 연산자 및 필터 값의 세 부분으로 이루어져 있습니다.

필터 키워드

해당 DISPLAY 명령의 속성을 표시하는 데 사용할 수 있는 거의 모든 매개변수.

 그러나 CMDSCOPE 또는 QSGDISP 매개변수는 필터 키워드로 사용할 수 없습니다.

연산자

이 부분은 토픽 오브젝트가 제공된 필터 키워드의 필터 값을 충족시키는지 여부를 판별하는 데 사용됩니다. 연산자는 다음과 같습니다.

LT

미만

GT

초과

EQ

같음

NE

같지 않음

LE

이하

GE

이상

LK

사용자가 *filter-value*로 제공하는 일반 문자열과 일치합니다.

NL

사용자가 *filter-value*로 제공하는 일반 문자열과 일치하지 않습니다.

필터 값

연산자 사용에 대해 속성 값을 테스트해야 하는 값. 필터 키워드에 따라 이 값은 다음일 수 있습니다.

- 테스트 중인 속성에 유효한 명시적인 값.

LT, GT, EQ, NE, LE 또는 GE 연산자만 사용할 수 있습니다. 그러나 속성 값이 매개변수의 가능한 값 세트에 포함될 경우 EQ 또는 NE만 사용할 수 있습니다.

- 일반 값. 이 값은 ABC*와 같이 끝에 별표가 있는 문자열(예: DESCR 매개변수에 제공하는 문자열)입니다. 연산자가 LK이면 속성 값이 문자열(예: ABC)로 시작하는 모든 항목이 나열됩니다. 연산자가 NL이면 속성 값이 문자열로 시작하지 않는 모든 항목이 나열됩니다. 단일 후미 와일드카드 문자(별표)만 허용됩니다.

숫자 값 또는 값 세트 중 하나가 있는 매개변수의 일반 필터 값은 사용할 수 없습니다.

참고:  z/OS에서는 MQSC WHERE 절의 *filter-value*에 대해 256자 한계가 있습니다. 다른 플랫폼에 대해서는 이 한계가 적용되지 않습니다.

모두

모든 속성을 표시하려면 이 매개변수를 지정하십시오. 이 매개변수를 지정하면 특별히 요청된 속성에는 효과가 없으며 모든 속성이 여전히 표시됩니다.

일반 이름을 지정하지 않고 특정 속성을 요청하지 않으면 이 값이 디폴트입니다.

z/OS **CMDSCOPE**

이 매개변수는 z/OS에만 적용되며 큐 관리자가 큐 공유 그룹의 멤버일 때 명령이 실행되는 방법을 지정합니다.

QSGDISP를 GROUP으로 설정한 경우 CMDSCOPE는 공백이거나 로컬 큐 관리자여야 합니다.

..

이 명령은 입력된 큐 관리자에서 실행됩니다. 이 값이 기본값입니다.

qmgr-name

큐 관리자가 큐 공유 그룹 내에서 활성 상태인 경우, 명령이 사용자가 지정하는 큐 관리자에서 실행됩니다.

큐 공유 그룹 환경을 사용할 경우와 명령 서버가 작동 가능한 경우에만 명령을 입력한 큐 관리자 이외의 큐 관리자 이름을 지정할 수 있습니다.

*

명령은 로컬 큐 관리자에서 실행되며 큐 공유 그룹의 모든 활성 큐 관리자에도 전달됩니다. 이 프로세스의 효과는 큐 공유 그룹의 모든 큐 관리자에 명령을 입력하는 것과 같습니다.

필터 키워드로 CMDSCOPE를 사용할 수 없습니다.

z/OS **QSGDISP**

정보가 표시되는 오브젝트의 속성 지정 값을 지정합니다. 값은 다음과 같습니다.

LIVE

LIVE가 기본값이며 QSGDISP(QMGR) 또는 QSGDISP(COPY)로 정의된 오브젝트에 대한 정보를 표시합니다.

모두

QSGDISP(QMGR) 또는 QSGDISP(COPY)로 정의한 오브젝트에 대한 정보를 표시합니다.

공유 큐 관리자 환경이며 명령이 발행된 큐 관리자에서 실행될 경우, 이 옵션은 QSGDISP(GROUP)로 정의된 오브젝트에 대한 정보도 표시합니다.

공유 큐 관리자 환경에 QSGDISP(ALL)를 지정할 경우, 명령에서 다른 속성 지정 값을 가진 중복 이름을 사용할 수 있습니다.

공유 큐 관리자 환경에서는

```
DISPLAY TOPIC(name) CMDSCOPE(*) QSGDISP(ALL)
```

을 사용하여 공유 저장소에 있는 오브젝트를 복제할 필요 없이 큐 공유 그룹의 name과 일치하는 모든 오브젝트를 나열할 수 있습니다.

COPY

QSGDISP(COPY)로 정의한 오브젝트에 대한 정보만 표시합니다.

GROUP

QSGDISP(GROUP)으로 정의한 오브젝트에 대한 정보만 표시합니다. 공유 큐 관리자 환경일 경우에만 이 매개변수가 허용됩니다.

PRIVATE

QSGDISP(QMGR) 또는 QSGDISP(COPY)로 정의한 오브젝트에 대한 정보만 표시합니다.

QSGDISP(PRIVATE)은 QSGDISP(LIVE)와 동일한 정보를 표시합니다.

큐 관리자

QSGDISP(QMGR)로 정의한 오브젝트에 대한 정보만 표시합니다.

QSGDISP

QSGDISP는 다음 값 중 하나를 표시합니다.

큐 관리자

오브젝트가 QSGDISP(QMGR)로 정의됩니다.

GROUP

오브젝트가 QSGDISP(GROUP)으로 정의됩니다.

COPY

오브젝트가 QSGDISP(COPY)로 정의됩니다.

필터 키워드로 QSGDISP를 사용할 수 없습니다.

CLUSTER

지정된 클러스터 이름의 토픽을 표시합니다. 값은 일반 이름이 될 수 있습니다.

Requested attributes

CLROUTE

CLUSTER 매개변수에 의해 정의된 클러스터에서 토픽에 사용할 라우팅 작동.

CLSTATE

CLUSTER 매개변수에서 정의한 클러스터에서 이 토픽의 현재 상태. 가능한 값은 다음과 같습니다.

ACTIVE

클러스터 토픽이 올바르게 구성되어 이 큐 관리자에 의해 지켜집니다.

PENDING

호스팅 큐 관리자에만 표시됩니다. 이 상태는 토픽이 작성되었지만 전체 저장소가 클러스터에 토픽을 아직 전파하지 않은 경우에 보고됩니다. 이는 호스트 큐 관리자가 전체 저장소에 연결되지 않았거나, 전체 저장소가 토픽이 올바르게 올바르지 않다고 간주하기 때문입니다.

INVALID

이 클러스터 토픽 정의가 클러스터에 있는 이전 정의와 충돌하므로 아직 활성화되지 않았습니다.

ERROR

이 토픽 오브젝트에 관한 오류가 발생했습니다.

이 매개변수는 일반적으로 동일한 클러스터된 토픽의 여러 정의가 다른 큐 관리자에 정의되어 있고 정의가 동일하지 않을 때 진단을 지원하는 데 사용됩니다. [발행/구독 클러스터의 라우팅: 작동에 대한 참고사항을 참조하십시오.](#)

CLUSDATE

로컬 큐 관리자가 정보를 사용할 수 있게 된 날짜입니다(yyyy-mm-dd 양식).

CLUSQMGR

토픽을 호스트하는 큐 관리자의 이름.

CLUSTIME

로컬 큐 관리자가 정보를 사용할 수 있게 된 시간입니다(hh.mm.ss 양식).

QMID

토픽을 호스트하는 큐 관리자의 내부적으로 생성된 고유 이름.

DISPLAY TCLUSTER의 사용법 참고

1. z/OS에서, 클러스터 토픽에 대한 정보를 표시할 수 있으려면 우선 채널 시작기가 실행 중이어야 합니다.
2. TOPICSTR 매개변수에는 명령 출력이 표시될 때 인쇄 가능한 문자로 변환할 수 없는 문자가 포함될 수 있습니다.

 z/OS에서 이와 같이 인쇄 불가능한 문자는 공백으로 표시됩니다.

 **runmqsc** 명령을 사용하는 멀티플랫폼에서는 이러한 인쇄 불가능 문자가 점으로 표시됩니다.

관련 참조

749 페이지의 『DISPLAY TPSTATUS』

MQSC 명령 **DISPLAY TPSTATUS**를 사용하여 토픽 트리에 있는 하나 이상의 토픽 상태를 표시할 수 있습니다.

741 페이지의 『DISPLAY TOPIC』

MQSC 명령 **DISPLAY TOPIC**을 사용하여 하나 이상의 임의 유형의 IBM MQ 토픽 오브젝트 속성을 표시할 수 있습니다.

z/OS의 DISPLAY THREAD

MQSC 명령 DISPLAY THREAD를 사용하면 활성 스레드 및 인다우트(in-doubt) 스레드에 대한 정보를 표시할 수 있습니다.

MQSC 명령 사용

MQSC 명령을 사용하는 방법에 대한 정보는 >MQSC 명령을 사용하여 로컬 관리 태스크 수행을 참조하십시오.

소스 2CR에서 이 명령을 실행할 수 있습니다. 소스 기호에 대한 설명은 z/OS에서 명령 사용을 참조하십시오.

- [구문 다이어그램](#)
- [739 페이지의 『사용시 참고사항』](#)
- [739 페이지의 『DISPLAY THREAD의 매개변수 설명』](#)

동의어: DIS THD

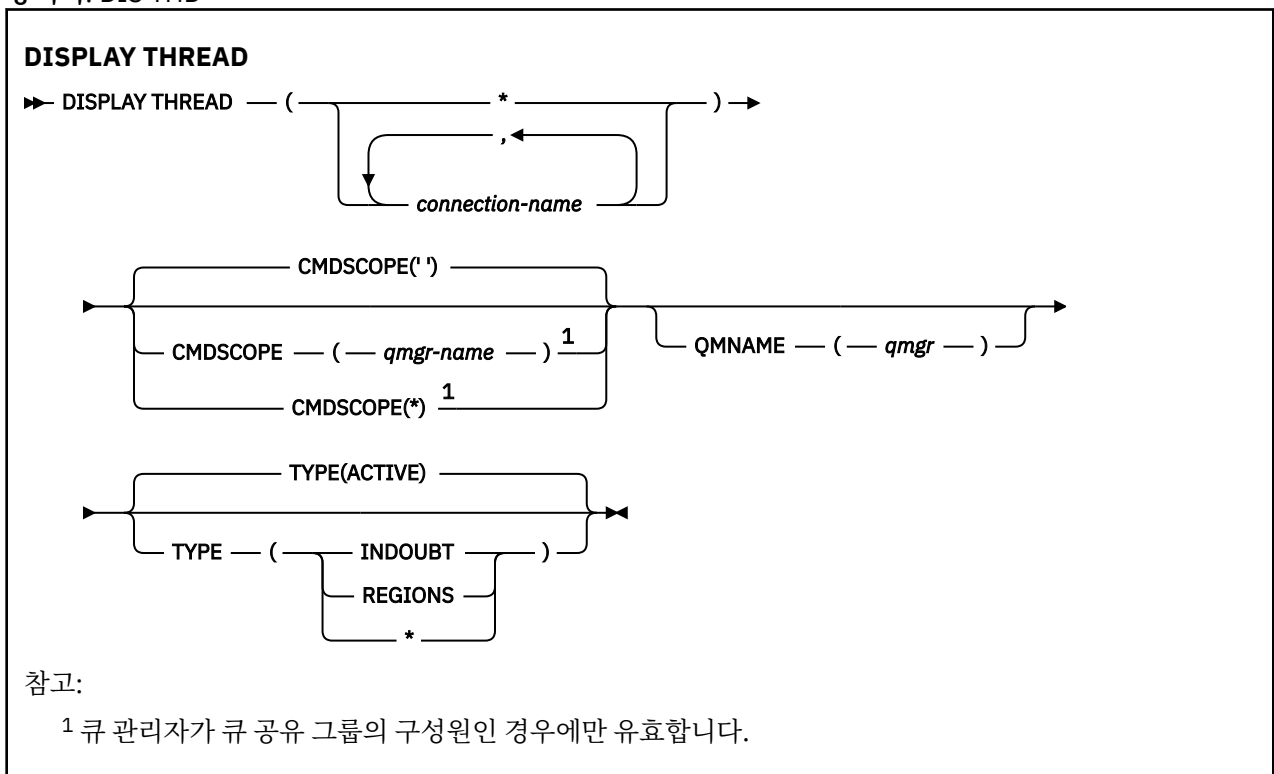

사용시 참고사항

이 명령의 한 호출에서 인다우트로 표시된 스레드는 후속 호출에서 해결됩니다.

이 명령은 IBM MQ의 이전 릴리스와 호환되도록 보유됩니다. 이 명령은 사용이 보다 용이한 DISPLAY CONN 명령으로 대체되었습니다.

DISPLAY THREAD의 매개변수 설명

(connection-name)

하나 이상의 connection-name에 대한 목록(각각 1-8자).

- 배치 연결의 경우, 이 이름은 배치 작업 이름입니다
- CICS 연결에서 이 이름은 CICS applid입니다.
- IMS 연결에서 이 이름은 IMS 작업 이름입니다.

- TSO 연결의 경우, 이 이름은 TSO 사용자 ID입니다.
- RRS 연결의 경우, 이 이름은 RRSBATCH(모든 RRSBATCH 유형 연결에 대해) 또는 배치 작업 이름입니다. 스레드는 이 연결과 관련된 주소 공간에서만 선택됩니다.

(*)

IBM MQ에 대한 모든 연결과 연관된 스레드를 표시합니다.

CMDSCOPE

이 매개변수는 큐 관리자가 큐 공유 그룹의 멤버인 경우의 명령 실행 방법을 지정합니다.

..

이 명령은 입력된 큐 관리자에서 실행됩니다. 이 값은 기본값입니다.

qmgr-name

큐 관리자가 큐 공유 그룹 내에서 활성 상태인 경우, 명령이 사용자가 지정하는 큐 관리자에서 실행됩니다.

큐 공유 그룹 환경을 사용할 경우와 명령 서버가 작동 가능한 경우에만 명령을 입력한 큐 관리자 이외의 큐 관리자 이름을 지정할 수 있습니다.

*

명령은 로컬 큐 관리자에서 실행되며 큐 공유 그룹의 모든 활성 큐 관리자에도 전달됩니다. 이러한 작업의 효과는 큐 공유 그룹의 모든 큐 관리자에 명령을 입력하는 것과 같습니다.

유형

표시할 스레드의 유형. 이 매개변수는 선택사항입니다.

활성

활성 스레드만을 표시합니다.

활성 스레드는 복구 단위가 시작되었으나 완료되지 않은 스레드입니다. 자원이 대신 IBM MQ에 저장됩니다.

TYPE이 생략된 경우에는 이는 기본값입니다.

INDOUBT

인다우트 스레드만을 표시합니다.

인다우트 스레드는 2단계 확약 조작의 두 번째 단계에 있는 스레드입니다. 자원이 대신 IBM MQ에 저장됩니다. 인다우트 스레드의 상태를 해결하는 데 외부 간섭이 필요합니다. 복구 조정자(CICS, IMS 또는 RRS)만을 시작해야 하거나 보다 많은 작업을 수행해야 합니다. 최근 재시작 시에 인다우트 상태에 있었거나 마지막으로 재시작된 이후에 인다우트 상태가 될 수도 있습니다.

REGIONS

각 활성 연결에 대한 활성 스레드의 요약을 표시합니다.

참고: IBM MQ에서 내부적으로 사용한 스레드는 제외합니다.

*

활성 및 인다우트 스레드를 모두 표시하지만 영역은 표시하지 않습니다.

명령을 처리하는 동안에 활성 스레드가 인다우트 상태가 되면 활성 스레드는 한 번은 활성 스레드로, 또 한 번은 인다우트 스레드로 두 번 나타날 수 있습니다.

QMNAME

IBM MQ에서 지정된 큐 관리자가 INACTIVE인지 여부를 점검하고 INACTIVE인 경우 지정된 비활성 큐 관리자에서 공유 작업 단위가 진행 중임을 보고하도록 지정합니다.

이 옵션은 TYPE(INDOUBT)의 경우에만 유효합니다.

 **z/OS** DISPLAY THREAD 명령 및 인다우트(in-doubt) 복구에 대한 자세한 정보는 큐 공유 그룹의 다른 큐 관리자에서 복구 단위 복구를 참조하십시오. 또한 에이전트 서비스 메시지(CSQV...)에서 CSQV401I - CSQV406I 및 CSQV432I 메시지를 참조하십시오.

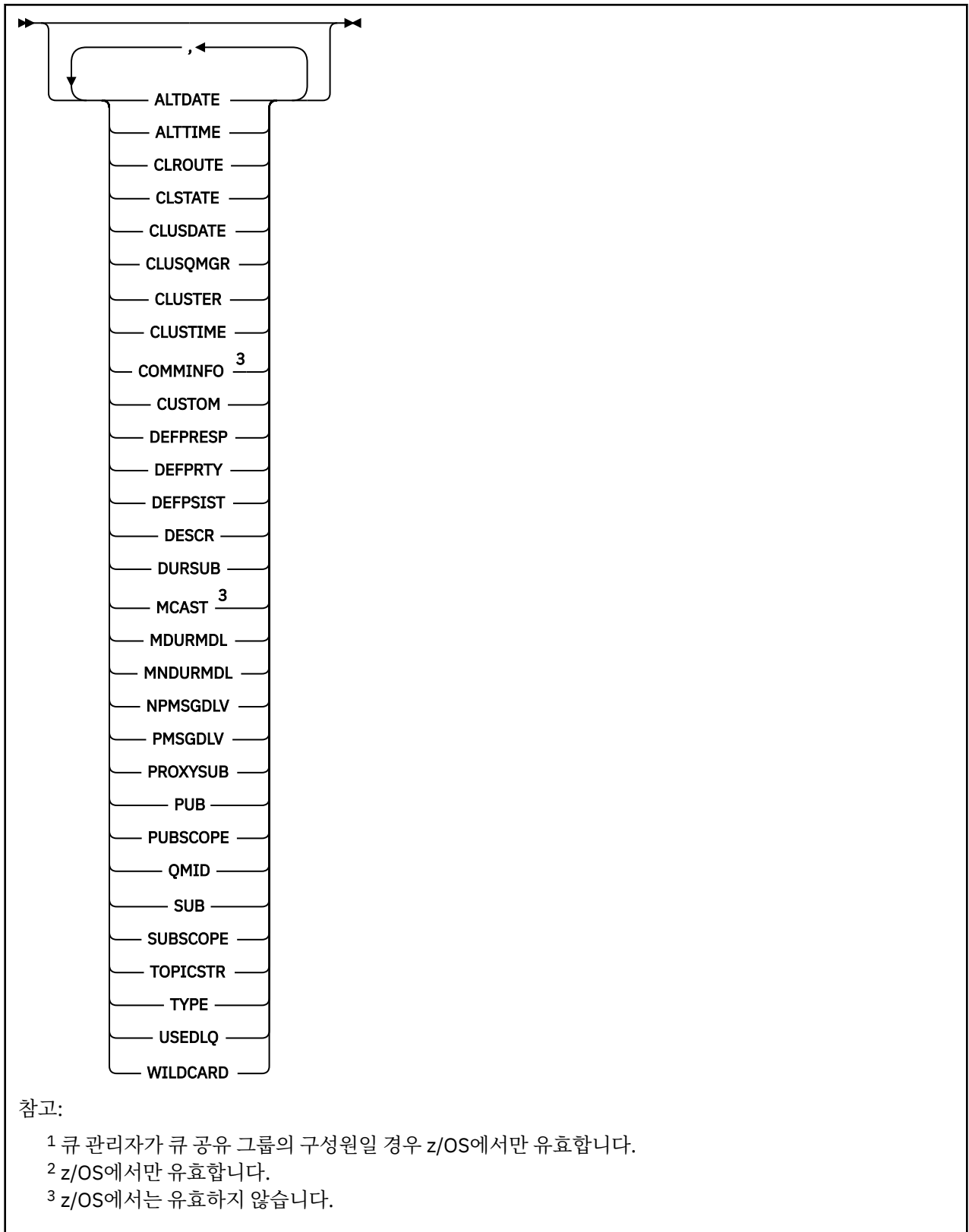

DISPLAY TOPIC의 사용 참고사항

1.  z/OS에서 채널 시작기가 실행 중이어야 클러스터 토픽에 대한 정보를 표시할 수 있습니다 **TYPE (CLUSTER)** 또는 **CLUSINFO** 매개변수 사용).

2. **TOPICSTR** 매개변수에는 명령 출력이 표시될 때 인쇄 가능한 문자로 변환할 수 없는 문자가 포함될 수 있습니다.

 z/OS에서 이와 같이 인쇄 불가능한 문자는 공백으로 표시됩니다.

 runmqsc 명령을 사용하는 멀티플랫폼에서는 이러한 인쇄 불가능 문자가 점으로 표시됩니다.

3. 다음 명령 또는 동의어를 대체 방법으로 사용하여 속성을 표시할 수 있습니다.

```
DISPLAY TCLUSTER
```

이 명령은 다음 명령과 동일한 출력을 생성합니다.

```
DISPLAY TOPIC TYPE(CLUSTER)
```

이 방법으로 명령을 입력하는 경우에는 **TYPE** 매개변수를 사용하지 마십시오.

DISPLAY TOPIC의 매개변수 설명

표시하려는 토픽 정의의 이름을 지정해야 합니다. 이 이름은 특정 토픽 이름이거나 일반 토픽 이름입니다. 일반 토픽 이름을 사용하여 다음 중 하나를 표시할 수 있습니다.

- 모든 토픽 정의
- 지정된 이름과 일치하는 하나 이상의 토픽 정의

(generic-topic-name)

표시할 관리 토픽 정의의 이름입니다(**IBM MQ 오브젝트 이름 지정 규칙 참조**). 맨 뒤의 별표(*)는 지정된 어간 뒤에 0개 이상의 문자가 뒤따르는 모든 관리 토픽 오브젝트와 일치합니다. 별표(*)만 표시되면 모든 관리 토픽 오브젝트를 지정합니다.

여기서,

필터 조건의 선택 기준을 충족시키는 관리 토픽 오브젝트 정의만 표시하도록 필터 조건을 지정합니다. 필터 조건은 필터 키워드, 연산자 및 필터 값의 세 부분으로 이루어져 있습니다.

필터 키워드

이 **DISPLAY** 명령의 속성을 표시하는 데 사용할 수 있는 대부분의 매개변수입니다. 그러나 **CMDSCOPE** 또는 **QSGDISP** 매개변수는 필터 키워드로 사용할 수 없습니다.

연산자

이 부분은 토픽 오브젝트가 제공된 필터 키워드의 필터 값을 충족시키는지 여부를 판별하는 데 사용됩니다. 연산자는 다음과 같습니다.

LT

미만

GT

초과

EQ

같음

NE

같지 않음

LE

이하

GE

이상

LK

사용자가 *filter-value*로 제공하는 일반 문자열과 일치합니다.

NL

사용자가 *filter-value*로 제공하는 일반 문자열과 일치하지 않습니다.

필터 값

연산자 사용에 대해 속성 값을 테스트해야 하는 값. 필터 키워드에 따라 이 값은 다음일 수 있습니다.

- 테스트 중인 속성에 유효한 명시적인 값.

LT, GT, EQ, NE, LE 또는 GE 연산자만 사용할 수 있습니다. 그러나 속성 값이 매개변수의 가능한 값 세트에 포함될 경우 EQ 또는 NE만 사용할 수 있습니다.

- 일반 값. 이 값은 ABC*와 같이 끝에 별표가 있는 문자열(예: DESCR 매개변수에 제공하는 문자열)입니다. 연산자가 LK이면 속성 값이 문자열(예: ABC)로 시작하는 모든 항목이 나열됩니다. 연산자가 NL이면 속성 값이 문자열로 시작하지 않는 모든 항목이 나열됩니다. 단일 후미 와일드카드 문자(별표)만 허용됩니다.

숫자 값 또는 값 세트 중 하나가 있는 매개변수의 일반 필터 값은 사용할 수 없습니다.

참고: **z/OS** z/OS에서는 MQSC **WHERE** 절의 filter-value에 대해 256자 한계가 있습니다. 다른 플랫폼에 대해서는 이 한계가 적용되지 않습니다.

모두

모든 속성을 표시하려면 이 매개변수를 지정하십시오. 이 매개변수를 지정하면 특별히 요청된 속성에는 효과가 없으며 모든 속성이 여전히 표시됩니다.

일반 이름을 지정하지 않고 특정 속성을 요청하지 않으면 이 값이 디폴트입니다.

z/OS **CMDSCOPE**

이 매개변수는 z/OS에만 적용되며 큐 관리자가 큐 공유 그룹의 멤버일 때 명령이 실행되는 방법을 지정합니다.

QSGDISP를 GROUP으로 설정한 경우 CMDSCOPE는 공백이거나 로컬 큐 관리자여야 합니다.

..

이 명령은 입력된 큐 관리자에서 실행됩니다. 이 값이 기본값입니다.

qmgr-name

큐 관리자가 큐 공유 그룹 내에서 활성 상태인 경우, 명령이 사용자가 지정하는 큐 관리자에서 실행됩니다.

큐 공유 그룹 환경을 사용할 경우와 명령 서버가 작동 가능한 경우에만 명령을 입력한 큐 관리자 이외의 큐 관리자 이름을 지정할 수 있습니다.

*

명령은 로컬 큐 관리자에서 실행되며 큐 공유 그룹의 모든 활성 큐 관리자에도 전달됩니다. 이 프로세스의 효과는 큐 공유 그룹의 모든 큐 관리자에 명령을 입력하는 것과 같습니다.

필터 키워드로 CMDSCOPE를 사용할 수 없습니다.

z/OS **QSGDISP**

정보가 표시되는 오브젝트의 속성 지정 값을 지정합니다. 값은 다음과 같습니다.

LIVE

LIVE가 기본값이며 QSGDISP(QMGR) 또는 QSGDISP(COPY)로 정의된 오브젝트에 대한 정보를 표시합니다.

모두

QSGDISP(QMGR) 또는 QSGDISP(COPY)로 정의한 오브젝트에 대한 정보를 표시합니다.

공유 큐 관리자 환경이며 명령이 발행된 큐 관리자에서 처리되는 경우, 이 옵션은 QSGDISP(GROUP)로 정의된 오브젝트에 대한 정보도 표시합니다.

공유 큐 관리자 환경에 QSGDISP(ALL)를 지정할 경우, 명령에서 다른 속성 지정 값을 가진 중복 이름을 사용할 수 있습니다.

공유 큐 관리자 환경에서는

```
DISPLAY TOPIC(name) CMDSCOPE(*) QSGDISP(ALL)
```

을 사용하여 공유 저장소에 있는 오브젝트를 복제할 필요 없이 큐 공유 그룹의 name과 일치하는 모든 오브젝트를 나열할 수 있습니다.

COPY

QSGDISP(COPY)로 정의한 오브젝트에 대한 정보만 표시합니다.

GROUP

QSGDISP(GROUP)으로 정의한 오브젝트에 대한 정보만 표시합니다. 공유 큐 관리자 환경일 경우에만 이 매개변수가 허용됩니다.

PRIVATE

QSGDISP(QMGR) 또는 QSGDISP(COPY)로 정의한 오브젝트에 대한 정보만 표시합니다. QSGDISP(PRIVATE)은 QSGDISP(LIVE)와 동일한 정보를 표시합니다.

큐 관리자

QSGDISP(QMGR)로 정의한 오브젝트에 대한 정보만 표시합니다.

QSGDISP

QSGDISP는 다음 값 중 하나를 표시합니다.

큐 관리자

오브젝트가 QSGDISP(QMGR)로 정의됩니다.

GROUP

오브젝트가 QSGDISP(GROUP)으로 정의됩니다.

COPY

오브젝트가 QSGDISP(COPY)로 정의됩니다.

필터 키워드로 QSGDISP를 사용할 수 없습니다.

CLUSINFO

이 큐 관리자에 정의된 토픽의 속성에 대한 정보 외에, 선택 기준에 부합되는 클러스터의 이 토픽과 다른 토픽에 대한 정보를 표시하도록 요청합니다. 이 경우 토픽 문자열이 동일한 여러 토픽이 표시될 수 있습니다. 클러스터 정보는 이 큐 관리자에 있는 저장소에서 확보할 수 있습니다.

 z/OS에서 CLUSINFO 매개변수를 사용하여 클러스터 토픽에 대한 정보를 표시하려면 채널 시작기가 실행 중이어야 합니다.

CLUSTER

대괄호로 값을 입력한 경우 표시되는 정보를 지정된 클러스터 이름의 토픽으로 제한합니다. 값은 일반 이름이 될 수 있습니다.

이 매개변수를 규정하는 값을 입력하지 않으면 이 매개변수가 요청된 매개변수로 처리되며 표시된 모든 토픽에 대한 클러스터 이름 정보가 리턴됩니다.

 z/OS에서 CLUSINFO 매개변수를 사용하여 클러스터 토픽에 대한 정보를 표시하려면 채널 시작기가 실행 중이어야 합니다.

유형

표시하려는 토픽의 유형을 지정합니다. 값은 다음과 같습니다.

모두

CLUSINFO도 지정하는 경우 클러스터 토픽을 포함하여 모든 토픽 유형을 표시합니다.

LOCAL

로컬에 정의된 토픽을 표시합니다.

CLUSTER

발행/구독 클러스터에 정의된 토픽을 표시합니다. 클러스터 속성은 다음을 포함합니다.

CLUSDATE

로컬 큐 관리자가 정의를 사용할 수 있게 된 날짜(yyyy-mm-dd 형식).

CLUSQMGR

토픽을 호스트하는 큐 관리자의 이름입니다.

CLUSTIME

로컬 큐 관리자가 정의를 사용할 수 있게 된 시간(hh.mm.ss 형식).

QMID

토픽을 호스트하는 큐 관리자의 내부적으로 생성된 고유 이름.

요청 매개변수

표시할 데이터를 정의하는 매개변수를 하나 이상 지정하십시오. 임의의 순서로 매개변수를 지정할 수 있지만, 동일한 매개변수를 두 번 이상 지정하지 마십시오.

대부분의 매개변수가 두 토픽 유형 모두에 관련이 있지만 토픽의 특정 유형과 관련이 없는 매개변수를 사용하면 출력이 생기지 않으며 오류도 발생하지 않습니다.

다음 표는 각 토픽 유형에 관련된 매개변수를 보여줍니다. 표 다음에 각 매개변수에 대한 간략한 설명이 있습니다. 자세한 정보는 515 페이지의 『DEFINE TOPIC』의 내용을 참조하십시오.

표 82. DISPLAY TOPIC 명령으로 리턴할 수 있는 매개변수		
	로컬 토픽	클러스터 토픽
<u>ALTDATE</u>	✓	✓
<u>ALTTIME</u>	✓	✓
<u>CLROUTE</u>	✓	✓
<u>CLSTATE</u>		✓
<u>CLUSDATE</u>		✓
<u>CLUSQMGR</u>		✓
<u>CLUSTER</u>	✓	✓
<u>CLUSTIME</u>		✓
<u>COMMINFO</u>	✓	
<u>CUSTOM</u>	✓	✓
<u>DEFPRTY</u>	✓	✓
<u>DEFPSIST</u>	✓	✓
<u>DEFPRESP</u>	✓	✓
<u>DESCR</u>	✓	✓
<u>DURSUB</u>	✓	✓
<u>MCAST</u>	✓	
<u>MDURMDL</u>	✓	✓
<u>MNDURMDL</u>	✓	✓
<u>NPMSGDLV</u>	✓	✓
<u>PMSGDLV</u>	✓	✓
<u>PROXYSUB</u>	✓	✓
<u>PUB</u>	✓	✓
<u>PUBSCOPE</u>	✓	✓
<u>QMID</u>		✓

표 82. DISPLAY TOPIC 명령으로 리턴할 수 있는 매개변수 (계속)

	로컬 토픽	클러스터 토픽
<u>SUB</u>	✓	✓
<u>SUBSCOPE</u>	✓	✓
<u>TOPICSTR</u>	✓	✓
<u>TYPE</u>	✓	✓
<u>USEDLQ</u>	✓	
<u>WILDCARD</u>	✓	✓

ALTDATE

마지막으로 정의 또는 정보를 변경한 날짜(yyyy-mm-dd 형식)

ALLTIME

마지막으로 정의 또는 정보를 변경한 시간(hh.mm.ss 형식)

CLROUTE

CLUSTER 매개변수에 의해 정의된 클러스터에서 토픽에 사용할 라우팅 작동.

CLSTATE

CLUSTER 매개변수에서 정의한 클러스터에서 이 토픽의 현재 상태. 가능한 값은 다음과 같습니다.

ACTIVE

클러스터 토픽이 올바르게 구성되어 이 큐 관리자에 의해 지켜집니다.

PENDING

호스팅 큐 관리자에만 표시됩니다. 이 상태는 토픽이 작성되었지만 전체 저장소가 클러스터에 토픽을 아직 전파하지 않은 경우에 보고됩니다. 이는 호스트 큐 관리자가 전체 저장소에 연결되지 않았거나, 전체 저장소가 토픽이 올바르게 작동하지 않다고 간주하기 때문입니다.

INVALID

이 클러스터 토픽 정의가 클러스터에 있는 이전 정의와 충돌하므로 아직 활성화되지 않았습니다.

ERROR

이 토픽 오브젝트에 관한 오류가 발생했습니다.

이 매개변수는 일반적으로 동일한 클러스터된 토픽의 여러 정의가 다른 큐 관리자에 정의되어 있고 정의가 동일하지 않을 때 진단을 지원하는 데 사용됩니다. 발행/구독 클러스터의 라우팅: 작동에 대한 참고사항을 참조하십시오.

CLUSDATE

로컬 큐 관리자가 정보를 사용할 수 있게 된 날짜입니다(yyyy-mm-dd 양식).

CLUSQMGR

토픽을 호스트하는 큐 관리자의 이름.

CLUSTER

토픽이 있는 클러스터의 이름

CLUSTIME

로컬 큐 관리자가 정보를 사용할 수 있게 된 시간입니다(hh.mm.ss 양식).

COMMINFO

통신 정보 오브젝트 이름.

사용자 정의

이 속성은 별도의 속성이 소개되기 전에는 새 기능의 구성에 예약됩니다. NAME (VALUE) 양식의 속성 이름 및 값 쌍으로 0개 이상의 속성의 값을 포함할 수 있습니다.

DEFPRTY

이 토픽에 publish한 메시지의 디폴트 우선순위.

DEFPSIST

이 토픽에 publish한 메시지의 디폴트 지속.

DEFPRESP

이 토픽의 디폴트 넣기 응답. 이 속성은 MQPMO 옵션의 Put 응답 유형이 MQPMO_RESPONSE_AS_TOPIC_DEF로 설정된 경우 애플리케이션에서 사용해야 하는 동작을 지정합니다.

DESCR

이 관리 토픽 오브젝트의 설명.

DURSUB

토픽이 지속적인 구독을 작성하도록 허용하는지 판별합니다.

MCAST

멀티캐스트에 토픽을 사용할 수 있는지 지정합니다.

MDURMDL

지속 가능한 관리 구독의 모델 큐 이름.

MNDURMDL

비지속 가능 관리 구독의 모델 큐 이름.

NPMSGDLV

비지속 메시지에 대한 전달 메커니즘.

PMSGDLV

지속 메시지에 대한 전달 메커니즘.

PROXYSUB

로컬 구독이 없는 경우에도 이 구독과 관련하여 프록시 구독을 강제 실행할 지 판별합니다.

PUB

발행물에 토픽을 사용할 수 있는지 판별합니다.

PUBSCOPE

이 큐 관리자가 publication을 계층의 일부로 또는 발행/구독 클러스터의 일부로 큐 관리자에게 전달하는지 여부를 판별합니다.

QMID

토픽을 호스트하는 큐 관리자의 내부적으로 생성된 고유 이름.

SUB

구독에 토픽을 사용할 수 있는지 판별합니다.

SUBSCOPE

이 큐 관리자가 큐 관리자에게 구독을 계층의 일부로 또는 발행/구독 클러스터의 일부로 전파하는지 여부를 판별합니다.

TOPICSTR

토픽 문자열.

유형

이 오브젝트가 로컬 토픽인지 아니면 클러스터 토픽인지 지정합니다.

USEDLQ

발행 메시지를 올바른 구독자 큐에 전달할 수 없는 경우 데드-레터 큐를 사용할지 여부를 판별합니다.

WILDCARD

이 토픽에 관한 와일드카드 구독의 동작입니다.

CLSTATE 매개변수를 제외하고 이러한 매개변수의 자세한 정보는 [515 페이지의 『DEFINE TOPIC』](#)의 내용을 참조하십시오.

관련 참조

749 페이지의 『DISPLAY TPSTATUS』

MQSC 명령 **DISPLAY TPSTATUS**를 사용하여 토픽 트리에 있는 하나 이상의 토픽 상태를 표시할 수 있습니다.

관련 정보

[관리 토픽 오브젝트 속성 표시](#)

[관리 토픽 속성 변경](#)

DISPLAY TPSTATUS

MQSC 명령 **DISPLAY TPSTATUS**를 사용하여 토픽 트리에 있는 하나 이상의 토픽 상태를 표시할 수 있습니다.

MQSC 명령 사용

MQSC 명령을 사용하는 방법에 대한 정보는 >MQSC 명령을 사용하여 로컬 관리 태스크 수행을 참조하십시오.

소스 2CR에서 이 명령을 실행할 수 있습니다. 소스 기호에 대한 설명은 z/OS에서 명령 사용을 참조하십시오.

- [구문 다이어그램](#)
- [751 페이지의 『DISPLAY TPSTATUS의 사용 참고사항』](#)
- [751 페이지의 『DISPLAY TPSTATUS의 매개변수 설명』](#)
- [753 페이지의 『토픽 상태 매개변수』](#)
- [754 페이지의 『Sub 상태 매개변수』](#)
- [755 페이지의 『Pub 상태 매개변수』](#)

동의어: DIS TPS

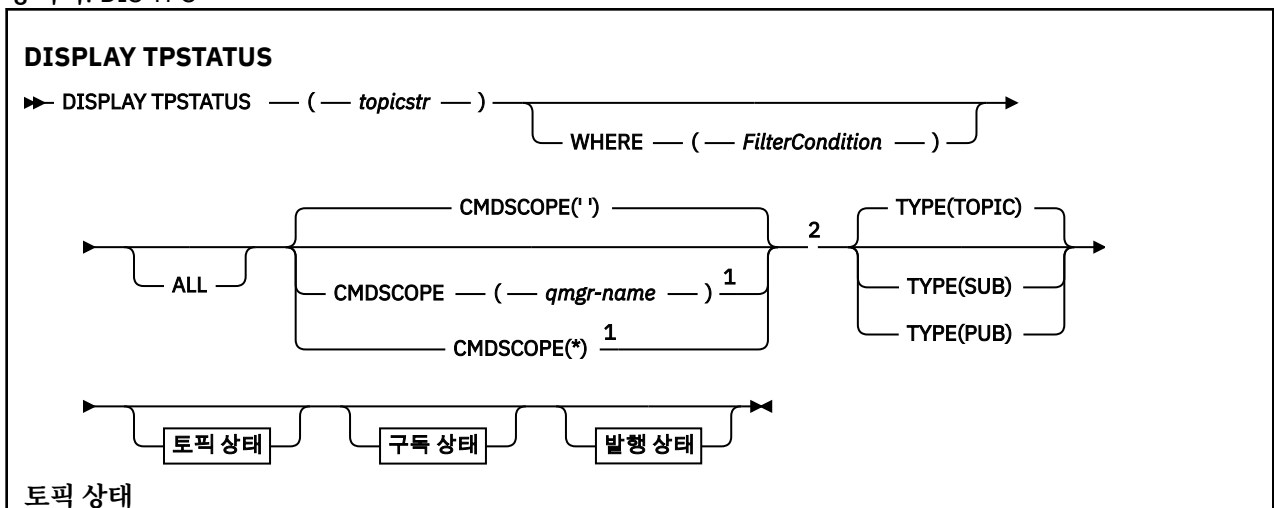

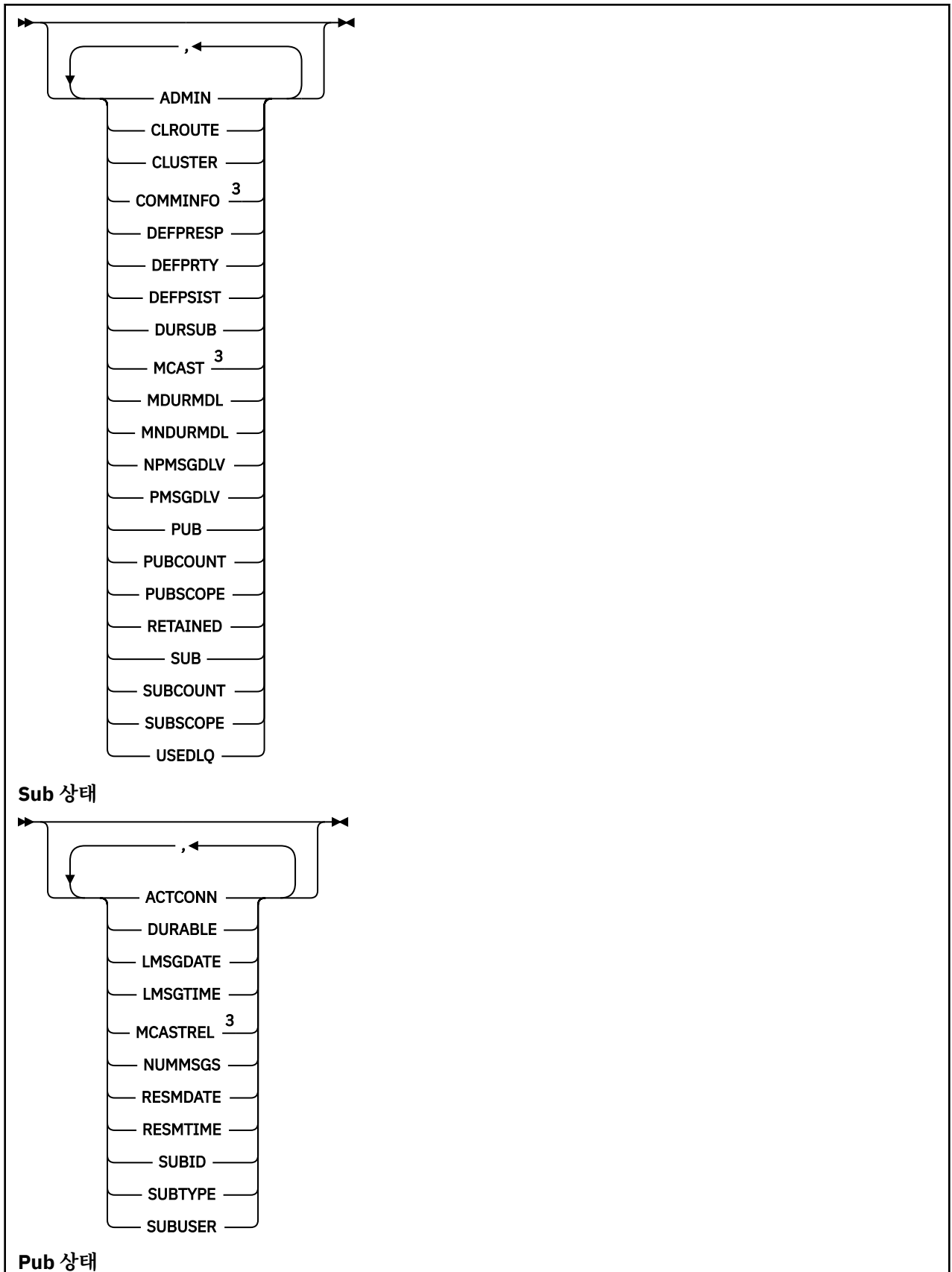

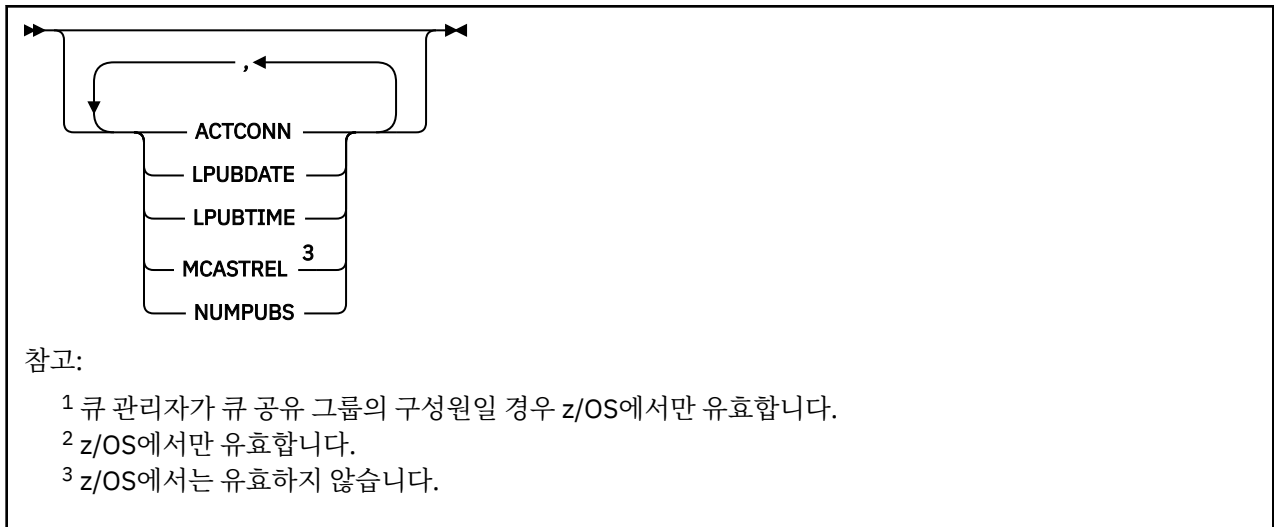

DISPLAY TPSTATUS의 사용 참고사항

1. TOPICSTR 매개변수에는 명령 출력이 표시될 때 인쇄 가능한 문자로 변환할 수 없는 문자가 포함될 수 있습니다.
 - **Multi** `runmqsc` 명령을 사용하는 멀티플랫폼에서는 이러한 인쇄 불가능 문자가 점으로 표시됩니다.
 - **z/OS** z/OS에서 이와 같이 인쇄 불가능한 문자는 공백으로 표시됩니다.
2. 이 명령의 토픽 문자열 입력 매개변수는 수행할 토픽과 일치해야 합니다. 명령을 발행하는 위치에서 사용할 수 있는 문자로 토픽 문자열의 문자를 유지하십시오. MQSC를 사용하여 명령을 실행하는 경우 IBM MQ Explorer처럼 PCF 메시지를 전송하는 애플리케이션을 사용하는 것보다 적은 수의 문자를 사용할 수 있게 됩니다.

DISPLAY TPSTATUS의 매개변수 설명

DISPLAY TPSTATUS 명령에는 명령이 리턴하는 토픽 노드를 판별할 토픽 문자열 값이 필요합니다.

topicstr

상태 정보를 표시하려는 토픽 문자열의 값. IBM MQ 토픽 오브젝트의 이름을 지정할 수 없습니다.

토픽 문자열의 가능한 값은 다음 중 하나입니다.

- 특정 토픽 문자열 값. 예를 들어, `DIS TPS('Sports/Football')`은 'Sports/Football' 노드만을 리턴합니다.
- "+" 와일드카드 문자를 포함하는 토픽 문자열. 예를 들어, `DIS TPS('Sports/Football/+')`는 'Sports/Football' 노드의 모든 직접 하위 노드를 리턴합니다.
- "#" 와일드카드 문자를 포함하는 토픽 문자열. 예를 들어, `DIS TPS('Sports/Football/#')`는 'Sports/Football' 노드 및 모든 하위 노드를 리턴합니다.
- 둘 이상의 와일드카드가 포함된 토픽 문자열. 예를 들어, `DIS TPS('Sports+/Teams/#')`는 하위 노드의 모든 하위가 있는 '팀' 하위가 있는 'Sports'의 모든 직접 하위 노드를 리턴합니다.

DISPLAY TPSTATUS 명령은 '*' 와일드카드를 지원하지 않습니다. 와일드카드 사용에 대한 자세한 정보는 관련 항목을 참조하십시오.

- 모든 루트 레벨 토픽의 목록을 리턴하려면 `DIS TPS('+')`를 사용하십시오.
- 토픽 트리의 모든 토픽 목록을 리턴하려면 `DIS TPS('#')`를 사용하십시오. 그러나 명령이 대용량의 데이터를 리턴할 수도 있음에 유의하십시오.

- 리턴되는 토픽의 목록을 필터링하려면 **WHERE** 매개변수를 사용하십시오. 예를 들어, `DIS TPS('Sports/Football/+')` `WHERE(TOPICSTR LK 'Sports/Football/L*')`는 "L"자로 시작하는 'Sports/Football' 노드의 바로 아래 있는 모든 하위 노드를 리턴합니다.

여기서,

필터 조건의 선택 기준을 충족시키는 관리 토픽 정의만 표시하도록 필터 조건을 지정합니다. 필터 조건은 필터 키워드, 연산자 및 필터 값의 세 부분으로 이루어져 있습니다.

필터 키워드

CMDSCOPE 매개변수를 제외하고 이 DISPLAY 명령에서 사용할 수 있는 모든 매개변수

연산자

토픽 문자열이 제공된 필터 키워드의 필터 값을 충족시키는지 여부를 판별합니다. 연산자는 다음과 같습니다.

LT

미만

GT

초과

EQ

같음

NE

같지 않음

LE

이하

GE

이상

LK

사용자가 *topicstr*로 제공하는 일반 문자열과 일치합니다.

NL

사용자가 *topicstr*로 제공하는 일반 문자열과 일치하지 않습니다.

필터 값

연산자 사용에 대해 속성 값을 테스트해야 하는 값. 필터 키워드에 따라 이 값은 다음일 수 있습니다.

- 테스트 중인 속성에 유효한 값인 명시적 값.

LT, GT, EQ, NE, LE 또는 GE 연산자만 사용할 수 있습니다. 그러나 속성 값이 매개변수의 가능한 값 세트에 포함될 경우 EQ 또는 NE만 사용할 수 있습니다.

- 일반 값. 이 값은 끝에 별표가 있는 문자열입니다(예: ABC*). 연산자가 LK이면 명령이 문자열(예에서는 ABC)로 시작하는 모든 토픽 노드를 나열합니다. 연산자가 NL인 경우에는 명령이 문자열로 시작하지 않는 모든 토픽 노드를 나열합니다.

숫자 값이나 값 세트 중 하나가 있는 매개변수의 일반 *filter-value*는 사용할 수 없습니다.

모두

모든 속성을 표시하려면 이 매개변수를 사용하십시오.

이 매개변수를 지정하면 특별히 요청된 속성에는 효과가 없으며 명령이 모든 속성을 표시합니다.

일반 이름을 지정하지 않고 특정 속성을 요청하지 않는 경우 이 매개변수가 기본 매개변수입니다.

CMDSCOPE

이 매개변수는 z/OS에만 적용되며 큐 관리자가 큐 공유 그룹의 멤버일 때 명령이 실행되는 방법을 지정합니다.

''

이 명령은 입력된 큐 관리자에서 실행됩니다. 이 값이 기본값입니다.

qmgr-name

큐 관리자가 큐 공유 그룹 내에서 활성화되면 이름 지정된 큐 관리자에서 명령이 실행됩니다.

큐 공유 그룹 환경을 사용 중이며 명령 서버가 사용 가능한 경우에만 명령을 입력한 큐 관리자 이외의 큐 관리자 이름을 지정할 수 있습니다.

*

명령이 로컬 큐 관리자 및 큐 공유 그룹 내의 모든 활성 큐 관리자에서 실행됩니다. 이 옵션을 선택하는 것은 큐 공유 그룹의 모든 큐 관리자에 명령을 입력하는 것과 같습니다.

유형

TOPIC

명령이 각 토픽 노드에 관련된 상태 정보를 표시하며 **TYPE** 매개변수를 제공하지 않으면 이 값이 디폴트입니다.

PUB

명령이 publish를 위해 토픽 노드가 열려있는 애플리케이션에 관련된 상태 정보를 표시합니다.

SUB

명령이 토픽 노드에 subscribe하는 애플리케이션에 관련된 상태 정보를 표시합니다. 명령이 리턴하는 구독자는 이 토픽 노드에 발행된 메시지를 수신하는 구독자가 아닐 수도 있습니다. **SelectionString** 또는 **SubLevel** 값은 이러한 메시지를 수신하는 구독자를 판별합니다.

토픽 상태 매개변수

토픽 상태 매개변수는 명령이 표시하는 데이터를 정의합니다. 매개변수를 어느 순서로든 지정할 수 있지만 동일한 매개변수를 두 번 이상 지정하면 안됩니다.

토픽 오브젝트는 값이 **ASPARENT**인 속성으로 정의할 수 있습니다. 토픽 상태는 토픽 트리에서 가장 가까운 상위 관리 토픽 오브젝트를 찾은 해석 값을 보여주므로 **ASPARENT** 값은 표시되지 않습니다.

ADMIN

토픽 노드가 관리 노드이면 명령이 노드 구성을 포함하는 연관된 토픽 오브젝트 이름을 표시합니다. 필드가 관리 노드가 아닌 경우에는 명령이 공백을 표시합니다.

CLROUTE

CLUSTER 매개변수에 의해 정의된 클러스터에서 토픽에 사용할 라우팅 작동. 가능한 값은 다음과 같습니다.

DIRECT

이 큐 관리자에서 시작되는 이 토픽 문자열의 발행물은 일치하는 구독이 있는 클러스터의 모든 큐 관리자에 직접 송신합니다.

TOPICHOST

이 큐 관리자에서 시작하는 이 토픽 문자열의 발행물은 클러스터된 해당 토픽 오브젝트의 정의를 호스트하는 큐 관리자 중 하나로 송신되며, 여기에서 일치하는 구독이 있는 클러스터의 큐 관리자에 송신됩니다.

NONE

이 토픽 노드는 클러스터링되지 않습니다.

CLUSTER

이 토픽이 속해 있는 클러스터의 이름입니다.

..

이 토픽은 클러스터에 속하지 않습니다. 따라서 이 토픽에 대한 발행 및 구독이 발행/구독 클러스터 연결 큐 관리자로 전파되지 않습니다.

COMMINFO

이 토픽 노드에 사용할 통신 정보 오브젝트 이름의 해석 값을 표시합니다.

DEFPRESP

토픽에 발행된 메시지의 해석된 기본 우선순위를 표시합니다. 값은 **SYNC** 또는 **ASYNC**일 수 있습니다.

DEFPRTY

토픽에 발행된 메시지의 해석된 기본 우선순위를 표시합니다.

DEFPSIST

이 토픽 문자열의 해석된 기본 지속성을 표시합니다. 가능한 값은 *YES* 또는 *NO*입니다.

DURSUB

애플리케이션에서 지속 가능 구독을 작성할 수 있는지 보여주는 해석된 값을 표시합니다. 가능한 값은 *YES* 또는 *NO*입니다.

MCAST

멀티캐스트를 통해 토픽을 전송할 수 있는지 보여주는 해석된 값을 표시합니다. 값은 *ENABLED*, *DISABLED* 또는 *ONLY*일 수 있습니다.

MDURMDL

지속 가능 구독에 사용할 모델 큐의 해석된 이름 값을 표시합니다.

MNDURMDL

비지속 가능 구독에 사용되는 모델 큐의 해석된 이름 값을 표시합니다.

NPMSGDLV

이 토픽에 publish된 비지속 메시지에 대한 전달 메커니즘의 해석된 값을 표시합니다. 값은 *ALL*, *ALLDUR* 또는 *ALLAVAIL*일 수 있습니다.

PMSGDLV

이 토픽에 publish된 지속 메시지에 대한 전달 메커니즘의 해석된 값을 표시합니다. 값은 *ALL*, *ALLDUR* 또는 *ALLAVAIL*일 수 있습니다.

PUB

이 토픽에 발행물이 허용되는지를 보여주는 해석된 값을 표시합니다. 가능한 값은 *ENABLED* 또는 *DISABLED*입니다.

PUBCOUNT

이 토픽 노드에서 publish를 위해 열려 있는 핸들의 수를 표시합니다.

PUBSCOPE

이 큐 관리자가 이 토픽 노드의 발행물을 계층 구조 또는 클러스터의 일부로 다른 큐 관리자에 전파하는지 여부 또는 로컬 큐 관리자에 정의된 구독물로만 제한되는지 여부를 판별합니다. 가능한 값은 *QMGR* 또는 *ALL*입니다.

RETAINED

이 토픽과 연관된 보유 publication이 있는지 여부를 표시합니다. 가능한 값은 *YES* 또는 *NO*입니다.

SUB

이 토픽에 구독이 허용되는지를 보여주는 해석된 값을 표시합니다. 가능한 값은 *ENABLED* 또는 *DISABLED*입니다.

SUBCOUNT

현재 연결되지 않은 지속 가능 구독자를 포함하여, 이 토픽 노드에 대한 구독자의 수를 표시합니다.

SUBSCOPE

이 큐 관리자가 이 토픽 노드의 구독을 클러스터 또는 계층 구조의 일부로 다른 큐 관리자에 전파하는지 여부 또는 구독을 로컬 큐 관리자로만 제한하는지 여부를 판별합니다. 가능한 값은 *QMGR* 또는 *ALL*입니다.

USEDLQ

발행 메시지를 올바른 구독자 큐에 전달할 수 없는 경우 데드-레터 큐를 사용할지 여부를 판별합니다. 가능한 값은 *YES* 또는 *NO*입니다.

Sub 상태 매개변수

Sub 상태 매개변수는 명령이 표시하는 데이터를 정의합니다. 매개변수를 어느 순서로든 지정할 수 있지만 동일한 매개변수를 두 번 이상 지정하면 안 됩니다.

ACTCONN

이 구독을 연 현재의 활성 ConnectionId(CONNID)를 리턴하여 로컬 publication을 감지합니다.

DURABLE

지속 가능 구독이 작성 중인 애플리케이션이 구독 핸들을 닫을 때 삭제되지 않는지 여부 및 큐 관리자 재시작 후 지속되는지 여부를 표시합니다. 가능한 값은 *YES* 또는 *NO*입니다.

LMSGDATE

MQPUT 호출이 이 구독에 마지막으로 송신된 날짜. MQPUT 호출은 호출을 통해 이 구독에 지정된 목적지에 메시지를 정상적으로 넣은 때에만 날짜 필드를 갱신합니다. MQSUBRQ 호출을 실행하면 이 값이 업데이트됩니다.

LMSGTIME

MQPUT 호출이 이 구독에 마지막으로 송신된 시간. MQPUT 호출은 호출을 통해 이 구독에 지정된 목적지에 메시지를 정상적으로 넣은 때에만 시간 필드를 갱신합니다. MQSUBRQ 호출을 실행하면 이 값이 업데이트됩니다.

MCASTREL

멀티캐스트 메시지의 신뢰도 표시기.

값은 백분율로 표시됩니다. 값이 100이면 모든 메시지가 문제 없이 전달됨을 나타냅니다. 값이 100 미만이면 일부 메시지가 네트워크 문제를 겪고 있음을 나타냅니다. 이벤트 메시지 생성 시 사용 가능하게 할 수 있는 이와 같은 문제의 네이처를 판별하려면 COMMINFO 오브젝트의 **COMMEV** 매개변수를 사용하여 생성된 이벤트 메시지를 조사하십시오.

다음 두 값이 리턴됩니다.

- 첫 번째 값은 단기간 동안의 최근 활동을 기반으로 합니다.
- 두 번째 값은 장기간 동안의 활동을 기반으로 합니다.

측정이 불가능한 경우 값은 공백으로 표시됩니다.

NUMMSGS

이 구독에 지정된 목적지에 넣은 메시지의 수. MQSUBRQ 호출을 실행하면 이 값이 업데이트됩니다.

RESMDATE

이 구독에 연결된 최신 MQSUB 호출의 날짜.

RESMTIME

이 구독에 연결된 최신 MQSUB 호출의 시간.

SUBID

큐 관리자가 지정한 이 구독의 불변의 고유 ID. **SUBID** 형식은 CorrelId 형식과 일치합니다. 지속 가능 구독의 경우 구독자가 현재 큐 관리자에 연결되지 않은 때에도 명령이 **SUBID**를 리턴합니다.

SUBTYPE

구독이 작성된 방법을 나타내는 구독의 유형. 가능한 값은 *ADMIN*, *API* 또는 *PROXY*입니다.

SUBUSER

이 구독을 소유하는 사용자 ID로, 구독의 작성자와 연관된 사용자 ID 또는 subscription 확보(takeover)가 허용된 경우 구독을 마지막으로 확보한 사용자 ID일 수 있습니다.

Pub 상태 매개변수

Pub 상태 매개변수는 명령이 표시하는 데이터를 정의합니다. 매개변수를 어느 순서로든 지정할 수 있지만 동일한 매개변수를 두 번 이상 지정하면 안 됩니다.

ACTCONN

이 토픽 노드가 publish를 위해 열려 있는 핸들과 연관된 현재 활성 상태의 ConnectionId(CONNID).

LPUBDATE

이 publisher가 메시지를 마지막으로 송신한 날짜.

LPUBTIME

이 publisher가 메시지를 마지막으로 송신한 시간.

MCASTREL

멀티캐스트 메시지의 신뢰도 표시기.

값은 백분율로 표시됩니다. 값이 100이면 모든 메시지가 문제 없이 전달됨을 나타냅니다. 값이 100 미만이면 일부 메시지가 네트워크 문제를 겪고 있음을 나타냅니다. 이벤트 메시지 생성 시 사용 가능하게 할 수 있는 이와 같은 문제의 네이처를 판별하려면 COMMINFO 오브젝트의 **COMMEV** 매개변수를 사용하여 생성된 이벤트 메시지를 조사하십시오.

다음 두 값이 리턴됩니다.

- 첫 번째 값은 단기간 동안의 최근 활동을 기반으로 합니다.
 - 두 번째 값은 장기간 동안의 활동을 기반으로 합니다.
- 측정이 불가능한 경우 값은 공백으로 표시됩니다.

NUMPUBS

이 publisher의 publish 수. 이 값은 모든 구독자에게 발행된 총 메시지 수가 아니라 실제 발행 수를 기록합니다.

관련 참조

741 페이지의 『DISPLAY TOPIC』

MQSC 명령 **DISPLAY TOPIC**을 사용하여 하나 이상의 임의 유형의 IBM MQ 토픽 오브젝트 속성을 표시할 수 있습니다.

관련 정보

[관리 토픽 오브젝트 속성 표시](#)

z/OS의 DISPLAY TRACE

MQSC 명령 DISPLAY TRACE를 사용하면 활성 추적 목록을 표시할 수 있습니다.

MQSC 명령 사용

MQSC 명령을 사용하는 방법에 대한 정보는 >MQSC 명령을 사용하여 로컬 관리 태스크 수행을 참조하십시오. 소스 12CR에서 이 명령을 실행할 수 있습니다. 소스 기호에 대한 설명은 z/OS에서 명령 사용을 참조하십시오.

- [구문 다이어그램](#)
- [757 페이지의 『DISPLAY TRACE의 매개변수 설명』](#)
- [758 페이지의 『Destination block』](#)
- [758 페이지의 『Constraint block』](#)

동의어: DIS TRACE

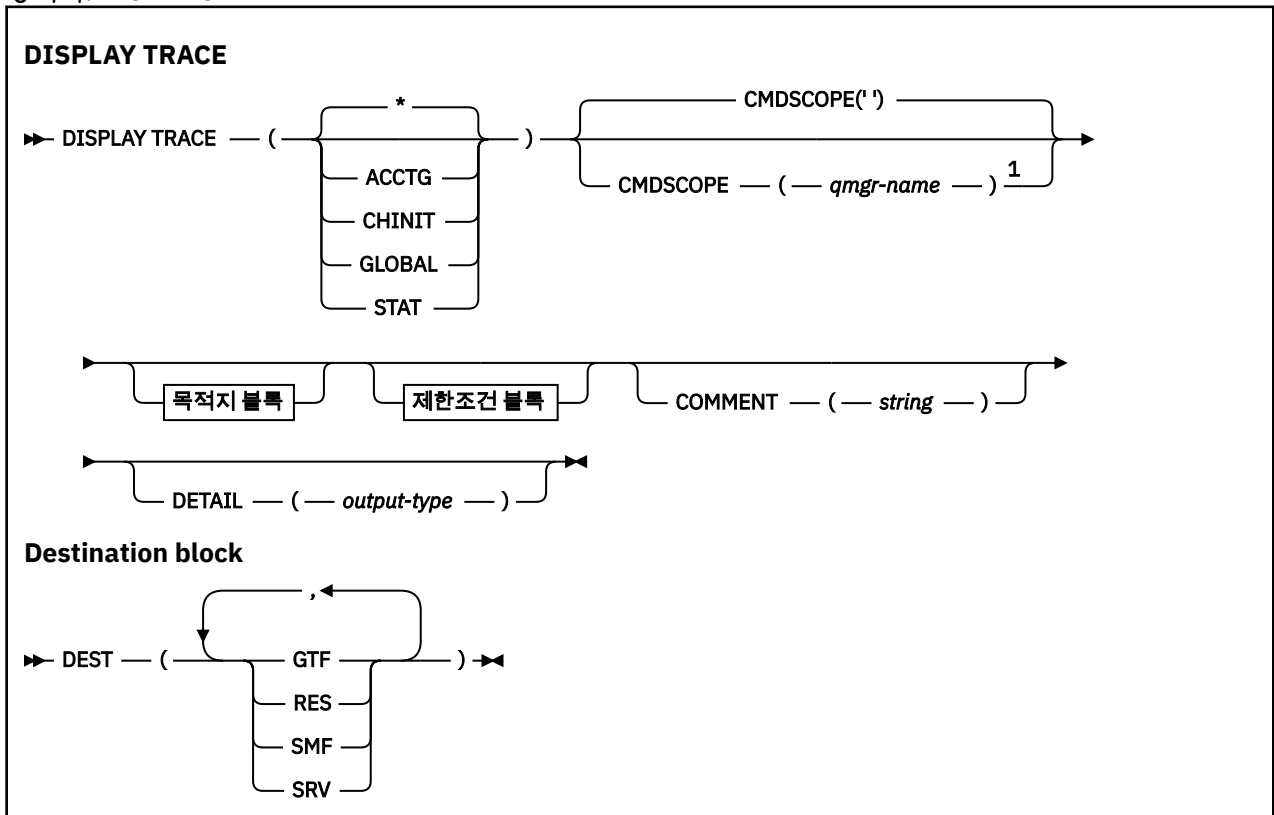

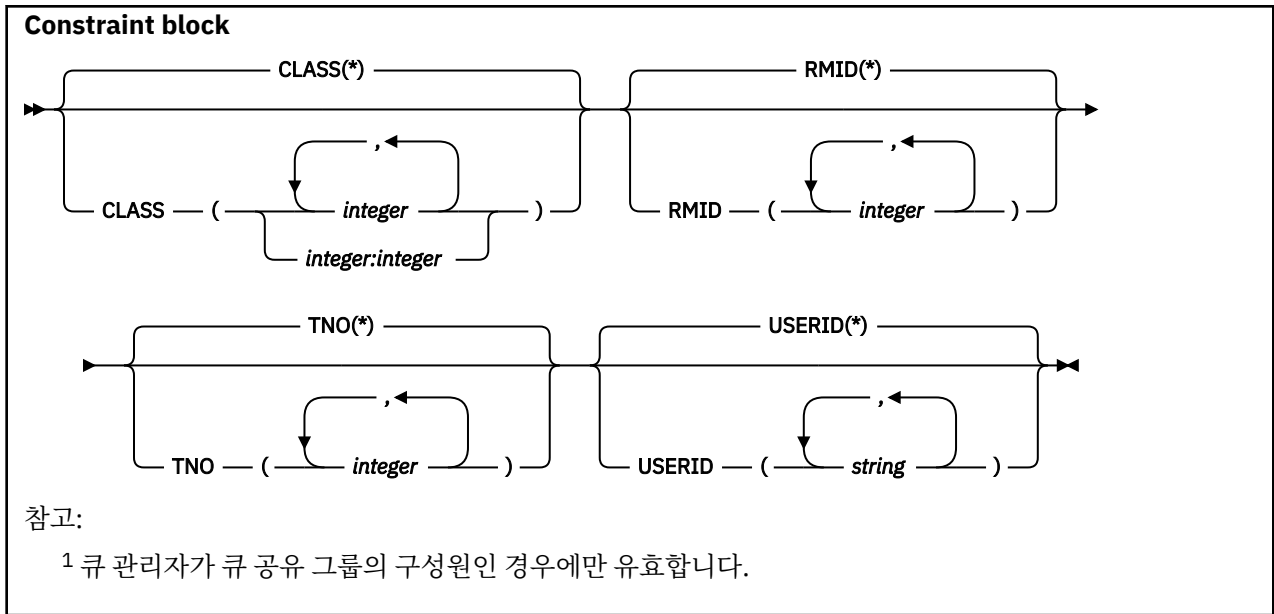

DISPLAY TRACE의 매개변수 설명

모든 매개변수는 선택적입니다. 사용된 각 옵션은 동일한 매개변수 값을 가진 동일한 옵션을 명시적으로 또는 디폴트로 사용하여 시작된 활성 추적으로 명령의 효과를 제한합니다.

*

추적 목록을 제한하지 않습니다. 기본값입니다. CLASS 옵션은 DISPLAY TRACE(*)와 함께 사용할 수 없습니다.

이 절의 나머지 매개변수는 각기 해당 유형의 추적으로 목록을 제한합니다.

ACCTG

계정 데이터(동의어는 A)

CHINIT

채널 시작기의 서비스 데이터. 동의어는 CHI 또는 DQM입니다.

GLOBAL

채널 시작기를 제외한 전체 큐 관리자의 서비스 데이터. 동의어는 G입니다.

STAT

통계 데이터(동의어는 S)

COMMENT(*string*)

주석을 지정합니다. 주석은 화면에는 표시되지 않지만, 추적 출력에는 기록될 수도 있습니다.

DETAIL(*output-type*)

이 매개변수는 무시됩니다. 이전 릴리스와의 호환성을 위해서만 보유됩니다.

*output-type*의 가능한 값은 *, 1 또는 2입니다.

CMDSCOPE

이 매개변수는 큐 관리자가 큐 공유 그룹의 멤버인 경우의 명령 실행 방법을 지정합니다.

CMDSCOPE는 첫 번째 초기화 입력 데이터 세트 CSQINP1에서 발행된 명령에 사용할 수 없습니다.

..

이 명령은 입력된 큐 관리자에서 실행됩니다. 이 값은 기본값입니다.

qmgr-name

큐 관리자가 큐 공유 그룹 내에서 활성 상태인 경우, 명령이 사용자가 지정하는 큐 관리자에서 실행됩니다.

큐 공유 그룹 환경을 사용할 경우와 명령 서버가 작동 가능한 경우에만 명령을 입력한 큐 관리자 이외의 큐 관리자 이름을 지정할 수 있습니다.

Destination block

DEST

특정 목적지에 대해 시작된 추적으로 목록을 제한합니다. 둘 이상의 값을 지정할 수 있지만, 동일한 값을 두 번 사용하지 마십시오. 값을 지정하지 않으면 목록은 제한되지 않습니다.

가능한 값과 그 의미는 다음과 같습니다.

GTF

범용 추적 기능

RES

ECSA(확장 공용 서비스 영역)에 상주하는 랩어라운드 테이블

SMF

시스템 관리 기능

SRV

문제점 진단을 위해 설계된 IBM의 서비스 가능성 루틴

Constraint block

CLASS(*integer*)

특정 클래스에 대해 시작된 추적으로 목록을 제한합니다. 허용되는 클래스 목록을 보려면 [835 페이지의 『z/OS의 START TRACE』](#)의 내용을 참조하십시오.

디폴트는 목록을 제한하지 않는 CLASS(*)입니다.

RMID(*integer*)

특정 자원 관리자에 대해 시작된 추적으로 목록을 제한합니다. 허용된 자원 관리자 ID의 목록을 보려면 [835 페이지의 『z/OS의 START TRACE』](#)의 내용을 참조하십시오. 이 옵션은 STAT 또는 CHINIT 추적 유형과 함께 사용하지 마십시오.

디폴트는 목록을 제한하지 않는 RMID(*)입니다.

TNO(*integer*)

추적 번호(1-32)로 식별되는 특정 추적으로 목록을 제한합니다. 최대 8개의 추적 번호를 사용할 수 있습니다. 두 개 이상의 번호가 사용될 경우에는 USERID에 대해 하나의 값만을 사용할 수 있습니다. 디폴트는 목록을 제한하지 않는 TNO(*)입니다.

0은 채널 시작기가 자동으로 시작할 수 있는 추적입니다. 추적 1 - 32는 START TRACE 명령을 사용하여 큐 관리자에 의해 자동으로 또는 수동으로 시작될 수 있는 큐 관리자 또는 채널 시작기의 추적입니다.

USERID(*string*)

특정 사용자 ID에 대해 시작된 추적으로 목록을 제한합니다. 최대 8개의 사용자 ID를 사용할 수 있습니다. 두 개 이상 사용자 ID가 사용될 경우에는 하나의 값만을 TNO용으로 사용할 수 있습니다. 이 옵션은 STAT와 함께 사용하지 마십시오. 디폴트는 목록을 제한하지 않는 USERID(*)입니다.

z/OS의 DISPLAY USAGE

MQSC 명령 DISPLAY USAGE를 사용하여 페이지 세트의 현재 상태에 대한 정보를 표시, 로그 데이터 세트에 대한 정보를 표시 또는 공유 메시지 데이터 세트에 대한 정보를 표시합니다.

MQSC 명령 사용

MQSC 명령을 사용하는 방법에 대한 정보는 [>MQSC 명령을 사용하여 로컬 관리 태스크 수행](#)을 참조하십시오.

소스 2CR에서 이 명령을 실행할 수 있습니다. 소스 기호에 대한 설명은 [z/OS에서 명령 사용](#)을 참조하십시오.



주의: IBM MQ 8.0부터는 DISPLAY USAGE 명령의 출력에 CSQP001I+MG11 Buffer pool 0 has 25000 buffers 메시지 대신 CSQI065I+MP11 Buffer pool attributes 메시지가 포함됩니다.

- [구문 다이어그램](#)
- [759 페이지의 『DISPLAY USAGE의 매개변수 설명』](#)

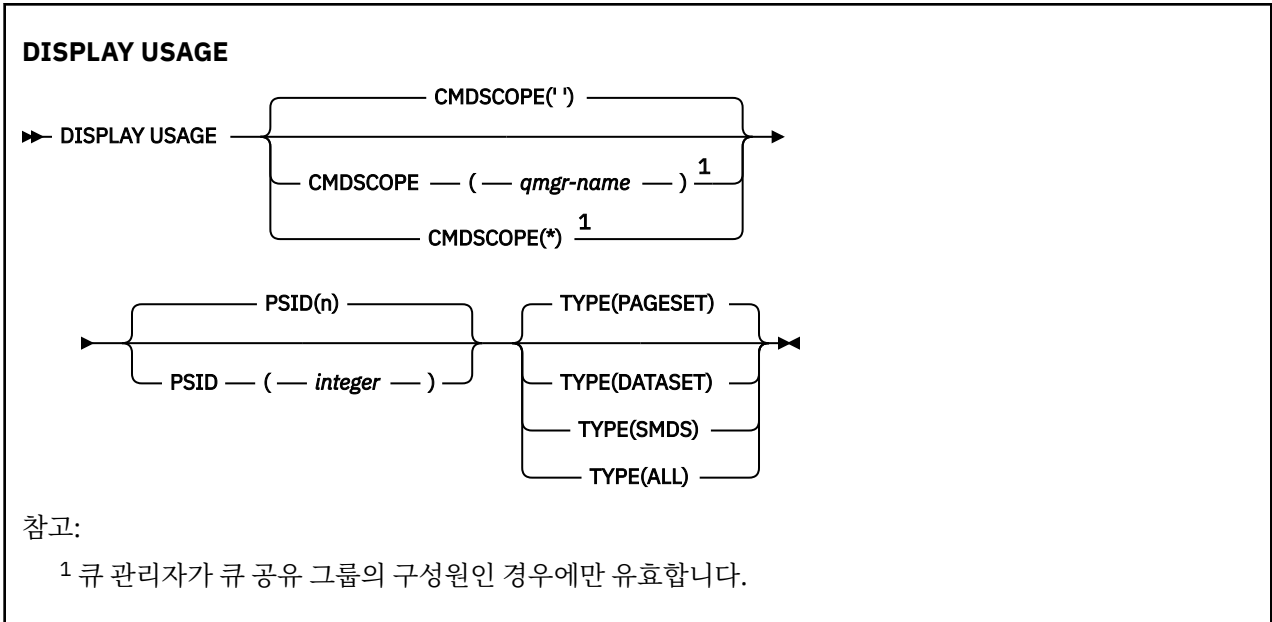

DISPLAY USAGE의 매개변수 설명

CMDSCOPE

이 매개변수는 큐 관리자가 큐 공유 그룹의 멤버인 경우의 명령 실행 방법을 지정합니다.

..

이 명령은 입력된 큐 관리자에서 실행됩니다. 이 값은 기본값입니다.

qmgr-name

큐 관리자가 큐 공유 그룹 내에서 활성 상태인 경우, 명령이 사용자가 지정하는 큐 관리자에서 실행됩니다.

큐 공유 그룹 환경을 사용할 경우와 명령 서버가 작동 가능한 경우에만 명령을 입력한 큐 관리자 이외의 큐 관리자 이름을 지정할 수 있습니다.

*

명령은 로컬 큐 관리자에서 실행되며 큐 공유 그룹의 모든 활성 큐 관리자에도 전달됩니다. 이러한 작업의 효과는 큐 공유 그룹의 모든 큐 관리자에 명령을 입력하는 것과 같습니다.

PSID(integer)

페이지 세트 ID. 선택적입니다.

00-99 범위의 숫자로 구성됩니다. 별표(*)만 표시되면 모든 큐를 지정합니다.

PSID를 TYPE(DATASET) 또는 TYPE(SMDS)과 함께 지정한 경우 명령이 실패합니다.

명령이 ALTER BUFFPOOL 명령과 동시에 실행 중인 경우에는 버퍼 풀 속성이 완전히 일치하지 않을 수 있습니다. 예를 들어, 위치 매개변수의 값이 BELOW이지만 사용 가능한 버퍼 수 값은 막대 미만에 적합한 값보다 클 수 있습니다. 이 경우에는 ALTER BUFFPOOL 명령이 완료되었을 때 표시 명령을 다시 실행하십시오.

유형

표시할 정보 유형을 정의합니다. 값은 다음과 같습니다.

PAGESET

페이지 세트와 버퍼 풀 정보 표시. 기본값입니다.

DATASET

로그 데이터 세트에 대한 데이터 세트 정보를 표시합니다. 이는 다음에 대한 44자 데이터 세트를 포함하는 메시지를 리턴합니다.

- 이 큐 관리자의 가장 오래된 미완료 작업 단위에 대해 BEGIN_UR 레코드를 포함하는 로그 데이터 세트 또는 미완료 작업 단위가 없는 경우에는 현재 최상위 작성 RBA를 포함하는 로그 데이터 세트.

- 이 큐 관리자가 소유하는 페이지 세트의 가장 오래된 restart_RBA를 포함하는 로그 데이터 세트.
- 큐 공유 그룹에 알려져 있는 애플리케이션 구조의 마지막으로 완료된 백업의 시간소인이 포함된 시간 소인 범위를 가진 로그 데이터 세트.

SMDS

이 큐 관리자가 소유하는 공유 메시지 데이터 세트의 데이터 세트 공간 사용 정보와 버퍼 풀 정보를 표시합니다. 공간 사용 정보는 데이터 세트가 열려 있는 경우에만 사용할 수 있습니다. 버퍼 풀 정보는 큐 관리자가 구조에 연결되어 있는 경우에만 사용할 수 있습니다. 표시된 정보에 대한 자세한 내용은 CSQE280I 및 CSQE285I 메시지의 설명을 참조하십시오.

모두

페이지 세트, 데이터 세트 및 SMDS 정보를 표시합니다.

참고: 이 명령은 IBM MQ에서 내부적으로 실행합니다.

- 재시작 RBA를 z/OS 콘솔 로그에 기록하도록 큐 관리자를 시스템 종료하는 중
- 페이지 세트 정보를 기록할 수 있도록 큐 관리자 시동 시
- DEFINE PSID 명령에 지정된 버퍼 풀을 사용하는 첫 번째 페이지 세트를 큐 관리자에서 동적으로 정의하는 데 DEFINE PSID가 사용되는 경우입니다.

관련 참조

288 페이지의 『z/OS의 ALTER PSID』

MQSC 명령 **ALTER PSID**를 사용하면 페이지 세트에 대한 확장 메소드를 변경할 수 있습니다.

z/OS의 MOVE QLOCAL

MQSC 명령 MOVE QLOCAL을 사용하면 하나의 로컬 큐에서 다른 로컬 큐로 메시지를 모두 이동할 수 있습니다.

MQSC 명령 사용

MQSC 명령을 사용하는 방법에 대한 정보는 >MQSC 명령을 사용하여 로컬 관리 태스크 수행을 참조하십시오.

소스 2CR에서 이 명령을 실행할 수 있습니다. 소스 기호에 대한 설명은 z/OS에서 명령 사용을 참조하십시오.

- [구문 다이어그램](#)
- [760 페이지의 『MOVE QLOCAL의 사용 참고사항』](#)
- [761 페이지의 『MOVE QLOCAL의 매개변수 설명』](#)

동의어: MOVE QL

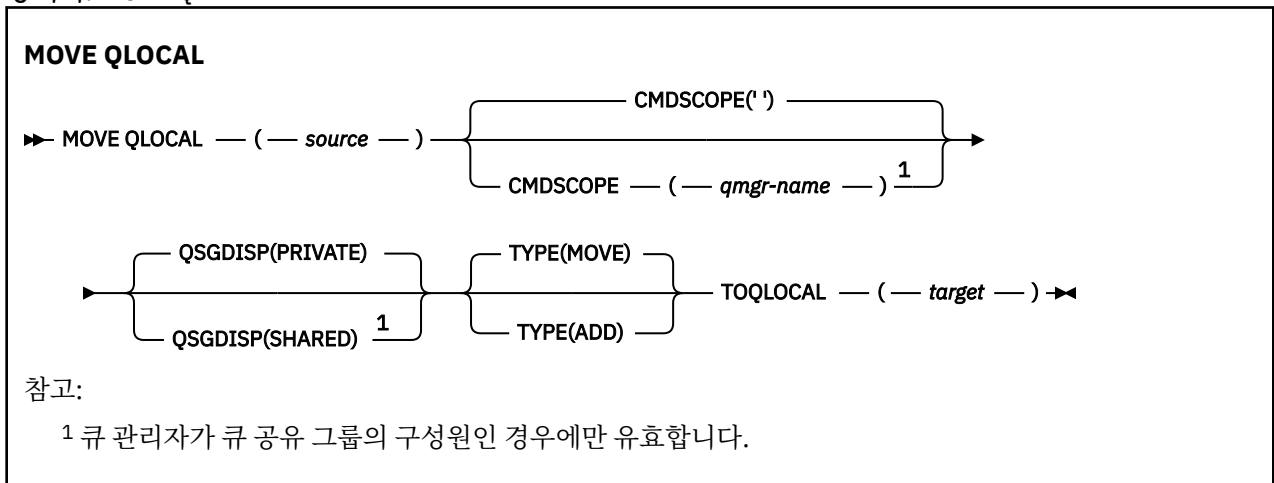

MOVE QLOCAL의 사용 참고사항

1. MOVE QLOCAL 명령의 일반 용도는 큐 공유 그룹 환경을 설정할 때 개인용 큐에서 공유 큐로 메시지를 이동하는 것입니다.
2. MOVE QLOCAL 명령은 메시지를 이동 합니다. 메시지를 복사하는 것이 아닙니다.

3. MOVE QLOCAL 명령은 애플리케이션에서 연속 MQGET 및 MQPUT 호출을 수행할 때와 비슷한 방식으로 메시지를 이동합니다. 그러나 MOVE QLOCAL 명령은 논리 만기 메시지를 실제로 삭제하지 않으므로 만기 보고서가 생성되지 않습니다.
 4. 각 메시지의 우선순위, 컨텍스트 및 지속성은 변하지 않습니다.
 5. 명령은 데이터 변환을 수행하지 않으며 엑시트를 호출하지 않습니다.
 6. COD(전달 시 확인) 보고 메시지는 생성되지 않으나 COA(도달 시 확인) 보고 메시지는 생성됩니다. 즉, 한 메시지에 대해 하나 이상의 COA 보고 메시지가 생성될 수 있습니다.
 7. MOVE QLOCAL 명령은 배치로 메시지를 전송합니다. COMMIT시, 트리거 조건이 충족되면 트리거 메시지가 생성됩니다. 이동 조작의 종료 시 생성될 수도 있습니다.
- 참고:** 메시지의 전송이 시작되기 전에 이 명령은 대상 큐의 메시지 수를 추가할 때 소스 큐의 메시지 수가 대상 큐의 MAXDEPTH를 초과하지 않는지 확인합니다.
- 대상 큐의 MAXDEPTH를 초과할 경우 메시지는 이동되지 않습니다.
8. MOVE QLOCAL 명령은 메시지의 검색 순서를 변경할 수 있습니다. 다음과 같은 경우에만 순서가 변하지 않습니다.
 - TYPE (MOVE)을 지정한 경우
 - 원본 및 대상 큐의 MSGDLVSQ 매개변수가 같은 경우
 9. 하나 이상의 동기점 안에서 메시지가 이동됩니다. 큐 관리자에서 각 동기점의 메시지 수를 결정합니다.
 10. 하나 이상의 메시지 이동을 방해하는 것이 있으면 명령은 처리를 정지합니다. 따라서 다른 메시지가 소스 큐에 남아 있는 동안 일부 메시지는 이미 이동되었을 수 있습니다. 메시지 이동을 방해하는 몇 가지 원인은 다음과 같습니다.
 - 대상 큐가 가득 찼습니다.
 - 대상 큐에 비해 메시지가 너무 깊습니다.
 - 메시지가 지속적이지만, 대상 큐에서는 지속 메시지를 저장할 수 없습니다.
 - 페이지 세트가 가득 찼습니다.

MOVE QLOCAL의 매개변수 설명

두 개의 로컬 큐 이름, (소스 큐)에서 메시지를 이동하려는 로컬 큐 이름과 (대상 큐)로 메시지를 이동하려는 로컬 큐 이름을 지정해야 합니다.

source

메시지를 이동해 올 로컬 큐의 이름. 이 이름은 로컬 큐 관리자에 정의되어야 합니다.

큐에 커밋되지 않은 메시지가 있을 경우 명령은 실패합니다.

애플리케이션이 이 큐를 열거나 결과적으로 이 큐로 해석되는 큐를 열면, 명령이 실패하게 됩니다. 예를 들어, 이 큐가 전송 큐이고, 이 전송 큐를 참조하는 리모트 큐인 임의의 큐 또는 이 전송 큐를 참조하는 리모트 큐로 해석되는 임의의 큐가 열리는 경우에도 명령이 실패합니다.

명령이 진행되는 동안 애플리케이션에서 이 큐를 열 수 있지만 명령이 완료될 때까지 애플리케이션은 대기합니다.

CMDSCOPE

이 매개변수는 큐 관리자가 큐 공유 그룹의 멤버인 경우의 명령 실행 방법을 지정합니다.

..

이 명령은 입력된 큐 관리자에서 실행됩니다. 이 값은 기본값입니다.

qmgr-name

큐 관리자가 큐 공유 그룹 내에서 활성 상태인 경우, 명령이 사용자가 지정하는 큐 관리자에서 실행됩니다.

큐 공유 그룹 환경을 사용할 경우와 명령 서버가 작동 가능한 경우에만 명령을 입력한 큐 관리자 이외의 큐 관리자 이름을 지정할 수 있습니다.

QSGDISP

소스 큐의 속성 지정 값을 지정합니다.

PRIVATE

큐는 QSGDISP(QMGR) 또는 QSGDISP(COPY)로 정의됩니다. 이 값은 기본값입니다.

SHARED

큐는 QSGDISP(SHARED)로 정의됩니다. 큐 공유 그룹 환경에서만 유효합니다.

유형

메시지를 이동하는 방법을 지정합니다.

MOVE

소스 큐에서 빈 대상 큐로 메시지를 이동합니다.

대상 큐에 이미 하나 이상의 메시지가 있을 경우 명령은 실패합니다. 소스 큐에서 메시지가 삭제됩니다. 이 값은 기본값입니다.

추가

소스 큐에서 메시지를 이동한 후 대상 큐에 이미 있는 메시지에 추가합니다.

소스 큐에서 메시지가 삭제됩니다.

target

메시지를 이동할 로컬 큐의 이름. 이 이름은 로컬 큐 관리자에 정의되어야 합니다.

큐가 공유 및 개인용 큐 모두로 존재할 경우에만 대상 큐의 이름은 소스 큐의 이름과 같아질 수 있습니다. 이 경우, 명령은 QSGDISP 매개변수에서 소스 큐에 대해 지정한 것과 정반대의 속성 지정 값(공유 또는 개인용)을 가진 큐로 메시지를 이동합니다.

애플리케이션이 이 큐를 열거나 결과적으로 이 큐로 해석되는 큐를 열면, 명령이 실패하게 됩니다. 또한, 이 큐가 전송 큐이고, 이 전송 큐를 참조하는 리모트 큐인 임의의 큐 또는 이 전송 큐를 참조하는 리모트 큐로 해석되는 임의의 큐가 열리는 경우에도 명령이 실패합니다.

명령이 진행되는 동안 애플리케이션에서는 이 큐를 열 수 없습니다.

TYPE(MOVE)을 지정한 경우 대상 큐에 이미 하나 이상의 메시지가 있을 때 명령은 실패합니다.

대상 큐의 DEFTYPE, HARDENBO 및 USAGE 매개변수는 소스 큐의 매개변수와 같아야 합니다.

PING CHANNEL

MQSC 명령 PING CHANNEL을 사용하면 리모트 큐 관리자에 특별한 메시지로 데이터를 송신하고 해당 데이터가 리턴되는지를 점검하여 채널을 테스트할 수 있습니다. 데이터는 로컬 큐 관리자가 생성합니다.

MQSC 명령 사용

MQSC 명령을 사용하는 방법에 대한 정보는 [>MQSC 명령을 사용하여 로컬 관리 태스크 수행을 참조하십시오.](#)

소스 CR에서 이 명령을 실행할 수 있습니다. 소스 기호에 대한 설명은 [z/OS에서 명령 사용을 참조하십시오.](#)

- [구문 다이어그램](#)
- [763 페이지의 『사용시 참고사항』](#)
- [763 페이지의 『PING CHANNEL의 매개변수 설명』](#)

동의어: PING CHL

PING CHANNEL

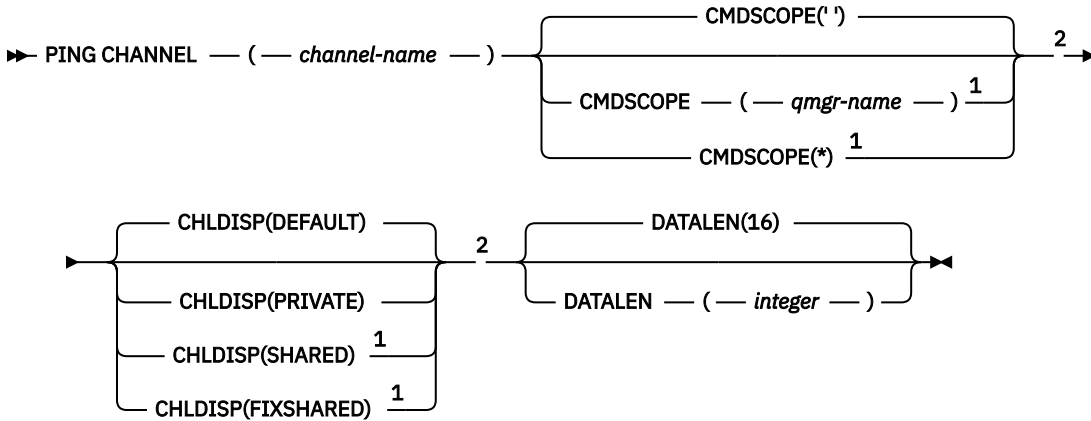

참고:

- ¹ 큐 관리자가 큐 공유 그룹의 구성원인 경우에만 유효합니다.
- ² z/OS에서만 유효합니다.

사용시 참고사항

1. **z/OS** z/OS에서 명령 서버 및 채널 시작기가 실행 중이어야 합니다.
2. 로컬로 정의된 채널과 자동 정의된 클러스터 송신자 채널의 이름이 같으면, 로컬로 정의된 채널에 명령이 적용됩니다. 로컬로 정의된 채널은 없지만 자동 정의된 클러스터 송신자 채널이 둘 이상 있는 경우 로컬 큐 관리자의 저장소에 마지막으로 추가된 채널에 명령이 적용됩니다.
3. 이 명령은 송신자(SDR), 서버(SVR) 및 클러스터 송신자(CLUSSDR) 채널(자동으로 정의된 채널 포함)에 대해서만 사용할 수 있습니다. 채널이 실행 중인 경우에는 유효하지 않습니다. 그러나, 채널이 정지되었거나 재시도 모드에 있는 경우에는 유효합니다.

PING CHANNEL의 매개변수 설명

(channel-name)

테스트할 채널의 이름. 필수입니다.

z/OS CMDSCOPE

이 매개변수는 z/OS에만 적용되며 큐 관리자가 큐 공유 그룹의 멤버일 때 명령이 실행되는 방법을 지정합니다.

CHLDISP를 SHARED로 설정하면, CMDSCOPE는 공백이거나 로컬 큐 관리자여야 합니다.

..

이 명령은 입력된 큐 관리자에서 실행됩니다. 이 값은 기본값입니다.

qmgr-name

큐 관리자가 큐 공유 그룹 내에서 활성 상태인 경우, 명령이 사용자가 지정하는 큐 관리자에서 실행됩니다.

큐 공유 그룹 환경을 사용할 경우와 명령 서버가 작동 가능한 경우에만 큐 관리자 이름을 지정할 수 있습니다.

*

명령은 로컬 큐 관리자에서 실행되며 큐 공유 그룹의 모든 활성 큐 관리자에게도 전달됩니다. 이러한 작업의 효과는 큐 공유 그룹의 모든 큐 관리자에 명령을 입력하는 것과 같습니다.

참고: CHLDISP가 FIXSHARED이면 '*' 옵션은 허용되지 않습니다.

이 매개변수는 z/OS에만 적용되며 다음 값을 취할 수 있습니다.

- DEFAULT
- PRIVATE
- SHARED
- FIXSHARED

이 매개변수를 생각하면 DEFAULT 값이 적용됩니다. 이는 채널 오브젝트의 디폴트 채널 속성 지정 속성 (DEFCDISP) 값입니다.

CMDSCOPE 매개변수의 다양한 값과 함께 이 매개변수는 두 가지 채널 유형을 제어합니다.

SHARED

큐 공유 그룹으로 지정된 인바운드 전송에 대한 응답으로 시작된 경우 수신 채널은 공유 채널입니다.

전송 큐의 속성 지정 값이 SHARED인 경우 송신 채널은 공유됩니다.

PRIVATE

큐 관리자로 지정된 인바운드 전송에 대한 응답으로 시작된 경우 수신 채널은 개인 채널입니다.

전송 큐에 SHARED 외의 다른 속성 지정 값이 있을 경우 송신 채널은 개인용입니다.

참고: 속성 지정 값은 채널 정의에 대한 큐 공유 그룹의 속성 지정 값으로 설정된 속성 지정 값과 관련되지 않습니다.

또한 CHLDISP 및 CMDSCOPE 매개변수의 결합은 채널이 작동되는 큐 관리자를 제어합니다. 가능한 옵션은 다음과 같습니다.

- 명령이 발행된 로컬 큐 관리자
- 그룹에서 이름 지정된 다른 특정 큐 관리자
- 큐 관리자 자체에서 자동으로 결정하는 그룹에서 가장 적합한 큐 관리자

다음 표에는 CHLDISP 및 CMDSCOPE의 다양한 조합이 요약되어 있습니다.

표 83. PING CHANNEL에 대한 CHLDISP 및 CMDSCOPE			
CHLDISP	CMDSCOPE() 또는 CMDSCOPE(local-qmgr)	CMDSCOPE(qmgr-name)	CMDSCOPE(*)
PRIVATE	로컬 큐 관리자에 있는 개인용 채널 ping	이름 지정된 큐 관리자에 있는 개인용 채널 ping	모든 활성 큐 관리자에 있는 개인용 채널 ping
SHARED	<p>그룹에서 가장 적합한 큐 관리자에 있는 공유 채널 ping</p> <p>그러면 CMDSCOPE를 사용하는 명령이 자동으로 생성되어 해당 큐 관리자로 송신될 수 있습니다. 명령이 송신될 큐 관리자의 채널에 대한 정의가 없거나 정의가 명령에 적합하지 않을 경우, 명령은 실패합니다.</p> <p>명령이 입력된 큐 관리자의 채널에 대한 정의를 사용하여 명령이 실제로 실행될 대상 큐 관리자를 판별할 수도 있습니다. 따라서 채널 정의가 일관되어야 합니다. 모순된 채널 정의는 예상치 못한 명령 행동양식을 일으킬 수 있습니다.</p>	허용되지 않음	허용되지 않음

표 83. PING CHANNEL에 대한 CHLDISP 및 CMDSCOPE (계속)			
CHLDISP	CMDSCOPE() 또는 CMDSCOPE(local-qmgr)	CMDSCOPE(qmgr-name)	CMDSCOPE(*)
FIXSHARED	로컬 큐 관리자에 있는 공유 채널 ping	이름 지정된 큐 관리자에 있는 공유 채널 ping	허용되지 않음

DATALEN(integer)

데이터 길이이며, 16-32,768의 범위에 있습니다. 선택적입니다.

Multi 멀티플랫폼의 PING QMGR

MQSC 명령 PING QMGR를 사용하면 큐 관리자가 명령에 응답하는지 여부를 테스트할 수 있습니다.

MQSC 명령 사용

MQSC 명령을 사용하는 방법에 대한 정보는 >MQSC 명령을 사용하여 로컬 관리 태스크 수행을 참조하십시오.

- [구문 다이어그램](#)
- [765 페이지의 『사용시 참고사항』](#)

동의어: PING QMGR

PING QMGR

▶ PING QMGR ◀

사용시 참고사항

명령 서버 큐에 메시지를 송신하여 큐 관리자에 명령을 발행하는 경우에는 이 명령이 명령 헤더로만 구성되어 긍정 응답이 리턴되는지를 점검하는 특별한 메시지를 명령 서버 큐에 송신합니다.

Windows Linux AIX PURGE CHANNEL

MQSC 명령 PURGE CHANNEL을 사용하여 텔레메트리 또는 AMQP 채널을 중지하고 영구 제거합니다. 텔레메트리 또는 AMQP 채널을 영구 제거하면 연결된 모든 MQTT 또는 AMQP 클라이언트의 연결이 끊기고 MQTT 또는 AMQP 클라이언트의 상태가 정리되며 텔레메트리나 AMQP 채널이 중지됩니다. 클라이언트의 상태를 정리하면 클라이언트에 필요한 이상 종료 시 메시지를 포함하여 보류 중인 발행물이 모두 삭제되고 클라이언트에서 구독이 모두 제거됩니다.

MQSC 명령 사용

MQSC 명령을 사용하는 방법에 대한 정보는 >MQSC 명령을 사용하여 로컬 관리 태스크 수행을 참조하십시오.

- [구문 다이어그램](#)
- [766 페이지의 『PURGE CHANNEL에 대한 매개변수 설명』](#)

동의어: 없음

PURGE CHANNEL

▶ PURGE CHANNEL — (— channel-name —) — CHLTYPE — (— MQTT —) — (— AMQP —) ▶

▶ CLIENTID — (— clientid —) ▶

PURGE CHANNEL에 대한 매개변수 설명

(채널 이름)

중지하거나 영구 제거할 텔레메트리 또는 AMQP 채널의 이름입니다. 필수 매개변수입니다.

CHLTYPE (*string*)

채널 유형입니다. 필수 매개변수입니다. 이 매개변수는 (channel-name) 매개변수 바로 뒤에 와야 합니다.

값은 MQTT 또는 AMQP여야 합니다.

CLIENTID(*string*)

클라이언트 ID입니다. 클라이언트 ID는 MQ Telemetry 전송 또는 AMQP 클라이언트를 식별하는 23바이트 문자열입니다. PURGE CHANNEL 명령이 CLIENTID를 지정할 경우 지정된 클라이언트 ID에 대한 연결만 제거됩니다. CLIENTID를 지정하지 않으면 채널의 모든 연결이 제거됩니다.

z/OS z/OS의 RECOVER BSDS

MQSC 명령 RECOVER BSDS를 사용하여 이중 부트스트랩 데이터 세트(BSDS)를 재설정합니다. 데이터 세트 오류가 발생한 후 하나가 작동 중지됩니다.

MQSC 명령 사용

MQSC 명령을 사용하는 방법에 대한 정보는 [>MQSC 명령을 사용하여 로컬 관리 태스크 수행](#)을 참조하십시오.

소스 CR에서 이 명령을 실행할 수 있습니다. 소스 기호에 대한 설명은 [z/OS에서 MQSC 명령을 실행할 수 있는 소스의 내용](#)을 참조하십시오.

- [구문 다이어그램](#)
- [766 페이지의 『RECOVER BSDS의 사용 참고사항』](#)
- [766 페이지의 『RECOVER BSDS의 키워드 및 매개변수 설명』](#)

동의어: REC BSDS

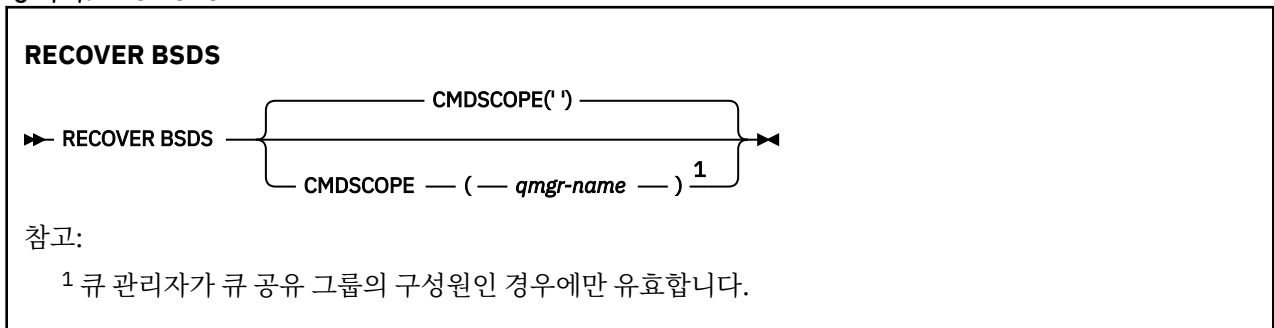

RECOVER BSDS의 사용 참고사항

참고: 명령 처리는 오류가 발생한 항목과 이름이 동일한 데이터 세트를 할당하는 작업과 오류가 없는 BSDS의 콘텐츠를 새 데이터 세트에 복사하는 작업을 구성됩니다.

RECOVER BSDS의 키워드 및 매개변수 설명

CMDSCOPE

이 매개변수는 큐 관리자가 큐 공유 그룹의 멤버인 경우의 명령 실행 방법을 지정합니다.

CMDSCOPE는 첫 번째 초기화 입력 데이터 세트 CSQINP1에서 발행된 명령에 사용할 수 없습니다.

‘

명령이 입력된 큐 관리자에서 명령이 실행됩니다. 이 값은 기본값입니다.

qmgr-name

큐 관리자가 큐 공유 그룹 내에서 활성 상태인 경우, 명령이 사용자가 지정하는 큐 관리자에서 실행됩니다.

큐 공유 그룹 환경을 사용할 경우와 명령 서버가 작동 가능한 경우에만 명령을 입력한 큐 관리자 이외의 큐 관리자 이름을 지정할 수 있습니다.

z/OS z/OS의 RECOVER CFSTRUCT

MQSC 명령 RECOVER CFSTRUCT를 사용하여 CF 애플리케이션 구조 및 연관된 공유 메시지 데이터 세트의 복구를 시작할 수 있습니다. 이 명령은 큐 관리자가 큐 공유 그룹의 구성원인 경우에만 유효합니다.

MQSC 명령 사용

MQSC 명령을 사용하는 방법에 대한 정보는 >MQSC 명령을 사용하여 로컬 관리 태스크 수행을 참조하십시오.

소스 CR에서 이 명령을 실행할 수 있습니다. 소스 기호에 대한 설명은 z/OS에서 명령 사용을 참조하십시오.

- [구문 다이어그램](#)
- [767 페이지의 『RECOVER CFSTRUCT의 사용 참고사항』](#)
- [768 페이지의 『RECOVER CFSTRUCT의 키워드 및 매개변수 설명』](#)

동의어: REC CFSTRUCT

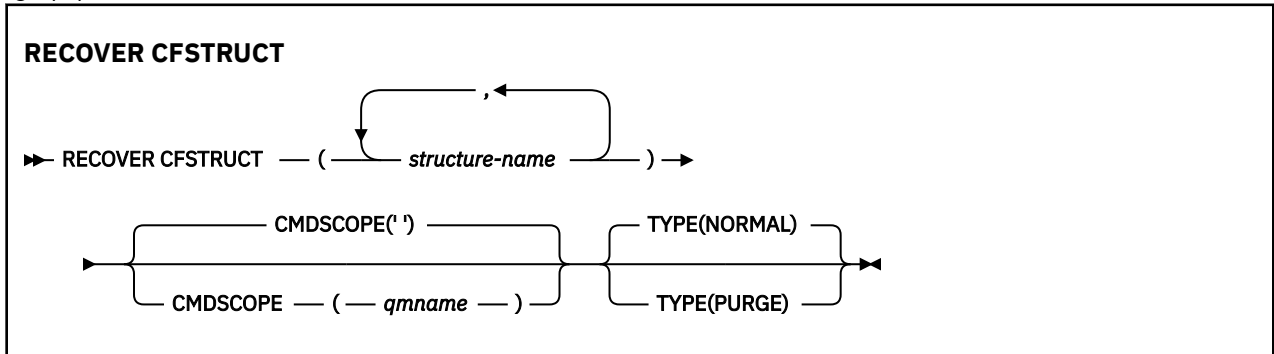

RECOVER CFSTRUCT의 사용 참고사항

- 지정된 애플리케이션 구조 또는 해당 연관된 공유 메시지 데이터 세트가 FAILED 상태인 것으로 플래그 지정되지 않는 경우 명령은 실패합니다.
- 데이터 세트가 FAILED로 표시되어 있지만 해당하는 구조는 그렇지 않은 경우 **RECOVER CFSTRUCT** 명령은 구조 상태를 FAILED로 변경하여 콘텐츠를 삭제하여 복구를 수행합니다. 이 조치는 구조에 저장된 모든 비지속 메시지를 삭제하고 복구가 완료될 때까지 구조를 사용 불가능하게 만듭니다.
- 연관된 공유 메시지 데이터 세트가 있는 구조의 경우, **RECOVER CFSTRUCT** 명령은 이미 FAILED로 표시되거나 복구 처리에 의해 열릴 때 비어 있거나 유효하지 않은 데이터 세트에 대해 오프로드된 메시지 데이터와 구조를 복구합니다. ACTIVE로 표시되어 있고 올바른 헤더가 있는 모든 데이터 세트는 복구가 필요하지 않은 것으로 가정됩니다.
- 복구 처리가 정상적으로 완료되면 복구가 필요하지 않은 데이터 세트를 포함하여 복구된 구조의 모든 연관된 공유 메시지 데이터 세트는 RECOVERED로 표시되어 공간 맵을 다시 빌드해야 함을 표시합니다.
- 영향 받은 각 데이터 세트에 대해 다음 복구, 공간 맵 다시 빌드 처리가 수행되어 복구된 메시지 데이터가 차지하는 공간을 맵핑합니다. 비지속적이거나 백아웃된 기존 메시지는 무시합니다. 각 데이터 세트에 대해 공간 맵이 다시 빌드되면 다시 ACTIVE로 표시됩니다.
- 지정된 구조 이름 중 하나가 CFRM 정책 데이터 세트에 정의되어 있지 않은 경우 명령이 실패합니다.
- 복구 프로세스는 I/O와 프로세서 모두에 집약적이므로 단일 z/OS 이미지에서만 실행할 수 있습니다. 따라서 큐 공유 그룹에서 가장 강력하거나 덜 바쁜 시스템에서 실행되어야 합니다.

- 가장 가능성이 있는 실패는 완료 CF 유실과 이에 따른 모든 애플리케이션 구조가 동시에 유실되는 것입니다. 백업 날짜 및 시간이 각 실패한 애플리케이션 구조마다 유사하면 이를 단일 **RECOVER CFSTRUCT** 명령으로 복구하는 것이 보다 효율적입니다.
- 이 명령은 지정된 CF 구조가 3보다 작은 CFLEVEL이나 NO로 설정된 RECOVER로 정의되는 경우 실패합니다.
- TYPE(NORMAL)을 사용하려면 **BACKUP CFSTRUCT** 명령을 사용하여 CF 구조의 백업을 수행해야 합니다.
- 최근에 요청된 CF 구조의 백업이 수행되지 않은 경우 TYPE(NORMAL)을 사용하면 상당한 시간이 소요될 수 있습니다.
- CF 구조의 백업 또는 필요한 아카이브 로그가 사용 불가능한 경우 TYPE(PURGE)를 사용하여 비어있는 CF 구조를 복구할 수 있습니다.
- RECOVER CFSTRUCT(CSQSYSAPPL) TYPE(PURGE)** 명령은 금지되었습니다. 이 명령은 큐 관리자 내부 오브젝트를 실수로 잃어버리는 것을 방지합니다.

RECOVER CFSTRUCT의 키워드 및 매개변수 설명

CFSTRUCT(*structure-names ...*)

커플링 기능 애플리케이션 구조가 복구될 최대 63개의 구조 이름의 이름 목록을 복구가 필요한 연관된 공유 메시지 데이터 세트와 함께 지정하십시오. 두 개 이상의 구조의 자원을 복구해야 하는 경우 이를 동시에 복구하는 것이 보다 효율적입니다.

CMDSCOPE

이 매개변수는 큐 관리자가 큐 공유 그룹의 멤버인 경우의 명령 실행 방법을 지정합니다.

..

이 명령은 입력된 큐 관리자에서 실행됩니다. 이 값은 기본값입니다.

qmgr-name

큐 관리자가 큐 공유 그룹 내에서 활성 상태인 경우, 명령이 사용자가 지정하는 큐 관리자에서 실행됩니다.

큐 공유 그룹 환경을 사용할 경우와 명령 서버가 작동 가능한 경우에만 명령을 입력한 큐 관리자 이외의 큐 관리자 이름을 지정할 수 있습니다.

유형

RECOVER 명령의 어떤 변형이 실행될지를 지정합니다. 값은 다음과 같습니다.

NORMAL

BACKUP CFSTRUCT 명령을 사용하여 수행한 백업에서 데이터를 복원하고 이때 이후로 로깅된 변경사항을 다시 적용하여 실제 복구를 수행하십시오. 모든 비지속 메시지는 제거됩니다.

기본값입니다.

PURGE

구조 및 연관된 공유 메시지 데이터 세트를 비어 있는 상태로 재설정하십시오. 이는 사용할 수 있는 백업이 없는 상태에서 영향 받은 모든 메시지가 유실된 경우 작업 상태를 복원하는 데 사용할 수 있습니다.

REFRESH CLUSTER

MQSC 명령 REFRESH CLUSTER를 사용하면 로컬로 보유된 모든 클러스터 정보를 제거하고 다시 빌드하도록 강제 실행할 수 있습니다. 명령은 또한 인다우트 상태에 있는 자동 정의된 채널을 처리합니다. 명령이 처리를 완료하고 나면 클러스터에서 "콜드 스타트"를 수행할 수 있습니다.

MQSC 명령 사용

MQSC 명령을 사용하는 방법에 대한 정보는 [>MQSC 명령을 사용하여 로컬 관리 태스크 수행을 참조하십시오.](#)

소스 CR에서 이 명령을 실행할 수 있습니다. 소스 기호에 대한 설명은 [z/OS에서 명령 사용을 참조하십시오.](#)

- [구문 다이어그램](#)
- [769 페이지의 『REFRESH CLUSTER의 사용 참고사항』](#)
- [770 페이지의 『REFRESH CLUSTER의 매개변수 설명』](#)

REFRESH CLUSTER

▶ REFRESH CLUSTER — (— *generic-clustername* —) →

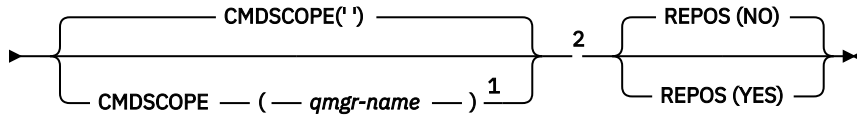

참고:

- 1 큐 관리자가 큐 공유 그룹의 구성원인 경우에만 유효합니다.
- 2 z/OS에서만 유효합니다.

REFRESH CLUSTER의 사용 참고사항



1. **REFRESH CLUSTER**를 실행하면 클러스터가 중단될 수 있습니다. **REFRESH CLUSTER** 처리가 완료될 때까지 단시간 동안 클러스터 오브젝트가 보이지 않을 수 있습니다. 이는 **REFRESH CLUSTER**를 실행할 때 표시되는 애플리케이션 문제에 설명된 대로 애플리케이션 실행에 영향을 줄 수 있습니다. 애플리케이션이 클러스터 토픽에서 발행 중이거나 구독 중인 경우, 일시적으로 토픽을 사용하지 못할 수 있습니다. 발행/구독 클러스터에 대한 **REFRESH CLUSTER** 고려사항을 참조하십시오. 비가용성은 **REFRESH CLUSTER** 명령이 완료될 때까지 공개 스트림에서 중단됩니다. 명령이 전체 저장소 큐 관리자에서 실행된 경우, **REFRESH CLUSTER**는 큰 볼륨의 메시지 플로우를 작성할 수 있습니다.
2. 큰 클러스터의 경우, **REFRESH CLUSTER** 명령을 사용하면 진행 중인 클러스터에 지장을 줄 수 있으며, 클러스터 오브젝트가 모든 관심있는 큐 관리자에게 자동으로 상태 업데이트를 보내는 경우에는 27일 간격으로 다시 사용할 수 있습니다. 대형 클러스터를 새로 고치면 클러스터의 성능 및 가용성에 영향을 줄 수 있음을 참조하십시오.
3. 발행/구독 클러스터에서 이 명령을 실행하면 클러스터의 다른 큐 관리자에/에서 발행물 전달이 중단되고, 다른 큐 관리자의 프록시 구독이 취소될 수 있으므로 **REFRESH CLUSTER** 명령을 실행하기 전에 모든 발행/구독 애플리케이션을 일시정지합니다. 이와 같이 일시정지되면 클러스터를 새로 고친 다음 프록시 구독을 재동기화하고, 프록시 구독이 재동기화될 때까지 모든 발행/구독 애플리케이션을 일시정지한 상태로 두십시오. 발행/구독 클러스터에 대한 **REFRESH CLUSTER** 고려사항을 참조하십시오.
4. 명령이 제어를 사용자에게 리턴하면 명령이 완료되었음을 나타내지 않습니다. SYSTEM.CLUSTER.COMMAND.QUEUE에서의 활동은 명령이 여전히 처리 중임을 표시합니다. 분산 네트워크의 비동기 명령이 완료되었는지 확인에서 **REFRESH CLUSTER** 단계도 참조하십시오.
5. **REFRESH CLUSTER**가 실행된 때에 클러스터 송신자 채널이 실행 중이라면 채널이 중지되고 다시 시작할 때까지 새로 고치기가 완료되지 않을 수 있습니다. 완료를 서두르려면 **REFRESH CLUSTER** 명령을 실행하기 전에 클러스터에 대한 모든 클러스터-송신자 채널을 중지하십시오. **REFRESH CLUSTER** 명령을 처리하는 동안 채널이 인타우트가 아닌 경우 채널 상태가 재작성될 수 있습니다.
6. REPOS(YES)를 선택하는 경우 **REFRESH CLUSTER** 명령을 실행하기 전에 관련 클러스터의 모든 클러스터 송신자 채널이 비활성인지 또는 중지된 상태인지 확인하십시오.

REFRESH CLUSTER REPOS (YES) 명령을 실행할 때 클러스터 송신자 채널이 실행 중이면 해당 클러스터 송신자 채널은 조작 중에 종료되고 조작이 완료된 후 **INACTIVE** 상태로 남아 있습니다. 또는 **MODE(FORCE)**와 **STOP CHANNEL** 명령을 사용하여 채널을 강제로 중지할 수 있습니다.

채널을 중지하면 새로 고치기에서 채널 상태를 제거할 수 있으며 새로 고치기가 완료된 이후 새로 고치된 버전으로 채널이 실행됩니다. 채널 상태를 삭제할 수 없는 경우, 새로 고치기 후 해당 상태는 업데이트되지 않습니다. 채널이 중지되면 자동으로 다시 시작되지 않습니다. 채널이 인타우트이거나 다른 클러스터의 일부로 실행 중이기 때문에 채널 상태를 삭제할 수 없습니다.

전체 저장소 큐 관리자에서 옵션 **REPOS(YES)**를 선택한 경우, 부분 저장소가 되도록 변경해야 합니다. 클러스터에서 단독으로 작동 중인 저장소인 경우, 결과는 클러스터에 남는 전체 저장소가 없다는 것입니다. 큐 관리자를 새로 고친 다음 전체 저장소 상태로 복원한 후에는 기타 부분 저장소도 새로 고쳐 작업 중인 클러스터를 복원해야 합니다.

단독으로 남은 저장소가 아닌 경우 수동으로 부분 저장소를 새로 고치지 않아도 됩니다. 클러스터에서 작업 중인 다른 전체 저장소는 클러스터의 다른 멤버에게 **REFRESH CLUSTER** 명령을 실행 중인 전체 저장소가 전체 저장소로의 역할을 재개했음을 알립니다.

7. 일반적으로 다음과 같은 상황 중 하나인 경우 외에는 **REFRESH CLUSTER** 명령을 실행할 필요가 없습니다.
 - **SYSTEM.CLUSTER.COMMAND.QUEUE** 또는 다른 클러스터 전송 큐에서 메시지가 제거되었으며, 여기서 목적지 큐는 해당 큐 관리자의 **SYSTEM.CLUSTER.COMMAND.QUEUE**입니다.
 - **REFRESH CLUSTER** 명령을 실행하는 것은 IBM 서비스에서 권장합니다.
 - **CLUSRCVR** 채널이 클러스터에서 제거되었거나, 통신할 수 없는 동안 해당 **CONNAME**이 둘 이상의 전체 저장소 큐 관리자에서 변경되었습니다.
 - 클러스터에서 둘 이상의 큐 관리자에 있는 **CLUSRCVR** 채널에 동일한 이름이 사용됩니다. 결과적으로 큐 관리자 중 하나를 대상으로 하는 메시지가 다른 큐 관리자에게 전달됩니다. 이 경우 복제본을 제거하고 **CLUSRCVR** 정의를 포함한 나머지 단일 큐 관리자에서 **REFRESH CLUSTER** 명령을 실행하십시오.
 - **RESET CLUSTER ACTION(FORCEREMOVE)**가 실행되었으나 오류가 있습니다.
 - 큐 관리자가 마지막으로 완료된 시점보다 이른 시점에서 재시작되었습니다(예: 백업된 데이터 복원을 통해 수행).
8. **REFRESH CLUSTER**를 실행해도 클러스터 정의의 실수는 수정되지 않으며 해당 실수를 수정한 후 이 명령을 실행할 필요도 없습니다.
9. **REFRESH CLUSTER** 처리 중에 큐 관리자가 **AMQ9875** 메시지 다음에 **AMQ9442** 또는 **AMQ9404** 메시지를 생성합니다. 큐 관리자가 **AMQ9420** 메시지도 생성할 수 있습니다. 클러스터 기능에 영향을 받지 않으면 **AMQ9420** 메시지는 무시해도 됩니다.
10.  z/OS에서 채널 시작기가 시작되지 않으면 명령이 실패합니다.
11.  z/OS에서 채널 시작기가 실행 중인 시스템의 콘솔에 오류가 보고됩니다. 명령을 실행한 시스템에 보고되지는 않습니다.

REFRESH CLUSTER의 매개변수 설명

(*generic-clustername*)

재생할 클러스터의 이름. 또는 *generic-clustername*이 "*"로 지정될 수 있습니다. "*"가 지정된 경우 멤버인 모든 클러스터에서 큐 관리자를 새로 고칩니다. **REPOS (YES)**와 함께 사용하면 큐 관리자가 로컬 **CLUSDR** 정의 정보에서 전체 저장소 검색을 다시 시작하도록 강제 실행합니다. **CLUSDR** 정의가 큐 관리자를 여러 클러스터에 연결하더라도 검색을 다시 시작합니다.

generic-clustername 매개변수가 필요합니다.

CMDSCOPE

이 매개변수는 z/OS에만 적용되며 큐 관리자가 큐 공유 그룹의 멤버일 때 명령이 실행되는 방법을 지정합니다.

''

이 명령은 입력된 큐 관리자에서 실행됩니다. ''이 기본값입니다.

qmgr-name

큐 관리자가 큐 공유 그룹 내에서 활성 상태인 경우, 명령이 사용자가 지정하는 큐 관리자에서 실행됩니다.

명령이 입력된 큐 관리자가 아닌 다른 큐 관리자 이름을 지정할 수 있습니다. 지정하려면, 큐 공유 그룹 환경을 사용하고 명령 서버가 사용 가능해야 합니다.

REPOS

전체 저장소 클러스터 큐 관리자를 나타내는 오브젝트도 새로 고쳐지는지 여부를 지정합니다.

NO

큐 관리자가 로컬로 정의된 것으로 표시되어 있는 모든 클러스터 큐 관리자 및 클러스터 큐에 대한 지식을 보유합니다. 전체 저장소로 표시된 모든 클러스터 큐 관리자에 대한 지식도 보유합니다. 이 외에도 큐 관리자가 클러스터에 대한 전체 저장소인 경우, 클러스터의 다른 클러스터 큐 관리자에 대한 정보도 보유

합니다. 저장소의 로컬 사본에서 모든 것이 제거되며 클러스터의 다른 전체 저장소로부터 다시 빌드됩니다. REPOS(NO)를 사용하는 경우 클러스터 채널이 중지되지 않습니다. 전체 저장소에서 해당 CLUSSDR 채널을 사용하여 나머지 클러스터에 새로 고치기를 완료했음을 알립니다.

NO는 기본값입니다.

YES

REPOS(NO) 동작 외에도 전체 저장소 클러스터 큐 관리자를 나타내는 오브젝트도 새로 고치도록 지정합니다. 큐 관리자가 전체 저장소인 경우 REPOS(YES) 옵션은 사용되지 않아야 합니다. 큐 관리자가 전체 저장소인 경우, 클러스터의 전체 저장소가 되지 않도록 먼저 이를 대체해야 합니다. 전체 저장소 위치는 수동으로 정의된 CLUSSDR 정의에서 복구됩니다. REPOS(YES)로 새로 고치기가 실행된 후, 필요한 경우 큐 관리자가 다시 전체 저장소가 되도록 큐 관리자를 대체할 수 있습니다.

z/OS z/OS에서는 N 및 Y를 NO 및 YES의 동의어로 사용할 수 있습니다.

관련 정보

REFRESH CLUSTER를 실행할 때 표시되는 애플리케이션 문제

발행/구독 클러스터에 대한 REFRESH CLUSTER 고려사항

클러스터링: REFRESH CLUSTER 사용 우수 사례

REFRESH QMGR

MQSC 명령 REFRESH QMGR을 사용하여 큐 관리자에 대한 특수 조작을 수행하십시오.

MQSC 명령 사용

MQSC 명령을 사용하는 방법에 대한 정보는 >MQSC 명령을 사용하여 로컬 관리 태스크 수행을 참조하십시오.

- [구문 다이어그램](#)
- **z/OS** 772 페이지의 『z/OS에서 REFRESH QMGR 사용』 참조
- 773 페이지의 『REFRESH QMGR의 사용 참고사항』
- 773 페이지의 『REFRESH QMGR의 매개변수 설명』

동의어: 없음

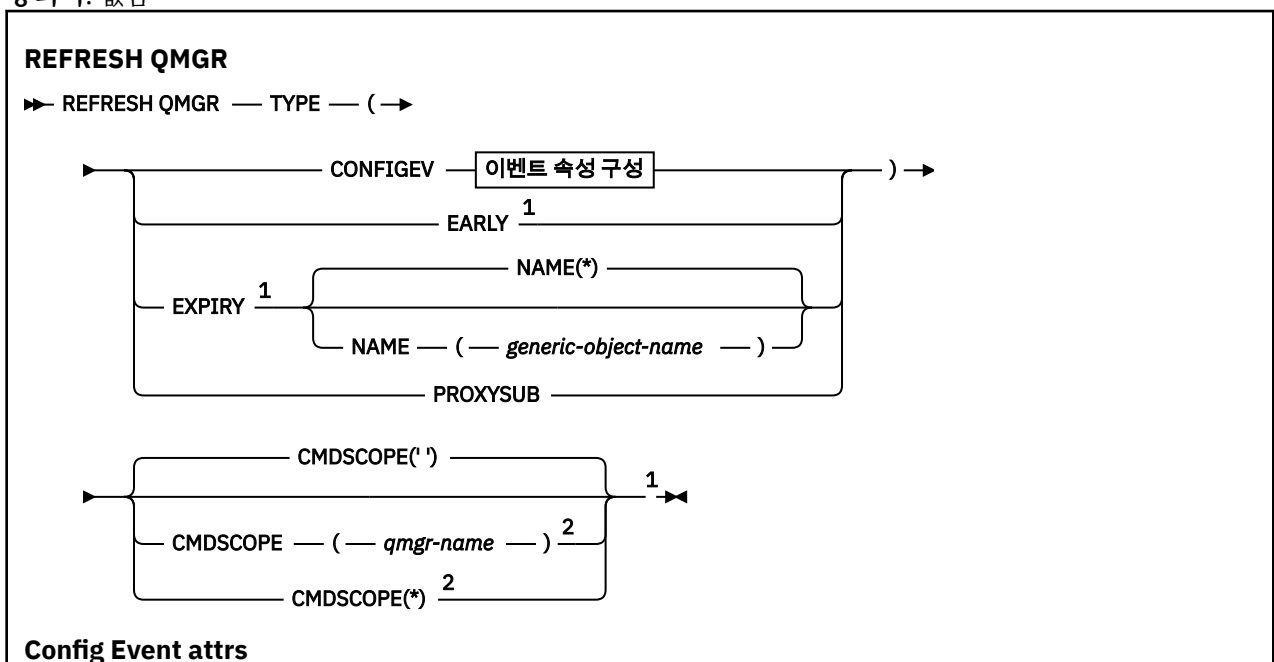

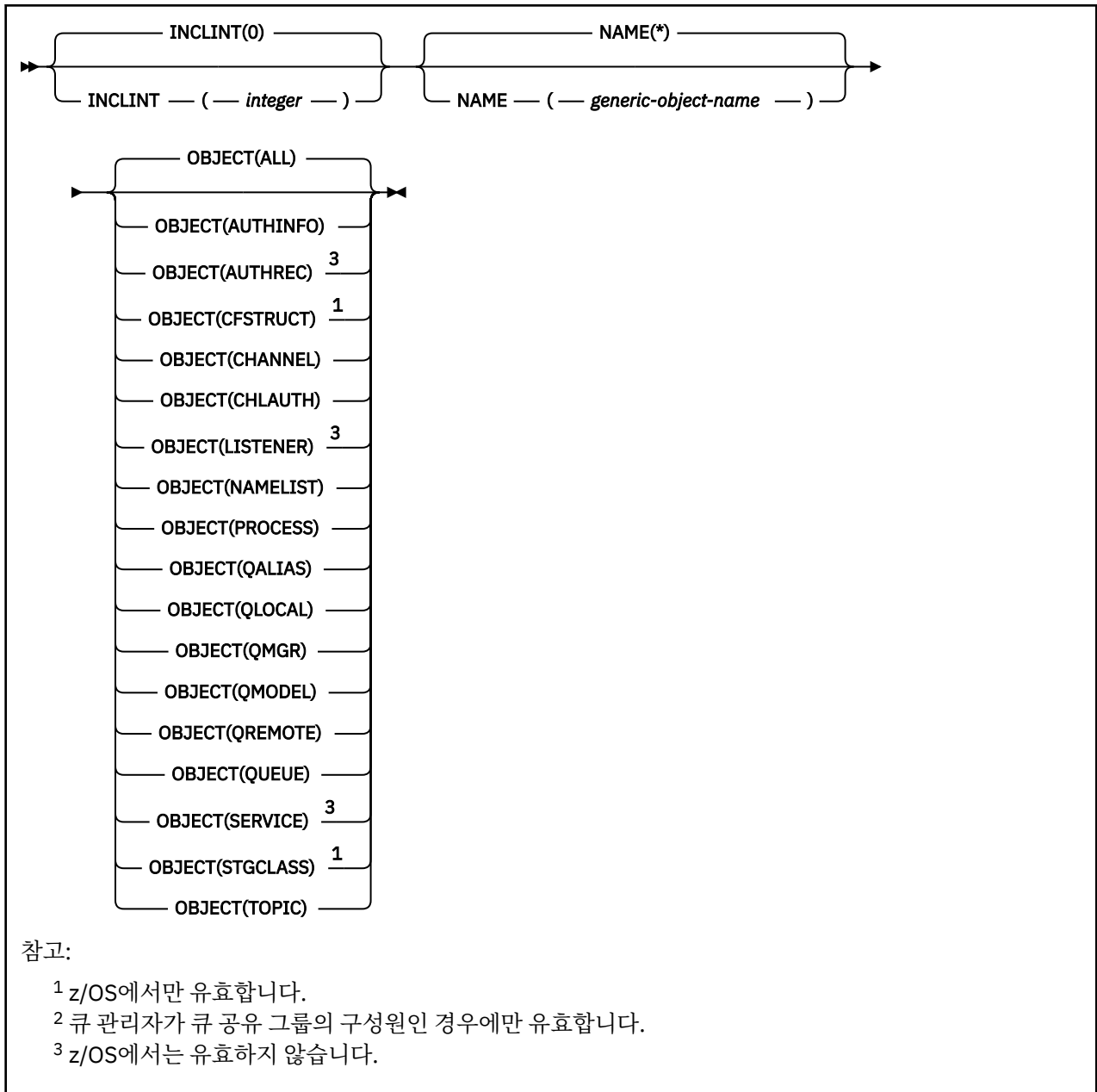



z/OS에서 REFRESH QMGR 사용



REFRESH QMGR은 z/OS에서 사용할 수 있습니다. 명령에서 사용한 매개변수에 따라 다양한 소스에서 실행할 수 있습니다. 이 표에 있는 기호 설명은 198 페이지의 『z/OS의 명령 사용』의 내용을 참조하십시오.

명령	명령 소스	참고사항
REFRESH QMGR TYPE(CONFIGEV)	2CR	
REFRESH QMGR TYPE(EARLY)	C	큐 관리자가 활성이 아니어야 합니다.
REFRESH QMGR TYPE(EXPIRY)	2CR	
REFRESH QMGR TYPE(PROXYSUB)	2CR	명령을 완료하려면 CHINIT가 활성이어야 합니다.

REFRESH QMGR의 사용 참고사항

1. CONFIGEV 큐 관리자 속성을 ENABLED로 설정한 후 TYPE(CONFIGEV)를 사용하여 이 명령을 실행해서 큐 관리자 구성을 최신으로 만드십시오. 완전한 구성 정보가 생성되게 하려면 모든 오브젝트를 포함시키십시오. 다수의 오브젝트가 있는 경우 각각 다른 오브젝트 선택으로, 그러나 모두 포함되도록 여러 명령을 사용하는 것이 더 좋을 수도 있습니다.
2. TYPE(CONFIGEV)과 함께 명령을 사용하여 이벤트 큐의 오류와 같은 문제점에서 복구할 수도 있습니다. 그러한 경우 과도한 처리 시간 및 이벤트 메시지 생성을 피하려면, 적절한 선택 기준을 사용해야 합니다.
3. 큐가 다수의 만기된 메시지를 포함할 수 있다고 생각되는 경우에는 언제든지 TYPE(EXPIRY)과 함께 명령을 발행하십시오.
4.  TYPE(EARLY)가 지정되면 다른 키워드는 허용되지 않고 큐 관리자가 활성화되지 않은 경우에만 z/OS 콘솔에서 명령을 실행할 수 있습니다.
5. 예외 상황이 아니면 **REFRESH QMGR TYPE(PROXYSUB)** 을 사용하지 마십시오. [프록시 구독 재동기화](#)를 참조하십시오.
6. **REFRESH QMGR TYPE(PROXYSUB)** 명령이 성공적으로 완료되어도 조치가 완료된 것은 아닙니다. 확실히 완료되었는지 확인하려면 [분산 네트워크의 비동기 명령이 완료되었는지 확인](#)의 **REFRESH QMGR TYPE(PROXYSUB)** 단계를 참조하십시오.
7.  CHINIT가 실행되고 있지 않을 때 z/OS 에서 **REFRESH QMGR TYPE(PROXYSUB)** 명령이 실행되면 명령이 큐에 대기되어 CHINIT가 시작될 때 처리됩니다.
8. REFRESH QMGR TYPE(CONFIGEV) OBJECT(ALL) 명령 실행에는 권한 레코드가 포함됩니다.
AUTHREC 이벤트를 명확하게 지정한 경우에는 **INCLINT** 및 **NAME** 매개변수를 지정할 수 없습니다. **OBJECT(ALL)**를 지정하면 **INCLINT** 및 **NAME** 매개변수가 무시됩니다.

REFRESH QMGR의 매개변수 설명

CMDSCOPE

이 매개변수는 z/OS에만 적용되며 큐 관리자가 큐 공유 그룹의 멤버일 때 명령이 실행되는 방법을 지정합니다.

..

이 명령은 입력된 큐 관리자에서 실행됩니다. 이 값은 기본값입니다.

qmgr-name

큐 관리자가 큐 공유 그룹 내에서 활성 상태인 경우, 명령이 사용자가 지정하는 큐 관리자에서 실행됩니다.

큐 공유 그룹 환경을 사용할 경우와 명령 서버가 작동 가능한 경우에만 명령을 입력한 큐 관리자 이외의 큐 관리자 이름을 지정할 수 있습니다.

*

명령은 로컬 큐 관리자에서 실행되며 큐 공유 그룹의 모든 활성 큐 관리자에게도 전달됩니다. 이러한 작업의 효과는 큐 공유 그룹의 모든 큐 관리자에 명령을 입력하는 것과 같습니다.

이 매개변수는 TYPE(EARLY)에는 유효하지 않습니다.

INCLINT(integer)

현재 시간 바로 전에 기간을 정의하는 분 단위의 값을 지정하고 해당 기간 내에 작성되거나 변경된 오브젝트만 포함되도록 요청합니다(ALTDATE 및 ALTTIME 속성으로 정의된 대로). 값의 범위는 0-999,999여야 합니다. 0 값은 시간 제한이 없다는 것을 나타냅니다(디폴트).

이 매개변수는 TYPE(CONFIGEV)에만 유효합니다.

NAME(generic-object-name)

지정된 이름과 일치하는 이름을 가진 오브젝트만 포함하도록 요청합니다. 맨 뒤의 별표(*)는 지정된 어간 뒤에 0개 이상의 문자가 뒤따르는 모든 오브젝트 이름과 일치합니다. 별표(*)만 표시되면 모든 오브젝트를 지정합니다(디폴트임). OBJECT(QMGR)가 지정되면 NAME은 무시됩니다.

이 매개변수는 TYPE(EARLY)에는 유효하지 않습니다.

OBJECT(*objtype*)

지정된 유형의 오브젝트만 포함되도록 요청합니다. (오브젝트 유형에 대해 QL과 같은 동의어를 지정할 수도 있습니다.) 디폴트는 ALL이며, 모든 유형의 오브젝트를 포함합니다.

이 매개변수는 TYPE(CONFIGEV)에만 유효합니다.

유형

필수입니다. 값은 다음과 같습니다.

CONFIGEV

OBJECT, NAME 및 INCLINT 매개변수로 지정된 선택 기준과 일치하는 오브젝트마다 큐 관리자가 구성 이벤트 메시지를 생성하도록 요청합니다. QSGDISP(QMGR) 또는 QSGDISP(COPY)로 정의된 일치하는 오브젝트는 항상 포함됩니다. QSGDISP(GROUP) 또는 QSGDISP(SHARED)로 정의된 일치하는 오브젝트는 명령이 입력된 큐 관리자에서 실행되고 있는 경우에만 포함됩니다.

EARLY

큐 관리자의 서브시스템 함수 루틴(일반적으로 초기 코드(early code)로 알려져 있음)은 자신을 LPA(linkpack area)의 해당 루틴으로 대체합니다.

이 명령은 새 서브시스템 함수 루틴(정정 유지보수로 제공되거나 IBM MQ의 새 버전 또는 릴리스와 함께 제공됨)을 설치한 후에만 사용해야 합니다. 이 명령은 큐 관리자에 새 루틴을 사용하도록 지시합니다.

 IBM MQ 초기 코드 루틴에 대한 자세한 정보는 [태스크 3: z/OS 링크 목록 및 LPA 업데이트](#)를 참조하십시오.

EXPIRY

NAME 매개변수로 지정된 선택 기준과 일치하는 모든 큐에 대해 큐 관리자가 만기된 메시지를 제거하는 스캔을 수행하도록 요청합니다. (스캔은 EXPRINT 큐 관리자 속성 설정에 관계없이 수행됩니다.)

PROXYSUB

계층 또는 발행/구독 클러스터의 연결된 큐 관리자와 함께 그리고 큐 관리자를 위해 보유된 프록시 구독을 큐 관리자가 재동기화하도록 요청합니다.

예외적인 경우에만 프록시 구독을 재동기화해야 합니다. [프록시 구독 재동기화](#)를 참조하십시오.

REFRESH SECURITY

MQSC 명령 REFRESH SECURITY를 사용하면 보안 새로 고침을 수행할 수 있습니다.

MQSC 명령 사용

MQSC 명령을 사용하는 방법에 대한 정보는 [>MQSC 명령을 사용하여 로컬 관리 태스크 수행](#)을 참조하십시오.

- [구문 다이어그램](#)
-  775 페이지의 『z/OS에서 REFRESH SECURITY 사용』 참조
- 775 페이지의 『REFRESH SECURITY의 사용 참고사항』
- 777 페이지의 『REFRESH SECURITY의 매개변수 설명』

동의어: REF SEC

REBUILD SECURITY는 REFRESH SECURITY의 동의어입니다.

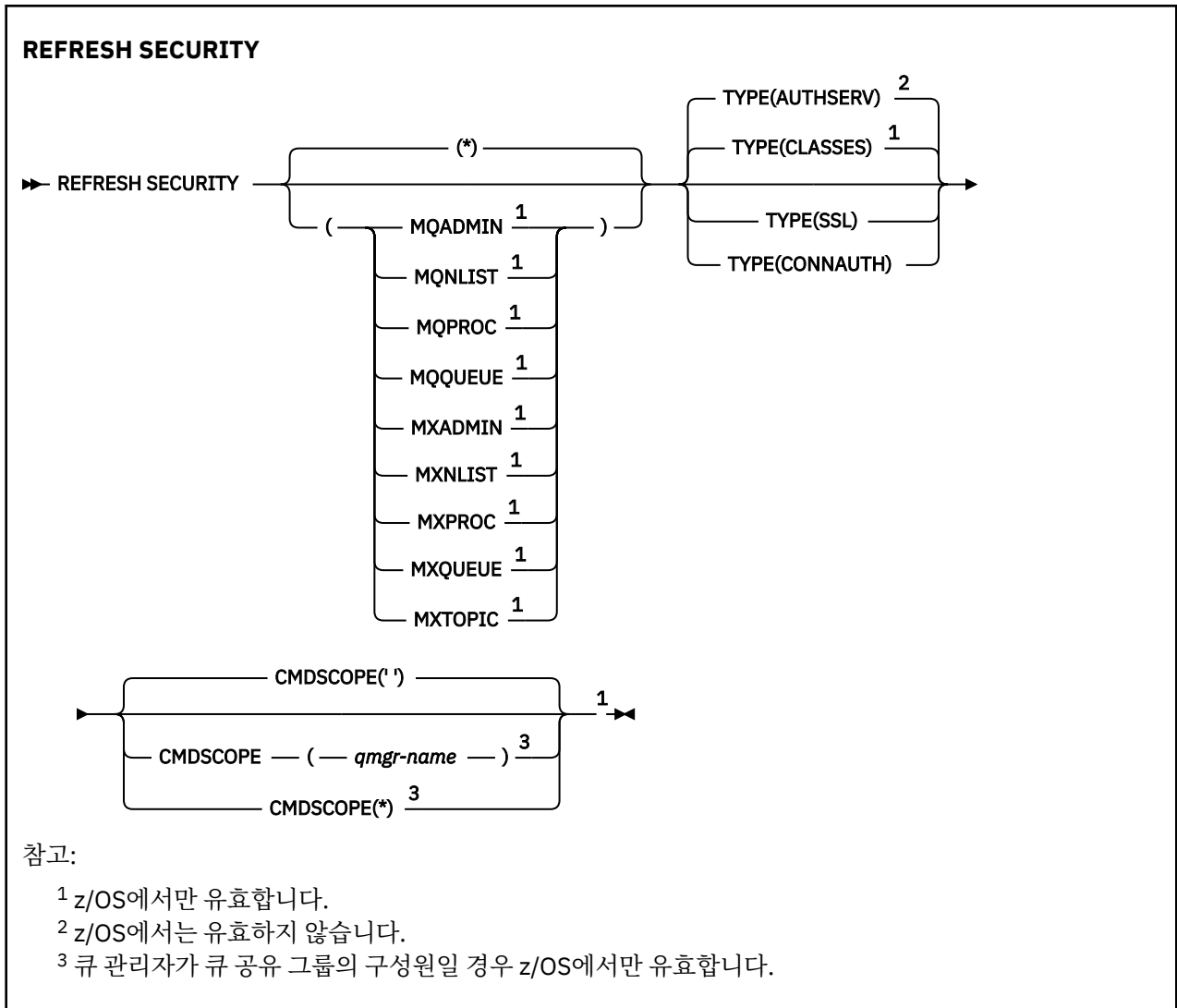

z/OS에서 REFRESH SECURITY 사용



REFRESH SECURITY는 z/OS에서 사용할 수 있습니다. 명령에서 사용한 매개변수에 따라 다양한 소스에서 실행할 수 있습니다. 이 표에 있는 기호 설명은 198 페이지의 『z/OS의 명령 사용』의 내용을 참조하십시오.

명령	명령 소스	참고사항
REFRESH SECURITY TYPE(CLASSES)	CR	
REFRESH SECURITY TYPE(SSL)	CR	CSQINPT 또는 CSQINP2에서 허용되지 않습니다. 채널 시작기가 실행중이어야 합니다.

REFRESH SECURITY의 사용 참고사항

REFRESH SECURITY TYPE(SSL) MQSC 명령을 발행하면 실행 중인 모든 TLS 채널이 정지된 후 재시작됩니다. 가끔 TLS 채널이 종료되는 데 상당한 시간이 걸릴 수 있으며 이는 새로 고침 작업을 완료하는 데 일정 시간이 소요됨을 의미합니다. TLS 새로 고침이 완료되는 시간은 10분으로 제한됩니다. (또는 z/OS에서 1 분). 따라서 명령이 완료하는 데 10분이 걸릴 수 있습니다. 이로 인해 새로 고침이 마치 '멈춰있는' 것처럼 보일 수 있습니다. 모든 채널이 정지되기 전에 시간 제한이 초과되면 새로 고침 작업이 MQSC 오류 메시지 AMQ9710 또는 PCF 오류 MQRCCF_COMMAND_FAILED와 함께 실패합니다. 이 경우는 다음 조건에서 발생할 수 있습니다.

- 새로 고침 명령이 호출될 때 큐 관리자에 동시에 실행되는 TLS 채널이 많은 경우
- 채널이 많은 수의 메시지를 핸들링하는 경우

이러한 조건으로 인해 새로 고침이 실패하면 나중에 큐 관리자의 사용량이 많지 않을 때 명령을 재시도하십시오. 여러 채널이 실행 중인 경우에는 REFRESH 명령을 호출하기 전에 일부 채널을 수동으로 정지하도록 선택할 수 있습니다.

TYPE(SSL)을 사용하는 경우:

1. **z/OS** z/OS에서 명령 서버 및 채널 시작기가 실행 중이어야 합니다.
2. **z/OS** z/OS에서 IBM MQ는 다음 이유 중 하나 이상때문에 새로 고치기가 필요한지를 결정합니다.
 - 키 저장소의 콘텐츠가 변경되었습니다.
 - 인증서 해지 목록에 사용할 LDAP 서버의 위치가 변경되었습니다.
 - 키 저장소의 위치가 변경되었습니다.

새로 고침이 필요치 않은 경우 명령이 성공적으로 완료되고 채널은 영향을 받지 않습니다.
3. **Multi** 멀티플랫폼에서 보안 새로 고치기가 필요한지 여부에 상관없이 명령을 통해 모든 TLS 채널을 업데이트합니다.
4. 새로 고침을 수행할 경우 명령은 다음과 같이 현재 실행 중인 모든 TLS 채널을 업데이트합니다.
 - TLS를 사용하는 송신자, 서버 및 클러스터 송신자 채널은 현재 배치를 완료할 수 있습니다. 일반적으로 그런 다음 TLS 키 저장소의 새로 고쳐진 보기와 함께 TLS 데이터 교환을 다시 실행합니다. 그러나 서버 정의에 CONNAME 매개변수가 없는 요청자 서버 채널은 수동으로 재시작해야 합니다.
 - **V9.0.0** TLS를 사용하는 AMQP 채널이 다시 시작되고 현재 연결된 모든 클라이언트가 강제로 연결이 끊어집니다. 클라이언트는 amqp:connection:forced AMQP 오류 메시지를 수신합니다.
 - TLS를 사용하는 기타 모든 채널 유형은 STOP CHANNEL MODE(FORCE) STATUS(INACTIVE) 명령으로 중지됩니다. 정지된 메시지 채널의 상대방 측에 재시도 값이 정의되어 있는 경우 채널은 재시도되고 새로운 TLS 데이터 교환은 TLS 키 저장소 콘텐츠의 새로 고쳐진 보기, 인증서 해지 목록(CRL)에 사용될 LDAP 서버의 위치 및 키 저장소의 위치를 사용합니다. 서버 연결 채널의 경우 클라이언트 애플리케이션은 큐 관리자에 대한 연결을 잃고 계속하기 위해 다시 연결해야 합니다.

z/OS TYPE(CLASSES)를 사용하는 경우:

- 클래스 MQADMIN, MQNLIST, MQPROC 및 MQQUEUE는 대문자로 정의된 프로파일만을 보유할 수 있습니다.
 - 클래스 MXADMIN, MXNLIST, MXPROC 및 MQXUEUE는 대소문자를 혼합하여 정의된 프로파일을 보유할 수 있습니다.
 - 클래스 MXTOPIC을 대문자 또는 대소문자 혼합 클래스의 사용 여부로 새로 고칠 수 있습니다. 대소문자가 혼합된 클래스이지만 이 클래스는 두 클래스 그룹 중 하나에서 활성화될 수 있는 유일한 대소문자 혼합 클래스입니다.
 - MQCMD 및 MQCONN 클래스는 지정할 수 없으며 REFRESH SECURITY CLASS(*)에 포함되지 않습니다.
- MQCMD 및 MQCONN 클래스의 보안 정보는 큐 관리자에 캐시되지 않습니다. 자세한 정보는 [z/OS의 큐 관리자 보안 새로 고치기](#)를 참조하십시오.

참고사항:

1. REFRESH SECURITY(*) TYPE(CLASSES) 조작을 수행하는 방법만으로 시스템에서 사용 중인 클래스를 대문자 전용 지원에서 대소문자 혼합 사용 지원으로 변경할 수 있습니다.
- SCYCASE 큐 관리자 속성을 점검하여 UPPER 또는 MIXED로 설정되었는지 확인하려면 이 방법을 사용해야 합니다.
2. 사용자는 REFRESH SECURITY(*) TYPE(CLASSES) 조작을 수행하기 전에 해당 클래스에 필요한 모든 프로파일을 복사 또는 정의했는지 확인해야 합니다.
 3. 개별 클래스의 새로 고침은 현재 사용 중인 클래스의 유형이 동일한 경우에만 허용됩니다. 예를 들어 MQPROC가 사용 중일 때는 MQPROC에 대해 새로 고침을 발행할 수 있지만 MXPROC에 대해서는 발행할 수 없습니다.

REFRESH SECURITY의 매개변수 설명

명령 규정자를 사용하면 특정 TYPE 값의 동작을 더 정확하게 표시할 수 있습니다. 다음 중에서 선택하십시오.

*

지정된 유형의 전체 새로 고침이 수행됩니다. **z/OS** 이 값이 z/OS 시스템의 기본값입니다.

z/OS MQADMIN

TYPE이 CLASSES인 경우에만 유효합니다. 새로 고쳐질 것으로 관리 유형 자원을 지정합니다. z/OS에서만 유효합니다.

참고: 이들 클래스를 재생할 때 기타 다른 클래스 중의 하나에 관련된 보안 스위치가 변경된 것으로 판단되면, 해당 클래스의 재생 또한 발생합니다.

z/OS MQNLIST

TYPE이 CLASSES인 경우에만 유효합니다. 새로 고쳐질 것으로 이름 목록 자원을 지정합니다. z/OS에서만 유효합니다.

z/OS MQPROC

TYPE이 CLASSES인 경우에만 유효합니다. 새로 고쳐질 것으로 프로세스 자원을 지정합니다. z/OS에서만 유효합니다.

z/OS MQQUEUE

TYPE이 CLASSES인 경우에만 유효합니다. 새로 고쳐질 것으로 큐 자원을 지정합니다. z/OS에서만 유효합니다.

z/OS MXADMIN

TYPE이 CLASSES인 경우에만 유효합니다. 새로 고쳐질 것으로 관리 유형 자원을 지정합니다. z/OS에서만 유효합니다.

참고: 이들 클래스를 재생할 때 기타 다른 클래스 중의 하나에 관련된 보안 스위치가 변경된 것으로 판단되면, 해당 클래스의 재생 또한 발생합니다.

z/OS MXNLIST

TYPE이 CLASSES인 경우에만 유효합니다. 새로 고쳐질 것으로 이름 목록 자원을 지정합니다. z/OS에서만 유효합니다.

z/OS MXPROC

TYPE이 CLASSES인 경우에만 유효합니다. 새로 고쳐질 것으로 프로세스 자원을 지정합니다. z/OS에서만 유효합니다.

z/OS MXQUEUE

TYPE이 CLASSES인 경우에만 유효합니다. 새로 고쳐질 것으로 큐 자원을 지정합니다. z/OS에서만 유효합니다.

z/OS MXTOPIC

TYPE이 CLASSES인 경우에만 유효합니다. 토픽 자원을 새로 고칠 것을 지정합니다. z/OS에서만 유효합니다.

z/OS CMDSCOPE

이 매개변수는 z/OS에만 적용되며 큐 관리자가 큐 공유 그룹의 멤버일 때 명령이 실행되는 방법을 지정합니다.

..

이 명령은 입력된 큐 관리자에서 실행됩니다. 이 값은 **z/OS** 비z/OS 시스템의 기본값입니다.

qmgr-name

큐 관리자가 큐 공유 그룹 내에서 활성 상태인 경우, 명령이 사용자가 지정하는 큐 관리자에서 실행됩니다.

큐 공유 그룹 환경을 사용할 경우와 명령 서버가 작동 가능한 경우에만 명령을 입력한 큐 관리자 이외의 큐 관리자 이름을 지정할 수 있습니다.

*

명령은 로컬 큐 관리자에서 실행되며 큐 공유 그룹의 모든 활성 큐 관리자에도 전달됩니다. 이러한 작업의 효과는 큐 공유 그룹의 모든 큐 관리자에 명령을 입력하는 것과 같습니다.

유형

수행될 새로 고침 유형을 지정합니다.

Multi AUTHSERV

권한 서비스 구성요소에 의해 내부적으로 보유되는 권한 부여 목록이 새로 고쳐집니다.

이 값은 기본값입니다.

z/OS CLASSES

IBM MQ 스토리지 내 ESM(외부 보안 관리자, 예: RACF) 프로파일을 새로 고칩니다. 요구되는 자원에 대한 스토리지내 프로파일은 삭제됩니다. 새로운 항목은 프로파일에 대한 보안 점검이 수행될 때 작성되어 사용자가 액세스를 요청할 때 유효화됩니다.

보안 새로 고침을 수행할 특정 자원 클래스를 선택할 수 있습니다.

기본값인 경우 z/OS에만 유효합니다.

CONNAUTH

연결 인증 구성의 캐시된 보기를 새로 고칩니다.

큐 관리자가 변경사항을 인식하려면 구성을 새로 고쳐야 합니다.

Multi 멀티플랫폼에서는 AUTHSERV의 동의어입니다.

자세한 정보는 [연결 인증](#)을 참조하십시오.

SSL

SSL(Secure Sockets Layer) 또는 TLS(Transport Layer Security) 키 저장소의 캐시된 보기를 새로 고치고 명령을 성공적으로 완료하면 갱신이 적용될 수 있습니다. 또한 다음 위치에서도 새로 고쳐집니다.

- 인증서 해지 목록에 사용할 LDAP 서버.
- 키 저장소

IBM MQ를 통해 지정된 암호화 하드웨어 매개변수 포함.

CHLAUTH를 새로 고치려면 [771 페이지의 『REFRESH QMGR』](#) 명령을 사용하십시오.

관련 정보

z/OS [z/OS에서 큐 관리자 보안 새로 고치기](#)

z/OS [z/OS의 RESET CFSTRUCT](#)

MQSC 명령 RESET CFSTRUCT를 사용하여 특정 애플리케이션 구조의 상태를 수정할 수 있습니다.

MQSC 명령 사용

MQSC 명령을 사용하는 방법에 대한 정보는 [>MQSC 명령을 사용하여 로컬 관리 태스크 수행](#)을 참조하십시오.

소스 CR에서 이 명령을 실행할 수 있습니다. 소스 기호에 대한 설명은 [z/OS에서 명령 사용](#)을 참조하십시오.

- [구문 다이어그램](#)
- [779 페이지의 『참고:』](#)
- [779 페이지의 『RESET CFSTRUCT의 매개변수 설명』](#)

동의어: 없음.

RESET CFSTRUCT

▶ RESET CFSTRUCT (*structure-name*) ACTION(*FAIL*) ◀

참고:

1. **z/OS** 큐 관리자가 큐 공유 그룹의 구성원인 경우에만 유효합니다.
2. RESET CFSTRUCT에는 CFLEVEL(5) 필요

RESET CFSTRUCT의 매개변수 설명

CFSTRUCT(*structure-name*)

재설정할 커플링 기능 애플리케이션 구조의 이름을 지정합니다.

ACTION(*FAIL*)

이 키워드를 지정하여 구조 실패를 시뮬레이션하고 애플리케이션 구조 상태를 FAILED로 설정합니다.

RESET CHANNEL

MQSC 명령 RESET CHANNEL을 사용하면 IBM MQ 채널에 사용할 메시지 순서 번호를 재설정할 수 있고 경우에 따라 다음에 해당 채널에 시작될 때 사용하도록 지정된 순서 번호를 재설정할 수 있습니다.

MQSC 명령 사용

MQSC 명령을 사용하는 방법에 대한 정보는 >MQSC 명령을 사용하여 로컬 관리 태스크 수행을 참조하십시오. 소스 CR에서 이 명령을 실행할 수 있습니다. 소스 기호에 대한 설명은 [z/OS에서 명령 사용을 참조하십시오](#).

- [구문 다이어그램](#)
- [779 페이지의 『사용시 참고사항』](#)
- [780 페이지의 『RESET CHANNEL의 매개변수 설명』](#)

동의어: RESET CHL

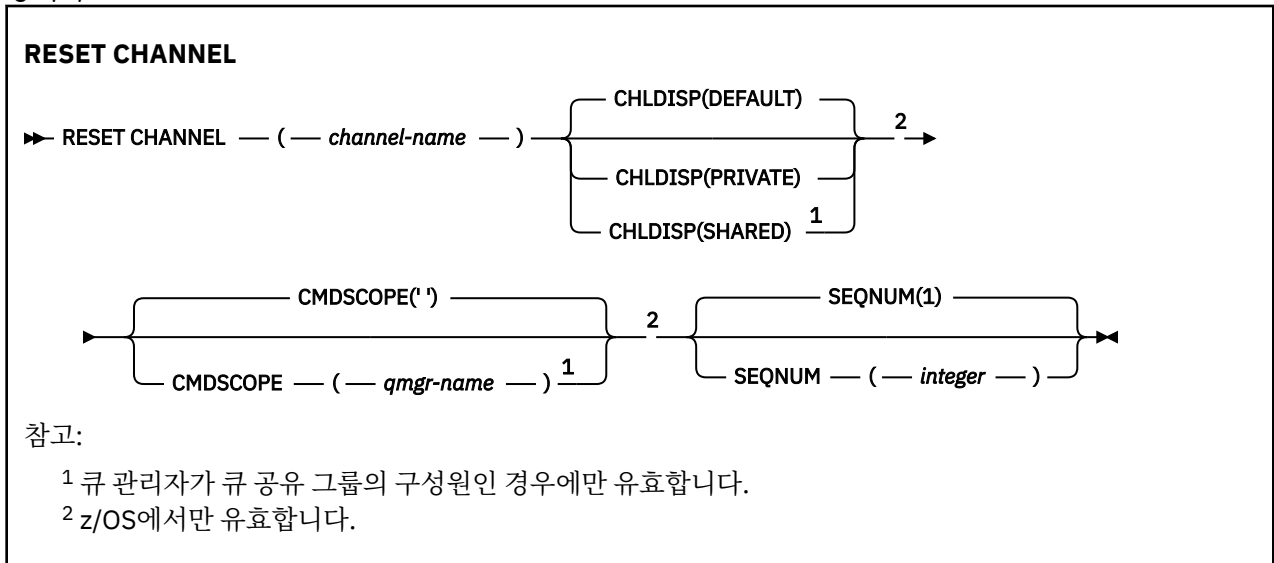

참고:

- 1 큐 관리자가 큐 공유 그룹의 구성원인 경우에만 유효합니다.
- 2 z/OS에서만 유효합니다.

사용시 참고사항

1. **z/OS** z/OS에서 명령 서버 및 채널 시작기가 실행 중이어야 합니다.
2. 이 명령은 SVRCONN 및 CLNTCONN 채널을 제외한 모든 유형의 채널에 대해 발행할 수 있습니다(자동으로 정의된 채널 포함). 그러나, 송신자, 서버 채널에 명령이 실행되는 경우에는 명령이 실행되었을 때 한쪽에서 값을 재설정하는 것 이외에도, 다음에 이 채널을 시작할(필요한 경우 재동기화) 때 다른 쪽(수신자 또는 요청자) 값도 동일한 값으로 재설정됩니다. 클러스터 송신자 채널에서 이 명령을 실행하면 채널 양쪽 단말에서 메시지 순서 번호가 재설정됩니다. 그러나 클러스터링 채널에서 순서 번호가 점검되지 않으므로 이는 중요하지 않습니다.

3. 명령이 수신자, 요청자 또는 클러스터 수신자 채널에 발행되면 다른 쪽 끝의 값도 재설정되지 않습니다. 필요한 경우 별도로 수행해야 합니다.
4. 로컬로 정의된 채널과 자동 정의된 클러스터 송신자 채널의 이름이 같으면, 로컬로 정의된 채널에 명령이 적용됩니다. 로컬로 정의된 채널은 없지만 자동 정의된 클러스터 송신자 채널이 둘 이상 있는 경우 로컬 큐 관리자의 저장소에 마지막으로 추가된 채널에 명령이 적용됩니다.
5. 메시지가 비지속 메시지이며 송신자 채널에 대해 RESET CHANNEL 명령이 실행되는 경우 채널을 시작할 때마다 재설정 데이터가 송신되고 플로우됩니다.

RESET CHANNEL의 매개변수 설명

(channel-name)

재설정할 채널의 이름. 필수입니다.

z/OS CHLDISP

이 매개변수는 z/OS에만 적용되며 다음 값을 취할 수 있습니다.

- DEFAULT
- PRIVATE
- SHARED

이 매개변수를 생략하면 DEFAULT 값이 적용됩니다. 이는 채널 오브젝트의 디폴트 채널 속성 지정 속성 (DEFCDISP)에서 가져온 값입니다.

CMDSCOPE 매개변수의 다양한 값과 함께 이 매개변수는 두 가지 채널 유형을 제어합니다.

SHARED

큐 공유 그룹으로 지정된 인바운드 전송에 대한 응답으로 시작된 경우 수신 채널은 공유 채널입니다.

전송 큐의 속성 지정 값이 SHARED인 경우 송신 채널은 공유됩니다.

PRIVATE

큐 관리자로 지정된 인바운드 전송에 대한 응답으로 시작된 경우 수신 채널은 개인 채널입니다.

전송 큐에 SHARED 외의 다른 속성 지정 값이 있을 경우 송신 채널은 개인용입니다.

참고: 속성 지정 값은 채널 정의에 대한 큐 공유 그룹의 속성 지정 값으로 설정된 속성 지정 값과 관련되지 않습니다.

또한 CHLDISP 및 CMDSCOPE 매개변수의 결합은 채널이 작동되는 큐 관리자를 제어합니다. 가능한 옵션은 다음과 같습니다.

- 명령이 발행된 로컬 큐 관리자
- 그룹에서 이름 지정된 다른 특정 큐 관리자

다양한 CHLDISP 및 CMDSCOPE 조합은 다음 표에 요약되어 있습니다.

표 84. RESET CHANNEL에 대한 CHLDISP 및 CMDSCOPE		
CHLDISP	CMDSCOPE() 또는 CMDSCOPE(local-qmgr)	CMDSCOPE(qmgr-name)
PRIVATE	로컬 큐 관리자에 있는 개인용 채널 재설정	이름 지정된 큐 관리자에 있는 개인용 채널 재설정

표 84. RESET CHANNEL에 대한 CHLDISP 및 CMDSCOPE (계속)		
CHLDISP	CMDSCOPE() 또는 CMDSCOPE(local-qmgr)	CMDSCOPE(qmgr-name)
SHARED	<p>모든 활성 큐 관리자에 있는 공유 채널 재설정</p> <p>그러면 CMDSCOPE를 사용하는 명령이 자동으로 생성되어 해당 큐 관리자로 송신될 수 있습니다. 명령이 송신될 큐 관리자의 채널에 대한 정의가 없거나 정의가 명령에 적합하지 않을 경우, 조치는 실패합니다.</p> <p>명령이 입력된 큐 관리자의 채널에 대한 정의를 사용하여 명령이 실제로 실행될 대상 큐 관리자를 판별할 수도 있습니다. 따라서 채널 정의가 일관되어야 합니다. 모순된 채널 정의는 예상치 못한 명령 행동양식을 일으킬 수 있습니다.</p>	허용되지 않음

z/OS CMDSCOPE

이 매개변수는 z/OS에만 적용되며 큐 관리자가 큐 공유 그룹의 멤버일 때 명령이 실행되는 방법을 지정합니다.

CHLDISP를 SHARED로 설정하면, CMDSCOPE는 공백이거나 로컬 큐 관리자여야 합니다.

..

이 명령은 입력된 큐 관리자에서 실행됩니다. 이 값은 기본값입니다.

qmgr-name

큐 관리자가 큐 공유 그룹 내에서 활성 상태인 경우, 명령이 사용자가 지정하는 큐 관리자에서 실행됩니다.

큐 공유 그룹 환경을 사용할 경우와 명령 서버가 작동 가능한 경우에만 큐 관리자 이름을 지정할 수 있습니다.

SEQNUM(integer)

새로운 메시지 순서 번호이며, 1 - 999,999,999 범위에 있어야 합니다. 선택적입니다.

RESET CLUSTER

MQSC 명령 **RESET CLUSTER**를 사용하여 클러스터에서 특수 조작을 수행합니다.

MQSC 명령 사용

MQSC 명령을 사용하는 방법에 대한 정보는 [>MQSC 명령을 사용하여 로컬 관리 태스크 수행을 참조하십시오.](#)

소스 CR에서 이 명령을 실행할 수 있습니다. 소스 기호에 대한 설명은 [z/OS에서 명령 사용을 참조하십시오.](#)

- [구문 다이어그램](#)
- [782 페이지의 『RESET CLUSTER의 사용 참고사항』](#)
- [782 페이지의 『RESET CLUSTER의 매개변수 설명』](#)

동义词: 없음

RESET CLUSTER

▶ RESET CLUSTER — (— *clustername* —) — ACTION — (— FORCEREMOVE —) —▶

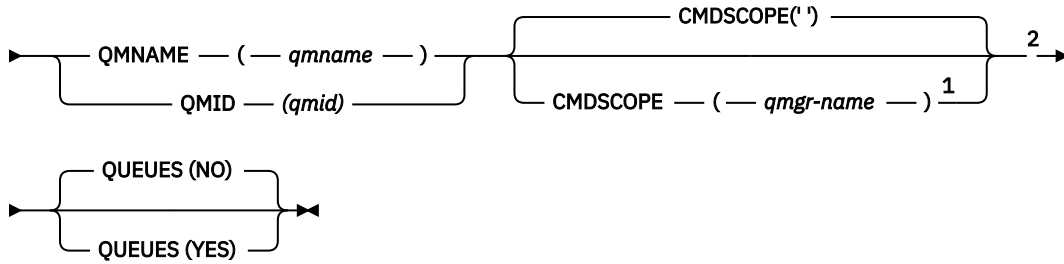

참고:

- ¹ 큐 관리자가 큐 공유 그룹의 구성원일 경우 z/OS에서만 유효합니다.
- ² z/OS에서만 유효합니다.

RESET CLUSTER의 사용 참고사항

- ▶ **z/OS** z/OS에서 채널 시작기가 시작되지 않으면 명령에 실패합니다.
- ▶ **z/OS** z/OS에서는 모든 오류가 채널 시작기가 실행 중인 시스템의 콘솔로 보고되고 명령을 발행한 시스템에는 보고되지 않습니다.
- 모호함을 피하려면, QMNAME이 아니라 QMID를 사용하는 것이 좋습니다. 큐 관리자 ID는 DISPLAY QMGR 및 DISPLAY CLUSQMGR과 같은 명령으로 찾을 수 있습니다.
QMNAME이 사용되고 해당 이름의 클러스터에 둘 이상의 큐 관리자가 있으면, 명령은 실행되지 않습니다.
- 오브젝트 또는 변수 이름(예: QMID)에서 IBM MQ 오브젝트의 이름 지정 규칙에 나열된 문자 이외의 문자를 사용하는 경우에는 이름을 따옴표로 묶어야 합니다.
- 이 명령을 사용하여 클러스터에서 큐 관리자를 제거할 경우, **REFRESH CLUSTER** 명령을 발행하여 클러스터에 재결합할 수 있습니다. **REFRESH CLUSTER** 명령을 실행하기 전에 10초 이상 대기하십시오. 저장소가 **RESET CLUSTER** 명령 후 10초 이내에 클러스터에 재결합하려는 시도를 무시하기 때문입니다. 큐 관리자가 발행/구독 클러스터에 있는 경우에는 필수 프로시저 구독을 복원해야 합니다. [발행/구독 클러스터에 대한 REFRESH CLUSTER 고려사항](#)을 참조하십시오.

참고: 큰 클러스터의 경우, **REFRESH CLUSTER** 명령을 사용하면 진행 중인 클러스터에 지장을 줄 수 있으며, 클러스터 오브젝트가 모든 관심있는 큐 관리자에게 자동으로 상태 업데이트를 보내는 경우에는 27일 간격으로 다시 사용할 수 있습니다. 대형 클러스터를 새로 고치면 클러스터의 성능 및 가용성에 영향을 줄 수 있음을 참조하십시오.

- 명령이 성공적으로 완료되어도 조치가 완료되었음을 의미하지는 않습니다. 확실히 완료되었는지 확인하려면 분산 네트워크의 비동기 명령이 완료되었는지 확인의 [RESET CLUSTER](#) 단계를 확인하십시오.

RESET CLUSTER의 매개변수 설명

(*clustername*)

재설정할 클러스터의 이름. 필수입니다.

ACTION(FORCEREMOVE)

큐 관리자를 클러스터에서 강제로 제거하도록 요청합니다. 큐 관리자가 삭제된 후 올바른 클린업을 확인하기 위해 필요할 수도 있습니다.

전체 저장소 큐 관리자만 이 조치를 요청할 수 있습니다.

▶ **z/OS** CMDSCOPE

이 매개변수는 z/OS에만 적용되며 큐 관리자가 큐 공유 그룹의 멤버일 때 명령이 실행되는 방법을 지정합니다.

..

이 명령은 입력된 큐 관리자에서 실행됩니다. 이 값은 기본값입니다.

qmgr-name

큐 관리자가 큐 공유 그룹 내에서 활성 상태인 경우, 명령이 사용자가 지정하는 큐 관리자에서 실행됩니다.

큐 공유 그룹 환경을 사용할 경우와 명령 서버가 작동 가능한 경우에만 명령을 입력한 큐 관리자 이외의 큐 관리자 이름을 지정할 수 있습니다.

QMID(qmid)

강제로 제거할 큐 관리자의 ID.

QMNAME(qmname)

강제로 제거할 큐 관리자의 이름.

큐

강제 제거되고 있는 큐 관리자가 소유하는 클러스터 큐가 클러스터에서 제거되는지 여부를 지정합니다.

아니오

강제 제거되고 있는 큐 관리자가 소유하는 클러스터 큐가 클러스터에서 제거되지 않습니다. 기본값입니다.

YES

강제 제거되고 있는 큐 관리자가 소유하는 클러스터 큐가 클러스터 큐 관리자 그 자체 외의 클러스터에서도 제거됩니다. 클러스터 큐는 이전에 QUEUES 옵션 없이 강제로 제거되었을 수 있으므로 클러스터 큐 관리자를 클러스터에서 볼 수 없는 경우에도 제거됩니다.



z/OS에서는 **N** 및 **Y**를 **NO** 및 **YES**의 동의어로 사용할 수 있습니다.

관련 참조

[RESET CLUSTER: 클러스터에서 큐 관리자 강제 제거](#)

RESET QMGR

MQSC 명령 RESET QMGR를 백업 및 복구 프로시저의 일부로 사용할 수 있습니다.

MQSC 명령 사용

MQSC 명령을 사용하는 방법에 대한 정보는 [>MQSC 명령을 사용하여 로컬 관리 태스크 수행을 참조하십시오.](#)

소스 2CR에서 이 명령을 실행할 수 있습니다. 소스 기호에 대한 설명은 [z/OS에서 명령 사용을 참조하십시오.](#)



TYPE (ARCHLOG) 옵션을 사용하여 지정된 항목까지 모든 로그 익스텐트가 아카이브되었음을 큐 관리자에 알릴 수 있습니다. 로그 관리 유형이 ARCHIVE가 아닌 경우 명령이 실패합니다. 더 이상 필요하지 않은 경우 **TYPE (REDUCELOG)** 옵션을 사용하여 큐 관리자가 로그 익스텐트의 수를 줄이도록 요청하십시오.

- [구문 다이어그램](#)
- [784 페이지의 『RESET QMGR의 사용시 참고사항』](#)
- [785 페이지의 『RESET QMGR의 매개변수 설명』](#)

동의어: 없음

RESET QMGR

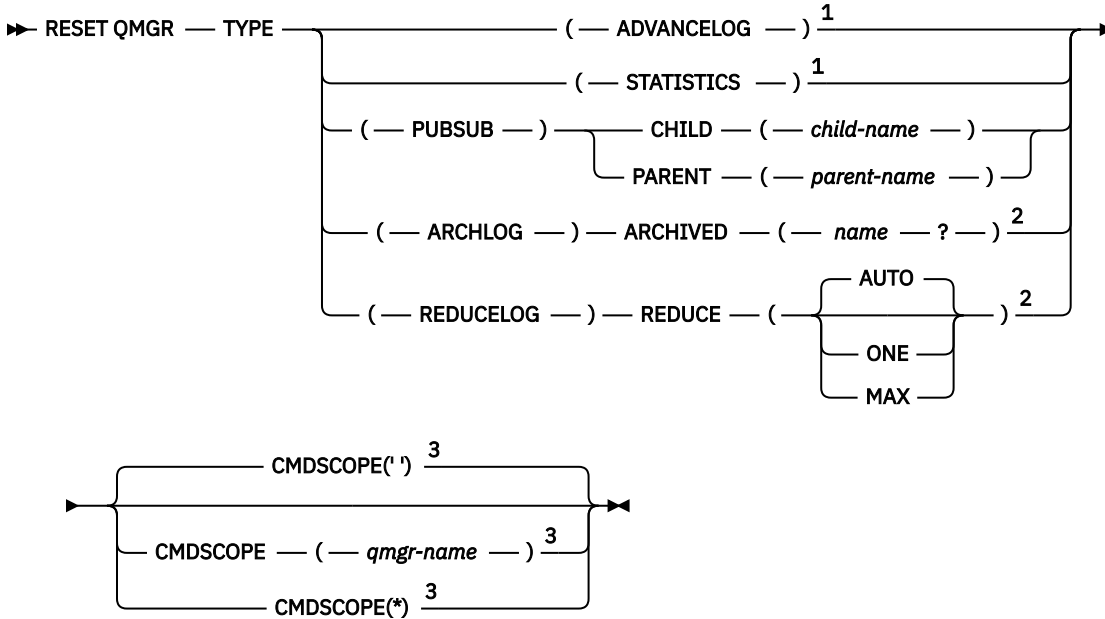

참고:

- 1 z/OS에서는 유효하지 않습니다.
- 2 IBM i 또는 z/OS에서는 유효하지 않습니다.
- 3 큐 관리자가 큐 공유 그룹의 멤버일 경우 z/OS에서만 유효합니다.

RESET QMGR의 사용시 참고사항

- 이 명령을 사용하여 큐 관리자가 새로운 로그 범위에 쓰게 하고 이전 로그 범위를 백업으로 사용 가능하게 요청할 수 있습니다. 백업 큐 관리자 업데이트를 참조하십시오. 또한 이 명령을 사용하여 큐 관리자가 현재 통계 콜렉션 기간을 종료하고 수집된 통계를 쓰도록 요청할 수도 있습니다. 이 명령을 사용하여 이 큐 관리자가 계층 연결의 상위 또는 하위로 지정된 발행/구독 계층 연결을 강제로 제거할 수 있습니다.
- 복구 로그 확장으로 인해 큐 관리자의 활성 로그 공간이 부족하게 된 경우 복구 로그 확장을 위한 요청을 큐 관리자가 거부할 수도 있습니다.
- 예외적인 상황 외에는 **RESET QMGR TYPE(PUBSUB)**을 사용하지 마십시오. 일반적으로 하위 큐 관리자는 **ALTER QMGR PARENT(' ')**를 사용하여 계층 연결을 제거합니다.
- 큐 관리자가 통신할 수 없게 된 하위 또는 상위 큐 관리자에서 연결을 끊어야 하는 경우 큐 관리자에서 **RESET QMGR TYPE(PUBSUB)** 명령을 실행해야 합니다. 이 명령을 사용할 때 취소된 연결에 대해 리모트 큐 관리자에게 알리지 않습니다. 따라서 리모트 큐 관리자에서 **ALTER QMGR PARENT(' ')** 명령을 실행해야 할 수도 있습니다. 하위 큐 관리자가 수동으로 연결이 끊어지지 않으면 강제로 연결이 끊어지며 상위 상태가 REFUSED로 설정됩니다.
- 상위 관계를 재설정 중인 경우에는 **ALTER QMGR PARENT(' ')** 명령을 실행해야 합니다. 그렇지 않으면 큐 관리자의 발행/구독 기능을 나중에 사용할 때 큐 관리자가 연결을 재설정하려고 시도합니다.
- **RESET QMGR TYPE(PUBSUB)** 명령이 성공적으로 완료되어도 조치가 완료된 것은 아닙니다. 확실히 완료되었는지 확인하려면 분산 네트워크의 비동기 명령이 완료되었는지 확인의 **RESET QMGR TYPE(PUBSUB)** 단계를 참조하십시오.
- **V 9.0.2 ADVANCELOG, STATISTICS, PUBSUB, ARCHLOG** 또는 **REDUCELOG** 중 하나만 지정해야 합니다.

TYPE(ARCHLOG)의 사용법 참고

V 9.0.2 Multi

이 옵션에는 큐 관리자 오브젝트에 대한 변경 권한이 필요합니다.

로그 익스텐트가 인식되지 않거나 현재 로그인 경우, 명령이 실패합니다.

어떤 이유로 사용자의 엔터프라이즈에서 로그 익스텐트가 아카이브됨을 알리는 프로그램 방법이 작동 중이지 않고 디스크가 로그 익스텐트로 채워지는 경우 관리자가 이 명령을 사용할 수 있습니다.

아카이브 프로세스에서 전달할 이름과 어떤 항목이 이미 아카이브되었는지 스스로 판별해야 합니다.

TYPE(REDUCELOG)의 사용법 참고

V 9.0.2

Multi

이 옵션에는 큐 관리자 오브젝트에 대한 변경 권한이 필요합니다.

일반적인 환경에서는 이 명령을 사용하지 않아야 합니다. 일반적으로 로그 파일의 자동 관리를 사용할 때 큐 관리자가 필요에 따라 로그 익스텐트의 수를 줄이도록 해야 합니다.

순환 로깅의 경우 이 옵션을 사용하여 비활성 2차 로그 익스텐트를 제거할 수 있습니다. 2차 로그 익스텐트가 늘어나는 것은 종종 과거의 일부 특정한 문제로 인해 디스크 사용률이 증가하는 것으로 확인할 수 있습니다.

참고: 순환 로깅의 경우, 명령이 로그 익스텐트를 필요한 수까지 줄이지 못할 수도 있습니다. 이 경우, 명령이 리턴되고 이후에 비동기적으로 감소가 발생할 수 있습니다.

선형 로깅의 경우 이는 DISPLAY QMSTATUS 명령에서 REUSESZ의 높은 값으로 알려진 것처럼 복구에 필요하지 않고 아카이브 로그 관리를 사용 중일 때 아카이브된 로그 익스텐트를 제거할 수 있습니다.

로그 익스텐트 수가 많아지게 할 수 있는 일부 특정 이벤트 후에만 이 명령을 실행해야 합니다.

선택된 익스텐트 수가 삭제될 때까지 명령이 차단됩니다. 명령이 제거된 익스텐트 수를 리턴하지 않지만 발생한 사항을 표시하는 큐 관리자 오류 로그 메시지가 작성됨을 참고하십시오.

RESET QMGR의 매개변수 설명

유형

ADVANCELOG

큐 관리자가 새로운 로그 범위를 쓰게 하고 이전 로그 범위를 백업으로 사용 가능하게 요청합니다. 백업 큐 관리자 업데이트를 참조하십시오. 이 명령은 큐 관리자가 선형 로깅을 사용하도록 구성된 경우에만 승인됩니다.

V 9.0.2

Multi

ARCHLOG

ARCHIVED (name)

이 익스텐트 및 논리적으로 그 이전인 모든 항목이 아카이브되었음을 큐 관리자에 알립니다.

익스텐트 이름은 예를 들어, IBM i에서 S0000001.LOG 또는 AMQA000001입니다.

PUBSUB

큐 관리자가 표시된 발행/구독 계층 연결을 취소하도록 요청합니다. 이 값에 CHILD 또는 PARENT 속성 중 하나를 지정해야 합니다.

CHILD

계층 구조 연결을 강제로 취소할 하위 큐 관리자의 이름입니다. 이 속성은 TYPE(PUBSUB)가 있을 때에만 사용됩니다. PARENT와 함께 사용할 수 없습니다.

PARENT

계층 구조 연결을 강제로 취소할 상위 큐 관리자의 이름입니다. 이 속성은 TYPE(PUBSUB)가 있을 때에만 사용됩니다. CHILD와 함께 사용할 수 없습니다.

V 9.0.2

Multi

REDUCELOG

REDUCE

비활성 상태이거나 불필요한 로그 익스텐트의 수를 줄이도록 큐 관리자에 요청하며, 로그 익스텐트를 줄이는 방법입니다.

값은 다음 중 하나일 수 있습니다.

자동

로그 익스텐트를 큐 관리자가 선택한 양까지 줄이십시오.

ONE

가능한 경우 로그 익스텐트를 1개까지 줄이십시오.

MAX

로그 익스텐트를 가능한 최대 수까지 줄이십시오.

통계

큐 관리자가 현재 통계 콜렉션 기간을 종료하고 수집된 통계를 쓰도록 요청합니다.

z/OS CMDSCOPE

이 매개변수는 z/OS에만 적용되며 큐 관리자가 큐 공유 그룹의 멤버일 때 명령이 실행되는 방법을 지정합니다.

QSGDISP를 GROUP으로 설정한 경우 CMDSCOPE는 공백이거나 로컬 큐 관리자여야 합니다.

..

이 명령은 입력된 큐 관리자에서 실행됩니다. 이 값이 기본값입니다.

qmgr-name

큐 관리자가 큐 공유 그룹 내에서 활성 상태인 경우, 명령이 사용자가 지정하는 큐 관리자에서 실행됩니다.

큐 공유 환경을 사용할 경우와 명령 서버가 사용 가능한 경우에만 명령을 입력한 큐 관리자 이외의 큐 관리자 이름을 지정할 수 있습니다.

*

명령은 로컬 큐 관리자에서 실행되며 큐 공유 그룹의 모든 활성 큐 관리자에게도 전달됩니다. 이 값을 설정하는 것은 큐 공유 그룹의 모든 큐 관리자에 명령을 입력하는 것과 같습니다.

z/OS의 RESET QSTATS

MQSC 명령 RESET QSTATS를 사용하면 큐의 성능 데이터를 보고한 후 해당 데이터를 재설정할 수 있습니다.

MQSC 명령 사용

MQSC 명령을 사용하는 방법에 대한 정보는 >MQSC 명령을 사용하여 로컬 관리 태스크 수행을 참조하십시오.

소스 2CR에서 이 명령을 실행할 수 있습니다. 소스 기호에 대한 설명은 z/OS에서 명령 사용을 참조하십시오.

- [구문 다이어그램](#)
- [787 페이지의 『RESET QSTATS의 사용 참고사항』](#)
- [787 페이지의 『RESET QSTATS의 매개변수 설명』](#)

동의를: 없음

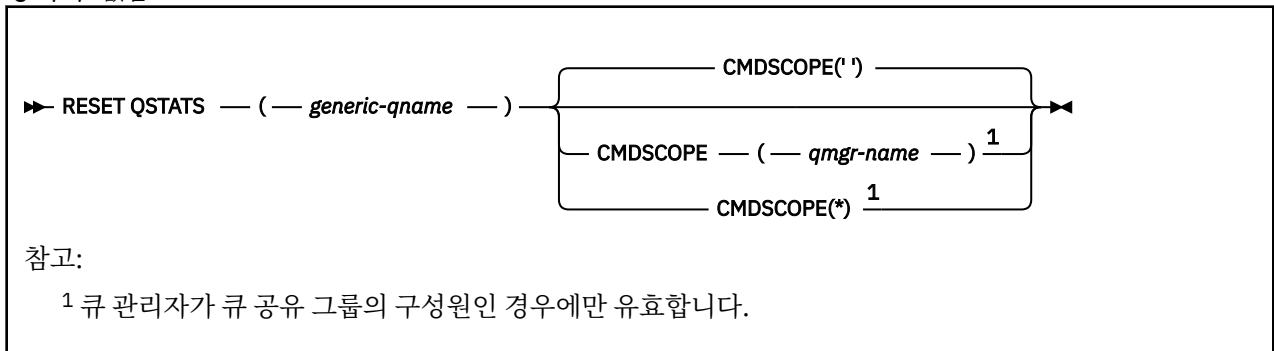

RESET QSTATS의 사용 참고사항

1. *generic q-name*을 충족시키는 이름의 큐가 둘 이상 있을 경우, 모든 해당 큐가 재설정됩니다.
2. z/OS 콘솔 또는 그와 동등한 기능이 아닌 애플리케이션에서 이 명령을 발행하여 통계 정보가 기록되는지 확인하십시오.
3. 다음 정보는 모든 큐(개인용과 공유)와 관련하여 보관됩니다. 공유 큐에서는 각 큐 관리자가 정보의 개별 사본을 보관합니다.

MSGIN

메시지가 공유 큐에 들어지는 증분 시간

MSGOUT

메시지가 공유 큐에서 제거되는 증분 시간

HIQDEPTH

이 큐 관리자가 보유한 HIQDEPTH의 현재 값을 모든 넣기 조작 중 커플링 기능에서 확보한 새 큐 용량과 비교하여 계산합니다. 큐 용량은 큐에 메시지를 넣거나 큐에서 메시지를 가져오는 모든 큐 관리자의 영향을 받습니다.

공유 큐의 정보를 검색하고 전체 통계를 확보하려면 **CMDSCOPE(*)**를 지정하여 큐 공유 그룹의 모든 큐 관리자에 명령을 브로드캐스트해야 합니다.

최대 큐 용량은 리턴된 모든 HIQDEPTH 값의 최대값과 거의 같으며 총 MQPUT 수는 리턴된 모든 MSGIN 값의 합계와 비슷하고 총 MQGET 수는 리턴된 모든 MSGOUT 값의 합계와 비슷합니다.

4. 큐 관리자의 PERFMEV 속성이 DISABLED일 경우, 명령은 실패합니다.

RESET QSTATS의 매개변수 설명

generic-qname

QMGR, COPY 또는 SHARED의 속성 지정 값이 있으나 GROUP의 속성 지정 값은 없고 재설정할 성능 데이터가 포함된 로컬 큐의 이름

맨 뒤의 별표(*)는 지정된 여간 뒤에 0개 이상의 문자가 뒤따르는 모든 큐와 일치합니다. 별표(*)만 표시되면 모든 큐를 지정합니다.

성능 데이터는 DISPLAY 명령으로 리턴되는 매개변수와 같은 형식으로 리턴됩니다. 데이터는 다음과 같습니다.

QSTATS

큐의 이름.

QSGDISP

큐의 속성 지정 값 즉, QMGR, COPY 또는 SHARED.

RESETINT

통계가 마지막으로 재설정된 이후의 시간(초).

HIQDEPTH

통계가 마지막으로 재설정된 이후의 최대 큐 용량.

MSGIN

통계가 마지막으로 재설정된 이후 MQPUT 및 MQPUT1 호출에서 큐에 추가한 메시지 수.

이 수에는 아직 커밋되지 않은 작업 단위의 큐에 추가된 메시지가 포함되지만 나중에 작업 단위를 백아웃하는 경우 이 수가 감소되지 않습니다. 표시 가능한 최대값은 999,999,999입니다. 해당 메시지 수가 이 값을 초과하면 999,999,999가 표시됩니다.

MSGOUT

통계가 마지막으로 재설정된 이후 비공개(비열람) MQGET 호출이 큐에서 제거한 메시지 수.

수에는 아직 확약되지 않은 작업 단위의 큐에서 제거한 메시지가 포함되지만, 작업 단위가 계속 백아웃될 경우에는 수가 결정되지 않습니다. 표시 가능한 최대값은 999,999,999입니다. 해당 메시지 수가 이 값을 초과하면 999,999,999가 표시됩니다.

CMDSCOPE

이 매개변수는 큐 관리자가 큐 공유 그룹의 멤버인 경우의 명령 실행 방법을 지정합니다.

..

이 명령은 입력된 큐 관리자에서 실행됩니다. 이 값은 기본값입니다.

qmgr-name

큐 관리자가 큐 공유 그룹 내에서 활성 상태인 경우, 명령이 사용자가 지정하는 큐 관리자에서 실행됩니다.

큐 공유 그룹 환경을 사용할 경우와 명령 서버가 작동 가능한 경우에만 명령을 입력한 큐 관리자 이외의 큐 관리자 이름을 지정할 수 있습니다.

*

명령은 로컬 큐 관리자에서 실행되며 큐 공유 그룹의 모든 활성 큐 관리자에도 전달됩니다. 이러한 작업의 효과는 큐 공유 그룹의 모든 큐 관리자에 명령을 입력하는 것과 같습니다.

예제 출력

다음 예에서는 z/OS에서 명령의 출력을 보여줍니다.

```
12.44.16 STC16696 CSQM201I !MQ13 CSQMDRTC RESET QSTATS DETAILS 902
902 QSTATS(CICS01.INITQ)
902 QSGDISP(QMGR)
902 RESETINT(43)
902 HIQDEPTH(0)
902 MSGSIN(0)
902 MSGSOUT(0)
902 END QSTATS DETAILS
12.44.16 STC16696 CSQM201I !MQ13 CSQMDRTC RESET QSTATS DETAILS 903
903 QSTATS(MQ13.DEAD.QUEUE)
903 QSGDISP(QMGR)
903 RESETINT(43)
903 HIQDEPTH(0)
903 MSGSIN(0)
903 MSGSOUT(0)
903 END QSTATS DETAILS
12.44.16 STC16696 CSQM201I !MQ13 CSQMDRTC RESET QSTATS DETAILS 904
904 QSTATS(SYSTEM.ADMIN.ACTIVITY.QUEUE)
904 QSGDISP(QMGR)
904 RESETINT(43)
904 HIQDEPTH(0)
904 MSGSIN(0)
904 MSGSOUT(0)
```

z/OS의 RESET SMDS

MQSC 명령 RESET SMDS를 사용하여 특정 애플리케이션 구조와 연관된 하나 이상의 공유 메시지 데이터 세트와 관련된 상태 정보 또는 사용 가능성을 수정할 수 있습니다.

MQSC 명령 사용

MQSC 명령을 사용하는 방법에 대한 정보는 [>MQSC 명령을 사용하여 로컬 관리 태스크 수행](#)을 참조하십시오.

소스 CR에서 이 명령을 실행할 수 있습니다. 소스 기호에 대한 설명은 [z/OS에서 명령 사용](#)을 참조하십시오.

- [구문 다이어그램](#)
- [789 페이지의 『RESET SMDS의 매개변수 설명』](#)

동의어:

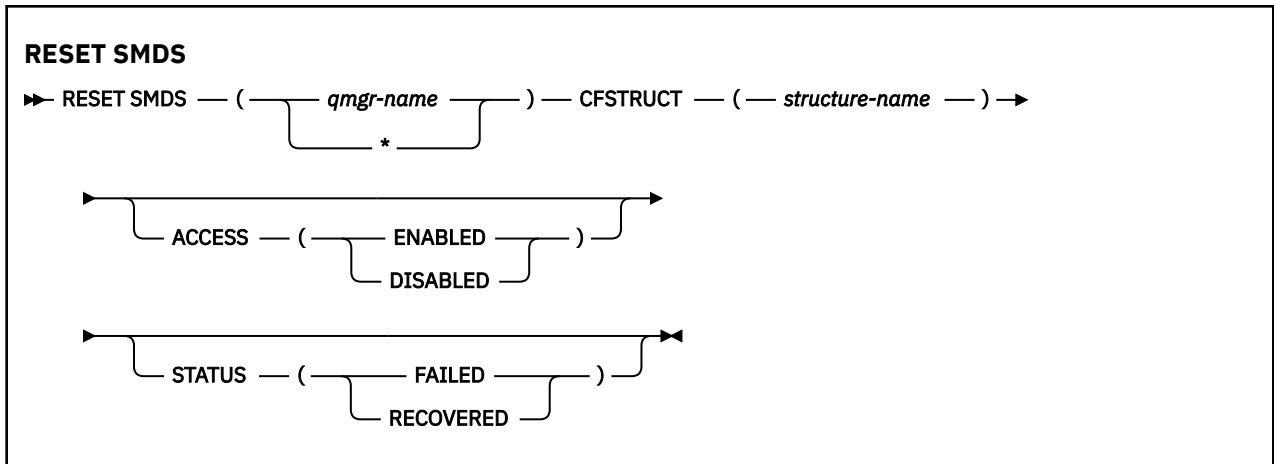

RESET SMDS의 매개변수 설명

CFSTRUCT 정의에서 현재 OFFLOAD(SMDS) 옵션을 사용 중인 경우에만 이 명령이 지원됩니다.

SMDS(*qmgr-name**)

공유 메시지 데이터 세트 사용가능성 또는 상태 정보를 수정할 큐 관리자를 지정하거나, 별표를 지정하여 지정된 CFSTRUCT와 연관된 모든 데이터 세트의 정보를 수정합니다.

CFSTRUCT(*structure-name*)

하나 이상의 공유 메시지 데이터 세트의 가용성 또는 상태 정보를 수정할 커플링 기능 애플리케이션 구조를 지정합니다.

ACCESS(ENABLED|DISABLED)

이 키워드를 사용하여 공유 메시지 데이터 세트에 대한 액세스 여부를 지정하여 그룹에 속해 있는 큐 관리자가 해당 데이터 세트를 사용하거나 사용하지 못하도록 합니다.

이 키워드는 공유 메시지 데이터 세트를 다른 볼륨으로 이동할 때와 같이 공유 메시지 데이터 세트를 일시적으로 사용 불가능하게 해야 하는 경우에 유용합니다. 이 경우 이 키워드를 사용하여 데이터 세트를 ACCESS(DISABLED)로 표시하면 모든 큐 관리자가 정상적으로 데이터 세트를 닫고 할당 해제할 수 있습니다. 데이터 세트를 사용할 준비가 되면 큐 관리자가 해당 데이터 세트에 다시 액세스할 수 있도록 ACCESS(ENABLED)로 표시할 수 있습니다.

ENABLED

이전에 액세스를 사용 불가능하게 설정한 후 공유 메시지 데이터 세트에 대한 액세스를 사용 가능하게 하거나 오류로 인해 사용 가능성 상태가 ACCESS(SUSPENDED)로 설정된 후 액세스를 재시도하려면 ENABLED 매개변수를 사용하십시오.

DISABLED

액세스가 다시 ENABLED로 변경될 때까지 공유 메시지 데이터 세트를 사용할 수 없음을 표시하려면 DISABLED 매개변수를 사용하십시오. 공유 메시지 데이터 세트에 현재 연결되어 있는 큐 관리자는 연결이 끊어집니다.

STATUS(FAILED | RECOVERED)

이 키워드를 사용하여 공유 메시지 데이터 세트에 복구/수리가 필요함을 지정하거나 FAILED의 데이터 세트 STATUS를 재설정할 수 있습니다.

데이터 세트에 수리가 필요할 경우 이 키워드를 사용하여 수동으로 데이터 세트를 STATUS(FAILED)로 표시할 수 있습니다. 데이터 세트에 수리가 필요함을 큐 관리자가 감지하면 자동으로 STATUS(FAILED)로 표시됩니다. 그런 다음 데이터 세트 수리를 완료하는 데 RECOVER CFSTRUCT가 사용되면 큐 관리자가 자동으로 STATUS(RECOVERED)로 표시합니다. 다른 방법으로 데이터 세트를 수리할 경우 이 키워드를 사용하여 수동으로 데이터 세트를 STATUS(RECOVERED)로 표시할 수 있습니다. 수동으로 ACCESS를 변경할 필요가 없습니다. ACCESS는 STATUS가 FAILED인 동안 자동으로 SUSPENDED로 변경되었다가 STATUS가 RECOVERED로 설정될 때 다시 ENABLED로 변경됩니다.

FAILED

공유 메시지 데이터 세트를 복구하거나 수리해야 하며 이 작업을 완료할 때까지 공유 메시지 데이터 세트를 사용할 수 없음을 표시하려면 FAILED 매개변수를 사용하십시오. 현재 상태가 STATUS(ACTIVE) 또는

STATUS(RECOVERED)인 경우에만 허용됩니다. 현재 가용성 상태가 ACCESS(ENABLED)이고 동일한 명령으로 변경되지 않은 경우 수정될 때까지 공유 메시지 데이터 세트를 추가로 사용하지 않게 ACCESS(SUSPENDED)를 설정합니다. 데이터 세트를 닫고 할당을 해제하여 공유 메시지 데이터 세트에 현재 연결된 모든 큐 관리자의 연결을 강제로 끊습니다. 공유 메시지 데이터 세트에 액세스할 때 영구적 I/O 오류가 발생하거나 큐 관리자가 데이터 세트의 헤더 정보가 올바르지 않거나 현재 구조 상태와 일치하지 않는다고 판별하면 이 상태를 자동으로 설정할 수 있습니다.

RECOVERED

공유 메시지 데이터 세트를 실제로 복구할 필요가 없는 경우, 예를 들어 공유 메시지 데이터 세트가 일시적으로 사용 불가능한 경우 STATUS(FAILED)에서 상태를 재설정하려면 RECOVERED 매개변수를 사용하십시오. 현재 사용 가능성 상태(동일한 명령에서 지정된 모든 변경 이후)가 ACCESS(SUSPENDED)인 경우 ACCESS(ENABLED)를 설정하여 소유하고 있는 큐 관리자가 공유 메시지 데이터 세트를 열고 재시작 처리를 수행할 수 있도록 합니다. 재시작 후에는 상태가 STATUS(ACTIVE)로 변경되고 기타 큐 관리자가 이 데이터 세트를 다시 사용할 수 있습니다.

z/OS z/OS의 RESET TPIPE

MQSC 명령 RESET TPIPE를 사용하여 IBM MQ - IMS 브릿지에서 사용하는 IMS Tpipe의 복구 가능 순번을 재설정합니다.

MQSC 명령 사용

MQSC 명령을 사용하는 방법에 대한 정보는 [>MQSC 명령을 사용하여 로컬 관리 태스크 수행을 참조하십시오](#).

소스 CR에서 이 명령을 실행할 수 있습니다. 소스 기호에 대한 설명은 [z/OS에서 명령 사용을 참조하십시오](#).

- [구문 다이어그램](#)
- [790 페이지의 『사용시 참고사항』](#)
- [791 페이지의 『RESET TPIPE의 매개변수 설명』](#)

동의어: 이 명령에 대한 동의어 없음

RESET TPIPE

▶▶ RESET TPIPE — (— *tpipe-name* —) — XCFMNAME — (— *member-name* —) →

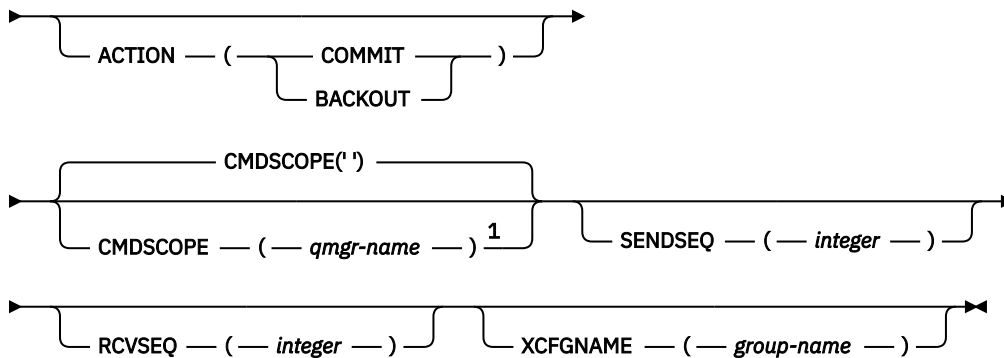

참고:

1 큐 관리자가 큐 공유 그룹의 구성원인 경우에만 유효합니다.

사용시 참고사항

1. 이 명령은 메시지 CSQ2020E에 보고된 재동기화 오류에 대한 응답으로 사용되며 IMS를 통해 Tpipe의 재동기화를 시작합니다.
2. 지정된 XCF 구성원에 큐 관리자가 연결되지 않은 경우에는 명령이 실패합니다.
3. 지정된 XCF 구성원에 큐 관리자가 연결되었지만 Tpipe가 열려 있는 경우에는 명령이 실패합니다.

RESET TPIPE의 매개변수 설명

(*tpipe-name*)

재설정할 Tpipe의 이름. 필수입니다.

CMDSCOPE

이 매개변수는 큐 관리자가 큐 공유 그룹의 멤버인 경우의 명령 실행 방법을 지정합니다.

..

이 명령은 입력된 큐 관리자에서 실행됩니다. 이 값은 기본값입니다.

qmgr-name

큐 관리자가 큐 공유 그룹 내에서 활성 상태인 경우, 명령이 사용자가 지정하는 큐 관리자에서 실행됩니다.

큐 공유 그룹 환경을 사용할 경우와 명령 서버가 작동 가능한 경우에만 명령을 입력한 큐 관리자 이외의 큐 관리자 이름을 지정할 수 있습니다.

조치

이 Tpipe와 관련된 복구 단위를 확약 또는 백아웃할 것인지의 여부를 지정합니다. 메시지 CSQ2020E에 이러한 복구 단위가 보고된 경우에는 이 속성이 필수적이고, 그렇지 않은 경우에는 무시됩니다.

COMMIT

IBM MQ의 메시지는 이미 IMS로 전송된 것으로 확인됩니다. 즉, IBM MQ - IMS 브릿지 큐에서 삭제됩니다.

BACKOUT

IBM MQ의 메시지가 백아웃됩니다. 즉, IBM MQ - IMS 브릿지 큐에 리턴됩니다.

SENDSEQ(*integer*)

IBM MQ가 송신한 메시지에 대해 Tpipe에 설정되고 파트너의 수신 순번으로 설정될 복구 가능한 새 순번. 16진수여야 하고 최대 8자리까지 가능하며, 선택적으로 'X' ' '로 묶을 수 있습니다. 선택적 매개변수로, 생략하면 순번이 바뀌지는 않지만 파트너의 수신 순서가 IBM MQ 송신 순번으로 설정됩니다.

RCVSEQ(*integer*)

IBM MQ가 수신한 메시지에 대해 Tpipe에 설정되고 파트너의 송신 순번으로 설정될 복구 가능한 새 순번. 16진수여야 하고 최대 8자리까지 가능하며, 선택적으로 'X' ' '로 묶을 수 있습니다. 선택적 매개변수로, 생략하면 순번이 바뀌지는 않지만 파트너의 송신 순서가 IBM MQ 수신 순번으로 설정됩니다.

XCFGNAME(*group-name*)

Tpipe가 속한 XCF 그룹의 이름. 길이는 1-8자의 범위에 있습니다. 이는 선택적입니다. 생략한 경우에는 OTMACON 시스템 매개변수에 지정된 그룹 이름이 사용됩니다.

XCFMNAME(*member-name*)

Tpipe가 속해 있으며 XCFGNAME에 의해 지정된 그룹 내에 있는 XCF 구성원의 이름. 길이는 1-16자의 범위에 있으며, 이 속성은 필수입니다.

RESOLVE CHANNEL

MQSC 명령 RESOLVE CHANNEL을 사용하면 채널에 인다우트(in-doubt) 메시지를 확약 또는 백아웃하도록 요청할 수 있습니다.

MQSC 명령 사용

MQSC 명령을 사용하는 방법에 대한 정보는 >MQSC 명령을 사용하여 로컬 관리 태스크 수행을 참조하십시오.

소스 CR에서 이 명령을 실행할 수 있습니다. 소스 기호에 대한 설명은 [z/OS에서 명령 사용을 참조하십시오](#).

- [구문 다이어그램](#)
- [792 페이지의 『RESOLVE CHANNEL의 사용 참고사항』](#)
- [792 페이지의 『RESOLVE CHANNEL의 매개변수 설명』](#)

동의어: RESOLVE CHL(z/OS에서는 RES CHL)

RESOLVE CHANNEL

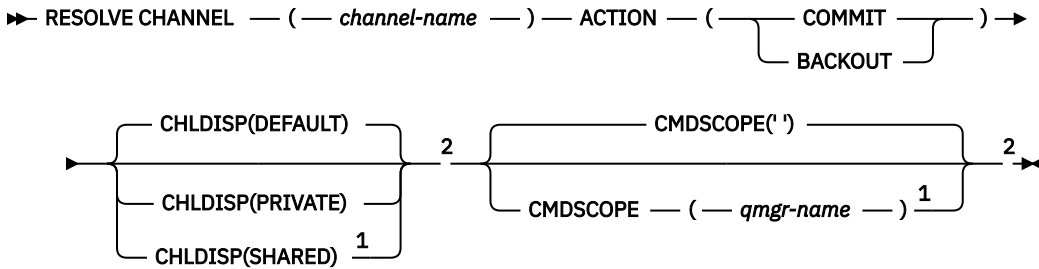

참고:

¹ 큐 관리자가 큐 공유 그룹의 구성원일 경우 z/OS에서만 유효합니다.

² z/OS에서만 유효합니다.

RESOLVE CHANNEL의 사용 참고사항

- 이 명령은 확정 기간 동안에 링크의 다른 쪽 끝에 장애가 생길 때 사용되며, 일부 요인으로 인해 연결을 재설정하는 것이 불가능합니다.
- 이 상황에서는 메시지의 수신 여부에 대해 송신 측은 인다우트 상태로 남아 있습니다. 미해결 작업 단위는 백아웃 또는 확약에 의해 해결해야 합니다.
- 지정된 해결책이 수신 측의 해결책과 동일하지 않으면, 메시지가 유실되거나 중복될 수 있습니다.
- z/OS** z/OS에서 명령 서버 및 채널 시작기가 실행 중이어야 합니다.
- 이 명령은 송신자(SDR), 서버(SVR) 및 클러스터 송신자(CLUSSDR) 채널(자동으로 정의된 채널 포함)에 대해서만 사용할 수 있습니다.
- 로컬로 정의된 채널과 자동 정의된 클러스터 송신자 채널의 이름이 같으면, 로컬로 정의된 채널에 명령이 적용됩니다. 로컬로 정의된 채널은 없지만 자동 정의된 클러스터 송신자 채널이 둘 이상 있는 경우 로컬 큐 관리자의 저장소에 마지막으로 추가된 채널에 명령이 적용됩니다.

RESOLVE CHANNEL의 매개변수 설명

(channel-name)

인다우트 메시지가 해석될 채널의 이름. 필수입니다.

조치

인다우트 메시지를 확약 또는 백아웃할 것인지를 여부를 지정합니다(필수적).

COMMIT

메시지가 확약됩니다. 즉, 메시지가 전송 큐에서 삭제됩니다.

BACKOUT

메시지가 백아웃됩니다. 즉, 메시지가 전송 큐에 복원됩니다.

z/OS CHLDISP

이 매개변수는 z/OS에만 적용되며 다음 값을 취할 수 있습니다.

- DEFAULT
- PRIVATE
- SHARED

이 매개변수를 생략하면 DEFAULT 값이 적용됩니다. 이는 채널 오브젝트의 디폴트 채널 속성 지정 속성 (DEFCDISP)에서 가져온 값입니다.

CMDSCOPE 매개변수의 다양한 값과 함께 이 매개변수는 두 가지 채널 유형을 제어합니다.

SHARED

큐 공유 그룹으로 지정된 인바운드 전송에 대한 응답으로 시작된 경우 수신 채널은 공유 채널입니다.

전송 큐의 속성 지정 값이 SHARED인 경우 송신 채널은 공유됩니다.

PRIVATE

큐 관리자로 지정된 인바운드 전송에 대한 응답으로 시작된 경우 수신 채널은 개인 채널입니다.

전송 큐에 SHARED 외의 다른 속성 지정 값이 있을 경우 송신 채널은 개인용입니다.

참고: 속성 지정 값은 채널 정의에 대한 큐 공유 그룹의 속성 지정 값으로 설정된 속성 지정 값과 관련되지 않습니다.

또한 CHLDISP 및 CMDSCOPE 매개변수의 결합은 채널이 작동되는 큐 관리자를 제어합니다. 가능한 옵션은 다음과 같습니다.

- 명령이 발행된 로컬 큐 관리자
- 그룹에서 이름 지정된 다른 특정 큐 관리자

다양한 CHLDISP 및 CMDSCOPE 조합은 다음 표에 요약되어 있습니다.

표 85. RESOLVE CHANNEL에 대한 CHLDISP 및 CMDSCOPE		
CHLDISP	CMDSCOPE() 또는 CMDSCOPE(local-qmgr)	CMDSCOPE(qmgr-name)
PRIVATE	로컬 큐 관리자에 있는 개인용 채널 해석	이름 지정된 큐 관리자에 있는 개인용 채널 해석
SHARED	모든 활성 큐 관리자에 있는 공유 채널 해석 그러면 CMDSCOPE를 사용하는 명령이 자동으로 생성되어 해당 큐 관리자로 송신될 수 있습니다. 명령이 송신될 큐 관리자의 채널에 대한 정의가 없거나 정의가 명령에 적합하지 않을 경우, 명령은 실패합니다. 명령이 입력된 큐 관리자의 채널에 대한 정의를 사용하여 명령이 실제로 실행될 대상 큐 관리자를 판별할 수도 있습니다. 따라서 채널 정의가 일관되어야 합니다. 모순된 채널 정의는 예상치 못한 명령 행동양식을 일으킬 수 있습니다.	허용되지 않음

z/OS CMDSCOPE

이 매개변수는 z/OS에만 적용되며 큐 관리자가 큐 공유 그룹의 멤버일 때 명령이 실행되는 방법을 지정합니다.

CHLDISP를 SHARED로 설정하면, CMDSCOPE는 공백이거나 로컬 큐 관리자여야 합니다.

..

이 명령은 입력된 큐 관리자에서 실행됩니다. 이 값은 기본값입니다.

qmgr-name

큐 관리자가 큐 공유 그룹 내에서 활성 상태인 경우, 명령이 사용자가 지정하는 큐 관리자에서 실행됩니다.

큐 공유 그룹 환경을 사용할 경우와 명령 서버가 작동 가능한 경우에만 큐 관리자 이름을 지정할 수 있습니다.

z/OS z/OS의 RESOLVE INDOUBT

MQSC 명령 RESOLVE INDOUBT를 사용하면 IBM MQ 또는 트랜잭션 관리자가 자동으로 해석할 수 없어서 인다우트 상태로 남겨둔 스레드를 해석할 수 있습니다.

MQSC 명령 사용

MQSC 명령을 사용하는 방법에 대한 정보는 >MQSC 명령을 사용하여 로컬 관리 태스크 수행을 참조하십시오.

소스 2CR에서 이 명령을 실행할 수 있습니다. 소스 기호에 대한 설명은 z/OS에서 명령 사용을 참조하십시오.

- [구문 다이어그램](#)
- [794 페이지의 『사용시 참고사항』](#)
- [794 페이지의 『RESOLVE INDOUBT의 매개변수 설명』](#)

동의어: RES IND

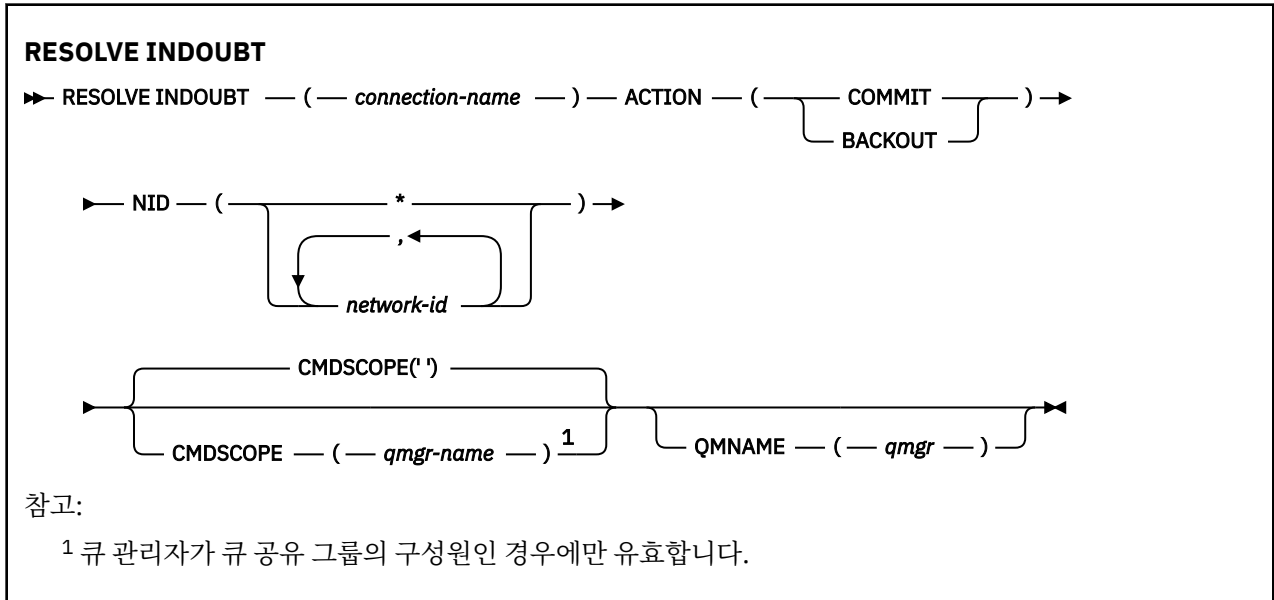

사용시 참고사항

RRS 어댑터를 사용하지 않는 한, 이 명령은 배치 또는 TSO 애플리케이션과 연관된 복구 단위에 적용되지 않습니다.

RESOLVE INDOUBT의 매개변수 설명

(*connection-name*)

1-8자의 연결 이름.

- CICS 연결에서는 CICS applid입니다.
- IMS 어댑터 연결에서는 IMS 제어 영역 작업 이름입니다.
- IMS 브릿지 연결에서는 IBM MQ 큐 관리자 이름입니다.
- RRS 연결의 경우에는 RRSBATCH입니다.
- CHIN 연결의 경우, IBM MQ 채널 시작기 이름입니다.

조치

인다우트 스레드를 확약 또는 백아웃할 것인지를 여부를 지정합니다.

COMMIT

스레드를 확약합니다.

BACKOUT

스레드를 백아웃합니다.

CMDSCOPE

이 매개변수는 큐 관리자가 큐 공유 그룹의 멤버인 경우의 명령 실행 방법을 지정합니다.

..

이 명령은 입력된 큐 관리자에서 실행됩니다. 이 값은 기본값입니다.

qmgr-name

큐 관리자가 큐 공유 그룹 내에서 활성 상태인 경우, 명령이 사용자가 지정하는 큐 관리자에서 실행됩니다.

큐 공유 그룹 환경을 사용할 경우와 명령 서버가 작동 가능한 경우에만 명령을 입력한 큐 관리자 이외의 큐 관리자 이름을 지정할 수 있습니다.

NID

원본 ID. 해결할 스레드를 지정합니다.

(*origin-id*)

이는 DISPLAY CONN 명령으로 리턴되며 *origin-node*. *origin-urid* 양식입니다. 여기서,

- *origin-node*는 스레드의 진원지를 식별하며, 이것이 생략된 RRSBATCH의 경우는 예외입니다.
- *origin-urid*는 해석할 특정 스레드에 대해 시작 시스템이 복구 단위에 지정한 16진수입니다.

*origin-node*가 있으면 마침표(.)가 이것과 *origin-urid* 사이에 있어야 합니다.

(*)

연결과 관련된 모든 스레드를 해결합니다.

QMNAME

지정된 큐 관리자가 INACTIVE 상태면 IBM MQ에서 연결 이름 및 원본 ID에 맞게 표시된 큐 관리자가 수행한 작업 단위에 대해 커플링 기능에 보유된 정보를 검색해야 하는 것으로 지정합니다.

일치하는 작업 단위는 지정된 ACTION에 따라 확약되거나 백아웃됩니다.

이 명령은 작업 단위의 공유 부분만 해석합니다.

큐 관리자가 비활성 상태에 있어야 하므로, 큐 관리자에서 트랜잭션 관리자와의 연결을 재시작할 때까지 또는 그 후에도 로컬 메시지는 영향받지 않으며 잠긴 상태로 남아 있습니다.

예:

```
RESOLVE INDOUBT(CICSA) ACTION(COMMIT) NID(CICSA.ABCDEF0123456789)
RESOLVE INDOUBT(CICSA) ACTION(BACKOUT) NID(*)
```

RESUME QMGR

MQSC 명령 RESUME QMGR를 사용하면 로컬 큐 관리자를 처리에 다시 사용할 수 있고 메시지가 전송될 수 있다는 사실을 클러스터의 다른 큐 관리자에게 알릴 수 있습니다. 이는 SUSPEND QMGR 명령의 조치를 역으로 수행합니다.

MQSC 명령 사용

MQSC 명령을 사용하는 방법에 대한 정보는 >MQSC 명령을 사용하여 로컬 관리 태스크 수행을 참조하십시오.

- [구문 다이어그램](#)
-  796 페이지의 『z/OS에서 RESUME QMGR 사용』 참조
- 796 페이지의 『사용시 참고사항』
- 796 페이지의 『RESUME QMGR의 매개변수 설명』

동의어: 없음

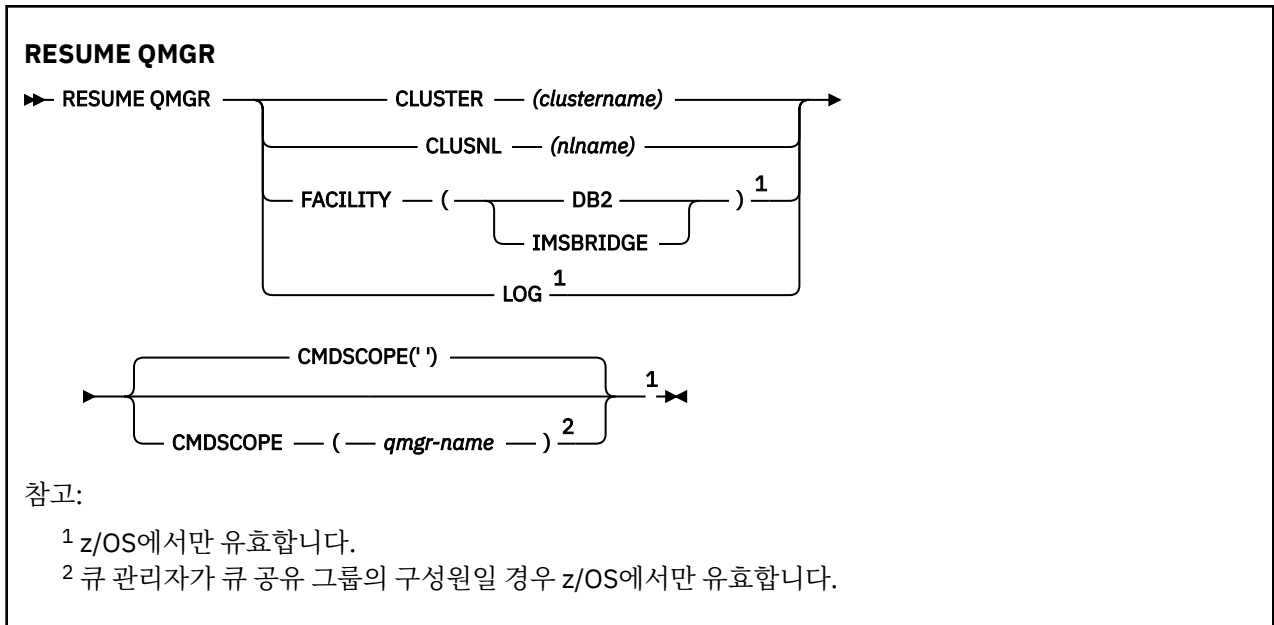

z/OS에서 RESUME QMGR 사용

z/OS

RESUME QMGR은 z/OS에서 사용할 수 있습니다. 명령에서 사용한 매개변수에 따라 다양한 소스에서 실행할 수 있습니다. 이 표에 있는 기호 설명은 198 페이지의 『z/OS의 명령 사용』의 내용을 참조하십시오.

명령	명령 소스	참고사항
RESUME QMGR CLUSTER/ CLUSNL	CR	채널 시작기가 실행 중인지 확인합니다.
RESUME QMGR FACILITY	CR	
RESUME QMGR LOG	C	

사용시 참고사항

- Linux** **UNIX** 명령은 UNIX and Linux에서만 유효합니다.
- z/OS** z/OS에서 CLUSTER 또는 CLUSNL을 정의한 경우 다음과 같습니다.
 - 채널 시작기가 시작되지 않으면 명령이 실패하게 됩니다.
 - 채널 시작기가 실행 중인 시스템의 콘솔에 오류가 보고됩니다. 명령을 실행한 시스템에는 보고되지 않습니다.
- z/OS** z/OS에서는 CSQINP2에서 RESUME QMGR CLUSTER(*clustername*) 또는 RESUME QMGR FACILITY 명령을 발행할 수 없습니다.
- z/OS** CLUSTER 및 CLUSNL 매개변수와 함께 이 명령은 WebSphere Application Server에서 제공하는 IBM MQ for z/OS의 감소된 기능 형식에서는 사용할 수 없습니다.
- z/OS** z/OS에서 SUSPEND QMGR 및 RESUME QMGR 명령은 콘솔을 통해서만 지원됩니다. 하지만 다른 모든 SUSPEND 및 RESUME 명령은 콘솔과 명령 서버를 통해 지원됩니다.

RESUME QMGR의 매개변수 설명

CLUSTER(*clustername*)

사용 가능성을 재개할 클러스터의 이름.

CLUSNL(*nlname*)

사용 가능성을 재개할 클러스터의 목록을 지정하는 이름 목록의 이름.

FACILITY

연결을 재설정할 기능을 지정합니다.

Db2

Db2에 대한 연결을 재설정합니다.

IMSBRIDGE

정상 IMS 브릿지 활동을 재개합니다.

이 매개변수는 z/OS에서만 유효합니다.

로그

이전 SUSPEND QMGR 명령으로 일시중단된 큐 관리자의 로그 기록 및 갱신 활동을 재개합니다. z/OS에서만 유효합니다. LOG가 지정되면 명령은 z/OS 콘솔에서만 실행할 수 있습니다.

CMDSCOPE

이 매개변수는 z/OS에만 적용되며 큐 관리자가 큐 공유 그룹의 멤버일 때 명령이 실행되는 방법을 지정합니다.

..

이 명령은 입력된 큐 관리자에서 실행됩니다. 이 값은 기본값입니다.

qmgr-name

큐 관리자가 큐 공유 그룹 내에서 활성 상태인 경우, 명령이 사용자가 지정하는 큐 관리자에서 실행됩니다.

큐 공유 그룹 환경을 사용할 경우와 명령 서버가 작동 가능한 경우에만 명령을 입력한 큐 관리자 이외의 큐 관리자 이름을 지정할 수 있습니다.

z/OS z/OS의 RVERIFY SECURITY

MQSC 명령 RVERIFY SECURITY를 사용하면 지정된 모든 사용자에게 대해 재확인 플래그를 설정할 수 있습니다. 사용자에게 대한 보안을 점검하여 다음 번에 해당 사용자를 재확인합니다.

MQSC 명령 사용

MQSC 명령을 사용하는 방법에 대한 정보는 >MQSC 명령을 사용하여 로컬 관리 태스크 수행을 참조하십시오.

소스 2CR에서 이 명령을 실행할 수 있습니다. 소스 기호에 대한 설명은 z/OS에서 명령 사용을 참조하십시오.

- [구문 다이어그램](#)
- [798 페이지의 『RVERIFY SECURITY의 매개변수 설명』](#)

동의어: REV SEC

REVERIFY SECURITY는 RVERIFY SECURITY의 다른 동의어입니다.

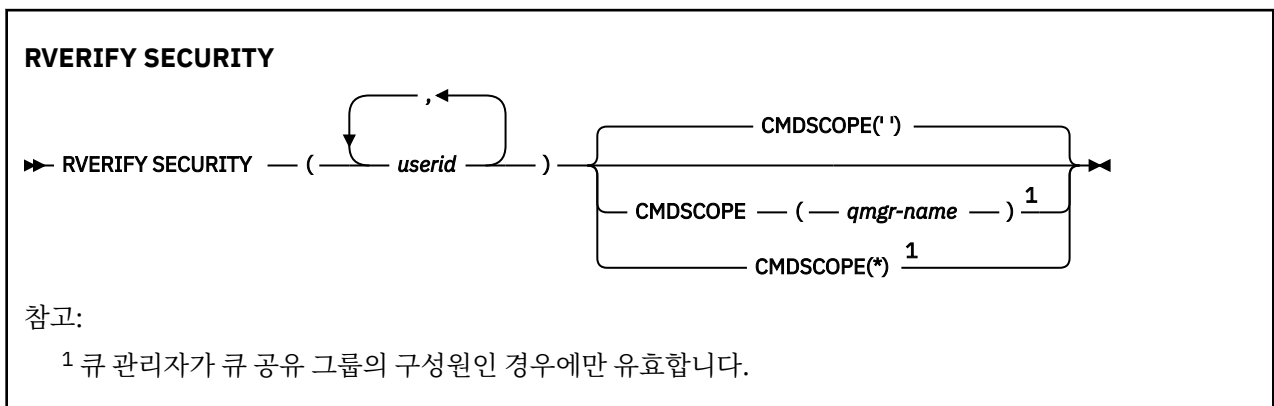

RVERIFY SECURITY의 매개변수 설명

(userid...)

하나 이상의 사용자 ID를 지정해야 합니다. 지정된 각 사용자 ID는 사인 오프되며 다음에 보안 점검을 요구하는 해당 사용자를 대신하여 요청이 발행되면 다시 사인 온됩니다.

CMDSCOPE

이 매개변수는 큐 관리자가 큐 공유 그룹의 멤버인 경우의 명령 실행 방법을 지정합니다.

CMDSCOPE는 첫 번째 초기화 입력 데이터 세트 CSQINP1에서 발행된 명령에 사용할 수 없습니다.

..

이 명령은 입력된 큐 관리자에서 실행됩니다. 이 값은 기본값입니다.

qmgr-name

큐 관리자가 큐 공유 그룹 내에서 활성 상태인 경우, 명령이 사용자가 지정하는 큐 관리자에서 실행됩니다.

큐 공유 그룹 환경을 사용할 경우와 명령 서버가 작동 가능한 경우에만 명령을 입력한 큐 관리자 이외의 큐 관리자 이름을 지정할 수 있습니다.

*

명령은 로컬 큐 관리자에서 실행되며 큐 공유 그룹의 모든 활성 큐 관리자에도 전달됩니다. 이러한 작업의 효과는 큐 공유 그룹의 모든 큐 관리자에 명령을 입력하는 것과 같습니다.

z/OS z/OS의 SET ARCHIVE

MQSC 명령 SET ARCHIVE를 사용하면 큐 관리자 시동 시 시스템 매개변수 모듈에서 처음으로 설정한 특정 아카이브 시스템 매개변수 값을 동적으로 변경할 수 있습니다.

MQSC 명령 사용

MQSC 명령을 사용하는 방법에 대한 정보는 >MQSC 명령을 사용하여 로컬 관리 태스크 수행을 참조하십시오.

소스 12CR에서 이 명령을 실행할 수 있습니다. 소스 기호에 대한 설명은 [z/OS에서 명령 사용](#)을 참조하십시오.

- [구문 다이어그램](#)
- 799 페이지의 『SET ARCHIVE의 사용시 참고사항』
- 799 페이지의 『SET ARCHIVE의 매개변수 설명』
- 800 페이지의 『매개변수 블록』

동의어: SET ARC

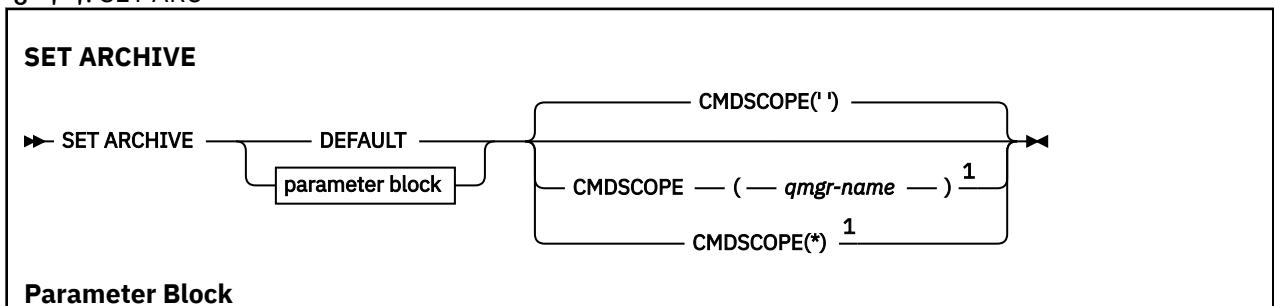

큐 공유 그룹 환경을 사용할 경우와 명령 서버가 작동 가능한 경우에만 명령을 입력한 큐 관리자 이외의 큐 관리자 이름을 지정할 수 있습니다.

CMDSCOPE(*qmgr-name*)는 첫 번째 초기화 입력 데이터 세트 CSQINP1에서 발행된 명령에 사용할 수 없습니다.

*

명령은 로컬 큐 관리자에서 실행되며 큐 공유 그룹의 모든 활성 큐 관리자에도 전달됩니다. 이러한 작업의 효과는 큐 공유 그룹의 모든 큐 관리자에 명령을 입력하는 것과 같습니다.

CMDSCOPE(*)는 CSQINP1에서 발행된 명령에 사용할 수 없습니다.

DEFAULT

모든 아카이브 시스템 매개변수를 큐 관리자 시동 시 설정된 값으로 재설정합니다.

매개변수 블록

 해당 매개변수에 대한 전체 설명은 [CSQ6ARVP 사용](#)을 참조하십시오.

매개변수 블록은 변경하고자 하는 다음 매개변수 중 하나 이상입니다.

ALCUNIT

1차 및 2차 공간 할당이 수행되는 단위를 지정합니다.

다음 중 하나를 지정하십시오.

CYL

실린더

TRK

트랙

BLK

블록

ARCPFX1

첫 번째 아카이브 로그 데이터 세트 이름의 접두부를 지정합니다.

데이터 세트의 이름 지정 방식에 대한 설명 및 ARCPFX1의 길이에 대한 제한사항은 [TSTAMP](#) 매개변수를 참조하십시오.

ARCPFX2

두 번째 아카이브 로그 데이터 세트 이름의 접두부를 지정합니다.

데이터 세트의 이름 지정 방식에 대한 설명 및 ARCPFX2의 길이에 대한 제한사항은 [TSTAMP](#) 매개변수를 참조하십시오.

ARCRETN

아카이브 로그 데이터 세트가 작성될 때 사용할 일 단위의 보존 기간을 지정합니다.

매개변수의 범위는 0 - 9999이어야 합니다.

 아카이브 로그 데이터 세트를 제거하는 데 관한 자세한 정보는 [아카이브 로그 데이터 세트 제거](#)를 참조하십시오.

ARCWRTC

아카이브 로그 데이터 세트에 대한 메시지의 z/OS 라우팅 코드 목록을 운영자에게 지정합니다.

1 - 16 범위 내의 값으로 각각 최대 14개의 라우팅 코드를 지정하십시오. 최소한 하나의 코드를 지정해야 합니다. 목록의 코드는 공백 없이 쉼표로 구분하십시오.

z/OS 라우팅 코드에 대한 자세한 정보는 [z/OS MVS 시스템 메시지 매뉴얼](#)의 볼륨 중 하나에 있는 [메시지 설명](#)의 라우팅 코드를 참조하십시오.

ARCWTR

메시지가 운영자에게 송신되는지와 아카이브 로그 데이터 세트를 마운트하기 전에 응답이 수신되는지 여부를 지정합니다.

기타 IBM MQ 사용자는 데이터 세트가 마운트될 때까지 강제로 대기해야 할 수 있지만, IBM MQ가 메시지에 대한 응답을 대기할 동안 영향을 받지 않습니다.

다음 중 하나를 지정하십시오.

YES

디바이스가 아카이브 로그 데이터 세트를 마운트하는 데 긴 시간이 필요합니다. 예로는 테이프 드라이브가 있습니다. (동의어는 **Y**입니다.)

아니오

디바이스가 긴 지연 시간을 갖지 않습니다 (예: DASD). (동의어는 **N**입니다.)

BLKSIZE

아카이브 로그 데이터 세트의 블록 크기를 지정합니다. 지정된 블록 크기는 UNIT 매개변수에서 지정한 디바이스 유형과 호환 가능해야 합니다.

매개변수는 4,097 - 28,672 범위에 있어야 합니다. 지정하는 값은 4 096의 배수로 반올림됩니다.

스토리지 관리 서브시스템(SMS)에서 관리하는 데이터 세트의 경우 이 매개변수가 무시됩니다.

CATALOG

아카이브 로그 데이터 세트가 1차 ICF(integrated catalog facility) 카탈로그에서 카탈로그되었는지 여부를 지정합니다.

다음 중 하나를 지정하십시오.

아니오

아카이브 로그 데이터 세트가 카탈로그되지 않았습니다. (동의어는 **N**입니다.)

YES

아카이브 로그 데이터 세트가 카탈로그되었습니다. (동의어는 **Y**입니다.)

COMPACT

아카이브 로그에 기록된 데이터가 압축될 것인지 여부를 지정합니다. 이 옵션은 IDRC(improved data recording capability) 기능이 있는 3480 또는 3490 디바이스에만 적용됩니다. 이 기능이 설정되면 테이프 제어 장치의 하드웨어가 정상보다 훨씬 높은 밀도로 데이터를 쓰므로 각 볼륨에 보다 많은 데이터가 존재할 수 있습니다. 3490E를 제외한 IDRC 기능 또는 3490 기본 모델에 3480 디바이스를 사용하지 않을 경우, NO를 지정하십시오. 데이터를 압축하려면, YES를 지정하십시오.

다음 중 하나를 지정하십시오.

아니오

데이터 세트를 압축하지 않습니다. (동의어는 **N**입니다.)

YES

데이터 세트를 압축합니다. (동의어는 **Y**입니다.)

PRIQTY

ALCUNIT에서 DASD 데이터 세트에 1차 공간 할당을 지정합니다.

값은 0보다 커야 합니다.

이 값은 어느 쪽이 더 크든지 로그 데이터 세트나 해당 BSDS 복사에 충분해야 합니다.

PROTECT

데이터 세트 작성시 분리 ESM(external security manager) 프로파일에서 아카이브 로그 데이터 세트가 보호되는지 여부를 지정합니다.

다음 중 하나를 지정하십시오.

아니오

프로파일이 작성되지 않습니다. (동의어는 **N**입니다.)

YES

로그를 오프로드할 때 개별 데이터 세트 프로파일을 작성합니다. (동의어는 **Y**입니다.) YES를 지정할 경우:

- ESM 보호는 IBM MQ에 활성이어야 합니다.
- IBM MQ 주소 공간에 연관된 사용자 ID에 이 프로파일을 작성할 권한이 있어야 합니다.

- TAPEVOL 클래스는 테이프에 아카이브할 경우 활성화되어야 합니다.

그렇지 않으면 오프로드에 실패합니다.

정지

MODE QUIESCE가 지정된 ARCHIVE LOG 명령이 발행되면, 중지 허용되는 초 단위의 최대 시간을 지정합니다.

매개변수는 1 - 999 범위에 있어야 합니다.

SECQTY

ALCUNIT에서 DASD 데이터 세트에 2차 공간 할당을 지정합니다.

매개변수는 0보다 커야 합니다.

TSTAMP

아카이브 로그 데이터 세트 이름에 시간 소인이 있는지를 지정합니다.

다음 중 하나를 지정하십시오.

아니오

이름에 시간 소인이 포함되지 않습니다. (동의어는 **N**입니다.) 아카이브 로그 데이터 세트는 다음과 같이 이름이 지정됩니다.

```
arcpxi.A nnnnnn
```

여기서 *arcpxi*는 ARCPFX1 또는 ARCPFX2로 지정된 데이터 세트 이름 접두부입니다. *arcpxi*는 최대 35자일 수 있습니다.

YES

이름에 시간 소인이 포함됩니다. (동의어는 **Y**입니다.) 아카이브 로그 데이터 세트는 다음과 같이 이름이 지정됩니다.

```
arcpxi.cyyddd.T hhmsst.A nnnnnn
```

여기서 *c*는 최대 1999년을 포함하는 연도의 경우 'E'이고 2000년 이후의 연도의 경우에는 'D'이며, *arcpxi*는 ARCPFX1 또는 ARCPFX2로 지정된 데이터 세트 이름 접두부입니다. *arcpxi*는 최대 19자일 수 있습니다.

EXT

이름에 시간 소인이 포함됩니다. 아카이브 로그 데이터 세트는 다음과 같이 이름이 지정됩니다.

```
arcpxi.D yyyddd.T hhmsst.A nnnnnn
```

여기서 *arcpxi*는 ARCPFX1 또는 ARCPFX2로 지정된 데이터 세트 이름 접두부입니다. *arcpxi*는 최대 17자일 수 있습니다.

UNIT

아카이브 로그 데이터 세트의 첫 번째 사본을 저장하는 데 사용되는 디바이스의 디바이스 유형 또는 장치 이름을 지정합니다.

1 - 8자의 디바이스 이름이나 장치 이름을 지정하십시오.

DASD에 아카이브하면, 제한된 볼륨 범위로 일반 디바이스 유형을 지정할 수 있습니다.

UNIT2

아카이브 로그 데이터 세트의 두 번째 사본을 저장하는 데 사용되는 디바이스의 디바이스 유형 또는 장치 이름을 지정합니다.

1 - 8자의 디바이스 이름이나 장치 이름을 지정하십시오.

이 매개변수가 공백이면, UNIT 매개변수의 값 세트가 사용됩니다.

MQSC 명령 SET AUTHREC을 사용하여 프로파일 이름과 연관된 권한 레코드를 설정합니다.

MQSC 명령 사용

MQSC 명령을 사용하는 방법에 대한 정보는 [>MQSC 명령을 사용하여 로컬 관리 태스크 수행을 참조하십시오.](#)

- [구문 다이어그램](#)
- [805 페이지의 『매개변수 설명』](#)
- [SET AUTHREC의 사용 참고사항](#)

선택할 수 있는 옵션에 대한 자세한 정보는 [152 페이지의 『setmqaut \(grant or revoke authority\)』](#)의 내용을 참조하십시오.

SET AUTHREC

→ SET AUTHREC (PROFILE (*profile-name*)) →

→ OBJTYPE ((AUTHINFO)) →

- CHANNEL
- CLNTCONN
- COMMINFO
- LISTENER
- NAMELIST
- PROCESS
- QUEUE
- QMGR
- QRMNAME
- SERVICE
- TOPIC

→ PRINCIPAL (*principal-name*) →

→ GROUP (*group-name*) →

→ AUTHADD ((NONE)) →

- ALTUSR
- BROWSE
- CHG
- CLR
- CONNECT
- CRT
- DLT
- DSP
- GET
- INQ
- PUT
- PASSALL
- PASSID
- SET
- SETALL
- SETID
- SUB
- RESUME
- PUB
- SYSTEM
- CTRL
- CTRLX
- ALL
- ALLADM
- ALLMQI

→ AUTHRMV ((NONE)) →

- ALTUSR
- BROWSE
- CHG
- CLR
- CONNECT
- CRT
- DLT
- DSP
- GET
- INQ
- PUT
- PASSALL
- PASSID
- SET
- SETALL
- SETID
- SUB
- RESUME
- PUB
- SYSTEM
- CTRL
- CTRLX
- ALL
- ALLADM
- ALLMQI

→ SERVCOMP (*service-component*) →

매개변수 설명

PROFILE(*profile-name*)

해당 권한 레코드를 표시할 오브젝트 또는 일반 프로파일의 이름입니다. 이 매개변수는 **OBJTYPE** 매개변수가 QMGR이면 생략할 수 있지만 이 경우 외에는 필수입니다.

일반 프로파일 및 와일드카드 문자에 대한 자세한 정보는 [UNIX, Linux, and Windows에서 OAM 일반 프로파일 사용을 참조하십시오.](#)

OBJTYPE

프로파일에서 참조하는 오브젝트의 유형입니다. 다음 값 중 하나를 지정하십시오.

AUTHINFO

인증 정보 레코드

CHANNEL

채널

CLNTCONN

클라이언트 연결 채널

COMMINFO

통신 정보 오브젝트

리스너

리스너

이름 목록

이름 목록

PROCESS

프로세스

큐

큐

큐 관리자

큐 관리자

RQMNAME

리모트 큐 관리자

SERVICE

서비스

TOPIC

주제

PRINCIPAL(*principal-name*)

프린시פל 이름. 지정된 프로파일에 대한 권한 레코드를 설정할 사용자의 이름입니다. IBM MQ for Windows에서는 프린시פל의 이름에 user@domain 형식으로 지정된 도메인 이름이 선택적으로 포함될 수 있습니다.

PRINCIPAL 또는 GROUP을 지정해야 합니다.

GROUP(*group-name*)

그룹 이름. 지정된 프로파일에 대한 권한 정보를 설정할 사용자 그룹의 이름입니다. 하나의 이름만 지정할 수 있으며 기존 사용자 그룹의 이름이어야 합니다.

Windows IBM MQ for Windows의 경우에 한해 그룹 이름에는 다음 형식으로 지정된 도메인 이름이 선택적으로 포함될 수 있습니다.

```
GroupName@domain
```

PRINCIPAL 또는 GROUP을 지정해야 합니다.

AUTHADD

권한 레코드에 추가할 권한 부여 목록. 다음 값의 조합을 지정하십시오.

NONE

권한 없음

ALTUSR

MQI 호출에 대체 사용자 ID를 지정합니다.

BROWSE

BROWSE 옵션으로 **MQGET** 호출을 발행하여 큐에서 메시지를 검색합니다.

CHG

적절한 명령 세트를 사용하여 지정된 오브젝트의 속성을 변경합니다.

CLR

큐 또는 토픽을 지웁니다.

CONNECT

MQCONN 호출을 발행하여 애플리케이션을 큐 관리자에 연결합니다.

CRT

적절한 명령 세트를 사용하여 지정된 유형의 오브젝트를 작성합니다.

DLT

적절한 명령 세트를 사용하여 지정된 오브젝트를 삭제합니다.

DSP

적절한 명령 세트를 사용하여 지정된 오브젝트의 속성을 표시합니다.

GET

MQGET 호출을 발행하여 큐에서 메시지를 검색합니다.

INQ

MQINQ 호출을 발행하여 특정 큐에서 조회를 작성합니다.

PUT

MQPUT 호출을 발행하여 특정 큐에 메시지를 넣습니다.

PASSALL

모든 컨텍스트 전달

PASSID

ID 컨텍스트를 전달합니다.

SET

MQSET 호출을 발행하여 큐에 대한 속성을 설정합니다.

SETALL

큐에 대한 모든 컨텍스트를 설정합니다.

SETID

큐에 대한 ID 컨텍스트를 설정합니다.

SUB

MQSUB 호출을 사용하여 토픽에 대한 구독을 작성하거나 대체 또는 계속합니다.

RESUME

MQSUB 호출을 사용하여 구독을 계속합니다.

PUB

MQPUT 호출을 사용하여 토픽에 대한 메시지를 발행합니다.

SYSTEM

내부 시스템 조작을 위해 큐 관리자에서 권한 부여된 조작을 수행할 권한이 부여된 그룹 또는 프린시펄에 권한을 제공합니다.

CTRL

지정된 채널, 리스너 또는 서비스를 시작 및 중지하고, 지정된 채널에 ping을 실행합니다.

CTRLX

지정된 채널을 재설정 또는 해석합니다.

모두

오브젝트에 관련된 모든 조작을 사용합니다.

all 권한은 오브젝트 유형에 적절한 권한 alladm, allmqi 및 system의 공용체에 해당합니다.

ALLADM

오브젝트에 관련된 모든 관리 조작을 수행합니다.

ALLMQI

오브젝트에 관련된 모든 MQI 호출을 사용합니다.

AUTHRMV

권한 레코드에서 제거할 권한 부여 목록. 다음 값의 조합을 지정하십시오.

NONE

권한 없음

ALTUSR

MQI 호출에 대체 사용자 ID를 지정합니다.

BROWSE

BROWSE 옵션으로 **MQGET** 호출을 발행하여 큐에서 메시지를 검색합니다.

CHG

적절한 명령 세트를 사용하여 지정된 오브젝트의 속성을 변경합니다.

CLR

큐 또는 토픽을 지웁니다.

CONNECT

MQCONN 호출을 발행하여 애플리케이션을 큐 관리자에 연결합니다.

CRT

적절한 명령 세트를 사용하여 지정된 유형의 오브젝트를 작성합니다.

DLT

적절한 명령 세트를 사용하여 지정된 오브젝트를 삭제합니다.

DSP

적절한 명령 세트를 사용하여 지정된 오브젝트의 속성을 표시합니다.

GET

MQGET 호출을 발행하여 큐에서 메시지를 검색합니다.

INQ

MQINQ 호출을 발행하여 특정 큐에서 조회를 작성합니다.

PUT

MQPUT 호출을 발행하여 특정 큐에 메시지를 넣습니다.

PASSALL

모든 컨텍스트 전달

PASSID

ID 컨텍스트를 전달합니다.

SET

MQSET 호출을 발행하여 큐에 대한 속성을 설정합니다.

SETALL

큐에 대한 모든 컨텍스트를 설정합니다.

SETID

큐에 대한 ID 컨텍스트를 설정합니다.

SUB

MQSUB 호출을 사용하여 토픽에 대한 구독을 작성하거나 대체 또는 계속합니다.

RESUME

MQSUB 호출을 사용하여 구독을 계속합니다.

PUB

MQPUT 호출을 사용하여 토픽에 대한 메시지를 발행합니다.

SYSTEM

내부 시스템 조작에 큐 관리자 사용

CTRL

지정된 채널, 리스너 또는 서비스를 시작 및 중지하고, 지정된 채널에 ping을 실행합니다.

CTRLX

지정된 채널을 재설정 또는 해석합니다.

모두

오브젝트에 관련된 모든 조작을 사용합니다.

all 권한은 오브젝트 유형에 적절한 권한 alladm, allmqi 및 system의 공용체에 해당합니다.

ALLADM

오브젝트에 관련된 모든 관리 조작을 수행합니다.

ALLMQI

오브젝트에 관련된 모든 MQI 호출을 사용합니다.

참고: SETID 또는 SETALL 권한을 사용하려면 적절한 큐 오브젝트 및 큐 관리자 오브젝트 둘 다에서 권한을 부여해야 합니다.

SERVCOMP(service-component)

정보를 설정할 권한 서비스의 이름입니다.

이 매개변수를 지정하면 권한이 적용되는 권한 서비스의 이름을 지정합니다. 이 매개변수를 생략하는 경우, 권한 서비스 체인 구성 규칙에 따라 차례로 등록된 권한 서비스를 사용하여 권한 레코드를 설정합니다.

SET AUTHREC의 사용 참고사항

추가할 권한 목록과 제거할 권한 목록이 겹치면 안됩니다. 예를 들어 같은 명령을 사용하여 표시 권한을 추가하고 표시 권한을 제거할 수는 없습니다. 다른 옵션을 사용하여 권한을 표시한 경우에도 이 규칙이 적용됩니다. 예를 들어 다음 명령은 DSP 권한이 ALLADM 권한과 겹치기 때문에 실패합니다.

```
SET AUTHREC PROFILE(*) OBJTYPE(Queue) PRINCIPAL(PRINC01) AUTHADD(DSP) AUTHRMV(ALLADM)
```

이 겹치기 동작이 적용되지 않는 경우는 ALL 권한입니다. 다음 명령은 먼저 ALL 권한을 추가한 다음 SETID 권한을 제거합니다.

```
SET AUTHREC PROFILE(*) OBJTYPE(Queue) PRINCIPAL(PRINC01) AUTHADD(ALL) AUTHRMV(SETID)
```

다음 명령은 먼저 ALL 권한을 제거한 다음 DSP 권한을 추가합니다.

```
SET AUTHREC PROFILE(*) OBJTYPE(Queue) PRINCIPAL(PRINC01) AUTHADD(DSP) AUTHRMV(ALL)
```

명령에 제공되는 순서에 관계없이 ALL은 가장 먼저 처리됩니다.

SET CHLAUTH

MQSC 명령 SET CHLAUTH를 사용하여 채널 인증 레코드를 작성하거나 수정할 수 있습니다.

MQSC 명령 사용

MQSC 명령을 사용하는 방법에 대한 정보는 [>MQSC 명령을 사용하여 로컬 관리 태스크 수행을 참조하십시오](#).

소스 2CR에서 이 명령을 실행할 수 있습니다. 소스 기호에 대한 설명은 [z/OS에서 명령 사용](#)을 참조하십시오.

- [구문 다이어그램](#)
- [사용 참고사항](#)
- [매개변수](#)

SET CHLAUTH

▶ SET CHLAUTH — (— *channel-profile-name* —) ¹ →

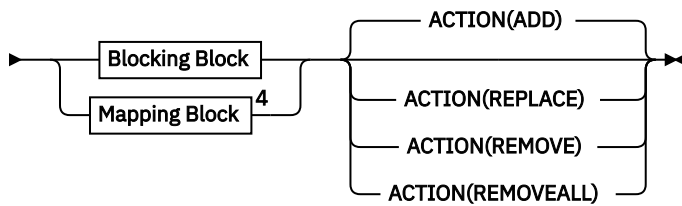
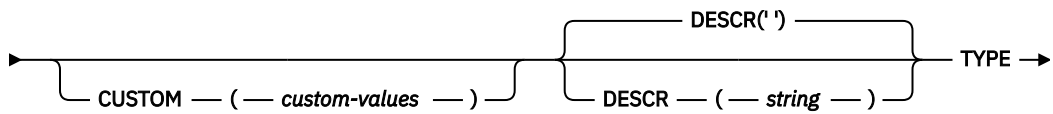
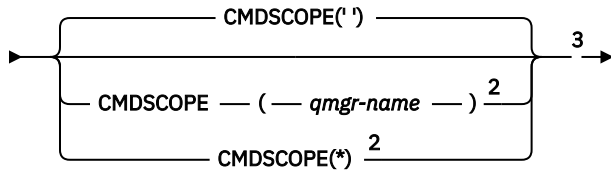

블로킹 블록

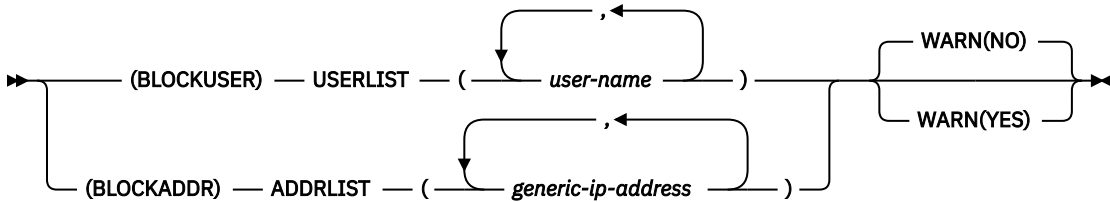

맵핑 블록

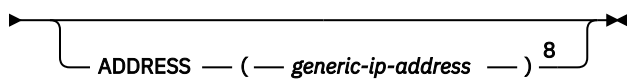
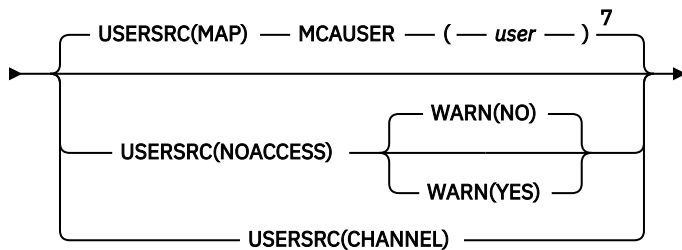
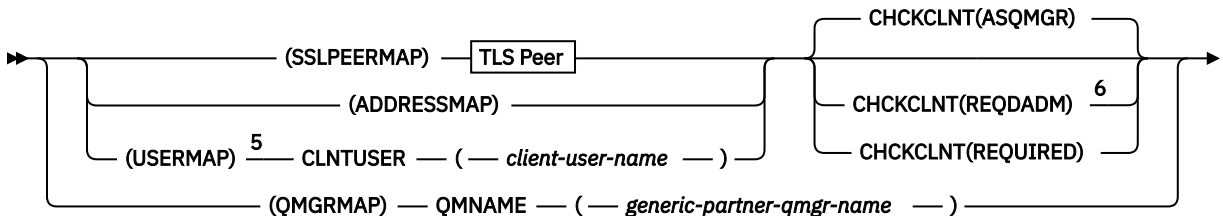

TLS 피어



▶ SSLPEER — (— *generic-ssl-peer-name* —) — SSLCERTI — (— *generic-issuer-name* —) →

참고:

- 1 TYPE이 BLOCKADDR이면 채널 프로파일 이름은 '*'여야 합니다.
- 2 큐 관리자가 큐 공유 그룹의 구성원일 경우 z/OS에서만 유효합니다.
- 3 z/OS에서만 유효합니다.
- 4 두 가지 유형의 블록에서 선택하는 옵션에 따라 TYPE의 적절한 값을 선택하십시오.
- 5 USERMAP 규칙은 서버 연결 채널에만 적용됩니다.
- 6 z/OS에서는 유효하지 않습니다.
- 7 USERSRC의 기본값이 MAP으로 설정되게 하려면 MCAUSER 매개변수의 값을 설정해야 합니다.
- 8 TYPE이 ADDRESSMAP이면 필수입니다.

사용시 참고사항

다음 표에는 **ACTION**의 각 값에 올바른 매개변수가 표시되어 있습니다.

매개변수	Action		
	ADD 또는 REPLACE	REMOVE	REMOVEALL
CHLAUTH	✓	✓	✓
유형	✓	✓	✓
  CMDSCOPE	✓	✓	✓
조치	✓	✓	✓
ADDRESS	✓	✓	
ADDRLIST	✓	✓	
CHCKCLNT	✓		
CLNTUSER	✓	✓	
MCAUSER	✓		
QMNAME	✓	✓	
SSLCERTI	✓	✓	
SSLPEER	✓	✓	
USERLIST	✓	✓	
USERSRC	✓		
WARN	✓		
DESCR	✓		

다음에 유의하십시오.

- CHLAUTH 규칙은 모든 채널에 사용할 수 있습니다.
- USERMAP 규칙은 서버 연결 채널에만 유효합니다.
- 채널의 MCAUSER 맵핑과 같은 변경사항은 채널을 시작할 때만 적용됩니다.

그러므로 채널이 이미 실행 중인 경우, CHLAUTH 규칙 변경사항을 적용하려면 해당 채널을 중지해야 합니다.

매개변수

channel-profile-name

채널 인증 구성을 설정 중인 채널 또는 채널 세트의 이름. 임의의 위치에서 하나 이상의 별표(*)를 와일드카드 로 사용하여 채널 세트를 지정할 수 있습니다. **TYPE**을 **BLOCKADDR**로 설정하는 경우 일반 채널 이름을 하나의 별표로 설정해야 하며 이는 모든 채널 이름과 일치합니다. z/OS에서 general-channel-name에 별표가 포함된 경우 따옴표로 묶어야 합니다.

유형

TYPE 매개변수는 **channel-profile-name** 매개변수 다음에 와야 합니다.

MCAUSER에 허용되는 파트너 세부사항 또는 맵핑을 설정할 채널 인증 레코드의 유형. 필수 매개변수입니다. 다음 값을 사용할 수 있습니다.

BLOCKUSER

이 채널 인증 레코드를 사용하면 지정된 하나 이상의 사용자가 연결할 수 없게 됩니다. **BLOCKUSER** 매개변수는 **USERLIST**와 함께 사용되어야 합니다.

BLOCKADDR

이 채널 인증 레코드는 지정된 IP 주소에서 연결하지 못하도록 합니다. **BLOCKADDR** 매개변수는 **ADDRLIST**와 함께 사용해야 합니다. **BLOCKADDR**은 채널 이름이 알려지기 전에 리스너에서 작동합니다.

SSLPEERMAP

이 채널 인증 레코드는 TLS 식별 이름(DN)을 MCAUSER 값으로 맵핑합니다. **SSLPEERMAP** 매개변수는 **SSLPEER** 매개변수와 함께 사용해야 합니다.

ADDRESSMAP

이 채널 인증 레코드는 IP 주소를 MCAUSER 값에 맵핑합니다. **ADDRESSMAP** 매개변수는 **ADDRESS** 매개변수와 함께 사용해야 합니다. **ADDRESSMAP**은 채널에서 작동합니다.

USERMAP

이 채널 인증 레코드는 확인된 사용자 ID를 MCAUSER 값에 맵핑합니다. **USERMAP** 매개변수는 **CLNTUSER**와 함께 사용해야 합니다.

QMGRMAP

이 채널 인증 레코드는 리모트 큐 관리자 이름을 MCAUSER 값에 맵핑합니다. **QMGRMAP** 매개변수는 **QMNAME**과 함께 사용해야 합니다.

조치

채널 인증 레코드에서 수행할 조치. 올바른 값은 다음과 같습니다.

추가

채널 인증 레코드에 지정된 구성을 추가합니다. 이 값은 기본값입니다.

SSLPEERMAP, **ADDRESSMAP**, **USERMAP** 및 **QMGRMAP** 유형의 경우 지정된 구성이 있으면 명령에 실패합니다.

BLOCKUSER 및 **BLOCKADDR** 유형의 경우 목록에 구성이 추가됩니다.

REPLACE

채널 인증 레코드의 현재 구성을 바꿉니다.

SSLPEERMAP, **ADDRESSMAP**, **USERMAP** 및 **QMGRMAP** 유형의 경우 지정된 구성이 있으면 새 구성으로 바꿉니다. 지정된 구성이 없으면 구성이 추가됩니다.

BLOCKUSER 및 **BLOCKADDR** 유형의 경우 현재 목록이 비어 있어도 지정된 구성이 현재 목록을 바꿉니다. 비어 있는 목록으로 현재 목록을 바꾸면 **REMOVEALL**과 같이 수행됩니다.

REMOVE

채널 인증 레코드에서 지정된 구성을 제거합니다. 구성이 없는 경우에도 명령은 여전히 작동한다는 점을 참고하십시오. 목록에서 마지막 입력 항목을 제거하면 이는 **REMOVEALL**과 같이 수행됩니다.

REMOVEALL

목록의 모든 멤버를 제거하므로 전체 레코드(**BLOCKADDR** 및 **BLOCKUSER**에 해당) 또는 이전에 정의한 모든 맵핑(**ADDRESSMAP**, **SSLPEERMAP**, **QMGRMAP** 및 **USERMAP**에 해당)을 채널 인증 레코드에서 제거

합니다. 이 옵션을 **ADDRLIST**, **USERLIST**, **ADDRESS**, **SSLPEER**, **QMNAME** 또는 **CLNTUSER**에 제공되는 특정 값과 함께 사용할 수 없습니다. 지정된 유형에 현재 구성이 없는 경우에도 명령이 성공합니다.

ADDRESS



주의: 호스트 이름은 IBM MQ 8.0 새 함수가 OPMODE로 사용 가능한 큐 관리자에서만 이 매개변수에서 지정할 수 있습니다.

채널의 다른 쪽 끝에 있는 클라이언트 또는 파트너 큐 관리자의 IP 주소나 호스트 이름과 비교하는 데 사용하는 필터. REVDNS(ENABLED)를 사용하여 검색하도록 큐 관리자가 구성된 경우에만 호스트 이름을 포함하는 채널 인증 레코드를 검사합니다. 호스트 이름으로 허용되는 값의 세부사항은 IETF 문서 [RFC 952](#) 및 [RFC 1123](#)에 정의되어 있습니다. 호스트 이름 일치에서는 대소문자를 구분하지 않습니다.

이 매개변수는 **TYPE (ADDRESSMAP)**에서 필수입니다.

이 매개변수는 **TYPE**이 **SSLPEERMAP**, **USERMAP**이거나 **QMGRMAP** 및 **ACTION**이 **ADD**, **REPLACE** 또는 **REMOVE**인 경우에도 유효합니다. 서로 다른 주소의 기본 ID가 동일한(예: 동일한 TLS 피어 이름) 두 개 이상의 채널 인증 오브젝트를 정의할 수 있습니다. 그러나 동일한 기본 ID에 접치는 주소 범위를 사용하여 채널 인증 레코드를 정의할 수는 없습니다. IP 주소 필터링에 대한 자세한 정보는 815 페이지의 『채널 인증 레코드의 일반 IP 주소』의 내용을 참조하십시오.

주소가 일반인 경우 따옴표로 묶어야 합니다.

ADDRLIST

모든 채널에서 이 큐 관리자에 액세스하는 것이 금지된 256개의 일반 IP 주소 목록. 이 매개변수는 **TYPE(BLOCKADDR)**과 함께 사용되는 경우에만 유효합니다. IP 주소 필터링에 대한 자세한 정보는 815 페이지의 『채널 인증 레코드의 일반 IP 주소』의 내용을 참조하십시오.

주소가 일반인 경우 따옴표로 묶어야 합니다.

CHCKCLNT

이 규칙과 일치하고 **USERSRC (CHANNEL)** 또는 **USERSRC (MAP)**과 함께 사용할 수 있는 연결에서 올바른 사용자 ID와 비밀번호도 지정해야 하는지 지정합니다. 비밀번호는 작은따옴표(')를 포함할 수 없습니다.



주의: 이 매개변수는 OPMODE로 IBM MQ 8.0 새 기능이 사용된 큐 관리자에서만 유효합니다.

REQDADM

권한이 있는 사용자 ID를 사용하는 경우 연결하기 위해서는 올바른 사용자 ID와 비밀번호가 필요합니다.

권한이 없는 사용자 ID를 사용하는 연결은 사용자 ID와 비밀번호를 제공할 필요가 없습니다. 사용자 ID와 비밀번호는 인증 정보 오브젝트에 제공되어 **CONNAUTH** 필드의 **ALTER QMGR**에 제공되는 사용자 저장소 세부사항과 비교하여 확인합니다. 사용자 ID 및 비밀번호 확인이 큐 관리자에서 사용되지 않도록 사용자 저장소 세부사항이 제공되지 않은 경우에는 연결에 실패합니다.

권한 부여된 사용자는 IBM MQ에 대한 전체 관리 권한이 있는 사용자입니다. 자세한 정보는 권한 부여된 사용자를 참조하십시오.

 이 옵션은 z/OS 플랫폼에서 올바르지 않습니다.

REQUIRED

연결하기 위해서는 올바른 사용자 ID와 비밀번호가 필요합니다. 비밀번호는 작은따옴표(')를 포함할 수 없습니다.

사용자 ID와 비밀번호는 인증 정보 오브젝트에 제공되어 **CONNAUTH** 필드의 **ALTER QMGR**에 제공되는 사용자 저장소 세부사항과 비교하여 확인합니다. 사용자 ID 및 비밀번호 확인이 큐 관리자에서 사용되지 않도록 사용자 저장소 세부사항이 제공되지 않은 경우에는 연결에 실패합니다.

ASQMGR

연결이 허용되려면, 큐 관리자에 정의된 연결 인증 요구사항을 충족해야 합니다.

CONNAUTH 필드에서 인증 정보 오브젝트를 제공하고 **CHCKCLNT**의 값이 **REQUIRED**이면 유효한 사용자 ID와 비밀번호를 제공해야 연결에 성공합니다. **CONNAUTH** 필드에서 인증 정보 오브젝트를 제공하지 않거나 **CHCKCLNT** 값이 **REQUIRED**가 아니면 사용자 ID와 비밀번호가 필요하지 않습니다.



주의: 멀티플랫폼에서 REQUIRED 또는 REQDADM을 선택하고 큐 관리자에서 CONNAUTH 필드를 설정하지 않았거나 CHCKCLNT 값이 NONE이면, 연결에 실패합니다. 멀티플랫폼에서 AMQ9793 메시지를 수신합니다. z/OS에서 CSQX793E 메시지를 수신합니다.

이 매개변수는 **TYPE (USERMAP)**, **TYPE (ADDRESSMAP)** 및 **TYPE (SSLPEERMAP)** 과만 유효하며 **USERSRC** 가 NOACCESS로 설정되지 않은 경우에만 유효합니다. SVRCONN 채널인 인바운드 연결에만 적용됩니다.

이 속성을 사용하는 예제 규칙은 다음과 같습니다.

- 올바른 비밀번호를 제공한 경우 정의된 네트워크에 있는 모든 사항에서 확인된 사용자 ID를 사용할 수 있습니다.

```
SET CHLAUTH('*.*.SVRCONN') +
  TYPE(ADDRESSMAP) ADDRESS('192.0.2.*') +
  USERSRC(CHANNEL) CHCKCLNT(REQUIRED)
```

- 이 규칙을 사용하면 큐 관리자에 설정된 정책에 따라 클라이언트 인증을 처리하기 전에 SSL 인증에 성공해야 합니다.

```
SET CHLAUTH('SSL.APP1.SVRCONN') +
  TYPE(SSLPEERMAP) SSLPEER('CN="Steve Smith", L="BankA"') +
  MCAUSER(SSMITH) CHCKCLNT(ASQMGR)
```

CLNTUSER

새 사용자 ID로 매핑하거나 변경하지 않는 방법으로 허용하거나 차단할 클라이언트의 확인된 사용자 ID.

이것은 클라이언트에서 플로우되는 사용자 ID로서, 클라이언트 측 프로세스가 실행 중인 사용자 ID 또는 MQCSP를 사용하여 MQCONNX 호출 시 클라이언트가 제시하는 사용자 ID일 수 있습니다.

문자열의 최대 길이는 MQ_CLIENT_USER_ID_LENGTH입니다.

z/OS CMDSCOPE

이 매개변수는 z/OS에만 적용되며 큐 관리자가 큐 공유 그룹의 멤버일 때 명령이 실행되는 방법을 지정합니다.

..

이 명령은 입력된 큐 관리자에서 실행됩니다. 이 값은 기본값입니다.

qmgr-name

큐 관리자가 큐 공유 그룹 내에서 활성 상태인 경우, 명령이 사용자가 지정하는 큐 관리자에서 실행됩니다.

큐 공유 그룹 환경을 사용할 경우와 명령 서버가 작동 가능한 경우에만 명령을 입력한 큐 관리자 이외의 큐 관리자 이름을 지정할 수 있습니다.

*

명령은 로컬 큐 관리자에서 실행되며 큐 공유 그룹의 모든 활성 큐 관리자에도 전달됩니다. 그러면 큐 공유 그룹의 모든 큐 관리자에 명령을 입력할 때와 같은 효과를 냅니다.

사용자 정의

나중에 사용할 수 있도록 예약됩니다.

DESCR

DISPLAY CHLAUTH 명령을 실행할 때 표시되는 채널 인증 레코드에 대한 구체적인 정보를 제공합니다. 표시 가능한 문자만 포함해야 합니다. 최대 길이는 64자입니다. DBCS 설치 시에는 DBCS 문자(최대 길이 64바이트로 제한)가 포함될 수 있습니다.

참고: 이 큐 관리자에 대해 코드화 문자 세트 ID(CCSID)의 문자를 사용하십시오. 정보가 다른 큐 관리자로 송신되면 기타 문자가 올바르게 않게 변환될 수 있습니다.

MCAUSER

인바운드 연결이 제공된 TLS DN, IP 주소, 클라이언트 확인 사용자 ID 또는 리모트 큐 관리자 이름과 일치할 때 사용할 사용자 ID.

이 매개변수는 **USERSRC (MAP)**에서 필수이며 **TYPE**이 SSLPEERMAP, ADDRESSMAP, USERMAP 또는 MQGRMAP인 경우 유효합니다.

소문자로 된 사용자 ID를 사용하는 경우 따옴표로 묶어야 합니다. 예를 들어 다음과 같습니다.

```
SET CHLAUTH('SYSTEM.DEF.SVRCONN') TYPE(USERMAP) CLNTUSER('johndoe') +
  USERSRC(MAP) MCAUSER(JOHNDOE1) +
  ADDRESS('::FFFF:9.20.4.136') +
  DESCR('Client from z/Linux machine') +
  ACTION(REPLACE)
```

그러면 소문자로 된 사용자 ID가 IP 주소 ::FFFF:9.20.4.136에서 SYSTEM.DEF.SVRCONN 채널을 사용할 수 있습니다. 연결의 MCA 사용자는 JOHNDOE1입니다.

채널의 채널 상태(CHS)를 표시하는 경우 출력은 MCAUSER(JOHNDOE1)입니다.

이 매개변수는 **ACTION**이 ADD 또는 REPLACE인 경우에만 사용할 수 있습니다.

QMNAME

사용자 ID에 매핑하거나 차단할, 큐 관리자 이름 세트와 일치하는 패턴 또는 리모트 파트너 큐 관리자의 이름.

이 매개변수는 **TYPE (QMGRMAP)**과 함께 사용되는 경우에만 유효합니다.

큐 관리자 이름이 일반인 경우 따옴표로 묶어야 합니다.

SSLCERTI



주의: 이 매개변수는 OPMODE로 IBM MQ 8.0 새 기능이 사용된 큐 관리자에서만 유효합니다.

이 매개변수는 **SSLPEER** 매개변수에 추가됩니다.

SSLCERTI는 특정 인증 기관에서 발행한 인증서에서 포함된 내용과 일치하는 것으로만 제한합니다.

비어 있는 **SSLCERTI**는 와일드카드와 같이 작동하여 모든 발행자 식별 이름과 일치합니다.

SSLPEER





피어 큐 관리자 또는 채널의 다른 쪽 클라이언트의 인증서 주제 식별 이름과 비교하는 데 사용할 필터.

SSLPEER 필터는 식별 이름을 지정하는 데 사용되는 표준 형식으로 지정됩니다. 자세한 내용은 [SSLPEER 값의 IBM MQ 규칙을 참조하십시오](#).

매개변수의 최대 길이는 1024바이트입니다.

USERLIST

이 채널 또는 채널 세트 사용이 금지된 최대 100개 사용자 ID의 목록. 권한이 부여된 사용자 또는 관리 사용자를 나타내려면 특수 값 *MQADMIN을 사용하십시오. 이 값의 정의는 다음과 같이 운영 체제에 따라 다릅니다.

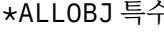
-  **Windows** Windows에서는 mqm 그룹, 관리자 그룹 및 SYSTEM의 모든 멤버를 나타냅니다.
-  **Linux**  **UNIX** UNIX 및 Linux에서는 mqm 그룹의 모든 멤버를 나타냅니다.
-  **IBM i** IBM i에서는 프로파일(사용자) qmqm과 qmqmadm, qmqmadm 그룹의 모든 멤버 및 *ALLOBJ 특수 설정으로 정의한 모든 사용자를 나타냅니다.
-  **z/OS** z/OS에서는 채널 시작기, 큐 관리자 및 고급 메시지 보안 주소 공간이 실행 중인 사용자 ID를 나타냅니다.

권한 부여된 사용자에 대한 자세한 정보는 [권한 부여된 사용자](#)를 참조하십시오.

이 매개변수는 **TYPE (BLOCKUSER)**와 함께 사용되는 경우에만 유효합니다.

USERSRC

런타임 시 MCAUSER에 사용될 사용자 ID의 소스. 올바른 값은 다음과 같습니다.

맵

이 매핑과 일치하는 인바운드 연결은 **MCAUSER** 속성에 지정된 사용자 ID를 사용합니다. 이 값은 기본값입니다.

NOACCESS

이 맵핑과 일치하는 인바운드 연결에 큐 관리자에 대한 액세스 권한이 없으므로 채널이 바로 종료됩니다.

CHANNEL

이 맵핑과 일치하는 인바운드 연결이 플로우된 사용자 ID 또는 MCAUSER 필드의 채널 오브젝트에 정의된 사용자를 사용합니다.

WARN과 USERSRC(CHANNEL) 또는 USERSRC(MAP)는 호환되지 않습니다. 이 경우에는 채널 액세스가 차단되지 않고 경고를 생성할 이유가 없기 때문입니다.

WARN

이 레코드가 경고 모드에서 작동하는지 여부를 표시합니다.

아니오

이 레코드가 경고 모드에서 작동하지 않습니다. 이 레코드와 일치하는 인바운드 연결이 차단됩니다. 이 값은 기본값입니다.

YES

이 레코드가 경고 모드에서 작동합니다. 이 레코드와 일치하며 이 때문에 차단되는 인바운드 연결에 액세스가 허용됩니다. 채널 이벤트가 구성된 경우 차단될 사항의 자세한 내용을 보여주는 채널 이벤트 메시지가 작성됩니다. 차단된 채널을 참조하십시오. 연결을 계속할 수 있습니다. 인바운드 채널에 대한 신임 정보를 설정하기 위해 WARN(NO)으로 설정된 또 다른 레코드를 찾으려고 합니다.

If you want message AMQ9787 to be generated, you must add **Ch1authIssueWarn=y** to the 채널 스탠자 of the qm.ini file.

관련 정보

[채널 인증 레코드](#)

[큐 관리자에 대한 원격 연결성 보안](#)

채널 인증 레코드의 일반 IP 주소

채널 인증 레코드를 작성하고 표시하는 여러 명령에서 특정 매개변수를 단일 IP 주소 또는 패턴으로 지정하여 IP 주소 세트를 일치시킬 수 있습니다.

MQSC 명령 **SET CHLAUTH** 또는 PCF 명령 **채널 인증 레코드 설정**을 사용하여 채널 인증 레코드를 작성할 때 다양한 컨텍스트에서 일반 IP 주소를 지정할 수 있습니다. **DISPLAY CHLAUTH** 또는 **채널 인증 레코드 조회** 명령을 사용하여 채널 인증 레코드를 표시할 때 필터 조건에 일반 IP 주소를 지정할 수도 있습니다.

다음 방법으로 주소를 지정할 수 있습니다.

- 단일 IPv4 주소(예: 192.0.2.0)
- 별표(*)를 와일드카드로 포함하는 IPv4 주소를 기반으로 하는 패턴. 와일드카드는 컨텍스트에 따라 주소 부분 중 하나 이상을 나타냅니다. 예를 들어, 다음 값은 모두 유효합니다.
 - 192.0.2.*
 - 192.0.*
 - 192.0.*2
 - 192.*2
 - *
- 범위를 표시하는 하이픈(-)을 포함하는 IPv4 주소를 기반으로 하는 패턴(예: 192.0.2.1-8)
- 별표와 하이픈을 모두 포함하는 IPv4 주소를 기반으로 하는 패턴(예: 192.0.*1-8)
- 단일 IPv6 주소(예: 2001:DB8:0:0:0:0:0:0)
- 별표(*)를 와일드카드로 포함하는 IPv6 주소를 기반으로 하는 패턴. 와일드카드는 컨텍스트에 따라 주소 부분 중 하나 이상을 나타냅니다. 예를 들어, 다음 값은 모두 유효합니다.
 - 2001:DB8:0:0:0:0:0:*
 - 2001:DB8:0:0:0:*
 - 2001:DB8:0:0:0:*:0:1
 - 2001:*:1

- *

- 범위를 표시하는 하이픈(-)을 포함하는 IPv6 주소를 기반으로 하는 패턴(예: 2001:DB8:0:0:0:0:0-8)
- 별표와 하이픈을 모두 포함하는 IPv6 주소를 기반으로 하는 패턴(예: 2001:DB8:0:0:0:*:0:0-8)

시스템이 IPv4 및 IPv6을(를) 모두 지원하는 경우에는 두 가지 주소 형식 중 하나를 사용할 수 있습니다. IBM MQ 은(는) IPv6에서 IPv4 맵핑 주소를 인식합니다.

특정 패턴은 올바르지 않습니다.

- 패턴이 단일 후미 문자 별표로 끝나지 않는 한 패턴의 부분 개수는 필요한 부분 개수보다 적어선 안됩니다. 예를 들어, 192.0.2는 올바르지 않지만 192.0.2.*는 올바릅니다.
- 후미 별표는 적절한 부분 구분 기호(IPv4의 경우 점(.), IPv6의 경우 콜론(:))로 나머지 주소와 구분해야 합니다. 예를 들어, 192.0.*는 별표가 구분되어 있지 않으므로 올바르지 않습니다.
- 후미 문자 별표에 인접한 별표가 없다면 패턴에 별표를 추가할 수 있습니다. 예를 들어, 192.*.2.*는 올바르지만 192.0.*.*는 올바르지 않습니다.
- 결과 주소가 분명하지 않을 수 있으므로 IPv6 주소 패턴에는 이중 콜론과 후미 별표를 포함시킬 수 없습니다. 예를 들어, 2001::.*는 2001:0000:*, 2001:0000:0000:* 등으로 확장될 수 있습니다.

관련 정보

MCAUSER 사용자 ID에 IP 주소 맵핑

V 9.0.2 Multi 멀티플랫폼의 SET LOG

멀티플랫폼에서 MQSC 명령 SET LOG를 사용하여 로그 익스텐트의 아카이브가 완료됨을 큐 관리자에게 알릴 수 있습니다. 로그 관리 유형이 ARCHIVE가 아닌 경우 명령이 실패합니다.

MQSC 명령 사용

MQSC 명령을 사용하는 방법에 대한 정보는 >MQSC 명령을 사용하여 로컬 관리 태스크 수행을 참조하십시오.

- [구문 다이어그램](#)
- 816 페이지의 『SET LOG의 매개변수 설명』
- 816 페이지의 『사용시 참고사항』

동义词: SET LOG

SET LOG

▶ SET LOG — ARCHIVED — (— name —) ▶

SET LOG의 매개변수 설명

ARCHIVED (name)

익스텐트 이름은 예를 들어, IBM i에서 S0000001.LOG 또는 AMQA000001입니다.

사용시 참고사항

이 명령에는 큐 관리자 오브젝트에 대한 변경 권한이 필요합니다.

로그 익스텐트가 인식되지 않거나 작성되는 경우 명령이 실패합니다.

익스텐트가 이미 아카이브됨으로 표시된 경우 명령이 실패하지 않습니다.

R 문자가 접두부로 지정된 익스텐트는 재사용을 위해 대기 중인 익스텐트이므로 해당 익스텐트를 SET LOG ARCHIVED로 전달할 수 없습니다.

임의의 익스텐트 (S접두부가 없음) 를 아카이브하고 현재 범위를 제외하고 SET LOG ARCHIVED에 전달할 수 있습니다. 그러므로 큐 관리자가 작성을 완료했으므로 다시 시작이나 매체 복원 또는 둘 모두에 필요한 익스텐트를 아카이브하여 SET LOG ARCHIVED에 전달할 수 있습니다.

익스텐트를 아카이브하여 원하는 순서로 **SET LOG ARCHIVED**로 전달할 수 있음을 참고하십시오. 쓴 순서대로 되어 있을 필요가 없습니다.

큐 관리자에게 이 명령에서 또는 783 페이지의 『[RESET QMGR](#)』 명령에서 익스텐트에 대해 두 번 이상 알려진 경우 메시지가 오류 로그에 작성됩니다.

z/OS의 SET LOG

z/OS에서 MQSC 명령 SET LOG를 사용하면 큐 관리자 시동 시 시스템 매개변수 모듈에서 처음으로 설정한 특정 로그 시스템 매개변수 값을 동적으로 변경할 수 있습니다.

MQSC 명령 사용

MQSC 명령을 사용하는 방법에 대한 정보는 >MQSC 명령을 사용하여 로컬 관리 태스크 수행을 참조하십시오. 소스 12CR에서 이 명령을 실행할 수 있습니다. 소스 기호에 대한 설명은 [z/OS에서 명령 사용](#)을 참조하십시오.

- [구문 다이어그램](#)
- 817 페이지의 『[SET LOG의 사용 참고사항](#)』
- 818 페이지의 『[SET LOG의 매개변수 설명](#)』
- 818 페이지의 『[매개변수 블록](#)』

동의어: SET LOG

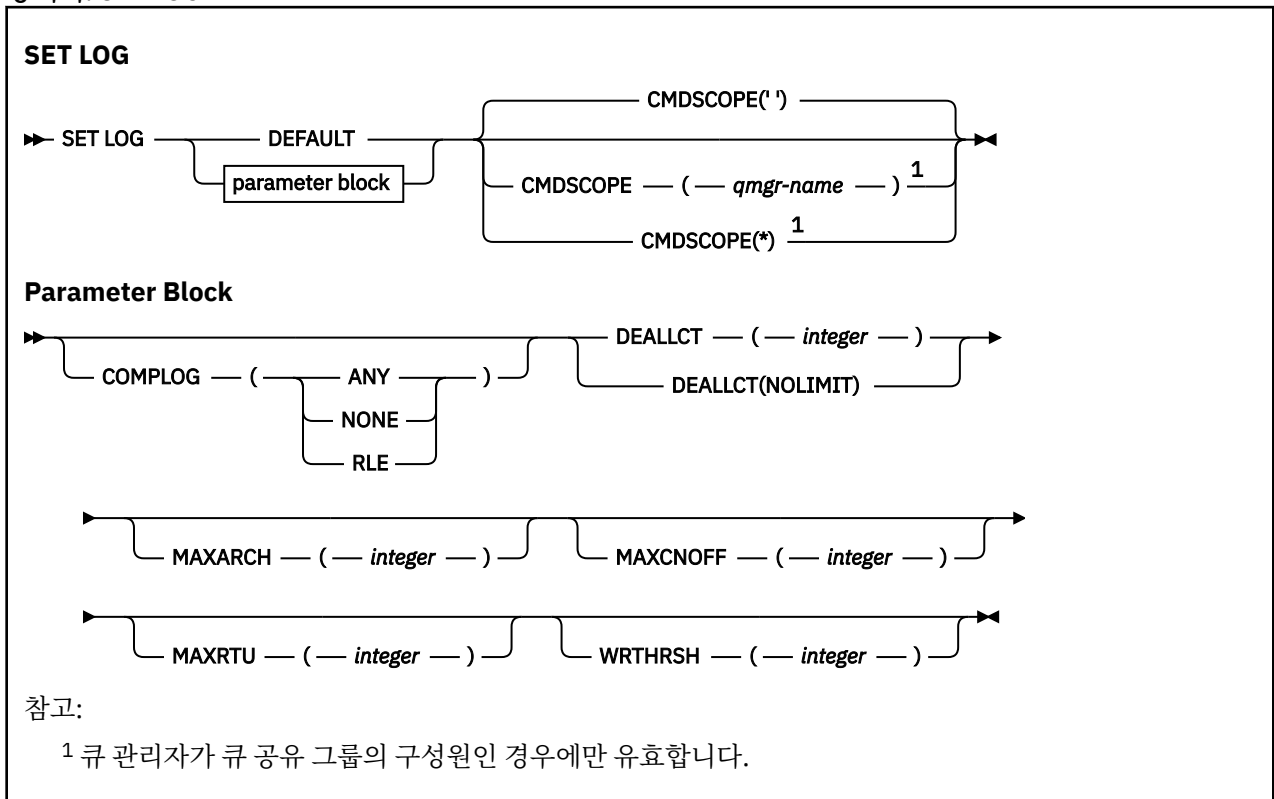

SET LOG의 사용 참고사항

1. WRTHRS에 대한 변경사항이 즉시 적용됩니다.
2. MAXARCH의 변경사항은 다음 번 스케줄된 오프로드 시에 적용됩니다. 즉, 명령 실행 시 진행 중인 오프로드에는 적용되지 않습니다.

SET LOG의 매개변수 설명

CMDSCOPE

이 매개변수는 z/OS에만 적용되며 큐 관리자가 큐 공유 그룹의 멤버일 때 명령이 실행되는 방법을 지정합니다.

..

이 명령은 입력된 큐 관리자에서 실행됩니다. 이 값은 기본값입니다.

qmgr-name

큐 관리자가 큐 공유 그룹 내에서 활성 상태인 경우, 명령이 사용자가 지정하는 큐 관리자에서 실행됩니다.

큐 공유 그룹 환경을 사용할 경우와 명령 서버가 작동 가능한 경우에만 명령을 입력한 큐 관리자 이외의 큐 관리자 이름을 지정할 수 있습니다. 첫 번째 초기화 입력 데이터 세트 CSQINP1에서 실행된 명령에 CMDSCOPE(*qmgr-name*)를 사용할 수 없습니다.

*

명령은 로컬 큐 관리자에서 실행되며 큐 공유 그룹의 모든 활성 큐 관리자에도 전달됩니다. 이러한 작업의 효과는 큐 공유 그룹의 모든 큐 관리자에 명령을 입력하는 것과 같습니다.

CMDSCOPE(*)는 CSQINP1에서 발행된 명령에 사용할 수 없습니다.

DEFAULT

모든 로그 시스템 매개변수를 큐 관리자 시동 시 지정된 값으로 재설정합니다.

매개변수 블록

z/OS

이 매개변수에 대한 자세한 설명은 [CSQ6LOGP](#) 사용을 참조하십시오.

매개변수 블록은 변경하고자 하는 다음 매개변수 중 하나 이상입니다.

COMPLOG

이 매개변수는 로그 레코드를 기록할 때 큐 관리자가 압축을 사용하는지 여부를 지정합니다. 압축 레코드를 현재 COMPLOG 설정에 상관없이 자동으로 압축을 끕니다.

가능한 값은 다음과 같습니다.

ANY

가장 높은 단계로 로그 레코드를 압축하는 압축 알고리즘을 큐 관리자가 선택할 수 있습니다. 현재 이 옵션을 사용하면 RLE 압축이 됩니다.

NONE

로그 데이터 압축이 사용되지 않습니다. 이 값은 기본값입니다.

RLE

실행 길이 인코딩을 사용하여 로그 데이터 압축이 수행됩니다(RLE).

z/OS

로그 압축에 대한 자세한 내용은 [로그 압축](#)을 참조하십시오.

DEALLCT

할당해제하기 전에 할당된 아카이브 읽기 테이프 장치가 사용되지 않은 채 남아 있을 수 있는 시간을 지정합니다. 두 옵션으로 아카이브 테이프 읽기에 대한 최적 성능을 얻으려면 시스템 제한 값 내에서 최대 가능한 값을 지정하는 것이 좋습니다.

이 값을 MAXRTU 매개변수와 함께 사용하면 IBM MQ가 테이프 디바이스에서 아카이브 로그 읽기를 최적화할 수 있습니다.

가능한 값은 다음과 같습니다.

정수

최대 시간(분)을 0 - 1439 범위로 지정합니다. 0은 테이프 장치가 즉시 할당 취소됨을 의미합니다.

NOLIMIT 또는 1440

테이프 장치가 할당해제되지 않도록 지시합니다.

MAXARCH

BSDS에 기록될 수 있는 최대 아카이브 로그 볼륨 수를 지정합니다. 이 수를 초과하면, BSDS 시작 시 기록이 다시 시작됩니다.

10 - 1000 범위의 10진수를 사용하십시오.

MAXCNOFF

동시 로그 오프로드 태스크의 최대수.

1과 31 사이에 10진수를 지정하십시오. 값이 지정되지 않으면 기본값인 31이 적용됩니다.

테이프 디바이스에 아카이브 로그를 할당하고 큐 관리자에 동시에 할당할 수 있는 해당 디바이스 수에 제한이 있으면 기본값보다 작게 수를 구성하십시오.

MAXRTU(integer)

읽기 아카이브 로그 테이프 볼륨에 할당할 수 있는 전용 테이프 장치의 최대 개수를 지정합니다. 이 값은 아카이브 시스템 매개변수의 CSQ6LOGP에서 설정한 MAXRTU 값을 대체합니다.

이 값을 DEALLCT 매개변수와 함께 사용하면 IBM MQ가 테이프 디바이스에서 아카이브 로그 읽기를 최적화할 수 있습니다.

참고:

1. 정수 값의 범위는 1 - 99입니다.
2. 지정한 숫자가 현재 스펙보다 클 경우, 아카이브 로그 읽기에 대해 허용 가능한 테이프 장치의 최대 숫자가 증가합니다.
3. 지정한 숫자가 현재 스펙보다 작을 경우, 사용 중이지 않은 테이프 장치는 즉시 할당해제되어 새로운 값에 맞게 조정됩니다. 활성 또는 사전 마운트된 테이프 장치는 할당된 채로 남습니다.
4. 장치의 활성이 없는 경우에만 값이 낮아지므로 테이프 장치는 할당해제의 후보가 됩니다.
5. 아카이브 테이프를 마운트해야 하는데 CANCEL로 응답한 경우 MAXRTU 값은 테이프 장치의 현재 개수로 재설정됩니다.

예를 들어, 현재 값이 10이지만 7번째 테이프 장치에 대한 요청에 CANCEL로 응답한 경우 값은 6으로 재설정됩니다.

WRTHRSH

활성 로그 데이터 세트에 기록되기 전에 파일화될 4KB 출력 버퍼의 수를 지정합니다.

버퍼의 수가 많을수록 쓰기 발생이 적어지므로 IBM MQ의 성능은 향상됩니다. 요약점과 같은 중대한 이벤트가 발생할 경우 이 수에 도달하기 전에 버퍼가 기록될 수 있습니다.

버퍼의 수를 1 - 256으로 지정하십시오.

Multi SET POLICY

MQSC 명령 SET POLICY를 사용하여 보안 정책을 설정합니다.

MQSC 명령 사용

MQSC 명령을 사용하는 방법에 대한 정보는 [>MQSC 명령을 사용하여 로컬 관리 태스크 수행을 참조하십시오.](#)

- [구문 다이어그램](#)
- [820 페이지의 『SET POLICY의 매개변수 설명』](#)

중요사항: 이 명령을 실행하려면 Advanced Message Security(AMS) 라이선스가 설치되어 있어야 합니다. AMS 라이선스를 설치하지 않고 SET POLICY 명령을 실행하는 경우에는 "AMQ7155 - 라이선스 파일을 찾을 수 없거나 올바르지 않음" 메시지를 수신합니다.

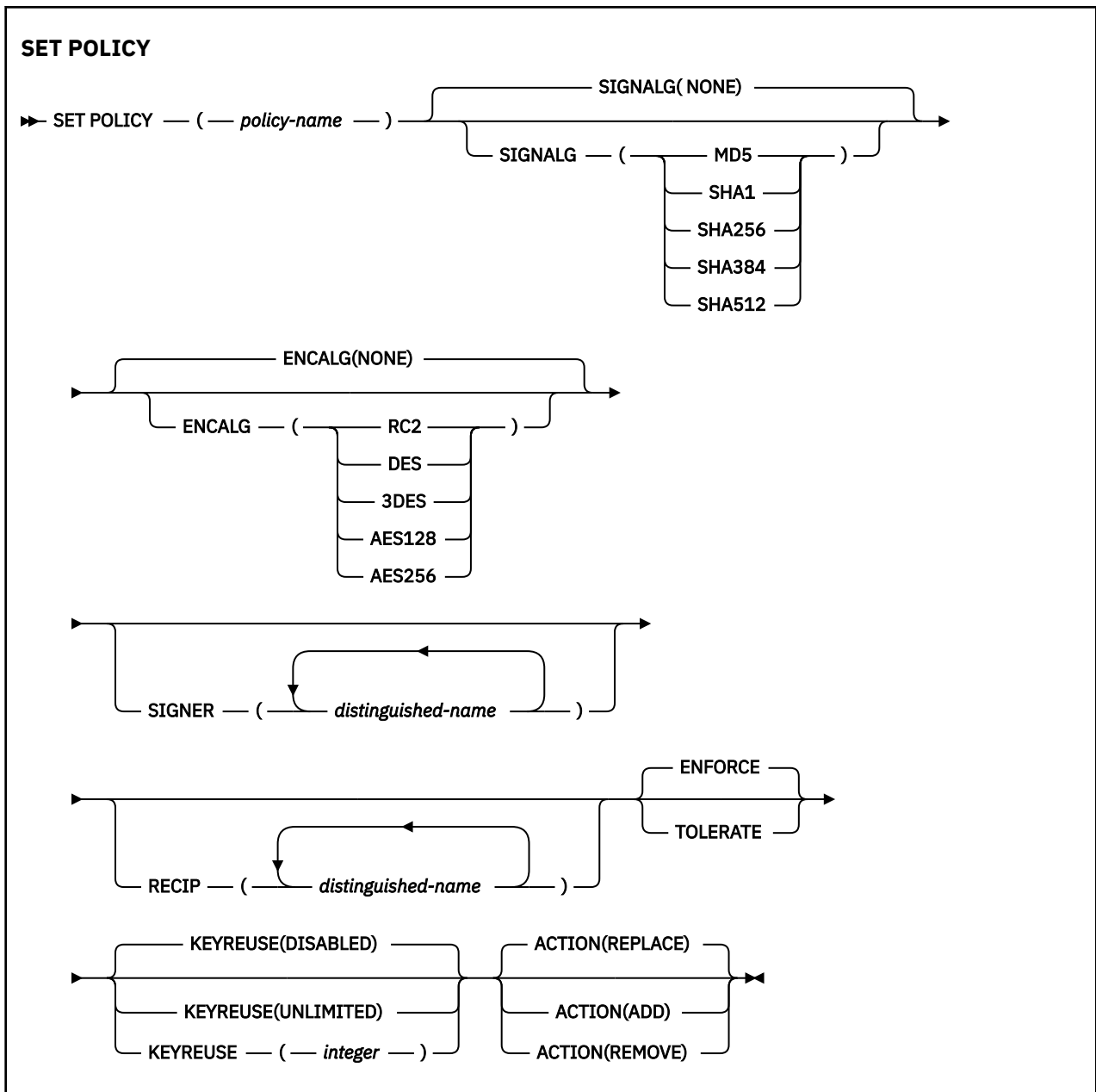

SET POLICY의 매개변수 설명

(policy-name)

정책의 이름(필수).

정책 이름은 보호되어야 하는 큐의 이름과 일치해야 합니다.

SIGNALG

다음 값 중 하나에서 디지털 서명 알고리즘을 지정합니다.

- NONE
- MD5
- SHA1
- SHA256
- SHA384
- SHA512

기본값은 NONE입니다.

ENCALG

다음 값 중 하나에서 디지털 암호화 알고리즘을 지정합니다.

- NONE
- RC2
- DES
- 3DES
- AES128
- AES256

기본값은 NONE입니다.

RECIP (*distinguished-name*)

수신인의 메시지 식별 이름(DN), 즉 제공된 메시지를 암호화하는 데 사용되는 제공된 DN의 인증서를 지정합니다.

참고사항:

1. DN의 속성 이름은 대문자로 제공되어야 합니다.
2. 쉼표를 이름 구분 기호로 사용해야 합니다.
3. NONE 이외의 암호화 알고리즘을 사용 중이면 최소한 하나의 수신인을 지정해야 합니다.

동일한 정책에서 여러 **RECIP** 매개변수를 지정할 수 있습니다.

SIGNER (*distinguished-name*)

메시지 검색 중에 유효성 검증된 서명 DN을 지정합니다. 제공된 DN의 사용자가 서명한 메시지만 검색 중에 허용됩니다.

참고사항:

1. DN의 속성 이름은 대문자로 제공되어야 합니다.
2. 쉼표를 이름 구분 기호로 사용해야 합니다.
3. NONE 이외의 서명 알고리즘을 사용하는 경우에만 서명 DN을 지정할 수 있습니다.

동일한 정책에서 여러 **SIGNER** 매개변수를 지정할 수 있습니다.

ENFORCE

큐에서 검색될 때 모든 메시지가 보호되어야 함을 지정합니다.

발견된 비보호 메시지는 SYSTEM.PROTECTION.ERROR.QUEUE로 이동됩니다.

ENFORCE는 기본값입니다.

TOLERATE

큐에서 검색될 때 보호되지 않은 메시지가 정책을 무시할 수 있음을 지정합니다.

TOLERATE는 선택사항이며 스테이징된 구현을 용이하게 하기 위해 존재합니다. 여기서,

- 정책이 큐에 적용되었지만, 해당 큐에 이미 비보호 메시지가 포함되었을 수 있습니다. 또는
- 아직 정책이 설정되지 않은 원격 시스템으로부터 큐가 계속해서 메시지를 수신할 수 있습니다.

V 9.0.0

KEYREUSE

암호화 키가 재사용될 수 있는 횟수를 1-9999999 범위로 지정하거나 특수 값 **DISABLED** 또는 **UNLIMITED**를 지정합니다.

참고로, 이는 키가 재사용될 수 있는 최대 횟수입니다. 따라서 1 값은 최대한 두 개의 메시지가 동일 키를 사용할 수 있음을 의미합니다.

DISABLED

대칭 키의 재사용을 방지합니다.

UNLIMITED

대칭 키를 임의의 횟수만큼 재사용할 수 있도록 허용합니다.

DISABLED이 기본값입니다.



주의: 키 재사용은 CONFIDENTIALITY 정책에 대해서만 유효합니다(즉, **SIGNALG**가 NONE으로 설정되고 **ENCALG**가 알고리즘 값으로 설정됨). 기타 모든 정책 유형의 경우, 매개변수를 생략하거나 **KEYREUSE** 값을 DISABLED로 설정해야 합니다.

조치

다음 값 중 하나를 사용하여 기존 정책에 적용 시에 제공된 매개변수에 대한 조치를 지정합니다.

REPLACE

매개변수를 제공하여 기존 정책을 대체하는 효과가 있습니다.

추가

서명자 및 수신인 매개변수가 추가 효과를 갖는 효과가 있습니다. 즉, 서명자 또는 수신인이 지정되어 있으며 기존 정책에 아직 없는 경우에는 서명자 또는 수신인 값이 기존 정책 정의에 추가됩니다.

REMOVE

ADD와 정반대의 효과가 있습니다. 즉, 지정된 서명자 또는 수신인 값이 기존 정책에 있으면 해당 값이 정책 정의에서 제거됩니다.

REPLACE가 기본값입니다.

관련 참조

656 페이지의 『멀티플랫폼의 DISPLAY POLICY』

MQSC 명령 DISPLAY POLICY를 사용하여 보안 정책을 표시합니다.

173 페이지의 『setmqspl(보안 정책 설정)』

setmqspl 명령을 사용하여 새 보안 정책을 정의하거나 기존 정책을 바꾸거나 기존 정책을 제거하십시오.

84 페이지의 『dspmqspl(보안 정책 표시)』

dspmqspl 명령을 사용하여 모든 정책의 목록과 이름 지정된 정책의 자세한 내용을 표시합니다.

z/OS의 SET SYSTEM

MQSC 명령 SET SYSTEM을 사용하면 큐 관리자 시동 시 시스템 매개변수 모듈에서 처음으로 설정한 일반 시스템 매개변수 값을 동적으로 변경할 수 있습니다. 값을 영구적으로 변경하려면 CSQ6SYSP 매개변수를 변경하고 매개변수 모듈을 재생성하거나 SET SYSTEM 명령을 CSQINP2 연결의 데이터 세트에 넣습니다.

MQSC 명령 사용

MQSC 명령을 사용하는 방법에 대한 정보는 >MQSC 명령을 사용하여 로컬 관리 태스크 수행을 참조하십시오.

소스 12CR에서 이 명령을 실행할 수 있습니다. 소스 기호에 대한 설명은 z/OS에서 명령 사용을 참조하십시오.

- [구문 다이어그램](#)
- [823 페이지의 『SET SYSTEM의 사용 참고사항』](#)
- [823 페이지의 『SET SYSTEM의 매개변수 설명』](#)
- [823 페이지의 『매개변수 블록』](#)

동义词: 없음

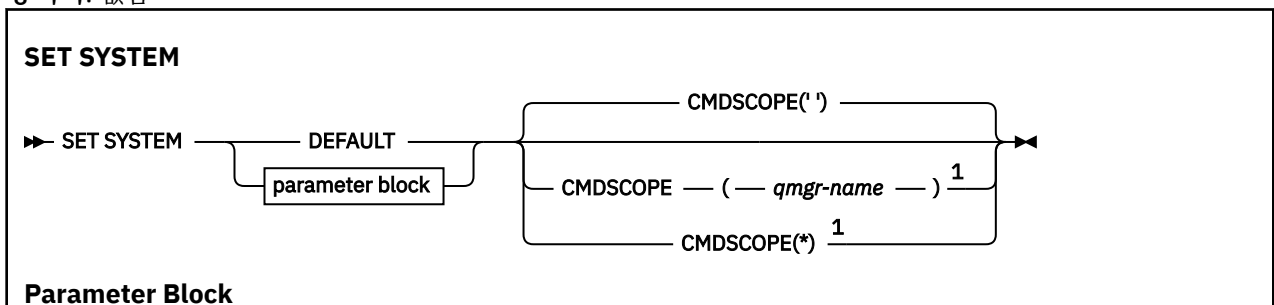

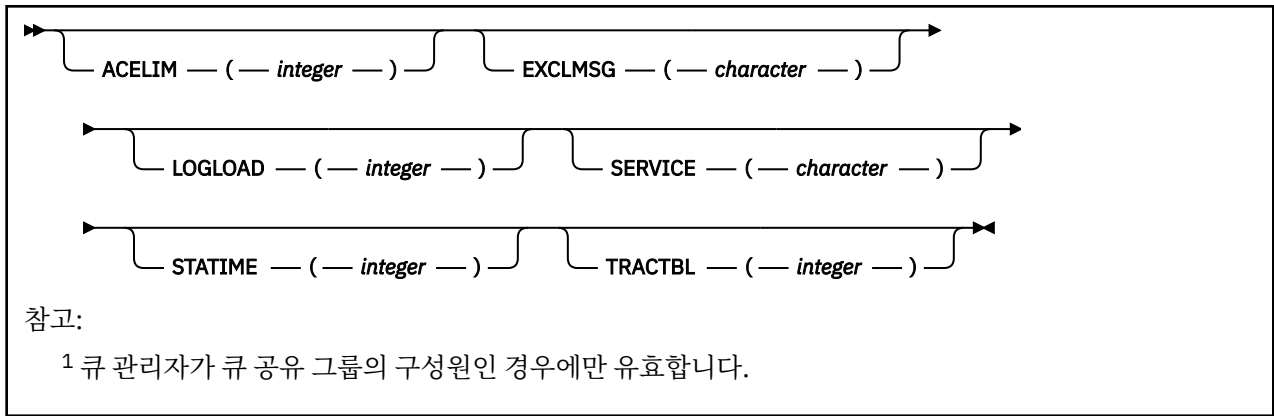

IBM WebSphere MQ 7.1 이상에서는 CTHREAD, IDFORE, IDBACK 매개변수가 무시되지만, 이전 버전에서는 호환성을 위해 계속 허용됩니다. 해당 매개변수 중 하나의 값을 변경하려 하면 매개변수가 기본값 32767로 설정됩니다.

SET SYSTEM의 사용 참고사항

새 값은 가능한 STATIME 및 TRACTBL로 즉시 적용됩니다.

STATIME에 대한 변경사항은 새 간격이 만기되지 않은 부분의 현재 간격 미만인 경우를 제외하고는 현재 간격이 만기될 때 적용됩니다. 이 경우, 통계가 즉시 수집된 후 새 간격이 적용됩니다.

TRACTBL의 경우 현재 실행 중인 추적이 있으면, 기존의 추적 테이블이 계속 사용되며 그 크기는 변경되지 않습니다. 새 전역 추적 테이블은 새 START TRACE 명령에 대해서만 확보됩니다. 새 추적 테이블이 충분하지 않은 스토리지로 작성되면, 이전 테이블이 계속 사용되며 CSQW153E 메시지가 표시됩니다.

SET SYSTEM의 매개변수 설명

CMDSCOPE

이 매개변수는 z/OS에만 적용되며 큐 관리자가 큐 공유 그룹의 멤버일 때 명령이 실행되는 방법을 지정합니다.

..

이 명령은 입력된 큐 관리자에서 실행됩니다. 이 값은 기본값입니다.

qmgr-name

큐 관리자가 큐 공유 그룹 내에서 활성 상태인 경우, 명령이 사용자가 지정하는 큐 관리자에서 실행됩니다.

큐 공유 그룹 환경을 사용할 경우와 명령 서버가 작동 가능한 경우에만 명령을 입력한 큐 관리자 이외의 큐 관리자 이름을 지정할 수 있습니다. CMDSCOPE(qmgr-name)는 첫 번째 초기화 입력 데이터 세트 CSQINP1에서 발행된 명령에 사용할 수 없습니다.

*

명령은 로컬 큐 관리자에서 실행되며 큐 공유 그룹의 모든 활성 큐 관리자에도 전달됩니다. 이러한 작업의 효과는 큐 공유 그룹의 모든 큐 관리자에 명령을 입력하는 것과 같습니다.

CMDSCOPE(*)는 CSQINP1에서 발행된 명령에 사용할 수 없습니다.

DEFAULT

모든 일반 시스템 매개변수를 큐 관리자 시동 시 설정된 값으로 재설정합니다.

매개변수 블록

 이 매개변수에 대한 자세한 설명은 [CSQ6SYSP](#) 사용을 참조하십시오.

매개변수 블록은 변경하고자 하는 다음 매개변수 중 하나 이상입니다.

ACELIM

1KB 블록 단위로 ACE 스토리지 풀의 최대 크기를 지정합니다. 숫자는 0-999999 범위에 있어야 합니다. 기본값 0은 시스템에 있는 제한조건 이외의 제한조건이 없음을 나타냅니다.

과도한 양의 ECSA 스토리지를 사용하는 것으로 식별된 큐 관리자에서는 ACELIM의 값만 설정해야 합니다. ACE 스토리지 풀을 제한하면 시스템에서의 연결 수가 제한되므로 큐 관리자에서 사용하는 ECSA 스토리지의 크기도 제한됩니다.

큐 관리자가 한계에 도달하면 애플리케이션이 새 연결을 확보할 수 없습니다. 새 연결이 부족하면 MQCONN 처리가 실패하게 되며 RRS를 통해 조정되는 애플리케이션이 모든 IBM MQ API에서 실패할 가능성이 높아 집니다.

ACE는 연결을 위해 스레드 관련 제어 블록에 필요한 총 ECSA의 약 12.5%를 나타냅니다. 예를 들어, ACELIM=5120 을 지정하면 큐 관리자가 할당한 총 ECSA (스레드 관련 제어 블록의 경우) 가 약 40960K; 에서 5120에 8을 곱한 ECSA의 총량을 제한할 것으로 예상됩니다.

큐 관리자가 할당한 총 ECSA의 양을 제한하려면 5120K의 스레드 관련 제어 블록에 대해 ACELIM값 640이 필요합니다.

통계 CLASS(3) 추적에 의해 생성되는 SMF 115 하위 유형 5 레코드를 사용하여 'ACE/PEB' 스토리지 풀의 크기를 모니터링하므로 ACELIM에 대한 적당한 값을 설정할 수 있습니다.

통계 CLASS(2) 추적에 의해 기록되는 SMF 115 하위 유형 7 레코드로부터 제어 블록을 위해 큐 관리자가 사용하는 ECSA 스토리지의 총량을 확보할 수 있습니다. 즉, 함께 추가되는 QSRSPHBT의 처음 두 요소입니다.

ACELIM을 큐 관리자에 대한 애플리케이션 연결을 제어하기 위한 수단으로서가 아니라 정상적으로 작동하지 않는 큐 관리자로부터 z/OS 이미지를 보호하기 위한 메커니즘으로 설정하는 것에 대해 고려해야 합니다.

EXCLMSG

로그에 기록되지 않게 제외할 메시지 ID 목록을 지정합니다. 이 목록의 메시지는 z/OS 콘솔 및 하드카피 로그로 송신되지 않습니다. EXCLMSG 매개변수를 사용하여 메시지를 제외하면 z/OS 메커니즘을 사용하는 것보다 CPU 관점에서 결과가 더욱 효율적이므로 가능한 경우 대신 사용해야 합니다. 이 목록은 동적이며 SET SYSTEM 명령을 사용하여 업데이트됩니다.

기본값은 빈 목록()입니다.

메시지는 CSQ 접두부 및 조치 코드 접미부(I-D-E-A) 없이 제공됩니다. 예를 들어, 메시지 CSQX500I을 제외하려면 X500을 이 목록에 추가하십시오. 이 목록은 최대 16개의 메시지 ID를 포함할 수 있습니다.

목록에 포함되려면 메시지는 MSTR 또는 CHIN 주소 공간의 정상 시작 후 발행되어야 하며 문자 E, H, I, J, L, M, N, P, R, T, V, W, X, Y, 2, 3, 5, 9 중 하나로 시작해야 합니다.

명령 처리의 결과로 발행된 메시지 ID는 목록에 추가할 수 있지만 제외되지는 않습니다.

예를 들면, 다음과 같습니다.

```
SET SYSTEM EXCLMSG(X511,X512)
```

시작한 채널 및 더 이상 활성 메시지가 없는 채널을 억제합니다.

LOGLOAD

한 체크포인트의 시작과 다음 체크포인트의 시작 간에 IBM MQ에서 기록하는 로그 레코드 수를 지정합니다. IBM MQ는 지정하는 레코드 수만큼 기록된 이후에 새 체크포인트를 시작합니다.

200 - 16,000,000 범위의 값을 지정하십시오.

SERVICE

이 매개변수는 IBM에서 사용하도록 예약되어 있습니다.

STATIME

연속적인 통계 수집 사이의 분 단위 간격을 지정합니다.

0 - 1440 범위의 숫자를 지정하십시오.

값을 0으로 지정하면, SMF 데이터 수집 브로드캐스트에서 통계 데이터와 계정 데이터가 둘 다 수집됩니다.

TRACTBL

글로벌 추적 기능이 IBM MQ 추적 레코드를 저장하는 추적 테이블의 기본 크기(4KB 블록)를 지정합니다.

1 - 999 범위의 값을 지정하십시오.

참고: 추적 테이블의 스토리지는 ECSA에서 할당됩니다. 따라서 주의하여 이 값을 선택해야 합니다.

START CHANNEL

MQSC 명령 START CHANNEL을 사용하면 채널을 시작할 수 있습니다.

MQSC 명령 사용

MQSC 명령을 사용하는 방법에 대한 정보는 >MQSC 명령을 사용하여 로컬 관리 태스크 수행을 참조하십시오.

소스 CR에서 이 명령을 실행할 수 있습니다. 소스 기호에 대한 설명은 z/OS에서 명령 사용을 참조하십시오.

- [구문 다이어그램](#)
- [825 페이지의 『사용시 참고사항』](#)
- [825 페이지의 『START CHANNEL의 매개변수 설명』](#)

동의어: STA CHL

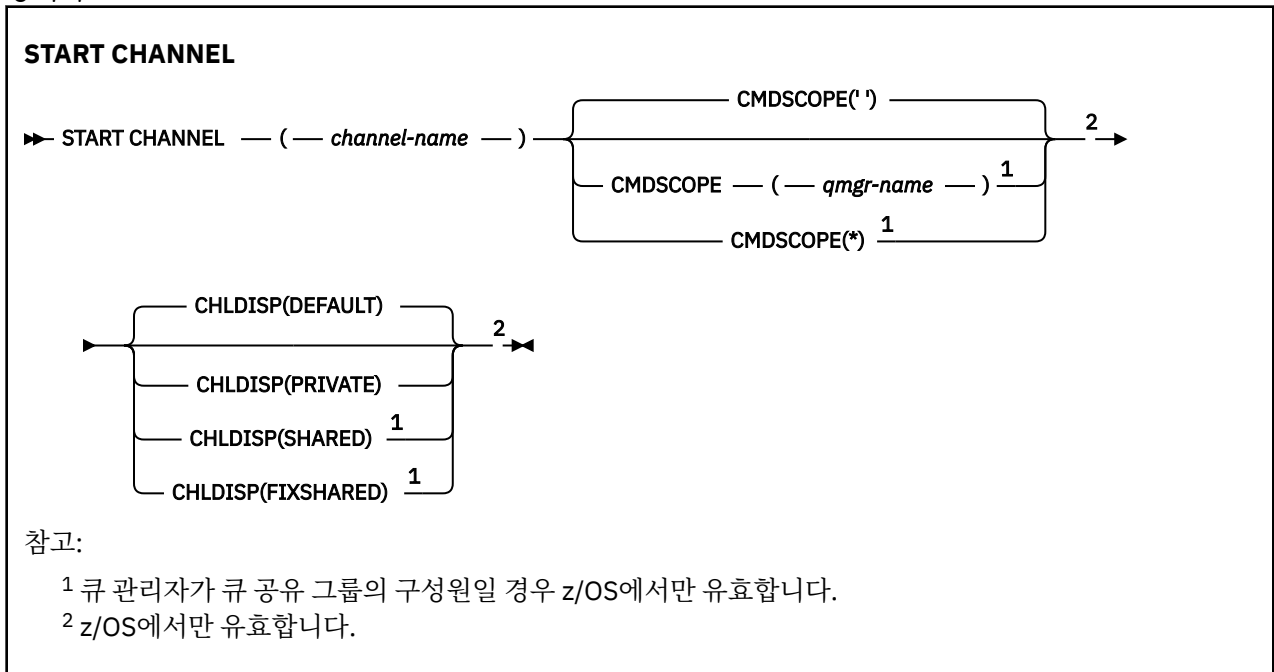

사용시 참고사항

1. z/OS에서 명령 서버 및 채널 시작기가 실행 중이어야 합니다.
2. 이 명령은 CLNTCONN 채널을 제외한 모든 유형의 채널에 대해 발행할 수 있습니다(자동으로 정의된 채널 포함). 그러나, 이 명령이 수신자(RCVR), 서버 연결(SVRCONN)또는 클러스터 수신자(CLUSRCVR) 채널에 대해 발행되면, 채널을 시작하지 않고 채널을 작동 가능 상태로만 만듭니다.
3. 로컬로 정의된 채널과 자동 정의된 클러스터 송신자 채널의 이름이 같으면, 로컬로 정의된 채널에 명령이 적용됩니다. 로컬로 정의된 채널은 없지만 자동 정의된 클러스터 송신자 채널이 둘 이상 있는 경우 로컬 큐 관리자의 저장소에 마지막으로 추가된 채널에 명령이 적용됩니다.

START CHANNEL의 매개변수 설명

(*channel-name*)

시작할 채널 정의의 이름. 이름은 모든 채널 유형에 필수입니다. 여기서 이름은 기존 채널의 이름이어야 합니다.

z/OS CHLDISP

이 매개변수는 z/OS에만 적용되며 다음 값을 취할 수 있습니다.

- DEFAULT
- PRIVATE
- SHARED
- FIXSHARED

이 매개변수를 생략하면 DEFAULT 값이 적용됩니다. 이는 채널 오브젝트의 디폴트 채널 속성 지정 속성 (DEFCDISP)에서 가져온 값입니다.

CMDSCOPE 매개변수의 다양한 값과 함께 이 매개변수는 두 가지 채널 유형을 제어합니다.

SHARED

큐 공유 그룹으로 지정된 인바운드 전송에 대한 응답으로 시작된 경우 수신 채널은 공유 채널입니다.

전송 큐의 속성 지정 값이 SHARED인 경우 송신 채널은 공유됩니다.

PRIVATE

큐 관리자로 지정된 인바운드 전송에 대한 응답으로 시작된 경우 수신 채널은 개인 채널입니다.

전송 큐에 SHARED 외의 다른 속성 지정 값이 있을 경우 송신 채널은 개인용입니다.

참고: 이 처리는 채널 정의의 큐 공유 그룹 처리에서 설정된 처리와는 관계가 없습니다.

또한 CHLDISP 및 CMDSCOPE 매개변수의 결합은 채널이 작동되는 큐 관리자를 제어합니다. 가능한 옵션은 다음과 같습니다.

- 명령이 발행된 로컬 큐 관리자
- 그룹에서 이름 지정된 다른 특정 큐 관리자
- 그룹의 모든 활성 큐 관리자
- 큐 관리자 자체에서 자동으로 결정하는 그룹에서 가장 적합한 큐 관리자

다양한 CHLDISP 및 CMDSCOPE 조합은 다음 표에 요약되어 있습니다.

표 86. START CHANNEL에 대한 CHLDISP 및 CMDSCOPE			
CHLDISP	CMDSCOPE() 또는 CMDSCOPE(local-qmgr)	CMDSCOPE(qmgr-name)	CMDSCOPE(*)
PRIVATE	로컬 큐 관리자에 있는 개인용 채널로 시작	이름 지정된 큐 관리자에 있는 개인용 채널로 시작	모든 활성 큐 관리자에 있는 개인용 채널로 시작

표 86. START CHANNEL에 대한 CHLDISP 및 CMDSCOPE (계속)			
CHLDISP	CMDSCOPE() 또는 CMDSCOPE(local-qmgr)	CMDSCOPE(qmgr-name)	CMDSCOPE(*)
SHARED	<p>공유 SDR, RQSTR 및 SVR 채널의 경우, 그룹에서 가장 적당한 큐 관리자의 공유 채널로 시작합니다.</p> <p>공유 RCVR 및 SVRCONN 채널의 경우, 채널을 모든 활성 큐 관리자의 공유 채널로 시작합니다.</p> <p>공유 CLUSSDR 또는 CLUSRCVR 채널의 경우, 이 옵션은 허용되지 않습니다.</p> <p>그러면 CMDSCOPE를 사용하는 명령이 자동으로 생성되어 해당 큐 관리자로 송신될 수 있습니다. 명령이 송신될 큐 관리자의 채널에 대한 정의가 없거나 정의가 명령에 적합하지 않을 경우, 조치는 실패합니다.</p> <p>명령이 입력된 큐 관리자의 채널에 대한 정의를 사용하여 명령이 실제로 실행될 대상 큐 관리자를 판별할 수도 있습니다. 따라서 채널 정의가 일관되어야 합니다. 모순된 채널 정의는 예상치 못한 명령 행동양식을 일으킬 수 있습니다.</p>	허용되지 않음	허용되지 않음
FIXSHARED	<p>CONNAME이 공백이 아닌 공유 SDR, RQSTR 및 SVR 채널의 경우, 로컬 큐 관리자의 공유 채널로 시작합니다.</p> <p>다른 모든 유형의 경우, 이 옵션은 허용되지 않습니다.</p>	<p>CONNAME이 공백이 아닌 공유 SDR, RQSTR 및 SVR의 경우, 이름 지정된 큐 관리자의 공유 채널로 시작합니다.</p> <p>다른 모든 유형의 경우, 이 옵션은 허용되지 않습니다.</p>	허용되지 않음

CHLDISP(FIXSHARED)로 시작된 채널은 특정 큐 관리자에 국한됩니다. 큐 관리자의 채널 시작기가 어떤 이유로 정지될 경우, 그룹의 다른 큐 관리자에서 채널 시작기를 복구하지 못합니다. SHARED 및 FIXSHARED 채널에 대한 자세한 정보는 공유 채널 시작을 참조하십시오.

CMDSCOPE

이 매개변수는 z/OS에만 적용되며 큐 관리자가 큐 공유 그룹의 멤버일 때 명령이 실행되는 방법을 지정합니다.

CHLDISP를 SHARED로 설정하면, CMDSCOPE는 공백이거나 로컬 큐 관리자여야 합니다.

..

이 명령은 입력된 큐 관리자에서 실행됩니다. 이 값은 기본값입니다.

qmgr-name

큐 관리자가 큐 공유 그룹 내에서 활성 상태인 경우, 명령이 사용자가 지정하는 큐 관리자에서 실행됩니다.

큐 공유 그룹 환경을 사용할 경우와 명령 서버가 작동 가능한 경우에만 큐 관리자 이름을 지정할 수 있습니다.

*

명령은 로컬 큐 관리자에서 실행되며 큐 공유 그룹의 모든 활성 큐 관리자에게도 전달됩니다. 이러한 작업의 효과는 큐 공유 그룹의 모든 큐 관리자에 명령을 입력하는 것과 같습니다.

CHLDISP가 FIXSHARED일 경우에 이 옵션은 허용되지 않습니다.

MQSC 명령 START CHANNEL을 사용하여 MQ Telemetry 채널을 시작합니다.

MQSC 명령 사용

MQSC 명령을 사용하는 방법에 대한 정보는 >MQSC 명령을 사용하여 로컬 관리 태스크 수행을 참조하십시오.

START CHANNEL(MQTT) 명령은 MQ Telemetry 채널에만 유효합니다. MQ Telemetry에 지원되는 플랫폼은 AIX, Linux, Windows입니다.

동의어: STA CHL

START CHANNEL

```
▶ START CHANNEL — ( — channel-name — ) — CHLTYPE — ( — MQTT — ) ▶
```

START CHANNEL의 매개변수 설명

(*channel-name*)

시작할 채널 정의의 이름. 여기서 이름은 기존 채널의 이름이어야 합니다.

CHLTYPE

채널 유형입니다. 값은 MQTT여야 합니다.

z/OS의 START CHINIT

MQSC 명령 START CHINIT를 사용하면 채널 시작기를 시작할 수 있습니다.

MQSC 명령 사용

MQSC 명령을 사용하는 방법에 대한 정보는 >MQSC 명령을 사용하여 로컬 관리 태스크 수행을 참조하십시오.

소스 2CR에서 이 명령을 실행할 수 있습니다. 소스 기호에 대한 설명은 [z/OS에서 명령 사용](#)을 참조하십시오.

- [구문 다이어그램](#)
- 828 페이지의 『[사용시 참고사항](#)』
- 829 페이지의 『[START CHINIT의 매개변수 설명](#)』

동의어: STA CHI

구문 다이어그램

START CHINIT

```
▶ START CHINIT —————▶
      |
      | ENV Parm — ( — jcl-substitution — ) —▶
      |
      |
      | CMDSCOPE(' ') —————▶
      |
      | CMDSCOPE — ( — qmgr-name — ) 1 —▶
```

참고:

¹ 큐 관리자가 큐 공유 그룹의 구성원일 경우 z/OS에서만 유효합니다.

사용시 참고사항

1. 명령 서버가 실행 중이어야 합니다.

2. START CHINIT가 CSQINP2에서 허용된 경우에도 해당 처리는 CSQINP2 처리가 완료될 때까지 완료되지 않습니다(또한 채널 시작기도 사용 가능하지 않음). 이러한 명령의 경우 CSQINPX를 대신 사용할 것을 고려하십시오.

START CHINIT의 매개변수 설명

CMDSCOPE

이 매개변수는 z/OS에만 적용되며 큐 관리자가 큐 공유 그룹의 멤버일 때 명령이 실행되는 방법을 지정합니다.

..

이 명령은 입력된 큐 관리자에서 실행됩니다. 이 값은 기본값입니다.

qmgr-name

큐 관리자가 큐 공유 그룹 내에서 활성 상태인 경우, 명령이 사용자가 지정하는 큐 관리자에서 실행됩니다.

큐 공유 그룹 환경을 사용할 경우와 명령 서버가 작동 가능한 경우에만 명령을 입력한 큐 관리자 이외의 큐 관리자 이름을 지정할 수 있습니다.

ENVPARM(jcl-substitution)

채널 시작기 주소 공간을 시작하는 데 사용되는 JCL 프로시저(XXXXCHIN, 여기서, XXXX는 큐 관리자 이름)에서 대체될 매개변수와 값.

jcl-substitution

작은 따옴표로 묶인 keyword=value 형식으로 된 하나 이상의 문자열. 둘 이상의 문자열을 사용할 경우, ENVPARM('HLQ=CSQ,VER=520')과 같이 문자열을 쉼표로 분리하고 전체 목록을 작은 따옴표로 묶으십시오.

이 매개변수는 z/OS에서만 유효합니다.

INITQ(string)

채널 초기설정 프로세스를 위한 이니시에이션 큐의 이름. 전송 큐의 정의에 지정된 이니시에이션 큐입니다.

z/OS의 이니시에이션 큐는 항상 SYSTEM.CHANNEL.INITQ입니다).

관련 정보

[알리어스 큐 및 리모트 큐를 검사하는 명령 자원 보안](#)

z/OS의 START CMDSERV

MQSC 명령 START CMDSERV를 사용하면 명령 서버를 초기화할 수 있습니다.

MQSC 명령 사용

MQSC 명령을 사용하는 방법에 대한 정보는 [>MQSC 명령을 사용하여 로컬 관리 태스크 수행을 참조하십시오](#).

소스 12C에서 이 명령을 실행할 수 있습니다. 소스 기호에 대한 설명은 [z/OS에서 명령 사용](#)을 참조하십시오.

- [구문 다이어그램](#)
- 829 페이지의 『START CMDSERV의 사용 참고사항』

동의어: STA CS

START CMDSERV

▶ START CMDSERV ◀

START CMDSERV의 사용 참고사항

1. START CMDSERV를 사용하면 명령 서버를 시작하여 시스템 명령 입력 큐(SYSTEM.COMMAND.INPUT)의 명령, mover 명령 및 CMDSCOPE 사용 명령을 처리하게 할 수 있습니다.

- 이 명령은 초기화 파일을 통해 발행되거나 작업이 큐 매니저에 릴리스되기 전에(즉, 명령 서버가 자동으로 시작되기 전에) 운영자 콘솔을 통해 발행되면 이전의 STOP CMDSERV 명령을 대체하고, 명령 서버를 ENABLED 상태로 놓아 큐 관리자가 명령 서버를 자동으로 시작하게 합니다.
- 명령 서버가 STOPPED 또는 DISABLED 상태에 있는 동안 이 명령이 운영자 콘솔을 통해 발행되면, 이 명령은 명령 서버를 시작하여 시스템 명령 입력 큐의 명령, mover 명령 및 CMDSCOPE 사용 명령을 즉시 처리하도록 합니다.
- 명령 서버가 RUNNING 또는 WAITING 상태에 있거나(명령이 명령 서버 자체를 통해 발행되는 경우 포함), 큐 관리자가 닫히는 중이기 때문에 명령 서버가 자동으로 정지된 경우에는 어떠한 조치도 취해지지 않고, 명령 서버는 현재 상태로 남아 있으며 오류 메시지가 명령 발신지로 리턴됩니다.
- START CMDSERV를 사용하면 명령 메시지 핸들링시 심각한 오류가 있어 또는 CMDSCOPE 매개변수 사용 명령 때문에 정지된 명령 서버를 다시 시작할 수 있습니다.

START LISTENER

MQSC 명령 START LISTENER를 사용하면 채널 리스너를 시작할 수 있습니다.

MQSC 명령 사용

MQSC 명령을 사용하는 방법에 대한 정보는 >MQSC 명령을 사용하여 로컬 관리 태스크 수행을 참조하십시오. 소스 CR에서 이 명령을 실행할 수 있습니다. 소스 기호에 대한 설명은 z/OS에서 명령 사용을 참조하십시오.

- ▶ **z/OS** IBM MQ for z/OS의 구문 다이어그램
- 기타 플랫폼에서 IBM MQ의 구문 다이어그램
- 831 페이지의 『사용시 참고사항』
- 831 페이지의 『START LISTENER의 매개변수 설명』

동의어: STA LSTR

IBM MQ for z/OS

▶ **z/OS**

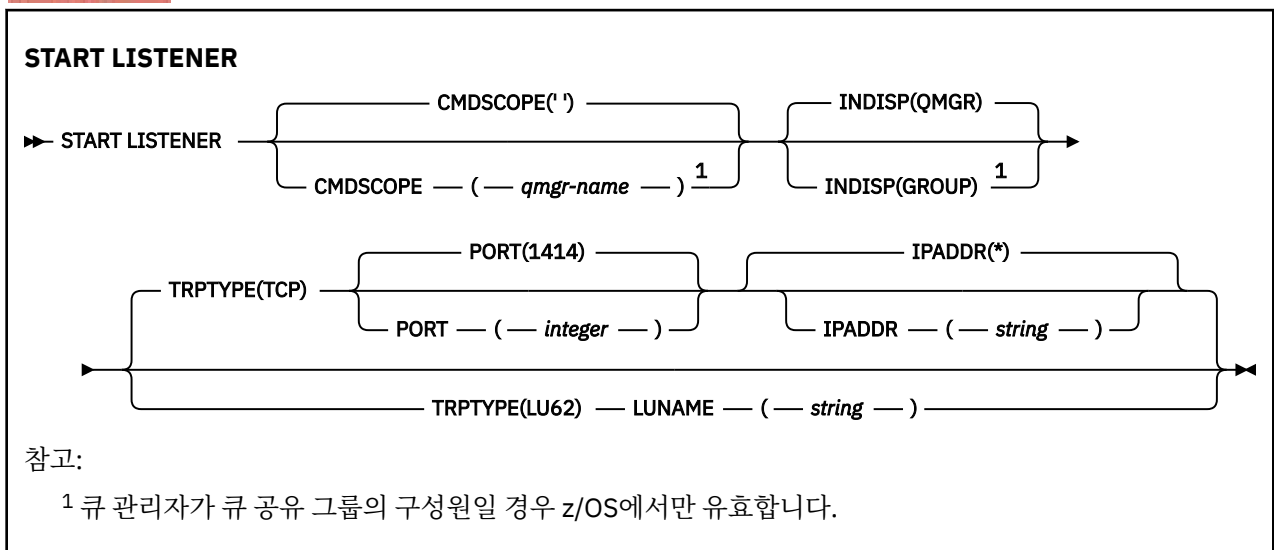

기타 플랫폼의 IBM MQ

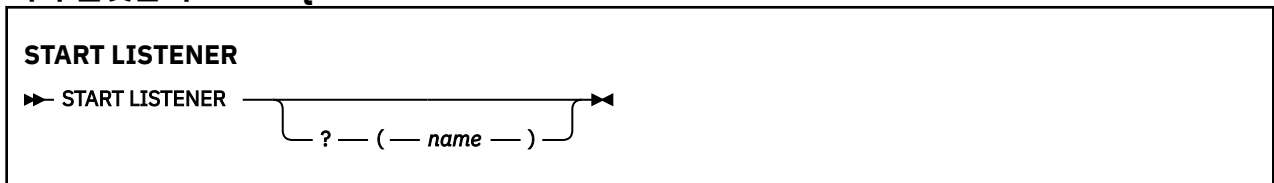

사용시 참고사항

- ▶ **z/OS** z/OS의 경우:
 - 명령 서버 및 채널 시작기가 실행 중이어야 합니다.
 - IPADDR를 지정하지 않은 경우, 리스너는 모든 사용 가능한 IPv4 및 IPv6 주소에서 대기합니다.
 - TCP/IP의 경우, 여러 주소 및 포트 조합에 대해 연결 대기할 수 있습니다.
 - TCP/IP에 대한 각 START LISTENER 요청의 경우, 주소 및 포트 조합이 리스너가 현재 연결 대기 중인 조합의 목록에 추가됩니다.
 - TCP/IP에 대한 START LISTENER 요청에서 리스너가 현재 연결 대기 중인 기존의 주소 및 포트 조합과 같거나 또는 부분 집합이나 상위 집합을 지정할 경우, 요청은 실패합니다.
 - 특정 주소에서 리스너를 시작하여 방화벽과 같은 보안 제품에 대한 보안 인터페이스를 제공할 경우, 시스템의 다른 비보안 인터페이스에 대한 링크가 없어야 합니다.

다른 인터페이스에 도달 중인 패키지가 이 특정 주소로 전달되지 않도록 다른 비보안 인터페이스로부터의 IP 전송 및 경로 지정을 사용 불가능하게 해야 합니다.

그 실행 방법에 대해서는 해당 TCP/IP 문서를 참조하십시오.
- IBM i, UNIX 및 Windows에서 이 명령은 전송 프로토콜(TRPTYPE)이 TCP인 채널에만 유효합니다.

START LISTENER의 매개변수 설명

(name)

시작할 리스너의 이름. 이 매개변수를 지정하면 다른 매개변수를 지정할 수 없습니다.

이름을 지정하지 않으면 ▶ **z/OS** (z/OS 이외의 플랫폼) SYSTEM.DEFAULT.LISTENER.TCP가 시작됩니다.

▶ **z/OS** z/OS에서는 이 매개변수가 유효하지 않습니다.

▶ **z/OS** CMDSCOPE

이 매개변수는 z/OS에만 적용되며 큐 관리자가 큐 공유 그룹의 멤버일 때 명령이 실행되는 방법을 지정합니다.

..

이 명령은 입력된 큐 관리자에서 실행됩니다. 이 값은 기본값입니다.

qmgr-name

큐 관리자가 큐 공유 그룹 내에서 활성 상태인 경우, 명령이 사용자가 지정하는 큐 관리자에서 실행됩니다.

큐 공유 그룹 환경을 사용할 경우와 명령 서버가 작동 가능한 경우에만 명령을 입력한 큐 관리자 이외의 큐 관리자 이름을 지정할 수 있습니다.

▶ **z/OS** INDISP

핸들링할 인바운드 전송의 속성 지정 값을 지정합니다. 가능한 값은 다음과 같습니다.

큐 관리자

큐 관리자로 지정된 전송을 대기합니다. 기본값입니다.

GROUP

큐 공유 그룹으로 지정된 전송을 대기합니다. 공유 큐 관리자 환경일 경우에만 이 매개변수가 허용됩니다.

이 매개변수는 z/OS에서만 유효합니다.

▶ **z/OS** IPADDR

IPv4 점으로 구분된 10진수, IPv6 16진 표기법 또는 영숫자 양식으로 지정된 TCP/IP의 IP 주소. 전송 프로토콜(TRPTYPE)이 TCP/IP인 경우에만 유효합니다.

이 매개변수는 z/OS에서만 유효합니다.

z/OS LUNAME(string)

APPC 부가 정보 데이터 세트에 정의된 논리 장치에 대한 기호 목적지 이름 (ALTER QMGR 명령의 LUNAME 매개변수를 사용하여 큐 관리자에 대해 지정된 LU와 동일해야 합니다.

이 매개변수는 전송 프로토콜(TRPTYPE)이 LU 6.2인 채널에 대해서만 유효합니다. TRPTYPE(LU62)을 지정하는 START LISTENER 명령은 LUNAME 매개변수도 지정해야 합니다.

이 매개변수는 z/OS에서만 유효합니다.

z/OS PORT(port-number)

TCP에 대한 포트 번호. 전송 프로토콜(TRPTYPE)이 TCP인 경우에만 유효합니다.

이 매개변수는 z/OS에서만 유효합니다.

z/OS TRPTYPE

사용할 전송 유형. 선택적입니다.

TCP

TCP. TRPTYPE이 지정되지 않은 경우에는 이는 기본값입니다.

LU62

SNA LU 6.2.

이 매개변수는 z/OS에서만 유효합니다.

z/OS의 START QMGR

MQSC 명령 START QMGR를 사용하면 큐 관리자를 초기화할 수 있습니다.

MQSC 명령 사용

MQSC 명령을 사용하는 방법에 대한 정보는 >MQSC 명령을 사용하여 로컬 관리 태스크 수행을 참조하십시오. 소스 C에서 이 명령을 실행할 수 있습니다. 소스 기호에 대한 설명은 z/OS에서 명령 사용을 참조하십시오.

- [구문 다이어그램](#)
- 832 페이지의 『[사용시 참고사항](#)』
- 833 페이지의 『[START QMGR의 매개변수 설명](#)』

동의어: STA QMGR

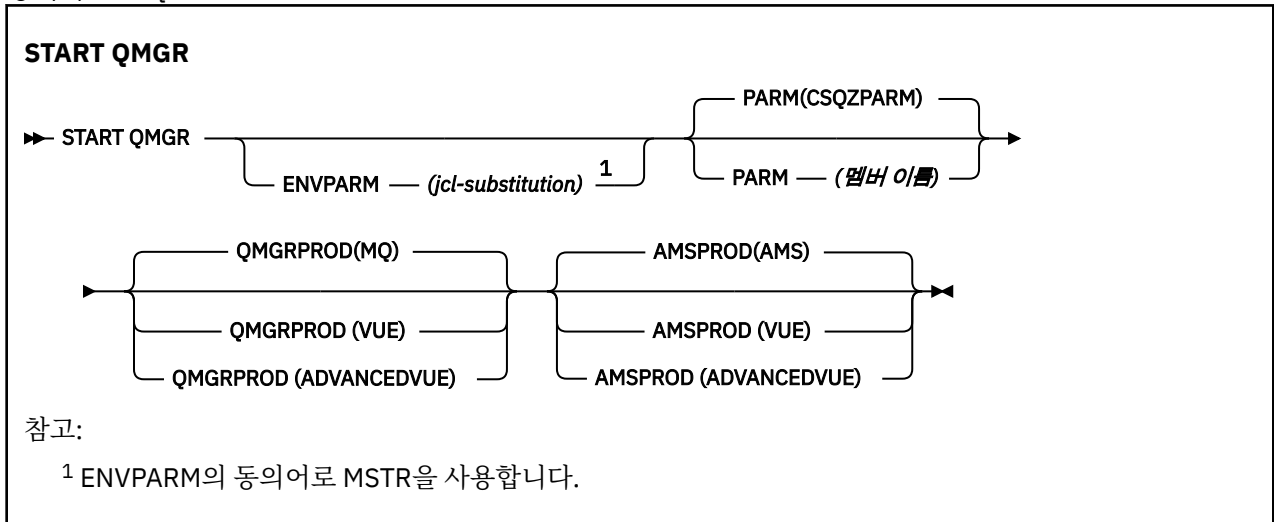

사용시 참고사항

명령이 완료되면 큐 관리자가 활성 상태가 되고 CICS, IMS, 배치 및 TSO 애플리케이션에 사용 가능하게 됩니다.

V 9.0.3 새 시동 매개변수 **QMGRPROD** 및 **AMSPROD**가 컴포넌트가 해당 사용을 기록해야 하는 제품을 표시하기 위해 추가되었습니다.

V 9.0.3 큐 관리자의 속성을 지정할 수 있습니다.

- START QMGR 명령의 매개변수로
- MSTR JCL 프로시저에서 EXEC PGM 문의 PARM 파트로
- CSQ6USGP 매크로를 사용하여 컴파일된 큐 관리자 ZPARMS의 파트로
- 지정된 장소가 아닌 경우 기본값으로

V 9.0.3 위 메커니즘 중 둘 이상으로 속성을 지정하는 경우 선행 목록의 항목 순서가 우선 순위의 순서를 가장 높음에서 가장 낮음으로 정의합니다. 속성을 명시적으로 지정하지 않는 경우 기본값이 사용됩니다.

V 9.0.3 올바르지 않은 속성을 지정하는 경우 오류 메시지가 발행되고 큐 관리자 시동이 종료됩니다.

START QMGR의 매개변수 설명

선택적입니다.

ENVPARM(*jcl-substitution*)

큐 관리자 주소 공간을 시작하는 데 사용되는 JCL 프로시저(xxxxMSTR, 여기서 xxxx는 큐 관리자 이름임)에서 대체될 매개변수와 값.

jcl-substitution

다음 형식의 하나 이상의 문자열:

```
keyword=value
```

작은 따옴표로 묶으십시오. 둘 이상의 문자열을 사용할 경우, ENVPARM('HLQ=CSQ,VER=520')과 같이 문자열을 쉼표로 분리하고 전체 목록을 작은 따옴표로 묶으십시오.

ENVPARM의 동의어로 MSTR을 사용합니다.

PARM(*member-name*)

큐 관리자 초기화 매개변수가 있는 로드 모듈. *member-name*은 설치 시 제공된 로드 모듈의 이름입니다.

기본값은 IBM MQ에서 제공한 CSQZPARM입니다.

V 9.0.3 QMGRPROD

큐 관리자 사용이 기록되는 제품 ID의 유형을 지정합니다. 값은 다음 중 하나일 수 있습니다.

MQ

큐 관리자는 제품 ID가 5655-MQ9인 독립형 IBM MQ for z/OS 제품입니다. 이는 IBM MQ for z/OS Value Unit Edition (VUE)가 설치되지 않은 경우의 기본값입니다.

VUE

큐 관리자는 제품 ID가 5655-VU9인 독립형 VUE 제품입니다. 이는 IBM MQ for z/OS Value Unit Edition (VUE)가 설치된 경우의 기본값입니다.

ADVANCEDVUE

큐 관리자는 제품 ID가 5655-AV1인 IBM MQ Advanced for z/OS, Value Unit Edition 제품의 파트입니다.

V 9.0.3 AMSPROD

큐 관리자 사용이 기록되는 제품 ID의 유형을 지정합니다. 값은 다음 중 하나일 수 있습니다.

AMS

Advanced Message Security (AMS) 는 제품 ID가 5655-AM9인 독립형 Advanced Message Security for z/OS 제품입니다. 이는 큐 관리자의 속성이 IBM MQ Advanced for z/OS, Value Unit Edition을 가리키지 않는 경우의 기본값입니다.

ADVANCED

AMS는 제품 ID가 5655-AV9인 IBM MQ Advanced for z/OS 제품의 파트입니다.

ADVANCEDVUE

AMS는 제품 ID가 5655-AV1인 IBM MQ Advanced for z/OS, Value Unit Edition 제품의 파트입니다. 이는 큐 관리자의 속성이 **ADVANCEDVUE**인 경우에도 기본값입니다.

Multi 멀티플랫폼의 START SERVICE

MQSC 명령 **START SERVICE**를 사용하면 서비스를 시작할 수 있습니다. 식별된 서비스 정의가 큐 관리자 안에서 시작되고 큐 관리자의 환경과 보안 변수를 상속합니다.

MQSC 명령 사용

MQSC 명령을 사용하는 방법에 대한 정보는 [>MQSC 명령을 사용하여 로컬 관리 태스크 수행을 참조하십시오.](#)

- [구문 다이어그램](#)
- [834 페이지의 『START SERVICE의 매개변수 설명』](#)

동의어:

STA 서비스

▶▶ START SERVICE — (— *service-name* —) ▶▶

START SERVICE의 매개변수 설명

(*service-name*)

시작할 서비스 정의의 이름. 필수입니다. 이름은 이 큐 관리자의 기존 서비스 이름이어야 합니다.

서비스가 이미 실행 중이고 운영 체제 작업이 활성화된 경우 오류가 리턴됩니다.

관련 정보

[서비스에 대한 작업](#)

[서비스 관리](#)

[서비스 오브젝트 사용 예제](#)

z/OS z/OS의 START SMDSCONN

MQSC 명령 START SMDSCONN을 사용하여 이전에 중지된 이 큐 관리자와 지정된 공유 메시지 데이터 세트의 연결을 다시 할당하고 열 수 있습니다.

MQSC 명령 사용

MQSC 명령을 사용하는 방법에 대한 정보는 [>MQSC 명령을 사용하여 로컬 관리 태스크 수행을 참조하십시오.](#)

소스 2CR에서 이 명령을 실행할 수 있습니다. 소스 기호에 대한 설명은 [z/OS에서 명령 사용](#)을 참조하십시오.

- [구문 다이어그램](#)
- [835 페이지의 『START SMDSCONN의 매개변수 설명』](#)

동의어:

START SMDSCONN

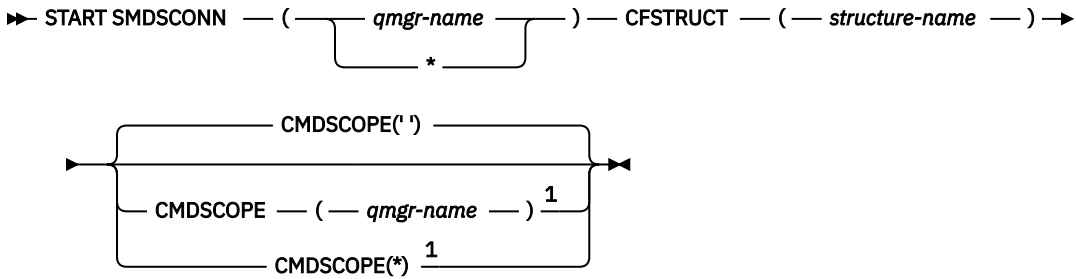

참고:

¹ 큐 관리자가 큐 공유 그룹의 구성원인 경우에만 유효합니다.

START SMDSCONN의 매개변수 설명

이 명령은 STOP SMDSCONN 명령에 의해 연결이 AVAIL(STOPPED) 상태로 전환된 이후에 사용됩니다. 또한 이 명령을 사용하면 이전 오류 후 AVAIL(ERROR) 상태에 있는 연결을 재시도하도록 큐 관리자에 신호를 보낼 수 있습니다.

SMDSCONN(*qmgr-name* | *)

연결이 시작되는 공유 메시지 데이터 세트가 있는 큐 관리자를 지정하거나 별표를 지정하여 지정된 구조와 연관된 모든 공유 메시지 데이터 세트에 연결을 시작합니다.

CFSTRUCT(*structure-name*)

공유 메시지 데이터 세트 연결이 시작되는 구조 이름을 지정합니다.

CMDSCOPE

이 매개변수는 큐 관리자가 큐 공유 그룹의 멤버인 경우의 명령 실행 방법을 지정합니다.

..

이 명령은 입력된 큐 관리자에서 실행됩니다. 이 값은 기본값입니다.

qmgr-name

큐 관리자가 큐 공유 그룹 내에서 활성 상태인 경우, 명령이 사용자가 지정하는 큐 관리자에서 실행됩니다.

큐 공유 그룹 환경을 사용할 경우와 명령 서버가 작동 가능한 경우에만 명령을 입력한 큐 관리자 이외의 큐 관리자 이름을 지정할 수 있습니다.

*

명령은 로컬 큐 관리자에서 실행되며 큐 공유 그룹의 모든 활성 큐 관리자에도 전달됩니다. 이러한 작업의 효과는 큐 공유 그룹의 모든 큐 관리자에 명령을 입력하는 것과 같습니다.

z/OS

z/OS의 START TRACE

MQSC 명령 START TRACE를 사용하면 추적을 시작할 수 있습니다.

MQSC 명령 사용

MQSC 명령을 사용하는 방법에 대한 정보는 >MQSC 명령을 사용하여 로컬 관리 태스크 수행을 참조하십시오. 소스 12CR에서 이 명령을 실행할 수 있습니다. 소스 기호에 대한 설명은 z/OS에서 명령 사용을 참조하십시오.

- [구문 다이어그램](#)
- [836 페이지의 『사용시 참고사항』](#)
- [836 페이지의 『START TRACE의 매개변수 설명』](#)
- [837 페이지의 『Destination block』](#)
- [838 페이지의 『Constraint block』](#)

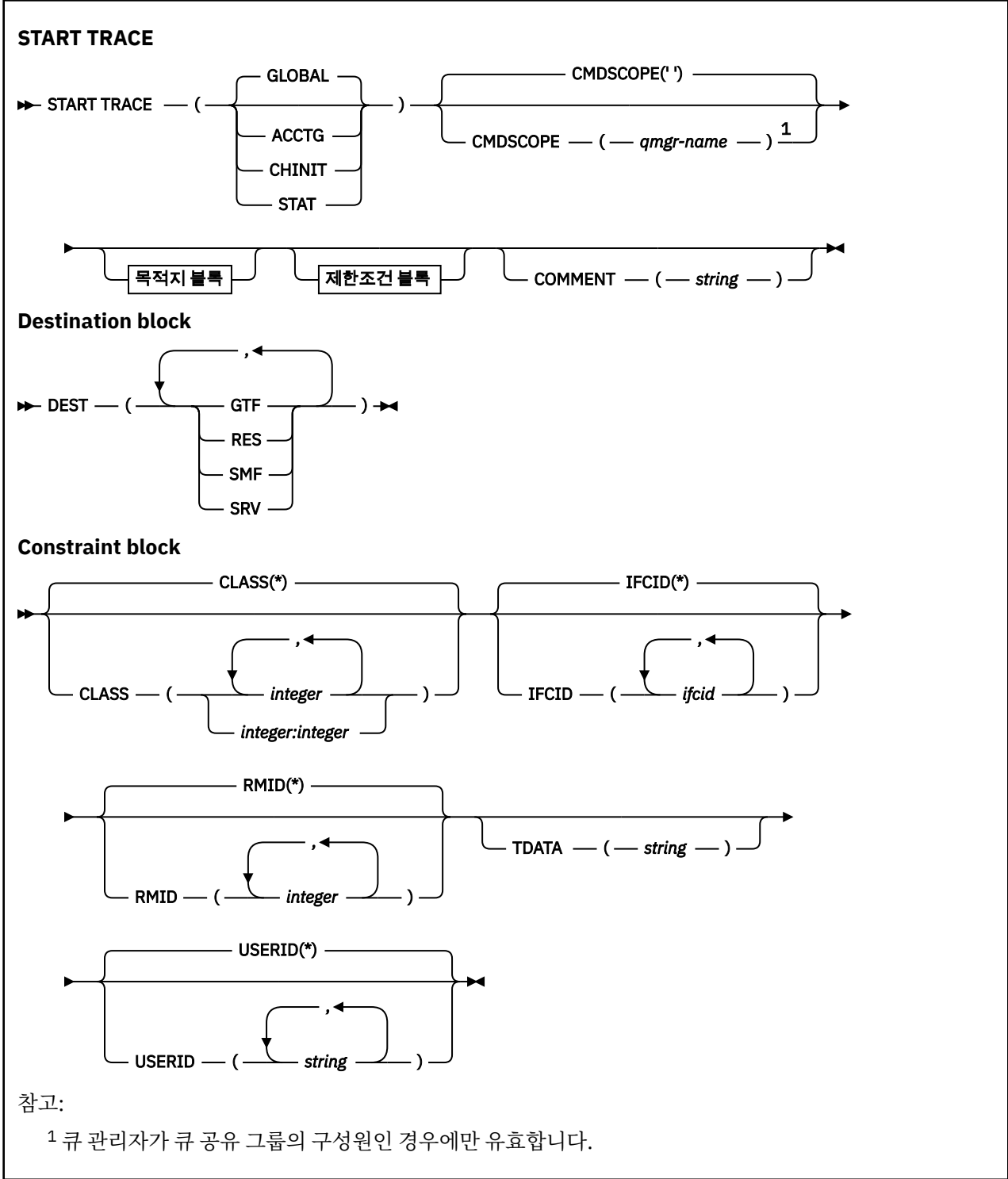

사용시 참고사항

이 명령을 발행하면 추적 번호가 메시지 번호 CSQW130I에 리턴됩니다. ALTER TRACE, DISPLAY TRACE 및 STOP TRACE 명령에 이 추적 번호(TNO)를 사용할 수 있습니다.

START TRACE의 매개변수 설명

시작할 추적 유형을 지정하지 않으면 디폴트(GLOBAL) 추적이 시작됩니다. 유형은 다음과 같습니다.

ACCTG

애플리케이션이 큐 관리자와 상호 작용하는 방법에 대한 정보를 제공하는 계정 데이터를 SMF 116레코드 형식으로 사용 가능하게 합니다. 동의어는 A입니다.

참고: 애플리케이션이 실행 중인 동안에 계정 추적이 시작되거나 정지되는 경우에는 계정 데이터가 유실될 수 있습니다. 계정 데이터 수집에 적합해야 하는 조건에 대한 정보는 [IBM MQ 추적 사용](#)을 참조하십시오.

CHINIT

여기에는 채널 시작기의 데이터가 포함됩니다. 동의어는 CHI 또는 DQM입니다. 채널 시작기에 대한 추적이 시작된 경우에는 채널 시작기가 정지될 때 추적이 정지됩니다.

명령 서버 또는 채널 시작기가 실행 중이지 않으면 START TRACE(CHINIT)를 발행할 수 없습니다.

GLOBAL

여기에는 채널 시작기를 제외한 전체 큐 관리자의 데이터가 포함되어 있습니다. 동의어는 G입니다.

STAT

큐 관리자의 상태에 대한 상위 레벨 통계를 SMF 115레코드 양식으로 사용 가능하게 합니다. 동의어는 S입니다.

CMDSCOPE

이 매개변수는 큐 관리자가 큐 공유 그룹의 멤버인 경우의 명령 실행 방법을 지정합니다.

CMDSCOPE는 첫 번째 초기화 입력 데이터 세트 CSQINP1에서 발행된 명령에 사용할 수 없습니다.

..

이 명령은 입력된 큐 관리자에서 실행됩니다. 이 값은 기본값입니다.

qmgr-name

큐 관리자가 큐 공유 그룹 내에서 활성 상태인 경우, 명령이 사용자가 지정하는 큐 관리자에서 실행됩니다.

큐 공유 그룹 환경을 사용할 경우와 명령 서버가 작동 가능한 경우에만 명령을 입력한 큐 관리자 이외의 큐 관리자 이름을 지정할 수 있습니다.

COMMENT(*string*)

추적 출력 레코드(상주 추적 테이블에서는 제외)에 재작성된 주석을 지정합니다. 명령이 발행된 이유를 기록하는 데 사용할 수 있습니다.

*string*은 임의의 문자열입니다. 여기에 공백, 쉼표 또는 특수 문자가 포함된 경우에는 작은 따옴표로 묶어야 합니다.

Destination block

DEST

추적 출력이 기록될 위치를 지정합니다. 둘 이상의 값을 지정할 수 있지만, 동일한 값을 두 번 사용하지 마십시오.

각 값의 의미는 다음과 같습니다.

GTF

z/OS GTF(Generalized Trace Facility). 이를 사용할 경우에는 START TRACE 명령이 발행되기 전에 GTF가 시작되어 사용자(USR) 레코드를 수용해야 합니다.

RES

ECSA에 상주하는 랩어라운드 표 또는 CHINIT에 대한 데이터 공간.

SMF

시스템 관리 기능(SMF). 이를 사용할 경우에는 START TRACE 명령이 발행되기 전에 SMF가 작동되어야 합니다. IBM MQ에서 사용하는 SMF 레코드 번호는 115 및 116입니다. SMF 레코드 유형 115에는 성능 통계 추적에 하위 유형 1, 2 및 215가 제공됩니다.

SRV

IBM에서만 사용하도록 예약된 서비스 가능성 루틴이며, 일반 용도로는 사용하지 않습니다.

참고: IBM 지원 센터에서 사용자가 추적 데이터용으로 이 목적지를 사용해야 하는 경우 사용자에게 CSQWVSR 모듈을 제공합니다. CSQWVSR 없이 목적지 SRV를 사용하려 하면 START TRACE 명령 실행 시 z/OS 콘솔에서 오류 메시지가 생성됩니다.

허용된 값과 기본값은 다음 표에 표시된 대로 시작된 추적 유형에 따라 다릅니다.

유형	GTF	RES	SMF	SRV
GLOBAL	허용됨	기본값	아니오	허용됨
STAT	아니오	아니오	기본값	허용됨
ACCTG	허용됨	아니오	기본값	허용됨
CHINIT	아니오	기본값	아니오	허용됨

Constraint block

제한조건 블록은 추적이 수집한 데이터 종류에 대해 선택적 제한조건을 설정합니다. 허용된 제한조건은 다음 표에 표시된 대로 시작된 추적 유형에 따라 다릅니다.

유형	CLASS	IFCID	RMID	USERID
GLOBAL	허용됨	허용됨	허용됨	허용됨
STAT	허용됨	아니오	아니오	아니오
ACCTG	허용됨	아니오	아니오	아니오
CHINIT	허용됨	허용됨	아니오	아니오

CLASS

수집된 데이터 클래스의 목록을 표시합니다. 허용된 클래스와 의미는 시작된 추적의 유형에 따라 다릅니다.

(*)

모든 데이터 클래스에 대해 추적을 시작합니다.

(integer)

다음에 나오는 표의 클래스 열에 있는 번호. 시작된 추적 유형별로 허용된 클래스 중에서 둘 이상의 클래스를 사용할 수 있습니다. 클래스 범위는 *m:n*으로 지정할 수 있습니다(예: CLASS(01:03)). 클래스를 지정하지 않는 경우 기본값은 클래스가 없는 **START TRACE(STAT)** 명령을 사용하는 경우를 제외하고 클래스 1을 시작하는 것입니다. 기본값은 클래스 1 및 2를 시작하는 것입니다.

클래스	설명
	전역 추적
01	IBM 서비스에서 사용하도록 예약됨
02	제어 블록에서 검출된 사용자 매개변수 오류
03	MQI에 대한 입력에서 검출된 사용자 매개변수 오류
	MQI로부터 나감에서 검출된 사용자 매개변수 오류
	제어 블록에서 검출된 사용자 매개변수 오류
04	IBM 서비스에서 사용하도록 예약됨
	통계 추적
01	서브시스템 통계
	큐 관리자 통계

표 89. 추적 이벤트 및 클래스에 대한 설명. 다양한 추적 클래스에 생성된 여러 다른 추적 이벤트를 보여주는 표. (계속)	
클래스	설명
02	큐 관리자 스토리지 요약 통계
03	큐 관리자 스토리지 세부사항 요약
04	채널 시작기 통계
계정 추적	
01	MQPOT, MQPUT1 및 MQGET 호출 수 및 MQI 호출을 처리하는 데 소요된 프로세서 시간
03	향상된 계정 및 통계 데이터
04	채널 계정 데이터
CHINIT 추적	
01	IBM 서비스에서 사용하도록 예약됨
04	IBM 서비스에서 사용하도록 예약됨

IFCID

IBM 서비스에서 사용하도록 예약됨

RMID

추적 정보가 수집된 특정 자원 관리자의 목록을 표시합니다. STAT, ACCTG 또는 CHINIT 추적에 대해 이 옵션을 사용할 수 없습니다.

(*)

모든 자원 관리자에 대한 추적을 시작합니다.

기본값입니다.

(integer)

다음 표에서 자원 관리자를 식별하는 번호. 최대 8개의 허용된 자원 관리자 ID를 사용할 수 있으며, 동일한 ID를 두 번 사용하지 마십시오.

표 90. 허용된 자원 관리자 ID	
RMID	자원 관리자
1	초기화 프로시저
2	에이전트 서비스 관리
3	복구 관리
4	복구 로그 관리
6	스토리지 관리
7	연결 주소 공간 메모리에 대한 서브시스템 지원
8	서브시스템 인터페이스(SSI) 기능에 대한 서브시스템 지원
12	시스템 매개변수 관리
16	인스트루멘테이션 명령, 추적 및 덤프 서비스
23	일반 명령 처리
24	메시지 생성자

표 90. 허용된 자원 관리자 ID (계속)	
RMID	자원 관리자
26	인스트루먼테이션 계정 및 통계
148	연결 관리자
163	토픽 관리자
197	CF 관리자
199	기능 복구
200	보안 관리
201	데이터 관리
211	잠금 관리
212	메시지 관리
213	명령 서버
215	버퍼 관리
242	IBM MQ IMS - 브릿지
245	Db2 관리자

TDATA

IBM 서비스에서 사용하도록 예약됨

USERID

추적 정보가 수집된 특정 사용자 ID의 목록을 표시합니다. STAT, ACCTG 또는 CHINIT 추적에 대해 이 옵션을 사용할 수 없습니다.

(*)

모든 사용자 ID에 대해 추적을 시작합니다. 기본값입니다.

(userid)

사용자 ID를 이름 지정합니다. 최대 8개의 사용자 ID를 사용할 수 있으며, 각각에 대해 개별적인 추적이 시작됩니다. 사용자 ID는 큐 관리자에서 IBM MQ가 사용하는 태스크의 1차 권한 부여 ID입니다. MQSC의 DISPLAY CONN 명령으로 표시되는 사용자 id입니다.

STOP CHANNEL

MQSC 명령 **STOP CHANNEL**을 사용하면 채널을 중지할 수 있습니다.

MQSC 명령 사용

MQSC 명령을 사용하는 방법에 대한 정보는 >MQSC 명령을 사용하여 로컬 관리 태스크 수행을 참조하십시오.

소스 CR에서 이 명령을 실행할 수 있습니다. 소스 기호에 대한 설명은 z/OS에서 [명령 사용](#)을 참조하십시오.

- [구문 다이어그램](#)
- 841 페이지의 『[STOP CHANNEL의 사용 참고사항](#)』
- 841 페이지의 『[STOP CHANNEL의 매개변수 설명](#)』

동의어: STOP CHL

STOP CHANNEL

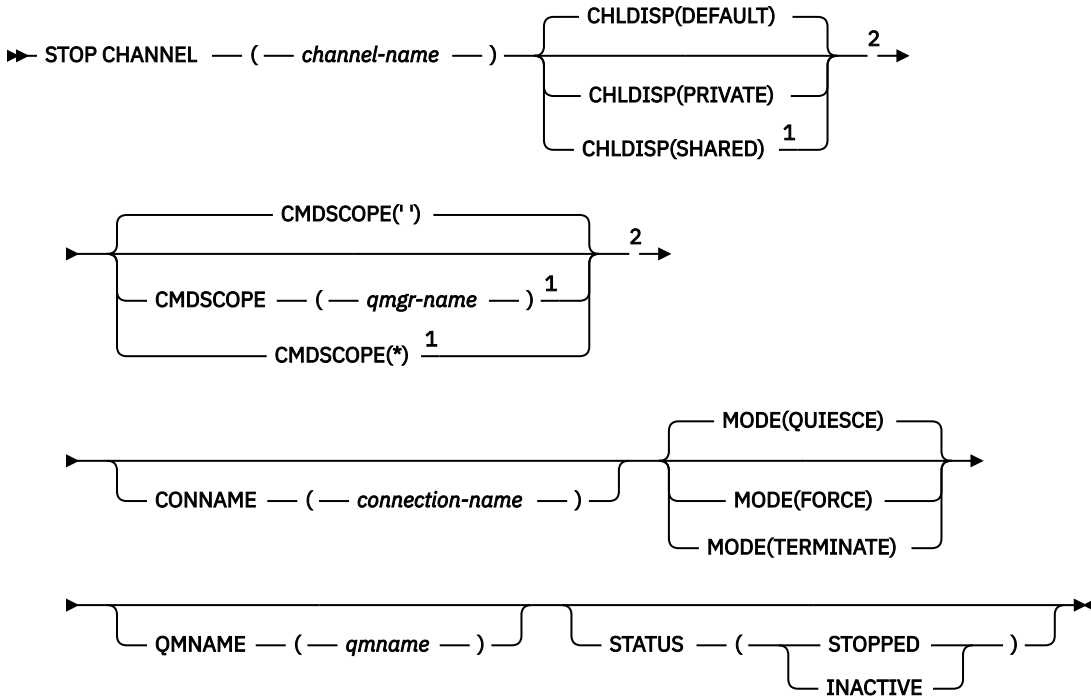

참고:

- 1 큐 관리자가 큐 공유 그룹의 구성원일 경우 z/OS에서만 유효합니다.
- 2 z/OS에서만 유효합니다.

STOP CHANNEL의 사용 참고사항

1. QMNAME 또는 CONNAME를 지정하면, STATUS는 INACTIVE이거나 지정되지 않아야 합니다. QMNAME 또는 CONNAME와 STATUS(STOPPED)를 지정하지 마십시오. 한 상대에 대해 정지된 채널이 있으나 나머지 상대에는 정지된 채널이 없는 경우는 불가능합니다. 이러한 함수 정렬은 채널 보안 엑시트로 제공될 수 있습니다. 채널 엑시트에 대한 자세한 정보는 [채널 엑시트 프로그램](#)을 참조하십시오.
2. **z/OS** z/OS에서 명령 서버 및 채널 시작기가 실행 중이어야 합니다.
3. STOPPED 상태의 모든 채널이 수동으로 시작되어야 합니다. 자동으로는 시작되지 않습니다. 중지된 채널을 재시작하는 데 관한 정보는 [중지된 채널 재시작](#)을 참조하십시오.
4. 이 명령은 CLNTCONN 채널을 제외한 모든 유형의 채널에 대해 발행할 수 있습니다(자동으로 정의된 채널 포함).
5. 로컬로 정의된 채널과 자동 정의된 클러스터 송신자 채널의 이름이 같으면, 로컬로 정의된 채널에 명령이 적용됩니다. 로컬로 정의된 채널은 없지만 자동 정의된 클러스터 송신자 채널이 둘 이상 있는 경우 로컬 큐 관리자 저장소에 마지막으로 추가된 채널에 명령이 적용됩니다.

STOP CHANNEL의 매개변수 설명

(channel-name)

정지할 채널의 이름. 이 매개변수는 모든 채널 유형에 필요합니다.

z/OS CHLDISP

이 매개변수는 z/OS에만 적용되며 다음 값을 취할 수 있습니다.

- DEFAULT
- PRIVATE

• SHARED

이 매개변수를 생략하면 DEFAULT 값이 적용됩니다. 이는 채널 오브젝트의 기본 채널 속성 지정 속성 (DEFCDISP)에서 가져온 값입니다.

CMDSCOPE 매개변수의 다양한 값과 함께 이 매개변수는 두 가지 채널 유형을 제어합니다.

SHARED

큐 공유 그룹으로 지정된 인바운드 전송에 대한 응답으로 시작된 경우 수신 채널은 공유 채널입니다.

전송 큐의 속성 지정 값이 SHARED인 경우 송신 채널은 공유됩니다.

PRIVATE

큐 관리자 지정된 인바운드 전송에 대한 응답으로 시작된 경우 수신 채널은 개인 채널입니다.

송신 채널의 전송 큐에 SHARED 이외의 처리가 있는 경우 송신 채널은 개인용입니다.

참고: 이 처리는 채널 정의의 큐 공유 그룹 처리에서 설정된 처리와는 관계가 없습니다.

또한 **CHLDISP** 및 **CMDSCOPE** 매개변수의 결합은 채널이 작동되는 큐 관리자를 제어합니다. 가능한 옵션은 다음과 같습니다.

- 명령이 발행된 로컬 큐 관리자
- 그룹에서 이름 지정된 다른 특정 큐 관리자
- 그룹의 모든 활성 큐 관리자
- 큐 관리자 자체에서 자동으로 결정하는 그룹에서 가장 적합한 큐 관리자

다양한 **CHLDISP** 및 **CMDSCOPE** 결합은 다음 표에 요약되어 있습니다.

표 91. STOP CHANNEL에 대한 CHLDISP 및 CMDSCOPE			
CHLDISP	CMDSCOPE() 또는 CMDSCOPE(local-qmgr)	CMDSCOPE(qmgr-name)	CMDSCOPE(*)
PRIVATE	로컬 큐 관리자에 있는 개인용 채널로 정지합니다.	이름 지정된 큐 관리자에서 개인용 채널로 중지합니다.	모든 활성 큐 관리자에서 개인용 채널로 중지합니다.
SHARED	RCVR 및 SVRCONN 채널의 경우, 모든 활성 큐 관리자에 있는 공유 채널로 정지합니다. SDR, RQSTR 및 SVR 채널의 경우, 실행 중인 큐 관리자의 공유 채널로 정지합니다. 채널이 비활성 상태(실행 중이지 않음)에 있거나 채널이 실행되는 채널 시작기가 정지되었으므로 RETRY 상태에 있을 경우, 채널에 대한 STOP 요청이 로컬 큐 관리자에서 발행됩니다. 그러면 CMDSCOPE 를 사용하는 명령이 자동으로 생성되어 해당 큐 관리자로 송신될 수 있습니다. 명령이 송신될 큐 관리자의 채널에 대한 정의가 없거나 정의가 명령에 적합하지 않을 경우, 명령은 실패합니다. 명령이 입력된 큐 관리자의 채널에 대한 정의를 사용하여 명령이 실제로 실행될 대상 큐 관리자를 판별할 수도 있습니다. 따라서 채널 정의가 일관되어야 합니다. 모순된 채널 정의는 예상치 못한 명령 행동양식을 일으킬 수 있습니다.	허용되지 않음	허용되지 않음

이 매개변수는 z/OS에만 적용되며 큐 관리자가 큐 공유 그룹의 멤버일 때 명령이 실행되는 방법을 지정합니다.

CHLDISP를 SHARED로 설정하면, CMDSCOPE는 공백이거나 로컬 큐 관리자여야 합니다.

..

이 명령은 입력된 큐 관리자에서 실행됩니다. 이 값은 기본값입니다.

qmgr-name

큐 관리자가 큐 공유 그룹 내에서 활성 상태인 경우, 명령이 사용자가 지정하는 큐 관리자에서 실행됩니다.

큐 공유 그룹 환경을 사용할 경우와 명령 서버가 작동 가능한 경우에만 큐 관리자 이름을 지정할 수 있습니다.

*

명령은 로컬 큐 관리자에서 실행되며 큐 공유 그룹의 모든 활성 큐 관리자에도 전달됩니다. 이러한 작업의 효과는 큐 공유 그룹의 모든 큐 관리자에 명령을 입력하는 것과 같습니다.

CONNNAME (connection-name)

연결 이름. 지정된 연결 이름과 일치하는 채널만 중지됩니다.

CONNNAME 매개변수를 사용하여 STOP CHANNEL 명령을 실행하는 경우, CONNNAME 매개변수에 지정된 값이 591 페이지의 『DISPLAY CHSTATUS』에 표시된 그대로인지 확인하십시오.

MODE

현재 배치를 제어된 방식으로 종료할 수 있는지의 여부를 지정합니다. 이 매개변수는 선택사항입니다.

정지

기본값입니다.

Multi

멀티플랫폼에서 현재 배치가 처리를 완료하도록 허용합니다.

z/OS

z/OS에서 현재 메시지가 처리를 완료한 후에 채널이 중지됩니다. (그러면 전송 큐에서 대기 중인 메시지가 있더라도 배치가 종료되고, 더 이상의 메시지가 전송되지 않습니다).

수신 채널의 경우, 진행 중인 배치가 없으면 채널은 수행할 다음 조치 중 하나가 중지하기 전에 대기합니다.

- 다음으로 시작할 배치
- 다음 하트비트(하트비트를 사용 중인 경우)

서버 연결 채널의 경우에는 현재 연결이 종료됩니다.

서버 연결 채널에서 STOP CHANNEL channelname MODE (QUIESCE) 명령을 실행하면 IBM MQ 클라이언트 인프라가 적절한 시기에 중지 요청을 인식하게 됩니다. 이 시간은 네트워크의 속도에 따라 달라집니다.

클라이언트 애플리케이션이 서버 연결 채널을 사용 중이고 명령이 발행될 때 다음 조작을 수행 중인 경우, MQPUT 또는 MQGET 조작에 실패합니다.

- PMO 옵션 MQPMO_FAIL_IF QUIESCING와 함께 MQPUT 조작이 설정되었습니다.
- GMO 옵션 MQGMO_FAIL_IF QUIESCING와 함께 MQGET 조작이 설정되었습니다.

클라이언트 애플리케이션은 이유 코드 MQRC_CONNECTION QUIESCING를 수신합니다.

클라이언트 애플리케이션이 서버 연결 채널을 사용 중이고 다음 조작을 수행 중인 경우, 클라이언트 애플리케이션이 MQPUT 또는 MQGET 조작을 완료하도록 허용됩니다.

- PMO 옵션 MQPMO_FAIL_IF QUIESCING 없이 MQPUT 조작이 설정되었습니다.
- GMO 옵션 MQGMO_FAIL_IF QUIESCING 없이 MQGET 조작이 설정되었습니다.

이 연결을 사용하는 모든 후속 FAIL_IF QUIESCING 호출이 MQRC_CONNECTION QUIESCING으로 실패합니다. 애플리케이션에서 채널을 종료하도록 허용하기 위해 적시에 해당 조작을 완료해야 하지만, FAIL_IF QUIESCING을 지정하지 않는 호출은 일반적으로 완료가 허용됩니다.

서버 연결 채널이 중지될 때 클라이언트 애플리케이션이 MQ API 호출을 수행하지 않으면 IBM MQ에 대한 후속 호출을 발행한 결과로 중지 요청을 인식하게 되며 리턴 코드 MQRC_CONNECTION_QUIESCING을 수신합니다.

MQRC_CONNECTION_QUIESCING 리턴 코드를 클라이언트에 보내고 필요한 경우 미해결 MQPUT 또는 MQGET 조작이 완료되도록 허용한 후에 서버는 서버 연결 채널에 대한 클라이언트 연결을 종료합니다.

네트워크 조작의 부정확한 시간으로 인해 클라이언트 애플리케이션이 추가적인 MQ API 조작을 시도해서는 안 됩니다.

FORCE

서버 연결 채널의 경우에는 MQRC_CONNECTION_BROKEN을 리턴하는 현재 연결을 중단합니다. 기타 채널 유형의 경우 현재 배치의 전송을 종료합니다. 이는 인다우트 상황을 초래하기 쉽습니다.

z/OS IBM MQ for z/OS에서 **FORCE** 를 지정하면 진행 중인 메시지 재할당이 인터럽트됩니다. 이는 BIND_NOT_FIXED 메시지가 부분적으로 재할당되거나 순서를 벗어날 수 있습니다.

종료

z/OS z/OS에서 **TERMINATE**는 **FORCE**와 동의어입니다.

Multi 다른 플랫폼에서 **TERMINATE**는 현재 배치의 전송을 종료합니다.

이렇게 하면 명령은 실제로 명령 스레드 또는 프로세스를 종료합니다.

서버 연결 채널의 경우, **TERMINATE**는 MQRC_CONNECTION_BROKEN을 리턴하는 현재 연결을 종료합니다.

z/OS z/OS에서 **TERMINATE** 를 지정하면 진행 중인 메시지 재할당이 인터럽트됩니다. 이는 BIND_NOT_FIXED 메시지가 부분적으로 재할당되거나 순서를 벗어날 수 있습니다.

QMNAME (qname)

큐 관리자 이름. 지정된 리모트 큐 관리자와 일치하는 채널만이 중지됩니다.

상태

이 명령으로 정지된 채널의 새 상태를 지정합니다. STOPPED 상태의 채널, 특히 z/OS의 SVRCONN 채널에 대한 자세한 정보는 [중지된 채널 재시작을 참조하십시오](#).

STOPPED

채널이 정지됩니다. 송신자나 서버 채널의 경우, 전송 큐는 **GET(DISABLED)** 및 NOTRIGGER로 설정됩니다.

QMNAME 또는 **CONNAME**이 지정되지 않은 경우에는 이 매개변수가 기본값입니다.

INACTIVE

채널이 비활성 상태입니다.

QMNAME 또는 **CONNAME**이 지정된 경우 이 매개변수가 기본값입니다.

Windows Linux AIX STOP CHANNEL(MQTT)

MQSC 명령 STOP CHANNEL을 사용하여 MQ Telemetry 채널을 중지합니다.

MQSC 명령 사용

MQSC 명령을 사용하는 방법에 대한 정보는 [>MQSC 명령을 사용하여 로컬 관리 태스크 수행을 참조하십시오](#).

STOP CHANNEL(MQTT) 명령은 MQ Telemetry 채널에만 유효합니다.

동의어: STOP CHL

STOP CHANNEL

➤ STOP CHANNEL — (— *channel-name* —) — CHLTYPE — (— MQTT —) →

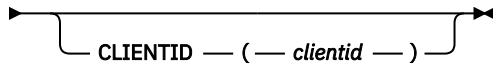

STOP CHANNEL의 사용 참고사항

1. STOPPED 상태의 모든 채널이 수동으로 시작되어야 합니다. 자동으로는 시작되지 않습니다.

STOP CHANNEL의 매개변수 설명

(*channel-name*)

정지할 채널의 이름. 이 매개변수는 MQTT 채널을 포함하여 모든 채널 유형에 필요합니다.

CHLTYPE

채널 유형입니다. 값은 MQTT여야 합니다.

CLIENTID(*string*)

클라이언트 ID입니다. 클라이언트 ID는 MQ Telemetry 전송 클라이언트를 식별하는 23바이트 문자열입니다. STOP CHANNEL 명령에서 CLIENTID를 지정하는 경우 지정된 클라이언트 ID의 연결만 중지됩니다. CLIENTID가 지정되지 않으면 채널의 모든 연결이 중지됩니다.

z/OS

z/OS의 STOP CHINIT

MQSC 명령 STOP CHINIT를 사용하면 채널 시작기를 정지할 수 있습니다. 명령 서버가 실행 중이어야 합니다.

MQSC 명령 사용

MQSC 명령을 사용하는 방법에 대한 정보는 >MQSC 명령을 사용하여 로컬 관리 태스크 수행을 참조하십시오.

소스 CR에서 이 명령을 실행할 수 있습니다. 소스 기호에 대한 설명은 z/OS에서 명령 사용을 참조하십시오.

- [구문 다이어그램](#)
- [845 페이지의 『STOP CHINIT의 사용 참고사항』](#)
- [846 페이지의 『STOP CHINIT의 매개변수 설명』](#)

동의어: STOP CHI

STOP CHINIT

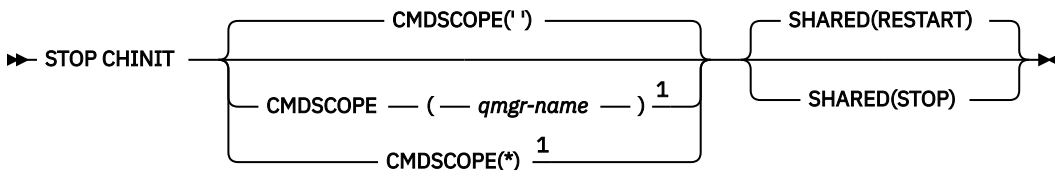

참고:

¹ 큐 관리자가 큐 공유 그룹의 구성원인 경우에만 유효합니다.

STOP CHINIT의 사용 참고사항

1. STOP CHINIT 명령을 발행할 때 IBM MQ는 다음 방법으로 실행 중인 채널을 정지합니다.

- 송신자 및 서버 채널은 STOP CHANNEL MODE(QUIESCE) STATUS(INACTIVE)를 사용하여 정지됩니다.
- 다른 모든 채널은 STOP CHANNEL MODE(FORCE)를 사용하여 정지됩니다.

여기에 포함된 사항에 대한 자세한 내용은 840 페이지의 『STOP CHANNEL』의 내용을 참조하십시오.
2. STOP CHINIT 명령을 발행한 결과로서 통신 오류 메시지를 수신할 수도 있습니다.

STOP CHINIT의 매개변수 설명

CMDSCOPE

이 매개변수는 큐 관리자가 큐 공유 그룹의 멤버인 경우의 명령 실행 방법을 지정합니다.

''

이 명령은 입력된 큐 관리자에서 실행됩니다. 이 값은 기본값입니다.

qmgr-name

큐 관리자가 큐 공유 그룹 내에서 활성 상태인 경우, 명령이 사용자가 지정하는 큐 관리자에서 실행됩니다.

큐 공유 그룹 환경을 사용할 경우와 명령 서버가 작동 가능한 경우에만 명령을 입력한 큐 관리자 이외의 큐 관리자 이름을 지정할 수 있습니다.

*

명령은 로컬 큐 관리자에서 실행되며 큐 공유 그룹의 모든 활성 큐 관리자에도 전달됩니다. 이러한 작업의 효과는 큐 공유 그룹의 모든 큐 관리자에 명령을 입력하는 것과 같습니다.

SHARED

채널 시작기가 다른 큐 관리자에서 소유하며 CHLDISP(SHARED)로 시작된 활성 송신 채널을 재시작할지 여부를 지정합니다. 가능한 값은 다음과 같습니다.

다시 시작

공유 송신 채널이 재시작됩니다. 기본값입니다.

STOP

공유 송신 채널이 재시작되지 않으므로 비활성화됩니다.

(CHLDISP(FIXSHARED)로 시작된 활성 채널은 재시작되지 않고 항상 비활성화됩니다.)

z/OS의 STOP CMDSERV

MQSC 명령 STOP CMDSERV를 사용하면 명령 서버를 정지할 수 있습니다.

MQSC 명령 사용

MQSC 명령을 사용하는 방법에 대한 정보는 >MQSC 명령을 사용하여 로컬 관리 태스크 수행을 참조하십시오. 소스 12C에서 이 명령을 실행할 수 있습니다. 소스 기호에 대한 설명은 z/OS에서 명령 사용을 참조하십시오.

- [구문 다이어그램](#)
- 846 페이지의 『STOP CMDSERV의 사용 참고사항』

동의어: STOP CS

STOP CMDSERV

▶▶ STOP CMDSERV ◀◀

STOP CMDSERV의 사용 참고사항

1. STOP CMDSERV는 명령 서버가 시스템 명령 입력 큐(SYSTEM.COMMAND.INPUT)의 명령, mover 명령 및 CMDSCOPE을 사용하는 명령을 처리하는 작업을 정지하도록 합니다.
2. 이 명령이 초기화 파일을 통해 발행되거나 작업이 큐 관리자에 릴리스되기 전에(즉, 명령 서버가 자동으로 시작되기 전에) 운영자 콘솔을 통해 발행되면, 이 명령은 명령 서버가 자동으로 시작되지 않도록 하며 명령 서버를 DISABLED 상태로 놓습니다. 이 명령은 보다 이전의 START CMDSERV 명령을 대체합니다.

3. 명령 서버가 RUNNING 상태에 있는 동안에 이 명령이 운영자 콘솔 또는 명령 서버를 통해 발행되면, 이 명령은 명령 서버가 현재 명령에 대한 처리를 마칠 때 명령 서버를 정지시킵니다. 이러한 상태가 발생하면, 명령 서버는 STOPPED 상태로 들어갑니다.
4. 명령 서버가 WAITING 상태에 있는 동안에 이 명령이 운영자 콘솔을 통해 발행되면, 이는 명령 서버를 즉시 정지시킵니다. 이러한 상태가 발생하면, 명령 서버는 STOPPED 상태로 들어갑니다.
5. 명령 서버가 DISABLED 또는 STOPPED 상태에 있는 동안에 이 명령이 발행되면 어떠한 조치도 취해지지 않고, 명령 서버는 현재 상태로 남아 있으며 오류 메시지가 명령 발신지로 리턴됩니다.

Multi 멀티플랫폼의 STOP CONN

MQSC 명령 STOP CONN을 사용하면 애플리케이션과 큐 관리자 사이의 연결을 끊을 수 있습니다.

MQSC 명령 사용

MQSC 명령을 사용하는 방법에 대한 정보는 >[MQSC 명령을 사용하여 로컬 관리 태스크 수행](#)을 참조하십시오.

- [구문 다이어그램](#)
- [847 페이지의 『사용시 참고사항』](#)
- [847 페이지의 『STOP CONN의 매개변수 설명』](#)

동의어: STOP CONN

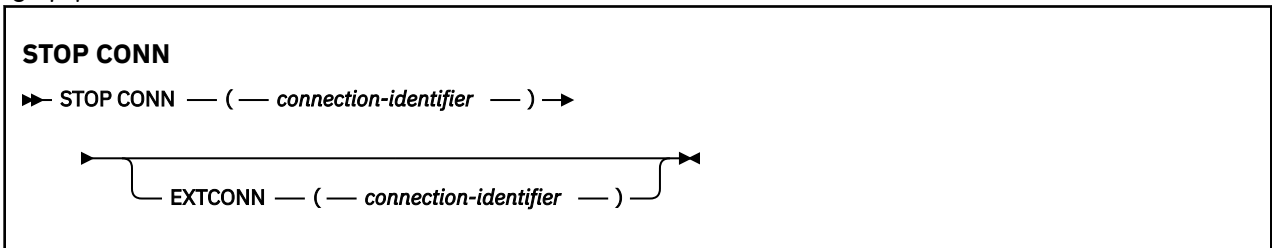

사용시 참고사항

이 명령의 정상적인 완료를 보장할 수 없는 경우 큐 관리자가 이 명령을 구현할 수 없는 상황이 있을 수 있습니다.

STOP CONN의 매개변수 설명

(*connection-identifier*)

끊을 연결의 연결 정의 ID.

애플리케이션이 IBM MQ에 연결할 때 고유한 24바이트 연결 ID(ConnectionId)가 제공됩니다. CONN 값은 ConnectionId의 마지막 8바이트를 동등한 16자의 16진수로 변환하여 만들어집니다.

EXTCONN

EXTCONN 값은 동등한 32자의 16진수로 변환된 ConnectionId의 처음 16바이트를 기반으로 합니다.

연결은 24바이트 연결 ID를 통해 식별됩니다. 연결 ID는 큐 관리자를 식별하는 접두부와 해당 큐 관리자에 대한 연결을 식별하는 접미부로 구성됩니다. 디폴트로 접두부는 현재 관리되고 있는 큐 관리자에 대한 것이지만 EXTCONN 매개변수를 사용하여 접두부를 지정할 수 있습니다. 접미부를 지정하려면 CONN 매개변수를 사용하십시오.

연결 ID가 기타 소스에서 확보되는 경우 고유하지 않은 CONN 값과 관련되어 발생할 수 있는 문제점을 방지하려면 완전한 연결 ID(EXTCONN 및 CONN 모두)를 지정하십시오.

관련 참조

[628 페이지의 『DISPLAY CONN』](#)

MQSC 명령 **DISPLAY CONN**을 사용하면 큐 관리자에 연결된 애플리케이션에 대한 연결 정보를 표시할 수 있습니다. 장기 실행 작업 단위가 있는 응용프로그램을 식별할 수 있게 해주는 유용한 명령입니다.

STOP LISTENER

MQSC 명령 STOP LISTENER를 사용하면 채널 리스너를 정지할 수 있습니다.

MQSC 명령 사용

MQSC 명령을 사용하는 방법에 대한 정보는 >MQSC 명령을 사용하여 로컬 관리 태스크 수행을 참조하십시오. 소스 CR에서 이 명령을 실행할 수 있습니다. 소스 기호에 대한 설명은 z/OS에서 명령 사용을 참조하십시오.

- **z/OS** IBM MQ for z/OS의 구문 다이어그램
- 기타 플랫폼에서 IBM MQ의 구문 다이어그램
- **z/OS** 848 페이지의 『사용시 참고사항』
- 848 페이지의 『STOP LISTENER의 매개변수 설명』

동의어: STOP LSTR

z/OS

z/OS

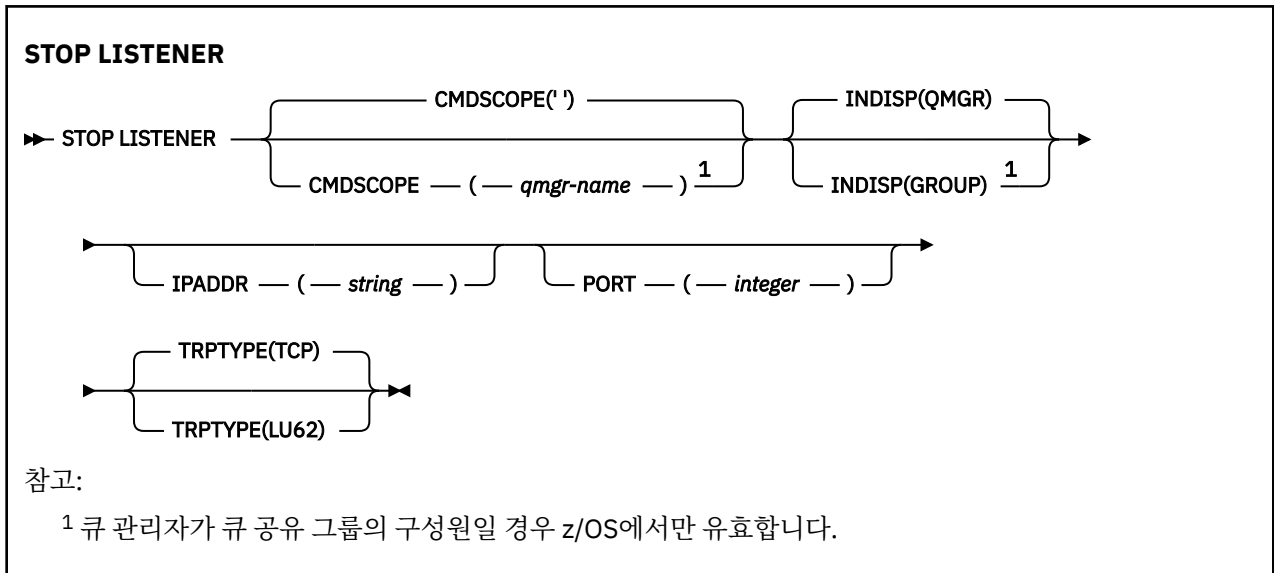

다른 플랫폼



사용시 참고사항

z/OS z/OS의 경우:

- 명령 서버 및 채널 시작기가 실행 중이어야 합니다.
- 리스너가 복수의 주소 또는 포트에 대해 연결 대기 중일 경우, 지정한 주소 또는 포트와 조합된 주소 및 포트만이 정지됩니다.
- 리스너가 특정 포트의 모든 주소에 대해 연결 대기 중일 경우, 같은 포트의 특정 IPADDR에 대한 정지 요청은 실패합니다.
- 주소와 포트를 지정하지 않으면 모든 주소 및 포트가 정지되고 리스너 작업은 종료됩니다.

STOP LISTENER의 매개변수 설명

(name)

정지할 리스너의 이름. 이 매개변수를 지정하면 다른 매개변수를 지정할 수 없습니다.

이 매개변수는 **z/OS** 지원되는 매개변수가 아닌 z/OS를 제외한 모든 플랫폼에서 필수입니다.

z/OS CMDSCOPE

이 매개변수는 큐 관리자가 큐 공유 그룹의 멤버인 경우의 명령 실행 방법을 지정합니다.

..

이 명령은 입력된 큐 관리자에서 실행됩니다. 이 값은 기본값입니다.

qmgr-name

큐 관리자가 큐 공유 그룹 내에서 활성 상태인 경우, 명령이 사용자가 지정하는 큐 관리자에서 실행됩니다.

큐 공유 그룹 환경을 사용할 경우와 명령 서버가 작동 가능한 경우에만 명령을 입력한 큐 관리자 이외의 큐 관리자 이름을 지정할 수 있습니다.

이 매개변수는 z/OS에서만 유효합니다.

z/OS INDISP

리스너에서 핸들링하는 인바운드 전송의 속성 지정 값을 지정합니다. 가능한 값은 다음과 같습니다.

큐 관리자

큐 관리자로 지정된 전송에 대한 핸들링. 기본값입니다.

GROUP

큐 공유 그룹으로 지정된 전송에 대한 핸들링. 공유 큐 관리자 환경일 경우에만 이 매개변수가 허용됩니다.

이 매개변수는 z/OS에서만 유효합니다.

z/OS IPADDR

IPv4 점으로 구분된 10진수, IPv6 16진 표기법 또는 영숫자 양식으로 지정된 TCP/IP의 IP 주소. 전송 프로토콜(TRPTYPE)이 TCP/IP인 경우에만 유효합니다.

이 매개변수는 z/OS에서만 유효합니다.

z/OS 포트

TCP/IP의 포트 번호. 리스너가 연결 대기를 정지하려는 포트 번호입니다. 전송 프로토콜이 TCP/IP인 경우에만 유효합니다.

이 매개변수는 z/OS에서만 유효합니다.

z/OS TRPTYPE

사용된 전송 프로토콜. 선택적입니다.

TCP

TCP. TRPTYPE이 지정되지 않은 경우에는 이는 기본값입니다.

LU62

SNA LU 6.2.

이 매개변수는 z/OS에서만 유효합니다.

리스너는 정지 모드(더 이상의 요청을 무시하는 모드)에서 정지합니다.

z/OS z/OS의 STOP QMGR

MQSC 명령 STOP QMGR를 사용하면 큐 관리자를 정지할 수 있습니다.

MQSC 명령 사용

MQSC 명령을 사용하는 방법에 대한 정보는 [>MQSC 명령을 사용하여 로컬 관리 태스크 수행을 참조하십시오.](#)

소스 CR에서 이 명령을 실행할 수 있습니다. 소스 기호에 대한 설명은 [z/OS에서 명령 사용을 참조하십시오.](#)

- [구문 다이어그램](#)
- [850 페이지의 『STOP QMGR의 매개변수 설명』](#)

동의어: 이 명령에 대한 동의어 없음

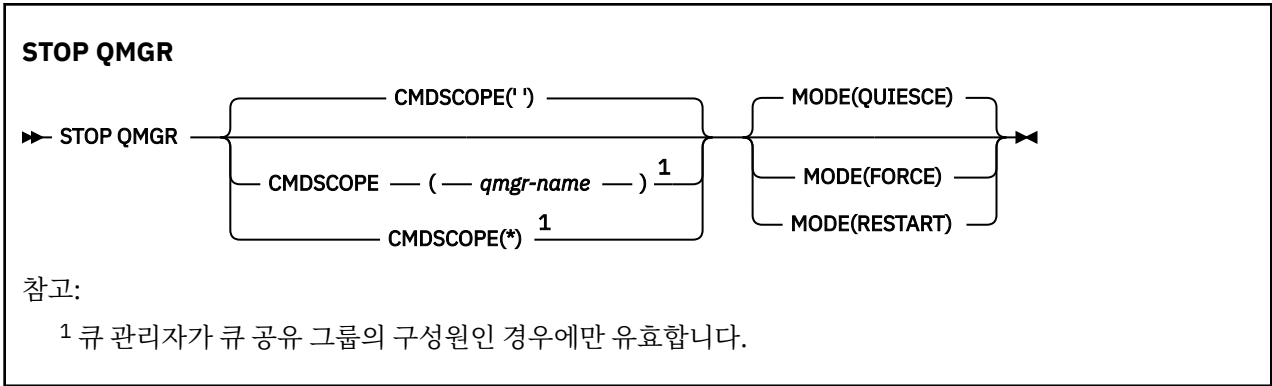

STOP QMGR의 매개변수 설명

매개변수는 선택적입니다.

CMDSCOPE

이 매개변수는 큐 관리자가 큐 공유 그룹의 멤버인 경우의 명령 실행 방법을 지정합니다.

..

이 명령은 입력된 큐 관리자에서 실행됩니다. 이 값은 기본값입니다.

qmgr-name

큐 관리자가 큐 공유 그룹 내에서 활성 상태인 경우, 명령이 사용자가 지정하는 큐 관리자에서 실행됩니다.

큐 공유 그룹 환경을 사용할 경우와 명령 서버가 작동 가능한 경우에만 명령을 입력한 큐 관리자 이외의 큐 관리자 이름을 지정할 수 있습니다.

*

명령은 로컬 큐 관리자에서 실행되며 큐 공유 그룹의 모든 활성 큐 관리자에도 전달됩니다. 이러한 작업의 효과는 큐 공유 그룹의 모든 큐 관리자에 명령을 입력하는 것과 같습니다.

MODE

현재 실행 중인 프로그램의 완료 허용 여부를 지정합니다.

정지

현재 실행 중인 프로그램이 처리를 완료하도록 허용합니다. 새로운 프로그램의 시작은 허용되지 않습니다. 기본값입니다.

이 옵션은 큐 관리자가 정지하기 전에 다른 주소 공간에 대한 모든 연결이 종료되어야 함을 의미합니다. 시스템 운영자는 DISPLAY CONN 명령을 사용하여 연결이 남아 있는지 여부를 판별할 수 있으며 z/OS를 사용하여 나머지 연결을 취소할 수 있습니다.

이 옵션은 z/OS 자동 재시작 관리자(ARM)에서 IBM MQ의 등록을 취소합니다.

FORCE

유틸리티를 포함하여 현재 실행 중인 프로그램을 종료합니다. 새로운 프로그램의 시작은 허용되지 않습니다. 이 옵션은 인다우트 상황을 초래할 수도 있습니다.

이 옵션은 모든 활성 로그가 가득 차고 로그 아카이브가 발생되지 않으면, 작동하지 않을 수도 있습니다. 이 경우 종료하려면 z/OS 명령 CANCEL을 실행해야 합니다.

이 옵션은 z/OS 자동 재시작 관리자(ARM)에서 IBM MQ의 등록을 취소합니다.

다시 시작

유틸리티를 포함하여 현재 실행 중인 프로그램을 종료합니다. 새로운 프로그램의 시작은 허용되지 않습니다. 이 옵션은 인다우트 상황을 초래할 수도 있습니다.

이 옵션은 모든 활성 로그가 가득 차고 로그 아카이브가 발생되지 않으면, 작동하지 않을 수도 있습니다. 이 경우 종료하려면 z/OS 명령 CANCEL을 실행해야 합니다.

이 옵션은 ARM에서 IBM MQ를 등록 취소하지 않으므로 큐 관리자를 즉시 자동으로 재시작할 수 있습니다.

Multi 멀티플랫폼의 STOP SERVICE

MQSC 명령 **STOP SERVICE**를 사용하면 채널을 중지할 수 있습니다.

MQSC 명령 사용

MQSC 명령을 사용하는 방법에 대한 정보는 >MQSC 명령을 사용하여 로컬 관리 태스크 수행을 참조하십시오.

- [구문 다이어그램](#)
- [851 페이지의 『사용시 참고사항』](#)
- [851 페이지의 『STOP SERVICE의 매개변수 설명』](#)

동의어:

STOP SERVICE

▶ STOP SERVICE — (— *service-name* —) ▶

사용시 참고사항

서비스가 실행 중인 경우 정지가 요청됩니다. 이 명령은 비동기적으로 처리되므로 서비스가 중지되기 전에 리턴할 수 있습니다.

정지하도록 요청된 서비스에 STOP 명령이 정의되어 있지 않은 경우 오류가 리턴됩니다.

STOP SERVICE의 매개변수 설명

(*service-name*)

정지할 서비스 정의 이름. 필수입니다. 이름은 이 큐 관리자의 기존 서비스 이름이어야 합니다.

관련 참조

[351 페이지의 『멀티플랫폼의 ALTER SERVICE』](#)

MQSC 명령 **ALTER SERVICE**를 사용하면 기존 IBM MQ 서비스 정의의 매개변수를 대체할 수 있습니다.

[834 페이지의 『멀티플랫폼의 START SERVICE』](#)

MQSC 명령 **START SERVICE**를 사용하면 서비스를 시작할 수 있습니다. 식별된 서비스 정의가 큐 관리자 안에서 시작되고 큐 관리자의 환경과 보안 변수를 상속합니다.

관련 정보

[서비스에 대한 작업](#)

[서비스 관리](#)

[서비스 오브젝트 사용 예제](#)

z/OS z/OS의 STOP SMDSCONN

MQSC 명령 STOP SMDSCONN을 사용하여 이 큐 관리자와 하나 이상의 지정된 공유 메시지 데이터 세트의 연결을 종료하여 연결이 닫히고 할당 취소되도록 하고 연결을 STOPPED로 설정합니다.

MQSC 명령 사용

MQSC 명령을 사용하는 방법에 대한 정보는 >MQSC 명령을 사용하여 로컬 관리 태스크 수행을 참조하십시오.

소스 2CR에서 이 명령을 실행할 수 있습니다. 소스 기호에 대한 설명은 [z/OS에서 명령 사용](#)을 참조하십시오.

- [852 페이지의 『STOP SMDSCONN의 구문 다이어그램』](#)
- [852 페이지의 『STOP SMDSCONN의 매개변수 설명』](#)

STOP SMDSCONN의 구문 다이어그램

동의어:

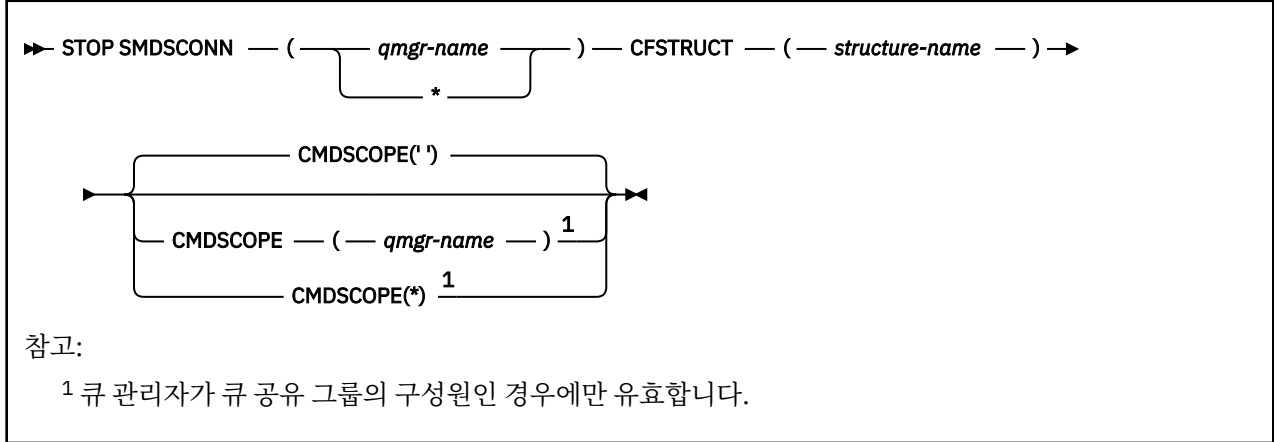

STOP SMDSCONN의 매개변수 설명

SMDSCONN

연결이 중지되는 공유 메시지 데이터 세트가 있는 큐 관리자를 지정하거나 별표를 지정하여 지정된 구조와 연관된 모든 공유 메시지 데이터 세트에 연결을 중지합니다.

CFSTRUCT

공유 메시지 데이터 세트 연결이 중지되는 구조 이름을 지정합니다.

CMDSCOPE

이 매개변수는 큐 관리자가 큐 공유 그룹의 멤버인 경우의 명령 실행 방법을 지정합니다.

..

이 명령은 입력된 큐 관리자에서 실행됩니다. 이 값은 기본값입니다.

qmgr-name

큐 관리자가 큐 공유 그룹 내에서 활성 상태인 경우, 명령이 사용자가 지정하는 큐 관리자에서 실행됩니다.

큐 공유 그룹 환경을 사용할 경우와 명령 서버가 작동 가능한 경우에만 명령을 입력한 큐 관리자 이외의 큐 관리자 이름을 지정할 수 있습니다.

*

명령은 로컬 큐 관리자에서 실행되며 큐 공유 그룹의 모든 활성 큐 관리자에도 전달됩니다. 이러한 작업의 효과는 큐 공유 그룹의 모든 큐 관리자에 명령을 입력하는 것과 같습니다.

z/OS의 STOP TRACE

MQSC 명령 STOP TRACE를 사용하면 추적을 정지할 수 있습니다.

MQSC 명령 사용

MQSC 명령을 사용하는 방법에 대한 정보는 >MQSC 명령을 사용하여 로컬 관리 태스크 수행을 참조하십시오. 소스 12CR에서 이 명령을 실행할 수 있습니다. 소스 기호에 대한 설명은 z/OS에서 명령 사용을 참조하십시오.

- [구문 다이어그램](#)
- [853 페이지의 『STOP TRACE의 매개변수 설명』](#)
- [854 페이지의 『Destination block』](#)
- [854 페이지의 『Constraint block』](#)

동의어: 이 명령에 대한 동의어 없음

STOP TRACE

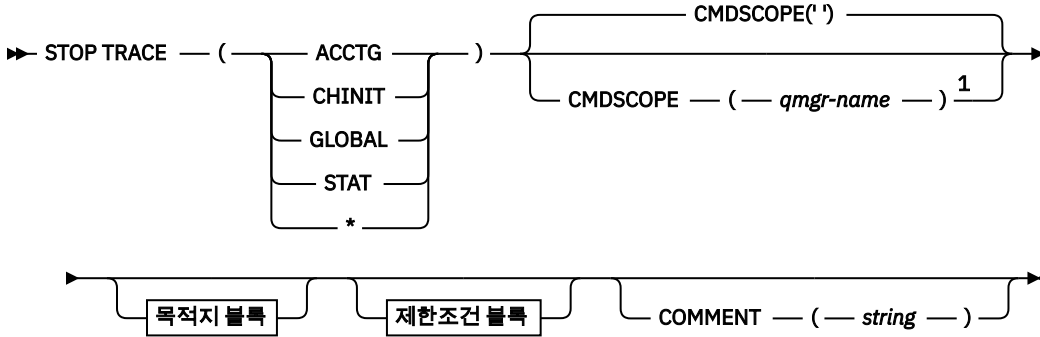

Destination block

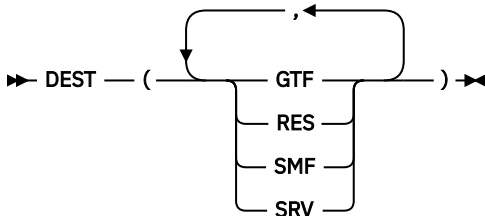

Constraint block

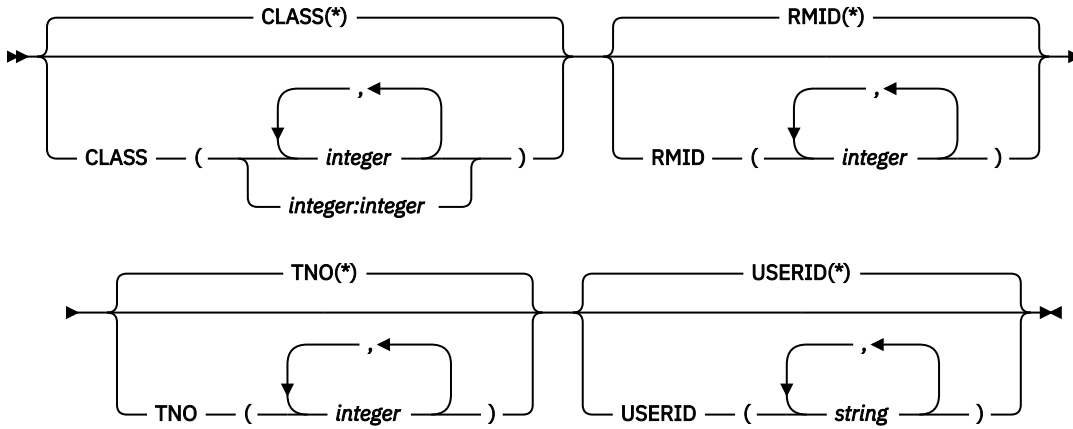

참고:

¹ 큐 관리자가 큐 공유 그룹의 구성원일 경우 z/OS에서만 유효합니다.

STOP TRACE의 매개변수 설명

사용되는 각 옵션은 동일한 매개변수 값을 가진 동일한 옵션을 명시적으로 또는 디폴트로 사용하여 시작된 활성 추적으로 명령의 효과를 제한합니다.

추적 유형 또는 별표를 지정해야 합니다. STOP TRACE(*)는 모든 활성 추적을 정지시킵니다.

추적 유형은 다음과 같습니다.

ACCTG

계정 데이터(동의어는 A)

참고: 애플리케이션이 실행 중인 동안에 계정 추적이 시작되거나 정지되는 경우에는 계정 데이터가 유실될 수 있습니다. 계정 데이터 수집에 적합해야 하는 조건에 대한 정보는 [IBM MQ 추적 사용](#)을 참조하십시오.

CHINIT

채널 시작기의 서비스 데이터. 동의어는 CHI 또는 DQM입니다.

CHINIT에서 실행 중인 추적이 CHINIT 시작 시 자동으로 시작된 추적뿐인 경우 기본 CHINIT 추적(0)에 TNO를 명시적으로 지정해야만 해당 추적을 중지할 수 있습니다. 예를 들면 다음과 같습니다. STOP TRACE(CHINIT) TNO(0)

GLOBAL

채널 시작기를 제외한 전체 큐 관리자의 서비스 데이터. 동의어는 G입니다.

STAT

통계 데이터(동의어는 S)

*

모든 활성 추적

CMDSCOPE

이 매개변수는 큐 관리자가 큐 공유 그룹의 멤버인 경우의 명령 실행 방법을 지정합니다.

CMDSCOPE는 첫 번째 초기화 입력 데이터 세트 CSQINP1에서 발행된 명령에 사용할 수 없습니다.

..

이 명령은 입력된 큐 관리자에서 실행됩니다. 이 값은 기본값입니다.

qmgr-name

큐 관리자가 큐 공유 그룹 내에서 활성 상태인 경우, 명령이 사용자가 지정하는 큐 관리자에서 실행됩니다.

큐 공유 그룹 환경을 사용할 경우와 명령 서버가 작동 가능한 경우에만 명령을 입력한 큐 관리자 이외의 큐 관리자 이름을 지정할 수 있습니다.

COMMENT(string)

추적 출력 레코드(상주 추적 테이블에서는 제외)에서 재작성된 주석을 지정하고 명령이 발행된 이유를 기록하는 데 사용할 수 있습니다.

*string*은 임의의 문자열입니다. 여기에 공백, 쉼표 또는 특수 문자가 포함된 경우에는 작은 따옴표로 묶어야 합니다.

Destination block

DEST

특정 목적지에 대해 시작된 추적으로 조치를 제한합니다. 둘 이상의 값을 지정할 수 있지만, 동일한 값을 두 번 사용하지 마십시오. 값을 지정하지 않으면 목록은 제한되지 않습니다.

가능한 값과 그 의미는 다음과 같습니다.

GTF

범용 추적 기능

RES

ECSA에 상주하는 랩어라운드 표

SMF

시스템 관리 기능

SRV

문제점 진단을 위해 설계된 서비스 가능성 루틴

Constraint block

CLASS(integer)

특정 클래스에 대해 시작된 추적으로 명령을 제한합니다. 허용되는 클래스 목록을 보려면 START TRACE 명령을 참조하십시오. 클래스 범위는 *m:n*으로 지정할 수 있습니다(예: CLASS(01:03)). 추적 유형을 지정하지 않은 경우에는 클래스를 지정할 수 없습니다.

디폴트는 명령을 제한하지 않는 CLASS(*)입니다.

RMID(integer)

특정 자원 관리자에 대해 시작된 추적으로 명령을 제한합니다. 허용된 자원 관리자 ID 목록을 보려면 START TRACE 명령을 참조하십시오.

이 옵션은 STAT, ACCTG 또는 CHINIT 추적 유형과 함께 사용하지 마십시오.

디폴트는 명령을 제한하지 않는 RMID(*)입니다.

TNO(*integer*)

추적 번호(1-32)로 식별되는 특정 추적으로 명령을 제한합니다. 최대 8개의 추적 번호를 사용할 수 있습니다. 두 개 이상의 번호가 사용될 경우에는 USERID에 대해 하나의 값만을 사용할 수 있습니다.

0은 채널 시작기가 자동으로 시작할 수 있는 추적입니다. 추적 1 - 32는 START TRACE 명령을 사용하여 큐 관리자에 의해 자동으로 또는 수동으로 시작될 수 있는 큐 관리자 또는 채널 시작기의 추적입니다.

디폴트는 1-32의 모든 활성 추적에는 명령을 적용하고 0 추적에는 적용하지 않는 TNO(*)입니다. 명시적으로 지정하여 추적 번호 0만 정지시킬 수 있습니다.

USERID(*string*)

STOP TRACE의 조치를 특정 사용자 ID에 대해 시작된 추적으로 제한합니다. 최대 8개의 사용자 ID를 사용할 수 있습니다. 두 개 이상 사용자 ID가 사용될 경우에는 하나의 값만을 TNO용으로 사용할 수 있습니다. 이 옵션은 STAT, ACCTG 또는 CHINIT 추적 유형과 함께 사용하지 마십시오.

디폴트는 명령을 제한하지 않는 USERID(*)입니다.

SUSPEND QMGR

가능한 경우 로컬 큐 관리자에 메시지를 송신하지 않도록 MQSC 명령 SUSPEND QMGR을 사용하여 클러스터의 다른 큐 관리자에 알립니다.

MQSC 명령 사용

MQSC 명령을 사용하는 방법에 대한 정보는 >MQSC 명령을 사용하여 로컬 관리 태스크 수행을 참조하십시오.

SUSPEND QMGR 및 RESUME QMGR 명령을 사용하여 클러스터에서 임시로 큐 관리자를 제거하는 데 관한 자세한 내용은 SUSPEND QMGR, RESUME QMGR 및 클러스터를 참조하십시오.

z/OS z/OS에서 후속 RESUME QMGR 명령을 실행할 때까지 이 명령을 사용하여 큐 관리자의 로깅 및 업데이트 활동도 일시중단할 수 있습니다. RESUME QMGR 명령은 이러한 조치를 역으로 수행합니다. 이 명령은 큐 관리자가 사용 불가능함을 의미하지는 않습니다.

- 구문 다이어그램
- **z/OS** 856 페이지의 『z/OS에서 SUSPEND QMGR 사용』 참조
- **z/OS** 856 페이지의 『사용시 참고사항』
- 856 페이지의 『SUSPEND QMGR의 매개변수 설명』

동의어: 없음

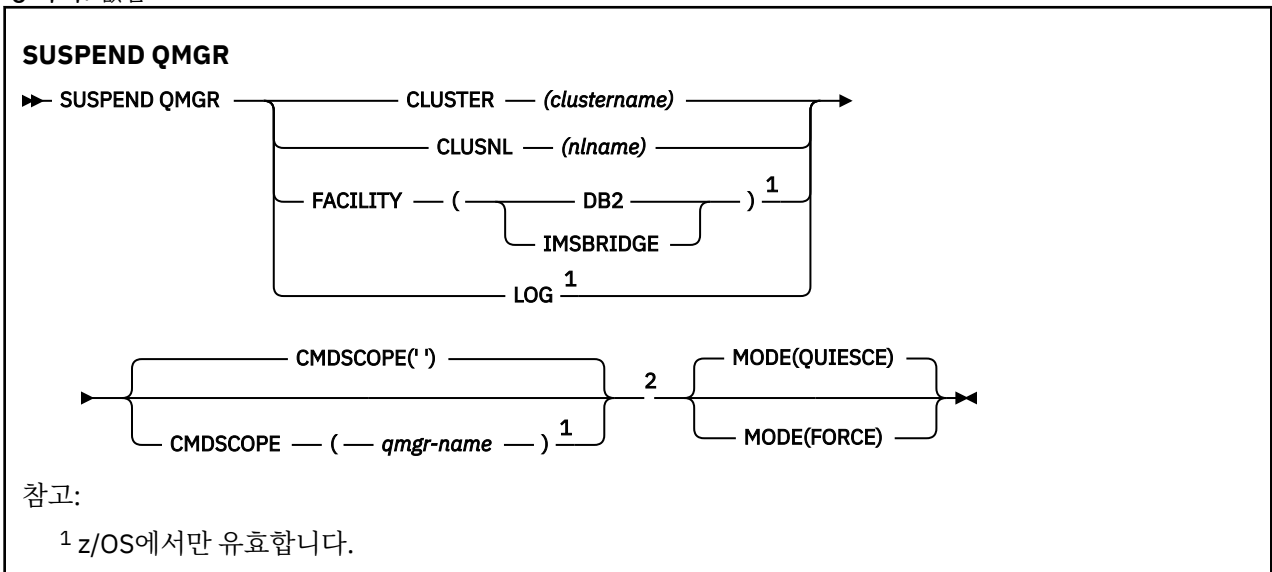

² 큐 관리자가 큐 공유 그룹의 구성원일 경우 IBM MQ for z/OS에서만 유효합니다.

z/OS에서 SUSPEND QMGR 사용

z/OS

SUSPEND QMGR은 z/OS에서 사용할 수 있습니다. 명령에서 사용한 매개변수에 따라 다양한 소스에서 실행할 수 있습니다. 이 표에 있는 기호 설명은 198 페이지의 『z/OS의 명령 사용』의 내용을 참조하십시오.

명령	명령 소스	참고사항
SUSPEND QMGR CLUSTER/ CLUSNL	CR	채널 시작기가 실행 중인지 확인합니다.
SUSPEND QMGR FACILITY	CR	
SUSPEND QMGR LOG	C	

사용시 참고사항

z/OS

z/OS의 경우:

- CLUSTER 또는 CLUSNL을 정의하는 경우 다음 작동을 알아야 합니다.
 - 채널 시작기가 시작되지 않으면 명령이 실패하게 됩니다.
 - 오류는 채널 시작기가 실행 중인 시스템 콘솔에 보고되며 명령을 실행한 시스템에 보고되지 않습니다.
- SUSPEND QMGR 및 RESUME QMGR 명령이 콘솔을 통해서만 지원됩니다. 하지만 다른 모든 SUSPEND 및 RESUME 명령은 콘솔과 명령 서버를 통해 지원됩니다.

SUSPEND QMGR의 매개변수 설명

가용성이 일시중단되는 클러스터 및 일시중단 적용 방법을 지정하는 CLUSTER 또는 CLUSNL 매개변수를 포함하는 SUSPEND QMGR.

z/OS

z/OS에서 큐 관리자가 큐 공유 그룹의 멤버일 때 명령이 실행되는 방식 및 로깅 및 업데이트 활동을 제어합니다.

SUSPEND QMGR FACILITY(Db2) 명령을 사용하여 Db2에 대한 큐 관리자 연결을 종료할 수 있습니다. Db2에 서비스를 제공하려는 경우 이 명령은 유용할 수 있습니다. 이 옵션을 사용하면 Db2 자원(예: 커플링 기능에서 Db2로 오프로드될 수 있는 대형 메시지)에 대한 액세스 권한이 없다는 점에 유의하십시오.

z/OS

SUSPEND QMGR FACILITY(IMSBRIDGE) 명령을 사용하여 IBM MQ IMS 브릿지에서 IMS OTMA로 메시지 전송을 중지할 수 있습니다. z/OS 공유 및 비공유 큐에 제어 메시지를 전달하는 작업에 대한 자세한 정보는 [IMS 브릿지 제어](#)를 참조하십시오.

CLUSTER(*clustername*)

사용 가능성을 일시중단할 클러스터의 이름.

CLUSNL(*nlname*)

사용 가능성을 중단할 클러스터의 목록을 지정하는 이름 목록의 이름.

z/OS

FACILITY

연결을 종결할 기능을 지정합니다. 이 매개변수에는 다음 값 중 하나가 있어야 합니다.

Db2

Db2에 대한 기존 연결이 종료됩니다. 795 페이지의 『RESUME QMGR』 명령을 실행하면 연결이 재설정됩니다. Db2 연결이 SUSPENDED일 때 완료하기 위해 Db2에 액세스해야 하는 모든 API 요청은 RESUME QMGR FACILITY (Db2) 명령이 실행될 때까지 일시중단됩니다. API 요청에는 다음이 포함됩니다.

- 큐 관리자가 시작된 이후 요청된 공유 큐의 첫 번째 MQOPEN

- 메시지 페이로드를 Db2에 오프로드한 공유 큐에/에서 MQPUT, MQPUT1, MQGET

z/OS IMSBRIDGE

IMS 브릿지 큐에서 OTMA로의 메시지 송신을 중지합니다. IMS 연결에는 영향을 미치지 않습니다. IMS에 메시지를 전송하는 태스크가 종료되면 다음 조치 중 하나가 발생할 때까지 IMS에 추가 메시지가 송신되지 않습니다.

- OTMA 또는 IMS가 중지되고 다시 시작됨
- IBM MQ가 중지되고 다시 시작됨
- 795 페이지의 『RESUME QMGR』 명령이 처리됨

IMS OTMA에서 큐 관리자로 리턴되는 메시지에는 영향을 미치지 않습니다.

명령 진행을 모니터하려면 다음 명령을 실행하고 열린 큐가 없도록 하십시오.

```
DIS Q(*) CMDSCOPE(qmgr) STGCLASS(bridge_stgclass) IPPROCS
```

큐가 열려 있으면 DISPLAY QSTATUS를 사용하여 MQ-IMS 브릿지가 해당 큐를 열지 못하게 하십시오.

이 매개변수는 z/OS에서만 유효합니다.

z/OS 로그

후속 RESUME 요청이 발행될 때까지 큐 관리자의 로그 기록 및 갱신 활동을 일시중단합니다. 기록되지 않은 로그 버퍼가 구체화되고 시스템 체크포인트를 가져오며(비데이터 공유 환경 전용) BSDS는 갱신 활동이 일시 중단되기 전에 상위 기록 RBA로 갱신됩니다. 강조표시된 메시지(CSQJ372I)가 발행되고 업데이트 활동이 계속될 때까지 시스템 콘솔에 남아 있습니다. z/OS에서만 유효합니다. LOG가 지정되면 명령은 z/OS 시스템 콘솔에서만 실행할 수 있습니다.

ARCHIVE LOG 또는 STOP QMGR 명령으로 인해 시스템 일시정지가 활성화 상태인 경우에는 이 옵션이 허용되지 않습니다.

RESUME QMGR LOG 또는 STOP QMGR 명령을 발행할 때까지 갱신 활동은 일시중단된 상태로 남아 있습니다.

이 명령은 상위 활성화 기간 동안 또는 오랜 기간동안 사용되어서는 안됩니다. 업데이트 활동을 일시중단하면 지연이 감지될 때 IBM MQ 진단 메모리 덤프 또는 잠금 시간 종료와 같은 타이밍 관련 이벤트가 초래될 수 있습니다.

z/OS CMDSCOPE

이 매개변수는 z/OS에만 적용되며 큐 관리자가 큐 공유 그룹의 멤버일 때 명령이 실행되는 방법을 지정합니다.

..

이 명령은 입력된 큐 관리자에서 실행됩니다. 이 값은 기본값입니다.

qmgr-name

큐 관리자가 큐 공유 그룹 내에서 활성화 상태인 경우, 명령이 사용자가 지정하는 큐 관리자에서 실행됩니다.

큐 공유 그룹 환경을 사용할 경우와 명령 서버가 작동 가능한 경우에만 명령을 입력한 큐 관리자 이외의 큐 관리자 이름을 지정할 수 있습니다.

MODE

사용 가능성의 일시중단 적용 방법을 지정합니다.

정지

클러스터의 다른 큐 관리자에게 가능한 한 로컬 큐 관리자에 추가 메시지 송신을 피할 것을 알립니다. 이는 큐 관리자가 사용 불가능함을 의미하지는 않습니다.

FORCE

클러스터의 다른 큐 관리자에 있는 모든 인바운드 클러스터 채널이 강제로 정지됩니다. 이 클러스터의 클러스터 수신자 채널이 속한 다른 모든 클러스터에서 큐 관리자가 강제로 일시중단된 경우에만 모든 인바운드 채널이 강제로 정지됩니다.

MODE 키워드는 CLUSTER 또는 CLUSNL과 함께 사용되는 경우만 허용됩니다. LOG 또는 FACILITY 매개변수와는 함께 사용할 수 없습니다.

관련 참조

795 페이지의 『RESUME QMGR』

MQSC 명령 RESUME QMGR를 사용하면 로컬 큐 관리자를 처리에 다시 사용할 수 있고 메시지가 전송될 수 있다는 사실을 클러스터의 다른 큐 관리자에게 알릴 수 있습니다. 이는 SUSPEND QMGR 명령의 조치를 역으로 수행합니다.

관련 정보

SUSPEND QMGR, RESUME QMGR 및 클러스터

IBM i IBM i에 대한 CL 명령 참조

명령 유형에 따라 그룹화된 IBM i에 대한 CL 명령 목록입니다.

- 인증 정보 명령
 - [CHGMQMAUTI](#), IBM MQ 인증 정보 변경
 - [CPYMQMAUTI](#), IBM MQ 인증 정보 복사
 - [CRTMQMAUTI](#), IBM MQ 인증 정보 작성
 - [DLTMQMAUTI](#), IBM MQ 인증 정보 삭제
 - [DSPMQMAUTI](#), IBM MQ 인증 정보 표시
 - [WRKMQMAUTI](#), IBM MQ 인증 정보에 대한 작업
- 권한 명령
 - [DSPMQMAUT](#), IBM MQ 오브젝트 권한 표시
 - [GRTMQMAUT](#), IBM MQ 오브젝트 권한 부여
 - [RFRMQMAUT](#), IBM MQ 오브젝트 권한 새로 고치기
 - [RVKMQMAUT](#), IBM MQ 오브젝트 권한 취소
 - [WRKMQMAUT](#), IBM MQ 권한에 대한 작업
 - [WRKMQMAUTD](#), IBM MQ 권한 데이터에 대한 작업
- 브로커 명령

다음 명령은 기능을 수행하지 않으며 이전 IBM MQ 릴리스와의 호환성을 위해서만 제공됩니다.

 - [CLRMQMBRK](#), IBM MQ 브로커 지우기
 - [DLTMQMBRK](#), IBM MQ 브로커 삭제
 - [DSPMQMBRK](#), IBM MQ 발행/구독 브로커 표시
 - [DSPMQMBRK](#), IBM MQ 브로커 표시
 - [ENDMQMBRK](#), IBM MQ 브로커 종료
 - [STRMQMBRK](#), IBM MQ 브로커 시작
- 채널 명령
 - [CHGMQMCHL](#), IBM MQ 채널 변경
 - [CPYMQMCHL](#), IBM MQ 채널 복사
 - [CRTMQMCHL](#), IBM MQ 채널 작성
 - [DLTMQMCHL](#), IBM MQ 채널 삭제
 - [DSPMQMCHL](#), IBM MQ 채널 표시
 - [ENDMQMCHL](#), IBM MQ 채널 종료
 - [PNGMQMCHL](#), IBM MQ 채널 ping
 - [RSTMQMCHL](#), IBM MQ 채널 재설정

- RSVMQMCHL, IBM MQ 채널 해석
- STRMQMCHL, IBM MQ 채널 시작
- STRMQMCHLI, IBM MQ 채널 시작기 시작
- WRKMQMCHL, IBM MQ 채널에 대한 작업
- WRKMQMCHST, IBM MQ 채널 상태에 대한 작업
- 클러스터 명령
 - RFRMQMCL, IBM MQ 클러스터 새로 고치기
 - RSMMQMCLQM, IBM MQ 클러스터 큐 관리자 재개
 - RSTMQMCL, IBM MQ 클러스터 재설정
 - SPDMQMCLQM, IBM MQ 클러스터 큐 관리자 일시중단
 - WRKMQMCL, IBM MQ 클러스터에 대한 작업
 - WRKMQMCLQ, IBM MQ 클러스터 큐에 대한 작업
- 명령 서버 명령
 - DSPMQMCSVR, IBM MQ 명령 서버 표시
 - ENDMQMCSVR, IBM MQ 명령 서버 종료
 - STRMQMCSVR, IBM MQ 명령 서버 시작
- 연결 명령
 - ENDMQMCONN, IBM MQ 연결 종료
 - WRKMQMCONN, IBM MQ 연결에 대한 작업
- 데이터 변환 엑시트 명령
 - CVTMQMDDTA, IBM MQ 데이터 유형 변환
- 리스너 명령
 - CHGMQMLSR, IBM MQ 리스너 오브젝트 변경
 - CPYMQMLSR, IBM MQ 리스너 오브젝트 복사
 - CRTMQMLSR, IBM MQ 리스너 오브젝트 작성
 - DLTMQMLSR, IBM MQ 리스너 오브젝트 삭제
 - DSPMQMLSR, IBM MQ 리스너 오브젝트 표시
 - ENDMQMLSR, IBM MQ 리스너 종료
 - STRMQMLSR, IBM MQ 리스너 시작
 - WRKMQMLSR, IBM MQ 리스너에 대한 작업
- 매체 복원 명령
 - RCDMQMIMG, IBM MQ 오브젝트 이미지 기록
 - RCRMQMOBJ, IBM MQ 오브젝트 재작성
 - WRKMQMTRN, IBM MQ 트랜잭션에 대한 작업
- 이름 명령
 - DSPMQMOBJN, IBM MQ 오브젝트 이름 표시
- 이름 목록 명령
 - CHGMQMNL, IBM MQ 이름 목록 변경
 - CPYMQMNL, IBM MQ 이름 목록 복사
 - CRTMQMNL, IBM MQ 이름 목록 작성
 - DLTMQMNL, IBM MQ 이름 목록 삭제
 - DSPMQMNL, IBM MQ 이름 목록 표시

- WRKMQMNL, IBM MQ 이름 목록에 대한 작업
- 프로세스 명령
 - CHGMQMPCR, IBM MQ 프로세스 변경
 - CPYMQMPRC, IBM MQ 프로세스 복사
 - CRTMQMPRC, IBM MQ 프로세스 작성
 - DLTMQMPCR, IBM MQ 프로세스 삭제
 - DSPMQMPRC, IBM MQ 프로세스 표시
 - WRKMQMPCR, IBM MQ 프로세스에 대한 작업
- 큐 명령
 - CHGMQMQ, IBM MQ 큐 변경
 - CLRMQMQ, IBM MQ 큐 지우기
 - CPYMQMQ, IBM MQ 큐 복사
 - CRTMQMQ, IBM MQ 큐 작성
 - DLTMQMQ, IBM MQ 큐 삭제
 - DSPMQMQ, IBM MQ 큐 표시
 - WRKMQMMSG, IBM MQ 메시지에 대한 작업
 - WRKMQMQ, IBM MQ 큐에 대한 작업
 - WRKMQMQSTS, IBM MQ 큐 상태에 대한 작업
- 큐 관리자 명령
 - CCTMQM, 메시지 큐 관리자에 연결
 - CHGMQM, 메시지 큐 관리자 변경
 - CRTMQM, 메시지 큐 관리자 작성
 - DLTMQM, 메시지 큐 관리자 삭제
 - DSCMQM, 메시지 큐 관리자로부터 연결 끊기
 - DSPMQM, 메시지 큐 관리자 표시
 - DSPMQMSTS, 메시지 큐 관리자 상태 표시
 - ENDMQM, 메시지 큐 관리자 종료
 - REFMQM, 메시지 큐 관리자 새로 고치기
 - STRMQM, 메시지 큐 관리자 시작
 - STRMQMTRM, IBM MQ 트리거 모니터 시작
 - WRKMQM, 메시지 큐 관리자에 대한 작업
- 서비스 명령
 - CHGMQMSVC, IBM MQ 서비스 변경
 - CPYMQMSVC, IBM MQ 서비스 복사
 - CRTMQMSVC, IBM MQ 서비스 작성
 - DLTMQMSVC, IBM MQ 서비스 삭제
 - DSPMQMSVC, IBM MQ 서비스 표시
 - ENDMQMSVC, IBM MQ 서비스 종료
 - STRMQMSVC, IBM MQ 서비스 시작
 - WRKMQMSVC, IBM MQ 서비스에 대한 작업
- 구독 명령
 - CHGMQMSUB, IBM MQ 구독 변경
 - CPYMQMSUB, IBM MQ 구독 복사

- CRTMQMSUB, IBM MQ 구독 작성
- DLTMQMSUB, IBM MQ 구독 삭제
- DSPMQMSUB, IBM MQ 구독 표시
- WRKMQMSUB, IBM MQ 구독에 대한 작업
- 토픽 명령
 - CHGMQMTOP, IBM MQ 토픽 변경
 - CLRMQMTOP, IBM MQ 토픽 지우기
 - CPYMQMTOP, IBM MQ 토픽 복사
 - CRTMQMTOP, IBM MQ 토픽 작성
 - DLTMQMTOP, IBM MQ 토픽 삭제
 - DSPMQMTOP, IBM MQ 토픽 표시
 - WRKMQMTOP, IBM MQ 토픽에 대한 작업
- 추적 명령
 - TRCMQM, IBM MQ 작업 추적
- IBM MQSC 명령
 - RUNMQSC, IBM MQSC 명령 실행
 - STRMQMMQSC, IBM MQSC 명령 시작
- IBM MQ 데드-레터 큐 핸들러 명령
 - STRMQMDLQ, IBM MQ 데드-레터 큐 핸들러 시작
- IBM MQ 라우트 정보
 - DSPMQMRTE, IBM MQ 라우트 정보 표시
- IBM MQ 구성 덤프
 - MQ 구성 덤프(DMPMQMCFG)
- IBM MQ 버전 세부사항
 - DSPMQMVER, IBM MQ 버전 표시

관련 정보

CL 명령을 사용하여 IBM MQ for IBM i 관리

IBM i 큐 관리자 정보 추가(ADDMQMINF)

실행할 수 있는 위치
모든 환경(*ALL)

스레드세이프
예

메시지 큐 관리자 정보 추가(ADDMQMINF) 명령은 큐 관리자의 구성 정보를 추가합니다. 예를 들어, 이 명령은 공유 큐 관리자 데이터에 대한 참조를 추가함으로써 2차 큐 관리자 인스턴스를 작성하기 위해 사용될 수 있습니다.

매개변수

키워드	설명	선택	참고사항
MQMNAME	메시지 큐 관리자 이름	문자 값	필수, 위치 1
PREFIX	큐 관리자 접두부	문자 값	필수, 위치 2
MQMDIR	큐 관리자 디렉토리	문자 값	필수, 위치 3

키워드	설명	선택	참고사항
<u>MQMLIB</u>	큐 관리자 라이브러리	이름	필수, 위치 4
<u>DATAPATH</u>	큐 관리자 데이터 경로	문자 값	선택적, 위치 5

메시지 큐 관리자 이름(MQMNAME)

정보를 추가할 메시지 큐 관리자의 이름을 지정합니다.

큐 관리자-이름

큐 관리자의 이름을 지정합니다. 이름은 최대 48자입니다. 시스템에서 2바이트 문자 세트(DBCS)를 사용 중이면 최대 문자 수가 감소됩니다.

큐 관리자 접두부(PREFIX)

'/QIBM/UserData/mqm'과 같이 큐 관리자 파일 시스템의 접두부를 지정합니다.

가능한 값은 다음과 같습니다.

queue-manager-directory-prefix

큐 관리자 파일 시스템의 접두부.

큐 관리자 디렉토리(MQMDIR)

큐 관리자 파일 시스템의 디렉토리 이름을 지정합니다. 디렉토리 이름에 사용할 수 없는 문자를 허용하도록 수정하거나 기존 디렉토리 이름과 충돌하는 경우를 제외한 대부분의 경우, 이 이름은 큐 관리자의 이름과 동일합니다.

가능한 값은 다음과 같습니다.

queue-manager-directory-name

큐 관리자 파일 시스템의 접두부. 이름은 최대 48자입니다. 시스템에서 2바이트 문자 세트(DBCS)를 사용 중이면 최대 문자 수가 감소됩니다.

큐 관리자 라이브러리(MQMLIB)

큐 관리자가 사용할 라이브러리를 지정합니다.

가능한 값은 다음과 같습니다.

library name

큐 관리자가 사용할 라이브러리를 지정합니다.

큐 관리자 데이터 경로(DATAPATH)

큐 관리자 데이터에 완전한 디렉토리 경로를 지정합니다. 이 매개변수는 선택사항이며 지정된 경우에는 큐 관리자 데이터 파일의 접두부와 디렉토리 이름을 대체합니다. 일반적으로 이 매개변수는 NFSv4와 같은 네트워크 파일 시스템에 저장된 큐 데이터를 참조하는 데 사용할 수 있습니다.

가능한 값은 다음과 같습니다.

queue-manager-data-path

큐 관리자에서 사용하는 데이터 경로를 지정합니다.

IBM i 큐 관리자 저널 추가(ADDMQMJRN)

실행할 수 있는 위치

모든 환경(*ALL)

스레드세이프

예

큐 관리자 저널 추가 명령(ADDMQMJRN)은 큐 관리자에 저널을 추가합니다. 예를 들어, 이 명령은 백업 또는 다중 인스턴스 큐 관리자에 대해 리모트 저널 복제를 구성하는 데 사용될 수 있습니다.

매개변수

키워드	설명	선택	참고사항
<u>MQMNAME</u>	메시지 큐 관리자 이름	Character value, *DFT	선택적, 위치 1
<u>JRN</u>	큐 관리자 저널	Character value, *DFT	선택적, 위치 2
<u>RMTJRNRDB</u>	리모트 관계형 데이터베이스	문자 값	선택적, 위치 3
<u>RMTJRNSTS</u>	리모트 저널 상태	*ACTIVE, *INACTIVE	선택적, 위치 4
<u>RMTJRNDLV</u>	리모트 저널 전달	*SYNC, *ASYNC	선택적, 위치 5
<u>RMTJRNTIMO</u>	리모트저널 동기화. 제한시간	1-3600, *DFT	선택적, 위치 6

메시지 큐 관리자 이름(MQMNAME)

저널과 연관된 메시지 큐 관리자의 이름을 지정합니다.

큐 관리자-이름

큐 관리자의 이름을 지정합니다. 이름은 최대 48자입니다. 시스템에서 2바이트 문자 세트(DBCS)를 사용 중이면 최대 문자 수가 감소됩니다.

큐 관리자 저널(JRN)

작성할 저널 이름을 지정합니다.

가능한 값은 다음과 같습니다.

*DFT

저널 이름은 시스템이 선택합니다. 이 시스템의 큐 관리자에 대해 로컬 저널이 이미 있는 경우 기존 로컬 저널 이름이 사용되며, 그렇지 않은 경우 AMQxJRN 형식의 고유 이름이 생성됩니다. 여기서 x는 'A - Z' 범위의 문자입니다.

journal-name

저널의 이름을 지정합니다. 이름은 최대 10자입니다. 저널 수신자 이름은 이 저널 이름을 4번째 문자에서 또는 저널 이름이 5자보다 짧은 경우 마지막 문자에서) 자르고 0을 추가하여 도출합니다. 로컬 큐 관리자 라이브러리에 이미 로컬 저널이 있는 경우 이름은 제공되는 이름과 일치해야 합니다. 하나의 로컬 저널만 큐 관리자 라이브러리에 존재할 수 있습니다. DLTMQM은 접두어가 "AMQ"인 경우에만 큐 관리자 라이브러리에서 저널 아티팩트를 제거합니다.

리모트 관계형 데이터베이스(RMTJRNRDB)

대상 시스템의 리모트 위치 이름이 있는 관계형 데이터베이스 디렉토리 입력 항목의 이름을 지정합니다. WRKRDBDIRE 명령을 사용하여 기존 항목을 찾거나 대상 시스템의 새 관계형 데이터베이스 디렉토리 입력 항목을 구성하십시오.

relational-database-directory-entry

관계형 데이터베이스 디렉토리 입력 항목의 이름을 지정하십시오. 이 이름은 18자까지 가능합니다.

원격 저널 상태(RMTJRNSTS)

원격 저널이 큐 관리자 로컬 저널에서 저널 입력 항목을 수신할 준비가 되었는지 여부를 지정합니다.

가능한 값은 다음과 같습니다.

*활성

원격 저널은 로컬 큐 관리자 저널에서 저널 입력 항목을 수신할 준비가 되었습니다. 가장 오래된 로컬 저널 수신자로 저널 입력 항목을 복제하려면 전체 매체 복원을 수행하고 큐 관리자를 재시작해야 합니다. 이러한 복원 지점이 없는 경우 복제는 현재 연결된 로컬 저널 수신자에서 시작합니다.

***INACTIVE**

리모트 저널은 로컬 큐 관리자 저널에서 저널 입력 항목을 수신할 준비가 되지 않았습니다.

원격 저널 전달(RMTJRNDLV)

원격 저널이 활성화될 때 저널 입력 항목의 복제가 동기적인지 비동기적인지 지정합니다. RMTJRNSTS(*INACTIVE)가 지정된 경우 이 매개변수는 무시됩니다.

가능한 값은 다음과 같습니다.

***SYNC**

원격 저널은 로컬 큐 관리자 저널과 동기적으로 복제됩니다.

***ASync**

원격 저널은 로컬 큐 관리자 저널과 비동기적으로 복제됩니다.

리모트저널 동기화. 제한시간(RMTJRNTIMO)

리모트 저널링에 동기적 복제를 사용하는 경우 리모트 시스템의 응답을 기다릴 최대 시간(초)을 지정합니다. 제한시간 내에 리모트 시스템에서 응답이 수신되지 않으면 리모트 저널 환경이 자동으로 비활성화됩니다. RMTJRNDLV(*ASync) 또는 RMTJRNSTS(*INACTIVE)가 지정된 경우 이 매개변수는 무시됩니다.

가능한 값은 다음과 같습니다.

***DFT**

시스템은 기본값 60초를 사용하여 리모트 시스템의 응답을 대기합니다.

1-3600

원격 시스템의 응답을 대기하는 최대 시간(초)을 지정합니다. 이 옵션은 IBM i V6R1M0 이상의 운영 체제에서만 사용할 수 있습니다.

IBM i MQ 연결(CCTMQM)

실행할 수 있는 위치
모든 환경(*ALL)

스레드세이프
예

메시지 큐 관리자 연결(CCTMQM) 명령은 임의 기능을 수행하지 않고 IBM MQ 및 MQSeries®와의 호환을 위해서만 제공됩니다.

매개변수

없음

IBM i 메시지 큐 관리자 변경(CHGMQM)

실행할 수 있는 위치
모든 환경(*ALL)

스레드세이프
예

메시지 큐 관리자 변경(CHGMQM) 명령은 로컬 큐 관리자의 지정된 속성을 변경합니다.

매개변수

표 92. 큐 관리자 속성			
키워드	설명	선택	참고사항
MQMNAME	메시지 큐 관리자 이름	Character value, *DFT	선택적, 키, 위치 1

표 92. 큐 관리자 속성 (계속)

키워드	설명	선택	참고사항
<u>FORCE</u>	강제 실행	*NO, *YES	선택적, 위치 2
<u>TEXT</u>	텍스트 ' 설명 '	<i>Character value</i> , *BLANK, *SAME	선택적, 위치 3
<u>TRGITV</u>	트리거 간격	0-999999999, *SAME	선택적, 위치 4
<u>UDLMSGQ</u>	미배달 메시지 큐	<i>Character value</i> , *NONE, *SAME	선택적, 위치 5
<u>DFTTMQ</u>	기본 전송 큐	<i>Character value</i> , *NONE, *SAME	선택적, 위치 6
<u>MAXHDL</u>	최대 핸들 한계	0-999999999, *SAME	선택사항, 위치 7
<u>MAXUMSG</u>	최대 커밋되지 않은 메시지 수	1-999999999, *SAME	선택사항, 위치 8
<u>AUTEVT</u>	권한 이벤트 사용	*SAME, *YES, *NO	선택사항, 위치 9
<u>INHEVT</u>	금지 이벤트 사용	*SAME, *YES, *NO	선택사항, 위치 10
<u>LCLERREVT</u>	로컬 오류 이벤트 사용	*SAME, *YES, *NO	선택사항, 위치 11
<u>RMTERREVT</u>	원격 오류 이벤트 사용	*SAME, *YES, *NO	선택사항, 위치 12
<u>PFREVT</u>	성능 이벤트 사용	*SAME, *YES, *NO	선택사항, 위치 13
<u>STRSTPEVT</u>	시작/중지 이벤트 사용	*SAME, *YES, *NO	선택사항, 위치 14
<u>CHAD</u>	자동 채널 정의	*SAME, *YES, *NO	선택사항, 위치 15
<u>CHADEV</u>	자동 채널 정의 이벤트 사용 가능	*SAME, *YES, *NO	선택사항, 위치 16
<u>CHADEXIT</u>	자동 채널 정의 엑시트 프로그램	단일 값: *SAME, *NONE 기타 값: 규정된 오브젝트 이름	선택사항, 위치 17
	규정자 1: 자동 채널 정의 엑시트 프로그램	이름	
	규정자 2: 라이브러리	이름	
<u>MAXMSG</u>	최대 메시지 길이	32768-104857600, *SAME	선택사항, 위치 18
<u>CCSID</u>	코드화 문자 세트	<i>Integer</i> , *SAME	선택사항, 위치 19
<u>CLWLDATA</u>	CLWL 엑시트 데이터	<i>Character value</i> , *SAME, *NONE	선택사항, 위치 20
<u>CLWLEXIT</u>	클러스터 워크로드 엑시트	단일 값: *SAME, *NONE 기타 값: 규정된 오브젝트 이름	선택사항, 위치 21
	규정자 1: 클러스터 워크로드 엑시트	이름	
	규정자 2: 라이브러리	이름	

표 92. 큐 관리자 속성 (계속)

키워드	설명	선택	참고사항
CLWLLEN	클러스터 워크로드 엑시트 길이	0-999999999, *SAME	선택사항, 위치 22
REPOS	저장소 이름	<i>Character value</i> , *NONE, *SAME	선택사항, 위치 23
REPOSNL	저장소 이름 목록	<i>Character value</i> , *NONE, *SAME	선택사항, 위치 24
SSLCRLNL	TLS CRL 이름 목록	<i>Character value</i> , *NONE, *SAME	선택적, 위치 25
SSLKEYR	TLS 키 저장소	<i>Character value</i> , *NONE, *SAME , *SYSTEM	선택적, 위치 26
SSLKEYRPWD	TLS 저장소 비밀번호	<i>Character value</i> , *NONE, *SAME	선택적, 위치 27
SSLRSTCNT	TLS 키 재설정 수	0-999999999, *SAME , *NONE	선택적, 위치 28
IPADDRV	IP 프로토콜	*SAME , *IPv4, *IPv6	선택적, 위치 29
CLWLMRUC	클러스터 워크로드 채널	0-999999999, *SAME	선택적, 위치 30
CLWLUSEQ	클러스터 워크로드 큐 사용	*SAME , *LOCAL, *ANY	선택적, 위치 31
LOGGEREVT	로그 복구 이벤트 사용	*SAME , *YES, *NO	선택적, 위치 32
CHLEVT	채널 이벤트 사용	*SAME , *YES, *NO, *EXCEPTION	선택적, 위치 33
SSLEVT	TLS 이벤트 사용	*SAME , *YES, *NO	선택적, 위치 34
SCHINIT	채널 시작기 제어	*SAME , *QMGR, *MANUAL	선택적, 위치 35
SCMDSERV	명령 서버 제어	*SAME , *QMGR, *MANUAL	선택적, 위치 36
MONQ	큐 모니터링	*SAME , *NONE, *OFF, *LOW, *MEDIUM, *HIGH	선택적, 위치 37
MONCHL	채널 모니터링	*SAME , *NONE, *OFF, *LOW, *MEDIUM, *HIGH	선택적, 위치 38
MONACLS	클러스터 송신자 모니터링	*SAME , *QMGR, *NONE, *LOW, *MEDIUM, *HIGH	선택적, 위치 39
STATMQI	큐 관리자 통계	*SAME , *OFF, *ON	선택적, 위치 40
STATQ	큐 통계	*SAME , *NONE, *OFF, *ON	선택적, 위치 41
STATCHL	채널 통계	*SAME , *NONE, *OFF, *LOW, *MEDIUM, *HIGH	선택적, 위치 42
STATACLS	클러스터 송신자 통계	*SAME , *QMGR, *NONE, *LOW, *MEDIUM, *HIGH	선택적, 위치 43

표 92. 큐 관리자 속성 (계속)

키워드	설명	선택	참고사항
<u>STATINT</u>	통계 간격	1-604800, *SAME	선택적, 위치 44
<u>ACCTMQI</u>	MQI 회계	*SAME , *OFF, *ON	선택적, 위치 45
<u>ACCTQ</u>	큐 회계	*SAME , *NONE, *OFF, *ON	선택사항, 위치 46
<u>ACCTINT</u>	회계 간격	1-604800, *SAME	선택적, 위치 47
<u>ACCTCONO</u>	회계 대체	*SAME , *ENABLED, *DISABLED	선택적, 위치 48
<u>ROUTEREC</u>	추적 라우트 기록	*SAME , *MSG, *QUEUE, *DISABLED	선택적, 위치 49
<u>ACTIVREC</u>	활동 기록	*SAME , *MSG, *QUEUE, *DISABLED	선택적, 위치 50
<u>MAXPROPLEN</u>	최대 등록 정보 데이터 길이	0-104857600, *SAME , *ANY	선택사항, 위치 51
<u>MARKINT</u>	메시지 검색 표시 간격	0-999999999, *SAME , *ANY	선택적, 위치 52
<u>PSRTCNT</u>	PubSub 최대 msg 재시도	0-999999999, *SAME	선택사항, 위치 53
<u>PSNPMMSG</u>	PubSub NPM 메시지	*SAME , *DISCARD, *KEEP	선택적, 위치 54
<u>PSNPMRES</u>	PubSub NPM 메시지 응답	*SAME , *NORMAL, *SAFE, *DISCARD, *KEEP	선택적, 위치 55
<u>PSSYNCPT</u>	PubSub 동기점	*SAME , *YES, *IFPER	선택적, 위치 56
<u>PSMODE</u>	Pub/Sub 엔진 제어	*SAME , *ENABLED, *DISABLED, *COMPATIBLE	선택적, 위치 57
<u>TREELIFE</u>	토픽 트리 지속 시간	0-604000, *SAME	선택적, 위치 58
<u>CFGEVT</u>	구성 이벤트 사용	*SAME , *YES, *NO	선택적, 위치 59
<u>CMDEVT</u>	명령 이벤트 사용	*SAME , *YES, *NO, *NODSP	선택적, 위치 60
<u>ACTVTRC</u>	활동 추적	<i>Character value</i> , *ON, *SAME , *OFF	선택적, 위치 61
<u>ACTVCONO</u>	활동 추적 대체	<i>Character value</i> , *DISABLED, *SAME , *ENABLED	선택적, 위치 62
<u>CHLAUTH</u>	채널 인증	<i>Character value</i> , *DISABLED, *SAME , *ENABLED	선택적, 위치 63
<u>CUSTOM</u>	사용자 정의 속성	<i>Character value</i> , *NONE, *SAME , 128자의 문자열	선택적, 위치 64
<u>DFTCLXQ</u>	기본 클러스터 전송 큐 유형	*SAME , *SCTQ, *CHANNEL	선택적, 위치 65

표 92. 큐 관리자 속성 (계속)			
키워드	설명	선택	참고사항
<u>CERTLABL</u>	인증서 레이블	*SAME , *DFT	선택적, 위치 66
<u>REVDNS</u>	호스트 이름의 역방향 검색	*SAME , *DISABLED, *ENABLED	선택적, 위치 67
<u>CONNAUTH</u>	연결 인증 오브젝트	*SAME , *NONE, 48자의 문자열	선택적, 위치 68

메시지 큐 관리자 이름(MQMNAME)

메시지 큐 관리자의 이름을 지정합니다.

가능한 값은 다음과 같습니다.

*DFT

기본 큐 관리자를 사용합니다.

큐 관리자-이름

큐 관리자의 이름을 지정합니다. 이름은 최대 48자입니다. 시스템에서 2바이트 문자 세트(DBCS)를 사용 중이면 최대 문자 수가 감소됩니다.

강제 실행(FORCE)

다음 두 명령문 모두 true인 경우 명령을 강제로 완료해야 하는지를 지정합니다.

- DFTTMQ가 지정되었습니다.
- 애플리케이션에 리모트 큐가 열려 있습니다. 이에 대한 해결책은 이러한 변경의 영향을 받습니다.

가능한 값은 다음과 같습니다.

*아니오

리모트 큐 열기가 영향을 받으면 명령이 실패합니다.

*YES

명령이 강제로 완료됩니다.

텍스트 '설명'(TEXT)

큐 관리자 정의를 간단하게 설명하는 텍스트를 지정합니다.

가능한 값은 다음과 같습니다.

*SAME

속성이 변경되지 않습니다.

*BLANK

텍스트가 공백 문자열로 설정됩니다.

설명

어포스트로피 안에 64자 이하로 지정합니다.

참고: 시스템이 2바이트 문자 세트(DBCS)를 사용하고 있는 경우, 필드 길이는 64바이트이고 최대 문자 수가 감소됩니다.

트리거 간격(TRGITV)

TRGTYPE(*FIRST)이 지정된 큐와 함께 사용할 수 있도록 밀리초로 표시되는 트리거 시간 간격을 지정합니다.

TRGTYPE(*FIRST)이 지정된 경우, 이전에 비어 있던 큐에 메시지가 도달하면 트리거 메시지가 생성됩니다. 지정된 간격 내에 큐에 도달하는 어떠한 추가적인 메시지도 트리거 메시지를 추가적으로 생성하지 않습니다.

가능한 값은 다음과 같습니다.

***SAME**

속성이 변경되지 않습니다.

interval-value

0 - 999999999 범위의 값을 지정하십시오.

미배달 메시지 큐(UDLMSGQ)

미배달 메시지에 사용할 로컬 큐의 이름을 지정합니다. 올바른 목적지로 라우트될 수 없는 경우, 메시지는 이 큐에 놓입니다.

가능한 값은 다음과 같습니다.

***SAME**

속성이 변경되지 않습니다.

***NONE**

미배달 메시지 큐가 없습니다. 속성은 공백 문자열로 설정됩니다.

undelivered-message-queue-name

미배달 메시지 큐로 사용될 로컬 큐의 이름을 지정합니다.

기본 전송 큐(DFTTMQ)

기본 전송 큐로 사용할 로컬 전송 큐의 이름을 지정합니다. 목적지에 대해 정의된 전송 큐가 없는 경우에는 리모트 큐 관리자에 전송된 메시지를 기본 전송 큐에 넣습니다.

가능한 값은 다음과 같습니다.

***SAME**

속성이 변경되지 않습니다.

***NONE**

기본 전송 큐가 없습니다. 속성은 공백 문자열로 설정됩니다.

default-transmission-queue-name

기본 전송 큐로 사용될 로컬 전송 큐의 이름을 지정합니다.

최대 핸들 한계(MAXHDL)

하나의 작업에서 동시에 열릴 수 있는 최대 핸들의 수를 지정합니다.

가능한 값은 다음과 같습니다.

***SAME**

속성이 변경되지 않습니다.

maximum-handle-limit

0 - 999999999 범위의 값을 지정하십시오.

최대 커밋되지 않은 메시지(MAXUMSG)

커밋되지 않은 최대 메시지 수를 지정합니다. 즉, 다음과 같습니다.

- 검색할 수 있는 메시지 수 및
- 넣을 수 있는 메시지 수 및
- 어느 한 동기점 아래에서 작업 단위 내에서 생성된 모든 트리거 및 보고 메시지

이 한계는 검색되거나 동기점 외부에 넣은 메시지에는 적용되지 않습니다.

가능한 값은 다음과 같습니다.

***SAME**

속성이 변경되지 않습니다.

maximum-uncommitted-messages

1 - 999999999 범위의 값을 지정하십시오.

권한 부여 이벤트 사용(AUTEVT)

(권한이 아니라) 권한 부여 이벤트 생성 여부를 지정합니다.

가능한 값은 다음과 같습니다.

***SAME**

속성이 변경되지 않습니다.

***아니오**

권한부여 이벤트가 생성되지 않습니다.

***YES**

권한부여 이벤트가 생성됩니다.

금지 이벤트 사용(INHEVT)

금지 이벤트의 생성 여부를 지정합니다.

가능한 값은 다음과 같습니다.

***SAME**

속성이 변경되지 않습니다.

***아니오**

금지 이벤트가 생성되지 않습니다.

***YES**

금지 이벤트가 생성됩니다.

로컬 오류 이벤트 사용(LCLERREVT)

로컬 오류 이벤트가 생성되는지 여부를 지정합니다.

가능한 값은 다음과 같습니다.

***SAME**

속성이 변경되지 않습니다.

***아니오**

로컬 오류 이벤트가 생성되지 않습니다.

***YES**

로컬 오류 이벤트가 생성됩니다.

원격 오류 이벤트 사용(RMTERREVT)

원격 오류 이벤트가 생성되는지 여부를 지정합니다.

가능한 값은 다음과 같습니다.

***SAME**

속성이 변경되지 않습니다.

***아니오**

리모트 오류 이벤트가 생성되지 않습니다.

***YES**

리모트 오류 이벤트가 생성됩니다.

성능 이벤트 사용(PFREVT)

성능 이벤트가 생성되는지 여부를 지정합니다.

가능한 값은 다음과 같습니다.

***SAME**

속성이 변경되지 않습니다.

*** 아니오**
성능 이벤트가 생성되지 않습니다.

***YES**
성능 이벤트가 생성됩니다.

시작/중지 이벤트 사용(STRSTPEVT)

시작/중지 이벤트가 생성되는지 여부를 지정합니다.

가능한 값은 다음과 같습니다.

***SAME**
속성이 변경되지 않습니다.

*** 아니오**
시작 및 중지 이벤트가 생성되지 않습니다.

***YES**
시작 및 중지 이벤트가 생성됩니다.

자동 채널 정의(CHAD)

수신자 및 서버 연결 채널이 자동으로 정의되는지 여부를 지정합니다.

가능한 값은 다음과 같습니다.

***SAME**
속성이 변경되지 않습니다.

*** 아니오**
수신자 및 서버 연결 채널이 자동으로 정의되지 않습니다.

***YES**
수신자 및 서버 연결 채널이 자동으로 정의됩니다.

자동 채널 정의 이벤트 사용 가능(CHADEV)

자동 채널 정의 이벤트가 생성되는지 여부를 지정합니다.

가능한 값은 다음과 같습니다.

***SAME**
속성이 변경되지 않습니다.

*** 아니오**
자동 채널 정의 이벤트가 생성되지 않습니다.

***YES**
자동 채널 정의 이벤트가 생성됩니다.

자동 채널 정의 엑시트 프로그램(CHADEXIT)

프로그램의 시작점이 자동 채널 정의 엑시트로 호출되는지 여부를 지정합니다.

가능한 값은 다음과 같습니다.

***SAME**
속성이 변경되지 않습니다.

***NONE**
자동 채널 정의 엑시트가 호출되지 않습니다.

channel-definition-exit-name
채널 정의 엑시트 프로그램의 이름을 지정합니다.

library-name

엑시트 프로그램을 포함하는 라이브러리의 이름을 지정합니다. 엑시트 프로그램 이름이 지정되었으며 *LIBL 및 *CURLIB 값이 허용되지 않으면 이 매개변수가 반드시 있어야 합니다.

최대 메시지 길이(MAXMSGLE)

해당 큐 관리자에 대한 큐에 허용되는 메시지의 최대 메시지 길이(바이트 단위)를 지정합니다.

가능한 값은 다음과 같습니다.

***SAME**

속성이 변경되지 않습니다.

최대 메시지 길이

32KB - 100MB 범위의 값(바이트 단위)을 지정하십시오.

코드화 문자 세트(CCSID)

큐 관리자에 대한 코드화 문자 세트 ID(CCSID).

CCSID는 API가 정의한 모든 문자열 필드와 함께 사용되는 ID입니다. 이는 메시지가 큐에 넣어질 때 메시지 디스크립터의 CCSID가 MQCCSI_Q_MGR 값으로 설정되지 않는 한, 메시지의 텍스트에 있는 애플리케이션 데이터에는 적용되지 않습니다.

이 키워드를 사용하여 CCSID를 변경하는 경우 변경이 적용될 때 실행 중인 애플리케이션은 계속 원래의 CCSID를 사용합니다. 계속하기 전에 실행 중인 모든 애플리케이션을 중지하고 다시 시작해야 합니다. 명령 서버와 채널 프로그램도 포함됩니다. 이를 달성하려면 변경을 수행한 후에 큐 관리자를 중지하고 재시작하도록 권장합니다.

가능한 값은 다음과 같습니다.

***SAME**

속성이 변경되지 않습니다.

숫자

1 - 65535 범위의 값을 지정합니다. 값은 시스템에서 인식하는 코드화 문자 세트 ID(CCSID)를 표현해야 합니다.

CLWL 엑시트 데이터(CLWLDATA)

CLWL 엑시트 데이터(최대 길이 32자)를 지정합니다.

가능한 값은 다음과 같습니다.

***SAME**

속성이 변경되지 않습니다.

***NONE**

CLWL 엑시트 데이터가 지정되지 않습니다.

cluster-workload-exit-data

이 데이터는 호출되었을 때 클러스터 워크로드 엑시트에 전달됩니다.

클러스터 워크로드 엑시트(CLWLEXIT)

프로그램의 시작점이 클러스터 워크로드 엑시트로 호출되는지 여부를 지정합니다.

가능한 값은 다음과 같습니다.

***SAME**

속성이 변경되지 않습니다.

***NONE**

클러스터 워크로드 엑시트가 호출되지 않습니다.

cluster-workload-exit

클러스터-워크로드 엑시트를 지정할 때는 완전한 이름을 지정해야 합니다. 이 인스턴스에서 *LIBL 및 *CURLIB로 정의되는 라이브러리는 허용되지 않습니다.

CLWL 엑시트 데이터 길이(CLWLLEN)

클러스터 워크로드 엑시트로 전달된 메시지 데이터의 최대 바이트 수.

가능한 값은 다음과 같습니다.

***SAME**

속성이 변경되지 않습니다.

cluster-workload-exit-data-length

0 - 999999999 범위의 값(바이트 단위)을 지정하십시오.

저장소 이름(REPOS)

이 큐 관리자가 저장소 관리자 서비스를 제공할 클러스터의 이름.

REPOSNL 매개변수가 공백이 아니면 이 매개변수가 공백이어야 합니다.

가능한 값은 다음과 같습니다.

***SAME**

속성이 변경되지 않습니다.

***NONE**

클러스터가 지정되지 않습니다.

clustername

최대 길이는 48자로, 이름 지정 IBM MQ 오브젝트의 이름 지정 규칙을 따릅니다.

저장소 이름 목록(REPOSNL)

이 큐 관리자가 저장소 관리자 서비스를 제공하는 클러스터의 이름 목록의 이름입니다.

REPOS 매개변수가 공백이 아니면 이 매개변수가 공백이어야 합니다.

가능한 값은 다음과 같습니다.

***SAME**

속성이 변경되지 않습니다.

***NONE**

클러스터의 이름 목록이 지정되지 않습니다.

이름 목록

이름 목록의 이름.

TLS CRL 이름 목록(SSLCRLNL)

이 큐 관리자가 인증 상태를 검사하기 위해 사용하는 authinfo 오브젝트의 이름 목록의 이름입니다.

가능한 값은 다음과 같습니다.

***SAME**

속성이 변경되지 않습니다.

***NONE**

authinfo 오브젝트의 이름 목록이 지정되지 않습니다.

이름 목록

이름 목록의 이름.

TLS 키 저장소(SSLKEYR)

이 큐 관리자에 대한 키 저장소의 위치입니다.

가능한 값은 다음과 같습니다.

*SAME

속성이 변경되지 않습니다.

*시스템

큐 관리자가 *SYSTEM 키 저장소를 사용합니다. SSLKEYR 저장소를 이 값으로 설정하면 큐 관리자가 디지털 인증 관리자에 애플리케이션으로 등록됩니다. 디지털 인증 관리자를 통해 큐 관리자에 *SYSTEM 저장소 내의 모든 클라이언트 또는 서버 인증을 지정할 수 있습니다. 이 값을 지정하면 키 저장소 비밀번호(SSLKEYRPWD)를 설정할 필요가 없습니다.

*NONE

키 저장소가 지정되지 않습니다.

파일 이름

키 저장소의 위치. 이 값을 지정하면 키 저장소에 올바르게 레이블이 설정된 디지털 인증이 포함되어 있는지 확인해야 하며 채널이 키 저장소에 액세스할 수 있도록 키 저장소 비밀번호(SSLKEYRPWD)를 설정해야 합니다. 자세한 정보는 IBM MQ 보안 매뉴얼을 참조하십시오.

TLS 저장소 비밀번호(SSLKEYRPWD)

이 큐 관리자에 대한 키 저장소의 비밀번호입니다.

가능한 값은 다음과 같습니다.

*SAME

속성이 변경되지 않습니다.

*NONE

키 저장소 비밀번호가 지정되지 않습니다.

암호

저장소의 비밀번호.

TLS 키 재설정 수(SSLRSTCNT)

통신을 시작하는 TLS 채널 MCA가 채널에서 암호화에 사용하는 비밀 키를 재설정하는 시기를 지정합니다. 값은 비밀 키가 재조정되기 전에 채널에서 송신하거나 수신한 암호화되지 않은 총 바이트 수를 나타냅니다. 바이트 수에는 메시지 채널 에이전트가 송신한 제어 정보가 포함됩니다.

가능한 값은 다음과 같습니다.

*SAME

속성이 변경되지 않습니다.

*NONE

비밀 키 재조정이 사용 불가능합니다.

key-reset-byte-count

0 - 999999999 범위의 값(바이트 단위)을 지정하십시오. 값 0은 비밀 키 재조정이 사용 불가능함을 나타냅니다.

IP 프로토콜(IPADDRV)

채널 연결에 사용할 IP 프로토콜입니다.

이 속성은 IPv4 및 IPv6 모두에 사용된 시스템과만 관련됩니다. CONNAME이 IPv4 및 IPv6 주소 모두로 해석되는 호스트 이름으로 정의되고 다음 중 하나가 참이면 속성이 TRPTYPE이 TCP로 정의된 채널에 영향을 줍니다.

- LOCLADDR이 지정되지 않습니다.
- LOCLADDR도 IPv4 및 IPv6 주소 모두로 해석됩니다.

가능한 값은 다음과 같습니다.

***SAME**

속성이 변경되지 않습니다.

***IPv4**

IPv4 스택이 사용됩니다.

***IPv6**

IPv6 스택이 사용됩니다.

클러스터 워크로드 채널(CLWLMRUC)

클러스터 워크로드 선택 알고리즘에 의해 사용될 것으로 간주되는 가장 최근에 사용된 클러스터 채널의 최대수를 지정합니다.

가능한 값은 다음과 같습니다.

***SAME**

속성이 변경되지 않습니다.

maximum-cluster-workload-channels

0 - 999999999 범위의 값을 지정하십시오.

클러스터 워크로드 큐 사용(CLWLUSEQ)

대상 큐에 로컬 인스턴스 및 최소한 하나의 리모트 클러스터 인스턴스가 있으면 MQPUT의 작동을 지정합니다. 넣기가 클러스터 채널에서 생성되는 경우, 이 속성이 적용되지 않습니다. 이 값은 CLWLUSEQ 값이 *QMGR인 큐에 대해 사용됩니다.

가능한 값은 다음과 같습니다.

***SAME**

속성이 변경되지 않습니다.

*** 로컬**

로컬 큐가 MQPUT의 유일한 대상이 됩니다.

***ANY**

큐 관리자가 워크로드 분배를 위해 클러스터 큐의 또 다른 인스턴스와 같은 로컬 큐를 처리합니다.

로그 복구 이벤트 사용(LOGGEREVT)

로그 복구 이벤트가 생성되는지 여부를 지정합니다.

가능한 값은 다음과 같습니다.

***SAME**

속성이 변경되지 않습니다.

*** 아니오**

로그 복구 이벤트가 생성되지 않습니다.

***YES**

로그 복구 이벤트가 생성됩니다.

채널 이벤트 사용(CHLEVT)

채널 이벤트가 생성되는지 여부를 지정합니다.

가능한 값은 다음과 같습니다.

***SAME**

속성이 변경되지 않습니다.

*** 아니오**

채널 이벤트가 생성되지 않습니다.

***EXCEPTION**

예외 채널 이벤트가 생성됩니다.

다음 채널 이벤트만 생성됩니다.

- MQRC_CHANNEL_ACTIVATED
- MQRC_CHANNEL_CONV_ERROR
- MQRC_CHANNEL_NOT_ACTIVATED
- MQRC_CHANNEL_STOPPED

채널 이벤트가 다음과 같은 이유 규정자와 함께 발행됩니다.

- MQRC_CHANNEL_STOPPED_ERROR
- MQRC_CHANNEL_STOPPED_RETRY
- MQRC_CHANNEL_STOPPED_DISABLED
- MQRC_CHANNEL_STOPPED_BY_USER

***YES**

모든 채널 이벤트가 생성됩니다.

*EXCEPTION에 의해 생성된 것 외에 다음과 같은 채널 이벤트도 생성됩니다.

- MQRC_CHANNEL_STARTED
- MQRC_CHANNEL_STOPPED

다음과 같은 이유 규정자와 함께 생성됩니다.

- MQRC_CHANNEL_STOPPED_OK

TLS 이벤트 사용(SSLEVT)

TLS 이벤트가 생성되는지 여부를 지정합니다.

가능한 값은 다음과 같습니다.

***SAME**

속성이 변경되지 않습니다.

***아니오**

TLS 이벤트가 생성되지 않습니다.

***YES**

TLS 이벤트가 생성됩니다.

다음 이벤트가 생성됩니다.

- MQRC_CHANNEL_SSL_ERROR

채널 시작기 제어(SCHINIT)

채널 시작기 제어를 지정합니다.

가능한 값은 다음과 같습니다.

***SAME**

속성이 변경되지 않습니다.

***QMGR**

큐 관리자를 사용하여 채널 시작기를 시작 및 중지하십시오.

***MANUAL**

큐 관리자를 사용하여 채널 시작기를 자동으로 시작하지 마십시오.

명령 서버 제어(SCMDSERV)

명령 서버 제어를 지정합니다.

가능한 값은 다음과 같습니다.

*SAME

속성이 변경되지 않습니다.

*QMGR

큐 관리자를 사용하여 명령 서버를 시작 및 중지하십시오.

*MANUAL

큐 관리자를 사용하여 명령 서버를 자동으로 시작하지 마십시오.

큐 모니터링(MONQ)

큐에 대한 온라인 모니터링 데이터의 콜렉션을 제어합니다.

가능한 값은 다음과 같습니다.

*SAME

속성이 변경되지 않습니다.

*NONE

MONQ 큐 속성의 설정과 상관없이 큐에 대한 온라인 모니터링 데이터를 사용할 수 없습니다.

*OFF

MONQ 큐 속성에서 *QMGR을 지정하는 큐에 대해 모니터링 데이터 콜렉션이 꺼집니다.

*LOW

MONQ 큐 속성에서 *QMGR을 지정하는 큐에 대해 낮은 비율의 데이터 콜렉션으로 모니터링 데이터 콜렉션이 켜집니다.

*MEDIUM

MONQ 큐 속성에서 *QMGR을 지정하는 큐에 대해 중간 비율의 데이터 콜렉션으로 모니터링 데이터 콜렉션이 켜집니다.

*HIGH

MONQ 큐 속성에서 *QMGR을 지정하는 큐에 대해 높은 비율의 데이터 콜렉션으로 모니터링 데이터 콜렉션이 켜집니다.

채널 모니터링(MONCHL)

채널에 대한 온라인 모니터링 데이터의 콜렉션을 제어합니다.

가능한 값은 다음과 같습니다.

*SAME

속성이 변경되지 않습니다.

*NONE

MONCHL 채널 속성의 설정과 상관없이 채널에 대한 온라인 모니터링 데이터를 사용할 수 없습니다.

*OFF

MONCHL 채널 속성에서 'QMGR'을 지정하는 채널에 대해 모니터링 데이터 콜렉션이 꺼집니다.

*LOW

MONCHL 채널 속성에서 *QMGR을 지정하는 채널에 대해 낮은 비율의 데이터 콜렉션으로 모니터링 데이터 콜렉션이 켜집니다.

*MEDIUM

MONCHL 채널 속성에서 *QMGR을 지정하는 채널에 대해 중간 비율의 데이터 콜렉션으로 모니터링 데이터 콜렉션이 켜집니다.

*HIGH

MONCHL 채널 속성에서 *QMGR을 지정하는 채널에 대해 높은 비율의 데이터 콜렉션으로 모니터링 데이터 콜렉션이 켜집니다.

클러스터 송신자 모니터링(MONACLS)

자동 정의 클러스터 송신자 채널에 대한 온라인 모니터링 데이터의 콜렉션을 제어합니다. 가능한 값은 다음과 같습니다.

*SAME

속성이 변경되지 않습니다.

*NONE

자동 정의 클러스터 송신자 채널에 대한 온라인 모니터링 데이터가 사용 불가능합니다.

*QMGR

온라인 모니터링 데이터 콜렉션은 QMGR 오브젝트에 있는 MONCHL 속성의 설정에서 상속됩니다.

*LOW

자동 정의된 클러스터 송신자 채널에 대해 낮은 비율의 데이터 콜렉션으로 모니터링 데이터 콜렉션이 켜집니다.

*MEDIUM

자동 정의된 클러스터 송신자 채널에 대해 중간 비율의 데이터 콜렉션으로 모니터링 데이터 콜렉션이 켜집니다.

*HIGH

자동 정의된 클러스터 송신자 채널에 대해 높은 비율의 데이터 콜렉션으로 모니터링 데이터 콜렉션이 켜집니다.

큐 관리자 통계(STATMQI)

큐 관리자에 대한 통계 모니터링 정보의 콜렉션을 제어합니다. 가능한 값은 다음과 같습니다.

*SAME

속성이 변경되지 않습니다.

*OFF

MQI 통계에 대한 데이터 콜렉션이 사용 불가능합니다.

*ON

MQI 통계에 대한 데이터 콜렉션이 사용 가능합니다.

큐 통계(STATQ)

큐에 대한 통계 데이터 콜렉션을 제어합니다. 가능한 값은 다음과 같습니다.

*SAME

속성이 변경되지 않습니다.

*NONE

큐 통계의 데이터 콜렉션은 STATQ 큐 속성의 설정과 관계없이 모든 큐에 대해 사용 불가능합니다.

*OFF

STATQ 큐 속성에서 *QMGR을 지정하는 큐의 통계 데이터 콜렉션이 꺼집니다.

*ON

STATQ 큐 속성에서 *QMGR을 지정하는 큐의 통계 데이터 콜렉션이 켜집니다.

채널 통계(STATCHL)

채널에 대한 통계 데이터의 콜렉션을 제어합니다. 가능한 값은 다음과 같습니다.

*SAME

속성이 변경되지 않습니다.

*NONE

채널 통계에 대한 데이터 콜렉션은 STATCHL 채널 속성의 설정과 관계없이 모든 채널에 대해 사용 불가능합니다.

*OFF

STATCHL 채널 속성에서 *QMGR을 지정하는 채널에 대해 통계 데이터 콜렉션이 꺼집니다.

***LOW**

STATCHL 채널 속성에서 *QMGR을 지정하는 채널에 대해 낮은 비율의 데이터 콜렉션으로 통계 데이터 콜렉션이 켜집니다.

***MEDIUM**

STATCHL 채널 속성에서 *QMGR을 지정하는 채널에 대해 중간 비율의 데이터 콜렉션으로 통계 데이터 콜렉션이 켜집니다.

***HIGH**

STATCHL 채널 속성에서 *QMGR을 지정하는 채널에 대해 높은 비율의 데이터 콜렉션으로 통계 데이터 콜렉션이 켜집니다.

클러스터 송신자 통계(STATACLS)

자동 정의된 클러스터 송신자 채널의 통계 데이터 콜렉션을 제어합니다. 가능한 값은 다음과 같습니다.

***SAME**

속성이 변경되지 않습니다.

***NONE**

자동 정의 클러스터 송신자 채널에 대한 통계 데이터 콜렉션이 사용 불가능합니다.

***LOW**

자동 정의 클러스터 송신자 채널의 통계 데이터 콜렉션은 낮은 비율의 데이터 콜렉션으로 사용 가능합니다.

***MEDIUM**

자동 정의 클러스터 송신자 채널의 통계 데이터 콜렉션은 중간 비율의 데이터 콜렉션으로 사용 가능합니다.

***HIGH**

자동 정의 클러스터 송신자 채널의 통계 데이터 콜렉션은 높은 비율의 데이터 콜렉션으로 사용 가능합니다.

통계 간격(STATINT)

통계 모니터링 데이터가 모니터링 큐에 기록되는 빈도(초 단위)입니다.

가능한 값은 다음과 같습니다.

***SAME**

속성이 변경되지 않습니다.

statistics-interval

1 - 604800 범위의 값을 지정하십시오.

MQI 계정(ACCTMQI)

MQI 데이터에 대한 계정 정보 콜렉션을 제어합니다. 가능한 값은 다음과 같습니다.

***SAME**

속성이 변경되지 않습니다.

***OFF**

API 계정 데이터 콜렉션이 사용 불가능합니다.

***ON**

API 계정 데이터 콜렉션이 사용 가능합니다.

큐 계정(ACCTQ)

큐에 대한 계정 정보 콜렉션을 제어합니다. 가능한 값은 다음과 같습니다.

***SAME**

속성이 변경되지 않습니다.

***NONE**

큐에 대한 계정 데이터 콜렉션을 사용할 수 없으며 큐 속성 ACCTQ를 사용하여 대체할 수 없습니다.

***OFF**

ACCTQ 큐 속성에서 *QMGR을 지정하는 큐에 대해 계정 데이터 콜렉션이 꺼집니다.

***ON**

ACCTQ 큐 속성에서 *QMGR을 지정하는 큐에 대해 계정 데이터 콜렉션이 켜집니다.

계정 간격(ACCTINT)

중간 계정 기록이 작성되기 위해 경과해야 하는 시간(초 단위)을 지정합니다.

가능한 값은 다음과 같습니다.

***SAME**

속성이 변경되지 않습니다.

accounting-interval

1 - 604800 범위의 값을 지정하십시오.

계정 대체(ACCTCONO)

애플리케이션이 QMGR 속성 내에서 ACCTMQI 및 ACCTQ 값의 설정을 대체할 수 있는지 여부를 지정합니다. 가능한 값은 다음과 같습니다.

***SAME**

속성이 변경되지 않습니다.

***ENABLED**

애플리케이션이 MQCONN API 호출에 대한 MQCNO 구조 내의 옵션 필드를 사용하여 QMGR 속성 내의 ACCTMQI 및 ACCTQ 값의 설정을 대체할 수 있습니다.

***DISABLED**

애플리케이션이 MQCONN API 호출에 대한 MQCNO 구조 내의 옵션 필드를 사용하여 QMGR 속성 내의 ACCTMQI 및 ACCTQ 값의 설정을 대체할 수 없습니다.

라우트 추적 기록(ROUTEREC)

라우트 추적 정보의 기록을 제어합니다.

가능한 값은 다음과 같습니다.

***SAME**

속성이 변경되지 않습니다.

***MSG**

메시지가 지정한 대상에 응답을 넣습니다.

*** 큐**

고정된 이름 큐에 응답을 넣습니다.

***DISABLED**

라우트 추적 메시지에 대한 추가가 허용되지 않습니다.

활동 레코딩(ACTIVREC)

활동 보고서의 생성을 제어합니다.

가능한 값은 다음과 같습니다.

***SAME**

속성이 변경되지 않습니다.

***MSG**

메시지를 통해 지정한 대상에 보고서를 넣습니다.

*** 큐**

고정된 이름 큐에 보고서를 넣습니다.

***DISABLED**

활동 보고서가 생성되지 않습니다.

최대 특성 데이터 길이(MAXPROPLEN)

특성 데이터의 최대 길이를 지정합니다.

가능한 값은 다음과 같습니다.

*SAME

속성이 변경되지 않습니다.

*ANY

특성 데이터의 길이에는 제한이 없습니다.

max-property-data-length

0 - 104857600 범위의 값(바이트 단위)을 지정하십시오(예: 10MB).

메시지 표시 찾아보기 간격(MARKINT)

메시지 가져오기 옵션인 MQGMO_MARK_BROWSE_CO_OP가 있는 MQGET에 대한 호출에 의해 표시되고 찾아보기가 수행되는 메시지가 표시 및 찾아보기 상태로 남아 있도록 예상되는 대략의 시간 간격을 밀리초로 표시합니다.

가능한 값은 다음과 같습니다.

*SAME

속성이 변경되지 않습니다.

*ANY

메시지가 무기한으로 표시 및 찾아보기 상태로 남아 있습니다.

시간 간격

시간 간격은 밀리초로 단위로 표시되며 최대값은 999999999입니다. 기본값은 5000입니다.



주의: 절대로 기본값 5000 미만으로 값을 줄이지 마십시오.

발행/구독 최대 메시지 재시도 수(PSRTCNT)

(동기점 아래에서) 실패한 명령 메시지를 처리할 때의 재시도 수입니다.

가능한 값은 다음과 같습니다.

*SAME

속성이 변경되지 않습니다.

재시도 수

0 - 999999999 범위의 값을 지정하십시오.

발행/구독 NPM 메시지(PSNPMMSG)

전달되지 않은 입력 메시지를 제거 또는 보관하는지 여부를 지정합니다.

가능한 값은 다음과 같습니다.

*SAME

속성이 변경되지 않습니다.

*DISCARD

비지속 입력 메시지가 처리 불가능한 경우 제거될 수 있습니다.

*KEEP

비지속 입력 메시지가 처리 불가능한 경우 제거되지 않습니다. 이런 경우, 큐된 발행/구독 디먼이 계속 메시지를 처리를 재시도합니다. 해당 메시지가 성공적으로 처리될 때까지 후속 입력 메시지가 처리되지 않습니다.

발행/구독 NPM 메시지 응답(PSNPMRES)

미배달 응답 메시지의 작동 제어

가능한 값은 다음과 같습니다.

***SAME**

속성이 변경되지 않습니다.

***NORMAL**

응답 큐에 넣을 수 없는 비지속 응답을 데드-레터 큐에 넣습니다. 응답을 데드-레터 큐에 넣을 수 없는 경우 제거합니다.

***SAFE**

응답 큐에 배치할 수 없는 비지속 응답이 데드-레터 큐에 배치됩니다. 응답을 데드-레터 큐에 둘 수 없는 경우, 메시지가 롤백된 다음 재시도됩니다. 메시지가 배달될 때까지 후속 메시지가 처리되지 않습니다.

***DISCARD**

비지속 응답이 응답 큐에 놓이지 않고 제거됩니다.

***KEEP**

배달하지 못한 비지속 응답이 롤백되고 배달이 재시도됩니다. 메시지가 배달될 때까지 후속 메시지가 처리되지 않습니다.

발행/구독 동기점(PSSYNCPT)

지속적 메시지만 또는 모든 메시지를 동기점 아래에서 처리해야 하는지 여부입니다.

가능한 값은 다음과 같습니다.

***SAME**

속성이 변경되지 않습니다.

***IFPER**

그러면 큐 Pub/Sub 디먼이 동기점 외부의 비지속 메시지를 수신합니다. 디먼이 동기점 외부의 발행물을 수신하는 경우 디먼이 동기점 외부로 알려진 발행물을 구독자에게 전달합니다.

***YES**

큐된 발행/구독 디먼이 동기점 아래에서 모든 메시지를 수신합니다.

발행/구독 엔진 제어(PSMODE)

발행/구독 엔진을 제어합니다.

가능한 값은 다음과 같습니다.

***SAME**

속성이 변경되지 않습니다.

***ENABLED**

발행/구독 엔진 및 큐에 있는 발행/구독 인터페이스가 실행 중입니다. 따라서 API(Application Programming Interface), 큐된 발행/구독 인터페이스 의해 모니터링되는 큐 또는 둘 다를 사용하여 발행 또는 구독할 수 있습니다.

***DISABLED**

발행/구독 엔진 및 큐 발행/구독 인터페이스가 실행 중이지 않습니다. 따라서 API(Application Programming Interface)를 사용하여 발행 또는 구독할 수 없습니다. 큐 발행/구독 인터페이스에서 모니터링하는 큐에 넣은 모든 발행/구독 메시지가 수행되지 않습니다.

***COMPATIBLE**

발행/구독 엔진이 실행 중입니다. API(Application Programming Interface)를 사용하여 발행 또는 구독할 수 있습니다. 큐 발행/구독 인터페이스가 실행 중이 아닙니다. 큐 발행/구독 인터페이스에서 모니터링하는 큐에 넣은 모든 발행/구독 메시지가 수행되지 않습니다. 이 큐 관리자를 사용하는 WebSphere Message Broker V6 이전 버전과의 호환성을 위해 사용합니다.

토픽 트리 지속 시간(TREELIFE)

관리되지 않는 토픽의 지속 시간을 초 단위로 지정합니다. 비관리 토픽은 애플리케이션이 관리 노드로 존재하지 않는 토픽 문자열에 발행하거나 구독할 때 작성되는 토픽입니다. 관리되지 않는 노드에 더 이상 활성 구독이 없는 경우, 이 매개변수는 해당 노드를 제거하기 전에 큐 관리자가 대기하는 시간을 결정합니다. 지속 가능 구독에 사용 중인 비관리 토픽만이 큐 관리자가 재생된 후 남습니다.

가능한 값은 다음과 같습니다.

***SAME**

속성이 변경되지 않습니다.

tree-life-time

0 - 604000 범위의 값(초 단위)을 지정하십시오. 0 값은 큐 관리자가 비관리 토픽을 제거하지 않음을 의미합니다.

구성 이벤트 사용(CFGEVT)

구성 이벤트가 생성되는 여부를 지정합니다.

가능한 값은 다음과 같습니다.

***SAME**

속성이 변경되지 않습니다.

***아니오**

구성 이벤트가 생성되지 않습니다.

***YES**

구성 이벤트가 생성됩니다. 큐 관리자 구성을 최신 상태로 유지하려면 이 값을 설정한 다음 모든 오브젝트에 대해 MQSC REFRESH QMGR TYPE(CONFIGEV) 명령을 실행하십시오.

명령 이벤트 사용(CMDEVT)

명령 이벤트의 생성 여부를 지정합니다.

가능한 값은 다음과 같습니다.

***SAME**

속성이 변경되지 않습니다.

***아니오**

명령 이벤트가 생성되지 않습니다.

***YES**

성공적인 모든 명령에 대해 명령 이벤트가 생성됩니다.

***NODSP**

DISPLAY 명령을 제외한 성공적인 모든 명령에 대해 명령 이벤트가 생성됩니다.

ACTVTRC

이 속성은 MQI 애플리케이션 활동 추적 정보를 수집할지 여부를 지정합니다. 활동 추적 정보의 컬렉션을 제어하는 ACTVTRC 설정을 참조하십시오.

***SAME**

속성이 변경되지 않습니다.

***OFF**

IBM MQ MQI 애플리케이션 활동 추적 정보 컬렉션이 사용되지 않습니다.

***ON**

IBM MQ MQI 애플리케이션 활동 추적 정보 컬렉션이 사용됩니다.

큐 관리자 속성 ACTVCONO가 ENABLED로 설정되면 이 매개변수 값은 MQCNO 구조의 옵션 필드를 사용하여 대체될 수 있습니다.

ACTVCONO

이 속성은 애플리케이션이 ACTVTRC 큐 관리자 매개변수의 설정을 대체할 수 있는지 지정합니다.

***SAME**

속성이 변경되지 않습니다. (기본값)

***DISABLED**

애플리케이션이 ACTVTRC 큐 관리자 매개변수의 설정을 대체할 수 없습니다.

***ENABLED**

애플리케이션이 MQCONN API 호출에서 MQCNO 구조의 옵션 필드를 사용하여 ACTVTRC 큐 관리자 매개변수의 설정을 대체할 수 있습니다.

이 매개변수의 변경사항은 변경 이후 발생하는 큐 관리자 연결에 적용됩니다.

CHLAUTH

이 속성은 채널 인증 레코드에서 정의한 규칙이 사용되는지 여부를 지정합니다. CHLAUTH 규칙은 이 속성값에 관계없이 계속 설정되고 표시될 수 있습니다.

이 매개변수의 변경사항은 다음에 인바운드 채널이 시작하려고 할 때 적용됩니다.

현재 시작된 채널은 이 매개변수의 변경사항에 의해 영향을 받지 않습니다.

***SAME**

속성이 변경되지 않습니다. (기본값)

***DISABLED**

채널 인증 레코드가 검사되지 않습니다.

***ENABLED**

채널 인증 레코드가 검사됩니다.

사용자 정의 속성(CUSTOM)

이 속성은 별도의 속성이 소개되기 전에는 새 기능의 구성에 예약됩니다. 이 설명은 이 속성을 사용하는 기능을 소개할 때 업데이트됩니다. 이때 *CUSTOM*에 의미 있는 값이 없으면 공백으로 둡니다.

가능한 값은 다음과 같습니다.

***SAME**

속성이 변경되지 않습니다.

***NONE**

텍스트가 공백 문자열로 설정됩니다.

128자의 사용자 정의 문자열

하나 이상의 공백으로 구분되는 속성 이름과 값 쌍으로 0개 이상의 속성을 지정합니다. 속성 이름-값 쌍의 양식은 NAME(VALUE)이어야 하며 대문자로 지정되어야 합니다. 작은따옴표는 다른 작은따옴표로 문자 이탈해야 합니다.

기본 클러스터 전송 큐 유형(DFTCLXQ)

DEFCLXQ 속성은 클러스터-송신자 채널에서 메시지를 가져오기 위해 기본적으로 클러스터 송신자 채널에 의해 선택되어 클러스터 수신자 채널로 메시지를 송신하는 전송 큐를 제어합니다.

가능한 값은 다음과 같습니다.

***SAME**

속성이 변경되지 않습니다.

***SCTQ**

모든 클러스터 송신자 채널이 `SYSTEM.CLUSTER.TRANSMIT.QUEUE`에서 메시지를 보냅니다. 전송 큐에 있는 메시지의 `correlID`가 메시지의 목적지가 될 클러스터 송신자 채널을 식별합니다.

큐 관리자가 정의되면 `SCTQ`가 설정됩니다. 이 동작은 IBM WebSphere MQ 7.5 이전 버전에서 내재적입니다. 이전 버전에는 큐 관리자 속성 `DefClusterXmitQueueType`이 없습니다.

***채널**

각 클러스터 송신자 채널이 다른 전송 큐에서 메시지를 보냅니다. 각 전송 큐는 모델 큐인 `SYSTEM.CLUSTER.TRANSMIT.MODEL.QUEUE`에서 영구적 동적 큐로 작성됩니다.

CERTLABL

이 속성은 이 큐 관리자가 사용할 인증서 레이블을 지정합니다. 레이블은 키 저장소에서 선택된 개인 인증서를 식별합니다.

IBM i의 기본 및 마이그레이션된 큐 관리자 값은 다음과 같습니다.

- SSLKEYR(*SYSTEM)을 지정한 경우 값은 비어 있습니다.

SSLKEYR(*SYSTEM)이 지정된 비어 있지 않은 큐 관리자 CERTLABL은 사용하지 못합니다. 사용하려고 하면 MQRCCF_Q_MGR_ATTR_CONFLICT 오류가 발생합니다.

- 그렇지 않으면 *ibmwebspheremqxxxx*입니다. 여기서 xxxx는 소문자로 된 큐 관리자 이름입니다.

가능한 값은 다음과 같습니다.

*SAME

속성이 변경되지 않습니다.

*DFT

큐 관리자에서 **CERTLABL**을 공백 값으로 두면 시스템에서는 기본값이 지정되었다고 해석합니다.

REVDNS

이 속성은 도메인 이름 서버(DNS)에서 호스트 이름의 역방향 검색이 채널이 연결된 IP 주소에 대해 수행되는지 여부를 제어합니다. 이 속성은 TCP의 전송 유형(TRPTYPE)을 사용하는 채널에만 적용됩니다.

가능한 값은 다음과 같습니다.

*SAME

속성이 변경되지 않습니다.

*ENABLED

이 정보가 필요한 경우 DNS 호스트 이름이 인바운드 채널의 IP 주소에 대해 역방향으로 검색됩니다. 이 설정은 호스트 이름이 포함된 CHLAUTH 규칙에 대해 일치하기 위해 필요하며 오류 메시지에 호스트 이름이 포함되도록 하려는 경우 필요합니다. IP 주소는 연결 ID를 제공하는 메시지에 여전히 포함됩니다.

큐 관리자의 초기 기본값입니다.

*DISABLED

DNS 호스트 이름이 인바운드 채널의 IP 주소에 대해 역방향으로 검색되지 않습니다. 이 설정을 사용하면 호스트 이름을 사용하는 CHLAUTH 규칙이 일치하지 않습니다.

CONNAUTH

이 속성은 사용자 ID 및 비밀번호 인증의 위치를 제공하는 데 사용되는 인증 정보 오브젝트의 이름을 지정합니다. **CONNAUTH**가 *NONE이면, 큐 관리자에서 사용자 ID 및 비밀번호를 검사하지 않습니다.

이 구성의 변경사항이나 이 구성이 참조하는 오브젝트는 **REFRESH SECURITY TYPE(CONNAUTH)** 명령을 실행할 때 적용됩니다.

CONNAUTH를 *NONE으로 설정하고 **CHCKCLNT** 필드에 REQADM 옵션을 설정한 채널에 연결하려고 하면, 연결에 실패합니다.

가능한 값은 다음과 같습니다.

*SAME

속성이 변경되지 않습니다.

*NONE

큐 관리자에서 사용자 ID 및 비밀번호 검사를 수행하지 않습니다.

48자의 conn auth 문자열

사용자 ID 및 비밀번호의 위치를 제공하는 데 사용되는 인증 정보 오브젝트의 특정 이름입니다.

실행할 수 있는 위치
모든 환경(*ALL)

스레드세이프
예

MQ AuthInfo 오브젝트 변경(CHGMQMAUTI) 명령은 기존 MQ 인증 정보 오브젝트의 지정된 속성을 변경합니다.

매개변수

키워드	설명	선택	참고사항
<u>AINAME</u>	AuthInfo 이름	문자 값	필수, 키, 위치 1
<u>MQMNAME</u>	메시지 큐 관리자 이름	Character value, *DFT	선택사항, 키, 위치 2
<u>AUTHTYPE</u>	AuthInfo 유형	*CRLLDAP, *OCSP, *IDPWOS, *IDPWLDAP	선택적, 위치 3
<u>CONNNAME</u>	연결 이름	Character value, *SAME	선택적, 위치 4
<u>TEXT</u>	텍스트 ' 설명 '	Character value, *SAME, *NONE	선택적, 위치 5
<u>USERNAME</u>	사용자 이름	Character value, *SAME, *NONE	선택적, 위치 6
<u>PASSWORD</u>	사용자 비밀번호	Character value, *SAME, *NONE	선택사항, 위치 7
<u>OCSPURL</u>	OCSP 응답자 URL	Character value, *SAME	선택사항, 위치 8
<u>CHCKCLNT</u>	인증 검사 필요	*ASQMGR, *REQUIRED, *REQADM	선택사항, 위치 9
<u>CHCKLOCL</u>	인증 검사 필요	*NONE, *OPTIONAL, *REQUIRED, *REQADM	선택사항, 위치 10
<u>FAILDELAY</u>	실패 지연	Integer value	선택사항, 위치 11
<u>BASEDNU</u>	기본 사용자 DN	Character value, *SAME	선택사항, 위치 12
<u>ADOPTCTX</u>	컨텍스트 채택	Integer value	선택사항, 위치 13
<u>CLASSUSER</u>	LDAP 오브젝트 클래스	Character value, *SAME	선택사항, 위치 14
<u>USERFIELD</u>	LDAP 사용자 레코드	Character value, *SAME	선택사항, 위치 15
<u>SHORTUSER</u>	사용자 레코드	Character value, *SAME	선택사항, 위치 16
<u>SECCOMM</u>	LDAP 통신	Character value, *SAME	선택사항, 위치 17
<u>AUTHORMD</u>	권한 부여 메소드	Character value, *OS, *SEARCHGRP, *SEARCHUSR V 9.0.5, *SRCHGRPSN	선택사항, 위치 18
<u>BASEDNG</u>	그룹의 기본 DN	Character value, *SAME	선택사항, 위치 19
<u>CLASSGRP</u>	그룹의 오브젝트 클래스	Character value, *SAME	선택사항, 위치 20
<u>FINDGRP</u>	그룹 멤버십 찾기 속성	Character value, *SAME	선택사항, 위치 21

키워드	설명	선택	참고사항
<u>GRPFIELD</u>	그룹의 단순 이름	Character value, *SAME	선택사항, 위치 22
<u>NESTGRP</u>	그룹 중첩	*NO *YES	선택사항, 위치 23
<u>AUTHENMD</u>	인증 메소드	*OS 변경할 수 없음	선택사항, 위치 24

AuthInfo 이름(AINAME)

변경할 인증 정보 오브젝트의 이름.

가능한 값은 다음과 같습니다.

authentication-information-name

인증 정보 오브젝트의 이름을 지정합니다. 최대 문자열 길이는 48자입니다.

메시지 큐 관리자 이름(MQMNAME)

대기열 관리자의 이름입니다.

가능한 값은 다음과 같습니다.

*DFT

기본 큐 관리자를 사용합니다.

큐 관리자-이름

기존 메시지 큐 관리자의 이름입니다. 최대 문자열 길이는 48자입니다.

컨텍스트 채택(ADOPTCTX)

제시된 신임 정보를 이 애플리케이션의 컨텍스트로 사용할지 여부입니다. 이는 관리 화면에 표시되는 권한 검사에 사용되며 메시지에 표시됨을 의미합니다.

YES

비밀번호를 통해 정상적으로 유효성이 검증된, MQCSP 구조에 있는 사용자 ID가 이 애플리케이션에 사용할 컨텍스트로 채택됩니다. 그러므로 이 사용자 ID는 IBM MQ 자원을 사용할 권한이 있는지 확인하는 신임 정보가 됩니다.

표시된 사용자 ID가 LDAP 사용자 ID이고 운영 체제 사용자 ID를 사용하여 권한 검사를 수행하는 경우 LDAP의 사용자 입력 항목과 연관된 SHORTUSR는 수행할 대상 권한 검사의 신임 정보로 채택합니다.

아니오

MQCSP 구조에 표시된 사용자 ID와 비밀번호에서 인증이 수행되지만 추가적으로 사용하도록 신임 정보가 채택되지 않습니다. 권한 부여는 애플리케이션을 실행 중인 사용자 ID를 사용하여 수행됩니다.

이 속성은 *IDPWOS 및 *IDPWLDAP의 AUTHTYPE에만 유효합니다.

인증 메소드(AUTHENMD)

이 애플리케이션에 사용되는 인증 메소드입니다.

*OS

운영 체제 그룹을 사용하여 사용자와 연관된 권한을 판별하십시오.

인증 메소드를 설정하려면 *OS만 사용할 수 있습니다.

이 속성은 *IDPWOS의 AUTHTYPE에만 유효합니다.

권한 부여 메소드(AUTHORMD)

이 애플리케이션에 사용되는 권한 부여 메소드입니다.

*OS

운영 체제 그룹을 사용하여 사용자와 연관된 권한을 판별하십시오.

IBM MQ가 이전에 작업한 방식이며 기본값입니다.

***SEARCHGRP**

LDAP 저장소의 그룹 항목에는 해당 그룹에 속한 모든 사용자의 식별 이름(DN)을 나열하는 속성이 포함되어 있습니다. 멤버십은 FINDGRP에 정의된 속성으로 표시합니다. 일반적으로 이 값은 *member* 또는 *uniqueMember*입니다.

***SEARCHUSR**

LDAP 저장소의 사용자 항목에는 지정된 사용자가 속한 모든 그룹의 식별 이름(DN)을 나열하는 속성이 포함되어 있습니다. 조회 속성은 FINDGRP 값으로 정의합니다(일반적으로 *memberOf*).

V 9.0.5

***SRCHGRPSN**

LDAP 저장소의 그룹 항목에는 해당 그룹에 속한 모든 사용자의 짧은 사용자 이름을 나열하는 속성이 포함되어 있습니다. 짧은 사용자 이름이 포함된 사용자 레코드의 속성은 SHORTUSR에 의해 지정됩니다.

멤버십은 FINDGRP에 정의된 속성으로 표시합니다. 일반적으로 이 값은 *memberUid*입니다.

참고: 이 권한 부여 메소드는 모든 사용자의 짧은 이름이 구별되는 경우에만 사용해야 합니다.

많은 LDAP 서버에서 그룹 오브젝트의 속성을 사용하여 그룹 멤버십을 판별하므로 이 값을 *SEARCHGRP*로 설정해야 합니다.

Microsoft Active Directory는 일반적으로 그룹 멤버를 사용자 속성으로 저장합니다. IBM Tivoli Directory Server에서 두 메소드를 모두 지원합니다.

일반적으로, 사용자 속성을 통한 멤버십 검색은 사용자를 구성원으로 나열하는 그룹을 검색하는 것보다 더 빠릅니다.

이 속성은 **IDPWLDAP*의 **AUTHTYPE**에만 유효합니다.

uthInfo type (AUTHTYPE)

인증 정보 오브젝트의 유형입니다. 기본값은 없습니다.

가능한 값은 다음과 같습니다.

***CRLLDAP**

인증 정보 오브젝트의 유형이 CRLLDAP입니다.

***OCSP**

인증 정보 오브젝트의 유형은 OCSPURL입니다.

***IDPWOS**

연결 인증 사용자 ID 및 비밀번호 검사는 운영 체제를 사용하여 수행합니다.

***IDPWLDAP**

연결 인증 ID 및 비밀번호 검사는 LDAP 서버를 사용하여 수행합니다.

그룹의 기본 DN(BASEDNG)

그룹 이름을 찾을 수 있으려면 이 매개변수를 기본 DN과 함께 설정하여 LDAP 서버에서 그룹을 검색해야 합니다.

이 속성은 **IDPWLDAP*의 **AUTHTYPE**에만 유효합니다.

기본 사용자 DN(BASEDNU)

짧은 사용자 이름 속성을 찾을 수 있으려면(SHORTUSR 참조) LDAP 서버에서 사용자를 검색하는 기본 DN과 함께 이 매개변수를 설정해야 합니다. 이 속성은 **IDPWLDAP*의 **AUTHTYPE**에만 유효합니다.

클라이언트 검사(CHCKCLNT)

연결 인증 검사가 로컬로 바인딩된 모든 연결에 필요한지 아니면 MQCSP 구조에 사용자 ID와 비밀번호가 제공될 때에만 검사되는지 여부입니다.

이러한 속성은 **AUTHTYPE**인 **IDPWOS* 또는 **IDPWLDAP*에만 유효합니다. 가능한 값은 다음과 같습니다.

***ASQMGR**

연결이 허용될 수 있도록 이는 큐 관리자에서 정의된 연결 인증 요구사항을 충족해야 합니다. CONNAUTH 필드에서 인증 정보 오브젝트를 제공하고 CHCKCLNT의 값이 *REQUIRED이면 올바른 사용자 ID와 비밀번호를 제공해야 연결에 성공합니다. CONNAUTH 필드에서 인증 정보 오브젝트를 제공하지 않거나 CHCKCLNT의 값이 *REQUIRED가 아니면 사용자 ID와 비밀번호가 필요하지 않습니다.

***REQUIRED**

모든 애플리케이션에서 올바른 사용자 ID와 비밀번호를 제공해야 합니다.

***REQDADM**

권한이 있는 사용자는 올바른 사용자 ID와 비밀번호를 제공해야 하지만 권한이 없는 사용자는 *OPTIONAL 설정을 사용하여 처리됩니다.

로컬 검사(CHCKLOCL)

연결 인증 검사가 로컬로 바인딩된 모든 연결에 필요한지 아니면 MQCSP 구조에 사용자 ID와 비밀번호가 제공될 때에만 검사되는지 여부입니다.

이러한 속성은 **AUTHTYPE**인 *IDPWOS 또는 *IDPWLDAP에만 유효합니다. 가능한 값은 다음과 같습니다.

***NONE**

검사를 끕니다.

***OPTIONAL**

애플리케이션에서 사용자 ID와 비밀번호를 제공하며, 올바른 쌍인지를 확인하지만 반드시 제공할 필요는 없습니다. 이 옵션은 마이그레이션 등의 경우에 유용할 수 있습니다.

***REQUIRED**

모든 애플리케이션에서 올바른 사용자 ID와 비밀번호를 제공해야 합니다.

***REQDADM**

권한이 있는 사용자는 올바른 사용자 ID와 비밀번호를 제공해야 하지만 권한이 없는 사용자는 *OPTIONAL 설정을 사용하여 처리됩니다.

클래스 그룹(CLASSGRP)

LDAP 저장소에서 그룹 레코드로 사용되는 LDAP 오브젝트 클래스.

값이 비어 있으면 **groupOfNames**가 사용됩니다.

기타 일반적으로 사용되는 값에는 *groupOfUniqueNames* 또는 *group*가 있습니다.

이 속성은 *IDPWLDAP의 **AUTHTYPE**에만 유효합니다.

클래스 사용자(CLASSUSR)

LDAP 저장소에서 사용자 레코드로 사용되는 LDAP 오브젝트 클래스.

비어 있으면 값이 일반적으로 필요한 값인 *inetOrgPerson*이 기본값이 됩니다.

Microsoft Active Directory에서 필요한 값은 주로 *user*입니다.

이 속성은 *IDPWLDAP의 **AUTHTYPE**에만 유효합니다.

연결 이름(CONNAME)

LDAP 서버가 실행 중인 호스트의 DNS 이름 또는 IP 주소와 선택적 포트 번호입니다. 기본 포트 번호는 389입니다. DNS 이름 또는 IP 주소에 대해서는 기본값이 제공되지 않습니다.

이 필드가 필수인 경우, *CRLLDAP 또는 *IDPWLDAP 인증 정보 오브젝트에만 유효합니다.

IDPWLDAP 인증 정보 오브젝트와 함께 사용할 때는 심표로 구분된 연결 이름 목록일 수 있습니다.

가능한 값은 다음과 같습니다.

***SAME**

원래 인증 정보 오브젝트에서 연결 이름은 변경되지 않고 그대로 유지됩니다.

연결 이름

호스트의 완전한 DNS 이름 또는 IP 주소와 선택적 포트 번호를 지정하십시오. 최대 문자열 길이는 264자입니다.

실패 지연(FAILDELAY)

연결 인증을 위해 사용자 ID와 비밀번호가 제공되고 올바르지 않은 사용자 ID나 비밀번호로 인해 인증에 실패하는 경우 이는 애플리케이션에 실패가 리턴되기 전의 지연(초)입니다.

실패를 수신한 후 지속적으로 재시도하는 애플리케이션으로 인해 사용 중 루프가 발생하지 않게 할 수 있습니다. 값은 0 - 60초의 범위에 있어야 합니다. 기본값은 1입니다.

이 속성은 *IDPWOS 및 *IDPWLDAP의 AUTHTYPE에만 유효합니다.

그룹 멤버십 속성(FINDGRP)

그룹 멤버십을 판별하기 위해 LDAP 항목 내에서 사용되는 속성의 이름.

AUTHORMD = *SEARCHGRP이면, 이 속성은 일반적으로 *member* 또는 *uniqueMember*로 설정됩니다.

AUTHORMD = *SEARCHUSR이면, 이 속성은 일반적으로 *memberOf*로 설정됩니다.

V 9.0.5 AUTHORMD = *SRCHGRPSN이면, 이 속성은 일반적으로 *memberUid*로 설정됩니다.

공백 상태일 경우 다음과 같게 됩니다.

- AUTHORMD = *SEARCHGRP이면, 이 속성은 *memberOf*로 기본 설정됩니다.
- AUTHORMD = *SEARCHUSR이면, 이 속성은 *member*로 기본 설정됩니다.
- **V 9.0.5** AUTHORMD = *SRCHGRPSN이면, 이 속성은 *memberUid*로 기본 설정됩니다.

이 속성은 *IDPWLDAP의 AUTHTYPE에만 유효합니다.

그룹의 단순 이름(GRPFIELD)

값이 비어 있으면 `setmqaut`와 같은 명령에서 그룹의 완전한 이름을 사용해야 합니다. 이 값은 전체 DN 또는 단일 속성이 될 수 있습니다.

이 속성은 *IDPWLDAP의 AUTHTYPE에만 유효합니다.

그룹 중첩(NESTGRP)

가능한 값은 다음과 같습니다.

*아니오

초기에 검색된 그룹만 권한 부여를 위해 고려합니다.

*YES

사용자가 속한 모든 그룹을 열거하기 위해 그룹 목록을 반복적으로 검색합니다.

그룹의 식별 이름은 AUTHORMD에서 선택된 권한 부여 메소드에 관계 없이 그룹 목록을 반복적으로 검색하는 경우 사용됩니다.

이 속성은 *IDPWLDAP의 AUTHTYPE에만 유효합니다.

OCSP 응답자 URL(OCSPURL)

인증서 폐기를 검사하는 데 사용된 OCSP 응답자의 URL입니다. OCSP 응답자의 호스트 이름 및 포트 번호를 포함하는 HTTP URL이어야 합니다. OCSP 응답자가 HTTP의 기본인 포트 80을 사용 중인 경우 포트 번호를 생략할 수 있습니다.

이 필드는 OCSP 인증 정보 오브젝트에 대해서만 유효합니다.

가능한 값은 다음과 같습니다.

***SAME**

OCSP 응답자 URL이 변경되지 않습니다.

OCSP-Responder-URL

OCSP 응답자 URL입니다. 최대 문자열 길이는 256자입니다.

보안 통신(SECCOMM)

LDAP 서버에 대한 연결을 TLS를 사용하여 안전하게 수행되는지 여부

YES

LDAP 서버에 대한 연결은 TLS를 사용하여 안전하게 작성됩니다.

사용된 인증서는 큐 관리자 오브젝트에서 **CERTLABL**이라고 하는 큐 관리자의 기본 인증서입니다. 또는 값이 비어 있는 경우 디지털 인증서 레이블, 요구사항 이해에 설명되어 있는 인증서입니다.

인증서는 큐 관리자 오브젝트의 **SSLKEYR**에 지정된 키 저장소에 있습니다. IBM MQ 및 LDAP 서버 모두에서 지원되는 암호 사양을 협상합니다.

큐 관리자가 **SSLFIPS(YES)** 또는 **SUITEB** 암호 사양을 사용하도록 구성된 경우 LDAP 서버에 연결 시에도 이 구성을 고려합니다.

ANON

SECCOMM(YES)와 마찬가지로 TLS를 사용하여 안전하게 LDAP 서버에 연결합니다. 단, 차이점이 하나 있습니다.

LDAP 서버에 인증서를 보내지 않습니다. 익명으로 연결합니다. 이 설정을 사용하려면 큐 관리자 오브젝트의 **SSLKEYR**에 지정된 키 저장소에 기본값으로 표시된 인증서가 없는지 확인하십시오.

아니오

LDAP 서버에 대한 연결에서는 TLS를 사용하지 않습니다.

이 속성은 ***IDPWLDAP**의 **AUTHTYPE**에만 유효합니다.

짧은 사용자(SHORTUSR)

IBM MQ에서 짧은 사용자 이름으로 사용되는 사용자 레코드의 필드.

이 필드는 12자 이하의 값을 포함해야 합니다. 이 짧은 사용자 이름은 다음 용도로 사용됩니다.

- LDAP 인증은 사용하지만 LDAP 권한 부여는 사용하지 않는 경우 권한 검사의 운영 체제 사용자 ID로 사용됩니다. 이 경우 속성은 운영 체제 사용자 ID를 나타내야 합니다.
- LDAP 인증 및 권한 부여를 모두 사용하는 경우 메시지 내부에서 사용자 ID를 사용해야 할 때 LDAP 사용자 이름을 다시 검색하도록 메시지와 함께 제공되는 사용자 ID로 사용됩니다.

예를 들어 다른 큐 관리자에서 사용되거나 보고서 메시지를 쓰는 경우가 있습니다. 이 경우 속성은 운영 체제 사용자 ID를 나타내지 않아도 되지만 고유 문자열이어야 합니다. 이 용도의 속성 예로는 직원 일련 번호가 있습니다.

이 속성은 ***IDPWLDAP**의 **AUTHTYPE**에만 유효하며 필수입니다.

텍스트 '설명'(TEXT)

인증 정보 오브젝트의 짧은 텍스트 설명입니다.

참고: 시스템이 2바이트 문자 세트(DBCS)를 사용하고 있는 경우, 필드 길이는 64바이트이고 최대 문자 수가 감소됩니다.

가능한 값은 다음과 같습니다.

***SAME**

텍스트 문자열이 변경되지 않습니다.

***NONE**

텍스트가 공백 문자열로 설정됩니다.

설명

문자열 길이는 어포스트로피로 묶어 최대 64자까지 가능합니다.

사용자 이름(USERNAME)

디렉토리로 바인딩되는 사용자의 식별 이름입니다. 기본 사용자 이름은 공백입니다.

이 필드는 *CRLLDAP 또는 *IDPWLDAP 인증 정보 오브젝트에만 유효합니다.

가능한 값은 다음과 같습니다.

*SAME

사용자 이름이 변경되지 않습니다.

*NONE

사용자 이름이 공백입니다.

LDAP-user-name

LDAP 사용자의 식별 이름을 지정하십시오. 최대 문자열 길이는 1024자입니다.

사용자 필드(USRFIELD)

인증을 위해 애플리케이션이 제공하는 사용자 ID에 LDAP 사용자 레코드의 필드에 대한 규정자가 포함되지 않는 경우(즉, '=' 부호가 없음), 이 속성은 제공된 사용자 ID를 해석하는 데 사용되는 LDAP 사용자 레코드의 필드를 식별합니다.

이 필드는 공백일 수 있습니다. 이 경우 자격이 없는 사용자 ID에서 SHORTUSR 매개변수를 사용하여 제공된 사용자 ID를 해석합니다.

이 필드의 콘텐츠는 '=' 부호와 결합되며, 애플리케이션에서 제공한 값과 함께 LDAP 사용자 레코드에 있는 전체 사용자 ID를 구성합니다. 예를 들어, 애플리케이션에서 사용자 fred를 제공하고 이 필드의 값이 cn이면 LDAP 저장소에서 cn=fred를 검색합니다.

이 속성은 *IDPWLDAP의 **AUTHTYPE**에만 유효합니다.

사용자 비밀번호(PASSWORD)

LDAP 사용자의 비밀번호입니다.

이 필드는 *CRLLDAP 또는 *IDPWLDAP 인증 정보 오브젝트에만 유효합니다.

가능한 값은 다음과 같습니다.

*SAME

비밀번호가 변경되지 않습니다.

*NONE

비밀번호가 공백입니다.

LDAP-password

LDAP 사용자 비밀번호입니다. 최대 문자열 길이는 32자입니다.

IBM MQ 채널 변경(CHGMQMCHL)

실행할 수 있는 위치

모든 환경(*ALL)

스레드셰이프

예

MQ 채널 변경(CHGMQMCHL) 명령은 기존 MQ 채널 정의의 지정된 속성을 변경합니다.

참고:

- 변경사항은 채널이 다음에 시작된 후에 적용됩니다.

- 클러스터 채널에서 두 채널 모두에 속성을 설정할 수 있으면 둘 다에서 속성을 설정하고 설정이 동일한지 확인하십시오. 설정 간에 불일치가 있는 경우 클러스터 수신자 채널에 지정하는 설정이 사용될 수 있습니다. 이는 클러스터 채널에 설명되어 있습니다.
- XMITQ 이름이나 CONNAME을 변경하면, 채널 양쪽 끝에서 순서 번호를 재설정해야 합니다. (SEQNUM 매개변수에 대한 정보는 779 페이지의 『RESET CHANNEL』의 내용을 참조하십시오.)

매개변수

키워드	설명	선택	참고사항
<u>CHLNAME</u>	채널 이름	문자 값	필수, 키, 위치 1
<u>MQMNAME</u>	메시지 큐 관리자 이름	Character value, *DFT	선택사항, 키, 위치 2
<u>CHLTYPE</u>	채널 유형	*RCVR, *SDR, *SVR, *RQSTR, *SVRCN, *CLUSSDR, *CLUSRCVR, *CLTCN	선택사항, 키, 위치 3
<u>TRPTYPE</u>	전송 유형	*LU62, *TCP, *SAME	선택적, 위치 4
<u>TEXT</u>	텍스트 ' 설명 '	Character value, *BLANK, *SAME	선택적, 위치 5
<u>TGTMQMNAME</u>	대상 큐 관리자	Character value, *NONE, *SAME	선택적, 위치 6
<u>CONNAME</u>	연결 이름	Character value, *NONE, *SAME	선택사항, 위치 7
<u>TPNAME</u>	트랜잭션 프로그램 이름	Character value, *BLANK, *SAME	선택사항, 위치 8
<u>MODENAME</u>	모드 이름	Character value, *BLANK, *SAME	선택사항, 위치 9
<u>TMQNAME</u>	전송 큐	Character value, *SAME	선택사항, 위치 10
<u>MCANAME</u>	메시지 채널 에이전트	단일 값: *SAME , *NONE 기타 값: 규정된 오브젝트 이름	선택사항, 위치 11
	규정자 1: 메시지 채널 에이전트	이름	
	규정자 2: 라이브러리	Name, *CURLIB	
<u>MCAUSRID</u>	메시지 채널 에이전트 사용자 ID	Character value, *NONE, *PUBLIC, *SAME	선택사항, 위치 12
<u>MCATYPE</u>	메시지 채널 에이전트 유형	*PROCESS, *THREAD, *SAME	선택사항, 위치 13
<u>BATCHINT</u>	배치 간격	0-999999999, *SAME	선택사항, 위치 14
<u>BATCHSIZE</u>	일괄처리 크기	1-9999, *SAME	선택사항, 위치 15
<u>DSCITV</u>	연결 끊기 간격	0-999999, *SAME	선택사항, 위치 16
<u>SHORTTMR</u>	짧은 재시도 간격	0-999999999, *SAME	선택사항, 위치 17
<u>SHORTRTY</u>	짧은 재시도 수	0-999999999, *SAME	선택사항, 위치 18
<u>LONGTMR</u>	긴 재시도 간격	0-999999999, *SAME	선택사항, 위치 19

키워드	설명	선택	참고사항
<u>LONGRTY</u>	긴 재시도 수	0-999999999, *SAME	선택사항, 위치 20
<u>SCYEXIT</u>	보안 엑시트	단일 값: *SAME , *NONE 기타 값: 규정된 오브젝트 이름	선택사항, 위치 21
	규정자 1: 보안 엑시트	이름	
	규정자 2: 라이브러리	<i>Name</i> , *CURLIB	
<u>CSCYEXIT</u>	보안 엑시트	<i>Character value</i> , *SAME , *NONE	선택사항, 위치 22
<u>SCYUSRDATA</u>	보안 엑시트 사용자 데이터	<i>Character value</i> , *SAME , *NONE	선택사항, 위치 23
<u>SNDEXIT</u>	송신 엑시트	단일 값: *SAME , *NONE 기타 값(최대 10번 반복): 규정된 오브젝트 이름	선택사항, 위치 24
	규정자 1: 송신 엑시트	이름	
	규정자 2: 라이브러리	<i>Name</i> , *CURLIB	
<u>CSNDEXIT</u>	송신 엑시트	단일 값: *SAME , *NONE 기타 값(최대 10번 반복): 문자 값	선택적, 위치 25
<u>SNDUSRDATA</u>	송신 엑시트 사용자 데이터	값(최대 10번 반복): <i>Character value</i> , *SAME , *NONE	선택적, 위치 26
<u>RCVEXIT</u>	수신 엑시트	단일 값: *SAME , *NONE 기타 값(최대 10번 반복): 규정된 오브젝트 이름	선택적, 위치 27
	규정자 1: 수신 엑시트	이름	
	규정자 2: 라이브러리	<i>Name</i> , *CURLIB	
<u>CRCVEXIT</u>	수신 엑시트	단일 값: *SAME , *NONE 기타 값(최대 10번 반복): 문자 값	선택적, 위치 28
<u>RCVUSRDATA</u>	수신 엑시트 사용자 데이터	값(최대 10번 반복): <i>Character value</i> , *SAME , *NONE	선택적, 위치 29
<u>MSGEXIT</u>	메시지 엑시트	단일 값: *SAME , *NONE 기타 값(최대 10번 반복): 규정된 오브젝트 이름	선택적, 위치 30
	규정자 1: 메시지 엑시트	이름	
	규정자 2: 라이브러리	<i>Name</i> , *CURLIB	
<u>MSGUSRDATA</u>	메시지 엑시트 사용자 데이터	값(최대 10번 반복): <i>Character value</i> , *SAME , *NONE	선택적, 위치 31

키워드	설명	선택	참고사항
MSGRTYEXIT	메시지 재시도 엑시트	단일 값: *SAME , *NONE 기타 값: 규정된 오브젝트 이름	선택적, 위치 32
	규정자 1: 메시지 재시도 엑시트	이름	
	규정자 2: 라이브러리	<i>Name</i> , *CURLIB	
MSGRTYDATA	메시지 재시도 엑시트 데이터	<i>Character value</i> , *SAME , *NONE	선택적, 위치 33
MSGRTYNBR	메시지 재시도 수	0-999999999, *SAME	선택적, 위치 34
MSGRTYITV	메시지 재시도 간격	0-999999999, *SAME	선택적, 위치 35
CVTMSG	메시지 변환	*YES, *NO, *SAME	선택적, 위치 36
PUTAUT	넣기 권한	*DFT, *CTX, *SAME	선택적, 위치 37
SEQNUMWRAP	순서 번호 랩	100-999999999, *SAME	선택적, 위치 38
MAXMSGLEN	최대 메시지 길이	0-104857600, *SAME	선택적, 위치 39
HRTBTINTVL	하트비트 간격	0-999999999, *SAME	선택적, 위치 40
NPMSPEED	비지속 메시지 속도	*FAST, *NORMAL, *SAME	선택적, 위치 41
CLUSTER	클러스터 이름	<i>Character value</i> , *NONE, *SAME	선택적, 위치 42
CLUSNL	클러스터 이름 목록	<i>Character value</i> , *NONE, *SAME	선택적, 위치 43
NETPRTY	네트워크 연결 우선순위	0-9, *SAME	선택적, 위치 44
SSLCIPH	TLS CipherSpec	<i>Character value</i> , '*TLS_RSA_WITH_NULL_MD5', '*TLS_RSA_WITH_NULL_SHA', '*TLS_RSA_EXPORT_WITH_RC4_40_MD5', '*TLS_RSA_WITH_RC4_128_MD5', '*TLS_RSA_WITH_RC4_128_SHA', '*TLS_RSA_EXPORT_WITH_RC2_40_MD5', '*TLS_RSA_WITH_DES_CBC_SHA', '*TLS_RSA_WITH_3DES_EDE_CBC_SHA', '*TLS_RSA_WITH_AES_128_CBC_SHA', '*TLS_RSA_WITH_AES_256_CBC_SHA', *NONE, *SAME	선택적, 위치 45 CipherSpec TLS_RSA_WITH_3DES_EDE_CBC_SHA는 더 이상 사용되지 않습니다.

키워드	설명	선택	참고사항
<u>SSLCAUTH</u>	TLS 클라이언트 인증	*REQUIRED, *OPTIONAL, *SAME	선택사항, 위치 46
<u>SSLPEER</u>	TLS 피어 이름	Character value, *NONE, *SAME	선택적, 위치 47
<u>LOCLADDR</u>	로컬 통신 주소	Character value, *NONE, *SAME	선택적, 위치 48
<u>BATCHHB</u>	일괄처리 하트비트 간격	0-999999999, *SAME	선택적, 위치 49
<u>USERID</u>	태스크 사용자 ID	Character value, *NONE, *SAME	선택적, 위치 50
<u>PASSWORD</u>	암호	Character value, *NONE, *SAME	선택사항, 위치 51
<u>KAINT</u>	유지 간격 유지	0-99999, *SAME , *AUTO	선택적, 위치 52
<u>COMPHDR</u>	헤더 압축	값(최대 2번 반복): *NONE, *SYSTEM, *SAME	선택사항, 위치 53
<u>COMPMSG</u>	메시지 압축	단일 값: *ANY 기타 값(최대 4번 반복): *NONE, *RLE, *ZLIBHIGH, *ZLIBFAST, *SAME	선택적, 위치 54
<u>MONCHL</u>	채널 모니터링	*QMGR, *OFF, *LOW, *MEDIUM, *HIGH, *SAME	선택적, 위치 55
<u>STATCHL</u>	채널 통계	*QMGR, *OFF, *LOW, *MEDIUM, *HIGH, *SAME	선택적, 위치 56
<u>CLWLRANK</u>	클러스터 워크로드 순위	0-9, *SAME	선택적, 위치 57
<u>CLWLPRTY</u>	클러스터 워크로드 우선순위	0-9, *SAME	선택적, 위치 58
<u>CLWLWGHT</u>	클러스터 채널 가중치	1-99, *SAME	선택적, 위치 59
<u>SHARECNV</u>	대화 공유	0-999999999, *SAME	선택적, 위치 60
<u>PROPCTL</u>	특성 제어	*COMPAT, *NONE, *ALL, *SAME	선택적, 위치 61
<u>MAXINST</u>	최대 인스턴스 수	0-999999999, *SAME	선택적, 위치 62
<u>MAXINSTC</u>	클라이언트 당 최대 인스턴스	0-999999999, *SAME	선택적, 위치 63
<u>CLNTWGHT</u>	클라이언트 채널 가중치	0-99, *SAME	선택적, 위치 64
<u>AFFINITY</u>	연결 연관관계	*PREFERRED, *NONE, *SAME	선택적, 위치 65
<u>BATCHLIM</u>	배치 데이터 한계	0-999999, *SAME	선택적, 위치 66

키워드	설명	선택	참고사항
DFTRECON	기본 클라이언트 재연결	*NO, *YES, *QMGR, *DISABLED, *SYSDFTCHL	선택적, 위치 67

채널 이름(CHLNAME)

채널 정의 이름을 지정합니다.

가능한 값은 다음과 같습니다.

채널 이름

채널 이름을 지정합니다.

메시지 큐 관리자 이름(MQMNAME)

메시지 큐 관리자의 이름을 지정합니다.

가능한 값은 다음과 같습니다.

*DFT

기본 큐 관리자가 사용됩니다. 시스템에 기본 큐 관리자가 정의되지 않은 경우 명령이 실패합니다.

message-queue-manager-name

메시지 큐 관리자의 이름입니다.

채널 유형(CHLTYPE)

변경할 채널 유형을 지정합니다.

가능한 값은 다음과 같습니다.

*SDR

송신자 채널

*SVR

서버 채널

*RCVR

수신자 채널

*RQSTR

요청자 채널

*SVRCN

서버 연결 채널

*CLUSSDR

클러스터-송신자 채널

*CLUSRCVR

클러스터 수신자 채널

*CLTCN

클라이언트 연결 채널

전송 유형(TRPTYPE)

전송 프로토콜을 지정합니다.

가능한 값은 다음과 같습니다.

*SAME

속성이 변경되지 않습니다.

*LU62

SNA LU 6.2.

* TCP

TCP/IP(Transmission Control Protocol / Internet Protocol).

텍스트 '설명'(TEXT)

채널 정의를 간략하게 설명하는 텍스트를 지정합니다.

가능한 값은 다음과 같습니다.

*SAME

속성이 변경되지 않습니다.

*BLANK

텍스트가 공백 문자열로 설정됩니다.

설명

어포스트로피 안에 64자 이하로 지정합니다.

참고: 시스템이 2바이트 문자 세트(DBCS)를 사용하고 있는 경우, 필드 길이는 64바이트이고 최대 문자 수가 감소됩니다.

대상 큐 관리자(TGTMQMNAME)

대상 큐 관리자의 이름을 지정합니다.

가능한 값은 다음과 같습니다.

*SAME

속성이 변경되지 않습니다.

*NONE

클라이언트 연결 채널(CHLTYPE) *CLTCN의 대상 큐 관리자 이름이 지정되지 않았습니다.

message-queue-manager-name

클라이언트 연결 채널(CHLTYPE) *CLTCN의 대상 메시지 큐 관리자 이름입니다.

기타 채널 유형에 대해서는 이 매개변수를 지정할 수 없습니다.

연결 이름(CONNAME)

연결할 시스템 이름을 지정합니다.

가능한 값은 다음과 같습니다.

*SAME

속성이 변경되지 않습니다.

*NONE

연결 이름이 공백입니다.

연결 이름

전송 프로토콜에 필요한 연결 이름을 지정하십시오.

- *LU62의 경우, CSI 오브젝트 이름을 지정하십시오.
- *TCP의 경우, 리모트 시스템의 호스트 이름 또는 네트워크 주소(클러스터 수신자 채널의 경우 로컬 시스템) 중 하나를 지정하십시오. 그 다음에 괄호로 묶인 선택적 포트 번호가 올 수 있습니다.

Multi 멀티플랫폼에서 클러스터-수신기 채널의 TCP/IP 연결 이름 매개변수는 선택사항입니다. 연결 이름을 공백으로 두면, IBM MQ가 기본 포트를 가정하고 시스템의 현재 IP 주소를 사용하여 연결 이름을 생성합니다. 기본 포트 번호를 대체할 수 있지만 시스템의 현재 IP 주소를 계속 사용합니다. 각 연결 이름에 대해 IP 이름을 공백으로 두고 포트 번호를 괄호로 묶어 입력하십시오. 예를 들면, 다음과 같습니다.

(1415)

생성된 **CONNAME** 이름은 영숫자 DNS 호스트 이름 형식 대신, 항상 점분리 십진수(IPv4) 또는 16진(IPv6) 형식입니다.

포트가 지정되지 않은 경우에는 기본 포트 1414가 사용됩니다.

클러스터 수신자 채널의 경우 연결 이름은 로컬 큐 관리자와 관련되고 기타 채널의 경우 대상 큐 관리자와 관련됩니다.

이 매개변수는 채널 유형(CHLTYPE)이 *SDR, *RQSTR, *CLTCN 및 *CLUSDR인 채널에만 유효합니다. *SVR 및 *CLUSRCVR 채널의 경우에는 선택적이며 *RCVR 또는 *SVRCN 채널에는 유효하지 않습니다.

트랜잭션 프로그램 이름(TPNAME)

이 매개변수는 LU 6.2로 정의된 TRPTYPE의 채널에만 유효합니다.

이 매개변수는 CONNAME에 공백으로 설정해야 하는 사이드 오브젝트 이름이 들어있지 않는 한 SNA 트랜잭션 프로그램 이름으로 설정해야 합니다. 이름은 대신 CPI-C 통신 측 오브젝트에서 가져옵니다.

이 매개변수는 *RCVR로 정의된 CHLTYPE의 채널에는 유효하지 않습니다.

가능한 값은 다음과 같습니다.

***SAME**

이 속성 값은 변경되지 않습니다.

***NONE**

트랜잭션 프로그램 이름이 지정되지 않았습니다.

***BLANK**

트랜잭션 프로그램 이름을 CPI-C 통신 사이드 오브젝트에서 가져옵니다. 사이드 오브젝트 이름은 CONNAME 매개변수에 지정되어야 합니다.

transaction-program-name

SNA 트랜잭션 프로그램 이름을 지정합니다.

모드 이름(MODENAME)

이 매개변수는 LU 6.2로 정의된 채널(TRPTYPE)에 유효합니다. TRPTYPE이 LU 6.2로 정의되지 않은 경우, 데이터는 무시되며 오류 메시지는 발행되지 않습니다.

지정되어 있으면, 값은 CONNAME에 공백으로 설정되어 있는 사이드 오브젝트 이름이 들어있지 않는 한 SNA 모드 이름으로 설정해야 합니다. 이름은 CPI-C 통신 사이드 오브젝트에서 가져옵니다.

이 매개변수는 *RCVR 또는 *SVRCONN으로 정의된 채널(CHLTYPE)에는 유효하지 않습니다.

가능한 값은 다음과 같습니다.

***SAME**

이 속성 값은 변경되지 않습니다.

***NONE**

모드 이름이 지정되지 않았습니다.

***BLANK**

이름은 CPI-C 통신 사이드 오브젝트에서 가져옵니다. 이는 CONNAME 매개변수에 지정되어야 합니다.

SNA-mode-name

SNA 모드 이름을 지정하십시오.

전송 큐(TMQNAME)

전송 큐의 이름을 지정합니다.

가능한 값은 다음과 같습니다.

***SAME**

속성이 변경되지 않습니다.

전송 큐 이름

전송 큐의 이름을 지정하십시오. 전송 큐 이름은 CHLTYPE이 *SDR 또는 *SVR인 경우 필수입니다.

기타 채널 유형에 대해서는 이 매개변수를 지정할 수 없습니다.

메시지 채널 에이전트(MCANAME)

이 매개변수는 예약되었으며 사용할 수 없습니다.

가능한 값은 다음과 같습니다.

***SAME**

속성이 변경되지 않습니다.

***NONE**

MCA 프로그램 이름이 공백입니다.

이 매개변수는 CHLTYPE이 *RCVR, *SVRCN 또는 *CLTCN으로 정의된 경우에 지정할 수 없습니다.

메시지 채널 에이전트 사용자 ID(MCAUSRID)

(PUTAUT가 *DFT인 경우) 수신자 또는 요청자 채널의 목적지 큐에 메시지를 넣을 수 있는 권한을 포함하여, 메시지 채널 에이전트가 MQ 자원에 액세스할 수 있는 권한에 사용할 메시지 채널 에이전트 사용자 식별자를 지정합니다.

가능한 값은 다음과 같습니다.

***SAME**

속성이 변경되지 않습니다.

***NONE**

메시지 채널 에이전트가 기본 사용자 ID를 사용합니다.

***PUBLIC**

공용 권한을 사용합니다.

mca-user-identifier

사용할 사용자 ID를 지정합니다.

이 매개변수를 채널 유형(CHLTYPE) *CLTCN에 지정할 수 없습니다.

메시지 채널 에이전트 유형(MCATYPE)

메시지 채널 에이전트 프로그램을 스레드로 또는 프로세스로 실행해야 하는지 지정합니다.

가능한 값은 다음과 같습니다.

***SAME**

속성이 변경되지 않습니다.

***PROCESS**

메시지 채널 에이전트가 개별 프로세스로 실행됩니다.

***THREAD**

메시지 채널 에이전트는 개별 스레드로 실행됩니다.

이 매개변수는 *SDR, *SVR, *RQSTR, *CLUSSDR 또는 *CLUSRCVR로 정의된 채널(CHLTYPE)에만 지정할 수 있습니다.

배치 간격(BATCHINT)

채널이 배치를 열어 놓는 최소 시간(밀리초 단위).

배치는 다음 중 먼저 발생하는 사항을 통해 종료됩니다. BATCHSZ 메시지가 송신되었거나, BATCHLIM 바이트가 송신되었거나, 전송 큐가 비어 있고 BATCHINT가 초과되었습니다.

기본값은 0입니다. 즉, 전송 큐가 비게 되면(또는 BATCHSZ 한계에 도달하게 되면) 즉시 배치가 종료됩니다.

값은 0 - 999999999 범위에 있어야 합니다.

이 매개변수는 *SDR, *SVR, *CLUSSDR 또는 *CLUSRCVR로 정의된 채널(CHLTYPE)에 유효합니다.

가능한 값은 다음과 같습니다.

***SAME**

이 속성 값은 변경되지 않습니다.

batch-interval

0 - 999999999 범위의 값을 지정합니다.

배치 크기(BATCHSIZE)

체크포인트 전에 채널로 송신할 수 있는 최대 메시지 수를 지정합니다.

가능한 값은 다음과 같습니다.

***SAME**

속성이 변경되지 않습니다.

배치-크기

1 - 9999 범위의 값을 지정합니다.

이 매개변수는 채널 유형(CHLTYPE) *CLTCN 또는 *SVRCN에 지정할 수 없습니다.

연결 끊기 간격(DSCITV)

채널을 닫기 전에 채널이 전송 큐에 메시지가 들어가기로 기다리는 최대 시간(초)을 정의하는 연결 끊기 간격을 지정합니다.

가능한 값은 다음과 같습니다.

***SAME**

속성이 변경되지 않습니다.

disconnect-interval

0 - 999999 범위의 값을 지정합니다.

이 매개변수는 채널 유형(CHLTYPE) *RCVR, *RQSTR 또는 *CLTCN에 지정할 수 없습니다.

짧은 재시도 간격(SHORTTMR)

채널 시작기에서 자동으로 시작하는 송신자, 서버 또는 클러스터 채널(*SDR, *SVR, *CLUSDR 또는 *CLUSRCVR)의 짧은 재시도 대기 간격을 지정합니다. 리모트 시스템에 연결을 설정하려는 시도 간의 간격을 정의합니다.

가능한 값은 다음과 같습니다.

***SAME**

속성이 변경되지 않습니다.

short-retry-interval

0 - 999999999 범위의 값을 지정합니다.

짧은 재시도 수(SHORTRTY).

채널 시작기에서 자동으로 시작하는 송신자, 서버 또는 클러스터 채널(*SDR, *SVR, *CLUSDR 또는 *CLUSRCVR)의 짧은 재시도 수를 지정합니다. LONGRTY 및 LONGTMR이 사용되기 전에, SHORTTMR에 지정된 간격으로 리모트 시스템에 연결을 설정하는 최대 시도 수를 정의합니다.

가능한 값은 다음과 같습니다.

***SAME**

속성이 변경되지 않습니다.

short-retry-count

0 - 999999999 범위의 값을 지정합니다. 값이 0이면 재시도가 허용되지 않습니다.

긴 재시도 간격(LONGTMR)

채널 시작기에서 자동으로 시작하는 송신자, 서버 또는 클러스터 채널(*SDR, *SVR, *CLUSDDR 또는 *CLUSRCVR)의 긴 재시도 대기 간격을 지정합니다. SHORTRTY에 지정된 수를 다 사용한 후, 리모트 시스템에 연결을 설정하는 시도 간의 간격을 초 단위로 정의합니다.

가능한 값은 다음과 같습니다.

*SAME

속성이 변경되지 않습니다.

long-retry-interval

0 - 999999999 범위의 값을 지정하십시오.

참고: 구현상의 이유로, 사용할 수 있는 최대 재시도 간격은 999999입니다. 이 간격을 초과하는 값은 999999로 처리됩니다.

긴 재시도 수(LONGRTY)

채널 시작기에서 자동으로 시작하는 송신자, 서버 또는 클러스터 채널(*SDR, *SVR, *CLUSDDR 또는 *CLUSRCVR)의 긴 재시도 수를 지정합니다. SHORTRTY에 지정된 수를 다 사용한 후, LONGTMR에 지정된 간격으로 리모트 시스템에 연결을 설정하는 최대 시도 수를 정의합니다. 정의된 수만큼의 시도 후에도 연결이 설정되지 않으면, 오류 메시지가 기록됩니다.

가능한 값은 다음과 같습니다.

*SAME

속성이 변경되지 않습니다.

긴 재시도 - 계수

0 - 999999999 범위의 값을 지정하십시오. 값이 0이면 재시도가 허용되지 않습니다.

보안 엑시트(SCYEXIT)

보안 엑시트로서 호출될 프로그램 이름을 지정합니다. 공백이 아닌 이름이 정의되면 다음 시점에 엑시트가 호출됩니다.

- 채널을 설정한 직후.

메시지가 전송되기 전에 연결 권한을 확인하기 위한 보안 플로우를 발생시킬 수 있는 기회가 엑시트에 주어집니다.

- 보안 메시지 플로우에 대한 응답 수신 시.

리모트 시스템의 리모트 프로세서에서 수신된 보안 메시지 플로우는 모두 엑시트로 전달됩니다.

가능한 값은 다음과 같습니다.

*SAME

속성이 변경되지 않습니다.

*NONE

보안 엑시트 프로그램이 호출되지 않습니다.

security-exit-name

보안 엑시트 프로그램 이름을 지정합니다.

library-name

엑시트 프로그램을 포함하는 라이브러리의 이름을 지정합니다. 엑시트 프로그램 이름이 지정된 경우 이 매개 변수가 있어야 합니다.

보안 엑시트(CSCYEXIT)

클라이언트 보안 엑시트로서 호출될 프로그램 이름을 지정합니다. 공백이 아닌 이름이 정의되면 다음 시점에 엑시트가 호출됩니다.

- 채널을 설정한 직후.

메시지가 전송되기 전에 연결 권한을 확인하기 위한 보안 플로우를 발생시킬 수 있는 기회가 엑시트에 주어집니다.

- 보안 메시지 플로우에 대한 응답 수신 시.

리모트 시스템의 리모트 프로세서에서 수신된 보안 메시지 플로우는 모두 엑시트로 전달됩니다.

가능한 값은 다음과 같습니다.

***SAME**

속성이 변경되지 않습니다.

***NONE**

클라이언트 보안 엑시트 프로그램이 호출되지 않습니다.

security-exit-name

클라이언트 보안 엑시트 프로그램의 이름을 지정하십시오.

보안 엑시트 사용자 데이터(SCYUSRDATA)

보안 엑시트 프로그램으로 전달되는 최대 32자의 사용자 데이터를 지정합니다.

가능한 값은 다음과 같습니다.

***SAME**

속성이 변경되지 않습니다.

***NONE**

보안 엑시트 프로그램의 사용자 데이터가 지정되지 않았습니다.

보안 나감-사용자 데이터

보안 엑시트의 사용자 데이터를 지정합니다.

송신 엑시트(SNDEXIT)

송신 엑시트로 호출될 프로그램의 시작점을 지정합니다. 정의된 이름이 공백이 아니면 네트워크에서 데이터가 송신되기 바로 전에 엑시트가 호출됩니다. 엑시트에는 전송 전에 완전한 전송 버퍼가 제공됩니다. 필요에 따라 버퍼의 콘텐츠를 수정할 수 있습니다.

가능한 값은 다음과 같습니다.

***SAME**

속성이 변경되지 않습니다.

***NONE**

송신 엑시트 프로그램이 호출되지 않습니다.

send-exit-name

송신 엑시트 프로그램 이름을 지정합니다.

library-name

엑시트 프로그램을 포함하는 라이브러리의 이름을 지정합니다. 엑시트 프로그램 이름이 지정된 경우 이 매개 변수가 있어야 합니다.

송신 엑시트(CSNDEXIT)

클라이언트 송신 엑시트로서 호출될 프로그램의 시작점을 지정합니다. 정의된 이름이 공백이 아니면 네트워크에서 데이터가 송신되기 바로 전에 엑시트가 호출됩니다. 엑시트에는 전송 전에 완전한 전송 버퍼가 제공됩니다. 필요에 따라 버퍼의 콘텐츠를 수정할 수 있습니다.

가능한 값은 다음과 같습니다.

***SAME**

속성이 변경되지 않습니다.

***NONE**

클라이언트 송신 엑시트 프로그램이 호출되지 않았습니다.

send-exit-name

클라이언트 송신 엑시트 프로그램의 이름을 지정합니다.

송신 엑시트 사용자 데이터(SNDUSRDATA)

송신 엑시트 프로그램으로 전달되는 최대 32자의 사용자 데이터를 지정합니다.

가능한 값은 다음과 같습니다.

***SAME**

속성이 변경되지 않습니다.

***NONE**

송신 엑시트 프로그램의 사용자 데이터가 지정되지 않았습니다.

송신 엑시트 사용자-데이터

송신 엑시트 프로그램의 사용자 데이터를 지정합니다.

수신 엑시트(CRCVEXIT)

클라이언트 수신 엑시트로서 호출될 프로그램의 시작점을 지정합니다. 정의된 이름이 공백이 아니면 네트워크에서 수신된 데이터가 처리되기 전에 엑시트가 호출됩니다. 완전한 전송 버퍼가 엑시트에 전달되며 필요에 따라 버퍼의 콘텐츠를 수정할 수 있습니다.

가능한 값은 다음과 같습니다.

***SAME**

속성이 변경되지 않습니다.

***NONE**

클라이언트 수신 엑시트 프로그램이 호출되지 않습니다.

receive-exit-name

클라이언트 수신 엑시트 프로그램의 이름을 지정합니다.

수신 엑시트(RCVEXIT)

수신 엑시트로 호출될 프로그램의 시작점을 지정합니다. 정의된 이름이 공백이 아니면 네트워크에서 수신된 데이터가 처리되기 전에 엑시트가 호출됩니다. 완전한 전송 버퍼가 엑시트에 전달되며 필요에 따라 버퍼의 콘텐츠를 수정할 수 있습니다.

가능한 값은 다음과 같습니다.

***SAME**

속성이 변경되지 않습니다.

***NONE**

수신 엑시트 프로그램이 호출되지 않습니다.

receive-exit-name

수신 엑시트 프로그램 이름을 지정합니다.

library-name

엑시트 프로그램을 포함하는 라이브러리의 이름을 지정합니다. 엑시트 프로그램 이름이 지정된 경우 이 매개 변수가 있어야 합니다.

수신 엑시트 사용자 데이터(RCVUSRDATA)

수신 엑시트 프로그램으로 전달되는 최대 32자의 사용자 데이터를 지정합니다.

가능한 값은 다음과 같습니다.

***SAME**

속성이 변경되지 않습니다.

***NONE**

수신 엑시트 프로그램의 사용자 데이터가 지정되지 않았습니다.

수신-나감-사용자-데이터

수신 엑시트에 대해 최대 32자의 사용자 데이터를 지정합니다.

메시지 엑시트(MSGEXIT)

메시지 엑시트로서 호출될 프로그램의 시작점을 지정합니다. 공백이 아닌 이름이 정의되면 메시지가 전송 큐로부터 검색된 직후에 엑시트가 호출됩니다. 엑시트에는 수정을 위해 전체 애플리케이션 메시지와 메시지 디스크립터가 제공됩니다.

가능한 값은 다음과 같습니다.

***SAME**

속성이 변경되지 않습니다.

***NONE**

메시지 엑시트 프로그램이 호출되지 않습니다.

message-exit-name

메시지 엑시트 프로그램 이름을 지정하십시오.

library-name

엑시트 프로그램을 포함하는 라이브러리의 이름을 지정합니다. 엑시트 프로그램 이름이 지정된 경우 이 매개변수가 있어야 합니다.

이 매개변수는 채널 유형(CHLTYPE) *CLTCN 또는 *SVRCN에 지정할 수 없습니다.

메시지 엑시트 사용자 데이터(MSGUSRDATA)

메시지 엑시트 프로그램으로 전달되는 사용자 데이터를 지정합니다.

가능한 값은 다음과 같습니다.

***SAME**

속성이 변경되지 않습니다.

***NONE**

메시지 엑시트 프로그램의 사용자 데이터가 지정되지 않았습니다.

message-exit-user-data

메시지 엑시트 프로그램으로 전달되는 최대 32자의 사용자 데이터를 지정합니다.

이 매개변수는 채널 유형(CHLTYPE) *CLTCN 또는 *SVRCN에 지정할 수 없습니다.

메시지 재시도 엑시트(MSGRTYEXIT)

메시지 재시도 엑시트로서 호출될 프로그램의 시작점을 지정합니다.

가능한 값은 다음과 같습니다.

***SAME**

속성이 변경되지 않습니다.

***NONE**

메시지 재시도 엑시트 프로그램이 호출되지 않습니다.

message-retry-exit-name

메시지 재시도 엑시트 프로그램 이름을 지정합니다.

library-name

엑시트 프로그램을 포함하는 라이브러리의 이름을 지정합니다. 엑시트 프로그램 이름이 지정된 경우 이 매개변수가 있어야 합니다.

이 매개변수를 채널 유형(CHLTYPE) *SDR, *SVR, *CLTCN, *SVRCN 또는 *CLUSDR에 지정할 수 없습니다.

메시지 재시도 엑시트 데이터(MSGRTYDATA)

메시지 재시도 엑시트 프로그램으로 전달되는 사용자 데이터를 지정합니다.

가능한 값은 다음과 같습니다.

***SAME**

속성이 변경되지 않습니다.

***NONE**

메시지 재시도 엑시트 프로그램의 사용자 데이터가 지정되지 않았습니다.

message-retry-exit-user-data

메시지 재시도 엑시트 프로그램으로 전달되는 최대 32자의 사용자 데이터를 지정합니다.

이 매개변수를 채널 유형(CHLTYPE) *SDR, *SVR, *CLTCN, *SVRCN 또는 *CLUSDR에 지정할 수 없습니다.

메시지 재시도 횟수(MSGRTYNBR)

메시지를 전달할 수 없다고 결정하기 전에 채널이 재시도하는 횟수를 지정합니다.

이 매개변수는 MSGRTYEXIT가 *NONE으로 정의되어 있을 때 메시지 재시도 엑시트의 대안으로서 채널에서 사용됩니다.

가능한 값은 다음과 같습니다.

***SAME**

속성이 변경되지 않습니다.

message-retry-number

0 - 999999999 범위의 값을 지정합니다. 0 값은 재시도가 수행되지 않음을 나타냅니다.

이 매개변수를 채널 유형(CHLTYPE) *SDR, *SVR, *CLTCN, *SVRCN 또는 *CLUSDR에 지정할 수 없습니다.

메시지 재시도 간격(MSGRTYITV)

채널이 MQPUT 조작을 재시도하기 전에 지나야 하는 최소 시간 간격을 지정합니다. 이 시간은 밀리초 단위입니다.

이 매개변수는 MSGRTYEXIT가 *NONE으로 정의되어 있을 때 메시지 재시도 엑시트의 대안으로서 채널에서 사용됩니다.

가능한 값은 다음과 같습니다.

***SAME**

속성이 변경되지 않습니다.

message-retry-number

0 - 999999999 범위의 값을 지정합니다. 0 값은 가능한 한 빨리 재시도가 수행됨을 나타냅니다.

이 매개변수를 채널 유형(CHLTYPE) *SDR, *SVR, *CLTCN, *SVRCN 또는 *CLUSDR에 지정할 수 없습니다.

메시지 변환(CVTMSG)

메시지가 전송되기 전에 메시지의 애플리케이션 데이터가 변환되어야 하는지 여부를 지정합니다.

가능한 값은 다음과 같습니다.

***SAME**

이 속성 값은 변경되지 않습니다.

***YES**

송신 전에 메시지의 애플리케이션 데이터가 변환됩니다.

***아니오**

송신 전에 메시지의 애플리케이션 데이터가 변환되지 않습니다.

이 매개변수는 채널 유형(CHLTYPE) *RCVR, *RQSTR, *CLTCN 또는 *SVRCN에 지정할 수 없습니다.

Put 권한(PUTAUT)

메시지와 연관된 컨텍스트 정보의 사용자 ID가 목적지 큐에 메시지를 넣을 수 있는 권한을 설정하는 데 사용되는 지를 지정합니다. 이는 수신자와 요청자(*CLUSRCVR, *RCVR and *RQSTR) 채널에만 적용됩니다.

가능한 값은 다음과 같습니다.

*SAME

속성이 변경되지 않습니다.

*DFT

목적지 큐에 메시지를 넣기 전에 권한 검사를 수행하지 않습니다.

*CTX

메시지 컨텍스트 정보의 사용자 ID를 사용하여 메시지를 넣을 때 필요한 권한을 설정합니다.

이 매개변수를 채널 유형(CHLTYPE) *SDR, *SVR, *CLTCN, *SVRCN 또는 *CLUSDR에 지정할 수 없습니다.

순서 번호 줄바꿈(SEQNUMWRAP)

최대 메시지 순서 번호를 지정합니다. 최대값에 도달하면 순서 번호는 다시 1에서 시작하도록 되돌아갑니다.

참고: 최대 메시지 순서 번호는 조정할 수 없습니다. 로컬 및 리모트 채널은 동일한 번호에서 줄 바꾸기가 수행되어야 합니다.

가능한 값은 다음과 같습니다.

*SAME

속성이 변경되지 않습니다.

sequence-number-wrap-value

100 - 999999999 범위의 값을 지정합니다.

이 매개변수는 채널 유형(CHLTYPE) *CLTCN 또는 *SVRCN에 지정할 수 없습니다.

최대 메시지 길이(MAXMSGLEN)

채널에서 전송될 수 있는 최대 메시지 길이를 지정합니다. 이는 리모트 채널 값과 비교되며 실제 최대값은 두 값 중 낮은 값입니다.

가능한 값은 다음과 같습니다.

*SAME

속성이 변경되지 않습니다.

최대 메시지 길이

0 - 104857600 범위의 값을 지정하십시오. 값 0은 최대 길이가 무제한임을 표시합니다.

하트비트 간격(HRTBTINTVL)

전송 큐에 메시지가 없을 때 송신 MCA에서 전달된 하트비트 플로우 간의 시간을 초 단위로 지정합니다. 하트비트 교환은 수신 MCA에 채널을 정지시킬 수 있는 기회를 제공합니다. 이는 송신자, 서버, 클러스터 송신자 및 클러스터 수신자(*SDR, *SVR, *CLUSDR 및 *CLUSRCVR) 채널에만 적용됩니다.

가능한 값은 다음과 같습니다.

*SAME

속성이 변경되지 않습니다.

heart-beat-interval

0 - 999999999 범위의 값을 지정합니다. 값 0은 하트비트 교환이 발생하지 않음을 의미합니다.

비지속 메시지 속도(NPMSPEED)

채널이 빠른 비지속 메시지를 지원하는지 여부를 지정합니다.

가능한 값은 다음과 같습니다.

***SAME**

이 속성 값은 변경되지 않습니다.

***FAST**

채널이 빠른 비지속 메시지를 지원합니다.

***NORMAL**

채널이 빠른 비지속 메시지를 지원하지 않습니다.

이 매개변수는 채널 유형(CHLTYPE) *CLTCN 또는 *SVRCN에 지정할 수 없습니다.

클러스터 이름(CLUSTER)

채널이 속한 클러스터의 이름. 최대 길이는 48자이며 MQ 오브젝트 이름 지정 규칙을 준수합니다.

이 매개변수는 *CLUSDR 및 *CLUSRCVR 채널에만 유효합니다. CLUSNL 매개변수가 공백이 아니면 이 매개변수가 공백이어야 합니다.

가능한 값은 다음과 같습니다.

***SAME**

이 속성 값은 변경되지 않습니다.

***NONE**

클러스터 이름이 지정되지 않았습니다.

cluster-name

채널이 속한 클러스터의 이름. 최대 길이는 48자이며 MQ 오브젝트 이름 지정 규칙을 준수합니다.

클러스터 이름 목록(CLUSNL)

채널이 속한 클러스터의 목록을 지정하는 이름 목록의 이름입니다.

이 매개변수는 *CLUSDR 및 *CLUSRCVR 채널에만 유효합니다. CLUSTER 매개변수가 공백이 아니면 이 매개변수가 공백이어야 합니다.

가능한 값은 다음과 같습니다.

***SAME**

이 속성 값은 변경되지 않습니다.

***NONE**

클러스터 이름 목록이 지정되지 않았습니다.

cluster-name-list

채널이 속한 클러스터의 목록을 지정하는 이름 목록의 이름입니다. 최대 길이는 48자이며 MQ 오브젝트 이름 지정 규칙을 준수합니다.

네트워크 연결 우선순위(NETPRTY)

네트워크 연결에 대한 우선순위. 분산 큐잉에서는 여러 경로를 사용할 수 있는 경우 우선순위가 가장 높은 경로를 선택합니다. 값은 0 - 9 범위 내에 있어야 하며, 0이 가장 낮은 우선순위입니다.

이 매개변수는 *CLUSRCVR 채널에만 유효합니다.

가능한 값은 다음과 같습니다.

***SAME**

이 속성 값은 변경되지 않습니다.

network-connection-priority

0 - 9 범위의 값을 지정합니다. 여기서 0은 가장 낮은 우선순위입니다.

TLS CipherSpec(SSLCIPH)

SSLCIPH는 TLS 채널 협약에서 사용되는 CipherSpec을 지정합니다. 가능한 값은 다음과 같습니다.

***SAME**

이 속성 값은 변경되지 않습니다.

cipherspec

CipherSpec의 이름입니다.

참고: IBM MQ 8.0.0 Fix Pack 2에서는 SSLv3 및 일부 IBM MQ CipherSpec이 더 이상 사용되지 않습니다. 자세한 정보는 [더 이상 사용되지 않는 CipherSpecs](#)를 참조하십시오.

TLS 클라이언트 인증(SSLCAUTH)

SSLCAUTH는 채널이 TLS에서 클라이언트 인증을 수행하는지 여부를 지정합니다. 이 매개변수는 SSLCIPH가 지정된 채널에서만 사용됩니다.

가능한 값은 다음과 같습니다.

***SAME**

이 속성 값은 변경되지 않습니다.

필요한 경우

클라이언트 인증이 필수입니다.

*** 선택 사항**

클라이언트 인증이 선택사항입니다.

이 매개변수를 채널 유형(CHLTYPE) *SDR, *CLTCN 또는 *CLUSSDR에 지정할 수 없습니다.

TLS 피어 이름(SSLPEER)

SSLPEER는 TLS 채널 협약에서 사용되는 X500 피어 이름입니다. 가능한 값은 다음과 같습니다.

***SAME**

이 속성 값은 변경되지 않습니다.

x500peername

사용할 X500 피어 이름입니다.

참고: TLS 주제 식별 이름과 일치하는지 비교하여 채널에 대한 연결을 제안하는 대체 방법에서는 채널 인증 레코드를 사용합니다. 채널 인증 레코드를 사용하면 여러 다른 TLS 주제 식별 이름 패턴을 동일한 채널에 적용할 수 있습니다. 동일한 채널에 적용하는 데 채널의 SSLPEER와 채널 인증 레코드 둘 다 사용하는 경우 인바운드 인증서가 두 패턴과 일치해야 연결할 수 있습니다. 자세한 정보는 [채널 인증 레코드](#)를 참조하십시오.

로컬 통신 주소(LOCLADDR)

채널의 로컬 통신 주소를 지정합니다.

이 매개변수는 *SDR, *SVR, *RQSTR, *CLUSSDR, *CLUSRCVR 및 *CLTCN 채널에만 유효합니다.

가능한 값은 다음과 같습니다.

***SAME**

속성이 변경되지 않습니다.

***NONE**

연결이 비어 있습니다.

local-address

TCP/IP 전송 유형에만 유효합니다. 아웃바운드 TCP/IP 통신에 사용되는 선택적 IP 주소 및 선택적 포트 또는 포트 범위를 지정하십시오. 형식은 다음과 같습니다.

```
LOCLADDR([ip-addr][([low-port[,high-port])][, [ip-addr][([low-port[,high-port])]])])
```

배치 하트비트 간격(BATCHHB)

이 채널에서 배치 하트비트가 발생하는지 여부를 판별하는 데 사용되는 밀리초 단위의 시간. 채널은 배치 하트비트를 통해 인다우트(in-doubt) 상태가 되기 전에 리모트 채널 인스턴스가 여전히 활성 상태인지 판별할 수 있습니다. 채널 MCA가 지정된 시간 안에 리모트 채널과 통신하지 않으면 배치 하트비트가 발생합니다.

가능한 값은 다음과 같습니다.

***SAME**

속성이 변경되지 않습니다.

batch-heartbeat-interval

0 - 999999999 범위의 값을 지정합니다. 0 값은 배치 하트비트를 사용하지 않음을 의미합니다.

이 매개변수는 채널 유형(CHLTYPE) *RCVR, *RQSTR, *CLTCN 또는 *SVRCN에 지정할 수 없습니다.

작업 사용자 ID(USERID)

리모트 메시지 채널 에이전트로 보안 LU 6.2 세션을 개시하려고 시도할 때 메시지 채널 에이전트가 이를 사용합니다.

이 매개변수는 채널 유형(CHLTYPE)이 *SDR, *SVR, *RQSTR, *CLTCN 또는 *CLUSSDR 채널에만 유효합니다.

속성의 최대 길이는 12자이지만 처음 10자만 사용됩니다.

가능한 값은 다음과 같습니다.

***SAME**

이 속성 값은 변경되지 않습니다.

***NONE**

사용자 ID를 지정하지 않았습니다.

user-identifier

태스크 사용자 ID를 지정합니다.

비밀번호(PASSWORD)

리모트 메시지 채널 에이전트로 보안 LU 6.2 세션을 개시하려고 시도할 때 메시지 채널 에이전트가 이를 사용합니다.

이 매개변수는 채널 유형(CHLTYPE)이 *SDR, *SVR, *RQSTR, *CLTCN 또는 *CLUSSDR 채널에만 유효합니다.

속성의 최대 길이는 12자이지만 처음 10자만 사용됩니다.

가능한 값은 다음과 같습니다.

***SAME**

이 속성 값은 변경되지 않습니다.

***NONE**

비밀번호가 지정되지 않았습니다.

암호

비밀번호를 지정하십시오.

활성 상태 지속 간격(KAINT)

이 채널에 대한 보관 시간 간격을 지정합니다.

가능한 값은 다음과 같습니다.

***SAME**

속성이 변경되지 않습니다.

***AUTO**

생존 간격은 다음과 같이 협상된 하트비트 값을 기반으로 계산됩니다.

- 협상된 HBINT가 영(0)보다 큰 경우 생존 간격이 해당 값에 60초를 더한 값으로 설정됩니다.

- 조정된 HBINT가 영(0)이면 사용된 값은 TCP 프로파일 구성 데이터 세트의 KEEPALIVEOPTIONS문에 지정된 값입니다.

keep-alive-interval

0 - 99999 범위의 값을 지정합니다.

헤더 압축(COMP HDR)

채널에서 지원하는 헤더 데이터 압축 기술에 대한 목록입니다.

채널 유형 송신자, 서버, 클러스터 송신자, 클러스터 수신자 및 클라이언트 연결(*SDR, *SVR, *CLUSSDR, *CLUSRCVR 및 *CLTCN)의 경우, 지정된 값은 사용 중인 채널의 리모트 측에서 지원하는 첫 번째 압축 기술의 환경 설정 순서입니다.

가능한 값은 다음과 같습니다.

***SAME**

속성이 변경되지 않습니다.

***NONE**

헤더 데이터 압축이 수행되지 않습니다.

***시스템**

헤더 데이터 압축이 수행됩니다.

메시지 압축(COMPMSG)

채널에서 지원하는 메시지 데이터 압축 기술에 대한 목록.

채널 유형 송신자, 서버, 클러스터 송신자, 클러스터 수신자 및 클라이언트 연결(*SDR, *SVR, *CLUSSDR, *CLUSRCVR 및 *CLTCN)의 경우, 지정된 값은 사용 중인 채널의 리모트 측에서 지원하는 첫 번째 압축 기술의 환경 설정 순서입니다.

가능한 값은 다음과 같습니다.

***SAME**

속성이 변경되지 않습니다.

***NONE**

메시지 데이터 압축이 수행되지 않습니다.

***RLE**

실행 길이 인코딩을 사용하여 메시지 데이터 압축이 수행됩니다.

***ZLIBFAST**

메시지 데이터 압축은 zlib 압축 기술을 사용하여 수행합니다. 빠른 압축 시간을 선호합니다.

***ZLIBHIGH**

메시지 데이터 압축은 zlib 압축 기술을 사용하여 수행합니다. 상위 레벨의 압축을 선호합니다.

***ANY**

큐 관리자에서 지원하는 임의의 압축 기술을 사용할 수 있습니다. 이 옵션은 채널 유형 수신자, 요청자 및 서버 연결(*RCVR, *RQSTR 및 *SVRCN)에만 유효합니다.

채널 모니터링(MONCHL)

온라인 모니터링 데이터의 콜렉션을 제어합니다.

큐 관리자 속성 MONCHL이 *NONE으로 설정되면 온라인 모니터링 데이터가 수집되지 않습니다.

가능한 값은 다음과 같습니다.

***SAME**

속성이 변경되지 않습니다.

***QMGR**

온라인 모니터링 데이터의 콜렉션은 큐 관리자 속성 MONCHL의 설정에서 상속됩니다.

***OFF**

이 채널의 온라인 모니터링 데이터 콜렉션은 작동 중지됩니다.

***LOW**

낮은 데이터 콜렉션 비율로 모니터링 데이터 콜렉션을 설정 합니다.

***MEDIUM**

중간 비율의 데이터 콜렉션으로 모니터링 데이터 콜렉션을 설정 합니다.

***HIGH**

높은 비율의 데이터 콜렉션으로 모니터링 데이터 콜렉션을 설정 합니다.

이 매개변수를 채널 유형(CHLTYPE) *CLTCN에 지정할 수 없습니다.

채널 통계(STATCHL)

통계 데이터의 콜렉션을 제어합니다.

큐 관리자 속성 STATCHL이 *NONE으로 설정되면 통계 데이터가 수집되지 않습니다.

가능한 값은 다음과 같습니다.

***SAME**

속성이 변경되지 않습니다.

***QMGR**

통계 데이터 콜렉션이 큐 관리자 속성 STATCHL의 설정에 기초합니다.

***OFF**

이 채널의 통계 데이터 콜렉션은 사용 불가능합니다.

***LOW**

통계 데이터 콜렉션은 낮은 비율의 데이터 콜렉션으로 켜집니다.

***MEDIUM**

통계 데이터 콜렉션은 중간 비율의 데이터 콜렉션으로 켜집니다.

***HIGH**

통계 데이터 콜렉션은 높은 비율의 데이터 콜렉션으로 켜집니다.

이 매개변수는 채널 유형(CHLTYPE) *CLTCN 또는 *SVRCN에 지정할 수 없습니다.

클러스터 워크로드 순위(CLWLRANK)

채널의 클러스터 워크로드 순위를 지정합니다.

가능한 값은 다음과 같습니다.

***SAME**

속성이 변경되지 않습니다.

cluster-workload-rank

채널의 클러스터 워크로드 순위의 범위는 1-9입니다.

클러스터 워크로드 우선순위(CLWLPRTY)

채널의 클러스터 워크로드 우선순위를 지정합니다.

가능한 값은 다음과 같습니다.

***SAME**

속성이 변경되지 않습니다.

cluster-workload-priority

채널의 클러스터 워크로드 우선순위의 범위는 1-9입니다.

클러스터 채널 가중치(CLWLWGHT)

채널의 클러스터 워크로드 가중치를 지정합니다.

가능한 값은 다음과 같습니다.

***SAME**

속성이 변경되지 않습니다.

cluster-workload-weight

채널의 클러스터 워크로드 가중치의 범위는 1-99입니다.

대화 공유(SHARECNV)

특정 TCP/IP 클라이언트 채널 인스턴스(소켓)에서 공유할 수 있는 최대 대화 수를 지정합니다.

이 매개변수는 *CLTCN 또는 *SVRCN으로 정의된 채널(CHLTYPE)에는 유효하지 않습니다.

가능한 값은 다음과 같습니다.

***SAME**

속성이 변경되지 않습니다.

0

TCP/IP 소켓에서 대화 공유 없음을 지정합니다. 다음과 관련하여 채널 인스턴스가 IBM WebSphere MQ 7.0 이전 모드로 실행됩니다.

- 관리자 중지-정지
- 하트비트
- 미리 읽기

1

TCP/IP 소켓에서 대화 공유 없음을 지정합니다. 클라이언트 하트비트 및 미리 읽기는 MQGET 호출에 있는 지 여부에 관계없이 사용 가능하고 채널 일시정지를 좀 더 제어할 수 있습니다.

shared-conversations

공유 대화 수의 범위는 2 - 999999999입니다.

이 매개변수는 클라이언트 연결 및 서버 연결 채널에서만 유효합니다.

참고: 클라이언트 연결 SHARECNV 값이 서버 연결 SHARECNV 값과 일치하지 않으면 두 값 중 더 낮은 값이 사용 됩니다.

특성 제어(PROPCTL)

V6 또는 이전 큐 관리자(특성 디스크립터의 개념을 이해하지 못하는 큐 관리자)에 메시지를 송신하려 할 때 메시지의 특성에 발생하는 조치를 지정합니다.

가능한 값은 다음과 같습니다.

***SAME**

속성이 변경되지 않습니다.

***COMPAT**

메시지에 "mcd.", "jms", "usr." 또는 "mqext." 접두부가 포함된 등록 정보가 있는 경우, 메시지가 리모트 큐 관리자에 전송되기 전에 메시지 설명자 또는 확장자의 등록 정보를 제외한 모든 선택적 메시지 등록 정보가 메시지 데이터에 있는 하나 이상의 MQRFH2 헤더에 배치됩니다.

***NONE**

메시지가 리모트 큐 관리자에 전송되기 전에 메시지 디스크립터 또는 확장자의 특성을 제외한 모든 메시지 특성이 메시지에서 제거됩니다.

*** 모든**

메시지가 리모트 큐 관리자에 전송될 때 메시지의 모든 특성이 메시지에 포함됩니다. 메시지 디스크립터(또는 확장자)의 특성을 제외하고는, 메시지 데이터에 있는 하나 이상의 MQRFH2 헤더에 특성이 배치됩니다.

최대 인스턴스 수(MAXINST)

이 서버 연결 채널 오브젝트를 통해 큐 관리자에 동시에 연결할 수 있는 최대 클라이언트 수를 지정합니다.

이 속성은 서버 연결 채널에만 유효합니다.

가능한 값은 다음과 같습니다.

***SAME**

속성이 변경되지 않습니다.

maximum-instances

채널의 최대 동시 인스턴스 수는 0 - 99999999 범위입니다.

값이 0이면 모든 클라이언트에 액세스할 수 없습니다. 해당 값이 현재 실행되고 있는 서버 연결 채널의 인스턴스 수 미만으로 감소되면 실행 중인 채널은 영향을 받지 않지만 충분한 수의 기존 인스턴스가 실행 중지되어야 새 인스턴스가 시작될 수 있습니다.

클라이언트당 최대 인스턴스 수(MAXINSTC)

단일 클라이언트에서 시작할 수 있는 개별 서버 연결 채널의 최대 동시 인스턴스 수를 지정합니다.

이 컨텍스트에서는 동일한 리모트 네트워크 주소에서 생성된 다중 클라이언트 연결을 단일 클라이언트로 간주합니다.

이 속성은 서버 연결 채널에만 유효합니다.

가능한 값은 다음과 같습니다.

***SAME**

속성이 변경되지 않습니다.

maximum-instances-per-client

0 - 99999999 범위에서 단일 클라이언트에서 시작할 수 있는 채널의 최대 동시 인스턴스 수입니다.

값이 0이면 모든 클라이언트에 액세스할 수 없습니다. 해당 값이 개별 클라이언트에서 현재 실행되고 있는 서버 연결 채널의 인스턴스 수 미만으로 감소되면 실행 중인 채널은 영향을 받지 않지만 충분한 수의 기존 인스턴스가 실행 중지되어야 새 인스턴스가 시작될 수 있습니다.

클라이언트 채널 가중치(CLNTWGHT)

클라이언트 채널 가중치 속성이 사용되어 둘 이상의 적합한 정의가 사용 가능할 때 가중치에 기반하여 클라이언트 채널 정의를 임의로 선택할 수 있습니다.

가능한 값은 다음과 같습니다.

***SAME**

속성이 변경되지 않습니다.

client-channel-weight

0 - 99 범위의 클라이언트 채널 가중치입니다.

연결 연관관계(AFFINITY)

채널 연관관계 속성은 동일한 큐 관리자 이름을 사용하여 여러 번 연결하는 클라이언트 애플리케이션이 각 연결에 동일한 클라이언트 채널 정의를 사용할 수 있도록 사용됩니다.

가능한 값은 다음과 같습니다.

***SAME**

속성이 변경되지 않습니다.

***PREFERRED**

클라이언트 채널 정의 테이블(CCDT)을 읽는 프로세스의 첫 번째 연결은 적용 가능한 CLNTWGHT(0) 정의가 처음이며 알파벳순으로 가중치에 따라 적용 가능한 정의의 목록을 작성합니다. 프로세스의 각 연결은 목록의 첫 번째 정의를 사용하여 연결을 시도합니다. 연결에 실패하는 경우 다음 정의가 사용됩니다. 성공하지 못한 비CLNTWGHT(0) 정의는 목록의 끝으로 이동합니다. CLNTWGHT(0) 정의는 목록의 처음에 남아서 각 연결에 첫 번째로 선택됩니다.

***NONE**

CCDT를 읽는 프로세스의 첫 번째 연결이 적용 가능한 정의 목록을 작성합니다. 프로세스의 모든 연결이 알파벳순에서 첫 번째로 선택되는 적용 가능한 CLNTWGHT(0) 정의의 가중치에 기반하여 적용 가능한 정의를 선택합니다.

배치 데이터 한계(BATCHLIM)

동기점을 선택하기 전에 채널을 통해 전송할 수 있는 킬로바이트 단위의 데이터 용량 제한값. 동기점은 한계에 도달하게 되는 메시지가 채널 전체에 플로우된 후에 확보됩니다. 이 속성에서 값이 0이면 이 채널을 통해 배치에 적용되는 데이터 한계가 없음을 의미합니다.

다음 중 한 가지 조건이 충족되면 배치가 종료됩니다.

- **BATCHSZ** 메시지가 송신되었습니다.
- **BATCHLIM** 바이트가 송신되었습니다.
- 전송 큐가 비어 있고 **BATCHINT**가 초과됩니다.

이 매개변수는 채널 유형(**CHLTYPE**)이 SDR, SVR, CLUSSDR 또는 CLUSRCVR인 채널에만 유효합니다.

값의 범위는 0 - 999999여야 합니다. 기본값은 5000입니다.

BATCHLIM 매개변수는 모든 플랫폼에서 지원됩니다.

가능한 값은 다음과 같습니다.

***SAME**

이 속성 값은 변경되지 않습니다.

batch-data-limit

0 - 999999 범위의 값을 지정합니다.

이 매개변수는 채널 유형(CHLTYPE) *SDR, *SVR, *CLUSSDR 또는 *CLUSRCVR에만 지정할 수 있습니다.

기본 클라이언트 재연결(DFTRECON)

클라이언트 연결이 끊어진 경우 자동으로 클라이언트 애플리케이션에 다시 연결되는지 여부를 지정합니다.

***SAME**

이 속성 값은 변경되지 않습니다.

*** 아니오**

MQCONNX로 대체되지 않는 한, 클라이언트는 자동으로 다시 연결되지 않습니다.

***YES**

MQCONNX로 대체되지 않으면 클라이언트는 자동으로 다시 연결됩니다.

***QMGR**

MQCONNX로 대체되지 않으면 클라이언트는 자동으로 다시 연결되지만 동일한 큐 관리자에만 다시 연결됩니다. QMGR 옵션은 MQCNO_RECONNECT_Q_MGR와 동일한 효과를 갖습니다.

***DISABLED**

MQCONNX MQI 호출을 사용하여 클라이언트 프로그램이 요청한 경우에도 다시 연결을 사용할 수 없습니다.

이 매개변수는 클라이언트 연결 채널(CHLTYPE) *CLTCN에 지정됩니다.

IBM i C큐 관리자 저널 변경(CHGMQMJRN)

실행할 수 있는 위치
모든 환경(*ALL)

스레드세이프
예

큐 관리자 저널 변경 명령(CHGMQMJRN)은 큐 관리자 저널을 변경합니다. 예를 들어 이 명령은 백업 또는 다중 인스턴스 큐 관리자에 대해 리모트 저널 복제 유형을 변경하는 데 사용할 수 있습니다.

매개변수

키워드	설명	선택	참고사항
<u>MQMNAME</u>	메시지 큐 관리자 이름	Character value, *DFT	선택적, 위치 1
<u>JRN</u>	큐 관리자 저널	Character value, *DFT	선택적, 위치 2
<u>RMTJRNRDB</u>	리모트 관계형 데이터베이스	문자 값	선택적, 위치 3
<u>RMTJRNSTS</u>	리모트 저널 상태	*ACTIVE, *INACTIVE	선택적, 위치 4
<u>RMTJRNDLV</u>	리모트 저널 전달	*SYNC, *ASYNC	선택적, 위치 5
<u>RMTJRNTIMO</u>	리모트저널 동기화. 제한시간	1-3600, *DFT	선택적, 위치 6

메시지 큐 관리자 이름(MQMNAME)

저널과 연관된 메시지 큐 관리자의 이름을 지정합니다.

큐 관리자-이름

큐 관리자의 이름을 지정합니다. 이름은 최대 48자입니다. 시스템에서 2바이트 문자 세트(DBCS)를 사용 중이면 최대 문자 수가 감소됩니다.

큐 관리자 저널(JRN)

작성할 저널 이름을 지정합니다.

가능한 값은 다음과 같습니다.

*DFT

저널 이름은 시스템이 선택합니다. 이 시스템의 큐 관리자에 대해 로컬 저널이 이미 있는 경우 기존 로컬 저널 이름이 사용되며, 그렇지 않은 경우 AMQxJRN 형식의 고유 이름이 생성됩니다. 여기서 x는 'A - Z' 범위의 문자입니다.

journal-name

저널의 이름을 지정합니다. 이름은 최대 10자입니다. 저널 수신자 이름은 이 저널 이름을 4번째 문자에서 또는 저널 이름이 5자보다 짧은 경우 마지막 문자에서) 자르고 0을 추가하여 도출합니다. 로컬 큐 관리자 라이브러리에 이미 로컬 저널이 있는 경우 이름은 제공되는 이름과 일치해야 합니다. 하나의 로컬 저널만 큐 관리자 라이브러리에 존재할 수 있습니다. DLTMQM은 접두어가 "AMQ"인 경우에만 큐 관리자 라이브러리에서 저널 아티팩트를 제거합니다.

리모트 관계형 데이터베이스(RMTJRNRDB)

대상 시스템의 리모트 위치 이름이 있는 관계형 데이터베이스 디렉토리 입력 항목의 이름을 지정합니다. WRKRDBDIRE 명령을 사용하여 기존 항목을 찾거나 대상 시스템의 새 관계형 데이터베이스 디렉토리 입력 항목을 구성하십시오.

relational-database-directory-entry

관계형 데이터베이스 디렉토리 입력 항목의 이름을 지정하십시오. 이 이름은 18자까지 가능합니다.

원격 저널 상태(RMTJRNSTS)

원격 저널이 큐 관리자 로컬 저널에서 저널 입력 항목을 수신할 준비가 되었는지 여부를 지정합니다.

가능한 값은 다음과 같습니다.

*활성

원격 저널은 로컬 큐 관리자 저널에서 저널 입력 항목을 수신할 준비가 되었습니다. 가장 오래된 로컬 저널 수신자로 저널 입력 항목을 복제하려면 전체 매체 복원을 수행하고 큐 관리자를 재시작해야 합니다. 이러한 복원 지점이 없는 경우 복제는 현재 연결된 로컬 저널 수신자에서 시작합니다.

***INACTIVE**

리모트 저널은 로컬 큐 관리자 저널에서 저널 입력 항목을 수신할 준비가 되지 않았습니다.

원격 저널 전달(RMTJRNDLV)

원격 저널이 활성화될 때 저널 입력 항목의 복제가 동기적인지 비동기적인지 지정합니다. RMTJRNSTS(*INACTIVE)가 지정된 경우 이 매개변수는 무시됩니다.

가능한 값은 다음과 같습니다.

***SYNC**

원격 저널은 로컬 큐 관리자 저널과 동기적으로 복제됩니다.

***ASync**

원격 저널은 로컬 큐 관리자 저널과 비동기적으로 복제됩니다.

리모트저널 동기화. 제한시간(RMTJRNTIMO)

리모트 저널링에 동기적 복제를 사용하는 경우 리모트 시스템의 응답을 기다릴 최대 시간(초)을 지정합니다. 제한시간 내에 리모트 시스템에서 응답이 수신되지 않으면 리모트 저널 환경이 자동으로 비활성화됩니다. RMTJRNDLV(*ASync) 또는 RMTJRNSTS(*INACTIVE)가 지정된 경우 이 매개변수는 무시됩니다.

가능한 값은 다음과 같습니다.

***DFT**

시스템은 기본값 60초를 사용하여 리모트 시스템의 응답을 대기합니다.

1-3600

원격 시스템의 응답을 대기하는 최대 시간(초)을 지정합니다. 이 옵션은 IBM i V6R1M0 이상의 운영 체제에서만 사용할 수 있습니다.

IBM i MQ 리스너 변경(CHGMQMLSR)

실행할 수 있는 위치
모든 환경(*ALL)

스레드셰이프
예

MQ 리스너 변경(CHGMQMLSR) 명령은 기존 MQ 리스너 정의의 지정된 속성을 변경합니다.

매개변수

키워드	설명	선택	참고사항
<u>LSRNAME</u>	리스너 이름	문자 값	필수, 키, 위치 1
<u>MQMNAME</u>	메시지 큐 관리자 이름	Character value, *DFT	선택사항, 키, 위치 2
<u>TEXT</u>	텍스트 ' 설명 '	Character value, *BLANK, *SAME	선택적, 위치 3
<u>CONTROL</u>	리스너 제어	*SAME, *MANUAL, *QMGR, *STARTONLY	선택적, 위치 4
<u>PORT</u>	포트 번호	0-65535, *SAME	선택적, 위치 5
<u>IPADDR</u>	IP 주소	Character value, *BLANK, *SAME	선택적, 위치 6
<u>BACKLOG</u>	리스너 백로그	0-999999999, *SAME	선택사항, 위치 7

리스너 이름(LSRNAME)

변경할 리스너 정의의 이름.
가능한 값은 다음과 같습니다.

listener-name

리스너 정의의 이름을 지정하십시오. 문자열의 최대 길이는 48바이트입니다.

메시지 큐 관리자 이름(MQMNAME)

큐 관리자의 이름을 지정합니다.
가능한 값은 다음과 같습니다.

*DFT

기본 큐 관리자를 사용합니다.

큐 관리자-이름

메시지 큐 관리자의 이름입니다.

텍스트 '설명'(TEXT)

리스너 정의를 간략하게 설명하는 텍스트를 지정합니다.

참고: 시스템이 2바이트 문자 세트(DBCS)를 사용하고 있는 경우, 필드 길이는 64바이트이고 최대 문자 수가 감소됩니다.

가능한 값은 다음과 같습니다.

*SAME

속성이 변경되지 않습니다.

*BLANK

텍스트가 공백 문자열로 설정됩니다.

설명

어포스트로피 안에 64자 이하로 지정합니다.

리스너 제어(CONTROL)

큐 관리자가 시작될 때 리스너가 자동으로 시작되는지 여부.

가능한 값은 다음과 같습니다.

*SAME

속성이 변경되지 않습니다.

*MANUAL

리스너가 자동으로 시작되거나 정지되지 않습니다.

*QMGR

큐 관리자가 시작되고 중지될 때 리스너가 시작되고 중지됩니다.

*STARTONLY

큐 관리자가 시작될 때 리스너가 시작되지만, 큐 관리자가 중지될 때는 자동으로 중지되지 않습니다.

포트 번호(PORT)

리스너가 사용할 포트 번호.
가능한 값은 다음과 같습니다.

*SAME

속성이 변경되지 않습니다.

port-number

사용되는 포트 번호.

IP 주소(IPADDR)

리스너에서 사용할 IP 주소입니다.

가능한 값은 다음과 같습니다.

*SAME

속성이 변경되지 않습니다.

ip-addr

사용되는 IP 주소.

리스너 백로그(BACKLOG)

다수의 동시 연결이 리스너 지원을 요청합니다.

가능한 값은 다음과 같습니다.

*SAME

속성이 변경되지 않습니다.

backlog

지원되는 동시 연결 요청 수.

IBM i MQ 이름 목록 변경(CHGMQMNL)

실행할 수 있는 위치

모든 환경(*ALL)

스레드세이프

예

MQ 이름 목록 변경(CHGMQMNL) 명령은 선택된 로컬 큐 관리자의 지정된 이름 목록에 있는 이름 목록을 변경합니다.

매개변수

키워드	설명	선택	참고사항
<u>NAMELIST</u>	이름 목록	문자 값	필수, 키, 위치 1
<u>MQMNAME</u>	메시지 큐 관리자 이름	<i>Character value</i> , *DFT	선택사항, 키, 위치 2
<u>TEXT</u>	텍스트 ' 설명 '	<i>Character value</i> , *BLANK, *SAME	선택적, 위치 3
<u>NAMES</u>	이름 목록	값(최대 256번 반복): <i>Character value</i> , *BLANKS, *SAME, *NONE	선택적, 위치 4

이름 목록(NAMELIST)

변경할 이름 목록의 이름.

이름 목록

이름 목록의 이름을 지정하십시오. 문자열의 최대 길이는 48바이트입니다.

메시지 큐 관리자 이름(MQMNAME)

메시지 큐 관리자의 이름을 지정합니다.

가능한 값은 다음과 같습니다.

***DFT**

기본 큐 관리자가 사용됩니다.

message-queue-manager-name

큐 관리자의 이름을 지정합니다.

텍스트 '설명'(TEXT)

이름 목록을 간략하게 설명하는 텍스트를 지정합니다.

참고: 시스템이 2바이트 문자 세트(DBCS)를 사용하고 있는 경우, 필드 길이는 64바이트이고 최대 문자 수가 감소됩니다.

***SAME**

속성이 변경되지 않습니다.

설명

어포스트로피 안에 64자 이하로 지정합니다.

이름 목록(NAMES)

이름의 목록. 작성할 이름의 목록입니다. 이름은 임의의 유형일 수 있지만 MQ 오브젝트의 이름 지정 규칙을 따라야 합니다.

***SAME**

속성이 변경되지 않습니다.

이름 목록

작성할 목록. 빈 목록이 유효합니다.

IBM i MQ 프로세스 변경(CHGMQMPRC)

실행할 수 있는 위치

모든 환경(*ALL)

스레드세이프

예

MQ 프로세스 변경(CHGMQMPRC) 명령은 기존 MQ 프로세스 정의의 지정된 속성을 변경합니다.

매개변수

키워드	설명	선택	참고사항
<u>PRCNAME</u>	프로세스 이름	문자 값	필수, 키, 위치 1
<u>MQMNAME</u>	메시지 큐 관리자 이름	<i>Character value, *DFT</i>	선택사항, 키, 위치 2
<u>TEXT</u>	텍스트 ' 설명 '	<i>Character value, *BLANK, *SAME</i>	선택적, 위치 3
<u>APPTYPE</u>	애플리케이션 유형	<i>Integer, *SAME, *CICS, *MVS, *IMS, *OS2, *DOS, *UNIX, *QMGR, *OS400, *WINDOWS, *CICS_VSE, *WINDOWS_NT, *VMS, *NSK, *VOS, *IMS_BRIDGE, *XCF, *CICS_BRIDGE, *NOTES_AGENT, *BROKER, *JAVA, *DQM</i>	선택적, 위치 4

키워드	설명	선택	참고사항
<u>APPID</u>	애플리케이션 ID	Character value, *SAME	선택적, 위치 5
<u>USRDATA</u>	사용자 데이터	Character value, *SAME , *NONE	선택적, 위치 6
<u>ENVDATA</u>	환경 데이터.	Character value, *SAME , *NONE	선택사항, 위치 7

프로세스 이름(PRCNAME)

변경할 프로세스 정의의 이름입니다.

가능한 값은 다음과 같습니다.

process-name

프로세스 정의의 이름을 지정합니다. 문자열의 최대 길이는 48바이트입니다.

메시지 큐 관리자 이름(MQMNAME)

큐 관리자의 이름을 지정합니다.

가능한 값은 다음과 같습니다.

*DFT

기본 큐 관리자를 사용합니다.

큐 관리자-이름

메시지 큐 관리자의 이름입니다.

텍스트 '설명'(TEXT)

프로세스 정의를 간략하게 설명하는 텍스트를 지정합니다.

참고: 시스템이 2바이트 문자 세트(DBCS)를 사용하고 있는 경우, 필드 길이는 64바이트이고 최대 문자 수가 감소됩니다.

가능한 값은 다음과 같습니다.

*SAME

속성이 변경되지 않습니다.

*BLANK

텍스트가 공백 문자열로 설정됩니다.

설명

어포스트로피 안에 64자 이하로 지정합니다.

애플리케이션 유형(APPTYPE)

시작된 애플리케이션의 유형입니다.

가능한 값은 다음과 같습니다.

*SAME

속성이 변경되지 않습니다.

*CICS

CICS/400® 애플리케이션을 표시합니다.

*MVS

MVS 애플리케이션을 나타냅니다.

*IMS

IMS 애플리케이션을 나타냅니다.

***OS2**

OS/2 애플리케이션을 나타냅니다.

***DOS**

DOS 애플리케이션을 나타냅니다.

***UNIX**

UNIX 애플리케이션을 표시합니다.

***QMGR**

큐 관리자를 나타냅니다.

***OS400**

IBM i 애플리케이션을 나타냅니다.

***WINDOWS**

Windows 애플리케이션을 표시합니다.

***CICS_VSE**

CICS/VSE 애플리케이션을 표시합니다.

***WINDOWS_NT**

Windows NT 애플리케이션을 표시합니다.

***VMS**

VMS 애플리케이션을 나타냅니다.

***NSK**

Tandem/NSK 애플리케이션을 나타냅니다.

***VOS**

VOS 애플리케이션을 나타냅니다.

***IMS_BRIDGE**

IMS 브릿지 애플리케이션을 나타냅니다.

***XCF**

XCF 애플리케이션을 나타냅니다.

***CICS_BRIDGE**

CICS bridge 애플리케이션을 표시합니다.

***NOTES_AGENT**

Lotus Notes 애플리케이션을 표시합니다.

***BROKER**

브로커 애플리케이션을 나타냅니다.

***JAVA**

Java 애플리케이션을 표시합니다.

***DQM**

DQM 애플리케이션을 나타냅니다.

user-value

65536 - 999999999 범위에서 사용자 정의된 애플리케이션 유형입니다.

애플리케이션 ID(APPID)

애플리케이션 ID입니다. 명령이 처리되는 플랫폼에서 시작할 애플리케이션의 이름입니다. 이는 일반적으로 프로그램 이름 및 라이브러리 이름입니다.

가능한 값은 다음과 같습니다.

***SAME**

속성이 변경되지 않습니다.

application-id

최대 길이는 256자입니다.

사용자 데이터(USRDATA)

APPID에 정의된 대로 시작할 애플리케이션에 관련된 사용자 정보가 들어있는 문자열.

가능한 값은 다음과 같습니다.

*SAME

속성이 변경되지 않습니다.

*NONE

사용자 데이터가 공백입니다.

user-data

최대 128자의 사용자 데이터를 지정합니다.

환경 데이터(ENVDATA)

APPID에 정의된 대로 시작할 애플리케이션에 관련된 환경 정보가 들어있는 문자열.

가능한 값은 다음과 같습니다.

*SAME

속성이 변경되지 않습니다.

*NONE

환경 데이터가 공백입니다.

환경-데이터

최대 길이는 128자입니다.

IBM i MQ 큐 변경(CHGMQM)

실행할 수 있는 위치

모든 환경(*ALL)

스레드세이프

예

MQ 큐 변경(CHGMQM) 명령은 기존 MQ 큐의 지정된 속성을 변경합니다.

매개변수

키워드	설명	선택	참고사항
<u>QNAME</u>	큐 이름	문자 값	필수, 키, 위치 1
<u>MQMNAME</u>	메시지 큐 관리자 이름	Character value, *DFT	선택사항, 키, 위치 2
<u>QTYPE</u>	큐 유형	문자 값	선택적, 위치 3
<u>FORCE</u>	강제 실행	*NO, *YES	선택적, 위치 4
<u>TEXT</u>	텍스트 ' 설명 '	Character value, *BLANK, *SAME	선택적, 위치 5
<u>PUTENBL</u>	넣기(put) 사용	*SAME, *NO, *YES	선택적, 위치 6
<u>DFTPTY</u>	기본 메시지 우선순위	0-9, *SAME	선택사항, 위치 7
<u>DFTMSGPST</u>	기본 메시지 지속성	*SAME, *NO, *YES	선택사항, 위치 8
<u>PRCNAME</u>	프로세스 이름	Character value, *NONE, *SAME	선택사항, 위치 9
<u>TRGENBL</u>	트리거링 사용	*SAME, *NO, *YES	선택사항, 위치 10
<u>GETENBL</u>	가져오기(get) 사용	*SAME, *NO, *YES	선택사항, 위치 11

키워드	설명	선택	참고사항
<u>SHARE</u>	공유 사용	*SAME , *NO, *YES	선택사항, 위치 12
<u>DFTSHARE</u>	기본 공유 옵션	*SAME , *NO, *YES	선택사항, 위치 13
<u>MSGDLYSEQ</u>	메시지 전달 순서	*SAME , *PTY, *FIFO	선택사항, 위치 14
<u>HDNBKCNT</u>	백아웃 횟수 기록	*SAME , *NO, *YES	선택사항, 위치 15
<u>TRGTYPE</u>	트리거 유형	*SAME , *FIRST, *ALL, *DEPTH, *NONE	선택사항, 위치 16
<u>TRGDEPTH</u>	트리거 용량	1-999999999, *SAME	선택사항, 위치 17
<u>TRGMSGPTY</u>	트리거 메시지 우선순위	0-9, *SAME	선택사항, 위치 18
<u>TRGDATA</u>	트리거 데이터	Character value, *NONE, *SAME	선택사항, 위치 19
<u>RTNITV</u>	보유 간격	0-999999999, *SAME	선택사항, 위치 20
<u>MAXDEPTH</u>	최대 큐 용량	0-999999999, *SAME	선택사항, 위치 21
<u>MAXMSGLEN</u>	최대 메시지 길이	0-104857600, *SAME	선택사항, 위치 22
<u>BKTTHLD</u>	백아웃 임계값	0-999999999, *SAME	선택사항, 위치 23
<u>BKTQNAME</u>	백아웃 리큐 이름	Character value, *NONE, *SAME	선택사항, 위치 24
<u>INITQNAME</u>	이니시에이션 큐	Character value, *NONE, *SAME	선택적, 위치 25
<u>USAGE</u>	사용법	*SAME , *NORMAL, *TMQ	선택적, 위치 26
<u>DFNTYPE</u>	정의 유형	*SAME , *TEMPDYN, *PERMDYN	선택적, 위치 27
<u>TGTQNAME</u>	대상 오브젝트	Character value, *SAME	선택적, 위치 28
<u>RMTQNAME</u>	리모트 큐	Character value, *SAME , *NONE	선택적, 위치 29
<u>RMTMQMNAME</u>	리모트 메시지 큐 관리자	Character value, *SAME	선택적, 위치 30
<u>TMQNAME</u>	전송 큐	Character value, *NONE, *SAME	선택적, 위치 31
<u>HIGHTHLD</u>	큐 용량 상위 임계값	0-100, *SAME	선택적, 위치 32
<u>LOWTHLD</u>	큐 용량 하위 임계값	0-100, *SAME	선택적, 위치 33
<u>FULLEVT</u>	큐 가득 참 이벤트 사용	*SAME , *NO, *YES	선택적, 위치 34
<u>HIGHEVT</u>	큐 상위 이벤트 사용	*SAME , *NO, *YES	선택적, 위치 35
<u>LOWEVT</u>	큐 하위 이벤트 사용	*SAME , *NO, *YES	선택적, 위치 36
<u>SRVITV</u>	서비스 간격	0-999999999, *SAME	선택적, 위치 37
<u>SRVEVT</u>	서비스 간격 이벤트	*SAME , *HIGH, *OK, *NONE	선택적, 위치 38
<u>DISTLIST</u>	분배 목록 지원	*SAME , *NO, *YES	선택적, 위치 39

키워드	설명	선택	참고사항
<u>CLUSTER</u>	클러스터 이름	<i>Character value</i> , *SAME , *NONE	선택적, 위치 40
<u>CLUSNL</u>	클러스터 이름 목록	<i>Character value</i> , *NONE , *SAME	선택적, 위치 41
<u>DEFBIND</u>	기본 바인딩	*SAME , *OPEN , *NOTFIXED , *GROUP	선택적, 위치 42
<u>CLWLRANK</u>	클러스터 워크로드 순 위	0-9, *SAME	선택적, 위치 43
<u>CLWLPRTY</u>	클러스터 워크로드 우 선순위	0-9, *SAME	선택적, 위치 44
<u>CLWLUSEQ</u>	클러스터 워크로드 큐 사용	*SAME , *QMGR , *LOCAL , *ANY	선택적, 위치 45
<u>MONQ</u>	큐 모니터링	*SAME , *QMGR , *OFF , *LOW , *MEDIUM , *HIGH	선택사항, 위치 46
<u>STATQ</u>	큐 통계	*SAME , *QMGR , *OFF , *ON	선택적, 위치 47
<u>ACCTQ</u>	큐 회계	*SAME , *QMGR , *OFF , *ON	선택적, 위치 48
<u>NPMCLASS</u>	비지속 메시지 클래스	*SAME , *NORMAL , *HIGH	선택적, 위치 49
<u>MSGREADAHD</u>	메시지 미리 읽기	*SAME , *DISABLED , *NO , *YES	선택적, 위치 50
<u>DFTPUTRESP</u>	기본 넣기(put) 응답	*SAME , *SYNC , *ASYN	선택사항, 위치 51
<u>PROPCTL</u>	특성 제어	*SAME , *COMPAT , *NONE , *ALL , *FORCE , *V6COMPAT	선택적, 위치 52
<u>TARGETYPE</u>	대상 유형	*SAME , *QUEUE , *TOPIC	선택사항, 위치 53
<u>CUSTOM</u>	사용자 정의 속성	<i>Character value</i> , *BLANK , *SAME	선택적, 위치 54
<u>940 페이지의 『CLCHNAME』</u>	클러스터 송신자 채널 이 름	<i>Character value</i> , *NONE , *SAME	선택적, 위치 55

큐 이름(QNAME)

변경될 큐의 이름입니다.

가능한 값은 다음과 같습니다.

큐 이름

큐 이름을 지정합니다.

메시지 큐 관리자 이름(MQMNAME)

메시지 큐 관리자의 이름을 지정합니다.

가능한 값은 다음과 같습니다.

***DFT**

기본 큐 관리자를 사용합니다.

큐 관리자-이름

큐 관리자의 이름을 지정합니다.

큐 유형(QTYPE)

변경할 큐의 유형을 지정합니다.

가능한 값은 다음과 같습니다.

***ALS**

알리어스 큐입니다.

***LCL**

로컬 큐입니다.

***RMT**

리모트 큐입니다.

***MDL**

모델 큐입니다.

강제 실행(FORCE)

조건으로 인해 명령 완료가 큐 열기에 영향을 줄 경우 명령이 강제 완료되어야 하는지를 지정합니다. 조건은 변경되는 큐의 유형에 따라 다릅니다.

알리어스 큐

TGTQNAME 키워드가 큐 이름과 함께 지정되며 애플리케이션에 열린 알리어스 큐가 있습니다.

로컬 큐

다음 조건은 로컬 큐에 영향을 미치게 됨을 나타냅니다.

- SHARE(*NO)가 지정되며 둘 이상의 애플리케이션이 입력을 위해 로컬 큐를 열었습니다.
- USAGE 속성이 변경되며 하나 이상의 애플리케이션이 로컬 큐를 열었거나 큐에 하나 이상의 메시지가 있습니다 (USAGE 속성은 대개 큐에 메시지가 있을 때는 변경하지 말아야 합니다. 메시지를 전송 큐에 넣을 때 메시지 형식이 변경됨).

리모트 큐

다음과 같은 조건이 있으면 리모트 큐에 영향을 미치게 됩니다.

- TMQNAME 키워드가 전송 큐 이름(또는 *NONE)과 함께 지정되었으며, 열린 리모트 큐 및 애플리케이션이 이러한 변경에 의해 영향을 받습니다.
- RMTQNAME, RMTMQMNAME 또는 TMQNAME 키워드 중 하나가 큐 또는 큐 관리자 이름과 함께 지정되었으며, 하나 이상의 애플리케이션이 이 정의에서 큐 관리자 알리어스로 해석되는 큐를 열었습니다.

참고: 이 정의를 응답 대상 큐 정의로만 사용 중인 경우 FORCE(*YES)는 필요하지 않습니다.

가능한 값은 다음과 같습니다.

***아니오**

관련 조건이 참인 경우 명령이 실패합니다.

***YES**

관련 조건이 참인 경우에도 명령이 강제 완료됩니다.

텍스트 '설명'(TEXT)

큐 정의를 간략하게 설명하는 텍스트를 지정합니다.

가능한 값은 다음과 같습니다.

***SAME**

속성이 변경되지 않습니다.

***BLANK**

텍스트가 공백 문자열로 설정됩니다.

설명

어포스트로피 안에 64자 이하로 지정합니다.

참고: 시스템이 2바이트 문자 세트(DBCS)를 사용하고 있는 경우, 필드 길이는 64바이트이고 최대 문자 수가 감소됩니다.

넣기 사용 가능(PUTENBL)

메시지를 큐에 넣을 수 있는지 여부를 지정합니다.

참고: 애플리케이션 프로그램에서 MQSET을 호출하여 이 속성의 값을 변경할 수 있습니다.

가능한 값은 다음과 같습니다.

***SAME**

속성이 변경되지 않습니다.

***아니오**

메시지를 큐에 추가할 수 없습니다.

***YES**

권한이 있는 애플리케이션에서 큐에 메시지를 추가할 수 있습니다.

기본 메시지 우선순위(DFTPTY)

큐에 넣을 메시지의 기본 우선순위를 지정합니다.

가능한 값은 다음과 같습니다.

***SAME**

속성이 변경되지 않습니다.

priority-value

0 - 9 범위의 값을 지정합니다. 여기서 9는 가장 높은 우선순위입니다.

기본 메시지 지속성(DFTMSGPST)

큐에서 메시지 지속을 위한 기본값을 지정합니다. 메시지 지속성은 큐 관리자의 재시작에서 메시지를 보존하는지 여부를 판별합니다.

가능한 값은 다음과 같습니다.

***SAME**

속성이 변경되지 않습니다.

***아니오**

기본적으로 메시지는 큐 관리자 재시작 시 유실됩니다.

***YES**

기본적으로 메시지는 큐 관리자 재시작 시 보존됩니다.

프로세스 이름(PRCNAME)

트리거 이벤트가 발생할 때 시작되는 애플리케이션을 식별하는 MQ 프로세스의 로컬 이름을 지정합니다.

큐 작성 시 프로세스를 사용할 수 없어야 하지만, 발생할 트리거 이벤트에는 사용할 수 있어야 합니다.

가능한 값은 다음과 같습니다.

***SAME**

속성이 변경되지 않습니다.

***NONE**

프로세스 이름이 공백입니다.

process-name

MQ 프로세스의 이름을 지정하십시오.

트리거 사용 가능(TRGENBL)

트리거 메시지가 이니시에이션 큐에 기록되는지 여부를 지정합니다.

참고: 애플리케이션 프로그램에서 MQSET을 호출하여 이 속성의 값을 변경할 수 있습니다.

가능한 값은 다음과 같습니다.

***SAME**

속성이 변경되지 않습니다.

***아니오**

트리거가 사용되지 않습니다. 트리거 메시지가 이니시에이션 큐에 기록되지 않습니다.

***YES**

트리거가 사용됩니다. 트리거 메시지가 이니시에이션 큐에 기록됩니다.

가져오기 사용 가능(GETENBL)

애플리케이션이 이 큐로부터 메시지를 가져올 수 있는지 여부를 지정합니다.

참고: 애플리케이션 프로그램에서 MQSET을 호출하여 이 속성의 값을 변경할 수 있습니다.

가능한 값은 다음과 같습니다.

***SAME**

속성이 변경되지 않습니다.

***아니오**

애플리케이션은 큐로부터 메시지를 검색할 수 없습니다.

***YES**

적절한 권한이 있는 애플리케이션은 큐로부터 메시지를 검색할 수 있습니다.

공유 사용(SHARE)

복수 인스턴스의 애플리케이션에서 이 입력용 큐를 동시에 열 수 있는지 여부를 지정합니다.

가능한 값은 다음과 같습니다.

***SAME**

속성이 변경되지 않습니다.

***아니오**

하나의 애플리케이션 인스턴스만 입력용 큐를 열 수 있습니다.

***YES**

둘 이상의 애플리케이션 인스턴스에서 입력용 큐를 열 수 있습니다.

기본 공유 옵션(DFTSHARE)

이 입력용 큐를 여는 애플리케이션의 기본 공유 옵션을 지정합니다.

가능한 값은 다음과 같습니다.

***SAME**

속성이 변경되지 않습니다.

***아니오**

기본적으로 열기 요청은 입력용 큐의 배타적 사용을 위한 것입니다.

***YES**

기본적으로 열기 요청은 입력용 큐의 공유 사용을 위한 것입니다.

메시지 전달 순서(MSGDLYSEQ)

메시지 전달 순서를 지정합니다.

가능한 값은 다음과 같습니다.

***SAME**

속성이 변경되지 않습니다.

***PTY**

메시지는 우선순위 내에서 FIFO 순으로 전달됩니다.

***FIFO**

우선순위에 관계 없이 메시지가 FIFO 순으로 전달됩니다.

백아웃 수 기록(HDNBKCNT)

백아웃된 메시지가 메시지 큐 관리자 시작에서 저장 (기록) 되는지 여부를 지정합니다.

참고: IBM MQ for IBM i에서는 이 속성의 설정과 관계없이 수가 항상 기록됩니다.

가능한 값은 다음과 같습니다.

***SAME**

속성이 변경되지 않습니다.

*** 아니오**

백아웃 수가 기록되지 않습니다.

***YES**

백아웃 수가 기록됩니다.

트리거 유형 (TRGTYPE)

트리거 이벤트를 시작하는 조건을 지정합니다. 조건이 true인 경우, 트리거 메시지가 이니시에이션 큐로 송신됩니다.

참고: 애플리케이션 프로그램에서 MQSET을 호출하여 이 속성의 값을 변경할 수 있습니다.

가능한 값은 다음과 같습니다.

***SAME**

속성이 변경되지 않습니다.

***FIRST**

큐의 메시지 수가 0에서 1로 바뀔 때로 지정합니다.

*** 모든**

큐에 메시지가 도달할 때마다로 지정합니다.

***DEPTH**

큐의 메시지 수가 TRGDEPTH 속성의 값과 같을 경우로 지정합니다.

***NONE**

기록된 트리거 메시지가 없습니다.

트리거 용량(TRGDEPTH)

TRGTYPE(*DEPTH)에 대해 이니시에이션 큐로 트리거 메시지를 시작하는 메시지 수를 지정합니다.

참고: 애플리케이션 프로그램에서 MQSET을 호출하여 이 속성의 값을 변경할 수 있습니다.

가능한 값은 다음과 같습니다.

***SAME**

속성이 변경되지 않습니다.

depth-value

1 - 999999999 범위의 값을 지정합니다.

트리거 메시지 우선순위(TRGMSGPTY)

트리거 이벤트를 발생하기 전에 메시지에 있어야 하는 최소 우선순위를 지정합니다.

참고: 애플리케이션 프로그램에서 MQSET을 호출하여 이 속성의 값을 변경할 수 있습니다.

가능한 값은 다음과 같습니다.

***SAME**

속성이 변경되지 않습니다.

priority-value

0 - 9 범위의 값을 지정합니다. 여기서 9는 가장 높은 우선순위입니다.

트리거 데이터(TRGDATA)

큐 관리자가 트리거 메시지에 포함하는 최대 64자의 사용자 데이터를 지정합니다. 이 데이터는 이니시에이션 큐를 처리하는 모니터링 애플리케이션과 모니터로 시작되는 애플리케이션에 사용할 수 있습니다.

참고: 애플리케이션 프로그램에서 MQSET을 호출하여 이 속성의 값을 변경할 수 있습니다.

가능한 값은 다음과 같습니다.

***SAME**

속성이 변경되지 않습니다.

***NONE**

지정된 트리거 데이터가 없습니다.

트리거-데이터

어포스트로피로 묶어서 최대 64자를 지정합니다. 전송 큐의 경우 이 매개변수를 사용하여 시작할 채널의 이름을 지정할 수 있습니다.

참고: 시스템이 2바이트 문자 세트(DBCS)를 사용하고 있는 경우, 필드 길이는 64바이트이고 최대 문자 수가 감소됩니다.

보유 간격(RTNITV)

보유 간격을 지정합니다. 이 간격은 큐 작성 시 날짜와 시간에 따라 큐가 필요할 수 있는 시간입니다.

이 정보는 보조관리 애플리케이션 또는 연산자에 사용 가능하며, 큐가 더 이상 필요하지 않은 시기를 판별하는 데 사용할 수 있습니다.

참고: 메시지 큐 관리자는 큐를 삭제하지 않거나, 보유 간격이 만기되지 않은 경우에 큐가 삭제되는 것을 방지하지 않습니다. 사용자가 직접 필요한 조치를 취해야 합니다.

가능한 값은 다음과 같습니다.

***SAME**

속성이 변경되지 않습니다.

interval-value

0 - 999999999 범위의 값을 지정합니다.

최대 큐 용량 (MAXDEPTH)

큐에서 허용되는 최대 메시지 수를 지정합니다. 그러나 다른 요인으로 인해 큐가 가득 찬 것으로 처리될 수 있습니다. 예를 들면, 메시지용으로 사용할 수 있는 저장 공간이 없는 경우 가득 찬 것으로 표시됩니다.

참고: CHGMQM 명령을 사용하여 나중에 이 값을 줄이면, 큐에 있는 메시지로 인해 새로운 최대값이 초과해도 해당 메시지가 원상태 그대로 남아 있습니다.

가능한 값은 다음과 같습니다.

***SAME**

속성이 변경되지 않습니다.

depth-value

0 - 999999999 범위의 값을 지정합니다.

최대 메시지 길이(MAXMSGLEN)

큐의 최대 메시지 길이를 지정합니다.

참고: CHGMQM 명령을 사용하여 나중에 이 값을 줄이면, 큐에 있는 메시지가 새로운 최대 길이를 초과해도 해당 메시지가 원상태 그대로 남아 있습니다.

애플리케이션은 큐로부터 메시지를 검색하는 데 필요한 버퍼의 크기를 판별하는 데 이 속성 값을 사용할 수 있습니다. 그러므로 애플리케이션이 오작동을 일으키지 않을 것을 알고 있는 경우에만 값을 변경하십시오.

가능한 값은 다음과 같습니다.

***SAME**

속성이 변경되지 않습니다.

length-value

0 - 100MB 범위의 값(바이트 단위)을 지정하십시오. 기본값은 4MB입니다.

백아웃 임계값(BKTTHLD)

백아웃 임계값을 지정합니다.

WebSphere Application Server에서 실행 중인 애플리케이션과 IBM MQ Application Server Facilities를 사용하는 애플리케이션에서는 이 속성을 사용하여 메시지를 백아웃해야 하는지 판별합니다. 기타 모든 애플리케이션의 경우, 이 속성을 필수로서 허용하는 외에는 큐 관리자가 속성 값을 기반으로 조치를 취하지 않습니다.

가능한 값은 다음과 같습니다.

***SAME**

속성이 변경되지 않습니다.

threshold-value

0 - 999999999 범위의 값을 지정합니다.

백아웃 리큐 이름(BKTQNAME)

백아웃 큐 이름을 지정합니다.

WebSphere Application Server에서 실행 중인 애플리케이션과 IBM MQ Application Server Facilities를 사용하는 애플리케이션에서는 이 속성을 사용하여 백아웃된 메시지를 이동해야 하는 위치를 판별합니다. 기타 모든 애플리케이션의 경우, 이 속성을 필수로서 허용하는 외에는 큐 관리자가 속성 값을 기반으로 조치를 취하지 않습니다.

가능한 값은 다음과 같습니다.

***SAME**

속성이 변경되지 않습니다.

***NONE**

백아웃 큐가 지정되지 않았습니다.

backout-queue-name

백아웃 큐 이름을 지정합니다.

이니시에이션 큐(INITQNAME)

이니시에이션 큐의 이름을 지정합니다.

참고: 이니시에이션 큐는 메시지 큐 관리자의 동일한 인스턴스에 있어야 합니다.

가능한 값은 다음과 같습니다.

***SAME**

속성이 변경되지 않습니다.

***NONE**

이니시에이션 큐가 지정되지 않았습니다.

initiation-queue-name

이니시에이션 큐 이름을 지정합니다.

사용(USAGE)

큐가 보통의 사용을 위한 것인지 또는 리모트 메시지 큐 관리자에 메시지를 전송하기 위한 것인지 지정합니다.

가능한 값은 다음과 같습니다.

***SAME**

속성이 변경되지 않습니다.

***NORMAL**

일반적인 사용법입니다 (큐는 전송 큐가 아님) .

***TMQ**

리모트 메시지 큐 관리자에 예정된 메시지를 보유하는 데 사용하는 전송 큐입니다. 전송 큐 이름이 명시적으로 지정되지 않은 상황에서 큐를 사용하려면 큐 이름이 리모트 메시지 큐 관리자의 이름과 같아야 합니다. 자세한 정보는 IBM MQ 상호통신을 참조하십시오.

정의 유형(DFNTYPE)

애플리케이션에서 오브젝트 디스크립터에 지정된 이 모델 큐 이름으로 MQOPEN API 호출을 발행할 때 작성된 동적 큐 정의의 유형을 지정합니다.

참고: 이 매개변수는 모델 큐 정의에만 적용됩니다.

가능한 값은 다음과 같습니다.

***SAME**

속성이 변경되지 않습니다.

***TEMPDYN**

임시 동적 큐가 작성됩니다. 이 값은 *YES의 DEFMSGPST 값으로 지정될 수 없습니다.

***PERMDYN**

영구적 동적 큐가 작성됩니다.

대상 오브젝트(TGTQNAME)

이 큐가 별명인 오브젝트 이름을 지정합니다.

이 오브젝트는 로컬 또는 리모트 큐, 토픽 또는 메시지 큐 관리자가 될 수 있습니다.

참고: 이 시점에는 대상 오브젝트가 없어도 되지만 프로세스에서 알리어스 큐를 열려고 할 때는 있어야 합니다.

가능한 값은 다음과 같습니다.

***SAME**

속성이 변경되지 않습니다.

target-object-name

대상 오브젝트 이름을 지정합니다.

리모트 큐(RMTQNAME)

리모트 큐의 이름을 지정합니다. 즉, RMTMQMNAME을 통해 지정한 큐 관리자에 정의된 리모트 큐의 로컬 이름입니다.

이 정의가 큐 관리자 알리어스 정의에 사용되면, 열기를 시도할 때 RMTQNAME이 공백이어야 합니다.

이 정의가 회신 알리어스에 사용되면, 이 이름은 응답 대상 큐가 될 큐의 이름입니다. 가능한 값은 다음과 같습니다.

***SAME**

속성이 변경되지 않습니다.

***NONE**

지정된 리모트 큐 이름이 없습니다(즉, 이름이 공백임). 정의가 큐 관리자 알리어스 정의인 경우에 사용할 수 있습니다.

remote-queue-name

리모트 큐 관리자의 큐 이름을 지정합니다.

참고: 일반적으로 큐 이름에 허용되는 문자만 포함되는지 확인하기 위해 이름을 검사하지 않습니다.

리모트 메시지 큐 관리자(RMTMQMNAME)

RMTQNAME 큐가 정의되어 있는 리모트 큐 관리자를 지정합니다.

애플리케이션에서 리모트 큐의 로컬 정의를 열 경우 RMTMQMNAME은 연결된 큐 관리자의 이름이어서는 안 됩니다. TMQNAME이 공백이면 전송 큐로 사용될 이름의 로컬 큐가 있어야 합니다.

이 정의가 큐 관리자 알리어스에 사용되면 RMTMQMNAME은 연결된 큐 관리자의 이름일 수도 있는 큐 관리자의 이름입니다. 그렇지 않으면 TMQNAME이 공백인 경우 큐가 열릴 때 전송 큐로 사용될 USAGE(*TMQ)가 지정된 이름의 로컬 큐가 있어야 합니다.

이 정의가 회신 알리어스에 사용되면, 이 이름은 응답 대상 큐 관리자가 될 큐 관리자의 이름입니다.

가능한 값은 다음과 같습니다.

***SAME**

속성이 변경되지 않습니다.

리모트 큐 관리자 이름

리모트 큐 관리자의 이름을 지정하십시오.

참고: 일반적으로 큐 관리자 이름에 허용되는 문자만 이 이름에 포함되도록 하십시오.

전송 큐(TMQNAME)

리모트 큐 또는 큐 관리자 알리어스 정의의 경우 리모트 큐로 예정된 메시지에 사용할 전송 큐의 로컬 이름을 지정합니다.

TMQNAME이 공백이면, RMTMQMNAME과 동일한 이름의 큐가 전송 큐로 사용됩니다.

이 속성은 정의가 큐 관리자 알리어스로 사용되고 있고 RMTMQMNAME이 연결된 큐 관리자의 이름인 경우 무시됩니다.

또한 정의가 응답 대상 큐 알리어스 정의로 사용되는 경우에도 무시됩니다.

가능한 값은 다음과 같습니다.

***SAME**

속성이 변경되지 않습니다.

***NONE**

이 리모트 큐에 정의된 특정 전송 큐 이름이 없습니다. 이 속성의 값이 모두 공백으로 설정되어 있습니다.

전송 큐 이름

전송 큐 이름을 지정합니다.

큐 용량 상한 임계값(HIGHTHLD)

큐 고용량 이벤트를 생성하기 위해 큐 용량과 비교 할 임계값을 지정합니다.
가능한 값은 다음과 같습니다.

***SAME**

속성이 변경되지 않습니다.

threshold-value

0 - 100 범위의 값을 지정합니다. 이 값은 최대 큐 용량의 백분율로 사용됩니다(MAXDEPTH parameter).

큐 용량 하한 임계값(LOWTHLD)

큐 저용량 이벤트를 생성하기 위해 큐 용량과 비교 할 임계값을 지정합니다.
가능한 값은 다음과 같습니다.

***SAME**

속성이 변경되지 않습니다.

threshold-value

0 - 100 범위의 값을 지정합니다. 이 값은 최대 큐 용량의 백분율로 사용됩니다(MAXDEPTH parameter).

큐 가득 참 이벤트 사용(FULLEVT)

큐 가득 참 이벤트 생성 여부를 지정합니다.
가능한 값은 다음과 같습니다.

***SAME**

속성이 변경되지 않습니다.

***아니오**

큐 가득 참 이벤트가 생성되지 않습니다.

***YES**

큐 가득 참 이벤트가 생성됩니다.

큐 상한 이벤트 사용(HIGHEVT)

큐 고용량 이벤트 생성 여부를 지정합니다.
가능한 값은 다음과 같습니다.

***SAME**

속성이 변경되지 않습니다.

***아니오**

큐 용량 상한 이벤트가 생성되지 않습니다.

***YES**

큐 고용량 이벤트가 생성됩니다.

큐 하한 이벤트 사용(LOWEVT)

큐 저용량 이벤트 생성 여부를 지정합니다.
가능한 값은 다음과 같습니다.

***SAME**

속성이 변경되지 않습니다.

***아니오**

큐 저용량 이벤트가 생성되지 않습니다.

***YES**

큐 용량 하한 이벤트가 생성됩니다.

서비스 간격(SRVITV)

서비스 간격을 지정합니다. 이 간격은 서비스 간격 높음 및 서비스 간격 확인 이벤트를 생성하기 위한 비교에 사용됩니다.

가능한 값은 다음과 같습니다.

***SAME**

속성이 변경되지 않습니다.

interval-value

0 - 999999999 범위의 값을 지정합니다. 값은 밀리초 단위입니다.

서비스 간격 이벤트(SRVEVT)

서비스 간격 상위 또는 서비스 간격 적정 이벤트 생성 여부를 지정합니다.

최소한 SRVITV 매개변수에 표시된 시간 내에 큐에서 검색된 메시지가 없다고 표시될 때 서비스 간격 상위 이벤트가 생성됩니다.

SRVITV 매개변수에 표시된 시간 내에 큐에서 메시지가 검색되었다고 표시될 때 서비스 간격 적정 이벤트가 생성됩니다.

가능한 값은 다음과 같습니다.

***SAME**

속성이 변경되지 않습니다.

***HIGH**

서비스 간격 높음 이벤트가 생성됩니다.

***오케이**

서비스 간격 확인 이벤트가 생성됩니다.

***NONE**

서비스 간격 이벤트가 생성되지 않습니다.

분배 목록 지원(DISTLIST)

큐에서 분배 목록을 지원하는지 여부를 지정합니다.

가능한 값은 다음과 같습니다.

***SAME**

속성이 변경되지 않습니다.

***아니오**

큐에서 분배 목록을 지원하지 않습니다.

***YES**

큐에서 분배 목록을 지원합니다.

클러스터 이름(CLUSTER)

큐가 속한 클러스터의 이름입니다.

이 매개변수에 대한 변경사항은 이미 열려져 있는 큐의 인스턴스에는 영향을 주지 않습니다.

이 매개변수는 동적 및 전송, SYSTEM.CHANNEL.xx, SYSTEM.CLUSTER.xx 또는 SYSTEM.COMMAND.xx 큐에 설정될 수 없습니다.

가능한 값은 다음과 같습니다.

***SAME**

속성이 변경되지 않습니다.

cluster-name

CLUSTER 또는 CLUSNL의 결과 값 중 하나만 공백이 아닐 수 있습니다. 둘 다 값을 지정할 수는 없습니다.

클러스터 이름 목록(CLUSNL)

큐가 속한 클러스터 목록을 지정하는 이름 목록의 이름입니다. 이 매개변수에 대한 변경사항은 이미 열려져 있는 큐의 인스턴스에는 영향을 주지 않습니다.

이 매개변수는 동적 및 전송, SYSTEM.CHANNEL.xx, SYSTEM.CLUSTER.xx 또는 SYSTEM.COMMAND.xx 큐에 설정될 수 없습니다.

가능한 값은 다음과 같습니다.

***SAME**

속성이 변경되지 않습니다.

namelist-name

CLUSTER 또는 CLUSNL의 결과 값 중 하나만 공백이 아닐 수 있습니다. 둘 다 값을 지정할 수는 없습니다.

기본 바인딩(DEFBIND)

애플리케이션에서 MQOPEN 호출에 MQOO_BIND_AS_Q_DEF를 지정할 때 사용할 바인딩을 지정하며, 큐는 클러스터 큐입니다.

가능한 값은 다음과 같습니다.

***SAME**

속성이 변경되지 않습니다.

***OPEN**

큐 핸들은 큐가 열릴 때 클러스터 큐의 특정 인스턴스에 바인드됩니다.

***NOTFIXED**

큐 핸들은 클러스터 큐의 특정 인스턴스에 바인드됩니다. 따라서 큐 관리자는 MQPUT을 사용하여 메시지를 넣을 때 특정 큐 인스턴스를 선택하고 필요한 경우 후속적으로 해당 선택사항을 변경할 수 있습니다.

MQPUT1 호출은 항상 NOTFIXED가 지정된 것으로 간주하고 활동합니다.

***GROUP**

메시지 그룹에 메시지가 있는 경우에 한해, 메시지를 열 때 큐 핸들이 클러스터 큐의 특정 인스턴스에 바인드됩니다. 메시지 그룹의 모든 메시지는 동일한 목적지 인스턴스에 할당됩니다.

클러스터 워크로드 순위(CLWLRANK)

큐의 클러스터 워크로드 순위를 지정합니다.

가능한 값은 다음과 같습니다.

***SAME**

속성이 변경되지 않습니다.

cluster-workload-rank

0 - 9 범위의 값을 지정합니다.

클러스터 워크로드 우선순위(CLWLPRTY)

큐의 클러스터 워크로드 우선순위를 지정합니다.

가능한 값은 다음과 같습니다.

***SAME**

속성이 변경되지 않습니다.

cluster-workload-priority

0 - 9 범위의 값을 지정합니다.

클러스터 워크로드 큐 사용(CLWLUSEQ)

대상 큐에 로컬 인스턴스 및 최소한 하나의 리모트 클러스터 인스턴스가 있으면 MQPUT의 작동을 지정합니다. 넣기가 클러스터 채널에서 생성되는 경우, 이 속성이 적용되지 않습니다.

가능한 값은 다음과 같습니다.

*SAME

속성이 변경되지 않습니다.

*QMGR

값은 큐 관리자 CLWLUSEQ 속성에서 상속됩니다.

*로컬

로컬 큐가 MQPUT의 유일한 대상이 됩니다.

*ANY

큐 관리자가 워크로드 분배를 위해 클러스터 큐의 또 다른 인스턴스와 같은 로컬 큐를 처리합니다.

큐 모니터링(MONQ)

온라인 모니터링 데이터의 콜렉션을 지원합니다.

큐 관리자 속성 MONQ가 *NONE으로 설정되면 온라인 모니터링 데이터가 수집되지 않습니다.

가능한 값은 다음과 같습니다.

*SAME

속성이 변경되지 않습니다.

*QMGR

온라인 모니터링 데이터의 콜렉션은 큐 관리자 속성 MONQ의 설정에서 상속됩니다.

*OFF

이 큐에 대한 온라인 모니터링 데이터 콜렉션이 사용 불가능합니다.

*LOW

낮은 데이터 콜렉션 비율로 모니터링 데이터 콜렉션을 설정 합니다.

*MEDIUM

중간 비율의 데이터 콜렉션으로 모니터링 데이터 콜렉션을 설정 합니다.

*HIGH

높은 비율의 데이터 콜렉션으로 모니터링 데이터 콜렉션을 설정 합니다.

큐 통계(STATQ)

통계 데이터의 콜렉션을 제어합니다.

큐 관리자 속성 STATQ가 *NONE으로 설정되면 온라인 모니터링 데이터가 수집되지 않습니다.

가능한 값은 다음과 같습니다.

*SAME

속성이 변경되지 않습니다.

*QMGR

통계 데이터 콜렉션은 큐 관리자 속성 STATQ의 설정에 기초합니다.

*OFF

이 큐에 대한 통계 데이터 콜렉션이 사용 불가능합니다.

*ON

통계 데이터 콜렉션이 이 큐에 대해 사용 가능합니다.

큐 계정(ACCTQ)

회계 데이터의 콜렉션을 제어합니다.

큐 관리자 속성 ACCTQ가 *NONE으로 설정되면 회계 데이터가 수집되지 않습니다.

가능한 값은 다음과 같습니다.

*SAME

속성이 변경되지 않습니다.

*QMGR

회계 데이터 콜렉션은 큐 관리자 속성 ACCTQ의 설정에 기초합니다.

*OFF

이 큐에 대한 계정 데이터 콜렉션이 사용 불가능합니다.

*ON

계정 데이터 콜렉션이 이 큐에 대해 사용 가능합니다.

비지속 메시지 클래스 (NPMCLASS)

이 큐에 비지속 메시지 넣기에 대한 신뢰도 레벨을 지정합니다.

가능한 값은 다음과 같습니다.

*SAME

속성이 변경되지 않습니다.

*NORMAL

실패 또는 큐 관리자 종료 후에만 이 큐에 비지속 메시지 넣기가 유실됩니다. 큐 관리자가 재시작되면 이 큐에 비지속 메시지 넣기가 제거됩니다.

*HIGH

큐 관리자가 재시작될 때 이 큐에 비지속 메시지 넣기가 제거되지 않습니다. 오류가 발생하면 이 큐에 비지속 메시지 넣기가 유실될 수 있습니다.

메시지 미리 읽기(MSGREADAHD)

애플리케이션이 메시지를 요청하기 전에 비지속 메시지를 클라이언트에 전송할지 여부를 지정합니다.

가능한 값은 다음과 같습니다.

*SAME

속성이 변경되지 않습니다.

*DISABLED

이 큐에 대한 미리 읽기를 사용할 수 없습니다. 클라이언트 애플리케이션이 미리 읽기를 요청했는지와 관계 없이 애플리케이션이 미리 읽기를 요청하기 전에 메시지가 클라이언트에 전송되지 않습니다.

*아니오

애플리케이션이 요청하기 전에 비지속 메시지가 클라이언트에 전송되지 않습니다. 클라이언트가 비정상적으로 종료되면 하나의 비지속 메시지의 최대값을 잃을 수 있습니다.

*YES

애플리케이션이 요청하기 전에 비지속 메시지가 클라이언트에 전송됩니다. 클라이언트가 비정상적으로 종료되거나 클라이언트 애플리케이션이 전송되는 모든 메시지를 소비하지 않으면 비지속 메시지가 손실될 수 있습니다.

기본 Put 응답(DFTPUTRESP)

기본 넣기(put) 응답 유형(DFTPUTRESP) 속성은 애플리케이션이 MQPMO_RESPONSE_AS_Q_DEF 옵션을 지정할 때 MQPUT 및 MQPUT1 호출에 필요한 응답 유형을 지정합니다.

가능한 값은 다음과 같습니다.

***SAME**

속성이 변경되지 않습니다.

***SYNC**

이 값을 지정하면 대신 MQPMO_SYNC_RESPONSE가 지정된 것처럼 MQPMO_RESPONSE_AS_Q_DEF를 지정하는 큐에 대한 Put 조작이 실행되도록 보장합니다. 큐 관리자는 MQMD 및 MQPMO의 필드를 애플리케이션에 리턴합니다. 이 값은 IBM MQ와 함께 제공되는 기본값이지만, 설치 시에 변경할 수도 있습니다.

***ASYNC**

이 값을 지정하면 대신 MQPMO_ASYNC_RESPONSE가 지정된 것처럼 MQPMO_RESPONSE_AS_Q_DEF를 지정하는 큐에 대한 Put 조작이 항상 실행되도록 보장합니다. 큐 관리자가 MQMD 및 MQPMO의 일부 필드를 애플리케이션에 리턴하지 않지만 트랜잭션 또는 비지속 메시지에서 메시지 넣기(put) 성능이 향상되었음을 알 수 있습니다.

특성 제어(PROPCTL)

MQGMO_PROPERTIES_AS_Q_DEF 옵션을 지정하면 MQGET 호출을 사용하여 큐에서 검색하는 메시지의 특성에 발생하는 사항을 지정합니다.

가능한 값은 다음과 같습니다.

***SAME**

속성이 변경되지 않습니다.

***COMPAT**

메시지에 mcd., jms., usr. 또는 mqext. 접두부가 있는 특성이 포함되면 모든 메시지 특성이 MQRFH2 헤더로 애플리케이션에 전달됩니다. 그렇지 않은 경우에는 메시지 디스크립터(또는 확장자)의 특성을 제외한 메시지의 모든 특성이 제거되며 애플리케이션에 더 이상 액세스할 수 없습니다.

***NONE**

메시지 디스크립터 또는 확장자에 있는 특성을 제외하고 메시지의 모든 특성이 제거되며 애플리케이션에 더 이상 액세스할 수 없습니다.

*** 모든**

메시지 디스크립터 또는 확장자에 있는 특성을 제외하고 메시지의 모든 특성이 메시지 데이터에 있는 하나 이상의 MQRFH2 헤더에 포함됩니다.

***FORCE**

특성은 애플리케이션이 메시지 핸들을 지정하는지 여부에 관계없이 MQRFH2 헤더의 메시지 데이터에서 항상 리턴됩니다.

***V6COMPAT**

설정된 경우, *V6COMPAT는 MQPUT에서 해석한 큐 정의 중 하나와 MQGET에서 해석한 큐 정의 중 하나에서 모두 설정해야 합니다. 개입하는 다른 모든 전송 큐에서도 설정해야 합니다. 그러면 MQRFH2 헤더가 송신 애플리케이션에서 수신 애플리케이션까지 변경되지 않은 상태로 전달됩니다. 큐 이름 해석 체인에 있는 다른 **PROPCTL** 설정을 대체합니다. 클러스터 큐에 특성이 설정된 경우 다른 큐 관리자에서는 로컬로 설정이 캐시되지 않습니다. 클러스터 큐로 해석되는 알리어스 큐에 *V6COMPAT를 설정해야 합니다. Put 애플리케이션이 연결된 동일한 큐 관리자에서 알리어스 큐를 정의하십시오.

대상 유형(TARGETYPE)

별명이 해석하는 오브젝트 유형을 지정합니다.

가능한 값은 다음과 같습니다.

***SAME**

속성이 변경되지 않습니다.

*** 큐**

큐 오브젝트입니다.

*** 주제**

토픽 오브젝트입니다.

사용자 정의 속성(CUSTOM)

이 속성은 별도의 속성이 소개되기 전에는 새 기능의 구성에 예약됩니다. 이 설명은 이 속성을 사용하는 기능을 소개할 때 업데이트됩니다. 이때 *CUSTOM*에 의미 있는 값이 없으면 공백으로 둡니다.

가능한 값은 다음과 같습니다.

*SAME

속성이 변경되지 않습니다.

*BLANK

텍스트가 공백 문자열로 설정됩니다.

사용자 설치

하나 이상의 공백으로 구분되는 속성 이름과 값 쌍으로 0개 이상의 속성을 지정합니다. 속성 이름-값 쌍의 양식은 NAME(VALUE)이어야 하며 대문자로 지정되어야 합니다. 작은따옴표는 다른 작은따옴표로 문자 이탈해야 합니다.

CLCHNAME

이 매개변수는 전송 큐에서만 지원됩니다.

*SAME

속성이 변경되지 않습니다.

*NONE

속성이 제거됩니다.

클러스터 송신자 채널 이름

ClusterChannel이름은 이 큐를 전송 큐로 사용하는 클러스터 송신자 채널의 일반 이름입니다. 이 속성은 해당 클러스터 전송 큐에서 클러스터 수신자 채널로 메시지를 송신할 클러스터 송신자 채널을 지정합니다.

ClusterChannelName에 별표("*")를 지정하여 전송 큐를 일련의 클러스터 송신자 채널과 연관시킬 수 있습니다. 별표는 채널 이름 문자열의 시작 부분이나 끝에 지정하거나 채널 이름 문자열 중간의 원하는 위치에 지정할 수 있습니다. **ClusterChannelName**은 MQ_CHANNEL_NAME_LENGTH(20자)로 제한됩니다.

IBM i MQ 구독 변경(CHGMQMSUB)

실행할 수 있는 위치
모든 환경(*ALL)

스레드세이프
예

MQ 구독 작성(CHGMQMSUB) 명령이 기존 MQ 구독의 지정된 속성을 변경합니다.

매개변수

키워드	설명	선택	참고사항
<u>SUBID</u>	Subscription ID	Character value, *SAME	선택사항, 키, 위치 2
<u>SUBNAME</u>	구독 이름	Character value, *SAME	선택적, 키, 위치 1
<u>MQMNAME</u>	메시지 큐 관리자 이름	Character value, *DFT	선택사항, 키, 위치 3
<u>TOPICSTR</u>	토픽 문자열	Character value, *NONE, *SAME	선택적, 위치 4
<u>TOPICOBJ</u>	토픽 오브젝트	Character value, *NONE, *SAME	선택적, 위치 5
<u>DEST</u>	목적지	Character value, *SAME	선택적, 위치 6

키워드	설명	선택	참고사항
<u>DESTMQM</u>	목적지 큐 관리자	Character value, *NONE, *SAME	선택사항, 위치 7
<u>DESTRRLID</u>	목적지 상관 ID	Character value, *NONE, *SAME	선택사항, 위치 8
<u>PUBACCT</u>	Publish 계정 토큰	Character value, *NONE, *SAME	선택사항, 위치 9
<u>PUBAPPID</u>	Publish 응용프로그램 ID	Character value, *NONE, *SAME	선택사항, 위치 10
<u>SUBUSER</u>	Subscription 사용자 ID	Character value, *SAME	선택사항, 위치 11
<u>USERDATA</u>	Subscription 사용자 데이터	Character value, *NONE, *SAME	선택사항, 위치 12
<u>SELECTOR</u>	선택자 문자열	Character value, *NONE, *SAME	선택사항, 위치 13
<u>PSPROP</u>	Pub/Sub 등록 정보	*SAME, *NONE, *COMPAT, *RFH2, *MSGPROP	선택사항, 위치 14
<u>DESTCLASS</u>	목적지 클래스	*SAME, *MANAGED, *PROVIDED	선택사항, 위치 15
<u>VARUSER</u>	가변 사용자	*SAME, *ANY, *FIXED	선택사항, 위치 16
<u>REQONLY</u>	Publication 요청	*SAME, *YES, *NO	선택사항, 위치 17
<u>PUBPTY</u>	Publish 우선순위	0-9, *SAME, *AS PUB, *ASQDEF	선택사항, 위치 18
<u>WSHEMA</u>	와일드카드 스키마	*SAME, *CHAR, *TOPIC	선택사항, 위치 19
<u>EXPIRY</u>	만기 시간	0-999999999, *SAME, *UNLIMITED	선택사항, 위치 20

구독 ID(SUBID)

변경할 구독의 구독 ID입니다.

가능한 값은 다음과 같습니다.

subscription-identifier

24바이트 구독 ID를 나타내는 48자의 16진 문자열을 지정합니다.

구독 이름(SUBNAME)

변경할 구독의 이름입니다.

가능한 값은 다음과 같습니다.

subscription-name

최대 256바이트의 구독 이름을 지정합니다.

참고: 256바이트보다 큰 구독 이름은 MQSC를 사용하여 지정할 수 있습니다.

메시지 큐 관리자 이름(MQMQNAME)

큐 관리자의 이름을 지정합니다.

가능한 값은 다음과 같습니다.

***DFT**

기본 큐 관리자를 사용합니다.

큐 관리자-이름

큐 관리자의 이름입니다.

토픽 문자열(TOPICSTR)

이 구독과 연관된 토픽 문자열을 지정합니다.

가능한 값은 다음과 같습니다.

topic-string

최대 256바이트의 토픽 문자열을 지정합니다.

참고: 256바이트보다 큰 토픽 문자열은 MQSC를 사용하여 지정할 수 있습니다.

토픽 오브젝트(TOPICOBJ)

이 구독과 연관된 토픽 오브젝트를 지정합니다.

가능한 값은 다음과 같습니다.

***SAME**

속성이 변경되지 않습니다.

topic-object

토픽 오브젝트의 이름을 지정하십시오.

목적지(DEST)

이 구독에 발행된 메시지의 목적지 큐를 지정합니다.

가능한 값은 다음과 같습니다.

***SAME**

속성이 변경되지 않습니다.

destination-queue

목적지 큐 이름을 지정합니다.

목적지 큐 관리자(DESTMQM)

이 구독에 발행된 메시지의 목적지 큐 관리자를 지정합니다.

가능한 값은 다음과 같습니다.

***SAME**

속성이 변경되지 않습니다.

***NONE**

목적지 큐 관리자가 지정되지 않습니다.

destination-queue

목적지 큐 관리자의 이름을 지정합니다.

목적지 상관 ID(DESTCRLID)

이 구독에 발행된 메시지의 ID 상관을 지정합니다.

가능한 값은 다음과 같습니다.

***SAME**

속성이 변경되지 않습니다.

***NONE**

메시지가 MQCI_NONE의 상관 ID로 목적지에 배치됩니다.

상관 ID

24바이트 상관 ID를 나타내는 48자의 16진 문자열을 지정합니다.

계정 토큰 발행(PUBACCT)

이 구독에 발행된 메시지의 계정 토큰을 지정합니다.

가능한 값은 다음과 같습니다.

*SAME

속성이 변경되지 않습니다.

*NONE

메시지가 MQACT_NONE의 계정 토큰으로 목적지에 배치됩니다.

publish-accounting-token

32바이트 발행 계정 토큰을 나타내는 64자의 16진 문자열을 지정합니다.

애플리케이션 ID 발행(PUBAPPID)

이 구독에 발행된 메시지의 발행 애플리케이션 ID를 지정합니다.

가능한 값은 다음과 같습니다.

*SAME

속성이 변경되지 않습니다.

*NONE

발행 애플리케이션 ID가 지정되지 않습니다.

publish-application-identifier

발행 애플리케이션 ID를 지정합니다.

구독 사용자 ID(SUBUSER)

이 구독을 소유하는 사용자 프로파일을 지정합니다.

가능한 값은 다음과 같습니다.

*SAME

속성이 변경되지 않습니다.

user-profile

사용자 프로파일을 지정합니다.

구독 사용자 데이터(USERDATA)

구독과 연관된 사용자 데이터를 지정합니다.

가능한 값은 다음과 같습니다.

*SAME

속성이 변경되지 않습니다.

*NONE

사용자 데이터가 지정되지 않습니다.

user-data

최대 256바이트의 사용자 데이터를 지정합니다.

참고: 256바이트를 초과하는 사용자 데이터는 MQSC를 사용하여 지정될 수 있습니다.

선택자 문자열(SELECTOR)

이름 지정된 토픽에 발행된 메시지가 이 구독에 적격한지 선택하기 위해 해당 메시지에 적용될 SQL 92 선택자 문자를 지정합니다.

가능한 값은 다음과 같습니다.

***SAME**

속성이 변경되지 않습니다.

***NONE**

선택 문자열이 지정되지 않습니다.

selection-string

최대 256바이트의 선택 문자열을 지정합니다.

참고: 256바이트를 초과하는 선택 문자열은 MQSC를 사용하여 지정될 수 있습니다.

발행/구독 특성(PSPROP)

발행/구독 관련 메시지 특성이 이 구독에 보낸 메시지에 추가되는 방법을 지정합니다.

가능한 값은 다음과 같습니다.

***SAME**

속성이 변경되지 않습니다.

***NONE**

발행/구독 특성이 메시지에 추가되지 않습니다.

***COMPAT**

발행/구독 특성은 IBM MQ 6.0 발행/구독과의 호환성을 유지하기 위해 메시지에 추가됩니다.

***RFH2**

발행/구독 특성이 RFH 2 헤더 내의 메시지에 추가됩니다.

***MSGPROP**

발행/구독 특성이 메시지 특성에 추가됩니다.

목적지 클래스(DESTCLASS)

관리되는 구독인지 여부를 지정합니다.

가능한 값은 다음과 같습니다.

***SAME**

속성이 변경되지 않습니다.

***MANAGED**

목적지가 관리됩니다.

***PROVIDED**

목적지가 큐입니다.

변수 사용자(VARUSER)

구독 작성자가 아닌 사용자 프로파일을 구독에 연결할 수 있는지 지정합니다(토픽 및 목적지 권한 점검이 될 수 있음).

가능한 값은 다음과 같습니다.

***SAME**

속성이 변경되지 않습니다.

***ANY**

사용자 프로파일이 구독에 연결할 수 있습니다.

***FIXED**

구독을 작성한 사용자 프로파일만 이에 연결할 수 있습니다.

요청 발행(REQONLY)

구독자가 MQSUBRQ API를 통해 업데이트 사항을 폴링할지 아니면 모든 발행이 이 구독에 전달될지를 지정합니다.

가능한 값은 다음과 같습니다.

*SAME

속성이 변경되지 않습니다.

*YES

MQSUBRQ API에 응답하여 이 구독에만 발행이 전달됩니다.

*아니오

토픽의 모든 발행물이 이 구독에 전달됩니다.

발행 우선순위(PUBPTY)

구독에 보내는 메시지의 우선순위를 지정합니다.

가능한 값은 다음과 같습니다.

*SAME

속성이 변경되지 않습니다.

*ASPUB

이 구독에 보내는 메시지의 우선순위를 게시된 메시지에 제공된 우선순위에서 가져옵니다.

*ASQDEF

이 구독에 보내는 메시지의 우선순위를 목적지로 정의된 큐의 기본 우선순위에서 가져옵니다.

priority-value

0 - 9 범위의 우선순위를 지정합니다.

와일드카드 스키마(WSCHEMA)

토픽 문자열의 와일드카드 문자를 해석할 때 사용되는 스키마를 지정합니다.

가능한 값은 다음과 같습니다.

*SAME

속성이 변경되지 않습니다.

*주제

토픽 계층의 와일드카드 문자 표시 부분.

*CHAR

문자열의 와일드카드 문자 표시 부분.

만기 시간(EXPIRY)

구독의 만기 시간을 지정합니다. 구독 만기 시간이 경과되면 큐 관리자가 구독을 무시할 수 있으며 추가 발행을 받지 않게 됩니다.

가능한 값은 다음과 같습니다.

*SAME

속성이 변경되지 않습니다.

*UNLIMITED

구독이 만료되지 않습니다.

expiry-time

0 - 999999999 범위에서 1/10초 단위로 만기 시간을 지정합니다.

IBM i MQ 서비스 변경(CHGMQMSVC)

실행할 수 있는 위치
모든 환경(*ALL)

스레드세이프
예

MQ 서비스 변경(CHGMQMSVC) 명령은 기존 MQ 서비스 정의의 지정된 속성을 변경합니다.

매개변수

키워드	설명	선택	참고사항
<u>SVCNAME</u>	서비스 이름	문자 값	필수, 키, 위치 1
<u>MQMNAME</u>	메시지 큐 관리자 이름	<i>Character value</i> , *DFT	선택사항, 키, 위치 2
<u>TEXT</u>	텍스트 ' 설명 '	<i>Character value</i> , *BLANK, *SAME	선택적, 위치 3
<u>STRCMD</u>	시작 프로그램	단일 값: *SAME, *NONE 기타 값: 규정된 오브젝트 이름	선택적, 위치 4
	규정자 1: 시작 프로그램	이름	
	규정자 2: 라이브러리	이름	
<u>STRARG</u>	시작 프로그램 인수	<i>Character value</i> , *BLANK, *SAME	선택적, 위치 5
<u>ENDCMD</u>	종료 프로그램	단일 값: *SAME, *NONE 기타 값: 규정된 오브젝트 이름	선택적, 위치 6
	규정자 1: 종료 프로그램	이름	
	규정자 2: 라이브러리	이름	
<u>ENDARG</u>	종료 프로그램 인수	<i>Character value</i> , *BLANK, *SAME	선택사항, 위치 7
<u>STDOUT</u>	표준 출력	<i>Character value</i> , *BLANK, *SAME	선택사항, 위치 8
<u>STDERR</u>	표준 오류	<i>Character value</i> , *BLANK, *SAME	선택사항, 위치 9
<u>TYPE</u>	서비스 유형	*SAME, *CMD, *SVR	선택사항, 위치 10
<u>CONTROL</u>	서비스 제어	*SAME, *MANUAL, *QMGR, *STARTONLY	선택사항, 위치 11

서비스 이름(SVCNAME)

변경할 서비스 정의의 이름.

가능한 값은 다음과 같습니다.

서비스 이름

서비스 정의의 이름을 지정하십시오. 문자열의 최대 길이는 48바이트입니다.

메시지 큐 관리자 이름(MQMNAME)

큐 관리자의 이름을 지정합니다.

가능한 값은 다음과 같습니다.

***DFT**

기본 큐 관리자를 사용합니다.

큐 관리자-이름

메시지 큐 관리자의 이름입니다.

텍스트 '설명'(TEXT)

서비스 정의를 간략하게 설명하는 텍스트를 지정합니다.

참고: 시스템이 2바이트 문자 세트(DBCS)를 사용하고 있는 경우, 필드 길이는 64바이트이고 최대 문자 수가 감소됩니다.

가능한 값은 다음과 같습니다.

***SAME**

속성이 변경되지 않습니다.

***BLANK**

텍스트가 공백 문자열로 설정됩니다.

설명

어포스트로피 안에 64자 이하로 지정합니다.

시작 프로그램(STRCMD)

실행할 프로그램의 이름.

가능한 값은 다음과 같습니다.

***SAME**

속성이 변경되지 않습니다.

start-command

시작 명령 실행 파일의 이름.

시작 프로그램 인수(STRARG)

시동 시에 프로그램에 전달된 인수.

가능한 값은 다음과 같습니다.

***SAME**

속성이 변경되지 않습니다.

***BLANK**

시작 명령에 인수가 전달되지 않았습니다.

start-command-arguments

시작 명령에 전달된 인수.

종료 프로그램(ENDCMD)

서비스 정지가 요청될 때 실행할 실행 파일의 이름.

가능한 값은 다음과 같습니다.

***SAME**

속성이 변경되지 않습니다.

***BLANK**

종료 명령이 실행되지 않습니다.

end-command

종료 명령 실행 파일의 이름.

종료 프로그램 인수(ENDARG)

서비스의 정지를 요청할 때 종료 프로그램으로 전달된 인수입니다.

가능한 값은 다음과 같습니다.

***SAME**

속성이 변경되지 않습니다.

***BLANK**

종료 명령에 인수가 전달되지 않았습니다.

end-command-arguments

종료 명령에 전달된 인수.

표준 출력(STDOUT)

서비스 프로그램의 표준 출력이 재지정된 파일의 경로.

가능한 값은 다음과 같습니다.

***SAME**

속성이 변경되지 않습니다.

***BLANK**

표준 출력이 제거됩니다.

stdout-path

표준 출력 경로.

표준 오류(STDERR)

서비스 프로그램의 표준 오류가 재지정된 파일의 경로.

가능한 값은 다음과 같습니다.

***SAME**

속성이 변경되지 않습니다.

***BLANK**

표준 오류가 제거됩니다.

stderr-path

표준 오류 경로.

서비스 유형(TYPE)

서비스를 실행할 모드.

가능한 값은 다음과 같습니다.

***SAME**

속성이 변경되지 않습니다.

***CMD**

시작될 때 명령이 실행되지만 상태가 수집되거나 표시되지는 않습니다.

***SVR**

시작된 실행 파일의 상태가 모니터링되고 표시됩니다.

서비스 제어(CONTROL)

큐 관리자가 시작될 때 서비스를 자동으로 시작할지 여부.

가능한 값은 다음과 같습니다.

***SAME**

속성이 변경되지 않습니다.

***MANUAL**

서비스가 자동으로 시작되거나 정지됩니다.

***QMGR**

큐 관리자가 시작 및 정지될 때 서비스가 시작되고 정지됩니다.

***STARTONLY**

큐 관리자가 시작될 때 서비스가 시작되지만, 큐 관리자가 정지할 때에는 서비스 정지가 요청되지 않습니다.

IBM i MQ 토픽 변경(CHGMQMTOP)

실행할 수 있는 위치
모든 환경(*ALL)

스레드세이프
예

MQ 토픽 변경(CHGMQMTOP) 명령은 기존 MQ 토픽 오브젝트의 지정된 속성을 변경합니다.

매개변수

키워드	설명	선택	참고사항
<u>TOPNAME</u>	토픽 이름	문자 값	필수, 키, 위치 1
<u>MQMNAME</u>	메시지 큐 관리자 이름	<i>Character value, *DFT</i>	선택사항, 키, 위치 2
<u>TEXT</u>	텍스트 ' 설명 '	<i>Character value, *BLANK, *SAME</i>	선택적, 위치 3
<u>TOPICSTR</u>	토픽 문자열	<i>Character value, *BLANK, *SAME</i>	선택적, 위치 4
<u>DURSUB</u>	지속 가능 구독	*SAME, *ASPARENT, *YES, *NO	선택적, 위치 5
<u>MGDDURMDL</u>	영구적 모델 큐	<i>Character value, *NONE, *SAME</i>	선택적, 위치 6
<u>MGDNDURMDL</u>	비영구적 모델 큐	<i>Character value, *NONE, *SAME</i>	선택사항, 위치 7
<u>PUBENBL</u>	발행	*SAME, *ASPARENT, *YES, *NO	선택사항, 위치 8
<u>SUBENBL</u>	구독	*SAME, *ASPARENT, *YES, *NO	선택사항, 위치 9
<u>DFTPTY</u>	기본 메시지 우선순위	0-9, *SAME, *ASPARENT	선택사항, 위치 10
<u>DFTMSGPST</u>	기본 메시지 지속성	*SAME, *ASPARENT, *YES, *NO	선택사항, 위치 11
<u>DFTPUTRESP</u>	기본 넣기(put) 응답	*SAME, *ASPARENT, *SYNC, *ASYN	선택사항, 위치 12
<u>WILDCARD</u>	와일드카드 동작	*SAME, *PASSTHRU, *BLOCK	선택사항, 위치 13

키워드	설명	선택	참고사항
<u>PMSGDLV</u>	지속 메시지 전달	*SAME , *ASPARENT, *ALL, *ALLDUR, *ALLAVAIL	선택사항, 위치 14
<u>NPMSGDLV</u>	비지속 메시지 전달	*SAME , *ASPARENT, *ALL, *ALLDUR, *ALLAVAIL	선택사항, 위치 15
<u>CUSTOM</u>	사용자 정의 속성	<i>Character value</i> , *BLANK, *SAME	선택사항, 위치 16

토픽 이름(TOPNAME)

변경할 토픽 오브젝트의 이름.

가능한 값은 다음과 같습니다.

topic-name

토픽 오브젝트의 이름을 지정하십시오. 문자열의 최대 길이는 48바이트입니다.

메시지 큐 관리자 이름(MQMNAME)

큐 관리자의 이름을 지정합니다.

가능한 값은 다음과 같습니다.

*DFT

기본 큐 관리자를 사용합니다.

큐 관리자-이름

큐 관리자의 이름입니다.

텍스트 '설명'(TEXT)

토픽 오브젝트를 간략하게 설명하는 텍스트를 지정합니다.

참고: 시스템이 2바이트 문자 세트(DBCS)를 사용하고 있는 경우, 필드 길이는 64바이트이고 최대 문자 수가 감소됩니다.

가능한 값은 다음과 같습니다.

*SAME

속성이 변경되지 않습니다.

*BLANK

텍스트가 공백 문자열로 설정됩니다.

설명

어포스트로피 안에 64자 이하로 지정합니다.

토픽 문자열(TOPICSTR)

이 토픽 오브젝트 정의로 표시되는 토픽 문자열을 지정합니다.

가능한 값은 다음과 같습니다.

*SAME

속성이 변경되지 않습니다.

topic-string

최대 256바이트의 토픽 문자열을 지정합니다.

참고: 256바이트보다 큰 토픽 문자열은 MQSC를 사용하여 지정할 수 있습니다.

지속 가능 구독(DURSUB)

애플리케이션이 이 토픽에 대한 지속 가능 구독을 작성하도록 허용되는지 여부를 지정합니다.

가능한 값은 다음과 같습니다.

*SAME

속성이 변경되지 않습니다.

*ASPARENT

이 토픽에 지속 가능 구독을 작성할 수 있는지는 이 토픽과 관련된 토픽 트리에 있는 첫 번째 상위 관리 노드 설정을 기준으로 합니다.

*YES

이 토픽에 대한 지속 가능 구독을 작성할 수 있습니다.

*아니오

이 토픽에 대한 지속 가능 구독을 작성할 수 없습니다.

지속 가능한 모델 큐(MGDDURMDL)

큐 관리자가 발행물의 목적지를 관리하도록 요청하는 지속 가능 구독에 사용할 모델 큐 이름을 지정합니다.

가능한 값은 다음과 같습니다.

*SAME

속성이 변경되지 않습니다.

durable-model-queue

모델 큐의 이름을 지정하십시오.

비지속 가능 모델 큐(MGDNDURMDL)

큐 관리자가 발행물의 목적지를 관리하도록 요청하는 비지속 가능 구독에 사용할 모델 큐 이름을 지정합니다.

가능한 값은 다음과 같습니다.

*SAME

속성이 변경되지 않습니다.

non-durable-model-queue

모델 큐의 이름을 지정하십시오.

발행(PUBENBL)

메시지를 토픽에 발행할 수 있는지 지정합니다.

가능한 값은 다음과 같습니다.

*SAME

속성이 변경되지 않습니다.

*ASPARENT

이 토픽에 메시지를 발행할 수 있는지는 이 토픽과 관련된 토픽 트리에 있는 첫 번째 상위 관리 노드 설정을 기준으로 합니다.

*YES

토픽에 메시지를 게시할 수 있습니다.

*아니오

메시지를 토픽에 publish할 수 없습니다.

구독(SUBENBL)

애플리케이션에서 이 토픽을 구독할 수 있는지 지정합니다.

가능한 값은 다음과 같습니다.

***SAME**

속성이 변경되지 않습니다.

***ASPARENT**

애플리케이션에서 이 토픽을 구독할 수 있는지는 이 토픽과 관련된 토픽 트리에 있는 첫 번째 상위 관리 노드 설정을 기준으로 합니다.

***YES**

이 토픽에 구독을 작성할 수 있습니다.

***아니오**

애플리케이션에서 이 토픽을 구독할 수 없습니다.

기본 메시지 우선순위(DFTPTY)

토픽에 대해 발행된 메시지의 기본 우선순위를 지정합니다.

가능한 값은 다음과 같습니다.

***SAME**

속성이 변경되지 않습니다.

***ASPARENT**

기본 우선순위는 이 토픽과 관련된 토픽 트리에 있는 첫 번째 상위 관리 노드 설정을 기준으로 합니다.

priority-value

0 - 9 범위의 값을 지정합니다.

기본 메시지 지속성(DFTMSGPST)

애플리케이션이 MQPER_PERSISTENCE_AS_TOPIC_DEF 옵션을 지정할 때 사용할 메시지 지속을 지정합니다.

가능한 값은 다음과 같습니다.

***SAME**

속성이 변경되지 않습니다.

***ASPARENT**

기본 지속성은 이 토픽과 관련된 토픽 트리에 있는 첫 번째 상위 관리 노드 설정을 기준으로 합니다.

***YES**

이 큐에 있는 메시지는 큐 관리자 재시작 시 남아 있습니다.

***아니오**

이 큐에 있는 메시지는 큐 관리자 재시작 시 유실됩니다.

기본 Put 응답(DFTPUTRESP)

애플리케이션이 MQPMO_RESPONSE_AS_Q_DEF 옵션을 지정할 때 MQPUT 및 MQPUT1 호출에 필요한 응답 유형을 지정합니다.

가능한 값은 다음과 같습니다.

***SAME**

속성이 변경되지 않습니다.

***ASPARENT**

기본 응답 유형은 이 토픽과 관련된 토픽 트리에서 찾은 첫 번째 상위 관리 노드의 설정을 기반으로 합니다.

***SYNC**

이 값을 지정하면 대신 MQPMO_SYNC_RESPONSE가 지정된 것처럼 MQPMO_RESPONSE_AS_Q_DEF를 지정하는 큐에 대한 Put 조치가 실행되도록 보장합니다. 큐 관리자는 MQMD 및 MQPMO의 필드를 애플리케이션에 리턴합니다.

***ASYN**

이 값을 지정하면 대신 MQPMO_ASYNC_RESPONSE가 지정된 것처럼 MQPMO_RESPONSE_AS_Q_DEF를 지정하는 큐에 대한 Put 조치가 항상 실행되도록 보장합니다. MQMD 및 MQPMO의 일부 필드를 큐 관리자가

애플리케이션에 리턴하지 않습니다. 하지만 트랜잭션 또는 비지속 메시지에서 메시지 넣기(put) 성능이 향상 되었음을 알 수 있습니다.

와일드카드 동작(WILDCARD)

이 토픽과 관련하여 와일드카드 구독의 작동을 지정합니다.

가능한 값은 다음과 같습니다.

*SAME

속성이 변경되지 않습니다.

*PASSTHRU

이 토픽 오브젝트에서 토픽 문자열에 대한 관련성이 적은 와일드카드 토픽에 작성된 구독은 이 토픽 및 이 토픽보다 관련성이 높은 토픽 문자열에 작성된 publication을 수신합니다.

*BLOCK

이 토픽 오브젝트에서 토픽 문자열에 대한 관련성이 적은 와일드카드 토픽에 작성된 구독은 이 토픽 또는 이 토픽보다 관련성이 높은 토픽 문자열에 작성된 publication을 수신하지 않습니다.

지속 메시지 전달(PMSGDLV)

이 토픽에 발행된 지속 메시지의 전달 메커니즘을 지정합니다.

가능한 값은 다음과 같습니다.

*SAME

속성이 변경되지 않습니다.

*ASPARENT

사용된 전달 메커니즘은 이 토픽에 관련된 토픽 트리에 있는 첫 번째 상위 관리 노드의 설정에 기반합니다.

* 모든

성공을 보고하는 MQPUT 호출에 대한 지속 가능성과 무관하게 지속 메시지를 모든 구독자에 전달해야 합니다. 구독자에 대한 전달에 실패하면 다른 구독자가 메시지를 수신하지 못하고 MQPUT 호출이 실패합니다.

*ALLDUR

지속 메시지를 모든 지속 가능 구독자에 전달해야 합니다. 지속적이지 않은 구독자에게 지속적인 메시지를 전달하지 못하는 것은 MQPUT 호출로 에러를 리턴하지 않는다. 지속적 구독자에 대한 전달이 실패하면, 구독자가 메시지를 수신하지 못하고 MQPUT 호출에 실패합니다.

*ALLAVAIL

메시지를 승인할 수 있는 모든 구독자에게 지속 메시지가 전달됩니다. 구독자에 메시지를 전달하는 데 실패해도 다른 구독자가 메시지를 수신합니다.

비지속 메시지 전달(NPMSGDLV)

이 토픽에 공개된 비지속 메시지의 전달 메커니즘을 지정합니다.

가능한 값은 다음과 같습니다.

*SAME

속성이 변경되지 않습니다.

*ASPARENT

사용된 전달 메커니즘은 이 토픽에 관련된 토픽 트리에 있는 첫 번째 상위 관리 노드의 설정에 기반합니다.

* 모든

성공을 보고하는 MQPUT 호출에 대한 지속 가능성과 무관하게 비지속 메시지를 모든 구독자에 전달해야 합니다. 구독자에 대한 전달에 실패하면 다른 구독자가 메시지를 수신하지 못하고 MQPUT 호출이 실패합니다.

*ALLDUR

비지속 메시지를 모든 지속 가능 구독자에 전달해야 합니다. 지속적이지 않은 구독자에게 지속적인 메시지를 전달하지 못하는 것은 MQPUT 호출로 에러를 리턴하지 않는다. 지속적 구독자에 대한 전달이 실패하면, 구독자가 메시지를 수신하지 못하고 MQPUT 호출에 실패합니다.

***ALLAVAIL**

메시지를 승인할 수 있는 모든 구독자에게 비지속 메시지가 전달됩니다. 구독자에 메시지를 전달하는 데 실패해도 다른 구독자가 메시지를 수신합니다.

사용자 정의 속성(CUSTOM)

이 속성은 별도의 속성이 소개되기 전에는 새 기능의 구성에 예약됩니다. 이 설명은 이 속성을 사용하는 기능을 소개할 때 업데이트됩니다. 이때 CUSTOM에 의미 있는 값이 없으면 공백으로 둡니다.

가능한 값은 다음과 같습니다.

***SAME**

속성이 변경되지 않습니다.

***BLANK**

텍스트가 공백 문자열로 설정됩니다.

사용자 설치

하나 이상의 공백으로 구분되는 속성 이름과 값 쌍으로 0개 이상의 속성을 지정합니다. 속성 이름-값 쌍의 양식은 NAME (VALUE) 이어야 하며 대문자로 지정되어야 합니다. 작은따옴표는 다른 작은따옴표로 문자 이탈해야 합니다.

IBM MQ 발행/구독 브로커 지우기(CLRMQMBRK)

실행할 수 있는 위치
모든 환경(*ALL)

스레드세이프
예

IBM MQ 브로커 지우기(CLRMQMBRK) 명령은 기능을 수행하지 않으며 이전 IBM MQ 릴리스와의 호환성을 위해서만 제공됩니다.

매개변수

키워드	설명	선택	참고사항
<u>MQMNAME</u>	메시지 큐 관리자 이름	문자 값	필수, 위치 1
<u>BRKPARENT</u>	상위 링크 중단	*NO, *YES	선택적, 위치 2
<u>CHILDMQM</u>	하위 메시지 큐 관리자	문자 값	선택적, 위치 3

메시지 큐 관리자 이름(MQMNAME)

큐 관리자의 이름을 지정합니다.

큐 관리자-이름

큐 관리자의 이름을 지정합니다.

상위 링크 구분(BRKPARENT)

브로거 종료 방식을 지정합니다.

가능한 값은 다음과 같습니다.

***YES**

상위 브로커로 링크를 구분하도록 지정합니다. 이 매개변수를 지정하면 CHILDMQM의 값을 지정할 수 없습니다.

***NO**

링크를 하위 브로커로 중단하도록 지정합니다. CHILDMQM 매개변수를 사용하여 하위 브로커를 호스팅하는 큐 관리자의 이름을 지정하십시오.

하위 메시지 큐 관리자(CHILDMQM)

링크를 중단할 하위 브로커를 호스팅하는 큐 관리자 이름을 지정합니다.

IBM i MQ 큐 지우기(CLRMQMQ)

실행할 수 있는 위치
모든 환경(*ALL)

스레드세이프
예

MQ 큐 지우기(CLRMQMQ) 명령은 로컬 큐에서 모든 메시지를 삭제합니다.

큐에 커밋되지 않은 메시지가 들어 있거나 애플리케이션에 의해 열린 큐가 있는 경우 명령이 실패합니다.

매개변수

키워드	설명	선택	참고사항
<u>QNAME</u>	큐 이름	문자 값	필수, 위치 1
<u>MQMNAME</u>	메시지 큐 관리자 이름	<i>Character value, *DFT</i>	선택적, 위치 2

큐 이름(QNAME)

지울 큐의 이름입니다.

가능한 값은 다음과 같습니다.

큐 이름

큐 이름을 지정합니다.

메시지 큐 관리자 이름(MQMNAME)

메시지 큐 관리자의 이름을 지정합니다.

가능한 값은 다음과 같습니다.

***DFT**

기본 큐 관리자를 사용합니다.

큐 관리자-이름

큐 관리자의 이름을 지정합니다.

IBM i MQ 토픽 문자열 지우기(CLRMQMTOP)

실행할 수 있는 위치
모든 환경(*ALL)

스레드세이프
예

MQ 토픽 문자열 지우기(CLRMQMTOP) 명령은 지정된 토픽 문자열을 지웁니다.

매개변수

키워드	설명	선택	참고사항
<u>TOPICSTR</u>	토픽 문자열	문자 값	필수, 위치 1
<u>MQMNAME</u>	메시지 큐 관리자 이름	<i>Character value, *DFT</i>	선택적, 위치 2
<u>CLRTYPE</u>	지우기 유형	*RETAINED	선택적, 위치 3

토픽 문자열(TOPICSTR)

지우려는 토픽 문자열.

가능한 값은 다음과 같습니다.

topic-string

최대 256바이트의 토픽 문자열을 지정합니다.

참고: 256바이트보다 큰 토픽 문자열은 MQSC를 사용하여 지정할 수 있습니다.

메시지 큐 관리자 이름(MQMNAME)

큐 관리자의 이름을 지정합니다.

가능한 값은 다음과 같습니다.

*DFT

기본 큐 관리자를 사용합니다.

큐 관리자-이름

큐 관리자의 이름입니다.

지우기 유형(CLRTYPE)

수행할 토픽 문자열 지우기 유형입니다.

값은 다음과 같아야 합니다.

*RETAINED

지정된 토픽 문자열에서 보유 publication을 제거합니다.

IBM MQ AuthInfo 오브젝트 복사(CPYMQMAUTI)

실행할 수 있는 위치

모든 환경(*ALL)

스레드세이프

예

MQ AuthInfo 오브젝트 복사(CPYMQMAUTI) 명령은 동일한 유형의 인증 정보 오브젝트를 작성하며, 명령에 지정되지 않은 속성의 경우 기존 오브젝트와 동일한 속성 값을 가집니다.

매개변수

키워드	설명	선택	참고사항
<u>FROMAI</u>	발신인 AuthInfo 이름	문자 값	필수, 키, 위치 1
<u>TOAI</u>	수신인 AuthInfo 이름	문자 값	필수, 키, 위치 2
<u>MQMNAME</u>	메시지 큐 관리자 이름	<i>Character value, *DFT</i>	선택사항, 키, 위치 3

키워드	설명	선택	참고사항
<u>AUTHTYPE</u>	AuthInfo 유형	*CRLLDAP, *OCSP, *IDPWOS, *IDPWLDAP	선택적, 위치 4
<u>CONNAME</u>	연결 이름	Character value, *SAME	선택적, 위치 5
<u>REPLACE</u>	대체	*NO , *YES	선택적, 위치 6
<u>TEXT</u>	텍스트 ' 설명 '	Character value, *SAME , *NONE	선택사항, 위치 7
<u>USERNAME</u>	사용자 이름	Character value, *SAME , *NONE	선택사항, 위치 8
<u>PASSWORD</u>	사용자 비밀번호	Character value, *SAME , *NONE	선택사항, 위치 9
<u>OCSPURL</u>	OCSP 응답자 URL	Character value, *SAME	선택사항, 위치 10
<u>CHCKCLNT</u>	인증 검사 필요	*ASQMGR, *REQUIRED, *REQADM	선택사항, 위치 11
<u>CHCKLOCL</u>	인증 검사 필요	*NONE, *OPTIONAL, *REQUIRED, *REQADM	선택사항, 위치 12
<u>FAILDELAY</u>	실패 지연	Integer value	선택사항, 위치 13
<u>BASEDNU</u>	기본 사용자 DN	Character value, *SAME	선택사항, 위치 14
<u>ADOPTCTX</u>	컨텍스트 채택	Integer value	선택사항, 위치 15
<u>CLASSUSR</u>	LDAP 오브젝트 클래스	Character value, *SAME	선택사항, 위치 16
<u>SHORTUSR</u>	짧은 사용자 이름	Character value, *SAME	선택사항, 위치 17
<u>USRFIELD</u>	사용자 필드	Character value, *SAME	선택사항, 위치 18
<u>SECCOMM</u>	LDAP 통신	Character value, *SAME	선택사항, 위치 19
<u>AUTHORMD</u>	권한 부여 메소드	Character value, *OS , *SEARCHGRP, *SEARCHUSR V 9.0.5 , *SRCHGRPSN	선택사항, 위치 20
<u>BASEDNG</u>	그룹의 기본 DN	Character value, *SAME	선택사항, 위치 21
<u>CLASSGRP</u>	그룹의 오브젝트 클래스	Character value, *SAME	선택사항, 위치 22
<u>FINDGRP</u>	그룹 멤버십 찾기 속성	Character value, *SAME	선택사항, 위치 23
<u>GRPFIELD</u>	그룹의 단순 이름	Character value, *SAME	선택사항, 위치 24
<u>NESTGRP</u>	그룹 중첩	*NO *YES	선택적, 위치 25
<u>AUTHENMD</u>	인증 메소드	*OS 변경할 수 없음	선택적, 위치 26

발신 인증 정보 이름(FROMAI)

이 명령에 지정되지 않은 속성의 값을 제공하는 기존 인증 정보 오브젝트의 이름입니다.
가능한 값은 다음과 같습니다.

authentication-information-name

인증 정보 오브젝트의 이름을 지정합니다. 최대 문자열 길이는 48자입니다.

수신 인증 정보 이름(TOAI)

작성할 새 인증 정보 오브젝트의 이름입니다.

이 이름의 인증 정보 오브젝트가 이미 있으면 REPLACE(*YES)를 지정해야 합니다.

가능한 값은 다음과 같습니다.

authentication-information-name

인증 정보 오브젝트의 이름을 지정합니다. 최대 문자열 길이는 48자입니다.

메시지 큐 관리자 이름(MQMNAME)

대기열 관리자의 이름입니다.

가능한 값은 다음과 같습니다.

*DFT

기본 큐 관리자를 사용합니다.

큐 관리자-이름

기존 메시지 큐 관리자의 이름입니다. 최대 문자열 길이는 48자입니다.

컨텍스트 채택(ADOPTCTX)

제시된 신임 정보를 이 애플리케이션의 컨텍스트로 사용할지 여부입니다. 이는 관리 화면에 표시되는 권한 검사에 사용되며 메시지에 표시됨을 의미합니다.

YES

비밀번호를 통해 정상적으로 유효성이 검증된, MQCSP 구조에 있는 사용자 ID가 이 애플리케이션에 사용할 컨텍스트로 채택됩니다. 그러므로 이 사용자 ID는 IBM MQ 자원을 사용할 권한이 있는지 확인하는 신임 정보가 됩니다.

표시된 사용자 ID가 LDAP 사용자 ID이고 운영 체제 사용자 ID를 사용하여 권한 검사를 수행하는 경우 LDAP의 사용자 입력 항목과 연관된 SHORTUSR은 수행할 대상 권한 검사의 신임 정보로 채택합니다.

아니오

MQCSP 구조에 표시된 사용자 ID와 비밀번호에서 인증이 수행되지만 추가적으로 사용하도록 신임 정보가 채택되지 않습니다. 권한 부여는 애플리케이션을 실행 중인 사용자 ID를 사용하여 수행됩니다.

이 속성은 *IDPWOS 및 *IDPWLDAP의 AUTHTYPE에만 유효합니다.

인증 메소드(AUTHENMD)

이 애플리케이션에 사용되는 인증 메소드입니다.

*OS

운영 체제 그룹을 사용하여 사용자와 연관된 권한을 판별하십시오.

인증 메소드를 설정하려면 *OS만 사용할 수 있습니다.

이 속성은 *IDPWOS의 AUTHTYPE에만 유효합니다.

권한 부여 메소드(AUTHORMD)

이 애플리케이션에 사용되는 권한 부여 메소드입니다.

*OS

운영 체제 그룹을 사용하여 사용자와 연관된 권한을 판별하십시오.

IBM MQ가 이전에 작업한 방식이며 기본값입니다.

*SEARCHGRP

LDAP 저장소의 그룹 항목에는 해당 그룹에 속한 모든 사용자의 식별 이름(DN)을 나열하는 속성이 포함되어 있습니다. 멤버십은 FINDGRP에 정의된 속성으로 표시합니다. 일반적으로 이 값은 *member* 또는 *uniqueMember*입니다.

*SEARCHUSR

LDAP 저장소의 사용자 항목에는 지정된 사용자가 속한 모든 그룹의 식별 이름(DN)을 나열하는 속성이 포함되어 있습니다. 조회 속성은 FINDGRP 값으로 정의합니다(일반적으로 *memberOf*).

V 9.0.5

*SRCHGRPSN

LDAP 저장소의 그룹 항목에는 해당 그룹에 속한 모든 사용자의 짧은 사용자 이름을 나열하는 속성이 포함되어 있습니다. 짧은 사용자 이름이 포함된 사용자 레코드의 속성은 SHORTUSR에 의해 지정됩니다.

멤버십은 FINDGRP에 정의된 속성으로 표시합니다. 일반적으로 이 값은 *memberUid*입니다.

참고: 이 권한 부여 메소드는 모든 사용자의 짧은 이름이 구별되는 경우에만 사용해야 합니다.

많은 LDAP 서버에서 그룹 오브젝트의 속성을 사용하여 그룹 멤버십을 판별하므로 이 값을 SEARCHGRP로 설정해야 합니다.

Microsoft Active Directory는 일반적으로 그룹 멤버를 사용자 속성으로 저장합니다. IBM Tivoli Directory Server에서 두 메소드를 모두 지원합니다.

일반적으로, 사용자 속성을 통한 멤버십 검색은 사용자를 구성원으로 나열하는 그룹을 검색하는 것보다 더 빠릅니다.

이 속성은 *IDPWLDAP의 **AUTHTYPE**에만 유효합니다.

uthInfo type (AUTHTYPE)

인증 정보 오브젝트의 유형입니다. 기본값은 없습니다.

가능한 값은 다음과 같습니다.

*CRLLDAP

인증 정보 오브젝트의 유형이 CRLLDAP입니다.

*OCSP

인증 정보 오브젝트의 유형은 OCSPURL입니다.

*IDPWOS

연결 인증 사용자 ID 및 비밀번호 검사는 운영 체제를 사용하여 수행합니다.

*IDPWLDAP

연결 인증 ID 및 비밀번호 검사는 LDAP 서버를 사용하여 수행합니다.

그룹의 기본 DN(BASEDNG)

그룹 이름을 찾을 수 있으려면 이 매개변수를 기본 DN과 함께 설정하여 LDAP 서버에서 그룹을 검색해야 합니다.

이 속성은 *IDPWLDAP의 **AUTHTYPE**에만 유효합니다.

기본 사용자 DN(BASEDNU)

짧은 사용자 이름 속성을 찾을 수 있으려면(SHORTUSR 참조) LDAP 서버에서 사용자를 검색하는 기본 DN과 함께 이 매개변수를 설정해야 합니다. 이 속성은 *IDPWLDAP의 **AUTHTYPE**에만 유효합니다.

클라이언트 검사(CHCKCLNT)

연결 인증 검사가 로컬로 바인딩된 모든 연결에 필요한지 아니면 MQCSP 구조에 사용자 ID와 비밀번호가 제공될 때에만 검사되는지 여부입니다.

이러한 속성은 **AUTHTYPE**인 *IDPWOS 또는 *IDPWLDAP에만 유효합니다. 가능한 값은 다음과 같습니다.

*ASQMGR

연결이 허용될 수 있도록 이는 큐 관리자에서 정의된 연결 인증 요구사항을 충족해야 합니다. CONNAUTH 필드에서 인증 정보 오브젝트를 제공하고 CHCKCLNT의 값이 ***REQUIRED**이면 올바른 사용자 ID와 비밀번호를 제공해야 연결에 성공합니다. CONNAUTH 필드에서 인증 정보 오브젝트를 제공하지 않거나 CHCKCLNT의 값이 ***REQUIRED**가 아니면 사용자 ID와 비밀번호가 필요하지 않습니다.

***REQUIRED**

모든 애플리케이션에서 올바른 사용자 ID와 비밀번호를 제공해야 합니다.

***REQDADM**

권한이 있는 사용자는 올바른 사용자 ID와 비밀번호를 제공해야 하지만 권한이 없는 사용자는 *OPTIONAL 설정을 사용하여 처리됩니다.

로컬 검사(CHCKLOCL)

연결 인증 검사가 로컬로 바인딩된 모든 연결에 필요한지 아니면 MQCSP 구조에 사용자 ID와 비밀번호가 제공될 때에만 검사되는지 여부입니다.

이러한 속성은 **AUTHTYPE**인 *IDPWOS 또는 *IDPWLDAP에만 유효합니다. 가능한 값은 다음과 같습니다.

***NONE**

검사를 끕니다.

***OPTIONAL**

애플리케이션에서 사용자 ID와 비밀번호를 제공하며, 올바른 쌍인지를 확인하지만 반드시 제공할 필요는 없습니다. 이 옵션은 마이그레이션 등의 경우에 유용할 수 있습니다.

***REQUIRED**

모든 애플리케이션에서 올바른 사용자 ID와 비밀번호를 제공해야 합니다.

***REQDADM**

권한이 있는 사용자는 올바른 사용자 ID와 비밀번호를 제공해야 하지만 권한이 없는 사용자는 *OPTIONAL 설정을 사용하여 처리됩니다.

클래스 그룹(CLASSGRP)

LDAP 저장소에서 그룹 레코드로 사용되는 LDAP 오브젝트 클래스.

값이 비어 있으면 **groupOfNames**가 사용됩니다.

기타 일반적으로 사용되는 값에는 **groupOfUniqueNames** 또는 **group**가 있습니다.

이 속성은 *IDPWLDAP의 **AUTHTYPE**에만 유효합니다.

클래스 사용자(CLASSUSR)

LDAP 저장소에서 사용자 레코드로 사용되는 LDAP 오브젝트 클래스.

비어 있으면 값이 일반적으로 필요한 값인 **inetOrgPerson**이 기본값이 됩니다.

Microsoft Active Directory에서 필요한 값은 주로 **user**입니다.

이 속성은 *IDPWLDAP의 **AUTHTYPE**에만 유효합니다.

연결 이름(CONNAME)

LDAP 서버가 실행 중인 호스트의 DNS 이름 또는 IP 주소와 선택적 포트 번호입니다. 기본 포트 번호는 389입니다. DNS 이름 또는 IP 주소에 대해서는 기본값이 제공되지 않습니다.

이 필드가 필수인 경우, *CRLLDAP 또는 *IDPWLDAP 인증 정보 오브젝트에만 유효합니다.

IDPWLDAP 인증 정보 오브젝트와 함께 사용할 때는 쉼표로 구분된 연결 이름 목록일 수 있습니다.

가능한 값은 다음과 같습니다.

***SAME**

원래 인증 정보 오브젝트에서 연결 이름은 변경되지 않고 그대로 유지됩니다.

연결 이름

호스트의 완전한 DNS 이름 또는 IP 주소와 선택적 포트 번호를 지정하십시오. 최대 문자열 길이는 264자입니다.

실패 지연(FAILDELAY)

연결 인증을 위해 사용자 ID와 비밀번호가 제공되고 올바르지 않은 사용자 ID나 비밀번호로 인해 인증에 실패하는 경우 이는 애플리케이션에 실패가 리턴되기 전의 지연(초)입니다.

실패를 수신한 후 지속적으로 재시도하는 애플리케이션으로 인해 사용 중 루프가 발생하지 않게 할 수 있습니다. 값은 0 - 60초의 범위에 있어야 합니다. 기본값은 1입니다.

이 속성은 *IDPWOS 및 *IDPWLDAP의 AUTHTYPE에만 유효합니다.

그룹 멤버십 속성(FINDGRP)

그룹 멤버십을 판별하기 위해 LDAP 항목 내에서 사용되는 속성의 이름.

AUTHORMD = *SEARCHGRP이면, 이 속성은 일반적으로 *member* 또는 *uniqueMember*로 설정됩니다.

AUTHORMD = *SEARCHUSR이면, 이 속성은 일반적으로 *memberOf*로 설정됩니다.

V 9.0.5 AUTHORMD = *SRCHGRPSN이면, 이 속성은 일반적으로 *memberUid*로 설정됩니다.

공백 상태일 경우 다음과 같게 됩니다.

- AUTHORMD = *SEARCHGRP이면, 이 속성은 *memberOf*로 기본 설정됩니다.
- AUTHORMD = *SEARCHUSR이면, 이 속성은 *member*로 기본 설정됩니다.
- **V 9.0.5** AUTHORMD = *SRCHGRPSN이면, 이 속성은 *memberUid*로 기본 설정됩니다.

이 속성은 *IDPWLDAP의 AUTHTYPE에만 유효합니다.

그룹의 단순 이름(GRPFIELD)

값이 비어 있으면 setmqaut와 같은 명령에서 그룹의 완전한 이름을 사용해야 합니다. 이 값은 전체 DN 또는 단일 속성일 수 있습니다.

이 속성은 *IDPWLDAP의 AUTHTYPE에만 유효합니다.

그룹 중첩(NESTGRP)

가능한 값은 다음과 같습니다.

* 아니오

초기에 검색된 그룹만 권한 부여를 위해 고려합니다.

*YES

사용자가 속한 모든 그룹을 열거하기 위해 그룹 목록을 반복적으로 검색합니다.

그룹의 식별 이름은 AUTHORMD에서 선택된 권한 부여 메소드에 관계 없이 그룹 목록을 반복적으로 검색하는 경우 사용됩니다.

이 속성은 *IDPWLDAP의 AUTHTYPE에만 유효합니다.

바꾸기(REPLACE)

새 인증 정보 오브젝트가 이름이 동일한 기존 인증 정보 오브젝트를 대체하는지 지정합니다.

가능한 값은 다음과 같습니다.

* 아니오

이 정의는 이름이 같은 기존 인증 정보 오브젝트를 대체하지 않습니다. 이름 지정된 인증 정보 오브젝트가 이미 있으면 명령이 실패합니다.

*YES

기존 인증 정보 오브젝트를 대체합니다. 이름 지정된 인증 정보 오브젝트가 없으면 새 오브젝트가 작성됩니다.

보안 통신(SECCOMM)

LDAP 서버에 대한 연결을 TLS를 사용하여 안전하게 수행되는지 여부

YES

LDAP 서버에 대한 연결은 TLS를 사용하여 안전하게 작성됩니다.

사용된 인증서는 큐 관리자 오브젝트에서 CERTLABL이라고 하는 큐 관리자의 기본 인증서입니다. 또는 값이 비어 있는 경우 디지털 인증서 레이블, 요구사항 이해에 설명되어 있는 인증서입니다.

인증서는 큐 관리자 오브젝트의 SSLKEYR에 지정된 키 저장소에 있습니다. IBM MQ 및 LDAP 서버 모두에서 지원되는 암호 사양을 협상합니다.

큐 관리자가 SSLFIPS(YES) 또는 SUITEB 암호 사양을 사용하도록 구성된 경우 LDAP 서버에 연결 시에도 이 구성을 고려합니다.

ANON

SECCOMM(YES)와 마찬가지로 TLS를 사용하여 안전하게 LDAP 서버에 연결합니다. 단, 차이점이 하나 있습니다.

LDAP 서버에 인증서를 보내지 않습니다. 익명으로 연결합니다. 이 설정을 사용하려면 큐 관리자 오브젝트의 SSLKEYR에 지정된 키 저장소에 기본값으로 표시된 인증서가 없는지 확인하십시오.

아니오

LDAP 서버에 대한 연결에서는 TLS를 사용하지 않습니다.

이 속성은 *IDPWLDAP의 AUTHTYPE에만 유효합니다.

짧은 사용자(SHORTUSR)

IBM MQ에서 짧은 사용자 이름으로 사용되는 사용자 레코드의 필드.

이 필드는 12자 이하의 값을 포함해야 합니다. 이 짧은 사용자 이름은 다음 용도로 사용됩니다.

- LDAP 인증은 사용하지 않지만 LDAP 권한 부여는 사용하지 않는 경우 권한 검사의 운영 체제 사용자 ID로 사용됩니다. 이 경우 속성은 운영 체제 사용자 ID를 나타내야 합니다.
- LDAP 인증 및 권한 부여를 모두 사용하는 경우 메시지 내부에서 사용자 ID를 사용해야 할 때 LDAP 사용자 이름을 다시 검색하도록 메시지와 함께 제공되는 사용자 ID로 사용됩니다.

예를 들어 다른 큐 관리자에서 사용되거나 보고서 메시지를 쓰는 경우가 있습니다. 이 경우 속성은 운영 체제 사용자 ID를 나타내지 않아도 되지만 고유 문자열이어야 합니다. 이 용도의 속성 예로는 직원 일련 번호가 있습니다.

이 속성은 *IDPWLDAP의 AUTHTYPE에만 유효하며 필수입니다.

텍스트 '설명'(TEXT)

인증 정보 오브젝트의 짧은 텍스트 설명입니다.

참고: 시스템이 2바이트 문자 세트(DBCS)를 사용하고 있는 경우, 필드 길이는 64바이트이고 최대 문자 수가 감소됩니다.

가능한 값은 다음과 같습니다.

*SAME

텍스트 문자열이 변경되지 않습니다.

*NONE

텍스트가 공백 문자열로 설정됩니다.

설명

문자열 길이는 어포스트로피로 묶어 최대 64자까지 가능합니다.

사용자 필드(USRFIELD)

인증을 위해 애플리케이션이 제공하는 사용자 ID에 LDAP 사용자 레코드의 필드에 대한 규정자가 포함되지 않는 경우(즉, '=' 부호가 없음), 이 속성은 제공된 사용자 ID를 해석하는 데 사용되는 LDAP 사용자 레코드의 필드를 식별합니다.

이 필드는 공백일 수 있습니다. 이 경우 자격이 없는 사용자 ID에서 SHORTUSR 매개변수를 사용하여 제공된 사용자 ID를 해석합니다.

이 필드의 콘텐츠는 '=' 부호와 결합되며, 애플리케이션에서 제공한 값과 함께 LDAP 사용자 레코드에 있는 전체 사용자 ID를 구성합니다. 예를 들어, 애플리케이션에서 사용자 fred를 제공하고 이 필드의 값이 cn이면 LDAP 저장소에서 cn=fred를 검색합니다.

이 속성은 *IDPWLDAP의 **AUTHTYPE**에만 유효합니다.

사용자 이름(USERNAME)

디렉토리로 바인딩되는 사용자의 식별 이름입니다. 기본 사용자 이름은 공백입니다.

이 필드는 *CRLLDAP 또는 *IDPWLDAP 인증 정보 오브젝트에만 유효합니다.

가능한 값은 다음과 같습니다.

*SAME

사용자 이름이 변경되지 않습니다.

*NONE

사용자 이름이 공백입니다.

LDAP-user-name

LDAP 사용자의 식별 이름을 지정하십시오. 최대 문자열 길이는 1024자입니다.

사용자 비밀번호(PASSWORD)

LDAP 사용자의 비밀번호입니다.

이 필드는 *CRLLDAP 또는 *IDPWLDAP 인증 정보 오브젝트에만 유효합니다.

가능한 값은 다음과 같습니다.

*SAME

비밀번호가 변경되지 않습니다.

*NONE

비밀번호가 공백입니다.

LDAP-password

LDAP 사용자 비밀번호입니다. 최대 문자열 길이는 32자입니다.

OCSP 응답자 URL(OCSPURL)

인증서 폐기를 검사하는 데 사용된 OCSP 응답자의 URL입니다. OCSP 응답자의 호스트 이름 및 포트 번호를 포함하는 HTTP URL이어야 합니다. OCSP 응답자가 HTTP의 기본인 포트 80을 사용 중인 경우 포트 번호를 생략할 수 있습니다.

이 필드는 OCSP 인증 정보 오브젝트에 대해서만 유효합니다.

가능한 값은 다음과 같습니다.

*SAME

OCSP 응답자 URL이 변경되지 않습니다.

OCSP-Responder-URL

OCSP 응답자 URL입니다. 최대 문자열 길이는 256자입니다.

예:

없음

오류 메시지

알 수 없음

IBM i MQ 채널 복사(CPYMQMCHL)

실행할 수 있는 위치
모든 환경(*ALL)

스레드세이프
예

MQ 채널 복사(CPYMQMCHL) 명령은 동일한 유형의 새 MQ 채널 정의를 작성하며, 명령에 지정되지 않은 속성의 경우, 기존 채널 정의와 동일한 속성 값을 가집니다.

매개변수

키워드	설명	선택	참고사항
<u>FROMCHL</u>	발신 채널	문자 값	필수, 키, 위치 1
<u>TOCHL</u>	수신 채널	문자 값	필수, 키, 위치 2
<u>MQMNAME</u>	메시지 큐 관리자 이름	<i>Character value</i> , *DFT	선택사항, 키, 위치 3
<u>CHLTYPE</u>	채널 유형	*RCVR, *SDR, *SVR, *RQSTR, *SVRCN, *CLUSSDR, *CLUSRCVR, *CLTCN	선택적, 키, 위치 4
<u>REPLACE</u>	대체	*NO , *YES	선택적, 위치 5
<u>TRPTYPE</u>	전송 유형	*LU62, *TCP, *SAME	선택적, 위치 6
<u>TEXT</u>	텍스트 ' 설명 '	<i>Character value</i> , *BLANK, *SAME	선택사항, 위치 7
<u>TGTMQMNAME</u>	대상 큐 관리자	<i>Character value</i> , *NONE, *SAME	선택사항, 위치 8
<u>CONNNAME</u>	연결 이름	<i>Character value</i> , *NONE, *SAME	선택사항, 위치 9
<u>TPNAME</u>	트랜잭션 프로그램 이름	<i>Character value</i> , *BLANK, *SAME	선택사항, 위치 10
<u>MODENAME</u>	모드 이름	<i>Character value</i> , *BLANK, *SAME	선택사항, 위치 11
<u>TMQNAME</u>	전송 큐	<i>Character value</i> , *SAME	선택사항, 위치 12
<u>MCANAME</u>	메시지 채널 에이전트	단일 값: *SAME , *NONE 기타 값: 규정된 오브젝트 이름	선택사항, 위치 13
	규정자 1: 메시지 채널 에이전트	이름	
	규정자 2: 라이브러리	<i>Name</i> , *CURLIB	

키워드	설명	선택	참고사항
<u>MCAUSRID</u>	메시지 채널 에이전트 사용자 ID	Character value, *NONE, *PUBLIC, *SAME	선택사항, 위치 14
<u>MCTYPE</u>	메시지 채널 에이전트 유형	*PROCESS, *THREAD, *SAME	선택사항, 위치 15
<u>BATCHINT</u>	배치 간격	0-999999999, *SAME	선택사항, 위치 16
<u>BATCHSIZE</u>	일괄처리 크기	1-9999, *SAME	선택사항, 위치 17
<u>DSCITV</u>	연결 끊기 간격	0-999999, *SAME	선택사항, 위치 18
<u>SHORTTMR</u>	짧은 재시도 간격	0-999999999, *SAME	선택사항, 위치 19
<u>SHORTRTY</u>	짧은 재시도 수	0-999999999, *SAME	선택사항, 위치 20
<u>LONGTMR</u>	긴 재시도 간격	0-999999999, *SAME	선택사항, 위치 21
<u>LONGRTY</u>	긴 재시도 수	0-999999999, *SAME	선택사항, 위치 22
<u>SCYEXIT</u>	보안 엑시트	단일 값: *SAME, *NONE 기타 값: 규정된 오브젝트 이름	선택사항, 위치 23
	규정자 1: 보안 엑시트	이름	
	규정자 2: 라이브러리	Name, *CURLIB	
<u>CSCYEXIT</u>	보안 엑시트	Character value, *SAME, *NONE	선택사항, 위치 24
<u>SCYUSRDATA</u>	보안 엑시트 사용자 데이터	Character value, *SAME, *NONE	선택적, 위치 25
<u>SNDEXIT</u>	송신 엑시트	단일 값: *SAME, *NONE 기타 값(최대 10번 반복): 규정된 오브젝트 이름	선택적, 위치 26
	규정자 1: 송신 엑시트	이름	
	규정자 2: 라이브러리	Name, *CURLIB	
<u>CSNDEXIT</u>	송신 엑시트	단일 값: *SAME, *NONE 기타 값(최대 10번 반복): 문자 값	선택적, 위치 27
<u>SNDUSRDATA</u>	송신 엑시트 사용자 데이터	값(최대 10번 반복): Character value, *SAME, *NONE	선택적, 위치 28
<u>RCVEXIT</u>	수신 엑시트	단일 값: *SAME, *NONE 기타 값(최대 10번 반복): 규정된 오브젝트 이름	선택적, 위치 29
	규정자 1: 수신 엑시트	이름	
	규정자 2: 라이브러리	Name, *CURLIB	
<u>CRCVEXIT</u>	수신 엑시트	단일 값: *SAME, *NONE 기타 값(최대 10번 반복): 문자 값	선택적, 위치 30
<u>RCVUSRDATA</u>	수신 엑시트 사용자 데이터	값(최대 10번 반복): Character value, *SAME, *NONE	선택적, 위치 31

키워드	설명	선택	참고사항
<u>MSGEXIT</u>	메시지 엑시트	단일 값: *SAME , *NONE 기타 값(최대 10번 반복): 규정된 오브젝트 이름	선택적, 위치 32
	규정자 1: 메시지 엑시트	이름	
	규정자 2: 라이브러리	Name, *CURLIB	
<u>MSGUSRDATA</u>	메시지 엑시트 사용자 데이터	값(최대 10번 반복): Character value, *SAME , *NONE	선택적, 위치 33
<u>MSGRTYEXIT</u>	메시지 재시도 엑시트	단일 값: *SAME , *NONE 기타 값: 규정된 오브젝트 이름	선택적, 위치 34
	규정자 1: 메시지 재시도 엑시트	이름	
	규정자 2: 라이브러리	Name, *CURLIB	
<u>MSGRTYDATA</u>	메시지 재시도 엑시 트 데이터	Character value, *SAME , *NONE	선택적, 위치 35
<u>MSGRTYNBR</u>	메시지 재시도 수	0-999999999, *SAME	선택적, 위치 36
<u>MSGRTYITV</u>	메시지 재시도 간격	0-999999999, *SAME	선택적, 위치 37
<u>CVTMSG</u>	메시지 변환	*YES, *NO, *SAME	선택적, 위치 38
<u>PUTAUT</u>	넣기 권한	*DFT, *CTX, *SAME	선택적, 위치 39
<u>SEQNUMWRAP</u>	순서 번호 랩	100-999999999, *SAME	선택적, 위치 40
<u>MAXMSGLEN</u>	최대 메시지 길이	0-104857600, *SAME	선택적, 위치 41
<u>HRTBTINTVL</u>	하트비트 간격	0-999999999, *SAME	선택적, 위치 42
<u>NPMSPEED</u>	비지속 메시지 속도	*FAST, *NORMAL, *SAME	선택적, 위치 43
<u>CLUSTER</u>	클러스터 이름	Character value, *NONE, *SAME	선택적, 위치 44
<u>CLUSNL</u>	클러스터 이름 목록	Character value, *NONE, *SAME	선택적, 위치 45
<u>NETPRTY</u>	네트워크 연결 우선순 위	0-9, *SAME	선택사항, 위치 46

키워드	설명	선택	참고사항
SSLCIPH	TLS CipherSpec	<i>Character value</i> , '*TLS_RSA_WITH_NULL_MD5', '*TLS_RSA_WITH_NULL_SHA', '*TLS_RSA_EXPORT_WITH_RC4_40_MD5', '*TLS_RSA_WITH_RC4_128_MD5', '*TLS_RSA_WITH_RC4_128_SHA', '*TLS_RSA_EXPORT_WITH_RC2_40_MD5', '*TLS_RSA_WITH_DES_CBC_SHA', '*TLS_RSA_WITH_3DES_EDE_CBC_SHA', '*TLS_RSA_WITH_AES_128_CBC_SHA', '*TLS_RSA_WITH_AES_256_CBC_SHA', *NONE, *SAME	선택적, 위치 47 CipherSpec TLS_RSA_WITH_3DES_EDE_CBC_SHA는 더 이상 사용되지 않습니다.
SSLCAUTH	TLS 클라이언트 인증	*REQUIRED, *OPTIONAL, *SAME	선택적, 위치 48
SSLPEER	TLS 피어 이름	<i>Character value</i> , *NONE, *SAME	선택적, 위치 49
LOCLADDR	로컬 통신 주소	<i>Character value</i> , *NONE, *SAME	선택적, 위치 50
BATCHHB	일괄처리 하트비트 간격	0-999999999, *SAME	선택사항, 위치 51
USERID	태스크 사용자 ID	<i>Character value</i> , *NONE, *SAME	선택적, 위치 52
PASSWORD	암호	<i>Character value</i> , *NONE, *SAME	선택사항, 위치 53
KAINT	유지 간격 유지	0-99999, *SAME , *AUTO	선택적, 위치 54
COMPHDR	헤더 압축	값(최대 2번 반복): *NONE, *SYSTEM, *SAME	선택적, 위치 55
COMPMSG	메시지 압축	단일 값: *ANY 기타 값(최대 4번 반복): *NONE, *RLE, *ZLIBHIGH, *ZLIBFAST, *SAME	선택적, 위치 56
MONCHL	채널 모니터링	*QMGR, *OFF, *LOW, *MEDIUM, *HIGH, *SAME	선택적, 위치 57
STATCHL	채널 통계	*QMGR, *OFF, *LOW, *MEDIUM, *HIGH, *SAME	선택적, 위치 58

키워드	설명	선택	참고사항
<u>CLWLRANK</u>	클러스터 워크로드 순위	0-9, *SAME	선택적, 위치 59
<u>CLWLPRTY</u>	클러스터 워크로드 우선순위	0-9, *SAME	선택적, 위치 60
<u>CLWLWGHT</u>	클러스터 채널 가중치	1-99, *SAME	선택적, 위치 61
<u>SHARECNV</u>	대화 공유	0-999999999, *SAME	선택적, 위치 62
<u>PROPCTL</u>	특성 제어	*COMPAT, *NONE, *ALL, *SAME	선택적, 위치 63
<u>MAXINST</u>	최대 인스턴스 수	0-999999999, *SAME	선택적, 위치 64
<u>MAXINSTC</u>	클라이언트 당 최대 인스턴스	0-999999999, *SAME	선택적, 위치 65
<u>CLNTWGHT</u>	클라이언트 채널 가중치	0-99, *SAME	선택적, 위치 66
<u>AFFINITY</u>	연결 연관관계	*PREFERRED, *NONE, *SAME	선택적, 위치 67
<u>BATCHLIM</u>	배치 데이터 한계	0-999999, *SAME	선택적, 위치 68
<u>DFTRECON</u>	기본 클라이언트 재연결	*NO, *YES, *QMGR, *DISABLED, *SYSDFTCHL	선택적, 위치 69

발신 채널(FROMCHL)

이 명령에 지정되지 않은 속성 값을 포함하는 기존 채널 정의의 이름을 지정합니다.

가능한 값은 다음과 같습니다.

from-channel-name

소스 MQ 채널의 이름을 지정합니다.

수신 채널(TOCHL)

새로운 채널 정의의 이름을 지정합니다. 이 이름은 최대 20자까지 가능합니다. 채널 이름은 고유해야 합니다. 이 이름의 채널 정의가 이미 있으면 REPLACE(*YES)를 지정해야 합니다.

가능한 값은 다음과 같습니다.

to-channel-name

작성할 MQ 채널의 이름을 지정합니다.

메시지 큐 관리자 이름(MQMNAME)

메시지 큐 관리자의 이름을 지정합니다.

가능한 값은 다음과 같습니다.

*DFT

기본 큐 관리자가 사용됩니다. 시스템에 기본 큐 관리자가 정의되지 않은 경우 명령이 실패합니다.

message-queue-manager-name

메시지 큐 관리자의 이름입니다.

채널 유형(CHLTYPE)

복사할 채널 유형을 지정합니다.

가능한 값은 다음과 같습니다.

*SDR

송신자 채널

*SVR

서버 채널

*RCVR

수신자 채널

*RQSTR

요청자 채널

*SVRCN

서버 연결 채널

*CLUSSDR

클러스터-송신자 채널

*CLUSRCVR

클러스터 수신자 채널

*CLTCN

클라이언트 연결 채널

바꾸기(REPLACE)

새로운 채널 정의가 같은 이름의 기존 채널 정의를 대체하는지 지정합니다.

가능한 값은 다음과 같습니다.

*아니오

기존 채널 정의를 대체하지 않습니다. 이름 지정된 채널 정의가 이미 있으면 이 명령은 실패합니다.

*YES

기존 채널 정의를 대체합니다. 같은 이름의 정의가 없는 경우 새로운 정의가 작성됩니다.

전송 유형(TRPTYPE)

전송 프로토콜을 지정합니다.

가능한 값은 다음과 같습니다.

*SAME

속성이 변경되지 않습니다.

*LU62

SNA LU 6.2.

*TCP

TCP/IP(Transmission Control Protocol / Internet Protocol).

텍스트 '설명'(TEXT)

채널 정의를 간략하게 설명하는 텍스트를 지정합니다.

가능한 값은 다음과 같습니다.

*SAME

속성이 변경되지 않습니다.

*BLANK

텍스트가 공백 문자열로 설정됩니다.

설명

어포스트로피 안에 64자 이하로 지정합니다.

참고: 시스템이 2바이트 문자 세트(DBCS)를 사용하고 있는 경우, 필드 길이는 64바이트이고 최대 문자 수가 감소됩니다.

대상 큐 관리자(TGTMQMNAME)

대상 큐 관리자의 이름을 지정합니다.

가능한 값은 다음과 같습니다.

*SAME

속성이 변경되지 않습니다.

*NONE

클라이언트 연결 채널(CHLTYPE) *CLTCN의 대상 큐 관리자 이름이 지정되지 않았습니다.

message-queue-manager-name

클라이언트 연결 채널(CHLTYPE) *CLTCN의 대상 메시지 큐 관리자 이름입니다.

기타 채널 유형에 대해서는 이 매개변수를 지정할 수 없습니다.

연결 이름(CONNAME)

연결할 시스템 이름을 지정합니다.

가능한 값은 다음과 같습니다.

*SAME

속성이 변경되지 않습니다.

*NONE

연결 이름이 공백입니다.

연결 이름

전송 프로토콜에 필요한 연결 이름을 지정하십시오.

- *LU62의 경우, CSI 오브젝트 이름을 지정하십시오.
- *TCP의 경우, 리모트 시스템의 호스트 이름 또는 네트워크 주소(클러스터 수신자 채널의 경우 로컬 시스템) 중 하나를 지정하십시오. 그 다음에 괄호로 묶인 선택적 포트 번호가 올 수 있습니다.

Multi 멀티플랫폼에서 클러스터-수신기 채널의 TCP/IP 연결 이름 매개변수는 선택사항입니다. 연결 이름을 공백으로 두면, IBM MQ가 기본 포트를 가정하고 시스템의 현재 IP 주소를 사용하여 연결 이름을 생성합니다. 기본 포트 번호를 대체할 수 있지만 시스템의 현재 IP 주소를 계속 사용합니다. 각 연결 이름에 대해 IP 이름을 공백으로 두고 포트 번호를 괄호로 묶어 입력하십시오. 예를 들면, 다음과 같습니다.

(1415)

생성된 **CONNAME** 이름은 영숫자 DNS 호스트 이름 형식 대신, 항상 점분리 십진수(IPv4) 또는 16진(IPv6) 형식입니다.

포트가 지정되지 않은 경우에는 기본 포트 1414가 사용됩니다.

클러스터 수신자 채널의 경우 연결 이름은 로컬 큐 관리자와 관련되고 기타 채널의 경우 대상 큐 관리자와 관련됩니다.

이 매개변수는 채널 유형(CHLTYPE)이 *SDR, *RQSTR, *CLTCN 및 *CLUSDR인 채널에만 유효합니다. *SVR 및 *CLUSRCVR 채널의 경우에는 선택적이며 *RCVR 또는 *SVRCN 채널에는 유효하지 않습니다.

트랜잭션 프로그램 이름(TPNAME)

이 매개변수는 LU 6.2로 정의된 TRPTYPE의 채널에만 유효합니다.

이 매개변수는 CONNAME에 공백으로 설정해야 하는 사이드 오브젝트 이름이 들어있지 않는 한 SNA 트랜잭션 프로그램 이름으로 설정해야 합니다. 이름은 대신 CPI-C 통신 측 오브젝트에서 가져옵니다.

이 매개변수는 *RCVR로 정의된 CHLTYPE의 채널에는 유효하지 않습니다.

가능한 값은 다음과 같습니다.

***SAME**

이 속성 값은 변경되지 않습니다.

***NONE**

트랜잭션 프로그램 이름이 지정되지 않았습니다.

***BLANK**

트랜잭션 프로그램 이름을 CPI-C 통신 사이드 오브젝트에서 가져옵니다. 사이드 오브젝트 이름은 CONNAME 매개변수에 지정되어야 합니다.

transaction-program-name

SNA 트랜잭션 프로그램 이름을 지정합니다.

모드 이름(MODENAME)

이 매개변수는 LU 6.2로 정의된 채널(TRPTYPE)에 유효합니다. TRPTYPE이 LU 6.2로 정의되지 않은 경우, 데이터는 무시되며 오류 메시지는 발행되지 않습니다.

지정되어 있으면, 값은 CONNAME에 공백으로 설정되어 있는 사이드 오브젝트 이름이 들어있지 않는 한 SNA 모드 이름으로 설정해야 합니다. 이름은 CPI-C 통신 사이드 오브젝트에서 가져옵니다.

이 매개변수는 *RCVR 또는 *SVRCONN으로 정의된 채널(CHLTYPE)에는 유효하지 않습니다.

가능한 값은 다음과 같습니다.

***SAME**

이 속성 값은 변경되지 않습니다.

***NONE**

모드 이름이 지정되지 않았습니다.

***BLANK**

이름은 CPI-C 통신 사이드 오브젝트에서 가져옵니다. 이는 CONNAME 매개변수에 지정되어야 합니다.

SNA-mode-name

SNA 모드 이름을 지정하십시오.

전송 큐(TMQNAME)

전송 큐의 이름을 지정합니다.

가능한 값은 다음과 같습니다.

***SAME**

속성이 변경되지 않습니다.

전송 큐 이름

전송 큐의 이름을 지정하십시오. 전송 큐 이름은 CHLTYPE이 *SDR 또는 *SVR인 경우 필수입니다.

기타 채널 유형에 대해서는 이 매개변수를 지정할 수 없습니다.

메시지 채널 에이전트(MCANAME)

이 매개변수는 예약되었으며 사용할 수 없습니다.

가능한 값은 다음과 같습니다.

***SAME**

속성이 변경되지 않습니다.

***NONE**

MCA 프로그램 이름이 공백입니다.

이 매개변수는 CHLTYPE이 *RCVR, *SVRCN 또는 *CLTCN으로 정의된 경우에 지정할 수 없습니다.

메시지 채널 에이전트 사용자 ID(MCAUSRID)

(PUTAUT가 *DFT인 경우) 수신자 또는 요청자 채널의 목적지 큐에 메시지를 넣을 수 있는 권한을 포함하여, 메시지 채널 에이전트가 MQ 자원에 액세스할 수 있는 권한에 사용할 메시지 채널 에이전트 사용자 식별자를 지정합니다.

가능한 값은 다음과 같습니다.

***SAME**

속성이 변경되지 않습니다.

***NONE**

메시지 채널 에이전트가 기본 사용자 ID를 사용합니다.

***PUBLIC**

공용 권한을 사용합니다.

mca-user-identifier

사용할 사용자 ID를 지정합니다.

이 매개변수를 채널 유형(CHLTYPE) *CLTCN에 지정할 수 없습니다.

메시지 채널 에이전트 유형(MCATYPE)

메시지 채널 에이전트 프로그램을 스레드로 또는 프로세스로 실행해야 하는지 지정합니다.

가능한 값은 다음과 같습니다.

***SAME**

속성이 변경되지 않습니다.

***PROCESS**

메시지 채널 에이전트가 개별 프로세스로 실행됩니다.

***THREAD**

메시지 채널 에이전트는 개별 스레드로 실행됩니다.

이 매개변수는 *SDR, *SVR, *RQSTR, *CLUSSDR 또는 *CLUSRCVR로 정의된 채널(CHLTYPE)에만 지정할 수 있습니다.

배치 간격(BATCHINT)

채널이 배치를 열어 놓는 최소 시간(밀리초 단위).

배치는 다음 중 먼저 발생하는 사항을 통해 종료됩니다. BATCHSZ 메시지가 송신되었거나, BATCHLIM 바이트가 송신되었거나, 전송 큐가 비어 있고 BATCHINT가 초과되었습니다.

기본값은 0입니다. 즉, 전송 큐가 비게 되면(또는 BATCHSZ 한계에 도달하게 되면) 즉시 배치가 종료됩니다.

값은 0 - 999999999 범위에 있어야 합니다.

이 매개변수는 *SDR, *SVR, *CLUSSDR 또는 *CLUSRCVR로 정의된 채널(CHLTYPE)에 유효합니다.

가능한 값은 다음과 같습니다.

***SAME**

이 속성 값은 변경되지 않습니다.

batch-interval

0 - 999999999 범위의 값을 지정합니다.

배치 크기(BATCHSIZE)

체크포인트 전에 채널로 송신할 수 있는 최대 메시지 수를 지정합니다.

가능한 값은 다음과 같습니다.

***SAME**

속성이 변경되지 않습니다.

배치-크기

1 - 9999 범위의 값을 지정합니다.

이 매개변수는 채널 유형(CHLTYPE) *CLTCN 또는 *SVRCN에 지정할 수 없습니다.

연결 끊기 간격(DSCITV)

채널을 닫기 전에 채널이 전송 큐에 메시지가 들어가기를 기다리는 최대 시간(초)을 정의하는 연결 끊기 간격을 지정합니다.

가능한 값은 다음과 같습니다.

***SAME**

속성이 변경되지 않습니다.

disconnect-interval

0 - 999999 범위의 값을 지정합니다.

이 매개변수는 채널 유형(CHLTYPE) *RCVR, *RQSTR 또는 *CLTCN에 지정할 수 없습니다.

짧은 재시도 간격(SHORTTMR)

채널 시작기에서 자동으로 시작하는 송신자, 서버 또는 클러스터 채널(*SDR, *SVR, *CLUSDR 또는 *CLUSRCVR)의 짧은 재시도 대기 간격을 지정합니다. 리모트 시스템에 연결을 설정하려는 시도 간의 간격을 정의합니다.

가능한 값은 다음과 같습니다.

***SAME**

속성이 변경되지 않습니다.

short-retry-interval

0 - 999999999 범위의 값을 지정합니다.

짧은 재시도 수(SHORTRTY).

채널 시작기에서 자동으로 시작하는 송신자, 서버 또는 클러스터 채널(*SDR, *SVR, *CLUSDR 또는 *CLUSRCVR)의 짧은 재시도 수를 지정합니다. LONGRTY 및 LONGTMR이 사용되기 전에, SHORTTMR에 지정된 간격으로 리모트 시스템에 연결을 설정하는 최대 시도 수를 정의합니다.

가능한 값은 다음과 같습니다.

***SAME**

속성이 변경되지 않습니다.

short-retry-count

0 - 999999999 범위의 값을 지정합니다. 값이 0이면 재시도가 허용되지 않습니다.

긴 재시도 간격(LONGTMR)

채널 시작기에서 자동으로 시작하는 송신자, 서버 또는 클러스터 채널(*SDR, *SVR, *CLUSDR 또는 *CLUSRCVR)의 긴 재시도 대기 간격을 지정합니다. SHORTRTY에 지정된 수를 다 사용한 후, 리모트 시스템에 연결을 설정하는 시도 간의 간격을 초 단위로 정의합니다.

가능한 값은 다음과 같습니다.

***SAME**

속성이 변경되지 않습니다.

long-retry-interval

0 - 999999999 범위의 값을 지정하십시오.

참고: 구현상의 이유로, 사용할 수 있는 최대 재시도 간격은 999999입니다. 이 간격을 초과하는 값은 999999로 처리됩니다.

긴 재시도 수(LONGRTY)

채널 시작기에서 자동으로 시작하는 송신자, 서버 또는 클러스터 채널(*SDR, *SVR, *CLUSDR 또는 *CLUSRCVR)의 긴 재시도 수를 지정합니다. SHORTRTY에 지정된 수를 다 사용한 후, LONGTMR에 지정된 간격으로 리모트 시스템에 연결을 설정하는 최대 시도 수를 정의합니다. 정의된 수만큼의 시도 후에도 연결이 설정되지 않으면, 오류 메시지가 기록됩니다.

가능한 값은 다음과 같습니다.

*SAME

속성이 변경되지 않습니다.

긴 재시도 - 계수

0 - 99999999 범위의 값을 지정하십시오. 값이 0이면 재시도가 허용되지 않습니다.

보안 엑시트(SCYEXIT)

보안 엑시트로서 호출될 프로그램 이름을 지정합니다. 공백이 아닌 이름이 정의되면 다음 시점에 엑시트가 호출됩니다.

- 채널을 설정한 직후.

메시지가 전송되기 전에 연결 권한을 확인하기 위한 보안 플로우를 발생시킬 수 있는 기회가 엑시트에 주어집니다.

- 보안 메시지 플로우에 대한 응답 수신 시.

리모트 시스템의 리모트 프로세서에서 수신된 보안 메시지 플로우는 모두 엑시트로 전달됩니다.

가능한 값은 다음과 같습니다.

*SAME

속성이 변경되지 않습니다.

*NONE

보안 엑시트 프로그램이 호출되지 않습니다.

security-exit-name

보안 엑시트 프로그램 이름을 지정합니다.

library-name

엑시트 프로그램을 포함하는 라이브러리의 이름을 지정합니다. 엑시트 프로그램 이름이 지정된 경우 이 매개 변수가 있어야 합니다.

보안 엑시트(CSCYEXIT)

클라이언트 보안 엑시트로서 호출될 프로그램 이름을 지정합니다. 공백이 아닌 이름이 정의되면 다음 시점에 엑시트가 호출됩니다.

- 채널을 설정한 직후.

메시지가 전송되기 전에 연결 권한을 확인하기 위한 보안 플로우를 발생시킬 수 있는 기회가 엑시트에 주어집니다.

- 보안 메시지 플로우에 대한 응답 수신 시.

리모트 시스템의 리모트 프로세서에서 수신된 보안 메시지 플로우는 모두 엑시트로 전달됩니다.

가능한 값은 다음과 같습니다.

*SAME

속성이 변경되지 않습니다.

*NONE

클라이언트 보안 엑시트 프로그램이 호출되지 않습니다.

security-exit-name

클라이언트 보안 엑시트 프로그램의 이름을 지정하십시오.

보안 엑시트 사용자 데이터(SCYUSRDATA)

보안 엑시트 프로그램으로 전달되는 최대 32자의 사용자 데이터를 지정합니다.

가능한 값은 다음과 같습니다.

*SAME

속성이 변경되지 않습니다.

*NONE

보안 엑시트 프로그램의 사용자 데이터가 지정되지 않았습니다.

보안 나감-사용자 데이터

보안 엑시트의 사용자 데이터를 지정합니다.

송신 엑시트(SNDEXIT)

송신 엑시트로 호출될 프로그램의 시작점을 지정합니다. 정의된 이름이 공백이 아니면 네트워크에서 데이터가 송신되기 바로 전에 엑시트가 호출됩니다. 엑시트에는 전송 전에 완전한 전송 버퍼가 제공됩니다. 필요에 따라 버퍼의 콘텐츠를 수정할 수 있습니다.

가능한 값은 다음과 같습니다.

*SAME

속성이 변경되지 않습니다.

*NONE

송신 엑시트 프로그램이 호출되지 않습니다.

send-exit-name

송신 엑시트 프로그램 이름을 지정합니다.

library-name

엑시트 프로그램을 포함하는 라이브러리의 이름을 지정합니다. 엑시트 프로그램 이름이 지정된 경우 이 매개 변수가 있어야 합니다.

송신 엑시트(CSNDEXIT)

클라이언트 송신 엑시트로서 호출될 프로그램의 시작점을 지정합니다. 정의된 이름이 공백이 아니면 네트워크에서 데이터가 송신되기 바로 전에 엑시트가 호출됩니다. 엑시트에는 전송 전에 완전한 전송 버퍼가 제공됩니다. 필요에 따라 버퍼의 콘텐츠를 수정할 수 있습니다.

가능한 값은 다음과 같습니다.

*SAME

속성이 변경되지 않습니다.

*NONE

클라이언트 송신 엑시트 프로그램이 호출되지 않았습니다.

send-exit-name

클라이언트 송신 엑시트 프로그램의 이름을 지정합니다.

송신 엑시트 사용자 데이터(SNDUSRDATA)

송신 엑시트 프로그램으로 전달되는 최대 32자의 사용자 데이터를 지정합니다.

가능한 값은 다음과 같습니다.

*SAME

속성이 변경되지 않습니다.

*NONE

송신 엑시트 프로그램의 사용자 데이터가 지정되지 않았습니다.

송신 엑시트 사용자-데이터

송신 엑시트 프로그램의 사용자 데이터를 지정합니다.

수신 엑시트(RCVEXIT)

수신 엑시트로 호출될 프로그램의 시작점을 지정합니다. 정의된 이름이 공백이 아니면 네트워크에서 수신된 데이터가 처리되기 전에 엑시트가 호출됩니다. 완전한 전송 버퍼가 엑시트에 전달되며 필요에 따라 버퍼의 콘텐츠를 수정할 수 있습니다.

가능한 값은 다음과 같습니다.

***SAME**

속성이 변경되지 않습니다.

***NONE**

수신 엑시트 프로그램이 호출되지 않습니다.

receive-exit-name

수신 엑시트 프로그램 이름을 지정합니다.

library-name

엑시트 프로그램을 포함하는 라이브러리의 이름을 지정합니다. 엑시트 프로그램 이름이 지정된 경우 이 매개 변수가 있어야 합니다.

수신 엑시트(CRCVEXIT)

클라이언트 수신 엑시트로서 호출될 프로그램의 시작점을 지정합니다. 정의된 이름이 공백이 아니면 네트워크에서 수신된 데이터가 처리되기 전에 엑시트가 호출됩니다. 완전한 전송 버퍼가 엑시트에 전달되며 필요에 따라 버퍼의 콘텐츠를 수정할 수 있습니다.

가능한 값은 다음과 같습니다.

***SAME**

속성이 변경되지 않습니다.

***NONE**

클라이언트 수신 엑시트 프로그램이 호출되지 않았습니다.

receive-exit-name

클라이언트 수신 엑시트 프로그램의 이름을 지정합니다.

수신 엑시트 사용자 데이터(RCVUSRDATA)

수신 엑시트 프로그램으로 전달되는 최대 32자의 사용자 데이터를 지정합니다.

가능한 값은 다음과 같습니다.

***SAME**

속성이 변경되지 않습니다.

***NONE**

수신 엑시트 프로그램의 사용자 데이터가 지정되지 않았습니다.

수신-나감-사용자-데이터

수신 엑시트에 대해 최대 32자의 사용자 데이터를 지정합니다.

메시지 엑시트(MSGEXIT)

메시지 엑시트로서 호출될 프로그램의 시작점을 지정합니다. 공백이 아닌 이름이 정의되면 메시지가 전송 큐로부터 검색된 직후에 엑시트가 호출됩니다. 엑시트에는 수정을 위해 전체 애플리케이션 메시지와 메시지 디스크립터가 제공됩니다.

가능한 값은 다음과 같습니다.

***SAME**

속성이 변경되지 않습니다.

***NONE**

메시지 엑시트 프로그램이 호출되지 않습니다.

message-exit-name

메시지 엑시트 프로그램 이름을 지정하십시오.

library-name

엑시트 프로그램을 포함하는 라이브러리의 이름을 지정합니다. 엑시트 프로그램 이름이 지정된 경우 이 매개 변수가 있어야 합니다.

이 매개변수는 채널 유형(CHLTYPE) *CLTCN 또는 *SVRCN에 지정할 수 없습니다.

메시지 엑시트 사용자 데이터(MSGUSRDATA)

메시지 엑시트 프로그램으로 전달되는 사용자 데이터를 지정합니다.

가능한 값은 다음과 같습니다.

***SAME**

속성이 변경되지 않습니다.

***NONE**

메시지 엑시트 프로그램의 사용자 데이터가 지정되지 않았습니다.

message-exit-user-data

메시지 엑시트 프로그램으로 전달되는 최대 32자의 사용자 데이터를 지정합니다.

이 매개변수는 채널 유형(CHLTYPE) *CLTCN 또는 *SVRCN에 지정할 수 없습니다.

메시지 재시도 엑시트(MSGRTYEXIT)

메시지 재시도 엑시트로서 호출될 프로그램의 시작점을 지정합니다.

가능한 값은 다음과 같습니다.

***SAME**

속성이 변경되지 않습니다.

***NONE**

메시지 재시도 엑시트 프로그램이 호출되지 않습니다.

message-retry-exit-name

메시지 재시도 엑시트 프로그램 이름을 지정합니다.

library-name

엑시트 프로그램을 포함하는 라이브러리의 이름을 지정합니다. 엑시트 프로그램 이름이 지정된 경우 이 매개 변수가 있어야 합니다.

이 매개변수를 채널 유형(CHLTYPE) *SDR, *SVR, *CLTCN, *SVRCN 또는 *CLUSDR에 지정할 수 없습니다.

메시지 재시도 엑시트 데이터(MSGRTYDATA)

메시지 재시도 엑시트 프로그램으로 전달되는 사용자 데이터를 지정합니다.

가능한 값은 다음과 같습니다.

***SAME**

속성이 변경되지 않습니다.

***NONE**

메시지 재시도 엑시트 프로그램의 사용자 데이터가 지정되지 않았습니다.

message-retry-exit-user-data

메시지 재시도 엑시트 프로그램으로 전달되는 최대 32자의 사용자 데이터를 지정합니다.

이 매개변수를 채널 유형(CHLTYPE) *SDR, *SVR, *CLTCN, *SVRCN 또는 *CLUSDR에 지정할 수 없습니다.

메시지 재시도 횟수(MSGRTYNBR)

메시지를 전달할 수 없다고 결정하기 전에 채널이 재시도하는 횟수를 지정합니다.

이 매개변수는 MSGRTYEXIT가 *NONE으로 정의되어 있을 때 메시지 재시도 엑시트의 대안으로서 채널에서 사용됩니다.

가능한 값은 다음과 같습니다.

***SAME**

속성이 변경되지 않습니다.

message-retry-number

0 - 999999999 범위의 값을 지정합니다. 0 값은 재시도가 수행되지 않음을 나타냅니다.

이 매개변수를 채널 유형(CHLTYPE) *SDR, *SVR, *CLTCN, *SVRCN 또는 *CLUSDR에 지정할 수 없습니다.

메시지 재시도 간격(MSGRTYITV)

채널이 MQPUT 조작을 재시도하기 전에 지나야 하는 최소 시간 간격을 지정합니다. 이 시간은 밀리초 단위입니다.

이 매개변수는 MSGRTYEXIT가 *NONE으로 정의되어 있을 때 메시지 재시도 엑시트의 대안으로서 채널에서 사용됩니다.

가능한 값은 다음과 같습니다.

***SAME**

속성이 변경되지 않습니다.

message-retry-number

0 - 999999999 범위의 값을 지정합니다. 0 값은 가능한 한 빨리 재시도가 수행됨을 나타냅니다.

이 매개변수를 채널 유형(CHLTYPE) *SDR, *SVR, *CLTCN, *SVRCN 또는 *CLUSDR에 지정할 수 없습니다.

메시지 변환(CVTMSG)

메시지가 전송되기 전에 메시지의 애플리케이션 데이터가 변환되어야 하는지 여부를 지정합니다.

가능한 값은 다음과 같습니다.

***SAME**

이 속성 값은 변경되지 않습니다.

***YES**

송신 전에 메시지의 애플리케이션 데이터가 변환됩니다.

***아니오**

송신 전에 메시지의 애플리케이션 데이터가 변환되지 않습니다.

이 매개변수는 채널 유형(CHLTYPE) *RCVR, *RQSTR, *CLTCN 또는 *SVRCN에 지정할 수 없습니다.

Put 권한(PUTAUT)

메시지와 연관된 컨텍스트 정보의 사용자 ID가 목적지 큐에 메시지를 넣을 수 있는 권한을 설정하는 데 사용되는 지를 지정합니다. 이는 수신자와 요청자(*CLUSRCVR, *RCVR and *RQSTR) 채널에만 적용됩니다.

가능한 값은 다음과 같습니다.

***SAME**

속성이 변경되지 않습니다.

***DFT**

목적지 큐에 메시지를 넣기 전에 권한 검사를 수행하지 않습니다.

***CTX**

메시지 컨텍스트 정보의 사용자 ID를 사용하여 메시지를 넣을 때 필요한 권한을 설정합니다.

이 매개변수를 채널 유형(CHLTYPE) *SDR, *SVR, *CLTCN, *SVRCN 또는 *CLUSDR에 지정할 수 없습니다.

순서 번호 줄바꿈(SEQNUMWRAP)

최대 메시지 순서 번호를 지정합니다. 최대값에 도달하면 순서 번호는 다시 1에서 시작하도록 되돌아갑니다.

참고: 최대 메시지 순서 번호는 조정할 수 없습니다. 로컬 및 리모트 채널은 동일한 번호에서 줄 바꾸기가 수행되어야 합니다.

가능한 값은 다음과 같습니다.

***SAME**

속성이 변경되지 않습니다.

sequence-number-wrap-value

100 - 999999999 범위의 값을 지정합니다.

이 매개변수는 채널 유형(CHLTYPE) *CLTCN 또는 *SVRCN에 지정할 수 없습니다.

최대 메시지 길이(MAXMSGLEN)

채널에서 전송될 수 있는 최대 메시지 길이를 지정합니다. 이는 리모트 채널 값과 비교되며 실제 최대값은 두 값 중 낮은 값입니다.

가능한 값은 다음과 같습니다.

***SAME**

속성이 변경되지 않습니다.

최대 메시지 길이

0 - 104857600 범위의 값을 지정하십시오. 값 0은 최대 길이가 무제한임을 표시합니다.

하트비트 간격(HRTBTINTVL)

전송 큐에 메시지가 없을 때 송신 MCA에서 전달된 하트비트 플로우 간의 시간을 초 단위로 지정합니다. 하트비트 교환은 수신 MCA에 채널을 정지시킬 수 있는 기회를 제공합니다. 이는 송신자, 서버, 클러스터 송신자 및 클러스터 수신자(*SDR, *SVR, *CLUSSDR 및 *CLUSRCVR) 채널에만 적용됩니다.

가능한 값은 다음과 같습니다.

***SAME**

속성이 변경되지 않습니다.

heart-beat-interval

0 - 999999999 범위의 값을 지정합니다. 값 0은 하트비트 교환이 발생하지 않음을 의미합니다.

비지속 메시지 속도(NPMSPEED)

채널이 빠른 비지속 메시지를 지원하는지 여부를 지정합니다.

가능한 값은 다음과 같습니다.

***SAME**

이 속성 값은 변경되지 않습니다.

***FAST**

채널이 빠른 비지속 메시지를 지원합니다.

***NORMAL**

채널이 빠른 비지속 메시지를 지원하지 않습니다.

이 매개변수는 채널 유형(CHLTYPE) *CLTCN 또는 *SVRCN에 지정할 수 없습니다.

클러스터 이름(CLUSTER)

채널이 속한 클러스터의 이름. 최대 길이는 48자이며 MQ 오브젝트 이름 지정 규칙을 준수합니다.

이 매개변수는 *CLUSSDR 및 *CLUSRCVR 채널에만 유효합니다. CLUSNL 매개변수가 공백이 아니면 이 매개변수가 공백이어야 합니다.

가능한 값은 다음과 같습니다.

***SAME**

이 속성 값은 변경되지 않습니다.

***NONE**

클러스터 이름이 지정되지 않았습니다.

cluster-name

채널이 속한 클러스터의 이름. 최대 길이는 48자이며 MQ 오브젝트 이름 지정 규칙을 준수합니다.

클러스터 이름 목록(CLUSNL)

채널이 속한 클러스터의 목록을 지정하는 이름 목록의 이름입니다.

이 매개변수는 *CLUSDR 및 *CLUSRCVR 채널에만 유효합니다. CLUSTER 매개변수가 공백이 아니면 이 매개변수가 공백이어야 합니다.

가능한 값은 다음과 같습니다.

***SAME**

이 속성 값은 변경되지 않습니다.

***NONE**

클러스터 이름 목록이 지정되지 않았습니다.

cluster-name-list

채널이 속한 클러스터의 목록을 지정하는 이름 목록의 이름입니다. 최대 길이는 48자이며 MQ 오브젝트 이름 지정 규칙을 준수합니다.

네트워크 연결 우선순위(NETPTY)

네트워크 연결에 대한 우선순위. 분산 큐잉에서는 여러 경로를 사용할 수 있는 경우 우선순위가 가장 높은 경로를 선택합니다. 값은 0 - 9 범위 내에 있어야 하며, 0이 가장 낮은 우선순위입니다.

이 매개변수는 *CLUSRCVR 채널에만 유효합니다.

가능한 값은 다음과 같습니다.

***SAME**

이 속성 값은 변경되지 않습니다.

network-connection-priority

0 - 9 범위의 값을 지정합니다. 여기서 0은 가장 낮은 우선순위입니다.

TLS CipherSpec(SSLCIPH)

SSLCIPH는 TLS 채널 협약에서 사용되는 CipherSpec을 지정합니다. 가능한 값은 다음과 같습니다.

***SAME**

이 속성 값은 변경되지 않습니다.

cipherspec

CipherSpec의 이름입니다.

참고: IBM MQ 8.0.0 Fix Pack 2에서는 SSLv3 및 일부 IBM MQ CipherSpec이 더 이상 사용되지 않습니다. 자세한 정보는 [더 이상 사용되지 않는 CipherSpecs](#)를 참조하십시오.

TLS 클라이언트 인증(SSLCAUTH)

SSLCAUTH는 채널이 TLS에서 클라이언트 인증을 수행하는지 여부를 지정합니다. 이 매개변수는 SSLCIPH가 지정된 채널에서만 사용됩니다.

가능한 값은 다음과 같습니다.

***SAME**

이 속성 값은 변경되지 않습니다.

필요한 경우

클라이언트 인증이 필수입니다.

* 선택 사항

클라이언트 인증이 선택사항입니다.

이 매개변수를 채널 유형(CHLTYPE) *SDR, *CLTCN 또는 *CLUSSDR에 지정할 수 없습니다.

TLS 피어 이름(SSLPEER)

SSLPEER는 TLS 채널 협약에서 사용되는 X500 피어 이름입니다. 가능한 값은 다음과 같습니다.

*SAME

이 속성 값은 변경되지 않습니다.

x500peername

사용할 X500 피어 이름입니다.

참고: TLS 주제 식별 이름과 일치하는지 비교하여 채널에 대한 연결을 제안하는 대체 방법에서는 채널 인증 레코드를 사용합니다. 채널 인증 레코드를 사용하면 여러 다른 TLS 주제 식별 이름 패턴을 동일한 채널에 적용할 수 있습니다. 동일한 채널에 적용하는 데 채널의 SSLPEER와 채널 인증 레코드 둘 다 사용하는 경우 인바운드 인증서가 두 패턴과 일치해야 연결할 수 있습니다. 자세한 정보는 [채널 인증 레코드](#)를 참조하십시오.

로컬 통신 주소(LOCLADDR)

채널의 로컬 통신 주소를 지정합니다.

이 매개변수는 *SDR, *SVR, *RQSTR, *CLUSSDR, *CLUSRCVR 및 *CLTCN 채널에만 유효합니다.

가능한 값은 다음과 같습니다.

*SAME

속성이 변경되지 않습니다.

*NONE

연결이 비어 있습니다.

local-address

TCP/IP 전송 유형에만 유효합니다. 아웃바운드 TCP/IP 통신에 사용되는 선택적 IP 주소 및 선택적 포트 또는 포트 범위를 지정하십시오. 형식은 다음과 같습니다.

```
LOCLADDR([ip-addr][([low-port[,high-port])][, [ip-addr][([low-port[,high-port])]])])
```

배치 하트비트 간격(BATCHHB)

이 채널에서 배치 하트비트가 발생하는지 여부를 판별하는 데 사용되는 밀리초 단위의 시간. 채널은 배치 하트비트를 통해 인다우트(in-doubt) 상태가 되기 전에 리모트 채널 인스턴스가 여전히 활성 상태인지 판별할 수 있습니다. 채널 MCA가 지정된 시간 안에 리모트 채널과 통신하지 않으면 배치 하트비트가 발생합니다.

가능한 값은 다음과 같습니다.

*SAME

속성이 변경되지 않습니다.

batch-heartbeat-interval

0 - 999999999 범위의 값을 지정합니다. 0 값은 배치 하트비트를 사용하지 않음을 의미합니다.

이 매개변수는 채널 유형(CHLTYPE) *RCVR, *RQSTR, *CLTCN 또는 *SVRCN에 지정할 수 없습니다.

작업 사용자 ID(USERID)

리모트 메시지 채널 에이전트로 보안 LU 6.2 세션을 개시하려고 시도할 때 메시지 채널 에이전트가 이를 사용합니다.

이 매개변수는 채널 유형(CHLTYPE)이 *SDR, *SVR, *RQSTR, *CLTCN 또는 *CLUSSDR 채널에만 유효합니다.

속성의 최대 길이는 12자이지만 처음 10자만 사용됩니다.

가능한 값은 다음과 같습니다.

***SAME**

이 속성 값은 변경되지 않습니다.

***NONE**

사용자 ID를 지정하지 않았습니다.

user-identifier

태스크 사용자 ID를 지정합니다.

비밀번호(PASSWORD)

리모트 메시지 채널 에이전트로 보안 LU 6.2 세션을 개시하려고 시도할 때 메시지 채널 에이전트가 이를 사용합니다.

이 매개변수는 채널 유형(CHLTYPE)이 *SDR, *SVR, *RQSTR, *CLTCN 또는 *CLUSSDR 채널에만 유효합니다.

속성의 최대 길이는 12자이지만 처음 10자만 사용됩니다.

가능한 값은 다음과 같습니다.

***SAME**

이 속성 값은 변경되지 않습니다.

***NONE**

비밀번호가 지정되지 않았습니다.

암호

비밀번호를 지정하십시오.

활성 상태 지속 간격(KAINT)

이 채널에 대한 보관 시간 간격을 지정합니다.

가능한 값은 다음과 같습니다.

***SAME**

속성이 변경되지 않습니다.

***AUTO**

생존 간격은 다음과 같이 협상된 하트비트 값을 기반으로 계산됩니다.

- 협상된 HBINT가 영(0)보다 큰 경우 생존 간격이 해당 값에 60초를 더한 값으로 설정됩니다.
- 조정된 HBINT가 영(0)이면 사용된 값은 TCP 프로파일 구성 데이터 세트의 KEEPALIVEOPTIONS문에 지정된 값입니다.

keep-alive-interval

0 - 99999 범위의 값을 지정합니다.

헤더 압축(COMPHDR)

채널에서 지원하는 헤더 데이터 압축 기술에 대한 목록입니다.

채널 유형 송신자, 서버, 클러스터 송신자, 클러스터 수신자 및 클라이언트 연결(*SDR, *SVR, *CLUSSDR, *CLUSRCVR 및 *CLTCN)의 경우, 지정된 값은 사용 중인 채널의 리모트 측에서 지원하는 첫 번째 압축 기술의 환경 설정 순서입니다.

가능한 값은 다음과 같습니다.

***SAME**

속성이 변경되지 않습니다.

***NONE**

헤더 데이터 압축이 수행되지 않습니다.

*** 시스템**

헤더 데이터 압축이 수행됩니다.

메시지 압축(COMPMSG)

채널에서 지원하는 메시지 데이터 압축 기술에 대한 목록.

채널 유형 송신자, 서버, 클러스터 송신자, 클러스터 수신자 및 클라이언트 연결(*SDR, *SVR, *CLUSDR, *CLUSRCVR 및 *CLTCN)의 경우, 지정된 값은 사용 중인 채널의 리모트 측에서 지원하는 첫 번째 압축 기술의 환경 설정 순서입니다.

가능한 값은 다음과 같습니다.

***SAME**

속성이 변경되지 않습니다.

***NONE**

메시지 데이터 압축이 수행되지 않습니다.

***RLE**

실행 길이 인코딩을 사용하여 메시지 데이터 압축이 수행됩니다.

***ZLIBFAST**

메시지 데이터 압축은 zlib 압축 기술을 사용하여 수행합니다. 빠른 압축 시간을 선호합니다.

***ZLIBHIGH**

메시지 데이터 압축은 zlib 압축 기술을 사용하여 수행합니다. 상위 레벨의 압축을 선호합니다.

***ANY**

큐 관리자에서 지원하는 임의의 압축 기술을 사용할 수 있습니다. 이 옵션은 채널 유형 수신자, 요청자 및 서버 연결(*RCVR, *RQSTR 및 *SVRCN)에만 유효합니다.

채널 모니터링(MONCHL)

온라인 모니터링 데이터의 콜렉션을 제어합니다.

큐 관리자 속성 MONCHL이 *NONE으로 설정되면 온라인 모니터링 데이터가 수집되지 않습니다.

가능한 값은 다음과 같습니다.

***SAME**

속성이 변경되지 않습니다.

***QMGR**

온라인 모니터링 데이터의 콜렉션은 큐 관리자 속성 MONCHL의 설정에서 상속됩니다.

***OFF**

이 채널에 대한 온라인 모니터링 데이터 콜렉션이 사용 불가능합니다.

***LOW**

낮은 데이터 콜렉션 비율로 모니터링 데이터 콜렉션을 설정 합니다.

***MEDIUM**

중간 비율의 데이터 콜렉션으로 모니터링 데이터 콜렉션을 설정 합니다.

***HIGH**

높은 비율의 데이터 콜렉션으로 모니터링 데이터 콜렉션을 설정 합니다.

이 매개변수를 채널 유형(CHLTYPE) *CLTCN에 지정할 수 없습니다.

채널 통계(STATCHL)

통계 데이터의 콜렉션을 제어합니다.

큐 관리자 속성 STATCHL이 *NONE으로 설정되면 통계 데이터가 수집되지 않습니다.

가능한 값은 다음과 같습니다.

***SAME**

속성이 변경되지 않습니다.

***QMGR**

통계 데이터 콜렉션이 큐 관리자 속성 STATCHL의 설정에 기초합니다.

***OFF**

이 채널의 통계 데이터 콜렉션은 사용 불가능합니다.

***LOW**

통계 데이터 콜렉션은 낮은 비율의 데이터 콜렉션으로 켜집니다.

***MEDIUM**

통계 데이터 콜렉션은 중간 비율의 데이터 콜렉션으로 켜집니다.

***HIGH**

통계 데이터 콜렉션은 높은 비율의 데이터 콜렉션으로 켜집니다.

이 매개변수는 채널 유형(CHLTYPE) *CLTCN 또는 *SVRCN에 지정할 수 없습니다.

클러스터 워크로드 순위(CLWLRANK)

채널의 클러스터 워크로드 순위를 지정합니다.

가능한 값은 다음과 같습니다.

***SAME**

속성이 변경되지 않습니다.

cluster-workload-rank

채널의 클러스터 워크로드 순위의 범위는 1-9입니다.

클러스터 워크로드 우선순위(CLWLPRTY)

채널의 클러스터 워크로드 우선순위를 지정합니다.

가능한 값은 다음과 같습니다.

***SAME**

속성이 변경되지 않습니다.

cluster-workload-priority

채널의 클러스터 워크로드 우선순위의 범위는 1-9입니다.

클러스터 채널 가중치(CLWLWGHT)

채널의 클러스터 워크로드 가중치를 지정합니다.

가능한 값은 다음과 같습니다.

***SAME**

속성이 변경되지 않습니다.

cluster-workload-weight

채널의 클러스터 워크로드 가중치의 범위는 1-99입니다.

대화 공유(SHARECNV)

특정 TCP/IP 클라이언트 채널 인스턴스(소켓)에서 공유할 수 있는 최대 대화 수를 지정합니다.

이 매개변수는 *CLTCN 또는 *SVRCN으로 정의된 채널(CHLTYPE)에는 유효하지 않습니다.

가능한 값은 다음과 같습니다.

***SAME**

속성이 변경되지 않습니다.

0

TCP/IP 소켓에서 대화 공유 없음을 지정합니다. 다음과 관련하여 채널 인스턴스가 IBM WebSphere MQ 7.0 이전 모드로 실행됩니다.

- 관리자 중지-정지
- 하트비트
- 미리 읽기

1

TCP/IP 소켓에서 대화 공유 없음을 지정합니다. 클라이언트 하트비트 및 미리 읽기는 MQGET 호출에 있는 지 여부에 관계없이 사용 가능하고 채널 일시정지를 좀 더 제어할 수 있습니다.

shared-conversations

공유 대화 수의 범위는 2 - 999999999입니다.

이 매개변수는 클라이언트 연결 및 서버 연결 채널에서만 유효합니다.

참고: 클라이언트 연결 SHARECNV 값이 서버 연결 SHARECNV 값과 일치하지 않으면 두 값 중 더 낮은 값이 사용 됩니다.

특성 제어(PROPCTL)

V6 또는 이전 큐 관리자(특성 디스크립터의 개념을 이해하지 못하는 큐 관리자)에 메시지를 송신하려 할 때 메시지의 특성에 발생하는 조치를 지정합니다.

가능한 값은 다음과 같습니다.

*SAME

속성이 변경되지 않습니다.

*COMPAT

메시지에 "mcd.", "jms", "usr." 또는 "mqext." 접두부가 포함된 등록 정보가 있는 경우, 메시지가 리모트 큐 관리자에 전송되기 전에 메시지 설명자 또는 확장자의 등록 정보를 제외한 모든 선택적 메시지 등록 정보가 메시지 데이터에 있는 하나 이상의 MQRFH2 헤더에 배치됩니다.

*NONE

메시지가 리모트 큐 관리자에 전송되기 전에 메시지 디스크립터 또는 확장자의 특성을 제외한 모든 메시지 특성이 메시지에서 제거됩니다.

* 모든

메시지가 리모트 큐 관리자에 전송될 때 메시지의 모든 특성이 메시지에 포함됩니다. 메시지 디스크립터(또는 확장자)의 특성을 제외하고는, 메시지 데이터에 있는 하나 이상의 MQRFH2 헤더에 특성이 배치됩니다.

최대 인스턴스 수(MAXINST)

이 서버 연결 채널 오브젝트를 통해 큐 관리자에 동시에 연결할 수 있는 최대 클라이언트 수를 지정합니다.

이 속성은 서버 연결 채널에만 유효합니다.

가능한 값은 다음과 같습니다.

*SAME

속성이 변경되지 않습니다.

maximum-instances

채널의 최대 동시 인스턴스 수는 0 - 99999999 범위입니다.

값이 0이면 모든 클라이언트에 액세스할 수 없습니다. 해당 값이 현재 실행되고 있는 서버 연결 채널의 인스턴스 수 미만으로 감소되면 실행 중인 채널은 영향을 받지 않지만 충분한 수의 기존 인스턴스가 실행 중지되어야 새 인스턴스가 시작될 수 있습니다.

클라이언트당 최대 인스턴스 수(MAXINSTC)

단일 클라이언트에서 시작할 수 있는 개별 서버 연결 채널의 최대 동시 인스턴스 수를 지정합니다.

이 컨텍스트에서는 동일한 리모트 네트워크 주소에서 생성된 다중 클라이언트 연결을 단일 클라이언트로 간주합니다.

이 속성은 서버 연결 채널에만 유효합니다.

가능한 값은 다음과 같습니다.

***SAME**

속성이 변경되지 않습니다.

maximum-instances-per-client

0 - 99999999 범위에서 단일 클라이언트에서 시작할 수 있는 채널의 최대 동시 인스턴스 수입니다.

값이 0이면 모든 클라이언트에 액세스할 수 없습니다. 해당 값이 개별 클라이언트에서 현재 실행되고 있는 서버 연결 채널의 인스턴스 수 미만으로 감소되면 실행 중인 채널은 영향을 받지 않지만 충분한 수의 기존 인스턴스가 실행 중지되어야 새 인스턴스가 시작될 수 있습니다.

클라이언트 채널 가중치(CLNTWGHT)

클라이언트 채널 가중치 속성이 사용되어 둘 이상의 적합한 정의가 사용 가능할 때 가중치에 기반하여 클라이언트 채널 정의를 임의로 선택할 수 있습니다.

가능한 값은 다음과 같습니다.

***SAME**

속성이 변경되지 않습니다.

client-channel-weight

0 - 99 범위의 클라이언트 채널 가중치입니다.

연결 연관관계(AFFINITY)

채널 연관관계 속성은 동일한 큐 관리자 이름을 사용하여 여러 번 연결하는 클라이언트 애플리케이션이 각 연결에 동일한 클라이언트 채널 정의의 사용을 선택할 수 있도록 사용됩니다.

가능한 값은 다음과 같습니다.

***SAME**

속성이 변경되지 않습니다.

***PREFERRED**

클라이언트 채널 정의 테이블(CCDT)을 읽는 프로세스의 첫 번째 연결은 적용 가능한 CLNTWGHT(0) 정의가 처음이며 알파벳순으로 가중치에 따라 적용 가능한 정의의 목록을 작성합니다. 프로세스의 각 연결은 목록의 첫 번째 정의를 사용하여 연결을 시도합니다. 연결에 실패하는 경우 다음 정의가 사용됩니다. 성공하지 못한 비CLNTWGHT(0) 정의는 목록의 끝으로 이동합니다. CLNTWGHT(0) 정의는 목록의 처음에 남아서 각 연결에 첫 번째로 선택됩니다.

***NONE**

CCDT를 읽는 프로세스의 첫 번째 연결이 적용 가능한 정의 목록을 작성합니다. 프로세스의 모든 연결이 알파벳순에서 첫 번째로 선택되는 적용 가능한 CLNTWGHT(0) 정의의 가중치에 기반하여 적용 가능한 정의를 선택합니다.

배치 데이터 한계(BATCHLIM)

동기점을 선택하기 전에 채널을 통해 전송할 수 있는 킬로바이트 단위의 데이터 용량 제한값. 동기점은 한계에 도달하게 되는 메시지가 채널 전체에 플로우된 후에 확보됩니다. 이 속성에서 값이 0이면 이 채널을 통해 배치에 적용되는 데이터 한계가 없음을 의미합니다.

다음 중 한 가지 조건이 충족되면 배치가 종료됩니다.

- **BATCHSZ** 메시지가 송신되었습니다.
- **BATCHLIM** 바이트가 송신되었습니다.
- 전송 큐가 비어 있고 **BATCHINT**가 초과됩니다.

이 매개변수는 채널 유형(**CHLTYPE**)이 SDR, SVR, CLUSSDR 또는 CLUSRCVR인 채널에만 유효합니다.

값의 범위는 0 - 999999여야 합니다. 기본값은 5000입니다.

BATCHLIM 매개변수는 모든 플랫폼에서 지원됩니다.

가능한 값은 다음과 같습니다.

***SAME**

이 속성 값은 변경되지 않습니다.

batch-data-limit

0 - 999999 범위의 값을 지정합니다.

이 매개변수는 채널 유형(CHLTYPE) *SDR, *SVR, *CLUSDR 또는 *CLUSRCVR에만 지정할 수 있습니다.

기본 클라이언트 재연결(DFTRECON)

클라이언트 연결이 끊어진 경우 자동으로 클라이언트 애플리케이션에 다시 연결되는지 여부를 지정합니다.

***SAME**

이 속성 값은 변경되지 않습니다.

*** 아니오**

MQCONNX로 대체되지 않는 한, 클라이언트는 자동으로 다시 연결되지 않습니다.

***YES**

MQCONNX로 대체되지 않으면 클라이언트는 자동으로 다시 연결됩니다.

***QMGR**

MQCONNX로 대체되지 않으면 클라이언트는 자동으로 다시 연결되지만 동일한 큐 관리자에만 다시 연결됩니다. QMGR 옵션은 MQCNO_RECONNECT_Q_MGR와 동일한 효과를 갖습니다.

***DISABLED**

MQCONNX MQI 호출을 사용하여 클라이언트 프로그램이 요청한 경우에도 다시 연결을 사용할 수 없습니다.

이 매개변수는 클라이언트 연결 채널(CHLTYPE) *CLTCN에 지정됩니다.

IBM i MQ 리스너 복사(CPYMQMLSR)

실행할 수 있는 위치
모든 환경(*ALL)

스레드세이프
예

MQ 리스너 복사(CPYMQMLSR) 명령은 동일한 유형의 MQ 리스너 정의를 작성하며, 명령에 지정되지 않은 속성은 기존 리스너 정의와 동일한 속성 값을 가집니다.

매개변수

키워드	설명	선택	참고사항
<u>FROMLSR</u>	발신 리스너	문자 값	필수, 키, 위치 1
<u>TOLSR</u>	수신 리스너	문자 값	필수, 키, 위치 2
<u>MQMNAME</u>	메시지 큐 관리자 이름	Character value, *DFT	선택사항, 키, 위치 3
<u>REPLACE</u>	대체	*NO, *YES	선택적, 위치 4
<u>TEXT</u>	텍스트 ' 설명 '	Character value, *BLANK, *SAME	선택적, 위치 5
<u>CONTROL</u>	리스너 제어	*SAME, *MANUAL, *QMGR, *STARTONLY	선택적, 위치 6
<u>PORT</u>	포트 번호	0-65535, *SAME	선택사항, 위치 7

키워드	설명	선택	참고사항
IPADDR	IP 주소	Character value, *BLANK, *SAME	선택사항, 위치 8
BACKLOG	리스너 백로그	0-999999999, *SAME	선택사항, 위치 9

발신 리스너(FROMLSR)

이 명령에 지정되지 않은 속성 값을 제공하기 위해 기존 리스너 정의 이름을 지정합니다.
가능한 값은 다음과 같습니다.

from-listener-name

소스 MQ 리스너의 이름을 지정하십시오.

수신 리스너(TOLSR)

작성할 새 리스너 정의의 이름을 지정하십시오. 이름에는 최대 48자까지 포함될 수 있습니다.
이 이름의 리스너 정의가 이미 있으면 REPLACE(*YES)를 지정해야 합니다.
가능한 값은 다음과 같습니다.

to-listener-name

작성할 새 리스너의 이름을 지정하십시오.

메시지 큐 관리자 이름(MQMNAME)

큐 관리자의 이름을 지정합니다.
가능한 값은 다음과 같습니다.

*DFT

기본 큐 관리자를 사용합니다.

큐 관리자-이름

메시지 큐 관리자의 이름입니다.

바꾸기(REPLACE)

새로운 리스너 정의가 같은 이름의 기존 리스너 정의를 대체할지 지정합니다.
가능한 값은 다음과 같습니다.

*아니오

이 정의는 이름이 같은 기존 리스너 정의를 대체하지 않습니다. 이름 지정된 리스너 정의가 이미 있는 경우 이 명령은 실패합니다.

*YES

기존 리스너 정의를 대체합니다. 동일한 이름의 정의가 없으면 새 정의가 작성됩니다.

텍스트 '설명'(TEXT)

리스너 정의를 간략하게 설명하는 텍스트를 지정합니다.

참고: 시스템이 2바이트 문자 세트(DBCS)를 사용하고 있는 경우, 필드 길이는 64바이트이고 최대 문자 수가 감소됩니다.

가능한 값은 다음과 같습니다.

*SAME

속성이 변경되지 않습니다.

*BLANK

텍스트가 공백 문자열로 설정됩니다.

설명

어포스트로피 안에 64자 이하로 지정합니다.

리스너 제어(CONTROL)

큐 관리자가 시작될 때 리스너가 자동으로 시작되는지 여부.

가능한 값은 다음과 같습니다.

*SAME

속성이 변경되지 않습니다.

*MANUAL

리스너가 자동으로 시작되거나 정지되지 않습니다.

*QMGR

큐 관리자가 시작되고 중지될 때 리스너가 시작되고 중지됩니다.

*STARTONLY

큐 관리자가 시작될 때 리스너가 시작되지만, 큐 관리자가 중지될 때는 자동으로 중지되지 않습니다.

포트 번호(PORT)

리스너가 사용할 포트 번호.

가능한 값은 다음과 같습니다.

*SAME

속성이 변경되지 않습니다.

port-number

사용되는 포트 번호.

IP 주소(IPADDR)

리스너에서 사용할 IP 주소입니다.

가능한 값은 다음과 같습니다.

*SAME

속성이 변경되지 않습니다.

ip-addr

사용되는 IP 주소.

리스너 백로그(BACKLOG)

다수의 동시 연결이 리스너 지원을 요청합니다.

가능한 값은 다음과 같습니다.

*SAME

속성이 변경되지 않습니다.

backlog

지원되는 동시 연결 요청 수.

IBM i MQ 이름 목록 복사(CPYMQMNL)

실행할 수 있는 위치

모든 환경(*ALL)

스레드세이프

예

MQ 이름 목록 복사(CPYMQMNL) 명령은 MQ 이름 목록을 복사합니다.

매개변수

키워드	설명	선택	참고사항
<u>FROMNL</u>	발신 이름 목록	문자 값	필수, 키, 위치 1
<u>TONL</u>	수신 이름 목록	문자 값	필수, 키, 위치 2
<u>MQMNAME</u>	메시지 큐 관리자 이름	<i>Character value, *DFT</i>	선택사항, 키, 위치 3
<u>REPLACE</u>	대체	*NO, *YES	선택적, 위치 4
<u>TEXT</u>	텍스트 '설명'	<i>Character value, *BLANK, *SAME</i>	선택적, 위치 5
<u>NAMES</u>	이름 목록	값(최대 256번 반복): <i>Character value, *BLANKS, *SAME, *NONE</i>	선택적, 위치 6

발신 이름 목록(FROMNL)

이 명령에 지정되지 않은 속성의 값을 제공하는 기존 이름 목록의 이름을 지정합니다.

from-namelist

소스 이름 목록의 이름을 지정하십시오.

수신 이름 목록(TONL)

작성할 새 이름 목록의 이름. 이름에는 최대 48자까지 포함될 수 있습니다.

이 이름을 가지는 이름 목록이 이미 있으면 REPLACE(*YES)를 지정해야 합니다.

to-namelist

작성할 MQ 이름 목록의 이름을 지정하십시오.

메시지 큐 관리자 이름(MQMNAME)

메시지 큐 관리자의 이름을 지정합니다.

가능한 값은 다음과 같습니다.

*DFT

기본 큐 관리자가 사용됩니다.

message-queue-manager-name

큐 관리자의 이름을 지정합니다.

바꾸기(REPLACE)

새 이름 목록이 동일한 이름의 기존 이름 목록을 대체해야 하는지 여부를 지정합니다.

*아니오

기존 이름 목록을 대체하지 않습니다. 이름 지정된 이름 목록이 이미 있으면 명령이 실패합니다.

*YES

기존 이름 목록을 대체합니다. 이름이 동일한 이름 목록이 없으면 새 이름 목록이 작성됩니다.

텍스트 '설명'(TEXT)

이름 목록을 간략하게 설명하는 텍스트를 지정합니다.

참고: 시스템이 2바이트 문자 세트(DBCS)를 사용하고 있는 경우, 필드 길이는 64바이트이고 최대 문자 수가 감소됩니다.

***SAME**

속성이 변경되지 않습니다.

설명

어포스트로피 안에 64자 이하로 지정합니다.

이름 목록(NAMES)

이름의 목록. 작성할 이름의 목록입니다. 이름은 임의의 유형일 수 있지만 MQ 오브젝트의 이름 지정 규칙을 따라야 합니다.

***SAME**

속성이 변경되지 않습니다.

이름 목록

작성할 목록. 빈 목록이 유효합니다.

IBM i MQ 프로세스 복사(CPYMQMPRC)

실행할 수 있는 위치

모든 환경(*ALL)

스레드세이프

예

MQ 프로세스 복사(CPYMQMPRC) 명령은 동일한 유형의 MQ 프로세스 정의를 작성하며, 명령에 지정되지 않은 속성은 기존 프로세스 정의와 동일한 속성 값을 가집니다.

매개변수

키워드	설명	선택	참고사항
<u>FROMPRC</u>	발신 프로세스	문자 값	필수, 키, 위치 1
<u>TOPRC</u>	수신 프로세스	문자 값	필수, 키, 위치 2
<u>MQMNAME</u>	메시지 큐 관리자 이름	Character value, *DFT	선택사항, 키, 위치 3
<u>REPLACE</u>	대체	*NO , *YES	선택적, 위치 4
<u>TEXT</u>	텍스트 ' 설명 '	Character value, *BLANK, *SAME	선택적, 위치 5
<u>APPTYPE</u>	애플리케이션 유형	Integer, *SAME , *CICS, *MVS, *IMS, *OS2, *DOS, *UNIX, *QMGR, *OS400, *WINDOWS, *CICS_VSE, *WINDOWS_NT, *VMS, *NSK, *VOS, *IMS_BRIDGE, *XCF, *CICS_BRIDGE, *NOTES_AGENT, *BROKER, *JAVA, *DQM	선택적, 위치 6
<u>APPID</u>	애플리케이션 ID	Character value, *SAME	선택사항, 위치 7
<u>USRDATA</u>	사용자 데이터	Character value, *SAME , *NONE	선택사항, 위치 8
<u>ENVDATA</u>	환경 데이터.	Character value, *SAME , *NONE	선택사항, 위치 9

발신 프로세스(FROMPRC)

이 명령에 지정되지 않은 속성 값을 제공하기 위해 기존 프로세스 정의 이름을 지정합니다.
가능한 값은 다음과 같습니다.

from-process-name

소스 MQ 프로세스의 이름을 지정하십시오.

수신 프로세스(TOPRC)

작성할 새로운 프로세스 정의의 이름. 이름에는 최대 48자까지 포함될 수 있습니다.
이름이 같은 프로세스 정의가 이미 있으면 REPLACE(*YES)를 지정해야 합니다.
가능한 값은 다음과 같습니다.

to-process-name

작성할 MQ 프로세스의 이름을 지정하십시오.

메시지 큐 관리자 이름(MQMNAME)

큐 관리자의 이름을 지정합니다.
가능한 값은 다음과 같습니다.

*DFT

기본 큐 관리자를 사용합니다.

큐 관리자-이름

메시지 큐 관리자의 이름입니다.

바꾸기(REPLACE)

새로운 프로세스 정의가 이름이 같은 기존 프로세스 정의를 대체할지 지정합니다.
가능한 값은 다음과 같습니다.

* 아니오

이 정의는 이름이 같은 기존 프로세스 정의를 대체하지 않습니다. 이름 지정된 프로세스 정의가 이미 있으면 이 명령은 실패합니다.

*YES

기존 프로세스 정의를 대체합니다. 동일한 이름의 정의가 없으면 새 정의가 작성됩니다.

텍스트 '설명'(TEXT)

프로세스 정의를 간략하게 설명하는 텍스트를 지정합니다.

참고: 시스템이 2바이트 문자 세트(DBCS)를 사용하고 있는 경우, 필드 길이는 64바이트이고 최대 문자 수가 감소됩니다.

가능한 값은 다음과 같습니다.

*SAME

속성이 변경되지 않습니다.

*BLANK

텍스트가 공백 문자열로 설정됩니다.

설명

어포스트로피 안에 64자 이하로 지정합니다.

애플리케이션 유형(APPTYPE)

시작된 애플리케이션의 유형입니다.

가능한 값은 다음과 같습니다.

***SAME**

속성이 변경되지 않습니다.

***CICS**

CICS/400 애플리케이션을 표시합니다.

***MVS**

MVS 애플리케이션을 나타냅니다.

***IMS**

IMS 애플리케이션을 나타냅니다.

***OS2**

OS/2 애플리케이션을 나타냅니다.

***DOS**

DOS 애플리케이션을 나타냅니다.

***UNIX**

UNIX 애플리케이션을 표시합니다.

***QMGR**

큐 관리자를 나타냅니다.

***OS400**

IBM i 애플리케이션을 나타냅니다.

***WINDOWS**

Windows 애플리케이션을 표시합니다.

***CICS_VSE**

CICS/VSE 애플리케이션을 표시합니다.

***WINDOWS_NT**

Windows NT 애플리케이션을 표시합니다.

***VMS**

VMS 애플리케이션을 나타냅니다.

***NSK**

Tandem/NSK 애플리케이션을 나타냅니다.

***VOS**

VOS 애플리케이션을 나타냅니다.

***IMS_BRIDGE**

IMS 브릿지 애플리케이션을 나타냅니다.

***XCF**

XCF 애플리케이션을 나타냅니다.

***CICS_BRIDGE**

CICS bridge 애플리케이션을 표시합니다.

***NOTES_AGENT**

Lotus Notes 애플리케이션을 표시합니다.

***BROKER**

브로커 애플리케이션을 나타냅니다.

***JAVA**

Java 애플리케이션을 표시합니다.

***DQM**

DQM 애플리케이션을 나타냅니다.

user-value

65536 - 999999999 범위에서 사용자 정의된 애플리케이션 유형입니다.

애플리케이션 ID(APPID)

애플리케이션 ID입니다. 명령이 처리되는 플랫폼에서 시작할 애플리케이션의 이름입니다. 이는 일반적으로 프로그램 이름 및 라이브러리 이름입니다.

가능한 값은 다음과 같습니다.

*SAME

속성이 변경되지 않습니다.

application-id

최대 길이는 256자입니다.

사용자 데이터(USRDATA)

APPID에 정의된 대로 시작할 애플리케이션에 관련된 사용자 정보가 들어있는 문자열.

가능한 값은 다음과 같습니다.

*SAME

속성이 변경되지 않습니다.

*NONE

사용자 데이터가 공백입니다.

user-data

최대 128자의 사용자 데이터를 지정합니다.

환경 데이터(ENVDATA)

APPID에 정의된 대로 시작할 애플리케이션에 관련된 환경 정보가 들어있는 문자열.

가능한 값은 다음과 같습니다.

*SAME

속성이 변경되지 않습니다.

*NONE

환경 데이터가 공백입니다.

환경-데이터

최대 길이는 128자입니다.

IBM i MQ 큐 복사(CPYMQMQ)

실행할 수 있는 위치

모든 환경(*ALL)

스레드세이프

예

MQ 큐 복사(CPYMQMQ) 명령은 동일한 유형의 큐 정의를 작성하며 명령에 지정되지 않은 속성은 기존 큐 정의와 동일한 속성 값을 가집니다.

매개변수

키워드	설명	선택	참고사항
<u>FROMQ</u>	발신 큐 이름	문자 값	필수, 키, 위치 1
<u>TOQ</u>	수신 큐 이름	문자 값	필수, 키, 위치 2
<u>MQMNAME</u>	메시지 큐 관리자 이름	Character value, *DFT	선택사항, 키, 위치 3
<u>QTYPE</u>	큐 유형	문자 값	선택적, 위치 4

키워드	설명	선택	참고사항
<u>REPLACE</u>	대체	*NO, *YES	선택적, 위치 5
<u>TEXT</u>	텍스트 ' 설명 '	<i>Character value,</i> *BLANK, *SAME	선택적, 위치 6
<u>PUTENBL</u>	넣기(put) 사용	*SAME, *NO, *YES	선택사항, 위치 7
<u>DFTPTY</u>	기본 메시지 우선순위	0-9, *SAME	선택사항, 위치 8
<u>DFTMSGPST</u>	기본 메시지 지속성	*SAME, *NO, *YES	선택사항, 위치 9
<u>PRCNAME</u>	프로세스 이름	<i>Character value,</i> *NONE, *SAME	선택사항, 위치 10
<u>TRGENBL</u>	트리거링 사용	*SAME, *NO, *YES	선택사항, 위치 11
<u>GETENBL</u>	가져오기(get) 사용	*SAME, *NO, *YES	선택사항, 위치 12
<u>SHARE</u>	공유 사용	*SAME, *NO, *YES	선택사항, 위치 13
<u>DFTSHARE</u>	기본 공유 옵션	*SAME, *NO, *YES	선택사항, 위치 14
<u>MSGDLYSEQ</u>	메시지 전달 순서	*SAME, *PTY, *FIFO	선택사항, 위치 15
<u>HDNBKTCNT</u>	백아웃 횟수 기록	*SAME, *NO, *YES	선택사항, 위치 16
<u>TRGTYPE</u>	트리거 유형	*SAME, *FIRST, *ALL, *DEPTH, *NONE	선택사항, 위치 17
<u>TRGDEPTH</u>	트리거 용량	1-999999999, *SAME	선택사항, 위치 18
<u>TRGMSGPTY</u>	트리거 메시지 우선순 위	0-9, *SAME	선택사항, 위치 19
<u>TRGDATA</u>	트리거 데이터	<i>Character value,</i> *NONE, *SAME	선택사항, 위치 20
<u>RTNITV</u>	보유 간격	0-999999999, *SAME	선택사항, 위치 21
<u>MAXDEPTH</u>	최대 큐 용량	0-999999999, *SAME	선택사항, 위치 22
<u>MAXMSGLEN</u>	최대 메시지 길이	0-104857600, *SAME	선택사항, 위치 23
<u>BKTTHLD</u>	백아웃 임계값	0-999999999, *SAME	선택사항, 위치 24
<u>BKTQNAME</u>	백아웃 리큐 이름	<i>Character value,</i> *NONE, *SAME	선택적, 위치 25
<u>INITQNAME</u>	이니시에이션 큐	<i>Character value,</i> *NONE, *SAME	선택적, 위치 26
<u>USAGE</u>	사용법	*SAME, *NORMAL, *TMQ	선택적, 위치 27
<u>DFNTYPE</u>	정의 유형	*SAME, *TEMPDYN, *PERMDYN	선택적, 위치 28
<u>TGTQNAME</u>	대상 오브젝트	<i>Character value,</i> *SAME	선택적, 위치 29
<u>RMTQNAME</u>	리모트 큐	<i>Character value,</i> *SAME, *NONE	선택적, 위치 30
<u>RMTMQMNAME</u>	리모트 메시지 큐 관 리자	<i>Character value,</i> *SAME	선택적, 위치 31
<u>TMQNAME</u>	전송 큐	<i>Character value,</i> *NONE, *SAME	선택적, 위치 32

키워드	설명	선택	참고사항
<u>HIGHTHLD</u>	큐 용량 상위 임계값	0-100, *SAME	선택적, 위치 33
<u>LOWTHLD</u>	큐 용량 하위 임계값	0-100, *SAME	선택적, 위치 34
<u>FULLEVT</u>	큐 가득 참 이벤트 사용	*SAME , *NO, *YES	선택적, 위치 35
<u>HIGHEVT</u>	큐 상위 이벤트 사용	*SAME , *NO, *YES	선택적, 위치 36
<u>LOWEVT</u>	큐 하위 이벤트 사용	*SAME , *NO, *YES	선택적, 위치 37
<u>SRVITV</u>	서비스 간격	0-999999999, *SAME	선택적, 위치 38
<u>SRVEVT</u>	서비스 간격 이벤트	*SAME , *HIGH, *OK, *NONE	선택적, 위치 39
<u>DISTLIST</u>	분배 목록 지원	*SAME , *NO, *YES	선택적, 위치 40
<u>CLUSTER</u>	클러스터 이름	Character value, *SAME , *NONE	선택적, 위치 41
<u>CLUSNL</u>	클러스터 이름 목록	Character value, *NONE, *SAME	선택적, 위치 42
<u>DEFBIND</u>	기본 바인딩	*SAME , *OPEN, *NOTFIXED, *GROUP	선택적, 위치 43
<u>CLWLRANK</u>	클러스터 워크로드 순위	0-9, *SAME	선택적, 위치 44
<u>CLWLPRTY</u>	클러스터 워크로드 우선순위	0-9, *SAME	선택적, 위치 45
<u>CLWLUSEQ</u>	클러스터 워크로드 큐 사용	*SAME , *QMGR, *LOCAL, *ANY	선택사항, 위치 46
<u>MONQ</u>	큐 모니터링	*SAME , *QMGR, *OFF, *LOW, *MEDIUM, *HIGH	선택적, 위치 47
<u>STATQ</u>	큐 통계	*SAME , *QMGR, *OFF, *ON	선택적, 위치 48
<u>ACCTQ</u>	큐 회계	*SAME , *QMGR, *OFF, *ON	선택적, 위치 49
<u>NPMCLASS</u>	비지속 메시지 클래스	*SAME , *NORMAL, *HIGH	선택적, 위치 50
<u>MSGREADAHD</u>	메시지 미리 읽기	*SAME , *DISABLED, *NO, *YES	선택사항, 위치 51
<u>DFTPUTRESP</u>	기본 넣기(put) 응답	*SAME , *SYNC, *ASYNC	선택적, 위치 52
<u>PROPCTL</u>	특성 제어	*SAME , *COMPAT, *NONE, *ALL, *FORCE, *V6COMPAT	선택사항, 위치 53
<u>TARGETYPE</u>	대상 유형	*SAME , *QUEUE, *TOPIC	선택적, 위치 54
<u>CUSTOM</u>	사용자 정의 속성	Character value, *BLANK, *SAME	선택적, 위치 55
<u>CLCHNAME</u>	클러스터 송신자 채널 이름	Character value, *NONE, *SAME	선택적, 위치 56

발신 큐 이름(FROMQ)

이 명령에 지정되지 않은 속성의 값을 제공할 기존 큐 정의 이름을 지정합니다.
가능한 값은 다음과 같습니다.

from-queue-name

소스 큐의 이름을 지정합니다.

수신 큐 이름(TOQ)

새 큐 정의의 이름을 지정합니다. 이름에는 최대 48자까지 포함될 수 있습니다. 큐 이름과 유형의 조합은 반드시 고유해야 합니다. 새로운 큐 이름 및 유형의 큐 정의가 이미 존재하는 경우 REPLACE(*YES)를 지정해야 합니다.

참고: 시스템이 2바이트 문자 세트(DBCS)를 사용하고 있는 경우, 필드 길이는 48바이트이고 최대 문자 수가 감소됩니다.

가능한 값은 다음과 같습니다.

to-queue-name

작성할 큐의 이름을 지정합니다.

메시지 큐 관리자 이름(MQMNAME)

메시지 큐 관리자의 이름을 지정합니다.

가능한 값은 다음과 같습니다.

*DFT

기본 큐 관리자를 사용합니다.

큐 관리자-이름

큐 관리자의 이름을 지정합니다.

큐 유형(QTYPE)

복사할 큐의 유형을 지정합니다.

가능한 값은 다음과 같습니다.

*ALS

알리어스 큐입니다.

*LCL

로컬 큐입니다.

*RMT

리모트 큐입니다.

*MDL

모델 큐입니다.

바꾸기(REPLACE)

새로운 큐가 기존의 큐 정의를 동일한 이름 및 유형으로 대체할지 여부를 지정합니다.

가능한 값은 다음과 같습니다.

*아니오

기존 큐 정의를 대체하지 마십시오. 이름 지정된 큐가 이미 있는 경우 명령은 실패합니다.

*YES

FROMQ 속성 및 지정된 속성으로 기존의 큐 정의를 대체하십시오.

애플리케이션이 큐를 열었거나 USAGE 속성이 변경된 경우 명령이 실패합니다.

참고: 큐가 로컬 큐이며 이름이 같은 큐가 이미 있으면 해당 큐에 이미 있는 모든 메시지가 보류됩니다.

텍스트 '설명'(TEXT)

오브젝트를 간략하게 설명하는 텍스트를 지정합니다.

가능한 값은 다음과 같습니다.

*SAME

속성이 변경되지 않습니다.

*BLANK

텍스트가 공백 문자열로 설정됩니다.

설명

어포스트로피 안에 64자 이하로 지정합니다.

참고: 시스템이 2바이트 문자 세트(DBCS)를 사용하고 있는 경우, 필드 길이는 64바이트이고 최대 문자 수가 감소됩니다.

넣기 사용 가능(PUTENBL)

메시지를 큐에 넣을 수 있는지 여부를 지정합니다.

참고: 애플리케이션 프로그램에서 MQSET을 호출하여 이 속성의 값을 변경할 수 있습니다.

가능한 값은 다음과 같습니다.

*SAME

속성이 변경되지 않습니다.

*아니오

메시지를 큐에 추가할 수 없습니다.

*YES

권한이 있는 애플리케이션에서 큐에 메시지를 추가할 수 있습니다.

기본 메시지 우선순위(DFTPTY)

큐에 넣을 메시지의 기본 우선순위를 지정합니다.

가능한 값은 다음과 같습니다.

*SAME

속성이 변경되지 않습니다.

priority-value

0 - 9 범위의 값을 지정합니다. 여기서 9는 가장 높은 우선순위입니다.

기본 메시지 지속성(DFTMSGPST)

큐에서 메시지 지속을 위한 기본값을 지정합니다. 메시지 지속성은 큐 관리자의 재시작에서 메시지를 보존하는 지 여부를 판별합니다.

가능한 값은 다음과 같습니다.

*SAME

속성이 변경되지 않습니다.

*아니오

기본적으로 메시지는 큐 관리자 재시작 시 유실됩니다.

*YES

기본적으로 메시지는 큐 관리자 재시작 시 보존됩니다.

프로세스 이름(PRCNAME)

트리거 이벤트가 발생할 때 시작되는 애플리케이션을 식별하는 MQ 프로세스의 로컬 이름을 지정합니다.

큐 작성 시 프로세스를 사용할 수 없어야 하지만, 발생할 트리거 이벤트에는 사용할 수 있어야 합니다.

가능한 값은 다음과 같습니다.

***SAME**

속성이 변경되지 않습니다.

***NONE**

프로세스 이름이 공백입니다.

process-name

MQ 프로세스의 이름을 지정하십시오.

트리거 사용 가능(TRGENBL)

트리거 메시지가 이니시에이션 큐에 기록되는지 여부를 지정합니다.

참고: 애플리케이션 프로그램에서 MQSET을 호출하여 이 속성의 값을 변경할 수 있습니다.

가능한 값은 다음과 같습니다.

***SAME**

속성이 변경되지 않습니다.

*** 아니오**

트리거가 사용되지 않습니다. 트리거 메시지가 이니시에이션 큐에 기록되지 않습니다.

***YES**

트리거가 사용됩니다. 트리거 메시지가 이니시에이션 큐에 기록됩니다.

가져오기 사용 가능(GETENBL)

애플리케이션이 이 큐로부터 메시지를 가져올 수 있는지 여부를 지정합니다.

참고: 애플리케이션 프로그램에서 MQSET을 호출하여 이 속성의 값을 변경할 수 있습니다.

가능한 값은 다음과 같습니다.

***SAME**

속성이 변경되지 않습니다.

*** 아니오**

애플리케이션은 큐로부터 메시지를 검색할 수 없습니다.

***YES**

적절한 권한이 있는 애플리케이션은 큐로부터 메시지를 검색할 수 있습니다.

공유 사용(SHARE)

복수 인스턴스의 애플리케이션에서 이 입력용 큐를 동시에 열 수 있는지 여부를 지정합니다.

가능한 값은 다음과 같습니다.

***SAME**

속성이 변경되지 않습니다.

*** 아니오**

하나의 애플리케이션 인스턴스만 입력용 큐를 열 수 있습니다.

***YES**

둘 이상의 애플리케이션 인스턴스에서 입력용 큐를 열 수 있습니다.

기본 공유 옵션(DFTSHARE)

이 입력용 큐를 여는 애플리케이션의 기본 공유 옵션을 지정합니다.

가능한 값은 다음과 같습니다.

***SAME**

속성이 변경되지 않습니다.

***아니오**

기본적으로 열기 요청은 입력용 큐의 배타적 사용을 위한 것입니다.

***YES**

기본적으로 열기 요청은 입력용 큐의 공유 사용을 위한 것입니다.

메시지 전달 순서(MSGDLYSEQ)

메시지 전달 순서를 지정합니다.

가능한 값은 다음과 같습니다.

***SAME**

속성이 변경되지 않습니다.

***PTY**

메시지는 우선순위 내에서 FIFO 순으로 전달됩니다.

***FIFO**

우선순위에 관계 없이 메시지가 FIFO 순으로 전달됩니다.

백아웃 수 기록(HDNBKCNT)

백아웃된 메시지가 메시지 큐 관리자 시작에서 저장 (기록) 되는지 여부를 지정합니다.

참고: IBM MQ for IBM i에서는 이 속성의 설정과 관계없이 수가 항상 기록됩니다.

가능한 값은 다음과 같습니다.

***SAME**

속성이 변경되지 않습니다.

***아니오**

백아웃 수가 기록되지 않습니다.

***YES**

백아웃 수가 기록됩니다.

트리거 유형(TRGTYPE)

트리거 이벤트를 시작하는 조건을 지정합니다. 조건이 true인 경우, 트리거 메시지가 이니시에이션 큐로 송신됩니다.

참고: 애플리케이션 프로그램에서 MQSET을 호출하여 이 속성의 값을 변경할 수 있습니다.

가능한 값은 다음과 같습니다.

***SAME**

속성이 변경되지 않습니다.

***FIRST**

큐의 메시지 수가 0에서 1로 바뀔 때로 지정합니다.

***모든**

큐에 메시지가 도달할 때마다로 지정합니다.

***DEPTH**

큐의 메시지 수가 TRGDEPTH 속성의 값과 같을 경우로 지정합니다.

***NONE**

기록된 트리거 메시지가 없습니다.

트리거 용량(TRGDEPTH)

TRIGTYPE(*DEPTH)에 대해 이니시에이션 큐로 트리거 메시지를 시작하는 메시지 수를 지정합니다.

참고: 애플리케이션 프로그램에서 MQSET을 호출하여 이 속성의 값을 변경할 수 있습니다.

가능한 값은 다음과 같습니다.

*SAME

속성이 변경되지 않습니다.

depth-value

1 - 999999999 범위의 값을 지정합니다.

트리거 메시지 우선순위(TRGMSGPTY)

트리거 이벤트를 작성하거나 이 이벤트 수를 세기 전에 메시지가 소유해야 하는 최소 우선 순위를 지정합니다.

참고: 애플리케이션 프로그램에서 MQSET을 호출하여 이 속성의 값을 변경할 수 있습니다.

가능한 값은 다음과 같습니다.

*SAME

속성이 변경되지 않습니다.

priority-value

0 - 9 범위의 값을 지정합니다. 여기서 9는 가장 높은 우선순위입니다.

트리거 데이터(TRGDATA)

큐 관리자가 트리거 메시지에 포함하는 최대 64자의 사용자 데이터를 지정합니다. 이 데이터는 이니시에이션 큐를 처리하는 모니터링 애플리케이션과 모니터로 시작되는 애플리케이션에 사용할 수 있습니다.

참고: 애플리케이션 프로그램에서 MQSET을 호출하여 이 속성의 값을 변경할 수 있습니다.

가능한 값은 다음과 같습니다.

*SAME

속성이 변경되지 않습니다.

*NONE

지정된 트리거 데이터가 없습니다.

트리거-데이터

어포스트로피로 묶어서 최대 64자를 지정합니다. 전송 큐의 경우 이 매개변수를 사용하여 시작할 채널의 이름을 지정할 수 있습니다.

참고: 시스템이 2바이트 문자 세트(DBCS)를 사용하고 있는 경우, 필드 길이는 64바이트이고 최대 문자 수가 감소됩니다.

보유 간격(RTNITV)

보유 간격을 지정합니다. 이 간격은 큐 작성 시 날짜와 시간에 따라 큐가 필요할 수 있는 시간입니다.

이 정보는 보조관리 애플리케이션 또는 연산자에 사용 가능하며, 큐가 더 이상 필요하지 않은 시기를 판별하는 데 사용할 수 있습니다.

참고: 메시지 큐 관리자는 큐를 삭제하지 않거나, 보유 간격이 만기되지 않은 경우에 큐가 삭제되는 것을 방지하지 않습니다. 사용자가 직접 필요한 조치를 취해야 합니다.

가능한 값은 다음과 같습니다.

*SAME

속성이 변경되지 않습니다.

interval-value

0 - 999999999 범위의 값을 지정합니다.

최대 큐 용량(MAXDEPTH)

큐에서 허용되는 최대 메시지 수를 지정합니다. 그러나 다른 요인으로 인해 큐가 가득 찬 것으로 처리될 수 있습니다. 예를 들면, 메시지용으로 사용할 수 있는 저장 공간이 없는 경우 가득 찬 것으로 표시됩니다.

참고: CHGMQM 명령을 사용하여 나중에 이 값을 줄이면, 큐에 있는 메시지로 인해 새로운 최대값이 초과해도 해당 메시지가 원상태 그대로 남아 있습니다.

가능한 값은 다음과 같습니다.

***SAME**

속성이 변경되지 않습니다.

depth-value

0 - 999999999 범위의 값을 지정합니다.

최대 메시지 길이(MAXMSGLEN)

큐의 최대 메시지 길이를 지정합니다.

참고: CHGMQM 명령을 사용하여 나중에 이 값을 줄이면, 큐에 있는 메시지가 새로운 최대 길이를 초과해도 해당 메시지가 원상태 그대로 남아 있습니다.

애플리케이션은 큐로부터 메시지를 검색하는 데 필요한 버퍼의 크기를 판별하는 데 이 속성 값을 사용할 수 있습니다. 그러므로 애플리케이션이 오작동을 일으키지 않을 것을 알고 있는 경우에만 값을 변경하십시오.

가능한 값은 다음과 같습니다.

***SAME**

속성이 변경되지 않습니다.

length-value

0 - 100MB 범위의 값(바이트 단위)을 지정하십시오. 기본값은 4MB입니다.

백아웃 임계값(BKTTHLD)

백아웃 임계값을 지정합니다.

WebSphere Application Server에서 실행 중인 애플리케이션과 IBM MQ Application Server Facilities를 사용하는 애플리케이션에서는 이 속성을 사용하여 메시지를 백아웃해야 하는지 판별합니다. 기타 모든 애플리케이션의 경우, 이 속성을 필수로서 허용하는 외에는 큐 관리자가 속성 값을 기반으로 조치를 취하지 않습니다.

가능한 값은 다음과 같습니다.

***SAME**

속성이 변경되지 않습니다.

threshold-value

0 - 999999999 범위의 값을 지정합니다.

백아웃 리큐 이름(BKTQNAME)

백아웃 큐 이름을 지정합니다.

WebSphere Application Server에서 실행 중인 애플리케이션과 IBM MQ Application Server Facilities를 사용하는 애플리케이션에서는 이 속성을 사용하여 백아웃된 메시지를 이동해야 하는 위치를 판별합니다. 기타 모든 애플리케이션의 경우, 이 속성을 필수로서 허용하는 외에는 큐 관리자가 속성 값을 기반으로 조치를 취하지 않습니다.

가능한 값은 다음과 같습니다.

***SAME**

속성이 변경되지 않습니다.

***NONE**

백아웃 큐가 지정되지 않았습니다.

backout-queue-name

백아웃 큐 이름을 지정합니다.

이니시에이션 큐(INITQNAME)

이니시에이션 큐의 이름을 지정합니다.

참고: 이니시에이션 큐는 메시지 큐 관리자의 동일한 인스턴스에 있어야 합니다.

가능한 값은 다음과 같습니다.

***SAME**

속성이 변경되지 않습니다.

***NONE**

이니시에이션 큐가 지정되지 않았습니다.

initiation-queue-name

이니시에이션 큐 이름을 지정합니다.

사용(USAGE)

큐가 보통의 사용을 위한 것인지 또는 리모트 메시지 큐 관리자에 메시지를 전송하기 위한 것인지 지정합니다.

가능한 값은 다음과 같습니다.

***SAME**

속성이 변경되지 않습니다.

***NORMAL**

일반적인 사용법입니다 (큐는 전송 큐가 아님) .

***TMQ**

리모트 메시지 큐 관리자에 예정된 메시지를 보유하는 데 사용하는 전송 큐입니다. 전송 큐 이름이 명시적으로 지정되지 않은 상황에서 큐를 사용하려면 큐 이름이 리모트 메시지 큐 관리자의 이름과 같아야 합니다. 자세한 정보는 IBM MQ 상호통신을 참조하십시오.

정의 유형(DFNTYPE)

애플리케이션에서 오브젝트 디스크립터에 지정된 이 모델 큐 이름으로 MQOPEN API 호출을 발할 때 작성된 동적 큐 정의의 유형을 지정합니다.

참고: 이 매개변수는 모델 큐 정의에만 적용됩니다.

가능한 값은 다음과 같습니다.

***SAME**

속성이 변경되지 않습니다.

***TEMPDYN**

임시 동적 큐가 작성됩니다. 이 값은 *YES의 DEFMSGPST 값으로 지정될 수 없습니다.

***PERMDYN**

영구적 동적 큐가 작성됩니다.

대상 오브젝트(TGTQNAME)

이 큐가 별명인 오브젝트 이름을 지정합니다.

이 오브젝트는 로컬 또는 리모트 큐, 토픽 또는 메시지 큐 관리자가 될 수 있습니다.

참고: 이 시점에는 대상 오브젝트가 없어도 되지만 프로세스에서 알리어스 큐를 열려고 할 때는 있어야 합니다.

가능한 값은 다음과 같습니다.

***SAME**

속성이 변경되지 않습니다.

target-object-name

대상 오브젝트 이름을 지정합니다.

리모트 큐(RMQNAME)

리모트 큐의 이름을 지정합니다. 즉, RMTMQNAME을 통해 지정한 큐 관리자에 정의된 리모트 큐의 로컬 이름입니다.

이 정의가 큐 관리자 알리어스 정의에 사용되면, 열기를 시도할 때 RMQNAME이 공백이어야 합니다.

이 정의가 회신 알리어스에 사용되면, 이 이름은 응답 대상 큐가 될 큐의 이름입니다.

가능한 값은 다음과 같습니다.

***SAME**

속성이 변경되지 않습니다.

***NONE**

지정된 리모트 큐 이름이 없습니다(즉, 이름이 공백임). 정의가 큐 관리자 알리어스 정의인 경우에 사용할 수 있습니다.

remote-queue-name

리모트 큐 관리자의 큐 이름을 지정합니다.

참고: 일반적으로 큐 이름에 허용되는 문자만 포함되는지 확인하기 위해 이름을 검사하지 않습니다.

리모트 메시지 큐 관리자(RMTMQMNAME)

RMQNAME 큐가 정의되어 있는 리모트 큐 관리자를 지정합니다.

애플리케이션에서 리모트 큐의 로컬 정의를 열 경우 RMTMQMNAME은 연결된 큐 관리자의 이름이어서는 안 됩니다. MQNAME이 공백이면 전송 큐로 사용될 이름의 로컬 큐가 있어야 합니다.

이 정의가 큐 관리자 알리어스에 사용되면 RMTMQMNAME은 연결된 큐 관리자의 이름일 수도 있는 큐 관리자의 이름입니다. 그렇지 않으면 MQNAME이 공백인 경우 큐가 열릴 때 전송 큐로 사용될 USAGE(*MQ)가 지정된 이 이름의 로컬 큐가 있어야 합니다.

이 정의가 회신 알리어스에 사용되면, 이 이름은 응답 대상 큐 관리자가 될 큐 관리자의 이름입니다.

가능한 값은 다음과 같습니다.

***SAME**

속성이 변경되지 않습니다.

리모트 큐 관리자 이름

리모트 큐 관리자의 이름을 지정하십시오.

참고: 일반적으로 큐 관리자 이름에 허용되는 문자만 이 이름에 포함되도록 하십시오.

전송 큐(MQNAME)

리모트 큐 또는 큐 관리자 알리어스 정의의 경우 리모트 큐로 예정된 메시지에 사용할 전송 큐의 로컬 이름을 지정합니다.

MQNAME이 공백이면, RMTMQMNAME과 동일한 이름의 큐가 전송 큐로 사용됩니다.

이 속성은 정의가 큐 관리자 알리어스로 사용되고 있고 RMTMQMNAME이 연결된 큐 관리자의 이름인 경우 무시됩니다.

또한 정의가 응답 대상 큐 알리어스 정의로 사용되는 경우에도 무시됩니다.

가능한 값은 다음과 같습니다.

***SAME**

속성이 변경되지 않습니다.

***NONE**

이 리모트 큐에 정의된 특정 전송 큐 이름이 없습니다. 이 속성의 값이 모두 공백으로 설정되어 있습니다.

전송 큐 이름

전송 큐 이름을 지정합니다.

큐 용량 상한 임계값(HIGHTHLD)

큐 고용량 이벤트를 생성하기 위해 큐 용량과 비교 할 임계값을 지정합니다.

가능한 값은 다음과 같습니다.

***SAME**

속성이 변경되지 않습니다.

threshold-value

0 - 100 범위의 값을 지정합니다. 이 값은 최대 큐 용량의 백분율로 사용됩니다(MAXDEPTH parameter).

큐 용량 하한 임계값(LOWTHLD)

큐 저용량 이벤트를 생성하기 위해 큐 용량과 비교 할 임계값을 지정합니다.

가능한 값은 다음과 같습니다.

***SAME**

속성이 변경되지 않습니다.

threshold-value

0 - 100 범위의 값을 지정합니다. 이 값은 최대 큐 용량의 백분율로 사용됩니다(MAXDEPTH parameter).

큐 가득 참 이벤트 사용(FULLEVT)

큐 가득 참 이벤트 생성 여부를 지정합니다.

가능한 값은 다음과 같습니다.

***SAME**

속성이 변경되지 않습니다.

*** 아니오**

큐 가득 참 이벤트가 생성되지 않습니다.

***YES**

큐 가득 참 이벤트가 생성됩니다.

큐 상한 이벤트 사용(HIGHEVT)

큐 고용량 이벤트 생성 여부를 지정합니다.

가능한 값은 다음과 같습니다.

***SAME**

속성이 변경되지 않습니다.

*** 아니오**

큐 용량 상한 이벤트가 생성되지 않습니다.

***YES**

큐 고용량 이벤트가 생성됩니다.

큐 하한 이벤트 사용(LOWEVT)

큐 저용량 이벤트 생성 여부를 지정합니다.

가능한 값은 다음과 같습니다.

***SAME**

속성이 변경되지 않습니다.

***아니오**

큐 저용량 이벤트가 생성되지 않습니다.

***YES**

큐 용량 하한 이벤트가 생성됩니다.

서비스 간격(SRVITV)

서비스 간격을 지정합니다. 이 간격은 서비스 간격 높음 및 서비스 간격 확인 이벤트를 생성하기 위한 비교에 사용됩니다.

가능한 값은 다음과 같습니다.

***SAME**

속성이 변경되지 않습니다.

interval-value

0 - 999999999 범위의 값을 지정합니다. 값은 밀리초 단위입니다.

서비스 간격 이벤트(SRVEVT)

서비스 간격 상위 또는 서비스 간격 적정 이벤트 생성 여부를 지정합니다.

최소한 SRVITV 매개변수에 표시된 시간 내에 큐에서 검색된 메시지가 없다고 표시될 때 서비스 간격 상위 이벤트가 생성됩니다.

SRVITV 매개변수에 표시된 시간 내에 큐에서 메시지가 검색되었다고 표시될 때 서비스 간격 적정 이벤트가 생성됩니다.

가능한 값은 다음과 같습니다.

***SAME**

속성이 변경되지 않습니다.

***HIGH**

서비스 간격 높음 이벤트가 생성됩니다.

***오케이**

서비스 간격 확인 이벤트가 생성됩니다.

***NONE**

서비스 간격 이벤트가 생성되지 않습니다.

분배 목록 지원(DISTLIST)

큐에서 분배 목록을 지원하는지 여부를 지정합니다.

가능한 값은 다음과 같습니다.

***SAME**

속성이 변경되지 않습니다.

***아니오**

큐에서 분배 목록을 지원하지 않습니다.

***YES**

큐에서 분배 목록을 지원합니다.

클러스터 이름(CLUSTER)

큐가 속한 클러스터의 이름입니다.

이 매개변수에 대한 변경사항은 이미 열려져 있는 큐의 인스턴스에는 영향을 주지 않습니다.

이 매개변수는 동적 및 전송, SYSTEM.CHANNEL.xx, SYSTEM.CLUSTER.xx 또는 SYSTEM.COMMAND.xx 큐에 설정될 수 없습니다.

가능한 값은 다음과 같습니다.

***SAME**

속성이 변경되지 않습니다.

cluster-name

CLUSTER 또는 CLUSNL의 결과 값 중 하나만 공백이 아닐 수 있습니다. 둘 다 값을 지정할 수는 없습니다.

클러스터 이름 목록(CLUSNL)

큐가 속한 클러스터 목록을 지정하는 이름 목록의 이름입니다. 이 매개변수에 대한 변경사항은 이미 열려져 있는 큐의 인스턴스에는 영향을 주지 않습니다.

이 매개변수는 동적 및 전송, SYSTEM.CHANNEL.xx, SYSTEM.CLUSTER.xx 또는 SYSTEM.COMMAND.xx 큐에 설정될 수 없습니다.

가능한 값은 다음과 같습니다.

***SAME**

속성이 변경되지 않습니다.

namelist-name

CLUSTER 또는 CLUSNL의 결과 값 중 하나만 공백이 아닐 수 있습니다. 둘 다 값을 지정할 수는 없습니다.

기본 바인딩(DEFBIND)

애플리케이션에서 MQOPEN 호출에 MQOO_BIND_AS_Q_DEF를 지정할 때 사용할 바인딩을 지정하며, 큐는 클러스터 큐입니다.

가능한 값은 다음과 같습니다.

***SAME**

속성이 변경되지 않습니다.

***OPEN**

큐 핸들은 큐가 열릴 때 클러스터 큐의 특정 인스턴스에 바인드됩니다.

***NOTFIXED**

큐 핸들은 클러스터 큐의 특정 인스턴스에 바인드 됩니다. 따라서 큐 관리자는 MQPUT을 사용하여 메시지를 넣을 때 특정 큐 인스턴스를 선택하고 필요한 경우 후속적으로 해당 선택사항을 변경할 수 있습니다.

MQPUT1 호출은 항상 NOTFIXED가 지정된 것으로 간주하고 활동합니다.

***GROUP**

메시지 그룹에 메시지가 있는 경우에 한해, 메시지를 열 때 큐 핸들이 클러스터 큐의 특정 인스턴스에 바인딩 됩니다. 메시지 그룹의 모든 메시지는 동일한 목적지 인스턴스에 할당됩니다.

클러스터 워크로드 순위(CLWLRANK)

큐의 클러스터 워크로드 순위를 지정합니다.

가능한 값은 다음과 같습니다.

***SAME**

속성이 변경되지 않습니다.

cluster-workload-rank

0 - 9 범위의 값을 지정합니다.

클러스터 워크로드 우선순위(CLWLPRTY)

큐의 클러스터 워크로드 우선순위를 지정합니다.

가능한 값은 다음과 같습니다.

***SAME**

속성이 변경되지 않습니다.

cluster-workload-priority

0 - 9 범위의 값을 지정합니다.

클러스터 워크로드 큐 사용(CLWLUSEQ)

대상 큐에 로컬 인스턴스 및 최소한 하나의 리모트 클러스터 인스턴스가 있으면 MQPUT의 작동을 지정합니다. 넣기가 클러스터 채널에서 생성되는 경우, 이 속성이 적용되지 않습니다.

가능한 값은 다음과 같습니다.

***SAME**

속성이 변경되지 않습니다.

***QMGR**

값은 큐 관리자 CLWLUSEQ 속성에서 상속됩니다.

***로컬**

로컬 큐가 MQPUT의 유일한 대상이 됩니다.

***ANY**

큐 관리자가 워크로드 분배를 위해 클러스터 큐의 또 다른 인스턴스와 같은 로컬 큐를 처리합니다.

큐 모니터링(MONQ)

온라인 모니터링 데이터의 콜렉션을 지원합니다.

큐 관리자 속성 MONQ가 *NONE으로 설정되면 온라인 모니터링 데이터가 수집되지 않습니다.

가능한 값은 다음과 같습니다.

***SAME**

속성이 변경되지 않습니다.

***QMGR**

온라인 모니터링 데이터의 콜렉션은 큐 관리자 속성 MONQ의 설정에서 상속됩니다.

***OFF**

이 큐에 대한 온라인 모니터링 데이터 콜렉션이 사용 불가능합니다.

***LOW**

낮은 데이터 콜렉션 비율로 모니터링 데이터 콜렉션을 설정 합니다.

***MEDIUM**

중간 비율의 데이터 콜렉션으로 모니터링 데이터 콜렉션을 설정 합니다.

***HIGH**

높은 비율의 데이터 콜렉션으로 모니터링 데이터 콜렉션을 설정 합니다.

큐 통계(STATQ)

통계 데이터의 콜렉션을 제어합니다.

큐 관리자 속성 STATQ가 *NONE으로 설정되면 온라인 모니터링 데이터가 수집되지 않습니다.

가능한 값은 다음과 같습니다.

***SAME**

속성이 변경되지 않습니다.

***QMGR**

통계 데이터 콜렉션은 큐 관리자 속성 STATQ의 설정에 기초합니다.

***OFF**

이 큐에 대한 통계 데이터 콜렉션이 사용 불가능합니다.

***ON**

통계 데이터 콜렉션이 이 큐에 대해 사용 가능합니다.

큐 계정(ACCTQ)

회계 데이터의 콜렉션을 제어합니다.

큐 관리자 속성 ACCTQ가 *NONE으로 설정되면 회계 데이터가 수집되지 않습니다.

가능한 값은 다음과 같습니다.

***SAME**

속성이 변경되지 않습니다.

***QMGR**

회계 데이터 콜렉션은 큐 관리자 속성 ACCTQ의 설정에 기초합니다.

***OFF**

이 큐에 대한 계정 데이터 콜렉션이 사용 불가능합니다.

***ON**

계정 데이터 콜렉션이 이 큐에 대해 사용 가능합니다.

비지속 메시지 클래스 (NPMCLASS)

이 큐에 비지속 메시지 넣기에 대한 신뢰도 레벨을 지정합니다.

가능한 값은 다음과 같습니다.

***SAME**

속성이 변경되지 않습니다.

***NORMAL**

실패 또는 큐 관리자 종료 후에만 이 큐에 비지속 메시지 넣기가 유실됩니다. 큐 관리자가 재시작되면 이 큐에 비지속 메시지 넣기가 제거됩니다.

***HIGH**

큐 관리자가 재시작될 때 이 큐에 비지속 메시지 넣기가 제거되지 않습니다. 오류가 발생하면 이 큐에 비지속 메시지 넣기가 유실될 수 있습니다.

메시지 미리 읽기(MSGREADAHD)

애플리케이션이 메시지를 요청하기 전에 비지속 메시지를 클라이언트에 전송할지 여부를 지정합니다.

가능한 값은 다음과 같습니다.

***SAME**

속성이 변경되지 않습니다.

***DISABLED**

이 큐에 대한 미리 읽기를 사용할 수 없습니다. 클라이언트 애플리케이션이 미리 읽기를 요청했는지와 관계 없이 애플리케이션이 미리 읽기를 요청하기 전에 메시지가 클라이언트에 전송되지 않습니다.

***아니오**

애플리케이션이 요청하기 전에 비지속 메시지가 클라이언트에 전송되지 않습니다. 클라이언트가 비정상적으로 종료되면 하나의 비지속 메시지의 최대값을 잃을 수 있습니다.

***YES**

애플리케이션이 요청하기 전에 비지속 메시지가 클라이언트에 전송됩니다. 클라이언트가 비정상적으로 종료되거나 클라이언트 애플리케이션이 전송되는 모든 메시지를 소비하지 않으면 비지속 메시지가 손실될 수 있습니다.

기본 Put 응답(DFTPUTRESP)

기본 넣기(put) 응답 유형(DFTPUTRESP) 속성은 애플리케이션이 MQPMO_RESPONSE_AS_Q_DEF 옵션을 지정할 때 MQPUT 및 MQPUT1 호출에 필요한 응답 유형을 지정합니다.

가능한 값은 다음과 같습니다.

*SAME

속성이 변경되지 않습니다.

*SYNC

이 값을 지정하면 대신 MQPMO_SYNC_RESPONSE가 지정된 것처럼 MQPMO_RESPONSE_AS_Q_DEF를 지정하는 큐에 대한 Put 조치가 실행되도록 보장합니다. 큐 관리자는 MQMD 및 MQPMO의 필드를 애플리케이션에 리턴합니다. 이 값은 IBM MQ와 함께 제공되는 기본값이지만, 설치 시에 변경할 수도 있습니다.

*ASYN

이 값을 지정하면 대신 MQPMO_ASYNC_RESPONSE가 지정된 것처럼 MQPMO_RESPONSE_AS_Q_DEF를 지정하는 큐에 대한 Put 조치가 항상 실행되도록 보장합니다. 큐 관리자가 MQMD 및 MQPMO의 일부 필드를 애플리케이션에 리턴하지 않지만 트랜잭션 또는 비지속 메시지에서 메시지 넣기(put) 성능이 향상되었음을 알 수 있습니다.

특성 제어(PROPCTL)

MQGMO_PROPERTIES_AS_Q_DEF 옵션을 지정하면 MQGET 호출을 사용하여 큐에서 검색하는 메시지의 특성에 발생하는 사항을 지정합니다.

가능한 값은 다음과 같습니다.

*SAME

속성이 변경되지 않습니다.

*COMPAT

메시지에 mcd., jms., usr. 또는 mqext. 접두부가 있는 특성이 포함되면 모든 메시지 특성이 MQRFH2 헤더로 애플리케이션에 전달됩니다. 그렇지 않은 경우에는 메시지 디스크립터(또는 확장자)의 특성을 제외한 메시지의 모든 특성이 제거되며 애플리케이션에 더 이상 액세스할 수 없습니다.

*NONE

메시지 디스크립터 또는 확장자에 있는 특성을 제외하고 메시지의 모든 특성이 제거되며 애플리케이션에 더 이상 액세스할 수 없습니다.

* 모든

메시지 디스크립터 또는 확장자에 있는 특성을 제외하고 메시지의 모든 특성이 메시지 데이터에 있는 하나 이상의 MQRFH2 헤더에 포함됩니다.

*FORCE

특성은 애플리케이션이 메시지 핸들을 지정하는지 여부에 관계없이 MQRFH2 헤더의 메시지 데이터에서 항상 리턴됩니다.

*V6COMPAT

설정된 경우, *V6COMPAT는 MQPUT에서 해석한 큐 정의 중 하나와 MQGET에서 해석한 큐 정의 중 하나에서 모두 설정해야 합니다. 개입하는 다른 모든 전송 큐에서도 설정해야 합니다. 그러면 MQRFH2 헤더가 송신 애플리케이션에서 수신 애플리케이션까지 변경되지 않은 상태로 전달됩니다. 큐 이름 해석 체인에 있는 다른 **PROPCTL** 설정을 대체합니다. 클러스터 큐에 특성이 설정된 경우 다른 큐 관리자에서는 로컬로 설정이 캐시되지 않습니다. 클러스터 큐로 해석되는 알리어스 큐에 *V6COMPAT를 설정해야 합니다. Put 애플리케이션이 연결된 동일한 큐 관리자에서 알리어스 큐를 정의하십시오.

대상 유형(TARGETYPE)

별명이 해석하는 오브젝트 유형을 지정합니다.

가능한 값은 다음과 같습니다.

*SAME

속성이 변경되지 않습니다.

* 큐
큐 오브젝트입니다.

* 주제
토픽 오브젝트입니다.

사용자 정의 속성(CUSTOM)

이 속성은 별도의 속성이 소개되기 전에는 새 기능의 구성에 예약됩니다. 이 설명은 이 속성을 사용하는 기능을 소개할 때 업데이트됩니다. 이때 CUSTOM에 의미 있는 값이 없으면 공백으로 둡니다.

가능한 값은 다음과 같습니다.

*SAME
속성이 변경되지 않습니다.

*BLANK
텍스트가 공백 문자열로 설정됩니다.

사용자 설치

하나 이상의 공백으로 구분되는 속성 이름과 값 쌍으로 0개 이상의 속성을 지정합니다. 속성 이름-값 쌍의 양식은 NAME (VALUE) 이어야 하며 대문자로 지정되어야 합니다. 작은따옴표는 다른 작은따옴표로 문자 이탈해야 합니다.

CLCHNAME

이 매개변수는 전송 큐에서만 지원됩니다.

*SAME
속성이 변경되지 않습니다.

*NONE
속성이 제거됩니다.

클러스터 송신자 채널 이름

ClusterChannel이름 은 이 큐를 전송 큐로 사용하는 클러스터 송신자 채널의 일반 이름입니다. 이 속성은 해당 클러스터 전송 큐에서 클러스터 수신자 채널로 메시지를 송신할 클러스터 송신자 채널을 지정합니다.

ClusterChannelName에 별표("*")를 지정하여 전송 큐를 일련의 클러스터 송신자 채널과 연관시킬 수 있습니다. 별표는 채널 이름 문자열의 시작 부분이나 끝에 지정하거나 채널 이름 문자열 중간의 원하는 위치에 지정할 수 있습니다. ClusterChannelName은 MQ_CHANNEL_NAME_LENGTH(20자)로 제한됩니다.

IBM i MQ 등록 (CPYMQMSUB) 복사

실행할 수 있는 위치
모든 환경(*ALL)

스레드세이프
예

MQ 구독 복사(CPYMQMSUB) 명령은 이 명령에 지정되지 않은 속성에 기존의 구독과 동일한 속성 값으로 동일한 유형의 MQ 구독을 작성합니다.

매개변수

키워드	설명	선택	참고
FROMSUBID	발신 구독 ID	Character value, *SAME	선택사항, 키, 위치 3
FROMSUB	발신 구독	Character value, *SAME	선택사항, 키, 위치 2
TOSUB	수신 구독	문자 값	필수, 키, 위치 1
MQMNAME	메시지 큐 관리자 이름	Character value, *DFT	선택적, 키, 위치 4

키워드	설명	선택	참고
<u>REPLACE</u>	대체	*NO , *YES	선택적, 위치 5
<u>TOPICSTR</u>	토픽 문자열	<i>Character value</i> , *NONE, *SAME	선택적, 위치 6
<u>TOPICOBJ</u>	토픽 오브젝트	<i>Character value</i> , *NONE, *SAME	선택사항, 위치 7
<u>DEST</u>	목적지	<i>Character value</i> , *NONE, *SAME	선택사항, 위치 8
<u>DESTMQM</u>	목적지 큐 관리자	<i>Character value</i> , *NONE, *SAME	선택사항, 위치 9
<u>DESTCRLID</u>	목적지 상관 ID	<i>Character value</i> , *NONE, *SAME	선택사항, 위치 10
<u>PUBACCT</u>	Publish 계정 토큰	<i>Character value</i> , *NONE, *SAME	선택사항, 위치 11
<u>PUBAPPID</u>	Publish 응용프로그램 ID	<i>Character value</i> , *NONE, *SAME	선택사항, 위치 12
<u>SUBUSER</u>	구독 사용자 ID	<i>Character value</i> , *CURRENT, *SAME	선택사항, 위치 13
<u>USERDATA</u>	Subscription 사용자 데이터	<i>Character value</i> , *NONE, *SAME	선택사항, 위치 14
<u>SELECTOR</u>	선택자 문자열	<i>Character value</i> , *NONE, *SAME	선택사항, 위치 15
<u>PSPROP</u>	Pub/Sub 등록 정보	*SAME , *NONE, *COMPAT, *RFH2, *MSGPROP	선택사항, 위치 16
<u>DESTCLASS</u>	목적지 클래스	*SAME , *MANAGED, *PROVIDED	선택사항, 위치 17
<u>SUBSCOPE</u>	Subscription 범위	*SAME , *ALL, *QMGR	선택사항, 위치 18
<u>VARUSER</u>	가변 사용자	*SAME , *ANY, *FIXED	선택사항, 위치 19
<u>REQONLY</u>	Publication 요청	*SAME , *YES, *NO	선택사항, 위치 20
<u>PUBPTY</u>	Publish 우선순위	0-9, *SAME , *AS PUB, *AS QDEF	선택사항, 위치 21
<u>WSHEMA</u>	와일드카드 스키마	*SAME , *CHAR, *TOPIC	선택사항, 위치 22
<u>EXPIRY</u>	만기 시간	0-999999999, *SAME , *UNLIMITED	선택사항, 위치 23

발신 구독 ID(FROMSUBID)

이 명령에 지정되지 않은 속성에 값을 제공하기 위해 기존 구독의 구독 ID를 지정합니다.

가능한 값은 다음과 같습니다.

from-subscription-identifier

24바이트 구독 ID를 나타내는 48자의 16진 문자열을 지정합니다.

발신 구독(FROMSUB)

이 명령에 지정되지 않은 속성에 값을 제공할 기존 구독의 이름을 지정합니다.
가능한 값은 다음과 같습니다.

from-subscription-name

최대 256바이트의 구독 이름을 지정합니다.

참고: 256바이트보다 큰 구독 이름은 MQSC를 사용하여 지정할 수 있습니다.

대상 구독(TOSUB)

작성할 새 구독의 이름.

참고: 256바이트보다 큰 구독 이름은 MQSC를 사용하여 지정할 수 있습니다.

이 이름의 구독이 이미 있으면 REPLACE(*YES)를 지정해야 합니다.

가능한 값은 다음과 같습니다.

대상-등록 이름

작성할 MQ 구독 이름을 최대 256바이트로 지정합니다.

참고: 256바이트보다 큰 구독 이름은 MQSC를 사용하여 지정할 수 있습니다.

메시지 큐 관리자 이름(MQMNAME)

큐 관리자의 이름을 지정합니다.

가능한 값은 다음과 같습니다.

*DFT

기본 큐 관리자를 사용합니다.

큐 관리자-이름

큐 관리자의 이름입니다.

바꾸기(REPLACE)

새 구독을 동일한 이름의 기존 구독으로 바꿀지 지정합니다.

가능한 값은 다음과 같습니다.

*아니오

이 구독은 이름 또는 구독 ID가 같은 기존 구독을 대체하지 않습니다. 구독이 이미 있으면 명령이 실패합니다.

*YES

기존 구독을 바꾸십시오. 이름 또는 구독 ID가 같은 구독이 없으면 새 구독이 작성됩니다.

토픽 문자열(TOPICSTR)

이 구독과 연관된 토픽 문자열을 지정합니다.

가능한 값은 다음과 같습니다.

topic-string

최대 256바이트의 토픽 문자열을 지정합니다.

참고: 256바이트보다 큰 토픽 문자열은 MQSC를 사용하여 지정할 수 있습니다.

토픽 오브젝트(TOPICOBJ)

이 구독과 연관된 토픽 오브젝트를 지정합니다.

가능한 값은 다음과 같습니다.

***SAME**

속성이 변경되지 않습니다.

topic-object

토픽 오브젝트의 이름을 지정하십시오.

목적지(DEST)

이 구독에 발행된 메시지의 목적지 큐를 지정합니다.

가능한 값은 다음과 같습니다.

***SAME**

속성이 변경되지 않습니다.

destination-queue

목적지 큐 이름을 지정합니다.

목적지 큐 관리자(DESTMQM)

이 구독에 발행된 메시지의 목적지 큐 관리자를 지정합니다.

가능한 값은 다음과 같습니다.

***SAME**

속성이 변경되지 않습니다.

***NONE**

목적지 큐 관리자가 지정되지 않습니다.

destination-queue

목적지 큐 관리자의 이름을 지정합니다.

목적지 상관 ID(DESTCRRLID)

이 구독에 발행된 메시지의 ID 상관을 지정합니다.

가능한 값은 다음과 같습니다.

***SAME**

속성이 변경되지 않습니다.

***NONE**

메시지가 MQCI_NONE의 상관 ID로 목적지에 배치됩니다.

상관 ID

24바이트 상관 ID를 나타내는 48자의 16진 문자열을 지정합니다.

계정 토큰 발행(PUBACCT)

이 구독에 발행된 메시지의 계정 토큰을 지정합니다.

가능한 값은 다음과 같습니다.

***SAME**

속성이 변경되지 않습니다.

***NONE**

메시지가 MQACT_NONE의 계정 토큰으로 목적지에 배치됩니다.

publish-accounting-token

32바이트 발행 계정 토큰을 나타내는 64자의 16진 문자열을 지정합니다.

애플리케이션 ID 발행(PUBAPPID)

이 구독에 발행된 메시지의 발행 애플리케이션 ID를 지정합니다.

가능한 값은 다음과 같습니다.

***SAME**

속성이 변경되지 않습니다.

***NONE**

발행 애플리케이션 ID가 지정되지 않습니다.

publish-application-identifier

발행 애플리케이션 ID를 지정합니다.

구독 사용자 ID(SUBUSER)

이 구독을 소유하는 사용자 프로파일을 지정합니다.

가능한 값은 다음과 같습니다.

***SAME**

속성이 변경되지 않습니다.

***CURRENT**

현재 사용자 프로파일이 새 구독의 소유자입니다.

user-profile

사용자 프로파일을 지정합니다.

구독 사용자 데이터(USERDATA)

구독과 연관된 사용자 데이터를 지정합니다.

가능한 값은 다음과 같습니다.

***SAME**

속성이 변경되지 않습니다.

***NONE**

사용자 데이터가 지정되지 않습니다.

user-data

최대 256바이트의 사용자 데이터를 지정합니다.

참고: 256바이트를 초과하는 사용자 데이터는 MQSC를 사용하여 지정될 수 있습니다.

선택자 문자열(SELECTOR)

이름 지정된 토픽에 발행된 메시지가 이 구독에 적격인지 선택하기 위해 해당 메시지에 적용될 SQL 92 선택자 문자를 지정합니다.

가능한 값은 다음과 같습니다.

***SAME**

속성이 변경되지 않습니다.

***NONE**

선택 문자열이 지정되지 않습니다.

selection-string

최대 256바이트의 선택 문자열을 지정합니다.

참고: 256바이트를 초과하는 선택 문자열은 MQSC를 사용하여 지정될 수 있습니다.

발행/구독 특성(PSPROP)

발행/구독 관련 메시지 특성이 이 구독에 보낸 메시지에 추가되는 방법을 지정합니다.

가능한 값은 다음과 같습니다.

***SAME**

속성이 변경되지 않습니다.

***NONE**

발행/구독 특성이 메시지에 추가되지 않습니다.

***COMPAT**

발행/구독 특성은 IBM MQ 6.0 발행/구독과의 호환성을 유지하기 위해 메시지에 추가됩니다.

***RFH2**

발행/구독 특성이 RFH 2 헤더 내의 메시지에 추가됩니다.

***MSGPROP**

발행/구독 특성이 메시지 특성에 추가됩니다.

목적지 클래스(DESTCLASS)

관리되는 구독인지 여부를 지정합니다.

가능한 값은 다음과 같습니다.

***SAME**

속성이 변경되지 않습니다.

***MANAGED**

목적지가 관리됩니다.

***PROVIDED**

목적지가 큐입니다.

구독 범위(SUBSCOPE)

이 구독을 프록시 구독으로 다른 브로커에 전달하여 구독자가 다른 브로커에 발행된 메시지를 받게 될지 지정합니다.

가능한 값은 다음과 같습니다.

***SAME**

속성이 변경되지 않습니다.

*** 모든**

발행/구독 집합 또는 계층을 통해 직접 연결된 모든 큐 관리자에 구독이 전달됩니다.

***QMGR**

구독이 이 큐 관리자 내의 토픽에 발행된 메시지만 전달합니다.

변수 사용자(VARUSER)

구독 작성자가 아닌 사용자 프로파일을 구독에 연결할 수 있는지 지정합니다(토픽 및 목적지 권한 점검이 될 수 있음).

가능한 값은 다음과 같습니다.

***SAME**

속성이 변경되지 않습니다.

***ANY**

사용자 프로파일이 구독에 연결할 수 있습니다.

***FIXED**

구독을 작성한 사용자 프로파일만 이에 연결할 수 있습니다.

요청 발행(REQONLY)

구독자가 MQSUBRQ API를 통해 업데이트 사항을 폴링할지 아니면 모든 발행이 이 구독에 전달될지를 지정합니다.

가능한 값은 다음과 같습니다.

***SAME**

속성이 변경되지 않습니다.

***YES**

MQSUBRQ API에 응답하여 이 구독에만 발행이 전달됩니다.

*** 아니오**

토픽의 모든 발행물이 이 구독에 전달됩니다.

발행 우선순위(PUBPTY)

구독에 보내는 메시지의 우선순위를 지정합니다.

가능한 값은 다음과 같습니다.

***SAME**

속성이 변경되지 않습니다.

***ASPUB**

이 구독에 보내는 메시지의 우선순위를 게시된 메시지에 제공된 우선순위에서 가져옵니다.

***ASQDEF**

이 구독에 보내는 메시지의 우선순위를 목적지로 정의된 큐의 기본 우선순위에서 가져옵니다.

priority-value

0 - 9 범위의 우선순위를 지정합니다.

와일드카드 스키마(WSCHEMA)

토픽 문자열의 와일드카드 문자를 해석할 때 사용되는 스키마를 지정합니다.

가능한 값은 다음과 같습니다.

***SAME**

속성이 변경되지 않습니다.

*** 주제**

토픽 계층의 와일드카드 문자 표시 부분.

***CHAR**

문자열의 와일드카드 문자 표시 부분.

만기 시간(EXPIRY)

구독의 만기 시간을 지정합니다. 구독 만기 시간이 경과되면 큐 관리자가 구독을 무시할 수 있으며 추가 발행을 받지 않게 됩니다.

가능한 값은 다음과 같습니다.

***SAME**

속성이 변경되지 않습니다.

***UNLIMITED**

구독이 만료되지 않습니다.

expiry-time

0 - 999999999 범위에서 1/10초 단위로 만기 시간을 지정합니다.

IBM i MQ 서비스 복사(CPYMQMSVC)

실행이 허용된 위치:	스레드세이프:
모든 환경(*ALL)	예

MQ 서비스 복사(CPYMQMSVC) 명령은 동일한 유형의 MQ 서비스 정의를 작성하며, 명령에 지정되지 않은 속성은 기존 서비스 정의와 동일한 속성 값을 가집니다.

매개변수

키워드	설명	선택	참고사항
<u>FROMSVC</u>	시작 서비스	문자 값	필수, 키, 위치 1
<u>TOSVC</u>	대상 서비스	문자 값	필수, 키, 위치 2
<u>MQMNAME</u>	메시지 큐 관리자 이름	<i>Character value, *DFT</i>	선택사항, 키, 위치 3
<u>REPLACE</u>	대체	*NO, *YES	선택적, 위치 4
<u>TEXT</u>	텍스트 ' 설명 '	<i>Character value, *BLANK, *SAME</i>	선택적, 위치 5
<u>STRCMD</u>	시작 프로그램	단일 값: *SAME, *NONE 기타 값: 규정된 오브젝트 이름	선택적, 위치 6
	규정자 1: 시작 프로그램	이름	
	규정자 2: 라이브러리	이름	
<u>STRARG</u>	시작 프로그램 인수	<i>Character value, *BLANK, *SAME</i>	선택사항, 위치 7
<u>ENDCMD</u>	종료 프로그램	단일 값: *SAME, *NONE 기타 값: 규정된 오브젝트 이름	선택사항, 위치 8
	규정자 1: 종료 프로그램	이름	
	규정자 2: 라이브러리	이름	
<u>ENDARG</u>	종료 프로그램 인수	<i>Character value, *BLANK, *SAME</i>	선택사항, 위치 9
<u>STDOUT</u>	표준 출력	<i>Character value, *BLANK, *SAME</i>	선택사항, 위치 10
<u>STDERR</u>	표준 오류	<i>Character value, *BLANK, *SAME</i>	선택사항, 위치 11
<u>TYPE</u>	서비스 유형	*SAME, *CMD, *SVR	선택사항, 위치 12
<u>CONTROL</u>	서비스 제어	*SAME, *MANUAL, *QMGR, *STARTONLY	선택사항, 위치 13

발신 서비스(FROMSVC)

이 명령에 지정되지 않은 속성 값을 제공하기 위해 기존 서비스 정의 이름을 지정합니다.

가능한 값은 다음과 같습니다.

from-service-name

소스 서비스의 이름을 지정합니다.

수신 서비스(TOSVC)

작성할 새 서비스 정의의 이름. 이름에는 최대 48자까지 포함될 수 있습니다.

이 이름의 서비스 정의가 이미 있으면 REPLACE(*YES)를 지정해야 합니다.

가능한 값은 다음과 같습니다.

to-service-name

작성할 서비스의 이름을 지정합니다.

메시지 큐 관리자 이름(MQMNAME)

큐 관리자의 이름을 지정합니다.

가능한 값은 다음과 같습니다.

***DFT**

기본 큐 관리자를 사용합니다.

큐 관리자-이름

메시지 큐 관리자의 이름입니다.

바꾸기(REPLACE)

새로운 서비스 정의가 같은 이름의 기존 서비스 정의를 대체할지 지정합니다.

가능한 값은 다음과 같습니다.

***아니오**

이 정의는 이름이 같은 기존의 서비스 정의를 대체하지 않습니다. 이름 지정된 서비스 정의가 이미 있으면 이 명령은 실패합니다.

***YES**

기존 서비스 정의를 대체합니다. 동일한 이름의 정의가 없으면 새 정의가 작성됩니다.

텍스트 '설명'(TEXT)

서비스 정의를 간략하게 설명하는 텍스트를 지정합니다.

참고: 시스템이 2바이트 문자 세트(DBCS)를 사용하고 있는 경우, 필드 길이는 64바이트이고 최대 문자 수가 감소됩니다.

가능한 값은 다음과 같습니다.

***SAME**

속성이 변경되지 않습니다.

***BLANK**

텍스트가 공백 문자열로 설정됩니다.

설명

어포스트로피 안에 64자 이하로 지정합니다.

시작 프로그램(STRCMD)

실행할 프로그램의 이름.

가능한 값은 다음과 같습니다.

***SAME**

속성이 변경되지 않습니다.

start-command

시작 명령 실행 파일의 이름.

시작 프로그램 인수(STRARG)

시동 시에 프로그램에 전달된 인수.

가능한 값은 다음과 같습니다.

***SAME**

속성이 변경되지 않습니다.

***BLANK**

시작 명령에 인수가 전달되지 않았습니다.

start-command-arguments

시작 명령에 전달된 인수.

종료 프로그램(ENDCMD)

서비스 정지가 요청될 때 실행할 실행 파일의 이름.

가능한 값은 다음과 같습니다.

***SAME**

속성이 변경되지 않습니다.

***BLANK**

종료 명령이 실행되지 않습니다.

end-command

종료 명령 실행 파일의 이름.

종료 프로그램 인수(ENDARG)

서비스의 정지를 요청할 때 종료 프로그램으로 전달된 인수입니다.

가능한 값은 다음과 같습니다.

***SAME**

속성이 변경되지 않습니다.

***BLANK**

종료 명령에 인수가 전달되지 않았습니다.

end-command-arguments

종료 명령에 전달된 인수.

표준 출력(STDOUT)

서비스 프로그램의 표준 출력이 재지정된 파일의 경로.

가능한 값은 다음과 같습니다.

***SAME**

속성이 변경되지 않습니다.

***BLANK**

표준 출력이 제거됩니다.

stdout-path

표준 출력 경로.

표준 오류(STDERR)

서비스 프로그램의 표준 오류가 재지정된 파일의 경로.

가능한 값은 다음과 같습니다.

***SAME**

속성이 변경되지 않습니다.

***BLANK**

표준 오류가 제거됩니다.

stderr-path

표준 오류 경로.

서비스 유형(TYPE)

서비스를 실행할 모드.

가능한 값은 다음과 같습니다.

*SAME

속성이 변경되지 않습니다.

*CMD

시작될 때 명령이 실행되지만 상태가 수집되거나 표시되지는 않습니다.

*SVR

시작된 실행 파일의 상태가 모니터링되고 표시됩니다.

서비스 제어(CONTROL)

큐 관리자가 시작될 때 서비스를 자동으로 시작할지 여부.

가능한 값은 다음과 같습니다.

*SAME

속성이 변경되지 않습니다.

*MANUAL

서비스가 자동으로 시작되거나 정지됩니다.

*QMGR

큐 관리자가 시작 및 정지될 때 서비스가 시작되고 정지됩니다.

*STARTONLY

큐 관리자가 시작될 때 서비스가 시작되지만, 큐 관리자가 정지할 때에는 서비스 정지가 요청되지 않습니다.

IBM i

MQ 토픽 복사(CPYMQMTOPTOP)

실행할 수 있는 위치

모든 환경(*ALL)

스레드세이프

예

MQ 토픽 복사(CPYMQMTOPTOP) 명령은 이 명령에 지정되지 않은 속성에 기존 토픽 오브젝트와 동일한 속성 값으로 동일한 유형의 MQ 토픽 오브젝트를 작성합니다.

매개변수

키워드	설명	선택	참고사항
<u>FROMTOP</u>	시작 토픽	문자 값	필수, 키, 위치 1
<u>TOTOP</u>	끝 토픽	문자 값	필수, 키, 위치 2
<u>MQMNAME</u>	메시지 큐 관리자 이름	<i>Character value</i> , *DFT	선택사항, 키, 위치 3
<u>REPLACE</u>	대체	*NO, *YES	선택적, 위치 4
<u>TEXT</u>	텍스트 '설명'	<i>Character value</i> , *BLANK, *SAME	선택적, 위치 5
<u>TOPICSTR</u>	토픽 문자열	<i>Character value</i> , *BLANK, *SAME	선택적, 위치 6
<u>DURSUB</u>	지속 가능 구독	*SAME, *ASPARENT, *YES, *NO	선택사항, 위치 7

키워드	설명	선택	참고사항
<u>MGDDURMDL</u>	영구적 모델 큐	<i>Character value</i> , *NONE, *SAME	선택사항, 위치 8
<u>MGDNDURMDL</u>	비영구적 모델 큐	<i>Character value</i> , *NONE, *SAME	선택사항, 위치 9
<u>PUBENBL</u>	발행	*SAME, *ASPARENT, *YES, *NO	선택사항, 위치 10
<u>SUBENBL</u>	구독	*SAME, *ASPARENT, *YES, *NO	선택사항, 위치 11
<u>DFTPTY</u>	기본 메시지 우선순위	0-9, *SAME, *ASPARENT	선택사항, 위치 12
<u>DFTMSGPST</u>	기본 메시지 지속성	*SAME, *ASPARENT, *YES, *NO	선택사항, 위치 13
<u>DFTPUTRESP</u>	기본 넣기(put) 응답	*SAME, *ASPARENT, *SYNC, *ASYN	선택사항, 위치 14
<u>WILDCARD</u>	와일드카드 동작	*SAME, *PASSTHRU, *BLOCK	선택사항, 위치 15
<u>PMSGDLV</u>	지속 메시지 전달	*SAME, *ASPARENT, *ALL, *ALLDUR, *ALLAVAIL	선택사항, 위치 16
<u>NPMSGDLV</u>	비지속 메시지 전달	*SAME, *ASPARENT, *ALL, *ALLDUR, *ALLAVAIL	선택사항, 위치 17
<u>CUSTOM</u>	사용자 정의 속성	<i>Character value</i> , *BLANK, *SAME	선택사항, 위치 18

발신 토픽(FROMTOP)

이 명령에 지정되지 않은 속성 값을 제공하기 위해 기존 토픽 오브젝트 이름을 지정합니다.

가능한 값은 다음과 같습니다.

from-topic-name

소스 MQ 토픽의 이름을 지정하십시오.

수신 토픽(TOTOP)

작성할 새 토픽 오브젝트의 이름. 이름에는 최대 48자까지 포함될 수 있습니다.

이 이름의 토픽 오브젝트가 이미 있으면 REPLACE(*YES)를 지정해야 합니다.

가능한 값은 다음과 같습니다.

to-topic-name

작성할 MQ 토픽의 이름을 지정하십시오.

메시지 큐 관리자 이름(MQMNAME)

큐 관리자의 이름을 지정합니다.

가능한 값은 다음과 같습니다.

*DFT

기본 큐 관리자를 사용합니다.

큐 관리자-이름

큐 관리자의 이름입니다.

바꾸기(REPLACE)

새 토픽 오브젝트를 이름이 같은 기존 토픽 오브젝트로 바꿀지 여부를 지정합니다.

가능한 값은 다음과 같습니다.

* 아니오

이 오브젝트는 동일한 이름의 기존 토픽 오브젝트를 대체하지 않습니다. 이름이 지정된 토픽 오브젝트가 이미 있는 경우 명령이 실패합니다.

*YES

기존 토픽 오브젝트를 바꿉니다. 이름이 동일한 오브젝트가 없는 경우 새 오브젝트가 작성됩니다.

텍스트 '설명'(TEXT)

토픽 오브젝트를 간략하게 설명하는 텍스트를 지정합니다.

참고: 시스템이 2바이트 문자 세트(DBCS)를 사용하고 있는 경우, 필드 길이는 64바이트이고 최대 문자 수가 감소됩니다.

가능한 값은 다음과 같습니다.

*SAME

속성이 변경되지 않습니다.

*BLANK

텍스트가 공백 문자열로 설정됩니다.

설명

어포스트로피 안에 64자 이하로 지정합니다.

토픽 문자열(TOPICSTR)

이 토픽 오브젝트 정의로 표시되는 토픽 문자열을 지정합니다.

가능한 값은 다음과 같습니다.

topic-string

최대 256바이트의 토픽 문자열을 지정합니다.

참고: 256바이트보다 큰 토픽 문자열은 MQSC를 사용하여 지정할 수 있습니다.

지속 가능 구독(DURSUB)

애플리케이션이 이 토픽에 대한 지속 가능 구독을 작성하도록 허용되는지 여부를 지정합니다.

가능한 값은 다음과 같습니다.

*SAME

속성이 변경되지 않습니다.

*ASPARENT

이 토픽에 지속 가능 구독을 작성할 수 있는지는 이 토픽과 관련된 토픽 트리에 있는 첫 번째 상위 관리 노드 설정을 기준으로 합니다.

*YES

이 토픽에 대한 지속 가능 구독을 작성할 수 있습니다.

* 아니오

이 토픽에 대한 지속 가능 구독을 작성할 수 없습니다.

지속 가능한 모델 큐(MGDDURMDL)

큐 관리자가 발행물의 목적지를 관리하도록 요청하는 지속 가능 구독에 사용할 모델 큐 이름을 지정합니다.

가능한 값은 다음과 같습니다.

***SAME**

속성이 변경되지 않습니다.

durable-model-queue

모델 큐의 이름을 지정하십시오.

비지속 가능 모델 큐(MGDNDURMDL)

큐 관리자가 발행물의 목적지를 관리하도록 요청하는 비지속 가능 구독에 사용할 모델 큐 이름을 지정합니다.

가능한 값은 다음과 같습니다.

***SAME**

속성이 변경되지 않습니다.

non-durable-model-queue

모델 큐의 이름을 지정하십시오.

발행(PUBENBL)

메시지를 토픽에 발행할 수 있는지 지정합니다.

가능한 값은 다음과 같습니다.

***SAME**

속성이 변경되지 않습니다.

***ASPARENT**

이 토픽에 메시지를 발행할 수 있는지는 이 토픽과 관련된 토픽 트리에 있는 첫 번째 상위 관리 노드 설정을 기준으로 합니다.

***YES**

토픽에 메시지를 게시할 수 있습니다.

*** 아니오**

메시지를 토픽에 publish할 수 없습니다.

구독(SUBENBL)

애플리케이션에서 이 토픽을 구독할 수 있는지 지정합니다.

가능한 값은 다음과 같습니다.

***SAME**

속성이 변경되지 않습니다.

***ASPARENT**

애플리케이션에서 이 토픽을 구독할 수 있는지는 이 토픽과 관련된 토픽 트리에 있는 첫 번째 상위 관리 노드 설정을 기준으로 합니다.

***YES**

이 토픽에 구독을 작성할 수 있습니다.

*** 아니오**

애플리케이션에서 이 토픽을 구독할 수 없습니다.

기본 메시지 우선순위(DFTPTY)

토픽에 대해 발행된 메시지의 기본 우선순위를 지정합니다.

가능한 값은 다음과 같습니다.

***SAME**

속성이 변경되지 않습니다.

***ASPARENT**

기본 우선순위는 이 토픽과 관련된 토픽 트리에 있는 첫 번째 상위 관리 노드 설정을 기준으로 합니다.

priority-value

0 - 9 범위의 값을 지정합니다.

기본 메시지 지속성(DFTMSGPST)

애플리케이션이 MQPER_PERSISTENCE_AS_TOPIC_DEF 옵션을 지정할 때 사용할 메시지 지속을 지정합니다. 가능한 값은 다음과 같습니다.

***SAME**

속성이 변경되지 않습니다.

***ASPARENT**

기본 지속성은 이 토픽과 관련된 토픽 트리에 있는 첫 번째 상위 관리 노드 설정을 기준으로 합니다.

***YES**

이 큐에 있는 메시지는 큐 관리자 재시작 시 남아 있습니다.

***아니오**

이 큐에 있는 메시지는 큐 관리자 재시작 시 유실됩니다.

기본 Put 응답(DFTPUTRESP)

애플리케이션이 MQPMO_RESPONSE_AS_Q_DEF 옵션을 지정할 때 MQPUT 및 MQPUT1 호출에 필요한 응답 유형을 지정합니다.

가능한 값은 다음과 같습니다.

***SAME**

속성이 변경되지 않습니다.

***ASPARENT**

기본 응답 유형은 이 토픽과 관련된 토픽 트리에서 찾은 첫 번째 상위 관리 노드의 설정을 기반으로 합니다.

***SYNC**

이 값을 지정하면 대신 MQPMO_SYNC_RESPONSE가 지정된 것처럼 MQPMO_RESPONSE_AS_Q_DEF를 지정하는 큐에 대한 Put 조치가 실행되도록 보장합니다. 큐 관리자는 MQMD 및 MQPMO의 필드를 애플리케이션에 리턴합니다.

***ASYNC**

이 값을 지정하면 대신 MQPMO_ASYNC_RESPONSE가 지정된 것처럼 MQPMO_RESPONSE_AS_Q_DEF를 지정하는 큐에 대한 Put 조치가 항상 실행되도록 보장합니다. MQMD 및 MQPMO의 일부 필드를 큐 관리자가 애플리케이션에 리턴하지 않습니다. 하지만 트랜잭션 또는 비지속 메시지에서 메시지 넣기(put) 성능이 향상되었음을 알 수 있습니다.

와일드카드 동작(WILDCARD)

이 토픽과 관련하여 와일드카드 구독의 작동을 지정합니다.

가능한 값은 다음과 같습니다.

***SAME**

속성이 변경되지 않습니다.

***PASSTHRU**

이 토픽 오브젝트에서 토픽 문자열에 대한 관련성이 적은 와일드카드 토픽에 작성된 구독은 이 토픽 및 이 토픽보다 관련성이 높은 토픽 문자열에 작성된 publication을 수신합니다.

***BLOCK**

이 토픽 오브젝트에서 토픽 문자열에 대한 관련성이 적은 와일드카드 토픽에 작성된 구독은 이 토픽 또는 이 토픽보다 관련성이 높은 토픽 문자열에 작성된 publication을 수신하지 않습니다.

지속 메시지 전달(PMSGDLV)

이 토픽에 발행된 지속 메시지의 전달 메커니즘을 지정합니다.

가능한 값은 다음과 같습니다.

*SAME

속성이 변경되지 않습니다.

*ASPARENT

사용된 전달 메커니즘은 이 토픽에 관련된 토픽 트리에 있는 첫 번째 상위 관리 노드의 설정에 기반합니다.

* 모든

성공을 보고하는 MQPUT 호출에 대한 지속 가능성과 무관하게 지속 메시지를 모든 구독자에 전달해야 합니다. 구독자에 대한 전달에 실패하면 다른 구독자가 메시지를 수신하지 못하고 MQPUT 호출이 실패합니다.

*ALLDUR

지속 메시지를 모든 지속 가능 구독자에 전달해야 합니다. 지속적이지 않은 구독자에게 지속적인 메시지를 전달하지 못하는 것은 MQPUT 호출로 에러를 리턴하지 않는다. 지속적 구독자에 대한 전달이 실패하면, 구독자가 메시지를 수신하지 못하고 MQPUT 호출에 실패합니다.

*ALLAVAIL

메시지를 승인할 수 있는 모든 구독자에게 지속 메시지가 전달됩니다. 구독자에 메시지를 전달하는 데 실패해도 다른 구독자가 메시지를 수신합니다.

비지속 메시지 전달(NPMSGDLV)

이 토픽에 공개된 비지속 메시지의 전달 메커니즘을 지정합니다.

가능한 값은 다음과 같습니다.

*SAME

속성이 변경되지 않습니다.

*ASPARENT

사용된 전달 메커니즘은 이 토픽에 관련된 토픽 트리에 있는 첫 번째 상위 관리 노드의 설정에 기반합니다.

* 모든

성공을 보고하는 MQPUT 호출에 대한 지속 가능성과 무관하게 비지속 메시지를 모든 구독자에 전달해야 합니다. 구독자에 대한 전달에 실패하면 다른 구독자가 메시지를 수신하지 못하고 MQPUT 호출이 실패합니다.

*ALLDUR

비지속 메시지를 모든 지속 가능 구독자에 전달해야 합니다. 지속적이지 않은 구독자에게 지속적인 메시지를 전달하지 못하는 것은 MQPUT 호출로 에러를 리턴하지 않는다. 지속적 구독자에 대한 전달이 실패하면, 구독자가 메시지를 수신하지 못하고 MQPUT 호출에 실패합니다.

*ALLAVAIL

메시지를 승인할 수 있는 모든 구독자에게 비지속 메시지가 전달됩니다. 구독자에 메시지를 전달하는 데 실패해도 다른 구독자가 메시지를 수신합니다.

사용자 정의 속성(CUSTOM)

이 속성은 별도의 속성이 소개되기 전에는 새 기능의 구성에 예약됩니다. 이 설명은 이 속성을 사용하는 기능을 소개할 때 업데이트됩니다. 이때 *CUSTOM*에 의미 있는 값이 없으면 공백으로 둡니다.

가능한 값은 다음과 같습니다.

*SAME

속성이 변경되지 않습니다.

*BLANK

텍스트가 공백 문자열로 설정됩니다.

사용자 설치

하나 이상의 공백으로 구분되는 속성 이름과 값 쌍으로 0개 이상의 속성을 지정합니다. 속성 이름-값 쌍의 양식은 NAME (VALUE) 이어야 하며 대문자로 지정되어야 합니다. 작은따옴표는 다른 작은따옴표로 문자 이탤해야 합니다.

IBM i 메시지 큐 관리자 작성(CRTMQM)

실행할 수 있는 위치
모든 환경(*ALL)

스레드세이프
예

메시지 큐 관리자 작성(CRTMQM) 명령은 메시지 큐 관리자 시작(STRMQM) 명령으로 시작할 수 있는 로컬 큐 관리자를 작성합니다.

매개변수

키워드	설명	선택	참고사항
<u>MQMNAME</u>	메시지 큐 관리자 이름	문자 값	필수, 위치 1
<u>TEXT</u>	텍스트 '설명'	Character value, *BLANK	선택적, 위치 2
<u>TRGITV</u>	트리거 간격	0-999999999, 999999999	선택적, 위치 3
<u>UDLMSGQ</u>	미배달 메시지 큐	Character value, *NONE	선택적, 위치 4
<u>DFTTMQ</u>	기본 전송 큐	Character value, *NONE	선택적, 위치 5
<u>MAXHDL</u>	최대 핸들 한계	0-999999999, 256	선택적, 위치 6
<u>MAXMSG</u>	최대 커밋되지 않은 메시지 수	1-999999999, 10000	선택사항, 위치 7
<u>DFTQMGR</u>	기본 큐 관리자	*YES, *NO	선택사항, 위치 8
<u>MQMLIB</u>	큐 관리자 라이브러리	Name, *AUTO	선택사항, 위치 9
<u>MQMDIRP</u>	데이터 디렉토리 접두부	Character value, *DFT	선택사항, 위치 10
<u>ASP</u>	ASP 번호	1-32, *SYSTEM, *ASPDEV	선택사항, 위치 11
<u>ASPDEV</u>	ASP 디바이스	Character value, *ASP	선택사항, 위치 12
<u>THRESHOLD</u>	저널 수신자 임계값	100000-1000000000, *DFT, *MIN, *MAX	선택사항, 위치 13
<u>JRNBUFSIZ</u>	저널 버퍼 크기	32000-15761440, *DFT	선택사항, 위치 14

메시지 큐 관리자 이름(MQMNAME)

메시지 큐 관리자의 이름을 지정합니다.

큐 관리자-이름

큐 관리자의 이름을 지정합니다. 이름은 최대 48자입니다. 시스템에서 2바이트 문자 세트(DBCS)를 사용 중이면 최대 문자 수가 감소됩니다.

텍스트 '설명'(TEXT)

큐 관리자 정의를 간략하게 설명하는 텍스트를 지정합니다.

가능한 값은 다음과 같습니다.

***BLANK**

지정된 텍스트가 없습니다.

설명

어포스트로피 안에 64자 이하로 지정합니다.

참고: 시스템이 2바이트 문자 세트(DBCS)를 사용하고 있는 경우, 필드 길이는 64바이트이고 최대 문자 수가 감소됩니다.

트리거 간격(TRGITV)

TRGTYPE(*FIRST)가 지정된 큐에서 사용할 트리거 시간 간격을 밀리초 단위로 지정합니다.

큐에 메시지가 도착하여 트리거 메시지가 이니시에이션 큐에 저장되게 되면, 지정된 간격 내에 동일한 큐에 도달한 메시지는 다른 트리거 메시지를 이니시에이션 큐에 들어가게 하지 않습니다.

가능한 값은 다음과 같습니다.

999999999

트리거 시간 간격은 999999999밀리초입니다.

interval-value

0 - 999999999 범위의 값을 밀리초 단위로 지정합니다.

미배달 메시지 큐(UDLMSGQ)

미배달 메시지에 사용할 로컬 큐의 이름을 지정합니다. 올바른 목적지로 라우트될 수 없는 경우, 메시지는 이 큐에 놓입니다.

가능한 값은 다음과 같습니다.

***NONE**

미배달 메시지 큐가 없습니다. 속성은 공백 문자열로 설정됩니다.

undelivered-message-queue-name

미배달 메시지 큐로 사용될 로컬 큐의 이름을 지정합니다.

기본 전송 큐(DFTTMQ)

기본 전송 큐로 사용할 로컬 전송 큐의 이름을 지정합니다. 목적지에 대해 정의된 전송 큐가 없는 경우에는 리모트 큐 관리자에 전송된 메시지를 기본 전송 큐에 넣습니다.

가능한 값은 다음과 같습니다.

***NONE**

기본 전송 큐가 없습니다. 속성은 공백 문자열로 설정됩니다.

default-transmission-queue-name

기본 전송 큐로 사용될 로컬 전송 큐의 이름을 지정합니다.

최대 핸들 한계(MAXHDL)

하나의 작업에서 동시에 열릴 수 있는 최대 핸들의 수를 지정합니다.

가능한 값은 다음과 같습니다.

256

열려 있는 핸들의 기본 수는 256개입니다.

maximum-handle-limit

0 - 999999999 범위의 값을 지정하십시오.

최대 커밋되지 않은 메시지(MAXUMSG)

커밋되지 않은 최대 메시지 수를 지정합니다. 즉, 다음과 같습니다.

- 검색할 수 있는 메시지 수 및

- 큐에 넣을 수 있는 메시지 수
 - 이 작업 단위 내에서 생성된 모든 트리거 메시지 수
- 임의의 한 동기점. 이 한계는 검색되거나 동기점 외부에 넣은 메시지에는 적용되지 않습니다.
가능한 값은 다음과 같습니다.

10000

기본값은 10000개의 커밋되지 않은 메시지입니다.

maximum-uncommitted-messages

1 - 999999999 범위의 값을 지정하십시오.

기본 큐 관리자(DFTQMGR)

작성 중인 큐 관리자가 기본 큐 관리자인지 지정합니다.

가능한 값은 다음과 같습니다.

***아니오**

큐 관리자가 기본 큐 관리자가 아닙니다.

***YES**

큐 관리자가 기본 큐 관리자입니다.

큐 관리자 라이브러리(MQMLIB)

큐 관리자가 사용할 라이브러리를 지정합니다.

가능한 값은 다음과 같습니다.

***AUTO**

큐 관리자가 사용할 라이브러리가 자동으로 선택됩니다.

library name

큐 관리자가 사용할 라이브러리를 지정합니다.

데이터 디렉토리 접두부(MQMDIRP)

큐 관리자가 사용할 데이터 디렉토리 접두부를 지정합니다. 큐 관리자는 여기서 데이터 파일, 주로 큐에 상주하는 메시지 데이터를 저장할 디렉토리를 작성합니다.

가능한 값은 다음과 같습니다.

***DFT**

기본 데이터 디렉토리 접두부는 '/QIBM/UserData/mqm'입니다.

directory-prefix

큐 관리자가 사용할 데이터 디렉토리 접두부를 지정합니다. 이 디렉토리 접두부는 파일 시스템(로컬 디스크 풀 또는 NFS와 같은 네트워크 파일 시스템)에 있을 수 있습니다.

데이터 디렉토리 접두부를 적절히 설정하여 큐 관리자 디렉토리를 개별 보조 기억장치 풀에 배치할 수 있습니다. 예를 들어 MQMDIRP('/MYASPDEV/QIBM/UserData/mqm/qmgrs')를 지정하면 큐 관리자 데이터가 MYASPDEV 디바이스에 저장됩니다.

ASP 및 ASPDEV 매개변수를 설정하여 큐 관리자 라이브러리, 저널 및 저널 수신자를 개별 보조 기억장치 풀에 배치할 수 있습니다.

여러 시스템 사이에서 개별 보조 기억장치 풀을 전환하여 큐 관리자의 사용 가능성을 증가시킬 수 있습니다. 고가용성을 위해 큐 관리자를 구성하는 데 관한 내용은 IBM MQ 문서를 참조하십시오.

ASP 번호(ASP)

시스템에서 큐 관리자 라이브러리, 저널 및 저널 수신자가 사용할 스토리지를 할당하는 보조 기억장치 풀을 지정합니다.

이 매개변수에서 식별되는 보조 기억장치 풀은 통합 파일 시스템(IFS)에 있는 큐 관리자 데이터 파일을 저장하는 데 사용되지 않습니다. 특정 보조 기억장치 풀의 큐 관리자 데이터 파일을 할당하려면 MQMDIRP 매개변수를 참조하십시오.

가능한 값은 다음과 같습니다.

*** 시스템**

시스템 보조 기억장치 풀(ASP 1)이 큐 관리자 라이브러리, 저널 및 저널 수신자가 사용할 스토리지를 제공합니다.

***ASPDEV**

ASPDEV 매개변수에 지정된 기본 또는 보조 ASP에서 큐 관리자 라이브러리, 저널 및 저널 수신자가 사용할 스토리지를 할당합니다.

auxiliary-storage-pool-number

시스템 또는 기본 사용자 ASP의 번호를 지정하는 1 - 32 범위의 값을 지정하여 큐 관리자 라이브러리, 저널 및 저널 수신자의 스토리지를 제공합니다.

여러 시스템 사이에서 개별 보조 기억장치 풀을 전환하여 큐 관리자의 사용 가능성을 증가시킬 수 있습니다. 고가용성을 위해 큐 관리자를 구성하는 데 관한 내용은 IBM MQ 문서를 참조하십시오.

ASP 디바이스(ASPDEV)

큐 관리자 라이브러리, 저널 및 저널 수신자가 사용할 스토리지가 할당되는 보조 기억장치 풀(ASP) 디바이스 이름을 지정합니다.

이 매개변수에서 식별되는 보조 기억장치 풀 디바이스 이름은 통합 파일 시스템(IFS)에 있는 큐 관리자 데이터 파일을 저장하는 데 사용되지 않습니다. 특정 보조 기억장치 풀의 큐 관리자 데이터 파일을 할당하려면 MQMDIRP 매개변수를 참조하십시오.

가능한 값은 다음과 같습니다.

***ASP**

시스템 또는 ASP 매개변수에 지정된 기본 사용자 ASP에서 큐 관리자 라이브러리, 저널 및 저널 수신자가 사용할 스토리지를 할당합니다.

device-name

1차 또는 2차 ASP 디바이스 이름을 지정합니다. 기본 또는 보조 ASP에서 큐 관리자 라이브러리, 저널 및 저널 수신자용 스토리지를 할당합니다. ASP 디바이스에 따라 기본 또는 보조 ASP가 이미 활성화되어 '사용 가능' 상태여야 합니다.

여러 시스템 사이에서 개별 보조 기억장치 풀을 전환하여 큐 관리자의 사용 가능성을 증가시킬 수 있습니다. 고가용성을 위해 큐 관리자를 구성하는 데 관한 내용은 IBM MQ 문서를 참조하십시오.

저널 수신자 임계값(THRESHOLD)

큐 관리자 저널 수신자의 임계값(KB 단위)을 지정합니다.

가능한 값은 다음과 같습니다.

***DFT**

기본 임계값 100000KB를 사용합니다.

threshold-value

스토리지의 값을 100000 - 1000000000 범위(KB단위)로 지정합니다. 1000KB마다 1024000바이트의 스토리지가 지정됩니다. 저널 수신자 공간의 크기가 이 값으로 지정된 크기보다 크면 식별된 메시지 큐로 메시지가 송신되고(필요한 경우) 저널링이 계속됩니다.

저널 버퍼 크기(JRNBUFSIZ)

저널 버퍼 크기(바이트)를 지정합니다.

가능한 값은 다음과 같습니다.

***DFT**

기본 저널 버퍼 크기인 32000바이트를 사용합니다.

journal-buffer-size

32000 - 15761440 범위의 값을 바이트 단위로 지정합니다.

IBM i MQ AuthInfo 오브젝트 작성(CRTMQMAUTI)

실행할 수 있는 위치

모든 환경(*ALL)

스레드세이프

예

MQ AuthInfo 오브젝트 작성(CRTMQMAUTI) 명령은 시스템 기본값과 다른 속성을 지정하여 새로운 인증 정보 오브젝트를 작성합니다.

매개변수

키워드	설명	선택	참고사항
<u>AINAME</u>	AuthInfo 이름	문자 값	필수, 키, 위치 1
<u>MQMNAME</u>	메시지 큐 관리자 이름	문자 값, *DFT	필수, 키, 위치 2
<u>AUTHTYPE</u>	AuthInfo 유형	*CRLLDAP, *OCSP, *IDPWOS, *IDPWLDAP	필수, 키, 위치 3
<u>CONNNAME</u>	연결 이름	Character value, *SYSDFTAI	선택적, 위치 4
<u>REPLACE</u>	대체	*NO , *YES	선택적, 위치 5
<u>TEXT</u>	텍스트 ' 설명 '	Character value, *SYSDFTAI , *NONE	선택적, 위치 6
<u>USERNAME</u>	사용자 이름	Character value, *SYSDFTAI , *NONE	선택사항, 위치 7
<u>PASSWORD</u>	사용자 비밀번호	Character value, *SYSDFTAI , *NONE	선택사항, 위치 8
<u>OCSPURL</u>	OCSP 응답자 URL	Character value, *SAME	선택사항, 위치 9
<u>CHCKCLNT</u>	인증 검사 필요	*ASQMGR, *REQUIRED, *REQADM	선택사항, 위치 10
<u>CHCKLOCL</u>	인증 검사 필요	*NONE, *OPTIONAL, *REQUIRED, *REQADM	선택사항, 위치 11
<u>FAILDELAY</u>	실패 지연	Integer value	선택사항, 위치 12
<u>BASEDNU</u>	기본 사용자 DN	Character value, *SAME	선택사항, 위치 13
<u>ADOPTCTX</u>	컨텍스트 채택	Integer value	선택사항, 위치 14
<u>CLASSUSR</u>	LDAP 오브젝트 클래스	Character value, *SAME	선택사항, 위치 15
<u>SHORTUSR</u>	짧은 사용자 이름	Character value, *SAME	선택사항, 위치 16
<u>USRFIELD</u>	사용자 필드	Character value, *SAME	선택사항, 위치 17
<u>SECCOMM</u>	LDAP 통신	Character value, *SAME	선택사항, 위치 18

키워드	설명	선택	참고사항
AUTHORMD	권한 부여 메소드	Character value, *OS , *SEARCHGRP , *SEARCHUSR V 9.0.5 , *SRCHGRPSN	선택사항, 위치 19
BASEDNG	그룹의 기본 DN	Character value, *SAME	선택사항, 위치 20
CLASSGRP	그룹의 오브젝트 클래스	Character value, *SAME	선택사항, 위치 21
FINDGRP	그룹 멤버십 찾기 속성	Character value, *SAME	선택사항, 위치 22
GRPFIELD	그룹의 단순 이름	Character value, *SAME	선택사항, 위치 23
NESTGRP	그룹 중첩	*NO *YES	선택사항, 위치 24
AUTHENMD	인증 메소드	*OS 변경할 수 없음	선택적, 위치 25

AuthInfo 이름(AINAME)

작성할 새 인증 정보 오브젝트의 이름입니다.

가능한 값은 다음과 같습니다.

authentication-information-name

인증 정보 오브젝트의 이름을 지정합니다. 최대 문자열 길이는 48자입니다.

메시지 큐 관리자 이름(MQMNAME)

대기열 관리자의 이름입니다.

가능한 값은 다음과 같습니다.

*DFT

기본 큐 관리자를 사용합니다.

큐 관리자-이름

기존 메시지 큐 관리자의 이름입니다. 최대 문자열 길이는 48자입니다.

컨텍스트 채택(ADOPTCTX)

제시된 신임 정보를 이 애플리케이션의 컨텍스트로 사용할지 여부입니다. 이는 관리 화면에 표시되는 권한 검사에 사용되며 메시지에 표시됨을 의미합니다.

YES

비밀번호를 통해 정상적으로 유효성이 검증된, MQCSP 구조에 있는 사용자 ID가 이 애플리케이션에 사용할 컨텍스트로 채택됩니다. 그러므로 이 사용자 ID는 IBM MQ 자원을 사용할 권한이 있는지 확인하는 신임 정보가 됩니다.

표시된 사용자 ID가 LDAP 사용자 ID이고 운영 체제 사용자 ID를 사용하여 권한 검사를 수행하는 경우 LDAP의 사용자 입력 항목과 연관된 [SHORTUSR](#)은 수행할 대상 권한 검사의 신임 정보로 채택합니다.

아니오

MQCSP 구조에 표시된 사용자 ID와 비밀번호에서 인증이 수행되지만 추가적으로 사용하도록 신임 정보가 채택되지 않습니다. 권한 부여는 애플리케이션을 실행 중인 사용자 ID를 사용하여 수행됩니다.

이 속성은 ***IDPWOS** 및 ***IDPWLDAP**의 **AUTHTYPE**에만 유효합니다.

인증 메소드(AUTHENMD)

이 애플리케이션에 사용되는 인증 메소드입니다.

*OS

운영 체제 그룹을 사용하여 사용자와 연관된 권한을 판별하십시오.

인증 메소드를 설정하려면 ***OS**만 사용할 수 있습니다.

이 속성은 ***IDPWOS**의 **AUTHTYPE**에만 유효합니다.

권한 부여 메소드(AUTHORMD)

이 애플리케이션에 사용되는 권한 부여 메소드입니다.

*OS

운영 체제 그룹을 사용하여 사용자와 연관된 권한을 판별하십시오.

IBM MQ가 이전에 작업한 방식이며 기본값입니다.

*SEARCHGRP

LDAP 저장소의 그룹 항목에는 해당 그룹에 속한 모든 사용자의 식별 이름(DN)을 나열하는 속성이 포함되어 있습니다. 멤버십은 **FINDGRP**에 정의된 속성으로 표시합니다. 일반적으로 이 값은 *member* 또는 *uniqueMember*입니다.

*SEARCHUSR

LDAP 저장소의 사용자 항목에는 지정된 사용자가 속한 모든 그룹의 식별 이름(DN)을 나열하는 속성이 포함되어 있습니다. 조회 속성은 **FINDGRP** 값으로 정의합니다(일반적으로 *memberOf*).

V 9.0.5

*SRCHGRPSN

LDAP 저장소의 그룹 항목에는 해당 그룹에 속한 모든 사용자의 짧은 사용자 이름을 나열하는 속성이 포함되어 있습니다. 짧은 사용자 이름이 포함된 사용자 레코드의 속성은 **SHORTUSR**에 의해 지정됩니다.

멤버십은 **FINDGRP**에 정의된 속성으로 표시합니다. 일반적으로 이 값은 *memberUid*입니다.

참고: 이 권한 부여 메소드는 모든 사용자의 짧은 이름이 구별되는 경우에만 사용해야 합니다.

많은 LDAP 서버에서 그룹 오브젝트의 속성을 사용하여 그룹 멤버십을 판별하므로 이 값을 **SEARCHGRP**로 설정해야 합니다.

Microsoft Active Directory는 일반적으로 그룹 멤버를 사용자 속성으로 저장합니다. IBM Tivoli Directory Server에서 두 메소드를 모두 지원합니다.

일반적으로, 사용자 속성을 통한 멤버십 검색은 사용자를 구성원으로 나열하는 그룹을 검색하는 것보다 더 빠릅니다.

이 속성은 ***IDPWLDAP**의 **AUTHTYPE**에만 유효합니다.

uthInfo type (AUTHTYPE)

인증 정보 오브젝트의 유형입니다. 기본값은 없습니다.

가능한 값은 다음과 같습니다.

*CRLLDAP

인증 정보 오브젝트의 유형이 CRLLDAP입니다.

*OCSP

인증 정보 오브젝트의 유형은 OCSPURL입니다.

*IDPWOS

연결 인증 사용자 ID 및 비밀번호 검사는 운영 체제를 사용하여 수행합니다.

*IDPWLDAP

연결 인증 ID 및 비밀번호 검사는 LDAP 서버를 사용하여 수행합니다.

그룹의 기본 DN(BASEDNG)

그룹 이름을 찾을 수 있으려면 이 매개변수를 기본 DN과 함께 설정하여 LDAP 서버에서 그룹을 검색해야 합니다.

이 속성은 ***IDPWLDAP**의 **AUTHTYPE**에만 유효합니다.

기본 사용자 DN(BASEDNU)

짧은 사용자 이름 속성을 찾을 수 있으려면(SHORTUSR 참조) LDAP 서버에서 사용자를 검색하는 기본 DN과 함께 이 매개변수를 설정해야 합니다.

이 속성은 *IDPWLDAP의 AUTHTYPE에만 유효합니다.

클라이언트 검사(CHCKCLNT)

연결 인증 검사가 로컬로 바인딩된 모든 연결에 필요한지 아니면 MQCSP 구조에 사용자 ID와 비밀번호가 제공될 때에만 검사되는지 여부입니다.

이러한 속성은 AUTHTYPE인 *IDPWOS 또는 *IDPWLDAP에만 유효합니다. 가능한 값은 다음과 같습니다.

*ASQMGR

연결이 허용될 수 있도록 이는 큐 관리자에서 정의된 연결 인증 요구사항을 충족해야 합니다. CONNAUTH 필드에서 인증 정보 오브젝트를 제공하고 CHCKCLNT의 값이 *REQUIRED이면 올바른 사용자 ID와 비밀번호를 제공해야 연결에 성공합니다. CONNAUTH 필드에서 인증 정보 오브젝트를 제공하지 않거나 CHCKCLNT의 값이 *REQUIRED가 아니면 사용자 ID와 비밀번호가 필요하지 않습니다.

*REQUIRED

모든 애플리케이션에서 올바른 사용자 ID와 비밀번호를 제공해야 합니다.

*REQDADM

권한이 있는 사용자는 올바른 사용자 ID와 비밀번호를 제공해야 하지만 권한이 없는 사용자는 *OPTIONAL 설정을 사용하여 처리됩니다.

로컬 검사(CHCKLOCL)

연결 인증 검사가 로컬로 바인딩된 모든 연결에 필요한지 아니면 MQCSP 구조에 사용자 ID와 비밀번호가 제공될 때에만 검사되는지 여부입니다.

이러한 속성은 AUTHTYPE인 *IDPWOS 또는 *IDPWLDAP에만 유효합니다. 가능한 값은 다음과 같습니다.

*NONE

검사를 끕니다.

*OPTIONAL

애플리케이션에서 사용자 ID와 비밀번호를 제공하며, 올바른 쌍인지를 확인하지만 반드시 제공할 필요는 없습니다. 이 옵션은 마이그레이션 등의 경우에 유용할 수 있습니다.

*REQUIRED

모든 애플리케이션에서 올바른 사용자 ID와 비밀번호를 제공해야 합니다.

*REQDADM

권한이 있는 사용자는 올바른 사용자 ID와 비밀번호를 제공해야 하지만 권한이 없는 사용자는 *OPTIONAL 설정을 사용하여 처리됩니다.

클래스 그룹(CLASSGRP)

LDAP 저장소에서 그룹 레코드로 사용되는 LDAP 오브젝트 클래스.

값이 비어 있으면 `groupOfNames`가 사용됩니다.

기타 일반적으로 사용되는 값에는 `groupOfUniqueNames` 또는 `group`가 있습니다.

이 속성은 *IDPWLDAP의 AUTHTYPE에만 유효합니다.

클래스 사용자(CLASSUSR)

LDAP 저장소에서 사용자 레코드로 사용되는 LDAP 오브젝트 클래스.

비어 있으면 값이 일반적으로 필요한 값인 `inetOrgPerson`이 기본값이 됩니다.

이 속성은 *IDPWLDAP의 AUTHTYPE에만 유효합니다.

연결 이름(CONNAME)

LDAP 서버가 실행 중인 호스트의 DNS 이름 또는 IP 주소와 선택적 포트 번호입니다. 기본 포트 번호는 389입니다. DNS 이름 또는 IP 주소에 대해서는 기본값이 제공되지 않습니다.

이 필드가 필수인 경우, *CRLLDAP 또는 *IDPWLDAP 인증 정보 오브젝트에만 유효합니다.

IDPWLDAP 인증 정보 오브젝트와 함께 사용할 때는 쉼표로 구분된 연결 이름 목록일 수 있습니다.

가능한 값은 다음과 같습니다.

*SYSDFTAI

연결 이름이 SYSTEM.DEFAULT.AUTHINFO.CRLLDAP의 시스템 기본값으로 설정됩니다.

연결 이름

호스트의 완전한 DNS 이름 또는 IP 주소와 선택적 포트 번호를 지정하십시오. 최대 문자열 길이는 264자입니다.

실패 지연(FAILDELAY)

연결 인증을 위해 사용자 ID와 비밀번호가 제공되고 올바르지 않은 사용자 ID나 비밀번호로 인해 인증에 실패하는 경우 이는 애플리케이션에 실패가 리턴되기 전의 지연(초)입니다.

실패를 수신한 후 지속적으로 재시도하는 애플리케이션으로 인해 사용 중 루프가 발생하지 않게 할 수 있습니다.

값은 0 - 60초의 범위에 있어야 합니다. 기본값은 1입니다.

이 속성은 *IDPWOS 및 *IDPWLDAP의 AUTHTYPE에만 유효합니다.

그룹 멤버십 속성(FINDGRP)

그룹 멤버십을 판별하기 위해 LDAP 항목 내에서 사용되는 속성의 이름.

AUTHORMD = *SEARCHGRP이면, 이 속성은 일반적으로 *member* 또는 *uniqueMember*로 설정됩니다.

AUTHORMD = *SEARCHUSR이면, 이 속성은 일반적으로 *memberOf*로 설정됩니다.

V 9.0.5

AUTHORMD = *SRCHGRPSN이면, 이 속성은 일반적으로 *memberUid*로 설정됩니다.

공백 상태일 경우 다음과 같게 됩니다.

- AUTHORMD = *SEARCHGRP이면, 이 속성은 *memberOf*로 기본 설정됩니다.
- AUTHORMD = *SEARCHUSR이면, 이 속성은 *member*로 기본 설정됩니다.
- V 9.0.5 AUTHORMD = *SRCHGRPSN이면, 이 속성은 *memberUid*로 기본 설정됩니다.

이 속성은 *IDPWLDAP의 AUTHTYPE에만 유효합니다.

그룹의 단순 이름(GRPFIELD)

값이 비어 있으면 [setmqaut](#)와 같은 명령에서 그룹의 완전한 이름을 사용해야 합니다. 이 값은 전체 DN 또는 단일 속성일 수 있습니다.

이 속성은 *IDPWLDAP의 AUTHTYPE에만 유효합니다.

그룹 중첩(NESTGRP)

가능한 값은 다음과 같습니다.

*아니오

초기에 검색된 그룹만 권한 부여를 위해 고려합니다.

*YES

사용자가 속한 모든 그룹을 열거하기 위해 그룹 목록을 반복적으로 검색합니다.

그룹의 식별 이름은 [AUTHORMD](#)에서 선택된 권한 부여 메소드에 관계 없이 그룹 목록을 반복적으로 검색하는 경우 사용됩니다.

이 속성은 *IDPWLDAP의 **AUTHTYPE**에만 유효합니다.

OCSP 응답자 URL(OCSPURL)

인증서 폐기를 검사하는 데 사용된 OCSP 응답자의 URL입니다. OCSP 응답자의 호스트 이름 및 포트 번호를 포함하는 HTTP URL이어야 합니다. OCSP 응답자가 HTTP의 기본인 포트 80을 사용 중인 경우 포트 번호를 생략할 수 있습니다.

이 필드는 OCSP 인증 정보 오브젝트에 대해서만 유효합니다.

가능한 값은 다음과 같습니다.

*SYSDFTAI

OCSP 응답자 URL은 SYSTEM.DEFAULT.AUTHINFO.OCSP에서 시스템 기본값으로 설정됩니다.

OCSP-Responder-URL

OCSP 응답자 URL. 최대 문자열 길이는 256자입니다.

바꾸기(REPLACE)

이름이 같은 인증 정보 오브젝트가 이미 있으면 이 오브젝트가 대체되는지 지정합니다.

가능한 값은 다음과 같습니다.

*아니오

이 정의는 이름이 같은 기존 인증 정보 오브젝트를 대체하지 않습니다. 이름 지정된 인증 정보 오브젝트가 이미 있으면 명령이 실패합니다.

*YES

기존 인증 정보 오브젝트를 대체합니다. 이름 지정된 인증 정보 오브젝트가 없으면 새 오브젝트가 작성됩니다.

보안 통신(SECCOMM)

LDAP 서버에 대한 연결을 TLS를 사용하여 안전하게 수행되는지 여부

YES

LDAP 서버에 대한 연결은 TLS를 사용하여 안전하게 작성됩니다.

사용된 인증서는 큐 관리자 오브젝트에서 CERTLABL이라고 하는 큐 관리자의 기본 인증서입니다. 또는 값이 비어 있는 경우 디지털 인증서 레이블, 요구사항 이해에 설명되어 있는 인증서입니다.

인증서는 큐 관리자 오브젝트의 SSLKEYR에 지정된 키 저장소에 있습니다. IBM MQ 및 LDAP 서버 모두에서 지원되는 암호 사양을 협상합니다.

큐 관리자가 SSLFIPS(YES) 또는 SUITEB 암호 사양을 사용하도록 구성된 경우 LDAP 서버에 연결 시에도 이 구성을 고려합니다.

ANON

SECCOMM(YES)와 마찬가지로 TLS를 사용하여 안전하게 LDAP 서버에 연결합니다. 단, 차이점이 하나 있습니다.

LDAP 서버에 인증서를 보내지 않습니다. 익명으로 연결합니다. 이 설정을 사용하려면 큐 관리자 오브젝트의 SSLKEYR에 지정된 키 저장소에 기본값으로 표시된 인증서가 없는지 확인하십시오.

아니오

LDAP 서버에 대한 연결에서는 TLS를 사용하지 않습니다.

이 속성은 *IDPWLDAP의 **AUTHTYPE**에만 유효합니다.

짧은 사용자(SHORTUSR)

IBM MQ에서 짧은 사용자 이름으로 사용되는 사용자 레코드의 필드.

이 필드는 12자 이하의 값을 포함해야 합니다. 이 짧은 사용자 이름은 다음 용도로 사용됩니다.

- LDAP 인증은 사용하지만 LDAP 권한 부여는 사용하지 않는 경우 권한 검사의 운영 체제 사용자 ID로 사용됩니다. 이 경우 속성은 운영 체제 사용자 ID를 나타내야 합니다.
- LDAP 인증 및 권한 부여를 모두 사용하는 경우 메시지 내부에서 사용자 ID를 사용해야 할 때 LDAP 사용자 이름을 다시 검색하도록 메시지와 함께 제공되는 사용자 ID로 사용됩니다.

예를 들어 다른 큐 관리자에서 사용되거나 보고서 메시지를 쓰는 경우가 있습니다. 이 경우 속성은 운영 체제 사용자 ID를 나타내지 않아도 되지만 고유 문자열이어야 합니다. 이 용도의 속성 예로는 직원 일련 번호가 있습니다.

이 속성은 *IDPWLDAP의 **AUTHTYPE**에만 유효하며 필수입니다.

텍스트 '설명'(TEXT)

인증 정보 오브젝트의 짧은 텍스트 설명입니다.

참고: 시스템이 2바이트 문자 세트(DBCS)를 사용하고 있는 경우, 필드 길이는 64바이트이고 최대 문자 수가 감소됩니다.

가능한 값은 다음과 같습니다.

*SYSDFTAI

텍스트 문자열이 SYSTEM.DEFAULT.AUTHINFO.CRLLDAP의 시스템 기본값으로 설정됩니다.

*NONE

텍스트가 공백 문자열로 설정됩니다.

설명

문자열 길이는 어포스트로피로 묶어 최대 64자까지 가능합니다.

사용자 필드(USRFIELD)

인증을 위해 애플리케이션이 제공하는 사용자 ID에 LDAP 사용자 레코드의 필드에 대한 규정자가 포함되지 않는 경우(즉, '=' 부호가 없음), 이 속성은 제공된 사용자 ID를 해석하는 데 사용되는 LDAP 사용자 레코드의 필드를 식별합니다.

이 필드는 공백일 수 있습니다. 이 경우 자격이 없는 사용자 ID에서 SHORTUSR 매개변수를 사용하여 제공된 사용자 ID를 해석합니다.

이 필드의 콘텐츠는 '=' 부호와 결합되며, 애플리케이션에서 제공한 값과 함께 LDAP 사용자 레코드에 있는 전체 사용자 ID를 구성합니다. 예를 들어, 애플리케이션에서 사용자 fred를 제공하고 이 필드의 값이 cn이면 LDAP 저장소에서 cn=fred를 검색합니다.

이 속성은 *IDPWLDAP의 **AUTHTYPE**에만 유효합니다.

사용자 이름(USERNAME)

디렉토리로 바인딩되는 사용자의 식별 이름입니다. 기본 사용자 이름은 공백입니다.

이 필드는 *CRLLDAP 또는 *IDPWLDAP 인증 정보 오브젝트에만 유효합니다.

가능한 값은 다음과 같습니다.

*SYSDFTAI

사용자 이름이 SYSTEM.DEFAULT.AUTHINFO.CRLLDAP의 시스템 기본값으로 설정됩니다.

*NONE

사용자 이름이 공백입니다.

LDAP-user-name

LDAP 사용자의 식별 이름을 지정합니다. 최대 문자열 길이는 1024자입니다.

사용자 비밀번호(PASSWORD)

LDAP 사용자의 비밀번호입니다.

이 필드는 *CRLLDAP 또는 *IDPWLDAP 인증 정보 오브젝트에만 유효합니다.

가능한 값은 다음과 같습니다.

***SYSDFTAI**

비밀번호가 SYSTEM.DEFAULT.AUTHINFO.CRLLDAP의 시스템 기본값으로 설정됩니다.

***NONE**

비밀번호가 공백입니다.

LDAP-password

LDAP 사용자 비밀번호입니다. 최대 문자열 길이는 32자입니다.

IBM i MQ 채널 작성(CRTMQMCHL)

실행할 수 있는 위치

모든 환경(*ALL)

스레드세이프

예

MQ 채널 작성(CRTMQMCHL) 명령은 기본값과 다른 속성을 지정하여 새로운 MQ 채널 정의를 작성합니다.

매개변수

키워드	설명	선택	참고사항
<u>CHLNAME</u>	채널 이름	문자 값	필수, 키, 위치 1
<u>CHLTYPE</u>	채널 유형	*RCVR, *SDR, *SVR, *RQSTR, *SVRCN, *CLUSSDR, *CLUSRCVR, *CLTCN	필수, 키, 위치 2
<u>MQMNAME</u>	메시지 큐 관리자 이름	Character value, *DFT	선택사항, 키, 위치 3
<u>REPLACE</u>	대체	*NO , *YES	선택적, 위치 4
<u>TRPTYPE</u>	전송 유형	*LU62, *TCP, *SYSDFTCHL	선택적, 위치 5
<u>TEXT</u>	텍스트 ' 설명 '	Character value, *BLANK, *SYSDFTCHL	선택적, 위치 6
<u>TGTMQNAME</u>	대상 큐 관리자	Character value, *NONE, *SYSDFTCHL	선택사항, 위치 7
<u>CONNNAME</u>	연결 이름	Character value, *NONE, *SYSDFTCHL	선택사항, 위치 8
<u>TPNAME</u>	트랜잭션 프로그램 이름	Character value, *BLANK, *SYSDFTCHL	선택사항, 위치 9
<u>MODENAME</u>	모드 이름	Character value, *BLANK, *SYSDFTCHL	선택사항, 위치 10
<u>TMQNAME</u>	전송 큐	Character value, *SYSDFTCHL	선택사항, 위치 11
<u>MCANAME</u>	메시지 채널 에이전트	단일 값: *SYSDFTCHL , *NONE 기타 값: 규정된 오브젝트 이름	선택사항, 위치 12
	규정자 1: 메시지 채널 에이전트	이름	
	규정자 2: 라이브러리	Name, *CURLIB	

키워드	설명	선택	참고사항
<u>MCAUSRID</u>	메시지 채널 에이전트 사용자 ID	Character value, *NONE, *PUBLIC, *SYSDFTCHL	선택사항, 위치 13
<u>MCTYPE</u>	메시지 채널 에이전트 유형	*PROCESS, *THREAD, *SYSDFTCHL	선택사항, 위치 14
<u>BATCHINT</u>	배치 간격	0-999999999, *SYSDFTCHL	선택사항, 위치 15
<u>BATCHSIZE</u>	일괄처리 크기	1-9999, *SYSDFTCHL	선택사항, 위치 16
<u>DSCITV</u>	연결 끊기 간격	0-999999, *SYSDFTCHL	선택사항, 위치 17
<u>SHORTTMR</u>	짧은 재시도 간격	0-999999999, *SYSDFTCHL	선택사항, 위치 18
<u>SHORTRTY</u>	짧은 재시도 수	0-999999999, *SYSDFTCHL	선택사항, 위치 19
<u>LONGTMR</u>	긴 재시도 간격	0-999999999, *SYSDFTCHL	선택사항, 위치 20
<u>LONGRTY</u>	긴 재시도 수	0-999999999, *SYSDFTCHL	선택사항, 위치 21
<u>SCYEXIT</u>	보안 엑시트	단일 값: *SYSDFTCHL, *NONE 기타 값: 규정된 오브젝트 이름	선택사항, 위치 22
	규정자 1: 보안 엑시트	이름	
	규정자 2: 라이브러리	Name, *CURLIB	
<u>CSCYEXIT</u>	보안 엑시트	Character value, *SYSDFTCHL, *NONE	선택사항, 위치 23
<u>SCYUSRDATA</u>	보안 엑시트 사용자 데이터	Character value, *SYSDFTCHL, *NONE	선택사항, 위치 24
<u>SNDEXIT</u>	송신 엑시트	단일 값: *SYSDFTCH1, *NONE 기타 값(최대 10 번 반복): 규정된 오브젝트 이름	선택적, 위치 25
	규정자 1: 송신 엑시트	이름	
	규정자 2: 라이브러리	Name, *CURLIB	
<u>CSNDEXIT</u>	송신 엑시트	단일 값: *SYSDFTCH1, *NONE 기타 값(최대 10 번 반복): 문자 값	선택적, 위치 26
<u>SNDUSRDATA</u>	송신 엑시트 사용자 데이터	값(최대 10번 반복): Character value, *SYSDFTCHL, *NONE	선택적, 위치 27

키워드	설명	선택	참고사항
RCVEXIT	수신 엑시트	단일 값: *SYSDFTCH1 , *NONE 기타 값(최대 10 번 반복): 규정된 오브젝트 이름	선택적, 위치 28
	규정자 1: 수신 엑시트	이름	
	규정자 2: 라이브러리	<i>Name</i> , *CURLIB	
CRCVEXIT	수신 엑시트	단일 값: *SYSDFTCH1 , *NONE 기타 값(최대 10 번 반복): 문자 값	선택적, 위치 29
RCVUSRDATA	수신 엑시트 사용자 데이 터	값(최대 10번 반복): <i>Character value</i> , *SYSDFTCHL , *NONE	선택적, 위치 30
MSGEXIT	메시지 엑시트	단일 값: *SYSDFTCH1 , *NONE 기타 값(최대 10 번 반복): 규정된 오브젝트 이름	선택적, 위치 31
	규정자 1: 메시지 엑시트	이름	
	규정자 2: 라이브러리	<i>Name</i> , *CURLIB	
MSGUSRDATA	메시지 엑시트 사용자 데 이터	값(최대 10번 반복): <i>Character value</i> , *SYSDFTCHL , *NONE	선택적, 위치 32
MSGRTYEXIT	메시지 재시도 엑시트	단일 값: *SYSDFTCHL , *NONE 기타 값: 규정된 오브젝트 이름	선택적, 위치 33
	규정자 1: 메시지 재시도 엑시트	이름	
	규정자 2: 라이브러리	<i>Name</i> , *CURLIB	
MSGRTYDATA	메시지 재시도 엑시 트 데이터	<i>Character value</i> , *SYSDFTCHL , *NONE	선택적, 위치 34
MSGRTYNBR	메시지 재시도 수	0-999999999, *SYSDFTCHL	선택적, 위치 35
MSGRTYITV	메시지 재시도 간격	0-999999999, *SYSDFTCHL	선택적, 위치 36
CVTMSG	메시지 변환	*YES , *NO , *SYSDFTCHL	선택적, 위치 37
PUTAUT	넣기 권한	*DFT , *CTX , *SYSDFTCHL	선택적, 위치 38
SEQNUMWRAP	순서 번호 랩	100-999999999, *SYSDFTCHL	선택적, 위치 39
MAXMSGLEN	최대 메시지 길이	0-104857600, *SYSDFTCHL	선택적, 위치 40
HRTBTINTVL	하트비트 간격	0-999999999, *SYSDFTCHL	선택적, 위치 41

키워드	설명	선택	참고사항
<u>NPMSPEED</u>	비지속 메시지 속도	*FAST, *NORMAL, *SYSDFTCHL	선택적, 위치 42
<u>CLUSTER</u>	클러스터 이름	<i>Character value</i> , *NONE, *SYSDFTCHL	선택적, 위치 43
<u>CLUSNL</u>	클러스터 이름 목록	<i>Character value</i> , *NONE, *SYSDFTCHL	선택적, 위치 44
<u>NETPRTY</u>	네트워크 연결 우선순 위	0-9, *SYSDFTCHL	선택적, 위치 45
<u>SSLCIPH</u>	TLS CipherSpec	<i>Character value</i> , '*TLS_RSA_WITH_NULL_MD5', '*TLS_RSA_WITH_NULL_SHA', '*TLS_RSA_EXPORT_WITH_RC4_40_MD5', '*TLS_RSA_WITH_RC4_128_MD5', '*TLS_RSA_WITH_RC4_128_SHA', '*TLS_RSA_EXPORT_WITH_RC2_40_MD5', '*TLS_RSA_WITH_DES_CBC_SHA', '*TLS_RSA_WITH_3DES_EDE_CBC_SHA', '*TLS_RSA_WITH_AES_128_CBC_SHA', '*TLS_RSA_WITH_AES_256_CBC_SHA', *NONE, *SYSDFTCHL	선택사항, 위치 46 CipherSpec TLS_RSA_WITH_3DES_EDE_CBC_SHA는 더 이상 사용되지 않습니다.
<u>SSLCAUTH</u>	TLS 클라이언트 인증	*REQUIRED, *OPTIONAL, *SYSDFTCHL	선택적, 위치 47
<u>SSLPEER</u>	TLS 피어 이름	<i>Character value</i> , *NONE, *SYSDFTCHL	선택적, 위치 48
<u>LOCLADDR</u>	로컬 통신 주소	<i>Character value</i> , *NONE, *SYSDFTCHL	선택적, 위치 49
<u>BATCHHB</u>	일괄처리 하트비트 간격	0-999999999, *SYSDFTCHL	선택적, 위치 50
<u>USERID</u>	태스크 사용자 ID	<i>Character value</i> , *NONE, *SYSDFTCHL	선택사항, 위치 51
<u>PASSWORD</u>	암호	<i>Character value</i> , *NONE, *SYSDFTCHL	선택적, 위치 52
<u>KAINT</u>	유지 간격 유지	<i>Integer</i> , *AUTO, *SYSDFTCHL	선택사항, 위치 53
<u>COMPHDR</u>	헤더 압축	값(최대 2번 반복): *NONE, *SYSTEM, *SYSDFTCHL	선택적, 위치 54

키워드	설명	선택	참고사항
<u>COMPMSG</u>	메시지 압축	단일 값: *ANY 기타 값(최대 4번 반복): *NONE, *RLE, *ZLIBHIGH, *ZLIBFAST, *SYSDFTCHL	선택적, 위치 55
<u>MONCHL</u>	채널 모니터링	*QMGR, *OFF, *LOW, *MEDIUM, *HIGH, *SYSDFTCHL	선택적, 위치 56
<u>STATCHL</u>	채널 통계	*QMGR, *OFF, *LOW, *MEDIUM, *HIGH, *SYSDFTCHL	선택적, 위치 57
<u>CLWLRANK</u>	클러스터 워크로드 순위	0-9, *SYSDFTCHL	선택적, 위치 58
<u>CLWLPRTY</u>	클러스터 워크로드 우선순위	0-9, *SYSDFTCHL	선택적, 위치 59
<u>CLWLWGHT</u>	클러스터 채널 가중치	1-99, *SYSDFTCHL	선택적, 위치 60
<u>SHARECNV</u>	대화 공유	0-999999999, *SYSDFTCHL	선택적, 위치 61
<u>PROPCTL</u>	특성 제어	*COMPAT, *NONE, *ALL, *SYSDFTCHL	선택적, 위치 62
<u>MAXINST</u>	최대 인스턴스 수	0-999999999, *SYSDFTCHL	선택적, 위치 63
<u>MAXINSTC</u>	클라이언트 당 최대 인스턴스	0-999999999, *SYSDFTCHL	선택적, 위치 64
<u>CLNTWGHT</u>	클라이언트 채널 가중치	0-99, *SYSDFTCHL	선택적, 위치 65
<u>AFFINITY</u>	연결 연관관계	*PREFERRED, *NONE, *SYSDFTCHL	선택적, 위치 66
<u>BATCHLIM</u>	배치 데이터 한계	0-999999, *SYSDFTCHL	선택적, 위치 67
<u>DFTRECON</u>	기본 클라이언트 재연결	*NO, *YES, *QMGR, *DISABLED, *SYSDFTCHL	선택적, 위치 68

채널 이름(CHLNAME)

새로운 채널 정의 이름을 지정합니다. 이 이름은 최대 20자를 포함할 수 있습니다. 채널 이름은 고유해야 합니다. 이 이름의 채널 정의가 이미 있으면 REPLACE(*YES)를 지정해야 합니다.

채널 유형(CHLTYPE)

정의할 채널의 유형을 지정합니다.

가능한 값은 다음과 같습니다.

*SDR

송신자 채널

*SVR

서버 채널

***RCVR**

수신자 채널

***RQSTR**

요청자 채널

***SVRCN**

서버 연결 채널

***CLUSSDR**

클러스터-송신자 채널

***CLUSRCVR**

클러스터 수신자 채널

***CLTCN**

클라이언트 연결 채널

메시지 큐 관리자 이름(MQMNAME)

메시지 큐 관리자의 이름을 지정합니다.

가능한 값은 다음과 같습니다.

***DFT**

기본 큐 관리자가 사용됩니다. 시스템에 기본 큐 관리자가 정의되지 않은 경우 명령이 실패합니다.

message-queue-manager-name

메시지 큐 관리자의 이름입니다.

바꾸기(REPLACE)

새로운 채널 정의가 이름이 같은 기존 채널 정의를 대체할지 지정합니다.

가능한 값은 다음과 같습니다.

*** 아니오**

기존 채널 정의를 대체하지 않습니다. 이름 지정된 채널 정의가 이미 있으면 이 명령은 실패합니다.

***YES**

기존 채널 정의를 대체합니다. 동일한 이름의 정의가 없으면 새 정의가 작성됩니다.

전송 유형(TRPTYPE)

전송 프로토콜을 지정합니다.

가능한 값은 다음과 같습니다.

***SYSDFTCHL**

이 속성 값은 지정된 유형의 시스템 기본 채널에서 가져옵니다.

***LU62**

SNA LU 6.2.

*** TCP**

TCP/IP(Transmission Control Protocol / Internet Protocol).

텍스트 '설명'(TEXT)

채널 정의를 간략하게 설명하는 텍스트를 지정합니다.

가능한 값은 다음과 같습니다.

***SYSDFTCHL**

이 속성 값은 지정된 유형의 시스템 기본 채널에서 가져옵니다.

***BLANK**

텍스트가 공백 문자열로 설정됩니다.

설명

어포스트로피 안에 64자 이하로 지정합니다.

참고: 시스템이 2바이트 문자 세트(DBCS)를 사용하고 있는 경우, 필드 길이는 64바이트이고 최대 문자 수가 감소됩니다.

대상 큐 관리자(TGTMQMNAME)

대상 큐 관리자의 이름을 지정합니다.

가능한 값은 다음과 같습니다.

*SYSDFTCHL

이 속성 값은 지정된 유형의 시스템 기본 채널에서 가져옵니다.

*NONE

클라이언트 연결 채널(CHLTYPE) *CLTCN의 대상 큐 관리자 이름이 지정되지 않았습니다.

message-queue-manager-name

클라이언트 연결 채널(CHLTYPE) *CLTCN의 대상 메시지 큐 관리자 이름입니다.

기타 채널 유형에 대해서는 이 매개변수를 지정할 수 없습니다.

연결 이름(CONNAME)

연결할 시스템 이름을 지정합니다.

가능한 값은 다음과 같습니다.

*SYSDFTCHL

이 속성 값은 지정된 유형의 시스템 기본 채널에서 가져옵니다.

*NONE

연결 이름이 공백입니다.

연결 이름

전송 프로토콜에 필요한 연결 이름을 지정하십시오.

- *LU62의 경우, CSI 오브젝트 이름을 지정하십시오.
- *TCP의 경우, 리모트 시스템의 호스트 이름 또는 네트워크 주소(클러스터 수신자 채널의 경우 로컬 시스템) 중 하나를 지정하십시오. 그 다음에 괄호로 묶인 선택적 포트 번호가 올 수 있습니다.

Multi 멀티플랫폼에서 클러스터-수신기 채널의 TCP/IP 연결 이름 매개변수는 선택사항입니다. 연결 이름을 공백으로 두면, IBM MQ가 기본 포트를 가정하고 시스템의 현재 IP 주소를 사용하여 연결 이름을 생성합니다. 기본 포트 번호를 대체할 수 있지만 시스템의 현재 IP 주소를 계속 사용합니다. 각 연결 이름에 대해 IP 이름을 공백으로 두고 포트 번호를 괄호로 묶어 입력하십시오. 예를 들면, 다음과 같습니다.

(1415)

생성된 **CONNAME** 이름은 영숫자 DNS 호스트 이름 형식 대신, 항상 점분리 십진수(IPv4) 또는 16진(IPv6) 형식입니다.

포트가 지정되지 않은 경우에는 기본 포트 1414가 사용됩니다.

클러스터 수신자 채널의 경우 연결 이름은 로컬 큐 관리자와 관련되고 기타 채널의 경우 대상 큐 관리자와 관련됩니다.

이 매개변수는 채널 유형(CHLTYPE)이 *SDR, *RQSTR, *CLTCN 및 *CLUSDR인 채널에만 유효합니다. *SVR 및 *CLUSRCVR 채널의 경우에는 선택적이며 *RCVR 또는 *SVRCN 채널에는 유효하지 않습니다.

트랜잭션 프로그램 이름(TPNAME)

이 매개변수는 LU 6.2로 정의된 TRPTYPE의 채널에만 유효합니다.

이 매개변수는 CONNAME에 공백으로 설정해야 하는 사이드 오브젝트 이름이 들어있지 않는 한 SNA 트랜잭션 프로그램 이름으로 설정해야 합니다. 이름은 대신 CPI-C 통신 측 오브젝트에서 가져옵니다.

이 매개변수는 *RCVR로 정의된 CHLTYPE의 채널에는 유효하지 않습니다.

가능한 값은 다음과 같습니다.

***SAME**

이 속성 값은 변경되지 않습니다.

***NONE**

트랜잭션 프로그램 이름이 지정되지 않았습니다.

***BLANK**

트랜잭션 프로그램 이름을 CPI-C 통신 사이드 오브젝트에서 가져옵니다. 사이드 오브젝트 이름은 CONNAME 매개변수에 지정되어야 합니다.

트랜잭션 프로그램 이름

SNA 트랜잭션 프로그램 이름을 지정합니다.

모드 이름(MODENAME)

이 매개변수는 LU 6.2로 정의된 채널(TRPTYPE)에 유효합니다. TRPTYPE이 LU 6.2로 정의되지 않은 경우, 데이터는 무시되며 오류 메시지는 발행되지 않습니다.

지정되어 있으면, 값은 CONNAME에 공백으로 설정되어 있는 사이드 오브젝트 이름이 들어있지 않는 한 SNA 모드 이름으로 설정해야 합니다. 이름은 CPI-C 통신 사이드 오브젝트에서 가져옵니다.

이 매개변수는 *RCVR 또는 *SVRCONN으로 정의된 채널(CHLTYPE)에는 유효하지 않습니다.

가능한 값은 다음과 같습니다.

***SYSDFTCHL**

이 속성 값은 지정된 유형의 시스템 기본 채널에서 가져옵니다.

***BLANK**

이름은 CPI-C 통신 사이드 오브젝트에서 가져옵니다. 이는 CONNAME 매개변수에 지정되어야 합니다.

***NONE**

모드 이름이 지정되지 않았습니다.

SNA-mode-name

SNA 모드 이름을 지정하십시오.

전송 큐(TMQNAME)

전송 큐의 이름을 지정합니다.

가능한 값은 다음과 같습니다.

***SYSDFTCHL**

이 속성 값은 지정된 유형의 시스템 기본 채널에서 가져옵니다.

전송 큐 이름

전송 큐의 이름을 지정하십시오.

전송 큐 이름은 채널 유형(CHLTYPE)이 *SDR 또는 *SVR인 경우 필수입니다. 다른 채널 유형에는 이 매개변수를 지정하지 않아야 합니다.

메시지 채널 에이전트(MCANAME)

이 매개변수는 예약되었으며 사용할 수 없습니다.

가능한 값은 다음과 같습니다.

***SYSDFTCHL**

이 속성 값은 지정된 유형의 시스템 기본 채널에서 가져옵니다.

***NONE**

MCA 프로그램 이름이 공백입니다.

이 매개변수는 채널 유형(CHLTYPE) *RCVR, *SVRCN 또는 *CLTCN에 지정할 수 없습니다.

메시지 채널 에이전트 사용자 ID(MCAUSRID)

(PUTAUT가 *DFT인 경우) 수신자 또는 요청자 채널의 목적지 큐에 메시지를 넣을 수 있는 권한을 포함하여, 메시지 채널 에이전트가 MQ 자원에 액세스할 수 있는 권한에 사용할 메시지 채널 에이전트 사용자 식별자를 지정합니다.

가능한 값은 다음과 같습니다.

***SYSDFTCHL**

이 값은 작성되는 채널 유형의 시스템 기본 채널에서 가져옵니다.

***NONE**

메시지 채널 에이전트가 기본 사용자 ID를 사용합니다.

***PUBLIC**

공용 권한을 사용합니다.

mca-user-identifier

사용할 사용자 ID를 지정합니다.

이 매개변수를 채널 유형(CHLTYPE) *CLTCN에 지정할 수 없습니다.

메시지 채널 에이전트 유형(MCATYPE)

메시지 채널 에이전트 프로그램을 스레드로 실행해야 하는지 아니면 프로세스로 실행해야 하는지 지정합니다.

가능한 값은 다음과 같습니다.

***SYSDFTCHL**

이 속성 값은 지정된 유형의 시스템 기본 채널에서 가져옵니다.

***PROCESS**

메시지 채널 에이전트가 개별 프로세스로 실행됩니다.

***THREAD**

메시지 채널 에이전트는 개별 스레드로 실행됩니다.

이 매개변수는 *SDR, *SVR, *RQSTR, *CLUSSDR 또는 *CLUSRCVR의 채널 유형(CHLTYPE)에만 지정할 수 있습니다.

배치 간격(BATCHINT)

채널이 배치를 열어 놓는 최소 시간(밀리초 단위).

배치는 다음 중 먼저 발생하는 사항을 통해 종료됩니다. BATCHSZ 메시지가 송신되었거나, BATCHLIM 바이트가 송신되었거나, 전송 큐가 비어 있고 BATCHINT가 초과되었습니다.

기본값은 0입니다. 즉, 전송 큐가 비게 되면(또는 BATCHSZ 한계에 도달하게 되면) 즉시 배치가 종료됩니다.

값은 0 - 999999999 범위에 있어야 합니다.

이 매개변수는 *SDR, *SVR, *CLUSSDR 또는 *CLUSRCVR로 정의된 채널(CHLTYPE)에 유효합니다.

가능한 값은 다음과 같습니다.

***SYSDFTCHL**

이 속성 값은 지정된 유형의 시스템 기본 채널에서 가져옵니다.

batch-interval

0 - 999999999 범위의 값을 지정하십시오. 값이 영(0)이면 전송 큐가 비어 있게 될 때 배치가 종료됨을 나타냅니다.

배치 크기(BATCHSIZE)

체크포인트 전에 채널로 송신되어야 하는 최대 메시지 수를 지정합니다.

가능한 값은 다음과 같습니다.

*SYSDFTCHL

이 속성 값은 지정된 유형의 시스템 기본 채널에서 가져옵니다.

배치-크기

1 - 9999 범위 내의 값을 지정하십시오.

이 매개변수는 채널 유형(CHLTYPE) *CLTCN 또는 *SVRCN에 지정할 수 없습니다.

연결 끊기 간격(DSCITV)

채널을 닫기 전에 채널이 전송 큐에 메시지가 들어가기를 기다리는 최대 시간(초)을 정의하는 연결 끊기 간격을 지정합니다.

가능한 값은 다음과 같습니다.

*SYSDFTCHL

이 속성 값은 지정된 유형의 시스템 기본 채널에서 가져옵니다.

disconnect-interval

0 - 999999 범위 내의 값을 지정하십시오. 값이 영(0)이면 무한 대기를 나타냅니다.

이 매개변수는 채널 유형(CHLTYPE) *RCVR, *RQSTR 또는 *CLTCN에 지정할 수 없습니다.

짧은 재시도 간격(SHORTTMR)

채널 시작기에서 자동으로 시작하는 송신자, 서버 또는 클러스터 채널(*SDR, *SVR, *CLUSSDR 또는 *CLUSRCVR)의 짧은 재시도 대기 간격을 지정합니다. 리모트 시스템에 연결을 설정하려는 시도 간의 간격을 정의합니다.

가능한 값은 다음과 같습니다.

*SYSDFTCHL

이 속성 값은 지정된 유형의 시스템 기본 채널에서 가져옵니다.

short-retry-interval

0 - 99999999 범위 내의 값을 지정하십시오.

참고: 구현상의 이유로, 사용할 수 있는 최대 재시도 간격은 999999입니다. 이 간격을 초과하는 값은 999999로 처리됩니다.

이 매개변수는 채널 유형(CHLTYPE) *RCVR, *RQSTR, *CLTCN 또는 *SVRCN에 지정할 수 없습니다.

짧은 재시도 수(SHORTRTY).

채널 시작기에서 자동으로 시작하는 송신자, 서버 또는 클러스터 채널(*SDR, *SVR, *CLUSSDR 또는 *CLUSRCVR)의 짧은 재시도 수를 지정합니다. LONGRTY 및 LONGTMR이 사용되기 전에, SHORTTMR에 지정된 간격으로 리모트 시스템에 연결을 설정하는 최대 시도 수를 정의합니다.

가능한 값은 다음과 같습니다.

*SYSDFTCHL

이 속성 값은 지정된 유형의 시스템 기본 채널에서 가져옵니다.

short-retry-count

0 - 999999999 범위 내의 값을 지정하십시오. 값이 0이면 재시도가 허용되지 않습니다.

이 매개변수는 채널 유형(CHLTYPE) *RCVR, *RQSTR, *CLTCN 또는 *SVRCN에 지정할 수 없습니다.

긴 재시도 간격(LONGTMR)

채널 시작기에서 자동으로 시작하는 송신자, 서버 또는 클러스터 채널(*SDR, *SVR, *CLUSDR 또는 *CLUSRCVR)의 긴 재시도 대기 간격을 지정합니다. SHORTRTY에 지정된 수를 다 사용한 후, 리모트 시스템에 연결을 설정하는 시도 간의 간격을 초 단위로 정의합니다.

가능한 값은 다음과 같습니다.

*SYSDFTCHL

이 속성 값은 지정된 유형의 시스템 기본 채널에서 가져옵니다.

long-retry-interval

0 - 999999999 범위의 값을 지정하십시오.

참고: 구현상의 이유로, 사용할 수 있는 최대 재시도 간격은 999999입니다. 이 간격을 초과하는 값은 999999로 처리됩니다.

이 매개변수는 채널 유형(CHLTYPE) *RCVR, *RQSTR, *CLTCN 또는 *SVRCN에 지정할 수 없습니다.

긴 재시도 수(LONGRTY)

채널 시작기에서 자동으로 시작하는 송신자, 서버 또는 클러스터 채널(*SDR, *SVR, *CLUSDR 또는 *CLUSRCVR)의 긴 재시도 수를 지정합니다. SHORTRTY에 지정된 수를 다 사용한 후, LONGTMR에 지정된 간격으로 리모트 시스템에 연결을 설정하는 최대 시도 수를 정의합니다. 정의된 수만큼의 시도 후에도 연결이 설정되지 않으면, 오류 메시지가 기록됩니다.

가능한 값은 다음과 같습니다.

*SYSDFTCHL

이 속성 값은 지정된 유형의 시스템 기본 채널에서 가져옵니다.

긴 재시도 - 계수

0 - 999999999 범위의 값을 지정하십시오. 값이 0이면 재시도가 허용되지 않습니다.

이 매개변수는 채널 유형(CHLTYPE) *RCVR, *RQSTR, *CLTCN 또는 *SVRCN에 지정할 수 없습니다.

보안 엑시트(SCYEXIT)

보안 엑시트로서 호출될 프로그램 이름을 지정합니다. 공백이 아닌 이름이 정의되면 다음 시점에 엑시트가 호출됩니다.

- 채널을 설정한 직후.

메시지가 전송되기 전에 연결 권한을 확인하기 위한 보안 플로우를 발생시킬 수 있는 기회가 엑시트에 주어집니다.

- 보안 메시지 플로우에 대한 응답 수신 시.

리모트 시스템의 리모트 프로세서에서 수신된 보안 메시지 플로우는 모두 엑시트로 전달됩니다.

가능한 값은 다음과 같습니다.

*SYSDFTCHL

이 속성 값은 지정된 유형의 시스템 기본 채널에서 가져옵니다.

*NONE

보안 엑시트 프로그램이 호출되지 않습니다.

security-exit-name

보안 엑시트 프로그램 이름을 지정합니다.

library-name

엑시트 프로그램을 포함하는 라이브러리의 이름을 지정합니다. 엑시트 프로그램 이름이 지정된 경우 이 매개변수가 있어야 합니다.

보안 엑시트(CSCYEXIT)

클라이언트 보안 엑시트로서 호출될 프로그램 이름을 지정합니다. 공백이 아닌 이름이 정의되면 다음 시점에 엑시트가 호출됩니다.

- 채널을 설정한 직후.

메시지가 전송되기 전에 연결 권한을 확인하기 위한 보안 플로우를 발생시킬 수 있는 기회가 엑시트에 주어집니다.

- 보안 메시지 플로우에 대한 응답 수신 시.

리모트 시스템의 리모트 프로세서에서 수신된 보안 메시지 플로우는 모두 엑시트로 전달됩니다.

가능한 값은 다음과 같습니다.

***SYSDFTCHL**

이 속성의 값은 SYSTEM.DEF.CLNTCONN 채널에서 가져옵니다.

***NONE**

클라이언트 보안 엑시트 프로그램이 호출되지 않습니다.

security-exit-name

클라이언트 보안 엑시트 프로그램의 이름을 지정하십시오.

보안 엑시트 사용자 데이터(SCYUSRDATA)

채널 보안 엑시트 프로그램으로 전달되는 최대 32자의 사용자 데이터를 지정합니다.

가능한 값은 다음과 같습니다.

***SYSDFTCHL**

이 속성 값은 지정된 유형의 시스템 기본 채널에서 가져옵니다.

***NONE**

보안 엑시트의 사용자 데이터가 지정되지 않았습니다.

보안 나감-사용자 데이터

보안 엑시트 프로그램의 사용자 데이터를 지정합니다.

송신 엑시트(SNDEXIT)

송신 엑시트로 호출될 프로그램의 시작점을 지정합니다. 정의된 이름이 공백이 아니면 네트워크에서 데이터가 송신되기 바로 전에 엑시트가 호출됩니다. 엑시트에는 전송 전에 완전한 전송 버퍼가 제공됩니다. 필요에 따라 버퍼의 콘텐츠를 수정할 수 있습니다.

가능한 값은 다음과 같습니다.

***SYSDFTCHL**

이 속성 값은 지정된 유형의 시스템 기본 채널에서 가져옵니다.

***NONE**

송신 엑시트가 호출되지 않습니다.

send-exit-name

송신 엑시트 프로그램 이름을 지정합니다.

library-name

엑시트 프로그램을 포함하는 라이브러리의 이름을 지정합니다. 엑시트 프로그램 이름이 지정된 경우 이 매개 변수가 있어야 합니다.

송신 엑시트(CSNDEXIT)

클라이언트 송신 엑시트로서 호출될 프로그램의 시작점을 지정합니다. 정의된 이름이 공백이 아니면 네트워크에서 데이터가 송신되기 바로 전에 엑시트가 호출됩니다. 엑시트에는 전송 전에 완전한 전송 버퍼가 제공됩니다. 필요에 따라 버퍼의 콘텐츠를 수정할 수 있습니다.

가능한 값은 다음과 같습니다.

***SYSDFTCHL**

이 속성의 값은 SYSTEM.DEF.CLNTCONN 채널에서 가져옵니다.

***NONE**

클라이언트 송신 엑시트가 호출되지 않습니다.

send-exit-name

클라이언트 송신 엑시트 프로그램의 이름을 지정합니다.

송신 엑시트 사용자 데이터(SNDUSRDATA)

송신 엑시트 프로그램으로 전달되는 최대 32자의 사용자 데이터를 지정합니다.

가능한 값은 다음과 같습니다.

***SYSDFTCHL**

이 속성 값은 지정된 유형의 시스템 기본 채널에서 가져옵니다.

***NONE**

송신 엑시트 프로그램의 사용자 데이터가 지정되지 않았습니다.

송신 엑시트 사용자-데이터

송신 엑시트 프로그램에 최대 32자의 사용자 데이터를 지정하십시오.

수신 엑시트(RCVEXIT)

수신 엑시트로 호출될 프로그램의 시작점을 지정합니다. 정의된 이름이 공백이 아니면 네트워크에서 수신된 데이터가 처리되기 전에 엑시트가 호출됩니다. 완전한 전송 버퍼가 엑시트에 전달되며 필요에 따라 버퍼의 콘텐츠를 수정할 수 있습니다.

가능한 값은 다음과 같습니다.

***SYSDFTCHL**

이 속성 값은 지정된 유형의 시스템 기본 채널에서 가져옵니다.

***NONE**

수신 엑시트 프로그램이 호출되지 않습니다.

receive-exit-name

수신 엑시트 프로그램 이름을 지정합니다.

library-name

엑시트 프로그램을 포함하는 라이브러리의 이름을 지정합니다. 엑시트 프로그램 이름이 지정된 경우 이 매개 변수가 있어야 합니다.

수신 엑시트(CRCVEXIT)

클라이언트 수신 엑시트로서 호출될 프로그램의 시작점을 지정합니다. 정의된 이름이 공백이 아니면 네트워크에서 수신된 데이터가 처리되기 전에 엑시트가 호출됩니다. 완전한 전송 버퍼가 엑시트에 전달되며 필요에 따라 버퍼의 콘텐츠를 수정할 수 있습니다.

가능한 값은 다음과 같습니다.

***SYSDFTCHL**

이 속성의 값은 SYSTEM.DEF.CLNTCONN 채널에서 가져옵니다.

***NONE**

클라이언트 수신 엑시트 프로그램이 호출되지 않았습니다.

receive-exit-name

클라이언트 수신 엑시트 프로그램의 이름을 지정합니다.

수신 엑시트 사용자 데이터(RCVUSRDATA)

수신 엑시트에 전달되는 사용자 데이터를 지정합니다.

가능한 값은 다음과 같습니다.

***SYSDFTCHL**

이 속성 값은 지정된 유형의 시스템 기본 채널에서 가져옵니다.

***NONE**

수신 엑시트 프로그램의 사용자 데이터가 지정되지 않았습니다.

수신-나감-사용자-데이터

수신 엑시트 프로그램에 최대 32자의 사용자 데이터를 지정하십시오.

메시지 엑시트(MSGEXIT)

메시지 엑시트로서 호출될 프로그램의 시작점을 지정합니다. 공백이 아닌 이름이 정의되면 메시지가 전송 큐로부터 검색된 직후에 엑시트가 호출됩니다. 엑시트에는 수정을 위해 전체 애플리케이션 메시지와 메시지 디스크 릫터가 제공됩니다.

가능한 값은 다음과 같습니다.

***SYSDFTCHL**

이 속성 값은 지정된 유형의 시스템 기본 채널에서 가져옵니다.

***NONE**

메시지 엑시트 프로그램이 호출되지 않습니다.

message-exit-name

메시지 엑시트 프로그램 이름을 지정하십시오.

library-name

엑시트 프로그램을 포함하는 라이브러리의 이름을 지정합니다. 엑시트 프로그램 이름이 지정된 경우 이 매개 변수가 있어야 합니다.

이 매개변수는 채널 유형(CHLTYPE) *CLTCN 또는 *SVRCN에 지정할 수 없습니다.

메시지 엑시트 사용자 데이터(MSGUSRDATA)

메시지 엑시트 프로그램으로 전달되는 사용자 데이터를 지정합니다.

가능한 값은 다음과 같습니다.

***SYSDFTCHL**

이 속성 값은 지정된 유형의 시스템 기본 채널에서 가져옵니다.

***NONE**

메시지 엑시트 프로그램의 사용자 데이터가 지정되지 않았습니다.

message-exit-user-data

메시지 엑시트 프로그램에 최대 32자의 사용자 데이터를 지정하십시오.

이 매개변수는 채널 유형(CHLTYPE) *CLTCN 또는 *SVRCN에 지정할 수 없습니다.

메시지 재시도 엑시트(MSGRTYEXIT)

메시지 재시도 엑시트로서 호출될 프로그램의 시작점을 지정합니다.

가능한 값은 다음과 같습니다.

***SYSDFTCHL**

이 속성 값은 지정된 유형의 시스템 기본 채널에서 가져옵니다.

***NONE**

메시지 재시도 엑시트 프로그램이 호출되지 않습니다.

message-retry-exit-name

메시지 재시도 엑시트 프로그램 이름을 지정합니다.

library-name

엑시트 프로그램을 포함하는 라이브러리의 이름을 지정합니다. 엑시트 프로그램 이름이 지정된 경우 이 매개 변수가 있어야 합니다.

이 매개변수를 채널 유형(CHLTYPE) *SDR, *SVR, *CLTCN, *SVRCN 또는 *CLUSSDR에 지정할 수 없습니다.

메시지 재시도 엑시트 데이터(MSGRTYDATA)

메시지 재시도 엑시트 프로그램으로 전달되는 사용자 데이터를 지정합니다.

가능한 값은 다음과 같습니다.

***SYSDFTCHL**

이 속성 값은 지정된 유형의 시스템 기본 채널에서 가져옵니다.

***NONE**

메시지 재시도 엑시트 프로그램의 사용자 데이터가 지정되지 않았습니다.

message-retry-exit-user-data

메시지 재시도 엑시트 프로그램에 최대 32자의 사용자 데이터를 지정하십시오.

이 매개변수를 채널 유형(CHLTYPE) *SDR, *SVR, *CLTCN, *SVRCN 또는 *CLUSDR에 지정할 수 없습니다.

메시지 재시도 횟수(MSGRTYNBR)

메시지를 전달할 수 없다고 결정하기 전에 채널이 재시도하는 횟수를 지정합니다. 이 속성은 메시지 재시도 엑시트 이름이 공백인 경우에만 MCA의 조치를 제어하며, MSGRTYNBR 값은 엑시트에서 사용하기 위해 엑시트에 전달되지만, 수행된 재시도의 횟수는 이 속성이 아니라 엑시트를 통해 제어합니다.

가능한 값은 다음과 같습니다.

***SYSDFTCHL**

이 속성 값은 지정된 유형의 시스템 기본 채널에서 가져옵니다.

message-retry-number

0 - 999999999 범위의 값을 지정하십시오. 값이 영(0)이면 재시도가 수행되지 않음을 나타냅니다.

이 매개변수를 채널 유형(CHLTYPE) *SDR, *SVR, *CLTCN, *SVRCN 또는 *CLUSDR에 지정할 수 없습니다.

메시지 재시도 간격(MSGRTYITV)

채널이 MQPUT 조작을 재시도하기 전에 지나야 하는 최소 시간 간격을 지정합니다. 이 시간은 밀리초 단위입니다.

이 속성은 메시지 재시도 엑시트 이름이 공백인 경우에만 MCA의 조치를 제어하며, MSGRTYITV 값은 엑시트에서 사용하기 위해 엑시트에 전달되지만, 수행된 재시도 간격은 이 속성이 아니라 엑시트를 통해 제어합니다.

가능한 값은 다음과 같습니다.

***SYSDFTCHL**

이 속성 값은 지정된 유형의 시스템 기본 채널에서 가져옵니다.

message-retry-number

0 - 999999999 범위의 값을 지정하십시오. 값이 영(0)이면 가능한 빨리 재시도가 수행됨을 나타냅니다.

이 매개변수를 채널 유형(CHLTYPE) *SDR, *SVR, *CLTCN, *SVRCN 또는 *CLUSDR에 지정할 수 없습니다.

메시지 변환(CVTMSG)

메시지가 전송되기 전에 메시지의 애플리케이션 데이터가 변환되어야 하는지 여부를 지정합니다.

가능한 값은 다음과 같습니다.

***SYSDFTCHL**

이 속성 값은 작성되는 채널 유형의 시스템 기본 채널에서 가져옵니다.

***YES**

송신 전에 메시지의 애플리케이션 데이터가 변환됩니다.

***아니오**

송신 전에 메시지의 애플리케이션 데이터가 변환되지 않습니다.

이 매개변수는 채널 유형(CHLTYPE) *RCVR, *RQSTR, *CLTCN 또는 *SVRCN에 지정할 수 없습니다.

Put 권한(PUTAUT)

목적지 큐에 메시지를 넣는 권한을 설정하기 위해 메시지와 연관된 컨텍스트 정보의 사용자 ID를 사용해야 하는지 지정합니다. 이는 수신자와 요청자(*CLUSRCVR, *RCVR and *RQSTR) 채널에만 적용됩니다.

가능한 값은 다음과 같습니다.

*SYSDFTCHL

이 속성 값은 지정된 유형의 시스템 기본 채널에서 가져옵니다.

*DFT

목적지 큐에 메시지를 넣기 전에 권한 검사를 수행하지 않습니다.

*CTX

메시지 컨텍스트 정보의 사용자 ID를 사용하여 메시지를 넣을 때 필요한 권한을 설정합니다.

이 매개변수를 채널 유형(CHLTYPE) *SDR, *SVR, *CLTCN, *SVRCN 또는 *CLUSDR에 지정할 수 없습니다.

순서 번호 줄바꿈(SEQNUMWRAP)

최대 메시지 순서 번호를 지정합니다. 최대값에 도달하면 순서 번호는 다시 1에서 시작하도록 되돌아갑니다.

참고: 최대 메시지 순서 번호는 조정할 수 없습니다. 로컬 및 리모트 채널은 동일한 번호에서 줄 바꾸기가 수행되어야 합니다.

가능한 값은 다음과 같습니다.

*SYSDFTCHL

이 속성 값은 지정된 유형의 시스템 기본 채널에서 가져옵니다.

sequence-number-wrap-value

100 – 999999999 범위의 값을 지정합니다.

이 매개변수는 채널 유형(CHLTYPE) *CLTCN 또는 *SVRCN에 지정할 수 없습니다.

최대 메시지 길이(MAXMSGLEN)

채널에서 전송될 수 있는 최대 메시지 길이를 지정합니다. 이는 리모트 채널 값과 비교되며 실제 최대값은 두 값 중 낮은 값입니다.

가능한 값은 다음과 같습니다.

*SYSDFTCHL

이 속성 값은 지정된 유형의 시스템 기본 채널에서 가져옵니다.

최대 메시지 길이

0 – 104857600 범위의 값을 지정합니다. 값이 영(0)이면 최대 길이가 무제한임을 나타냅니다.

하트비트 간격(HRTBTINTVL)

전송 큐에 메시지가 없을 때 송신 MCA에서 전달된 하트비트 플로우 간의 시간을 초 단위로 지정합니다. 하트비트 교환은 수신 MCA에 채널을 정지시킬 수 있는 기회를 제공합니다.

가능한 값은 다음과 같습니다.

*SYSDFTCHL

이 속성 값은 지정된 유형의 시스템 기본 채널에서 가져옵니다.

heart-beat-interval

0 - 999999999 범위의 값을 지정하십시오. 값 0은 하트비트 교환이 발생하지 않음을 의미합니다.

참고: 구현상의 이유로, 사용할 수 있는 최대 하트비트 간격은 999999입니다. 이 간격을 초과하는 값은 999999로 처리됩니다.

비지속 메시지 속도(NPMSPEED)

채널이 빠른 비지속 메시지를 지원하는지 지정합니다.

가능한 값은 다음과 같습니다.

***SYSDFTCHL**

이 속성 값은 변경되지 않습니다.

***FAST**

채널이 빠른 비지속 메시지를 지원합니다.

***NORMAL**

채널이 빠른 비지속 메시지를 지원하지 않습니다.

이 매개변수는 채널 유형(CHLTYPE) *CLTCN 또는 *SVRCN에 지정할 수 없습니다.

클러스터 이름(CLUSTER)

채널이 속한 클러스터의 이름. 최대 길이는 48자이며 MQ 오브젝트 이름 지정 규칙을 준수합니다.

이 매개변수는 *CLUSDR 및 *CLUSRCVR 채널에만 유효합니다. CLUSNL 매개변수가 공백이 아니면 이 매개변수가 공백이어야 합니다.

가능한 값은 다음과 같습니다.

***SYSDFTCHL**

이 속성 값은 지정된 유형의 시스템 기본 채널에서 가져옵니다.

***NONE**

클러스터 이름이 지정되지 않았습니다.

cluster-name

채널이 속한 클러스터의 이름. 최대 길이는 48자이며 MQ 오브젝트 이름 지정 규칙을 준수합니다.

클러스터 이름 목록(CLUSNL)

채널이 속한 클러스터의 목록을 지정하는 이름 목록의 이름입니다.

이 매개변수는 *CLUSDR 및 *CLUSRCVR 채널에만 유효합니다. CLUSTER 매개변수가 공백이 아니면 이 매개변수가 공백이어야 합니다.

가능한 값은 다음과 같습니다.

***SYSDFTCHL**

이 속성 값은 지정된 유형의 시스템 기본 채널에서 가져옵니다.

***NONE**

클러스터 이름 목록이 지정되지 않았습니다.

cluster-name-list

채널이 속한 클러스터의 목록을 지정하는 이름 목록의 이름입니다. 최대 길이는 48자이며 MQ 오브젝트 이름 지정 규칙을 준수합니다.

네트워크 연결 우선순위(NETPRTY)

네트워크 연결에 대한 우선순위. 분산 큐잉에서는 여러 경로를 사용할 수 있는 경우 우선순위가 가장 높은 경로를 선택합니다. 값은 0 - 9 범위 내에 있어야 하며, 0이 가장 낮은 우선순위입니다.

이 매개변수는 *CLUSRCVR 채널에만 유효합니다.

가능한 값은 다음과 같습니다.

***SYSDFTCHL**

이 속성 값은 지정된 유형의 시스템 기본 채널에서 가져옵니다.

network-connection-priority

0 - 9 범위의 값을 지정하십시오. 0이 가장 낮은 우선순위입니다.

TLS CipherSpec(SSLCIPH)

SSLCIPH는 TLS 채널 협약에서 사용되는 CipherSpec을 지정합니다. 가능한 값은 다음과 같습니다.

***SYSDFTCHL**

이 속성 값은 지정된 유형의 시스템 기본 채널에서 가져옵니다.

cipherspec

CipherSpec의 이름입니다.

참고: IBM MQ 8.0.0 Fix Pack 2에서는 SSLv3 및 일부 IBM MQ CipherSpec이 더 이상 사용되지 않습니다. 자세한 정보는 [더 이상 사용되지 않는 CipherSpecs](#)를 참조하십시오.

TLS 클라이언트 인증(SSLCAUTH)

SSLCAUTH는 채널이 TLS에서 클라이언트 인증을 수행하는지 지정합니다. 이 매개변수는 SSLCIPH가 지정된 채널에서만 사용됩니다.

가능한 값은 다음과 같습니다.

***SYSDFTCHL**

이 속성 값은 지정된 유형의 시스템 기본 채널에서 가져옵니다.

필요한 경우

클라이언트 인증이 필수입니다.

*** 선택 사항**

클라이언트 인증이 선택사항입니다.

이 매개변수를 채널 유형(CHLTYPE) *SDR, *CLTCN 또는 *CLUSSDR에 지정할 수 없습니다.

TLS 피어 이름(SSLPEER)

SSLPEER는 TLS 채널 협약에서 사용되는 X500 피어 이름입니다. 가능한 값은 다음과 같습니다.

***SYSDFTCHL**

이 속성 값은 지정된 유형의 시스템 기본 채널에서 가져옵니다.

x500peername

사용할 X500 피어 이름입니다.

참고: TLS 주제 식별 이름과 일치하는지 비교하여 채널에 대한 연결을 제안하는 대체 방법에서는 채널 인증 레코드를 사용합니다. 채널 인증 레코드를 사용하면 여러 다른 TLS 주제 식별 이름 패턴을 동일한 채널에 적용할 수 있습니다. 동일한 채널에 적용하는 데 채널의 SSLPEER와 채널 인증 레코드 둘 다 사용하는 경우 인바운드 인증서가 두 패턴과 일치해야 연결할 수 있습니다. 자세한 정보는 [채널 인증 레코드](#)를 참조하십시오.

로컬 통신 주소(LOCLADDR)

채널의 로컬 통신 주소를 지정합니다.

이 매개변수는 *SDR, *SVR, *RQSTR, *CLUSSDR, *CLUSRCVR 및 *CLTCN 채널에만 유효합니다.

가능한 값은 다음과 같습니다.

***SAME**

속성이 변경되지 않습니다.

***NONE**

연결이 비어 있습니다.

local-address

TCP/IP 전송 유형에만 유효합니다. 아웃바운드 TCP/IP 통신에 사용되는 선택적 IP 주소 및 선택적 포트 또는 포트 범위를 지정하십시오. 형식은 다음과 같습니다.

```
LOCLADDR([ip-addr][([low-port[,high-port])][, [ip-addr][([low-port[,high-port])]])])
```

배치 하트비트 간격(BATCHHB)

이 채널에서 배치 하트비트가 발생하는지 여부를 판별하는 데 사용되는 밀리초 단위의 시간. 배치 하트비트를 통해, 송신자 유형 채널은 인다우트(in-doubt) 상태가 되기 전에 리모트 채널 인스턴스가 여전히 활성 상태인지 판

별할 수 있습니다. 송신자 유형 채널이 지정된 시간 내에 리모트 채널과 통신하지 않으면, 배치 하트비트가 발생 합니다.

가능한 값은 다음과 같습니다.

***SYSDFTCHL**

이 속성 값은 지정된 유형의 시스템 기본 채널에서 가져옵니다.

batch-heartbeat-interval

0 - 999999999 범위의 값을 지정하십시오. 0 값은 배치 하트비트를 사용하지 않음을 의미합니다.

참고: 구현상의 이유로, 사용할 수 있는 최대 배치 하트비트 간격은 999999입니다. 이 간격을 초과하는 값은 999999로 처리됩니다.

이 매개변수는 채널 유형(CHLTYPE) *RCVR, *RQSTR, *CLTCN 또는 *SVRCN에 지정할 수 없습니다.

작업 사용자 ID(USERID)

리모트 메시지 채널 에이전트로 보안 LU 6.2 세션을 개시하려고 시도할 때 메시지 채널 에이전트가 이를 사용합니다.

이 매개변수는 채널 유형(CHLTYPE)이 *SDR, *SVR, *RQSTR, *CLTCN 또는 *CLUSSDR 채널에만 유효합니다.

속성의 최대 길이는 12자이지만 처음 10자만 사용됩니다.

가능한 값은 다음과 같습니다.

***SYSDFTCHL**

이 속성 값은 지정된 유형의 시스템 기본 채널에서 가져옵니다.

***NONE**

사용자 ID를 지정하지 않았습니다.

user-identifier

태스크 사용자 ID를 지정합니다.

비밀번호(PASSWORD)

리모트 메시지 채널 에이전트로 보안 LU 6.2 세션을 개시하려고 시도할 때 메시지 채널 에이전트가 이를 사용합니다.

이 매개변수는 채널 유형(CHLTYPE)이 *SDR, *SVR, *RQSTR, *CLTCN 또는 *CLUSSDR 채널에만 유효합니다.

속성의 최대 길이는 12자이지만 처음 10자만 사용됩니다.

가능한 값은 다음과 같습니다.

***SYSDFTCHL**

이 속성 값은 지정된 유형의 시스템 기본 채널에서 가져옵니다.

***NONE**

비밀번호가 지정되지 않았습니다.

암호

비밀번호를 지정하십시오.

활성 상태 지속 간격(KAINT)

이 채널의 활성 상태 지속 시간 간격을 지정합니다.

가능한 값은 다음과 같습니다.

***SYSDFTCHL**

이 속성 값은 작성되는 채널 유형의 시스템 기본 채널에서 가져옵니다.

***AUTO**

활성 상태 지속 간격은 다음과 같이 조정된 하트비트 값을 기반으로 계산합니다.

- 조정된 HBINT가 영(0)보다 큰 경우 활성 상태 지속 간격은 해당 값에 60초를 더한 값으로 설정됩니다.

- 조정된 HBINT가 영(0)이면 사용된 값은 TCP 프로파일 구성 데이터 세트의 KEEPALIVEOPTIONS문에 지정된 값입니다.

keep-alive-interval

0 - 99999 범위의 값을 지정합니다.

헤더 압축(COMPHDR)

채널에서 지원하는 헤더 데이터 압축 기술에 대한 목록입니다.

채널 유형 송신자, 서버, 클러스터 송신자, 클러스터 수신자 및 클라이언트 연결(*SDR, *SVR, *CLUSSDR, *CLUSRCVR 및 *CLTCN)의 경우, 지정된 값은 사용 중인 채널의 리모트 측에서 지원하는 첫 번째 압축 기술의 환경 설정 순서입니다.

가능한 값은 다음과 같습니다.

***SYSDFTCHL**

이 속성 값은 지정된 유형의 시스템 기본 채널에서 가져옵니다.

***NONE**

헤더 데이터 압축이 수행되지 않습니다.

*** 시스템**

헤더 데이터 압축이 수행됩니다.

메시지 압축(COMPMSG)

채널에서 지원하는 메시지 데이터 압축 기술에 대한 목록.

채널 유형 송신자, 서버, 클러스터 송신자, 클러스터 수신자 및 클라이언트 연결(*SDR, *SVR, *CLUSSDR, *CLUSRCVR 및 *CLTCN)의 경우, 지정된 값은 사용 중인 채널의 리모트 측에서 지원하는 첫 번째 압축 기술의 환경 설정 순서입니다.

가능한 값은 다음과 같습니다.

***SYSDFTCHL**

이 속성 값은 지정된 유형의 시스템 기본 채널에서 가져옵니다.

***NONE**

메시지 데이터 압축이 수행되지 않습니다.

***RLE**

실행 길이 인코딩을 사용하여 메시지 데이터 압축이 수행됩니다.

***ZLIBFAST**

메시지 데이터 압축은 zlib 압축 기술을 사용하여 수행합니다. 빠른 압축 시간을 선호합니다.

***ZLIBHIGH**

메시지 데이터 압축은 zlib 압축 기술을 사용하여 수행합니다. 상위 레벨의 압축을 선호합니다.

***ANY**

큐 관리자에서 지원하는 임의의 압축 기술을 사용할 수 있습니다. 채널 유형 수신자, 요청자 및 서버 연결에만 유효합니다.

채널 모니터링(MONCHL)

온라인 모니터링 데이터의 콜렉션을 제어합니다.

큐 관리자 속성 MONCHL이 *NONE으로 설정되면 온라인 모니터링 데이터가 수집되지 않습니다.

가능한 값은 다음과 같습니다.

***SYSDFTCHL**

이 속성 값은 지정된 유형의 시스템 기본 채널에서 가져옵니다.

***QMGR**

온라인 모니터링 데이터의 콜렉션이 큐 관리자 속성 MONCHL의 설정에서 상속됩니다.

***NONE**

이 채널에 대한 온라인 모니터링 데이터 콜렉션이 사용 불가능합니다.

***LOW**

낮은 데이터 콜렉션 비율로 모니터링 데이터 콜렉션을 설정 합니다.

***MEDIUM**

중간 비율의 데이터 콜렉션으로 모니터링 데이터 콜렉션을 설정 합니다.

***HIGH**

높은 비율의 데이터 콜렉션으로 모니터링 데이터 콜렉션을 설정 합니다.

이 매개변수를 채널 유형(CHLTYPE) *CLTCN에 지정할 수 없습니다.

채널 통계(STATCHL)

통계 데이터의 콜렉션을 제어합니다.

큐 관리자 속성 STATCHL이 *NONE으로 설정되면 통계 데이터가 수집되지 않습니다.

가능한 값은 다음과 같습니다.

***SYSDFTCHL**

이 속성 값은 지정된 유형의 시스템 기본 채널에서 가져옵니다.

***QMGR**

통계 데이터 콜렉션이 큐 관리자 속성 STATCHL의 설정에 기초합니다.

***NONE**

이 채널의 통계 데이터 콜렉션은 사용 불가능합니다.

***LOW**

통계 데이터 콜렉션은 낮은 비율의 데이터 콜렉션으로 켜집니다.

***MEDIUM**

통계 데이터 콜렉션은 중간 비율의 데이터 콜렉션으로 켜집니다.

***HIGH**

통계 데이터 콜렉션은 높은 비율의 데이터 콜렉션으로 켜집니다.

이 매개변수는 채널 유형(CHLTYPE) *CLTCN 또는 *SVRCN에 지정할 수 없습니다.

클러스터 워크로드 순위(CLWLRANK)

채널의 클러스터 워크로드 순위를 지정합니다.

가능한 값은 다음과 같습니다.

***SYSDFTCHL**

이 속성 값은 지정된 유형의 시스템 기본 채널에서 가져옵니다.

cluster-workload-rank

채널의 클러스터 워크로드 순위의 범위는 1-9입니다.

클러스터 워크로드 우선순위(CLWLPRTY)

채널의 클러스터 워크로드 우선순위를 지정합니다.

가능한 값은 다음과 같습니다.

***SYSDFTCHL**

이 속성 값은 지정된 유형의 시스템 기본 채널에서 가져옵니다.

cluster-workload-rank

채널의 클러스터 워크로드 우선순위의 범위는 1-9입니다.

클러스터 채널 가중치(CLWLWGHT)

채널의 클러스터 워크로드 가중치를 지정합니다.

가능한 값은 다음과 같습니다.

***SYSDFTCHL**

이 속성 값은 지정된 유형의 시스템 기본 채널에서 가져옵니다.

cluster-workload-rank

채널의 클러스터 워크로드 가중치의 범위는 1-99입니다.

대화 공유(SHARECNV)

특정 TCP/IP 클라이언트 채널 인스턴스(소켓)에서 공유할 수 있는 최대 대화 수를 지정합니다.

이 매개변수는 *CLTCN 또는 *SVRCN으로 정의된 채널(CHLTYPE)에는 유효하지 않습니다.

가능한 값은 다음과 같습니다.

***SYSDFTCHL**

이 속성 값은 지정된 유형의 시스템 기본 채널에서 가져옵니다.

0

TCP/IP 소켓에서 대화 공유 없음을 지정합니다. 다음과 관련하여 채널 인스턴스가 IBM WebSphere MQ 7.0 이전 모드로 실행됩니다.

- 관리자 중지-정지
- 하트비트
- 미리 읽기

1

TCP/IP 소켓에서 대화 공유 없음을 지정합니다. 클라이언트 하트비트 및 미리 읽기는 MQGET 호출에 있는 지 여부에 관계없이 사용 가능하고 채널 일시정지를 좀 더 제어할 수 있습니다.

shared-conversations

공유 대화 수의 범위는 2 - 999999999입니다.

참고: 클라이언트 연결 SHARECNV 값이 서버 연결 SHARECNV 값과 일치하지 않으면 두 값 중 더 낮은 값이 사용됩니다.

특성 제어(PROPCTL)

V6 또는 이전 큐 관리자(특성 디스크립터의 개념을 이해하지 못하는 큐 관리자)에 메시지를 송신하려 할 때 메시지의 특성에 발생하는 조치를 지정합니다.

가능한 값은 다음과 같습니다.

***SYSDFTCHL**

이 속성 값은 지정된 유형의 시스템 기본 채널에서 가져옵니다.

***COMPAT**

메시지에 "mcd.", "jms", "usr." 또는 "mqext." 접두부가 포함된 등록 정보가 있는 경우, 메시지가 리모트 큐 관리자에 전송되기 전에 메시지 설명자 또는 확장자의 등록 정보를 제외한 모든 선택적 메시지 등록 정보가 메시지 데이터에 있는 하나 이상의 MQRFH2 헤더에 배치됩니다.

***NONE**

메시지가 리모트 큐 관리자에 전송되기 전에 메시지 디스크립터 또는 확장자의 특성을 제외한 모든 메시지 특성이 메시지에서 제거됩니다.

*** 모든**

메시지가 리모트 큐 관리자에 전송될 때 메시지의 모든 특성이 메시지에 포함됩니다. 메시지 디스크립터(또는 확장자)의 특성을 제외하고는, 메시지 데이터에 있는 하나 이상의 MQRFH2 헤더에 특성이 배치됩니다.

최대 인스턴스 수(MAXINST)

이 서버 연결 채널 오브젝트를 통해 큐 관리자에 동시에 연결할 수 있는 최대 클라이언트 수를 지정합니다.

이 속성은 서버 연결 채널에만 유효합니다.

가능한 값은 다음과 같습니다.

***SYSDFT**

이 속성 값은 지정된 유형의 시스템 기본 채널에서 가져옵니다.

maximum-instances

채널의 최대 동시 인스턴스 수는 0 - 99999999 범위입니다.

값이 0이면 모든 클라이언트에 액세스할 수 없습니다. 해당 값이 현재 실행되고 있는 서버 연결 채널의 인스턴스 수 미만으로 감소되면 실행 중인 채널은 영향을 받지 않지만 충분한 수의 기존 인스턴스가 실행 중지되어야 새 인스턴스가 시작될 수 있습니다.

클라이언트당 최대 인스턴스 수(MAXINSTC)

단일 클라이언트에서 시작할 수 있는 개별 서버 연결 채널의 최대 동시 인스턴스 수를 지정합니다.

이 컨텍스트에서는 동일한 리모트 네트워크 주소에서 생성된 다중 클라이언트 연결을 단일 클라이언트로 간주합니다.

이 속성은 서버 연결 채널에만 유효합니다.

가능한 값은 다음과 같습니다.

***SYSDFT**

이 속성 값은 지정된 유형의 시스템 기본 채널에서 가져옵니다.

maximum-instances-per-client

0 - 99999999 범위에서 단일 클라이언트에서 시작할 수 있는 채널의 최대 동시 인스턴스 수입니다.

값이 0이면 모든 클라이언트에 액세스할 수 없습니다. 해당 값이 개별 클라이언트에서 현재 실행되고 있는 서버 연결 채널의 인스턴스 수 미만으로 감소되면 실행 중인 채널은 영향을 받지 않지만 충분한 수의 기존 인스턴스가 실행 중지되어야 새 인스턴스가 시작될 수 있습니다.

클라이언트 채널 가중치(CLNTWGHT)

클라이언트 채널 가중치 속성이 사용되어 둘 이상의 적합한 정의가 사용 가능할 때 가중치에 기반하여 클라이언트 채널 정의를 임의로 선택할 수 있습니다.

가능한 값은 다음과 같습니다.

***SYSDFT**

이 속성 값은 지정된 유형의 시스템 기본 채널에서 가져옵니다.

client-channel-weight

0 - 99 범위의 클라이언트 채널 가중치입니다.

연결 연관관계(AFFINITY)

채널 연관관계 속성은 동일한 큐 관리자 이름을 사용하여 여러 번 연결하는 클라이언트 애플리케이션이 각 연결에 동일한 클라이언트 채널 정의의 사용을 선택할 수 있도록 사용됩니다.

가능한 값은 다음과 같습니다.

***SYSDFT**

이 속성 값은 지정된 유형의 시스템 기본 채널에서 가져옵니다.

***PREFERRED**

클라이언트 채널 정의 테이블(CCDT)을 읽는 프로세스의 첫 번째 연결은 적용 가능한 CLNTWGHT(0) 정의가 처음이며 알파벳순으로 가중치에 따라 적용 가능한 정의의 목록을 작성합니다. 프로세스의 각 연결은 목록의 첫 번째 정의를 사용하여 연결을 시도합니다. 연결에 실패하는 경우 다음 정의가 사용됩니다. 성공하지 못한 비CLNTWGHT(0) 정의는 목록의 끝으로 이동합니다. CLNTWGHT(0) 정의는 목록의 처음에 남아서 각 연결에 첫 번째로 선택됩니다.

***NONE**

CCDT를 읽는 프로세스의 첫 번째 연결이 적용 가능한 정의 목록을 작성합니다. 프로세스의 모든 연결이 알파벳순에서 첫 번째로 선택되는 적용 가능한 CLNTWGHT(0) 정의의 가중치에 기반하여 적용 가능한 정의를 선택합니다.

배치 데이터 한계(BATCHLIM)

동기점을 선택하기 전에 채널을 통해 전송할 수 있는 킬로바이트 단위의 데이터 용량 제한값. 동기점은 한계에 도달하게 되는 메시지가 채널 전체에 플로우된 후에 확보됩니다. 이 속성에서 값이 0이면 이 채널을 통해 배치에 적용되는 데이터 한계가 없음을 의미합니다.

다음 중 한 가지 조건이 충족되면 배치가 종료됩니다.

- **BATCHSZ** 메시지가 송신되었습니다.
- **BATCHLIM** 바이트가 송신되었습니다.
- 전송 큐가 비어 있고 **BATCHINT**가 초과됩니다.

이 매개변수는 채널 유형(**CHLTYPE**)이 SDR, SVR, CLUSSDR 또는 CLUSRCVR인 채널에만 유효합니다.

값의 범위는 0 - 999999여야 합니다. 기본값은 5000입니다.

BATCHLIM 매개변수는 모든 플랫폼에서 지원됩니다.

가능한 값은 다음과 같습니다.

***SYSDFTCHL**

이 속성 값은 지정된 유형의 시스템 기본 채널에서 가져옵니다.

batch-data-limit

0 - 999999 범위의 값을 지정하십시오.

이 매개변수는 채널 유형(**CHLTYPE**) *SDR, *SVR, *CLUSSDR 또는 *CLUSRCVR에만 지정할 수 있습니다.

보류 중인 재설정 순서 번호(RESETSEQ)

보류 중인 재설정 순서 번호.

미해결 요청의 순서 번호이며 사용자 RESET CHANNEL 명령 요청이 미해결 중임을 표시합니다.

가능한 값은 다음과 같습니다.

pending-reset-sequence-number

값이 0이면 미해결 RESET CHANNEL이 없음을 표시합니다. 값의 범위는 1 - 999999999입니다.

기본 클라이언트 재연결(DFTRECON)

클라이언트 연결이 끊어진 경우 자동으로 클라이언트 애플리케이션에 다시 연결되는지 여부를 지정합니다.

***SYSDFTCHL**

이 속성 값은 지정된 유형의 시스템 기본 채널에서 가져옵니다.

***아니오**

MQCONNX로 대체되지 않는 한, 클라이언트는 자동으로 다시 연결되지 않습니다.

***YES**

MQCONNX로 대체되지 않으면 클라이언트는 자동으로 다시 연결됩니다.

***QMGR**

MQCONNX로 대체되지 않으면 클라이언트는 자동으로 다시 연결되지만 동일한 큐 관리자에만 다시 연결됩니다. QMGR 옵션은 **MQCNO_RECONNECT_Q_MGR**와 동일한 효과를 갖습니다.

***DISABLED**

MQCONNX MQI 호출을 사용하여 클라이언트 프로그램이 요청한 경우에도 다시 연결을 사용할 수 없습니다.

이 매개변수는 클라이언트 연결 채널(**CHLTYPE**) *CLTCN에 지정됩니다.

IBM i MQ 리스너 작성(CRTMQMLSR)

실행할 수 있는 곳
모든 환경(*ALL)

트래드세이프
예

MQ 리스너 작성(CRTMQMLSR) 명령은 새 MQ 리스너 정의를 작성하며 디폴트와 다른 속성을 지정합니다.

매개변수

키워드	설명	선택	참고사항
<u>LSRNAME</u>	리스너 이름	문자 값	필수, 키, 위치 1
<u>MQMNAME</u>	메시지 큐 관리자 이름	<i>Character value, *DFT</i>	선택사항, 키, 위치 2
<u>REPLACE</u>	대체	*NO, *YES	선택사항, 위치 3
<u>TEXT</u>	텍스트 ' 설명 '	<i>Character value, *BLANK, *SYSDFTLSR</i>	선택적, 위치 4
<u>CONTROL</u>	리스너 제어	*SYSDFTLSR, *MANUAL, *QMGR, *STARTONLY	선택적, 위치 5
<u>PORT</u>	포트 번호	0-65535, *SYSDFTLSR	선택적, 위치 6
<u>IPADDR</u>	IP 주소	<i>Character value, *BLANK, *SYSDFTLSR</i>	선택사항, 위치 7
<u>BACKLOG</u>	리스너 백로그	0-999999999, *SYSDFTLSR	선택사항, 위치 8

리스너 이름(LSRNAME)

작성할 새 MQ 리스너 정의의 이름.

가능한 값은 다음과 같습니다.

listener-name

리스너 정의의 이름을 지정하십시오. 문자열의 최대 길이는 48바이트입니다.

메시지 큐 관리자 이름(MQMNAME)

큐 관리자의 이름을 지정합니다.

가능한 값은 다음과 같습니다.

*DFT

기본 큐 관리자를 사용합니다.

큐 관리자-이름

메시지 큐 관리자의 이름입니다.

바꾸기(REPLACE)

이름이 같은 리스너 정의가 이미 있으면 이를 대체할지 지정합니다.

가능한 값은 다음과 같습니다.

*** 아니오**

이 정의는 같은 이름을 가진 기존의 리스너 정의를 대체 하지 않습니다. 이름 지정된 리스너 정의가 이미 있는 경우 이 명령은 실패합니다.

***YES**

기존 리스너 정의를 대체합니다. 동일한 이름의 정의가 없으면 새 정의가 작성됩니다.

텍스트 '설명'(TEXT)

리스너 정의를 간략하게 설명하는 텍스트를 지정합니다.

참고: 시스템이 2바이트 문자 세트(DBCS)를 사용하고 있는 경우, 필드 길이는 64바이트이고 최대 문자 수가 감소됩니다.

가능한 값은 다음과 같습니다.

***SYSDFTLSR**

이 속성 값은 시스템 디폴트 리스너에서 가져옵니다.

***BLANK**

텍스트가 공백 문자열로 설정됩니다.

설명

새로운 설명 정보를 지정합니다.

리스너 제어(CONTROL)

큐 관리자가 시작될 때 리스너가 자동으로 시작되는지 여부.

가능한 값은 다음과 같습니다.

***SYSDFTLSR**

이 속성 값은 시스템 기본 리스너에서 가져옵니다.

***MANUAL**

리스너가 자동으로 시작되거나 정지되지 않습니다.

***QMGR**

큐 관리자가 시작되고 중지될 때 리스너가 시작되고 중지됩니다.

***STARTONLY**

큐 관리자가 시작될 때 리스너가 시작되지만 큐 관리자가 중지될 때는 중지하도록 요청하지 않습니다.

포트 번호(PORT)

리스너가 사용할 포트 번호.

가능한 값은 다음과 같습니다.

***SYSDFTLSR**

이 속성 값은 시스템 기본 리스너에서 가져옵니다.

port-number

사용되는 포트 번호.

IP 주소(IPADDR)

리스너에서 사용할 IP 주소입니다.

가능한 값은 다음과 같습니다.

***SYSDFTLSR**

이 속성 값은 시스템 기본 리스너에서 가져옵니다.

p-추가

사용되는 IP 주소.

리스너 백로그(BACKLOG)

다수의 동시 연결이 리스너 지원을 요청합니다.

가능한 값은 다음과 같습니다.

*SYSDFTLSR

이 속성 값은 시스템 기본 리스너에서 가져옵니다.

백로그(backlog)

지원되는 동시 연결 요청 수.

IBM i MQ 이름 목록 작성(CRTMQMNL)

실행할 수 있는 위치

모든 환경(*ALL)

스레드세이프

예

MQ 이름 목록 작성(CRTMQMNL) 명령은 새 MQ 이름 목록을 작성합니다. 이름 목록은 다른 MQ 오브젝트 목록이 들어있는 MQ 오브젝트입니다. 일반적으로 이름 목록은 애플리케이션에서 사용됩니다(예: 트리거 모니터를 사용하여 큐 그룹을 식별). 이름 목록은 애플리케이션과 독립적으로 유지보수되므로 이름 목록을 사용하는 애플리케이션을 중지하지 않고 이름 목록을 업데이트할 수 있습니다.

매개변수

키워드	설명	선택	참고사항
<u>NAMELIST</u>	이름 목록	문자 값	필수, 키, 위치 1
<u>MQMNAME</u>	메시지 큐 관리자 이름	<i>Character value, *DFT</i>	선택사항, 키, 위치 2
<u>REPLACE</u>	대체	*NO, *YES	선택적, 위치 3
<u>TEXT</u>	텍스트 ' 설명 '	<i>Character value, *BLANK, *SYSDFTNL</i>	선택적, 위치 4
<u>NAMES</u>	이름 목록	값(최대 256번 반복): <i>Character value, *BLANKS, *SYSDFTNL, *NONE</i>	선택적, 위치 5

이름 목록(NAMELIST)

작성할 이름 목록의 이름.

이름 목록

이름 목록의 이름을 지정하십시오. 문자열의 최대 길이는 48바이트입니다.

메시지 큐 관리자 이름(MQMNAME)

메시지 큐 관리자의 이름을 지정합니다.

가능한 값은 다음과 같습니다.

*DFT

기본 큐 관리자가 사용됩니다.

message-queue-manager-name

큐 관리자의 이름을 지정합니다.

바꾸기(REPLACE)

새 이름 목록이 동일한 이름의 기존 이름 목록을 대체해야 하는지 여부를 지정합니다.

*아니오

기존 이름 목록을 대체하지 않습니다. 이름 지정된 이름 목록이 이미 있으면 명령이 실패합니다.

*YES

기존 이름 목록을 대체합니다. 이름이 동일한 이름 목록이 없으면 새 이름 목록이 작성됩니다.

텍스트 '설명'(TEXT)

이름 목록을 간략하게 설명하는 텍스트를 지정합니다.

참고: 시스템이 2바이트 문자 세트(DBCS)를 사용하고 있는 경우, 필드 길이는 64바이트이고 최대 문자 수가 감소됩니다.

*SYSDFTNL

속성의 값은 시스템 기본 이름 목록에서 가져옵니다.

설명

어포스트로피 안에 64자 이하로 지정합니다.

이름 목록(NAMES)

이름의 목록. 작성할 이름의 목록입니다. 이름은 임의의 유형일 수 있지만 MQ 오브젝트의 이름 지정 규칙을 따라야 합니다.

*SYSDFTNL

속성의 값은 시스템 기본 이름 목록에서 가져옵니다.

이름 목록

작성할 목록. 빈 목록이 유효합니다.

IBM i MQ 프로세스 작성(CRTMQMPRC)

실행할 수 있는 위치

모든 환경(*ALL)

스레드세이프

예

MQ 프로세스 작성(CRTMQMPRC) 명령은 새 MQ 프로세스 정의를 작성하며 기본값과 다른 속성을 지정합니다.

매개변수

키워드	설명	선택	참고사항
<u>PRCNAME</u>	프로세스 이름	문자 값	필수, 키, 위치 1
<u>MQMNAME</u>	메시지 큐 관리자 이름	<i>Character value, *DFT</i>	선택사항, 키, 위치 2
<u>REPLACE</u>	대체	*NO, *YES	선택적, 위치 3
<u>TEXT</u>	텍스트 ' 설명 '	<i>Character value, *BLANK, *SYSDFTPRC</i>	선택적, 위치 4

키워드	설명	선택	참고사항
<u>APPTYPE</u>	애플리케이션 유형	<i>Integer</i> , *SAME , *CICS, *MVS, *IMS, *OS2, *DOS, *UNIX, *QMGR, *OS400, *WINDOWS, *CICS_VSE, *WINDOWS_NT, *VMS, *NSK, *VOS, *IMS_BRIDGE, *XCF, *CICS_BRIDGE, *NOTES_AGENT, *BROKER, *JAVA, *DQM	선택적, 위치 5
<u>APPID</u>	애플리케이션 ID	<i>Character value</i> , *SYSDFTPRC	선택적, 위치 6
<u>USRDATA</u>	사용자 데이터	<i>Character value</i> , *SYSDFTPRC , *NONE	선택사항, 위치 7
<u>ENVDATA</u>	환경 데이터.	<i>Character value</i> , *SYSDFTPRC , *NONE	선택사항, 위치 8

프로세스 이름(PRCNAME)

작성할 새 MQ 프로세스 정의의 이름.

가능한 값은 다음과 같습니다.

process-name

새 MQ 프로세스 정의의 이름을 지정하십시오. 이름은 최대 48자입니다.

메시지 큐 관리자 이름(MQMNAME)

큐 관리자의 이름을 지정합니다.

가능한 값은 다음과 같습니다.

*DFT

기본 큐 관리자를 사용합니다.

큐 관리자-이름

메시지 큐 관리자의 이름입니다.

바꾸기(REPLACE)

이름이 같은 프로세스 정의가 이미 있으면 이 이름을 대체할지 지정합니다.

가능한 값은 다음과 같습니다.

*아니오

이 정의는 이름이 같은 기존 프로세스 정의를 대체하지 않습니다. 이름 지정된 프로세스 정의가 이미 있으면 이 명령은 실패합니다.

*YES

기존 프로세스 정의를 대체합니다. 동일한 이름의 정의가 없으면 새 정의가 작성됩니다.

텍스트 '설명'(TEXT)

프로세스 정의를 간략하게 설명하는 텍스트를 지정합니다.

참고: 시스템이 2바이트 문자 세트(DBCS)를 사용하고 있는 경우, 필드 길이는 64바이트이고 최대 문자 수가 감소됩니다.

가능한 값은 다음과 같습니다.

***SYSDFTPRC**

이 속성 값은 시스템 기본 프로세스에서 가져옵니다.

***BLANK**

텍스트가 공백 문자열로 설정됩니다.

설명

새로운 설명 정보를 지정합니다.

애플리케이션 유형(APPTYPE)

시작된 애플리케이션의 유형입니다.

가능한 값은 다음과 같습니다.

***SYSDFTPRC**

이 속성 값은 시스템 기본 프로세스에서 가져옵니다.

***CICS**

CICS/400 애플리케이션을 표시합니다.

***MVS**

MVS 애플리케이션을 나타냅니다.

***IMS**

IMS 애플리케이션을 나타냅니다.

***OS2**

OS/2 애플리케이션을 나타냅니다.

***DOS**

DOS 애플리케이션을 나타냅니다.

***UNIX**

UNIX 애플리케이션을 표시합니다.

***QMGR**

큐 관리자를 나타냅니다.

***OS400**

IBM i 애플리케이션을 나타냅니다.

***WINDOWS**

Windows 애플리케이션을 표시합니다.

***CICS_VSE**

CICS/VSE 애플리케이션을 표시합니다.

***WINDOWS_NT**

Windows NT 애플리케이션을 표시합니다.

***VMS**

VMS 애플리케이션을 나타냅니다.

***NSK**

Tandem/NSK 애플리케이션을 나타냅니다.

***VOS**

VOS 애플리케이션을 나타냅니다.

***IMS_BRIDGE**

IMS 브릿지 애플리케이션을 나타냅니다.

***XCF**

XCF 애플리케이션을 나타냅니다.

***CICS_BRIDGE**

CICS bridge 애플리케이션을 표시합니다.

***NOTES_AGENT**

Lotus Notes 애플리케이션을 표시합니다.

***BROKER**

브로커 애플리케이션을 나타냅니다.

***JAVA**

Java 애플리케이션을 표시합니다.

***DQM**

DQM 애플리케이션을 나타냅니다.

user-value

65536 - 999999999 범위에서 사용자 정의된 애플리케이션 유형입니다.

이 범위의 값은 테스트하지 않으며 다른 모든 값이 허용됩니다.

애플리케이션 ID(APPID)

애플리케이션 ID입니다. 명령이 처리되는 플랫폼에서 시작할 애플리케이션의 이름입니다. 이는 일반적으로 프로그램 이름 및 라이브러리 이름입니다.

가능한 값은 다음과 같습니다.

***SYSDFTPRC**

이 속성 값은 시스템 기본 프로세스에서 가져옵니다.

application-id

최대 길이는 256자입니다.

사용자 데이터(USRDATA)

APPID에 정의된 대로 시작할 애플리케이션에 관련된 사용자 정보가 들어있는 문자열.

가능한 값은 다음과 같습니다.

***SYSDFTPRC**

이 속성 값은 시스템 기본 프로세스에서 가져옵니다.

***NONE**

사용자 데이터가 공백입니다.

user-data

최대 128자의 사용자 데이터를 지정합니다.

환경 데이터(ENVDATA)

APPID에 정의된 대로 시작할 애플리케이션에 관련된 환경 정보가 들어있는 문자열.

가능한 값은 다음과 같습니다.

***SYSDFTPRC**

이 속성 값은 시스템 기본 프로세스에서 가져옵니다.

***NONE**

환경 데이터가 공백입니다.

환경-데이터

최대 길이는 128자입니다.

**MQ 큐 작성(CRTMQMQ)**

실행할 수 있는 위치

모든 환경(*ALL)

스레드세이프

예

MQ 큐 작성(CRTMQMQ) 명령은 지정된 속성으로 큐 정의를 작성합니다. 지정되지 않은 모든 속성은 작성되는 큐 유형에 대한 기본값으로 설정됩니다.

매개변수

키워드	설명	선택	참고사항
<u>QNAME</u>	큐 이름	문자 값	필수, 키, 위치 1
<u>QTYPE</u>	큐 유형	*ALS, *LCL, *MDL, *RMT	필수, 키, 위치 2
<u>MQMNAME</u>	메시지 큐 관리자 이름	Character value, *DFT	선택사항, 키, 위치 3
<u>REPLACE</u>	대체	*NO, *YES	선택적, 위치 4
<u>TEXT</u>	텍스트 ' 설명 '	Character value, *BLANK, *SYSDFTQ	선택적, 위치 5
<u>PUTENBL</u>	넣기(put) 사용	*SYSDFTQ, *NO, *YES	선택적, 위치 6
<u>DFTPTY</u>	기본 메시지 우선순위	0-9, *SYSDFTQ	선택사항, 위치 7
<u>DFTMSGPST</u>	기본 메시지 지속성	*SYSDFTQ, *NO, *YES	선택사항, 위치 8
<u>PRCNAME</u>	프로세스 이름	Character value, *NONE, *SYSDFTQ	선택사항, 위치 9
<u>TRGENBL</u>	트리거링 사용	*SYSDFTQ, *NO, *YES	선택사항, 위치 10
<u>GETENBL</u>	가져오기(get) 사용	*SYSDFTQ, *NO, *YES	선택사항, 위치 11
<u>SHARE</u>	공유 사용	*SYSDFTQ, *NO, *YES	선택사항, 위치 12
<u>DFTSHARE</u>	기본 공유 옵션	*SYSDFTQ, *NO, *YES	선택사항, 위치 13
<u>MSGDLYSEQ</u>	메시지 전달 순서	*SYSDFTQ, *PTY, *FIFO	선택사항, 위치 14
<u>HDBKTCNT</u>	백아웃 횟수 기록	*SYSDFTQ, *NO, *YES	선택사항, 위치 15
<u>TRGTYPE</u>	트리거 유형	*SYSDFTQ, *FIRST, *ALL, *DEPTH, *NONE	선택사항, 위치 16
<u>TRGDEPTH</u>	트리거 용량	1-999999999, *SYSDFTQ	선택사항, 위치 17
<u>TRGMSGPTY</u>	트리거 메시지 우선순위	0-9, *SYSDFTQ	선택사항, 위치 18
<u>TRGDATA</u>	트리거 데이터	Character value, *NONE, *SYSDFTQ	선택사항, 위치 19
<u>RTNITV</u>	보유 간격	0-999999999, *SYSDFTQ	선택사항, 위치 20
<u>MAXDEPTH</u>	최대 큐 용량	0-999999999, *SYSDFTQ	선택사항, 위치 21
<u>MAXMSGLEN</u>	최대 메시지 길이	0-104857600, *SYSDFTQ	선택사항, 위치 22
<u>BKTTHLD</u>	백아웃 임계값	0-999999999, *SYSDFTQ	선택사항, 위치 23
<u>BKTQNAME</u>	백아웃 리큐 이름	Character value, *NONE, *SYSDFTQ	선택사항, 위치 24

키워드	설명	선택	참고사항
<u>INITQNAME</u>	이니시에이션 큐	Character value, *NONE, *SYSDFTQ	선택적, 위치 25
<u>USAGE</u>	사용법	*SYSDFTQ , *NORMAL, *TMQ	선택적, 위치 26
<u>DFNTYPE</u>	정의 유형	*SYSDFTQ , *TEMPDYN, *PERMDYN	선택적, 위치 27
<u>TGTQNAME</u>	대상 오브젝트	Character value, *SYSDFTQ	선택적, 위치 28
<u>RMTQNAME</u>	리모트 큐	Character value, *SYSDFTQ , *NONE	선택적, 위치 29
<u>RMTMQMNAME</u>	리모트 메시지 큐 관 리자	Character value, *SYSDFTQ	선택적, 위치 30
<u>TMQNAME</u>	전송 큐	Character value, *NONE, *SYSDFTQ	선택적, 위치 31
<u>HIGHTHLD</u>	큐 용량 상위 임계값	0-100, *SYSDFTQ	선택적, 위치 32
<u>LOWTHLD</u>	큐 용량 하위 임계값	0-100, *SYSDFTQ	선택적, 위치 33
<u>FULLEVT</u>	큐 가득 참 이벤트 사용	*SYSDFTQ , *NO, *YES	선택적, 위치 34
<u>HIGHEVT</u>	큐 상위 이벤트 사용	*SYSDFTQ , *NO, *YES	선택적, 위치 35
<u>LOWEVT</u>	큐 하위 이벤트 사용	*SYSDFTQ , *NO, *YES	선택적, 위치 36
<u>SRVITV</u>	서비스 간격	0-999999999, *SYSDFTQ	선택적, 위치 37
<u>SRVEVT</u>	서비스 간격 이벤트	*SYSDFTQ , *HIGH, *OK, *NONE	선택적, 위치 38
<u>DISTLIST</u>	분배 목록 지원	*SYSDFTQ , *NO, *YES	선택적, 위치 39
<u>CLUSTER</u>	클러스터 이름	Character value, *SYSDFTQ , *NONE	선택적, 위치 40
<u>CLUSNL</u>	클러스터 이름 목록	Character value, *NONE, *SYSDFTQ	선택적, 위치 41
<u>DEFBIND</u>	기본 바인딩	*SYSDFTQ , *OPEN, *NOTFIXED, *GROUP	선택적, 위치 42
<u>CLWLRANK</u>	클러스터 워크로드 순 위	0-9, *SYSDFTQ	선택적, 위치 43
<u>CLWLPRTY</u>	클러스터 워크로드 우 선순위	0-9, *SYSDFTQ	선택적, 위치 44
<u>CLWLUSEQ</u>	클러스터 워크로드 큐 사용	*SYSDFTQ , *QMGR, *LOCAL, *ANY	선택적, 위치 45
<u>MONQ</u>	큐 모니터링	*SYSDFTQ , *QMGR, *OFF, *LOW, *MEDIUM, *HIGH	선택사항, 위치 46
<u>STATQ</u>	큐 통계	*SYSDFTQ , *QMGR, *OFF, *ON	선택적, 위치 47

키워드	설명	선택	참고사항
<u>ACCTQ</u>	큐 회계	*SYSDFTQ , *QMGR, *OFF, *ON	선택적, 위치 48
<u>NPMCLASS</u>	비지속 메시지 클래스	*SYSDFTQ , *NORMAL, *HIGH	선택적, 위치 49
<u>MSGREADAHD</u>	메시지 미리 읽기	*SYSDFTQ , *DISABLED, *NO, *YES	선택적, 위치 50
<u>DFTPUTRESP</u>	기본 넣기(put) 응답	*SYSDFTQ, *SYNC , *ASYN	선택사항, 위치 51
<u>PROPCTL</u>	특성 제어	*SYSDFTQ , *COMPAT, *NONE, *ALL, *FORCE, *V6COMPAT	선택적, 위치 52
<u>TARGETYPE</u>	대상 유형	*SYSDFTQ , *QUEUE, *TOPIC	선택사항, 위치 53
<u>CUSTOM</u>	사용자 정의 속성	Character value, *BLANK, *SYSDFTQ	선택적, 위치 54
<u>CLCHNAME</u>	클러스터 송신자 채널 이름	Character value, *NONE, *SYSDFTQ	선택적, 위치 55

큐 이름(QNAME)

큐 정의의 이름을 지정합니다. 큐 이름은 고유해야 합니다. 이 이름의 큐 정의가 이미 있으면 REPLACE(*YES)를 지정해야 합니다.

이름은 최대 48자입니다.

참고: 시스템이 2바이트 문자 세트(DBCS)를 사용하고 있는 경우, 필드 길이는 48바이트이고 최대 문자 수가 감소됩니다.

가능한 값은 다음과 같습니다.

큐 이름

새로운 큐의 이름을 지정합니다.

큐 유형(QTYPE)

작성할 큐의 유형을 지정합니다.

큐가 이미 있으면, REPLACE(*YES)를 지정해야 하며 QTYPE에 지정된 값은 기존 큐의 유형이어야 합니다.

가능한 값은 다음과 같습니다.

*ALS

알리어스 큐입니다.

*LCL

로컬 큐입니다.

*RMT

리모트 큐입니다.

*MDL

모델 큐입니다.

메시지 큐 관리자 이름(MQMNAME)

메시지 큐 관리자의 이름을 지정합니다.

가능한 값은 다음과 같습니다.

***DFT**

기본 큐 관리자를 사용합니다.

큐 관리자-이름

큐 관리자의 이름을 지정합니다.

바꾸기(REPLACE)

새로운 큐가 기존의 큐 정의를 동일한 이름 및 유형으로 대체할지 여부를 지정합니다.
가능한 값은 다음과 같습니다.

***아니오**

기존의 큐를 대체하지 마십시오. 이름 지정된 큐가 이미 있는 경우 명령은 실패합니다.

***YES**

FROMQ 속성 및 지정된 속성으로 기존의 큐 정의를 대체하십시오.

애플리케이션이 큐를 열었거나 USAGE 속성이 변경된 경우 이 명령은 실패합니다.

참고: 큐가 로컬 큐이며 이름이 같은 큐가 이미 있으면 해당 큐에 이미 있는 모든 메시지가 보유됩니다.

텍스트 '설명'(TEXT)

큐 정의를 간략하게 설명하는 텍스트를 지정합니다.

가능한 값은 다음과 같습니다.

***SYSDFTQ**

이 속성의 값은 지정된 유형의 시스템 기본 큐에서 가져옵니다.

***BLANK**

텍스트가 공백 문자열로 설정됩니다.

설명

어포스트로피 안에 64자 이하로 지정합니다.

참고: 시스템이 2바이트 문자 세트(DBCS)를 사용하고 있는 경우, 필드 길이는 64바이트이고 최대 문자 수가 감소됩니다.

넣기 사용 가능(PUTENBL)

메시지를 큐에 넣을 수 있는지 여부를 지정합니다.

참고: 애플리케이션 프로그램에서 MQSET을 호출하여 이 속성의 값을 변경할 수 있습니다.

가능한 값은 다음과 같습니다.

***SYSDFTQ**

이 속성의 값은 지정된 유형의 시스템 기본 큐에서 가져옵니다.

***아니오**

메시지를 큐에 추가할 수 없습니다.

***YES**

권한이 있는 애플리케이션에서 큐에 메시지를 추가할 수 있습니다.

기본 메시지 우선순위(DFTPTY)

큐에 넣을 메시지의 기본 우선순위를 지정합니다.

가능한 값은 다음과 같습니다.

***SYSDFTQ**

이 속성의 값은 지정된 유형의 시스템 기본 큐에서 가져옵니다.

priority-value

0 - 9 범위의 값을 지정합니다.

기본 메시지 지속성(DFTMSGPST)

큐에서 메시지 지속을 위한 기본값을 지정합니다. 메시지 지속성은 큐 관리자의 재시작에서 메시지를 보존하는지 여부를 판별합니다.

가능한 값은 다음과 같습니다.

***SYSDFTQ**

이 속성의 값은 지정된 유형의 시스템 기본 큐에서 가져옵니다.

***아니오**

기본적으로 메시지는 큐 관리자 재시작 시 유실됩니다.

***YES**

기본적으로 메시지는 큐 관리자 재시작 시 보존됩니다.

프로세스 이름(PRCNAME)

트리거 이벤트가 발생할 때 시작되는 애플리케이션을 식별하는 MQ 프로세스의 로컬 이름을 지정합니다.

큐 작성 시 프로세스를 사용할 수 없어야 하지만, 발생할 트리거 이벤트에는 사용할 수 있어야 합니다.

가능한 값은 다음과 같습니다.

***SYSDFTQ**

이 속성의 값은 지정된 유형의 시스템 기본 큐에서 가져옵니다.

***NONE**

지정된 프로세스가 없습니다.

process-name

프로세스 이름을 지정합니다.

트리거 사용 가능(TRGENBL)

트리거 메시지가 이니시에이션 큐에 기록되는지 여부를 지정합니다.

참고: 애플리케이션 프로그램에서 MQSET을 호출하여 이 속성의 값을 변경할 수 있습니다.

가능한 값은 다음과 같습니다.

***SYSDFTQ**

이 속성의 값은 지정된 유형의 시스템 기본 큐에서 가져옵니다.

***아니오**

트리거 메시지를 이니시에이션 큐에 기록하면 안 됩니다.

***YES**

트리거링이 활동 중입니다. 트리거 메시지가 이니시에이션 큐에 기록 됩니다.

가져오기 사용 가능(GETENBL)

애플리케이션이 이 큐로부터 메시지를 가져올 수 있는지 여부를 지정합니다.

참고: 애플리케이션 프로그램에서 MQSET을 호출하여 이 속성의 값을 변경할 수 있습니다.

가능한 값은 다음과 같습니다.

***SYSDFTQ**

이 속성의 값은 지정된 유형의 시스템 기본 큐에서 가져옵니다.

***아니오**

애플리케이션은 큐로부터 메시지를 검색할 수 없습니다.

***YES**

적절한 권한이 있는 애플리케이션은 큐로부터 메시지를 검색할 수 있습니다.

공유 사용(SHARE)

복수 인스턴스의 애플리케이션에서 이 입력용 큐를 열 수 있는지 여부를 지정합니다.
가능한 값은 다음과 같습니다.

***SYSDFTQ**

이 속성의 값은 지정된 유형의 시스템 기본 큐에서 가져옵니다.

***아니오**

하나의 애플리케이션 인스턴스만 입력용 큐를 열 수 있습니다.

***YES**

둘 이상의 애플리케이션 인스턴스에서 입력용 큐를 열 수 있습니다.

기본 공유 옵션(DFTSHARE)

이 입력용 큐를 여는 애플리케이션의 기본 공유 옵션을 지정합니다.
가능한 값은 다음과 같습니다.

***SYSDFTQ**

이 속성의 값은 지정된 유형의 시스템 기본 큐에서 가져옵니다.

***아니오**

열기 요청은 입력용 큐의 배타적 사용을 위한 것입니다.

***YES**

열기 요청은 입력용 큐의 공유 사용을 위한 것입니다.

메시지 전달 순서(MSGDLYSEQ)

메시지 전달 순서를 지정합니다.
가능한 값은 다음과 같습니다.

***SYSDFTQ**

이 속성의 값은 지정된 유형의 시스템 기본 큐에서 가져옵니다.

***PTY**

메시지는 우선순위 내에서 FIFO 순으로 전달됩니다.

***FIFO**

우선순위에 관계 없이 메시지가 FIFO 순으로 전달됩니다.

백아웃 수 기록(HDNBKCNT)

백아웃된 메시지가 메시지 큐 관리자 시작에서 저장 (기록) 되어야 하는지 여부를 지정합니다.

참고: IBM MQ for IBM i에서는 이 속성의 설정과 관계없이 수가 항상 기록됩니다.
가능한 값은 다음과 같습니다.

***SYSDFTQ**

이 속성의 값은 지정된 유형의 시스템 기본 큐에서 가져옵니다.

***아니오**

백아웃 수가 기록되지 않습니다.

***YES**

백아웃 수가 기록됩니다.

트리거 유형(TRGTYPE)

트리거 이벤트를 시작하는 조건을 지정합니다. 조건이 true인 경우, 트리거 메시지가 이니시에이션 큐로 송신됩니다.

참고: 애플리케이션 프로그램에서 MQSET을 호출하여 이 속성의 값을 변경할 수 있습니다.

가능한 값은 다음과 같습니다.

*SYSDFTQ

이 속성의 값은 지정된 유형의 시스템 기본 큐에서 가져 옵니다.

*FIRST

큐의 메시지 수가 0에서 1로 바뀔 때로 지정합니다.

* 모든

큐에 메시지가 도달할 때마다로 지정합니다.

*DEPTH

큐의 메시지 수가 TRGDEPTH 속성의 값과 같을 경우로 지정합니다.

*NONE

기록된 트리거 메시지가 없습니다.

트리거 용량(TRGDEPTH)

TRGTYPE(*DEPTH)에 대해 이니시에이션 큐로 트리거 메시지를 시작하는 메시지 수를 지정합니다.

참고: 애플리케이션 프로그램에서 MQSET을 호출하여 이 속성의 값을 변경할 수 있습니다.

가능한 값은 다음과 같습니다.

*SYSDFTQ

이 속성의 값은 지정된 유형의 시스템 기본 큐에서 가져 옵니다.

depth-value

1 - 999999999 범위의 값을 지정합니다.

트리거 메시지 우선순위(TRGMSGPTY)

트리거 이벤트를 작성하거나 이 이벤트 수를 세기 전에 메시지가 소유해야 하는 최소 우선 순위를 지정합니다.

참고: 애플리케이션 프로그램에서 MQSET을 호출하여 이 속성의 값을 변경할 수 있습니다.

가능한 값은 다음과 같습니다.

*SYSDFTQ

이 속성의 값은 지정된 유형의 시스템 기본 큐에서 가져 옵니다.

priority-value

0 - 9 범위의 값을 지정합니다.

트리거 데이터(TRGDATA)

큐 관리자가 트리거 메시지에 포함하는 최대 64자의 사용자 데이터를 지정합니다. 이 데이터는 이니시에이션 큐를 처리하는 모니터링 애플리케이션과 모니터로 시작되는 애플리케이션에 사용할 수 있습니다.

참고: 애플리케이션 프로그램에서 MQSET을 호출하여 이 속성의 값을 변경할 수 있습니다.

가능한 값은 다음과 같습니다.

*SYSDFTQ

이 속성의 값은 지정된 유형의 시스템 기본 큐에서 가져 옵니다.

*NONE

지정된 트리거 데이터가 없습니다.

트리거-데이터

어포스트로피로 묶어서 최대 64자를 지정합니다. 전송 큐의 경우 이 매개변수를 사용하여 시작할 채널의 이름을 지정할 수 있습니다.

참고: 시스템이 2바이트 문자 세트(DBCS)를 사용하고 있는 경우, 필드 길이는 64바이트이고 최대 문자 수가 감소됩니다.

보유 간격(RTNITV)

보유 간격을 지정합니다. 이 간격은 큐 작성 시 날짜와 시간에 따라 큐가 필요할 수 있는 시간입니다.

이 정보는 보조관리 애플리케이션 또는 연산자에 사용 가능하며, 큐가 더 이상 필요하지 않은 시기를 판별하는 데 사용할 수 있습니다.

참고: 메시지 큐 관리자는 큐를 삭제하지 않거나, 보유 간격이 만기되지 않은 경우에 큐가 삭제되는 것을 방지하지 않습니다. 사용자가 직접 필요한 조치를 취해야 합니다.

가능한 값은 다음과 같습니다.

*SYSDFTQ

이 속성의 값은 지정된 유형의 시스템 기본 큐에서 가져옵니다.

interval-value

0 - 999999999 범위의 값을 지정합니다.

최대 큐 용량(MAXDEPTH)

큐에서 허용되는 최대 메시지 수를 지정합니다. 그러나 다른 요인으로 인해 큐가 가득 찬 것으로 처리될 수 있습니다. 예를 들면, 메시지용으로 사용할 수 있는 저장 공간이 없는 경우 가득 찬 것으로 표시됩니다.

참고: CHGMQM 명령을 사용하여 나중에 이 값을 줄이면, 큐에 있는 메시지로 인해 새로운 최대값이 초과해도 해당 메시지가 원상태 그대로 남아 있습니다.

가능한 값은 다음과 같습니다.

*SYSDFTQ

이 속성의 값은 지정된 유형의 시스템 기본 큐에서 가져옵니다.

depth-value

0 - 999999999 범위의 값을 지정합니다.

최대 메시지 길이(MAXMSGLEN)

큐의 최대 메시지 길이를 지정합니다.

참고: CHGMQM 명령을 사용하여 나중에 이 값을 줄이면, 큐에 있는 메시지가 새로운 최대 길이를 초과해도 해당 메시지가 원상태 그대로 남아 있습니다.

애플리케이션은 큐로부터 메시지를 검색하는 데 필요한 버퍼의 크기를 판별하는 데 이 속성 값을 사용할 수 있습니다. 그러므로 애플리케이션이 오작동을 일으키지 않을 것을 알고 있는 경우에만 값을 변경하십시오.

가능한 값은 다음과 같습니다.

*SYSDFTQ

이 속성의 값은 지정된 큐 유형의 시스템 기본 큐에서 가져옵니다.

length-value

0 - 104 857 600 범위의 값을 지정합니다.

백아웃 임계값(BKTTHLD)

백아웃 임계값을 지정합니다.

WebSphere Application Server에서 실행 중인 애플리케이션과 IBM MQ Application Server Facilities를 사용하는 애플리케이션에서는 이 속성을 사용하여 메시지를 백아웃해야 하는지 판별합니다. 기타 모든 애플리케이션의 경우, 이 속성을 필수로서 허용하는 외에는 큐 관리자가 속성 값을 기반으로 조치를 취하지 않습니다.

가능한 값은 다음과 같습니다.

***SYSDFTQ**

이 속성의 값은 지정된 큐 유형의 시스템 기본 큐에서 가져옵니다.

threshold-value

0 - 999999999 범위의 값을 지정합니다.

백아웃 리큐 이름(BKTQNAME)

백아웃 큐 이름을 지정합니다.

WebSphere Application Server에서 실행 중인 애플리케이션과 IBM MQ Application Server Facilities를 사용하는 애플리케이션에서는 이 속성을 사용하여 백아웃된 메시지를 이동해야 하는 위치를 판별합니다. 기타 모든 애플리케이션의 경우, 이 속성을 필수로서 허용하는 외에는 큐 관리자가 속성 값을 기반으로 조치를 취하지 않습니다.

가능한 값은 다음과 같습니다.

***SYSDFTQ**

이 속성의 값은 지정된 큐 유형의 시스템 기본 큐에서 가져옵니다.

***NONE**

백아웃 큐가 지정되지 않았습니다.

backout-queue-name

백아웃 큐 이름을 지정합니다.

이니시에이션 큐(INITQNAME)

이니시에이션 큐의 이름을 지정합니다.

참고: 이니시에이션 큐는 메시지 큐 관리자의 동일한 인스턴스에 있어야 합니다.

가능한 값은 다음과 같습니다.

***SYSDFTQ**

이 속성의 값은 지정된 큐 유형의 시스템 기본 큐에서 가져옵니다.

***NONE**

이니시에이션 큐가 지정되지 않았습니다.

initiation-queue-name

이니시에이션 큐 이름을 지정합니다.

사용(USAGE)

큐가 보통의 사용을 위한 것인지 또는 리모트 메시지 큐 관리자에 메시지를 전송하기 위한 것인지 지정합니다.

가능한 값은 다음과 같습니다.

***SYSDFTQ**

이 속성의 값은 지정된 큐 유형의 시스템 기본 큐에서 가져옵니다.

***NORMAL**

일반적인 사용법입니다 (큐는 전송 큐가 아님) .

***TMQ**

리모트 메시지 큐 관리자에 예정된 메시지를 보유하는 데 사용하는 전송 큐입니다. 전송 큐 이름이 명시적으로 지정되지 않은 상황에서 큐를 사용하려면 큐 이름이 리모트 메시지 큐 관리자의 이름과 같아야 합니다. 자세한 정보는 IBM MQ 상호통신을 참조하십시오.

정의 유형(DFNTYPE)

애플리케이션에서 오브젝트 디스크립터에 지정된 이 모델 큐 이름으로 MQOPEN API 호출을 발행할 때 작성된 동적 큐 정의의 유형을 지정합니다.

참고: 이 매개변수는 모델 큐 정의에만 적용됩니다.

가능한 값은 다음과 같습니다.

***SYSDFTQ**

이 속성의 값은 지정된 유형의 시스템 기본 큐에서 가져옵니다.

***TEMPDYN**

임시 동적 큐를 작성합니다. DEFMSGPST 값을 *YES로 지정하지 마십시오.

***PERMDYN**

영구 동적 큐를 작성합니다.

대상 오브젝트(TGTQNAME)

이 큐가 별명인 대상 오브젝트 이름을 지정합니다.

이 오브젝트는 로컬 또는 리모트 큐, 토픽 또는 메시지 큐 관리자가 될 수 있습니다.

이 필드를 공백으로 두지 마십시오. 그러면 TGTNAME을 추가하여 계속 수정해야 하는 알리어스 큐를 작성할 수 있습니다.

메시지 큐 관리자 이름이 지정되면 알리어스 큐에 통지되는 메시지를 처리하는 메시지 큐 관리자를 식별합니다. 로컬 메시지 큐 관리자나 전송 큐 이름을 지정할 수 있습니다.

참고: 이 시점에는 대상 오브젝트가 없어도 되지만 프로세스에서 알리어스 큐를 열려고 할 때는 있어야 합니다.

가능한 값은 다음과 같습니다.

***SYSDFTQ**

대상 오브젝트의 이름은 SYSTEM.DEFAULT.ALIAS.QUEUE에서 가져옵니다.

target-object-name

대상 오브젝트 이름을 지정합니다.

리모트 큐(RMTQNAME)

리모트 큐의 이름을 지정합니다. 즉, RMTMQMNAME을 통해 지정한 큐 관리자에 정의된 리모트 큐의 로컬 이름입니다.

이 정의가 큐 관리자 알리어스 정의에 사용되면, 열기를 시도할 때 RMTQNAME이 공백이어야 합니다.

이 정의가 회신 알리어스에 사용되면, 이 이름은 응답 대상 큐가 될 큐의 이름입니다.

가능한 값은 다음과 같습니다.

***SYSDFTQ**

리모트 큐의 이름은 SYSTEM.DEFAULT.REMOTE.QUEUE에서 가져옵니다.

***NONE**

지정된 리모트 큐 이름이 없습니다(즉, 이름이 공백임). 정의가 큐 관리자 알리어스 정의인 경우에 사용할 수 있습니다.

remote-queue-name

리모트 큐 관리자의 큐 이름을 지정합니다.

참고: 일반적으로 큐 이름에 허용되는 문자만 포함되는지 확인하기 위해 이름을 검사하지 않습니다.

리모트 메시지 큐 관리자(RMTMQMNAME)

RMTQNAME 큐가 정의되어 있는 리모트 큐 관리자를 지정합니다.

애플리케이션에서 리모트 큐의 로컬 정의를 열 경우 RMTMQMNAME은 연결된 큐 관리자의 이름이어서는 안 됩니다. TMQNAME이 공백이면 전송 큐로 사용될 이름의 로컬 큐가 있어야 합니다.

이 정의가 큐 관리자 알리어스에 사용되면 RMTMQMNAME은 연결된 큐 관리자의 이름일 수도 있는 큐 관리자의 이름입니다. 그렇지 않으면 TMQNAME이 공백인 경우 큐가 열릴 때 전송 큐로 사용될 USAGE(*TMQ)가 지정된 이 이름의 로컬 큐가 있어야 합니다.

이 정의가 회신 알리어스에 사용되면, 이 이름은 응답 대상 큐 관리자가 될 큐 관리자의 이름입니다.

가능한 값은 다음과 같습니다.

***SYSDFTQ**

리모트 큐 관리자의 이름은 SYSTEM.DEFAULT.REMOTE.QUEUE에서 가져옵니다.

리모트 큐 관리자 이름

리모트 큐 관리자의 이름을 지정하십시오.

참고: 일반적으로 큐 관리자 이름에 허용되는 문자만 이 이름에 포함되도록 하십시오.

전송 큐(TMQNAME)

리모트 큐 또는 큐 관리자 알리어스 정의의 경우 리모트 큐로 예정된 메시지에 사용할 전송 큐의 로컬 이름을 지정합니다.

TMQNAME이 공백이면, RMTMQMNAME과 동일한 이름의 큐가 전송 큐로 사용됩니다.

이 속성은 정의가 큐 관리자 알리어스로 사용되고 있고 RMTMQMNAME이 연결된 큐 관리자의 이름인 경우 무시됩니다.

또한 정의가 응답 대상 큐 알리어스 정의로 사용되는 경우에도 무시됩니다.

가능한 값은 다음과 같습니다.

***SYSDFTQ**

전송 큐 이름은 SYSTEM.DEFAULT.REMOTE.QUEUE에서 가져옵니다.

***NONE**

이 리모트 큐에 정의된 특정 전송 큐 이름이 없습니다. 이 속성의 값이 모두 공백으로 설정되어 있습니다.

전송 큐 이름

전송 큐 이름을 지정합니다.

큐 용량 상한 임계값(HIGHTHLD)

큐 고용량 이벤트를 생성하기 위해 큐 용량과 비교할 임계값을 지정합니다.

가능한 값은 다음과 같습니다.

***SYSDFTQ**

이 속성의 값은 지정된 유형의 시스템 기본 큐에서 가져옵니다.

threshold-value

0 - 100 범위의 값을 지정합니다. 이 값은 최대 큐 용량의 백분율로 사용됩니다(MAXDEPTH parameter).

큐 용량 하한 임계값(LOWTHLD)

큐 저용량 이벤트를 생성하기 위해 큐 용량과 비교할 임계값을 지정합니다.

가능한 값은 다음과 같습니다.

***SYSDFTQ**

이 속성의 값은 지정된 유형의 시스템 기본 큐에서 가져옵니다.

threshold-value

0 - 100 범위의 값을 지정합니다. 이 값은 최대 큐 용량의 백분율로 사용됩니다(MAXDEPTH parameter).

큐 가득 참 이벤트 사용(FULLEVT)

큐 가득 참 이벤트 생성 여부를 지정합니다.

가능한 값은 다음과 같습니다.

***SYSDFTQ**

이 속성의 값은 지정된 유형의 시스템 기본 큐에서 가져 옵니다.

***아니오**

큐 가득 참 이벤트가 생성되지 않습니다.

***YES**

큐 가득 참 이벤트가 생성됩니다.

큐 상한 이벤트 사용(HIGHEVT)

큐 고용량 이벤트 생성 여부를 지정합니다.

가능한 값은 다음과 같습니다.

***SYSDFTQ**

이 속성의 값은 지정된 유형의 시스템 기본 큐에서 가져 옵니다.

***아니오**

큐 고용량 이벤트가 생성되지 않습니다.

***YES**

큐 고용량 이벤트가 생성됩니다.

큐 하한 이벤트 사용(LOWEVT)

큐 저용량 이벤트 생성 여부를 지정합니다.

가능한 값은 다음과 같습니다.

***SYSDFTQ**

이 속성의 값은 지정된 유형의 시스템 기본 큐에서 가져 옵니다.

***아니오**

큐 저용량 이벤트가 생성되지 않습니다.

***YES**

큐 저용량 이벤트가 생성됩니다.

서비스 간격(SRVITV)

서비스 간격을 지정합니다. 이 간격은 서비스 간격 높음 및 서비스 간격 확인 이벤트를 생성하기 위한 비교에 사용됩니다.

가능한 값은 다음과 같습니다.

***SYSDFTQ**

이 속성의 값은 지정된 유형의 시스템 기본 큐에서 가져 옵니다.

interval-value

0 - 999999999 범위의 값을 지정합니다. 값은 밀리초 단위입니다.

서비스 간격 이벤트(SRVEVT)

서비스 간격 상위 또는 서비스 간격 적정 이벤트 생성 여부를 지정합니다.

최소한 SRVITV 매개변수에 표시된 시간 내에 큐에서 검색된 메시지가 없다고 표시될 때 서비스 간격 상위 이벤트가 생성됩니다.

SRVITV 매개변수에 표시된 시간 내에 큐에서 메시지가 검색되었다고 표시될 때 서비스 간격 적정 이벤트가 생성됩니다.

가능한 값은 다음과 같습니다.

***SYSDFTQ**

이 속성의 값은 지정된 유형의 시스템 기본 큐에서 가져 옵니다.

***HIGH**

서비스 간격 높음 이벤트가 생성됩니다.

***오케이**

서비스 간격 확인 이벤트가 생성됩니다.

***NONE**

서비스 간격 이벤트가 생성되지 않습니다.

분배 목록 지원(DISTLIST)

큐에서 분배 목록을 지원하는지 여부를 지정합니다.

가능한 값은 다음과 같습니다.

***SYSDFTQ**

이 속성의 값은 지정된 유형의 시스템 기본 큐에서 가져 옵니다.

***아니오**

분배 목록이 지원되지 않습니다.

***YES**

분배 목록이 지원됩니다.

클러스터 이름(CLUSTER)

큐가 속한 클러스터의 이름입니다.

이 매개변수에 대한 변경사항은 이미 열려져 있는 큐의 인스턴스에는 영향을 주지 않습니다.

이 매개변수는 동적 및 전송, SYSTEM.CHANNEL.xx, SYSTEM.CLUSTER.xx 또는 SYSTEM.COMMAND.xx 큐에 설정될 수 없습니다.

가능한 값은 다음과 같습니다.

***SYSDFTQ**

이 속성의 값은 지정된 유형의 시스템 기본 큐에서 가져 옵니다.

cluster-name

CLUSTER 또는 CLUSNL의 결과 값 중 하나만 공백이 아닐 수 있습니다. 둘 다 값을 지정할 수는 없습니다.

클러스터 이름 목록(CLUSNL)

큐가 속한 클러스터 목록을 지정하는 이름 목록의 이름입니다. 이 매개변수에 대한 변경사항은 이미 열려져 있는 큐의 인스턴스에는 영향을 주지 않습니다.

이 매개변수는 동적 및 전송, SYSTEM.CHANNEL.xx, SYSTEM.CLUSTER.xx 또는 SYSTEM.COMMAND.xx 큐에 설정될 수 없습니다.

가능한 값은 다음과 같습니다.

***SYSDFTQ**

이 속성의 값은 지정된 유형의 시스템 기본 큐에서 가져 옵니다.

namelist-name

큐가 속한 클러스터 목록을 지정하는 이름 목록의 이름입니다.

기본 바인딩(DEFBIND)

애플리케이션에서 MQOPEN 호출에 MQOO_BIND_AS_Q_DEF를 지정할 때 사용할 바인딩을 지정하며, 큐는 클러스터 큐입니다.

가능한 값은 다음과 같습니다.

***SYSDFTQ**

이 속성의 값은 지정된 유형의 시스템 기본 큐에서 가져 옵니다.

***OPEN**

큐 핸들은 큐가 열릴 때 클러스터 큐의 특정 인스턴스에 바인드됩니다.

***NOTFIXED**

큐 핸들은 클러스터 큐의 특정 인스턴스에 바인드 됩니다. 따라서 큐 관리자는 MQPUT을 사용하여 메시지를 넣을 때 특정 큐 인스턴스를 선택하고 필요한 경우 후속적으로 해당 선택사항을 변경할 수 있습니다.

MQPUT1 호출은 항상 NOTFIXED가 지정된 것으로 간주하고 활동합니다.

***GROUP**

메시지 그룹에 메시지가 있는 경우에 한해, 메시지를 열 때 큐 핸들이 클러스터 큐의 특정 인스턴스에 바인딩 됩니다. 메시지 그룹의 모든 메시지는 동일한 목적지 인스턴스에 할당됩니다.

클러스터 워크로드 순위(CLWLRANK)

큐의 클러스터 워크로드 순위를 지정합니다.

***SYSDFTQ**

이 속성의 값은 지정된 유형의 시스템 기본 큐에서 가져 옵니다.

cluster-workload-rank

0 - 9 범위의 값을 지정합니다.

클러스터 워크로드 우선순위(CLWLPRTY)

큐의 클러스터 워크로드 우선순위를 지정합니다.

***SYSDFTQ**

이 속성의 값은 지정된 유형의 시스템 기본 큐에서 가져 옵니다.

cluster-workload-priority

0 - 9 범위의 값을 지정합니다.

클러스터 워크로드 큐 사용(CLWLUSEQ)

대상 큐에 로컬 인스턴스 및 최소한 하나의 리모트 클러스터 인스턴스가 있으면 MQPUT의 작동을 지정합니다. 넣기가 클러스터 채널에서 생성되는 경우, 이 속성이 적용되지 않습니다.

***SYSDFTQ**

이 속성의 값은 지정된 유형의 시스템 기본 큐에서 가져 옵니다.

***QMGR**

값은 큐 관리자 CLWLUSEQ 속성에서 상속됩니다.

*** 로컬**

로컬 큐가 MQPUT의 유일한 대상이 됩니다.

***ANY**

큐 관리자가 워크로드 분배를 위해 클러스터 큐의 또 다른 인스턴스와 같은 로컬 큐를 처리합니다.

큐 모니터링(MONQ)

온라인 모니터링 데이터의 컬렉션을 지원합니다.

큐 관리자 속성 MONQ가 *NONE으로 설정되면 온라인 모니터링 데이터가 수집되지 않습니다.

***SYSDFTQ**

이 속성의 값은 지정된 유형의 시스템 기본 큐에서 가져 옵니다.

***QMGR**

온라인 모니터링 데이터의 컬렉션은 큐 관리자 속성 MONQ의 설정에서 상속됩니다.

***OFF**

이 큐에 대한 온라인 모니터링 데이터 콜렉션이 사용 불가능합니다.

***LOW**

낮은 데이터 콜렉션 비율로 모니터링 데이터 콜렉션을 설정 합니다.

***MEDIUM**

중간 비율의 데이터 콜렉션으로 모니터링 데이터 콜렉션을 설정 합니다.

***HIGH**

높은 비율의 데이터 콜렉션으로 모니터링 데이터 콜렉션을 설정 합니다.

큐 통계(STATQ)

통계 데이터의 콜렉션을 제어합니다.

큐 관리자 속성 STATQ가 *NONE으로 설정되면 온라인 모니터링 데이터가 수집되지 않습니다.

***SYSDFTQ**

이 속성의 값은 지정된 유형의 시스템 기본 큐에서 가져 옵니다.

***QMGR**

통계 데이터 콜렉션은 큐 관리자 속성 STATQ의 설정에 기초합니다.

***OFF**

이 큐에 대한 통계 데이터 콜렉션이 사용 불가능합니다.

***ON**

통계 데이터 콜렉션이 이 큐에 대해 사용 가능합니다.

큐 계정(ACCTQ)

계정 데이터의 콜렉션을 제어합니다.

큐 관리자 속성 ACCTQ가 *NONE으로 설정되면 회계 데이터가 수집되지 않습니다.

***SYSDFTQ**

이 속성의 값은 지정된 유형의 시스템 기본 큐에서 가져 옵니다.

***QMGR**

계정 데이터 콜렉션은 큐 관리자 속성 ACCTQ의 설정에 기초합니다.

***OFF**

이 큐에 대한 계정 데이터 콜렉션이 사용 불가능합니다.

***ON**

계정 데이터 콜렉션이 이 큐에 대해 사용 가능합니다.

비지속 메시지 클래스 (NPMCLASS)

이 큐에 비지속 메시지 넣기에 대한 신뢰도 레벨을 지정합니다.

***SYSDFTQ**

이 속성의 값은 지정된 유형의 시스템 기본 큐에서 가져 옵니다.

***NORMAL**

실패 또는 큐 관리자 종료 후에만 이 큐에 비지속 메시지 넣기가 유실됩니다. 큐 관리자가 재시작되면 이 큐에 비지속 메시지 넣기가 제거됩니다.

***HIGH**

큐 관리자가 재시작될 때 이 큐에 비지속 메시지 넣기가 제거되지 않습니다. 오류가 발생하면 이 큐에 비지속 메시지 넣기가 유실될 수 있습니다.

메시지 미리 읽기(MSGREADAHD)

애플리케이션이 요청하기 전에 비지속 메시지를 클라이언트에 전송할지 여부를 지정합니다.

가능한 값은 다음과 같습니다.

***SYSDFTQ**

이 속성의 값은 지정된 유형의 시스템 기본 큐에서 가져 옵니다.

***DISABLED**

이 큐에 대한 미리 읽기를 사용할 수 없습니다. 클라이언트 애플리케이션이 미리 읽기를 요청했는지와 관계 없이 애플리케이션이 미리 읽기를 요청하기 전에 메시지가 클라이언트에 전송되지 않습니다.

***아니오**

애플리케이션이 요청하기 전에 비지속 메시지가 클라이언트에 전송되지 않습니다. 클라이언트가 비정상적으로 종료되면 하나의 비지속 메시지의 최대값을 잃을 수 있습니다.

***YES**

애플리케이션이 요청하기 전에 비지속 메시지가 클라이언트에 전송됩니다. 클라이언트가 비정상적으로 종료되거나 클라이언트 애플리케이션이 전송되는 모든 메시지를 소비하지 않으면 비지속 메시지가 손실될 수 있습니다.

기본 Put 응답(DFTPUTRESP)

기본 넣기(put) 응답 유형(DFTPUTRESP) 속성은 애플리케이션이 MQPMO_RESPONSE_AS_Q_DEF 옵션을 지정할 때 MQPUT 및 MQPUT1 호출에 필요한 응답 유형을 지정합니다.

가능한 값은 다음과 같습니다.

***SYSDFTQ**

이 속성의 값은 지정된 유형의 시스템 기본 큐에서 가져 옵니다.

***SYNC**

이 값을 지정하면 대신 MQPMO_SYNC_RESPONSE가 지정된 것처럼 MQPMO_RESPONSE_AS_Q_DEF를 지정하는 큐에 대한 Put 조작이 실행되도록 보장합니다. 큐 관리자는 MQMD 및 MQPMO의 필드를 애플리케이션에 리턴합니다. 이 값은 IBM MQ와 함께 제공되는 기본값이지만, 설치 시에 변경할 수도 있습니다.

***ASYNC**

이 값을 지정하면 대신 MQPMO_ASYNC_RESPONSE가 지정된 것처럼 MQPMO_RESPONSE_AS_Q_DEF를 지정하는 큐에 대한 Put 조작이 항상 실행되도록 보장합니다. 큐 관리자가 MQMD 및 MQPMO의 일부 필드를 애플리케이션에 리턴하지 않지만 트랜잭션 또는 비지속 메시지에서 메시지 넣기(put) 성능이 향상되었음을 알 수 있습니다.

특성 제어(PROPCTL)

MQGMO_PROPERTIES_AS_Q_DEF 옵션을 지정하면 MQGET 호출을 사용하여 큐에서 검색하는 메시지의 특성에 발생하는 사항을 지정합니다.

가능한 값은 다음과 같습니다.

***SYSDFTQ**

이 속성의 값은 지정된 유형의 시스템 기본 큐에서 가져 옵니다.

***COMPAT**

메시지에 mcd., jms., usr. 또는 mqext. 접두부가 있는 특성이 포함되면 모든 메시지 특성이 MQRFH2 헤더로 애플리케이션에 전달됩니다. 그렇지 않은 경우에는 메시지 디스크립터(또는 확장자)의 특성을 제외한 메시지의 모든 특성이 제거되며 애플리케이션에 더 이상 액세스할 수 없습니다.

***NONE**

메시지 디스크립터 또는 확장자에 있는 특성을 제외하고 메시지의 모든 특성이 제거되며 애플리케이션에 더 이상 액세스할 수 없습니다.

***모든**

메시지 디스크립터 또는 확장자에 있는 특성을 제외하고 메시지의 모든 특성이 메시지 데이터에 있는 하나 이상의 MQRFH2 헤더에 포함됩니다.

***FORCE**

특성은 애플리케이션이 메시지 핸들을 지정하는지 여부에 관계없이 MQRFH2 헤더의 메시지 데이터에서 항상 리턴됩니다.

*V6COMPAT

설정된 경우, *V6COMPAT는 MQPUT에서 해석한 큐 정의 중 하나와 MQGET에서 해석한 큐 정의 중 하나에서 모두 설정해야 합니다. 개입하는 다른 모든 전송 큐에서도 설정해야 합니다. 그러면 MQRFH2 헤더가 송신 애플리케이션에서 수신 애플리케이션까지 변경되지 않은 상태로 전달됩니다. 큐 이름 해석 체인에 있는 다른 **PROPCTL** 설정을 대체합니다. 클러스터 큐에 특성이 설정된 경우 다른 큐 관리자에서는 로컬로 설정이 캐시되지 않습니다. 클러스터 큐로 해석되는 알리어스 큐에 *V6COMPAT를 설정해야 합니다. Put 애플리케이션이 연결된 동일한 큐 관리자에서 알리어스 큐를 정의하십시오.

대상 유형(TARGETYPE)

별명이 해석하는 오브젝트 유형을 지정합니다.

가능한 값은 다음과 같습니다.

*SYSDFTQ

이 속성의 값은 지정된 유형의 시스템 기본 큐에서 가져 옵니다.

* 큐

큐 오브젝트입니다.

* 주제

토픽 오브젝트입니다.

사용자 정의 속성(CUSTOM)

이 속성은 별도의 속성이 소개되기 전에는 새 기능의 구성에 예약됩니다. 이 설명은 이 속성을 사용하는 기능을 소개할 때 업데이트됩니다. 이때 *CUSTOM*에 의미 있는 값이 없으면 공백으로 둡니다.

가능한 값은 다음과 같습니다.

*SYSDFTQ

이 속성의 값은 지정된 유형의 시스템 기본 큐에서 가져 옵니다.

*BLANK

텍스트가 공백 문자열로 설정됩니다.

사용자 설치

하나 이상의 공백으로 구분되는 속성 이름과 값 쌍으로 0개 이상의 속성을 지정합니다. 속성 이름-값 쌍의 양식은 NAME (VALUE) 이어야 하며 대문자로 지정되어야 합니다. 작은따옴표는 다른 작은따옴표로 문자 이탈해야 합니다.

CLCHNAME

이 매개변수는 전송 큐에서만 지원됩니다.

*SYSDFTQ

이 속성의 값은 지정된 유형의 시스템 기본 큐에서 가져 옵니다.

*NONE

속성이 제거됩니다.

사용자 설치

하나 이상의 공백으로 구분되는 속성 이름과 값 쌍으로 0개 이상의 속성을 지정합니다. 속성 이름-값 쌍의 양식은 NAME (VALUE) 이어야 하며 대문자로 지정되어야 합니다. 작은따옴표는 다른 작은따옴표로 문자 이탈해야 합니다.

ClusterChannelName에 별표("*")를 지정하여 전송 큐를 일련의 클러스터 송신자 채널과 연관시킬 수 있습니다. 별표는 채널 이름 문자열의 시작 부분이나 끝에 지정하거나 채널 이름 문자열 중간의 원하는 위치에 지정할 수 있습니다. **ClusterChannelName**은 MQ_CHANNEL_NAME_LENGTH(20자)로 제한됩니다.

IBM i MQ 구독 작성(CRTMQMSUB)

실행할 수 있는 위치

모든 환경(*ALL)

스레드세이프
예

MQ 구독 작성(CRTMQMSUB) 명령은 새 MQ 구독을 작성하며 기본값과 다른 속성을 지정합니다.

매개변수

키워드	설명	선택	참고사항
<u>SUBNAME</u>	구독 이름	문자 값	필수, 키, 위치 1
<u>MQMNAME</u>	메시지 큐 관리자 이름	Character value, *DFT	선택사항, 키, 위치 2
<u>REPLACE</u>	대체	*NO , *YES	선택사항, 키, 위치 3
<u>TOPICSTR</u>	토픽 문자열	Character value, *NONE , *SYSDFTSUB	선택적, 위치 4
<u>TOPICOBJ</u>	토픽 오브젝트	Character value, *NONE , *SYSDFTSUB	선택적, 위치 5
<u>DEST</u>	목적지	Character value, *SYSDFTSUB	선택적, 위치 6
<u>DESTMQM</u>	목적지 큐 관리자	Character value, *NONE , *SYSDFTSUB	선택사항, 위치 7
<u>DESTCRLID</u>	목적지 상관 ID	Character value, *NONE , *SYSDFTSUB	선택사항, 위치 8
<u>PUBACCT</u>	Publish 계정 토큰	Character value, *CURRENT , *SYSDFTSUB	선택사항, 위치 9
<u>PUBAPPID</u>	Publish 응용프로그램 ID	Character value, *NONE , *SYSDFTSUB	선택사항, 위치 10
<u>SUBUSER</u>	Subscription 사용자 ID	Character value, *CURRENT , *SYSDFTSUB	선택사항, 위치 11
<u>USERDATA</u>	Subscription 사용자 데이터	Character value, *NONE , *SYSDFTSUB	선택사항, 위치 12
<u>SELECTOR</u>	선택자 문자열	Character value, *NONE , *SYSDFTSUB	선택사항, 위치 13
<u>PSPROP</u>	Pub/Sub 등록 정보	*SYSDFTSUB , *NONE , *COMPAT , *RFH2 , *MSGPROP	선택사항, 위치 14
<u>DESTCLASS</u>	목적지 클래스	*SYSDFTSUB , *MANAGED , *PROVIDED	선택사항, 위치 15
<u>SUBSCOPE</u>	Subscription 범위	*SYSDFTSUB , *ALL , *QMGR	선택사항, 위치 16
<u>VARUSER</u>	가변 사용자	*SYSDFTSUB , *ANY , *FIXED	선택사항, 위치 17
<u>REQONLY</u>	Publication 요청	*SYSDFTSUB , *YES , *NO	선택사항, 위치 18

키워드	설명	선택	참고사항
<u>PUBPTY</u>	Publish 우선순위	0-9, *SYSDFTSUB , *ASPUB , *ASQDEF	선택사항, 위치 19
<u>WSCHEMA</u>	와일드카드 스키마	*SYSDFTSUB , *TOPIC , *CHAR	선택사항, 위치 20
<u>EXPIRY</u>	만기 시간	0-999999999, *SYSDFTSUB , *UNLIMITED	선택사항, 위치 21

구독 이름(SUBNAME)

작성할 새 MQ 구독의 이름입니다.

가능한 값은 다음과 같습니다.

subscription-name

최대 256바이트의 구독 이름을 지정합니다.

참고: 256바이트보다 큰 구독 이름은 MQSC를 사용하여 지정할 수 있습니다.

메시지 큐 관리자 이름(MQMNAME)

큐 관리자의 이름을 지정합니다.

가능한 값은 다음과 같습니다.

*DFT

기본 큐 관리자를 사용합니다.

큐 관리자-이름

큐 관리자의 이름입니다.

바꾸기(REPLACE)

이름이 같은 구독이 이미 존재하는 경우 이 구독을 대체할지 지정합니다.

가능한 값은 다음과 같습니다.

*아니오

이 구독은 이름 또는 구독 ID가 같은 기존 구독을 대체하지 않습니다. 구독이 이미 있으면 명령이 실패합니다.

*YES

기존 구독을 바꾸십시오. 이름 또는 구독 ID가 같은 구독이 없으면 새 구독이 작성됩니다.

토픽 문자열(TOPICSTR)

이 구독과 연관된 토픽 문자열을 지정합니다.

가능한 값은 다음과 같습니다.

*SYSDFTSUB

이 속성의 값은 시스템 기본 구독에서 가져옵니다.

topic-string

최대 256바이트의 토픽 문자열을 지정합니다.

참고: 256바이트보다 큰 토픽 문자열은 MQSC를 사용하여 지정할 수 있습니다.

토픽 오브젝트(TOPICOBJ)

이 구독과 연관된 토픽 오브젝트를 지정합니다.

가능한 값은 다음과 같습니다.

***SYSDFTSUB**

이 속성의 값은 시스템 기본 구독에서 가져옵니다.

topic-object

토픽 오브젝트의 이름을 지정하십시오.

목적지(DEST)

이 구독에 발행된 메시지의 목적지 큐를 지정합니다.

가능한 값은 다음과 같습니다.

destination-queue

목적지 큐 이름을 지정합니다.

목적지 큐 관리자(DESTMQM)

이 구독에 발행된 메시지의 목적지 큐 관리자를 지정합니다.

가능한 값은 다음과 같습니다.

***SYSDFTSUB**

이 속성의 값은 시스템 기본 구독에서 가져옵니다.

destination-queue-manager

목적지 큐 관리자의 이름을 지정합니다.

목적지 상관 ID(DESTCRRLID)

이 구독에 발행된 메시지의 ID 상관 ID를 지정합니다.

가능한 값은 다음과 같습니다.

***SYSDFTSUB**

이 속성의 값은 시스템 기본 구독에서 가져옵니다.

destination-correlation-identifier

24바이트 상관 ID를 나타내는 48자의 16진 문자열을 지정합니다.

계정 토큰 발행(PUBACCT)

이 구독에 발행된 메시지의 계정 토큰을 지정합니다.

가능한 값은 다음과 같습니다.

***SYSDFTSUB**

이 속성의 값은 시스템 기본 구독에서 가져옵니다.

***NONE**

메시지가 MQACT_NONE의 계정 토큰으로 목적지에 배치됩니다.

publish-accounting-token

32바이트 발행 계정 토큰을 나타내는 64자의 16진 문자열을 지정합니다.

애플리케이션 ID 발행(PUBAPPID)

이 구독에 발행된 메시지의 발행 애플리케이션 ID를 지정합니다.

가능한 값은 다음과 같습니다.

***SYSDFTSUB**

이 속성의 값은 시스템 기본 구독에서 가져옵니다.

***NONE**

발행 애플리케이션 ID가 지정되지 않습니다.

publish-application-identifier

발행 애플리케이션 ID를 지정합니다.

구독 사용자 ID(SUBUSER)

이 구독을 소유하는 사용자 프로파일을 지정합니다.

가능한 값은 다음과 같습니다.

***SAME**

속성이 변경되지 않습니다.

***CURRENT**

현재 사용자 프로파일이 새 구독의 소유자입니다.

user-profile

사용자 프로파일을 지정합니다.

구독 사용자 데이터(USERDATA)

구독과 연관된 사용자 데이터를 지정합니다.

가능한 값은 다음과 같습니다.

***SYSDFTSUB**

이 속성의 값은 시스템 기본 구독에서 가져옵니다.

***NONE**

사용자 데이터가 지정되지 않습니다.

user-data

최대 256바이트의 사용자 데이터를 지정합니다.

참고: 256바이트를 초과하는 사용자 데이터는 MQSC를 사용하여 지정될 수 있습니다.

선택자 문자열(SELECTOR)

이름 지정된 토픽에 발행된 메시지가 이 구독에 적합한지 선택하기 위해 해당 메시지에 적용될 SQL 92 선택자 문자를 지정합니다.

가능한 값은 다음과 같습니다.

***SYSDFTSUB**

이 속성의 값은 시스템 기본 구독에서 가져옵니다.

***NONE**

선택 문자열이 지정되지 않습니다.

selection-string

최대 256바이트의 선택 문자열을 지정합니다.

참고: 256바이트를 초과하는 선택 문자열은 MQSC를 사용하여 지정될 수 있습니다.

발행/구독 특성(PSPROP)

발행/구독 관련 메시지 특성이 이 구독에 보낸 메시지에 추가되는 방법을 지정합니다.

가능한 값은 다음과 같습니다.

***SYSDFTSUB**

이 속성의 값은 시스템 기본 구독에서 가져옵니다.

***NONE**

발행/구독 특성이 메시지에 추가되지 않습니다.

***COMPAT**

발행/구독 특성이 V6 발행/구독과 호환성을 유지하기 위해 메시지에 추가됩니다.

***RFH2**

발행/구독 특성이 RFH 2 헤더 내의 메시지에 추가됩니다.

***MSGPROP**

발행/구독 특성이 메시지 특성에 추가됩니다.

목적지 클래스(DESTCLASS)

관리되는 구독인지 여부를 지정합니다.

가능한 값은 다음과 같습니다.

***SYSDFTSUB**

이 속성의 값은 시스템 기본 구독에서 가져옵니다.

***MANAGED**

목적지가 관리됩니다.

***PROVIDED**

목적지가 큐입니다.

구독 범위(SUBSCOPE)

이 구독을 프록시 구독으로 다른 브로커에 전달하여 구독자가 다른 브로커에 발행된 메시지를 받게 될지 지정합니다.

가능한 값은 다음과 같습니다.

***SYSDFTSUB**

이 속성의 값은 시스템 기본 구독에서 가져옵니다.

*** 모든**

발행/구독 집합 또는 계층을 통해 직접 연결된 모든 큐 관리자에 구독이 전달됩니다.

***QMGR**

구독이 이 큐 관리자 내의 토픽에 발행된 메시지만 전달합니다.

변수 사용자(VARUSER)

구독 작성자가 아닌 사용자 프로파일을 구독에 연결할 수 있는지 지정합니다(토픽 및 목적지 권한 점검이 될 수 있음).

가능한 값은 다음과 같습니다.

***SYSDFTSUB**

이 속성의 값은 시스템 기본 구독에서 가져옵니다.

***ANY**

사용자 프로파일이 구독에 연결할 수 있습니다.

***FIXED**

구독을 작성한 사용자 프로파일만 이에 연결할 수 있습니다.

요청 발행(REQONLY)

구독자가 MQSUBRQ API를 통해 업데이트 사항을 폴링할지 아니면 모든 발행이 이 구독에 전달될지를 지정합니다.

가능한 값은 다음과 같습니다.

***SYSDFTSUB**

이 속성의 값은 시스템 기본 구독에서 가져옵니다.

***YES**

MQSUBRQ API에 응답하여 이 구독에만 발행이 전달됩니다.

*** 아니오**

토픽의 모든 발행물이 이 구독에 전달됩니다.

발행 우선순위(PUBPTY)

구독에 보내는 메시지의 우선순위를 지정합니다.

가능한 값은 다음과 같습니다.

*SYSDFTSUB

이 속성의 값은 시스템 기본 구독에서 가져옵니다.

*ASPUB

이 구독에 보내는 메시지의 우선순위를 게시된 메시지에 제공된 우선순위에서 가져옵니다.

*ASQDEF

이 구독에 보내는 메시지의 우선순위를 목적지로 정의된 큐의 기본 우선순위에서 가져옵니다.

priority-value

0 - 9 범위의 우선순위를 지정합니다.

와일드카드 스키마(WSCHEMA)

토픽 문자열의 와일드카드 문자를 해석할 때 사용되는 스키마를 지정합니다.

가능한 값은 다음과 같습니다.

*SYSDFTSUB

이 속성의 값은 시스템 기본 구독에서 가져옵니다.

* 주제

토픽 계층의 와일드카드 문자 표시 부분.

*CHAR

문자열의 와일드카드 문자 표시 부분.

만기 시간(EXPIRY)

구독의 만기 시간을 지정합니다. 구독 만기 시간이 경과되면 큐 관리자가 구독을 무시할 수 있으며 추가 발행을 받지 않게 됩니다.

가능한 값은 다음과 같습니다.

*SYSDFTSUB

이 속성의 값은 시스템 기본 구독에서 가져옵니다.

*UNLIMITED

구독이 만료되지 않습니다.

expiry-time

0 - 999999999 범위에서 1/10초 단위로 만기 시간을 지정합니다.

IBM i

MQ 서비스 작성(CRTMQMSVC)

실행이 허용된 위치:	스레드세이프:
모든 환경(*ALL)	예

MQ 서비스 작성(CRTMQMSVC) 명령은 새 MQ 서비스 정의를 작성하며 기본값과 다른 속성을 지정합니다.

매개변수

키워드	설명	선택	참고사항
SVCNAME	서비스 이름	문자 값	필수, 키, 위치 1
MQMNAME	메시지 큐 관리자 이름	Character value, *DFT	선택사항, 키, 위치 2

키워드	설명	선택	참고사항
<u>REPLACE</u>	대체	*NO, *YES	선택적, 위치 3
<u>TEXT</u>	텍스트 ' 설명 '	Character value, *BLANK, *SYSDFTSVC	선택적, 위치 4
<u>STRCMD</u>	시작 프로그램	단일 값: *SYSDFTSVC , *NONE 기타 값: 규정된 오브젝트 이름	선택적, 위치 5
	규정자 1: 시작 프로그램	이름	
	규정자 2: 라이브러리	이름	
<u>STRARG</u>	시작 프로그램 인수	Character value, *BLANK, *SYSDFTSVC	선택적, 위치 6
<u>ENDCMD</u>	종료 프로그램	단일 값: *SYSDFTSVC , *NONE 기타 값: 규정된 오브젝트 이름	선택사항, 위치 7
	규정자 1: 종료 프로그램	이름	
	규정자 2: 라이브러리	이름	
<u>ENDARG</u>	종료 프로그램 인수	Character value, *BLANK, *SYSDFTSVC	선택사항, 위치 8
<u>STDOUT</u>	표준 출력	Character value, *BLANK, *SYSDFTSVC	선택사항, 위치 9
<u>STDERR</u>	표준 오류	Character value, *BLANK, *SYSDFTSVC	선택사항, 위치 10
<u>TYPE</u>	서비스 유형	*SYSDFTSVC, *CMD, *SVR	선택사항, 위치 11
<u>CONTROL</u>	서비스 제어	*SYSDFTSVC, *MANUAL, *QMGR, *STARTONLY	선택사항, 위치 12

서비스 이름(SVCNAME)

새 MQ 서비스 정의의 이름.

가능한 값은 다음과 같습니다.

서비스 이름

서비스 정의의 이름을 지정하십시오. 문자열의 최대 길이는 48바이트입니다.

메시지 큐 관리자 이름(MQMNAME)

큐 관리자의 이름을 지정합니다.

가능한 값은 다음과 같습니다.

*DFT

기본 큐 관리자를 사용합니다.

큐 관리자-이름

메시지 큐 관리자의 이름입니다.

바꾸기(REPLACE)

이름이 같은 서비스 정의가 이미 있으면 이 이름을 대체할지 지정합니다.

가능한 값은 다음과 같습니다.

*** 아니오**

이 정의는 이름이 같은 기존의 서비스 정의를 대체하지 않습니다. 이름 지정된 서비스 정의가 이미 있으면 이 명령은 실패합니다.

***YES**

기존 서비스 정의를 대체합니다. 동일한 이름의 정의가 없으면 새 정의가 작성됩니다.

텍스트 '설명'(TEXT)

서비스 정의를 간략하게 설명하는 텍스트를 지정합니다.

참고: 시스템이 2바이트 문자 세트(DBCS)를 사용하고 있는 경우, 필드 길이는 64바이트이고 최대 문자 수가 감소됩니다.

가능한 값은 다음과 같습니다.

***SYSDFTSVC**

이 속성의 값은 시스템 기본 서비스에서 가져옵니다.

***BLANK**

텍스트가 공백 문자열로 설정됩니다.

설명

새로운 설명 정보를 지정합니다.

시작 프로그램(STRCMD)

실행할 프로그램의 이름.

가능한 값은 다음과 같습니다.

***SYSDFTSVC**

이 속성의 값은 시스템 기본 서비스에서 가져옵니다.

start-command

시작 명령 실행 파일의 이름.

시작 프로그램 인수(STRARG)

시동 시에 프로그램에 전달된 인수.

가능한 값은 다음과 같습니다.

***SYSDFTSVC**

이 속성의 값은 시스템 기본 서비스에서 가져옵니다.

***BLANK**

시작 명령에 인수가 전달되지 않았습니다.

start-command-arguments

시작 명령에 전달된 인수.

종료 프로그램(ENDCMD)

서비스 정지가 요청될 때 실행할 실행 파일의 이름.

가능한 값은 다음과 같습니다.

***SYSDFTSVC**

이 속성의 값은 시스템 기본 서비스에서 가져옵니다.

***BLANK**

종료 명령이 실행되지 않습니다.

end-command

종료 명령 실행 파일의 이름.

종료 프로그램 인수(ENDARG)

서비스의 정지를 요청할 때 종료 프로그램으로 전달된 인수입니다.

가능한 값은 다음과 같습니다.

*SYSDFTSVC

이 속성의 값은 시스템 기본 서비스에서 가져옵니다.

*BLANK

종료 명령에 인수가 전달되지 않았습니다.

end-command-arguments

종료 명령에 전달된 인수.

표준 출력(STDOUT)

서비스 프로그램의 표준 출력이 재지정된 파일의 경로.

가능한 값은 다음과 같습니다.

*SYSDFTSVC

이 속성의 값은 시스템 기본 서비스에서 가져옵니다.

*BLANK

표준 출력이 제거됩니다.

stdout-path

표준 출력 경로.

표준 오류(STDERR)

서비스 프로그램의 표준 오류가 재지정된 파일의 경로.

가능한 값은 다음과 같습니다.

*SYSDFTSVC

이 속성의 값은 시스템 기본 서비스에서 가져옵니다.

*BLANK

표준 오류가 제거됩니다.

stderr-path

표준 오류 경로.

서비스 유형(TYPE)

서비스를 실행할 모드.

가능한 값은 다음과 같습니다.

*SYSDFTSVC

이 속성 값은 시스템 기본 서비스에서 가져옵니다.

*CMD

시작될 때 명령이 실행되지만 상태가 수집되거나 표시되지는 않습니다.

*SVR

시작된 실행 파일의 상태가 모니터링되고 표시됩니다.

서비스 제어(CONTROL)

큐 관리자가 시작될 때 서비스를 자동으로 시작할지 여부.

가능한 값은 다음과 같습니다.

*SYSDFTSVC

이 속성 값은 시스템 기본 서비스에서 가져옵니다.

***MANUAL**

서비스가 자동으로 시작되거나 중지하지 않습니다.

***QMGR**

큐 관리자가 시작 및 중지될 때 서비스가 시작되고 중지됩니다.

***STARTONLY**

큐 관리자가 시작될 때 서비스가 시작되지만, 큐 관리자가 중지할 때는 서비스 정지가 요청되지 않습니다.

IBM i MQ 토픽 작성(CRTMQMTOPTOP)

실행할 수 있는 위치
모든 환경(*ALL)

스레드세이프
예

MQ 토픽 작성(CRTMQMTOPTOP) 명령은 새 MQ 토픽 오브젝트를 작성하며 기본값과 다른 속성을 지정합니다.

매개변수

키워드	설명	선택	참고사항
<u>TOPNAME</u>	토픽 이름	문자 값	필수, 키, 위치 1
<u>MQMNAME</u>	메시지 큐 관리자 이름	Character value, *DFT	선택사항, 키, 위치 2
<u>REPLACE</u>	대체	*NO, *YES	선택적, 위치 3
<u>TEXT</u>	텍스트 ' 설명 '	Character value, *BLANK, *SYSDFTTOP	선택적, 위치 4
<u>TOPICSTR</u>	토픽 문자열	Character value, *BLANK, *SYSDFTTOP	선택적, 위치 5
<u>DURSUB</u>	지속 가능 구독	*SYSDFTTOP, *ASPARENT, *YES, *NO	선택적, 위치 6
<u>MGDDURMDL</u>	영구적 모델 큐	Character value, *NONE, *SYSDFTTOP	선택사항, 위치 7
<u>MGDNDURMDL</u>	비영구적 모델 큐	Character value, *NONE, *SYSDFTTOP	선택사항, 위치 8
<u>PUBENBL</u>	발행	*SYSDFTTOP, *ASPARENT, *YES, *NO	선택사항, 위치 9
<u>SUBENBL</u>	구독	*SYSDFTTOP, *ASPARENT, *YES, *NO	선택사항, 위치 10
<u>DFTPTY</u>	기본 메시지 우선순위	0-9, *SYSDFTTOP, *ASPARENT	선택사항, 위치 11
<u>DFTMSGPST</u>	기본 메시지 지속성	*SYSDFTTOP, *ASPARENT, *YES, *NO	선택사항, 위치 12
<u>DFTPUTRESP</u>	기본 넣기(put) 응답	*SYSDFTTOP, *ASPARENT, *SYNC, *ASYN	선택사항, 위치 13
<u>WILDCARD</u>	와일드카드 동작	*SYSDFTTOP, *PASSTHRU, *BLOCK	선택사항, 위치 14

키워드	설명	선택	참고사항
<u>PMSGDLV</u>	지속 메시지 전달	*SYSDFTTOP , *ASPARENT , *ALL , *ALLDUR , *ALLAVAIL	선택사항, 위치 15
<u>NPMSGDLV</u>	비지속 메시지 전달	*SYSDFTTOP , *ASPARENT , *ALL , *ALLDUR , *ALLAVAIL	선택사항, 위치 16
<u>CUSTOM</u>	사용자 정의 속성	<i>Character value</i> , *BLANK , *SYSDFTTOP	선택사항, 위치 17

토픽 이름(TOPNAME)

작성할 새 MQ 토픽 오브젝트의 이름.

가능한 값은 다음과 같습니다.

topic-name

새 MQ 토픽 오브젝트의 이름을 지정하십시오. 이름은 최대 48자입니다.

메시지 큐 관리자 이름(MQMNAME)

큐 관리자의 이름을 지정합니다.

가능한 값은 다음과 같습니다.

*DFT

기본 큐 관리자를 사용합니다.

큐 관리자-이름

큐 관리자의 이름입니다.

바꾸기(REPLACE)

이름이 같은 토픽 오브젝트가 이미 있는 경우 이 토픽 오브젝트를 대체할지 지정합니다.

가능한 값은 다음과 같습니다.

*아니오

이 오브젝트는 동일한 이름의 기존 토픽 오브젝트를 대체하지 않습니다. 이름이 지정된 토픽 오브젝트가 이미 있는 경우 명령이 실패합니다.

*YES

기존 토픽 오브젝트를 바꿉니다. 이름이 동일한 오브젝트가 없는 경우 새 오브젝트가 작성됩니다.

텍스트 '설명'(TEXT)

토픽 오브젝트를 간략하게 설명하는 텍스트를 지정합니다.

참고: 시스템이 2바이트 문자 세트(DBCS)를 사용하고 있는 경우, 필드 길이는 64바이트이고 최대 문자 수가 감소됩니다.

가능한 값은 다음과 같습니다.

*SYSDFTTOP

이 속성의 값은 시스템 기본 토픽에서 가져옵니다.

*BLANK

텍스트가 공백 문자열로 설정됩니다.

설명

새로운 설명 정보를 지정합니다.

토픽 문자열(TOPICSTR)

이 토픽 오브젝트 정의로 표시되는 토픽 문자열을 지정합니다.

가능한 값은 다음과 같습니다.

topic-string

최대 256바이트의 토픽 문자열을 지정합니다.

참고: 256바이트보다 큰 토픽 문자열은 MQSC를 사용하여 지정할 수 있습니다.

지속 가능 구독(DURSUB)

애플리케이션이 이 토픽에 대한 지속 가능 구독을 작성하도록 허용되는지 여부를 지정합니다.

가능한 값은 다음과 같습니다.

***SYSDFTTOP**

이 속성의 값은 시스템 기본 토픽에서 가져옵니다.

***ASPARENT**

이 토픽에 지속 가능 구독을 작성할 수 있는지는 이 토픽과 관련된 토픽 트리에 있는 첫 번째 상위 관리 노드 설정을 기준으로 합니다.

***YES**

이 토픽에 대한 지속 가능 구독을 작성할 수 있습니다.

*** 아니오**

이 토픽에 대한 지속 가능 구독을 작성할 수 없습니다.

지속 가능한 모델 큐(MGDDURMDL)

큐 관리자가 발행물의 목적지를 관리하도록 요청하는 지속 가능 구독에 사용할 모델 큐 이름을 지정합니다.

가능한 값은 다음과 같습니다.

***SYSDFTTOP**

이 속성의 값은 시스템 기본 토픽에서 가져옵니다.

durable-model-queue

모델 큐의 이름을 지정하십시오.

비지속 가능 모델 큐(MGDNDURMDL)

큐 관리자가 발행물의 목적지를 관리하도록 요청하는 비지속 가능 구독에 사용할 모델 큐 이름을 지정합니다.

가능한 값은 다음과 같습니다.

***SYSDFTTOP**

이 속성의 값은 시스템 기본 토픽에서 가져옵니다.

non-durable-model-queue

모델 큐의 이름을 지정하십시오.

발행(PUBENBL)

메시지를 토픽에 발행할 수 있는지 지정합니다.

가능한 값은 다음과 같습니다.

***SYSDFTTOP**

이 속성의 값은 시스템 기본 토픽에서 가져옵니다.

***ASPARENT**

이 토픽에 메시지를 발행할 수 있는지는 이 토픽과 관련된 토픽 트리에 있는 첫 번째 상위 관리 노드 설정을 기준으로 합니다.

***YES**

토픽에 메시지를 게시할 수 있습니다.

*** 아니오**

메시지를 토픽에 publish할 수 없습니다.

구독(SUBENBL)

애플리케이션에서 이 토픽을 구독할 수 있는지 지정합니다.

가능한 값은 다음과 같습니다.

***SYSDFTTOP**

이 속성의 값은 시스템 기본 토픽에서 가져옵니다.

***ASPARENT**

애플리케이션에서 이 토픽을 구독할 수 있는지는 이 토픽과 관련된 토픽 트리에 있는 첫 번째 상위 관리 노드 설정을 기준으로 합니다.

***YES**

이 토픽에 구독을 작성할 수 있습니다.

*** 아니오**

애플리케이션에서 이 토픽을 구독할 수 없습니다.

기본 메시지 우선순위(DFTPTY)

토픽에 대해 발행된 메시지의 기본 우선순위를 지정합니다.

가능한 값은 다음과 같습니다.

***SYSDFTTOP**

이 속성의 값은 시스템 기본 토픽에서 가져옵니다.

***ASPARENT**

기본 우선순위는 이 토픽과 관련된 토픽 트리에 있는 첫 번째 상위 관리 노드 설정을 기준으로 합니다.

priority-value

0 - 9 범위의 값을 지정합니다.

기본 메시지 지속성(DFTMSGPST)

애플리케이션이 MQPER_PERSISTENCE_AS_TOPIC_DEF 옵션을 지정할 때 사용할 메시지 지속을 지정합니다.

가능한 값은 다음과 같습니다.

***SYSDFTTOP**

이 속성의 값은 시스템 기본 토픽에서 가져옵니다.

***ASPARENT**

기본 지속성은 이 토픽과 관련된 토픽 트리에 있는 첫 번째 상위 관리 노드 설정을 기준으로 합니다.

***YES**

이 큐에 있는 메시지는 큐 관리자 재시작 시 남아 있습니다.

*** 아니오**

이 큐에 있는 메시지는 큐 관리자 재시작 시 유실됩니다.

기본 Put 응답(DFTPUTRESP)

애플리케이션이 MQPMO_RESPONSE_AS_Q_DEF 옵션을 지정할 때 MQPUT 및 MQPUT1 호출에 필요한 응답 유형을 지정합니다.

가능한 값은 다음과 같습니다.

***SYSDFTTOP**

이 속성의 값은 시스템 기본 토픽에서 가져옵니다.

***ASPARENT**

기본 응답 유형은 이 토픽과 관련된 토픽 트리에서 찾은 첫 번째 상위 관리 노드의 설정을 기반으로 합니다.

***SYNC**

이 값을 지정하면 대신 MQPMO_SYNC_RESPONSE가 지정된 것처럼 MQPMO_RESPONSE_AS_Q_DEF를 지정하는 큐에 대한 Put 조장이 실행되도록 보장합니다. 큐 관리자는 MQMD 및 MQPMO의 필드를 애플리케이션에 리턴합니다.

***ASYNC**

이 값을 지정하면 대신 MQPMO_ASYNC_RESPONSE가 지정된 것처럼 MQPMO_RESPONSE_AS_Q_DEF를 지정하는 큐에 대한 Put 조장이 항상 실행되도록 보장합니다. MQMD 및 MQPMO의 일부 필드를 큐 관리자가 애플리케이션에 리턴하지 않습니다. 하지만 트랜잭션 또는 비지속 메시지에서 메시지 넣기(put) 성능이 향상되었음을 알 수 있습니다.

와일드카드 동작(WILDCARD)

이 토픽과 관련하여 와일드카드 구독의 작동을 지정합니다.

가능한 값은 다음과 같습니다.

***SYSDFTTOP**

이 속성의 값은 시스템 기본 토픽에서 가져옵니다.

***PASSTHRU**

이 토픽 오브젝트에서 토픽 문자열에 대한 관련성이 적은 와일드카드 토픽에 작성된 구독은 이 토픽 및 이 토픽보다 관련성이 높은 토픽 문자열에 작성된 publication을 수신합니다.

***BLOCK**

이 토픽 오브젝트에서 토픽 문자열에 대한 관련성이 적은 와일드카드 토픽에 작성된 구독은 이 토픽 또는 이 토픽보다 관련성이 높은 토픽 문자열에 작성된 publication을 수신하지 않습니다.

지속 메시지 전달(PMSGDLV)

이 토픽에 발행된 지속 메시지의 전달 메커니즘을 지정합니다.

가능한 값은 다음과 같습니다.

***SYSDFTTOP**

이 속성의 값은 시스템 기본 토픽에서 가져옵니다.

***ASPARENT**

사용된 전달 메커니즘은 이 토픽에 관련된 토픽 트리에 있는 첫 번째 상위 관리 노드의 설정에 기반합니다.

*** 모든**

성공을 보고하는 MQPUT 호출에 대한 지속 가능성과 무관하게 지속 메시지를 모든 구독자에 전달해야 합니다. 구독자에 대한 전달에 실패하면 다른 구독자가 메시지를 수신하지 못하고 MQPUT 호출이 실패합니다.

***ALLDUR**

지속 메시지를 모든 지속 가능 구독자에 전달해야 합니다. 지속적이지 않은 구독자에게 지속적인 메시지를 전달하지 못하는 것은 MQPUT 호출로 에러를 리턴하지 않는다. 지속적 구독자에 대한 전달이 실패하면, 구독자가 메시지를 수신하지 못하고 MQPUT 호출에 실패합니다.

***ALLAVAIL**

메시지를 승인할 수 있는 모든 구독자에게 지속 메시지가 전달됩니다. 구독자에 메시지를 전달하는 데 실패해도 다른 구독자가 메시지를 수신합니다.

비지속 메시지 전달(NPMSGDLV)

이 토픽에 공개된 비지속 메시지의 전달 메커니즘을 지정합니다.

가능한 값은 다음과 같습니다.

***SYSDFTTOP**

이 속성의 값은 시스템 기본 토픽에서 가져옵니다.

***ASPARENT**

사용된 전달 메커니즘은 이 토픽에 관련된 토픽 트리에 있는 첫 번째 상위 관리 노드의 설정에 기반합니다.

*** 모든**

성공을 보고하는 MQPUT 호출에 대한 지속 가능성과 무관하게 비지속 메시지를 모든 구독자에 전달해야 합니다. 구독자에 대한 전달에 실패하면 다른 구독자가 메시지를 수신하지 못하고 MQPUT 호출이 실패합니다.

***ALLDUR**

비지속 메시지를 모든 지속 가능 구독자에 전달해야 합니다. 지속적이지 않은 구독자에게 지속적인 메시지를 전달하지 못하는 것은 MQPUT 호출로 에러를 리턴하지 않는다. 지속적 구독자에 대한 전달이 실패하면, 구독자가 메시지를 수신하지 못하고 MQPUT 호출에 실패합니다.

***ALLAVAIL**

메시지를 승인할 수 있는 모든 구독자에게 비지속 메시지가 전달됩니다. 구독자에 메시지를 전달하는 데 실패해도 다른 구독자가 메시지를 수신합니다.

사용자 정의 속성(CUSTOM)

이 속성은 별도의 속성이 소개되기 전에는 새 기능의 구성에 예약됩니다. 이 설명은 이 속성을 사용하는 기능을 소개할 때 업데이트됩니다. 이때 CUSTOM에 의미 있는 값이 없으면 공백으로 둡니다.

가능한 값은 다음과 같습니다.

***SYSDFTTOP**

이 속성의 값은 시스템 기본 토픽에서 가져옵니다.

***BLANK**

텍스트가 공백 문자열로 설정됩니다.

사용자 설치

하나 이상의 공백으로 구분되는 속성 이름과 값 쌍으로 0개 이상의 속성을 지정합니다. 속성 이름-값 쌍의 양식은 NAME (VALUE) 이어야 하며 대문자로 지정되어야 합니다. 작은따옴표는 다른 작은따옴표로 문자 이탈해야 합니다.

IBM i MQ 데이터 유형 변환(CVTMQMDTA)

실행할 수 있는 위치
모든 환경(*ALL)

스레드세이프
예

CVTMQMDTA(MQ 데이터 유형 변환) 명령은 데이터 변환 엑시트 프로그램에 사용하기 위해 데이터 유형 구조에서 데이터 변환을 수행할 코드 단편을 생성합니다.

데이터 변환 엑시트를 사용하는 방법에 관한 정보는 IBM MQ 애플리케이션 프로그래밍 안내서를 참조하십시오. C 프로그래밍 언어에 대한 지원만 제공됩니다.

매개변수

키워드	설명	선택	참고사항
FROMFILE	입력 파일	규정된 오브젝트 이름	필수, 위치 1
	규정자 1: 입력 파일	이름	
	규정자 2: 라이브러리	Name, *LIBL, *CURLIB	
FROMMBR	입력을 포함한 멤버	이름	필수, 위치 2
TOFILE	출력을 수신할 파일	규정된 오브젝트 이름	필수, 위치 3
	규정자 1: 출력을 수신할 파일	이름	
	규정자 2: 라이브러리	Name, *LIBL, *CURLIB	
TOMBR	출력을 수신할 멤버	Name, *FROMMBR	선택적, 위치 4

키워드	설명	선택	참고사항
RPLTOMBR	대상 멤버 바꾸기	*YES, *NO	선택적, 위치 5

입력 파일(FROMFILE)

변환할 데이터가 포함된 LIBRARY/FILE 형식으로 파일의 규정된 이름을 지정합니다.
가능한 값은 다음과 같습니다.

*LIBL

라이브러리 목록에서 파일 이름이 검색됩니다.

*CURLIB

현재 라이브러리가 사용됩니다.

from-library-name

사용할 라이브러리 이름을 지정하십시오.

from-file-name

변환할 데이터를 포함하는 파일의 이름을 지정하십시오.

입력을 포함하는 구성원(FROMMBR)

변환할 데이터를 포함하는 번호의 구성원 이름을 지정합니다.
가능한 값은 다음과 같습니다.

from-member-name

변환할 데이터를 포함하는 구성원의 이름을 지정합니다.

출력을 수신할 파일(TOFILE)

변환된 데이터가 포함된 LIBRARY/FILE 형식으로 파일의 규정된 이름을 지정합니다.
가능한 값은 다음과 같습니다.

*LIBL

라이브러리 목록에서 파일 이름이 검색됩니다.

*CURLIB

현재 라이브러리가 사용됩니다.

to-library-name

사용할 라이브러리 이름을 지정하십시오.

to-file-name

변환된 데이터를 포함할 파일의 이름을 지정하십시오.

출력을 수신할 멤버(TOMBR)

변환된 데이터를 포함하는 구성원의 이름을 지정합니다.
가능한 값은 다음과 같습니다.

*FROMMBR

from-member 이름이 사용됩니다.

to-member-name

변환된 데이터를 포함하는 구성원의 이름을 지정합니다.

대상 멤버 바꾸기(RPLTOMBR)

변환된 데이터가 기존 구성원을 대체하는지 지정합니다.
가능한 값은 다음과 같습니다.

***YES**

변환된 데이터가 기존 구성원을 대체합니다.

***아니오**

변환된 데이터가 기존 구성원을 대체하지 않습니다.

IBM i 메시지 큐 관리자 삭제(DLTMQM)

실행할 수 있는 위치

모든 환경(*ALL)

스레드세이프

예

메시지 큐 관리자 삭제(DLTMQM) 명령은 지정된 로컬 큐 관리자를 삭제합니다.

매개변수

키워드	설명	선택	참고사항
<u>MQMNAME</u>	메시지 큐 관리자 이름	문자 값	필수, 위치 1

메시지 큐 관리자 이름(MQMNAME)

메시지 큐 관리자의 이름을 지정합니다.

큐 관리자-이름

큐 관리자의 이름을 지정합니다. 이름은 최대 48자입니다. 시스템에서 2바이트 문자 세트(DBCS)를 사용 중이면 최대 문자 수가 감소됩니다.

IBM i MQ AuthInfo 오브젝트 삭제(DLTMQMAUTI)

실행할 수 있는 위치

모든 환경(*ALL)

스레드세이프

예

MQ AuthInfo 오브젝트 삭제(DLTMQMAUTI) 명령은 기존 MQ 인증 정보 오브젝트를 삭제합니다.

매개변수

키워드	설명	선택	참고사항
<u>AINAME</u>	AuthInfo 이름	문자 값	필수, 위치 1
<u>MQMNAME</u>	메시지 큐 관리자 이름	<i>Character value, *DFT</i>	선택적, 위치 2

AuthInfo 이름(AINAME)

삭제할 인증 정보 오브젝트의 이름.

이 오브젝트를 연 애플리케이션이 있으면 이 명령이 실패합니다.

가능한 값은 다음과 같습니다.

authentication-information-name

인증 정보 오브젝트의 이름을 지정합니다. 최대 문자열 길이는 48자입니다.

메시지 큐 관리자 이름(MQMNAME)

대기열 관리자의 이름입니다.

가능한 값은 다음과 같습니다.

*DFT

기본 큐 관리자를 사용합니다.

큐 관리자-이름

기본 메시지 큐 관리자의 이름입니다. 최대 문자열 길이는 48자입니다.

IBM i MQ 발행/구독 브로커 삭제(DLTMQMBRK)

실행할 수 있는 위치

모든 환경(*ALL)

스레드세이프

예

IBM MQ 브로커 삭제 명령(DLTMQMBRK)을 사용하여 브로커를 삭제합니다. 이 명령을 발행하면 브로커는 중지되어야 하고 큐 관리자는 실행 중이어야 합니다. 브로커가 이미 시작되었으면 이 명령을 실행하기 전에 ENDMQMBRK를 실행해야 합니다. 계층에 있는 브로커를 하나 이상 삭제하려면 각 브로커를 한번에 하나씩 중지하고(ENDMQMBRK 명령 사용) 삭제해야 합니다. 계층에서 먼저 삭제할 모든 브로커를 중지한 다음 삭제하려고 시도해서는 안 됩니다.

매개변수

키워드	설명	선택	참고사항
<u>MQMNAME</u>	메시지 큐 관리자 이름	문자 값	필수, 위치 1

메시지 큐 관리자 이름(MQMNAME)

큐 관리자의 이름을 지정합니다.

큐 관리자-이름

큐 관리자의 이름을 지정합니다.

IBM i MQ 채널 삭제(DLTMQMCHL)

실행할 수 있는 위치

모든 환경(*ALL)

스레드세이프

예

MQ 채널 삭제(DLTMQMCHL) 명령은 지정된 채널 정의를 삭제합니다.

매개변수

키워드	설명	선택	참고사항
<u>CHLNAME</u>	채널 이름	문자 값	필수, 위치 1
<u>MQMNAME</u>	메시지 큐 관리자 이름	Character value, *DFT	선택적, 위치 2
<u>CHLTYPE</u>	채널 유형	*RCVR, *SDR, *SVR, *RQSTR, *SVRCN, *CLUSSDR, *CLUSRCVR, *NONCLT, *CLTCN	선택적, 위치 3

채널 이름(CHLNAME)

채널 정의 이름을 지정합니다.

가능한 값은 다음과 같습니다.

채널 이름

채널 이름을 지정합니다.

메시지 큐 관리자 이름(MQMNAME)

메시지 큐 관리자의 이름을 지정합니다.

가능한 값은 다음과 같습니다.

*DFT

기본 큐 관리자가 사용됩니다. 시스템에 기본 큐 관리자가 정의되지 않은 경우 명령이 실패합니다.

message-queue-manager-name

메시지 큐 관리자의 이름입니다.

채널 유형

삭제할 채널의 유형을 지정합니다.

가능한 값은 다음과 같습니다.

*NONCLT

클라이언트 연결 채널이 아니며 채널 이름과 일치하는 모든 채널 유형.

*SDR

송신자 채널

*SVR

서버 채널

*RCVR

수신자 채널

*RQSTR

요청자 채널

*SVRCN

서버 연결 채널

*CLUSSDR

클러스터-송신자 채널

*CLUSRCVR

클러스터 수신자 채널

*CLTCN

클라이언트 연결 채널

IBM i MQ 리스너 삭제(DLTMQMLSR)

실행할 수 있는 위치

모든 환경(*ALL)

스레드세이프

예

MQ 리스너 오브젝트 삭제(DSPMQMLSR) 명령은 기존 MQ 리스너 오브젝트를 삭제합니다.

매개변수

키워드	설명	선택	참고사항
<u>LSRNAME</u>	리스너 이름	문자 값	필수, 위치 1
<u>MQMNAME</u>	메시지 큐 관리자 이름	<i>Character value, *DFT</i>	선택적, 위치 2

리스너 이름(LSRNAME)

삭제할 리스너 오브젝트의 이름.

가능한 값은 다음과 같습니다.

listener-name

리스너 정의의 이름을 지정하십시오. 문자열의 최대 길이는 48바이트입니다.

메시지 큐 관리자 이름(MQMNAME)

큐 관리자의 이름을 지정합니다.

가능한 값은 다음과 같습니다.

*DFT

기본 큐 관리자를 사용합니다.

큐 관리자-이름

메시지 큐 관리자의 이름입니다.

IBM i MQ 이름 목록 삭제(DLTMQMNL)

실행할 수 있는 위치

모든 환경(*ALL)

스레드세이프

예

MQ 이름 목록 삭제(DLTMQMNL) 명령은 선택된 로컬 큐 관리자에서 지정한 이름 목록을 삭제합니다.

매개변수

키워드	설명	선택	참고사항
<u>NAMELIST</u>	이름 목록	문자 값	필수, 위치 1
<u>MQMNAME</u>	메시지 큐 관리자 이름	<i>Character value, *DFT</i>	선택적, 위치 2

이름 목록(NAMELIST)

삭제할 이름 목록의 이름.

이름 목록

이름 목록의 이름을 지정하십시오. 문자열의 최대 길이는 48바이트입니다.

메시지 큐 관리자 이름(MQMNAME)

메시지 큐 관리자의 이름을 지정합니다.

가능한 값은 다음과 같습니다.

*DFT

기본 큐 관리자가 사용됩니다.

message-queue-manager-name
큐 관리자의 이름을 지정합니다.

IBM i MQ 프로세스 삭제(DLTMQMPRC)

실행할 수 있는 위치
모든 환경(*ALL)

스레드세이프
예

MQ 프로세스 삭제(DLTMQMPRC) 명령을 수행하면 기존 MQ 프로세스 정의를 삭제합니다.

매개변수

키워드	설명	선택	참고사항
<u>PRCNAME</u>	프로세스 이름	문자 값	필수, 위치 1
<u>MQMNAME</u>	메시지 큐 관리자 이름	<i>Character value, *DFT</i>	선택적, 위치 2

프로세스 이름(PRCNAME)

삭제할 프로세스 정의의 이름. 애플리케이션이 이 프로세스를 열면 명령이 실패하게 됩니다.
가능한 값은 다음과 같습니다.

process-name
프로세스 정의의 이름을 지정합니다. 문자열의 최대 길이는 48바이트입니다.

메시지 큐 관리자 이름(MQMNAME)

큐 관리자의 이름을 지정합니다.
가능한 값은 다음과 같습니다.

***DFT**
기본 큐 관리자를 사용합니다.

큐 관리자-이름
메시지 큐 관리자의 이름입니다.

IBM i MQ 큐 삭제(DLTMQM)

실행할 수 있는 위치
모든 환경(*ALL)

스레드세이프
예

MQ 큐 삭제(DLTMQM) 명령은 MQ 큐를 삭제합니다.

큐가 로컬 큐이면 큐는 명령을 완료하기 위해 비어 있어야 합니다. CLRMQM을 사용하여 로컬 큐에서 모든 메시지를 지울 수 있습니다.

애플리케이션이 다음과 같은 경우 명령이 실패합니다.

- 이 큐가 열려있음
- 이 큐로 해석된 큐가 열려있음
- 이 정의에서 큐 관리자 알리어스로 해석된 큐가 열려있음

그러나 응답 대상 큐 알리어스로서 정의를 사용하는 애플리케이션으로 인해 이 명령이 실패하는 것은 아닙니다.

매개변수

키워드	설명	선택	참고사항
<u>QNAME</u>	큐 이름	문자 값	필수, 위치 1
<u>MQMNAME</u>	메시지 큐 관리자 이름	<i>Character value, *DFT</i>	선택적, 위치 2

큐 이름(QNAME)

큐의 이름.

가능한 값은 다음과 같습니다.

큐 이름

큐 이름을 지정합니다.

메시지 큐 관리자 이름(MQMNAME)

메시지 큐 관리자의 이름을 지정합니다.

가능한 값은 다음과 같습니다.

*DFT

기본 큐 관리자를 사용합니다.

큐 관리자-이름

큐 관리자의 이름을 지정합니다.

IBM i MQ 구독 삭제(DLTMQMSUB)

실행할 수 있는 위치

모든 환경(*ALL)

스레드세이프

예

MQ 구독 삭제(DLTMQMSUB) 명령이 기존 MQ 구독을 삭제합니다.

매개변수

키워드	설명	선택	참고사항
<u>SUBID</u>	Subscription ID	<i>Character value, *NONE</i>	선택적, 위치 1
<u>SUBNAME</u>	구독 이름	<i>Character value, *NONE</i>	선택적, 위치 2
<u>MQMNAME</u>	메시지 큐 관리자 이름	<i>Character value, *DFT</i>	선택적, 위치 3

구독 ID(SUBID)

삭제할 구독의 구독 ID.

가능한 값은 다음과 같습니다.

subscription-name

최대 256바이트의 구독 이름을 지정합니다.

참고: 256바이트보다 큰 구독 이름은 MQSC를 사용하여 지정할 수 있습니다.

구독 이름(SUBNAME)

삭제할 등록의 이름.

가능한 값은 다음과 같습니다.

subscription-name

최대 256바이트의 구독 이름을 지정합니다.

참고: 256바이트보다 큰 구독 이름은 MQSC를 사용하여 지정할 수 있습니다.

메시지 큐 관리자 이름(MQMNAME)

큐 관리자의 이름을 지정합니다.

가능한 값은 다음과 같습니다.

***DFT**

기본 큐 관리자를 사용합니다.

큐 관리자-이름

큐 관리자의 이름입니다.

IBM i MQ 서비스 삭제(DLTMQMSVC)

실행할 수 있는 위치

모든 환경(*ALL)

스레드세이프

예

MQ 서비스 오브젝트 삭제(DLTMQMSVC) 명령은 기존 MQ 서비스 오브젝트를 삭제합니다.

매개변수

키워드	설명	선택	참고사항
SVCNAME	서비스 이름	문자 값	필수, 위치 1
MQMNAME	메시지 큐 관리자 이름	Character value, *DFT	선택적, 위치 2

서비스 이름(SVCNAME)

삭제할 서비스 오브젝트의 이름.

가능한 값은 다음과 같습니다.

서비스 이름

서비스 정의의 이름을 지정하십시오. 문자열의 최대 길이는 48바이트입니다.

메시지 큐 관리자 이름(MQMNAME)

큐 관리자의 이름을 지정합니다.

가능한 값은 다음과 같습니다.

***DFT**

기본 큐 관리자를 사용합니다.

큐 관리자-이름

메시지 큐 관리자의 이름입니다.

IBM i MQ 토픽 삭제(DLTMQMTOP)

실행할 수 있는 위치

모든 환경(*ALL)

스레드세이프 예

MQ 토픽 삭제(DLTMQMTOP) 명령을 사용하면 기존 MQ 토픽 오브젝트를 삭제합니다.

매개변수

키워드	설명	선택	참고사항
<u>TOPNAME</u>	토픽 이름	문자 값	필수, 위치 1
<u>MQMNAME</u>	메시지 큐 관리자 이름	<i>Character value, *DFT</i>	선택적, 위치 2

토픽 이름(TOPNAME)

삭제할 토픽 오브젝트의 이름. 애플리케이션에 이 토픽이 열려 있으면 명령에 실패합니다.

가능한 값은 다음과 같습니다.

topic-name

토픽 오브젝트의 이름을 지정하십시오. 문자열의 최대 길이는 48바이트입니다.

메시지 큐 관리자 이름(MQMNAME)

큐 관리자의 이름을 지정합니다.

가능한 값은 다음과 같습니다.

*DFT

기본 큐 관리자를 사용합니다.

큐 관리자-이름

큐 관리자의 이름입니다.

IBM i MQ 구성 덤프(DMPMQMCFG)

실행이 허용된 위치:	스레드세이프:
모든 환경(*ALL)	예

MQ 구성 덤프(DMPMQMCFG) 명령은 큐 관리자의 권한과 구성 오브젝트를 덤프하는 데 사용됩니다.

매개변수

키워드	설명	선택	참고사항
<u>MQMNAME</u>	메시지 큐 관리자 이름	<i>Character value, *ALL</i>	선택적, 위치 1
<u>OBJ</u>	오브젝트 이름	<i>Character value, *ALL</i>	선택적, 위치 2
<u>OBJTYPE</u>	오브젝트 유형	*ALL, *AUTHINFO, *CHL, *CLTCN, *COMMINFO, *LSR, *NMLIST, *PRC, *Q, *MQM, *SVC, *SUB, *TOPIC	선택적, 위치 3
<u>EXPTYPE</u>	내보내기 유형	*ALL, *OBJECT, *AUTHREC, *CHLAUTH	선택적, 위치 4
<u>EXPATTR</u>	내보내기 속성	*NONDEF, *ALL	선택적, 위치 5
<u>WARN</u>	경고	*NO, *YES	선택적, 위치 6

키워드	설명	선택	참고사항
<u>OUTPUT</u>	Output	*MQSC , *ONELINE, *SETMQAUT, *GRMQMAUT	선택사항, 위치 7
클라이언트	클라이언트 연결	*NO , *YES, *CHL	선택사항, 위치 8
<u>CLIENTCHL</u>	MQSC 채널 정의	<i>Character value</i> , *NONE	선택사항, 위치 9
<u>MSGSEQNUM</u>	메시지 순서 번호	1-999999999, *NORESET	선택사항, 위치 10
<u>RPLYQ</u>	응답 큐	<i>Character value</i> , 'SYSTEM.DEFAULT.MODEL.QUEUE'	선택사항, 위치 11
<u>RMTMQMNAME</u>	리모트 메시지 큐 관리자	<i>Character value</i> , *NONE	선택사항, 위치 12
<u>TOFILE</u>	출력을 수신할 파일	<i>Qualified object name</i>	선택사항, 위치 13
	규정자 1: 출력을 수신할 파일	이름	
	규정자 2: 라이브러리	<i>Name</i> , *LIBL	
<u>TOMBR</u>	출력을 수신할 멤버	이름	선택사항, 위치 14

메시지 큐 관리자 이름(MQMNAME)

오브젝트 정보가 표시될 IBM MQ 큐 관리자의 이름을 지정합니다.

가능한 값은 다음과 같습니다.

*DFT

큐 관리자-이름

기존 메시지 큐 관리자의 이름입니다. 최대 문자열 길이는 48자입니다.

오브젝트 이름(OBJ)

오브젝트의 이름을 덤프에 지정합니다. 48자의 MQ 오브젝트 또는 일반 오브젝트 이름입니다.

가능한 값은 다음과 같습니다.

* 모든

지정된 유형(OBJTYPE)의 모든 오브젝트가 덤프됩니다.

generic-object-name

오브젝트의 일반 이름을 지정하십시오. 총칭명은 별표(*)가 뒤따르는 문자열입니다(예: ABC*). 이름이 선택된 문자열로 시작하는 모든 오브젝트를 선택합니다.

따옴표에 필요한 이름을 지정하면 입력한 내용 그대로 선택할 수 있습니다.

모든 이름을 요청하지 않고 단일 패널에서 일반 이름의 모든 대문자 및 소문자 버전을 선택할 수 없습니다.

object-name

해당 이름 및 유형이 표시될 오브젝트 이름.

오브젝트 유형(OBJTYPE)

덤프할 오브젝트 유형을 지정합니다.

가능한 값은 다음과 같습니다.

* 모든

OBJ가 지정한 이름을 가지는 모든 MQ 오브젝트.

***AUTHINFO**

OBJ가 지정한 이름을 가지는 모든 MQ 인증 정보 오브젝트.

***CHL**

OBJ가 지정한 이름을 가지는 모든 MQ 채널 오브젝트.

***CLTCN**

OBJ로 지정된 이름의 모든 MQ 클라이언트 연결 오브젝트.

***COMMINFO**

OBJ로 지정된 이름의 모든 MQ 통신 정보 오브젝트.

***LSR**

OBJ가 지정한 이름을 가지는 모든 MQ 리스너 오브젝트.

***NMLIST**

OBJ로 지정된 이름의 모든 MQ 이름 목록 오브젝트.

***PRC**

OBJ로 지정된 이름의 모든 MQ 프로세스 오브젝트.

***Q**

OBJ로 지정된 이름의 모든 MQ 큐 오브젝트.

***MQM**

큐 관리자 오브젝트.

***SVC**

OBJ가 지정한 이름을 가지는 모든 MQ 서비스 오브젝트.

*** 주제**

OBJ가 지정한 이름을 가지는 모든 MQ 토픽 오브젝트.

내보내기 유형(EXPTYPE)

내보내기 유형을 지정합니다.

가능한 값은 다음과 같습니다.

*** 모든**

모든 MQ 오브젝트, 권한 및 구독 구성 정보가 덤프됩니다.

*** 오브젝트**

MQ 오브젝트 정보만 덤프됩니다.

***AUTHREC**

MQ 권한 정보만 덤프됩니다.

***CHLAUTH**

MQ 채널 권한 레코드만 덤프됩니다.

***SUB**

MQ 지속 가능 구독 정보만 덤프됩니다.

속성 내보내기(EXPATTR)

내보낼 속성을 지정합니다.

가능한 값은 다음과 같습니다.

***NONDEF**

기본값 이외의 속성 값만 덤프됩니다.

*** 모든**

모든 속성 값이 덤프됩니다.

경고(WARN)

예를 들어, 덤프 중 새로운 큐 관리자에 대해 명령을 발행하거나 오브젝트 손상이 발생하는 경우 경고를 생성해야 하는지 지정합니다.

가능한 값은 다음과 같습니다.

*** 아니오**

덤프 중 경고 메시지가 발행되지 않습니다.

***YES**

덤프 중 경고 메시지가 발행될 수 있습니다.

출력(OUTPUT)

덤프의 출력 형식을 지정합니다.

가능한 값은 다음과 같습니다.

***MQSC**

출력 형식이 RUNMQSC 또는 STRMQMMQSC 명령의 입력으로 사용할 수 있는 MQSC 명령 형식입니다.

***ONELINE**

출력 형식이 행 비교 도구와 사용하기에 적합한 단일 행 레코드로 형식화된 MQSC 명령 형식입니다.

***SETMQAUT**

출력 형식은 Windows 또는 UNIX와 사용하는 데 적합한 setmqaut 명령 형식입니다.

***GRTMQMAUT**

출력 형식은 IBM i 플랫폼에서 CL 프로그램을 생성하는 데 적합한 GRTMQMAUT 명령의 형식입니다.

클라이언트 연결(CLIENT)

큐 관리자에 대한 클라이언트 연결을 사용할지 지정합니다.

가능한 값은 다음과 같습니다.

*** 아니오**

명령이 먼저 서버 바인딩 연결을 시도하고 이 연결에 실패하면 클라이언트 연결을 시도합니다.

***YES**

명령이 기본 클라이언트 연결 프로세스를 사용하여 클라이언트 연결을 통해 연결하려고 합니다. MQSERVER 환경 변수가 설정된 경우에는 이 변수가 클라이언트 연결 채널 테이블 사용을 대체합니다.

***CHL**

명령이 CLIENTCHL 매개변수로 지정된 MQSC 문자열에 정의된 임시 채널 정의를 사용하여 큐 관리자에 연결하려 합니다.

MQSC 채널 정의(CLIENTCHL)

MQSC 구문을 통해 큐 관리자에 연결할 때 사용할 임시 클라이언트 채널 정의를 지정합니다.

가능한 값은 다음과 같습니다.

***NONE**

큐 관리자에 연결할 때 임시 클라이언트 채널 정의를 사용하지 않습니다.

mqsc-define-channel-string

명령이 이 매개변수에 제공된 MQSC 명령을 사용하여 임시 클라이언트 채널 정의를 구성하려 합니다. MQSC 명령은 클라이언트 연결 채널의 모든 필수 속성을 정의해야 합니다. 예를 들어 다음과 같습니다.

```
"DEFINE CHANNEL(MY.CHL) CHLTYPE(CLNTCONN) CONNAME(MYHOST.MYCORP.COM(1414))"
```

메시지 순서 번호(MSGSEQNUM)

채널 오브젝트를 덤프할 때 송신자, 서버 및 클러스터 송신자 채널 유형의 채널 재설정 명령을 생성할지 지정합니다.

가능한 값은 다음과 같습니다.

***NORESET**

덤프된 출력에 채널 재설정 명령을 포함하지 않습니다.

1 - 999999999

덤프에 포함된 채널 재설정 명령의 메시지 순번을 지정합니다.

응답 큐(RPLYQ)

구성 정보를 조회할 때 PCF 응답을 수신하는 데 사용할 큐의 이름을 지정합니다.

가능한 값은 다음과 같습니다.

SYSTEM.DEFAULT.MODEL.QUEUE

기본 모델 큐인 동적 큐가 응답을 수신하기 위해 생성됩니다.

reply-to-queue-name

큐의 응답 이름을 지정합니다.

리모트 메시지 큐 관리자(RMTMQMNAME)

오브젝트 정보가 표시될 리모트 MQ 큐 관리자의 이름을 지정합니다.

가능한 값은 다음과 같습니다.

*NONE

구성 정보는 MQMNAME 매개변수에 지정된 큐 관리자에서 수집합니다.

리모트 큐 관리자 이름

리모트 큐 관리자의 이름을 지정하십시오. PCF 조회 명령은 MQMNAME에 지정된 큐 관리자를 통해 RMTMQMNAME에 지정된 큐 관리자에 발행됩니다(이를 큐에 대기됨 모드라 함).\

출력을 수신할 파일(TOFILE)

덤프된 구성 데이터를 저장할 파일의 규정된 이름을 LIBRARY/FILE 형식으로 지정합니다. 레코드 길이가 240인 FILE을 작성해야 합니다. 그렇지 않으면 구성 정보가 잘릴 수 있습니다.

가능한 값은 다음과 같습니다.

*LIBL

라이브러리 목록에서 파일 이름이 검색됩니다.

*CURLIB

현재 라이브러리가 사용됩니다.

to-library-name

사용할 라이브러리 이름을 지정하십시오.

to-file-name

구성 데이터를 포함할 파일의 이름을 지정하십시오.

출력을 수신할 멤버(TOMBR)

덤프된 구성 데이터를 저장할 멤버의 이름을 지정합니다.

가능한 값은 다음과 같습니다.

to-member-name

구성 데이터를 포함할 멤버의 이름을 지정하십시오.

예:

이러한 예가 작동하게 하려면 리모트 MQSC 조작에 맞게 시스템이 설정되었는지 확인해야 합니다. 리모트 관리용으로 큐 관리자 준비 및 리모트 관리용 채널 및 전송 큐 준비를 참조하십시오.

```
DMPMQMCFG MQMNAME('MYQMGR') CLIENT(*YES) CLIENTCHL(''DEFINE CHANNEL(SYSTEM.ADMIN.SVRCONN)
CHLTYPE(CLNTCONN) CONNAME('myhost.mycorp.com(1414)')'')
```

MQSC 형식으로 리모트 큐 관리자 *MYQMGR*에서 구성 정보를 모두 덤프하고 *SYSTEM.ADMIN.SVRCONN*이라는 클라이언트 채널을 사용하여 큐 관리자에 대한 임시 클라이언트 연결을 작성합니다.

참고: 이름이 같은 서버 연결 채널이 있어야 합니다.

```
DMPMQMCFG MQMNAME('LOCALQM') RMTMQMNAME('MYQMGR')
```

리모트 큐 관리자 *MYQMGR*에서 모든 구성 정보를 MQSC 형식으로 덤프하고 로컬 큐 관리자 *LOCALQM*에 처음 연결한 다음, 이 로컬 큐 관리자를 통해 조회 메시지를 송신합니다.

참고: 로컬 큐 관리자에 두 디렉토리 모두에 정의된 채널 페어링을 사용하여 큐 관리자 사이에 응답을 송신하고 수신하는 *MYQMGR*이라는 전송 큐가 있는지 확인해야 합니다.

관련 정보

- Multi** 큐 관리자 구성 백업
- Multi** 큐 관리자 구성 복원

IBM i MQ 연결 끊기(DSCMQM)

실행할 수 있는 위치
모든 환경(*ALL)

스레드세이프
예

메시지 큐 관리자 연결 끊기(DSCMQM) 명령은 임의 기능을 수행하지 않고 IBM MQ 및 MQSeries의 이전 릴리스와 호환을 위해서만 제공됩니다.

매개변수

없음

IBM i 메시지 큐 관리자 표시(DSPMQM)

실행할 수 있는 위치
모든 환경(*ALL)

스레드세이프
예

메시지 큐 관리자 표시(DSPMQM) 명령은 지정된 로컬 큐 관리자의 속성을 표시합니다.

매개변수

키워드	설명	선택	참고사항
<u>OUTPUT</u>	Output	*, *PRINT	선택적, 위치 1
<u>MQMNAME</u>	메시지 큐 관리자 이름	<i>Character value</i> , *DFT	선택적, 위치 2

출력(OUTPUT)

명령으로부터의 출력이 요청 워크스테이션에 표시되는지, 작업의 스폴된 출력으로 인쇄되는지 여부를 지정합니다.

가능한 값은 다음과 같습니다.

*

대화식 작업으로 요청된 출력은 화면에 표시됩니다. 배치 작업을 통해 요청한 출력이 작업의 스폴된 출력으로 인쇄됩니다.

***PRINT**

출력이 작업의 스폴 출력과 함께 인쇄됩니다.

메시지 큐 관리자 이름(MQMNAME)

메시지 큐 관리자의 이름을 지정합니다.

가능한 값은 다음과 같습니다.

*DFT

기본 큐 관리자를 사용합니다.

큐 관리자-이름

큐 관리자의 이름을 지정합니다. 이름은 최대 48자입니다. 시스템에서 2바이트 문자 세트(DBCS)를 사용 중이면 최대 문자 수가 감소됩니다.

IBM i MQ 오브젝트 권한 표시(DSPMQMAUT)

실행할 수 있는 위치

모든 환경(*ALL)

스레드세이프

예

MQ 권한 표시(DSPMQMAUT) 명령은 지정된 오브젝트의 현재 권한 부여를 표시합니다. 사용자 ID가 두 그룹 이상의 구성원인 경우 이 명령은 모든 그룹의 결합된 권한 부여를 표시합니다.

- 48자 MQ 오브젝트 이름
- MQ 오브젝트 유형
- 오브젝트, 컨텍스트 및 MQI 호출의 권한 부여

매개변수

키워드	설명	선택	참고사항
<u>OBJ</u>	오브젝트 이름	문자 값	필수, 위치 1
<u>OBJTYPE</u>	오브젝트 유형	*Q, *ALSQ, *LCLQ, *MDLQ, *RMTQ, *AUTHINFO, *MQM, *NMLIST, *PRC, *LSR, *SVC, *CHL, *CLTCN, *TOPIC, *RMTMQMNAME	필수, 위치 2
<u>USER</u>	사용자 이름	Name, *PUBLIC	선택적, 위치 3
<u>OUTPUT</u>	Output	*, *PRINT	선택적, 위치 4
<u>MQMNAME</u>	메시지 큐 관리자 이름	Character value, *DFT	선택적, 위치 5
<u>SRVCOMP</u>	서비스 컴포넌트 이름	Character value, *DFT	선택적, 위치 6

오브젝트 이름(OBJ)

권한 부여가 표시되는 MQ 오브젝트의 이름을 지정합니다.

오브젝트 유형(OBJTYPE)

권한 부여가 표시되고 있는 오브젝트의 유형을 지정합니다.

*Q

모든 큐 오브젝트 유형.

*ALSQ

알리어스 큐.

***LCLQ**

로컬 큐.

***MDLQ**

모델 큐입니다.

***RMTQ**

리모트 큐.

***AUTHINFO**

인증 정보 오브젝트.

***MQM**

메시지 큐 관리자.

***NMLIST**

이름 목록 오브젝트.

***PRC**

process definition.

***CHL**

채널 오브젝트입니다.

***CLTCN**

클라이언트 연결 채널 오브젝트.

***LSR**

리스너 오브젝트입니다.

***SVC**

서비스 오브젝트입니다.

*** 주제**

토픽 오브젝트입니다.

***RMTMQMNAME**

리모트 큐 관리자 이름.

사용자 이름(USER)

이름 지정된 오브젝트의 권한 부여가 표시된 사용자의 이름을 지정하십시오.

가능한 값은 다음과 같습니다.

***PUBLIC**

시스템의 모든 사용자.

user-profile-name

사용자 이름을 지정합니다.

출력(OUTPUT)

명령으로부터의 출력이 요청 워크스테이션에 표시되는지, 작업의 스포된 출력으로 인쇄되는지 여부를 지정합니다.

가능한 값은 다음과 같습니다.

*

대화식 작업으로 요청된 출력은 화면에 표시됩니다. 배치 작업을 통해 요청한 출력이 작업의 스포된 출력으로 인쇄됩니다.

***PRINT**

출력이 작업의 스포 출력과 함께 인쇄됩니다.

메시지 큐 관리자 이름(MQMNAME)

큐 관리자의 이름을 지정합니다.

***DFT**

기본 큐 관리자를 사용합니다.

큐 관리자-이름

큐 관리자의 이름을 지정합니다.

서비스 컴포넌트 이름(SRVCOMP)

권한 부여 검색이 표시될 설치된 권한 부여 서비스 이름을 지정합니다.

가능한 값은 다음과 같습니다.

***DFT**

설치된 모든 권한 부여 컴포넌트에서 지정된 오브젝트 이름, 오브젝트 유형 및 사용자가 검색됩니다.

Authorization-service-component-name

큐 관리자의 qm.ini 파일에서 지정된 대로 필수 권한 서비스의 컴포넌트 이름입니다.

IBM i MQ AuthInfo 오브젝트 표시(DSPMQMAUTI)

실행할 수 있는 위치

모든 환경(*ALL)

스레드세이프

예

MQ AuthInfo 오브젝트 표시(DSPMQMAUTI) 명령은 기존 MQ 인증 정보 오브젝트의 속성을 표시합니다.

매개변수

키워드	설명	선택	참고사항
<u>AINAME</u>	AuthInfo 이름	문자 값	필수, 위치 1
<u>MQMNAME</u>	메시지 큐 관리자 이름	Character value, *DFT	선택적, 위치 2
<u>OUTPUT</u>	Output	Character value, *, *PRINT	선택적, 위치 3

AuthInfo 이름(AINAME)

표시할 인증 정보 오브젝트의 이름.

가능한 값은 다음과 같습니다.

authentication-information-name

인증 정보 오브젝트의 이름을 지정합니다. 최대 문자열 길이는 48자입니다.

메시지 큐 관리자 이름(MQMNAME)

대기열 관리자의 이름입니다.

가능한 값은 다음과 같습니다.

***DFT**

기본 큐 관리자를 사용합니다.

큐 관리자-이름

기존 메시지 큐 관리자의 이름입니다. 최대 문자열 길이는 48자입니다.

출력(OUTPUT)

명령의 결과로 생성된 출력을 요청한 워크스테이션에 표시할지 아니면 작업의 스푼 출력과 함께 인쇄할지를 지정합니다.

가능한 값은 다음과 같습니다.

*

대화식 작업으로 요청된 출력은 화면에 표시됩니다. 배치 작업을 통해 요청한 출력이 작업의 스펴된 출력으로 인쇄됩니다.

***PRINT**

출력이 작업의 스펴 출력과 함께 인쇄됩니다.

IBM i MQ 발행/구독 브로커 표시(DSPMQMBRK)

실행할 수 있는 위치
모든 환경(*ALL)

스레드셰이프
예

IBM MQ 브로커 표시(DSPMQMBRK) 명령은 기능을 수행하지 않으며 이전 IBM MQ 릴리스와의 호환성을 위해 서만 제공됩니다.

매개변수

키워드	설명	선택	참고사항
<u>MQMNAME</u>	메시지 큐 관리자 이름	문자 값	필수, 위치 1

메시지 큐 관리자 이름(MQMNAME)

대기열 관리자의 이름입니다.

값은 다음과 같습니다.

큐 관리자-이름

기존 메시지 큐 관리자의 이름입니다. 최대 문자열 길이는 48자입니다.

IBM i MQ 채널 표시(DSPMQMCHL)

실행할 수 있는 위치
모든 환경(*ALL)

스레드셰이프
예

MQ 채널 표시(DSPMQMCHL) 명령은 기존 MQ 채널 정의의 속성을 표시합니다.

매개변수

키워드	설명	선택	참고사항
<u>CHLNAME</u>	채널 이름	문자 값	필수, 위치 1
<u>OUTPUT</u>	Output	* , *PRINT	선택적, 위치 2
<u>MQMNAME</u>	메시지 큐 관리자 이름	<i>Character value</i> , *DFT	선택적, 위치 3
<u>CHLTYPE</u>	채널 유형	*RCVR, *SDR, *SVR, *RQSTR, *SVRCN, *CLUSSDR, *CLUSRCVR, *NONCLT , *CLTCN	선택적, 위치 4

채널 이름(CHLNAME)

채널 정의 이름을 지정합니다.

가능한 값은 다음과 같습니다.

채널 이름

채널 이름을 지정합니다.

출력(OUTPUT)

명령의 결과로 생성된 출력을 요청한 워크스테이션에 표시할지 아니면 작업의 스푼 출력과 함께 인쇄할지를 지정합니다.

가능한 값은 다음과 같습니다.

대화식 작업으로 요청된 출력은 화면에 표시됩니다. 배치 작업을 통해 요청한 출력이 작업의 스푼 된 출력으로 인쇄됩니다.

***PRINT**

출력이 작업의 스푼 출력과 함께 인쇄됩니다.

메시지 큐 관리자 이름(MQMNAME)

메시지 큐 관리자의 이름을 지정합니다.

가능한 값은 다음과 같습니다.

***DFT**

기본 큐 관리자가 사용됩니다. 시스템에 기본 큐 관리자가 정의되지 않은 경우 명령이 실패합니다.

message-queue-manager-name

메시지 큐 관리자의 이름입니다.

채널 유형(CHLTYPE)

표시할 채널의 유형을 지정합니다.

가능한 값은 다음과 같습니다.

***NONCLT**

클라이언트 연결 채널이 아니며 채널 이름과 일치하는 모든 채널 유형.

***SDR**

송신자 채널

***SVR**

서버 채널

***RCVR**

수신자 채널

***RQSTR**

요청자 채널

***SVRCN**

서버 연결 채널

***CLUSSDR**

클러스터-송신자 채널

***CLUSRCVR**

클러스터 수신자 채널

***CLTCN**

클라이언트 연결 채널

IBM i MQ 명령 서버 표시(DSPMQCSVR)

실행할 수 있는 위치
모든 환경(*ALL)

스레드셰이프
예

MQ 명령 서버 표시(DSPMQCSVR) 명령은 MQ 명령 서버의 상태를 표시합니다.

명령 서버의 상태는 다음 중 하나일 수 있습니다.

사용

메시지 처리를 사용할 수 있습니다.

사용 불능

메시지 처리를 사용할 수 없습니다.

시작 중

STRMQCSVR 명령이 진행 중입니다.

중지 중

ENDMQCSVR 명령이 진행 중입니다.

중지

ENDMQCSVR 명령이 완료되었습니다.

실행 중

메시지를 처리 중입니다.

대기 중

메시지를 대기 중입니다.

매개변수

키워드	설명	선택	참고사항
<u>MQMNAME</u>	메시지 큐 관리자 이름	<i>Character value, *DFT</i>	선택적, 위치 1

메시지 큐 관리자 이름(MQMNAME)

메시지 큐 관리자의 이름을 지정합니다.

가능한 값은 다음과 같습니다.

*DFT

기본 큐 관리자를 사용합니다.

큐 관리자-이름

큐 관리자의 이름을 지정합니다.

IBM i MQ 리스너 표시(DSPMQMLSR)

실행할 수 있는 위치
모든 환경(*ALL)

스레드셰이프
예

MQ 리스너 오브젝트 표시(DSPMQMLSR) 명령은 기존 MQ 리스너 오브젝트의 속성을 표시합니다.

매개변수

키워드	설명	선택	참고사항
<u>LSRNAME</u>	리스너 이름	문자 값	필수, 키, 위치 1

키워드	설명	선택	참고사항
<u>MQMNAME</u>	메시지 큐 관리자 이름	<i>Character value, *DFT</i>	선택사항, 키, 위치 2
<u>OUTPUT</u>	Output	* , *PRINT	선택적, 위치 3

리스너 이름(LSRNAME)

표시할 리스너 오브젝트의 이름.

가능한 값은 다음과 같습니다.

listener-name

리스너 정의의 이름을 지정하십시오. 문자열의 최대 길이는 48바이트입니다.

메시지 큐 관리자 이름(MQMNAME)

큐 관리자의 이름을 지정합니다.

가능한 값은 다음과 같습니다.

*DFT

기본 큐 관리자를 사용합니다.

큐 관리자-이름

메시지 큐 관리자의 이름입니다.

출력(OUTPUT)

명령의 결과로 생성된 출력을 요청한 워크스테이션에 표시할지 아니면 작업의 스푼 출력과 함께 인쇄할지를 지정합니다.

가능한 값은 다음과 같습니다.

*

대화식 작업으로 요청된 출력은 화면에 표시됩니다. 배치 작업을 통해 요청한 출력이 작업의 스푼 된 출력으로 인쇄됩니다.

*PRINT

출력이 작업의 스푼 출력과 함께 인쇄됩니다.

IBM i MQ 이름 목록 표시(DSPMQMNL)

실행할 수 있는 위치

모든 환경(*ALL)

스레드세이프

예

MQ 이름 목록 표시(DSPMQMNL) 명령은 MQ 이름 목록을 표시합니다.

매개변수

키워드	설명	선택	참고사항
<u>NAMELIST</u>	이름 목록	문자 값	필수, 위치 1
<u>OUTPUT</u>	Output	* , *PRINT	선택적, 위치 2
<u>MQMNAME</u>	메시지 큐 관리자 이름	<i>Character value, *DFT</i>	선택적, 위치 3

이름 목록(NAMELIST)

표시할 이름 목록의 이름.

이름 목록

이름 목록의 이름을 지정하십시오. 문자열의 최대 길이는 48바이트입니다.

출력(OUTPUT)

명령의 결과로 생성된 출력을 요청한 워크스테이션에 표시할지 아니면 작업의 스푼 출력과 함께 인쇄할지를 지정합니다.

가능한 값은 다음과 같습니다.

*

대화식 작업으로 요청된 출력은 화면에 표시됩니다. 배치 작업을 통해 요청한 출력이 작업의 스푼 된 출력으로 인쇄됩니다.

***PRINT**

출력이 작업의 스푼 출력과 함께 인쇄됩니다.

메시지 큐 관리자 이름(MQMNAME)

메시지 큐 관리자의 이름을 지정합니다.

가능한 값은 다음과 같습니다.

***DFT**

기본 큐 관리자가 사용됩니다.

message-queue-manager-name

큐 관리자의 이름을 지정합니다.

IBM i MQ 오브젝트 이름 표시(DSPMQOBJN)

실행할 수 있는 위치

모든 환경(*ALL)

스레드세이프

예

MQ 오브젝트 이름 표시(DSPMQOBJN) 명령은 지정된 MQ 오브젝트의 이름, 유형 및 완전한 파일 이름을 제공하는 데 사용됩니다.

매개변수

키워드	설명	선택	참고사항
<u>OBJ</u>	오브젝트 이름	<i>Character value</i> , *ALL	필수, 위치 1
<u>OBJTYPE</u>	오브젝트 유형	*ALLMQM , *Q, *ALSQ, *LCLQ, *MDLQ, *RMTQ, *AUTHINFO, *CTLG, *CHL, *CLTCN, *SVC, *MQM, *NMLIST, *PRC, *LSR, *TOPIC	선택적, 위치 2
<u>OUTPUT</u>	Output	* , *PRINT	선택적, 위치 3
<u>MQMNAME</u>	메시지 큐 관리자 이름	<i>Character value</i> , *DFT	선택적, 위치 4

오브젝트 이름(OBJ)

해당 이름, 유형 및 파일 이름을 표시할 오브젝트 이름을 지정합니다. 48자의 MQ 오브젝트 또는 일반 오브젝트 이름입니다.

가능한 값은 다음과 같습니다.

* 모든

지정된 유형(OBJTYPE)의 모든 오브젝트가 표시됩니다.

generic-object-name

오브젝트의 일반 이름을 지정하십시오. 총칭명은 별표(*)가 뒤따르는 문자열입니다(예: ABC*). 이름이 선택된 문자열로 시작하는 모든 오브젝트를 선택합니다.

사용할 이름을 따옴표 안에 지정하는 것이 좋습니다. 이 형식을 사용하면 입력한 대로 정확히 선택할 수 있습니다.

모든 이름을 요청하지 않고 단일 패널에서 일반 이름의 모든 대문자 및 소문자 버전을 선택할 수 없습니다.

object-name

해당 이름 및 유형이 표시될 오브젝트 이름.

오브젝트 유형(OBJTYPE)

표시할 오브젝트 유형을 지정합니다.

가능한 값은 다음과 같습니다.

*ALLMQM

OBJ가 지정한 이름을 가지는 모든 MQ 오브젝트.

*Q

OBJ가 지정한 이름을 가지는 모든 MQ 큐.

*ALSQ

OBJ가 지정한 이름을 가지는 모든 MQ 알리어스 큐.

*LCLQ

OBJ가 지정한 이름을 가지는 모든 MQ 로컬 큐.

*MDLQ

OBJ가 지정한 이름을 가지는 모든 MQ 모델 큐.

*RMTQ

OBJ가 지정한 이름을 가지는 모든 MQ 리모트 큐.

*AUTHINFO

OBJ가 지정한 이름을 가지는 모든 MQ 인증 정보 오브젝트.

*CHL

OBJ가 지정한 이름을 가지는 모든 MQ 채널 오브젝트.

*CLTCN

OBJ로 지정된 이름을 사용하는 모든 MQ MQI 클라이언트 연결 채널 오브젝트.

*SVC

OBJ가 지정한 이름을 가지는 모든 MQ 서비스 오브젝트.

*LSR

OBJ가 지정한 이름을 가지는 모든 MQ 리스너 오브젝트.

*CTLG

OBJ가 지정한 이름을 가지는 모든 MQ 큐 관리자 카탈로그 오브젝트. 이는 큐 관리자 오브젝트와 같은 이름을 가집니다.

*MQM

OBJ가 지정한 이름을 가지는 메시지 큐 관리자 오브젝트.

*NMLIST

OBJ가 지정한 이름을 가지는 모든 MQ 이름 목록.

***PRC**

OBJ가 지정한 이름을 가지는 모든 MQ 프로세스 정의.

***LOBJ**

OBJ가 지정한 이름을 가지는 모든 MQ 리스너 오브젝트.

*** 주제**

OBJ가 지정한 이름을 가지는 모든 MQ 토픽 오브젝트.

출력(OUTPUT)

명령으로부터의 출력이 요청 워크스테이션에 표시되는지, 작업의 스폴된 출력으로 인쇄되는지 여부를 지정합니다.

가능한 값은 다음과 같습니다.

대화식 작업으로 요청된 출력은 화면에 표시됩니다. 배치 작업을 통해 요청한 출력이 작업의 스폴된 출력으로 인쇄됩니다.

***PRINT**

출력이 작업의 스폴 출력과 함께 인쇄됩니다.

메시지 큐 관리자 이름(MQMNAME)

오브젝트 정보가 표시되는 MQ 큐 관리자의 이름을 지정합니다.

가능한 값은 다음과 같습니다.

***DFT**

기본 큐 관리자.

큐 관리자-이름

큐 관리자의 이름을 지정합니다.

IBM i MQ 프로세스 표시(DSPMQMPRC)

실행할 수 있는 위치

모든 환경(*ALL)

스레드세이프

예

MQ 프로세스 표시(DSPMQMPRC) 명령은 기존 MQ 프로세스 정의의 속성을 표시합니다.

매개변수

키워드	설명	선택	참고사항
<u>PRCNAME</u>	프로세스 이름	문자 값	필수, 위치 1
<u>OUTPUT</u>	Output	* , *PRINT	선택적, 위치 2
<u>MQMNAME</u>	메시지 큐 관리자 이름	<i>Character value</i> , *DFT	선택적, 위치 3

프로세스 이름(PRCNAME)

표시할 프로세스 정의의 이름.

가능한 값은 다음과 같습니다.

process-name

프로세스 정의의 이름을 지정합니다. 문자열의 최대 길이는 48바이트입니다.

출력(OUTPUT)

명령의 결과로 생성된 출력을 요청한 워크스테이션에 표시할지 아니면 작업의 스포 출력과 함께 인쇄할지를 지정합니다.

가능한 값은 다음과 같습니다.

*

대화식 작업으로 요청된 출력은 화면에 표시됩니다. 배치 작업을 통해 요청한 출력이 작업의 스포된 출력으로 인쇄됩니다.

***PRINT**

출력이 작업의 스포 출력과 함께 인쇄됩니다.

메시지 큐 관리자 이름(MQMNAME)

큐 관리자의 이름을 지정합니다.

가능한 값은 다음과 같습니다.

***DFT**

기본 큐 관리자를 사용합니다.

큐 관리자-이름

메시지 큐 관리자의 이름입니다.

IBM i MQ 큐 표시(DSPMQMQ)

실행할 수 있는 위치
모든 환경(*ALL)

스레드세이프
예

MQ 큐 표시(DSPMQMQ) 명령은 기존 MQ 큐 정의의 속성을 표시합니다.

매개변수

키워드	설명	선택	참고사항
<u>QNAME</u>	큐 이름	문자 값	필수, 위치 1
<u>OUTPUT</u>	Output	*, *PRINT	선택적, 위치 2
<u>MQMNAME</u>	메시지 큐 관리자 이름	Character value, *DFT	선택적, 위치 3

큐 이름(QNAME)

큐의 이름.

가능한 값은 다음과 같습니다.

큐 이름

큐 이름을 지정합니다.

출력(OUTPUT)

명령으로부터의 출력이 요청 워크스테이션에 표시되는지, 작업의 스포된 출력으로 인쇄되는지 여부를 지정합니다.

가능한 값은 다음과 같습니다.

*

대화식 작업으로 요청된 출력은 화면에 표시됩니다. 배치 작업을 통해 요청한 출력이 작업의 스푼된 출력으로 인쇄됩니다.

***PRINT**

출력이 작업의 스푼 출력과 함께 인쇄됩니다.

메시지 큐 관리자 이름(MQMNAME)

메시지 큐 관리자의 이름을 지정합니다.

가능한 값은 다음과 같습니다.

***DFT**

기본 큐 관리자를 사용합니다.

큐 관리자-이름

큐 관리자의 이름을 지정합니다.

IBM i MQ 라우트 정보 표시(DSPMQMRTE)

실행할 수 있는 위치

모든 환경(*ALL)

스레드세이프

예

DSPMQMRTE 명령은 사용자 지정 매개변수에 따라 라우트 추적 메시지를 생성하여 지정된 큐에 넣습니다. 응답 뿐 아니라 최종 목적지로 보내는 메시지 라우트에 하나 이상의 보고서가 생성될 수 있습니다. 이러한 보고서는 지정된 응답 큐에서 가져오며 포함된 정보는 수신할 때 작업의 스푼 출력에 기록됩니다.

매개변수

키워드	설명	선택	참고사항
<u>QNAME</u>	대상 오브젝트	문자 값	필수, 위치 1
<u>MQMNAME</u>	메시지 큐 관리자 이름	Character value, *DFT	선택적, 위치 2
<u>CRRLID</u>	상관 ID	Character value, *NONE	선택적, 위치 3
<u>MSGPST</u>	메시지 지속성	*YES, *NO, *QUEUE	선택적, 위치 4
<u>MSGPRTY</u>	메시지 우선순위	0-9, *QUEUE	선택적, 위치 5
<u>OPTION</u>	보고서 옵션	단일 값: *DFT, *NONE 기타 값(최대 6번 반복): *ACTIVITY, *COA, *COD, *DISCARD, *EXCEPTION, *EXPIRATION	선택적, 위치 6
<u>RPLYQ</u>	응답 큐	Character value, *DFT	선택사항, 위치 7
<u>RPLYMQM</u>	응답 큐 관리자	Character value, *DFT	선택사항, 위치 8
<u>EXPIRY</u>	메시지 만기	0-999999999, *DFT	선택사항, 위치 9
<u>EXPRPT</u>	만기 경과	*YES, *NO	선택사항, 위치 10
<u>RTEINF</u>	라우트 누적	*YES, *NO	선택사항, 위치 11
<u>RPLYMSG</u>	응답 메시지	*YES, *NO	선택사항, 위치 12
<u>DLVRMSG</u>	메시지 전달	*YES, *NO	선택사항, 위치 13

키워드	설명	선택	참고사항
<u>FWDMSG</u>	전달 메시지	*SUPPORT , *ALL	선택사항, 위치 14
<u>MAXACTS</u>	최대 활동	1-999999999, *NOMAX	선택사항, 위치 15
<u>DETAIL</u>	라우트 세부사항	*LOW, *MEDIUM , *HIGH	선택사항, 위치 16
<u>BROWSE</u>	찾아보기 전용	*YES, *NO	선택사항, 위치 17
<u>DSPMSG</u>	메시지 표시	*YES , *NO	선택사항, 위치 18
<u>TGTMQM</u>	대상 큐 관리자	<i>Character value</i> , *DFT	선택사항, 위치 19
<u>DSPINF</u>	정보 표시	단일 값: *ALL , *SUMMARY, *NONE 기타 값(최대 6번 반복): *ACTGRP, *ID, *MSGGRP, *MSGDELTA, *OPGRP, *TRGRP	선택사항, 위치 20
<u>WAIT</u>	대기 시간	0-999999999, *DFT	선택사항, 위치 21
<u>BIND</u>	바인드 옵션	*OPEN , *NOTFIXED	선택사항, 위치 22

대상 오브젝트(QNAME)

라우트 추적 메시지의 대상 큐 이름을 지정하고 이전에 수집한 정보를 표시하는 경우에는 정보를 저장하는 큐 이름을 지정합니다.

메시지 큐 관리자 이름(MQMNAME)

메시지 큐 관리자의 이름을 지정합니다.

가능한 값은 다음과 같습니다.

***DFT**

기본 큐 관리자를 사용합니다.

message-queue-manager-name

큐 관리자의 이름을 지정합니다.

상관 ID(CRRLID)

이전에 수집한 정보를 검색할 때 사용할 CorrelId를 지정합니다. 24바이트 CorrelId의 형식은 48자의 16진 문자열입니다. 라우트 추적 메시지를 생성하지 않고 이전에 수집한 정보를 검색 중일 경우에는 CorrelId를 제공해야 합니다.

가능한 값은 다음과 같습니다.

***NONE**

CorrelId가 제공되지 않습니다.

상관 ID

24바이트 CorrelId를 나타내는 48자의 16진 문자열입니다.

메시지 지속(MSGPST)

라우트 추적 메시지의 지속을 지정합니다.

가능한 값은 다음과 같습니다.

*** 아니오**

메시지를 MQPER_NOT_PERSISTENT와 함께 넣습니다.

***YES**

메시지를 MQPER_PERSISTENT와 함께 넣습니다.

***큐**

메시지를 MQPER_PERSISTENCE_AS_Q_DEF와 함께 넣습니다.

메시지 우선순위(MSGPRTY)

라우트 추적 메시지의 우선순위를 지정합니다.

가능한 값은 다음과 같습니다.

***큐**

메시지를 MQPRI_PRIORITY_AS_Q_DEF와 함께 넣습니다.

message-priority

메시지의 우선순위 범위는 1 - 9입니다.

보고서 옵션(OPTION)

라우트 추적 메시지의 보고서 옵션을 지정합니다. 비라우트 추적 사용 큐 관리자용으로 생성된 보고서가 전달되지 않은 상태로 네트워크에 있을 수 있으므로 대부분의 보고서 옵션을 기본값으로 사용할 수 없습니다. 전체 데이터를 리턴하도록 요청하여 메시지에 있는 라우트 추적 정보에서 문제점 결과에 리턴할 수 있습니다.

가능한 값은 다음과 같습니다.

***DFT**

MQRO_ACTIVITY와 MQRO_DISCARD_MSG를 설정합니다.

***NONE**

보고서 옵션이 설정되지 않습니다.

***ACTIVITY**

MQRO_ACTIVITY를 설정합니다.

***COA**

MQRO_COA_WITH_FULL_DATA를 설정합니다.

***COD**

MQRO_COD_WITH_FULL_DATA를 설정합니다.

***DISCARD**

MQRO_DISCARD_MSG를 설정합니다.

***EXCEPTION**

MQRO_EXCEPTION_WITH_FULL_DATA를 설정합니다.

***EXPIRATION**

MQRO_EXPIRATION_WITH_FULL_DATA를 설정합니다.

응답 큐(RPLYQ)

응답 및 모든 보고서 메시지를 송신할 응답 큐의 이름을 지정합니다. 이 이름은 RPLYMQM 매개변수를 지정하지 않은 경우 로컬 큐 관리자에 있어야 합니다. 라우트 추적 메시지가 지속적이면 응답 큐는 임시 큐가 될 수 없습니다.

가능한 값은 다음과 같습니다.

***DFT**

SYSTEM.DEFAULT.MODEL.QUEUE가 사용되며, 응답 큐는 기본적으로 임시 동적 큐입니다.

reply-queue

사용할 응답 큐의 이름.

응답 큐 관리자(RPLYMQM)

응답이 송신되는 큐 관리자를 지정합니다.

가능한 값은 다음과 같습니다.

***DFT**

응답이 로컬 큐 관리자로 송신됩니다.

reply-queue-manager

큐 관리자에 대한 응답 이름입니다.

메시지 만기(EXPIRY)

라우트 추적 메시지의 만기 시간(초)을 지정합니다.

가능한 값은 다음과 같습니다.

***DFT**

기본 만료 시간인 60초가 사용됩니다.

expiry-time

메시지의 만료 시간 범위는 0 - 9999999999입니다.

전달 만기(EXPRPT)

라우트 추적 메시지의 만기가 보고서 또는 응답 메시지로 전달되는지를 지정합니다. 효율적으로 MQRO_PASS_DISCARD_AND_EXPIRY를 설정하고 설정 해제합니다. 따라서 필요할 때 보고서를 무기한 보관할 수 있습니다,

가능한 값은 다음과 같습니다.

***YES**

만기가 보고서 또는 응답 메시지로 전달됩니다.

*** 아니오**

만기가 보고서 또는 응답 메시지로 전달되지 않습니다.

라우트 누적(RTEINF)

라우트 정보가 큐 관리자 네트워크를 통해 플로우될 때 라우트 추적 메시지에 누적되도록 지정합니다.

가능한 값은 다음과 같습니다.

*** 아니오**

정보가 라우트 추적 메시지에 누적되지 않습니다.

***YES**

정보가 라우트 추적 메시지에 누적됩니다.

응답 메시지(RPLYMSG)

라우트 추적 메시지가 최종 목적지에 도달한 경우(최종 목적지 큐를 호스팅하는 큐 관리자에 허용되는 경우) 누적된 모든 정보가 있는 응답 메시지를 큐의 응답으로 리턴하도록 요청합니다.

가능한 값은 다음과 같습니다.

*** 아니오**

응답 메시지가 리턴되지 않습니다.

***YES**

응답 메시지가 큐의 응답으로 리턴됩니다.

메시지 배달(DLVRMSG)

메시지가 목적지 큐에 도달한 경우 라우트 추적 메시지가 Get 애플리케이션으로 전달되는지 지정합니다.

가능한 값은 다음과 같습니다.

*** 아니오**

라우트 추적 메시지가 대상 큐에 도달할 때 Get 애플리케이션으로 전달되지 않습니다.

***YES**

메시지가 대상 큐에 도달할 때 라우트 추적 메시지가 Get 애플리케이션으로 전달됩니다. 이 옵션을 지정하면 라우트 추적의 지원 여부에 관계없이 큐 관리자에 도달할 수 있는 메시지의 사용 권한이 제공됩니다.

메시지 전달(FWDMSG)

라우트 추적 메시지가 라우트의 다음 큐 관리자로 전달되는지 지정합니다.

가능한 값은 다음과 같습니다.

***SUPPORT**

라우트 추적 메시지는 전달 옵션이 적용되는지를 확인할 수 있는 큐 관리자에만 전달됩니다.

*** 모든**

라우트의 다음 큐 관리자에게 제공된 것과 상관없이 라우트 추적 메시지가 전달됩니다. 이 옵션은 전달 옵션으로 라인의 라우트 추적 메시지를 처리할 수 없는 경우에도 라우트 추적 메시지를 승인하도록 비라우트 추적 사용 큐 관리자를 강제 실행하는 데 사용할 수 있습니다.

최대 활동(MAXACTS)

제거 전에 라우트 추적 메시지에서 발생할 수 있는 최대 활동 수를 지정합니다.

가능한 값은 다음과 같습니다.

***NOMAX**

최대 활동 수가 지정되지 않습니다.

maximum-activities

최대 활동 수의 범위는 1 - 999999999입니다.

라우트 세부사항(DETAIL)

라우트에 대해 요청할 세부사항의 레벨을 지정합니다.

가능한 값은 다음과 같습니다.

***LOW**

이 레벨의 세부사항에서는 큐 관리자 활동의 정보가 요청되지 않습니다. 메시지에 있는 사용자 활동에 대한 상위 레벨 보기가 제공됩니다.

***MEDIUM**

하위 세부사항 정보뿐 아니라 큐 관리자 내의 메시지 이동에 관한 정보도 요청합니다. 여기에는 MCA의 작업이 포함됩니다.

***HIGH**

하위 및 중간 세부사항 정보뿐 아니라 라우트 메시지에 관한 자세한 정보도 요청합니다. 예를 들어 클러스터링 시 라우트를 선택한 이유에 대한 세부사항이 포함될 수 있습니다.

찾아보기 전용(BROWSE)

리턴한 메시지를 찾아보기만 하는지 지정합니다. 즉, 향후 표시 작업을 위해 정보가 큐에 남아 있음을 의미합니다.

가능한 값은 다음과 같습니다.

*** 아니오**

리턴된 메시지는 찾아보기 전용이 아닙니다.

***YES**

리턴된 메시지는 찾아보기 전용입니다.

메시지 표시(DSPMSG)

라우트 추적 메시지가 생성된 경우 리턴한 정보를 표시할지 지정합니다.

가능한 값은 다음과 같습니다.

***YES**

리턴된 정보가 표시됩니다.

***아니오**

리턴된 정보가 표시되지 않습니다. 그러면 대상 큐에 라우트 추적 메시지를 넣는 즉시 DSPMQMRTE를 종료할 수 있습니다. 종료 시 48자의 16진 문자열은 생성된 라우트 추적 메시지의 MsgId인 출력으로, 후속 DSPMQMRTE 호출에 제공되는 CRRLID로 사용할 수 있습니다.

대상 큐 관리자(TGTMQM)

라우트 추적 메시지에 대상 큐 관리자를 지정합니다.

가능한 값은 다음과 같습니다.

***DFT**

대상 큐 관리자가 지정되지 않았습니다. 목적지 큐가 로컬 큐이거나 큐의 로컬 정의가 있습니다.

target-queue-manager

라우트 추적 메시지의 대상 큐 관리자.

정보 표시(DSPINF)

표시할 수집된 정보의 양을 지정합니다.

가능한 값은 다음과 같습니다.

*** 모든**

사용 가능한 모든 정보가 표시됩니다.

***SUMMARY**

메시지가 라우트된 큐만 표시합니다.

***NONE**

사용 가능한 모든 정보가 전혀 표시되지 않습니다.

***ACTGRP**

활동 그룹에 있는 모든 비그룹 매개변수가 표시됩니다.

*** ID**

매개변수 ID MQBACF_MSG_ID 또는 MQBACF_CORREL_ID가 있는 값이 항상 표시됩니다. 이 값은 일반적으로 메시지 그룹의 특정 값이 표시되지 않게 하는 *MSGDELTA를 대체합니다.

***MSGGRP**

메시지 그룹에 있는 모든 비그룹 매개변수가 표시됩니다.

***MSGDELTA**

마지막 조작이 발생한 이후로 변경된 메시지 그룹의 정보만 표시되는 것을 제외하고 *MSGGRP와 같습니다.

***OPGRP**

조작 그룹에 있는 모든 비그룹 매개변수가 표시됩니다.

***TRGRP**

TraceRoute 그룹에 있는 모든 매개변수가 표시됩니다.

대기 시간(WAIT)

생성된 모든 응답 메시지 또는 모든 보고서(지정된 옵션에 따라 다름)를 응답 큐로 전달하는 것으로 가정할 때까지 DSPMQMRTE가 기다리는 시간(초)을 지정합니다.

가능한 값은 다음과 같습니다.

***DFT**

DSPMQMRTE가 라우트 추적 메시지의 만기 시간보다 60초 동안 더 기다립니다.

wait-time

DSPMQMRTE가 기다리는 시간입니다.

바인딩 옵션(BIND)

대상 큐가 지정된 목적지로 바인딩되는지를 지정합니다.

가능한 값은 다음과 같습니다.

*OPEN

대상 큐가 지정된 목적지로 바인딩됩니다. MQOO_BIND_ON_OPEN 옵션을 사용하여 큐가 열립니다.

*NOTFIXED

대상 큐가 지정된 목적지로 바인딩되지 않습니다. 일반적으로 이 매개변수는 라우트 추적 메시지가 클러스터에 배치될 때 사용됩니다. MQOO_BIND_NOT_FIXED 옵션을 사용하여 큐가 열립니다.

IBM i 큐 관리자 상태 표시(DSPMQMSTS)

실행할 수 있는 위치

모든 환경(*ALL)

스레드세이프

예

메시지 큐 관리자 상태 표시(DSPMQMSTS) 명령은 지정된 로컬 큐 관리자의 상태 속성을 표시합니다.

매개변수

키워드	설명	선택	참고사항
<u>MQMNAME</u>	메시지 큐 관리자 이름	<i>Character value, *DFT</i>	선택적, 키, 위치 1
<u>OUTPUT</u>	Output	<i>*, *PRINT</i>	선택적, 위치 2
<u>1133 페이지의</u> <u>『STARTDA』</u>	시작 날짜		선택적, 위치 3
<u>1133 페이지의</u> <u>『STARTTI』</u>	시작 시각		선택적, 위치 4

메시지 큐 관리자 이름(MQMNAME)

메시지 큐 관리자의 이름을 지정합니다.

가능한 값은 다음과 같습니다.

*DFT

기본 큐 관리자를 사용합니다.

큐 관리자-이름

큐 관리자의 이름을 지정합니다. 이름은 최대 48자입니다. 시스템에서 2바이트 문자 세트(DBCS)를 사용 중이면 최대 문자 수가 감소됩니다.

출력(OUTPUT)

명령으로부터의 출력이 요청 워크스테이션에 표시되는지, 작업의 스폴된 출력으로 인쇄되는지 여부를 지정합니다.

가능한 값은 다음과 같습니다.

*

대화식 작업으로 요청된 출력은 화면에 표시됩니다. 배치 작업을 통해 요청한 출력이 작업의 스폴된 출력으로 인쇄됩니다.

*PRINT

출력이 작업의 스폴 출력과 함께 인쇄됩니다.

STARTDA

큐 관리자가 시작된 날짜(yyyy-mm-dd 양식)입니다.

STARTTI

큐 관리자가 시작된 시간(hh.mm.ss 양식)입니다.

IBM i MQ 서비스 표시(DSPMQMSVC)

실행할 수 있는 위치
모든 환경(*ALL)

스레드세이프
예

MQ 서비스 오브젝트 표시(DSPMQMSVC) 명령은 기존 MQ 서비스 오브젝트의 속성을 표시합니다.

매개변수

키워드	설명	선택	참고사항
<u>SVCNAME</u>	서비스 이름	문자 값	필수, 키, 위치 1
<u>MQMNAME</u>	메시지 큐 관리자 이름	<i>Character value, *DFT</i>	선택사항, 키, 위치 2
<u>OUTPUT</u>	Output	* , *PRINT	선택적, 위치 3

서비스 이름(SVCNAME)

표시할 서비스 오브젝트의 이름.

가능한 값은 다음과 같습니다.

서비스 이름

서비스 정의의 이름을 지정하십시오. 문자열의 최대 길이는 48바이트입니다.

메시지 큐 관리자 이름(MQMNAME)

큐 관리자의 이름을 지정합니다.

가능한 값은 다음과 같습니다.

*DFT

기본 큐 관리자를 사용합니다.

큐 관리자-이름

메시지 큐 관리자의 이름입니다.

출력(OUTPUT)

명령의 결과로 생성된 출력을 요청한 워크스테이션에 표시할지 아니면 작업의 스푼 출력과 함께 인쇄할지를 지정합니다.

가능한 값은 다음과 같습니다.

*

대화식 작업으로 요청된 출력은 화면에 표시됩니다. 배치 작업을 통해 요청한 출력이 작업의 스푼 된 출력으로 인쇄됩니다.

*PRINT

출력이 작업의 스푼 출력과 함께 인쇄됩니다.

IBM i MQM 보안 정책 표시(DSPMQMSPL)

실행할 수 있는 위치
모든 환경(*ALL)

스레드세이프
예

MQM 보안 정책 표시(DSPMQMSPL) 명령은 큐에서 넣기, 찾아보기 또는 파괴적 제거를 수행 중일 때 메시지가 보호되어야 하는 방법을 제어하기 위해 Advanced Message Security에서 사용하는 보안 정책을 표시합니다.

정책 이름은 메시지의 디지털 서명 및 암호화 보호를 정책 이름과 일치하는 큐와 연관합니다.

매개변수

키워드	설명	선택	참고사항
<u>OUTPUT</u>	Output	*, *PRINT	선택적, 위치 1
<u>POLICY</u>	정책 이름	문자 값	선택적, 위치 2
<u>MQMNAME</u>	메시지 큐 관리자 이름	Character value, *DFT	선택적, 위치 3

출력(OUTPUT)

명령으로부터의 출력이 요청 워크스테이션에 표시되는지, 작업의 스포된 출력으로 인쇄되는지 여부를 지정합니다.

가능한 값은 다음과 같습니다.

*

대화식 작업으로 요청된 출력은 화면에 표시됩니다. 배치 작업을 통해 요청한 출력이 작업의 스포된 출력으로 인쇄됩니다.

***PRINT**

출력이 작업의 스포 출력과 함께 인쇄됩니다.

정책 이름(POLICY)

보안 정책의 이름을 지정하며, 정책의 이름은 정책이 적용되는 큐의 이름과 일치합니다.

메시지 큐 관리자 이름(MQMNAME)

메시지 큐 관리자의 이름을 지정합니다.

가능한 값은 다음과 같습니다.

***DFT**

기본 큐 관리자를 사용합니다.

큐 관리자-이름

큐 관리자의 이름을 지정합니다. 이름은 최대 48자입니다. 시스템에서 2바이트 문자 세트(DBCS)를 사용 중이면 최대 문자 수가 감소됩니다.

IBM i MQ 구독 표시(DSPMQMSUB)

실행할 수 있는 위치
모든 환경(*ALL)

스레드세이프
예

MQ 구독 표시(DSPMQMSUB) 명령이 기존 MQ 구독의 속성을 표시합니다.

매개변수

키워드	설명	선택	참고사항
<u>SUBID</u>	Subscription ID	Character value, *NONE	선택적, 위치 1
<u>SUBNAME</u>	구독 이름	Character value, *NONE	선택적, 위치 2
<u>MQMNAME</u>	메시지 큐 관리자 이름	Character value, *DFT	선택적, 위치 3
<u>OUTPUT</u>	Output	*, *PRINT	선택적, 위치 4

구독 ID(SUBID)

표시할 구독의 구독 ID입니다.

가능한 값은 다음과 같습니다.

subscription-name

최대 256바이트의 구독 이름을 지정합니다.

참고: 256바이트보다 큰 구독 이름은 MQSC를 사용하여 지정할 수 있습니다.

구독 이름(SUBNAME)

표시할 구독의 이름입니다.

가능한 값은 다음과 같습니다.

subscription-name

최대 256바이트의 구독 이름을 지정합니다.

참고: 256바이트보다 큰 구독 이름은 MQSC를 사용하여 지정할 수 있습니다.

메시지 큐 관리자 이름(MQMNAME)

큐 관리자의 이름을 지정합니다.

가능한 값은 다음과 같습니다.

*DFT

기본 큐 관리자를 사용합니다.

큐 관리자-이름

큐 관리자의 이름입니다.

출력(OUTPUT)

명령의 결과로 생성된 출력을 요청한 워크스테이션에 표시할지 아니면 작업의 스푼 출력과 함께 인쇄할지를 지정합니다.

가능한 값은 다음과 같습니다.

*

대화식 작업으로 요청된 출력은 화면에 표시됩니다. 배치 작업을 통해 요청한 출력이 작업의 스푼 된 출력으로 인쇄됩니다.

*PRINT

출력이 작업의 스푼 출력과 함께 인쇄됩니다.

IBM i MQ 토픽 표시(DSPMQMTOP)

실행할 수 있는 위치

모든 환경(*ALL)

스레드세이프 예

MQ 토픽 표시(DSPMQMTOP) 명령은 기존 MQ 토픽 오브젝트의 속성을 표시합니다.

매개변수

키워드	설명	선택	참고사항
<u>TOPNAME</u>	토픽 이름	문자 값	필수, 위치 1
<u>MQMNAME</u>	메시지 큐 관리자 이름	<i>Character value, *DFT</i>	선택적, 위치 2
<u>OUTPUT</u>	Output	<i>*, *PRINT</i>	선택적, 위치 3

토픽 이름(TOPNAME)

표시할 토픽 오브젝트의 이름입니다.

가능한 값은 다음과 같습니다.

topic-name

토픽 오브젝트의 이름을 지정하십시오. 문자열의 최대 길이는 48바이트입니다.

메시지 큐 관리자 이름(MQMNAME)

큐 관리자의 이름을 지정합니다.

가능한 값은 다음과 같습니다.

*DFT

기본 큐 관리자를 사용합니다.

큐 관리자-이름

큐 관리자의 이름입니다.

출력(OUTPUT)

명령의 결과로 생성된 출력을 요청한 워크스테이션에 표시할지 아니면 작업의 스푼 출력과 함께 인쇄할지를 지정합니다.

가능한 값은 다음과 같습니다.

*

대화식 작업으로 요청된 출력은 화면에 표시됩니다. 배치 작업을 통해 요청한 출력이 작업의 스푼 된 출력으로 인쇄됩니다.

*PRINT

출력이 작업의 스푼 출력과 함께 인쇄됩니다.

IBM i MQ 버전 표시(DSPMQMVER)

실행할 수 있는 위치

모든 환경(*ALL)

스레드세이프

예

MQ 버전 표시(DSPMQMVER) 명령은 현재 MQ 버전을 제공합니다.

매개변수

키워드	설명	선택	참고사항
<u>OUTPUT</u>	Output	* , *PRINT	선택적, 위치 1

출력(OUTPUT)

명령으로부터의 출력이 요청 워크스테이션에 표시되는지, 작업의 스푼된 출력으로 인쇄되는지 여부를 지정합니다.

가능한 값은 다음과 같습니다.

대화식 작업으로 요청된 출력은 화면에 표시됩니다. 배치 작업을 통해 요청한 출력이 작업의 스푼된 출력으로 인쇄됩니다.

***PRINT**

출력이 작업의 스푼 출력과 함께 인쇄됩니다.

IBM i 메시지 큐 관리자 종료(ENDMQM)

실행할 수 있는 위치

모든 환경(*ALL)

스레드세이프

예

메시지 큐 관리자 종료(**ENDMQM**) 명령은 지정된 로컬 메시지 큐 관리자 또는 모든 큐 관리자를 종료합니다. 메시지 큐 관리자의 속성에는 영향을 미치지 않으며, 메시지 큐 관리자 시작(**STRMQM**) 명령을 사용하여 다시 시작할 수 있습니다.

또한 이 명령을 사용하여 큐 관리자나 모든 큐 관리자에 연결된 모든 애플리케이션을 완전히 정지(quiet)시키는 데도 사용할 수 있습니다.

ENDMQM 명령의 기본 매개변수를 CHGCMDDFT(명령 기본값 변경) 명령으로 변경하면 안 됩니다.

매개변수

키워드	설명	선택	참고사항
<u>MQMNAME</u>	메시지 큐 관리자 이름	<i>Character value</i> , *DFT	선택적, 위치 1
<u>OPTION</u>	옵션	*CNTRLD , *IMMED , *WAIT , *PREEMPT	선택적, 위치 2
<u>INSTANCE</u>	종료할 인스턴스	*ALL , *STANDBY	선택적, 위치 3
<u>ALWSWITCH</u>	전환 허용	*NO , *YES	선택적, 위치 4
<u>RECONN</u>	다시 연결	*NO , *YES	선택적, 위치 5
<u>ENDCCTJOB</u>	연결된 작업 종료	*NO , *YES	선택적, 위치 6
<u>RCDMQMIMG</u>	MQ 오브젝트 이미지 기록	*NO , *YES	선택사항, 위치 7
<u>TIMEOUT</u>	제한시간 간격(초)	0-3600, 30	선택사항, 위치 8

메시지 큐 관리자 이름(MQMNAME)

메시지 큐 관리자의 이름을 지정합니다.

가능한 값은 다음과 같습니다.

***DFT**

기본 큐 관리자를 사용합니다.

큐 관리자-이름

큐 관리자의 이름을 지정합니다. 이름은 최대 48자입니다. 시스템에서 2바이트 문자 세트(DBCS)를 사용 중이면 최대 문자 수가 감소됩니다.

*** 모든**

모든 큐 관리자가 종료되었습니다.

옵션 (옵션)

큐 관리자에 연결된 프로세스가 완료되는지 여부를 지정합니다.

가능한 값은 다음과 같습니다.

***CNTRLD**

현재 처리되고 있는 프로그램을 완료할 수 있습니다. MQCONN 호출(또는 암시적 연결을 수행하는 MQOPEN 또는 MQPUT1)이 실패합니다. ENDCCTJOB(*YES)가 지정되면 큐 관리자의 제어된 종료는 10번 시도됩니다. 큐 관리자가 종료되면 큐 관리자에 아직 연결되어 있는 프로세스가 곧 종료됩니다.

***IMMED**

큐 관리자를 즉시 종료합니다. 현재 모든 MQI 호출이 완료되지만 MQI 호출의 후속 요청은 실패합니다. 완료되지 않은 작업 단위는 큐 관리자가 다음에 시작될 때 롤백됩니다. ENDCCTJOB(*YES)이 지정되고 큐 관리자의 제어된 종료는 수행되는 경우 TIMEOUT 초 간격 이후에 큐 관리자가 즉시 종료됩니다. 뒤를 이어 여기에 연결된 프로세스가 즉시 종료됩니다.

***WAIT**

*CNTRLD 옵션과 동일한 방식으로 큐 관리자를 종료합니다. 그러나 큐 관리자가 중지된 후에만 제어가 리턴됩니다. 이 옵션은 MQMNAME(*ALL)과 함께 사용할 수 없습니다. ENDCCTJOB(*YES)이 지정되는 경우 연결 해제할 모든 프로세스에 대해 대기할 큐 관리자의 단일 제어 종료가 발행됩니다. 이러한 작업이 완료되면 ENDCCTJOB 매개변수에 설명된 모든 조치가 수행됩니다.

***PREEMPT**

예외 환경에서만 이 시스템 종료 유형 사용 애플리케이션이 연결을 끊거나 MQI 호출이 완료될 때까지 대기하지 않고 큐 관리자가 중지합니다. 그러면 IBM MQ 애플리케이션의 예상치 못한 결과가 발생할 수 있습니다. 중지하는 데 실패한 큐 관리자에 있는 모든 프로세스는 명령이 발행된 후 30초 이내에 종료됩니다. 이 옵션은 ENDCCTJOB(*YES)와 함께 사용할 수 없습니다.

종료할 인스턴스(INSTANCE)

큐 관리자의 모든 인스턴스를 종료할지 아니면 대기 상태의 큐 관리자 인스턴스만 종료할지 지정합니다.

가능한 값은 다음과 같습니다.

*** 모든**

큐 관리자의 모든 인스턴스가 종료됩니다. 이 옵션은 대기 상태가 아닌 큐 관리자 인스턴스에 대해서만 요청될 수 있습니다.

대기 인스턴스가 다른 위치에서 실행 중이면 ENDMQM 명령의 ALWSWITCH 매개변수가 대기 인스턴스의 자체 종료 여부를 제어합니다.

***STANDBY**

대기 큐 관리자만 종료되어야 하며 활성 큐 관리자 인스턴스는 계속 실행됩니다. 이 옵션은 대기 큐 관리자 인스턴스에 대해서만 요청할 수 있습니다.

전환 허용(ALWSWITCH)

활성 큐 관리자 인스턴스 종료 시 큐 관리자의 대기 인스턴스로 전환할 수 있는지 지정합니다.

가능한 값은 다음과 같습니다.

*** 아니오**

대기 큐 관리자 인스턴스로 전환하는 것은 허용되지 않습니다. 이 명령이 성공적으로 완료되면 실행 중인 모든 대기 인스턴스도 종료됩니다. P.: 이 큐 관리자에 연결된 재연결 가능 클라이언트 애플리케이션에 연결을 끊도록 지시합니다.

***YES**

대기 큐 관리자 인스턴스로 전환하려고 했으며 대기 큐 관리자가 실행 중이 아닌 경우 이 명령은 실패하고 활성 큐 관리자 인스턴스는 활성인 상태로 남아 있습니다.

이 큐 관리자 인스턴스에 연결된 재연결 가능 클라이언트 애플리케이션에 재연결 처리를 시작하여 연결성을 유지하도록 지시합니다.

연결(RECONN)

이 큐 관리자에 현재 연결되어 있는 클라이언트 애플리케이션이 큐 관리자 인스턴스에 재연결해야 하는지 지정합니다.

가능한 값은 다음과 같습니다.

*** 아니오**

이 큐 관리자에 연결된 재연결 가능 클라이언트 애플리케이션에 연결을 끊도록 지시합니다.

***YES**

이 큐 관리자에 연결된 재연결 가능 클라이언트 애플리케이션에 재연결 처리를 시작하여 연결성을 유지하도록 지시합니다.

연결된 작업 종료(ENDCCTJOB)

큐 관리자에 연결된 모든 프로세스가 종료되는지 지정합니다.

가능한 값은 다음과 같습니다.

*** 아니오**

하나 이상의 큐 관리자가 종료되지만 더 이상의 조치는 수행되지 않습니다.

***YES**

각 큐 관리자를 종료하기 위해 다음 단계가 수행됩니다.

- 큐 관리자가 실행 중이고 RCDMQMIMG(*YES)가 지정된 경우, 큐 관리자에 정의된 모든 오브젝트의 매체 이미지가 기록됩니다.
- 큐 관리자가 해당 방식(*CNTRL, *WAIT, 또는 *IMMED)으로 종료됩니다.
- 큐 관리자에서 사용한 모든 공유 메모리와 세마포어는 큐 관리자에서 애플리케이션의 연결이 끊어졌는지에 상관없이 삭제됩니다. 이 옵션을 지정한 경우 공유 메모리 자원에서 연결이 끊어지지 않은 애플리케이션은 다음 번에 기존 연결 핸들과 함께 MQI 호출을 발행할 때 리턴 코드 MQRC_CONNECTION_BROKEN(2009)를 수신합니다.

MQ 오브젝트 이미지 기록(RCDMQMIMG)

큐 관리자의 매체 이미지가 기록되는지 지정합니다.

가능한 값은 다음과 같습니다.

***YES**

큐 관리자가 실행 중이면 모든 큐 관리자 오브젝트의 매체 이미지가 기록됩니다.

*** 아니오**

큐 관리자 오브젝트의 매체 이미지가 일시정지 조치의 일부로 기록되지 않습니다.

제한시간 간격(초)(TIMEOUT)

*IMMED가 지정된 경우 큐 관리자의 제어된 종료 및 즉시 종료 사이의 시간 간격을 초 단위로 지정합니다. 또한 *CNTRL이 지정될 때 큐 관리자의 종료 시도 사이의 초 수도 결정합니다.

가능한 값은 다음과 같습니다.

30

기본값은 30초입니다.

timeout-interval

0 - 3600 범위의 값을 초 단위로 지정합니다.

IBM i MQ 발행/구독 브로커 종료(ENDMQMBRK)

실행할 수 있는 위치
모든 환경(*ALL)

스레드세이프
예

IBM MQ 브로커 종료(ENDMQMBRK) 명령을 사용하여 브로커를 중지합니다.

매개변수

키워드	설명	선택	참고사항
<u>MQMNAME</u>	메시지 큐 관리자 이름	문자 값	필수, 위치 1
<u>OPTION</u>	옵션	*CNTRLD , *IMMED	선택적, 위치 2

메시지 큐 관리자 이름(MQMNAME)

큐 관리자의 이름을 지정합니다.

큐 관리자-이름
큐 관리자의 이름을 지정합니다.

옵션 (옵션)

브로거 종료 방식을 지정합니다.

가능한 값은 다음과 같습니다.

***CNTRLD**

브로커가 이미 시작한 메시지의 처리를 완료할 수 있도록 합니다.

***IMMED**

브로커를 즉시 종료합니다. 브로커가 더 이상 가져오기 또는 넣기를 시도하지 않고 불완전한 작업 단위를 백 아웁니다. 이는 브로커 구성 매개변수에 따라 비지속적 입력 메시지가 구독자 서브세트에만 게시되거나 손실됨을 의미합니다.

IBM i MQ 채널 종료(ENDMQMCHL)

실행할 수 있는 위치
모든 환경(*ALL)

스레드세이프
예

MQ 채널 종료(ENDMQMCHL) 명령은 MQ 채널을 닫으므로 해당 채널을 더 이상 자동으로 다시 시작할 수 없습니다.

매개변수

키워드	설명	선택	참고사항
<u>CHLNAME</u>	채널 이름	문자 값	필수, 위치 1

키워드	설명	선택	참고사항
<u>OPTION</u>	옵션	*CNTRLD , *IMMED, *ABNORMAL	선택적, 위치 2
<u>MQMNAME</u>	메시지 큐 관리자 이름	<i>Character value</i> , *DFT	선택적, 위치 3
<u>STATUS</u>	채널 상태	*STOPPED , *INACTIVE	선택적, 위치 4
<u>CONNAME</u>	연결 이름	<i>Character value</i> , *NONE	선택적, 위치 5
<u>RQMNAME</u>	리모트 큐 관리자	<i>Character value</i> , *NONE	선택적, 위치 6

채널 이름(CHLNAME)

채널 정의 이름을 지정합니다.

가능한 값은 다음과 같습니다.

채널 이름

채널 이름을 지정합니다.

옵션 (옵션)

현재의 메시지 배치 처리를 제어된 방식으로 종료할 수 있는지 지정합니다.

가능한 값은 다음과 같습니다.

***CNTRLD**

현재의 메시지 배치 처리를 완료할 수 있습니다. 새로운 배치는 시작할 수 없습니다.

***IMMED**

현재의 메시지 배치 처리를 즉시 종료합니다. 이로 인해 인다우트(in-doubt) 상황으로 끝날 수 있습니다.

***ABNORMAL**

현재의 메시지 배치 처리를 즉시 종료하고 채널 스레드 또는 작업을 종료합니다. 이로 인해 인다우트(in-doubt) 상황으로 끝날 수 있습니다.

메시지 큐 관리자 이름(MQMNAME)

메시지 큐 관리자의 이름을 지정합니다.

가능한 값은 다음과 같습니다.

***DFT**

기본 큐 관리자가 사용됩니다. 시스템에 기본 큐 관리자가 정의되지 않은 경우 명령이 실패합니다.

message-queue-manager-name

메시지 큐 관리자의 이름입니다.

채널 상태(STATUS)

명령이 완료된 후 채널의 필수 상태를 지정합니다.

가능한 값은 다음과 같습니다.

***STOPPED**

채널 상태가 STOPPED로 설정됩니다.

***INACTIVE**

채널 상태가 INACTIVE로 설정됩니다.

연결 이름(CONNAME)

종료할 채널 인스턴스의 연결 이름을 지정합니다.

리모트 큐 관리자(RQMNAME)

종료할 채널 인스턴스의 리모트 큐 관리자 이름을 지정합니다.

IBM i 큐 관리자 연결 종료(ENDMQMCONN)

실행할 수 있는 위치
모든 환경(*ALL)

스레드셰이프
예

MQ 연결 종료(ENDMQMCONN) 명령을 사용하면 큐 관리자에 대한 연결을 종료할 수 있습니다.

매개변수

키워드	설명	선택	참고사항
CONN	연결 ID	문자 값	필수, 키, 위치 1
MQMNAME	메시지 큐 관리자 이름	Character value, *DFT	선택적, 위치 2

연결 ID(CONN)

종료할 연결 ID.

연결 ID는 16문자로 된 16진수 문자열입니다.

메시지 큐 관리자 이름(MQMNAME)

큐 관리자의 이름을 지정합니다.

가능한 값은 다음과 같습니다.

*DFT

기본 큐 관리자를 사용합니다.

큐 관리자-이름

메시지 큐 관리자의 이름입니다.

IBM i MQ 명령 서버 종료(ENDMQMCSVR)

실행할 수 있는 위치
모든 환경(*ALL)

스레드셰이프
예

MQ 명령 서버 종료(ENDMQMCSVR) 명령은 지정된 로컬 큐 관리자의 MQ 명령 서버를 중지합니다.

매개변수

키워드	설명	선택	참고사항
MQMNAME	메시지 큐 관리자 이름	문자 값	필수, 위치 1
OPTION	옵션	*CNTRLD, *IMMED	선택적, 위치 2

메시지 큐 관리자 이름(MQMNAME)

메시지 큐 관리자의 이름을 지정합니다.

큐 관리자-이름

큐 관리자의 이름을 지정합니다.

옵션 (옵션)

현재 처리 중인 명령 메시지의 완료 가능 여부를 지정합니다.

가능한 값은 다음과 같습니다.

*CNTRLD

명령 서버가 이미 시작한 명령 메시지의 처리를 완료할 수 있도록 합니다. 큐에서 새 메시지를 읽을 수 없습니다.

*IMMED

명령 서버를 즉시 종료합니다. 현재 처리 중인 명령 메시지와 연관된 어떠한 조치도 완료되지 않습니다.

IBM i MQ 리스너 종료(ENDMQMLSR)

실행할 수 있는 위치

모든 환경(*ALL)

스레드세이프

예

MQ 리스너 종료(ENDMQMLSR) 명령은 MQ TCP/IP 리스너를 종료합니다.

이 명령은 TCP/IP 전송 프로토콜에만 유효합니다.

리스너 오브젝트 또는 특정 포트를 지정할 수 있습니다.

매개변수

키워드	설명	선택	참고사항
<u>MQMNAME</u>	메시지 큐 관리자 이름	Character value, *DFT	선택적, 위치 1
<u>PORT</u>	포트 번호	1-65535, *ALL	선택적, 위치 2
<u>OPTION</u>	옵션	*CNTRLD, *WAIT, *FORCE	선택적, 위치 3
<u>LSRNAME</u>	리스너 이름	Character value, *NONE	선택적, 위치 4

메시지 큐 관리자 이름(MQMNAME)

큐 관리자의 이름을 지정합니다.

가능한 값은 다음과 같습니다.

*DFT

기본 큐 관리자를 사용합니다.

큐 관리자-이름

메시지 큐 관리자의 이름입니다.

포트 번호(PORT)

리스너가 사용할 포트 번호.

가능한 값은 다음과 같습니다.

*SAME

속성이 변경되지 않습니다.

port-number

사용되는 포트 번호.

옵션 (옵션)

리스너를 종료하는 프로세스를 시작한 후에 수행할 조치를 지정합니다.

***CNTRLD**

프로세스가 시작되어 지정된 큐 관리자의 모든 리스너를 종료하며 리스너가 실제로 종료되기 전에 제어가 리턴됩니다.

***WAIT**

*CNTRLD 옵션과 동일한 방식으로 지정된 큐 관리자의 리스너를 종료합니다. 단, 모든 리스너가 종료된 후에 만 제어가 리턴됩니다.

리스너 이름(LSRNAME)

종료할 MQ 리스너 오브젝트의 이름.

가능한 값은 다음과 같습니다.

***NONE**

리스너 오브젝트가 지정되지 않았습니다.

listener-name

리스너 정의의 이름을 지정하십시오. 문자열의 최대 길이는 48바이트입니다.

IBM i**MQ 서비스 종료(ENDMQMSVC)****실행할 수 있는 위치**

모든 환경(*ALL)

스레드세이프

예

MQ 서비스 종료(ENDMQMSVC) 명령을 수행하면 MQ 서비스를 종료합니다.

매개변수

키워드	설명	선택	참고사항
<u>SVCNAME</u>	서비스 이름	문자 값	필수, 위치 1
<u>MQMNAME</u>	메시지 큐 관리자 이름	<i>Character value, *DFT</i>	선택적, 위치 2

서비스 이름(SVCNAME)

종료할 MQ 서비스 오브젝트의 이름.

가능한 값은 다음과 같습니다.

***NONE**

서비스 오브젝트가 지정되지 않았습니다.

서비스 이름

서비스 정의의 이름을 지정하십시오. 문자열의 최대 길이는 48바이트입니다.

메시지 큐 관리자 이름(MQMNAME)

큐 관리자의 이름을 지정합니다.

가능한 값은 다음과 같습니다.

오브젝트 이름(OBJ)

특정 권한이 부여된 오브젝트의 이름을 지정합니다.

가능한 값은 다음과 같습니다.

* 모든

명령이 실행될 때 OBJTYPE 매개변수의 값에 의해 지정된 유형의 모든 오브젝트입니다. *ALL은 일반 프로파일을 표시할 수 없습니다.

object-name

특정 권한이 한 명 이상의 사용자에게 부여되는 MQ 오브젝트의 이름을 지정합니다.

일반 프로파일

선택할 오브젝트의 일반 프로파일을 지정합니다. 일반 프로파일은 문자열의 임의의 위치에서 하나 이상의 일반 문자가 포함된 문자열입니다. 이 프로파일은 사용 시 고려 대상이 되는 오브젝트 이름과 일치시키는 데 사용됩니다. 총칭 문자는 (?), (*) 및 (**).

?는 오브젝트 이름에서 단일 문자와 일치합니다.

*는 규정자 내에 포함된 임의의 문자열과 일치하며, 규정자는 마침표(.) 사이의 문자열입니다. 예를 들어, ABC*는 ABCDEF와 일치하지만 ABCDEF.XYZ와는 일치하지 않습니다.

는 하나 이상의 규정자와 일치합니다. 예를 들어, ABC..XYZ는 ABC.DEF.XYZ 및 ABC.DEF.GHI.XYZ와 일치합니다. **는 일반 프로파일에서 한 번만 표시될 수 있습니다.

입력한 대로 선택되도록 인용 부호 안에 필수 이름을 지정하십시오.

오브젝트 유형(OBJTYPE)

특정 권한이 부여된 오브젝트의 유형을 지정합니다.

* 모든

모든 MQ 오브젝트 유형

*Q

모든 큐 오브젝트 유형.

*ALSQ

알리어스 큐.

*LCLQ

로컬 큐.

*MDLQ

모델 큐입니다.

*RMTQ

리모트 큐.

*AUTHINFO

인증 정보 오브젝트.

*MQM

메시지 큐 관리자.

*NMLIST

이름 목록 오브젝트.

*PRC

process definition.

*CHL

채널 오브젝트입니다.

*CLTCN

클라이언트 연결 채널 오브젝트.

*LSR

리스너 오브젝트입니다.

***SVC**

서비스 오브젝트입니다.

*** 주제**

토픽 오브젝트입니다.

***RMTMQMNAME**

리모트 큐 관리자 이름.

사용자 이름(USER)

이름이 지정된 오브젝트에 대한 권한이 부여되는 사용자의 이름을 지정합니다. 사용자의 이름이 지정되면 권한이 해당 사용자에게 부여됩니다. 이 명령을 통해 부여하는 권한은 특히 MQ 권한 취소(RVKMQMAUT) 명령을 사용하여 취소할 수 있습니다.

***PUBLIC**

시스템의 모든 사용자.

user-profile-name

오브젝트에 대한 특정 권한이 부여될 한 명 이상의 사용자 이름을 지정하십시오. 이러한 이름은 그룹 이름이 될 수도 있습니다. 최대 50개의 사용자 프로파일 이름을 지정할 수 있습니다.

권한(AUT)

이름이 지정된 사용자에게 부여되는 권한을 지정합니다. AUT에 대한 값은 어떤 순서로든 특정 및 일반 권한 목록으로 지정될 수 있습니다. 여기서, 일반 권한은 다음과 같습니다.

*NONE - 지정된 오브젝트에 대한 권한이 없는 사용자에게 대한 프로파일을 작성합니다. 또는 프로파일이 이미 있는 경우에는 권한을 변경하지 않고 그대로 둡니다.

*ALL - 지정된 사용자에게 대한 모든 권한을 부여합니다.

*ALLADM - 모든 *ADMCHG, *ADMCLR, *ADMCRT, *ADMDLT, *ADMDSF, *CTRL 및 *CTRLX를 부여합니다.

*ALLMQI - 모든 *ALTUSR, *BROWSE, *CONNECT, *GET, *INQ, *PUT, *SET, *PUB, *SUB 및 *RESUME를 부여합니다.

다른 오브젝트 유형에 대한 권한

*** 모든**

모든 권한을 부여합니다. 모든 오브젝트에 적용됩니다.

***ADMCHG**

오브젝트를 변경합니다. 리모트 큐 관리자 이름을 제외한 모든 오브젝트에 적용됩니다.

***ADMCLR**

큐를 지웁니다. 큐에만 적용됩니다.

***ADMCRT**

오브젝트를 작성합니다. 리모트 큐 관리자 이름을 제외한 모든 오브젝트에 적용됩니다.

***ADMDLT**

오브젝트를 삭제합니다. 리모트 큐 관리자 이름을 제외한 모든 오브젝트에 적용됩니다.

***ADMDSF**

오브젝트의 속성을 표시합니다. 리모트 큐 관리자 이름을 제외한 모든 오브젝트에 적용됩니다.

***ALLADM**

오브젝트에서 관리 작업을 수행합니다. 리모트 큐 관리자 이름을 제외한 모든 오브젝트에 적용됩니다.

***ALLMQI**

오브젝트에 적용할 수 있는 모든 MQI 호출을 사용합니다. 모든 오브젝트에 적용됩니다.

***ALTUSR**

다른 사용자의 권한이 MQOPEN 및 MQPUT1 호출에 사용되도록 허용합니다. 큐 관리자 오브젝트에만 적용됩니다.

***BROWSE**

BROWSE 옵션과 함께 MQGET을 호출하여 큐에서 메시지를 검색합니다. 큐 오브젝트에만 적용됩니다.

***CONNECT**

MQCONN 호출을 발행하여 애플리케이션을 큐 관리자에 연결합니다. 큐 관리자 오브젝트에만 적용됩니다.

***CTRL**

채널, 리스너 및 서비스의 시동 및 종료를 제어합니다.

***CTRLX**

순서 번호를 재설정하고 인다우트 채널을 해석합니다.

*** 오!**

MGET 호출을 사용하여 큐로부터 메시지를 검색합니다. 큐 오브젝트에만 적용됩니다.

***INQ**

MQINQ 호출을 사용하여 오브젝트에 대한 조회를 작성합니다. 리모트 큐 관리자 이름을 제외한 모든 오브젝트에 적용됩니다.

***PASSALL**

큐에 있는 모든 컨텍스트를 전달합니다. 큐 오브젝트에만 적용됩니다.

***PASSID**

큐에 있는 ID 컨텍스트를 전달합니다. 큐 오브젝트에만 적용됩니다.

***PUT**

MQPUT 호출을 사용하여 큐에 메시지를 넣습니다. 큐 오브젝트 및 리모트 큐 관리자 이름에만 적용됩니다.

***SET**

MQSET 호출을 사용하여 오브젝트의 속성을 설정합니다. 큐, 큐 관리자 및 프로세스 오브젝트에만 적용됩니다.

***SETALL**

오브젝트에 대한 모든 컨텍스트를 설정합니다. 큐 및 큐 관리자 오브젝트에만 적용됩니다.

***SETID**

오브젝트에 ID 컨텍스트를 설정합니다. 큐 및 큐 관리자 오브젝트에만 적용됩니다.

*** 시스템**

시스템 운영에 필요한 큐 관리자에 애플리케이션을 연결합니다. 큐 관리자 오브젝트에만 적용됩니다.

MQI 호출에 대한 권한 부여

***ALTUSR**

다른 사용자의 권한이 MQOPEN 및 MQPUT1 호출에 사용되도록 허용합니다.

***BROWSE**

BROWSE 옵션과 함께 MQGET을 호출하여 큐에서 메시지를 검색합니다.

***CONNECT**

MQCONN을 호출하여 지정된 큐 관리자에 애플리케이션을 연결합니다.

*** 오!**

MQGET을 호출하여 큐에서 메시지를 검색합니다.

***INQ**

MQINQ를 호출하여 특정 큐에 대한 조회를 작성합니다.

***PUT**

MQPUT을 호출하여 특정 큐에 메시지를 넣습니다.

***SET**

MQSET을 호출하여 MQI의 큐에서 속성을 설정합니다.

***PUB**

MQPUT 호출을 사용하여 메시지를 발행할 토픽을 엽니다.

***SUB**

MQSUB 호출을 사용하여 토픽에 대한 구독을 작성, 대체 또는 재개합니다.

***RESUME**

MQSUB 호출을 사용하여 구독을 재개합니다.

다중 옵션에 대해 큐를 여는 경우, 각 큐에 대해 권한이 있어야 합니다.

컨텍스트에 대한 권한 부여

***PASSALL**

지정한 큐의 모든 컨텍스트를 전달합니다. 모든 컨텍스트 필드가 원래 요청으로부터 복사됩니다.

***PASSID**

지정된 큐의 ID 컨텍스트를 전달합니다. ID 컨텍스트는 요청의 컨텍스트와 동일합니다.

***SETALL**

지정된 큐에 모든 컨텍스트를 설정합니다. 이것은 특수 시스템 유틸리티에서 사용합니다.

***SETID**

지정된 큐에 ID 컨텍스트를 설정합니다. 이것은 특수 시스템 유틸리티에서 사용합니다.

MQSC 및 PCF 명령에 대한 권한

***ADMCHG**

지정된 오브젝트의 속성을 변경합니다.

***ADMCLR**

지정된 큐를 지웁니다(PCF 큐 지우기 명령만 해당).

***ADMCR**

지정된 유형의 오브젝트를 작성합니다.

***ADMDLT**

지정된 오브젝트를 삭제합니다.

***ADMDS**

지정된 오브젝트의 속성을 표시합니다.

***CTRL**

채널, 리스너 및 서비스의 시동 및 종료를 제어합니다.

***CTRLX**

순서 번호를 재설정하고 인다우트 채널을 해석합니다.

일반 조작에 대한 권한

*** 모든**

오브젝트에 적용할 수 있는 모든 조작을 사용합니다.

all 권한은 오브젝트 유형에 적절한 권한 alladm, allmqi 및 system의 공용체에 해당합니다.

***ALLADM**

오브젝트에 대해 적용할 수 있는 모든 관리 조작을 수행합니다.

***ALLMQI**

오브젝트에 적용할 수 있는 모든 MQI 호출을 사용합니다.

메시지 큐 관리자 이름(MQMNAME)

큐 관리자의 이름을 지정합니다.

***DFT**

기본 큐 관리자를 사용합니다.

큐 관리자-이름

큐 관리자의 이름을 지정합니다.

서비스 컴포넌트 이름(SRVCOMP)

권한이 적용되는 설치된 권한 서비스의 이름을 지정합니다.

가능한 값은 다음과 같습니다.

***DFT**

처음 설치된 권한 컴포넌트를 사용합니다.

Authorization-service-component-name

큐 관리자의 qm.ini 파일에서 지정된 대로 필수 권한 서비스의 컴포넌트 이름입니다.

IBM i MQ 채널 ping(PNGMQMCHL)

실행할 수 있는 위치
모든 환경(*ALL)

스레드세이프
예

MQ 채널 ping(PNGMQMCHL) 명령은 데이터를 특수 메시지로 리모트 메시지 큐 관리자에 송신하여 채널을 테스트하고 데이터가 리턴되는지 검사합니다. 이 명령은 비활성 채널의 송신 측에서만 성공적이며 사용되는 데이터는 로컬 메시지 큐 관리자를 통해 생성됩니다.

매개변수

키워드	설명	선택	참고사항
<u>CHLNAME</u>	채널 이름	문자 값	필수, 위치 1
<u>MQMNAME</u>	메시지 큐 관리자 이름	<i>Character value, *DFT</i>	선택적, 위치 2
<u>DATACNT</u>	데이터 수	16-32768, 64	선택적, 위치 3
<u>CNT</u>	개수	1-16, 1	선택적, 위치 4

채널 이름(CHLNAME)

채널 정의 이름을 지정합니다.

가능한 값은 다음과 같습니다.

채널 이름

채널 이름을 지정합니다.

메시지 큐 관리자 이름(MQMNAME)

메시지 큐 관리자의 이름을 지정합니다.

가능한 값은 다음과 같습니다.

*DFT

기본 큐 관리자가 사용됩니다. 시스템에 기본 큐 관리자가 정의되지 않은 경우 명령이 실패합니다.

message-queue-manager-name

메시지 큐 관리자의 이름입니다.

데이터 수(DATACNT)

바이트 단위로 데이터 길이를 지정합니다. 실제 바이트 수는 사용 중인 운영 체제 및 통신 프로토콜에 따라 요청되는 양보다 적습니다.

가능한 값은 다음과 같습니다.

64

기본값은 64바이트입니다.

data-count 16 - 32768 범위의 값을 지정합니다.

수(CNT)

채널이 ping되는 횟수를 지정합니다.

가능한 값은 다음과 같습니다.

1

채널이 한 번 ping됩니다.

`ping-count` 1 - 16 범위의 값을 지정합니다.

IBM i MQ 오브젝트 이미지 기록(RCDMQMIMG)

실행할 수 있는 위치

모든 환경(*ALL)

스레드세이프

예

MQM 오브젝트 다시 작성(RCRMQMOBJ) 명령을 통해 나중에 기록된 저널 데이터에서 이 오브젝트 세트를 복구할 수 있도록 MQ 오브젝트 이미지 레코드(RCDMQMIMG) 명령을 사용하여 선택한 MQ 오브젝트 세트의 마커를 제공합니다.

이 명령은 현재 날짜 이전에 연결이 끊긴 저널 수신자가 연결을 끊을 수 있도록 제공됩니다. 이 명령이 정상적으로 완료되면 이 MQM 오브젝트 세트의 MQ 오브젝트 다시 작성(RCRMQMOBJ) 명령이 성공하기 위해 더 이상 해당 저널이 필요하지 않습니다.

매개변수

키워드	설명	선택	참고사항
<u>OBJ</u>	오브젝트 이름	Character value, *ALL	필수, 위치 1
<u>OBJTYPE</u>	오브젝트 유형	*ALL, *Q, *ALSO, *LCLQ, *MDLQ, *RMTQ, *AUTHINFO, *CTLG, *MQM, *NMLIST, *PRC, *CHL, *CLTCN, *LSR, *SVC, *SYNCFILE, *TOPIC	필수, 위치 2
<u>MQMNAME</u>	메시지 큐 관리자 이름	Character value, *DFT	선택적, 위치 3
<u>DSPJRNDTA</u>	저널 수신자 데이터 표시	*YES, *NO	선택적, 위치 4

오브젝트 이름(OBJ)

기록해야 할 오브젝트 이름을 지정합니다. 48자의 MQ 오브젝트 또는 일반 오브젝트 이름입니다.

가능한 값은 다음과 같습니다.

* 모든

지정된 유형(OBJTYPE)의 모든 MQ 오브젝트가 기록됩니다.

generic-object-name

기록할 오브젝트의 일반 이름을 지정하십시오. 총칭명은 별표(*)가 뒤따르는 문자열입니다(예: ABC*). 이름이 해당 문자열로 시작하는 모든 오브젝트를 선택합니다.

사용할 이름을 따옴표 안에 지정하는 것이 좋습니다. 이 형식을 사용하면 입력한 대로 정확히 선택할 수 있습니다.

모든 이름을 요청하지 않고 단일 패널에서 일반 이름의 모든 대문자 및 소문자 버전을 선택할 수 없습니다.

object-name

기록할 MQ 오브젝트의 이름.

오브젝트 유형(OBJTYPE)

재작성할 오브젝트 유형을 지정합니다.

가능한 값은 다음과 같습니다.

* 모든

모든 MQ 오브젝트 유형을 지정합니다.

*Q

OBJ가 지정한 이름을 가지는 MQ 큐 오브젝트를 지정합니다.

*ALSQ

OBJ가 지정한 이름을 가지는 MQ 알리어스 큐 오브젝트를 지정합니다.

*LCLQ

OBJ가 지정한 이름을 가지는 MQ 로컬 큐 오브젝트를 지정합니다.

*MDLQ

OBJ가 지정한 이름을 가지는 MQ 모델 큐 오브젝트를 지정합니다.

*RMTQ

OBJ가 지정한 이름을 가지는 MQ 리모트 큐 오브젝트를 지정합니다.

*AUTHINFO

OBJ가 지정한 이름을 가지는 모든 MQ 인증 정보 오브젝트를 지정합니다.

*CTLG

MQ 큐 관리자 카탈로그 오브젝트를 지정합니다. 이는 큐 관리자 오브젝트와 같은 이름을 가집니다.

*MQM

메시지 큐 관리자 오브젝트를 지정합니다.

*CHL

OBJ가 지정한 이름을 가지는 MQ 채널 오브젝트를 지정합니다.

*CLTCN

OBJ로 지정된 이름을 사용하여 MQ MQI 클라이언트 연결 채널 오브젝트를 지정합니다.

*NMLIST

OBJ가 지정한 이름을 가지는 MQ 이름 목록 오브젝트를 지정합니다.

*PRC

OBJ가 지정한 이름을 가지는 MQ 프로세스 오브젝트를 지정합니다.

*LSR

OBJ가 지정한 이름을 가지는 모든 MQ 리스너 오브젝트를 지정합니다.

*SVC

OBJ가 지정한 이름을 가지는 MQ 서비스 오브젝트를 지정합니다.

*SYNCFILE

MQ 채널 동기화 파일을 지정합니다.

* 주제

OBJ가 지정한 이름을 가지는 MQ 토픽 오브젝트를 지정합니다.

메시지 큐 관리자 이름(MQMNAME)

메시지 큐 관리자의 이름을 지정합니다.

가능한 값은 다음과 같습니다.

*DFT

기본 큐 관리자를 사용합니다.

message-queue-manager-name

큐 관리자의 이름을 지정합니다.

저널 수신자 데이터 표시(DSPJRNDTA)

IBM MQ에서 여전히 필요한 저널 수신자를 사용자에게 알리는 명령을 완료하면 작업 로그에 추가 메시지를 기록해야 하는지 지정합니다.

가능한 값은 다음과 같습니다.

*** 아니오**

작업 로그에 메시지가 기록되지 않습니다.

***YES**

명령이 완료될 때 메시지가 작업 로그로 송신됩니다. 메시지에는 IBM MQ에 필요한 저널 수신자에 관한 세부 사항이 포함됩니다.

IBM i MQ 오브젝트 재작성(RCRMQMOBJ)

실행할 수 있는 위치

모든 환경(*ALL)

스레드세이프

예

MQ 오브젝트 다시 작성(RCRMQMOBJ) 명령을 사용하여 손상된 MQ 오브젝트의 복구 메커니즘을 제공합니다. 명령은 MQ 저널에 기록된 정보에서 오브젝트를 완전히 다시 작성합니다. 손상된 오브젝트가 없으면 조치를 수행하지 않습니다.

매개변수

키워드	설명	선택	참고사항
<u>OBJ</u>	오브젝트 이름	Character value, *ALL	필수, 위치 1
<u>OBJTYPE</u>	오브젝트 유형	*ALL, *Q, *ALSO, *LCLQ, *MDLQ, *RMTQ, *AUTHINFO, *CTLG, *MQM, *NMLIST, *PRC, *CHL, *CLTCN, *LSR, *SVC, *SYNCFILE, *CLCHLTAB, *TOPIC	필수, 위치 2
<u>MQMNAME</u>	메시지 큐 관리자 이름	Character value, *DFT	선택적, 위치 3

오브젝트 이름(OBJ)

손상된 경우 다시 작성해야 하는 오브젝트 이름을 지정합니다. 48자의 MQ 오브젝트 또는 일반 오브젝트 이름입니다.

가능한 값은 다음과 같습니다.

*** 모든**

지정된 유형(OBJTYPE)의 손상된 MQ 오브젝트를 모두 다시 작성합니다.

generic-object-name

다시 작성할 오브젝트의 일반 이름을 지정합니다. 총칭명은 별표(*)가 뒤따르는 문자열입니다(예: ABC*). 이름이 해당 문자열로 시작하는 모든 오브젝트를 선택합니다.

사용할 이름을 따옴표 안에 지정하는 것이 좋습니다. 이 형식을 사용하면 입력한 대로 정확히 선택할 수 있습니다.

모든 이름을 요청하지 않고 단일 패널에서 일반 이름의 모든 대문자 및 소문자 버전을 선택할 수 없습니다.

object-name

손상된 경우 다시 작성할 MQ 오브젝트의 이름.

오브젝트 유형(OBJTYPE)

다시 작성할 오브젝트의 오브젝트 유형을 지정합니다.

가능한 값은 다음과 같습니다.

* 모든

모든 MQ 오브젝트 유형을 지정합니다.

*Q

OBJ가 지정한 이름을 가지는 MQ 큐 오브젝트를 지정합니다.

*ALSQ

OBJ가 지정한 이름을 가지는 MQ 알리어스 큐 오브젝트를 지정합니다.

*LCLQ

OBJ가 지정한 이름을 가지는 MQ 로컬 큐 오브젝트를 지정합니다.

*MDLQ

OBJ가 지정한 이름을 가지는 MQ 모델 큐를 지정합니다.

*RMTQ

OBJ가 지정한 이름을 가지는 MQ 리모트 큐 오브젝트를 지정합니다.

*AUTHINFO

OBJ가 지정한 이름을 가지는 모든 MQ 인증 정보 오브젝트를 지정합니다.

*CTLG

메시지 큐 관리자 카탈로그 오브젝트를 지정합니다. 카탈로그 오브젝트 이름은 메시지 큐 관리자 오브젝트와 같습니다. MQ 오브젝트 이름을 보유합니다. 메시지 큐 관리자를 시작 또는 중지하거나 MQ 큐 및 프로세스 정의를 작성 또는 삭제하려면, 사용자에게 이 오브젝트에 대한 권한이 있어야 합니다.

*MQM

메시지 큐 관리자를 지정합니다. 이 오브젝트는 메시지 큐 관리자의 속성을 보유하고 있습니다.

*CHL

OBJ가 지정한 이름을 가지는 MQ 채널 오브젝트를 지정합니다.

*CLTCN

OBJ로 지정된 이름을 사용하여 MQ MQI 클라이언트 연결 채널 오브젝트를 지정합니다.

*NMLIST

OBJ가 지정한 이름을 가지는 MQ 이름 목록 오브젝트를 지정합니다.

*PRC

OBJ가 지정한 이름을 가지는 MQ 프로세스 오브젝트를 지정합니다.

*LSR

OBJ가 지정한 이름을 가지는 모든 MQ 리스너 오브젝트를 지정합니다.

*SVC

OBJ가 지정한 이름을 가지는 MQ 서비스 오브젝트를 지정합니다.

*SYNCFILE

MQ 채널 동기화 파일을 지정합니다.

*SYNCFILE

MQ MQI 클라이언트 채널 테이블 파일을 지정합니다.

* 주제

OBJ가 지정한 이름을 가지는 MQ 토픽 오브젝트를 지정합니다.

메시지 큐 관리자 이름(MQMNAME)

메시지 큐 관리자의 이름을 지정합니다.

가능한 값은 다음과 같습니다.

*DFT

기본 큐 관리자를 사용합니다.

message-queue-manager-name

큐 관리자의 이름을 지정합니다.

IBM i IBM MQ 권한 새로 고치기(RFRMQMAUT)

실행할 수 있는 위치

모든 환경(*ALL)

스레드세이프

예

IBM MQ 보안 캐시 새로 고치기(RFRMQMAUT) 명령을 사용하면 IBM MQ 오브젝트 권한 관리자 보안 캐시를 새로 고칩니다.

매개변수

키워드	설명	선택	참고사항
MQMNAME	메시지 큐 관리자 이름	Character value, *DFT	선택적, 위치 1
type	새로 고치기 유형	*AUTHSERV, *SSL	선택적, 위치 2

메시지 큐 관리자 이름(MQMNAME)

보안 새로 고치기를 수행할 큐 관리자 이름을 지정합니다.

가능한 값은 다음과 같습니다.

큐 관리자-이름

큐 관리자의 이름을 지정합니다. 이름은 최대 48자입니다. 시스템에서 2바이트 문자 세트(DBCS)를 사용 중이면 최대 문자 수가 감소됩니다.

*DFT

기본 큐 관리자를 사용하도록 지정합니다.

새로 고치기 유형(TYPE)

수행할 보안 새로 고치기 유형. 가능한 값은 다음과 같습니다.

*AUTHSERV

권한 서비스 컴포넌트에서 내부에 보관하는 권한 부여의 목록을 새로 고칩니다.

*SSL

명령이 정상적으로 완료될 때 업데이트가 적용될 수 있도록 TLS 키 저장소의 캐시된 보기를 새로 고칩니다. 또한 인증서 폐기 목록(CRL)과 키 저장소에 사용할 LDAP 서버 위치를 새로 고칩니다.

IBM i MQ 클러스터 새로 고치기(RFRMQMCL)

실행할 수 있는 위치

모든 환경(*ALL)

스레드세이프

예

RFRMQMCL(MQ 클러스터 새로 고침) 명령은 보유한 클러스터 정보(인دا우트 상태의 모든 자동 정의 채널 포함)를 로컬로 새로 고친 후 강제로 다시 빌드합니다. 그러면 클러스터에서 "콜드 스타트"를 수행할 수 있습니다.

매개변수

키워드	설명	선택	참고사항
CLUSTER	클러스터 이름	문자 값	필수, 위치 1

키워드	설명	선택	참고사항
<u>MQMNAME</u>	메시지 큐 관리자 이름	<i>Character value, *DFT</i>	선택적, 위치 2
<u>REPOS</u>	저장소 새로 고치기	*NO, *YES	선택적, 위치 3

클러스터 이름(CLUSTER)

재생할 클러스터의 이름.

가능한 값은 다음과 같습니다.

큐 관리자가 속한 모든 클러스터에서 큐 관리자를 새로 고칩니다.

저장소 새로 고치기도 *YES로 설정되면 로컬 클러스터 송신자 채널 정의에 있는 정보를 사용하여 큐 관리자는 저장소 큐 관리자 검색을 재시작합니다.

이름

클러스터의 이름을 지정합니다.

메시지 큐 관리자 이름(MQMNAME)

큐 관리자의 이름을 지정합니다.

***DFT**

기본 큐 관리자를 사용합니다.

큐 관리자-이름

큐 관리자의 이름을 지정합니다.

저장소 새로 고치기(REPOS)

저장소 큐 관리자의 정보를 새로 고쳐야 하는지 지정합니다.

가능한 값은 다음과 같습니다.

*** 아니오**

저장소 정보를 새로 고치지 않습니다.

***YES**

저장소 정보를 새로 고칩니다. 큐 관리자 자체가 저장소 관리자이면 이 값을 지정할 수 없습니다.

IBM i 메시지 큐 관리자 새로 고치기(RFRMQM)

실행할 수 있는 위치

모든 환경(*ALL)

스레드세이프

예

메시지 큐 관리자 새로 고치기(RFRMQM)는 큐 관리자에 대해 특수 조작을 수행합니다.

매개변수

키워드	설명	선택	참고사항
<u>MQMNAME</u>	메시지 큐 관리자 이름	<i>Character value, *DFT</i>	필수, 위치 1
<u>type</u>	새로 고치기 유형	*CONFIGEV, *PROXYSUB	필수, 위치 2
<u>OBJECT</u>	오브젝트 유형	*ALL, Specified objects	선택적, 위치 3

키워드	설명	선택	참고사항
이름	오브젝트 이름	*ALL , <i>generic-object-name, object-name</i>	선택적, 위치 4
<u>INCLINT</u>	포함 간격	*NONE , <i>include-interval</i>	선택적, 위치 5

메시지 큐 관리자 이름(MQMNAME)

큐 관리자의 이름을 지정합니다.

***DFT**

기본 큐 관리자를 사용합니다.

queue_manager_name

큐 관리자의 이름을 지정합니다.

새로 고치기 유형(TYPE)

수행되는 큐 관리자 새로 고치기의 유형입니다.

가능한 값은 다음과 같습니다.

***CONFIGEV**

큐 관리자가 OBJECT, NAME 및 INCLINT 매개변수에서 지정한 선택 기준과 일치하는 모든 오브젝트에 대해 구성 이벤트 메시지를 생성하도록 요청합니다.

***PROXYSUB**

계층 또는 발행/구독 클러스터의 연결된 큐 관리자와 함께 그리고 큐 관리자를 위해 보유된 프록시 구독을 큐 관리자가 재동기화하도록 요청합니다.

오브젝트 유형(OBJECT)

지정된 유형의 오브젝트만 새로 고치기에 포함되도록 요청합니다.

이 매개변수는 TYPE(*CONFIGEV)에 대해서만 유효합니다.

가능한 값은 다음과 같습니다.

*** 모든**

지정된 모든 오브젝트.

특정 오브젝트

다음 중에서 선택하십시오.

- * 큐
- *QLOCAL
- *QMODEL
- *QALIAS
- *QREMOTE
- * 채널
- * 이름 목록
- * 정책
- *PROCESS
- *QMGR
- *AUTHINFO
- *AUTHREC

오브젝트 이름(NAME)

해당 이름이 지정된 이름과 일치하는 오브젝트만 새로 고치기에 포함되도록 요청합니다.

이 매개변수는 TYPE(*CONFIGEV)에 대해서만 유효합니다.

가능한 값은 다음과 같습니다.

* 모든

모든 오브젝트 이름이 포함됩니다.

generic-object-name

포함되는 오브젝트의 일반 이름을 지정합니다. 일반 이름은 ABC*와 같이 별표(*)가 뒤에 오는 문자열이며, 이는 해당 문자열로 시작되는 이름을 갖는 모든 큐를 선택합니다.

object-name

포함되는 오브젝트 이름을 지정합니다.

포함 간격(INCLINT)

현재 시간 바로 전의 기간을 정의하는 값(분)을 지정하며, 해당 기간 내에 작성되거나 변경된 오브젝트만 새로 고치기에 포함되도록 요청합니다.

이 매개변수는 TYPE(*CONFIGEV)에 대해서만 유효합니다.

가능한 값은 다음과 같습니다.

*NONE

시간 제한이 사용되지 않습니다.

include-interval

포함 간격(분)을 지정합니다(0-999999).

IBM i 큐 관리자 정보 제거 (RMVMQMINF)

실행할 수 있는 위치

모든 환경(*ALL)

스레드세이프

예

메시지 큐 관리자 정보 제거(RMVMQMINF) 명령은 큐 관리자의 구성 정보를 제거합니다. 예를 들어, 이 명령은 공유 큐 관리자 데이터의 참조를 제거하여 보조 큐 관리자 인스턴스를 제거하는 데 사용할 수 있습니다.

매개변수

키워드	설명	선택	참고사항
<u>MQMNAME</u>	메시지 큐 관리자 이름	문자 값	선택적, 위치 1

메시지 큐 관리자 이름(MQMNAME)

정보를 제거할 메시지 큐 관리자의 이름을 지정합니다.

큐 관리자-이름

큐 관리자의 이름을 지정합니다. 이름은 최대 48자입니다. 시스템에서 2바이트 문자 세트(DBCS)를 사용 중이면 최대 문자 수가 감소됩니다.

IBM i 큐 관리자 저널 제거(RMVMQMJRN)

실행할 수 있는 위치

모든 환경(*ALL)

스레드세이프 예

큐 관리자 저널 제거 명령(RMVMQMJRN)은 큐 관리자 저널을 제거합니다. 예를 들어, 이 명령은 대기 또는 다중 인스턴스 큐 관리자에서 이전에 사용된 리모트 저널을 제거하는 데 사용할 수 있습니다.

매개변수

키워드	설명	선택	참고사항
<u>MQMNAME</u>	메시지 큐 관리자 이름	<i>Character value, *DFT</i>	선택적, 위치 1
<u>JRN</u>	큐 관리자 저널	<i>Character value, *DFT</i>	선택적, 위치 2
<u>RMTJRNRDB</u>	리모트 관계형 데이터베이스	문자 값	선택적, 위치 3

메시지 큐 관리자 이름(MQMNAME)

저널과 연관된 메시지 큐 관리자의 이름을 지정합니다.

큐 관리자-이름

큐 관리자의 이름을 지정합니다. 이름은 최대 48자입니다. 시스템에서 2바이트 문자 세트(DBCS)를 사용 중이면 최대 문자 수가 감소됩니다.

큐 관리자 저널(JRN)

작성할 저널 이름을 지정합니다.

가능한 값은 다음과 같습니다.

*DFT

저널 이름은 시스템이 선택합니다. 이 시스템의 큐 관리자에 대해 로컬 저널이 이미 있는 경우 기존 로컬 저널 이름이 사용되며, 그렇지 않은 경우 AMQxJRN 형식의 고유 이름이 생성됩니다. 여기서 x는 'A - Z' 범위의 문자입니다.

journal-name

저널의 이름을 지정합니다. 이름은 최대 10자입니다. 저널 수신자 이름은 이 저널 이름을 4번째 문자에서 또는 저널 이름이 5자보다 짧은 경우 마지막 문자에서) 자르고 0을 추가하여 도출합니다. 로컬 큐 관리자 라이브러리에 이미 로컬 저널이 있는 경우 이름은 제공되는 이름과 일치해야 합니다. 하나의 로컬 저널만 큐 관리자 라이브러리에 존재할 수 있습니다. DLTMQM은 접두어가 "AMQ"인 경우에만 큐 관리자 라이브러리에서 저널 아티팩트를 제거합니다.

리모트 관계형 데이터베이스(RMTJRNRDB)

대상 시스템의 리모트 위치 이름이 있는 관계형 데이터베이스 디렉토리 입력 항목의 이름을 지정합니다. WRKRDBDIRE 명령을 사용하여 기존 항목을 찾거나 대상 시스템의 새 관계형 데이터베이스 디렉토리 입력 항목을 구성하십시오.

relational-database-directory-entry

관계형 데이터베이스 디렉토리 입력 항목의 이름을 지정하십시오. 이 이름은 18자까지 가능합니다.

IBM i 클러스터 큐 관리자 재개(RSMMQMCLQM)

실행할 수 있는 위치
모든 환경(*ALL)

스레드세이프 예

로컬 큐 관리자를 처리에 다시 사용할 수 있으며 메시지를 송신할 수 있다는 점을 클러스터에 있는 다른 큐 관리자에 알려려면 RSMMQMCLQM 명령을 사용하십시오. SPDMQMCLQM 명령의 조치를 취소합니다.

매개변수

키워드	설명	선택	참고사항
<u>CLUSTER</u>	클러스터 이름	문자 값	선택적, 위치 1
<u>CLUSNL</u>	클러스터 이름 목록	문자 값	선택적, 위치 2
<u>MQMNAME</u>	메시지 큐 관리자 이름	<i>Character value, *DFT</i>	선택적, 위치 3

클러스터 이름(CLUSTER)

처리를 위해 큐 관리자를 사용할 수 있는 클러스터의 이름을 지정합니다.

cluster-name

클러스터의 이름을 지정합니다.

클러스터 이름 목록(CLUSNL)

처리를 위해 큐 관리자를 사용할 수 있는 클러스터의 목록을 지정하는 이름 목록을 지정합니다.

이름 목록

이름 목록의 이름을 지정하십시오.

메시지 큐 관리자 이름(MQMNAME)

큐 관리자의 이름을 지정합니다.

*DFT

기본 큐 관리자를 사용합니다.

큐 관리자-이름

큐 관리자의 이름을 지정합니다.

IBM MQ 채널 재설정(RSTMQMCHL)

실행할 수 있는 위치

모든 환경(*ALL)

스레드세이프

예

MQ 채널 재설정(RSTMQMCHL) 명령은 MQ 채널의 메시지 순서 번호를 다음 번에 채널이 재시작될 때 사용할 지정된 순서 번호로 재설정합니다.

이 명령은 송신자(*SDR), 서버(*SVR) 및 클러스터 송신자(*CLUSDR) 채널에만 사용하는 것이 좋습니다.

수신자(*RCVR), 요청자(*RQSTR) 또는 클러스터 수신자(*CLUSRCVR) 채널에 이 명령을 사용하는 경우, 채널의 다른 쪽 끝의 값은 재설정되지 않습니다. 값을 별도로 재설정해야 합니다.

이 명령은 서버 연결(*SVRCN) 채널에는 적용되지 않습니다.

매개변수

키워드	설명	선택	참고사항
<u>CHLNAME</u>	채널 이름	문자 값	필수, 위치 1
<u>MSGSEQNUM</u>	메시지 순서 번호	1-999999999, 1	선택적, 위치 2
<u>MQMNAME</u>	메시지 큐 관리자 이름	<i>Character value, *DFT</i>	선택적, 위치 3

채널 이름(CHLNAME)

채널 정의 이름을 지정합니다.

가능한 값은 다음과 같습니다.

채널 이름

채널 이름을 지정합니다.

메시지 순서 번호(MSGSEQNUM)

새 메시지 순서 번호를 지정합니다.

가능한 값은 다음과 같습니다.

1

새로운 메시지 순서 번호가 1입니다.

message-sequence-number

1 - 999999999 범위의 새 메시지 순서 번호를 지정합니다.

메시지 큐 관리자 이름(MQMNAME)

메시지 큐 관리자의 이름을 지정합니다.

가능한 값은 다음과 같습니다.

*DFT

기본 큐 관리자가 사용됩니다. 시스템에 기본 큐 관리자가 정의되지 않은 경우 명령이 실패합니다.

message-queue-manager-name

메시지 큐 관리자의 이름입니다.

IBM i 클러스터 재설정(RSTMQMCL)

실행할 수 있는 위치

모든 환경(*ALL)

스레드세이프

예

클러스터 재설정(RSTMQMCL) 명령을 사용하여 클러스터에서 큐 관리자를 강제로 제거하십시오.

매개변수

키워드	설명	선택	참고사항
<u>CLUSTER</u>	클러스터 이름	문자 값	필수, 위치 1
<u>QMNAME</u>	제거할 큐 관리자 이름	Character value, *QMID	필수, 위치 2
<u>ACTION</u>	Action	*FRCRMV	선택적, 위치 3
<u>MQMNAME</u>	메시지 큐 관리자 이름	Character value, *DFT	선택적, 위치 4
<u>QUEUES</u>	큐 제거	*NO, *YES	선택적, 위치 5
<u>QMID</u>	제거할 큐 관리자 ID	문자 값	선택적, 위치 6

클러스터 이름(CLUSTER)

큐 관리자를 강제로 제거할 클러스터의 이름을 지정합니다.

cluster-name

클러스터의 이름을 지정합니다.

제거할 큐 관리자 이름(QMNAME)

강제로 제거할 큐 관리자의 이름을 지정합니다.

가능한 값은 다음과 같습니다.

***QMID**

강제로 제거할 큐 관리자의 ID를 지정할 수 있습니다.

큐 관리자-이름

큐 관리자의 이름을 지정합니다.

조치(ACTION)

지정된 큐 관리자에서 수행할 조치를 지정합니다.

***FRCRMV**

큐 관리자를 클러스터에서 강제로 제거하도록 요청합니다. 큐 관리자가 삭제된 후 올바른 클린업을 확인하기 위해 필요할 수도 있습니다. 저장소 큐 관리자만 이 조치를 요청할 수 있습니다.

메시지 큐 관리자 이름(MQMNAME)

큐 관리자의 이름을 지정합니다.

***DFT**

기본 큐 관리자를 사용합니다.

큐 관리자-이름

큐 관리자의 이름을 지정합니다.

큐 제거(QUEUES)

클러스터 큐를 클러스터에서 제거해야 하는지 지정합니다.

가능한 값은 다음과 같습니다.

*** 아니오**

클러스터에서 제거되는 큐 관리자에 속한 큐를 제거하지 마십시오.

***YES**

클러스터에서 제거되는 큐 관리자에 속하는 큐를 제거합니다.

제거할 큐 관리자 ID(QMID)

강제로 제거할 큐 관리자의 ID를 지정합니다.

queue-manager-identifier

큐 관리자의 ID를 지정하십시오.

IBM | MQ 채널 해석(RSVMQMCHL)**실행할 수 있는 위치**

모든 환경(*ALL)

스레드세이프

예

MQ 채널 해석(RSVMQMCHL) 명령은 채널에 인다우트(in-doubt) 메시지를 확약하거나 백아웃하도록 요청합니다.

이 명령은 확정 기간 동안에 링크의 다른 쪽 끝에 장애가 생길 때 사용되며, 일부 요인으로 인해 연결을 재설정하는 것이 불가능합니다.

이 상황에서 송신 측 끝은 메시지 수신 여부와 관련하여 인다우트(in-doubt) 상태로 남아 있게 됩니다. 미해결 작업 단위는 백아웃 또는 커미트를 통해 해결해야 합니다.

*BCK는 메시지를 전송 큐로 복원하고 *CMT는 메시지를 제거합니다.

송신자(*SDR) 및 서버(*SVR) 채널에만 이 명령을 사용하십시오.

매개변수

키워드	설명	선택	참고사항
<u>CHLNAME</u>	채널 이름	문자 값	필수, 위치 1
<u>OPTION</u>	해결 옵션	*CMT, *BCK	필수, 위치 2
<u>MQMNAME</u>	메시지 큐 관리자 이름	Character value, *DFT	선택적, 위치 3

채널 이름(CHLNAME)

채널 정의 이름을 지정합니다.

가능한 값은 다음과 같습니다.

채널 이름

채널 이름을 지정합니다.

옵션 해석(OPTION)

메시지를 백아웃할지 아니면 커미트할지 지정합니다.

가능한 값은 다음과 같습니다.

*CMT

메시지가 커미트됩니다. 즉, 메시지가 전송 큐에서 삭제됩니다.

*BCK

메시지가 백아웃됩니다. 즉, 메시지가 전송 큐로 복원됩니다.

메시지 큐 관리자 이름(MQMNAME)

메시지 큐 관리자의 이름을 지정합니다.

가능한 값은 다음과 같습니다.

*DFT

기본 큐 관리자가 사용됩니다. 시스템에 기본 큐 관리자가 정의되지 않은 경우 명령이 실패합니다.

message-queue-manager-name

메시지 큐 관리자의 이름입니다.

IBM i RUNMQSC(RUNMQSC)

실행할 수 있는 위치

모든 환경(*ALL)

스레드세이프

예

IBM MQ 명령 실행(RUNMQSC) 명령을 사용하면 지정된 큐 관리자와 관련하여 대화식으로 MQSC 명령을 실행할 수 있습니다.

매개변수

키워드	설명	선택	참고사항
<u>MQMNAME</u>	메시지 큐 관리자 이름	문자 값	필수, 위치 1

메시지 큐 관리자 이름(MQMNAME)

메시지 큐 관리자의 이름을 지정합니다.

큐 관리자-이름

큐 관리자의 이름을 지정합니다.

IBM i MQ 오브젝트 권한 취소(RVKMQMAUT)

실행이 허용된 위치:	스레드세이프:
모든 환경(*ALL)	예

MQ 권한 취소(RVKMQMAUT) 명령은 명령에서 이름이 지정된 사용자로부터 이름이 지정된 오브젝트에 대한 특정 권한 또는 모든 권한을 재설정하거나 제거하는 데 사용됩니다.

RVKMQMAUT 명령은 QMQMADM 그룹 내의 모든 사용자, 즉, 사용자 프로파일에서 QMQMADM을 1차 또는 보조 그룹 프로파일로 지정하는 모든 사용자가 사용할 수 있습니다.

매개변수

키워드	설명	선택	참고사항
<u>OBJ</u>	오브젝트 이름	문자 값	필수, 위치 1
<u>OBJTYPE</u>	오브젝트 유형	*ALL, *Q, *ALSQ, *LCLQ, *MDLQ, *RMTQ, *AUTHINFO, *MQM, *NMLIST, *PRC, *LSR, *SVC, *CHL, *CLTCN, *TOPIC, *RMTMQMNAME	필수, 위치 2
<u>USER</u>	사용자 이름	단일 값: *PUBLIC, 기타 값(최대 50번 반복): <i>Name</i>	필수, 위치 3
<u>AUT</u>	권한	값(최대 22번 반복): *ALTUSR, *BROWSE, *CONNECT, *GET, *INQ, *PUT, *SET, *PUB, *SUB, *RESUME, *PASSALL, *PASSID, *SETALL, *SETID, *ADMCHG, *ADMCLR, *ADMCR, *ADMDLT, *ADMDSP, *ALL, *ALLADM, *ALLMQI, *REMOVE, *CTRL, *CTRLX, *SYSTEM	필수, 위치 4
<u>MQMNAME</u>	메시지 큐 관리자 이름	<i>Character value</i> , *DFT	선택적, 위치 5

키워드	설명	선택	참고사항
SRVCOMP	서비스 컴포넌트 이름	Character value, *DFT	선택적, 위치 6

오브젝트 이름(OBJ)

특정 권한이 취소된 오브젝트의 이름을 지정합니다.

가능한 값은 다음과 같습니다.

* 모든

명령이 실행될 때 OBJTYPE 매개변수의 값에 의해 지정된 유형의 모든 오브젝트입니다. *ALL은 일반 프로파일을 표시할 수 없습니다.

object-name

특정 권한이 한 명 이상의 사용자에게 부여되는 MQ 오브젝트의 이름을 지정합니다.

일반 프로파일

선택할 오브젝트의 일반 프로파일을 지정합니다. 일반 프로파일은 문자열의 임의의 위치에서 하나 이상의 일반 문자가 포함된 문자열입니다. 이 프로파일은 사용 시 고려 대상이 되는 오브젝트 이름과 일치시키는 데 사용됩니다. 총칭 문자는 (?), (*) 및 (**).

?는 오브젝트 이름에서 단일 문자와 일치합니다.

*는 규정자 내에 포함된 임의의 문자열과 일치하며, 규정자는 마침표(.) 사이의 문자열입니다. 예를 들어, ABC*는 ABCDEF와 일치하지만 ABCDEF.XYZ와는 일치하지 않습니다.

는 하나 이상의 규정자와 일치합니다. 예를 들어, ABC..XYZ는 ABC.DEF.XYZ 및 ABC.DEF.GHI.XYZ과 일치합니다. **는 일반 프로파일에서 한 번만 표시될 수 있습니다.

사용할 이름을 따옴표 안에 지정하는 것이 좋습니다. 이 형식을 사용하면 입력한 대로 정확히 선택할 수 있습니다.

오브젝트 유형(OBJTYPE)

특정 권한이 취소된 오브젝트의 유형을 지정합니다.

* 모든

모든 MQ 오브젝트 유형

*Q

모든 큐 오브젝트 유형.

*ALSQ

알리어스 큐.

*LCLQ

로컬 큐.

*MDLQ

모델 큐입니다.

*RMTQ

리모트 큐.

*AUTHINFO

인증 정보 오브젝트.

*MQM

메시지 큐 관리자.

*NMLIST

이름 목록 오브젝트.

*PRC

process definition.

*CHL

채널 오브젝트입니다.

***CLTCN**

클라이언트 연결 채널 오브젝트.

***LSR**

리스너 오브젝트입니다.

***SVC**

서비스 오브젝트입니다.

*** 주제**

토픽 오브젝트입니다.

***RMTMQMNAME**

리모트 큐 관리자 이름.

사용자 이름(USER)

이름 지정된 오브젝트에 대한 특정 권한이 제거되는 하나 이상의 사용자 이름을 지정합니다. MQ 권한 부여 (GRTRMQMAUT) 명령에 USER(*PUBLIC)를 지정하여 사용자에게 권한을 부여한 경우, 이 매개변수에 *PUBLIC 을 지정하면 동일한 권한이 취소됩니다. 이름이 GRTRMQMAUT 명령에서 식별되는 방법으로 특정 권한을 부여 받은 사용자는 동일한 권한을 제거하기 위해 이 매개변수에서 이름이 지정되어야 합니다.

가능한 값은 다음과 같습니다.

***PUBLIC**

지정된 권한은 오브젝트에 대한 특정 권한이 없는 사용자, 권한 부여 목록에 없는 사용자, 사용자 그룹에 권한이 없는 사용자로부터 제거됩니다. 특정 권한이 있는 사용자는 여전히 오브젝트에 대한 권한을 보유합니다.

user-profile-name

지정된 권한을 취소 중인 하나 이상의 사용자 이름을 지정합니다. AUT 매개변수에 나열된 권한을 식별된 각 사용자에서 구체적으로 제거됩니다. 이 매개변수는 특정 사용자로부터 공용 권한을 제거하는 데 사용할 수 없습니다. 특별히 제공된 권한만 취소할 수 있습니다. 최대 50개의 사용자 프로파일 이름을 지정할 수 있습니다.

권한(AUT)

USER 매개변수에 지정된 사용자에서 제거하거나 재설정 중인 권한을 지정합니다. AUT에 대한 값은 임의 순서로 특정 및 일반 권한 목록으로 지정할 수 있습니다. 여기서, 일반 권한은 다음과 같습니다.

*REMOVE - 프로파일을 삭제합니다. *ALL은 권한 없이 프로파일을 그대로 두기 때문에 *ALL과 같지 않습니다. 오브젝트가 일반 프로파일이면 사용자 QMQMADM으로 *REMOVE를 지정할 수 없거나, 오브젝트 유형이 *MQM일 때에는 사용자 QMQM으로 *REMOVE를 지정할 수 없습니다.

*ALL - 지정된 사용자에 대한 모든 권한을 부여합니다.

*ALLADM - 모든 *ADMCHG, *ADMCLR, *ADMCR, *ADMCLT, *ADMDS, *CTRL 및 *CTRLX를 부여합니다.

*ALLMQI - 모든 *ALTUSR, *BROWSE, *CONNECT, *GET, *INQ, *PUT, *SET, *PUB, *SUB 및 *RESUME를 부여합니다.

다른 오브젝트 유형에 대한 권한

*** 모든**

모든 권한을 부여합니다. 모든 오브젝트에 적용됩니다.

***ADMCHG**

오브젝트를 변경합니다. 리모트 큐 관리자 이름을 제외한 모든 오브젝트에 적용됩니다.

***ADMCLR**

큐를 지웁니다. 큐에만 적용됩니다.

***ADMCR**

오브젝트를 작성합니다. 리모트 큐 관리자 이름을 제외한 모든 오브젝트에 적용됩니다.

***ADMCLT**

오브젝트를 삭제합니다. 리모트 큐 관리자 이름을 제외한 모든 오브젝트에 적용됩니다.

***ADMDS**

오브젝트의 속성을 표시합니다. 리모트 큐 관리자 이름을 제외한 모든 오브젝트에 적용됩니다.

***ALLADM**

오브젝트에서 관리 조작을 수행합니다. 리모트 큐 관리자 이름을 제외한 모든 오브젝트에 적용됩니다.

***ALLMQI**

오브젝트에 적용할 수 있는 모든 MQI 호출을 사용합니다. 모든 오브젝트에 적용됩니다.

***ALTUSR**

다른 사용자의 권한이 MQOPEN 및 MQPUT1 호출에 사용되도록 허용합니다. 큐 관리자 오브젝트에만 적용됩니다.

***BROWSE**

BROWSE 옵션과 함께 MQGET을 호출하여 큐에서 메시지를 검색합니다. 큐 오브젝트에만 적용됩니다.

***CONNECT**

MQCONN 호출을 발행하여 애플리케이션을 큐 관리자에 연결합니다. 큐 관리자 오브젝트에만 적용됩니다.

***CTRL**

채널, 리스너 및 서비스의 시동 및 종료를 제어합니다.

***CTRLX**

순서 번호를 재설정하고 인다우트 채널을 해석합니다.

*** 오!**

MGET 호출을 사용하여 큐로부터 메시지를 검색합니다. 큐 오브젝트에만 적용됩니다.

***INQ**

MQINQ 호출을 사용하여 오브젝트에 대한 조회를 작성합니다. 리모트 큐 관리자 이름을 제외한 모든 오브젝트에 적용됩니다.

***PASSALL**

큐에 있는 모든 컨텍스트를 전달합니다. 큐 오브젝트에만 적용됩니다.

***PASSID**

큐에 있는 ID 컨텍스트를 전달합니다. 큐 오브젝트에만 적용됩니다.

***PUT**

MQPUT 호출을 사용하여 큐에 메시지를 넣습니다. 큐 오브젝트 및 리모트 큐 관리자 이름에만 적용됩니다.

***SET**

MQSET 호출을 사용하여 오브젝트의 속성을 설정합니다. 큐, 큐 관리자 및 프로세스 오브젝트에만 적용됩니다.

***SETALL**

오브젝트에 대한 모든 컨텍스트를 설정합니다. 큐 및 큐 관리자 오브젝트에만 적용됩니다.

***SETID**

오브젝트에 ID 컨텍스트를 설정합니다. 큐 및 큐 관리자 오브젝트에만 적용됩니다.

*** 시스템**

시스템 운영에 필요한 큐 관리자에 애플리케이션을 연결합니다. 큐 관리자 오브젝트에만 적용됩니다.

MQI 호출에 대한 권한 부여

***ALTUSR**

다른 사용자의 권한이 MQOPEN 및 MQPUT1 호출에 사용되도록 허용합니다.

***BROWSE**

BROWSE 옵션과 함께 MQGET을 호출하여 큐에서 메시지를 검색합니다.

***CONNECT**

MQCONN을 호출하여 지정된 큐 관리자에 애플리케이션을 연결합니다.

*** 오!**

MGET을 호출하여 큐에서 메시지를 검색합니다.

***INQ**

MQINQ를 호출하여 특정 큐에 대한 조회를 작성합니다.

***PUT**

MQPUT을 호출하여 특정 큐에 메시지를 넣습니다.

***SET**

MQSET을 호출하여 MQI의 큐에서 속성을 설정합니다.

***PUB**

MQPUT 호출을 사용하여 메시지를 발행할 토픽을 엽니다.

***SUB**

MQSUB 호출을 사용하여 토픽에 대한 구독을 작성, 대체 또는 재개합니다.

***RESUME**

MQSUB 호출을 사용하여 구독을 재개합니다.

다중 옵션에 대해 큐를 여는 경우, 각 큐에 대해 권한이 있어야 합니다.

컨텍스트에 대한 권한 부여

***PASSALL**

지정된 큐의 모든 컨텍스트를 전달합니다. 모든 컨텍스트 필드가 원래 요청으로부터 복사됩니다.

***PASSID**

지정된 큐의 ID 컨텍스트를 전달합니다. ID 컨텍스트는 요청의 컨텍스트와 동일합니다.

***SETALL**

지정된 큐에 모든 컨텍스트를 설정합니다. 이것은 특수 시스템 유틸리티에서 사용합니다.

***SETID**

지정된 큐에 ID 컨텍스트를 설정합니다. 이것은 특수 시스템 유틸리티에서 사용합니다.

MQSC 및 PCF 명령에 대한 권한

***ADMCHG**

지정된 오브젝트의 속성을 변경합니다.

***ADMCLR**

지정된 큐를 지웁니다(PCF 큐 지우기 명령만 해당).

***ADMCR**

지정된 유형의 오브젝트를 작성합니다.

***ADMDLT**

지정된 오브젝트를 삭제합니다.

***ADMDS**

지정된 오브젝트의 속성을 표시합니다.

***CTRL**

채널, 리스너 및 서비스의 시동 및 종료를 제어합니다.

***CTRLX**

순서 번호를 재설정하고 인다우트 채널을 해석합니다.

일반 조작에 대한 권한

*** 모든**

오브젝트에 적용할 수 있는 모든 조작을 사용합니다.

all 권한은 오브젝트 유형에 적절한 권한 alladm, allmqi 및 system의 공용체에 해당합니다.

***ALLADM**

오브젝트에 대해 적용할 수 있는 모든 관리 조작을 수행합니다.

***ALLMQI**

오브젝트에 적용할 수 있는 모든 MQI 호출을 사용합니다.

***REMOVE**

지정된 오브젝트에 대한 권한 프로파일을 삭제합니다.

메시지 큐 관리자 이름(MQMNAME)

큐 관리자의 이름을 지정합니다.

***DFT**

기본 큐 관리자를 사용합니다.

큐 관리자-이름

큐 관리자의 이름을 지정합니다.

서비스 컴포넌트 이름(SRVCOMP)

권한이 적용되는 설치된 권한 서비스의 이름을 지정합니다.

가능한 값은 다음과 같습니다.

***DFT**

처음 설치된 권한 컴포넌트를 사용합니다.

Authorization-service-component-name

큐 관리자의 qm.ini 파일에서 지정된 대로 필수 권한 서비스의 컴포넌트 이름입니다.

IBM i MQM 보안 정책 설정(SETMQMSPL)

실행할 수 있는 위치

모든 환경(*ALL)

스레드세이프

예

MQM 보안 정책 설정(SETMQMSPL) 명령은 큐에서 넣기, 찾아보기 또는 파괴적 제거를 수행 중일 때 메시지가 보호되어야 하는 방법을 제어하기 위해 Advanced Message Security에서 사용하는 보안 정책을 설정합니다.

정책 이름은 메시지의 디지털 서명 및 암호화 보호를 정책 이름과 일치하는 큐와 연관합니다.

매개변수

키워드	설명	선택	참고사항
POLICY	정책 이름	문자 값	필수, 키, 위치 1
MQMNAME	메시지 큐 관리자 이름	문자 값, *DFT	필수, 키, 위치 2
SIGNALG	서명 알고리즘	*NONE, *MD5, *SHA1, *SHA256, *SHA384, *SHA512	선택적, 위치 3
ENCALG	암호화 알고리즘	*NONE, *RC2, *DES, *TRIPLEDES, *AES128, *AES256	선택적, 위치 4
SIGNER	권한 있는 서명자	*NONE, 문자 값	선택적, 위치 5
RECIP	의도한 수신인	*NONE, 문자 값	선택적, 위치 6
TOLERATE	비보호 허용	*NO, *YES	선택사항, 위치 7
REMOVE	정책 제거	*NO, *YES	선택사항, 위치 8
V9.0.0 V9.0.0 KEYREUSE	키 재사용	*DISABLED, *UNLIMITED, 정수 값	선택사항, 위치 9

정책 이름(POLICY)

정책의 이름(필수).

정책 이름은 보호되어야 하는 큐의 이름과 일치해야 합니다.

작성할 새 인증 정보 오브젝트의 이름입니다.

메시지 큐 관리자 이름(MQMNAME)

대기열 관리자의 이름입니다.

가능한 값은 다음과 같습니다.

*DFT

기본 큐 관리자를 사용합니다.

큐 관리자-이름

기존 메시지 큐 관리자의 이름입니다. 최대 문자열 길이는 48자입니다.

서명 알고리즘(SIGNALG)

다음 값 중 하나에서 디지털 서명 알고리즘을 지정합니다.

*NONE

메시지가 서명되지 않습니다.

*MD5

MD5 메시지 다이제스트 알고리즘을 사용하여 메시지가 서명됩니다.

*SHA1

SHA-1 보안 해시 알고리즘을 사용하여 메시지가 서명됩니다.

*SHA256

SHA-256 보안 해시 알고리즘을 사용하여 메시지가 서명됩니다.

*SHA384

SHA-384 보안 해시 알고리즘을 사용하여 메시지가 서명됩니다.

*SHA512

SHA-512 보안 해시 알고리즘을 사용하여 메시지가 서명됩니다.

암호화 알고리즘(ENCALG)

다음 값 중 하나에서 메시지 보호 시에 사용할 암호화 알고리즘을 지정합니다.

*NONE

메시지가 암호화되지 않습니다.

*RC2

RC2 Rivest 암호 알고리즘을 사용하여 메시지가 암호화됩니다.

*DES

DES 데이터 암호화 표준 알고리즘을 사용하여 메시지가 암호화됩니다.

*TRIPLEDES

삼중 DES 데이터 암호화 표준 알고리즘을 사용하여 메시지가 암호화됩니다.

*AES128

AES 128비트 키 고급 암호화 표준 알고리즘을 사용하여 메시지가 암호화됩니다.

*AES256

AES 256비트 키 고급 암호화 표준 알고리즘을 사용하여 메시지가 암호화됩니다.

권한 부여된 서명자(SIGNER)

큐에서 메시지를 찾아보거나 파괴적으로 제거할 때 검사되는 권한 부여된 메시지 서명자를 표시하는 X500 식별 이름의 목록을 지정합니다. 권한 부여된 서명자 목록이 지정된 경우, 수신인 키 저장소가 메시지 서명자를 확인할 수 있어도 목록에 식별된 인증서로 서명된 메시지만 메시지 검색 중에 승인됩니다.

이 매개변수는 서명 알고리즘(SIGNALG)도 지정된 경우에만 유효합니다.

참고로, 식별 이름은 대소문자를 구분하며 디지털 인증서에 나타날 때 식별 이름을 정확히 입력하는 것이 중요합니다.

가능한 값은 다음과 같습니다.

***NONE**

서명된 메시지를 핸들링하는 경우, 서명자 인증서 검증의 확인 이외에 정책은 메시지를 검색할 때 메시지 서명자의 ID를 제한하지 않습니다.

x500-distinguished-name

서명된 메시지를 핸들링하는 경우, 인증서 검증의 확인 이외에 메시지는 식별 이름 중 하나와 일치하는 인증서로 서명되었어야 합니다.

의도된 수신인(RECIP)

암호화된 메시지를 큐에 넣을 때 사용된 의도된 수신인을 표시하는 X500 식별 이름의 목록을 지정합니다. 정책이 암호화 알고리즘(ENCALG)을 지정한 경우, 최소한 하나의 수신인 식별 이름이 지정되어야 합니다.

이 매개변수는 암호화 알고리즘(ENCALG)도 지정된 경우에만 유효합니다.

참고로, 식별 이름은 대소문자를 구분하며 디지털 인증서에 나타날 때 식별 이름을 정확히 입력하는 것이 중요합니다.

가능한 값은 다음과 같습니다.

***NONE**

메시지가 암호화되지 않습니다.

x500-distinguished-name

메시지를 넣을 때 메시지 데이터는 의도된 수신인으로서 식별 이름을 사용하여 암호화됩니다. 나열된 수신인만 메시지를 검색하고 복호화할 수 있습니다.

비보호 허용(TOLERATE)

보호되지 않는 메시지를 계속해서 찾아보거나 큐에서 파괴적으로 제거할 수 있는지 여부를 지정합니다. 이 매개변수를 사용하면 애플리케이션의 보안 정책을 점진적으로 도입할 수 있으며, 해당 정책이 도입되기 전에 작성된 메시지가 처리될 수 있도록 허용합니다.

가능한 값은 다음과 같습니다.

*** 아니오**

현재 정책을 따르지 않는 메시지가 애플리케이션에 리턴되지 않습니다.

***YES**

보호되지 않은 메시지를 애플리케이션이 검색할 수 있도록 허용합니다.

정책 제거(REMOVE)

정책을 작성 또는 제거하는지 여부를 지정합니다.

가능한 값은 다음과 같습니다.

*** 아니오**

정책을 작성하거나 이미 존재하면 이를 대체합니다.

***YES**

정책이 제거됩니다. 이 매개변수 값에서 올바른 유일한 기타 매개변수는 정책 이름(POLICY) 및 큐 관리자 이름(MQMNAME)입니다.

키 재사용(KEYREUSE)



암호화 키가 재사용될 수 있는 횟수를 1-9,999,999 범위로 지정하거나 특수 값 *DISABLED 또는 *UNLIMITED를 지정합니다.

참고로, 이는 키가 재사용될 수 있는 최대 횟수입니다. 따라서 1 값은 최대한 두 개의 메시지가 동일 키를 사용할 수 있음을 의미합니다.

*DISABLED

대칭 키의 재사용을 방지합니다.

*UNLIMITED

대칭 키를 임의의 횟수만큼 재사용할 수 있도록 허용합니다.



주의: 키 재사용은 CONFIDENTIALITY 정책에 대해서만 유효합니다(즉, **SIGNALG**가 *NONE으로 설정되고 **ENCALG**가 알고리즘 값으로 설정됨). 기타 모든 정책 유형의 경우, 매개변수를 생략하거나 **KEYREUSE** 값을 *DISABLED로 설정해야 합니다.

IBM i 클러스터 큐 관리자 일시중단(SPDMQMCLQM)

실행할 수 있는 위치

모든 환경(*ALL)

스레드세이프

예

로컬 큐 관리자를 처리에 사용할 수 없으며 메시지를 송신할 수 없다는 점을 클러스터에 있는 다른 큐 관리자에 알려려면 RSMQMCLQM 명령을 사용하십시오. RSMQMCLQM 명령을 사용하면 해당 조치를 취소할 수 있습니다.

매개변수

키워드	설명	선택	참고사항
<u>CLUSTER</u>	클러스터 이름	문자 값	선택적, 위치 1
<u>CLUSNL</u>	클러스터 이름 목록	문자 값	선택적, 위치 2
<u>MQMNAME</u>	메시지 큐 관리자 이름	Character value, *DFT	선택적, 위치 3
<u>MODE</u>	모드	*QUIESCE, *FORCE	선택적, 위치 4

클러스터 이름(CLUSTER)

처리를 위해 큐 관리자를 더 이상 사용할 수 없는 클러스터의 이름을 지정합니다.

cluster-name

클러스터의 이름을 지정합니다.

클러스터 이름 목록(CCLUSNL)

처리를 위해 더 이상 사용할 수 없는 클러스터의 목록을 지정하는 이름 목록의 이름을 지정합니다.

이름 목록

이름 목록의 이름을 지정하십시오.

메시지 큐 관리자 이름(MQMNAME)

큐 관리자의 이름을 지정합니다.

*DFT

기본 큐 관리자를 사용합니다.

큐 관리자-이름

큐 관리자의 이름을 지정합니다.

모드(MODE)

사용 가능성의 일시중단 적용 방법을 지정합니다.

*QUIESCE

로컬 큐 관리자에 메시지를 더 이상 송신하지 않도록 클러스터의 다른 큐 관리자에게 알립니다.

*FORCE

클러스터의 다른 큐 관리자에 대한 모든 인바운드 및 아웃바운드 채널이 강제로 중지됩니다.

IBM i 메시지 큐 관리자 시작(STRMQM)

실행할 수 있는 위치

모든 환경(*ALL)

스레드세이프

예

메시지 큐 관리자 시작(STRMQM) 명령은 로컬 큐 관리자를 시작합니다.

매개변수

키워드	설명	선택	참고사항
<u>MQMNAME</u>	메시지 큐 관리자 이름	Character value, *DFT	선택적, 위치 1
<u>RDEFSYS</u>	시스템 오브젝트 재정의	*YES, *NO	선택적, 위치 2
<u>FIXDIRS</u>	디렉토리 수정	*YES, *NO	선택적, 위치 3
<u>STRSTSDTL</u>	시동 상태 세부사항	*ALL, *MIN	선택적, 위치 4
<u>STRSVC</u>	서비스 시동	*YES, *NO	선택적, 위치 5
<u>REPLAY</u>	재실행만 수행	*YES, *NO	선택적, 위치 6
<u>ACTIVATE</u>	백업 활성화	*YES, *NO	선택사항, 위치 7
<u>STANDBY</u>	대기 큐 관리자 허용	*YES, *NO	선택사항, 위치 8

메시지 큐 관리자 이름(MQMNAME)

메시지 큐 관리자의 이름을 지정합니다.

가능한 값은 다음과 같습니다.

*DFT

기본 큐 관리자를 사용합니다.

큐 관리자-이름

큐 관리자의 이름을 지정합니다. 이름은 최대 48자입니다. 시스템에서 2바이트 문자 세트(DBCS)를 사용 중이면 최대 문자 수가 감소됩니다.

시스템 오브젝트 재정의(RDEFSYS)

기본 및 시스템 오브젝트가 재정의되는지 지정합니다.

*아니오

시스템 오브젝트를 재정의하지 마십시오.

*YES

큐 관리자를 시작하고 기본 및 시스템 오브젝트를 재정의한 후 큐 관리자를 중지합니다. 큐 관리자에 속하는 기존 시스템 및 기본 오브젝트는 이 플래그를 지정하는 경우 대체됩니다.

디렉토리 수정(FIXDIRS)

누락되거나 손상된 큐 관리자 디렉토리를 재작성하는지 지정합니다.

*** 아니오**

누락된 큐 관리자 디렉토리를 재작성하지 않습니다. 시동 시 손상되거나 누락된 디렉토리가 발견되는 경우 오류를 보고하고 STRMQM 명령이 즉시 종료됩니다.

***YES**

큐 관리자를 시작하고 필요한 경우 손상되었거나 누락된 디렉토리를 다시 작성합니다. 이 옵션은 큐 관리자의 매체 복원 수행 시 사용해야 합니다.

시동 상태 세부사항(STRSTSDTL)

큐 관리자를 시작하는 동안 발행된 상태 메시지의 세부사항을 지정합니다.

*** 모든**

모든 시동 상태 메시지를 표시합니다. 이 레벨의 세부사항은 트랜잭션 복구와 로그 재생에 대해 자세히 설명하는 메시지 표시를 주기적으로 포함합니다. 이 레벨의 세부사항은 큐 관리자의 비정상 종료 수행하여 큐 관리자 시동 진행을 추적할 때 유용할 수 있습니다.

***MIN**

상태 메시지의 최소 레벨을 표시합니다.

서비스 시동(STRSVC)

큐 관리자가 시작될 때 다음과 같은 추가 QMGR 구성요소의 시작 여부를 지정합니다.

- 채널 시작기
- 명령 서버
- CONTROL을 QMGR 또는 STARTONLY로 설정한 리스너
- CONTROL을 QMGR 또는 STARTONLY로 설정한 서비스

***YES**

큐 관리자가 시작될 때 채널 시작기, 명령 서버, 리스너 및 서비스를 시작합니다.

*** 아니오**

큐 관리자가 시작될 때 채널 시작기, 명령 서버, 리스너 또는 서비스를 시작하지 않습니다.

재생만 수행(REPLAY)

재생만 수행하기 위해 큐 관리자를 시작할지 지정합니다. 이를 통해 리모트 시스템에서 큐 관리자의 백업 사본을 사용하여 해당 활성 시스템이 작성한 로그를 재생하고 활성 시스템에서 장애가 발생하는 경우 백업 큐 관리자를 활성화할 수 있습니다.

*** 아니오**

큐 관리자가 재생만 수행하도록 시작되지 않습니다.

***YES**

큐 관리자가 재생만 수행하도록 시작됩니다. 재생이 완료되면 STRMQM 명령이 종료됩니다.

백업 활성화(ACTIVATE)

큐 관리자를 활성화로 표시할지 지정합니다. REPLAY 옵션으로 시작된 큐 관리자는 백업 큐 관리자로 표시되며 활성화되지 않으면 시작할 수 없습니다.

*** 아니오**

큐 관리자가 활성화로 표시되지 않습니다.

***YES**

큐 관리자가 활성화로 표시됩니다. 큐 관리자가 활성화되면 REPLAY 및 ACTIVATE 옵션 없이 STRMQM 명령을 사용하여 정상 큐 관리자로 시작할 수 있습니다.

대기 큐 관리자 허용(STANDBY)

다른 시스템에서 큐 관리자의 활성 인스턴스가 이미 실행 중인 경우 큐 관리자를 대기 인스턴스로 시작할 수 있는지 지정합니다. 큐 관리자의 이 인스턴스가 장애 복구 준비를 위해 다른 시스템에서 동일한 큐 관리자의 대기 인스턴스를 허용하는지도 지정합니다.

*아니오

큐 관리자가 정상적으로 시작됩니다.

*YES

큐 관리자는 대기 인스턴스로 시작될 수 있으며 동일한 큐 관리자의 다른 대기 인스턴스를 시작하도록 허용합니다.

IBM i MQ 발행/구독 브로커 시작(STRMQMBRK)

실행할 수 있는 위치

모든 환경(*ALL)

스레드세이프

예

IBM MQ 브로커 시작(STRMQMBRK) 명령이 지정된 큐 관리자의 브로커를 시작합니다.

매개변수

키워드	설명	선택	참고사항
<u>MQMNAME</u>	메시지 큐 관리자 이름	문자 값	필수, 위치 1
<u>PARENTMQM</u>	상위 메시지 큐 관리자	문자 값	선택적, 위치 2

메시지 큐 관리자 이름(MQMNAME)

큐 관리자의 이름을 지정합니다.

큐 관리자-이름

큐 관리자의 이름을 지정합니다.

상위 메시지 큐 관리자(PARENTMQM)

상위 브로커 함수를 제공하는 큐 관리자의 이름을 지정합니다. 브로커를 네트워크에 추가하기 전에 새 브로커를 호스트하는 큐 관리자와 상위를 호스트하는 큐 관리자 간에 양방향 채널이 있어야 합니다.

재시작할 때 이 매개변수는 선택사항입니다. 매개변수가 있으면 이전에 지정한 매개변수와 동일해야 합니다. 루트 노드 브로커인 경우 지정된 큐 관리자는 해당 상위가 됩니다. 트리거를 사용하여 브로커를 시작할 경우에는 상위 브로커의 이름을 지정할 수 없습니다.

상위를 지정한 후에는 CLRMQMBRK 명령과 결합하는 예외 상황에서만 상위 관계를 변경할 수 있습니다. 기존 브로커의 하위가 되도록 루트 노드를 변경하면 두 계층을 조인할 수 있습니다. 그러면 두 계층 간에 구독이 전파되어, 이제 하나가 됩니다. 그런 다음 둘 사이에 구독이 이동하기 시작합니다. 예상된 결과를 얻으려면 현재 발행 애플리케이션을 모두 일시정지해야 합니다.

변경된 브로커에서 계층 오류를 감지하면(예: 새 상위가 하위이기도 한 경우) 즉시 종료됩니다. 그러면 관리자는 변경된 브로커와 새 브로커에 CLRMQMBRK를 사용하여 잘못된 상위를 이전 상태로 복원해야 합니다. 메시지를 계층으로 전달하는 중에 계층 구조 오류가 감지되었습니다. 이 작업은 관련 브로커 및 링크를 사용 가능한 경우에만 완료할 수 있습니다.

IBM i MQ 채널 시작(STRMQMCHL)

실행할 수 있는 위치

모든 환경(*ALL)

스레드세이프 예

MQ 채널 시작(STRMQMCHL) 명령을 수행하면 MQ 채널을 시작합니다.

매개변수

키워드	설명	선택	참고사항
<u>CHLNAME</u>	채널 이름	문자 값	필수, 위치 1
<u>MQMNAME</u>	메시지 큐 관리자 이름	<i>Character value, *DFT</i>	선택적, 위치 2

채널 이름(CHLNAME)

채널 정의 이름을 지정합니다.

가능한 값은 다음과 같습니다.

채널 이름

채널 이름을 지정합니다.

메시지 큐 관리자 이름(MQMNAME)

메시지 큐 관리자의 이름을 지정합니다.

가능한 값은 다음과 같습니다.

*DFT

기본 큐 관리자가 사용됩니다. 시스템에 기본 큐 관리자가 정의되지 않은 경우 명령이 실패합니다.

message-queue-manager-name

메시지 큐 관리자의 이름입니다.

IBM i MQ 채널 시작기 시작(STRMQMCHLI)

실행할 수 있는 위치
모든 환경(*ALL)

스레드세이프 예

MQ 채널 시작기 시작(STRMQMCHLI) 명령은 MQ 채널 시작기를 시작합니다.

매개변수

키워드	설명	선택	참고사항
<u>QNAME</u>	큐 이름	문자 값	필수, 위치 1
<u>MQMNAME</u>	메시지 큐 관리자 이름	<i>Character value, *DFT</i>	선택적, 위치 2

큐 이름(QNAME)

채널 이니시에이션 프로세스에 이니시에이션 큐의 이름을 지정합니다. 즉, 전송 큐의 정의에 지정된 이니시에이션 큐입니다.

가능한 값은 다음과 같습니다.

큐 이름

이니시에이션 큐의 이름을 지정합니다.

메시지 큐 관리자 이름(MQMNAME)

메시지 큐 관리자의 이름을 지정합니다.

가능한 값은 다음과 같습니다.

*DFT

기본 큐 관리자가 사용됩니다. 시스템에 기본 큐 관리자가 정의되지 않은 경우 명령이 실패합니다.

message-queue-manager-name

메시지 큐 관리자의 이름입니다.

IBM i MQ 명령 서버 시작(STRMQMCSVR)

실행할 수 있는 위치

모든 환경(*ALL)

스레드세이프

예

MQ 명령 서버 시작(STRMQMCSVR) 명령은 지정된 큐 관리자의 MQ 명령 서버를 시작합니다.

매개변수

키워드	설명	선택	참고사항
<u>MQMNAME</u>	메시지 큐 관리자 이름	<i>Character value, *DFT</i>	선택적, 위치 1

메시지 큐 관리자 이름(MQMNAME)

메시지 큐 관리자의 이름을 지정합니다.

큐 관리자-이름

큐 관리자의 이름을 지정합니다.

IBM i IBM MQ DLQ 핸들러 시작(STRMQMDLQ)

실행할 수 있는 위치

모든 환경(*ALL)

스레드세이프

예

IBM MQ 데드-레터 큐 핸들러 시작(STRMQMDLQ) 명령을 사용하여 선택한 메시지에서 다양한 조치를 수행하십시오. 이 명령은 메시지를 선택하고 그 메시지에 대한 조치를 수행할 수 있는 규칙 세트를 지정합니다.

STRMQMDLQ 명령은 SRCFILE 및 SRCMBR을 통해 지정된 대로 규칙 테이블에서 입력합니다. 명령이 처리될 때 그 결과 및 요약이 프린터 스폰서 파일에 기록됩니다.

참고:

규칙 테이블에 정의된 WAIT 키워드는 데드-레터 큐 핸들러가 메시지 처리 즉시 종료되는지 아니면 새 메시지가 도착할 때까지 대기할지 결정합니다.

매개변수

키워드	설명	선택	참고사항
<u>UDLMSGQ</u>	미배달 메시지 큐	<i>Character value, *DFT, *NONE</i>	필수, 위치 1
<u>SRCMBR</u>	입력을 포함한 멤버	<i>Name, *FIRST</i>	필수, 위치 2

키워드	설명	선택	참고사항
SRCFILE	입력 파일	규정된 오브젝트 이름	선택적, 위치 3
	규정자 1: 입력 파일	Name, QTXTSRC	
	규정자 2: 라이브러리	Name, *LIBL , *CURLIB	
MQMNAME	메시지 큐 관리자 이름	Character value, *DFT , *NONE	선택적, 위치 4

미배달 메시지 큐(UDLMSGQ)

처리할 로컬 미배달 메시지 큐 이름을 지정합니다.

가능한 값은 다음과 같습니다.

***DFT**

사용한 로컬 미배달 메시지 큐를 설치할 위해 기본 큐 관리자에서 가져옵니다. 이 옵션을 지정하면 규칙 테이블에 명시된 INPUTQ 키워드를 큐 관리자의 기본 미배달 메시지 큐로 대체합니다.

undelivered-message-queue-name

사용할 로컬 미배달 메시지 큐 이름을 지정하십시오. 이 옵션을 지정하면 규칙 테이블에 명시된 INPUTQ 키워드를 명시된 미배달 메시지 큐로 대체합니다.

***NONE**

규칙 테이블의 INPUTQ 키워드가 공백이면 규칙 테이블에 있는 INPUTQ 키워드를 통해 이름 지정된 큐가 사용되거나 시스템 기본 데드-레터 큐가 사용됩니다.

입력을 포함하는 구성원(SRCMBR)

처리할 사용자 작성 규칙 테이블이 포함된 소스 구성원 이름을 지정합니다.

가능한 값은 다음과 같습니다.

***FIRST**

파일의 첫번째 구성원이 사용됩니다.

source-member-name

소스 구성원의 이름을 지정하십시오.

입력 파일(SRCFILE)

처리할 사용자 작성 규칙 테이블이 포함된 LIBRARY/FILE 형식으로 소스 파일 및 라이브러리 이름을 지정합니다.

가능한 값은 다음과 같습니다.

***LIBL**

라이브러리 목록에서 파일 이름을 검색합니다.

***CURLIB**

현재 라이브러리를 사용합니다.

source-library-name

사용 중인 라이브러리 이름을 지정합니다.

가능한 값은 다음과 같습니다.

QTXTSRC

QTXTSRC를 사용합니다.

source-file-name

소스 파일의 이름을 지정하십시오.

메시지 큐 관리자 이름(MQMNAME)

큐 관리자의 이름을 지정합니다.

가능한 값은 다음과 같습니다.

*DFT

기본 큐 관리자를 사용합니다.

큐 관리자-이름

큐 관리자의 이름을 지정합니다. 이름은 최대 48자입니다. 시스템에서 2바이트 문자 세트(DBCS)를 사용 중이면 최대 문자 수가 감소됩니다.

*NONE

규칙 테이블에서 INPUTQM 키워드로 이름 지정된 큐 관리자를 사용합니다. 또는 규칙 테이블의 INPUTQM 키워드가 공백이면 시스템 기본 큐 관리자를 사용합니다.

IBM i MQ 리스너 시작(STRMQMLSR)

실행할 수 있는 위치

모든 환경(*ALL)

스레드세이프

예

MQ 리스너 시작(STRMQMLSR) 명령은 MQ TCP/IP 리스너를 시작합니다.

이 명령은 TCP/IP 전송 프로토콜에만 유효합니다.

리스너 오브젝트 또는 특정 리스너 속성을 지정할 수 있습니다.

매개변수

키워드	설명	선택	참고사항
<u>PORT</u>	포트 번호	1-65535, *DFT	선택적, 위치 1
<u>MQMNAME</u>	메시지 큐 관리자 이름	Character value, *DFT	선택적, 위치 2
<u>IPADDR</u>	IP 주소	Character value, *DFT	선택적, 위치 3
<u>BACKLOG</u>	리스너 백로그	0-999999999, *DFT	선택적, 위치 4
<u>LSRNAME</u>	리스너 이름	Character value, *NONE	선택적, 위치 5

포트 번호(PORT)

리스너가 사용할 포트 번호.

가능한 값은 다음과 같습니다.

*DFT

포트 번호 1414가 사용됩니다.

port-number

사용되는 포트 번호.

메시지 큐 관리자 이름(MQMNAME)

큐 관리자의 이름을 지정합니다.

가능한 값은 다음과 같습니다.

*DFT

기본 큐 관리자를 사용합니다.

큐 관리자-이름

메시지 큐 관리자의 이름입니다.

IP 주소(IPADDR)

리스너에서 사용할 IP 주소입니다.

가능한 값은 다음과 같습니다.

*DFT

리스너는 TCP/IP 스택에 사용 가능한 모든 IP 주소에서 대기합니다.

ip-addr

사용되는 IP 주소.

리스너 백로그(BACKLOG)

다수의 동시 연결이 리스너 지원을 요청합니다.

가능한 값은 다음과 같습니다.

*DFT

255개의 동시 연결 요청이 지원됩니다.

backlog

지원되는 동시 연결 요청 수.

리스너 이름(LSRNAME)

시작할 MQ 리스너 오브젝트의 이름.

가능한 값은 다음과 같습니다.

*NONE

리스너 오브젝트가 지정되지 않았습니다.

listener-name

시작할 리스너 오브젝트의 이름을 지정합니다.

IBM i IBM MQ 명령 시작(STRMQMMQSC)

실행할 수 있는 위치

모든 환경(*ALL)

스레드세이프

예

IBM MQ 명령 시작(STRMQMMQSC) 명령을 실행하면 IBM MQ 명령(MQSC) 세트를 시작하고 프린터 스플러 파일에 보고서를 씁니다.



주의: QTEMP 라이브러리 사용이 제한되므로 STRMQMMQSC의 입력 라이브러리로 QTEMP 라이브러리를 사용하지 마십시오. 명령의 입력 파일로 다른 라이브러리를 사용해야 합니다.

각 보고서는 다음 요소로 구성되어 있습니다.

- 보고서 소스로서 MQSC를 식별하는 헤더.
- 입력 MQSC 명령의 숫자화된 목록.
- 오류가 있는 명령에 대한 구문 오류 메시지.
- 각각의 올바른 명령에 대한 실행 결과를 표시하는 메시지.
- 필요에 따라 MQSC를 실행 중인 일반 오류에 대한 기타 메시지.
- 마지막 부분에 있는 요약 보고서.

매개변수

키워드	설명	선택	참고사항
<u>SRCMBR</u>	입력을 포함한 멤버	Name, *FIRST	필수, 위치 1
<u>SRCFILE</u>	입력 파일	규정된 오브젝트 이름	선택적, 위치 2
	규정자 1: 입력 파일	Name, QMQSC	
	규정자 2: 라이브러리	Name, *LIBL, *CURLIB	
<u>OPTION</u>	옵션	*RUN, *VERIFY, *MVS	선택적, 위치 3
<u>WAIT</u>	대기 시간	1-999999	선택적, 위치 4
<u>LCLMQMNAME</u>	로컬 메시지 큐 관리자	문자 값	선택적, 위치 5
<u>MQMNAME</u>	메시지 큐 관리자 이름	Character value, *DFT	선택적, 위치 6

입력을 포함하는 구성원(SRCMBR)

MQSC가 포함된 소스 구성원 이름이 처리되도록 지정합니다.

가능한 값은 다음과 같습니다.

source-member-name

소스 구성원의 이름을 지정하십시오.

*FIRST

파일의 첫번째 구성원이 사용됩니다.

입력 파일(SRCFILE)

처리할 MQSC가 포함된 LIBRARY/FILE 형식으로 파일의 규정된 이름을 지정합니다.

가능한 값은 다음과 같습니다.

*LIBL

라이브러리 목록에서 파일 이름이 검색됩니다.

*CURLIB

현재 라이브러리가 사용됩니다.

source-library-name

사용할 라이브러리 이름을 지정하십시오.

가능한 값은 다음과 같습니다.

QMQSC

QMQSC가 사용됩니다.

source-file-name

소스 파일의 이름을 지정하십시오.

옵션 (옵션)

MQSC 명령의 처리 방식을 지정합니다.

가능한 값은 다음과 같습니다.

*RUN

이 값이 지정되어 있고 WAIT 매개변수의 값이 지정되어 있지 않으면 로컬 큐 관리자가 MQSC 명령을 직접 처리합니다. 이 값이 지정되었고 WAIT 매개변수에 일정한 값이 지정된 경우 리모트 큐 관리자가 간접적으로 MQSC 명령을 처리합니다.

***VERIFY**

MQSC 명령이 확인되고 보고서가 작성되지만 명령이 실행되지 않습니다.

***MVS**

MQSC 명령은 MVS™/ESA에서 실행 중인 리모트 큐 관리자가 간접적으로 처리합니다. 이 옵션을 지정하면 WAIT 매개변수에도 값을 지정해야 합니다.

대기 시간(WAIT)

STRMQMMQSC 명령이 간접 MQSC 명령에 응답을 대기하는 시간을 초 단위로 지정합니다. 이 매개변수에 값을 지정하면 리모트 큐 관리자가 간접 모드에서 MQSC 명령을 실행하도록 표시됩니다. 이 매개변수에 값을 지정하는 것은 OPTION 매개변수가 *RUN 또는 *MVS로 지정된 경우에만 올바릅니다.

간접 모드에서는 MQSC 명령이 리모트 큐 관리자의 명령 큐에 입력됩니다. 그러면 명령으로 생성된 보고서가 MQMNAME에 지정된 로컬 큐 관리자로 리턴됩니다. 이 시간 후에 수신된 응답은 제거되지만 MQSC 명령은 실행됩니다.

가능한 값은 다음과 같습니다.

1-999999

대기 시간을 초 단위로 지정하십시오.

로컬 메시지 큐 관리자(LCLMQMNAME)

간접 모드 조작이 수행되는 로컬 큐 관리자의 이름을 지정합니다.

메시지 큐 관리자 이름(MQMNAME)

메시지 큐 관리자의 이름을 지정합니다.

가능한 값은 다음과 같습니다.

***DFT**

기본 큐 관리자를 사용합니다.

message-queue-manager-name

큐 관리자의 이름을 지정합니다.

IBM i MQ 서비스 시작(STRMQMSVC)

실행할 수 있는 위치
모든 환경(*ALL)

스레드세이프
예

MQ 서비스 시작(STRMQMSVC) 명령은 MQ 서비스를 시작합니다.

매개변수

키워드	설명	선택	참고사항
<u>SVCNAME</u>	서비스 이름	문자 값	필수, 위치 1
<u>MQMNAME</u>	메시지 큐 관리자 이름	Character value, *DFT	선택적, 위치 2

서비스 이름(SVCNAME)

시작할 MQ 서비스 오브젝트의 이름.

가능한 값은 다음과 같습니다.

***NONE**

서비스 오브젝트가 지정되지 않았습니다.

서비스 이름

서비스 정의의 이름을 지정하십시오. 문자열의 최대 길이는 48바이트입니다.

메시지 큐 관리자 이름(MQMNAME)

큐 관리자의 이름을 지정합니다.

가능한 값은 다음과 같습니다.

***DFT**

기본 큐 관리자를 사용합니다.

큐 관리자-이름

메시지 큐 관리자의 이름입니다.

IBM i MQ 트리거 모니터 시작(STRMQMTRM)

실행할 수 있는 위치

모든 환경(*ALL)

스레드세이프

예

MQ 트리거 모니터 시작(STRMQMTRM) 명령은 지정된 큐 관리자의 MQ 트리거 모니터를 시작합니다.

매개변수

키워드	설명	선택	참고사항
INITQNAME	이니시에이션 큐	문자 값	필수, 위치 1
MQMNAME	메시지 큐 관리자 이름	Character value, *DFT	선택적, 위치 2

이니시에이션 큐 INITQNAME

이니시에이션 큐의 이름을 지정합니다.

initiation-queue-name

이니시에이션 큐의 이름을 지정합니다.

메시지 큐 관리자 이름(MQMNAME)

메시지 큐 관리자의 이름을 지정합니다.

가능한 값은 다음과 같습니다.

***DFT**

기본 큐 관리자가 사용됩니다. 시스템에 기본 큐 관리자가 정의되지 않은 경우 명령이 실패합니다.

message-queue-manager-name

메시지 큐 관리자의 이름입니다.

IBM i MQ 추적(TRCMQM)

실행할 수 있는 위치

모든 환경(*ALL)

스레드세이프

예

MQ 추적(TRCMQM) 명령은 모든 MQ 작업의 추적을 제어합니다. 추적을 켜거나 끄는 TRCMQM은 메시지 큐 인터페이스(MQI) 기능, 기능 플로우 및 IBM MQ for IBM i 컴포넌트를 IBM MQ에서 발행한 메시지와 함께 추적할 수 있습니다.

매개변수

키워드	설명	선택	참고사항
<u>TRCEARLY</u>	초기 추적	*NO , *YES	선택적, 위치 1
<u>SET</u>	추적 옵션 설정	*ON , *OFF, *STS, *END	선택적, 위치 2
<u>OUTPUT</u>	Output	*MQM , *MQMFMT, *PEX, *ALL	선택적, 위치 3
<u>TRCLEVEL</u>	추적 레벨	*DFT , *DETAIL, *PARMS	선택적, 위치 4
<u>TRCTYPE</u>	추적 유형	단일 값: *ALL 기타 값(최대 14번 반복): *API, *CMTRY, *COMMS, *CSDATA, *CSFLOW, *LQMDATA, *LQMFLOW, *OTHDATA, *OTHFLOW, *RMTDATA, *RMTFLOW, *SVCDATA, *SVCFLOW, *VSNDATA	선택적, 위치 5
<u>EXCLUDE</u>	제외 유형	단일 값: *NONE 기타 값(최대 14번 반복): *API, *CMTRY, *COMMS, *CSDATA, *CSFLOW, *LQMDATA, *LQMFLOW, *OTHDATA, *OTHFLOW, *RMTDATA, *RMTFLOW, *SVCDATA, *SVCFLOW, *VSNDATA	선택적, 위치 6
<u>INTERVAL</u>	추적 간격	1-32000000, *NONE	선택사항, 위치 7
<u>MAXSTG</u>	사용할 최대 스토리지	1-16, *DFT	선택사항, 위치 8
<u>DATASIZE</u>	추적 데이터 크기	1-99999999, *DFT , *ALL, *NONE	선택사항, 위치 9
<u>MQMNAME</u>	메시지 큐 관리자 이름	Character value, *DFT	선택사항, 위치 10
<u>JOB</u>	작업 정보	값(최대 8번 반복): Element list	선택사항, 위치 11
	요소 1: 작업 이름	규정된 작업 이름	
	규정자 1: 작업 이름	일반 이름, 이름	
	규정자 2: 사용자	Character value, X"	
	규정자 3: 숫자	Character value, X"	
	요소 2: 스레드 ID	Character value, *NONE , *INITIAL	
<u>STRCTL</u>	추적 시작 제어	값(최대 8번 반복): Character value, *NONE	선택사항, 위치 12

키워드	설명	선택	참고사항
ENDCTL	추적 종료 제어	값(최대 8번 반복): Character value, *NONE	선택사항, 위치 13

초기 추적(TRCEARLY)

이전 추적의 선택 여부를 지정합니다.

이전 추적이 모든 큐 관리자의 모든 작업에 적용됩니다. 큐 관리자가 현재 활성 상태가 아니거나 없으면 시동 또는 작성 중에 이전 추적이 적용됩니다.

*** 아니오**

이전 추적이 사용되지 않습니다.

***YES**

이전 추적이 사용됩니다.

추적 옵션 설정(SET)

추적 레코드 콜렉션을 지정합니다.

가능한 값은 다음과 같습니다.

***ON**

추적 레코드 콜렉션이 시작됩니다.

TRCEARLY(*NO)의 경우 추적 레코드 콜렉션은 큐 관리자가 사용 가능해질 때까지 시작되지 않습니다.

***OFF**

추적 레코드 콜렉션이 중지됩니다. 추적 레코드가 추적 콜렉션 디렉토리에 있는 파일에 기록됩니다.

***STS**

모든 활성 추적 콜렉션의 상태가 스푼 파일에 기록됩니다. TRCMQM에 지정된 기타 매개변수는 무시됩니다.

*** 끝**

모든 큐 관리자의 추적 레코드 콜렉션이 중지됩니다.

출력(OUTPUT)

이 명령이 적용될 추적 출력의 유형을 식별합니다.

가능한 값은 다음과 같습니다.

***MQM**

이 명령은 TRCDIR 매개변수로 지정한 디렉토리의 2진 IBM MQ 추적 출력 콜렉션에 적용됩니다.

***MQMFMT**

이 명령은 TRCDIR 매개변수로 지정한 디렉토리의 형식화된 IBM MQ 추적 출력 콜렉션에 적용됩니다.

***PEX**

이 명령은 성능 탐색기(PEX) 추적 출력의 콜렉션에 적용됩니다.

*** 모든**

이 옵션은 IBM MQ 비형식화된 추적 및 PEX 추적 출력 모두의 콜렉션에 적용됩니다.

추적 레벨(TRCLEVEL)

플로우 처리 추적 지점의 추적 레벨을 활성화합니다.

가능한 값은 다음과 같습니다.

***DFT**

플로우 처리 추적 지점의 기본 레벨 추적을 활성화합니다.

***DETAIL**

플로우 처리 추적 지점의 매우 자세한 레벨에서 추적을 활성화합니다.

***PARMS**

플로우 처리 추적 지점의 기본 세부사항 레벨에서 추적을 활성화합니다.

추적 유형(TRCTYPE)

추적 파일에 저장할 추적 데이터 유형을 지정합니다. 이 매개변수가 생략될 경우 모든 추적 지점이 사용 가능하게 됩니다.

가능한 값은 다음과 같습니다.

*** 모든**

다음 키워드로 지정된 모든 추적 데이터가 추적 파일에 저장됩니다.

trace-type-list

다음 키워드에서 두 개 이상의 옵션을 지정할 수 있지만, 각 옵션은 한 번만 발생할 수 있습니다.

***API**

MQI 및 주요 큐 관리자 컴포넌트와 연관된 추적 지점의 데이터를 출력합니다.

***CMTRY**

MQ 컴포넌트의 주식과 연관된 추적 지점의 데이터를 출력합니다.

***COMMS**

통신 네트워크를 통해 이동하는 데이터와 연관된 추적 지점의 데이터를 출력합니다.

***CSDATA**

공용 서비스의 내부 데이터 버퍼와 연관된 추적 지점의 데이터를 출력합니다.

***CSFLOW**

공용 서비스의 처리 플로우와 연관된 추적 지점의 데이터를 출력합니다.

***LQMDATA**

로컬 큐 관리자의 내부 데이터 버퍼와 연관된 추적 지점의 데이터를 출력합니다.

***LQMFLOW**

로컬 큐 관리자의 처리 플로우와 연관된 추적 지점의 데이터를 출력합니다.

***OTHDATA**

기타 컴포넌트의 내부 데이터 버퍼와 연관된 추적 지점의 데이터를 출력합니다.

***OTHFLOW**

기타 컴포넌트의 처리 플로우와 연관된 추적 지점의 데이터를 출력합니다.

***RMTDATA**

통신 컴포넌트의 내부 데이터 버퍼와 연관된 추적 지점의 데이터를 출력합니다.

***RMTFLOW**

통신 컴포넌트의 처리 플로우와 연관된 추적 지점의 데이터를 출력합니다.

***SVCDATA**

서비스 컴포넌트의 내부 데이터 버퍼와 연관된 추적 지점의 데이터를 출력합니다.

***SVCFLOW**

서비스 컴포넌트의 처리 플로우와 연관된 추적 지점의 데이터를 출력합니다.

***VSNDATA**

실행 중인 IBM MQ 버전과 연관된 추적 지점의 데이터를 출력합니다.

제외 유형(EXCLUDE)

추적 파일에서 생략할 추적 데이터의 유형을 지정합니다. 이 매개변수가 생략될 경우 TRCTYPE 내의 모든 추적 지점이 사용 가능합니다.

가능한 값은 다음과 같습니다.

*** 모든**

다음 키워드로 지정된 모든 추적 데이터가 추적 파일에 저장됩니다.

trace-type-list

다음 키워드에서 두 개 이상의 옵션을 지정할 수 있지만, 각 옵션은 한 번만 발생할 수 있습니다.

***API**

MQI 및 주요 큐 관리자 컴포넌트와 연관된 추적 지점의 데이터를 출력합니다.

***CMTRY**

MQ 컴포넌트의 주식과 연관된 추적 지점의 데이터를 출력합니다.

***COMMS**

통신 네트워크를 통해 이동하는 데이터와 연관된 추적 지점의 데이터를 출력합니다.

***CSDATA**

공용 서비스의 내부 데이터 버퍼와 연관된 추적 지점의 데이터를 출력합니다.

***CSFLOW**

공용 서비스의 처리 플로우와 연관된 추적 지점의 데이터를 출력합니다.

***LQMDATA**

로컬 큐 관리자의 내부 데이터 버퍼와 연관된 추적 지점의 데이터를 출력합니다.

***LQMFLOW**

로컬 큐 관리자의 처리 플로우와 연관된 추적 지점의 데이터를 출력합니다.

***OTHDATA**

기타 컴포넌트의 내부 데이터 버퍼와 연관된 추적 지점의 데이터를 출력합니다.

***OTHFLOW**

기타 컴포넌트의 처리 플로우와 연관된 추적 지점의 데이터를 출력합니다.

***RMTDATA**

통신 컴포넌트의 내부 데이터 버퍼와 연관된 추적 지점의 데이터를 출력합니다.

***RMTFLOW**

통신 컴포넌트의 처리 플로우와 연관된 추적 지점의 데이터를 출력합니다.

***SVCDATA**

서비스 컴포넌트의 내부 데이터 버퍼와 연관된 추적 지점의 데이터를 출력합니다.

***SVCFLOW**

서비스 컴포넌트의 처리 플로우와 연관된 추적 지점의 데이터를 출력합니다.

***VSNDATA**

실행 중인 IBM MQ 버전과 연관된 추적 지점의 데이터를 출력합니다.

추적 간격(INTERVAL)

추적을 수집할 간격을 초 단위로 지정합니다. 이 매개변수가 생략되면 TRCMQM 명령으로 추적을 수동으로 중지하거나 ENDCTL에 지정된 프로브 ID를 포함하는 FDC를 발견할 때까지 추적이 계속 수집됩니다.

가능한 값은 다음과 같습니다.

collection-interval

1 - 32000000 범위의 값을 초 단위로 지정합니다.

INTERVAL과 ENDCTL의 값을 모두 지정할 수는 없습니다.

사용할 최대 스토리지(MAXSTG)

수집된 추적 레코드에 사용할 스토리지의 최대 크기를 지정합니다.

가능한 값은 다음과 같습니다.

***DFT**

기본 최대값은 1MB(1024KB)입니다.

maximum-megabytes

1 - 16 범위의 값을 지정하십시오.

추적 데이터 크기(DATASIZE)

추적에 포함할 사용자 데이터의 바이트 수를 지정합니다.

가능한 값은 다음과 같습니다.

***DFT**

기본 추적 값이 사용됩니다.

*** 모든**

모든 사용자 데이터를 추적합니다.

***NONE**

이 옵션은 중요한 사용자 데이터에 대한 추적 설정을 해제합니다.

data-size-in-bytes

1 - 99999999 범위의 값을 지정하십시오.

메시지 큐 관리자 이름(MQMNAME)

큐 관리자의 이름을 지정합니다.

이 매개변수는 TRCEARLY가 *NO로 설정된 경우에만 유효합니다.

TRCEARLY가 *YES로 설정되면 모든 큐 관리자가 추적됩니다.

가능한 값은 다음과 같습니다.

***DFT**

기본 큐 관리자를 추적합니다.

큐 관리자-이름

추적할 큐 관리자의 이름을 지정합니다.

작업 정보(JOB)

추적할 작업을 지정합니다.

이 매개변수의 값은 다음 중 하나가 될 수 있습니다.

generic-jobname

10자의 일반 작업 이름입니다. 작업 이름과 일치하는 모든 작업이 추적을 수집할 수 있습니다. 예를 들어 'AMQ*'는 접두부가 AMQ인 모든 작업에 대한 추적을 수집합니다.

Job-name/User/Number

완전한 작업 이름입니다. 완전한 작업 이름으로 지정된 작업만 추적합니다.

Job-name/User/Number/thread-identifier

완전한 작업 이름 및 연관된 스레드 ID입니다. 완전한 작업 이름으로 지정된 작업에 있는 스레드만 추적합니다. 스레드 ID는 IBM MQ에서 할당된 내부 ID이며 IBM i 스레드 ID와 관련되지 않습니다.

추적 시작 제어(STRCTL)

지정된 프로브 ID 중 하나를 포함하는 FDC가 생성될 때 추적이 시작되도록 지정합니다.

AANNNNNN

프로브 ID는 (AANNNNNN) 형식의 8자로 된 문자열입니다. 여기서 A는 알파벳 문자를 나타내고 N은 숫자를 나타냅니다.

프로브 ID를 최대 8개 지정할 수 있습니다.

추적 종료 제어(ENDCTL)

지정된 프로브 ID 중 하나를 포함하는 FDC가 생성될 때 추적이 종료되도록 지정합니다.

AANNNNNN

프로브 ID는 (AANNNNNN) 형식의 8자로 된 문자열입니다. 여기서 A는 알파벳 문자를 나타내고 N은 숫자를 나타냅니다.

프로브 ID를 최대 8개 지정할 수 있습니다.

INTERVAL과 ENDCTL의 값을 모두 지정할 수는 없습니다.

IBM i MQ 큐 관리자에 대한 작업(WRKMQM)

실행할 수 있는 위치
모든 환경(*ALL)

스레드세이프
예

큐 관리자에 대한 작업(WRKMQM) 명령을 사용하면 하나 이상의 큐 관리자 정의에 대해 작업할 수 있고 다음 작업을 수행할 수 있습니다.

- 큐 관리자 변경
- 큐 관리자 작성
- 큐 관리자 삭제
- 큐 관리자 시작
- 큐 관리자 표시
- 큐 관리자 종료
- 큐 관리자의 채널에 대한 작업
- 큐 관리자의 이름 목록에 대한 작업
- 큐 관리자의 큐에 대한 작업
- 큐 관리자의 프로세스에 대한 작업

매개변수

키워드	설명	선택	참고사항
MQMNAME	메시지 큐 관리자 이름	Character value, *ALL	선택적, 위치 1

메시지 큐 관리자 이름(MQMNAME)

선택할 메시지 큐 관리자의 이름을 지정합니다.

가능한 값은 다음과 같습니다.

* 모든

모든 큐 관리자가 선택됩니다.

generic-queue-manager-name

선택할 큐 관리자의 일반 이름을 지정합니다. 일반 이름은 ABC*와 같이 별표(*)가 뒤에 오는 문자열이며 해당 문자열로 시작되는 이름의 모든 큐 관리자를 선택합니다. 이름은 최대 48자입니다. 시스템에서 2바이트 문자 세트(DBCS)를 사용 중이면 최대 문자 수가 감소됩니다.

참고: 필요한 이름을 따옴표로 묶어 지정하는 것이 좋습니다. 이 형식을 사용하면 입력한 대로 정확히 선택할 수 있습니다. 모든 이름을 요청하지 않고 단일 패널에서 일반 이름의 모든 대문자 및 소문자 버전을 선택할 수 없습니다.

큐 관리자-이름

큐 관리자의 이름을 지정합니다. 이름은 최대 48자입니다. 시스템에서 2바이트 문자 세트(DBCS)를 사용 중이면 최대 문자 수가 감소됩니다.

IBM i MQ 권한에 대한 작업(WRKMQMAUT)

실행할 수 있는 위치
모든 환경(*ALL)

스레드세이프
예

MQ 권한에 대한 작업(WRKMQMAUT)은 지정된 매개변수와 일치하는 모든 권한 프로파일 이름 및 해당 유형 목록을 표시합니다. 그러면 MQM 권한 부여 프로파일 레코드에 대한 권한 레코드를 삭제하고 작업을 수행하며 작성할 수 있습니다.

매개변수

키워드	설명	선택	참고사항
<u>OBJ</u>	오브젝트/프로파일 이름	Character value, *ALL	선택적, 위치 1
<u>OBJTYPE</u>	오브젝트 유형	*Q, *PRC, *MQM, *NMLIST, *AUTHINFO, *LSR, *SVC, *CHL, *CLTCN, *ALL , *TOPIC, *RMTMQMNAME	선택적, 위치 2
<u>OUTPUT</u>	Output	* , *PRINT	선택적, 위치 3
<u>MQMNAME</u>	메시지 큐 관리자 이름	Character value, *DFT	선택적, 위치 4
<u>SRVCOMP</u>	서비스 컴포넌트 이름	Character value, *DFT	선택적, 위치 5

오브젝트 이름(OBJ)

선택할 오브젝트의 권한 프로파일 이름 또는 오브젝트 이름을 지정하십시오.

가능한 값은 다음과 같습니다.

* 모든

지정된 오브젝트 유형과 일치하는 모든 권한 레코드가 나열됩니다. *ALL은 일반 프로파일을 표시할 수 없습니다.

object-name

MQ 오브젝트의 이름을 지정하십시오. 오브젝트 이름 또는 일반 프로파일 이름이 이 오브젝트 이름과 일치하는 모든 권한 레코드가 선택됩니다.

일반 프로파일

MQ 오브젝트의 일반 프로파일을 지정합니다. 일반 프로파일과 정확하게 일치하는 권한 레코드만 선택됩니다. 일반 프로파일은 문자열의 임의의 위치에서 하나 이상의 일반 문자가 포함된 문자열입니다. 총칭 문자는 (?), (*) 및 (**).

사용할 이름을 따옴표 안에 지정하는 것이 좋습니다. 이 형식을 사용하면 입력한 대로 정확히 선택할 수 있습니다.

오브젝트 유형(OBJTYPE)

선택할 권한 프로파일의 오브젝트 유형을 지정합니다.

* 모든

모든 MQ 오브젝트 유형

*Q

모든 큐 오브젝트 유형.

*AUTHINFO

인증 정보 오브젝트.

*MQM

메시지 큐 관리자.

*NMLIST

이름 목록 오브젝트.

*PRC

process definition.

***CHL**

채널 오브젝트입니다.

***CLTCN**

클라이언트 연결 채널 오브젝트.

***LSR**

리스너 오브젝트입니다.

***SVC**

서비스 오브젝트입니다.

*** 주제**

토픽 오브젝트입니다.

***RMTMQMNAME**

리모트 큐 관리자 이름.

출력(OUTPUT)

명령으로부터의 출력이 요청 워크스테이션에 표시되는지, 작업의 스푼된 출력으로 인쇄되는지 여부를 지정합니다.

가능한 값은 다음과 같습니다.

대화식 작업으로 요청된 출력은 화면에 표시됩니다. 배치 작업을 통해 요청한 출력이 작업의 스푼된 출력으로 인쇄됩니다.

***PRINT**

선택된 권한 프로파일 레코드에 등록된 사용자 및 해당 권한의 세부 목록이 작업의 스푼된 출력과 함께 인쇄됩니다.

메시지 큐 관리자 이름(MQMNAME)

큐 관리자의 이름을 지정합니다.

***DFT**

기본 큐 관리자를 사용합니다.

큐 관리자-이름

큐 관리자의 이름을 지정합니다.

서비스 컴포넌트 이름(SRVCOMP)

권한 부여 검색이 표시될 설치된 권한 부여 서비스 이름을 지정합니다.

가능한 값은 다음과 같습니다.

***DFT**

설치된 모든 권한 부여 컴포넌트에서 지정된 권한 프로파일 이름 및 오브젝트 유형을 검색합니다.

Authorization-service-component-name

큐 관리자의 qm.ini 파일에서 지정된 권한 서비스의 컴포넌트 이름입니다.

IBM i**MQ 권한 데이터에 대한 작업(WRKMQMAUTD)****실행할 수 있는 위치**

모든 환경(*ALL)

스레드세이프

예

MQ 권한 레코드에 대한 작업(WRKMQMAUTD)은 특정 권한 프로파일 이름 및 유형에 등록된 모든 사용자 목록을 표시합니다. 이를 통해 권한 레코드를 부여, 취소, 삭제 및 작성할 수 있습니다.

매개변수

키워드	설명	선택	참고사항
<u>OBJ</u>	오브젝트/프로파일 이름	문자 값	필수, 위치 1
<u>OBJTYPE</u>	오브젝트 유형	*Q, *PRC, *MQM, *NMLIST, *AUTHINFO, *CHL, *CLTCN, *SVC, *LSR, *TOPIC	필수, 위치 2
<u>USER</u>	사용자 이름	Name, *PUBLIC, *ALL	선택적, 위치 3
<u>MQMNAME</u>	메시지 큐 관리자 이름	Character value, *DFT	선택적, 위치 4
<u>SRVCOMP</u>	서비스 컴포넌트 이름	Character value, *DFT	선택적, 위치 5

오브젝트 이름(OBJ)

선택할 오브젝트의 권한 프로파일 이름 또는 오브젝트 이름을 지정하십시오.

object-name

MQ 오브젝트의 이름을 지정하십시오. 오브젝트 이름 또는 일반 프로파일 이름이 이 오브젝트 이름과 일치하는 모든 권한 레코드가 선택됩니다.

일반 프로파일

MQ 오브젝트의 일반 프로파일을 지정합니다. 일반 프로파일과 정확하게 일치하는 권한 레코드만 선택됩니다. 일반 프로파일은 문자열의 임의의 위치에서 하나 이상의 일반 문자가 포함된 문자열입니다. 총칭 문자는 (?), (*) 및 (**)

사용할 이름을 따옴표 안에 지정하는 것이 좋습니다. 이 형식을 사용하면 입력한 대로 정확히 선택할 수 있습니다.

오브젝트 유형(OBJTYPE)

선택할 권한 프로파일의 오브젝트 유형을 지정합니다.

*Q

모든 큐 오브젝트 유형.

*AUTHINFO

인증 정보 오브젝트.

*MQM

메시지 큐 관리자.

*NMLIST

이름 목록 오브젝트.

*PRC

process definition.

*CHL

채널 오브젝트입니다.

*CLTCN

클라이언트 연결 채널 오브젝트.

*LSR

리스너 오브젝트입니다.

*SVC

서비스 오브젝트입니다.

* 주제

토픽 오브젝트입니다.

사용자 이름(USER)

이름 지정된 오브젝트의 권한 부여가 표시된 사용자의 이름을 지정하십시오.

가능한 값은 다음과 같습니다.

* 모든

관련된 모든 사용자를 나열합니다.

*PUBLIC

시스템의 모든 사용자를 나타내는 사용자 이름.

user-profile-name

사용자 이름을 지정합니다.

메시지 큐 관리자 이름(MQMNAME)

큐 관리자의 이름을 지정합니다.

*DFT

기본 큐 관리자를 사용합니다.

큐 관리자-이름

큐 관리자의 이름을 지정합니다.

서비스 컴포넌트 이름(SRVCOMP)

권한 부여 검색이 표시될 설치된 권한 부여 서비스 이름을 지정합니다.

가능한 값은 다음과 같습니다.

*DFT

설치된 모든 권한 부여 컴포넌트에서 지정된 권한 프로파일 이름 및 오브젝트 유형을 검색합니다.

Authorization-service-component-name

큐 관리자의 qm.ini 파일에서 지정된 권한 서비스의 컴포넌트 이름입니다.

IBM i

AuthInfo 오브젝트에 대한 작업(WRKMQMAUTI)

실행할 수 있는 위치

모든 환경(*ALL)

스레드세이프

예

MQ AuthInfo 오브젝트에 대한 작업(WRKMQMAUTI) 명령을 사용하여 로컬 큐 관리자에 정의된 여러 인증 정보 오브젝트에 대해 작업할 수 있습니다.

이 명령을 사용하여 MQ 인증 정보 오브젝트를 변경, 복사, 작성, 삭제 및 표시하고 이 오브젝트에 대한 권한을 변경할 수 있습니다.

매개변수

키워드	설명	선택	참고사항
<u>AINAME</u>	AuthInfo 이름	Character value, *ALL	선택적, 위치 1
<u>MQMNAME</u>	메시지 큐 관리자 이름	Character value, *DFT	선택적, 위치 2

키워드	설명	선택	참고사항
WHERE	필터 명령	단일 값: *NONE 기타 값: 요소 목록	선택적, 위치 3
	요소 1: 필터 키워드	*ALTDATE, *ALTTIME, *AUTHTYPE, *CONNAME, *TEXT, *USERNAME, *OCSPURL	
	요소 2: 필터 연산자	*GT, *LT, *EQ, *NE, *GE, *LE, *LK, *NL, *CT, *EX, *CTG, *EXG	
	요소 3: 필터 값	문자 값	

AuthInfo 이름(AINAME)

인증 정보 오브젝트의 이름.

가능한 값은 다음과 같습니다.

***ALL 또는 ***

모든 인증 정보 오브젝트가 선택됩니다.

generic-authinfo-name

인증 정보 오브젝트의 일반 이름. 총칭명은 별표(*)가 뒤따르는 문자열입니다. 예를 들어, ABC*는 해당 문자열로 시작하는 이름의 모든 인증 정보 오브젝트를 선택합니다.

사용할 이름을 따옴표 안에 지정하는 것이 좋습니다. 이 형식을 사용하면 입력한 대로 정확히 선택할 수 있습니다.

모든 이름을 요청하지 않고 단일 패널에서 일반 이름의 모든 대문자 및 소문자 버전을 선택할 수 없습니다.

authentication-information-name

단일 인증 정보 오브젝트의 이름을 지정합니다.

메시지 큐 관리자 이름(MQMNAME)

대기열 관리자의 이름입니다.

가능한 값은 다음과 같습니다.

***DFT**

기본 큐 관리자를 사용합니다.

큐 관리자-이름

기존 메시지 큐 관리자의 이름입니다. 최대 문자열 길이는 48자입니다.

필터 명령(WHERE)

이 매개변수는 특정 AuthInfo 속성만으로 해당 AuthInfo 오브젝트를 선택적으로 표시하는 데 사용될 수 있습니다.

매개변수는 키워드, 연산자 및 값과 같은 세 개의 인수를 사용합니다.

일반 문자열은 이름인 값에 대해 허용됩니다.

연산자는 다음 값 중 하나를 사용할 수 있습니다.

***GT**

보다 큼.

정수 및 일반 문자열이 아닌 문자열 값에 적용됩니다.

***LT**

보다 작음.

정수 및 일반 문자열이 아닌 문자열 값에 적용됩니다.

***EQ**

같음.

정수 및 일반 문자열이 아닌 문자열 값에 적용됩니다.

***NE**

같지 않음.

정수 및 일반 문자열이 아닌 문자열 값에 적용됩니다.

***GE**

이상.

정수 및 일반 문자열이 아닌 문자열 값에 적용됩니다.

***LE**

이하.

정수 및 일반 문자열이 아닌 문자열 값에 적용됩니다.

***LK**

유사.

일반 문자열 값에 적용됩니다.

***NL**

유사하지 않음.

일반 문자열 값에 적용됩니다.

***CT**

포함.

일반 목록 값이 아닌 목록 값에 적용됩니다.

***EX**

제외.

일반 목록 값이 아닌 목록 값에 적용됩니다.

***CTG**

일반 포함.

일반 목록 값에 적용됩니다.

***EXG**

일반 제외.

일반 목록 값에 적용됩니다.

키워드는 다음 값 중 하나를 사용할 수 있습니다.

***ALTDAT**

정의 또는 정보를 마지막으로 변경한 날짜입니다.

필터 값은 yyyy-mm-dd 형식의 날짜입니다.

***ALTTIME**

정의 또는 정보를 마지막으로 변경한 시간입니다.

필터 값은 hh:mm:ss 양식의 시간입니다.

***AUTHTYPE**

인증 정보 오브젝트의 유형입니다.

필터 값은 다음 중 하나입니다.

***CRLLDAP**

인증 정보 오브젝트의 유형이 CRLLDAP입니다.

***OCSP**

인증 정보 오브젝트의 유형이 OCSP입니다.

***IDPWOS**

연결 인증 사용자 ID 및 비밀번호 검사는 운영 체제를 사용하여 수행합니다.

***IDPWLDAP**

연결 인증 ID 및 비밀번호 검사는 LDAP 서버를 사용하여 수행합니다.

***CONNAME**

LDAP 서버가 실행 중인 호스트의 주소.

필터 값은 주소 이름입니다.

***TEXT**

설명 주석

필터 값은 큐의 텍스트 설명입니다.

***USERNAME**

사용자 식별 이름.

필터 값은 식별 이름입니다.

***OCSPURL**

OCSP 응답자 URL.

필터 값은 URL 이름입니다.

IBM i MQ 채널에 대한 작업(WRKMQMCHL)

실행할 수 있는 위치

모든 환경(*ALL)

스레드세이프

예

IBM MQ 채널(WRKMQMCHL)에 대한 작업 명령을 사용하면 하나 이상의 채널 정의에 대해 작업할 수 있습니다. 이를 통해 채널의 작성, 시작, 종료, 변경, 복사, 삭제, ping, 표시 및 재설정과 인다우트(in-doubt) 작업 단위의 해석이 가능합니다.

매개변수

키워드	설명	선택	참고사항
<u>CHLNAME</u>	채널 이름	<i>Character value, *ALL</i>	선택적, 위치 1
<u>CHLTYPE</u>	채널 유형	*RCVR, *SDR, *SVR, *RQSTR, *SVRCN, *CLUSSDR, *CLUSRCVR, *CLTCN, *ALL	선택적, 위치 2
<u>MQMNAME</u>	메시지 큐 관리자 이름	<i>Character value, *DFT</i>	선택적, 위치 3
<u>STATUS</u>	채널 상태	*ALL, *INACTIVE, *STOPPED, *BINDING, *RETRYING, *RUNNING, *SWITCHING	선택적, 위치 4

키워드	설명	선택	참고사항
WHERE	필터 명령	단일 값: *NONE 기타 값: 요소 목록	선택적, 위치 5
	요소 1: 필터 키워드	*AFFINITY, *ALTDAT, *ALTTIME, *BATCHHB, *BATCHINT, *BATCHLIM, *BATCHSIZE, *CLNTWGHT, *CLUSNL, *CLUSTER, *CLWLPRTY, *CLWLRANK, *CLWLWGHT, *COMPHDR, *COMPMSG, *CONNAME, *CVTMSG, *DSCITY, *HRTBTINTVL, *KAINT, *LOCLADDR, *LONGRTY, *LONGTMR, *MAXINST, *MAXINSTC, *MAXMSGLEN, *MCANAME, *MCATYPE, *MCAUSRID, *MODENAME, *MONCHL, *MSGEXIT, *MSGRTYDATA, *MSGRTYEXIT, *MSGRTYITV, *MSGRTYNBR, *MSGUSRDATA, *NETPRTY, *NPMSPEED, *PROPCTL, *PUTAUT, *RCVEXIT, *RCVUSRDATA, *SCYEXIT, *SCYUSRDATA, *SEQNUMWRAP, *SHARECNV, *SHORTRTY, *SHORTTMR, *SNDEXIT, *SNDUSRDATA, *SSLCAUTH, *SSLCIPH, *SSLPEER, *STATCHL, *TEXT, *TGTMQMNAME, *TMQNAME, *TPNAME, *TRPTYPE, *USERID	
	요소 2: 필터 연산자	*GT, *LT, *EQ, *NE, *GE, *LE, *LK, *NL, *CT, *EX, *CTG, *EXG	
	요소 3: 필터 값	문자 값	

채널 이름(CHLNAME)

선택할 IBM MQ 채널 정의의 이름을 하나 이상 지정합니다.

가능한 값은 다음과 같습니다.

*** 모든**

모든 채널 정의가 선택됩니다.

generic-channel-name

선택할 채널 정의의 일반 이름을 지정합니다. 총칭명은 별표(*)가 뒤따르는 문자열입니다. 예를 들어, ABC*는 해당 문자열로 시작하는 이름의 모든 채널 정의를 선택합니다.

사용할 이름을 따옴표 안에 지정하는 것이 좋습니다. 이 형식을 사용하면 입력한 대로 정확히 선택할 수 있습니다.

모든 이름을 요청하지 않고 단일 패널에서 일반 이름의 모든 대문자 및 소문자 버전을 선택할 수 없습니다.

채널 이름

채널 정의 이름을 지정합니다.

채널 유형(CHLTYPE)

표시할 채널 정의 유형을 지정합니다.

가능한 값은 다음과 같습니다.

*** 모든**

모든 채널 유형이 선택됩니다.

***SDR**

송신자 채널

***SVR**

서버 채널

***RCVR**

수신자 채널

***RQSTR**

요청자 채널

***SVRCN**

서버 연결 채널

***CLUSSDR**

클러스터-송신자 채널

***CLUSRCVR**

클러스터 수신자 채널

***CLTCN**

클라이언트 연결 채널

메시지 큐 관리자 이름(MQMNAME)

메시지 큐 관리자의 이름을 지정합니다.

가능한 값은 다음과 같습니다.

***DFT**

기본 큐 관리자가 사용됩니다. 시스템에 기본 큐 관리자가 정의되지 않은 경우 명령이 실패합니다.

message-queue-manager-name

메시지 큐 관리자의 이름입니다.

채널 상태(STATUS)

선택할 IBM MQ 채널 정의의 상태 유형을 지정합니다.

가능한 값은 다음과 같습니다.

*** 모든**

모든 상태의 채널을 선택합니다.

***BINDING**

바인딩 상태의 채널만 선택합니다.

***INACTIVE**

비활성 상태의 채널만 선택합니다.

***RETRYING**

재시도 상태의 채널만 선택합니다.

*** 실행 중**

실행 상태의 채널만 선택합니다.

***STOPPED**

중지된 상태의 채널만 선택합니다.

***SWITCHING**

전환 상태의 채널만 선택합니다.

필터 명령(WHERE)

이 매개변수는 특정 채널 속성의 채널만 선택적으로 표시하는 데 사용할 수 있습니다.

매개변수는 키워드, 연산자 및 값과 같은 세 개의 인수를 사용합니다.

일반 문자열은 이름인 값에 대해 허용됩니다.

연산자는 다음 값 중 하나를 사용할 수 있습니다.

***GT**

보다 큼.

정수 및 일반 문자열이 아닌 문자열 값에 적용됩니다.

***LT**

보다 작음.

정수 및 일반 문자열이 아닌 문자열 값에 적용됩니다.

***EQ**

같음.

정수 및 일반 문자열이 아닌 문자열 값에 적용됩니다.

***NE**

같지 않음.

정수 및 일반 문자열이 아닌 문자열 값에 적용됩니다.

***GE**

이상.

정수 및 일반 문자열이 아닌 문자열 값에 적용됩니다.

***LE**

이하.

정수 및 일반 문자열이 아닌 문자열 값에 적용됩니다.

***LK**

유사.

일반 문자열 값에 적용됩니다.

***NL**

유사하지 않음.

일반 문자열 값에 적용됩니다.

***CT**

포함.

일반 목록 값이 아닌 목록 값에 적용됩니다.

***EX**

제외.

일반 목록 값이 아닌 목록 값에 적용됩니다.

***CTG**

일반 포함.

일반 목록 값에 적용됩니다.

***EXG**

일반 제외.

일반 목록 값에 적용됩니다.

키워드는 다음 값 중 하나를 사용할 수 있습니다.

***AFFINITY**

연결 연관관계.

필터 값은 다음 중 하나입니다.

***PREFERRED**

선호되는 연결 연관관계.

***NONE**

연결 연관관계가 없습니다.

***ALTDAT**

정의 또는 정보를 마지막으로 변경한 날짜입니다.

필터 값은 yyyy-mm-dd 형식의 데이터입니다.

***ALTTIME**

정의 또는 정보를 마지막으로 변경한 시간입니다.

필터 값은 hh:mm:ss 양식의 시간입니다.

***BATC**

배치 하트비트 간격(밀리초).

필터 값은 정수 간격 시간입니다.

***BATCINT**

배치 간격(밀리초).

필터 값은 정수 간격 시간입니다.

***BATCLIM**

배치 데이터 한계(KB).

채널을 통해 송신할 수 있는 데이터 양의 한계입니다.

***BATCSIZE**

배치 크기

필터 값은 정수 배치 크기입니다.

***CLNTWGHT**

클라이언트 채널 위젯입니다.

필터 값은 정수 클라이언트 채널 가중치입니다.

***CLUSNL**

클러스터 이름 목록.

필터 값은 클러스터 이름 목록입니다.

***클러스터**

채널이 속한 클러스터.

필터 값은 클러스터 이름입니다.

***CLWLKANK**

클러스터 워크로드 순위입니다.

필터 값은 정수 순위입니다.

***CLWLPRTY**

클러스터 워크로드 우선순위입니다.

필터 값은 정수 우선순위입니다.

***CLWLWGHT**

클러스터 워크로드 가중치.

필터 값은 정수 가중치입니다.

***COMPHDR**

헤더 압축.

필터 값은 다음 중 하나입니다.

***NONE**

헤더 데이터 압축이 수행되지 않습니다.

*** 시스템**

헤더 데이터 압축이 수행됩니다.

***COMPMSG**

메시지 압축.

필터 값은 다음 중 하나입니다.

***NONE**

메시지 데이터 압축이 수행되지 않습니다.

***RLE**

메시지 데이터 압축은 RLE를 사용하여 수행됩니다.

***ZLIBHIGH**

메시지 데이터 압축은 ZLIB 압축을 사용하여 수행됩니다. 상위 레벨의 압축을 선호합니다.

***ZLIBFAST**

메시지 데이터 압축은 ZLIB 압축을 사용하여 수행됩니다. 빠른 압축 시간을 선호합니다.

***ANY**

큐 관리자에서 지원하는 임의의 압축 기술을 사용할 수 있습니다.

***CONNAME**

리모트 연결 이름.

필터 값은 연결 이름 문자열입니다.

***CVTMSG**

전송 전에 메시지가 변환되는지 여부.

필터 값은 다음 중 하나입니다.

***YES**

송신 전에 메시지의 애플리케이션 데이터가 변환됩니다.

*** 아니오**

송신 전에 메시지의 애플리케이션 데이터가 변환되지 않습니다.

***DSCITV**

연결 끊기 간격(초).

필터 값은 정수 간격 시간입니다.

***HRTBTINTVL**

하트비트 간격(초).

필터 값은 정수 간격 시간입니다.

***KAINT**

활성 상태 지속 간격(초).

필터 값은 정수 간격 시간입니다.

***LOCLADDR**

로컬 연결 이름.

필터 값은 연결 이름 문자열입니다.

***LONGRTY**

긴 재시도 수

필터 값은 정수 개수입니다.

***LONGTMR**

긴 재시도 간격(초).

필터 값은 정수 간격 시간입니다.

***MAXINST**

개별 서버 연결 채널의 최대 인스턴스 수.

필터 값은 인스턴스의 정수 수입입니다.

***MAXINSTC**

단일 클라이언트에서 시작되는 개별 서버 연결 채널의 최대 인스턴스 수.

필터 값은 인스턴스의 정수 수입입니다.

***MAXMSGLEN**

최대 메시지 길이.

필터 값은 정수 길이입니다.

***MCANAME**

메시지 채널 에이전트 이름

필터 값은 에이전트 이름입니다.

***MCATYPE**

메시지 채널 에이전트 프로그램이 스레드로서 실행되는지 아니면 프로세스로서 실행되어야 하는지 여부.

필터 값은 다음 중 하나입니다.

***PROCESS**

메시지 채널 에이전트가 개별 프로세스로 실행됩니다.

***THREAD**

메시지 채널 에이전트는 개별 스레드로 실행됩니다.

***MCAUSRID**

메시지 채널 에이전트 사용자 ID.

필터 값은 사용자 ID 문자열입니다.

***MODENAME**

SNA 모드 이름.

필터 값은 모드 이름 문자열입니다.

***MONCHL**

채널 모니터링.

필터 값은 다음 중 하나입니다.

***QMGR**

온라인 모니터링 데이터의 콜렉션이 큐 관리자 속성 MONCHL의 설정에서 상속됩니다.

***OFF**

이 채널에 대한 온라인 모니터링 데이터 콜렉션이 사용 불가능합니다.

***LOW**

낮은 데이터 콜렉션 비율로 모니터링 데이터 콜렉션을 설정 합니다.

***MEDIUM**

중간 비율의 데이터 콜렉션으로 모니터링 데이터 콜렉션을 설정 합니다.

***HIGH**

높은 비율의 데이터 콜렉션으로 모니터링 데이터 콜렉션을 설정 합니다.

***MSGEXIT**

메시지 엑시트 이름.

필터 값은 엑시트 이름입니다.

***MSGRTYDATA**

메시지 재시도 엑시트 사용자 데이터.

필터 값은 사용자 데이터 문자열입니다.

***MSGRTYEXIT**

메시지 재시도 엑시트 이름.

필터 값은 엑시트 이름입니다.

***MSGRTYITV**

메시지 재시도 간격(초).

필터 값은 정수 간격 시간입니다.

***MSGRTYNBR**

메시지 재시도 수.

필터 값은 재시도의 정수 수입니다.

***MSGUSRDATA**

메시지 엑시트 사용자 데이터.

필터 값은 사용자 데이터 문자열입니다.

***NETPRTY**

0 - 9 범위의 네트워크 연결 우선순위.

필터 값은 정수 우선순위 값입니다.

***NPMSPEED**

채널에서 빠른 비지속 메시지를 지원하는지 여부.

필터 값은 다음 중 하나입니다.

***FAST**

채널에서 빠른 비지속 메시지를 지원합니다.

***NORMAL**

채널에서 빠른 비지속 메시지를 지원하지 않습니다.

***PROPCTL**

메시지 특성 제어입니다.

필터 값은 다음 중 하나입니다.

***COMPAT**

호환 모드

***NONE**

리모트 큐 관리자에 특성이 전송되지 않습니다.

*** 모든**

리모트 큐 관리자로 모든 특성을 보냅니다.

***PUTAUT**

컨텍스트 정보에 있는 사용자 ID가 사용되는지 여부.

필터 값은 다음 중 하나입니다.

***DFT**

목적지 큐에 메시지를 넣기 전에 권한 검사를 수행하지 않습니다.

***CTX**

메시지 컨텍스트 정보의 사용자 ID를 사용하여 메시지를 넣을 때 필요한 권한을 설정합니다.

***RCVEXIT**

수신 엑시트 이름.

필터 값은 엑시트 이름입니다.

***RCVUSRDATA**

수신 엑시트 사용자 데이터.

필터 값은 사용자 데이터 문자열입니다.

***SCYEXIT**

보안 엑시트 이름입니다.

필터 값은 엑시트 이름입니다.

***SCYUSRDATA**

보안 엑시트 사용자 데이터.

필터 값은 사용자 데이터 문자열입니다.

***SEQNUMWRAP**

최대 메시지 순서 번호.

필터 값은 정수 순서 번호입니다.

***SHARECNV**

TCP/IP 소켓에서 공유되는 대화 수.

필터 값은 공유되는 대화의 정수 값입니다.

***SHORTRTY**

짧은 재시도 수.

필터 값은 정수 개수입니다.

***SHORTTMR**

짧은 재시도 간격(초).

필터 값은 정수 간격 시간입니다.

***SNDEXIT**

송신 엑시트 이름.

필터 값은 엑시트 이름입니다.

***SNDUSRDATA**

송신 엑시트 사용자 데이터.

필터 값은 사용자 데이터 문자열입니다.

***SSLCAUTH**

채널이 TLS를 통해 클라이언트 인증을 수행하는지 여부.

필터 값은 다음 중 하나입니다.

필요한 경우

클라이언트 인증이 필수입니다.

*** 선택 사항**

클라이언트 인증이 선택사항입니다.

***SSLCIPH**

TLS 채널 조정을 사용하는 CipherSpec.

필터 값은 CipherSpec 이름입니다.

***SSLPEER**

TLS 채널 조정에 사용되는 X500 피어 이름.

필터 값은 피어 이름입니다.

***STATCHL**

채널 통계.

필터 값은 다음 중 하나입니다.

***QMGR**

통계 데이터의 콜렉션이 큐 관리자 속성 STATCHL의 설정에서 상속됩니다.

***OFF**

이 채널의 통계 데이터 콜렉션은 사용 불가능합니다.

***LOW**

통계 데이터 콜렉션은 낮은 비율의 데이터 콜렉션으로 켜집니다.

***MEDIUM**

통계 데이터 콜렉션은 중간 비율의 데이터 콜렉션으로 켜집니다.

***HIGH**

통계 데이터 콜렉션은 높은 비율의 데이터 콜렉션으로 켜집니다.

***TEXT**

설명 주석

필터 값은 채널의 텍스트 설명입니다.

***TGTMQMNAME**

대상 큐 관리자 이름.

필터 값은 채널의 대상 큐 관리자입니다.

***TMQNAME**

전송 큐 이름.

필터 값은 큐의 이름입니다.

***TPNAME**

SNA 트랜잭션 프로그램 이름.

필터 값은 프로그램 이름 문자열입니다.

***TRPTYPE**

전송 유형.

필터 값은 다음 중 하나입니다.

*** TCP**

TCP/IP(Transmission Control Protocol / Internet Protocol).

***LU62**

SNA LU 6.2.

*** 사용자 ID**

작업 사용자 ID.

필터 값은 사용자 ID 문자열입니다.

IBM i MQ 채널 상태에 대한 작업(WRKMQMCHST)

실행할 수 있는 위치

모든 환경(*ALL)

스레드세이프 예

MQ 채널 상태에 대한 작업(WRKMQMCHST) 명령에서는 하나 이상의 채널 정의 상태에 대한 작업을 수행할 수 있습니다.

매개변수

키워드	설명	선택	참고사항
<u>CHLNAME</u>	채널 이름	<i>Character value, *ALL</i>	선택적, 위치 1
<u>CONNNAME</u>	연결 이름	<i>Character value, *ALL</i>	선택적, 위치 2
<u>TMQNAME</u>	전송 큐 이름	<i>Character value, *ALL</i>	선택적, 위치 3
<u>MQMNAME</u>	메시지 큐 관리자 이름	<i>Character value, *DFT</i>	선택적, 위치 4
<u>CHLSTS</u>	채널 상태	*ALL, *SAVED, *CURRENT	선택적, 위치 5
<u>WHERE</u>	필터 명령	단일 값: *NONE 기타 값: 요소 목록	선택적, 위치 6
	요소 1: 필터 키워드	*CHLSTS, *CHLTYPE, *COMPHDR, *COMPMSG, *CONNNAME, *INDOUBT, *INDMSGGS, *INDSEQNO, *LSTSEQNO, *MONCHL, *RMTMQMNAME, *RMTVERSION, *SHARECNV, *STATUS, *SUBSTATE, *TMQNAME, *XQMSGSA, *LSTMSGDATE, *LSTMSGTIME, *MSGGS	
	요소 2: 필터 연산자	*GT, *LT, *EQ, *NE, *GE, *LE, *LK, *NL, *CT, *EX, *CTG, *EXG	
	요소 3: 필터 값	문자 값	

채널 이름(CHLNAME)

채널 정의 이름을 지정합니다.

가능한 값은 다음과 같습니다.

* 모든

모든 채널 정의가 선택됩니다.

generic-channel-name

선택할 채널 정의의 일반 이름을 지정합니다. 총칭명은 별표(*)가 뒤따르는 문자열입니다. 예를 들어, ABC*는 해당 문자열로 시작하는 이름의 모든 채널 정의를 선택합니다.

사용할 이름을 따옴표 안에 지정하는 것이 좋습니다. 이 형식을 사용하면 입력한 대로 정확히 선택할 수 있습니다.

모든 이름을 요청하지 않고 단일 패널에서 일반 이름의 모든 대문자 및 소문자 버전을 선택할 수 없습니다.

채널 이름

채널 정의 이름을 지정합니다.

연결 이름(CONNAME)

연결할 시스템 이름을 지정합니다.

가능한 값은 다음과 같습니다.

* 모든

모든 채널이 선택됩니다.

generic-connection-name

필요한 채널의 일반 연결 이름을 지정합니다.

연결 이름

필수 채널의 연결 이름을 지정합니다.

전송 큐 이름(TMQNAME)

전송 큐의 이름을 지정합니다.

가능한 값은 다음과 같습니다.

* 모든

모든 전송 큐가 선택됩니다.

generic-transmission-queue-name

전송 큐의 일반 이름을 지정합니다.

전송 큐 이름

전송 큐의 이름을 지정하십시오. 채널 정의 유형(CHLTYPE)이 *SDR 또는 *SVR인 경우 전송 큐 이름이 필요합니다.

메시지 큐 관리자 이름(MQMNAME)

메시지 큐 관리자의 이름을 지정합니다.

가능한 값은 다음과 같습니다.

*DFT

기본 큐 관리자가 사용됩니다. 시스템에 기본 큐 관리자가 정의되지 않은 경우 명령이 실패합니다.

message-queue-manager-name

메시지 큐 관리자의 이름입니다.

채널 상태(CHLSTS)

표시할 채널 상태 유형을 지정합니다.

가능한 값은 다음과 같습니다.

*SAVED

저장된 채널 상태만 표시됩니다. 지속 메시지가 채널을 통해 전송되거나 비지속 메시지가 NORMAL의 NPMSPEED로 전송될 때까지 상태는 저장되지 않습니다. 각 배치 끝에 상태가 저장되기 때문에 최소한 하나의 배치가 전송될 때까지 채널에 저장된 상태가 없습니다.

*CURRENT

현재 채널 상태만 표시됩니다. 이는 시작했거나, 클라이언트가 연결되었고, 정상적으로 완료되지 않았거나 연결이 끊기지 않은 채널에 적용됩니다. 메시지를 송신하거나 수신할 때 현재 상태 데이터가 업데이트됩니다.

* 모든

저장된 채널 상태 및 현재 채널 상태가 모두 표시됩니다.

필터 명령(WHERE)

이 매개변수는 특정 채널 상태 속성을 포함하는 채널의 상태만 선택적으로 표시하는 데 사용할 수 있습니다.

매개변수는 키워드, 연산자 및 값과 같은 세 개의 인수를 사용합니다.

일반 문자열은 이름인 값에 대해 허용됩니다.

연산자는 다음 값 중 하나를 사용할 수 있습니다.

*GT

보다 큼.

정수 및 일반 문자열이 아닌 문자열 값에 적용됩니다.

*LT

보다 작음.

정수 및 일반 문자열이 아닌 문자열 값에 적용됩니다.

*EQ

같음.

정수 및 일반 문자열이 아닌 문자열 값에 적용됩니다.

*NE

같지 않음.

정수 및 일반 문자열이 아닌 문자열 값에 적용됩니다.

*GE

이상.

정수 및 일반 문자열이 아닌 문자열 값에 적용됩니다.

*LE

이하.

정수 및 일반 문자열이 아닌 문자열 값에 적용됩니다.

*LK

유사.

일반 문자열 값에 적용됩니다.

*NL

유사하지 않음.

일반 문자열 값에 적용됩니다.

*CT

포함.

일반 목록 값이 아닌 목록 값에 적용됩니다.

*EX

제외.

일반 목록 값이 아닌 목록 값에 적용됩니다.

*CTG

일반 포함.

일반 목록 값에 적용됩니다.

*EXG

일반 제외.

일반 목록 값에 적용됩니다.

키워드는 다음 값 중 하나를 사용할 수 있습니다.

***CHLSTS**

채널 상태 유형.

필터 값은 다음 중 하나입니다.

***CURRENT**

활성 채널의 현재 상태.

***SAVED**

활성 또는 비활성 채널의 저장된 상태.

***CHLTYPE**

채널의 유형.

필터 값은 다음 중 하나입니다.

***SDR**

송신자 채널.

***SVR**

서버 채널.

***RCVR**

수신자 채널.

***RQSTR**

요청자 채널.

***CLUSSDR**

클러스터 송신자 채널.

***CLUSRCVR**

클러스터-수신자 채널.

***SVRCN**

서버 연결 채널.

***COMPHDR**

채널이 헤더 데이터 압축을 수행하는지 여부.

필터 값은 다음 중 하나입니다.

***NONE**

헤더 데이터 압축이 수행되지 않습니다.

*** 시스템**

헤더 데이터 압축이 수행됩니다.

***COMPMSG**

채널이 메시지 데이터 압축을 수행하는지 여부.

필터 값은 다음 중 하나입니다.

***NONE**

메시지 데이터 압축이 수행되지 않습니다.

***RLE**

메시지 데이터 압축은 RLE를 사용하여 수행됩니다.

***ZLIBHIGH**

메시지 데이터 압축은 ZLIB 압축을 사용하여 수행됩니다. 상위 레벨의 압축을 선호합니다.

***ZLIBFAST**

메시지 데이터 압축은 ZLIB 압축을 사용하여 수행됩니다. 빠른 압축 시간을 선호합니다.

***CONNAME**

채널의 연결 이름.

필터 값은 연결 이름 문자열입니다.

***INDOUBT**

네트워크에 인다우트(in-doubt) 메시지가 있는지 여부.

필터 값은 *NO 또는 *YES입니다.

***INDMSGS**

인다우트(in-doubt) 메시지 수.

필터 값은 정수 메시지 수입니다.

***INDSEQNO**

인다우트 메시지의 순서 번호.

필터 값은 정수 순서 번호입니다.

***LSTMSGTIME**

채널에서 최종 메시지가 송신된 시간.

필터 값은 hh:mm:ss 양식의 시간입니다.

***LSTMSGDATE**

채널에서 최종 메시지가 송신된 날짜.

필터 값은 yyyy-mm-dd 형식의 날짜입니다.

***LSTSEQNO**

최종 메시지 순서 번호.

필터 값은 정수 순서 번호입니다.

***MONCHL**

채널의 모니터링 데이터 컬렉션의 현재 레벨.

필터 값은 다음 중 하나입니다.

***NONE**

모니터링 데이터가 수집되지 않습니다.

***LOW**

낮은 비율로 모니터링 데이터가 수집됩니다.

***MEDIUM**

중간 비율로 모니터링 데이터가 수집됩니다.

***HIGH**

높은 비율로 모니터링 데이터가 수집됩니다.

***MSGS**

채널에 전송된 메시지 수.

필터 값은 정수 메시지 수입니다.

***RMTMQMNAME**

리모트 메시지 큐 관리자.

필터 값은 메시지 큐 관리자 이름입니다.

***RMTVERSION**

리모트 파트너 버전.

필터 값은 리모트 파트너 버전의 정수 형식입니다.

***SHARECNV**

TCP/IP 소켓에서 공유되는 대화 수.

필터 값은 공유되는 대화의 정수 값입니다.

*** 상태**

채널의 상태.

필터 값은 다음 중 하나입니다.

***BINDING**

채널이 세션을 설정 중입니다.

- *INACTIVE**
채널이 정상적으로 처리를 종료하였거나 채널이 시작되지 않았습니다.
- *INITIALIZING**
채널 시작기가 채널을 시작하려고 합니다.
- *PAUSED**
채널이 메시지 재시도 간격을 기다리고 있습니다.
- *REQUESTING**
채널 시작을 요청했습니다.
- *RETRYING**
연결을 설정하려는 이전 시도가 실패했습니다. 채널이 지정된 간격 이후에 연결을 재시도합니다.
- * 실행 중**
채널이 데이터를 전송 중이거나 데이터 전송 준비를 마쳤습니다.
- * 출발**
채널이 대상 MCA와의 조정을 시작할 준비가 되었습니다.
- *STOPPED**
채널이 중지되었습니다.
- *STOPPING**
채널 중지를 요청했습니다.
- *SWITCHING**
채널이 전송 큐를 전환 중입니다.
- *SUBSTATE**
채널의 하위 상태.
필터 값은 다음 중 하나입니다.
- *ENDBATCH**
배치 종료 처리 중입니다.
- *SEND**
데이터를 전송 중입니다.
- *RECEIVE**
데이터를 수신 중입니다.
- *SERIALIZE**
파트너 채널과 직렬화 중입니다.
- *RESYNCH**
파트너 채널과 재동기화 중입니다.
- *HEARTBEAT**
하트비트 처리 중입니다.
- *SCYEXIT**
보안 엑시트를 처리 중입니다.
- *RCVEXIT**
수신 엑시트를 처리 중입니다.
- *SENDEXIT**
송신 엑시트를 처리 중입니다.
- *MSGEXIT**
메시지 엑시트를 처리 중입니다.
- *MREXIT**
메시지 재시도 엑시트를 처리 중입니다.
- *CHADEXIT**
채널 자동 정의 엑시트를 처리 중입니다.
- *NETCONNECT**
리모트 시스템에 연결 중.

***SSLHANDSHK**

TLS 연결을 설정 중입니다.

***NAMESERVER**

이름 서버에서 정보를 요청 중입니다.

***MQPUT**

MQPUT 처리 중입니다.

***MQGET**

MQGET 처리 중입니다.

***MQICALL**

MQI 호출을 처리 중입니다.

***COMPRESS**

데이터 압축 또는 추출 중입니다.

***TMQNAME**

채널의 전송 큐입니다.

필터 값은 큐 이름입니다.

***XQMSGSA**

MQGET에 사용할 수 있는 전송 큐에서 대기 중인 메시지 수입니다. 이 필드는 클러스터 송신자 채널에 유효합니다.

필터 값은 정수 메시지 수입니다.

IBM i MQ 클러스터에 대한 작업(WRKMQMCL)

실행할 수 있는 위치

모든 환경(*ALL)

스레드세이프

예

MQ 클러스터에 대한 작업 명령인 **WRKMQMCL**을 사용하여 로컬 큐 관리자에 정의된 다중 클러스터 큐 관리자 정의에 대한 작업을 수행할 수 있습니다.

매개변수

표 93. WRKMQMCL 매개변수			
키워드	설명	선택	참고사항
<u>CLUSQMGR</u>	클러스터 큐 관리자 이름	<i>Character value, *ALL</i>	선택적, 위치 1
<u>MQMNAME</u>	메시지 큐 관리자 이름	<i>Character value, *DFT</i>	선택적, 위치 2

표 93. **WRKMQMCL** 매개변수 (계속)

키워드	설명	선택	참고사항
<u>WHERE</u>	필터 명령	단일 값: *NONE 기타 값: 요소 목록	선택적, 위치 3
	요소 1: 필터 키워드	*ALTDATA, *ALTTIME, *BATCHHB, *BATCHINT, *BATCHLIM, *BATCHSIZE, *CHLNAME, *CLUSDATE, *CLUSQMGR, *CLUSTER, *CLUSTIME, *CLWLPRTY, *CLWLRANK, *CLWLWGHT, *COMPHDR, *COMPMSG, *CONNNAME, *CVTMSG, *DFNTYPE, *DSCITV, *HRTBTINTVL, *KAINT, *LOCLADDR, *LONGRTY, *LONGTMR, *MAXMSGLEN, *MCANAME, *MCATYPE, *MCAUSRID, *MONCHL, *MSGEXIT, *MSGRTYDATA, *MSGRTYEXIT, *MSGRTYITV, *MSGRTYNBR, *MSGUSRDATA, *NETPRTY, *NPMSPEED, *PUTAUT, *QMID, *QMTYPE, *RCVEXIT, *RCVUSRDATA, *SCYEXIT, *SCYUSRDATA, *SEQNUMWRAP, *SHORTRTY, *SHORTTMR, *SNDEXIT, *SNDUSRDATA, *SSLCAUTH, *SSLCIPH, *SSLPEER, *STATCHL, *STATUS, *SUSPEND, *TEXT, *TRPTYPE, *USERID, *XMITQ	
	요소 2: 필터 연산자	*GT, *LT, *EQ, *NE, *GE, *LE, *LK, *NL, *CT, *EX, *CTG, *EXG	
	요소 3: 필터 값	문자 값	

클러스터 큐 관리자 이름(CCLUSQMGR)

클러스터 큐 관리자 정의의 이름을 하나 이상 지정합니다.

*** 모든**

모든 클러스터 큐 관리자 정의가 선택됩니다.

generic-cluster-queue-manager-name

MQ 클러스터 큐 관리자 정의의 일반 이름을 지정하십시오. 일반 이름은 문자열 다음에 별표(*)>가 오는 형식 (예: ABC*)입니다. 이름이 문자열로 시작하는 모든 클러스터 큐 관리자 정의를 선택합니다. 사용할 이름을 따옴표 안에 지정하는 것이 좋습니다. 이 형식을 사용하면 입력한 대로 정확히 선택할 수 있습니다. 모든 이름을 요청하지 않고 단일 패널에서 일반 이름의 모든 대문자 및 소문자 버전을 선택할 수 없습니다.

cluster-queue-manager-name

MQ 클러스터 큐 관리자 정의의 이름을 지정하십시오.

메시지 큐 관리자 이름(MQMNAME)

큐 관리자의 이름을 지정합니다.

***DFT**

기본 큐 관리자를 사용합니다.

큐 관리자-이름

큐 관리자의 이름을 지정합니다.

필터 명령(WHERE)

이 매개변수는 특정 속성의 클러스터 큐 관리자만 선택적으로 표시하는 데 사용할 수 있습니다.

매개변수는 키워드, 연산자 및 값과 같은 세 개의 인수를 사용합니다.

일반 문자열은 이름인 값에 대해 허용됩니다.

연산자는 다음 값 중 하나를 사용할 수 있습니다.

***GT**

보다 큼.

정수 및 일반 문자열이 아닌 문자열 값에 적용됩니다.

***LT**

보다 작음.

정수 및 일반 문자열이 아닌 문자열 값에 적용됩니다.

***EQ**

같음.

정수 및 일반 문자열이 아닌 문자열 값에 적용됩니다.

***NE**

같지 않음.

정수 및 일반 문자열이 아닌 문자열 값에 적용됩니다.

***GE**

이상.

정수 및 일반 문자열이 아닌 문자열 값에 적용됩니다.

***LE**

이하.

정수 및 일반 문자열이 아닌 문자열 값에 적용됩니다.

***LK**

유사.

일반 문자열 값에 적용됩니다.

***NL**

유사하지 않음.

일반 문자열 값에 적용됩니다.

***CT**

포함.

일반 목록 값이 아닌 목록 값에 적용됩니다.

***EX**

제외.

일반 목록 값이 아닌 목록 값에 적용됩니다.

***CTG**

일반 포함.

일반 목록 값에 적용됩니다.

***EXG**

일반 제외.

일반 목록 값에 적용됩니다.

키워드는 다음 값 중 하나를 사용할 수 있습니다.

***ALTDAT**

정의 또는 정보를 마지막으로 변경한 날짜입니다.

필터 값은 yyyy-mm-dd 형식의 데이터입니다.

***ALTTIME**

정의 또는 정보를 마지막으로 변경한 시간입니다.

필터 값은 hh:mm:ss 양식의 시간입니다.

***BATCHHB**

배치 하트비트 간격(밀리초).

필터 값은 정수 간격 시간입니다.

***BATCHINT**

배치 간격(밀리초).

필터 값은 정수 간격 시간입니다.

***BATCHLIM**

배치 데이터 한계(KB).

채널을 통해 송신할 수 있는 데이터 양의 한계입니다.

***BATCHSIZE**

배치 크기

필터 값은 정수 배치 크기입니다.

*** 채널**

클러스터 큐 관리자의 채널 이름.

필터 값은 채널 이름입니다.

***CLUSDATE**

로컬 큐 관리자에서 정의를 사용할 수 있는 날짜입니다.

필터 값은 yyyy-mm-dd 형식의 데이터입니다.

***CLUSQMgr**

클러스터 큐 관리자 이름.

필터 값은 클러스터 큐 관리자의 이름입니다.

*** 클러스터**

클러스터 큐 관리자가 속한 클러스터.

필터 값은 클러스터 이름입니다.

***CLUSTIME**

로컬 큐 관리자에서 정의를 사용할 수 있는 시간입니다.

필터 값은 hh:mm:ss 양식의 시간입니다.

***CLWLKANK**

클러스터 워크로드 순위입니다.

필터 값은 정수 순위입니다.

***CLWLPRTY**

클러스터 워크로드 우선순위입니다.

필터 값은 정수 우선순위입니다.

***CLWLWGHT**

클러스터 워크로드 가중치.

필터 값은 정수 가중치입니다.

***COMPHDR**

헤더 압축.

필터 값은 다음 중 하나입니다.

***NONE**

헤더 데이터 압축이 수행되지 않습니다.

*** 시스템**

헤더 데이터 압축이 수행됩니다.

***COMPMSG**

메시지 압축.

필터 값은 다음 중 하나입니다.

***NONE**

메시지 데이터 압축이 수행되지 않습니다.

***RLE**

메시지 데이터 압축은 RLE를 사용하여 수행됩니다.

***ZLIBHIGH**

메시지 데이터 압축은 ZLIB 압축을 사용하여 수행됩니다. 상위 레벨의 압축을 선호합니다.

***ZLIBFAST**

메시지 데이터 압축은 ZLIB 압축을 사용하여 수행됩니다. 빠른 압축 시간을 선호합니다.

***ANY**

큐 관리자에서 지원하는 임의의 압축 기술을 사용할 수 있습니다.

***CONNAME**

리모트 연결 이름.

필터 값은 연결 이름 문자열입니다.

***CVTMSG**

전송 전 메시지 변환 여부.

필터 값은 다음 중 하나입니다.

***YES**

송신 전에 메시지의 애플리케이션 데이터가 변환됩니다.

*** 아니오**

송신 전에 메시지의 애플리케이션 데이터가 변환되지 않습니다.

***DFNTYPE**

클러스터 채널을 정의한 방법.

필터 값은 다음 중 하나입니다.

***CLUSSDR**

명시적 정의에서 클러스터 송신자 채널로서.

***CLUSSDRA**

자동 정의 단독에 의해 클러스터 송신자 채널로서.

***CLUSSDRB**

자동 정의 및 명시적 정의에 의해 클러스터 송신자 채널로서.

***CLUSRCVR**

명시적 정의에서 클러스터 수신자 채널로서.

***DSCITV**

연결 끊기 간격(초).

필터 값은 정수 간격 시간입니다.

***HRTBTINTVL**

하트비트 간격(초).

필터 값은 정수 간격 시간입니다.

***KAINT**

활성 상태 지속 간격(초).

필터 값은 정수 간격 시간입니다.

***LOCLADDR**

로컬 연결 이름.

필터 값은 연결 이름 문자열입니다.

***LONGRTY**

긴 재시도 수

필터 값은 정수 개수입니다.

***LONGTMR**

긴 재시도 간격(초).

필터 값은 정수 간격 시간입니다.

***MAXMSGLEN**

최대 메시지 길이.

필터 값은 정수 길이입니다.

***MCANAME**

메시지 채널 에이전트 이름

필터 값은 에이전트 이름입니다.

***MCATYPE**

메시지 채널 에이전트 프로그램이 스레드로서 실행되는지 아니면 프로세스로서 실행되어야 하는지 여부.

필터 값은 다음 중 하나입니다.

***PROCESS**

메시지 채널 에이전트가 개별 프로세스로 실행됩니다.

***THREAD**

메시지 채널 에이전트는 개별 스레드로 실행됩니다.

***MCAUSRID**

메시지 채널 에이전트 사용자 ID.

필터 값은 사용자 ID 문자열입니다.

***MONCHL**

채널 모니터링.

필터 값은 다음 중 하나입니다.

***QMGR**

온라인 모니터링 데이터의 콜렉션이 큐 관리자 속성 MONCHL의 설정에서 상속됩니다.

***OFF**

이 채널에 대한 온라인 모니터링 데이터 콜렉션이 사용 불가능합니다.

***LOW**

낮은 데이터 콜렉션 비율로 모니터링 데이터 콜렉션을 설정 합니다.

***MEDIUM**

중간 비율의 데이터 콜렉션으로 모니터링 데이터 콜렉션을 설정 합니다.

***HIGH**

높은 비율의 데이터 콜렉션으로 모니터링 데이터 콜렉션을 설정 합니다.

***MSGEXIT**

메시지 엑시트 이름.

필터 값은 엑시트 이름입니다.

***MSGRTYDATA**

메시지 재시도 엑시트 사용자 데이터.

필터 값은 사용자 데이터 문자열입니다.

***MSGRTYEXIT**

메시지 재시도 엑시트 이름.

필터 값은 엑시트 이름입니다.

***MSGRTYITV**

메시지 재시도 간격(초).

필터 값은 정수 간격 시간입니다.

***MSGRTYNBR**

메시지 재시도 수.

필터 값은 재시도의 정수 수입니다.

***MSGUSRDATA**

메시지 엑시트 사용자 데이터.

필터 값은 사용자 데이터 문자열입니다.

***NETPRTY**

0 - 9 범위의 네트워크 연결 우선순위.

필터 값은 정수 우선순위 값입니다.

***NPMSPEED**

채널에서 빠른 비지속 메시지를 지원하는지 여부.

필터 값은 다음 중 하나입니다.

***FAST**

채널에서 빠른 비지속 메시지를 지원합니다.

***NORMAL**

채널에서 빠른 비지속 메시지를 지원하지 않습니다.

***PUTAUT**

컨텍스트 정보의 사용자 ID 사용 여부.

필터 값은 다음 중 하나입니다.

***DFT**

목적지 큐에 메시지를 넣기 전에 권한 검사를 수행하지 않습니다.

***CTX**

메시지 컨텍스트 정보의 사용자 ID를 사용하여 메시지를 넣을 때 필요한 권한을 설정합니다.

***QMID**

클러스터 큐 관리자의 내재적으로 생성된 고유 이름.

필터 값은 고유 이름입니다.

***QMTYPE**

클러스터에 있는 클러스터 큐 관리자의 기능.

필터 값은 다음 중 하나입니다.

***REPOS**

전체 저장소 서비스를 제공합니다.

***NORMAL**

전체 저장소 서비스를 제공하지 않습니다.

***RCVEXIT**

수신 엑시트 이름.

필터 값은 엑시트 이름입니다.

***RCVUSRDATA**

수신 엑시트 사용자 데이터.

필터 값은 사용자 데이터 문자열입니다.

***SCYEXIT**

보안 엑시트 이름입니다.

필터 값은 엑시트 이름입니다.

***SCYUSRDATA**

보안 엑시트 사용자 데이터.

필터 값은 사용자 데이터 문자열입니다.

***SEQNUMWRAP**

최대 메시지 순서 번호.

필터 값은 정수 순서 번호입니다.

***SHORTRTY**

짧은 재시도 수.

필터 값은 정수 개수입니다.

***SHORTTMR**

짧은 재시도 간격(초).

필터 값은 정수 간격 시간입니다.

***SNDEXIT**

송신 엑시트 이름.

필터 값은 엑시트 이름입니다.

***SNDUSRDATA**

송신 엑시트 사용자 데이터.

필터 값은 사용자 데이터 문자열입니다.

***SSLCAUTH**

채널이 TLS를 통해 클라이언트 인증을 수행하는지 여부.

필터 값은 다음 중 하나입니다.

필요한 경우

클라이언트 인증이 필수입니다.

- * **선택 사항**
클라이언트 인증이 선택사항입니다.
- ***SSLCIPH**
TLS 채널 조정을 사용하는 CipherSpec.
필터 값은 CipherSpec 이름입니다.
- ***SSLPEER**
TLS 채널 조정에 사용되는 X500 피어 이름.
필터 값은 피어 이름입니다.
- ***STATCHL**
채널 통계.
필터 값은 다음 중 하나입니다.
- ***QMGR**
통계 데이터의 콜렉션이 큐 관리자 속성 STATCHL의 설정에서 상속됩니다.
- ***OFF**
이 채널의 통계 데이터 콜렉션은 사용 불가능합니다.
- ***LOW**
통계 데이터 콜렉션은 낮은 비율의 데이터 콜렉션으로 켜집니다.
- ***MEDIUM**
통계 데이터 콜렉션은 중간 비율의 데이터 콜렉션으로 켜집니다.
- ***HIGH**
통계 데이터 콜렉션은 높은 비율의 데이터 콜렉션으로 켜집니다.
- * **상태**
이 클러스터 큐 관리자에 대한 채널의 현재 상태.
필터 값은 다음 중 하나입니다.
- * **출발**
채널이 활성 상태가 될 때까지 대기 중입니다.
- ***BINDING**
채널에서 채널 조정을 수행 중입니다.
- ***INACTIVE**
채널이 활성화하고 있지 않습니다.
- ***INITIALIZING**
채널 시작기가 채널을 시작하려고 시도 중입니다.
- * **실행 중**
채널에서 메시지를 전송 중이거나 전송 큐에 메시지가 도착할 때까지 대기 중입니다.
- ***STOPPING**
채널이 정지되거나 닫기 요청이 수신되었습니다.
- ***RETRYING**
연결을 설정하려는 이전 시도가 실패했습니다. MCA에서 지정된 시간 간격이 경과한 후에 연결을 재시도합니다.
- ***PAUSED**
MQPUT 조작을 재시도하기 전에 채널이 메시지 재시도 간격이 완료되기를 기다리고 있습니다.
- ***STOPPED**
채널이 수동으로 중지되었거나 재시도 한계에 도달했습니다.
- ***REQUESTING**
로컬 요청자 채널이 리모트 MCA로부터 서비스를 요청하고 있습니다.
- ***SUSPEND**
이 클러스터 큐 관리자가 클러스터에서 일시중단되었는지의 여부.

필터 값은 *NO 또는 *YES입니다.

***TEXT**

설명 주석

필터 값은 채널의 텍스트 설명입니다.

***TMQNAME**

전송 큐 이름.

필터 값은 큐의 이름입니다.

*** 사용자 ID**

작업 사용자 ID.

필터 값은 사용자 ID 문자열입니다.

*** XMITQ**

클러스터 전송 큐의 이름.

필터 값은 전송 큐 이름 문자열입니다.

IBM i MQ 클러스터 큐에 대한 작업(WRKMQMCLQ)

실행할 수 있는 위치

모든 환경(*ALL)

스레드세이프

예

MQ 클러스터 큐에 대한 작업(WRKMQMCLQ) 명령을 사용하여 로컬 큐 관리자에 정의된 클러스터 큐에 대한 작업을 수행할 수 있습니다.

매개변수

키워드	설명	선택	참고사항
<u>QNAME</u>	큐 이름	Character value, *ALL	선택적, 위치 1
<u>MQMNAME</u>	메시지 큐 관리자 이름	Character value, *DFT	선택적, 위치 2
<u>CLUSTER</u>	클러스터 이름	Character value, *ALL	선택적, 위치 3
<u>WHERE</u>	필터 명령	단일 값: *NONE 기타 값: 요소 목록	선택적, 위치 4
	요소 1: 필터 키워드	*ALTDAT, *ALTTIME, *CLUSDATE, *CLUSQMGR, *CLUSQTYPE, *CLUSTER, *CLUSTIME, *DEFBIND, *DFTMSGPST, *DFTPTY, *PUTENBL, *QMID, *TEXT	
	요소 2: 필터 연산자	*GT, *LT, *EQ, *NE, *GE, *LE, *LK, *NL, *CT, *EX, *CTG, *EXG	
	요소 3: 필터 값	문자 값	

큐 이름(QNAME)

클러스터 큐 정의의 이름을 하나 이상 지정합니다.

* 모든

모든 클러스터 큐 정의가 선택됩니다.

generic-queue-name

MQ 클러스터 큐 정의의 일반 이름을 지정하십시오. 총칭명은 별표(*)가 뒤따르는 문자열입니다. 예를 들어, ABC*는 이름이 해당 문자열로 시작하는 모든 클러스터 큐 정의를 선택합니다. 사용할 이름을 따옴표 안에 지정하는 것이 좋습니다. 이 형식을 사용하면 입력한 대로 정확히 선택할 수 있습니다. 모든 이름을 요청하지 않고 단일 패널에서 일반 이름의 모든 대문자 및 소문자 버전을 선택할 수 없습니다.

큐 이름

MQ 클러스터 큐 정의의 이름을 지정하십시오.

메시지 큐 관리자 이름(MQMNAME)

큐 관리자의 이름을 지정합니다.

*DFT

기본 큐 관리자를 사용합니다.

큐 관리자-이름

큐 관리자의 이름을 지정합니다.

클러스터 이름(CLUSTER)

클러스터의 이름을 지정합니다.

* 모든

모든 클러스터 정의가 선택됩니다.

generic-cluster-name

MQ 클러스터 정의의 일반 이름을 지정하십시오. 총칭명은 별표(*)가 뒤따르는 문자열입니다. 예를 들어, ABC*는 이름이 해당 문자열로 시작하는 모든 클러스터 정의를 선택합니다. 사용할 이름을 따옴표 안에 지정하는 것이 좋습니다. 이 형식을 사용하면 입력한 대로 정확히 선택할 수 있습니다. 모든 이름을 요청하지 않고 단일 패널에서 일반 이름의 모든 대문자 및 소문자 버전을 선택할 수 없습니다.

cluster-name

MQ 클러스터 정의의 이름을 지정하십시오.

필터 명령(WHERE)

이 매개변수는 특정 클러스터 큐 속성으로 해당 클러스터 큐만 선택적으로 표시하는 데 사용할 수 있습니다.

매개변수는 키워드, 연산자 및 값과 같은 세 개의 인수를 사용합니다.

일반 문자열은 이름인 값에 대해 허용됩니다.

연산자는 다음 값 중 하나를 사용할 수 있습니다.

*GT

보다 큼.

정수 및 일반 문자열이 아닌 문자열 값에 적용됩니다.

*LT

보다 작음.

정수 및 일반 문자열이 아닌 문자열 값에 적용됩니다.

*EQ

같음.

정수 및 일반 문자열이 아닌 문자열 값에 적용됩니다.

***NE**

같지 않음.

정수 및 일반 문자열이 아닌 문자열 값에 적용됩니다.

***GE**

이상.

정수 및 일반 문자열이 아닌 문자열 값에 적용됩니다.

***LE**

이하.

정수 및 일반 문자열이 아닌 문자열 값에 적용됩니다.

***LK**

유사.

일반 문자열 값에 적용됩니다.

***NL**

유사하지 않음.

일반 문자열 값에 적용됩니다.

***CT**

포함.

일반 목록 값이 아닌 목록 값에 적용됩니다.

***EX**

제외.

일반 목록 값이 아닌 목록 값에 적용됩니다.

***CTG**

일반 포함.

일반 목록 값에 적용됩니다.

***EXG**

일반 제외.

일반 목록 값에 적용됩니다.

키워드는 다음 값 중 하나를 사용할 수 있습니다.

***ALTDAT**

정의 또는 정보를 마지막으로 변경한 날짜입니다.

필터 값은 yyyy-mm-dd 형식의 데이터입니다.

***ALTTIME**

정의 또는 정보를 마지막으로 변경한 시간입니다.

필터 값은 hh:mm:ss 양식의 시간입니다.

***CLUSDATE**

로컬 큐 관리자에서 정의를 사용할 수 있는 날짜입니다.

필터 값은 yyyy-mm-dd 형식의 날짜입니다.

***CLUSQMG**

큐를 호스트하는 큐 관리자의 이름입니다.

필터 값은 큐 관리자의 이름입니다.

***CLUSQTYPE**

클러스터 큐 유형입니다.

필터 값은 다음 중 하나입니다.

- *LCL**
클러스터 큐는 로컬 큐를 나타냅니다.
- *ALS**
클러스터 큐는 알리어스 큐를 나타냅니다.
- *RMT**
클러스터 큐는 리모트 큐를 나타냅니다.
- *MQMALS**
클러스터 큐는 큐 관리자 알리어스를 나타냅니다.
- * 클러스터**
큐가 있는 클러스터의 이름입니다.
필터 값은 클러스터 이름입니다.
- *CLUSTIME**
로컬 큐 관리자에서 정의를 사용할 수 있는 시간입니다.
필터 값은 hh:mm:ss 양식의 시간입니다.
- *DEFBIND**
기본 메시지 바인딩입니다.
필터 값은 다음 중 하나입니다.
- *OPEN**
큐 핸들은 큐가 열릴 때 클러스터 큐의 특정 인스턴스에 바인드됩니다.
- *NOTFIXED**
큐 핸들은 클러스터 큐의 특정 인스턴스에 바인드 됩니다.
- *GROUP**
메시지 그룹에 메시지가 있는 경우에 한해, 메시지를 열 때 큐 핸들이 클러스터 큐의 특정 인스턴스에 바인딩됩니다. 메시지 그룹의 모든 메시지는 동일한 목적지 인스턴스에 할당됩니다.
- *DFTMSGPST**
이 큐에 넣을 메시지의 기본 지속성입니다.
필터 값은 다음 중 하나입니다.
- * 아니오**
이 큐에 있는 메시지는 큐 관리자 재시작 시 유실됩니다.
- *YES**
이 큐에 있는 메시지는 큐 관리자 재시작 시 남아 있습니다.
- *DFTPTY**
큐에 넣을 메시지의 기본 우선순위입니다.
필터 값은 정수 우선순위 값입니다.
- *PUTENBL**
애플리케이션이 큐에 메시지를 넣도록 허용되었는지 여부를 지정합니다.
필터 값은 다음 중 하나입니다.
- * 아니오**
메시지를 큐에 추가할 수 없습니다.
- *YES**
권한이 있는 애플리케이션에서 큐에 메시지를 추가할 수 있습니다.
- *QMID**
큐를 호스트하는 내부적으로 생성된 큐 관리자의 고유 이름입니다.
필터 값은 큐 관리자의 이름입니다.
- *TEXT**
설명 주석

필터 값은 큐의 텍스트 설명입니다.

IBM i MQ 연결에 대한 작업(WRKMQMCONN)

실행할 수 있는 위치
모든 환경(*ALL)

스레드세이프
예

MQ 연결에 대한 작업(WRKMQMCONN) 명령을 사용하여 큐 관리자에 연결된 애플리케이션의 연결 정보에 대한 작업을 수행할 수 없습니다.

이 명령을 사용하면 연결 핸들을 표시하고 큐 관리자에 대한 연결을 종료할 수 있습니다.

매개변수

키워드	설명	선택	참고사항
CONN	연결 ID	Character value, *ALL	선택적, 위치 1
MQMNAME	메시지 큐 관리자 이름	Character value, *DFT	선택적, 위치 2
WHERE	필터 명령	단일 값: *NONE 기타 값: 요소 목록	선택적, 위치 3
	요소 1: 필터 키워드	*APPLDESC, *APPLTAG, *APPLTYPE, *CHLNAME, *CONNAME, *PID, *TID, *UOWLOGDA, *UOWLOGTI, *UOWSTDA, *UOWSTTI, *URTYPE, *USERID	
	요소 2: 필터 연산자	*GT, *LT, *EQ, *NE, *GE, *LE, *LK, *NL, *CT, *EX, *CTG, *EXG	
	요소 3: 필터 값	문자 값	

연결 ID(CONN)

작업할 연결 ID입니다.

가능한 값은 다음과 같습니다.

* 모든

모든 연결 ID가 선택됩니다.

connection-id

특정 연결 ID의 이름을 지정하십시오. 연결 ID는 16문자로 된 16진수 문자열입니다.

메시지 큐 관리자 이름(MQMNAME)

큐 관리자의 이름을 지정합니다.

가능한 값은 다음과 같습니다.

*DFT

기본 큐 관리자를 사용합니다.

큐 관리자-이름

메시지 큐 관리자의 이름입니다.

필터 명령(WHERE)

이 매개변수는 특정 연결 속성으로 해당 큐 관리자 연결만을 선택적으로 표시하는 데 사용할 수 있습니다.

매개변수는 키워드, 연산자 및 값과 같은 세 개의 인수를 사용합니다.

일반 문자열은 이름인 값에 대해 허용됩니다.

연산자는 다음 값 중 하나를 사용할 수 있습니다.

*GT

보다 큼.

정수 및 일반 문자열이 아닌 문자열 값에 적용됩니다.

*LT

보다 작음.

정수 및 일반 문자열이 아닌 문자열 값에 적용됩니다.

*EQ

같음.

정수 및 일반 문자열이 아닌 문자열 값에 적용됩니다.

*NE

같지 않음.

정수 및 일반 문자열이 아닌 문자열 값에 적용됩니다.

*GE

이상.

정수 및 일반 문자열이 아닌 문자열 값에 적용됩니다.

*LE

이하.

정수 및 일반 문자열이 아닌 문자열 값에 적용됩니다.

*LK

유사.

일반 문자열 값에 적용됩니다.

*NL

유사하지 않음.

일반 문자열 값에 적용됩니다.

*CT

포함.

일반 목록 값이 아닌 목록 값에 적용됩니다.

*EX

제외.

일반 목록 값이 아닌 목록 값에 적용됩니다.

*CTG

일반 포함.

일반 목록 값에 적용됩니다.

*EXG

일반 제외.

일반 목록 값에 적용됩니다.

키워드는 다음 값 중 하나를 사용할 수 있습니다.

***APPLDESC**

큐 관리자에 연결된 애플리케이션의 설명.

필터 값은 애플리케이션 설명 문자열입니다.

***APPLTAG**

큐 관리자에 연결된 애플리케이션의 태그.

필터 값은 애플리케이션 태그 문자열입니다.

***APPLTYPE**

큐 관리자에 연결된 애플리케이션의 유형.

필터 값은 다음 중 하나입니다.

***CICS**

CICS/400 애플리케이션입니다.

***MVS**

MVS 애플리케이션.

***IMS**

IMS 애플리케이션입니다.

***OS2**

OS/2 애플리케이션.

***DOS**

DOS 애플리케이션.

***UNIX**

UNIX 애플리케이션입니다.

***QMGR**

큐 관리자 애플리케이션.

***OS400**

IBM i 애플리케이션입니다.

***WINDOWS**

Windows 애플리케이션입니다.

***CICS_VSE**

CICS/VSE 애플리케이션입니다.

***WINDOWS_NT**

Windows NT 애플리케이션입니다.

***VMS**

VMS 애플리케이션.

***NSK**

Tandem/NSK 애플리케이션.

***VOS**

VOS 애플리케이션.

***IMS_BRIDGE**

IMS 브릿지 애플리케이션입니다.

***XCF**

XCF 애플리케이션.

***CICS_BRIDGE**

CICS bridge 애플리케이션입니다.

***NOTES_AGENT**

Lotus Notes 애플리케이션입니다.

***BROKER**

브로커 애플리케이션.

***JAVA**

Java 애플리케이션입니다.

***DQM**

DQM 애플리케이션.

***CHINIT**

채널 시작기.

***SYSTEM_EXT**

시스템 확장 애플리케이션.

user-value

사용자 정의 애플리케이션.

필터 값은 정수 애플리케이션 유형입니다.

***CHLNAME**

연결을 소유한 채널의 이름.

필터 값은 채널 이름입니다.

***CONNNAME**

연결을 소유한 채널과 연관된 연결 이름.

필터 값은 연결 이름입니다.

***PID**

큐 관리자에 연결된 애플리케이션의 프로세스 ID.

필터 값은 프로세스 ID 정수입니다.

***TID**

큐 관리자에 연결된 애플리케이션의 스레드 ID.

필터 값은 스레드 ID 정수입니다.

***UOWLOGDA**

연결과 연관된 트랜잭션에서 로그에 처음 기록한 날짜입니다.

필터 값은 yyyy-mm-dd 형식의 날짜입니다.

***UOWLOGTI**

연결과 연관된 트랜잭션에서 로그에 처음 기록한 시간입니다.

필터 값은 hh:mm:ss 양식의 시간입니다.

***UOWSTDA**

연결과 연관된 트랜잭션이 시작된 날짜입니다.

필터 값은 yyyy-mm-dd 형식의 날짜입니다.

***UOWSTTI**

연결과 연관된 트랜잭션이 시작된 시간입니다.

필터 값은 hh:mm:ss 양식의 시간입니다.

***URTYPE**

큐 관리자가 표시하는 복구 단위 ID의 유형입니다.

필터 값은 다음 중 하나입니다.

***QMGR**

큐 관리자 트랜잭션.

***XA**

외부적으로 통합된 트랜잭션입니다. 여기에는 IBM i 커미트 제어 시작(STRCMTCTL)을 사용하여 설정한 작업 단위가 포함되어 있습니다.

*** 사용자 ID**

연결과 연관된 사용자 ID.

필터 값은 사용자 ID 이름입니다.

IBM i 큐 관리자 저널에 대한 작업(WRKMQMJRN)

실행할 수 있는 위치
모든 환경(*ALL)

스레드세이프
예

큐 관리자 저널에 대한 작업 명령(WRKMQMJRN)은 특정 큐 관리자와 연관된 모든 저널의 목록을 표시합니다. 예를 들어, 이 명령은 백업 또는 다중 인스턴스 큐 관리자에 대해 리모트 저널 복제를 구성하는 데 사용할 수 있습니다.

매개변수

키워드	설명	선택	참고사항
<u>MQMNAME</u>	메시지 큐 관리자 이름	<i>Character value, *DFT</i>	선택적, 위치 1

메시지 큐 관리자 이름(MQMNAME)

저널에 대해 작업할 메시지 큐 관리자의 이름을 지정합니다.

큐 관리자-이름

큐 관리자의 이름을 지정합니다. 이름은 최대 48자입니다. 시스템에서 2바이트 문자 세트(DBCS)를 사용 중이면 최대 문자 수가 감소됩니다.

IBM i MQ 리스너에 대한 작업(WRKMQMLSR)

실행할 수 있는 위치
모든 환경(*ALL)

스레드세이프
예

MQ 리스너 오브젝트에 대한 작업(WRKMQMLSR) 명령을 사용하여 로컬 큐 관리자에 정의된 리스너 오브젝트에 대해 작업할 수 있습니다.

이 명령을 사용하면 리스너 오브젝트를 변경, 복사, 작성, 삭제, 시작, 중지 및 표시하고 이 오브젝트에 대한 권한을 MQ 리스너 오브젝트로 변경할 수 있습니다.

또한 이 명령을 사용하면 현재 시스템에서 실행 중인 모든 리스너의 현재 상태를 볼 수 있습니다.

매개변수

키워드	설명	선택	참고사항
<u>OPTION</u>	옵션	*STATUS, *OBJECT	선택적, 위치 1
<u>LSRNAME</u>	리스너 이름	<i>Character value, *ALL</i>	선택적, 위치 2
<u>MQMNAME</u>	메시지 큐 관리자 이름	<i>Character value, *DFT</i>	선택적, 위치 3

키워드	설명	선택	참고사항
WHERE	필터 명령	단일 값: *NONE 기타 값: 요소 목록	선택적, 위치 4
	요소 1: 필터 키워드	*ALTDATA, *ALTTIME, *BACKLOG, *CONTROL, *IPADDR, *PORT, *TEXT	
	요소 2: 필터 연산자	*GT, *LT, *EQ, *NE, *GE, *LE, *LK, *NL, *CT, *EX, *CTG, *EXG	
	요소 3: 필터 값	문자 값	

옵션 (옵션)

이 옵션을 사용하면 사용자가 리스너 상태 또는 리스너 오브젝트 정의에 대한 정보를 원하는지 선택할 수 있습니다.

가능한 값은 다음과 같습니다.

* 상태

리스너 상태 정보가 표시됩니다.

LSRNAME 및 WHERE 매개변수가 무시되었습니다. MQMNAME이 지정된 경우 특정 큐 관리자에서 실행 중인 리스너 상태만 표시됩니다.

* 오브젝트

리스너 오브젝트 정보가 표시됩니다.

리스너 이름(LSRNAME)

리스너 오브젝트의 이름 또는 이름 목록.

가능한 값은 다음과 같습니다.

*ALL 또는 *

모든 리스너 오브젝트가 선택됩니다.

generic-listener-name

리스너 오브젝트의 일반 이름. 일반 이름은 ABC*와 같이 문자열 다음에 별표(*)가 표시되며, 해당 문자열로 시작되는 이름의 리스너 오브젝트를 모두 선택합니다.

사용할 이름을 따옴표 안에 지정하는 것이 좋습니다. 이 형식을 사용하면 입력한 대로 정확히 선택할 수 있습니다.

모든 이름을 요청하지 않고 단일 패널에서 일반 이름의 모든 대문자 및 소문자 버전을 선택할 수 없습니다.

listener-name

단일 리스너 오브젝트의 이름을 지정하십시오.

메시지 큐 관리자 이름(MQMNAME)

큐 관리자의 이름을 지정합니다.

가능한 값은 다음과 같습니다.

*DFT

기본 큐 관리자를 사용합니다.

큐 관리자-이름

메시지 큐 관리자의 이름입니다.

필터 명령(WHERE)

이 매개변수는 특정 리스너 속성으로 해당 리스너 오브젝트만 선택적으로 표시하는 데 사용할 수 있습니다.

매개변수는 키워드, 연산자 및 값과 같은 세 개의 인수를 사용합니다.

일반 문자열은 이름인 값에 대해 허용됩니다.

연산자는 다음 값 중 하나를 사용할 수 있습니다.

*GT

보다 큼.

정수 및 일반 문자열이 아닌 문자열 값에 적용됩니다.

*LT

보다 작음.

정수 및 일반 문자열이 아닌 문자열 값에 적용됩니다.

*EQ

같음.

정수 및 일반 문자열이 아닌 문자열 값에 적용됩니다.

*NE

같지 않음.

정수 및 일반 문자열이 아닌 문자열 값에 적용됩니다.

*GE

이상.

정수 및 일반 문자열이 아닌 문자열 값에 적용됩니다.

*LE

이하.

정수 및 일반 문자열이 아닌 문자열 값에 적용됩니다.

*LK

유사.

일반 문자열 값에 적용됩니다.

*NL

유사하지 않음.

일반 문자열 값에 적용됩니다.

*CT

포함.

일반 목록 값이 아닌 목록 값에 적용됩니다.

*EX

제외.

일반 목록 값이 아닌 목록 값에 적용됩니다.

*CTG

일반 포함.

일반 목록 값에 적용됩니다.

*EXG

일반 제외.

일반 목록 값에 적용됩니다.

키워드는 다음 값 중 하나를 사용할 수 있습니다.

***ALTDATE**

정의 또는 정보를 마지막으로 변경한 날짜입니다.

필터 값은 yyyy-mm-dd 형식의 날짜입니다.

***ALTTIME**

정의 또는 정보를 마지막으로 변경한 시간입니다.

필터 값은 hh:mm:ss 양식의 시간입니다.

***BACKLOG**

지원되는 동시 연결 요청 수.

필터 값은 정수 백로그 값입니다.

***CONTROL**

큐 관리자를 사용하여 리스너를 시작 및 정지할지 여부.

필터 값은 다음 중 하나입니다.

***MANUAL**

리스너가 자동으로 시작되거나 정지되지 않습니다.

***QMGR**

큐 관리자가 시작되고 중지될 때 리스너가 시작되고 중지됩니다.

***STARTONLY**

큐 관리자가 시작될 때 리스너가 시작되지만 큐 관리자가 중지될 때는 중지하도록 요청하지 않습니다.

***IPADDR**

리스너가 사용할 로컬 IP 주소.

필터 값은 IP 주소입니다.

*** 포트**

리스너가 사용할 포트 번호.

필터 값은 정수 포트 값입니다.

***TEXT**

설명 주석

필터 값은 리스너의 텍스트 설명입니다.

IBM i MQ 메시지에 대한 작업(WRKMQMMSG)

실행할 수 있는 위치

모든 환경(*ALL)

스레드세이프

예

MQ 메시지에 대한 작업(WRKMQMMSG) 명령을 사용하여 지정된 로컬 큐에 있는 메시지를 나열하고 이러한 메시지에 대한 작업을 수행할 수 있습니다. 메시지 목록에서 메시지 및 관련 메시지 디스크립터(MQMD)의 내용을 표시할 수 있습니다.

매개변수

키워드	설명	선택	참고사항
QNAME	큐 이름	문자 값	필수, 위치 1
MQMNAME	메시지 큐 관리자 이름	Character value, *DFT	선택적, 위치 2
FIRST	첫 번째 메시지	1-30000, 1	선택적, 위치 3
MAXMSG	최대 메시지 수	1-30000, 48	선택적, 위치 4

키워드	설명	선택	참고사항
MAXMSGLEN	최대 메시지 크기	128-999999, 1024	선택적, 위치 5

큐 이름(QNAME)

로컬 큐의 이름을 지정합니다.

가능한 값은 다음과 같습니다.

큐 이름

로컬 큐의 이름을 지정합니다.

메시지 큐 관리자 이름(MQMNAME)

메시지 큐 관리자의 이름을 지정합니다.

가능한 값은 다음과 같습니다.

*DFT

기본 큐 관리자를 사용합니다.

큐 관리자-이름

큐 관리자의 이름을 지정합니다.

첫 번째 메시지(FIRST)

표시할 첫 번째 메시지의 번호를 지정합니다.

가능한 값은 다음과 같습니다.

1

표시할 첫 번째 메시지의 번호가 1입니다.

message-number

1 - 30 000 범위에서 표시할 첫 번째 메시지의 번호를 지정합니다.

최대 메시지 수(MAXMSG)

표시할 최대 메시지 수를 지정합니다.

가능한 값은 다음과 같습니다.

48

최대 48개의 메시지를 표시합니다.

count-value

1 - 30 000 범위에서 표시할 최대 메시지 수를 지정합니다.

최대 메시지 크기(MAXMSGLEN)

표시할 최대 메시지 데이터 크기를 지정합니다.

지정된 값보다 큰 메시지 크기는 그 뒤에 더하기(+) 부호가 붙어 메시지 데이터가 잘렸다는 것을 알립니다.

가능한 값은 다음과 같습니다.

1024자입니다.

메시지 데이터 크기는 1024바이트입니다.

length-value

128 - 999999 범위의 값을 지정합니다.

IBM i MQ 이름 목록에 대한 작업(WRKMQMNL)

실행할 수 있는 위치
모든 환경(*ALL)

스레드세이프
예

MQ 이름 목록에 대한 작업(WRKMQMNL) 명령을 사용하여 로컬 큐 관리자에 정의된 여러 이름 목록 정의에 대한 작업을 수행할 수 있습니다. 이 명령을 사용하여 MQ 이름 목록 오브젝트를 복사, 변경, 표시 및 삭제할 수 있으며, 이러한 오브젝트의 권한을 표시하고 편집할 수 있습니다.

매개변수

키워드	설명	선택	참고사항
<u>NAMELIST</u>	이름 목록	Character value, *ALL	선택적, 위치 1
<u>MQMNAME</u>	메시지 큐 관리자 이름	Character value, *DFT	선택적, 위치 2
<u>WHERE</u>	필터 명령	단일 값: *NONE 기타 값: 요소 목록	선택적, 위치 3
	요소 1: 필터 키워드	*ALTDAT, *ALTTIME, *NAMECNT, *NAMES, *TEXT	
	요소 2: 필터 연산자	*GT, *LT, *EQ, *NE, *GE, *LE, *LK, *NL, *CT, *EX, *CTG, *EXG	
	요소 3: 필터 값	문자 값	

이름 목록(NAMELIST)

이름 목록의 이름을 지정합니다.

가능한 값은 다음과 같습니다.

* 모든

모든 이름 목록 정의가 선택됩니다.

generic-namelist-name

MQ 이름 목록의 일반 이름을 지정하십시오. 총칭명은 별표(*)가 뒤따르는 문자열입니다. 예를 들어, ABC*는 해당 문자열로 시작하는 이름을 가진 모든 이름 목록을 선택합니다.

사용할 이름을 따옴표 안에 지정하는 것이 좋습니다. 이 형식을 사용하면 입력한 대로 정확히 선택할 수 있습니다.

모든 이름을 요청하지 않고 단일 패널에서 일반 이름의 모든 대문자 및 소문자 버전을 선택할 수 없습니다.

namelist-name

MQ 이름 목록의 이름을 지정합니다.

메시지 큐 관리자 이름(MQMNAME)

메시지 큐 관리자의 이름을 지정합니다.

가능한 값은 다음과 같습니다.

*DFT

기본 큐 관리자가 사용됩니다.

message-queue-manager-name

큐 관리자의 이름을 지정합니다.

필터 명령(WHERE)

이 매개변수는 특정 이름 목록 속성으로 해당 이름 목록만 선택적으로 표시하는 데 사용할 수 있습니다.

매개변수는 키워드, 연산자 및 값과 같은 세 개의 인수를 사용합니다.

일반 문자열은 이름인 값에 대해 허용됩니다.

연산자는 다음 값 중 하나를 사용할 수 있습니다.

*GT

보다 큼.

정수 및 일반 문자열이 아닌 문자열 값에 적용됩니다.

*LT

보다 작음.

정수 및 일반 문자열이 아닌 문자열 값에 적용됩니다.

*EQ

같음.

정수 및 일반 문자열이 아닌 문자열 값에 적용됩니다.

*NE

같지 않음.

정수 및 일반 문자열이 아닌 문자열 값에 적용됩니다.

*GE

이상.

정수 및 일반 문자열이 아닌 문자열 값에 적용됩니다.

*LE

이하.

정수 및 일반 문자열이 아닌 문자열 값에 적용됩니다.

*LK

유사.

일반 문자열 값에 적용됩니다.

*NL

유사하지 않음.

일반 문자열 값에 적용됩니다.

*CT

포함.

일반 목록 값이 아닌 목록 값에 적용됩니다.

*EX

제외.

일반 목록 값이 아닌 목록 값에 적용됩니다.

*CTG

일반 포함.

일반 목록 값에 적용됩니다.

*EXG

일반 제외.

일반 목록 값에 적용됩니다.

키워드는 다음 값 중 하나를 사용할 수 있습니다.

***ALTDATA**

정의 또는 정보를 마지막으로 변경한 날짜입니다.

필터 값은 yyyy-mm-dd 형식의 날짜입니다.

***ALTTIME**

정의 또는 정보를 마지막으로 변경한 시간입니다.

필터 값은 hh:mm:ss 양식의 시간입니다.

***NAMECNT**

이름 목록에 있는 이름 수.

필터 값은 정수로 된 이름 수입니다.

***NAMES**

이름 목록에 있는 이름.

필터 값은 문자열 이름입니다.

***TEXT**

설명 주석

필터 값은 큐의 텍스트 설명입니다.

IBM i MQ 프로세스에 대한 작업(WRKMQMPC)

실행할 수 있는 위치

모든 환경(*ALL)

스레드세이프

예

MQ 프로세스에 대한 작업(WRKMQMPC) 명령을 사용하여 로컬 큐 관리자에 정의된 여러 프로세스 정의에 대한 작업을 수행할 수 있습니다. 이 명령을 사용하여 MQ 프로세스 오브젝트를 복사, 변경, 표시 및 삭제할 수 있으며, 이러한 오브젝트의 권한을 표시하고 편집할 수 있습니다.

매개변수

키워드	설명	선택	참고사항
<u>PRCNAME</u>	프로세스 이름	Character value, *ALL	선택적, 위치 1
<u>MQMNAME</u>	메시지 큐 관리자 이름	Character value, *DFT	선택적, 위치 2
<u>WHERE</u>	필터 명령	단일 값: *NONE 기타 값: 요소 목록	선택적, 위치 3
	요소 1: 필터 키워드	*ALTDATA, *ALTTIME, *APPID, *APPTYPE, *ENVDATA, *TEXT, *USRDATA	
	요소 2: 필터 연산자	*GT, *LT, *EQ, *NE, *GE, *LE, *LK, *NL, *CT, *EX, *CTG, *EXG	
	요소 3: 필터 값	문자 값	

프로세스 이름(PRCNAME)

프로세스 정의의 이름을 지정합니다.

가능한 값은 다음과 같습니다.

*** 모든**

모든 프로세스 정의가 선택됩니다.

generic-process-name

MQ 프로세스 정의 일반 이름을 지정하십시오. 총칭명은 별표(*)가 뒤따르는 문자열입니다. 예를 들어, ABC* 는 이름이 해당 문자열로 시작하는 모든 프로세스 정의를 선택합니다.

사용할 이름을 따옴표 안에 지정하는 것이 좋습니다. 이 형식을 사용하면 입력한 대로 정확히 선택할 수 있습니다.

모든 이름을 요청하지 않고 단일 패널에서 일반 이름의 모든 대문자 및 소문자 버전을 선택할 수 없습니다.

process-name

MQ 프로세스 정의 이름을 지정하십시오.

메시지 큐 관리자 이름(MQMNAME)

큐 관리자의 이름을 지정합니다.

가능한 값은 다음과 같습니다.

***DFT**

기본 큐 관리자를 사용합니다.

큐 관리자-이름

메시지 큐 관리자의 이름입니다.

필터 명령(WHERE)

이 매개변수는 특정 프로세스 속성으로 해당 프로세스만 선택적으로 표시하는 데 사용할 수 있습니다.

매개변수는 키워드, 연산자 및 값과 같은 세 개의 인수를 사용합니다.

일반 문자열은 이름인 값에 대해 허용됩니다.

연산자는 다음 값 중 하나를 사용할 수 있습니다.

***GT**

보다 큼.

정수 및 일반 문자열이 아닌 문자열 값에 적용됩니다.

***LT**

보다 작음.

정수 및 일반 문자열이 아닌 문자열 값에 적용됩니다.

***EQ**

같음.

정수 및 일반 문자열이 아닌 문자열 값에 적용됩니다.

***NE**

같지 않음.

정수 및 일반 문자열이 아닌 문자열 값에 적용됩니다.

***GE**

이상.

정수 및 일반 문자열이 아닌 문자열 값에 적용됩니다.

***LE**

이하.

정수 및 일반 문자열이 아닌 문자열 값에 적용됩니다.

***LK**

유사.

일반 문자열 값에 적용됩니다.

***NL**

유사하지 않음.

일반 문자열 값에 적용됩니다.

***CT**

포함.

일반 목록 값이 아닌 목록 값에 적용됩니다.

***EX**

제외.

일반 목록 값이 아닌 목록 값에 적용됩니다.

***CTG**

일반 포함.

일반 목록 값에 적용됩니다.

***EXG**

일반 제외.

일반 목록 값에 적용됩니다.

키워드는 다음 값 중 하나를 사용할 수 있습니다.

***ALTDAT**

정의 또는 정보를 마지막으로 변경한 날짜입니다.

필터 값은 yyyy-mm-dd 형식의 날짜입니다.

***ALTTIME**

정의 또는 정보를 마지막으로 변경한 시간입니다.

필터 값은 hh:mm:ss 양식의 시간입니다.

***APPID**

시작할 애플리케이션의 이름.

필터 값은 애플리케이션의 이름입니다.

***APPTYPE**

시작할 애플리케이션의 유형.

필터 값은 다음 중 하나입니다.

***CICS**

CICS/400 애플리케이션입니다.

***MVS**

MVS 애플리케이션.

***IMS**

IMS 애플리케이션입니다.

***OS2**

OS/2 애플리케이션.

***DOS**

DOS 애플리케이션.

***UNIX**

UNIX 애플리케이션입니다.

***QMGR**

큐 관리자 애플리케이션.

***OS400**

IBM i 애플리케이션입니다.

***WINDOWS**

Windows 애플리케이션입니다.

***CICS_VSE**

CICS/VSE 애플리케이션입니다.

***WINDOWS_NT**

Windows NT 애플리케이션입니다.

***VMS**

VMS 애플리케이션.

***NSK**

Tandem/NSK 애플리케이션.

***VOS**

VOS 애플리케이션.

***IMS_BRIDGE**

IMS 브릿지 애플리케이션입니다.

***XCF**

XCF 애플리케이션.

***CICS_BRIDGE**

CICS bridge 애플리케이션입니다.

***NOTES_AGENT**

Lotus Notes 애플리케이션입니다.

***BROKER**

브로커 애플리케이션.

***JAVA**

Java 애플리케이션입니다.

***DQM**

DQM 애플리케이션.

user-value

사용자 정의 애플리케이션.

필터 값은 정수 애플리케이션 유형입니다.

***ENVDATA**

애플리케이션과 관련된 환경 데이터.

필터 값은 환경 데이터입니다.

***TEXT**

설명 주석

필터 값은 큐의 텍스트 설명입니다.

***USRDATA**

애플리케이션과 관련된 사용자 데이터입니다.

필터 값은 사용자 데이터입니다.

IBM i MQ 큐에 대한 작업(WRKMQM)

실행할 수 있는 위치

모든 환경(*ALL)

스레드세이프

예

MQ 큐에 대한 작업(WRKMQM) 명령에서는 로컬 큐 관리자에 정의된 여러 큐에 대해 작업하는 기능을 제공합니다. 이 명령을 사용하면 MQ 큐 오브젝트를 복사, 변경, 표시 및 삭제하고 해당 오브젝트의 권한을 표시하고 편집할 수 있습니다.

매개변수

키워드	설명	선택	참고사항
<u>QNAME</u>	큐 이름	<i>Character value, *ALL</i>	선택적, 위치 1
<u>QTYPE</u>	큐 유형	*ALL, *ALS, *LCL, *MDL, *RMT	선택적, 위치 2
<u>MQMNAME</u>	메시지 큐 관리자 이름	<i>Character value, *DFT</i>	선택적, 위치 3
<u>CLUSTER</u>	클러스터 이름	<i>Character value, *ALL</i>	선택적, 위치 4
<u>CLUSNL</u>	클러스터 이름 목록의 이름	<i>Character value, *ALL</i>	선택적, 위치 5

키워드	설명	선택	참고사항
WHERE	필터 명령	단일 값: *NONE 기타 값: 요소 목록	선택적, 위치 6
	요소 1: 필터 키워드	*ACCTQ, *ALTDAT, *ALTTIME, *BKTTHLD, *BKTQNAME, *CLUSDATE, *CLUSNL, *CLUSQMGR, *CLUSQTYPE, *CLUSTER, *CLUSTIME, *CLWLPRTY, *CLWLRANK, *CLWLUSEQ, *CRDATE, *CRTIME, *CURDEPTH, *DEFBIND, *DFTPUTRESP, *DFNTYPE, *DFTMSGPST, *DFTPTY, *DFTSHARE, *DISTLIST, *FULLEVT, *GETDATE, *GETENBL, *GETTIME, *HDNBKTCNT, *HIGHEVT, *HIGHTHLD, *INITQNAME, *IPPROCS, *JOBS, *LOWEVT, *LOWTHLD, *MAXDEPTH, *MAXMSGLEN, *MEDIAREC, *MONQ, *MSGAGE, *MSGDLYSEQ, *MSGREADAHD, *NPMCLASS, *OPPROCS, *PRCNAME, *PROPCTL, *PUTDATE, *PUTENBL, *PUTTIME, *QMID, *QTYPE, *RMTMQMNAME, *RMTQNAME, *RTNITV, *SHARE, *SRVEVT, *SRVITV, *STATQ, *TARGTYPE, *TEXT, *TGTQNAME, *TMQNAME, *TRGDATA, *TRGDEPTH, *TRGENBL, *TRGMSGPTY, *TRGTYPE, *UNCOM, *USAGE	
	요소 2: 필터 연산자	*GT, *LT, *EQ, *NE, *GE, *LE, *LK, *NL, *CT, *EX, *CTG, *EXG	
	요소 3: 필터 값	문자 값	

큐 이름(QNAME)

선택할 큐의 이름입니다. QTYPE 키워드가 지정되면 이 매개변수를 통해 선택한 큐를 특정 유형으로 추가 제한할 수 있습니다.

가능한 값은 다음과 같습니다.

* 모든

모든 큐가 선택됩니다.

generic-queue-name

선택할 큐의 일반 이름을 지정합니다. 총칭명은 별표(*)가 뒤따르는 문자열입니다. 예를 들어, ABC*는 해당 문자열로 시작하는 이름을 가진 모든 큐를 선택합니다.

필요한 이름을 따옴표 안에 지정하십시오. 이 형식을 사용하면 입력한 대로 정확히 선택할 수 있습니다.

모든 이름을 요청하지 않고 단일 패널에서 일반 이름의 모든 대문자 및 소문자 버전을 선택할 수 없습니다.

큐 이름

큐 이름을 지정합니다.

큐 유형(QTYPE)

이 매개변수는 특정 유형으로 표시된 큐를 제한하도록 지정할 수 있습니다.

가능한 값은 다음과 같습니다.

* 모든

모든 큐 유형입니다.

*ALS

알리어스 큐.

*LCL

로컬 큐.

*MDL

모델 큐.

*RMT

리모트 큐.

메시지 큐 관리자 이름(MQMNAME)

메시지 큐 관리자의 이름을 지정합니다.

가능한 값은 다음과 같습니다.

*DFT

기본 큐 관리자를 사용합니다.

큐 관리자-이름

큐 관리자의 이름을 지정합니다.

클러스터 이름(CLUSTER)

이 매개변수는 특정 클러스터 멤버에 표시되는 큐를 제한하도록 지정할 수 있습니다.

가능한 값은 다음과 같습니다.

* 모든

모든 클러스터입니다.

generic-cluster-name

클러스터의 일반 이름입니다.

cluster-name

클러스터의 이름입니다.

클러스터 이름 목록 이름(CLUSNL)

이 매개변수는 클러스터 이름 목록 내의 클러스터 멤버에 표시되는 큐를 제한하도록 지정할 수 있습니다.

가능한 값은 다음과 같습니다.

* 모든

모든 클러스터 이름 목록입니다.

generic-cluster-namelist-name

클러스터 이름 목록의 일반 이름입니다.

cluster-namelist-name

클러스터 이름 목록의 이름입니다.

필터 명령(WHERE)

이 매개변수는 특정 큐 속성으로 해당 큐만을 선택적으로 표시하는 데 사용될 수 있습니다.

매개변수는 키워드, 연산자 및 값과 같은 세 개의 인수를 사용합니다.

일반 문자열은 이름인 값에 대해 허용됩니다.

연산자는 다음 값 중 하나를 사용할 수 있습니다.

*GT

보다 큼.

정수 및 일반 문자열이 아닌 문자열 값에 적용됩니다.

*LT

보다 작음.

정수 및 일반 문자열이 아닌 문자열 값에 적용됩니다.

*EQ

같음.

정수 및 일반 문자열이 아닌 문자열 값에 적용됩니다.

*NE

같지 않음.

정수 및 일반 문자열이 아닌 문자열 값에 적용됩니다.

*GE

이상.

정수 및 일반 문자열이 아닌 문자열 값에 적용됩니다.

*LE

이하.

정수 및 일반 문자열이 아닌 문자열 값에 적용됩니다.

*LK

유사.

일반 문자열 값에 적용됩니다.

*NL

유사하지 않음.

일반 문자열 값에 적용됩니다.

*CT

포함.

일반 목록 값이 아닌 목록 값에 적용됩니다.

***EX**

제외.

일반 목록 값이 아닌 목록 값에 적용됩니다.

***CTG**

일반 포함.

일반 목록 값에 적용됩니다.

***EXG**

일반 제외.

일반 목록 값에 적용됩니다.

키워드는 다음 값 중 하나를 사용할 수 있습니다.

***ACCTQ**

큐 회계

필터 값은 다음 중 하나입니다.

***QMGR**

계정 데이터 콜렉션은 큐 관리자 속성 ACCTQ의 설정에 기초합니다.

***OFF**

이 큐에 대한 계정 데이터 콜렉션이 사용 불가능합니다.

***ON**

계정 데이터 콜렉션이 이 큐에 대해 사용 가능합니다.

***ALTDAT**

정의 또는 정보를 마지막으로 변경한 날짜입니다.

필터 값은 yyyy-mm-dd 형식의 데이터입니다.

***ALTTIME**

정의 또는 정보를 마지막으로 변경한 시간입니다.

필터 값은 hh:mm:ss 양식의 시간입니다.

***BKTTHLD**

백아웃 임계값.

필터 값은 정수 임계값입니다.

***BKTQNAME**

백아웃 리큐 이름입니다.

필터 값은 큐의 이름입니다.

***CLUSDATE**

로컬 큐 관리자에서 정의를 사용할 수 있는 날짜입니다.

필터 값은 yyyy-mm-dd 형식의 날짜입니다.

***CLUSNL**

큐가 있는 클러스터를 정의하는 이름 목록입니다.

필터 값은 이름 목록의 이름입니다.

***CLUSQMGR**

큐를 호스트하는 큐 관리자의 이름입니다.

필터 값은 큐 관리자의 이름입니다.

***CLUSQTYPE**

클러스터 큐 유형입니다.

필터 값은 다음 중 하나입니다.

- *LCL**
클러스터 큐는 로컬 큐를 나타냅니다.
- *ALS**
클러스터 큐는 알리어스 큐를 나타냅니다.
- *RMT**
클러스터 큐는 리모트 큐를 나타냅니다.
- *MQMALS**
클러스터 큐는 큐 관리자 알리어스를 나타냅니다.
- * 클러스터**
큐가 있는 클러스터의 이름입니다.
필터 값은 클러스터 이름입니다.
- *CLUSTIME**
로컬 큐 관리자에서 정의를 사용할 수 있는 시간입니다.
필터 값은 hh:mm:ss 양식의 시간입니다.
- *CLWLPRTY**
클러스터 워크로드 우선순위입니다.
필터 값은 정수 우선순위입니다.
- *CLWLRANK**
클러스터 워크로드 순위입니다.
필터 값은 정수 순위입니다.
- *CLWLUSEQ**
클러스터 워크로드 큐를 사용합니다.
필터 값은 다음 중 하나입니다.
- *QMGR**
값은 큐 관리자 CLWLUSEQ 속성에서 상속됩니다.
- * 로컬**
로컬 큐가 MQPUT의 유일한 대상입니다.
- *ANY**
큐 관리자는 워크로드를 분배하기 위해 이러한 로컬 큐를 클러스터 큐의 다른 인스턴스인 것처럼 처리합니다.
- *CRDATE**
큐가 작성된 날짜입니다.
필터 값은 yyyy-mm-dd 형식의 날짜입니다.
- *CRTIME**
큐가 작성된 시간입니다.
필터 값은 hh:mm:ss 양식의 시간입니다.
- *CURDEPTH**
현재 큐의 용량입니다.
필터 값은 정수 용량 값입니다.
- *DEFBIND**
기본 메시지 바인딩입니다.
필터 값은 다음 중 하나입니다.
- *OPEN**
큐 핸들은 큐가 열릴 때 클러스터 큐의 특정 인스턴스에 바인드됩니다.
- *NOTFIXED**
큐 핸들이 클러스터 큐의 특정 인스턴스에 바인딩되지 않습니다.

***GROUP**

메시지 그룹에 메시지가 있는 경우에 한해, 메시지를 열 때 큐 핸들이 클러스터 큐의 특정 인스턴스에 바인딩됩니다. 메시지 그룹의 모든 메시지는 동일한 목적지 인스턴스에 할당됩니다.

***DFTPUTRESP**

기본 넣기(put) 응답입니다.

필터 값은 다음 중 하나입니다.

***SYNC**

넣기(put) 작업은 동기적으로 실행됩니다.

***ASYN**

넣기(put) 작업은 비동기적으로 실행됩니다.

***DFNTYPE**

큐 정의 유형입니다.

필터 값은 다음 중 하나입니다.

***PREDEF**

사전 정의된 큐입니다.

***PERMDYN**

영구 동적 큐입니다.

***TEMPDYN**

임시 동적 큐입니다.

***DFTMSGPST**

이 큐에 넣을 메시지의 기본 지속성입니다.

필터 값은 다음 중 하나입니다.

***아니오**

이 큐에 있는 메시지는 큐 관리자 재시작 시 유실됩니다.

***YES**

이 큐에 있는 메시지는 큐 관리자 재시작 시 남아 있습니다.

***DFTPTY**

큐에 넣을 메시지의 기본 우선순위입니다.

필터 값은 정수 우선순위 값입니다.

***DFTSHARE**

입력을 위해 열린 큐의 기본 공유 옵션입니다.

필터 값은 다음 중 하나입니다.

***아니오**

열기 요청은 큐로부터 배타적 입력을 위한 것입니다.

***YES**

열기 요청은 큐로부터 공유 입력을 위한 것입니다.

***DISTLIST**

파트너 큐 관리자가 분배 목록을 지원하는지 여부입니다.

필터 값은 다음 중 하나입니다.

***아니오**

파트너 큐 관리자가 분배 목록을 지원하지 않습니다.

***YES**

파트너 큐 관리자가 분배 목록을 지원합니다.

***FULLEVT**

전체 큐 용량 이벤트가 생성되는지 여부입니다.

필터 값은 다음 중 하나입니다.

*** 아니오**

전체 큐 용량 이벤트가 생성되지 않습니다.

***YES**

전체 큐 용량 이벤트가 생성됩니다.

***GETDATE**

큐 관리자가 시작된 후 큐에서 최종 메시지를 가져온 날짜입니다. 이 필드는 큐 모니터링을 *OFF로 설정하지 않은 경우에만 표시됩니다.

필터 값은 yyyy-mm-dd 형식의 데이터입니다.

***GETENBL**

애플리케이션이 큐로부터 메시지를 가져오도록 허용되었는지 여부를 지정합니다.

필터 값은 다음 중 하나입니다.

*** 아니오**

애플리케이션은 큐로부터 메시지를 검색할 수 없습니다.

***YES**

권한이 있는 애플리케이션은 큐로부터 메시지를 검색할 수 있습니다.

***GETTIME**

큐 관리자가 시작된 이후 큐에서 최종 메시지를 가져온 시간. 이 필드는 큐 모니터링을 *OFF로 설정하지 않은 경우에만 표시됩니다.

필터 값은 hh:mm:ss 양식의 시간입니다.

***HDNBKTCNT**

백아웃 수가 기록되는지 여부를 지정합니다.

필터 값은 다음 중 하나입니다.

*** 아니오**

백아웃 수가 기록되지 않습니다.

***YES**

백아웃 수가 기록됩니다.

***HIGHEVT**

큐 고용량 이벤트의 생성 여부를 지정합니다.

필터 값은 다음 중 하나입니다.

*** 아니오**

큐 고용량 이벤트가 생성되지 않습니다.

***YES**

큐 고용량 이벤트가 생성됩니다.

***HIGHTHLD**

큐 고용량 이벤트 생성 임계값입니다.

필터 값은 정수 임계값입니다.

***INITQNAME**

이니시에이션 큐.

필터 값은 큐의 이름입니다.

***IPPROCS**

입력을 위해 큐가 열렸음을 나타내는 핸들 수입니다.

필터 값은 정수 핸들 수 입니다.

***JOBS**

큐가 열려있는 현재 작업 수입니다.

필터 값은 정수 작업 수입니다.

***LOWEVT**

큐 저용량 이벤트의 생성 여부를 지정합니다.

필터 값은 다음 중 하나입니다.

***아니오**

큐 저용량 이벤트가 생성되지 않습니다.

***YES**

큐 저용량 이벤트가 생성됩니다.

***LOWTHLD**

큐 저용량 이벤트 생성 임계값입니다.

필터 값은 정수 임계값입니다.

***MAXDEPTH**

최대 큐 용량입니다.

필터 값은 정수 메시지 수입입니다.

***MAXMSGLEN**

최대 메시지 길이.

필터 값은 정수 메시지 길이입니다.

***MEDIAREC**

최종 매체 복원 이미지가 있는 저널 수신자. 이 필드는 로컬 큐에만 표시됩니다.

필터 값은 저널 수신자 문자열입니다.

***MONQ**

온라인 모니터링 데이터입니다.

필터 값은 다음 중 하나입니다.

***QMGR**

온라인 모니터링 데이터의 콜렉션은 큐 관리자 속성 MONQ의 설정에서 상속됩니다.

***OFF**

이 큐에 대한 온라인 모니터링 데이터 콜렉션이 사용 불가능합니다.

***LOW**

낮은 데이터 콜렉션 비율로 모니터링 데이터 콜렉션을 설정 합니다.

***MEDIUM**

중간 비율의 데이터 콜렉션으로 모니터링 데이터 콜렉션을 설정 합니다.

***HIGH**

높은 비율의 데이터 콜렉션으로 모니터링 데이터 콜렉션을 설정 합니다.

***MSGAGE**

큐에서 가장 오래된 메시지의 보관 기간(초 단위). 이 필드는 큐 모니터링을 *OFF로 설정하지 않은 경우에
만 표시됩니다.

필터 값은 정수 메시지 보관 기간입니다.

***MSGDLYSEQ**

메시지 전달 순서입니다.

필터 값은 다음 중 하나입니다.

***PTY**

우선순위에 내에서 메시지가 FIFO 순으로 전달됩니다.

***FIFO**

우선순위에 관계 없이 메시지가 FIFO 순으로 전달됩니다.

***NPMCLASS**

비지속 메시지 클래스입니다.

필터 값은 다음 중 하나입니다.

***NORMAL**

비지속 메시지 클래스가 정상입니다.

***HIGH**

비지속 메시지 클래스가 높습니다.

***MSGREADAHD**

메시지 미리 읽기입니다.

필터 값은 다음 중 하나입니다.

***DISABLED**

미리 읽기를 사용할 수 없습니다.

***아니오**

애플리케이션이 요청하기 전에 비지속 메시지가 클라이언트에 전송되지 않습니다.

***YES**

애플리케이션이 요청하기 전에 비지속 메시지가 클라이언트에 전송됩니다.

***OPPROCS**

출력을 위해 큐가 열렸음을 나타내는 핸들 수입니다.

필터 값은 정수 핸들 수입니다.

***PRCNAME**

프로세스 이름입니다.

필터 값은 프로세스의 이름입니다.

***PROPCTL**

메시지 특성 제어입니다.

필터 값은 다음 중 하나입니다.

***COMPAT**

호환 모드

***NONE**

애플리케이션에 특성이 리턴되지 않습니다.

***모든**

애플리케이션에 모든 특성이 리턴됩니다.

***FORCE**

특성이 하나 이상의 MQRFH2 헤더의 애플리케이션에 리턴 됩니다.

***V6COMPAT**

MQRFH2 헤더는 송신된 대로 형식화되어 리턴됩니다. 해당 코드 페이지와 인코딩은 변경될 수 있습니다.

메시지가 발행물이면 psc 폴더를 해당 콘텐츠에 삽입할 수 있습니다.

***PUTDATE**

큐 관리자가 시작된 이후 최종 메시지를 큐에 넣은 날짜입니다. 이 필드는 큐 모니터링을 *OFF로 설정하지 않은 경우에만 표시됩니다.

필터 값은 yyyy-mm-dd 형식의 데이터입니다.

***PUTENBL**

애플리케이션이 큐에 메시지를 넣도록 허용되었는지 여부를 지정합니다.

필터 값은 다음 중 하나입니다.

***아니오**

메시지를 큐에 추가할 수 없습니다.

***YES**

권한이 있는 애플리케이션에서 큐에 메시지를 추가할 수 있습니다.

***PUTTIME**

큐 관리자가 시작된 이후 최종 메시지를 큐에 넣는 시간. 이 필드는 큐 모니터링을 *OFF로 설정하지 않은 경우에만 표시됩니다.

필터 값은 hh:mm:ss 양식의 시간입니다.

***QMID**

큐를 호스트하는 내부적으로 생성된 큐 관리자의 고유 이름입니다.

필터 값은 큐 관리자의 이름입니다.

***QTYPE**

큐 유형.

필터 값은 다음 중 하나입니다.

***LCL**

로컬 큐.

***ALS**

알리어스 큐.

***RMT**

리모트 큐.

***MDL**

모델 큐입니다.

***RMTMQMNAME**

리모트 큐 관리자 이름.

필터 값은 큐 관리자의 이름입니다.

***RMTQNAME**

리모트 큐 관리자가 알고 있는 로컬 큐의 이름입니다.

필터 값은 큐의 이름입니다.

***RTNITV**

보유 간격.

필터 값은 정수 간격 값입니다.

***SHARE**

큐를 공유할 수 있는지 여부를 지정합니다.

필터 값은 다음 중 하나입니다.

*** 아니오**

하나의 애플리케이션 인스턴스만 입력용 큐를 열 수 있습니다.

***YES**

둘 이상의 애플리케이션 인스턴스에서 입력용 큐를 열 수 있습니다.

***SRVEVT**

서비스 간격 이벤트의 생성 여부를 지정합니다.

필터 값은 다음 중 하나입니다.

***HIGH**

서비스 간격 높음 이벤트가 생성됩니다.

*** 오케이**

서비스 간격 확인 이벤트가 생성됩니다.

***NONE**

서비스 간격 이벤트가 생성되지 않습니다.

***SRVITV**

서비스 간격 이벤트 생성 임계값입니다.

필터 값은 정수 임계값입니다.

***STATQ**

통계 데이터입니다.

필터 값은 다음 중 하나입니다.

***QMGR**

통계 데이터 콜렉션은 큐 관리자 속성 STATQ의 설정에 기초합니다.

***OFF**

이 큐에 대한 통계 데이터 콜렉션이 사용 불가능합니다.

***ON**

통계 데이터 콜렉션이 이 큐에 대해 사용 가능합니다.

***TARGTYPE**

대상 유형입니다.

필터 값은 다음 중 하나입니다.

*** 큐**

큐 오브젝트입니다.

*** 주제**

토픽 오브젝트입니다.

***TEXT**

설명 주석

필터 값은 큐의 텍스트 설명입니다.

***TGTQNAME**

이 큐가 별명이 되는 대상 큐입니다.

필터 값은 큐의 이름입니다.

***TMQNAME**

전송 큐 이름.

필터 값은 큐의 이름입니다.

***TRGDATA**

트리거 데이터.

필터 값은 트리거 메시지의 테스트입니다.

***TRGDEPTH**

트리거 용량.

필터 값은 정수 메시지 수입니다.

***TRGENBL**

트리거가 가능한 지 여부를 지정합니다.

필터 값은 다음 중 하나입니다.

*** 아니오**

트리거가 사용되지 않습니다.

***YES**

트리거가 사용됩니다.

***TRGMSGPTY**

트리거에 대한 메시지 우선순위 임계값입니다.

필터 값은 정수 우선순위 값입니다.

***TRGTYPE**

트리거 유형.

필터 값은 다음 중 하나입니다.

***FIRST**

큐의 메시지 수가 0에서 1로 바뀔 때로 지정합니다.

*** 모든**

큐에 메시지가 도달할 때마다로 지정합니다.

***DEPTH**

큐의 메시지 수가 TRGDEPTH 속성의 값과 같을 경우로 지정합니다.

***NONE**

기록된 트리거 메시지가 없습니다.

***UNCOM**

큐에서 보류 중인 커밋되지 않은 변경 수.

필터 값은 다음 중 하나입니다.

*** 아니오**

보류 중인 커밋되지 않은 변경이 없습니다.

***YES**

보류 중인 커밋되지 않은 변경이 있습니다.

*** 사용법**

큐가 전송 큐인지 여부를 지정합니다.

필터 값은 다음 중 하나입니다.

***NORMAL**

큐는 전송 큐가 아닙니다.

***TMQ**

큐는 전송 큐입니다.

IBM i 큐 상태에 대한 작업(WRKMQMST)

실행할 수 있는 위치

모든 환경(*ALL)

스레드셰이프

예

큐 상태(WRKMQMST)에 대한 작업 명령은 IBM MQ 큐가 현재 열린 작업을 나열합니다. 이 명령을 사용하여 큐를 열 때 사용한 옵션을 판별할 수 있으며 큐를 연 채널 및 연결을 검사할 수도 있습니다.

매개변수

키워드	설명	선택	참고사항
<u>MQMNAME</u>	메시지 큐 관리자 이름	Character value, *DFT	선택적, 위치 1
<u>QNAME</u>	큐 이름	문자 값	선택적, 위치 2
<u>WHERE</u>	필터 명령	단일 값: *NONE 기타 값: 요소 목록	선택적, 위치 3
	요소 1: 필터 키워드	*APPLDESC, *APPLTAG, *BROWSE, *CHLNAME, *CONNAME, *INPUT, *INQUIRE, *JOB, *OUTPUT, *SET, *URTYPE	
	요소 2: 필터 연산자	*GT, *LT, *EQ, *NE, *GE, *LE, *LK, *NL, *CT, *EX, *CTG, *EXG	
	요소 3: 필터 값	문자 값	

메시지 큐 관리자 이름(MQMNAME)

메시지 큐 관리자의 이름을 지정합니다.

가능한 값은 다음과 같습니다.

*DFT

기본 큐 관리자를 사용합니다.

큐 관리자-이름

큐 관리자의 이름을 지정합니다.

큐 이름(QNAME)

로컬 큐의 이름을 지정합니다.

가능한 값은 다음과 같습니다.

큐 이름

로컬 큐의 이름을 지정합니다.

필터 명령(WHERE)

이 매개변수는 큐를 연 특정 속성으로 작업만을 선택적으로 표시하는 데 사용될 수 있습니다.

매개변수는 키워드, 연산자 및 값과 같은 세 개의 인수를 사용합니다.

일반 문자열은 이름인 값에 대해 허용됩니다.

연산자는 다음 값 중 하나를 사용할 수 있습니다.

*GT

보다 큼.

정수 및 일반 문자열이 아닌 문자열 값에 적용됩니다.

*LT

보다 작음.

정수 및 일반 문자열이 아닌 문자열 값에 적용됩니다.

*EQ

같음.

정수 및 일반 문자열이 아닌 문자열 값에 적용됩니다.

*NE

같지 않음.

정수 및 일반 문자열이 아닌 문자열 값에 적용됩니다.

*GE

이상.

정수 및 일반 문자열이 아닌 문자열 값에 적용됩니다.

*LE

이하.

정수 및 일반 문자열이 아닌 문자열 값에 적용됩니다.

*LK

유사.

일반 문자열 값에 적용됩니다.

*NL

유사하지 않음.

일반 문자열 값에 적용됩니다.

***CT**

포함.

일반 목록 값이 아닌 목록 값에 적용됩니다.

***EX**

제외.

일반 목록 값이 아닌 목록 값에 적용됩니다.

***CTG**

일반 포함.

일반 목록 값에 적용됩니다.

***EXG**

일반 제외.

일반 목록 값에 적용됩니다.

키워드는 다음 값 중 하나를 사용할 수 있습니다.

***APPLDESC**

큐를 연 애플리케이션의 설명입니다.

필터 값은 애플리케이션 설명 문자열입니다.

***APPLTAG**

큐를 연 애플리케이션의 태그입니다.

필터 값은 애플리케이션 태그 문자열입니다.

***BROWSE**

작업이 찾아보기를 위해 큐를 열었는지 여부를 지정합니다.

필터 값은 *NO 또는 *YES입니다.

***CHLNAME**

큐를 연 채널의 이름입니다.

필터 값은 채널 이름입니다.

***CONNAME**

큐를 연 채널의 연결 이름입니다.

필터 값은 연결 이름입니다.

*** 입력**

작업이 입력을 위해 큐를 열었는지 여부를 지정합니다.

필터 값은 다음 중 하나입니다.

*** 아니오**

작업이 입력을 위해 큐를 열지 않았습니다.

***SHARED**

작업이 공유 입력을 위해 큐를 열었습니다.

***EXCL**

작업이 독점 입력을 위해 큐를 열었습니다.

***INQUIRE**

작업이 조회를 위해 큐를 열었는지 여부를 지정합니다.

필터 값은 *NO 또는 *YES입니다.

***JOB**

큐를 연 작업의 이름입니다.

필터 값은 작업 이름입니다.

***OUTPUT**

작업이 출력을 위해 큐를 열었는지 여부를 지정합니다.
필터 값은 *NO 또는 *YES입니다.

***SET**

작업이 설정을 위해 큐를 열었는지 여부를 지정합니다.
필터 값은 *NO 또는 *YES입니다.

***URTYPE**

작업 단위 복구 ID의 유형입니다.
필터 값은 다음 중 하나입니다.

***QMGR**

큐 관리자 작업 단위 복구 ID입니다.

***XA**

XA 작업 단위 복구 ID입니다.

IBM i MQM 보안 정책 관련 작업(WRKMQMSPL)

실행할 수 있는 위치
모든 환경(*ALL)

스레드세이프
예

MQM 보안 정책 관련 작업(WRKMQMSPL) 명령은 큐 관리자에 대한 모든 보안 정책을 나열합니다.

보안 정책은 큐에서 넣기, 찾아보기 또는 파괴적 제거를 수행 중일 때 메시지가 보호되어야 하는 방법을 제어하기 위해 Advanced Message Security에 의해 사용됩니다.

추가적으로, DSPMQM은 보안 정책이 큐 관리자에 대해 사용되는지 여부를 표시합니다. 참고로, Advanced Message Security 라이선스는 이의 발생을 위해 큐 관리자가 시작되었을 때 설치되어야 합니다.

매개변수

키워드	설명	선택	참고사항
<u>OUTPUT</u>	Output	*, *PRINT	선택적, 위치 1
<u>MQMNAME</u>	메시지 큐 관리자 이름	Character value, *DFT	선택적, 위치 2

출력(OUTPUT)

명령으로부터의 출력이 요청 워크스테이션에 표시되는지, 작업의 스폴된 출력으로 인쇄되는지 여부를 지정합니다.

가능한 값은 다음과 같습니다.

*

대화식 작업으로 요청된 출력은 화면에 표시됩니다. 배치 작업을 통해 요청한 출력이 작업의 스폴된 출력으로 인쇄됩니다.

***PRINT**

선택된 권한 프로파일 레코드에 등록된 사용자 및 해당 권한의 세부 목록이 작업의 스폴링된 출력과 함께 인쇄됩니다.

메시지 큐 관리자 이름(MQMNAME)

큐 관리자의 이름을 지정합니다.

***DFT**

기본 큐 관리자를 사용합니다.

큐 관리자-이름

큐 관리자의 이름을 지정합니다.

IBM i MQ 구독에 대한 작업(WRKMQMSUB)

실행할 수 있는 위치

모든 환경(*ALL)

스레드세이프

예

MQ 구독 작업(WRKMQMSUB) 명령을 사용하여 로컬 큐 관리자에 정의되어 있는 다중 구독 작업을 수행할 수 있습니다. 그러면 IBM MQ 구독을 복사, 변경, 표시 및 삭제할 수 있습니다.

매개변수

키워드	설명	선택	참고사항
<u>SUBNAME</u>	구독 이름	Character value, *ALL	선택적, 위치 1
<u>MQMNAME</u>	메시지 큐 관리자 이름	Character value, *DFT	선택적, 위치 2
<u>WHERE</u>	필터 명령	단일 값: *NONE 기타 값: 요소 목록	선택적, 위치 3
	요소 1: 필터 키워드	*DEST, *DESTCLASS, *DESTCRLID, *DESTMQM, *EXPIRY, *PSPROP, *PUBACCT, *PUBAPPID, *PUBPTY, *REQONLY, *SELECTOR, *SELTYPE, *SUBSCOPE, *SUBID, *TOPICOBJ, *TOPICSTR, *USERDATA, *VARUSER, *WSHEMA	
	요소 2: 필터 연산자	*GT, *LT, *EQ, *NE, *GE, *LE, *LK, *NL, *CT, *EX, *CTG, *EXG	
	요소 3: 필터 값	문자 값	

구독 이름(SUBNAME)

구독의 이름을 지정합니다.

가능한 값은 다음과 같습니다.

*** 모든**

모든 구독이 선택됩니다.

generic-subscription-name

MQ 구독의 일반 이름을 지정합니다. 총칭명은 별표(*)가 뒤따르는 문자열입니다. 예를 들어, ABC*는 해당 문자열로 시작하는 이름을 가진 모든 구독을 선택합니다.

사용할 이름을 따옴표 안에 지정하는 것이 좋습니다. 이 형식을 사용하면 입력한 대로 정확히 선택할 수 있습니다.

모든 이름을 요청하지 않고 단일 패널에서 일반 이름의 모든 대문자 및 소문자 버전을 선택할 수 없습니다.

subscription-name

MQ 구독의 이름을 지정합니다.

메시지 큐 관리자 이름(MQMNAME)

큐 관리자의 이름을 지정합니다.

가능한 값은 다음과 같습니다.

***DFT**

기본 큐 관리자를 사용합니다.

큐 관리자-이름

큐 관리자의 이름입니다.

필터 명령(WHERE)

이 매개변수는 특정 구독 속성이 있는 구독만 선택적으로 표시하는 데 사용할 수 있습니다.

매개변수는 키워드, 연산자 및 값과 같은 세 개의 인수를 사용합니다.

일반 문자열은 이름인 값에 대해 허용됩니다.

연산자는 다음 값 중 하나를 사용할 수 있습니다.

***GT**

보다 큼.

정수 및 일반 문자열이 아닌 문자열 값에 적용됩니다.

***LT**

보다 작음.

정수 및 일반 문자열이 아닌 문자열 값에 적용됩니다.

***EQ**

같음.

정수 및 일반 문자열이 아닌 문자열 값에 적용됩니다.

***NE**

같지 않음.

정수 및 일반 문자열이 아닌 문자열 값에 적용됩니다.

***GE**

이상.

정수 및 일반 문자열이 아닌 문자열 값에 적용됩니다.

***LE**

이하.

정수 및 일반 문자열이 아닌 문자열 값에 적용됩니다.

***LK**

유사.

일반 문자열 값에 적용됩니다.

***NL**

유사하지 않음.

일반 문자열 값에 적용됩니다.

***CT**

포함.

일반 목록 값이 아닌 목록 값에 적용됩니다.

***EX**

제외.

일반 목록 값이 아닌 목록 값에 적용됩니다.

***CTG**

일반 포함.

일반 목록 값에 적용됩니다.

***EXG**

일반 제외.

일반 목록 값에 적용됩니다.

키워드는 다음 값 중 하나를 사용할 수 있습니다.

***DEST**

이 구독에 publish되는 메시지의 목적지 큐.

필터 값은 큐의 이름입니다.

***DESTCLASS**

관리되는 구독인지 여부를 지정합니다.

필터 값은 다음 중 하나입니다.

***MANAGED**

목적지가 관리됩니다.

***PROVIDED**

목적지가 큐입니다.

***DESTCRLID**

이 구독에 발행된 메시지의 상관 ID.

필터 값은 24바이트 상관 ID를 나타내는 48자의 16진 문자열입니다.

***DESTMQM**

이 구독에 publish되는 메시지의 목적지 큐 관리자.

필터 값은 큐 관리자의 이름입니다.

***EXPIRY**

구독의 만기 시간.

필터 값은 정수 만기 시간입니다.

***PSPROP**

발행/구독 관련 메시지 특성이 이 구독에 송신된 메시지에 추가되는 방법입니다.

필터 값은 다음 중 하나입니다.

***NONE**

발행/구독 특성이 메시지에 추가되지 않습니다.

***COMPAT**

발행/구독 특성이 V6 발행/구독과 호환성을 유지하기 위해 메시지에 추가됩니다.

***RFH2**

발행/구독 특성이 RFH 2 헤더 내의 메시지에 추가됩니다.

***PUBACCT**

이 구독에 발행된 메시지의 계정 토큰.

필터 값은 32바이트 발행 계정 토큰을 나타내는 64자의 16진 문자열입니다.

***PUBAPPID**

이 구독에 발행된 메시지의 발행 애플리케이션 ID.

필터 값은 발행 애플리케이션 ID입니다.

***PUBPTY**

이 구독에 송신된 메시지의 우선순위.

필터 값은 정수 우선순위입니다.

***REQONLY**

구독자가 MQSUBRQ API를 통해 업데이트 사항을 폴링할지 또는 모든 발행이 이 구독에 전달될지 여부입니다.

필터 값은 다음 중 하나입니다.

***YES**

MQSUBRQ API에 응답하여 이 구독에만 발행이 전달됩니다.

*** 아니오**

토픽의 모든 발행물이 이 구독에 전달됩니다.

*** 선택기**

이름 지정된 토픽에 발행된 메시지가 이 구독에 적격함을 선택하기 위해 해당 메시지에 적용될 SQL 92 선택자 문자열.

필터 값은 선택자 문자열입니다,

***SELTYPE**

지정된 SQL 92 선택자 문자열의 유형.

필터 값은 다음 중 하나입니다.

***NONE**

선택자가 지정되지 않았습니다.

***STANDARD**

선택자 문자열은 메시지의 특성을 참조만 하고 표준 선택자 구문을 사용하도록 지정되었습니다.

***EXTENDED**

선택자 문자열은 일반적으로 메시지의 내용을 참조하여 확장 선택자 구문을 사용하도록 지정되었습니다. 이 유형의 선택자 문자열은 큐 관리자가 내부적으로 핸들링할 수 없습니다. 확장된 메시지 선택자 사용은 다른 프로그램(예: IBM Integration Bus)에서만 핸들링할 수 있습니다.

***SUBSCOPE**

이 구독이 다른 큐 관리자로 전달되는지 판별하므로, 구독자가 다른 큐 관리자에서 발행된 메시지를 받습니다.

필터 값은 다음 중 하나입니다.

*** 모든**

구독이 발행/구독 집합 또는 계층을 통해 직접 연결된 모든 큐 관리자에 전달됩니다.

***QMGR**

구독이 이 큐 관리자 내의 토픽에 대해 발행된 메시지만 전달합니다.

참고: 개별 구독자는 **SUBSCOPE**만 제한할 수 있습니다. 매개변수가 상위 레벨에서 모두로 설정된 경우, 개별 구독자는 이를 해당 구독에 대한 QMGR로 제한할 수 있습니다. 그러나 매개변수를 상위 레벨에서 QMGR로 설정한 경우, 개별 구독자를 ALL로 설정해도 변화가 없습니다.

***SUBID**

구독과 연관된 구독 ID.

필터 값은 24바이트 구독 ID를 나타내는 48자의 16진 문자열.

***TOPICOBJ**

구독과 연관된 토픽 오브젝트.

필터 값은 토픽 오브젝트의 이름입니다.

***TOPICSTR**

구독과 연관된 토픽 문자열.

필터 값은 토픽 문자열입니다.

***USERDATA**

구독과 연관된 사용자 데이터.
필터 값은 사용자 데이터입니다.

***VARUSER**

구독 작성자가 아닌 사용자 프로파일을 구독에 연결할 수 있는지 여부.
필터 값은 다음 중 하나입니다.

***ANY**

사용자 프로파일이 구독에 연결할 수 있습니다.

***FIXED**

구독을 작성한 사용자 프로파일만 이에 연결할 수 있습니다.

***WSHEMA**

토픽 문자열의 와일드카드 문자를 해석할 때 사용할 스키마.
필터 값은 다음 중 하나입니다.

*** 주제**

토픽 계층의 와일드카드 문자 표시 부분.

***CHAR**

문자열의 와일드카드 문자 표시 부분.

IBM i MQ 서비스 오브젝트에 대한 작업(WRKMQMSVC)

실행할 수 있는 위치
모든 환경(*ALL)

스레드세이프
예

MQ 서비스 오브젝트에 대한 작업(WRKMQMSVC) 명령을 사용하여 로컬 큐 관리자에 정의된 여러 서비스 오브젝트에 대해 작업할 수 있습니다.

이 명령을 사용하여 MQ 서비스 오브젝트를 시작, 변경, 복사, 작성, 삭제 및 표시하고 이 오브젝트에 대한 권한을 변경할 수 있습니다.

매개변수

키워드	설명	선택	참고사항
<u>SVCNAME</u>	서비스 이름	Character value, *ALL	선택적, 위치 1
<u>MQMNAME</u>	메시지 큐 관리자 이름	Character value, *DFT	선택적, 위치 2
<u>WHERE</u>	필터 명령	단일 값: *NONE 기타 값: 요소 목록	선택적, 위치 3
	요소 1: 필터 키워드	*ALTDATE, *ALTTIME, *CONTROL, *ENDARG, *ENDCMD, *STDERR, *STDOUT, *STRARG, *STRCMD, *TEXT, *TYPE	
	요소 2: 필터 연산자	*GT, *LT, *EQ, *NE, *GE, *LE, *LK, *NL, *CT, *EX, *CTG, *EXG	
	요소 3: 필터 값	문자 값	

서비스 이름(SVCNAME)

서비스 오브젝트의 이름 또는 이름 목록.

가능한 값은 다음과 같습니다.

***ALL 또는 ***

모든 서비스 오브젝트가 선택됩니다.

generic-service-name

서비스 오브젝트의 일반 이름. 총칭명은 별표(*)가 뒤따르는 문자열입니다. 예를 들어, ABC*는 해당 문자열로 시작하는 이름을 가진 모든 서비스 오브젝트를 선택합니다.

사용할 이름을 따옴표 안에 지정하는 것이 좋습니다. 이 형식을 사용하면 입력한 대로 정확히 선택할 수 있습니다.

모든 이름을 요청하지 않고 단일 패널에서 일반 이름의 모든 대문자 및 소문자 버전을 선택할 수 없습니다.

서비스 이름

단일 서비스 오브젝트의 이름을 지정합니다.

메시지 큐 관리자 이름(MQMNAME)

큐 관리자의 이름을 지정합니다.

가능한 값은 다음과 같습니다.

***DFT**

기본 큐 관리자를 사용합니다.

큐 관리자-이름

메시지 큐 관리자의 이름입니다.

필터 명령(WHERE)

이 매개변수는 특정 서비스 속성으로 해당 서비스만 선택적으로 표시하는 데 사용할 수 있습니다.

매개변수는 키워드, 연산자 및 값과 같은 세 개의 인수를 사용합니다.

일반 문자열은 이름인 값에 대해 허용됩니다.

연산자는 다음 값 중 하나를 사용할 수 있습니다.

***GT**

보다 큼.

정수 및 일반 문자열이 아닌 문자열 값에 적용됩니다.

***LT**

보다 작음.

정수 및 일반 문자열이 아닌 문자열 값에 적용됩니다.

***EQ**

같음.

정수 및 일반 문자열이 아닌 문자열 값에 적용됩니다.

***NE**

같지 않음.

정수 및 일반 문자열이 아닌 문자열 값에 적용됩니다.

***GE**

이상.

정수 및 일반 문자열이 아닌 문자열 값에 적용됩니다.

***LE**

이하.

정수 및 일반 문자열이 아닌 문자열 값에 적용됩니다.

***LK**

유사.

일반 문자열 값에 적용됩니다.

***NL**

유사하지 않음.

일반 문자열 값에 적용됩니다.

***CT**

포함.

일반 목록 값이 아닌 목록 값에 적용됩니다.

***EX**

제외.

일반 목록 값이 아닌 목록 값에 적용됩니다.

***CTG**

일반 포함.

일반 목록 값에 적용됩니다.

***EXG**

일반 제외.

일반 목록 값에 적용됩니다.

키워드는 다음 값 중 하나를 사용할 수 있습니다.

***ALTDAT**

정의 또는 정보를 마지막으로 변경한 날짜입니다.

필터 값은 yyyy-mm-dd 형식의 날짜입니다.

***ALTTIME**

정의 또는 정보를 마지막으로 변경한 시간입니다.

필터 값은 hh:mm:ss 양식의 시간입니다.

***CONTROL**

큐 관리자를 사용하여 서비스를 시작 및 정지할지 여부.

필터 값은 다음 중 하나입니다.

***MANUAL**

서비스가 자동으로 시작 또는 정지되지 않습니다.

***QMGR**

큐 관리자가 시작 및 정지될 때 서비스가 시작되고 정지됩니다.

***STARTONLY**

큐 관리자가 시작될 때 서비스가 시작되지만, 큐 관리자가 중지할 때는 서비스 중지가 요청되지 않습니다.

***ENDARG**

서비스의 정지를 요청할 때 종료 프로그램으로 전달된 인수입니다.

필터 값은 인수 문자열입니다.

***ENDCMD**

서비스 정지가 요청될 때 실행할 실행 파일의 이름.

필터 값은 프로그램 이름 문자열입니다.

***STDERR**

표준 오류 경로.

필터 값은 경로 이름입니다.

***STDOUT**

표준 출력 경로.

필터 값은 경로 이름입니다.

***STRARG**

시동 시에 프로그램에 전달된 인수.

필터 값은 인수 문자열입니다.

***STRCMD**

실행할 프로그램의 이름.

필터 값은 프로그램 이름 문자열입니다.

***TEXT**

설명 주석

필터 값은 서비스의 텍스트 설명입니다.

*** 유형**

서비스를 실행할 모드.

필터 값은 다음 중 하나입니다.

***CMD**

시작될 때 명령이 실행되지만 상태가 수집되거나 표시되지는 않습니다.

***SVR**

시작된 실행 파일의 상태를 모니터링하여 표시합니다.

IBM i MQ 토픽에 대한 작업(WRKMQMTOP)

실행할 수 있는 위치

모든 환경(*ALL)

스레드세이프

예

MQ 토픽 작업(WRKMQMTOP) 명령을 사용하여 로컬 큐 관리자에 정의되어 있는 다중 토픽 오브젝트 작업을 수행할 수 있습니다. 이 명령을 사용하여 MQ 토픽 오브젝트를 복사, 변경, 표시, 삭제, 권한 표시, 권한 편집, 기록 및 복구할 수 있습니다.

매개변수

키워드	설명	선택	참고사항
<u>TOPNAME</u>	토픽 이름	<i>Character value, *ALL</i>	선택적, 위치 1
<u>MQMNAME</u>	메시지 큐 관리자 이름	<i>Character value, *DFT</i>	선택적, 위치 2

키워드	설명	선택	참고사항
WHERE	필터 명령	단일 값: *NONE 기타 값: 요소 목록	선택적, 위치 3
	요소 1: 필터 키워드	*ALTDAT, *ALTTIME, *DFTMSGPST, *DFTPTY, *DFTPRES, *DFTPUTRESP, *DURSUB, *MGDDURMDL, *MGDNDURMDL, *NPMSGDLV, *PMSGDLV, *PUBENBL, *SUBENBL, *TEXT, *TOPNAME, *TOPICSTR, *WILDCARD	
	요소 2: 필터 연산자	*GT, *LT, *EQ, *NE, *GE, *LE, *LK, *NL, *CT, *EX, *CTG, *EXG	
	요소 3: 필터 값	문자 값	

토픽 이름(TOPNAME)

토픽 오브젝트의 이름을 지정합니다.

가능한 값은 다음과 같습니다.

* 모든

모든 토픽 오브젝트가 선택됩니다.

generic-topic-name

MQ 토픽 오브젝트의 일반 이름을 지정합니다. 충칭명은 별표(*)가 뒤따르는 문자열입니다. 예를 들어, ABC*는 해당 문자열로 시작하는 이름을 가진 모든 토픽 오브젝트를 선택합니다.

사용할 이름을 따옴표 안에 지정하는 것이 좋습니다. 이 형식을 사용하면 입력한 대로 정확히 선택할 수 있습니다.

모든 이름을 요청하지 않고 단일 패널에서 일반 이름의 모든 대문자 및 소문자 버전을 선택할 수 없습니다.

topic-name

MQ 토픽 오브젝트의 이름을 지정합니다.

메시지 큐 관리자 이름(MQMNAME)

큐 관리자의 이름을 지정합니다.

가능한 값은 다음과 같습니다.

*DFT

기본 큐 관리자를 사용합니다.

큐 관리자-이름

큐 관리자의 이름입니다.

필터 명령(WHERE)

이 매개변수는 특정 토픽 속성이 있는 토픽만 선택적으로 표시하는 데 사용할 수 있습니다.

매개변수는 키워드, 연산자 및 값과 같은 세 개의 인수를 사용합니다.

일반 문자열은 이름인 값에 대해 허용됩니다.

연산자는 다음 값 중 하나를 사용할 수 있습니다.

***GT**

보다 큼.

정수 및 일반 문자열이 아닌 문자열 값에 적용됩니다.

***LT**

보다 작음.

정수 및 일반 문자열이 아닌 문자열 값에 적용됩니다.

***EQ**

같음.

정수 및 일반 문자열이 아닌 문자열 값에 적용됩니다.

***NE**

같지 않음.

정수 및 일반 문자열이 아닌 문자열 값에 적용됩니다.

***GE**

이상.

정수 및 일반 문자열이 아닌 문자열 값에 적용됩니다.

***LE**

이하.

정수 및 일반 문자열이 아닌 문자열 값에 적용됩니다.

***LK**

유사.

일반 문자열 값에 적용됩니다.

***NL**

유사하지 않음.

일반 문자열 값에 적용됩니다.

***CT**

포함.

일반 목록 값이 아닌 목록 값에 적용됩니다.

***EX**

제외.

일반 목록 값이 아닌 목록 값에 적용됩니다.

***CTG**

일반 포함.

일반 목록 값에 적용됩니다.

***EXG**

일반 제외.

일반 목록 값에 적용됩니다.

키워드는 다음 값 중 하나를 사용할 수 있습니다.

***ALTDAT**

오브젝트 또는 정보를 마지막으로 변경한 날짜입니다.

필터 값은 yyyy-mm-dd 형식의 날짜입니다.

***ALTTIME**

오브젝트 또는 정보를 마지막으로 변경한 시간입니다.

필터 값은 hh:mm:ss 양식의 시간입니다.

***DFTMSGPST**

이 토픽과 연관된 메시지의 기본 지속성입니다.

필터 값은 다음 중 하나입니다.

***ASPARENT**

메시지의 기본 지속성이 상위 토픽에서 상속됩니다.

*** 아니오**

이 토픽과 연관된 메시지가 큐 관리자를 다시 시작할 때 손실됩니다.

***YES**

이 토픽과 연관된 메시지가 큐 관리자를 다시 시작할 때 남아 있습니다.

***DFTPURRESP**

기본 넣기(put) 응답입니다.

필터 값은 다음 중 하나입니다.

***ASPARENT**

기본 응답 유형은 이 토픽과 관련된 토픽 트리에서 찾은 첫 번째 상위 관리 노드의 설정을 기반으로 합니다.

***SYNC**

MQPMO_RESPONSE_AS_Q_DEF를 지정하는 큐에 대한 넣기 조작용 MQPMO_SYNC_RESPONSE가 대신 지정된 것으로 간주하고 발행됩니다.

***ASYN**

MQPMO_RESPONSE_AS_Q_DEF를 지정하는 큐에 대한 넣기 조작용 MQPMO_ASYNC_RESPONSE가 대신 지정된 것으로 간주하고 항상 발행됩니다.

***DFTPTY**

이 토픽과 연관된 메시지의 기본 우선순위입니다.

필터 값은 정수 우선순위 값입니다.

***DURSUB**

토픽이 지속 가능 구독을 허용하는지 지정합니다.

필터 값은 다음 중 하나입니다.

***ASPARENT**

이 토픽이 상위 토픽과 동일한 방법으로 작동됩니다.

*** 아니오**

이 토픽이 지속 가능 구독을 허용하지 않습니다.

***YES**

이 토픽이 지속 가능 구독을 허용합니다.

***MGDDURMDL**

관리되는 지속 가능 구독에 대한 모델 큐의 이름을 나타냅니다.

필터 값은 큐의 이름입니다.

***MGDNDURMDL**

관리되는 비지속 가능 구독에 대한 모델 큐의 이름을 나타냅니다.

필터 값은 큐의 이름입니다.

***NPMGDLV**

이 토픽에 공개된 비지속 메시지의 전달 메커니즘을 지정합니다.

필터 값은 다음 중 하나입니다.

*** 모든**

모든 비지속 메시지가 이 토픽에 발행됩니다.

***ALLDUR**

모든 지속 가능한 비지속 메시지가 이 토픽에 발행됩니다.

***ALLAVAIL**

사용 가능한 모든 비지속 메시지가 이 토픽에 발행됩니다.

***ASPARENT**

이 토픽이 상위 토픽과 동일한 방법으로 작동됩니다.

***PMSGDLV**

이 토픽에 발행된 지속 메시지의 전달 메커니즘을 지정합니다.

필터 값은 다음 중 하나입니다.

*** 모든**

모든 지속 메시지가 이 토픽에 발행됩니다.

***ALLDUR**

지속 가능한 모든 지속 메시지가 이 토픽에 발행됩니다.

***ALLAVAIL**

사용 가능한 모든 지속 메시지가 이 토픽에 발행됩니다.

***ASPARENT**

이 토픽이 상위 토픽과 동일한 방법으로 작동됩니다.

***PUBENBL**

토픽에서 발행을 허용하는지 지정합니다.

필터 값은 다음 중 하나입니다.

***ASPARENT**

이 토픽이 상위 토픽과 동일한 방법으로 작동됩니다.

*** 아니오**

이 토픽에 발행물이 허용되지 않습니다.

***YES**

이 토픽에 발행물이 허용됩니다.

***SUBENBL**

토픽이 구독을 허용하는지 지정합니다.

필터 값은 다음 중 하나입니다.

***ASPARENT**

이 토픽이 상위 토픽과 동일한 방법으로 작동됩니다.

*** 아니오**

이 토픽에서 구독을 허용하지 않습니다.

***YES**

이 토픽에서 구독을 허용합니다.

***TEXT**

설명 주석

필터 값은 토픽의 텍스트 설명입니다.

***TOPNAME**

토픽의 이름입니다.

필터 값은 토픽의 이름입니다.

***TOPICSTR**

토픽 노드를 식별하는 데 사용되는 토픽 문자열.

필터 값은 문자열입니다.

***WILDCARD**

이 토픽과 관련하여 와일드카드 구독의 작동을 지정합니다.

필터 값은 다음 중 하나입니다.

*PASSTHRU

이 토픽 오브젝트에서 토픽 문자열에 대한 관련성이 적은 와일드카드 토픽에 작성된 구독은 이 토픽 및 이 토픽보다 관련성이 높은 토픽 문자열에 작성된 publication을 수신합니다.

*BLOCK

이 토픽 오브젝트에서 토픽 문자열에 대한 관련성이 적은 와일드카드 토픽에 작성된 구독은 이 토픽 또는 이 토픽보다 관련성이 높은 토픽 문자열에 작성된 publication을 수신하지 않습니다.

IBM i MQ 트랜잭션에 대한 작업(WRKMQMTRN)

실행할 수 있는 위치
모든 환경(*ALL)

스레드세이프
예

MQ 트랜잭션에 대한 작업(WRKMQMTRN) 명령은 내부 또는 외부적으로 통합된 인다우트(in-doubt) 트랜잭션의 세부사항을 나열합니다.

매개변수

키워드	설명	선택	참고사항
<u>type</u>	트랜잭션 유형	*ALL , *EXT, *INT, *MQI, *XA, *OS400	선택적, 위치 1
<u>MQMNAME</u>	메시지 큐 관리자 이름	<i>Character value</i> , *DFT	선택적, 위치 2

트랜잭션 유형(TYPE)

트랜잭션의 유형을 지정합니다.

* 모든

요청은 모든 인다우트(in-doubt) 트랜잭션에 대해 자세히 설명합니다.

*EXT

외부적으로 통합된 인다우트(in-doubt) 트랜잭션의 세부사항을 요청합니다. 해당 트랜잭션은 IBM MQ가 커미트하기 위해 준비하도록 요청을 받았으나 아직 트랜잭션 출력이 알려지지 않은 트랜잭션입니다.

*INT

내부적으로 통합된 인다우트(in-doubt) 트랜잭션의 세부사항을 요청합니다. 해당 트랜잭션은 각 자원 관리자가 커미트하기 위해 준비하도록 요청을 받았으나 IBM MQ가 아직 트랜잭션 출력의 자원 관리자에게 알려야 하는 트랜잭션입니다.

메시지 큐 관리자 이름(MQMNAME)

메시지 큐 관리자의 이름을 지정합니다.

가능한 값은 다음과 같습니다.

*DFT

기본 큐 관리자를 사용합니다.

message-queue-manager-name

큐 관리자의 이름을 지정합니다.

프로그래밍 가능한 명령 포맷 참조

프로그래밍 가능 명령 형식(PCF)은 네트워크의 큐 관리자(PCF 지원) 및 프로그램 사이에서 교환할 수 있는 명령 및 응답 메시지를 정의합니다. PCF를 사용하면 큐 관리자 관리와 다른 네트워크 관리를 간단하게 수행할 수 있습니다.

PCF의 소개는 [PCF\(Programmable Command Format\) 소개](#)를 참조하십시오.

전체 PCF 목록은 1269 페이지의 『프로그래밍 가능 명령 포맷 정의』의 내용을 참조하십시오.

PCF 명령 및 응답에는 정의된 유형에 대한 임의의 수의 매개변수 구조 및 하나의 헤더가 포함된 하나의 일관된 구조가 있습니다. 이러한 구조에 대한 정보는 1742 페이지의 『명령 및 응답에 대한 구조』의 내용을 참조하십시오.

예제 PCF는 1769 페이지의 『PCF 예』의 내용을 참조하십시오.

관련 개념

17 페이지의 『IBM MQ 제어 명령 참조』
IBM MQ 제어 명령에 대한 참조 정보입니다.

196 페이지의 『MQSC 참조』

MQSC 명령을 사용하여 큐 관리자 자체, 큐, 프로세스 정의, 채널, 클라이언트 연결 채널, 리스너, 서비스, 이름 목록, 클러스터 및 인증 정보 오브젝트를 포함하여 큐 관리자 오브젝트를 관리합니다.

관련 참조

858 페이지의 『IBM i에 대한 CL 명령 참조』
명령 유형에 따라 그룹화된 IBM i에 대한 CL 명령 목록입니다.

프로그래밍 가능 명령 포맷 정의

모든 프로그래밍 가능 명령 형식(PCF)은 매개변수(필수 및 선택), 응답 데이터 및 오류 코드를 포함하여 나열됩니다.

다음은 IBM MQ 시스템 관리 애플리케이션과 IBM MQ 큐 관리자 간에 송신된 명령과 응답의 PCF(Programmable Command Format)에 대한 참조 정보입니다.

- ▶ **z/OS** [1282 페이지의 『z/OS에서 CF 구조 백업』](#)
[1283 페이지의 『인증 정보 오브젝트 변경, 복사 및 작성』](#)
- ▶ **z/OS** [1290 페이지의 『z/OS에서 CF 구조 변경, 복사 및 작성』](#)
[1295 페이지의 『채널 변경, 복사 및 작성』](#)
[1327 페이지의 『채널 변경, 복사 및 작성\(MQTT\)』](#)
[1332 페이지의 『멀티플랫폼에서 채널 리스너 변경, 복사 및 작성』](#)
[1337 페이지의 『이름 목록 변경, 복사 및 작성』](#)
[1339 페이지의 『프로세스 변경, 복사 및 작성』](#)
[1343 페이지의 『큐 변경, 복사 및 작성』](#)
[1359 페이지의 『큐 관리자 변경』](#)
[1386 페이지의 『z/OS에서 보안 변경』](#)
- ▶ **z/OS** [1386 페이지의 『z/OS에서 SMDS 변경』](#)
[1387 페이지의 『멀티플랫폼에서 서비스 변경, 복사 및 작성』](#)
- ▶ **z/OS** [1389 페이지의 『z/OS에서 스토리지 클래스 변경, 복사 및 작성』](#)
[1392 페이지의 『구독 변경, 복사 및 작성』](#)
[1395 페이지의 『토픽 변경, 복사 및 작성』](#)
[1403 페이지의 『큐 지우기』](#)
[1404 페이지의 『토픽 문자열 지우기』](#)
[1405 페이지의 『인증 정보 오브젝트 삭제』](#)
[1406 페이지의 『멀티플랫폼에서 권한 레코드 삭제』](#)
- ▶ **z/OS** [1407 페이지의 『z/OS에서 CF 구조 삭제』](#)
[1407 페이지의 『채널 삭제』](#)
[1409 페이지의 『채널 시작\(MQTT\)』](#)
[1409 페이지의 『멀티플랫폼에서 채널 리스너 삭제』](#)
[1410 페이지의 『이름 목록 삭제』](#)
[1411 페이지의 『프로세스 삭제』](#)
[1412 페이지의 『큐 삭제』](#)
[1414 페이지의 『Multiplatforms에서 서비스 삭제』](#)

- ▶ **z/OS** 1414 페이지의 『z/OS에서 스토리지 클래스 삭제』
- [1415 페이지의 『구독 삭제』](#)
- [1416 페이지의 『토픽 삭제』](#)
- [1417 페이지의 『멀티플랫폼의 이스케이프』](#)
- [1418 페이지의 『Multiplatforms의 이스케이프\(응답\)』](#)
- ▶ **z/OS** 1418 페이지의 『z/OS에서 아카이브 조회』
- ▶ **z/OS** 1419 페이지의 『z/OS에서 아카이브 조회(응답)』
- [1422 페이지의 『인증 정보 오브젝트 조회』](#)
- [1425 페이지의 『인증 정보 오브젝트 조회\(응답\)』](#)
- [1428 페이지의 『인증 정보 오브젝트 이름 조회』](#)
- [1429 페이지의 『인증 정보 오브젝트 이름 조회\(응답\)』](#)
- [1430 페이지의 『멀티플랫폼에서 권한 레코드 조회』](#)
- [1433 페이지의 『멀티플랫폼에서 권한 레코드 조회\(응답\)』](#)
- [1435 페이지의 『Multiplatforms에서 권한 서비스 조회』](#)
- [1436 페이지의 『멀티플랫폼에서 권한 서비스 조회\(응답\)』](#)
- ▶ **z/OS** 1437 페이지의 『z/OS에서 CF 구조 조회』
- ▶ **z/OS** 1438 페이지의 『z/OS에서 CF 구조 조회(응답)』
- ▶ **z/OS** 1441 페이지의 『z/OS에서 CF 구조 이름 조회』
- ▶ **z/OS** 1442 페이지의 『z/OS에서 CF 구조 이름 조회(응답)』
- ▶ **z/OS** 1442 페이지의 『z/OS에서 CF 구조 상태 조회』
- ▶ **z/OS** 1443 페이지의 『z/OS에서 CF 구조 상태 조회(응답)』
- [1447 페이지의 『채널 조회』](#)
- [1456 페이지의 『채널 조회\(MQTT\)』](#)
- [1458 페이지의 『채널 조회\(응답\)』](#)
- [1468 페이지의 『채널 인증 레코드 조회』](#)
- [1471 페이지의 『채널 인증 레코드 조회\(응답\)』](#)
- [1474 페이지의 『z/OS에서 채널 시작기 조회』](#)
- [1474 페이지의 『z/OS에서 채널 시작기 조회\(응답\)』](#)
- [1476 페이지의 『Multiplatforms에서 채널 리스너 조회』](#)
- [1478 페이지의 『멀티플랫폼에서 채널 리스너 조회\(응답\)』](#)
- [1480 페이지의 『Multiplatforms에서 채널 리스너 상태 조회』](#)
- [1481 페이지의 『멀티플랫폼에서 채널 리스너 상태 조회\(응답\)』](#)
- [1483 페이지의 『채널 이름 조회』](#)
- [1485 페이지의 『채널 이름 조회\(응답\)』](#)
- [1486 페이지의 『채널 상태 조회』](#)
- [1498 페이지의 『채널 상태 조회\(MQTT\)』](#)
- [1500 페이지의 『채널 상태 조회\(응답\)』](#)
- [1512 페이지의 『채널 상태 조회\(응답\)\(MQTT\)』](#)
- [1514 페이지의 『클러스터 큐 관리자 조회』](#)
- [1518 페이지의 『클러스터 큐 관리자 조회\(응답\)』](#)
- [1526 페이지의 『멀티플랫폼에서 통신 정보 오브젝트 조회』](#)
- [1527 페이지의 『멀티플랫폼에서 통신 정보 오브젝트 조회\(응답\)』](#)
- [1529 페이지의 『연결 조회』](#)
- [1533 페이지의 『연결 조회\(응답\)』](#)
- [1540 페이지의 『Multiplatforms에서 엔티티 권한 조회』](#)
- [1542 페이지의 『멀티플랫폼에서 엔티티 권한 조회\(응답\)』](#)
- ▶ **z/OS** 1544 페이지의 『z/OS에서 그룹 조회』
- ▶ **z/OS** 1545 페이지의 『z/OS에서 그룹 조회(응답)』

- ▶ **z/OS** 1546 페이지의 『z/OS에서 로그 조회』
- ▶ **z/OS** 1547 페이지의 『z/OS에서의 MQCMD INQUIRE LOG(로그 조회) 응답』
- 1550 페이지의 『이름 목록 조회』
- 1552 페이지의 『이름 목록 조회(응답)』
- 1554 페이지의 『이름 목록 이름 조회』
- 1555 페이지의 『이름 목록 이름 조회(응답)』
- 1557 페이지의 『프로세스 조회』
- 1559 페이지의 『프로세스 조회(응답)』
- 1560 페이지의 『프로세스 이름 조회』
- 1561 페이지의 『프로세스 이름 조회(응답)』
- 1562 페이지의 『발행/구독 상태 조회』
- 1563 페이지의 『발행/구독 상태 조회(응답)』
- 1566 페이지의 『큐 조회』
- 1574 페이지의 『큐 조회(응답)』
- 1584 페이지의 『큐 관리자 조회』
- 1594 페이지의 『큐 관리자 조회(응답)』
- 1617 페이지의 『멀티플랫폼에서의 MQCMD INQUIRE Q MGR STATUS(큐 관리자 상태 조회)』
- 1619 페이지의 『멀티플랫폼에서의 MQCMD INQUIRE Q MGR STATUS(큐 관리자 상태 조회) 응답』
- 1622 페이지의 『큐 이름 조회』
- 1623 페이지의 『큐 이름 조회(응답)』
- 1624 페이지의 『큐 상태 조회』
- 1629 페이지의 『큐 상태 조회(응답)』
- ▶ **z/OS** 1635 페이지의 『z/OS에서 보안 조회』
- ▶ **z/OS** 1636 페이지의 『z/OS에서 보안 조회(응답)』
- 1637 페이지의 『Multiplatforms에서 서비스 조회』
- 1638 페이지의 『멀티플랫폼에서 서비스 조회(응답)』
- 1640 페이지의 『Multiplatforms에서 서비스 상태 조회』
- 1641 페이지의 『멀티플랫폼에서 서비스 상태 조회(응답)』
- ▶ **z/OS** 1643 페이지의 『z/OS에서 SMDS 조회』
- ▶ **z/OS** 1643 페이지의 『z/OS에서 SMDS 조회(응답)』
- ▶ **z/OS** 1644 페이지의 『z/OS에서 SMDS 연결 조회』
- ▶ **z/OS** 1644 페이지의 『z/OS에서의 MQCMD INQUIRE_SMDSCONN(SMDS 연결 조회) 응답』
- ▶ **z/OS** 1646 페이지의 『z/OS에서 스토리지 클래스 조회』
- ▶ **z/OS** 1648 페이지의 『z/OS에서 스토리지 클래스 조회(응답)』
- ▶ **z/OS** 1649 페이지의 『z/OS에서 스토리지 클래스 이름 조회』
- ▶ **z/OS** 1650 페이지의 『z/OS에서 스토리지 클래스 이름 조회(응답)』
- 1650 페이지의 『구독 조회』
- 1653 페이지의 『구독 조회(응답)』
- 1657 페이지의 『구독 상태 조회』
- 1659 페이지의 『구독 상태 조회(응답)』
- ▶ **z/OS** 1660 페이지의 『z/OS에서 시스템 조회』
- ▶ **z/OS** 1661 페이지의 『z/OS의 MQCMD INQUIRE_SYSTEM(시스템 조회) 응답』
- 1664 페이지의 『토픽 조회』
- 1667 페이지의 『토픽 조회(응답)』
- 1673 페이지의 『토픽 이름 조회』
- 1674 페이지의 『토픽 이름 조회(응답)』
- 1674 페이지의 『토픽 상태 조회』

1675 페이지의 『토픽 상태 조회(응답)』

▶ z/OS 1681 페이지의 『z/OS에서 사용법 조회』

▶ z/OS 1681 페이지의 『z/OS에서 사용법 조회(응답)』

▶ z/OS 1685 페이지의 『z/OS에서 큐 이동』

1687 페이지의 『채널 ping』

1690 페이지의 『Multiplatforms의 큐 관리자 ping』

1690 페이지의 『채널 영구 제거』

▶ z/OS 1690 페이지의 『z/OS에서 CF 구조 복구』

1691 페이지의 『클러스터 새로 고치기』

1692 페이지의 『큐 관리자 새로 고치기』

1695 페이지의 『보안 새로 고치기』

▶ z/OS 1697 페이지의 『z/OS에서 CF 구조 재설정』

1697 페이지의 『채널 재설정』

1699 페이지의 『클러스터 재설정』

1700 페이지의 『큐 관리자 재설정』

1702 페이지의 『큐 통계 재설정』

1703 페이지의 『큐 통계 재설정(응답)』

▶ z/OS 1704 페이지의 『z/OS에서 SMDS 재설정』

1704 페이지의 『채널 분석』

▶ z/OS 1706 페이지의 『z/OS에서 큐 관리자 재개』

1707 페이지의 『큐 관리자 클러스터 재개』

▶ z/OS 1708 페이지의 『z/OS에서 보안 재확인』

▶ z/OS 1708 페이지의 『z/OS에서 아카이브 설정』

1711 페이지의 『Multiplatforms에서 권한 레코드 설정』

1716 페이지의 『채널 인증 레코드 설정』

▶ z/OS 1722 페이지의 『z/OS에서 로그 설정』

▶ z/OS 1725 페이지의 『z/OS에서 시스템 설정』

1726 페이지의 『채널 시작』

1729 페이지의 『채널 시작(MQTT)』

1730 페이지의 『채널 시작기 시작』

1731 페이지의 『채널 리스너 시작』

1732 페이지의 『멀티플랫폼에서 서비스 시작』

▶ z/OS 1733 페이지의 『z/OS에서 SMDS 연결 시작』

1733 페이지의 『채널 중지』

1737 페이지의 『채널 중지(MQTT)』

▶ z/OS 1738 페이지의 『z/OS에서 채널 시작기 중지』

1738 페이지의 『채널 리스너 중지』

1739 페이지의 『Multiplatforms에서 연결 중지』

1740 페이지의 『멀티플랫폼에서 서비스 중지』

▶ z/OS 1740 페이지의 『z/OS에서 SMDS 연결 중지』

▶ z/OS 1741 페이지의 『z/OS에서 큐 관리자 일시중단』

1741 페이지의 『큐 관리자 클러스터 일시중단』

정의 표시 방법

명령, 응답, 매개변수, 상수 및 오류 코드가 포함된 PCF(Programmable Command Format) 정의를 일정한 형식으로 표시합니다.

각 PCF 명령 또는 응답에는 명령 또는 응답이 수행하는 내용에 관한 설명이 있으며 괄호로 묶은 명령 ID가 제공됩니다. 명령 ID의 모든 값은 상수를 참조하십시오. 각 명령의 설명은 명령이 수행되는 플랫폼을 식별하는 표로 시작합니다. 각 명령의 자세한 추가 사용 시 참고사항은 PCF 정의에서 해당 명령 설명을 참조하십시오.

IBM MQ for z/OS 이외의 IBM MQ 제품에서는 MQAI(IBM MQ Administration Interface)를 사용합니다. 이 인터페이스는 C 및 Visual Basic 프로그래밍 언어로 작성된 애플리케이션이 PCF 명령을 빌드하고 송신하는 간단한 방식을 제공합니다. MQAI에 대한 정보는 이 주제의 두 번째 절을 참조하십시오.

명령

필수 매개변수와 선택적 매개변수가 나열됩니다.

Multi 멀티플랫폼에서 매개변수는 다음 순서대로 발생해야 합니다.

1. 모든 필수 매개변수는 명시된 순서대로 표시되며, 뒤에 다음이 옵니다.
2. PCF 정의에 명시되어 있지 않으면 임의 순서로 필요에 따라 선택적 매개변수가 옵니다.

z/OS z/OS에서 매개변수는 임의 순서일 수 있습니다.

응답

응답 데이터 속성은 요청 여부와 상관없이 항상 리턴됩니다. 이 매개변수는 다중 응답 메시지가 리턴될 가능성이 있는 경우에 오브젝트를 고유하게 식별하는 데 필요합니다.

표시된 기타 속성은 명령에서 선택적 매개변수와 같이 요청되는 경우 리턴됩니다. 응답 데이터 속성은 정의된 순서대로 리턴되지 않습니다.

매개변수 및 응답 데이터

각 매개변수 이름 다음에는 괄호로 묶인 구조 이름이 옵니다(자세한 내용은 1742 페이지의 『명령 및 응답에 대한 구조』에 제공됨). 매개변수 ID는 설명의 시작 부분에 제공됩니다.

Constants

PCF 명령 및 응답에서 사용하는 상수 값은 상수를 참조하십시오.

정보용 메시지

z/OS

z/OS에서는 여러 명령 응답에서 명령에 대한 정보를 제공하는 값과 함께 MQIACF_COMMAND_INFO 구조를 리턴합니다.

MQIACF_COMMAND_INFO 값	의미
MQCMDI_CMDScope_ACCEPTED	CommandScope 을 (를) 지정한 명령을 입력했습니다. 이 명령은 처리를 위해 요청된 하나 이상의 큐 관리자에 전달되었습니다.
MQCMDI_CMDScope_GENERATED	CommandScope 을 (를) 지정한 명령이 원래 입력된 명령에 대한 응답으로 생성되었습니다.
MQCMDI_CMDScope_COMPLETED	CommandScope 을 (를) 지정한 명령에 대한 처리-다른 명령으로 입력 또는 생성됨 - 요청된 모든 큐 관리자에서 완료되었습니다.
MQCMDI_QSG_DISP_COMPLETED	표시된 속성 지정 값이 있는 오브젝트를 참조하는 명령의 처리가 성공적으로 완료되었습니다.

표 94. MQIACF_COMMAND_INFO 값 (계속)	
MQIACF_COMMAND_INFO 값	의미
MQCMDI_COMMAND_ACCEPTED	명령에 대한 초기 처리가 완료되었습니다. 명령은 요청이 큐잉된 채널 시작기의 추가 조치가 필요합니다. 조치의 성공 여부를 보고하는 메시지가 나중에 명령 실행자에게 전송됩니다.
MQCMDI_CLUSTER_REQUEST_QUEUED	명령에 대한 초기 처리가 완료되었습니다. 요청이 큐된 경우, 클러스터 저장소 관리자가 이 명령에 추가적인 조치를 수행해야 합니다.
MQCMDI_CHANNEL_INIT_STARTED	채널 시작기 시작 명령이 발행되었으며 채널 시작기 주소 공간이 시작되었습니다.
MQCMDI_RECOVER_STARTED	큐 관리자가 이름 지정된 구조에 대한 CF 구조 복구 명령을 처리하는 태스크를 시작했습니다.
MQCMDI_BACKUP_STARTED	큐 관리자가 이름 지정된 구조에 대한 CF 구조 백업 명령을 처리하는 태스크를 시작했습니다.
MQCMDI_RECOVER_COMPLETED	이름 지정된 CF 구조가 복구되었습니다. 구조를 다시 사용할 수 있습니다.
MQCMDI_SEC_TIMER_ZERO	<i>SecurityInterval</i> 속성을 0으로 설정하여 보안 변경 명령을 입력했습니다. 이는 사용자 제한시간 초과가 발생하지 않음을 의미합니다.
MQCMDI_REFRESH_CONFIGURATION	구성 이벤트를 사용 가능하게 하는 큐 관리자 변경 명령이 실행되었습니다. 구성 정보가 완료되고 최신인지 확인하려면 이벤트 메시지를 생성해야 합니다.
MQCMDI_IMS_BRIDGE_SUSPENDED	MQ-IMS 브릿지 기능이 일시중단됩니다.
MQCMDI_DB2_SUSPENDED	Db2에 대한 연결이 일시중단됩니다.
MQCMDI_DB2_OBSOLETE_MSGS	큐 공유 그룹에 더 이상 사용되지 않는 Db2 메시지가 있음

오류 코드

 z/OS에서 PCF 명령은 MQRCCF 코드 대신 MQRC 이유 코드를 리턴할 수 있습니다.

MQRCCF 코드는 UNIX, Linux 또는 Windows에서 사용합니다. 대부분의 명령 형식 정의 끝에는 해당 명령이 리턴할 수 있는 오류 코드 목록이 있습니다.

모든 명령에 적용할 수 있는 오류 코드

각 명령 형식 아래에 나열된 이러한 오류 코드 외에 임의의 명령이 응답 형식 헤더로 다음과 같은 오류 코드를 리턴할 수 있습니다(MQRC_* 오류 코드에 대한 설명은 메시지 및 이유 코드  및 IBM MQ for z/OS 메시지, 완료 및 이유 코드 문서에서 제공됨).

이성 (MQLONG)

가능한 값은 다음 값 중 하나입니다.

MQRC_NONE

(0, X'000') 보고할 이유가 없습니다.

MQRC_MSG_TOO_BIG_FOR_Q

(2030, X'7EE') 메시지 길이가 큐의 최대 길이보다 깁니다.

MQRC_CONNECTION_BROKEN

(2009, X'7D9') 큐 관리자에 대한 연결이 유실되었습니다.

MQRC_NOT_AUTHORIZED
(2035, X'7F3') 액세스할 권한이 부여되지 않았습니다.

MQRC_SELECTOR_ERROR
(2067, X'813') 속성 선택자가 올바르지 않습니다.

MQRC_STORAGE_NOT_AVAILABLE
(2071, X'817') 사용 가능한 스토리지가 충분하지 않습니다.

MQRC_UNKNOWN_OBJECT_NAME
(2085, X'825') 알 수 없는 오브젝트 이름입니다.

MQRCCF_ATTR_VALUE_ERROR
속성 값이 유효하지 않습니다.

MQRCCF_CFBF_FILTER_VAL_LEN_ERROR
필터 값 길이가 유효하지 않습니다.

MQRCCF_CFBF_LENGTH_ERROR
구조 길이가 올바르지 않습니다.

MQRCCF_CFBF_OPERATOR_ERROR
연산자 오류입니다.

MQRCCF_CFBF_PARM_ID_ERROR
매개변수 ID가 올바르지 않습니다.

MQRCCF_CFBS_DUPLICATE_PARM
중복 매개변수.

MQRCCF_CFBS_LENGTH_ERROR
구조 길이가 올바르지 않습니다.

MQRCCF_CFBS_PARM_ID_ERROR
매개변수 ID가 올바르지 않습니다.

MQRCCF_CFBS_STRING_LENGTH_ERROR
문자열 길이가 유효하지 않습니다.

MQRCCF_CFGR_LENGTH_ERROR
구조 길이가 올바르지 않습니다.

MQRCCF_CFGR_PARM_COUNT_ERROR
매개변수 수가 유효하지 않습니다.

MQRCCF_CFGR_PARM_ID_ERROR
매개변수 ID가 올바르지 않습니다.

MQRCCF_CFH_COMMAND_ERROR
명령 ID가 유효하지 않습니다.

MQRCCF_CFH_CONTROL_ERROR
제어 옵션이 유효하지 않습니다.

MQRCCF_CFH_LENGTH_ERROR
구조 길이가 올바르지 않습니다.

MQRCCF_CFH_MSG_SEQ_NUMBER_ERR
메시지 순서 번호가 유효하지 않습니다.

MQRCCF_CFH_PARM_COUNT_ERROR
매개변수 수가 유효하지 않습니다.

MQRCCF_CFH_TYPE_ERROR
유형이 유효하지 않습니다.

MQRCCF_CFH_VERSION_ERROR
구조 버전 번호가 유효하지 않습니다.

MQRCCF_CFIF_LENGTH_ERROR
구조 길이가 올바르지 않습니다.

MQRCCF_CFIF_OPERATOR_ERROR
연산자 오류입니다.

MQRCCF_CFIF_PARM_ID_ERROR
매개변수 ID가 올바르지 않습니다.

MQRCCF_CFIL_COUNT_ERROR
매개변수 값의 수가 유효하지 않습니다.

MQRCCF_CFIL_DUPLICATE_VALUE
중복 매개변수.

MQRCCF_CFIL_LENGTH_ERROR
구조 길이가 올바르지 않습니다.

MQRCCF_CFIL_PARM_ID_ERROR
매개변수 ID가 올바르지 않습니다.

MQRCCF_CFIN_DUPLICATE_PARM
중복 매개변수.

MQRCCF_CFIN_LENGTH_ERROR
구조 길이가 올바르지 않습니다.

MQRCCF_CFIN_PARM_ID_ERROR
매개변수 ID가 올바르지 않습니다.

MQRCCF_CFSF_FILTER_VAL_LEN_ERROR
필터 값 길이가 유효하지 않습니다.

MQRCCF_CFSF_LENGTH_ERROR
구조 길이가 올바르지 않습니다.

MQRCCF_CFSF_OPERATOR_ERROR
연산자 오류입니다.

MQRCCF_CFSF_PARM_ID_ERROR
매개변수 ID가 올바르지 않습니다.

MQRCCF_CFSL_COUNT_ERROR
매개변수 값의 수가 유효하지 않습니다.

MQRCCF_CFSL_DUPLICATE_PARM
중복 매개변수.

MQRCCF_CFSL_LENGTH_ERROR
구조 길이가 올바르지 않습니다.

MQRCCF_CFSL_PARM_ID_ERROR
매개변수 ID가 올바르지 않습니다.

MQRCCF_CFSL_STRING_LENGTH_ERROR
문자열 길이 값이 유효하지 않습니다.

MQRCCF_CFSL_TOTAL_LENGTH_ERROR
총 문자열 길이 오류입니다.

MQRCCF_CFST_CONFLICTING_PARM
매개변수가 충돌합니다.

MQRCCF_CFST_DUPLICATE_PARM
중복 매개변수.

MQRCCF_CFST_LENGTH_ERROR
구조 길이가 올바르지 않습니다.

MQRCCF_CFST_PARM_ID_ERROR
매개변수 ID가 올바르지 않습니다.

MQRCCF_CFST_STRING_LENGTH_ERROR
문자열 길이 값이 유효하지 않습니다.

MQRCCF_COMMAND_FAILED
명령이 실패했습니다.

MQRCCF_ENCODING_ERROR
인코딩 오류입니다.

- MQRCCF_MD_FORMAT_ERROR**
형식이 유효하지 않습니다.
- MQRCCF_MSG_SEQ_NUMBER_ERROR**
메시지 순서 번호가 유효하지 않습니다.
- MQRCCF_MSG_TRUNCATED**
메시지가 잘렸습니다.
- MQRCCF_MSG_LENGTH_ERROR**
메시지 길이가 유효하지 않습니다.
- MQRCCF_OBJECT_NAME_ERROR**
오브젝트 이름이 유효하지 않습니다.
- MQRCCF_OBJECT_OPEN**
오브젝트가 열려 있습니다.
- MQRCCF_PARM_COUNT_TOO_BIG**
매개변수 수가 너무 많습니다.
- MQRCCF_PARM_COUNT_TOO_SMALL**
매개변수 수가 너무 적습니다.
- MQRCCF_PARM_SEQUENCE_ERROR**
매개변수 순서가 올바르지 않습니다.
- MQRCCF_PARM_SYNTAX_ERROR**
매개변수에 구문 오류가 있습니다.
- MQRCCF_STRUCTURE_TYPE_ERROR**
구조 유형이 올바르지 않습니다.
- MQRCCF_UNKNOWN_OBJECT_NAME**
알 수 없는 오브젝트 이름.

그룹 내의 PCF 명령 및 응답

이 제품 문서에서는 명령과 데이터 응답이 알파벳순으로 제공됩니다.
일반적으로 다음과 같이 그룹화될 수 있습니다.

인증 정보 명령

- [1283 페이지의 『인증 정보 오브젝트 변경, 복사 및 작성』](#)
- [1405 페이지의 『인증 정보 오브젝트 삭제』](#)
- [1422 페이지의 『인증 정보 오브젝트 조회』](#)
- [1428 페이지의 『인증 정보 오브젝트 이름 조회』](#)

권한 레코드 명령

- [1406 페이지의 『멀티플랫폼에서 권한 레코드 삭제』](#)
- [1430 페이지의 『멀티플랫폼에서 권한 레코드 조회』](#)
- [1435 페이지의 『Multiplatforms에서 권한 서비스 조회』](#)
- [1540 페이지의 『Multiplatforms에서 엔티티 권한 조회』](#)
- [1711 페이지의 『Multiplatforms에서 권한 레코드 설정』](#)

CF 명령



- [1282 페이지의 『z/OS에서 CF 구조 백업』](#)
- [1290 페이지의 『z/OS에서 CF 구조 변경, 복사 및 작성』](#)

- [1407 페이지의 『z/OS에서 CF 구조 삭제』](#)
- [1437 페이지의 『z/OS에서 CF 구조 조회』](#)
- [1441 페이지의 『z/OS에서 CF 구조 이름 조회』](#)
- [1442 페이지의 『z/OS에서 CF 구조 상태 조회』](#)
- [1690 페이지의 『z/OS에서 CF 구조 복구』](#)

채널 명령

- [1295 페이지의 『채널 변경, 복사 및 작성』](#)
- [1407 페이지의 『채널 삭제』](#)
- [1447 페이지의 『채널 조회』](#)
-  [1474 페이지의 『z/OS에서 채널 시작기 조회』](#)
- [1483 페이지의 『채널 이름 조회』](#)
- [1486 페이지의 『채널 상태 조회』](#)
- [1687 페이지의 『채널 ping』](#)
- [1697 페이지의 『채널 재설정』](#)
- [1704 페이지의 『채널 분석』](#)
- [1726 페이지의 『채널 시작』](#)
-  [1730 페이지의 『채널 시작기 시작』](#)
- [1733 페이지의 『채널 중지』](#)
-  [1738 페이지의 『z/OS에서 채널 시작기 중지』](#)

채널 명령(MQTT)

- [1327 페이지의 『채널 변경, 복사 및 작성\(MQTT\)』](#)
- [1409 페이지의 『채널 시작\(MQTT\)』](#)
- [1456 페이지의 『채널 조회\(MQTT\)』](#)
- [1498 페이지의 『채널 상태 조회\(MQTT\)』](#)
- [1690 페이지의 『채널 영구 제거』](#)
- [1729 페이지의 『채널 시작\(MQTT\)』](#)
- [1737 페이지의 『채널 중지\(MQTT\)』](#)

채널 인증 명령

- [1468 페이지의 『채널 인증 레코드 조회』](#)
- [1716 페이지의 『채널 인증 레코드 설정』](#)

채널 리스너 명령

- [1332 페이지의 『멀티플랫폼에서 채널 리스너 변경, 복사 및 작성』](#)
- [1409 페이지의 『멀티플랫폼에서 채널 리스너 삭제』](#)
- [1476 페이지의 『Multiplatforms에서 채널 리스너 조회』](#)
- [1480 페이지의 『Multiplatforms에서 채널 리스너 상태 조회』](#)
- [1731 페이지의 『채널 리스너 시작』](#)
- [1738 페이지의 『채널 리스너 중지』](#)

클러스터 명령

- [1514 페이지의 『클러스터 큐 관리자 조회』](#)
- [1691 페이지의 『클러스터 새로 고치기』](#)
- [1699 페이지의 『클러스터 재설정』](#)
- [1707 페이지의 『큐 관리자 클러스터 재개』](#)
- [1741 페이지의 『큐 관리자 클러스터 일시중단』](#)

통신 정보 명령

- [1334 페이지의 『멀티플랫폼에서 통신 정보 오브젝트 변경, 복사 및 삭제』](#)
- [1409 페이지의 『멀티플랫폼에서 통신 정보 오브젝트 삭제』](#)
- [1526 페이지의 『멀티플랫폼에서 통신 정보 오브젝트 조회』](#)

연결 명령

- [1529 페이지의 『연결 조회』](#)
- [1739 페이지의 『Multiplatforms에서 연결 중지』](#)

이스케이프 명령

- [1417 페이지의 『멀티플랫폼의 이스케이프』](#)

이름 목록 명령

- [1337 페이지의 『이름 목록 변경, 복사 및 삭제』](#)
- [1410 페이지의 『이름 목록 삭제』](#)
- [1550 페이지의 『이름 목록 조회』](#)
- [1554 페이지의 『이름 목록 이름 조회』](#)

프로세스 명령

- [1339 페이지의 『프로세스 변경, 복사 및 삭제』](#)
- [1411 페이지의 『프로세스 삭제』](#)
- [1557 페이지의 『프로세스 조회』](#)
- [1560 페이지의 『프로세스 이름 조회』](#)



발행/구독 명령

- [1392 페이지의 『구독 변경, 복사 및 삭제』](#)
- [1395 페이지의 『토픽 변경, 복사 및 삭제』](#)
- [1404 페이지의 『토픽 문자열 지우기』](#)
- [1415 페이지의 『구독 삭제』](#)
- [1416 페이지의 『토픽 삭제』](#)
- [1562 페이지의 『발행/구독 상태 조회』](#)
- [1650 페이지의 『구독 조회』](#)
- [1657 페이지의 『구독 상태 조회』](#)
- [1664 페이지의 『토픽 조회』](#)
- [1673 페이지의 『토픽 이름 조회』](#)
- [1674 페이지의 『토픽 상태 조회』](#)

큐 명령

- [1343 페이지의 『큐 변경, 복사 및 작성』](#)
- [1403 페이지의 『큐 지우기』](#)
- [1412 페이지의 『큐 삭제』](#)
- [1566 페이지의 『큐 조회』](#)
- [1622 페이지의 『큐 이름 조회』](#)
- [1624 페이지의 『큐 상태 조회』](#)
-  [1685 페이지의 『z/OS에서 큐 이동』](#)
- [1702 페이지의 『큐 통계 재설정』](#)

큐 관리자 명령

- [1359 페이지의 『큐 관리자 변경』](#)
- [1584 페이지의 『큐 관리자 조회』](#)
- [1617 페이지의 『멀티플랫폼에서의 MQCMD_INQUIRE_Q_MGR_STATUS\(큐 관리자 상태 조회\)』](#)
- [1690 페이지의 『Multiplatforms의 큐 관리자 ping』](#)
- [1692 페이지의 『큐 관리자 새로 고치기』](#)
- [1700 페이지의 『큐 관리자 재설정』](#)
-  [1706 페이지의 『z/OS에서 큐 관리자 재개』](#)
-  [1741 페이지의 『z/OS에서 큐 관리자 일시중단』](#)

보안 명령

- [1386 페이지의 『z/OS에서 보안 변경』](#)
- [1635 페이지의 『z/OS에서 보안 조회』](#)
- [1695 페이지의 『보안 새로 고치기』](#)
-  [1708 페이지의 『z/OS에서 보안 재확인』](#)

서비스 명령

- [1387 페이지의 『멀티플랫폼에서 서비스 변경, 복사 및 작성』](#)
- [1414 페이지의 『Multiplatforms에서 서비스 삭제』](#)
- [1637 페이지의 『Multiplatforms에서 서비스 조회』](#)
- [1640 페이지의 『Multiplatforms에서 서비스 상태 조회』](#)
- [1732 페이지의 『멀티플랫폼에서 서비스 시작』](#)
- [1740 페이지의 『멀티플랫폼에서 서비스 중지』](#)

SMDS 명령

-  [1386 페이지의 『z/OS에서 SMDS 변경』](#)
- [1643 페이지의 『z/OS에서 SMDS 조회』](#)
- [1644 페이지의 『z/OS에서 SMDS 연결 조회』](#)
- [1704 페이지의 『z/OS에서 SMDS 재설정』](#)
- [1733 페이지의 『z/OS에서 SMDS 연결 시작』](#)
- [1740 페이지의 『z/OS에서 SMDS 연결 중지』](#)

스토리지 클래스 명령

z/OS

- ▶ z/OS 1389 페이지의 『z/OS에서 스토리지 클래스 변경, 복사 및 작성』
- 1414 페이지의 『z/OS에서 스토리지 클래스 삭제』
- 1646 페이지의 『z/OS에서 스토리지 클래스 조회』
- 1649 페이지의 『z/OS에서 스토리지 클래스 이름 조회』

시스템 명령

z/OS

- 1418 페이지의 『z/OS에서 아카이브 조회』
- 1708 페이지의 『z/OS에서 아카이브 설정』
- 1544 페이지의 『z/OS에서 그룹 조회』
- 1546 페이지의 『z/OS에서 로그 조회』
- 1722 페이지의 『z/OS에서 로그 설정』
- 1660 페이지의 『z/OS에서 시스템 조회』
- 1725 페이지의 『z/OS에서 시스템 설정』
- 1681 페이지의 『z/OS에서 사용법 조회』

명령에 대한 데이터 응답

- 1418 페이지의 『Multiplatforms의 이스케이프(응답)』
- ▶ z/OS 1419 페이지의 『z/OS에서 아카이브 조회(응답)』
- 1425 페이지의 『인증 정보 오브젝트 조회(응답)』
- 1429 페이지의 『인증 정보 오브젝트 이름 조회(응답)』
- 1433 페이지의 『멀티플랫폼에서 권한 레코드 조회(응답)』
- 1436 페이지의 『멀티플랫폼에서 권한 서비스 조회(응답)』
- ▶ z/OS 1438 페이지의 『z/OS에서 CF 구조 조회(응답)』
- ▶ z/OS 1442 페이지의 『z/OS에서 CF 구조 이름 조회(응답)』
- ▶ z/OS 1443 페이지의 『z/OS에서 CF 구조 상태 조회(응답)』
- 1458 페이지의 『채널 조회(응답)』
- 1471 페이지의 『채널 인증 레코드 조회(응답)』
- 1474 페이지의 『z/OS에서 채널 시작기 조회(응답)』
- 1478 페이지의 『멀티플랫폼에서 채널 리스너 조회(응답)』
- 1481 페이지의 『멀티플랫폼에서 채널 리스너 상태 조회(응답)』
- 1485 페이지의 『채널 이름 조회(응답)』
- 1500 페이지의 『채널 상태 조회(응답)』
- 1512 페이지의 『채널 상태 조회(응답)(MQTT)』
- 1518 페이지의 『클러스터 큐 관리자 조회(응답)』
- 1527 페이지의 『멀티플랫폼에서 통신 정보 오브젝트 조회(응답)』
- 1533 페이지의 『연결 조회(응답)』
- 1542 페이지의 『멀티플랫폼에서 엔티티 권한 조회(응답)』
- ▶ z/OS 1545 페이지의 『z/OS에서 그룹 조회(응답)』

- ▶ **z/OS** 1547 페이지의 『z/OS에서의 MQCMD INQUIRE LOG(로그 조회) 응답』
- 1552 페이지의 『이름 목록 조회(응답)』
- 1555 페이지의 『이름 목록 이름 조회(응답)』
- 1559 페이지의 『프로세스 조회(응답)』
- 1561 페이지의 『프로세스 이름 조회(응답)』
- 1563 페이지의 『발행/구독 상태 조회(응답)』
- 1574 페이지의 『큐 조회(응답)』
- 1594 페이지의 『큐 관리자 조회(응답)』
- 1619 페이지의 『멀티플랫폼에서의 MQCMD INQUIRE Q MGR STATUS(큐 관리자 상태 조회) 응답』
- 1623 페이지의 『큐 이름 조회(응답)』
- 1703 페이지의 『큐 통계 재설정(응답)』
- 1629 페이지의 『큐 상태 조회(응답)』
- ▶ **z/OS** 1636 페이지의 『z/OS에서 보안 조회(응답)』
- 1638 페이지의 『멀티플랫폼에서 서비스 조회(응답)』
- 1641 페이지의 『멀티플랫폼에서 서비스 상태 조회(응답)』
- ▶ **z/OS** 1648 페이지의 『z/OS에서 스토리지 클래스 조회(응답)』
- ▶ **z/OS** 1650 페이지의 『z/OS에서 스토리지 클래스 이름 조회(응답)』
- ▶ **z/OS** 1643 페이지의 『z/OS에서 SMDS 조회(응답)』
- ▶ **z/OS** 1644 페이지의 『z/OS에서의 MQCMD INQUIRE SMDSCONN(SMDS 연결 조회) 응답』
- 1653 페이지의 『구독 조회(응답)』
- 1659 페이지의 『구독 상태 조회(응답)』
- ▶ **z/OS** 1661 페이지의 『z/OS의 MQCMD INQUIRE SYSTEM(시스템 조회) 응답』
- 1667 페이지의 『토픽 조회(응답)』
- 1674 페이지의 『토픽 이름 조회(응답)』
- 1675 페이지의 『토픽 상태 조회(응답)』
- ▶ **z/OS** 1681 페이지의 『z/OS에서 사용법 조회(응답)』

▶ **z/OS** z/OS에서 CF 구조 백업

CF 구조 백업(MQCMD_BACKUP_CF_STRUC) 명령은 CF 애플리케이션 구조 백업을 시작합니다.

참고: 큐 관리자가 큐 공유 그룹의 멤버일 경우 z/OS에서만 이 명령을 지원합니다.

필수 매개변수

CFStrucName(MQCFST)

백업될 CF 애플리케이션 구조 이름(매개변수 ID: MQCA_CF_STRUC_NAME)입니다.

최대 길이는 MQ_CF_STRUC_NAME_LENGTH입니다.

선택적 매개변수

CommandScope(MQCFST)

명령 범위(매개변수 ID: MQCACF_COMMAND_SCOPE).

큐 관리자가 큐 공유 그룹의 멤버인 경우 명령이 실행되는 방법을 지정합니다. 다음 중 하나를 지정할 수 있습니다.

- 공백(또는 매개변수도 함께 생략). 이 명령은 입력된 큐 관리자에서 실행됩니다.

- 큐 관리자 이름. 명령이 큐 공유 그룹 내에서 활성 상태인 경우 사용자가 지정하는 큐 관리자에서 실행됩니다. 명령이 입력된 큐 관리자가 아닌 다른 큐 관리자를 지정하는 경우, 큐 공유 그룹 환경을 사용 중이고 명령 서버가 사용 가능해야 합니다.

최대 길이는 MQ_QSG_NAME_LENGTH입니다.

ExcludeInterval(MQCFIN)

제외 간격(매개변수 ID: MQIACF_EXCLUDE_INTERVAL).

백업이 시작된 현재 시간 직전의 시간의 길이를 정의하는 초 단위 값을 지정합니다. 백업은 마지막 n 초간 활성의 백업을 제외합니다. 예를 들어, 30초가 지정된 경우, 이 애플리케이션 구조에 대해 마지막 30초 동안의 활동이 백업에 포함되지 않습니다.

이 값은 30 - 600 범위에 있어야 합니다. 기본값은 30입니다.

인증 정보 오브젝트 변경, 복사 및 작성

인증 정보 변경 명령은 기존 인증 정보 오브젝트의 속성을 변경합니다. 인증 정보 작성 및 복사 명령은 새 인증 정보 오브젝트를 작성하며 복사 명령은 기존 오브젝트의 속성 값을 사용합니다.

인증 정보 변경(MQCMD_CHANGE_AUTH_INFO) 명령은 인증 정보 오브젝트에서 지정된 속성을 변경합니다. 생략된 모든 선택적 매개변수는 값이 변경되지 않습니다.

채널 복사(MQCMD_COPY_CHANNEL) 명령은 명령에서 지정되지 않은 속성에 대해 인증 정보 오브젝트의 속성 값을 사용하여 새 인증 정보 오브젝트를 작성합니다.

인증 정보 작성(MQCMD_CREATE_AUTH_INFO) 명령은 인증 정보 오브젝트를 작성합니다. 명시적으로 정의되지 않은 모든 속성은 목적지 큐 관리자에서 기본값으로 설정됩니다. 시스템 기본 인증 정보 오브젝트가 존재하며 여기에서 기본값을 가져옵니다.

필수 매개변수(인증 정보 변경)

AuthInfoName(MQCFST)

인증 정보 오브젝트 이름(매개변수 ID: MQCA_AUTH_INFO_NAME).

문자열의 최대 길이는 MQ_AUTH_INFO_NAME_LENGTH입니다.

AuthInfoType(MQCFIN)

인증 정보 오브젝트의 유형(매개변수 ID: MQIA_AUTH_INFO_TYPE).

가능한 값은 다음과 같습니다.

MQAIT_CRL_LDAP

인증서 폐기 목록을 포함하는 LDAP 서버를 지정함으로써 이 인증 정보 오브젝트를 정의합니다.

MQAIT_OCSP

이 값은 OCSP를 사용하여 인증서 폐기 검사를 지정함으로써 이 인증 정보 오브젝트를 정의합니다.

AuthInfoType MQAIT_OCSP는 IBM i 또는 z/OS 큐 관리자에서 사용하는 데 적용되지 않지만, 클라이언트 사용을 위해 클라이언트 채널 정의 표에 복사할 플랫폼에서는 지정할 수 있습니다.

MQAIT_IDPW_OS

이 값은 운영 체제를 통한 사용자 ID 및 비밀번호 확인 방식을 사용하여 인증서 폐기 검사를 지정함으로써 이 인증 정보 오브젝트를 정의합니다.

MQAIT_IDPW_LDAP

이 값은 LDAP 서버를 통한 사용자 ID 및 비밀번호를 확인하는 방식을 사용하여 인증서 폐기 검사를 지정함으로써 이 인증 정보 오브젝트를 정의합니다.

중요사항: 이 옵션은 z/OS에서 올바르지 않습니다.

자세한 정보는 [IBM MQ 보안](#)의 내용을 참조하십시오.

필수 매개변수(인증 정보 복사)

FromAuthInfoName(MQCFST)

복사될 인증 정보 오브젝트 정의의 이름(매개변수 ID: MQCACF_FROM_AUTH_INFO_NAME).

z/OS z/OS에서 큐 관리자는 이름이 지정되어 있고 속성 지정 값이 MQQSGD_Q_MGR 또는 MQQSGD_COPY인 오브젝트를 복사 원본으로 검색합니다. MQQSGD_COPY값이 *QSGDisposition* 에 지정된 경우 이 매개변수는 무시됩니다. 이 경우, 이름이 *ToAuthInfoName* (으)로 지정되고 MQQSGD_GROUP의 속성 지정 값이 있는 오브젝트가 검색되어 복사됩니다.

문자열의 최대 길이는 MQ_AUTH_INFO_NAME_LENGTH입니다.

ToAuthInfoName(MQCFST)

복사할 인증 정보 오브젝트의 이름(매개변수 ID: MQCACF_TO_AUTH_INFO_NAME).

문자열의 최대 길이는 MQ_AUTH_INFO_NAME_LENGTH입니다.

AuthInfoType(MQCFIN)

인증 정보 오브젝트의 유형(매개변수 ID: MQIA_AUTH_INFO_TYPE). 값이 반드시 사용자가 복사 중인 인증 정보 오브젝트의 AuthInfoType과 일치해야 합니다.

가능한 값은 다음과 같습니다.

MQAIT_CRL_LDAP

이 값은 LDAP에서 보유되는 인증서 폐기 목록을 지정함으로써 이 인증 정보 오브젝트를 정의합니다.

MQAIT_OCSP

이 값은 OCSP를 사용하여 인증서 폐기 검사를 지정함으로써 이 인증 정보 오브젝트를 정의합니다.

MQAIT_IDPW_OS

이 값은 운영 체제를 통한 사용자 ID 및 비밀번호 확인 방식을 사용하여 인증서 폐기 검사를 지정함으로써 이 인증 정보 오브젝트를 정의합니다.

MQAIT_IDPW_LDAP

이 값은 LDAP 서버를 통한 사용자 ID 및 비밀번호를 확인하는 방식을 사용하여 인증서 폐기 검사를 지정함으로써 이 인증 정보 오브젝트를 정의합니다.

중요사항: 이 옵션은 z/OS에서 올바르지 않습니다.

자세한 정보는 [IBM MQ 보안](#)의 내용을 참조하십시오.

필수 매개변수(인증 정보 작성)

AuthInfoName(MQCFST)

인증 정보 오브젝트 이름(매개변수 ID: MQCA_AUTH_INFO_NAME).

문자열의 최대 길이는 MQ_AUTH_INFO_NAME_LENGTH입니다.

AuthInfoType(MQCFIN)

인증 정보 오브젝트의 유형(매개변수 ID: MQIA_AUTH_INFO_TYPE).

허용되는 값은 다음과 같습니다.

MQAIT_CRL_LDAP

이 값은 인증서 폐기 목록을 포함하는 LDAP 서버를 지정함으로써 이 인증 정보 오브젝트를 정의합니다.

MQAIT_OCSP

이 값은 OCSP를 사용하여 인증서 폐기 검사를 지정함으로써 이 인증 정보 오브젝트를 정의합니다.

AuthInfoType MQAIT_OCSP를 사용하는 인증 정보 오브젝트는 IBM i 또는 z/OS 큐 관리자에서 사용되는 데 적용되지 않지만, 클라이언트 사용을 위해 클라이언트 채널 정의 표에 복사할 플랫폼에서는 지정할 수 있습니다.

MQAIT_IDPW_OS

이 값은 운영 체제를 통한 사용자 ID 및 비밀번호 확인 방식을 사용하여 인증서 폐기 검사를 지정함으로써 이 인증 정보 오브젝트를 정의합니다.

MQAIT_IDPW_LDAP

이 값은 LDAP 서버를 통한 사용자 ID 및 비밀번호를 확인하는 방식을 사용하여 인증서 폐기 검사를 지정함으로써 이 인증 정보 오브젝트를 정의합니다.

중요사항: 이 옵션은 z/OS에서 올바르지 않습니다.

자세한 정보는 [IBM MQ 보안](#)의 내용을 참조하십시오.

선택적 매개변수(인증 정보 오브젝트 변경, 복사 및 작성)

AdoptContext(MQCFIN)

제시된 신임 정보를 이 애플리케이션의 컨텍스트로 사용할지 여부입니다. 이는 관리 화면에 표시되는 권한 검사에 사용되며 메시지에 표시됨을 의미합니다.

MQADPCTX_YES

비밀번호를 통해 정상적으로 유효성이 검증된, MQCSP 구조에 있는 사용자 ID가 이 애플리케이션에 사용할 컨텍스트로 채택됩니다. 그러므로 이 사용자 ID는 IBM MQ 자원을 사용할 권한이 있는지 확인하는 신임 정보가 됩니다.

표시된 사용자 ID가 LDAP 사용자 ID이고 운영 체제 사용자 ID를 사용하여 권한 검사를 수행하는 경우 LDAP의 사용자 입력 항목과 연관된 **ShortUser**는 수행할 대상 권한 검사의 신임 정보로 채택합니다.

MQADPCTX_NO

MQCSP 구조에 표시된 사용자 ID와 비밀번호에서 인증이 수행되지만 추가적으로 사용하도록 신임 정보가 채택되지 않습니다. 권한 부여는 애플리케이션을 실행 중인 사용자 ID를 사용하여 수행됩니다.

이 속성은 **AuthInfoType**이 *MQAIT_IDPW_OS* 및 *MQAIT_IDPW_LDAP*인 경우에만 유효합니다.

최대 길이는 *MQIA_ADOPT_CONTEXT_LENGTH*입니다.

AuthInfoConnName(MQCFST)

인증 정보 오브젝트의 연결 이름(매개변수 ID: *MQCA_AUTH_INFO_CONN_NAME*).

이 매개변수는 필요한 경우에 **AuthInfoType**이 *MQAIT_CRL_LDAP* 또는 *MQAIT_IDPW_LDAP*로 설정된 경우에만 적절합니다.

*MQAIT_IDPW_LDAP*의 **AuthInfoType**과 함께 사용하는 경우 심표로 구분된 연결 이름 목록일 수 있습니다.

 멀티플랫폼에서 최대 길이는 *MQ_AUTH_INFO_CONN_NAME_LENGTH*입니다.

 z/OS에서 최대 길이는 *MQ_LOCAL_ADDRESS_LENGTH*입니다.

AuthInfoDesc(MQCFST)

인증 정보 오브젝트에 대한 설명(매개변수 ID: *MQCA_AUTH_INFO_DESC*).

최대 길이는 *MQ_AUTH_INFO_DESC_LENGTH*입니다.

AuthenticationMethod(MQCFIN)

사용자 비밀번호의 인증 메소드(매개변수 ID: *MQIA_AUTHENTICATION_METHOD*). 가능한 값은 다음과 같습니다.

MQAUTHENTICATE_OS

기존 UNIX 비밀번호 확인 메소드를 사용합니다.

이 값은 기본값입니다.

MQAUTHENTICATE_PAM

PAM(Pluggable Authentication Method)을 사용하여 사용자 비밀번호를 인증합니다.

UNIX and Linux 플랫폼에서만 PAM 값을 설정할 수 있습니다.

이 속성은 *MQAIT_IDPW_OS*의 **AuthInfoType**에 대해서만 유효하며 IBM MQ for z/OS에서는 유효하지 않습니다.

AuthorizationMethod(MQCFIN)

큐 관리자의 권한 부여 메소드(매개변수 ID: *MQIA_LDAP_AUTHORMD*). 가능한 값은 다음과 같습니다.

MQLDAP_AUTHORMD_OS

운영 체제 그룹을 사용하여 사용자와 연관된 권한을 판별하십시오.

IBM MQ가 이전에 작업한 방식이며 기본값입니다.

MQLDAP_AUTHORMD_SEARCHGRP

LDAP 저장소의 그룹 항목에는 해당 그룹에 속한 모든 사용자의 식별 이름(DN)을 나열하는 속성이 포함되어 있습니다. 멤버십은 *FindGroup*에 정의된 속성으로 표시됩니다. 일반적으로 이 값은 *member* 또는 *uniqueMember*입니다.

MQLDAP_AUTHORMD_SEARCHUSR

LDAP 저장소의 사용자 항목에는 지정된 사용자가 속한 모든 그룹의 식별 이름(DN)을 나열하는 속성이 포함되어 있습니다. 조회 속성은 `FindGroup` 값으로 정의합니다(일반적으로 `memberOf`).

V 9.0.5 MQLDAP_AUTHORMD_SRCHGRPSN

LDAP 저장소의 그룹 항목에는 해당 그룹에 속한 모든 사용자의 짧은 사용자 이름을 나열하는 속성이 포함되어 있습니다. 짧은 사용자 이름이 포함된 사용자 레코드의 속성은 `ShortUser`에 의해 지정됩니다.

멤버십은 `FindGroup`에 정의된 속성으로 표시됩니다. 일반적으로 이 값은 `memberUid`입니다.

참고: 이 권한 부여 메소드는 모든 사용자의 짧은 이름이 구별되는 경우에만 사용해야 합니다.

많은 LDAP 서버에서 그룹 오브젝트의 속성을 사용하여 그룹 멤버십을 판별하므로 이 값을 `MQLDAP_AUTHORMD_SEARCHGRP`로 설정해야 합니다.

Microsoft Active Directory는 일반적으로 그룹 멤버를 사용자 속성으로 저장합니다. IBM Tivoli Directory Server에서 두 메소드를 모두 지원합니다.

일반적으로, 사용자 속성을 통한 멤버십 검색은 사용자를 구성원으로 나열하는 그룹을 검색하는 것보다 더 빠릅니다.

BaseDNGroup(MQCFST)

그룹 이름을 찾을 수 있으려면 기본 DN과 함께 이 매개변수를 설정하여 LDAP 서버에서 그룹을 찾아야 합니다(매개변수 ID: `MQCA_LDAP_BASE_DN_GROUPS`).

최대 길이는 `MQ_LDAP_BASE_DN_LENGTH`입니다.

BaseDNUser(MQCFST)

짧은 사용자 이름 속성을 찾을 수 있으려면(`ShortUser` 참조) 기본 DN과 함께 이 매개변수를 설정하여 LDAP 서버에서 사용자를 검색해야 합니다(매개변수 ID: `MQCA_LDAP_BASE_DN_USERS`).

이 속성은 `MQAIT_IDPW_LDAP`의 `AuthInfoType`에만 유효하며 필수입니다.

최대 길이는 `MQ_LDAP_BASE_DN_LENGTH`입니다.

Checkclient(MQCFIN)

이 속성은 `MQAIT_IDPW_OS` 또는 `MQAIT_IDPW_LDAP`의 `AuthInfoType`에만 유효합니다(매개변수 ID: `MQIA_CHECK_CLIENT_BINDING`). 가능한 값은 다음과 같습니다.

MQCHK_NONE

검사를 끕니다.

MQCHK_OPTIONAL

애플리케이션에서 사용자 ID와 비밀번호를 제공하며, 올바른 쌍인지를 확인하지만 반드시 제공할 필요는 없습니다. 이 옵션은 마이그레이션 등의 경우에 유용할 수 있습니다.

MQCHK_REQUIRED

모든 애플리케이션에서 올바른 사용자 ID와 비밀번호를 제공해야 합니다.

MQCHK_REQUIRED_ADMIN

권한이 있는 사용자는 올바른 사용자 ID와 비밀번호를 제공해야 하지만 권한이 없는 사용자는 선택적(OPTIONAL) 설정에서와 같이 처리됩니다.

권한 부여된 사용자는 IBM MQ에 대한 전체 관리 권한이 있는 사용자입니다. 자세한 정보는 [권한 부여된 사용자](#)를 참조하십시오.

 (이 설정은 z/OS 시스템에서는 사용할 수 없습니다.)

Checklocal(MQCFIN)

이 속성은 `MQAIT_IDPW_OS` 또는 `MQAIT_IDPW_LDAP`의 `AuthInfoType`에만 유효합니다(매개변수 ID: `MQIA_CHECK_LOCAL_BINDING`). 가능한 값은 다음과 같습니다.

MQCHK_NONE

검사를 끕니다.

MQCHK_OPTIONAL

애플리케이션에서 사용자 ID와 비밀번호를 제공하며, 올바른 쌍인지를 확인하지만 반드시 제공할 필요는 없습니다. 이 옵션은 마이그레이션 등의 경우에 유용할 수 있습니다.

MQCHK_REQUIRED

모든 애플리케이션에서 올바른 사용자 ID와 비밀번호를 제공해야 합니다.

z/OS 사용자 ID에 MQCONN 클래스의 BATCH 프로파일에 대한 UPDATE 액세스가 있으면 **MQCHK_OPTIONAL**처럼 **MQCHK_REQUIRED**를 처리할 수 있습니다. 즉, 비밀번호를 제공하지 않아도 됩니다. 제공하는 경우 올바른 비밀번호여야 합니다.

MQCHK_REQUIRED_ADMIN

권한이 있는 사용자는 올바른 사용자 ID와 비밀번호를 제공해야 하지만 권한이 없는 사용자는 선택적 (OPTIONAL) 설정에서와 같이 처리됩니다. **z/OS** (이 설정은 z/OS 시스템에서는 사용할 수 없습니다.)

ClassGroup(MQCFST)

LDAP 저장소에서 그룹 레코드에 사용된 LDAP 오브젝트 클래스(매개변수 ID: MQCA_LDAP_GROUP_OBJECT_CLASS)

값이 비어 있으면 **groupOfNames**가 사용됩니다.

기타 일반적으로 사용되는 값에는 **groupOfUniqueNames** 또는 **group**가 있습니다.

최대 길이는 MQ_LDAP_CLASS_LENGTH입니다.

Classuser(MQCFST)

LDAP 저장소에서 사용자 레코드에 사용된 LDAP 오브젝트 클래스(매개변수 ID: MQCA_LDAP_USER_OBJECT_CLASS).

비어 있으면 값이 일반적으로 필요한 값인 **inetOrgPerson**이 기본값이 됩니다.

Microsoft Active Directory에서 필요한 값은 주로 **user**입니다.

이 속성은 **AuthInfoType**이 **MQAIT_IDPW_LDAP**인 경우에만 유효합니다.

z/OS CommandScope(MQCFST)

명령 범위(매개변수 ID: MQCACF_COMMAND_SCOPE). 이 매개변수는 z/OS에만 적용됩니다.

큐 관리자가 큐 공유 그룹의 멤버인 경우 명령이 실행되는 방법을 지정합니다. 다음 중 하나를 지정할 수 있습니다.

- 공백(또는 매개변수도 함께 생략). 이 명령은 입력된 큐 관리자에서 실행됩니다.
- 큐 관리자 이름. 명령이 큐 공유 그룹 내에서 활성 상태인 경우 사용자가 지정하는 큐 관리자에서 실행됩니다. 명령이 입력된 큐 관리자가 아닌 다른 큐 관리자를 지정하는 경우, 큐 공유 그룹 환경을 사용 중이고 명령 서버가 사용 가능해야 합니다.
- 별표(*). 명령이 로컬 큐 관리자에서 실행되고 큐 공유 그룹의 모든 활성 큐 관리자에도 전달됩니다.

최대 길이는 MQ_QSG_NAME_LENGTH입니다.

FailureDelay(MQCFIN)

연결 인증을 위해 사용자 ID와 비밀번호가 제공되고 올바르지 않은 사용자 ID나 비밀번호때문에 인증에 실패하는 경우, 애플리케이션에 실패가 리턴되기 전의 지연(초)입니다(매개변수 ID: MQIA_AUTHENTICATION_FAIL_DELAY).

실패를 수신한 후 지속적으로 재시도하는 애플리케이션으로 인해 사용 중 루프가 발생하지 않게 할 수 있습니다.

값은 0 - 60초의 범위에 있어야 합니다. 기본값은 1입니다.

이 매개변수는 **MQAIT_IDPW_OS** 또는 **MQAIT_IDPW_LDAP**의 **AuthInfoType**에만 유효합니다.

FindGroup(MQCFST)

그룹 멤버십을 판별하기 위해 LDAP 항목에서 사용하는 속성의 이름(매개변수 ID: MQCA_LDAP_FIND_GROUP_FIELD).

AuthorizationMethod = **MQLDAP_AUTHORMD_SEARCHGRP**이면 이 속성은 일반적으로 **member** 또는 **uniqueMember**로 설정됩니다.

AuthorizationMethod = **MQLDAP_AUTHORMD_SEARCHUSR**이면 이 속성은 일반적으로 **memberOf**로 설정됩니다.

V 9.0.5 `AuthorizationMethod = MQLDAP_AUTHORMD_SRCHGRPSN`이면, 이 속성은 일반적으로 `memberUid`로 설정됩니다.

공백 상태일 경우 다음과 같게 됩니다.

- `AuthorizationMethod = MQLDAP_AUTHORMD_SEARCHGRP`이면, 이 속성은 `memberOf`로 기본 설정됩니다.
- `AuthorizationMethod = MQLDAP_AUTHORMD_SEARCHUSR`이면, 이 속성은 `member`로 기본 설정됩니다.
- **V 9.0.5** `AuthorizationMethod = MQLDAP_AUTHORMD_SRCHGRPSN`이면, 이 속성은 `memberUid`로 기본 설정됩니다.

최대 길이는 `MQ_LDAP_FIELD_LENGTH`입니다.

GroupField(MQCFST)

그룹의 단순 이름을 표시하는 LDAP 속성(매개변수 ID: `MQCA_LDAP_GROUP_ATTR_FIELD`).

값이 비어 있으면 `setmqaut`와 같은 명령에서 그룹의 완전한 이름을 사용해야 합니다. 이 값은 전체 DN 또는 단일 속성일 수 있습니다.

최대 길이는 `MQ_LDAP_FIELD_LENGTH`입니다.

GroupNesting(MQCFIN)

그룹이 다른 그룹의 멤버인지 여부(매개변수 ID: `MQIA_LDAP_NESTGRP`). 가능한 값은 다음과 같습니다.

MQLDAP_NESTGRP_NO

초기에 검색된 그룹만 권한 부여를 위해 고려합니다.

MQLDAP_NESTGRP_YES

사용자가 속한 모든 그룹을 열거하기 위해 그룹 목록을 반복적으로 검색합니다.

그룹의 식별 이름은 `AuthorizationMethod`에서 선택된 권한 부여 메소드에 관계 없이 그룹 목록을 반복적으로 검색하는 경우 사용됩니다.

LDAPPassword(MQCFST)

LDAP 비밀번호(매개변수 ID: `MQCA_LDAP_PASSWORD`).

이 매개변수는 `AuthInfoType`이 `MQAIT_CRL_LDAP` 또는 `MQAIT_IDPW_LDAP`으로 설정된 경우에만 관련이 있습니다.

최대 길이는 `MQ_LDAP_PASSWORD_LENGTH`입니다.

LDAPUserName(MQCFST)

LDAP 사용자 이름(매개변수 ID: `MQCA_LDAP_USER_NAME`).

이 매개변수는 `AuthInfoType`이 `MQAIT_CRL_LDAP` 또는 `MQAIT_IDPW_LDAP`으로 설정된 경우에만 관련이 있습니다.

Multi 멀티플랫폼에서 최대 길이는 `MQ_DISTINGUISHED_NAME_LENGTH`입니다.

z/OS z/OS에서 최대 길이는 `MQ_SHORT_DNAME_LENGTH`입니다.

OCSPResponderURL(MQCFST)

OCSP 응답자가 접속될 수 있는 URL입니다(매개변수 ID: `MQCA_AUTH_INFO_OCSP_URL`).

이 매개변수는 필요한 경우에 `AuthInfoType`이 `MQAIT_OCSP`로 설정되는 경우에만 관련됩니다.

이 필드는 대소문자를 구분합니다. 이는 소문자로 된 `http://` 문자열로 시작해야 합니다. 나머지 URL은 OCSP 서버 구현에 따라 대소문자를 구분할 수도 있습니다.

최대 길이는 `MQ_AUTH_INFO_OCSP_URL_LENGTH`입니다.

z/OS QSGDisposition(MQCFIN)

그룹 내 오브젝트의 속성 지정 값(매개변수 ID: `MQIA_QSG_DISP`). 이 매개변수는 z/OS에만 적용됩니다.

명령을 적용할 오브젝트의 속성 지정 값을 지정합니다(즉, 정의 위치 및 작동 방법). 가능한 값은 다음 값 중 하나입니다.

QSGDisposition	변경	복사, 작성
MQQSGD_COPY	오브젝트 정의는 명령을 실행하는 큐 관리자의 페이지 세트에 있습니다. MQQSGD_COPY 매개변수가 있는 명령을 사용하여 오브젝트가 정의되었습니다. 공유 저장소에 있는 오브젝트 또는 매개변수 MQQSGD_Q_MGR이 있는 명령을 사용하여 정의된 오브젝트가 이 명령에 의해 영향을 받지 않습니다.	오브젝트는 <i>ToAuthInfoName</i> 오브젝트 (복사의 경우) 또는 <i>AuthInfoName</i> 오브젝트 (작성용)와 동일한 이름의 MQQSGD_GROUP 오브젝트를 사용하여 명령을 실행하는 큐 관리자의 페이지 세트에 정의됩니다.
MQQSGD_GROUP	오브젝트 정의는 공유 저장소에 있습니다. 매개변수 MQQSGD_GROUP이 있는 명령을 사용하여 오브젝트가 정의되었습니다. 명령을 실행하는 큐 관리자의 페이지 세트에 있는 오브젝트(오브젝트의 로컬 사본 제외)는 이 명령의 영향을 받지 않습니다. 명령에 성공하면 다음 MQSC 명령이 생성되고 페이지 세트 0에서 로컬 사본을 새로 고치도록 큐 공유 그룹의 모든 활성 큐 관리자에 송신됩니다. DEFINE AUTHINFO(name) REPLACE QSGDISP(COPY) QSGDISP(COPY)로 생성된 명령의 실패 여부와 관계없이 그룹 오브젝트의 변경사항이 적용됩니다.	오브젝트 정의는 공유 저장소에 있습니다. 이 정의는 큐 관리자가 큐 공유 그룹에 있는 경우에만 허용됩니다. 정의에 성공한 경우, 다음 MQSC 명령이 생성되고 페이지 세트 0에서 로컬 사본을 작성하거나 새로 고치도록 큐 공유 그룹에 있는 모든 활성 큐 관리자에 명령이 송신됩니다. DEFINE AUTHINFO(name) REPLACE QSGDISP(COPY) QSGDISP(COPY)로 생성된 명령의 실패 여부에 관계없이 그룹 오브젝트의 Copy 또는 Create가 적용됩니다.
MQQSGD_PRIVATE	오브젝트는 명령을 실행하는 큐 관리자의 페이지 세트에 상주하며 MQQSGD_Q_MGR 또는 MQQSGD_COPY로 정의됩니다. 공유 저장소에 있는 모든 오브젝트는 영향 받지 않습니다.	허용되지 않음
MQQSGD_Q_MGR	오브젝트 정의는 명령을 실행하는 큐 관리자의 페이지 세트에 있습니다. MQQSGD_Q_MGR 매개변수가 있는 명령을 사용하여 오브젝트가 정의되었습니다. 공유 저장소에 있는 모든 오브젝트 또는 이런 오브젝트의 로컬 사본은 이 명령의 영향을 받지 않습니다. 이 값이 기본값입니다.	오브젝트는 명령을 실행하는 큐 관리자의 페이지 세트에 정의됩니다. 이 값이 기본값입니다.

Replace(MQCFIN)

Replace 속성(매개변수 ID: MQIACF_REPLACE).

AuthInfoName 또는 ToAuthInfoName과 동일한 이름을 가진 인증 정보 오브젝트가 존재하는 경우, 바꾸기가 수행되는지 여부를 지정합니다. 가능한 값은 다음 값 중 하나입니다.

MQRP_YES

기존 정의를 바꿉니다.

MQRP_NO

기존 정의를 바꾸지 않습니다.

SecureComms(MQCFIN)

LDAP 서버에 대한 연결이 TLS를 사용하여 안전하게 처리되어야 하는지 여부(매개변수 ID: MQIA_LDAP_SECURE_COMM).

MQSECCOMM_YES

LDAP 서버에 대한 연결은 TLS를 사용하여 안전하게 작성됩니다.

사용된 인증서는 큐 관리자 오브젝트에서 CERTLABL이라고 하는 큐 관리자의 기본 인증서입니다. 또는 값이 비어 있는 경우 디지털 인증서 레이블, 요구사항 이해에 설명되어 있는 인증서입니다.

인증서는 큐 관리자 오브젝트의 SSLKEYR에 지정된 키 저장소에 있습니다. IBM MQ 및 LDAP 서버 모두에서 지원되는 암호 사양을 협상합니다.

큐 관리자가 SSLFIPS(YES) 또는 SUITEB 암호 사양을 사용하도록 구성된 경우 LDAP 서버에 연결 시에도 이 구성을 고려합니다.

MQSECCOMM_ANON

MQSECCOMM_YES와 마찬가지로 TLS를 사용하여 안전하게 LDAP 서버에 연결합니다. 단, 차이점이 하나 있습니다.

LDAP 서버에 인증서를 보내지 않습니다. 익명으로 연결합니다. 이 설정을 사용하려면 큐 관리자 오브젝트의 SSLKEYR에 지정된 키 저장소에 기본값으로 표시된 인증서가 없는지 확인하십시오.

MQSECCOMM_NO

LDAP 서버에 대한 연결에서는 TLS를 사용하지 않습니다.

이 속성은 **AuthInfoType**이 *MQAIT_IDPW_LDAP*인 경우에만 유효합니다.

ShortUser(MQCFST)

IBM MQ에서 짧은 사용자 이름으로 사용되는 사용자 레코드의 필드(매개변수 ID: MQCA_LDAP_SHORT_USER_FIELD).

이 필드는 12자 이하의 값을 포함해야 합니다. 이 짧은 사용자 이름은 다음 용도로 사용됩니다.

- LDAP 인증은 사용하지 않지만 LDAP 권한 부여는 사용하지 않는 경우 권한 검사의 운영 체제 사용자 ID로 사용됩니다. 이 경우 속성은 운영 체제 사용자 ID를 나타내야 합니다.
- LDAP 인증 및 권한 부여를 모두 사용하는 경우 메시지 내부에서 사용자 ID를 사용해야 할 때 LDAP 사용자 이름을 다시 검색하도록 메시지와 함께 제공되는 사용자 ID로 사용됩니다.

예를 들어 다른 큐 관리자에서 사용되거나 보고서 메시지를 쓰는 경우가 있습니다. 이 경우 속성은 운영 체제 사용자 ID를 나타내지 않아도 되지만 고유 문자열이어야 합니다. 이 용도의 속성 예로는 직원 일련 번호가 있습니다.

이 속성은 *MQAIT_IDPW_LDAP*의 **AuthInfoType**에만 유효하며 필수입니다.

최대 길이는 MQ_LDAP_FIELD_LENGTH입니다.

UserField(MQCFST)

인증 위해 애플리케이션이 제공하는 사용자 ID에 LDAP 사용자 레코드의 필드에 대한 규정자가 포함되지 않는 경우(즉, '=' 부호가 없음), 이 속성은 제공된 사용자 ID를 해석하는 데 사용되는 LDAP 사용자 레코드의 필드를 식별합니다(매개변수 ID: MQCA_LDAP_USER_ATTR_FIELD).

이 필드는 공백일 수 있습니다. 이 경우 자격이 없는 사용자 ID에서 ShortUser 필드를 사용하여 제공된 사용자 ID를 해석합니다.

이 필드의 콘텐츠는 '=' 부호와 결합되며, 애플리케이션에서 제공한 값과 함께 LDAP 사용자 레코드에 있는 전체 사용자 ID를 구성합니다. 예를 들어, 애플리케이션에서 사용자 fred를 제공하고 이 필드의 값이 cn이면 LDAP 저장소에서 cn=fred를 검색합니다.

최대 길이는 MQ_LDAP_FIELD_LENGTH입니다.

z/OS에서 CF 구조 변경, 복사 및 작성

CF 구조 변경 명령은 기존 CF 애플리케이션 구조를 변경합니다. CF 구조 복사 및 작성 명령은 새 CF 애플리케이션 구조를 작성합니다. 복사 명령은 기존 CF 애플리케이션 구조의 속성 값을 사용합니다.

참고: 이러한 명령은 큐 관리자가 큐 공유 그룹의 멤버일 경우 z/OS에서만 지원됩니다.

CF 구조 변경(MQCMD_CHANGE_CF_STRUC) 명령은 CF 애플리케이션 구조에서 지정된 속성을 변경합니다. 생략된 모든 선택적 매개변수는 값이 변경되지 않습니다.

CF 구조 복사(MQCMD_COPY_CF_STRUC) 명령은 명령에서 지정되지 않은 속성에 대해 기존 CF 애플리케이션 구조의 속성 값을 사용하여 새 CF 애플리케이션 구조를 작성합니다.

CF 구조 작성(MQCMD_CREATE_CF_STRUC) 명령은 CF 애플리케이션 구조를 작성합니다. 명시적으로 정의되지 않은 모든 속성은 목적지 큐 관리자에서 기본값으로 설정됩니다.

필수 매개변수(CF 구조 변경 및 작성)

CFStrucName(MQCFST)

정의할 백업 및 복구 매개변수를 가진 CF 애플리케이션 구조의 이름(매개변수 ID: MQCA_CF_STRUC_NAME).

문자열의 최대 길이는 MQ_CF_STRUC_NAME_LENGTH입니다.

필수 매개변수(CF 구조 복사)

FromCFStrucName(MQCFST)

복사할 원본 CF 애플리케이션 구조의 이름(매개변수 ID: MQCACF_FROM_CF_STRUC_NAME).

문자열의 최대 길이는 MQ_CF_STRUC_NAME_LENGTH입니다.

ToCFStrucName(MQCFST)

복사할 대상 CF 애플리케이션 구조의 이름(매개변수 ID: MQCACF_TO_CF_STRUC_NAME).

문자열의 최대 길이는 MQ_CF_STRUC_NAME_LENGTH입니다.

선택적 매개변수(CF 구조 변경, 복사 및 작성)

CFConlos(MQCFIN)

CFConlos(매개변수 ID: MQIA_CF_CFCONLOS).

CF 구조에 대한 큐 관리자의 연결이 끊어진 경우에 수행할 조치를 지정합니다. 다음 상수 이름은 CFConlos에 유효한 값입니다.

MQCFCONLOS_ASQMGR

수행되는 조치는 CFCONLOS 큐 관리자 속성의 설정에 따라 결정됩니다. 이 값은 CFLEVEL(5)로 새로 작성된 CF 구조 오브젝트에 대한 기본값입니다.

MQCFCONLOS_TERMINATE

구조에 대한 연결이 끊어지면 큐 관리자가 종료됩니다. CF 구조 오브젝트가 CFLEVEL(5)이 아니고 기존 CF 구조 오브젝트가 CFLEVEL(5)로 변경된 경우 이 값이 기본값입니다.

MQCFCONLOS_TOLERATE

큐 관리자가 종료하지 않고 구조에 대한 연결을 끊는 것을 허용합니다.

이 매개변수는 CFLEVEL(5)에서만 유효합니다.

CFLevel(MQCFIN)

이 CF 애플리케이션 구조의 기능 용량 레벨(매개변수 ID: MQIA_CF_LEVEL).

CF 애플리케이션 구조에 대한 기능 용량 레벨을 지정합니다. 가능한 값은 다음 값 중 하나입니다.

1

명령 레벨 520에서 큐 관리자가 "자동 작성"할 수 있는 CF 구조.

2

명령 레벨 530 이상에서 큐 관리자가 작성 또는 삭제만 할 수 있는 명령 레벨 520의 CF 구조.

3

명령 레벨 530에서의 CF 구조. 공유 큐에서 지속 메시지를 사용하거나 메시지 그룹화를 사용하거나 둘 다 사용하려면 이 *CFLevel*이 필수입니다. 이 레벨은 명령 레벨 600의 큐 관리자에 대한 기본 *CFLevel*입니다.

큐 공유 그룹 내의 모든 큐 관리자가 명령 레벨 530 이상인 경우(이 제한은 CF 구조를 참조하는 큐에 대해 잠재적인 명령 레벨 520 연결이 없는지 확인하기 위한 것임)에만 *CFLevel*의 값을 3으로 증가시킬 수 있습니다.

CF 구조를 참조하는 모든 큐가 비어 있고(메시지 또는 커밋되지 않은 활동이 없음) 닫힌 경우에만 *CFLevel*의 값을 3에서 감소시킬 수 있습니다.

4

*CFLevel*은 모든 *CFLevel* (3) 함수를 지원합니다. *CFLevel* (4)은 이 레벨에서 CF 구조를 사용하여 정의된 큐에 길이가 63KB보다 큰 메시지가 포함될 수 있도록 허용합니다.

명령 레벨 600의 큐 관리자만이 *CFLevel* (4)의 CF 구조에 연결할 수 있습니다.

큐 공유 그룹 내의 모든 큐 관리자가 명령 레벨 600 이상인 경우에만 *CFLevel*의 값을 4로 증가시킬 수 있습니다.

CF 구조를 참조하는 모든 큐가 비어 있고(메시지 또는 커밋되지 않은 활동이 없음) 닫힌 경우에만 *CFLevel*의 값을 4에서 감소시킬 수 있습니다.

5

이 *CFLevel*은 모든 *CFLevel* (4) 함수를 지원합니다. *CFLevel* (5)은 지속 및 비지속 메시지가 선택적으로 Db2 또는 공유 메시지 데이터 세트에 저장될 수 있도록 합니다.

명령 레벨이 710이상이고 IBM WebSphere MQ 7.1.0 새 기능을 사용할 수 있도록 설정된 OPMODE가 있는 큐 관리자만 *CFLevel* (5)의 CF 구조에 연결할 수 있습니다.

연결 끊김에 대해 허용하도록 지원하려면 구조가 CFLEVEL(5)에 있어야 합니다.

 자세한 정보는 [공유 큐 메시지가 보관되는 위치를 참조하십시오](#).

CFStrucDesc(MQCFST)

CF 구조에 대한 설명(매개변수 ID: MQCA_CF_STRUC_DESC).

최대 길이는 MQ_CF_STRUC_DESC_LENGTH입니다.

DSBlock(MQCFIN)

공유 메시지 데이터 세트의 논리 블록 크기(매개변수 ID: MQIACF_CF_SMDS_BLOCK_SIZE).

공유 메시지 데이터 세트 공간이 개별 큐에 할당되는 단위입니다. 가능한 값은 다음 값 중 하나입니다.

MQDSB_8K

논리 블록 크기가 8K로 설정됩니다.

MQDSB_16K

논리 블록 크기가 16K로 설정됩니다.

MQDSB_32K

논리 블록 크기가 32K로 설정됩니다.

MQDSB_64K

논리 블록 크기가 64K로 설정됩니다.

MQDSB_128K

논리 블록 크기가 128K로 설정됩니다.

MQDSB_256K

논리 블록 크기가 256K로 설정됩니다.

MQDSB_512K

논리 블록 크기가 512K로 설정됩니다.

MQDSB_1024K

논리 블록 크기가 1024K로 설정됩니다.

MQDSB_1M

논리 블록 크기가 1M으로 설정됩니다.

CFLEVEL(5)이 정의되지 않으면 값을 설정할 수 없습니다.

CFLEVEL이 5가 아닌 경우 기본값은 256K입니다. 이 경우 0 값이 사용됩니다.

DSBufs(MQCFIN)

공유 메시지 데이터 세트 버퍼 그룹(매개변수 ID: MQIA_CF_SMDS_BUFFERS).

공유 메시지 데이터 세트에 액세스할 수 있도록 각 큐 관리자에 할당할 버퍼 수를 지정합니다. 각 버퍼의 크기는 논리 블록 크기와 같습니다.

1 - 9999 범위의 값입니다.

CFLEVEL(5)이 정의되지 않으면 값을 설정할 수 없습니다.

DSEXPA_{ND}(MQCFIN)

공유 메시지 데이터 세트 펼치기 옵션(매개변수 ID: MQIACF_CF_SMDS_EXPAND).

블록이 거의 가득 차서 데이터 세트 내에 추가 블록이 필요한 경우, 큐 관리자가 공유 메시지 데이터 세트를 펼치는지 여부를 지정합니다. 가능한 값은 다음 값 중 하나입니다.

MQDSE_YES

데이터 세트를 펼칠 수 있습니다.

MQDSE_NO

데이터 세트를 펼칠 수 없습니다.

MQDSE_DEFAULT

명시적으로 설정되지 않은 경우 DISPLAY CFSTRUCT에서만 리턴됩니다.

CFLEVEL(5)이 정의되지 않으면 값을 설정할 수 없습니다.

DSGroup(MQCFST)

공유 메시지 데이터 세트 그룹 이름(매개변수 ID: MQCACF_CF_SMDS_GENERIC_NAME).

CF 구조와 연관된 공유 메시지 데이터 세트의 그룹에 대해 사용될 일반 데이터 세트 이름을 지정합니다.

문자열에는 별표(*)가 하나만 있어야 하며, 이는 최대 4자의 큐 관리자 이름으로 대체됩니다.

이 매개변수의 최대 길이는 44자입니다.

CFLEVEL(5)이 정의되지 않으면 값을 설정할 수 없습니다.

Offload(MQCFIN)

오프로드(매개변수 ID: MQIA_CF_OFFLOAD).

z/OS에서 큰(>63K) 공유 메시지에 대해 OFFLOAD 옵션을 지정합니다. 가능한 값은 다음과 같습니다.

MQCFOFFLD_DB2

큰 공유 메시지가 Db2에 저장될 수 있습니다.

MQCFOFFLD_SMDS

큰 공유 메시지가 z/OS 공유 메시지 데이터 세트에 저장될 수 있습니다.

MQCFOFFLD_NONE

Offload 특성이 명시적으로 설정되지 않은 경우에 사용됩니다.

CFLEVEL(5)이 정의되지 않으면 값을 설정할 수 없습니다.

CFLEVEL(5)이 아닌 경우 기본값이 MQCFOFFLD_NONE입니다.

CFLEVEL(5)로 변경된 기존 CF 구조 오브젝트의 경우 기본값이 MQCFOFFLD_DB2입니다.

CFLEVEL(5)인 새로 작성된 CF 구조 오브젝트의 경우, 기본값이 MQCFOFFLD_SMDS입니다.

 매개변수 그룹(OFFLDxSZ 및 OFFLDxTH)에 대한 자세한 정보는 공유 메시지 데이터 세트에 대한 오프로드 옵션 지정을 참조하십시오.

OFFLD1SZ(MQCFST)

오프로드 크기 특성 1(매개변수 ID: MQCACF_CF_OFFLOAD_SIZE1).

메시지 크기와 커핑링 기능 구조 사용 백분율 임계값에 따라 첫 번째 오프로드 규칙을 지정합니다. 이 특성은 오프로드될 메시지의 크기를 표시합니다. 특성은 0K - 64K 범위의 값을 가진 문자열로 지정됩니다.

기본값은 32K입니다. 이 특성은 OFFLD1TH와 함께 사용됩니다.

CFLEVEL(5)이 정의되지 않으면 값을 설정할 수 없습니다.

64K 값은 규칙이 사용되고 있지 않음을 표시합니다.

최대 길이는 3입니다.

OFFLD2SZ(MQCFST)

오프로드 크기 특성 2(매개변수 ID: MQCACF_CF_OFFLOAD_SIZE2).

메시지 크기와 커플링 기능 구조 사용 백분율 임계값에 따라 두 번째 오프로드 규칙을 지정합니다. 이 특성은 오프로드될 메시지의 크기를 표시합니다. 특성은 0K - 64K 범위의 값을 가진 문자열로 지정됩니다.

기본값은 4K입니다. 이 특성은 *OFFLD2TH*와 함께 사용됩니다.

CFLEVEL(5)이 정의되지 않으면 값을 설정할 수 없습니다.

64K 값은 규칙이 사용되고 있지 않음을 표시합니다.

최대 길이는 3입니다.

OFFLD3SZ(MQCFST)

오프로드 크기 특성 3(매개변수 ID: MQCACF_CF_OFFLOAD_SIZE3).

메시지 크기와 커플링 기능 구조 사용 백분율 임계값에 따라 세 번째 오프로드 규칙을 지정합니다. 이 특성은 오프로드될 메시지의 크기를 표시합니다. 특성은 0K - 64K 범위의 값을 가진 문자열로 지정됩니다.

기본값은 0K입니다. 이 특성은 *OFFLD3TH*와 함께 사용됩니다.

CFLEVEL(5)이 정의되지 않으면 값을 설정할 수 없습니다.

64K 값은 규칙이 사용되고 있지 않음을 표시합니다.

최대 길이는 3입니다.

OFFLD1TH(MQCFIN)

오프로드 임계값 특성 1(매개변수 ID: MQIA_CF_OFFLOAD_THRESHOLD1).

메시지 크기와 커플링 기능 구조 사용 백분율 임계값에 따라 첫 번째 오프로드 규칙을 지정합니다. 이 특성은 커플링 기능 구조 백분율을 최대한으로 나타냅니다.

기본값은 70입니다. 이 특성은 *OFFLD1SZ*와 함께 사용됩니다.

CFLEVEL(5)이 정의되지 않으면 값을 설정할 수 없습니다.

OFFLD2TH(MQCFIN)

오프로드 임계값 특성 2(매개변수 ID: MQIA_CF_OFFLOAD_THRESHOLD2).

메시지 크기와 커플링 기능 구조 사용 백분율 임계값에 따라 두 번째 오프로드 규칙을 지정합니다. 이 특성은 커플링 기능 구조 백분율을 최대한으로 나타냅니다.

기본값은 80입니다. 이 특성은 *OFFLD2SZ*와 함께 사용됩니다.

CFLEVEL(5)이 정의되지 않으면 값을 설정할 수 없습니다.

OFFLD3TH(MQCFIN)

오프로드 임계값 특성 3(매개변수 ID: MQIA_CF_OFFLOAD_THRESHOLD3).

메시지 크기와 커플링 기능 구조 사용 백분율 임계값에 따라 세 번째 오프로드 규칙을 지정합니다. 이 특성은 커플링 기능 구조 백분율을 최대한으로 나타냅니다.

기본값은 90입니다. 이 특성은 *OFFLD3SZ*와 함께 사용됩니다.

CFLEVEL(5)이 정의되지 않으면 값을 설정할 수 없습니다.

Recauto(MQCFIN)

Recauto(매개변수 ID: MQIA_CF_RECAUTO).

큐 관리자가 구조에 장애가 있음을 감지하거나 큐 관리자에서 구조로의 연결이 끊겼을 때 수행될 자동 복구 조치를 지정합니다. SysPlex에 있는 시스템은 구조가 할당된 커플링 기능에 연결할 수 없습니다. 가능한 값은 다음과 같습니다.

MQRECAUTO_YES

복구가 필요한 구조 및 연관된 공유 메시지 데이터 세트가 자동으로 복구됩니다. 이 값은 CFLEVEL(5)로 새로 작성된 CF 구조 오브젝트에 대한 기본값입니다.

MQRECAUTO_NO

구조가 자동으로 복구되지 않습니다. CF 구조 오브젝트가 CFLEVEL(5)이 아니고 기존 CF 구조 오브젝트가 CFLEVEL(5)로 변경된 경우 이 값이 기본값입니다.

Recovery(MQCFIN)

복구(매개변수 ID: MQIA_CF_RECOVER).

애플리케이션 구조에 대해 CF 복구가 지원되는지 여부를 지정합니다. 가능한 값은 다음과 같습니다.

MQCFR_YES

복구가 지원됩니다.

MQCFR_NO

복구가 지원되지 않습니다.

Replace(MQCFIN)

Replace 속성(매개변수 ID: MQIACF_REPLACE).

ToCFStrucName과 동일한 이름을 가진 CF 구조 정의가 존재하는 경우, 이 값은 해당 정의를 바꿀 것인지 여부를 지정합니다. 가능한 값은 다음 값 중 하나입니다.

MQRP_YES

기존 정의를 바꿉니다.

MQRP_NO

기존 정의를 바꾸지 않습니다.

채널 변경, 복사 및 작성

채널 변경 명령은 기존 채널 정의를 변경합니다. 채널 복사 및 작성 명령은 새 채널 정의를 작성합니다. 복사 명령은 기존 채널 정의의 속성 값을 사용합니다.

채널 변경(MQCMD_CHANGE_CHANNEL) 명령은 채널 정의에서 지정된 속성을 변경합니다. 생략된 모든 선택적 매개변수는 값이 변경되지 않습니다.

채널 복사(MQCMD_COPY_CHANNEL) 명령은 명령에서 지정되지 않은 속성에 대해 기존 채널 정의의 속성 값을 사용하여 새 채널 정의를 작성합니다.

채널 작성(MQCMD_CREATE_CHANNEL) 명령은 IBM MQ 채널 정의를 작성합니다. 명시적으로 정의되지 않은 모든 속성은 목적지 큐 관리자에서 기본값으로 설정됩니다. 작성 중인 채널 유형에 대한 시스템 기본 채널이 있는 경우, 해당 채널에서 기본값을 가져옵니다.

다음 표는 각 유형의 채널에 적용할 수 있는 매개변수를 보여줍니다.

표 95. 채널 변경, 복사, 작성 매개변수									
매개변수	송신자	SERVER	수신자	요청자	클라이언트 conn	서버 conn	클러스터 송신자	클러스터 수신자	V 9.0.0 AMQP
V 9.0.0 V 9.0.0 <i>AMQPKeepAlive</i>									V 9.0.0 ✓
<i>BatchHeartBeat</i>	✓	✓					✓	✓	
<i>BatchInterval</i>	✓	✓					✓	✓	
<i>BatchDataLimit</i>	✓	✓					✓	✓	
<i>BatchSize</i>	✓	✓	✓	✓			✓	✓	
<i>CertificateLabel</i>	✓	✓	✓	✓			✓	✓	V 9.0.0 ✓

표 95. 채널 변경, 복사, 작성 매개변수 (계속)

매개변수	송신자	SERVER	수신자	요청자	클라이언트 conn	서버 conn	클러스터 송신자	클러스터 수신자	V 9.0.0 AMQP
<i>ChannelDesc</i>	✓	✓	✓	✓	✓	✓	✓	✓	✓
<i>ChannelMonitoring</i>	✓	✓	✓	✓		✓	✓	✓	
<i>ChannelStatistics</i>	✓	✓	✓	✓			✓	✓	
<i>ChannelName</i> (각주 1 참조)	✓	✓	✓	✓	✓	✓	✓	✓	✓
<i>ChannelType</i> (각주 3 참조)	✓	✓	✓	✓	✓	✓	✓	✓	✓
<i>ClientChannelWeight</i>					✓				
<i>ClusterName</i>							✓	✓	
<i>ClusterNameList</i>							✓	✓	
<i>CLWLChannelPriority</i>							✓	✓	
<i>CLWLChannelRank</i>							✓	✓	
<i>CLWLChannelWeight</i>							✓	✓	
<i>CommandScope</i>	✓	✓	✓	✓	✓	✓	✓	✓	
<i>ConnectionAffinity</i>					✓				
<i>ConnectionName</i>	✓	✓		✓	✓		✓	✓	
<i>DataConversion</i>	✓	✓		✓	✓		✓	✓	
<i>DefaultChannelDisposition</i>	✓	✓	✓	✓		✓	✓	✓	
<i>DefReconnect</i>					✓				
<i>DiscInterval</i>	✓	✓				✓	✓	✓	
<i>FromChannelName</i> (각주 2 참조)	✓	✓	✓	✓	✓	✓	✓	✓	
<i>HeaderCompression</i>	✓	✓	✓	✓	✓	✓	✓	✓	

표 95. 채널 변경, 복사, 작성 매개변수 (계속)									
매개변수	송신자	SERVER	수신자	요청자	클라이언트 conn	서버 conn	클러스터 송신자	클러스터 수신자	V 9.0.0 AMQP
<u>HeartBeatInterval</u>	✓	✓	✓	✓	✓	✓	✓	✓	
<u>KeepAliveInterval</u>	✓	✓	✓	✓	✓	✓	✓	✓	
<u>LocalAddress</u>	✓	✓		✓	✓		✓	✓	V 9.0.0 ✓
<u>LongRetryCount</u>	✓	✓					✓	✓	
<u>LongRetryInterval</u>	✓	✓					✓	✓	
<u>MaxInstances</u>						✓			V 9.0.0 ✓
<u>MaxInstancesPerClient</u>						✓			
<u>MaxMsgLength</u>	✓	✓	✓	✓	✓	✓	✓	✓	V 9.0.0 ✓
<u>MCAName</u>	✓	✓		✓			✓		
<u>MCAType</u>	✓	✓		✓			✓	✓	
<u>MCAUserIdentifier</u>			✓	✓		✓		✓	V 9.0.0 ✓
<u>MessageCompression</u>	✓	✓	✓	✓	✓	✓	✓	✓	
<u>ModeName</u>	✓	✓		✓	✓		✓	✓	
<u>MsgExit</u>	✓	✓	✓	✓			✓	✓	
<u>MsgRetryCount</u>			✓	✓				✓	
<u>MsgRetryExit</u>			✓	✓				✓	
<u>MsgRetryInterval</u>			✓	✓				✓	
<u>MsgRetryUserData</u>			✓	✓				✓	
<u>MsgUserData</u>	✓	✓	✓	✓			✓	✓	
<u>NetworkPriority</u>								✓	
<u>NonPersistentMsgSpeed</u>	✓	✓	✓	✓			✓	✓	
<u>Password</u>	✓	✓		✓	✓		✓		

표 95. 채널 변경, 복사, 작성 매개변수 (계속)

매개변수	송신자	SERVER	수신자	요청자	클라이언트 conn	서버 conn	클러스터 송신자	클러스터 수신자	V 9.0.0 AMQP
V 9.0.0 V 9.0.0 Port									V 9.0.0 ✓
PropertyControl	✓	✓					✓	✓	
PutAuthority			✓	✓		✓ 1299 페이지의 『4』		✓	
QMgrName					✓				
z/OS z/OS QSGDisposition	✓	✓	✓	✓	✓	✓	✓	✓	
ReceiveExit	✓	✓	✓	✓	✓	✓	✓	✓	
ReceiveUserData	✓	✓	✓	✓	✓	✓	✓	✓	
Replace	✓	✓	✓	✓	✓	✓	✓	✓	
SecurityExit	✓	✓	✓	✓	✓	✓	✓	✓	
SecurityUserData	✓	✓	✓	✓	✓	✓	✓	✓	
SendExit	✓	✓	✓	✓	✓	✓	✓	✓	
SendUserData	✓	✓	✓	✓	✓	✓	✓	✓	
SeqNumberWrap	✓	✓	✓	✓			✓	✓	
SharingConversations					✓	✓			
ShortRetryCount	✓	✓					✓	✓	
ShortRetryInterval	✓	✓					✓	✓	
SSLCipherSpec	✓	✓	✓	✓	✓	✓	✓	✓	V 9.0.0 ✓
SSLClientAuth		✓	✓	✓		✓		✓	V 9.0.0 ✓
SSLPeerName	✓	✓	✓	✓	✓	✓	✓	✓	V 9.0.0 ✓
ToChannelName(각주 2 참조)	✓	✓	✓	✓	✓	✓	✓	✓	

표 95. 채널 변경, 복사, 작성 매개변수 (계속)									
매개변수	송신자	SERVER	수신자	요청자	클라이언트 conn	서버 conn	클러스터 송신자	클러스터 수신자	V 9.0.0 AMQP
<i>TpName</i>	✓	✓		✓	✓	✓	✓	✓	
<i>TpRoot</i>									V 9.0.0 ✓
<i>TransportType</i>	✓	✓	✓	✓	✓	✓	✓	✓	
<i>UseCltId</i>									V 9.0.0 ✓
<i>UseDLQ</i>	✓	✓	✓	✓			✓	✓	
<i>UserIdentifier</i>	✓	✓		✓	✓		✓		
<i>XmitQName</i>	✓	✓							

참고:

1. 채널 변경 및 작성 명령의 필수 매개변수입니다.
2. 채널 복사 명령의 필수 매개변수입니다.
3. 채널 변경, 작성 및 복사 명령의 필수 매개변수입니다.
4. PUTAUT는 z/OS에서만 SVRCONN의 채널 유형에 유효합니다.
5. TpType이 TCP인 경우 채널 작성 명령의 필수 매개변수입니다.
6. MQTT의 채널 유형에 대한 채널 작성 명령의 필수 매개변수입니다.

필수 매개변수(채널 변경, 작성)

ChannelName(MQCFST)

채널 이름(매개변수 ID: MQCACH_CHANNEL_NAME).

변경 또는 작성할 채널 정의의 이름을 지정합니다.

문자열의 최대 길이는 MQ_CHANNEL_NAME_LENGTH입니다.

이 매개변수는 모든 유형의 채널에서 필수입니다. CLUSSDR에서는 다른 채널 유형과 다를 수 있습니다. 채널 명명 규칙에 큐 관리자의 이름이 포함된 경우 +QMNAME+ 구성을 사용하여 CLUSSDR 정의를 만들 수 있으며 IBM MQ은(는) +QMNAME+ 대신 올바른 저장소 큐 관리자 이름을 대체합니다. 이 기능은 IBM i, UNIX, Linux, and Windows에만 적용됩니다. 자세한 정보는 큐 관리자 클러스터 구성을 참조하십시오.

ChannelType(MQCFIN)

채널 유형(매개변수 ID: MQIACH_CHANNEL_TYPE)입니다.

변경, 복사 또는 작성 중인 채널의 유형을 지정합니다. 가능한 값은 다음 값 중 하나입니다.

MQCHT_SENDER

송신자입니다.

MQCHT_SERVER

서버.

MQCHT_RECEIVER

수신자입니다.

MQCHT_REQUESTER

요청자입니다.

MQCHT_SVRCONN

서버 연결(클라이언트에서 사용).

MQCHT_CLNTCONN

클라이언트 연결.

MQCHT_CLUSRCVR

클러스터-수신자.

MQCHT_CLUSSDR

클러스터 송신자.

V 9.0.0 MQCHT_AMQP

AMQP

필수 매개변수(채널 복사)**FromChannelName(MQCFST)**

원본 채널 이름(매개변수 ID: MQCACF_FROM_CHANNEL_NAME).

이 명령에서 지정되지 않은 속성의 값을 포함한 기존 채널 정의의 이름입니다.

z/OS z/OS에서 큐 관리자는 이름이 지정되어 있고 속성 지정 값이 MQQSGD_Q_MGR 또는 MQQSGD_COPY인 오브젝트를 복사 원본으로 검색합니다. MQQSGD_COPY값이 *QSGDisposition*에 지정된 경우 이 매개변수는 무시됩니다. 이 경우, *ToChannelName*에 이름이 지정되어 있고 속성 지정 값이 MQQSGD_GROUP인 오브젝트가 복사 원본으로 검색됩니다.

문자열의 최대 길이는 MQ_CHANNEL_NAME_LENGTH입니다.

ChannelType(MQCFIN)

채널 유형(매개변수 ID: MQIACH_CHANNEL_TYPE)입니다.

변경, 복사 또는 작성 중인 채널의 유형을 지정합니다. 가능한 값은 다음 값 중 하나입니다.

MQCHT_SENDER

송신자입니다.

MQCHT_SERVER

서버.

MQCHT_RECEIVER

수신자입니다.

MQCHT_REQUESTER

요청자입니다.

MQCHT_SVRCONN

서버 연결(클라이언트에서 사용).

MQCHT_CLNTCONN

클라이언트 연결.

MQCHT_CLUSRCVR

클러스터-수신자.

MQCHT_CLUSSDR

클러스터 송신자.

V 9.0.0 MQCHT_AMQP

AMQP

ToChannelName(MQCFST)

대상 채널 이름(매개변수 ID: MQCACF_TO_CHANNEL_NAME).

새로운 채널 정의의 이름.

문자열의 최대 길이는 MQ_CHANNEL_NAME_LENGTH입니다.

채널 이름은 고유해야 합니다. 이 이름을 가진 채널 정의가 있으면, *Replace* 값은 MQRP_YES여야 합니다. 기존 채널 정의의 채널 유형은 새 채널 정의의 채널 유형과 동일해야 합니다. 그렇지 않은 경우에는 바꿀 수 없습니다.

선택적 매개변수(채널 변경, 복사 및 작성)

V 9.0.0 AMQPKeepAlive(MQCFIN)

AMQP 채널은 활성 유지(keepalive) 간격(매개변수 ID: MQIACH_AMQP_KEEP_ALIVE).

AMQP 채널의 생존 시간(밀리초)입니다. AMQP 클라이언트가 생존 간격 내에 프레임을 송신하지 않은 경우, 연결이 `amqp:resource-limit-exceeded` AMQP 오류 상태로 닫힙니다.

이 매개변수는 MQCHT_AMQP의 *ChannelType* 값에만 유효합니다.

BatchHeartbeat(MQCFIN)

배치 하트비트 간격(매개변수 ID: MQIACH_BATCH_HB).

배치 하트비트를 사용하면 송신자 유형 채널이 인다우트(in-doubt) 상태가 되기 전에 원격 채널 인스턴스가 여전히 활성 상태인지 판별할 수 있습니다. 값의 범위는 0 - 999999일 수 있습니다. 값 0은 배치 하트비트를 사용하지 않음을 나타냅니다. 배치 하트비트는 밀리초 단위로 측정됩니다.

이 매개변수는 *ChannelType* 값이 MQCHT_SENDER, MQCHT_SERVER, MQCHT_CLUSSDR 또는 MQCHT_CLUSRCVR인 경우에만 유효합니다.

BatchInterval(MQCFIN)

배치 간격(매개변수 ID: MQIACH_BATCH_INTERVAL). 현재 배치에서 BatchSize보다 더 적은 수의 메시지 또는 BatchDataLimit보다 작은 바이트가 전송된 경우에 채널이 배치를 열린 상태로 유지하는 대략적인 시간(밀리초)입니다.

다음 중 한 가지 조건이 충족되면 배치가 종료됩니다.

- BatchSize 메시지가 송신되었습니다.
- BatchDataLimit 바이트가 송신되었습니다.
- 배치 시작 이후에 전송 큐가 비어 있으며 BatchInterval밀리초가 경과했습니다.

BatchInterval의 범위는 0 - 999999999여야 합니다. 값 0은 전송 큐가 비어 있거나 BatchSize 또는 BatchDataLimit에 도달하는 즉시 배치가 종료됨을 의미합니다.

이 매개변수는 *ChannelType*이 MQCHT_SENDER, MQCHT_SERVER, MQCHT_CLUSSDR 또는 MQCHT_CLUSRCVR인 채널에만 적용됩니다.

BatchDataLimit(MQCFIN)

배치 데이터 한계(매개변수 ID: MQIACH_BATCH_DATA_LIMIT).

동기점을 선택하기 전에 채널을 통해 전송할 수 있는 킬로바이트 단위의 데이터 용량 제한값. 동기점은 한계에 도달하게 되는 메시지가 채널 전체에 플로우된 후에 확보됩니다. 이 속성에서 값이 0이면 이 채널을 통해 배치에 적용되는 데이터 한계가 없음을 의미합니다.

값의 범위는 0 - 999999여야 합니다. 기본값은 5000입니다.

BATCHLIM 매개변수는 모든 플랫폼에서 지원됩니다.

이 매개변수는 *ChannelType*이 MQCHT_SENDER, MQCHT_SERVER, MQCHT_CLUSRCVR 또는 MQCHT_CLUSSDR인 채널에만 적용됩니다.

BatchSize(MQCFIN)

배치 크기(매개변수 ID: MQIACH_BATCH_SIZE).

체크포인트를 확보하기 전에 채널을 통해 송신해야 하는 최대 메시지 수입니다.

사용되는 배치 크기는 다음 값 중 가장 낮은 값입니다.

- 송신 채널의 *BatchSize*
- 수신 채널의 *BatchSize*
- 송신 큐 관리자에서 커밋되지 않은 최대 메시지 수
- 수신 큐 관리자에서 커밋되지 않은 최대 메시지 수

커밋되지 않은 최대 메시지 수는 큐 관리자 변경 명령의 **MaxUncommittedMsgs** 매개변수에 의해 지정됩니다.

1 - 9999 범위의 값을 지정하십시오.

이 매개변수는 *ChannelType*이 MQCHT_SVRCONN 또는 MQCHT_CLNTCONN인 채널에는 유효하지 않습니다.

CertificateLabel(MQCFST)

인증서 레이블(매개변수 ID: MQCA_CERT_LABEL).

사용할 이 채널의 인증서 레이블입니다.

레이블을 통해 리모트 피어에 송신될 키 저장소의 개인 인증서를 식별합니다. 이 속성이 공백이면 인증서는 큐 관리자 **CertificateLabel** 매개변수에 의해 판별됩니다.

인바운드 채널(수신자, 요청자, 클러스터 수신자, 자격이 없는 서버, 서버 연결 채널)은 리모트 피어의 IBM MQ 버전에서 인증서 레이블 구성을 완전하게 지원하고 채널에서 TLS CipherSpec을 사용 중인 경우에만 구성된 인증서를 송신합니다.

규정되지 않은 서버 채널은 **ConnectionName** 필드가 설정되지 않은 채널입니다.

다른 모든 경우에서 큐 관리자 **CertificateLabel** 매개변수는 송신된 인증서를 판별합니다. 특히, 다음은 채널 특정 레이블 설정에 관계없이 큐 관리자의 **CertificateLabel** 매개변수에 의해 구성된 인증서만 수신합니다.

- 모든 현재 Java 및 JMS 클라이언트.
- IBM MQ 8.0 이전의 IBM MQ 버전

ChannelDesc(MQCFST)

채널 설명(매개변수 ID: MQCACH_DESC).

문자열의 최대 길이는 MQ_CHANNEL_DESC_LENGTH입니다.

명령이 실행되고 있는 메시지 큐 관리자에서 코드화 문자 세트 ID(CCSID)로 식별되는 문자 세트의 문자를 사용하여 텍스트가 올바르게 변환되었는지 확인하십시오.

ChannelMonitoring(MQCFIN)

온라인 모니터링 데이터 콜렉션(매개변수 ID: MQIA_MONITORING_CHANNEL).

온라인 모니터링 데이터 수집 여부 및 데이터 수집 비율(수집하는 경우)을 지정합니다. 가능한 값은 다음 중 하나입니다.

MQMON_OFF

이 채널에 대한 온라인 모니터링 데이터 콜렉션이 꺼집니다.

MQMON_Q_MGR

큐 관리자의 **ChannelMonitoring** 매개변수의 값은 채널에 의해 상속됩니다.

MQMON_LOW

큐 관리자의 *ChannelMonitoring* 매개변수 값이 MQMON_NONE이 아닌 경우, 이 채널에 대해 낮은 데이터 콜렉션 비율로 온라인 모니터링 데이터 콜렉션이 켜집니다.

MQMON_MEDIUM

큐 관리자의 *ChannelMonitoring* 매개변수 값이 MQMON_NONE이 아닌 경우, 이 채널에 대해 보통의 데이터 콜렉션 비율로 온라인 모니터링 데이터 콜렉션이 켜집니다.

MQMON_HIGH

큐 관리자의 *ChannelMonitoring* 매개변수 값이 MQMON_NONE이 아닌 경우, 이 채널에 대해 높은 데이터 콜렉션 비율로 온라인 모니터링 데이터 콜렉션이 켜집니다.

ChannelStatistics(MQCFIN)

통계 데이터 콜렉션(매개변수 ID: MQIA_STATISTICS_CHANNEL).

통계 데이터 수집 여부 및 데이터 수집 비율(수집하는 경우)을 지정합니다. 가능한 값은 다음과 같습니다.

MQMON_OFF

해당 채널에 대한 통계 데이터 콜렉션이 꺼집니다.

MQMON_Q_MGR

큐 관리자의 **ChannelStatistics** 매개변수의 값은 채널에 의해 상속됩니다.

MQMON_LOW

큐 관리자의 *ChannelStatistics* 매개변수 값이 MQMON_NONE이 아닌 경우, 이 채널에 대해 낮은 데이터 콜렉션 비율로 온라인 모니터링 데이터 콜렉션이 켜집니다.

MQMON_MEDIUM

큐 관리자의 *ChannelStatistics* 매개변수 값이 MQMON_NONE이 아닌 경우, 이 채널에 대해 보통의 데이터 콜렉션 비율로 온라인 모니터링 데이터 콜렉션이 켜집니다.

MQMON_HIGH

큐 관리자의 *ChannelStatistics* 매개변수 값이 MQMON_NONE이 아닌 경우, 이 채널에 대해 높은 데이터 콜렉션 비율로 온라인 모니터링 데이터 콜렉션이 켜집니다.

 **z/OS** z/OS 시스템에서는 사용자가 선택하는 값에 관계없이 이 매개변수를 사용하면 통계 데이터 콜렉션을 간단히 설정할 수 있습니다. LOW, MEDIUM 또는 HIGH를 지정해도 결과에는 차이가 없습니다. 채널 회계 레코드를 수집하려면 이 매개변수를 사용해야 합니다.

ClientChannelWeight(MQCFIN)

클라이언트 채널 가중치(매개변수 ID: MQIACH_CLIENT_CHANNEL_WEIGHT).

둘 이상의 적당한 정의가 사용 가능할 때 임의로 클라이언트 채널 정의를 선택할 수 있도록 클라이언트 채널 가중치 속성이 사용되며, 가중치가 클수록 선택 가능성이 높아집니다.

0 - 99 범위의 값을 지정하십시오. 기본값은 0입니다.

이 매개변수는 ChannelType이 MQCHT_CLNTCONN인 채널에만 유효합니다.

ClusterName(MQCFST)

클러스터 이름(매개변수 ID: MQCA_CLUSTER_NAME).

채널이 속한 클러스터의 이름.

이 매개변수는 *ChannelType*이 다음과 같은 채널에만 적용됩니다.

- MQCHT_CLUSSDR
- MQCHT_CLUSRCVR

ClusterName 및 *ClusterNameList*의 값 중 하나만 공백이 아닌 값이 될 수 있으며, 다른 하나는 공백이어야 합니다.

문자열의 최대 길이는 MQ_CLUSTER_NAME_LENGTH입니다.

ClusterNameList(MQCFST)

클러스터 이름 목록(매개변수 ID: MQCA_CLUSTER_NAMELIST).

채널이 속한 클러스터의 목록을 지정하는 이름 목록의 이름입니다.

이 매개변수는 *ChannelType*이 다음과 같은 채널에만 적용됩니다.

- MQCHT_CLUSSDR
- MQCHT_CLUSRCVR

ClusterName 및 *ClusterNameList*의 값 중 하나만 공백이 아닌 값이 될 수 있으며, 다른 하나는 공백이어야 합니다.

CLWLChannelPriority(MQCFIN)

클러스터 워크로드 분배를 위한 채널 우선순위(매개변수 ID: MQIACH_CLWL_CHANNEL_PRIORITY).

0 - 9 범위의 값을 지정하십시오, 여기서 0이 가장 낮은 우선순위이고 9가 가장 높은 우선순위입니다.

이 매개변수는 *ChannelType*이 다음과 같은 채널에만 적용됩니다.

- MQCHT_CLUSSDR
- MQCHT_CLUSRCVR

CLWLChannelRank(MQCFIN)

클러스터 워크로드 분배를 위한 채널 순위(매개변수 ID: MQIACH_CLWL_CHANNEL_RANK).

0 - 9 범위의 값을 지정하십시오, 여기서 0이 가장 낮은 우선순위이고 9가 가장 높은 우선순위입니다.

이 매개변수는 *ChannelType*이 다음과 같은 채널에만 적용됩니다.

- MQCHT_CLUSSDR
- MQCHT_CLUSRCVR

CLWLChannelWeight(MQCFIN)

클러스터 워크로드 분배를 위한 채널 가중치(매개변수 ID: MQIACH_CLWL_CHANNEL_WEIGHT).

워크로드 관리에 사용할 채널의 가중치를 지정하십시오. 1 - 99 범위의 값을 지정하십시오, 여기서 1이 가장 낮은 우선순위이고 99가 가장 높은 우선순위입니다.

이 매개변수는 *ChannelType*이 다음과 같은 채널에만 적용됩니다.

- MQCHT_CLUSSDR
- MQCHT_CLUSRCVR

CommandScope(MQCFST)

명령 범위(매개변수 ID: MQCACF_COMMAND_SCOPE). 이 매개변수는 z/OS에만 적용됩니다.

큐 관리자가 큐 공유 그룹의 멤버인 경우 명령이 실행되는 방법을 지정합니다. 다음 중 하나를 지정할 수 있습니다.

- 공백(또는 매개변수도 함께 생략). 이 명령은 입력된 큐 관리자에서 실행됩니다.
- 큐 관리자 이름. 명령이 큐 공유 그룹 내에서 활성 상태인 경우 사용자가 지정하는 큐 관리자에서 실행됩니다. 명령이 입력된 큐 관리자가 아닌 다른 큐 관리자를 지정하는 경우, 큐 공유 그룹 환경을 사용 중이고 명령 서버가 사용 가능해야 합니다.
- 별표(*). 명령이 로컬 큐 관리자에서 실행되고 큐 공유 그룹의 모든 활성 큐 관리자에도 전달됩니다.

최대 길이는 MQ_QSG_NAME_LENGTH입니다.

ConnectionAffinity(MQCFIN)

채널 연관관계(매개변수 ID: MQIACH_CONNECTION_AFFINITY).

채널 연관관계 속성은 동일한 큐 관리자 이름을 사용하여 여러 번 연결하는 클라이언트 애플리케이션이 동일한 클라이언트 채널을 사용하는지 여부를 지정합니다. 가능한 값은 다음 값 중 하나입니다.

MQCAFTY_PREFERRED

클라이언트 채널 정의 테이블(CCDT)을 읽는 프로세스의 첫 번째 연결은 값이 0인 모든 ClientChannelWeight 정의가 알파벳순으로 가장 먼저 선택되는 가중치에 따라 적용 가능한 정의 목록을 작성합니다. 프로세스의 각 연결은 목록의 첫 번째 정의를 사용하여 연결을 시도합니다. 연결에 실패하는 경우 다음 정의가 사용됩니다. ClientChannelWeight가 0이 아닌 실패한 정의는 목록의 끝으로 이동됩니다. ClientChannelWeight가 0인 정의는 목록 시작 부분에 남아 있으며 각 연결에서 먼저 선택됩니다. C, C++ 및 .NET(완전히 관리된 .NET 포함) 클라이언트의 경우 목록이 작성된 이후 CCDT가 수정되었으면 목록이 업데이트됩니다. 호스트 이름이 동일한 각 클라이언트 프로세스는 동일한 목록을 작성합니다.

이 값이 기본값입니다.

MQCAFTY_NONE

CCDT를 읽는 프로세스의 첫 번째 연결이 적용 가능한 정의 목록을 작성합니다. 프로세스의 모든 연결은 값이 0인 적용 가능한 모든 ClientChannelWeight 정의가 알파벳순으로 가장 먼저 선택되는 가중치에 따라 적용 가능한 정의를 개별적으로 선택합니다. C, C++ 및 .NET(완전히 관리된 .NET 포함) 클라이언트의 경우 목록이 작성된 이후 CCDT가 수정되었으면 목록이 업데이트됩니다.

이 매개변수는 ChannelType이 MQCHT_CLNTCONN인 채널에만 유효합니다.

ConnectionName(MQCFST)

연결 이름(매개변수 ID: MQCACH_CONNECTION_NAME)입니다.

Multi 멀티플랫폼에서 문자열의 최대 길이는 264입니다.

z/OS z/OS에서 문자열의 최대 길이는 48입니다.

앞서 설명한 *TransportType*에 대해 쉼표로 구분된 시스템 이름 목록으로 *ConnectionName*을 지정하십시오. 일반적으로 하나의 시스템 이름만 필요합니다. 시스템 이름을 여러 개 제공하여 동일한 특성의 연결을 여러 개 구성할 수 있습니다. 성공적으로 연결이 될 때까지 연결 목록에 지정된 순서대로 연결을 시도합니다. 연결에 성공하지 못하면 채널에서 다시 처리를 시도합니다. 연결 목록은 큐 관리자 그룹을 대신해서 재연결 가능한 클라이언트 연결을 구성하며, 또한 다중 인스턴스 큐 관리자 채널 연결을 구성합니다.

필요할 경우 앞서 설명한 *TransportType*에 대한 시스템 이름을 지정하십시오.

- IBM i 및 UNIX의 MQXPT_LU62 경우, CPI-C 통신 측 오브젝트의 이름을 지정하십시오. Windows에서는 CPI-C 기호 목적지 이름을 지정하십시오.

z/OS z/OS에서는 두 가지 양식으로 값을 지정할 수 있습니다.

논리 장치 이름

큐 관리자에 대한 논리 장치 정보로서, 논리 장치 이름(LU 이름), TP 이름 및 선택적 모드 이름으로 구성됩니다. 이 이름은 다음 세 가지 양식 중 하나로 지정할 수 있습니다.

양식	예
luname	IGY12355
luname/TPname	IGY12345/APING
luname/TPname/modename	IGY12345/APINGD/#INTER

첫 번째 양식의 경우, *TpName* 및 *ModeName* 매개변수에 대해 TP 이름 및 모드 이름을 지정해야 합니다. 그렇지 않으면, 이러한 매개변수는 공백이어야 합니다.

참고: 클라이언트 연결 채널의 경우, 첫 번째 형식만이 허용됩니다.

기호 이름

부가 정보 데이터 세트에 정의된 것과 같은 큐 관리자에 대한 논리 장치 정보의 기호 목적지 이름.

TPname 및 **ModeName** 매개변수는 공백이어야 합니다.

참고: 클러스터 수신자 채널의 경우, 부가 정보는 클러스터에 있는 다른 큐 관리자에 있습니다. 또는, 이 경우 부가 정보는 로컬 큐 관리자에 대해 적합한 논리 장치 정보로 채널 자동 정의 엑시트가 해석될 수 있는 이름입니다.

지정되거나 내포된 LU 이름은 VTAM 일반 자원 그룹의 이름일 수 있습니다.

- MQXPT_TCP의 경우, 원격 시스템의 호스트 이름 또는 네트워크 주소를 포함하는 연결 이름 또는 연결 목록을 지정할 수 있습니다. 연결 목록의 연결 이름을 쉼표로 구분하십시오.

z/OS z/OS에서는 연결 이름에 z/OS 동적 DNS 그룹 또는 Network Dispatcher 입력 포트의 *IP_name*이 포함될 수 있습니다. *ChannelType* 값이 MQCHT_CLUSSDR인 채널에 대해서는 이 매개변수를 포함하지 마십시오.

Multi 멀티플랫폼에서 클러스터-수신기 채널의 TCP/IP 연결 이름 매개변수는 선택사항입니다. 연결 이름을 공백으로 두면, IBM MQ가 기본 포트를 가정하고 시스템의 현재 IP 주소를 사용하여 연결 이름을 생성합니다. 기본 포트 번호를 대체할 수 있지만 시스템의 현재 IP 주소를 계속 사용합니다. 각 연결 이름에 대해 IP 이름을 공백으로 두고 포트 번호를 괄호로 묶어 입력하십시오. 예를 들면, 다음과 같습니다.

(1415)

생성된 **CONNAME** 이름은 영숫자 DNS 호스트 이름 형식 대신, 항상 점분리 십진수(IPv4) 또는 16진(IPv6) 형식입니다.

- MQXPT_NETBIOS의 경우, NetBIOS 스테이션 이름을 지정하십시오.

- MQXPT_SPX의 경우, 4바이트 네트워크 주소, 6바이트 노드 주소 및 2바이트 소켓 번호를 지정하십시오. 이러한 값들은 네트워크 및 노드 주소를 마침표로 분리하여 16진수로 입력해야 합니다. 소켓 번호는 괄호로 묶어야 합니다. 예를 들면, 다음과 같습니다.

```
0a0b0c0d.804abcde23a1(5e86)
```

소켓 번호가 생략되면 IBM MQ 기본값(5e86 16진수)이 가정됩니다.

이 매개변수는 *ChannelType* 값이 MQCHT_SENDER, MQCHT_SERVER, MQCHT_REQUESTER, MQCHT_CLNTCONN, MQCHT_CLUSSDR 또는 MQCHT_CLUSRCVR인 경우에만 유효합니다.

참고: IPv6 전용 및 IPv4 전용 큐 관리자 간에 클러스터링을 사용하는 경우 클러스터 수신자 채널의 *ConnectionName*으로 IPv6 네트워크 주소를 지정하지 마십시오. IPv4 통신만 가능한 큐 관리자가 IPv6 16진수 양식으로 *ConnectionName*을(를) 지정하는 클러스터 송신자 채널 정의를 시작할 수 없습니다. 대신에 이기종 IP 환경에서는 호스트 이름 사용을 고려하십시오.

DataConversion(MQCFIN)

송신자가 애플리케이션 데이터를 변환해야 하는지 여부(매개변수 ID: MQIACH_DATA_CONVERSION).

이 매개변수는 *ChannelType* 값이 MQCHT_SENDER, MQCHT_SERVER, MQCHT_CLUSSDR 또는 MQCHT_CLUSRCVR인 경우에만 유효합니다.

가능한 값은 다음 값 중 하나입니다.

MQCDC_NO_SENDER_CONVERSION

송신자에 의한 변환 없음.

MQCDC_SENDER_CONVERSION

송신자가 변환합니다.

DefaultChannelDisposition(MQCFIN)

활성화 또는 시작 시 채널에 사용할 속성 지정 값(매개변수 ID: MQIACH_DEF_CHANNEL_DISP).

이 매개변수는 z/OS에만 적용됩니다.

가능한 값은 다음 값 중 하나입니다.

MQCHLD_PRIVATE

오브젝트의 사용 용도는 개인용 채널입니다.

이 값이 기본값입니다.

MQCHLD_FIXSHARED

오브젝트의 사용 용도는 공유 고정 채널입니다.

MQCHLD_SHARED

오브젝트의 사용 용도는 공유 채널입니다.

DefReconnect(MQCFIN)

클라이언트 채널 기본 재연결 옵션(매개변수 ID: MQIACH_DEF_RECONNECT).

기본 자동 클라이언트 다시 연결 옵션입니다. 클라이언트 애플리케이션을 자동으로 다시 연결하도록 IBM MQ MQI client를 구성할 수 있습니다. 연결에 실패하면 IBM MQ MQI client가 큐 관리자에 다시 연결하려고 시도합니다. 이때 MQCONN 또는 MQCONNX MQI 호출을 발행하는 애플리케이션 클라이언트 없이 다시 연결하려고 시도합니다.

MQRCN_NO

MQRCN_NO는 기본값입니다.

MQCONNX로 대체되지 않는 한, 클라이언트는 자동으로 다시 연결되지 않습니다.

MQRCN_YES

MQCONNX로 대체되지 않으면 클라이언트는 자동으로 다시 연결됩니다.

MQRCN_Q_MGR

MQCONNX로 대체되지 않으면 클라이언트는 자동으로 다시 연결되지만 동일한 큐 관리자에만 다시 연결됩니다. QMGR 옵션은 MQCNO_RECONNECT_Q_MGR와 동일한 효과를 갖습니다.

MQRCN_DISABLED

MQCONN MQI 호출을 사용하여 클라이언트 프로그램이 요청한 경우에도 다시 연결을 사용할 수 없습니다.

표 96. 자동 재연결은 애플리케이션 및 채널 정의에 설정된 값에 따라 결정됩니다.

DefReconnect	애플리케이션에 설정된 재연결 옵션			
	MQCNO_RECONNE CT	MQCNO_RECONNE CT_Q_MGR	MQCNO_RECONNE CT_AS_DEF	MQCNO_RECONNE CT_DISABLED
MQRCN_NO	YES	큐 관리자	아니오	아니오
MQRCN_YES	YES	큐 관리자	YES	아니오
MQRCN_Q_MGR	YES	큐 관리자	큐 관리자	아니오
MQRCN_DISABLED	아니오	아니오	아니오	아니오

이 매개변수는 *ChannelType* 값이 MQCHT_CLNTCONN인 경우에만 유효합니다.

DiscInterval(MQCFIN)

연결 끊기 간격(매개변수 ID: MQIACH_DISC_INTERVAL).

이 간격은 채널을 종료하기 전에 메시지를 전송 큐에 넣을 때까지 채널이 대기해야 하는 최대 시간(초)을 정의합니다. 이 값이 0이면 메시지 채널 에이전트가 무기한 대기합니다.

0-999,999범위의 값을 지정하십시오.

이 매개변수는 *ChannelType* 값이 MQCHT_SENDER, MQCHT_SERVER, MQCHT_SVRCONN, MQCHT_CLUSSDR 또는 MQCHT_CLUSRCVR인 경우에만 유효합니다.

TCP 프로토콜을 사용하는 서버 연결 채널의 경우, 이 간격은 파트너 클라이언트와 통신하지 않고 서버 연결 채널 인스턴스가 활성 상태인 최소 시간(초)입니다. 0 값은 이러한 연결 끊기 처리를 불가능하게 합니다. 서버 연결 비활동 간격은 클라이언트의 MQ API 호출 사이에만 적용되므로, 대기 호출을 사용하는 확장 MQGET 중에는 클라이언트의 연결이 끊어지지 않습니다. 이 속성은 TCP 이외의 프로토콜을 사용하는 서버 연결 채널에 대해서는 무시됩니다.

HeaderCompression(MQCFIL)

채널에서 지원하는 헤더 데이터 압축 기술(매개변수 ID: MQIACH_HDR_COMPRESSION).

채널에서 지원하는 헤더 데이터 압축 기술에 대한 목록입니다. 송신자, 서버, 클러스터 송신자, 클러스터 수신자 및 클러스터 연결 채널의 경우 지정된 값은 사용 중인 채널의 리모트 측에서 지원하는 첫 번째 압축 기술의 환경설정 순서입니다.

채널의 상호 지원되는 압축 기술은 송신 채널의 메시지 엑시트로 전달되며, 여기서 사용되는 압축 기술은 메시지 기반으로 대체될 수 있습니다. 압축은 송신 및 수신 엑시트에 전달되는 데이터를 대체합니다.

다음 중 하나 이상을 지정하십시오.

MQCOMPRESS_NONE

헤더 데이터 압축이 수행되지 않습니다. 이 값이 기본값입니다.

MQCOMPRESS_SYSTEM

헤더 데이터 압축이 수행됩니다.

HeartbeatInterval(MQCFIN)

하트비트 간격(매개변수 ID: MQIACH_HB_INTERVAL).

이 매개변수의 해석은 다음과 같이 채널 유형에 따라 다릅니다.

- 채널 유형이 MQCHT_SENDER, MQCHT_SERVER, MQCHT_RECEIVER, MQCHT_REQUESTER, MQCHT_CLUSSDR 또는 MQCHT_CLUSRCVR인 경우, 이 간격은 전송 큐에 메시지가 없을 때 송신 MCA에서 전달되는 하트비트 플로우 사이의 시간(초)입니다. 이 간격은 수신 MCA에 채널을 일시정지할 기회를 제공합니다. 유용하게 사용하려면 *HeartbeatInterval*은 *DiscInterval* 미만이어야 합니다. 그러나 허용되는 범위 내의 값인지만을 검사합니다.

이 유형의 하트비트는 IBM i, UNIX, Windows 및 z/OS 플랫폼에서 지원됩니다.

- 채널 유형이 MQCHT_CLNTCONN 또는 MQCHT_SVRCONN인 경우, 이 간격은 MCA에서 클라이언트 애플리케이션을 대신하여 MQGMO_WAIT 옵션으로 MQGET 호출을 발행할 때 서버 MCA에서 전달되는 하트비트 플로우 간의 시간(초)입니다. 이 간격을 사용하면 서버 MCA가 MQGMO_WAIT를 포함한 MQGET 중에 클라이언트 연결에 실패하는 상황을 처리할 수 있습니다.

이 유형의 하트비트는 모든 플랫폼에서 지원됩니다.

값의 범위는 0 - 999999여야 합니다. 0 값은 하트비트 교환이 발생하지 않음을 의미합니다. 사용된 값은 송신 측 및 수신 측에 지정된 값 중 큰 값입니다.

KeepAliveInterval(MQCFIN)

활성 유지(KeepAlive) 간격(매개변수 ID: MQIACH_KEEP_ALIVE_INTERVAL).

채널의 활성 유지(KeepAlive) 시간 제어를 위해 통신 스택에 전달되는 값을 지정합니다.

이 속성을 적용하려면 TCP/IP 활성 유지(keepalive)를 사용으로 설정해야 합니다. z/OS에서 TCPKeepAlive 매개변수에서 MQTCPKEEP의 값으로 큐 관리자 변경 명령을 실행하여 TCP/IP 활성 유지를 사용 가능하게 합니다. TCPKeepAlive 큐 관리자 매개변수에 MQTCPKEEP_NO 값이 있는 경우 값은 무시되고 KeepAlive 기능은 사용되지 않습니다. 기타 플랫폼에서 KEEPALIVE=YES 매개변수가 분산 큐잉 구성 파일 qm.ini의 TCP 스탠자에 지정되거나 IBM MQ 탐색기를 통해 지정되면 TCP/IP 활성 유지(keepalive)가 사용 가능합니다. 활성 유지(keepalive)는 TCP 프로파일 구성 데이터 세트를 사용하여 TCP/IP 자체 내에서 스위치를 사용 가능하게 해야 합니다.

이 매개변수는 모든 플랫폼에서 사용할 수 있지만, 해당 설정은 z/OS에서만 구현됩니다. z/OS 이외의 플랫폼에서는 매개변수에 액세스하여 수정할 수 있지만 저장 및 전달만 가능하고 매개변수의 기능 구현은 없습니다. 이 매개변수는 클러스터 환경에서 유용합니다. 예를 들어, AIX에서 클러스터 수신자 채널 정의의 값 세트가 클러스터에 있거나 클러스터에 조인하는 z/OS 큐 관리자로 플로우되고 이 큐 관리자에 의해 구현되는 경우입니다.

다음 중 하나를 지정하십시오.

정수

사용할 활성 유지(KeepAlive) 간격(초)으로, 범위는 0 - 99,999입니다. 0 값을 지정하면 TCP 프로파일 구성 데이터 세트 내의 INTERVAL문에 의해 지정된 값이 사용됩니다.

MQKAI_AUTO

활성 상태 지속 간격은 다음과 같이 조정된 하트비트 값을 기반으로 계산합니다.

- 협상된 *HeartbeatInterval*이 0보다 크면, 활성 유지(KeepAlive) 간격은 해당 값에 60초를 더한 값으로 설정됩니다.
- 협상된 *HeartbeatInterval*이 0이면 TCP 프로파일 구성 데이터 세트의 INTERVAL문에서 지정한 값이 사용됩니다.

Multi 멀티플랫폼 이외의 플랫폼에서 **KeepAliveInterval** 매개변수가 제공하는 기능이 필요한 경우 **HeartBeatInterval** 매개변수를 사용하십시오.

LocalAddress(MQCFST)

채널에 대한 로컬 통신 주소(매개변수 ID: MQCACH_LOCAL_ADDRESS).

문자열의 최대 길이는 MQ_LOCAL_ADDRESS_LENGTH입니다.

지정하는 값은 사용할 전송 유형 (*TransportType*)에 따라 다릅니다.

TCP/IP

값이 선택적 IP 주소이고 아웃바운드 TCP/IP 통신에 사용할 선택적 포트 또는 포트 범위입니다. 이 정보의 형식은 다음과 같습니다.

```
LOCLADDR([ip-addr][(low-port[,high-port])][, [ip-addr][(low-port[,high-port])]])
```

여기서, ip-addr은 IPv4 점분리 10진수, IPv6 16진 표기법 또는 영숫자 양식으로 지정되고 low-port 및 high-port는 괄호로 묶인 포트 번호입니다. 모두 선택사항입니다.

추가 로컬 주소마다 [, [ip-addr][(low-port[,high-port])]]를 여러 번 지정하십시오. 로컬 네트워크 어댑터의 특정 서브세트를 지정하려면 로컬 주소를 여러 개 사용하십시오. 또한 [, [ip-

`addr][(low-port[,high-port])]`를 사용하여 다중 인스턴스 큐 관리자 구성에 포함된 다른 서버의 특정 로컬 네트워크 주소를 나타낼 수도 있습니다.

기타 모든 항목

값은 무시되며, 오류를 진단하지 않습니다.

아웃바운드 통신에 대한 특정 IP 주소, 포트 또는 포트 범위를 사용할 채널을 원하는 경우, 이 매개변수를 사용하십시오. 이 매개변수는 서로 다른 IP 주소를 사용하는 여러 네트워크에 시스템이 연결된 경우에 유용합니다.

사용 예

가치	의미
9.20.4.98	채널이 이 주소에 로컬로 바인딩됩니다.
9.20.4.98(1000)	채널이 이 주소 및 포트 1000에 로컬로 바인딩됩니다.
9.20.4.98(1000,2000)	채널이 이 주소에 바인딩되고 로컬에서 1000 - 2000 범위 내의 포트를 사용합니다.
(1000)	채널이 포트 1000에 로컬로 바인딩됩니다.
(1000,2000)	채널은 로컬에서 1000 - 2000 범위 내의 포트에 바인딩합니다.

이 매개변수는 다음 채널 유형에 유효합니다.

- MQCHT_SENDER
- MQCHT_SERVER
- MQCHT_REQUESTER
- MQCHT_CLNTCONN
- MQCHT_CLUSRCVR
- MQCHT_CLUSSDR

참고:

- 이 매개변수를 *ConnectionName*과 혼동하지 마십시오. *LocalAddress* 매개변수는 로컬 통신의 특성을 지정하고, *ConnectionName* 매개변수는 리모트 큐 관리자에 도달하는 방법을 지정합니다.

LongRetryCount(MQCFIN)

긴 재시도 수(매개변수 ID: MQIACH_LONG_RETRY).

송신자 또는 서버 채널이 원격 시스템에 연결하려고 시도할 때 *ShortRetryCount*에 지정된 수가 모두 사용된 경우, 이 수는 *LongRetryInterval*에 지정된 간격으로 원격 시스템에 연결하기 위한 최대 추가 시도 횟수를 지정합니다.

성공하지 못한 채로 이 수를 모두 사용되면, 운영자에게 오류가 로그되고 채널이 중지됩니다. 이제 관리자가 문제점을 해결했다고 가정하는 경우, 채널은 나중에 명령을 사용하여 재시작해야 하며(채널 시작기에 의해 자동으로 시작되지 않음) 그런 다음 연결을 한 번만 시도합니다. 채널이 성공적으로 연결될 때까지 재시도 순서를 다시 수행하지 않습니다.

0 - 999,999,999 범위의 값을 지정하십시오.

이 매개변수는 *ChannelType* 값이 MQCHT_SENDER, MQCHT_SERVER, MQCHT_CLUSSDR 또는 MQCHT_CLUSRCVR인 경우에만 유효합니다.

LongRetryInterval(MQCFIN)

장시간 타이머(매개변수 ID: MQIACH_LONG_TIMER).

채널 시작기에 의해 자동으로 시작된 송신자 또는 서버 채널에 대해 긴 재시도 대기 간격을 지정합니다. *ShortRetryCount*에 지정된 수가 모두 사용된 후에 원격 시스템에 대한 연결을 설정하기 위한 시도 사이의 간격(초)을 정의합니다.

시간은 근사치이며, 0은 또 다른 연결 시도가 최대한 빨리 이루어짐을 의미합니다.

0-999,999범위의 값을 지정하십시오. 이 값을 초과하는 값은 999,999로 처리됩니다.

이 매개변수는 *ChannelType* 값이 MQCMT_SENDER, MQCMT_SERVER, MQCMT_CLUSSDR 또는 MQCMT_CLUSRCVR인 경우에만 유효합니다.

MaxInstances(MQCFIN)

서버 연결 채널 또는 AMQP 채널의 최대 동시 인스턴스 수(매개변수 ID: MQIACH_MAX_INSTANCES).

0 - 999,999,999 범위의 값을 지정하십시오.

기본값은 999,999,999입니다.

0 값은 채널에서 클라이언트 연결이 허용되지 않음을 나타냅니다.

값이 현재 실행 중인 서버 연결 채널의 인스턴스 수 미만으로 감소하면 실행 중인 채널은 영향을 받지 않습니다. 값이 0인 경우에도 이 매개변수가 적용됩니다. 그러나 값이 현재 실행 중인 서버 연결 채널의 인스턴스 수 미만으로 감소하면 충분한 기존 인스턴스가 실행을 중지할 때까지 새 인스턴스를 시작할 수 없습니다.

 AMQP 클라이언트가 AMQP 채널에 연결하려고 시도하고 연결된 클라이언트 수가 MaxInstances에 도달하면, 채널은 닫기 프레임과의 연결을 닫습니다. 닫기 프레임에 `amqp:resource-limit-exceeded` 메시지가 포함됩니다. 클라이언트가 이미 연결된 ID로 연결하고(즉, 클라이언트 인계를 수행함) 클라이언트가 연결을 인계하도록 허용된 경우에는 연결된 클라이언트 수가 MaxInstances에 도달했는지 여부에 관계없이 인계가 성공합니다.

이 매개변수는 *ChannelType* 값이 MQCMT_SVRCONN 또는 MQCMT_AMQP인 경우에만 유효합니다.

MaxInstancesPerClient(MQCFIN)

단일 클라이언트에서 시작할 수 있는 서버 연결 채널의 최대 동시 인스턴스 수(매개변수 ID: MQIACH_MAX_INSTS_PER_CLIENT). 이 컨텍스트에서는 동일한 리모트 네트워크 주소로부터의 연결이 동일한 클라이언트로부터의 연결로 간주됩니다.

0 - 999,999,999 범위의 값을 지정하십시오.

기본값은 999,999,999입니다.

0 값은 채널에서 클라이언트 연결이 허용되지 않음을 나타냅니다.

값이 현재 개별 클라이언트에서 실행 중인 서버 연결 채널의 인스턴스 수 미만으로 감소하면 실행 중인 채널은 영향을 받지 않습니다. 값이 0인 경우에도 이 매개변수가 적용됩니다. 그러나 값이 현재 개별 클라이언트에서 실행 중인 서버 연결 채널의 인스턴스 수 미만으로 감소하면 충분한 기존 인스턴스가 실행을 중지할 때까지 해당 클라이언트에서 새 인스턴스를 시작할 수 없습니다.

이 매개변수는 *ChannelType* 값이 MQCMT_SVRCONN인 채널에만 유효합니다.

MaxMsgLength(MQCFIN)

최대 메시지 길이(매개변수 ID: MQIACH_MAX_MSG_LENGTH).

채널에서 전송될 수 있는 최대 메시지 길이를 지정합니다. 이 값은 원격 채널 값과 비교되며 실제 최대값은 두 값 중 낮은 값입니다.

0 값은 큐 관리자에 대한 최대 메시지 길이를 의미합니다.

이 매개변수를 위한 하한은 0입니다. 최대 메시지 길이는 100MB(104 857 600바이트)입니다.

MCAName(MQCFST)

메시지 채널 에이전트 이름(매개변수 ID: MQCACH_MCA_NAME).

참고: 채널을 실행할 사용자 ID를 제공하는 대체 방법은 채널 인증 레코드를 사용하는 것입니다. 채널 인증 레코드를 사용하면 여러 신임 정보를 사용하는 동안 여러 연결에서 동일한 채널을 사용할 수 있습니다. 채널의 두 MCAUSER가 설정되어 있고 채널 인증 레코드가 동일한 채널에 적용하는 데 사용되는 경우, 채널 인증 레코드가 우선합니다. 채널 정의의 MCAUSER는 채널 인증 레코드가 USERSRC(CHANNEL)를 사용하는 경우에만 사용됩니다. 자세한 정보는 [채널 인증 레코드](#)를 참조하십시오.

이 매개변수는 예약되어 있으며, 지정할 경우 공백으로만 설정할 수 있습니다.

문자열의 최대 길이는 MQ_MCA_NAME_LENGTH입니다.

이 매개변수는 *ChannelType* 값이 MQCHT_SENDER, MQCHT_SERVER, MQCHT_REQUESTER, MQCHT_CLUSSDR 또는 MQCHT_CLUSRCVR인 경우에만 유효합니다.

MCAType(MQCFIN)

메시지 채널 에이전트 유형(매개변수 ID: MQIACH_MCA_TYPE).

메시지 채널 에이전트 프로그램의 유형을 지정합니다.

Multi 멀티플랫폼,에서 이 매개변수는 *ChannelType* 값이 MQCHT_SENDER, MQCHT_SERVER, MQCHT_REQUESTER 또는 MQCHT_CLUSSDR인 경우에만 유효합니다.

z/OS z/OS에서 이 매개변수는 *ChannelType* 값이 MQCHT_CLURCVR인 경우에만 유효합니다.

가능한 값은 다음 값 중 하나입니다.

MQMCAT_PROCESS

:NONE.

MQMCAT_THREAD

스레드입니다.

MCAUserIdentifier(MQCFST)

메시지 채널 에이전트 사용자 ID(매개변수 ID:MQCACH_MCA_USER_ID).

이 매개변수가 공백이 아니면, 수신자 또는 요청자 채널에 대한 목적지 큐에 메시지를 넣는 권한을 포함하여 (*PutAuthority*가 MQPA_DEFAULT인 경우) 메시지 채널 에이전트가 IBM MQ 자원에 대한 액세스 권한을 부여하기 위해 사용할 사용자 ID입니다.

공백이면, 메시지 채널 에이전트는 디폴트 사용자 ID를 사용합니다.

이 사용자 ID는 채널 보안 엑시트가 제공하는 ID로 대체될 수 있습니다.

이 매개변수는 *ChannelType*이 MQCHT_SDR, MQCHT_SVR, MQCHT_CLNTCONN, MQCHT_CLUSSDR인 채널에는 유효하지 않습니다.

MCA 사용자 ID의 최대 길이는 MCA가 실행 중인 환경에 따라 달라집니다. MQ_MCA_USER_ID_LENGTH는 애플리케이션이 실행되고 있는 환경의 최대 길이를 제공합니다. MQ_MAX_MCA_USER_ID_LENGTH는 지원되는 모든 환경의 최대값을 제공합니다.

Windows에서는 선택적으로 다음 형식의 도메인 이름으로 사용자 ID를 규정할 수 있습니다.

```
user@domain
```

MessageCompression(MQCFIL)

채널에서 지원하는 메시지 데이터 압축 기술의 목록(매개변수 ID: MQIACH_MSG_COMPRESSION). 송신자, 서버, 클러스터 송신자, 클러스터 수신자 및 클러스터 연결 채널의 경우 지정된 값은 사용 중인 채널의 리모트 측에서 지원하는 첫 번째 압축 기술의 환경설정 순서입니다.

채널의 상호 지원되는 압축 기술은 송신 채널의 메시지 엑시트로 전달되며, 여기서 사용되는 압축 기술은 메시지 기반으로 대체될 수 있습니다. 압축은 송신 및 수신 엑시트에 전달되는 데이터를 대체합니다.

다음 중 하나 이상을 지정하십시오.

MQCOMPRESS_NONE

메시지 데이터 압축이 수행되지 않습니다. 이 값이 기본값입니다.

MQCOMPRESS_RLE

실행 길이 인코딩을 사용하여 메시지 데이터 압축이 수행됩니다.

MQCOMPRESS_ZLIBFAST

속도를 우선으로 한 ZLIB 인코딩을 사용하여 메시지 데이터 압축이 수행됩니다.

MQCOMPRESS_ZLIBHIGH

압축을 우선으로 한 ZLIB 인코딩을 사용하여 메시지 데이터 압축이 수행됩니다.

MQCOMPRESS_ANY

큐 관리자에서 지원하는 임의의 압축 기술을 사용할 수 있습니다. 이 값은 수신자, 요청자 및 서버-연결 채널에 대해서만 유효합니다.

ModeName(MQCFST)

모드 이름(매개변수 ID: MQCACH_MODE_NAME).

이 매개변수는 LU 6.2 모드 이름입니다.

문자열의 최대 길이는 MQ_MODE_NAME_LENGTH입니다.

- IBM i, UNIX 및 Windows에서 이 매개변수는 공백으로만 설정할 수 있습니다. 대신에 실제 이름은 CPI-C 통신 측 오브젝트 또는 (Windows의 경우) CPI-C 기호 목적지 이름 특성에서 가져옵니다.

이 매개변수는 *TransportType*이 MQXPT_LU62인 채널에만 유효합니다. 수신자 또는 서버 연결 채널에는 유효하지 않습니다.

MsgExit(MQCFSL)

메시지 엑시트 이름(매개변수 ID: MQCACH_MSG_EXIT_NAME).

공백이 아닌 이름이 정의되면 메시지가 전송 큐로부터 검색된 직후에 엑시트가 호출됩니다. 엑시트에는 수정을 위해 전체 애플리케이션 메시지와 메시지 디스크립터가 제공됩니다.

채널 유형(*ChannelType*)이 MQCHT_SVRCONN 또는 MQCHT_CLNTCONN인 채널의 경우에는 이러한 채널에 대해 메시지 엑시트가 호출되지 않기 때문에 이 매개변수가 허용은 되지만 무시됩니다.

문자열의 형식은 *SecurityExit*의 경우와 동일합니다.

엑시트 이름의 최대 길이는 엑시트가 실행 중인 환경에 따라 달라집니다. MQ_EXIT_NAME_LENGTH에서는 애플리케이션이 실행 중인 환경에 대해 최대 길이를 제공합니다. MQ_MAX_EXIT_NAME_LENGTH는 지원되는 모든 환경에 대한 최대값을 제공합니다.

MQCFST 구조 대신 MQCFSL 구조를 사용하여 엑시트 이름 목록을 지정할 수 있습니다.

- 엑시트는 목록에 지정된 순서대로 호출합니다.
- 이름이 하나뿐인 목록은 MQCFST 구조에서 단일 이름을 지정하는 것과 같습니다.
- 동일한 채널 속성에 대해 목록(MQCFSL)과 단일 입력 항목(MQCFST) 구조를 둘 다 지정할 수 없습니다.
- 목록에 있는 모든 엑시트 이름의 총 길이(각 이름의 후미 공백은 제외)는 MQ_TOTAL_EXIT_NAME_LENGTH를 초과하면 안 됩니다. 개별 문자열은 MQ_EXIT_NAME_LENGTH를 초과해서는 안 됩니다.
- z/OS에서는 최대 8개의 엑시트 프로그램 이름을 지정할 수 있습니다.

MsgRetryCount(MQCFIN)

메시지 재시도 수(매개변수 ID: MQIACH_MR_COUNT).

실패한 메시지를 재시도해야 하는 횟수를 지정합니다.

0 - 999,999,999 범위의 값을 지정하십시오.

이 매개변수는 *ChannelType* 값이 MQCHT_RECEIVER, MQCHT_REQUESTER 또는 MQCHT_CLUSRCVR인 경우에만 유효합니다.

MsgRetryExit(MQCFST)

메시지 재시도 엑시트 이름(매개변수 ID: MQCACH_MR_EXIT_NAME).

공백이 아닌 이름이 정의되면, 실패한 메시지를 재시도할 때까지 대기하기 전에 엑시트가 호출됩니다.

문자열의 형식은 *SecurityExit*의 경우와 동일합니다.

엑시트 이름의 최대 길이는 엑시트가 실행 중인 환경에 따라 달라집니다. MQ_EXIT_NAME_LENGTH에서는 애플리케이션이 실행 중인 환경에 대해 최대 길이를 제공합니다. MQ_MAX_EXIT_NAME_LENGTH는 지원되는 모든 환경에 대한 최대값을 제공합니다.

이 매개변수는 *ChannelType* 값이 MQCHT_RECEIVER, MQCHT_REQUESTER 또는 MQCHT_CLUSRCVR인 경우에만 유효합니다.

MsgRetryInterval(MQCFIN)

메시지 재시도 간격(매개변수 ID: MQIACH_MR_INTERVAL).

실패한 메시지 재시도 간의 최소 시간 간격(밀리초)을 지정합니다.

0 - 999,999,999 범위의 값을 지정하십시오.

이 매개변수는 *ChannelType* 값이 MQCMT_RECEIVER, MQCMT_REQUESTER 또는 MQCMT_CLUSRCVR 인 경우에만 유효합니다.

MsgRetryUserData(MQCFST)

메시지 재시도 엑시트 사용자 데이터(매개변수 ID: MQCACH_MR_EXIT_USER_DATA).

메시지 재시도 엑시트에 전달되는 사용자 데이터를 지정합니다.

문자열의 최대 길이는 MQ_EXIT_DATA_LENGTH입니다.

이 매개변수는 *ChannelType* 값이 MQCMT_RECEIVER, MQCMT_REQUESTER 또는 MQCMT_CLUSRCVR 인 경우에만 유효합니다.

MsgUserData(MQCFSL)

메시지 엑시트 사용자 데이터(매개변수 ID: MQCACH_MSG_EXIT_USER_DATA).

메시지 엑시트에 전달되는 사용자 데이터를 지정합니다.

문자열의 최대 길이는 MQ_EXIT_DATA_LENGTH입니다.

채널 유형(*ChannelType*)이 MQCMT_SVRCONN 또는 MQCMT_CLNTCONN인 채널의 경우에는 이러한 채널에 대해 메시지 엑시트가 호출되지 않기 때문에 이 매개변수가 허용은 되지만 무시됩니다.

MQCFST 구조 대신 MQCFSL 구조를 사용하여 엑시트 사용자 데이터 문자열 목록을 지정할 수 있습니다.

- 각 엑시트 사용자 데이터 문자열은 *MsgExit* 목록의 동일한 순서 위치에서 엑시트에 전달됩니다.
- 이름이 하나뿐인 목록은 MQCFST 구조에서 단일 이름을 지정하는 것과 같습니다.
- 동일한 채널 속성에 대해 목록(MQCFSL)과 단일 입력 항목(MQCFST) 구조를 둘 다 지정할 수 없습니다.
- 목록에 있는 모든 엑시트 사용자 데이터(각 문자열의 후미 공백 제외)의 총 길이는 MQ_TOTAL_EXIT_DATA_LENGTH를 초과하면 안 됩니다. 개별 문자열은 MQ_EXIT_DATA_LENGTH를 초과해서는 안 됩니다.
- z/OS에서 최대 8개의 문자열을 지정할 수 있습니다.

NetworkPriority(MQCFIN)

네트워크 우선순위(매개변수 ID: MQIACH_NETWORK_PRIORITY).

네트워크 연결에 대한 우선순위. 사용 가능한 경로가 여러 개인 경우에는 분산 큐잉에서 우선순위가 가장 높은 경로를 선택합니다.

값의 범위는 0(가장 낮음) - 9(가장 높음)여야 합니다.

이 매개변수는 *ChannelType*이 MQCMT_CLUSRCVR인 채널에만 적용됩니다.

NonPersistentMsgSpeed(MQCFIN)

비지속 메시지가 송신되는 속도(매개변수 ID: MQIACH_NPM_SPEED).

이 매개변수는 IBM i, UNIX, Linux, and Windows에서 지원됩니다.

MQNPMS_FAST를 지정하면 채널의 비지속 메시지가 검색이 가능해질 때까지 동기점을 기다릴 필요가 없습니다. 이 경우 비지속 메시지를 훨씬 빠르게 검색할 수 있다는 장점이 있습니다. 단점은 동기점을 기다리지 않기 때문에 전송 실패가 있는 경우에 해당 메시지가 손실될 수 있다는 점입니다.

이 매개변수는 *ChannelType* 값이 MQCMT_SENDER, MQCMT_SERVER, MQCMT_RECEIVER, MQCMT_REQUESTER, MQCMT_CLUSSDR 또는 MQCMT_CLUSRCVR인 경우에만 유효합니다. 가능한 값은 다음 값 중 하나입니다.

MQNPMS_NORMAL

정상 속도입니다.

MQNPMS_FAST

빠른 속도입니다.

Password(MQCFST)

비밀번호(매개변수 ID: MQCACH_PASSWORD).

원격 메시지 채널 에이전트로 보안 SNA 세션을 시작할 때 메시지 채널 에이전트가 이 매개변수를 사용합니다. IBM i, HP Integrity NonStop Server 및 UNIX에서는 *ChannelType* 값이 MQCHT_SENDER, MQCHT_SERVER, MQCHT_REQUESTER, MQCHT_CLNTCONN 또는 MQCHT_CLUSSDR인 경우에만 유효합니다. z/OS에서는 MQCHT_CLNTCONN의 *ChannelType* 값에만 유효합니다.

문자열의 최대 길이는 MQ_PASSWORD_LENGTH입니다. 그러나 처음 10자만 사용합니다.

V 9.0.0 Port(MQCFIN)

포트 번호(매개변수 ID: MQIACH_PORT).

AMQP 채널을 연결하는 데 사용된 포트 번호입니다. AMQP 1.0 연결의 기본 포트는 5672입니다. 이미 5672 포트를 사용 중이면 다른 포트를 지정할 수 있습니다.

이 속성은 AMQP 채널에 적용할 수 있습니다.

PropertyControl(MQCFIN)

특성 제어 속성(매개변수 ID: MQIA_PROPERTY_CONTROL).

V6 또는 이전 큐 관리자(특성 디스크립터의 개념을 이해하지 못하는 큐 관리자)에 메시지를 송신하려 할 때 메시지의 특성에 발생하는 조치를 지정합니다. 가능한 값은 다음 값 중 하나입니다.

MQPROP_COMPATIBILITY

메시지에 접두부가 *mcd.*, *jms.*, *usr.* 또는 *mqext.* 인 특성이 포함되어 있으면 모든 메시지 특성이 MQRFH2 헤더의 애플리케이션에 전달됩니다. 그렇지 않으면, 메시지 디스크립터(또는 확장자)에 포함된 특성을 제외한 메시지의 모든 특성이 제거되며 더 이상 애플리케이션에 액세스할 수 없습니다.

이 값은 기본값이며, JMS 관련 특성이 메시지 데이터의 MQRFH2 헤더에 있을 것으로 예상하는 애플리케이션이 수정되지 않은 상태로 계속해서 작업할 수 있도록 합니다.

MQPROP_NONE

메시지 디스크립터(또는 확장자)의 특성을 제외한 메시지의 모든 특성은 메시지가 리모트 큐 관리자로 송신되기 전에 메시지에서 제거됩니다.

MQPROP_ALL

메시지가 리모트 큐 관리자에게 송신될 때 메시지의 모든 특성이 메시지에 포함됩니다. 특성(메시지 디스크립터(또는 확장자)의 특성 제외)은 메시지 데이터에서 하나 이상의 MQRFH2 헤더에 배치됩니다.

이 속성은 송신자, 서버, 클러스터 송신자 및 클러스터 수신자 채널에 적용 가능합니다.

PutAuthority(MQCFIN)

Put 권한(매개변수 ID: MQIACH_PUT_AUTHORITY).

목적지 큐에 메시지를 넣을 수 있는 권한(메시지 채널의 경우) 또는 MQI 호출을 실행할 수 있는 권한(MQI 채널의 경우)을 설정하는 데 사용되는 사용자 ID를 지정합니다.

이 매개변수는 *ChannelType* 값이 MQCHT_RECEIVER, MQCHT_REQUESTER, MQCHT_CLUSRCVR 또는 MQCHT_SVRCONN인 채널에만 유효합니다.

가능한 값은 다음 값 중 하나입니다.

MQPA_DEFAULT

기본 사용자 ID가 사용됩니다.

z/OS z/OS에서 MQPA_DEFAULT는 네트워크에서 수신된 사용자 ID 및 MCAUSER에서 도출된 사용자 ID를 모두 사용할 수 있습니다.

MQPA_CONTEXT

메시지 디스크립터의 *UserIdentifier* 필드에 있는 사용자 ID가 사용됩니다.

z/OS z/OS에서 MQPA_CONTEXT는 네트워크에서 수신된 사용자 ID, MCAUSER로부터 도출된 사용자 ID 또는 둘 다 사용할 수 있습니다.

MQPA_ALTERNATE_OR_MCA

메시지 디스크립터의 *UserIdentifier* 필드에 있는 사용자 ID가 사용됩니다. 네트워크에서 수신된 사용자 ID는 사용되지 않습니다. 이 값은 z/OS에서만 지원됩니다.

MQPA_ONLY_MCA

MCAUSER에서 도출된 사용자 ID가 사용됩니다. 네트워크에서 수신된 사용자 ID는 사용되지 않습니다. 이 값은 z/OS에서만 지원됩니다.

QMGrName(MQCFST)

큐 관리자 이름(매개변수 ID: MQCA_Q_MGR_NAME).

ChannelType이 MQCHT_CLNTCONN인 채널의 경우, 이 이름은 클라이언트 애플리케이션이 연결을 요청할 수 있는 큐 관리자의 이름입니다.

다른 유형의 채널에서는 이 매개변수가 유효하지 않습니다. 문자열의 최대 길이는 MQ_Q_MGR_NAME_LENGTH입니다.



QSGDisposition(MQCFIN)

그룹 내 오브젝트의 속성 지정 값(매개변수 ID: MQIA_QSG_DISP). 이 매개변수는 z/OS에만 적용됩니다.

명령을 적용할 오브젝트의 속성 지정 값을 지정합니다(즉, 정의 위치 및 작동 방법). 가능한 값은 다음 값 중 하나입니다.

QSGDisposition	변경	복사, 작성
MQQSGD_COPY	오브젝트 정의는 명령을 실행하는 큐 관리자의 페이지 세트에 있습니다. MQQSGD_COPY 매개변수가 있는 명령을 사용하여 오브젝트가 정의되었습니다. 공유 저장소에 있는 오브젝트 또는 MQQSGD_Q_MGR 매개변수가 있는 명령을 사용하여 정의된 오브젝트는 이 명령의 영향을 받지 않습니다.	오브젝트는 ToChannelName 오브젝트(복사용) 또는 ChannelName 오브젝트(작성용)와 동일한 이름의 MQQSGD_GROUP 오브젝트를 사용하여 명령을 실행하는 큐 관리자의 페이지 세트에 정의되어 있습니다.
MQQSGD_GROUP	오브젝트 정의는 공유 저장소에 있습니다. 매개변수 MQQSGD_GROUP이 있는 명령을 사용하여 오브젝트가 정의되었습니다. 명령을 실행하는 큐 관리자의 페이지 세트에 있는 오브젝트(오브젝트의 로컬 사본 제외)는 이 명령의 영향을 받지 않습니다. 명령이 성공하면 다음과 같은 MQSC 명령이 생성되고, 큐 공유 그룹의 모든 활성 큐 관리자로 송신되어 페이지 세트 0의 로컬 사본을 새로 고치려고 시도합니다. DEFINE CHANNEL(channel-name) CHLTYPE(type) REPLACE QSGDISP(COPY) QSGDISP(COPY)로 생성된 명령의 실패 여부와 관계없이 그룹 오브젝트의 변경사항이 적용됩니다.	오브젝트 정의는 공유 저장소에 있습니다. 이 정의는 큐 관리자가 큐 공유 그룹에 있는 경우에만 허용됩니다. 정의를 성공하면, 다음 MQSC 명령이 생성되고 큐 공유 그룹에 있는 모든 활성 큐 관리자에 송신되어 페이지 세트 0에서 로컬 사본을 작성하거나 새로 고치려고 시도합니다. DEFINE CHANNEL(channel-name) CHLTYPE(type) REPLACE QSGDISP(COPY) QSGDISP(COPY)로 생성된 명령의 실패 여부에 관계없이 그룹 오브젝트의 Copy 또는 Create가 적용됩니다.
MQQSGD_PRIVATE	오브젝트는 명령을 실행하는 큐 관리자의 페이지 세트에 상주하며 MQQSGD_Q_MGR 또는 MQQSGD_COPY로 정의되었습니다. 공유 저장소에 있는 모든 오브젝트는 영향 받지 않습니다.	허용되지 않음

QSGDisposition	변경	복사, 작성
MQQSGD_Q_MGR	오브젝트 정의는 명령을 실행하는 큐 관리자의 페이지 세트에 있습니다. MQQSGD_Q_MGR 매개변수가 있는 명령을 사용하여 오브젝트가 정의되었습니다. 공유 저장소에 있는 모든 오브젝트 또는 이런 오브젝트의 로컬 사본은 이 명령의 영향을 받지 않습니다. 이 값이 기본값입니다.	오브젝트는 명령을 실행하는 큐 관리자의 페이지 세트에 정의됩니다. 이 값이 기본값입니다.

ReceiveExit(MQCFSL)

수신 엑시트 이름(매개변수 ID: MQCACH_RCV_EXIT_NAME).

정의된 이름이 공백이 아니면 네트워크에서 수신된 데이터가 처리되기 전에 엑시트가 호출됩니다. 완전한 전송 버퍼가 엑시트에 전달되며 필요에 따라 버퍼의 콘텐츠를 수정할 수 있습니다.

문자열의 형식은 *SecurityExit*의 경우와 동일합니다.

엑시트 이름의 최대 길이는 엑시트가 실행 중인 환경에 따라 달라집니다. MQ_EXIT_NAME_LENGTH에서는 애플리케이션이 실행 중인 환경에 대해 최대 길이를 제공합니다. MQ_MAX_EXIT_NAME_LENGTH는 지원되는 모든 환경에 대한 최대값을 제공합니다.

MQCFST 구조 대신 MQCFSL 구조를 사용하여 엑시트 이름 목록을 지정할 수 있습니다.

- 엑시트는 목록에 지정된 순서대로 호출합니다.
- 이름이 하나뿐인 목록은 MQCFST 구조에서 단일 이름을 지정하는 것과 같습니다.
- 동일한 채널 속성에 대해 목록(MQCFSL)과 단일 입력 항목(MQCFST) 구조를 둘 다 지정할 수 없습니다.
- 목록에 있는 모든 엑시트 이름의 총 길이(각 이름의 후미 공백은 제외)는 MQ_TOTAL_EXIT_NAME_LENGTH를 초과하면 안 됩니다. 개별 문자열은 MQ_EXIT_NAME_LENGTH를 초과해서는 안 됩니다.
- z/OS에서는 최대 8개의 엑시트 프로그램 이름을 지정할 수 있습니다.

ReceiveUserData(MQCFSL)

수신 엑시트 사용자 데이터(매개변수 ID: MQCACH_RCV_EXIT_USER_DATA).

수신 엑시트에 전달되는 사용자 데이터를 지정합니다.

문자열의 최대 길이는 MQ_EXIT_DATA_LENGTH입니다.

MQCFST 구조 대신 MQCFSL 구조를 사용하여 엑시트 사용자 데이터 문자열 목록을 지정할 수 있습니다.

- 각 엑시트 사용자 데이터 문자열은 *ReceiveExit* 목록의 동일한 순서 위치에서 엑시트에 전달됩니다.
- 이름이 하나뿐인 목록은 MQCFST 구조에서 단일 이름을 지정하는 것과 같습니다.
- 동일한 채널 속성에 대해 목록(MQCFSL)과 단일 입력 항목(MQCFST) 구조를 둘 다 지정할 수 없습니다.
- 목록에 있는 모든 엑시트 사용자 데이터(각 문자열의 후미 공백 제외)의 총 길이는 MQ_TOTAL_EXIT_DATA_LENGTH를 초과하면 안 됩니다. 개별 문자열은 MQ_EXIT_DATA_LENGTH를 초과해서는 안 됩니다.
- z/OS에서 최대 8개의 문자열을 지정할 수 있습니다.

Replace(MQCFIN)

채널 바꾸기 정의(매개변수 ID: MQIACF_REPLACE)

가능한 값은 다음 값 중 하나입니다.

MQRP_YES

기존 정의를 바꿉니다.

*ChannelType*이 MQCHT_CLUSSDR이면, 채널이 수동으로 작성된 경우에만 MQRP_YES를 지정할 수 있습니다.

MQRP_NO

기존 정의를 바꾸지 않습니다.

SecurityExit(MQCFST)

보안 엑시트 이름(매개변수 ID: MQCACH_SEC_EXIT_NAME).

공백이 아닌 이름을 정의하면, 다음과 같은 시점에 보안 엑시트가 호출됩니다.

- 채널을 설정한 직후.

메시지가 전송되기 전에, 엑시트는 연결 권한을 유효성 검증하기 위해 보안 플로우를 유도할 수 있습니다.

- 보안 메시지 플로우에 대한 응답을 받은 시점.

리모트 시스템의 리모트 프로세서에서 수신된 보안 메시지 플로우는 모두 엑시트로 전달됩니다.

엑시트에는 수정을 위해 전체 애플리케이션 메시지와 메시지 디스크립터가 제공됩니다.

문자열의 형식은 다음과 같이 플랫폼에 따라 다릅니다.

- IBM i 및 UNIX에서 양식은 다음과 같습니다.

```
libraryname(functionname)
```

참고: IBM i 시스템에서는 이전 릴리스와의 호환을 위해 다음 양식도 지원됩니다.

```
progname libname
```

여기서 *progname*은 처음 10자를 차지하고, *libname*이 그 다음 10자를 차지합니다. (필요할 경우 둘 다 오른쪽이 공백으로 채워집니다.)

- Windows에서의 양식은 다음과 같습니다.

```
dllname(functionname)
```

여기서 *dllname*은 접미사(.DLL) 없이 지정됩니다.

- z/OS에서는 로드 모듈 이름이며 최대 길이는 8자입니다. (클라이언트 연결 채널의 엑시트 이름에는 128자를 사용할 수 있으며 최대 총 길이는 999입니다.)

엑시트 이름의 최대 길이는 엑시트가 실행 중인 환경에 따라 달라집니다. MQ_EXIT_NAME_LENGTH에서는 애플리케이션이 실행 중인 환경에 대해 최대 길이를 제공합니다. MQ_MAX_EXIT_NAME_LENGTH는 지원되는 모든 환경에 대한 최대값을 제공합니다.

SecurityUserData(MQCFST)

보안 엑시트 사용자 데이터(매개변수 ID: MQCACH_SEC_EXIT_USER_DATA).

보안 엑시트에 전달되는 사용자 데이터를 지정합니다.

문자열의 최대 길이는 MQ_EXIT_DATA_LENGTH입니다.

SendExit(MQCFSL)

송신 엑시트 이름(매개변수 ID: MQCACH_SEND_EXIT_NAME).

정의된 이름이 공백이 아니면 네트워크에서 데이터가 송신되기 바로 전에 엑시트가 호출됩니다. 엑시트에는 전송 전에 완전한 전송 버퍼가 제공됩니다. 필요에 따라 버퍼의 콘텐츠를 수정할 수 있습니다.

문자열의 형식은 *SecurityExit*의 경우와 동일합니다.

엑시트 이름의 최대 길이는 엑시트가 실행 중인 환경에 따라 달라집니다. MQ_EXIT_NAME_LENGTH에서는 애플리케이션이 실행 중인 환경에 대해 최대 길이를 제공합니다. MQ_MAX_EXIT_NAME_LENGTH는 지원되는 모든 환경에 대한 최대값을 제공합니다.

MQCFST 구조 대신 MQCFSL 구조를 사용하여 엑시트 이름 목록을 지정할 수 있습니다.

- 엑시트는 목록에 지정된 순서대로 호출합니다.
- 이름이 하나뿐인 목록은 MQCFST 구조에서 단일 이름을 지정하는 것과 같습니다.
- 동일한 채널 속성에 대해 목록(MQCFSL)과 단일 입력 항목(MQCFST) 구조를 둘 다 지정할 수 없습니다.
- 목록에 있는 모든 엑시트 이름의 총 길이(각 이름의 후미 공백은 제외)는 MQ_TOTAL_EXIT_NAME_LENGTH를 초과하면 안 됩니다. 개별 문자열은 MQ_EXIT_NAME_LENGTH를 초과해서는 안 됩니다.

- z/OS에서는 최대 8개의 엑시트 프로그램 이름을 지정할 수 있습니다.

SendUserData(MQCFSL)

송신 엑시트 사용자 데이터(매개변수 ID: MQCACH_SEND_EXIT_USER_DATA).

송신 엑시트에 전달되는 사용자 데이터를 지정합니다.

문자열의 최대 길이는 MQ_EXIT_DATA_LENGTH입니다.

MQCFST 구조 대신 MQCFSL 구조를 사용하여 엑시트 사용자 데이터 문자열 목록을 지정할 수 있습니다.

- 각 엑시트 사용자 데이터 문자열은 *SendExit* 목록의 동일한 순서 위치에서 엑시트에 전달됩니다.
- 이름이 하나뿐인 목록은 MQCFST 구조에서 단일 이름을 지정하는 것과 같습니다.
- 동일한 채널 속성에 대해 목록(MQCFSL)과 단일 입력 항목(MQCFST) 구조를 둘 다 지정할 수 없습니다.
- 목록에 있는 모든 엑시트 사용자 데이터(각 문자열의 후미 공백 제외)의 총 길이는 MQ_TOTAL_EXIT_DATA_LENGTH를 초과하면 안 됩니다. 개별 문자열은 MQ_EXIT_DATA_LENGTH를 초과해서는 안 됩니다.
- z/OS에서 최대 8개의 문자열을 지정할 수 있습니다.

SeqNumberWrap(MQCFIN)

순서 줄 바꿈 번호(매개변수 ID: MQIACH_SEQUENCE_NUMBER_WRAP).

최대 메시지 순서 번호를 지정합니다. 최대값에 도달하면 순서 번호는 다시 1에서 시작하도록 되돌아갑니다.

최대 메시지 순서 번호는 협상할 수 없습니다. 로컬 및 원격 채널은 같은 번호에서 줄 바꿈되어야 합니다.

100 - 999,999,999 범위의 값을 지정하십시오.

이 매개변수는 *ChannelType*이 MQCHT_SVRCONN 또는 MQCHT_CLNTCONN인 채널에는 유효하지 않습니다.

SharingConversations(MQCFIN)

최대 공유 대화 수(매개변수 ID: MQIACH_SHARING_CONVERSATIONS).

특정 TCP/IP MQI 채널 인스턴스(소켓)를 공유할 수 있는 최대 대화 수를 지정합니다.

0 - 999,999,999 범위의 값을 지정하십시오. 기본값은 10이고 마이그레이션된 값도 10입니다.

이 필드는 *ChannelType*이 MQCHT_CLNTCONN 또는 MQCHT_SVRCONN인 채널에만 유효합니다.

MQXPT_TCP 이외의 *TransportType*인 채널에서는 무시됩니다.

공유 대화 수는 *MaxInstances* 또는 *MaxInstancesPerClient* 합계에 영향을 주지 않습니다.

값은 다음과 같습니다.

1

즉, TCP/IP 채널 인스턴스를 통한 대화 공유는 없지만, MQGET 호출에 관계없이 클라이언트 하트비트가 사용 가능하고 미리 읽기 및 클라이언트 비동기 이용도 사용 가능하며 채널 정지를 보다 정밀하게 제어할 수 있습니다.

0

TCP/IP 채널 인스턴스에서 대화가 공유되지 않음을 지정합니다. 채널 인스턴스는 다음과 관련하여 IBM WebSphere MQ 7.0 이전의 모드로 실행됩니다.

- 관리자 중지-정지
- 하트비트
- 미리 읽기
- 클라이언트 비동기 이용

ShortRetryCount(MQCFIN)

짧은 재시도 수(매개변수 ID: MQIACH_SHORT_RETRY).

LongRetryCount 및 *LongRetryInterval* (일반적으로 더 긴)이 사용되기 전에

*ShortRetryInterval*에 지정된 간격으로 송신자 또는 서버 채널에서 원격 시스템에 대한 연결을 설정하기 위해 수행하는 최대 시도 횟수입니다.

재시도는 채널이 처음에 연결에 실패한 경우(채널이 채널 시작기 또는 명확한 명령에 의한 자동 시작 여부에 관계없이)와 채널이 성공적으로 연결된 후 연결이 실패한 경우에 이루어집니다. 그러나 실패의 원인이 재시도가 성공할 것 같지 않은 상황인 경우, 재시도가 수행되지 않습니다.

0 - 999,999,999 범위의 값을 지정하십시오.

이 매개변수는 *ChannelType* 값이 MQCHT_SENDER, MQCHT_SERVER, MQCHT_CLUSSDR 또는 MQCHT_CLUSRCVR인 경우에만 유효합니다.

ShortRetryInterval(MQCFIN)

단시간 타이머(매개변수 ID: MQIACH_SHORT_TIMER).

채널 시작기가 자동으로 시작하는 서버 채널 또는 송신자에 대한 짧은 재시도 대기 간격을 지정합니다. 원격 시스템에 대한 연결을 설정하기 위한 시도 사이의 간격(초)을 정의합니다.

시간은 근사치입니다. IBM MQ 8.0부터, 0은 가능한 한 빨리 다른 연결을 시도함을 의미합니다.

0-999,999범위의 값을 지정하십시오. 이 값을 초과하는 값은 999,999로 처리됩니다.

이 매개변수는 *ChannelType* 값이 MQCHT_SENDER, MQCHT_SERVER, MQCHT_CLUSSDR 또는 MQCHT_CLUSRCVR인 경우에만 유효합니다.

SSLCipherSpec(MQCFST)

CipherSpec(매개변수 ID: MQCACH_SSL_CIPHER_SPEC).채널에서 사용되는 CipherSpec을 지정합니다. 문자열의 길이는 MQ_SSL_CIPHER_SPEC_LENGTH입니다.



주의: IBM i > z/OS IBM MQ for z/OS에서는 다음 표에 표시되어 있는지 여부와 상관없이 CipherSpec의 두 자리로 된 16진 코드를 지정할 수도 있습니다. IBM i에서는 다음 표에 표시되어 있는지 여부와 상관없이 CipherSpec의 두 자리로 된 16진 코드를 지정할 수도 있습니다. 또한 IBM i에서 AC3의 설치 TLS 사용을 위한 필수조건입니다.

SSLCipherSpec 값은 채널 양측에서 동일한 CipherSpec을 지정해야 합니다.

이 매개변수는 전송 유형 **TRPTYPE(TCP)**을 사용하는 모든 채널 유형에서 유효합니다. 매개변수가 공백이면 채널에서 TLS를 사용하려고 시도하지 않습니다. TRPTYPE이 TCP가 아니면 데이터가 무시되고 오류 메시지가 발행되지 않습니다.

이 매개변수의 값은 채널 상태 조회(응답) 명령의 출력 필드인 SecurityProtocol의 값을 설정하기 위해 사용되기도 합니다.

다음 표는 IBM MQ TLS와 함께 사용할 수 있는 CipherSpec을 보여줍니다.



플랫폼 지원 1321 페이지의 『1』	CipherSpec 이름	사용되는 프로토콜	데이터 무결성	암호화 알고리즘	암호화 비트	FIPS 1321 페이지의 『2』	스위트 B
z/OS ULW	TLS_RSA_WITH_AES_128_CBC_SHA	TLS 1.0	SHA-1	AES	128	예	아니오
z/OS ULW	TLS_RSA_WITH_AES_256_CBC_SHA 1321 페이지의 『3』	TLS 1.0	SHA-1	AES	256	예	아니오
모두	ECDHE_ECDSA_AES_128_CBC_SHA256	TLS 1.2	SHA-256	AES	128	예	아니오
모두	ECDHE_ECDSA_AES_256_CBC_SHA384 1321 페이지의 『3』	TLS 1.2	SHA-384	AES	256	예	아니오
Multi	ECDHE_ECDSA_AES_128_GCM_SHA256 1321 페이지의 『4』	TLS 1.2	AEAD AES-128 GCM	AES	128	예	128 비트

플랫폼 지원 1321 페이지의 『1』	CipherSpec 이름	사용되는 프로토콜	데이터 무결성	암호화 알고리즘	암호화 알 비트	FIPS 1321 페이지의 『2』	스위트 B
Multi	ECDHE_ECDSA_AES_256_GCM_SHA384 1321 페이지의 『3』 1321 페이지의 『4』	TLS 1.2	AEAD AES-128 GCM	AES	256	예	192 비트
모두	ECDHE_RSA_AES_128_CBC_SHA256	TLS 1.2	SHA-256	AES	128	예	아니오
모두	ECDHE_RSA_AES_256_CBC_SHA384 1321 페이지의 『3』	TLS 1.2	SHA-384	AES	256	예	아니오
Multi (LTS) 모두 (V9.0.5 이상)	ECDHE_RSA_AES_128_GCM_SHA256 1321 페이지의 『4』	TLS 1.2	AEAD AES-128 GCM	AES	128	예	아니오
Multi (LTS) 모두 (V9.0.5 이상)	ECDHE_RSA_AES_256_GCM_SHA384 1321 페이지의 『3』 1321 페이지의 『4』	TLS 1.2	AEAD AES-128 GCM	AES	SHA384	예	아니오
IBM i 1321 페이지의 『5』	ECDHE_ECDSA_RC4_128_SHA256	TLS 1.2	AEAD AES-128 GCM	AES	SHA256	예	아니오
IBM i	ECDHE_ECDSA_3DES_EDE_CBC_SHA256	TLS 1.2	AEAD AES-128 GCM	3DES	SHA256	예	아니오
IBM i	ECDHE_ECDSA_NULL_SHA256	TLS 1.2	AEAD AES-128 GCM	ECDSA	SHA256	예	아니오
IBM i	ECDHE_ECDSA_AES_256_GCM_SHA384 1321 페이지의 『3』 1321 페이지의 『4』	TLS 1.2	AEAD AES-128 GCM	AES	SHA384	예	아니오
z/OS ULW	TLS_RSA_WITH_AES_128_CBC_SHA256	TLS 1.2	SHA-256	AES	128	예	아니오
z/OS ULW	TLS_RSA_WITH_AES_256_CBC_SHA256 1321 페이지의 『3』	TLS 1.2	SHA-256	AES	256	예	아니오
모두 (V9.0.5 이상 및 9.0 LTS)	TLS_RSA_WITH_AES_128_GCM_SHA256 1321 페이지의 『4』	TLS 1.2	AEAD AES-128 GCM	AES	128	예	아니오
모두 (V9.0.5 이상 및 9.0 LTS)	TLS_RSA_WITH_AES_256_GCM_SHA384 1321 페이지의 『3』 1321 페이지의 『4』	TLS 1.2	AEAD AES-128 GCM	AES	256	예	아니오

플랫폼 지원 1321 페이지의 『1』	CipherSpec 이름	사용되는 프로토콜	데이터 무결성	암호화 알고리즘	알	암호화 비트	FIPS 1321 페이지의 『2』	스위트 B
-------------------------	---------------	-----------	---------	----------	---	--------	--------------------	-------

참고사항:

1. 특정 플랫폼이 명시되지 않은 경우 모든 플랫폼에서 CipherSpec을 사용할 수 있습니다. 각 플랫폼 아이콘에서 다루는 플랫폼 목록은 제품 문서의 릴리스 및 플랫폼 아이콘의 내용을 참조하십시오.
2. FIPS 인증 플랫폼에서 CipherSpec이 FIPS 인증 CipherSpec인지 여부를 지정합니다. FIPS에 대한 설명은 FIPS(Federal Information Processing Standards)를 참조하십시오.
3. 탐색기가 사용하는 JRE에 제한 없는 적절한 정책 파일이 적용되지 않는 한, 이 CipherSpec을 사용하여 IBM MQ Explorer에서 큐 관리자로의 연결을 보호할 수 없습니다.
4. GSKit의 권장사항에 따라 GCM CipherSpecs에는 동일한 세션 키를 사용하여 2번째 24.5 TLS 레코드가 전송된 후 AMQ9288 메시지와 함께 연결이 종료됨을 의미하는 제한이 있습니다.

  To prevent this error from happening: avoid using GCM Ciphers, enable secret key reset, or start your IBM MQ queue manager or client with the environment variable GSK_ENFORCE_GCM_RESTRICTION=GSK_FALSE set.

참고사항:

- 연결의 양쪽에서 이 환경 변수를 설정해야 하며 큐 관리자 연결 및 큐 관리자 연결에 대한 큐 관리자 연결에 두 클라이언트 모두에 적용됩니다.
- 이 명령문은 GSKit 라이브러리에만 적용되므로 비관리 .NET 클라이언트는 물론 Java 또는 관리 .NET 클라이언트에도 영향을 줍니다.

이 제한은 IBM MQ for z/OS에는 적용되지 않습니다.

중요사항: GCM 제한사항은 사용 중인 FIPS 모드에 관계없이 적용됩니다.

5.  IBM i에서 지원되는 것으로 나열된 CipherSpec은 IBM i의 버전 7.2와 7.3에 적용됩니다.

개인 인증서를 요청할 때 공용 및 개인 키 쌍의 키 크기를 지정합니다. TLS 데이터 교환 동안에 사용되는 키 크기는 인증서에 저장된 크기와 CipherSpec에 따라 다를 수 있습니다.

- UNIX, Windows 플랫폼 및 z/OS에서 CipherSpec 이름에 _EXPORT가 포함되면 최대 데이터 교환 키 크기는 512비트입니다. TLS 데이터 교환 중에 교환되는 인증서 중 키 크기가 512비트보다 큰 인증서가 있을 경우, 데이터 교환 중에 사용하도록 임시 512비트 키가 생성됩니다.
- UNIX 및 Windows 플랫폼에서 CipherSpec 이름에 _EXPORT1024가 포함되면 핸드셰이크 키 크기는 1024비트입니다.
- 그렇지 않은 경우 데이터 교환 키 크기는 인증서에 저장된 크기입니다.

SSLClientAuth(MQCFIN)

클라이언트 인증(매개변수 ID: MQIACH_SSL_CLIENT_AUTH).

가능한 값은 다음 값 중 하나입니다.

MQSCA_REQUIRED

클라이언트 인증은 필수입니다.

MQSCA_OPTIONAL

클라이언트 인증은 선택사항입니다.

IBM MQ에서 TLS 클라이언트의 인증서가 필요한지 정의합니다.

TLS 클라이언트는 연결을 시작하는 메시지 채널의 끝입니다. TLS 서버는 시작 플로우를 수신하는 메시지 채널의 끝입니다.

이 매개변수는 SSLCIPH가 지정된 채널에서만 사용됩니다. SSLCIPH가 공백이면, 데이터가 무시되어 오류 메시지는 발행되지 않습니다.

SSLPeerName(MQCFST)

피어 이름(매개변수 ID: MQCACH_SSL_PEER_NAME).

참고: TLS 주제 식별 이름과 일치하는지 비교하여 채널에 대한 연결을 제안하는 대체 방법에서는 채널 인증 레코드를 사용합니다. 채널 인증 레코드를 사용하면 여러 다른 TLS 주제 식별 이름 패턴을 동일한 채널에 적용할 수 있습니다. 동일한 채널에 적용하는 데 채널의 SSLPEER와 채널 인증 레코드 둘 다 사용하는 경우 인바운드 인증서가 두 패턴과 일치해야 연결할 수 있습니다. 자세한 정보는 [채널 인증 레코드를 참조하십시오](#).

Multi 멀티플랫폼에서 문자열의 길이는 MQ_SSL_PEER_NAME_LENGTH입니다.

z/OS z/OS에서 문자열의 길이는 MQ_SSL_SHORT_PEER_NAME_LENGTH입니다.

채널의 다른 끝에서 피어 큐 관리자 또는 클라이언트로부터 인증의 식별 이름과 비교하는 데 사용할 필터를 지정합니다(식별 이름은 TLS 인증 ID임). 피어로부터 수신한 인증서의 식별 이름이 SSLPEER 필터와 일치하지 않으면, 채널이 시작되지 않습니다.

이 매개변수는 선택사항입니다. 이 매개변수를 지정하지 않으면 채널 시작 시 피어의 식별 이름이 확인되지 않습니다. (인증의 식별 이름은 여전히 메모리에 보유되는 SSLPEER 정의에 기록되며 보안 엑시트로 전달됩니다.) SSLCIPH가 공백이면, 데이터가 무시되어 오류 메시지는 발행되지 않습니다.

이 매개변수는 모든 채널 유형에 유효합니다.

SSLPEER 값은 식별 이름을 지정하는 데 사용되는 표준 형식으로 지정됩니다. 예를 들면 다음과 같습니다. SSLPEER('SERIALNUMBER=4C:D0:49:D5:02:5F:38,CN="H1_C_FR1",O=IBM,C=GB')

분리 문자를 쉼표(,) 대신 세미콜론(;)으로 사용할 수 있습니다.

지원되는 가능한 속성 유형은 다음과 같습니다.

속성	설명
SERIALNUMBER	인증서 일련 번호
메일	이메일 주소
E	이메일 주소(MAIL보다 우선적으로는 더 이상 사용되지 않음)
UID 또는 USERID	사용자 ID
CN	공용 이름
T	제목
OU	조직 단위 이름
DC	도메인 컴포넌트
O	조직 이름
STREET	상세 주소/주소 두 번째 줄
L	지역 이름
ST(또는 SP 또는 S)	시 또는 도 이름
PC	우편번호
C	국가
UNSTRUCTUREDNAME	호스트 이름
UNSTRUCTUREDADDRESS	IP 주소
DNQ	식별 이름 규정자

IBM MQ는 속성 유형에 대해 대문자만 허용합니다.

SSLPEER 문자열에 지원되지 않는 속성 유형이 지정되면, 실행 중인 플랫폼에 따라 속성이 정의될 때 또는 런타임 시에 오류가 표시되며 해당 문자열이 플로우된 인증서의 식별 이름과 일치하지 않는다고 간주됩니다.

플로우된 인증서의 식별 이름이 다중 OU(조직적 단위) 속성을 포함하며 SSLPEER가 이러한 속성을 비교되도록 지정하는 경우, 반드시 내림차순 계층 구조 순서로 정의되어야 합니다. 예를 들어, 플로우된 인증서의 식별 이름에 OU OU=Large Unit,OU=Medium Unit,OU=Small Unit가 있을 경우 다음과 같은 SSLPEER 값을 지정하면 작동합니다.

```
('OU=Large Unit,OU=Medium Unit') ('OU=*,OU=Medium Unit,OU=Small Unit') ('OU=*,OU=Medium Unit')
```

하지만 다음과 같은 SSLPEER 값을 지정하면 실패합니다.

```
('OU=Medium Unit,OU=Small Unit') ('OU=Large Unit,OU=Small Unit') ('OU=Medium Unit')
```

속성의 일부 또는 전체를 일반적으로 사용할 수 있습니다. 속성 자체에 별표(*)를 사용하거나 어간 앞 또는 뒤에 별표를 사용할 수 있습니다. 이 값을 사용하면 SSLPEER를 식별 이름 값 또는 해당 속성의 어간으로 시작되는 모든 값과 일치시킬 수 있습니다.

인증서의 식별 이름에 있는 속성 값의 시작 또는 끝 부분에 별표(*)가 지정되어 있으면, *를 지정하여 SSLPEER에서 정확하게 일치하는지 확인할 수 있습니다. 예를 들어, 인증서의 식별 이름에 CN=Test* 속성이 있으면 다음 명령을 사용할 수 있습니다.

```
SSLPEER('CN=Test\*')
```

TPName(MQCFST)

트랜잭션 프로그램 이름(매개변수 ID: MQCACH_TP_NAME).

이 이름은 LU 6.2 트랜잭션 프로그램 이름입니다.

문자열의 최대 길이는 MQ_TP_NAME_LENGTH입니다.

- IBM i, HP Integrity NonStop Server, UNIX 및 Windows 플랫폼에서 이 매개변수는 공백으로만 설정할 수 있습니다. 대신에 실제 이름은 CPI-C 통신 측 오브젝트 또는 (Windows의 경우) CPI-C 기호 목적지 이름 특성에서 가져옵니다.

이 매개변수는 *TransportType*이 MQXPT_LU62인 채널에만 유효합니다. 수신자 채널에는 유효하지 않습니다.

V 9.0.0

TPRoot(MQCFST)

AMQP의 토픽 루트 (매개변수 ID: MQCACH_TOPIC_ROOT).

TPRoot의 기본값은 SYSTEM.BASE.TOPIC입니다. 이 값으로 공개 또는 구독에 AMQP 클라이언트가 사용하는 토픽 문자열에는 접두부가 없으며, 클라이언트는 기타 MQ 발행/구독 애플리케이션과 메시지를 교환할 수 있습니다. AMQP 클라이언트가 토픽 접두부 아래에서 발행 및 구독하게 하려면, 먼저 토픽 문자열이 원하는 접두어로 설정된 MQ 토픽 오브젝트를 작성한 다음 TPRoot를 작성된 MQ 토픽 오브젝트의 이름으로 설정하십시오.

이 매개변수는 AMQP 채널에만 유효합니다.

TransportType(MQCFIN)

전송 프로토콜 유형(매개변수 ID: MQIACH_XMIT_PROTOCOL_TYPE).

채널이 다른 끝에서 시작되는 경우에는 올바른 전송 유형이 지정되었는지 확인하지 않습니다. 가능한 값은 다음 값 중 하나입니다.

MQXPT_LU62

LU 6.2.

MQXPT_TCP

TCP.

MQXPT_NETBIOS

NetBIOS.

이 값은 Windows에서 지원됩니다. NetBIOS를 지원하는 플랫폼에서 서버에 연결하는 클라이언트 연결 채널을 정의할 목적으로 z/OS에도 적용됩니다.

MQXPT_SPX

SPX.

이 값은 Windows에서 지원됩니다. SPX를 지원하는 플랫폼에서 서버에 연결하는 클라이언트 연결 채널을 정의할 목적으로 z/OS에도 적용됩니다.

V 9.0.0 UseCltId(MQCFIN)

AMQP 채널에 대한 권한 검사 수행 방법을 판별합니다 (매개변수 ID: MQIACH_USE_CLIENT_ID).

가능한 값은 다음 값 중 하나입니다.

MQUCI_NO

권한 검사를 위해 MCA 사용자 ID를 사용해야 합니다.

MQUCI_YES

권한 검사를 위해 클라이언트 ID를 사용해야 합니다.

이 매개변수는 AMQP 채널에만 유효합니다.

UseDLQ(MQCFIN)

채널을 통해 메시지를 전달할 수 없는 경우 데드-레터 큐를 사용할지 판별합니다. (매개변수 ID: MQIA_USE_DEAD_LETTER_Q).

가능한 값은 다음 값 중 하나입니다.

MQUSEDLQ_NO

채널이 전달할 수 없는 메시지는 실패로 처리됩니다. NonPersistentMsgSpeed 설정에 따라 채널이 메시지를 제거하거나 채널이 종료됩니다.

MQUSEDLQ_YES

DEADQ 큐 관리자 속성이 데드-레터 큐의 이름을 제공하는 경우 해당 이름이 사용됩니다. 그렇지 않은 경우에는 동작이 MQUSEDLQ_NO와 동일합니다.

UserIdentifier(MQCFST)

태스크 사용자 ID(매개변수 ID: MQCACH_USER_ID).

원격 메시지 채널 에이전트로 보안 SNA 세션을 시작할 때 메시지 채널 에이전트가 이 매개변수를 사용합니다. IBM i 및 UNIX에서는 *ChannelType* 값이 MQCHT_SENDER, MQCHT_SERVER, MQCHT_REQUESTER, MQCHT_CLNTCONN 또는 MQCHT_CLUSRCVR인 경우에만 유효합니다. z/OS에서는 MQCHT_CLNTCONN의 *ChannelType* 값에만 유효합니다.

문자열의 최대 길이는 MQ_USER_ID_LENGTH입니다. 그러나 처음 10자만 사용합니다.

XmitQName(MQCFST)

전송 큐 이름(매개변수 ID: MQCACH_XMIT_Q_NAME).

문자열의 최대 길이는 MQ_Q_NAME_LENGTH입니다.

*ChannelType*이 MQCHT_SENDER 또는 MQCHT_SERVER이면 전송 큐 이름(앞에서 정의되었거나 여기서 지정됨)이 필요합니다. 기타 채널 유형에는 유효하지 않습니다.

오류 코드(채널 변경, 복사 및 작성)

이 명령은 1274 페이지의 『[모든 명령에 적용할 수 있는 오류 코드](#)』에 나열된 코드 이외에 응답 형식 헤더에 다음 오류 코드를 리턴할 수 있습니다.

이성 (MQLONG)

가능한 값은 다음 값 중 하나입니다.

MQRCCF_BATCH_INT_ERROR

배치 간격이 올바르지 않습니다.

MQRCCF_BATCH_INT_WRONG_TYPE

이 채널 유형에는 배치 간격 매개변수가 허용되지 않습니다.

MQRCCF_BATCH_SIZE_ERROR

배치 크기가 올바르지 않습니다.

MQRCCF_CHANNEL_NAME_ERROR

채널 이름 오류입니다.

MQRCCF_CHANNEL_NOT_FOUND
채널을 찾을 수 없습니다.

MQRCCF_CHANNEL_TYPE_ERROR
채널 유형이 올바르지 않습니다.

MQRCCF_CLUSTER_NAME_CONFLICT
클러스터 이름이 충돌합니다.

MQRCCF_DISC_INT_ERROR
연결 끊기 간격이 올바르지 않습니다.

MQRCCF_DISC_INT_WRONG_TYPE
이 채널 유형에는 연결 끊기 간격이 허용되지 않습니다.

MQRCCF_HB_INTERVAL_ERROR
하트비트 간격이 올바르지 않습니다.

MQRCCF_HB_INTERVAL_WRONG_TYPE
이 채널 유형에는 하트비트 간격 매개변수가 허용되지 않습니다.

MQRCCF_LONG_RETRY_ERROR
긴 재시도 수가 올바르지 않습니다.

MQRCCF_LONG_RETRY_WRONG_TYPE
이 채널 유형에는 긴 재시도 매개변수가 허용되지 않습니다.

MQRCCF_LONG_TIMER_ERROR
장시간 타이머가 올바르지 않습니다.

MQRCCF_LONG_TIMER_WRONG_TYPE
이 채널 유형에는 장시간 타이머 매개변수가 허용되지 않습니다.

MQRCCF_MAX_INSTANCES_ERROR
최대 인스턴스 값이 올바르지 않습니다.

MQRCCF_MAX_INSTS_PER_CLNT_ERR
클라이언트당 최대 인스턴스 값이 올바르지 않습니다.

MQRCCF_MAX_MSG_LENGTH_ERROR
최대 메시지 길이가 올바르지 않습니다.

MQRCCF_MCA_NAME_ERROR
메시지 채널 에이전트 이름 오류입니다.

MQRCCF_MCA_NAME_WRONG_TYPE
이 채널 유형에는 메시지 채널 에이전트 이름이 허용되지 않습니다.

MQRCCF_MCA_TYPE_ERROR
메시지 채널 에이전트 유형이 올바르지 않습니다.

MQRCCF_MISSING_CONN_NAME
연결 이름 매개변수가 필요하지만 누락되었습니다.

MQRCCF_MR_COUNT_ERROR
메시지 재시도 수가 올바르지 않습니다.

MQRCCF_MR_COUNT_WRONG_TYPE
이 채널 유형에는 메시지 재시도 수 매개변수가 허용되지 않습니다.

MQRCCF_MR_EXIT_NAME_ERROR
채널 메시지 재시도 엑시트 이름 오류입니다.

MQRCCF_MR_EXIT_NAME_WRONG_TYPE
이 채널 유형에는 메시지 재시도 엑시트 매개변수가 허용되지 않습니다.

MQRCCF_MR_INTERVAL_ERROR
메시지 재시도 간격이 올바르지 않습니다.

MQRCCF_MR_INTERVAL_WRONG_TYPE
이 채널 유형에는 메시지 재시도 간격 매개변수가 허용되지 않습니다.

MQRCCF_MSG_EXIT_NAME_ERROR
채널 메시지 엑시트 이름 오류입니다.

MQRCCF_NET_PRIORITY_ERROR
네트워크 우선순위 값 오류입니다.

MQRCCF_NET_PRIORITY_WRONG_TYPE
이 채널 유형에는 네트워크 우선순위 속성이 허용되지 않습니다.

MQRCCF_NPM_SPEED_ERROR
비지속 메시지 속도가 올바르지 않습니다.

MQRCCF_NPM_SPEED_WRONG_TYPE
이 채널 유형에는 비지속 메시지 속도 매개변수가 허용되지 않습니다.

MQRCCF_PARM_SEQUENCE_ERROR
매개변수 순서가 올바르지 않습니다.

MQRCCF_PUT_AUTH_ERROR
Put 권한 값이 올바르지 않습니다.

MQRCCF_PUT_AUTH_WRONG_TYPE
이 채널 유형에는 Put 권한 매개변수가 허용되지 않습니다.

MQRCCF_RCV_EXIT_NAME_ERROR
채널 수신 엑시트 이름 오류입니다.

MQRCCF_SEC_EXIT_NAME_ERROR
채널 보안 엑시트 이름 오류입니다.

MQRCCF_SEND_EXIT_NAME_ERROR
채널 송신 엑시트 이름 오류입니다.

MQRCCF_SEQ_NUMBER_WRAP_ERROR
순서 줄 바꿈 번호가 올바르지 않습니다.

MQRCCF_SHARING_CONVS_ERROR
공유 대화에 대해 지정된 값이 올바르지 않습니다.

MQRCCF_SHARING_CONVS_TYPE
이 채널 유형에는 공유 대화 매개변수가 유효하지 않습니다.

MQRCCF_SHORT_RETRY_ERROR
짧은 재시도 수가 올바르지 않습니다.

MQRCCF_SHORT_RETRY_WRONG_TYPE
이 채널 유형에는 짧은 재시도 매개변수가 허용되지 않습니다.

MQRCCF_SHORT_TIMER_ERROR
단시간 타이머 값이 올바르지 않습니다.

MQRCCF_SHORT_TIMER_WRONG_TYPE
이 채널 유형에는 단시간 타이머 매개변수가 허용되지 않습니다.

MQRCCF_SSL_CIPHER_SPEC_ERROR
TLS CipherSpec이 올바르지 않습니다.

MQRCCF_SSL_CLIENT_AUTH_ERROR
TLS 클라이언트 인증이 올바르지 않습니다.

MQRCCF_SSL_PEER_NAME_ERROR
TLS 피어 이름이 올바르지 않습니다.

MQRCCF_WRONG_CHANNEL_TYPE
이 채널 유형에는 매개변수가 허용되지 않습니다.

MQRCCF_XMIT_PROTOCOL_TYPE_ERR
전송 프로토콜 유형이 올바르지 않습니다.

MQRCCF_XMIT_Q_NAME_ERROR
전송 큐 이름 오류입니다.

MQRCCF_XMIT_Q_NAME_WRONG_TYPE
이 채널 유형에는 전송 큐 이름이 허용되지 않습니다.

채널 변경 명령은 기존 텔레메트리 채널 정의를 변경합니다. 채널 복사 및 작성 명령은 새 텔레메트리 채널 정의를 작성합니다. 복사 명령은 기존 채널 정의의 속성 값을 사용합니다.

채널 변경(MQCMD_CHANGE_CHANNEL) 명령은 채널 정의에서 지정된 속성을 변경합니다. 생략된 모든 선택적 매개변수는 값이 변경되지 않습니다.

채널 복사(MQCMD_COPY_CHANNEL) 명령은 명령에서 지정되지 않은 속성에 대해 기존 채널 정의의 속성 값을 사용하여 새 채널 정의를 작성합니다.

채널 작성(MQCMD_CREATE_CHANNEL) 명령은 IBM MQ 채널 정의를 작성합니다. 명시적으로 정의되지 않은 모든 속성은 목적지 큐 관리자에서 기본값으로 설정됩니다. 작성 중인 채널 유형에 대한 시스템 기본 채널이 있는 경우, 해당 채널에서 기본값을 가져옵니다.

필수 매개변수(채널 변경, 작성)

ChannelName(MQCFST)

채널 이름(매개변수 ID: MQCACH_CHANNEL_NAME).

변경 또는 작성할 채널 정의의 이름을 지정합니다.

문자열의 최대 길이는 MQ_CHANNEL_NAME_LENGTH입니다.

ChannelType(MQCFIN)

채널 유형(매개변수 ID: MQIACH_CHANNEL_TYPE)입니다.

변경, 복사 또는 작성 중인 채널의 유형을 지정합니다. 가능한 값은 다음 값 중 하나입니다.

MQCHT_MQTT

텔레메트리입니다.

TrpType(MQCFIN)

채널의 전송 프로토콜 유형(매개변수 ID: MQIACH_XMIT_PROTOCOL_TYPE). 이 매개변수는 텔레메트리어서의 작성 명령에 필요합니다.

채널이 다른 끝에서 시작되는 경우에는 올바른 전송 유형이 지정되었는지 확인하지 않습니다. 값은 다음과 같습니다.

MQXPT_TCP

TCP.

Port(MQCFIN)

*TrpType*이 MQXPT_TCP로 설정되어 있는 경우 사용할 포트 번호. 이 매개변수는 *TrpType*이 MQXPT_TCP로 설정되어 있는 경우 텔레메트리어서의 작성 명령에 필요합니다.

값의 범위는 1 - 65335입니다.

필수 매개변수(채널 복사)

ChannelType(MQCFIN)

채널 유형(매개변수 ID: MQIACH_CHANNEL_TYPE)입니다.

변경, 복사 또는 작성 중인 채널의 유형을 지정합니다. 가능한 값은 다음 값 중 하나입니다.

MQCHT_MQTT

텔레메트리입니다.

선택적 매개변수(채널 변경, 복사 및 작성)

Backlog(MQCFIN)

텔레메트리 채널에서 한 번에 지원하는 동시 연결 요청 수(매개변수 ID: MQIACH_BACKLOG).

값의 범위는 0 - 999999999입니다.

JAASConfig(MQCFST)

JAAS 구성의 파일 경로(매개변수 ID: MQCACH_JAAS_CONFIG).

이 값의 최대 길이는 MQ_JAAS_CONFIG_LENGTH입니다.

텔레메트리 채널에 대해 JAASCONFIG, MCAUSER 및 USECLIENTID 중 하나만 지정할 수 있습니다. 아무 것도 지정하지 않으면 인증이 수행되지 않습니다. JAASConfig가 지정된 경우 클라이언트는 사용자 이름과 비밀번호를 플로우합니다. 다른 모든 경우에는 플로우된 사용자 이름이 무시됩니다.

LocalAddress(MQCFST)

채널에 대한 로컬 통신 주소(매개변수 ID: MQCACH_LOCAL_ADDRESS).

문자열의 최대 길이는 MQ_LOCAL_ADDRESS_LENGTH입니다.

지정하는 값은 사용할 전송 유형(TrpType)에 따라 다릅니다.

TCP/IP

값이 선택적 IP 주소이고 아웃바운드 TCP/IP 통신에 사용할 선택적 포트 또는 포트 범위입니다. 이 정보의 형식은 다음과 같습니다.

```
[ip-addr][(low-port[,high-port])]
```

여기서, ip-addr은 IPv4 점분리 10진수, IPv6 16진 표기법 또는 영숫자 양식으로 지정되고 low-port 및 high-port는 괄호로 묶인 포트 번호입니다. 모두 선택사항입니다.

기타 모든 항목

값은 무시되며, 오류를 진단하지 않습니다.

아웃바운드 통신에 대한 특정 IP 주소, 포트 또는 포트 범위를 사용할 채널을 원하는 경우, 이 매개변수를 사용하십시오. 이 매개변수는 서로 다른 IP 주소를 사용하는 여러 네트워크에 시스템이 연결된 경우에 유용합니다.

사용 예

가치	의미
9.20.4.98	채널이 이 주소에 로컬로 바인딩됩니다.
9.20.4.98(1000)	채널이 이 주소 및 포트 1000에 로컬로 바인딩됩니다.
9.20.4.98(1000,2000)	채널이 이 주소에 바인딩되고 로컬에서 1000 - 2000 범위 내의 포트를 사용합니다.
(1000)	채널이 포트 1000에 로컬로 바인딩됩니다.
(1000,2000)	채널은 로컬에서 1000 - 2000 범위 내의 포트에 바인딩합니다.

참고:

- 이 매개변수를 ConnectionName과 혼동하지 마십시오. LocalAddress 매개변수는 로컬 통신의 특성을 지정하고, ConnectionName 매개변수는 리모트 큐 관리자에 도달하는 방법을 지정합니다.

MqiachProtocol(MQCFIL)

MQTT 채널에서 지원하는 클라이언트 프로토콜(매개변수 ID: MQIACH_PROTOCOL).

값은 다음 중 하나 이상입니다.

MQPROTO_MQTTV311

채널은 MQTT 3.1.1 Oasis 표준에 의해 정의된 프로토콜을 사용하여 클라이언트의 연결을 승인합니다. 이 프로토콜이 제공하는 기능은 기존의 MQTTV3 프로토콜이 제공하는 기능과 거의 동일합니다.

MQPROTO_MQTTV3

채널은 mqtt.org에서 MQTT V3.1 프로토콜 스펙을 사용하여 클라이언트로부터의 연결을 허용합니다.

MQPROTO_HTTP

채널은 페이지에 대한 HTTP 요청 또는 MQ Telemetry에 대한 WebSockets 연결을 승인합니다.

클라이언트 프로토콜을 지정하지 않으면 채널이 지원되는 프로토콜을 사용하여 클라이언트에서 연결을 승인합니다.

IBM MQ 8.0.0 Fix Pack 3 이상을 사용하고 있고, 이전 버전의 제품에서 마지막으로 수정된 MQTT 채널이 구성에 포함된 경우 MQTTV311 옵션을 사용하도록 채널에 프롬프트하려면 명시적으로 프로토콜 설정을 변경해야 합니다. 채널을 구성할 때 채널과 사용할 특정 프로토콜이 저장되어 있으며 이전 버전의 제품에서는 MQTTV311 옵션을 인식하지 못하므로 채널이 클라이언트 프로토콜을 지정하지 않는 경우에도 마찬가지입니다. 이 상태에서 채널이 MQTTV311 옵션을 사용하도록 프롬프트하려면 명확하게 옵션을 추가한 다음 변경 사항을 저장하십시오. 이제 채널 정의에서는 옵션을 인식합니다. 나중에 설정을 다시 변경하고 클라이언트 프로토콜을 지정하지 않아도 MQTTV311 옵션이 여전히 지원되는 프로토콜의 저장 목록에 포함됩니다.

SSLCipherSuite(MQCFST)

CipherSuite(매개변수 ID: MQCACH_SSL_CIPHER_SUITE).

문자열의 길이는 MQ_SSL_CIPHER_SUITE_LENGTH입니다.

SSL CIPHER SUITE 문자 채널 매개변수 유형입니다.

SSLClientAuth(MQCFIN)

클라이언트 인증(매개변수 ID: MQIACH_SSL_CLIENT_AUTH).

가능한 값은 다음 값 중 하나입니다.

MQSCA_REQUIRED

클라이언트 인증이 필수입니다.

MQSCA_OPTIONAL

클라이언트 인증이 선택사항입니다.

MQSCA_NEVER_REQUIRED

클라이언트 인증이 필요하지 않으며 제공되어서는 안 됩니다.

IBM MQ에서 TLS 클라이언트의 인증서가 필요한지 정의합니다.

TLS 클라이언트는 연결을 시작하는 메시지 채널의 끝입니다. TLS 서버는 시작 플로우를 수신하는 메시지 채널의 끝입니다.

이 매개변수는 SSLCIPH가 지정된 채널에서만 사용됩니다. SSLCIPH가 공백이면, 데이터가 무시되어 오류 메시지는 발행되지 않습니다.

SSLKeyFile(MQCFST)

디지털 인증서 및 이와 연관된 개인 키의 저장소(매개변수 ID: MQCA_SSL_KEY_REPOSITORY).

키 파일을 지정하지 않으면 TLS가 사용되지 않습니다.

이 매개변수의 최대 길이는 MQ_SSL_KEY_REPOSITORY_LENGTH입니다.

SSLPassPhrase(MQCFST)

키 저장소의 비밀번호(매개변수 ID: MQCACH_SSL_KEY_PASSPHRASE).

비밀번호 문구가 입력되지 않은 경우에는 암호화되지 않은 연결을 사용해야 합니다.

이 매개변수의 최대 길이는 MQ_SSL_KEY_PASSPHRASE_LENGTH입니다.

UseClientIdentifier(MQCFIN)

새 연결의 클라이언트 ID를 해당 연결에 대한 사용자 ID로 사용할지 여부를 판별합니다(매개변수 ID: MQIACH_USE_CLIENT_ID).

값은 다음 중 하나입니다.

MQUCI_YES

예

MQUCI_NO

아닙니다.

텔레메트리 채널에 대해 JAASCONFIG, MCAUSER 및 USECLIENTID 중 하나만 지정할 수 있습니다. 아무 것도 지정하지 않으면 인증이 수행되지 않습니다. USECLIENTID가 지정되어 있으면 클라이언트의 플로우된 사용자 이름은 무시됩니다.

오류 코드(채널 변경, 복사 및 작성)

이 명령은 1274 페이지의 『모든 명령에 적용할 수 있는 오류 코드』에 나열된 코드 이외에 응답 형식 헤더에 다음 오류 코드를 리턴할 수 있습니다.

이성 (MQLONG)

가능한 값은 다음 값 중 하나입니다.

MQRCCF_BATCH_INT_ERROR

배치 간격이 올바르지 않습니다.

MQRCCF_BATCH_INT_WRONG_TYPE

이 채널 유형에는 배치 간격 매개변수가 허용되지 않습니다.

MQRCCF_BATCH_SIZE_ERROR

배치 크기가 올바르지 않습니다.

MQRCCF_CHANNEL_NAME_ERROR

채널 이름 오류입니다.

MQRCCF_CHANNEL_NOT_FOUND

채널을 찾을 수 없습니다.

MQRCCF_CHANNEL_TYPE_ERROR

채널 유형이 올바르지 않습니다.

MQRCCF_CLUSTER_NAME_CONFLICT

클러스터 이름이 충돌합니다.

MQRCCF_DISC_INT_ERROR

연결 끊기 간격이 올바르지 않습니다.

MQRCCF_DISC_INT_WRONG_TYPE

이 채널 유형에는 연결 끊기 간격이 허용되지 않습니다.

MQRCCF_HB_INTERVAL_ERROR

하트비트 간격이 올바르지 않습니다.

MQRCCF_HB_INTERVAL_WRONG_TYPE

이 채널 유형에는 하트비트 간격 매개변수가 허용되지 않습니다.

MQRCCF_LONG_RETRY_ERROR

긴 재시도 수가 올바르지 않습니다.

MQRCCF_LONG_RETRY_WRONG_TYPE

이 채널 유형에는 긴 재시도 매개변수가 허용되지 않습니다.

MQRCCF_LONG_TIMER_ERROR

장시간 타이머가 올바르지 않습니다.

MQRCCF_LONG_TIMER_WRONG_TYPE

이 채널 유형에는 장시간 타이머 매개변수가 허용되지 않습니다.

MQRCCF_MAX_INSTANCES_ERROR

최대 인스턴스 값이 올바르지 않습니다.

MQRCCF_MAX_INSTS_PER_CLNT_ERR

클라이언트당 최대 인스턴스 값이 올바르지 않습니다.

MQRCCF_MAX_MSG_LENGTH_ERROR

최대 메시지 길이가 올바르지 않습니다.

MQRCCF_MCA_NAME_ERROR

메시지 채널 에이전트 이름 오류입니다.

MQRCCF_MCA_NAME_WRONG_TYPE

이 채널 유형에는 메시지 채널 에이전트 이름이 허용되지 않습니다.

MQRCCF_MCA_TYPE_ERROR

메시지 채널 에이전트 유형이 올바르지 않습니다.

MQRCCF_MISSING_CONN_NAME

연결 이름 매개변수가 필요하지만 누락되었습니다.

MQRCCF_MR_COUNT_ERROR
메시지 재시도 수가 올바르지 않습니다.

MQRCCF_MR_COUNT_WRONG_TYPE
이 채널 유형에는 메시지 재시도 수 매개변수가 허용되지 않습니다.

MQRCCF_MR_EXIT_NAME_ERROR
채널 메시지 재시도 엑시트 이름 오류입니다.

MQRCCF_MR_EXIT_NAME_WRONG_TYPE
이 채널 유형에는 메시지 재시도 엑시트 매개변수가 허용되지 않습니다.

MQRCCF_MR_INTERVAL_ERROR
메시지 재시도 간격이 올바르지 않습니다.

MQRCCF_MR_INTERVAL_WRONG_TYPE
이 채널 유형에는 메시지 재시도 간격 매개변수가 허용되지 않습니다.

MQRCCF_MSG_EXIT_NAME_ERROR
채널 메시지 엑시트 이름 오류입니다.

MQRCCF_NET_PRIORITY_ERROR
네트워크 우선순위 값 오류입니다.

MQRCCF_NET_PRIORITY_WRONG_TYPE
이 채널 유형에는 네트워크 우선순위 속성이 허용되지 않습니다.

MQRCCF_NPM_SPEED_ERROR
비지속 메시지 속도가 올바르지 않습니다.

MQRCCF_NPM_SPEED_WRONG_TYPE
이 채널 유형에는 비지속 메시지 속도 매개변수가 허용되지 않습니다.

MQRCCF_PARM_SEQUENCE_ERROR
매개변수 순서가 올바르지 않습니다.

MQRCCF_PUT_AUTH_ERROR
Put 권한 값이 올바르지 않습니다.

MQRCCF_PUT_AUTH_WRONG_TYPE
이 채널 유형에는 Put 권한 매개변수가 허용되지 않습니다.

MQRCCF_RCV_EXIT_NAME_ERROR
채널 수신 엑시트 이름 오류입니다.

MQRCCF_SEC_EXIT_NAME_ERROR
채널 보안 엑시트 이름 오류입니다.

MQRCCF_SEND_EXIT_NAME_ERROR
채널 송신 엑시트 이름 오류입니다.

MQRCCF_SEQ_NUMBER_WRAP_ERROR
순서 줄 바꿈 번호가 올바르지 않습니다.

MQRCCF_SHARING_CONVS_ERROR
공유 대화에 대해 지정된 값이 올바르지 않습니다.

MQRCCF_SHARING_CONVS_TYPE
이 채널 유형에는 공유 대화 매개변수가 유효하지 않습니다.

MQRCCF_SHORT_RETRY_ERROR
짧은 재시도 수가 올바르지 않습니다.

MQRCCF_SHORT_RETRY_WRONG_TYPE
이 채널 유형에는 짧은 재시도 매개변수가 허용되지 않습니다.

MQRCCF_SHORT_TIMER_ERROR
단시간 타이머 값이 올바르지 않습니다.

MQRCCF_SHORT_TIMER_WRONG_TYPE
이 채널 유형에는 단시간 타이머 매개변수가 허용되지 않습니다.

MQRCCF_SSL_CIPHER_SPEC_ERROR
TLS CipherSpec이 올바르지 않습니다.

MQRCCF_SSL_CLIENT_AUTH_ERROR

TLS 클라이언트 인증이 올바르지 않습니다.

MQRCCF_SSL_PEER_NAME_ERROR

TLS 피어 이름이 올바르지 않습니다.

MQRCCF_WRONG_CHANNEL_TYPE

이 채널 유형에는 매개변수가 허용되지 않습니다.

MQRCCF_XMIT_PROTOCOL_TYPE_ERR

전송 프로토콜 유형이 올바르지 않습니다.

MQRCCF_XMIT_Q_NAME_ERROR

전송 큐 이름 오류입니다.

MQRCCF_XMIT_Q_NAME_WRONG_TYPE

이 채널 유형에는 전송 큐 이름이 허용되지 않습니다.

Multi 멀티플랫폼에서 채널 리스너 변경, 복사 및 작성

채널 리스너 변경 명령은 기존 채널 리스너 정의를 변경합니다. 채널 리스너 복사 및 작성 명령은 새 채널 리스너 정의를 작성합니다. 복사 명령은 기존 채널 리스너 정의의 속성 값을 사용합니다.

채널 리스너 변경(MQCMD_CHANGE_LISTENER) 명령은 기존 IBM MQ 리스너 정의의 지정된 속성을 변경합니다. 생략된 모든 선택적 매개변수는 값이 변경되지 않습니다.

채널 리스너 복사(MQCMD_COPY_LISTENER) 명령은 기존 리스너 정의의 속성 값을 사용하여 명령에 지정되지 않은 속성의 IBM MQ 리스너 정의를 작성합니다.

채널 리스너 작성(MQCMD_CREATE_LISTENER) 명령은 IBM MQ 리스너 정의를 작성합니다. 명시적으로 정의되지 않은 모든 속성은 목적지 큐 관리자에서 기본값으로 설정됩니다.

필수 매개변수(채널 리스너 변경 및 작성)**ListenerName(MQCFST)**

변경되거나 작성될 리스너 정의의 이름(매개변수 ID: MQCACH_LISTENER_NAME).

문자열의 최대 길이는 MQ_LISTENER_NAME_LENGTH입니다.

TransportType(MQCFIN)

전송 프로토콜(매개변수 ID: MQIACH_XMIT_PROTOCOL_TYPE).

가능한 값은 다음과 같습니다.

MQXPT_TCP

TCP.

MQXPT_LU62

LU 6.2. 이 값은 Windows에서만 유효합니다.

MQXPT_NETBIOS

NetBIOS. 이 값은 Windows에서만 유효합니다.

MQXPT_SPX

SPX. 이 값은 Windows에서만 유효합니다.

필수 매개변수(채널 리스너 복사)**FromListenerName(MQCFST)**

복사되는 원본 리스너 정의의 이름(매개변수 ID: MQCACF_FROM_LISTENER_NAME).

이 매개변수는 이 명령에서 지정되지 않은 속성에 대한 값을 포함하는 기존 리스너 정의의 이름을 지정합니다.

문자열의 최대 길이는 MQ_LISTENER_NAME_LENGTH입니다.

ToListenerName(MQCFST)

대상 리스너 이름(매개변수 ID: MQCACF_TO_LISTENER_NAME).

이 매개변수는 새 리스너 정의의 이름을 지정합니다. 이 이름을 가진 리스너 정의가 존재하는 경우, *Replace*가 *MQRP_YES*로 지정되어야 합니다.

문자열의 최대 길이는 *MQ_LISTENER_NAME_LENGTH*입니다.

선택적 매개변수(채널 리스너 변경, 복사 및 작성)

Adapter(MQCFIN)

어댑터 번호(매개변수 ID: *MQIACH_ADAPTER*).

NetBIOS가 대기하는 어댑터 번호. 이 매개변수는 Windows에서만 올바릅니다.

Backlog(MQCFIN)

백로그(매개변수 ID: *MQIACH_BACKLOG*).

리스너가 지원하는 동시 연결 요청 수.

Commands(MQCFIN)

어댑터 번호(매개변수 ID: *MQIACH_COMMAND_COUNT*).

리스너가 사용할 수 있는 명령 수. 이 매개변수는 Windows에서만 올바릅니다.

IPAddress(MQCFST)

IP 주소(매개변수 ID: *MQCACH_IP_ADDRESS*).

IPv4 점으로 구분된 10진수, IPv6 16진 표기법 또는 영숫자 호스트 이름 양식에 지정된 리스너의 IP 주소. 이 매개변수에 대한 값을 입력하지 않으면, 리스너는 구성된 모든 IPv4 및 IPv6 스택을 대기합니다.

문자열의 최대 길이는 *MQ_LOCAL_ADDRESS_LENGTH*입니다.

ListenerDesc(MQCFST)

리스너 정의에 대한 설명(매개변수 ID: *MQCACH_LISTENER_DESC*).

이 매개변수는 리스너 정의에 대한 설명적인 정보를 제공하는 일반 텍스트 설명입니다. 표시 가능한 문자만 포함해야 합니다.

명령이 실행 중인 큐 관리자에 코드화 문자 세트 ID(CCSID)에 없는 문자를 사용하면, 해당 문자가 잘못 변환 될 수 있습니다.

문자열의 최대 길이는 *MQ_LISTENER_DESC_LENGTH*입니다.

LocalName(MQCFST)

NetBIOS 로컬 이름(매개변수 ID: *MQCACH_LOCAL_NAME*).

리스너가 사용하는 NetBIOS 로컬 이름. 이 매개변수는 Windows에서만 올바릅니다.

문자열의 최대 길이는 *MQ_CONN_NAME_LENGTH*입니다.

NetbiosNames(MQCFIN)

NetBIOS 이름(매개변수 ID: *MQIACH_NAME_COUNT*).

리스너가 지원하는 이름 수. 이 매개변수는 Windows에서만 올바릅니다.

Port(MQCFIN)

포트 번호(매개변수 ID: *MQIACH_PORT*).

TCP/IP의 포트 번호. 이 매개변수는 *TransportType* 값이 *MQXPT_TCP*인 경우에만 유효합니다.

Replace(MQCFIN)

Replace 속성(매개변수 ID: *MQIACH_REPLACE*).

*ToListenerName*과 동일한 이름을 가진 이름 목록 정의가 존재하는 경우, 이 정의는 바꾸기가 수행되는지 여부를 지정합니다. 가능한 값은 다음과 같습니다.

MQRP_YES

기존 정의를 바꿉니다.

MQRP_NO

기존 정의를 바꾸지 않습니다.

Sessions(MQCFIN)

NetBIOS 세션(매개변수 ID: MQIACH_SESSION_COUNT).

리스너가 사용할 수 있는 세션 수. 이 매개변수는 Windows에서만 올바릅니다.

Socket(MQCFIN)

SPX 소켓 번호(매개변수 ID: MQIACH_SOCKET).

대기할 SPX 소켓. 이 매개변수는 *TransportType* 값이 MQXPT_SPX인 경우에만 유효합니다.

StartMode(MQCFIN)

서비스 모드(매개변수 ID: MQIACH_LISTENER_CONTROL).

리스너를 시작하고 중지하는 방법을 지정합니다. 가능한 값은 다음 값 중 하나입니다.

MQSVC_CONTROL_MANUAL

리스너가 자동으로 시작되거나 자동으로 중지되지 않습니다. 이 리스너는 사용자 명령으로 제어됩니다. 이 값이 기본값입니다.

MQSVC_CONTROL_Q_MGR

큐 관리자가 시작되고 중지되는 것과 동시에 정의 중인 리스너가 시작되고 중지됩니다.

MQSVC_CONTROL_Q_MGR_START

큐 관리자가 시작되는 것과 동시에 리스너가 시작되지만 큐 관리자가 정지될 때 정지가 요청되지 않습니다.

TPName(MQCFST)

트랜잭션 프로그램 이름(매개변수 ID: MQCACH_TP_NAME).

LU 6.2 트랜잭션 프로그램 이름입니다. 이 매개변수는 Windows에서만 올바릅니다.

문자열의 최대 길이는 MQ_TP_NAME_LENGTH입니다.

Multi 멀티플랫폼에서 통신 정보 오브젝트 변경, 복사 및 작성

통신 정보 오브젝트 변경 명령은 기존의 통신 정보 오브젝트 정의를 변경합니다. 통신 정보 오브젝트 복사 및 작성 명령은 새 통신 정보 오브젝트 정의를 작성합니다. 복사 명령은 기존 통신 정보 오브젝트 정의의 속성 값을 사용합니다.

통신 정보 변경(MQCMD_CHANGE_COMM_INFO) 명령은 기존 IBM MQ 통신 정보 오브젝트 정의의 지정된 속성을 변경합니다. 생략된 모든 선택적 매개변수는 값이 변경되지 않습니다.

통신 정보 복사(MQCMD_COPY_COMM_INFO) 명령은 명령에 지정되지 않은 속성에 대해 기존 통신 정보 정의의 속성 값을 사용하여 IBM MQ 통신 정보 오브젝트 정의를 작성합니다.

통신 정보 작성(MQCMD_CREATE_COMM_INFO) 명령은 IBM MQ 통신 정보 오브젝트 정의를 작성합니다. 명시적으로 정의되지 않은 모든 속성은 목적지 큐 관리자에서 기본값으로 설정됩니다.

필수 매개변수(통신 정보 변경)

CommInfoName(MQCFST)

변경할 통신 정보 정의의 이름(매개변수 ID: MQCA_COMM_INFO_NAME).

문자열의 최대 길이는 MQ_COMM_INFO_NAME_LENGTH입니다.

필수 매개변수(통신 정보 복사)

FromCommInfoName(MQCFST)

복사할 원본 통신 정보 오브젝트 정의의 이름(매개변수 ID: MQCACF_FROM_COMM_INFO_NAME).

문자열의 최대 길이는 MQ_COMM_INFO_NAME_LENGTH입니다.

ToCommInfoName(MQCFST)

복사할 대상 통신 정보 정의의 이름(매개변수 ID: MQCACF_TO_COMM_INFO_NAME).

문자열의 최대 길이는 MQ_COMM_INFO_NAME_LENGTH입니다.

필수 매개변수(통신 정보 작성)

CommInfoName(MQCFST)

작성할 통신 정보 정의의 이름(매개변수 ID: MQCA_COMM_INFO_NAME).

문자열의 최대 길이는 MQ_COMM_INFO_NAME_LENGTH입니다.

선택적 매개변수(통신 정보 변경, 복사 및 작성)

Bridge(MQCFIN)

멀티캐스트를 사용하지 않는 애플리케이션의 발행물이 멀티캐스트를 사용하는 애플리케이션에 브릿지되는지 여부를 제어합니다(매개변수 ID: MQIA_MCAST_BRIDGE).

MCAST (ONLY)로 표시된 토픽에 브릿지가 적용되지 않습니다. 이와 같은 토픽은 멀티캐스트 트래픽만 가질 수 있으므로 멀티캐스트가 아닌 발행/구독 도메인에 대한 브릿지에 적용할 수 없습니다.

MQMCB_DISABLED

멀티캐스트를 사용하지 않는 애플리케이션의 발행이 멀티캐스트를 사용하는 애플리케이션에 브릿지되지 않습니다. 이 값은 IBM i에서 기본값입니다.

MQMCB_ENABLED

멀티캐스트를 사용하지 않는 애플리케이션의 발행물이 멀티캐스트를 사용하는 애플리케이션에 브릿지됩니다. 이 값은 IBM i 이외의 플랫폼에서 기본값입니다. IBM i에서는 이 값이 유효하지 않습니다.

CCSID(MQCFIN)

메시지가 전송되는 코드화 문자 세트 ID(매개변수 ID: MQIA_CODED_CHAR_SET_ID).

1 - 65535 범위의 값을 지정하십시오.

CCSID는 사용자의 플랫폼에서 사용하도록 정의된 값을 지정하고 플랫폼에 적합한 문자 세트를 사용해야 합니다. 이 매개변수를 사용하여 CCSID를 변경하면, 변경사항이 적용될 때 실행 중인 애플리케이션은 계속해서 원래의 CCSID를 사용합니다. 그러므로 다음 단계를 진행하기 전에 실행 중인 모든 애플리케이션을 정지하고 다시 시작해야 합니다.

명령 서버와 채널 프로그램도 포함됩니다. 변경 후 큐 관리자를 중지했다가 다시 시작하십시오. 기본값은 ASPUB이며, 이는 발행된 메시지에 제공된 문자 세트에서 코드화 문자 세트를 가져왔음을 의미합니다.

CommEvent(MQCFIN)

이 COMMINFO 오브젝트를 사용하여 작성된 멀티캐스트 핸들에 대해 이벤트 메시지를 생성하는지 여부를 제어합니다(매개변수 ID: MQIA_COMM_EVENT).

MonitorInterval 매개변수를 사용하여 모니터링도 사용 가능한 경우에만 이벤트가 생성됩니다.

MQEVR_DISABLED

멀티캐스트를 사용하지 않는 애플리케이션의 발행물이 멀티캐스트를 사용하는 애플리케이션에 브릿지되지 않습니다. 이 값은 기본값입니다.

MQEVR_ENABLED

멀티캐스트를 사용하지 않는 애플리케이션의 발행물이 멀티캐스트를 사용하는 애플리케이션에 브릿지됩니다.

MQEVR_EXCEPTION

메시지 신뢰성이 신뢰성 임계값보다 작은 경우 이벤트 메시지가 작성됩니다. 신뢰성 임계값은 기본적으로 90으로 설정됩니다.

Description(MQCFST)

통신 정보 오브젝트에 대한 설명 정보를 제공하는 일반 텍스트 주석(매개변수 ID: MQCA_COMM_INFO_DESC).

표시 가능한 문자만 포함해야 합니다. 최대 길이는 64자입니다. DBCS 설치 시에는 DBCS 문자(최대 길이 64 바이트로 제한)가 포함될 수 있습니다.

이 큐 관리자에 대해 코드화 문자 세트 ID(CCSID)에 없는 문자가 사용되면, 정보가 다른 큐 관리자로 전송되는 경우에 문자가 잘못 변환될 수도 있습니다.

최대 길이는 MQ_COMM_INFO_DESC_LENGTH입니다.

Encoding(MQCFIN)

메시지가 전송되는 인코딩(매개변수 ID: MQIACF_ENCODING).

MQENC_AS_PUBLISHED

발행된 메시지에 제공되는 인코딩에서 메시지의 인코딩을 가져옵니다. 이 값은 기본값입니다.

MQENC_NORMAL

MQENC_REVERSED

MQENC_S390

MQENC_TNS

GrpAddress(MQCFST)

그룹 IP 주소 또는 DNS 이름(매개변수 ID: MQCACH_GROUP_ADDRESS).

그룹 주소는 관리자가 관리합니다. 모든 멀티캐스트 클라이언트가 모든 토픽에 대해 동일한 그룹 주소를 사용할 수 있습니다. 클라이언트의 미해결 구독과 일치하는 메시지만 전달됩니다. 모든 클라이언트는 네트워크에서 모든 멀티캐스트 패킷을 조사하고 처리해야 하므로 동일한 그룹 주소를 사용하는 것은 비효율적일 수 있습니다. 토픽 또는 토픽 세트마다 다른 IP 그룹 주소를 할당하는 것이 더 효율적이지만, 이 경우에도 특히 MQ가 아닌 다른 멀티캐스트 애플리케이션이 네트워크에서 사용 중이면 세심한 관리가 필요합니다. 기본값은 239.0.0.0입니다.

최대 길이는 MQ_GROUP_ADDRESS_LENGTH입니다.

MonitorInterval(MQCFIN)

모니터링 정보가 업데이트되고 이벤트 메시지가 생성되는 빈도(매개변수 ID: MQIA_MONITOR_INTERVAL).

값은 0 - 999,999 범위의 초 수로 지정됩니다. 0 값은 모니터링이 필요 없음을 나타냅니다.

0이 아닌 값이 지정된 경우 모니터링이 사용됩니다. 모니터링 정보가 업데이트되고 이 통신 정보 오브젝트를 사용하여 작성된 멀티캐스트 핸들의 상태에 대해 이벤트 메시지(*CommEvent*를 사용하여 사용 가능한 경우)가 생성됩니다.

MsgHistory(MQCFIN)

이 값은 NACK의 경우에 재전송을 핸들링하기 위해 시스템에서 보관하는 메시지 실행 기록의 양(KB)입니다(매개변수 ID: MQIACH_MSG_HISTORY).

값의 범위는 0 - 999,999,999입니다. 값이 0이면 신뢰도 레벨이 가장 낮습니다. 기본값은 100입니다.

MulticastHeartbeat(MQCFIN)

하트비트 간격은 밀리초 단위로 측정되며, 전송자가 수신자에게 사용 가능한 추가 데이터가 없음을 알리는 빈도를 지정합니다(매개변수 ID: MQIACH_MC_HB_INTERVAL).

값의 범위는 0 - 999,999입니다. 기본값은 2000밀리초입니다.

MulticastPropControl(MQCFIN)

멀티캐스트 특성은 메시지와 함께 플로우되는 MQMD 특성 및 사용자 특성의 수를 제어합니다(매개변수 ID: MQIACH_MULTICAST_PROPERTIES).

MQMCP_ALL

MQMD의 모든 필드 및 모든 사용자 특성이 전송됩니다. 이 값은 기본값입니다.

MQMCP_REPLY

메시지에 대한 응답을 처리하는 MQMD 필드 및 사용자 특성만 전송됩니다. 이러한 특성은 다음과 같습니다.

- MsgType
- MessageId
- CorrelId
- ReplyToQ
- ReplyToQmgr

MQMCP_USER

사용자 특성만 전송됩니다.

MQMCP_NONE

사용자 특성 또는 MQMD 필드는 전송되지 않습니다.

MQMCP_COMPAT

특성이 이전 MQ 멀티캐스트 클라이언트와 호환 가능한 형식으로 전송됩니다.

NewSubHistory(MQCFIN)

새 구독자 실행 기록이 발행 스트림을 조인하는 구독자가 현재 사용 가능한 만큼의 데이터를 수신하는지 또는 구독 시 작성된 발행물만 수신하는지를 제어합니다(매개변수 ID: MQIACH_NEW_구독자_HISTORY).

MQNSH_NONE

NONE 값을 지정하면 전송자가 구독 시점부터 작성된 발행물만 전송합니다. 이 값은 기본값입니다.

MQNSH_ALL

ALL 값을 사용하면 전송자가 알려진 만큼의 토픽 실행 기록을 재전송할 수 있습니다. 일부 상황에서는 보유했던 발행물과 비슷하게 작동할 수 있습니다.

모든 토픽 실행 기록이 재전송되므로 대용량의 토픽 실행 기록이 있는 경우 MQNSH_ALL 값을 사용하면 성능에 부정적인 영향을 미치게 됩니다.

PortNumber(MQCFIN)

전송할 대상 포트 번호(매개변수 ID: MQIACH_PORT).

기본 포트 번호는 1414입니다.

Type(MQCFIN)

통신 정보 오브젝트의 유형(매개변수 ID: MQIA_COMM_INFO_TYPE).

MQCIT_MULTICAST 유형만 지원됩니다.

이름 목록 변경, 복사 및 작성

이름 목록 변경 명령은 기존 이름 목록 정의를 변경합니다. 이름 목록 복사 및 작성 명령은 새 이름 목록 정의를 작성합니다. 복사 명령은 기존 이름 목록 정의의 속성 값을 사용합니다.

이름 목록 변경(MQCMD_CHANGE_NAMELIST) 명령은 기존 IBM MQ 이름 목록 정의의 지정된 속성을 변경합니다. 생략된 모든 선택적 매개변수는 값이 변경되지 않습니다.

이름 목록 복사(MQCMD_COPY_NAMELIST) 명령은 명령에 지정되지 않은 속성에 대해 기존 이름 목록 정의의 속성 값을 사용하여 IBM MQ 이름 목록 정의를 작성합니다.

이름 목록 작성(MQCMD_CREATE_NAMELIST) 명령은 IBM MQ 이름 목록 정의를 작성합니다. 명시적으로 정의되지 않은 모든 속성은 목적지 큐 관리자에서 기본값으로 설정됩니다.

필수 매개변수(이름 목록 변경 및 작성)

NamelistName(MQCFST)

변경할 이름 목록 정의의 이름(매개변수 ID: MQCA_NAMELIST_NAME).

문자열의 최대 길이는 MQ_NAMELIST_NAME_LENGTH입니다.

필수 매개변수(이름 목록 복사)

FromNamelistName(MQCFST)

복사할 원본 이름 목록 정의의 이름(매개변수 ID: MQCACF_FROM_NAMELIST_NAME).

이 매개변수는 이 명령에서 지정되지 않은 속성의 값을 포함한 기존 이름 목록 정의의 이름을 지정합니다.

 z/OS에서 큐 관리자는 이름이 지정되어 있고 속성 지정 값이 MQQSGD_Q_MGR 또는 MQQSGD_COPY인 오브젝트를 복사 원본으로 검색합니다. MQQSGD_COPY값이 *QSGDisposition*에 지정된 경우 이 매개변수는 무시됩니다. 이 경우, *ToNamelistName* (으)로 지정된 이름의 오브젝트와 MQQSGD_GROUP 처리가 복사를 위해 검색됩니다.

문자열의 최대 길이는 MQ_NAMELIST_NAME_LENGTH입니다.

ToNamelistName(MQCFST)

대상 이름 목록 이름(매개변수 ID: MQCACF_TO_NAMELIST_NAME).

이 매개변수는 새 이름 목록 정의의 이름을 지정합니다. 이 이름을 가진 이름 목록 정의가 존재하는 경우, *Replace*를 MQRP_YES로 지정해야 합니다.

문자열의 최대 길이는 MQ_NAMELIST_NAME_LENGTH입니다.

선택적 매개변수(이름 목록 변경, 복사 및 작성)

z/OS

CommandScope(MQCFST)

명령 범위(매개변수 ID: MQCACF_COMMAND_SCOPE). 이 매개변수는 z/OS에만 적용됩니다.

큐 관리자가 큐 공유 그룹의 멤버인 경우 명령이 실행되는 방법을 지정합니다. 다음 중 하나를 지정할 수 있습니다.

- 공백(또는 매개변수도 함께 생략). 이 명령은 입력된 큐 관리자에서 실행됩니다.
- 큐 관리자 이름. 명령이 큐 공유 그룹 내에서 활성 상태인 경우 사용자가 지정하는 큐 관리자에서 실행됩니다. 명령이 입력된 큐 관리자가 아닌 다른 큐 관리자를 지정하는 경우, 큐 공유 그룹 환경을 사용 중이고 명령 서버가 사용 가능해야 합니다.
- 별표(*). 명령이 로컬 큐 관리자에서 실행되고 큐 공유 그룹의 모든 활성 큐 관리자에도 전달됩니다.

최대 길이는 MQ_QSG_NAME_LENGTH입니다.

NamelistDesc(MQCFST)

이름 목록 정의에 대한 설명(매개변수 ID: MQCA_NAMELIST_DESC).

이 매개변수는 이름 목록 정의에 대한 설명 정보를 제공하는 일반 텍스트 주석입니다. 표시 가능한 문자만 포함해야 합니다.

명령이 실행 중인 큐 관리자에 코드화 문자 세트 ID(CCSID)에 없는 문자를 사용하면, 해당 문자가 잘못 변환될 수 있습니다.

문자열의 최대 길이는 MQ_NAMELIST_DESC_LENGTH입니다.

z/OS

NamelistType(MQCFIN)

이름 목록에 있는 이름의 유형(매개변수 ID: MQIA_NAMELIST_TYPE). 이 매개변수는 z/OS에만 적용됩니다.

이름 목록에 있는 이름의 유형을 지정합니다. 가능한 값은 다음 값 중 하나입니다.

MQNT_NONE

이름이 특별한 유형이 아닙니다.

MQNT_Q

큐 이름 목록을 보유하는 이름 목록.

MQNT_CLUSTER

클러스터 이름 목록을 포함하여 클러스터링과 연관된 이름 목록.

MQNT_AUTH_INFO

이름 목록은 TLS과 연관되며 인증 정보 오브젝트 이름 목록을 포함합니다.

Names(MQCFSL)

이름 목록에 배치되는 이름(매개변수 ID: MQCA_NAMES).

목록에 있는 이름의 수는 MQCFSL 구조의 *Count* 필드에 제공됩니다. 각 이름의 길이는 해당 구조의 *StringLength* 필드에 제공됩니다. 이름의 최대 길이는 MQ_OBJECT_NAME_LENGTH입니다.

z/OS

QSGDisposition(MQCFIN)

그룹 내 오브젝트의 속성 지정 값(매개변수 ID: MQIA_QSG_DISP). 이 매개변수는 z/OS에만 적용됩니다.

명령을 적용할 오브젝트의 속성 지정 값을 지정합니다(즉, 정의 위치 및 작동 방법). 가능한 값은 다음 값 중 하나입니다.

QSGDisposition	변경	복사, 작성
MQQSGD_COPY	오브젝트 정의는 명령을 실행하는 큐 관리자의 페이지 세트에 있습니다. MQQSGD_COPY 매개변수가 있는 명령을 사용하여 오브젝트가 정의되었습니다. 공유 저장소에 있는 오브젝트 또는 MQQSGD_Q_MGR 매개변수가 있는 명령을 사용하여 정의된 오브젝트는 이 명령의 영향을 받지 않습니다.	오브젝트는 <i>ToNameListName</i> 오브젝트 (복사의 경우) 또는 <i>NameListName</i> 오브젝트 (작성용) 와 동일한 이름의 MQQSGD_GROUP 오브젝트를 사용하여 명령을 실행하는 큐 관리자의 페이지 세트에 정의됩니다.
MQQSGD_GROUP	오브젝트 정의는 공유 저장소에 있습니다. 매개변수 MQQSGD_GROUP이 있는 명령을 사용하여 오브젝트가 정의되었습니다. 명령을 실행하는 큐 관리자의 페이지 세트에 있는 오브젝트(오브젝트의 로컬 사본 제외)는 이 명령의 영향을 받지 않습니다. 명령에 성공하면 다음 MQSC 명령이 생성되고 페이지 세트 0에서 로컬 사본을 새로 고치도록 큐 공유 그룹의 모든 활성 큐 관리자에 송신됩니다. <pre>DEFINE NAMELIST(name) REPLACE QSGDISP(COPY)</pre> QSGDISP(COPY)로 생성된 명령의 실패 여부와 관계없이 그룹 오브젝트의 변경사항이 적용됩니다.	오브젝트 정의는 공유 저장소에 있습니다. 이는 큐 관리자가 큐 공유 그룹에 있을 경우에만 허용됩니다. 정의에 성공한 경우, 다음 MQSC 명령이 생성되고 페이지 세트 0에서 로컬 사본을 작성하거나 새로 고치도록 큐 공유 그룹에 있는 모든 활성 큐 관리자에 명령이 송신됩니다. <pre>DEFINE NAMELIST(name) REPLACE QSGDISP(COPY)</pre> QSGDISP(COPY)로 생성된 명령의 실패 여부에 관계없이 그룹 오브젝트의 Copy 또는 Create가 적용됩니다.
MQQSGD_PRIVATE	오브젝트는 명령을 실행하는 큐 관리자의 페이지 세트에 상주하며 MQQSGD_Q_MGR 또는 MQQSGD_COPY로 정의되었습니다. 공유 저장소에 있는 모든 오브젝트는 영향받지 않습니다.	허용되지 않음
MQQSGD_Q_MGR	오브젝트 정의는 명령을 실행하는 큐 관리자의 페이지 세트에 있습니다. MQQSGD_Q_MGR 매개변수가 있는 명령을 사용하여 오브젝트가 정의되었습니다. 공유 저장소에 있는 모든 오브젝트 또는 이런 오브젝트의 로컬 사본은 이 명령의 영향을 받지 않습니다. 이 값이 기본값입니다.	오브젝트는 명령을 실행하는 큐 관리자의 페이지 세트에 정의됩니다. 이 값이 기본값입니다.

Replace(MQCFIN)

Replace 속성(매개변수 ID: MQIACF_REPLACE).

*ToNameListName*과 동일한 이름을 가진 이름 목록 정의가 있는 경우, 이 정의는 바꿀 것인지 여부를 지정합니다. 가능한 값은 다음과 같습니다.

MQRP_YES

기존 정의를 바꿉니다.

MQRP_NO

기존 정의를 바꾸지 않습니다.

프로세스 변경, 복사 및 작성

프로세스 변경 명령은 기존 프로세스 정의를 변경합니다. 프로세스 복사 및 작성 명령은 새 프로세스 정의를 작성합니다. 복사 명령은 기존 프로세스 정의의 속성 값을 사용합니다.

프로세스 변경(MQCMD_CHANGE_PROCESS) 명령은 기존 IBM MQ 프로세스 정의의 지정된 속성을 변경합니다. 생략된 모든 선택적 매개변수는 값이 변경되지 않습니다.

프로세스 복사(MQCMD_COPY_PROCESS) 명령은 명령에 지정되지 않은 속성에 대해 기존 프로세스 정의의 속성 값을 사용하여 IBM MQ 프로세스 정의를 작성합니다.

프로세스 작성(MQCMD_CREATE_PROCESS) 명령은 IBM MQ 프로세스 정의를 작성합니다. 명시적으로 정의되지 않은 모든 속성은 목적지 큐 관리자에서 기본값으로 설정됩니다.

필수 매개변수(프로세스 변경 및 작성)

ProcessName(MQCFST)

변경 또는 작성할 프로세스 정의의 이름(매개변수 ID: MQCA_PROCESS_NAME).

문자열의 최대 길이는 MQ_PROCESS_NAME_LENGTH입니다.

필수 매개변수(프로세스 복사)

FromProcessName(MQCFST)

복사할 원본 프로세스 정의의 이름(매개변수 ID: MQCACF_FROM_PROCESS_NAME).

이 명령에 지정되지 않은 속성에 대한 값을 포함한 기존 프로세스 정의의 이름을 지정합니다.

 z/OS에서 큐 관리자는 이름이 지정되어 있고 속성 지정 값이 MQQSGD_Q_MGR 또는 MQQSGD_COPY인 오브젝트를 복사 원본으로 검색합니다. MQQSGD_COPY값이 QSGDisposition 에 지정된 경우 이 매개변수는 무시됩니다. 이 경우, ToProcessName (으)로 지정된 이름의 오브젝트와 MQQSGD_GROUP 처리가 복사를 위해 검색됩니다.

문자열의 최대 길이는 MQ_PROCESS_NAME_LENGTH입니다.

ToProcessName(MQCFST)

대상 프로세스 이름(매개변수 ID: MQCACF_TO_PROCESS_NAME).

새 프로세스 정의의 이름입니다. 이 이름을 가진 프로세스 정의가 존재하는 경우, Replace를 MQRP_YES로 지정해야 합니다.

문자열의 최대 길이는 MQ_PROCESS_NAME_LENGTH입니다.

선택적 매개변수(프로세스 변경, 복사 및 작성)

ApplId(MQCFST)

애플리케이션 ID(매개변수 ID: MQCA_APPL_ID).

ApplId는 시작할 애플리케이션의 이름입니다. 애플리케이션은 명령이 실행되고 있는 플랫폼에 있어야 합니다. 이름은 일반적으로 실행 가능 오브젝트의 완전한 파일 이름입니다. 여러 개의 IBM MQ 설치가 있을 경우 올바른 버전의 애플리케이션이 실행되도록 하려면 파일 이름을 규정하는 것이 중요합니다.

문자열의 최대 길이는 MQ_PROCESS_APPL_ID_LENGTH입니다.

ApplType(MQCFIN)

애플리케이션 유형(매개변수 ID: MQIA_APPL_TYPE).

유효한 애플리케이션 유형은 다음과 같습니다.

MQAT_OS400

IBM i 애플리케이션입니다.

MQAT_DOS

DOS 클라이언트 애플리케이션입니다.

MQAT_WINDOWS

Windows 클라이언트 애플리케이션입니다.

MQAT_AIX

AIX 애플리케이션(MQAT_UNIX와 동일한 값)입니다.

MQAT_CICS

CICS 트랜잭션입니다.

z/OS MQAT_ZOS

z/OS 애플리케이션입니다.

MQAT_DEFAULT

기본 애플리케이션 유형입니다.

integer: 0 - 65,535 범위의 시스템 정의 애플리케이션 유형 또는 65 536 ~ 999,999,999 범위의 사용자 정의 애플리케이션 유형입니다(검사하지 않음).

명령이 실행되는 플랫폼에서 지원되는 애플리케이션 유형(사용자 정의 유형 제외)만을 지정하십시오.

- ▶ **IBM i** IBM i: MQAT_OS400, MQAT_CICS 및 MQAT_DEFAULT가 지원됩니다.
- ▶ **UNIX** UNIX: MQAT_UNIX, MQAT_OS2, MQAT_DOS, MQAT_WINDOWS, MQAT_CICS 및 MQAT_DEFAULT가 지원됩니다.
- ▶ **Windows** Windows: MQAT_WINDOWS_NT, MQAT_OS2, MQAT_DOS, MQAT_WINDOWS, MQAT_CICS 및 MQAT_DEFAULT가 지원됩니다.
- ▶ **z/OS** z/OS: MQAT_DOS, MQAT_IMS, MQAT_MVS, MQAT_UNIX, MQAT_CICS 및 MQAT_DEFAULT가 지원됩니다.

z/OS

CommandScope(MQCFST)

명령 범위(매개변수 ID: MQCACF_COMMAND_SCOPE). 이 매개변수는 z/OS에만 적용됩니다.

큐 관리자가 큐 공유 그룹의 멤버인 경우 명령이 실행되는 방법을 지정합니다. 다음 중 하나를 지정할 수 있습니다.

- 공백(또는 매개변수도 함께 생략). 이 명령은 입력된 큐 관리자에서 실행됩니다.
- 큐 관리자 이름. 명령이 큐 공유 그룹 내에서 활성 상태인 경우 사용자가 지정하는 큐 관리자에서 실행됩니다. 공유 큐 환경에서는 명령을 입력하는 데 현재 사용 중인 이름이 아닌 다른 큐 관리자 이름을 제공할 수 있습니다. 명령 서버가 사용 가능해야 합니다.
- 별표(*). 명령이 로컬 큐 관리자에서 실행되고 큐 공유 그룹의 모든 활성 큐 관리자에도 전달됩니다.

최대 길이는 MQ_QSG_NAME_LENGTH입니다.

EnvData(MQCFST)

환경 데이터(매개변수 ID: MQCA_ENV_DATA).

시작할 애플리케이션에 관한 환경 정보가 들어 있는 문자열.

문자열의 최대 길이는 MQ_PROCESS_ENV_DATA_LENGTH입니다.

ProcessDesc(MQCFST)

프로세스 정의에 대한 설명(매개변수 ID: MQCA_PROCESS_DESC).

프로세스 정의에 대한 설명 정보를 제공하는 일반 텍스트 주석입니다. 표시 가능한 문자만 포함해야 합니다.

문자열의 최대 길이는 MQ_PROCESS_DESC_LENGTH입니다.

이 큐 관리자에 대해 코드화 문자 세트 ID(CCSID)의 문자를 사용하십시오. 정보가 다른 큐 관리자로 송신되면 기타 문자가 올바르게 않게 변환될 수 있습니다.

z/OS

QSGDisposition(MQCFIN)

그룹 내 오브젝트의 속성 지정 값(매개변수 ID: MQIA_QSG_DISP). 이 매개변수는 z/OS에만 적용됩니다.

명령을 적용할 오브젝트의 속성 지정 값을 지정합니다(즉, 정의 위치 및 작동 방법). 가능한 값은 다음 값 중 하나입니다.

QSGDisposition	변경	복사, 작성
MQQSGD_COPY	오브젝트 정의는 명령을 실행하는 큐 관리자의 페이지 세트에 있습니다. MQQSGD_COPY 매개변수가 있는 명령을 사용하여 오브젝트가 정의되었습니다. 공유 저장소에 있는 오브젝트 또는 MQQSGD_Q_MGR 매개변수가 있는 명령을 사용하여 정의된 오브젝트는 이 명령의 영향을 받지 않습니다.	오브젝트는 <i>ToProcessName</i> 오브젝트 (복사의 경우) 또는 <i>ProcessName</i> 오브젝트 (작성용) 와 동일한 이름의 MQQSGD_GROUP 오브젝트를 사용하여 명령을 실행하는 큐 관리자의 페이지 세트에 정의됩니다.
MQQSGD_GROUP	오브젝트 정의는 공유 저장소에 있습니다. 오브젝트는 QSGDISP(GROUP) 매개변수를 포함한 명령을 사용하여 정의합니다. 명령을 실행하는 큐 관리자의 페이지 세트에서 오브젝트의 로컬 사본만 이 명령에 의해 대체됩니다. 명령이 성공한 경우 다음 명령이 생성됩니다. <pre>DEFINE PROCESS(process-name) REPLACE QSGDISP(COPY)</pre> 명령이 큐 공유 그룹에 있는 모든 활성 큐 관리자에 송신되어 페이지 세트 0에서 로컬 사본을 새로 고치려고 시도합니다. QSGDISP(COPY)로 생성된 명령의 실패 여부와 관계없이 그룹 오브젝트의 변경사항이 적용됩니다.	오브젝트 정의는 공유 저장소에 있습니다. GROUP은 큐 관리자가 큐 공유 그룹에 있는 경우에만 허용됩니다. 정의에 성공한 경우, 다음 명령이 생성됩니다. <pre>DEFINE PROCESS(process-name) REPLACE QSGDISP(COPY)</pre> 명령이 큐 공유 그룹에 있는 모든 활성 큐 관리자에 송신되어 페이지 세트 0에서 로컬 사본을 작성하거나 새로 고치려고 시도합니다. QSGDISP(COPY)로 생성된 명령의 실패 여부에 관계없이 그룹 오브젝트의 Copy 또는 Create가 적용됩니다.
MQQSGD_PRIVATE	오브젝트는 명령을 실행하는 큐 관리자의 페이지 세트에 상주하며 MQQSGD_Q_MGR 또는 MQQSGD_COPY로 정의되었습니다. 공유 저장소에 있는 모든 오브젝트는 영향 받지 않습니다.	허용되지 않음
MQQSGD_Q_MGR	오브젝트 정의는 명령을 실행하는 큐 관리자의 페이지 세트에 있습니다. MQQSGD_Q_MGR 매개변수가 있는 명령을 사용하여 오브젝트가 정의되었습니다. 공유 저장소에 있는 모든 오브젝트 또는 이런 오브젝트의 로컬 사본은 이 명령의 영향을 받지 않습니다. MQQSGD_Q_MGR이 기본값입니다.	오브젝트는 명령을 실행하는 큐 관리자의 페이지 세트에 정의됩니다. MQQSGD_Q_MGR이 기본값입니다.

Replace(MQCFIN)

Replace 속성(매개변수 ID: MQIACF_REPLACE).

*ToProcessName*과 동일한 이름을 가진 프로세스 정의가 있는 경우, 해당 정의를 바꿀지 여부를 지정하십시오.

가능한 값은 다음 값 중 하나입니다.

MQRP_YES

기존 정의를 바꿉니다.

MQRP_NO

기존 정의를 바꾸지 않습니다.

UserData(MQCFST)

사용자 데이터(매개변수 ID: MQCA_USER_DATA).

시작할 애플리케이션(*AppLId*에 의해 정의됨)에 관련된 사용자 정보를 포함하는 문자열입니다.

Microsoft Windows에 대해 프로세스 정의가 **runmqtrm**에 전달되는 경우 문자 문자열은 큰따옴표 표시를 포함할 수 없습니다.

문자열의 최대 길이는 MQ_PROCESS_USER_DATA_LENGTH입니다.

큐 변경, 복사 및 작성

큐 변경 명령은 기존 큐 정의를 변경합니다. 큐 복사 및 작성 명령은 새 큐 정의를 작성합니다. 복사 명령은 기존 큐 정의의 속성 값을 사용합니다.

큐 변경 명령 MQCMD_CHANGE_Q는 기존 IBM MQ 큐의 지정된 속성을 변경합니다. 생략된 모든 선택적 매개변수는 값이 변경되지 않습니다.

큐 복사 명령 MQCMD_COPY_Q는 동일한 유형의 큐 정의를 작성합니다. 명령에 지정되지 않은 속성의 경우 기존 큐 정의의 속성 값을 사용합니다.

큐 작성 명령 MQCMD_CREATE_Q는 지정된 속성을 포함하는 큐 정의를 작성합니다. 지정되지 않은 모든 속성은 작성되는 큐 유형에 대한 기본값으로 설정됩니다.

필수 매개변수(큐 변경 및 작성)

QName(MQCFST)

큐 이름(매개변수 ID: MQCA_Q_NAME).

변경될 큐의 이름입니다. 문자열의 최대 길이는 MQ_Q_NAME_LENGTH입니다.

필수 매개변수(큐 복사)

FromQName(MQCFST)

원본 큐 이름(매개변수 ID: MQCACF_FROM_Q_NAME).

기존 큐 정의의 이름을 지정합니다.

z/OS z/OS에서 큐 관리자는 이름이 지정되어 있고 속성 지정 값이 MQQSGD_Q_MGR, MQQSGD_COPY 또는 MQQSGD_SHARED인 오브젝트를 복사 원본으로 검색합니다. This parameter is ignored if a value of MQQSGD_COPY is specified for *QSGDisposition* . 이 경우, *ToQName* 로 지정된 이름의 오브젝트와 MQQSGD_GROUP 속성 지정 값을 사용하여 복사할 오브젝트를 검색합니다.

문자열의 최대 길이는 MQ_Q_NAME_LENGTH입니다.

ToQName(MQCFST)

대상 큐 이름(매개변수 ID: MQCACF_TO_Q_NAME).

새 큐 정의의 이름을 지정합니다.

문자열의 최대 길이는 MQ_Q_NAME_LENGTH입니다.

큐 이름은 고유해야 합니다. 새 큐의 이름 및 유형을 보유한 큐 정의가 있으면 *Replace*를 MQRP_YES로 지정해야 합니다. 새 큐와 이름은 같고 유형이 다른 큐 정의가 있는 경우 명령이 실패합니다.

필수 매개변수(모든 명령)

QType(MQCFIN)

큐 유형(매개변수 ID: MQIA_Q_TYPE).

지정된 값은 변경되는 큐의 유형과 일치해야 합니다.

가능한 값은 다음 값 중 하나입니다.

MQQT_ALIAS

알리어스 큐 정의입니다.

MQQT_LOCAL

로컬 큐.

MQQT_REMOTE

리모트 큐의 로컬 정의입니다.

MQQT_MODEL

모델 큐 정의입니다.

선택적 매개변수(큐 변경, 복사 및 작성)

BackoutRequeueName(MQCFST) - MQSC BOQNAME 참조

초과 백아웃 리큐 이름(매개변수 ID: MQCA_BACKOUT_REQ_Q_NAME).

메시지가 *BackoutThreshold* 값보다 많이 백아웃된 경우 메시지를 전송한 큐의 이름을 지정합니다. 큐는 로컬 큐가 아니어도 됩니다.

이 때 백아웃 큐는 없어도 되지만 *BackoutThreshold* 값을 초과한 경우에는 있어야 합니다.

문자열의 최대 길이는 MQ_Q_NAME_LENGTH입니다.

BackoutThreshold(MQCFIN)

백아웃 임계값(매개변수 ID: MQIA_BACKOUT_THRESHOLD).

*BackoutRequeueName*으로 지정된 백아웃 큐로 전송하기 전에 메시지를 백아웃할 수 있는 횟수입니다.

나중에 값이 줄어들면, 새 값 이상으로 많이 백아웃된, 이미 큐에 있는 메시지는 큐에 그대로 남아 있습니다. 해당 메시지는 다시 백아웃되면 전송됩니다.

0 - 999,999,999 범위의 값을 지정하십시오.

BaseObjectName(MQCFST)

알리어스가 해석되는 오브젝트의 이름(매개변수 ID: MQCA_BASE_OBJECT_NAME).

이 매개변수는 로컬 큐 관리자에 정의된 큐 또는 토픽의 이름입니다.

문자열의 최대 길이는 MQ_OBJECT_NAME_LENGTH입니다.

BaseQName(MQCFST)

알리어스가 해석되는 큐 이름(매개변수 ID: MQCA_BASE_Q_NAME).

이 매개변수는 로컬 큐 관리자에 정의된 로컬 또는 리모트 큐의 이름입니다.

문자열의 최대 길이는 MQ_Q_NAME_LENGTH입니다.

CFStructure(MQCFST)

커플링 기능 구조 이름(매개변수 ID: MQCA_CF_STRUC_NAME). 이 매개변수는 z/OS에만 적용됩니다.

공유 큐를 사용할 때 메시지를 저장할 커플링 기능 구조의 이름을 지정합니다. 이름:

- 12자를 초과할 수 없습니다.
- 대문자(A - Z)로 시작해야 합니다.
- A - Z 및 0 - 9 문자만 포함할 수 있습니다.

문자열의 최대 길이는 MQ_CF_STRUC_NAME_LENGTH입니다.

큐 관리자가 연결된 큐 공유 그룹의 이름이 사용자가 입력한 이름 앞에 지정됩니다. 큐 공유 그룹의 이름은 항상 4자이며, 필요한 경우 @ 기호로 채워집니다. 예를 들어, 큐 공유 그룹 NY03를 사용하고 이름 PRODUCT7을 제공하는 경우 결과적인 커플링 기능 구조 이름은 NY03PRODUCT7이 됩니다. 큐 공유 그룹(이 경우 NY03CSQ_ADMIN)의 관리 구조는 메시지 저장에 사용할 수 없습니다.

로컬 및 모델 큐의 경우 다음 규칙이 적용됩니다. **Replace** 매개변수의 MQRP_YES 값과 함께 큐 작성 명령을 사용하는 경우 규칙이 적용됩니다. 큐 변경 명령을 사용하는 경우에도 규칙이 적용됩니다.

- **QSGDisposition** 매개변수에 MQQSGD_SHARED 값이 있는 로컬 큐에서 *CFStructure* 은 변경할 수 없습니다.

CFStructure 또는 *QSGDisposition* 값을 변경해야 하는 경우 큐를 삭제하고 재정의해야 합니다. 큐에서 메시지를 보존하려면 메시지를 오프로드한 후에 큐를 삭제해야 합니다. 큐를 재정의한 후 메시지를 다시 로드하거나, 메시지를 다른 큐로 이동하십시오.

- **DefinitionType** 매개변수에 MQQDT_SHARED_DYNAMIC 값이 있는 모델 큐에서 *CFStructure* 는 공백이 될 수 없습니다.

- **QSGDisposition** 매개변수에 MQQSGD_SHARED 이외의 값이 있는 로컬 큐에서 *CFStructure* 의 값은 중요하지 않습니다. *CFStructure* 값은 **DefinitionType** 매개변수에 MQQDT_SHARED_DYNAMIC 이외의 값이 있는 모델 큐에도 문제가 되지 않습니다.

로컬 및 모델 큐에서 **Replace** 매개변수의 MQRP_NO 값과 함께 큐 작성 명령을 사용하는 경우 커플링 기능 구조는 다음과 같습니다.

- **QSGDisposition** 매개변수에 MQQSGD_SHARED 값이 있는 로컬 큐 또는 **DefinitionType** 매개변수에 MQQDT_SHARED_DYNAMIC 값이 있는 모델 큐에서 *CFStructure* 는 공백이 될 수 없습니다.
- **QSGDisposition** 매개변수에 MQQSGD_SHARED 이외의 값이 있는 로컬 큐에서 *CFStructure* 의 값은 중요하지 않습니다. *CFStructure* 값은 **DefinitionType** 매개변수에 MQQDT_SHARED_DYNAMIC 이외의 값이 있는 모델 큐에도 문제가 되지 않습니다.

참고: 큐를 사용하려면, 먼저 커플링 기능 자원 관리(CFRM) 정책 데이터 세트에서 구조를 정의해야 합니다.

ClusterChannelName(MQCFST)

이 매개변수는 전송 큐에서만 지원됩니다.

ClusterChannelName 이름은 이 큐를 전송 큐로 사용하는 클러스터 송신자 채널의 일반 이름입니다. 이 속성은 해당 클러스터 전송 큐에서 클러스터 수신자 채널로 메시지를 송신할 클러스터 송신자 채널을 지정합니다. (매개변수 ID: MQCA_CLUS_CHL_NAME).

수동으로 전송 큐 속성 **ClusterChannelName**을 클러스터 송신자 채널로 설정할 수도 있습니다. 클러스터 송신자 채널을 통해 연결된 큐 관리자를 목적지로 하는 메시지는 클러스터 송신자 채널을 식별하는 전송 큐에 저장되고, 메시지는 기본 클러스터 전송 큐에 저장되지 않습니다. **ClusterChannelName** 속성을 비워둘 경우 채널이 재시작 시 기본 클러스터 전송 큐로 전환됩니다. 기본 큐는 큐 관리자 **DefClusterXmitQueueType** 속성의 값에 따라, SYSTEM.CLUSTER.TRANSMIT.ChannelName 또는 SYSTEM.CLUSTER.TRANSMIT.QUEUE입니다.

ClusterChannelName에 별표("*")를 지정하여 전송 큐를 일련의 클러스터 송신자 채널과 연관시킬 수 있습니다. 별표는 채널 이름 문자열의 시작 부분이나 끝에 지정하거나 채널 이름 문자열 중간의 원하는 위치에 지정할 수 있습니다. **ClusterChannelName**은 MQ_CHANNEL_NAME_LENGTH(20자)로 제한됩니다.

기본 큐 관리자 구성은 모든 클러스터 송신자 채널이 단일 전송 큐인 SYSTEM.CLUSTER.TRANSMIT.QUEUE에서 메시지를 송신하는 것입니다. 큐 관리자 속성 **DefClusterXmitQueueType**을 변경하여 기본 구성을 수정됨으로 변경할 수 있습니다. 이 속성의 기본값은 SCTQ이며, 값을 CHANNEL로 변경할 수 있습니다. **DefClusterXmitQueueType** 속성을 CHANNEL로 설정하면 각 클러스터 송신자 채널은 기본적으로 특정 클러스터 전송 큐 SYSTEM.CLUSTER.TRANSMIT.ChannelName을 사용합니다.

ClusterName(MQCFST)

클러스터 이름(매개변수 ID: MQCA_CLUSTER_NAME).

큐가 속한 클러스터의 이름입니다.

이 매개변수에 대한 변경은 열려 있는 큐의 인스턴스에 영향을 미치지 않습니다.

ClusterName 및 **ClusterNamelist**의 결과 값 중 하나만 공백이 아닌 값이 될 수 있습니다. 둘 다 값을 지정할 수는 없습니다.

문자열의 최대 길이는 MQ_CLUSTER_NAME_LENGTH입니다.

ClusterNamelist(MQCFST)

클러스터 이름 목록(매개변수 ID: MQCA_CLUSTER_NAMELIST).

큐가 속하는 클러스터의 목록을 지정하는 이름 목록의 이름입니다.

이 매개변수에 대한 변경은 열려 있는 큐의 인스턴스에 영향을 미치지 않습니다.

ClusterName 및 **ClusterNamelist**의 결과 값 중 하나만 공백이 아닌 값이 될 수 있습니다. 둘 다 값을 지정할 수는 없습니다.

CLWLQueuePriority(MQCFIN)

클러스터 워크로드 큐 우선순위(매개변수 ID: MQIA_CLWL_Q_PRIORITY).

클러스터 워크로드 관리에서 큐의 우선순위를 지정합니다. 큐 관리자 클러스터 구성을 참조하십시오. 값의 범위는 0 - 9이며, 0이 가장 낮은 우선순위이고 9는 가장 높은 우선순위입니다.

CLWLQueueRank(MQCFIN)

클러스터 워크로드 큐 순위(매개변수 ID: MQIA_CLWL_Q_RANK).

클러스터 워크로드 관리에서 큐의 순위를 지정합니다. 값의 범위는 0 - 9이며, 0이 가장 낮은 우선순위이고 9는 가장 높은 우선순위입니다.

CLWLUseQ(MQCFIN)

클러스터 워크로드 사용 리모트 큐(매개변수 ID: MQIA_CLWL_USEQ).

리모트 큐 및 로컬 큐를 클러스터 워크로드 분배에 사용하는지 여부를 지정합니다. 가능한 값은 다음 값 중 하나입니다.

MQCLWL_USEQ_AS_Q_MGR

큐 관리자의 정의에서 **CLWLUseQ** 매개변수 값을 사용합니다.

MQCLWL_USEQ_ANY

리모트 큐 및 로컬 큐를 사용합니다.

MQCLWL_USEQ_LOCAL

리모트 큐를 사용하지 마십시오.

z/OS CommandScope(MQCFST)

명령 범위(매개변수 ID: MQCACF_COMMAND_SCOPE).이 매개변수는 z/OS에만 적용됩니다.

큐 관리자가 큐 공유 그룹의 멤버인 경우 명령 실행 방법을 지정합니다. 다음 값 중 하나를 지정할 수 있습니다.

- 공백이거나 매개변수도 함께 생략. 명령이 입력된 큐 관리자에서 명령이 실행됩니다.
- 큐 관리자 이름. 명령은 큐 공유 그룹 내에서 활성 상태인 경우 사용자가 지정하는 큐 관리자에서 실행됩니다. 명령이 입력된 큐 관리자가 아닌 다른 큐 관리자 이름을 지정하는 경우, 큐 공유 그룹 환경을 사용 중이어야 합니다. 명령 서버가 사용 가능해야 합니다.
- 별표(*). 명령이 로컬 큐 관리자에서 실행되고 큐 공유 그룹의 모든 활성 큐 관리자에도 전달됩니다.

최대 길이는 MQ_QSG_NAME_LENGTH입니다.

Custom(MQCFST)

새 기능의 사용자 정의 속성(매개변수 ID: MQCA_CUSTOM).

이 속성에는 속성 값이 하나 이상의 공백으로 구분된 속성 이름과 값 쌍으로 포함됩니다. 속성 이름-값 쌍은 NAME (VALUE) 양식으로 되어 있습니다. 작은따옴표는 다른 작은따옴표로 이스케이프 처리해야 합니다.

CAPEXPY(integer)

해석 경로에서 이 오브젝트를 사용하여 열린 오브젝트 핸들을 사용하여 넣은 메시지가 만기 처리 대상이 될 때까지 시스템에 남아 있는 최대 시간(0.1초 단위로 표현됨)입니다.

메시지 만기 처리에 대한 자세한 정보는 [짧은 만기 시간 적용](#)을 참조하십시오.

값은 다음 중 하나일 수 있습니다.

integer

값은 1 - 999 999 999 범위에 있어야 합니다.

NOLIMIT

이 오브젝트를 사용하여 넣은 메시지의 만기 시간에는 제한이 없습니다. 이 값은 기본값입니다.

올바르지 않은 CAPEXPY 값을 지정해도 명령이 실패하지 않습니다. 대신에 기본값이 사용됩니다.

DefaultPutResponse(MQCFIN)

기본 넣기 응답 유형 정의(매개변수 ID: MQIA_DEF_PUT_RESPONSE_TYPE).

이 매개변수는 애플리케이션이 MQPMO_RESPONSE_AS_Q_DEF를 지정할 때 큐에 대한 Put 조작에 사용할 응답 유형을 지정합니다. 가능한 값은 다음 값 중 하나입니다.

MQPRT_SYNC_RESPONSE

Put 조작은 동기식으로 실행되며 응답을 리턴합니다.

MQPRT_ASYNC_RESPONSE

Put 조작이 비동기식으로 실행되며 MQMD 필드의 서브세트를 리턴합니다.

DefBind(MQCFIN)

바인드 정의(매개변수 ID: MQIA_DEF_BIND).

이 매개변수는 MQ00_BIND_AS_Q_DEF가 MQOPEN 호출에 지정된 경우 사용할 바인딩을 지정합니다. 가능한 값은 다음 값 중 하나입니다.

MQBND_BIND_ON_OPEN

바인딩이 MQOPEN 호출로 고정됩니다.

MQBND_BIND_NOT_FIXED

바인딩이 고정되지 않습니다.

MQBND_BIND_ON_GROUP

애플리케이션을 통해 메시지 그룹이 모두 동일한 목적지 인스턴스에 할당되도록 요청할 수 있습니다.

이 매개변수에 대한 변경은 열려 있는 큐의 인스턴스에 영향을 미치지 않습니다.

DefinitionType(MQCFIN)

큐 정의 유형(매개변수 ID: MQIA_DEFINITION_TYPE).

가능한 값은 다음 값 중 하나입니다.

MQQDT_PERMANENT_DYNAMIC

동적으로 정의된 영구적 큐입니다.

MQQDT_SHARED_DYNAMIC

동적으로 정의된 공유 큐입니다. 이 옵션은 z/OS에서만 사용 가능합니다.

MQQDT_TEMPORARY_DYNAMIC

동적으로 정의된 임시 큐입니다.

DefInputOpenOption(MQCFIN)

기본 입력 열기 옵션(매개변수 ID: MQIA_DEF_INPUT_OPEN_OPTION).

이 입력용 큐를 여는 애플리케이션의 기본 공유 옵션을 지정합니다.

가능한 값은 다음 값 중 하나입니다.

MQ00_INPUT_EXCLUSIVE

배타적 액세스로 메시지를 가져오기 위해 큐를 엽니다.

MQ00_INPUT_SHARED

공유 액세스로 메시지를 가져오기 위해 큐를 엽니다.

DefPersistence(MQCFIN)

기본 지속성(매개변수 ID: MQIA_DEF_PERSISTENCE).

큐에서 메시지 지속을 위한 기본값을 지정합니다. 메시지 지속성은 큐 관리자의 재시작에서 메시지를 보존하는지 여부를 판별합니다.

가능한 값은 다음 값 중 하나입니다.

MQPER_PERSISTENT

메시지가 지속됩니다.

MQPER_NOT_PERSISTENT

메시지가 지속되지 않습니다.

DefPriority(MQCFIN)

기본 우선순위(매개변수 ID: MQIA_DEF_PRIORITY).

큐에 넣을 메시지의 기본 우선순위를 지정합니다. 값의 범위는 0 - 9(지원되는 최대 우선순위 값) 이어야 합니다.

DefReadAhead(MQCFIN)

기본 미리 읽기(매개변수 ID: MQIA_DEF_READ_AHEAD).

클라이언트에 전달된 비지속 메시지의 디폴트 미리 읽기 작동을 지정합니다.

가능한 값은 다음 값 중 하나입니다.

MQREADA_NO

클라이언트 애플리케이션이 미리 읽기를 요청하도록 구성되지 않으면 비지속 메시지를 미리 읽지 않습니다.

MQREADA_YES

애플리케이션이 요청하기 전에 비지속 메시지를 클라이언트에 미리 송신합니다. 클라이언트가 비정상적으로 종료된 경우나 클라이언트가 송신된 메시지를 모두 이용하지 않는 경우 비지속 메시지가 손실될 수 있습니다.

MQREADA_DISABLED

비지속 메시지의 미리 읽기는 이 큐에 사용되지 않습니다. 클라이언트 애플리케이션이 미리 읽기를 요청했는지 여부와 무관하게 메시지가 클라이언트에 미리 송신되지 않습니다.

Multi

DistLists(MQCFIN)

분배 목록 지원(매개변수 ID: MQIA_DIST_LISTS).

큐에 분배 목록 메시지를 배치할 수 있는지 여부를 지정합니다.

참고: 이 속성은 송신 메시지 채널 에이전트(MCA)에서 설정합니다. 송신 MCA는 파트너 큐 관리자에서 수신 MCA에 대한 연결을 설정할 때마다 큐에서 메시지를 제거합니다. 속성은 필요에 따라 설정할 수 있지만 일반적으로 관리자가 설정하지 않습니다.

이 매개변수는 [멀티플랫폼](#)에서 지원됩니다.

가능한 값은 다음 값 중 하나입니다.

MQDL_SUPPORTED

분배 목록이 지원됩니다.

MQDL_NOT_SUPPORTED

분배 목록이 지원되지 않습니다.

Force(MQCFIN)

강제 변경(매개변수 ID: MQIACF_FORCE).

명령을 완료할 때 열린 큐에 영향을 주는 조건인 경우 명령을 강제로 완료해야 하는지 여부를 지정합니다. 조건은 변경되는 큐의 유형에 따라 다릅니다.

QALIAS

*BaseQName*은 큐 이름으로 지정되며, 애플리케이션에서 알리어스 큐가 열려 있습니다.

QLOCAL

다음 조건 중 하나는 로컬 큐가 영향을 받음을 나타냅니다.

- *Shareability*는 MQQA_NOT_SHAREABLE로 지정되며 둘 이상의 애플리케이션에서는 로컬 큐가 입력 시 열려 있습니다.
- *Usage* 값이 변경되고 하나 이상의 애플리케이션에 로컬 큐가 열려 있거나, 큐에 하나 이상의 메시지가 있습니다. (큐에 메시지가 있는 동안에는 *Usage* 값을 일반적으로 변경하면 안 됩니다. 메시지 형식은 전송 큐에 넣을 때 변경됩니다.)

QREMOTE

다음 조건 중 하나는 리모트 큐가 영향을 받음을 나타냅니다.

- *XmitQName*이 전송 큐 이름으로 지정되거나 공백이고 애플리케이션에 이러한 변경으로 인해 영향을 받는 리모트 큐가 열려 있는 경우.
- 다음 매개변수가 큐 또는 큐 관리자 이름으로 지정되고 하나 이상의 애플리케이션에 큐 관리자 알리어스로 이 정의를 통해 해석된 큐가 열려 있는 경우. 매개변수는 다음과 같습니다.

1. *RemoteQName*

2. *RemoteQMgrName*

3. *XmitQName*

QMODEL

이 매개변수는 모델 큐에서 올바르지 않습니다.

참고: 이 정의가 응답 대상 큐 정의로만 사용 중인 경우 MQFC_YES 값은 필요하지 않습니다.

가능한 값은 다음 값 중 하나입니다.

MQFC_YES

변경을 강제 실행합니다.

MQFC_NO

변경을 강제 실행하지 않습니다.

HardenGetBackout(MQCFIN)

백아웃 수 (디스크에) 기록 여부(매개변수 ID: MQIA_HARDEN_GET_BACKOUT).

메시지가 백아웃된 횟수의 계산이 기록되는지 여부를 지정합니다. 카운트가 굳어지면 메시지가 MQGET 조작에 의해 리턴되기 전에 메시지 디스크립터의 **BackoutCount** 필드 값이 로그에 기록됩니다. 로그에 값을 기록하면 큐 관리자를 재시작할 때 값이 정확한지 확인할 수 있습니다.

참고: IBM MQ for IBM i는 항상 이 속성의 설정에 관계없이 백아웃 수를 (디스크에) 기록합니다.

백아웃 수가 기록될 때 이 큐에 있는 지속 메시지에 대한 MQGET 조작의 성능이 영향을 받습니다.

가능한 값은 다음 값 중 하나입니다.

MQQA_BACKOUT_HARDENED

이 큐에 있는 메시지의 백아웃 수는 수가 정확한지 확인하기 위해 기록됩니다.

MQQA_BACKOUT_NOT_HARDENED

이 큐에 있는 메시지의 백아웃 수는 기록되지 않으며 큐 관리자를 재시작할 때 정확하지 않을 수 있습니다.

V 9.0.2 ImageRecoverQueue(MQCFST)

선형 로깅이 사용되는 경우 매체 이미지에서 로컬 또는 영구적 동적 큐 오브젝트가 복구 가능한지 여부를 지정합니다(매개변수 ID: MQIA_MEDIA_IMAGE_RECOVER_Q).

z/OS에서는 이 매개변수가 유효하지 않습니다. 가능한 값은 다음과 같습니다.

MQIMGRCOV_YES

이들 큐 오브젝트가 복구 가능합니다.

MQIMGRCOV_NO

112 페이지의 『rcdmqimg(매체 이미지 기록)』 및 118 페이지의 『rcrmqobj(오브젝트 재작성)』 명령은 해당 오브젝트에 허용되지 않으며 자동 매체 이미지(사용 가능한 경우)는 해당 오브젝트에 대해 기록되지 않습니다.

MQIMGRCOV_AS_Q_MGR

MQIMGRCOV_AS_Q_MGR을 지정하고 큐 관리자의 **ImageRecoverQueue** 속성이 MQIMGRCOV_YES를 지정하는 경우 해당 큐 오브젝트를 복구할 수 있습니다.

MQIMGRCOV_AS_Q_MGR 을 지정하고 큐 관리자의 **ImageRecoverQueue** 속성이 MQIMGRCOV_NO를 지정하면, 112 페이지의 『rcdmqimg(매체 이미지 기록)』 및 118 페이지의 『rcrmqobj(오브젝트 재작성)』 명령은 이러한 오브젝트에 대해 허용되지 않으며, 사용 가능한 경우 자동 매체 이미지는 이러한 오브젝트에 대해 작성되지 않습니다.

MQIMGRCOV_AS_Q_MGR은 기본값입니다.

IndexType(MQCFIN)

색인 유형(매개변수 ID: MQIA_INDEX_TYPE).이 매개변수는 z/OS에만 적용됩니다.

큐 관리자가 유지보수하는 색인 유형을 지정하여 큐에서 MQGET 조작을 더 신속히 처리합니다. 공유 큐의 경우, 색인 유형에 따라 사용할 수 있는 MQGET 호출의 유형이 판별됩니다. 가능한 값은 다음 값 중 하나입니다.

MQIT_NONE

색인이 없습니다.

MQIT_MSG_ID

메시지 ID를 사용하여 큐를 색인화합니다.

MQIT_CORREL_ID

상관 ID를 사용하여 큐를 색인화합니다.

MQIT_MSG_TOKEN

중요사항: 이 색인 유형은 z/OS 제품에 대한 IBM MQ 워크플로우와 함께 사용되는 큐에 대해서만 사용되어야 합니다.

메시지 토큰을 사용하여 큐를 색인화합니다.

MQIT_GROUP_ID

그룹 ID를 사용하여 큐를 색인화합니다.

다음 표에 표시된 대로 적절한 색인 유형이 유지보수되는 경우에만 선택 기준을 사용하여 메시지를 검색할 수 있습니다.

검색 선택 기준	<i>IndexType</i> 필수	
	공유 큐	기타 큐
없음(순차적 검색)	임의	임의
메시지 ID	MQIT_MSG_ID or MQIT_NONE	임의
상관 ID	MQIT_CORREL_ID	임의
메시지 및 상관 ID	MQIT_MSG_ID 또는 MQIT_CORREL_ID	임의
그룹 ID	MQIT_GROUP_ID	임의
그룹화	MQIT_GROUP_ID	MQIT_GROUP_ID
메시지 토큰	허용되지 않음	MQIT_MSG_TOKEN

InhibitGet(MQCFIN)

Get 조작이 허용 또는 금지됩니다(매개변수 ID: MQIA_INHIBIT_GET).

가능한 값은 다음과 같습니다.

MQQA_GET_ALLOWED

Get 조작이 허용됩니다.

MQQA_GET_INHIBITED

Get 조작이 금지됩니다.

InhibitPut(MQCFIN)

Put 조작이 허용 또는 금지됩니다(매개변수 ID: MQIA_INHIBIT_PUT).

메시지를 큐에 넣을 수 있는지 여부를 지정합니다.

가능한 값은 다음 값 중 하나입니다.

MQQA_PUT_ALLOWED

Put 조작이 허용됩니다.

MQQA_PUT_INHIBITED

Put 조작이 금지됩니다.

InitiationQName(MQCFST)

이니시에이션 큐 이름(매개변수 ID: MQCA_INITIATION_Q_NAME).

이 큐와 관련된 트리거 메시지용 로컬 큐입니다. 이니시에이션 큐는 동일한 큐 관리자에 있어야 합니다.

문자열의 최대 길이는 MQ_Q_NAME_LENGTH입니다.

MaxMsgLength(MQCFIN)

최대 메시지 길이(매개변수 ID: MQIA_MAX_MSG_LENGTH).

큐에 있는 메시지에 대한 최대 길이입니다. 애플리케이션은 큐로부터 메시지를 검색하는 데 필요한 버퍼의 크기를 판별하는 데 이 속성 값을 사용할 수 있습니다. 이 값을 변경하면 애플리케이션이 오작동을 일으킬 수 있습니다.

큐 관리자의 *MaxMsgLength* 속성보다 큰 값을 설정하지 마십시오.

이 매개변수를 위한 하한은 0입니다. 상한은 환경에 따라 다릅니다.

- AIX, Linux, Windows, IBM i 및 z/OS에서 최대 메시지 길이는 100MB (104,857,600바이트) 입니다.
- 기타 UNIX 시스템에서 최대 메시지 길이는 4MB(4,194,304바이트)입니다.

MaxQDepth(MQCFIN)

최대 큐 용량(매개변수 ID: MQIA_MAX_Q_DEPTH).

큐에서 허용되는 최대 메시지 수.

참고: 다른 요인으로 인해 큐가 가득 찬 상태로 처리될 수 있습니다. 예를 들어, 메시지에 사용할 수 있는 스토리지가 없는 경우 가득 차 있는 것으로 표시됩니다.

0 이상이고 to 999,999,999 이하인 값을 지정하십시오.

MsgDeliverySequence(MQCFIN)

메시지가 우선순위 순서 또는 순서에 따라 전달됩니다(매개변수 ID: MQIA_MSG_DELIVERY_SEQUENCE).

가능한 값은 다음 값 중 하나입니다.

MQMDS_PRIORITY

메시지가 우선순위 순서로 리턴됩니다.

MQMDS_FIFO

메시지는 선입선출(FIFO) 순서로 리턴됩니다.

NonPersistentMessageClass(MQCFIN)

큐에 넣은 비지속 메시지에 지정할 신뢰도 레벨(매개변수 ID: MQIA_NPM_CLASS).

가능한 값은 다음과 같습니다.

MQNPM_CLASS_NORMAL

큐 관리자 세션의 지속 시간 동안 비지속 메시지가 지속됩니다. 해당 메시지는 큐 관리자 재시작 시 제거됩니다. 이 값이 기본값입니다.

MQNPM_CLASS_HIGH

큐 관리자가 큐 지속 시간 동안 비지속 메시지를 보유하려 합니다. 실패 시 비지속 메시지가 손실될 수 있습니다.

이 매개변수는 로컬 및 모델 큐에서만 유효합니다. z/OS에서는 유효하지 않습니다.

ProcessName(MQCFST)

큐에 대한 프로세스 정의의 이름(매개변수 ID: MQCA_PROCESS_NAME).

트리거 이벤트가 발생할 때 시작되는 애플리케이션을 식별하는 IBM MQ 프로세스의 로컬 이름을 지정합니다.

- 큐가 전송 큐인 경우 프로세스 정의에는 시작할 채널 이름이 포함됩니다. 이 매개변수는 전송 큐에 대해 선택적입니다. 이 매개변수를 지정하지 않으면, **TriggerData** 매개변수에 대해 지정된 값에서 채널 이름을 가져옵니다.
- 다른 환경에서는 프로세스 이름이 공백이 아니어야 트리거 이벤트가 발생합니다. 하지만 큐를 작성한 후에도 프로세스 이름을 설정할 수 있습니다.

문자열의 최대 길이는 MQ_PROCESS_NAME_LENGTH입니다.

PropertyControl(MQCFIN)

특성 제어 속성(매개변수 ID: MQIA_PROPERTY_CONTROL).

MQGET 호출을 MQGMO_PROPERTIES_AS_Q_DEF 옵션과 함께 사용하여 큐에서 메시지를 검색할 때 메시지 특성이 핸들링되는 방법을 지정합니다. 가능한 값은 다음 값 중 하나입니다.

MQPROP_COMPATIBILITY

메시지에 접두부가 **mcd.**, **jms.**, **usr.** 또는 **mqext.** 인 특성이 포함되는 경우 모든 메시지 특성이 MQRFH2 헤더의 애플리케이션에 전달됩니다. 그렇지 않으면, 메시지 디스크립터(또는 확장자)에 포함된 특성을 제외한 메시지의 모든 특성이 제거되며 더 이상 애플리케이션에 액세스할 수 없습니다.

이 값이 기본값입니다. 이는 JMS 관련 특성이 메시지 데이터의 MQRFH2 헤더에 있을 것으로 예상하는 애플리케이션이 수정되지 않은 작업을 계속할 수 있도록 합니다.

MQPROP_NONE

리모트 큐 관리자에 메시지를 송신하지 전에 메시지의 모든 특성이 메시지에서 제거됩니다. 메시지 디스크립터 또는 확장자의 특성은 제거되지 않습니다.

MQPROP_ALL

메시지가 리모트 큐 관리자에게 송신될 때 메시지의 모든 특성이 메시지에 포함됩니다. 특성(메시지 디스크립터(또는 확장자)의 특성 제외)은 메시지 데이터에서 하나 이상의 MQRFH2 헤더에 배치됩니다.

MQPROP_FORCE_MQRFH2

특성은 애플리케이션이 메시지 핸들을 지정하는지 여부에 관계없이 MQRFH2 헤더의 메시지 데이터에서 항상 리턴됩니다.

MQGET 호출에서 MQGMO 구조의 MsgHandle 필드에 제공된 유효한 메시지 핸들이 무시됩니다. 메시지 핸들을 사용하여 메시지 특성에 액세스할 수 없습니다.

MQPROP_V6COMPAT

애플리케이션 MQRFH2 헤더는 송신되는 시점에 모두 수신됩니다. MQSETMP를 사용하여 설정된 특성은 모두 MQINQMP를 사용하여 검색해야 합니다. 이런 특성은 애플리케이션에서 작성한 MQRFH2에 추가되지 않습니다. 송신 애플리케이션에 의해 MQRFH2 헤더에서 설정된 특성은 MQINQMP를 사용하여 검색할 수 없습니다.

이 매개변수는 로컬, 알리어스 및 모델 큐에 적용 가능합니다.

QDepthHighEvent(MQCFIN)

큐 용량 상한 이벤트가 생성되는지 여부를 제어합니다(매개변수 ID: MQIA_Q_DEPTH_HIGH_EVENT).

큐 용량 상한 이벤트는 애플리케이션이 큐에 메시지를 넣었음을 나타냅니다. 이 이벤트로 인해 큐의 메시지 수는 큐 용량 상한 임계값 이상이 됩니다. **QDepthHighLimit** 매개변수를 참조하십시오.

참고: 이 속성의 값은 내재적으로 변경될 수 있습니다(1269 페이지의 『프로그래밍 가능 명령 포맷 정의』 참조).

가능한 값은 다음과 같습니다.

MQEVR_DISABLED

이벤트 보고를 사용하지 않습니다.

MQEVR_ENABLED

이벤트 보고를 사용합니다.

QDepthHighLimit(MQCFIN)

큐 용량의 상한(매개변수 ID: MQIA_Q_DEPTH_HIGH_LIMIT).

큐 용량 상한 이벤트를 생성하기 위해 큐 용량이 비교되는 임계값입니다.

이 이벤트는 애플리케이션이 큐에 메시지를 넣었음을 나타냅니다. 이 이벤트로 인해 큐의 메시지 수는 큐 용량 상한 임계값 이상이 됩니다. **QDepthHighEvent** 매개변수를 참조하십시오.

값은 최대 큐 용량(*MaxQDepth*)의 백분율로 표현됩니다. 값은 0 이상이고 100 이하여야 합니다.

QDepthLowEvent(MQCFIN)

큐 용량 하한 이벤트를 생성하는지 여부를 제어합니다(매개변수 ID: MQIA_Q_DEPTH_LOW_EVENT).

큐 용량 하한 이벤트는 애플리케이션이 큐에서 메시지를 검색했음을 나타냅니다. 이 이벤트로 인해 큐의 메시지 수는 큐 용량 하한 임계값 이하가 됩니다. **QDepthLowLimit** 매개변수를 참조하십시오.

참고: 이 속성의 값은 내재적으로 변경될 수 있습니다. [1269 페이지의 『프로그래밍 가능 명령 포맷 정의』](#)의 내용을 참조하십시오.

가능한 값은 다음과 같습니다.

MQEVR_DISABLED

이벤트 보고를 사용하지 않습니다.

MQEVR_ENABLED

이벤트 보고를 사용합니다.

QDepthLowLimit(MQCFIN)

큐 용량의 하한(매개변수 ID: MQIA_Q_DEPTH_LOW_LIMIT).

큐 용량 하한(Queue Depth Low) 이벤트를 생성하기 위해 큐 용량을 비교하는 임계값.

이 이벤트는 애플리케이션이 큐에서 메시지를 검색했음을 나타냅니다. 이 이벤트로 인해 큐의 메시지 수는 큐 용량 하한 임계값 이하가 됩니다. **QDepthLowEvent** 매개변수를 참조하십시오.

0 - 100의 범위에서 최대 큐 용량(**MaxQDepth** 속성)의 백분율로 값을 지정하십시오.

QDepthMaxEvent(MQCFIN)

큐 가득 참 이벤트를 생성하는지 여부를 제어합니다(매개변수 ID: MQIA_Q_DEPTH_MAX_EVENT).

큐 가득 참 이벤트는 큐가 가득 차서 큐에 대한 MQPUT 호출이 거부되었음을 나타냅니다. 즉, 큐 용량이 최대 값에 도달했습니다.

참고: 이 속성의 값은 내재적으로 변경될 수 있습니다([1269 페이지의 『프로그래밍 가능 명령 포맷 정의』](#) 참조).

가능한 값은 다음과 같습니다.

MQEVR_DISABLED

이벤트 보고를 사용하지 않습니다.

MQEVR_ENABLED

이벤트 보고를 사용합니다.

QDesc(MQCFST)

큐 설명(매개변수 ID: MQCA_Q_DESC).

오브젝트를 간략히 설명하는 텍스트입니다.

문자열의 최대 길이는 MQ_Q_DESC_LENGTH입니다.

명령이 실행되고 있는 메시지 큐 관리자에서 코드화 문자 세트 ID(CCSID)로 식별되는 문자 세트의 문자를 사용하십시오. 그러면 다른 큐 관리자로 보내는 경우 텍스트가 올바르게 변환됩니다.

QServiceInterval(MQCFIN)

큐 서비스 간격의 대상(매개변수 ID: MQIA_Q_SERVICE_INTERVAL).

큐 서비스 간격 높음 및 큐 서비스 간격 확인 이벤트를 생성하기 위한 비교에 사용되는 서비스 간격입니다. **QServiceIntervalEvent** 매개변수를 참조하십시오.

0 - 999,999,999밀리초 범위의 값을 지정하십시오.

QServiceIntervalEvent(MQCFIN)

서비스 간격 높음 또는 서비스 간격 확인 이벤트를 생성하는지 여부를 제어합니다(매개변수 ID: MQIA_Q_SERVICE_INTERVAL_EVENT).

검사에서 적어도 **QServiceInterval** 속성으로 표시되는 시간 동안 메시지를 큐에 넣거나 큐에서 검색하지 못했음을 나타내면 큐 서비스 간격 높음 이벤트가 생성됩니다.

검사에서 **QServiceInterval** 속성으로 표시되는 시간 내에 메시지를 큐에서 검색했음을 나타내면 큐 서비스 간격 확인 이벤트가 생성됩니다.

참고: 이 속성의 값은 내재적으로 변경될 수 있습니다([1269 페이지의 『프로그래밍 가능 명령 포맷 정의』](#) 참조).

가능한 값은 다음 값 중 하나입니다.

MQQSIE_HIGH

큐 서비스 간격 높음 이벤트가 사용 가능합니다.

- 큐 서비스 간격 높음 이벤트를 사용할 수 있고
- 큐 서비스 간격 확인 이벤트를 사용할 수 없습니다.

MQQSIE_OK

큐 서비스 간격 확인 이벤트가 사용 가능합니다.

- 큐 서비스 간격 높음 이벤트를 사용할 수 없고
- 큐 서비스 간격 확인 이벤트를 사용할 수 있습니다.

MQQSIE_NONE

사용 가능한 큐 서비스 간격 이벤트가 없습니다.

- 큐 서비스 간격 높음 이벤트를 사용할 수 없고
- 큐 서비스 간격 확인 이벤트도 사용할 수 없습니다.

z/OS QSGDisposition(MQCFIN)

그룹 내 오브젝트의 배치(매개변수 식별자: MQIA_QSG_DISP).이 매개변수는 z/OS에만 적용됩니다.

명령을 적용할 오브젝트의 속성 지정 값을 지정합니다(즉, 정의 위치 및 작동 방법). 가능한 값은 다음 값 중 하나입니다.

QSGDisposition	변경	복사, 작성
MQQSGD_COPY	오브젝트 정의는 명령을 실행하는 큐 관리자의 페이지 세트에 있습니다. MQQSGD_COPY 매개변수가 있는 명령을 사용하여 오브젝트가 정의되었습니다. 공유 저장소에 있는 오브젝트 또는 매개변수 MQQSGD_Q_MGR 매개변수가 있는 명령을 사용하여 정의된 오브젝트는 이 명령의 영향을 받지 않습니다.	오브젝트는 <i>ToQName</i> 오브젝트 (복사의 경우) 또는 <i>QName</i> 오브젝트 (작성용) 와 동일한 이름의 MQQSGD_GROUP 오브젝트를 사용하여 명령을 실행하는 큐 관리자의 페이지 세트에 정의됩니다. 로컬 큐의 경우, 메시지는 각 큐 관리자의 페이지 세트에 저장되며 그 큐 관리자를 통해서만 사용 가능합니다.
MQQSGD_GROUP	오브젝트 정의는 공유 저장소에 있습니다. MQQSGD_GROUP 매개변수가 있는 명령을 사용하여 오브젝트가 정의되었습니다. 명령을 실행하는 큐 관리자의 페이지 세트에 있는 오브젝트(오브젝트의 로컬 사본 제외)는 이 명령의 영향을 받지 않습니다. 명령이 성공하면 다음과 같은 MQSC 명령이 생성되고, 큐 공유 그룹의 모든 활성 큐 관리자로 송신되어 페이지 세트 0의 로컬 사본을 새로 고치려고 시도합니다. <pre>DEFINE QUEUE(q-name) REPLACE QSGDISP(COPY)</pre> QSGDISP(COPY)로 생성된 명령이 실패하는지 여부에 관계없이 그룹 오브젝트의 변경사항이 적용됩니다.	오브젝트 정의는 공유 저장소에 있습니다. 이 값은 공유 큐 관리자 환경에서만 허용됩니다. 정의를 성공하면, 다음 MQSC 명령이 생성되고 모든 활성 큐 관리자에 송신되어 페이지 세트 0에서 로컬 사본을 작성하거나 새로 고치려고 시도합니다. <pre>DEFINE QUEUE(q-name) REPLACE QSGDISP(COPY)</pre> QSGDISP(COPY)로 생성된 명령이 실패하는지 여부에 관계없이 그룹 오브젝트의 복사 또는 작성이 적용됩니다.
MQQSGD_PRIVATE	오브젝트는 명령을 실행하는 큐 관리자의 페이지 세트에 상주하며 MQQSGD_Q_MGR 또는 MQQSGD_COPY로 정의되었습니다. 공유 저장소에 있는 모든 오브젝트는 영향 받지 않습니다.	허용되지 않음

QSGDisposition	변경	복사, 작성
MQQSGD_Q_MGR	오브젝트 정의는 명령을 실행하는 큐 관리자의 페이지 세트에 있습니다. MQQSGD_Q_MGR 매개변수가 있는 명령을 사용하여 오브젝트가 정의되었습니다. 공유 저장소에 있는 모든 오브젝트 또는 이런 오브젝트의 로컬 사본은 이 명령의 영향을 받지 않습니다. 이 값이 기본값입니다.	오브젝트는 명령을 실행하는 큐 관리자의 페이지 세트에 정의됩니다. 이 값이 기본값입니다. 로컬 큐의 경우, 메시지는 각 큐 관리자의 페이지 세트에 저장되며 그 큐 관리자를 통해서만 사용 가능합니다.
MQQSGD_SHARED	이 값은 로컬 큐에만 적용됩니다. 오브젝트 정의는 공유 저장소에 있습니다. 매개변수 MQQSGD_SHARED를 사용하는 명령으로 오브젝트가 정의되었습니다. 명령을 실행하는 큐 관리자의 페이지 세트에 있는 오브젝트 또는 매개변수 MQQSGD_GROUP을 사용하는 명령으로 정의된 오브젝트는 이 명령의 영향을 받지 않습니다.	이 옵션은 로컬 큐에만 적용됩니다. 오브젝트는 공유 저장소에 정의됩니다. 메시지는 커플링 기능에 저장되고 큐 공유 그룹에 있는 큐 관리자에서 사용할 수 있습니다. 다음과 같은 경우에만 MQQSGD_SHARED를 지정할 수 있습니다. <ul style="list-style-type: none"> • <i>CFStructure</i> 이 공백이 아님 • <i>IndexType</i> 같지 않음 MQIT_MSG_TOKEN • 큐가 다음 중 하나가 아닐 경우: <ul style="list-style-type: none"> - SYSTEM.CHANNEL.INITQ - SYSTEM.COMMAND.INPUT

QueueAccounting(MQCFIN)

계정 데이터의 콜렉션을 제어합니다(매개변수 ID: MQIA_ACCOUNTING_Q).

가능한 값은 다음과 같습니다.

MQMON_Q_MGR

큐에 대한 계정 데이터의 콜렉션이 큐 관리자의 **QueueAccounting** 매개변수 설정에 따라 수행됩니다.

MQMON_OFF

계정 데이터 콜렉션이 큐에 대해 사용 불가능합니다.

MQMON_ON

큐 관리자의 **QueueAccounting** 매개변수 값이 MQMON_NONE이 아닌 경우, 큐에 대한 계정 데이터 콜렉션을 사용할 수 있습니다.

QueueMonitoring(MQCFIN)

온라인 모니터링 데이터 콜렉션(매개변수 ID: MQIA_MONITORING_Q).

온라인 모니터링 데이터 수집 여부 및 데이터 수집 비율(수집하는 경우)을 지정합니다. 가능한 값은 다음 값 중 하나입니다.

MQMON_OFF

해당 큐에 대한 온라인 모니터링 데이터 콜렉션이 꺼집니다.

MQMON_Q_MGR

큐 관리자의 **QueueMonitoring** 매개변수 값이 큐에 의해 상속됩니다.

MQMON_LOW

큐 관리자 **QueueMonitoring** 매개변수의 값이 MQMON_NONE가 아닌 경우, 온라인 모니터링 데이터 콜렉션이 켜집니다. 이 큐에서 데이터 콜렉션 비율은 낮은 수준입니다.

MQMON_MEDIUM

큐 관리자 **QueueMonitoring** 매개변수의 값이 MQMON_NONE가 아닌 경우, 온라인 모니터링 데이터 콜렉션이 켜집니다. 이 큐에서 데이터 콜렉션 비율은 중간 수준입니다.

MQMON_HIGH

큐 관리자 **QueueMonitoring** 매개변수의 값이 MQMON_NONE가 아닌 경우, 온라인 모니터링 데이터 콜렉션이 켜집니다. 이 큐에서 데이터 콜렉션 비율은 높은 수준입니다.

QueueStatistics(MQCFIN)

통계 데이터 콜렉션(매개변수 ID: MQIA_STATISTICS_Q).

통계 데이터 콜렉션이 사용 가능한지 여부를 지정합니다. 가능한 값은 다음 값 중 하나입니다.

MQMON_Q_MGR

큐 관리자의 **QueueStatistics** 매개변수 값이 큐에 의해 상속됩니다.

MQMON_OFF

통계 데이터 콜렉션이 사용 불가능합니다.

MQMON_ON

큐 관리자의 *QueueStatistics* 매개변수 값이 MQMON_NONE이 아닌 경우, 통계 데이터 콜렉션을 사용할 수 있습니다.

이 매개변수는 IBM i, UNIX 및 Windows에서만 유효합니다.

RemoteQMGrName(MQCFST)

리모트 큐 관리자의 이름(매개변수 ID: MQCA_REMOTE_Q_MGR_NAME).

애플리케이션이 리모트 큐의 로컬 정의를 열면 *RemoteQMGrName*은 애플리케이션이 연결된 큐 관리자의 이름이거나 공백이 아니어야 합니다. *XmitQName*이 공백인 경우 *RemoteQMGrName*이라는 로컬 큐가 있어야 합니다. 해당 큐는 전송 큐로 사용됩니다.

이 정의가 큐 관리자 알리어스에 사용되는 경우 *RemoteQMGrName*은 큐 관리자 이름입니다. 큐 관리자 이름은 연결된 큐 관리자 이름일 수 있습니다. *XmitQName*이 공백인 경우 큐를 열 때 *RemoteQMGrName*이라는 로컬 큐가 있어야 합니다. 해당 큐는 전송 큐로 사용됩니다.

이 정의가 응답 대상 큐 알리어스에 사용되는 경우, *RemoteQMGrName*은 응답 대상 큐 관리자가 될 큐 관리자의 이름입니다.

문자열의 최대 길이는 MQ_Q_MGR_NAME_LENGTH입니다.

RemoteQName(MQCFST)

리모트 큐 관리자에서 로컬로 알려진 리모트 큐의 이름(매개변수 ID: MQCA_REMOTE_Q_NAME).

이 정의가 리모트 큐의 로컬 정의에 사용되는 경우, 열기 조작이 발생할 때 *RemoteQName*이 공백이 아니어야 합니다.

이 정의가 큐 관리자 알리어스 정의에 사용되는 경우에는 열기를 수행할 때 *RemoteQName*이 공백이어야 합니다.

이 정의가 응답 대상 알리어스에 사용되는 경우, 이 이름이 응답 대상 큐가 될 큐의 이름입니다.

문자열의 최대 길이는 MQ_Q_NAME_LENGTH입니다.

Replace(MQCFIN)

속성 (매개변수 ID: MQIACF_REPLACE) 을 바꾸십시오. 이 매개변수는 큐 변경 명령에서 유효하지 않습니다.

오브젝트가 존재하면 큐 변경 명령 실행과 효과가 비슷합니다. 이는 **Force** 매개변수에 MQFC_YES 옵션이 없으며 다른 모든 속성이 지정된 큐 변경 명령과 비슷합니다. 특히 기존 큐에 있는 모든 메시지가 보유된다는 점을 참고하십시오.

Force 매개변수에 MQFC_YES가 없는 큐 변경 명령과 **Replace** 매개변수에 MQRP_YES가 있는 큐 작성 명령은 서로 다릅니다. 큐 변경 명령이 지정되지 않은 속성을 변경하지 않는다는 점이 다릅니다. MQRP_YES를 포함하는 큐 작성은 모든 속성을 설정합니다. MQRP_YES를 사용하는 경우, 지정되지 않은 속성을 기본 정의에서 가져오고, 바뀌는 오브젝트의 속성(있는 경우)은 무시됩니다.

다음의 명령문이 모두 충족되면 명령이 실패하게 됩니다.

- 큐 변경 명령을 사용하는 경우, 명령이 **Force** 매개변수의 MQFC_YES를 사용해야 하는 속성을 설정합니다.
- 오브젝트가 열려 있습니다.

이러한 상황에서는 **Force** 매개변수의 MQFC_YES가 있는 큐 변경 명령이 성공합니다.

MQSCO_CELL 가 UNIX의 **Scope** 매개변수에 지정되고 셀 디렉토리에 동일한 이름의 큐가 이미 있는 경우, 명령이 실패합니다. MQRP_YES가 지정된 경우에도 명령에 실패합니다.

가능한 값은 다음 값 중 하나입니다.

MQRP_YES

기존 정의를 바꿉니다.

MQRP_NO

기존 정의를 바꾸지 않습니다.

RetentionInterval(MQCFIN)

보유 간격(매개변수 ID: MQIA_RETENTION_INTERVAL).

큐를 작성한 날짜 및 시간을 기반으로 한, 큐가 필요한 시간입니다.

이 정보는 보조관리 애플리케이션 또는 연산자에 사용 가능하며, 큐가 더 이상 필요하지 않은 시기를 판별하는 데 사용할 수 있습니다. 큐 관리자는 큐를 삭제하지도 않고, 보유 간격이 만료되지 않은 경우 큐가 삭제되는 것을 막지도 않습니다. 사용자는 필수 조치를 수행해야 합니다.

0 - 999,999,999 범위의 값을 지정하십시오.

Scope(MQCFIN)

큐 정의 범위(매개변수 ID: MQIA_SCOPE).

큐 정의 범위가 큐를 소유한 큐 관리자를 넘지 않는지 여부를 지정합니다. 셀 내에 있는 모든 큐 관리자에 알려지도록 큐 이름이 셀 디렉토리에 포함된 경우 이와 같습니다.

이 속성이 MQSCO_CELL에서 MQSCO_Q_MGR로 변경된 경우 큐의 입력 항목은 셀 디렉토리에서 삭제됩니다.

모델 및 동적 큐는 셀 범위를 갖도록 변경할 수 없습니다.

MQSCO_Q_MGR에서 MQSCO_CELL로 변경된 경우 셀 디렉토리에서 큐의 입력 항목이 작성됩니다. 셀 디렉토리에 동일한 이름의 큐가 이미 있으면 명령이 실패합니다. 또한 셀 디렉토리를 지원하는 이름 서비스를 구성하지 않은 경우에도 명령이 실패합니다.

가능한 값은 다음과 같습니다.

MQSCO_Q_MGR

큐 관리자 범위.

MQSCO_CELL

셀 범위

IBM i에서는 이 값이 지원되지 않습니다.

이 매개변수는 z/OS에서 사용 불가능합니다.

Shareability(MQCFIN)

큐의 공유 여부(매개변수 ID: MQIA_SHAREABILITY).

복수 인스턴스의 애플리케이션에서 이 입력용 큐를 열 수 있는지 여부를 지정합니다.

가능한 값은 다음 값 중 하나입니다.

MQQA_SHAREABLE

큐를 공유할 수 있습니다.

MQQA_NOT_SHAREABLE

큐를 공유할 수 없습니다.

z/OS StorageClass(MQCFST)

스토리지 클래스(매개변수 ID: MQCA_STORAGE_CLASS).이 매개변수는 z/OS에만 적용됩니다.

스토리지 클래스의 이름을 지정합니다.

문자열의 최대 길이는 MQ_STORAGE_CLASS_LENGTH입니다.

TargetType(MQCFIN)

대상 유형(매개변수 ID: MQIA_BASE_TYPE).

별명이 해석하는 오브젝트 유형을 지정합니다.

가능한 값은 다음 값 중 하나입니다.

MQOT_Q

오브젝트가 큐입니다.

MQOT_TOPIC

오브젝트가 토픽입니다.

TriggerControl(MQCFIN)

트리거 제어(매개변수 ID: MQIA_TRIGGER_CONTROL).

트리거 메시지가 이니시에이션 큐에 기록되는지 여부를 지정합니다.

가능한 값은 다음과 같습니다.

MQTC_OFF

트리거 메시지가 필요하지 않습니다.

MQTC_ON

트리거 메시지가 필요합니다.

TriggerData(MQCFST)

트리거 데이터(매개변수 ID: MQCA_TRIGGER_DATA).

큐 관리자가 트리거 메시지에 포함하는 사용자 데이터를 지정합니다. 이 데이터는 이니시에이션 큐를 처리하는 모니터링 애플리케이션과 모니터에 의해 시작된 애플리케이션이 사용할 수 있습니다.

문자열의 최대 길이는 MQ_TRIGGER_DATA_LENGTH입니다.

TriggerDepth(MQCFIN)

트리거 용량(매개변수 ID: MQIA_TRIGGER_DEPTH).

이니시에이션 큐에 대한 트리거 메시지를 시작하는 메시지의 수를 지정합니다(*TriggerType*이 MQTT_DEPTH인 경우). 값은 1 - 999 999 999 사이여야 합니다.

TriggerMsgPriority(MQCFIN)

트리거의 임계값 메시지 우선순위(매개변수 ID: MQIA_TRIGGER_MSG_PRIORITY).

메시지가 트리거 이벤트를 발생시키거나 트리거 이벤트로 간주되기 위해 반드시 필요한 최소 우선순위를 지정합니다. 값은 지원되는 우선순위 값 범위(0 - 9) 내에 있어야 합니다.

TriggerType(MQCFIN)

트리거 유형(매개변수 ID: MQIA_TRIGGER_TYPE).

트리거 이벤트를 시작하는 조건을 지정합니다. 조건이 true인 경우, 트리거 메시지가 이니시에이션 큐로 송신됩니다.

가능한 값은 다음 값 중 하나입니다.

MQTT_NONE

트리거 메시지가 없습니다.

MQTT_EVERY

모든 메시지에 대한 트리거 메시지입니다.

MQTT_FIRST

큐 용량이 0 - 1인 경우의 트리거 메시지입니다.

MQTT_DEPTH

용량 임계값을 초과할 때의 트리거 메시지.

Usage(MQCFIN)

사용법(매개변수 ID: MQIA_USAGE).

큐가 정상적인 사용에 필요한지 또는 리모트 메시지 큐 관리자에 메시지를 전송하는 데 필요한지 지정합니다.

가능한 값은 다음 값 중 하나입니다.

MQUS_NORMAL

정상적인 사용법입니다.

MQUS_TRANSMISSION

전송 큐

XmitQName(MQCFST)

전송 큐 이름(매개변수 ID: MQCA_XMIT_Q_NAME).

리모트 큐 또는 큐 관리자 알리어스 정의에 보낼 메시지에 사용할 전송 큐의 로컬 이름을 지정합니다.

*XmitQName*이 공백이면 *RemoteQMgrName*과 동일한 이름을 가진 큐를 전송 큐로 사용합니다.

정의를 큐 관리자 알리어스로 사용하며 *RemoteQMgrName*이 연결된 큐 관리자의 이름인 경우에는 이 속성이 무시됩니다.

또한 정의가 응답 대상 큐 알리어스 정의로 사용 되는 경우에도 무시됩니다.

문자열의 최대 길이는 MQ_Q_NAME_LENGTH입니다.

오류 코드(큐 변경, 복사 및 작성)

이 명령은 1274 페이지의 『모든 명령에 적용할 수 있는 오류 코드』에 표시된 값 외에, 응답 형식 헤더에 다음 오류를 리턴합니다.

이성 (MQLONG)

가능한 값은 다음 값 중 하나입니다.

MQRCCF_CELL_DIR_NOT_AVAILABLE

셀 디렉토리가 사용 불가능합니다.

MQRCCF_CLUSTER_NAME_CONFLICT

클러스터 이름이 충돌합니다.

MQRCCF_CLUSTER_Q_USAGE_ERROR

클러스터 사용법이 충돌합니다.

MQRCCF_DYNAMIC_Q_SCOPE_ERROR

동적 큐 범위 오류입니다.

MQRCCF_FORCE_VALUE_ERROR

강제 실행 값이 올바르지 않습니다.

MQRCCF_Q_ALREADY_IN_CELL

큐가 셀에 있습니다.

MQRCCF_Q_TYPE_ERROR

큐 유형이 올바르지 않습니다.

큐 관리자 변경

큐 관리자 변경(MQCMD_CHANGE_Q_MGR) 명령은 큐 관리자의 지정된 속성을 변경합니다.

생략된 모든 선택적 매개변수는 값이 변경되지 않습니다.

필수 매개변수:

없음

선택적 매개변수(큐 관리자 변경)

Multi AccountingConnOverride(MQCFIN)

애플리케이션이 *QueueAccounting* 및 *MQIAccounting* 큐 관리자 매개변수(매개변수 ID: MQIA_ACCOUNTING_CONN_OVERRIDE)의 설정을 대체할 수 있는지 여부를 지정합니다.

가능한 값은 다음 값 중 하나입니다.

MQMON_DISABLED

애플리케이션이 *QueueAccounting* 및 *MQIAccounting* 매개변수 설정을 대체할 수 없습니다.

이 값은 큐 관리자의 초기 기본값입니다.

MQMON_ENABLED

애플리케이션이 MQCONNX API 호출에 대한 MQCNO 구조의 옵션 필드를 사용하여 **QueueAccounting** 및 **MQIAccounting** 매개변수 설정을 대체할 수 있습니다.

이 매개변수는 멀티플랫폼에서만 올바릅니다.

Multi

AccountingInterval(MQCFIN)

중간 계정 레코드가 기록되는 시간 간격(초)(매개변수 ID: MQIA_ACCOUNTING_INTERVAL)

1 - 604,000 범위의 값을 지정하십시오.

이 매개변수는 멀티플랫폼에서만 올바릅니다.

ActivityRecording(MQCFIN)

활동 보고서를 생성할 수 있는지 여부를 지정합니다(매개변수 ID: MQIA_ACTIVITY_RECORDING).

가능한 값은 다음과 같습니다.

MQRECORDING_DISABLED

활동 보고서를 생성할 수 없습니다.

MQRECORDING_MSG

활동 보고서를 생성하고 보고서 발생의 원인이 되는 메시지의 진원지에 지정된 응답 큐로 송신할 수 있습니다.

MQRECORDING_Q

활동 보고서를 생성하고 SYSTEM.ADMIN.ACTIVITY.QUEUE로 송신할 수 있습니다.

z/OS

AdoptNewMCACheck(MQCFIN)

새 인바운드 채널이 감지될 때 MCA를 채택(재시작)해야 하는지 판별하기 위해 검사되는 요소입니다. 현재 활성 상태인 MCA와 동일한 이름을 가진 경우 채택(재시작)해야 합니다(매개변수 ID:

MQIA_ADOPTNEWMCA_CHECK).

가능한 값은 다음과 같습니다.

MQADOPT_CHECK_Q_MGR_NAME

큐 관리자 이름을 점검합니다.

MQADOPT_CHECK_NET_ADDR

네트워크 주소를 점검합니다.

MQADOPT_CHECK_ALL

큐 관리자 이름 및 네트워크 주소를 검사합니다. 채널이 실수로 종료되는 것을 막으려면 이 검사를 수행하십시오. 이 값은 큐 관리자의 초기 기본값입니다.

MQADOPT_CHECK_NONE

요소를 검사하지 않습니다.

이 매개변수는 z/OS에만 적용됩니다.

z/OS

AdoptNewMCAType(MQCFIN)

Orphan 채널 인스턴스 채택(매개변수 ID: MQIA_ADOPTNEWMCA_TYPE).

AdoptNewMCACheck 매개변수와 일치하는 새 인바운드 채널 요청이 감지되면 Orphan MCA 인스턴스를 채택할지 여부를 지정합니다.

가능한 값은 다음과 같습니다.

MQADOPT_TYPE_NO

Orphan 채널 인스턴스를 채택하지 않습니다.

MQADOPT_TYPE_ALL

모든 채널 유형을 채택합니다. 이 값은 큐 관리자의 초기 기본값입니다.

이 매개변수는 z/OS에만 적용됩니다.

AuthorityEvent(MQCFIN)

권한 부여(권한 부여되지 않음) 이벤트를 생성하는지 여부를 제어합니다(매개변수 ID: MQIA_AUTHORITY_EVENT).

가능한 값은 다음과 같습니다.

MQEVR_DISABLED

이벤트 보고를 사용하지 않습니다.

MQEVR_ENABLED

이벤트 보고를 사용합니다. 이 값은 z/OS에서 허용되지 않습니다.

BridgeEvent(MQCFIN)

IMS 브릿지 이벤트가 생성되는지 여부를 제어합니다(매개변수 ID: MQIA_BRIDGE_EVENT). 이 매개변수는 z/OS에만 적용됩니다.

가능한 값은 다음과 같습니다.

MQEVR_DISABLED

이벤트 보고를 사용하지 않습니다. 이 값이 기본값입니다.



MQEVR_ENABLED

이벤트 보고를 사용합니다.

CertificateLabel(MQCFST)

이 큐 관리자가 사용할 인증서 레이블을 지정합니다. 레이블은 키 저장소에서 선택된 개인 인증서를 식별합니다(매개변수 ID: MQCA_CERT_LABEL).

기본 및 마이그레이션된 큐 관리자 값은 다음과 같습니다.

-  UNIX, Linux, and Windows에서: *ibmwebspheremqxxxx*. 여기서 xxxx는 소문자로 된 큐 관리자 이름입니다.
-  IBM i에서:
 - SSLKEYR(*SYSTEM)을 지정한 경우 값은 비어 있습니다.
 - SSLKEYR(*SYSTEM)이 지정된 비어 있지 않은 큐 관리자 CERTLABL은 사용하지 못합니다. 사용하려고 하면 MQRCCF_Q_MGR_ATTR_CONFLICT 오류가 발생합니다.
 - 그렇지 않으면 *ibmwebspheremqxxxx*입니다. 여기서 xxxx는 소문자로 된 큐 관리자 이름입니다.
-  z/OS에서: *ibmWebSphereMQXXXX*. 여기서 XXXX는 큐 관리자 이름입니다.

자세한 정보는 z/OS 시스템을 참조하십시오.

CertificateValPolicy(MQCFIN)

원격 파트너 시스템에서 수신된 디지털 인증서의 유효성을 검증하는 데 사용되는 TLS 인증서 유효성 검증 정책을 지정합니다(매개변수 ID: MQIA_CERT_VAL_POLICY).

이 속성은 인증서 체인 유효성 검증이 업계 보안 표준을 준수하는 정도를 제어하는 데 사용될 수 있습니다. 자세한 정보는 [IBM MQ의 인증서 유효성 검증 정책을 참조하십시오](#).

가능한 값은 다음 값 중 하나입니다.

MQ_CERT_VAL_POLICY_ANY

보안 소켓 라이브러리에서 지원하는 인증서 유효성 검증 정책을 각각 적용하고 정책이 인증서 체인이 유효하다고 판단하는 경우 인증서를 승인합니다. 이 설정은 최신 인증서 표준을 준수하지 않는 오래된 디지털 인증서와의 최대 역호환성을 위해 사용할 수 있습니다.

MQ_CERT_VAL_POLICY_RFC5280

RFC 5280 준수 인증서 유효성 검증 정책만 적용합니다. 이 설정은 임의(ANY) 설정보다 엄격한 유효성 검증을 제공하지만 일부 오래된 디지털 인증서는 거부합니다.

이 매개변수는 UNIX, Linux, and Windows에서만 올바르며 명령 레벨이 711 이상인 큐 관리자에서만 사용할 수 있습니다.

CertificateValPolicy의 변경사항은 다음 중 한 경우에 적용됩니다.

- 새 채널 프로세스가 시작될 때.
- 채널 시작기의 스레드로 실행되는 채널의 경우, 채널 시작기가 재시작될 때.
- 리스너의 스레드로 실행되는 채널의 경우, 리스너가 재시작될 때.
- 프로세스 풀링 프로세스의 스레드로서 실행되는 채널의 경우, 프로세스 풀링 프로세스가 시작되거나 재시작되고 TLS 채널을 처음 실행할 때. 프로세스 풀링 프로세스가 TLS 채널을 이미 실행한 경우 변경사항을 즉시 적용하려면 MQSC 명령 **REFRESH SECURITY TYPE(SSL)**을 실행하십시오. 프로세스 풀링 프로세스는 UNIX, Linux, and Windows의 amqrmppa입니다.
- **REFRESH SECURITY TYPE(SSL)** 명령이 실행되는 경우

z/OS CFConlos(MQCFIN)

관리 구조 또는 CFConlos가 ASQMGR로 설정된 CF 구조에 대한 큐 관리자의 연결이 끊어진 경우에 수행할 조치를 지정합니다(매개변수 ID: MQIA_QMGR_CFCONLOS).

가능한 값은 다음과 같습니다.

MQCFCONLOS_TERMINATE

CF 구조에 대한 연결이 끊어진 경우 큐 관리자가 종료됩니다.

MQCFCONLOS_TOLERATE

큐 관리자가 종료되지 않고 CF 구조와의 연결을 끊는 것을 허용합니다.

이 매개변수는 z/OS에만 적용됩니다.

큐 공유 그룹의 모든 큐 관리자가 명령 레벨 710 이상이고 OPMODE가 NEWFUNC로 설정된 경우에만 MQCFCONLOS_TOLERATE를 선택할 수 있습니다.

ChannelAutoDef(MQCFIN)

수신자 및 서버 연결 채널을 자동 정의할 수 있는지 여부를 제어합니다(매개변수 ID: MQIA_CHANNEL_AUTO_DEF).

클러스터 송신자 채널에 대해 항상 자동 정의를 사용합니다.

이 매개변수는 IBM i, UNIX, Linux, and Windows 시스템 환경에서 지원됩니다.

가능한 값은 다음과 같습니다.

MQCHAD_DISABLED

채널 자동 정의 사용 안함.

MQCHAD_ENABLED

채널 자동 정의 사용.

ChannelAutoDefEvent(MQCFIN)

수신자, 서버 연결 또는 클러스터 송신자 채널이 자동 정의된 경우 채널 자동 정의 이벤트를 생성하는지 여부를 제어합니다(매개변수 ID: MQIA_CHANNEL_AUTO_DEF_EVENT).

이 매개변수는 IBM i, UNIX, Linux, and Windows 시스템 환경에서 지원됩니다.

가능한 값은 다음과 같습니다.

MQEVR_DISABLED

이벤트 보고를 사용하지 않습니다.

MQEVR_ENABLED

이벤트 보고를 사용합니다.

ChannelAutoDefExit(MQCFIN)

채널 자동 정의 엑시트 이름(매개변수 ID: MQCA_CHANNEL_AUTO_DEF_EXIT).

다음과 같은 경우 정의되지 않은 채널에 대한 인바운드 요청이 수신되면 이 엑시트가 호출됩니다.

1. 채널이 클러스터 송신자이거나
2. 채널 자동 정의를 사용할 수 있는 경우(*ChannelAutoDef* 참조)

클러스터 수신자 채널이 시작되는 경우에도 이 엑시트가 호출됩니다.

이름의 형식은 1295 페이지의 『채널 변경, 복사 및 작성』에 설명된 *SecurityExit* 매개변수의 경우와 동일합니다.

엑시트 이름의 최대 길이는 엑시트가 실행 중인 환경에 따라 달라집니다. MQ_EXIT_NAME_LENGTH는 애플리케이션이 실행되고 있는 환경의 최대 길이를 제공합니다. MQ_MAX_EXIT_NAME_LENGTH는 지원되는 모든 환경에 대한 최대값을 제공합니다.

이 매개변수는 z/OS, IBM i, UNIX, Linux, and Windows 환경에서 지원됩니다. z/OS에서는, 클러스터 송신자 및 클러스터 수신자 채널에만 적용됩니다.

ChannelAuthenticationRecords(MQCFIN)

채널 인증 레코드가 사용되는지 여부를 제어합니다. 이 속성의 값에 관계없이 채널 인증 레코드를 설정하고 표시할 수 있습니다 (매개변수 ID: MQIA_CHLAUTH_RECORDS).

가능한 값은 다음과 같습니다.

MQCHLA_DISABLED

채널 인증 레코드가 검사되지 않습니다.

MQCHLA_ENABLED

채널 인증 레코드가 검사됩니다.

ChannelEvent(MQCFIN)

채널 이벤트가 생성되는지 여부를 제어합니다(매개변수 ID: MQIA_CHANNEL_EVENT).

가능한 값은 다음과 같습니다.

MQEVR_DISABLED

이벤트 보고를 사용하지 않습니다.

MQEVR_ENABLED

이벤트 보고를 사용합니다.

MQEVR_EXCEPTION

예외 채널 이벤트 보고를 사용할 수 있습니다.

Multi ChannelInitiatorControl(MQCFIN)

큐 관리자가 시작될 때 채널 시작기가 시작되는지 여부를 지정합니다(매개변수 ID: MQIA_CHINIT_CONTROL).

가능한 값은 다음과 같습니다.

MQSVC_CONTROL_MANUAL

채널 시작기가 자동으로 시작되지 않습니다.

MQSVC_CONTROL_Q_MGR

큐 관리자가 시작될 때 채널 시작기가 자동으로 시작됩니다.

이 매개변수는 멀티플랫폼에서만 올바릅니다.

ChannelMonitoring(MQCFIN)

채널에 대한 온라인 모니터링의 기본 설정(매개변수 ID: MQIA_MONITORING_CHANNEL).

가능한 값은 다음과 같습니다.

MQMON_NONE

온라인 모니터링 데이터 콜렉션이 **ChannelMonitoring** 매개변수 설정에 관계없이 채널에 대해 작동되지 않습니다.

MQMON_OFF

ChannelMonitoring 매개변수에 MQMON_Q_MGR 값을 지정하는 채널에 대해 온라인 모니터링 데이터 콜렉션이 꺼집니다. 이 값은 큐 관리자의 초기 기본값입니다.

MQMON_LOW

ChannelMonitoring 매개변수에 MQMON_Q_MGR 값을 지정하는 채널에 대해 낮은 데이터 콜렉션 비율로 온라인 모니터링 데이터 콜렉션이 켜집니다.

MQMON_MEDIUM

ChannelMonitoring 매개변수에 MQMON_Q_MGR 값을 지정하는 채널에 대해 보통의 데이터 콜렉션 비율로 온라인 모니터링 데이터 콜렉션이 켜집니다.

MQMON_HIGH

ChannelMonitoring 매개변수에 MQMON_Q_MGR 값을 지정하는 채널에 대해 높은 데이터 콜렉션 비율로 온라인 모니터링 데이터 콜렉션이 켜집니다.

ChannelStatistics(MQCFIN)

채널에 대한 통계 데이터의 수집 여부를 제어합니다(매개변수 ID: MQIA_STATISTICS_CHANNEL).

가능한 값은 다음과 같습니다.

MQMON_NONE

ChannelStatistics 매개변수 설정에 관계없이 채널에 대한 통계 데이터 콜렉션이 꺼집니다. 이 값은 큐 관리자의 초기 기본값입니다.

MQMON_OFF

ChannelStatistics 매개변수에 MQMON_Q_MGR 값을 지정하는 채널에 대한 통계 데이터 콜렉션이 꺼집니다.

MQMON_LOW

ChannelStatistics 매개변수에 MQMON_Q_MGR 값을 지정하는 채널에 대해 낮은 데이터 콜렉션 비율로 통계 데이터 콜렉션이 켜집니다.

MQMON_MEDIUM

ChannelStatistics 매개변수에 MQMON_Q_MGR 값을 지정하는 채널에 대해 보통의 데이터 콜렉션 비율로 통계 데이터 콜렉션이 켜집니다.

MQMON_HIGH

ChannelStatistics 매개변수에 MQMON_Q_MGR 값을 지정하는 채널에 대해 높은 데이터 콜렉션 비율로 통계 데이터 콜렉션이 켜집니다.

z/OS z/OS 시스템에서는 사용자가 선택하는 값에 관계없이 이 매개변수를 사용하면 통계 데이터 콜렉션을 간단히 설정할 수 있습니다. LOW, MEDIUM 또는 HIGH를 지정해도 결과에는 차이가 없습니다. 채널 회계 레코드를 수집하려면 이 매개변수를 사용해야 합니다.

z/OS ChinitAdapters(MQCFIN)

어댑터 하위 태스크의 수(매개변수 ID: MQIA_CHINIT_ADAPTERS).

IBM MQ 호출 처리에 사용할 어댑터 하위 태스크의 수. 이 매개변수는 z/OS에만 적용됩니다.

1 - 9999 범위의 값을 지정하십시오. 큐 관리자의 초기 기본값은 8입니다.

z/OS ChinitDispatchers(MQCFIN)

디스패처 수(매개변수 ID: MQIA_CHINIT_DISPATCHERS).

채널 시작기에 사용할 디스패처 수. 이 매개변수는 z/OS에만 적용됩니다.

1 - 9999 범위의 값을 지정하십시오. 큐 관리자의 초기 기본값은 5입니다.

z/OS ChinitServiceParm(MQCFIN)

IBM에서 사용하도록 예약됩니다(매개변수 ID: MQCA_CHINIT_SERVICE_PARM).

이 매개변수는 z/OS에만 적용됩니다.

z/OS ChinitTraceAutoStart(MQCFIN)

채널 시작기 추적이 자동으로 시작되어야 하는지 여부를 지정합니다(매개변수 ID: MQIA_CHINIT_TRACE_AUTO_START).

가능한 값은 다음과 같습니다.

MQTRAXSTR_YES

채널 시작기 추적이 자동으로 시작됩니다.

MQTRAXSTR_NO

채널 시작기 추적이 자동으로 시작되지 않습니다. 이 값은 큐 관리자의 초기 기본값입니다.

이 매개변수는 z/OS에만 적용됩니다.

z/OS ChinitTraceTableSize(MQCFIN)

채널 시작기의 추적 데이터 공간의 크기(MB)(매개변수 ID: MQIA_CHINIT_TRACE_TABLE_SIZE).

2 - 2048 범위의 값을 지정하십시오. 큐 관리자의 초기 기본값은 2입니다.

이 매개변수는 z/OS에만 적용됩니다.

ClusterSenderMonitoringDefault(MQCFIN)

자동으로 정의된 클러스터 송신자 채널에 대한 온라인 모니터링의 기본 설정(매개변수 ID: MQIA_MONITORING_AUTO_CLUSSDR).

자동으로 정의된 클러스터 송신자 채널의 *ChannelMonitoring* 속성에 사용할 값을 지정합니다. 가능한 값은 다음 값 중 하나입니다.

MQMON_Q_MGR

온라인 모니터링 데이터 콜렉션은 큐 관리자의 **ChannelMonitoring** 매개변수 설정에서 상속됩니다. 이 값은 큐 관리자의 초기 기본값입니다.

MQMON_OFF

채널에 대한 모니터링이 사용 불가능합니다.

MQMON_LOW

ChannelMonitoring 이(가) MQMON_NONE이(가) 아니면 이 값은 시스템 성능에 최소한의 영향을 주는 낮은 비율의 데이터 콜렉션을 지정합니다. 수집된 데이터는 가장 최신의 것이 아닐 수도 있습니다.

MQMON_MEDIUM

ChannelMonitoring 이(가) MQMON_NONE이(가) 아니면 이 값은 시스템 성능에 제한된 영향을 주는 중간 비율의 데이터 콜렉션을 지정합니다.

MQMON_HIGH

ChannelMonitoring 이(가) MQMON_NONE이(가) 아니면 이 값은 시스템 성능에 영향을 주는 높은 데이터 콜렉션 비율을 지정합니다. 수집된 데이터는 가장 최신의 것입니다.

z/OS z/OS 시스템에서는 사용자가 선택하는 값에 관계없이 이 매개변수를 사용하면 통계 데이터 콜렉션을 간단히 설정할 수 있습니다. LOW, MEDIUM 또는 HIGH를 지정해도 결과에는 차이가 없습니다.

ClusterSenderStatistics(MQCFIN)

통계 데이터를 자동 정의된 클러스터 송신자 채널에 대해 수집할지 여부를 지정합니다(매개변수 ID: MQIA_STATISTICS_AUTO_CLUSSDR).

가능한 값은 다음과 같습니다.

MQMON_Q_MGR

통계 데이터 콜렉션은 큐 관리자의 **ChannelStatistics** 매개변수 설정에서 상속됩니다. 이 값은 큐 관리자의 초기 기본값입니다.

MQMON_OFF

채널에 대한 통계 데이터 콜렉션이 사용 불가능합니다.

MQMON_LOW

ChannelStatistics 이(가) MQMON_NONE이(가) 아니면 이 값은 시스템 성능에 최소한의 영향을 주는 낮은 비율의 데이터 콜렉션을 지정합니다.

MQMON_MEDIUM

ChannelStatistics 이(가) MQMON_NONE이(가) 아니면 이 값은 중간 비율의 데이터 콜렉션을 지정합니다.

MQMON_HIGH

ChannelStatistics 이(가) MQMON_NONE이(가) 아니면 이 값은 높은 비율의 데이터 콜렉션을 지정합니다.

z/OS

z/OS 시스템에서는 사용자가 선택하는 값에 관계없이 이 매개변수를 사용하면 통계 데이터 콜렉션은 간단히 설정할 수 있습니다. LOW, MEDIUM 또는 HIGH를 지정해도 결과에는 차이가 없습니다. 채널 회계 레코드를 수집하려면 이 매개변수를 사용해야 합니다.

ClusterWorkLoadData(MQCFST)

CLWL 엑시트 데이터(매개변수 ID: MQCA_CLUSTER_WORKLOAD_DATA).

이 매개변수는 호출 시에 클러스터 워크로드 엑시트에 전달됩니다.

문자열의 최대 길이는 MQ_EXIT_DATA_LENGTH입니다.

ClusterWorkLoadExit(MQCFST)

CLWL 엑시트 이름(매개변수 ID: MQCA_CLUSTER_WORKLOAD_EXIT).

공백이 아닌 이름이 정의되면, 클러스터 큐에 메시지를 넣을 때 이 엑시트가 호출됩니다.

이름의 형식은 1295 페이지의 『채널 변경, 복사 및 작성』에 설명된 *SecurityExit* 매개변수의 경우와 동일합니다.

엑시트 이름의 최대 길이는 엑시트가 실행 중인 환경에 따라 달라집니다. MQ_EXIT_NAME_LENGTH는 애플리케이션이 실행되고 있는 환경의 최대 길이를 제공합니다. MQ_MAX_EXIT_NAME_LENGTH는 지원되는 모든 환경에 대한 최대값을 제공합니다.

ClusterWorkLoadLength(MQCFIN)

클러스터 워크로드 길이(매개변수 ID: MQIA_CLUSTER_WORKLOAD_LENGTH).

클러스터 워크로드 엑시트에 전달되는 최대 메시지 길이입니다.

이 속성 값의 범위는 0 - 999,999,999여야 합니다.

CLWLMRUChannels(MQCFIN)

클러스터 워크로드의 최근 사용된(MRU) 채널(매개변수 ID: MQIA_CLWL_MRU_CHANNELS)

최근 사용된 최대 활성 아웃바운드 채널 수입니다.

1 - 999,999,999 범위의 값을 지정하십시오.

CLWLUseQ(MQCFIN)

리모트 큐 사용(매개변수 ID: MQIA_CLWL_USEQ).

클러스터 큐 관리자가 워크로드 관리 시 클러스터 내의 다른 큐 관리자에 정의된 다른 큐에 대한 원격 Put을 사용하는지 여부를 지정합니다.

다음 중 하나를 지정하십시오.

MQCLWL_USEQ_ANY

리모트 큐를 사용합니다.

MQCLWL_USEQ_LOCAL

리모트 큐를 사용하지 마십시오.

CodedCharSetId(MQCFIN)

큐 관리자의 코드화 문자 세트 ID(매개변수 ID: MQIA_CODED_CHAR_SET_ID).

큐 관리자에 대한 코드화 문자 세트 ID(CCSID)입니다. CCSID는 API(Application Programming Interface)가 정의한 모든 문자열 필드에 사용되는 ID입니다. 메시지 디스크립터의 CCSID가 MQCCSI_Q_MGR 값으로 설정된 경우 메시지 본문에 기록된 문자 데이터에 적용됩니다. 데이터는 MQPUT 또는 MQPUT1을 사용하여 기록됩니다. 문자 데이터는 메시지에 대해 지정된 형식으로 식별됩니다.

1 - 65,535 범위의 값을 지정하십시오.

CCSID는 플랫폼에서 사용하기 위해 정의된 값을 지정하고 적절한 문자 세트를 사용해야 합니다. 문자 세트는 다음과 같아야 합니다.

- IBM i의 EBCDIC
- 기타 플랫폼용 ASCII 또는 ASCII 관련

이 명령을 실행한 후에 큐 관리자를 중지하고 재시작하여 모든 프로세스가 큐 관리자의 변경된 CCSID를 반영하도록 하십시오.

이 매개변수는 z/OS에서 지원되지 않습니다.

CommandEvent(MQCFIN)

명령 이벤트가 생성되는지 여부를 제어합니다(매개변수 ID: MQIA_COMMAND_EVENT).

가능한 값은 다음 값 중 하나입니다.

MQEVR_DISABLED

이벤트 보고를 사용하지 않습니다.

MQEVR_ENABLED

이벤트 보고를 사용합니다.

MQEVR_NO_DISPLAY

조회 명령을 제외하고 모든 성공적인 명령에 대해 이벤트 보고를 사용할 수 있습니다.

z/OS

CommandScope(MQCFIN)

명령 범위(매개변수 ID: MQCACF_COMMAND_SCOPE).이 매개변수는 z/OS에만 적용됩니다.

큐 관리자가 큐 공유 그룹의 멤버인 경우 명령이 실행되는 방법을 지정합니다. 다음 값 중 하나를 지정할 수 있습니다.

- 공백(또는 매개변수도 함께 생략). 이 명령은 입력된 큐 관리자에서 실행됩니다.
- 큐 관리자 이름. 명령이 큐 공유 그룹 내에서 활성 상태인 경우 사용자가 지정하는 큐 관리자에서 실행됩니다. 명령이 입력된 큐 관리자가 아닌 다른 큐 관리자 이름을 지정하는 경우, 큐 공유 그룹 환경을 사용 중이어야 합니다. 명령 서버가 사용 가능해야 합니다.
- 별표(" * "). 명령은 로컬 큐 관리자에서 실행되며 큐 공유 그룹 안에서 활성화된 모든 큐 관리자에도 전달됩니다.

최대 길이는 MQ_QSG_NAME_LENGTH입니다.

Multi

CommandServerControl(MQCFIN)

큐 관리자가 시작될 때 명령 서버가 시작되는지 여부를 지정합니다(매개변수 ID: MQIA_CMD_SERVER_CONTROL).

가능한 값은 다음과 같습니다.

MQSVC_CONTROL_MANUAL

명령 서버가 자동으로 시작되지 않습니다.

MQSVC_CONTROL_Q_MGR

큐 관리자가 시작될 때 명령 서버가 자동으로 시작됩니다.

이 매개변수는 멀티플랫폼에서만 올바릅니다.

ConfigurationEvent(MQCFIN)

구성 이벤트가 생성되는지 여부를 제어합니다(매개변수 ID: MQIA_CONFIGURATION_EVENT).

가능한 값은 다음과 같습니다.

MQEVR_DISABLED

이벤트 보고를 사용하지 않습니다.

MQEVR_ENABLED

이벤트 보고를 사용합니다.

ConnAuth(MQCFST)

사용자 ID 및 비밀번호 인증의 위치를 제공하는 데 사용되는 인증 정보 오브젝트의 이름(매개변수 ID: MQCA_CONN_AUTH).

문자열의 최대 길이는 MQ_AUTH_INFO_NAME_LENGTH입니다. IDPWOS 또는 IDPWLDAP 유형의 인증 정보 오브젝트만 지정할 수 있습니다. 다른 유형을 사용하면 OAM(UNIX, Linux, and Windows) 또는 보안 컴포넌트(z/OS)에서 구성을 읽을 때 오류 메시지가 나타납니다.

Custom(MQCFST)

새 기능의 사용자 정의 속성(매개변수 ID: MQCA_CUSTOM).

이 속성은 별도의 속성이 도입되기 전에 새 기능의 구성을 위해 예약됩니다. 이 속성에는 0개 이상의 속성 값이 하나 이상의 공백으로 구분된 속성 이름과 값 쌍으로 포함될 수 있습니다. 속성 이름-값 쌍은 NAME (VALUE) 양식으로 되어 있습니다. 작은따옴표는 다른 작은따옴표로 이스케이프 처리해야 합니다.

이 설명은 이 속성을 사용하는 기능이 도입될 때 업데이트됩니다. 현재 *Custom*에 대해 사용 가능한 값이 없습니다.

문자열의 최대 길이는 MQ_CUSTOM_LENGTH입니다.

DeadLetterQName(MQCFIN)

데드-레터(미배달 메시지) 큐 이름(매개변수 ID: MQCA_DEAD_LETTER_Q_NAME).

미배달 메시지에 사용할 로컬 큐의 이름을 지정합니다. 올바른 목적지로 라우트될 수 없는 경우, 메시지는 이 큐에 놓입니다. 문자열의 최대 길이는 MQ_Q_NAME_LENGTH입니다.

DefClusterXmitQueueType(MQCFIN)

DefClusterXmitQueue 유형 속성은 클러스터 송신자 채널이 메시지를 클러스터 수신자 채널로 송신하도록 기본적으로 클러스터 송신자 채널에 의해 선택되는 전송 큐를 제어합니다.(매개변수 ID: MQIA_DEF_CLUSTER_XMIT_Q_TYPE).

DefClusterXmitQueueType의 값은 MQCLXQ_SCTQ 또는 MQCLXQ_CHANNEL입니다.

MQCLXQ_SCTQ

모든 클러스터 송신자 채널이 SYSTEM.CLUSTER.TRANSMIT.QUEUE에서 메시지를 보냅니다. 전송 큐에 있는 메시지의 correlID가 메시지의 목적지가 될 클러스터 송신자 채널을 식별합니다.

큐 관리자가 정의되면 SCTQ가 설정됩니다. 이 동작은 IBM WebSphere MQ 7.5이전 버전에서 내재적입니다. 이전 버전에는 큐 관리자 속성 DefClusterXmitQueueType이 없습니다.

MQCLXQ_CHANNEL

각 클러스터 송신자 채널이 다른 전송 큐에서 메시지를 보냅니다. 각 전송 큐는 모델 큐인 SYSTEM.CLUSTER.TRANSMIT.MODEL.QUEUE에서 영구적 동적 큐로 작성됩니다.

DefXmitQName(MQCFST)

기본 전송 큐 이름(매개변수 ID: MQCA_DEF_XMIT_Q_NAME)

이 매개변수는 리모트 큐 관리자에 메시지를 전송할 때 사용되는 기본 전송 큐 이름입니다. 사용할 전송 큐에 대한 다른 표시가 없으면 선택됩니다.

문자열의 최대 길이는 MQ_Q_NAME_LENGTH입니다.

DNSGroup(MQCFST)

DNS 그룹 이름(매개변수 ID: MQCA_DNS_GROUP)

이 매개변수는 더 이상 사용되지 않습니다. z/OS: WLM/DNS가 더 이상 지원되지 않음을 참조하십시오. 이 매개변수는 z/OS에만 적용됩니다.

문자열의 최대 길이는 MQ_DNS_GROUP_NAME_LENGTH입니다.

DNSWLM(MQCFIN)

WLM/DNS 제어: (매개변수 ID: MQIA_DNS_WLM).

이 매개변수는 더 이상 사용되지 않습니다. z/OS: WLM/DNS가 더 이상 지원되지 않음을 참조하십시오.

가능한 값은 다음 값 중 하나입니다.

MQDNSWLM_NO

큐 관리자에서 지원하는 유일한 값입니다.

이 매개변수는 z/OS에만 적용됩니다.

z/OS**ExpiryInterval(MQCFIN)**

만료된 메시지의 스캔 간 간격(매개변수 ID: MQIA_EXPIRY_INTERVAL). 이 매개변수는 z/OS에만 적용됩니다.

큐 관리자가 큐를 스캔하여 만료된 메시지를 찾는 빈도를 지정합니다. 1 - 99,999,999 범위의 시간 간격(초)을 지정하거나 다음 특수 값을 지정하십시오.

MQEXPI_OFF

만료된 메시지에 대한 스캔이 없습니다.

사용되는 최소 스캔 간격은 더 적은 값을 지정한 경우에도 5초입니다.

EncryptionPolicySuiteB(MQCFIL)

스위트 B 준수 암호화가 사용되는지 여부와 이용되는 강도 레벨을 지정합니다(매개변수 ID: MQIA_SUITE_B_STRENGTH).

값은 다음 중 하나 이상입니다.

MQ_SUITE_B_NONE

스위트 B 준수 암호화가 사용되지 않습니다.

MQ_SUITE_B_128_BIT

스위트 B 128비트 강도 보안이 사용됩니다.

MQ_SUITE_B_192_BIT

스위트 B 192비트 강도 보안이 사용됩니다.

올바르지 않은 목록을 지정한 경우(예: MQ_SUITE_B_128_BIT를 포함하는 MQ_SUITE_B_NONE), 오류 MQRCCF_SUITE_B_ERROR가 발행됩니다.

Force(MQCFIN)

강제 변경(매개변수 ID: MQIACF_FORCE).

다음 두 가지 모두 true인 경우 명령을 강제로 완료하는지 여부를 지정합니다.

- DefXmitQName이 지정되었고
- 애플리케이션에 리모트 큐가 열려 있습니다. 이에 대한 해결책은 이러한 변경의 영향을 받습니다.

z/OS**GroupUR(MQCFIN)**

CICS 및 XA 클라이언트 애플리케이션이 GROUP 복구 단위 속성 지정 값으로 트랜잭션을 설정할 수 있는지 여부를 제어합니다.

이 속성은 z/OS에서만 유효하며 큐 관리자가 큐 공유 그룹의 멤버인 경우에만 사용 가능합니다.

가능한 값은 다음과 같습니다.

MQGUR_DISABLED

CICS 및 XA 클라이언트 애플리케이션은 큐 관리자 이름을 사용하여 연결해야 합니다.

MQGUR_ENABLED

CICS 및 XA 클라이언트 애플리케이션은 연결 시 큐 공유 그룹 이름을 지정하여 GROUP 복구 단위 속성 지정을 통해 트랜잭션을 설정할 수 있습니다.

z/OS

[큐 공유 그룹의 복구 단위 속성 지정 값을 참조하십시오.](#)

z/OS**IGQPutAuthority(MQCFIN)**

명령 범위(매개변수 ID: MQIA_IGQ_PUT_AUTHORITY). 이 매개변수는 큐 관리자가 큐 공유 그룹의 구성원인 경우 z/OS에서만 유효합니다.

권한 검사 유형 및 IGQ 에이전트(IGQA)가 사용할 사용자 ID를 지정합니다. 이 매개변수는 목적지 큐에 메시지를 넣을 수 있는 권한을 설정합니다. 가능한 값은 다음 값 중 하나입니다.

MQIGQA_DEFAULT

기본 사용자 ID가 사용됩니다.

권한 부여에 사용되는 사용자 ID는 *UserIdentifier* 필드의 값입니다. *UserIdentifier* 필드는 메시지가 공유 전송 큐에 있을 때 메시지와 연관된 별도의 MQMD에 있습니다. 이 값은 공유 전송 큐에 메시지를 배치한 프로그램의 사용자 ID입니다. 일반적으로 리모트 큐 관리자가 실행 중인 사용자 ID와 동일합니다.

RESLEVEL 프로파일이 둘 이상의 사용자 ID를 검사할 것을 표시하는 경우 로컬 IGQ 에이전트 (*IGQUserId*)의 사용자 ID를 확인합니다.

MQIGQPA_CONTEXT

컨텍스트 사용자 ID가 사용됩니다.

권한 부여에 사용되는 사용자 ID는 *UserIdentifier* 필드의 값입니다. *UserIdentifier* 필드는 메시지가 공유 전송 큐에 있을 때 메시지와 연관된 별도의 MQMD에 있습니다. 이 값은 공유 전송 큐에 메시지를 배치한 프로그램의 사용자 ID입니다. 일반적으로 리모트 큐 관리자가 실행 중인 사용자 ID와 동일합니다.

RESLEVEL 프로파일이 둘 이상의 사용자 ID를 검사할 것을 표시하는 경우 로컬 IGQ 에이전트 (*IGQUserId*)의 사용자 ID를 확인합니다..의 임베드된 MQMD의 *UserIdentifier* 필드 값도 검사합니다. 후자인 사용자 ID는 일반적으로 메시지를 생성한 애플리케이션의 사용자 ID입니다.

MQIGQPA_ONLY_IGQ

IGQ 사용자 ID만 사용됩니다.

인증에 사용되는 사용자 ID는 로컬 IGQ 에이전트의 사용자 ID입니다(*IGQUserId*).

RESLEVEL 프로파일이 둘 이상의 사용자 ID가 검사됨을 나타내는 경우, 이 사용자 ID는 모든 검사에 사용됩니다.

MQIGQPA_ALTERNATE_OR_IGQ

대체 사용자 ID 또는 IGQ 에이전트 사용자 ID가 사용됩니다.

인증에 사용되는 사용자 ID는 로컬 IGQ 에이전트의 사용자 ID입니다(*IGQUserId*).

RESLEVEL 프로파일이 둘 이상의 사용자 ID를 검사할 것을 표시하는 경우 임베드된 MQMD의 *UserIdentifier* 필드 값도 검사합니다. 후자인 사용자 ID는 일반적으로 메시지를 생성한 애플리케이션의 사용자 ID입니다.

z/OS IGQUserId(MQCFST)

그룹 내 큐잉 에이전트 사용자 ID (매개변수 ID: MQCA_IGQ_USER_ID). 이 매개변수는 큐 관리자가 큐 공유 그룹의 구성원인 경우 z/OS 에서만 유효합니다.

로컬 그룹 내 큐잉 에이전트와 연관된 사용자 ID를 지정합니다. 이 ID는 IGQ 에이전트가 로컬 큐에 메시지를 넣을 때 권한에 대해 검사할 수 있는 사용자 ID 중 하나입니다. 확인된 실제 사용자 ID는 *IGQPutAuthority* 속성의 설정 및 외부 보안 옵션에 따라 다릅니다.

최대 길이는 MQ_USER_ID_LENGTH입니다.

V 9.0.2 ImageInterval(MQCFIN)

오브젝트에 대한 이전 매체 이미지(매개변수 ID: MQIA_MEDIA_IMAGE_INTERVAL) 이후로 큐 관리자가 자동으로 매체 이미지를 작성하는 대상 빈도(분)입니다. 이 매개변수는 z/OS에서 유효하지 않습니다.

가능한 값은 다음과 같습니다.

큐 관리자가 매체 이미지를 자동으로 쓰는 시간(분)이며 1 - 999,999,999의 범위입니다.

기본값은 60분입니다.

MQMEDIMGINTVL_OFF

자동 매체 이미지는 시간 간격을 기반으로 작성되지 않습니다.

V 9.0.2 ImageLogLength(MQCFIN)

오브젝트의 이전 매체 이미지 이후 큐 관리자가 매체 이미지를 자동으로 쓰기 전에 기록된 복구 로그의 대상 크기(메가바이트)입니다. 이는 오브젝트를 복구할 때 읽을 로그의 양을 제한합니다(매개변수 ID: MQIA_MEDIA_IMAGE_LOG_LENGTH). 이 매개변수는 z/OS에서 유효하지 않습니다.

가능한 값은 다음과 같습니다.

복구 로그의 대상 크기(메가바이트)이며 1 - 999,999,999의 범위입니다.

MQMEDIMGLOGLN_OFF

자동 매체 이미지는 기록된 로그의 크기를 기반으로 기록되지 않습니다.

MQMEDIMGLOGLN_OFF는 기본값입니다.

V 9.0.2 ImageRecoverObject(MQCFST)

선형 로깅이 사용되는 경우(매개변수 ID: MQIA_MEDIA_IMAGE_RECOVER_OBJ) 인증 정보, 채널, 클라이언트 연결, 리스너, 이름 목록, 프로세스, 알리어스 큐, 리모트 큐 및 서비스 오브젝트를 매체 이미지에서 복구할 수 있는지 여부를 지정합니다. 이 매개변수는 z/OS에서 유효하지 않습니다.

가능한 값은 다음과 같습니다.

MQIMGRCOV_NO

112 페이지의 『rcdmqimg(매체 이미지 기록)』 및 118 페이지의 『rcrmqobj(오브젝트 재작성)』 명령은 해당 오브젝트에 허용되지 않으며 자동 매체 이미지(사용 가능한 경우)는 해당 오브젝트에 대해 기록되지 않습니다.

MQIMGRCOV_YES

이러한 오브젝트를 복구할 수 있습니다.

MQIMGRCOV_YES는 기본값입니다.

V 9.0.2 ImageRecoverQueue(MQCFST)

이 매개변수(매개변수 ID: MQIA_MEDIA_IMAGE_RECOVER_Q)와 함께 사용될 때 로컬 및 영구 동적 큐 오브젝트에 대한 기본 **ImageRecoverQueue** 속성을 지정합니다. 이 매개변수는 z/OS에서 유효하지 않습니다.

가능한 값은 다음과 같습니다.

MQIMGRCOV_NO

로컬 및 영구적 동적 큐 오브젝트의 **ImageRecoverQueue** 속성이 MQIMGRCOV_NO로 설정됩니다.

MQIMGRCOV_YES

로컬 및 영구적 동적 큐 오브젝트의 **ImageRecoverQueue** 속성이 MQIMGRCOV_YES로 설정됩니다.

MQIMGRCOV_YES는 기본값입니다.

V 9.0.2 ImageSchedule(MQCFST)

큐 관리자가 자동으로 매체 이미지를 작성하는지 여부(매개변수 ID: MQIA_MEDIA_IMAGE_SCHEDUING). 이 매개변수는 z/OS에서 유효하지 않습니다.

가능한 값은 다음과 같습니다.

MQMEDIMGSCHEDED_AUTO

오브젝트의 이전 매체 이미지를 가져온 이후 **ImageInterval**분이 경과되기 전에 또는 **ImageLogLength**메가바이트의 복구 로그가 작성되기 전에 큐 관리자가 오브젝트의 매체 이미지를 자동으로 쓰려고 시도합니다.

ImageInterval 또는 **ImageLogLength**의 설정에 따라 이전 매체 이미지를 수동 또는 자동으로 가져왔습니다.

MQMEDIMGSCHEDED_MANUAL

자동 매체 이미지가 기록되지 않습니다.

MQMEDIMGSCHEDED_MANUAL은 기본값입니다.

InhibitEvent(MQCFIN)

금지(Get 금지 및 Put 금지) 이벤트를 생성하는지 여부를 제어합니다(매개변수 ID: MQIA_INHIBIT_EVENT).

가능한 값은 다음과 같습니다.

MQEVR_DISABLED

이벤트 보고를 사용하지 않습니다.

MQEVR_ENABLED

이벤트 보고를 사용합니다.

z/OS

IntraGroupqueuing(MQCFIN)

명령 범위(매개변수 ID: MQIA_INTRA_GROUP_QUEUING). 이 매개변수는 큐 관리자가 큐 공유 그룹의 구성 원인 경우 z/OS에서만 유효합니다.

그룹 내 큐잉이 사용되는지 여부를 지정합니다. 가능한 값은 다음 값 중 하나입니다.

MQIGQ_DISABLED

그룹 내 큐잉을 사용할 수 없습니다.

MQIGQ_ENABLED

그룹 내 큐잉을 사용할 수 있습니다.

IPAddressVersion(MQCFIN)

IP 주소 버전 선택자(매개변수 ID: MQIA_IP_ADDRESS_VERSION).

사용되는 IP 주소 버전(IPv4 또는 IPv6)을 지정합니다. 가능한 값은 다음과 같습니다.

MQIPADDR_IPv4

IPv4가 사용됩니다.

MQIPADDR_IPv6

IPv6가 사용됩니다.

이 매개변수는 IPv4 및 IPv6를 모두 실행하는 시스템에만 관련되어 있습니다. 이는 다음 조건 중 하나가 true 인 경우 MQXPY_TCP의 *TransportType*을 갖도록 정의된 채널에만 영향을 줍니다.

- *ConnectionName* 채널 속성은 IPv4 및 IPv6 주소로 해석되는 호스트 이름이며 해당 **LocalAddress** 매개변수가 지정되지 않았습니다.
- 채널 속성 *ConnectionName* 및 *LocalAddress*은(는) 둘 다 IPv4 및 IPv6 주소로 해석되는 호스트 이름입니다.

z/OS

ListenerTimer(MQCFIN)

리스너 재시작 간격(매개변수 ID: MQIA_LISTENER_TIMER).

APPC 또는 TCP/IP 실패 후 IBM MQ가 리스너를 재시작하기 위해 시도하는 사이의 시간 간격(초)입니다. 이 매개변수는 z/OS에만 적용됩니다.

5 - 9,999 범위의 값을 지정하십시오. 큐 관리자의 초기 기본값은 60입니다.

LocalEvent(MQCFIN)

로컬 오류 이벤트가 생성되는지 여부를 제어합니다(매개변수 ID: MQIA_LOCAL_EVENT).

가능한 값은 다음과 같습니다.

MQEVR_DISABLED

이벤트 보고를 사용하지 않습니다.

MQEVR_ENABLED

이벤트 보고를 사용합니다.

Multi

LoggerEvent(MQCFIN)

복구 로그 이벤트가 생성되는지 여부를 제어합니다(매개변수 ID: MQIA_LOGGER_EVENT).

가능한 값은 다음과 같습니다.

MQEVR_DISABLED

이벤트 보고를 사용하지 않습니다.

MQEVR_ENABLED

이벤트 보고를 사용합니다. 이 값은 선형 로깅을 사용하는 큐 관리자에서만 유효합니다.

이 매개변수는 멀티플랫폼에서만 올바릅니다.

z/OS

LUGroupName(MQCFST)

LU 6.2 리스너에 대한 일반 LU 이름(매개변수 ID: MQCA_LU_GROUP_NAME).

큐 공유 그룹의 인바운드 전송을 핸들링하는 LU 6.2 리스너가 사용할 일반 LU 이름입니다.
이 매개변수는 z/OS에만 적용됩니다.
문자열의 최대 길이는 MQ_LU_NAME_LENGTH입니다.

z/OS LUName(MQCFST)

아웃바운드 LU 6.2 전송에 사용할 LU 이름(매개변수 ID: MQCA_LU_NAME).

아웃바운드 LU 6.2 전송에 사용할 LU 이름. 인바운드 전송을 위한 리스너가 사용할 LU의 이름과 동일하도록 이 매개변수를 설정하십시오.

이 매개변수는 z/OS에만 적용됩니다.

문자열의 최대 길이는 MQ_LU_NAME_LENGTH입니다.

z/OS LU62ARMSuffix(MQCFST)

APPCPM 접미부(매개변수 ID: MQCA_LU62_ARM_SUFFIX).

SYS1.PARMLIB의 APPCPM 멤버의 접미부입니다. 이 접미부는 이 채널 시작기에 대한 LUADD를 지정합니다.

이 매개변수는 z/OS에만 적용됩니다.

문자열의 최대 길이는 MQ_ARM_SUFFIX_LENGTH입니다.

z/OS LU62Channels(MQCFIN)

최대 LU 6.2 채널 수(매개변수 ID: MQIA_LU62_CHANNELS).

LU 6.2 전송 프로토콜을 사용하는 현재 실행할 수 있는 채널 또는 연결 가능한 클라이언트의 최대 수.

이 매개변수는 z/OS에만 적용됩니다.

0 - 9999 범위의 값을 지정하십시오. 큐 관리자의 초기 기본값은 200입니다.

z/OS MaxActiveChannels(MQCFIN)

최대 활성 채널 수입니다(매개변수 ID: MQIA_ACTIVE_CHANNELS).

언제든지 활성화할 수 있는 최대 채널 수입니다.

이 매개변수는 z/OS에만 적용됩니다.

대화 공유는 이 매개변수의 합계에 포함되지 않습니다.

1 - 9999 범위의 값을 지정하십시오. 큐 관리자의 초기 기본값은 200입니다.

z/OS MaxChannels(MQCFIN)

최대 현재 채널 수(매개변수 ID: MQIA_MAX_CHANNELS).

현재 상태일 수 있는 최대 채널 수(연결된 클라이언트가 있는 서버 연결 채널 포함)입니다.

이 매개변수는 z/OS에만 적용됩니다.

대화 공유는 이 매개변수의 합계에 포함되지 않습니다.

1 - 9999 범위의 값을 지정하십시오.

MaxHandles(MQCFIN)

최대 핸들 수(매개변수 ID: MQIA_MAX_HANDLES).

동시에 하나의 연결에서 열릴 수 있는 최대 핸들 수입니다.

0 - 999,999,999 범위의 값을 지정하십시오.

MaxMsgLength(MQCFIN)

최대 메시지 길이(매개변수 ID: MQIA_MAX_MSG_LENGTH).

큐 관리자에 있는 큐에 대해 허용되는 최대 메시지 길이를 지정합니다. 큐 속성 *MaxMsgLength* 또는 큐 관리자 속성 *MaxMsgLength*보다 큰 메시지는 큐에 넣을 수 없습니다.

큐 관리자의 최대 메시지 길이를 줄이는 경우, SYSTEM.DEFAULT.LOCAL.QUEUE 정의 및 기타 큐의 최대 메시지 길이도 줄여야 합니다. 큐의 정의를 큐 관리자의 한계 이하로 줄이십시오. 메시지 길이를 적절하게 줄이지 않으면 애플리케이션이 큐 속성 *MaxMsgLength* 값만 조회하는 경우에 애플리케이션이 올바르게 작동하지 않을 수 있습니다.

이 매개변수의 하한은 32KB(32,768바이트)입니다. 상한은 100MB(104,857,600바이트)입니다.

z/OS에서는 이 매개변수가 유효하지 않습니다.

MaxPropertiesLength(MQCFIN)

최대 특성 길이(매개변수 ID: MQIA_MAX_PROPERTIES_LENGTH).

특성 이름(바이트) 및 특성 값 크기(바이트)를 포함하여 특성의 최대 길이를 지정합니다.

0 - 100MB(104,857,600바이트) 범위의 값 또는 특수 값을 지정하십시오.

MQPROP_UNRESTRICTED_LENGTH

특성 크기가 상한만으로 제한됩니다.

MaxUncommittedMsgs(MQCFIN)

커미트되지 않은 최대 메시지 수(매개변수 ID: MQIA_MAX_UNCOMMITTED_MSGS).

커미트되지 않은 최대 메시지 수를 지정합니다. 임의의 동기점에서 커미트되지 않은 최대 메시지 수는 다음 메시지의 합계입니다.

- 검색할 수 있는 메시지 수
- 넣을 수 있는 메시지 수
- 이 작업 단위 내에서 생성된 트리거 메시지 수

한계는 검색된 메시지 또는 동기점 외부에서 넣은 메시지에는 적용되지 않습니다.

1 - 10,000 범위의 값을 지정하십시오.

Multi MQIAccounting(MQCFIN)

MQI 데이터에 대한 계정 정보를 수집하는지 여부를 제어합니다(매개변수 ID: MQIA_ACCOUNTING_MQI).

가능한 값은 다음과 같습니다.

MQMON_OFF

MQI 계정 데이터 콜렉션이 사용 불가능합니다. 이 값은 큐 관리자의 초기 기본값입니다.

MQMON_ON

MQI 계정 데이터 콜렉션이 사용 가능합니다.

이 매개변수는 [멀티플랫폼](#)에서만 올바릅니다.

Multi MQIStatistics(MQCFIN)

큐 관리자에 대한 통계 모니터링 데이터의 수집 여부를 제어합니다(매개변수 ID: MQIA_STATISTICS_MQI).

가능한 값은 다음과 같습니다.

MQMON_OFF

MQI 통계에 대한 데이터 콜렉션이 사용 불가능합니다. 이 값은 큐 관리자의 초기 기본값입니다.

MQMON_ON

MQI 통계에 대한 데이터 콜렉션이 사용 가능합니다.

이 매개변수는 [멀티플랫폼](#)에서만 올바릅니다.

MsgMarkBrowseInterval(MQCFIN)

표시 찾아보기 간격(매개변수 ID: MQIA_MSG_MARK_BROWSE_INTERVAL).

큐 관리자가 자동으로 메시지의 표시를 해제할 수 있을 때까지의 시간 간격(밀리초)을 지정합니다.

최대값 999,999,999 또는 특수 값 MQMMBI_UNLIMITED를 지정하십시오. 기본값은 5000입니다.



주의: 절대로 기본값 5000 미만으로 값을 줄이지 마십시오.

MQMMBI_UNLIMITED는 큐 관리자가 자동으로 메시지 표시를 해제하지 않음을 나타냅니다.

z/OS **OutboundPortMax(MQCFIN)**

발신 채널의 바인딩 범위에 있는 최대값(매개변수 ID: MQIA_OUTBOUND_PORT_MAX).

보내는 채널을 바인딩할 때 사용되는 포트 번호 범위에서 최대값. 이 매개변수는 z/OS에만 적용됩니다.

0 - 65,535 범위의 값을 지정하십시오. 큐 관리자의 초기 기본값은 0입니다.

OutboundPortMin 에 해당하는 값을 지정하고 *OutboundPortMax* 의 값이 *OutboundPortMin* 의 값보다 크거나 같은지 확인하십시오.

z/OS **OutboundPortMin(MQCFIN)**

발신 채널의 바인딩 범위에 있는 최소값(매개변수 ID: MQIA_OUTBOUND_PORT_MIN).

보내는 채널을 바인딩할 때 사용되는 포트 번호 범위에서 최소값. 이 매개변수는 z/OS에만 적용됩니다.

0 - 65,535 범위의 값을 지정하십시오. 큐 관리자의 초기 기본값은 0입니다.

OutboundPortMax 에 해당하는 값을 지정하고 *OutboundPortMin* 의 값이 *OutboundPortMax* 의 값보다 작거나 같은지 확인하십시오.

Parent(MQCFST)

이 큐 관리자가 계층 구조에서 하위로서 연결할 큐 관리자의 이름(매개변수 ID: MQCA_PARENT).

공백 값은 이 큐 관리자에 상위 큐 관리자가 없음을 나타냅니다. 기존 상위 큐 관리자가 있는 경우에는 연결이 끊어집니다. 이 값은 큐 관리자의 초기 기본값입니다.

문자열의 최대 길이는 MQ_Q_MGR_NAME_LENGTH입니다.

참고:

- IBM MQ 계층 구조 연결을 사용하려면 큐 관리자 속성 PSMMode가 MQPSM_ENABLED로 설정되어야 합니다.
- PSMMode가 MQPSM_DISABLED로 설정된 경우 *Parent* 값을 공백 값으로 설정할 수 있습니다.
- 큐 관리자를 계층 구조의 하위로서 연결하려면 우선 상위 큐 관리자와 하위 큐 관리자 사이에 양방향의 채널이 있어야 합니다.
- 상위가 정의된 경우, **Change Queue Manager** 명령이 원래 상위에서 연결을 끊고 새 상위 큐 관리자에 대한 연결 플로우를 송신합니다.
- 명령이 성공적으로 완료되었다고 해서 조치가 완료되었거나 성공적으로 완료될 것임을 의미하지는 않습니다. 요청된 상위 관계의 상태를 추적하려면 **Inquire Pub/Sub Status** 명령을 사용하십시오.

PerformanceEvent(MQCFIN)

성능 관련 이벤트가 생성되는지 여부를 제어합니다(매개변수 ID: MQIA_PERFORMANCE_EVENT).

가능한 값은 다음과 같습니다.

MQEVR_DISABLED

이벤트 보고를 사용하지 않습니다.

MQEVR_ENABLED

이벤트 보고를 사용합니다.

PubSubClus(MQCFIN)

큐 관리자가 발행/구독 클러스터링에 참여하는지 여부를 제어합니다(매개변수 ID: MQIA_PUBSUB_CLUSTER).

가능한 값은 다음과 같습니다.

MQPSCLUS_ENABLED

클러스터된 토픽 정의 및 클러스터 구독의 작성 또는 수신에 허용됩니다.

참고: 대형 IBM MQ 클러스터로 클러스터된 토픽을 도입하면 성능이 저하될 수 있습니다. 이 성능 저하는 모든 부분 저장소가 클러스터의 다른 모든 멤버에 알려지기 때문에 발생합니다. 다른 모든 노드에 예

상치 못한 구독이 작성될 수 있습니다(예: proxysub(FORCE)가 지정됨). 많은 수의 채널이 큐 관리자에
서 시작될 수 있습니다(예: 큐 관리자 실패 후 재동기화 시).

MQPSCLUS_DISABLED

클러스터된 토픽 정의 및 클러스터 구독의 작성 또는 수신이 금지됩니다. 큐 관리자 오류 로그에서 작성
또는 수신에 경고로 기록됩니다.

PubSubMaxMsgRetryCount(MQCFIN)

동기점에서 실패한 명령 메시지를 처리할 때 메시지 재처리 시도 수(매개변수 ID:

MQIA_PUBSUB_MAXMSG_RETRY_COUNT).

가능한 값은 다음과 같습니다.

0 to 999 999 999

초기값은 5입니다.

PubSubMode(MQCFIN)

발행/구독 엔진과 큐된 발행/구독 인터페이스가 실행 중인지 여부를 지정합니다. 발행/구독 엔진을 사용하면
애플리케이션이 API(Application Programming Interface)를 사용하여 구독 또는 발행할 수 있습니다. 발
행/구독 인터페이스는 큐된 발행/구독 인터페이스를 사용하는 큐를 모니터링합니다(매개변수 ID:

MQIA_PUBSUB_MODE).

가능한 값은 다음과 같습니다.

MQPSM_COMPAT

발행/구독 엔진이 실행 중입니다. 따라서 API(Application Programming Interface)를 사용하여 발행 또
는 구독할 수 있습니다. 큐 발행/구독 인터페이스가 실행 중이 아닙니다. 따라서 큐된 발행/구독 인터페이
스에서 모니터링하는 큐에 넣은 메시지가 처리되지 않습니다. MQPSM_COMPAT은(는) 이 큐 관리자를 사
용하는 버전 7 이전의 IBM Integration Bus(이전에는 WebSphere Message Broker(이)라고 함) 버전과
의 호환성을 위해 사용됩니다.

MQPSM_DISABLED

발행/구독 엔진 및 큐 발행/구독 인터페이스가 실행 중이지 않습니다. 따라서 API(Application
Programming Interface)를 사용하여 발행 또는 구독할 수 없습니다. 큐된 발행/구독 인터페이스에서 모
니터링하는 큐에 넣은 발행/구독 메시지가 처리되지 않습니다.

MQPSM_ENABLED

발행/구독 엔진 및 큐에 있는 발행/구독 인터페이스가 실행 중입니다. 따라서 큐된 발행/구독 인터페이
스에서 모니터링하는 큐 및 API(Application Programming Interface)를 사용하여 발행 또는 구독할 수 있
습니다. 이 값은 큐 관리자의 초기 기본값입니다.

PubSubNPInputMsg(MQCFIN)

미배달 입력 메시지를 제거(또는 보관)하는지 여부(매개변수 ID: MQIA_PUBSUB_NP_MSG).

가능한 값은 다음과 같습니다.

MQUNDELIVERED_DISCARD

비지속 입력 메시지는 처리할 수 없으면 제거됩니다.

MQUNDELIVERED_KEEP

비지속 입력 메시지는 처리할 수 없는 경우 제거되지 않습니다. 이러한 상황에서 큐된 발행/구독 인터페
이스는 계속해서 적당한 간격으로 프로세스를 다시 시도하고 후속 메시지를 처리하지 않습니다.

PubSubNPResponse(MQCFIN)

미배달 응답 메시지의 작동을 제어합니다(매개변수 ID: MQIA_PUBSUB_NP_RESP).

가능한 값은 다음과 같습니다.

MQUNDELIVERED_NORMAL

응답 큐에 넣을 수 없는 비지속 응답을 데드-레터 큐에 넣습니다. 응답을 데드-레터 큐에 배치할 수 없는
경우 제거합니다.

MQUNDELIVERED_SAFE

응답 큐에 넣을 수 없는 비지속 응답을 데드-레터 큐에 넣습니다. 응답을 송신할 수 없고 데드-레터 큐에
배치할 수 없는 경우, 큐된 발행/구독 인터페이스가 현재 조작을 롤백합니다. 조작은 적절한 간격으로 다
시 시도되며 후속 메시지를 계속 처리하지 않습니다.

MQUNDELIVERED_DISCARD

응답 큐에 배치되지 않은 비지속 응답이 제거됩니다.

MQUNDELIVERED_KEEP

비지속 응답이 데드-레터 큐에 배치하지 않았거나 제거됩니다. 대신, 큐된 발행/구독 인터페이스가 현재 조작을 백아웃한 다음 적절한 간격으로 다시 시도합니다.

PubSubSyncPoint(MQCFIN)

지속(또는 모든) 메시지를 동기점에서 처리해야 하는지 여부(매개변수 ID: MQIA_PUBSUB_SYNC_PT).

가능한 값은 다음과 같습니다.

MQSYNCPOINT_IFPER

이 값을 사용하면 큐된 발행/구독 인터페이스가 동기점 외부에서 비지속 메시지를 수신할 수 있습니다. 인터페이스가 동기점 외부에서 발행물을 수신하는 경우, 인터페이스는 발행물을 동기점 외부에서 알려진 구독자에 전달합니다.

MQSYNCPOINT_YES

이 값을 사용하면 큐된 발행/구독 인터페이스가 동기점에서 모든 메시지를 수신할 수 있습니다.

QMGrDesc(MQCFST)

큐 관리자 설명(매개변수 ID: MQCA_Q_MGR_DESC).

이 매개변수는 오브젝트를 간략하게 설명하는 텍스트입니다.

문자열의 최대 길이는 MQ_Q_MGR_DESC_LENGTH입니다.

명령이 실행되고 있는 큐 관리자에서 코드화 문자 세트 ID(CCSID)로 식별된 문자 세트의 문자를 사용하십시오. 이 문자 세트를 사용하면 텍스트를 올바르게 변환할 수 있습니다.

z/OS QSGCertificateLabel(MQCFST)

큐 공유 그룹에서 사용할 인증서 레이블을 지정합니다(매개변수 ID: MQCA_QSG_CERT_LABEL).

이 매개변수는 큐 관리자가 QSG의 구성원인 이벤트에서 **CERTLABL**보다 우선합니다.

QueueAccounting(MQCFIN)

큐에 대한 회계(스레드 레벨 및 큐 레벨 계정) 데이터의 콜렉션(매개변수 ID: MQIA_ACCOUNTING_Q)을 제어합니다. 이 값에 대한 변경사항은 속성을 변경한 후에 발생하는 큐 관리자에 대한 연결에만 적용됩니다.

가능한 값은 다음과 같습니다.

MQMON_NONE

큐에 대한 계정 데이터 콜렉션을 사용할 수 없습니다. 이 값은 큐에 있는 **QueueAccounting** 매개변수의 값으로 대체하면 안 됩니다.

MQMON_OFF

QueueAccounting 매개변수에 MQMON_Q_MGR 값을 지정하는 큐에 대해 계정 데이터 콜렉션을 사용할 수 없습니다.

MQMON_ON

QueueAccounting 매개변수에 MQMON_Q_MGR 값을 지정하는 큐에 대해 계정 데이터 콜렉션을 사용할 수 있습니다.

QueueMonitoring(MQCFIN)

큐에 대한 온라인 모니터링의 기본 설정(매개변수 ID: MQIA_MONITORING_Q).

QueueMonitoring 큐 속성을 MQMON_Q_MGR로 설정하는 경우, 이 속성은 채널에 의해 추정되는 값을 지정합니다. 가능한 값은 다음 값 중 하나입니다.

MQMON_OFF

온라인 모니터링 데이터 콜렉션이 꺼집니다. 이 값은 큐 관리자의 초기 기본값입니다.

MQMON_NONE

QueueMonitoring 속성 설정에 관계없이 큐에 대한 온라인 모니터링 데이터 콜렉션이 꺼집니다.

MQMON_LOW

온라인 모니터링 데이터 콜렉션이 낮은 데이터 콜렉션 비율로 꺼집니다.

MQMON_MEDIUM

온라인 모니터링 데이터 콜렉션이 보통의 데이터 콜렉션 비율로 켜집니다.

MQMON_HIGH

온라인 모니터링 데이터 콜렉션이 높은 데이터 콜렉션 비율로 켜집니다.

Multi

QueueStatistics(MQCFIN)

큐에 대한 통계 데이터의 수집 여부를 제어합니다(매개변수 ID: MQIA_STATISTICS_Q).

가능한 값은 다음과 같습니다.

MQMON_NONE

QueueStatistics 매개변수 설정에 관계없이 큐에 대한 통계 데이터 콜렉션이 꺼집니다. 이 값은 큐 관리자의 초기 기본값입니다.

MQMON_OFF

QueueStatistics 매개변수에 MQMON_Q_MGR 값을 지정하는 큐에 대해 통계 데이터 콜렉션이 꺼집니다.

MQMON_ON

QueueStatistics 매개변수에 MQMON_Q_MGR 값을 지정하는 큐에 대해 통계 데이터 콜렉션이 켜집니다.

이 매개변수는 멀티플랫폼에서만 올바릅니다.

z/OS

ReceiveTimeout(MQCFIN)

TCP/IP 채널이 해당 파트너로부터 데이터를 수신하기 위해 대기하는 시간(매개변수 ID: MQIA_RECEIVE_TIMEOUT).

TCP/IP 채널이 비활성 상태로 돌아가기 전에 상대방으로부터 하트비트를 포함하여 데이터를 수신하기 위해 대기하는 대략적인 시간.

이 매개변수는 z/OS에만 적용됩니다. 이는 MQI 채널이 아닌 메시지 채널에 적용됩니다. 이 숫자는 다음과 같이 규정될 수 있습니다.

- 이 숫자는 채널이 대기하는 기간을 판별하기 위해 조정된 *HeartBeatInterval* 값에 적용되는 승수입니다. *ReceiveTimeoutType* 을(를) MQRCVTIME_MULTIPLY(으)로 설정하십시오. 0 또는 2 - 99 범위의 값을 지정하십시오. 0을 지정하는 경우, 채널은 파트너로부터 데이터를 수신할 때까지 무기한 대기합니다.
- 이 숫자는 채널이 대기하는 시간을 판별하기 위해 조정된 *HeartBeatInterval* 값에 추가될 값(초)입니다. *ReceiveTimeoutType* 을(를) MQRCVTIME_ADD(으)로 설정하십시오. 1 - 999,999 범위의 값을 지정하십시오.
- 이 숫자는 채널이 대기하는 값(초)이며 *ReceiveTimeoutType* 을(를) MQRCVTIME_EQUAL(으)로 설정합니다. 0 - 999,999 범위의 값을 지정하십시오. 0을 지정하는 경우, 채널은 파트너로부터 데이터를 수신할 때까지 무기한 대기합니다.

큐 관리자의 초기 기본값은 0입니다.

z/OS

ReceiveTimeoutMin(MQCFIN)

TCP/IP 채널이 해당 파트너로부터 데이터를 수신하기 위해 대기하는 최소 시간(매개변수 ID: MQIA_RECEIVE_TIMEOUT_MIN).

TCP/IP 채널이 비활성 상태로 돌아가기 전에 파트너로부터 하트비트를 포함한 데이터를 수신하기 위해 대기하는 최소 시간입니다. 이 매개변수는 z/OS에만 적용됩니다.

0 - 999,999 범위의 값을 지정하십시오.

z/OS

ReceiveTimeoutType(MQCFIN)

ReceiveTimeout 에 적용할 규정자(매개변수 ID: MQIA_RECEIVE_TIMEOUT_TYPE).

하트비트를 포함하여 데이터를 수신하기 위해 TCP/IP 채널이 대기하는 시간을 계산하기 위해 *ReceiveTimeoutType* 에 적용되는 규정자입니다. 비활성 상태로 돌아가기 전에 데이터 수신을 대기합니다. 이 매개변수는 z/OS에만 적용됩니다.

가능한 값은 다음 값 중 하나입니다.

MQRCVTIME_MULTIPLY

ReceiveTimeout 값은 채널이 대기하는 시간을 판별하기 위해 *HeartbeatInterval* 의 조정된 값에 적용되는 승수입니다. 이 값은 큐 관리자의 초기 기본값입니다.

MQRCVTIME_ADD

ReceiveTimeout 은(는) 채널이 대기하는 시간을 판별하기 위해 *HeartbeatInterval* 의 조정된 값에 추가되는 값(초)입니다.

MQRCVTIME_EQUAL

ReceiveTimeout 은(는) 채널이 대기하는 시간을 나타내는 값(초)입니다.

RemoteEvent(MQCFIN)

원격 오류 이벤트가 생성되는지 여부를 제어합니다(매개변수 ID: MQIA_REMOTE_EVENT).

가능한 값은 다음과 같습니다.

MQEVR_DISABLED

이벤트 보고를 사용하지 않습니다.

MQEVR_ENABLED

이벤트 보고를 사용합니다.

RepositoryName(MQCFST)

클러스터 이름(매개변수 ID: MQCA_REPOSITORY_NAME).

이 큐 관리자가 저장소 관리자 서비스를 제공할 클러스터의 이름.

문자열의 최대 길이는 MQ_OBJECT_NAME_LENGTH입니다.

*RepositoryName*의 결과 값 중 하나만 공백이 아닐 수 있습니다.

RepositoryNameList(MQCFST)

저장소 이름 목록(매개변수 ID: MQCA_REPOSITORY_NAMELIST).

이 큐 관리자가 저장소 관리자 서비스를 제공할 클러스터 이름 목록의 이름입니다.

이 큐 관리자는 전체 저장소가 없지만, 다음 경우에 클러스터 내에서 정의되는 기타 저장소 서비스의 클라이언트가 될 수 있습니다.

- *RepositoryName* 및 *RepositoryNameList* 모두 공백이거나
- *RepositoryName*이 공백이고 *RepositoryNameList*에 지정된 이름 목록이 비어 있습니다.

*RepositoryNameList*의 결과 값 중 하나만 공백이 아닐 수 있습니다.

RevDns(MQCFIN)

도메인 이름 서버에서 호스트 이름의 역방향 검색이 수행되는지 여부 (매개변수 ID: MQIA_REVERSE_DNS_LOOKUP).

이 속성은 TCP의 전송 유형(TRPTYPE)을 사용하는 채널에만 적용됩니다.

가능한 값은 다음과 같습니다.

MQRDNS_DISABLED

DNS 호스트 이름이 인바운드 채널의 IP 주소에 대해 역방향으로 검색되지 않습니다. 이 설정을 사용하면 호스트 이름을 사용하는 CHLAUTH 규칙이 일치하지 않습니다.

MQRDNS_ENABLED

이 정보가 필요한 경우 DNS 호스트 이름이 인바운드 채널의 IP 주소에 대해 역방향으로 검색됩니다. 이 설정은 호스트 이름이 포함된 CHLAUTH 규칙과 일치시키고 오류 메시지를 작성하는 데 필요합니다.

z/OS SecurityCase(MQCFIN)

지원되는 보안 사례(매개변수 ID: MQIA_SECURITY_CASE).

큐 관리자가 대소문자를 함께 사용하거나 대문자만 사용한 보안 프로파일 이름을 지원하는지 여부를 지정합니다. 이 값은 보안 새로 고치기 명령이 지정된 *SecurityType* (MQSECTYPE_CLASSES) (으)로 실행될 때 활성화됩니다. 이 매개변수는 z/OS에서만 유효합니다.

가능한 값은 다음과 같습니다.

MQSCYC_UPPER

보안 프로파일 이름은 대문자여야 합니다.

MQSCYC_MIXED

보안 프로파일 이름에 대문자만 사용하거나 대소문자를 함께 사용할 수 있습니다.

z/OS SharedQMgrName(MQCFIN)

공유 큐의 큐 관리자 이름입니다(매개변수 ID: MQIA_SHARED_Q_Q_MGR_NAME).

큐 관리자는 공유 큐에 대한 MQOPEN 호출을 작성합니다. MQOPEN 호출의 **ObjectQmgrName** 매개변수에 지정된 큐 관리자는 처리 중인 큐 관리자와 동일한 큐 공유 그룹에 있습니다. SQQMNAME 속성은 **ObjectQmgrName** 사용 여부 또는 처리 중인 큐 관리자가 공유 큐를 직접 여는지 여부를 지정합니다. 이 매개변수는 z/OS에서만 유효합니다.

가능한 값은 다음 값 중 하나입니다.

MQSQM_USE

ObjectQmgrName 이(가) 사용되고 적절한 전송 큐가 열립니다.

MQSQM_IGNORE

처리 큐 관리자가 직접 공유 큐를 엽니다. 이 값은 큐 관리자 네트워크에서 트래픽을 줄일 수 있습니다.

SSLCRNLamelist(MQCFST)

TLS 이름 목록(매개변수 ID: MQCA_SSL_CRL_NAMELIST).

문자열 길이는 MQ_NAMELIST_NAME_LENGTH입니다.

향상된 TLS 인증서 검사를 위해 인증서 폐기 위치를 제공하는 데 사용되는 인증 정보 오브젝트의 이름 목록의 이름을 나타냅니다.

*SSLCRNLamelist*가 공백인 경우, 인증서 폐기 검사가 호출되지 않습니다.

다음과 같은 경우에 *SSLCRNLamelist* 또는 이전에 지정된 이름 목록의 이름이나 이전에 참조된 인증 정보 오브젝트에 대한 변경사항이 적용됩니다.

- **Multi** 멀티플랫폼에서 새 채널 프로세스가 시작되는 경우
- **Multi** 멀티플랫폼에서 채널 시작기의 스레드로 실행되는 채널에 대해 채널 시작기가 재시작되는 경우
- **Multi** 멀티플랫폼에서 리스너의 스레드로 실행되는 채널에 대해 리스너가 재시작되는 경우
- **z/OS** z/OS에서 채널 시작기가 재시작되는 경우
- **REFRESH SECURITY TYPE(SSL)** 명령이 실행되는 경우
- **IBM i** IBM i 큐 관리자에서는 이 매개변수가 무시됩니다. 그러나 AMQCLCHL.TAB 파일에 기록되는 인증 정보 오브젝트를 판별하는 데 사용됩니다.

유형이 LDAPCRL 또는 OCSP인 인증 정보 오브젝트만 *SSLCRNLamelist* (MQCFST)에서 참조하는 이름 목록에서 허용됩니다. 다른 유형을 사용하면 목록을 처리할 때 오류 메시지가 표시되고 그 이후로는 무시됩니다.

SSLCryptoHardware(MQCFST)

TLS 암호화 하드웨어(매개변수 ID: MQCA_SSL_CRYPTO_HARDWARE).

문자열 길이는 MQ_SSL_CRYPTO_HARDWARE_LENGTH입니다.

시스템에 있는 암호화 하드웨어를 구성하는 데 필요한 매개변수 문자열의 이름을 설정합니다.

이 매개변수는 UNIX, Linux, and Windows에서만 올바릅니다.

모든 지원 암호화 하드웨어는 PKCS #11 인터페이스를 지원합니다. 아래 형식으로 문자열을 지정하십시오.

```
GSK_PKCS11=PKCS_#11_driver_path_and_file_name;PKCS_#11_token_label;PKCS_#11_token_password;symmetric_cipher_setting;
```

PKCS #11 드라이버 경로는 PKCS #11 카드 지원을 위해 제공되는 공유 라이브러리의 절대 경로입니다. PKCS #11 driver file name은 공유 라이브러리의 이름입니다. PKCS #11 driver path and file name에 필요한 값의 예는 /usr/lib/pkcs11/PKCS11_API.so입니다.

GSKit을 통해 대칭 암호 조작에 액세스하려면 대칭 암호 설정 매개변수를 지정하십시오. 이 매개변수의 값은 다음 중 하나입니다.

SYMMETRIC_CIPHER_OFF

대칭 암호 조작에 액세스하지 않습니다.

SYMMETRIC_CIPHER_ON

대칭 암호 조작에 액세스합니다.

대칭 암호 설정이 지정되지 않은 경우, 이 값은 SYMMETRIC_CIPHER_OFF를 지정하는 것과 동일한 효과를 갖습니다.

문자열의 최대 길이는 256자입니다. 기본값은 공백입니다.

문자열을 잘못된 형식으로 지정하면 오류가 발생합니다.

SSLCryptoHardware(MQCFST) 값이 변경되면, 지정된 암호 하드웨어 매개변수는 새 TLS 연결 환경에 사용되는 매개변수가 됩니다. 새 정보는 다음과 같은 경우에 적용됩니다.

- 새 채널 프로세스가 시작될 때.
- 채널 시작기의 스레드로 실행되는 채널의 경우, 채널 시작기가 재시작될 때.
- 리스너의 스레드로 실행되는 채널의 경우, 리스너가 재시작될 때.
- 보안 새로 고치기 명령을 실행하여 TLS 키 저장소의 콘텐츠를 새로 고칠 때.

SSLEvent(MQCFIN)

TLS 이벤트가 생성되는지 여부를 제어합니다(매개변수 ID: MQIA_SSL_EVENT).

가능한 값은 다음과 같습니다.

MQEVR_DISABLED

이벤트 보고를 사용하지 않습니다.

MQEVR_ENABLED

이벤트 보고를 사용합니다.

SSLFipsRequired(MQCFIN)

SSLFIPS는 암호화 하드웨어 대신 암호가 IBM MQ에서 수행되는 경우 FIPS 인증 알고리즘만 사용할지 여부를 지정합니다(매개변수 ID: MQIA_SSL_FIPS_REQUIRED).

암호화 하드웨어가 구성된 경우에 사용되는 암호화 모듈은 하드웨어 제품에 제공된 모듈입니다. 이러한 모듈은 사용 중인 하드웨어 제품에 따라 특정 레벨의 FIPS 인증을 받았을 수도 있고 그렇지 않을 수도 있습니다. 이 매개변수는 z/OS, UNIX, Linux 및 Windows 플랫폼에만 적용됩니다.

가능한 값은 다음 값 중 하나입니다.

MQSSL_FIPS_NO

IBM MQ는 일부 플랫폼에서 일부 FIPS 인증 모듈을 제공하는 TLS 암호화 구현을 제공합니다.

SSLFIPSRequired를 MQSSL_FIPS_NO로 설정하는 경우 특정 플랫폼에서 지원되는 CipherSpecs를 사용할 수 있습니다. 이 값은 큐 관리자의 초기 기본값입니다.

큐 관리자가 암호화 하드웨어를 사용하지 않고 실행되는 경우, FIPS 140-2 인증 암호화를 이용하는 [CipherSpecs 지정에 나열된 CipherSpecs](#)를 참조하십시오.

MQSSL_FIPS_YES

이 큐 관리자로부터의 모든 TLS 연결에 허용된 CipherSpecs에서 FIPS 인증 알고리즘만 사용하도록 지정합니다.

해당 FIPS 140-2 인증 CipherSpecs 목록을 보려면 [CipherSpecs 지정](#)을 참조하십시오.

SSLFIPS의 변경사항은 다음 중 하나의 경우에 적용됩니다.

- UNIX, Linux, and Windows에서 새 채널 프로세스가 시작되는 경우

- UNIX, Linux, and Windows에서 채널 시작기의 스레드로 실행되는 채널에 대해 채널 시작기가 재시작되는 경우
- UNIX, Linux, and Windows에서 리스너의 스레드로 실행되는 채널에 대해 리스너가 재시작되는 경우
- 프로세스 풀링 프로세스의 스레드로서 실행되는 채널의 경우, 프로세스 풀링 프로세스가 시작되거나 재시작되고 TLS 채널을 처음 실행할 때. 프로세스 풀링 프로세스가 TLS 채널을 이미 실행한 경우 변경사항을 즉시 적용하려면 MQSC 명령 **REFRESH SECURITY TYPE(SSL)**을 실행하십시오. 프로세스 풀링 프로세스는 UNIX, Linux, and Windows의 **amqzmpa**입니다.
- z/OS에서 채널 시작기가 재시작되는 경우
- z/OS명령을 제외한 **REFRESH SECURITY TYPE(SSL)** 명령이 실행됩니다.

SSLKeyRepository(MQCFST)

TLS 키 저장소(매개변수 ID: MQCA_SSL_KEY_REPOSITORY).

문자열 길이는 MQ_SSL_KEY_REPOSITORY_LENGTH입니다.

SSL(Secure Sockets Layer) 키 저장소의 이름을 나타냅니다.

이름의 형식은 환경에 따라 다릅니다.

- z/OS에서는 키 링의 이름입니다.
- IBM i에서는 *pathname/keyfile* 양식입니다. 여기서 *keyfile*은 접미부(.kdb) 없이 지정되고 GSKit 키 데이터베이스 파일을 식별합니다. 기본값은 /QIBM/UserData/ICSS/Cert/Server/Default.입니다.

*SYSTEM을 지정하는 경우, IBM MQ는 큐 관리자에 대한 키 저장소로 시스템 인증서 저장소를 사용합니다. 결과적으로, 큐 관리자가 디지털 인증 관리자(DCM)에서 서버 애플리케이션으로 등록됩니다. 이 애플리케이션에는 시스템 저장소에 있는 서버/클라이언트 인증서를 지정할 수 있습니다.

SSLKEYR 매개변수를 *SYSTEM 이외의 값으로 변경하면 IBM MQ가 큐 관리자를 DCM에 애플리케이션으로 등록한 것을 해제합니다.

- 이는 UNIX에서는 *pathname/keyfile*, Windows에서는 *pathname\keyfile* 양식이며, 여기서 *keyfile*은 접미어(.kdb) 없이 지정되고 GSKit 키 데이터베이스 파일을 식별합니다. UNIX의 기본값은 /var/mqm/qmgrs/QMGR/ssl/key이며 Windows에서는 C:\Program Files\IBM\MQ\qmgrs\QMGR\ssl\key입니다. 여기서 QMGR은 UNIX, Linux, and Windows에서 큐 관리자 이름으로 바뀝니다.

Multi 멀티플랫폼에서 이 매개변수의 구문은 올바른 절대 디렉토리 경로를 포함하는지 확인하기 위해 유효성 검증됩니다.

SSLKEYR이 공백이거나 키 링 또는 키 데이터베이스 파일에 해당하지 않는 값이면, TLS를 사용하는 채널이 시작되지 않습니다.

SSLKeyRepository의 변경사항은 다음과 같은 경우에 적용됩니다.

- **Multi** 멀티플랫폼에서:
 - 새 채널 프로세스가 시작될 때
 - 채널 시작기의 스레드로 실행되는 채널의 경우, 채널 시작기가 재시작될 때
 - 리스너의 스레드로 실행되는 채널의 경우, 리스너가 재시작될 때
- **z/OS** z/OS에서 채널 시작기가 재시작되는 경우

SSLKeyResetCount(MQCFIN)

SSL 키 재설정 수(매개변수 ID: MQIA_SSL_RESET_COUNT).

통신을 시작하는 TLS 채널 MCA가 채널에서 암호화에 사용하는 비밀 키를 재설정하는 시기를 지정합니다. 이 매개변수의 값은 비밀 키가 재협상되기 전에 채널에서 송신하거나 수신한 암호화되지 않은 총 바이트 수를 나타냅니다. 이 바이트 수에는 MCA가 송신한 제어 정보가 포함됩니다.

다음과 같은 경우에 비밀 키가 재협상됩니다(처음에 나타나는 내용에 관계없이).

- 시작 채널 MCA가 송수신하는 암호화되지 않은 총 바이트 수가 지정된 값을 초과하거나
- 채널 하트비트 다음에 데이터를 송신 또는 수신하기 전에 채널 하트비트를 사용할 수 있는 경우입니다.

0 - 999,999,999 범위의 값을 지정하십시오. 0 값(큐 관리자의 초기 기본값)은 비밀 키를 재협상하지 않음을 나타냅니다. 1바이트에서 32KB 사이의 TLS 비밀 키 재설정 수를 지정하면, TLS 채널은 32KB의 비밀 키 재설정 수를 사용합니다. 이 수는 TLS 비밀 키 재설정 값이 작은 경우에 발생하는 과도한 키 재설정의 성능 영향을 피하기 위한 것입니다.

SSLTasks(MQCFIN)

TLS 호출 처리에 사용할 서버 서브태스크 수(매개변수 ID: MQIA_SSL_TASKS). 이 매개변수는 z/OS에만 적용됩니다.

TLS 호출을 처리하는 데 사용할 서버의 하위 작업 수. TLS 채널을 사용하려면 다음 실행 중인 작업 중 최소한 두 개 이상 있어야 합니다.

0 - 9999 범위의 값을 지정하십시오. 그러나 스토리지 할당 문제점을 피하려면 이 매개변수를 50보다 큰 값으로 설정하지 마십시오.

StartStopEvent(MQCFIN)

시작/중지 이벤트가 생성되는지 여부를 제어합니다(매개변수 ID: MQIA_START_STOP_EVENT).

가능한 값은 다음과 같습니다.

MQEVR_DISABLED

이벤트 보고를 사용하지 않습니다.

MQEVR_ENABLED

이벤트 보고를 사용합니다.

Multi StatisticsInterval(MQCFIN)

통계 모니터링 데이터가 모니터링 큐에 기록되는 시간 간격(초)(매개변수 ID: MQIA_STATISTICS_INTERVAL).

1 - 604,000 범위의 값을 지정하십시오.

이 매개변수는 멀티플랫폼에서만 올바릅니다.

z/OS TCPChannels(MQCFIN)

TCP/IP 전송 프로토콜을 사용하는 현재 사용 가능한 최대 채널 수 또는 연결할 수 있는 최대 클라이언트 수(매개변수 ID: MQIA_TCP_CHANNELS).

0 - 9999 범위의 값을 지정하십시오. 큐 관리자의 초기 기본값은 200입니다.

대화 공유는 이 매개변수의 합계에 포함되지 않습니다.

이 매개변수는 z/OS에만 적용됩니다.

z/OS TCPKeepAlive(MQCFIN)

연결의 다른 끝이 여전히 사용 가능한지 검사하는 데 TCP KEEPALIVE 기능을 사용할지 여부를 지정합니다(매개변수 ID: MQIA_TCP_KEEP_ALIVE).

가능한 값은 다음과 같습니다.

MQTCPKEEP_YES

TCP KEEPALIVE 기능은 TCP 프로파일 구성 데이터 세트에 지정된 대로 사용합니다. 간격은 *KeepAliveInterval* 채널 속성에 지정됩니다.

MQTCPKEEP_NO

TCP KEEPALIVE 기능이 사용되지 않습니다. 이 값은 큐 관리자의 초기 기본값입니다.

이 매개변수는 z/OS에만 적용됩니다.

z/OS TCPName(MQCFST)

사용 중인 TCP/IP 시스템의 이름(매개변수 ID: MQIA_TCP_NAME).

문자열의 최대 길이는 MQ_TCP_NAME_LENGTH입니다.

이 매개변수는 z/OS에만 적용됩니다.

z/OS TCPStackType(MQCFIN)

채널 개시자가 *TCPName* 에 지정된 TCP/IP 주소 공간만 사용할 수 있는지 여부를 지정하거나 선택적으로 선택된 TCP/IP 주소(매개변수 ID: MQIA_TCP_STACK_TYPE)에 바인드할 수 있는지 여부를 지정합니다.

가능한 값은 다음과 같습니다.

MQTCPSTACK_SINGLE

채널 개시자는 *TCPName* 에 지정된 TCP/IP 주소 공간을 사용합니다. 이 값은 큐 관리자의 초기 기본값입니다.

MQTCPSTACK_MULTIPLE

채널 시작기는 사용 가능한 모든 TCP/IP 주소 공간을 사용할 수 있습니다. 채널 또는 리스너에 다른 것이 지정되지 않은 경우 *TCPName* 에 지정된 값으로 기본 설정됩니다.

이 매개변수는 z/OS에만 적용됩니다.

TraceRouteRecording(MQCFIN)

라우트 추적 정보를 기록할 수 있고 응답 메시지를 생성할 수 있는지 여부를 지정합니다(매개변수 ID: MQIA_TRACE_ROUTE_RECORDING).

가능한 값은 다음과 같습니다.

MQRECORDING_DISABLED

라우트 추적 정보를 기록할 수 없습니다.

MQRECORDING_MSG

라우트 추적 정보를 기록하고 라우트 추적 레코드 발생의 원인이 되는 메시지의 진원지에 지정된 목적지로 응답을 송신할 수 있습니다.

MQRECORDING_Q

라우트 추적 정보를 기록하고 SYSTEM.ADMIN.TRACE.ROUTE.QUEUE에 응답을 송신할 수 있습니다.

이 큐 관리자 속성을 사용하여 라우트 추적 참여가 사용 가능한 경우, 속성 값은 응답을 생성하는 경우에만 중요합니다. *TraceRouteRecording*을 MQRECORDING_DISABLED로 설정하지 않으면 라우트 추적이 사용 가능합니다. 응답은 SYSTEM.ADMIN.TRACE.ROUTE.QUEUE 또는 메시지 자체가 지정한 목적지로 전달되어야 합니다. 속성을 사용 안함으로 설정하지 않으면, 최종 목적지에 아직 도달하지 않은 메시지의 정보가 속성에 추가될 수 있습니다. 라우트 추적 레코드에 대한 자세한 정보는 [라우트 추적 메시징 제어](#)를 참조하십시오.

TreeLifeTime(MQCFIN)

비관리 토픽의 지속 시간(초)(매개변수 ID: MQIA_TREE_LIFE_TIME).

비관리 토픽은 애플리케이션이 관리 노드로 존재하지 않는 토픽 문자열로 발행하거나 구독할 때 작성된 토픽입니다. 이 비관리 노드에 더 이상 활성 구독이 없는 경우 이 매개변수는 해당 노드를 제거하기 전에 큐 관리자가 대기하는 기간을 판별합니다. 지속 가능 구독에 사용 중인 비관리 토픽만이 큐 관리자가 재생된 후 남습니다.

0 - 604,000 범위의 값을 지정하십시오. 0 값은 큐 관리자가 비관리 토픽을 제거하지 않음을 의미합니다. 큐 관리자의 초기 기본값은 1800입니다.

TriggerInterval(MQCFIN)

트리거 간격(매개변수 ID: MQIA_TRIGGER_INTERVAL).

*TriggerType*에 MQTT_FIRST 값이 있는 큐에서만 사용되는 트리거 시간 간격(밀리초로 표현됨)을 지정합니다.

이 경우, 적절한 메시지가 큐에 도착하고 큐가 이전에 비어 있었던 경우에만 트리거 메시지가 정상적으로 생성됩니다. 하지만 특정 상황에서는 큐가 비어 있지 않은 경우에도 MQTT_FIRST 트리거를 사용하여 추가 트리거 메시지를 생성할 수 있습니다. 이러한 추가 트리거 메시지는 *TriggerInterval* 밀리초 주기보다 자주 생성되지는 않습니다.

0 - 999,999,999 범위의 값을 지정하십시오.

오류 코드(큐 관리자 변경)

이 명령은 페이지 1274 페이지의 『모든 명령에 적용할 수 있는 오류 코드』에 표시된 값 외에, 응답 형식 헤더에 다음 오류를 리턴합니다.

이성 (MQLONG)

가능한 값은 다음 값 중 하나입니다.

MQRCCF_CERT_LABEL_NOT_ALLOWED

인증서 레이블 오류입니다.

MQRCCF_CHAD_ERROR

채널 자동 정의 오류입니다.

MQRCCF_CHAD_EVENT_ERROR

채널 자동 정의 이벤트 오류입니다.

MQRCCF_CHAD_EVENT_WRONG_TYPE

이 채널 유형에는 채널 자동 정의 이벤트 매개변수가 허용되지 않습니다.

MQRCCF_CHAD_EXIT_ERROR

채널 자동 정의 엑시트 이름 오류입니다.

MQRCCF_CHAD_EXIT_WRONG_TYPE

이 채널 유형에는 채널 자동 정의 엑시트 매개변수가 허용되지 않습니다.

MQRCCF_CHAD_WRONG_TYPE

이 채널 유형에는 채널 자동 정의 매개변수가 허용되지 않습니다.

MQRCCF_FORCE_VALUE_ERROR

강제 실행 값이 올바르지 않습니다.

MQRCCF_PATH_NOT_VALID

경로가 올바르지 않습니다.

MQRCCF_PWD_LENGTH_ERROR

비밀번호 길이 오류입니다.

MQRCCF_PSCLUS_DISABLED_TOPDEF

PubSubClub이 MQPSCLUS_DISABLED로 설정된 경우 관리자 또는 애플리케이션이 클러스터 토픽을 정의하려고 시도했습니다.

MQRCCF_PSCLUS_TOPIC_EXSITS

클러스터 토픽 정의가 있는 경우 관리자가 **PubSubClub**을 MQPSCLUS_DISABLED로 설정하려고 시도했습니다.

IBM i MQRCCF_Q_MGR_ATTR_CONFLICT

큐 관리자 속성 오류입니다. 가능한 원인은 공백이 아닌 큐 관리자 CERTLABL을 사용하여 SSLKEYR(*SYSTEM)을 지정하려고 시도했기 때문입니다.

MQRCCF_Q_MGR_CCSID_ERROR

코드화 문자 세트 값이 올바르지 않습니다.

MQRCCF_REPOS_NAME_CONFLICT

저장소 이름이 올바르지 않습니다.

MQRCCF_UNKNOWN_Q_MGR

큐 관리자를 알 수 없습니다.

MQRCCF_WRONG_CHANNEL_TYPE

채널 유형 오류입니다.

관련 정보

채널 상태

[MQI 클라이언트에서 런타임 시 FIPS 인증 CipherSpec만 사용하도록 지정](#)

[UNIX, Linux 및 Windows용 FIPS\(Federal Information Processing Standards\)](#)

z/OS z/OS에서 보안 변경

보안 변경 명령은 기존 보안 정의의 지정된 속성을 변경합니다.

보안 변경(MQCMD_CHANGE_SECURITY) 명령은 시스템 전체의 보안 옵션을 정의합니다.

필수 매개변수

None

선택적 매개변수

CommandScope(MQCFST)

명령 범위(매개변수 ID: MQACF_COMMAND_SCOPE).

큐 관리자가 큐 공유 그룹의 멤버인 경우 명령이 실행되는 방법을 지정합니다. 다음 중 하나를 지정할 수 있습니다.

- 공백(또는 매개변수도 함께 생략). 이 명령은 입력된 큐 관리자에서 실행됩니다.
- 큐 관리자 이름. 명령이 큐 공유 그룹 내에서 활성 상태인 경우 사용자가 지정하는 큐 관리자에서 실행됩니다. 명령이 입력된 큐 관리자가 아닌 다른 큐 관리자를 지정하는 경우, 큐 공유 그룹 환경을 사용 중이고 명령 서버가 사용 가능해야 합니다.
- 별표(*). 명령이 로컬 큐 관리자에서 실행되고 큐 공유 그룹의 모든 활성 큐 관리자에도 전달됩니다.

최대 길이는 MQ_QSG_NAME_LENGTH입니다.

SecurityInterval(MQCFIN)

제한시간 초과 검사 간격(매개변수 ID: MQIACF_SECURITY_INTERVAL).

*SecurityTimeout*이 발생했는지 여부를 판별하기 위해 사용자 ID 및 연관된 자원에 대한 검사 사이의 간격을 지정합니다. 값은 0 - 10080분(1주) 범위에서 지정합니다. *SecurityInterval*이 0으로 지정되는 경우, 사용자 제한시간 초과는 발생하지 않습니다. *SecurityInterval*이 0이 아닌 숫자로 지정되는 경우, 사용자 ID는 *SecurityTimeout*과 *SecurityTimeout* 사이의 시간과 *SecurityInterval*을 더한 값에서 제한시간 초과됩니다.

SecurityTimeout(MQCFIN)

보안 정보 제한시간(매개변수 ID: MQIACF_SECURITY_TIMEOUT).

사용하지 않는 사용자 ID 및 연관된 자원에 대한 보안 정보가 IBM MQ에 보유되는 시간을 지정합니다. 값은 0 - 10080분(1주) 범위에서 지정합니다. *SecurityTimeout*이 0으로 지정되고 *SecurityInterval*이 0이 아닌 숫자로 지정되는 경우, 이와 같은 모든 정보가 매 *SecurityInterval*분마다 큐 관리자에 의해 제거됩니다.

z/OS z/OS에서 SMDS 변경

SMDS 변경(MQCMD_CHANGE_SMDS) 명령은 공유 메시지 데이터 세트의 속성을 변경합니다.

SMDS 변경(MQCMD_CHANGE_SMDS) 명령은 지정된 큐 관리자와 CF 구조에 대한 현재 공유 메시지 데이터 세트 옵션을 변경합니다.

SMDS(MQCFST)

공유 메시지 데이터 세트 특성을 변경할 큐 관리자를 지정하거나, 별표를 지정하여 지정된 CFSTRUCT와 연관된 모든 공유 메시지 데이터 세트의 특성을 변경합니다.

CFStrucName(MQCFST)

변경할 SMDS 매개변수를 가진 CF 애플리케이션 구조의 이름(매개변수 ID: MQCA_CF_STRUC_NAME).

문자열의 최대 길이는 MQ_CF_STRUC_NAME_LENGTH입니다.

선택적 매개변수

DSBufs(MQCFIN)

공유 메시지 데이터 세트 버퍼 그룹(매개변수 ID: MQIA_CF_SMDS_BUFFERS).

공유 메시지 데이터 세트에 액세스할 수 있도록 각 큐 관리자에 할당할 버퍼 수를 지정합니다. 각 버퍼의 크기는 논리 블록 크기와 같습니다.

1 - 9999 범위의 값 또는 MQDSB_DEFAULT입니다.

DEFAULT를 사용하면 이전 값이 대체되고 CFSTRUCT 정의의 DSBUFS 값이 사용됩니다. 각 버퍼의 크기는 논리 블록 크기와 같습니다.

CFLEVEL(5)이 정의되지 않으면 값을 설정할 수 없습니다.

DSEXPNAND(MQCFIN)

공유 메시지 데이터 세트 펼치기 옵션(매개변수 ID: MQIACF_CF_SMDS_EXPAND).

블록이 거의 가득 차서 데이터 세트 내에 추가 블록이 필요한 경우, 큐 관리자가 공유 메시지 데이터 세트를 펼치는지 여부를 지정합니다. 가능한 값은 다음 값 중 하나입니다.

MQDSE_YES

데이터 세트를 펼칠 수 있습니다.

MQDSE_NO

데이터 세트를 펼칠 수 없습니다.

MQDSE_DEFAULT

명시적으로 설정되지 않은 경우 DISPLAY CFSTRUCT에서만 리턴됩니다.

CFLEVEL(5)이 정의되지 않으면 값을 설정할 수 없습니다.

Multi

멀티플랫폼에서 서비스 변경, 복사 및 작성

서비스 변경 명령은 기존 서비스 정의를 변경합니다. 서비스 복사 및 작성 명령은 새 서비스 정의를 작성합니다. 복사 명령은 기존 서비스 정의의 속성 값을 사용합니다.

서비스 변경(MQCMD_CHANGE_SERVICE) 명령은 기존 IBM MQ 서비스 정의의 지정된 속성을 변경합니다. 생략된 모든 선택적 매개변수는 값이 변경되지 않습니다.

서비스 복사(MQCMD_COPY_SERVICE) 명령은 명령에 지정되지 않은 속성에 대해 기존 서비스 정의의 속성 값을 사용하여 IBM MQ 서비스 정의를 작성합니다.

서비스 작성(MQCMD_CREATE_SERVICE) 명령은 IBM MQ 서비스 정의를 작성합니다. 명시적으로 정의되지 않은 모든 속성은 목적지 큐 관리자에서 기본값으로 설정됩니다.

필수 매개변수(서비스 변경 및 작성)

ServiceName(MQCFST)

변경 또는 작성할 서비스 정의의 이름(매개변수 ID: MQCA_SERVICE_NAME).

문자열의 최대 길이는 MQ_OBJECT_NAME_LENGTH입니다.

필수 매개변수(서비스 복사)

FromServiceName(MQCFST)

복사할 원본 서비스 정의의 이름(매개변수 ID: MQCACF_FROM_SERVICE_NAME).

이 매개변수는 이 명령에 지정되지 않은 속성의 값을 포함한 기존 서비스 정의의 이름을 지정합니다.

문자열의 최대 길이는 MQ_OBJECT_NAME_LENGTH입니다.

ToServiceName(MQCFST)

대상 서비스 이름(매개변수 ID: MQCACF_TO_SERVICE_NAME).

이 매개변수는 새 서비스 정의의 이름을 지정합니다. 이 이름을 가진 서비스 정의가 있는 경우, *Replace*를 MQRP_YES로 지정해야 합니다.

문자열의 최대 길이는 MQ_OBJECT_NAME_LENGTH입니다.

선택적 매개변수(서비스 변경, 복사 및 작성)

Replace(MQCFIN)

Replace 속성(매개변수 ID: MQIACF_REPLACE).

ToServiceName과 동일한 이름을 가진 이름 목록 정의가 있는 경우, 이 매개변수는 해당 정의를 바꿀 것인지 여부를 지정합니다. 가능한 값은 다음과 같습니다.

MQRP_YES

기존 정의를 바꿉니다.

MQRP_NO

기존 정의를 바꾸지 않습니다.

ServiceDesc(MQCFST)

서비스 정의에 대한 설명(매개변수 ID: MQCA_SERVICE_DESC).

이 매개변수는 서비스 정의에 대한 설명 정보를 제공하는 일반 텍스트 주석입니다. 표시 가능한 문자만 포함해야 합니다.

명령이 실행 중인 큐 관리자에 코드화 문자 세트 ID(CCSID)에 없는 문자를 사용하면, 해당 문자가 잘못 변환될 수 있습니다.

문자열의 최대 길이는 MQ_SERVICE_DESC_LENGTH입니다.

ServiceType(MQCFIN)

서비스가 실행되는 모드(매개변수 ID: MQIA_SERVICE_TYPE).

다음 중 하나를 지정하십시오.

MQSVC_TYPE_SERVER

서비스 상태 조회 명령으로 사용할 수 있는 서비스 상태와 함께 한 번에 하나의 서비스 인스턴스만 실행할 수 있습니다.

MQSVC_TYPE_COMMAND

여러 서비스 인스턴스를 시작할 수 있습니다.

StartArguments(MQCFST)

시동 시 프로그램에 전달할 인수(매개변수 ID: MQCA_SERVICE_START_ARGS).

명령행에서 사용할 문자열 내에서 각 인수를 지정하십시오. 프로그램에 대한 각 인수는 하나의 공백으로 구분됩니다.

문자열의 최대 길이는 MQ_SERVICE_ARGS_LENGTH입니다.

StartCommand(MQCFST)

서비스 프로그램 이름(매개변수 ID: MQCA_SERVICE_START_COMMAND).

실행할 프로그램 이름을 지정합니다. 실행 가능한 프로그램에 완전한 경로 이름을 지정해야 합니다.

문자열의 최대 길이는 MQ_SERVICE_COMMAND_LENGTH입니다.

StartMode(MQCFIN)

서비스 모드(매개변수 ID: MQIA_SERVICE_CONTROL).

서비스를 시작 및 중지하는 방법을 지정합니다. 가능한 값은 다음 값 중 하나입니다.

MQSVC_CONTROL_MANUAL

서비스가 자동으로 시작되거나 자동으로 중지되지 않습니다. 이 리스너는 사용자 명령으로 제어됩니다. 이 값이 기본값입니다.

MQSVC_CONTROL_Q_MGR

큐 관리자가 시작되고 중지되는 것과 동시에 정의한 서비스가 시작되고 중지됩니다.

MQSVC_CONTROL_Q_MGR_START

큐 관리자가 시작되는 것과 동시에 서비스가 시작되지만 큐 관리자가 중지될 때 중지가 요청되지 않습니다.

StderrDestination(MQCFST)

서비스 프로그램의 표준 오류(stderr)를 경로 재지정해야 하는 파일의 경로를 지정합니다(매개변수 ID: MQCA_STDERR_DESTINATION).

서비스 프로그램이 시작될 때 파일이 없으면 파일이 작성됩니다.

문자열의 최대 길이는 MQ_SERVICE_PATH_LENGTH입니다.

StdoutDestination(MQCFST)

서비스 프로그램의 표준 출력(stdout)를 경로 재지정해야 하는 파일의 경로를 지정합니다(매개변수 ID: MQCA_STDOUT_DESTINATION).

서비스 프로그램이 시작될 때 파일이 없으면 파일이 작성됩니다.

문자열의 최대 길이는 MQ_SERVICE_PATH_LENGTH입니다.

StopArguments(MQCFST)

서비스를 중지하도록 지시한 경우 중지 프로그램에 전달할 인수를 지정합니다(매개변수 ID: MQCA_SERVICE_STOP_ARGS).

명령행에서 사용할 문자열 내에서 각 인수를 지정하십시오. 프로그램에 대한 각 인수는 하나의 공백으로 구분됩니다.

문자열의 최대 길이는 MQ_SERVICE_ARGS_LENGTH입니다.

StopCommand(MQCFST)

서비스 프로그램 중지 명령(매개변수 ID: MQCA_SERVICE_STOP_COMMAND).

이 매개변수는 서비스를 중지하도록 요청한 경우 실행되는 프로그램의 이름입니다. 실행 가능한 프로그램에 완전한 경로 이름을 지정해야 합니다.

문자열의 최대 길이는 MQ_SERVICE_COMMAND_LENGTH입니다.

z/OS에서 스토리지 클래스 변경, 복사 및 작성

스토리지 클래스 변경 명령은 기존 스토리지 클래스 정의를 변경합니다. 스토리지 클래스 복사 및 작성 명령은 새 스토리지 클래스 정의를 작성합니다. 복사 명령은 기존 스토리지 클래스 정의의 속성 값을 사용합니다.

스토리지 클래스 변경(MQCMD_CHANGE_STG_CLASS) 명령은 스토리지 클래스의 특성을 변경합니다. 생략된 모든 선택적 매개변수는 값이 변경되지 않습니다.

스토리지 클래스 복사(MQCMD_COPY_STG_CLASS) 명령은 명령에 지정되지 않은 속성에 대해 기존 스토리지 클래스의 속성 값을 사용하여 페이지 세트에 대한 스토리지 클래스의 �핑을 작성합니다.

스토리지 클래스 작성(MQCMD_CREATE_STG_CLASS) 명령은 페이지 세트에 대한 스토리지 클래스의 �핑을 작성합니다. 명시적으로 정의되지 않은 모든 속성은 목적지 큐 관리자에서 기본값으로 설정됩니다.

필수 매개변수(스토리지 클래스 변경 및 작성)

StorageClassName(MQCFST)

변경 또는 작성할 스토리지 클래스의 이름(매개변수 ID: MQCA_STORAGE_CLASS).

문자열의 최대 길이는 MQ_STORAGE_CLASS_LENGTH입니다.

필수 매개변수(스토리지 클래스 복사)

FromStorageClassName(MQCFST)

복사할 원본 스토리지 클래스의 이름(매개변수 ID: MQCACF_FROM_STORAGE_CLASS).

z/OS에서 큐 관리자는 이름이 지정되어 있고 속성 지정 값이 MQQSGD_Q_MGR 또는 MQQSGD_COPY인 오브젝트를 복사 원본으로 검색합니다. MQQSGD_COPY값이 QSGDisposition에 지정된 경우 이 매개변수는 무시됩니다. 이 경우, ToStorageClassName에 이름이 지정되어 있고 속성 지정 값이 MQQSGD_GROUP인 오브젝트가 복사 원본으로 검색됩니다.

문자열의 최대 길이는 MQ_STORAGE_CLASS_LENGTH입니다.

ToStorageClassName(MQCFST)

복사할 대상 스토리지 클래스의 이름(매개변수 ID: MQCACF_TO_STORAGE_CLASS).

문자열의 최대 길이는 MQ_STORAGE_CLASS_LENGTH입니다.

선택적 매개변수(스토리지 클래스 변경, 복사 및 작성)

CommandScope(MQCFST)

명령 범위(매개변수 ID: MQCACF_COMMAND_SCOPE).

큐 관리자가 큐 공유 그룹의 멤버인 경우 명령이 실행되는 방법을 지정합니다. 다음 중 하나를 지정할 수 있습니다.

- 공백(또는 매개변수도 함께 생략). 이 명령은 입력된 큐 관리자에서 실행됩니다.
- 큐 관리자 이름. 명령이 큐 공유 그룹 내에서 활성 상태인 경우 사용자가 지정하는 큐 관리자에서 실행됩니다. 명령이 입력된 큐 관리자가 아닌 다른 큐 관리자를 지정하는 경우, 큐 공유 그룹 환경을 사용 중이고 명령 서버가 사용 가능해야 합니다.
- 별표(*). 명령이 로컬 큐 관리자에서 실행되고 큐 공유 그룹의 모든 활성 큐 관리자에도 전달됩니다.

최대 길이는 MQ_QSG_NAME_LENGTH입니다.

PageSetId(MQCFIN)

스토리지 클래스가 연관된 페이지 세트 ID(매개변수 ID: MQIA_PAGESET_ID).

00 - 99 범위의 두 숫자로 된 문자열을 지정하십시오.

이 매개변수를 지정하지 않으면 기본 스토리지 클래스 SYSTEMST에서 기본값을 가져옵니다.

페이지 세트가 정의되어 있는지 검사하지 않았습니다. 이 스토리지 클래스를 지정하는 큐에 메시지를 넣으려는 경우에만 오류(MQRC_PAGESET_ERROR)가 발생합니다.

PassTicketApplication(MQCFST)

티켓 전달 애플리케이션(매개변수 ID: MQCA_PASS_TICKET_APPL).

MQIIH 헤더에 지정된 Passticket을 인증할 때 RACF에 전달되는 애플리케이션 이름입니다.

최대 길이는 MQ_PASS_TICKET_APPL_LENGTH입니다.

QSGDisposition(MQCFIN)

그룹 내 오브젝트의 속성 지정 값(매개변수 ID: MQIA_QSG_DISP).

명령을 적용할 오브젝트의 속성 지정 값을 지정합니다(즉, 정의 위치 및 작동 방법). 가능한 값은 다음 값 중 하나입니다.

QSGDisposition	변경	복사, 작성
MQQSGD_COPY	오브젝트 정의는 명령을 실행하는 큐 관리자의 페이지 세트에 있습니다. MQQSGD_COPY 매개변수가 있는 명령을 사용하여 오브젝트가 정의되었습니다. 공유 저장소에 있는 오브젝트 또는 MQQSGD_Q_MGR 매개변수가 있는 명령을 사용하여 정의된 오브젝트는 이 명령의 영향을 받지 않습니다.	오브젝트는 ToStorageClassName 오브젝트(복사용) 또는 StorageClassName 오브젝트(작성용)와 동일한 이름의 MQQSGD_GROUP 오브젝트를 사용하여 명령을 실행하는 큐 관리자의 페이지 세트에 정의되어 있습니다.

QSGDisposition	변경	복사, 작성
MQQSGD_GROUP	<p>오브젝트 정의는 공유 저장소에 있습니다. 매개변수 MQQSGD_GROUP이 있는 명령을 사용하여 오브젝트가 정의되었습니다. 명령을 실행하는 큐 관리자의 페이지 세트에 있는 오브젝트(오브젝트의 로컬 사본 제외)는 이 명령의 영향을 받지 않습니다.</p> <p>명령이 성공하면 다음과 같은 MQSC 명령이 생성되고, 큐 공유 그룹의 모든 활성 큐 관리자로 송신되어 페이지 세트 0의 로컬 사본을 새로 고치려고 시도합니다.</p> <pre>DEFINE STGCLASS(storage-class) REPLACE QSGDISP(COPY)</pre> <p>QSGDISP(COPY)로 생성된 명령의 실패 여부와 관계없이 그룹 오브젝트의 변경사항이 적용됩니다.</p>	<p>오브젝트 정의는 공유 저장소에 있습니다. 이 매개변수는 큐 관리자가 큐 공유 그룹에 있을 경우에만 허용됩니다.</p> <p>정의에 성공하면 다음과 같은 MQSC 명령이 생성되어 페이지 세트 0의 로컬 사본을 작성하거나 새로 고치기 위해 큐 공유 그룹의 모든 활성 큐 관리자에 송신됩니다.</p> <pre>DEFINE STGCLASS(storage-class) REPLACE QSGDISP(COPY)</pre> <p>QSGDISP(COPY)로 생성된 명령의 실패 여부에 관계없이 그룹 오브젝트의 Copy 또는 Create가 적용됩니다.</p>
MQQSGD_PRIVATE	<p>오브젝트는 명령을 실행하는 큐 관리자의 페이지 세트에 상주하며 MQQSGD_Q_MGR 또는 MQQSGD_COPY로 정의되었습니다. 공유 저장소에 있는 모든 오브젝트는 영향을 받지 않습니다.</p>	허용되지 않음
MQQSGD_Q_MGR	<p>오브젝트 정의는 명령을 실행하는 큐 관리자의 페이지 세트에 있습니다.</p> <p>MQQSGD_Q_MGR 매개변수가 있는 명령을 사용하여 오브젝트가 정의되었습니다. 공유 저장소에 있는 모든 오브젝트 또는 이런 오브젝트의 로컬 사본은 이 명령의 영향을 받지 않습니다. 이 값이 기본값입니다.</p>	오브젝트는 명령을 실행하는 큐 관리자의 페이지 세트에 정의됩니다. 이 값이 기본값입니다.

Replace(MQCFIN)

Replace 속성(매개변수 ID: MQIACF_REPLACE).

ToStorageClassName과 동일한 이름을 가진 스토리지 클래스 정의가 있는 경우, 이 매개변수는 해당 정의를 바꿀 것인지 여부를 지정합니다. 가능한 값은 다음과 같습니다.

MQRP_YES

기존 정의를 바꿉니다.

MQRP_NO

기존 정의를 바꾸지 않습니다.

StorageClassDesc(MQCFST)

스토리지 클래스에 대한 설명(매개변수 ID: MQCA_STORAGE_CLASS_DESC).

최대 길이는 MQ_STORAGE_CLASS_DESC_LENGTH입니다.

XCFGroupName(MQCFST)

XCF 그룹 이름(매개변수 ID: MQCA_XCF_GROUP_NAME).

IMS 브릿지를 사용할 경우, 이 매개변수는 IMS 시스템이 속한 XCF 그룹의 이름입니다.

최대 길이는 MQ_XCF_GROUP_NAME_LENGTH입니다.

XCFMemberName(MQCFST)

XCF 멤버 이름(매개변수 ID: MQCA_XCF_MEMBER_NAME).

IMS 브릿지를 사용할 경우, 이 매개변수는 XCFGroupName에 지정된 XCF 그룹 내에 있는 IMS 시스템의 XCF 멤버 이름입니다.

최대 길이는 MQ_XCF_MEMBER_NAME_LENGTH입니다.

구독 변경, 복사 및 작성

구독 변경 명령은 기존 구독 정의를 변경합니다. 구독 복사 및 작성 명령은 새 구독 정의를 작성합니다. 복사 명령은 기존 구독 정의의 속성 값을 사용합니다.

구독 변경(MQCMD_CHANGE_SUBSCRIPTION) 명령은 기존 IBM MQ 구독의 지정된 속성을 변경합니다. 생략된 모든 선택적 매개변수는 값이 변경되지 않습니다.

구독 복사(MQCMD_COPY_SUBSCRIPTION) 명령은 명령에 지정되지 않은 속성에 대해 기존 구독의 속성 값을 사용하여 IBM MQ 구독을 작성합니다.

구독 작성(MQCMD_CREATE_SUBSCRIPTION) 명령은 기존 애플리케이션이 발행/구독 애플리케이션에 참여할 수 있도록 IBM MQ 관리 구독을 작성합니다.

필수 매개변수(구독 변경)

SubName(MQCFST)

변경할 구독 정의의 이름(매개변수 ID: MQCACF_SUB_NAME).

문자열의 최대 길이는 MQ_SUB_NAME_LENGTH입니다.

또는

SubId(MQCFBS)

변경할 구독 정의의 고유 ID(매개변수 ID: MQBACF_SUB_ID).

문자열의 최대 길이는 MQ_CORREL_ID_LENGTH입니다.

필수 매개변수(구독 복사)

ToSubscriptionName(MQCFBS)

복사할 대상 구독의 이름(매개변수 ID: MQCACF_TO_SUB_NAME).

문자열의 최대 길이는 MQ_SUBSCRIPTION_NAME_LENGTH입니다.

FromSubscriptionName 또는 *SubId* 중 하나 이상이 필요합니다.

FromSubscriptionName(MQCFST)

복사할 원본 구독 정의의 이름(매개변수 ID: MQCACF_FROM_SUB_NAME).

 z/OS에서 큐 관리자는 이름이 지정되어 있고 속성 지정 값이 MQQSGD_Q_MGR 또는 MQQSGD_COPY인 오브젝트를 복사 원본으로 검색합니다. MQQSGD_COPY값이 *QSGDisposition* 에 지정된 경우 이 매개변수는 무시됩니다. 이 경우, 이름이 *ToSubscriptionName* 이고 속성 지정 값이 MQQSGD_GROUP으로 지정된 오브젝트가 사용됩니다.

문자열의 최대 길이는 MQ_SUBSCRIPTION_NAME_LENGTH입니다.

SubId(MQCFBS)

변경할 구독 정의의 고유 ID(매개변수 ID: MQBACF_SUB_ID).

문자열의 최대 길이는 MQ_CORREL_ID_LENGTH입니다.

필수 매개변수(구독 작성)

*SubName*을 제공해야 합니다.

SubName(MQCFST)

변경할 구독 정의의 이름(매개변수 ID: MQCACF_SUB_NAME).

문자열의 최대 길이는 MQ_SUB_NAME_LENGTH입니다.

TopicObject 또는 *TopicString* 중 하나 이상이 필요합니다.

TopicObject(MQCFST)

구독의 토픽 이름을 얻은 이전에 정의된 토픽 오브젝트의 이름(매개변수 ID: MQCA_TOPIC_NAME). 매개변수가 허용되더라도 지정된 값은 구독 변경의 원래 값과 같아야 합니다.

문자열의 최대 길이는 MQ_TOPIC_NAME_LENGTH입니다.

TopicString(MQCFST)

해석된 토픽 문자열입니다(매개변수 ID: MQCA_TOPIC_STRING)..

문자열의 최대 길이는 MQ_TOPIC_STR_LENGTH입니다.

선택적 매개변수(구독 변경, 복사 및 작성)



CommandScope(MQCFST)

명령 범위(매개변수 ID: MQCACF_COMMAND_SCOPE). 이 매개변수는 z/OS에만 적용됩니다.

큐 관리자가 큐 공유 그룹의 멤버인 경우 명령을 처리하는 방법을 지정합니다. 다음 중 하나를 지정할 수 있습니다.

- 공백(또는 매개변수도 함께 생략). 입력된 큐 관리자에서 명령이 처리됩니다.
- 큐 관리자 이름. 명령은 큐 공유 그룹 내에서 활성 상태인 경우 사용자가 지정하는 큐 관리자에서 처리됩니다. 명령이 입력된 큐 관리자가 아닌 다른 큐 관리자를 지정하는 경우, 큐 공유 그룹 환경을 사용 중이고 명령 서버가 사용 가능해야 합니다.
- 별표(*). 명령이 로컬 큐 관리자에서 처리되고 큐 공유 그룹의 모든 활성 큐 관리자에도 전달됩니다.

최대 길이는 MQ_QSG_NAME_LENGTH입니다.

Destination(MQCFST)

목적지(매개변수 ID: MQCACF_DESTINATION).

이 구독에 대한 메시지를 넣을 알리어스, 로컬, 리모트 또는 클러스터 큐의 이름을 지정합니다.

이 매개변수는 *DestinationClass*가 MQDC_PROVIDED로 설정된 경우에는 필수이지만 *DestinationClass*가 MQDC_MANAGED로 설정된 경우에는 적용할 수 없습니다.

DestinationClass(MQCFIN)

목적지 클래스(매개변수 ID: MQIACF_DESTINATION_CLASS).

목적지의 관리 여부를 지정합니다.

다음 중 하나를 지정하십시오.

MQDC_MANAGED

목적지가 관리됩니다.

MQDC_PROVIDED

대상 큐는 *Destination* 필드에 지정된 대로입니다.

매개변수가 허용되더라도 지정된 값은 구독 변경의 원래 값과 같아야 합니다.

DestinationCorrelId(MQCFBS)

목적지 상관 ID(매개변수 ID: MQBACF_DESTINATION_CORREL_ID).

이 등록에 전송된 모든 메시지에 대한 메시지 디스크립터의 *CorrelId* 필드에 있는 상관 ID를 제공합니다.

최대 길이는 MQ_CORREL_ID_LENGTH입니다.

DestinationQueueManager(MQCFST)

목적지 큐 관리자(매개변수 ID: MQCACF_DESTINATION_Q_MGR).

구독에 대한 메시지가 전달되는 로컬 또는 리모트 목적지 큐 관리자의 이름을 지정합니다.

문자열의 최대 길이는 MQ_Q_MGR_NAME_LENGTH입니다.

Expiry(MQCFIN)

작성 날짜 및 시간 이후에 구독이 만료되는 시간(0.1초 단위)(매개변수 ID: MQIACF_EXPIRY).

기본값 MQEI_UNLIMITED는 구독이 만료되지 않음을 의미합니다.

구독이 만료된 후에는 큐 관리자가 이를 제거할 수 있으며 이 구독은 추가 발행물을 수신하지 않습니다.

PublishedAccountingToken(MQCFBS)

메시지 디스크립터의 *AccountingToken* 필드에 사용되는 계정 토큰의 값(매개변수 ID: MQBACF_ACCOUNTING_TOKEN).

문자열의 최대 길이는 MQ_ACCOUNTING_TOKEN_LENGTH입니다.

PublishedApplicationIdentifier(MQCFST)

메시지 디스크립터의 *ApplIdentityData* 필드에 사용되는 애플리케이션 ID 데이터의 값(매개변수 ID: MQCACF_APPL_IDENTITY_DATA).

문자열의 최대 길이는 MQ_APPL_IDENTITY_DATA_LENGTH입니다.

PublishPriority(MQCFIN)

이 구독으로 송신된 메시지의 우선순위(매개변수 ID: MQIACF_PUB_PRIORITY).

가능한 값은 다음과 같습니다.

MQPRI_PRIORITY_AS_PUBLISHED

이 구독으로 송신된 메시지의 우선순위는 발행된 메시지에 제공된 우선순위에서 가져옵니다. 이 값이 제공된 기본값입니다.

MQPRI_PRIORITY_AS_QDEF

이 구독으로 송신된 메시지의 우선순위는 목적지로 정의된 큐의 기본 우선순위에 의해 판별됩니다.

0-9

이 구독으로 송신된 메시지의 명확한 우선순위를 제공하는 정수 값입니다.

PublishSubscribeProperties(MQCFIN)

발행/구독 관련 메시지 특성을 이 구독으로 송신된 메시지에 추가하는 방법을 지정합니다(매개변수 ID: MQIACF_PUBSUB_PROPERTIES).

가능한 값은 다음과 같습니다.

MQPSPROP_COMPAT

원래 발행물이 PCF 메시지인 경우, 발행/구독 특성이 PCF 속성으로 추가됩니다. PCF 메시지가 아니면, 발행/구독 특성이 MQRFH 버전 1 헤더에 추가됩니다. 이 방법은 이전 버전의 IBM MQ에서 사용하도록 코드화된 애플리케이션과 호환 가능합니다.

MQPSPROP_NONE

메시지에 발행/구독 특성을 추가하지 않습니다. 이 값이 제공된 기본값입니다.

MQPSPROP_RFH2

발행/구독 특성이 MQRFH 버전 2 헤더에 추가됩니다. 이 방법은 IBM Integration Bus(이전에는 WebSphere Message Broker로 알려짐)에서 사용하도록 코드화된 애플리케이션과 호환 가능합니다.

Selector(MQCFST)

토픽에 대해 발행된 메시지에 적용되는 선택자를 지정합니다(매개변수 ID: MQCACF_SUB_SELECTOR). 매개변수가 허용되더라도 지정된 값은 구독 변경의 원래 값과 같아야 합니다.

선택 기준을 충족하는 메시지만 이 구독에 의해 지정된 목적지에 넣습니다.

문자열의 최대 길이는 MQ_SELECTOR_LENGTH입니다.

SubscriptionLevel(MQCFIN)

이 구독이 작성되는 구독 인터셉션 계층 내 레벨(매개변수 ID: MQIACF_SUB_LEVEL). 인터셉팅 애플리케이션이 다른 구독자보다 먼저 메시지를 수신하도록 하려면 모든 구독자 중 가장 높은 구독 레벨을 가지는지 확인하십시오.

가능한 값은 다음과 같습니다.

0-9

0 - 9 범위의 정수입니다. 기본값은 1입니다. 구독 레벨이 9인 구독자는 구독 레벨이 낮은 구독자에게 도달하기 전에 발행물을 인터셉트합니다.

SubscriptionScope(MQCFIN)

이 구독이 네트워크의 다른 큐 관리자에 전달되는지 여부를 판별합니다(매개변수 ID: MQIACF_SUBSCRIPTION_SCOPE). 매개변수가 허용되더라도 지정된 값은 구독 변경의 원래 값과 같아야 합니다.

가능한 값은 다음과 같습니다.

MQTSCOPE_ALL

구독이 발행/구독 집합 또는 계층을 통해 직접 연결된 모든 큐 관리자에 전달됩니다. 이 값이 제공된 기본 값입니다.

MQTSCOPE_QMGR

구독이 이 큐 관리자 내의 토픽에 대해 발행된 메시지만 전달합니다.

SubscriptionUser(MQCFST)

이 구독을 '소유'하는 사용자 ID입니다. 이 매개변수는 구독의 작성자와 연관된 사용자 ID이거나, 구독 인계 가 허용되는 경우 마지막으로 구독을 인계한 사용자 ID입니다 (매개변수 ID: MQCACF_SUB_USER_ID).

문자열의 최대 길이는 MQ_USER_ID_LENGTH입니다.

TopicString(MQCFST)

해석된 토픽 문자열입니다(매개변수 ID: MQCA_TOPIC_STRING). 매개변수가 허용되더라도 지정된 값은 구독 변경의 원래 값과 같아야 합니다.

문자열의 최대 길이는 MQ_TOPIC_STR_LENGTH입니다.

Userdata(MQCFST)

사용자 데이터(매개변수 ID: MQCACF_SUB_USER_DATA).

구독과 연관된 사용자 데이터를 지정합니다.

문자열의 최대 길이는 MQ_USER_DATA_LENGTH입니다.

VariableUser(MQCFST)

등록을 작성한 사용자가 아닌 사용자인지 여부를 지정합니다. 즉, *SubscriptionUser* 에 표시된 사용자가 등록의 소유권을 인수할 수 있습니다(매개변수 ID: MQIACF_VARIABLE_USER_ID).

가능한 값은 다음과 같습니다.

MQVU_ANY_USER

모든 사용자가 소유권을 인계할 수 있습니다. 이 값이 제공된 기본값입니다.

MQVU_FIXED_USER

다른 사용자가 소유권을 인계할 수 없습니다.

WildcardSchema(MQCFIN)

TopicString 에 포함된 와일드카드 문자를 해석할 때 사용할 스키마를 지정합니다(매개변수 ID: MQIACF_WILDCARD_SCHEMA). 매개변수가 허용되더라도 지정된 값은 구독 변경의 원래 값과 같아야 합니다.

가능한 값은 다음과 같습니다.

MQWS_CHAR

와일드카드 문자는 IBM MQ 6.0 브로커와의 호환성을 위해 문자열 부분을 나타냅니다.

MQWS_TOPIC

와일드카드 문자는 IBM Integration Bus와의 호환을 위한 토픽 계층 부분을 나타냅니다. 이 값이 제공된 기본값입니다.

토픽 변경, 복사 및 작성

토픽 변경 명령은 기존 토픽 정의를 변경합니다. 토픽 복사 및 작성 명령은 새 토픽 정의를 작성합니다. 복사 명령은 기존 토픽 정의의 속성 값을 사용합니다.

토픽 변경(MQCMD_CHANGE_TOPIC) 명령은 기존 IBM MQ 관리 토픽 정의의 지정된 속성을 변경합니다. 생략된 모든 선택적 매개변수는 값이 변경되지 않습니다.

토픽 복사(MQCMD_COPY_TOPIC) 명령은 명령에 지정되지 않은 속성에 대해 기존 토픽 정의의 속성 값을 사용하여 IBM MQ 관리 토픽 정의를 작성합니다.

토픽 작성(MQCMD_CREATE_TOPIC) 명령은 IBM MQ 관리 토픽 정의를 작성합니다. 명시적으로 정의되지 않은 모든 속성은 목적지 큐 관리자에서 기본값으로 설정됩니다.

필수 매개변수(토픽 변경)

TopicName(MQCFST)

변경할 관리 토픽 정의의 이름(매개변수 ID: MQCA_TOPIC_NAME).

문자열의 최대 길이는 MQ_TOPIC_NAME_LENGTH입니다.

필수 매개변수(토픽 복사)

FromTopicName(MQCFST)

복사할 원본 관리 토픽 오브젝트 정의의 이름(매개변수 ID: MQCACF_FROM_TOPIC_NAME).

 z/OS에서 큐 관리자는 이름이 지정되어 있고 속성 지정 값이 MQQSGD_Q_MGR 또는 MQQSGD_COPY인 오브젝트를 복사 원본으로 검색합니다. MQQSGD_COPY값이 *QSGDisposition* 에 지정된 경우 이 매개변수는 무시됩니다. 이 경우, *ToTopicName* (으)로 지정된 이름의 오브젝트와 MQQSGD_GROUP 처리가 복사를 위해 검색됩니다.

문자열의 최대 길이는 MQ_TOPIC_NAME_LENGTH입니다.

TopicString(MQCFST)

토픽 문자열(매개변수 ID: MQCA_TOPIC_STRING).이 문자열은 토픽 트리 내에서 슬래시(/) 문자를 요소의 구분 기호로 사용합니다.

문자열의 최대 길이는 MQ_TOPIC_STR_LENGTH입니다.

ToTopicName(MQCFST)

복사할 대상 관리 토픽 정의의 이름(매개변수 ID: MQCACF_TO_TOPIC_NAME).

문자열의 최대 길이는 MQ_TOPIC_NAME_LENGTH입니다.

필수 매개변수(토픽 작성)

TopicName(MQCFST)

작성할 관리 토픽 정의의 이름(매개변수 ID: MQCA_TOPIC_NAME).

문자열의 최대 길이는 MQ_TOPIC_NAME_LENGTH입니다.

TopicString(MQCFST)

토픽 문자열(매개변수 ID: MQCA_TOPIC_STRING).

이 매개변수는 필수이며 빈 문자열을 포함하면 안 됩니다. 이 문자열의 "/" 문자에는 특별한 의미가 있습니다. 토픽 트리의 요소를 구분합니다. 토픽 문자열은 "/" 문자로 시작할 수 있지만 반드시 그럴 필요는 없습니다. "/" 문자로 시작하는 문자열은 "/" 문자로 시작하지 않는 문자열과 다릅니다. 토픽 문자열은 "/" 문자로 끝날 수 없습니다.

문자열의 최대 길이는 MQ_TOPIC_STR_LENGTH입니다.

선택적 매개변수(토픽 변경, 복사 및 작성)

ClusterName(MQCFST)

이 토픽이 속해 있는 클러스터의 이름입니다.(매개변수 ID: MQCA_CLUSTER_NAME)문자열의 최대 길이는 MQ_CLUSTER_NAME_LENGTH입니다. 이 매개변수를 해당 큐 관리자가 속해 있는 클러스터로 설정할 경우 클러스터에 있는 모든 큐 관리자가 이 토픽을 인식하게 됩니다. 이 토픽 또는 이 토픽 아래에 있는 토픽 문자열에 대한 발행물을 클러스터의 큐 관리자에 넣으면 클러스터의 다른 큐 관리자에 있는 구독으로 전파됩니다. 자세한 정보는 [분산된 발행/구독 네트워크](#)를 참조하십시오.

가능한 값은 다음 값 중 하나입니다.

Blank

토픽 트리에서 이 토픽 위에 있는 토픽 오브젝트가 이 매개변수를 클러스터 이름으로 설정하지 않은 경우 이 토픽은 클러스터에 속하지 않습니다. 따라서 이 토픽에 대한 발행 및 구독이 발행/구독 클러스터 연결 큐 관리자로 전파되지 않습니다. 토픽 트리에서 상위 토픽 노드에 클러스터 이름이 설정된 경우 이 토픽에 대한 발행 및 구독도 클러스터를 통해 전파됩니다.

값을 지정하지 않을 경우 이 값이 이 매개변수의 기본값입니다.

문자열

토픽이 이 클러스터에 속합니다. 토픽 트리에서 이 토픽 오브젝트 위에 있는 토픽 오브젝트의 다른 클러스터로 설정하는 것은 권장되지 않습니다. 클러스터의 다른 큐 관리자는 이 오브젝트의 정의를 사용합니다. 단, 동일한 이름의 로컬 정의가 해당 큐 관리자에 있는 경우는 예외입니다.

또한 PublicationScope 또는 SubscriptionScope를 MQSCOPE_ALL로 설정하는 경우, 이 값은 이 토픽에 대한 발행물 및 구독을 발행/구독 클러스터 연결 큐 관리자에 전파하는 데 사용되는 클러스터입니다.

ClusterPubRoute(MQCFIN)

클러스터의 큐 관리자 간 발행물의 라우팅 작동(매개변수 ID: MQIA_CLUSTER_PUB_ROUTE).

가능한 값은 다음 값 중 하나입니다.

MQCLROUTE_DIRECT

큐 관리자에서 직접 라우트된 클러스터 토픽을 구성할 경우, 클러스터에 있는 모든 큐 관리자가 클러스터에 있는 다른 모든 큐 관리자를 인식하게 됩니다. 따라서 발행 및 구독 조작을 수행할 경우 큐 관리자가 각 클러스터에 있는 다른 큐 관리자에 직접 연결될 수 있습니다.

MQCLROUTE_TOPIC_HOST

토픽 호스트 라우팅을 사용할 경우, 클러스터의 모든 큐 관리자가 라우팅되는 토픽 정의를 호스팅하는 클러스터 큐 관리자(토픽 오브젝트를 정의한 큐 관리자)를 인식하게 됩니다. 발행 및 구독 조작을 수행할 경우, 클러스터의 큐 관리자는 서로 직접 연결되지 않고 이러한 토픽 호스트 큐 관리자에만 연결됩니다. 토픽 호스트 큐 관리자는 구독이 일치하는 큐 관리자에 발행물을 발행하는 큐 관리자에서 발행물을 라우팅하는 작업을 담당합니다.

주제 오브젝트가 클러스터된 후 (**CLUSTER** 특성 설정을 통해) **CLROUTE** 특성의 값을 변경할 수 없습니다. 값을 변경하려면 먼저 클러스터화를 해제해야 합니다(**CLUSTER**를 ' '로 설정). 토픽의 클러스터화를 해제하면 토픽 정의가 로컬 토픽으로 변환되어 이 기간 동안에는 발행물이 리모트 큐 관리자의 구독에 제공되지 않으므로, 이 변경을 수행할 때 이 사항을 고려해야 합니다. 다른 큐 관리자의 클러스터 토픽과 동일한 이름의 비클러스터 토픽을 정의할 경우 발생하는 결과를 참조하십시오. 클러스터되는 동안 **CLROUTE** 특성의 값을 변경하려는 경우, 시스템은 MQRCCF_CLROUTE_NOT_ALTERABLE 예외를 생성합니다.

발행/구독 클러스터의 라우팅: Notes 동작 및 발행/구독 클러스터 설계도 참조하십시오.

CommandScope(MQCFST)

명령 범위(매개변수 ID: MQCACF_COMMAND_SCOPE). 이 매개변수는 z/OS에만 적용됩니다.

큐 관리자가 큐 공유 그룹의 멤버인 경우 명령이 실행되는 방법을 지정합니다. 다음 중 하나를 지정할 수 있습니다.

- 공백(또는 매개변수도 함께 생략). 이 명령은 입력된 큐 관리자에서 실행됩니다.
- 큐 관리자 이름. 명령이 큐 공유 그룹 내에서 활성 상태인 경우 사용자가 지정하는 큐 관리자에서 실행됩니다. 명령이 입력된 큐 관리자가 아닌 다른 큐 관리자를 지정하는 경우, 큐 공유 그룹 환경을 사용 중이고 명령 서버가 사용 가능해야 합니다.
- 별표(*). 명령이 로컬 큐 관리자에서 실행되고 큐 공유 그룹의 모든 활성 큐 관리자에도 전달됩니다.

최대 길이는 MQ_QSG_NAME_LENGTH입니다.

CommunicationInformation(MQCFST)

멀티캐스트 통신 정보 오브젝트(매개변수 ID: MQCA_COMM_INFO_NAME).

문자열의 최대 길이는 MQ_COMM_INFO_NAME_LENGTH입니다.

Custom(MQCFST)

새 기능의 사용자 정의 속성(매개변수 ID: MQCA_CUSTOM).

이 속성에는 속성 값이 하나 이상의 공백으로 구분된 속성 이름과 값 쌍으로 포함됩니다. 속성 이름-값 쌍은 NAME (VALUE) 양식으로 되어 있습니다. 작은따옴표는 다른 작은따옴표로 이스케이프 처리해야 합니다.

CAPEXPY(integer)

이 오브젝트의 특성을 상속하는 토픽에 대해 발행된 메시지가 만기 처리 대상이 될 때까지 시스템에 남아 있는 최대 시간(0.1초 단위로 표현됨)입니다.

메시지 만기 처리에 대한 자세한 정보는 짧은 만기 시간 적용을 참조하십시오.

값은 다음 중 하나일 수 있습니다.

integer

값은 1 - 999 999 999 범위에 있어야 합니다.

NOLIMIT

이 오브젝트를 사용하여 넣은 메시지의 만기 시간에는 제한이 없습니다.

ASPARENT

최대 메시지 만기 시간은 토픽 트리에서 가장 가까운 상위 관리 토픽 오브젝트의 설정에 따라 결정됩니다. 이 값은 기본값입니다.

올바르지 않은 CAPEXPY 값을 지정해도 명령이 실패하지 않습니다. 대신에 기본값이 사용됩니다.

DefPersistence(MQCFIN)

기본 지속성(매개변수 ID: MQIA_TOPIC_DEF_PERSISTENCE).

토픽에 대해 발행된 메시지의 메시지 지속성의 기본값을 지정합니다. 메시지 지속성은 큐 관리자의 재시작에서 메시지를 보존하는지 여부를 판별합니다.

가능한 값은 다음 값 중 하나입니다.

MQPER_PERSISTENCE_AS_PARENT

기본 지속성은 토픽 트리에서 가장 가까운 상위 관리 토픽 오브젝트의 설정에 따라 결정됩니다.

MQPER_PERSISTENT

메시지가 지속됩니다.

MQPER_NOT_PERSISTENT

메시지가 지속되지 않습니다.

DefPriority(MQCFIN)

기본 우선순위(매개변수 ID: MQIA_DEF_PRIORITY).

토픽에 대해 발행된 메시지의 기본 우선순위를 지정합니다.

다음 중 하나를 지정하십시오.

정수

사용할 기본 우선순위이며 범위가 0 - 9(지원되는 최대 우선순위 값)입니다.

MQPRI_PRIORITY_AS_PARENT

기본 우선순위는 토픽 트리에서 가장 가까운 상위 관리 토픽 오브젝트의 설정에 따라 결정됩니다.

DefPutResponse(MQCFIN)

기본 Put 응답(매개변수 ID: MQIA_DEF_PUT_RESPONSE_TYPE).

가능한 값은 다음과 같습니다.

MQPRT_ASYNC_RESPONSE

Put 조작이 비동기식으로 실행되며 MQMD 필드의 서브세트를 리턴합니다.

MQPRT_RESPONSE_AS_PARENT

기본 Put 응답은 토픽 트리에서 가장 가까운 상위 관리 토픽 오브젝트의 설정에 따라 결정됩니다.

MQPRT_SYNC_RESPONSE

Put 조작은 동기식으로 실행되며 응답을 리턴합니다.

DurableModelQName(MQCFST)

지속 가능 구독에 사용할 모델 큐의 이름(매개변수 ID: MQCA_MODEL_DURABLE_Q).

문자열의 최대 길이는 MQ_Q_NAME_LENGTH입니다.

DurableSubscriptions(MQCFIN)

애플리케이션의 지속 가능 구독 작성이 허용되는지 여부(매개변수 ID: MQIA_DURABLE_SUB).

가능한 값은 다음과 같습니다.

MQSUB_DURABLE_AS_PARENT

지속 가능 구독이 허용되는지는 이 토픽 트리에서 가장 가까운 상위 관리 토픽 오브젝트의 설정에 따라 결정됩니다.

MQSUB_DURABLE_ALLOWED

지속 가능 구독이 허용됩니다.

MQSUB_DURABLE_INHIBITED

지속 가능 구독이 허용되지 않습니다.

InhibitPublications(MQCFIN)

이 토픽에 대해 발행이 허용되는지 여부를 지정합니다(매개변수 ID: MQIA_INHIBIT_PUB).

가능한 값은 다음과 같습니다.

MQTA_PUB_AS_PARENT

이 토픽에 대해 메시지를 발행할 수 있는지 여부는 토픽 트리에서 가장 가까운 상위 관리 토픽 오브젝트의 설정에 따라 결정됩니다.

MQTA_PUB_INHIBITED

이 토픽에 대한 발행물이 금지됩니다.

MQTA_PUB_ALLOWED

이 토픽에 대한 발행물이 허용됩니다.

InhibitSubscriptions(MQCFIN)

이 토픽에 대한 구독이 허용되는지 여부(매개변수 ID: MQIA_INHIBIT_SUB).

가능한 값은 다음과 같습니다.

MQTA_SUB_AS_PARENT

애플리케이션이 이 토픽에 구독할 수 있는지는 토픽 트리에서 가장 가까운 상위 관리 토픽 오브젝트의 설정에 따라 결정됩니다.

MQTA_SUB_INHIBITED

이 토픽에 대한 구독이 금지됩니다.

MQTA_SUB_ALLOWED

이 토픽에 대한 구독이 허용됩니다.

Multicast(MQCFIN)

토픽 트리에서 멀티캐스트가 허용되는지 여부(매개변수 ID: MQIA_MULTICAST).

가능한 값은 다음과 같습니다.

MQMC_AS_PARENT

이 토픽에서 멀티캐스트가 허용되는지 여부는 토픽 트리에서 가장 가까운 상위 관리 토픽 오브젝트의 설정에 따라 결정됩니다.

MQMC_ENABLED

이 토픽에서는 멀티캐스트가 허용됩니다.

MQMC_DISABLED

이 토픽에서는 멀티캐스트가 허용되지 않습니다.

MQMC_ONLY

이 토픽에서는 멀티캐스트를 사용하여 작성된 구독과 발행물만 허용됩니다.

NonDurableModelQName(MQCFST)

지속 불가능한 구독에 사용할 모델 큐의 이름(매개변수 ID: MQCA_MODEL_NON_DURABLE_Q).

문자열의 최대 길이는 MQ_Q_NAME_LENGTH입니다.

NonPersistentMsgDelivery(MQCFIN)

이 토픽에 대해 발행되는 비지속 메시지의 전달 메커니즘(매개변수 ID: MQIA_NPM_DELIVERY).

가능한 값은 다음과 같습니다.

MQDLV_AS_PARENT

사용된 전달 메커니즘은 이 토픽에 관련된 토픽 트리에 있는 첫 번째 상위 관리 노드의 설정에 기반합니다.

MQDLV_ALL

성공을 보고하는 MQPUT 호출에 대한 지속 가능성과 무관하게 비지속 메시지를 모든 구독자에 전달해야 합니다. 구독자에 대한 전달 실패가 발생하는 경우, 기타 구독자는 메시지를 수신하지 않으며 MQPUT이 실패합니다.

MQDLV_ALL_DUR

비지속 메시지를 모든 지속 가능 구독자에 전달해야 합니다. 비지속 메시지를 비지속 가능 구독자에 전달하는 데 실패하면 MQPUT 호출로 오류가 리턴되지 않습니다. 지속 가능 구독자에 대한 전달 실패가 발생하는 경우, 기타 구독자는 메시지를 수신하지 않으며 MQPUT이 실패합니다.

MQDLV_ALL_AVAIL

메시지를 승인할 수 있는 모든 구독자에게 비지속 메시지가 전달됩니다. 구독자에 메시지를 전달하는 데 실패해도 다른 구독자가 메시지를 수신합니다.

PersistentMsgDelivery(MQCFIN)

이 토픽에 대해 발행된 지속 메시지의 전달 메커니즘(매개변수 ID: MQIA_PM_DELIVERY).

가능한 값은 다음과 같습니다.

MQDLV_AS_PARENT

사용된 전달 메커니즘은 이 토픽에 관련된 토픽 트리에 있는 첫 번째 상위 관리 노드의 설정에 기반합니다.

MQDLV_ALL

성공을 보고하는 MQPUT 호출에 대한 지속 가능성과 무관하게 지속 메시지를 모든 구독자에 전달해야 합니다. 구독자에 대한 전달 실패가 발생하는 경우, 기타 구독자는 메시지를 수신하지 않으며 MQPUT이 실패합니다.

MQDLV_ALL_DUR

지속 메시지를 모든 지속 가능 구독자에 전달해야 합니다. 지속적이지 않은 구독자에게 지속적인 메시지를 전달하지 못하는 것은 MQPUT 호출로 에러를 리턴하지 않는다. 지속 가능 구독자에 대한 전달 실패가 발생하는 경우, 기타 구독자는 메시지를 수신하지 않으며 MQPUT이 실패합니다.

MQDLV_ALL_AVAIL

메시지를 승인할 수 있는 모든 구독자에게 지속 메시지가 전달됩니다. 구독자에 메시지를 전달하는 데 실패해도 다른 구독자가 메시지를 수신합니다.

ProxySubscriptions(MQCFIN)

로컬 구독이 없는 경우에도 이 토픽에 대한 프록시 구독이 직접 연결된 큐 관리자에 송신되는지 여부(매개변수 ID: MQIA_PROXY_SUB).

가능한 값은 다음과 같습니다.

MQTA_PROXY_SUB_FORCE

로컬 구독이 없는 경우에도 프록시 구독은 연결된 큐 관리자에 송신됩니다.

참고: 토픽 작성 또는 변경 시 이 값이 설정되면 프록시 구독이 송신됩니다.

MQTA_PROXY_SUB_FIRSTUSE

이 토픽 오브젝트나 그 아래에 있는 각각의 고유 토픽 문자열의 경우 프록시 구독은 다음과 같은 시나리오에서 모든 인접 큐 관리자에 비동기로 송신됩니다.

- 로컬 구독이 작성되는 경우
- 추가적인 직접 연결된 큐 관리자에 전파되어야 하는 프록시 구독이 수신되는 경우

값을 지정하지 않을 경우 이 값이 이 매개변수의 기본값입니다.

PublicationScope(MQCFIN)

이 큐 관리자가 이 토픽에 대한 발행물을 발행/구독 클러스터의 일부 또는 계층의 일부로 큐 관리자에 전파하는지 여부(매개변수 ID: MQIA_PUB_SCOPE).

가능한 값은 다음과 같습니다.

MQSCOPE_AS_PARENT

이 큐 관리자가 이 토픽에 대한 발행물을 발행/구독 클러스터의 일부 또는 계층의 일부로 큐 관리자에 전파하는지 여부는 이 토픽과 관련된 토픽 트리에 있는 첫 번째 상위 관리 노드의 설정에 따라 결정됩니다.

값을 지정하지 않을 경우 이 값이 이 매개변수의 기본값입니다.

MQSCOPE_QMGR

이 토픽에 대한 발행물이 다른 큐 관리자에 전파되지 않습니다.

MQSCOPE_ALL

이 토픽에 대한 Publication이 계층으로 연결된 큐 관리자 및 발행/구독 클러스터 연결 큐 관리자에 전달됩니다.

참고: 메시지 넣기 옵션에서 MQPMO_SCOPE_QMGR을 사용하여 발행물 단위로 이 작동을 대체할 수 있습니다.

z/OS QSGDisposition(MQCFIN)

그룹 내 오브젝트의 속성 지정 값(매개변수 ID: MQIA_QSG_DISP). 이 매개변수는 z/OS에만 적용됩니다.

명령을 적용할 오브젝트의 속성 지정 값을 지정합니다(즉, 정의 위치 및 작동 방법). 가능한 값은 다음 값 중 하나입니다.

QSGDisposition	변경	복사, 작성
MQQSGD_COPY	오브젝트 정의는 명령을 실행하는 큐 관리자의 페이지 세트에 있습니다. MQQSGD_COPY 매개변수가 있는 명령을 사용하여 오브젝트가 정의되었습니다. 공유 저장소에 있는 오브젝트 또는 MQQSGD_Q_MGR 매개변수가 있는 명령을 사용하여 정의된 오브젝트는 이 명령의 영향을 받지 않습니다.	오브젝트는 <i>ToTopicName</i> 오브젝트 (복사의 경우) 또는 <i>TopicName</i> 오브젝트 (작성용)와 동일한 이름의 MQQSGD_GROUP 오브젝트를 사용하여 명령을 실행하는 큐 관리자의 페이지 세트에 정의됩니다.
MQQSGD_GROUP	오브젝트 정의는 공유 저장소에 있습니다. MQQSGD_GROUP 매개변수가 있는 명령을 사용하여 오브젝트가 정의되었습니다. 명령을 실행하는 큐 관리자의 페이지 세트에 있는 오브젝트(오브젝트의 로컬 사본 제외)는 이 명령의 영향을 받지 않습니다. 명령에 성공하면 다음 MQSC 명령이 생성되고 페이지 세트 0에서 로컬 사본을 새로 고치도록 큐 공유 그룹의 모든 활성 큐 관리자에 송신됩니다. DEFINE TOPIC(name) REPLACE QSGDISP(COPY) QSGDISP(COPY)로 생성된 명령의 실패 여부와 관계없이 그룹 오브젝트의 변경사항이 적용됩니다.	오브젝트 정의는 공유 저장소에 있습니다. 이 정의는 큐 관리자가 큐 공유 그룹에 있는 경우에만 허용됩니다. 정의에 성공한 경우, 다음 MQSC 명령이 생성되고 페이지 세트 0에서 로컬 사본을 작성하거나 새로 고치도록 큐 공유 그룹에 있는 모든 활성 큐 관리자에 명령이 송신됩니다. DEFINE TOPIC(name) REPLACE QSGDISP(COPY) QSGDISP(COPY)로 생성된 명령의 실패 여부에 관계없이 그룹 오브젝트의 Copy 또는 Create가 적용됩니다.
MQQSGD_PRIVATE	오브젝트는 명령을 실행하는 큐 관리자의 페이지 세트에 상주하며 MQQSGD_Q_MGR 또는 MQQSGD_COPY로 정의되었습니다. 공유 저장소에 있는 모든 오브젝트는 영향받지 않습니다.	허용되지 않음

QSGDisposition	변경	복사, 작성
MQQSGD_Q_MGR	오브젝트 정의는 명령을 실행하는 큐 관리자의 페이지 세트에 있습니다. MQQSGD_Q_MGR 매개변수가 있는 명령을 사용하여 오브젝트가 정의되었습니다. 공유 저장소에 있는 모든 오브젝트 또는 이런 오브젝트의 로컬 사본은 이 명령의 영향을 받지 않습니다. 이 값이 기본값입니다.	오브젝트는 명령을 실행하는 큐 관리자의 페이지 세트에 정의됩니다. 이 값이 기본값입니다.

Replace(MQCFIN)

Replace 속성(매개변수 ID: MQIACF_REPLACE).

ToTopicName과 동일한 이름을 가진 토픽 정의가 있는 경우, 이 매개변수는 해당 정의를 바꿀 것인지 여부를 지정합니다. 값은 다음과 같습니다.

MQRP_YES

기존 정의를 바꿉니다.

MQRP_NO

기존 정의를 바꾸지 않습니다.

SubscriptionScope(MQCFIN)

이 큐 관리자가 이 토픽에 대한 구독을 발행/구독 클러스터의 일부 또는 계층의 일부로 큐 관리자에 전파하는지 여부(매개변수 ID: MQIA_SUB_SCOPE).

가능한 값은 다음과 같습니다.

MQSCOPE_AS_PARENT

이 큐 관리자가 이 토픽에 대한 구독을 발행/구독 클러스터의 일부 또는 계층의 일부로 큐 관리자에 전파하는지 여부는 이 토픽과 관련된 토픽 트리에 있는 첫 번째 상위 관리 노드의 설정에 따라 결정됩니다.

값을 지정하지 않을 경우 이 값이 이 매개변수의 기본값입니다.

MQSCOPE_QMGR

이 토픽에 대한 구독은 다른 큐 관리자에 전파되지 않습니다.

MQSCOPE_ALL

이 토픽에 대한 구독은 계층으로 연결된 큐 관리자 및 발행/구독 클러스터 연결 큐 관리자에 전달됩니다.

참고: 구독 디스크립터의 MQSO_SCOPE_QMGR 또는 DEFINE SUB의 SUBSCOPE(QMGR)를 사용하여 구독 별로 이 작동을 대체할 수 있습니다.

TopicDesc(MQCFST)

토픽 설명(매개변수 ID: MQCA_TOPIC_DESC).

오브젝트를 간략하게 설명하는 텍스트입니다.

최대 길이는 MQ_TOPIC_DESC_LENGTH입니다.

코드화 문자 세트 ID(CCSID)로 식별되는 문자 세트의 문자를 사용하면, 명령이 실행되는 메시지 큐 관리자는 텍스트가 다른 큐 관리자에 송신된 경우에 올바르게 해석되었는지 확인할 수 있습니다.

TopicType(MQCFIN)

토픽 유형(매개변수 ID: MQIA_TOPIC_TYPE).

지정된 값은 변경되는 토픽의 유형과 일치해야 합니다. 가능한 값은 다음과 같습니다.

MQTOPT_LOCAL

로컬 토픽 오브젝트

UseDLQ(MQCFIN)

발행 메시지를 올바른 구독자 큐에 전달할 수 없는 경우에 데드-레터 큐를 사용하는지 여부를 판별합니다(매개변수 ID: MQIA_USE_DEAD_LETTER_Q).

가능한 값은 다음 값 중 하나입니다.

MQUSEDLQ_AS_PARENT

토픽 트리에 있는 가장 가까운 관리 토픽 오브젝트의 설정을 사용하여 데드-레터 큐 사용 여부를 판별합니다. 이 값은 IBM MQ와 함께 제공되는 기본값이지만 설치 시 변경할 수 있습니다.

MQUSEDLQ_NO

올바른 구독자 큐로 전달될 수 없는 발행물 메시지는 메시지 넣기 실패로 취급됩니다. 토픽에 대한 애플리케이션의 MQPUT이 MQIA_NPM_DELIVERY 및 MQIA_PM_DELIVERY의 설정에 따라 실패합니다.

MQUSEDLQ_YES

DEADQ 큐 관리자 속성이 데드-레터 큐의 이름을 제공하는 경우 이 이름이 사용되고, 그렇지 않으면 MQUSEDLQ_NO와 같이 작동합니다.

WildcardOperation(MQCFIN)

이 토픽에 대한, 와일드카드를 포함한 구독의 동작(매개변수 ID: MQIA_WILDCARD_OPERATION).

가능한 값은 다음과 같습니다.

MQTA_PASSTHRU

덜 구체적인 와일드카드 구독은 이 토픽 오브젝트에 있는 토픽 문자열보다 덜 구체적인 와일드카드 토픽 이름을 사용하여 작성된 구독입니다. MQTA_PASSTHRU를 통해 덜 구체적인 와일드카드 구독이 이 토픽과 이 토픽보다 더 구체적인 토픽 문자열에 대해 작성된 발행물을 수신할 수 있습니다. 이 값은 IBM MQ에서 제공되는 기본값입니다.

MQTA_BLOCK

덜 구체적인 와일드카드 구독은 이 토픽 오브젝트에 있는 토픽 문자열보다 덜 구체적인 와일드카드 토픽 이름을 사용하여 작성된 구독입니다. MQTA_BLOCK은 이 토픽 또는 이 토픽보다 더 구체적인 토픽 문자열에 대해 작성된 발행물을 수신하는 덜 구체적인 와일드카드 구독을 중지합니다.

이 속성 값은 구독 정의 시 사용합니다. 이 속성을 대체할 경우 기존 구독에 포함된 토픽 세트는 수정의 영향을 받지 않습니다. 이 값은 토픽 오브젝트가 작성되거나 삭제될 때 토픽로지가 변경되는 경우에도 적용됩니다. **WildcardOperation** 속성의 수정 이후에 작성된 구독과 일치하는 토픽 세트는 수정된 토픽로지를 사용하여 작성됩니다. 일치하는 토픽 세트를 강제로 기존 구독에 대해 재평가하려는 경우 큐 관리자를 재시작해야 합니다.

큐 지우기

큐 지우기(MQCMD_CLEAR_Q) 명령은 로컬 큐에서 메시지를 모두 삭제합니다.

큐에 커밋되지 않은 메시지가 있을 경우 명령은 실패합니다.

필수 매개변수

QName(MQCFST)

큐 이름(매개변수 ID: MQCA_Q_NAME).

비우려는 로컬 큐의 이름. 문자열의 최대 길이는 MQ_Q_NAME_LENGTH입니다.

참고: 대상 큐는 로컬 유형이어야 합니다.

선택적 매개변수



CommandScope(MQCFST)

명령 범위(매개변수 ID: MQCACF_COMMAND_SCOPE). 이 매개변수는 z/OS에만 적용됩니다.

큐 관리자가 큐 공유 그룹의 멤버인 경우 명령이 실행되는 방법을 지정합니다. 다음 중 하나를 지정할 수 있습니다.

- 공백(또는 매개변수도 함께 생략). 이 명령은 입력된 큐 관리자에서 실행됩니다.
- 큐 관리자 이름. 명령이 큐 공유 그룹 내에서 활성 상태인 경우 사용자가 지정하는 큐 관리자에서 실행됩니다. 명령이 입력된 큐 관리자가 아닌 다른 큐 관리자를 지정하는 경우, 큐 공유 그룹 환경을 사용 중이고 명령 서버가 사용 가능해야 합니다.

- 별표(*). 명령이 로컬 큐 관리자에서 실행되고 큐 공유 그룹의 모든 활성 큐 관리자에도 전달됩니다.

최대 길이는 MQ_QSG_NAME_LENGTH입니다.

QSGDisposition(MQCFIN)

그룹 내 오브젝트의 속성 지정 값(매개변수 ID: MQIA_QSG_DISP). 이 매개변수는 z/OS에만 적용됩니다.

명령을 적용할 오브젝트의 속성 지정 값을 지정합니다(즉, 정의 위치 및 작동 방법). 가능한 값은 다음 값 중 하나입니다.

MQQSGD_PRIVATE

QName 에서 이름 지정된 개인용 큐를 지우십시오. 큐가 MQQSGD_PRIVATE 또는 MQQSGD_Q_MGR 속성을 가진 명령을 사용하여 작성된 경우 개인 큐입니다. 이 값이 기본값입니다.

MQQSGD_SHARED

QName 에서 이름 지정된 공유 큐를 지우십시오. 큐가 MQQSGD_SHARED 속성을 가진 명령을 사용하여 작성된 경우 공유 큐입니다. 이 값은 로컬 큐에만 적용됩니다.

오류 코드

이 명령은 1274 페이지의 『모든 명령에 적용할 수 있는 오류 코드』 페이지에 표시된 값 외에, 응답 형식 헤더에 다음 오류를 리턴합니다.

이성 (MQLONG)

가능한 값은 다음 값 중 하나입니다.

MQRC_Q_NOT_EMPTY

(2055, X'807') 큐에 하나 이상의 메시지 또는 커밋되지 않은 Put 또는 Get 요청이 있습니다.

이러한 이유는 커밋되지 않은 업데이트가 있는 경우에만 발생합니다.

MQRCCF_Q_WRONG_TYPE

지정된 유형의 큐에 대한 조치가 올바르지 않습니다.

토픽 문자열 지우기

토픽 문자열 지우기(MQCMD_CLEAR_TOPIC_STRING) 명령은 지정된 토픽에 대해 저장되어 있는 보유 메시지를 지웁니다.

필수 매개변수

TopicString(MQCFST)

토픽 문자열(매개변수 ID: MQCA_TOPIC_STRING).

지울 토픽 문자열. 문자열의 최대 길이는 MQ_TOPIC_STR_LENGTH입니다.

ClearType(MQCFIN)

지우기 유형(매개변수 ID: MQIACF_CLEAR_TYPE).

실행되는 지우기 명령의 유형을 지정합니다. 값은 다음과 같아야 합니다.

MQCLRT_RETAINED 지정된 토픽 문자열에서 보유된 발행물을 제거합니다.

선택적 매개변수

Scope(MQCFIN)

지우기 범위(매개변수 ID: MQIACF_CLEAR_SCOPE).

토픽 문자열을 로컬 또는 글로벌로 지울지 여부. 가능한 값은 다음과 같습니다.

MQCLRS_LOCAL

로컬 큐 관리자만의 지정된 토픽 문자열에서 보유 메시지가 제거됩니다.



CommandScope(MQCFST)

명령 범위(매개변수 ID: MQCACF_COMMAND_SCOPE). 이 매개변수는 z/OS에만 적용됩니다.

큐 관리자가 큐 공유 그룹의 멤버인 경우 명령이 실행되는 방법을 지정합니다. 다음 중 하나를 지정할 수 있습니다.

- 공백(또는 매개변수도 함께 생략). 이 명령은 입력된 큐 관리자에서 실행됩니다.
- 큐 관리자 이름. 명령이 큐 공유 그룹 내에서 활성화 상태인 경우 사용자가 지정하는 큐 관리자에서 실행됩니다. 명령이 입력된 큐 관리자가 아닌 다른 큐 관리자를 지정하는 경우, 큐 공유 그룹 환경을 사용 중이고 명령 서버가 사용 가능해야 합니다.
- 별표(*). 명령이 로컬 큐 관리자에서 실행되고 큐 공유 그룹의 모든 활성화 큐 관리자에도 전달됩니다.

최대 길이는 MQ_QSG_NAME_LENGTH입니다.

인증 정보 오브젝트 삭제

인증 정보 삭제(MQCMD_DELETE_AUTH_INFO) 명령은 지정된 인증 정보 오브젝트를 삭제합니다.

필수 매개변수

AuthInfoName(MQCFST)

인증 정보 오브젝트 이름(매개변수 ID: MQCA_AUTH_INFO_NAME).

문자열의 최대 길이는 MQ_AUTH_INFO_NAME_LENGTH입니다.

선택적 매개변수



CommandScope(MQCFST)

명령 범위(매개변수 ID: MQCACF_COMMAND_SCOPE). 이 매개변수는 z/OS에만 적용됩니다.

큐 관리자가 큐 공유 그룹의 멤버인 경우 명령이 실행되는 방법을 지정합니다. 다음 중 하나를 지정할 수 있습니다.

- 공백(또는 매개변수도 함께 생략). 이 명령은 입력된 큐 관리자에서 실행됩니다.
- 큐 관리자 이름. 명령이 큐 공유 그룹 내에서 활성화 상태인 경우 사용자가 지정하는 큐 관리자에서 실행됩니다. 명령이 입력된 큐 관리자가 아닌 다른 큐 관리자를 지정하는 경우, 큐 공유 그룹 환경을 사용 중이고 명령 서버가 사용 가능해야 합니다.
- 별표(*). 명령이 로컬 큐 관리자에서 실행되고 큐 공유 그룹의 모든 활성화 큐 관리자에도 전달됩니다.

최대 길이는 MQ_QSG_NAME_LENGTH입니다.

QSGDisposition(MQCFIN)

그룹 내 오브젝트의 속성 지정 값(매개변수 ID: MQIA_QSG_DISP). 이 매개변수는 z/OS에만 적용됩니다.

명령을 적용할 오브젝트의 속성 지정 값을 지정합니다(즉, 정의 위치 및 작동 방법). 가능한 값은 다음 값 중 하나입니다.

MQQSGD_COPY

오브젝트 정의는 이 명령을 실행하는 큐 관리자의 페이지 세트에 상주합니다. 매개변수 MQQSGD_COPY를 사용하는 명령으로 오브젝트가 정의되었습니다. 공유 저장소에 있는 오브젝트 또는 매개변수 MQQSGD_Q_MGR을 사용하는 명령으로 정의된 오브젝트는 이 명령의 영향을 받지 않습니다.

MQQSGD_GROUP

오브젝트 정의는 공유 저장소에 있습니다. 매개변수 MQQSGD_GROUP을 사용하는 명령으로 오브젝트가 정의되었습니다. 명령을 실행하는 큐 관리자의 페이지 세트에 있는 오브젝트(오브젝트의 로컬 사본 제외)는 이 명령의 영향을 받지 않습니다.

명령이 성공한 경우, 다음 MQSC 명령이 생성되고 큐 공유 그룹에 있는 모든 활성화 큐 관리자에 송신되어 페이지 세트 0에서 로컬 사본을 삭제할 수 있습니다.

```
DELETE AUTHINFO(name) QSGDISP(COPY)
```

QSGDISP(COPY)로 생성된 명령이 실패하는지와 관계없이 그룹 오브젝트 삭제가 적용됩니다.

MQQSGD_Q_MGR

오브젝트 정의는 명령을 실행하는 큐 관리자의 페이지 세트에 있습니다. 매개변수 MQQSGD_Q_MGR을 사용하는 명령으로 오브젝트가 정의되었습니다. 공유 저장소에 있는 모든 오브젝트 또는 이런 오브젝트의 로컬 사본은 이 명령의 영향을 받지 않습니다.

MQQSGD_Q_MGR이 기본값입니다.

Multi 멀티플랫폼에서 권한 레코드 삭제

권한 레코드 삭제(MQCMD_DELETE_AUTH_REC) 명령은 권한 레코드를 삭제합니다. 프로파일과 연관된 권한 부여는 더 이상 지정된 프로파일 이름과 일치하는 이름을 가진 IBM MQ 오브젝트에 적용되지 않습니다.

필수 매개변수

ObjectType(MQCFIN)

권한을 삭제할 오브젝트의 유형(매개변수 ID: MQIACF_OBJECT_TYPE).

가능한 값은 다음 값 중 하나입니다.

MQOT_AUTH_INFO

인증 정보.

MQOT_CHANNEL

채널 오브젝트입니다.

MQOT_CLNTCONN_CHANNEL

클라이언트 연결 채널 오브젝트입니다.

MQOT_COMM_INFO

통신 정보 오브젝트

MQOT_LISTENER

리스너 오브젝트입니다.

MQOT_NAMELIST

이름 목록.

MQOT_PROCESS

:NONE.

MQOT_Q

오브젝트 이름 매개변수와 일치하는 하나 이상의 큐입니다.

MQOT_Q_MGR

큐 매니저.

MQOT_REMOTE_Q_MGR_NAME

리모트 큐 관리자.

MQOT_SERVICE

서비스 오브젝트입니다.

MQOT_TOPIC

토픽 오브젝트입니다.

ProfileName(MQCFST)

삭제할 프로파일의 이름(매개변수 ID: MQCACF_AUTH_PROFILE_NAME).

일반 프로파일을 정의한 경우 여기에서 지정할 수 있습니다. 와일드카드 문자를 사용하면 이름 지정된 일반 프로파일을 제거하도록 지정할 수 있습니다. 명확한 프로파일 이름을 지정하는 경우, 오브젝트가 있어야 합니다.

문자열의 최대 길이는 MQ_AUTH_PROFILE_NAME_LENGTH입니다.

선택적 매개변수

GroupNames(MQCFSL)

그룹 이름(매개변수 ID: MQCACF_GROUP_ENTITY_NAMES).

프로파일이 삭제된 그룹의 이름입니다. 하나 이상의 그룹 이름 또는 프린시펄 이름을 지정해야 합니다. 둘 다 지정되지 않은 경우 오류가 발생합니다.

이 목록의 각 멤버는 MQ_ENTITY_NAME_LENGTH의 최대 길이일 수 있습니다.

PrincipalNames(MQCFSL)

프린시펄 이름(매개변수 ID: MQCACF_PRINCIPAL_ENTITY_NAMES).

프로파일이 삭제된 프린시펄의 이름입니다. 하나 이상의 그룹 이름 또는 프린시펄 이름을 지정해야 합니다. 둘 다 지정되지 않은 경우 오류가 발생합니다.

이 목록의 각 멤버는 MQ_ENTITY_NAME_LENGTH의 최대 길이일 수 있습니다.

오류 코드(권한 레코드 삭제)

이 명령은 1274 페이지의 『모든 명령에 적용할 수 있는 오류 코드』 페이지에 표시된 값 외에, 응답 형식 헤더에 다음 오류를 리턴합니다.

이성 (MQLONG)

가능한 값은 다음 값 중 하나입니다.

MQRC_OBJECT_TYPE_ERROR

올바르지 않은 오브젝트 유형.

MQRC_UNKNOWN_ENTITY

권한이 부여되지 않았거나 알 수 없는 사용자 ID입니다.

MQRCCF_ENTITY_NAME_MISSING

엔티티 이름이 누락되었습니다.

MQRCCF_OBJECT_TYPE_MISSING

오브젝트 유형이 누락되었습니다.

MQRCCF_PROFILE_NAME_ERROR

올바르지 않은 프로파일 이름입니다.

z/OS에서 CF 구조 삭제

CF 구조 삭제(MQCMD_DELETE_CF_STRUC) 명령은 기존 CF 애플리케이션 구조 정의를 삭제합니다.

참고: 큐 관리자가 큐 공유 그룹의 멤버일 경우 z/OS에서만 이 명령을 지원합니다.

필수 매개변수

CFStrucName(MQCFST)

CF 구조 이름(매개변수 ID: MQCA_CF_STRUC_NAME).

삭제할 CF 애플리케이션 구조 정의입니다. 문자열의 최대 길이는 MQ_CF_STRUC_NAME_LENGTH입니다.

채널 삭제

채널 삭제(MQCMD_DELETE_CHANNEL) 명령은 지정된 채널 정의를 삭제합니다.

필수 매개변수

ChannelName(MQCFST)

채널 이름(매개변수 ID: MQCACH_CHANNEL_NAME).

삭제할 채널 정의의 이름. 문자열의 최대 길이는 MQ_CHANNEL_NAME_LENGTH입니다.

선택적 매개변수

매개변수 설명에서 특별히 언급되지 않는 한 다음 속성을 MQTT 채널에 적용할 수 없습니다.

ChannelType(MQCFIN)

채널 유형(매개변수 ID: MQIACH_CHANNEL_TYPE). 이 매개변수는 현재 MQTT 텔레메트리 채널에서만 사용되며, 텔레메트리 채널을 삭제할 때 필요합니다. 매개변수에 현재 제공할 수 있는 유일한 값은 MQCHT_MQTT입니다.

ChannelTable(MQCFIN)

채널 테이블(매개변수 ID: MQIACH_CHANNEL_TABLE).

지정된 채널 정의가 포함된 채널 정의 테이블의 소유권을 지정합니다.

가능한 값은 다음 값 중 하나입니다.

MQCHTAB_Q_MGR

큐 관리자 테이블.

MQCHTAB_Q_MGR이 기본값입니다. 이 테이블에는 MQCHT_CLNTCONN을 제외한 모든 유형의 채널에 대한 채널 정의가 있습니다.

MQCHTAB_CLNTCONN

클라이언트 연결 테이블.

이 테이블에는 MQCHT_CLNTCONN 유형의 채널에 대한 채널 정의만 포함됩니다.

MQ Telemetry에서는 이 매개변수를 적용할 수 없습니다.

z/OS

CommandScope(MQCFST)

명령 범위(매개변수 ID: MQCACF_COMMAND_SCOPE). 이 매개변수는 z/OS에만 적용됩니다.

큐 관리자가 큐 공유 그룹의 멤버인 경우 명령이 실행되는 방법을 지정합니다. 다음 중 하나를 지정할 수 있습니다.

- 공백(또는 매개변수도 함께 생략). 이 명령은 입력된 큐 관리자에서 실행됩니다.
- 큐 관리자 이름. 명령이 큐 공유 그룹 내에서 활성 상태인 경우 사용자가 지정하는 큐 관리자에서 실행됩니다. 명령이 입력된 큐 관리자가 아닌 다른 큐 관리자를 지정하는 경우, 큐 공유 그룹 환경을 사용 중이고 명령 서버가 사용 가능해야 합니다.
- 별표(*). 명령이 로컬 큐 관리자에서 실행되고 큐 공유 그룹의 모든 활성 큐 관리자에도 전달됩니다.

최대 길이는 MQ_QSG_NAME_LENGTH입니다.

z/OS

QSGDisposition(MQCFIN)

그룹 내 오브젝트의 속성 지정 값(매개변수 ID: MQIA_QSG_DISP). 이 매개변수는 z/OS에만 적용됩니다.

명령을 적용할 오브젝트의 속성 지정 값을 지정합니다(즉, 정의 위치 및 작동 방법). 가능한 값은 다음 값 중 하나입니다.

MQQSGD_COPY

오브젝트 정의는 명령을 실행하는 큐 관리자의 페이지 세트에 있습니다. 매개변수 MQQSGD_COPY를 사용하는 명령으로 오브젝트가 정의되었습니다. 공유 저장소에 있는 오브젝트 또는 매개변수 MQQSGD_Q_MGR을 사용하는 명령으로 정의된 오브젝트는 이 명령의 영향을 받지 않습니다.

MQQSGD_GROUP

오브젝트 정의는 공유 저장소에 있습니다. 매개변수 MQQSGD_GROUP을 사용하는 명령으로 오브젝트가 정의되었습니다. 명령을 실행하는 큐 관리자의 페이지 세트에 있는 오브젝트(오브젝트의 로컬 사본 제외)는 이 명령의 영향을 받지 않습니다.

명령이 성공한 경우, 다음 MQSC 명령이 생성되고 큐 공유 그룹에 있는 모든 활성 큐 관리자에 송신되어 페이지 세트 0에서 로컬 사본을 삭제할 수 있습니다.

```
DELETE CHANNEL(name) QSGDISP(COPY)
```

QSGDISP(COPY)로 생성된 명령이 실패하는지와 관계없이 그룹 오브젝트 삭제가 적용됩니다.

MQQSGD_Q_MGR

오브젝트 정의는 명령을 실행하는 큐 관리자의 페이지 세트에 있습니다. 매개변수 MQQSGD_Q_MGR을 사용하는 명령으로 오브젝트가 정의되었습니다. 공유 저장소에 있는 모든 오브젝트 또는 이런 오브젝트의 로컬 사본은 이 명령의 영향을 받지 않습니다.

MQQSGD_Q_MGR이 기본값입니다.

이 명령은 1274 페이지의 『모든 명령에 적용할 수 있는 오류 코드』 페이지에 표시된 값 외에, 응답 형식 헤더에 다음 오류를 리턴합니다.

오류 코드

이성 (MQLONG)

가능한 값은 다음 값 중 하나입니다.

MQRCCF_CHANNEL_NOT_FOUND

채널을 찾을 수 없습니다.

MQRCCF_CHANNEL_TABLE_ERROR

채널 테이블 값이 올바르지 않습니다.

Windows

Linux

AIX

채널 시작(MQTT)

텔레메트리 채널 삭제(MQCMD_DELETE_CHANNEL) 명령은 지정된 채널 정의를 삭제합니다.

필수 매개변수

ChannelName(MQCFST)

채널 이름(매개변수 ID: MQCACH_CHANNEL_NAME).

삭제할 채널 정의의 이름. 문자열의 최대 길이는 MQ_CHANNEL_NAME_LENGTH입니다.

ChannelType(MQCFIN)

채널 유형(매개변수 ID: MQIACH_CHANNEL_TYPE). 텔레메트리 채널을 삭제할 때 필요합니다. 매개변수에 현재 제공할 수 있는 유일한 값은 MQCHT_MQTT입니다.

오류 코드

이 명령은 1274 페이지의 『모든 명령에 적용할 수 있는 오류 코드』에 표시된 값 및 응답 형식 헤더의 다음 오류 코드를 리턴할 수 있습니다.

이성 (MQLONG)

가능한 값은 다음 값 중 하나입니다.

MQRCCF_CHANNEL_NOT_FOUND

채널을 찾을 수 없습니다.

Multi

멀티플랫폼에서 채널 리스너 삭제

채널 리스너 삭제(MQCMD_DELETE_LISTENER) 명령은 기존 채널 리스너 정의를 삭제합니다.

필수 매개변수

ListenerName(MQCFST)

리스너 이름(매개변수 ID: MQCACH_LISTENER_NAME).

이 매개변수는 삭제할 리스너 정의의 이름입니다. 문자열의 최대 길이는 MQ_LISTENER_NAME_LENGTH입니다.

Multi

멀티플랫폼에서 통신 정보 오브젝트 삭제

통신 정보 오브젝트 삭제(MQCMD_DELETE_COMM_INFO) 명령은 지정된 통신 정보 오브젝트를 삭제합니다.

필수 매개변수

ComminfoName(MQCFST)

삭제할 통신 정보 정의의 이름(매개변수 ID: MQCA_COMM_INFO_NAME).

이름 목록 삭제

이름 목록 삭제(MQCMD_DELETE_NAMELIST) 명령은 기존 이름 목록 정의를 삭제합니다.

필수 매개변수

NamelistName(MQCFST)

이름 목록 이름(매개변수 ID: MQCA_NAMELIST_NAME).

이 매개변수는 삭제할 이름 목록 정의의 이름입니다. 문자열의 최대 길이는 MQ_NAMELIST_NAME_LENGTH입니다.

선택적 매개변수

z/OS

CommandScope(MQCFST)

명령 범위(매개변수 ID: MQCACF_COMMAND_SCOPE). 이 매개변수는 z/OS에만 적용됩니다.

큐 관리자가 큐 공유 그룹의 멤버인 경우 명령이 실행되는 방법을 지정합니다. 다음 중 하나를 지정할 수 있습니다.

- 공백(또는 매개변수도 함께 생략). 이 명령은 입력된 큐 관리자에서 실행됩니다.
- 큐 관리자 이름. 명령이 큐 공유 그룹 내에서 활성 상태인 경우 사용자가 지정하는 큐 관리자에서 실행됩니다. 명령이 입력된 큐 관리자가 아닌 다른 큐 관리자를 지정하는 경우, 큐 공유 그룹 환경을 사용 중이고 명령 서버가 사용 가능해야 합니다.
- 별표(*). 명령이 로컬 큐 관리자에서 실행되고 큐 공유 그룹의 모든 활성 큐 관리자에도 전달됩니다.

최대 길이는 MQ_QSG_NAME_LENGTH입니다.

QSGDisposition(MQCFIN)

그룹 내 오브젝트의 속성 지정 값(매개변수 ID: MQIA_QSG_DISP). 이 매개변수는 z/OS에만 적용됩니다.

명령을 적용할 오브젝트의 속성 지정 값을 지정합니다(즉, 정의 위치 및 작동 방법). 가능한 값은 다음 값 중 하나입니다.

MQQSGD_COPY

오브젝트 정의는 명령을 실행하는 큐 관리자의 페이지 세트에 있습니다. 매개변수 MQQSGD_COPY를 사용하는 명령으로 오브젝트가 정의되었습니다. 공유 저장소에 있는 오브젝트 또는 MQQSGD_Q_MGR 매개변수가 있는 명령을 사용하여 정의된 오브젝트는 이 명령의 영향을 받지 않습니다.

MQQSGD_GROUP

오브젝트 정의는 공유 저장소에 있습니다. 매개변수 MQQSGD_GROUP을 사용하는 명령으로 오브젝트가 정의되었습니다. 명령을 실행하는 큐 관리자의 페이지 세트에 있는 오브젝트(오브젝트의 로컬 사본 제외)는 이 명령의 영향을 받지 않습니다.

명령이 성공한 경우, 다음 MQSC 명령이 생성되고 큐 공유 그룹에 있는 모든 활성 큐 관리자에 송신되어 페이지 세트 0에서 로컬 사본을 삭제할 수 있습니다.

```
DELETE NAMELIST(name) QSGDISP(COPY)
```

QSGDISP(COPY)로 생성된 명령이 실패하는지와 관계없이 그룹 오브젝트 삭제가 적용됩니다.

MQQSGD_Q_MGR

오브젝트 정의는 명령을 실행하는 큐 관리자의 페이지 세트에 있습니다. 매개변수 MQQSGD_Q_MGR을 사용하는 명령으로 오브젝트가 정의되었습니다. 공유 저장소에 있는 모든 오브젝트 또는 이런 오브젝트의 로컬 사본은 이 명령의 영향을 받지 않습니다.

MQQSGD_Q_MGR이 기본값입니다.

Multi Multiplatforms에서 정책 삭제

정책 삭제(MQCMD_DELETE_PROT_POLICY) 명령은 보안 정책을 삭제합니다.

필수 매개변수

Policy-name(MQCFST)

삭제할 보안 정책의 이름(매개변수 ID: MQCA_POLICY_NAME).

삭제할 정책의 이름은 정책이 제어하는 큐의 이름과 동일합니다.

문자열의 최대 길이는 MQ_OBJECT_NAME_LENGTH입니다.

오류 코드(보안 정책 삭제)

이 명령은 1274 페이지의 『모든 명령에 적용할 수 있는 오류 코드』 페이지에 표시된 값 외에, 응답 형식 헤더에 다음 오류를 리턴합니다.

이성 (MQLONG)

가능한 값은 다음 값 중 하나입니다.

MQRC_OBJECT_TYPE_ERROR

올바르지 않은 오브젝트 유형.

MQRCCF_POLICY_NAME_ERROR

올바르지 않은 정책 이름.

프로세스 삭제

프로세스 삭제(MQCMD_DELETE_PROCESS) 명령은 기존 프로세스 정의를 삭제합니다.

필수 매개변수

ProcessName(MQCFST)

프로세스 이름(매개변수 ID: MQCA_PROCESS_NAME).

삭제할 프로세스 정의입니다. 문자열의 최대 길이는 MQ_PROCESS_NAME_LENGTH입니다.

선택적 매개변수

z/OS

CommandScope(MQCFST)

명령 범위(매개변수 ID: MQCACF_COMMAND_SCOPE). 이 매개변수는 z/OS에만 적용됩니다.

큐 관리자가 큐 공유 그룹의 멤버인 경우 명령이 실행되는 방법을 지정합니다. 다음 중 하나를 지정할 수 있습니다.

- 공백(또는 매개변수도 함께 생략). 이 명령은 입력된 큐 관리자에서 실행됩니다.
- 큐 관리자 이름. 명령이 큐 공유 그룹 내에서 활성 상태인 경우 사용자가 지정하는 큐 관리자에서 실행됩니다. 명령이 입력된 큐 관리자가 아닌 다른 큐 관리자를 지정하는 경우, 큐 공유 그룹 환경을 사용 중이고 명령 서버가 사용 가능해야 합니다.
- 별표(*). 명령이 로컬 큐 관리자에서 실행되고 큐 공유 그룹의 모든 활성 큐 관리자에도 전달됩니다.

최대 길이는 MQ_QSG_NAME_LENGTH입니다.

QSGDisposition(MQCFIN)

그룹 내 오브젝트의 속성 지정 값(매개변수 ID: MQIA_QSG_DISP). 이 매개변수는 z/OS에만 적용됩니다.

명령을 적용할 오브젝트의 속성 지정 값을 지정합니다(즉, 정의 위치 및 작동 방법). 가능한 값은 다음 값 중 하나입니다.

MQQSGD_COPY

오브젝트 정의는 명령을 실행하는 큐 관리자의 페이지 세트에 있습니다. 매개변수 MQQSGD_COPY를 사용하는 명령으로 오브젝트가 정의되었습니다. 공유 저장소에 있는 오브젝트 또는 MQQSGD_Q_MGR 매개변수가 있는 명령을 사용하여 정의된 오브젝트는 이 명령의 영향을 받지 않습니다.

MQQSGD_GROUP

오브젝트 정의는 공유 저장소에 있습니다. 매개변수 MQQSGD_GROUP을 사용하는 명령으로 오브젝트가 정의되었습니다. 명령을 실행하는 큐 관리자의 페이지 세트에 있는 오브젝트(오브젝트의 로컬 사본 제외)는 이 명령의 영향을 받지 않습니다.

명령이 성공한 경우, 다음 MQSC 명령이 생성되고 큐 공유 그룹에 있는 모든 활성 큐 관리자에 송신되어 페이지 세트 0에서 로컬 사본을 삭제할 수 있습니다.

```
DELETE PROCESS(name) QSGDISP(COPY)
```

QSGDISP(COPY)로 생성된 명령이 실패하는지와 관계없이 그룹 오브젝트 삭제가 적용됩니다.

MQQSGD_Q_MGR

오브젝트 정의는 명령을 실행하는 큐 관리자의 페이지 세트에 있습니다. 매개변수 MQQSGD_Q_MGR을 사용하는 명령으로 오브젝트가 정의되었습니다. 공유 저장소에 있는 모든 오브젝트 또는 이런 오브젝트의 로컬 사본은 이 명령의 영향을 받지 않습니다.

MQQSGD_Q_MGR이 기본값입니다.

큐 삭제

큐 삭제(MQCMD_DELETE_Q) 명령은 큐를 삭제합니다.

필수 매개변수

QName(MQCFST)

큐 이름(매개변수 ID: MQCA_Q_NAME).

삭제할 큐의 이름입니다.

큐의 **Scope** 속성이 MQSCO_CELL인 경우, 큐의 입력 항목이 셀 디렉토리에서 삭제됩니다.

문자열의 최대 길이는 MQ_Q_NAME_LENGTH입니다.

선택적 매개변수

Authrec(MQCFIN)

Authrec(매개변수 ID: MQIACF_REMOVE_AUTHREC).

연관된 권한 레코드의 삭제 여부도 지정합니다.

이 매개변수는 z/OS에 적용되지 않습니다.

가능한 값은 다음 값 중 하나입니다.

MQRAR_YES

오브젝트에 연관된 권한 레코드가 삭제됩니다. 기본값입니다.

MQRAR_NO

오브젝트에 연관된 권한 레코드가 삭제되지 않습니다.

z/OS

CommandScope(MQCFST)

명령 범위(매개변수 ID: MQCACF_COMMAND_SCOPE). 이 매개변수는 z/OS에만 적용됩니다.

큐 관리자가 큐 공유 그룹의 멤버인 경우 명령이 실행되는 방법을 지정합니다. 다음 중 하나를 지정할 수 있습니다.

- 공백(또는 매개변수도 함께 생략). 이 명령은 입력된 큐 관리자에서 실행됩니다.
- 큐 관리자 이름. 명령이 큐 공유 그룹 내에서 활성 상태인 경우 사용자가 지정하는 큐 관리자에서 실행됩니다. 명령이 입력된 큐 관리자가 아닌 다른 큐 관리자를 지정하는 경우, 큐 공유 그룹 환경을 사용 중이고 명령 서버가 사용 가능해야 합니다.
- 별표(*). 명령이 로컬 큐 관리자에서 실행되고 큐 공유 그룹의 모든 활성 큐 관리자에도 전달됩니다.

최대 길이는 MQ_QSG_NAME_LENGTH입니다.

Purge(MQCFIN)

큐 영구 제거(매개변수 ID: MQIACF_PURGE).

큐에 메시지가 있는 경우 MQPO_YES를 지정해야 하며, 그렇지 않으면 명령이 실패합니다. 이 매개변수가 없는 경우, 큐가 영구 제거되지 않습니다.

로컬 유형의 큐에만 유효합니다.

가능한 값은 다음 값 중 하나입니다.

MQPO_YES

큐를 영구 제거합니다.

MQPO_NO

큐를 영구 제거하지 않습니다.

z/OS

QSGDisposition(MQCFIN)

그룹 내 오브젝트의 속성 지정 값(매개변수 ID: MQIA_QSG_DISP). 이 매개변수는 z/OS에만 적용됩니다.

명령을 적용할 오브젝트의 속성 지정 값을 지정합니다(즉, 정의 위치 및 작동 방법). 가능한 값은 다음 값 중 하나입니다.

MQQSGD_COPY

오브젝트 정의는 명령을 실행하는 큐 관리자의 페이지 세트에 있습니다. 매개변수 MQQSGD_COPY를 사용하는 명령으로 오브젝트가 정의되었습니다. 공유 저장소에 있는 오브젝트 또는 MQQSGD_Q_MGR 매개변수가 있는 명령을 사용하여 정의된 오브젝트는 이 명령의 영향을 받지 않습니다.

MQQSGD_GROUP

오브젝트 정의는 공유 저장소에 있습니다. 매개변수 MQQSGD_GROUP을 사용하는 명령으로 오브젝트가 정의되었습니다. 명령을 실행하는 큐 관리자의 페이지 세트에 있는 오브젝트(오브젝트의 로컬 사본 제외)는 이 명령의 영향을 받지 않습니다.

삭제에 성공한 경우, 다음 MQSC 명령이 생성되고 큐 공유 그룹에 있는 모든 활성 큐 관리자에 송신되어 페이지 세트 0에서 로컬 사본을 삭제할 수 있습니다.

```
DELETE queue(q-name) QSGDISP(COPY)
```

로컬 큐에서는 다음의 명령이 생성됩니다.

```
DELETE QLOCAL(q-name) NOPURGE QSGDISP(COPY)
```

그룹 오브젝트의 삭제는 QSGDISP(COPY)를 지정한 명령이 실패해도 적용됩니다.

참고: *Purge* 에 대해 MQPO_YES를 지정하는 경우에도 항상 NOPURGE 옵션을 가져옵니다. 큐의 로컬 사본에서 메시지를 삭제하려면 각 사본마다 *QSGDisposition* 값 MQQSGD_COPY 및 *Purge* 값 MQPO_YES를 사용하여 큐 삭제 명령을 명시적으로 발행해야 합니다.

MQQSGD_Q_MGR

오브젝트 정의는 명령을 실행하는 큐 관리자의 페이지 세트에 있습니다. 매개변수 MQQSGD_Q_MGR을 사용하는 명령으로 오브젝트가 정의되었습니다. 공유 저장소에 있는 모든 오브젝트 또는 이런 오브젝트의 로컬 사본은 이 명령의 영향을 받지 않습니다.

MQQSGD_Q_MGR이 기본값입니다.

MQQSGD_SHARED

로컬 유형의 큐에만 유효합니다.

오브젝트는 공유 저장소에 상주합니다. 매개변수 MQQSGD_SHARED를 사용하는 명령으로 오브젝트가 정의되었습니다. 명령을 실행하는 큐 관리자의 페이지 세트에 있는 오브젝트 또는 매개변수 MQQSGD_GROUP을 사용하는 명령으로 정의된 오브젝트는 이 명령의 영향을 받지 않습니다.

QType(MQCFIN)

큐 유형(매개변수 ID: MQIA_Q_TYPE).

이 매개변수가 있는 경우, 큐가 지정된 유형이어야 합니다.

가능한 값은 다음과 같습니다.

MQQT_ALIAS

알리어스 큐 정의입니다.

MQQT_LOCAL

로컬 큐.

MQQT_REMOTE

리모트 큐의 로컬 정의입니다.

MQQT_MODEL

모델 큐 정의입니다.

오류 코드(큐 삭제)

이 명령은 1274 페이지의 『모든 명령에 적용할 수 있는 오류 코드』에 표시된 값 외에, 응답 형식 헤더에 다음 오류 코드를 리턴할 수 있습니다.

이성 (MQLONG)

가능한 값은 다음 값 중 하나입니다.

MQRC_Q_NOT_EMPTY

(2055, X'807') 큐에 하나 이상의 메시지 또는 커밋되지 않은 Put 또는 Get 요청이 있습니다.

Multi Multiplatforms에서 서비스 삭제

서비스 삭제(MQCMD_DELETE_SERVICE) 명령은 기존 서비스 정의를 삭제합니다.

필수 매개변수

ServiceName(MQCFST)

서비스 이름(매개변수 ID: MQCA_SERVICE_NAME).

이 매개변수는 삭제할 서비스 정의의 이름입니다.

문자열의 최대 길이는 MQ_OBJECT_NAME_LENGTH입니다.

z/OS z/OS에서 스토리지 클래스 삭제

스토리지 클래스 삭제(MQCMD_DELETE_STG_CLASS) 명령은 기존 스토리지 클래스 정의를 삭제합니다.

필수 매개변수

StorageClassName(MQCFST)

스토리지 클래스 이름(매개변수 ID: MQCA_STORAGE_CLASS).

삭제할 스토리지 클래스 정의입니다. 문자열의 최대 길이는 MQ_STORAGE_CLASS_LENGTH입니다.

선택적 매개변수

CommandScope(MQCFST)

명령 범위(매개변수 ID: MQCACF_COMMAND_SCOPE).

큐 관리자가 큐 공유 그룹의 멤버인 경우 명령이 실행되는 방법을 지정합니다. 다음 중 하나를 지정할 수 있습니다.

- 공백(또는 매개변수도 함께 생략). 이 명령은 입력된 큐 관리자에서 실행됩니다.
- 큐 관리자 이름. 명령이 큐 공유 그룹 내에서 활성화 상태인 경우 사용자가 지정하는 큐 관리자에서 실행됩니다. 명령이 입력된 큐 관리자가 아닌 다른 큐 관리자를 지정하는 경우, 큐 공유 그룹 환경을 사용 중이고 명령 서버가 사용 가능해야 합니다.
- 별표(*). 명령이 로컬 큐 관리자에서 실행되고 큐 공유 그룹의 모든 활성화 큐 관리자에도 전달됩니다.

최대 길이는 MQ_QSG_NAME_LENGTH입니다.

QSGDisposition(MQCFIN)

그룹 내 오브젝트의 속성 지정 값(매개변수 ID: MQIA_QSG_DISP).

명령을 적용할 오브젝트의 속성 지정 값을 지정합니다(즉, 정의 위치 및 작동 방법). 가능한 값은 다음 값 중 하나입니다.

MQQSGD_COPY

오브젝트 정의는 명령을 실행하는 큐 관리자의 페이지 세트에 있습니다. 매개변수 MQQSGD_COPY를 사용하는 명령으로 오브젝트가 정의되었습니다. 공유 저장소에 있는 오브젝트 또는 MQQSGD_Q_MGR 매개변수가 있는 명령을 사용하여 정의된 오브젝트는 이 명령의 영향을 받지 않습니다.

MQQSGD_GROUP

오브젝트 정의는 공유 저장소에 있습니다. 매개변수 MQQSGD_GROUP을 사용하는 명령으로 오브젝트가 정의되었습니다. 명령을 실행하는 큐 관리자의 페이지 세트에 있는 오브젝트(오브젝트의 로컬 사본 제외)는 이 명령의 영향을 받지 않습니다.

명령이 성공한 경우, 다음 MQSC 명령이 생성되고 큐 공유 그룹에 있는 모든 활성화 큐 관리자에 송신되어 페이지 세트 0에서 로컬 사본을 삭제할 수 있습니다.

```
DELETE STGCLASS(name) QSGDISP(COPY)
```

QSGDISP(COPY)로 생성된 명령이 실패하는지와 관계없이 그룹 오브젝트 삭제가 적용됩니다.

MQQSGD_Q_MGR

오브젝트 정의는 명령을 실행하는 큐 관리자의 페이지 세트에 있습니다. 매개변수 MQQSGD_Q_MGR을 사용하는 명령으로 오브젝트가 정의되었습니다. 공유 저장소에 있는 모든 오브젝트 또는 이런 오브젝트의 로컬 사본은 이 명령의 영향을 받지 않습니다.

MQQSGD_Q_MGR이 기본값입니다.

구독 삭제

구독 삭제(MQCMD_DELETE_SUBSCRIPTION) 명령은 구독을 삭제합니다.

필수 매개변수

SubName(MQCFST)

구독 이름(매개변수 ID: MQCACF_SUB_NAME).

고유한 구독 이름을 지정합니다. 제공되는 경우 구독 이름을 완전히 지정해야 합니다. 와일드카드는 허용할 수 없습니다.

구독 이름은 지속 가능 구독을 참조해야 합니다.

SubName이 제공되지 않는 경우, 삭제할 구독을 식별하도록 SubId를 지정해야 합니다.

문자열의 최대 길이는 MQ_SUB_NAME_LENGTH입니다.

SubId(MQCFBS)

구독 ID(매개변수 ID: MQBACF_SUB_ID).

고유 내부 구독 ID를 지정합니다.

SubName의 값을 제공하지 않은 경우 SubId의 값을 제공해야 합니다.

문자열의 최대 길이는 MQ_CORREL_ID_LENGTH입니다.

선택적 매개변수

CommandScope(MQCFST)

명령 범위(매개변수 ID: MQCACF_COMMAND_SCOPE). 이 매개변수는 z/OS에만 적용됩니다.

큐 관리자가 큐 공유 그룹의 멤버인 경우 명령을 처리하는 방법을 지정합니다. 다음 중 하나를 지정할 수 있습니다.

- 공백(또는 매개변수도 함께 생략). 입력된 큐 관리자에서 명령이 처리됩니다.
- 큐 관리자 이름. 명령은 큐 공유 그룹 내에서 활성 상태인 경우 사용자가 지정하는 큐 관리자에서 처리됩니다. 명령이 입력된 큐 관리자가 아닌 다른 큐 관리자를 지정하는 경우, 큐 공유 그룹 환경을 사용 중이고 명령 서버가 사용 가능해야 합니다.
- 별표(*). 명령이 로컬 큐 관리자에서 처리되고 큐 공유 그룹의 모든 활성 큐 관리자에도 전달됩니다.

최대 길이는 MQ_QSG_NAME_LENGTH입니다.

CommandScope는 필터링할 매개변수로 사용할 수 없습니다.

토픽 삭제

토픽 삭제(MQCMD_DELETE_TOPIC) 명령은 지정된 관리 토픽 오브젝트를 삭제합니다.

필수 매개변수

TopicName(MQCFST)

삭제할 관리 토픽 정의의 이름(매개변수 ID: MQCA_TOPIC_NAME).

문자열의 최대 길이는 MQ_TOPIC_NAME_LENGTH입니다.

선택적 매개변수

Authrec(MQCFIN)

Authrec(매개변수 ID: MQIACF_REMOVE_AUTHREC).

연관된 권한 레코드의 삭제 여부도 지정합니다.

이 매개변수는 z/OS에 적용되지 않습니다.

가능한 값은 다음 값 중 하나입니다.

MQRAR_YES

오브젝트에 연관된 권한 레코드가 삭제됩니다. 기본값입니다.

MQRAR_NO

오브젝트에 연관된 권한 레코드가 삭제되지 않습니다.

▶ z/OS

CommandScope(MQCFST)

명령 범위(매개변수 ID: MQCACF_COMMAND_SCOPE). 이 매개변수는 z/OS에만 적용됩니다.

큐 관리자가 큐 공유 그룹의 멤버인 경우 명령이 실행되는 방법을 지정합니다. 다음 중 하나를 지정할 수 있습니다.

- 공백(또는 매개변수도 함께 생략). 이 명령은 입력된 큐 관리자에서 실행됩니다.

- 큐 관리자 이름. 명령이 큐 공유 그룹 내에서 활성화 상태인 경우 사용자가 지정하는 큐 관리자에서 실행됩니다. 명령이 입력된 큐 관리자가 아닌 다른 큐 관리자를 지정하는 경우, 큐 공유 그룹 환경을 사용 중이고 명령 서버가 사용 가능해야 합니다.
- 별표(*). 명령이 로컬 큐 관리자에서 실행되고 큐 공유 그룹의 모든 활성화 큐 관리자에도 전달됩니다. 최대 길이는 MQ_QSG_NAME_LENGTH입니다.

z/OS

QSGDisposition(MQCFIN)

그룹 내 오브젝트의 속성 지정 값(매개변수 ID: MQIA_QSG_DISP). 이 매개변수는 z/OS에만 적용됩니다.

명령을 적용할 오브젝트의 속성 지정 값을 지정합니다(즉, 정의 위치 및 작동 방법). 가능한 값은 다음 값 중 하나입니다.

MQQSGD_COPY

오브젝트 정의는 명령을 실행하는 큐 관리자의 페이지 세트에 있습니다. 매개변수 MQQSGD_COPY를 사용하는 명령으로 오브젝트가 정의되었습니다. 공유 저장소에 있는 오브젝트 또는 MQQSGD_Q_MGR 매개변수가 있는 명령을 사용하여 정의된 오브젝트는 이 명령의 영향을 받지 않습니다.

MQQSGD_GROUP

오브젝트 정의는 공유 저장소에 있습니다. 매개변수 MQQSGD_GROUP을 사용하는 명령으로 오브젝트가 정의되었습니다. 명령을 실행하는 큐 관리자의 페이지 세트에 있는 오브젝트(오브젝트의 로컬 사본 제외)는 이 명령의 영향을 받지 않습니다.

삭제가 성공하면, 다음과 같은 MQSC 명령이 생성되어 페이지 세트 0의 로컬 사본을 작성하거나 삭제하기 위해 큐 공유 그룹의 모든 활성화 큐 관리자에 송신됩니다.

```
DELETE TOPIC(name) QSGDISP(COPY)
```

그룹 오브젝트의 삭제는 QSGDISP(COPY)를 지정한 명령이 실패해도 적용됩니다.

MQQSGD_Q_MGR

오브젝트 정의는 명령을 실행하는 큐 관리자의 페이지 세트에 있습니다. 매개변수 MQQSGD_Q_MGR을 사용하는 명령으로 오브젝트가 정의되었습니다. 공유 저장소에 있는 모든 오브젝트 또는 이런 오브젝트의 로컬 사본은 이 명령의 영향을 받지 않습니다.

MQQSGD_Q_MGR이 기본값입니다.

Multi

멀티플랫폼의 이스케이프

이스케이프(MQCMD_ESCAPE) 명령은 IBM MQ 명령(MQSC)을 리모트 큐 관리자에 전달합니다.

명령을 보내는 큐 관리자(또는 애플리케이션)가 특정 IBM MQ 명령을 지원하지 않아서 이를 인식하지 못하고 필수 PCF 명령을 구성할 수 없는 경우 이스케이프 명령을 사용하십시오.

또한 이스케이프 명령을 사용하여 PCF(Programmable Command Format)가 정의되지 않은 명령을 송신할 수 있습니다.

수행할 수 있는 유일한 명령 유형은 수신 큐 관리자에서 인식되며 MQSC로 식별되는 유형입니다.

필수 매개변수

EscapeType(MQCFIN)

이스케이프 유형(매개변수 ID: MQIACF_ESCAPE_TYPE).

지원되는 유일한 값은 다음과 같습니다.

MQET_MQSC

IBM MQ 명령입니다.

EscapeText(MQCFST)

이스케이프 텍스트(매개변수 ID: MQCACF_ESCAPE_TEXT).

명령을 보유하는 문자열입니다. 문자열의 길이는 메시지 크기로만 제한됩니다.

오류 코드

이 명령은 1274 페이지의 『모든 명령에 적용할 수 있는 오류 코드』에 표시된 값 및 응답 형식 헤더의 다음 오류 코드를 리턴할 수 있습니다.

이성 (MQLONG)

가능한 값은 다음 값 중 하나입니다.

MQRCCF_ESCAPE_TYPE_ERROR

이스케이프 유형이 올바르지 않습니다.

Multi Multiplatforms의 이스케이프(응답)

이스케이프(MQCMD_ESCAPE) 명령에 대한 응답은 응답 헤더 및 두 개의 매개변수 구조(이스케이프 유형을 포함한 매개변수 구조와 텍스트 응답을 포함한 매개변수 구조)의 순서로 구성되어 있습니다. 이스케이프 요청에 포함된 명령에 따라 둘 이상의 메시지가 발행될 수 있습니다.

응답 헤더 MQCFH의 *Command* 필드에는 원래 이스케이프 명령에 있는 **EscapeText** 매개변수에 포함된 텍스트 명령의 MQCMD_* 명령 ID가 있습니다. 예를 들어, 원래 이스케이프 명령의 *EscapeText*가 PING QMGR을 지정한 경우, 응답의 *Command*에 값 MQCMD_PING_Q_MGR이 있습니다.

명령의 결과를 판별할 수 있는 경우, 응답 헤더의 *CompCode*가 명령이 성공했는지 여부를 식별합니다. 따라서 응답 수신인이 응답 텍스트를 구문 분석하지 않고도 성공 또는 실패를 판별할 수 있습니다.

명령의 결과를 판별할 수 없는 경우, 응답 헤더의 *CompCode*에 값 MQCC_UNKNOWN이 있고 *Reason*이 MQRC_NONE입니다.

매개변수

EscapeType(MQCFIN)

이스케이프 유형(매개변수 ID: MQIACF_ESCAPE_TYPE).

지원되는 유일한 값은 다음과 같습니다.

MQET_MQSC

IBM MQ 명령입니다.

EscapeText(MQCFST)

이스케이프 텍스트(매개변수 ID: MQCACF_ESCAPE_TEXT).

원래 명령에 대한 응답을 보유하는 문자열입니다.

z/OS z/OS에서 아카이브 조회

아카이브 조회(MQCMD_INQUIRE_ARCHIVE) 명령은 아카이브 시스템 매개변수 및 정보를 리턴합니다.

선택적 매개변수

CommandScope(MQCFST)

명령 범위(매개변수 ID: MQCACF_COMMAND_SCOPE).

큐 관리자가 큐 공유 그룹의 멤버인 경우 명령이 실행되는 방법을 지정합니다. 다음 중 하나를 지정할 수 있습니다.

- 공백(또는 매개변수도 함께 생략). 이 명령은 입력된 큐 관리자에서 실행됩니다.
- 큐 관리자 이름. 명령이 큐 공유 그룹 내에서 활성 상태인 경우 사용자가 지정하는 큐 관리자에서 실행됩니다. 명령이 입력된 큐 관리자가 아닌 다른 큐 관리자를 지정하는 경우, 큐 공유 그룹 환경을 사용 중이고 명령 서버가 사용 가능해야 합니다.
- 별표(*). 명령이 로컬 큐 관리자에서 실행되고 큐 공유 그룹의 모든 활성 큐 관리자에도 전달됩니다.

최대 길이는 MQ_QSG_NAME_LENGTH입니다.

아카이브 조회(MQCMD_INQUIRE_ARCHIVE) 명령에 대한 응답은 응답 헤더, *ParameterType* 구조 및 *ParameterType* 값으로 판별되는 속성 매개변수 구조 조합의 순서로 구성되어 있습니다.

항상 리턴됨:

*ParameterType*이 리턴되는 아카이브 정보 유형을 지정합니다. 가능한 값은 다음 값 중 하나입니다.

MQSYSP_TYPE_INITIAL

아카이브 매개변수의 초기 설정입니다.

MQSYSP_TYPE_SET

초기 설정 이후 대체된 아카이브 매개변수의 설정입니다.

MQSYSP_TYPE_ARCHIVE_TAPE

테이프 장치(사용 중인 경우) 관련 매개변수입니다. 아카이브 로그 기록에 사용 중인 테이프 장치당 하나의 메시지가 있습니다.

ParameterType이 **MQSYSP_TYPE_INITIAL**인 경우 리턴됨(하나의 메시지가 리턴됨):

AllocPrimary, AllocSecondary, AllocUnits, ArchivePrefix1, ArchivePrefix2, ArchiveRetention, ArchiveUnit1, ArchiveUnit2, ArchiveWTOR, BlockSize, Catalog, Compact, Protect, QuiesceInterval, RoutingCode, TimeStampFormat

ParameterType이 **MQSYSP_TYPE_SET**이고 임의의 값이 설정된 경우 리턴됨(하나의 메시지가 리턴됨):

AllocPrimary, AllocSecondary, AllocUnits, ArchivePrefix1, ArchivePrefix2, ArchiveRetention, ArchiveUnit1, ArchiveUnit2, ArchiveWTOR, BlockSize, Catalog, Compact, Protect, QuiesceInterval, RoutingCode, TimeStampFormat

ParameterType이 **MQSYSP_TYPE_ARCHIVE_TAPE**인 경우 리턴됨(아카이브 로그 기록에 사용 중인 각 테이 블 장치에 대해 하나의 메시지가 리턴됨):

DataSetName, LogCorrelId, UnitAddress, UnitStatus, UnitVolser

응답 데이터 - 아카이브 매개변수 정보

AllocPrimary(MQCFIN)

DASD 데이터 세트에 대한 1차 공간 할당(매개변수 ID: MQIACF_SYSP_ALLOC_PRIMARY).

AllocUnits 매개변수에 지정된 단위로 DASD 데이터 세트에 대한 1차 공간 할당을 지정합니다.

AllocSecondary(MQCFIN)

DASD 데이터 세트에 대한 2차 공간 할당(매개변수 ID: MQIACF_SYSP_ALLOC_SECONDARY).

AllocUnits 매개변수에 지정된 단위로 DASD 데이터 세트에 대한 2차 공간 할당을 지정합니다.

AllocUnits(MQCFIN)

할당 단위(매개변수 ID: MQIACF_SYSP_ALLOC_UNIT).

1차 및 2차 공간 할당이 수행되는 단위를 지정합니다. 가능한 값은 다음 값 중 하나입니다.

MQSYSP_ALLOC_BLK

블록

MQSYSP_ALLOC_TRK

트랙

MQSYSP_ALLOC_CYL

실린더

ArchivePrefix1(MQCFST)

첫 번째 아카이브 로그 데이터 세트 이름의 접두부(매개변수 ID: MQCACF_SYSP_ARCHIVE_PFX1).

문자열의 최대 길이는 MQ_ARCHIVE_PFX_LENGTH입니다.

ArchivePrefix2(MQCFST)

두 번째 아카이브 로그 데이터 세트 이름의 접두부(매개변수 ID: MQCACF_SYSP_ARCHIVE_PFX2).

문자열의 최대 길이는 MQ_ARCHIVE_PFX_LENGTH입니다.

ArchiveRetention(MQCFIN)

아카이브 보존 기간(매개변수 ID: MQIACF_SYSP_ARCHIVE_RETAIN).

아카이브 로그 데이터 세트가 작성될 때 사용할 일 단위의 보존 기간을 지정합니다.

ArchiveUnit1(MQCFST)

아카이브 로그 데이터 세트의 첫 번째 사본을 저장하는 데 사용되는 디바이스의 디바이스 유형 또는 장치 이름을 지정합니다(매개변수 ID: MQCACF_SYSP_ARCHIVE_UNIT1).

문자열의 최대 길이는 MQ_ARCHIVE_UNIT_LENGTH입니다.

ArchiveUnit2(MQCFST)

아카이브 로그 데이터 세트의 두 번째 사본을 저장하는 데 사용되는 디바이스의 디바이스 유형 또는 장치 이름을 지정합니다(매개변수 ID: MQCACF_SYSP_ARCHIVE_UNIT2).

문자열의 최대 길이는 MQ_ARCHIVE_UNIT_LENGTH입니다.

ArchiveWTOR(MQCFIN)

아카이브 로그 데이터 세트를 마운트하기 전에 메시지를 운영자에게 보내고 응답을 수신하는지 여부를 지정합니다(매개변수 ID: MQIACF_SYSP_ARCHIVE_WTOR).

가능한 값은 다음과 같습니다.

MQSYSP_YES

아카이브 로그 데이터 세트를 마운트하기 전에 메시지를 보내고 응답을 수신합니다.

MQSYSP_NO

아카이브 로그 데이터 세트를 마운트하기 전에 메시지를 보내지 않고 응답을 수신합니다.

BlockSize(MQCFIN)

아카이브 로그 데이터 세트의 블록 크기(매개변수 ID: MQIACF_SYSP_BLOCK_SIZE).

Catalog(MQCFIN)

아카이브 로그 데이터 세트가 1차 통합 카탈로그 기능에서 카탈로그화되는지 여부를 지정합니다(매개변수 ID: MQIACF_SYSP_CATALOG).

가능한 값은 다음과 같습니다.

MQSYSP_YES

아카이브 로그 데이터 세트가 카탈로그되었습니다.

MQSYSP_NO

아카이브 로그 데이터 세트가 카탈로그되지 않았습니다.

Compact(MQCFIN)

아카이브 로그에 기록된 데이터가 압축되는지 여부를 지정합니다(매개변수 ID: MQIACF_SYSP_COMPACT).

가능한 값은 다음 값 중 하나입니다.

MQSYSP_YES

데이터가 압축됩니다.

MQSYSP_NO

데이터가 압축되지 않습니다.

Protect(MQCFIN)

외부 보안 관리자(ESM)에 의한 보호(매개변수 ID: MQIACF_SYSP_PROTECT).

데이터 세트를 작성할 때 아카이브 로그 데이터 세트를 ESM 프로파일로 보호할지 여부를 지정합니다.

가능한 값은 다음 값 중 하나입니다.

MQSYSP_YES

로그를 오프로드할 때 데이터 세트 프로파일이 작성됩니다.

MQSYSP_NO

프로파일이 작성되지 않습니다.

QuiesceInterval(MQCFIN)

일시정지에 허용되는 최대 시간(매개변수 ID: MQIACF_SYSP_QUIESCE_INTERVAL).

일시정지에 허용되는 최대 시간(초)을 지정합니다.

RoutingCode(MQCFIL)

z/OS 라우팅 코드 목록(매개변수 ID: MQIACF_SYSP_ROUTING_CODE).

아카이브 로그 데이터 세트에 대한 메시지의 z/OS 라우팅 코드 목록을 운영자에게 지정합니다. 목록에 1 - 14개의 입력 항목이 있습니다.

TimeStampFormat(MQCFIN)

포함된 시간소인(매개변수 ID: MQIACF_SYSP_TIMESTAMP).

아카이브 로그 데이터 세트 이름에 시간 소인이 있는지를 지정합니다.

가능한 값은 다음과 같습니다.

MQSYSP_YES

이름에 시간 소인이 포함됩니다.

MQSYSP_NO

이름에 시간 소인이 포함되지 않습니다.

MQSYSP_EXTENDED

이름에 시간 소인이 포함됩니다.

응답 데이터 - 테이프 장치 상태 정보**DataSetName(MQCFST)**

데이터 세트 이름(매개변수 ID: MQCACF_DATA_SET_NAME).

처리 중이거나 마지막으로 처리된 테이프 볼륨에서 데이터 세트 이름을 지정합니다.

문자열의 최대 길이는 MQ_DATA_SET_NAME_LENGTH입니다.

LogCorrelId(MQCFST)

상관 ID(매개변수 ID: MQCACF_SYSP_LOG_CORREL_ID).

처리 중인 테이프의 사용자와 연관된 상관 ID를 지정합니다. 현재 사용자가 없는 경우 이 매개변수가 공백입니다.

문자열의 최대 길이는 MQ_LOG_CORREL_ID_LENGTH입니다.

UnitAddress(MQCFIN)

테이프 장치 주소: MQIACF_SYSP_UNIT_ADDRESS).

아카이브 로그를 읽기 위해 할당된 테이프 장치의 물리적 주소를 지정합니다.

UnitStatus(MQCFIN)

테이프 장치의 상태: MQIACF_SYSP_UNIT_STATUS.

가능한 값은 다음과 같습니다.

MQSYSP_STATUS_BUSY

테이프 장치가 사용 중이고 아카이브 로그 데이터 세트를 활발하게 처리 중입니다.

MQSYSP_STATUS_PREMOUNT

테이프 장치가 활성 상태이고 사전 마운팅에 할당되어 있습니다.

MQSYSP_STATUS_AVAILABLE

테이프 장치가 사용 가능하고 비활성 상태이며 작업 대기 중입니다.

MQSYSP_STATUS_UNKNOWN

테이프 장치 상태를 알 수 없습니다.

UnitVolser(MQCFST)

마운트되는 테이프의 볼륨 일련 번호(매개변수 ID: MQCACF_SYSP_UNIT_VOLSER).

문자열의 최대 길이는 MQ_VOLSER_LENGTH입니다.

인증 정보 오브젝트 조회

인증 정보 오브젝트 조회(MQCMD_INQUIRE_AUTH_INFO) 명령은 인증 정보 오브젝트의 속성에 대해 조회합니다.

필수 매개변수

AuthInfoName(MQCFST)

인증 정보 오브젝트 이름(매개변수 ID: MQCA_AUTH_INFO_NAME).

정보를 리턴할 인증 정보 오브젝트의 이름을 지정합니다.

일반 인증 정보 오브젝트 이름이 지원됩니다. 일반 이름에서는 문자열 다음에 별표(*)가 오며(예: ABC*), 이 이름은 선택한 문자열로 시작하는 이름을 가진 모든 인증 정보 오브젝트를 선택합니다. 별표 자체는 가능한 모든 이름과 일치합니다.

문자열의 최대 길이는 MQ_AUTH_INFO_NAME_LENGTH입니다.

선택적 매개변수

AuthInfoAttrs(MQCFIL)

인증 정보 오브젝트 속성(매개변수 ID: MQIACF_AUTH_INFO_ATTRS).

속성 목록에서는 다음 값을 지정할 수 있습니다(매개변수를 지정하지 않은 경우에는 기본값이 사용됨).

MQIACF_ALL

모든 속성입니다.

또는 다음의 조합입니다.

MQIA_ADOPT_CONTEXT

제시된 신임 정보를 애플리케이션의 컨텍스트로 채택합니다.

MQCA_ALTERATION_DATE

정의를 마지막으로 대체된 날짜입니다.

MQCA_ALTERATION_TIME

정의를 마지막으로 대체된 시간

MQCA_AUTH_INFO_DESC

인증 정보 오브젝트에 대한 설명입니다.

MQCA_AUTH_INFO_NAME

인증 정보 오브젝트의 이름입니다.

MQIA_AUTH_INFO_TYPE

인증 정보 오브젝트의 유형입니다.

MQCA_AUTH_INFO_CONN_NAME

인증 정보 오브젝트의 연결 이름입니다.

이 속성은 **AuthInfoType**이 MQAIT_CRL_LDAP 또는 MQAIT_IDPW_LDAP으로 설정된 경우에만 관련이 있습니다.

MQIA_AUTHENTICATION_FAIL_DELAY

애플리케이션에 인증 실패가 리턴되기 전에 지연되는 시간(초).

MQIA_AUTHENTICATION_METHOD

사용자 비밀번호에 대한 인증 메소드

MQIA_CHECK_CLIENT_BINDING

클라이언트 애플리케이션에 대한 인증 요구사항

MQIA_CHECK_LOCAL_BINDING

로컬로 바인딩된 애플리케이션에 대한 인증 요구사항

MQIA_LDAP_AUTHORMD

큐 관리자에 대한 권한 부여 메소드

MQCA_LDAP_BASE_DN_GROUPS

LDAP 서버의 그룹에 대한 기본 식별 이름.

MQCA_LDAP_BASE_DN_USERS

LDAP 서버의 사용자에 대한 기본 식별 이름.

MQCA_LDAP_FIND_GROUP_FIELD

그룹 멤버십을 판별하기 위해 LDAP 항목 내에서 사용되는 속성의 이름.

MQCA_LDAP_GROUP_ATTR_FIELD

그룹의 단순 이름을 표시하는 LDAP 속성.

MQCA_LDAP_GROUP_OBJECT_CLASS

LDAP 저장소에서 그룹 레코드로 사용되는 LDAP 오브젝트 클래스.

MQIA_LDAP_NESTGRP

다른 그룹의 멤버십에 대해 LDAP 그룹이 확인되는지 여부.

MQCA_LDAP_PASSWORD

인증 정보 오브젝트의 LDAP 비밀번호입니다.

이 속성은 **AuthInfoType**이 MQAIT_CRL_LDAP 또는 MQAIT_IDPW_LDAP으로 설정된 경우에만 관련이 있습니다.

MQIA_LDAP_SECURE_COMM

LDAP 서버에 대한 연결을 TLS를 사용하여 안전하게 수행되는지 여부.

MQCA_LDAP_SHORT_USER_FIELD

IBM MQ에서 짧은 사용자 이름으로 사용할 LDAP 사용자 레코드의 필드

MQCA_LDAP_USER_ATTR_FIELD

사용자 ID에 규정자가 없는 경우, 제공된 사용자 ID를 해석하는 데 사용할 LDAP 사용자 레코드의 필드

MQCA_LDAP_USER_NAME

인증 정보 오브젝트의 LDAP 사용자 이름입니다.

이 속성은 **AuthInfoType**이 MQAIT_CRL_LDAP 또는 MQAIT_IDPW_LDAP으로 설정된 경우에만 관련이 있습니다.

MQCA_LDAP_USER_OBJECT_CLASS

LDAP 저장소에서 사용자 레코드로 사용되는 LDAP 오브젝트 클래스.

MQCA_AUTH_INFO_OCSP_URL

인증서 해지에 대해 점검하는 데 사용되는 OCSP 응답자의 URL입니다.

AuthInfoType(MQCFIN)

인증 정보 오브젝트의 유형입니다. 허용되는 값은 다음과 같습니다.

MQAIT_CRL_LDAP

LDAP 서버에 보유한 인증서 폐기 목록을 지정하는 인증 정보 오브젝트입니다.

MQAIT_OCSP

OCSP를 사용하여 인증서 폐기 검사를 지정하는 인증 정보 오브젝트입니다.

MQAIT_IDPW_OS

운영 체제를 통한 사용자 ID 및 비밀번호 검사를 사용하여 인증서 폐기 검사를 지정하는 인증 정보 오브젝트입니다.

MQAIT_IDPW_LDAP

LDAP 서버를 통한 사용자 ID 및 비밀번호 검사를 사용하여 인증서 폐기 검사를 지정하는 인증 정보 오브젝트입니다.

MQAIT_ALL

모든 유형의 인증 정보 오브젝트입니다.

z/OS CommandScope(MQCFST)

명령 범위(매개변수 ID: MQCACF_COMMAND_SCOPE). 이 매개변수는 z/OS에만 적용됩니다.

큐 관리자가 큐 공유 그룹의 멤버인 경우 명령이 실행되는 방법을 지정합니다. 다음 중 하나를 지정할 수 있습니다.

- 공백(또는 매개변수도 함께 생략). 이 명령은 입력된 큐 관리자에서 실행됩니다.
- 큐 관리자 이름. 명령이 큐 공유 그룹 내에서 활성화 상태인 경우 사용자가 지정하는 큐 관리자에서 실행됩니다. 명령이 입력된 큐 관리자가 아닌 다른 큐 관리자를 지정하는 경우, 큐 공유 그룹 환경을 사용 중이고 명령 서버가 사용 가능해야 합니다.
- 별표(*). 명령이 로컬 큐 관리자에서 실행되고 큐 공유 그룹의 모든 활성화 큐 관리자에도 전달됩니다.

최대 길이는 MQ_QSG_NAME_LENGTH입니다.

CommandScope를 필터링할 매개변수로 사용할 수 없습니다.

IntegerFilterCommand(MQCFIF)

정수 필터 명령 디스크립터입니다. 매개변수 ID는 **AuthInfoAttrs**에 허용되는 정수 유형 매개변수여야 합니다(MQIACF_ALL 제외). 이 매개변수를 사용하면 필터 조건을 지정하여 명령의 출력을 제한할 수 있습니다. 이 필터 조건 사용에 대한 정보는 1752 페이지의 『MQCFIF - PCF 정수 필터 매개변수』의 내용을 참조하십시오.

정수 필터를 지정하면 **StringFilterCommand** 매개변수를 사용하여 문자열 필터를 지정할 수도 없습니다.

z/OS QSGDisposition(MQCFIN)

그룹 내 오브젝트의 속성 지정 값(매개변수 ID: MQIA_QSG_DISP). 이 매개변수는 z/OS에만 적용됩니다.

정보를 리턴할 오브젝트의 속성 지정 값을 지정합니다(즉, 정의된 위치 및 작동 방식). 가능한 값은 다음 값 중 하나입니다.

MQQSGD_LIVE

오브젝트는 MQQSGD_Q_MGR 또는 MQQSGD_COPY로 정의됩니다. 매개변수를 지정하지 않은 경우 이 값이 기본값입니다.

MQQSGD_ALL

오브젝트는 MQQSGD_Q_MGR 또는 MQQSGD_COPY로 정의됩니다.

또한, 공유 큐 관리자 환경이 있고 명령이 실행된 큐 관리자에서 해당 명령을 실행하는 경우, 이 옵션이 MQQSGD_GROUP으로 정의된 오브젝트의 정보를 표시합니다.

MQQSGD_LIVE가 지정되었거나 기본값으로 지정된 경우, 또는 MQQSGD_ALL이 공유 큐 관리자 환경에 지정된 경우, 명령이 중복된 이름을 제공할 수 있습니다(서로 다른 속성 지정 값을 사용).

MQQSGD_COPY

오브젝트는 MQQSGD_COPY로 정의됩니다.

MQQSGD_GROUP

오브젝트는 MQQSGD_GROUP으로 정의됩니다. 이 값은 공유 큐 환경에서만 허용됩니다.

MQQSGD_Q_MGR

오브젝트는 MQQSGD_Q_MGR로 정의됩니다.

MQQSGD_PRIVATE

오브젝트가 MQQSGD_Q_MGR 또는 MQQSGD_COPY로 정의됩니다. MQQSGD_PRIVATE는 MQQSGD_LIVE와 동일한 정보를 리턴합니다.

QSGDisposition를 필터링할 매개변수로 사용할 수 없습니다.

StringFilterCommand(MQCFSF)

문자열 필터 명령 디스크립터입니다. 매개변수 ID는 **AuthInfoAttrs**에 허용되는 문자열 유형 매개변수여야 합니다(MQCA_AUTH_INFO_NAME 제외). 이 매개변수를 사용하면 필터 조건을 지정하여 명령의 출력을 제한할 수 있습니다. 이 필터 조건 사용에 대한 정보는 1759 페이지의 『MQCFSF - PCF 문자열 필터 매개변수』의 내용을 참조하십시오.

문자열 필터를 지정하면 **IntegerFilterCommand** 매개변수를 사용하여 정수 필터를 지정할 수도 없습니다.

인증 정보 오브젝트 조회(응답)

인증 정보 조회(MQCMD_INQUIRE_AUTH_INFO) 명령에 대한 응답은 응답 헤더, *AuthInfoName* 구조(및 z/OS에서만 *QSGDisposition* 구조), 그리고 요청된 속성 매개변수 구조 조합(적용 가능한 경우)의 순서로 구성되어 있습니다.

항상 리턴됨:

AuthInfoName , *QSGDisposition*

요청된 경우에만 리턴됨:

AdoptContext , *AlterationDate* , *AlterationTime* , *AuthInfoConnName* ,
BaseDNGroup , *BaseDNUser* , *AuthInfoType* , *CheckClient* , *CheckLocal* , *ClassUser* ,
FailureDelay , *LDAPPassword* , *LDAPUserName* , *OCSPResponderURL* , *SecureComms* ,
ShortUser , *UserField*

응답 데이터

AdoptContext

제시된 신임 정보를 이 애플리케이션의 컨텍스트로 사용할지 여부입니다.

AlterationDate(MQCFST)

인증 정보 오브젝트의 대체 날짜(yyyy-mm-dd 양식)(매개변수 ID: MQCA_ALTERATION_DATE).

AlterationTime(MQCFST)

인증 정보 오브젝트의 대체 시간(hh.mm.ss 양식)(매개변수 ID: MQCA_ALTERATION_TIME).

AuthInfoConnName(MQCFST)

인증 정보 오브젝트의 연결 이름(매개변수 ID: MQCA_AUTH_INFO_CONN_NAME).

문자열의 최대 길이는 MQ_AUTH_INFO_CONN_NAME_LENGTH입니다. z/OS에서는 MQ_LOCAL_ADDRESS_LENGTH입니다.

이 매개변수는 AuthInfoType이 MQAIT_CRL_LDAP 또는 MQAIT_IDPW_LDAP으로 설정된 경우에만 관련이 있습니다.

AuthInfoDesc(MQCFST)

인증 정보 오브젝트에 대한 설명(매개변수 ID: MQCA_AUTH_INFO_DESC).

최대 길이는 MQ_AUTH_INFO_DESC_LENGTH입니다.

AuthInfoName(MQCFST)

인증 정보 오브젝트 이름(매개변수 ID: MQCA_AUTH_INFO_NAME).

문자열의 최대 길이는 MQ_AUTH_INFO_NAME_LENGTH입니다.

AuthInfoType(MQCFIN)

인증 정보 오브젝트의 유형(매개변수 ID: MQIA_AUTH_INFO_TYPE).

가능한 값은 다음과 같습니다.

MQAIT_CRL_LDAP

이 인증 정보 오브젝트는 LDAP 서버에 보유된 인증서 폐기 목록을 지정합니다.

MQAIT_OCSP

이 인증 정보 오브젝트는 OCSP를 사용하여 인증서 폐기 검사를 지정합니다.

MQAIT_IDPW_OS

이 인증 정보 오브젝트는 운영 체제를 통한 사용자 ID 및 비밀번호 검사를 사용하여 인증서 폐기 검사를 지정합니다.

MQAIT_IDPW_LDAP

이 인증 정보 오브젝트는 LDAP 서버를 통한 사용자 ID 및 비밀번호 검사를 사용하여 인증서 폐기 검사를 지정합니다.

자세한 정보는 [IBM MQ 보안](#)의 내용을 참조하십시오.

AuthenticationMethod(MQCFIN)

사용자 비밀번호의 인증 메소드(매개변수 ID: MQIA_AUTHENTICATION_METHOD). 가능한 값은 다음과 같습니다.

MQAUTHENTICATE_OS

기존 UNIX 비밀번호 확인 메소드를 사용합니다.

MQAUTHENTICATE_PAM

PAM(Pluggable Authentication Method)을 사용하여 사용자 비밀번호를 인증합니다.

UNIX 및 Linux플랫폼에서만 PAM 값을 설정할 수 있습니다.

이 속성은 *MQAIT_IDPW_OS*의 **AuthInfoType**에 대해서만 유효하며 IBM MQ for z/OS에서는 유효하지 않습니다.

AuthorizationMethod(MQCFIN)

큐 관리자의 권한 부여 메소드(매개변수 ID: MQIA_LDAP_AUTHORMD). 가능한 값은 다음과 같습니다.

MQLDAP_AUTHORMD_OS

운영 체제 그룹을 사용하여 사용자와 연관된 권한을 판별하십시오.

MQLDAP_AUTHORMD_SEARCHGRP

LDAP 저장소의 그룹 항목에는 해당 그룹에 속한 모든 사용자의 식별 이름(DN)을 나열하는 속성이 포함되어 있습니다.

MQLDAP_AUTHORMD_SEARCHUSER

LDAP 저장소의 사용자 항목에는 지정된 사용자가 속한 모든 그룹의 식별 이름(DN)을 나열하는 속성이 포함되어 있습니다.

V 9.0.5 MQLDAP_AUTHORMD_SRCHGRPSN

LDAP 저장소의 그룹 항목에는 해당 그룹에 속한 모든 사용자의 짧은 사용자 이름을 나열하는 속성이 포함되어 있습니다.

BaseDNGroup(MQCFST)

그룹 이름을 찾으려면 이 매개변수를 기본 DN과 함께 설정하여 LDAP 서버에서 그룹을 검색해야 합니다(매개변수 ID: MQCA_LDAP_BASE_DN_GROUPS).

문자열의 최대 길이는 MQ_LDAP_BASE_DN_LENGTH입니다.

BaseDNUser(MQCFST)

짧은 사용자 이름 속성(*ShortUser* 참조)을 찾으려면 이 매개변수를 기본 DN과 함께 설정하여 LDAP 서버에서 사용자를 검색해야 합니다.

이 속성은 **AuthInfoType**이 *MQAIT_IDPW_LDAP*인 경우에만 유효하며, 필수입니다(매개변수 ID: MQ_LDAP_BASE_DN_USERS).

최대 길이는 MQ_LDAP_BASE_DN_LENGTH입니다.

Checklocal 또는 Checkclient(MQCFIN)

이러한 속성은 **AuthInfoType**이 *MQAIT_IDPW_OS* 또는 *MQAIT_IDPW_LDAP*인 경우에만 유효합니다(매개변수 ID: MQIA_CHECK_LOCAL_BINDING 또는 MQIA_CHECK_CLIENT_BINDING). 가능한 값은 다음과 같습니다.

MQCHK_NONE

검사를 끕니다.

MQCHK_OPTIONAL

애플리케이션에서 사용자 ID와 비밀번호를 제공하며, 올바른 쌍인지를 확인하지만 반드시 제공할 필요는 없습니다. 이 옵션은 마이그레이션 등의 경우에 유용할 수 있습니다.

MQCHK_REQUIRED

모든 애플리케이션에서 올바른 사용자 ID와 비밀번호를 제공해야 합니다.

MQCHK_REQUIRED_ADMIN

권한이 있는 사용자는 올바른 사용자 ID와 비밀번호를 제공해야 하지만 권한이 없는 사용자는 선택적(OPTIONAL) 설정에서와 같이 처리됩니다. 다음 참고사항도 참조하십시오.  (이 설정은 z/OS 시스템에서는 사용할 수 없습니다.)

ClassGroup(MQCFST)

LDAP 저장소에서 그룹 레코드에 사용된 LDAP 오브젝트 클래스(매개변수 ID: MQCA_LDAP_GROUP_OBJECT_CLASS).

Classuser(MQCFST)

LDAP 저장소에서 사용자 레코드에 사용된 LDAP 오브젝트 클래스(매개변수 ID: MQCA_LDAP_USER_OBJECT_CLASS).

최대 길이는 MQ_LDAP_CLASS_LENGTH입니다.

FailureDelay(MQCFIN)

애플리케이션에 실패가 리턴되기 전에 사용자 ID 또는 비밀번호가 올바르지 않아 인증이 실패한 경우의 실패 지연(초)(매개변수 ID: MQIA_AUTHENTICATION_FAIL_DELAY).

FindGroup(MQCFST)

그룹 멤버십을 판별하기 위해 LDAP 입력 항목에서 사용되는 속성의 이름(매개변수 ID: MQCA_LDAP_FIND_GROUP_FIELD).

문자열의 최대 길이는 MQ_LDAP_FIELD_LENGTH입니다.

GroupField(MQCFST)

그룹의 단순한 이름을 나타내는 LDAP 속성(매개변수 ID: MQCA_LDAP_GROUP_ATTR_FIELD).

문자열의 최대 길이는 MQ_LDAP_FIELD_LENGTH입니다.

GroupNesting(MQCFIN)

그룹이 다른 그룹의 멤버인지 여부(매개변수 ID: MQIA_LDAP_NESTGRP). 가능한 값은 다음과 같습니다.

MQLDAP_NESTGRP_NO

초기에 검색된 그룹만 권한 부여를 위해 고려합니다.

MQLDAP_NESTGRP_YES

사용자가 속한 모든 그룹을 열거하기 위해 그룹 목록을 반복적으로 검색합니다.

LDAPPassword(MQCFST)

LDAP 비밀번호(매개변수 ID: MQCA_LDAP_PASSWORD).

최대 길이는 MQ_LDAP_PASSWORD_LENGTH입니다.

이 매개변수는 AuthInfoType이 *MQAIT_CRL_LDAP* 또는 *MQAIT_IDPW_LDAP*으로 설정된 경우에만 관련이 있습니다.

LDAPUserName(MQCFST)

LDAP 사용자 이름(매개변수 ID: MQCA_LDAP_USER_NAME).

디렉토리에 바인딩하는 사용자의 식별 이름입니다.

최대 길이는 MQ_DISTINGUISHED_NAME_LENGTH입니다. z/OS에서는 MQ_SHORT_DNAME_LENGTH입니다.

이 매개변수는 AuthInfoType이 *MQAIT_CRL_LDAP* 또는 *MQAIT_IDPW_LDAP*으로 설정된 경우에만 관련이 있습니다.

OCSPResponderURL(MQCFST)

인증서 해지에 대해 점검하는 데 사용되는 OCSP 응답자의 URL입니다.

z/OS **QSGDisposition(MQCFIN)**

QSG 속성 지정(매개변수 ID: MQIA_QSG_DISP).

오브젝트의 속성 지정 값을 지정합니다(즉, 정의된 위치 및 작동 방식). 이 매개변수는 z/OS에서만 유효합니다. 가능한 값은 다음 값 중 하나입니다.

MQQSGD_COPY

오브젝트가 MQQSGD_COPY로 정의됩니다.

MQQSGD_GROUP

오브젝트가 MQQSGD_GROUP으로 정의됩니다.

MQQSGD_Q_MGR

오브젝트가 MQQSGD_Q_MGR로 정의됩니다.

SecureComms(MQCFIN)

LDAP 서버에 대한 연결이 TLS를 사용하여 안전하게 처리되어야 하는지 여부(매개변수 ID: MQIA_LDAP_SECURE_COMM).

최대 길이는 MQ_LDAP_SECURE_COMM_LENGTH입니다.

ShortUser(MQCFST)

IBM MQ에서 짧은 사용자 이름으로 사용되는 사용자 레코드의 필드(매개변수 ID: MQCA_LDAP_SHORT_USER_FIELD).

최대 길이는 MQ_LDAP_FIELD_LENGTH입니다.

UserField(MQCFST)

사용자 ID에 규정자가 없는 경우에만 제공된 사용자 ID를 해석하는 데 사용되는 LDAP 사용자 레코드의 필드를 식별합니다(매개변수 ID: MQCA_LDAP_USER_ATTR_FIELD).

최대 길이는 MQ_LDAP_FIELD_LENGTH입니다.

인증 정보 오브젝트 이름 조회

인증 정보 이름 조회(MQCMD_INQUIRE_AUTH_INFO_NAMES) 명령은 지정된 일반 인증 정보 이름과 일치하는 인증 정보 이름의 목록을 요청합니다.

필수 매개변수

AuthInfoName(MQCFST)

인증 정보 오브젝트 이름(매개변수 ID: MQCA_AUTH_INFO_NAME).

정보를 리턴할 인증 정보 오브젝트의 이름을 지정합니다.

일반 인증 정보 오브젝트 이름이 지원됩니다. 일반 이름에서는 문자열 다음에 별표(*)가 오며(예: ABC*), 이 이름은 선택한 문자열로 시작하는 이름을 가진 모든 인증 정보 오브젝트를 선택합니다. 별표 자체는 가능한 모든 이름과 일치합니다.

문자열의 최대 길이는 MQ_AUTH_INFO_NAME_LENGTH입니다.

선택적 매개변수

AuthInfoType(MQCFIN)

인증 정보 오브젝트의 유형입니다. 허용되는 값은 다음과 같습니다.

MQAIT_CRL_LDAP

LDAP 서버에 보유한 인증서 폐기 목록을 지정하는 인증 정보 오브젝트입니다.

MQAIT_OCSP

OCSP를 사용하여 인증서 폐기 검사를 지정하는 인증 정보 오브젝트입니다.

MQAIT_ALL

모든 유형의 인증 정보 오브젝트입니다. MQAIT_ALL이 기본값입니다.

CommandScope(MQCFST)

명령 범위(매개변수 ID: MQCACF_COMMAND_SCOPE). 이 매개변수는 z/OS에만 적용됩니다.

큐 관리자가 큐 공유 그룹의 멤버인 경우 명령이 실행되는 방법을 지정합니다. 다음 중 하나를 지정할 수 있습니다.

- 공백(또는 매개변수도 함께 생략). 이 명령은 입력된 큐 관리자에서 실행됩니다.
- 큐 관리자 이름. 명령이 큐 공유 그룹 내에서 활성 상태인 경우 사용자가 지정하는 큐 관리자에서 실행됩니다. 명령이 입력된 큐 관리자가 아닌 다른 큐 관리자를 지정하는 경우, 큐 공유 그룹 환경을 사용 중이고 명령 서버가 사용 가능해야 합니다.
- 별표(*). 명령이 로컬 큐 관리자에서 실행되고 큐 공유 그룹의 모든 활성 큐 관리자에도 전달됩니다.

최대 길이는 MQ_QSG_NAME_LENGTH입니다.

QSGDisposition(MQCFIN)

그룹 내 오브젝트의 속성 지정 값(매개변수 ID: MQIA_QSG_DISP). 이 매개변수는 z/OS에만 적용됩니다.

정보를 리턴할 오브젝트의 속성 지정 값을 지정합니다(즉, 정의된 위치 및 작동 방식). 가능한 값은 다음 값 중 하나입니다.

MQQSGD_LIVE

오브젝트가 MQQSGD_Q_MGR 또는 MQQSGD_COPY로 정의됩니다. 매개변수를 지정하지 않은 경우 MQQSGD_LIVE가 기본값입니다.

MQQSGD_ALL

오브젝트가 MQQSGD_Q_MGR 또는 MQQSGD_COPY로 정의됩니다.

또한, 공유 큐 관리자 환경이 있고 명령이 실행된 큐 관리자에서 해당 명령을 실행하는 경우, 이 옵션이 MQQSGD_GROUP으로 정의된 오브젝트의 정보를 표시합니다.

MQQSGD_LIVE가 지정되었거나 기본값으로 지정된 경우, 또는 MQQSGD_ALL이 공유 큐 관리자 환경에 지정된 경우, 명령이 중복된 이름을 제공할 수 있습니다(서로 다른 속성 지정 값을 사용).

MQQSGD_COPY

오브젝트가 MQQSGD_COPY로 정의됩니다.

MQQSGD_GROUP

오브젝트가 MQQSGD_GROUP으로 정의됩니다. MQQSGD_GROUP은 공유 큐 환경에서만 사용할 수 있습니다.

MQQSGD_Q_MGR

오브젝트가 MQQSGD_Q_MGR로 정의됩니다.

MQQSGD_PRIVATE

오브젝트가 MQQSGD_Q_MGR 또는 MQQSGD_COPY로 정의됩니다. MQQSGD_PRIVATE은 MQQSGD_LIVE와 동일한 정보를 리턴합니다.

인증 정보 오브젝트 이름 조회(응답)

인증 정보 이름 조회(MQCMD_INQUIRE_AUTH_INFO_NAMES) 명령에 대한 응답은 응답 헤더 및 지정된 인증 정보 이름과 일치하는 0개 이상의 이름을 제공하는 매개변수 구조의 순서로 구성되어 있습니다.

또한 z/OS에서만 매개변수 구조, *QSGDispositions* 및 *AuthInfoTypes* (*AuthInfoNames* 구조와 동일한 수의 항목이 있음)이(가) 리턴됩니다. 이 구조의 각 항목은 *AuthInfoNames* 구조의 해당 항목이 있는 오브젝트의 속성 지정을 나타냅니다.

항상 리턴됨:

AuthInfoNames **z/OS**, *QSGDispositions*, **z/OS**, *AuthInfoTypes*

요청된 경우에만 리턴됨:

없음

응답 데이터**AuthInfoNames(MQCFSL)**

인증 정보 오브젝트 이름 목록(매개변수 ID: MQCACF_AUTH_INFO_NAMES).

QSGDispositions(MQCFIL)

큐 공유 그룹 속성 지정 목록(매개변수 ID: MQIACF_QSG_DISPS).

오브젝트의 속성 지정 값을 지정합니다(즉, 정의된 위치 및 작동 방식). 이 매개변수는 z/OS에서만 유효합니다. 가능한 값은 다음 값 중 하나입니다.

MQQSGD_COPY

오브젝트가 MQQSGD_COPY로 정의됩니다.

MQQSGD_GROUP

오브젝트가 MQQSGD_GROUP으로 정의됩니다.

MQQSGD_Q_MGR

오브젝트가 MQQSGD_Q_MGR로 정의됩니다.

z/OS

AuthInfoTypes(MQCFIL)

인증 정보 오브젝트 유형 목록(매개변수 ID: MQIACH_AUTH_INFO_TYPES).

오브젝트의 유형을 지정합니다. 이 매개변수는 z/OS에서만 유효합니다. 가능한 값은 다음 값 중 하나입니다.

MQAIT_CRL_LDAP

인증서 폐기 목록을 포함하는 LDAP 서버를 지정함으로써 이 인증 정보 오브젝트를 정의합니다.

MQAIT_OCSP

이 값은 OCSP를 사용하여 인증서 폐기 검사를 지정함으로써 이 인증 정보 오브젝트를 정의합니다.

MQAIT_IDPW_OS

이 값은 운영 체제를 통한 사용자 ID 및 비밀번호 확인 방식을 사용하여 인증서 폐기 검사를 지정함으로써 이 인증 정보 오브젝트를 정의합니다.

Multi

멀티플랫폼에서 권한 레코드 조회

권한 레코드 조회(MQCMD_INQUIRE_AUTH_RECS) 명령은 프로파일 이름과 연관된 권한 레코드를 검색합니다.

필수 매개변수

Options(MQCFIN)

리턴되는 권한 레코드 세트를 제어하는 옵션(매개변수 ID: MQIACF_AUTH_OPTIONS).

이 매개변수는 필수이며 다음 두 값 중 하나를 포함해야 합니다.

MQAUTHOPT_NAME_ALL_MATCHING

이름이 지정된 *ProfileName*과 일치하는 모든 프로파일을 리턴합니다. 이는 ABCD의 *ProfileName*으로 인해 프로파일 ABCD, ABC* 및 AB*가 리턴됨을 의미합니다(ABC* 및 AB*가 프로파일로 정의된 경우).

MQAUTHOPT_NAME_EXPLICIT

이름이 *ProfileName*과 정확하게 일치하는 프로파일만 리턴합니다. *ProfileName* 자체가 일반 프로파일이 아니면 일치하는 일반 프로파일이 리턴되지 않습니다. 이 값과 MQAUTHOPT_ENTITY_SET를 지정할 수 없습니다.

그리고 다음 두 값 중 하나를 포함해야 합니다.

MQAUTHOPT_ENTITY_EXPLICIT

엔티티 필드가 지정된 *EntityName*과 일치하는 모든 프로파일을 리턴합니다. *EntityName*이 멤버인 그룹에 대한 프로파일이 리턴되지 않습니다. 지정된 *EntityName*에 대해 정의된 프로파일만 리턴됩니다.

MQAUTHOPT_ENTITY_SET

엔티티 필드가 지정된 *EntityName*과 일치하는 프로파일 및 *EntityName*이 지정된 엔티티에 대한 누적 권한에 기여하는 멤버인 모든 그룹과 관련된 프로파일을 리턴합니다. 이 값과 MQAUTHOPT_NAME_EXPLICIT를 지정할 수 없습니다.

다음을 선택적으로 지정할 수도 있습니다.

MQAUTHOPT_NAME_AS_WILDCARD

*ProfileName*을 권한 레코드의 프로파일 이름에 대한 필터로 해석합니다. 이 속성을 지정하지 않고 *ProfileName*에 와일드카드 문자가 포함된 경우, 일반 프로파일로 해석되고 일반 프로파일 이름이 *ProfileName* 값과 일치하는 권한 레코드만 리턴됩니다.

또한 MQAUTHOPT_ENTITY_SET를 지정하는 경우 MQAUTHOPT_NAME_AS_WILDCARD를 지정할 수 없습니다.

ProfileName(MQCFST)

프로파일 이름(매개변수 ID: MQCACF_AUTH_PROFILE_NAME).

이 매개변수는 권한을 검색할 프로파일 이름입니다. 일반 프로파일 이름이 지원됩니다. 일반 이름에서는 문자열 다음에 별표(*)가 오며(예: ABC*), 이 이름은 선택한 문자열로 시작하는 이름을 가진 모든 프로파일을 선택합니다. 별표 자체는 가능한 모든 이름과 일치합니다.

일반 프로파일을 정의한 경우, *Options*에 MQAUTHOPT_NAME_AS_WILDCARD를 설정하지 않고 해당 정보를 리턴할 수 있습니다.

*Options*를 MQAUTHOPT_NAME_AS_WILDCARD로 설정하는 경우 *ProfileName*의 유일한 유효값은 단일 별표(*)입니다. 이는 다른 매개변수에 지정된 값을 충족시키는 모든 권한 레코드가 리턴됨을 의미합니다.

*ObjectType*의 값이 MQOT_Q_MGR인 경우 *ProfileName*을 지정하지 마십시오.

프로파일 이름은 요청된 속성에 관계없이 항상 리턴됩니다.

문자열의 최대 길이는 MQ_AUTH_PROFILE_NAME_LENGTH입니다.

ObjectType(MQCFIN)

프로파일에서 참조하는 오브젝트 유형(매개변수 ID: MQIACF_OBJECT_TYPE).

가능한 값은 다음 값 중 하나입니다.

MQOT_ALL

모든 오브젝트 유형입니다. *ObjectType*의 값을 지정하지 않는 경우 MQOT_ALL이 기본값입니다.

MQOT_AUTH_INFO

인증 정보.

MQOT_CHANNEL

채널 오브젝트입니다.

MQOT_CLNTCONN_CHANNEL

클라이언트 연결 채널 오브젝트입니다.

MQOT_COMM_INFO

통신 정보 오브젝트

MQOT_LISTENER

리스너 오브젝트입니다.

MQOT_NAMELIST

이름 목록.

MQOT_PROCESS

:NONE.

MQOT_Q

오브젝트 이름 매개변수와 일치하는 하나 이상의 큐입니다.

MQOT_Q_MGR

큐 매니저.

MQOT_REMOTE_Q_MGR_NAME

리모트 큐 관리자.

MQOT_SERVICE

서비스 오브젝트입니다.

MQOT_TOPIC

토픽 오브젝트입니다.

선택적 매개변수

EntityName(MQCFST)

엔티티 이름(매개변수 ID: MQCACF_ENTITY_NAME).

EntityType 값에 따라 이 매개변수는 다음 중 하나입니다.

- 프린시펄 이름. 이 이름은 지정된 오브젝트에 대한 권한을 검색할 사용자의 이름입니다. IBM MQ for Windows에서는 프린시펄의 이름에 user@domain 형식으로 지정된 도메인 이름이 선택적으로 포함될 수 있습니다.
- 그룹 이름. 이 이름은 조회를 수행할 사용자 그룹의 이름입니다. 하나의 이름만 지정할 수 있고 이 이름이 기존 사용자 그룹의 이름이어야 합니다.

Windows IBM MQ for Windows의 경우에 한해 그룹 이름에는 다음 형식으로 지정된 도메인 이름이 선택적으로 포함될 수 있습니다.

```
GroupName@domain  
domain\GroupName
```

문자열의 최대 길이는 MQ_ENTITY_NAME_LENGTH입니다.

EntityType(MQCFIN)

엔티티 유형(매개변수 ID: MQIACF_ENTITY_TYPE).

가능한 값은 다음과 같습니다.

MQZAET_GROUP

EntityName 매개변수의 값이 그룹 이름을 참조합니다.

MQZAET_PRINCIPAL

EntityName 매개변수의 값이 프린시펄 이름을 참조합니다.

ProfileAttrs(MQCFIL)

프로파일 속성(매개변수 ID: MQIACF_AUTH_PROFILE_ATTRS).

속성 목록은 자체적으로 다음 값을 지정할 수 있습니다 (매개변수가 지정되지 않은 경우 기본값).

MQIACF_ALL

모든 속성입니다.

또는 다음의 조합입니다.

MQCACF_ENTITY_NAME

엔티티 이름입니다.

MQIACF_AUTHORIZATION_LIST

권한 부여 목록입니다.

MQIACF_ENTITY_TYPE

엔티티 유형입니다.

참고: 엔티티가 매개변수 MQCACF_ENTITY_NAME 및 MQIACF_ENTITY_TYPE을 사용하여 지정되면 모든 필수 매개변수가 먼저 전달되어야 합니다.

ServiceComponent(MQCFST)

서비스 컴포넌트(매개변수 ID: MQCACF_SERVICE_COMPONENT).

설치 가능한 권한 서비스가 지원되는 경우, 이 매개변수는 권한을 검색할 권한 서비스의 이름을 지정합니다.

이 매개변수를 생략하는 경우 서비스의 첫 번째 설치 가능한 컴포넌트에 대해 권한 조회가 이루어집니다.

문자열의 최대 길이는 MQ_SERVICE_COMPONENT_LENGTH입니다.

오류 코드

이 명령은 1274 페이지의 『모든 명령에 적용할 수 있는 오류 코드』에 표시된 값 외에, 응답 형식 헤더에 다음 오류 코드를 리턴할 수 있습니다.

이성 (MQLONG)

가능한 값은 다음 값 중 하나입니다.

MQR_OBJECT_TYPE_ERROR

올바르지 않은 오브젝트 유형.

MQR_UNKNOWN_ENTITY

권한이 부여되지 않았거나 알 수 없는 사용자 ID입니다.

MQRCCF_CFST_CONFLICTING_PARM

매개변수가 충돌합니다.

MQRCCF_PROFILE_NAME_ERROR

올바르지 않은 프로파일 이름입니다.

MQRCCF_ENTITY_NAME_MISSING

엔티티 이름이 누락되었습니다.

MQRCCF_OBJECT_TYPE_MISSING

오브젝트 유형이 누락되었습니다.

MQRCCF_PROFILE_NAME_MISSING

프로파일 이름이 누락되었습니다.

Multi

멀티플랫폼에서 권한 레코드 조회(응답)

권한 레코드 조회(MQCMD_INQUIRE_AUTH_RECS) 명령에 대한 응답은 응답 헤더, *QMGrName*, *Options*, *ProfileName* 및 *ObjectType* 구조, 그리고 요청된 속성 매개변수 구조 조합의 순서로 구성되어 있습니다.

권한 레코드 조회 요청에 지정된 옵션과 일치하는 프로파일 이름이 있는 각 권한 레코드에 대해 하나의 PCF 메시지가 리턴됩니다.

항상 리턴됨:

ObjectType, *Options*, *ProfileName*, *QMGrName*

요청된 경우에만 리턴됨:

AuthorizationList, *EntityName*, *EntityType*

응답 데이터

AuthorizationList(MQCFIL)

권한 부여 목록(매개변수 ID: MQIACF_AUTHORIZATION_LIST).

이 목록에는 0개 이상의 권한 값이 포함됩니다. 리턴된 각 권한 값은 지정된 그룹 또는 프린시펄의 사용자 ID에 해당 값으로 정의된 조작을 수행하는 권한이 있음을 의미합니다. 가능한 값은 다음 값 중 하나입니다.

MQAUTH_NONE

엔티티의 권한이 '없음'으로 설정되어 있습니다.

MQAUTH_ALT_USER_AUTHORITY

MQI 호출에서 대체 사용자 ID를 지정합니다.

MQAUTH_BROWSE

BROWSE 옵션과 함께 MQGET을 호출하여 큐에서 메시지를 검색합니다.

MQAUTH_CHANGE

적절한 명령 세트를 사용하여 지정된 오브젝트의 속성을 변경합니다.

MQAUTH_CLEAR

큐를 지웁니다.

MQAUTH_CONNECT

MQCONN을 호출하여 지정된 큐 관리자에 애플리케이션을 연결합니다.

MQAUTH_CREATE

적절한 명령 세트를 사용하여 지정된 유형의 오브젝트를 작성합니다.

MQAUTH_DELETE

적절한 명령 세트를 사용하여 지정된 오브젝트를 삭제합니다.

MQAUTH_DISPLAY

적절한 명령 세트를 사용하여 지정된 오브젝트의 속성을 표시합니다.

MQAUTH_INPUT

MQGET을 호출하여 큐에서 메시지를 검색합니다.

MQAUTH_INQUIRE

MQINQ를 호출하여 특정 큐에 대한 조회를 작성합니다.

MQAUTH_OUTPUT

MQPUT을 호출하여 특정 큐에 메시지를 넣습니다.

MQAUTH_PASS_ALL_CONTEXT

모든 컨텍스트를 전달합니다.

MQAUTH_PASS_IDENTITY_CONTEXT

ID 컨텍스트를 전달합니다.

MQAUTH_SET

MQSET을 호출하여 MQI의 큐에서 속성을 설정합니다.

MQAUTH_SET_ALL_CONTEXT

큐에서 모든 컨텍스트를 설정합니다.

MQAUTH_SET_IDENTITY_CONTEXT

큐에서 ID 컨텍스트를 설정합니다.

MQAUTH_CONTROL

리스너 및 서비스의 경우 지정된 채널, 리스너 또는 서비스를 시작 및 중지합니다.

채널의 경우 지정된 채널을 시작 및 중지하고 ping합니다.

토픽의 경우 구독을 정의, 대체 또는 삭제합니다.

MQAUTH_CONTROL_EXTENDED

지정된 채널을 재설정 또는 해석합니다.

MQAUTH_PUBLISH

지정된 토픽에 대해 발행합니다.

MQAUTH_SUBSCRIBE

지정된 토픽을 구독합니다.

MQAUTH_RESUME

지정된 토픽에 대한 구독을 계속합니다.

MQAUTH_SYSTEM

내부 시스템 조작에 큐 관리자를 사용합니다.

MQAUTH_ALL

오브젝트에 적용할 수 있는 모든 조작을 사용합니다.

MQAUTH_ALL_ADMIN

오브젝트에 적용할 수 있는 모든 조작을 사용합니다.

MQAUTH_ALL_MQI

오브젝트에 적용할 수 있는 모든 MQI 호출을 사용합니다.

MQCFIL 구조의 *Count* 필드를 사용하여 리턴되는 값의 수를 판별하십시오.

EntityName(MQCFST)

엔티티 이름(매개변수 ID: MQCACF_ENTITY_NAME).

이 매개변수는 프린시פל 이름 또는 그룹 이름입니다.

문자열의 최대 길이는 MQ_ENTITY_NAME_LENGTH입니다.

EntityType(MQCFIN)

엔티티 유형(매개변수 ID: MQIACF_ENTITY_TYPE).

가능한 값은 다음과 같습니다.

MQZAET_GROUP

EntityName 매개변수의 값이 그룹 이름을 참조합니다.

MQZAET_PRINCIPAL

EntityName 매개변수의 값이 프린시펄 이름을 참조합니다.

MQZAET_UNKNOWN

Windows에서 원래 엔티티 유형 정보를 포함하지 않은 이전 큐 관리자의 권한 레코드가 계속 존재합니다.

ObjectType(MQCFIN)

오브젝트 유형(매개변수 ID: MQIACF_OBJECT_TYPE).

가능한 값은 다음과 같습니다.

MQOT_AUTH_INFO

인증 정보.

MQOT_CHANNEL

채널 오브젝트입니다.

MQOT_CLNTCONN_CHANNEL

클라이언트 연결 채널 오브젝트입니다.

MQOT_COMM_INFO

통신 정보 오브젝트

MQOT_LISTENER

리스너 오브젝트입니다.

MQOT_NAMELIST

이름 목록.

MQOT_PROCESS

:NONE.

MQOT_Q

오브젝트 이름 매개변수와 일치하는 하나 이상의 큐입니다.

MQOT_Q_MGR

큐 매니저.

MQOT_REMOTE_Q_MGR_NAME

리모트 큐 관리자.

MQOT_SERVICE

서비스 오브젝트입니다.

MQOT_TOPIC

토픽 오브젝트입니다.

Options(MQCFIN)

리턴되는 정보 레벨을 표시하는 데 사용되는 옵션(매개변수 ID: MQIACF_AUTH_OPTIONS).

ProfileName(MQCFST)

프로파일 이름(매개변수 ID: MQCACF_AUTH_PROFILE_NAME).

문자열의 최대 길이는 MQ_AUTH_PROFILE_NAME_LENGTH입니다.

QMgrName(MQCFST)

조회 명령이 실행되는 큐 관리자 이름(매개변수 ID: MQCA_Q_MGR_NAME).

문자열의 최대 길이는 MQ_Q_MGR_NAME_LENGTH입니다.

Multi Multiplatforms에서 권한 서비스 조회

권한 서비스 조회(MQCMD_INQUIRE_AUTH_SERVICE) 명령은 설치된 권한 관리자가 지원하는 함수의 레벨에 대한 정보를 검색합니다.

필수 매개변수**AuthServiceAttrs(MQCFIL)**

권한 서비스 속성(매개변수 ID: MQIACF_AUTH_SERVICE_ATTRS).

속성 목록에서는 자체적으로 다음 값을 지정할 수 있습니다(매개변수를 지정하지 않은 경우에는 기본값이 사용됨).

MQIACF_ALL

모든 속성입니다.

또는 다음의 조합입니다.

MQIACF_INTERFACE_VERSION

권한 서비스의 현재 인터페이스 버전입니다.

MQIACF_USER_ID_SUPPORT

권한 서비스에서 사용자 ID를 지원하는지 여부입니다.

선택적 매개변수

ServiceComponent(MQCFST)

권한 서비스의 이름(매개변수 ID: MQCACF_SERVICE_COMPONENT).

권한 서비스 조회 명령을 핸들링하기 위한 권한 서비스의 이름입니다.

이 매개변수가 생략되어 있거나 공백 또는 널 문자열로 지정된 경우, 모든 권한 서비스가 호출되거나 한 권한 서비스가 연속 필드에서 MQZCI_STOP의 값을 리턴할 때까지 서비스가 설치된 순서의 역순으로 설치된 각 권한 서비스에서 조회 함수가 호출됩니다.

문자열의 최대 길이는 MQ_SERVICE_COMPONENT_LENGTH입니다.

오류 코드

이 명령은 1274 페이지의 『모든 명령에 적용할 수 있는 오류 코드』에 표시된 값 외에, 응답 형식 헤더에 다음 오류 코드를 리턴할 수 있습니다.

이성 (MQLONG)

가능한 값은 다음 값 중 하나입니다.

MQRC_SELECTOR_ERROR

속성 선택자가 올바르지 않습니다.

MQRC_UNKNOWN_COMPONENT_NAME

알 수 없는 서비스 컴포넌트 이름입니다.

멀티플랫폼에서 권한 서비스 조회(응답)

권한 서비스 조회(MQCMD_INQUIRE_AUTH_SERVICE) 명령에 대한 응답은 응답 헤더, *ServiceComponent* 구조 및 요청된 속성 매개변수 구조 조합의 순서로 구성되어 있습니다.

항상 리턴됨:

ServiceComponent

요청된 경우에만 리턴됨:

InterfaceVersion, UserIDSupport

응답 데이터

InterfaceVersion(MQCFIN)

인터페이스 버전(매개변수 ID: MQIACF_INTERFACE_VERSION).

이 매개변수는 OAM의 현재 인터페이스 버전입니다.

ServiceComponent(MQCFSL)

권한 서비스의 이름(매개변수 ID: MQCACF_SERVICE_COMPONENT).

권한 서비스 조회 명령에 *ServiceComponent*에 대한 특정 값을 포함한 경우, 이 필드에는 이 명령을 핸들링한 권한 서비스의 이름이 포함됩니다. 권한 서비스 조회 명령에 *ServiceComponent*에 대한 특정 값을 포함하지 않은 경우, 목록에는 설치된 모든 권한 서비스의 이름이 포함됩니다.

OAM이 없거나 *ServiceComponent*에서 요청된 OAM이 존재하지 않는 경우 이 필드는 공백입니다.

목록에 있는 각 요소의 최대 길이는 `MQ_SERVICE_COMPONENT_LENGTH`입니다.

UserIDSupport(MQCFIN)

사용자 ID 지원(매개변수 ID: `MQIACF_USER_ID_SUPPORT`).

가능한 값은 다음과 같습니다.

MQIDSUPP_YES

권한 서비스에서 사용자 ID를 지원합니다.

MQIDSUPP_NO

권한 서비스에서 사용자 ID를 지원하지 않습니다.

z/OS에서 CF 구조 조회

CF 구조 조회(`MQCMD_INQUIRE_CF_STRUC`) 명령은 하나 이상의 CF 애플리케이션 구조의 속성 정보를 리턴합니다.

참고: 큐 관리자가 큐 공유 그룹의 멤버일 경우 z/OS에서만 이 명령을 지원합니다.

필수 매개변수

CFStrucName(MQCFST)

CF 구조 이름(매개변수 ID: `MQCA_CF_STRUC_NAME`).

정보를 리턴할 CF 애플리케이션 구조의 이름을 지정합니다.

일반 CF 구조 이름이 지원됩니다. 일반 이름에서는 문자열 다음에 별표(*)가 오며(예: `ABC*`), 이 이름은 선택한 문자열로 시작하는 이름이 있는 모든 CF 애플리케이션 구조를 선택합니다. 별표 자체는 가능한 모든 이름과 일치합니다.

최대 길이는 `MQ_CF_STRUC_NAME_LENGTH`입니다.

선택적 매개변수

CFStrucAttrs(MQCFIL)

CF 애플리케이션 구조 속성(매개변수 ID: `MQIACF_CF_STRUC_ATTRS`).

속성 목록에서는 자체적으로 다음 값을 지정할 수 있습니다(매개변수를 지정하지 않은 경우에는 기본값이 사용됨).

MQIACF_ALL

모든 속성입니다.

또는 다음의 조합입니다.

MQCA_ALTERATION_DATE

정의가 마지막으로 변경된 날짜입니다.

MQCA_ALTERATION_TIME

정의가 마지막으로 변경된 시간입니다.

MQIA_CF_CFCNLOS

CF 애플리케이션 구조에 대한 큐 관리자의 연결이 끊어진 경우 수행할 조치입니다.

MQIA_CF_LEVEL

CF 애플리케이션 구조에 대한 기능 용량 레벨입니다.

MQIA_CF_OFFLOAD

CF 애플리케이션 구조에 대한 공유 메시지 데이터 세트 OFFLOAD 특성입니다.

MQIA_CF_RECOVER

애플리케이션 구조의 CF 복구가 지원되는지 여부입니다.

MQIA_CF_RECAUTO

구조에 장애가 있거나 큐 관리자에서 구조로의 연결이 끊겼을 때 자동 복구 조치가 수행되는지 여부입니다. SysPlex에 있는 시스템은 구조가 위치한 커플링 기능에 연결할 수 없습니다.

MQIACF_CF_SMDS_BLOCK_SIZE

CF 애플리케이션 구조에 대한 공유 메시지 데이터 세트 DSGROUP 특성입니다.

MQIA_CF_SMDS_BUFFERS

CF 애플리케이션 구조에 대한 공유 메시지 데이터 세트 DSGROUP 특성입니다.

MQIACF_CF_SMDS_EXPAND

CF 애플리케이션 구조에 대한 공유 메시지 데이터 세트 DSEXPAND 특성입니다.

MQCACF_CF_SMDS_GENERIC_NAME

CF 애플리케이션 구조에 대한 공유 메시지 데이터 세트 DSBUFS 특성입니다.

MQCA_CF_STRUC_DESC

CF 애플리케이션 구조에 대한 설명입니다.

MQCA_CF_STRUC_NAME

CF 애플리케이션 구조의 이름입니다.

IntegerFilterCommand(MQCFIF)

정수 필터 명령 디스크립터입니다. 매개변수 ID는 *CFStrucAttrs*에 허용되는 정수 유형 매개변수여야 합니다(MQIACF_ALL 제외).이 매개변수를 사용하면 필터 조건을 지정하여 명령의 출력을 제한할 수 있습니다. 이 필터 조건 사용에 대한 정보는 1752 페이지의 『MQCFIF - PCF 정수 필터 매개변수』의 내용을 참조하십시오.

정수 필터를 지정하면 **StringFilterCommand** 매개변수를 사용하여 문자열 필터를 지정할 수도 없습니다.

StringFilterCommand(MQCFSF)

문자열 필터 명령 디스크립터입니다. 매개변수 ID는 *CFStrucAttrs*에 허용되는 문자열 유형 매개변수여야 합니다(MQCA_CF_STRUC_NAME 제외).이 매개변수를 사용하면 필터 조건을 지정하여 명령의 출력을 제한할 수 있습니다. 이 필터 조건 사용에 대한 정보는 1759 페이지의 『MQCFSF - PCF 문자열 필터 매개변수』의 내용을 참조하십시오.

문자열 필터를 지정하면 **IntegerFilterCommand** 매개변수를 사용하여 정수 필터를 지정할 수도 없습니다.

z/OS z/OS에서 CF 구조 조회(응답)

CF 구조 조회(MQCMD_INQUIRE_CF_STRUC) 명령에 대한 응답은 응답 헤더, *CFStrucName* 구조 및 요청된 속성 매개변수 구조 조합의 순서로 구성되어 있습니다.

일반 CF 애플리케이션 구조 이름을 지정한 경우, 발견된 각 CF 애플리케이션 구조에 대해 하나의 메시지가 생성됩니다.

항상 리턴됨:

CFStrucName

요청된 경우에만 리턴됨:

AlterationDate, AlterationTime, CFConlos, CFLevel, CFStrucDesc, DSBLOCK, DSBUFS, DSEXPAND, DSGROUP, OFFLD1SZ, OFFLD12SZ, OFFLD3SZ, OFFLD1TH, OFFLD2TH, OFFLD3TH, Offload, RCVDATE, RCVTIME, Recauto, Recovery

응답 데이터

AlterationDate(MQCFST)

변경 날짜(매개변수 ID: MQCA_ALTERATION_DATE).

마지막으로 정의를 변경한 날짜(yyyy-mm-dd 형식).

문자열의 최대 길이는 MQ_DATE_LENGTH입니다.

AlterationTime(MQCFST)

변경 시간(매개변수 ID: MQCA_ALTERATION_TIME).

마지막으로 정의를 변경한 시간(hh.mm.ss 형식).

문자열의 최대 길이는 MQ_TIME_LENGTH입니다.

CFConlos(MQCFIN)

CFConlos 특성(매개변수 ID: MQIA_CF_CFCONLOS).

CF 구조에 대한 큐 관리자의 연결이 끊어진 경우에 수행할 조치를 지정합니다. 가능한 값은 다음 값 중 하나입니다.

MQCFCONLOS_TERMINATE

구조와의 연결이 끊어지면 큐 관리자가 종료됩니다.

MQCFCONLOS_TOLERATE

큐 관리자가 종료하지 않고 구조에 대한 연결을 끊는 것을 허용합니다.

MQCFCONLOS_ASQMGR

수행되는 조치는 CFCONLOS 큐 관리자 속성의 설정에 따라 결정됩니다.

이 매개변수는 CFLEVEL(5)에서만 유효합니다.

CFLevel(MQCFIN)

이 CF 애플리케이션 구조의 기능 용량 레벨(매개변수 ID: MQIA_CF_LEVEL).

CF 애플리케이션 구조에 대한 기능 용량 레벨을 지정합니다. 가능한 값은 다음 값 중 하나입니다.

1

명령 레벨 520에서 큐 관리자가 "자동 작성"할 수 있는 CF 구조.

2

명령 레벨 530 이상에서 큐 관리자가 작성 또는 삭제만 할 수 있는 명령 레벨 520의 CF 구조. 이 레벨은 명령 레벨 530 이상에 있는 큐 관리자의 기본 *CFLevel*입니다.

3

명령 레벨 530에서의 CF 구조. 공유 큐에서 지속 메시지를 사용하거나 메시지 그룹화를 사용하거나 둘 다 사용하려면 이 *CFLevel*이 필수입니다.

4

명령 레벨 600의 CF 구조입니다. 이 *CFLevel*은 64,512바이트보다 긴 메시지 또는 지속 메시지에 사용할 수 있습니다.

5

명령 레벨 710의 CF 구조입니다. 이 *CFLevel*은 메시지 오프로딩용 Db2 및 공유 메시지 데이터 세트 (SMDS)를 지원합니다.

연결 끊김에 대해 허용하도록 지원하려면 구조가 CFLEVEL(5)에 있어야 합니다.

CFStrucDesc(MQCFST)

CF 구조에 대한 설명(매개변수 ID: MQCA_CF_STRUC_DESC).

최대 길이는 MQ_CF_STRUC_DESC_LENGTH입니다.

CFStrucName(MQCFST)

CF 구조 이름(매개변수 ID: MQCA_CF_STRUC_NAME).

최대 길이는 MQ_CF_STRUC_NAME_LENGTH입니다.

DSBLOCK(MQCFIN)

CF DSBLOCK 특성(매개변수 ID: MQIACF_CF_SMDS_BLOCK_SIZE).

리턴 값은 다음 상수 중 하나입니다. MQDSB_8K, MQDSB_16K, MQDSB_32K, MQDSB_64K, MQDSB_128K, MQDSB_256K, MQDSB_512K, MQDSB_1024K, MQDSB_1M.

DSBUFS(MQCFIN)

CF DSBUFS 특성(매개변수 ID: MQIA_CF_SMDS_BUFFERS).

리턴되는 값의 범위는 0 - 9999입니다.

값은 공유 메시지 데이터 세트에 액세스하기 위해 각 큐 관리자에 할당할 버퍼 수입니다. 각 버퍼의 크기는 논리 블록 크기와 같습니다.

DSEXPAND(MQCFIN)

CF DSEXPAND 특성(매개변수 ID: MQIACF_CF_SMDS_EXPAND).

MQDSE_YES

데이터 세트를 펼칠 수 있습니다.

MQDSE_NO

데이터 세트를 펼칠 수 없습니다.

MQDSE_DEFAULT

명시적으로 설정되지 않은 경우 CF 구조 조회에만 리턴됩니다.

DSGROUP(MQCFST)

CF DSGROUP 특성(매개변수 ID: MQCACF_CF_SMDS_GENERIC_NAME).

리턴되는 값은 이 CF 구조와 연관된 공유 메시지 데이터 세트의 그룹에 사용되는 일반 데이터 세트 이름이 포함된 문자열입니다.

OFFLD1SZ(MQCFST)

CF OFFLD1SZ 특성(매개변수 ID: MQCACF_CF_OFFLOAD_SIZE1).

리턴된 값은 0K - 64K 범위의 문자열입니다.

MQIACF_ALL 또는 MQIA_CF_OFFLOAD 매개변수가 지정된 경우에 리턴됩니다.

최대 길이는 3입니다.

OFFLD2SZ(MQCFST)

CF OFFLD2SZ 특성(매개변수 ID: MQCACF_CF_OFFLOAD_SIZE2).

리턴된 값은 0K - 64K 범위의 문자열입니다.

MQIACF_ALL 또는 MQIA_CF_OFFLOAD 매개변수가 지정된 경우에 리턴됩니다.

최대 길이는 3입니다.

OFFLD3SZ(MQCFST)

CF OFFLD3SZ 특성(매개변수 ID: MQCACF_CF_OFFLOAD_SIZE3).

리턴된 값은 0K - 64K 범위의 문자열입니다.

MQIACF_ALL 또는 MQIA_CF_OFFLOAD 매개변수가 지정된 경우에 리턴됩니다.

최대 길이는 3입니다.

OFFLD1TH(MQCFIN)

CF OFFLD1TH 특성(매개변수 ID: MQIA_CF_OFFLOAD_THRESHOLD1).

리턴된 값의 범위는 0 - 100 사이입니다.

MQIACF_ALL 또는 MQIA_CF_OFFLOAD 매개변수가 지정된 경우에 리턴됩니다.

OFFLD2TH(MQCFIN)

CF OFFLD2TH 특성(매개변수 ID: MQIA_CF_OFFLOAD_THRESHOLD2).

리턴된 값의 범위는 0 - 100 사이입니다.

MQIACF_ALL 또는 MQIA_CF_OFFLOAD 매개변수가 지정된 경우에 리턴됩니다.

OFFLD3TH(MQCFIN)

CF OFFLD3TH 특성(매개변수 ID: MQIA_CF_OFFLOAD_THRESHOLD3).

리턴된 값의 범위는 0 - 100 사이입니다.

MQIACF_ALL 또는 MQIA_CF_OFFLOAD 매개변수가 지정된 경우에 리턴됩니다.

Offload(MQCFIN)

CF OFFLOAD 특성(매개변수 ID: MQIA_CF_OFFLOAD).

리턴되는 값은 다음과 같습니다.

MQCFOFFLD_DB2

큰 공유 메시지가 Db2에 저장될 수 있습니다.

MQCFOFFLD_SMDS

큰 공유 메시지가 z/OS 공유 메시지 데이터 세트에 저장될 수 있습니다.

MQCFOFFLD_NONE

Offload 특성이 명시적으로 설정되지 않은 경우에 사용됩니다.

RCVDATE(MQCFST)

복구 시작 날짜(매개변수 ID: MQCACF_RECOVERY_DATE).

현재 데이터 세트에 대해 복구를 사용할 수 있는 경우 이 매개변수는 복구가 활성화된 날짜를 yyyy-mm-dd 양식으로 표시합니다. 복구가 사용 가능하지 않은 경우 RCVDATE()로 표시됩니다.

RCVTIME(MQCFST)

복구 시작 시간(매개변수 ID: MQCACF_RECOVERY_TIME).

현재 데이터 세트에서 복구를 사용할 수 있는 경우 이 매개변수는 복구가 활성화된 시간을 hh.mm.ss 양식으로 표시합니다. 복구가 사용 가능하지 않은 경우 RCVTIME()으로 표시됩니다.

Recauto(MQCFIN)

Recauto(매개변수 ID: MQIA_CF_RECAUTO).

큐 관리자가 구조에 장애가 있음을 감지하거나 큐 관리자에서 구조로의 연결이 끊겼을 때 자동 복구 조치가 수행되는지 여부를 나타냅니다. SysPlex에 있는 시스템은 구조가 할당된 커플링 기능에 연결할 수 없습니다. 가능한 값은 다음과 같습니다.

MQRECAUTO_YES

복구가 필요한 구조 및 연관된 공유 메시지 데이터 세트가 자동으로 복구됩니다.

MQRECAUTO_NO

구조가 자동으로 복구되지 않습니다.

Recovery(MQCFIN)

복구(매개변수 ID: MQIA_CF_RECOVER).

애플리케이션 구조에 대해 CF 복구가 지원되는지 여부를 지정합니다. 가능한 값은 다음과 같습니다.

MQCFR_YES

복구가 지원됩니다.

MQCFR_NO

복구가 지원되지 않습니다.

z/OS에서 CF 구조 이름 조회

CF 구조 이름 조회(MQCMD_INQUIRE_CF_STRUC_NAMES) 명령은 지정된 일반 CF 구조 이름과 일치하는 CF 애플리케이션 구조 이름 목록을 조회합니다.

참고: 큐 관리자가 큐 공유 그룹의 멤버일 경우 z/OS에서만 이 명령을 지원합니다.

필수 매개변수

CFStrucName(MQCFST)

CF 구조 이름(매개변수 ID: MQCA_CF_STRUC_NAME).

정보를 리턴할 CF 애플리케이션 구조의 이름을 지정합니다.

일반 CF 구조 이름이 지원됩니다. 일반 이름에서는 문자열 다음에 별표(*)가 오며(예: ABC*), 이 이름은 선택한 문자열로 시작하는 이름이 있는 모든 CF 애플리케이션 구조를 선택합니다. 별표 자체는 가능한 모든 이름과 일치합니다.

최대 길이는 MQ_CF_STRUC_NAME_LENGTH입니다.

z/OS에서 CF 구조 이름 조회(응답)

CF 구조 이름 조회(MQCMD_INQUIRE_CF_STRUC_NAMES) 명령에 대한 응답은 응답 헤더, 지정된 CF 애플리케이션 구조 이름과 일치하는 0개 이상의 이름을 제공하는 단일 매개변수 구조의 순서로 구성되어 있습니다.

항상 리턴됨:

CFStrucNames

요청된 경우에만 리턴됨:

없음

응답 데이터

CFStrucNames(MQCFSL)

CF 애플리케이션 구조 이름 목록(매개변수 ID: MQCACF_CF_STRUC_NAMES).

z/OS에서 CF 구조 상태 조회

CF 구조 상태 조회(MQCMD_INQUIRE_CF_STRUC_STATUS) 명령은 CF 애플리케이션 구조의 상태를 조회합니다.

참고: 큐 관리자가 큐 공유 그룹의 멤버일 경우 z/OS에서만 이 명령을 지원합니다.

필수 매개변수

CFStrucName(MQCFST)

CF 구조 이름(매개변수 ID: MQCA_CF_STRUC_NAME).

상태 정보를 리턴할 CF 애플리케이션 구조의 이름을 지정합니다.

일반 CF 구조 이름이 지원됩니다. 일반 이름에서는 문자열 다음에 별표(*)가 오며(예: ABC*), 이 이름은 선택한 문자열로 시작하는 이름이 있는 모든 CF 애플리케이션 구조를 선택합니다. 별표 자체는 가능한 모든 이름과 일치합니다.

최대 길이는 MQ_CF_STRUC_NAME_LENGTH입니다.

선택적 매개변수

CFStatusType(MQCFIN)

상태 정보 유형(매개변수 ID: MQIACF_CF_STATUS_TYPE).

리턴하려는 상태 정보의 유형을 지정합니다. 다음 중 하나를 지정할 수 있습니다.

MQIACF_CF_STATUS_SUMMARY

CF 애플리케이션 구조에 대한 요약 상태 정보입니다. MQIACF_CF_STATUS_SUMMARY가 기본값입니다.

MQIACF_CF_STATUS_CONNECT

각 활성 큐 관리자의 각 CF 애플리케이션 구조에 대한 연결 상태 정보입니다.

MQIACF_CF_STATUS_BACKUP

각 CF 애플리케이션 구조에 대한 백업 상태 정보입니다.

MQIACF_CF_STATUS_SMDS

각 CF 애플리케이션 구조에 대한 공유 메시지 데이터 세트 정보입니다.

IntegerFilterCommand(MQCFIF)

정수 필터 명령 디스크립터입니다. 매개변수 ID는 응답 데이터의 정수 유형 매개변수여야 합니다(MQIACF_CF_STATUS_TYPE 제외). 이 매개변수를 사용하면 필터 조건을 지정하여 명령의 출력을 제한할 수 있습니다. 이 필터 조건 사용에 대한 정보는 [1752 페이지의 『MQCFIF - PCF 정수 필터 매개변수』](#)의 내용을 참조하십시오.

정수 필터를 지정하면 **StringFilterCommand** 매개변수를 사용하여 문자열 필터를 지정할 수도 없습니다.

StringFilterCommand(MQCFSF)

문자열 필터 명령 디스크립터입니다. 매개변수 ID는 응답 데이터의 문자열 유형 매개변수여야 합니다 (MQCA_CF_STRUC_NAME 제외). 이 매개변수를 사용하면 필터 조건을 지정하여 명령의 출력을 제한할 수 있습니다. 이 필터 조건 사용에 대한 정보는 1759 페이지의 『MQCFSF - PCF 문자열 필터 매개변수』의 내용을 참조하십시오.

문자열 필터를 지정하면 **IntegerFilterCommand** 매개변수를 사용하여 정수 필터를 지정할 수도 없습니다.

z/OS에서 CF 구조 상태 조회(응답)

CF 구조 상태 조회(MQCMD_INQUIRE_CF_STRUC_STATUS) 명령에 대한 응답은 응답 헤더, *CFStrucName* 및 *CFStatusType* 구조와 조회 명령의 *CFStatusType* 값으로 판별되는 속성 매개변수 구조 세트의 순서로 구성 되어 있습니다.

항상 리턴됨:

CFStrucName, *CFStatusType*.

*CFStatusType*은 리턴되는 상태 정보 유형을 지정합니다. 가능한 값은 다음 값 중 하나입니다.

MQIACF_CF_STATUS_SUMMARY

CF 애플리케이션 구조에 대한 요약 상태 정보입니다. 기본값입니다.

MQIACF_CF_STATUS_CONNECT

각 활성 큐 관리자의 각 CF 애플리케이션 구조에 대한 연결 상태 정보입니다.

MQIACF_CF_STATUS_BACKUP

각 CF 애플리케이션 구조에 대한 백업 상태 정보입니다.

MQIACF_CF_STATUS_SMDS

각 CF 애플리케이션 구조에 대한 공유 메시지 데이터 세트 정보입니다.

CFStatusType이 **MQIACF_CF_STATUS_SUMMARY**인 경우 리턴됨:

CFStrucStatus, *CFStrucType*, *EntriesMax*, *EntriesUsed*, *FailDate*, *FailTime*, *OffLdUse*, *SizeMax*, *SizeUsed*

CFStatusType이 **MQIACF_CF_STATUS_CONNECT**인 경우 리턴됨:

CFStrucStatus, *FailDate*, *FailTime*, *QMgrName*, *SysName*

CFStatusType이 **MQIACF_CF_STATUS_BACKUP**인 경우 리턴됨:

BackupDate, *BackupEndRBA*, *BackupSize*, *BackupStartRBA*, *BackupTime*, *CFStrucStatus*, *FailDate*, *FailTime*, *LogQMgrNames*, *QmgrName*

CFStatusType이 **MQIACF_CF_STATUS_SMDS**인 경우 리턴됨:

Access, *FailDate*, *FailTime*, *RcvDate*, *RcvTime*, *CFStrucStatus*

응답 데이터

Access(MQCFIN)

공유 메시지 데이터 세트의 가용성(매개변수 ID: MQIACF_CF_STRUC_ACCESS).

MQCFACCESS_ENABLED

공유 메시지 데이터 세트가 사용 가능하거나 이전에 사용 안함으로 설정되었다가 이후에 사용 가능하게 되거나, 오류 발생 후 공유 메시지 데이터 세트에 대한 액세스가 재시도됩니다.

MQCFACCESS_SUSPENDED

오류로 인해 공유 메시지 데이터 세트가 사용 불가능합니다.

MQCFACCESS_DISABLED

공유 메시지 데이터 세트가 사용 불가능하거나 사용 안함으로 설정됩니다.

BackupDate(MQCFST)

이 CF 애플리케이션 구조에서 마지막으로 백업이 수행된 날짜(yyyy-mm-dd 양식)(매개변수 ID: MQCACF_BACKUP_DATE).

문자열의 최대 길이는 MQ_DATE_LENGTH입니다.

BackupEndRBA(MQCFST)

이 CF 애플리케이션 구조에서 마지막으로 수행된 백업의 종료에 사용된 백업 데이터 세트 종료 RBA(매개변수 ID: MQCACF_CF_STRUC_BACKUP_END).

문자열의 최대 길이는 MQ_RBA_LENGTH입니다.

BackupSize(MQCFIN)

이 CF 애플리케이션 구조에서 마지막으로 수행된 백업의 크기(MB)(매개변수 ID: MQIACF_CF_STRUC_BACKUP_SIZE).

BackupStartRBA(MQCFST)

이 CF 애플리케이션 구조에서 마지막으로 수행된 백업의 시작에 사용된 백업 데이터 세트 시작 RBA(매개변수 ID: MQCACF_CF_STRUC_BACKUP_START).

문자열의 최대 길이는 MQ_RBA_LENGTH입니다.

BackupTime(MQCFST)

이 CF 애플리케이션 구조에서 마지막으로 수행된 백업의 종료 시간(hh.mm.ss 양식)(매개변수 ID: MQCACF_BACKUP_TIME).

문자열의 최대 길이는 MQ_TIME_LENGTH입니다.

CFStatusType(MQCFIN)

상태 정보 유형(매개변수 ID: MQIACF_CF_STATUS_TYPE).

리턴되는 상태 정보 유형을 지정합니다. 가능한 값은 다음 값 중 하나입니다.

MQIACF_CF_STATUS_SUMMARY

CF 애플리케이션 구조에 대한 요약 상태 정보입니다. MQIACF_CF_STATUS_SUMMARY가 기본값입니다.

MQIACF_CF_STATUS_CONNECT

각 활성 큐 관리자의 각 CF 애플리케이션 구조에 대한 연결 상태 정보입니다.

MQIACF_CF_STATUS_BACKUP

각 CF 애플리케이션 구조에 대한 백업 상태 정보입니다.

MQIACF_CF_STATUS_SMDS

각 CF 애플리케이션 구조에 대한 공유 메시지 데이터 세트 정보입니다.

CFStrucName(MQCFST)

CF 구조 이름(매개변수 ID: MQCA_CF_STRUC_NAME).

최대 길이는 MQ_CF_STRUC_NAME_LENGTH입니다.

CFStrucStatus(MQCFIN)

CF 구조 상태(매개변수 ID: MQIACF_CF_STRUC_STATUS).

CF 애플리케이션 구조의 상태.

*CFStatusType*이 MQIACF_CF_STATUS_SUMMARY인 경우, 값은 다음과 같습니다.

MQCFSTATUS_ACTIVE

구조가 활성 상태입니다.

MQCFSTATUS_FAILED

구조가 실패했습니다.

MQCFSTATUS_NOT_FOUND

구조가 CF에 할당되지 않고 Db2에 정의되었습니다.

MQCFSTATUS_IN_BACKUP

구조가 백업 처리 중입니다.

MQCFSTATUS_IN_RECOVER

구조가 복구 처리 중입니다.

MQCFSTATUS_UNKNOWN

예를 들어, Db2가 사용 불가능할 수 있기 때문에 CF 구조의 상태를 알 수 없습니다.

*CFStatusType*이 MQIACF_CF_STATUS_CONNECT인 경우, 값은 다음과 같습니다.

MQCFSTATUS_ACTIVE

구조가 이 큐 관리자에 연결되어 있습니다.

MQCFSTATUS_FAILED

큐 관리자를 이 구조에 연결하는 데 실패했습니다.

MQCFSTATUS_NONE

구조가 이 큐 관리자에 연결된 적이 없습니다.

*CFStatusType*이 MQIACF_CF_STATUS_BACKUP인 경우, 값은 다음과 같습니다.

MQCFSTATUS_ACTIVE

구조가 활성 상태입니다.

MQCFSTATUS_FAILED

구조가 실패했습니다.

MQCFSTATUS_NONE

구조를 백업하지 않았습니다.

MQCFSTATUS_IN_BACKUP

구조가 백업 처리 중입니다.

MQCFSTATUS_IN_RECOVER

구조가 복구 처리 중입니다.

*CFStatusType*이 MQIACF_CF_STATUS_SMDS인 경우, 값은 다음과 같습니다.

MQCFSTATUS_ACTIVE

공유 메시지 데이터 세트를 일반 용도로 사용할 수 있습니다.

MQCFSTATUS_FAILED

공유 메시지 데이터 세트가 사용할 수 없는 상태이며 복구가 필요합니다.

MQCFSTATUS_IN_RECOVER

공유 메시지 데이터 세트를 복구 처리 중입니다(RECOVER CFSTRUCT 명령 사용).

MQCFSTATUS_NOT_FOUND

데이터 세트를 사용한 적이 없거나 처음 이 데이터 세트를 열 때 실패했습니다.

MQCFSTATUS_RECOVERED

데이터 세트가 복구되었거나 수리되어 다시 사용할 수 있지만, 다음에 데이터 세트를 열 때 일부 재시작 처리가 필요합니다. 이 재시작 처리를 수행하면 데이터 세트가 사용 가능하게 되기 전에 삭제된 메시지에 대해 더 이상 사용되지 않는 참조가 커플링 기능 구조에서 제거됩니다. 재시작 처리는 데이터 세트 공간 맵도 다시 빌드합니다.

MQCFSTATUS_EMPTY

데이터 세트가 메시지를 포함하지 않습니다. 데이터 세트가 메시지를 포함하지 않는 시간에 소유하고 있는 큐 관리자에 의해 정상적으로 닫히면 이 상태에 배치됩니다. TYPE PURGE와 함께 **RECOVER CFSTRUCT**를 사용하거나 복구 불가능한 구조에 한해 구조의 이전 인스턴스를 삭제하여 애플리케이션 구조를 비웠기 때문에 이전 데이터 세트 콘텐츠를 제거해야 할 경우 데이터 세트가 EMPTY 상태에 배치될 수도 있습니다. 소유하고 있는 큐 관리자가 다음에 데이터 세트를 열면, 공간 맵이 비어 있음으로 재설정되고 상태가 ACTIVE로 변경됩니다. 이전 데이터 세트 콘텐츠가 더 이상 필요하지 않으므로 이 상태의 데이터 세트를 새로 할당된 데이터 세트로 바꿀 수 있습니다(예: 공간 할당을 변경하거나 다른 볼륨으로 이동).

MQCFSTATUS_NEW

데이터 세트가 활성화할 준비로, 처음 열리고 초기화됩니다.

CFStrucType(MQCFIN)

CF 구조 유형(매개변수 ID: MQIACF_CF_STRUC_TYPE).

가능한 값은 다음과 같습니다.

MQCFTYPE_ADMIN

MQCFTYPE_ADMIN은 CF 관리 구조입니다.

MQCFTYPE_APPL

MQCFTYPE_APPL은 CF 애플리케이션 구조입니다.

EntriesMax(MQCFIN)

이 CF 애플리케이션 구조에 대해 정의된 CF 목록 입력 항목의 수(매개변수 ID: MQIACF_CF_STRUC_ENTRIES_MAX).

EntriesUsed(MQCFIN)

사용 중인 이 CF 애플리케이션 구조에 대해 정의된 CF 목록 입력 항목의 수(매개변수 ID: MQIACF_CF_STRUC_ENTRIES_USED).

FailDate(MQCFST)

이 CF 애플리케이션 구조가 실패한 날짜(yyyy-mm-dd 양식)(매개변수 ID: MQCACF_FAIL_DATE).

*CFStatusType*이 MQIACF_CF_STATUS_CONNECT인 경우, 큐 관리자에서 이 애플리케이션 구조에 대한 연결이 끊긴 날짜입니다. *CFStatusType*의 다른 값에서는 이 CF 애플리케이션 구조가 실패한 날짜입니다. 이 매개변수는 *CFStrucStatus*가 MQCFSTATUS_FAILED 또는 MQCFSTATUS_IN_RECOVER인 경우에만 적용 가능합니다.

문자열의 최대 길이는 MQ_DATE_LENGTH입니다.

FailTime(MQCFST)

이 CF 애플리케이션 구조가 실패한 시간(hh.mm.ss 양식)(매개변수 ID: MQCACF_FAIL_TIME).

*CFStatusType*이 MQIACF_CF_STATUS_CONNECT인 경우, 큐 관리자에서 이 애플리케이션 구조에 대한 연결이 끊긴 시간입니다. *CFStatusType*의 다른 값에서는 이 CF 애플리케이션 구조가 실패한 시간입니다. 이 매개변수는 *CFStrucStatus*가 MQCFSTATUS_FAILED 또는 MQCFSTATUS_IN_RECOVER인 경우에만 적용 가능합니다.

문자열의 최대 길이는 MQ_TIME_LENGTH입니다.

LogQMgrNames(MQCFSL)

복구 수행에 로그를 사용해야 하는 큐 관리자의 목록(매개변수 ID: MQCACF_CF_STRUC_LOG_Q_MGRS).

각 이름의 최대 길이는 MQ_Q_MGR_NAME_LENGTH입니다.

OffLdUse(MQCFIN)

오프로드 사용(매개변수 ID: MQIA_CF_OFFLDUSE).

오프로드된 큰 메시지 데이터가 현재 공유 메시지 데이터 세트, Db2 또는 둘 다에 존재하는지 여부를 나타냅니다. 가능한 값은 다음 값 중 하나입니다.

MQCFOFFLD_DB2

큰 공유 메시지가 Db2에 저장됩니다.

MQCFOFFLD_SMDS

큰 공유 메시지가 z/OS 공유 메시지 데이터 세트에 저장됩니다.

MQCFOFFLD_NONE

특성이 명시적으로 설정되지 않은 경우 DISPLAY CFSTRUCT에서 사용합니다.

MQCFOFFLD_BOTH

Db2 및 공유 메시지 데이터 세트 둘 모두에 큰 공유 메시지가 저장되어 있을 수 있습니다.

CFLEVEL(5)이 정의되지 않으면 값을 설정할 수 없습니다.

QMgrName(MQCFST)

큐 관리자 이름(매개변수 ID: MQCA_Q_MGR_NAME).

이 매개변수는 큐 관리자의 이름입니다. *CFStatusType*이 MQIACF_CF_STATUS_BACKUP인 경우, 마지막으로 백업을 수행한 큐 관리자의 이름입니다.

최대 길이는 MQ_Q_MGR_NAME_LENGTH입니다.

RcvDate(MQCFST)

복구 시작 날짜(매개변수 ID: MQCACF_RECOVERY_DATE).

현재 데이터 세트에 대해 복구를 사용할 수 있는 경우 이 매개변수는 복구가 활성화된 날짜를 yyyy-mm-dd 양식으로 표시합니다.

RcvTime(MQCFST)

복구 시작 시간(매개변수 ID: MQCACF_RECOVERY_TIME).

현재 데이터 세트에서 복구를 사용할 수 있는 경우 이 매개변수는 복구가 활성화된 시간을 hh.mm.ss 양식으로 표시합니다.

SizeMax(MQCFIN)

CF 애플리케이션 구조의 크기(매개변수 ID: MQIACF_CF_STRUC_SIZE_MAX).

이 매개변수는 CF 애플리케이션 구조의 크기(KB)입니다.

SizeUsed(MQCFIN)

사용 중인 CF 애플리케이션 구조의 백분율(매개변수 ID: MQIACF_CF_STRUC_SIZE_USED).

이 매개변수는 사용 중인 CF 애플리케이션 구조의 크기에 대한 백분율입니다.

SysName(MQCFST)

큐 관리자 이름(매개변수 ID: MQCACF_SYSTEM_NAME).

이 매개변수는 CF 애플리케이션 구조에 마지막으로 연결된 큐 관리자의 z/OS 이미지 이름입니다.

최대 길이는 MQ_SYSTEM_NAME_LENGTH입니다.

SizeMax(MQCFIN)

CF 애플리케이션 구조의 크기(매개변수 ID: MQIACF_CF_STRUC_SIZE_MAX).

이 매개변수는 CF 애플리케이션 구조의 크기(KB)입니다.

채널 조회

채널 조회(MQCMD_INQUIRE_CHANNEL) 명령은 IBM MQ 채널 정의의 속성을 조회합니다.

필수 매개변수**ChannelName(MQCFST)**

채널 이름(매개변수 ID: MQCACH_CHANNEL_NAME).

일반 채널 이름이 지원됩니다. 일반 이름에서는 문자열 다음에 별표(*)가 오며(예: ABC*), 이 이름은 선택한 문자열로 시작하는 이름을 가진 모든 채널을 선택합니다. 별표 자체는 가능한 모든 이름과 일치합니다.

문자열의 최대 길이는 MQ_CHANNEL_NAME_LENGTH입니다.

선택적 매개변수**ChannelAttrs(MQCFIL)**

채널 속성(매개변수 ID: MQIACF_CHANNEL_ATTRS).

속성 목록에서는 자체적으로 다음 값을 지정할 수 있습니다(매개변수를 지정하지 않은 경우에는 기본값이 사용됩니다).

MQIACF_ALL

모든 속성입니다.

또는 다음 표에 있는 매개변수의 조합을 지정할 수 있습니다.

매개변수	송신자	SERVER	수신자	요청자	클라이언트 conn	서버 conn	클러스터 송신자	클러스터 수신자	V 9.0.0 AMQP
MQCA_ALTERATION_DATE 정의가 마지막으로 대체된 날짜	✓	✓	✓	✓	✓	✓	✓	✓	V 9.0.0 ✓

매개변수	송신자	SERVER	수신자	요청자	클라이언트 conn	서버 conn	클러스터 송신자	클러스터 수신자	V 9.0.0 AMQP
MQCA_ALTERATION_TIME 정의를 마지막으로 대체된 시간	✓	✓	✓	✓	✓	✓	✓	✓	V 9.0.0 ✓
MQCA_CERT_LABEL 인증서 레이블	✓	✓	✓	✓	✓	✓	✓	✓	V 9.0.0 ✓
MQCA_CLUSTER_NAME 로컬 큐 관리자의 이름							✓	✓	
MQCA_CLUSTER_NAMELIST 로컬 큐 관리자의 이름							✓	✓	
MQCA_Q_MGR_NAME 로컬 큐 관리자의 이름					✓				
MQCACH_CHANNEL_NAME 채널 이름. 이 속성을 필터 키워드로 사용할 수 없습니다.	✓	✓	✓	✓	✓	✓	✓	✓	V 9.0.0 ✓
MQCACH_CONNECTION_NAME 연결 이름	✓	✓		✓	✓		✓	✓	
MQCACH_DESC 설명	✓	✓	✓	✓	✓	✓	✓	✓	V 9.0.0 ✓
MQCACH_LOCAL_ADDRESS 채널에 대한 로컬 통신 주소	✓	✓		✓	✓		✓	✓	V 9.0.0 ✓
MQCACH_MCA_NAME 메시지 채널 에이전트 이름	✓	✓		✓			✓		
MQCACH_MCA_USER_ID MCA 사용자 ID	✓	✓	✓	✓		✓	✓	✓	V 9.0.0 ✓
MQCACH_MODE_NAME 모드 이름	✓	✓		✓	✓		✓	✓	

매개변수	송신자	SERVER	수신자	요청자	클라이언트 conn	서버 conn	클러스터 송신자	클러스터 수신자	V 9.0.0 AMQP
MQCACH_MR_EXIT_NAME 메시지 재시도 엑시트 이름			✓	✓				✓	
MQCACH_MR_EXIT_USER_DATA 메시지 재시도 엑시트 이름			✓	✓				✓	
MQCACH_MSG_EXIT_NAME 메시지 엑시트 이름	✓	✓	✓	✓			✓	✓	
MQCACH_MSG_EXIT_USER_DATA 메시지 엑시트 사용자 데이터	✓	✓	✓	✓			✓	✓	
MQCACH_PASSWORD 암호	✓	✓		✓	✓		✓		
MQCACH_RCV_EXIT_NAME 수신 엑시트 이름	✓	✓	✓	✓	✓	✓	✓	✓	
MQCACH_RCV_EXIT_USER_DATA 수신 엑시트 사용자 데이터	✓	✓	✓	✓	✓	✓	✓	✓	
MQCACH_SEC_EXIT_NAME 보안 엑시트 이름	✓	✓	✓	✓	✓	✓	✓	✓	
MQCACH_SEC_EXIT_USER_DATA 보안 엑시트 사용자 데이터	✓	✓	✓	✓	✓	✓	✓	✓	
MQCACH_SEND_EXIT_NAME 송신 엑시트 이름	✓	✓	✓	✓	✓	✓	✓	✓	
MQCACH_SEND_EXIT_USER_DATA 송신 엑시트 사용자 데이터	✓	✓	✓	✓	✓	✓	✓	✓	

매개변수	송신자	SERVER	수신자	요청자	클라이언트 conn	서버 conn	클러스터 송신자	클러스터 수신자	V 9.0.0 AMQP
MQCACH_SSL_CIPHER_SPEC TLS 암호 스펙	✓	✓	✓	✓	✓	✓	✓	✓	V 9.0.0 ✓
MQCACH_SSL_PEER_NAME TLS 피어 이름	✓	✓	✓	✓	✓	✓	✓	✓	V 9.0.0 ✓
MQCACH_TP_NAME 트랜잭션 프로그램 이름	✓	✓		✓	✓	✓	✓	✓	
V 9.0.0 V 9.0.0 MQCACH_TP_ROOT AMQP 채널의 토픽 루트									V 9.0.0 ✓
MQCACH_USER_ID 사용자 ID	✓	✓		✓	✓		✓		
MQCACH_XMIT_Q_NAME 전송 큐 이름	✓	✓							
MQIA_MONITORING_CHANNEL 온라인 모니터링 데이터 콜렉션	✓	✓	✓	✓		✓	✓	✓	
MQIA_PROPERTY_CONTROL 특성 제어 속성	✓	✓					✓	✓	
MQIA_STATISTICS_CHANNEL 온라인 통계 콜렉션	✓	✓	✓	✓			✓	✓	
MQIA_USE_DEAD_LETTER_Q 채널을 통해 메시지를 전달할 수 없는 경우 데드-레터 큐를 사용할지 판별합니다.	✓	✓	✓	✓			✓	✓	
V 9.0.0 V 9.0.0 MQIACH_AMQP_KEEP_ALIVE AMQP 채널 활성 유지 (keepalive) 간격									V 9.0.0 ✓

매개변수	송신자	SERVER	수신자	요청자	클라이언트 conn	서버 conn	클러스터 송신자	클러스터 수신자	V 9.0.0 AMQP
MQIACH_BATCH_HB 배치 하트비트에 사용할 값	✓	✓					✓	✓	
MQIACH_BATCH_INTERVAL 배치 대기 간격(초)	✓	✓					✓	✓	
MQIACH_BATCH_DATA_LIMIT 배치 데이터 한계(KB)	✓	✓					✓	✓	
MQIACH_BATCH_SIZE 일괄처리 크기	✓	✓	✓	✓			✓	✓	
MQIACH_CHANNEL_TYPE 채널 유형	✓	✓	✓	✓	✓	✓	✓	✓	V 9.0.0 ✓
MQIACH_CLIENT_CHANNEL_WEIGHT 클라이언트 채널 가중치					✓				
MQIACH_CLWL_CHANNEL_PRIORITY 클러스터 워크로드 채널 우선순위							✓	✓	
MQIACH_CLWL_CHANNEL_RANK 클러스터 워크로드 채널 순위							✓	✓	
MQIACH_CLWL_CHANNEL_WEIGHT 클러스터 워크로드 채널 가중치							✓	✓	
MQIACH_CONNECTION_AFFINITY 연결 연관관계					✓				
MQIACH_DATA_CONVERSION 송신자가 애플리케이션 데이터를 변환해야 하는지 여부	✓	✓					✓	✓	

매개변수	송신자	SERVER	수신자	요청자	클라이언트 conn	서버 conn	클러스터 송신자	클러스터 수신자	V 9.0.0 AMQP
MQIACH_DEF_RECONNECT 기본 재연결 옵션					✓				
MQIACH_DISC_INTERVAL 연결해제 간격	✓	✓				✓	✓	✓	
MQIACH_HB_INTERVAL 하트비트 간격(초)	✓	✓	✓	✓	✓	✓	✓	✓	
MQIACH_HDR_COMPRESSION 채널에서 지원하는 헤더 데이터 압축 기술의 목록	✓	✓	✓	✓	✓	✓	✓	✓	
MQIACH_KEEP_ALIVE_INTERVAL 활성 유지(KeepAlive) 간격	✓	✓	✓	✓	✓	✓	✓	✓	
MQIACH_LONG_RETRY 긴 재시도 수	✓	✓					✓	✓	
MQIACH_LONG_TIMER 장시간 타이머	✓	✓					✓	✓	
MQIACH_MAX_INSTANCES 시작할 수 있는 서버 연결 채널의 최대 동시 인스턴스 수						✓			V 9.0.0 ✓
MQIACH_MAX_INSTANCES_PER_CLIENT 단일 클라이언트에서 시작할 수 있는 서버 연결 채널의 최대 동시 인스턴스 수						✓			
MQIACH_MAX_MSG_LENGTH 최대 메시지 길이	✓	✓	✓	✓	✓	✓	✓	✓	V 9.0.0 ✓
MQIACH_MCA_TYPE MCA 유형	✓	✓		✓			✓	✓	
MQIACH_MR_COUNT 메시지 재시도 수			✓	✓				✓	

매개변수	송신자	SERVER	수신자	요청자	클라이언트 conn	서버 conn	클러스터 송신자	클러스터 수신자	V 9.0.0 AMQP
MQIACH_MSG_COMPRESSION 채널에서 지원하는 메시지 데이터 압축 기술의 목록	✓	✓	✓	✓	✓	✓	✓	✓	
MQIACH_MR_INTERVAL 메시지 재시도 간격(밀리초)			✓	✓				✓	
MQIACH_NPM_SPEED 비지속 메시지의 속도	✓	✓	✓	✓			✓	✓	
MQIACH_PORT AMQP 포트 번호									V 9.0.0 ✓
MQIACH_PUT_AUTHORITY 넣기 권한			✓	✓		✓		✓	
MQIACH_RESET_REQUESTED RESET CHANNEL 명령을 사용하는 경우 미해결 요청의 순서 번호	✓	✓	✓	✓			✓	✓	
MQIACH_SEQUENCE_NUMBER_WRAP 순서 번호 랩	✓	✓	✓	✓			✓	✓	
MQIACH_SHARING_CONVERSATIONS 공유 대화 값						✓			
MQIACH_SHORT_RETRY 짧은 재시도 수	✓	✓					✓	✓	
MQIACH_SHORT_TIMER 단시간 타이머	✓	✓					✓	✓	
MQIACH_SSL_CLIENT_AUTH TLS 클라이언트 인증	✓	✓	✓	✓		✓		✓	V 9.0.0 ✓

매개변수	송신자	SERVER	수신자	요청자	클라이언트 conn	서버 conn	클러스터 송신자	클러스터 수신자	V 9.0.0 AMQP
V 9.0.0 V 9.0.0 MQIACH_USE_CLIENT_ID 클라이언트 ID가 AMQP 채널에 대한 권한 검사에 사용되도록 지정합니다.									V 9.0.0 ✓
MQIACH_XMIT_PROTOCOL_TYPE 전송(전송 프로토콜) 유형	✓	✓	✓	✓	✓	✓	✓	✓	

참고:

1. 다음 매개변수 중 하나만 지정할 수 있습니다.

- MQCACH_JAAS_CONFIG
- MQCACH_MCA_USER_ID
- MQIACH_USE_CLIENT_ID

이러한 매개변수가 지정되지 않은 경우, 인증이 수행되지 않습니다. MQCACH_JAAS_CONFIG를 지정한 경우에는 클라이언트가 사용자 이름 및 비밀번호를 플로우하고, 다른 모든 경우에는 플로우된 사용자 이름이 무시됩니다.

ChannelType(MQCFIN)

채널 유형(매개변수 ID: MQIACH_CHANNEL_TYPE)입니다.

이 매개변수가 있는 경우 적합한 채널은 지정된 유형으로 제한됩니다. *ChannelAttrs* 목록에서 지정된 속성 선택자 중 다른 유형의 채널에만 유효한 것은 무시되며, 오류는 발생하지 않습니다.

이 매개변수가 없는 경우(또는 MQCHT_ALL을 지정한 경우), MQCHT_MQTT가 아닌 다른 모든 유형의 채널을 사용할 수 있습니다. 지정된 각 속성은 올바른 채널 속성 선택자(즉, 다음 목록의 항목)이어야 하지만, 리턴된 채널 모두 또는 일부에 적용할 수 없습니다. 올바르지만 채널에 적용할 수 없는 채널 속성 선택자는 무시되며, 오류 메시지가 나타나지 않고 속성도 리턴되지 않습니다.

가능한 값은 다음과 같습니다.

MQCHT_SENDER

송신자입니다.

MQCHT_SERVER

서버.

MQCHT_RECEIVER

수신자입니다.

MQCHT_REQUESTER

요청자입니다.

MQCHT_SVRCONN

서버 연결(클라이언트에서 사용).

MQCHT_CLNTCONN

클라이언트 연결.

MQCHT_CLUSRCVR

클러스터-수신자.

MQCHT_CLUSSDR

클러스터 송신자.

AMQP 채널입니다.

MQCHT_MQTT

텔레메트리 채널입니다.

MQCHT_ALL

MQCHT_MQTT 이외의 모든 유형입니다.

이 매개변수가 지정되지 않은 경우 기본값은 MQCHT_ALL입니다.

참고: 이 매개변수가 있는 경우, z/OS 이외의 플랫폼에서 **ChannelName** 매개변수가 MQRCCF_MSG_LENGTH_ERROR 오류 메시지가 되는 즉시 발생해야 합니다.

CommandScope(MQCFST)

명령 범위(매개변수 ID: MQCACF_COMMAND_SCOPE). 이 매개변수는 z/OS에만 적용됩니다.

큐 관리자가 큐 공유 그룹의 멤버인 경우 명령이 실행되는 방법을 지정합니다. 다음 중 하나를 지정할 수 있습니다.

- 공백(또는 매개변수도 함께 생략). 이 명령은 입력된 큐 관리자에서 실행됩니다.
- 큐 관리자 이름. 명령이 큐 공유 그룹 내에서 활성 상태인 경우 사용자가 지정하는 큐 관리자에서 실행됩니다. 명령이 입력된 큐 관리자가 아닌 다른 큐 관리자를 지정하는 경우, 큐 공유 그룹 환경을 사용 중이고 명령 서버가 사용 가능해야 합니다.
- 별표(*). 명령이 로컬 큐 관리자에서 실행되고 큐 공유 그룹의 모든 활성 큐 관리자에도 전달됩니다.

최대 길이는 MQ_QSG_NAME_LENGTH입니다.

*CommandScope*를 필터링할 매개변수로 사용할 수 없습니다.

IntegerFilterCommand(MQCFIF)

정수 필터 명령 디스크립터입니다. 매개변수 ID는 *ChannelAttrs*에 허용되는 정수 유형 매개변수여야 합니다(MQIACF_ALL 제외). 이 매개변수를 사용하면 필터 조건을 지정하여 명령의 출력을 제한할 수 있습니다. 이 필터 조건 사용에 대한 정보는 1752 페이지의 『MQCFIF - PCF 정수 필터 매개변수』의 내용을 참조하십시오.

채널 유형에 대해 정수 필터를 지정하면 **ChannelType** 매개변수를 지정할 수 없습니다.

정수 필터를 지정하면 **StringFilterCommand** 매개변수를 사용하여 문자열 필터를 지정할 수도 없습니다.

QSGDisposition(MQCFIN)

그룹 내 오브젝트의 속성 지정 값(매개변수 ID: MQIA_QSG_DISP). 이 매개변수는 z/OS에만 적용됩니다.

정보를 리턴할 오브젝트의 속성 지정 값을 지정합니다(즉, 정의된 위치 및 작동 방식). 가능한 값은 다음 값 중 하나입니다.

MQQSGD_LIVE

오브젝트가 MQQSGD_Q_MGR 또는 MQQSGD_COPY로 정의됩니다. 매개변수를 지정하지 않은 경우 MQQSGD_LIVE가 기본값입니다.

MQQSGD_ALL

오브젝트가 MQQSGD_Q_MGR 또는 MQQSGD_COPY로 정의됩니다.

또한, 공유 큐 관리자 환경이 있고 명령이 실행된 큐 관리자에서 해당 명령을 실행하는 경우, 이 옵션이 MQQSGD_GROUP으로 정의된 오브젝트의 정보를 표시합니다.

MQQSGD_LIVE가 지정되었거나 기본값으로 지정된 경우, 또는 MQQSGD_ALL이 공유 큐 관리자 환경에 지정된 경우, 명령이 중복된 이름을 제공할 수 있습니다(서로 다른 속성 지정 값을 사용).

MQQSGD_COPY

오브젝트가 MQQSGD_COPY로 정의됩니다.

MQQSGD_GROUP

오브젝트가 MQQSGD_GROUP으로 정의됩니다. MQQSGD_GROUP은 공유 큐 환경에서만 사용할 수 있습니다.

MQQSGD_Q_MGR

오브젝트가 MQQSGD_Q_MGR로 정의됩니다.

MQQSGD_PRIVATE

오브젝트가 MQQSGD_Q_MGR 또는 MQQSGD_COPY로 정의됩니다. MQQSGD_PRIVATE은 MQQSGD_LIVE와 동일한 정보를 리턴합니다.

QSGDisposition를 필터링할 매개변수로 사용할 수 없습니다.

StringFilterCommand(MQCFSF)

문자열 필터 명령 디스크립터입니다. 매개변수 ID는 *ChannelAttrs*에 허용되는 문자열 유형 매개변수여야 합니다(MQCACH_CHANNEL_NAME 및 MQCACH_MCA_NAME 제외).이 매개변수를 사용하면 필터 조건을 지정하여 명령의 출력을 제한할 수 있습니다. 이 필터 조건 사용에 대한 정보는 1759 페이지의 『MQCFSF - PCF 문자열 필터 매개변수』의 내용을 참조하십시오.

문자열 필터를 지정하면 **IntegerFilterCommand** 매개변수를 사용하여 정수 필터를 지정할 수도 없습니다.

오류 코드

이 명령은 1274 페이지의 『모든 명령에 적용할 수 있는 오류 코드』에 표시된 값 외에, 응답 형식 헤더에 다음 오류 코드를 리턴할 수 있습니다.

이성 (MQLONG)

가능한 값은 다음 값 중 하나입니다.

MQRCCF_CHANNEL_NAME_ERROR

채널 이름 오류입니다.

MQRCCF_CHANNEL_NOT_FOUND

채널을 찾을 수 없습니다.

MQRCCF_CHANNEL_TYPE_ERROR

채널 유형이 올바르지 않습니다.

Windows Linux AIX 채널 조회(MQTT)

채널 조회(MQCMD_INQUIRE_CHANNEL) 명령은 IBM MQ 채널 정의의 속성을 조회합니다.

필수 매개변수

ChannelName(MQCFST)

채널 이름(매개변수 ID: MQCACH_CHANNEL_NAME).

일반 채널 이름이 지원됩니다. 일반 이름에서는 문자열 다음에 별표(*)가 오며(예: ABC*), 이 이름은 선택한 문자열로 시작하는 이름을 가진 모든 채널을 선택합니다. 별표 자체는 가능한 모든 이름과 일치합니다.

문자열의 최대 길이는 MQ_CHANNEL_NAME_LENGTH입니다.

ChannelType(MQCFIN)

채널 유형(매개변수 ID: MQIACH_CHANNEL_TYPE)입니다.

이 매개변수가 있는 경우 적합한 채널은 지정된 유형으로 제한됩니다. *ChannelAttrs* 목록에서 지정된 속성 선택자 중 다른 유형의 채널에만 유효한 것은 무시되며, 오류는 발생하지 않습니다.

이 매개변수가 없는 경우(또는 MQCHT_ALL을 지정한 경우), 모든 유형의 채널을 사용할 수 있습니다. 지정된 각 속성은 올바른 채널 속성 선택자(즉, 다음 목록의 항목)이어야 하지만, 리턴된 채널 모두 또는 일부에 적용할 수 없습니다. 올바르지만 채널에 적용할 수 없는 채널 속성 선택자는 무시되며, 오류 메시지가 나타나지 않고 속성도 리턴되지 않습니다.

값은 다음과 같아야 합니다.

MQCHT_MQTT

텔레메트리 채널입니다.

선택적 매개변수

ChannelAttrs(MQCFIL)

채널 속성(매개변수 ID: MQIACF_CHANNEL_ATTRS).

속성 목록에서는 자체적으로 다음 값을 지정할 수 있습니다(매개변수를 지정하지 않은 경우에는 기본값이 사용됨).

MQIACF_ALL

모든 속성입니다.

또는 다음 매개변수의 조합을 지정할 수 있습니다.

MQCA_SSL_KEY_REPOSITORY

TLS 키 저장소

MQCACH_CHANNEL_NAME

채널 이름. 이 속성을 필터 키워드로 사용할 수 없습니다.

MQCACH_JAAS_CONFIG

JAAS 구성의 파일 경로

MQCACH_LOCAL_ADDRESS

채널에 대한 로컬 통신 주소

MQCACH_MCA_USER_ID

MCA 사용자 ID.

MQCACH_SSL_CIPHER_SPEC

TLS 암호 스펙.

MQCACH_SSL_KEY_PASSPHRASE

TLS 키 비밀번호 문구

MQIACH_BACKLOG

채널이 지원하는 동시 연결 요청 수

MQIACH_CHANNEL_TYPE

채널 유형

MQIACH_PORT

*TransportType*이 TCP로 설정될 때 사용할 포트 번호

MQIACH_SSL_CLIENT_AUTH

TLS 클라이언트 인증.

MQIACH_USE_CLIENT_ID

새 연결의 *clientID*를 해당 연결에 대한 *userID*로 사용할지 지정

MQIACH_XMIT_PROTOCOL_TYPE

전송(전송 프로토콜) 유형

참고:

1. 다음 매개변수 중 하나만 지정할 수 있습니다.

- MQCACH_JAAS_CONFIG
- MQCACH_MCA_USER_ID
- MQIACH_USE_CLIENT_ID

이러한 매개변수를 지정하지 않은 경우 인증이 수행되지 않습니다. MQCACH_JAAS_CONFIG를 지정한 경우에는 클라이언트가 사용자 이름 및 비밀번호를 플로우하고, 다른 모든 경우에는 플로우된 사용자 이름이 무시됩니다.

오류 코드

이 명령은 1274 페이지의 『모든 명령에 적용할 수 있는 오류 코드』에 표시된 값 외에, 응답 형식 헤더에 다음 오류 코드를 리턴할 수 있습니다.

이성 (MQLONG)

가능한 값은 다음 값 중 하나입니다.

MQRCCF_CHANNEL_NAME_ERROR

채널 이름 오류입니다.

MQRCCF_CHANNEL_NOT_FOUND

채널을 찾을 수 없습니다.

MQRCCF_CHANNEL_TYPE_ERROR

채널 유형이 올바르지 않습니다.

채널 조회(응답)

채널 조회 (MQCMD_INQUIRE_CHANNEL) 명령에 대한 응답은 응답 헤더 다음에 *ChannelName* 및 *ChannelType* 구조 (및 z/OS 만, *DefaultChannelDisposition* 및 *QSGDisposition* 구조) 및 속성 매개 변수 구조의 요청된 조합 (적용 가능한 경우) 으로 구성됩니다.

일반 채널 이름을 지정한 경우, 발견된 각 채널에 대해 하나의 메시지가 생성됩니다.

항상 리턴됨:

ChannelName , *ChannelType* , **z/OS** *DefaultChannelDisposition* , **z/OS** *QSGDisposition*

요청된 경우에만 리턴됨:

AlterationDate, *AlterationTime*, *BatchDataLimit*, *BatchHeartbeat*, *BatchInterval*, *BatchSize*, *CertificateLabel*, *ChannelDesc*, *ChannelMonitoring*, *ChannelStatistics*, *ClientChannelWeight*, *ClientIdentifier*, *ClusterName*, *ClusterNameList*, *CLWLChannelPriority*, *CLWLChannelRank*, *CLWLChannelWeight*, *ConnectionAffinity*, *ConnectionName*, *DataConversion*, *DefReconnect*, *DiscInterval*, *HeaderCompression*, *HeartbeatInterval*, *InDoubtInbound*, *InDoubtOutbound*, *KeepAliveInterval*, *LastMsgTime*, *LocalAddress*, *LongRetryCount*, *LongRetryInterval*, *MaxMsgLength*, *MCAName*, *MCAType*, *MCAUserIdentifier*, *MessageCompression*, *ModeName*, *MsgExit*, *MsgRetryCount*, *MsgRetryExit*, *MsgRetryInterval*, *MsgRetryUserData*, *MsgsReceived*, *MsgsSent*, *MsgUserData*, *NetworkPriority*, *NonPersistentMsgSpeed*, *Password*, *PendingOutbound*, *PropertyControl*, *PutAuthority*, *QMgrName*, *ReceiveExit*, *ReceiveUserData*, *ResetSeq*, *SecurityExit*, *SecurityUserData*, *SendExit*, *SendUserData*, *SeqNumberWrap*, *SharingConversations*, *ShortRetryCount*, *ShortRetryInterval*, *SSLCipherSpec*, *SSLCipherSuite*, *SSLClientAuth*, *SSLPeerName*, *TpName*, *TransportType*, *UseDLQ*, *UserIdentifier*, *XmitQName*

응답 데이터

AlterationDate(MQCFST)

대체 날짜(yyyy-mm-dd 양식)(매개변수 ID: MQCA_ALTERATION_DATE).

정보가 마지막으로 변경된 날짜입니다.

AlterationTime(MQCFST)

대체 시간(hh.mm.ss 양식)(매개변수 ID: MQCA_ALTERATION_TIME).

정보가 마지막으로 대체된 시간입니다.

BatchDataLimit(MQCFIN)

배치 데이터 한계(매개변수 ID: MQIACH_BATCH_DATA_LIMIT).

동기점을 선택하기 전에 채널을 통해 전송할 수 있는 킬로바이트 단위의 데이터 용량 제한값. 동기점은 한계에 도달하게 되는 메시지가 채널 전체에 플로우된 후에 확보됩니다. 이 속성에서 값이 0이면 이 채널을 통해 배치에 적용되는 데이터 한계가 없음을 의미합니다.

이 매개변수는 *ChannelType*이 MQCHT_SENDER, MQCHT_SERVER, MQCHT_CLUSRCVR 또는 MQCHT_CLUSSDR인 채널에만 적용됩니다.

BatchHeartbeat(MQCFIN)

배치 하트비트에 사용되는 값(매개변수 ID: MQIACH_BATCH_HB).

값은 0 - 999999일 수 있습니다. 0 값은 하트비트가 사용 중이 아님을 나타냅니다.

BatchInterval(MQCFIN)

배치 간격(매개변수 ID: MQIACH_BATCH_INTERVAL).

BatchSize(MQCFIN)

배치 크기(매개변수 ID: MQIACH_BATCH_SIZE).

Certificatelabel(MQCFST)

인증서 레이블(매개변수 ID: MQCA_CERT_LABEL).

사용 중인 인증서 레이블을 지정합니다.

최대 길이는 MQ_CERT_LABEL_LENGTH입니다.

ChannelDesc(MQCFST)

채널 설명(매개변수 ID: MQCACH_DESC).

문자열의 최대 길이는 MQ_CHANNEL_DESC_LENGTH입니다.

ChannelMonitoring(MQCFIN)

온라인 모니터링 데이터 콜렉션(매개변수 ID: MQIA_MONITORING_CHANNEL).

가능한 값은 다음 값 중 하나입니다.

MQMON_OFF

이 채널에 대한 온라인 모니터링 데이터 콜렉션이 꺼집니다.

MQMON_Q_MGR

큐 관리자의 **ChannelMonitoring** 매개변수의 값은 채널에 의해 상속됩니다.

MQMON_LOW

큐 관리자의 **ChannelMonitoring** 매개변수가 MQMON_NONE이 아닌 경우 이 채널에 대해 낮은 데이터 콜렉션 비율로 온라인 모니터링 데이터 콜렉션이 켜집니다.

MQMON_MEDIUM

큐 관리자의 *ChannelMonitoring* 매개변수가 MQMON_NONE이 아닌 경우 이 채널에 대해 보통의 데이터 콜렉션 비율로 온라인 모니터링 데이터 콜렉션이 켜집니다.

MQMON_HIGH

큐 관리자의 **ChannelMonitoring** 매개변수가 MQMON_NONE이 아닌 경우 이 채널에 대해 높은 데이터 콜렉션 비율로 온라인 모니터링 데이터 콜렉션이 켜집니다.

ChannelName(MQCFST)

채널 이름(매개변수 ID: MQCACH_CHANNEL_NAME).

문자열의 최대 길이는 MQ_CHANNEL_NAME_LENGTH입니다.

ChannelStatistics(MQCFIN)

통계 데이터 콜렉션(매개변수 ID: MQIA_STATISTICS_CHANNEL).

가능한 값은 다음 값 중 하나입니다.

MQMON_OFF

해당 채널에 대한 통계 데이터 콜렉션이 꺼집니다.

MQMON_Q_MGR

큐 관리자의 **ChannelStatistics** 매개변수의 값은 채널에 의해 상속됩니다.

MQMON_LOW

큐 관리자의 **ChannelStatistics** 매개변수가 MQMON_NONE이 아닌 경우 이 채널에 대해 낮은 데이터 콜렉션 비율로 통계 데이터 콜렉션이 커집니다.

MQMON_MEDIUM

큐 관리자의 **ChannelStatistics** 매개변수가 MQMON_NONE이 아닌 경우 이 채널에 대해 보통의 데이터 콜렉션 비율로 통계 데이터 콜렉션이 커집니다.

MQMON_HIGH

큐 관리자의 **ChannelStatistics** 매개변수가 MQMON_NONE이 아닌 경우 이 채널에 대해 높은 데이터 콜렉션 비율로 통계 데이터 콜렉션이 커집니다.



z/OS 시스템에서는 사용자가 선택하는 값에 관계없이 이 매개변수를 사용하면 통계 데이터 콜렉션을 간단히 설정할 수 있습니다. LOW, MEDIUM 또는 HIGH를 지정해도 결과에는 차이가 없습니다. 채널 회계 레코드를 수집하려면 이 매개변수를 사용해야 합니다.

ChannelType(MQCFIN)

채널 유형(매개변수 ID: MQIACH_CHANNEL_TYPE)입니다.

가능한 값은 다음 값 중 하나입니다.

MQCHT_SENDER

송신자입니다.

MQCHT_SERVER

서버.

MQCHT_RECEIVER

수신자입니다.

MQCHT_REQUESTER

요청자입니다.

MQCHT_SVRCONN

서버 연결(클라이언트에서 사용).

MQCHT_CLNTCONN

클라이언트 연결.

MQCHT_CLUSRCVR

클러스터-수신자.

MQCHT_CLUSSDR

클러스터 송신자.

MQCHT_MQTT

텔레메트리 채널입니다.

ClientChannelWeight(MQCFIN)

클라이언트 채널 가중치(매개변수 ID: MQIACH_CLIENT_CHANNEL_WEIGHT).

둘 이상의 적당한 정의가 사용 가능할 때 임의로 클라이언트 채널 정의를 선택할 수 있도록 클라이언트 채널 가중치 속성이 사용되며, 가중치가 클수록 선택 가능성이 높아집니다.

값은 0 - 99일 수 있습니다. 기본값은 0입니다.

이 매개변수는 ChannelType이 MQCHT_CLNTCONN인 채널에만 유효합니다.

ClientIdentifier(MQCFST)

클라이언트의 클라이언트 ID(매개변수 ID: MQCACH_CLIENT_ID).

ClusterName(MQCFST)

클러스터 이름(매개변수 ID: MQCA_CLUSTER_NAME).

ClusterNamelist(MQCFST)

클러스터 이름 목록(매개변수 ID: MQCA_CLUSTER_NAMELIST).

CLWLChannelPriority(MQCFIN)

채널 우선순위(매개변수 ID: MQIACH_CLWL_CHANNEL_PRIORITY).

CLWLChannelRank(MQCFIN)

채널 순위(매개변수 ID: MQIACH_CLWL_CHANNEL_RANK).

CLWLChannelWeight(MQCFIN)

채널 가중치(매개변수 ID: MQIACH_CLWL_CHANNEL_WEIGHT).

ConnectionAffinity(MQCFIN)

채널 연관관계(매개변수 ID: MQIACH_CONNECTION_AFFINITY).

채널 연관관계 속성은 동일한 큐 관리자 이름을 사용하여 여러 번 연결하는 클라이언트 애플리케이션이 동일한 클라이언트 채널을 사용하는지 여부를 지정합니다. 가능한 값은 다음 값 중 하나입니다.

MQCAFTY_PREFERRED

클라이언트 채널 정의 테이블(CCDT)을 읽는 프로세스의 첫 번째 연결은 값이 0인 모든 ClientChannelWeight 정의가 알파벳순으로 가장 먼저 선택되는 가중치에 따라 적용 가능한 정의 목록을 작성합니다. 프로세스의 각 연결은 목록의 첫 번째 정의를 사용하여 연결을 시도합니다. 연결에 실패하는 경우 다음 정의가 사용됩니다. ClientChannelWeight가 0이 아닌 실패한 정의는 목록의 끝으로 이동됩니다. ClientChannelWeight가 0인 정의는 목록 시작 부분에 남아 있으며 각 연결에서 먼저 선택됩니다. C, C++ 및 .NET(완전히 관리된 .NET 포함) 클라이언트의 경우 목록이 작성된 이후 CCDT가 수정되었으면 목록이 업데이트됩니다. 호스트 이름이 동일한 각 클라이언트 프로세스는 동일한 목록을 작성합니다.

MQCAFTY_PREFERRED가 기본값입니다.

MQCAFTY_NONE

CCDT를 읽는 프로세스의 첫 번째 연결이 적용 가능한 정의 목록을 작성합니다. 프로세스의 모든 연결은 값이 0인 적용 가능한 모든 ClientChannelWeight 정의가 알파벳순으로 가장 먼저 선택되는 가중치에 따라 적용 가능한 정의를 개별적으로 선택합니다. C, C++ 및 .NET(완전히 관리된 .NET 포함) 클라이언트의 경우 목록이 작성된 이후 CCDT가 수정되었으면 목록이 업데이트됩니다.

이 매개변수는 ChannelType이 MQCHT_CLNTCONN인 채널에만 유효합니다.

ConnectionName(MQCFST)

연결 이름(매개변수 ID: MQCACH_CONNECTION_NAME)입니다.

문자열의 최대 길이는 MQ_CONN_NAME_LENGTH입니다. z/OS에서는 MQ_LOCAL_ADDRESS_LENGTH입니다.

ConnectionName은 심프로로 구분된 목록입니다.

DataConversion(MQCFIN)

송신자가 애플리케이션 데이터를 변환해야 하는지 여부(매개변수 ID: MQIACH_DATA_CONVERSION).

가능한 값은 다음과 같습니다.

MQCDC_NO_SENDER_CONVERSION

송신자에 의한 변환 없음.

MQCDC_SENDER_CONVERSION

송신자가 변환합니다.

z/OS DefaultChannelDisposition(MQCFIN)

기본 채널 속성 지정 값(매개변수 ID: MQIACH_DEF_CHANNEL_DISP).

이 매개변수는 z/OS에만 적용됩니다.

활성 상태일 때 채널의 계획된 속성 지정 값을 지정합니다. 가능한 값은 다음 값 중 하나입니다.

MQCHLD_PRIVATE

오브젝트의 사용 용도는 개인용 채널입니다.

MQCHLD_FIXSHARED

오브젝트의 사용 용도는 특정 큐 관리자에 링크된 공유 채널입니다.

MQCHLD_SHARED

오브젝트의 사용 용도는 공유 채널입니다.

DiscInterval(MQCFIN)

연결 끊기 간격(매개변수 ID: MQIACH_DISC_INTERVAL).

DefReconnect(MQCFIN)

클라이언트 채널 기본 재연결 옵션(매개변수 ID: MQIACH_DEF_RECONNECT).

리턴되는 값은 다음과 같습니다.

MQRCN_NO

MQRCN_NO는 기본값입니다.

MQCONNX로 대체되지 않는 한, 클라이언트는 자동으로 다시 연결되지 않습니다.

MQRCN_YES

MQCONNX로 대체되지 않으면 클라이언트는 자동으로 다시 연결됩니다.

MQRCN_Q_MGR

MQCONNX로 대체되지 않으면 클라이언트는 자동으로 다시 연결되지만 동일한 큐 관리자에만 다시 연결됩니다. QMGR 옵션은 MQCNO_RECONNECT_Q_MGR와 동일한 효과를 갖습니다.

MQRCN_DISABLED

MQCONNX MQI 호출을 사용하여 클라이언트 프로그램이 요청한 경우에도 다시 연결을 사용할 수 없습니다.

HeaderCompression(MQCFIL)

채널에서 지원되는 헤더 데이터 압축 기술(매개변수 ID: MQIACH_HDR_COMPRESSION). 송신자, 서버, 클러스터 송신자, 클러스터 수신자 및 클라이언트 연결 채널의 경우 지정된 값은 우선순위 순입니다.

값은 다음 중 하나 이상입니다.

MQCOMPRESS_NONE

헤더 데이터 압축이 수행되지 않습니다.

MQCOMPRESS_SYSTEM

헤더 데이터 압축이 수행됩니다.

HeartbeatInterval(MQCFIN)

하트비트 간격(매개변수 ID: MQIACH_HB_INTERVAL).

InDoubtInbound(MQCFIN)

인다우트(in-doubt) 상태인 클라이언트의 인바운드 메시지 수(매개변수 ID: MQIACH_IN_DOUBT_IN).

InDoubtOutbound(MQCFIN)

인다우트(in-doubt) 상태인 클라이언트의 아웃바운드 메시지 수(매개변수 ID: MQIACH_IN_DOUBT_OUT).

KeepAliveInterval(MQCFIN)

활성 유지(KeepAlive) 간격(매개변수 ID: MQIACH_KEEP_ALIVE_INTERVAL).

LastMsgTime(MQCFST)

마지막 메시지를 송신 또는 수신한 시간(매개변수 ID: MQCACH_LAST_MSG_TIME).

문자열의 최대 길이는 MQ_TIME_LENGTH입니다.

LocalAddress(MQCFST)

채널에 대한 로컬 통신 주소(매개변수 ID: MQCACH_LOCAL_ADDRESS).

문자열의 최대 길이는 MQ_LOCAL_ADDRESS_LENGTH입니다.

LongRetryCount(MQCFIN)

긴 재시도 수(매개변수 ID: MQIACH_LONG_RETRY).

LongRetryInterval(MQCFIN)

장시간 타이머(매개변수 ID: MQIACH_LONG_TIMER).

MaxInstances(MQCFIN)

서버 연결 채널의 최대 동시 인스턴스 수(매개변수 ID: MQIACH_MAX_INSTANCES).

MQIACF_ALL 또는 MQIACH_MAX_INSTANCES를 포함한 ChannelAttrs를 사용하는 채널 조회 호출에 대한 응답에서 서버 연결 채널의 경우에만 이 매개변수가 리턴됩니다.

MaxInstancesPerClient(MQCFIN)

단일 클라이언트에서 시작할 수 있는 서버 연결 채널의 최대 동시 인스턴스 수(매개변수 ID:

MQIACH_MAX_INSTS_PER_CLIENT).

MQIACF_ALL 또는 MQIACH_MAX_INSTS_PER_CLIENT를 포함한 ChannelAttrs를 사용하는 채널 조회 호출에 대한 응답에서 서버 연결 채널의 경우에만 이 매개변수가 리턴됩니다.

MaxMsgLength(MQCFIN)

최대 메시지 길이(매개변수 ID: MQIACH_MAX_MSG_LENGTH).

MCAName(MQCFST)

메시지 채널 에이전트 이름(매개변수 ID: MQCACH_MCA_NAME).

문자열의 최대 길이는 MQ_MCA_NAME_LENGTH입니다.

MCAType(MQCFIN)

메시지 채널 에이전트 유형(매개변수 ID: MQIACH_MCA_TYPE).

가능한 값은 다음 값 중 하나입니다.

MQMCAT_PROCESS

:NONE.

MQMCAT_THREAD

스레드(Windows 전용)입니다.

MCAUserIdentifier(MQCFST)

메시지 채널 에이전트 사용자 ID(매개변수 ID:MQCACH_MCA_USER_ID).

참고: 채널을 실행할 사용자 ID를 제공하는 대체 방법은 채널 인증 레코드를 사용하는 것입니다. 채널 인증 레코드를 사용하면 여러 신임 정보를 사용하는 동안 여러 연결에서 동일한 채널을 사용할 수 있습니다. 채널의 두 MCAUSER가 설정되어 있고 채널 인증 레코드가 동일한 채널에 적용하는 데 사용되는 경우, 채널 인증 레코드가 우선합니다. 채널 정의의 MCAUSER는 채널 인증 레코드가 USERSRC(CHANNEL)를 사용하는 경우에만 사용됩니다. 자세한 정보는 [채널 인증 레코드](#)를 참조하십시오.

MCA 사용자 ID의 최대 길이는 MCA가 실행 중인 환경에 따라 달라집니다. MQ_MCA_USER_ID_LENGTH는 애플리케이션이 실행되고 있는 환경의 최대 길이를 제공합니다. MQ_MAX_MCA_USER_ID_LENGTH는 지원되는 모든 환경의 최대값을 제공합니다.

Windows에서는 사용자 ID를 다음 형식의 도메인 이름으로 규정할 수 있습니다.

user@domain

MessageCompression(MQCFIL)

채널에서 지원하는 메시지 데이터 압축 기술(매개변수 ID: MQIACH_MSG_COMPRESSION).송신자, 서버, 클러스터 송신자, 클러스터 수신자 및 클라이언트 연결 채널의 경우 지정된 값은 우선순위 순입니다.

값은 다음 중 하나 이상입니다.

MQCOMPRESS_NONE

메시지 데이터 압축이 수행되지 않습니다.

MQCOMPRESS_RLE

실행 길이 인코딩을 사용하여 메시지 데이터 압축이 수행됩니다.

MQCOMPRESS_ZLIBFAST

속도를 우선으로 한 ZLIB 인코딩을 사용하여 메시지 데이터 압축이 수행됩니다.

MQCOMPRESS_ZLIBHIGH

압축을 우선으로 한 ZLIB 인코딩을 사용하여 메시지 데이터 압축이 수행됩니다.

MQCOMPRESS_ANY

큐 관리자에서 지원하는 임의의 압축 기술을 사용할 수 있습니다. MQCOMPRESS_ANY는 수신자, 요청자 및 서버 연결 채널에만 유효합니다.

ModeName(MQCFST)

모드 이름(매개변수 ID: MQCACH_MODE_NAME).

문자열의 최대 길이는 MQ_MODE_NAME_LENGTH입니다.

MsgExit(MQCFST)

메시지 엑시트 이름(매개변수 ID: MQCACH_MSG_EXIT_NAME).

엑시트 이름의 최대 길이는 엑시트가 실행 중인 환경에 따라 달라집니다. MQ_EXIT_NAME_LENGTH에서는 애플리케이션이 실행 중인 환경에 대해 최대 길이를 제공합니다. MQ_MAX_EXIT_NAME_LENGTH는 지원되는 모든 환경에 대한 최대값을 제공합니다.

Multi 멀티플랫폼에서 채널에 대해 둘 이상의 메시지 엑시트가 정의되어 있는 경우, 이름 목록은 MQCFST 구조 대신 MQCFSL 구조로 리턴됩니다.

z/OS z/OS에서 MQCFSL 구조는 항상 사용됩니다.

MsgsReceived(MQCFIN64)

마지막으로 연결된 이후 클라이언트가 수신한 메시지의 수(매개변수 ID: MQIACH_MSGS_RECEIVED/MQIACH_MSGS_RCVD).

MsgRetryCount(MQCFIN)

메시지 재시도 수(매개변수 ID: MQIACH_MR_COUNT).

MsgRetryExit(MQCFST)

메시지 재시도 엑시트 이름(매개변수 ID: MQCACH_MR_EXIT_NAME).

엑시트 이름의 최대 길이는 엑시트가 실행 중인 환경에 따라 달라집니다. MQ_EXIT_NAME_LENGTH에서는 애플리케이션이 실행 중인 환경에 대해 최대 길이를 제공합니다. MQ_MAX_EXIT_NAME_LENGTH는 지원되는 모든 환경에 대한 최대값을 제공합니다.

MsgRetryInterval(MQCFIN)

메시지 재시도 간격(매개변수 ID: MQIACH_MR_INTERVAL).

MsgRetryUserData(MQCFST)

메시지 재시도 엑시트 사용자 데이터(매개변수 ID: MQCACH_MR_EXIT_USER_DATA).

문자열의 최대 길이는 MQ_EXIT_DATA_LENGTH입니다.

MsgsSent(MQCFIN64)

마지막으로 연결된 이후 클라이언트가 송신한 메시지의 수(매개변수 ID: MQIACH_MSGS_SENT).

MsgUserData(MQCFST)

메시지 엑시트 사용자 데이터(매개변수 ID: MQCACH_MSG_EXIT_USER_DATA).

문자열의 최대 길이는 MQ_EXIT_DATA_LENGTH입니다.

Multi 멀티플랫폼에서 채널에 대해 둘 이상의 메시지 엑시트가 정의되어 있는 경우, 이름 목록은 MQCFST 구조 대신 MQCFSL 구조로 리턴됩니다.

z/OS z/OS에서 MQCFSL 구조는 항상 사용됩니다.

NetworkPriority(MQCFIN)

네트워크 우선순위(매개변수 ID: MQIACH_NETWORK_PRIORITY).

NonPersistentMsgSpeed(MQCFIN)

비지속 메시지가 송신되는 속도(매개변수 ID: MQIACH_NPM_SPEED).

가능한 값은 다음과 같습니다.

MQNPMS_NORMAL

정상 속도입니다.

MQNPMS_FAST

빠른 속도입니다.

Password(MQCFST)

비밀번호(매개변수 ID: MQCACH_PASSWORD).

공백이 아닌 비밀번호가 정의되면 별표(*)로 리턴됩니다. 그렇지 않으면 공백으로 리턴됩니다.

문자열의 최대 길이는 MQ_PASSWORD_LENGTH입니다. 그러나 처음 10자만 사용합니다.

PropertyControl(MQCFIN)

특성 제어 속성(매개변수 ID: MQIA_PROPERTY_CONTROL).

V6 또는 이전 큐 관리자(특성 디스크립터의 개념을 이해하지 못하는 큐 관리자)에 메시지를 송신하려 할 때 메시지의 특성에 발생하는 조치를 지정합니다. 가능한 값은 다음 값 중 하나입니다.

MQPROP_COMPATIBILITY

메시지 특성	결과
메시지에 mcd. , jms. , usr. 또는 mqext. 접두부의 특성이 포함됩니다.	메시지 디스크립터 또는 확장자에 포함된 특성을 제외한 모든 선택적 메시지 특성(Support 값이 MQPD_SUPPORT_OPTIONAL임)은 메시지가 리모트 큐 관리자로 송신되기 전에 메시지 데이터에서 하나 이상의 MQRFH2 헤더에 배치됩니다.
메시지에 mcd. , jms. , usr. 또는 mqext. 접두부의 특성이 포함되지 않습니다.	메시지 디스크립터 또는 확장자에 포함된 특성을 제외한 모든 메시지 특성은 메시지가 리모트 큐 관리자로 송신되기 전에 메시지에서 제거됩니다.
메시지에 특성 디스크립터의 Support 필드가 MQPD_SUPPORT_OPTIONAL로 설정되지 않은 특성이 포함됩니다.	메시지가 이유 MQRC_UNSUPPORTED_PROPERTY로 거부되고 보고서 옵션에 따라 처리됩니다.
메시지에 특성 디스크립터의 Support 필드가 MQPD_SUPPORT_OPTIONAL로 설정되지만 특성 디스크립터의 기타 필드가 디폴트가 아닌 값으로 설정되는 하나 이상의 특성이 포함됩니다.	리모트 큐 관리자에 메시지가 송신되기 전에 디폴트가 아닌 값의 특성이 메시지에서 제거됩니다.
메시지 특성이 포함되는 MQRFH2 폴더는 <i>content='properties'</i> 속성으로 지정되어야 합니다.	V6 또는 이전 큐 관리자에 대해 지원되지 않는 구문이 포함된 MQRFH2 헤더의 플로우를 막기 위해 특성을 제거합니다.

MQPROP_NONE

메시지 디스크립터 또는 확장자에 포함된 특성을 제외한 메시지의 모든 특성은 메시지가 리모트 큐 관리자로 송신되기 전에 메시지에서 제거됩니다.

메시지에 특성 디스크립터의 **Support** 필드가 MQPD_SUPPORT_OPTIONAL로 설정되지 않은 특성이 포함된 경우 메시지가 이유 MQRC_UNSUPPORTED_PROPERTY로 거부되고 보고서 옵션에 따라 처리됩니다.

MQPROP_ALL

메시지가 리모트 큐 관리자에게 송신될 때 메시지의 모든 특성이 메시지에 포함됩니다. 특성(메시지 디스크립터(또는 확장자)의 특성 제외)은 메시지 데이터에서 하나 이상의 MQRFH2 헤더에 배치됩니다.

이 속성은 송신자, 서버, 클러스터 송신자 및 클러스터 수신자 채널에 적용 가능합니다.

PutAuthority(MQCFIN)

Put 권한(매개변수 ID: MQIACH_PUT_AUTHORITY).

가능한 값은 다음 값 중 하나입니다.

MQPA_DEFAULT

기본 사용자 ID가 사용됩니다.

MQPA_CONTEXT

컨텍스트 사용자 ID가 사용됩니다.

QMgrName(MQCFST)

큐 관리자 이름(매개변수 ID: MQCA_Q_MGR_NAME).

문자열의 최대 길이는 MQ_Q_MGR_NAME_LENGTH입니다.

z/OS QSGDisposition(MQCFIN)

QSG 속성 지정(매개변수 ID: MQIA_QSG_DISP).

오브젝트의 속성 지정 값을 지정합니다(즉, 정의된 위치 및 작동 방식). 이 매개변수는 z/OS에서만 유효합니다. 가능한 값은 다음 값 중 하나입니다.

MQQSGD_COPY

오브젝트가 MQQSGD_COPY로 정의됩니다.

MQQSGD_GROUP

오브젝트가 MQQSGD_GROUP으로 정의됩니다.

MQQSGD_Q_MGR

오브젝트가 MQQSGD_Q_MGR로 정의됩니다.

ReceiveExit(MQCFST)

수신 엑시트 이름(매개변수 ID: MQCACH_RCV_EXIT_NAME).

엑시트 이름의 최대 길이는 엑시트가 실행 중인 환경에 따라 달라집니다. MQ_EXIT_NAME_LENGTH에서는 애플리케이션이 실행 중인 환경에 대해 최대 길이를 제공합니다. MQ_MAX_EXIT_NAME_LENGTH는 지원되는 모든 환경에 대한 최대값을 제공합니다.

Multi 멀티플랫폼에서 채널에 대해 둘 이상의 수신 엑시트가 정의되어 있는 경우, 이름 목록은 MQCFST 구조 대신 MQCFSL 구조로 리턴됩니다.

z/OS z/OS에서 MQCFSL 구조는 항상 사용됩니다.

ReceiveUserData(MQCFST)

수신 엑시트 사용자 데이터(매개변수 ID: MQCACH_RCV_EXIT_USER_DATA).

문자열의 최대 길이는 MQ_EXIT_DATA_LENGTH입니다.

Multi 멀티플랫폼에서 채널에 대해 둘 이상의 수신 엑시트 사용자 데이터 문자열이 정의되어 있는 경우, 문자열 목록은 MQCFST 구조 대신 MQCFSL 구조로 리턴됩니다.

z/OS z/OS에서 MQCFSL 구조는 항상 사용됩니다.

ResetSeq(MQCFIN)

보류 중인 재설정 순서 번호(매개변수 ID: MQIACH_RESET_REQUESTED).

이는 미해결 요청의 순서 번호이며 사용자 채널 재설정 명령 요청이 미해결 중임을 나타냅니다.

0 값은 미해결 채널 재설정이 없음을 나타냅니다. 값의 범위는 1 - 999999999입니다.

가능한 리턴 값으로 MQCHRR_RESET_NOT_REQUESTED가 있습니다.

z/OS에서는 이 매개변수를 적용할 수 없습니다.

SecurityExit(MQCFST)

보안 엑시트 이름(매개변수 ID: MQCACH_SEC_EXIT_NAME).

엑시트 이름의 최대 길이는 엑시트가 실행 중인 환경에 따라 달라집니다. MQ_EXIT_NAME_LENGTH에서는 애플리케이션이 실행 중인 환경에 대해 최대 길이를 제공합니다. MQ_MAX_EXIT_NAME_LENGTH는 지원되는 모든 환경에 대한 최대값을 제공합니다.

SecurityUserData(MQCFST)

보안 엑시트 사용자 데이터(매개변수 ID: MQCACH_SEC_EXIT_USER_DATA).

문자열의 최대 길이는 MQ_EXIT_DATA_LENGTH입니다.

SendExit(MQCFST)

송신 엑시트 이름(매개변수 ID: MQCACH_SEND_EXIT_NAME).

엑시트 이름의 최대 길이는 엑시트가 실행 중인 환경에 따라 달라집니다. MQ_EXIT_NAME_LENGTH에서는 애플리케이션이 실행 중인 환경에 대해 최대 길이를 제공합니다. MQ_MAX_EXIT_NAME_LENGTH는 지원되는 모든 환경에 대한 최대값을 제공합니다.

Multi 멀티플랫폼에서 채널에 대해 둘 이상의 송신 엑시트가 정의되어 있는 경우, 이름 목록은 MQCFST 구조 대신 MQCFSL 구조로 리턴됩니다.

z/OS z/OS에서 MQCFSL 구조는 항상 사용됩니다.

SendUserData(MQCFST)

송신 엑시트 사용자 데이터(매개변수 ID: MQCACH_SEND_EXIT_USER_DATA).

문자열의 최대 길이는 MQ_EXIT_DATA_LENGTH입니다.

Multi 멀티플랫폼에서 채널에 대해 둘 이상의 송신 엑시트 사용자 데이터 문자열이 정의되어 있는 경우, 문자열 목록은 MQCFST 구조 대신 MQCFSL 구조로 리턴됩니다.

z/OS z/OS에서 MQCFSL 구조는 항상 사용됩니다.

SeqNumberWrap(MQCFIN)

순서 줄 바꿈 번호(매개변수 ID: MQIACH_SEQUENCE_NUMBER_WRAP).

SharingConversations(MQCFIN)

공유 대화 수(매개변수 ID: MQIACH_SHARING_CONVERSATIONS).

TCP/IP 클라이언트 연결 및 서버 연결 채널에서만 이 매개변수가 리턴됩니다.

ShortRetryCount(MQCFIN)

짧은 재시도 수(매개변수 ID: MQIACH_SHORT_RETRY).

ShortRetryInterval(MQCFIN)

단시간 타이머(매개변수 ID: MQIACH_SHORT_TIMER).

SSLCipherSpec(MQCFST)

CipherSpec(매개변수 ID: MQCACH_SSL_CIPHER_SPEC).

문자열의 길이는 MQ_SSL_CIPHER_SPEC_LENGTH입니다.

SSLCipherSuite(MQCFST)

CipherSuite(매개변수 ID: MQCACH_SSL_CIPHER_SUITE).

문자열의 길이는 MQ_SSL_CIPHER_SUITE_LENGTH입니다.

SSLClientAuth(MQCFIN)

클라이언트 인증(매개변수 ID: MQIACH_SSL_CLIENT_AUTH).

가능한 값은 다음과 같습니다.

MQSCA_REQUIRED

클라이언트 인증이 필수입니다.

MQSCA_OPTIONAL

클라이언트 인증이 선택사항입니다.

다음 값은 MQCHT_MQTT 유형의 채널에도 유효합니다.

MQSCA_NEVER_REQUIRED

클라이언트 인증이 필요하지 않으며 제공되어서는 안 됩니다.

IBM MQ에서 TLS 클라이언트의 인증서가 필요한지 정의합니다.

SSLPeerName(MQCFST)

피어 이름(매개변수 ID: MQCACH_SSL_PEER_NAME).

참고: TLS 주제 식별 이름과 일치하는지 비교하여 채널에 대한 연결을 제안하는 대체 방법에서는 채널 인증 레코드를 사용합니다. 채널 인증 레코드를 사용하면 여러 다른 TLS 주제 식별 이름 패턴을 동일한 채널에 적용할 수 있습니다. 동일한 채널에 적용하는 데 채널의 SSLPEER와 채널 인증 레코드 둘 다 사용하는 경우 인바운드 인증서가 두 패턴과 일치해야 연결할 수 있습니다. 자세한 정보는 채널 인증 레코드를 참조하십시오.

문자열의 길이는 MQ_SSL_PEER_NAME_LENGTH입니다. z/OS에서는 MQ_SSL_SHORT_PEER_NAME_LENGTH입니다.

채널의 다른 끝에서 피어 큐 관리자 또는 클라이언트로부터 인증의 식별 이름과 비교하는 데 사용할 필터를 지정합니다(식별 이름은 TLS 인증 ID임). 피어로부터 수신한 인증서의 식별 이름이 SSLPEER 필터와 일치하지 않으면, 채널이 시작되지 않습니다.

TpName(MQCFST)

트랜잭션 프로그램 이름(매개변수 ID: MQCACH_TP_NAME).

문자열의 최대 길이는 MQ_TP_NAME_LENGTH입니다.

TransportType(MQCFIN)

전송 프로토콜 유형(매개변수 ID: MQIACH_XMIT_PROTOCOL_TYPE).

가능한 값은 다음과 같습니다.

MQXPT_LU62

LU 6.2.

MQXPT_TCP

TCP.

MQXPT_NETBIOS

NetBIOS.

MQXPT_SPX

SPX.

MQXPT_DECNET

DECnet

UseDLQ(MQCFIN)

채널에서 메시지를 전달할 수 없을 때 데드-레터 큐 또는 미배달 메시지 큐의 사용 여부(매개변수 ID: MQIA_USE_DEAD_LETTER_Q).

가능한 값은 다음과 같습니다.

MQUSEDLQ_NO

채널에서 전달할 수 없는 메시지는 실패로 처리되며, NPMSPEED 설정에 따라 채널에서 해당 메시지를 버리거나 채널이 종료됩니다.

MQUSEDLQ_YES

큐 관리자 DEADQ 속성에서 데드-레터 큐 이름을 제공하는 경우 이 이름이 사용되고, 그렇지 않으면 MQUSEDLQ_NO와 같이 작동합니다.

UserIdentifier(MQCFST)

태스크 사용자 ID(매개변수 ID: MQCACH_USER_ID).

문자열의 최대 길이는 MQ_USER_ID_LENGTH입니다. 그러나 처음 10자만 사용합니다.

XmitQName(MQCFST)

전송 큐 이름(매개변수 ID: MQCACH_XMIT_Q_NAME).

문자열의 최대 길이는 MQ_Q_NAME_LENGTH입니다.

채널 인증 레코드 조회

채널 인증 레코드 조회(MQCMD_INQUIRE_CHLAUTH_RECS) 명령은 채널 또는 채널 세트에 대해 허용되는 파트너 세부사항 및 MCAUSER에 대한 맵핑을 검색합니다.

필수 매개변수**generic-channel-name(MQCFST)**

조회할 채널 또는 채널 세트의 이름(매개변수 ID: MQCACH_CHANNEL_NAME).

Match를 MQMATCH_RUNCHECK로 설정하는 경우를 제외하고는 별표(*)를 와일드카드로 사용하여 채널 세트를 지정할 수 있습니다. Type을 BLOCKADDR로 설정하는 경우, 일반 채널 이름을 모든 채널 이름과 일치하는 하나의 별표로 설정해야 합니다.

선택적 매개변수**Address(MQCFST)**

맵핑할 IP 주소(매개변수 ID: MQCACH_CONNECTION_NAME).

이 매개변수는 **Match**가 MQMATCH_RUNCHECK인 경우에만 유효하며 일반적이지 않아야 합니다.

ByteStringFilterCommand(MQCFBF)

바이트 문자열 필터 명령 디스크립터. 이 매개변수를 사용하면 필터 조건을 지정하여 명령의 출력을 제한할 수 있습니다. 이 필터 조건 사용에 대한 정보는 [1747 페이지의 『MQCFBF - PCF 바이트 문자열 필터 매개변수』](#)의 내용을 참조하십시오.

바이트 문자열 필터를 지정하면, **IntegerFilterCommand** 매개변수를 사용하여 정수 필터를 지정할 수도 없고 **StringFilterCommand** 매개변수를 사용하여 문자열 필터를 지정할 수도 없습니다.

ChannelAuthAttrs(MQCFIL)

권한 레코드 속성(매개변수 ID: MQIACF_CHLAUTH_ATTRS).

속성 목록에 다음 값을 직접 지정할 수 있습니다. 매개변수를 지정하지 않은 경우 이 값이 기본값입니다.

MQIACF_ALL

모든 속성입니다.

MQIACF_ALL을 지정하지 않는 경우, 다음 값의 조합을 지정하십시오.

MQCA_ALTERATION_DATE

대체 날짜

MQCA_ALTERATION_TIME

대체 시간

MQCA_CHLAUTH_DESC

설명.

MQCA_CUSTOM

사용자 정의.

MQCACH_CONNECTION_NAME

IP 주소 필터

MQCACH_MCA_USER_ID

레코드에 맵핑된 MCA 사용자 ID

MQIACH_USER_SOURCE

이 레코드에 대한 사용자 ID의 소스

MQIACH_WARNING

경고 모드

CheckClient(MQCFIN)

클라이언트 연결에 필요한 사용자 ID 및 비밀번호 요구사항입니다. 올바른 값은 다음과 같습니다.

MQCHK_REQUIRED_ADMIN

권한이 있는 사용자 ID를 사용하는 경우 연결하기 위해서는 올바른 사용자 ID와 비밀번호가 필요합니다.

권한이 없는 사용자 ID를 사용하는 연결은 사용자 ID와 비밀번호를 제공할 필요가 없습니다.

사용자 ID 및 비밀번호는 인증 정보 오브젝트에 제공된 사용자 저장소 세부사항과 대조해 확인한 후 CONNAUTH 필드의 ALTER QMGR에 제공됩니다.

사용자 ID 및 비밀번호 확인이 큐 관리자에서 사용되지 않도록 사용자 저장소 세부사항이 제공되지 않은 경우에는 연결에 실패합니다.

권한 부여된 사용자는 IBM MQ에 대한 전체 관리 권한이 있는 사용자입니다. 자세한 정보는 [권한 부여된 사용자](#)를 참조하십시오.

이 옵션은 z/OS 플랫폼에서 올바르지 않습니다.

MQCHK_REQUIRED

연결하기 위해서는 올바른 사용자 ID와 비밀번호가 필요합니다.

사용자 ID 및 비밀번호는 인증 정보 오브젝트에 제공된 사용자 저장소 세부사항과 대조해 확인한 후 CONNAUTH 필드의 ALTER QMGR에 제공됩니다.

사용자 ID 및 비밀번호 확인이 큐 관리자에서 사용되지 않도록 사용자 저장소 세부사항이 제공되지 않은 경우에는 연결에 실패합니다.

MQCHK_AS_Q_MGR

연결이 허용되려면, 큐 관리자에 정의된 연결 인증 요구사항을 충족해야 합니다.

CONNAUTH 필드가 인증 정보 오브젝트를 제공하고 CHCKCLNT의 값이 REQUIRED인 경우 올바른 사용자 ID 및 비밀번호가 제공되지 않으면 연결이 실패합니다.

CONNAUTH 필드가 인증 정보 오브젝트를 제공하지 않거나 CHCKCLNT의 값이 REQUIRED가 아닌 경우, 사용자 ID 및 비밀번호는 필요하지 않습니다.



주의: 멀티플랫폼에서 MQCHK_REQUIRED 또는 MQCHK_REQUIRED_ADMIN을 선택하고 큐 관리자에서 **Connauth** 필드를 설정하지 않은 경우 또는 **CheckClient**의 값이 없는 경우, 연결에 실패합니다. 멀티플랫폼에서 AMQ9793 메시지를 수신합니다. z/OS에서 CSQX793E 메시지를 수신합니다.

ClntUser(MQCFST)

새 사용자 ID로 매핑하거나 변경하지 않는 방법으로 허용하거나 차단할 클라이언트 확인 사용자 ID(매개변수 ID: MQCACH_CLIENT_USER_ID).

이것은 클라이언트에서 플로우되는 사용자 ID로서, 클라이언트 측 프로세스가 실행 중인 사용자 ID 또는 MQCSP를 사용하여 MQCONNX 호출 시 클라이언트가 제시하는 사용자 ID일 수 있습니다.

이 매개변수는 TYPE(USERMAP)과 함께 사용되고 **Match**가 MQMATCH_RUNCHECK인 경우에만 유효합니다.



CommandScope(MQCFST)

명령 범위(매개변수 ID: MQCACF_COMMAND_SCOPE). 이 매개변수는 z/OS에만 적용됩니다.

큐 관리자가 큐 공유 그룹의 멤버인 경우 명령이 실행되는 방법을 지정합니다. 다음 값 중 하나를 지정할 수 있습니다.

- 공백(또는 매개변수도 함께 생략). 이 명령은 입력된 큐 관리자에서 실행됩니다.
- 큐 관리자 이름. 명령이 큐 공유 그룹 내에서 활성 상태인 경우 사용자가 지정하는 큐 관리자에서 실행됩니다. 명령이 입력된 큐 관리자가 아닌 다른 큐 관리자를 지정하는 경우, 큐 공유 그룹 환경을 사용 중이고 명령 서버가 사용 가능해야 합니다.
- 별표(*). 명령이 로컬 큐 관리자에서 실행되고 큐 공유 그룹의 모든 활성 큐 관리자에도 전달됩니다.

IntegerFilterCommand(MQCFIF)

정수 필터 명령 디스크립터입니다. 이 매개변수를 사용하면 필터 조건을 지정하여 명령의 출력을 제한할 수 있습니다. 이 필터 조건 사용에 대한 정보는 1752 페이지의 『MQCFIF - PCF 정수 필터 매개변수』의 내용을 참조하십시오.

정수 필터를 지정하면, **ByteStringFilterCommand** 매개변수를 사용하여 바이트 문자열 필터를 지정할 수도 없고 **StringFilterCommand** 매개변수를 사용하여 문자열 필터를 지정할 수도 없습니다.

Match(MQCFIN)

적용할 일치 유형을 나타냅니다(매개변수 ID: MQIACH_MATCH). 다음 값 중 하나를 지정할 수 있습니다.

MQMATCH_RUNCHECK

제공된 채널 이름과 선택적으로 제공된 **Address**, **SSLPeer**, **QMName** 및 **ClntUser** 속성에 대해 특정 일치기가 수행되어 런타임 시 채널이 이 큐 관리자에 연결하는 경우 채널에서 일치시킬 채널 인증 레코드를 찾습니다. 발견된 레코드에서 **Warn**이 MQWARN_YES로 설정되어 있는 경우, 런타임 시 채널이 사용할 실제 레코드를 나타내도록 두 번째 레코드도 표시됩니다. 이 경우에 제공되는 채널 이름은 일반 이름일 수 없습니다. 이 옵션은 **Type** MQCAUT_ALL과 결합되어야 합니다.

MQMATCH_EXACT

제공되는 채널 프로파일 이름과 정확하게 일치하는 레코드만 리턴합니다. 채널 프로파일 이름에 별표가 없는 경우, 이 옵션은 MQMATCH_GENERIC과 동일한 출력을 리턴합니다.

MQMATCH_GENERIC

채널 프로파일 이름의 별표가 와일드카드로 처리됩니다. 채널 프로파일 이름에 별표가 없는 경우, 이 옵션은 MQMATCH_EXACT와 동일한 출력을 리턴합니다. 예를 들어, ABC*의 프로파일을 입력하면 ABC, ABC* 및 ABCD에 대한 레코드가 리턴됩니다.

MQMATCH_ALL

제공되는 채널 프로파일 이름과 일치하는 모든 가능한 레코드를 리턴합니다. 이 경우 채널 이름이 일반 이름이면 더 구체적인 일치 가능성이 있는 경우에도 채널 이름과 일치하는 모든 레코드가 리턴됩니다. 예를 들어, SYSTEM*.SVRCONN의 프로파일은 SYSTEM.*, SYSTEM.DEF.*, SYSTEM.DEF.SVRCONN 및 SYSTEM.ADMIN.SVRCONN에 대한 레코드가 리턴되게 할 수 있습니다.

QMName(MQCFST)

일치할 리모트 파트너 큐 관리자의 이름(매개변수 ID: MQCA_REMOTE_Q_MGR_NAME).

이 매개변수는 **Match**가 MQMATCH_RUNCHECK인 경우에만 유효합니다. 값이 일반적이면 안 됩니다.

SSLCertIssuer(MQCFST)

SSLPeer 매개변수에 대한 추가 매개변수입니다.

SSLCertIssuer는 일치를 특정 인증 기관에서 발행한 인증서 내에 있는 것으로 제한합니다.

SSLPeer(MQCFST)

일치시킬 인증서의 식별 이름(매개변수 ID: MQCACH_SSL_PEER_NAME).

이 매개변수는 **Match**가 MQMATCH_RUNCHECK인 경우에만 유효합니다.

SSLPeer 값은 식별 이름을 지정하는 데 사용되는 표준 양식으로 지정되며 일반 값이면 안 됩니다.

매개변수의 최대 길이는 MQ_SSL_PEER_NAME_LENGTH입니다.

StringFilterCommand(MQCFSF)

문자열 필터 명령 디스크립터입니다. 이 매개변수를 사용하면 필터 조건을 지정하여 명령의 출력을 제한할 수 있습니다. 이 필터 조건 사용에 대한 정보는 1759 페이지의 『MQCFSF - PCF 문자열 필터 매개변수』의 내용을 참조하십시오.

또한 문자열 필터를 지정하면, **ByteStringFilterCommand** 매개변수를 사용하여 바이트 문자열 필터를 지정하거나 **IntegerFilterCommand** 매개변수를 사용하여 정수 필터를 지정할 수도 없습니다.

Type(MQCFIN)

허용되는 파트너 세부사항 또는 MCAUSER에 대한 매핑을 설정할 채널 인증 레코드 유형(매개변수 ID: MQIACF_CHLAUTH_TYPE). 올바른 값은 다음과 같습니다.

MQCAUT_BLOCKUSER

이 채널 인증 레코드를 사용하면 지정된 하나 이상의 사용자가 연결할 수 없게 됩니다.

MQCAUT_BLOCKADDR

이 채널 인증 레코드는 지정된 IP 주소에서 연결하지 못하도록 합니다.

MQCAUT_SSLPEERMAP

이 채널 인증 레코드는 TLS 식별 이름(DN)을 MCAUSER 값으로 매핑합니다.

MQCAUT_ADDRESSMAP

이 채널 인증 레코드는 IP 주소를 MCAUSER 값에 매핑합니다.

MQCAUT_USERMAP

이 채널 인증 레코드는 확인된 사용자 ID를 MCAUSER 값에 매핑합니다.

MQCAUT_QMGRMAP

이 채널 인증 레코드는 리모트 큐 관리자 이름을 MCAUSER 값에 매핑합니다.

MQCAUT_ALL

모든 유형의 레코드를 조회합니다. 이 값은 기본값입니다.

관련 정보

[채널 인증 레코드](#)

채널 인증 레코드 조회(응답)

채널 인증 레코드 조회(MQCMD_INQUIRE_CHLAUTH_RECS) 명령에 대한 응답은 응답 헤더 및 요청된 속성 매개변수 구조 조합의 순서로 구성되어 있습니다.

항상 리턴됨:

ChlAuth, Type, Warn(yes)

MQCAUT_BLOCKUSER 유형인 경우 항상 리턴됨:

UserList

MQCAUT_BLOCKADDR 유형인 경우 항상 리턴됨:

AddrList

MQCAUT_SSLPEERMAP 유형인 경우 항상 리턴됨:

Address (unless blanks), MCAUser (unless blanks), SSLCertIssuer, SSLPeer, UserSrc

MQCAUT_ADDRESSMAP 유형인 경우 항상 리턴됨:

Address (unless blanks), MCAUser (unless blanks), UserSrc

MQCAUT_USERMAP 유형인 경우 항상 리턴됨:

Address (unless blanks), ClntUser, MCAUser (unless blanks), UserSrc

MQCAUT_QMGRMAP 유형인 경우 항상 리턴됨:

Address (unless blanks), MCAUser (unless blanks), QMName, UserSrc

요청된 경우에만 리턴됨:

Address, AlterationDate, AlterationTime, Custom, Description, MCAUser, SSLPeer, UserSrc, Warn

응답 데이터

AlterationDate(MQCFST)

변경 날짜(매개변수 ID: MQCA_ALTERATION_DATE).

정보가 마지막으로 대체된 날짜(yyyy-mm-dd 형식)입니다.

AlterationTime(MQCFST)

변경 시간(매개변수 ID: MQCA_ALTERATION_TIME).

정보가 마지막으로 대체된 시간(hh.mm.ss 형식)입니다.

Address(MQCFST)

채널의 다른 끝에 있는 파트너 큐 관리자 또는 클라이언트의 IP 주소 또는 호스트 이름과 비교하는 데 사용되는 필터(매개변수 ID: MQCACH_CONNECTION_NAME).

AddrList(MQCFSL)

채널에서 이 큐 관리자에 액세스하는 것이 금지된 최대 100개의 IP 주소 패턴 목록(매개변수 ID: MQCACH_CONNECTION_NAME_LIST).

Chlauth(MQCFST)

채널 인증 레코드가 적용되는 채널 세트와 일치하는 채널 또는 패턴의 이름(매개변수 ID: MQCACH_CHANNEL_NAME).

CheckClient(MQCFIN)

클라이언트 연결에 필요한 사용자 ID 및 비밀번호 요구사항(매개변수 ID:

MQIA_CHECK_CLIENT_BINDING).

ClntUser(MQCFST)

새 사용자 ID로 매핑하거나 변경하지 않는 방법으로 허용하거나 차단할 클라이언트 확인 사용자 ID(매개변수 ID: MQCACH_CLIENT_USER_ID).

Description(MQCFST)

채널 인증 레코드에 대한 설명 정보(매개변수 ID: MQCA_CHLAUTH_DESC).

MCAUser(MQCFST)

인바운드 연결이 TLS DN, IP 주소, 클라이언트 확인 사용자 ID 또는 제공된 리모트 큐 관리자 이름과 일치할 때 사용되는 사용자 ID(매개변수 ID: MQCACH_MCA_USER_ID).

QMName(MQCFST)

사용자 ID로 매핑하거나 변경하지 않는 방법으로 허용하거나 차단할 리모트 파트너 큐 관리자의 이름(매개변수 ID: MQCA_REMOTE_Q_MGR_NAME).

SSLCertIssuer(MQCFST)

SSLPeer 매개변수에 대한 추가 매개변수입니다.

SSLCertIssuer는 일치할 특정 인증 기관에서 발행한 인증서 내에 있는 것으로 제한합니다(매개변수 ID: MQCA_SSL_CERT_ISSUER_NAME).

SSLPeer(MQCFST)

채널의 다른 끝에 있는 피어 큐 관리자 또는 클라이언트의 인증서에 대한 식별 이름과 비교하는 데 사용할 필드(매개변수 ID: MQCACH_SSL_PEER_NAME).

Type(MQCFIN)

허용되는 파트너 세부사항 또는 MCAUSER에 대한 매핑을 설정할 채널 인증 레코드 유형(매개변수 ID: MQIACF_CHLAUTH_TYPE). 다음 값을 리턴할 수 있습니다.

MQCAUT_BLOCKUSER

이 채널 인증 레코드를 사용하면 지정된 하나 이상의 사용자가 연결할 수 없게 됩니다.

MQCAUT_BLOCKADDR

이 채널 인증 레코드는 지정된 IP 주소에서 연결하지 못하도록 합니다.

MQCAUT_SSLPEERMAP

이 채널 인증 레코드는 TLS 식별 이름(DN)을 MCAUSER 값으로 매핑합니다.

MQCAUT_ADDRESSMAP

이 채널 인증 레코드는 IP 주소를 MCAUSER 값에 매핑합니다.

MQCAUT_USERMAP

이 채널 인증 레코드는 확인된 사용자 ID를 MCAUSER 값에 매핑합니다.

MQCAUT_QMGRMAP

이 채널 인증 레코드는 리모트 큐 관리자 이름을 MCAUSER 값에 매핑합니다.

UserList(MQCFSL)

이 채널 또는 채널 세트 사용이 금지된 최대 100개의 사용자 ID 목록(매개변수 ID: MQCACH_MCA_USER_ID_LIST). 권한이 부여된 사용자 또는 관리 사용자를 나타내려면 특수 값 *MQADMIN을 사용하십시오. 이 값의 정의는 다음과 같이 운영 체제에 따라 다릅니다.

- Windows에서는 mqm 그룹, 관리자 그룹 및 SYSTEM의 모든 멤버를 나타냅니다.
- UNIX 및 Linux에서는 mqm 그룹의 모든 멤버를 나타냅니다.
- IBM i에서는 프로파일(사용자) qmqm과 qmqmadm, qmqmadm 그룹의 모든 멤버 및 *ALLOBJ 특수 설정으로 정의한 모든 사용자를 나타냅니다.
- z/OS에서는 채널 시작기, 큐 관리자 및 고급 메시지 보안 주소 공간이 실행 중인 사용자 ID를 나타냅니다.

UserSrc(MQCFIN)

런타임 시 MCAUSER에 사용되는 사용자 ID의 소스(매개변수 ID: MQIACH_USER_SOURCE).

다음 값을 리턴할 수 있습니다.

MQUSRC_MAP

이 매핑과 일치하는 인바운드 연결이 **MCAUser** 속성에 지정된 사용자 ID를 사용합니다.

MQUSRC_NOACCESS

이 매핑과 일치하는 인바운드 연결에 큐 관리자에 대한 액세스 권한이 없으므로 채널이 바로 종료됩니다.

MQUSRC_CHANNEL

이 매핑과 일치하는 인바운드 연결이 플로우된 사용자 ID 또는 MCAUSER 필드의 채널 오브젝트에 정의된 사용자를 사용합니다.

Warn(MQCFIN)

이 레코드가 경고 모드에서 작동하는지 여부를 나타냅니다(매개변수 ID: MQIACH_WARNING).

MQWARN_NO

이 레코드가 경고 모드에서 작동하지 않습니다. 이 레코드와 일치하는 인바운드 연결이 차단됩니다. 이 값은 기본값입니다.

MQWARN_YES

이 레코드가 경고 모드에서 작동합니다. 이 레코드와 일치하며 이 때문에 차단되는 인바운드 연결에 액세스가 허용됩니다. 오류 메시지가 기록되며, 이벤트를 구성하는 경우 차단되는 연결에 대한 세부사항을 표시하는 이벤트 메시지가 작성됩니다. 연결을 계속할 수 있습니다.

z/OS z/OS에서 채널 시작기 조회

채널 시작기 조회(MQCMD_INQUIRE_CHANNEL_INIT) 명령은 채널 시작기에 대한 정보를 리턴합니다.

선택적 매개변수

CommandScope(MQCFST)

명령 범위(매개변수 ID: MQCACF_COMMAND_SCOPE).

큐 관리자가 큐 공유 그룹의 멤버인 경우 명령이 실행되는 방법을 지정합니다. 다음 중 하나를 지정할 수 있습니다.

- 공백(또는 매개변수도 함께 생략). 이 명령은 입력된 큐 관리자에서 실행됩니다.
- 큐 관리자 이름. 명령이 큐 공유 그룹 내에서 활성 상태인 경우 사용자가 지정하는 큐 관리자에서 실행됩니다. 명령이 입력된 큐 관리자가 아닌 다른 큐 관리자를 지정하는 경우, 큐 공유 그룹 환경을 사용 중이고 명령 서버가 사용 가능해야 합니다.
- 별표(*). 명령이 로컬 큐 관리자에서 실행되고 큐 공유 그룹의 모든 활성 큐 관리자에도 전달됩니다. 최대 길이는 MQ_QSG_NAME_LENGTH입니다.

z/OS z/OS에서 채널 시작기 조회(응답)

채널 시작기 조회(MQCMD_INQUIRE_CHANNEL_INIT) 명령에 대한 응답은 채널 시작기의 상태를 보여주는 일련의 속성 매개변수 구조로 된 하나의 응답(*ChannelInitiatorStatus* 매개변수로 표시)과 각 리스너에 대한 하나의 응답(*ListenerStatus* 매개변수로 표시)으로 구성됩니다.

항상 리턴됨(채널 시작기 정보가 있는 하나의 메시지):

ActiveChannels, ActiveChannelsMax, ActiveChannelsPaused, ActiveChannelsRetrying, ActiveChannelsStarted, ActiveChannelsStopped, AdaptersMax, AdaptersStarted, ChannelInitiatorStatus, CurrentChannels, CurrentChannelsLU62, CurrentChannelsMax, CurrentChannelsTCP, DispatchersMax, DispatchersStarted, SSLTasksStarted, TCPName

항상 리턴됨(각 리스너에 대한 하나의 메시지):

InboundDisposition, ListenerStatus, TransportType

리스너에 적용 가능한 경우 리턴됨:

IPAddress, LUName, Port

응답 데이터 - 채널 시작기 정보

ActiveChannels(MQCFIN)

활성 채널 연결 수(매개변수 ID: MQIACH_ACTIVE_CHL).

ActiveChannelsMax(MQCFIN)

요청된 활성 채널 연결 수(매개변수 ID: MQIACH_ACTIVE_CHL_MAX).

ActiveChannelsPaused(MQCFIN)

활성 채널에 대한 한계에 도달했기 때문에 일시정지되어 활성화되기를 기다리는 활성 채널 연결 수(매개변수 ID: MQIACH_ACTIVE_CHL_PAUSED).

ActiveChannelsRetrying(MQCFIN)

임시 오류 발생 후 다시 연결을 시도하는 활성 채널 연결 수(매개변수 ID: MQIACH_ACTIVE_CHL_RETRY).

ActiveChannelsStarted(MQCFIN)

시작한 활성 채널 연결 수(매개변수 ID: MQIACH_ACTIVE_CHL_STARTED).

ActiveChannelsStopped(MQCFIN)

수동 개입이 필요한 중지된 활성 채널 연결 수(매개변수 ID: MQIACH_ACTIVE_CHL_STOPPED).

AdaptersMax(MQCFIN)

요청된 어댑터 하위 태스크 수(매개변수 ID: MQIACH_ADAPS_MAX).

AdaptersStarted(MQCFIN)

활성 어댑터 하위 태스크 수(매개변수 ID: MQIACH_ADAPS_STARTED).

ChannelInitiatorStatus(MQCFIN)

채널 시작기의 상태(매개변수 ID: MQIACF_CHINIT_STATUS).

가능한 값은 다음과 같습니다.

MQSVC_STATUS_STOPPED

채널 시작기가 실행 중이 아닙니다.

MQSVC_STATUS_RUNNING

채널 시작기가 완전히 초기화되어 실행 중입니다.

CurrentChannels(MQCFIN)

현재 채널 연결 수(매개변수 ID: MQIACH_CURRENT_CHL).

CurrentChannelsLU62(MQCFIN)

현재 LU 6.2 채널 연결 수(매개변수 ID: MQIACH_CURRENT_CHL_LU62).

CurrentChannelsMax(MQCFIN)

요청된 채널 연결 수(매개변수 ID: MQIACH_CURRENT_CHL_MAX).

CurrentChannelsTCP(MQCFIN)

현재 TCP/IP 채널 연결 수(매개변수 ID: MQIACH_CURRENT_CHL_TCP).

DispatchersMax(MQCFIN)

요청된 디스패처 수(매개변수 ID: MQIACH_DISPS_MAX).

DispatchersStarted(MQCFIN)

활성 디스패처 수(매개변수 ID: MQIACH_DISPS_STARTED).

SSLTasksMax(MQCFIN)

요청된 TLS 서버 하위 태스크 수(매개변수 ID: MQIACH_SSLTASKS_MAX).

SSLTasksStarted(MQCFIN)

활성 TLS 서버 하위 태스크 수(매개변수 ID: MQIACH_SSLTASKS_STARTED).

TCPName(MQCFST)

TCP 시스템 이름(매개변수 ID: MQCACH_TCP_NAME).

최대 길이는 MQ_TCP_NAME_LENGTH입니다.

응답 데이터 - 리스너 정보**InboundDisposition(MQCFIN)**

인바운드 전송 속성 지정 값(매개변수 ID: MQIACH_INBOUND_DISP).

리스너에서 핸들링하는 인바운드 전송의 속성 지정 값을 지정합니다. 가능한 값은 다음 값 중 하나입니다.

MQINBD_Q_MGR

큐 관리자로 지정된 전송에 대한 핸들링. MQINBD_Q_MGR이 기본값입니다.

MQINBD_GROUP

큐 공유 그룹으로 지정된 전송에 대한 핸들링. MQINBD_GROUP은 공유 큐 관리자 환경이 있는 경우에만 허용됩니다.

IPAddress(MQCFST)

리스너가 대기하는 IP 주소(매개변수 ID: MQCACH_IP_ADDRESS).

ListenerStatus(MQCFIN)

리스너 상태(매개변수 ID: MQIACH_LISTENER_STATUS).

가능한 값은 다음과 같습니다.

MQSVC_STATUS_RUNNING

리스너가 시작되었습니다.

MQSVC_STATUS_STOPPED

리스너가 중지되었습니다.

MQSVC_STATUS_RETRYING

리스너가 다시 시도 중입니다.

LUName(MQCFST)

리스너가 대기하는 LU 이름(매개변수 ID: MQCACH_LU_NAME).

최대 길이는 MQ_LU_NAME_LENGTH입니다.

Port(MQCFIN)

리스너가 대기하는 포트 번호(매개변수 ID: MQIACH_PORT_NUMBER).

TransportType(MQCFIN)

리스너가 사용 중인 전송 프로토콜 유형(매개변수 ID: MQIACH_XMIT_PROTOCOL_TYPE).

가능한 값은 다음과 같습니다.

MQXPT_LU62

LU62.

MQXPT_TCP

TCP.

Multi Multiplatforms에서 채널 리스너 조회

채널 리스너 조회(MQCMD_INQUIRE_LISTENER) 명령은 기존 IBM MQ 리스너의 속성을 조회합니다.

필수 매개변수**ListenerName(MQCFST)**

리스너 이름(매개변수 ID: MQCACH_LISTENER_NAME).

이 매개변수는 필요한 속성을 가진 리스너의 이름입니다. 일반 리스너 이름이 지원됩니다. 일반 이름에서는 문자열 다음에 별표(*)가 오며(예: ABC*), 이 이름은 선택한 문자열로 시작하는 이름을 가진 모든 리스너를 선택합니다. 별표 자체는 가능한 모든 이름과 일치합니다.

리스너 이름은 요청된 속성에 관계없이 항상 리턴됩니다.

문자열의 최대 길이는 MQ_LISTENER_NAME_LENGTH입니다.

선택적 매개변수**IntegerFilterCommand(MQCFIF)**

정수 필터 명령 디스크립터입니다. 매개변수 ID는 *ListenerAttrs*에 허용되는 정수 유형 매개변수여야 합니다(MQIACF_ALL 제외). 이 매개변수를 사용하면 필터 조건을 지정하여 명령의 출력을 제한할 수 있습니다. 이 필터 조건 사용에 대한 정보는 1752 페이지의 『MQCFIF - PCF 정수 필터 매개변수』의 내용을 참조하십시오.

정수 필터를 지정하면 **StringFilterCommand** 매개변수를 사용하여 문자열 필터를 지정할 수도 없습니다.

ListenerAttrs(MQCFIL)

리스너 속성(매개변수 ID: MQIACF_LISTENER_ATTRS).

속성 목록에서는 자체적으로 다음 값을 지정할 수 있습니다(매개변수를 지정하지 않은 경우에는 기본값이 사용됨).

MQIACF_ALL

모든 속성입니다.

또는 다음의 조합입니다.

MQCA_ALTERATION_DATE

정의가 마지막으로 대체된 날짜입니다.

MQCA_ALTERATION_TIME

정의가 마지막으로 대체된 시간

MQCACH_IP_ADDRESS

리스너의 IP 주소입니다.

MQCACH_LISTENER_DESC

리스너 정의에 대한 설명입니다.

MQCACH_LISTENER_NAME

리스너 정의의 이름입니다.

MQCACH_LOCAL_NAME

리스너가 사용하는 NetBIOS 로컬 이름입니다. MQCACH_LOCAL_NAME은 Windows에서만 유효합니다.

MQCACH_TP_NAME

LU 6.2 트랜잭션 프로그램 이름입니다. MQCACH_TP_NAME은 Windows에서만 유효합니다.

MQIACH_ADAPTER

NetBIOS가 대기하는 어댑터 번호입니다. MQIACH_ADAPTER는 Windows에서만 유효합니다.

MQIACH_BACKLOG

리스너가 지원하는 동시 연결 요청 수입니다.

MQIACH_COMMAND_COUNT

리스너가 사용할 수 있는 명령 수입니다. MQIACH_COMMAND_COUNT는 Windows에서만 유효합니다.

MQIACH_LISTENER_CONTROL

큐 관리자가 리스너를 시작하고 중지하는 시기를 지정합니다.

MQIACH_NAME_COUNT

리스너가 사용할 수 있는 이름 수입니다. MQIACH_NAME_COUNT는 Windows에서만 유효합니다.

MQIACH_PORT

포트 번호입니다.

MQIACH_SESSION_COUNT

리스너가 사용할 수 있는 세션 수입니다. MQIACH_SESSION_COUNT는 Windows에서만 유효합니다.

MQIACH_SOCKET

대기할 SPX 소켓입니다. MQIACH_SOCKET은 Windows에서만 유효합니다.

StringFilterCommand(MQCFSF)

문자열 필터 명령 디스크립터입니다. 매개변수 ID는 *ListenerAttrs*에 허용되는 문자열 유형 매개변수여야 합니다(MQCACH_LISTENER_NAME 제외).이 매개변수를 사용하면 필터 조건을 지정하여 명령의 출력을 제한할 수 있습니다. 이 필터 조건 사용에 대한 정보는 [1759 페이지의 『MQCFSF - PCF 문자열 필터 매개변수』](#)의 내용을 참조하십시오.

문자열 필터를 지정하면 **IntegerFilterCommand** 매개변수를 사용하여 정수 필터를 지정할 수도 없습니다.

TransportType(MQCFIN)

전송 프로토콜 유형(매개변수 ID: MQIACH_XMIT_PROTOCOL_TYPE).

이 매개변수를 지정하는 경우, 지정된 전송 프로토콜 유형으로 정의된 리스너 관련 정보만 리턴됩니다.

ListenerAttrs 목록에서 다른 전송 프로토콜 유형의 리스너에만 유효한 속성을 지정하는 경우, 이 속성이 무시되고 오류는 발생하지 않습니다. 이 매개변수를 지정하면 **ListenerName** 매개변수 바로 뒤에 와야 합니다.

이 매개변수를 지정하지 않거나 MQXPT_ALL 값으로 지정하는 경우, 모든 리스너에 대한 정보가 리턴됩니다.

ListenerAttrs 목록의 올바른 속성 중 리스너에 적용할 수 없는 속성은 무시되고 오류 메시지는 발행되지 않습니다. 가능한 값은 다음 값 중 하나입니다.

MQXPT_ALL

모든 전송 유형입니다.

MQXPT_LU62

SNA LU 6.2. MQXPT_LU62는 Windows에서만 유효합니다.

MQXPT_NETBIOS

NetBIOS. MQXPT_NETBIOS는 Windows에서만 유효합니다.

MQXPT_SPX

SPX. MQXPT_SPX는 Windows에서만 유효합니다.

MQXPT_TCP

TCP/IP(Transmission Control Protocol/Internet Protocol)

Multi

멀티플랫폼에서 채널 리스너 조회(응답)

채널 리스너 조회(MQCMD_INQUIRE_LISTENER) 명령에 대한 응답은 응답 헤더, *ListenerName* 구조 및 요청된 속성 매개변수 구조 조합의 순서로 구성되어 있습니다.

일반 리스너 이름을 지정한 경우, 발견된 각 리스너에 대해 하나의 메시지가 생성됩니다.

항상 리턴됨:

ListenerName

요청된 경우에만 리턴됨:

Adapter, AlterationDate, AlterationTime, Backlog, Commands, IPAddress, ListenerDesc, LocalName, NetbiosNames, Port, Sessions, Socket, StartMode, TPname, TransportType

응답 데이터

AlterationDate(MQCFST)

변경 날짜(매개변수 ID: MQCA_ALTERATION_DATE).

정보가 마지막으로 대체된 날짜입니다(yyyy-mm-dd 형식).

AlterationTime(MQCFST)

변경 시간(매개변수 ID: MQCA_ALTERATION_TIME).

정보가 마지막으로 대체된 시간입니다(hh.mm.ss 형식).

Adapter(MQCFIN)

어댑터 번호(매개변수 ID: MQIACH_ADAPTER).

NetBIOS가 대기하는 어댑터 번호. 이 매개변수는 Windows에서만 올바릅니다.

Backlog(MQCFIN)

백로그(매개변수 ID: MQIACH_BACKLOG).

리스너가 지원하는 동시 연결 요청 수.

Commands(MQCFIN)

어댑터 번호(매개변수 ID: MQIACH_COMMAND_COUNT).

리스너가 사용할 수 있는 명령 수. 이 매개변수는 Windows에서만 올바릅니다.

IPAddress(MQCFST)

IP 주소(매개변수 ID: MQCACH_IP_ADDRESS).

IPv4 점으로 구분된 10진수, IPv6 16진 표기법 또는 영숫자 호스트 이름 양식에 지정된 리스너의 IP 주소.

문자열의 최대 길이는 MQ_CONN_NAME_LENGTH입니다.

ListenerDesc(MQCFST)

리스너 정의에 대한 설명(매개변수 ID: MQCACH_LISTENER_DESC).

문자열의 최대 길이는 MQ_LISTENER_DESC_LENGTH입니다.

ListenerName(MQCFST)

리스너 정의의 이름(매개변수 ID: MQCACH_LISTENER_NAME).

문자열의 최대 길이는 MQ_LISTENER_NAME_LENGTH입니다.

LocalName(MQCFST)

NetBIOS 로컬 이름(매개변수 ID: MQCACH_LOCAL_NAME).

리스너가 사용하는 NetBIOS 로컬 이름. 이 매개변수는 Windows에서만 올바릅니다.

문자열의 최대 길이는 MQ_CONN_NAME_LENGTH입니다.

NetbiosNames(MQCFIN)

NetBIOS 이름(매개변수 ID: MQIACH_NAME_COUNT).

리스너가 지원하는 이름 수. 이 매개변수는 Windows에서만 올바릅니다.

Port(MQCFIN)

포트 번호(매개변수 ID: MQIACH_PORT).

TCP/IP의 포트 번호. 이 매개변수는 *TransportType* 값이 MQXPT_TCP인 경우에만 유효합니다.

Sessions(MQCFIN)

NetBIOS 세션(매개변수 ID: MQIACH_SESSION_COUNT).

리스너가 사용할 수 있는 세션 수. 이 매개변수는 Windows에서만 올바릅니다.

Socket(MQCFIN)

SPX 소켓 번호(매개변수 ID: MQIACH_SOCKET).

대기할 SPX 소켓. 이 매개변수는 *TransportType* 값이 MQXPT_SPX인 경우에만 유효합니다.

StartMode(MQCFIN)

서비스 모드(매개변수 ID: MQIACH_LISTENER_CONTROL).

리스너를 시작하고 중지하는 방법을 지정합니다. 가능한 값은 다음 값 중 하나입니다.

MQSVC_CONTROL_MANUAL

리스너가 자동으로 시작되거나 자동으로 중지되지 않습니다. 이 리스너는 사용자 명령으로 제어됩니다. MQSVC_CONTROL_MANUAL이 기본값입니다.

MQSVC_CONTROL_Q_MGR

큐 관리자가 시작되고 중지되는 것과 동시에 정의 중인 리스너가 시작되고 중지됩니다.

MQSVC_CONTROL_Q_MGR_START

리스너는 큐 관리자가 시작됨과 동시에 시작되지만 큐 관리자가 중지될 때 중지하도록 요청되지는 않습니다.

TPName(MQCFST)

트랜잭션 프로그램 이름(매개변수 ID: MQCACH_TP_NAME).

LU 6.2 트랜잭션 프로그램 이름입니다. 이 매개변수는 Windows에서만 올바릅니다.

문자열의 최대 길이는 MQ_TP_NAME_LENGTH입니다.

TransportType(MQCFIN)

전송 프로토콜(매개변수 ID: MQIACH_XMIT_PROTOCOL_TYPE).

가능한 값은 다음과 같습니다.

MQXPT_TCP

TCP.

MQXPT_LU62

LU 6.2. MQXPT_LU62는 Windows에서만 유효합니다.

MQXPT_NETBIOS

NetBIOS. MQXPT_NETBIOS는 Windows에서만 유효합니다.

MQXPT_SPX

SPX. MQXPT_SPX는 Windows에서만 유효합니다.

채널 리스너 상태 조회(MQCMD_INQUIRE_LISTENER_STATUS) 명령은 하나 이상의 IBM MQ 리스너 인스턴스의 상태를 조회합니다.

상태 정보를 수신할 리스너의 이름을 지정해야 합니다. 특정 리스너 이름 또는 일반 리스너 이름을 사용하여 리스너를 지정할 수 있습니다. 일반 리스너 이름을 사용하여 다음 중 하나를 표시할 수 있습니다.

- 단일 별표(*)를 사용하여 모든 리스너 정의에 대한 상태 정보 또는
- 지정된 이름과 일치하는 하나 이상의 리스너에 대한 상태 정보

필수 매개변수

ListenerName(MQCFST)

리스너 이름(매개변수 ID: MQCACH_LISTENER_NAME).

일반 리스너 이름이 지원됩니다. 일반 이름에서는 문자열 다음에 별표(*)가 오며(예: ABC*), 이 이름은 선택한 문자열로 시작하는 이름을 가진 모든 리스너를 선택합니다. 별표 자체는 가능한 모든 이름과 일치합니다.

리스너 이름은 요청된 속성에 관계없이 항상 리턴됩니다.

문자열의 최대 길이는 MQ_LISTENER_NAME_LENGTH입니다.

선택적 매개변수

IntegerFilterCommand(MQCFIF)

정수 필터 명령 디스크립터입니다. 매개변수 ID는 *ListenerStatusAttrs*에 허용되는 정수 유형 매개변수여야 합니다(MQIACF_ALL 제외). 이 매개변수를 사용하면 필터 조건을 지정하여 명령의 출력을 제한할 수 있습니다. 이 필터 조건 사용에 대한 정보는 1752 페이지의 『MQCFIF - PCF 정수 필터 매개변수』의 내용을 참조하십시오.

정수 필터를 지정하면 **StringFilterCommand** 매개변수를 사용하여 문자열 필터를 지정할 수도 없습니다.

ListenerStatusAttrs(MQCFIL)

리스너 상태 속성(매개변수 ID: MQIACF_LISTENER_STATUS_ATTRS).

속성 목록에서는 자체적으로 다음 값을 지정할 수 있습니다(매개변수를 지정하지 않은 경우에는 기본값이 사용됨).

MQIACF_ALL

모든 속성입니다.

또는 다음의 조합입니다.

MQCACH_IP_ADDRESS

리스너의 IP 주소입니다.

MQCACH_LISTENER_DESC

리스너 정의에 대한 설명입니다.

MQCACH_LISTENER_NAME

리스너 정의의 이름입니다.

MQCACH_LISTENER_START_DATE

리스너가 작성된 날짜.

MQCACH_LISTENER_START_TIME

리스너가 시작된 시간.

MQCACH_LOCAL_NAME

리스너가 사용하는 NetBIOS 로컬 이름입니다. MQCACH_LOCAL_NAME은 Windows에서만 유효합니다.

MQCACH_TP_NAME

LU 6.2 트랜잭션 프로그램 이름 MQCACH_TP_NAME은 Windows에서만 유효합니다.

MQIACF_PROCESS_ID

리스너와 연관된 운영 체제 프로세스 ID입니다.

MQIACH_ADAPTER

NetBIOS가 대기하는 어댑터 번호입니다. MQIACH_ADAPTER는 Windows에서만 유효합니다.

MQIACH_BACKLOG

리스너가 지원하는 동시 연결 요청 수입니다.

MQIACH_COMMAND_COUNT

리스너가 사용할 수 있는 명령 수입니다. MQIACH_COMMAND_COUNT는 Windows에서만 유효합니다.

MQIACH_LISTENER_CONTROL

리스너를 시작하고 중지하는 방법입니다.

MQIACH_LISTENER_STATUS

리스너의 상태입니다.

MQIACH_NAME_COUNT

리스너가 사용할 수 있는 이름 수입니다. MQIACH_NAME_COUNT는 Windows에서만 유효합니다.

MQIACH_PORT

TCP/IP의 포트 번호입니다.

MQIACH_SESSION_COUNT

리스너가 사용할 수 있는 세션 수입니다. MQIACH_SESSION_COUNT는 Windows에서만 유효합니다.

MQIACH_SOCKET

SPX 소켓입니다. MQIACH_SOCKET은 Windows에서만 유효합니다.

MQIACH_XMIT_PROTOCOL_TYPE

전송 유형.

StringFilterCommand(MQCFSF)

문자열 필터 명령 디스크립터입니다. 매개변수 ID는 *ListenerStatusAttrs*에 허용되는 문자열 유형 매개변수여야 합니다(MQCACH_LISTENER_NAME 제외). 이 매개변수를 사용하면 필터 조건을 지정하여 명령의 출력을 제한할 수 있습니다. 이 필터 조건 사용에 대한 정보는 1759 페이지의 『MQCFSF - PCF 문자열 필터 매개변수』의 내용을 참조하십시오.

문자열 필터를 지정하면 **IntegerFilterCommand** 매개변수를 사용하여 정수 필터를 지정할 수도 없습니다.

오류 코드

이 명령은 1274 페이지의 『모든 명령에 적용할 수 있는 오류 코드』에 표시된 값 및 응답 형식 헤더의 다음 오류 코드를 리턴할 수 있습니다.

이성 (MQLONG)

가능한 값은 다음 값 중 하나입니다.

MQRCCF_LSTR_STATUS_NOT_FOUND

리스너 상태를 찾을 수 없습니다.

Multi 멀티플랫폼에서 채널 리스너 상태 조회(응답)

채널 리스너 상태 조회(MQCMD_INQUIRE_LISTENER_STATUS) 명령에 대한 응답은 응답 헤더, *ListenerName* 구조 및 요청된 속성 매개변수 구조 조합의 순서로 구성되어 있습니다.

일반 리스너 이름을 지정한 경우, 발견된 각 리스너에 대해 하나의 메시지가 생성됩니다.

항상 리턴됨:

ListenerName

요청된 경우에만 리턴됨:

Adapter, Backlog, ChannelCount, Commands, IPAddress, ListenerDesc, LocalName, NetbiosNames, Port, ProcessId, Sessions, Socket, StartDate, StartMode, StartTime, Status, TPname, TransportType

응답 데이터

Adapter(MQCFIN)

어댑터 번호(매개변수 ID: MQIACH_ADAPTER).

NetBIOS가 대기하는 어댑터 번호.

Backlog(MQCFIN)

백로그(매개변수 ID: MQIACH_BACKLOG).

리스너가 지원하는 동시 연결 요청 수.

Commands(MQCFIN)

어댑터 번호(매개변수 ID: MQIACH_COMMAND_COUNT).

리스너가 사용할 수 있는 명령 수.

IPAddress(MQCFST)

IP 주소(매개변수 ID: MQCACH_IP_ADDRESS).

IPv4 점으로 구분된 10진수, IPv6 16진 표기법 또는 영숫자 호스트 이름 양식에 지정된 리스너의 IP 주소.

문자열의 최대 길이는 MQ_CONN_NAME_LENGTH입니다.

ListenerDesc(MQCFST)

리스너 정의에 대한 설명(매개변수 ID: MQCACH_LISTENER_DESC).

문자열의 최대 길이는 MQ_LISTENER_DESC_LENGTH입니다.

ListenerName(MQCFST)

리스너 정의의 이름(매개변수 ID: MQCACH_LISTENER_NAME).

문자열의 최대 길이는 MQ_LISTENER_NAME_LENGTH입니다.

LocalName(MQCFST)

NetBIOS 로컬 이름(매개변수 ID: MQCACH_LOCAL_NAME).

리스너가 사용하는 NetBIOS 로컬 이름.

문자열의 최대 길이는 MQ_CONN_NAME_LENGTH입니다.

NetbiosNames(MQCFIN)

NetBIOS 이름(매개변수 ID: MQIACH_NAME_COUNT).

리스너가 지원하는 이름 수.

Port(MQCFIN)

포트 번호(매개변수 ID: MQIACH_PORT).

TCP/IP의 포트 번호.

ProcessId(MQCFIN)

프로세스 ID(매개변수 ID: MQIACF_PROCESS_ID).

리스너와 연관된 운영 체제 프로세스 ID.

Sessions(MQCFIN)

NetBIOS 세션(매개변수 ID: MQIACH_SESSION_COUNT).

리스너가 사용할 수 있는 세션 수.

Socket(MQCFIN)

SPX 소켓 번호(매개변수 ID: MQIACH_SOCKET).

리스너가 대기할 SPX 소켓.

StartDate(MQCFST)

시작 날짜(매개변수 ID: MQCACH_LISTENER_START_DATE).

리스너가 시작된 날짜(yyyy-mm-dd 양식).

문자열의 최대 길이는 MQ_DATE_LENGTH입니다.

StartMode(MQCFIN)

서비스 모드(매개변수 ID: MQIACH_LISTENER_CONTROL).

리스너를 시작하고 중지하는 방법을 지정합니다. 가능한 값은 다음 값 중 하나입니다.

MQSVC_CONTROL_MANUAL

리스너가 자동으로 시작되거나 자동으로 중지되지 않습니다. 이 리스너는 사용자 명령으로 제어됩니다. MQSVC_CONTROL_MANUAL이 기본값입니다.

MQSVC_CONTROL_Q_MGR

큐 관리자가 시작되고 중지되는 것과 동시에 정의 중인 리스너가 시작되고 중지됩니다.

MQSVC_CONTROL_Q_MGR_START

리스너는 큐 관리자가 시작됨과 동시에 시작되지만 큐 관리자가 중지될 때 중지하도록 요청되지는 않습니다.

StartTime(MQCFST)

시작 날짜(매개변수 ID: MQCACH_LISTENER_START_TIME).

리스너가 시작된 시간(hh.mm.ss 양식).

문자열의 최대 길이는 MQ_TIME_LENGTH입니다.

Status(MQCFIN)

리스너 상태(매개변수 ID: MQIACH_LISTENER_STATUS).

리스너의 상태. 가능한 값은 다음 값 중 하나입니다.

MQSVC_STATUS_STARTING

리스너가 초기화 처리 중입니다.

MQSVC_STATUS_RUNNING

리스너가 실행 중입니다.

MQSVC_STATUS_STOPPING

리스너가 중지 중입니다.

TPName(MQCFST)

트랜잭션 프로그램 이름(매개변수 ID: MQCACH_TP_NAME).

LU 6.2 트랜잭션 프로그램 이름입니다.

문자열의 최대 길이는 MQ_TP_NAME_LENGTH입니다.

TransportType(MQCFIN)

전송 프로토콜(매개변수 ID: MQIACH_XMIT_PROTOCOL_TYPE).

가능한 값은 다음과 같습니다.

MQXPT_TCP

TCP.

MQXPT_LU62

LU 6.2. MQXPT_LU62는 Windows에서만 유효합니다.

MQXPT_NETBIOS

NetBIOS. MQXPT_NETBIOS는 Windows에서만 유효합니다.

MQXPT_SPX

SPX. MQXPT_SPX는 Windows에서만 유효합니다.

채널 이름 조회

채널 이름 조회(MQCMD_INQUIRE_CHANNEL_NAMES) 명령은 일반 채널 이름과 일치하는 IBM MQ 채널 이름의 목록 및 지정된 선택적 채널 유형을 조회합니다.

필수 매개변수

ChannelName(MQCFST)

채널 이름(매개변수 ID: MQCACH_CHANNEL_NAME).

일반 채널 이름이 지원됩니다. 일반 이름에서는 문자열 다음에 별표(*)가 오며(예: ABC*), 이 이름은 선택한 문자열로 시작하는 이름을 가진 모든 오브젝트를 선택합니다. 별표 자체는 가능한 모든 이름과 일치합니다.

문자열의 최대 길이는 MQ_CHANNEL_NAME_LENGTH입니다.

선택적 매개변수

ChannelType(MQCFIN)

채널 유형(매개변수 ID: MQIACH_CHANNEL_TYPE)입니다.

이 매개변수(있는 경우)는 리턴되는 채널 이름을 지정된 유형의 채널로 제한합니다.

가능한 값은 다음 값 중 하나입니다.

MQCHT_SENDER

송신자입니다.

MQCHT_SERVER

서버.

MQCHT_RECEIVER

수신자입니다.

MQCHT_REQUESTER

요청자입니다.

MQCHT_SVRCONN

서버 연결(클라이언트에서 사용).

MQCHT_CLNTCONN

클라이언트 연결.

MQCHT_CLUSRCVR

클러스터-수신자.

MQCHT_CLUSSDR

클러스터 송신자.

MQCHT_ALL

모든 유형입니다.

이 매개변수가 지정되지 않은 경우 기본값은 MQCHT_ALL이며, 이는 MQCHT_CLNTCONN을 제외한 모든 유형의 채널을 사용할 수 있음을 나타냅니다.

z/OS

CommandScope(MQCFST)

명령 범위(매개변수 ID: MQCACF_COMMAND_SCOPE). 이 매개변수는 z/OS에만 적용됩니다.

큐 관리자가 큐 공유 그룹의 멤버인 경우 명령이 실행되는 방법을 지정합니다. 다음 중 하나를 지정할 수 있습니다.

- 공백(또는 매개변수도 함께 생략). 이 명령은 입력된 큐 관리자에서 실행됩니다.
- 큐 관리자 이름. 명령이 큐 공유 그룹 내에서 활성 상태인 경우 사용자가 지정하는 큐 관리자에서 실행됩니다. 명령이 입력된 큐 관리자가 아닌 다른 큐 관리자를 지정하는 경우, 큐 공유 그룹 환경을 사용 중이고 명령 서버가 사용 가능해야 합니다.
- 별표(*). 명령이 로컬 큐 관리자에서 실행되고 큐 공유 그룹의 모든 활성 큐 관리자에도 전달됩니다.

최대 길이는 MQ_QSG_NAME_LENGTH입니다.

z/OS

QSGDisposition(MQCFIN)

그룹 내 오브젝트의 속성 지정 값(매개변수 ID: MQIA_QSG_DISP). 이 매개변수는 z/OS에만 적용됩니다.

정보를 리턴할 오브젝트의 속성 지정 값을 지정합니다(즉, 정의된 위치 및 작동 방식). 가능한 값은 다음 값 중 하나입니다.

MQQSGD_LIVE

오브젝트가 MQQSGD_Q_MGR 또는 MQQSGD_COPY로 정의됩니다. 매개변수를 지정하지 않은 경우 MQQSGD_LIVE가 기본값입니다.

MQQSGD_ALL

오브젝트가 MQQSGD_Q_MGR 또는 MQQSGD_COPY로 정의됩니다.

또한, 공유 큐 관리자 환경이 있고 명령이 실행된 큐 관리자에서 해당 명령을 실행하는 경우, 이 옵션이 MQQSGD_GROUP으로 정의된 오브젝트의 정보를 표시합니다.

MQQSGD_LIVE가 지정되었거나 기본값으로 지정된 경우, 또는 MQQSGD_ALL이 공유 큐 관리자 환경에 지정된 경우, 명령이 중복된 이름을 제공할 수 있습니다(서로 다른 속성 지정 값을 사용).

MQQSGD_COPY

오브젝트가 MQQSGD_COPY로 정의됩니다.

MQQSGD_GROUP

오브젝트가 MQQSGD_GROUP으로 정의됩니다. MQQSGD_GROUP은 공유 큐 환경에서만 사용할 수 있습니다.

MQQSGD_Q_MGR

오브젝트가 MQQSGD_Q_MGR로 정의됩니다.

MQQSGD_PRIVATE

오브젝트가 MQQSGD_Q_MGR 또는 MQQSGD_COPY로 정의됩니다. MQQSGD_PRIVATE은 MQQSGD_LIVE와 동일한 정보를 리턴합니다.

오류 코드

이 명령은 1274 페이지의 『모든 명령에 적용할 수 있는 오류 코드』에 표시된 값 및 응답 형식 헤더의 다음 오류 코드를 리턴할 수 있습니다.

이성 (MQLONG)

가능한 값은 다음 값 중 하나입니다.

MQRCCF_CHANNEL_NAME_ERROR

채널 이름 오류입니다.

MQRCCF_CHANNEL_TYPE_ERROR

채널 유형이 올바르지 않습니다.

채널 이름 조회(응답)

채널 이름 조회(MQCMD_INQUIRE_CHANNEL_NAMES) 명령에 대한 응답은 각 클라이언트 연결 채널에 대해 하나의 응답(SYSTEM.DEF.CLNTCONN의 경우 제외) 및 나머지 모든 채널의 최종 메시지로 구성되어 있습니다.

항상 리턴됨:

ChannelNames, ChannelTypes

요청된 경우에만 리턴됨:

없음



z/OS만, 하나의 추가 매개변수 구조(*ChannelNames* 구조와 동일한 수의 항목이 있음)가 리턴됩니다. 구조의 각 항목(*QSGDispositions*)은 *ChannelNames* 구조의 해당 항목이 있는 오브젝트 속성 지정을 나타냅니다.

응답 데이터

ChannelNames(MQCFSL)

채널 이름 목록(매개변수 ID: MQCACH_CHANNEL_NAMES).

ChannelTypes(MQCFIL)

채널 유형 목록(매개변수 ID: MQIACH_CHANNEL_TYPES). 이 구조의 필드에 가능한 값은 **ChannelType** 매개변수(MQCHT_ALL 제외)에 허용되는 값입니다.



QSGDispositions(MQCFIL)

큐 공유 그룹 속성 지정 목록(매개변수 ID: MQIACF_QSG_DISPS). 이 매개변수는 z/OS에서만 유효합니다. 가능한 값은 다음과 같습니다.

MQQSGD_COPY

오브젝트가 MQQSGD_COPY로 정의됩니다.

MQQSGD_GROUP

오브젝트가 MQQSGD_GROUP으로 정의됩니다. MQQSGD_GROUP은 공유 큐 환경에서만 사용할 수 있습니다.

MQQSGD_Q_MGR

오브젝트가 MQQSGD_Q_MGR로 정의됩니다.

채널 상태 조회

채널 상태 조회(MQCMD_INQUIRE_CHANNEL_STATUS) 명령은 하나 이상의 채널 인스턴스의 상태를 조회합니다.

상태 정보를 조회하려는 채널의 이름을 지정해야 합니다. 이 이름은 특정 채널 이름이거나 일반 채널 이름일 수 있습니다. 일반 채널 이름을 사용하면 다음 중 하나를 조회할 수 있습니다.

- 모든 채널에 대한 상태 정보 또는
- 지정된 이름과 일치하는 하나 이상의 채널에 대한 상태 정보

다음을 원하는지 여부도 지정해야 합니다.

- 현재 채널의 상태 데이터만 또는
- 모든 채널의 저장 상태 데이터 또는
- z/OS에서만 채널의 단기 상태 데이터

채널이 수동 또는 자동으로 정의되었는지 여부에 관계없이 선택 기준을 충족하는 모든 채널의 상태가 리턴됩니다.

선택사항

선택하는 방법은 다음 네 개의 옵션 중 하나를 사용하는 것입니다.

- **XmitQname** (MQCACH_XMIT_Q_NAME)
- **ConnectionName** (MQCACH_CONNECTION_NAME)
- **ChannelDisposition** (MQIACH_CHANNEL_DISP)
- **ChannelInstanceType** (MQIACH_CHANNEL_INSTANCE_TYPE)

채널이 CLUSSDR인 경우 이 명령에는 채널에 대한 전송 큐의 현재 깊이에 대한 검사가 포함됩니다. 이 명령을 발행하려면 큐 깊이를 조회할 권한이 있어야 하며, 큐 깊이를 조회하려면 전송 큐에 대해 *+inq* 권한이 있어야 합니다. 이 권한의 다른 이름은 MQZAO_INQUIRE입니다.

이 권한이 없어도 명령은 오류 없이 실행되지만 0의 값은 1500 페이지의 『채널 상태 조회(응답)』 명령의 **MsgsAvailable** 매개변수에 대한 출력입니다. 사용자에게 올바른 권한이 있을 경우 명령은 **MsgsAvailable**에 대해 올바른 값을 제공합니다.

채널 상태에 대해 사용 가능한 세 가지의 데이터 클래스가 있습니다. 이러한 클래스는 **저장**, **현재** 및 **단기**입니다. 저장 데이터에 대해 사용 가능한 상태 필드는 현재 데이터에 대해 사용 가능한 필드의 부분집합이며, **공통** 상태 필드라고도 합니다. 공용 데이터 필드는 동일하지만 데이터 값이 저장 및 현재 상태의 값과 다를 수 있습니다. 현재 데이터에 대해 사용 가능한 나머지 필드를 **현재 전용** 상태 필드라고 합니다.

• **저장** 데이터는 공용 상태 필드로 구성됩니다. 이 데이터는 다음과 같은 시점에 재설정됩니다.

- 모든 채널의 경우:
 - 채널이 STOPPED 또는 RETRY 상태가 되거나 이 상태를 벗어난 경우
- 송신 채널의 경우:
 - 메시지 배치의 수신 확인을 요청하기 전
 - 확인이 수신되었을 때
- 수신 채널의 경우:
 - 메시지 배치가 수신되었는지 확인하기 직전
- 서버 연결 채널의 경우:
 - 데이터가 저장되지 않았을 때

따라서 현재가 아닌 채널의 상태는 저장 상태가 아닙니다.

• **현재** 데이터는 공용 상태 필드 및 현재 전용 상태 필드로 구성됩니다. 메시지를 송신하거나 수신할 때 데이터 필드가 계속 업데이트됩니다.

• **단기** 데이터는 채널 인스턴스를 소유하는 큐 관리자 이름으로 구성됩니다. 이 데이터 클래스는 z/OS에서만 사용 가능합니다.

이러한 조작 메소드의 결과는 다음과 같습니다.

- 비활성 채널이 현재가 아니거나 저장 상태가 재설정된 지점에 아직 도달하지 않은 경우에는 비활성 채널에 저장 상태가 없을 수도 있습니다.
- "공통" 데이터 필드는 저장 및 현재 상태에 대해 서로 다른 값을 가질 수 있습니다.
- 현재 채널은 항상 현재 상태를 포함하며, 저장 상태를 포함할 수도 있습니다.

채널은 현재 또는 비활성 상태일 수 있습니다.

현재 채널

시작되었거나 클라이언트가 연결된 상태에서 정상적으로 종료되거나 연결해제되지 않은 채널입니다. 이들 채널은 메시지나 데이터를 전송할 시점에 도달하지 않았거나 상대방과의 접속조차도 아직 이루어지지 않았을 수 있습니다. 현재 채널은 **현재** 상태이며 **저장** 또는 **단기** 상태일 수도 있습니다.

용어 **활성**은 중지되지 않은 현재 채널 세트를 설명하는 데 사용됩니다.

비활성 채널

이는 시작되지 않았거나, 클라이언트가 연결되지 않았거나, 정상적으로 완료되었거나 연결이 끊긴 채널입니다. (채널이 중지된 경우에는 아직 채널이 정상적으로 완료되었다고 간주하지 않으므로, 여전히 현재 채널로 보아야 합니다.) 비활성 채널은 **저장** 상태이거나 아무런 상태도 아닙니다.

수신자, 요청자, 클러스터 송신자, 클러스터 수신자 또는 서버 연결 채널의 둘 이상의 인스턴스가 동시에 현재 상태가 될 수 있습니다(요청자가 수신자 역할을 수행함). 이러한 상황은 서로 다른 큐 관리자에 있는 여러 송신자가 각각 동일한 채널 이름을 사용하여 이 수신자의 세션을 시작하는 경우에 발생합니다. 다른 유형의 채널에는 항상 하나의 인스턴스만이 현재 상태가 될 수 있습니다.

하지만 모든 채널 유형에 대해 특정 채널 이름에 사용 가능한 저장 상태 정보 세트가 둘 이상 있을 수 있습니다. 이러한 세트 중 하나만 채널의 현재 인스턴스와 관련되고 나머지는 이전 현재 인스턴스와 관련됩니다. 동일한 채널에서 서로 다른 전송 큐 이름 또는 연결 이름이 사용된 경우 여러 인스턴스가 발생합니다. 이러한 상황은 다음과 같은 경우에 발생할 수 있습니다.

- 송신자 또는 서버에서
 - 동일한 채널이 서로 다른 요청자에 의해 연결된 경우(서버 전용)
 - 정의에서 전송 큐 이름을 변경한 경우 또는
 - 정의에서 연결 이름을 변경한 경우
- 수신자 또는 요청자에서
 - 동일한 채널이 서로 다른 송신자 또는 서버에 의해 연결된 경우 또는
 - 정의에서 연결 이름이 변경된 경우(연결을 시작하는 요청자 채널의 경우)

XmitQName, ConnectionName 및 **ChannelInstanceType** 매개변수를 사용하여 특정 채널에 대해 리턴되는 세트의 수를 제한할 수 있습니다.

필수 매개변수

ChannelName(MQCFST)

채널 이름(매개변수 ID: MQCACH_CHANNEL_NAME).

일반 채널 이름이 지원됩니다. 일반 이름에서는 문자열 다음에 별표(*)가 오며(예: ABC*), 이 이름은 선택한 문자열로 시작하는 이름을 가진 모든 오브젝트를 선택합니다. 별표 자체는 가능한 모든 이름과 일치합니다.

요청된 인스턴스 속성과 관계없이 채널 이름이 항상 리턴됩니다.

문자열의 최대 길이는 MQ_CHANNEL_NAME_LENGTH입니다.

선택적 매개변수

z/OS ChannelDisposition(MQCFIN)

채널 속성 지정 값(매개변수 ID: MQIACH_CHANNEL_DISP). 이 매개변수는 z/OS에만 적용됩니다.

정보를 리턴할 채널의 속성 지정 값을 지정합니다. 가능한 값은 다음 값 중 하나입니다.

MQCHLD_ALL

개인용 채널에 대해 요청된 상태 정보를 리턴합니다.

명령이 실행된 큐 관리자에서 명령이 실행되는 공유 큐 환경 또는 *ChannelInstanceType* 에 MQOT_CURRENT_CHANNEL값이 있는 경우, 이 옵션은 공유 채널에 대해 요청된 상태 정보도 표시합니다.

MQCHLD_PRIVATE

개인용 채널에 대해 요청된 상태 정보를 리턴합니다.

MQCHLD_SHARED

공유 채널에 대해 요청된 상태 정보를 리턴합니다.

ChannelDisposition, *CommandScope* 및 상태 유형의 다양한 조합에 대해 리턴되는 상태 정보는 1488 페이지의 표 97, 1488 페이지의 표 98 및 1489 페이지의 표 99에 요약되어 있습니다.

<i>ChannelDisposition</i>	<i>CommandScope</i> 공백 또는 로컬 큐 관리자	<i>CommandScope</i> (qmgr-name)	<i>CommandScope</i> (*)
MQCHLD_PRIVATE	로컬 큐 관리자에 있는 현재 개인용 채널에 대한 공통 및 현재 전용 상태	이름 지정된 큐 관리자에 있는 현재 개인용 채널에 대한 공통 및 현재 전용 상태	모든 큐 관리자에 있는 현재 개인용 채널에 대한 공통 및 현재 전용 상태
MQCHLD_SHARED	로컬 큐 관리자에 있는 현재 공유 채널에 대한 공통 및 현재 전용 상태	이름 지정된 큐 관리자에 있는 현재 공유 채널에 대한 공통 및 현재 전용 상태	모든 큐 관리자에 있는 현재 공유 채널에 대한 공통 및 현재 전용 상태
MQCHLD_ALL	로컬 큐 관리자에 있는 현재 개인용 및 공유 채널에 대한 공통 및 현재 전용 상태	이름 지정된 큐 관리자에 있는 현재 개인용 및 공유 채널에 대한 공통 및 현재 전용 상태	모든 활성 큐 관리자에 있는 현재 개인용 및 공유 채널에 대한 공통 및 현재 전용 상태

<i>ChannelDisposition</i>	<i>CommandScope</i> 공백 또는 로컬 큐 관리자	<i>CommandScope</i> (qmgr-name)	<i>CommandScope</i> (*)
MQCHLD_PRIVATE	로컬 큐 관리자의 현재 개인 채널에 대한 <i>ChannelStatus</i> 및 짧은 상태	<i>ChannelStatus</i> 및 이름 지정된 큐 관리자의 현재 개인 채널에 대한 짧은 상태	모든 활성 큐 관리자의 현재 개인 채널에 대한 <i>ChannelStatus</i> 및 짧은 상태

표 98. 채널 상태 조회, 단기의 <i>ChannelDisposition</i> 및 <i>CommandScope</i> (계속)			
<i>ChannelDisposition</i>	<i>CommandScope</i> 공백 또는 로컬 큐 관리자	<i>CommandScope</i> (<i>qmgr-name</i>)	<i>CommandScope</i> (*)
MQCHLD_SHARED	큐 공유 그룹의 모든 활성 큐 관리자에 있는 현재 공유 채널의 <i>ChannelStatus</i> 및 짧은 상태	허용되지 않음	허용되지 않음
MQCHLD_ALL	큐 공유 그룹의 현재 공유 채널 및 로컬 큐 관리자의 현재 개인 채널에 대한 <i>ChannelStatus</i> 및 짧은 상태(1489 페이지의 『1』)	<i>ChannelStatus</i> 및 이름 지정된 큐 관리자의 현재 개인 채널에 대한 짧은 상태	큐 공유 그룹의 모든 활성 큐 관리자에 있는 현재 개인 및 공유 채널의 <i>ChannelStatus</i> 및 짧은 상태(1489 페이지의 『1』)

참고:

- 이 경우, 명령이 입력된 큐 관리자에서 해당 명령에 대한 별도의 두 응답 세트(MQCHLD_PRIVATE에 대한 응답 세트와 MQCHLD_SHARED에 대한 응답 세트)를 가져옵니다.

표 99. 채널 상태 조회, 저장의 <i>ChannelDisposition</i> 및 <i>CommandScope</i>			
<i>ChannelDisposition</i>	<i>CommandScope</i> 공백 또는 로컬 큐 관리자	<i>CommandScope</i> (<i>qmgr-name</i>)	<i>CommandScope</i> (*)
MQCHLD_PRIVATE	로컬 큐 관리자에 있는 저장 개인용 채널에 대한 공통 상태	이름 지정된 큐 관리자에 있는 저장 개인용 채널에 대한 공통 상태	모든 활성 큐 관리자에 있는 저장 개인용 채널에 대한 공통 상태
MQCHLD_SHARED	큐 공유 그룹의 모든 활성 큐 관리자에 있는 저장 공유 채널에 대한 공통 상태	허용되지 않음	허용되지 않음
MQCHLD_ALL	큐 공유 그룹의 로컬 큐 관리자 및 저장 공유 채널에 있는 저장 개인용 채널에 대한 공통 상태	이름 지정된 큐 관리자에 있는 저장 개인용 채널에 대한 공통 상태	큐 공유 그룹의 모든 활성 큐 관리자에 있는 저장 개인용 및 공유 채널에 대한 공통 상태

이 매개변수를 필터 키워드로 사용할 수 없습니다.

ChannelInstanceAttrs(MQCFIL)

채널 인스턴스 속성(매개변수 ID: MQIACH_CHANNEL_INSTANCE_ATTRS).

ChannelInstanceAttrs 매개변수는 리턴할 속성의 목록을 열거합니다. 이 매개변수는 속성 목록의 항목 값을 기반으로 선택하는 방법을 제공하지는 않습니다.

특정 채널 유형에 관련되지 않은 상태 정보가 요청되는 경우, 이는 오류가 아닙니다. 마찬가지로, 저장된 채널 인스턴스의 활성 채널에만 적용되는 상태 정보를 요청하는 것은 오류가 아닙니다. 두 경우 모두 관련 정보에 대한 응답에서 구조가 리턴되지 않습니다.

저장된 채널 인스턴스의 경우, 채널 인스턴스가 인다우트(in-doubt) 상태인 경우에만 MQCACH_CURRENT_LUWID, MQIACH_CURRENT_MSGS 및 MQIACH_CURRENT_SEQ_NUMBER 속성이 의미 있는 정보를 가집니다. 하지만 채널 인스턴스가 인다우트(in-doubt) 상태가 아닌 경우에도 요청되면 속성 값이 리턴됩니다.

속성 목록에서는 자체적으로 다음 값을 지정할 수 있습니다.

MQIACF_ALL

모든 속성입니다.

MQIACF_ALL은 매개변수가 지정되지 않았거나 다음의 조합을 지정할 수 있는 경우에 사용되는 기본값입니다.

- 공용 상태 관련:

다음 정보는 세트가 현재 상태인지 여부와 관계없이 모든 채널 상태 세트에 적용됩니다.

MQCACH_CHANNEL_NAME

채널 이름.

MQCACH_CONNECTION_NAME

연결 이름.

MQCACH_CURRENT_LUWID

현재 배치의 논리적 작업 단위 ID입니다.

MQCACH_LAST_LUWID

마지막으로 커미트된 배치의 논리적 작업 단위 ID입니다.

MQCACH_XMIT_Q_NAME

전송 큐 이름.

MQIACH_CHANNEL_INSTANCE_TYPE

채널 인스턴스 유형입니다.

MQIACH_CHANNEL_TYPE

채널 유형입니다.

MQIACH_CURRENT_MSGS

현재 배치에서 송신되거나 수신된 메시지 수입니다.

MQIACH_CURRENT_SEQ_NUMBER

마지막으로 송신되거나 수신된 메시지의 순서 번호입니다.

MQIACH_INDOUBT_STATUS

채널이 현재 인다우트(in-doubt) 상태인지 여부입니다.

MQIACH_LAST_SEQ_NUMBER

마지막으로 커미트된 배치의 마지막 메시지 순서 번호입니다.

MQCACH_CURRENT_LUWID, MQCACH_LAST_LUWID, MQIACH_CURRENT_MSGS, MQIACH_CURRENT_SEQ_NUMBER, MQIACH_INDOUBT_STATUS 및 MQIACH_LAST_SEQ_NUMBER 는 서버 연결 채널에 적용되지 않고 값이 리턴되지 않습니다. 명령에 지정된 경우 무시됩니다.

- 현재 전용 상태 관련:

다음의 정보는 현재 채널 인스턴스에만 적용됩니다. 정보는 특별히 언급한 경우를 제외하고는 모든 채널 유형에 적용됩니다.

MQCA_Q_MGR_NAME

채널 인스턴스를 소유하는 큐 관리자의 이름입니다. 이 매개변수는 z/OS에서만 유효합니다.

MQCA_REMOTE_Q_MGR_NAME

큐 관리자 이름 또는 원격 시스템의 큐 공유 그룹 이름입니다. 리모트 큐 관리자 이름은 요청된 인스턴스 속성에 관계없이 항상 리턴됩니다.

MQCACH_CHANNEL_START_DATE

날짜 채널이 시작되었습니다.

MQCACH_CHANNEL_START_TIME

채널이 시작된 시간.

MQCACH_LAST_MSG_DATE

마지막 메시지가 송신되었거나 MQI 호출이 핸들링된 날짜입니다.

MQCACH_LAST_MSG_TIME

마지막 메시지가 송신되었거나 MQI 호출이 핸들링된 시간입니다.

MQCACH_LOCAL_ADDRESS

채널에 대한 로컬 통신 주소.

MQCACH_MCA_JOB_NAME

MCA 작업의 이름입니다.

z/OS에서는 이 매개변수가 유효하지 않습니다.

MQCACH_MCA_JOB_NAME은 필터링할 매개변수로 사용할 수 없습니다.

MQCACH_MCA_USER_ID

MCA에서 사용되는 사용자 ID.

MQCACH_REMOTE_APPL_TAG

리모트 파트너 애플리케이션 이름입니다. MQCACH_REMOTE_APPL_TAG는 채널의 리모트 끝에 있는 클라이언트 애플리케이션의 이름입니다. 이 매개변수는 서버 연결 채널에만 적용됩니다.

MQCACH_REMOTE_PRODUCT

리모트 파트너 제품 ID입니다. 이 ID는 채널의 원격 끝에서 실행 중인 IBM MQ 코드의 제품 ID입니다.

MQCACH_REMOTE_VERSION

리모트 파트너 버전입니다. 이 버전은 채널의 리모트 끝에서 실행 중인 IBM MQ 코드의 버전입니다.

MQCACH_SSL_SHORT_PEER_NAME

TLS 짧은 피어 이름입니다.

MQCACH_SSL_CERT_ISSUER_NAME

원격 인증서의 발행인의 전체 식별 이름.

z/OS MQCACH_SSL_CERT_USER_ID

리모트 인증서와 연관된 사용자 ID입니다. z/OS에서만 유효합니다.

MQCACH_TOPIC_ROOT

AMQP 채널의 토픽 루트입니다.

MQIA_MONITORING_CHANNEL

모니터링 데이터 컬렉션의 레벨입니다.

z/OS MQIA_STATISTICS_CHANNEL

통계 데이터 컬렉션의 레벨입니다. z/OS에서만 유효합니다.

MQIACF_MONITORING

모든 채널 상태 모니터링 속성입니다. 이러한 속성은 다음과 같습니다.

MQIA_MONITORING_CHANNEL

모니터링 데이터 컬렉션의 레벨입니다.

MQIACH_BATCH_SIZE_INDICATOR

배치 크기

MQIACH_COMPRESSION_RATE

가장 가까운 백분율로 표시되는 압축 완성 비율입니다.

MQIACH_COMPRESSION_TIME

메시지별로 압축 또는 압축 해제 시 사용된 시간(마이크로초 단위로 표시)입니다.

MQIACH_EXIT_TIME_INDICATOR

엑시트 시간입니다.

MQIACH_NETWORK_TIME_INDICATOR

네트워크 시간입니다.

MQIACH_XMITQ_MSGS_AVAILABLE

전송 큐의 채널에 사용 가능한 메시지 수입니다.

MQIACH_XMITQ_TIME_INDICATOR

전송 큐의 시간입니다.

MQIACF_MONITORING은 필터링할 매개변수로 사용할 수 없습니다.

MQIACH_BATCH_SIZE_INDICATOR

배치 크기

MQIACH_BATCH_SIZE_INDICATOR는 필터링할 매개변수로 사용할 수 없습니다.

MQIACH_BATCHES

완료된 배치 수입니다.

MQIACH_BUFFERS_RCVD

수신된 버퍼 수입니다.

MQIACH_BUFFERS_SENT

송신된 버퍼 수입입니다.

MQIACH_BYTES_RCVD

수신된 바이트 수입입니다.

MQIACH_BYTES_SENT

송신된 바이트 수입입니다.

MQIACH_CHANNEL_SUBSTATE

채널의 하위 상태.

MQIACH_COMPRESSION_RATE

가장 가까운 백분율로 표시되는 압축 완성 비율입니다.

MQIACH_COMPRESSION_RATE는 필터링할 매개변수로 사용할 수 없습니다.

MQIACH_COMPRESSION_TIME

메시지별로 압축 또는 압축 해제 시 사용된 시간(마이크로초 단위로 표시)입니다.

MQIACH_COMPRESSION_TIME은 필터링할 매개변수로 사용할 수 없습니다.

MQIACH_CURRENT_SHARING_CONVS

이 채널 인스턴스에서 현재 대화 수에 대한 정보를 요청합니다.

이 속성은 TCP/IP 서버 연결 채널에만 적용됩니다.

MQIACH_EXIT_TIME_INDICATOR

엑시트 시간입니다.

MQIACH_EXIT_TIME_INDICATOR는 필터링할 매개변수로 사용할 수 없습니다.

MQIACH_HDR_COMPRESSION

채널이 송신한 헤더 데이터를 압축하는 데 사용되는 기술입니다.

MQIACH_KEEP_ALIVE_INTERVAL

이 세션에 사용되는 활성 유지(KeepAlive) 간격입니다. 이 매개변수는 z/OS에서만 유의미합니다.

MQIACH_LONG_RETRIES_LEFT

남아 있는 긴 재시도 수입입니다.

MQIACH_MAX_MSG_LENGTH

최대 메시지 길이. MQIACH_MAX_MSG_LENGTH는 z/OS에서만 유효합니다.

MQIACH_MAX_SHARING_CONVS

이 채널 인스턴스에서 최대 대화 수에 대한 정보를 요청합니다.

이 속성은 TCP/IP 서버 연결 채널에만 적용됩니다.

MQIACH_MCA_STATUS

MCA 상태입니다.

MQIACH_MCA_STATUS는 필터링할 매개변수로 사용할 수 없습니다.

MQIACH_MSG_COMPRESSION

채널이 송신한 메시지 데이터를 압축하는 데 사용되는 기술입니다.

MQIACH_MSGS

송신하거나 수신한 메시지 수 또는 핸들링한 MQI 호출 수입입니다.

MQIACH_NETWORK_TIME_INDICATOR

네트워크 시간입니다.

MQIACH_NETWORK_TIME_INDICATOR는 필터링할 매개변수로 사용할 수 없습니다.

MQIACH_SECURITY_PROTOCOL

현재 사용 중인 보안 프로토콜.

이 매개변수는 클라이언트 연결 채널에 적용되지 않습니다.

이 매개변수는 z/OS에 적용되지 않습니다.

MQIACH_SHORT_RETRIES_LEFT

남아 있는 짧은 재시도 수입니다.

MQIACH_SSL_KEY_RESETS

성공적인 TLS 키 재설정 수.

MQIACH_SSL_RESET_DATE

이전에 성공한 TLS 비밀 키 재설정의 날짜입니다.

MQIACH_SSL_RESET_TIME

이전에 성공한 TLS 비밀 키 재설정의 시간입니다.

MQIACH_STOP_REQUESTED

사용자 중지 요청 수신 여부입니다.

MQIACH_XMITQ_MSGS_AVAILABLE

전송 큐의 채널에 사용 가능한 메시지 수입니다.

MQIACH_XMITQ_TIME_INDICATOR

전송 큐의 시간입니다.

MQIACH_XMITQ_TIME_INDICATOR는 필터링할 매개변수로 사용할 수 없습니다.

다음 값은 모든 플랫폼에서 지원됩니다.

MQIACH_BATCH_SIZE

배치 크기

다음 값은 모든 플랫폼에서 지원됩니다.

MQIACH_HB_INTERVAL

하트비트 간격(초).

MQIACH_NPM_SPEED

비지속 메시지의 속도.

다음 속성이 서버 연결 채널에 적용되지 않고 값이 리턴되지 않습니다. 명령에 지정된 경우 해당 속성이 무시됩니다.

- MQIACH_BATCH_SIZE_INDICATOR
- MQIACH_BATCH_SIZE
- MQIACH_BATCHES
- MQIACH_LONG_RETRIES_LEFT
- MQIACH_NETWORK_TIME
- MQIACH_NPM_SPEED
- MQCA_REMOTE_Q_MGR_NAME
- MQIACH_SHORT_RETRIES_LEFT
- MQIACH_XMITQ_MSGS_AVAILABLE
- MQIACH_XMITQ_TIME_INDICATOR

다음 속성은 서버 연결 채널에만 적용됩니다. 다른 유형의 채널에 대한 명령에 지정된 경우 속성이 무시되고 값이 리턴되지 않습니다.

- MQIACH_CURRENT_SHARING_CONVS
- MQIACH_MAX_SHARING_CONVS

-  단기 상태 관련:

다음 매개변수는 z/OS의 현재 채널에 적용됩니다.

MQCACH_Q_MGR_NAME

채널 인스턴스를 소유하는 큐 관리자의 이름입니다.

ChannelInstanceType(MQCFIN)

채널 인스턴스 유형(매개변수 ID: MQIACH_CHANNEL_INSTANCE_TYPE).

요청되는 채널 인스턴스 속성에 관계없이 항상 리턴됩니다.

가능한 값은 다음과 같습니다.

MQOT_CURRENT_CHANNEL

채널 상태입니다.

MQOT_CURRENT_CHANNEL이 기본값이고 활성 채널에 대한 현재 상태 정보만 리턴됨을 나타냅니다.

현재 채널에 대해 공용 상태 정보 및 활성 전용 상태 정보를 둘 다 요청할 수 있습니다.

MQOT_SAVED_CHANNEL

저장된 채널 상태입니다.

활성 채널 및 비활성 채널의 저장 상태 정보를 리턴하도록 하는 MQOT_SAVED_CHANNEL을 지정하십시오.

공용 상태 정보만 리턴할 수 있습니다. 이 키워드가 지정되어 있으면 활성 채널에 대한 활성 전용 상태 정보가 리턴되지 않습니다.

z/OS MQOT_SHORT_CHANNEL

단기 채널 상태(z/OS에서만 유효함)입니다.

현재 채널에 대한 단기 상태 정보를 리턴하도록 하는 MQOT_SHORT_CHANNEL을 지정하십시오.

이 키워드가 지정된 경우 현재 채널에 대한 다른 공용 상태 및 현재 전용 상태 정보가 리턴되지 않습니다.

MQIACH_CHANNEL_INSTANCE_TYPE은 필터링할 매개변수로 사용할 수 없습니다.

z/OS

CommandScope(MQCFST)

명령 범위(매개변수 ID: MQCACF_COMMAND_SCOPE). 이 매개변수는 z/OS에만 적용됩니다.

큐 관리자가 큐 공유 그룹의 멤버인 경우 명령이 실행되는 방법을 지정합니다. 다음 중 하나를 지정할 수 있습니다.

- 공백(또는 매개변수도 함께 생략). 이 명령은 입력된 큐 관리자에서 실행됩니다.
- 큐 관리자 이름. 명령이 큐 공유 그룹 내에서 활성 상태인 경우 사용자가 지정하는 큐 관리자에서 실행됩니다. 명령이 입력된 큐 관리자가 아닌 다른 큐 관리자를 지정하는 경우, 큐 공유 그룹 환경을 사용 중이고 명령 서버가 사용 가능해야 합니다.
- 별표(*). 명령이 로컬 큐 관리자에서 실행되고 큐 공유 그룹의 모든 활성 큐 관리자에도 전달됩니다.

최대 길이는 MQ_QSG_NAME_LENGTH입니다.

CommandScope 을(를) 필터링하기 위한 매개변수로 사용할 수 없습니다.

ConnectionName(MQCFST)

연결 이름(매개변수 ID: MQCACH_CONNECTION_NAME)입니다.

이 매개변수가 있으면 이 연결 이름을 사용하는 채널 인스턴스만을 사용할 수 있습니다. 이 매개변수가 지정되지 않은 경우에는 이러한 방식으로 사용 가능한 채널 인스턴스를 제한하지 않습니다.

연결 이름은 요청된 인스턴스 속성에 관계없이 항상 리턴됩니다.

ConnectionName 에 대해 리턴된 값은 채널 정의에서와 동일하지 않을 수 있으며 현재 채널 상태와 저장된 채널 상태 간에 다를 수 있습니다. (따라서 상태 세트 수를 제한하기 위해 *ConnectionName* 을(를) 사용하는 것은 권장되지 않습니다.)

예를 들어, TCP를 사용하는 경우 채널 정의에서 *ConnectionName* 인 경우 다음과 같습니다.

- 공백이거나 호스트 이름 형식이면 채널 상태 값은 해석된 IP 주소입니다.
- 포트 번호가 포함됩니다. 현재 채널 상태 값에는 포트 번호가 포함(z/OS 제외)되지만 저장된 채널 상태 값에는 포함되지 않습니다.

문자열의 최대 길이는 MQ_CONN_NAME_LENGTH입니다.

IntegerFilterCommand(MQCFIF)

정수 필터 명령 디스크립터입니다. 매개변수 ID는 MQIACF_ALL을 제외하고 *ChannelInstanceAttrs* 에서 허용되는 모든 정수 유형 매개변수이어야 합니다. 이 매개변수를 사용하면 필터 조건을 지정하여 명령의 출력을 제한할 수 있습니다. 이 필터 조건 사용에 대한 정보는 [1752 페이지의 『MQCFIF - PCF 정수 필터 매개변수』](#)의 내용을 참조하십시오.

정수 필터를 지정하면 **StringFilterCommand** 매개변수를 사용하여 문자열 필터를 지정할 수도 없습니다.

StringFilterCommand(MQCFSF)

문자열 필터 명령 디스크립터입니다. 매개변수 ID는 MQCACH_CHANNEL_NAME등을 제외한 *ChannelInstanceAttrs* 에서 허용되는 모든 문자열 유형 매개변수이어야 합니다. 이 매개변수를 사용하면 필터 조건을 지정하여 명령의 출력을 제한할 수 있습니다. 이 필터 조건 사용에 대한 정보는 [1759 페이지의 『MQCFSF - PCF 문자열 필터 매개변수』](#)의 내용을 참조하십시오.

ConnectionName 또는 **XmitQName**에 대해 문자열 필터를 지정하면, **ConnectionName** 또는 **XmitQName** 매개변수를 지정할 수 없습니다.

문자열 필터를 지정하면 **IntegerFilterCommand** 매개변수를 사용하여 정수 필터를 지정할 수도 없습니다.

XmitQName(MQCFST)

전송 큐 이름(매개변수 ID: MQCACH_XMIT_Q_NAME).

이 매개변수가 있으면 이 전송 큐를 사용하는 채널 인스턴스만을 사용할 수 있습니다. 이 매개변수가 지정되지 않은 경우에는 이러한 방식으로 사용 가능한 채널 인스턴스를 제한하지 않습니다.

전송 큐 이름은 요청된 인스턴스 속성에 관계없이 항상 리턴됩니다.

문자열의 최대 길이는 MQ_Q_NAME_LENGTH입니다.

오류 코드

이 명령은 [1274 페이지의 『모든 명령에 적용할 수 있는 오류 코드』](#)에 표시된 값 및 응답 형식 헤더의 다음 오류 코드를 리턴할 수 있습니다.

이성 (MQLONG)

가능한 값은 다음 값 중 하나입니다.

MQRCCF_CHANNEL_NAME_ERROR

채널 이름 오류입니다.

MQRCCF_CHANNEL_NOT_FOUND

채널을 찾을 수 없습니다.

MQRCCF_CHL_INST_TYPE_ERROR

채널 인스턴스 유형이 올바르지 않습니다.

MQRCCF_CHL_STATUS_NOT_FOUND

채널 상태를 찾을 수 없습니다.

MQRCCF_XMIT_Q_NAME_ERROR

전송 큐 이름 오류입니다.

채널 상태 조회(AMQP)

채널 상태 조회(MQCMD_INQUIRE_CHANNEL_STATUS)(AMQP) 명령은 하나 이상의 AMQP 채널 인스턴스의 상태를 조회합니다.

상태 정보를 조회하려는 채널의 이름을 지정해야 합니다. 이 이름은 특정 채널 이름이거나 일반 채널 이름일 수 있습니다. 일반 채널 이름을 사용하면 다음 중 하나를 조회할 수 있습니다.

- 모든 채널에 대한 상태 정보 또는
- 지정된 이름과 일치하는 하나 이상의 채널에 대한 상태 정보

ClientIdentifier 매개변수가 지정되지 않은 경우 **Inquire Channel Status** 명령의 출력은 채널에 연결된 모든 클라이언트의 상태 요약입니다. 채널당 한 개의 PCF 응답 메시지가 리턴됩니다.

ClientIdentifier 매개변수가 지정되어 있으면 각각의 클라이언트 연결마다 개별 PCF 응답 메시지가 리턴됩니다. **ClientIdentifier** 매개변수는 와일드카드일 수 있으며, 여기서 **ClientIdentifier** 문자열과 일치하는 모든 클라이언트의 상태가 리턴됩니다.

필수 매개변수

ChannelName(MQCFST)

채널 이름(매개변수 ID: MQCACH_CHANNEL_NAME).

일반 채널 이름이 지원됩니다. 일반 이름에서는 문자열 다음에 별표(*)가 나오며(예: ABC*), 이 이름은 선택한 문자열로 시작하는 이름을 가진 모든 오브젝트를 선택합니다. 별표 자체는 가능한 모든 이름과 일치합니다.

요청된 인스턴스 속성과 관계없이 채널 이름이 항상 리턴됩니다.

문자열의 최대 길이는 MQ_CHANNEL_NAME_LENGTH입니다.

ChannelType(MQCFIN)

채널 유형(매개변수 ID: MQIACH_CHANNEL_TYPE)입니다.

값은 다음과 같아야 합니다.

MQCHT_AMQP
AMQP

선택적 매개변수

ChannelInstanceAttrs(MQCFIL)

채널 인스턴스 속성(매개변수 ID: MQIACH_CHANNEL_INSTANCE_ATTRS).

ChannelInstanceAttrs 매개변수는 리턴할 속성의 목록을 열거합니다. 이 매개변수는 속성 목록의 항목 값을 기반으로 선택하는 방법을 제공하지는 않습니다.

속성 목록에서는 자체적으로 다음 값을 지정할 수 있습니다.

MQIACF_ALL

모든 속성입니다.

MQIACF_ALL은 매개변수가 지정되지 않았거나 다음의 조합을 지정할 수 있는 경우에 사용되는 기본값입니다.

- 요약 상태와 관련되었습니다. **ClientIdentifier** 매개변수를 지정하지 않은 경우에 적용 가능합니다.

다음 정보가 적용됩니다.

MQCACH_CHANNEL_NAME

채널 이름

MQIACH_CHANNEL_TYPE

채널 유형

MQIACF_CONNECTION_COUNT

요약에서 설명하는 연결 수

MQIACH_CHANNEL_STATUS

클라이언트의 현재 상태

- 클라이언트 세부사항 모드와 관련되었습니다. **ClientIdentifier** 매개변수를 지정한 경우에 적용 가능합니다.

다음 정보가 적용됩니다.

MQCACH_CHANNEL_NAME

채널 이름

MQIACH_CHANNEL_STATUS

클라이언트의 현재 상태

MQIACH_CHANNEL_TYPE

채널 유형

MQCACH_CONNECTION_NAME

원격 연결의 이름(IP 주소)

MQIACH_AMQP_KEEP_ALIVE

클라이언트의 활성 유지 간격

MQCACH_MCA_USER_ID

메시지 채널 에이전트 사용자 ID

MQIACH_MSGS_SENT

마지막으로 연결된 이후 클라이언트가 송신한 메시지의 수

MQIACH_MSGS_RECEIVED 또는 **MQIACH_MSGS_RCVD**

마지막으로 연결된 이후 클라이언트가 수신한 메시지의 수

MQCACH_LAST_MSG_DATE

마지막 메시지를 수신하거나 송신한 날짜

MQCACH_LAST_MSG_TIME

마지막 메시지를 수신하거나 송신한 시간

MQCACH_CHANNEL_START_DATE

채널이 시작된 날짜

MQCACH_CHANNEL_START_TIME

채널이 시작된 시간

ClientIdentifier(MQCFST)

클라이언트의 ClientId(매개변수 ID: MQCACH_CLIENT_ID).

문자열의 최대 길이는 MQ_CLIENT_ID_LENGTH입니다.

요약 모드**ClientIdentifier** 매개변수를 지정하지 않으면 다음 필드가 리턴됩니다.**MQCACH_CHANNEL_NAME**

채널 이름입니다.

MQIACH_CHANNEL_TYPE

AMQP의 채널 유형입니다.

MQIACH_CONNECTION_COUNT

요약에서 설명하는 연결 수입니다.

MQIACH_CHANNEL_STATUS

클라이언트의 현재 상태입니다.

클라이언트 세부사항 모드**ClientIdentifier** 매개변수를 지정하면 다음 필드가 리턴됩니다.**MQIACH_CHANNEL_STATUS**

클라이언트의 현재 상태입니다.

MQCACH_CONNECTION_NAME

원격 연결의 이름(IP 주소)입니다.

MQIACH_AMQP_KEEP_ALIVE

클라이언트의 활성 유지 간격입니다.

MQCACH_MCA_USER_ID

메시지 채널 에이전트 사용자 ID입니다.

MQIACH_MSGS_SENT

마지막으로 연결된 이후 클라이언트가 송신한 메시지의 수입입니다.

MQIACH_MSGS_RECEIVED 또는 **MQIACH_MSGS_RCVD**

마지막으로 연결된 이후 클라이언트가 수신한 메시지의 수입입니다.

MQCACH_LAST_MSG_DATE

마지막 메시지를 수신하거나 송신한 날짜.

MQCACH_LAST_MSG_TIME

마지막 메시지를 수신하거나 송신한 시간.

MQCACH_CHANNEL_START_DATE

채널이 시작된 날짜.

MQCACH_CHANNEL_START_TIME

채널이 시작된 시간.

MQIACH_PROTOCOL

이 채널에서 지원하는 AMQP 프로토콜입니다.

오류 코드

이 명령은 1274 페이지의 『모든 명령에 적용할 수 있는 오류 코드』에 표시된 값 및 응답 형식 헤더의 다음 오류 코드를 리턴할 수 있습니다.

이성 (MQLONG)

가능한 값은 다음 값 중 하나입니다.

MQRCCF_CHANNEL_NAME_ERROR

채널 이름 오류입니다.

MQRCCF_CHANNEL_NOT_FOUND

채널을 찾을 수 없습니다.

MQRCCF_CHL_INST_TYPE_ERROR

채널 인스턴스 유형이 올바르지 않습니다.

MQRCCF_CHL_STATUS_NOT_FOUND

채널 상태를 찾을 수 없습니다.

MQRCCF_XMIT_Q_NAME_ERROR

전송 큐 이름 오류입니다.

Windows

Linux

AIX

채널 상태 조회(MQTT)

채널 상태 조회(MQCMD_INQUIRE_CHANNEL_STATUS)(MQTT) 명령은 하나 이상의 텔레메트리 채널 인스턴스의 상태를 조회합니다.

상태 정보를 조회하려는 채널의 이름을 지정해야 합니다. 이 이름은 특정 채널 이름이거나 일반 채널 이름일 수 있습니다. 일반 채널 이름을 사용하면 다음 중 하나를 조회할 수 있습니다.

- 모든 채널에 대한 상태 정보 또는
- 지정된 이름과 일치하는 하나 이상의 채널에 대한 상태 정보

참고: MQ Telemetry의 **Inquire Channel Status** 명령에는 IBM MQ 채널에 대해 명령이 실행된 경우보다 훨씬 많은 수의 응답을 리턴할 수 있는 가능성이 있습니다. 이 때문에, MQ Telemetry 서버는 응답 대상 큐에 적당한 수보다 많은 응답을 리턴하지 않습니다. 응답의 수는 SYSTEM.MQSC.REPLY.QUEUE 큐의 **MAXDEPTH** 매개 변수 값으로 제한됩니다. MQ Telemetry 명령이 MQ Telemetry 서버에 의해 잘린 경우, **MAXDEPTH**의 크기에 따라 리턴되는 응답 수를 지정하는 **AMQ8492** 메시지가 표시됩니다.

ClientIdentifier 매개변수가 지정되지 않은 경우 **Inquire Channel Status** 명령의 출력은 채널에 연결된 모든 클라이언트의 상태 요약입니다. 채널당 한 개의 PCF 응답 메시지가 리턴됩니다.

ClientIdentifier 매개변수가 지정되어 있으면 각각의 클라이언트 연결마다 개별 PCF 응답 메시지가 리턴됩니다. **ClientIdentifier** 매개변수는 와일드카드일 수 있으며, 여기서 **ClientIdentifier** 문자열과 일

치하는 모든 클라이언트의 상태가 리턴됩니다(설정된 경우 **MaxResponses** 및 **ResponseRestartPoint**의 한계 내에).

필수 매개변수

ChannelName(MQCFST)

채널 이름(매개변수 ID: MQCACH_CHANNEL_NAME).

일반 채널 이름이 지원됩니다. 일반 이름에서는 문자열 다음에 별표(*)가 나오며(예: ABC*), 이 이름은 선택한 문자열로 시작하는 이름을 가진 모든 오브젝트를 선택합니다. 별표 자체는 가능한 모든 이름과 일치합니다.

이 매개변수는 **ResponseType** 매개변수가 MQRESP_TOTAL로 설정되어 있을 때만 허용됩니다.

요청된 인스턴스 속성과 관계없이 채널 이름이 항상 리턴됩니다.

문자열의 최대 길이는 MQ_CHANNEL_NAME_LENGTH입니다.

ChannelType(MQCFIN)

채널 유형(매개변수 ID: MQIACH_CHANNEL_TYPE)입니다.

값은 다음과 같아야 합니다.

MQCHT_MQTT

텔레메트리입니다.

선택적 매개변수

ClientIdentifier(MQCFST)

클라이언트의 ClientId(매개변수 ID: MQCACH_CLIENT_ID).

MaxResponses(MQCFIN)

상태를 리턴할 최대 클라이언트 수(매개변수 ID: MQIA_MAX_RESPONSES).

이 매개변수는 **ClientIdentifier** 매개변수가 지정되어 있을 때만 허용됩니다.

ResponseRestartPoint(MQCFIN)

상태를 리턴할 첫 번째 클라이언트(매개변수 ID: MQIA_RESPONSE_RESTART_POINT). 이 매개변수와 **MaxResponses**의 조합을 통해 클라이언트 범위를 지정할 수 있습니다.

이 매개변수는 **ClientIdentifier** 매개변수가 지정되어 있을 때만 허용됩니다.

클라이언트 세부사항 모드

상태

클라이언트의 현재 상태(매개변수 ID: MQIACH_CHANNEL_STATUS).

CONNAME

원격 연결의 이름(IP 주소)(매개변수 ID: MQCACH_CONNECTION_NAME).

KAINTE

클라이언트의 활성 유지(keepalive) 간격(매개변수 ID: MQIACH_KEEP_ALIVE_INTERVAL).

MCANAME

메시지 채널 에이전트 이름(매개변수 ID: MQCACH_MCA_USER_ID).

MSGSENT

마지막으로 연결된 이후 클라이언트에서 송신한 메시지의 수(매개변수 ID: MQIACH_MSGS_SENT).

MSGRCVD

마지막으로 연결된 이후 클라이언트에서 수신한 메시지의 수(매개변수 ID: MQIACH_MSGS_RECEIVED / MQIACH_MSGS_RCVD).

INDOUBTIN

인다우트(in-doubt) 상태인 클라이언트의 인바운드 메시지 수(매개변수 ID: MQIACH_IN_DOUBT_IN).

INDOUBTOUT

인다우트(in-doubt) 상태인 클라이언트의 인바운드 메시지 수(매개변수 ID: MQIACH_IN_DOUBT_OUT).

PENDING

보류 중인 아웃바운드 메시지의 수(매개변수 ID: MQIACH_PENDING_OUT).

LMSGDATE

마지막 메시지가 수신 또는 송신된 날짜(매개변수 ID: MQCACH_LAST_MSG_DATE).

LMSGTIME

마지막 메시지가 수신 또는 송신된 시간(매개변수 ID: MQCACH_LAST_MSG_TIME).

CHLSDATE

채널이 시작된 날짜(매개변수 ID: MQCACH_CHANNEL_START_DATE).

CHLSTIME

채널이 시작된 시간(매개변수 ID: MQCACH_CHANNEL_START_TIME).

오류 코드

이 명령은 1274 페이지의 『모든 명령에 적용할 수 있는 오류 코드』에 표시된 값 및 응답 형식 헤더의 다음 오류 코드를 리턴할 수 있습니다.

이성 (MQLONG)

가능한 값은 다음 값 중 하나입니다.

MQRCCF_CHANNEL_NAME_ERROR

채널 이름 오류입니다.

MQRCCF_CHANNEL_NOT_FOUND

채널을 찾을 수 없습니다.

MQRCCF_CHL_INST_TYPE_ERROR

채널 인스턴스 유형이 올바르지 않습니다.

MQRCCF_CHL_STATUS_NOT_FOUND

채널 상태를 찾을 수 없습니다.

MQRCCF_XMIT_Q_NAME_ERROR

전송 큐 이름 오류입니다.

채널 상태 조회(응답)

채널 상태 조회(MQCMD_INQUIRE_CHANNEL_STATUS) 명령에 대한 응답은 응답 헤더 및 몇 가지 구조의 순서로 구성되어 있습니다.

다음 구조가 해당됩니다.

- *ChannelName* 구조
-  *ChannelDisposition* 구조(z/OS에만 해당)
- *ChannelInstanceType* 구조
- *ChannelStatus* 구조(**ChannelInstanceType** 매개변수에 MQOT_SAVED_CHANNEL값이 있는 z/OS 채널 제외)
- **ChannelType** 구조
- **ConnectionName** 구조
- **RemoteApp1Tag** 구조
- **RemoteQMgrName** 구조
- **StopRequested** 구조
- **XmitQName** 구조

이러한 구조 다음에는 요청된 상태 속성 매개변수 구조 조합이 있습니다. 명령에 지정된 기준과 일치하는 각 채널 인스턴스에 대해 하나의 메시지가 생성됩니다.

 z/OS에서 이러한 매개변수 값이 99999999를 초과하는 경우, 99999999로 리턴됩니다.

- *Batches*
- *BuffersReceived*
- *BuffersSent*
- *BytesReceived*
- *BytesSent*
- *CompressionTime*
- *CurrentMsgs*
- *ExitTime*
- *Msgs*
- *NetTime*
- *SSLKeyResets*
- *XQTime*

항상 리턴됨:

Z/OS *ChannelDisposition* , *ChannelInstanceType* , *ChannelName* ,
ChannelStatus , *ChannelType* , *ConnectionName* , *RemoteApplTag* , *RemoteQMGrName* ,
StopRequested , *SubState* , *XmitQName*

요청된 경우에만 리턴됨:

Batches, *BatchSize*, *BatchSizeIndicator*, *BuffersReceived*, *BuffersSent*,
BytesReceived, *BytesSent*, *ChannelMonitoring*, *ChannelStartDate*, *ChannelStartTime*,
CompressionRate, *CompressionTime*, *CurrentLUWID*, *CurrentMsgs*,
CurrentSequenceNumber, *CurrentSharingConversations*, *ExitTime*, *HeaderCompression*,
HeartbeatInterval, *InDoubtStatus*, *KeepAliveInterval*, *LastLUWID*, *LastMsgDate*,
LastMsgTime, *LastSequenceNumber*, *LocalAddress*, *LongRetriesLeft*, *MaxMsgLength*,
MaxSharingConversations, *MCAJobName*, *MCAStatus*, *MCAUserIdentifier*,
MessageCompression, *Msgs*, *MsgsAvailable*, *NetTime*, *NonPersistentMsgSpeed*, *QMGrName*,
RemoteVersion, *RemoteProduct*, *SecurityProtocol*, *ShortRetriesLeft*,
SSLCertRemoteIssuerName, *SSLCertUserId*, *SSLKeyResetDate*, *SSLKeyResets*,
SSLKeyResetTime, *SSLShortPeerName*, *XQTime*

응답 데이터

Batches(MQCFIN)

완료된 배치 수(매개변수 ID: MQIACH_BATCHES).

BatchSize(MQCFIN)

협상된 배치 크기(매개변수 ID: MQIACH_BATCH_SIZE).

BatchSizeIndicator(MQCFIL)

배치에 있는 메시지 수 표시기(매개변수 ID: MQIACH_BATCH_SIZE_INDICATOR). 두 가지 값이 리턴됩니다.

- 단기간에 걸친 최근 활동을 기반으로 하는 값.
- 장기간에 걸친 활동을 기반으로 하는 값.

수치를 사용할 수 없는 경우 MQMON_NOT_AVAILABLE 값이 리턴됩니다.

BuffersReceived(MQCFIN)

수신된 버퍼 수(매개변수 ID: MQIACH_BUFFERS_RCVD).

BuffersSent(MQCFIN)

송신된 버퍼 수(매개변수 ID: MQIACH_BUFFERS_SENT).

BytesReceived(MQCFIN)

수신된 바이트 수(매개변수 ID: MQIACH_BYTES_RCVD).

BytesSent(MQCFIN)

송신된 바이트 수(매개변수 ID: MQIACH_BYTES_SENT).

z/OS

ChannelDisposition(MQCFIN)

채널 속성 지정 값(매개변수 ID: MQIACH_CHANNEL_DISP). 이 매개변수는 z/OS에서만 유효합니다.

가능한 값은 다음 값 중 하나입니다.

MQCHLD_PRIVATE

개인용 채널에 대한 상태 정보입니다.

MQCHLD_SHARED

공유 채널에 대한 상태 정보입니다.

MQCHLD_FIXSHARED

특정 큐 관리자와 연관된 공유 채널에 대한 상태 정보입니다.

ChannelInstanceType(MQCFIN)

채널 인스턴스 유형(매개변수 ID: MQIACH_CHANNEL_INSTANCE_TYPE).

가능한 값은 다음 값 중 하나입니다.

MQOT_CURRENT_CHANNEL

현재 채널 상태입니다.

MQOT_SAVED_CHANNEL

저장된 채널 상태입니다.

z/OS

MQOT_SHORT_CHANNEL

단기 채널 상태입니다(z/OS의 경우).

ChannelMonitoring(MQCFIN)

채널에 대한 모니터링 데이터 콜렉션의 현재 레벨(매개변수 ID: MQIA_MONITORING_CHANNEL).

가능한 값은 다음 값 중 하나입니다.

MQMON_OFF

채널에 대한 모니터링이 사용 불가능합니다.

MQMON_LOW

낮은 데이터 콜렉션 비율입니다.

MQMON_MEDIUM

보통의 데이터 콜렉션 비율입니다.

MQMON_HIGH

높은 데이터 콜렉션 비율입니다.

ChannelName(MQCFST)

채널 이름(매개변수 ID: MQCACH_CHANNEL_NAME).

문자열의 최대 길이는 MQ_CHANNEL_NAME_LENGTH입니다.

ChannelStartDate(MQCFST)

채널이 시작된 날짜(yyyy-mm-dd 양식)(매개변수 ID: MQCACH_CHANNEL_START_DATE).

문자열의 최대 길이는 MQ_CHANNEL_DATE_LENGTH입니다.

ChannelStartTime(MQCFST)

채널이 시작된 시간(hh.mm.ss 양식)(매개변수 ID: MQCACH_CHANNEL_START_TIME).

문자열의 최대 길이는 MQ_CHANNEL_TIME_LENGTH입니다.

z/OS

z/OS

ChannelStatistics(MQCFIN)

채널에 대한 통계 데이터의 수집 여부를 지정합니다(매개변수 ID: MQIA_STATISTICS_CHANNEL).

가능한 값은 다음과 같습니다.

MQMON_OFF

통계 데이터 콜렉션이 꺼집니다.

MQMON_LOW

통계 데이터 콜렉션은 낮은 비율의 데이터 콜렉션으로 켜집니다.

MQMON_MEDIUM

통계 데이터 콜렉션은 중간 비율의 데이터 콜렉션으로 켜집니다.

MQMON_HIGH

통계 데이터 콜렉션은 높은 비율의 데이터 콜렉션으로 켜집니다.

z/OS 시스템에서는 사용자가 선택하는 값에 관계없이 이 매개변수를 사용하면 통계 데이터 콜렉션을 간단히 설정할 수 있습니다. LOW, MEDIUM 또는 HIGH를 지정해도 결과에는 차이가 없습니다. 채널 회계 레코드를 수집하려면 이 매개변수를 사용해야 합니다.

이 매개변수는 z/OS에서만 유효합니다.

ChannelStatus(MQCFIN)

채널 상태(매개변수 ID: MQIACH_CHANNEL_STATUS).

채널 상태에 다음 값이 정의되어 있습니다.

MQCHS_BINDING

파트너와 채널을 협상 중입니다.

MQCHS_STARTING

채널이 활성화 대기 중입니다.

MQCHS_RUNNING

채널이 메시지를 전송 중이거나 대기 중입니다.

MQCHS_PAUSED

채널이 일시정지되었습니다.

MQCHS_STOPPING

채널이 중지되고 있습니다.

MQCHS_RETRYING

채널이 연결 설정을 재시도 중입니다.

MQCHS_STOPPED

채널이 중지되었습니다.

MQCHS_REQUESTING

요청자 채널이 연결을 요청하고 있습니다.

MQCHS_SWITCHING

채널이 전송 큐를 전환 중입니다.

MQCHS_INITIALIZING

채널이 초기화 중입니다.

ChannelType(MQCFIN)

채널 유형(매개변수 ID: MQIACH_CHANNEL_TYPE)입니다.

가능한 값은 다음 값 중 하나입니다.

MQCHT_SENDER

송신자입니다.

MQCHT_SERVER

서버.

MQCHT_RECEIVER

수신자입니다.

MQCHT_REQUESTER

요청자입니다.

MQCHT_SVRCONN

서버 연결(클라이언트에서 사용).

MQCHT_CLNTCONN

클라이언트 연결.

MQCHT_CLUSRCVR

클러스터-수신자.

MQCHT_CLUSSDR

클러스터 송신자.

CompressionRate(MQCFIL)

가장 가까운 백분율로 표시되는 압축 완성 비율(매개변수 ID: MQIACH_COMPRESSION_RATE).두 가지 값이 리턴됩니다.

- 단기간에 걸친 최근 활동을 기반으로 하는 값.
- 장기간에 걸친 활동을 기반으로 하는 값.

수치를 사용할 수 없는 경우 MQMON_NOT_AVAILABLE 값이 리턴됩니다.

CompressionTime(MQCFIL)

메시지당 압축 또는 압축 해제 시 사용된 시간(마이크로초 단위로 표시)(매개변수 ID: MQIACH_COMPRESSION_TIME).두 가지 값이 리턴됩니다.

- 단기간에 걸친 최근 활동을 기반으로 하는 값.
- 장기간에 걸친 활동을 기반으로 하는 값.

수치를 사용할 수 없는 경우 MQMON_NOT_AVAILABLE 값이 리턴됩니다.

ConnectionName(MQCFST)

연결 이름(매개변수 ID: MQCACH_CONNECTION_NAME)입니다.

문자열의 최대 길이는 MQ_SHORT_CONN_NAME_LENGTH입니다.

CurrentLUWID(MQCFST)

인다우트(in-doubt) 배치의 논리적 작업 단위 ID(매개변수 ID: MQCACH_CURRENT_LUWID).

송신 또는 수신 채널의 경우, 현재 배치와 관련된 논리 작업 단위 ID.

송신 채널의 경우, 채널이 인다우트(in-doubt) 상태일 때는 인다우트(in-doubt) 배치의 LUWID입니다.

알려진 경우 다음 배치의 LUWID를 사용하여 업데이트됩니다.

최대 길이는 MQ_LUWID_LENGTH입니다.

CurrentMsgs(MQCFIN)

인다우트(in-doubt) 상태인 메시지 수(매개변수 ID: MQIACH_CURRENT_MSGS).

송신 채널의 경우, 이 매개변수는 현재 배치에서 송신된 메시지의 수입니다. 각 메시지가 송신될 때마다 증가하며, 채널이 인다우트(in-doubt) 상태가 될 때의 인다우트(in-doubt) 메시지 수입니다.

수신 채널의 경우, 이는 현재 배치에서 수신된 메시지 수입니다. 각 메시지가 수신될 때 증가됩니다.

배치가 확약되면, 송신 및 수신 채널 둘 다에 대해 값이 0으로 재설정됩니다.

CurrentSequenceNumber(MQCFIN)

인다우트(in-doubt) 배치에 있는 마지막 메시지의 순서 번호(매개변수 ID: MQIACH_CURRENT_SEQ_NUMBER).

송신 채널의 경우, 이 매개변수는 송신된 마지막 메시지의 메시지 순서 번호입니다. 각 메시지가 송신될 때마다 업데이트되며, 채널이 인다우트(in-doubt) 상태가 될 때 인다우트(in-doubt) 배치에 있는 마지막 메시지의 메시지 순서 번호입니다.

수신 채널의 경우, 이는 수신된 마지막 메시지의 메시지 순서 번호입니다. 각 메시지가 수신될 때 증가됩니다.

CurrentSharingConversations(MQCFIN)

이 채널 인스턴스에서 현재 활성 상태인 대화 수(매개변수 ID: MQIACH_CURRENT_SHARING_CONVS).

이 매개변수는 TCP/IP 서버 연결 채널에서만 리턴됩니다.

0 값은 채널 인스턴스가 다음과 관련하여 IBM WebSphere MQ 7.0 이전 모드에서 실행 중임을 나타냅니다.

- 관리자 중지-정지
- 하트비트
- 미리 읽기
- 클라이언트 비동기 이용

ExitTime(MQCFIL)

메시지당 사용자 엑시트 실행에 걸리는 시간을 나타내는 표시기(매개변수 ID: MQIACH_EXIT_TIME_INDICATOR).메시지당 사용자 엑시트 처리에 사용된 시간(마이크로초)입니다. 메시지당 둘 이상의 엑시트가 실행되는 경우, 단일 메시지의 모든 사용자 엑시트 시간을 합한 값입니다. 두 가지 값이 리턴됩니다.

- 단기간에 걸친 최근 활동을 기반으로 하는 값.
- 장기간에 걸친 활동을 기반으로 하는 값.

수치를 사용할 수 없는 경우 MQMON_NOT_AVAILABLE 값이 리턴됩니다.

HeaderCompression(MQCFIL)

채널이 송신한 헤더 데이터의 압축 여부(매개변수 ID: MQIACH_HDR_COMPRESSION).두 가지 값이 리턴됩니다.

- 이 채널에 대해 결정된 디폴트 헤더 데이터 압축 값.
- 송신된 마지막 메시지에 사용되는 헤더 데이터 압축 값. 헤더 데이터 압축 값은 송신 중인 채널 메시지 엑시트에서 변경될 수 있습니다. 메시지가 송신되지 않은 경우 두 번째 값은 MQCOMPRESS_NOT_AVAILABLE 입니다.

가능한 값은 다음과 같습니다.

MQCOMPRESS_NONE

헤더 데이터 압축이 수행되지 않습니다. MQCOMPRESS_NONE이 기본값입니다.

MQCOMPRESS_SYSTEM

헤더 데이터 압축이 수행됩니다.

MQCOMPRESS_NOT_AVAILABLE

채널에서 송신한 메시지가 없습니다.

HeartbeatInterval(MQCFIN)

하트비트 간격(매개변수 ID: MQIACH_HB_INTERVAL).

InDoubtStatus(MQCFIN)

채널이 현재 인다우트(in-doubt) 상태인지 여부(매개변수 ID: MQIACH_INDOUBT_STATUS).

송신 채널은 송신 메시지 채널 에이전트가 송신한 메시지 배치를 수신했다는 수신확인을 기다리는 동안에만 인다우트(in-doubt) 상태입니다. 수신확인이 요청되기 전까지 메시지가 송신되는 기간을 포함한 다른 모든 시간에는 인다우트(in-doubt) 상태가 아닙니다.

수신 채널은 인다우트(in-doubt) 상태가 될 수 없습니다.

가능한 값은 다음 값 중 하나입니다.

MQCHIDS_NOT_INDOUBT

채널이 인다우트(in-doubt) 상태가 아닙니다.

MQCHIDS_INDOUBT

채널이 인다우트(in-doubt) 상태입니다.

KeepAliveInterval(MQCFIN)

활성 유지(KeepAlive) 간격(매개변수 ID: MQIACH_KEEP_ALIVE_INTERVAL). 이 매개변수는 z/OS에서만 유효합니다.

LastLUWID(MQCFST)

마지막으로 커미트된 배치의 논리적 작업 단위 ID(매개변수 ID: MQCACH_LAST_LUWID).

최대 길이는 MQ_LUWID_LENGTH입니다.

LastMsgDate(MQCFST)

마지막 메시지를 송신했거나 MQI 호출을 핸들링한 날짜(yyyy-mm-dd 양식)(매개변수 ID: MQCACH_LAST_MSG_DATE).

문자열의 최대 길이는 MQ_CHANNEL_DATE_LENGTH입니다.

LastMsgTime(MQCFST)

마지막 메시지를 송신했거나 MQI 호출을 핸들링한 시간(hh.mm.ss 양식)(매개변수 ID: MQCACH_LAST_MSG_TIME).

문자열의 최대 길이는 MQ_CHANNEL_TIME_LENGTH입니다.

LastSequenceNumber(MQCFIN)

마지막으로 커밋된 배치에 있는 마지막 메시지의 순서 번호(매개변수 ID: MQIACH_LAST_SEQ_NUMBER).

LocalAddress(MQCFST)

채널에 대한 로컬 통신 주소(매개변수 ID: MQCACH_LOCAL_ADDRESS).

문자열의 최대 길이는 MQ_LOCAL_ADDRESS_LENGTH입니다.

LongRetriesLeft(MQCFIN)

남아 있는 긴 재시도 수(매개변수 ID: MQIACH_LONG_RETRIES_LEFT).

MaxMsgLength(MQCFIN)

최대 메시지 길이(매개변수 ID: MQIACH_MAX_MSG_LENGTH). 이 매개변수는 z/OS에서만 유효합니다.

MaxSharingConversations(MQCFIN)

이 채널 인스턴스에 허용된 최대 대화 수(매개변수 ID: MQIACH_MAX_SHARING_CONVS).

이 매개변수는 TCP/IP 서버 연결 채널에서만 리턴됩니다.

0 값은 채널 인스턴스가 다음과 관련하여 IBM WebSphere MQ 7.0 이전 모드에서 실행 중임을 나타냅니다.

- 관리자 중지-정지
- 하트비트
- 미리 읽기
- 클라이언트 비동기 이용

MCAJobName(MQCFST)

MCA 작업의 이름(매개변수 ID: MQCACH_MCA_JOB_NAME).

문자열의 최대 길이는 MQ_MCA_JOB_NAME_LENGTH입니다.

MCAStatus(MQCFIN)

MCA 상태(매개변수 ID: MQIACH_MCA_STATUS).

가능한 값은 다음 값 중 하나입니다.

MQMCAS_STOPPED

메시지 채널 에이전트가 중지되었습니다.

MQMCAS_RUNNING

메시지 채널 에이전트가 실행 중입니다.

MCAUserIdentifier(MQCFST)

MCA에서 사용하는 사용자 ID(매개변수 ID: MQCACH_MCA_USER_ID).

이 매개변수는 서버 연결, 수신자, 요청자 및 클러스터 수신자 채널에만 적용됩니다.

문자열의 최대 길이는 MQ_MCA_USER_ID_LENGTH입니다.

MessageCompression(MQCFIL)

채널이 송신한 메시지 데이터의 압축 여부(매개변수 ID: MQIACH_MSG_COMPRESSION).두 가지 값이 리턴됩니다.

- 이 채널에 대해 결정된 디폴트 메시지 데이터 압축 값.

- 송신된 마지막 메시지에 사용되는 메시지 데이터 압축 값. 메시지 데이터 압축 값은 송신 중인 채널 메시지 엑시트에서 변경될 수 있습니다. 메시지가 송신되지 않은 경우 두 번째 값은 MQCOMPRESS_NOT_AVAILABLE입니다.

가능한 값은 다음과 같습니다.

MQCOMPRESS_NONE

메시지 데이터 압축이 수행되지 않습니다. MQCOMPRESS_NONE이 기본값입니다.

MQCOMPRESS_RLE

실행 길이 인코딩을 사용하여 메시지 데이터 압축이 수행됩니다.

MQCOMPRESS_ZLIBFAST

속도를 우선으로 한 ZLIB 인코딩을 사용하여 메시지 데이터 압축이 수행됩니다.

MQCOMPRESS_ZLIBHIGH

압축을 우선으로 한 ZLIB 인코딩을 사용하여 메시지 데이터 압축이 수행됩니다.

MQCOMPRESS_NOT_AVAILABLE

채널에서 송신한 메시지가 없습니다.

Msgs(MQCFIN)

송신하거나 수신한 메시지 수 또는 핸들링한 MQI 호출 수(매개변수 ID: MQIACH_MSGS).

MsgsAvailable(MQCFIN)

사용 가능한 메시지 수(매개변수 ID: MQIACH_XMITQ_MSGS_AVAILABLE).MQGET의 채널에 사용 가능한 전송 큐에 큐잉된 메시지 수.

수치를 사용할 수 없는 경우 MQMON_NOT_AVAILABLE 값이 리턴됩니다.

이 매개변수는 클러스터 송신자 채널에만 적용됩니다.

NetTime(MQCFIL)

네트워크 조작 시간 표시기(매개변수 ID: MQIACH_NETWORK_TIME_INDICATOR).요청을 채널의 리모트 끝으로 송신하고 응답을 수신하는 시간(마이크로초)입니다. 이 시간은 해당 조작에 대한 네트워크 시간만 측정합니다. 두 가지 값이 리턴됩니다.

- 단기간에 걸친 최근 활동을 기반으로 하는 값.
- 장기간에 걸친 활동을 기반으로 하는 값.

수치를 사용할 수 없는 경우 MQMON_NOT_AVAILABLE 값이 리턴됩니다.

NonPersistentMsgSpeed(MQCFIN)

비지속 메시지가 송신되는 속도(매개변수 ID: MQIACH_NPM_SPEED).

가능한 값은 다음 값 중 하나입니다.

MQNPMS_NORMAL

정상 속도입니다.

MQNPMS_FAST

빠른 속도입니다.

QMgrName(MQCFST)

채널 인스턴스를 소유하는 큐 관리자의 이름(매개변수 ID: MQCA_Q_MGR_NAME). 이 매개변수는 z/OS에서만 유효합니다.

문자열의 최대 길이는 MQ_Q_MGR_NAME_LENGTH입니다.

RemoteApplTag(MQCFST)

리모트 상대방 응용프로그램 이름. 이 매개변수는 채널의 리모트 끝에 있는 클라이언트 애플리케이션의 이름입니다. 이 매개변수는 서버 연결 채널에만 적용됩니다(매개변수 ID: MQCACH_REMOTE_APPL_TAG).

RemoteProduct(MQCFST)

원격 상대 제품 ID. 이 매개변수는 채널의 리모트 끝에서 실행 중인 IBM MQ 코드의 제품 ID입니다(매개변수 ID: MQCACH_REMOTE_PRODUCT).

가능한 값은 다음 표에 나와 있습니다.

표 100. 제품 ID 값	
제품 ID	설명
MQMM	큐 관리자(비z/OS 플랫폼)
MQMV	z/OS의 큐 관리자
MQCC	IBM MQ C 클라이언트
MQNM	IBM MQ .NET 완전히 관리되는 클라이언트
MQJB	Java용 IBM MQ 클래스
MQJM	JMS용 IBM MQ 클래스(정상 모드)
MQJN	JMS용 IBM MQ 클래스(마이그레이션 모드)
MQJU	MQI의 공통 Java 인터페이스
MQXC	XMS 클라이언트 C/C++(정상 모드)
MQXD	XMS 클라이언트 C/C++(마이그레이션 모드)
MQXN	XMS 클라이언트 .NET(정상 모드)
MQXM	XMS 클라이언트 .NET(마이그레이션 모드)
MQXU	IBM MQ .NET XMS 클라이언트(비관리/XA)
MQNU	IBM MQ .NET 비관리 클라이언트

RemoteVersion(MQCFST)

리모트 파트너 버전. 이 매개변수는 채널의 리모트 끝에서 실행 중인 IBM MQ 코드의 버전입니다(매개변수 ID: MQCACH_REMOTE_VERSION).

리모트 버전은 **VVRRMMFF**로 표시되며 문자의 의미는 다음과 같습니다.

VV

버전

RR

릴리스

MM

유지보수 레벨

FF

수정 레벨

RemoteQMgrName(MQCFST)

리모트 큐 관리자 또는 큐 공유 그룹의 이름(매개변수 ID: MQCA_REMOTE_Q_MGR_NAME).

ShortRetriesLeft(MQCFIN)

남아 있는 짧은 재시도 수(매개변수 ID: MQIACH_SHORT_RETRIES_LEFT).

SecurityProtocol(MQCFIN)

현재 사용 중인 보안 프로토콜을 정의합니다(매개변수 ID: MQIACH_SECURITY_PROTOCOL).

클라이언트 연결 채널에는 적용되지 않습니다.

SSLCipherSpecification에 설정한 값에 따라 자동으로 설정됩니다.

가능한 값은 다음과 같습니다.

MQSECPROT_NONE

보안 프로토콜이 없음

MQSECPROT_SSLV30

SSL 버전 3.0

이 프로토콜은 더 이상 사용되지 않습니다. 더 이상 사용되지 않는 CipherSpec을 참조하십시오.

MQSECPROT_TLSV10

TLS 버전 1.0

MQSECPROT_TLSV12

TLS 버전 1.2

이 매개변수는 z/OS에서 사용 불가능합니다.

SSLCertRemoteIssuerName(MQCFST)

원격 인증서의 발행인의 전체 식별 이름. 발행자는 인증서를 발행한 인증 기관입니다(매개변수 ID: MQCACH_SSL_CERT_ISSUER_NAME).

문자열의 최대 길이는 MQ_SHORT_DNAME_LENGTH입니다.

SSLCertUserId(MQCFST)

리모트 인증서와 연관된 로컬 사용자 ID(매개변수 ID: MQCACH_SSL_CERT_USER_ID).

이 매개변수는 z/OS에서만 유효합니다.

문자열의 최대 길이는 MQ_USER_ID_LENGTH입니다.

SSLCipherSpecification(MQCFST)

연결에서 사용 중인 CipherSpec(매개변수 ID: MQCACH_SSL_CIPHER_SPEC).

문자열의 최대 길이는 MQ_SSL_CIPHER_SPEC_LENGTH입니다.

자세한 정보는 [채널 변경, 복사 및 작성의 SSLCipherSpec](#) 특성을 참조하십시오.

이 매개변수의 값은 [SecurityProtocol](#)의 값을 설정하기 위해 사용되기도 합니다.

SSLKeyResetDate(MQCFST)

이전에 성공한 TLS 비밀 키 재설정 날짜(yyyy-mm-dd 양식)(매개변수 ID: MQCACH_SSL_KEY_RESET_DATE).

문자열의 최대 길이는 MQ_DATE_LENGTH입니다.

SSLKeyResets(MQCFIN)

TLS 비밀 키 재설정(매개변수 ID: MQIACH_SSL_KEY_RESETS).

채널이 시작된 이후로 이 채널 인스턴스에 대해 성공한 TLS 비밀 키 재설정 수입입니다. TLS 비밀 키 협상을 사용하는 경우, 비밀 키 재설정이 수행될 때마다 계수가 증가합니다.

SSLKeyResetTime(MQCFST)

이전에 성공한 TLS 비밀 키 재설정 시간(hh.mm.ss 양식)(매개변수 ID: MQCACH_SSL_KEY_RESET_TIME).

문자열의 최대 길이는 MQ_TIME_LENGTH입니다.

SSLShortPeerName(MQCFST)

채널의 다른 끝에 있는 피어 큐 관리자 또는 클라이언트의 식별 이름(매개변수 ID: MQCACH_SSL_SHORT_PEER_NAME).

최대 길이는 MQ_SHORT_DNAME_LENGTH이며 긴 식별 이름은 잘립니다.

StopRequested(MQCFIN)

사용자 중지 요청이 미해결인지 여부(매개변수 ID: MQIACH_STOP_REQUESTED).

가능한 값은 다음 값 중 하나입니다.

MQCHSR_STOP_NOT_REQUESTED

사용자 중지 요청이 수신되지 않았습니다.

MQCHSR_STOP_REQUESTED

사용자 중지 요청이 수신되었습니다.

SubState(MQCFIN)

채널에서 수행하는 현재 조치(매개변수 ID: MQIACH_CHANNEL_SUBSTATE).

가능한 값은 다음 값 중 하나입니다.

MQCHSSTATE_CHADEXIT

채널 자동 정의 엑시트를 실행 중입니다.

MQCHSSTATE_COMPRESSING

데이터를 압축 또는 압축 해제 중입니다.

MQCHSSTATE_END_OF_BATCH

배치 종료 처리 중입니다.

MQCHSSTATE_HANDSHAKING

TLS 데이터 교환 중입니다.

MQCHSSTATE_HEARTBEATING

파트너와 하트비트 중입니다.

MQCHSSTATE_IN_MQGET

MQGET을 수행 중입니다.

MQCHSSTATE_IN_MQI_CALL

MQPUT 또는 MQGET 외에 IBM MQ API 호출을 실행 중입니다.

MQCHSSTATE_IN_MQPUT

MQPUT을 수행 중입니다.

MQCHSSTATE_MREXIT

재시도 엑시트를 실행 중입니다.

MQCHSSTATE_MSGEXIT

메시지 엑시트를 실행 중입니다.

MQCHSSTATE_NAME_SERVER

이름 서버 요청입니다.

MQCHSSTATE_NET_CONNECTING

네트워크 연결입니다.

MQCHSSTATE_OTHER

정의되지 않은 상태입니다.

MQCHSSTATE_RCVEXIT

수신 엑시트를 실행 중입니다.

MQCHSSTATE_RECEIVING

네트워크 수신입니다.

MQCHSSTATE_RESYNCHING

파트너와 재동기화 중입니다.

MQCHSSTATE_SCYEXIT

보안 엑시트를 실행 중입니다.

MQCHSSTATE_SENDEXIT

송신 엑시트를 실행 중입니다.

MQCHSSTATE_SENDING

네트워크 송신입니다.

MQCHSSTATE_SERIALIZING

큐 관리자 액세스에서 직렬화되었습니다.

XmitQName(MQCFST)

전송 큐 이름(매개변수 ID: MQCACH_XMIT_Q_NAME).

문자열의 최대 길이는 MQ_Q_NAME_LENGTH입니다.

XQTime(MQCFIL)

이 매개변수는 송신자, 서버, 클러스터 송신자 채널에만 적용 가능합니다.

전송 큐 시간 표시기(매개변수 ID: MQIACH_XMITQ_TIME_INDICATOR). 검색 전에 전송 큐에 메시지가 남아 있는 시간(밀리초). 시간은 메시지가 채널에서 검색되어 송신될 때까지 메시지가 전송 큐에 놓여지는 때로부터 측정되므로 Put 애플리케이션의 지연에 의해 발생하는 간격도 포함됩니다.

두 가지 값이 리턴됩니다.

- 단기간에 걸친 최근 활동을 기반으로 하는 값.
 - 장기간에 걸친 활동을 기반으로 하는 값.
- 수치를 사용할 수 없는 경우 MQMON_NOT_AVAILABLE 값이 리턴됩니다.

ULW 채널 상태 조회(응답)(AMQP)

채널 상태 조회(MQCMD_INQUIRE_CHANNEL_STATUS) 명령에 대한 응답은 응답 헤더, *ChannelName* 구조 및 요청된 속성 매개변수 구조 조합의 순서로 구성되어 있습니다.

명령에 지정된 기준과 일치하는 각 채널 인스턴스에 대해 하나의 PCF 응답 메시지가 생성됩니다.

ClientIdentifier 매개변수를 지정하지 않으면 채널 상태 조회 명령의 출력은 채널에 연결된 모든 클라이언트의 상태 요약입니다. 채널당 한 개의 PCF 응답 메시지가 리턴됩니다.

항상 리턴됨:

ChannelName, ChannelStatus, ChannelType,

ClientIdentifier 매개변수가 지정되어 있으면 각각의 클라이언트 연결마다 개별 PCF 응답 메시지가 리턴됩니다. **ClientIdentifier** 매개변수는 와일드카드일 수 있습니다. 이때 **ClientIdentifier** 문자열과 일치하는 모든 클라이언트 상태가 리턴됩니다.

항상 리턴됨:

ChannelName, ChannelStatus, ChannelType, ClientIdentifier

요청된 경우에만 리턴됨:

ChannelStartDate, ChannelStartTime, ClientUser, ConnectionName, Connections, KeepAliveInterval, LastMsgDate, LastMsgTime, MCAUser, MsgsReceived, MsgsSent, Protocol

응답 데이터

ChannelName(MQCFST)

채널 이름(매개변수 ID: MQCACH_CHANNEL_NAME).

문자열의 최대 길이는 MQ_CHANNEL_NAME_LENGTH입니다.

ChannelStartDate(MQCFST)

채널이 시작된 날짜(yyyy-mm-dd 양식)(매개변수 ID: MQCACH_CHANNEL_START_DATE).

문자열의 최대 길이는 MQ_CHANNEL_DATE_LENGTH입니다.

ChannelStartTime(MQCFST)

채널이 시작된 시간(hh.mm.ss 양식)(매개변수 ID: MQCACH_CHANNEL_START_TIME).

문자열의 최대 길이는 MQ_CHANNEL_TIME_LENGTH입니다.

ChannelStatus(MQCFIN)

채널 상태(매개변수 ID: MQIACH_CHANNEL_STATUS).

가능한 값은 다음과 같습니다.

MQCHS_DISCONNECTED

채널 연결이 끊깁니다.

MQCHS_RUNNING

채널이 메시지를 전송 중이거나 대기 중입니다.

ChannelType(MQCFIN)

채널 유형(매개변수 ID: MQIACH_CHANNEL_TYPE)입니다.

값은 다음과 같아야 합니다.

MQCHT_AMQP

AMQP

ClientUser(MQCFST)

클라이언트의 클라이언트 ID입니다(매개변수 ID: MQCACH_CLIENT_USER_ID).

문자열의 최대 길이는 MQ_CLIENT_USER_ID_LENGTH입니다.

ConnectionName(MQCFST)

연결 이름(매개변수 ID: MQCACH_CONNECTION_NAME)입니다.

문자열의 최대 길이는 MQ_CONN_NAME_LENGTH입니다.

Connections(MQCFIN)

이 채널에 연결된 현재 AMQP 연결 수입입니다(매개변수 ID: MQIACF_NAME_LENGTH).

KeepAliveInterval(MQCFIN)

활성 유지 간격입니다(매개변수 ID: MQIACH_KEEP_ALIVE_INTERVAL).

클라이언트가 비활성 상태로 인해 연결이 끊어지기 전까지의 시간 간격(밀리초)입니다.

LastMsgDate(MQCFST)

마지막 메시지를 송신했거나 MQI 호출을 핸들링한 날짜(yyyy-mm-dd 양식)(매개변수 ID: MQCACH_LAST_MSG_DATE).

문자열의 최대 길이는 MQ_CHANNEL_DATE_LENGTH입니다.

LastMsgTime(MQCFST)

마지막 메시지를 송신했거나 MQI 호출을 핸들링한 시간(hh.mm.ss 양식)(매개변수 ID: MQCACH_LAST_MSG_TIME).

문자열의 최대 길이는 MQ_CHANNEL_TIME_LENGTH입니다.

MCAUser(MQCFST)

메시지 채널 에이전트 사용자 ID(매개변수 ID:MQCACH_MCA_USER_ID).

MCA 사용자 ID의 최대 길이는 MQ_MCA_USER_ID_LENGTH입니다.

MsgsReceived(MQCFIN64)

마지막으로 연결된 이후 클라이언트에서 수신한 메시지의 수입입니다(매개변수 ID: MQIACH_MSGS_RECEIVED 또는 MQIACH_MSGS_RCVD).

MsgsSent(MQCFIN64)

마지막으로 연결된 이후 클라이언트에서 송신한 메시지의 수(매개변수 ID: MQIACH_MSGS_SENT).

Protocol(MQCFST)

이 채널에서 지원하는 AMQP 프로토콜입니다(매개변수 ID: MQIACH_PROTOCOL).

값은 다음과 같습니다.

MQPROTO_AMQP
AMQP

Windows

Linux

AIX

채널 상태 조회(응답)(MQTT)

채널 상태 조회(MQCMD_INQUIRE_CHANNEL_STATUS) 명령에 대한 응답은 응답 헤더, *ChannelName* 구조 및 요청된 속성 매개변수 구조 조합의 순서로 구성되어 있습니다.

명령에 지정된 기준과 일치하는 각 채널 인스턴스에 대해 하나의 PCF 응답 메시지가 생성됩니다.

ClientIdentifier 매개변수를 지정하지 않으면 채널 상태 조회 명령의 출력은 채널에 연결된 모든 클라이언트의 상태 요약입니다. 채널당 한 개의 PCF 응답 메시지가 리턴됩니다.

항상 리턴됨:

ChannelName, ChannelStatus, ChannelType, Connections,

ClientIdentifier 매개변수가 지정되어 있으면 각각의 클라이언트 연결마다 개별 PCF 응답 메시지가 리턴됩니다. **ClientIdentifier** 매개변수는 와일드카드일 수 있으며, 여기서 **ClientIdentifier** 문자열과 일치하는 모든 클라이언트의 상태가 리턴됩니다(설정된 경우 **MaxResponses** 및 **ResponseRestartPoint**의 한계 내에서).

항상 리턴됨:

ChannelName, ChannelStatus, ChannelType, ClientId

요청된 경우에만 리턴됨:

ChannelStartDate, ChannelStatusTime, ClientUser, InDoubtInput, InDoubtOutput, KeepAliveInterval, LastMessageSentDate, LastMessageSentTime, MCAUser, MessagesReceived, MessagesSent, PendingOutbound, Protocol

응답 데이터

ChannelName(MQCFST)

채널 이름(매개변수 ID: MQCACH_CHANNEL_NAME).

문자열의 최대 길이는 MQ_CHANNEL_NAME_LENGTH입니다.

ChannelStartDate(MQCFST)

채널이 시작된 날짜(yyyy-mm-dd 양식)(매개변수 ID: MQCACH_CHANNEL_START_DATE).

문자열의 최대 길이는 MQ_CHANNEL_DATE_LENGTH입니다.

ChannelStartTime(MQCFST)

채널이 시작된 시간(hh.mm.ss 양식)(매개변수 ID: MQCACH_CHANNEL_START_TIME).

문자열의 최대 길이는 MQ_CHANNEL_TIME_LENGTH입니다.

ChannelStatus(MQCFIN)

채널 상태(매개변수 ID: MQIACH_CHANNEL_STATUS).

가능한 값은 다음과 같습니다.

MQCHS_DISCONNECTED

채널 연결이 끊깁니다.

MQCHS_RUNNING

채널이 메시지를 전송 중이거나 대기 중입니다.

ChannelType(MQCFIN)

채널 유형(매개변수 ID: MQIACH_CHANNEL_TYPE)입니다.

값은 다음과 같아야 합니다.

MQCHT_MQTT

텔레메트리입니다.

ClientUser(MQCFST)

클라이언트의 클라이언트 ID(매개변수 ID: MQCACH_CLIENT_USER_ID).

문자열의 최대 길이는 MQ_CLIENT_USER_ID_LENGTH입니다.

ConnectionName(MQCFST)

연결 이름(매개변수 ID: MQCACH_CONNECTION_NAME)입니다.

문자열의 최대 길이는 MQ_CONN_NAME_LENGTH입니다.

Connections(MQCFIN)

이 채널에 연결된 현재 MQTT 연결 수(매개변수 ID: MQIACF_NAME_LENGTH).

InDoubtInput(MQCFIN)

인다우트(in-doubt) 상태인 클라이언트의 인바운드 메시지 수(매개변수 ID: MQIACH_IN_DOUBT_IN).

InDoubtOutput(MQCFIN)

인다우트(in-doubt) 상태인 클라이언트의 아웃바운드 메시지 수(매개변수 ID: MQIACH_IN_DOUBT_OUT).

KeepAliveInterval(MQCFIN)

활성 유지(KeepAlive) 간격(매개변수 ID: MQIACH_KEEP_ALIVE_INTERVAL).

클라이언트가 비활성 상태로 인해 연결이 끊어지기 전까지의 시간 간격(밀리초)입니다. MQXR 서비스가 활성 유지(keepalive) 간격 내에 클라이언트로부터 통신을 수신하지 않는 경우 클라이언트에서 연결이 끊깁니다.

이 간격은 클라이언트가 연결할 때 클라이언트가 보내는 MQTT 활성 유지(keepalive) 시간을 기초로 계산됩니다. 최대 크기는 MQ_MQTT_MAX_KEEP_ALIVE입니다.

LastMsgDate(MQCFST)

마지막 메시지를 송신했거나 MQI 호출을 핸들링한 날짜(yyyy-mm-dd 양식)(매개변수 ID: MQCACH_LAST_MSG_DATE).

문자열의 최대 길이는 MQ_CHANNEL_DATE_LENGTH입니다.

LastMsgTime(MQCFST)

마지막 메시지를 송신했거나 MQI 호출을 핸들링한 시간(hh.mm.ss 양식)(매개변수 ID: MQCACH_LAST_MSG_TIME).

문자열의 최대 길이는 MQ_CHANNEL_TIME_LENGTH입니다.

MCAUser(MQCFST)

메시지 채널 에이전트 사용자 ID(매개변수 ID:MQCACH_MCA_USER_ID).

MCA 사용자 ID의 최대 길이는 MQ_MCA_USER_ID_LENGTH입니다.

MsgsReceived (MQCFIN64)

마지막으로 연결된 이후 클라이언트에서 수신한 메시지의 수(매개변수 ID: MQIACH_MSGS_RECEIVED / MQIACH_MSGS_RCVD).

MsgsSent (MQCFIN64)

마지막으로 연결된 이후 클라이언트에서 송신한 메시지의 수(매개변수 ID: MQIACH_MSGS_SENT).

PendingOutbound(MQCFIN)

보류 중인 아웃바운드 메시지의 수(매개변수 ID: MQIACH_PENDING_OUT).

Protocol(MQCFST)

이 채널에서 지원하는 MQTT protocol(매개변수 ID: MQIACH_PROTOCOL).

다음 옵션 중 하나 이상을 지정하십시오. 둘 이상의 옵션을 지정하려면 값을 함께 추가하거나(같은 상수를 두 번 이상 추가하지 않아야 함) 비트 단위의 OR 오퍼레이션을 사용하여 값을 결합하십시오(프로그래밍 언어가 비트 오퍼레이션을 지원하는 경우).

MQTTv311(상수: MQPROTO_MQTTV311)

MQTTv3(상수: MQPROTO_MQTTV3)

HTTP(상수: MQPROTO_HTTP)

클러스터 큐 관리자 조회

클러스터 큐 관리자 조회(MQCMD_INQUIRE_CLUSTER_Q_MGR) 명령은 클러스터의 IBM MQ 큐 관리자 속성을 조회합니다.

필수 매개변수

ClusterQMgrName(MQCFST)

큐 관리자 이름(매개변수 ID: MQCA_CLUSTER_Q_MGR_NAME).

일반 큐 관리자 이름이 지원됩니다. 총칭명은 뒤에 별표("*")가 오는 문자 문자열입니다(예: ABC*). 선택한 문자열로 시작하는 이름을 포함하는 모든 큐 관리자를 선택합니다. 별표 자체는 가능한 모든 이름과 일치합니다.

큐 관리자 이름은 요청된 속성과 관계없이 항상 리턴됩니다.

문자열의 최대 길이는 MQ_Q_MGR_NAME_LENGTH입니다.

선택적 매개변수

Channel(MQCFST)

채널 이름(매개변수 ID: MQCACH_CHANNEL_NAME).

적합한 클러스터 큐 관리자를 지정된 채널 이름을 가진 관리자로 제한하도록 지정합니다.

일반 채널 이름이 지원됩니다. 총칭명은 뒤에 별표("*")가 오는 문자 문자열입니다(예: ABC*). 선택한 문자열로 시작하는 이름을 포함하는 모든 큐 관리자를 선택합니다. 별표 자체는 가능한 모든 이름과 일치합니다.

문자열의 최대 길이는 MQ_CHANNEL_NAME_LENGTH입니다.

이 매개변수의 값을 지정하지 않으면 클러스터에 있는 모든 큐 관리자에 대한 채널 정보가 리턴됩니다.

ClusterName(MQCFST)

클러스터 이름(매개변수 ID: MQCA_CLUSTER_NAME).

적합한 클러스터 큐 관리자를 지정된 클러스터 이름을 가진 큐 관리자로 제한하도록 지정합니다.

일반 클러스터 이름이 지원됩니다. 총칭명은 뒤에 별표("*")가 오는 문자 문자열입니다(예: ABC*). 선택한 문자열로 시작하는 이름을 포함하는 모든 큐 관리자를 선택합니다. 별표 자체는 가능한 모든 이름과 일치합니다.

문자열의 최대 길이는 MQ_CLUSTER_NAME_LENGTH입니다.

이 매개변수의 값을 지정하지 않으면 조회한 모든 큐 관리자에 대한 클러스터 정보가 리턴됩니다.

ClusterQMGrAttrs(MQCFIL)

속성(매개변수 ID: MQIACF_CLUSTER_Q_MGR_ATTRS).

일부 매개변수는 특정 유형의 클러스터 채널에만 관련됩니다. 특정 유형의 채널에 관련되지 않은 속성은 출력이 전혀 없으며, 오류도 발생시키지 않습니다. 어떤 속성이 어떤 채널 유형에 적용되는지 확인하려면 [채널 속성 및 채널 유형을 참조하십시오](#).

속성 목록에서는 자체적으로 다음 값을 지정할 수 있습니다. 매개변수를 지정하지 않으면 기본값이 사용됩니다.

MQIACF_ALL

모든 속성입니다.

또는 다음 값의 조합을 제공하십시오.

MQCA_ALTERATION_DATE

정보가 마지막으로 대체된 날짜

MQCA_ALTERATION_TIME

정보가 마지막으로 대체된 시간.

MQCA_CLUSTER_DATE

로컬 큐 관리자가 정보를 사용할 수 있게 된 날짜.

MQCA_CLUSTER_NAME

채널이 속한 클러스터의 이름.

MQCA_CLUSTER_Q_MGR_NAME

채널이 속한 클러스터의 이름.

MQCA_CLUSTER_TIME

로컬 큐 관리자가 정보를 사용할 수 있게 된 시간입니다.

MQCA_Q_MGR_IDENTIFIER

큐 관리자의 고유 ID입니다.

MQCA_VERSION

클러스터 큐 관리자와 연관된 IBM MQ 설치의 버전입니다.

MQCA_XMIT_Q_NAME

큐 관리자가 사용하는 클러스터 전송 큐입니다.

MQCACH_CONNECTION_NAME

연결 이름.

MQCACH_DESCRIPTION

설명.

MQCACH_LOCAL_ADDRESS

채널에 대한 로컬 통신 주소.

MQCACH_MCA_NAME

메시지 채널 에이전트 이름

MQCACH_MCA_NAME을 필터링할 매개변수로 사용할 수 없습니다.

MQCACH_MCA_USER_ID

MCA 사용자 ID.

MQCACH_MODE_NAME

모드 이름.

MQCACH_MR_EXIT_NAME

메시지 재시도 엑시트 이름.

MQCACH_MR_EXIT_USER_DATA

메시지 재시도 엑시트 사용자 데이터.

MQCACH_MSG_EXIT_NAME

메시지 엑시트 이름.

MQCACH_MSG_EXIT_USER_DATA

메시지 엑시트 사용자 데이터.

MQCACH_PASSWORD

암호입니다.

z/OS에서는 이 매개변수가 유효하지 않습니다.

MQCACH_RCV_EXIT_NAME

수신 엑시트 이름.

MQCACH_RCV_EXIT_USER_DATA

수신 엑시트 사용자 데이터.

MQCACH_SEC_EXIT_NAME

보안 엑시트 이름입니다.

MQCACH_SEC_EXIT_USER_DATA

보안 엑시트 사용자 데이터.

MQCACH_SEND_EXIT_NAME

송신 엑시트 이름.

MQCACH_SEND_EXIT_USER_DATA

송신 엑시트 사용자 데이터.

MQCACH_SSL_CIPHER_SPEC

TLS 암호 스펙.

MQIACH_SSL_CLIENT_AUTH

TLS 클라이언트 인증.

MQCACH_SSL_PEER_NAME

TLS 피어 이름.

MQCACH_TP_NAME

트랜잭션 프로그램 이름.

MQCACH_USER_ID

사용자 ID.

z/OS에서는 이 매개변수가 유효하지 않습니다.

MQIA_MONITORING_CHANNEL

온라인 모니터링 데이터 콜렉션.

MQIA_USE_DEAD_LETTER_Q

채널을 통해 메시지를 전달할 수 없는 경우 데드-레터 큐를 사용할지 판별합니다.

MQIACF_Q_MGR_DEFINITION_TYPE

클러스터 큐 관리자를 정의한 방법.

MQIACF_Q_MGR_TYPE
클러스터에 있는 큐 관리자의 기능.

MQIACF_SUSPEND
큐 관리자가 클러스터에서 일시중단되는지 여부를 지정합니다.

MQIACH_BATCH_HB
배치 하트비트에 사용되는 값.

MQIACH_BATCH_INTERVAL
배치 대기 간격(초).

MQIACH_BATCH_DATA_LIMIT
배치 데이터 한계(KB).

MQIACH_BATCH_SIZE
배치 크기

MQIACH_CHANNEL_STATUS
채널 상태.

MQIACH_CLWL_CHANNEL_PRIORITY
클러스터 워크로드 채널 우선순위.

MQIACH_CLWL_CHANNEL_RANK
클러스터 워크로드 채널 순위.

MQIACH_CLWL_CHANNEL_WEIGHT
클러스터 워크로드 채널 가중치.

MQIACH_DATA_CONVERSION
송신자가 애플리케이션 데이터를 변환해야 하는지 여부를 지정합니다.

MQIACH_DISC_INTERVAL
연결해제 간격

MQIACH_HB_INTERVAL
하트비트 간격(초).

MQIACH_HDR_COMPRESSION
채널에서 지원하는 헤더 데이터 압축 기술에 대한 목록입니다.

MQIACH_KEEP_ALIVE_INTERVAL
활성 유지(KeepAlive) 간격(z/OS에서만 유효함).

MQIACH_LONG_RETRY
장기간 시도 수.

MQIACH_LONG_TIMER
긴 지속 기간 타이머.

MQIACH_MAX_MSG_LENGTH
최대 메시지 길이.

MQIACH_MCA_TYPE
MCA 유형.

MQIACH_MR_COUNT
메시지 송신 시도 수.

MQIACH_MR_INTERVAL
메시지 재송신 시도 사이의 간격(밀리초).

MQIACH_MSG_COMPRESSION
채널에서 지원하는 메시지 데이터 압축 기술의 목록.

MQIACH_NETWORK_PRIORITY
네트워크 우선순위.

MQIACH_NPM_SPEED
비지속 메시지의 속도.

MQIACH_PUT_AUTHORITY
PUT 권한.

MQIACH_SEQUENCE_NUMBER_WRAP

순서 번호 줄바꾸기.

MQIACH_SHORT_RETRY

단기간 시도 수.

MQIACH_SHORT_TIMER

단기간 타이머.

MQIACH_XMIT_PROTOCOL_TYPE

전송 프로토콜 유형.

z/OS

z/OS

CommandScope(MQCFST)

명령 범위(매개변수 ID: MQCACF_COMMAND_SCOPE). 이 매개변수는 z/OS에만 적용됩니다.

큐 관리자가 큐 공유 그룹의 멤버인 경우 명령을 처리하는 방법을 지정합니다. 다음 값 중 하나를 지정할 수 있습니다.

- 공백(또는 매개변수도 함께 생략). 입력된 큐 관리자에서 명령이 처리됩니다.
- 큐 관리자 이름. 명령은 큐 공유 그룹 내에서 활성 상태인 경우 사용자가 지정하는 큐 관리자에서 처리됩니다. 명령이 입력된 큐 관리자가 아닌 다른 큐 관리자 이름을 지정하는 경우, 큐 공유 그룹 환경을 사용 중이어야 합니다. 명령 서버가 사용 가능해야 합니다.
- 별표(" * "). 명령은 로컬 큐 관리자에서 처리되며 큐 공유 그룹 안에서 활성화된 모든 큐 관리자에도 전달됩니다.

최대 길이는 MQ_QSG_NAME_LENGTH입니다.

CommandScope 을(를) 필터링하기 위한 매개변수로 사용할 수 없습니다.

IntegerFilterCommand(MQCFIF)

정수 필터 명령 디스크립터입니다. 매개변수 ID는 *ClusterQMGrAttrs*에 허용되는 정수 유형 매개변수여야 합니다(MQIACF_ALL 및 표시된 다른 매개변수 제외). 이 매개변수를 사용하면 필터 조건을 지정하여 명령의 출력을 제한할 수 있습니다. 이 필터 조건 사용에 대한 정보는 1752 페이지의 『MQCFIF - PCF 정수 필터 매개변수』의 내용을 참조하십시오.

정수 필터를 지정하면 **StringFilterCommand** 매개변수를 사용하여 문자열 필터를 지정할 수도 없습니다.

StringFilterCommand(MQCFSF)

문자열 필터 명령 디스크립터입니다. 매개변수 ID는 *ClusterQMGrAttrs*에 허용되는 문자열 유형 매개변수여야 합니다(MQCA_CLUSTER_Q_MGR_NAME 및 표시된 다른 매개변수 제외). 이 매개변수를 사용하면 필터 조건을 지정하여 명령의 출력을 제한할 수 있습니다. 이 필터 조건 사용에 대한 정보는 1759 페이지의 『MQCFSF - PCF 문자열 필터 매개변수』의 내용을 참조하십시오.

Channel 또는 *ClusterName*에 문자열 필터를 지정하면, *Channel* 또는 *ClusterName* 매개변수를 지정할 수 없습니다.

문자열 필터를 지정하면 **IntegerFilterCommand** 매개변수를 사용하여 정수 필터를 지정할 수도 없습니다.

클러스터 큐 관리자 조회(응답)

클러스터 큐 관리자 조회(MQCMD_INQUIRE_CLUSTER_Q_MGR) 명령에 대한 응답은 다음 세 부분으로 구성됩니다. 이 응답 헤더 다음에는 *QMGrName* 구조 및 요청된 속성 매개변수 구조 조합이 옵니다.

항상 리턴됨:

ChannelName, *ClusterName*, *QMGrName*,

요청된 경우에만 리턴됨:

AlterationDate , AlterationTime , BatchHeartbeat , BatchInterval , BatchSize , ChannelDesc , ChannelMonitoring , ChannelStatus , ClusterDate , ClusterInfo , ClusterTime , CLWLChannelPriority , CLWLChannelRank , CLWLChannelWeight , ConnectionName , DataConversion , DiscInterval , HeaderCompression , HeartbeatInterval ,  KeepAliveInterval , LocalAddress , LongRetryCount , LongRetryInterval , MaxMsgLength , MCAName , MCAType , MCAUserIdentifier , MessageCompression, ModeName, MsgExit, MsgRetryCount, MsgRetryExit, MsgRetryInterval, MsgRetryUserData, MsgUserData, NetworkPriority, NonPersistentMsgSpeed, Password, PutAuthority, QMgrDefinitionType, QMgrIdentifier, QMgrType, ReceiveExit, ReceiveUserData, SecurityExit, SecurityUserData, SendExit, SendUserData, SeqNumberWrap, ShortRetryCount, ShortRetryInterval, SSLCipherSpec, SSLClientAuth, SSLPeerName, Suspend, TpName, TransmissionQName, TransportType, UseDLQ, UserIdentifier, Version

응답 데이터

AlterationDate(MQCFST)

대체 날짜(yyyy-mm-dd 양식)(매개변수 ID: MQCA_ALTERATION_DATE).

정보가 마지막으로 대체된 날짜입니다.

AlterationTime(MQCFST)

대체 시간(hh.mm.ss 양식)(매개변수 ID: MQCA_ALTERATION_TIME).

정보가 마지막으로 대체된 시간.

BatchHeartbeat(MQCFIN)

배치 하트비트에 사용되는 값(매개변수 ID: MQIACH_BATCH_HB).

값은 0 - 999,999일 수 있습니다. 0 값은 배치 하트비트가 사용되지 않음을 나타냅니다.

BatchInterval(MQCFIN)

배치 간격(매개변수 ID: MQIACH_BATCH_INTERVAL).

BatchSize(MQCFIN)

배치 크기(매개변수 ID: MQIACH_BATCH_SIZE).

ChannelDesc(MQCFST)

채널 설명(매개변수 ID: MQCACH_DESC).

문자열의 최대 길이는 MQ_CHANNEL_DESC_LENGTH입니다.

ChannelMonitoring(MQCFIN)

온라인 모니터링 데이터 콜렉션(매개변수 ID: MQIA_MONITORING_CHANNEL).

가능한 값은 다음과 같습니다.

MQMON_OFF

이 채널에 대한 온라인 모니터링 데이터 콜렉션이 꺼집니다.

MQMON_Q_MGR

큐 관리자의 **ChannelMonitoring** 매개변수의 값은 채널에 의해 상속됩니다. MQMON_Q_MGR이 기본 값입니다.

MQMON_LOW

큐 관리자의 **ChannelMonitoring** 매개변수가 MQMON_NONE이 아닌 경우 이 채널에 대해 낮은 데이터 콜렉션 비율로 온라인 모니터링 데이터 콜렉션이 켜집니다.

MQMON_MEDIUM

큐 관리자의 **ChannelMonitoring** 매개변수가 MQMON_NONE이 아닌 경우 이 채널에 대해 보통의 데이터 콜렉션 비율로 온라인 모니터링 데이터 콜렉션이 켜집니다.

MQMON_HIGH

큐 관리자의 **ChannelMonitoring** 매개변수가 MQMON_NONE이 아닌 경우 이 채널에 대해 높은 데이터 콜렉션 비율로 온라인 모니터링 데이터 콜렉션이 커집니다.

ChannelName(MQCFST)

채널 이름(매개변수 ID: MQCACH_CHANNEL_NAME).

문자열의 최대 길이는 MQ_CHANNEL_NAME_LENGTH입니다.

ChannelStatus(MQCFIN)

채널 상태(매개변수 ID: MQIACH_CHANNEL_STATUS).

가능한 값은 다음과 같습니다.

MQCHS_BINDING

파트너와 채널을 협상 중입니다.

MQCHS_INACTIVE

채널이 활성 상태가 아닙니다.

MQCHS_STARTING

채널이 활성화 대기 중입니다.

MQCHS_RUNNING

채널이 메시지를 전송 중이거나 대기 중입니다.

MQCHS_PAUSED

채널이 일시정지되었습니다.

MQCHS_STOPPING

채널이 중지되고 있습니다.

MQCHS_RETRYING

채널이 연결 설정을 재시도 중입니다.

MQCHS_STOPPED

채널이 중지되었습니다.

MQCHS_REQUESTING

요청자 채널이 연결을 요청하고 있습니다.

MQCHS_INITIALIZING

채널이 초기화 중입니다.

채널이 클러스터 송신자 채널(CLUSSDR)인 경우에만 이 매개변수가 리턴됩니다.

ClusterDate(MQCFST)

클러스터 날짜(yyyy-mm-dd 양식)(매개변수 ID: MQCA_CLUSTER_DATE).

로컬 큐 관리자에서 정보가 사용 가능하게 된 날짜입니다.

ClusterInfo(MQCFIN)

클러스터 정보(매개변수 ID: MQIACF_CLUSTER_INFO).

로컬 큐 관리자가 사용할 수 있는 클러스터 정보입니다.

ClusterName(MQCFST)

클러스터 이름(매개변수 ID: MQCA_CLUSTER_NAME).

ClusterTime(MQCFST)

클러스터 시간(hh.mm.ss 양식)(매개변수 ID: MQCA_CLUSTER_TIME).

로컬 큐 관리자가 정보를 사용할 수 있게 된 시간입니다.

CLWLChannelPriority(MQCFIN)

채널 우선순위(매개변수 ID: MQIACH_CLWL_CHANNEL_PRIORITY).

CLWLChannelRank(MQCFIN)

채널 순위(매개변수 ID: MQIACH_CLWL_CHANNEL_RANK).

CLWLChannelWeight(MQCFIN)

채널 가중치(매개변수 ID: MQIACH_CLWL_CHANNEL_WEIGHT).

ConnectionName(MQCFST)

연결 이름(매개변수 ID: MQCACH_CONNECTION_NAME).

문자열의 최대 길이는 MQ_CONN_NAME_LENGTH입니다. z/OS의 경우 MQ_LOCAL_ADDRESS_LENGTH입니다.

DataConversion(MQCFIN)

송신자가 애플리케이션 데이터를 변환해야 하는지 여부를 지정합니다(매개변수 ID: MQIACH_DATA_CONVERSION).

가능한 값은 다음과 같습니다.

MQCDC_NO_SENDER_CONVERSION

송신자에 의한 변환 없음.

MQCDC_SENDER_CONVERSION

송신자가 변환합니다.

DiscInterval(MQCFIN)

연결 끊기 간격(매개변수 ID: MQIACH_DISC_INTERVAL).

HeaderCompression(MQCFIL)

채널에서 지원하는 헤더 데이터 압축 기술(매개변수 ID: MQIACH_HDR_COMPRESSION). 지정된 값은 환경 설정의 순서입니다.

값은 다음 중 하나 이상입니다.

MQCOMPRESS_NONE

헤더 데이터 압축이 수행되지 않습니다.

MQCOMPRESS_SYSTEM

헤더 데이터 압축이 수행됩니다.

HeartbeatInterval(MQCFIN)

하트비트 간격(매개변수 ID: MQIACH_HB_INTERVAL).

**KeepAliveInterval(MQCFIN)**

KeepAlive 간격(매개변수 ID: MQIACH_KEEP_ALIVE_INTERVAL). 이 매개변수는 z/OS에만 적용됩니다.

LocalAddress(MQCFST)

채널에 대한 로컬 통신 주소(매개변수 ID: MQCACH_LOCAL_ADDRESS).

문자열의 최대 길이는 MQ_LOCAL_ADDRESS_LENGTH입니다.

LongRetryCount(MQCFIN)

긴 재시도 수(매개변수 ID: MQIACH_LONG_RETRY).

LongRetryInterval(MQCFIN)

장시간 타이머(매개변수 ID: MQIACH_LONG_TIMER).

MaxMsgLength(MQCFIN)

최대 메시지 길이(매개변수 ID: MQIACH_MAX_MSG_LENGTH).

MCAName(MQCFST)

메시지 채널 에이전트 이름(매개변수 ID: MQCACH_MCA_NAME).

문자열의 최대 길이는 MQ_MCA_NAME_LENGTH입니다.

MCAType(MQCFIN)

메시지 채널 에이전트 유형(매개변수 ID: MQIACH_MCA_TYPE).

가능한 값은 다음과 같습니다.

MQMCAT_PROCESS

:NONE.

MQMCAT_THREAD

스레드(Windows 전용)입니다.

MCAUserIdentifier(MQCFST)

메시지 채널 에이전트 사용자 ID(매개변수 ID: MQCACH_MCA_USER_ID).

문자열의 최대 길이는 MQ_USER_ID_LENGTH입니다.

MessageCompression(MQCFIL)

채널에서 지원하는 메시지 데이터 압축 기술(매개변수 ID: MQIACH_MSG_COMPRESSION).지정된 값은 환경 설정의 순서입니다.

값은 다음 중 하나 이상입니다.

MQCOMPRESS_NONE

메시지 데이터 압축이 수행되지 않습니다.

MQCOMPRESS_RLE

실행 길이 인코딩을 사용하여 메시지 데이터 압축이 수행됩니다.

MQCOMPRESS_ZLIBFAST

속도를 우선으로 한 ZLIB 인코딩을 사용하여 메시지 데이터 압축이 수행됩니다.

MQCOMPRESS_ZLIBHIGH

압축을 우선으로 한 ZLIB 인코딩을 사용하여 메시지 데이터 압축이 수행됩니다.

ModeName(MQCFST)

모드 이름(매개변수 ID: MQCACH_MODE_NAME).

문자열의 최대 길이는 MQ_MODE_NAME_LENGTH입니다.

MsgExit(MQCFST)

메시지 엑시트 이름(매개변수 ID: MQCACH_MSG_EXIT_NAME).

문자열의 최대 길이는 MQ_EXIT_NAME_LENGTH입니다.

Multi 멀티플랫폼에서는 채널에 대해 둘 이상의 메시지 엑시트를 정의할 수 있습니다. 둘 이상의 메시지 엑시트가 정의되어 있는 경우, 이름 목록은 MQCFST 구조 대신 MQCFSL 구조로 리턴됩니다.

z/OS z/OS에서 MQCFSL 구조는 항상 사용됩니다.

MsgRetryCount(MQCFIN)

메시지 재시도 수(매개변수 ID: MQIACH_MR_COUNT).

MsgRetryExit(MQCFST)

메시지 재시도 엑시트 이름(매개변수 ID: MQCACH_MR_EXIT_NAME).

문자열의 최대 길이는 MQ_EXIT_NAME_LENGTH입니다.

MsgRetryInterval(MQCFIN)

메시지 재시도 간격(매개변수 ID: MQIACH_MR_INTERVAL).

MsgRetryUserData(MQCFST)

메시지 재시도 엑시트 사용자 데이터(매개변수 ID: MQCACH_MR_EXIT_USER_DATA).

문자열의 최대 길이는 MQ_EXIT_DATA_LENGTH입니다.

MsgUserData(MQCFST)

메시지 엑시트 사용자 데이터(매개변수 ID: MQCACH_MSG_EXIT_USER_DATA).

문자열의 최대 길이는 MQ_EXIT_DATA_LENGTH입니다.

Multi 멀티플랫폼에서는 채널에 대해 둘 이상의 메시지 엑시트 사용자 데이터 문자열을 정의할 수 있습니다. 둘 이상의 문자열이 정의되어 있는 경우, 문자열 목록은 MQCFST 구조 대신 MQCFSL 구조로 리턴됩니다.

z/OS z/OS에서 MQCFSL 구조는 항상 사용됩니다.

NetworkPriority(MQCFIN)

네트워크 우선순위(매개변수 ID: MQIACH_NETWORK_PRIORITY).

NonPersistentMsgSpeed(MQCFIN)

비지속 메시지가 송신되는 속도(매개변수 ID: MQIACH_NPM_SPEED).

가능한 값은 다음과 같습니다.

MQNPMS_NORMAL

정상 속도입니다.

MQNPMS_FAST

빠른 속도입니다.

Password(MQCFST)

비밀번호(매개변수 ID: MQCACH_PASSWORD).이 매개변수는 z/OS에서 사용할 수 없습니다.

공백이 아닌 비밀번호가 정의되면 별표(*)로 리턴됩니다. 그렇지 않으면 공백으로 리턴됩니다.

문자열의 최대 길이는 MQ_PASSWORD_LENGTH입니다. 그러나 처음 10자만 사용합니다.

PutAuthority(MQCFIN)

Put 권한(매개변수 ID: MQIACH_PUT_AUTHORITY).

가능한 값은 다음과 같습니다.

MQPA_DEFAULT

기본 사용자 ID가 사용됩니다.

MQPA_CONTEXT

컨텍스트 사용자 ID가 사용됩니다.

MQPA_ALTERNATE_OR_MCA

메시지 디스크립터의 *UserIdentifier* 필드에서 사용자 ID가 사용됩니다. 네트워크에서 수신된 사용자 ID는 사용되지 않습니다. 이 값은 z/OS에서만 유효합니다.

MQPA_ONLY_MCA

기본 사용자 ID가 사용됩니다. 네트워크에서 수신된 사용자 ID는 사용되지 않습니다. 이 값은 z/OS에서만 유효합니다.

QMgrDefinitionType(MQCFIN)

큐 관리자 정의 유형(매개변수 ID: MQIACF_Q_MGR_DEFINITION_TYPE).

가능한 값은 다음과 같습니다.

MQQMDT_EXPLICIT_CLUSTER_SENDER

명확한 정의에 의한 클러스터 송신자 채널입니다.

MQQMDT_AUTO_CLUSTER_SENDER

자동 정의에 의한 클러스터 송신자 채널입니다.

MQQMDT_CLUSTER_RECEIVER

클러스터 수신자 채널입니다.

MQQMDT_AUTO_EXP_CLUSTER_SENDER

명확한 정의 및 자동 정의에 의한 클러스터 송신자 채널입니다.

QMgrIdentifier(MQCFST)

큐 관리자 ID(매개변수 ID: MQCA_Q_MGR_IDENTIFIER).

큐 관리자의 고유 ID입니다.

QMgrName(MQCFST)

큐 관리자 이름(매개변수 ID: MQCA_CLUSTER_Q_MGR_NAME).

문자열의 최대 길이는 MQ_Q_MGR_NAME_LENGTH입니다.

QMGrType(MQCFIN)

큐 관리자 유형(매개변수 ID: MQIACF_Q_MGR_TYPE).

가능한 값은 다음과 같습니다.

MQQMT_NORMAL

정상 큐 관리자입니다.

MQQMT_REPOSITORY

저장소 큐 관리자입니다.

ReceiveExit(MQCFST)

수신 엑시트 이름(매개변수 ID: MQCACH_RCV_EXIT_NAME).

문자열의 최대 길이는 MQ_EXIT_NAME_LENGTH입니다.

Multi 멀티플랫폼에서는 채널에 대해 둘 이상의 수신 엑시트를 정의할 수 있습니다. 둘 이상의 수신 엑시트가 정의되어 있는 경우, 이름 목록은 MQCFST 구조 대신 MQCFSL 구조로 리턴됩니다.

z/OS z/OS에서 MQCFSL 구조는 항상 사용됩니다.

ReceiveUserData(MQCFST)

수신 엑시트 사용자 데이터(매개변수 ID: MQCACH_RCV_EXIT_USER_DATA).

문자열의 최대 길이는 MQ_EXIT_DATA_LENGTH입니다.

Multi 멀티플랫폼에서는 채널에 대해 둘 이상의 수신 엑시트 사용자 데이터 문자열을 정의할 수 있습니다. 둘 이상의 문자열이 정의되어 있는 경우, 문자열 목록은 MQCFST 구조 대신 MQCFSL 구조로 리턴됩니다.

z/OS z/OS에서 MQCFSL 구조는 항상 사용됩니다.

SecurityExit(MQCFST)

보안 엑시트 이름(매개변수 ID: MQCACH_SEC_EXIT_NAME).

문자열의 최대 길이는 MQ_EXIT_NAME_LENGTH입니다.

SecurityUserData(MQCFST)

보안 엑시트 사용자 데이터(매개변수 ID: MQCACH_SEC_EXIT_USER_DATA).

문자열의 최대 길이는 MQ_EXIT_DATA_LENGTH입니다.

SendExit(MQCFST)

송신 엑시트 이름(매개변수 ID: MQCACH_SEND_EXIT_NAME).

문자열의 최대 길이는 MQ_EXIT_NAME_LENGTH입니다.

Multi 멀티플랫폼에서는 채널에 대해 둘 이상의 송신 엑시트를 정의할 수 있습니다. 둘 이상의 송신 엑시트가 정의되어 있는 경우, 이름 목록은 MQCFST 구조 대신 MQCFSL 구조로 리턴됩니다.

z/OS z/OS에서 MQCFSL 구조는 항상 사용됩니다.

SendUserData(MQCFST)

송신 엑시트 사용자 데이터(매개변수 ID: MQCACH_SEND_EXIT_USER_DATA).

문자열의 최대 길이는 MQ_EXIT_DATA_LENGTH입니다.

Multi 멀티플랫폼에서는 채널에 대해 둘 이상의 송신 엑시트 사용자 데이터 문자열을 정의할 수 있습니다. 둘 이상의 문자열이 정의되어 있는 경우, 이름 목록은 MQCFST 구조 대신 MQCFSL 구조로 리턴됩니다.

z/OS z/OS에서 MQCFSL 구조는 항상 사용됩니다.

SeqNumberWrap(MQCFIN)

순서 줄 바꾸기 번호(매개변수 ID: MQIACH_SEQUENCE_NUMBER_WRAP).

ShortRetryCount(MQCFIN)

짧은 재시도 수(매개변수 ID: MQIACH_SHORT_RETRY).

ShortRetryInterval(MQCFIN)

단시간 타이머(매개변수 ID: MQIACH_SHORT_TIMER).

SSLCipherSpec(MQCFST)

CipherSpec(매개변수 ID: MQCACH_SSL_CIPHER_SPEC).

문자열의 길이는 MQ_SSL_CIPHER_SPEC_LENGTH입니다.

SSLClientAuth(MQCFIN)

클라이언트 인증(매개변수 ID: MQIACH_SSL_CLIENT_AUTH).

가능한 값은 다음과 같습니다.

MQSCA_REQUIRED

클라이언트 인증이 필수입니다.

MQSCA_OPTIONAL

클라이언트 인증이 선택사항입니다.

IBM MQ에서 TLS 클라이언트의 인증서가 필요한지 정의합니다.

SSLPeerName(MQCFST)

피어 이름(매개변수 ID: MQCACH_SSL_PEER_NAME).

문자열의 길이는 MQ_SSL_PEER_NAME_LENGTH입니다. z/OS의 경우 MQ_SHORT_PEER_NAME_LENGTH입니다.

채널의 다른 끝에 있는 피어 큐 관리자 또는 클라이언트의 인증서 식별 이름과 비교하는 데 사용할 필터를 지정합니다. (식별 이름은 TLS 인증서 ID입니다.) 피어에서 수신한 인증서의 식별 이름이 SSLPEER 필터와 일치하지 않으면 채널이 시작되지 않습니다.

Suspend(MQCFIN)

큐 관리자가 일시중단되는지 여부를 지정합니다(매개변수 ID: MQIACF_SUSPEND).

가능한 값은 다음과 같습니다.

MQSUS_NO

큐 관리자가 클러스터에서 일시중단되지 않았습니다.

MQSUS_YES

큐 관리자가 클러스터에서 일시중단되었습니다.

TpName(MQCFST)

트랜잭션 프로그램 이름(매개변수 ID: MQCACH_TP_NAME).

문자열의 최대 길이는 MQ_TP_NAME_LENGTH입니다.

TranmissionQName(MQCFST)

전송 큐 이름(매개변수 ID: MQCA_XMIT_Q_NAME). 큐 관리자가 사용하는 클러스터 전송 큐입니다.

문자열의 최대 길이는 MQ_Q_NAME_LENGTH입니다.

TransportType(MQCFIN)

전송 프로토콜 유형(매개변수 ID: MQIACH_XMIT_PROTOCOL_TYPE).

가능한 값은 다음과 같습니다.

MQXPT_LU62

LU 6.2.

MQXPT_TCP

TCP.

MQXPT_NETBIOS

NetBIOS.

MQXPT_SPX

SPX.

MQXPT_DECNET

DECnet

UseDLQ(MQCFIN)

발행 메시지를 올바른 구독자 큐로 전달할 수 없는 경우 데드-레터 큐의 사용 여부를 판별합니다(매개변수 ID: MQIA_USE_DEAD_LETTER_Q).

UserIdentifier(MQCFST)

타스크 사용자 ID(매개변수 ID: MQCACH_USER_ID).가 매개변수는 z/OS에서 사용할 수 없습니다.

문자열의 최대 길이는 MQ_USER_ID_LENGTH입니다. 그러나 처음 10자만 사용합니다.

Version(MQCFST)

클러스터 큐 관리자가 연관된 IBM MQ 설치의 버전입니다.(매개변수 ID: MQCA_VERSION).버전의 형식은 VVRRMMFF입니다.

VV: 버전

RR: 릴리스

MM: 유지보수 레벨

FF: 수정사항 레벨

Multi

멀티플랫폼에서 통신 정보 오브젝트 조회

통신 정보 오브젝트 조회(MQCMD_INQUIRE_COMM_INFO) 명령은 기존 IBM MQ 통신 정보 오브젝트의 속성을 조회합니다.

필수 매개변수:

ComminfoName

선택적 매개변수:

ComminfoAttrs, IntegerFilterCommand, StringFilterCommand

필수 매개변수

ComminfoName(MQCFST)

정보를 리턴할 통신 정보 정의의 이름(매개변수 ID: MQCA_COMM_INFO_NAME).

통신 정보 이름은 요청된 속성에 관계없이 항상 리턴됩니다.

문자열의 최대 길이는 MQ_COMM_INFO_NAME_LENGTH입니다.

선택적 매개변수

ComminfoAttrs(MQCFIL)

Comminfo 속성(매개변수 ID: MQIACF_COMM_INFO_ATTRS).

속성 목록에서는 자체적으로 다음 값을 지정할 수 있습니다(매개변수를 지정하지 않은 경우에는 기본값이 사용됨).

MQIACF_ALL

모든 속성입니다.

또는 다음의 조합입니다.

MQIA_CODED_CHAR_SET_ID

전송된 메시지의 CCSID입니다.

MQIA_COMM_EVENT

Comminfo 이벤트 제어입니다.

MQIA_MCAST_BRIDGE

멀티캐스트 브릿징입니다.

MQIA_MONITOR_INTERVAL

모니터링 정보의 업데이트 빈도입니다.

MQIACF_ENCODING

전송된 메시지의 인코딩입니다.

MQIACH_MC_HB_INTERVAL

멀티캐스트 하트비트 간격입니다.

MQIACH_MSG_HISTORY

보관되는 메시지 실행 기록의 양입니다.

MQIACH_MULTICAST_PROPERTIES

멀티캐스트 특성 제어입니다.

MQIACH_NEW_SUBSCRIBER_HISTORY

새 구독자 실행 기록입니다.

MQIACH_PORT

포트 번호입니다.

MQCA_ALTERATION_DATE

정보가 마지막으로 대체된 날짜

MQCA_ALTERATION_TIME

정보가 마지막으로 대체된 시간.

MQCA_COMM_INFO_DESC

Comminfo 설명입니다.

MQCA_COMM_INFO_TYPE

Comminfo 유형입니다.

MQCACH_GROUP_ADDRESS

그룹 주소입니다.

IntegerFilterCommand(MQCFIF)

정수 필터 명령 디스크립터입니다. 매개변수 ID는 *ComminfoAttrs*에 허용되는 정수 유형 매개변수여야 합니다(MQIACF_ALL 제외).이 매개변수를 사용하면 필터 조건을 지정하여 명령의 출력을 제한할 수 있습니다. 이 필터 조건 사용에 대한 정보는 [1752 페이지의 『MQCFIF - PCF 정수 필터 매개변수』](#)의 내용을 참조하십시오.

ComminfoType (MQIA_COMM_INFO_TYPE)에 대해 정수 필터를 지정하면 **ComminfoType** 매개변수를 지정할 수도 없습니다.

정수 필터를 지정하면 **StringFilterCommand** 매개변수를 사용하여 문자열 필터를 지정할 수도 없습니다.

StringFilterCommand(MQCFSF)

문자열 필터 명령 디스크립터입니다. 매개변수 ID는 *ComminfoAttrs*에 허용되는 문자열 유형 매개변수여야 합니다(MQCA_COMM_INFO_NAME 제외).이 매개변수를 사용하면 필터 조건을 지정하여 명령의 출력을 제한할 수 있습니다. 이 필터 조건 사용에 대한 정보는 [1759 페이지의 『MQCFSF - PCF 문자열 필터 매개변수』](#)의 내용을 참조하십시오.

문자열 필터를 지정하면 **IntegerFilterCommand** 매개변수를 사용하여 정수 필터를 지정할 수도 없습니다.

Multi 멀티플랫폼에서 통신 정보 오브젝트 조회(응답)

통신 정보 오브젝트 조회(MQCMD_INQUIRE_COMM_INFO) 명령에 대한 응답은 응답 헤더, *ComminfoName* 구조 및 요청된 속성 매개변수 구조 조합(적용 가능한 경우)의 순서로 구성되어 있습니다.

일반 통신 정보 이름을 지정한 경우, 발견된 각 오브젝트에 대해 하나의 메시지가 생성됩니다.

항상 리턴됨:

ComminfoName

요청된 경우에만 리턴됨:

AlterationDate, AlterationTime, Bridge, CCSID, CommEvent, Description, Encoding, GrpAddress, MonitorInterval, MulticastHeartbeat, MulticastPropControl, MsgHistory, NewSubHistory, PortNumber, Type

응답 데이터

AlterationDate(MQCFST)

변경 날짜(매개변수 ID: MQCA_ALTERATION_DATE).

정보가 마지막으로 대체된 날짜(yyyy-mm-dd 형식)입니다.

AlterationTime(MQCFST)

변경 시간(매개변수 ID: MQCA_ALTERATION_TIME).

정보가 마지막으로 대체된 시간(hh.mm.ss 형식)입니다.

Bridge(MQCFIN)

멀티캐스트 브릿징(매개변수 ID: MQIA_MCAST_BRIDGE).

멀티캐스트를 사용하지 않는 애플리케이션의 발행물이 멀티캐스트를 사용하는 애플리케이션에 브릿지되는 지 여부를 제어합니다.

CCSID(MQCFIN)

메시지가 전송되는 CCSID(매개변수 ID: MQIA_CODED_CHAR_SET_ID).

메시지가 전송되는 코드화 문자 세트 ID입니다.

CommEvent(MQCFIN)

이벤트 제어(매개변수 ID: MQIA_COMM_EVENT).

이 COMMINFO 오브젝트를 사용하여 작성된 멀티캐스트 핸들에 대해 이벤트 메시지를 생성하는지 여부를 제어합니다. 가능한 값은 다음과 같습니다.

MQEVR_DISABLED

이벤트 보고를 사용하지 않습니다.

MQEVR_ENABLED

이벤트 보고를 사용합니다.

MQEVR_EXCEPTION

사용하는 신뢰도 임계값 미만의 메시지 신뢰도에 대한 이벤트 보고입니다.

CommInfoName(MQCFST)

통신 정보 정의의 이름(매개변수 ID: MQCA_COMM_INFO_NAME).

문자열의 최대 길이는 MQ_COMM_INFO_NAME_LENGTH입니다.

Description(MQCFST)

통신 정보 정의에 대한 설명(매개변수 ID: MQCA_COMM_INFO_DESC).

문자열의 최대 길이는 MQ_COMM_INFO_DESC_LENGTH입니다.

Encoding(MQCFIN)

메시지가 전송되는 인코딩(매개변수 ID: MQIACF_ENCODING).

메시지가 전송되는 인코딩입니다. 가능한 값은 다음 값 중 하나입니다.

MQENC_AS_PUBLISHED

발행된 메시지에서 가져온 인코딩입니다.

MQENC_NORMAL

MQENC_REVERSED

MQENC_S390

MQENC_TNS

GrpAddress(MQCFST)

그룹 IP 주소 또는 DNS 이름(매개변수 ID: MQCACH_GROUP_ADDRESS).

문자열의 최대 길이는 MQ_GROUP_ADDRESS_LENGTH입니다.

MonitorInterval(MQCFIN)

모니터링 빈도(매개변수 ID: MQIA_MONITOR_INTERVAL).

모니터링 정보가 업데이트되고 이벤트 메시지가 생성되는 빈도(초)입니다.

MulticastHeartbeat(MQCFIN)

멀티캐스트의 하트비트 간격(매개변수 ID: MQIACH_MC_HB_INTERVAL).

멀티캐스트 전송자의 하트비트 간격(밀리초)입니다.

MulticastPropControl(MQCFIN)

멀티캐스트 특성 제어(매개변수 ID: MQIACH_MULTICAST_PROPERTIES).

메시지와 함께 플로우되는 MQMD 특성과 사용자 특성을 제어합니다. 가능한 값은 다음 값 중 하나입니다.

MQMCP_ALL

모든 MQMD 및 사용자 특성입니다.

MQMAP_REPLY

메시지에 대한 회신과 관련된 특성입니다.

MQMAP_USER

사용자 특성만 해당됩니다.

MQMAP_NONE

MQMD 또는 사용자 특성이 없습니다.

MQMAP_COMPAT

특성은 이전 멀티캐스트 클라이언트와 호환 가능한 형식으로 전송됩니다.

MsgHistory(MQCFIN)

메시지 실행 기록(매개변수 ID: MQIACH_MSG_HISTORY).

NACK의 경우 재전송을 핸들링하기 위해 시스템이 보관하는 메시지 실행 기록 크기(KB)입니다.

NewSubHistory(MQCFIN)

새 구독자 실행 기록(매개변수 ID: MQIACH_NEW_SUBSCRIBER_HISTORY).

새 구독자가 수신하는 실행 기록 데이터의 양을 제어합니다. 가능한 값은 다음 값 중 하나입니다.

MQNSH_NONE

구독 시점부터의 발행물만 송신됩니다.

MQNSH_ALL

알려져 있는 만큼의 실행 기록이 재전송됩니다.

PortNumber(MQCFIN)

포트 번호(매개변수 ID: MQIACH_PORT).

전송이 실행되는 포트 번호.

Type(MQCFIN)

통신 정보 정의의 유형(매개변수 ID: MQIA_COMM_INFO_TYPE).

가능한 값은 다음과 같습니다.

MQCIT_MULTICAST

멀티캐스트입니다.

연결 조회

연결 조회(MQCMD_INQUIRE_CONNECTION) 명령은 큐 관리자에 연결된 애플리케이션, 해당 애플리케이션이 실행 중인 트랜잭션의 상태 및 애플리케이션이 연 오브젝트를 조회합니다.

필수 매개변수

ConnectionId(MQCFBS)

연결 ID(매개변수 ID: MQBACF_CONNECTION_ID).

이 매개변수는 큐 관리자에 연결된 애플리케이션과 연관되는 고유 연결 ID입니다. 이 매개변수 또는 *GenericConnectionId*를 지정하십시오.

연결 설정 방법에 관계없이 큐 관리자는 모든 연결에 고유 ID를 지정합니다.

일반 연결 ID를 지정해야 하는 경우, 대신 **GenericConnectionId** 매개변수를 사용하십시오.

문자열의 길이는 MQ_CONNECTION_ID_LENGTH입니다.

GenericConnectionId(MQCFBS)

연결 ID의 일반 스펙(매개변수 ID: MQBACF_GENERIC_CONNECTION_ID).

이 매개변수 또는 *ConnectionId*를 지정하십시오.

길이가 0인 바이트 문자열을 지정하거나 널 바이트만 포함하는 바이트 문자열을 지정하는 경우, 모든 연결 ID에 대한 정보가 리턴됩니다. 이 값은 *GenericConnectionId*에 허용되는 유일한 값입니다.

문자열의 길이는 MQ_CONNECTION_ID_LENGTH입니다.

선택적 매개변수

ByteStringFilterCommand(MQCFBF)

바이트 문자열 필터 명령 디스크립터. 매개변수 ID는 MQBACF_EXTERNAL_UOW_ID, MQBACF_ORIGIN_UOW_ID 또는 MQBACF_Q_MGR_UOW_ID여야 합니다. 이 매개변수를 사용하면 필터 조건을 지정하여 명령의 출력을 제한할 수 있습니다. 이 필터 조건 사용에 대한 정보는 [1747 페이지의 『MQCFBF - PCF 바이트 문자열 필터 매개변수』](#)의 내용을 참조하십시오.

바이트 문자열 필터를 지정하면, **IntegerFilterCommand** 매개변수를 사용하여 정수 필터를 지정할 수도 없고 **StringFilterCommand** 매개변수를 사용하여 문자열 필터를 지정할 수도 없습니다.

z/OS

CommandScope(MQCFST)

명령 범위(매개변수 ID: MQCACF_COMMAND_SCOPE). 이 매개변수는 z/OS에만 적용됩니다.

큐 관리자가 큐 공유 그룹의 멤버인 경우 명령이 실행되는 방법을 지정합니다. 다음 중 하나를 지정할 수 있습니다.

- 공백(또는 매개변수도 함께 생략). 이 명령은 입력된 큐 관리자에서 실행됩니다.
- 큐 관리자 이름. 명령이 큐 공유 그룹 내에서 활성 상태인 경우 사용자가 지정하는 큐 관리자에서 실행됩니다. 명령이 입력된 큐 관리자가 아닌 다른 큐 관리자를 지정하는 경우, 큐 공유 그룹 환경을 사용 중이고 명령 서버가 사용 가능해야 합니다.
- 별표(*). 명령이 로컬 큐 관리자에서 실행되고 큐 공유 그룹의 모든 활성 큐 관리자에도 전달됩니다.

최대 길이는 MQ_Q_MGR_NAME_LENGTH입니다.

CommandScope 을(를) 필터링하기 위한 매개변수로 사용할 수 없습니다.

ConnectionAttrs(MQCFIL)

연결 속성(매개변수 ID: MQIACF_CONNECTION_ATTRS).

속성 목록에서는 자체적으로 다음 값을 지정할 수 있습니다(매개변수를 지정하지 않은 경우에는 기본값이 사용됨).

MQIACF_ALL

선택한 *ConnInfoType*의 모든 속성입니다.

또는 *ConnInfoType*에 대해 MQIACF_CONN_INFO_CONN 값을 선택하는 경우, 다음의 조합입니다.

MQBACF_CONNECTION_ID

연결 ID입니다.

MQBACF_EXTERNAL_UOW_ID
연결과 연관된 외부 복구 단위 ID입니다.

MQBACF_ORIGIN_UOW_ID
진원지에 지정된 복구 단위 ID입니다(z/OS에서만 유효함).

MQBACF_Q_MGR_UOW_ID
큐 관리자가 지정한 복구 단위 ID입니다.

MQCACF_APPL_TAG
큐 관리자에 연결된 애플리케이션의 이름입니다.

MQCACF_ASID
MQCACF_APPL_TAG에서 식별된 애플리케이션의 4자의 주소 공간 ID입니다(z/OS에서만 유효함).

MQCACF_ORIGIN_NAME
복구 단위의 진원지입니다(z/OS에서만 유효함).

MQCACF_PSB_NAME
실행 중인 IMS 트랜잭션과 연관된 프로그램 스펙 블록(PSB)의 8자 이름입니다(z/OS에서만 유효함).

MQCACF_PST_ID
연결된 IMS 영역의 4자의 IMS 프로그램 스펙 테이블(PST) 영역 ID입니다(z/OS에서만 유효함).

MQCACF_TASK_NUMBER
7자리 CICS 태스크 번호입니다(z/OS에서만 유효함).

MQCACF_TRANSACTION_ID
4자의 CICS 트랜잭션 ID입니다(z/OS에서만 유효함).

MQCACF_UOW_LOG_EXTENT_NAME
트랜잭션을 복구하는 데 필요한 첫 번째 익스텐트 이름입니다. MQCACF_UOW_LOG_EXTENT_NAME은 z/OS에서 유효하지 않습니다.

MQCACF_UOW_LOG_START_DATE
현재 연결과 연관된 트랜잭션이 처음으로 로그에 기록한 날짜입니다.

MQCACF_UOW_LOG_START_TIME
현재 연결과 연관된 트랜잭션이 처음으로 로그에 기록한 시간입니다.

MQCACF_UOW_START_DATE
현재 연결과 연관된 트랜잭션이 시작된 날짜입니다.

MQCACF_UOW_START_TIME
현재 연결과 연관된 트랜잭션이 시작된 시간입니다.

MQCACF_USER_IDENTIFIER
큐 관리자에 연결된 애플리케이션의 사용자 ID입니다.

MQCACH_CHANNEL_NAME
연결된 애플리케이션과 연관된 채널의 이름입니다.

MQCACH_CONNECTION_NAME
애플리케이션과 연관된 채널의 연결 이름입니다.

MQIA_APPL_TYPE
큐 관리자에 연결된 애플리케이션의 유형입니다.

MQIACF_CONNECT_OPTIONS
이 애플리케이션 연결에서 현재 강제 실행되는 연결 옵션입니다.
MQCNO_STANDARD_BINDING 값은 필터 값으로 사용할 수 없습니다.

MQIACF_PROCESS_ID
현재 큐 관리자에 연결된 애플리케이션의 프로세스 ID입니다.
z/OS에서는 이 매개변수가 유효하지 않습니다.

MQIACF_THREAD_ID
현재 큐 관리자에 연결된 애플리케이션의 스레드 ID입니다.
z/OS에서는 이 매개변수가 유효하지 않습니다.

MQIACF_UOW_STATE

작업 단위의 상태입니다.

MQIACF_UOW_TYPE

큐 관리자가 파악한 외부 복구 단위 ID의 유형입니다.

또는 *ConnInfoType*에서 MQIACF_CONN_INFO_HANDLE 값을 선택하는 경우, 다음의 조합입니다.

MQCACF_OBJECT_NAME

연결에서 연 각 오브젝트의 이름입니다.

MQCACH_CONNECTION_NAME

애플리케이션과 연관된 채널의 연결 이름입니다.

MQIA_QSG_DISP

오브젝트의 속성 지정 값입니다(z/OS에서만 유효합니다).

MQIA_QSG_DISP는 필터링할 매개변수로 사용할 수 없습니다.

MQIA_READ_AHEAD

미리 읽기 연결 상태.

MQIA_UR_DISP

연결과 연관된 복구 단위 속성 지정 값입니다(z/OS에서만 유효함).

MQIACF_HANDLE_STATE

API 호출이 진행 중인지 여부.

MQIACF_OBJECT_TYPE

연결에서 연 각 오브젝트 유형입니다.

MQIACF_OPEN_OPTIONS

각 오브젝트를 열기 위해 연결에서 사용되는 옵션입니다.

또는 *ConnInfoType*에 대해 MQIACF_CONN_INFO_ALL 값을 선택하는 경우, 이전 값 중 하나입니다.

ConnInfoType(MQCFIN)

리턴할 연결 정보 유형(매개변수 ID: MQIACF_CONN_INFO_TYPE).

가능한 값은 다음 값 중 하나입니다.

MQIACF_CONN_INFO_CONN

연결 정보입니다. z/OS에서는 인다우트(in-doubt) 상태의 스레드와 함께 이를 해결하기 위해 외부 개입이 필요한 경우 연결을 논리적으로 또는 실제적으로 끊을 수 있는 스레드가 MQIACF_CONN_INFO_CONN에 포함됩니다. MQIACF_CONN_INFO_CONN은 매개변수를 지정하지 않은 경우에 사용되는 기본값입니다.

MQIACF_CONN_INFO_HANDLE

지정된 연결에 의해 열린 오브젝트에만 관련된 정보입니다.

MQIACF_CONN_INFO_ALL

연결 정보 및 연결이 열려 있는 오브젝트에 대한 정보입니다.

*ConnInfoType*을(를) 필터링하기 위한 매개변수로 사용할 수 없습니다.

IntegerFilterCommand(MQCFIF)

정수 필터 명령 디스크립터입니다. 매개변수 ID는 *ConnectionAttrs*에서 허용되는 정수 유형 매개변수여야 합니다(MQIACF_ALL 및 표시된 매개변수 제외).이 매개변수를 사용하면 필터 조건을 지정하여 명령의 출력을 제한할 수 있습니다. MQIACF_CONNECT_OPTIONS 매개변수의 MQCNO_STANDARD_BINDING 값은 MQCFOP_CONTAINS 또는 MQCFOP_EXCLUDES 연산자와 함께 사용할 수 없습니다. 이 필터 조건 사용에 대한 정보는 1752 페이지의 『MQCFIF - PCF 정수 필터 매개변수』의 내용을 참조하십시오.

MQIACF_CONNECT_OPTIONS 또는 MQIACF_OPEN_OPTIONS에서 필터링하는 경우, 각 사례의 필터 값에 1비트 세트만 있어야 합니다.

정수 필터를 지정하면, **ByteStringFilterCommand** 매개변수를 사용하여 바이트 문자열 필터를 지정할 수도 없고 **StringFilterCommand** 매개변수를 사용하여 문자열 필터를 지정할 수도 없습니다.

StringFilterCommand(MQCFSF)

문자열 필터 명령 디스크립터입니다. 매개변수 ID는 *ConnectionAttrs*에 허용된 문자열 유형 매개변수여야 합니다. 이 매개변수를 사용하면 필터 조건을 지정하여 명령의 출력을 제한할 수 있습니다. 이 필터 조건 사용에 대한 정보는 1759 페이지의 『MQCFSF - PCF 문자열 필터 매개변수』의 내용을 참조하십시오.

또한 문자열 필터를 지정하면, **ByteStringFilterCommand** 매개변수를 사용하여 바이트 문자열 필터를 지정하거나 **IntegerFilterCommand** 매개변수를 사용하여 정수 필터를 지정할 수도 없습니다.

URDisposition(MQCFIN)

연결과 연관된 복구 단위 속성 지정 값(매개변수 ID: MQI_UR_DISP). 이 매개변수는 z/OS에서만 유효합니다.

가능한 값은 다음 값 중 하나입니다.

MQQSGD_ALL

모든 연결을 리턴하도록 지정합니다.

MQQSGD_GROUP

GROUP 복구 단위 속성 지정 값에 대한 연결만 리턴하도록 지정합니다.

MQQSGD_Q_MGR

QMGR 복구 단위 속성 지정 값에 대한 연결만 리턴하도록 지정합니다.

오류 코드

이 명령은 1274 페이지의 『모든 명령에 적용할 수 있는 오류 코드』에 표시된 값 및 응답 형식 헤더의 다음 오류 코드를 리턴할 수 있습니다.

이성 (MQLONG)

가능한 값은 다음 값 중 하나입니다.

MQRCCF_CONNECTION_ID_ERROR

연결 ID가 올바르지 않습니다.

연결 조회(응답)

연결 조회(MQCMD_INQUIRE_CONNECTION) 명령에 대한 응답은 응답 헤더, *ConnectionId* 구조 및 조회 명령에 있는 *ConnInfoType* 값으로 판별되는 속성 매개변수 구조 세트의 순서로 구성되어 있습니다.

ConnInfoType 값이 MQIACF_CONN_INFO_ALL인 경우, MQIACF_CONN_INFO_CONN으로 찾은 각 연결에 대해 하나의 메시지가 있고 MQIACF_CONN_INFO_HANDLE과의 연결당 *n*개의 추가 메시지가 있습니다(여기서 *n*은 연결에서 연 오브젝트의 수입).



항상 리턴됨:

ConnectionId, *ConnInfoType*

ConnInfoType이 MQIACF_CONN_INFO_HANDLE인 경우 항상 리턴됨:

ObjectName, *ObjectType*,  *QSGDisposition*

요청되었고 ConnInfoType이 MQIACF_CONN_INFO_CONN인 경우 리턴됨:

ApplDesc, *ApplTag*, *ApplType*,  *ASID*, *AsynchronousState*, *ChannelName*, *ClientIdentifier*, *ConnectionName*, *ConnectionOptions*,  *OriginName*,  *OriginUOWId*,  *ProcessId*, *PSBName*,  *PSTId*, *QMgrUOWId*, *StartUOWLogExtent*, *TaskNumber*, *ThreadId*,  *TransactionId*, *UOWIdentifier*, *UOWLogStartDate*, *UOWLogStartTime*, *UOWStartDate*, *UOWStartTime*, *UOWState*, *UOWType*,  *URDisposition*, *UserId*

요청되었고 ConnInfoType이 MQIACF_CONN_INFO_HANDLE인 경우 리턴됨:

AsynchronousState, *Destination*, *DestinationQueueManager*, *HandleState*, *OpenOptions*, *ReadAhead*, *SubscriptionID*, *SubscriptionName*, *TopicString*

응답 데이터

ApplDesc(MQCFST)

애플리케이션 설명(매개변수 ID: MQCACF_APPL_DESC).

최대 길이는 MQ_APPL_DESC_LENGTH입니다.

ApplTag(MQCFST)

애플리케이션 태그(매개변수 ID: MQCACF_APPL_TAG).

최대 길이는 MQ_APPL_TAG_LENGTH입니다.

ApplType(MQCFIN)

애플리케이션 유형(매개변수 ID: MQIA_APPL_TYPE).

가능한 값은 다음 값 중 하나입니다.

MQAT_QMGR

큐 관리자 프로세스입니다.

MQAT_CHANNEL_INITIATOR

채널 시작기.

MQAT_USER

사용자 애플리케이션입니다.

MQAT_BATCH

배치 연결을 사용하는 애플리케이션(z/OS에서만)입니다.

MQAT_RRS_BATCH

배치 연결을 사용하는 RRS 통합 애플리케이션(z/OS에서만)입니다.

MQAT_CICS

CICS 트랜잭션(z/OS에서만)입니다.

MQAT_IMS

IMS 트랜잭션(z/OS에서만)입니다.

MQAT_SYSTEM_EXTENSION

큐 관리자가 제공한 기능의 확장을 수행하는 애플리케이션입니다.

z/OS

ASID(MQCFST)

주소 공간 ID(매개변수 ID: MQCACF_ASID).

ApplTag (으)로 식별되는 애플리케이션의 4자의 주소 공간 ID입니다. *ApplTag* 의 중복 값을 구별합니다.

이 매개변수는 z/OS에서만 유효합니다.

문자열의 길이는 MQ_ASID_LENGTH입니다.

AsynchronousState(MQCFIN)

이 핸들의 비동기 이용 상태(매개변수 ID: MQIACF_ASYNC_STATE).

가능한 값은 다음과 같습니다.

MQAS_NONE

*ConnInfoType*이 MQIACF_CONN_INFO_CONN이면, 핸들에 대해 MQCTL 호출이 발생되지 않았습니다. 현재 이 연결에서는 비동기 메시지 이용을 계획할 수 없습니다. *ConnInfoType*이 MQIACF_CONN_INFO_HANDLE이면, 이 핸들에 대해 MQCB 호출이 발생되지 않았습니다. 따라서 이 핸들에서 비동기 메시지 이용이 구성되어 있지 않습니다.

MQAS_SUSPENDED

비동기 이용 콜백이 일시중단되어 현재 이 핸들에서 비동기 메시지 이용을 계속할 수 없습니다. 이 상황은 애플리케이션에서 이 오브젝트 핸들에 대해 *Operation* MQOP_SUSPEND를 사용한 MQCB 또는 MQCTL 호출이 발생되었거나 시스템에 의해 일시중단되었기 때문에 발생합니다. 시스템에서 호출이 일시중단되면, 비동기 메시지 이용 일시중단 프로세스의 일부로 콜백 함수가 일시중단의 원인이 되는 문제점에 대해 설명하는 이유 코드와 함께 호출됩니다. 이 이유 코드는 콜백으로 전달되는 MQCBC 구조의

Reason 필드에 보고됩니다. 비동기 메시지 이용을 계속 진행하려면 애플리케이션이 *Operation* MQOP_RESUME을 사용하여 MQCB 또는 MQCTL 호출을 발행해야 합니다. *ConnInfoType*이 MQIACF_CONN_INFO_CONN 또는 MQIACF_CONN_INFO_HANDLE인 경우 이 이유 코드를 리턴할 수 있습니다.

MQAS_SUSPENDED_TEMPORARY

시스템이 비동기 이용 콜백을 일시적으로 일시중단하여 이 오브젝트 핸들에서 현재 비동기 메시지 이용을 계속할 수 없습니다. 비동기 메시지 이용 일시중단 프로세스의 일부로 콜백 함수가 일시중단의 원인이 되는 문제점에 대해 설명하는 이유 코드와 함께 호출됩니다. MQAS_SUSPENDED_TEMPORARY는 콜백으로 전달되는 MQCBC 구조의 *Reason* 필드에 보고됩니다. 임시 조건이 해결되어 시스템에서 비동기 메시지 이용을 계속하면 콜백 함수가 다시 호출됩니다. MQAS_SUSPENDED_TEMPORARY는 *ConnInfoType*이 MQIACF_CONN_INFO_HANDLE인 경우에만 리턴됩니다.

MQAS_STARTED

연결 핸들에 대해 *Operation* MQOP_START를 사용한 MQCTL 호출이 발행되어 이 연결에서 비동기 메시지 이용을 계속할 수 있습니다. *ConnInfoType*이 MQIACF_CONN_INFO_CONN인 경우에만 MQAS_STARTED가 리턴됩니다.

MQAS_START_WAIT

연결 핸들에 대해 *Operation* MQOP_START_WAIT를 사용한 MQCTL 호출이 발행되어 이 연결에서 비동기 메시지 이용을 계속할 수 있습니다. *ConnInfoType*이 MQIACF_CONN_INFO_CONN인 경우에만 MQAS_START_WAIT가 리턴됩니다.

MQAS_STOPPED

연결 핸들에 대해 *Operation* MQOP_STOP을 사용한 MQCTL 호출이 발행되어 현재 이 연결에서 비동기 메시지 이용을 계속할 수 없습니다. *ConnInfoType*이 MQIACF_CONN_INFO_CONN인 경우에만 MQAS_STOPPED가 리턴됩니다.

MQAS_ACTIVE

MQCB 호출이 메시지를 비동기로 처리하기 위해 콜백할 함수를 설정했으며 연결 핸들이 시작되어 비동기 메시지 이용을 계속할 수 있습니다. *ConnInfoType*이 MQIACF_CONN_INFO_HANDLE인 경우에만 MQAS_ACTIVE가 리턴됩니다.

MQAS_INACTIVE

MQCB 호출이 메시지를 비동기로 처리하기 위해 콜백할 함수를 설정했지만 연결 핸들이 아직 시작되지 않았거나 중지되었거나 일시중단되어 현재 비동기 메시지 이용을 계속할 수 없습니다. *ConnInfoType*이 MQIACF_CONN_INFO_HANDLE인 경우에만 MQAS_INACTIVE가 리턴됩니다.

ChannelName(MQCFST)

채널 이름(매개변수 ID: MQCACH_CHANNEL_NAME).

문자열의 최대 길이는 MQ_CHANNEL_NAME_LENGTH입니다.

ClientId(MQCFST)

클라이언트 ID입니다(매개변수 ID: MQCACH_CLIENT_ID). 연결을 사용 중인 클라이언트의 클라이언트 ID. 연결과 연관된 클라이언트 ID가 없으면 이 속성은 공백이 됩니다.

문자열의 최대 길이는 MQ_CLIENT_ID_LENGTH입니다.

ConnectionId(MQCFBS)

연결 ID(매개변수 ID: MQBACF_CONNECTION_ID).

문자열의 길이는 MQ_CONNECTION_ID_LENGTH입니다.

ConnectionName(MQCFST)

연결 이름(매개변수 ID: MQCACH_CONNECTION_NAME)입니다.

문자열의 최대 길이는 MQ_CONN_NAME_LENGTH입니다.

ConnectionOptions(MQCFIL)

연결에서 현재 강제 실행되는 연결 옵션(매개변수 ID: MQIACF_CONNECT_OPTIONS).

ConnInfoType(MQCFIN)

리턴된 정보 유형(매개변수 ID: MQIACF_CONN_INFO_TYPE).

가능한 값은 다음 값 중 하나입니다.

MQIACF_CONN_INFO_CONN

지정된 연결에 대한 일반 정보입니다.

MQIACF_CONN_INFO_HANDLE

지정된 연결로 열린 오브젝트에만 관련된 정보입니다.

Destination(MQCFST)

이 구독에 대해 발행된 메시지의 목적지 큐(매개변수 ID: MQCACF_DESTINATION).

이 매개변수는 토픽에 대한 구독의 핸들에만 관련됩니다.

DestinationQueueManager(MQCFST)

이 구독에 대해 발행된 메시지의 목적지 큐 관리자(매개변수 ID: MQCACF_DESTINATION_Q_MGR).

이 매개변수는 토픽에 대한 구독의 핸들에만 관련됩니다. *Destination*이 로컬 큐 관리자에 호스트된 큐인 경우 이 매개변수에 로컬 큐 관리자 이름이 포함되어 있습니다. *Destination*이 리모트 큐 관리자에 호스트된 큐인 경우 이 매개변수에 리모트 큐 관리자의 이름이 포함됩니다.

HandleState(MQCFIN)

핸들의 상태(매개변수 ID: MQIACF_HANDLE_STATE).

가능한 값은 다음 값 중 하나입니다.

MQHSTATE_ACTIVE

이 연결로부터의 API 호출이 현재 해당 오브젝트에 대해 진행 중입니다. 오브젝트가 큐인 경우 이 조건은 MQGET WAIT 호출이 진행 중일 때 발생할 수 있습니다.

미해결된 MQGET SIGNAL이 있는 경우, 이 상황이 핸들 자체가 활성 상태라는 것을 의미하지는 않습니다.

MQHSTATE_INACTIVE

이 연결로부터의 API 호출이 현재 해당 오브젝트에 대해 진행 중이지 않습니다. 오브젝트가 큐인 경우 이 조건은 MQGET WAIT 호출이 진행 중이지 않을 때 발생할 수 있습니다.

ObjectName(MQCFST)

오브젝트 이름(매개변수 ID: MQCACF_OBJECT_NAME).

문자열의 최대 길이는 MQ_OBJECT_NAME_LENGTH입니다.

ObjectType(MQCFIN)

오브젝트 유형(매개변수 ID: MQIACF_OBJECT_TYPE).

이 매개변수가 토픽 구독의 핸들인 경우, SUBID 매개변수는 구독을 식별하고 구독 조회 명령과 함께 사용되어 구독에 대한 모든 세부사항을 찾을 수 있습니다.

가능한 값은 다음 값 중 하나입니다.

MQOT_Q

큐.

MQOT_NAMELIST

이름 목록.

MQOT_PROCESS

:NONE.

MQOT_Q_MGR

큐 매니저.

MQOT_CHANNEL

채널.

MQOT_AUTH_INFO

인증 정보 오브젝트입니다.

MQOT_TOPIC

있습니다.

OpenOptions(MQCFIN)

오브젝트의 연결에서 현재 강제 실행되는 열기 옵션(매개변수 ID: MQIACF_OPEN_OPTIONS).

이 매개변수는 구독과 관련이 없습니다. DISPLAY SUB 명령의 SUBID 필드를 사용하여 구독에 대한 모든 세 부사항을 찾을 수 있습니다.

z/OS

OriginName(MQCFST)

원본 이름(매개변수 ID: MQCACF_ORIGIN_NAME).

복구 단위의 진원지를 식별합니다. 단, 여기서 *AppIType* 은(는) 생략된 MQAT_RRS_BATCH입니다.

이 매개변수는 z/OS에서만 유효합니다.

문자열의 길이는 MQ_ORIGIN_NAME_LENGTH입니다.

z/OS

OriginUOWId(MQCFBS)

원본 UOW ID(매개변수 ID: MQBACF_ORIGIN_UOW_ID).

진원지에 지정된 복구 단위 ID입니다. 8바이트 값입니다.

이 매개변수는 z/OS에서만 유효합니다.

문자열의 길이는 MQ_UOW_ID_LENGTH입니다.

z/OS

ProcessId(MQCFIN)

프로세스 ID(매개변수 ID: MQIACF_PROCESS_ID).

PSBName(MQCFST)

프로그램 스펙 블록 이름(매개변수 ID: MQCACF_PSB_NAME).

프로그램 스펙 블록(PSB)의 8자 이름은 실행 중인 IMS 트랜잭션과 연관됩니다.

이 매개변수는 z/OS에서만 유효합니다.

문자열의 길이는 MQ_PSB_NAME_LENGTH입니다.

z/OS

PSTId(MQCFST)

프로그램 스펙 테이블 ID(매개변수 ID: MQCACF_PST_ID).

연결된 IMS 영역의 4자로 된 IMS 프로그램 스펙 테이블(PST) 영역 ID.

이 매개변수는 z/OS에서만 유효합니다.

문자열의 길이는 MQ_PST_ID_LENGTH입니다.

QMgrUOWId(MQCFBS)

큐 관리자가 지정한 복구 단위 ID(매개변수 ID: MQBACF_Q_MGR_UOW_ID).

z/OS

z/OS 플랫폼에서 이 매개변수는 8바이트 RBA로 리턴됩니다.

Multi

멀티플랫폼에서 이 매개변수는 8바이트 트랜잭션 ID입니다.

문자열의 최대 길이는 MQ_UOW_ID_LENGTH입니다.

z/OS

QSGDispositon(MQCFIN)

QSG 속성 지정(매개변수 ID: MQIA_QSG_DISP).

오브젝트의 속성 지정 값을 지정합니다(즉, 정의된 위치 및 작동 방식). 이 매개변수는 z/OS에서만 유효합니다. 가능한 값은 다음 값 중 하나입니다.

MQQSGD_COPY

오브젝트가 MQQSGD_COPY로 정의됩니다.

MQQSGD_Q_MGR

오브젝트가 MQQSGD_Q_MGR로 정의됩니다.

MQQSGD_SHARED

오브젝트가 MQQSGD_SHARED로 정의됩니다.

ReadAhead(MQCFIN)

미리 읽기 연결 상태(매개변수 ID: MQIA_READ_AHEAD).

가능한 값은 다음 값 중 하나입니다.

MQREADA_NO

연결이 열려 있는 오브젝트에 대해 메시지를 찾아보기 위한 미리 읽기 또는 비지속 메시지의 미리 읽기가 사용 불가능합니다.

MQREADA_YES

연결이 열려 있는 오브젝트에 대해 메시지를 찾아보기 위한 미리 읽기 또는 비지속 메시지의 미리 읽기가 사용 불가능합니다.

MQREADA_BACKLOG

이 오브젝트에 대해 메시지를 찾아보기 위한 미리 읽기 또는 비지속 메시지의 미리 읽기가 사용 가능합니다. 이용되지 않은 많은 메시지가 클라이언트에 송신되어서 미리 읽기가 효율적으로 사용되지 않고 있습니다.

MQREADA_INHIBITED

애플리케이션이 미리 읽기를 요청했지만 첫 번째 MQGET 호출에 호환되지 않는 옵션이 지정되어서 미리 읽기가 금지되었습니다.

StartUOWLogExtent(MQCFST)

트랜잭션을 복구하는 데 필요한 첫 번째 익스텐트의 이름(매개변수 ID: MQCACF_UOW_LOG_EXTENT_NAME).

프로그램 스펙 블록(PSB)의 8자 이름은 실행 중인 IMS 트랜잭션과 연관됩니다.

z/OS에서는 이 매개변수가 유효하지 않습니다.

문자열의 최대 길이는 MQ_LOG_EXTENT_NAME_LENGTH입니다.

SubscriptionID(MQCFBS)

구독에 대한 내부 불변의 고유 ID(매개변수 ID: MQBACF_SUB_ID).

이 매개변수는 토픽에 대한 구독의 핸들에만 관련됩니다.

연결 조회를 사용하여 일부 구독을 볼 수 있습니다. 구독에 대해 현재 핸들이 열려 있는 구독만 볼 수 있습니다. 구독 조회 명령을 사용하여 모든 구독을 볼 수 있습니다.

SubscriptionName(MQCFST)

핸들과 연관된 애플리케이션의 고유 구독 이름(매개변수 ID: MQCACF_SUB_NAME).

이 매개변수는 토픽에 대한 구독의 핸들에만 관련됩니다. 일부 구독에만 구독 이름이 있습니다.

ThreadId(MQCFIN)

스레드 ID(매개변수 ID: MQIACF_THREAD_ID).

TopicString(MQCFST)

해석된 토픽 문자열(매개변수 ID: MQCA_TOPIC_STRING).

이 매개변수는 ObjectType이 MQOT_TOPIC인 핸들과 관련되어 있습니다. 기타 오브젝트 유형의 경우 이 매개변수는 공백입니다.

**TransactionId(MQCFST)**

트랜잭션 ID(매개변수 ID: MQCACF_TRANSACTION_ID).

4자의 CICS 트랜잭션 ID입니다.

이 매개변수는 z/OS에서만 유효합니다.

문자열의 최대 길이는 MQ_TRANSACTION_ID_LENGTH입니다.

UOWIdentifier(MQCFBS)

연결과 연관된 외부 복구 단위 ID(매개변수 ID: MQBACF_EXTERNAL UOW_ID).

이 매개변수는 복구 단위의 복구 ID입니다. *UOWType* 값이 해당 형식을 결정합니다.

바이트 문자열의 최대 길이는 MQ_UOW_ID_LENGTH입니다.

UOWLogStartDate(MQCFST)

로그된 작업 단위 시작 날짜(yyyy-mm-dd 양식)(매개변수 ID: MQCACF_UOW_LOG_START_DATE).

문자열의 최대 길이는 MQ_DATE_LENGTH입니다.

UOWLogStartTime(MQCFST)

로그된 작업 단위 시작 시간(hh.mm.ss 양식)(매개변수 ID: MQCACF_UOW_LOG_START_TIME).

문자열의 최대 길이는 MQ_TIME_LENGTH입니다.

UOWStartDate(MQCFST)

작업 단위 작성 날짜(매개변수 ID: MQCACF_UOW_START_DATE).

문자열의 최대 길이는 MQ_DATE_LENGTH입니다.

UOWStartTime(MQCFST)

작업 단위 작성 시간(매개변수 ID: MQCACF_UOW_START_TIME).

문자열의 최대 길이는 MQ_TIME_LENGTH입니다.

UOWState(MQCFIN)

작업 단위의 상태(매개변수 ID: MQIACF_UOW_STATE).

가능한 값은 다음 값 중 하나입니다.

MQUOWST_NONE

작업 단위가 없습니다.

MQUOWST_ACTIVE

작업 단위가 활성 상태입니다.

MQUOWST_PREPARED

작업 단위가 확약 처리 중입니다.

MQUOWST_UNRESOLVED

작업 단위가 2단계 확약 조작의 두 번째 단계입니다. IBM MQ에는 작업 단위를 대신하는 자원이 보유되어 있고 이를 해결하려면 외부 개입이 필요합니다. 이 단계는 복구 코디네이터(예: CICS, IMS 또는 RRS)를 시작하는 것처럼 단순할 수도 있고 RESOLVE INDOUBT 명령 사용 같은 좀 더 복잡한 조작을 포함할 수도 있습니다. 이 값은 z/OS에서만 발생합니다.

UOWType(MQCFIN)

큐 관리자가 인식한 외부 복구 단위 ID의 유형(매개변수 ID: MQIACF_UOW_TYPE).

가능한 값은 다음 값 중 하나입니다.

MQUOWT_Q_MGR**MQUOWT_CICS****MQUOWT_RRS****MQUOWT_IMS****MQUOWT_XA****z/OS****URDisposition(MQCFIN)**

연결과 연관된 복구 단위 속성 지정 값

이 매개변수는 z/OS에서만 유효합니다.

가능한 값은 다음과 같습니다.

MQQSGD_GROUP

이 연결에는 GROUP 복구 단위 속성 지정 값이 있습니다.

MQQSGD_Q_MGR

이 연결에는 QMGR 복구 단위 속성 지정 값이 있습니다.

UserId(MQCFST)

사용자 ID(매개변수 ID: MQCACF_USER_IDENTIFIER).

문자열의 최대 길이는 MQ_MAX_USER_ID_LENGTH입니다.

Multi

Multiplatforms에서 엔티티 권한 조회

엔티티 권한 조회(MQCMD_INQUIRE_ENTITY_AUTH) 명령은 지정된 오브젝트에 대한 엔티티 권한을 조회합니다.

필수 매개변수

EntityName(MQCFST)

엔티티 이름(매개변수 ID: MQCACF_ENTITY_NAME).

EntityType 값에 따라 이 매개변수는 다음 중 하나입니다.

- 프린시펄 이름. 이 이름은 지정된 오브젝트에 대한 권한을 검색할 사용자의 이름입니다. IBM MQ for Windows에서는 프린시펄의 이름에 user@domain 형식으로 지정된 도메인 이름이 선택적으로 포함될 수 있습니다.
- 그룹 이름. 이 이름은 조회를 수행할 사용자 그룹의 이름입니다. 하나의 이름만 지정할 수 있고 이 이름이 기존 사용자 그룹의 이름이어야 합니다.

Windows

IBM MQ for Windows의 경우에 한해 그룹 이름에는 다음 형식으로 지정된 도메인 이름이 선택적으로 포함될 수 있습니다.

```
GroupName@domain  
domain\GroupName
```

문자열의 최대 길이는 MQ_ENTITY_NAME_LENGTH입니다.

EntityType(MQCFIN)

엔티티 유형(매개변수 ID: MQIACF_ENTITY_TYPE).

가능한 값은 다음과 같습니다.

MQZAET_GROUP

EntityName 매개변수의 값이 그룹 이름을 참조합니다.

MQZAET_PRINCIPAL

EntityName 매개변수의 값이 프린시펄 이름을 참조합니다.

ObjectType(MQCFIN)

프로파일에서 참조하는 오브젝트 유형(매개변수 ID: MQIACF_OBJECT_TYPE).

가능한 값은 다음 값 중 하나입니다.

MQOT_AUTH_INFO

인증 정보.

MQOT_CHANNEL

채널 오브젝트입니다.

MQOT_CLNTCONN_CHANNEL

클라이언트 연결 채널 오브젝트입니다.

MQOT_COMM_INFO

통신 정보 오브젝트

MQOT_LISTENER
리스너 오브젝트입니다.

MQOT_NAMELIST
이름 목록.

MQOT_PROCESS
:NONE.

MQOT_Q
오브젝트 이름 매개변수와 일치하는 하나 이상의 큐입니다.

MQOT_Q_MGR
큐 매니저.

MQOT_REMOTE_Q_MGR_NAME
리모트 큐 관리자.

MQOT_SERVICE
서비스 오브젝트입니다.

MQOT_TOPIC
토픽 오브젝트입니다.

Options(MQCFIN)

리턴되는 권한 레코드 세트를 제어하는 옵션(매개변수 ID: MQIACF_AUTH_OPTIONS).

이 매개변수는 필수이며 해당 값을 MQAUTHOPT_CUMULATIVE로 설정해야 합니다. 엔티티가 지정된 오브젝트에 대해 가진 누적 권한을 나타내는 권한 세트를 리턴합니다.

사용자 ID가 둘 이상의 그룹의 멤버인 경우, 이 명령은 모든 그룹의 결합된 권한을 표시합니다.

선택적 매개변수

ObjectName(MQCFST)

오브젝트 이름(매개변수 ID: MQCACF_OBJECT_NAME).

조회를 수행할 큐 관리자, 큐, 프로세스 정의 또는 일반 프로파일의 이름입니다.

*ObjectType*이 MQOT_Q_MGR이 아니면 매개변수를 포함해야 합니다. 이 매개변수를 포함하지 않는 경우, 큐 관리자에서 조회를 수행하고 있다고 가정합니다.

일반 프로파일의 이름을 지정할 수 있지만 일반 오브젝트 이름은 지정할 수 없습니다.

문자열의 최대 길이는 MQ_OBJECT_NAME_LENGTH입니다.

ProfileAttrs(MQCFIL)

프로파일 속성(매개변수 ID: MQIACF_AUTH_PROFILE_ATTRS).

속성 목록에서는 자체적으로 다음 값을 지정할 수 있습니다(매개변수를 지정하지 않은 경우에는 기본값이 사용됨).

MQIACF_ALL
모든 속성입니다.

또는 다음의 조합입니다.

MQCACF_ENTITY_NAME
엔티티 이름입니다.

MQIACF_AUTHORIZATION_LIST
권한 부여 목록입니다.

MQIACF_ENTITY_TYPE
엔티티 유형입니다.

MQIACF_OBJECT_TYPE
오브젝트 유형.

ServiceComponent(MQCFST)

서비스 컴포넌트(매개변수 ID: MQCACF_SERVICE_COMPONENT).

설치 가능한 권한 서비스가 지원되는 경우, 이 매개변수는 권한이 적용되는 권한 서비스의 이름을 지정합니다.

이 매개변수를 생략하는 경우 서비스의 첫 번째 설치 가능한 컴포넌트에 대해 권한 조회가 이루어집니다. 문자열의 최대 길이는 MQ_SERVICE_COMPONENT_LENGTH입니다.

오류 코드

이 명령은 1274 페이지의 『모든 명령에 적용할 수 있는 오류 코드』에 표시된 값 외에, 응답 형식 헤더에 다음 오류 코드를 리턴할 수 있습니다.

이성 (MQLONG)

가능한 값은 다음 값 중 하나입니다.

MQRC_UNKNOWN_ENTITY

권한이 부여되지 않았거나 알 수 없는 사용자 ID입니다.

MQRCCF_OBJECT_TYPE_MISSING

오브젝트 유형이 누락되었습니다.

Multi 멀티플랫폼에서 엔티티 권한 조회(응답)

엔티티 권한 조회(MQCMD_INQUIRE_AUTH_RECS) 명령에 대한 각 응답은 응답 헤더, *QMGrName*, *Options* 및 *ObjectName* 구조, 그리고 요청된 속성 매개변수 구조 조합의 순서로 구성되어 있습니다.

항상 리턴됨:

ObjectName, *Options*, *QMGrName*

요청된 경우에만 리턴됨:

AuthorizationList, *EntityName*, *EntityType*, *ObjectType*

응답 데이터

AuthorizationList(MQCFIL)

권한 부여 목록(매개변수 ID: MQIACF_AUTHORIZATION_LIST).

이 목록에는 0개 이상의 권한 값이 포함됩니다. 리턴된 각 권한 값은 지정된 그룹 또는 프린시펄의 사용자 ID에 해당 값으로 정의된 조작을 수행하는 권한이 있음을 의미합니다. 가능한 값은 다음 값 중 하나입니다.

MQAUTH_NONE

엔티티의 권한이 '없음'으로 설정되어 있습니다.

MQAUTH_ALT_USER_AUTHORITY

MQI 호출에서 대체 사용자 ID를 지정합니다.

MQAUTH_BROWSE

BROWSE 옵션과 함께 MQGET을 호출하여 큐에서 메시지를 검색합니다.

MQAUTH_CHANGE

적절한 명령 세트를 사용하여 지정된 오브젝트의 속성을 변경합니다.

MQAUTH_CLEAR

큐를 지웁니다.

MQAUTH_CONNECT

MQCONN을 호출하여 지정된 큐 관리자에 애플리케이션을 연결합니다.

MQAUTH_CREATE

적절한 명령 세트를 사용하여 지정된 유형의 오브젝트를 작성합니다.

MQAUTH_DELETE

적절한 명령 세트를 사용하여 지정된 오브젝트를 삭제합니다.

MQAUTH_DISPLAY

적절한 명령 세트를 사용하여 지정된 오브젝트의 속성을 표시합니다.

MQAUTH_INPUT

MQGET을 호출하여 큐에서 메시지를 검색합니다.

MQAUTH_INQUIRE

MQINQ를 호출하여 특정 큐에 대한 조회를 작성합니다.

MQAUTH_OUTPUT

MQPUT을 호출하여 특정 큐에 메시지를 넣습니다.

MQAUTH_PASS_ALL_CONTEXT

모든 컨텍스트를 전달합니다.

MQAUTH_PASS_IDENTITY_CONTEXT

ID 컨텍스트를 전달합니다.

MQAUTH_SET

MQSET을 호출하여 MQI의 큐에서 속성을 설정합니다.

MQAUTH_SET_ALL_CONTEXT

큐에서 모든 컨텍스트를 설정합니다.

MQAUTH_SET_IDENTITY_CONTEXT

큐에서 ID 컨텍스트를 설정합니다.

MQAUTH_CONTROL

리스너 및 서비스의 경우 지정된 채널, 리스너 또는 서비스를 시작 및 중지합니다.

채널의 경우 지정된 채널을 시작 및 중지하고 ping합니다.

토픽의 경우 구독을 정의, 대체 또는 삭제합니다.

MQAUTH_CONTROL_EXTENDED

지정된 채널을 재설정 또는 해석합니다.

MQAUTH_PUBLISH

지정된 토픽에 대해 발행합니다.

MQAUTH_SUBSCRIBE

지정된 토픽을 구독합니다.

MQAUTH_RESUME

지정된 토픽에 대한 구독을 계속합니다.

MQAUTH_SYSTEM

내부 시스템 조작에 큐 관리자를 사용합니다.

MQAUTH_ALL

오브젝트에 적용할 수 있는 모든 조작을 사용합니다.

MQAUTH_ALL_ADMIN

오브젝트에 대해 적용할 수 있는 모든 관리 조작을 사용합니다.

MQAUTH_ALL_MQI

오브젝트에 적용할 수 있는 모든 MQI 호출을 사용합니다.

MQCFIL 구조의 *Count* 필드를 사용하여 리턴되는 값의 수를 판별하십시오.

EntityName(MQCFST)

엔티티 이름(매개변수 ID: MQCACF_ENTITY_NAME).

이 매개변수는 프린시펄 이름 또는 그룹 이름입니다.

문자열의 최대 길이는 MQ_ENTITY_NAME_LENGTH입니다.

EntityType(MQCFIN)

엔티티 유형(매개변수 ID: MQIACF_ENTITY_TYPE).

가능한 값은 다음과 같습니다.

MQZAET_GROUP

EntityName 매개변수의 값이 그룹 이름을 참조합니다.

MQZAET_PRINCIPAL

EntityName 매개변수의 값이 프린시펄 이름을 참조합니다.

MQZAET_UNKNOWN

Windows에서 원래 엔티티 유형 정보를 포함하지 않은 이전 큐 관리자의 권한 레코드가 계속 존재합니다.

ObjectName(MQCFST)

오브젝트 이름(매개변수 ID: MQCACF_OBJECT_NAME).

조회를 수행하는 큐 관리자, 큐, 프로세스 정의 또는 일반 프로파일의 이름입니다.

문자열의 최대 길이는 MQ_OBJECT_NAME_LENGTH입니다.

ObjectType(MQCFIN)

오브젝트 유형(매개변수 ID: MQIACF_OBJECT_TYPE).

가능한 값은 다음과 같습니다.

MQOT_AUTH_INFO

인증 정보.

MQOT_CHANNEL

채널 오브젝트입니다.

MQOT_CLNTCONN_CHANNEL

클라이언트 연결 채널 오브젝트입니다.

MQOT_COMM_INFO

통신 정보 오브젝트

MQOT_LISTENER

리스너 오브젝트입니다.

MQOT_NAMELIST

이름 목록.

MQOT_PROCESS

:NONE.

MQOT_Q

오브젝트 이름 매개변수와 일치하는 하나 이상의 큐입니다.

MQOT_Q_MGR

큐 매니저.

MQOT_REMOTE_Q_MGR_NAME

리모트 큐 관리자.

MQOT_SERVICE

서비스 오브젝트입니다.

QMgrName(MQCFST)

조회 명령이 실행되는 큐 관리자 이름(매개변수 ID: MQCA_Q_MGR_NAME).

문자열의 최대 길이는 MQ_Q_MGR_NAME_LENGTH입니다.

z/OS에서 그룹 조회

그룹 조회(MQCMD_INQUIRE_QSG) 명령을 사용하여 큐 관리자가 연결된 큐 공유 그룹을 조회할 수 있습니다.

참고: 큐 관리자가 큐 공유 그룹의 멤버일 경우 z/OS에서만 이 명령을 지원합니다.

선택적 매개변수**ObsoleteDB2Msgs(MQCFIN)**

더 이상 사용되지 않는 Db2 메시지를 찾을지 여부(매개변수 ID: MQIACF_OBSOLETE_MSGS).

가능한 값은 다음 값 중 하나입니다.

MQOM_NO

Db2에서 더 이상 사용되지 않는 메시지를 찾을 수 없습니다. 매개변수를 지정하지 않은 경우 MQOM_NO가 기본값입니다.

MQOM_YES

Db2에서 더 이상 사용되지 않는 메시지를 찾고 발견된 내용에 대한 정보가 포함된 메시지를 리턴합니다.

z/OS

z/OS에서 그룹 조회(응답)

그룹 조회(MQCMD_INQUIRE_QSG) 명령에 대한 응답은 응답 헤더, *QMgrName* 구조 및 여러 다른 매개변수 구조의 순서로 구성되어 있습니다. 큐 공유 그룹에 있는 큐 관리자 각각에 대해 하나의 메시지가 생성됩니다.

더 이상 사용되지 않는 Db2 메시지가 있고 해당 정보가 요청되면 **CommandInformation** 매개변수에서 MQCMDI_DB2_OBSOLETE_MSGS 값으로 식별되는 하나의 메시지가 각 해당 메시지에 대해 리턴됩니다.

큐 관리자에 대해 항상 리턴됨:

CommandLevel, DB2ConnectStatus, DB2Name, QmgrCPF, QMgrName, QmgrNumber, QMgrStatus, QSGName

더 이상 사용되지 않는 Db2 메시지에 대해 항상 리턴됨:

CommandInformation, CFMsgIdentifier

큐 관리자와 관련된 응답 데이터

CommandLevel(MQCFIN)

큐 관리자가 지원하는 명령 레벨(매개변수 ID: MQIA_COMMAND_LEVEL). 가능한 값은 다음 값 중 하나입니다.

MQCMDL_LEVEL_710

시스템 제어 명령의 레벨 710입니다.

MQCMDL_LEVEL_800

시스템 제어 명령의 레벨 800입니다.

MQCMDL_LEVEL_802

시스템 제어 명령의 레벨 802입니다.

MQCMDL_LEVEL_900

시스템 제어 명령의 레벨 900입니다.

MQCMDL_LEVEL_901

시스템 제어 명령의 레벨 901입니다.

MQCMDL_LEVEL_902

시스템 제어 명령의 레벨 902입니다.

MQCMDL_LEVEL_903

시스템 제어 명령의 레벨 903

MQCMDL_LEVEL_904

시스템 제어 명령의 레벨 904

MQCMDL_LEVEL_905

시스템 제어 명령의 레벨 905입니다.

DB2ConnectStatus(MQCFIN)

Db2에 대한 현재 연결 상태(매개변수 ID: MQIACF_DB2_CONN_STATUS).

큐 관리자의 현재 상태. 가능한 값은 다음 값 중 하나입니다.

MQQSGS_ACTIVE

큐 관리자가 실행 중이고 Db2에 연결되어 있습니다.

MQQSGS_INACTIVE

큐 관리자가 실행 중이 아니며 Db2에 연결되어 있지 않습니다.

MQQSGS_FAILED

Db2가 비정상적으로 종료되었으므로 큐 관리자가 실행 중이지만 연결되지 않았습니다.

MQQSGS_PENDING

Db2가 정상적으로 종료되었으므로 큐 관리자가 실행 중이지만 연결되지 않았습니다.

MQQSGS_UNKNOWN

상태를 판별할 수 없습니다.

DB2Name(MQCFST)

큐 관리자가 연결할 Db2 서브시스템 또는 그룹의 이름(매개변수 ID: MQCACF_DB2_NAME).

최대 길이는 MQ_DB2_NAME_LENGTH입니다.

QMgrCPF(MQCFST)

큐 관리자의 명령 접두부(매개변수 ID: MQCACF_Q_MGR_CPF).

최대 길이는 MQ_Q_MGR_CPF_LENGTH입니다.

QMgrName(MQCFST)

큐 관리자의 이름(매개변수 ID: MQCA_Q_MGR_NAME).

최대 길이는 MQ_Q_MGR_NAME_LENGTH입니다.

QmgrNumber(MQCFIN)

그룹에서 내부적으로 생성된 큐 관리자 수(매개변수 ID: MQIACF_Q_MGR_NUMBER).

QMgrStatus(MQCFIN)

복구(매개변수 ID: MQIACF_Q_MGR_STATUS).

큐 관리자의 현재 상태. 가능한 값은 다음 값 중 하나입니다.

MQQSGS_ACTIVE

큐 관리자가 실행 중입니다.

MQQSGS_INACTIVE

큐 관리자가 실행되지 않으며 정상적으로 종료되었습니다.

MQQSGS_FAILED

큐 관리자가 실행되지 않으며 비정상적으로 종료되었습니다.

MQQSGS_CREATED

큐 관리자를 그룹에 정의했지만 아직 시작하지 않았습니다.

MQQSGS_UNKNOWN

상태를 판별할 수 없습니다.

QSGName(MQCFST)

큐 공유 그룹의 이름(매개변수 ID: MQCA_QSG_NAME).

최대 길이는 MQ_QSG_NAME_LENGTH입니다.

더 이상 사용되지 않는 Db2 메시지와 관련된 응답 데이터**CFMsgIdentifier(MQCFBS)**

CF 목록 입력 항목 ID(매개변수 ID: MQBACF_CF_LEID).

최대 길이는 MQ_CF_LEID_LENGTH입니다.

CommandInformation(MQCFIN)

명령 정보(매개변수 ID: MQIACF_COMMAND_INFO). 이는 그룹의 큐 관리자에 더 이상 사용되지 않는 메시지가 포함되어 있는지 여부를 표시합니다. 값은 MQCMDI_DB2_OBSOLETE_MSGS입니다.

z/OS z/OS에서 로그 조회

로그 조회(MQCMD_INQUIRE_LOG) 명령은 로그 시스템 매개변수 및 정보를 리턴합니다.

선택적 매개변수**CommandScope(MQCFST)**

명령 범위(매개변수 ID: MQCACF_COMMAND_SCOPE).

큐 관리자가 큐 공유 그룹의 멤버인 경우 명령을 처리하는 방법을 지정합니다. 다음 중 하나를 지정할 수 있습니다.

- 공백(또는 매개변수도 함께 생략). 입력된 큐 관리자에서 명령이 처리됩니다.
 - 큐 관리자 이름. 명령은 큐 공유 그룹 내에서 활성 상태인 경우 사용자가 지정하는 큐 관리자에서 처리됩니다. 명령이 입력된 큐 관리자가 아닌 다른 큐 관리자를 지정하는 경우, 큐 공유 그룹 환경을 사용 중이고 명령 서버가 사용 가능해야 합니다.
 - 별표(*). 명령이 로컬 큐 관리자에서 처리되고 큐 공유 그룹의 모든 활성 큐 관리자에도 전달됩니다.
- 최대 길이는 MQ_QSG_NAME_LENGTH입니다.

z/OS에서의 MQCMD_INQUIRE_LOG(로그 조회) 응답

로그 조회(MQCMD_INQUIRE_LOG) PCF 명령에 대한 응답은 응답 헤더, *ParameterType* 구조, 그리고 *ParameterType* 값에 의해 결정되는 속성 매개변수 구조 조합 순으로 구성됩니다.

항상 리턴됨:

ParameterType. 리턴되는 아카이브 정보의 유형을 지정합니다. 가능한 값은 다음 값 중 하나입니다.

MQSYSP_TYPE_INITIAL

로그 매개변수의 초기 설정입니다.

MQSYSP_TYPE_SET

초기 설정 이후 대체된 로그 매개변수의 설정입니다.

MQSYSP_TYPE_LOG_COPY

활성 로그 사본 관련 정보입니다.

MQSYSP_TYPE_LOG_STATUS

로그 상태 관련 정보입니다.

*ParameterType*이 MQSYSP_TYPE_INITIAL인 경우 리턴됨(하나의 메시지가 리턴됨):

DeallocateInterval , *DualArchive* , *DualActive* , *DualBSDS* , *InputBufferSize* , *LogArchive* , *LogCompression* , *MaxArchiveLog* , *MaxConcurrentOffloads* , *MaxReadTapeUnits* , *OutputBufferCount* , *OutputBufferSize* , *ZHyperWrite*

*ParameterType*이 MQSYSP_TYPE_SET이고 임의의 값이 설정된 경우 리턴됨(하나의 메시지가 리턴됨):

DeallocateInterval , *DualArchive* , *DualActive* , *DualBSDS* , *InputBufferSize* , *LogArchive* , *MaxArchiveLog* , *MaxConcurrentOffloads* , *MaxReadTapeUnits* , *OutputBufferCount* , *OutputBufferSize*

*ParameterType*이 MQSYSP_TYPE_LOG_COPY인 경우 리턴됨(각 로그 사본에 대해 하나의 메시지가 리턴됨):

DataSetName , *LogCopyNumber* , *LogUsed* , *ZHyperWrite*

*ParameterType*이 MQSYSP_TYPE_LOG_STATUS인 경우 리턴됨(하나의 메시지가 리턴됨):

FullLogs , *LogCompression* , *LogRBA* , *LogSuspend* , *OffloadStatus* , *QMgrStartDate* , *QMgrStartRBA* , *QMgrStartTime* , *TotalLogs*

응답 데이터 - 로그 매개변수 정보

DeallocateInterval(MQCFIN)

할당 취소 간격(매개변수 ID: MQIACF_SYSP_DEALLOC_INTERVAL).

할당 취소되기 전에 할당된 아카이브 읽기 테이프 장치가 사용하지 않은 상태로 유지될 수 있는 시간(분)을 지정합니다. 값의 범위는 0 - 1440입니다. 0인 경우 테이프 장치가 바로 할당 취소됩니다. 1440인 경우 테이프 장치가 할당 취소되지 않습니다.

DualActive(MQCFIN)

이중 로깅이 사용되는지 여부를 지정합니다(매개변수 ID: MQIACF_SYSP_DUAL_ACTIVE).

가능한 값은 다음 값 중 하나입니다.

MQSYSP_YES

이중 로깅이 사용되고 있습니다.

MQSYSP_NO

이중 로깅이 사용되고 있지 않습니다.

DualArchive(MQCFIN)

이중 아카이브 로깅이 사용되는지 여부를 지정합니다(매개변수 ID: MQIACF_SYSP_DUAL_ARCHIVE).

가능한 값은 다음 값 중 하나입니다.

MQSYSP_YES

이중 아카이브 로깅이 사용되고 있습니다.

MQSYSP_NO

이중 아카이브 로깅이 사용되고 있지 않습니다.

DualBSDS(MQCFIN)

이중 BSDS가 사용되는지 여부를 지정합니다(매개변수 ID: MQIACF_SYSP_DUAL_BSDS).

가능한 값은 다음 값 중 하나입니다.

MQSYSP_YES

이중 BSDS가 사용되고 있습니다.

MQSYSP_NO

이중 BSDS가 사용되고 있지 않습니다.

InputBufferSize(MQCFIN)

활성 및 아카이브 로그 데이터 세트에 대한 입력 버퍼 스토리지의 크기를 지정합니다(매개변수 ID: MQIACF_SYSP_IN_BUFFER_SIZE).

LogArchive(MQCFIN)

아카이브를 설정할지 여부를 지정합니다(매개변수 ID: MQIACF_SYSP_ARCHIVE).

가능한 값은 다음 값 중 하나입니다.

MQSYSP_YES

아카이브가 켜져 있습니다.

MQSYSP_NO

아카이브가 꺼져 있습니다.

LogCompression(MQCFIN)

사용되는 로그 압축 매개변수를 지정합니다(매개변수 ID: MQIACF_LOG_COMPRESSION).

가능한 값은 다음 값 중 하나입니다.

MQCOMPRESS_NONE

로그 압축이 수행되지 않습니다.

MQCOMPRESS_RLE

실행 길이 인코딩 압축이 수행됩니다.

MQCOMPRESS_ANY

가장 높은 단계로 로그 레코드를 압축하는 압축 알고리즘을 큐 관리자가 선택할 수 있습니다. 현재 이 옵션을 사용하면 RLE 압축이 됩니다.

MaxArchiveLog(MQCFIN)

BSDS에 기록할 수 있는 최대 아카이브 로그 볼륨 수를 지정합니다(매개변수 ID: MQIACF_SYSP_MAX_ARCHIVE).

MaxConcurrentOffloads(MQCFIN)

최대 동시 로그 오프로드 태스크 수를 지정합니다(매개변수 ID: MQIACF_SYSP_MAX_CONC_OFFLOADS).

MaxReadTapeUnits(MQCFIN)

아카이브 로그 테이프 볼륨을 읽도록 설정할 수 있는 전용 테이프 장치의 최대 수(매개변수 ID: MQIACF_SYSP_MAX_READ_TAPES).

OutputBufferCount(MQCFIN)

활성 로그 데이터 세트에 기록되기 전에 채워지는 출력 버퍼 수를 지정합니다(매개변수 ID: MQIACF_SYSP_OUT_BUFFER_COUNT).

OutputBufferSize(MQCFIN)

활성 및 아카이브 로그 데이터 세트에 대한 출력 버퍼 스토리지의 크기를 지정합니다(매개변수 ID: MQIACF_SYSP_OUT_BUFFER_SIZE).

ZHyperWrite (MQCFIN)

zHyperWrite 기능이 사용 가능한지 여부를 지정합니다(매개변수 ID: MQIACF_SYSP_ZHYPERWRITE).

값은 다음 중 하나입니다.

MQSYSP_YES

zHyperWrite가 사용 가능합니다.

MQSYSP_NO

zHyperWrite가 사용으로 설정되지 않습니다.

로그 상태 정보에 대한 응답 데이터**DataSetName(MQCFST)**

활성 로그 데이터 세트의 데이터 세트 이름(매개변수 ID: MQCACF_DATA_SET_NAME).

사본이 현재 활성 상태가 아닌 경우, 이 매개변수가 공백으로 리턴됩니다.

문자열의 최대 길이는 MQ_DATA_DATA_SET_NAME_LENGTH입니다.

FullLogs(MQCFIN)

아직 아카이브되지 않은 전체 활성 로그 데이터 세트의 총 수(매개변수 ID: MQIACF_SYSP_FULL_LOGS).

LogCompression(MQCFIN)

현재 로그 압축 옵션을 지정합니다(매개변수 ID: MQIACF_LOG_COMPRESSION).

가능한 값은 다음 값 중 하나입니다.

MQCOMPRESS_NONE

로그 압축이 사용 가능하지 않습니다.

MQCOMPRESS_RLE

실행 길이 인코딩 로그 압축이 사용 가능합니다.

MQCOMPRESS_ANY

큐 관리자가 지원하는 압축 알고리즘이 사용 가능합니다.

LogCopyNumber(MQCFIN)

사본 번호(매개변수 ID: MQIACF_SYSP_LOG_COPY).

LogRBA(MQCFST)

최근에 기록된 로그 레코드의 RBA(매개변수 ID: MQCACF_SYSP_LOG_RBA).

문자열의 최대 길이는 MQ_RBA_LENGTH입니다.

LogSuspend(MQCFIN)

로그 기록이 일시중단되는지 여부를 지정합니다(매개변수 ID: MQIACF_SYSP_LOG_SUSPEND).

가능한 값은 다음 값 중 하나입니다.

MQSYSP_YES

로그 기록이 일시중단됩니다.

MQSYSP_NO

로그 기록이 일시중단되지 않습니다.

LogUsed(MQCFIN)

사용된 활성 로그 데이터 세트의 백분율(매개변수 ID: MQIACF_SYSP_LOG_USED).

OffloadStatus(MQCFIN)

오프로드 태스크의 상태를 지정합니다(매개변수 ID: MQIACF_SYSP_OFFLOAD_STATUS).

가능한 값은 다음 값 중 하나입니다.

MQSYSP_STATUS_ALLOCATING_ARCHIVE

오프로드 태스크가 사용 중이며, 아카이브 데이터 세트를 할당합니다.

MQSYSP_STATUS_ALLOCATING_ARCHIVE는 테이프 마운트 요청이 보류 중임을 나타냅니다.

MQSYSP_STATUS_COPYING_BSDS

오프로드 태스크가 사용 중이며, BSDS 데이터 세트를 복사합니다.

MQSYSP_STATUS_COPYING_LOG

오프로드 태스크가 사용 중이며, 활성 로그 데이터 세트를 복사합니다.

MQSYSP_STATUS_BUSY

오프로드 태스크가 다른 처리로 사용 중입니다.

MQSYSP_STATUS_AVAILABLE

오프로드 태스크가 작업 대기 중입니다.

QMgrStartDate(MQCFST)

큐 관리자가 시작된 날짜(yyyy-mm-dd 양식)(매개변수 ID: MQCACF_SYSP_Q_MGR_DATE).

문자열의 최대 길이는 MQ_DATE_LENGTH입니다.

QMgrStartRBA(MQCFST)

큐 관리자가 시작될 때 로그 기록이 시작된 RBA(매개변수 ID: MQCACF_SYSP_Q_MGR_RBA).

문자열의 최대 길이는 MQ_RBA_LENGTH입니다.

QMgrStartTime(MQCFST)

큐 관리자가 시작된 시간(hh.mm.ss 양식)(매개변수 ID: MQCACF_SYSP_Q_MGR_TIME).

문자열의 최대 길이는 MQ_TIME_LENGTH입니다.

TotalLogs(MQCFIN)

활성 로그 데이터 세트의 총 수(매개변수 ID: MQIACF_SYSP_TOTAL_LOGS).

ZHyperWrite (MQCFIN)

zHyperWrite 기능이 사용 가능한지 여부를 지정합니다(매개변수 ID: MQIACF_SYSP_ZHYPERWRITE).

가능한 값은 다음 값 중 하나입니다.

MQSYSP_YES

zHyperWrite가 사용 가능합니다.

MQSYSP_NO

zHyperWrite가 사용으로 설정되지 않습니다.



이름 목록 조회

이름 목록 조회(MQCMD_INQUIRE_NAMELIST) 명령은 기존 IBM MQ 이름 목록의 속성을 조회합니다.

필수 매개변수:

NamelistName

선택적 매개변수:

 *CommandScope , IntegerFilterCommand , NamelistAttrs ,*  *QSGDisposition , StringFilterCommand*

필수 매개변수**NamelistName(MQCFST)**

이름 목록 이름(매개변수 ID: MQCA_NAMELIST_NAME).

이 매개변수는 필요한 속성이 있는 이름 목록의 이름입니다. 일반 이름 목록 이름이 지원됩니다. 일반 이름에서는 문자열 다음에 별표(*)가 오며(예: ABC*), 이 이름은 선택한 문자열로 시작하는 이름을 가진 모든 이름 목록을 선택합니다. 별표 자체는 가능한 모든 이름과 일치합니다.

이름 목록의 이름은 요청된 속성에 관계없이 항상 리턴됩니다.

문자열의 최대 길이는 MQ_NAMELIST_NAME_LENGTH입니다.

선택적 매개변수



CommandScope(MQCFST)

명령 범위(매개변수 ID: MQCACF_COMMAND_SCOPE). 이 매개변수는 z/OS에만 적용됩니다.

큐 관리자가 큐 공유 그룹의 멤버인 경우 명령을 처리하는 방법을 지정합니다. 다음 중 하나를 지정할 수 있습니다.

- 공백(또는 매개변수도 함께 생략). 입력된 큐 관리자에서 명령이 처리됩니다.
- 큐 관리자 이름. 명령은 큐 공유 그룹 내에서 활성 상태인 경우 사용자가 지정하는 큐 관리자에서 처리됩니다. 명령이 입력된 큐 관리자가 아닌 다른 큐 관리자를 지정하는 경우, 큐 공유 그룹 환경을 사용 중이고 명령 서버가 사용 가능해야 합니다.
- 별표(*). 명령이 로컬 큐 관리자에서 처리되고 큐 공유 그룹의 모든 활성 큐 관리자에도 전달됩니다.

최대 길이는 MQ_QSG_NAME_LENGTH입니다.

CommandScope 을(를) 필터링하기 위한 매개변수로 사용할 수 없습니다.

IntegerFilterCommand(MQCFIF)

정수 필터 명령 디스크립터입니다. 매개변수 ID는 *NameListAttrs*에 허용되는 정수 유형 매개변수여야 합니다(MQIACF_ALL 제외). 이 매개변수를 사용하면 필터 조건을 지정하여 명령의 출력을 제한할 수 있습니다. 이 필터 조건 사용에 대한 정보는 1752 페이지의 『MQCFIF - PCF 정수 필터 매개변수』의 내용을 참조하십시오.

NameListType (MQIA_NAMELIST_TYPE)에 대해 정수 필터를 지정하면 **NameListType** 매개변수를 지정할 수도 없습니다.

정수 필터를 지정하면 **StringFilterCommand** 매개변수를 사용하여 문자열 필터를 지정할 수도 없습니다.

NameListAttrs(MQCFIL)

이름 목록 속성(매개변수 ID: MQIACF_NAMELIST_ATTRS).

속성 목록에서는 자체적으로 다음 값을 지정할 수 있습니다(매개변수를 지정하지 않은 경우에는 기본값이 사용됨).

MQIACF_ALL

모든 속성입니다.

또는 다음의 조합입니다.

MQCA_NAMELIST_NAME

이름 목록 오브젝트의 이름입니다.

MQCA_NAMELIST_DESC

이름 목록 설명

MQCA_NAMES

이름 목록의 이름입니다.

MQCA_ALTERATION_DATE

정보가 마지막으로 대체된 날짜

MQCA_ALTERATION_TIME

정보가 마지막으로 대체된 시간.

MQIA_NAME_COUNT

이름 목록에 있는 이름 수입니다.

MQIA_NAMELIST_TYPE

이름 목록 유형입니다(z/OS에서만 유효함).

NameListType(MQCFIN)

이름 목록 속성(매개변수 ID: MQIA_NAMELIST_TYPE). 이 매개변수는 z/OS에만 적용됩니다.

이름 목록에 있는 이름의 유형을 지정합니다. 가능한 값은 다음 값 중 하나입니다.

MQNT_NONE

이름이 특별한 유형이 아닙니다.

MQNT_Q

큐 이름 목록을 보유하는 이름 목록.

MQNT_CLUSTER

클러스터 이름 목록을 포함하여 클러스터링과 연관된 이름 목록.

MQNT_AUTH_INFO

이름 목록은 TLS와 연관되며 인증 정보 오브젝트 이름 목록을 포함합니다.

z/OS

QSGDisposition(MQCFIN)

그룹 내 오브젝트의 속성 지정 값(매개변수 ID: MQIA_QSG_DISP). 이 매개변수는 z/OS에만 적용됩니다.

정보를 리턴할 오브젝트의 속성 지정 값을 지정합니다(즉, 정의된 위치 및 작동 방식). 가능한 값은 다음 값 중 하나입니다.

MQQSGD_LIVE

오브젝트가 MQQSGD_Q_MGR 또는 MQQSGD_COPY로 정의됩니다. 매개변수를 지정하지 않은 경우 MQQSGD_LIVE가 기본값입니다.

MQQSGD_ALL

오브젝트가 MQQSGD_Q_MGR 또는 MQQSGD_COPY로 정의됩니다.

또한, 공유 큐 관리자 환경이 있고 명령이 실행된 큐 관리자에서 해당 명령을 실행하는 경우, 이 옵션이 MQQSGD_GROUP으로 정의된 오브젝트의 정보를 표시합니다.

MQQSGD_LIVE가 지정되었거나 기본값으로 지정된 경우, 또는 MQQSGD_ALL이 공유 큐 관리자 환경에 지정된 경우, 명령이 중복된 이름을 제공할 수 있습니다(서로 다른 속성 지정 값을 사용).

MQQSGD_COPY

오브젝트가 MQQSGD_COPY로 정의됩니다.

MQQSGD_GROUP

오브젝트가 MQQSGD_GROUP으로 정의됩니다. MQQSGD_GROUP은 공유 큐 환경에서만 사용할 수 있습니다.

MQQSGD_Q_MGR

오브젝트가 MQQSGD_Q_MGR로 정의됩니다.

MQQSGD_PRIVATE

오브젝트가 MQQSGD_Q_MGR 또는 MQQSGD_COPY로 정의됩니다. MQQSGD_PRIVATE은 MQQSGD_LIVE와 동일한 정보를 리턴합니다.

QSGDisposition 을(를) 필터링하기 위한 매개변수로 사용할 수 없습니다.

StringFilterCommand(MQCFSF)

문자열 필터 명령 디스크립터입니다. 매개변수 ID는 *NamelistAttrs*에 허용되는 문자열 유형 매개변수여야 합니다(MQCA_NAMELIST_NAME 제외). 이 매개변수를 사용하면 필터 조건을 지정하여 명령의 출력을 제한할 수 있습니다. 이 필터 조건 사용에 대한 정보는 1759 페이지의 『MQCFSF - PCF 문자열 필터 매개변수』의 내용을 참조하십시오.

문자열 필터를 지정하면 **IntegerFilterCommand** 매개변수를 사용하여 정수 필터를 지정할 수도 없습니다.

이름 목록 조회(응답)

이름 목록 조회(MQCMD_INQUIRE_NAMELIST) 명령에 대한 응답은 응답 헤더, *NamelistName* 구조 및 요청된 속성 매개변수 구조 조합의 순서로 구성되어 있습니다.

일반 이름 목록 이름을 지정한 경우, 발견된 각 이름 목록에 대해 하나의 메시지가 생성됩니다.

항상 리턴됨:

NamelistName , z/OS *QSGDisposition*

요청된 경우에만 리턴됨:

AlterationDate , *AlterationTime* , *NameCount* , *NamelistDesc* , z/OS
NamelistType , *Names*

응답 데이터

AlterationDate(MQCFST)

변경 날짜(매개변수 ID: MQCA_ALTERATION_DATE).
정보가 마지막으로 대체된 날짜(yyyy-mm-dd 형식)입니다.

AlterationTime(MQCFST)

변경 시간(매개변수 ID: MQCA_ALTERATION_TIME).
정보가 마지막으로 대체된 시간(hh.mm.ss 형식)입니다.

NameCount(MQCFIN)

이름 목록에 있는 이름 수(매개변수 ID: MQIA_NAME_COUNT).
이름 목록에 포함된 이름 수입니다.

NamelistDesc(MQCFST)

이름 목록 정의에 대한 설명(매개변수 ID: MQCA_NAMELIST_DESC).
문자열의 최대 길이는 MQ_NAMELIST_DESC_LENGTH입니다.

NamelistName(MQCFST)

이름 목록 정의의 이름(매개변수 ID: MQCA_NAMELIST_NAME).
문자열의 최대 길이는 MQ_NAMELIST_NAME_LENGTH입니다.

z/OS

NamelistType(MQCFIN)

이름 목록에 있는 이름의 유형(매개변수 ID: MQIA_NAMELIST_TYPE). 이 매개변수는 z/OS에만 적용됩니다.

이름 목록에 있는 이름의 유형을 지정합니다. 가능한 값은 다음 값 중 하나입니다.

MQNT_NONE

이름이 특별한 유형이 아닙니다.

MQNT_Q

큐 이름 목록을 보유하는 이름 목록.

MQNT_CLUSTER

클러스터 이름 목록을 포함하여 클러스터링과 연관된 이름 목록.

MQNT_AUTH_INFO

이름 목록은 TLS와 연관되며 인증 정보 오브젝트 이름 목록을 포함합니다.

Names(MQCFSL)

이름 목록에 포함된 이름의 목록(매개변수 ID: MQCA_NAMES).
목록에 있는 이름의 수는 MQCFSL 구조의 *Count* 필드에 제공됩니다. 각 이름의 길이는 해당 구조의 *StringLength* 필드에 제공됩니다. 이름의 최대 길이는 MQ_OBJECT_NAME_LENGTH입니다.

z/OS

QSGDisposition(MQCFIN)

QSG 속성 지정(매개변수 ID: MQIA_QSG_DISP).
오브젝트의 속성 지정 값을 지정합니다(즉, 정의된 위치 및 작동 방식). 이 매개변수는 z/OS에만 적용됩니다.
가능한 값은 다음 값 중 하나입니다.

MQQSGD_COPY

오브젝트가 MQQSGD_COPY로 정의됩니다.

MQQSGD_GROUP

오브젝트가 MQQSGD_GROUP으로 정의됩니다.

MQQSGD_Q_MGR

오브젝트가 MQQSGD_Q_MGR로 정의됩니다.

이름 목록 이름 조회

이름 목록 이름 조회(MQCMD_INQUIRE_NAMELIST_NAMES) 명령은 지정된 일반 이름 목록 이름과 일치하는 이름 목록 이름의 목록을 조회합니다.

필수 매개변수

NamelistName(MQCFST)

이름 목록의 이름(매개변수 ID: MQCA_NAMELIST_NAME).

일반 이름 목록 이름이 지원됩니다. 일반 이름에서는 문자열 다음에 별표(*)가 오며(예: ABC*), 이 이름은 선택한 문자열로 시작하는 이름을 가진 모든 오브젝트를 선택합니다. 별표 자체는 가능한 모든 이름과 일치합니다.

선택적 매개변수



CommandScope(MQCFST)

명령 범위(매개변수 ID: MQCACF_COMMAND_SCOPE). 이 매개변수는 z/OS에만 적용됩니다.

큐 관리자가 큐 공유 그룹의 멤버인 경우 명령이 실행되는 방법을 지정합니다. 다음 중 하나를 지정할 수 있습니다.

- 공백(또는 매개변수도 함께 생략). 입력된 큐 관리자에서 명령이 처리됩니다.
- 큐 관리자 이름. 명령은 큐 공유 그룹 내에서 활성 상태인 경우 사용자가 지정하는 큐 관리자에서 처리됩니다. 명령이 입력된 큐 관리자가 아닌 다른 큐 관리자를 지정하는 경우, 큐 공유 그룹 환경을 사용 중이고 명령 서버가 사용 가능해야 합니다.
- 별표(*). 명령이 로컬 큐 관리자에서 처리되고 큐 공유 그룹의 모든 활성 큐 관리자에도 전달됩니다.

최대 길이는 MQ_QSG_NAME_LENGTH입니다.

QSGDisposition(MQCFIN)

그룹 내 오브젝트의 속성 지정 값(매개변수 ID: MQIA_QSG_DISP). 이 매개변수는 z/OS에만 적용됩니다.

정보를 리턴할 오브젝트의 속성 지정 값을 지정합니다(즉, 정의된 위치 및 작동 방식). 가능한 값은 다음 값 중 하나입니다.

MQQSGD_LIVE

오브젝트가 MQQSGD_Q_MGR 또는 MQQSGD_COPY로 정의됩니다. 매개변수를 지정하지 않은 경우 MQQSGD_LIVE가 기본값입니다.

MQQSGD_ALL

오브젝트가 MQQSGD_Q_MGR 또는 MQQSGD_COPY로 정의됩니다.

또한 공유 큐 관리자 환경이 있고 명령이 처리된 큐 관리자에서 해당 명령을 실행하는 경우, 이 옵션이 MQQSGD_GROUP으로 정의된 오브젝트의 정보를 표시합니다.

MQQSGD_LIVE가 지정되었거나 기본값으로 지정된 경우, 또는 MQQSGD_ALL이 공유 큐 관리자 환경에 지정된 경우, 명령이 중복된 이름을 제공할 수 있습니다(서로 다른 속성 지정 값을 사용).

MQQSGD_COPY

오브젝트가 MQQSGD_COPY로 정의됩니다.

MQQSGD_GROUP

오브젝트가 MQQSGD_GROUP으로 정의됩니다. MQQSGD_GROUP은 공유 큐 환경에서만 사용할 수 있습니다.

MQQSGD_Q_MGR

오브젝트가 MQQSGD_Q_MGR로 정의됩니다.

MQQSGD_PRIVATE

오브젝트가 MQQSGD_Q_MGR 또는 MQQSGD_COPY로 정의됩니다. MQQSGD_PRIVATE은 MQQSGD_LIVE와 동일한 정보를 리턴합니다.

이름 목록 이름 조회(응답)

이름 목록 이름 조회(MQCMD_INQUIRE_NAMELIST_NAMES) 명령에 대한 응답은 응답 헤더 및 지정된 이름 목록 이름과 일치하는 0개 이상의 이름을 제공하는 단일 매개변수 구조의 순서로 구성되어 있습니다.

z/OS

또한 z/OS에서만 *QSGDispositions* 구조(*NamelistNames* 구조와 동일한 수의 항목이 있음)가 리턴됩니다. 이 구조의 각 항목은 *NamelistNames* 구조의 해당 항목이 있는 오브젝트의 속성 지정을 나타냅니다.

항상 리턴됨:

NamelistNames , **z/OS** *QSGDispositions*

요청된 경우에만 리턴됨:

없음

응답 데이터

NamelistNames(MQCFSL)

이름 목록 이름의 목록(매개변수 ID: MQCACF_NAMELIST_NAMES).

z/OS

QSGDispositions(MQCFIL)

큐 공유 그룹 속성 지정 목록(매개변수 ID: MQIACF_QSG_DISPS). 이 매개변수는 z/OS에서만 유효합니다. 이 구조에서 필드의 가능한 값은 다음과 같습니다.

MQQSGD_COPY

오브젝트가 MQQSGD_COPY로 정의됩니다.

MQQSGD_GROUP

오브젝트가 MQQSGD_GROUP으로 정의됩니다. MQQSGD_GROUP은 공유 큐 환경에서만 사용할 수 있습니다.

MQQSGD_Q_MGR

오브젝트가 MQQSGD_Q_MGR로 정의됩니다.

Multi Multiplatforms에서 정책 조회

정책 조회(MQCMD_INQUIRE_PROT_POLICY) 명령은 큐에 설정된 정책에 대해 조회합니다.

필수 매개변수

generic-policy-name(MQCFST)

정책 이름(매개변수 ID: MQCA_POLICY_NAME).

이 매개변수는 필수 속성이 있는 정책의 이름입니다. 일반 정책 이름이 지원됩니다. 일반 이름은 문자열 및 별표(*)로 구성되며(예: ABC*), 이는 선택한 문자열로 시작하는 이름을 지닌 모든 정책을 선택합니다. 별표 자체는 가능한 모든 이름과 일치합니다.

정책 이름은 요청된 속성에 관계없이 항상 리턴됩니다.

조회할 정책의 이름(또는 정책 이름의 일부)은 정책이 제어하는 큐의 이름과 동일합니다.

문자열의 최대 길이는 MQ_OBJECT_NAME_LENGTH입니다.

선택적 매개변수

PolicyAttrs(MQCFIL)

정책 속성(매개변수 ID: MQIACF_POLICY_ATTRS).

속성 목록에서는 자체적으로 다음 값을 지정할 수 있습니다(매개변수를 지정하지 않은 경우에는 기본값이 사용됨).

MQIACF_ALL

모든 속성입니다.

또는 다음의 조합입니다.

MQCA_POLICY_NAME

정책의 이름.

MQIA_SIGNATURE_ALGORITHM

디지털 서명 알고리즘.

MQIA_ENCRYPTION_ALGORITHM

암호화 알고리즘.

MQCA_SIGNER_DN

권한 부여된 서명자의 식별 이름.

MQCA_RECIPIENT_DN

의도된 수신인의 식별 이름.

MQIA_TOLERATE_UNPROTECTED

정책을 강제 실행하거나 비보호 메시지가 허용되는지 여부.

V 9.0.0 MQIA_KEY_REUSE_COUNT

암호화 키가 재사용될 수 있는 횟수.

MQIACF_ACTION

서명자 및 수신인 매개변수와 관련하여 명령에서 취한 조치.

Multi 멀티플랫폼에서 정책 조회(응답)

정책 조회(MQCMD_INQUIRE_PROT_POLICY) 명령에 대한 응답은 응답 헤더, *PolicyName* 구조 및 속성 매개변수 구조의 요청된 조합 순으로 구성됩니다.

일반 보안 정책 이름을 지정한 경우, 발견된 각 정책마다 하나의 해당 메시지가 생성됩니다.

항상 리턴됨:

PolicyName

조회할 정책의 이름(또는 정책 이름의 일부)은 정책이 제어하는 큐의 이름과 동일합니다.

요청된 경우에만 리턴됨:

Action , *EncAlg* , *Enforce* 및 *Tolerate* , **V 9.0.0** *KeyReuse Recipient* , *Recipient* , *SignAlg* , *Signer*

응답 데이터**Action(MQCFIL)**

조치(매개변수 ID: MQIACF_ACTION).

서명자 및 수신인 매개변수와 관련하여 명령에서 취한 조치.

EncAlg(MQCFIL)

암호화 알고리즘(매개변수 ID: MQIA_ENCRYPTION_ALGORITHM).

암호화 알고리즘이 지정되어 있습니다.

Enforce 및 Tolerate(MQCFST)

보안 정책을 강제 실행해야 하는지 또는 비보호 메시지가 허용되는지 여부를 표시합니다(매개변수 ID: MQIA_TOLERATE_UNPROTECTED).

V 9.0.0**KeyReuse(MQCFIN)**

암호화 키가 재사용될 수 있는 횟수를 지정합니다(매개변수 ID: MQIA_KEY_REUSE_COUNT).

Recipient(MQCFIL)

의도된 수신인의 식별 이름을 지정합니다(매개변수 ID: MQCA_RECIPIENT_DN).

이 매개변수는 여러 번 지정될 수 있습니다.

문자열의 최대 길이는 MQ_DISTINGUISHED_NAME_LENGTH입니다.

SignAlg(MQCFIL)

디지털 서명 알고리즘을 지정합니다(매개변수 ID: MQIA_SIGNATURE_ALGORITHM).

Signer(MQCFST)

권한 부여된 서명자의 식별 이름을 지정합니다(매개변수 ID: MQCA_SIGNER_DN).

이 매개변수는 여러 번 지정될 수 있습니다.

문자열의 최대 길이는 MQ_DISTINGUISHED_NAME_LENGTH입니다.

프로세스 조회

프로세스 조회(MQCMD_INQUIRE_PROCESS) 명령은 기존 IBM MQ 프로세스의 속성을 조회합니다.

필수 매개변수

ProcessName(MQCFST)

프로세스 이름(매개변수 ID: MQCA_PROCESS_NAME).

일반 프로세스 이름이 지원됩니다. 일반 이름에서는 문자열 다음에 별표(*)가 오며(예: ABC*), 이 이름은 선택한 문자열로 시작하는 이름을 가진 모든 프로세스를 선택합니다. 별표 자체는 가능한 모든 이름과 일치합니다.

프로세스 이름은 요청된 속성에 관계없이 항상 리턴됩니다.

문자열의 최대 길이는 MQ_PROCESS_NAME_LENGTH입니다.

선택적 매개변수



CommandScope(MQCFST)

명령 범위(매개변수 ID: MQCACF_COMMAND_SCOPE). 이 매개변수는 z/OS에만 적용됩니다.

큐 관리자가 큐 공유 그룹의 멤버인 경우 명령이 실행되는 방법을 지정합니다. 다음 중 하나를 지정할 수 있습니다.

- 공백(또는 매개변수도 함께 생략). 이 명령은 입력된 큐 관리자에서 실행됩니다.
- 큐 관리자 이름. 명령이 큐 공유 그룹 내에서 활성 상태인 경우 사용자가 지정하는 큐 관리자에서 실행됩니다. 명령이 입력된 큐 관리자가 아닌 다른 큐 관리자를 지정하는 경우, 큐 공유 그룹 환경을 사용 중이고 명령 서버가 사용 가능해야 합니다.
- 별표(*). 명령이 로컬 큐 관리자에서 실행되고 큐 공유 그룹의 모든 활성 큐 관리자에도 전달됩니다.

최대 길이는 MQ_QSG_NAME_LENGTH입니다.

CommandScope 을(를) 필터링하기 위한 매개변수로 사용할 수 없습니다.

IntegerFilterCommand(MQCFIF)

정수 필터 명령 디스크립터입니다. 매개변수 ID는 *ProcessAttrs*에 허용되는 정수 유형 매개변수여야 합니다(MQIACF_ALL 제외).이 매개변수를 사용하면 필터 조건을 지정하여 명령의 출력을 제한할 수 있습니다. 이 필터 조건 사용에 대한 정보는 1752 페이지의 『MQCFIF - PCF 정수 필터 매개변수』의 내용을 참조하십시오.

정수 필터를 지정하면 **StringFilterCommand** 매개변수를 사용하여 문자열 필터를 지정할 수도 없습니다.

ProcessAttrs(MQCFIL)

프로세스 속성(매개변수 ID: MQIACF_PROCESS_ATTRS).

속성 목록에서는 자체적으로 다음 값을 지정할 수 있습니다(매개변수를 지정하지 않은 경우에는 기본값이 사용됨).

MQIACF_ALL

모든 속성입니다.

또는 다음의 조합입니다.

MQCA_ALTERATION_DATE

정보가 마지막으로 대체된 날짜입니다.

MQCA_ALTERATION_TIME

정보가 마지막으로 대체된 시간.

MQCA_APPL_ID

애플리케이션 ID입니다.

MQCA_ENV_DATA

환경 데이터.

MQCA_PROCESS_DESC

프로세스 정의에 대한 설명입니다.

MQCA_PROCESS_NAME

프로세스 정의의 이름입니다.

MQCA_USER_DATA

사용자 데이터.

MQIA_APPL_TYPE

애플리케이션 유형.

z/OS

QSGDisposition(MQCFIN)

그룹 내 오브젝트의 속성 지정 값(매개변수 ID: MQIA_QSG_DISP). 이 매개변수는 z/OS에만 적용됩니다.

정보를 리턴할 오브젝트의 속성 지정 값을 지정합니다(즉, 정의된 위치 및 작동 방식). 가능한 값은 다음 값 중 하나입니다.

MQQSGD_LIVE

오브젝트가 MQQSGD_Q_MGR 또는 MQQSGD_COPY로 정의됩니다. 매개변수를 지정하지 않은 경우 MQQSGD_LIVE가 기본값입니다.

MQQSGD_ALL

오브젝트가 MQQSGD_Q_MGR 또는 MQQSGD_COPY로 정의됩니다.

또한, 공유 큐 관리자 환경이 있고 명령이 실행된 큐 관리자에서 해당 명령을 실행하는 경우, 이 옵션이 MQQSGD_GROUP으로 정의된 오브젝트의 정보를 표시합니다.

MQQSGD_LIVE가 지정되었거나 기본값으로 지정된 경우, 또는 MQQSGD_ALL이 공유 큐 관리자 환경에 지정된 경우, 명령이 중복된 이름을 제공할 수 있습니다(서로 다른 속성 지정 값을 사용).

MQQSGD_COPY

오브젝트가 MQQSGD_COPY로 정의됩니다.

MQQSGD_GROUP

오브젝트가 MQQSGD_GROUP으로 정의됩니다. MQQSGD_GROUP은 공유 큐 환경에서만 사용할 수 있습니다.

MQQSGD_Q_MGR

오브젝트가 MQQSGD_Q_MGR로 정의됩니다.

MQQSGD_PRIVATE

오브젝트가 MQQSGD_Q_MGR 또는 MQQSGD_COPY로 정의됩니다. MQQSGD_PRIVATE은 MQQSGD_LIVE와 동일한 정보를 리턴합니다.

QSGDisposition 을(를) 필터링하기 위한 매개변수로 사용할 수 없습니다.

StringFilterCommand(MQCFSF)

문자열 필터 명령 디스크립터입니다. 매개변수 ID는 *ProcessAttrs*에 허용되는 문자열 유형 매개변수여야 합니다(MQCA_PROCESS_NAME 제외). 이 매개변수를 사용하면 필터 조건을 지정하여 명령의 출력을 제한할 수 있습니다. 이 필터 조건 사용에 대한 정보는 1759 페이지의 『MQCFSF - PCF 문자열 필터 매개변수』의 내용을 참조하십시오.

문자열 필터를 지정하면 **IntegerFilterCommand** 매개변수를 사용하여 정수 필터를 지정할 수도 없습니다.

프로세스 조회(응답)

프로세스 조회(MQCMD_INQUIRE_PROCESS) 명령에 대한 응답은 응답 헤더, *ProcessName* 구조 및 요청된 속성 매개변수 구조 조합의 순서로 구성되어 있습니다.

일반 프로세스 이름을 지정한 경우, 발견된 각 프로세스에 대해 하나의 메시지가 생성됩니다.

항상 리턴됨:

ProcessName ,  *QSGDisposition*

요청된 경우에만 리턴됨:

AlterationDate, AlterationTime, ApplId, ApplType, EnvData, ProcessDesc, UserData

응답 데이터

AlterationDate(MQCFST)

변경 날짜(매개변수 ID: MQCA_ALTERATION_DATE).

정보가 마지막으로 대체된 날짜(yyyy-mm-dd 형식)입니다.

AlterationTime(MQCFST)

변경 시간(매개변수 ID: MQCA_ALTERATION_TIME).

정보가 마지막으로 대체된 시간(hh.mm.ss 형식)입니다.

ApplId(MQCFST)

애플리케이션 ID(매개변수 ID: MQCA_APPL_ID).

문자열의 최대 길이는 MQ_PROCESS_APPL_ID_LENGTH입니다.

ApplType(MQCFIN)

애플리케이션 유형(매개변수 ID: MQIA_APPL_TYPE).

가능한 값은 다음과 같습니다.

MQAT_AIX

AIX 애플리케이션(MQAT_UNIX와 같은 값)

MQAT_CICS

CICS 트랜잭션

MQAT_DOS

DOS 클라이언트 애플리케이션

MQAT_MVS

z/OS 애플리케이션

MQAT_OS400

IBM i 애플리케이션

MQAT_QMGR

큐 관리자

MQAT_UNIX

UNIX 애플리케이션

MQAT_WINDOWS

16비트 Windows 애플리케이션

MQAT_WINDOWS_NT

32비트 Windows 애플리케이션

정수

0 - 65,535 범위의 시스템 정의 애플리케이션 유형 또는 65,536 - 999,999,999 범위의 사용자 정의 애플리케이션 유형

EnvData(MQCFST)

환경 데이터(매개변수 ID: MQCA_ENV_DATA).

문자열의 최대 길이는 MQ_PROCESS_ENV_DATA_LENGTH입니다.

ProcessDesc(MQCFST)

프로세스 정의에 대한 설명(매개변수 ID: MQCA_PROCESS_DESC).

문자열의 최대 길이는 MQ_PROCESS_DESC_LENGTH입니다.

ProcessName(MQCFST)

프로세스 정의의 이름(매개변수 ID: MQCA_PROCESS_NAME).

문자열의 최대 길이는 MQ_PROCESS_NAME_LENGTH입니다.

z/OS

QSGDisposition(MQCFIN)

QSG 속성 지정(매개변수 ID: MQIA_QSG_DISP).

오브젝트의 속성 지정 값을 지정합니다(즉, 정의된 위치 및 작동 방식). 이 매개변수는 z/OS에서만 유효합니다. 가능한 값은 다음 값 중 하나입니다.

MQQSGD_COPY

오브젝트가 MQQSGD_COPY로 정의됩니다.

MQQSGD_GROUP

오브젝트가 MQQSGD_GROUP으로 정의됩니다.

MQQSGD_Q_MGR

오브젝트가 MQQSGD_Q_MGR로 정의됩니다.

UserData(MQCFST)

사용자 데이터(매개변수 ID: MQCA_USER_DATA).

문자열의 최대 길이는 MQ_PROCESS_USER_DATA_LENGTH입니다.

프로세스 이름 조회

프로세스 이름 조회(MQCMD_INQUIRE_PROCESS_NAMES) 명령은 지정된 일반 프로세스 이름과 일치하는 프로세스 이름 목록을 조회합니다.

필수 매개변수

ProcessName(MQCFST)

큐에 대한 프로세스 정의의 이름(매개변수 ID: MQCA_PROCESS_NAME).

일반 프로세스 이름이 지원됩니다. 일반 이름에서는 문자열 다음에 별표(*)가 오며(예: ABC*), 이 이름은 선택한 문자열로 시작하는 이름을 가진 모든 오브젝트를 선택합니다. 별표 자체는 가능한 모든 이름과 일치합니다.

선택적 매개변수

z/OS

CommandScope(MQCFST)

명령 범위(매개변수 ID: MQCACF_COMMAND_SCOPE). 이 매개변수는 z/OS에만 적용됩니다.

큐 관리자가 큐 공유 그룹의 멤버인 경우 명령이 실행되는 방법을 지정합니다. 다음 중 하나를 지정할 수 있습니다.

- 공백(또는 매개변수도 함께 생략). 이 명령은 입력된 큐 관리자에서 실행됩니다.
- 큐 관리자 이름. 명령이 큐 공유 그룹 내에서 활성화 상태인 경우 사용자가 지정하는 큐 관리자에서 실행됩니다. 명령이 입력된 큐 관리자가 아닌 다른 큐 관리자를 지정하는 경우, 큐 공유 그룹 환경을 사용 중이고 명령 서버가 사용 가능해야 합니다.
- 별표(*). 명령이 로컬 큐 관리자에서 실행되고 큐 공유 그룹의 모든 활성화 큐 관리자에도 전달됩니다.

최대 길이는 MQ_QSG_NAME_LENGTH입니다.

QSGDisposition(MQCFIN)

그룹 내 오브젝트의 속성 지정 값(매개변수 ID: MQIA_QSG_DISP). 이 매개변수는 z/OS에만 적용됩니다.

정보를 리턴할 오브젝트의 속성 지정 값을 지정합니다(즉, 정의된 위치 및 작동 방식). 가능한 값은 다음 값 중 하나입니다.

MQQSGD_LIVE

오브젝트가 MQQSGD_Q_MGR 또는 MQQSGD_COPY로 정의됩니다. 매개변수를 지정하지 않은 경우 MQQSGD_LIVE가 기본값입니다.

MQQSGD_ALL

오브젝트가 MQQSGD_Q_MGR 또는 MQQSGD_COPY로 정의됩니다.

또한, 공유 큐 관리자 환경이 있고 명령이 실행된 큐 관리자에서 해당 명령을 실행하는 경우, 이 옵션이 MQQSGD_GROUP으로 정의된 오브젝트의 정보를 표시합니다.

MQQSGD_LIVE가 지정되었거나 기본값으로 지정된 경우, 또는 MQQSGD_ALL이 공유 큐 관리자 환경에 지정된 경우, 명령이 중복된 이름을 제공할 수 있습니다(서로 다른 속성 지정 값을 사용).

MQQSGD_COPY

오브젝트가 MQQSGD_COPY로 정의됩니다.

MQQSGD_GROUP

오브젝트가 MQQSGD_GROUP으로 정의됩니다. MQQSGD_GROUP은 공유 큐 환경에서만 사용할 수 있습니다.

MQQSGD_Q_MGR

오브젝트가 MQQSGD_Q_MGR로 정의됩니다.

MQQSGD_PRIVATE

오브젝트가 MQQSGD_Q_MGR 또는 MQQSGD_COPY로 정의됩니다. MQQSGD_PRIVATE은 MQQSGD_LIVE와 동일한 정보를 리턴합니다.

프로세스 이름 조회(응답)

프로세스 이름 조회(MQCMD_INQUIRE_PROCESS_NAMES) 명령에 대한 응답은 응답 헤더 및 지정된 프로세스 이름과 일치하는 0개 이상의 이름을 제공하는 단일 매개변수 구조의 순서로 구성되어 있습니다.

또한 z/OS에서만 매개변수 구조 *QSGDispositions* (*ProcessNames* 구조와 동일한 수의 입력 항목 포함)가 리턴됩니다. 이 구조의 각 입력 항목은 *ProcessNames* 구조의 해당 입력 항목이 포함된 오브젝트의 속성 지정 값을 나타냅니다.

이 응답은 Windows에서 지원되지 않습니다.

항상 리턴됨:

ProcessNames, QSGDispositions

요청된 경우에만 리턴됨:

없음

응답 데이터

ProcessNames(MQCFSL)

프로세스 이름 목록(매개변수 ID: MQCACF_PROCESS_NAMES).

QSGDispositions(MQCFIL)

큐 공유 그룹 속성 지정 목록(매개변수 ID: MQIACF_QSG_DISPS). 이 매개변수는 z/OS에만 적용됩니다. 이 구조에서 필드의 가능한 값은 다음과 같습니다.

MQQSGD_COPY

오브젝트가 MQQSGD_COPY로 정의됩니다.

MQQSGD_GROUP

오브젝트가 MQQSGD_GROUP으로 정의됩니다.

MQQSGD_Q_MGR

오브젝트가 MQQSGD_Q_MGR로 정의됩니다.

발행/구독 상태 조회

발행/구독 상태 조회(MQCMD_INQUIRE_PUBSUB_STATUS) 명령은 발행/구독 연결 상태를 조회합니다.

선택적 매개변수

CommandScope(MQCFST)

명령 범위(매개변수 ID: MQCACF_COMMAND_SCOPE).

이 매개변수는 z/OS에만 적용됩니다.

큐 관리자가 큐 공유 그룹의 멤버인 경우 명령이 실행되는 방법을 지정합니다. 다음 중 하나를 지정할 수 있습니다.

공백(또는 매개변수도 함께 생략)

이 명령은 입력된 큐 관리자에서 실행됩니다.

큐 관리자 이름

명령이 큐 공유 그룹 내에서 활성 상태인 경우 사용자가 지정하는 큐 관리자에서 실행됩니다. 명령이 입력된 큐 관리자가 아닌 다른 큐 관리자를 지정하는 경우, 큐 공유 그룹 환경을 사용 중이고 명령 서버가 사용 가능해야 합니다.

별표(*)

명령은 로컬 큐 관리자에서 실행되며 큐 공유 그룹 안에서 활성화된 모든 큐 관리자에도 전달됩니다.

최대 길이는 MQ_QSG_NAME_LENGTH입니다.

CommandScope를 필터링할 매개변수로 사용할 수 없습니다.

PubSubStatusAttrs(MQCFIL)

발행/구독 상태 속성(매개변수 ID: MQIACF_PUBSUB_STATUS_ATTRS).

속성 목록에서는 자체적으로 다음 값을 지정할 수 있습니다(매개변수를 지정하지 않은 경우에는 기본값이 사용됨).

MQIACF_ALL

모든 속성입니다.

또는 다음의 조합입니다.

MQIA_SUB_COUNT

로컬 트리에 대한 총 구독 수입니다.

MQIA_TOPIC_NODE_COUNT

로컬 트리의 총 토픽 노드 수입니다.

MQIACF_PUBSUB_STATUS

계층 상태입니다.

MQIACF_PS_STATUS_TYPE

계층 유형입니다.

Type(MQCFIN)

유형(매개변수 ID: MQIACF_PS_STATUS_TYPE).

유형은 다음 중 하나를 지정할 수 있습니다.

MQPSST_ALL

상위 및 하위 연결의 상태를 리턴합니다. 매개변수를 지정하지 않은 경우 MQPSST_ALL이 기본값입니다.

MQPSST_LOCAL

로컬 상태 정보를 리턴합니다.

MQPSST_PARENT

상위 연결 상태를 리턴합니다.

MQPSST_CHILD

하위 연결 상태를 리턴합니다.

발행/구독 상태 조회(응답)

발행/구독 상태 조회(MQCMD_INQUIRE_PUBSUB_STATUS) 명령에 대한 응답은 응답 헤더 및 속성 구조의 순서로 구성되어 있습니다.

매개변수 그룹은 *Type*, *QueueManagerName*, *Status*, *SubCount* 및 *TopicNodeCount* 속성을 포함하여 리턴됩니다.

항상 리턴됨:

QueueManagerName, *Status*, *Type*, *SubCount* 및 *TopicNodeCount*.

요청된 경우에만 리턴됨:

None

응답 데이터

QueueManagerName(MQCFST)

TYPE이 LOCAL인 경우 로컬 큐 관리자의 이름 또는 계층적으로 연결된 큐 관리자의 이름(매개변수 ID: MQCA_Q_MGR_NAME).

Type(MQCFIN)

리턴되는 상태의 유형(매개변수 ID: MQIACF_PS_STATUS_TYPE).

가능한 값은 다음과 같습니다.

MQPSST_CHILD

하위 계층 구조 연결의 발행/구독 상태입니다.

MQPSST_LOCAL

로컬 큐 관리자의 발행/구독 상태입니다.

MQPSST_PARENT

상위 계층 구조 연결의 발행/구독 상태입니다.

Status(MQCFIN)

발행/구독 엔진 또는 계층 구조 연결의 상태(매개변수 ID: MQIACF_PUBSUB_STATUS).

TYPE이 LOCAL인 경우 다음 값을 리턴할 수 있습니다.

MQPS_STATUS_ACTIVE

발행/구독 엔진 및 큐에 있는 발행/구독 인터페이스가 실행 중입니다. 따라서 큐된 발행/구독 인터페이스에서 모니터링하는 큐 및 API(Application Programming Interface)를 적절하게 사용하여 발행 또는 구독할 수 있습니다.

MQPS_STATUS_COMPAT

발행/구독 엔진이 실행 중입니다. 따라서 API(Application Programming Interface)를 사용하여 발행 또는 구독할 수 있습니다. 큐 발행/구독 인터페이스가 실행 중이 아닙니다. 따라서 큐된 발행/구독 인터페이스에서 모니터링하는 큐에 넣은 메시지가 IBM MQ에서 처리되지 않습니다.

MQPS_STATUS_ERROR

발행/구독 엔진이 실패했습니다. 오류 로그를 확인하여 실패 원인을 판별하십시오.

MQPS_STATUS_INACTIVE

발행/구독 엔진 및 큐 발행/구독 인터페이스가 실행 중이지 않습니다. 따라서 API(Application Programming Interface)를 사용하여 발행 또는 구독할 수 없습니다. 큐된 발행/구독 인터페이스에서 모니터링하는 큐에 넣은 발행/구독 메시지가 IBM MQ에서 처리되지 않습니다.

비활성 상태이고 발행/구독 엔진을 시작하려면 큐 관리자 변경 명령에서 PubSubMode를 **MQPSM_ENABLED**로 설정하십시오.

MQPS_STATUS_STARTING

발행/구독 엔진이 초기화 중이며 아직 작동 가능하지 않습니다.

MQPS_STATUS_STOPPING

발행/구독 엔진이 중지 중입니다.

TYPE이 PARENT이면 다음 값이 리턴될 수 있습니다.

MQPS_STATUS_ACTIVE

상위 큐 관리자와의 연결이 활성 상태입니다.

MQPS_STATUS_ERROR

이 큐 관리자는 구성 오류로 인해 상위 큐 관리자와의 연결을 초기화할 수 없습니다.

메시지는 특정 오류를 나타내도록 큐 관리자 로그에 생성됩니다. 오류 메시지 AMQ5821을 수신하거나 z/OS 시스템에서 CSQT821E를 수신하는 경우 가능한 원인은 다음과 같습니다.

- 전송 큐가 가득 참
- 전송 큐 Put을 사용할 수 없음

오류 메시지 AMQ5814를 수신하거나 z/OS 시스템에서 CSQT814E를 수신하는 경우 다음과 같은 조치를 수행하십시오.

- 상위 큐 관리자가 올바르게 지정되었는지 확인하십시오.
- 브로커가 상위 브로커의 큐 관리자 이름을 해석할 수 있는지 확인하십시오.

큐 관리자 이름을 해석하려면 다음 자원 중 하나 이상을 구성해야 합니다.

- 상위 큐 관리자 이름과 동일한 이름의 전송 큐
- 상위 큐 관리자 이름과 동일한 이름의 큐 관리자 알리어스 정의
- 상위 큐 관리자가 이 큐 관리자와 동일한 클러스터의 멤버인 클러스터
- 상위 큐 관리자 이름과 동일한 이름의 클러스터 큐 관리자 알리어스 정의
- 기본 전송 큐.

구성을 올바르게 설정한 후 상위 큐 관리자 이름을 공백으로 수정하십시오. 그런 다음 상위 큐 관리자 이름을 설정하십시오.

MQPS_STATUS_REFUSED

상위 큐 관리자가 연결을 거부했습니다.

이 큐 관리자와 동일한 이름의 다른 하위 큐 관리자가 이미 있는 상위 큐 관리자에 의해 이러한 상황이 발생할 수 있습니다.

또는 상위 큐 관리자가 RESET QMGR TYPE(PUBSUB) CHILD 명령을 사용하여 하위 중 하나인 이 큐 관리자를 제거했습니다.

MQPS_STATUS_STARTING

큐 관리자가 다른 큐 관리자를 상위로 요청하려고 시도 중입니다.

상위 상태가 활성 상태로 진행되지 않고 시작 중 상태로 남아 있는 경우 다음 조치를 수행하십시오.

- 상위 큐 관리자로 송신자 채널이 실행 중인지 확인
- 상위 큐 관리자에서 수신자 채널이 실행 중인지 확인

MQPS_STATUS_STOPPING

큐 관리자가 상위와의 연결을 끊는 중입니다.

상위 상태가 중지 중 상태로 남아 있는 경우 다음 조치를 수행하십시오.

- 상위 큐 관리자로 송신자 채널이 실행 중인지 확인
- 상위 큐 관리자에서 수신자 채널이 실행 중인지 확인

TYPE이 CHILD이면 다음 값이 리턴될 수 있습니다.

MQPS_STATUS_ACTIVE

상위 큐 관리자와의 연결이 활성 상태입니다.

MQPS_STATUS_ERROR

이 큐 관리자는 구성 오류로 인해 상위 큐 관리자와의 연결을 초기화할 수 없습니다.

메시지는 특정 오류를 나타내도록 큐 관리자 로그에 생성됩니다. 오류 메시지 AMQ5821을 수신하거나 z/OS 시스템에서 CSQT821E를 수신하는 경우 가능한 원인은 다음과 같습니다.

- 전송 큐가 가득 참
- 전송 큐 Put을 사용할 수 없음

오류 메시지 AMQ5814를 수신하거나 z/OS 시스템에서 CSQT814E를 수신하는 경우 다음과 같은 조치를 수행하십시오.

- 하위 큐 관리자가 올바르게 지정되었는지 확인하십시오.
- 브로커가 하위 브로커의 큐 관리자 이름을 해석할 수 있는지 확인하십시오.

큐 관리자 이름을 해석하려면 다음 자원 중 하나 이상을 구성해야 합니다.

- 하위 큐 관리자와 이름이 같은 전송 큐
- 하위 큐 관리자와 이름이 같은 큐 관리자 알리어스 정의
- 이 큐 관리자와 동일한 클러스터의 멤버인 하위 큐 관리자가 있는 클러스터
- 하위 큐 관리자와 이름이 동일한 클러스터 큐 관리자 알리어스 정의
- 기본 전송 큐.

구성을 올바르게 설정한 후 하위 큐 관리자 이름을 공백으로 수정하십시오. 그런 다음 하위 큐 관리자 이름으로 설정합니다.

MQPS_STATUS_STARTING

큐 관리자가 다른 큐 관리자를 상위로 요청하려고 시도 중입니다.

하위 상태가 활성 상태로 진행되지 않고 시작 중 상태로 남아 있는 경우 다음 조치를 수행하십시오.

- 하위 큐 관리자로 송신자 채널이 실행 중인지 확인
- 하위 큐 관리자에서 수신자 채널이 실행 중인지 확인

MQPS_STATUS_STOPPING

큐 관리자가 상위와의 연결을 끊는 중입니다.

하위 상태가 중지 중 상태로 남아 있는 경우 다음 조치를 수행하십시오.

- 하위 큐 관리자로 송신자 채널이 실행 중인지 확인
- 하위 큐 관리자에서 수신자 채널이 실행 중인지 확인

SubCount(MQCFIN)

Type이 MQPSST_LOCAL이면 로컬 트리에 대한 총 구독 수가 리턴됩니다. Type이 MQPSST_CHILD 또는 MQPSST_PARENT이면, 큐 관리자 관계를 조회하지 않고 값 MQPSCT_NONE이 리턴됩니다 (매개변수 ID: MQIA_SUB_COUNT).

TopicNodeCount(MQCFIN)

Type이 MQPSST_LOCAL이면 로컬 트리의 총 토픽 노드 수가 리턴됩니다. Type이 MQPSST_CHILD 또는 MQPSST_PARENT이면, 큐 관리자 관계를 조회하지 않고 값 MQPSCT_NONE이 리턴됩니다 (매개변수 ID: MQIA_TOPIC_NODE_COUNT).

큐 조회

큐 조회 명령 MQCMD_INQUIRE_Q를 사용하여 IBM MQ 큐의 속성을 조회합니다.

필수 매개변수

QName(MQCFST)

큐 이름(매개변수 ID: MQCA_Q_NAME).

일반 큐 이름이 지원됩니다. 총칭명은 뒤에 별표(*)가 오는 문자 문자열입니다(예: ABC*). 선택한 문자열로 시작하는 이름을 포함하는 모든 큐가 선택됩니다. 별표 자체는 가능한 모든 이름과 일치합니다.

큐 이름은 요청된 속성과 관계없이 항상 리턴됩니다.

문자열의 최대 길이는 MQ_Q_NAME_LENGTH입니다.

선택적 매개변수

z/OS

CFStructure(MQCFST)

CF 구조(매개변수 ID: MQCA_CF_STRUC_NAME).CF 구조의 이름을 지정합니다. 이 매개변수는 z/OS에서만 유효합니다.

이 매개변수는 적합한 큐가 지정된 *CFStructure* 값을 가진 큐로 제한되도록 지정합니다. 이 매개변수를 지정하지 않으면 모든 큐를 사용할 수 있습니다.

일반 CF 구조 이름이 지원됩니다. 총칭명은 뒤에 별표(*)가 오는 문자 문자열입니다(예: ABC*). 선택한 문자열로 시작하는 이름을 가진 모든 CF 구조를 선택합니다. 별표 자체는 가능한 모든 이름과 일치합니다.

문자열의 최대 길이는 MQ_CF_STRUC_NAME_LENGTH입니다.

ClusterInfo(MQCFIN)

클러스터 정보(매개변수 ID: MQIACF_CLUSTER_INFO).

이 매개변수는 이러한 큐 및 선택 기준과 일치하는 저장소의 다른 큐에 대한 클러스터 정보를 표시하도록 요청합니다. 이 큐 관리자에 정의된 큐 속성에 대한 정보 외에도 클러스터 정보가 표시됩니다.

이러한 경우에 동일한 이름의 여러 큐들이 표시될 수도 있습니다. 클러스터 정보는 MQQT_CLUSTER 큐 유형으로 표시됩니다.

이 매개변수는 임의의 정수 값으로 설정할 수 있으며, 사용된 값은 명령에 대한 응답에 영향을 주지 않습니다.

큐 관리자에서 로컬로 클러스터 정보를 얻을 수 있습니다.

ClusterName(MQCFST)

클러스터 이름(매개변수 ID: MQCA_CLUSTER_NAME).

이 매개변수는 적합한 큐가 지정된 *ClusterName* 값을 가진 큐로 제한되도록 지정합니다. 이 매개변수를 지정하지 않으면 모든 큐를 사용할 수 있습니다.

일반 클러스터 이름이 지원됩니다. 총칭명은 뒤에 별표(*)가 오는 문자 문자열입니다(예: ABC*). 선택한 문자열로 시작하는 이름을 가진 모든 클러스터를 선택합니다. 별표 자체는 가능한 모든 이름과 일치합니다.

문자열의 최대 길이는 MQ_CLUSTER_NAME_LENGTH입니다.

ClusterNamelist(MQCFST)

클러스터 이름 목록(매개변수 ID: MQCA_CLUSTER_NAMELIST).

이 매개변수는 적합한 큐가 지정된 *ClusterNameList* 값을 가진 큐로 제한되도록 지정합니다. 이 매개변수를 지정하지 않으면 모든 큐를 사용할 수 있습니다.

일반 클러스터 이름 목록이 지원됩니다. 총칭명은 뒤에 별표(*)가 오는 문자 문자열입니다(예: ABC*). 선택한 문자열로 시작하는 이름을 가진 모든 클러스터 이름 목록을 선택합니다. 별표 자체는 가능한 모든 이름과 일치합니다.

z/OS

z/OS **CommandScope(MQCFST)**

명령 범위(매개변수 ID: MQCACF_COMMAND_SCOPE).이 매개변수는 z/OS에만 적용됩니다.

큐 관리자가 큐 공유 그룹의 멤버인 경우 명령을 처리하는 방법을 지정합니다. 다음 값 중 하나를 지정할 수 있습니다.

- 공백(또는 매개변수도 함께 생략). 입력된 큐 관리자에서 명령이 처리됩니다.
- 큐 관리자 이름. 명령은 큐 공유 그룹 내에서 활성 상태인 경우 사용자가 지정하는 큐 관리자에서 처리됩니다. 명령이 입력된 큐 관리자가 아닌 다른 큐 관리자 이름을 지정하는 경우, 큐 공유 그룹 환경을 사용 중이어야 합니다. 명령 서버가 사용 가능해야 합니다.
- 별표(" * "). 명령은 로컬 큐 관리자에서 처리되며 큐 공유 그룹 안에서 활성화된 모든 큐 관리자에도 전달됩니다.

최대 길이는 MQ_QSG_NAME_LENGTH입니다.

CommandScope 을(를) 필터링하기 위한 매개변수로 사용할 수 없습니다.

IntegerFilterCommand(MQCFIF)

정수 필터 명령 디스크립터입니다. 매개변수 ID는 QAttr에 허용되는 정수 유형 매개변수여야 합니다 (MQIACF_ALL 제외).이 매개변수를 사용하면 필터 조건을 지정하여 명령의 출력을 제한할 수 있습니다. 이 필터 조건 사용에 대한 정보는 1752 페이지의 『MQCFIF - PCF 정수 필터 매개변수』의 내용을 참조하십시오.

Qtype 또는 PageSetID에 정수 필터를 지정하면, Qtype 또는 PageSetID 매개변수를 지정할 수 없습니다.

정수 필터를 지정하면 **StringFilterCommand** 매개변수를 사용하여 문자열 필터를 지정할 수도 없습니다.

z/OS

PageSetID(MQCFIN)

페이지 세트 ID(매개변수 ID: MQIA_PAGESET_ID).이 매개변수는 z/OS에만 적용됩니다.

이 매개변수는 적합한 큐가 지정된 PageSetID 값을 가진 큐로 제한되도록 지정합니다. 이 매개변수를 지정하지 않으면 모든 큐를 사용할 수 있습니다.

QAttr(MQCFIL)

큐 속성(매개변수 ID: MQIACF_Q_ATTRS).

속성 목록에서는 자체적으로 다음 값을 지정할 수 있습니다. 매개변수를 지정하지 않으면 이 값이 기본값입니다.

MQIACF_ALL

모든 속성입니다.

또한 다음 표의 매개변수 조합을 지정할 수 있습니다.

표 101. 큐 조회 명령, 큐 속성	로컬 큐	모델 큐	알리어스 큐	리모트 큐	클러스터 큐
MQCA_ALTERATION_DATE 정보가 마지막으로 대체된 날짜	✓	✓	✓	✓	✓
MQCA_ALTERATION_TIME 정보가 마지막으로 대체된 시간	✓	✓	✓	✓	✓
MQCA_BACKOUT_REQ_Q_NAME 초과 백아웃 리큐 이름	✓	✓			

표 101. 큐 조회 명령, 큐 속성 (계속)					
	로컬 큐	모델 큐	알리어스 큐	리모트 큐	클러스터 큐
MQCA_BASE_NAME 알리어스가 해석되는 큐의 이름			✓		
MQCA_CF_STRUC_NAME 커플링 기능 구조 이름. 이 속성은 z/OS에 서만 유효합니다.	✓	✓			
MQCA_CLUS_CHL_NAME 이 큐를 전송 큐로 사용하는 클러스터 송신 자 채널의 일반 이름	✓	✓			
MQCA_CLUSTER_DATE 로컬 큐 관리자가 정의를 사용할 수 있게 된 날짜					✓
MQCA_CLUSTER_NAME 클러스터 이름	✓		✓	✓	✓
MQCA_CLUSTER_NAMELIST 클러스터 이름 목록	✓		✓	✓	
MQCA_CLUSTER_Q_MGR_NAME 큐를 호스팅하는 큐 관리자 이름					✓
MQCA_CLUSTER_TIME 로컬 큐 관리자가 정의를 사용할 수 있게 된 시간					✓
MQCA_CREATION_DATE 큐 작성 날짜	✓	✓			
MQCA_CREATION_TIME 큐 작성 시간	✓	✓			
MQCA_CUSTOM 새 기능의 사용자 정의 속성	✓	✓	✓	✓	✓
MQCA_INITIATION_Q_NAME 이니시에이션 큐 이름	✓	✓			
MQCA_PROCESS_NAME 프로세스 정의의 이름	✓	✓			
MQCA_Q_DESC 큐 설명	✓	✓	✓	✓	✓
MQCA_Q_MGR_IDENTIFIER 내부적으로 생성된 큐 관리자 이름					✓

표 101. 큐 조회 명령, 큐 속성 (계속)					
	로컬 큐	모델 큐	알리어스 큐	리모트 큐	클러스터 큐
MQCA_Q_NAME 큐 이름	✓	✓	✓	✓	✓
MQCA_REMOTE_Q_MGR_NAME 리모트 큐 관리자의 이름				✓	
MQCA_REMOTE_Q_NAME 리모트 큐 관리자에서 로컬로 알려진 리모트 큐의 이름				✓	
z/OS z/OS MQCA_STORAGE_CLASS 스토리지 클래스. MQCA_STORAGE_CLASS은(는) z/OS에서만 유효합니다.	✓	✓			
MQCA_TPIPE_NAME IBM MQ IMS 브릿지를 사용하여 OTMA와 통신하는 데 사용되는 TPIPE 이름	✓				
MQCA_TRIGGER_DATA 트리거 데이터	✓	✓			
MQCA_XMIT_Q_NAME 전송 큐 이름				✓	
MQIA_ACCOUNTING_Q 계정 데이터 콜렉션	✓	✓			
MQIA_BACKOUT_THRESHOLD 백아웃 임계값	✓	✓			
MQIA_BASE_TYPE 오브젝트 유형	✓	✓	✓	✓	✓
MQIA_CLUSTER_Q_TYPE 클러스터 큐 유형					✓
MQIA_CLWL_Q_PRIORITY 클러스터 워크로드 큐 우선순위	✓		✓	✓	✓
MQIA_CLWL_Q_RANK 클러스터 워크로드 큐 순위	✓		✓	✓	✓
MQIA_CLWL_USEQ 클러스터 워크로드 사용 리모트 설정	✓				

표 101. 큐 조회 명령, 큐 속성 (계속)					
	로컬 큐	모델 큐	알리어스 큐	리모트 큐	클러스터 큐
MQIA_CURRENT_Q_DEPTH 큐의 메시지 수	✓				
MQIA_DEF_BIND 기본 바인딩	✓		✓	✓	✓
MQIA_DEF_INPUT_OPEN_OPTION 기본 open-for-input 옵션	✓	✓			
MQIA_DEF_PERSISTENCE 기본 메시지 지속성	✓	✓	✓	✓	✓
MQIA_DEF_PRIORITY 기본 메시지 우선순위	✓	✓	✓	✓	✓
MQIA_DEF_PUT_RESPONSE_TYPE 기본 넣기 응답 유형	✓	✓	✓	✓	✓
MQIA_DEF_READ_AHEAD 기본 넣기 응답 유형	✓	✓	✓	✓	✓
MQIA_DEFINITION_TYPE 큐 정의 유형	✓	✓			
MQIA_DIST_LISTS 분배 목록 지원. MQIA_DIST_LISTS이 (가) z/OS에서 올바르지 않습니다.	✓	✓			
MQIA_HARDEN_GET_BACKOUT 백아웃 수를 기록할지 여부	✓	✓			
MQIA_INDEX_TYPE 색인 유형. 이 속성은 z/OS에서만 유효합니 다.	✓	✓			
MQIA_INHIBIT_GET 가져오기 조작의 허용 여부	✓	✓	✓		
MQIA_INHIBIT_PUT 넣기 조작의 허용 여부	✓	✓	✓	✓	✓
MQIA_MAX_MSG_LENGTH 최대 메시지 길이	✓	✓			
MQIA_MAX_Q_DEPTH 큐에서 허용되는 최대 메시지 수	✓	✓			

표 101. 큐 조회 명령, 큐 속성 (계속)					
	로컬 큐	모델 큐	알리어스 큐	리모트 큐	클러스터 큐
MQIA_MONITORING_Q 온라인 모니터링 데이터 콜렉션	✓	✓			
MQIA_MSG_DELIVERY_SEQUENCE 메시지 우선순위가 관련되는지 여부	✓	✓			
MQIA_NPM_CLASS 큐에 넣은 비지속 메시지에 지정된 신뢰도 레벨	✓	✓			
MQIA_OPEN_INPUT_COUNT 입력을 위해 큐를 연 MQOPEN 호출의 수	✓				
MQIA_OPEN_OUTPUT_COUNT 출력을 위해 큐를 연 MQOPEN 호출의 수	✓				
 MQIA_PAGESET_ID 페이지 세트 ID	✓				
MQIA_PROPERTY_CONTROL 특성 제어 속성	✓	✓	✓		
MQIA_Q_DEPTH_HIGH_EVENT 큐 용량 상한 이벤트의 제어 속성. MQIA_Q_DEPTH_HIGH_EVENT는 필터 속성으로 사용할 수 없습니다.	✓	✓			
MQIA_Q_DEPTH_HIGH_LIMIT 큐 용량에 대한 상한	✓	✓			
MQIA_Q_DEPTH_LOW_EVENT 큐 용량 하한 이벤트의 제어 속성. MQIA_Q_DEPTH_LOW_EVENT는 필터 속성으로 사용할 수 없습니다.	✓	✓			
MQIA_Q_DEPTH_LOW_LIMIT 큐 용량에 대한 하한	✓	✓			
MQIA_Q_DEPTH_MAX_EVENT 큐 용량 최대 이벤트에 대한 제어 속성	✓	✓			
MQIA_Q_SERVICE_INTERVAL 큐 서비스 간격의 한계	✓	✓			
MQIA_Q_SERVICE_INTERVAL_EVENT 큐 서비스 간격 이벤트를 위한 제어 속성	✓	✓			

표 101. 큐 조회 명령, 큐 속성 (계속)					
	로컬 큐	모델 큐	알리어스 큐	리모트 큐	클러스터 큐
MQIA_Q_TYPE 큐 유형	✓	✓	✓	✓	✓
MQIA_RETENTION_INTERVAL 큐 보유 간격	✓	✓			
MQIA_SCOPE 큐 정의 범위. MQIA_SCOPE이(가) z/OS 또는 IBM i에서 올바르게 작동하지 않습니다.	✓		✓	✓	
MQIA_SHAREABILITY 큐 공유 가능 여부	✓	✓			
MQIA_STATISTICS_Q 통계 데이터 콜렉션. MQIA_STATISTICS_Q는 멀티플랫폼에서만 유효합니다.	✓	✓			
MQIA_TRIGGER_CONTROL 트리거 제어	✓	✓			
MQIA_TRIGGER_DEPTH 트리거 용량	✓	✓			
MQIA_TRIGGER_MSG_PRIORITY 트리거에 대한 임계값 메시지 우선순위	✓	✓			
MQIA_TRIGGER_MTYPE 트리거 유형	✓	✓			
MQIA_USAGE 사용법	✓	✓			

z/OS QSGDisposition(MQCFIN)

그룹 내 오브젝트의 배치(매개변수 식별자: MQIA_QSG_DISP). 이 매개변수는 z/OS에만 적용됩니다.

정보를 리턴할 오브젝트의 속성 지정 값을 지정합니다. "오브젝트의 속성 지정 값"이란, 오브젝트를 정의하는 위치와 오브젝트 작동 방식을 말합니다. 가능한 값은 다음 값 중 하나입니다.

MQQSGD_LIVE

오브젝트는 MQQSGD_Q_MGR 또는 MQQSGD_COPY로 정의됩니다. 공유 큐 관리자 환경의 경우 명령이 발한 큐 관리자에서 해당 명령을 실행하면, MQQSGD_LIVE는 MQQSGD_SHARED로 정의된 오브젝트에 대한 정보도 리턴합니다. 매개변수를 지정하지 않은 경우 MQQSGD_LIVE가 기본값입니다.

MQQSGD_ALL

오브젝트는 MQQSGD_Q_MGR 또는 MQQSGD_COPY로 정의됩니다.

공유 큐 관리자 환경의 경우 명령이 발한 큐 관리자에서 해당 명령을 실행하면, MQQSGD_ALL은 MQQSGD_GROUP 또는 MQQSGD_SHARED로 정의된 오브젝트에 대한 정보도 표시합니다.

MQQSGD_LIVE가 지정되었거나 기본값인 경우 또는 MQQSGD_ALL이 공유 큐 관리자 환경에 지정된 경우, 명령이 서로 다른 속성 지정 값을 가진 중복된 이름을 제공할 수 있습니다.

MQQSGD_COPY

오브젝트는 MQQSGD_COPY로 정의됩니다.

MQQSGD_GROUP

오브젝트는 MQQSGD_GROUP로 정의됩니다. MQQSGD_GROUP은 공유 큐 환경에서만 허용됩니다.

MQQSGD_Q_MGR

오브젝트는 MQQSGD_Q_MGR로 정의됩니다.

MQQSGD_PRIVATE

오브젝트는 MQQSGD_Q_MGR 또는 MQQSGD_COPY로 정의됩니다.

MQQSGD_SHARED

오브젝트는 MQQSGD_SHARED로 정의됩니다. MQQSGD_SHARED은 공유 큐 환경에서만 허용됩니다.

QSGDisposition 을(를) 필터링하기 위한 매개변수로 사용할 수 없습니다.

QType(MQCFIN)

큐 유형(매개변수 ID: MQIA_Q_TYPE).

이 매개변수가 있는 경우 적합한 큐는 지정된 유형으로 제한됩니다. *QAttrs* 목록에 지정된 속성 선택자 중 다른 유형의 큐에만 유효한 것은 무시되며, 오류는 발생하지 않습니다.

이 매개변수가 없거나 MQQT_ALL이 지정된 경우 모든 유형의 큐를 사용할 수 있습니다. 지정된 각 속성은 올바른 큐 속성 선택자여야 합니다. 속성은 리턴된 일부 큐에 적용될 수 있습니다. 모든 큐에 적용될 필요는 없습니다. 올바르지만 큐에 적용할 수 없는 큐 속성 선택자는 무시되며, 오류 메시지는 나타나지 않고 속성도 리턴되지 않습니다. 다음 목록에는 모든 올바른 큐 속성 선택자의 값이 들어 있습니다.

MQQT_ALL

모든 큐 유형입니다.

MQQT_LOCAL

로컬 큐.

MQQT_ALIAS

알리어스 큐 정의입니다.

MQQT_REMOTE

리모트 큐의 로컬 정의입니다.

MQQT_CLUSTER

클러스터 큐.

MQQT_MODEL

모델 큐 정의입니다.

참고: **Multi** 멀티플랫폼에서 이 매개변수가 있으면 **QName** 매개변수 바로 뒤에 위치해야 합니다.

z/OS StorageClass(MQCFST)

스토리지 클래스(매개변수 ID: MQCA_STORAGE_CLASS). 스토리지 클래스의 이름을 지정합니다. 이 매개변수는 z/OS에서만 유효합니다.

이 매개변수는 적합한 큐가 지정된 *StorageClass* 값을 가진 큐로 제한되도록 지정합니다. 이 매개변수를 지정하지 않으면 모든 큐를 사용할 수 있습니다.

일반 이름이 지원됩니다. 총칭명은 뒤에 별표(*)가 오는 문자 문자열입니다(예: ABC*). 선택한 문자열로 시작하는 이름을 가진 모든 스토리지 클래스를 선택합니다. 별표 자체는 가능한 모든 이름과 일치합니다.

문자열의 최대 길이는 MQ_STORAGE_CLASS_LENGTH입니다.

StringFilterCommand(MQCFSF)

문자열 필터 명령 디스크립터입니다. 매개변수 ID는 *QAttrs*에 허용되는 문자열 유형 매개변수여야 합니다 (MQCA_Q_NAME 제외). 이 매개변수를 사용하면 필터 조건을 지정하여 명령의 출력을 제한할 수 있습니다. 이 필터 조건 사용에 대한 정보는 1759 페이지의 『MQCFSF - PCF 문자열 필터 매개변수』의 내용을 참조하십시오.

ClusterName, ClusterNameList, StorageClass 또는 *CFStructure*에 대해 문자열 필터를 지정하면, 해당 필터를 매개변수로 지정할 수 없습니다.

문자열 필터를 지정하면 **IntegerFilterCommand** 매개변수를 사용하여 정수 필터를 지정할 수도 없습니다.

오류 코드

이 명령은 1274 페이지의 『모든 명령에 적용할 수 있는 오류 코드』에 표시된 값 및 응답 형식 헤더의 다음 오류 코드를 리턴할 수 있습니다.

이성 (MQLONG)

가능한 값은 다음 값 중 하나입니다.

MQRCCF_Q_TYPE_ERROR

큐 유형이 올바르지 않습니다.

큐 조회(응답)

큐 조회 명령 MQCMD_INQUIRE_Q에 대한 응답은 응답 헤더 및 *QName* 구조의 순서로 구성되어 있습니다. z/OS에서만 응답에 *QSGDisposition* 구조 및 속성 매개변수 구조의 요청된 조합이 포함됩니다.

일반 큐 이름이 지정되었거나 클러스터 큐가 요청된 경우, MQQT_CLUSTER 또는 MQIACF_CLUSTER_INFO를 설정하여 찾은 각 큐에 대해 하나의 메시지가 생성됩니다.

항상 리턴됨:

QName, QSGDisposition, QType

요청된 경우에만 리턴됨:

AlterationDate, AlterationTime, BackoutRequeueName, BackoutThreshold, BaseQName, CFStructure, ClusterChannelName, ClusterDate, ClusterName, ClusterNameList, ClusterQType, ClusterTime, CLWLQueuePriority, CLWLQueueRank, CLWLUseQ, CreationDate, CreationTime, CurrentQDepth, Custom, DefaultPutResponse, DefBind, DefinitionType, DefInputOpenOption, DefPersistence, DefPriority, DefReadAhead, DistLists, HardenGetBackout, V9.0.2 Imgrcovq, IndexType, InhibitGet, InhibitPut, InitiationQName, MaxMsgLength, MaxQDepth, MsgDeliverySequence, NonPersistentMessageClass, OpenInputCount, OpenOutputCount, PageSetID, ProcessName, PropertyControl, QDepthHighEvent, QDepthHighLimit, QDepthLowEvent, QDepthLowLimit, QDepthMaxEvent, QDesc, QMgrIdentifier, QMgrName, QServiceInterval, QServiceIntervalEvent, QueueAccounting, QueueMonitoring, QueueStatistics, RemoteQMgrName, RemoteQName, RetentionInterval, Scope, Shareability, StorageClass, TpipeNames, TriggerControl, TriggerData, TriggerDepth, TriggerMsgPriority, TriggerType, Usage, XmitQName

응답 데이터

AlterationDate(MQCFST)

대체 날짜(매개변수 ID: MQCA_ALTERATION_DATE).

정보가 마지막으로 대체된 날짜(yyyy-mm-dd 형식)입니다.

AlterationTime(MQCFST)

대체 시간(매개변수 ID: MQCA_ALTERATION_TIME).

정보가 마지막으로 대체된 시간(hh.mm.ss 형식)입니다.

BackoutRequeueName(MQCFST)

초과 백아웃 리큐 이름(매개변수 ID: MQCA_BACKOUT_REQ_Q_NAME).

문자열의 최대 길이는 MQ_Q_NAME_LENGTH입니다.

BackoutThreshold(MQCFIN)

백아웃 임계값(매개변수 ID: MQIA_BACKOUT_THRESHOLD).

BaseQName(MQCFST)

알리어스가 해석되는 큐 이름(매개변수 ID: MQCA_BASE_Q_NAME).

로컬 큐 관리자에 정의된 큐의 이름입니다.

문자열의 최대 길이는 MQ_Q_NAME_LENGTH입니다.

CFStructure(MQCFST)

커플링 기능 구조 이름(매개변수 ID: MQCA_CF_STRUC_NAME).이 매개변수는 z/OS에만 적용됩니다.

공유 큐를 사용할 때 메시지를 저장할 커플링 기능 구조의 이름을 지정합니다.

문자열의 최대 길이는 MQ_CF_STRUC_NAME_LENGTH입니다.

ClusterChannelName(MQCFST)

클러스터 송신자 채널 이름(매개변수 ID: MQCA_CLUS_CHL_NAME).

ClusterChannel이름 은 이 큐를 전송 큐로 사용하는 클러스터 송신자 채널의 일반 이름입니다.

채널 이름의 최대 길이는 MQ_CHANNEL_NAME_LENGTH입니다.

ClusterDate(MQCFST)

클러스터 날짜(매개변수 ID: MQCA_CLUSTER_DATE).

로컬 큐 관리자가 정보를 사용할 수 있게 된 날짜입니다(yyyy-mm-dd 양식).

ClusterName(MQCFST)

클러스터 이름(매개변수 ID: MQCA_CLUSTER_NAME).

ClusterNamelist(MQCFST)

클러스터 이름 목록(매개변수 ID: MQCA_CLUSTER_NAMELIST).

ClusterQType(MQCFIN)

클러스터 큐 유형(매개변수 ID: MQIA_CLUSTER_Q_TYPE).

가능한 값은 다음과 같습니다.

MQCQT_LOCAL_Q

클러스터 큐는 로컬 큐를 나타냅니다.

MQCQT_ALIAS_Q

클러스터 큐는 알리어스 큐를 나타냅니다.

MQCQT_REMOTE_Q

클러스터 큐는 리모트 큐를 나타냅니다.

MQCQT_Q_MGR_ALIAS

클러스터 큐는 큐 관리자 알리어스를 나타냅니다.

ClusterTime(MQCFST)

클러스터 시간(매개변수 ID: MQCA_CLUSTER_TIME).

로컬 큐 관리자가 정보를 사용할 수 있게 된 시간입니다(hh.mm.ss 양식).

CLWLQueuePriority(MQCFIN)

클러스터 워크로드 큐 우선순위(매개변수 ID: MQIA_CLWL_Q_PRIORITY).

클러스터 워크로드 관리에서 큐의 우선순위입니다. 값의 범위는 0 - 9이며, 0이 가장 낮은 우선순위이고 9가 가장 높은 우선순위입니다.

CLWLQueueRank(MQCFIN)

클러스터 워크로드 큐 순위(매개변수 ID: MQIA_CLWL_Q_RANK).

클러스터 워크로드 관리에서 큐의 순위입니다. 값의 범위는 0 - 9이며, 0이 가장 낮은 순위이고 9가 가장 높은 순위입니다.

CLWLUseQ(MQCFIN)

클러스터 워크로드 큐 순위(매개변수 ID: MQIA_CLWL_USEQ).

가능한 값은 다음과 같습니다.

MQCLWL_USEQ_AS_Q_MGR

큐 관리자의 정의에서 **CLWLUseQ** 매개변수 값을 사용합니다.

MQCLWL_USEQ_ANY

리모트 큐 및 로컬 큐를 사용합니다.

MQCLWL_USEQ_LOCAL

리모트 큐를 사용하지 마십시오.

CreationDate(MQCFST)

큐 작성 날짜(yyyy-mm-dd 양식)(매개변수 ID: MQCA_CREATION_DATE).

문자열의 최대 길이는 MQ_CREATION_DATE_LENGTH입니다.

CreationTime(MQCFST)

작성 시간(hh.mm.ss 양식)(매개변수 ID: MQCA_CREATION_TIME).

문자열의 최대 길이는 MQ_CREATION_TIME_LENGTH입니다.

CurrentQDepth(MQCFIN)

현재 큐 용량(매개변수 ID: MQIA_CURRENT_Q_DEPTH).

Custom(MQCFST)

새 기능의 사용자 정의 속성(매개변수 ID: MQCA_CUSTOM).

이 속성은 별도의 속성 이름이 지정되기 전에는 새 기능의 구성에 예약됩니다. 이 속성에는 0개 이상의 속성 값이 하나 이상의 공백으로 구분된 속성 이름과 값 쌍으로 포함될 수 있습니다. 속성 이름-값 쌍은 NAME (VALUE) 양식으로 되어 있습니다.

이 설명은 이 속성을 사용하는 기능이 도입될 때 업데이트됩니다.

DefaultPutResponse(MQCFIN)

기본 넣기 응답 유형 정의(매개변수 ID: MQIA_DEF_PUT_RESPONSE_TYPE).

이 매개변수는 애플리케이션이 MQPMO_RESPONSE_AS_Q_DEF를 지정할 때 큐에 대한 Put 조작에 사용할 응답 유형을 지정합니다. 가능한 값은 다음 값 중 하나입니다.

MQPRT_SYNC_RESPONSE

Put 조작은 동기식으로 실행되며 응답을 리턴합니다.

MQPRT_ASYNC_RESPONSE

Put 조작은 비동기식으로 실행되며 MQMD 필드의 서브세트를 리턴합니다.

DefBind(MQCFIN)

기본 바인딩(매개변수 ID: MQIA_DEF_BIND).

가능한 값은 다음과 같습니다.

MQBND_BIND_ON_OPEN

MQOPEN 호출로 고정된 바인딩.

MQBND_BIND_NOT_FIXED

바인딩이 고정되지 않습니다.

MQBND_BIND_ON_GROUP

애플리케이션을 통해 메시지 그룹이 모두 동일한 목적지 인스턴스에 할당되도록 요청할 수 있습니다.

DefinitionType(MQCFIN)

큐 정의 유형(매개변수 ID: MQIA_DEFINITION_TYPE).

가능한 값은 다음과 같습니다.

MQQDT_PREDEFINED

사전정의된 영구적 큐.

MQQDT_PERMANENT_DYNAMIC

동적으로 정의된 영구적 큐입니다.

MQQDT_SHARED_DYNAMIC

동적으로 정의된 공유 큐입니다. 이 옵션은 z/OS에서만 사용 가능합니다.

MQQDT_TEMPORARY_DYNAMIC

동적으로 정의된 임시 큐입니다.

DefInputOpenOption(MQCFIN)

큐를 공유할 수 있는지 여부를 정의하기 위한 기본 입력 열기 옵션(매개변수 ID: MQIA_DEF_INPUT_OPEN_OPTION).

가능한 값은 다음과 같습니다.

MQOO_INPUT_EXCLUSIVE

배타적 액세스로 메시지를 가져오기 위해 큐를 엽니다.

MQOO_INPUT_SHARED

공유 액세스로 메시지를 가져오기 위해 큐를 엽니다.

DefPersistence(MQCFIN)

기본 지속성(매개변수 ID: MQIA_DEF_PERSISTENCE).

가능한 값은 다음과 같습니다.

MQPER_PERSISTENT

메시지가 지속됩니다.

MQPER_NOT_PERSISTENT

메시지가 지속되지 않습니다.

DefPriority(MQCFIN)

기본 우선순위(매개변수 ID: MQIA_DEF_PRIORITY).

DefReadAhead(MQCFIN)

기본 미리 읽기(매개변수 ID: MQIA_DEF_READ_AHEAD).

클라이언트에 전달된 비지속 메시지의 디폴트 미리 읽기 작동을 지정합니다.

가능한 값은 다음 값 중 하나입니다.

MQREADA_NO

애플리케이션이 요청하기 전에 비지속 메시지를 클라이언트에 미리 송신하지 않습니다. 클라이언트가 비정상적으로 종료되면 하나의 비지속 메시지의 최대값을 잃을 수 있습니다.

MQREADA_YES

애플리케이션이 요청하기 전에 비지속 메시지를 클라이언트에 미리 송신합니다. 클라이언트가 비정상적으로 종료된 경우나 클라이언트가 송신된 메시지를 모두 이용하지 않는 경우 비지속 메시지가 손실될 수 있습니다.

MQREADA_DISABLED

비지속 메시지의 미리 읽기는 이 큐에 사용되지 않습니다. 클라이언트 애플리케이션이 미리 읽기를 요청했는지 여부와 무관하게 메시지가 클라이언트에 미리 송신되지 않습니다.

Multi DistLists(MQCFIN)

분배 목록 지원(매개변수 ID: MQIA_DIST_LISTS).

가능한 값은 다음과 같습니다.

MQDL_SUPPORTED

분배 목록이 지원됩니다.

MQDL_NOT_SUPPORTED

분배 목록이 지원되지 않습니다.

이 매개변수는 [멀티플랫폼](#)에서만 지원됩니다.

HardenGetBackout(MQCFIN)

백아웃 기록 여부: (매개변수 ID: MQIA_HARDEN_GET_BACKOUT).

가능한 값은 다음과 같습니다.

MQQA_BACKOUT_HARDENED

백아웃 수를 기억합니다.

MQQA_BACKOUT_NOT_HARDENED

백아웃 수를 기억하지 않을 수 있습니다.

V 9.0.2 ImageRecoverQueue(MQCFST)

선형 로깅이 사용되는 경우 매체 이미지에서 로컬 또는 영구적 동적 큐 오브젝트가 복구 가능한지 여부를 지정합니다(매개변수 ID: MQIA_MEDIA_IMAGE_RECOVER_Q).

z/OS에서는 이 매개변수가 유효하지 않습니다. 가능한 값은 다음과 같습니다.

MQIMGRCOV_YES

이들 큐 오브젝트가 복구 가능합니다.

MQIMGRCOV_NO

자동 매체 이미지(사용 가능한 경우)는 해당 오브젝트에 대해 기록되지 않습니다.

MQIMGRCOV_AS_Q_MGR

큐 관리자의 **ImageRecoverQueue** 속성이 MQIMGRCOV_YES 를 지정하는 경우 해당 큐 오브젝트를 복구할 수 있습니다.

큐 관리자의 **ImageRecoverQueue** 속성이 MQIMGRCOV_NO를 지정하는 경우 [112 페이지의 『rcdmqimg\(매체 이미지 기록\)』](#) 및 [118 페이지의 『rcrmqobj\(오브젝트 재작성\)』](#) 명령은 해당 오브젝트에 대해 허용되지 않으며 자동 매체 이미지(사용 가능한 경우)는 해당 오브젝트에 대해 기록되지 않습니다.

IndexType(MQCFIN)

색인 유형(매개변수 ID: MQIA_INDEX_TYPE).이 매개변수는 z/OS에만 적용됩니다.

큐 관리자가 유지보수하는 색인 유형을 지정하여 큐에서 MQGET 조작을 더 신속히 처리합니다. 가능한 값은 다음 값 중 하나입니다.

MQIT_NONE

색인이 없습니다.

MQIT_MSG_ID

메시지 ID를 사용하여 큐를 색인화합니다.

MQIT_CORREL_ID

상관 ID를 사용하여 큐를 색인화합니다.

MQIT_MSG_TOKEN

메시지 토큰을 사용하여 큐를 색인화합니다.

MQIT_GROUP_ID

그룹 ID를 사용하여 큐를 색인화합니다.

InhibitGet(MQCFIN)

Get 조작이 허용 또는 금지됩니다(매개변수 ID: MQIA_INHIBIT_GET).

가능한 값은 다음과 같습니다.

MQQA_GET_ALLOWED

Get 조작이 허용됩니다.

MQQA_GET_INHIBITED

Get 조작이 금지됩니다.

InhibitPut(MQCFIN)

Put 조작이 허용 또는 금지됩니다(매개변수 ID: MQIA_INHIBIT_PUT).

가능한 값은 다음과 같습니다.

MQQA_PUT_ALLOWED

Put 조작이 허용됩니다.

MQQA_PUT_INHIBITED

Put 조작이 금지됩니다.

InitiationQName(MQCFST)

이니시에이션 큐 이름(매개변수 ID: MQCA_INITIATION_Q_NAME).

문자열의 최대 길이는 MQ_Q_NAME_LENGTH입니다.

MaxMsgLength(MQCFIN)

최대 메시지 길이(매개변수 ID: MQIA_MAX_MSG_LENGTH).

MaxQDepth(MQCFIN)

최대 큐 용량(매개변수 ID: MQIA_MAX_Q_DEPTH).

MsgDeliverySequence(MQCFIN)

메시지 정렬 기준(우선순위 또는 순서): (매개변수 ID: MQIA_MSG_DELIVERY_SEQUENCE).

가능한 값은 다음과 같습니다.

MQMDS_PRIORITY

메시지가 우선순위 순서로 리턴됩니다.

MQMDS_FIFO

메시지는 선입선출(FIFO) 순서로 리턴됩니다.

NonPersistentMessageClass(MQCFIN)

큐에 넣은 비지속 메시지에 지정된 신뢰도의 레벨(매개변수 ID: MQIA_NPM_CLASS).

큐에 넣은 비지속 메시지를 잃을 수 있는 상황을 지정합니다. 가능한 값은 다음 값 중 하나입니다.

MQNPM_CLASS_NORMAL

비지속 메시지가 큐 관리자 세션의 지속 시간으로 제한됩니다. 해당 메시지는 큐 관리자 재시작 시 제거됩니다. MQNPM_CLASS_NORMAL이 기본값입니다.

MQNPM_CLASS_HIGH

큐 관리자가 큐 지속 시간 동안 비지속 메시지를 보유하려 합니다. 비지속 메시지가 실패 시 손실됩니다.

OpenInputCount(MQCFIN)

입력을 위해 큐가 열려 있는 MQOPEN 호출 수(매개변수 ID: MQIA_OPEN_INPUT_COUNT).

OpenOutputCount(MQCFIN)

출력을 위해 큐가 열려 있는 MQOPEN 호출 수(매개변수 ID: MQIA_OPEN_OUTPUT_COUNT).

PageSetID(MQCFIN)

페이지 세트 ID(매개변수 ID: MQIA_PAGESET_ID).

큐가 상주하는 페이지 세트의 ID를 지정합니다.

이 매개변수는 큐가 실제로 페이지 세트와 연관되어 있을 때만 z/OS에 적용됩니다.

ProcessName(MQCFST)

큐에 대한 프로세스 정의의 이름(매개변수 ID: MQCA_PROCESS_NAME).

문자열의 최대 길이는 MQ_PROCESS_NAME_LENGTH입니다.

PropertyControl(MQCFIN)

특성 제어 속성(매개변수 ID: MQIA_PROPERTY_CONTROL).

MQGET 호출을 MQGMO_PROPERTIES_AS_Q_DEF 옵션과 함께 사용하여 큐에서 검색되는 메시지에 대한 메시지 특성이 핸들링되는 방법을 지정합니다. 가능한 값은 다음 값 중 하나입니다.

MQPROP_COMPATIBILITY

메시지에 접두부가 **mcd.**, **jms.**, **usr.** 또는 **mqext.** 인 특성이 포함되는 경우 모든 메시지 특성이 MQRFH2 헤더의 애플리케이션에 전달됩니다. 그렇지 않으면, 메시지 디스크립터(또는 확장자)에 포함된 특성을 제외한 메시지의 모든 특성이 제거되며 더 이상 애플리케이션에 액세스할 수 없습니다.

MQPROP_COMPATIBILITY이 기본값입니다. 이는 JMS 관련 특성이 메시지 데이터의 MQRFH2 헤더에 있을 것으로 예상하는 애플리케이션이 수정되지 않은 작업을 계속할 수 있도록 합니다.

MQPROP_NONE

리모트 큐 관리자에 메시지를 송신하지 전에 메시지의 모든 특성이 메시지에서 제거됩니다. 메시지 디스크립터 또는 확장자의 특성은 제거되지 않습니다.

MQPROP_ALL

메시지가 리모트 큐 관리자에게 송신될 때 메시지의 모든 특성이 메시지에 포함됩니다. 특성은 메시지 데이터에서 하나 이상의 MQRFH2 헤더에 배치됩니다. 메시지 디스크립터 또는 확장자의 특성은 MQRFH2 헤더에 배치되지 않습니다.

MQPROP_FORCE_MQRFH2

특성은 애플리케이션이 메시지 핸들을 지정하는지 여부에 관계없이 MQRFH2 헤더의 메시지 데이터에서 항상 리턴됩니다.

MQGET 호출에서 MQGMO 구조의 MsgHandle 필드에 제공된 유효한 메시지 핸들은 무시됩니다. 메시지의 특성은 메시지 핸들을 통해 액세스할 수 없습니다.

이 매개변수는 로컬, 알리어스 및 모델 큐에 적용 가능합니다.

QDepthHighEvent(MQCFIN)

큐 용량 상한 이벤트가 생성되는지 여부를 제어합니다(매개변수 ID: MQIA_Q_DEPTH_HIGH_EVENT).

가능한 값은 다음과 같습니다.

MQEVR_DISABLED

이벤트 보고를 사용하지 않습니다.

MQEVR_ENABLED

이벤트 보고를 사용합니다.

QDepthHighLimit(MQCFIN)

큐 용량의 상한(매개변수 ID: MQIA_Q_DEPTH_HIGH_LIMIT).

큐 용량 상한 이벤트를 생성하기 위해 큐 용량이 비교되는 임계값입니다.

QDepthLowEvent(MQCFIN)

큐 용량 하한 이벤트를 생성하는지 여부를 제어합니다(매개변수 ID: MQIA_Q_DEPTH_LOW_EVENT).

가능한 값은 다음과 같습니다.

MQEVR_DISABLED

이벤트 보고를 사용하지 않습니다.

MQEVR_ENABLED

이벤트 보고를 사용합니다.

QDepthLowLimit(MQCFIN)

큐 용량의 하한(매개변수 ID: MQIA_Q_DEPTH_LOW_LIMIT).

큐 용량 하한(Queue Depth Low) 이벤트를 생성하기 위해 큐 용량을 비교하는 임계값.

QDepthMaxEvent(MQCFIN)

큐 가득 참 이벤트를 생성하는지 여부를 제어합니다(매개변수 ID: MQIA_Q_DEPTH_MAX_EVENT).

가능한 값은 다음과 같습니다.

MQEVR_DISABLED

이벤트 보고를 사용하지 않습니다.

MQEVR_ENABLED

이벤트 보고를 사용합니다.

QDesc(MQCFST)

큐 설명(매개변수 ID: MQCA_Q_DESC).

문자열의 최대 길이는 MQ_Q_DESC_LENGTH입니다.

QMgrIdentifier(MQCFST)

큐 관리자 ID(매개변수 ID: MQCA_Q_MGR_IDENTIFIER).

큐 관리자의 고유 ID입니다.

QMgrName(MQCFST)

로컬 큐 관리자의 이름(매개변수 ID: MQCA_CLUSTER_Q_MGR_NAME).

문자열의 최대 길이는 MQ_Q_MGR_NAME_LENGTH입니다.

QName(MQCFST)

큐 이름(매개변수 ID: MQCA_Q_NAME).

문자열의 최대 길이는 MQ_Q_NAME_LENGTH입니다.

QServiceInterval(MQCFIN)

큐 서비스 간격의 대상(매개변수 ID: MQIA_Q_SERVICE_INTERVAL).

큐 서비스 간격 높음 및 큐 서비스 간격 확인 이벤트를 생성하기 위한 비교에 사용되는 서비스 간격입니다.

QServiceIntervalEvent(MQCFIN)

서비스 간격 높음 또는 서비스 간격 확인 이벤트를 생성하는지 여부를 제어합니다(매개변수 ID: MQIA_Q_SERVICE_INTERVAL_EVENT).

가능한 값은 다음과 같습니다.

MQQSIE_HIGH

큐 서비스 간격 높음 이벤트가 사용 가능합니다.

MQQSIE_OK

큐 서비스 간격 확인 이벤트가 사용 가능합니다.

MQQSIE_NONE

사용 가능한 큐 서비스 간격 이벤트가 없습니다.

QSGDisposition(MQCFIN)

QSG 속성 지정(매개변수 ID: MQIA_QSG_DISP).

오브젝트의 속성 지정 값을 지정합니다(즉, 정의된 위치 및 작동 방식). *QSGDisposition*은 z/OS에서만 유효합니다. 가능한 값은 다음 값 중 하나입니다.

MQQSGD_COPY

오브젝트가 MQQSGD_COPY로 정의됩니다.

MQQSGD_GROUP

오브젝트는 MQQSGD_GROUP으로 정의됩니다.

MQQSGD_Q_MGR

오브젝트는 MQQSGD_Q_MGR으로 정의됩니다.

MQQSGD_SHARED

오브젝트는 MQQSGD_SHARED으로 정의됩니다.

QType(MQCFIN)

큐 유형(매개변수 ID: MQIA_Q_TYPE).

가능한 값은 다음과 같습니다.

MQQT_ALIAS

알리어스 큐 정의입니다.

MQQT_CLUSTER

클러스터 큐 정의입니다.

MQQT_LOCAL

로컬 큐.

MQQT_REMOTE

리모트 큐의 로컬 정의입니다.

MQQT_MODEL

모델 큐 정의입니다.

QueueAccounting(MQCFIN)

회계(스레드 레벨 및 큐 레벨 회계) 데이터의 콜렉션을 제어합니다(매개변수 ID: MQIA_ACCOUNTING_Q).

가능한 값은 다음과 같습니다.

MQMON_Q_MGR

큐에 대한 계정 데이터의 콜렉션이 큐 관리자의 **QueueAccounting** 매개변수 설정에 따라 수행됩니다.

MQMON_OFF

큐에 대한 회계 데이터를 수집하지 않습니다.

MQMON_ON

큐에 대한 회계 데이터를 수집합니다.

QueueMonitoring(MQCFIN)

온라인 모니터링 데이터 콜렉션(매개변수 ID: MQIA_MONITORING_Q).

가능한 값은 다음과 같습니다.

MQMON_OFF

해당 큐에 대한 온라인 모니터링 데이터 콜렉션이 꺼집니다.

MQMON_Q_MGR

큐 관리자의 **QueueMonitoring** 매개변수 값이 큐에 의해 상속됩니다.

MQMON_LOW

큐 관리자의 *QueueMonitoring*이 MQMON_NONE이 아닌 경우 이 큐에 대해 낮은 데이터 콜렉션 비율로 온라인 모니터링 데이터 콜렉션이 켜집니다.

MQMON_MEDIUM

큐 관리자의 *QueueMonitoring*이 MQMON_NONE이 아닌 경우 이 큐에 대해 보통의 데이터 콜렉션 비율로 온라인 모니터링 데이터 콜렉션이 켜집니다.

MQMON_HIGH

큐 관리자의 *QueueMonitoring*이 MQMON_NONE이 아닌 경우 이 큐에 대해 높은 데이터 콜렉션 비율로 온라인 모니터링 데이터 콜렉션이 켜집니다.

Multi QueueStatistics(MQCFIN)

통계 데이터의 콜렉션을 제어합니다(매개변수 ID: MQIA_STATISTICS_Q).

가능한 값은 다음과 같습니다.

MQMON_Q_MGR

큐에 대한 통계 데이터의 콜렉션이 큐 관리자의 **QueueStatistics** 매개변수 설정에 따라 수행됩니다.

MQMON_OFF

큐에 대한 통계 데이터를 수집하지 않습니다.

MQMON_ON

큐 관리자의 *QueueStatistics*가 MQMON_NONE이 아닌 경우 큐에 대한 통계 데이터를 수집합니다.

이 매개변수는 멀티플랫폼에서만 지원됩니다.

RemoteQMgrName(MQCFST)

리모트 큐 관리자의 이름(매개변수 ID: MQCA_REMOTE_Q_MGR_NAME).

문자열의 최대 길이는 MQ_Q_MGR_NAME_LENGTH입니다.

RemoteQName(MQCFST)

리모트 큐 관리자에서 로컬로 알려진 리모트 큐의 이름(매개변수 ID: MQCA_REMOTE_Q_NAME).

문자열의 최대 길이는 MQ_Q_NAME_LENGTH입니다.

RetentionInterval(MQCFIN)

보유 간격(매개변수 ID: MQIA_RETENTION_INTERVAL).

Scope(MQCFIN)

큐 정의 범위(매개변수 ID: MQIA_SCOPE).

가능한 값은 다음과 같습니다.

MQSCO_Q_MGR

큐 관리자 범위.

MQSCO_CELL

셀 범위

IBM i 또는 z/OS에서는 이 매개변수가 유효하지 않습니다.

Shareability(MQCFIN)

큐의 공유 여부(매개변수 ID: MQIA_SHAREABILITY).

가능한 값은 다음과 같습니다.

MQQA_SHAREABLE

큐를 공유할 수 있습니다.

MQQA_NOT_SHAREABLE

큐를 공유할 수 없습니다.

StorageClass(MQCFST)

스토리지 클래스(매개변수 ID: MQCA_STORAGE_CLASS).이 매개변수는 z/OS에만 적용됩니다.

스토리지 클래스의 이름을 지정합니다.

문자열의 최대 길이는 MQ_STORAGE_CLASS_LENGTH입니다.

TpipeNames(MQCFSL)

TPIPE 이름(매개변수 ID: MQCA_TPIPE_NAME).이 매개변수는 z/OS의 로컬 큐에만 적용됩니다.

브릿지가 활성화된 경우, IBM MQ IMS 브릿지를 통한 OTMA과의 통신에 사용되는 TPIPE 이름을 지정합니다.

문자열의 최대 길이는 MQ_TPIPE_NAME_LENGTH입니다.

TriggerControl(MQCFIN)

트리거 제어(매개변수 ID: MQIA_TRIGGER_CONTROL).

가능한 값은 다음과 같습니다.

MQTC_OFF

트리거 메시지가 필요하지 않습니다.

MQTC_ON

트리거 메시지가 필요합니다.

TriggerData(MQCFST)

트리거 데이터(매개변수 ID: MQCA_TRIGGER_DATA).

문자열의 최대 길이는 MQ_TRIGGER_DATA_LENGTH입니다.

TriggerDepth(MQCFIN)

트리거 용량(매개변수 ID: MQIA_TRIGGER_DEPTH).

TriggerMsgPriority(MQCFIN)

트리거의 임계값 메시지 우선순위(매개변수 ID: MQIA_TRIGGER_MSG_PRIORITY).

TriggerType(MQCFIN)

트리거 유형(매개변수 ID: MQIA_TRIGGER_TYPE).

가능한 값은 다음과 같습니다.

MQTT_NONE

트리거 메시지가 없습니다.

MQTT_FIRST

큐 용량이 0 - 1인 경우의 트리거 메시지입니다.

MQTT_EVERY

모든 메시지에 대한 트리거 메시지입니다.

MQTT_DEPTH

용량 임계값을 초과할 때의 트리거 메시지.

Usage(MQCFIN)

사용법(매개변수 ID: MQIA_USAGE).

가능한 값은 다음과 같습니다.

MQUS_NORMAL

정상적인 사용법입니다.

MQUS_TRANSMISSION

전송 큐

XmitQName(MQCFST)

전송 큐 이름(매개변수 ID: MQCA_XMIT_Q_NAME).

문자열의 최대 길이는 MQ_Q_NAME_LENGTH입니다.

큐 관리자 조회

큐 관리자 조회(MQCMD_INQUIRE_Q_MGR) 명령은 큐 관리자의 속성을 조회합니다.

선택적 매개변수

CommandScope(MQCFST)

명령 범위(매개변수 ID: MQCACF_COMMAND_SCOPE).이 매개변수는 z/OS에만 적용됩니다.

큐 관리자가 큐 공유 그룹의 멤버인 경우 명령을 처리하는 방법을 지정합니다. 다음 값 중 하나를 지정할 수 있습니다.

- 공백(또는 매개변수도 함께 생략). 입력된 큐 관리자에서 명령이 처리됩니다.
- 큐 관리자 이름. 명령은 큐 공유 그룹 내에서 활성 상태인 경우 사용자가 지정하는 큐 관리자에서 처리됩니다. 명령이 입력된 큐 관리자가 아닌 다른 큐 관리자 이름을 지정하는 경우, 큐 공유 그룹 환경을 사용 중이어야 합니다. 명령 서버가 사용 가능해야 합니다.
- 별표(" * "). 명령은 로컬 큐 관리자에서 처리되며 큐 공유 그룹 안에서 활성화된 모든 큐 관리자에도 전달됩니다.

최대 길이는 MQ_QSG_NAME_LENGTH입니다.

CommandScope 을(를) 필터링하기 위한 매개변수로 사용할 수 없습니다.

QMGrAttrs (MQCFIL)

큐 관리자 속성(매개변수 ID: MQIACF_Q_MGR_ATTRS).

속성 목록에서는 자체적으로 다음 값을 지정할 수 있습니다(매개변수를 지정하지 않은 경우에는 기본값이 사용됨).

MQIACF_ALL

모든 속성입니다.

또는 다음 값의 조합:

MQCA_ALTERATION_DATE

정의가 마지막으로 대체된 날짜.

MQCA_ALTERATION_TIME

정의가 마지막으로 대체된 시간

MQCA_CERT_LABEL

큐 관리자 인증서 레이블.

MQCA_CHANNEL_AUTO_DEF_EXIT

자동 채널 정의 엑시트 이름. MQCA_CHANNEL_AUTO_DEF_EXIT는 z/OS에서 유효하지 않습니다.

MQCA_CLUSTER_WORKLOAD_DATA

클러스터 워크로드 엑시트에 전달된 데이터.

MQCA_CLUSTER_WORKLOAD_EXIT

클러스터 워크로드 엑시트의 이름.

MQCA_COMMAND_INPUT_Q_NAME

시스템 명령 입력 큐 이름.

MQCA_CONN_AUTH

사용자 ID 및 비밀번호 인증의 위치를 제공하는 데 사용되는 인증 정보 오브젝트의 이름.

MQCA_CUSTOM

새 기능의 사용자 정의 속성.

MQCA_DEAD_LETTER_Q_NAME

데드-레터 큐의 이름.

MQCA_DEF_XMIT_Q_NAME

기본 전송 큐 이름.

z/OS **MQCA_DNS_GROUP**

동적 도메인 이름 서비스 지원(DDNS)을 위한 워크로드 관리자를 사용하는 경우 큐 공유 그룹에 대한 인바운드 전송을 핸들링하는 TCP 리스너가 조인해야 하는 그룹의 이름입니다. **MQCA_DNS_GROUP**은 z/OS에서만 유효합니다.

z/OS **MQCA_IGQ_USER_ID**

그룹 내 큐링 사용자 ID. 이 매개변수는 z/OS에서만 유효합니다.

z/OS **MQCA_LU_GROUP_NAME**

LU 6.2 리스너에 대한 일반 LU 이름. **MQCA_LU_GROUP_NAME**은 z/OS에서만 유효합니다.

z/OS **MQCA_LU_NAME**

아웃바운드 LU 6.2 전송에 사용할 LU 이름. **MQCA_LU_NAME**은 z/OS에서만 유효합니다.

z/OS **MQCA_LU62_ARM_SUFFIX**

APPCPM 접미부. **MQCA_LU62_ARM_SUFFIX**은 z/OS에서만 유효합니다.

MQCA_PARENT

이 큐 관리자의 상위로 지정되는 계층적으로 연결된 큐 관리자의 이름.

MQCA_Q_MGR_DESC

큐 관리자 설명입니다.

MQCA_Q_MGR_IDENTIFIER

내부적으로 생성된 고유 큐 관리자 이름.

MQCA_Q_MGR_NAME

로컬 큐 관리자의 이름.

z/OS **MQCA_QSG_CERT_LABEL**

큐 공유 그룹 인증서 레이블. 이 매개변수 속성은 z/OS에서만 유효합니다.

z/OS **MQCA_QSG_NAME**

큐 공유 그룹 이름. 이 매개변수 속성은 z/OS에서만 유효합니다.

MQCA_REPOSITORY_NAME

큐 관리자 저장소의 클러스터 이름.

MQCA_REPOSITORY_NAMELIST

큐 관리자가 저장소 관리자 서비스를 제공할 클러스터 목록의 이름.

MQCA_SSL_CRL_NAMELIST

TLS 인증서 폐기 위치 이름 목록.

ULW **MQCA_SSL_CRYPTO_HARDWARE**

TLS 암호화 하드웨어를 구성하기 위한 매개변수. 이 매개변수는 UNIX, Linux, and Windows에서만 지원됩니다.

MQCA_SSL_KEY_REPOSITORY

TLS 키 저장소의 위치와 이름.

z/OS MQCA_TCP_NAME

사용 중인 TCP/IP 시스템의 이름. **MQCA_TCP_NAME**은 z/OS에서만 유효합니다.

MQCA_VERSION

큐 관리자가 연관된 IBM MQ 설치 버전. 버전의 형식은 **VVRRMMFF**입니다.

VV: 버전

RR: 릴리스

MM: 유지보수 레벨

FF: 수정사항 레벨

ULW MQIA_ACCOUNTING_CONN_OVERRIDE

MQIAccounting 및 **QueueAccounting** 큐 관리자 매개변수의 설정을 대체할 수 있는지 여부를 지정합니다. **MQIA_ACCOUNTING_CONN_OVERRIDE**는 UNIX, Linux, and Windows에서만 유효합니다.

ULW MQIA_ACCOUNTING_INTERVAL

중간 계정 데이터 콜렉션 간격. **MQIA_ACCOUNTING_INTERVAL**은 UNIX, Linux, and Windows에서만 유효합니다.

ULW MQIA_ACCOUNTING_MQI

MQI 데이터 관련 계정 정보를 수집할지 여부를 지정합니다. **MQIA_ACCOUNTING_MQI**은 UNIX, Linux, and Windows에서만 유효합니다.

MQIA_ACCOUNTING_Q

큐에 대한 계정 데이터 콜렉션.

z/OS MQIA_ACTIVE_CHANNELS

언제든지 활성화할 수 있는 최대 채널 수. **MQIA_ACTIVE_CHANNELS**은 z/OS에서만 유효합니다.

MQIA_ACTIVITY_CONN_OVERRIDE

애플리케이션 활동 추적의 값을 대체할 수 있는지 여부를 지정합니다.

MQIA_ACTIVITY_RECORDING

활동 보고서를 생성할 수 있는지 여부를 지정합니다.

MQIA_ACTIVITY_TRACE

애플리케이션 활동 추적 보고서를 생성할 수 있는지 여부를 지정합니다.

z/OS MQIA_ADOPTNEWMCA_CHECK

새 인바운드 채널이 이미 활성 상태인 MCA와 동일한 이름으로 감지될 때 MCA를 채택해야 하는지를 판별하기 위해 검사되는 요소입니다. **MQIA_ADOPTNEWMCA_CHECK**은 z/OS에서만 유효합니다.

z/OS MQIA_ADOPTNEWMCA_TYPE

AdoptNewMCACheck 매개변수와 일치하는 새 인바운드 채널 요청이 감지될 때 MCA의 Orphan 인스턴스를 자동으로 재시작해야 하는지 여부를 지정합니다. **MQIA_ADOPTNEWMCA_TYPE**은(는) z/OS에서만 유효합니다.

V 9.0.5 MQ Adv. MQIA_ADVANCED_CAPABILITY

IBM MQ Advanced 확장 기능이 큐 관리자에 대해 사용 가능한지 여부를 지정합니다.

올바른 매개변수는 다음과 같습니다.

- **z/OS** On z/OS from IBM MQ 9.0.4.
- **Multi** IBM MQ 9.0.5의 다른 플랫폼에서.

MQIA_AUTHORITY_EVENT

권한 이벤트에 대한 제어 속성.

z/OS MQIA_BRIDGE_EVENT

IMS 브릿지 이벤트에 대한 제어 속성. **MQIA_BRIDGE_EVENT**은 z/OS에서만 유효합니다.

ULW MQIA_CERT_VAL_POLICY

원격 파트너 시스템에서 수신된 디지털 인증서의 유효성을 검증하는 데 사용되는 TLS 인증서 유효성 검증 정책을 지정합니다. 이 속성은 인증서 체인 유효성 검증이 업계 보안 표준을 준수하는 정도를 제어합니다. **MQIA_CERT_VAL_POLICY**은 UNIX, Linux, and Windows에서만 유효합니다. 자세한 정보는 [IBM MQ의 인증서 유효성 검증 정책을 참조하십시오.](#)

z/OS MQIA_CHANNEL_AUTO_DEF

자동 채널 정의에 대한 제어 속성. **MQIA_CHANNEL_AUTO_DEF**는 z/OS에서 유효하지 않습니다.

z/OS MQIA_CHANNEL_AUTO_DEF_EVENT

자동 채널 정의 이벤트에 대한 제어 속성. **MQIA_CHANNEL_AUTO_DEF_EVENT**는 z/OS에서 유효하지 않습니다.

MQIA_CHANNEL_EVENT

채널 이벤트에 대한 제어 속성입니다.

z/OS MQIA_CHINIT_ADAPTERS

IBM MQ 호출 처리에 사용할 어댑터 하위 태스크 수. **MQIA_CHINIT_ADAPTERS**은(는) z/OS에서만 유효합니다.

MQIA_CHINIT_CONTROL

큐 관리자를 시작할 때 채널 시작기를 자동으로 시작합니다.

z/OS MQIA_CHINIT_DISPATCHERS

채널 시작기에 사용할 디스패처의 수. **MQIA_CHINIT_DISPATCHERS**은 z/OS에서만 유효합니다.

z/OS MQIA_CHINIT_SERVICE_PARM

IBM에서 사용하도록 예약됩니다. **MQIA_CHINIT_SERVICE_PARM**은(는) z/OS에서만 유효합니다.

z/OS MQIA_CHINIT_TRACE_AUTO_START

채널 시작기 추적이 자동으로 시작되는지 여부를 지정합니다. **MQIA_CHINIT_TRACE_AUTO_START**은 z/OS에서만 유효합니다.

z/OS MQIA_CHINIT_TRACE_TABLE_SIZE

채널 시작기의 추적 데이터 공간의 크기(MB). **MQIA_CHINIT_TRACE_TABLE_SIZE**은 z/OS에서만 유효합니다.

MQIA_CHLAUTH_RECORDS

채널 인증 레코드 검사를 위한 제어 속성.

MQIA_CLUSTER_WORKLOAD_LENGTH

클러스터 워크로드 엑시트에 전달된 메시지의 최대 길이.

MQIA_CLWL_MRU_CHANNELS

클러스터 워크로드의 최근 사용된 채널.

MQIA_CLWL_USEQ

클러스터 워크로드 리모트 큐 사용.

MQIA_CMD_SERVER_CONTROL

큐 관리자를 시작할 때 명령 서버를 자동으로 시작합니다.

MQIA_CODED_CHAR_SET_ID

코드화 문자 세트 ID.

MQIA_COMMAND_EVENT

명령 이벤트에 대한 제어 속성입니다.

MQIA_COMMAND_LEVEL

큐 관리자가 지원하는 명령 레벨.

MQIA_CONFIGURATION_EVENT

구성 이벤트에 대한 제어 속성입니다.

MQIA_CPI_LEVEL

IBM에서 사용하도록 예약됩니다.

MQIA_DEF_CLUSTER_XMIT_Q_TYPE

클러스터 송신자 채널에 사용할 기본 전송 큐 유형.

Multi z/OS MQIA_DIST_LISTS

분배 목록 지원. z/OS에서는 이 매개변수가 유효하지 않습니다.

z/OS MQIA_DNS_WLM

큐 공유 그룹에 대한 인바운드 전송을 핸들링하는 TCP 리스너가 DDNS용 WLM(Workload Manager)에 등록해야 하는지 여부를 지정합니다. **MQIA_DNS_WLM**은 z/OS에서만 유효합니다.

z/OS MQIA_EXPIRY_INTERVAL

만기 간격. 이 매개변수는 z/OS에서만 유효합니다.

z/OS MQIA_GROUP_UR

트랜잭션 애플리케이션이 GROUP 복구 단위 속성 지정 값과 연결할 수 있는지 여부에 대한 제어 속성입니다. 이 매개변수는 z/OS에서만 유효합니다.

z/OS MQIA_IGQ_PUT_AUTHORITY

그룹 내 큐잉 Put 권한. 이 매개변수는 z/OS에서만 유효합니다.

MQIA_INHIBIT_EVENT

금지 이벤트에 대한 제어 속성

z/OS MQIA_INTRA_GROUP_queuing

그룹 내 큐잉 지원. 이 매개변수는 z/OS에서만 유효합니다.

MQIA_IP_ADDRESS_VERSION

IP 주소 버전 선택자.

z/OS MQIA_LISTENER_TIMER

리스너 재시작 간격. **MQIA_LISTENER_TIMER**은 z/OS에서만 유효합니다.

MQIA_LOCAL_EVENT

로컬 이벤트에 대한 제어 속성.

MQIA_LOGGER_EVENT

복구 로그 이벤트에 대한 제어 속성.

z/OS MQIA_LU62_CHANNELS

최대 LU 6.2 채널 수. **MQIA_LU62_CHANNELS**은 z/OS에서만 유효합니다.

MQIA_MSG_MARK_BROWSE_INTERVAL

찾아본 메시지가 표시되어 남아 있는 간격.

z/OS MQIA_MAX_CHANNELS

현재 실행할 수 있는 최대 채널 수. **MQIA_MAX_CHANNELS**은 z/OS에서만 유효합니다.

MQIA_MAX_HANDLES

최대 핸들 수.

MQIA_MAX_MSG_LENGTH

최대 메시지 길이.

MQIA_MAX_PRIORITY

최대 우선순위입니다.

MQIA_MAX_PROPERTIES_LENGTH

최대 특성 길이.

MQIA_MAX_UNCOMMITTED_MSGS

작업 단위 내에서 커밋되지 않은 메시지의 최대 수입니다.

MQIA_MONITORING_AUTO_CLUSSDR

자동으로 정의된 클러스터 송신자 채널에 대한 **ChannelMonitoring** 속성의 기본값.

MQIA_MONITORING_CHANNEL

채널 모니터링의 사용 여부를 지정합니다.

MQIA_MONITORING_Q

큐 모니터링의 사용 여부를 지정합니다.

z/OS MQIA_OUTBOUND_PORT_MAX

발신 채널의 바인딩 범위에 있는 최대값. MQIA_OUTBOUND_PORT_MAX은 z/OS에서만 유효합니다.

z/OS MQIA_OUTBOUND_PORT_MIN

발신 채널의 바인딩 범위에 있는 최소값. MQIA_OUTBOUND_PORT_MIN은 z/OS에서만 유효합니다.

MQIA_PERFORMANCE_EVENT

성능 이벤트에 대한 제어 속성.

MQIA_PLATFORM

큐 관리자가 상주하는 플랫폼.

MQIA_PUBSUB_CLUSTER

이 큐 관리자가 발행/구독 클러스터링에 참여하는지 여부를 제어합니다.

MQIA_PUBSUB_MAXMSG_RETRY_COUNT

실패한 명령 메시지를 처리하는 경우(동기점에서)의 재시도 수.

MQIA_PUBSUB_MODE

발행/구독 엔진 및 큐된 발행/구독 인터페이스가 실행 중인지 조회합니다. 이 인터페이스를 통해 애플리케이션은 큐된 발행/구독 인터페이스에서 모니터링 중인 큐 및 API(Application Programming Interface)를 사용하여 발행 또는 구독할 수 있습니다.

MQIA_PUBSUB_NP_MSG

미배달 입력 메시지를 제거(또는 보관)하는지 여부를 지정합니다.

MQIA_PUBSUB_NP_RESP

미배달 응답 메시지의 작동.

MQIA_PUBSUB_SYNC_PT

지속(또는 모든) 메시지를 동기점에서 처리해야 하는지 여부를 지정합니다.

z/OS MQIA_QMGR_CFCNLOS

관리 구조 또는 CFCNLOS가 ASQMGR로 설정된 CF 구조에 대한 큐 관리자의 연결이 끊어진 경우에 수행할 조치를 지정합니다. MQIA_QMGR_CFCNLOS는 z/OS에서만 유효합니다.

z/OS MQIA_RECEIVE_TIMEOUT

TCP/IP 채널이 해당 파트너로부터 데이터를 수신하기 위해 대기하는 시간. MQIA_RECEIVE_TIMEOUT은 z/OS에서만 유효합니다.

z/OS MQIA_RECEIVE_TIMEOUT_MIN

TCP/IP 채널이 해당 상대 . MQIA_RECEIVE_TIMEOUT_MIN에서 데이터를 수신하기 위해 대기하는 최소 시간은 z/OS에서만 유효합니다.

z/OS MQIA_RECEIVE_TIMEOUT_TYPE

ReceiveTimeout 매개변수에 적용할 규정자입니다. MQIA_RECEIVE_TIMEOUT_TYPE은(는) z/OS에서만 유효합니다.

MQIA_REMOTE_EVENT

리모트 이벤트에 대한 제어 속성.

z/OS MQIA_SECURITY_CASE

큐 관리자가 대소문자를 함께 사용하거나 대문자만 사용한 보안 프로파일 이름을 지원하는지 여부를 지정합니다. MQIA_SECURITY_CASE은 z/OS에서만 유효합니다.

z/OS MQIA_SHARED_Q_Q_MGR_NAME

큐 관리자가 공유 큐에 대해 MQOPEN 호출을 작성하고 MQOPEN 호출의 ObjectQmgrName 매개변수에 지정된 큐 관리자가 처리 중인 큐 관리자와 동일한 큐 공유 그룹에 있는 경우, SQQMNAME 속성은 ObjectQmgrName 사용 여부 또는 처리 중인 큐 관리자가 공유 큐를 직접 여는지 여부를 지정합니다. MQIA_SHARED_Q_Q_MGR_NAME은(는) z/OS에서만 유효합니다.

MQIA_SSL_EVENT

TLS 이벤트에 대한 제어 속성입니다.

MQIA_SSL_FIPS_REQUIRED

암호화 하드웨어 자체가 아닌 IBM MQ에서 암호화가 실행되는 경우 FIPS 인증 알고리즘만 사용할지 여부를 지정합니다.

MQIA_SSL_RESET_COUNT

TLS 키 재설정 수입니다.

z/OS MQIA_SSL_TASKS

TLS 태스크. 이 매개변수는 z/OS에서만 유효합니다.

MQIA_START_STOP_EVENT

시작 중지 이벤트에 대한 제어 속성.

MQIA_STATISTICS_AUTO_CLUSSDR

자동 정의된 클러스터 송신자 채널에 대한 통계 데이터의 수집 여부와, 수집하는 경우 데이터 콜렉션 비율을 지정합니다.

MQIA_STATISTICS_CHANNEL

채널에 대한 통계 모니터링 데이터의 수집 여부와, 수집하는 경우 데이터 콜렉션 비율을 지정합니다.

ULW MQIA_STATISTICS_INTERVAL

통계 데이터 콜렉션 간격. **MQIA_STATISTICS_INTERVAL**은 UNIX, Linux, and Windows에서만 유효합니다.

ULW MQIA_STATISTICS_MQI

큐 관리자에 대한 통계 모니터링 데이터의 수집 여부를 지정합니다. **MQIA_STATISTICS_MQI**은 UNIX, Linux, and Windows에서만 유효합니다.

ULW MQIA_STATISTICS_Q

큐에 대한 통계 모니터링 데이터의 수집 여부를 지정합니다. **MQIA_STATISTICS_Q**은 UNIX, Linux, and Windows에서만 유효합니다.

MQIA_SUITE_B_STRENGTH

스위트 B 준수 암호화가 사용되는지 여부와 이용되는 강도 레벨을 지정합니다. 스위트 B 구성 및 TLS 채널에서의 해당 영향에 대한 자세한 정보는 [IBM MQ의 NSA 스위트 B 암호화를 참조하십시오](#).

MQIA_SYNCPOINT

동기점 가용성.

MQIA_TCP_CHANNELS

CP/IP 전송 프로토콜을 사용하는 현재 사용 가능한 최대 채널 수 또는 연결할 수 있는 최대 클라이언트 수. 이는 z/OS에서만 유효합니다.

z/OS MQIA_TCP_KEEP_ALIVE

연결의 다른 끝이 여전히 사용 가능한지 검사하는 데 TCP KEEPALIVE 기능을 사용할지 여부를 지정합니다. **MQIA_TCP_KEEP_ALIVE**는 z/OS에서만 유효합니다.

z/OS MQIA_TCP_STACK_TYPE

채널 시작기가 **TCPName** 매개변수에 지정된 TCP/IP 주소 공간만 사용할 수 있는지 또는 선택한 TCP/IP 주소에 선택적으로 바인딩할 수 있는지 여부를 지정합니다. **MQIA_TCP_STACK_TYPE**은(는) z/OS에서만 유효합니다.

MQIA_TRACE_ROUTE_RECORDING

라우트 추적 정보를 기록할 수 있고 응답 메시지를 생성할 수 있는지 여부를 지정합니다.

MQIA_TREE_LIFE_TIME

비관리 토픽의 수명.

MQIA_TRIGGER_INTERVAL

트리거 간격.

MQIA_XR_CAPABILITY

텔레메트리 명령이 지원되는지 여부를 지정합니다.

MQIACF_Q_MGR_CLUSTER

모든 클러스터링 속성. 이러한 속성은 다음과 같습니다.

- **MQCA_CLUSTER_WORKLOAD_DATA**
- **MQCA_CLUSTER_WORKLOAD_EXIT**
- **MQCA_CHANNEL_AUTO_DEF_EXIT**
- **MQCA_REPOSITORY_NAME**
- **MQCA_REPOSITORY_NAMELIST**
- **MQIA_CLUSTER_WORKLOAD_LENGTH**
- **MQIA_CLWL_MRU_CHANNELS**
- **MQIA_CLWL_USEQ**
- **MQIA_MONITORING_AUTO_CLUSSDR**
- **MQCA_Q_MGR_IDENTIFIER**

MQIACF_Q_MGR_DQM

모든 분산 큐잉 속성. 이러한 속성은 다음과 같습니다.

- **MQCA_CERT_LABEL**
- **MQCA_CHANNEL_AUTO_DEF_EXIT**
- **MQCA_CHANNEL_AUTO_DEF_EXIT**
- **MQCA_DEAD_LETTER_Q_NAME**
- **MQCA_DEF_XMIT_Q_NAME**
- **MQCA_DNS_GROUP**
- **MQCA_IGQ_USER_ID**
- **MQCA_LU_GROUP_NAME**
- **MQCA_LU_NAME**
- **MQCA_LU62_ARM_SUFFIX**
- **MQCA_Q_MGR_IDENTIFIER**
- **MQCA_QSG_CERT_LABEL**
- **MQCA_SSL_CRL_NAMELIST**
- **MQCA_SSL_CRYPTO_HARDWARE**
- **MQCA_SSL_KEY_REPOSITORY**
- **MQCA_TCP_NAME**
- **MQIA_ACTIVE_CHANNELS**
- **MQIA_ADOPTNEWMCA_CHECK**
- **MQIA_ADOPTNEWMCA_TYPE**
- **MQIA_CERT_VAL_POLICY**
- **MQIA_CHANNEL_AUTO_DEF**
- **MQIA_CHANNEL_AUTO_DEF_EVENT**
- **MQIA_CHANNEL_EVENT**
- **MQIA_CHINIT_ADAPTERS**
- **MQIA_CHINIT_CONTROL**
- **MQIA_CHINIT_DISPATCHERS**
- **MQIA_CHINIT_SERVICE_PARM**

- MQIA_CHINIT_TRACE_AUTO_START
- MQIA_CHINIT_TRACE_TABLE_SIZE
- MQIA_CHLAUTH_RECORDS
- MQIA_INTRA_GROUP_queuing
- MQIA_IGQ_PUT_AUTHORITY
- MQIA_IP_ADDRESS_VERSION
- MQIA_LISTENER_TIMER
- MQIA_LU62_CHANNELS
- MQIA_MAX_CHANNELS
- MQIA_MONITORING_CHANNEL
- MQIA_OUTBOUND_PORT_MAX
- MQIA_OUTBOUND_PORT_MIN
- MQIA_RECEIVE_TIMEOUT
- MQIA_RECEIVE_TIMEOUT_MIN
- MQIA_RECEIVE_TIMEOUT_TYPE
- MQIA_SSL_EVENT
- MQIA_SSL_FIPS_REQUIRED
- MQIA_SSL_RESET_COUNT
- MQIA_SSL_TASKS
- MQIA_STATISTICS_AUTO_CLUSSDR
- MQIA_TCP_CHANNELS
- MQIA_TCP_KEEP_ALIVE
- MQIA_TCP_STACK_TYPE

MQIACF_Q_MGR_EVENT

모든 이벤트 제어 속성. 이러한 속성은 다음과 같습니다.

- MQIA_AUTHORITY_EVENT
- MQIA_BRIDGE_EVENT
- MQIA_CHANNEL_EVENT
- MQIA_COMMAND_EVENT
- MQIA_CONFIGURATION_EVENT
- MQIA_INHIBIT_EVENT
- MQIA_LOCAL_EVENT
- MQIA_LOGGER_EVENT
- MQIA_PERFORMANCE_EVENT
- MQIA_REMOTE_EVENT
- MQIA_SSL_EVENT
- MQIA_START_STOP_EVENT

MQIACF_Q_MGR_PUBSUB

모든 큐 관리자 발행/구독 속성. 이러한 속성은 다음과 같습니다.

- MQCA_PARENT
- MQIA_PUBSUB_MAXMSG_RETRY_COUNT

- MQIA_PUBSUB_MODE
- MQIA_PUBSUB_NP_MSG
- MQIA_PUBSUB_NP_RESP
- MQIA_PUBSUB_SYNC_PT
- MQIA_TREE_LIFE_TIME

MQIACF_Q_MGR_SYSTEM

모든 큐 관리자 시스템 속성. 이러한 속성은 다음과 같습니다.

- MQCA_COMMAND_INPUT_Q_NAME
- MQCA_CUSTOM
- MQCA_DEAD_LETTER_Q_NAME
- MQCA_Q_MGR_NAME
- MQCA_QSG_NAME
- MQCA_VERSION
- MQIA_ACCOUNTING_CONN_OVERRIDE
- MQIA_ACCOUNTING_INTERVAL
- MQIA_ACCOUNTING_Q
- MQIA_ACTIVITY_CONN_OVERRIDE
- MQIA_ACTIVITY_RECORDING
- MQIA_ACTIVITY_TRACE
- MQCA_ALTERATION_DATE
- MQCA_ALTERATION_TIME
- MQIA_CMD_SERVER_CONTROL
- MQIA_CODED_CHAR_SET_ID
- MQIA_COMMAND_LEVEL
- MQIA_CPI_LEVEL
- MQIA_DIST_LISTS
- MQIA_EXPIRY_INTERVAL
- MQIA_MAX_HANDLES
- MQIA_MAX_MSG_LENGTH
- MQIA_MAX_PRIORITY
- MQIA_MAX_PROPERTIES_LENGTH
- MQIA_MAX_UNCOMMITTED_MSGS
- MQIA_MONITORING_Q
- MQIA_PLATFORM
- MQIA_SHARED_Q_Q_MGR_NAME
- MQIA_STATISTICS_INTERVAL
- MQIA_STATISTICS_MQI
- MQIA_STATISTICS_Q
- MQIA_SYNCPOINT
- MQIA_TRACE_ROUTE_RECORDING
- MQIA_TRIGGER_INTERVAL

• MQIA_XR_CAPABILITY

큐 관리자 조회(응답)

큐 관리자 조회(MQCMD_INQUIRE_Q_MGR) 명령에 대한 응답은 응답 헤더, QMgrName 구조 및 요청된 속성 매개 변수 구조 조합의 순서로 구성되어 있습니다.

Always returned:

QMgrName

Returned if requested:

AccountingConnOverride , AccountingInterval , ActivityConnOverride ,
ActivityRecording , ActivityTrace , AdoptNewMCACheck , AdoptNewMCAType ,
Advancedcapability , AlterationDate , AlterationTime , AuthorityEvent ,
z/OS BridgeEvent , CertificateLabel , CertificateValPolicy , z/OS
CFConlos , ChannelAutoDef , ChannelAutoDefEvent , ChannelAutoDefExit ,
ChannelAuthenticationRecords , ChannelEvent , ChannelInitiatorControl ,
ChannelMonitoring , ChannelStatistics , z/OS ChinitAdapters , z/OS
ChinitDispatchers , z/OS ChinitServiceParm , z/OS
ChinitTraceAutoStart , z/OS ChinitTraceTableSize ,
ClusterSenderMonitoringDefault , ClusterSenderStatistics ,
ClusterWorkloadData , ClusterWorkloadExit , ClusterWorkloadLength ,
CLWLMRUChannels , CLWLUseQ , CodedCharSetId , CommandEvent , CommandInputQName ,
CommandLevel , CommandServerControl , ConfigurationEvent , ConnAuth ,
CreationDate , CreationTime , Custom , DeadLetterQName ,
DefClusterXmitQueueType , DefXmitQName , DistLists , DNSGroup , z/OS
DNSWLM , EncryptionPolicySuiteB , ExpiryInterval , GroupUR , z/OS
IGQPutAuthority , z/OS IGQUserId , V 9.0.2 ImageInterval , V 9.0.2
ImagelogLength , V 9.0.2 ImageRecoverObject , V 9.0.2 ImageRecoverQueue ,
V 9.0.2 ImageSchedule , InhibitEvent , IntraGroupqueuing , IPAddressVersion ,
ListenerTimer , LocalEvent , LoggerEvent , z/OS LUGroupName , z/OS
LUName , z/OS LU62ARMSuffix , z/OS LU62Channels , z/OS
MaxChannels , z/OS MaxActiveChannels , MaxHandles , MaxMsgLength ,
MaxPriority , MaxPropertiesLength , MaxUncommittedMsgs , MQIAccounting ,
MQIStatistics z/OS OutboundPortMax , z/OS OutboundPortMin ,
Parent , PerformanceEvent , Platform , PubSubClus , PubSubMaxMsgRetryCount ,
PubSubMode , QmgrDesc , QMgrIdentifier , z/OS QSGCertificateLabel ,
z/OS QSGName , QueueAccounting , QueueMonitoring , QueueStatistics ,
ReceiveTimeout , ReceiveTimeoutMin , ReceiveTimeoutType , RemoteEvent ,
RepositoryName , RepositoryNamelist , RevDns , z/OS SecurityCase ,
SharedQMgrName , Splcap , SSLCRLNamelist , SSLCryptoHardware , SSLEvent ,
SSLFIPSRequired , SSLKeyRepository , SSLKeyResetCount , SSLTasks ,
StartStopEvent , StatisticsInterval , SyncPoint , TCPChannels , TCPKeepAlive ,
TCPName , TCPStackType , TraceRouteRecording , TreeLifeTime , TriggerInterval ,
Version

응답 데이터

AccountingConnOverride(MQCFIN)

애플리케이션이 *QueueAccounting* 및 *MQIAccounting* 큐 관리자 매개변수(매개변수 ID: MQIA_ACCOUNTING_CONN_OVERRIDE)의 설정을 대체할 수 있는지 여부를 지정합니다.

가능한 값은 다음 값 중 하나입니다.

MQMON_DISABLED

애플리케이션이 **QueueAccounting** 및 **MQIAccounting** 매개변수 설정을 대체할 수 없습니다.

MQMON_ENABLED

애플리케이션이 MQCONN API 호출에 대한 MQCNO 구조의 옵션 필드를 사용하여 **QueueAccounting** 및 **MQIAccounting** 매개변수 설정을 대체할 수 있습니다.

이 매개변수는 UNIX, Linux, and Windows에만 적용됩니다.

AccountingInterval(MQCFIN)

중간 계정 레코드가 기록되는 시간 간격(초)(매개변수 ID: MQIA_ACCOUNTING_INTERVAL)

1 - 604,000 범위의 값입니다.

이 매개변수는 UNIX, Linux, and Windows에만 적용됩니다.

ActivityConnOverride(MQCFIN)

애플리케이션이 큐 관리자 속성에서 ACTVTRC 값의 설정을 대체할 수 있는지 여부를 지정합니다(매개변수 ID: MQIA_ACTIVITY_CONN_OVERRIDE).

가능한 값은 다음 값 중 하나입니다.

MQMON_DISABLED

애플리케이션은 MQCONN 호출에서 MQCNO 구조의 옵션 필드를 사용하여 ACTVTRC 큐 관리자 속성의 설정을 대체할 수 없습니다. 이 값은 기본값입니다.

MQMON_ENABLED

애플리케이션이 MQCNO 구조의 옵션 필드를 사용하여 ACTVTRC 큐 관리자 속성을 대체할 수 있습니다.

이 값에 대한 변경사항은 속성을 변경한 이후 큐 관리자에 대한 연결에만 유효합니다.

이 매개변수는 IBM i, UNIX 및 Windows에만 적용됩니다.

ActivityRecording(MQCFIN)

활동 보고서를 생성할 수 있는지 여부(매개변수 ID: MQIA_ACTIVITY_RECORDING).

가능한 값은 다음과 같습니다.

MQRECORDING_DISABLED

활동 보고서를 생성할 수 없습니다.

MQRECORDING_MSG

활동 보고서를 생성하고 보고서 발생의 원인이 되는 메시지의 진원지에 지정된 목적지로 송신할 수 있습니다.

MQRECORDING_Q

활동 보고서를 생성하고 SYSTEM.ADMIN.ACTIVITY.QUEUE로 송신할 수 있습니다.

ActivityTrace(MQCFIN)

활동 보고서를 생성할 수 있는지 여부(매개변수 ID: MQIA_ACTIVITY_TRACE).

가능한 값은 다음과 같습니다.

MQMON_OFF

IBM MQ MQI 애플리케이션 활동 추적을 수집하지 않습니다. 이 값은 기본값입니다.

큐 관리자 속성 ACTVCONO를 ENABLED로 설정하면 이 값은 개별 연결에서 MQCNO 구조의 옵션 필드를 사용하여 대체될 수 있습니다.

MQMON_ON

IBM MQ MQI 애플리케이션 활성 추적을 수집합니다.

이 값에 대한 변경사항은 속성을 변경한 이후 큐 관리자에 대한 연결에만 유효합니다.

이 매개변수는 IBM i, UNIX 및 Windows에만 적용됩니다.

z/OS **AdoptNewMCACheck(MQCFIN)**

새 인바운드 채널이 감지될 때 MCA를 채택(재시작)해야 하는지 판별하기 위해 검사되는 요소입니다. 현재 활성 MCA와 동일한 이름을 가진 경우 채택됩니다(매개변수 ID: MQIA_ADOPTNEWMCA_CHECK).

가능한 값은 다음과 같습니다.

MQADOPT_CHECK_Q_MGR_NAME

큐 관리자 이름을 점검합니다.

MQADOPT_CHECK_NET_ADDR

네트워크 주소를 점검합니다.

MQADOPT_CHECK_ALL

큐 관리자 이름 및 네트워크 주소를 검사합니다.

MQADOPT_CHECK_NONE

요소를 검사하지 않습니다.

이 매개변수는 z/OS에서만 유효합니다.

z/OS **AdoptNewMCAType(MQCFIL)**

Orphan 채널 인스턴스 채택(매개변수 ID: MQIA_ADOPTNEWMCA_TYPE).

가능한 값은 다음과 같습니다.

MQADOPT_TYPE_NO

Orphan 채널 인스턴스를 채택하지 않습니다.

MQADOPT_TYPE_ALL

모든 채널 유형을 채택합니다.

이 매개변수는 z/OS에서만 유효합니다.

MQ Adv. **AdvancedCapability(MQCFIN)**

IBM MQ Advanced 확장 기능이 큐 관리자에 사용 가능한지 여부. (매개변수 ID: MQIA_ADVANCED_CAPABILITY).

V 9.0.4 **z/OS** z/OS에서 큐 관리자는 **QMGRPROD** 값이 **ADVANCEDVUE**인 경우에만 값을 **MQCAP_SUPPORTED**로 설정합니다. **QMGRPROD** 값이 다르거나 **QMGRPROD**가 설정되지 않은 경우 큐 관리자는 값을 **MQCAP_NOTSUPPORTED**로 설정합니다. 자세한 정보는 [832 페이지의 『z/OS의 START QMGR』](#)의 내용을 참조하십시오.

V 9.0.5 **Multi** 다른 플랫폼의 경우, IBM MQ 9.0.5에서 큐 관리자는 Managed File Transfer, XR 또는 Advanced Message Security를 설치한 경우에만 값을 **MQCAP_SUPPORTED**로 설정합니다. Managed File Transfer, XR 또는 Advanced Message Security을(를) 설치하지 않은 경우 **AdvancedCapability**은(는) **MQCAP_NOTSUPPORTED**로 설정됩니다. 자세한 정보는 [IBM MQ 컴포넌트 및 기능을 참조하십시오](#).

AlterationDate(MQCFST)

대체 날짜(매개변수 ID: MQCA_ALTERATION_DATE).

정보가 마지막으로 대체된 날짜입니다(yyyy-mm-dd 형식).

AlterationTime(MQCFST)

대체 시간(매개변수 ID: MQCA_ALTERATION_TIME).

정보가 마지막으로 대체된 시간입니다(hh.mm.ss 형식).

AuthorityEvent(MQCFIN)

권한 부여(권한 부여되지 않음) 이벤트를 생성하는지 여부를 제어합니다(매개변수 ID: MQIA_AUTHORITY_EVENT).

가능한 값은 다음과 같습니다.

MQEVR_DISABLED

이벤트 보고를 사용하지 않습니다.

MQEVR_ENABLED

이벤트 보고를 사용합니다.

z/OS BridgeEvent(MQCFIN)

IMS 브릿지 이벤트가 생성되는지 여부를 제어합니다(매개변수 ID: MQIA_BRIDGE_EVENT).

가능한 값은 다음과 같습니다.

MQEVR_DISABLED

이벤트 보고를 사용하지 않습니다.

MQEVR_ENABLED

이벤트 보고를 사용합니다.

이 매개변수는 z/OS에서만 유효합니다.

CertificateLabel(MQCFST)

이 큐 관리자가 사용할 인증서 레이블입니다. 레이블은 키 저장소에서 선택된 개인 인증서를 식별합니다.

문자열의 최대 길이는 MQ_CERT_LABEL_LENGTH입니다.

CertificateValPolicy(MQCFIN)

원격 파트너 시스템에서 수신된 디지털 인증서의 유효성을 검증하는 데 사용되는 TLS 인증서 유효성 검증 정책을 지정합니다(매개변수 ID: MQIA_CERT_VAL_POLICY).

이 속성은 인증서 체인 유효성 검증이 업계 보안 표준을 준수하는 정도를 제어하는 데 사용될 수 있습니다. 이 매개변수는 UNIX, Linux, and Windows에서만 유효합니다. 자세한 정보는 [IBM MQ의 인증서 유효성 검증 정책을 참조하십시오](#).

가능한 값은 다음 값 중 하나입니다.

MQ_CERT_VAL_POLICY_ANY

보안 소켓 라이브러리에서 지원하는 인증서 유효성 검증 정책을 각각 적용하고 정책이 인증서 체인이 유효하다고 판단하는 경우 인증서를 승인합니다. 이 설정은 최신 인증서 표준을 준수하지 않는 오래된 디지털 인증서와의 최대 역호환성을 위해 사용할 수 있습니다.

MQ_CERT_VAL_POLICY_RFC5280

RFC 5280 준수 인증서 유효성 검증 정책만 적용합니다. 이 설정은 임의(ANY) 설정보다 엄격한 유효성 검증을 제공하지만 일부 오래된 디지털 인증서는 거부합니다.

z/OS CFConlos(MQCFIN)

관리 구조 또는 CFCONLOS가 ASQMGR로 설정된 CF 구조에 대한 큐 관리자의 연결이 끊어진 경우에 수행할 조치를 지정합니다(매개변수 ID: MQIA_QMGR_CFCONLOS).

가능한 값은 다음과 같습니다.

MQCFCONLOS_TERMINATE

CF 구조에 대한 연결이 끊어진 경우 큐 관리자가 종료됩니다.

MQCFCONLOS_TOLERATE

큐 관리자가 종료되지 않고 CF 구조와의 연결을 끊는 것을 허용합니다.

이 매개변수는 z/OS에서만 유효합니다.

ChannelAutoDef(MQCFIN)

수신자 및 서버 연결 채널을 자동 정의할 수 있는지 여부를 제어합니다(매개변수 ID:

MQIA_CHANNEL_AUTO_DEF).

가능한 값은 다음과 같습니다.

MQCHAD_DISABLED

채널 자동 정의 사용 안함.

MQCHAD_ENABLED

채널 자동 정의 사용.

ChannelAutoDefEvent(MQCFIN)

수신자, 서버 연결 또는 클러스터 송신자 채널이 자동 정의된 경우 채널 자동 정의 이벤트를 생성하는지 여부를 제어합니다(매개변수 ID: MQIA_CHANNEL_AUTO_DEF_EVENT).

가능한 값은 다음과 같습니다.

MQEVR_DISABLED

이벤트 보고를 사용하지 않습니다.

MQEVR_ENABLED

이벤트 보고를 사용합니다.

ChannelAutoDefExit(MQCFST)

채널 자동 정의 엑시트 이름(매개변수 ID: MQCA_CHANNEL_AUTO_DEF_EXIT).

엑시트 이름의 최대 길이는 엑시트가 실행 중인 환경에 따라 달라집니다. MQ_EXIT_NAME_LENGTH는 애플리케이션이 실행되고 있는 환경의 최대 길이를 제공합니다. MQ_MAX_EXIT_NAME_LENGTH는 지원되는 모든 환경에 대한 최대값을 제공합니다.

ChannelAuthenticationRecords(MQCFIN)

채널 인증 레코드가 검사되는지 여부를 제어합니다(매개변수 ID: MQIA_CHLAUTH_RECORDS).

가능한 값은 다음과 같습니다.

MQCHLA_DISABLED

채널 인증 레코드가 검사되지 않습니다.

MQCHLA_ENABLED

채널 인증 레코드가 검사됩니다.

ChannelEvent(MQCFIN)

채널 이벤트가 생성되는지 여부를 제어합니다(매개변수 ID: MQIA_CHANNEL_EVENT).

가능한 값은 다음과 같습니다.

MQEVR_DISABLED

이벤트 보고를 사용하지 않습니다.

MQEVR_ENABLED

이벤트 보고를 사용합니다.

MQEVR_EXCEPTION

예외 채널 이벤트 보고를 사용할 수 있습니다.

ChannelInitiatorControl(MQCFIN)

큐 관리자 시작 중에 채널 개시자를 시작하십시오(매개변수 ID: MQIA_CHINIT_CONTROL). 이 매개변수는 z/OS에서 사용할 수 없습니다.

가능한 값은 다음과 같습니다.

MQSVC_CONTROL_MANUAL

큐 관리자가 시작되면 채널 시작기가 자동으로 시작되지 않습니다.

MQSVC_CONTROL_Q_MGR

큐 관리자가 시작될 때 채널 시작기가 자동으로 시작됩니다.

ChannelMonitoring(MQCFIN)

채널에 대한 온라인 모니터링의 기본 설정(매개변수 ID: MQIA_MONITORING_CHANNEL).

ChannelMonitoring 채널 속성이 MQMON_Q_MGR 로 설정된 경우, 이 속성은 채널이 가정하는 값을 지정합니다. 가능한 값은 다음 값 중 하나입니다.

MQMON_OFF

온라인 모니터링 데이터 콜렉션이 꺼집니다.

MQMON_NONE

ChannelMonitoring 속성 설정에 관계없이 채널에 대한 온라인 모니터링 데이터 콜렉션이 꺼집니다.

MQMON_LOW

온라인 모니터링 데이터 콜렉션이 낮은 데이터 콜렉션 비율로 켜집니다.

MQMON_MEDIUM

온라인 모니터링 데이터 콜렉션이 보통의 데이터 콜렉션 비율로 켜집니다.

MQMON_HIGH

온라인 모니터링 데이터 콜렉션이 높은 데이터 콜렉션 비율로 켜집니다.

z/OS ChannelStatistics(MQCFIN)

채널에 대한 통계 데이터의 수집 여부를 지정합니다(매개변수 ID: MQIA_STATISTICS_CHANNEL).

가능한 값은 다음과 같습니다.

MQMON_OFF

통계 데이터 콜렉션이 꺼집니다.

MQMON_LOW

통계 데이터 콜렉션은 낮은 비율의 데이터 콜렉션으로 켜집니다.

MQMON_MEDIUM

통계 데이터 콜렉션은 중간 비율의 데이터 콜렉션으로 켜집니다.

MQMON_HIGH

통계 데이터 콜렉션은 높은 비율의 데이터 콜렉션으로 켜집니다.

z/OS 시스템에서는 사용자가 선택하는 값에 관계없이 이 매개변수를 사용하면 통계 데이터 콜렉션을 간단히 설정할 수 있습니다. LOW, MEDIUM 또는 HIGH를 지정해도 결과에는 차이가 없습니다. 채널 회계 레코드를 수집하려면 이 매개변수를 사용해야 합니다.

이 매개변수는 z/OS에서만 유효합니다.

z/OS ChinitAdapters(MQCFIN)

어댑터 하위 태스크의 수(매개변수 ID: MQIA_CHINIT_ADAPTERS).

IBM MQ 호출 처리에 사용할 어댑터 하위 태스크의 수. 이 매개변수는 z/OS에서만 유효합니다.

z/OS ChinitDispatchers(MQCFIN)

디스패처 수(매개변수 ID: MQIA_CHINIT_DISPATCHERS).

채널 시작기에 사용할 디스패처 수. 이 매개변수는 z/OS에서만 유효합니다.

z/OS ChinitServiceParm(MQCFST)

IBM에서 사용하도록 예약됩니다(매개변수 ID: MQCA_CHINIT_SERVICE_PARM).

z/OS ChinitTraceAutoStart(MQCFIN)

채널 시작기 추적이 자동으로 시작되어야 하는지 여부를 지정합니다(매개변수 ID: MQIA_CHINIT_TRACE_AUTO_START).

가능한 값은 다음과 같습니다.

MQTRAXSTR_YES

채널 시작기 추적이 자동으로 시작됩니다.

MQTRAXSTR_NO

채널 시작기 추적이 자동으로 시작되지 않습니다.

이 매개변수는 z/OS에서만 유효합니다.

z/OS ChinitTraceTableSize(MQCFIN)

채널 시작기의 추적 데이터 공간의 크기(MB)(매개변수 ID: MQIA_CHINIT_TRACE_TABLE_SIZE).

이 매개변수는 z/OS에서만 유효합니다.

ClusterSenderMonitoringDefault(MQCFIN)

자동으로 정의된 클러스터 송신자 채널에 대한 온라인 모니터링의 설정(매개변수 ID: MQIA_MONITORING_AUTO_CLUSSDR).

가능한 값은 다음과 같습니다.

MQMON_Q_MGR

온라인 모니터링 데이터 콜렉션은 큐 관리자의 **ChannelMonitoring** 매개변수 설정에서 상속됩니다.

MQMON_OFF

채널에 대한 모니터링이 사용 불가능합니다.

MQMON_LOW

큐 관리자의 **ChannelMonitoring**이 MQMON_NONE이 아닌 경우에는 시스템 성능에 최소한의 영향을 미치는 낮은 데이터 콜렉션 비율을 지정합니다. 수집된 데이터는 가장 최신의 것이 아닐 수도 있습니다.

MQMON_MEDIUM

큐 관리자의 **ChannelMonitoring**이 MQMON_NONE이 아닌 경우에는 시스템 성능에 제한적인 영향을 미치는 보통의 데이터 콜렉션 비율을 지정합니다.

MQMON_HIGH

큐 관리자의 **ChannelMonitoring**이 MQMON_NONE이 아닌 경우에는 시스템 성능에 영향을 미칠 수 있는 높은 데이터 콜렉션 비율을 지정합니다. 수집된 데이터는 가장 최신의 것입니다.

z/OS

z/OS 시스템에서는 사용자가 선택하는 값에 관계없이 이 매개변수를 사용하면 통계 데이터 콜렉션을 간단히 설정할 수 있습니다. LOW, MEDIUM 또는 HIGH를 지정해도 결과에는 차이가 없습니다.

ClusterSenderStatistics(MQCFIN)

자동 정의된 클러스터 송신자 채널에 대해 통계 데이터를 수집할지 여부를 지정합니다(매개변수 ID: MQIA_STATISTICS_AUTO_CLUSSDR).

가능한 값은 다음과 같습니다.

MQMON_Q_MGR

통계 데이터 콜렉션은 큐 관리자의 **ChannelStatistics** 매개변수 설정에서 상속됩니다.

MQMON_OFF

채널에 대한 통계 데이터 콜렉션이 사용 불가능합니다.

MQMON_LOW

시스템 성능에 최소한의 영향을 미치는 낮은 데이터 콜렉션 비율을 지정합니다.

MQMON_MEDIUM

보통의 데이터 콜렉션 비율을 지정합니다.

MQMON_HIGH

높은 데이터 콜렉션 비율을 지정합니다.

z/OS

z/OS 시스템에서는 사용자가 선택하는 값에 관계없이 이 매개변수를 사용하면 통계 데이터 콜렉션을 간단히 설정할 수 있습니다. LOW, MEDIUM 또는 HIGH를 지정해도 결과에는 차이가 없습니다. 채널 회계 레코드를 수집하려면 이 매개변수를 사용해야 합니다.

ClusterWorkLoadData(MQCFST)

클러스터 워크로드 엑시트로 전달된 데이터(매개변수 ID: MQCA_CLUSTER_WORKLOAD_DATA).

ClusterWorkLoadExit(MQCFST)

클러스터 워크로드 엑시트의 이름(매개변수 ID: MQCA_CLUSTER_WORKLOAD_EXIT).

엑시트 이름의 최대 길이는 엑시트가 실행 중인 환경에 따라 달라집니다. MQ_EXIT_NAME_LENGTH는 애플리케이션이 실행되고 있는 환경의 최대 길이를 제공합니다. MQ_MAX_EXIT_NAME_LENGTH는 지원되는 모든 환경에 대한 최대값을 제공합니다.

ClusterWorkLoadLength(MQCFIN)

클러스터 워크로드 길이(매개변수 ID: MQIA_CLUSTER_WORKLOAD_LENGTH).

클러스터 워크로드 엑시트에 전달되는 최대 메시지 길이입니다.

CLWLMRUChannels(MQCFIN)

클러스터 워크로드의 최근 사용된(MRU) 채널(매개변수 ID: MQIA_CLWL_MRU_CHANNELS)

최근 사용된 최대 활성 아웃바운드 채널 수입니다.

CLWLUseQ(MQCFIN)

리모트 큐 사용(매개변수 ID: MQIA_CLWL_USEQ).

클러스터 큐 관리자가 워크로드 관리 시 클러스터 내의 다른 큐 관리자에 정의된 다른 큐에 대한 원격 Put을 사용하는지 여부를 지정합니다.

가능한 값은 다음 값 중 하나입니다.

MQCLWL_USEQ_ANY

리모트 큐를 사용합니다.

MQCLWL_USEQ_LOCAL

리모트 큐를 사용하지 마십시오.

CodedCharSetId(MQCFIN)

코드화 문자 세트 ID(매개변수 ID: MQIA_CODED_CHAR_SET_ID).

CommandEvent(MQCFIN)

명령 이벤트가 생성되는지 여부를 제어합니다(매개변수 ID: MQIA_COMMAND_EVENT).

가능한 값은 다음과 같습니다.

MQEVR_DISABLED

이벤트 보고를 사용하지 않습니다.

MQEVR_ENABLED

이벤트 보고를 사용합니다.

MQEVR_NODISPLAY

조회 명령을 제외하고 모든 성공적인 명령에 대해 이벤트 보고를 사용할 수 있습니다.

CommandInputQName(MQCFST)

명령 입력 큐 이름(매개변수 ID: MQCA_COMMAND_INPUT_Q_NAME).

문자열의 최대 길이는 MQ_Q_NAME_LENGTH입니다.

CommandLevel(MQCFIN)

큐 관리자가 지원하는 명령 레벨(매개변수 ID: MQIA_COMMAND_LEVEL).

가능한 값은 다음과 같습니다.

MQCMDL_LEVEL_710

시스템 제어 명령의 레벨 710입니다.

다음 버전에서 이 값을 리턴합니다.

- IBM WebSphere MQ for AIX 7.1
- IBM WebSphere MQ for HP-UX 7.1
- IBM WebSphere MQ for IBM i 7.1
- IBM WebSphere MQ for Linux 7.1
- IBM WebSphere MQ for Solaris 7.1
- IBM WebSphere MQ for Windows 7.1
- IBM WebSphere MQ for z/OS 7.1

MQCMDL_LEVEL_750

시스템 제어 명령의 레벨 750입니다.

다음 버전에서 이 값을 리턴합니다.

- IBM WebSphere MQ for AIX 7.5
- IBM WebSphere MQ for HP-UX 7.5
- IBM WebSphere MQ for IBM i 7.5
- IBM WebSphere MQ for Linux 7.5

- IBM MQ for Solaris 7.5
- IBM WebSphere MQ for Windows 7.5

MQCMDL_LEVEL_800

시스템 제어 명령의 레벨 800입니다.

다음 버전에서 이 값을 리턴합니다.

- IBM MQ for AIX 8.0
- IBM MQ for HP-UX 8.0
- IBM MQ for IBM i 8.0
- IBM MQ for Linux 8.0
- IBM MQ for Solaris 8.0
- IBM MQ for Windows 8.0
- IBM MQ for z/OS 8.0

MQCMDL_LEVEL_801

시스템 제어 명령의 레벨 801입니다.

다음 버전에서 이 값을 리턴합니다.

- IBM MQ for AIX 8.0.0 Fix Pack 2
- IBM MQ for HP-UX 8.0.0 Fix Pack 2
- IBM MQ for IBM i 8.0.0 Fix Pack 2
- IBM MQ for Linux 8.0.0 Fix Pack 2
- IBM MQ for Solaris 8.0.0 Fix Pack 2

MQCMDL_LEVEL_802

시스템 제어 명령의 레벨 802입니다.

다음 버전에서 이 값을 리턴합니다.

- IBM MQ for AIX 8.0.0 Fix Pack 3
- IBM MQ for HP-UX 8.0.0 Fix Pack 3
- IBM MQ for IBM i 8.0.0 Fix Pack 3
- IBM MQ for Linux 8.0.0 Fix Pack 3
- IBM MQ for Solaris 8.0.0 Fix Pack 3
- IBM MQ for Windows 8.0.0 Fix Pack 3

V 9.0.0 MQCMDL_LEVEL_900

시스템 제어 명령의 레벨 900입니다.

다음 버전에서 이 값을 리턴합니다.

- IBM MQ for AIX 9.0
- IBM MQ for HP-UX 9.0
- IBM MQ for IBM i 9.0
- IBM MQ for Linux 9.0
- IBM MQ for Solaris 9.0
- IBM MQ for Windows 9.0
- IBM MQ for z/OS 9.0

MQCMDL_LEVEL_901

시스템 제어 명령의 레벨 901입니다.

다음 버전에서 이 값을 리턴합니다.

- IBM MQ for Linux 9.0.1
- IBM MQ for Windows 9.0.1
- IBM MQ for z/OS 9.0.1

V 9.0.2 MQCMDL_LEVEL_902

시스템 제어 명령의 레벨 902입니다.

다음 버전에서 이 값을 리턴합니다.

- IBM MQ for Linux 9.0.2
- IBM MQ for Windows 9.0.2
- IBM MQ for z/OS 9.0.2

MQCMDL_LEVEL_903

시스템 제어 명령의 레벨 903

다음 버전에서 이 값을 리턴합니다.

- IBM MQ for Linux 9.0.3
- IBM MQ for Windows 9.0.3
- IBM MQ for z/OS 9.0.3

V 9.0.4 MQCMDL_LEVEL_904

시스템 제어 명령의 레벨 904

다음 버전에서 이 값을 리턴합니다.

- IBM MQ for AIX 9.0.4
- IBM MQ for Linux 9.0.4
- IBM MQ for Windows 9.0.4
- IBM MQ for z/OS 9.0.4

MQCMDL_LEVEL_905

시스템 제어 명령의 레벨 905입니다.

다음 버전에서 이 값을 리턴합니다.

- IBM MQ for AIX 9.0.5
- IBM MQ for Linux 9.0.5
- IBM MQ for Windows 9.0.5
- IBM MQ for z/OS 9.0.5

CommandLevel 속성의 특정 값에 해당하는 시스템 제어 명령 세트는 여러 가지입니다. 이는 **Platform** 속성 값에 따라 다릅니다. 둘 다 지원되는 시스템 제어 명령을 결정하는 데 사용해야 합니다.

CommandServerControl(MQCFIN)

큐 관리자 시작 중에 명령 서버를 시작하십시오(매개변수 ID: MQIA_CMD_SERVER_CONTROL).이 매개변수는 z/OS에서 사용할 수 없습니다.

가능한 값은 다음과 같습니다.

MQSVC_CONTROL_MANUAL

큐 관리자가 시작되면 명령 서버가 자동으로 시작되지 않습니다.

MQSVC_CONTROL_Q_MGR

큐 관리자가 시작될 때 명령 서버가 자동으로 시작됩니다.

ConfigurationEvent(MQCFIN)

구성 이벤트가 생성되는지 여부를 제어합니다(매개변수 ID: MQIA_CONFIGURATION_EVENT).

가능한 값은 다음과 같습니다.

MQEVR_DISABLED

이벤트 보고를 사용하지 않습니다.

MQEVR_ENABLED

이벤트 보고를 사용합니다.

ConnAuth(MQCFST)

사용자 ID 및 비밀번호 인증의 위치를 제공하는 데 사용되는 인증 정보 오브젝트의 이름(매개변수 ID: MQCA_CONN_AUTH).

CreationDate(MQCFST)

큐 작성 날짜(yyyy-mm-dd 양식)(매개변수 ID: MQCA_CREATION_DATE).

문자열의 최대 길이는 MQ_CREATION_DATE_LENGTH입니다.

CreationTime(MQCFST)

작성 시간(hh.mm.ss 양식)(매개변수 ID: MQCA_CREATION_TIME).

문자열의 최대 길이는 MQ_CREATION_TIME_LENGTH입니다.

Custom(MQCFST)

새 기능의 사용자 정의 속성(매개변수 ID: MQCA_CUSTOM).

이 속성은 별도의 속성이 도입되기 전에 새 기능의 구성을 위해 예약됩니다. 이 속성에는 0개 이상의 속성 값이 하나 이상의 공백으로 구분된 속성 이름과 값 쌍으로 포함될 수 있습니다. 속성 이름-값 쌍은 NAME (VALUE) 양식으로 되어 있습니다.

이 설명은 이 속성을 사용하는 기능이 도입될 때 업데이트됩니다.

DeadLetterQName(MQCFST)

데드-레터(미배달 메시지) 큐 이름(매개변수 ID: MQCA_DEAD_LETTER_Q_NAME).

미배달 메시지에 사용할 로컬 큐의 이름을 지정합니다. 올바른 목적지로 라우트될 수 없는 경우, 메시지는 이 큐에 놓입니다.

문자열의 최대 길이는 MQ_Q_NAME_LENGTH입니다.

DefClusterXmitQueueType(MQCFIN)

DefClusterXmitQueue 유형 속성은 클러스터 송신자 채널이 메시지를 클러스터 수신자 채널로 송신하도록 기본적으로 클러스터 송신자 채널에 의해 선택되는 전송 큐를 제어합니다.(매개변수 ID: MQIA_DEF_CLUSTER_XMIT_Q_TYPE).

DefClusterXmitQueueType의 값은 MQCLXQ_SCTQ 또는 MQCLXQ_CHANNEL입니다.

MQCLXQ_SCTQ

모든 클러스터 송신자 채널이 SYSTEM.CLUSTER.TRANSMIT.QUEUE에서 메시지를 보냅니다. 전송 큐에 있는 메시지의 correlID가 메시지의 목적지가 될 클러스터 송신자 채널을 식별합니다.

큐 관리자가 정의되면 SCTQ가 설정됩니다. 이 동작은 IBM WebSphere MQ 7.5 이전 버전에서 내재적입니다. 이전 버전에는 큐 관리자 속성 DefClusterXmitQueueType이 없습니다.

MQCLXQ_CHANNEL

각 클러스터 송신자 채널이 다른 전송 큐에서 메시지를 보냅니다. 각 전송 큐는 모델 큐인 SYSTEM.CLUSTER.TRANSMIT.MODEL.QUEUE에서 영구적 동적 큐로 작성됩니다.

DefXmitQName(MQCFST)

기본 전송 큐 이름(매개변수 ID: MQCA_DEF_XMIT_Q_NAME)

기본 전송 큐는 리모트 큐 관리자에 메시지를 전송하는 데 사용됩니다. 사용할 전송 큐에 대한 다른 표시가 없으면 사용됩니다.

문자열의 최대 길이는 MQ_Q_NAME_LENGTH입니다.

DistLists(MQCFIN)

분배 목록 지원(매개변수 ID: MQIA_DIST_LISTS).

가능한 값은 다음과 같습니다.

MQDL_SUPPORTED

분배 목록이 지원됩니다.

MQDL_NOT_SUPPORTED

분배 목록이 지원되지 않습니다.

z/OS DNSGroup(MQCFST)

DNS 그룹 이름(매개변수 ID: MQCA_DNS_GROUP)

이 매개변수는 더 이상 사용되지 않습니다. [z/OS: WLM/DNS가 더 이상 지원되지 않음](#)을 참조하십시오.

이 매개변수는 z/OS에서만 유효합니다.

z/OS DNSWLM(MQCFIN)

WLM/DNS 제어: (매개변수 ID: MQIA_DNS_WLM).

이 매개변수는 더 이상 사용되지 않습니다. [z/OS: WLM/DNS가 더 이상 지원되지 않음](#)을 참조하십시오.

가능한 값은 다음 값 중 하나입니다.

MQDNSWLM_NO

MQDNSWLM_NO는 큐 관리자에서 지원하는 유일한 값입니다.

이 매개변수는 z/OS에서만 유효합니다.

EncryptionPolicySuiteB(MQCFIL)

스위트 B 준수 암호화가 사용되는지 여부와 사용되는 강도 레벨(매개변수 식별자:

MQIA_SUITE_B_STRENGTH)을 지정합니다. 스위트 B 구성 및 TLS 채널에 미치는 영향에 대한 자세한 정보는 [IBM MQ의 NSA 스위트 B 암호화의 내용](#)을 참조하십시오.

값은 다음 중 하나 이상입니다.

MQ_SUITE_B_NONE

스위트 B 준수 암호화가 사용되지 않습니다.

MQ_SUITE_B_128_BIT

스위트 B 128비트 강도 보안이 사용됩니다.

MQ_SUITE_B_192_BIT

스위트 B 192비트 강도 보안이 사용됩니다.

MQ_SUITE_B_128_BIT, MQ_SUITE_B_192_BIT

스위트 B 128비트 및 스위트 B 192비트 강도 보안이 사용됩니다.

z/OS ExpiryInterval(MQCFIN)

만료된 메시지에 대한 스캔 사이의 간격(매개변수 ID: MQIA_EXPIRY_INTERVAL).

큐 관리자가 큐를 스캔하여 만료된 메시지를 찾는 빈도를 지정합니다. 이 매개변수는 1 - 99,999,999 범위의 시간 간격(초)이거나 다음과 같은 특수 값입니다.

MQEXPI_OFF

만료된 메시지에 대한 스캔이 없습니다.

이 매개변수는 z/OS에서만 유효합니다.

z/OS GroupUR(MQCFIN)

XA 클라이언트 애플리케이션이 GROUP 복구 단위 속성 지정 값으로 트랜잭션을 설정할 수 있는지 여부를 식별합니다.

가능한 값은 다음과 같습니다.

MQGUR_DISABLED

XA 클라이언트 애플리케이션은 큐 관리자 이름을 사용해서 연결해야만 합니다.

MQGUR_ENABLED

XA 클라이언트 애플리케이션은 연결 시 큐 공유 그룹 이름을 지정하여 그룹 복구 단위 속성 지정을 통해 트랜잭션을 설정할 수 있습니다.

이 매개변수는 z/OS에서만 유효합니다.

z/OS IGQPutAuthority(MQCFIN)

그룹 내 큐잉 에이전트에서 사용하는 권한 검사 유형(매개변수 ID: MQIA_IGQ_PUT_AUTHORITY).

이 속성은 로컬 그룹 내 큐잉 에이전트(IGQ 에이전트)가 수행하는 권한 검사 유형을 나타냅니다. 검사는 IGO 에이전트가 공유 전송 큐에서 메시지를 제거하고 로컬 큐에 메시지를 배치하는 경우 수행됩니다. 가능한 값은 다음 값 중 하나입니다.

MQIGQPA_DEFAULT

기본 사용자 ID가 사용됩니다.

MQIGQPA_CONTEXT

컨텍스트 사용자 ID가 사용됩니다.

MQIGQPA_ONLY_IGQ

IGQ 사용자 ID만 사용됩니다.

MQIGQPA_ALTERNATE_OR_IGQ

대체 사용자 ID 또는 IGQ 에이전트 사용자 ID가 사용됩니다.

이 매개변수는 z/OS에서만 유효합니다.

z/OS IGQUserId(MQCFST)

그룹 내 큐잉 에이전트가 사용하는 사용자 ID(매개변수 ID: MQCA_IGQ_USER_ID).

문자열의 최대 길이는 MQ_USER_ID_LENGTH입니다. 이 매개변수는 z/OS에서만 유효합니다.

V 9.0.2 ImageInterval(MQCFIN)

큐 관리자가 자동으로 매체 이미지를 작성하는 대상 빈도(매개변수 ID: MQIA_MEDIA_IMAGE_INTERVAL). 이 매개변수는 z/OS에서 유효하지 않습니다.

가능한 값은 다음과 같습니다.

큐 관리자가 매체 이미지를 자동으로 쓰는 시간 간격입니다.

MQMEDIMGINTVL_OFF

자동 매체 이미지는 시간 간격을 기반으로 작성되지 않습니다.

V 9.0.2 ImageLogLength(MQCFIN)

복구 로그의 대상 크기(매개변수 ID: MQIA_MEDIA_IMAGE_LOG_LENGTH). 이 매개변수는 z/OS에서 유효하지 않습니다.

가능한 값은 다음과 같습니다.

복구 로그의 크기입니다.

MQMEDIMGLOGLN_OFF

자동 매체 이미지가 기록되지 않습니다.

V 9.0.2 ImageRecoverObject(MQCFST)

선형 로깅이 사용되는 경우(매개변수 ID: MQIA_MEDIA_IMAGE_RECOVER_OBJ) 매체 이미지에서 복구 가능한 오브젝트를 지정합니다. 이 매개변수는 z/OS에서 유효하지 않습니다.

가능한 값은 다음과 같습니다.

MQIMGRCOV_NO

자동 매체 이미지(사용 가능한 경우)는 해당 오브젝트에 대해 기록되지 않습니다.

MQIMGRCOV_YES

이러한 오브젝트를 복구할 수 있습니다.

V 9.0.2 ImageRecoverQueue(MQCFST)

이 매개변수와 함께 사용될 때 로컬 및 영구 동적 큐 오브젝트에 대한 기본 **ImageRecoverQueue** 속성을 표시합니다(매개변수 ID: MQIA_MEDIA_IMAGE_RECOVER_Q).이 매개변수는 z/OS에서 유효하지 않습니다.

가능한 값은 다음과 같습니다.

MQIMGRCOV_NO

로컬 및 영구적 동적 큐 오브젝트의 **ImageRecoverQueue** 속성이 MQIMGRCOV_NO로 설정됩니다.

MQIMGRCOV_YES

로컬 및 영구적 동적 큐 오브젝트의 **ImageRecoverQueue** 속성이 MQIMGRCOV_YES로 설정됩니다.

V 9.0.2 ImageSchedule(MQCFST)

큐 관리자가 자동으로 매체 이미지를 작성하는지 여부(매개변수 ID: MQIA_MEDIA_IMAGE_SCHEDUING). 이 매개변수는 z/OS에서 유효하지 않습니다.

가능한 값은 다음과 같습니다.

MQMEDIMGSCHED_AUTO

큐 관리자가 오브젝트의 매체 이미지를 자동으로 씁니다.

MQMEDIMGSCHED_MANUAL

자동 매체 이미지가 기록되지 않습니다.

InhibitEvent(MQCFIN)

금지(Get 금지 및 Put 금지) 이벤트를 생성하는지 여부를 제어합니다(매개변수 ID: MQIA_INHIBIT_EVENT).

가능한 값은 다음과 같습니다.

MQEVR_DISABLED

이벤트 보고를 사용하지 않습니다.

MQEVR_ENABLED

이벤트 보고를 사용합니다.

z/OS IntraGroupqueuing(MQCFIN)

그룹 내 큐잉이 사용되는지 여부를 지정합니다(매개변수 ID: MQIA_INTRA_GROUP_queuing).

가능한 값은 다음과 같습니다.

MQIGQ_DISABLED

그룹 내 큐잉을 사용할 수 없습니다. 큐 공유 그룹에 있는 다른 큐 관리자로 보낼 모든 메시지는 기존 채널을 사용하여 전송됩니다.

MQIGQ_ENABLED

그룹 내 큐잉을 사용할 수 있습니다.

이 매개변수는 z/OS에서만 유효합니다.

IPAddressVersion(MQCFIN)

IP 주소 버전 선택자(매개변수 ID: MQIA_IP_ADDRESS_VERSION).

사용되는 IP 주소 버전(IPv4 또는 IPv6)을 지정합니다. 가능한 값은 다음과 같습니다.

MQIPADDR_IPv4

IPv4가 사용됩니다.

MQIPADDR_IPv6

IPv6가 사용됩니다.

ListenerTimer(MQCFIN)

리스너 재시작 간격(매개변수 ID: MQIA_LISTENER_TIMER).

APPC 또는 TCP/IP 실패 후 IBM MQ가 리스너를 재시작하기 위해 시도하는 사이의 시간 간격(초)입니다.

z/OS LocalEvent(MQCFIN)

로컬 오류 이벤트가 생성되는지 여부를 제어합니다(매개변수 ID: MQIA_LOCAL_EVENT).

가능한 값은 다음과 같습니다.

MQEVR_DISABLED

이벤트 보고를 사용하지 않습니다.

MQEVR_ENABLED

이벤트 보고를 사용합니다.

이 매개변수는 z/OS에서만 유효합니다.

LoggerEvent(MQCFIN)

복구 로그 이벤트가 생성되는지 여부를 제어합니다(매개변수 ID: MQIA_LOGGER_EVENT).

가능한 값은 다음과 같습니다.

MQEVR_DISABLED

이벤트 보고를 사용하지 않습니다.

MQEVR_ENABLED

이벤트 보고를 사용합니다.

이 매개변수는 UNIX, Linux, and Windows에만 적용됩니다.

z/OS LUGroupName(MQCFST)

LU 6.2 리스너에 대한 일반 LU 이름(매개변수 ID: MQCA_LU_GROUP_NAME).

큐 공유 그룹의 인바운드 전송을 핸들링하는 LU 6.2 리스너가 사용할 일반 LU 이름입니다. 이 매개변수는 z/OS에서만 유효합니다.

z/OS LUName(MQCFST)

아웃바운드 LU 6.2 전송에 사용할 LU 이름(매개변수 ID: MQCA_LU_NAME).

아웃바운드 LU 6.2 전송에 사용할 LU 이름. 이 매개변수는 z/OS에서만 유효합니다.

z/OS LU62ARMSuffix(MQCFST)

APPCPM 접미부(매개변수 ID: MQCA_LU62_ARM_SUFFIX).

SYS1.PARMLIB의 APPCPM 멤버 접미부. 이 접미부는 이 채널 시작기의 LUADD를 지정합니다. 이 매개변수는 z/OS에서만 유효합니다.

z/OS LU62Channels(MQCFIN)

최대 LU 6.2 채널 수(매개변수 ID: MQIA_LU62_CHANNELS).

LU 6.2 전송 프로토콜을 사용하는 현재 실행할 수 있는 채널 또는 연결 가능한 클라이언트의 최대 수. 이 매개변수는 z/OS에서만 유효합니다.

z/OS MaxActiveChannels(MQCFIN)

최대 채널 수(매개변수 ID: MQIA_ACTIVE_CHANNELS).

언제든지 활성화될 수 있는 최대 채널 수. 이 매개변수는 z/OS에서만 유효합니다.

z/OS MaxChannels(MQCFIN)

최대 현재 채널 수(매개변수 ID: MQIA_MAX_CHANNELS).

현재 실행될 수 있는 채널의 최대 수(연결된 클라이언트가 있는 서버 연결 채널 포함). 이 매개변수는 z/OS에서만 유효합니다.

MaxHandles(MQCFIN)

최대 핸들 수(매개변수 ID: MQIA_MAX_HANDLES).

동시에 하나의 연결에서 열릴 수 있는 최대 핸들 수를 지정합니다.

MaxMsgLength(MQCFIN)

최대 메시지 길이(매개변수 ID: MQIA_MAX_MSG_LENGTH).

MaxPriority(MQCFIN)

최대 우선순위(매개변수 ID: MQIA_MAX_PRIORITY).

MaxPropertiesLength(MQCFIN)

최대 특성 길이(매개변수 ID: MQIA_MAX_PROPERTIES_LENGTH).

MaxUncommittedMsgs(MQCFIN)

작업 단위 내에서 커밋되지 않은 최대 메시지 수(매개변수 ID: MQIA_MAX_UNCOMMITTED_MSGS).

이 숫자는 한 동기점 아래 다음 메시지 수의 합계입니다.

- 검색할 수 있는 메시지 수 및
- 큐에 넣을 수 있는 메시지 수
- 이 작업 단위 내에서 생성된 모든 트리거 메시지

한계는 검색된 메시지 또는 동기점 외부에서 넣은 메시지에 적용되지 않습니다.

MQIAccounting(MQCFIN)

MQI 데이터에 대한 계정 정보를 수집하는지 여부를 지정합니다(매개변수 ID: MQIA_ACCOUNTING_MQI).

가능한 값은 다음과 같습니다.

MQMON_OFF

MQI 계정 데이터 콜렉션이 사용 불가능합니다.

MQMON_ON

MQI 계정 데이터 콜렉션이 사용 가능합니다.

이 매개변수는 UNIX, Linux, and Windows에만 적용됩니다.

MQIStatistics(MQCFIN)

큐 관리자에 대한 통계 모니터링 데이터의 수집 여부를 지정합니다(매개변수 ID: MQIA_STATISTICS_MQI).

가능한 값은 다음과 같습니다.

MQMON_OFF

MQI 통계에 대한 데이터 콜렉션이 사용 불가능합니다. MQMON_OFF는 큐 관리자의 초기 기본값입니다.

MQMON_ON

MQI 통계에 대한 데이터 콜렉션이 사용 가능합니다.

이 매개변수는 UNIX, Linux, and Windows에만 적용됩니다.

MsgMarkBrowseInterval(MQCFIN)

표시 찾아보기 간격(매개변수 ID: MQIA_MSG_MARK_BROWSE_INTERVAL).

큐 관리자가 자동으로 메시지의 표시를 해제할 수 있을 때까지의 시간 간격(밀리초)입니다.



주의: 이 값은 기본값 5000 미만일 수 없습니다.

z/OS OutboundPortMax(MQCFIN)

발신 채널의 바인딩 범위에 있는 최대값(매개변수 ID: MQIA_OUTBOUND_PORT_MAX).

보내는 채널을 바인딩할 때 사용되는 포트 번호 범위에서 최대값. 이 매개변수는 z/OS에서만 유효합니다.

z/OS OutboundPortMin(MQCFIN)

발신 채널의 바인딩 범위에 있는 최소값(매개변수 ID: MQIA_OUTBOUND_PORT_MIN).

보내는 채널을 바인딩할 때 사용되는 포트 번호 범위에서 최소값. 이 매개변수는 z/OS에서만 유효합니다.

Parent(MQCFST)

이 큐 관리자의 상위로 지정되는 계층적으로 연결된 큐 관리자의 이름(매개변수 ID: MQCA_PARENT).

PerformanceEvent(MQCFIN)

성능 관련 이벤트가 생성되는지 여부를 제어합니다(매개변수 ID: MQIA_PERFORMANCE_EVENT).

가능한 값은 다음과 같습니다.

MQEVR_DISABLED

이벤트 보고를 사용하지 않습니다.

MQEVR_ENABLED

이벤트 보고를 사용합니다.

Platform(MQCFIN)

큐 관리자가 있는 플랫폼(매개변수 ID: MQIA_PLATFORM).

가능한 값은 다음과 같습니다.

MQPL_AIX

AIX(MQPL_UNIX와 같은 값)

MQPL_APPLIANCE

IBM MQ Appliance

MQPL_NSK

HP Integrity NonStop Server.

MQPL_OS400

IBM i.

MQPL_UNIX

UNIX.

MQPL_WINDOWS_NT

Windows.

MQPL_ZOS

z/OS

PubSubClus(MQCFIN)

큐 관리자가 발행/구독 클러스터링에 참여하는지 여부를 제어합니다(매개변수 ID: MQIA_PUBSUB_CLUSTER).

가능한 값은 다음과 같습니다.

MQPSCLUS_ENABLED

클러스터된 토픽 정의 및 클러스터 구독의 작성 또는 수신이 허용됩니다.

참고: 대형 IBM MQ 클러스터로 클러스터된 토픽을 도입하면 성능이 저하될 수 있습니다. 이 성능 저하는 모든 부분 저장소가 클러스터의 다른 모든 멤버에 알려지기 때문에 발생합니다. 다른 모든 노드에 예상치 못한 구독이 작성될 수 있습니다(예: proxysub(FORCE)가 지정됨). 많은 수의 채널이 큐 관리자에 서 시작될 수 있습니다(예: 큐 관리자 실패 후 재동기화 시).

MQPSCLUS_DISABLED

클러스터된 토픽 정의 및 클러스터 구독의 작성 또는 수신이 금지됩니다. 큐 관리자 오류 로그에서 작성 또는 수신에 경고로 기록됩니다.

PubSubMaxMsgRetryCount(MQCFIN)

동기점에서 실패한 명령 메시지의 재처리 시도 수(매개변수 ID: MQIA_PUBSUB_MAXMSG_RETRY_COUNT).

PubSubMode(MQCFIN)

발행/구독 엔진과 큐된 발행/구독 인터페이스가 실행 중인지 여부를 지정합니다. 발행/구독 엔진을 사용하면 애플리케이션이 API(Application Programming Interface)를 사용하여 구독 또는 발행할 수 있습니다. 발행/구독 인터페이스는 큐된 발행/구독 인터페이스를 사용하는 큐를 모니터링합니다(매개변수 ID: MQIA_PUBSUB_MODE).

가능한 값은 다음과 같습니다.

MQPSM_COMPAT

발행/구독 엔진이 실행 중입니다. 따라서 API(Application Programming Interface)를 사용하여 발행 또는 구독할 수 있습니다. 큐 발행/구독 인터페이스가 실행 중이 아닙니다. 따라서 큐된 발행/구독 인터페이스에서 모니터링하는 큐에 넣은 메시지가 처리되지 않습니다. MQPSM_COMPAT은(는) 이 큐 관리자를 사용하는 버전 7이전의 IBM Integration Bus 버전(이전에는 WebSphere Message Broker(이)라고 함)과의 호환성을 위해 사용됩니다.

MQPSM_DISABLED

발행/구독 엔진 및 큐 발행/구독 인터페이스가 실행 중이지 않습니다. 따라서 API(Application Programming Interface)를 사용하여 발행 또는 구독할 수 없습니다. 큐된 발행/구독 인터페이스에서 모니터링하는 큐에 넣은 발행/구독 메시지가 처리되지 않습니다.

MQPSM_ENABLED

발행/구독 엔진 및 큐에 있는 발행/구독 인터페이스가 실행 중입니다. 따라서 큐된 발행/구독 인터페이스에서 모니터링 중인 큐 및 API(Application Programming Interface)를 사용하여 발행 또는 구독할 수 있습니다. MQPSM_ENABLED는 큐 관리자의 초기 기본값입니다.

PubSubNPInputMsg(MQCFIN)

미배달 입력 메시지를 제거 또는 보관하는지 여부를 지정합니다(매개변수 ID: MQIA_PUBSUB_NP_MSG).

가능한 값은 다음과 같습니다.

MQUNDELIVERED_DISCARD

비지속 입력 메시지는 처리할 수 없는 경우 제거할 수 있습니다. MQUNDELIVERED_DISCARD가 기본값입니다.

MQUNDELIVERED_KEEP

비지속 입력 메시지는 처리할 수 없는 경우 제거되지 않습니다. 큐된 발행/구독 인터페이스는 계속해서 적절한 간격으로 프로세스를 다시 시도합니다. 후속 메시지 처리는 계속하지 않습니다.

PubSubNPResponse(MQCFIN)

미배달 응답 메시지의 작동을 제어합니다(매개변수 ID: MQIA_PUBSUB_NP_RESP).

가능한 값은 다음과 같습니다.

MQUNDELIVERED_NORMAL

응답 큐에 넣을 수 없는 비지속 응답을 데드-레터 큐에 넣습니다. 응답을 데드-레터 큐에 배치할 수 없는 경우 제거합니다.

MQUNDELIVERED_SAFE

응답 큐에 넣을 수 없는 비지속 응답을 데드-레터 큐에 넣습니다. 응답을 송신할 수 없고 데드-레터 큐에 배치할 수 없는 경우, 큐된 발행/구독 인터페이스가 현재 조작을 롤백합니다. 조작은 적절한 간격으로 다시 시도되며 후속 메시지를 계속 처리하지 않습니다.

MQUNDELIVERED_DISCARD

응답 큐에 배치할 수 없는 비지속 응답이 제거됩니다. MQUNDELIVERED_DISCARD는 새 큐 관리자의 기본값입니다.

MQUNDELIVERED_KEEP

비지속 응답이 데드-레터 큐에 배치하지 않았거나 제거됩니다. 대신, 큐된 발행/구독 인터페이스가 현재 조작을 백아웃한 다음 적절한 간격으로 다시 시도합니다.

PubSubSyncPoint(MQCFIN)

지속 메시지만 또는 모든 메시지를 동기점에서 처리하는지 여부를 지정합니다(매개변수 ID:

MQIA_PUBSUB_SYNC_PT).

가능한 값은 다음과 같습니다.

MQSYNCPOINT_IFPER

이 값을 사용하면 큐된 발행/구독 인터페이스가 동기점 외부에서 비지속 메시지를 수신할 수 있습니다. 디먼이 동기점 외부의 발행물을 수신하는 경우 디먼이 동기점 외부로 알려진 발행물을 구독자에게 전달합니다. MQSYNCPOINT_IFPER가 기본값입니다.

MQSYNCPOINT_YES

MQSYNCPOINT_YES를 사용하면 큐된 발행/구독 인터페이스가 동기점에서 모든 메시지를 수신할 수 있습니다.

QMgrDesc(MQCFST)

큐 관리자 설명(매개변수 ID: MQCA_Q_MGR_DESC).

이 매개변수는 오브젝트를 간략하게 설명하는 텍스트입니다.

문자열의 최대 길이는 MQ_Q_MGR_DESC_LENGTH입니다.

명령이 실행되고 있는 큐 관리자에서 코드화 문자 세트 ID(CCSID)로 식별된 문자 세트의 문자를 사용하십시오. 이 문자 세트를 사용하면 텍스트를 올바르게 변환할 수 있습니다.

QMGrIdentifier(MQCFST)

큐 관리자 ID(매개변수 ID: MQCA_Q_MGR_IDENTIFIER).

큐 관리자의 고유 ID입니다.

QMGrName(MQCFST)

로컬 큐 관리자 이름(매개변수 ID: MQCA_Q_MGR_NAME).

문자열의 최대 길이는 MQ_Q_MGR_NAME_LENGTH입니다.

z/OS QSGCertificateLabel(MQCFST)

이 큐 공유 그룹이 사용할 인증서 레이블입니다. 레이블은 키 저장소에서 선택된 개인 인증서를 식별합니다.

문자열의 최대 길이는 MQ_QSG_CERT_LABEL_LENGTH입니다. 이 매개변수는 z/OS에서만 유효합니다.

z/OS QSGName(MQCFST)

큐 공유 그룹 이름(매개변수 ID: MQCA_QSG_NAME).

문자열의 최대 길이는 MQ_QSG_NAME_LENGTH입니다. 이 매개변수는 z/OS에서만 유효합니다.

QueueAccounting(MQCFIN)

큐에 대한 계정(스레드 레벨 및 큐 레벨 계정) 데이터의 콜렉션(매개변수 ID: MQIA_ACCOUNTING_Q).

가능한 값은 다음과 같습니다.

MQMON_NONE

큐에 대한 계정 데이터 콜렉션을 사용할 수 없습니다.

MQMON_OFF

QueueAccounting 매개변수에 MQMON_Q_MGR 값을 지정하는 큐에 대해 계정 데이터 콜렉션을 사용할 수 없습니다.

MQMON_ON

QueueAccounting 매개변수에 MQMON_Q_MGR 값을 지정하는 큐에 대해 계정 데이터 콜렉션을 사용할 수 있습니다.

QueueMonitoring(MQCFIN)

큐에 대한 온라인 모니터링의 기본 설정(매개변수 ID: MQIA_MONITORING_Q).

QueueMonitoring 큐 속성을 MQMON_Q_MGR로 설정하는 경우, 이 속성은 채널에 의해 추정되는 값을 지정합니다. 가능한 값은 다음 값 중 하나입니다.

MQMON_OFF

온라인 모니터링 데이터 콜렉션이 꺼집니다.

MQMON_NONE

QueueMonitoring 속성 설정에 관계없이 큐에 대한 온라인 모니터링 데이터 콜렉션이 꺼집니다.

MQMON_LOW

온라인 모니터링 데이터 콜렉션이 낮은 데이터 콜렉션 비율로 켜집니다.

MQMON_MEDIUM

온라인 모니터링 데이터 콜렉션이 보통의 데이터 콜렉션 비율로 켜집니다.

MQMON_HIGH

온라인 모니터링 데이터 콜렉션이 높은 데이터 콜렉션 비율로 켜집니다.

Multi QueueStatistics(MQCFIN)

큐에 대한 통계 데이터의 수집 여부를 지정합니다(매개변수 ID: MQIA_STATISTICS_Q).

가능한 값은 다음과 같습니다.

MQMON_NONE

QueueStatistics 매개변수 설정에 관계없이 큐에 대한 통계 데이터 콜렉션이 꺼집니다.

MQMON_OFF

QueueStatistics 매개변수에 MQMON_Q_MGR 값을 지정하는 큐에 대해 통계 데이터 콜렉션이 꺼집니다.

MQMON_ON

QueueStatistics 매개변수에 MQMON_Q_MGR 값을 지정하는 큐에 대해 통계 데이터 콜렉션이 켜집니다.

이 매개변수는 멀티플랫폼에서만 유효합니다.

z/OS ReceiveTimeout(MQCFIN)

TCP/IP 채널이 해당 파트너로부터 데이터를 수신하기 위해 대기하는 시간(매개변수 ID: MQIA_RECEIVE_TIMEOUT).

TCP/IP 채널이 비활성 상태로 돌아가기 전에 해당 파트너로부터 하트비트를 포함한 데이터를 수신하기 위해 대기하는 시간입니다.

이 매개변수는 z/OS에서만 유효합니다.

z/OS ReceiveTimeoutMin(MQCFIN)

TCP/IP 채널이 해당 파트너로부터 데이터를 수신하기 위해 대기하는 최소 시간(매개변수 ID: MQIA_RECEIVE_TIMEOUT_MIN).

TCP/IP 채널이 비활성 상태로 돌아가기 전에 파트너로부터 하트비트를 포함한 데이터를 수신하기 위해 대기하는 최소 시간입니다. 이 매개변수는 z/OS에서만 유효합니다.

z/OS ReceiveTimeoutType(MQCFIN)

ReceiveTimeout 에 적용할 규정자(매개변수 ID: MQIA_RECEIVE_TIMEOUT_TYPE).

TCP/IP 채널이 파트너로부터 데이터를 수신하기 위해 대기하는 시간을 계산하기 위해 *ReceiveTimeoutType* 에 적용되는 규정자입니다. 대기에 하트비트가 포함됩니다. 대기 간격이 만료되면 채널은 비활성 상태로 돌아갑니다. 이 매개변수는 z/OS에서만 유효합니다.

가능한 값은 다음과 같습니다.

MQRCVTIME_MULTIPLY

ReceiveTimeout 값은 채널이 대기하는 시간을 판별하기 위해 *HeartbeatInterval* 의 조정된 값에 적용되는 승수입니다.

MQRCVTIME_ADD

ReceiveTimeout 은(는) 채널이 대기하는 시간을 판별하기 위해 *HeartbeatInterval* 의 조정된 값에 추가되는 값(초)입니다.

MQRCVTIME_EQUAL

ReceiveTimeout 은(는) 채널이 대기하는 시간을 나타내는 값(초)입니다.

RemoteEvent(MQCFIN)

원격 오류 이벤트가 생성되는지 여부를 제어합니다(매개변수 ID: MQIA_REMOTE_EVENT).

가능한 값은 다음과 같습니다.

MQEVR_DISABLED

이벤트 보고를 사용하지 않습니다.

MQEVR_ENABLED

이벤트 보고를 사용합니다.

RepositoryName(MQCFST)

저장소 이름(매개변수 ID: MQCA_REPOSITORY_NAME).

이 큐 관리자가 저장소 서비스를 제공하는 클러스터의 이름입니다.

RepositoryNamelist(MQCFST)

저장소 이름 목록(매개변수 ID: MQCA_REPOSITORY_NAMELIST).

이 큐 관리자가 저장소 서비스를 제공하는 클러스터 목록의 이름입니다.

RevDns(MQCFIN)

도메인 이름 서버에서 호스트 이름의 역방향 검색이 수행되는지 여부 (매개변수 ID: MQIA_REVERSE_DNS_LOOKUP).

이 속성은 TCP의 전송 유형(TRPTYPE)을 사용하는 채널에만 적용됩니다.

가능한 값은 다음과 같습니다.

MQRDNS_DISABLED

DNS 호스트 이름이 인바운드 채널의 IP 주소에 대해 역방향으로 검색되지 않습니다. 이 설정을 사용하면 호스트 이름을 사용하는 CHLAUTH 규칙이 일치하지 않습니다.

MQRDNS_ENABLED

이 정보가 필요한 경우 DNS 호스트 이름이 인바운드 채널의 IP 주소에 대해 역방향으로 검색됩니다. 이 설정은 호스트 이름이 포함된 CHLAUTH 규칙과 일치시키고 오류 메시지를 작성하는 데 필요합니다.

z/OS SecurityCase(MQCFIN)

지원되는 보안 사례(매개변수 ID: MQIA_SECURITY_CASE).

큐 관리자가 대소문자를 함께 사용하거나 대문자만 사용한 보안 프로파일 이름을 지원하는지 여부를 지정합니다. 이 값은 보안 새로 고치기 명령이 지정된 *SecurityType*(MQSECTYPE_CLASSES) (으)로 실행될 때 활성화됩니다.

가능한 값은 다음과 같습니다.

MQSCYC_UPPER

보안 프로파일 이름은 대문자여야 합니다.

MQSCYC_MIXED

보안 프로파일 이름에 대문자만 사용하거나 대소문자를 함께 사용할 수 있습니다.

이 매개변수는 z/OS에서만 유효합니다.

z/OS SharedQMgrName(MQCFIN)

공유 큐의 큐 관리자 이름입니다(매개변수 ID: MQIA_SHARED_Q_Q_MGR_NAME).

큐 관리자는 공유 큐에 대한 MQOPEN 호출을 작성합니다. MQOPEN 호출의 **ObjectQmgrName** 매개변수에 지정된 큐 관리자는 처리 중인 큐 관리자와 동일한 큐 공유 그룹에 있습니다. *SQQMNAME* 속성은 *ObjectQmgrName* 이(가) 사용되는지 여부 또는 처리 큐 관리자가 공유 큐를 직접 여는지 여부를 지정합니다.

가능한 값은 다음 값 중 하나입니다.

MQSQQM_USE

ObjectQmgrName 이(가) 사용되고 적절한 전송 큐가 열립니다.

MQSQQM_IGNORE

처리 큐 관리자가 직접 공유 큐를 엽니다.

이 매개변수는 z/OS에서만 유효합니다.

Splcap(MQCFIN)

큐 관리자가 실행 중인 IBM MQ 버전에 AMS 컴포넌트가 설치되어 있으면 속성의 값은 YES (MQCAP_SUPPORTED)입니다. AMS 컴포넌트를 설치하지 않은 경우에는 값이 NO (MQCAP_NOT_SUPPORTED)입니다(매개변수 ID: MQIA_PROT_POLICY_CAPABILITY).

값은 다음 중 하나입니다.

MQCAP_SUPPORTED

큐 관리자가 실행 중인 IBM MQ 버전에 AMS 컴포넌트가 설치되어 있는지 여부입니다.

MQCAP_NOT_SUPPORTED

AMS 컴포넌트를 설치하지 않은 경우에 해당됩니다.

SSLCRLNamelist(MQCFST)

TLS 인증서 폐기 위치 이름 목록(매개변수 ID: MQCA_SSL_CRL_NAMELIST).

문자열 길이는 MQ_NAMELIST_NAME_LENGTH입니다.

큐 관리자가 인증서 폐기 검사에 사용할 인증 정보 오브젝트의 이름 목록 이름을 표시합니다.

유형이 LDAPCRL 또는 OCSP인 인증 정보 오브젝트만 *SSLCRLNamelist* (MQCFST)에서 참조하는 이름 목록에서 허용됩니다. 다른 유형을 사용하면 목록을 처리할 때 오류 메시지가 표시되고 그 이후로는 무시됩니다.

Multi **SSLCryptoHardware(MQCFST)**

TLS 암호화 하드웨어 구성을 위한 매개변수(매개변수 ID: MQCA_SSL_CRYPTO_HARDWARE).

문자열 길이는 MQ_SSL_CRYPTO_HARDWARE_LENGTH입니다.

시스템에 있는 암호화 하드웨어를 구성하는 데 필요한 매개변수 문자열의 이름을 설정합니다.

이 매개변수는 멀티플랫폼에서만 유효합니다.

SSLEvent(MQCFIN)

TLS 이벤트가 생성되는지 여부를 제어합니다(매개변수 ID: MQIA_SSL_EVENT).

가능한 값은 다음과 같습니다.

MQEVR_DISABLED

이벤트 보고를 사용하지 않습니다.

MQEVR_ENABLED

이벤트 보고를 사용합니다.

SSLFipsRequired(MQCFIN)

암호화가 IBM MQ 자체에서 실행되는 경우(매개변수 ID: MQIA_SSL_FIPS_REQUIRED) FIPS 인증 알고리즘만 사용할지 여부를 제어합니다. 이 매개변수는 z/OS, UNIX, Linux, and Windows에서만 유효합니다.

가능한 값은 다음과 같습니다.

MQSSL_FIPS_NO

지원되는 CipherSpec을 사용할 수 있습니다.

MQSSL_FIPS_YES

암호화 하드웨어가 아닌 IBM MQ에서 암호화를 실행하는 경우 FIPS 인증 암호화 알고리즘만 사용할 수 있습니다.

SSLKeyRepository(MQCFST)

TLS 키 저장소의 위치 및 이름(매개변수 ID: MQCA_SSL_KEY_REPOSITORY).

문자열 길이는 MQ_SSL_KEY_REPOSITORY_LENGTH입니다.

SSL(Secure Sockets Layer) 키 저장소의 이름을 나타냅니다.

이름의 형식은 환경에 따라 다릅니다.

SSLKeyResetCount(MQCFIN)

TLS 키 재설정 수(매개변수 ID: MQIA_SSL_RESET_COUNT).

시작하는 TLS 채널 MCA가 비밀 키를 재협상하기 전에 송신하거나 수신하는 암호화되지 않은 바이트 수입니다.

z/OS **SSLTasks(MQCFIN)**

TLS 호출을 처리하는 데 사용되는 서버 하위 태스크 수(매개변수 ID: MQIA_SSL_TASKS).

TLS 호출을 처리하는 데 사용되는 서버 하위 태스크 수입니다. 이 매개변수는 z/OS에서만 유효합니다.

StartStopEvent(MQCFIN)

시작/중지 이벤트가 생성되는지 여부를 제어합니다(매개변수 ID: MQIA_START_STOP_EVENT).

가능한 값은 다음과 같습니다.

MQEVR_DISABLED

이벤트 보고를 사용하지 않습니다.

MQEVR_ENABLED

이벤트 보고를 사용합니다.

Multi **StatisticsInterval(MQCFIN)**

통계 모니터링 데이터가 모니터링 큐에 기록되는 시간 간격(초)(매개변수 ID: MQIA_STATISTICS_INTERVAL).

이 매개변수는 멀티플랫폼에서만 유효합니다.

SyncPoint(MQCFIN)

동기점 가용성(매개변수 ID: MQIA_SYNCPOINT).

가능한 값은 다음과 같습니다.

MQSP_AVAILABLE

작업 단위 및 동기점을 사용할 수 있습니다.

MQSP_NOT_AVAILABLE

작업 단위 및 동기점을 사용할 수 없습니다.

z/OS **TCPChannels(MQCFIN)**

TCP/IP 전송 프로토콜을 사용하는 현재 사용 가능한 최대 채널 수 또는 연결할 수 있는 최대 클라이언트 수 (매개변수 ID: MQIA_TCP_CHANNELS).

이 매개변수는 z/OS에서만 유효합니다.

z/OS **TCPKeepAlive(MQCFIN)**

연결의 다른 끝이 여전히 사용 가능한지 검사하는 데 TCP KEEPALIVE 기능을 사용할지 여부를 지정합니다 (매개변수 ID: MQIA_TCP_KEEP_ALIVE).

가능한 값은 다음과 같습니다.

MQTCPKEEP_YES

TCP KEEPALIVE 기능은 TCP 프로파일 구성 데이터 세트에 지정된 대로 사용됩니다. -간격은 *KeepAliveInterval* 채널 속성에 지정됩니다.

MQTCPKEEP_NO

TCP KEEPALIVE 기능이 사용되지 않습니다.

이 매개변수는 z/OS에서만 유효합니다.

z/OS **TCPName(MQCFST)**

사용 중인 TCP/IP 시스템의 이름(매개변수 ID: MQIA_TCP_NAME).

이 매개변수는 z/OS에서만 유효합니다.

TCPStackType(MQCFIN)

채널 개시자가 *TCPName*에 지정된 TCP/IP 주소 공간만 사용할 수 있는지 여부를 지정하거나 선택적으로 선택된 TCP/IP 주소(매개변수 ID: MQIA_TCP_STACK_TYPE)에 바인드할 수 있는지 여부를 지정합니다.

가능한 값은 다음과 같습니다.

MQTCPSTACK_SINGLE

채널 시작기가 *TCPName*에 지정된 TCP/IP 주소 공간만 사용할 수 있습니다.

MQTCPSTACK_MULTIPLE

채널 시작기는 사용 가능한 모든 TCP/IP 주소 공간을 사용할 수 있습니다.

이 매개변수는 z/OS에서만 유효합니다.

TraceRouteRecording(MQCFIN)

라우트 추적 정보를 기록할 수 있고 응답 메시지를 생성할 수 있는지 여부를 지정합니다(매개변수 ID: MQIA_TRACE_ROUTE_RECORDING).

가능한 값은 다음과 같습니다.

MQRECORDING_DISABLED

라우트 추적 정보를 기록할 수 없습니다.

MQRECORDING_MSG

라우트 추적 정보를 기록하고 라우트 추적 레코드 발생의 원인이 되는 메시지의 진원지에 지정된 목적지로 송신할 수 있습니다.

MQRECORDING_Q

라우트 추적 정보를 기록하고 SYSTEM.ADMIN.TRACE.ROUTE.QUEUE로 송신할 수 있습니다.

TreeLifeTime(MQCFIN)

비관리 토픽의 지속 시간(초)(매개변수 ID: MQIA_TREE_LIFE_TIME).

비관리 토픽은 애플리케이션이 관리 노드로 존재하지 않는 토픽 문자열에 대해 발행 및 구독할 때 작성되는 해당 토픽입니다. 이 비관리 노드에 더 이상 활성 구독이 없는 경우 이 매개변수는 해당 노드를 제거하기 전에 큐 관리자가 대기하는 기간을 판별합니다. 큐 관리자가 재순환된 후 지속 가능 구독에 의해 사용 중인 비관리 토픽만 남게 됩니다.

값의 범위는 0 - 604,000일 수 있습니다. 0 값은 큐 관리자가 비관리 토픽을 제거하지 않음을 의미합니다. 큐 관리자의 초기 기본값은 1800입니다.

TriggerInterval(MQCFIN)

트리거 간격(매개변수 ID: MQIA_TRIGGER_INTERVAL).

*TriggerType*에 MQTT_FIRST 값이 있는 큐에서만 사용되는 트리거 시간 간격(밀리초로 표현됨)을 지정합니다.

Version(MQCFST)

IBM MQ 코드 버전(매개변수 ID: MQCA_VERSION).

IBM MQ 코드의 버전은 VVRRMMFF(으)로 표시됩니다.

VV: 버전

RR: 릴리스

MM: 유지보수 레벨

FF: 수정사항 레벨

XrCapability(MQCFIN)

MQ Telemetry 용량 및 명령이 큐 관리자에서 지원되는지 여부를 지정합니다. 여기서 *XrCapability*의 값은 MQCAP_SUPPORTED 또는 MQCAP_NOT_SUPPORTED입니다(매개변수 ID: MQIA_XR_CAPABILITY).

이 매개변수는  IBM i, UNIX 및 Windows에만 적용됩니다.

관련 정보

[MQI 클라이언트에서 런타임 시 FIPS 인증 CipherSpec만 사용하도록 지정](#)

[UNIX, Linux 및 Windows용 FIPS\(Federal Information Processing Standards\)](#)

멀티플랫폼에서의 MQCMD_INQUIRE_Q_MGR_STATUS(큐 관리자 상태 조회)

큐 관리자 상태 조회(MQCMD_INQUIRE_Q_MGR_STATUS) PCF 명령은 로컬 큐 관리자의 상태를 조회합니다.

선택적 매개변수

QMStatusAttrs(MQCFIL)

큐 관리자 상태 속성(매개변수 ID: MQIACF_Q_MGR_STATUS_ATTRS).

속성 목록에서는 자체적으로 다음 값을 지정할 수 있습니다(매개변수를 지정하지 않은 경우에는 기본값이 사용됨).

MQIACF_ALL

모든 속성입니다.

또는 다음의 조합입니다.

MQCA_Q_MGR_NAME

로컬 큐 관리자의 이름입니다.

MQCA_INSTALLATION_DESC

큐 관리자와 연관된 설치에 대한 설명입니다.

MQCA_INSTALLATION_NAME

큐 관리자와 연관된 설치 이름입니다.

MQCA_INSTALLATION_PATH

큐 관리자와 연관된 설치 경로입니다.

MQCACF_ARCHIVE_LOG_EXTENT_NAME)

큐 관리자가 아카이브 알림에 대해 대기 중인 가장 오래된 로그 익스텐트의 이름입니다.

문자열의 최대 길이는 MQ_LOG_EXTENT_NAME_LENGTH입니다.

큐 관리자가 아카이브 로그 관리를 사용 중이지 않은 경우 이 속성은 공백입니다. IBM i에서는 이 매개변수가 유효하지 않습니다.

MQCACF_CURRENT_LOG_EXTENT_NAME

로거에서 현재 기록 중인 로그 익스텐트의 이름입니다. MQCACF_CURRENT_LOG_EXTENT_NAME은 선형 로깅을 사용하는 큐 관리자에서만 사용할 수 있습니다. 다른 큐 관리자에서는 MQCACF_CURRENT_LOG_EXTENT_NAME이 공백입니다.

MQCACF_LOG_PATH

복구 로그 익스텐트의 위치입니다.

MQCACF_MEDIA_LOG_EXTENT_NAME

매체 복원을 수행하는 데 필요한 이전 로그 익스텐트의 이름입니다.

MQCACF_MEDIA_LOG_EXTENT_NAME은 선형 로깅을 사용하는 큐 관리자에서만 사용 가능합니다. 다른 큐 관리자에서는 MQCACF_MEDIA_LOG_EXTENT_NAME이 공백입니다.

MQCACF_RESTART_LOG_EXTENT_NAME

재시작 복구를 수행하는 데 필요한 이전 로그 익스텐트의 이름입니다.

MQCACF_RESTART_LOG_EXTENT_NAME은 선형 로깅을 사용하는 큐 관리자에서만 사용할 수 있습니다. 다른 큐 관리자에서는 MQCACF_RESTART_LOG_EXTENT_NAME이 공백입니다.

MQCACF_Q_MGR_START_DATE

큐 관리자가 시작된 날짜(yyyy-mm-dd 양식)입니다. 이 속성의 길이는 MQ_DATE_LENGTH에서 제공됩니다.

MQCACF_Q_MGR_START_TIME

큐 관리자가 시작된 시간(hh.mm.ss 양식)입니다. 이 속성의 길이는 MQ_TIME_LENGTH에서 제공됩니다.

MQIACF_ARCHIVE_LOG_SIZE

다시 시작 또는 매체 복원에 더 이상 필요하지 않지만 아카이브되기를 대기하고 있는, 로그 익스텐트에서 차지하는 공간의 양의 현재 크기(메가바이트)입니다.

이 속성은 IBM i에서 올바르지 않습니다.

MQIACF_CHINIT_STATUS

채널 시작기의 현재 상태입니다.

MQIACF_CMD_SERVER_STATUS

명령 서버의 현재 상태입니다.

MQIACF_CONNECTION_COUNT

큐 관리자에 대한 현재 연결 수입니다.

MQIACF_LDAP_CONNECTION_STATUS

LDAP 서버에 대한 연결의 현재 상태입니다.

MQIACF_LOG_IN_USE

현재 다시 시작 복구를 위해 사용 중인 1차 로그 공간의 현재 백분율 크기입니다.

이 속성은 IBM i에서 올바르지 않습니다.

MQIACF_LOG_UTILIZATION

큐 관리자 워크로드가 1차 로그 공간에 얼마나 잘 포함되어 있는지 표시하는 현재 백분을 예상치입니다.

이 속성은 IBM i에서 올바르지 않습니다.

MQIACF_MEDIA_LOG_SIZE

매체 복원에 필요한 로그 데이터의 현재 크기(메가바이트)입니다.

이 속성은 IBM i에서 올바르지 않습니다.

MQIACF_PERMIT_STANDBY

대기 인스턴스 허용 여부.

MQIACF_Q_MGR_STATUS

큐 관리자의 현재 상태입니다.

MQIACF_Q_MGR_STATUS_LOG

모든 로그 속성의 현재 상태입니다. 속성은 다음과 같을 수 있습니다.

- MQCACF_ARCHIVE_LOG_EXTENT_NAME
- MQIACF_ARCHIVE_LOG_SIZE
- MQCACF_CURRENT_LOG_EXTENT_NAME
- MQIACF_LOG_IN_USE
- MQIACF_LOG_UTILIZATION
- MQCACF_MEDIA_LOG_EXTENT_NAME
- MQIACF_MEDIA_LOG_SIZE
- MQCACF_RESTART_LOG_EXTENT_NAME
- MQIACF_RESTART_LOG_SIZE
- MQIACF_REUSABLE_LOG_SIZE

MQIACF_RESTART_LOG_SIZE

다시 시작 복구에 필요한 로그 데이터의 크기(메가바이트)입니다.

이 속성은 IBM i에서 올바르지 않습니다.

MQIACF_REUSABLE_LOG_SIZE

재사용할 수 있는 로그 익스텐트가 차지하는 공간의 양(메가바이트)입니다.

이 속성은 IBM i에서 올바르지 않습니다.

Multi 멀티플랫폼에서의 MQCMD_INQUIRE_Q_MGR_STATUS(큐 관리자 상태 조회) 응답

큐 관리자 상태 조회(MQCMD_INQUIRE_Q_MGR_STATUS) PCF 명령에 대한 응답은 응답 헤더, *QMgrName* 및 *QMgrStatus* 구조, 그리고 요청된 속성 매개변수 구조 조합 순으로 구성됩니다.

항상 리턴됨:

QMgrName, *QMgrStatus*

요청된 경우에만 리턴됨:

ArchiveLog, *ArchiveLogSize*, *ChannelInitiatorStatus*, *CommandServerStatus*, *ConnectionCount*, *CurrentLog*, *InstallationDesc*, *InstallationName*, *InstallationPath*, *LDAPConnectionStatus*, *LogInUse*, *LogPath*, *LogUtilization*, *MediaRecoveryLog*, *MediaRecoveryLogSize*, *PermitStandby*, *RestartRecoveryLogSize*, *ReusableLogSize*, *StartDate*, *StartTime*

응답 데이터

ArchiveLog(MQCFST)

큐 관리자가 아카이브 알림을 대기 중인 가장 오래된 로그 익스텐트의 이름이거나 로그 익스텐트가 모두 아카이브된 경우에는 공백입니다(매개변수 ID: MQCACF_ARCHIVE_LOG_EXTENT_NAME).

ArchiveLogSize(MQCFIN)

다시 시작 또는 매체 복원에 더 이상 필요하지는 않으나 아카이브되기를 대기하고 있는 로그 익스텐트에서 차지하는 현재 공간의 크기(메가바이트)입니다(매개변수 ID: MQIACF_ARCHIVE_LOG_SIZE).

ChannelInitiatorStatus(MQCFIN)

SYSTEM.CHANNEL.INITQ를 읽는 채널 시작기의 상태(매개변수 ID: MQIACF_CHINIT_STATUS).

가능한 값은 다음과 같습니다.

MQSVC_STATUS_STOPPED

채널 시작기가 실행 중이 아닙니다.

MQSVC_STATUS_STARTING

채널 시작기를 초기화하는 중입니다.

MQSVC_STATUS_RUNNING

채널 시작기가 완전히 초기화되어 실행 중입니다.

MQSVC_STATUS_STOPPING

채널 시작기가 중지 중입니다.

CommandServerStatus(MQCFIN)

명령 서버의 상태(매개변수 ID: MQIACF_CMD_SERVER_STATUS).

가능한 값은 다음과 같습니다.

MQSVC_STATUS_STARTING

명령 서버를 초기화하는 중입니다.

MQSVC_STATUS_RUNNING

명령 서버가 완전히 초기화되어 실행 중입니다.

MQSVC_STATUS_STOPPING

명령 서버가 중지 중입니다.

ConnectionCount(MQCFIN)

연결 수(매개변수 ID: MQIACF_CONNECTION_COUNT).

큐 관리자에 대한 현재 연결 수.

CurrentLog(MQCFST)

로그 익스텐트 이름(매개변수 ID: MQCACF_CURRENT_LOG_EXTENT_NAME).

조회 명령 시 기록된 로그 익스텐트의 이름입니다. 큐 관리자가 순환 로깅을 사용하는 경우, 이 매개변수는 공백입니다.

문자열의 최대 길이는 MQ_LOG_EXTENT_NAME_LENGTH입니다.

InstallationDesc(MQCFST)

설치 설명(매개변수 ID: MQCA_INSTALLATION_DESC).

이 큐 관리자에 대한 설치 설명입니다.

InstallationName(MQCFST)

설치 이름(매개변수 ID: MQCA_INSTALLATION_NAME).

이 큐 관리자의 설치 이름입니다.

InstallationPath(MQCFST)

설치 경로(매개변수 ID: MQCA_INSTALLATION_PATH).

이 큐 관리자의 설치 경로입니다.

LDAPConnectionStatus(MQCFIN)

LDAP 서버에 대한 큐 관리자 연결의 현재 상태(매개변수 ID: MQIACF_LDAP_CONNECTION_STATUS).

가능한 값은 다음과 같습니다.

MQLDAPC_CONNECTED

큐 관리자가 현재 LDAP 서버와 연결되어 있습니다.

MQLDAPC_ERROR

큐 관리자가 LDAP 서버에 연결하려고 시도했으며 실패했습니다.

MQLDAPC_INACTIVE

큐 관리자가 LDAP 서버를 사용하도록 구성되지 않았거나 아직 LDAP 서버에 연결되지 않았습니다.

LogInUse(MQCFIN)

현재 다시 시작 복구를 위해 사용 중인 1차 로그 공간의 현재 백분율 크기입니다(매개변수 ID: MQIACF_LOG_IN_USE).

LogPath(MQCFST)

복구 로그 익스텐트의 위치(매개변수 ID: MQCACF_LOG_PATH).

이 매개변수는 큐 관리자가 로그 파일을 작성하는 디렉토리를 식별합니다.

문자열의 최대 길이는 MQ_LOG_PATH_LENGTH입니다.

LogUtilization(MQCFIN)

큐 관리자 워크로드가 1차 로그 공간에 얼마나 잘 포함되어 있는지 표시하는 현재 백분율 예상치입니다(매개변수 ID: MQIACF_LOG_UTILIZATION).

MediaRecoveryLog(MQCFST)

큐 관리자가 매체 복원을 수행하는 데 필요한 이전 로그 익스텐트의 이름(매개변수 ID: MQCACF_MEDIA_LOG_EXTENT_NAME). 이 매개변수는 선형 로깅을 사용하는 큐 관리자에서만 사용 가능합니다. 큐 관리자가 순환 로깅을 사용하는 경우, 이 매개변수는 공백입니다.

문자열의 최대 길이는 MQ_LOG_EXTENT_NAME_LENGTH입니다.

MediaRecoveryLogSize(MQCFIN)

매체 복원에 필요한 로그 데이터의 현재 크기(메가바이트)입니다(매개변수 ID: MQIACF_MEDIA_LOG_SIZE).

PermitStandby(MQCFIN)

대기 인스턴스가 허용되는지 여부입니다(매개변수 ID: MQIACF_PERMIT_STANDBY).

가능한 값은 다음과 같습니다.

MQSTDBY_NOT_PERMITTED

대기 인스턴스는 허용되지 않습니다.

MQSTDBY_PERMITTED

대기 인스턴스가 허용됩니다.

QMgrName(MQCFST)

로컬 큐 관리자의 이름(매개변수 ID: MQCA_Q_MGR_NAME).

문자열의 최대 길이는 MQ_Q_MGR_NAME_LENGTH입니다.

QMgrStatus(MQCFIN)

큐 관리자의 현재 실행 상태(매개변수 ID: MQIACF_Q_MGR_STATUS).

가능한 값은 다음과 같습니다.

MQQMSTA_STARTING

큐 관리자가 초기화 중입니다.

MQQMSTA_RUNNING

큐 관리자가 완전히 초기화되어 실행 중입니다.

MQQMSTA QUIESCING

큐 관리자가 정지 중입니다.

RestartRecoveryLog(MQCFST)

큐 관리자가 재시작 복구를 수행하는 데 필요한 이전 로그 익스텐트의 이름(매개변수 ID: MQCACF_RESTART_LOG_EXTENT_NAME).

이 매개변수는 선형 로깅을 사용하는 큐 관리자에서만 사용 가능합니다. 큐 관리자가 순환 로깅을 사용하는 경우, 이 매개변수는 공백입니다.

문자열의 최대 길이는 MQ_LOG_EXTENT_NAME_LENGTH입니다.

RestartRecoveryLogSize(MQCFIN)

다시 시작 복구에 필요한 로그 데이터의 크기(메가바이트)입니다(매개변수 ID: MQIACF_RESTART_LOG_SIZE).

ReusableLogSize(MQCFIN)

재사용할 수 있는 로그 익스텐트(메가바이트)가 차지하는 공간의 크기입니다(매개변수 ID: MQIACF_REUSABLE_LOG_SIZE).

StartDate(MQCFST)

이 큐 관리자가 시작된 날짜(yyyy-mm-dd 양식)(매개변수 ID: MQCACF_Q_MGR_START_DATE).

문자열의 최대 길이는 MQ_DATE_LENGTH입니다.

StartTime(MQCFST)

이 큐 관리자가 시작된 시간(hh:mm:ss 양식)(매개변수 ID: MQCACF_Q_MGR_START_TIME).

문자열의 최대 길이는 MQ_TIME_LENGTH입니다.

큐 이름 조회

큐 이름 조회(MQCMD_INQUIRE_Q_NAMES) 명령은 일반 큐 이름과 일치하는 큐 이름 목록 및 지정된 선택적 큐 유형을 조회합니다.

필수 매개변수

QName(MQCFST)

큐 이름(매개변수 ID: MQCA_Q_NAME).

일반 큐 이름이 지원됩니다. 일반 이름에서는 문자열 다음에 별표(*)가 오며(예: ABC*), 이 이름은 선택한 문자열로 시작하는 이름을 가진 모든 오브젝트를 선택합니다. 별표 자체는 가능한 모든 이름과 일치합니다.

문자열의 최대 길이는 MQ_Q_LENGTH입니다.

선택적 매개변수



CommandScope(MQCFST)

명령 범위(매개변수 ID: MQCACF_COMMAND_SCOPE). 이 매개변수는 z/OS에만 적용됩니다.

큐 관리자가 큐 공유 그룹의 멤버인 경우 명령을 처리하는 방법을 지정합니다. 다음 중 하나를 지정할 수 있습니다.

- 공백(또는 매개변수도 함께 생략). 입력된 큐 관리자에서 명령이 처리됩니다.
- 큐 관리자 이름. 명령은 큐 공유 그룹 내에서 활성 상태인 경우 사용자가 지정하는 큐 관리자에서 처리됩니다. 명령이 입력된 큐 관리자가 아닌 다른 큐 관리자를 지정하는 경우, 큐 공유 그룹 환경을 사용 중이고 명령 서버가 사용 가능해야 합니다.
- 별표(*). 명령이 로컬 큐 관리자에서 처리되고 큐 공유 그룹의 모든 활성 큐 관리자에도 전달됩니다.

공백이 아닌 값이 지정된 경우에는 각 큐 관리자에서 최대 응답 크기가 32KB로 제한됩니다. 큐 관리자의 응답이 이보다 크면 큐 관리자는 이유 코드 [MQRCCF_COMMAND_LENGTH_ERROR \(3230\)](#)과 함께 오류 응답을 리턴합니다.

최대 길이는 MQ_QSG_NAME_LENGTH입니다.

QSGDisposition(MQCFIN)

그룹 내 오브젝트의 속성 지정 값(매개변수 ID: MQIA_QSG_DISP). 이 매개변수는 z/OS에만 적용됩니다.

정보를 리턴할 오브젝트의 속성 지정 값을 지정합니다(즉, 정의된 위치 및 작동 방식). 가능한 값은 다음 값 중 하나입니다.

MQQSGD_LIVE

오브젝트가 MQQSGD_Q_MGR 또는 MQQSGD_COPY로 정의됩니다. 매개변수를 지정하지 않은 경우 MQQSGD_LIVE가 기본값입니다.

MQQSGD_ALL

오브젝트가 MQQSGD_Q_MGR 또는 MQQSGD_COPY로 정의됩니다.

또한, 공유 큐 관리자 환경이 있고 명령이 실행된 큐 관리자에서 해당 명령을 실행하는 경우, 이 옵션이 MQQSGD_GROUP으로 정의된 오브젝트의 정보를 표시합니다.

MQQSGD_LIVE가 지정되었거나 기본값으로 지정된 경우, 또는 MQQSGD_ALL이 공유 큐 관리자 환경에 지정된 경우, 명령이 중복된 이름을 제공할 수 있습니다(서로 다른 속성 지정 값을 사용).

MQQSGD_COPY

오브젝트가 MQQSGD_COPY로 정의됩니다.

MQQSGD_GROUP

오브젝트가 MQQSGD_GROUP으로 정의됩니다. MQQSGD_GROUP은 공유 큐 환경에서만 사용할 수 있습니다.

MQQSGD_Q_MGR

오브젝트가 MQQSGD_Q_MGR로 정의됩니다.

MQQSGD_PRIVATE

오브젝트가 MQQSGD_Q_MGR 또는 MQQSGD_COPY로 정의됩니다. MQQSGD_PRIVATE은 MQQSGD_LIVE와 동일한 정보를 리턴합니다.

MQQSGD_SHARED

오브젝트가 MQQSGD_SHARED로 정의됩니다. MQQSGD_SHARED는 공유 큐 환경에서만 허용됩니다.

QType(MQCFIN)

큐 유형(매개변수 ID: MQIA_Q_TYPE).

이 매개변수(있는 경우)는 리턴되는 큐 이름을 지정된 유형의 큐로 제한합니다. 이 매개변수가 없는 경우, 모든 유형의 큐를 사용할 수 있습니다. 가능한 값은 다음 값 중 하나입니다.

MQQT_ALL

모든 큐 유형입니다.

MQQT_LOCAL

로컬 큐.

MQQT_ALIAS

알리어스 큐 정의입니다.

MQQT_REMOTE

리모트 큐의 로컬 정의입니다.

MQQT_MODEL

모델 큐 정의입니다.

이 매개변수가 지정되지 않은 경우 기본값은 MQQT_ALL입니다.

큐 이름 조회(응답)

큐 이름 조회(MQCMD_INQUIRE_Q_NAMES) 명령에 대한 응답은 응답 헤더 및 지정된 큐 이름과 일치하는 0개 이상의 이름을 제공하는 단일 매개변수 구조의 순서로 구성되어 있습니다. 응답 헤더 다음에는 *QNames* 구조와 동일한 수의 입력 항목이 포함된 *QTypes* 구조가 있습니다. 각 입력 항목에서는 *QNames* 구조의 해당 입력 항목과 함께 큐 유형을 제공합니다.

또한 z/OS에서만 **QSGDispositions** 매개변수 구조(*QNames* 구조와 동일한 수의 항목이 있음)가 리턴됩니다. 이 구조의 각 항목은 *QNames* 구조의 해당 항목이 있는 오브젝트의 속성 지정을 나타냅니다.

항상 리턴됨:

QNames ,  *QSGDispositions* , *QTypes*

요청된 경우에만 리턴됨:

없음

응답 데이터

QNames(MQCFSL)

큐 이름 목록(매개변수 ID: MQCACF_Q_NAMES).



QSGDispositions(MQCFIL)

큐 공유 그룹 속성 지정 목록(매개변수 ID: MQIACF_QSG_DISPS). 이 매개변수는 z/OS에서만 유효합니다. 이 구조에서 필드의 가능한 값은 다음과 같습니다.

MQQSGD_COPY

오브젝트가 MQQSGD_COPY로 정의됩니다.

MQQSGD_GROUP

오브젝트가 MQQSGD_GROUP으로 정의됩니다.

MQQSGD_Q_MGR

오브젝트가 MQQSGD_Q_MGR로 정의됩니다.

MQQSGD_SHARED

오브젝트가 MQQSGD_SHARED로 정의됩니다.

QTypes(MQCFIL)

큐 유형의 목록(매개변수 ID: MQIACF_Q_TYPES). 이 구조에서 필드의 가능한 값은 다음과 같습니다.

MQQT_ALIAS

알리어스 큐 정의입니다.

MQQT_LOCAL

로컬 큐.

MQQT_REMOTE

리모트 큐의 로컬 정의입니다.

MQQT_MODEL

모델 큐 정의입니다.

큐 상태 조회

큐 상태 조회(MQCMD_INQUIRE_Q_STATUS) 명령은 로컬 IBM MQ 큐의 상태를 조회합니다. 상태 정보를 수신할 로컬 큐의 이름을 지정해야 합니다.

필수 매개변수

QName(MQCFST)

큐 이름(매개변수 ID: MQCA_Q_NAME).

일반 큐 이름이 지원됩니다. 일반 이름에서는 문자열 다음에 별표(*)가 오며(예: ABC*), 이 이름은 선택한 문자열로 시작하는 이름을 가진 모든 큐를 선택합니다. 별표 자체는 가능한 모든 이름과 일치합니다.

큐 이름은 요청된 속성과 관계없이 항상 리턴됩니다.

문자열의 최대 길이는 MQ_Q_NAME_LENGTH입니다.

선택적 매개변수(큐 상태 조회)

ByteStringFilterCommand(MQCFCBF)

바이트 문자열 필터 명령 디스크립터. 매개변수 ID는 MQBACF_EXTERNAL_UOW_ID 또는 MQBACF_Q_MGR_UOW_ID여야 합니다. 이 매개변수를 사용하면 필터 조건을 지정하여 명령의 출력을 제한할 수 있습니다. 이 필터 조건 사용에 대한 정보는 1747 페이지의 『MQFCBF - PCF 바이트 문자열 필터 매개변수』의 내용을 참조하십시오.

바이트 문자열 필터를 지정하면, **IntegerFilterCommand** 매개변수를 사용하여 정수 필터를 지정할 수도 없고 **StringFilterCommand** 매개변수를 사용하여 문자열 필터를 지정할 수도 없습니다.

z/OS

CommandScope(MQCFST)

명령 범위(매개변수 ID: MQCACF_COMMAND_SCOPE). 이 매개변수는 z/OS에만 적용됩니다.

큐 관리자가 큐 공유 그룹의 멤버인 경우 명령을 시작하는 방법을 지정합니다. 다음 중 하나를 지정할 수 있습니다.

- 공백(또는 매개변수도 함께 생략). 명령은 이 명령이 입력된 큐 관리자에서 시작됩니다.
- 큐 관리자 이름. 명령은 큐 공유 그룹 내에서 활성 상태인 경우 사용자가 지정하는 큐 관리자에서 시작됩니다. 명령이 입력된 큐 관리자가 아닌 다른 큐 관리자 이름을 지정하는 경우, 큐 공유 그룹 환경을 사용 중이고 명령 서버가 시작되어야 합니다.
- 별표(*). 명령이 로컬 큐 관리자에서 실행되고 큐 공유 그룹의 모든 활성 큐 관리자에도 전달됩니다.

최대 길이는 MQ_QSG_NAME_LENGTH입니다.

CommandScope 을(를) 필터링하기 위한 매개변수로 사용할 수 없습니다.

IntegerFilterCommand(MQCFIF)

정수 필터 명령 디스크립터입니다. 매개변수 ID가 *QStatusAttrs*에 허용되는 정수 유형 매개변수여야 합니다(MQIACF_ALL, MQIACF_MONITORING 및 MQIACF_Q_TIME_INDICATOR 제외). 이 매개변수를 사용하면 필터 조건을 지정하여 명령의 출력을 제한할 수 있습니다. 이 필터 조건 사용에 대한 정보는 1752 페이지의 『MQCFIF - PCF 정수 필터 매개변수』의 내용을 참조하십시오.

정수 필터를 지정하면, **ByteStringFilterCommand** 매개변수를 사용하여 바이트 문자열 필터를 지정할 수도 없고 **StringFilterCommand** 매개변수를 사용하여 문자열 필터를 지정할 수도 없습니다.

OpenType(MQCFIN)

큐 상태 열기 유형(매개변수 ID: MQIACF_OPEN_TYPE).

이 유형은 요청된 큐 인스턴스 속성에 관계없이 항상 리턴됩니다.

가능한 값은 다음과 같습니다.

MQQSOT_ALL

모든 유형의 액세스를 통해 열려 있는 큐의 상태를 선택합니다.

MQQSOT_INPUT

입력을 위해 열려 있는 큐의 상태를 선택합니다.

MQQSOT_OUTPUT

출력을 위해 열려 있는 큐의 상태를 선택합니다.

이 매개변수가 지정되지 않은 경우 기본값은 MQQSOT_ALL입니다.

이 매개변수에는 필터링이 지원되지 않습니다.

z/OS

QSGDisposition(MQCFIN)

QSG 속성 지정(매개변수 ID: MQIA_QSG_DISP).

오브젝트의 속성 지정 값을 지정합니다(즉, 정의된 위치 및 작동 방식). 이 매개변수는 z/OS에서만 유효합니다. 가능한 값은 다음 값 중 하나입니다.

MQQSGD_COPY

오브젝트가 MQQSGD_COPY로 정의됩니다.

MQQSGD_Q_MGR

오브젝트가 MQQSGD_Q_MGR로 정의됩니다.

MQQSGD_SHARED

오브젝트가 MQQSGD_SHARED로 정의됩니다.

QSGDisposition 을(를) 필터링하기 위한 매개변수로 사용할 수 없습니다.

QStatusAttrs(MQCFL)

큐 상태 속성(매개변수 ID: MQIACF_Q_STATUS_ATTRS).

속성 목록에서는 자체적으로 다음 값을 지정할 수 있습니다(매개변수를 지정하지 않은 경우에는 기본값이 사용됨).

MQIACF_ALL

모든 속성입니다.

또는 다음의 조합입니다.

여기서 *StatusType*은 MQIACF_Q_STATUS입니다.

MQCA_Q_NAME

큐 이름입니다.

MQCACF_LAST_GET_DATE

큐에서 마지막 메시지를 소거식으로 읽은 날짜입니다.

MQCACF_LAST_GET_TIME

큐에서 마지막 메시지를 소거식으로 읽은 시간입니다.

MQCACF_LAST_PUT_DATE

큐에 마지막 메시지를 넣은 날짜입니다.

MQCACF_LAST_PUT_TIME

큐에 마지막 메시지를 넣은 시간입니다.

MQCACF_MEDIA_LOG_EXTENT_NAME

큐의 매체 복원을 수행하는 데 필요한 가장 오래된 로그 익스텐트의 ID입니다.

IBM i에서 이 매개변수는 큐의 매체 복원을 수행하는 데 필요한 가장 오래된 저널 수신자의 이름을 식별합니다.

MQIA_CURRENT_Q_DEPTH

현재 큐에 있는 메시지 수입니다.

MQIA_MONITORING_Q

모니터링 데이터 콜렉션의 현재 레벨입니다.

MQIA_OPEN_INPUT_COUNT

큐에 대한 입력을 위해 현재 열려 있는 핸들 수입니다. MQIA_OPEN_INPUT_COUNT에는 찾아보기를 위해 열려 있는 핸들은 포함되지 않습니다.

MQIA_OPEN_OUTPUT_COUNT

큐에 대한 출력을 위해 현재 열려 있는 핸들 수입니다.

MQIACF_HANDLE_STATE

API 호출이 진행 중인지 여부.

MQIACF_MONITORING

모든 큐 상태 모니터링 속성입니다. 이러한 속성은 다음과 같습니다.

- MQCACF_LAST_GET_DATE
- MQCACF_LAST_GET_TIME
- MQCACF_LAST_PUT_DATE
- MQCACF_LAST_PUT_TIME
- MQIA_MONITORING_Q

- MQIACF_OLDEST_MSG_AGE
- MQIACF_Q_TIME_INDICATOR

이 매개변수에는 필터링이 지원되지 않습니다.

MQIACF_OLDEST_MSG_AGE

큐에서 가장 오래된 메시지의 보관 기간입니다.

MQIACF_Q_TIME_INDICATOR

메시지가 큐에 남아 있는 시간 표시기입니다.

MQIACF_UNCOMMITTED_MSGS

큐에서 커밋되지 않은 메시지의 수입니다.

여기서 *StatusType*은 MQIACF_Q_HANDLE입니다.

MQBACF_EXTERNAL_UOW_ID

큐 관리자가 지정한 복구 단위 ID입니다.

MQBACF_Q_MGR_UOW_ID

연결과 연관된 외부 복구 단위 ID입니다.

MQCA_Q_NAME

큐 이름입니다.

MQCACF_APPL_TAG

이 매개변수는 큐 관리자에 연결된 애플리케이션의 태그를 포함한 문자열입니다.

MQCACF_ASID

*ApplTag*로 식별되는 애플리케이션의 주소 공간 ID입니다. 이 매개변수는 z/OS에서만 유효합니다.

MQCACF_PSB_NAME

프로그램 스펙 블록(PSB)의 이름은 실행 중인 IMS 트랜잭션과 연관됩니다. 이 매개변수는 z/OS에서만 유효합니다.

MQCACF_PSTID

연결된 IMS 영역의 IMS PST(Program Specification Table) ID입니다. 이 매개변수는 z/OS에서만 유효합니다.

MQCACF_TASK_NUMBER

CICS 태스크 번호입니다. 이 매개변수는 z/OS에서만 유효합니다.

MQCACF_TRANSACTION_ID

CICS 트랜잭션 ID입니다. 이 매개변수는 z/OS에서만 유효합니다.

MQCACF_USER_IDENTIFIER

지정된 큐를 연 애플리케이션의 사용자 이름입니다.

MQCACH_CHANNEL_NAME

큐가 열려 있는 채널의 이름입니다(있는 경우).

MQCACH_CONNECTION_NAME

큐가 열려 있는 채널의 연결 이름입니다(있는 경우).

MQIA_APPL_TYPE

큐가 열려 있는 애플리케이션의 유형입니다.

MQIACF_OPEN_BROWSE

찾아보기를 엽니다.

이 매개변수에는 필터링이 지원되지 않습니다.

MQIACF_OPEN_INPUT_TYPE

입력 유형을 엽니다.

이 매개변수에는 필터링이 지원되지 않습니다.

MQIACF_OPEN_INQUIRE

조회를 엽니다.

이 매개변수에는 필터링이 지원되지 않습니다.

MQIACF_OPEN_OPTIONS

큐를 열 때 사용되는 옵션입니다.

이 매개변수를 요청하면 다음 매개변수 구조도 리턴됩니다.

- *OpenBrowse*
- *OpenInputType*
- *OpenInquire*
- *OpenOutput*
- *OpenSet*

이 매개변수에는 필터링이 지원되지 않습니다.

MQIACF_OPEN_OUTPUT

출력을 엽니다.

이 매개변수에는 필터링이 지원되지 않습니다.

MQIACF_OPEN_SET

세트를 엽니다.

이 매개변수에는 필터링이 지원되지 않습니다.

MQIACF_PROCESS_ID

지정된 큐를 연 애플리케이션의 프로세스 ID입니다.

MQIACF_ASYNC_STATE**MQIACF_THREAD_ID**

지정된 큐를 연 애플리케이션의 스레드 ID입니다.

MQIACF_UOW_TYPE

큐 관리자가 표시하는 외부 복구 단위 ID의 유형입니다.

StatusType(MQCFIN)

큐 상태 유형(매개변수 ID: MQIACF_Q_STATUS_TYPE).

필수 상태 정보의 유형을 지정합니다.

가능한 값은 다음 값 중 하나입니다.

MQIACF_Q_STATUS

큐와 관련된 상태 정보를 선택합니다.

MQIACF_Q_HANDLE

큐에 액세스 중인 핸들과 관련된 상태 정보를 선택합니다.

이 매개변수가 지정되지 않은 경우 기본값은 MQIACF_Q_STATUS입니다.

*StatusType*을(를) 필터링하기 위한 매개변수로 사용할 수 없습니다.

StringFilterCommand(MQCFSF)

문자열 필터 명령 디스크립터입니다. 매개변수 ID는 *QStatusAttrs*에 허용되는 문자열 유형 매개변수여야 합니다(MQCA_Q_NAME 제외).이 매개변수를 사용하면 필터 조건을 지정하여 명령의 출력을 제한할 수 있습니다. 이 필터 조건 사용에 대한 정보는 1759 페이지의 『MQCFSF - PCF 문자열 필터 매개변수』의 내용을 참조하십시오.

또한 문자열 필터를 지정하면, **ByteStringFilterCommand** 매개변수를 사용하여 바이트 문자열 필터를 지정하거나 **IntegerFilterCommand** 매개변수를 사용하여 정수 필터를 지정할 수도 없습니다.

오류 코드

이 명령은 추가적인 관련 값 외에도 응답 형식 헤더 1274 페이지의 『모든 명령에 적용할 수 있는 오류 코드』에 다음 오류 코드를 리턴할 수 있습니다.

이성 (MQLONG)

가능한 값은 다음 값 중 하나입니다.

MQRCCF_Q_TYPE_ERROR

큐 유형이 올바르지 않습니다.

큐 상태 조회(응답)

큐 상태 조회(MQCMD_INQUIRE_Q_STATUS) 명령에 대한 응답은 응답 헤더, *QName* 구조 및 조회 명령에 있는 *StatusType* 값으로 판별되는 속성 매개변수 구조 세트의 순서로 구성되어 있습니다.

항상 리턴됨:

QName ,  *QSGDisposition* , *StatusType*

StatusType 의 가능한 값은 다음과 같습니다.

MQIACF_Q_STATUS

큐와 관련된 상태 정보를 리턴합니다.







MQIACF_Q_HANDLE

큐에 액세스 중인 핸들과 관련된 상태 정보를 리턴합니다.

요청되었고 *StatusType*이 **MQIACF_Q_STATUS**인 경우 리턴됨:

CurrentQDepth , *LastGetDate* , *LastGetTime* , *LastPutDate* , *LastPutTime* ,
MediaRecoveryLogExtent , *OldestMsgAge* , *OnQTime* , *OpenInputCount* , *OpenOutputCount* ,
QueueMonitoring , *UncommittedMsgs*

요청되었고 *StatusType*이 **MQIACF_Q_HANDLE**인 경우 리턴됨:

ApplDesc , *ApplTag* , *ApplType* ,  *ASId* , *AsynchronousState* ,
ChannelName , *ConnectionName* ,  *ExternalUOWId* , *HandleState* ,
OpenOptions , *ProcessId* ,  *PSBName* ,  *PSTId* , *QMgrUOWId* ,
 *TaskNumber* , *ThreadId* ,  *TransactionId* , *UOWIdentifier* ,
UOWType , *UserIdentifier*

StatusType이 MQIACF_Q_STATUS인 경우의 응답 데이터

CurrentQDepth(MQCFIN)

현재 큐 용량(매개변수 ID: MQIA_CURRENT_Q_DEPTH).

LastGetDate(MQCFST)

큐에서 마지막 메시지를 소거식으로 읽은 날짜(매개변수 ID: MQCACF_LAST_GET_DATE).

큐에서 마지막 메시지를 읽은 날짜(yyyy-mm-dd 양식) 날짜는 큐 관리자가 실행 중인 시간대로 리턴됩니다.

문자열의 최대 길이는 MQ_DATE_LENGTH입니다.

LastGetTime(MQCFST)

큐에서 마지막 메시지를 소거식으로 읽은 시간(매개변수 ID: MQCACF_LAST_GET_TIME).

큐에서 마지막 메시지를 읽은 시간(hh.mm.ss 양식)입니다. 시간은 큐 관리자가 실행 중인 시간대로 리턴됩니다.

문자열의 최대 길이는 MQ_TIME_LENGTH입니다.

LastPutDate(MQCFST)

큐에 마지막 메시지를 넣은 날짜(매개변수 ID: MQCACF_LAST_PUT_DATE).

큐에 마지막 메시지를 넣은 날짜(yyyy-mm-dd 양식)입니다. 날짜는 큐 관리자가 실행 중인 시간대로 리턴됩니다.

문자열의 최대 길이는 MQ_DATE_LENGTH입니다.

LastPutTime(MQCFST)

큐에 마지막 메시지를 넣은 시간(매개변수 ID: MQCACF_LAST_PUT_TIME).

큐에 마지막 메시지를 넣은 시간(hh.mm.ss 양식)입니다. 시간은 큐 관리자가 실행 중인 시간대로 리턴됩니다.

문자열의 최대 길이는 MQ_TIME_LENGTH입니다.

Multi **MediaRecoveryLogExtent(MQCFST)**

큐의 매체 복원을 수행하는 데 필요한 가장 오래된 로그 익스텐트의 이름(매개변수 ID: MQCACF_MEDIA_LOG_EXTENT_NAME).

IBM i에서 이 매개변수는 큐의 매체 복원을 수행하는 데 필요한 가장 오래된 저널 수신자의 이름을 식별합니다.

리턴되는 이름은 Snnnnnnn.LOG 양식이며 완전한 경로 이름이 아닙니다. 이 매개변수를 사용하면 **rcdmqimg** 명령에 따라 매체 복원 LSN이 앞으로 이동하지 못하게 하는 큐를 식별하기 위해 이름을 발행된 메시지와 쉽게 상관시킬 수 있습니다.

이 매개변수는 멀티플랫폼에서만 올바릅니다.

문자열의 최대 길이는 MQ_LOG_EXTENT_NAME_LENGTH입니다.

OldestMsgAge(MQCFIN)

가장 오래된 메시지의 보관 기간(매개변수 ID: MQIACF_OLDEST_MSG_AGE).큐에서 가장 오래된 메시지의 보유 시간(초).

이 값을 사용할 수 없는 경우 MQMON_NOT_AVAILABLE이 리턴됩니다. 큐가 비어 있는 경우 0이 리턴됩니다. 값이 999,999,999를 초과하면 999,999,999로 리턴됩니다.

OnQTime(MQCFIL)

메시지가 큐에 남아 있는 시간 표시기(매개변수 ID: MQIACF_Q_TIME_INDICATOR).메시지가 큐에서 보낸 시간(마이크로초)입니다. 두 가지 값이 리턴됩니다.

- 단기간에 걸친 최근 활동을 기반으로 하는 값.
- 장기간에 걸친 활동을 기반으로 하는 값.

수치를 사용할 수 없는 경우 MQMON_NOT_AVAILABLE 값이 리턴됩니다. 값이 999,999,999를 초과하면 999,999,999로 리턴됩니다.

OpenInputCount(MQCFIN)

열린 입력 수(매개변수 ID: MQIA_OPEN_INPUT_COUNT).

OpenOutputCount(MQCFIN)

열린 출력 수(매개변수 ID: MQIA_OPEN_OUTPUT_COUNT).

QName(MQCFST)

큐 이름(매개변수 ID: MQCA_Q_NAME).

문자열의 최대 길이는 MQ_Q_NAME_LENGTH입니다.

z/OS

QSGDisposition(MQCFIN)

QSG 속성 지정(매개변수 ID: MQIA_QSG_DISP).

오브젝트의 속성 지정 값(즉, 정의된 위치 및 작동 방식)을 리턴합니다. 이 매개변수는 z/OS에서만 유효합니다. 가능한 값은 다음 값 중 하나입니다.

MQQSGD_COPY

오브젝트가 MQQSGD_COPY로 정의됩니다.

MQQSGD_Q_MGR

오브젝트가 MQQSGD_Q_MGR로 정의됩니다.

MQQSGD_SHARED

오브젝트가 MQQSGD_SHARED로 정의됩니다.

QueueMonitoring(MQCFIN)

큐에 대한 모니터링 데이터 콜렉션의 현재 레벨(매개변수 ID: MQIA_MONITORING_Q).가능한 값은 다음 값 중 하나입니다.

MQMON_OFF

큐에 대한 모니터링이 사용 불가능합니다.

MQMON_LOW

낮은 데이터 콜렉션 비율입니다.

MQMON_MEDIUM

보통의 데이터 콜렉션 비율입니다.

MQMON_HIGH

높은 데이터 콜렉션 비율입니다.

StatusType(MQCFST)

큐 상태 유형(매개변수 ID: MQIACF_Q_STATUS_TYPE).

상태 정보 유형을 지정합니다.

UncommittedMsgs(MQCFIN)

큐에 대해 보류 중인 커밋되지 않은 변경사항(넣기 및 가져오기)의 수(매개변수 ID: MQIACF_UNCOMMITTED_MSGS).가능한 값은 다음 값 중 하나입니다.

MQQSUM_YES

z/OS에서 하나 이상의 커밋되지 않은 변경사항이 보류 중입니다.

MQQSUM_NO

보류 중인 커밋되지 않은 변경이 없습니다.

n

 멀티플랫폼에서 보류 중인 커밋되지 않은 변경 사항 수를 표시하는 정수 값

StatusType이 MQIACF_Q_HANDLE인 경우의 응답 데이터**ApplDesc(MQCFST)**

애플리케이션 설명(매개변수 ID: MQCACF_APPL_DESC).

최대 길이는 MQ_APPL_DESC_LENGTH입니다.

ApplTag(MQCFST)

애플리케이션 태그 열기(매개변수 ID: MQCACF_APPL_TAG).

문자열의 최대 길이는 MQ_APPL_TAG_LENGTH입니다.

ApplType(MQCFIN)

애플리케이션 유형 열기(매개변수 ID: MQIA_APPL_TYPE).

가능한 값은 다음 값 중 하나입니다.

MQAT_QMGR

큐 관리자 프로세스

MQAT_CHANNEL_INITIATOR

채널 시작기

MQAT_USER

사용자 애플리케이션

MQAT_BATCH

배치 연결을 사용하는 애플리케이션. MQAT_BATCH는 z/OS에만 적용됩니다.

MQAT_RRS_BATCH

배치 연결을 사용하는 RRS 통합 애플리케이션. MQAT_RRS_BATCH는 z/OS에만 적용됩니다.

MQAT_CICS

CICS 트랜잭션. MQAT_CICS는 z/OS에만 적용됩니다.

MQAT_IMS

IMS 트랜잭션. MQAT_IMS는 z/OS에만 적용됩니다.

MQAT_SYSTEM_EXTENSION

큐 관리자가 제공한 기능의 확장을 수행하는 애플리케이션입니다.

 z/OS

ASId(MQCFST)

주소 공간 ID(매개변수 ID: MQCACF_ASID).

ApplTag (으)로 식별되는 애플리케이션의 4자 주소 공간 ID입니다. *ApplTag* 의 중복 값을 구별합니다. 이 매개변수는 z/OS에만 적용됩니다.

문자열의 길이는 MQ_ASID_LENGTH입니다.

AsynchronousState(MQCFIN)

이 큐의 비동기 이용자 상태(매개변수 ID: MQIACF_ASYNC_STATE).

가능한 값은 다음 값 중 하나입니다.

MQAS_ACTIVE

MQCB 호출이 메시지를 비동기로 처리하기 위해 콜백할 함수를 설정했으며 연결 핸들이 시작되어 비동기 메시지 이용을 계속할 수 있습니다.

MQAS_INACTIVE

MQCB 호출이 메시지를 비동기로 처리하기 위해 콜백할 함수를 설정했지만 연결 핸들이 아직 시작되지 않았거나 중지되었거나 일시중단되어 현재 비동기 메시지 이용을 계속할 수 없습니다.

MQAS_SUSPENDED

비동기 이용 콜백이 일시중단되어 현재 이 핸들에서 비동기 메시지 이용을 계속할 수 없습니다. 이 상황은 애플리케이션에서 이 오브젝트 핸들에 대해 *Operation* MQOP_SUSPEND를 사용한 MQCB 또는 MQCTL 호출이 발행되었거나 시스템에 의해 일시중단되었기 때문에 발생합니다. 시스템에서 호출이 일시중단되면, 비동기 메시지 이용 일시중단 프로세스의 일부로 콜백 함수가 일시중단의 원인이 되는 문제점에 대해 설명하는 이유 코드와 함께 호출됩니다. 이 상황은 콜백으로 전달되는 MQCBC 구조의 *Reason* 필드에 보고됩니다. 비동기 메시지 이용을 계속 진행하려면 애플리케이션이 *Operation* MQOP_RESUME를 사용하여 MQCB 또는 MQCTL 호출을 발행해야 합니다.

MQAS_SUSPENDED_TEMPORARY

시스템이 비동기 이용 콜백을 일시적으로 일시중단하여 이 오브젝트 핸들에서 현재 비동기 메시지 이용을 계속할 수 없습니다. 비동기 메시지 이용 일시중단 프로세스의 일부로 콜백 함수가 일시중단의 원인이 되는 문제점에 대해 설명하는 이유 코드와 함께 호출됩니다. 이 상황은 콜백으로 전달되는 MQCBC 구조의 *Reason* 필드에 보고됩니다. 임시 조건이 해결된 후 시스템에서 비동기 메시지 이용을 계속하면 콜백 함수가 다시 호출됩니다.

MQAS_NONE

MQCB 호출이 이 핸들에 대해 발행되지 않아서 이 핸들에 비동기 메시지 이용이 구성되지 않았습니다.

ChannelName(MQCFST)

채널 이름(매개변수 ID: MQCACH_CHANNEL_NAME).

문자열의 최대 길이는 MQ_CHANNEL_NAME_LENGTH입니다.

Conname(MQCFST)

연결 이름(매개변수 ID: MQCACH_CONNECTION_NAME)입니다.

문자열의 최대 길이는 MQ_CONN_NAME_LENGTH입니다.

z/OS

ExternalUOWId(MQCFBS)

RRS 복구 단위 ID(매개변수 ID: MQBACF_EXTERNAL_UOW_ID).

핸들과 연관된 RRS 복구 단위 ID입니다. 이 매개변수는 z/OS에서만 유효합니다.

문자열의 길이는 MQ_EXTERNAL_UOW_ID_LENGTH입니다.

HandleState(MQCFIN)

핸들의 상태(매개변수 ID: MQIACF_HANDLE_STATE).

가능한 값은 다음 값 중 하나입니다.

MQHSTATE_ACTIVE

연결로부터의 API 호출이 현재 이 오브젝트에 대해 진행 중입니다. 큐의 경우, 이 조건은 MQGET WAIT 호출이 진행 중일 때 발생할 수 있습니다.

미해결된 MQGET SIGNAL이 있는 경우, 이것이 핸들 자체가 활성 상태라는 것을 의미하지는 않습니다.

MQHSTATE_INACTIVE

연결로부터의 API 호출이 현재 이 오브젝트에 대해 진행 중이지 않습니다. 큐의 경우, 이 조건은 MQGET WAIT 호출이 진행 중이지 않을 때 발생할 수 있습니다.

OpenBrowse(MQCFIN)

찾아보기 열기(매개변수 ID: MQIACF_OPEN_BROWSE).

가능한 값은 다음 값 중 하나입니다.

MQQSO_YES

큐가 찾아보기를 위해 열려 있습니다.

MQQSO_NO

큐가 찾아보기를 위해 열려 있지 않습니다.

OpenInputType(MQCFIN)

입력 유형 열기(매개변수 ID: MQIACF_OPEN_INPUT_TYPE).

가능한 값은 다음 값 중 하나입니다.

MQQSO_NO

큐가 입력을 위해 열려 있지 않습니다.

MQQSO_SHARED

큐가 공유 입력을 위해 열려 있습니다.

MQQSO_EXCLUSIVE

큐가 배타적 입력을 위해 열려 있습니다.

OpenInquire(MQCFIN)

조회 열기(매개변수 ID: MQIACF_OPEN_INQUIRE).

가능한 값은 다음 값 중 하나입니다.

MQQSO_YES

큐가 조회를 위해 열려 있습니다.

MQQSO_NO

큐가 조회를 위해 열려 있지 않습니다.

OpenOptions(MQCFIN)

큐에 대해 현재 강제 실행되는 열기 옵션(매개변수 ID: MQIACF_OPEN_OPTIONS).

OpenOutput(MQCFIN)

출력 열기(매개변수 ID: MQIACF_OPEN_OUTPUT).

가능한 값은 다음 값 중 하나입니다.

MQQSO_YES

큐가 출력을 위해 열려 있습니다.

MQQSO_NO

큐가 출력을 위해 열려 있지 않습니다.

OpenSet(MQCFIN)

세트 열기(매개변수 ID: MQIACF_OPEN_SET).

가능한 값은 다음 값 중 하나입니다.

MQQSO_YES

큐가 설정을 위해 열려 있습니다.

MQQSO_NO

큐가 설정을 위해 열려 있지 않습니다.

ProcessId(MQCFIN)

애플리케이션 프로세스 ID 열기(매개변수 ID: MQIACF_PROCESS_ID).



PSBName(MQCFST)

프로그램 스펙 블록(PSB) 이름(매개변수 ID: MQCACF_PSB_NAME).

실행 중인 IMS 트랜잭션과 연관된 PSB의 8자 이름입니다. 이 매개변수는 z/OS에서만 유효합니다.

문자열의 길이는 MQ_PSB_NAME_LENGTH입니다.

**PSTId(MQCFST)**

프로그램 스펙 테이블(PST) ID(매개변수 ID: MQCACF_PST_ID).

연결된 IMS 영역에 대한 PST 영역 ID의 4자 ID입니다. 이 매개변수는 z/OS에서만 유효합니다.

문자열의 길이는 MQ_PST_ID_LENGTH입니다.

QMgrUOWId(MQCFBS)

큐 관리자가 지정한 복구 단위(매개변수 ID: MQBACF_Q_MGR_UOW_ID).

z/OS에서 이 매개변수는 16개의 16진 문자로 표시되는 8바이트 로그 RBA입니다. z/OS에서 이 매개변수는 16개의 16진 문자로 표시되는 8바이트 트랜잭션 ID입니다.

문자열의 최대 길이는 MQ_UOW_ID_LENGTH입니다.

QName(MQCFST)

큐 이름(매개변수 ID: MQCA_Q_NAME).

문자열의 최대 길이는 MQ_Q_NAME_LENGTH입니다.

**QSGDisposition(MQCFIN)**

QSG 속성 지정(매개변수 ID: MQIA_QSG_DISP).

오브젝트의 속성 지정 값(즉, 정의된 위치 및 작동 방식)을 리턴합니다. 이 매개변수는 z/OS에서만 유효합니다. 가능한 값은 다음 값 중 하나입니다.

MQQSGD_COPY

오브젝트가 MQQSGD_COPY로 정의됩니다.

MQQSGD_Q_MGR

오브젝트가 MQQSGD_Q_MGR로 정의됩니다.

MQQSGD_SHARED

오브젝트가 MQQSGD_SHARED로 정의됩니다.

StatusType(MQCFST)

큐 상태 유형(매개변수 ID: MQIACF_Q_STATUS_TYPE).

상태 정보 유형을 지정합니다.

**TaskNumber(MQCFST)**

CICS 태스크 번호(매개변수 ID: MQCACF_TASK_NUMBER).

7자리 CICS 태스크 번호입니다. 이 매개변수는 z/OS에서만 유효합니다.

문자열의 길이는 MQ_TASK_NUMBER_LENGTH입니다.

ThreadId(MQCFIN)

열린 애플리케이션의 스레드 ID(매개변수 ID: MQIACF_THREAD_ID).

값이 0인 경우 공유 연결에 의해 핸들이 열렸음을 나타냅니다. 공유 연결에 의해 작성된 핸들이 모든 스레드에 대해 논리적으로 열려 있습니다.

**TransactionId(MQCFST)**

CICS 트랜잭션 ID(매개변수 ID: MQCACF_TRANSACTION_ID).

4자의 CICS 트랜잭션 ID입니다. 이 매개변수는 z/OS에서만 유효합니다.

문자열의 길이는 MQ_TRANSACTION_ID_LENGTH입니다.

UOWIdentifier(MQCFBS)

연결과 연관된 외부 복구 단위(매개변수 ID: MQBACF_EXTERNAL_UOW_ID).

이 매개변수는 복구 단위의 복구 ID입니다. 형식은 *UOWType* 값에 의해 판별됩니다.

문자열의 최대 길이는 MQ_UOW_ID_LENGTH입니다.

UOWType(MQCFIN)

큐 관리자가 인식한 외부 복구 단위 ID의 유형(매개변수 ID: MQIACF_UOW_TYPE).

가능한 값은 다음 값 중 하나입니다.

MQUOWT_Q_MGR

MQUOWT_CICS

 z/OS에서만 유효합니다.

MQUOWT_RRS

 z/OS에서만 유효합니다.

MQUOWT_IMS

 z/OS에서만 유효합니다.

MQUOWT_XA

*UOWType*은 *UOWIdentifier* 유형을 식별하고 트랜잭션 조정자 유형은 식별하지 않습니다. *UOWType*의 값이 MQUOWT_Q_MGR일 때, 연관된 ID는 *QMgrUOWId*에 있습니다(*UOWIdentifier* 아님).

UserIdentifier(MQCFST)

애플리케이션 사용자 이름 열기(매개변수 ID: MQCACF_USER_IDENTIFIER).

문자열의 최대 길이는 MQ_MAX_USER_ID_LENGTH입니다.

z/OS에서 보안 조회

보안 조회(MQCMD_INQUIRE_SECURITY) 명령은 보안 매개변수의 현재 설정에 대한 정보를 리턴합니다.

선택적 매개변수

CommandScope(MQCFST)

명령 범위(매개변수 ID: MQCACF_COMMAND_SCOPE).

큐 관리자가 큐 공유 그룹의 멤버인 경우 명령이 실행되는 방법을 지정합니다. 다음 중 하나를 지정할 수 있습니다.

- 공백(또는 매개변수도 함께 생략). 입력된 큐 관리자에서 명령이 처리됩니다.
- 큐 관리자 이름. 명령은 큐 공유 그룹 내에서 활성 상태인 경우 사용자가 지정하는 큐 관리자에서 처리됩니다. 명령이 입력된 큐 관리자가 아닌 다른 큐 관리자를 지정하는 경우, 큐 공유 그룹 환경을 사용 중이고 명령 서버가 사용 가능해야 합니다.
- 별표(*). 명령이 로컬 큐 관리자에서 처리되고 큐 공유 그룹의 모든 활성 큐 관리자에도 전달됩니다.

최대 길이는 MQ_QSG_NAME_LENGTH입니다.

SecurityAttrs(MQCFIL)

보안 매개변수 속성(매개변수 ID: MQIACF_SECURITY_ATTRS).

속성 목록에서는 자체적으로 다음 값을 지정할 수 있습니다(매개변수를 지정하지 않은 경우에는 기본값이 사용됨).

MQIACF_ALL

모든 속성입니다.

또는 다음의 조합입니다.

MQIACF_SECURITY_SWITCH

스위치 프로파일의 현재 설정입니다. 서브시스템 보안 스위치가 꺼지면 다른 스위치 프로파일 설정이 리턴되지 않습니다.

MQIACF_SECURITY_TIMEOUT

제한시간 값입니다.

MQIACF_SECURITY_INTERVAL

검사 사이의 시간 간격입니다.

z/OS에서 보안 조회(응답)

보안 조회(MQCMD_INQUIRE_SECURITY) 명령에 대한 응답은 응답 헤더 및 요청된 속성 매개변수 구조 조합의 순서로 구성되어 있습니다.

SecurityTimeout 또는 **SecurityInterval**이 명령에 지정되어 있는 경우 하나의 메시지가 리턴됩니다. **SecuritySwitch**가 지정된 경우, 발견된 보안 스위치당 하나의 메시지가 리턴됩니다. 이 메시지에는 **SecuritySwitch**, **SecuritySwitchSetting** 및 **SecuritySwitchProfile** 매개변수 구조가 들어 있습니다.

요청된 경우에만 리턴됨:

SecurityInterval, **SecuritySwitch**, **SecuritySwitchProfile**, **SecuritySwitchSetting**, **SecurityTimeout**

응답 데이터

SecurityInterval (MQCFIN)

검사 사이의 시간 간격(매개변수 ID: MQIACF_SECURITY_INTERVAL).

SecurityTimeout이 만료되었는지 여부를 판별하기 위한 사용자 ID와 해당 연관 자원에 대한 검사 사이의 간격(분)입니다.

SecuritySwitch (MQCFIN)

보안 스위치 프로파일(매개변수 ID: MQIA_CF_LEVEL). 가능한 값은 다음 값 중 하나입니다.

MQSECSW_SUBSYSTEM

서브시스템 보안 스위치입니다.

MQSECSW_Q_MGR

큐 관리자 보안 스위치입니다.

MQSECSW_QSG

큐 공유 그룹 보안 스위치입니다.

MQSECSW_CONNECTION

연결 보안 스위치입니다.

MQSECSW_COMMAND

명령 보안 스위치입니다.

MQSECSW_CONTEXT

컨텍스트 보안 스위치입니다.

MQSECSW_ALTERNATE_USER

대체 사용자 보안 스위치입니다.

MQSECSW_PROCESS

프로세스 보안 스위치입니다.

MQSECSW_NAMELIST

이름 목록 보안 스위치입니다.

MQSECSW_TOPIC

토픽 보안 스위치입니다.

MQSECSW_Q

큐 보안 스위치입니다.

MQSECSW_COMMAND_RESOURCES

명령 자원 보안 스위치입니다.

SecuritySwitchProfile(MQCFST)

보안 스위치 프로파일(매개변수 ID: MQCACF_SECURITY_PROFILE).

문자열의 최대 길이는 MQ_SECURITY_PROFILE_LENGTH입니다.

SecuritySwitchSetting (MQCFIN)

보안 스위치 설정(매개변수 ID: MQIACF_SECURITY_SETTING).

가능한 값은 다음과 같습니다.

MQSECSW_ON_FOUND

켜기, 프로파일을 찾았습니다.

MQSECSW_OFF_FOUND

끄기, 프로파일을 찾았습니다.

MQSECSW_ON_NOT_FOUND

끄기, 프로파일을 찾을 수 없습니다.

MQSECSW_OFF_NOT_FOUND

끄기, 프로파일을 찾을 수 없습니다.

MQSECSW_OFF_ERROR

끄기, 프로파일 오류입니다.

MQSECSW_ON_OVERRIDDEN

켜기, 프로파일이 대체되었습니다.

SecurityTimeout (MQCFIN)

제한시간 값(매개변수 ID: MQIACF_SECURITY_TIMEOUT).

사용하지 않은 사용자 ID 및 연관된 자원에 대한 보안 정보를 보유하는 시간(분)입니다.



Multiplatforms에서 서비스 조회

서비스 조회(MQCMD_INQUIRE_SERVICE) 명령은 기존 IBM MQ 서비스의 속성을 조회합니다.

필수 매개변수

ServiceName(MQCFST)

서비스 이름(매개변수 ID: MQCA_SERVICE_NAME).

이 매개변수는 속성이 필요한 서비스의 이름입니다. 일반 서비스 이름이 지원됩니다. 일반 이름에서는 문자열 다음에 별표(*)가 오며(예: ABC*), 이 이름은 선택한 문자열로 시작하는 이름을 가진 모든 서비스를 선택합니다. 별표 자체는 가능한 모든 이름과 일치합니다.

서비스 이름은 요청된 속성에 관계없이 항상 리턴됩니다.

문자열의 최대 길이는 MQ_OBJECT_NAME_LENGTH입니다.

선택적 매개변수

IntegerFilterCommand(MQCFIF)

정수 필터 명령 디스크립터입니다. 매개변수 ID는 *ServiceAttrs*에 허용되는 정수 유형 매개변수여야 합니다(MQIACF_ALL 제외). 이 매개변수를 사용하면 필터 조건을 지정하여 명령의 출력을 제한할 수 있습니다. 이 필터 조건 사용에 대한 정보는 [1752 페이지의 『MQCFIF - PCF 정수 필터 매개변수』](#)의 내용을 참조하십시오.

정수 필터를 지정하면 **StringFilterCommand** 매개변수를 사용하여 문자열 필터를 지정할 수도 없습니다.

ServiceAttrs(MQCFIL)

서비스 속성(매개변수 ID: MQIACF_SERVICE_ATTRS).

속성 목록에서는 자체적으로 다음 값을 지정할 수 있습니다(매개변수를 지정하지 않은 경우에는 기본값이 사용됨).

MQIACF_ALL

모든 속성입니다.

또는 다음의 조합입니다.

MQCA_ALTERATION_DATE

정의가 마지막으로 대체된 날짜입니다.

MQCA_ALTERATION_TIME

정의가 마지막으로 대체된 시간

MQCA_SERVICE_DESC

서비스 정의에 대한 설명입니다.

MQCA_SERVICE_NAME

서비스 정의의 이름입니다.

MQCA_SERVICE_START_ARGS

서비스 프로그램에 전달할 인수입니다.

MQCA_SERVICE_START_COMMAND

서비스 시작을 위해 실행할 프로그램 이름입니다.

MQCA_SERVICE_STOP_ARGS

서비스 중지를 위해 중지 프로그램에 전달할 인수입니다.

MQCA_STDERR_DESTINATION

프로세스에 대한 표준 오류의 목적지입니다.

MQCA_STDOUT_DESTINATION

프로세스에 대한 표준 출력의 목적지입니다.

MQCA_SERVICE_START_ARGS

서비스 프로그램에 전달할 인수입니다.

MQIA_SERVICE_CONTROL

큐 관리자가 서비스를 시작해야 하는 시기입니다.

MQIA_SERVICE_TYPE

서비스가 실행되는 모드입니다.

StringFilterCommand(MQCFSF)

문자열 필터 명령 디스크립터입니다. 매개변수 ID는 *ServiceAttrs*에 허용되는 문자열 유형 매개변수여야 합니다(MQCA_SERVICE_NAME 제외).이 매개변수를 사용하면 필터 조건을 지정하여 명령의 출력을 제한할 수 있습니다. 이 필터 조건 사용에 대한 정보는 1759 페이지의 『MQCFSF - PCF 문자열 필터 매개변수』의 내용을 참조하십시오.

문자열 필터를 지정하면 **IntegerFilterCommand** 매개변수를 사용하여 정수 필터를 지정할 수도 없습니다.

Multi 멀티플랫폼에서 서비스 조회(응답)

서비스 조회(MQCMD_INQUIRE_SERVICE) 명령에 대한 응답은 응답 헤더, *ServiceName* 구조 및 요청된 속성 매개변수 구조 조합의 순서로 구성되어 있습니다.

일반 서비스 이름을 지정한 경우, 발견된 각 서비스에 대해 하나의 메시지가 생성됩니다.

항상 리턴됨:

ServiceName

요청된 경우에만 리턴됨:

AlterationDate, AlterationTime, Arguments, ServiceDesc, ServiceType, StartArguments, StartCommand, StartMode, StderrDestination, StdoutDestination, StopArguments, StopCommand

응답 데이터

AlterationDate(MQCFST)

변경 날짜(매개변수 ID: MQCA_ALTERATION_DATE).
정보가 마지막으로 대체된 날짜(yyyy-mm-dd 양식)입니다.

AlterationTime(MQCFST)

변경 시간(매개변수 ID: MQCA_ALTERATION_TIME).
정보가 마지막으로 대체된 시간(hh.mm.ss 양식)입니다.

ServiceDesc(MQCFST)

서비스 정의에 대한 설명(매개변수 ID: MQCA_SERVICE_DESC).
문자열의 최대 길이는 MQ_SERVICE_DESC_LENGTH입니다.

ServiceName(MQCFST)

서비스 정의의 이름(매개변수 ID: MQCA_SERVICE_NAME).
문자열의 최대 길이는 MQ_SERVICE_NAME_LENGTH입니다.

ServiceType(MQCFIN)

서비스가 실행되는 모드(매개변수 ID: MQIA_SERVICE_TYPE).
가능한 값은 다음과 같습니다.

MQSVC_TYPE_SERVER

서비스 상태 조회 명령으로 사용할 수 있는 서비스 상태와 함께 한 번에 하나의 서비스 인스턴스만 실행할 수 있습니다.

MQSVC_TYPE_COMMAND

여러 서비스 인스턴스를 시작할 수 있습니다.

StartArguments(MQCFST)

큐 관리자 시작 시 사용자 프로그램에 전달할 인수(매개변수 ID: MQCA_SERVICE_START_ARGS).
문자열의 최대 길이는 MQ_SERVICE_ARGS_LENGTH입니다.

StartCommand(MQCFST)

서비스 프로그램 이름(매개변수 ID: MQCA_SERVICE_START_COMMAND).
실행할 프로그램의 이름입니다.
문자열의 최대 길이는 MQ_SERVICE_COMMAND_LENGTH입니다.

StartMode(MQCFIN)

서비스 모드(매개변수 ID: MQIA_SERVICE_CONTROL).
서비스를 시작 및 중지하는 방법을 지정합니다. 가능한 값은 다음 값 중 하나입니다.

MQSVC_CONTROL_MANUAL

서비스가 자동으로 시작되거나 자동으로 중지되지 않습니다. 이 리스너는 사용자 명령으로 제어됩니다.

MQSVC_CONTROL_Q_MGR

큐 관리자가 시작되고 중지되는 것과 동시에 서비스가 시작되고 중지됩니다.

MQSVC_CONTROL_Q_MGR_START

큐 관리자가 시작되는 것과 동시에 서비스가 시작되지만 큐 관리자가 중지될 때 중지가 요청되지 않습니다.

StderrDestination(MQCFST)

서비스 프로그램의 표준 오류(stderr)를 경로 재지정하는 파일의 경로(매개변수 ID: MQCA_STDERR_DESTINATION).
문자열의 최대 길이는 MQ_SERVICE_PATH_LENGTH입니다.

StdoutDestination(MQCFST)

서비스 프로그램의 표준 출력(stdout)을 경로 재지정하는 파일의 경로(매개변수 ID: MQCA_STDOUT_DESTINATION).

문자열의 최대 길이는 MQ_SERVICE_PATH_LENGTH입니다.

StopArguments(MQCFST)

서비스를 중지하도록 지시한 경우 중지 프로그램에 전달할 인수(매개변수 ID: MQCA_SERVICE_STOP_ARGS).

문자열의 최대 길이는 MQ_SERVICE_ARGS_LENGTH입니다.

StopCommand(MQCFST)

서비스 프로그램 중지 명령(매개변수 ID: MQCA_SERVICE_STOP_COMMAND).

이 매개변수는 서비스를 중지하도록 요청한 경우 실행되는 프로그램의 이름입니다.

문자열의 최대 길이는 MQ_SERVICE_COMMAND_LENGTH입니다.

Multi

Multiplatforms에서 서비스 상태 조회

서비스 상태 조회(MQCMD_INQUIRE_SERVICE_STATUS) 명령은 하나 이상의 IBM MQ 서비스 인스턴스의 상태를 조회합니다.

필수 매개변수

ServiceName(MQCFST)

서비스 이름(매개변수 ID: MQCA_SERVICE_NAME).

일반 서비스 이름이 지원됩니다. 일반 이름에서는 문자열 다음에 별표(*)가 오며(예: ABC*), 이 이름은 선택한 문자열로 시작하는 이름을 가진 모든 서비스를 선택합니다. 별표 자체는 가능한 모든 이름과 일치합니다.

서비스 이름은 요청된 속성에 관계없이 항상 리턴됩니다.

문자열의 최대 길이는 MQ_OBJECT_NAME_LENGTH입니다.

선택적 매개변수(서비스 상태 조회)

IntegerFilterCommand(MQCFIF)

정수 필터 명령 디스크립터입니다. 매개변수 ID는 *ServiceStatusAttrs*에 허용되는 정수 유형 매개변수 여야 합니다(MQIACF_ALL 제외). 이 매개변수를 사용하면 필터 조건을 지정하여 명령의 출력을 제한할 수 있습니다. 이 필터 조건 사용에 대한 정보는 1752 페이지의 『MQCFIF - PCF 정수 필터 매개변수』의 내용을 참조하십시오.

정수 필터를 지정하면 **StringFilterCommand** 매개변수를 사용하여 문자열 필터를 지정할 수도 없습니다.

ServiceStatusAttrs(MQCFIL)

서비스 상태 속성(매개변수 ID: MQIACF_SERVICE_STATUS_ATTRS).

속성 목록은 자체적으로 다음 값을 지정할 수 있습니다. 매개변수가 지정되지 않은 경우 사용되는 기본값입니다.

MQIACF_ALL

모든 속성입니다.

또는 다음의 조합입니다.

MQCA_SERVICE_DESC

서비스 정의에 대한 설명입니다.

MQCA_SERVICE_NAME

서비스 정의의 이름입니다.

MQCA_SERVICE_START_ARGS

서비스 프로그램에 전달할 인수입니다.

MQCA_SERVICE_START_COMMAND

서비스 시작을 위해 실행할 프로그램 이름입니다.

MQCA_SERVICE_STOP_ARGS

서비스 중지를 위해 중지 명령에 전달할 인수입니다.

MQCA_SERVICE_STOP_COMMAND

서비스 중지를 위해 실행할 프로그램 이름입니다.

MQCA_STDERR_DESTINATION

프로세스에 대한 표준 오류의 목적지입니다.

MQCA_STDOUT_DESTINATION

프로세스에 대한 표준 출력의 목적지입니다.

MQCACF_SERVICE_START_DATE

서비스가 작성된 날짜

MQCACF_SERVICE_START_TIME

서비스가 시작된 시간

MQIA_SERVICE_CONTROL

서비스를 시작하고 중지하는 방법입니다.

MQIA_SERVICE_TYPE

서비스가 실행되는 모드입니다.

MQIACF_PROCESS_ID

이 서비스가 실행되는 운영 체제 태스크의 프로세스 ID입니다.

MQIACF_SERVICE_STATUS

서비스의 상태입니다.

StringFilterCommand(MQCFSF)

문자열 필터 명령 디스크립터입니다. 매개변수 ID는 *ServiceStatusAttrs*에 허용되는 문자열 유형 매개변수여야 합니다(MQCA_SERVICE_NAME 제외).이 매개변수를 사용하면 필터 조건을 지정하여 명령의 출력을 제한할 수 있습니다. 이 필터 조건 사용에 대한 정보는 1759 페이지의 『MQCFSF - PCF 문자열 필터 매개변수』의 내용을 참조하십시오.

문자열 필터를 지정하면 **IntegerFilterCommand** 매개변수를 사용하여 정수 필터를 지정할 수도 없습니다.

오류 코드

이 명령은 1274 페이지의 『모든 명령에 적용할 수 있는 오류 코드』에 표시된 값 및 응답 형식 헤더의 다음 오류 코드를 리턴할 수 있습니다.

이성 (MQLONG)

가능한 값은 다음 값 중 하나입니다.

MQRCCF_SERV_STATUS_NOT_FOUND

서비스 상태를 찾을 수 없습니다.

Multi 멀티플랫폼에서 서비스 상태 조회(응답)

서비스 상태 조회(MQCMD_INQUIRE_SERVICE_STATUS) 명령에 대한 응답은 응답 헤더, *ServiceName* 구조 및 요청된 속성 매개변수 구조 조합의 순서로 구성되어 있습니다.

일반 서비스 이름을 지정한 경우, 발견된 각 서비스에 대해 하나의 메시지가 생성됩니다.

항상 리턴됨:

ServiceName

요청된 경우에만 리턴됨:

ProcessId, ServiceDesc, StartArguments, StartCommand, StartDate, StartMode, StartTime, Status, StderrDestination, StdoutDestination, StopArguments, StopCommand

응답 데이터

ProcessId(MQCFIN)

프로세스 ID(매개변수 ID: MQIACF_PROCESS_ID).

서비스와 연관된 운영 체제 프로세스 ID.

ServiceDesc(MQCFST)

서비스 정의에 대한 설명(매개변수 ID: MQCACH_SERVICE_DESC).

문자열의 최대 길이는 MQ_SERVICE_DESC_LENGTH입니다.

ServiceName(MQCFST)

서비스 정의의 이름(매개변수 ID: MQCA_SERVICE_NAME).

문자열의 최대 길이는 MQ_OBJECT_NAME_LENGTH입니다.

StartArguments(MQCFST)

시동 시 프로그램에 전달할 인수(매개변수 ID: MQCA_SERVICE_START_ARGS).

문자열의 최대 길이는 MQ_SERVICE_ARGS_LENGTH입니다.

StartCommand(MQCFST)

서비스 프로그램 이름(매개변수 ID: MQCA_SERVICE_START_COMMAND).

실행할 프로그램 이름을 지정합니다.

문자열의 최대 길이는 MQ_SERVICE_COMMAND_LENGTH입니다.

StartDate(MQCFST)

시작 날짜(매개변수 ID: MQIACF_SERVICE_START_DATE).

서비스가 시작된 날짜(yyyy-mm-dd 양식)입니다.

문자열의 최대 길이는 MQ_DATE_LENGTH입니다.

StartMode(MQCFIN)

서비스 모드(매개변수 ID: MQIACH_SERVICE_CONTROL).

서비스를 시작하고 중지하는 방법입니다. 가능한 값은 다음과 같습니다.

MQSVC_CONTROL_MANUAL

서비스가 자동으로 시작되거나 자동으로 중지되지 않습니다. 이 리스너는 사용자 명령으로 제어됩니다.

MQSVC_CONTROL_Q_MGR

큐 관리자가 시작되고 중지되는 것과 동시에 서비스가 시작되고 중지됩니다.

MQSVC_CONTROL_Q_MGR_START

서비스는 큐 관리자가 시작됨과 동시에 시작되지만 큐 관리자가 중지될 때 중지하도록 요청되지는 않습니다.

StartTime(MQCFST)

시작 날짜(매개변수 ID: MQIACF_SERVICE_START_TIME).

서비스가 시작된 시간(hh.mm.ss 양식)입니다.

문자열의 최대 길이는 MQ_TIME_LENGTH입니다.

Status(MQCFIN)

서비스 상태(매개변수 ID: MQIACF_SERVICE_STATUS).

서비스의 상태. 가능한 값은 다음 값 중 하나입니다.

MQSVC_STATUS_STARTING

서비스가 초기화 처리 중입니다.

MQSVC_STATUS_RUNNING

서비스가 실행 중입니다.

MQSVC_STATUS_STOPPING

서비스가 중지 중입니다.

StderrDestination(MQCFST)

서비스 프로그램의 표준 오류(stderr)를 경로 재지정하는 파일의 경로를 지정합니다(매개변수 ID: MQCA_STDERR_DESTINATION).

문자열의 최대 길이는 MQ_SERVICE_PATH_LENGTH입니다.

StdoutDestination(MQCFST)

서비스 프로그램의 표준 출력(stdout)를 경로 재지정하는 파일의 경로를 지정합니다(매개변수 ID: MQCA_STDOUT_DESTINATION).

문자열의 최대 길이는 MQ_SERVICE_PATH_LENGTH입니다.

StopArguments(MQCFST)

서비스를 중지하도록 지시한 경우 중지 프로그램에 전달할 인수를 지정합니다(매개변수 ID: MQCA_SERVICE_STOP_ARGS).

문자열의 최대 길이는 MQ_SERVICE_ARGS_LENGTH입니다.

StopCommand(MQCFST)

서비스 프로그램 중지 명령(매개변수 ID: MQCA_SERVICE_STOP_COMMAND).

이 매개변수는 서비스를 중지하도록 요청한 경우 실행되는 프로그램의 이름입니다.

문자열의 최대 길이는 MQ_SERVICE_COMMAND_LENGTH입니다.

z/OS에서 SMDS 조회

SMDS 조회(MQCMD_INQUIRE_SMDS) 명령은 CF 애플리케이션 구조에 대한 공유 메시지 데이터 세트의 속성을 조회합니다.

필수 매개변수**SMDS(qmgr_name)**

공유 메시지 데이터 세트 특성을 표시할 큐 관리자를 지정하거나, 별표를 지정하여 지정된 CFSTRUCT와 연관된 모든 공유 메시지 데이터 세트의 특성을 표시합니다(매개변수 ID: MQCACF_CF_SMDS).

CFStrucName(MQCFST)

조회할 SMDS 특성을 가진 CF 애플리케이션 구조의 이름(매개변수 ID: MQCA_CF_STRUC_NAME).

문자열의 최대 길이는 MQ_CF_STRUC_NAME_LENGTH입니다.

선택적 매개변수**CFSMDSAttrs(MQCFIL)**

CF 애플리케이션 구조 SMDS 속성(매개변수 ID: MQIACF_SMDS_ATTRS).

이 매개변수를 지정하지 않은 경우에 사용되는 기본값:

MQIACF_ALL

모든 속성입니다.

속성 목록에서는 자체적으로 MQIACF_ALL을 지정하거나 다음과 같은 조합을 지정할 수 있습니다.

MQIA_CF_SMDS_BUFFERS

공유 메시지 데이터 세트 DSBUFS 특성입니다.

MQIACF_CF_SMDS_EXPAND

공유 메시지 데이터 세트 DSEXPAND 특성입니다.

z/OS에서 SMDS 조회(응답)

SMDS 조회(MQCMD_INQUIRE_SMDS) 명령에 대한 응답으로 공유 메시지 데이터 세트 연결의 속성 매개변수가 리턴됩니다.

응답 데이터

SMDS(MQCFST)

공유 메시지 데이터 세트 특성이 표시되는 큐 관리자 이름(매개변수 ID: MQCACF_CF_SMDS).

CFStrucName(MQCFST)

CF 구조 이름(매개변수 ID: MQCA_CF_STRUC_NAME).

최대 길이는 MQ_CF_STRUC_NAME_LENGTH입니다.

DSBUFS(MQCFIN)

CF DSBUFS 특성(매개변수 ID: MQIA_CF_SMDS_BUFFERS).

리턴되는 값의 범위는 0 - 9999입니다.

값은 공유 메시지 데이터 세트에 액세스하기 위해 각 큐 관리자에 할당할 버퍼 수입니다. 각 버퍼의 크기는 논리 블록 크기와 같습니다.

DSEXPAND(MQCFIN)

CF DSEXPAND 특성(매개변수 ID: MQIACF_CF_SMDS_EXPAND).

MQDSE_YES

데이터 세트를 펼칠 수 있습니다.

MQDSE_NO

데이터 세트를 펼칠 수 없습니다.

MQDSE_DEFAULT

명시적으로 설정되지 않은 경우 CF 구조 조회에만 리턴됩니다.

z/OS z/OS에서 SMDS 연결 조회

SMDS 연결 조회(MQCMD_INQUIRE_SMDSCONN) 명령에 대한 응답은 지정된 *CFStrucName*에 대한 큐 관리자 및 공유 메시지 데이터 세트 간의 연결에 대한 상태 및 가용성 정보를 리턴합니다.

필수 매개변수

SMDSCONN(MQCFST)

연결 정보를 리턴할 SMDS를 소유하는 큐 관리자를 지정하거나, 별표를 지정하여 지정된 *CFStrucName*과 연관된 모든 공유 메시지 데이터 세트의 연결 정보를 리턴합니다(매개변수 ID: MQCACF_CF_SMDSCONN).

CFStrucName(MQCFST)

조회할 SMDS 연결 특성을 가진 CF 애플리케이션 구조의 이름(매개변수 ID: MQCA_CF_STRUC_NAME).

문자열의 최대 길이는 MQ_CF_STRUC_NAME_LENGTH입니다.

CommandScope(MQCFST)

명령 범위(매개변수 ID: MQCACF_COMMAND_SCOPE).

큐 관리자가 큐 공유 그룹의 멤버인 경우 명령이 실행되는 방법을 지정합니다. 다음 중 하나를 지정할 수 있습니다.

- 공백(또는 매개변수도 함께 생략). 이 명령은 입력된 큐 관리자에서 실행됩니다.
- 큐 관리자 이름. 명령이 큐 공유 그룹 내에서 활성 상태인 경우 사용자가 지정하는 큐 관리자에서 실행됩니다. 명령이 입력된 큐 관리자가 아닌 다른 큐 관리자를 지정하는 경우, 큐 공유 그룹 환경을 사용 중이고 명령 서버가 사용 가능해야 합니다.
- 별표(*). 명령이 로컬 큐 관리자에서 실행되고 큐 공유 그룹의 모든 활성 큐 관리자에도 전달됩니다.

최대 길이는 MQ_QSG_NAME_LENGTH입니다.

z/OS z/OS에서의 MQCMD_INQUIRE_SMDSCONN(SMDS 연결 조회) 응답

SMDS 연결 조회(MQCMD_INQUIRE_SMDSCONN) PCF 명령에 대한 응답은 큐 관리자와 지정된 *CFStrucName*에 대한 공유 메시지 데이터 세트 간의 연결에 대한 상태 및 가용성 정보를 리턴합니다.

응답 데이터

SMDSCONN(MQCFST)

연결 정보를 리턴할 SMDS를 소유하는 큐 관리자(매개변수 ID: MQCACF_CF_SMDSCONN).

CFStrucName(MQCFST)

조회할 SMDS 연결 특성을 가진 CF 애플리케이션 구조의 이름(매개변수 ID: MQCA_CF_STRUC_NAME).

문자열의 최대 길이는 MQ_CF_STRUC_NAME_LENGTH입니다.

Avail(MQCFIN)

이 큐 관리자에 표시되는 이 데이터 세트 연결의 가용성(매개변수 ID: MQIACF_SMDS_AVAIL).

다음 값 중 하나입니다.

MQS_AVAIL_NORMAL

연결을 사용할 수 있으며 오류가 감지되지 않았습니다.

MQS_AVAIL_ERROR

오류로 인해 연결을 사용할 수 없습니다.

복구가 완료되거나 상태가 수동으로 RECOVERED로 설정된 경우처럼 오류가 더 이상 존재하지 않을 경우, 큐 관리자는 자동으로 액세스를 다시 사용하도록 설정할 수 있습니다. 그렇지 않으면 원래 실패한 조치를 재시도하기 위해 START SMDSCONN 명령을 사용하여 액세스를 다시 사용하도록 설정할 수 있습니다.

MQS_AVAIL_STOPPED

STOP SMDSCONN 명령을 사용하여 명시적으로 중지되었기 때문에 연결을 사용할 수 없습니다. START SMDSCONN 명령을 사용하여 사용 가능하게 설정하는 경우에만 다시 사용할 수 있습니다.

ExpandST(MQCFIN)

데이터 세트 자동 확장 상태(매개변수 ID: MQIACF_SMDS_EXPANDST).

다음 값 중 하나입니다.

MQS_EXPANDST_NORMAL

자동 확장에 영향을 주는 문제점이 발견되지 않았습니다.

MQS_EXPANDST_FAILED

최근 확장 시도에 실패하여 이 특정 데이터 세트에 대해 DSEXPAND 옵션이 NO로 설정됩니다. ALTER SMDS를 사용하여 DSEXPAND 옵션을 YES 또는 DEFAULT로 다시 설정하면 이 상태가 지워집니다.

MQS_EXPANDST_MAXIMUM

최대 익스텐트 수에 도달했으므로 데이터 세트를 서비스에서 꺼내 큰 익스텐트로 복사하는 경우 외에는 추후 확장이 불가능합니다.

OpenMode(MQCFIN)

이 큐 관리자에 의해 공유 메시지 데이터 세트가 현재 열려 있는 모드를 표시합니다(매개변수 ID: MQIACF_SMDS_OPENMODE).

다음 값 중 하나입니다.

MQS_OPENMODE_NONE

공유 메시지 데이터 세트가 열려 있지 않습니다.

MQS_OPENMODE_READONLY

공유 메시지 데이터 세트는 다른 큐 관리자가 소유하며, 읽기 전용 액세스가 가능하도록 열려 있습니다.

MQS_OPENMODE_UPDATE

공유 메시지 데이터 세트는 이 큐 관리자가 소유하며, 업데이트 액세스가 가능하도록 열려 있습니다.

MQS_OPENMODE_RECOVERY

공유 메시지 데이터 세트가 복구 처리를 위해 열려 있습니다.

Status(MQCFIN)

이 큐 관리자에 표시되는 공유 메시지 데이터 세트 연결 상태를 표시합니다(매개변수 ID: MQIACF_SMDS_STATUS).

다음 값 중 하나입니다.

MQS_STATUS_CLOSED

이 데이터 세트가 현재 열려 있지 않습니다.

MQS_STATUS_CLOSING

이 큐 관리자가 현재 이 데이터 세트를 닫는 중이며, 필요한 경우 이 프로세스에 정상 I/O 활동 정지 및 저장된 공간 맵 저장이 포함됩니다.

MQS_STATUS_OPENING

이 큐 관리자가 현재 이 데이터 세트를 열고 유효성 검증하는 중입니다(필요한 경우 공간 맵 재시작 처리 포함).

MQS_STATUS_OPEN

이 큐 관리자가 이 데이터 세트를 열었으며 정상적으로 사용할 수 있습니다.

MQS_STATUS_NOTENABLED

SMDMS 정의가 ACCESS(ENABLED) 상태가 아니므로 데이터 세트를 현재 정상적으로 사용할 수 없습니다. SMDSCONN 상태가 아직 기타 실패 양식을 표시하지 않는 경우에만 이 상태가 설정됩니다.

MQS_STATUS_ALLOCFAIL

이 큐 관리자가 이 데이터 세트를 찾거나 할당할 수 없습니다.

MQS_STATUS_OPENFAIL

이 큐 관리자가 데이터 세트를 할당할 수는 있지만 열 수 없으므로 이제 할당 취소되었습니다.

MQS_STATUS_STGFAIL

큐 관리자가 제어 블록, 공간 맵 또는 헤더 레코드 처리를 위한 연관된 스토리지 영역을 할당할 수 없으므로 데이터 세트를 사용할 수 없습니다.

MQS_STATUS_DATAFAIL

데이터 세트가 열렸지만 발견된 데이터가 올바르지 않거나 일치하지 않거나 영구적인 I/O 오류가 발생하여 이제는 닫히고 할당 취소되었습니다.

이로 인해 공유 메시지 데이터 세트 자체가 STATUS(FAILED)로 표시될 수 있습니다.

z/OS에서 스토리지 클래스 조회

스토리지 클래스 조회(MQCMD_INQUIRE_STG_CLASS) 명령은 스토리지 클래스에 대한 정보를 리턴합니다.

필수 매개변수

StorageClassName(MQCFST)

스토리지 클래스 이름(매개변수 ID: MQCA_STORAGE_CLASS).

일반 스토리지 클래스 이름이 지원됩니다. 일반 이름에서는 문자열 다음에 별표(*)가 오며(예: ABC*), 이 이름은 선택한 문자열로 시작하는 이름을 가진 모든 스토리지 클래스를 선택합니다. 별표 자체는 가능한 모든 이름과 일치합니다.

문자열의 최대 길이는 MQ_STORAGE_CLASS_LENGTH입니다.

선택적 매개변수

CommandScope(MQCFST)

명령 범위(매개변수 ID: MQCACF_COMMAND_SCOPE).

큐 관리자가 큐 공유 그룹의 멤버인 경우 명령이 실행되는 방법을 지정합니다. 다음 중 하나를 지정할 수 있습니다.

- 공백(또는 매개변수도 함께 생략). 이 명령은 입력된 큐 관리자에서 실행됩니다.
- 큐 관리자 이름. 명령이 큐 공유 그룹 내에서 활성 상태인 경우 사용자가 지정하는 큐 관리자에서 실행됩니다. 명령이 입력된 큐 관리자가 아닌 다른 큐 관리자를 지정하는 경우, 큐 공유 그룹 환경을 사용 중이고 명령 서버가 사용 가능해야 합니다.
- 별표(*). 명령이 로컬 큐 관리자에서 실행되고 큐 공유 그룹의 모든 활성 큐 관리자에도 전달됩니다.

최대 길이는 MQ_QSG_NAME_LENGTH입니다.

CommandScope를 필터링할 매개변수로 사용할 수 없습니다.

IntegerFilterCommand(MQCFIF)

정수 필터 명령 디스크립터입니다. 매개변수 ID는 *StgClassAttrs*에 허용되는 정수 유형 매개변수여야 합니다(MQIACF_ALL 제외).이 매개변수를 사용하면 필터 조건을 지정하여 명령의 출력을 제한할 수 있습니다. 이 필터 조건 사용에 대한 정보는 1752 페이지의 『MQCFIF - PCF 정수 필터 매개변수』의 내용을 참조하십시오.

*PageSetId*에 대해 정수 필터를 지정하면, **PageSetId** 매개변수를 지정할 수 없습니다.

정수 필터를 지정하면 **StringFilterCommand** 매개변수를 사용하여 문자열 필터를 지정할 수도 없습니다.

PageSetId(MQCFIN)

스토리지 클래스가 연관된 페이지 세트 ID(매개변수 ID: MQIA_PAGESET_ID).

이 매개변수를 생략하면 페이지 세트 ID가 있는 스토리지 클래스가 규정됩니다.

QSGDisposition(MQCFIN)

그룹 내 오브젝트의 속성 지정 값(매개변수 ID: MQIA_QSG_DISP).

오브젝트의 속성 지정 값을 지정합니다(즉, 정의된 위치 및 작동 방식). 가능한 값은 다음과 같습니다.

MQQSGD_LIVE

오브젝트가 MQQSGD_Q_MGR 또는 MQQSGD_COPY로 정의됩니다. 매개변수를 지정하지 않은 경우 MQQSGD_LIVE가 기본값입니다.

MQQSGD_ALL

오브젝트가 MQQSGD_Q_MGR 또는 MQQSGD_COPY로 정의됩니다.

또한, 공유 큐 관리자 환경이 있고 명령이 실행된 큐 관리자에서 해당 명령을 실행하는 경우, 이 옵션이 MQQSGD_GROUP으로 정의된 오브젝트의 정보를 표시합니다.

MQQSGD_LIVE가 지정되었거나 기본값으로 지정된 경우, 또는 MQQSGD_ALL이 공유 큐 관리자 환경에 지정된 경우, 명령이 중복된 이름을 제공할 수 있습니다(서로 다른 속성 지정 값을 사용).

MQQSGD_COPY

오브젝트가 MQQSGD_COPY로 정의됩니다.

MQQSGD_GROUP

오브젝트가 MQQSGD_GROUP으로 정의됩니다. MQQSGD_GROUP은 공유 큐 환경에서만 사용할 수 있습니다.

MQQSGD_Q_MGR

오브젝트가 MQQSGD_Q_MGR로 정의됩니다.

MQQSGD_PRIVATE

오브젝트가 MQQSGD_Q_MGR 또는 MQQSGD_COPY로 정의됩니다. MQQSGD_PRIVATE은 MQQSGD_LIVE와 동일한 정보를 리턴합니다.

*QSGDisposition*를 필터링할 매개변수로 사용할 수 없습니다.

StgClassAttrs(MQCFIL)

스토리지 클래스 매개변수 속성(매개변수 ID: MQIACF_STORAGE_CLASS_ATTRS).

속성 목록에서는 자체적으로 다음 값을 지정할 수 있습니다(매개변수를 지정하지 않은 경우에는 기본값이 사용됨).

MQIACF_ALL

모든 속성입니다.

또는 다음의 조합입니다.

MQCA_STORAGE_CLASS

스토리지 클래스 이름입니다.

MQCA_STORAGE_CLASS_DESC

스토리지 클래스에 대한 설명입니다.

MQIA_PAGESET_ID

스토리지 클래스가 맵핑되는 페이지 세트 ID입니다.

MQCA_XCF_GROUP_NAME

IBM MQ가 멤버인 XCF 그룹의 이름입니다.

MQIA_XCF_MEMBER_NAME

MQCA_XCF_GROUP_NAME에 지정된 XCF 그룹 내에 있는 IMS 시스템의 XCF 멤버 이름입니다.

MQCA_ALTERATION_DATE

정의가 마지막으로 변경된 날짜입니다.

MQCA_ALTERATION_TIME

정의가 마지막으로 변경된 시간입니다.

StringFilterCommand(MQCFSF)

문자열 필터 명령 디스크립터입니다. 매개변수 ID는 *StgClassAttrs*에 허용되는 문자열 유형 매개변수여야 합니다(MQCA_STORAGE_CLASS 제외).이 매개변수를 사용하면 필터 조건을 지정하여 명령의 출력을 제한할 수 있습니다. 이 필터 조건 사용에 대한 정보는 1759 페이지의 『MQCFSF - PCF 문자열 필터 매개변수』의 내용을 참조하십시오.

문자열 필터를 지정하면 **IntegerFilterCommand** 매개변수를 사용하여 정수 필터를 지정할 수도 없습니다.

z/OS에서 스토리지 클래스 조회(응답)

스토리지 클래스 조회(MQCMD_INQUIRE_STG_CLASS) 명령에 대한 응답은 응답 헤더, *StgClassName* 구조, *PageSetId* 구조 및 *QSGDisposition* 구조, 그리고 요청된 속성 매개변수 구조 조합의 순서로 구성되어 있습니다.

항상 리턴됨:

PageSetId, QSGDisposition, StgClassName

요청된 경우에만 리턴됨:

AlterationDate, AlterationTime, PassTicketApplication, StorageClassDesc, XCFGroupName, XCFMemberName,

응답 데이터**AlterationDate(MQCFST)**

변경 날짜(매개변수 ID: MQCA_ALTERATION_DATE).

이 매개변수는 정의가 마지막으로 대체된 날짜(yyyy-mm-dd 양식)입니다.

문자열의 최대 길이는 MQ_DATE_LENGTH입니다.

AlterationTime(MQCFST)

변경 시간(매개변수 ID: MQCA_ALTERATION_TIME).

이 매개변수는 정의가 마지막으로 대체된 시간(hh.mm.ss 양식)입니다.

문자열의 최대 길이는 MQ_TIME_LENGTH입니다.

PageSetId(MQCFIN)

페이지 세트 ID(매개변수 ID: MQIA_PAGESET_ID).

스토리지 클래스가 맵핑되는 페이지 세트 ID입니다.

PassTicketApplication(MQCFST)

PassTicket 애플리케이션(매개변수 ID: MQCA_PASS_TICKET_APPL).

MQIIH 헤더에 지정된 PassTicket을 인증할 때 RACF에 전달되는 애플리케이션 이름입니다.

최대 길이는 MQ_PASS_TICKET_APPL_LENGTH입니다.

QSGDisposition(MQCFIN)

QSG 속성 지정(매개변수 ID: MQIA_QSG_DISP).

오브젝트의 속성 지정 값을 지정합니다(즉, 정의된 위치 및 작동 방식). 가능한 값은 다음 값 중 하나입니다.

MQQSGD_COPY

오브젝트가 MQQSGD_COPY로 정의됩니다.

MQQSGD_GROUP

오브젝트가 MQQSGD_GROUP으로 정의됩니다.

MQQSGD_Q_MGR

오브젝트가 MQQSGD_Q_MGR로 정의됩니다.

StorageClassDesc(MQCFST)

스토리지 클래스에 대한 설명(매개변수 ID: MQCA_STORAGE_CLASS_DESC).

최대 길이는 MQ_STORAGE_CLASS_DESC_LENGTH입니다.

StgClassName(MQCFST)

스토리지 클래스의 이름(매개변수 ID: MQCA_STORAGE_CLASS).

문자열의 최대 길이는 MQ_STORAGE_CLASS_LENGTH입니다.

XCFGroupName(MQCFST)

IBM MQ가 멤버인 XCF 그룹의 이름(매개변수 ID: MQCA_XCF_GROUP_NAME).

최대 길이는 MQ_XCF_GROUP_NAME_LENGTH입니다.

XCFMemberName(MQCFST)

IBM MQ가 멤버인 XCF 그룹의 이름(매개변수 ID: MQCA_XCF_MEMBER_NAME).

최대 길이는 MQ_XCF_MEMBER_NAME_LENGTH입니다.

z/OS에서 스토리지 클래스 이름 조회

스토리지 클래스 이름 조회(MQCMD_INQUIRE_STG_CLASS_NAMES) 명령은 지정된 일반 스토리지 클래스 이름과 일치하는 스토리지 클래스 이름 목록을 조회합니다.

필수 매개변수**StorageClassName(MQCFST)**

스토리지 클래스 이름(매개변수 ID: MQCA_STORAGE_CLASS).

일반 스토리지 클래스 이름이 지원됩니다. 일반 이름에서는 문자열 다음에 별표(*)가 오며(예: ABC*), 이 이름은 선택한 문자열로 시작하는 이름을 가진 모든 스토리지 클래스를 선택합니다. 별표 자체는 가능한 모든 이름과 일치합니다.

문자열의 최대 길이는 MQ_STORAGE_CLASS_LENGTH입니다.

선택적 매개변수**CommandScope(MQCFST)**

명령 범위(매개변수 ID: MQCACF_COMMAND_SCOPE).

큐 관리자가 큐 공유 그룹의 멤버인 경우 명령이 실행되는 방법을 지정합니다. 다음 중 하나를 지정할 수 있습니다.

- 공백(또는 매개변수도 함께 생략). 이 명령은 입력된 큐 관리자에서 실행됩니다.
- 큐 관리자 이름. 명령이 큐 공유 그룹 내에서 활성 상태인 경우 사용자가 지정하는 큐 관리자에서 실행됩니다. 명령이 입력된 큐 관리자가 아닌 다른 큐 관리자를 지정하는 경우, 큐 공유 그룹 환경을 사용 중이고 명령 서버가 사용 가능해야 합니다.
- 별표(*). 명령이 로컬 큐 관리자에서 실행되고 큐 공유 그룹의 모든 활성 큐 관리자에도 전달됩니다.

최대 길이는 MQ_QSG_NAME_LENGTH입니다.

QSGDisposition(MQCFIN)

그룹 내 오브젝트의 속성 지정 값(매개변수 ID: MQIA_QSG_DISP). 이 매개변수는 z/OS에만 적용됩니다.

오브젝트의 속성 지정 값을 지정합니다(즉, 정의된 위치 및 작동 방식). 가능한 값은 다음 값 중 하나입니다.

MQQSGD_LIVE

오브젝트가 MQQSGD_Q_MGR 또는 MQQSGD_COPY로 정의됩니다. 매개변수를 지정하지 않은 경우 MQQSGD_LIVE가 기본값입니다.

MQQSGD_ALL

오브젝트가 MQQSGD_Q_MGR 또는 MQQSGD_COPY로 정의됩니다.

또한, 공유 큐 관리자 환경이 있고 명령이 실행된 큐 관리자에서 해당 명령을 실행하는 경우, 이 옵션이 MQQSGD_GROUP으로 정의된 오브젝트의 정보를 표시합니다.

MQQSGD_LIVE가 지정되었거나 기본값으로 지정된 경우, 또는 MQQSGD_ALL이 공유 큐 관리자 환경에 지정된 경우, 명령이 중복된 이름을 제공할 수 있습니다(서로 다른 속성 지정 값을 사용).

MQQSGD_COPY

오브젝트가 MQQSGD_COPY로 정의됩니다.

MQQSGD_GROUP

오브젝트가 MQQSGD_GROUP으로 정의됩니다.

MQQSGD_Q_MGR

오브젝트가 MQQSGD_Q_MGR로 정의됩니다.

MQQSGD_PRIVATE

오브젝트가 MQQSGD_Q_MGR 또는 MQQSGD_COPY로 정의됩니다. MQQSGD_PRIVATE은 MQQSGD_LIVE와 동일한 정보를 리턴합니다.

z/OS에서 스토리지 클래스 이름 조회(응답)

스토리지 클래스 이름 조회(MQCMD_INQUIRE_STG_CLASS_NAMES) 명령에 대한 응답은 응답 헤더 및 지정된 이름 목록 이름과 일치하는 0개 이상의 이름을 제공하는 매개변수 구조의 순서로 구성되어 있습니다.

이 외에 *QSGDispositions* 구조(*StorageClassNames* 구조와 동일한 수의 입력 항목 포함)가 리턴됩니다. 이 구조의 각 입력 항목은 *StorageClassNames* 구조의 해당 입력 항목이 포함된 오브젝트의 속성 지정 값을 나타냅니다.

항상 리턴됨:

StorageClassNames, QSGDispositions

요청된 경우에만 리턴됨:

없음

응답 데이터**StorageClassNames(MQCFSL)**

스토리지 클래스 이름 목록(매개변수 ID: MQCACF_STORAGE_CLASS_NAMES).

QSGDispositions(MQCFIL)

큐 공유 그룹 속성 지정 목록(매개변수 ID: MQIACF_QSG_DISPS). 이 구조의 필드에 가능한 값은 *QSGDisposition* 매개변수에 허용되는 값입니다(MQQSGD_*). 이 구조에서 필드의 가능한 값은 다음과 같습니다.

MQQSGD_COPY

오브젝트가 MQQSGD_COPY로 정의됩니다.

MQQSGD_GROUP

오브젝트가 MQQSGD_GROUP으로 정의됩니다.

MQQSGD_Q_MGR

오브젝트가 MQQSGD_Q_MGR로 정의됩니다.

구독 조회

구독 조회(MQCMD_INQUIRE_SUBSCRIPTION) 명령은 구독 속성을 조회합니다.

필수 매개변수

SubName(MQCFST)

구독에 대한 애플리케이션의 고유 ID(매개변수 ID: MQCACF_SUB_NAME).

SubName이 제공되지 않는 경우 조회할 구독을 식별하도록 SubId를 지정해야 합니다.

문자열의 최대 길이는 MQ_SUB_NAME_LENGTH입니다.

SubId(MQCFBS)

구독 ID(매개변수 ID: MQBACF_SUB_ID).

고유 내부 구독 ID를 지정합니다. 큐 관리자가 구독을 위한 CorrelId를 생성하는 경우, SubId가 DestinationCorrelId로 사용됩니다.

SubName의 값을 제공하지 않은 경우 SubId의 값을 제공해야 합니다.

문자열의 최대 길이는 MQ_CORREL_ID_LENGTH입니다.

선택적 매개변수

z/OS

CommandScope(MQCFST)

명령 범위(매개변수 ID: MQCACF_COMMAND_SCOPE). 이 매개변수는 z/OS에만 적용됩니다.

큐 관리자가 큐 공유 그룹의 멤버인 경우 명령이 실행되는 방법을 지정합니다. 다음 중 하나를 지정할 수 있습니다.

- 공백(또는 매개변수도 함께 생략). 이 명령은 입력된 큐 관리자에서 실행됩니다.
- 큐 관리자 이름. 명령이 큐 공유 그룹 내에서 활성 상태인 경우 사용자가 지정하는 큐 관리자에서 실행됩니다. 명령이 입력된 큐 관리자가 아닌 다른 큐 관리자를 지정하는 경우, 큐 공유 그룹 환경을 사용 중이고 명령 서버가 사용 가능해야 합니다.
- 별표(*). 명령이 로컬 큐 관리자에서 실행되고 큐 공유 그룹의 모든 활성 큐 관리자에도 전달됩니다.

최대 길이는 MQ_QSG_NAME_LENGTH입니다.

CommandScope 을(를) 필터링하기 위한 매개변수로 사용할 수 없습니다.

Durable(MQCFIN)

표시되는 구독의 유형을 제한하도록 이 속성을 지정합니다(매개변수 ID: MQIACF_DURABLE_SUBSCRIPTION).

MQSUB_DURABLE_YES

지속 가능 구독에 대한 정보만 표시됩니다.

MQSUB_DURABLE_NO

지속 불가능한 구독에 대한 정보만 표시됩니다.

MQSUB_DURABLE_ALL

모든 구독에 대한 정보가 표시됩니다.

SubscriptionAttrs(MQCFIL)

구독 속성(매개변수 ID: MQIACF_SUB_ATTRS).

다음 매개변수 중 하나를 사용하여 표시할 속성을 선택하십시오.

- 모든 속성을 표시하려면 ALL을 지정합니다.
- 속성의 서브셋을 표시하려면 SUMMARY를 사용합니다(목록은 MQIACF_SUMMARY 참조).
- 다음 매개변수 중 하나를 개별적으로 사용하거나 이들 매개변수의 조합을 사용합니다.

MQIACF_ALL

모든 속성입니다.

MQIACF_SUMMARY

이 매개변수를 사용하여 다음을 표시합니다.

- MQBACF_DESTINATION_CORREL_ID

- MQBACF_SUB_ID
- MQCACF_DESTINATION
- MQCACF_DESTINATION_Q_MGR
- MQCACF_SUB_NAME
- MQCA_TOPIC_STRING
- MQIACF_SUB_TYPE

MQBACF_ACCOUNTING_TOKEN

MQMD의 AccountingToken 필드에서 이 구독으로 송신된 메시지에 전파하기 위해 구독자가 전달한 계정 토큰입니다.

MQBACF_DESTINATION_CORREL_ID

이 구독으로 송신된 메시지에 사용되는 CorrelId입니다.

MQBACF_SUB_ID

구독을 식별하는 내부 고유 키입니다.

MQCA_ALTERATION_DATE

MQSO ALTER 또는 ALTER SUB 명령을 사용한 최근 MQSUB 날짜입니다.

MQCA_ALTERATION_TIME

MQSO ALTER 또는 ALTER SUB 명령을 사용한 최근 MQSUB 시간입니다.

MQCA_CREATION_DATE

이 구독을 작성하게 한 첫 번째 MQSUB 명령 날짜입니다.

MQCA_CREATION_TIME

이 구독을 작성하게 한 첫 번째 MQSUB 시간입니다.

MQCA_TOPIC_STRING

구독에서 사용되는 해석된 토픽 문자열입니다.

MQCACF_APPL_IDENTITY_DATA

MQMD의 ApplIdentity 필드에서 이 구독으로 송신된 메시지에 전파하기 위해 구독자가 전달한 ID 데이터입니다.

MQCACF_DESTINATION

이 구독에 대해 발행된 메시지의 목적지입니다.

MQCACF_DESTINATION_Q_MGR

이 구독에 publish되는 메시지의 목적지 큐 관리자.

MQCACF_SUB_NAME

구독에 대한 애플리케이션의 고유 ID입니다.

MQCACF_SUB_SELECTOR

이름 지정된 토픽에 발행된 메시지가 이 구독에 적격한지를 선택하기 위해 해당 메시지에 적용될 SQL 92 선택자 문자열.

MQCACF_SUB_USER_DATA

구독과 연관된 사용자 데이터.

MQCACF_SUB_USER_ID

구독을 소유하는 사용자 ID입니다. MQCACF_SUB_USER_ID는 구독의 작성자와 연관된 사용자 ID이거나, 구독 인계가 허용되는 경우 마지막으로 구독을 인계한 사용자 ID입니다.

MQCA_TOPIC_NAME

토픽 문자열이 병합된 토픽 계층에서 위치를 식별하는 토픽 오브젝트의 이름입니다.

MQIACF_DESTINATION_CLASS

이 구독이 관리되는 구독인지 여부를 나타냅니다.

MQIACF_DURABLE_SUBSCRIPTION

구독이 지속 가능하고 큐 관리자 재시작을 통해 지속되는지 여부입니다.

MQIACF_EXPIRY

작성 날짜 및 시간으로부터 사용할 수 있는 시간입니다.

MQIACF_PUB_PRIORITY

이 구독으로 송신되는 메시지의 우선순위입니다.

MQIACF_PUBSUB_PROPERTIES

발행/구독 관련 메시지 특성이 이 구독으로 송신된 메시지에 추가되는 방식입니다.

MQIACF_REQUEST_ONLY

구독자가 MQSUBRQ API 호출을 사용하여 업데이트를 폴링하는지 여부 또는 모든 발행물이 이 구독으로 전달되는지 여부를 나타냅니다.

MQIACF_SUB_TYPE

구독 유형 - 작성 방법입니다.

MQIACF_SUBSCRIPTION_SCOPE

구독이 발행/구독 집합 또는 계층을 사용하여 직접 연결된 다른 모든 큐 관리자에 메시지를 전달하는지 또는 구독이 이 큐 관리자에만 이 토픽에 대한 메시지를 전달하는지 여부입니다.

MQIACF_SUB_LEVEL

이 구독이 작성되는 구독 인터셉션 계층 내 레벨입니다.

MQIACF_VARIABLE_USER_ID

연결할 수 있는 이 구독의 작성자가 아닌 사용자입니다(토픽 및 목적지 권한 검사 필요).

MQIACF_WILDCARD_SCHEMA

토픽 문자열의 와일드카드 문자를 해석할 때 사용할 스키마.

MQIA_DISPLAY_TYPE

TOPICSTR 및 TOPICOBJ 속성에 리턴된 출력을 제어합니다.

SubscriptionType(MQCFIN)

표시되는 구독 유형을 제한하도록 이 속성을 지정합니다(매개변수 ID: MQIACF_SUB_TYPE).

MQSUBTYPE_ADMIN

관리 인터페이스로 작성되었거나 수정된 구독이 선택됩니다.

MQSUBTYPE_ALL

모든 구독 유형이 표시됩니다.

MQSUBTYPE_API

애플리케이션이 IBM MQ API를 통해 작성한 구독이 표시됩니다.

MQSUBTYPE_PROXY

큐 관리자 간 구독과 관련된 시스템 작성 구독이 표시됩니다.

MQSUBTYPE_USER

SUBTYPE이 ADMIN 또는 API인 USER 구독이 표시됩니다. MQSUBTYPE_USER가 기본값입니다.

DisplayType(MQCFIN)

MQCA_TOPIC_STRING 및 MQCA_TOPIC_NAME 속성에 리턴된 출력을 제어합니다(매개변수 ID: MQIA_DISPLAY_TYPE).

MQDOPT_RESOLVED

해석된(전체) 토픽 문자열을 MQCA_TOPIC_STRING 속성에 리턴합니다. 또한 MQCA_TOPIC_NAME 속성 값도 리턴됩니다.

MQDOPT_DEFINED

구독이 작성될 때 제공된 MQCA_TOPIC_NAME 및 MQCA_TOPIC_STRING 속성의 값을 리턴합니다.

MQCA_TOPIC_STRING 속성은 토픽 문자열의 애플리케이션 부분만 포함합니다. MQCA_TOPIC_NAME 및 MQCA_TOPIC_STRING으로 리턴된 값을 사용하여 MQDOPT_DEFINED를 통해 구독을 완전히 재작성할 수 있습니다.

구독 조회(응답)

쿼리 등록 (MQCMD_INQUIRE_SUBSCRIPTION) 명령에 대한 응답은 응답 헤더 다음에 SubId 및 SubName 구조 및 속성 매개변수 구조의 요청된 조합 (적용 가능한 경우) 으로 구성됩니다.

항상 리턴됨

SubID, SubName

요청된 경우에만 리턴됨

AlterationDate, AlterationTime, CreationDate, CreationTime, Destination, DestinationClass, DestinationCorrelId, DestinationQueueManager, Expiry, PublishedAccountingToken, PublishedApplicationIdentityData, PublishPriority, PublishSubscribeProperties, Requestonly, Selector, SelectorType, SubscriptionLevel, SubscriptionScope, SubscriptionType, SubscriptionUser, TopicObject, TopicString, Userdata, VariableUser, WildcardSchema

응답 데이터

AlterationDate(MQCFST)

구독의 특성을 수정한 최근 **MQSUB** 또는 **Change Subscription** 명령 날짜(매개변수 ID: MQCA_ALTERATION_DATE).

AlterationTime(MQCFST)

등록의 특성을 수정한 가장 최근 **MQSUB** 또는 **Change Subscription** 명령의 시간 (매개변수 ID: MQCA_ALTERATION_TIME).

CreationDate(MQCFST)

구독 작성 날짜(yyyy-mm-dd 양식)(매개변수 ID: MQCA_CREATION_DATE).

CreationTime(MQCFST)

구독 작성 시간(hh.mm.ss 양식)(매개변수 ID: MQCA_CREATION_TIME).

Destination(MQCFST)

목적지(매개변수 ID: MQCACF_DESTINATION).

이 구독에 대한 메시지를 넣을 알리어스, 로컬, 리모트 또는 클러스터 큐의 이름을 지정합니다.

DestinationClass(MQCFIN)

목적지 클래스(매개변수 ID: MQIACF_DESTINATION_CLASS).

목적지의 관리 여부를 지정합니다.

가능한 값은 다음 값 중 하나입니다.

MQDC_MANAGED

목적지가 관리됩니다.

MQDC_PROVIDED

대상 큐는 *Destination* 필드에 지정된 대로입니다.

DestinationCorrelId(MQCFBS)

목적지 상관 ID(매개변수 ID: MQBACF_DESTINATION_CORREL_ID).

이 구독으로 송신된 모든 메시지에 대한 메시지 디스크립터의 *CorrelId* 필드에 배치된 상관 ID입니다.

최대 길이는 MQ_CORREL_ID_LENGTH입니다.

DestinationQueueManager(MQCFST)

목적지 큐 관리자(매개변수 ID: MQCACF_DESTINATION_Q_MGR).

구독에 대한 메시지가 전달되는 로컬 또는 리모트 목적지 큐 관리자의 이름을 지정합니다.

문자열의 최대 길이는 MQ_Q_MGR_NAME_LENGTH입니다.

DisplayType(MQCFIN)

MQCA_TOPIC_STRING 및 **MQCA_TOPIC_NAME**에 대해 요청된 출력의 유형이 리턴됩니다(매개변수 ID: MQIA_DISPLAY_TYPE).

MQDOPT_RESOLVED

해석된(전체) 토픽 문자열을 **MQCA_TOPIC_STRING** 속성에 리턴합니다. **MQCA_TOPIC_NAME** 속성의 값도 리턴됩니다.

MQDOPT_DEFINED

토픽 문자열의 애플리케이션 부분은 **MQCA_TOPIC_STRING** 속성에 리턴됩니다. **MQCA_TOPIC_NAME**에는 구독을 정의할 때 사용되는 **TOPIC** 오브젝트의 이름이 포함됩니다.

Durable(MQCFIN)

이 구독이 지속 가능 구독인지 여부(매개변수 ID: MQIACF_DURABLE_SUBSCRIPTION).

가능한 값은 다음 값 중 하나입니다.

MQSUB_DURABLE_YES

작성 애플리케이션에서 큐 관리자와의 연결이 끊어지거나 구독에 대한 MQCLOSE 호출을 발행하는 경우에도 구독이 지속됩니다. 큐 관리자는 재시작 중에 구독을 재인스턴스화합니다.

MQSUB_DURABLE_NO

구독이 지속 불가능합니다. 작성 애플리케이션에서 큐 관리자와의 연결이 끊어지거나 이 애플리케이션이 구독에 대한 MQCLOSE 호출을 발행하는 경우 큐 관리자가 구독을 제거합니다. 구독에 MANAGED의 목적지 클래스(DESTCLAS)가 있는 경우, 큐 관리자는 구독을 종료할 때 아직 사용하지 않은 메시지를 제거합니다.

Expiry(MQCFIN)

작성 날짜 및 시간 이후에 구독이 만료되는 시간(0.1초 단위)(매개변수 ID: MQIACF_EXPIRY).

무제한 값은 구독이 만료되지 않음을 의미합니다.

구독이 만료된 후에는 큐 관리자가 이를 제거할 수 있으며 이 구독은 추가 발행물을 수신하지 않습니다.

PublishedAccountingToken(MQCFBS)

메시지 디스크립터의 *AccountingToken* 필드에 사용되는 계정 토큰의 값(매개변수 ID: MQBACF_ACCOUNTING_TOKEN).

문자열의 최대 길이는 MQ_ACCOUNTING_TOKEN_LENGTH입니다.

PublishedApplicationIdentityData(MQCFST)

메시지 디스크립터의 *ApplIdentityData* 필드에 사용되는 애플리케이션 ID 데이터의 값(매개변수 ID: MQCACF_APPL_IDENTITY_DATA).

문자열의 최대 길이는 MQ_APPL_IDENTITY_DATA_LENGTH입니다.

PublishPriority(MQCFIN)

이 구독으로 송신된 메시지의 우선순위(매개변수 ID: MQIACF_PUB_PRIORITY).

가능한 값은 다음 값 중 하나입니다.

MQPRI_PRIORITY_AS_PUBLISHED

이 구독으로 송신된 메시지의 우선순위는 발행된 메시지에 제공된 해당 우선순위에서 가져옵니다. MQPRI_PRIORITY_AS_PUBLISHED가 제공된 기본값입니다.

MQPRI_PRIORITY_AS_QDEF

이 구독으로 송신된 메시지의 우선순위는 목적지로 정의된 큐의 기본 우선순위에 의해 판별됩니다.

0-9

이 구독으로 송신된 메시지의 명확한 우선순위를 제공하는 정수 값입니다.

PublishSubscribeProperties(MQCFIN)

발행/구독 관련 메시지 특성을 이 구독으로 송신된 메시지에 추가하는 방법을 지정합니다(매개변수 ID: MQIACF_PUBSUB_PROPERTIES).

가능한 값은 다음 값 중 하나입니다.

MQPSPROP_NONE

발행/구독 특성을 메시지에 추가하지 않았습니다. MQPSPROP_NONE이 제공된 기본값입니다.

MQPSPROP_MSGPROP

발행/구독 특성이 PCF 속성으로 추가됩니다.

MQPSPROP_COMPAT

원래 발행물이 PCF 메시지인 경우, 발행/구독 특성이 PCF 속성으로 추가됩니다. PCF 메시지가 아니면, 발행/구독 특성이 MQRFH 버전 1 헤더에 추가됩니다. 이 메소드는 이전 버전의 IBM MQ에서 사용하도록 코드화된 응용프로그램과 호환 가능합니다.

MQPSPROP_RFH2

발행/구독 특성이 MQRFH 버전 2 헤더에 추가됩니다. 이 방법은 IBM Integration Bus 브로커에서 사용하도록 코드화된 애플리케이션과 호환 가능합니다.

Requestonly(MQCFIN)

구독자가 MQSUBRQ API 호출을 사용하여 업데이트를 폴링하는지 여부 또는 모든 발행물이 이 구독으로 전달되는지 여부를 나타냅니다(매개변수 ID: MQIACF_REQUEST_ONLY).

가능한 값은 다음과 같습니다.

MQRU_PUBLISH_ALL

토픽의 모든 발행물이 이 구독에 전달됩니다.

MQRU_PUBLISH_ON_REQUEST

Publication이 MQSUBRQ API 호출에 대한 응답으로만 이 구독에 전달됩니다.

Selector(MQCFST)

토픽에 대해 발행된 메시지에 적용되는 선택자를 지정합니다(매개변수 ID: MQCACF_SUB_SELECTOR).

선택 기준을 충족하는 메시지만 이 구독에 의해 지정된 목적지에 넣습니다.

SelectorType(MQCFIN)

지정된 선택자 문자열의 유형(매개변수 ID: MQIACF_SELECTOR_TYPE).

가능한 값은 다음 값 중 하나입니다.

MQSELTYPE_NONE

선택자가 지정되지 않았습니다.

MQSELTYPE_STANDARD

선택자는 메시지의 콘텐츠가 아니라 메시지의 특성을 참조하며, 표준 IBM MQ 선택자 구문을 사용합니다. 이 유형의 선택자는 큐 관리자가 내부적으로 처리할 수 있습니다.

MQSELTYPE_EXTENDED

선택자는 일반적으로 메시지의 콘텐츠를 참조하는 확장된 선택자 구문을 사용합니다. 이런 유형의 선택자는 큐 관리자가 내부적으로 처리할 수 없습니다. 확장된 선택자는 IBM Integration Bus와 같은 다른 프로그램만이 핸들링할 수 있습니다.

SubID(MQCFBS)

구독을 식별하는 내부의 고유 키(매개변수 ID: MQBACF_SUB_ID).

SubscriptionLevel(MQCFIN)

이 구독이 작성되는 구독 인터셉션 계층 내 레벨(매개변수 ID: MQIACF_SUB_LEVEL).

가능한 값은 다음과 같습니다.

0-9

0 - 9 범위의 정수입니다. 기본값은 1입니다. 구독 레벨이 9인 구독자는 구독 레벨이 낮은 구독자에게 도달하기 전에 발행물을 인터셉트합니다.

SubscriptionScope(MQCFIN)

이 구독이 네트워크의 다른 큐 관리자에 전달되는지 여부를 판별합니다(매개변수 ID: MQIACF_SUBSCRIPTION_SCOPE).

가능한 값은 다음과 같습니다.

MQTSCOPE_ALL

구독이 발행/구독 집합 또는 계층을 통해 직접 연결된 모든 큐 관리자에 전달됩니다. MQTSCOPE_ALL이 제공된 기본값입니다.

MQTSCOPE_QMGR

구독이 이 큐 관리자 내의 토픽에 대해 발행된 메시지만 전달합니다.

SubscriptionType(MQCFIN)

구독이 작성된 방법을 표시합니다(매개변수 ID: MQIACF_SUB_TYPE).

MQSUBTYPE_PROXY

큐 관리자를 통해 publication을 라우트하는 데 사용되는 내부적으로 작성된 subscription.

MQSUBTYPE_ADMIN

DEF SUB MQSC 또는 PCF 명령을 사용하여 작성됩니다. 이 **SUBTYPE**은 구독이 관리 명령을 사용하여 수정되었음을 나타내기도 합니다.

MQSUBTYPE_API

MQSUB API 요청을 사용하여 작성됩니다.

SubscriptionUser(MQCFST)

이 구독을 '소유'하는 사용자 ID입니다. 이 매개변수는 구독의 작성자와 연관된 사용자 ID이거나, 구독 인계가 허용되는 경우 마지막으로 구독을 인계한 사용자 ID입니다 (매개변수 ID: MQCACF_SUB_USER_ID).

문자열의 최대 길이는 MQ_USER_ID_LENGTH입니다.

TopicObject(MQCFST)

구독의 토픽 이름을 얻은 이전에 정의된 토픽 오브젝트의 이름(매개변수 ID: MQCA_TOPIC_NAME).

문자열의 최대 길이는 MQ_TOPIC_NAME_LENGTH입니다.

TopicString(MQCFST)

해석된 토픽 문자열입니다(매개변수 ID: MQCA_TOPIC_STRING).

문자열의 최대 길이는 MQ_TOPIC_STR_LENGTH입니다.

Userdata(MQCFST)

사용자 데이터(매개변수 ID: MQCACF_SUB_USER_DATA).

구독과 연관된 사용자 데이터를 지정합니다.

문자열의 최대 길이는 MQ_USER_DATA_LENGTH입니다.

VariableUser(MQCFIN)

등록을 작성한 사용자가 아닌 사용자인지 여부를 지정합니다. 즉, *SubscriptionUser*에 표시된 사용자가 등록의 소유권을 인수할 수 있습니다(매개변수 ID: MQIACF_VARIABLE_USER_ID).

가능한 값은 다음 값 중 하나입니다.

MQVU_ANY_USER

모든 사용자가 소유권을 인계할 수 있습니다. MQVU_ANY_USER가 제공된 기본값입니다.

MQVU_FIXED_USER

다른 사용자가 소유권을 인계할 수 없습니다.

WildcardSchema(MQCFIN)

*TopicString*에 포함된 와일드카드 문자를 해석할 때 사용할 스키마를 지정합니다(매개변수 ID: MQIACF_WILDCARD_SCHEMA).

가능한 값은 다음 값 중 하나입니다.

MQWS_CHAR

와일드카드 문자는 문자열의 일부를 나타내며 IBM MQ 6.0 브로커와의 호환성을 위한 것입니다.

MQWS_TOPIC

와일드카드 문자는 IBM Integration Bus 브로커와의 호환을 위한 토픽 계층 부분을 나타냅니다. MQWS_TOPIC이 제공된 기본값입니다.

구독 상태 조회

구독 상태 조회(MQCMD_INQUIRE_SUB_STATUS) 명령은 구독 상태를 조회합니다.

필수 매개변수

SubName(MQCFST)

구독에 대한 애플리케이션의 고유 ID(매개변수 ID: MQCACF_SUB_NAME).

*SubName*이 제공되지 않는 경우 조회할 구독을 식별하도록 *SubId*를 지정해야 합니다.

문자열의 최대 길이는 MQ_SUB_NAME_LENGTH입니다.

SubId(MQCFBS)

구독 ID(매개변수 ID: MQBACF_SUB_ID).

고유 내부 구독 ID를 지정합니다. 큐 관리자가 구독을 위한 *CorrelId*를 생성하는 경우, *SubId*가 *DestinationCorrelId*로 사용됩니다.

*SubName*의 값을 제공하지 않은 경우 *SubId*의 값을 제공해야 합니다.

문자열의 최대 길이는 MQ_CORREL_ID_LENGTH입니다.

선택적 매개변수

z/OS

CommandScope(MQCFST)

명령 범위(매개변수 ID: MQCACF_COMMAND_SCOPE). 이 매개변수는 z/OS에만 적용됩니다.

큐 관리자가 큐 공유 그룹의 멤버인 경우 명령을 처리하는 방법을 지정합니다. 다음 중 하나를 지정할 수 있습니다.

- 공백(또는 매개변수도 함께 생략). 입력된 큐 관리자에서 명령이 처리됩니다.
- 큐 관리자 이름. 명령은 큐 공유 그룹 내에서 활성 상태인 경우 사용자가 지정하는 큐 관리자에서 처리됩니다. 명령이 입력된 큐 관리자가 아닌 다른 큐 관리자를 지정하는 경우, 큐 공유 그룹 환경을 사용 중이고 명령 서버가 사용 가능해야 합니다.
- 별표(*). 명령이 로컬 큐 관리자에서 처리되고 큐 공유 그룹의 모든 활성 큐 관리자에도 전달됩니다.

최대 길이는 MQ_QSG_NAME_LENGTH입니다.

CommandScope 을(를) 필터링할 매개변수로 사용할 수 없습니다.

Durable(MQCFIN)

표시되는 구독의 유형을 제한하도록 이 속성을 지정합니다(매개변수 ID: MQIACF_DURABLE_SUBSCRIPTION).

MQSUB_DURABLE_YES

지속 가능 구독에 대한 정보만 표시됩니다. MQSUB_DURABLE_YES가 기본값입니다.

MQSUB_DURABLE_NO

지속 불가능한 구독에 대한 정보만 표시됩니다.

SubscriptionType(MQCFIN)

표시되는 구독 유형을 제한하도록 이 속성을 지정합니다(매개변수 ID: MQIACF_SUB_TYPE).

MQSUBTYPE_ADMIN

관리 인터페이스로 작성되었거나 수정된 구독이 선택됩니다.

MQSUBTYPE_ALL

모든 구독 유형이 표시됩니다.

MQSUBTYPE_API

IBM MQ API 호출을 통해 애플리케이션에서 작성한 구독이 표시됩니다.

MQSUBTYPE_PROXY

큐 관리자 간 구독과 관련된 시스템 작성 구독이 표시됩니다.

MQSUBTYPE_USER

SUBTYPE이 ADMIN 또는 API인 USER 구독이 표시됩니다. MQSUBTYPE_USER가 기본값입니다.

StatusAttrs(MQCFIL)

구독 상태 속성(매개변수 ID: MQIACF_SUB_STATUS_ATTRS).

표시할 속성을 선택하려면 다음을 지정할 수 있습니다.

- 모든 속성을 표시하려면 ALL을 지정합니다.
- 다음 매개변수 중 하나를 개별적으로 지정하거나 이들 매개변수의 조합을 지정합니다.

MQIACF_ALL

모든 속성입니다.

MQBACF_CONNECTION_ID

구독을 연, 현재 활성 상태인 *ConnectionID*입니다.

MQIACF_DURABLE_SUBSCRIPTION

구독이 지속 가능하고 큐 관리자 재시작을 통해 지속되는지 여부입니다.

MQCACF_LAST_MSG_DATE

구독에 의해 지정된 목적지로 메시지를 마지막으로 송신한 날짜입니다.

MQCACF_LAST_MSG_TIME

구독에 의해 지정된 목적지로 메시지를 마지막으로 송신한 시간입니다.

MQIACF_MESSAGE_COUNT

구독에 의해 지정된 목적지에 넣은 메시지의 수입니다.

MQCA_RESUME_DATE

구독에 연결된 최근 MQSUB 명령의 날짜입니다.

MQCA_RESUME_TIME

구독에 연결된 최근 MQSUB 명령의 시간입니다.

MQIACF_SUB_TYPE

구독 유형 - 작성 방법입니다.

MQCACF_SUB_USER_ID

사용자 ID가 구독을 소유합니다.

MQCA_TOPIC_STRING

구독의 완전히 해석된 토픽 문자열을 리턴합니다.

구독 상태 조회(응답)

서브스크립션 상태 조회 (MQCMD_INQUIRE_SUB_STATUS) 명령에 대한 응답은 응답 헤더 다음에 *SubId* 및 *SubName* 구조 및 속성 매개변수 구조의 요청된 조합 (적용 가능한 경우) 으로 구성됩니다.

항상 리턴됨

SubID , *SubName*

요청된 경우에만 리턴됨

ActiveConnection , *Durable* , *LastPublishDate* , *LastPublishTime* ,
MCastRelIndicator , *NumberMsgs* , *ResumeDate* , *ResumeTime* , *SubType* , *TopicString*

응답 데이터

ActiveConnection (MQCFBS)

현재 이 구독이 열려 있는 *HConn*의 *ConnId*입니다(매개변수 ID: MQBACF_CONNECTION_ID).

Durable (MQCFIN)

작성 애플리케이션이 해당 구독 핸들을 닫을 때 지속 가능 구독은 삭제되지 않습니다(매개변수 ID: MQIACF_DURABLE_SUBSCRIPTION).

MQSUB_DURABLE_NO

구독을 작성한 애플리케이션이 닫히거나 큐 관리자와의 연결이 끊어질 때 구독이 제거됩니다.

MQSUB_DURABLE_YES

작성 중인 애플리케이션이 더 이상 실행되지 않거나 연결이 끊어진 경우에도 구독이 지속됩니다. 큐 관리자가 재시작되면 구독이 회복됩니다.

LastMessageDate(MQCFST)

구독에 의해 지정된 목적지로 메시지를 마지막으로 송신한 날짜입니다(매개변수 ID: MQCACF_LAST_MSG_DATE).

LastMessageTime(MQCFST)

구독에 의해 지정된 목적지로 메시지를 마지막으로 송신한 시간입니다(매개변수 ID: MQCACF_LAST_MSG_TIME).

MCastRelIndicator (MQCFIN)

멀티캐스트 신뢰도 표시기입니다(매개변수 ID: MQIACF_MCAST_REL_INDICATOR).

NumberMsgs(MQCFIN)

이 구독에 의해 지정된 목적지에 넣은 메시지 수입니다(매개변수 ID: MQIACF_MESSAGE_COUNT).

ResumeDate(MQCFST)

구독에 연결된 최근 MQSUB API 호출 날짜입니다(매개변수 ID: MQCA_RESUME_DATE).

ResumeTime(MQCFST)

구독에 연결된 최근 MQSUB API 호출 시간입니다(매개변수 ID: MQCA_RESUME_TIME).

SubscriptionUser(MQCFST)

이 구독을 '소유'하는 사용자 ID입니다. 이 매개변수는 구독의 작성자와 연관된 사용자 ID이거나, 구독 인계 가 허용되는 경우 마지막으로 구독을 인계한 사용자 ID입니다 (매개변수 ID: MQCACF_SUB_USER_ID).

문자열의 최대 길이는 MQ_USER_ID_LENGTH입니다.

SubID(MQCFBS)

구독을 식별하는 내부의 고유 키(매개변수 ID: MQBACF_SUB_ID).

SubName(MQCFST)

구독의 고유 ID입니다(매개변수 ID: MQCACF_SUB_NAME).

SubType(MQCFIN)

구독이 작성된 방법을 표시합니다(매개변수 ID: MQIA_SUB_TYPE).

MQSUBTYPE_PROXY

큐 관리자를 통해 publication을 라우트하는 데 사용되는 내부적으로 작성된 subscription.

MQSUBTYPE_ADMIN

DEF SUB MQSC 또는 **Create Subscription** PCF 명령을 사용하여 작성됩니다. 또한 이 하위 유형은 관리 명령을 사용하여 구독을 수정했음을 나타냅니다.

MQSUBTYPE_API

MQSUB API 호출을 사용하여 작성됩니다.

TopicString(MQCFST)

해석된 토픽 문자열입니다(매개변수 ID: MQCA_TOPIC_STRING). 문자열의 최대 길이는 MQ_TOPIC_STR_LENGTH입니다.

z/OS에서 시스템 조회

시스템 조회(MQCMD_INQUIRE_SYSTEM) 명령은 일반 시스템 매개변수 및 정보를 리턴합니다.

선택적 매개변수**CommandScope(MQCFST)**

명령 범위(매개변수 ID: MQCACF_COMMAND_SCOPE).

큐 관리자가 큐 공유 그룹의 멤버인 경우 명령이 실행되는 방법을 지정합니다. 다음 중 하나를 지정할 수 있습니다.

- 공백(또는 매개변수도 함께 생략). 이 명령은 입력된 큐 관리자에서 실행됩니다.
- 큐 관리자 이름. 명령이 큐 공유 그룹 내에서 활성 상태인 경우 사용자가 지정하는 큐 관리자에서 실행됩니다. 명령이 입력된 큐 관리자가 아닌 다른 큐 관리자를 지정하는 경우, 큐 공유 그룹 환경을 사용 중이고 명령 서버가 사용 가능해야 합니다.
- 별표(*). 명령이 로컬 큐 관리자에서 실행되고 큐 공유 그룹의 모든 활성 큐 관리자에도 전달됩니다.

최대 길이는 MQ_QSG_NAME_LENGTH입니다.

z/OS의 MQCMD_INQUIRE_SYSTEM(시스템 조회) 응답

시스템 조회(MQCMD_INQUIRE_SYSTEM) PCF 명령에 대한 응답은 응답 헤더, *ParameterType* 구조, 그리고 매개변수 유형의 값에 의해 결정되는 속성 매개변수 구조 조합 순으로 구성됩니다.

항상 리턴됨:

ParameterType

가능한 *ParameterType* 값은 다음과 같습니다.

MQSYSP_TYPE_INITIAL

시스템 매개변수의 초기 설정입니다.

MQSYSP_TYPE_SET

초기 설정 이후 대체된 시스템 매개변수의 설정입니다.

*ParameterType*이 **MQSYSP_TYPE_INITIAL** 또는 **MQSYSP_TYPE_SET**인 경우(및 값이 설정된 경우) 리턴됨:

CheckpointCount, ClusterCacheType, CodedCharSetId, CommandUserId, ConnSwap, DB2BlobTasks, DB2Name, DB2Tasks, DSGName, Exclmsg, ExitInterval, ExitTasks, MULCCapture, OTMADruExit, OTMAGroup, OTMAInterval, OTMAMember, OTMSTpipePrefix, QIndexDefer, QSGName, RESLEVELAudit, RoutingCode, Service, SMFAccounting, SMFStatistics, SMFInterval, Splcap, TraceClass, TraceSize, WLMInterval, WLMIntervalUnits

응답 데이터

CheckpointCount(MQCFIN)

한 체크포인트 시작과 다음 체크포인트 시작 사이에 IBM MQ에서 기록한 로그 레코드 수입니다(매개변수 ID: MQIACF_SYSP_CHKPOINT_COUNT).

ClusterCacheType(MQCFIN)

클러스터 캐시의 유형(매개변수 ID: MQIACF_SYSP_CLUSTER_CACHE).

가능한 값은 다음 값 중 하나입니다.

MQCLCT_STATIC

정적 클러스터 캐시입니다.

MQCLCT_DYNAMIC

동적 클러스터 캐시입니다.

CodedCharSetId(MQCFIN)

아카이브 보존 기간(매개변수 ID: MQIA_CODED_CHAR_SET_ID).

큐 관리자에 대한 코드화 문자 세트 ID(CCSID).

CommandUserId(MQCFST)

명령 사용자 ID(매개변수 ID: MQCACF_SYSP_CMD_USER_ID).

명령 보안 검사에 사용할 기본 사용자 ID를 지정합니다.

문자열의 최대 길이는 MQ_USER_ID_LENGTH입니다.

ConnSwap(MQCFIN)

특정 MQ API 호출을 발행하는 작업의 스왑 가능 여부를 지정합니다(매개변수 ID: MQIACF_CONNECTION_SWAP).

이 값은 MQSYSP_YES 또는 MQSYSP_NO일 수 있습니다.



주의: IBM MQ 9.0부터 이 키워드는 아무런 영향을 미치지 않습니다.

DB2BlobTasks(MQCFIN)

BLOB에 사용할 Db2 서버 태스크 수(매개변수 ID: MQIACF_SYSP_DB2_BLOB_TASKS).

DB2Name(MQCFST)

큐 관리자가 연결할 Db2 서브시스템 또는 그룹 첨부 파일의 이름(매개변수 ID: MQCACF_DB2_NAME).
문자열의 최대 길이는 MQ_DB2_NAME_LENGTH입니다.

DB2Tasks(MQCFIN)

사용할 Db2 서버 태스크 수(매개변수 ID: MQIACF_SYSP_DB2_TASKS).

DSGName(MQCFST)

큐 관리자가 연결할 Db2 데이터 공유 그룹의 이름(매개변수 ID: MQCACF_DSG_NAME).
문자열의 최대 길이는 MQ_DSG_NAME_LENGTH입니다.

Exclmsg(MQCFSL)

로그에 기록되지 않게 제외할 메시지 ID 목록입니다(매개변수 ID: MQCACF_EXCL_OPERATOR_MESSAGES).

각 메시지 ID의 최대 길이는 MQ_OPERATOR_MESSAGE_LENGTH입니다.

목록에는 최대 16개의 메시지 ID가 포함될 수 있습니다.

ExitInterval(MQCFIN)

각 호출 시 큐 관리자 엑시트의 실행 가능한 시간(초)(매개변수 ID: MQIACF_SYSP_EXIT_INTERVAL).

ExitTasks(MQCFIN)

큐 관리자 엑시트를 실행하는 데 사용할 시작된 서버 태스크의 수를 지정합니다(매개변수 ID: MQIACF_SYSP_EXIT_TASKS).

MaximumAcePool(MQCFIN)

1KB 블록 단위의 최대 ACE 스토리지 풀 크기(매개변수 ID: MQIACF_SYSP_MAX_ACE_POOL).

MULCCapture(MQCFIN)

측정된 사용량 가격 책정(Measured Usage Pricing) 특성을 사용하여 MULC(Measured Usage License Charging)에 사용되는 데이터 수집 알고리즘을 제어합니다(매개변수 ID: MQIACF_MULC_CAPTURE).

리턴된 값은 MQMULC_STANDARD 또는 MQMULC_REFINED입니다.

OTMADruExit(MQCFST)

IMS에서 실행할 OTMA 목적지 해석 사용자 엑시트의 이름(매개변수 ID: MQCACF_SYSP_OTMA_DRU_EXIT).

문자열의 최대 길이는 MQ_EXIT_NAME_LENGTH입니다.

OTMAGroup(MQCFST)

이 IBM MQ 인스턴스가 속하는 XCF 그룹의 이름(매개변수 ID: MQCACF_SYSP_OTMA_GROUP).

문자열의 최대 길이는 MQ_XCF_GROUP_NAME_LENGTH입니다.

OTMAInterval(MQCFIN)

IBM MQ의 사용자 ID가 IMS에서 이전에 확인한 것으로 간주되는 시간(초)(매개변수 ID: MQIACF_SYSP_OTMA_INTERVAL).

OTMAMember(MQCFST)

이 IBM MQ 인스턴스가 속하는 XCF 멤버의 이름(매개변수 ID: MQCACF_SYSP_OTMA_MEMBER).

문자열의 최대 길이는 MQ_XCF_MEMBER_NAME_LENGTH입니다.

OTMSTpipePrefix(MQCFST)

Tpipe 이름에 사용할 접두부(매개변수 ID: MQCACF_SYSP_OTMA_TPIPE_PFX).

문자열의 최대 길이는 MQ_TPIPE_PFX_LENGTH입니다.

QIndexDefer(MQCFIN)

빌드를 지연시켜 모든 색인이 빌드되기 전에 큐 관리자 재시작을 완료하는지 또는 모든 색인이 빌드될 때까지 대기하는지를 지정합니다(매개변수 ID: MQIACF_SYSP_Q_INDEX_DEFER).

가능한 값은 다음 값 중 하나입니다.

MQSYSP_YES

모든 색인이 빌드되기 전에 큐 관리자 재시작을 완료합니다.

MQSYSP_NO

모든 색인이 빌드될 때까지 큐 관리자 재시작을 대기합니다.

QSGName(MQCFST)

큐 관리자가 속하는 큐 공유 그룹의 이름(매개변수 ID: MQCA_QSG_NAME).

문자열의 최대 길이는 MQ_QSG_NAME_LENGTH입니다.

RESLEVELaudit(MQCFIN)

연결 처리 중 수행되는 RESLEVEL 보안 검사에 대한 RACF 감사 레코드를 기록할지 여부를 지정합니다(매개변수 ID: MQIACF_SYSP_RESLEVEL_AUDIT).

가능한 값은 다음 값 중 하나입니다.

MQSYSP_YES

RACF 감사 레코드가 기록됩니다.

MQSYSP_NO

RACF 감사 레코드가 기록되지 않습니다.

RoutingCode(MQCFIL)

z/OS 라우팅 코드 목록(매개변수 ID: MQIACF_SYSP_ROUTING_CODE).

MQSC 명령에 대한 직접 응답으로 송신되지 않는 메시지에 대한 z/OS 라우팅 코드 목록을 지정합니다. 목록에 1 - 16개의 입력 항목이 있을 수 있습니다.

Service(MQCFST)

서비스 매개변수 설정(매개변수 ID: MQCACF_SYSP_SERVICE).

문자열의 최대 길이는 MQ_SERVICE_NAME_LENGTH입니다.

SMFAccounting(MQCFIN)

큐 관리자 시작 시 IBM MQ가 자동으로 계정 데이터를 SMF로 송신하는지 여부를 지정합니다(매개변수 ID: MQIACF_SYSP_SMF_ACCOUNTING).

가능한 값은 다음 값 중 하나입니다.

MQSYSP_YES

계정 데이터가 자동으로 송신됩니다.

MQSYSP_NO

계정 데이터가 자동으로 송신되지 않습니다.

SMFInterval(MQCFIN)

각 통계 수집 사이의 기본 시간(분)(매개변수 ID: MQIACF_SYSP_SMF_INTERVAL).

SMFStatistics(MQCFIN)

큐 관리자 시작 시 IBM MQ가 자동으로 통계 데이터를 SMF로 송신하는지 여부를 지정합니다(매개변수 ID: MQIACF_SYSP_SMF_STATS).

가능한 값은 다음 값 중 하나입니다.

MQSYSP_YES

통계 데이터가 자동으로 송신됩니다.

MQSYSP_NO

통계 데이터가 자동으로 송신되지 않습니다.

Splcap(MQCFIN)

큐 관리자가 실행 중인 IBM MQ 버전에 AMS 컴포넌트가 설치되어 있으면 속성의 값은 YES (MQCAP_SUPPORTED)입니다. AMS 컴포넌트가 설치되지 않은 경우 값은 NO (MQCAP_NOT_SUPPORTED)(매개변수 ID MQIA_PROT_POLICY_CAPABILITY)입니다.

값은 다음 중 하나입니다.

MQCAP_SUPPORTED

큐 관리자가 실행 중인 IBM MQ 버전에 AMS 컴포넌트가 설치되어 있는지 여부입니다.

MQCAP_NOT_SUPPORTED

AMS 컴포넌트를 설치하지 않은 경우에 해당됩니다.

TraceClass(MQCFIL)

자동으로 시작되는 추적의 클래스(매개변수 ID: MQIACF_SYSP_TRACE_CLASS). 목록에 1 - 4개의 입력 항목이 있을 수 있습니다.

TraceSize(MQCFIN)

글로벌 추적 기능에서 사용되는 추적 테이블의 크기(4KB 블록)(매개변수 ID: MQIACF_SYSP_TRACE_SIZE).

WLMInterval(MQCFIN)

WLM 관리 큐의 큐 색인 스캔 사이의 시간(매개변수 ID: MQIACF_SYSP_WLM_INTERVAL).

WLMIntervalUnits(MQCFIN)

*WLMInterval*의 값이 초 단위인지 또는 분 단위인지 여부(매개변수 ID: MQIACF_SYSP_WLM_INT_UNITS). 가능한 값은 다음 값 중 하나입니다.

MQTIME_UNITS_SEC

WLMInterval 값의 단위는 초입니다.

MQTIME_UNITS_MINS

WLMInterval 값의 단위는 분입니다.

토픽 조회

토픽 조회(MQCMD_INQUIRE_TOPIC) 명령은 기존 IBM MQ 관리 토픽 오브젝트의 속성을 조회합니다.

필수 매개변수

TopicName(MQCFST)

관리 토픽 오브젝트 이름(매개변수 ID: MQCA_TOPIC_NAME).

정보를 리턴할 관리 토픽 오브젝트의 이름을 지정합니다. 일반 토픽 오브젝트 이름이 지원됩니다. 총칭명은 별표(*)가 뒤따르는 문자열입니다. 예를 들어, ABC*는 해당 문자열로 시작하는 이름을 가진 모든 토픽 오브젝트를 선택합니다. 별표 자체는 가능한 모든 이름과 일치합니다.

문자열의 최대 길이는 MQ_TOPIC_NAME_LENGTH입니다.

선택적 매개변수

ClusterInfo(MQCFIN)

클러스터 정보(매개변수 ID: MQIACF_CLUSTER_INFO).

이 매개변수는 이 큐 관리자에 정의된 토픽의 속성에 대한 정보 외에 이러한 토픽 및 선택 기준과 일치하는 저장소의 다른 토픽에 대한 클러스터 정보가 리턴되도록 요청합니다.

이러한 경우에 동일한 이름의 여러 토픽이 리턴될 수 있습니다.

이 매개변수는 임의의 정수 값으로 설정할 수 있으며, 사용된 값은 명령에 대한 응답에 영향을 주지 않습니다.

큐 관리자에서 로컬로 클러스터 정보를 얻을 수 있습니다.

z/OS

CommandScope(MQCFST)

명령 범위(매개변수 ID: MQCACF_COMMAND_SCOPE). 이 매개변수는 z/OS에만 적용됩니다.

큐 관리자가 큐 공유 그룹의 멤버인 경우 명령이 실행되는 방법을 지정합니다. 다음 중 하나를 지정할 수 있습니다.

- 공백(또는 매개변수도 함께 생략). 이 명령은 입력된 큐 관리자에서 실행됩니다.
- 큐 관리자 이름. 명령이 큐 공유 그룹 내에서 활성 상태인 경우 사용자가 지정하는 큐 관리자에서 실행됩니다. 명령이 입력된 큐 관리자가 아닌 다른 큐 관리자를 지정하는 경우, 큐 공유 그룹 환경을 사용 중이고 명령 서버가 사용 가능해야 합니다.
- 별표(*). 명령이 로컬 큐 관리자에서 실행되고 큐 공유 그룹의 모든 활성 큐 관리자에도 전달됩니다.

최대 길이는 MQ_QSG_NAME_LENGTH입니다.

CommandScope 을(를) 필터링하기 위한 매개변수로 사용할 수 없습니다.

IntegerFilterCommand(MQCFIF)

정수 필터 명령 디스크립터입니다. 매개변수 ID는 *TopicAttrs*에 허용되는 정수 유형 매개변수여야 합니다 (MQIACF_ALL 제외).

이 매개변수를 사용하면 필터 조건을 지정하여 명령의 출력을 제한할 수 있습니다. 이 필터 조건 사용에 대한 정보는 1752 페이지의 『MQCFIF - PCF 정수 필터 매개변수』의 내용을 참조하십시오.

정수 필터를 지정하면 **StringFilterCommand** 매개변수를 사용하여 문자열 필터를 지정할 수도 없습니다.

z/OS

QSGDisposition(MQCFIN)

그룹 내 오브젝트의 속성 지정 값(매개변수 ID: MQIA_QSG_DISP). 이 매개변수는 z/OS에만 적용됩니다.

정보를 리턴할 오브젝트의 속성 지정 값을 지정합니다(즉, 정의된 위치 및 작동 방식). 가능한 값은 다음 값 중 하나입니다.

MQQSGD_LIVE

오브젝트가 MQQSGD_Q_MGR 또는 MQQSGD_COPY로 정의됩니다. 매개변수를 지정하지 않은 경우 MQQSGD_LIVE가 기본값입니다.

MQQSGD_ALL

오브젝트가 MQQSGD_Q_MGR 또는 MQQSGD_COPY로 정의됩니다.

또한, 공유 큐 관리자 환경이 있고 명령이 실행된 큐 관리자에서 해당 명령을 실행하는 경우, 이 옵션이 MQQSGD_GROUP으로 정의된 오브젝트의 정보를 표시합니다.

MQQSGD_LIVE가 지정되었거나 기본값으로 지정된 경우, 또는 MQQSGD_ALL이 공유 큐 관리자 환경에 지정된 경우, 명령이 중복된 이름을 제공할 수 있습니다(서로 다른 속성 지정 값을 사용).

MQQSGD_COPY

오브젝트가 MQQSGD_COPY로 정의됩니다.

MQQSGD_GROUP

오브젝트가 MQQSGD_GROUP으로 정의됩니다. MQQSGD_GROUP은 공유 큐 환경에서만 사용할 수 있습니다.

MQQSGD_Q_MGR

오브젝트가 MQQSGD_Q_MGR로 정의됩니다.

MQQSGD_PRIVATE

오브젝트가 MQQSGD_Q_MGR 또는 MQQSGD_COPY로 정의됩니다. MQQSGD_PRIVATE은 MQQSGD_LIVE와 동일한 정보를 리턴합니다.

QSGDisposition 을(를) 필터링하기 위한 매개변수로 사용할 수 없습니다.

StringFilterCommand(MQCFSF)

문자열 필터 명령 디스크립터입니다. 매개변수 ID는 *TopicAttrs*에 허용되는 문자열 유형 매개변수여야 합니다(MQCA_TOPIC_NAME 제외). 이 매개변수를 사용하면 필터 조건을 지정하여 명령의 출력을 제한할 수 있습니다. 이 필터 조건 사용에 대한 정보는 1759 페이지의 『MQCFSF - PCF 문자열 필터 매개변수』의 내용을 참조하십시오.

문자열 필터를 지정하면 **IntegerFilterCommand** 매개변수를 사용하여 정수 필터를 지정할 수도 없습니다.

TopicAttrs(MQCFIL)

토픽 오브젝트 속성(매개변수 ID: MQIACF_TOPIC_ATTRS).

속성 목록에서는 자체적으로 다음 값을 지정할 수 있습니다(매개변수를 지정하지 않은 경우에는 기본값이 사용됨).

MQIACF_ALL

모든 속성입니다.

또는 다음의 조합입니다.

MQCA_ALTERATION_DATE

정보가 마지막으로 대체된 날짜

MQCA_ALTERATION_TIME

정보가 마지막으로 대체된 시간.

MQCA_CLUSTER_NAME

이 토픽에 대한 발행물 및 구독을 발행/구독 클러스터 연결 큐 관리자에 전파하는 데 사용되는 클러스터입니다.

MQCA_CLUSTER_DATE

로컬 큐 관리자가 이 정보를 사용할 수 있게 된 날짜입니다.

MQCA_CLUSTER_TIME

로컬 큐 관리자가 이 정보를 사용할 수 있게 된 시간입니다.

MQCA_CLUSTER_Q_MGR_NAME

토픽을 호스팅하는 큐 관리자입니다.

MQCA_CUSTOM

새 기능의 사용자 정의 속성.

MQCA_MODEL_DURABLE_Q

지속 가능한 관리되는 구독의 모델 큐 이름입니다.

MQCA_MODEL_NON_DURABLE_Q

지속 불가능한 관리되는 구독의 모델 큐 이름입니다.

MQCA_TOPIC_DESC

토픽 오브젝트에 대한 설명입니다.

MQCA_TOPIC_NAME

토픽 오브젝트의 이름입니다.

MQCA_TOPIC_STRING

토픽 오브젝트의 토픽 문자열입니다.

MQIA_CLUSTER_OBJECT_STATE

클러스터 토픽 정의의 현재 상태입니다.

MQIA_CLUSTER_PUB_ROUTE

클러스터의 큐 관리자 간 발행물의 라우팅 작동입니다.

MQIA_DEF_PRIORITY

기본 메시지 우선순위입니다.

MQIA_DEF_PUT_RESPONSE_TYPE

기본 Put 응답입니다.

MQIA_DURABLE_SUB

지속 가능 구독의 허용 여부입니다.

MQIA_INHIBIT_PUB

발행물의 허용 여부입니다.

MQIA_INHIBIT_SUB

구독의 허용 여부입니다.

MQIA_NPM_DELIVERY

비지속 메시지에 대한 전달 메커니즘.

MQIA_PM_DELIVERY

지속 메시지에 대한 전달 메커니즘.

MQIA_PROXY_SUB

로컬 구독이 없는 경우에도 이 토픽에 대해 프록시 구독이 송신되는지 여부입니다.

MQIA_PUB_SCOPE

이 큐 관리자가 발행물을 계층 또는 발행/구독 클러스터의 일부로 큐 관리자에 전파하는지 여부입니다.

MQIA_SUB_SCOPE

이 큐 관리자가 구독을 계층 또는 발행/구독 클러스터의 일부로 큐 관리자에 전파하는지 여부입니다.

MQIA_TOPIC_DEF_PERSISTENCE

기본 메시지 지속성.

MQIA_USE_DEAD_LETTER_Q

발행 메시지를 올바른 구독자 큐에 전달할 수 없는 경우 데드-레터 큐를 사용할지 여부를 판별합니다.

TopicType(MQCFIN)

클러스터 정보(매개변수 ID: MQIA_TOPIC_TYPE).

이 매개변수가 있는 경우 적합한 큐는 지정된 유형으로 제한됩니다. TopicAttrs 목록에 지정된 속성 선택자 중 다른 유형의 토픽에만 유효한 것은 무시되며, 오류는 발생하지 않습니다.

이 매개변수가 없는 경우(또는 MQIACF_ALL을 지정한 경우), 모든 유형의 큐를 사용할 수 있습니다. 지정된 각 속성은 올바른 토픽 속성 선택자(즉, 다음 목록의 항목)이어야 하지만, 리턴된 토픽 모두 또는 일부에 적용되지 않아도 됩니다. 올바르지만 큐에 적용할 수 없는 토픽 속성 선택자는 무시되며, 오류 메시지는 나타나지 않고 속성도 리턴되지 않습니다.

가능한 값은 다음 값 중 하나입니다.

MQTOPT_ALL

모든 토픽 유형이 표시됩니다. ClusterInfo도 지정되어 있으면 MQTOPT_ALL에 클러스터 토픽이 포함됩니다. MQTOPT_ALL이 기본값입니다.

MQTOPT_CLUSTER

발행/구독 클러스터에 정의된 토픽이 리턴됩니다.

MQTOPT_LOCAL

로컬에 정의된 토픽이 표시됩니다.

토픽 조회(응답)

조회 주제 (MQCMD_INQUIRE_TOPIC) 명령에 대한 응답은 응답 헤더 다음에 *TopicName* 구조 (z/OS 만, *QSG Disposition* 구조) 및 요청된 속성 매개변수 구조의 조합 (적용 가능한 경우) 으로 구성됩니다.

항상 리턴됨:

TopicName , *TopicType* ,  *QSGDisposition*

요청된 경우에만 리턴됨:

AlterationDate , *AlterationTime* , *ClusterName* , *ClusterObjectState* , *ClusterPubRoute* , *CommInfo* , *Custom* , *DefPersistence* , *DefPriority* , *DefPutResponse* , *DurableModelQName* , *DurableSubscriptions* , *InhibitPublications* , *InhibitSubscriptions* , *Multicast* , *NonDurableModelQName* , *NonPersistentMsgDelivery* , *PersistentMsgDelivery* , *ProxySubscriptions* , *PublicationScope* , *QMgrName* , *SubscriptionScope* , *TopicDesc* , *TopicString* , *UseDLQ* , *WildcardOperation*

응답 데이터

AlterationDate(MQCFST)

변경 날짜(매개변수 ID: MQCA_ALTERATION_DATE).

정보가 마지막으로 대체된 날짜(yyyy-mm-dd 형식)입니다.

AlterationTime(MQCFST)

변경 시간(매개변수 ID: MQCA_ALTERATION_TIME).

정보가 마지막으로 대체된 시간(hh.mm.ss 형식)입니다.

ClusterName(MQCFST)

이 토픽이 속해 있는 클러스터의 이름입니다.(매개변수 ID: MQCA_CLUSTER_NAME).

문자열의 최대 길이는 MQ_CLUSTER_NAME_LENGTH입니다. 이 매개변수를 해당 큐 관리자가 속해 있는 클러스터로 설정할 경우 클러스터에 있는 모든 큐 관리자가 이 토픽을 인식하게 됩니다. 이 토픽 또는 이 토픽 아래에 있는 토픽 문자열에 대한 발행물을 클러스터의 큐 관리자에 넣으면 클러스터의 다른 큐 관리자에 있는 구독으로 전파됩니다. 자세한 정보는 [분산된 발행/구독 네트워크](#)를 참조하십시오.

가능한 값은 다음 값 중 하나입니다.

Blank

토픽 트리에서 이 토픽 위에 있는 토픽 오브젝트가 이 매개변수를 클러스터 이름으로 설정하지 않은 경우 이 토픽은 클러스터에 속하지 않습니다. 따라서 이 토픽에 대한 발행 및 구독이 발행/구독 클러스터 연결 큐 관리자로 전파되지 않습니다. 토픽 트리에서 상위 토픽 노드에 클러스터 이름이 설정된 경우 이 토픽에 대한 발행 및 구독도 클러스터를 통해 전파됩니다.

값을 지정하지 않을 경우 이 값이 이 매개변수의 기본값입니다.

문자열

토픽이 이 클러스터에 속합니다. 토픽 트리에서 이 토픽 오브젝트 위에 있는 토픽 오브젝트의 다른 클러스터로 설정하는 것은 권장되지 않습니다. 클러스터의 다른 큐 관리자는 이 오브젝트의 정의를 사용합니다. 단, 동일한 이름의 로컬 정의가 해당 큐 관리자에 있는 경우는 예외입니다.

또한 **PublicationScope** 또는 **SubscriptionScope**가 MQSCOPE_ALL로 설정된 경우, 이 값은 이 토픽에 대한 발행 및 구독을 발행/구독 클러스터 연결 큐 관리자로 전파하는 데 사용할 클러스터입니다.

ClusterObjectState(MQCFIN)

클러스터 토픽 정의의 현재 상태(매개변수 ID: MQIA_CLUSTER_OBJECT_STATE).

가능한 값은 다음 값 중 하나입니다.

MQCLST_ACTIVE

클러스터 토픽이 올바르게 구성되어 이 큐 관리자에 의해 지켜집니다.

MQCLST_PENDING

호스팅 큐 관리자에만 표시됩니다. 이 상태는 토픽이 작성되었지만 전체 저장소가 클러스터에 토픽을 아직 전파하지 않은 경우에 보고됩니다. 이는 호스트 큐 관리자가 전체 저장소에 연결되지 않았거나, 전체 저장소가 토픽이 올바르게 작동하지 않다고 간주하기 때문입니다.

MQCLST_INVALID

이 클러스터 토픽 정의가 클러스터에 있는 이전 정의와 충돌하므로 아직 활성화되지 않았습니다.

MQCLST_ERROR

이 토픽 오브젝트에 관한 오류가 발생했습니다.

이 매개변수는 일반적으로 동일한 클러스터된 토픽의 여러 정의가 다른 큐 관리자에 정의되어 있고 정의가 동일하지 않을 때 진단을 지원하는 데 사용됩니다. [발행/구독 클러스터의 라우팅: 작동에 대한 참고사항](#)을 참조하십시오.

ClusterPubRoute(MQCFIN)

클러스터의 큐 관리자 간 발행물의 라우팅 작동(매개변수 ID: MQIA_CLUSTER_PUB_ROUTE).

가능한 값은 다음 값 중 하나입니다.

MQCLROUTE_DIRECT

큐 관리자에서 직접 라우트된 클러스터 토픽을 구성할 경우, 클러스터에 있는 모든 큐 관리자가 클러스터에 있는 다른 모든 큐 관리자를 인식하게 됩니다. 따라서 발행 및 구독 조작을 수행할 경우 큐 관리자가 각 클러스터에 있는 다른 큐 관리자에 직접 연결될 수 있습니다.

MQCLROUTE_TOPIC_HOST

토픽 호스트 라우팅을 사용할 경우, 클러스터의 모든 큐 관리자가 라우팅되는 토픽 정의를 호스팅하는 클러스터 큐 관리자(토픽 오브젝트를 정의한 큐 관리자)를 인식하게 됩니다. 발행 및 구독 조작을 수행할 경우, 클러스터의 큐 관리자는 서로 직접 연결되지 않고 이러한 토픽 호스트 큐 관리자에만 연결됩니다. 토픽 호스트 큐 관리자는 구독이 일치하는 큐 관리자에 발행물을 발행하는 큐 관리자에서 발행물을 라우팅하는 작업을 담당합니다.

CommInfo(MQCFST)

통신 정보 오브젝트의 이름(매개변수 ID: MQCA_COMM_INFO_NAME).

이 토픽 노드에 사용할 통신 정보 오브젝트 이름의 해석된 값을 표시합니다.

문자열의 최대 길이는 MQ_COMM_INFO_NAME_LENGTH입니다.

Custom(MQCFST)

새 기능의 사용자 정의 속성입니다(매개변수 ID: MQCA_CUSTOM).

이 속성은 별도의 속성이 소개되기 전에는 새 기능의 구성에 예약됩니다. 이 속성에는 0개 이상의 속성 값이 하나 이상의 공백으로 구분된 속성 이름과 값 쌍으로 포함될 수 있습니다. 속성 이름-값 쌍은 NAME (VALUE) 양식으로 되어 있습니다.

이 설명은 이 속성을 사용하는 기능을 소개할 때 업데이트됩니다.

DefPersistence(MQCFIN)

기본 지속성(매개변수 ID: MQIA_TOPIC_DEF_PERSISTENCE).

가능한 값은 다음과 같습니다.

MQPER_PERSISTENCE_AS_PARENT

기본 지속성은 토픽 트리에서 가장 가까운 상위 관리 토픽 오브젝트의 설정에 따라 결정됩니다.

MQPER_PERSISTENT

메시지가 지속됩니다.

MQPER_NOT_PERSISTENT

메시지가 지속되지 않습니다.

DefPriority(MQCFIN)

기본 우선순위(매개변수 ID: MQIA_DEF_PRIORITY).

DefPutResponse(MQCFIN)

기본 Put 응답(매개변수 ID: MQIA_DEF_PUT_RESPONSE_TYPE).

가능한 값은 다음과 같습니다.

MQPRT_ASYNC_RESPONSE

Put 조작이 비동기식으로 실행되며 MQMD 필드의 서브세트를 리턴합니다.

MQPRT_RESPONSE_AS_PARENT

기본 Put 응답은 토픽 트리에서 가장 가까운 상위 관리 토픽 오브젝트의 설정에 따라 결정됩니다.

MQPRT_SYNC_RESPONSE

Put 조작은 동기식으로 실행되며 응답을 리턴합니다.

DurableModelQName(MQCFST)

지속 가능한 관리되는 구독에 사용할 모델 큐의 이름(매개변수 ID: MQCA_MODEL_DURABLE_Q).

문자열의 최대 길이는 MQ_Q_NAME_LENGTH입니다.

DurableSubscriptions(MQCFIN)

애플리케이션의 지속 가능 구독 작성이 허용되는지 여부(매개변수 ID: MQIA_DURABLE_SUB).

가능한 값은 다음과 같습니다.

MQSUB_DURABLE_AS_PARENT

지속 가능 구독이 허용되는지는 이 토픽 트리에서 가장 가까운 상위 관리 토픽 오브젝트의 설정에 따라 결정됩니다.

MQSUB_DURABLE_ALLOWED

지속 가능 구독이 허용됩니다.

MQSUB_DURABLE_INHIBITED

지속 가능 구독이 허용되지 않습니다.

InhibitPublications(MQCFIN)

이 토픽에 대해 발행이 허용되는지 여부를 지정합니다(매개변수 ID: MQIA_INHIBIT_PUB).

가능한 값은 다음과 같습니다.

MQTA_PUB_AS_PARENT

이 토픽에 대해 메시지를 발행할 수 있는지 여부는 토픽 트리에서 가장 가까운 상위 관리 토픽 오브젝트의 설정에 따라 결정됩니다.

MQTA_PUB_INHIBITED

이 토픽에 대한 발행물이 금지됩니다.

MQTA_PUB_ALLOWED

이 토픽에 대한 발행물이 허용됩니다.

InhibitSubscriptions(MQCFIN)

이 토픽에 대한 구독이 허용되는지 여부(매개변수 ID: MQIA_INHIBIT_SUB).

가능한 값은 다음과 같습니다.

MQTA_SUB_AS_PARENT

애플리케이션이 이 토픽에 구독할 수 있는지는 토픽 트리에서 가장 가까운 상위 관리 토픽 오브젝트의 설정에 따라 결정됩니다.

MQTA_SUB_INHIBITED

이 토픽에 대한 구독이 금지됩니다.

MQTA_SUB_ALLOWED

이 토픽에 대한 구독이 허용됩니다.

Multicast(MQCFIN)

이 토픽에 대한 멀티캐스트의 사용 여부(매개변수 ID: MQIA_MULTICAST).

리턴된 값은 다음과 같습니다.

MQMC_ENABLED

멀티캐스트를 사용할 수 있습니다.

MQMC_DISABLED

멀티캐스트가 사용되지 않습니다.

MQMC_ONLY

이 토픽에서는 멀티캐스트 발행/구독만 사용할 수 있습니다.

NonDurableModelQName(MQCFST)

지속 불가능한 관리되는 구독에 사용할 모델 큐의 이름(매개변수 ID: MQCA_MODEL_NON_DURABLE_Q).

문자열의 최대 길이는 MQ_Q_NAME_LENGTH입니다.

NonPersistentMsgDelivery(MQCFIN)

이 토픽에 대해 발행되는 비지속 메시지의 전달 메커니즘(매개변수 ID: MQIA_NPM_DELIVERY).

가능한 값은 다음과 같습니다.

MQDLV_AS_PARENT

사용된 전달 메커니즘은 이 토픽에 관련된 토픽 트리에 있는 첫 번째 상위 관리 노드의 설정에 기반합니다.

MQDLV_ALL

성공을 보고하는 MQPUT 호출에 대한 지속 가능성과 무관하게 비지속 메시지를 모든 구독자에 전달해야 합니다. 구독자에 대한 전달 실패가 발생하는 경우, 기타 구독자는 메시지를 수신하지 않으며 MQPUT이 실패합니다.

MQDLV_ALL_DUR

비지속 메시지를 모든 지속 가능 구독자에 전달해야 합니다. 비지속 메시지를 비지속 가능 구독자에 전달하는 데 실패하면 MQPUT 호출로 오류가 리턴되지 않습니다. 지속 가능 구독자에 대한 전달 실패가 발생하는 경우, 기타 구독자는 메시지를 수신하지 않으며 MQPUT이 실패합니다.

MQDLV_ALL_AVAIL

메시지를 승인할 수 있는 모든 구독자에게 비지속 메시지가 전달됩니다. 구독자에 메시지를 전달하는 데 실패해도 다른 구독자가 메시지를 수신합니다.

PersistentMsgDelivery(MQCFIN)

이 토픽에 대해 발행된 지속 메시지의 전달 메커니즘(매개변수 ID: MQIA_PM_DELIVERY).

가능한 값은 다음과 같습니다.

MQDLV_AS_PARENT

사용된 전달 메커니즘은 이 토픽에 관련된 토픽 트리에 있는 첫 번째 상위 관리 노드의 설정에 기반합니다.

MQDLV_ALL

성공을 보고하는 MQPUT 호출에 대한 지속 가능성과 무관하게 지속 메시지를 모든 구독자에 전달해야 합니다. 구독자에 대한 전달 실패가 발생하는 경우, 기타 구독자는 메시지를 수신하지 않으며 MQPUT이 실패합니다.

MQDLV_ALL_DUR

지속 메시지를 모든 지속 가능 구독자에 전달해야 합니다. 지속적이지 않은 구독자에게 지속적인 메시지를 전달하지 못하는 것은 MQPUT 호출로 에러를 리턴하지 않는다. 지속 가능 구독자에 대한 전달 실패가 발생하는 경우, 기타 구독자는 메시지를 수신하지 않으며 MQPUT이 실패합니다.

MQDLV_ALL_AVAIL

메시지를 승인할 수 있는 모든 구독자에게 지속 메시지가 전달됩니다. 구독자에 메시지를 전달하는 데 실패해도 다른 구독자가 메시지를 수신합니다.

ProxySubscriptions(MQCFIN)

로컬 구독이 없는 경우에도 이 토픽에 대한 프록시 구독이 직접 연결된 큐 관리자에 송신되는지 여부(매개변수 ID: MQIA_PROXY_SUB).

가능한 값은 다음과 같습니다.

MQTA_PROXY_SUB_FORCE

로컬 구독이 없는 경우에도 프록시 구독은 연결된 큐 관리자에 송신됩니다.

MQTA_PROXY_SUB_FIRSTUSE

로컬 구독이 있는 경우에만 이 토픽에 대한 프록시 구독이 송신됩니다.

PublicationScope(MQCFIN)

이 큐 관리자가 발행물을 발행/구독 클러스터의 일부 또는 계층의 일부로 큐 관리자에 전파하는지 여부(매개변수 ID: MQIA_PUB_SCOPE).

가능한 값은 다음과 같습니다.

MQSCOPE_ALL

이 토픽에 대한 Publication이 계층으로 연결된 큐 관리자 및 발행/구독 클러스터 연결 큐 관리자에 전달됩니다.

MQSCOPE_AS_PARENT

이 큐 관리자가 발행물을 발행/구독 클러스터의 일부 또는 계층의 일부로 큐 관리자에 전파하는지 여부는 이 토픽과 관련된 토픽 트리에 있는 첫 번째 상위 관리 노드의 설정에 따라 결정됩니다.

값을 지정하지 않은 경우 MQSCOPE_AS_PARENT가 이 매개변수의 기본값입니다.

MQSCOPE_QMGR

이 토픽에 대한 발행물이 다른 큐 관리자에 전파되지 않습니다.

참고: 메시지 넣기 옵션에서 MQPMO_SCOPE_QMGR을 사용하여 발행물 단위로 이 작동을 대체할 수 있습니다.

QMgrName(MQCFST)

로컬 큐 관리자의 이름(매개변수 ID: MQCA_CLUSTER_Q_MGR_NAME).

문자열의 최대 길이는 MQ_Q_MGR_NAME_LENGTH입니다.

SubscriptionScope(MQCFIN)

이 큐 관리자가 구독을 발행/구독 클러스터의 일부 또는 계층의 일부로 큐 관리자에 전파하는지 여부(매개변수 ID: MQIA_SUB_SCOPE).

가능한 값은 다음과 같습니다.

MQSCOPE_ALL

이 토픽에 대한 구독은 계층으로 연결된 큐 관리자 및 발행/구독 클러스터 연결 큐 관리자에 전달됩니다.

MQSCOPE_AS_PARENT

이 큐 관리자가 구독을 발행/구독 클러스터의 일부 또는 계층의 일부로 큐 관리자에 전파하는지 여부는 이 토픽과 관련된 토픽 트리에 있는 첫 번째 상위 관리 노드의 설정에 따라 결정됩니다.

값을 지정하지 않은 경우 MQSCOPE_AS_PARENT가 이 매개변수의 기본값입니다.

MQSCOPE_QMGR

이 토픽에 대한 구독은 다른 큐 관리자에 전파되지 않습니다.

참고: 구독 디스크립터의 MQSO_SCOPE_QMGR 또는 DEFINE SUB의 SUBSCOPE(QMGR)를 사용하여 구독 별로 이 작동을 대체할 수 있습니다.

TopicDesc(MQCFST)

토픽 설명(매개변수 ID: MQCA_TOPIC_DESC).

최대 길이는 MQ_TOPIC_DESC_LENGTH입니다.

TopicName(MQCFST)

토픽 오브젝트 이름(매개변수 ID: MQCA_TOPIC_NAME).

문자열의 최대 길이는 MQ_TOPIC_NAME_LENGTH입니다.

TopicString(MQCFST)

토픽 문자열(매개변수 ID: MQCA_TOPIC_STRING).

이 문자열 내에서 '/' 문자는 특수한 의미를 갖습니다. 토픽 트리의 요소를 구분합니다. 토픽 문자열은 '/' 문자로 시작할 수 있지만 필수는 아닙니다. '/' 문자로 시작하는 문자열은 '/' 문자로 시작하지 않는 문자열과 다릅니다. 토픽 문자열은 "/" 문자로 끝날 수 없습니다.

문자열의 최대 길이는 MQ_TOPIC_STR_LENGTH입니다.

TopicType(MQCFIN)

이 오브젝트가 로컬인지 또는 클러스터 토픽인지 여부(매개변수 ID: MQIA_TOPIC_TYPE).

가능한 값은 다음과 같습니다.

MQTOPT_LOCAL

이 오브젝트가 로컬 토픽입니다.

MQTOPT_CLUSTER

이 오브젝트가 클러스터 토픽입니다.

UseDLQ(MQCFIN)

올바른 구독자 큐로 발행 메시지를 전달할 수 없을 때 데드-레터 큐 또는 미배달 메시지 큐의 사용 여부(매개변수 ID: MQIA_USE_DEAD_LETTER_Q).

가능한 값은 다음과 같습니다.

MQUSEDLQ_NO

올바른 구독자 큐에 전달할 수 없는 발행 메시지는 메시지 넣기에 실패한 것으로 처리되고, 토픽에 대한 애플리케이션의 MQPUT은 NPMGDLV 및 PMSGDLV의 설정에 따라 실패합니다.

MQUSEDLQ_YES

큐 관리자 DEADQ 속성에서 데드-레터 큐 이름을 제공하는 경우 이 이름이 사용됩니다. 그렇지 않으면 MQUSEDLQ_NO와 같이 작동합니다.

MQUSEDLQ_AS_PARENT

데드-레터 큐의 사용 여부는 토픽 트리에서 가장 가까운 관리 토픽 오브젝트의 설정에 따라 결정됩니다.

WildcardOperation(MQCFIN)

이 토픽에 대한, 와일드카드를 포함한 구독의 동작(매개변수 ID: MQIA_WILDCARD_OPERATION).

가능한 값은 다음과 같습니다.

MQTA_PASSTHRU

이 토픽 오브젝트의 토픽 문자열보다 덜 구체적인 와일드카드 토픽 이름을 사용한 구독에서는 이 토픽과 이 토픽보다 더 구체적인 토픽 문자열에 대한 발행물을 수신합니다. MQTA_PASSTHRU는 IBM MQ에서 제공되는 기본값입니다.

MQTA_BLOCK

이 토픽 오브젝트의 토픽 문자열보다 덜 구체적인 와일드카드 토픽 이름을 사용한 구독에서는 이 토픽 또는 이 토픽보다 더 구체적인 토픽 문자열에 대한 발행물을 수신하지 않습니다.

토픽 이름 조회

토픽 이름 조회(MQCMD_INQUIRE_TOPIC_NAMES) 명령은 지정된 일반 토픽 이름과 일치하는 관리 토픽 이름 목록을 조회합니다.

필수 매개변수

TopicName(MQCFST)

관리 토픽 오브젝트 이름(매개변수 ID: MQCA_TOPIC_NAME).

정보를 리턴할 관리 토픽 오브젝트의 이름을 지정합니다.

일반 토픽 오브젝트 이름이 지원됩니다. 일반 이름에서는 문자열 다음에 별표(*)가 오며(예: ABC*), 이 이름은 선택한 문자열로 시작하는 이름을 가진 모든 오브젝트를 선택합니다. 별표 자체는 가능한 모든 이름과 일치합니다.

문자열의 최대 길이는 MQ_TOPIC_NAME_LENGTH입니다.

선택적 매개변수



CommandScope(MQCFST)

명령 범위(매개변수 ID: MQCACF_COMMAND_SCOPE). 이 매개변수는 z/OS에만 적용됩니다.

큐 관리자가 큐 공유 그룹의 멤버인 경우 명령이 실행되는 방법을 지정합니다. 다음 중 하나를 지정할 수 있습니다.

- 공백(또는 매개변수도 함께 생략). 이 명령은 입력된 큐 관리자에서 실행됩니다.
- 큐 관리자 이름. 명령이 큐 공유 그룹 내에서 활성 상태인 경우 사용자가 지정하는 큐 관리자에서 실행됩니다. 명령이 입력된 큐 관리자가 아닌 다른 큐 관리자를 지정하는 경우, 큐 공유 그룹 환경을 사용 중이고 명령 서버가 사용 가능해야 합니다.
- 별표(*). 명령이 로컬 큐 관리자에서 실행되고 큐 공유 그룹의 모든 활성 큐 관리자에도 전달됩니다.

최대 길이는 MQ_QSG_NAME_LENGTH입니다.

QSGDisposition(MQCFIN)

그룹 내 오브젝트의 속성 지정 값(매개변수 ID: MQIA_QSG_DISP). 이 매개변수는 z/OS에만 적용됩니다.

정보를 리턴할 오브젝트의 속성 지정 값을 지정합니다(즉, 정의된 위치 및 작동 방식). 가능한 값은 다음 값 중 하나입니다.

MQQSGD_LIVE

오브젝트가 MQQSGD_Q_MGR 또는 MQQSGD_COPY로 정의됩니다. 매개변수를 지정하지 않은 경우 MQQSGD_LIVE가 기본값입니다.

MQQSGD_ALL

오브젝트가 MQQSGD_Q_MGR 또는 MQQSGD_COPY로 정의됩니다.

또한, 공유 큐 관리자 환경이 있고 명령이 실행된 큐 관리자에서 해당 명령을 실행하는 경우, 이 옵션이 MQQSGD_GROUP으로 정의된 오브젝트의 정보를 표시합니다.

MQQSGD_LIVE가 지정되었거나 기본값으로 지정된 경우, 또는 MQQSGD_ALL이 공유 큐 관리자 환경에 지정된 경우, 명령이 중복된 이름을 제공할 수 있습니다(서로 다른 속성 지정 값을 사용).

MQQSGD_COPY

오브젝트가 MQQSGD_COPY로 정의됩니다.

MQQSGD_GROUP

오브젝트가 MQQSGD_GROUP으로 정의됩니다. MQQSGD_GROUP은 공유 큐 환경에서만 사용할 수 있습니다.

MQQSGD_Q_MGR

오브젝트가 MQQSGD_Q_MGR로 정의됩니다.

MQQSGD_PRIVATE

오브젝트가 MQQSGD_Q_MGR 또는 MQQSGD_COPY로 정의됩니다. MQQSGD_PRIVATE은 MQQSGD_LIVE와 동일한 정보를 리턴합니다.

토픽 이름 조회(응답)

토픽 이름 조회(MQCMD_INQUIRE_TOPIC_NAMES) 명령에 대한 응답은 응답 헤더 및 지정된 관리 토픽 이름과 일치하는 0개 이상의 이름을 제공하는 매개변수 구조의 순서로 구성되어 있습니다.

z/OS

또한 z/OS에서만 **QSGDispositions** 매개변수 구조(*TopicNames* 구조와 동일한 수의 항목이 있음)가 리턴됩니다. 이 구조의 각 항목은 *TopicNames* 구조의 해당 항목이 있는 오브젝트의 속성 지정을 나타냅니다.

항상 리턴됨:

TopicNames , z/OS *QSGDispositions*

요청된 경우에만 리턴됨:

없음

응답 데이터

TopicNames(MQCFSL)

토픽 오브젝트 이름 목록(매개변수 ID: MQCACF_TOPIC_NAMES).

z/OS

QSGDispositions(MQCFIL)

큐 공유 그룹 속성 지정 목록(매개변수 ID: MQIACF_QSG_DISPS). 이 매개변수는 z/OS에서만 유효합니다. 가능한 값은 다음과 같습니다.

MQQSGD_COPY

오브젝트가 MQQSGD_COPY로 정의됩니다.

MQQSGD_GROUP

오브젝트가 MQQSGD_GROUP으로 정의됩니다.

MQQSGD_Q_MGR

오브젝트가 MQQSGD_Q_MGR로 정의됩니다.

토픽 상태 조회

토픽 상태 조회(MQCMD_INQUIRE_TOPIC_STATUS) 명령은 특정 토픽이나 토픽 및 해당 하위 토픽의 상태를 조회합니다. 토픽 상태 조회 명령에는 필수 매개변수가 있습니다. 토픽 상태 조회 명령에는 선택적 매개변수가 있습니다.

필수 매개변수

TopicString(MQCFST)

토픽 문자열(매개변수 ID: MQCA_TOPIC_STRING).

표시할 토픽 문자열의 이름입니다. IBM MQ는 토픽 와일드카드 문자('#' 및 '+')를 사용하며 후미 별표를 와일드카드 처리하지 않습니다. 와일드카드 문자 사용에 대한 자세한 정보는 관련 항목을 참조하십시오.

문자열의 최대 길이는 MQ_TOPIC_STR_LENGTH입니다.

선택적 매개변수

z/OS

CommandScope(MQCFST)

명령 범위(매개변수 ID: MQCACF_COMMAND_SCOPE). 이 매개변수는 z/OS에만 적용됩니다.

큐 관리자가 큐 공유 그룹의 멤버인 경우 명령이 실행되는 방법을 지정합니다. 다음 중 하나를 지정할 수 있습니다.

- 공백(또는 매개변수도 함께 생략). 명령은 이 명령이 입력된 큐 관리자에서 실행됩니다.
- 큐 관리자 이름. 명령은 큐 공유 그룹 내에서 활성 상태인 경우 사용자가 지정하는 큐 관리자에서 실행됩니다. 명령을 입력한 큐 관리자가 아닌 다른 큐 관리자 이름을 지정하는 경우, 큐 공유 그룹 환경을 사용 중이고 명령 서버가 사용 가능해야 합니다.
- 별표(*). 명령이 로컬 큐 관리자에서 실행되고 큐 공유 그룹의 모든 활성 큐 관리자에도 전달됩니다.

최대 길이는 MQ_QSG_NAME_LENGTH입니다.

CommandScope를 필터 매개변수로 사용할 수 없습니다.

IntegerFilterCommand(MQCFIF)

명령의 출력을 제한하기 위해 사용하는 정수 필터 명령 디스크립터입니다. 매개변수 ID는 정수 유형이어야 하고 MQIACF_TOPIC_SUB_STATUS, MQIACF_TOPIC_PUB_STATUS 또는 MQIACF_TOPIC_STATUS (MQIACF_ALL 제외)에 대해 허용되는 값 중 하나여야 합니다.

정수 필터를 지정하면, **StringFilterCommand** 매개변수로 문자열 필터도 지정할 수 없습니다.

StatusType(MQCFIN)

리턴할 상태의 유형(매개변수 ID: MQIACF_TOPIC_STATUS_TYPE).

가능한 값은 다음과 같습니다.

MQIACF_TOPIC_STATUS
MQIACF_TOPIC_SUB
MQIACF_TOPIC_PUB

이 명령을 실행하면 선택된 *StatusType*에 유효하지 않은 *TopicStatusAttrs* 목록에 지정된 속성 선택자가 모두 무시되며 아무런 오류도 발생하지 않습니다.

이 매개변수가 지정되지 않은 경우 기본값은 **MQIACF_TOPIC_STATUS**입니다.

StringFilterCommand(MQCFSF)

문자열 필터 명령 디스크립터입니다. 매개변수 ID는 MQIACF_TOPIC_SUB_STATUS, MQIACF_TOPIC_PUB_STATUS 또는 MQIACF_TOPIC_STATUS (MQIACF_ALL 제외) 또는 토픽 문자열을 필터링하기 위한 ID MQCA_TOPIC_STRING_FILTER에 대해 허용되는 문자열 유형 매개변수여야 합니다.

이 매개변수 ID를 사용하면 필터 조건을 지정하여 명령의 출력을 제한할 수 있습니다. *StatusType*에서 선택된 유형에 대해 매개변수가 올바른지 확인하십시오. 문자열 필터를 지정하면 **IntegerFilterCommand** 매개변수를 사용하여 정수 필터를 지정할 수도 없습니다.

TopicStatusAttrs(MQCFIL)

토픽 상태 속성(매개변수 ID: MQIACF_TOPIC_STATUS_ATTRS).

매개변수를 지정하지 않은 경우에 사용되는 기본값:

MQIACF_ALL

1675 페이지의 『토픽 상태 조회(응답)』에 나열된 매개변수 값을 지정할 수 있습니다. 특정 상태 유형과 관련이 없는 상태 정보를 요청하는 것은 오류가 아니지만 응답에는 해당 값에 대한 정보가 포함되어 있지 않습니다.

토픽 상태 조회(응답)

토픽 조회(MQCMD_INQUIRE_TOPIC_STATUS) 명령에 대한 응답은 응답 헤더, *TopicString* 구조 및 요청된 속성 매개변수 구조 조합(적용 가능한 경우)의 순서로 구성되어 있습니다. 토픽 상태 조회 명령은 *StatusType*이 MQIACF_TOPIC_STATUS인 경우 요청되는 값을 리턴합니다. 토픽 상태 조회 명령은 *StatusType*이 MQIACF_TOPIC_STATUS_SUB인 경우 요청되는 값을 리턴합니다. 토픽 상태 조회 명령은 *StatusType*이 MQIACF_TOPIC_STATUS_PUB인 경우 요청되는 값을 리턴합니다.

항상 리턴됨:

TopicString

요청되었고 **StatusType**이 **MQIACF_TOPIC_STATUS**인 경우 리턴됨:

Cluster, ClusterPubRoute, CommInfo, DefPriority, DefaultPutResponse, DefPersistence, DurableSubscriptions, InhibitPublications, InhibitSubscriptions, AdminTopicName, Multicast, DurableModelQName, NonDurableModelQName, PersistentMessageDelivery, NonPersistentMessageDelivery, RetainedPublication, PublishCount, SubscriptionScope, SubscriptionCount, PublicationScope, UseDLQ

참고: 토픽 상태 조회 명령은 토픽에 대해 해석된 값만 리턴하고, AS_PARENT 값은 리턴하지 않습니다.

요청되었고 **StatusType**이 **MQIACF_TOPIC_SUB**인 경우 리턴됨:

SubscriptionId, SubscriptionUserId, Durable, SubscriptionType, ResumeDate, ResumeTime, LastMessageDate, LastMessageTime, NumberOfMessages, ActiveConnection

요청되었고 **StatusType**이 **MQIACF_TOPIC_PUB**인 경우 리턴됨:

LastPublishDate, LastPublishTime, NumberOfPublishes, ActiveConnection

응답 데이터(TOPIC_STATUS)

ClusterName(MQCFST)

이 토픽이 속해 있는 클러스터의 이름입니다.(매개변수 ID: MQCA_CLUSTER_NAME).

문자열의 최대 길이는 MQ_CLUSTER_NAME_LENGTH입니다. 이 매개변수를 해당 큐 관리자가 속해 있는 클러스터로 설정할 경우 클러스터에 있는 모든 큐 관리자가 이 토픽을 인식하게 됩니다. 이 토픽 또는 이 토픽 아래에 있는 토픽 문자열에 대한 발행물을 클러스터의 큐 관리자에 넣으면 클러스터의 다른 큐 관리자에 있는 구독으로 전파됩니다. 자세한 정보는 [분산된 발행/구독 네트워크](#)를 참조하십시오.

가능한 값은 다음 값 중 하나입니다.

Blank

토픽 트리에서 이 토픽 위에 있는 토픽 오브젝트가 이 매개변수를 클러스터 이름으로 설정하지 않은 경우 이 토픽은 클러스터에 속하지 않습니다. 따라서 이 토픽에 대한 발행 및 구독이 발행/구독 클러스터 연결 큐 관리자로 전파되지 않습니다. 토픽 트리에서 상위 토픽 노드에 클러스터 이름이 설정된 경우 이 토픽에 대한 발행 및 구독도 클러스터를 통해 전파됩니다.

값을 지정하지 않을 경우 이 값이 이 매개변수의 기본값입니다.

문자열

토픽이 이 클러스터에 속합니다. 토픽 트리에서 이 토픽 오브젝트 위에 있는 토픽 오브젝트의 다른 클러스터로 설정하는 것은 권장되지 않습니다. 클러스터의 다른 큐 관리자는 이 오브젝트의 정의를 사용합니다. 단, 동일한 이름의 로컬 정의가 해당 큐 관리자에 있는 경우는 예외입니다.

또한 **PublicationScope** 또는 **SubscriptionScope**가 MQSCOPE_ALL로 설정된 경우, 이 값은 이 토픽에 대한 발행 및 구독을 발행/구독 클러스터 연결 큐 관리자로 전파하는 데 사용할 클러스터입니다.

ClusterPubRoute(MQCFIN)

클러스터에서 이 토픽에 사용할 라우팅 작동(매개변수 ID: MQIA_CLUSTER_PUB_ROUTE).

가능한 값은 다음과 같습니다.

MQCLROUTE_DIRECT

이 큐 관리자에서 시작되는 이 토픽 문자열의 발행물은 일치하는 구독이 있는 클러스터의 모든 큐 관리자에 직접 송신합니다.

MQCLROUTE_TOPIC_HOST

이 큐 관리자에서 시작하는 이 토픽 문자열의 발행물은 클러스터된 해당 토픽 오브젝트의 정의를 호스트하는 큐 관리자 중 하나로 송신되며, 여기에서 일치하는 구독이 있는 클러스터의 큐 관리자에 송신됩니다.

MQCLROUTE_NONE

이 토픽 노드는 클러스터링되지 않습니다.

CommInfo(MQCFST)

통신 정보 오브젝트의 이름(매개변수 ID: MQCA_COMM_INFO_NAME).

이 토픽 노드에 사용할 통신 정보 오브젝트 이름의 해석된 값을 표시합니다.

문자열의 최대 길이는 MQ_COMM_INFO_NAME_LENGTH입니다.

DefPersistence(MQCFIN)

기본 지속성(매개변수 ID: MQIA_TOPIC_DEF_PERSISTENCE).

리턴된 값은 다음과 같습니다.

MQPER_PERSISTENT

메시지가 지속됩니다.

MQPER_NOT_PERSISTENT

메시지가 지속되지 않습니다.

DefaultPutResponse(MQCFIN)

기본 Put 응답(매개변수 ID: MQIA_DEF_PUT_RESPONSE_TYPE).

리턴된 값은 다음과 같습니다.

MQPRT_SYNC_RESPONSE

Put 조작은 동기식으로 실행되며 응답을 리턴합니다.

MQPRT_ASYNC_RESPONSE

Put 조작이 비동기식으로 실행되며 MQMD 필드의 서브세트를 리턴합니다.

DefPriority(MQCFIN)

기본 우선순위(매개변수 ID: MQIA_DEF_PRIORITY).

토픽에 대해 발행된 메시지의 해석된 기본 우선순위를 표시합니다.

DurableSubscriptions(MQCFIN)

애플리케이션의 지속 가능 구독 작성이 허용되는지 여부(매개변수 ID: MQIA_DURABLE_SUB).

리턴된 값은 다음과 같습니다.

MQSUB_DURABLE_ALLOWED

지속 가능 구독이 허용됩니다.

MQSUB_DURABLE_INHIBITED

지속 가능 구독이 허용되지 않습니다.

InhibitPublications(MQCFIN)

이 토픽에 대해 발행이 허용되는지 여부를 지정합니다(매개변수 ID: MQIA_INHIBIT_PUB).

리턴된 값은 다음과 같습니다.

MQTA_PUB_INHIBITED

이 토픽에 대한 발행물이 금지됩니다.

MQTA_PUB_ALLOWED

이 토픽에 대한 발행물이 허용됩니다.

InhibitSubscriptions(MQCFIN)

이 토픽에 대한 구독이 허용되는지 여부(매개변수 ID: MQIA_INHIBIT_SUB).

리턴된 값은 다음과 같습니다.

MQTA_SUB_INHIBITED

이 토픽에 대한 구독이 금지됩니다.

MQTA_SUB_ALLOWED

이 토픽에 대한 구독이 허용됩니다.

AdminTopicName(MQCFST)

토픽 오브젝트 이름(매개변수 ID: MQCA_ADMIN_TOPIC_NAME).

토픽이 관리 노드인 경우, 명령이 노드 구성이 포함된 연관된 토픽 오브젝트 이름을 표시합니다. 필드가 관리 노드가 아닌 경우에는 명령이 공백을 표시합니다.

문자열의 최대 길이는 MQ_TOPIC_NAME_LENGTH입니다.

Multicast(MQCFIN)

이 토픽에 대한 멀티캐스트의 사용 여부(매개변수 ID: MQIA_MULTICAST).

리턴된 값은 다음과 같습니다.

MQMC_ENABLED

멀티캐스트를 사용할 수 있습니다.

MQMC_DISABLED

멀티캐스트가 사용되지 않습니다.

MQMC_ONLY

이 토픽에서는 멀티캐스트 발행/구독만 사용할 수 있습니다.

DurableModelQName(MQCFST)

관리되는 지속 가능 구독에 사용되는 모델 큐의 이름(매개변수 ID: MQCA_MODEL_DURABLE_Q).

큐 관리자가 발행물의 목적지를 관리하도록 요청하는 지속 가능 구독에 사용할 모델 큐 이름의 해석된 이름 값을 표시합니다.

문자열의 최대 길이는 MQ_Q_NAME_LENGTH입니다.

NonDurableModelQName(MQCFST)

관리되는 지속 불가능한 구독의 모델 큐 이름(매개변수 ID: MQCA_MODEL_NON_DURABLE_Q).

문자열의 최대 길이는 MQ_Q_NAME_LENGTH입니다.

PersistentMessageDelivery(MQCFIN)

이 토픽에 대해 발행된 지속 메시지의 전달 메커니즘(매개변수 ID: MQIA_PM_DELIVERY).

리턴된 값은 다음과 같습니다.

MQDLV_ALL

지속성에 관계없이 MQPUT 호출이 성공을 보고하도록 모든 구독자에 지속 메시지를 전달해야 합니다. 구독자에 대한 전달에 실패하면 다른 구독자가 메시지를 수신하지 못하고 MQPUT 호출이 실패합니다.

MQDLV_ALL_DUR

지속 메시지를 모든 지속 가능 구독자에 전달해야 합니다. 지속적이지 않은 구독자에게 지속적인 메시지를 전달하지 못하는 것은 MQPUT 호출로 에러를 리턴하지 않는다. 지속적 구독자에 대한 전달이 실패하면, 구독자가 메시지를 수신하지 못하고 MQPUT 호출이 실패합니다.

MQDLV_ALL_AVAIL

메시지를 승인할 수 있는 모든 구독자에게 지속 메시지가 전달됩니다. 구독자에 메시지를 전달하는 데 실패해도 다른 구독자가 메시지를 수신합니다.

NonPersistentMessageDelivery(MQCFIN)

이 토픽에 대해 발행된 비지속 메시지의 전달 메커니즘(매개변수 ID: MQIA_NPM_DELIVERY).

리턴된 값은 다음과 같습니다.

MQDLV_ALL

지속성에 관계없이 MQPUT 호출이 성공을 보고하도록 모든 구독자에 비지속 메시지를 전달해야 합니다. 구독자에 대한 전달에 실패하면 다른 구독자가 메시지를 수신하지 못하고 MQPUT 호출이 실패합니다.

MQDLV_ALL_DUR

비지속 메시지를 모든 지속 가능 구독자에 전달해야 합니다. 비지속 메시지를 비지속 가능 구독자에 전달하는 데 실패하면 MQPUT 호출로 오류가 리턴되지 않습니다. 지속적 구독자에 대한 전달이 실패하면, 구독자가 메시지를 수신하지 못하고 MQPUT 호출이 실패합니다.

MQDLV_ALL_AVAIL

메시지를 승인할 수 있는 모든 구독자에게 비지속 메시지가 전달됩니다. 구독자에 메시지를 전달하는 데 실패해도 다른 구독자가 메시지를 수신합니다.

RetainedPublication(MQCFIN)

이 토픽에 대해 보유된 발행이 있는지 여부(매개변수 ID: MQIACF_RETAINED_PUBLICATION).

리턴된 값은 다음과 같습니다.

MQQSO_YES

이 토픽에 대해 보유된 발행물이 있습니다.

MQQSO_NO

이 토픽에 대해 보유된 발행물이 없습니다.

PublishCount(MQCFIN)

발행 수(매개변수 ID: MQIA_PUB_COUNT).

현재 토픽에 대해 발행 중인 애플리케이션 수입니다.

SubscriptionCount(MQCFIN)

구독 수(매개변수 ID: MQIA_SUB_COUNT).

이 토픽 문자열에 대한 구독자 수이며, 현재 연결되지 않은 지속 가능 구독자 수를 포함합니다.

SubscriptionScope(MQCFIN)

이 큐 관리자가 이 토픽에 대한 구독을 발행/구독 클러스터의 일부 또는 계층의 일부로 큐 관리자에 전파하는 지 여부를 판별합니다(매개변수 ID: MQIA_SUB_SCOPE).

리턴된 값은 다음과 같습니다.

MQSCOPE_QMGR

큐 관리자가 이 토픽에 대한 구독을 다른 큐 관리자에 전파하지 않습니다.

MQSCOPE_ALL

큐 관리자가 이 토픽에 대한 구독을 계층적으로 연결된 큐 관리자 및 발행/구독 클러스터 연결 큐로 전파합니다.

PublicationScope(MQCFIN)

이 큐 관리자가 이 토픽에 대한 발행물을 발행/구독 클러스터의 일부 또는 계층의 일부로 큐 관리자에 전파하는 지 여부를 판별합니다(매개변수 ID: MQIA_PUB_SCOPE).

리턴된 값은 다음과 같습니다.

MQSCOPE_QMGR

큐 관리자가 이 토픽에 대한 발행물을 다른 큐 관리자에 전파하지 않습니다.

MQSCOPE_ALL

큐 관리자가 이 토픽에 대한 발행물을 계층적으로 연결된 큐 관리자 및 발행/구독 클러스터 연결 큐로 전파합니다.

UseDLQ(MQCFIN)

발행 메시지를 올바른 구독자 큐에 전달할 수 없는 경우에 데드-레터 큐를 사용하는지 여부를 판별합니다(매개변수 ID: MQIA_USE_DEAD_LETTER_Q).

가능한 값은 다음 값 중 하나입니다.

MQUSEDLQ_NO

올바른 구독자 큐로 전달될 수 없는 발행물 메시지는 메시지 넣기 실패로 취급됩니다. 토픽에 대한 애플리케이션의 MQPUT이 MQIA_NPM_DELIVERY 및 MQIA_PM_DELIVERY의 설정에 따라 실패합니다.

MQUSEDLQ_YES

DEADQ 큐 관리자 속성이 데드-레터 큐의 이름을 제공하는 경우 이 이름이 사용되고, 그렇지 않으면 MQUSEDLQ_NO와 같이 작동합니다.

응답 데이터(TOPIC_STATUS_SUB)**SubscriptionId(MQCFBS)**

구독 ID(매개변수 ID: MQBACF_SUB_ID).

큐 관리자는 이 구독에 대한 불변의 고유 ID로 *SubscriptionId*를 지정합니다.

문자열의 최대 길이는 MQ_CORREL_ID_LENGTH입니다.

SubscriptionUserId(MQCFST)

이 구독을 소유하는 사용자 ID(매개변수 ID: MQCACF_SUB_USER_ID).

문자열의 최대 길이는 MQ_USER_ID_LENGTH입니다.

Durable(MQCFIN)

이 구독이 지속 가능 구독인지 여부(매개변수 ID: MQIACF_DURABLE_SUBSCRIPTION).

MQSUB_DURABLE_YES

작성 애플리케이션에서 큐 관리자와의 연결이 끊어지거나 구독에 대한 MQCLOSE 호출을 발행하는 경우에도 구독이 지속됩니다. 큐 관리자는 재시작 중에 구독을 재인스턴스화합니다.

MQSUB_DURABLE_NO

구독이 지속 불가능합니다. 작성 애플리케이션에서 큐 관리자와의 연결이 끊어지거나 이 애플리케이션이 구독에 대한 MQCLOSE 호출을 발행하는 경우 큐 관리자가 구독을 제거합니다. 구독에 MANAGED의 목적지 클래스(DESTCLAS)가 있는 경우, 큐 관리자는 구독을 종료할 때 아직 사용하지 않은 메시지를 제거합니다.

SubscriptionType(MQCFIN)

구독의 유형(매개변수 ID: MQIACF_SUB_TYPE).

가능한 값은 다음과 같습니다.

MQSUBTYPE_ADMIN

MQSUBTYPE_API

MQSUBTYPE_PROXY

ResumeDate(MQCFST)

이 구독에 연결된 최근 MQSUB 호출 날짜(매개변수 ID: MQCA_RESUME_DATE).

문자열의 최대 길이는 MQ_DATE_LENGTH입니다.

ResumeTime(MQCFST)

이 구독에 연결된 최근 MQSUB 호출 시간(매개변수 ID: MQCA_RESUME_TIME).

문자열의 최대 길이는 MQ_TIME_LENGTH입니다.

LastMessageDate(MQCFST)

MQPUT 호출이 마지막으로 이 구독에 메시지를 송신한 날짜. 큐 관리자는 MQPUT 호출이 이 구독에 의해 지정된 목적지에 메시지를 넣은 후 날짜 필드를 업데이트합니다(매개변수 ID: MQCACF_LAST_MSG_DATE).

문자열의 최대 길이는 MQ_DATE_LENGTH입니다.

참고: MQSUBRQ 호출이 이 값을 업데이트합니다.

LastMessageTime(MQCFST)

MQPUT 호출이 마지막으로 이 구독에 메시지를 송신한 시간. 큐 관리자는 MQPUT 호출이 이 구독에 의해 지정된 목적지에 메시지를 넣은 후 시간 필드를 업데이트합니다(매개변수 ID: MQCACF_LAST_MSG_TIME).

문자열의 최대 길이는 MQ_TIME_LENGTH입니다.

참고: MQSUBRQ 호출이 이 값을 업데이트합니다.

NumberOfMessages(MQCFIN)

이 구독에 의해 지정된 목적지에 넣은 메시지의 수(매개변수 ID: MQIACF_MESSAGE_COUNT).

참고: MQSUBRQ 호출이 이 값을 업데이트합니다.

ActiveConnection(MQCFBS)

이 구독을 연, 현재 활성 상태인 *ConnectionId*(CONNID)(매개변수 ID: MQBACF_CONNECTION_ID).

문자열의 최대 길이는 MQ_CONNECTION_ID_LENGTH입니다.

응답 데이터(TOPIC_STATUS_PUB)**LastPublicationDate(MQCFST)**

이 발행자가 마지막으로 메시지를 송신한 날짜(매개변수 ID: MQCACF_LAST_PUB_DATE).

문자열의 최대 길이는 MQ_DATE_LENGTH입니다.

LastPublicationTime(MQCFST)

이 발행자가 마지막으로 메시지를 송신한 시간(매개변수 ID: MQCACF_LAST_PUB_TIME).

문자열의 최대 길이는 MQ_TIME_LENGTH입니다.

NumberOfPublishes(MQCFIN)

해당 발행자에 의한 발행 수(매개변수 ID: MQIACF_PUBLISH_COUNT).

ActiveConnection(MQCFBS)

발행을 위해 이 토크이 열려 있는 핸들과 연관된, 현재 활성 상태인 *ConnectionId*(CONNID)(매개변수 ID: MQBACF_CONNECTION_ID).

문자열의 최대 길이는 MQ_CONNECTION_ID_LENGTH입니다.

z/OS z/OS에서 사용법 조회

사용법 조회(MQCMD_INQUIRE_USAGE) 명령은 페이지 세트의 현재 상태 또는 로그 데이터 세트 정보를 조회합니다.

선택적 매개변수

CommandScope(MQCFST)

명령 범위(매개변수 ID: MQCACF_COMMAND_SCOPE).

큐 관리자가 큐 공유 그룹의 멤버인 경우 명령이 실행되는 방법을 지정합니다. 다음 중 하나를 지정할 수 있습니다.

- 공백(또는 매개변수도 함께 생략). 이 명령은 입력된 큐 관리자에서 실행됩니다.
- 큐 관리자 이름. 명령이 큐 공유 그룹 내에서 활성 상태인 경우 사용자가 지정하는 큐 관리자에서 실행됩니다. 명령이 입력된 큐 관리자가 아닌 다른 큐 관리자를 지정하는 경우, 큐 공유 그룹 환경을 사용 중이고 명령 서버가 사용 가능해야 합니다.
- 별표(*). 명령이 로컬 큐 관리자에서 실행되고 큐 공유 그룹의 모든 활성 큐 관리자에도 전달됩니다.

최대 길이는 MQ_QSG_NAME_LENGTH입니다.

PageSetId(MQCFIN)

페이지 세트 ID(매개변수 ID: MQIA_PAGESET_ID). 이 매개변수를 생략하면 모든 페이지 세트 ID가 리턴됩니다.

UsageType(MQCFIN)

리턴할 정보 유형(매개변수 ID: MQIACF_USAGE_TYPE).

가능한 값은 다음 값 중 하나입니다.

MQIACF_USAGE_PAGESET

페이지 세트(MQIACF_USAGE_PAGESET) 및 버퍼 풀 정보(MQIACF_USAGE_BUFFER_POOL)를 리턴합니다.

MQIACF_USAGE_DATA_SET

로그 데이터 세트에 대한 데이터 세트 정보(MQIACF_USAGE_DATA_SET)를 리턴합니다.

MQIACF_ALL

페이지 세트, 버퍼 풀 및 데이터 세트 정보(MQIACF_USAGE_PAGESET, MQIACF_USAGE_BUFFER_POOL 및 MQIACF_USAGE_DATA_SET)를 리턴합니다.

MQIACF_USAGE_SMDS

공유 메시지 데이터 세트 사용법(MQIACF_USAGE_SMDS) 및 버퍼 풀 정보(MQIACF_USAGE_BUFFER_POOL)를 리턴합니다.

여기에는 각 데이터 세트에 대해 할당되고 사용된 공간과, 현재 활성 상태인 버퍼 수, 올바른 콘텐츠의 수 및 사용 가능한 버퍼 수에 대한 정보가 포함되어 있습니다.

z/OS z/OS에서 사용법 조회(응답)

사용법 조회(MQCMD_INQUIRE_USAGE) 명령에 대한 응답은 응답 헤더, 하나 이상의 *UsageType* 구조 및 조회 명령에 있는 *UsageType* 값으로 판별되는 속성 매개변수 구조 세트의 순서로 구성되어 있습니다.

항상 리턴됨:

UsageType

가능한 *ParameterType* 값은 다음과 같습니다.

MQIACF_USAGE_PAGESET

페이지 세트 정보입니다.

MQIACF_USAGE_BUFFER_POOL

버퍼 풀 정보입니다.

MQIACF_USAGE_DATA_SET

로그 데이터 세트에 대한 데이터 세트 정보입니다.

MQIACF_USAGE_SMDS

공유 메시지 데이터 세트 사용법 및 버퍼 풀 정보를 리턴합니다.

여기에는 각 데이터 세트에 대해 할당되고 사용된 공간과, 현재 활성 상태인 버퍼 수, 올바른 콘텐츠의 수 및 사용 가능한 버퍼 수에 대한 정보가 포함되어 있습니다.

UsageType이(가) **MQIACF_USAGE_PAGESET**인 경우 리턴됩니다.

BufferPoolId, ExpandCount, ExpandType, LogRBA, NonPersistentDataPages, PageSetId, PageSetStatus, PersistentDataPages, TotalPages, UnusedPages

UsageType이(가) **MQIACF_USAGE_BUFFER_POOL**인 경우 리턴됩니다.

BufferPoolId, FreeBuffers, FreeBuffersPercentage, TotalBuffers, BufferPoolLocation, PageClass

UsageType이(가) **MQIACF_USAGE_DATA_SET**인 경우 리턴됩니다.

DataSetName, DataSetType, LogRBA, LogLRSN

UsageType이(가) **MQIACF_USAGE_SMDS**인 경우 리턴됩니다.

DataSetName, DataSetType

UsageType이 MQIACF_USAGE_PAGESET인 경우의 응답 데이터

BufferPoolId(MQCFIN)

버퍼 풀 ID(매개변수 ID: MQIACF_BUFFER_POOL_ID).

이 매개변수는 페이지 세트에 사용되는 버퍼 풀을 식별합니다.

ExpandCount(MQCFIN)

재시작 이후 페이지 세트를 동적으로 펼친 횟수(매개변수 ID: MQIACF_USAGE_EXPAND_COUNT).

ExpandType(MQCFIN)

페이지 세트가 거의 찰 때 큐 관리자가 페이지 세트를 펼치는 방법 및 이 페이지 세트에 필요한 추가 페이지 수(매개변수 ID: MQIACF_USAGE_EXPAND_TYPE).

가능한 값은 다음과 같습니다.

MQUSAGE_EXPAND_NONE

추가적인 페이지 세트 확장이 수행되지 않습니다.

MQUSAGE_EXPAND_USER

페이지 세트가 정의될 때 지정된 보조 범위 크기가 사용됩니다. 보조 범위 크기가 지정되지 않았거나 영(0)으로 지정되어 있으면 동적 페이지 세트 확장이 발생하지 않습니다.

재시작 시 이전에 사용된 페이지 세트 보다 작은 데이터 세트로 대체된 경우 이전에 사용된 데이터 세트 크기에 도달할 때까지 확장됩니다. 오직 한 범위만 이 크기에 도달하면 됩니다.

MQUSAGE_EXPAND_SYSTEM

현재 페이지 세트 크기의 10 퍼센트 정도인 보조 범위 크기가 사용됩니다.

MQUSAGE_EXPAND_SYSTEM을 DASD의 가장 근접한 실린더까지 반올림할 수 있습니다.

NonPersistentDataPages(MQCFIN)

비지속 데이터를 보유하는 페이지 수(매개변수 ID: MQIACF_USAGE_NONPERSIST_PAGES).

이러한 페이지를 사용하면 비지속 메시지 데이터를 저장할 수 있습니다.

PageSetId(MQCFIN)

페이지 세트 ID(매개변수 ID: MQIA_PAGESET_ID).

문자열은 00-99의 범위에 있는 두 개의 숫자로 구성됩니다.

PageSetStatus(MQCFIN)

페이지 세트의 현재 상태(매개변수 ID: MQIACF_PAGESET_STATUS).

가능한 값은 다음 값 중 하나입니다.

MQUSAGE_PS_AVAILABLE

페이지 세트를 사용할 수 있습니다.

MQUSAGE_PS_DEFINED

페이지 세트를 정의했지만 사용하지 않았습니다.

MQUSAGE_PS_OFFLINE

예를 들어, 페이지 세트를 큐 관리자에서 정의하지 않았으므로 큐 관리자가 현재 페이지 세트에 액세스할 수 없습니다.

MQUSAGE_PS_NOT_DEFINED

큐 관리자에 정의되지 않은 특정 페이지 세트에 대한 명령이 실행되었습니다.

MQUSAGE_PS_SUSPENDED

페이지 세트가 일시중단되었습니다. 일시중단된 페이지 세트에 대한 추가적인 정보는 메시지 CSQP059E를 참조하십시오.

PersistentDataPages(MQCFIN)

지속 데이터를 보유하는 페이지 수(매개변수 ID: MQIACF_USAGE_PERSIST_PAGES).

이 페이지는 오브젝트 정의 및 지속 메시지 데이터를 저장하는 데 사용됩니다.

TotalPages(MQCFIN)

페이지 세트에 있는 총 페이지(4KB) 수(매개변수 ID: MQIACF_USAGE_TOTAL_PAGES).

UnusedPages(MQCFIN)

사용하지 않는 페이지 수(즉, 사용 가능한 페이지 세트 수)(매개변수 ID: MQIACF_USAGE_UNUSED_PAGES).

LogRBA(MQCFST)

로그 RBA(매개변수 ID: MQCACF_USAGE_LOG_RBA).

최대 길이는 MQ_RBA_LENGTH입니다.

이 응답은 PageSetStatus가 MQUSAGE_PS_NOT_DEFINED 또는 MQUSAGE_SUSPENDED로 설정된 경우에만 리턴됩니다. 그러나 PageSetStatus가 MQUSAGE_PS_NOT_DEFINED로 설정된 경우 응답이 항상 리턴되는 것은 아닙니다.

'FFFFFFFFFFFFFFFF' 값은 페이지 세트가 온라인이 아니라는 것을 나타냅니다.

UsageType이 MQIACF_USAGE_BUFFER_POOL인 경우의 응답 데이터

BufferPoolId(MQCFIN)

버퍼 풀 ID(매개변수 ID: MQIACF_BUFFER_POOL_ID).

이 매개변수는 페이지 세트에 사용되는 버퍼 풀을 식별합니다.

FreeBuffers(MQCFIN)

사용 가능한 버퍼 수(매개변수 ID: MQIACF_USAGE_FREE_BUFF).

FreeBuffersPercentage(MQCFIN)

버퍼 풀에 있는 모든 버퍼의 백분율로 나타난 사용 가능한 버퍼 수(매개변수 ID: MQIACF_USAGE_FREE_BUFF_PERC).

TotalBuffers(MQCFIN)

지정된 버퍼 풀에 대해 정의된 버퍼 수(매개변수 ID: MQIACF_USAGE_TOTAL_BUFFERS).

BufferPoolLocation(MQCFIN)

막대와 관련한 이 버퍼 풀에서 버퍼의 위치. 다음 값 중 하나입니다.

MQBPLOCATION_ABOVE

모든 버퍼 풀 버퍼가 막대 위에 있습니다.

MQBPLOCATION_BELOW

모든 버퍼 풀 버퍼가 막대 아래에 있습니다.

MQBPLOCATION_SWITCHING_ABOVE

버퍼 풀 버퍼가 막대 위로 이동 중입니다.

MQBPLOCATION_SWITCHING_BELOW

버퍼 풀 버퍼가 막대 아래로 이동 중입니다.

PageClass(MQCFIN)

버퍼 풀에서 버퍼를 지원하기 위해 사용되는 가상 스토리지 페이지의 유형입니다. 다음 값 중 하나입니다.

MQPAGECLAS_4KB

페이징할 수 있는 4KB 페이지가 사용됩니다.

MQPAGECLAS_FIXED4KB

고정된 4KB 페이지가 사용됩니다.

UsageType이 MQIACF_USAGE_DATA_SET인 경우의 응답 데이터**DataSetName(MQCFST)**

데이터 세트 이름(매개변수 ID: MQCACF_DATA_SET_NAME).

최대 길이는 MQ_DATA_SET_NAME_LENGTH입니다.

DataSetType(MQCFIN)

데이터 세트의 유형 및 상황(매개변수 ID: MQIACF_USAGE_DATA_SET_TYPE).

가능한 값은 다음과 같습니다.

MQUSAGE_DS_OLDEST_ACTIVE_UOW

큐 관리자에 대한 이전 활성 작업 단위의 시작 RBA가 포함된 로그 데이터 세트입니다.

MQUSAGE_DS_OLDEST_PS_RECOVERY

큐 관리자에 대한 페이지 세트의 이전 재시작 RBA가 포함된 로그 데이터 세트입니다.

MQUSAGE_DS_OLDEST_CF_RECOVERY

큐 공유 그룹에 있는 CF 구조의 가장 오래된 현재 백업의 시간과 일치하는 LRSN을 포함하는 로그 데이터 세트.

LogRBA(MQCFST)

로그 RBA(매개변수 ID: MQCACF_USAGE_LOG_RBA).

최대 길이는 MQ_RBA_LENGTH입니다.

LogLRSN(MQCFST)

로그 LRSN(매개변수 ID: MQIACF_USAGE_LOG_LRSN).

문자열의 길이는 MQ_LRSN_LENGTH입니다.

UsageType이 MQIACF_USAGE_SMDS인 경우의 응답 데이터**SMDSStatus(MQCFIN)**

SMDS 상태(매개변수 ID: MQIACF_SMDS_STATUS).

MQUSAGE_SMDS_NO_DATA

사용 가능한 SMDS 데이터가 없습니다. 추가 리턴은 없습니다.

MQUSAGE_SMDS_AVAILABLE

각 CF 구조에서 두 세트의 PCF 데이터가 리턴됨:

A

CFStrucNames(MQCFSL)

CF 애플리케이션 구조 이름 목록(매개변수 ID: MQCACF_CF_STRUC_NAME).

MQIACF_USAGE_OFFLOAD_MSGS(MQCFIN)

설명이 필요함(매개변수 ID: MQIACF_USAGE_OFFLOAD_MSGS)

MQIACF_USAGE_TOTAL_BLOCKS(MQCFIN)

설명이 필요함(매개변수 ID: MQIACF_USAGE_TOTAL_BLOCKS).

MQIACF_USAGE_DATA_BLOCKS(MQCFIN)

설명이 필요함(매개변수 ID: MQIACF_USAGE_DATA_BLOCKS).

MQIACF_USAGE_USED_BLOCKS(MQCFIN)

설명이 필요함(매개변수 ID: MQIACF_USAGE_USED_BLOCKS).

MQIACF_USAGE_USED_RATE(MQCFIN)

설명이 필요함(매개변수 ID: MQIACF_USAGE_USED_RATE).

MQIACF_SMDS_STATUS(MQCFIN)

설명이 필요함(매개변수 ID: MQIACF_SMDS_STATUS). 값은 MQUSAGE_SMDS_AVAILABLE입니다.

MQIACF_USAGE_TYPE(MQCFIN)

설명이 필요함(매개변수 ID: MQIACF_USAGE_TYPE).

B**CFStrucNames(MQCFSL)**

CF 애플리케이션 구조 이름 목록(매개변수 ID: MQCACF_CF_STRUC_NAME).

MQIACF_USAGE_BLOCK_SIZE(MQCFIN)

설명이 필요함(매개변수 ID: MQIACF_USAGE_BLOCK_SIZE).

MQIACF_USAGE_TOTAL_BUFFERS(MQCFIN)

설명이 필요함(매개변수 ID: MQIACF_USAGE_TOTAL_BUFFERS).

MQIACF_USAGE_INUSE_BUFFERS(MQCFIN)

설명이 필요함(매개변수 ID: MQIACF_USAGE_INUSE_BUFFERS).

MQIACF_USAGE_SAVED_BUFFERS(MQCFIN)

설명이 필요함(매개변수 ID: MQIACF_USAGE_SAVED_BUFFERS).

MQIACF_USAGE_EMPTY_BUFFERS(MQCFIN)

설명이 필요함(매개변수 ID: MQIACF_USAGE_EMPTY_BUFFERS).

MQIACF_USAGE_READS_SAVED(MQCFIN)

설명이 필요함(매개변수 ID: MQIACF_USAGE_READS_SAVED).

MQIACF_USAGE_LOWEST_FREE(MQCFIN)

설명이 필요함(매개변수 ID: MQIACF_USAGE_LOWEST_FREE).

MQIACF_USAGE_WAIT_RATE(MQCFIN)

설명이 필요함(매개변수 ID: MQIACF_USAGE_WAIT_RATE).

MQIACF_SMDS_STATUS(MQCFIN)

설명이 필요함(매개변수 ID: MQIACF_SMDS_STATUS). 값은 MQUSAGE_SMDS_AVAILABLE입니다.

MQIACF_USAGE_TYPE(MQCFIN)

설명이 필요함(매개변수 ID: MQIACF_USAGE_TYPE).

z/OS z/OS에서 큐 이동

큐 이동(MQCMD_MOVE_Q) 명령은 하나의 로컬 큐에서 다른 로컬 큐로 모든 메시지를 이동합니다.

필수 매개변수**FromQName(MQCFST)**

원본 큐 이름(매개변수 ID: MQCACF_FROM_Q_NAME).

메시지를 이동해 올 로컬 큐의 이름. 이 이름은 로컬 큐 관리자에 정의되어야 합니다.

큐에 커밋되지 않은 메시지가 있을 경우 명령은 실패합니다.

애플리케이션이 이 큐를 열거나 결과적으로 이 큐로 해석되는 큐를 열면, 명령이 실패하게 됩니다. 예를 들어, 이 큐가 전송 큐이고, 이 전송 큐를 참조하는 리모트 큐인 임의의 큐 또는 이 전송 큐를 참조하는 리모트 큐로 해석되는 임의의 큐가 열리는 경우에도 명령이 실패합니다.

명령이 진행되는 동안 애플리케이션에서 이 큐를 열 수 있지만 명령이 완료될 때까지 애플리케이션은 대기합니다.

문자열의 최대 길이는 MQ_Q_NAME_LENGTH입니다.

선택적 매개변수(큐 이동)

CommandScope(MQCFST)

명령 범위(매개변수 ID: MQACF_COMMAND_SCOPE).

큐 관리자가 큐 공유 그룹의 멤버인 경우 명령이 실행되는 방법을 지정합니다. 다음 중 하나를 지정할 수 있습니다.

- 공백(또는 매개변수도 함께 생략). 이 명령은 입력된 큐 관리자에서 실행됩니다.
- 큐 관리자 이름. 명령이 큐 공유 그룹 내에서 활성 상태인 경우 사용자가 지정하는 큐 관리자에서 실행됩니다. 명령이 입력된 큐 관리자가 아닌 다른 큐 관리자를 지정하는 경우, 큐 공유 그룹 환경을 사용 중이고 명령 서버가 사용 가능해야 합니다.

최대 길이는 MQ_QSG_NAME_LENGTH입니다.

MoveType(MQCFIN)

이동 유형(매개변수 ID: MQIA_QSG_DISP).

메시지를 이동하는 방법을 지정합니다. 가능한 값은 다음 값 중 하나입니다.

MQIACF_MOVE_TYPE_MOVE

소스 큐에서 빈 대상 큐로 메시지를 이동합니다.

대상 큐에 이미 하나 이상의 메시지가 있을 경우 명령은 실패합니다. 소스 큐에서 메시지가 삭제됩니다. MQIACF_MOVE_TYPE_MOVE가 기본값입니다.

MQIACF_MOVE_TYPE_ADD

소스 큐에서 메시지를 이동한 후 대상 큐에 이미 있는 메시지에 추가합니다.

소스 큐에서 메시지가 삭제됩니다.

QSGDisposition(MQCFIN)

그룹 내 오브젝트의 속성 지정 값(매개변수 ID: MQIA_QSG_DISP).

정보를 리턴할 오브젝트의 속성 지정 값을 지정합니다(즉, 정의된 위치 및 작동 방식). 가능한 값은 다음 값 중 하나입니다.

MQQSGD_PRIVATE

오브젝트가 MQQSGD_Q_MGR 또는 MQQSGD_COPY로 정의됩니다. MQQSGD_PRIVATE이 기본값입니다.

MQQSGD_SHARED

오브젝트가 MQQSGD_SHARED로 정의됩니다. MQQSGD_SHARED는 공유 큐 환경에서만 유효합니다.

ToQName(MQCFST)

대상 큐 이름(매개변수 ID: MQACF_TO_Q_NAME).

메시지를 이동할 로컬 큐의 이름. 이 이름은 로컬 큐 관리자에 정의되어야 합니다.

큐가 공유 및 개인 큐 모두로 존재할 경우에만 대상 큐의 이름이 소스 큐의 이름과 같을 수 있습니다. 이 경우, 명령은 **QSGDisposition** 매개변수의 소스 큐에 지정된 해당 속성 지정 값과 정반대의 속성 지정 값(공유 또는 개인)을 가진 큐로 메시지를 이동합니다.

애플리케이션이 이 큐를 열거나 결과적으로 이 큐로 해석되는 큐를 열면, 명령이 실패하게 됩니다. 또한, 이 큐가 전송 큐이고, 이 전송 큐를 참조하는 리모트 큐인 임의의 큐 또는 이 전송 큐를 참조하는 리모트 큐로 해석되는 임의의 큐가 열리는 경우에도 명령이 실패합니다.

명령이 진행되는 동안 애플리케이션에서는 이 큐를 열 수 없습니다.

MoveType 매개변수에서 MQIACF_MOVE_TYPE_MOVE 값을 지정하면, 대상 큐에 이미 하나 이상의 메시지가 있는 경우 명령이 실패합니다.

대상 큐의 **DefinitionType, HardenGetBackout, Usage** 매개변수가 소스 큐의 해당 매개변수와 동일해야 합니다.

문자열의 최대 길이는 MQ_Q_NAME_LENGTH입니다.

채널 ping

채널 Ping(MQCMD_PING_CHANNEL) 명령은 특별 메시지인 데이터를 리모트 메시지 큐 관리자로 송신하고 데이터를 리턴할지 확인하여 채널을 테스트합니다. 데이터는 로컬 큐 관리자가 생성합니다.

이 명령은 *ChannelType* 값이 MQCHT_SENDER, MQCHT_SERVER 또는 MQCHT_CLUSSDR인 채널에만 사용할 수 있습니다.

로컬로 정의된 채널과 자동 정의된 클러스터 송신자 채널의 이름이 같으면, 로컬로 정의된 채널에 명령이 적용됩니다.

로컬로 정의된 채널은 없지만 자동 정의된 클러스터 송신자 채널이 둘 이상 있는 경우, 로컬 큐 관리자의 저장소에 추가된 마지막 채널에 명령이 적용됩니다.

채널이 실행 중인 경우 명령이 유효하지 않습니다. 하지만 채널이 중지되었거나 재시도 모드인 경우에는 유효합니다.

필수 매개변수

ChannelName(MQCFST)

채널 이름(매개변수 ID: MQCACH_CHANNEL_NAME).

테스트할 채널의 이름. 문자열의 최대 길이는 MQ_CHANNEL_NAME_LENGTH입니다.

선택적 매개변수

DataCount(MQCFIN)

데이터 수(매개변수 ID: MQIACH_DATA_COUNT).

데이터 길이를 지정합니다.

16 - 32,768 범위의 값을 지정하십시오. 기본값은 64바이트입니다.

z/OS

CommandScope(MQCFST)

명령 범위(매개변수 ID: MQCACF_COMMAND_SCOPE). 이 매개변수는 z/OS에만 적용됩니다.

큐 관리자가 큐 공유 그룹의 멤버인 경우 명령이 실행되는 방법을 지정합니다. 다음 중 하나를 지정할 수 있습니다.

- 공백(또는 매개변수도 함께 생략). 입력된 큐 관리자에서 명령이 처리됩니다.
- 큐 관리자 이름. 명령은 큐 공유 그룹 내에서 활성 상태인 경우 사용자가 지정하는 큐 관리자에서 처리됩니다. 명령이 입력된 큐 관리자가 아닌 다른 큐 관리자를 지정하는 경우, 큐 공유 그룹 환경을 사용 중이고 명령 서버가 사용 가능해야 합니다.
- 별표(*). 명령이 로컬 큐 관리자에서 처리되고 큐 공유 그룹의 모든 활성 큐 관리자에도 전달됩니다.

최대 길이는 MQ_QSG_NAME_LENGTH입니다.

z/OS

ChannelDisposition(MQCFIN)

채널 속성 지정 값(매개변수 ID: MQIACH_CHANNEL_DISP). 이 매개변수는 z/OS에만 적용됩니다.

테스트할 채널의 속성 지정 값을 지정합니다.

이 매개변수를 생략하는 경우, 채널 오브젝트의 기본 채널 배치 속성에서 채널 배치의 값을 가져옵니다.
가능한 값은 다음 값 중 하나입니다.

MQCHLD_PRIVATE

큐 관리자로 지정된 인바운드 전송에 대한 응답으로 시작된 경우 수신 채널은 개인 채널입니다.

송신 채널의 전송 큐에 MQQSGD_SHARED가 아닌 다른 속성 지정 값이 있는 경우 해당 채널은 개인 채널입니다.

MQCHLD_SHARED

큐 공유 그룹으로 지정된 인바운드 전송에 대한 응답으로 시작된 경우 수신 채널은 공유 채널입니다.

송신 채널의 전송 큐에 MQQSGD_SHARED의 속성 지정 값이 있는 경우 해당 채널은 공유 채널입니다.

MQCHLD_FIXSHARED

특정 큐 관리자에 연결된 공유 채널을 테스트합니다.

또한 **ChannelDisposition**과 **CommandScope** 매개변수의 조합이 채널이 작동되는 큐 관리자를 제어합니다. 가능한 옵션은 다음과 같습니다.

- 명령이 발행된 로컬 큐 관리자
- 그룹에서 이름 지정된 다른 특정 큐 관리자
- 큐 관리자 자체에서 자동으로 결정하는 그룹에서 가장 적합한 큐 관리자

ChannelDisposition 및 *CommandScope* 의 다양한 조합은 [1688 페이지의 표 102](#)에 요약되어 있습니다.

표 102. PING CHANNEL의 ChannelDisposition 및 CommandScope			
ChannelDisposition	CommandScope blank or local-qmgr	CommandScope qmgr-name	CommandScope (*)
MQCHLD_PRIVATE	로컬 큐 관리자에 있는 개인용 채널 ping	이름 지정된 큐 관리자에 있는 개인용 채널 ping	모든 활성 큐 관리자에 있는 개인용 채널 ping
MQCHLD_SHARED	<p>그룹에서 가장 적합한 큐 관리자에 있는 공유 채널 ping</p> <p>MQCHLD_SHARED는 CommandScope 을(를) 사용하여 자동으로 명령을 생성하고 적절한 큐 관리자로 전송할 수 있습니다. 명령이 송신될 큐 관리자의 채널에 대한 정의가 없거나 정의가 명령에 적합하지 않을 경우, 명령은 실패합니다.</p> <p>명령이 입력된 큐 관리자에 있는 채널 정의를 사용하여 명령이 실행되는 대상 큐 관리자를 판별할 수 있습니다. 따라서 채널 정의가 일관되어야 합니다. 모순된 채널 정의는 예상치 못한 명령 행동양식을 일으킬 수 있습니다.</p>	허용되지 않음	허용되지 않음
MQCHLD_FIXSHARED	로컬 큐 관리자에 있는 공유 채널 ping	이름 지정된 큐 관리자에 있는 공유 채널 ping	허용되지 않음

오류 코드

이 명령은 1274 페이지의 『모든 명령에 적용할 수 있는 오류 코드』에 표시된 값 외에, 응답 형식 헤더에 다음 오류 코드를 리턴할 수 있습니다.

이성 (MQLONG)

가능한 값은 다음 값 중 하나입니다.

MQRCCF_ALLOCATE_FAILED

할당에 실패했습니다.

MQRCCF_BIND_FAILED

바인드에 실패했습니다.

MQRCCF_CCSID_ERROR

코드화 문자 세트 ID 오류입니다.

MQRCCF_CHANNEL_CLOSED

채널이 닫혔습니다.

MQRCCF_CHANNEL_IN_USE

채널이 사용 중입니다.

MQRCCF_CHANNEL_NOT_FOUND

채널을 찾을 수 없습니다.

MQRCCF_CHANNEL_TYPE_ERROR

채널 유형이 올바르지 않습니다.

MQRCCF_CONFIGURATION_ERROR

구성 오류입니다.

MQRCCF_CONNECTION_CLOSED

연결이 닫혔습니다.

MQRCCF_CONNECTION_REFUSED

연결이 거부되었습니다.

MQRCCF_DATA_TOO_LARGE

데이터가 너무 큼니다.

MQRCCF_ENTRY_ERROR

연결 이름이 올바르지 않습니다.

MQRCCF_HOST_NOT_AVAILABLE

원격 시스템이 사용 불가능합니다.

MQRCCF_NO_COMMS_MANAGER

통신 관리자가 사용 불가능합니다.

MQRCCF_PING_DATA_COMPARE_ERROR

채널 Ping 명령이 실패했습니다.

MQRCCF_PING_DATA_COUNT_ERROR

데이터 수가 올바르지 않습니다.

MQRCCF_PING_ERROR

Ping 오류입니다.

MQRCCF_RECEIVE_FAILED

수신에 실패했습니다.

MQRCCF_RECEIVED_DATA_ERROR

수신한 데이터 오류입니다.

MQRCCF_REMOTE_QM_TERMINATING

리모트 큐 관리자가 종료 중입니다.

MQRCCF_REMOTE_QM_UNAVAILABLE

리모트 큐 관리자가 사용 불가능합니다.

MQRCCF_SEND_FAILED

송신에 실패했습니다.

MQRCCF_STRUCTURE_TYPE_ERROR

구조 유형이 올바르지 않습니다.

MQRCCF_TERMINATED_BY_SEC_EXIT

채널이 보안 엑시트로 종료되었습니다.

MQRCCF_UNKNOWN_REMOTE_CHANNEL

원격 채널을 알 수 없습니다.

MQRCCF_USER_EXIT_NOT_AVAILABLE

사용자 엑시트가 사용 불가능합니다.

Multi Multiplatforms의 큐 관리자 ping

큐 관리자 Ping(MQCMD_PING_Q_MGR) 명령은 큐 관리자 및 해당 명령 서버가 명령에 바로 응답하는지를 테스트합니다. 큐 관리자가 응답하는 경우 긍정 응답이 리턴됩니다.

필수 매개변수:

없음

선택적 매개변수:

없음

Windows **Linux** **AIX** 채널 영구 제거

채널 영구 제거(MQCMD_PURGE_CHANNEL) 명령은 IBM MQ 텔레메트리 채널을 중지하고 영구 제거합니다.

이 명령은 MQTT 채널 유형에만 발행할 수 있습니다.

원격 텔레메트리 채널을 영구 제거하면 해당 채널에 대한 모든 MQTT 클라이언트 연결이 끊기고 MQTT 클라이언트의 상태가 정리되며 텔레메트리 채널이 중지됩니다. 클라이언트의 상태를 정리하면 보류 중인 발행물이 모두 삭제되고 클라이언트에서 구독이 모두 제거됩니다.

필수 매개변수

ChannelName(MQCFST)

채널 이름(매개변수 ID: MQCACH_CHANNEL_NAME).

중지 및 영구 제거할 채널의 이름입니다. 문자열의 최대 길이는 MQ_CHANNEL_NAME_LENGTH입니다.

ChannelType(MQCFIN)

채널 유형입니다. 이 매개변수는 **ChannelName** 매개변수 바로 다음에 와야 하며, 값은 MQTT여야 합니다.

선택적 매개변수

ClientIdentifier(MQCFST)

클라이언트 ID입니다. 클라이언트 ID는 MQ Telemetry 전송 클라이언트를 식별하는 23바이트 문자열입니다. 채널 영구 제거 명령이 *ClientIdentifier*를 지정하면, 지정된 클라이언트 ID에 대한 연결만 제거됩니다. *ClientIdentifier*를 지정하지 않으면 채널의 모든 연결이 영구 제거됩니다.

문자열의 최대 길이는 MQ_CLIENT_ID_LENGTH입니다.

z/OS z/OS에서 CF 구조 복구

CF 구조 복구(MQCMD_RECOVER_CF_STRUC) 명령은 CF 애플리케이션 구조의 복구를 시작합니다.

참고: 큐 관리자가 큐 공유 그룹의 구성원일 때 z/OS에서만 이 명령을 사용할 수 있습니다.

필수 매개변수

CFStrucName(MQCFST)

CF 애플리케이션 구조 이름(매개변수 ID: MQCA_CF_STRUC_NAME).

문자열의 최대 길이는 MQ_CF_STRUC_NAME_LENGTH입니다.

선택적 매개변수

CommandScope(MQCFST)

명령 범위(매개변수 ID: MQCACF_COMMAND_SCOPE).

큐 관리자가 큐 공유 그룹의 멤버인 경우 명령이 실행되는 방법을 지정합니다. 다음 중 하나를 지정할 수 있습니다.

- 공백(또는 매개변수도 함께 생략). 이 명령은 입력된 큐 관리자에서 실행됩니다.
- 큐 관리자 이름. 명령이 큐 공유 그룹 내에서 활성 상태인 경우 사용자가 지정하는 큐 관리자에서 실행됩니다. 명령이 입력된 큐 관리자가 아닌 다른 큐 관리자를 지정하는 경우, 큐 공유 그룹 환경을 사용 중이고 명령 서버가 사용 가능해야 합니다.

최대 길이는 MQ_Q_MGR_NAME_LENGTH입니다.

Purge(MQCFIN)

빈 CF 구조로 복구(매개변수 ID: MQIACF_PURGE).

CF 애플리케이션 구조가 비었는지 여부를 지정합니다. 가능한 값은 다음 값 중 하나입니다.

MQPO_YES

빈 CF 구조로 복구합니다. CF 구조의 모든 메시지가 손실되었습니다.

MQPO_NO

CF 구조의 실제 복구를 수행합니다. MQPO_NO가 기본값입니다.

클러스터 새로 고치기

클러스터 새로 고치기(MQCMD_REFRESH_CLUSTER) 명령은 인다우트(in-doubt) 상태가 아닌 자동 정의 채널을 포함하여 로컬로 보유한 모든 클러스터 정보를 제거하고 저장소가 재빌드되도록 강제 실행합니다.

참고: 큰 클러스터의 경우, **REFRESH CLUSTER** 명령을 사용하면 진행 중인 클러스터에 지장을 줄 수 있으며, 클러스터 오브젝트가 모든 관심있는 큐 관리자에게 자동으로 상태 업데이트를 보내는 경우에는 27일 간격으로 다시 사용할 수 있습니다. 대형 클러스터를 새로 고치면 클러스터의 성능 및 가용성에 영향을 줄 수 있음을 참조하십시오.

필수 매개변수

ClusterName(MQCFST)

클러스터 이름(매개변수 ID: MQCA_CLUSTER_NAME).

재생할 클러스터의 이름.

문자열의 최대 길이는 MQ_CLUSTER_NAME_LENGTH입니다.

이 매개변수는 새로 고칠 클러스터의 이름입니다. 이름에 별표(*)를 지정한 경우, 큐 관리자가 속하는 모든 클러스터에서 해당 큐 관리자를 새로 고칩니다.

MQCFO_REFRESH_REPOSITORY_YES로 설정된 *RefreshRepository*에서 별표(*)를 지정한 경우, 큐 관리자는 로컬 클러스터 송신자 채널 정의의 정보를 사용하여 저장소 큐 관리자에 대한 검색을 재시작합니다.

선택적 매개변수



CommandScope(MQCFST)

명령 범위(매개변수 ID: MQCACF_COMMAND_SCOPE). 이 매개변수는 z/OS에만 적용됩니다.

큐 관리자가 큐 공유 그룹의 멤버인 경우 명령이 실행되는 방법을 지정합니다. 다음 중 하나를 지정할 수 있습니다.

- 공백(또는 매개변수도 함께 생략). 이 명령은 입력된 큐 관리자에서 실행됩니다.
- 큐 관리자 이름. 명령이 큐 공유 그룹 내에서 활성 상태인 경우 사용자가 지정하는 큐 관리자에서 실행됩니다. 명령이 입력된 큐 관리자가 아닌 다른 큐 관리자를 지정하는 경우, 큐 공유 그룹 환경을 사용 중이고 명령 서버가 사용 가능해야 합니다.

최대 길이는 MQ_QSG_NAME_LENGTH입니다.

RefreshRepository(MQCFIN)

저장소 정보를 새로 고치는지 여부(매개변수 ID: MQIACF_REFRESH_REPOSITORY).

이 매개변수는 저장소 큐 관리자에 대한 정보를 새로 고치는지 여부를 나타냅니다.

가능한 값은 다음과 같습니다.

MQCFO_REFRESH_REPOSITORY_YES

저장소 정보를 새로 고칩니다.

큐 관리자 자체가 저장소 큐 관리자인 경우에는 이 값을 지정할 수 없습니다.

MQCFO_REFRESH_REPOSITORY_YES는 MQCFO_REFRESH_REPOSITORY_NO 작동 외에, 전체 저장소 클러스터 큐 관리자를 나타내는 오브젝트도 새로 고치도록 지정합니다. 큐 관리자 자체가 전체 저장소인 경우 이 옵션을 사용하지 마십시오.

큐 관리자가 전체 저장소인 경우, 클러스터의 전체 저장소가 되지 않도록 먼저 이를 대체해야 합니다.

전체 저장소 위치는 수동으로 정의된 클러스터 송신자 채널 정의에서 복구됩니다.

MQCFO_REFRESH_REPOSITORY_YES로 새로 고치기가 실행된 후, 다시 전체 저장소가 되도록 큐 관리자를 대체할 수 있습니다.

MQCFO_REFRESH_REPOSITORY

저장소 정보를 새로 고치지 않습니다. MQCFO_REFRESH_REPOSITORY가 기본값입니다.

MQCFO_REFRESH_REPOSITORY_YES를 선택하는 경우, 클러스터 새로 고치기 명령을 실행하기 전에 관련 클러스터의 모든 클러스터 송신자 채널이 비활성 또는 중지 상태인지 확인하십시오. 새로 고치기 처리 시 실행되는 클러스터 송신자 채널이 있고 새로 고치는 하나 이상의 클러스터가 이러한 채널을 독점적으로 사용하고 MQCFO_REFRESH_REPOSITORY_YES가 사용되는 경우, 필요에 따라 **Mode** 매개변수의 MQMODE_FORCE 값과 함께 채널 중지 명령을 사용하여 채널이 중지됩니다.

이러한 시나리오에서는 새로 고치기를 통해 채널 상태를 제거할 수 있고 새로 고치기가 완료된 후 새로 고침된 버전에서 채널이 실행되도록 합니다. 예를 들어 채널이 인다우트(in-doubt) 상태이거나 다른 클러스터의 일부로 실행되고 있어서 채널의 상태를 삭제할 수 없는 경우, 채널이 새로 고침 후에도 새로운 상태가 아니므로 채널이 중지되면 자동으로 재시작되지 않습니다.

관련 정보

클러스터링: REFRESH CLUSTER 사용 우수 사례

큐 관리자 새로 고치기

큐 관리자 새로 고치기(MQCMD_REFRESH_Q_MGR) 명령을 사용하여 큐 관리자에서 특수 조작을 수행합니다.

필수 매개변수

RefreshType(MQCFIN)

새로 고칠 정보의 유형(매개변수 ID: MQIACF_REFRESH_TYPE).

이 매개변수를 사용하여 새로 고칠 정보의 유형을 지정하십시오. 가능한 값은 다음 값 중 하나입니다.

MQRT_CONFIGURATION

MQRT_CONFIGURATION을 사용하면 큐 관리자가 **ObjectType**, **ObjectName** 및 **RefreshInterval** 매개변수로 지정된 선택 기준과 일치하는 모든 오브젝트 정의에 대한 구성 이벤트 메시지를 생성할 수 있습니다.

큐 관리자의 **ConfigurationEvent** 매개변수 값이 MQEVR_DISABLED에서 MQEVR_ENABLED로 변경되는 경우 MQRT_CONFIGURATION의 **RefreshType** 값을 사용한 큐 관리자 새로 고치기 명령이 자동으로 생성됩니다.

MQRT_CONFIGURATION의 **RefreshType**과 함께 이 명령을 사용하여 이벤트 큐의 오류와 같은 문제점을 복구하십시오. 이러한 경우 과도한 처리 시간 및 이벤트 메시지 생성을 피하려면 적절한 선택 기준을 사용하십시오.

MQRT_EXPIRY

이는 큐 관리자가 스캔을 수행하여 **ObjectName** 매개변수로 지정된 선택 기준과 일치하는 모든 큐에 대해 만료된 메시지를 제거하도록 요청합니다.

참고:  z/OS에서만 유효합니다.

MQRT_EARLY

큐 관리자의 서브시스템 함수 루틴(일반적으로 초기 코드(early code)로 알려져 있음)은 자신을 LPA(linkpack area)의 해당 루틴으로 대체합니다.

이 명령은 새 서브시스템 함수 루틴(정정 유지보수로 제공되거나 IBM MQ의 새 버전 또는 릴리스와 함께 제공됨)을 설치한 후에만 사용해야 합니다. 이 명령은 큐 관리자에 새 루틴을 사용하도록 지시합니다.

 IBM MQ 초기 코드 루틴에 대한 자세한 정보는 [테스크 3: z/OS 링크 목록 및 LPA 업데이트](#)를 참조하십시오.

MQRT_PROXYSUB

계층 또는 발행/구독 클러스터의 연결된 큐 관리자와 함께 그리고 큐 관리자를 위해 보유된 프록시 구독을 큐 관리자가 재동기화하도록 요청합니다.

예외적인 경우에만 프록시 구독을 재동기화해야 합니다. [프록시 구독 재동기화](#)를 참조하십시오.

선택적 매개변수(큐 관리자 새로 고치기)



CommandScope(MQCFST)

명령 범위(매개변수 ID: MQCACF_COMMAND_SCOPE).

큐 관리자가 큐 공유 그룹의 멤버인 경우 명령이 실행되는 방법을 지정합니다. 다음 중 하나를 지정할 수 있습니다.

- 공백(또는 매개변수도 함께 생략). 이 명령은 입력된 큐 관리자에서 실행됩니다.
- 큐 관리자 이름. 명령이 큐 공유 그룹 내에서 활성 상태인 경우 사용자가 지정하는 큐 관리자에서 실행됩니다. 명령이 입력된 큐 관리자가 아닌 다른 큐 관리자를 지정하는 경우, 큐 공유 그룹 환경을 사용 중이고 명령 서버가 사용 가능해야 합니다.
- 별표(*). 명령이 로컬 큐 관리자에서 실행되고 큐 공유 그룹의 모든 활성 큐 관리자에도 전달됩니다.

최대 길이는 MQ_QSG_NAME_LENGTH입니다.

ObjectName(MQCFST)

이 명령 처리에 포함할 오브젝트의 이름(매개변수 ID: MQCACF_OBJECT_NAME).

이 매개변수를 사용하여 이 명령 처리에 포함할 오브젝트의 이름을 지정하십시오.

일반 이름이 지원됩니다. 일반 이름에서는 문자열 다음에 별표(*)가 오며(예: ABC*), 이 이름은 선택한 문자열로 시작하는 이름을 가진 모든 오브젝트를 선택합니다. 별표 자체는 가능한 모든 이름과 일치합니다.

최대 길이는 MQ_OBJECT_NAME_LENGTH입니다.

ObjectType(MQCFIN)

새로 고칠 구성 데이터의 오브젝트 유형(매개변수 ID: MQIACF_OBJECT_TYPE).

이 매개변수를 사용하여 새로 고칠 구성 데이터의 오브젝트 유형을 지정하십시오. 이 매개변수는 *RefreshType* 값이 MQRT_CONFIGURATION인 경우에만 유효합니다. 이러한 경우 기본값은 MQOT_ALL입니다. 값은 다음 중 하나입니다.

MQOT_AUTH_INFO

인증 정보 오브젝트입니다.

MQOT_CF_STRUC

CF 구조입니다.

MQOT_CHANNEL

채널.

MQOT_CHLAUTH

채널 인증

MQOT_LISTENER

.

MQOT_NAMELIST

이름 목록.

MQOT_PROCESS

process definition.

MQOT_Q

큐.

MQOT_LOCAL_Q

로컬 큐.

MQOT_MODEL_Q

모델 큐입니다.

MQOT_ALIAS_Q

알리어스 큐.

MQOT_REMOTE_Q

리모트 큐.

MQOT_Q_MGR

큐 매니저.

MQOT_CFSTRUC

CF 구조입니다.

MQOT_SERVICE

서비스.

참고:  z/OS에서는 유효하지 않습니다.**MQOT_STORAGE_CLASS**

스토리지 클래스.

MQOT_TOPIC

토픽 이름.

RefreshInterval(MQCFIN)

새로 고침 간격(매개변수 ID: MQIACF_REFRESH_INTERVAL).

이 매개변수를 사용하여 현재 시간 직전의 기간을 정의하는 값(분)을 지정하십시오. 이 매개변수는 해당 기간 (*AlterationDate* 및 **AlterationTime** 속성으로 정의) 내에 작성하거나 대체한 오브젝트만 포함하도록 요청합니다.

0 - 999,999 범위의 값을 지정하십시오. 0 값은 시간 제한이 없음을 의미합니다(0이 기본값임).

이 매개변수는 *RefreshType* 값이 MQRT_CONFIGURATION인 경우에만 유효합니다.

큐 관리자 새로 고치기에 대한 사용 시 참고사항

1. MQRT_CONFIGURATION 큐 관리자 속성을 ENABLED로 설정한 후 *RefreshType* (MQRT_CONFIGURATION)과(와) 함께 이 명령을 실행하여 큐 관리자 구성을 최신으로 설정하십시오. 완전한 구성 정보가 생성되게 하려면 모든 오브젝트를 포함시키십시오. 다수의 오브젝트가 있는 경우 각각 다른 오브젝트 선택으로, 그러나 모두 포함되도록 여러 명령을 사용하는 것이 더 좋을 수도 있습니다.
2. 또한 *RefreshType* (MQRT_CONFIGURATION)과(와) 함께 명령을 사용하여 이벤트 큐의 오류와 같은 문제 점을 복구할 수 있습니다. 그러한 경우 과도한 처리 시간 및 이벤트 메시지 생성을 피하려면, 적절한 선택 기준을 사용해야 합니다.
3. 큐에 만기된 메시지 수가 포함될 수 있다고 판단되면 언제든지 *RefreshType* (MQRT_EXPIRY)을(를) 사용하여 명령을 실행하십시오.

4. *RefreshType* (MQRT_EARLY) 이(가) 지정되면 다른 키워드는 허용되지 않으며 명령은 큐 관리자가 활성 상태가 아닌 경우에만 z/OS 콘솔에서만 발행될 수 있습니다.
5. 예외적인 상황이 아니면 **Refresh Queue Manager RefreshType (MQRT_PROXYSUB)**을 사용하지 않을 수도 있습니다. [프록시 구독 재동기화](#)를 참조하십시오.
6. CHINIT가 실행되고 있지 않을 때 z/OS에서 **Refresh Queue Manager Object Type(MQRT_PROXYSUB)** 명령이 실행되면, 명령은 큐에 대기하고 CHINIT 시작 시 처리됩니다.
7. Refresh Queue Manager RefreshType (MQRT_CONFIGURATION) Object Type(MQOT_ALL) 명령을 실행하면 권한 레코드가 포함됩니다.
 권한 레코드 이벤트를 명시적으로 지정하는 경우 **Refresh Interval** 및 **Object Name** 매개변수를 지정할 수 없습니다. **Object Type(MQOT_ALL)**을(를) 지정하면 **Refresh Interval** 및 **Object Name** 매개변수가 무시됩니다.

보안 새로 고치기

보안 새로 고치기(MQCMD_REFRESH_SECURITY) 명령은 권한 서비스 컴포넌트에 내부적으로 보유된 권한 부여 목록을 새로 고칩니다.

선택적 매개변수

z/OS

CommandScope(MQCFST)

명령 범위(매개변수 ID: MQCACF_COMMAND_SCOPE). 이 매개변수는 z/OS에만 적용됩니다.

큐 관리자가 큐 공유 그룹의 멤버인 경우 명령이 실행되는 방법을 지정합니다. 다음 중 하나를 지정할 수 있습니다.

- 공백(또는 매개변수도 함께 생략). 이 명령은 입력된 큐 관리자에서 실행됩니다.
- 큐 관리자 이름. 명령이 큐 공유 그룹 내에서 활성 상태인 경우 사용자가 지정하는 큐 관리자에서 실행됩니다. 명령이 입력된 큐 관리자가 아닌 다른 큐 관리자를 지정하는 경우, 큐 공유 그룹 환경을 사용 중이고 명령 서버가 사용 가능해야 합니다.
- 별표(*). 명령이 로컬 큐 관리자에서 실행되고 큐 공유 그룹의 모든 활성 큐 관리자에도 전달됩니다.

최대 길이는 MQ_QSG_NAME_LENGTH입니다.

z/OS

SecurityItem(MQCFIN)

보안 새로 고침이 수행될 자원 클래스(매개변수 ID: MQIACF_SECURITY_ITEM). 이 매개변수는 z/OS에만 적용됩니다.

이 매개변수를 사용하여 보안 새로 고침이 수행될 자원 클래스를 지정하십시오. 가능한 값은 다음 값 중 하나입니다.

MQSECITEM_ALL

지정된 유형의 전체 새로 고침이 수행됩니다. MQSECITEM_ALL이 기본값입니다.

MQSECITEM_MQADMIN

새로 고쳐질 것으로 관리 유형 자원을 지정합니다. *SecurityType* 의 값이 MQSECTYPE_CLASSES인 경우에만 유효합니다.

MQSECITEM_MQNLIST

새로 고쳐질 것으로 이름 목록 자원을 지정합니다. *SecurityType* 의 값이 MQSECTYPE_CLASSES인 경우에만 유효합니다.

MQSECITEM_MQPROC

새로 고쳐질 것으로 프로세스 자원을 지정합니다. *SecurityType* 의 값이 MQSECTYPE_CLASSES인 경우에만 유효합니다.

MQSECITEM_MQQUEUE

새로 고쳐질 것으로 큐 자원을 지정합니다. *SecurityType* 의 값이 MQSECTYPE_CLASSES인 경우에만 유효합니다.

MQSECITEM_MXADMIN

새로 고쳐질 것으로 관리 유형 자원을 지정합니다. *SecurityType* 의 값이 MQSECTYPE_CLASSES인 경우에만 유효합니다.

MQSECITEM_MXNLIST

새로 고쳐질 것으로 이름 목록 자원을 지정합니다. *SecurityType* 의 값이 MQSECTYPE_CLASSES인 경우에만 유효합니다.

MQSECITEM_MXPROC

새로 고쳐질 것으로 프로세스 자원을 지정합니다. *SecurityType* 의 값이 MQSECTYPE_CLASSES인 경우에만 유효합니다.

MQSECITEM_MXQUEUE

새로 고쳐질 것으로 큐 자원을 지정합니다. *SecurityType* 의 값이 MQSECTYPE_CLASSES인 경우에만 유효합니다.

MQSECITEM_MXTOPIC

토픽 자원을 새로 고칠 것을 지정합니다. *SecurityType* 의 값이 MQSECTYPE_CLASSES인 경우에만 유효합니다.

SecurityType(MQCFIN)

보안 유형(매개변수 ID: MQIACF_SECURITY_TYPE).

이 매개변수를 사용하여 수행할 보안 새로 고치기 유형을 지정하십시오. 가능한 값은 다음 값 중 하나입니다.

MQSECTYPE_AUTHSERV

권한 서비스 구성요소에 의해 내부적으로 보유되는 권한 부여 목록이 새로 고쳐집니다. MQSECTYPE_AUTHSERV는 z/OS에서 유효하지 않습니다.

MQSECTYPE_AUTHSERV는 z/OS 이외의 플랫폼에서 기본값입니다.

MQSECTYPE_CLASSES

이 값을 사용하면 보안 새로 고치기를 수행할 특정 자원 클래스를 선택할 수 있습니다.

 MQSECTYPE_CLASSES는 기본값인 z/OS에서만 유효합니다.

MQSECTYPE_CONNAUTH

연결 인증 구성의 캐시된 보기를 새로 고칩니다.

 멀티플랫폼에서는 MQSECTYPE_AUTHSERV와 동의어이기도 합니다.

MQSECTYPE_SSL

MQSECTYPE_SSL은 키 저장소 및 인증서 폐기 목록에 사용할 LDAP 서버의 위치를 새로 고칩니다. 또한 IBM MQ 및 SSL(Secure Sockets Layer) 키 저장소의 캐시된 보기를 통해 지정된 암호화 하드웨어 매개변수를 새로 고칩니다. 또한 명령을 성공적으로 완료하면 업데이트가 적용될 수 있습니다.

MQSECTYPE_SSL은 다음과 같이 현재 실행 중인 TLS 채널을 모두 업데이트합니다.

- TLS를 사용하는 송신자, 서버 및 클러스터 송신자 채널은 현재 배치를 완료할 수 있습니다. 그런 다음, 일반적으로 TLS 키 저장소의 새로 고침된 보기에서 TLS 데이터 교환을 다시 실행합니다. 그러나 서버 정의에 CONNAME 매개변수가 없는 요청자 서버 채널은 수동으로 재시작해야 합니다.
-  TLS를 사용하는 AMQP 채널이 다시 시작되고 현재 연결된 모든 클라이언트가 강제로 연결이 끊어집니다. 클라이언트는 `amqp:connection:forced` AMQP 오류 메시지를 수신합니다.
- TLS를 사용하는 기타 모든 채널 유형은 STOP CHANNEL MODE(FORCE) STATUS(INACTIVE) 명령으로 중지됩니다. 중지된 메시지 채널의 파트너 측에 재시도 값이 정의되어 있는 경우, 채널은 다시 시도하고 새로운 TLS 데이터 교환은 TLS 키 저장소 콘텐츠의 새로 고침된 보기, 인증서 폐기 목록(CRL)에 사용할 LDAP 서버의 위치 및 키 저장소의 위치를 사용합니다. 서버 연결 채널이 있는 경우, 클라이언트 애플리케이션에서 큐 관리자에 대한 연결이 끊기므로 계속하려면 다시 연결해야 합니다.

z/OS에서 CF 구조 재설정

커플링 기능(CF) 구조 재설정(MQCMD_RESET_CF_STRUC) 명령은 특정 애플리케이션 구조의 상태를 수정합니다.

필수 매개변수

CFStructName(MQCFST)

재설정할 커플링 기능 애플리케이션 구조의 이름(매개변수 ID: MQCA_CF_STRUC_NAME). 문자열의 최대 길이는 MQ_CF_STRUC_NAME_LENGTH입니다.

Action(MQCFIN)

이름 지정된 애플리케이션 구조를 재설정하기 위해 수행할 조치(매개변수 ID: MQIACF_ACTION).

MQACT_FAIL

구조 실패가 시뮬레이션되고 애플리케이션 구조의 상태가 FAILED로 설정됩니다.

채널 재설정

채널 재설정(MQCMD_RESET_CHANNEL) 명령은 IBM MQ 채널의 메시지 순서 번호를 재설정하고, 선택적으로 다음에 채널이 시작될 때 사용할 지정된 순서 번호를 재설정합니다.

이 명령은 MQCHT_SVRCONN 및 MQCHT_CLNTCONN을 제외한 모든 유형의 채널에 대해 실행할 수 있습니다. 하지만 송신자(MQCHT_SENDER), 서버(MQCHT_SERVER) 또는 클러스터 송신자(MQCHT_CLUSSDR) 채널에 대해 실행하는 경우, 채널이 다음에 시작되거나 재동기화되면 양 끝(발행 끝 및 수신자 또는 요청자 끝)의 값이 재설정됩니다. 양 끝의 값은 동일하게 재설정됩니다.

명령이 수신자(MQCHT_RECEIVER), 요청자(MQCHT_REQUESTER) 또는 클러스터 수신자(MQCHT_CLUSRCVR) 채널에 발행되면 다른 쪽 끝의 값도 재설정되지 않습니다. 필요한 경우 이 단계를 별도로 수행해야 합니다.

로컬로 정의된 채널과 자동 정의된 클러스터 송신자 채널의 이름이 같으면, 로컬로 정의된 채널에 명령이 적용됩니다.

로컬로 정의된 채널은 없지만 자동 정의된 클러스터 송신자 채널이 둘 이상 있는 경우, 로컬 큐 관리자의 저장소에 추가된 마지막 채널에 명령이 적용됩니다.

필수 매개변수

ChannelName(MQCFST)

채널 이름(매개변수 ID: MQCACH_CHANNEL_NAME).

재설정할 채널의 이름. 문자열의 최대 길이는 MQ_CHANNEL_NAME_LENGTH입니다.

선택적 매개변수

z/OS

CommandScope(MQCFST)

명령 범위(매개변수 ID: MQCACF_COMMAND_SCOPE). 이 매개변수는 z/OS에만 적용됩니다.

큐 관리자가 큐 공유 그룹의 멤버인 경우 명령이 실행되는 방법을 지정합니다. 다음 중 하나를 지정할 수 있습니다.

- 공백(또는 매개변수도 함께 생략). 이 명령은 입력된 큐 관리자에서 실행됩니다.
- 큐 관리자 이름. 명령이 큐 공유 그룹 내에서 활성 상태인 경우 사용자가 지정하는 큐 관리자에서 실행됩니다. 명령이 입력된 큐 관리자가 아닌 다른 큐 관리자를 지정하는 경우, 큐 공유 그룹 환경을 사용 중이고 명령 서버가 사용 가능해야 합니다.

최대 길이는 MQ_QSG_NAME_LENGTH입니다.

z/OS

ChannelDisposition(MQCFIN)

채널 속성 지정 값(매개변수 ID: MQIACH_CHANNEL_DISP). 이 매개변수는 z/OS에만 적용됩니다.

재설정할 채널의 속성 지정 값을 지정합니다.

이 매개변수를 생략하는 경우, 채널 오브젝트의 기본 채널 배치 속성에서 채널 배치의 값을 가져옵니다.

가능한 값은 다음 값 중 하나입니다.

MQCHLD_PRIVATE

큐 관리자로 지정된 인바운드 전송에 대한 응답으로 시작된 경우 수신 채널은 개인 채널입니다.

송신 채널의 전송 큐에 MQQSGD_SHARED가 아닌 다른 속성 지정 값이 있는 경우 해당 채널은 개인 채널입니다.

MQCHLD_SHARED

큐 공유 그룹으로 지정된 인바운드 전송에 대한 응답으로 시작된 경우 수신 채널은 공유 채널입니다.

송신 채널의 전송 큐에 MQQSGD_SHARED의 속성 지정 값이 있는 경우 해당 채널은 공유 채널입니다.

또한 **ChannelDisposition**과 **CommandScope** 매개변수의 조합이 채널이 작동되는 큐 관리자를 제어합니다. 가능한 옵션은 다음과 같습니다.

- 명령이 발행된 로컬 큐 관리자
- 그룹에서 이름 지정된 다른 특정 큐 관리자

ChannelDisposition 및 *CommandScope* 의 다양한 조합은 1698 페이지의 표 103에 요약되어 있습니다.

표 103. RESET CHANNEL의 ChannelDisposition 및 CommandScope		
ChannelDisposition	CommandScope blank or local-qmgr	CommandScope qmgr-name
MQCHLD_PRIVATE	로컬 큐 관리자에 있는 개인용 채널 재설정	이름 지정된 큐 관리자에 있는 개인용 채널 재설정
MQCHLD_SHARED	모든 활성 큐 관리자에 있는 공유 채널 재설정 MQCHLD_SHARED는 CommandScope 을(를) 사용하여 자동으로 명령을 생성하고 적절한 큐 관리자로 전송할 수 있습니다. 명령이 송신될 큐 관리자의 채널에 대한 정의가 없거나 정의가 명령에 적합하지 않을 경우, 명령은 실패합니다. 명령이 입력된 큐 관리자에 있는 채널 정의를 사용하여 명령이 실행되는 대상 큐 관리자를 판별할 수 있습니다. 따라서 채널 정의가 일관되어야 합니다. 모순된 채널 정의는 예상치 못한 명령 행동양식을 일으킬 수 있습니다.	허용되지 않음

MsgSeqNumber(MQCFIN)

메시지 순서 번호(매개변수 ID: MQIACH_MSG_SEQUENCE_NUMBER).

새 메시지 순서 번호를 지정합니다.

값은 1 - 999 999 999 사이여야 합니다. 기본값은 1입니다.

오류 코드

이 명령은 1274 페이지의 『모든 명령에 적용할 수 있는 오류 코드』에 표시된 값 및 응답 형식 헤더의 다음 오류 코드를 리턴할 수 있습니다.

이성 (MQLONG)

가능한 값은 다음 값 중 하나입니다.

MQRCCF_CHANNEL_NOT_FOUND

채널을 찾을 수 없습니다.

클러스터 재설정

클러스터 재설정(MQCMD_RESET_CLUSTER) 명령은 큐 관리자를 클러스터에서 강제로 제거합니다.

필수 매개변수

ClusterName(MQCFST)

클러스터 이름(매개변수 ID: MQCA_CLUSTER_NAME).

재설정할 클러스터의 이름.

문자열의 최대 길이는 MQ_CLUSTER_NAME_LENGTH입니다.

QMgrIdentifier(MQCFST)

큐 관리자 ID(매개변수 ID: MQCA_Q_MGR_IDENTIFIER).

이 매개변수는 클러스터에서 강제로 제거할 큐 관리자의 고유 ID입니다. QMgrIdentifier와 QMgrName 중 하나만 지정할 수 있습니다. QmgrName이 고유하지 않으므로 QmgrName에 대한 환경 설정에 QMgrIdentifier를 사용하십시오.

QMgrName(MQCFST)

큐 관리자 이름(매개변수 ID: MQCA_Q_MGR_NAME).

이 매개변수는 클러스터에서 강제로 제거할 큐 관리자의 이름입니다. QMgrIdentifier와 QMgrName 중 하나만 지정할 수 있습니다. QmgrName이 고유하지 않으므로 QmgrName에 대한 환경 설정에 QMgrIdentifier를 사용하십시오.

Action(MQCFIN)

조치(매개변수 ID: MQIACF_ACTION).

수행할 조치를 지정합니다. 이 매개변수는 저장소 큐 관리자에서만 요청할 수 있습니다.

가능한 값은 다음 값 중 하나입니다.

MQACT_FORCE_REMOVE

큐 관리자가 클러스터에서 강제로 제거되도록 요청합니다.

선택적 매개변수



CommandScope(MQCFST)

명령 범위(매개변수 ID: MQCACF_COMMAND_SCOPE). 이 매개변수는 z/OS에만 적용됩니다.

큐 관리자가 큐 공유 그룹의 멤버인 경우 명령이 실행되는 방법을 지정합니다. 다음 중 하나를 지정할 수 있습니다.

- 공백(또는 매개변수도 함께 생략). 입력된 큐 관리자에서 명령이 처리됩니다.
- 큐 관리자 이름. 명령은 큐 공유 그룹 내에서 활성 상태인 경우 사용자가 지정하는 큐 관리자에서 처리됩니다. 명령이 입력된 큐 관리자가 아닌 다른 큐 관리자를 지정하는 경우, 큐 공유 그룹 환경을 사용 중이고 명령 서버가 사용 가능해야 합니다.

최대 길이는 MQ_QSG_NAME_LENGTH입니다.

RemoveQueues(MQCFIN)

클러스터에서 클러스터 큐를 제거하는지 여부(매개변수 ID: MQIACF_REMOVE_QUEUES).

이 매개변수는 클러스터에서 제거되는 큐 관리자에 속하는 클러스터 큐가 클러스터에서 제거되는지 여부를 나타냅니다. QMgrName 매개변수로 식별된 큐 관리자가 현재 클러스터에 없는 경우에도 이 매개변수를 지정할 수 있습니다.

가능한 값은 다음 값 중 하나입니다.

MQCFO_REMOVE_QUEUES_YES

클러스터에서 제거되는 큐 관리자에 속하는 큐를 제거합니다.

MQCFO_REMOVE_QUEUES_NO

제거되는 큐 관리자에 속한 큐를 제거하지 않습니다. MQCFO_REMOVE_QUEUES_NO가 기본값입니다.

오류 코드

이 명령은 1274 페이지의 『모든 명령에 적용할 수 있는 오류 코드』에 표시된 값 및 응답 형식 헤더의 다음 오류 코드를 리턴할 수 있습니다.

이성 (MQLONG)

가능한 값은 다음 값 중 하나입니다.

MQRCCF_ACTION_VALUE_ERROR

값이 올바르지 않습니다.

큐 관리자 재설정

큐 관리자 재설정(MQCMD_RESET_Q_MGR) 명령을 백업 및 복구 프로시저의 일부로 사용할 수 있습니다.

V 9.0.2 **Archive** 옵션을 사용하면 지정된 항목까지 모든 로그 익스텐트가 아카이브되었음을 큐 관리자에 알릴 수 있습니다. 로그 관리 유형이 **ArchivedLog**가 아닌 경우 명령이 실패합니다. **ReduceLog** 옵션을 사용하면 큐 관리자가 더 이상 필요하지 않은 경우 로그 범위 수를 줄이도록 요청할 수 있습니다.

이 명령을 사용해서 큐 관리자가 새 로그 익스텐트에 쓰기를 시작하도록 요청하여 이전 로그 익스텐트를 아카이브에 사용 가능하게 할 수 있습니다.

큐 관리자 재설정(MQCMD_RESET_Q_MGR) 명령을 사용하면 이 큐 관리자가 계층 구조 연결에서 상위 또는 하위로 지정된 발행/구독 계층 구조 연결을 강제로 제거할 수 있습니다. 모든 지원 플랫폼에서 유효합니다.

아카이브 옵션

V 9.0.2

이 옵션에는 큐 관리자 오브젝트에 대한 변경 권한이 필요합니다.

로그 익스텐트가 인식되지 않거나 작성되는 경우 명령이 실패합니다.

어떤 이유로 사용자의 엔터프라이즈에서 로그 익스텐트가 아카이브됨을 알리는 프로그램 방법이 작동 중이지 않고 디스크가 로그 익스텐트로 채워지는 경우 관리자가 이 명령을 사용할 수 있습니다.

아카이브 프로세스에서 전달할 이름과 어떤 항목이 이미 아카이브되었는지 스스로 판별해야 합니다.

ReduceLog 옵션

V 9.0.2

이 옵션에는 큐 관리자 오브젝트에 대한 변경 권한이 필요합니다.

일반적인 환경에서는 이 명령을 사용하지 않아야 합니다. 일반적으로 로그 파일의 자동 관리를 사용할 때 큐 관리자가 필요에 따라 로그 익스텐트의 수를 줄이도록 해야 합니다.

순환 로깅의 경우 이는 비활성 2차 로그 익스텐트를 제거할 수 있습니다. 2차 로그 익스텐트가 증가하는 것은 종종 과거의 일부 특정한 문제로 인해 디스크 사용률이 증가하는 것으로 확인할 수 있습니다.

참고: 순환 로깅의 경우, 명령이 로그 익스텐트를 필요한 수까지 줄이지 못할 수도 있습니다. 이 경우, 명령이 리턴되고 이후에 비동기적으로 감소가 발생할 수 있습니다.

선형 로깅의 경우 이는 큐 관리자 상태 조회 명령에서 **ReusableLogSize**의 높은 값으로 알려진 것처럼 복구에 필요하지 않고 아카이브된 로그 익스텐트를 제거할 수 있습니다.

로그 익스텐트 수가 매우 많아지게 할 수 있는 일부 특정 이벤트 후에만 이 명령을 실행해야 합니다.

선택된 익스텐트 수가 삭제될 때까지 명령이 차단됩니다. 명령이 제거된 익스텐트 수를 리턴하지 않지만 발생한 사항을 표시하는 큐 관리자 오류 로그 메시지가 작성됨을 참고하십시오.

필수 매개변수

Action(MQCFIN)

조치(매개변수 ID: MQIACF_ACTION).

수행할 조치를 지정합니다.

값은 다음 값이 될 수 있지만 하나만 지정할 수 있습니다.

MQACT_ADVANCE_LOG

큐 관리자가 새 로그 익스텐트에 쓰기를 시작하도록 요청하여 이전 로그 익스텐트를 아카이브에 사용 가능하게 설정합니다. 이 명령은 큐 관리자가 선형 로깅을 사용하도록 구성된 경우에만 승인됩니다.

MQACT_COLLECT_STATISTICS

큐 관리자가 현재 통계 콜렉션 기간을 종료하고 수집된 통계를 기록하도록 요청합니다.

MQACT_PUBSUB

발행/구독 재설정을 요청합니다. 이 값은 선택적 매개변수인 ChildName 또는 ParentName 중 하나를 지정해야 합니다.

V 9.0.2 MQACT_ARCHIVE_LOG(11)

로그 익스텐트가 아카이브됨을 요청합니다.

로그 익스텐트가 인식되지 않거나 현재 로그인 경우, 명령이 실패합니다.

어떤 이유로 사용자의 엔터프라이즈에서 로그 익스텐트가 아카이브됨을 알리는 프로그램 방법이 작동 중이지 않고 디스크가 로그 익스텐트로 채워지는 경우 관리자가 이 명령을 사용할 수 있습니다.

V 9.0.2 MQACT_REDUCE_LOG(10)

일반적인 환경에서는 이 명령을 사용하지 않아야 합니다. 일반적으로 로그 파일의 자동 관리를 사용할 때 큐 관리자가 필요에 따라 로그 익스텐트의 수를 줄이도록 해야 합니다.

순환 로깅의 경우 이 옵션을 사용하여 비활성 2차 로그 익스텐트를 제거할 수 있습니다. 2차 로그 익스텐트가 늘어나는 것은 종종 과거의 일부 특정한 문제로 인해 디스크 사용률이 증가하는 것으로 확인할 수 있습니다.

로그 익스텐트 수가 매우 많아지게 할 수 있는 일부 특정 이벤트 후에만 이 명령을 실행해야 합니다.

선택된 익스텐트 수가 삭제될 때까지 명령이 차단됩니다. 명령이 제거된 익스텐트 수를 리턴하지 않지만 발생한 사항을 표시하는 큐 관리자 오류 로그 메시지가 작성됨을 참고하십시오.

선택적 매개변수

V 9.0.2 ArchivedLog(MQCFST)

아카이브할 로그 익스텐트의 이름을 지정합니다(매개변수 ID: MQCACF_ARCHIVE_LOG_EXTENT_NAME).

문자열의 최대 길이는 MQ_LOG_EXTENT_NAME_LENGTH입니다.

ChildName(MQCFST)

계층 구조 연결을 강제로 취소할 하위 큐 관리자의 이름입니다(매개변수 ID: MQCA_CHILD).

이 속성은 Action 매개변수에 MQACT_PUBSUB 값이 있는 경우에만 유효합니다.

문자열의 최대 길이는 MQ_Q_MGR_NAME_LENGTH입니다.

ParentName(MQCFST)

계층 구조 연결을 강제로 취소할 상위 큐 관리자의 이름입니다(매개변수 ID: MQCA_PARENT).

이 속성은 Action 매개변수에 MQACT_PUBSUB 값이 있는 경우에만 유효합니다.

문자열의 최대 길이는 MQ_Q_MGR_NAME_LENGTH입니다.

V 9.0.2 LogReduction(MQCFIN)

로그 감소의 유형을 지정합니다(매개변수 ID: MQIACF_LOG_REDUCTION).

값은 다음 중 하나입니다.

MQLR_AUTO

-1. 기본값입니다. 로그 익스텐트를 큐 관리자가 선택한 양까지 줄이십시오.

MQLR_ONE

1. 가능한 경우 로그 익스텐트를 1개까지 줄이십시오.

MQLR_MAX

-2. 로그 익스텐트를 가능한 최대 수까지 줄이십시오.

오류 코드

이 명령은 1274 페이지의 『모든 명령에 적용할 수 있는 오류 코드』에 표시된 값 및 응답 형식 헤더의 다음 오류 코드를 리턴할 수 있습니다.

이성 (MQLONG)

가능한 값은 다음 값 중 하나입니다.

▶ V 9.0.2 MQRCCF_CURRENT_LOG_EXTENT

지정된 로그 익스텐트는 현재 로그 익스텐트이며 아직 올바르게 아카이브할 수 없습니다.

▶ V 9.0.2 MQRCCF_LOG_EXTENT_NOT_FOUND

지정된 로그 익스텐트가 없거나 올바르지 않습니다.

▶ V 9.0.2 MQRCCF_LOG_NOT_REDUCED

로그 이벤트를 제거할 수 없습니다.

MQRC_RESOURCE_PROBLEM

사용 가능한 시스템 자원이 충분하지 않습니다.

큐 통계 재설정

큐 통계 재설정(MQCMD_RESET_Q_STATS) 명령은 큐의 성능 데이터를 보고한 다음 성능 데이터를 재설정합니다. 각 로컬 큐(전송 큐 포함)에 대한 성능 데이터를 유지보수합니다.

다음과 같은 경우에 성능 데이터가 재설정됩니다.

- 큐 통계 재설정 명령이 실행된 경우
- 큐 관리자가 재시작된 경우
- 큐에 대해 성능 이벤트가 생성된 경우

필수 매개변수

QName(MQCFST)

큐 이름(매개변수 ID: MQCA_Q_NAME).

테스트 및 재설정할 로컬 큐의 이름입니다.

일반 큐 이름이 지원됩니다. 일반 이름에서는 문자열 다음에 별표(*)가 오며(예: ABC*), 이 이름은 선택한 문자열로 시작하는 이름을 가진 모든 오브젝트를 선택합니다. 별표 자체는 가능한 모든 이름과 일치합니다.

문자열의 최대 길이는 MQ_Q_NAME_LENGTH입니다.

선택적 매개변수

z/OS

CommandScope(MQCFST)

명령 범위(매개변수 ID: MQCACF_COMMAND_SCOPE). 이 매개변수는 z/OS에만 적용됩니다.

큐 관리자가 큐 공유 그룹의 멤버인 경우 명령이 실행되는 방법을 지정합니다. 다음 중 하나를 지정할 수 있습니다.

- 공백(또는 매개변수도 함께 생략). 입력된 큐 관리자에서 명령이 처리됩니다.

- 큐 관리자 이름. 명령은 큐 공유 그룹 내에서 활성 상태인 경우 사용자가 지정하는 큐 관리자에서 처리됩니다. 명령이 입력된 큐 관리자가 아닌 다른 큐 관리자를 지정하는 경우, 큐 공유 그룹 환경을 사용 중이고 명령 서버가 사용 가능해야 합니다.
- 별표(*). 명령이 로컬 큐 관리자에서 처리되고 큐 공유 그룹의 모든 활성 큐 관리자에도 전달됩니다. 최대 길이는 MQ_QSG_NAME_LENGTH입니다.

오류 코드

이 명령은 1274 페이지의 『모든 명령에 적용할 수 있는 오류 코드』에 표시된 값 외에, 응답 형식 헤더에 다음 오류 코드를 리턴할 수 있습니다.

이성 (MQLONG)

가능한 값은 다음 값 중 하나입니다.

MQRCCF_Q_WRONG_TYPE

지정된 유형의 큐에 대한 조치가 올바르지 않습니다.

MQRCCF_EVENTS_DISABLED

큐 관리자 성능 이벤트를 사용할 수 없습니다(PERFMEV). z/OS에서 이 명령을 사용하려면 큐 관리자 성능 이벤트를 사용하도록 설정해야 합니다. 자세한 정보는 1359 페이지의 『큐 관리자 변경』 명령의 PerformanceEvent 특성을 참조하십시오.

큐 통계 재설정(응답)

큐 통계 재설정(MQCMD_RESET_Q_STATS) 명령에 대한 응답은 응답 헤더, *QName* 구조 및 다음 절에 표시된 속성 매개변수 구조의 순서로 구성되어 있습니다.

일반 큐 이름을 지정한 경우, 발견된 각 큐에 대해 하나의 메시지가 생성됩니다.

항상 리턴됨:

HighQDepth , *MsgDeqCount* , *MsgEnqCount* , *QName* ,  *QSGDisposition* , *TimeSinceReset*

응답 데이터

HighQDepth(MQCFIN)

큐의 최대 메시지 수(매개변수 ID: MQIA_HIGH_Q_DEPTH).

이 수는 마지막 재설정 이후 *CurrentQDepth* 로컬 큐 속성의 최대 값입니다. *CurrentQDepth*는 MQPUT 호출 및 MQGET 호출의 백아웃 시에는 늘어나고 (비검색 MQGET을 사용하여) 검색된 메시지가 포함됩니다. MQGET이 나중에 백아웃되는 경우에도 이 수는 줄어들지 않습니다.

MsgDeqCount(MQCFIN)

큐에서 삭제된 메시지 수(매개변수 ID: MQIA_MSG_DEQ_COUNT).

이 수에는 MQGET이 아직 커밋되지 않은 경우에도 큐에서 (비검색 MQGET을 사용하여) 검색된 메시지가 포함됩니다. MQGET이 나중에 백아웃되는 경우에도 이 수는 줄어들지 않습니다.

 z/OS에서 값이 999,999,999를 초과하는 경우, 999,999,999로 리턴됩니다.

MsgEnqCount(MQCFIN)

큐에 넣은 메시지 수(매개변수 ID: MQIA_MSG_ENQ_COUNT).

이 수에는 큐에 넣었지만 아직 커밋되지 않은 메시지가 포함됩니다. Put이 나중에 백아웃되는 경우에도 이 수는 줄어들지 않습니다.

 z/OS에서 값이 999,999,999를 초과하는 경우, 999,999,999로 리턴됩니다.

QName(MQCFST)

큐 이름(매개변수 ID: MQCA_Q_NAME).

문자열의 최대 길이는 MQ_Q_NAME_LENGTH입니다.

QSGDisposition(MQCFIN)

QSG 속성 지정(매개변수 ID: MQIA_QSG_DISP).

오브젝트의 속성 지정 값을 지정합니다(즉, 정의된 위치 및 작동 방식). 이 매개변수는 z/OS에서만 유효합니다. 가능한 값은 다음 값 중 하나입니다.

MQQSGD_COPY

오브젝트가 MQQSGD_COPY로 정의됩니다.

MQQSGD_SHARED

오브젝트가 MQQSGD_SHARED로 정의됩니다.

MQQSGD_Q_MGR

오브젝트가 MQQSGD_Q_MGR로 정의됩니다.

TimeSinceReset(MQCFIN)

통계가 재설정된 이후 시간(초)(매개변수 ID: MQIA_TIME_SINCE_RESET).

z/OS에서 SMDS 재설정

SMDS 재설정(MQCMD_RESET_SMDS) 명령은 특정 애플리케이션 구조와 연관된 하나 이상의 공유 메시지 데이터 세트와 관련된 가용성 또는 상태 정보를 수정합니다.

필수 매개변수**SMDS(MQCFST)**

공유 메시지 데이터 세트 가용성 또는 상태 정보를 수정할 큐 관리자를 지정하거나, 별표를 지정하여 지정된 CFSTRUCT와 연관된 모든 데이터 세트의 정보를 수정합니다 (매개변수 ID: MQCACF_CF_SMDS).

문자열의 최대 길이는 4자입니다.

CFStrucName(MQCFST)

재설정할 SMDS 연결 특성을 가진 CF 애플리케이션 구조의 이름(매개변수 ID: MQCA_CF_STRUC_NAME).

문자열의 최대 길이는 MQ_CF_STRUC_NAME_LENGTH입니다.

선택적 매개변수**Access(MQCFIN)**

공유 메시지 데이터 세트의 가용성(매개변수 ID: MQIACF_CF_STRUC_ACCESS).

MQCFACCESS_ENABLED

공유 메시지 데이터 세트를 사용할 수 있습니다.

MQCFACCESS_DISABLED

공유 메시지 데이터 세트가 사용 불가능합니다.

Status(MQCFIN)

상태 정보는 자원의 상태를 표시합니다(매개변수 ID: MQIACF_CF_STRUC_STATUS).

MQCFSTATUS_FAILED

공유 메시지 데이터 세트가 사용 불가능한 상태입니다.

MQCFSTATUS_RECOVERED

데이터 세트가 복구됨으로 설정되어 다시 사용할 수 있지만 다음에 이 데이터 세트를 열 때 일부 재시작 처리가 필요합니다. 이 재시작 처리를 수행하면 데이터 세트가 사용 가능하게 되기 전에 삭제된 메시지에 대해 더 이상 사용되지 않는 참조가 커플링 기능 구조에서 제거됩니다. 재시작 처리는 데이터 세트 공간 맵도 다시 빌드합니다.

채널 분석

채널 해석(MQCMD_RESOLVE_CHANNEL) 명령은 채널이 인다우트(in-doubt) 메시지를 커밋하거나 백아웃하도록 요청합니다. 이 명령은 확인 단계에서 링크의 다른 끝이 실패하고 어떤 이유로 연결을 재설정할 수 없을 때

사용됩니다. 이 상황에서 송신 측은 메시지의 수신 여부에 관계없이 인다우트(in-doubt) 상태로 남아 있습니다. 모든 미해결 작업 단위는 백아웃 또는 커미트와 함께 채널 해석을 사용하여 해결해야 합니다.

이 명령을 사용할 때에는 주의해야 합니다. 지정된 해결책이 수신 측의 해결책과 동일하지 않으면, 메시지가 유실되거나 중복될 수 있습니다.

이 명령은 *ChannelType* 값이 MQCHT_SENDER, MQCHT_SERVER 또는 MQCHT_CLUSSDR인 채널에만 사용할 수 있습니다.

로컬로 정의된 채널과 자동 정의된 클러스터 송신자 채널의 이름이 같으면, 로컬로 정의된 채널에 명령이 적용됩니다.

로컬로 정의된 채널은 없지만 자동 정의된 클러스터 송신자 채널이 둘 이상 있는 경우, 로컬 큐 관리자의 저장소에 추가된 마지막 채널에 명령이 적용됩니다.

필수 매개변수

ChannelName(MQCFST)

채널 이름(매개변수 ID: MQCACH_CHANNEL_NAME).

해석할 채널의 이름입니다. 문자열의 최대 길이는 MQ_CHANNEL_NAME_LENGTH입니다.

InDoubt(MQCFIN)

인다우트(in-doubt) 해석(매개변수 ID: MQIACH_IN_DOUBT).

인다우트(in-doubt) 메시지를 커미트할지 또는 백아웃할지를 지정합니다.

가능한 값은 다음과 같습니다.

MQIDO_COMMIT

커미트

MQIDO_BACKOUT

백아웃

선택적 매개변수



CommandScope(MQCFST)

명령 범위(매개변수 ID: MQCACF_COMMAND_SCOPE). 이 매개변수는 z/OS에만 적용됩니다.

큐 관리자가 큐 공유 그룹의 멤버인 경우 명령이 실행되는 방법을 지정합니다. 다음 중 하나를 지정할 수 있습니다.

- 공백(또는 매개변수도 함께 생략). 이 명령은 입력된 큐 관리자에서 실행됩니다.
- 큐 관리자 이름. 명령이 큐 공유 그룹 내에서 활성 상태인 경우 사용자가 지정하는 큐 관리자에서 실행됩니다. 명령이 입력된 큐 관리자가 아닌 다른 큐 관리자를 지정하는 경우, 큐 공유 그룹 환경을 사용 중이고 명령 서버가 사용 가능해야 합니다.

최대 길이는 MQ_QSG_NAME_LENGTH입니다.

ChannelDisposition(MQCFIN)

채널 속성 지정 값(매개변수 ID: MQIACH_CHANNEL_DISP). 이 매개변수는 z/OS에만 적용됩니다.

해석할 채널의 속성 지정 값을 지정합니다.

이 매개변수를 생략하는 경우, 채널 오브젝트의 기본 채널 배치 속성에서 채널 배치의 값을 가져옵니다.

가능한 값은 다음 값 중 하나입니다.

MQCHLD_PRIVATE

큐 관리자로 지정된 인바운드 전송에 대한 응답으로 시작된 경우 수신 채널은 개인 채널입니다.

송신 채널의 전송 큐에 MQQSGD_SHARED가 아닌 다른 속성 지정 값이 있는 경우 해당 채널은 개인 채널입니다.

MQCHLD_SHARED

큐 공유 그룹으로 지정된 인바운드 전송에 대한 응답으로 시작된 경우 수신 채널은 공유 채널입니다.

송신 채널의 전송 큐에 MQQSGD_SHARED의 속성 지정 값이 있는 경우 해당 채널은 공유 채널입니다.

또한 **ChannelDisposition**과 **CommandScope** 매개변수의 조합이 채널이 작동되는 큐 관리자를 제어합니다. 가능한 옵션은 다음과 같습니다.

- 명령이 발행된 로컬 큐 관리자
- 그룹에서 이름 지정된 다른 특정 큐 관리자

ChannelDisposition 및 *CommandScope* 의 다양한 조합은 [1706 페이지의 표 104](#)에 요약되어 있습니다.

표 104. RESOLVE CHANNEL의 ChannelDisposition 및 CommandScope		
ChannelDisposition	CommandScope blank or local-qmgr	CommandScope qmgr-name
MQCHLD_PRIVATE	로컬 큐 관리자에 있는 개인용 채널 해석	이름 지정된 큐 관리자에 있는 개인용 채널 해석
MQCHLD_SHARED	모든 활성 큐 관리자에 있는 공유 채널 해석 MQCHLD_SHARED는 <i>CommandScope</i> 을(를) 사용하여 자동으로 명령을 생성하고 적절한 큐 관리자로 전송할 수 있습니다. 명령이 송신될 큐 관리자의 채널에 대한 정의가 없거나 정의가 명령에 적합하지 않을 경우, 명령은 실패합니다. 명령이 입력된 큐 관리자에 있는 채널 정의를 사용하여 명령이 실행되는 대상 큐 관리자를 판별할 수 있습니다. 따라서 채널 정의가 일관되어야 합니다. 모순된 채널 정의는 예상치 못한 명령 행동양식을 일으킬 수 있습니다.	허용되지 않음

오류 코드

이 명령은 [1274 페이지의 『모든 명령에 적용할 수 있는 오류 코드』](#)에 표시된 값 외에, 응답 형식 헤더에 다음 오류 코드를 리턴할 수 있습니다.

이성 (MQLONG)

가능한 값은 다음 값 중 하나입니다.

MQRCCF_CHANNEL_NOT_FOUND

채널을 찾을 수 없습니다.

MQRCCF_INDOUBT_VALUE_ERROR

인다우트(in-doubt) 값이 올바르지 않습니다.

z/OS에서 큐 관리자 재개

큐 관리자 재개(MQCMD_RESUME_Q_MGR) 명령은 IMS 또는 Db2 메시지의 처리에 다시 사용 가능한 큐 관리자를 렌더링합니다. 이 명령은 큐 관리자 일시중단(MQCMD_SUSPEND_Q_MGR) 명령 조치와 반대로 수행합니다.

필수 매개변수

Facility(MQCFIN)

기능 (매개변수 식별자: MQIACF_Q_MGR_FACILITY).

활동이 재개되는 기능의 유형입니다. 가능한 값은 다음과 같습니다.

MQMFAC_DB2

Db2로 정상적인 활동을 재개합니다.

MQQMFACTMSBRIDGE

정상 IMS 브릿지 활동을 재개합니다.

선택적 매개변수

CommandScope(MQCFST)

명령 범위(매개변수 ID: MQCACF_COMMAND_SCOPE).

큐 관리자가 큐 공유 그룹의 멤버인 경우 명령이 실행되는 방법을 지정합니다. 다음 중 하나를 지정할 수 있습니다.

- 공백(또는 매개변수도 함께 생략). 이 명령은 입력된 큐 관리자에서 실행됩니다.
- 큐 관리자 이름. 명령이 큐 공유 그룹 내에서 활성 상태인 경우 사용자가 지정하는 큐 관리자에서 실행됩니다. 명령이 입력된 큐 관리자가 아닌 다른 큐 관리자를 지정하는 경우, 큐 공유 그룹 환경을 사용 중이고 명령 서버가 사용 가능해야 합니다.

최대 길이는 MQ_QSG_NAME_LENGTH입니다.

큐 관리자 클러스터 재개

큐 관리자 클러스터 재개(MQCMD_RESUME_Q_MGR_CLUSTER) 명령은 로컬 큐 관리자를 다시 처리할 수 있으며 메시지를 송신할 수 있다는 것을 클러스터의 다른 큐 관리자에 알립니다. 이 명령은 큐 관리자 클러스터 일시 중단(MQCMD_SUSPEND_Q_MGR_CLUSTER) 명령 조치와 반대로 수행합니다.

필수 매개변수

ClusterName(MQCFST)

클러스터 이름(매개변수 ID: MQCA_CLUSTER_NAME).

사용 가능성을 재개할 클러스터의 이름.

문자열의 최대 길이는 MQ_CLUSTER_NAME_LENGTH입니다.

ClusterNamelist(MQCFST)

클러스터 이름 목록(매개변수 ID: MQCA_CLUSTER_NAMELIST).

사용 가능성을 재개할 클러스터의 목록을 지정하는 이름 목록의 이름.

선택적 매개변수

z/OS

CommandScope(MQCFST)

명령 범위(매개변수 ID: MQCACF_COMMAND_SCOPE). 이 매개변수는 z/OS에만 적용됩니다.

큐 관리자가 큐 공유 그룹의 멤버인 경우 명령이 실행되는 방법을 지정합니다. 다음 중 하나를 지정할 수 있습니다.

- 공백(또는 매개변수도 함께 생략). 입력된 큐 관리자에서 명령이 처리됩니다.
- 큐 관리자 이름. 명령은 큐 공유 그룹 내에서 활성 상태인 경우 사용자가 지정하는 큐 관리자에서 처리됩니다. 명령이 입력된 큐 관리자가 아닌 다른 큐 관리자를 지정하는 경우, 큐 공유 그룹 환경을 사용 중이고 명령 서버가 사용 가능해야 합니다.

최대 길이는 MQ_QSG_NAME_LENGTH입니다.

오류 코드

이 명령은 1274 페이지의 『모든 명령에 적용할 수 있는 오류 코드』에 표시된 값 및 응답 형식 헤더의 다음 오류 코드를 리턴할 수 있습니다.

이성 (MQLONG)

가능한 값은 다음 값 중 하나입니다.

MQRCCF_CLUSTER_NAME_CONFLICT

클러스터 이름이 충돌합니다.

z/OS

z/OS에서 보안 재확인

보안 재확인(MQCMD_REVERIFY_SECURITY)을 사용하면 모든 지정된 사용자의 재확인 플래그를 설정할 수 있습니다. 사용자에게 대한 보안을 점검하여 다음 번에 해당 사용자를 재확인합니다.

필수 매개변수

UserId(MQCFST)

사용자 ID(매개변수 ID: MQCACF_USER_IDENTIFIER).

하나 이상의 사용자 ID를 지정하려면 이 매개변수를 사용하십시오. 지정된 각 사용자 ID는 사인오프되며 다음에 보안 검사를 요구하는 요청이 해당 사용자를 대신하여 발행되면 다시 사인온됩니다.

문자열의 최대 길이는 MQ_USER_ID_LENGTH입니다.

선택적 매개변수

CommandScope(MQCFST)

명령 범위(매개변수 ID: MQCACF_COMMAND_SCOPE).

큐 관리자가 큐 공유 그룹의 멤버인 경우 명령이 실행되는 방법을 지정합니다. 다음 중 하나를 지정할 수 있습니다.

- 공백(또는 매개변수도 함께 생략). 이 명령은 입력된 큐 관리자에서 실행됩니다.
- 큐 관리자 이름. 명령이 큐 공유 그룹 내에서 활성 상태인 경우 사용자가 지정하는 큐 관리자에서 실행됩니다. 명령이 입력된 큐 관리자가 아닌 다른 큐 관리자를 지정하는 경우, 큐 공유 그룹 환경을 사용 중이고 명령 서버가 사용 가능해야 합니다.
- 별표(*). 명령이 로컬 큐 관리자에서 실행되고 큐 공유 그룹의 모든 활성 큐 관리자에도 전달됩니다.

최대 길이는 MQ_QSG_NAME_LENGTH입니다.

z/OS

z/OS에서 아카이브 설정

아카이브 설정(MQCMD_SET_ARCHIVE)을 사용하여 큐 관리자 시동 시 시스템 매개변수 모듈에서 처음에 설정한 특정 아카이브 시스템 매개변수 값을 동적으로 변경할 수 있습니다.

필수 매개변수

ParameterType(MQCFIN)

매개변수 유형(매개변수 ID: MQIACF_SYSP_TYPE).

매개변수를 재설정하는 방법을 지정합니다.

MQSYSP_TYPE_INITIAL

아카이브 시스템 매개변수의 초기 설정입니다. MQSYSP_TYPE_INITIAL은 모든 아카이브 시스템 매개변수를 큐 관리자 시동 시 설정된 값으로 재설정합니다.

MQSYSP_TYPE_SET

MQSYSP_TYPE_SET는 하나 이상의 아카이브 시스템 매개변수 설정을 변경할 예정임을 나타냅니다.

선택적 매개변수

AllocPrimary(MQCFIN)

DASD 데이터 세트에 대한 1차 공간 할당(매개변수 ID: MQIACF_SYSP_ALLOC_PRIMARY).

AllocUnits 매개변수에 지정된 단위로 DASD 데이터 세트에 대한 1차 공간 할당을 지정합니다.

0보다 큰 값을 지정하십시오. 이 값은 어느 쪽이 더 크든지 로그 데이터 세트나 해당 BSDS 복사에 충분해야 합니다.

AllocSecondary(MQCFIN)

DASD 데이터 세트에 대한 2차 공간 할당(매개변수 ID: MQIACF_SYSP_ALLOC_SECONDARY).

AllocUnits 매개변수에 지정된 단위로 DASD 데이터 세트에 대한 2차 공간 할당을 지정합니다.

0보다 큰 값을 지정하십시오.

AllocUnits(MQCFIN)

할당 단위(매개변수 ID: MQIACF_SYSP_ALLOC_UNIT).

1차 및 2차 공간 할당이 수행되는 단위를 지정합니다. 가능한 값은 다음 값 중 하나입니다.

MQSYSP_ALLOC_BLK

블록

MQSYSP_ALLOC_TRK

트랙

MQSYSP_ALLOC_CYL

실린더

ArchivePrefix1(MQCFST)

첫 번째 아카이브 로그 데이터 세트 이름의 접두부를 지정합니다(매개변수 ID: MQCACF_SYSP_ARCHIVE_PFX1).

문자열의 최대 길이는 MQ_ARCHIVE_PFX_LENGTH입니다.

ArchivePrefix2(MQCFST)

두 번째 아카이브 로그 데이터 세트 이름의 접두부를 지정합니다(매개변수 ID: MQCACF_SYSP_ARCHIVE_PFX2).

문자열의 최대 길이는 MQ_ARCHIVE_PFX_LENGTH입니다.

ArchiveRetention(MQCFIN)

아카이브 보존 기간(매개변수 ID: MQIACF_SYSP_ARCHIVE_RETAIN).

아카이브 로그 데이터 세트가 작성될 때 사용할 일 단위의 보존 기간을 지정합니다. 0 - 9999 범위의 값을 지정하십시오.

자세한 정보는 [아카이브 로그 데이터 세트 제거](#)를 참조하십시오.

ArchiveUnit1(MQCFST)

아카이브 로그 데이터 세트의 첫 번째 사본을 저장하는 데 사용되는 디바이스의 디바이스 유형 또는 장치 이름을 지정합니다(매개변수 ID: MQCACF_SYSP_ARCHIVE_UNIT1).

1 - 8자의 디바이스 유형 또는 장치 이름을 지정하십시오.

DASD에 아카이브하면, 제한된 볼륨 범위로 일반 디바이스 유형을 지정할 수 있습니다.

문자열의 최대 길이는 MQ_ARCHIVE_UNIT_LENGTH입니다.

ArchiveUnit2(MQCFST)

아카이브 로그 데이터 세트의 두 번째 사본을 저장하는 데 사용되는 디바이스의 디바이스 유형 또는 장치 이름을 지정합니다(매개변수 ID: MQCACF_SYSP_ARCHIVE_UNIT2).

1 - 8자의 디바이스 유형 또는 장치 이름을 지정하십시오.

이 매개변수가 공백인 경우, **ArchiveUnit1** 매개변수에 설정된 값이 사용됩니다.

문자열의 최대 길이는 MQ_ARCHIVE_UNIT_LENGTH입니다.

ArchiveWTOR(MQCFIN)

아카이브 로그 데이터 세트를 마운트하기 전에 메시지를 운영자에게 보내고 응답을 수신하는지 여부를 지정합니다(매개변수 ID: MQIACF_SYSP_ARCHIVE_WTOR).

기타 IBM MQ 사용자는 데이터 세트가 마운트될 때까지 강제로 대기해야 할 수 있지만, IBM MQ가 메시지에 대한 응답을 대기할 동안 영향을 받지 않습니다.

가능한 값은 다음 값 중 하나입니다.

MQSYSP_YES

아카이브 로그 데이터 세트를 마운트하기 전에 메시지를 보내고 응답을 수신합니다.

MQSYSP_NO

아카이브 로그 데이터 세트를 마운트하기 전에 메시지를 보내지 않고 응답을 수신합니다.

BlockSize(MQCFIN)

아카이브 로그 데이터 세트의 블록 크기(매개변수 ID: MQIACF_SYSP_BLOCK_SIZE).

지정하는 블록 크기는 **ArchiveUnit1** 및 **ArchiveUnit2** 매개변수에 지정하는 디바이스 유형과 호환 가능해야 합니다.

4,097 - 28,672 범위의 값을 지정하십시오. 지정하는 값은 4 096의 배수로 반올림됩니다.

이 매개변수는 스토리지 관리 시스템(SMS)이 관리하는 데이터 세트에 대해서는 무시됩니다.

Catalog(MQCFIN)

아카이브 로그 데이터 세트가 1차 통합 카탈로그 기능에서 카탈로그화되는지 여부를 지정합니다(매개변수 ID: MQIACF_SYSP_CATALOG).

가능한 값은 다음과 같습니다.

MQSYSP_YES

아카이브 로그 데이터 세트가 카탈로그되었습니다.

MQSYSP_NO

아카이브 로그 데이터 세트가 카탈로그되지 않았습니다.

CommandScope(MQCFST)

명령 범위(매개변수 ID: MQCACF_COMMAND_SCOPE).

큐 관리자가 큐 공유 그룹의 멤버인 경우 명령이 실행되는 방법을 지정합니다. 다음 중 하나를 지정할 수 있습니다.

- 공백(또는 매개변수도 함께 생략). 입력된 큐 관리자에서 명령이 처리됩니다.
- 큐 관리자 이름. 명령은 큐 공유 그룹 내에서 활성 상태인 경우 사용자가 지정하는 큐 관리자에서 처리됩니다. 명령이 입력된 큐 관리자가 아닌 다른 큐 관리자를 지정하는 경우, 큐 공유 그룹 환경을 사용 중이고 명령 서버가 사용 가능해야 합니다.
- 별표(*). 명령이 로컬 큐 관리자에서 처리되고 큐 공유 그룹의 모든 활성 큐 관리자에도 전달됩니다.

최대 길이는 MQ_QSG_NAME_LENGTH입니다.

Compact(MQCFIN)

아카이브 로그에 기록된 데이터가 압축되는지 여부를 지정합니다(매개변수 ID: MQIACF_SYSP_COMPACT).

이 매개변수는 IDRC(Improved Data Recording Capability) 기능이 있는 3480 또는 3490 디바이스에 적용됩니다. 이 기능이 설정되면 테이프 제어 장치의 하드웨어가 정상보다 훨씬 높은 밀도로 데이터를 쓰므로 각 볼륨에 보다 많은 데이터가 존재할 수 있습니다. IDRC 기능이 있는 3480 디바이스 또는 3490 기본 모델(3490E 제외)을 사용하지 않는 경우 MQSYSP_NO를 지정하십시오. 데이터를 압축하려면 MQSYSP_YES를 지정하십시오.

가능한 값은 다음과 같습니다.

MQSYSP_YES

데이터가 압축됩니다.

MQSYSP_NO

데이터가 압축되지 않습니다.

Protect(MQCFIN)

외부 보안 관리자(ESM)에 의한 보호(매개변수 ID: MQIACF_SYSP_PROTECT).

데이터 세트를 작성할 때 아카이브 로그 데이터 세트를 ESM 프로파일로 보호할지 여부를 지정합니다.

MQSYSP_YES를 지정하는 경우 다음을 확인하십시오.

- ESM 보호가 IBM MQ에서 활성화됩니다.
- IBM MQ 주소 공간과 연관된 사용자 ID가 이 프로파일을 작성할 권한을 가집니다.

- 테이프에 아카이브하는 경우 TAPEVOL 클래스가 활성화 상태입니다.

그렇지 않으면 오프로드 처리에 실패합니다.

가능한 값은 다음 값 중 하나입니다.

MQSYSP_YES

로그를 오프로드할 때 데이터 세트 프로파일이 작성됩니다.

MQSYSP_NO

프로파일이 작성되지 않습니다.

QuiesceInterval(MQCFIN)

일시정지에 허용되는 최대 시간(매개변수 ID: MQIACF_SYSP_QUIESCE_INTERVAL).

일시정지에 허용되는 최대 시간(초)을 지정합니다.

1 - 999 범위의 값을 지정하십시오.

RoutingCode(MQCFIL)

z/OS 라우팅 코드 목록(매개변수 ID: MQIACF_SYSP_ROUTING_CODE).

아카이브 로그 데이터 세트에 대한 메시지의 z/OS 라우팅 코드 목록을 운영자에게 지정합니다.

각각 0 - 16 범위의 값을 가진 최대 14개의 라우팅 코드를 지정하십시오. 최소한 하나의 코드를 지정해야 합니다.

TimeStampFormat(MQCFIN)

포함된 시간소인(매개변수 ID: MQIACF_SYSP_TIMESTAMP).

아카이브 로그 데이터 세트 이름에 시간 소인이 있는지를 지정합니다.

가능한 값은 다음과 같습니다.

MQSYSP_YES

이름에 시간 소인이 포함됩니다. 아카이브 로그 데이터 세트는 다음과 같이 이름이 지정됩니다.

```
arcpxi.cyyddd.T hhmsst.A nnnnnn
```

여기서 *c*는 1999년을 포함하여 이전 연도의 경우 'D'이고 2000년 이후 연도의 경우 'E'이며, *arcpxi*는 *ArchivePrefix1* 또는 *ArchivePrefix2*로 지정된 데이터 세트 이름 접두부입니다. *arcpxi*는 최대 19자일 수 있습니다.

MQSYSP_NO

이름에 시간 소인이 포함되지 않습니다. 아카이브 로그 데이터 세트는 다음과 같이 이름이 지정됩니다.

```
arcpxi.A nnnnnn
```

여기서 *arcpxi*는 *ArchivePrefix1* 또는 *ArchivePrefix2*로 지정된 데이터 세트 이름 접두부입니다. *arcpxi*는 최대 35자일 수 있습니다.

MQSYSP_EXTENDED

이름에 시간 소인이 포함됩니다. 아카이브 로그 데이터 세트는 다음과 같이 이름이 지정됩니다.

```
arcpxi.D yyyddd.T hhmsst.A nnnnnn
```

여기서 *arcpxi*는 *ArchivePrefix1* 또는 *ArchivePrefix2*로 지정된 데이터 세트 이름 접두부입니다. *arcpxi*는 최대 17자일 수 있습니다.



Multiplatforms에서 권한 레코드 설정

권한 레코드 설정(MQCMD_SET_AUTH_REC) 명령은 프로파일, 오브젝트 또는 오브젝트의 클래스에 대한 권한을 설정합니다. 임의의 수의 프린시פל 또는 그룹에 권한을 부여하거나 해제할 수 있습니다.

필수 매개변수

ProfileName(MQCFST)

프로파일 이름(매개변수 ID: MQCACF_AUTH_PROFILE_NAME).

권한 부여는 지정된 프로파일 이름이 일치하는 이름의 모든 IBM MQ 오브젝트에 적용됩니다. 일반 프로파일을 정의할 수 있습니다. 명확한 프로파일 이름을 지정하는 경우, 오브젝트가 있어야 합니다.

문자열의 최대 길이는 MQ_AUTH_PROFILE_NAME_LENGTH입니다.

ObjectType(MQCFIN)

권한을 설정할 오브젝트의 유형(매개변수 ID: MQIACF_OBJECT_TYPE).

가능한 값은 다음 값 중 하나입니다.

MQOT_AUTH_INFO

인증 정보.

MQOT_CHANNEL

채널 오브젝트입니다.

MQOT_CLNTCONN_CHANNEL

클라이언트 연결 채널 오브젝트입니다.

MQOT_COMM_INFO

통신 정보 오브젝트

MQOT_LISTENER

리스너 오브젝트입니다.

MQOT_NAMELIST

이름 목록.

MQOT_PROCESS

:NONE.

MQOT_Q

오브젝트 이름 매개변수와 일치하는 하나 이상의 큐입니다.

MQOT_Q_MGR

큐 매니저.

MQOT_REMOTE_Q_MGR_NAME

리모트 큐 관리자.

MQOT_SERVICE

서비스 오브젝트입니다.

MQOT_TOPIC

토픽 오브젝트입니다.

참고: 필수 매개변수는 **ProfileName** 다음에 **ObjectType**이 오는 순서여야 합니다.

선택적 매개변수

AuthorityAdd(MQCFIL)

설정할 권한 값(매개변수 ID: MQIACF_AUTH_ADD_AUTHS).

이 매개변수는 이름 지정된 프로파일에 대해 설정할 권한 값의 목록입니다. 가능한 값은 다음과 같습니다.

MQAUTH_NONE

엔터티의 권한이 '없음'으로 설정되어 있습니다.

MQAUTH_ALT_USER_AUTHORITY

MQI 호출에서 대체 사용자 ID를 지정합니다.

MQAUTH_BROWSE

BROWSE 옵션과 함께 MQGET을 호출하여 큐에서 메시지를 검색합니다.

MQAUTH_CHANGE

적절한 명령 세트를 사용하여 지정된 오브젝트의 속성을 변경합니다.

MQAUTH_CLEAR

큐를 지웁니다.

MQAUTH_CONNECT

MQCONN을 호출하여 지정된 큐 관리자에 애플리케이션을 연결합니다.

MQAUTH_CREATE

적절한 명령 세트를 사용하여 지정된 유형의 오브젝트를 작성합니다.

MQAUTH_DELETE

적절한 명령 세트를 사용하여 지정된 오브젝트를 삭제합니다.

MQAUTH_DISPLAY

적절한 명령 세트를 사용하여 지정된 오브젝트의 속성을 표시합니다.

MQAUTH_INPUT

MQGET을 호출하여 큐에서 메시지를 검색합니다.

MQAUTH_INQUIRE

MQINQ를 호출하여 특정 큐에 대한 조회를 작성합니다.

MQAUTH_OUTPUT

MQPUT을 호출하여 특정 큐에 메시지를 넣습니다.

MQAUTH_PASS_ALL_CONTEXT

모든 컨텍스트를 전달합니다.

MQAUTH_PASS_IDENTITY_CONTEXT

ID 컨텍스트를 전달합니다.

MQAUTH_SET

MQSET을 호출하여 MQI의 큐에서 속성을 설정합니다.

MQAUTH_SET_ALL_CONTEXT

큐에서 모든 컨텍스트를 설정합니다.

MQAUTH_SET_IDENTITY_CONTEXT

큐에서 ID 컨텍스트를 설정합니다.

MQAUTH_CONTROL

리스너 및 서비스의 경우 지정된 채널, 리스너 또는 서비스를 시작 및 중지합니다.

채널의 경우 지정된 채널을 시작 및 중지하고 ping합니다.

토픽의 경우 구독을 정의, 대체 또는 삭제합니다.

MQAUTH_CONTROL_EXTENDED

지정된 채널을 재설정 또는 해석합니다.

MQAUTH_PUBLISH

지정된 토픽에 대해 발행합니다.

MQAUTH_SUBSCRIBE

지정된 토픽을 구독합니다.

MQAUTH_RESUME

지정된 토픽에 대한 구독을 계속합니다.

MQAUTH_SYSTEM

내부 시스템 조작에 큐 관리자를 사용합니다.

MQAUTH_ALL

오브젝트에 적용할 수 있는 모든 조작을 사용합니다.

MQAUTH_ALL_ADMIN

오브젝트에 대해 적용할 수 있는 모든 관리 조작을 사용합니다.

MQAUTH_ALL_MQI

오브젝트에 적용할 수 있는 모든 MQI 호출을 사용합니다.

AuthorityAdd 및 *AuthorityRemove* 목록의 콘텐츠는 상호 배타적이어야 합니다. *AuthorityAdd* 또는 *AuthorityRemove*의 값을 지정해야 합니다. 둘 다 지정하지 않으면 오류가 발생합니다.

AuthorityRemove(MQCFIL)

제거할 권한 값(매개변수 ID: MQIACF_AUTH_REMOVE_AUTHS).

이 매개변수는 이름 지정된 프로파일에서 제거할 권한 값의 목록입니다. 가능한 값은 다음과 같습니다.

MQAUTH_NONE

엔티티의 권한이 '없음'으로 설정되어 있습니다.

MQAUTH_ALT_USER_AUTHORITY

MQI 호출에서 대체 사용자 ID를 지정합니다.

MQAUTH_BROWSE

BROWSE 옵션과 함께 MQGET을 호출하여 큐에서 메시지를 검색합니다.

MQAUTH_CHANGE

적절한 명령 세트를 사용하여 지정된 오브젝트의 속성을 변경합니다.

MQAUTH_CLEAR

큐를 지웁니다.

MQAUTH_CONNECT

MQCONN을 호출하여 지정된 큐 관리자에 애플리케이션을 연결합니다.

MQAUTH_CREATE

적절한 명령 세트를 사용하여 지정된 유형의 오브젝트를 작성합니다.

MQAUTH_DELETE

적절한 명령 세트를 사용하여 지정된 오브젝트를 삭제합니다.

MQAUTH_DISPLAY

적절한 명령 세트를 사용하여 지정된 오브젝트의 속성을 표시합니다.

MQAUTH_INPUT

MQGET을 호출하여 큐에서 메시지를 검색합니다.

MQAUTH_INQUIRE

MQINQ를 호출하여 특정 큐에 대한 조회를 작성합니다.

MQAUTH_OUTPUT

MQPUT을 호출하여 특정 큐에 메시지를 넣습니다.

MQAUTH_PASS_ALL_CONTEXT

모든 컨텍스트를 전달합니다.

MQAUTH_PASS_IDENTITY_CONTEXT

ID 컨텍스트를 전달합니다.

MQAUTH_SET

MQSET을 호출하여 MQI의 큐에서 속성을 설정합니다.

MQAUTH_SET_ALL_CONTEXT

큐에서 모든 컨텍스트를 설정합니다.

MQAUTH_SET_IDENTITY_CONTEXT

큐에서 ID 컨텍스트를 설정합니다.

MQAUTH_CONTROL

리스너 및 서비스의 경우 지정된 채널, 리스너 또는 서비스를 시작 및 중지합니다.

채널의 경우 지정된 채널을 시작 및 중지하고 ping합니다.

토픽의 경우 구독을 정의, 대체 또는 삭제합니다.

MQAUTH_CONTROL_EXTENDED

지정된 채널을 재설정 또는 해석합니다.

MQAUTH_PUBLISH

지정된 토픽에 대해 발행합니다.

MQAUTH_SUBSCRIBE

지정된 토픽을 구독합니다.

MQAUTH_RESUME

지정된 토픽에 대한 구독을 계속합니다.

MQAUTH_SYSTEM

내부 시스템 조작에 큐 관리자를 사용합니다.

MQAUTH_ALL

오브젝트에 적용할 수 있는 모든 조작을 사용합니다.

MQAUTH_ALL_ADMIN

오브젝트에 대해 적용할 수 있는 모든 관리 조작을 사용합니다.

MQAUTH_ALL_MQI

오브젝트에 적용할 수 있는 모든 MQI 호출을 사용합니다.

AuthorityAdd 및 *AuthorityRemove* 목록의 콘텐츠는 상호 배타적이어야 합니다. *AuthorityAdd* 또는 *AuthorityRemove*의 값을 지정해야 합니다. 둘 다 지정하지 않으면 오류가 발생합니다.

GroupNames(MQCFSL)

그룹 이름(매개변수 ID: MQCACF_GROUP_ENTITY_NAMES).

권한 세트가 있는 그룹의 이름입니다. 하나 이상의 그룹 이름 또는 프린시펄 이름을 지정해야 합니다. 둘 다 지정되지 않은 경우 오류가 발생합니다.

이 목록의 각 멤버는 MQ_ENTITY_NAME_LENGTH의 최대 길이일 수 있습니다.

PrincipalNames(MQCFSL)

프린시펄 이름(매개변수 ID: MQCACF_PRINCIPAL_ENTITY_NAMES).

권한 세트가 있는 프린시펄의 이름입니다. 하나 이상의 그룹 이름 또는 프린시펄 이름을 지정해야 합니다. 둘 다 지정되지 않은 경우 오류가 발생합니다.

이 목록의 각 멤버는 MQ_ENTITY_NAME_LENGTH의 최대 길이일 수 있습니다.

ServiceComponent(MQCFST)

서비스 컴포넌트(매개변수 ID: MQCACF_SERVICE_COMPONENT).

설치 가능한 권한 서비스가 지원되는 경우, 이 매개변수는 권한이 적용되는 권한 서비스의 이름을 지정합니다.

이 매개변수를 생략하는 경우 서비스의 첫 번째 설치 가능한 컴포넌트에 대해 권한 조회가 이루어집니다.

문자열의 최대 길이는 MQ_SERVICE_COMPONENT_LENGTH입니다.

오류 코드

이 명령은 1274 페이지의 『모든 명령에 적용할 수 있는 오류 코드』에 표시된 값 외에, 응답 형식 헤더에 다음 오류 코드를 리턴할 수 있습니다.

이성 (MQLONG)

가능한 값은 다음 값 중 하나입니다.

MQRC_UNKNOWN_ENTITY

권한이 부여되지 않았거나 알 수 없는 사용자 ID입니다.

MQRCCF_AUTH_VALUE_ERROR

올바르지 않은 권한입니다.

MQRCCF_AUTH_VALUE_MISSING

권한이 누락되었습니다.

MQRCCF_ENTITY_NAME_MISSING

엔티티 이름이 누락되었습니다.

MQRCCF_OBJECT_TYPE_MISSING

오브젝트 유형이 누락되었습니다.

MQRCCF_PROFILE_NAME_ERROR

올바르지 않은 프로파일 이름입니다.

채널 인증 레코드 설정

채널 인증 레코드 설정(MQCMD_SET_CHLAUTH_REC) 명령은 채널 또는 채널 세트에 허용되는 파트너 세부사항 및 MCAUSER에 대한 매핑을 설정합니다.

구문 다이어그램

허용되는 매개변수 및 값의 조합에 대해서는 MQSC 808 페이지의 『SET CHLAUTH』 명령의 구문 다이어그램을 참조하십시오.

필수 매개변수

필수 매개변수는 **Action** 값이 다음과 같은 경우에 유효합니다.

- MQACT_ADD 또는 MQACT_REPLACE
- MQACT_REMOVE
- MQACT_REMOVEALL

ProfileName(MQCFST)

채널 인증 구성을 설정하는 채널 또는 채널 세트의 이름(매개변수 ID: MQCACH_CHANNEL_NAME). 임의의 위치에서 하나 이상의 별표(*)를 와일드카드로 사용하여 채널 세트를 지정할 수 있습니다. 유형을 MQCAUT_BLOCKADDR로 설정하는 경우 일반 채널 이름을 하나의 별표로 설정해야 하며, 이는 모든 채널 이름과 일치합니다.

문자열의 최대 길이는 MQ_CHANNEL_NAME_LENGTH입니다.

Type(MQCFIN)

Type 매개변수는 **ProfileName** 매개변수 뒤에 있어야 합니다.

허용되는 파트너 세부사항 또는 MCAUSER에 대한 매핑을 설정할 채널 인증 레코드 유형(매개변수 ID: MQIACF_CHLAUTH_TYPE). 올바른 값은 다음과 같습니다.

MQCAUT_BLOCKUSER

이 채널 인증 레코드를 사용하면 지정된 하나 이상의 사용자가 연결할 수 없게 됩니다. MQCAUT_BLOCKUSER 매개변수는 **UserList**와 함께 사용해야 합니다.

MQCAUT_BLOCKADDR

이 채널 인증 레코드는 지정된 IP 주소에서 연결하지 못하도록 합니다. MQCAUT_BLOCKADDR 매개변수는 **AddrList**와 함께 사용해야 합니다.

MQCAUT_SSLPEERMAP

이 채널 인증 레코드는 TLS 식별 이름(DN)을 MCAUSER 값으로 매핑합니다. MQCAUT_SSLPEERMAP 매개변수는 **SSLPeer**와 함께 사용해야 합니다.

MQCAUT_ADDRESSMAP

이 채널 인증 레코드는 IP 주소를 MCAUSER 값에 매핑합니다. MQCAUT_ADDRESSMAP 매개변수는 **Address**와 함께 사용해야 합니다.

MQCAUT_USERMAP



이 채널 인증 레코드는 확인된 사용자 ID를 MCAUSER 값에 매핑합니다. MQCAUT_USERMAP 매개변수는 **CIntUser**와 함께 사용해야 합니다.

MQCAUT_QMGRMAP

이 채널 인증 레코드는 리모트 큐 관리자 이름을 MCAUSER 값에 매핑합니다. MQCAUT_QMGRMAP 매개변수는 **QMName**와 함께 사용해야 합니다.

선택적 매개변수

다음 표에는 **Action** 값 각각에 대해 올바른 매개변수가 있습니다.

매개변수	MQACT_ADD 또는 MQACT_REPLACE	MQACT_REMOVE	MQACT_REMOVEALL
  CommandScope	✓	✓	✓
Action	✓	✓	✓
ADDRESS	✓	✓	
Addrlist	✓	✓	
CheckClient	✓	✓	
ClntUser	✓	✓	
MCAUser	✓		
QMName	✓	✓	
SSLCertIssuer	✓	✓	
SSLPeer	✓	✓	
UserList	✓	✓	
UserSrc	✓		
경고	✓		
설명	✓		

Action(MQCFIN)

채널 인증 레코드에서 수행할 조치(매개변수 ID: MQIACF_ACTION). 올바른 값은 다음과 같습니다.

MQACT_ADD

채널 인증 레코드에 지정된 구성을 추가합니다. 이 값은 기본값입니다.

MQCAUT_SSLPEERMAP, MQCAUT_ADDRESSMAP, MQCAUT_USERMAP 및 MQCAUT_QMGRMAP 유형의 경우, 지정된 구성이 있으면 명령이 실패합니다.

MQCAUT_BLOCKUSER 및 MQCAUT_BLOCKADDR 유형의 경우, 구성이 목록에 추가됩니다.

MQACT_REPLACE

채널 인증 레코드의 현재 구성을 바꿉니다.

MQCAUT_SSLPEERMAP, MQCAUT_ADDRESSMAP, MQCAUT_USERMAP 및 MQCAUT_QMGRMAP 유형의 경우, 지정된 구성이 있으면 새 구성으로 바꿉니다. 지정된 구성이 없으면 구성이 추가됩니다.

MQCAUT_BLOCKUSER 및 MQCAUT_BLOCKADDR 유형의 경우, 현재 목록이 비어 있어도 지정된 구성이 현재 목록을 바꿉니다. 현재 목록을 비어 있는 목록으로 바꾸는 경우, MQACT_REMOVEALL과 같이 작용합니다.

MQACT_REMOVE

채널 인증 레코드에서 지정된 구성을 제거합니다. 구성이 없는 경우 명령이 실패합니다. 목록에서 마지막 입력 항목을 제거하는 경우, MQACT_REMOVEALL과 같이 작용합니다.

MQACT_REMOVEALL

채널 인증 레코드에서 목록의 모든 멤버 및 전체 레코드(MQCAUT_BLOCKADDR 및 MQCAUT_BLOCKUSER) 또는 이전에 정의된 모든 맵핑(MQCAUT_ADDRESSMAP, MQCAUT_SSLPEERMAP, MQCAUT_QMGRMAP 및 MQCAUT_USERMAP)을 제거하십시오. 이 옵션은

AddrList, UserList, Address, SSLPeer, QMName 또는 **CIntUser**에 제공된 특정 값과 결합할 수 없습니다. 지정된 유형에 현재 구성이 없는 경우에도 명령이 성공합니다.

Address(MQCFST)



주의: 호스트 이름은 IBM MQ 8.0 새 함수가 OPMODE로 사용 가능한 큐 관리자에서만 이 매개변수에서 지정할 수 있습니다.

채널의 다른 끝에 있는 파트너 큐 관리자 또는 클라이언트의 IP 주소 또는 호스트 이름과 비교하는 데 사용되는 필터(매개변수 ID: MQCACH_CONNECTION_NAME).

이 매개변수는 **Type**이 MQCAUT_ADESSMAP일 때 필수이고 **Type**이 MQCAUT_SSLPEERMAP, MQCAUT_USERMAP 또는 MQCAUT_QMGRMAP이고 **Action**이 MQACT_ADD, MQACT_REPLACE 또는 MQACT_REMOVE일 때에도 유효합니다. 서로 다른 주소의 기본 ID가 동일한(예: 동일한 TLS 피어 이름) 두 개 이상의 채널 인증 오브젝트를 정의할 수 있습니다. IP 주소 필터링에 대한 자세한 정보는 815 페이지의 『채널 인증 레코드의 일반 IP 주소』의 내용을 참조하십시오.

문자열의 최대 길이는 MQ_CONN_NAME_LENGTH입니다.

AddrList(MQCFSL)

채널에서 이 큐 관리자에 액세스하는 것이 금지된 최대 100개의 일반 IP 주소 목록(매개변수 ID: MQCACH_CONNECTION_NAME_LIST).

이 매개변수는 **Type**이 MQCAUT_BLOCKADDR일 경우에만 유효합니다.

각 주소의 최대 길이는 MQ_CONN_NAME_LENGTH입니다.

CheckClient(MQCFIN)



주의: 이 매개변수는 OPMODE로 IBM MQ 8.0 새 기능이 사용된 큐 관리자에서만 유효합니다.

클라이언트 연결에 필요한 사용자 ID 및 비밀번호 요구사항입니다. 올바른 값은 다음과 같습니다.

MQCHK_REQUIRED_ADMIN

권한이 있는 사용자 ID를 사용하는 경우 연결하기 위해서는 올바른 사용자 ID와 비밀번호가 필요합니다. 비밀번호는 작은따옴표(')를 포함할 수 없습니다.

권한이 없는 사용자 ID를 사용하는 연결은 사용자 ID와 비밀번호를 제공할 필요가 없습니다.

사용자 ID 및 비밀번호는 인증 정보 오브젝트에 제공된 사용자 저장소 세부사항과 대조해 확인한 후 CONNAUTH 필드의 ALTER QMGR에 제공됩니다.

사용자 ID 및 비밀번호 확인이 큐 관리자에서 사용되지 않도록 사용자 저장소 세부사항이 제공되지 않은 경우에는 연결에 실패합니다.

권한 부여된 사용자는 IBM MQ에 대한 전체 관리 권한이 있는 사용자입니다. 자세한 정보는 [권한 부여된 사용자](#)를 참조하십시오.

이 옵션은 z/OS 플랫폼에서 올바르지 않습니다.

MQCHK_REQUIRED

연결하기 위해서는 올바른 사용자 ID와 비밀번호가 필요합니다. 비밀번호는 작은따옴표(')를 포함할 수 없습니다.

사용자 ID 및 비밀번호는 인증 정보 오브젝트에 제공된 사용자 저장소 세부사항과 대조해 확인한 후 CONNAUTH 필드의 ALTER QMGR에 제공됩니다.

사용자 ID 및 비밀번호 확인이 큐 관리자에서 사용되지 않도록 사용자 저장소 세부사항이 제공되지 않은 경우에는 연결에 실패합니다.

MQCHK_AS_Q_MGR

연결이 허용되려면, 큐 관리자에 정의된 연결 인증 요구사항을 충족해야 합니다.

CONNAUTH 필드가 인증 정보 오브젝트를 제공하고 CHCKCLNT의 값이 REQUIRED인 경우 올바른 사용자 ID 및 비밀번호가 제공되지 않으면 연결이 실패합니다.

CONNAUTH 필드가 인증 정보 오브젝트를 제공하지 않거나 CHCKCLNT의 값이 REQUIRED가 아닌 경우, 사용자 ID 및 비밀번호는 필요하지 않습니다.

ClntUser(MQCFST)

새 사용자 ID로 매핑하거나 변경하지 않는 방법으로 허용하거나 차단할 클라이언트 확인 사용자 ID(매개변수 ID: MQCACH_CLIENT_USER_ID).

이것은 클라이언트에서 플로우되는 사용자 ID로서, 클라이언트 측 프로세스가 실행 중인 사용자 ID 또는 MQCSP를 사용하여 MQCONNX 호출 시 클라이언트가 제시하는 사용자 ID일 수 있습니다.

이 매개변수는 TYPE(USERMAP)과 함께 사용되고 **Match**가 MQMATCH_RUNCHECK인 경우에만 유효합니다.

문자열의 최대 길이는 MQ_CLIENT_USER_ID_LENGTH입니다.

z/OS CommandScope(MQCFST)

명령 범위(매개변수 ID: MQCACF_COMMAND_SCOPE). 이 매개변수는 z/OS에만 적용됩니다.

큐 관리자가 큐 공유 그룹의 멤버인 경우 명령 실행 방법을 지정합니다. 다음 중 하나를 지정할 수 있습니다.

- 공백(또는 매개변수도 함께 생략). 명령이 입력된 큐 관리자에서 명령이 실행됩니다.
- 큐 관리자 이름. 명령은 큐 공유 그룹 내에서 활성 상태인 경우 사용자가 지정하는 큐 관리자에서 실행됩니다. 명령이 입력된 큐 관리자가 아닌 다른 큐 관리자를 지정하는 경우, 큐 공유 그룹 환경을 사용 중이고 명령 서버가 사용 가능해야 합니다.
- 별표(*). 명령이 로컬 큐 관리자에서 실행되고 큐 공유 그룹의 모든 활성 큐 관리자에도 전달됩니다.

Custom(MQCFST)

나중에 사용할 수 있도록 예약됩니다.

Description(MQCFST)

채널 인증 레코드에 대한 구체적인 정보를 제공하며 채널 인증 레코드 조회 명령을 실행할 때 표시됩니다(매개변수 ID: MQCA_CHLAUTH_DESC).

이 매개변수는 표시 가능한 문자만 포함해야 합니다. DBCS 설치 시 DBCS 문자를 포함할 수 있습니다. 문자열의 최대 길이는 MQ_CHLAUTH_DESC_LENGTH입니다.

참고: 이 큐 관리자에 대해 코드화 문자 세트 ID(CCSID)의 문자를 사용하십시오. 정보가 다른 큐 관리자로 송신되면 기타 문자가 올바르게 변환될 수 있습니다.

MCAUser(MQCFST)

인바운드 연결이 TLS DN, IP 주소, 클라이언트 확인 사용자 ID 또는 제공된 리모트 큐 관리자 이름과 일치할 때 사용되는 사용자 ID(매개변수 ID: MQCACH_MCA_USER_ID).

이 매개변수는 **UserSrc**가 MQUSRC_MAP일 때 필수이고 **Type**이 MQCAUT_SSLPEERMAP, MQCAUT_ADDRESSMAP, MQCAUT_USERMAP 또는 MQCAUT_QMGRMAP일 때 유효합니다.

이 매개변수는 **Action**이 MQACT_ADD 또는 MQACT_REPLACE인 경우에만 유효합니다.

문자열의 최대 길이는 MQ_MCA_USER_ID_LENGTH입니다.

QMName(MQCFST)

사용자 ID로 매핑하거나 차단할, 큐 관리자 이름 세트와 일치하는 리모트 파트너 큐 관리자 또는 패턴의 이름(매개변수 ID: MQCA_REMOTE_Q_MGR_NAME).

이 매개변수는 **Type**이 MQCAUT_QMGRMAP일 경우에만 유효합니다.

문자열의 최대 길이는 MQ_Q_MGR_NAME_LENGTH입니다.

SSLCertIssuer(MQCFST)

SSLPeer 매개변수에 대한 추가 매개변수입니다.

SSLCertIssuer는 일치를 특정 인증 기관에서 발행한 인증서 내에 있는 것으로 제한합니다.



주의: 이 매개변수는 OPMODE로 IBM MQ 8.0 새 기능이 사용된 큐 관리자에서만 유효합니다.

SSLPeer(MQCFST)

채널의 다른 끝에 있는 피어 큐 관리자 또는 클라이언트의 인증서에 대한 식별 이름과 비교하는 데 사용할 필드(매개변수 ID: MQCACH_SSL_PEER_NAME).

SSLPeer 값은 식별 이름을 지정하는 데 사용되는 표준 양식으로 지정됩니다. SSLPEER 값은 식별 이름 및 IBM MQ 규칙을 참조하십시오.

문자열의 최대 길이는 MQ_SSL_PEER_NAME_LENGTH입니다.

UserList(MQCFSL)

이 채널 또는 채널 세트 사용이 금지된 최대 100개의 사용자 ID 목록(매개변수 ID: MQCACH_MCA_USER_ID_LIST).

다음 특수 값을 사용할 수 있습니다.

*MQADMIN

이 값의 정확한 의미는 런타임 시 판별됩니다. IBM MQ에 제공된 OAM을 사용하는 경우, 그 의미는 다음과 같이 플랫폼에 따라 다릅니다.

- Windows에서는 mqm 그룹, 관리자 그룹 및 SYSTEM의 모든 멤버를 나타냅니다.
- UNIX 및 Linux에서는 mqm 그룹의 모든 멤버를 나타냅니다.
- IBM i에서는 프로파일(사용자) qmqm 및 qmqmadm과 qmqmadm 그룹의 모든 멤버 및 *ALLOBJ 특수 설정으로 정의된 모든 사용자를 의미합니다.
-  z/OS에서는 CHINIT가 실행 중인 사용자 ID와 MSTR 주소 공간이 실행 중인 사용자 ID를 의미합니다.

이 매개변수는 **TYPE**이 MQCAUT_BLOCKUSER인 경우에만 유효합니다.

각 사용자 ID의 최대 길이는 MQ_MCA_USER_ID_LENGTH입니다.

UserSrc(MQCFIN)

런타임 시 MCAUSER에 사용되는 사용자 ID의 소스(매개변수 ID: MQIACH_USER_SOURCE).

올바른 값은 다음과 같습니다.

MQUSRC_MAP

이 맵핑과 일치하는 인바운드 연결이 **MCAUser** 속성에 지정된 사용자 ID를 사용합니다. 이 값은 기본값입니다.

MQUSRC_NOACCESS

이 맵핑과 일치하는 인바운드 연결에 큐 관리자에 대한 액세스 권한이 없으므로 채널이 바로 종료됩니다.

MQUSRC_CHANNEL

이 맵핑과 일치하는 인바운드 연결이 플로우된 사용자 ID 또는 MCAUSER 필드의 채널 오브젝트에 정의된 사용자를 사용합니다.

Warn 및 MQUSRC_CHANNEL 또는 MQUSRC_MAP은 호환되지 않습니다. 이 경우에는 채널 액세스가 차단되지 않고 경고를 생성할 이유가 없기 때문입니다.

Warn(MQCFIN)

이 레코드가 경고 모드에서 작동하는지 여부를 나타냅니다(매개변수 ID: MQIACH_WARNING).

MQWARN_NO

이 레코드가 경고 모드에서 작동하지 않습니다. 이 레코드와 일치하는 인바운드 연결이 차단됩니다. 이 값은 기본값입니다.

MQWARN_YES

이 레코드가 경고 모드에서 작동합니다. 이 레코드와 일치하며 이 때문에 차단되는 인바운드 연결에 액세스가 허용됩니다. 오류 메시지가 기록되며, 이벤트를 구성하는 경우 차단되는 연결에 대한 세부사항을 표시하는 이벤트 메시지가 작성됩니다. 연결을 계속할 수 있습니다. 인바운드 채널에 대한 신임 정보를 설정하기 위해 WARN(NO)으로 설정된 또 다른 레코드를 찾으려고 합니다.

오류 코드

이 명령은 1274 페이지의 『모든 명령에 적용할 수 있는 오류 코드』에 표시된 값과 함께 응답 형식 헤더의 다음 오류 코드를 리턴할 수 있습니다.

이성 (MQLONG)

가능한 값은 다음 값 중 하나입니다.

MQRCCF_CHLAUTH_TYPE_ERROR

채널 인증 레코드 유형이 올바르지 않습니다.

MQRCCF_CHLAUTH_ACTION_ERROR

채널 인증 레코드 조치가 올바르지 않습니다.

MQRCCF_CHLAUTH_USERSRC_ERROR

채널 인증 레코드 사용자 소스가 올바르지 않습니다.

MQRCCF_WRONG_CHLAUTH_TYPE

이 채널 인증 레코드 유형에는 매개변수가 허용되지 않습니다.

MQRCCF_CHLAUTH_ALREADY_EXISTS

채널 인증 레코드가 이미 있습니다.

관련 정보

[채널 인증 레코드](#)



멀티플랫폼에서 로그 설정(MQCMD_SET_LOG) 명령으로 로그의 아카이브가 완료됨을 큐 관리자에게 알릴 수 있습니다. 로그 관리 유형이 **Archive**가 아닌 경우 명령이 실패합니다. 이 명령에는 큐 관리자 오브젝트에 대한 변경 권한이 필요합니다.

필수 매개변수:

ParameterType

선택적 매개변수:

Archive

필수 매개변수**ParameterType(MQCFIN)**

로그의 유형을 지정합니다(매개변수 ID: MQIACF_SYSP_TYPE).

값은 MQSYSP_TYPE_SET여야 합니다.

선택적 매개변수**Archive(MQCFST)**

아카이브됨으로 표시되는 로그 익스텐트를 지정합니다(매개변수 ID:

MQCACF_ARCHIVE_LOG_EXTENT_NAME).

로그 익스텐트가 인식되지 않거나 현재 로그인 경우, 명령이 실패합니다. 익스텐트가 이미 아카이브됨으로 표시된 경우 명령이 실패하지 않습니다.

큐 관리자에게 익스텐트에 대해 두 번 이상 알려진 경우 메시지가 오류 로그에 작성됩니다.

오류 코드

이 명령은 [1274 페이지의 『모든 명령에 적용할 수 있는 오류 코드』](#)에 표시된 값과 함께 응답 형식 헤더의 다음 오류 코드를 리턴할 수 있습니다.

이성 (MQLONG)

가능한 값은 다음 값 중 하나입니다.

MQRCCF_LOG_EXTENT_NOT_FOUND

지정된 로그 익스텐트가 없거나 올바르지 않습니다.

MQRCCF_CURRENT_LOG_EXTENT

지정된 로그 익스텐트는 현재 로그 익스텐트이며 아직 올바르게 아카이브할 수 없습니다.

MQRCCF_LOG_TYPE_ERROR

명령이 아카이브 로그가 아닌 로그에서 실행되었습니다.

MQRCCF_LOG_EXTENT_ERROR

지정된 로그 익스텐트가 손상되었습니다.

z/OS z/OS에서 로그 설정

로그 설정(MQCMD_SET_LOG) 명령을 사용하면 큐 관리자 시동 시 시스템 매개변수 모듈이 처음에 설정한 특정 로그 시스템 매개변수 값을 동적으로 변경할 수 있습니다.

필수 매개변수:

ParameterType

선택적 매개변수(*ParameterType* 값이 MQSYSP_TYPE_SET인 경우):

CommandScope , *DeallocateInterval* , *LogCompression* , *MaxArchiveLog* ,
MaxConcurrentOffloads , *MaxReadTapeUnits* , *OutputBufferCount*

선택적 매개변수(*ParameterType* 유형이 MQSYSP_TYPE_INITIAL인 경우):

CommandScope

필수 매개변수

ParameterType(MQCFIN)

매개변수 유형(매개변수 ID: MQIACF_SYSP_TYPE).

매개변수를 설정하는 방법을 지정합니다.

MQSYSP_TYPE_INITIAL

로그 시스템 매개변수의 초기 설정입니다. 이 MQSYSP_TYPE_INITIAL은 모든 로그 시스템 매개변수를 큐 관리자 시동 시의 값으로 재설정합니다.

MQSYSP_TYPE_SET

이 MQSYSP_TYPE_SET는 하나 이상의 아카이브 로그 시스템 매개변수 설정을 변경할 예정임을 나타냅니다.

선택적 매개변수

CommandScope(MQCFST)

명령 범위(매개변수 ID: MQCACF_COMMAND_SCOPE).

큐 관리자가 큐 공유 그룹의 멤버인 경우 명령이 실행되는 방법을 지정합니다. 다음 중 하나를 지정할 수 있습니다.

- 공백(또는 매개변수도 함께 생략). 이 명령은 입력된 큐 관리자에서 실행됩니다.
- 큐 관리자 이름. 명령이 큐 공유 그룹 내에서 활성 상태인 경우 사용자가 지정하는 큐 관리자에서 실행됩니다. 명령이 입력된 큐 관리자가 아닌 다른 큐 관리자를 지정하는 경우, 큐 공유 그룹 환경을 사용 중이고 명령 서버가 사용 가능해야 합니다.
- 별표(*). 명령이 로컬 큐 관리자에서 실행되고 큐 공유 그룹의 모든 활성 큐 관리자에도 전달됩니다.

최대 길이는 MQ_QSG_NAME_LENGTH입니다.

DeallocateInterval(MQCFIN)

할당 취소 간격(매개변수 ID: MQIACF_SYSP_DEALLOC_INTERVAL).

할당 취소되기 전에 할당된 아카이브 읽기 테이프 장치가 사용하지 않은 상태로 유지될 수 있는 시간(분)을 지정합니다. 이 매개변수를 **MaxReadTapeUnits** 매개변수와 함께 사용하면 IBM MQ이(가) 테이프 디바이스에서 아카이브 로그 읽기를 최적화할 수 있습니다. 아카이브 테이프를 읽기 위한 최적 성능을 달성하려면 시스템 제한조건 내에서 두 매개변수 모두에 최대값을 지정하는 것이 좋습니다.

0 - 1440 범위의 값을 지정하십시오. 0은 테이프 장치가 즉시 할당 취소됨을 의미합니다. 값 1440을 지정하면, 테이프 장치가 할당 취소되지 않습니다.

LogCompression(MQCFIN)

로그 압축 매개변수(매개변수 ID: MQIACF_LOG_COMPRESSION).

사용 설정할 로그 압축 알고리즘을 지정합니다.

가능한 값은 다음과 같습니다.

MQCOMPRESS_NONE

로그 압축이 사용 불가능합니다.

MQCOMPRESS_RLE

실행 길이 인코딩 로그 압축을 사용합니다.

MQCOMPRESS_ANY

가장 높은 단계로 로그 레코드를 압축하는 압축 알고리즘을 큐 관리자가 선택할 수 있습니다.

z/OS 자세한 정보는 [로그 파일을 참조하십시오](#).

MaxArchiveLog(MQCFIN)

BSDS에 기록할 수 있는 최대 아카이브 로그 볼륨 수를 지정합니다(매개변수 ID: MQIACF_SYSP_MAX_ARCHIVE).

이 값을 초과하면, BSDS 시작 시 기록이 다시 시작됩니다.

10 - 100 범위의 값을 지정하십시오.

MaxConcurrentOffloads(MQCFIN)

최대 동시 로그 오프로드 태스크 수를 지정합니다(매개변수 ID: MQIACF_SYSP_MAX_CONC_OFFLOADS).

1과 31 사이에 10진수를 지정하십시오. 값이 지정되지 않으면 기본값인 31이 적용됩니다.

테이프 디바이스에 아카이브 로그를 할당하고 큐 관리자에 동시에 할당할 수 있는 해당 디바이스 수에 제한이 있으면 기본값보다 작게 수를 구성하십시오.

MaxReadTapeUnits(MQCFIN)

아카이브 로그 테이프 볼륨을 읽기 위해 할당할 수 있는 최대 전용 테이프 장치 수를 지정합니다(매개변수 ID: MQIACF_SYSP_MAX_READ_TAPES).

이 매개변수를 *DeallocateInterval* 매개변수와 함께 사용하면 IBM MQ이(가) 테이프 디바이스에서 아카이브 로그 읽기를 최적화할 수 있습니다.

1 - 99 범위의 값을 지정하십시오.

현재 스펙보다 큰 값을 지정하면, 아카이브 로그 읽기에 허용 가능한 최대 테이프 장치 수가 증가합니다. 현재 스펙보다 작은 값을 지정하면, 사용하지 않는 테이프 장치가 새 값에 맞게 즉시 할당 취소됩니다. 활성 또는 사전 마운트된 테이프는 할당 상태를 유지합니다.

OutputBufferCount(MQCFIN)

활성 로그 데이터 세트에 기록되기 전에 채워지는 4KB의 출력 버퍼 수를 지정합니다(매개변수 ID: MQIACF_SYSP_OUT_BUFFER_COUNT).

버퍼의 수를 1 - 256으로 지정하십시오.

버퍼 수가 많을수록 쓰기 발생이 적어지므로 IBM MQ의 성능은 향상됩니다. 요약점과 같은 중대한 이벤트가 발생할 경우 이 수에 도달하기 전에 버퍼가 기록될 수 있습니다.

Multi 정책 설정

정책 설정(MQCMD_CHANGE_PROT_POLICY) 명령은 보호 정책을 설정합니다.

중요사항: 이 명령을 실행하려면 Advanced Message Security(AMS) 라이선스가 설치되어 있어야 합니다. AMS 라이선스를 설치하지 않고 **Set Policy** 명령을 실행하려는 경우, 메시지 AMQ7155 -라이선스 파일을 찾을 수 없거나 유효하지 않습니다.

구문 다이어그램

허용되는 매개변수 및 값의 조합에 대해서는 MQSC 819 페이지의 『SET POLICY』 명령의 구문 다이어그램을 참조하십시오.

필수 매개변수

PolicyName(MQCFST)

정책의 이름을 지정합니다. 정책 이름은 보호되어야 하는 큐의 이름과 일치해야 합니다(매개변수 ID: MQCA_POLICY_NAME).

문자열의 최대 길이는 MQ_OBJECT_NAME_LENGTH입니다.

선택적 매개변수

SignAlg(MQCFIN)

디지털 서명 알고리즘을 지정합니다(매개변수 ID: MQIA_SIGNATURE_ALGORITHM). 올바른 값은 다음과 같습니다.

MQMLP_SIGN_ALG_NONE

지정된 디지털 서명 알고리즘이 없습니다. 이 값은 기본값입니다.

MQMLP_SIGN_ALG_MD5

MD5 디지털 서명 알고리즘이 지정되었습니다.

MQMLP_SIGN_ALG_SHA1

SHA1 디지털 서명 알고리즘이 지정되었습니다.

MQMLP_SIGN_ALG_SHA256

SHA256 디지털 서명 알고리즘이 지정되었습니다.

MQMLP_SIGN_ALG_SHA384

SHA384 디지털 서명 알고리즘이 지정되었습니다.

MQMLP_SIGN_ALG_SHA512

SHA512 디지털 서명 알고리즘이 지정되었습니다.

EncAlg(MQCFIN)

암호화 알고리즘을 지정합니다(매개변수 ID: MQIA_ENCRYPTION_ALGORITHM). 올바른 값은 다음과 같습니다.

MQMLP_ENCRYPTION_ALG_NONE

지정된 암호화 알고리즘이 없습니다. 이 값은 기본값입니다.

MQMLP_ENCRYPTION_ALG_RC2

RC2 암호화 알고리즘이 지정되었습니다.

MQMLP_ENCRYPTION_ALG_DES

DES 암호화 알고리즘이 지정되었습니다.

MQMLP_ENCRYPTION_ALG_3DES

3DES 암호화 알고리즘이 지정되었습니다.

MQMLP_ENCRYPTION_ALG_AES128

AES128 암호화 알고리즘이 지정되었습니다.

MQMLP_ENCRYPTION_ALG_AES256

AES256 암호화 알고리즘이 지정되었습니다.

Signer(MQCFST)

권한 부여된 서명자의 식별 이름을 지정합니다. 이 매개변수는 여러 번 지정될 수 있습니다(매개변수 ID: MQCA_SIGNER_DN).

Recipient(MQCFST)

의도된 수신인의 식별 이름을 지정합니다. 이 매개변수는 여러 번 지정될 수 있습니다(매개변수 ID: MQCA_RECIPIENT_DN).

Enforce 및 Tolerate(MQCFST)

보안 정책을 강제 실행해야 하는지 또는 비보호 메시지가 허용되는지 여부를 표시합니다(매개변수 ID: MQIA_TOLERATE_UNPROTECTED). 올바른 값은 다음과 같습니다.

MQMLP_TOLERATE_NO

큐에서 검색될 때 모든 메시지가 보호되어야 함을 지정합니다. 발견된 비보호 메시지는 SYSTEM.PROTECTION.ERROR.QUEUE로 이동됩니다. 이 값은 기본값입니다.

MQMLP_TOLERATE_YES

큐에서 검색될 때 보호되지 않은 메시지가 정책을 무시할 수 있음을 지정합니다.

허용은 선택사항이며 스테이징된 구현을 용이하게 하기 위해 존재합니다. 여기서,

- 정책이 큐에 적용되었지만, 해당 큐에 이미 비보호 메시지가 포함되었을 수 있습니다. 또는
- 아직 정책이 설정되지 않은 원격 시스템으로부터 큐가 계속해서 메시지를 수신할 수 있습니다.

V 9.0.0 KeyReuse(MQCFIN)

암호화 키가 재사용될 수 있는 횟수를 1-9,999,999 범위로 지정하거나 특수 값 `MQKEY_REUSE_DISABLED` 또는 `MQKEY_REUSE_UNLIMITED`를 지정합니다(매개변수 ID: `MQIA_KEY_REUSE_COUNT`). 올바른 값은 다음과 같습니다.

MQKEY_REUSE_DISABLED

대칭 키의 재사용을 방지합니다. 이 값은 기본값입니다.

MQKEY_REUSE_UNLIMITED

대칭 키를 임의의 횟수만큼 재사용할 수 있도록 허용합니다.



주의: 키 재사용은 CONFIDENTIALITY 정책에 대해서만 유효합니다(즉, **SignAlg**가 `MQESE_SIGN_ALG_NONE`으로 설정되고 **EncAlg**가 알고리즘 값으로 설정됨). 기타 모든 정책 유형의 경우, 매개변수를 생략하거나 **Keyreuse** 값을 `MQKEY_REUSE_DISABLED`로 설정해야 합니다.

Action(MQCFIN)

기존 정책에 적용 시에 제공된 매개변수에 대한 조치를 지정합니다(매개변수 ID: `MQIACF_ACTION`). 올바른 값은 다음과 같습니다.

MQACT_REPLACE

매개변수를 제공하여 기존 정책을 대체하는 효과가 있습니다. 이 값은 기본값입니다.

MQACT_ADD

서명자 및 수신인 매개변수가 추가 효과를 갖는 효과가 있습니다. 즉, 서명자 또는 수신인이 지정되어 있으며 기존 정책에 아직 없는 경우에는 서명자 또는 수신인 값이 기존 정책 정의에 추가됩니다.

MQACT_REMOVE

`MQACT_ADD`와 정반대의 효과가 있습니다. 즉, 지정된 서명자 또는 수신인 값이 기존 정책에 있으면 해당 값이 정책 정의에서 제거됩니다.

오류 코드

이 명령은 1274 페이지의 『모든 명령에 적용할 수 있는 오류 코드』에 표시된 값과 함께 응답 형식 헤더의 다음 오류 코드를 리턴할 수 있습니다.

이성 (MQLONG)

가능한 값은 다음 값 중 하나입니다.

MQRCCF_POLICY_TYPE_ERROR

정책 유형이 올바르지 않습니다.

z/OS

z/OS에서 시스템 설정

시스템 설정(`MQCMD_SET_SYSTEM`) 명령을 사용하여 큐 관리자 시동 시 시스템 매개변수 모듈에서 처음에 설정된 특정 일반 시스템 매개변수 값을 동적으로 변경할 수 있습니다.

필수 매개변수:

ParameterType

선택적 매개변수(*ParameterType* 값이 `MQSYSP_TYPE_SET`인 경우):

CheckpointCount, CommandScope, Exclmsg, MaxConnects, MaxConnectsBackground, MaxConnectsForeground, Service, SMFInterval, TraceSize

선택적 매개변수(*ParameterType* 유형이 `MQSYSP_INITIAL`인 경우):

CommandScope

필수 매개변수

ParameterType(MQCFIN)

매개변수 유형(매개변수 ID: `MQIACF_SYSP_TYPE`).

매개변수를 설정하는 방법을 지정합니다.

MQSYSP_TYPE_INITIAL

시스템 매개변수의 초기 설정입니다. MQSYSP_TYPE_INITIAL은 매개변수를 큐 관리자 시동 시 시스템 매개변수에 지정된 값으로 재설정합니다.

MQSYSP_TYPE_SET

MQSYSP_TYPE_SET는 하나 이상의 시스템 매개변수 설정을 변경할 예정임을 나타냅니다.

선택적 매개변수

CheckpointCount(MQCFIN)

한 체크포인트 시작과 다음 체크포인트 시작 사이에 IBM MQ에서 기록한 로그 레코드 수입니다(매개변수 ID: MQIACF_SYSP_CHKPOINT_COUNT).

IBM MQ는 지정하는 레코드 수만큼 기록된 이후에 새 체크포인트를 시작합니다.

200 - 16,000,000 범위의 값을 지정하십시오.

CommandScope(MQCFST)

명령 범위(매개변수 ID: MQCACF_COMMAND_SCOPE).

큐 관리자가 큐 공유 그룹의 멤버인 경우 명령이 실행되는 방법을 지정합니다. 다음 중 하나를 지정할 수 있습니다.

- 공백(또는 매개변수도 함께 생략). 이 명령은 입력된 큐 관리자에서 실행됩니다.
- 큐 관리자 이름. 명령이 큐 공유 그룹 내에서 활성 상태인 경우 사용자가 지정하는 큐 관리자에서 실행됩니다. 명령이 입력된 큐 관리자가 아닌 다른 큐 관리자를 지정하는 경우, 큐 공유 그룹 환경을 사용 중이고 명령 서버가 사용 가능해야 합니다.
- 별표(*). 명령이 로컬 큐 관리자에서 실행되고 큐 공유 그룹의 모든 활성 큐 관리자에도 전달됩니다.

최대 길이는 MQ_QSG_NAME_LENGTH입니다.

Exclmsg(MQCFSL)

로그에 기록되지 않게 제외할 메시지 ID 목록입니다(매개변수 ID: MQCACF_EXCL_OPERATOR_MESSAGES).

로그에 기록되지 않게 제외할 오류 메시지 ID의 목록을 지정하십시오. 예를 들어, 메시지 CSQX500I을 제외하려면 X500을 이 목록에 추가하십시오. 이 목록의 메시지는 z/OS 콘솔 및 하드카피 로그로 송신되지 않습니다. EXCLMSG 매개변수를 사용하여 메시지를 제외하면 z/OS 메커니즘을 사용하는 것보다 CPU 관점에서 결과가 더욱 효율적이므로 가능한 경우 대신 사용해야 합니다.

각 메시지 ID의 최대 길이는 MQ_OPERATOR_MESSAGE_LENGTH입니다.

목록에는 최대 16개의 메시지 ID가 포함될 수 있습니다.

Service(MQCFST)

서비스 매개변수 설정(매개변수 ID: MQCACF_SYSP_SERVICE).

이 매개변수는 IBM에서 사용하도록 예약되어 있습니다.

SMFInterval(MQCFIN)

각 통계 수집 사이의 기본 시간(분)(매개변수 ID: MQIACF_SYSP_SMF_INTERVAL).

0 - 1440 범위의 값을 지정하십시오.

값을 0으로 지정하면 통계 데이터와 계정 데이터가 모두 SMF 데이터 콜렉션 브로드캐스트에서 수집됩니다.

TraceSize(MQCFIN)

글로벌 추적 기능에서 사용되는 추적 테이블의 크기(4KB 블록)(매개변수 ID: MQIACF_SYSP_TRACE_SIZE).

0-999범위의 값을 지정하십시오.

채널 시작

채널 시작(MQCMD_START_CHANNEL) 명령은 IBM MQ 채널을 시작합니다. 이 명령은 MQCHT_CLNTCONN을 제외한 모든 유형의 채널에 대해 실행할 수 있습니다. 하지만 *ChannelType* 값이 MQCHT_RECEIVER,

MQCHT_SVRCONN 또는 MQCHT_CLUSRCVR인 채널에 대해 실행하는 경우에는 채널을 시작하지 말고 사용 가능하도록 설정해야 합니다.

로컬로 정의된 채널과 자동 정의된 클러스터 송신자 채널의 이름이 같으면, 로컬로 정의된 채널에 명령이 적용됩니다.

로컬로 정의된 채널은 없지만 자동 정의된 클러스터 송신자 채널이 둘 이상 있는 경우, 로컬 큐 관리자의 저장소에 추가된 마지막 채널에 명령이 적용됩니다.

매개변수 설명에서 특별히 언급되지 않는 한 다음 속성을 MQTT 채널에 적용할 수 없습니다.

필수 매개변수

ChannelName(MQCFST)

채널 이름(매개변수 ID: MQCACH_CHANNEL_NAME).

시작할 채널의 이름입니다. 문자열의 최대 길이는 MQ_CHANNEL_NAME_LENGTH입니다.

이 매개변수는 MQTT 채널을 포함하여 모든 채널 유형에 필요합니다.

선택적 매개변수

z/OS

CommandScope(MQCFST)

명령 범위(매개변수 ID: MQCACF_COMMAND_SCOPE). 이 매개변수는 z/OS에만 적용됩니다.

큐 관리자가 큐 공유 그룹의 멤버인 경우 명령이 실행되는 방법을 지정합니다. 다음 중 하나를 지정할 수 있습니다.

- 공백(또는 매개변수도 함께 생략). 이 명령은 입력된 큐 관리자에서 실행됩니다.
- 큐 관리자 이름. 명령이 큐 공유 그룹 내에서 활성 상태인 경우 사용자가 지정하는 큐 관리자에서 실행됩니다. 명령이 입력된 큐 관리자가 아닌 다른 큐 관리자를 지정하는 경우, 큐 공유 그룹 환경을 사용 중이고 명령 서버가 사용 가능해야 합니다.
- 별표(*). 명령이 로컬 큐 관리자에서 실행되고 큐 공유 그룹의 모든 활성 큐 관리자에도 전달됩니다.

최대 길이는 MQ_QSG_NAME_LENGTH입니다.

ChannelDisposition(MQCFIN)

채널 속성 지정 값(매개변수 ID: MQIACH_CHANNEL_DISP). 이 매개변수는 z/OS에만 적용됩니다.

시작할 채널의 속성 지정 값을 지정합니다.

이 매개변수를 생략하는 경우, 채널 오브젝트의 기본 채널 배치 속성에서 채널 배치의 값을 가져옵니다.

가능한 값은 다음과 같습니다.

MQCHLD_PRIVATE

큐 관리자로 지정된 인바운드 전송에 대한 응답으로 시작된 경우 수신 채널은 개인 채널입니다.

송신 채널의 전송 큐에 MQQSGD_SHARED가 아닌 다른 속성 지정 값이 있는 경우 해당 채널은 개인 채널입니다.

MQCHLD_SHARED

큐 공유 그룹으로 지정된 인바운드 전송에 대한 응답으로 시작된 경우 수신 채널은 공유 채널입니다.

송신 채널의 전송 큐에 MQQSGD_SHARED의 속성 지정 값이 있는 경우 해당 채널은 공유 채널입니다.

MQCHLD_FIXSHARED

특정 큐 관리자에 연결된 공유 채널입니다.

또한 **ChannelDisposition**과 **CommandScope** 매개변수의 조합이 채널이 작동되는 큐 관리자를 제어합니다. 가능한 옵션은 다음과 같습니다.

- 명령이 발행된 로컬 큐 관리자
- 그룹에서 이름 지정된 다른 특정 큐 관리자
- 그룹의 모든 활성 큐 관리자

- 큐 관리자 자체에서 자동으로 결정하는 그룹에서 가장 적합한 큐 관리자

ChannelDisposition 및 *CommandScope* 의 다양한 조합은 1728 페이지의 표 105에 요약되어 있습니다.

표 105. START CHANNEL의 <i>ChannelDisposition</i> 및 <i>CommandScope</i>			
<i>ChannelDisposition</i>	<i>CommandScope</i> blank or local-qmgr	<i>CommandScope</i> qmgr-name	<i>CommandScope</i> (*)
MQCHLD_PRIVATE	로컬 큐 관리자에 있는 개인용 채널로 시작	이름 지정된 큐 관리자에 있는 개인용 채널로 시작	모든 활성 큐 관리자에 있는 개인용 채널로 시작
MQCHLD_SHARED	<p><i>ChannelType</i> MQCHT_SENDER, MQCHT_REQUESTER 및 MQCHT_SERVER 채널의 경우, 그룹에 있는 가장 적합한 큐 관리자에서 공유 채널로 시작하십시오.</p> <p><i>ChannelType</i> MQCHT_RECEIVER 및 MQCHT_SVRCONN의 공유 채널의 경우, 모든 활성 큐 관리자에서 채널을 시작하십시오.</p> <p><i>ChannelType</i> MQCHT_CLUSSDR 및 MQCHT_CLUSRCVR의 공유 채널의 경우 이 옵션은 허용되지 않습니다.</p> <p>MQCHLD_SHARED는 <i>CommandScope</i> 을(를) 사용하여 자동으로 명령을 생성하고 적절한 큐 관리자로 전송할 수 있습니다. 명령이 송신될 큐 관리자의 채널에 대한 정의가 없거나 정의가 명령에 적합하지 않을 경우, 명령은 실패합니다.</p> <p>명령이 입력된 큐 관리자에 있는 채널 정의를 사용하여 명령이 실행되는 대상 큐 관리자를 판별할 수 있습니다. 따라서 채널 정의가 일관되어야 합니다. 모순된 채널 정의는 예상치 못한 명령 행동양식을 일으킬 수 있습니다.</p>	허용되지 않음	허용되지 않음
MQCHLD_FIXSHARED	<i>ChannelType</i> MQCHT_SENDER, MQCHT_REQUESTER 및 MQCHT_SERVER의 공유 채널(비어 있지 않은 <i>ConnectionName</i>)의 경우 로컬 큐 관리자에서 공유 채널로 시작하십시오.	<i>ChannelType</i> MQCHT_SENDER, MQCHT_REQUESTER 및 MQCHT_SERVER의 공유 채널(비어 있지 않은 <i>ConnectionName</i>)의 경우, 이름 지정된 큐 관리자에서 공유 채널로 시작하십시오.	허용되지 않음

오류 코드

이 명령은 1274 페이지의 『모든 명령에 적용할 수 있는 오류 코드』에 표시된 값 외에, 응답 형식 헤더에 다음 오류 코드를 리턴할 수 있습니다.

이성 (MQLONG)

가능한 값은 다음 값 중 하나입니다.

- MQRCCF_CHANNEL_INDOUBT**
채널이 인다우트(in-doubt) 상태입니다.
- MQRCCF_CHANNEL_IN_USE**
채널이 사용 중입니다.
- MQRCCF_CHANNEL_NOT_FOUND**
채널을 찾을 수 없습니다.
- MQRCCF_CHANNEL_TYPE_ERROR**
채널 유형이 올바르지 않습니다.
- MQRCCF_MQCONN_FAILED**
MQCONN 호출에 실패했습니다.
- MQRCCF_MQINQ_FAILED**
MQINQ 호출에 실패했습니다.
- MQRCCF_MQOPEN_FAILED**
MQOPEN 호출에 실패했습니다.
- MQRCCF_NOT_XMIT_Q**
큐가 전송 큐가 아닙니다.

Windows Linux AIX **채널 시작(MQTT)**

채널 시작(MQCMD_START_CHANNEL) 명령은 IBM MQ 채널을 시작합니다. 이 명령은 MQCHT_MQTT 유형의 채널에 대해 실행할 수 있습니다.

필수 매개변수

ChannelName(MQCFST)

- 채널 이름(매개변수 ID: MQCACH_CHANNEL_NAME).
- 시작할 채널의 이름입니다. 문자열의 최대 길이는 MQ_CHANNEL_NAME_LENGTH입니다.
- 이 매개변수는 MQTT 채널을 포함하여 모든 채널 유형에 필요합니다.

ChannelType(MQCFIN)

- 채널 유형(매개변수 ID: MQIACH_CHANNEL_TYPE). 이 매개변수는 현재 MQTT 텔레메트리 채널에서만 사용되며, 텔레메트리 채널을 시작할 때 필요합니다. 매개변수에 현재 제공할 수 있는 유일한 값은 MQCHT_MQTT입니다.

오류 코드

이 명령은 1274 페이지의 『모든 명령에 적용할 수 있는 오류 코드』에 표시된 값 외에, 응답 형식 헤더에 다음 오류 코드를 리턴할 수 있습니다.

이성 (MQLONG)

- 가능한 값은 다음 값 중 하나입니다.
- MQRCCF_PARM_SYNTAX_ERROR**
지정된 매개변수에 구문 오류가 있었습니다.
- MQRCCF_PARM_MISSING**
매개변수가 누락되었습니다.
- MQRCCF_CHANNEL_NOT_FOUND**
지정된 채널이 없습니다.
- MQRCCF_CHANNEL_IN_USE**
이 명령은 필요한 매개변수 또는 매개변수 값을 지정하지 않았습니다.
- MQRCCF_NO_STORAGE**
사용 가능한 스토리지가 충분하지 않습니다.
- MQRCCF_COMMAND_FAILED**
명령이 실패했습니다.

MQRCCF_PORT_IN_USE

포트가 사용 중입니다.

MQRCCF_BIND_FAILED

세션 조정 중에 원격 시스템에 바인드하는 데 실패했습니다.

MQRCCF_SOCKET_ERROR

소켓 오류가 발생했습니다.

MQRCCF_HOST_NOT_AVAILABLE

원격 시스템에 대화를 할당하려는 시도가 실패했습니다. 오류가 일시적일 수 있으며 나중에 할당이 성공할 수 있습니다. 이 이유는 원격 시스템의 대기 프로그램이 실행되고 있지 않은 경우 발생할 수 있습니다.

채널 시작기 시작

채널 시작기 시작(MQCMD_START_CHANNEL_INIT) 명령은 IBM MQ 채널 시작기를 시작합니다.

필수 매개변수

InitiationQName(MQCFST)

이니시에이션 큐 이름(매개변수 ID: MQCA_INITIATION_Q_NAME).

채널 초기설정 프로세스를 위한 이니시에이션 큐의 이름. 즉, 전송 큐의 정의에 지정된 이니시에이션 큐입니다.

z/OS에서는 이 매개변수가 유효하지 않습니다.

문자열의 최대 길이는 MQ_Q_NAME_LENGTH입니다.

선택적 매개변수

CommandScope(MQCFST)

명령 범위(매개변수 ID: MQCACF_COMMAND_SCOPE). 이 매개변수는 z/OS에만 적용됩니다.

큐 관리자가 큐 공유 그룹의 멤버인 경우 명령이 실행되는 방법을 지정합니다. 다음 중 하나를 지정할 수 있습니다.

- 공백(또는 매개변수도 함께 생략). 입력된 큐 관리자에서 명령이 처리됩니다.
- 큐 관리자 이름. 명령은 큐 공유 그룹 내에서 활성 상태인 경우 사용자가 지정하는 큐 관리자에서 처리됩니다. 명령이 입력된 큐 관리자가 아닌 다른 큐 관리자를 지정하는 경우, 큐 공유 그룹 환경을 사용 중이고 명령 서버가 사용 가능해야 합니다.

최대 길이는 MQ_QSG_NAME_LENGTH입니다.

EnvironmentInfo(MQCFST)

환경 정보(매개변수 ID: MQCACF_ENV_INFO).

채널 시작기 주소 공간을 시작하는 데 사용되는 JCL 프로시저(yyyyCHIN, 여기서, yyyy는 큐 관리자 이름)에서 대체될 매개변수와 값. 이 매개변수는 z/OS에만 적용됩니다.

문자열의 최대 길이는 MQ_ENV_INFO_LENGTH입니다.

오류 코드

이 명령은 1274 페이지의 『모든 명령에 적용할 수 있는 오류 코드』에 표시된 값 외에, 응답 형식 헤더에 다음 오류 코드를 리턴할 수 있습니다.

이성 (MQLONG)

가능한 값은 다음 값 중 하나입니다.

MQRCCF_MQCONN_FAILED

MQCONN 호출에 실패했습니다.

MQRCCF_MQGET_FAILED

MQGET 호출에 실패했습니다.

MQRCCF_MQOPEN_FAILED
MQOPEN 호출에 실패했습니다.

채널 리스너 시작

채널 리스너 시작(MQCMD_START_CHANNEL_LISTENER) 명령은 IBM MQ 리스너를 시작합니다. z/OS에서 이 명령은 모든 전송 프로토콜에 유효합니다. 다른 플랫폼에서는 TCP 전송 프로토콜에만 유효합니다.

선택적 매개변수

z/OS

CommandScope(MQCFST)

명령 범위(매개변수 ID: MQCACF_COMMAND_SCOPE). 이 매개변수는 z/OS에만 적용됩니다.

큐 관리자가 큐 공유 그룹의 멤버인 경우 명령이 실행되는 방법을 지정합니다. 다음 중 하나를 지정할 수 있습니다.

- 공백(또는 매개변수도 함께 생략). 이 명령은 입력된 큐 관리자에서 실행됩니다.
- 큐 관리자 이름. 명령이 큐 공유 그룹 내에서 활성 상태인 경우 사용자가 지정하는 큐 관리자에서 실행됩니다. 명령이 입력된 큐 관리자가 아닌 다른 큐 관리자를 지정하는 경우, 큐 공유 그룹 환경을 사용 중이고 명령 서버가 사용 가능해야 합니다.

최대 길이는 MQ_Q_MGR_NAME_LENGTH입니다.

z/OS

InboundDisposition(MQCFIN)

인바운드 전송 속성 지정 값(매개변수 ID: MQIACH_INBOUND_DISP). 이 매개변수는 z/OS에만 적용됩니다.

핸들링할 인바운드 전송의 속성 지정 값을 지정합니다. 가능한 값은 다음 값 중 하나입니다.

MQINBD_Q_MGR

큐 관리자로 지정된 전송을 대기합니다. MQINBD_Q_MGR이 기본값입니다.

MQINBD_GROUP

큐 공유 그룹으로 지정된 전송을 대기합니다. MQINBD_GROUP은 공유 큐 관리자 환경이 있는 경우에만 허용됩니다.

z/OS

IPAddress(MQCFST)

IP 주소(매개변수 ID: MQCACH_IP_ADDRESS). 이 매개변수는 z/OS에만 적용됩니다.

IPv4 점분리 십진수, IPv6 16진 또는 숫자 양식으로 지정된 TCP/IP의 IP 주소. 이 매개변수는 *TransportType* 이(가) MQXPT_TCP인 채널에만 유효합니다.

문자열의 최대 길이는 MQ_IP_ADDRESS_LENGTH입니다.

ListenerName(MQCFST)

리스너 이름(매개변수 ID: MQCACH_LISTENER_NAME). 이 매개변수는 z/OS에 적용되지 않습니다.

시작할 리스너 정의의 이름. 이 매개변수가 유효한 플랫폼에서 이 매개변수를 지정하지 않으면 기본 리스너 SYSTEM.DEFAULT.LISTENER가 가정됩니다. 이 매개변수를 지정한 경우, 다른 매개변수를 지정할 수 없습니다.

문자열의 최대 길이는 MQ_LISTENER_NAME_LENGTH입니다.

z/OS

LUName(MQCFST)

LU 이름(매개변수 ID: MQCACH_LU_NAME). 이 매개변수는 z/OS에만 적용됩니다.

APPC 부가 정보 데이터 세트에 지정된 대로 논리 장치(LU)의 기호 목적지 이름. LU는 아웃바운드 전송에 사용할 채널 시작기 매개변수에 지정된 동일한 LU여야 합니다. 이 매개변수는 MQXPT_LU62가 *TransportType* 인 채널에만 유효합니다.

문자열의 최대 길이는 MQ_LU_NAME_LENGTH입니다.

z/OS

Port(MQCFIN)

TCP의 포트 번호(매개변수 ID: MQIACH_PORT_NUMBER). 이 매개변수는 z/OS에만 적용됩니다.

TCP의 포트 번호. 이 매개변수는 *TransportType* 이(가) MQXPT_TCP인 채널에만 유효합니다.

z/OS

TransportType(MQCFIN)

전송 프로토콜 유형(매개변수 ID: MQIACH_XMIT_PROTOCOL_TYPE).

가능한 값은 다음과 같습니다.

MQXPT_LU62

LU 6.2.

MQXPT_TCP

TCP.

MQXPT_NETBIOS

NetBIOS.

MQXPT_SPX

SPX.

오류 코드

이 명령은 1274 페이지의 『모든 명령에 적용할 수 있는 오류 코드』에 표시된 값 외에, 응답 형식 헤더에 다음 오류 코드를 리턴할 수 있습니다.

이성 (MQLONG)

가능한 값은 다음 값 중 하나입니다.

MQRCCF_COMMS_LIBRARY_ERROR

통신 프로토콜 라이브러리 오류입니다.

MQRCCF_LISTENER_NOT_STARTED

리스너가 시작되지 않습니다.

MQRCCF_LISTENER_RUNNING

리스너가 이미 실행 중입니다.

MQRCCF_NETBIOS_NAME_ERROR

NetBIOS 리스너 이름 오류입니다.

Multi

멀티플랫폼에서 서비스 시작

서비스 시작(MQCMD_START_SERVICE) 명령은 기존 IBM MQ 서비스 정의를 시작합니다.

필수 매개변수

ServiceName(MQCFST)

서비스 이름(매개변수 ID: MQCA_SERVICE_NAME).

이 매개변수는 시작할 서비스 정의의 이름입니다. 문자열의 최대 길이는 MQ_OBJECT_NAME_LENGTH입니다.

오류 코드

이 명령은 1274 페이지의 『모든 명령에 적용할 수 있는 오류 코드』에 표시된 값 외에, 응답 형식 헤더에 다음 오류 코드를 리턴할 수 있습니다.

이성 (MQLONG)

가능한 값은 다음 값 중 하나입니다.

MQRCCF_NO_START_CMD

서비스의 **StartCommand** 매개변수가 공백입니다.

MQRCCF_SERVICE_RUNNING

서비스가 이미 실행 중입니다.

z/OS에서 SMDS 연결 시작

이전 STOP SMDSCONN 명령으로 연결이 AVAIL(STOPPED) 상태에 배치되면 SMDS 연결 시작 (MQCMD_INQUIRE_SMDSCONN) 명령을 사용하십시오. 또한 이 명령을 사용하면 이전 오류 후 AVAIL(ERROR) 상태에 있는 연결을 재시도하도록 큐 관리자에 신호를 보낼 수 있습니다.

필수 매개변수

SMDSConn(MQCFST)

공유 메시지 데이터 세트와 큐 관리자 사이의 연결에 관한 큐 관리자 이름을 지정합니다(매개변수 ID: MQCACF_CF_SMDSCONN).

별표 값을 사용하여 특정 CFSTRUCT 이름과 연관된 모든 공유 메시지 데이터 세트를 나타낼 수 있습니다.

문자열의 최대 길이는 4자입니다.

CFStrucName(MQCFST)

시작할 SMDS 연결 특성을 가진 CF 애플리케이션 구조의 이름(매개변수 ID: MQCA_CF_STRUC_NAME).

문자열의 최대 길이는 MQ_CF_STRUC_NAME_LENGTH입니다.

CommandScope(MQCFST)

명령 범위(매개변수 ID: MQCACF_COMMAND_SCOPE).

큐 관리자가 큐 공유 그룹의 멤버인 경우 명령이 실행되는 방법을 지정합니다. 다음 중 하나를 지정할 수 있습니다.

- 공백(또는 매개변수도 함께 생략). 이 명령은 입력된 큐 관리자에서 실행됩니다.
- 큐 관리자 이름. 명령이 큐 공유 그룹 내에서 활성 상태인 경우 사용자가 지정하는 큐 관리자에서 실행됩니다. 명령이 입력된 큐 관리자가 아닌 다른 큐 관리자를 지정하는 경우, 큐 공유 그룹 환경을 사용 중이고 명령 서버가 사용 가능해야 합니다.
- 별표(*). 명령이 로컬 큐 관리자에서 실행되고 큐 공유 그룹의 모든 활성 큐 관리자에도 전달됩니다.

최대 길이는 MQ_QSG_NAME_LENGTH입니다.

채널 중지

채널 중지(MQCMD_STOP_CHANNEL) 명령은 IBM MQ 채널을 중지합니다.

이 명령은 MQCHT_CLNTCONN을 제외한 모든 유형의 채널에 대해 실행할 수 있습니다.

로컬로 정의된 채널과 자동 정의된 클러스터 송신자 채널의 이름이 같으면, 로컬로 정의된 채널에 명령이 적용됩니다.

로컬로 정의된 채널은 없지만 자동 정의된 클러스터 송신자 채널이 둘 이상 있는 경우, 로컬 큐 관리자의 저장소에 추가된 마지막 채널에 명령이 적용됩니다.

매개변수 설명에서 특별히 언급되지 않는 한 다음 속성을 MQTT 채널에 적용할 수 없습니다.

필수 매개변수

ChannelName(MQCFST)

채널 이름(매개변수 ID: MQCACH_CHANNEL_NAME).

정지할 채널의 이름. 문자열의 최대 길이는 MQ_CHANNEL_NAME_LENGTH입니다.

이 매개변수는 모든 채널 유형에 필요합니다.

선택적 매개변수

z/OS ChannelDisposition(MQCFIN)

채널 속성 지정 값(매개변수 ID: MQIACH_CHANNEL_DISP). 이 매개변수는 z/OS에만 적용됩니다.

중지할 채널의 속성 지정 값을 지정합니다.

이 매개변수를 생략하는 경우, 채널 오브젝트의 기본 채널 배치 속성에서 채널 배치의 값을 가져옵니다.

가능한 값은 다음 값 중 하나입니다.

MQCHLD_PRIVATE

큐 관리자로 지정된 인바운드 전송에 대한 응답으로 시작된 경우 수신 채널은 개인 채널입니다.

송신 채널의 전송 큐에 MQQSGD_SHARED가 아닌 다른 속성 지정 값이 있는 경우 해당 채널은 개인 채널입니다.

MQCHLD_SHARED

큐 공유 그룹으로 지정된 인바운드 전송에 대한 응답으로 시작된 경우 수신 채널은 공유 채널입니다.

송신 채널의 전송 큐에 MQQSGD_SHARED의 속성 지정 값이 있는 경우 해당 채널은 공유 채널입니다.

또한 **ChannelDisposition**과 **CommandScope** 매개변수의 조합이 채널이 작동되는 큐 관리자를 제어합니다. 가능한 옵션은 다음과 같습니다.

- 명령이 발행된 로컬 큐 관리자
- 그룹에서 이름 지정된 다른 특정 큐 관리자
- 그룹의 모든 활성 큐 관리자
- 큐 관리자 자체에서 자동으로 결정하는 그룹에서 가장 적합한 큐 관리자

ChannelDisposition 및 *CommandScope*의 다양한 조합은 [1734 페이지의 표 106](#)에 요약되어 있습니다.

표 106. STOP CHANNEL의 ChannelDisposition 및 CommandScope			
ChannelDisposition	CommandScope 공백 또는 local-qmgr	CommandScope qmgr-name	CommandScope (*)
MQCHLD_PRIVATE	로컬 큐 관리자에서 개인용 채널로 중지합니다.	이름 지정된 큐 관리자에서 개인용 채널로 중지합니다.	모든 활성 큐 관리자에서 개인용 채널로 중지합니다.

표 106. STOP CHANNEL의 ChannelDisposition 및 CommandScope (계속)

ChannelDisposition	CommandScope 공백 또는 local-qmgr	CommandScope qmgr-name	CommandScope (*)
MQCHLD_SHARED	<p>ChannelType MQCHT_RECEIVER 또는 MQCHT_SVRCONN 채널의 경우, 모든 활성 큐 관리자에서 공유 채널로 중지합니다.</p> <p>ChannelType이 MQCHT_SENDER, MQCHT_REQUESTER 및 MQCHT_SERVER인 채널의 경우, 실행 중인 큐 관리자에서 공유 채널로 중지합니다. 채널이 비활성 상태(실행 중이지 않음)에 있거나 채널이 실행되는 채널 시작기가 정지되었으므로 RETRY 상태에 있을 경우, 채널에 대한 STOP 요청이 로컬 큐 관리자에서 발행됩니다.</p> <p>MQCHLD_SHARED는 CommandScope을(를) 사용하여 자동으로 명령을 생성하고 적절한 큐 관리자로 전송할 수 있습니다. 명령이 송신될 큐 관리자의 채널에 대한 정의가 없거나 정의가 명령에 적합하지 않을 경우, 명령은 실패합니다.</p> <p>명령이 입력된 큐 관리자에 있는 채널 정의를 사용하여 명령이 실행되는 대상 큐 관리자를 판별할 수 있습니다. 따라서 채널 정의가 일관되어야 합니다. 모순된 채널 정의는 예상치 못한 명령 행동양식을 일으킬 수 있습니다.</p>	허용되지 않음	허용되지 않음

ChannelStatus(MQCFIN)

명령이 실행된 후 채널의 새 상태(매개변수 ID: MQIACH_CHANNEL_STATUS).

가능한 값은 다음 값 중 하나입니다.

MQCHS_INACTIVE

채널이 비활성 상태입니다.

MQCHS_STOPPED

채널이 중지되었습니다. 아무 것도 지정되지 않은 경우, MQCHS_STOPPED가 기본값입니다.

z/OS CommandScope(MQCFST)

명령 범위(매개변수 ID: MQCACF_COMMAND_SCOPE). 이 매개변수는 z/OS에만 적용됩니다.

큐 관리자가 큐 공유 그룹의 멤버인 경우 명령을 처리하는 방법을 지정합니다. 다음 중 하나를 지정할 수 있습니다.

- 공백(또는 매개변수도 함께 생략). 입력된 큐 관리자에서 명령이 처리됩니다.
- 큐 관리자 이름. 명령은 큐 공유 그룹 내에서 활성 상태인 경우 사용자가 지정하는 큐 관리자에서 처리됩니다. 명령이 입력된 큐 관리자가 아닌 다른 큐 관리자를 지정하는 경우, 큐 공유 그룹 환경을 사용 중이고 명령 서버가 사용 가능해야 합니다.
- 별표(*). 명령이 로컬 큐 관리자에서 처리되고 큐 공유 그룹의 모든 활성 큐 관리자에도 전달됩니다.

최대 길이는 MQ_QSG_NAME_LENGTH입니다.

ConnectionName(MQCFST)

중지할 채널의 연결 이름(매개변수 ID: MQCACH_CONNECTION_NAME).

이 매개변수는 중지할 채널의 연결 이름입니다. 이 매개변수를 생략하면 지정된 채널 이름 및 리모트 큐 관리자 이름을 가진 모든 채널이 중지됩니다. 멀티플랫폼에서 문자열의 최대 길이는 MQ_CONN_NAME_LENGTH입니다. z/OS에서 문자열의 최대 길이는 MQ_LOCAL_ADDRESS_LENGTH입니다.

이 매개변수를 지정한 경우, ChannelStatus가 MQCHS_INACTIVE여야 합니다.

Mode(MQCFIN)

채널을 중지하는 방법(매개변수 ID: MQIACF_MODE).

가능한 값은 다음과 같습니다.

MQMODE_QUIESCE

채널을 일시정지합니다. MQMODE_QUIESCE가 기본값입니다.

공유 대화 기능을 사용할 수 있는 서버 연결 채널에서 Stop Channel *channelname* Mode(MQMODE_QUIESCE) 명령을 실행하면 IBM MQ 클라이언트 인프라가 시기 적절한 방법으로 중지 요청을 인식하게 됩니다. 이 시간은 네트워크 속도에 따라 다릅니다. 클라이언트 애플리케이션은 IBM MQ에 대한 후속 호출을 발행한 결과로서 중지 요청을 인식하게 됩니다.

MQMODE_FORCE

채널을 바로 중지합니다. 채널의 스레드 또는 프로세스는 종료되지 않습니다. 현재 배치의 전송을 중지합니다.

서버 연결 채널의 경우에는 MQRC_CONNECTION_BROKEN을 리턴하는 현재 연결을 중단합니다.

다른 유형의 채널의 경우, 이 상황은 인다우트(in-doubt) 상황을 초래할 수 있습니다.

z/OS z/OS에서 이 옵션은 진행 중인 메시지 재할당을 인터럽트합니다. 이는 BIND_NOT_FIXED 메시지를 부분적으로 재할당되게 두거나 순서가 뒤바뀌게 둘 수 있습니다.

MQMODE_TERMINATE

Multi 멀티플랫폼에서는 채널을 바로 중지합니다. 채널의 스레드 또는 프로세스가 종료됩니다.

z/OS z/OS에서 MQMODE_TERMINATE는 FORCE의 동의어입니다.

z/OS z/OS에서 이 옵션은 진행 중인 메시지 재할당을 인터럽트합니다. 이는 BIND_NOT_FIXED 메시지를 부분적으로 재할당되게 두거나 순서가 뒤바뀌게 둘 수 있습니다.

참고: 이 매개변수는 이전에 *Quiesce* (MQIACF_QUIESCE)였으며, 값 MQQO_YES 및 MQQO_NO가 있습니다. 이전 이름을 계속 사용할 수 있습니다.

QMgrName(MQCFST)

리모트 큐 관리자의 이름(매개변수 ID: MQCA_Q_MGR_NAME).

이 매개변수는 채널이 연결되어 있는 리모트 큐 관리자의 이름입니다. 이 매개변수를 생략하면 지정된 채널 이름 및 연결 이름을 가진 모든 채널이 중지됩니다. 문자열의 최대 길이는 MQ_Q_MGR_NAME_LENGTH입니다.

이 매개변수를 지정한 경우, ChannelStatus가 MQCHS_INACTIVE여야 합니다.

오류 코드

이 명령은 1274 페이지의 『모든 명령에 적용할 수 있는 오류 코드』에 표시된 값 외에, 응답 형식 헤더에 다음 오류 코드를 리턴할 수 있습니다.

이성 (MQLONG)

가능한 값은 다음 값 중 하나입니다.

MQRCCF_CHANNEL_DISABLED

채널을 사용할 수 없습니다.

MQRCCF_CHANNEL_NOT_ACTIVE

채널이 활성 상태가 아닙니다.

MQRCCF_CHANNEL_NOT_FOUND

채널을 찾을 수 없습니다.

MQRCCF_MODE_VALUE_ERROR

모드 값이 올바르지 않습니다.

MQRCCF_MQCONN_FAILED

MQCONN 호출에 실패했습니다.

MQRCCF_MQOPEN_FAILED

MQOPEN 호출에 실패했습니다.

MQRCCF_MQSET_FAILED

MQSET 호출에 실패했습니다.

Windows

Linux

AIX

채널 중지(MQTT)

채널 중지(MQCMD_STOP_CHANNEL) 명령은 MQ Telemetry 채널을 중지합니다.

필수 매개변수**ChannelName(MQCFST)**

채널 이름(매개변수 ID: MQCACH_CHANNEL_NAME).

필수 매개변수입니다.

정지할 채널의 이름. 문자열의 최대 길이는 MQ_CHANNEL_NAME_LENGTH입니다.

ChannelType(MQCFIN)

채널 유형(매개변수 ID: MQIACH_CHANNEL_TYPE). 이 매개변수는 현재 MQTT 텔레메트리 채널에서만 사용되며, 텔레메트리 채널을 중지할 때 필요합니다. 매개변수에 현재 제공할 수 있는 유일한 값은 MQCHT_MQTT입니다.

선택적 매개변수**ClientIdentifier(MQCFST)**

클라이언트 ID입니다. 클라이언트 ID는 MQ Telemetry 전송 클라이언트를 식별하는 23바이트 문자열입니다. 채널 중지 명령이 *ClientIdentifier*를 지정하면, 지정된 클라이언트 ID에 대한 연결만 중지됩니다. CLIENTID가 지정되지 않으면 채널의 모든 연결이 중지됩니다.

오류 코드

이 명령은 1274 페이지의 『모든 명령에 적용할 수 있는 오류 코드』에 표시된 값 외에, 응답 형식 헤더에 다음 오류 코드를 리턴할 수 있습니다.

이성 (MQLONG)

가능한 값은 다음 값 중 하나입니다.

MQRCCF_CHANNEL_DISABLED

채널을 사용할 수 없습니다.

MQRCCF_CHANNEL_NOT_ACTIVE

채널이 활성 상태가 아닙니다.

MQRCCF_CHANNEL_NOT_FOUND

채널을 찾을 수 없습니다.

MQRCCF_MODE_VALUE_ERROR

모드 값이 올바르지 않습니다.

MQRCCF_MQCONN_FAILED

MQCONN 호출에 실패했습니다.

MQRCCF_MQOPEN_FAILED

MQOPEN 호출에 실패했습니다.

MQRCCF_MQSET_FAILED

MQSET 호출에 실패했습니다.

z/OS

z/OS에서 채널 시작기 중지

채널 시작기 중지(MQCMD_STOP_CHANNEL_INIT) 명령은 IBM MQ 채널 시작기를 중지합니다.

선택적 매개변수

CommandScope(MQCFST)

명령 범위(매개변수 ID: MQCACF_COMMAND_SCOPE).

큐 관리자가 큐 공유 그룹의 멤버인 경우 명령이 실행되는 방법을 지정합니다. 다음 중 하나를 지정할 수 있습니다.

- 공백(또는 매개변수도 함께 생략). 이 명령은 입력된 큐 관리자에서 실행됩니다.
- 큐 관리자 이름. 명령이 큐 공유 그룹 내에서 활성 상태인 경우 사용자가 지정하는 큐 관리자에서 실행됩니다. 명령이 입력된 큐 관리자가 아닌 다른 큐 관리자를 지정하는 경우, 큐 공유 그룹 환경을 사용 중이고 명령 서버가 사용 가능해야 합니다.
- 별표(*). 명령이 로컬 큐 관리자에서 실행되고 큐 공유 그룹의 모든 활성 큐 관리자에도 전달됩니다.

최대 길이는 MQ_QSG_NAME_LENGTH입니다.

SharedChannelRestart(MQCFIN)

공유 채널 재시작 (매개변수 식별자: MQIACH_SHARED_CHL_RESTART).

채널 시작기가 다른 큐 관리자에서 소유하며 MQCHLD_SHARED로 설정된 **ChannelDisposition** 매개변수로 시작된 활성 송신 채널을 재시작하는지 여부를 지정합니다. 가능한 값은 다음과 같습니다.

MQCHSH_RESTART_YES

공유 송신 채널이 재시작됩니다. MQCHSH_RESTART_YES가 기본값입니다.

MQCHSH_RESTART_NO

공유 송신 채널은 재시작되지 않으므로 비활성 상태가 됩니다.

MQCHLD_FIXSHARED로 설정된 **ChannelDisposition** 매개변수로 시작되는 활성 채널은 재시작되지 않고 항상 비활성 상태가 됩니다.

채널 리스너 중지

채널 리스너 중지(MQCMD_STOP_CHANNEL_LISTENER) 명령은 IBM MQ 리스너를 중지합니다.

필수 매개변수

ListenerName(MQCFST)

리스너 이름(매개변수 ID: MQCACH_LISTENER_NAME). 이 매개변수는 z/OS에 적용되지 않습니다.

중지할 리스너 정의의 이름. 이 매개변수를 지정한 경우, 다른 매개변수를 지정할 수 없습니다.

문자열의 최대 길이는 MQ_LISTENER_NAME_LENGTH입니다.

선택적 매개변수

z/OS

CommandScope(MQCFST)

명령 범위(매개변수 ID: MQCACF_COMMAND_SCOPE).

큐 관리자가 큐 공유 그룹의 멤버인 경우 명령을 처리하는 방법을 지정합니다. 다음 중 하나를 지정할 수 있습니다.

- 공백(또는 매개변수도 함께 생략). 입력된 큐 관리자에서 명령이 처리됩니다.

- 큐 관리자 이름. 명령은 큐 공유 그룹 내에서 활성 상태인 경우 사용자가 지정하는 큐 관리자에서 처리됩니다. 명령이 입력된 큐 관리자가 아닌 다른 큐 관리자를 지정하는 경우, 큐 공유 그룹 환경을 사용 중이고 명령 서버가 사용 가능해야 합니다.

이 매개변수는 z/OS에서만 유효합니다.

최대 길이는 MQ_QSG_NAME_LENGTH입니다.

InboundDisposition(MQCFIN)

인바운드 전송 속성 지정 값(매개변수 ID: MQIACH_INBOUND_DISP).

리스너에서 핸들링하는 인바운드 전송의 속성 지정 값을 지정합니다. 가능한 값은 다음 값 중 하나입니다.

MQINBD_Q_MGR

큐 관리자로 지정된 전송에 대한 핸들링. MQINBD_Q_MGR이 기본값입니다.

MQINBD_GROUP

큐 공유 그룹으로 지정된 전송에 대한 핸들링. MQINBD_GROUP은 공유 큐 관리자 환경이 있는 경우에만 허용됩니다.

이 매개변수는 z/OS에서만 유효합니다.

IPAddress(MQCFST)

IP 주소(매개변수 ID: MQCACH_IP_ADDRESS).

점분리 십진수 또는 영숫자 양식으로 지정된 TCP/IP의 IP 주소. 이 매개변수는 z/OS에서만 유효합니다. 여기서 채널은 MQXPT_TCP의 *TransportType* 입니다.

문자열의 최대 길이는 MQ_IP_ADDRESS_LENGTH입니다.

Port(MQCFIN)

TCP의 포트 번호(매개변수 ID: MQIACH_PORT_NUMBER).

TCP의 포트 번호. 이 매개변수는 z/OS에서만 유효합니다. 여기서 채널은 MQXPT_TCP의 *TransportType* 입니다.

TransportType(MQCFIN)

전송 프로토콜 유형(매개변수 ID: MQIACH_XMIT_PROTOCOL_TYPE).

가능한 값은 다음과 같습니다.

MQXPT_LU62

LU 6.2.

MQXPT_TCP

TCP.

이 매개변수는 z/OS에서만 유효합니다.

오류 코드

이 명령은 1274 페이지의 『모든 명령에 적용할 수 있는 오류 코드』에 표시된 값 및 응답 형식 헤더의 다음 오류 코드를 리턴할 수 있습니다.

이성 (MQLONG)

가능한 값은 다음 값 중 하나입니다.

MQRCCF_LISTENER_STOPPED

리스너가 실행되지 않습니다.

Multiplatforms에서 연결 중지

연결 중지(MQCMD_STOP_CONNECTION) 명령은 애플리케이션과 큐 관리자 사이의 연결을 중단합니다. 큐 관리자가 이 명령을 구현할 수 없는 상황이 될 수도 있습니다.

필수 매개변수

ConnectionId(MQCFBS)

연결 ID(매개변수 ID: MQBACF_CONNECTION_ID).

이 매개변수는 큐 관리자에 연결된 애플리케이션과 연관되는 고유 연결 ID입니다.

바이트 문자열의 길이는 MQ_CONNECTION_ID_LENGTH입니다.

Multi

멀티플랫폼에서 서비스 중지

서비스 중지(MQCMD_STOP_SERVICE) 명령이 실행 중인 기존 IBM MQ 서비스 정의를 중지합니다.

필수 매개변수

ServiceName(MQCFST)

서비스 이름(매개변수 ID: MQCA_SERVICE_NAME).

이 매개변수는 중지할 서비스 정의의 이름입니다. 문자열의 최대 길이는 MQ_OBJECT_NAME_LENGTH입니다.

오류 코드

이 명령은 1274 페이지의 『모든 명령에 적용할 수 있는 오류 코드』 페이지에 표시된 값 외에, 응답 형식 헤더에 다음 오류를 리턴합니다.

이성 (MQLONG)

가능한 값은 다음 값 중 하나입니다.

MQRCCF_NO_STOP_CMD

서비스의 **StopCommand** 매개변수가 공백입니다.

MQRCCF_SERVICE_STOPPED

서비스가 실행 중이 아닙니다.

z/OS

z/OS에서 SMDS 연결 중지

SMDS 연결 중지(MQCMD_STOP_SMDSCONN) 명령을 사용하면 이 큐 관리자에서 하나 이상의 지정된 공유 메시지 데이터 세트로의 연결을 종료하여 연결이 닫히고 할당 취소되도록 하고 연결을 STOPPED로 표시할 수 있습니다.

필수 매개변수

SMDSConn(MQCFST)

공유 메시지 데이터 세트와 큐 관리자 사이의 연결에 관한 큐 관리자 이름을 지정합니다(매개변수 ID: MQCACF_CF_SMDSCONN).

별표 값을 사용하여 특정 CFSTRUCT 이름과 연관된 모든 공유 메시지 데이터 세트를 나타낼 수 있습니다.

문자열의 최대 길이는 4자입니다.

CFStrucName(MQCFST)

중지할 SMDS 연결 특성을 가진 CF 애플리케이션 구조의 이름(매개변수 ID: MQCA_CF_STRUC_NAME).

문자열의 최대 길이는 MQ_CF_STRUC_NAME_LENGTH입니다.

CommandScope(MQCFST)

명령 범위(매개변수 ID: MQCACF_COMMAND_SCOPE).

큐 관리자가 큐 공유 그룹의 멤버인 경우 명령을 처리하는 방법을 지정합니다. 다음 중 하나를 지정할 수 있습니다.

- 공백(또는 매개변수도 함께 생략). 입력된 큐 관리자에서 명령이 처리됩니다.

- 큐 관리자 이름. 명령은 큐 공유 그룹 내에서 활성 상태인 경우 사용자가 지정하는 큐 관리자에서 처리됩니다. 명령이 입력된 큐 관리자가 아닌 다른 큐 관리자를 지정하는 경우, 큐 공유 그룹 환경을 사용 중이고 명령 서버가 사용 가능해야 합니다.
- 별표(*). 명령이 로컬 큐 관리자에서 처리되고 큐 공유 그룹의 모든 활성 큐 관리자에도 전달됩니다. 최대 길이는 MQ_QSG_NAME_LENGTH입니다.

z/OS z/OS에서 큐 관리자 일시중단

큐 관리자 일시중단(MQCMD_SUSPEND_Q_MGR) 명령은 IMS 또는 Db2 메시지의 처리에 사용 불가능한 로컬 큐 관리자를 렌더링합니다. 큐 관리자 재개 명령(MQCMD_RESUME_Q_MGR)을 사용하면 이와 반대의 조치를 수행할 수 있습니다.

필수 매개변수

Facility(MQCFIN)

기능 (매개변수 식별자: MQIACF_Q_MGR_FACILITY).

활동이 일시중단되는 기능의 유형입니다. 가능한 값은 다음과 같습니다.

MQQMFC_DB2

Db2에 대한 기존 연결이 종료됩니다.

모든 인플라이트 MQGET 또는 MQPUT 요청은 일시중단되며, 애플리케이션은 큐 관리자 재개 명령에 의해 또는 큐 관리자가 중지된 경우에 Db2 연결이 재설정될 때까지 대기합니다.

MQQMFC_IMS_BRIDGE

정상 IMS 브릿지 활동을 재개합니다.

IMS 브릿지 큐에서 OTMA로의 메시지 송신을 중지합니다. 이러한 이벤트 중 하나가 발생할 때까지 IMS에 더 이상 메시지가 송신되지 않습니다.

- OTMA가 중지되고 재시작됨
- IMS 또는 IBM MQ가 중지되거나 재시작됨
- 큐 관리자 재개 명령이 처리됨

IMS OTMA에서 큐 관리자로 리턴되는 메시지는 영향을 받지 않습니다.

선택적 매개변수

CommandScope(MQCFST)

명령 범위(매개변수 ID: MQCACF_COMMAND_SCOPE).

큐 관리자가 큐 공유 그룹의 멤버인 경우 명령을 처리하는 방법을 지정합니다. 다음 중 하나를 지정할 수 있습니다.

- 공백(또는 매개변수도 함께 생략). 입력된 큐 관리자에서 명령이 처리됩니다.
- 큐 관리자 이름. 명령은 큐 공유 그룹 내에서 활성 상태인 경우 사용자가 지정하는 큐 관리자에서 처리됩니다. 명령이 입력된 큐 관리자가 아닌 다른 큐 관리자를 지정하는 경우, 큐 공유 그룹 환경을 사용 중이고 명령 서버가 사용 가능해야 합니다.

최대 길이는 MQ_QSG_NAME_LENGTH입니다.

큐 관리자 클러스터 일시중단

큐 관리자 클러스터 일시중단(MQCMD_SUSPEND_Q_MGR_CLUSTER) 명령은 로컬 큐 관리자를 처리할 수 없으며 메시지를 송신할 수 없다는 것을 클러스터의 다른 큐 관리자에 알립니다. 큐 관리자 클러스터 재개(MQCMD_RESUME_Q_MGR_CLUSTER) 명령을 사용하면 이와 반대의 조치를 수행할 수 있습니다.

필수 매개변수

ClusterName(MQCFST)

클러스터 이름(매개변수 ID: MQCA_CLUSTER_NAME).

사용 가능성을 일시중단할 클러스터의 이름.

문자열의 최대 길이는 MQ_CLUSTER_NAME_LENGTH입니다.

ClusterNamelist(MQCFST)

클러스터 이름 목록(매개변수 ID: MQCA_CLUSTER_NAMELIST).

가용성을 일시중단할 클러스터 목록을 지정하는 이름 목록의 이름입니다.

선택적 매개변수



CommandScope(MQCFST)

명령 범위(매개변수 ID: MQCACF_COMMAND_SCOPE). 이 매개변수는 z/OS에만 적용됩니다.

큐 관리자가 큐 공유 그룹의 멤버인 경우 명령을 처리하는 방법을 지정합니다. 다음 중 하나를 지정할 수 있습니다.

- 공백(또는 매개변수도 함께 생략). 입력된 큐 관리자에서 명령이 처리됩니다.
- 큐 관리자 이름. 명령은 큐 공유 그룹 내에서 활성 상태인 경우 사용자가 지정하는 큐 관리자에서 처리됩니다. 명령이 입력된 큐 관리자가 아닌 다른 큐 관리자를 지정하는 경우, 큐 공유 그룹 환경을 사용 중이고 명령 서버가 사용 가능해야 합니다.

최대 길이는 MQ_QSG_NAME_LENGTH입니다.

Mode(MQCFIN)

클러스터에서 로컬 큐 관리자를 일시중단하는 방법(매개변수 ID: MQIACF_MODE).

가능한 값은 다음과 같습니다.

MQMODE QUIESCE

로컬 큐 관리자에 메시지를 더 이상 송신하지 않도록 클러스터의 다른 큐 관리자에 알립니다.

MQMODE FORCE

클러스터의 다른 큐 관리자에 대한 모든 인바운드 및 아웃바운드 채널이 강제로 중지됩니다.

참고: 이 매개변수는 이전에 *Quiesce* (MQIACF QUIESCE)였으며, 값 MQQO_YES 및 MQQO_NO가 있습니다. 이전 이름을 계속 사용할 수 있습니다.

오류 코드

이 명령은 1274 페이지의 『모든 명령에 적용할 수 있는 오류 코드』에 표시된 값 외에, 응답 형식 헤더에 다음 오류 코드를 리턴할 수 있습니다.

이성 (MQLONG)

가능한 값은 다음 값 중 하나입니다.

MQRCCF_CLUSTER_NAME_CONFLICT

클러스터 이름이 충돌합니다.

MQRCCF_MODE_VALUE_ERROR

모드 값이 올바르지 않습니다.

명령 및 응답에 대한 구조

PCF 명령 및 응답에는 정의된 유형에 대한 임의의 수의 매개변수 구조 및 하나의 헤더가 포함된 하나의 일관된 구조가 있습니다.

명령 및 응답의 양식은 다음과 같습니다.

- PCF 헤더(MQCFH) 구조(1744 페이지의 『MQCFH - PCF 헤더』 주제에 설명됨) 및 이 다음에 오는
- 0개 이상의 매개변수 구조. 이러한 구조는 각각 다음 중 하나입니다.
 - PCF 바이트 문자열 필터 매개변수(MQCFBF, 1747 페이지의 『MQCFBF - PCF 바이트 문자열 필터 매개변수』 주제 참조)

- PCF 바이트 문자열 매개변수(MQCFBS, 1750 페이지의 『MQCFBS - PCF 바이트 문자열 매개변수』 주제 참조)
- PCF 정수 필터 매개변수(MQCFIF, 1752 페이지의 『MQCFIF - PCF 정수 필터 매개변수』 주제 참조)
- PCF 정수 목록 매개변수(MQCFIL, 1755 페이지의 『MQCFIL - PCF 정수 목록 매개변수』 주제 참조)
- PCF 정수 매개변수(MQCFIN, 1757 페이지의 『MQCFIN - PCF 정수 매개변수』 주제 참조)
- PCF 문자열 필터 매개변수(MQCFSF, 1759 페이지의 『MQCFSF - PCF 문자열 필터 매개변수』 주제 참조)
- PCF 문자열 목록 매개변수(MQCFSL, 1763 페이지의 『MQCFSL - PCF 문자열 목록 매개변수』 주제 참조)
- PCF 문자열 매개변수(MQCFST, 1766 페이지의 『MQCFST - PCF 문자열 매개변수』 주제 참조)

구조 표시 방법

구조는 언어 독립적인 양식으로 설명되어 있습니다.

선언은 다음 프로그래밍 언어로 표시됩니다.

- C
- COBOL
- PL/I
- S/390 어셈블러
- Visual Basic

데이터 유형

구조의 각 필드에서 데이터 유형은 필드 이름 뒤의 대괄호 안에 표시됩니다. 이러한 데이터 유형은 MQI에서 사용되는 데이터 유형에서 설명된 기본 데이터 유형입니다.

초기값 및 기본 구조

구조, 상수, 초기값, 기본 구조를 포함하는 제공된 헤더 파일에 대한 세부사항은 IBM MQ COPY, 헤더, 포함, 모듈 파일을 참조하십시오.

사용시 참고사항

PCF 메시지의 문자열 형식은 메시지 디스크립터에서 문자 세트 필드의 설정을 판별하여 메시지 내의 문자열 변환을 가능하게 합니다.

PCF 메시지의 모든 문자열에 동일한 코드화 문자 세트 ID가 있는 경우, 메시지 디스크립터 MQMD의 *CodedCharSetId* 필드는 메시지를 넣을 때 해당 ID로 설정해야 하고 메시지 내 MQCFST, MQCFSL 및 MQCFSF 구조의 *CodedCharSetId* 필드는 MQCCSI_DEFAULT로 설정해야 합니다.

PCF 메시지의 형식이 MQFMT_ADMIN, MQFMT_EVENT 또는 MQFMT_PCF이고 메시지의 일부 문자열에 다른 문자 세트 ID가 있는 경우, MQMD의 *CodedCharSetId* 필드는 메시지를 넣을 때 MQCCSI_EMBEDDED로 설정해야 하고 메시지 내 MQCFST, MQCFSL 및 MQCFSF 구조의 *CodedCharSetId* 필드는 모두 적용되는 ID로 설정해야 합니다.

이렇게 하면 MQGMO_CONVERT 옵션도 지정된 경우 MQGET 호출에 지정된 MQMD의 *CodedCharSetId* 값으로 메시지 내의 문자열을 변환할 수 있습니다.

MQEPH 구조에 대한 자세한 정보는 MQEPH - 임베드된 PCF 헤더를 참조하십시오.

참고: 메시지의 내부 문자열 변환을 요청하면, 메시지의 MQMD에 있는 *CodedCharSetId* 필드 값이 MQGET 호출에 지정된 MQMD의 *CodedCharSetId* 필드와 다른 경우에만 변환이 발생합니다.

메시지 내 MQCFST, MQCFSL 또는 MQCFSF 구조에 MQCCSI_DEFAULT가 있으면 메시지를 넣을 때 MQMD에 MQCCSI_EMBEDDED를 지정하지 마십시오. 이렇게 하면 메시지 변환이 방지됩니다.

MQCFH - PCF 헤더

MQCFH 구조는 명령 메시지의 메시지 데이터 또는 명령 메시지에 대한 응답의 시작 부분에 있는 정보에 대해 설명합니다. 어느 경우여나 메시지 디스크립터 *Format* 필드는 MQFMT_ADMIN입니다.

PCF 구조는 이벤트 메시지에서도 사용됩니다. 이 경우 메시지 디스크립터 *Format* 필드는 MQFMT_EVENT입니다.

PCF 구조는 사용자 정의 메시지 데이터에도 사용할 수 있습니다. 이 경우에 메시지 디스크립터 *Format* 필드는 MQFMT_PCF입니다(PCF 명령의 메시지 디스크립터 참조). 이 경우 구조의 일부 필드만 의미가 있습니다. 제공된 초기값은 대부분의 필드에 사용할 수 있지만 애플리케이션이 *StrucLength* 및 *ParameterCount* 필드를 데이터에 적절한 값으로 설정해야 합니다.

MQCFH의 필드

Type(MQLONG)

구조 유형입니다.

이 필드는 메시지의 콘텐츠를 나타냅니다. 명령에 대해 올바른 값은 다음과 같습니다.

MQCFT_COMMAND

메시지가 명령입니다.

MQCFT_COMMAND_XR

메시지가 송신할 수 있는 표준 또는 확장 응답에 대한 명령입니다.

이 값은 z/OS에서 필수입니다.

MQCFT_RESPONSE

메시지가 명령에 대한 응답입니다.

MQCFT_XR_MSG

메시지가 명령에 대한 확장 응답입니다. 이 메시지에는 정보 또는 오류 세부사항이 포함됩니다.

MQCFT_XR_ITEM

메시지가 조회 명령에 대한 확장 응답입니다. 이 메시지에는 항목 데이터가 포함됩니다.

MQCFT_XR_SUMMARY

메시지가 명령에 대한 확장 응답입니다. 이 메시지에는 요약 정보가 포함됩니다.

MQCFT_USER

사용자 정의 PCF 메시지입니다.

StrucLength(MQLONG)

구조 길이.

이 필드는 MQCFH 구조의 길이(바이트)입니다. 값은 다음과 같아야 합니다.

MQCFH_STRUC_LENGTH

명령 형식 헤더 구조의 길이.

Version(MQLONG)

구조 버전 번호입니다.

z/OS의 경우, 값은 다음과 같아야 합니다.

MQCFH_VERSION_3

명령 형식 헤더 구조의 버전 번호입니다.

다음 상수는 현재 버전의 버전 번호를 지정합니다.

MQCFH_CURRENT_VERSION

명령 형식 헤더 구조의 현재 버전입니다.

Command(MQLONG)

명령 ID입니다.

명령 메시지의 경우, 이 필드는 수행할 함수를 식별합니다. 응답 메시지의 경우, 응답인 필드에 대한 명령을 식별합니다. 이 필드 값은 각 명령에 대한 설명을 참조하십시오.

MsgSeqNumber(MQLONG)

메시지 순서 번호입니다.

이 필드는 관련 메시지 세트 내에 있는 메시지의 순서 번호입니다. 명령의 경우, 단일 메시지 내에 하나의 명령이 항상 포함되어 있으므로 이 필드의 값은 1이어야 합니다. 응답의 경우, 필드에 명령에 대한 첫 번째(또는 유일한) 응답의 값 1이 있고 해당 명령에 대한 연속적인 응답마다 1씩 증가합니다.

세트의 마지막(또는 유일한) 메시지는 MQCFC_LAST 플래그가 *Control* 필드에 설정되어 있습니다.

Control(MQLONG)

제어 옵션입니다.

올바른 값은 다음과 같습니다.

MQCFC_LAST

세트의 마지막 메시지입니다.

명령에서 항상 이 값을 설정해야 합니다.

MQCFC_NOT_LAST

세트의 마지막 메시지가 아닙니다.

CompCode (MQLONG)

완료 코드.

이 필드는 응답의 경우에만 의미가 있으며 명령의 경우에는 해당 값이 중요하지 않습니다. 다음 값이 사용 가능합니다.

MQCC_OK

명령이 성공적으로 완료되었습니다.

MQCC_WARNING

명령이 경고와 함께 완료되었습니다.

MQCC_FAILED

명령이 실패했습니다.

MQCC_UNKNOWN

명령의 성공 여부를 알 수 없습니다.

이성 (MQLONG)

완료 코드를 규정하는 이유 코드입니다.

이 필드는 응답의 경우에만 의미가 있으며 명령의 경우에는 해당 값이 중요하지 않습니다.

명령에 대한 응답으로 리턴할 수 있는 가능한 이유 코드는 [1269 페이지의 『프로그래밍 가능 명령 포맷 정의』](#) 및 각 명령에 대한 설명에 나열되어 있습니다.

ParameterCount(MQLONG)

매개변수 구조 수입니다.

이 필드는 MQCFH 구조 다음에 오는 매개변수 구조(MQCFBF, MQCFBS, MQCFIF, MQCFIL, MQCFIN, MQCFSL, MQCFSF 및 MQCFST)의 수입니다. 이 필드의 값은 0 이상입니다.

C 언어 선언

```
typedef struct tagMQCFH {
    MQLONG  Type;           /* Structure type */
    MQLONG  StrucLength;   /* Structure length */
    MQLONG  Version;       /* Structure version number */
    MQLONG  Command;       /* Command identifier */
    MQLONG  MsgSeqNumber;  /* Message sequence number */
    MQLONG  Control;       /* Control options */
    MQLONG  CompCode;      /* Completion code */
    MQLONG  Reason;        /* Reason code qualifying completion code */
}
```

```

    MQLONG ParameterCount; /* Count of parameter structures */
} MQCFH;

```

COBOL 언어 선언

```

** MQCFH structure
 10 MQCFH.
** Structure type
 15 MQCFH-TYPE          PIC S9(9) BINARY.
** Structure length
 15 MQCFH-STRULENGTH   PIC S9(9) BINARY.
** Structure version number
 15 MQCFH-VERSION      PIC S9(9) BINARY.
** Command identifier
 15 MQCFH-COMMAND      PIC S9(9) BINARY.
** Message sequence number
 15 MQCFH-MSGSEQNUMBER PIC S9(9) BINARY.
** Control options
 15 MQCFH-CONTROL      PIC S9(9) BINARY.
** Completion code
 15 MQCFH-COMPCODE     PIC S9(9) BINARY.
** Reason code qualifying completion code
 15 MQCFH-REASON       PIC S9(9) BINARY.
** Count of parameter structures
 15 MQCFH-PARAMETERCOUNT PIC S9(9) BINARY.

```

PL/I 언어 선언(z/OS만 해당)

```

dcl
 1 MQCFH based,
 3 Type          fixed bin(31), /* Structure type */
 3 StructLength  fixed bin(31), /* Structure length */
 3 Version       fixed bin(31), /* Structure version number */
 3 Command       fixed bin(31), /* Command identifier */
 3 MsgSeqNumber  fixed bin(31), /* Message sequence number */
 3 Control       fixed bin(31), /* Control options */
 3 CompCode      fixed bin(31), /* Completion code */
 3 Reason        fixed bin(31), /* Reason code qualifying completion
                                code */
 3 ParameterCount fixed bin(31); /* Count of parameter structures */

```

System/390 어셈블러 언어 선언(z/OS만 해당)

```

MQCFH          DSECT
MQCFH_TYPE     DS    F    Structure type
MQCFH_STRULENGTH DS    F    Structure length
MQCFH_VERSION  DS    F    Structure version number
MQCFH_COMMAND  DS    F    Command identifier
MQCFH_MSGSEQNUMBER DS    F    Message sequence number
MQCFH_CONTROL  DS    F    Control options
MQCFH_COMPCODE DS    F    Completion code
MQCFH_REASON   DS    F    Reason code qualifying
*              completion code
MQCFH_PARAMETERCOUNT DS    F    Count of parameter
*              structures
MQCFH_LENGTH   EQU    *-MQCFH Length of structure
               ORG    MQCFH
MQCFH_AREA     DS    CL(MQCFH_LENGTH)

```

Visual Basic 언어 선언(Windows만 해당)

```

Type MQCFH
  Type As Long          'Structure type
  StructLength As Long  'Structure length
  Version As Long       'Structure version number
  Command As Long       'Command identifier
  MsgSeqNumber As Long  'Message sequence number
  Control As Long       'Control options
  CompCode As Long      'Completion code

```

```
Reason As Long          'Reason code qualifying completion code
ParameterCount As Long 'Count of parameter structures
End Type

Global MQCFH_DEFAULT As MQCFH
```

RPG 언어 선언(IBM i만 해당)

```
D*..1.....2.....3.....4.....5.....6.....7..
D* MQCFH Structure
D*
D* Structure type
D FHTYP          1      4I 0 INZ(1)
D* Structure length
D FHLEN         5      8I 0 INZ(36)
D* Structure version number
D FHVER         9      12I 0 INZ(1)
D* Command identifier
D FHCMD        13     16I 0 INZ(0)
D* Message sequence number
D FHSEQ        17     20I 0 INZ(1)
D* Control options
D FHCTL        21     24I 0 INZ(1)
D* Completion code
D FHCMP        25     28I 0 INZ(0)
D* Reason code qualifying completion code
D FHREA        29     32I 0 INZ(0)
D* Count of parameter structures
D FHCNT        33     36I 0 INZ(0)
D*
```

MQCFBF - PCF 바이트 문자열 필터 매개변수

MQCFBF 구조에서는 바이트 문자열 필터 매개변수를 설명합니다. 메시지 디스크립터의 형식 이름은 MQFMT_ADMIN입니다.

MQCFBF 구조는 필터 설명을 제공하는 조회 명령에 사용됩니다. 이 필터 설명을 사용하여 조회 명령의 결과를 필터링하고 필터 설명을 충족시키는 오브젝트만 사용자에게 리턴합니다.



z/OS에서는 단일 필터 매개변수만 허용됩니다. 다중 MQCFIF, MQCFSF 및 MQCFBF 또는 MQCFBF 매개변수가 지정된 경우, PCF 명령이 MQRCCF_TOO_MANY_FILTERS(MQRCCF 3248) 오류로 실패합니다.

MQCFBF 구조가 있는 경우, PCF의 시작 부분에 있는 MQCFH 구조의 Version 필드가 MQCFH_VERSION_3 이상이어야 합니다.

MQCFBF의 필드

Type(MQLONG)

구조 유형입니다.

이는 구조가 바이트 문자열 필터 매개변수를 설명하는 MQCFBF 구조임을 나타냅니다. 값은 다음과 같아야 합니다.

MQCF_BYTE_STRING_FILTER

바이트 문자열 필터에 대해 설명하는 구조입니다.

StrucLength(MQLONG)

구조 길이.

이는 구조의 끝에 문자열을 포함하는 MQCFBF 구조의 길이(바이트)입니다(*FilterValue* 필드). 길이는 4의 배수여야 하고 문자열을 포함할 수 있어야 합니다. 문자열의 끝과 *StrucLength* 필드에서 정의된 길이 사이에 있는 바이트는 유의미하지 않습니다.

다음 상수에서는 구조의 고정된 부분의 길이를 제공하며, 이 길이는 *FilterValue* 필드를 제외한 길이입니다.

MQCFBF_STRUC_LENGTH_FIXED

명령 형식 필터 문자열-매개변수 구조의 고정된 부분의 길이입니다.

Parameter(MQLONG)

매개변수 ID.

이는 필터링할 매개변수를 식별합니다. 이 ID 값은 필터링할 매개변수에 따라 다릅니다.

매개변수는 다음 중 하나입니다.

- MQBACF_EXTERNAL_UOW_ID
- MQBACF_Q_MGR_UOW_ID
- MQBACF_ORIGIN_UOW_ID(z/OS에서만)

연산자 (MQLONG)

연산자 ID.

이는 매개변수가 필터 값을 충족시키는지 여부를 평가하는 데 사용되는 연산자를 식별합니다.

가능한 값은 다음과 같습니다.

MQCFOP_GREATER

초과

MQCFOP_LESS

미만

MQCFOP_EQUAL

같음

MQCFOP_NOT_EQUAL

같지 않음

MQCFOP_NOT_LESS

이상

MQCFOP_NOT_GREATER

이하

FilterValueLength(MQLONG)

필터 값 문자열의 길이.

이 길이는 *FilterValue* 필드의 데이터 길이(바이트)입니다. 이는 0 이상이어야 하고 4의 배수일 필요는 없습니다.

FilterValue(MQBYTE x *FilterValueLength*)

필터 값.

이 값은 충족시켜야 하는 필터 값을 지정합니다. 필터된 매개변수의 응답 유형이 바이트 문자열인 경우 이 매개변수를 사용하십시오.

참고: 지정된 바이트 문자열이 MQFMT_ADMIN 명령 메시지에 있는 매개변수의 표준 길이보다 짧은 경우, 생략된 문자를 공백으로 가정합니다. 지정된 문자열이 표준 길이보다 긴 경우, 오류가 발생합니다.

C 언어 선언

```
typedef struct tagMQCFBF {
    MQLONG  Type;                /* Structure type */
    MQLONG  StrucLength;         /* Structure length */
    MQLONG  Parameter;          /* Parameter identifier */
    MQLONG  Operator;           /* Operator identifier */
    MQLONG  FilterValueLength;  /* Filter value length */
    MQBYTE  FilterValue[1];     /* Filter value -- first byte */
} MQCFBF;
```

COBOL 언어 선언

```
** MQCFBF structure
10 MQCFBF.
** Structure type
15 MQCFBF-TYPE PIC S9(9) BINARY.
** Structure length
15 MQCFBF-STRUCLENGTH PIC S9(9) BINARY.
** Parameter identifier
15 MQCFBF-PARAMETER PIC S9(9) BINARY.
** Operator identifier
15 MQCFBF-OPERATOR PIC S9(9) BINARY.
** Filter value length
15 MQCFBF-FILTERVALUELENGTH PIC S9(9) BINARY.
```

PL/I 언어 선언(z/OS만 해당)

```
dcl
1 MQCFBF based,
3 Type fixed bin(31)
  init(MQCFBT_BYTE_STRING_FILTER), /* Structure type */
3 StrucLength fixed bin(31)
  init(MQCFBF_STRUC_LENGTH_FIXED), /* Structure length */
3 Parameter fixed bin(31)
  init(0), /* Parameter identifier */
3 Operator fixed bin(31)
  init(0), /* Operator identifier */
3 FilterValueLength fixed bin(31)
  init(0); /* Filter value length */
```

System/390 어셈블러 언어 선언(z/OS만 해당)

MQCFBF	DSECT
MQCFBF_TYPE	DS F Structure type
MQCFBF_STRUCLENGTH	DS F Structure length
MQCFBF_PARAMETER	DS F Parameter identifier
MQCFBF_OPERATOR	DS F Operator identifier
MQCFBF_FILTERVALUELENGTH	DS F Filter value length
MQCFBF_LENGTH	EQU *-MQCFIF Length of structure
	ORG MQCFBF
MQCFBF_AREA	DS CL(MQCFBF_LENGTH)

Visual Basic 언어 선언(Windows만 해당)

```
Type MQCFBF
  Type As Long 'Structure type'
  StrucLength As Long 'Structure length'
  Parameter As Long 'Parameter identifier'
  Operator As Long 'Operator identifier'
  FilterValueLength As Long 'Filter value length'
  FilterValue As 1 'Filter value -- first byte'
End Type
Global MQCFBF_DEFAULT As MQCFBF
```

RPG 언어 선언(IBM i만 해당)

```
D* MQCFBF Structure
D*
D* Structure type
D FBFTYP 1 4I 0 INZ(15)
D* Structure length
D FBFLen 5 8I 0 INZ(20)
D* Parameter identifier
D FBFPRM 9 12I 0 INZ(0)
D* Operator identifier
D FBFOp 13 16I 0 INZ(0)
D* Filter value length
```

D	FBFFVL	17	20I 0 INZ(0)
D*	Filter value -- first byte		
D	FBFFV	21	21 INZ

MQCFBS - PCF 바이트 문자열 매개변수

MQCFBS 구조에서는 PCF 메시지 내의 바이트 문자열 매개변수를 설명합니다. 메시지 디스크립터의 형식 이름은 MQFMT_ADMIN입니다.

MQCFBS 구조가 있는 경우, PCF의 시작 부분에 있는 MQCFH 구조의 *Version* 필드가 MQCFH_VERSION_2 이상이어야 합니다.

사용자 PCF 메시지에서 *Parameter* 필드는 의미가 없으므로 애플리케이션에서 자체 용도로 사용할 수 있습니다. 구조는 가변 길이 바이트 문자열로 끝납니다. 추가 세부사항은 다음 섹션의 *String* 필드를 참조하십시오.

MQCFBS의 필드

Type(MQLONG)

구조 유형입니다.

이는 구조가 바이트 문자열 매개변수를 설명하는 MQCFBS 구조임을 나타냅니다. 값은 다음과 같아야 합니다.

MQCFB_BYTE_STRING

바이트 문자열을 정의하는 구조입니다.

StrucLength(MQLONG)

구조 길이.

이는 구조 끝에 있는 가변 길이 문자열을 포함한 MQCFBS 구조의 길이(바이트)입니다(*String* 필드). 길이는 4의 배수여야 하며 문자열을 포함하기에 충분해야 합니다. 문자열의 끝과 *StrucLength* 필드에서 정의된 길이 사이에 있는 바이트는 유의미하지 않습니다.

다음 상수는 구조의 고정된 부분의 길이를 제공하며, 이 길이는 *String* 필드를 제외한 길이입니다.

MQCFBS_STRUC_LENGTH_FIXED

MQCFBS 구조의 고정된 부분의 길이입니다.

Parameter(MQLONG)

매개변수 ID.

이는 구조에 포함된 값의 매개변수를 식별합니다. 이 필드에서 발생할 수 있는 값은 MQCFH 구조에 있는 *Command* 필드 값에 따라 다릅니다. 자세한 내용은 1744 페이지의 『MQCFH - PCF 헤더』를 참조하십시오. 사용자 PCF 메시지(MQCFB_USER)에서 이 필드는 의미가 없습니다.

매개변수는 MQBACF_* 매개변수 그룹에 있습니다.

StringLength(MQLONG)

문자열의 길이.

이는 *string* 필드에 있는 데이터 길이(바이트)이며 0 이상이어야 합니다. 이 길이가 4의 배수일 필요는 없습니다.

String(MQBYTE x StringLength)

문자열 값.

이는 *parameter* 필드에서 식별되는 매개변수의 값입니다. 문자열은 바이트 문자열이므로 서로 다른 시스템 간에 송신될 때 문자 세트 변환의 영향을 받지 않습니다.

참고: 문자열에 있는 널 문자는 정상적인 데이터로 처리되며 문자열의 구분 기호 역할을 하지 않습니다.

MQFMT_ADMIN 메시지에서 지정된 문자열이 매개변수의 표준 길이보다 짧은 경우, 생략된 문자는 널로 가정됩니다. 지정된 문자열이 표준 길이보다 긴 경우, 오류가 발생합니다.

이 필드를 선언하는 방법은 다음과 같이 프로그래밍 언어에 따라 다릅니다.

- C 프로그래밍 언어의 경우, 필드가 한 요소의 배열로 선언됩니다. 구조에 대한 스토리지는 동적으로 할당되어야 하며, 포인터는 그 안의 필드를 지시하기 위해 사용됩니다.
- 다른 프로그래밍 언어의 경우, 필드는 구조 선언에서 생략됩니다. 구조의 인스턴스가 선언되면, MQCFBS를 보 다른 구조에 포함시키고 필요에 따라 *String* 필드를 나타내도록 MQCFBS 다음에 추가 필드를 선언해야 합니다.

C 언어 선언

```
typedef struct tagMQCFBS {
    MQLONG   Type;           /* Structure type */
    MQLONG   StrucLength;    /* Structure length */
    MQLONG   Parameter;     /* Parameter identifier */
    MQLONG   StringLength;  /* Length of string */
    MQBYTE   String[1];     /* String value - first byte */

} MQCFBS;
```

COBOL 언어 선언

```
**      MQCFBS structure
10      MQCFBS.
**      Structure type
15      MQCFBS-TYPE          PIC S9(9) BINARY.
**      Structure length
15      MQCFBS-STRUCLNGTH PIC S9(9) BINARY.
**      Parameter identifier
15      MQCFBS-PARAMETER   PIC S9(9) BINARY.
**      Length of string
15      MQCFBS-STRINGLENGTH PIC S9(9) BINARY.
```

PL/I 언어 선언(z/OS만 해당)

```
dcl
1 MQCFBS based,
3 Type          fixed bin(31), /* Structure type */
3 StrucLength   fixed bin(31), /* Structure length */
3 Parameter     fixed bin(31), /* Parameter identifier */
3 StringLength  fixed bin(31) /* Length of string */
```

System/390 어셈블러 언어 선언(z/OS만 해당)

MQCFBS	DSECT	
MQCFBS_TYPE	DS	F Structure type
MQCFBS_STRUCLNGTH	DS	F Structure length
MQCFBS_PARAMETER	DS	F Parameter identifier
MQCFBS_STRINGLENGTH	DS	F Length of string
MQCFBS_AREA	ORG	MQCFBS
	DS	CL(MQCFBS_LENGTH)

Visual Basic 언어 선언(Windows만 해당)

```
Type MQCFBS
Type As Long      ' Structure type
StrucLength As Long ' Structure length
Parameter As Long ' Parameter identifier
StringLength As Long ' Operator identifier
String as 1      ' String value - first byte
End Type
```

RPG 언어 선언(IBM i만 해당)

```

D* MQCFBS Structure
D*
D* Structure type
D  BSTYP          1      4I 0 INZ(3)
D* Structure length
D  BSLEN          5      8I 0 INZ(16)
D* Parameter identifier
D  BSPRM          9     12I 0 INZ(0)
D* Length of string
D  BSSTL         13     16I 0 INZ(0)
D* String value - first byte
D  BSSRA         17      16
D*

```

MQCFIF - PCF 정수 필터 매개변수

MQCFIF 구조에서는 정수 필터 매개변수를 설명합니다. 메시지 디스크립터의 형식 이름은 MQFMT_ADMIN입니다.

MQCFIF 구조는 필터 조건을 제공하는 조회 명령에 사용됩니다. 이 필터 조건을 사용하여 조회 명령의 결과를 필터링하고 필터 조건을 충족시키는 오브젝트만 사용자에게 리턴합니다.

MQCFIF 구조가 있는 경우, PCF의 시작 부분에 있는 MQCFH 구조의 버전 필드가 MQCFH_VERSION_3 이상이어야 합니다.

z/OS

z/OS에서는 단일 필터 매개변수만 허용됩니다. 다중 MQCFIF, MQCFSF 및 MQCFBF 또는 MQCFBF 매개변수가 지정된 경우, PCF 명령이 MQRCCF_TOO_MANY_FILTERS(MQRCCF 3248) 오류로 실패합니다.

MQCFIF의 필드**Type(MQLONG)**

구조 유형입니다.

이는 구조가 정수 필터 매개변수를 설명하는 MQCFIF 구조임을 나타냅니다. 값은 다음과 같아야 합니다.

MQCFI_INTEGER_FILTER

정수 필터를 정의하는 구조입니다.

StrucLength(MQLONG)

구조 길이.

이는 MQCFIF 구조의 길이(바이트)입니다. 값은 다음과 같아야 합니다.

MQCFIF_STRUC_LENGTH

명령 형식 정수 매개변수 구조의 길이입니다.

Parameter(MQLONG)

매개변수 ID.

이는 필터링할 매개변수를 식별합니다. 이 ID 값은 필터링할 매개변수에 따라 다릅니다. 조회 명령에 사용할 수 있는 모든 매개변수는 이 필드에서 사용할 수 있습니다.

매개변수는 다음 매개변수 그룹 중 하나입니다.

- MQIA_*
- MQIACF_*
- MQIAMO_*
- MQIACH_*

연산자 (MQLONG)

연산자 ID.

이는 매개변수가 필터 값을 충족시키는지 여부를 평가하는 데 사용되는 연산자를 식별합니다.

가능한 값은 다음과 같습니다.

MQCFOP_GREATER

초과

MQCFOP_LESS

미만

MQCFOP_EQUAL

같음

MQCFOP_NOT_EQUAL

같지 않음

MQCFOP_NOT_LESS

이상

MQCFOP_NOT_GREATER

이하

MQCFOP_CONTAINS

지정된 값을 포함합니다. 값 또는 정수 목록에서 필터링하는 경우 MQCFOP_CONTAINS를 사용하십시오.

MQCFOP_EXCLUDES

지정된 값을 포함하지 않습니다. 값 또는 정수 목록에서 필터링하는 경우 MQCFOP_EXCLUDES를 사용하십시오.

어떤 상황에서 어떤 연산자를 사용할 수 있는지에 대해 알 수 있는 세부사항은 *FilterValue* 설명을 참조하십시오.

FilterValue(MQLONG)

필터 값 ID.

이 값은 충족시켜야 하는 필터 값을 지정합니다.

매개변수에 따라 값 및 허용된 연산자는 다음과 같습니다.

- 명확한 정수 값(매개변수가 단일 정수 값을 가져오는 경우).

다음 연산자만 사용할 수 있습니다.

- MQCFOP_GREATER
- MQCFOP_LESS
- MQCFOP_EQUAL
- MQCFOP_NOT_EQUAL
- MQCFOP_NOT_GREATER
- MQCFOP_NOT_LESS

- 매개변수가 가능한 값 세트에서 단일 값을 가져오는 경우에는 MQ 상수(예: **ChannelType** 매개변수의 MQCHT_SENDER 값). MQCFOP_EQUAL 또는 MQCFOP_NOT_EQUAL만 사용할 수 있습니다.

- 매개변수가 값 목록을 가져오는 경우에는 명확한 값 또는 MQ 상수. MQCFOP_CONTAINS 또는 MQCFOP_EXCLUDES를 사용할 수 있습니다. 예를 들어, 값 6이 연산자 MQCFOP_CONTAINS와 함께 지정되는 경우, 매개변수 값 중 하나가 6인 모든 항목이 나열됩니다.

예를 들어, 큐 조회 명령에서 Put 오퍼레이션에 사용 가능한 큐를 필터링해야 하는 경우, 매개변수는 MQQA_INHIBIT_PUT이 되고 필터 값은 MQQA_PUT_ALLOWED가 됩니다.

필터 값은 테스트 중인 매개변수의 올바른 값이어야 합니다.

C 언어 선언

```
typedef struct tagMQCFIF {
    MQLONG   Type;          /* Structure type */
    MQLONG   StrucLength;   /* Structure length */
    MQLONG   Parameter;     /* Parameter identifier */
    MQLONG   Operator;      /* Operator identifier */
    MQLONG   FilterValue;   /* Filter value */
} MQCFIF;
```

COBOL 언어 선언

```
** MQCFIF structure
   10 MQCFIF.
**   Structure type
   15 MQCFIF-TYPE          PIC S9(9) BINARY.
**   Structure length
   15 MQCFIF-STRUCLength PIC S9(9) BINARY.
**   Parameter identifier
   15 MQCFIF-PARAMETER    PIC S9(9) BINARY.
**   Operator identifier
   15 MQCFIF-OPERATOR     PIC S9(9) BINARY.
**   Filter value
   15 MQCFIF-FILTERVALUE  PIC S9(9) BINARY.
```

PL/I 언어 선언(z/OS만 해당)

```
dcl
  1 MQCFIF based,
  3 Type          fixed bin(31), /* Structure type */
  3 StrucLength   fixed bin(31), /* Structure length */
  3 Parameter     fixed bin(31), /* Parameter identifier */
  3 Operator      fixed bin(31) /* Operator identifier */
  3 FilterValue   fixed bin(31); /* Filter value */
```

System/390 어셈블러 언어 선언(z/OS만 해당)

MQCFIF	DSECT	
MQCFIF_TYPE	DS F	Structure type
MQCFIF_STRUCLength	DS F	Structure length
MQCFIF_PARAMETER	DS F	Parameter identifier
MQCFIF_OPERATOR	DS F	Operator identifier
MQCFIF_FILTERVALUE	DS F	Filter value
MQCFIF_LENGTH	EQU	*-MQCFIF Length of structure
	ORG	MQCFIF
MQCFIF_AREA	DS	CL(MQCFIF_LENGTH)

Visual Basic 언어 선언(Windows만 해당)

```
Type MQCFIF
  Type As Long          ' Structure type
  StrucLength As Long   ' Structure length
  Parameter As Long     ' Parameter identifier
  Operator As Long      ' Operator identifier
  FilterValue As Long   ' Filter value
End Type

Global MQCFIF_DEFAULT As MQCFIF
```

RPG 언어 선언(IBM i만 해당)

```
D* MQCFIF Structure
D*
D* Structure type
```

D	FIFTYP	1	4I 0 INZ(3)
D*	Structure length		
D	FIFLEN	5	8I 0 INZ(16)
D*	Parameter identifier		
D	FIFPRM	9	12I 0 INZ(0)
D*	Operator identifier		
D	FIFOP	13	16I 0 INZ(0)
D*	Condition identifier		
D	FIFFV	17	20I 0 INZ(0)
D*			

MQCFIL - PCF 정수 목록 매개변수

MQCFIL 구조에서는 명령이거나 명령에 대한 응답인 메시지 내의 정수 목록 매개변수를 설명합니다. 어느 경우든 메시지 디스크립터의 형식 이름은 MQFMT_ADMIN입니다.

MQCFIL 구조는 사용자 정의 메시지 데이터에도 사용할 수 있습니다. 이 경우에 메시지 디스크립터 *Format* 필드는 MQFMT_PCF입니다(PCF 명령의 메시지 디스크립터 참조). 이 경우 구조의 일부 필드만 의미가 있습니다. 제공된 초기값은 대부분의 필드에 사용할 수 있지만 애플리케이션이 *StrucLength*, *Count* 및 *Values* 필드를 데이터에 적절한 값으로 설정해야 합니다.

구조는 가변 길이의 정수 배열로 끝납니다. 추가 세부사항은 다음 섹션의 *Values* 필드를 참조하십시오.

MQCFIL의 필드

Type(MQLONG)

구조 유형입니다.

구조가 정수 목록 매개변수를 설명하는 MQCFIL 구조임을 나타냅니다. 값은 다음과 같아야 합니다.

MQCFT_INTEGER_LIST

정수 목록을 정의하는 구조입니다.

StrucLength(MQLONG)

구조 길이.

이는 구조 끝에 있는 정수 배열을 포함한 MQCFIL 구조의 길이(바이트)입니다(*Values* 필드). 길이는 4의 배수여야 하며 배열을 포함하기에 충분해야 합니다. 배열의 끝과 *StrucLength* 필드에서 정의된 길이 사이에 있는 바이트는 유의미하지 않습니다.

다음 상수는 구조의 고정된 부분의 길이를 제공하며, 이 길이는 *Values* 필드를 제외한 길이입니다.

MQCFIL_STRUC_LENGTH_FIXED

명령 형식 정수 목록 매개변수 구조의 고정된 부분의 길이입니다.

Parameter(MQLONG)

매개변수 ID.

구조에 포함되어 있는 값이 있는 매개변수를 식별합니다. 이 필드에서 발생할 수 있는 값은 MQCFH 구조에 있는 *Command* 필드 값에 따라 다릅니다. 자세한 내용은 1744 페이지의 『MQCFH - PCF 헤더』를 참조하십시오.

매개변수는 다음 매개변수 그룹 중 하나입니다.

- MQIA_*
- MQIACF_*
- MQIAMO_*
- MQIACH_*

Count(MQLONG)

매개변수 값의 개수.

이는 *Values* 배열에 있는 요소의 수이며 0 이상이어야 합니다.

Values(MQLONG x Count)

매개변수 값.

Parameter 필드에서 식별되는 매개변수의 값 배열입니다. 예를 들어, MQIACF_Q_ATTRS의 경우 이 필드는 속성 선택자 목록입니다(MQCA_* 및 MQIA_* 값).

이 필드를 선언하는 방법은 다음과 같이 프로그래밍 언어에 따라 다릅니다.

- C 프로그래밍 언어의 경우, 필드가 한 요소의 배열로 선언됩니다. 구조에 대한 스토리지는 동적으로 할당되어야 하며, 포인터는 그 안의 필드를 지시하기 위해 사용됩니다.
- COBOL, PL/I, RPG 및 System/390 어셈블러 프로그래밍 언어의 경우, 구조 선언에서 필드가 생략됩니다. 구조의 인스턴스가 선언되면, MQCFIL을 보다 큰 구조에 포함시키고 필요에 따라 *Values* 필드를 나타내도록 MQCFIL 다음에 추가 필드를 선언해야 합니다.

C 언어 선언

```
typedef struct tagMQCFIL {
    MQLONG  Type;          /* Structure type */
    MQLONG  StrucLength;  /* Structure length */
    MQLONG  Parameter;    /* Parameter identifier */
    MQLONG  Count;        /* Count of parameter values */
    MQLONG  Values[1];    /* Parameter values - first element */
} MQCFIL;
```

COBOL 언어 선언

```
** MQCFIL structure
10 MQCFIL.
** Structure type
15 MQCFIL-TYPE PIC S9(9) BINARY.
** Structure length
15 MQCFIL-STRUCLength PIC S9(9) BINARY.
** Parameter identifier
15 MQCFIL-PARAMETER PIC S9(9) BINARY.
** Count of parameter values
15 MQCFIL-COUNT PIC S9(9) BINARY.
```

PL/I 언어 선언(z/OS만 해당)

```
dcl
1 MQCFIL based,
3 Type          fixed bin(31), /* Structure type */
3 StrucLength   fixed bin(31), /* Structure length */
3 Parameter     fixed bin(31), /* Parameter identifier */
3 Count         fixed bin(31); /* Count of parameter values */
```

System/390 어셈블러 언어 선언(z/OS만 해당)

MQCFIL	DSECT	
MQCFIL_TYPE	DS F	Structure type
MQCFIL_STRUCLength	DS F	Structure length
MQCFIL_PARAMETER	DS F	Parameter identifier
MQCFIL_COUNT	DS F	Count of parameter values
MQCFIL_LENGTH	EQU	*-MQCFIL Length of structure
	ORG	MQCFIL
MQCFIL_AREA	DS	CL(MQCFIL_LENGTH)

Visual Basic 언어 선언(Windows만 해당)

```
Type MQCFIL
Type As Long      ' Structure type
StrucLength As Long ' Structure length
Parameter As Long ' Parameter identifier
Count As Long     ' Count of parameter values
End Type
```

RPG 언어 선언(IBM i만 해당)

```

D* MQCFIL Structure
D*
D* Structure type
D ILTYP          1      4I 0 INZ(5)
D* Structure length
D ILLEN          5      8I 0 INZ(16)
D* Parameter identifier
D ILPRM          9      12I 0 INZ(0)
D* Count of parameter values
D ILCNT         13      16I 0 INZ(0)
D*

```

MQCFIN - PCF 정수 매개변수

MQCFIN 구조는 명령이거나 명령에 대한 응답인 메시지 내의 정수 매개변수를 설명합니다. 어느 경우에도 메시지 디스크립터의 형식 이름은 MQFMT_ADMIN입니다.

MQCFIN 구조는 사용자 정의 메시지 데이터에도 사용할 수 있습니다. 이 경우에 메시지 디스크립터 *Format* 필드는 MQFMT_PCF입니다(PCF 명령의 메시지 디스크립터 참조). 이 경우 구조의 일부 필드만 의미가 있습니다. 제공된 초기값은 대부분의 필드에 사용될 수 있지만 애플리케이션이 *Value* 필드를 데이터에 적절한 값으로 설정해야 합니다.

MQCFIN의 필드**Type(MQLONG)**

구조 유형입니다.

이는 구조가 정수 필드 매개변수를 설명하는 MQCFIN 구조임을 나타냅니다. 값은 다음과 같아야 합니다.

MQCFT_INTEGER

정수를 정의하는 구조입니다.

StrucLength(MQLONG)

구조 길이.

MQCFIN 구조의 길이(바이트)입니다. 값은 다음과 같아야 합니다.

MQCFIN_STRUC_LENGTH

명령 형식 정수 매개변수 구조의 길이입니다.

Parameter(MQLONG)

매개변수 ID.

이는 구조에 포함된 값의 매개변수를 식별합니다. 이 필드에서 발생할 수 있는 값은 MQCFH 구조에 있는 *Command* 필드 값에 따라 다릅니다. 자세한 내용은 1744 페이지의 『MQCFH - PCF 헤더』를 참조하십시오.

매개변수는 다음 매개변수 그룹 중 하나입니다.

- MQIA_*
- MQIACF_*
- MQIAMO_*
- MQIACH_*

Value(MQLONG)

매개변수 값.

Parameter 필드에 의해 식별된 매개변수의 값입니다.

C 언어 선언

```
typedef struct tagMQCFIN {
    MQLONG   Type;          /* Structure type */
    MQLONG   StrucLength;   /* Structure length */
    MQLONG   Parameter;     /* Parameter identifier */
    MQLONG   Value;        /* Parameter value */
} MQCFIN;
```

COBOL 언어 선언

```
**      MQCFIN structure
10 MQCFIN.
**      Structure type
15 MQCFIN-TYPE          PIC S9(9) BINARY.
**      Structure length
15 MQCFIN-STRULENGTH  PIC S9(9) BINARY.
**      Parameter identifier
15 MQCFIN-PARAMETER   PIC S9(9) BINARY.
**      Parameter value
15 MQCFIN-VALUE       PIC S9(9) BINARY.
```

PL/I 언어 선언(z/OS만 해당)

```
dcl
1 MQCFIN based,
3 Type          fixed bin(31), /* Structure type */
3 StrucLength   fixed bin(31), /* Structure length */
3 Parameter     fixed bin(31), /* Parameter identifier */
3 Value         fixed bin(31); /* Parameter value */
```

System/390 어셈블러 언어 선언(z/OS만 해당)

MQCFIN	DSECT	
MQCFIN_TYPE	DS	F Structure type
MQCFIN_STRULENGTH	DS	F Structure length
MQCFIN_PARAMETER	DS	F Parameter identifier
MQCFIN_VALUE	DS	F Parameter value
MQCFIN_LENGTH	EQU	*-MQCFIN Length of structure
	ORG	MQCFIN
MQCFIN_AREA	DS	CL(MQCFIN_LENGTH)

Visual Basic 언어 선언(Windows만 해당)

```
Type MQCFIN
    Type As Long      ' Structure type
    StrucLength As Long ' Structure length
    Parameter As Long ' Parameter identifier
    Value As Long     ' Parameter value
End Type

Global MQCFIN_DEFAULT As MQCFIN
```

RPG 언어 선언(IBM i만 해당)

```
D* MQCFIN Structure
D*
D* Structure type
D INTYP          1      4I 0 INZ(3)
D* Structure length
D INLEN         5      8I 0 INZ(16)
D* Parameter identifier
D INPRM        9      12I 0 INZ(0)
D* Parameter value
```

MQCFSF - PCF 문자열 필터 매개변수

MQCFSF 구조에서는 문자열 필터 매개변수를 설명합니다. 메시지 디스크립터의 형식 이름은 MQFMT_ADMIN입니다.

MQCFSF 구조는 필터 조건을 제공하는 조회 명령에 사용됩니다. 이 필터 조건을 사용하여 조회 명령의 결과를 필터링하고 필터 조건을 충족시키는 오브젝트만 사용자에게 리턴합니다.

z/OS

z/OS에서는 단일 필터 매개변수만 허용됩니다. 다중 MQCFIF, MQCFSF 및 MQCFBF 또는 MQCFBF 매개변수가 지정된 경우, PCF 명령이 MQRCCF_TOO_MANY_FILTERS(MQRCCF 3248) 오류로 실패합니다.

EBCDIC 기반 시스템의 문자열 필터링 결과는 ASCII 기반 시스템에서 얻은 결과와 다를 수 있습니다. 이러한 차이는 문자를 나타내는 내부 기본 제공 값의 조합 순서에 따라 문자열을 비교했기 때문일 수 있습니다.

MQCFSF 구조가 있는 경우, PCF의 시작 부분에 있는 MQCFH 구조의 버전 필드가 MQCFH_VERSION_3 이상이어야 합니다.

MQCFSF의 필드

Type(MQLONG)

구조 유형입니다.

이는 구조가 문자열 필터 매개변수를 설명하는 MQCFSF 구조임을 나타냅니다. 값은 다음과 같아야 합니다.

MQCFT_STRING_FILTER

문자열 필터를 정의하는 구조입니다.

StrucLength(MQLONG)

구조 길이.

이는 MQCFSF 구조의 길이(바이트)입니다. 값은 다음과 같아야 합니다.

MQCFSF_STRUC_LENGTH

MQCFSF_STRUC_LENGTH는 구조의 끝에 문자열을 포함하는 MQCFSF 구조의 길이(바이트)입니다 (*FilterValue* 필드). 길이는 4의 배수여야 하고 문자열을 포함할 수 있어야 합니다. 문자열의 끝과 *StrucLength* 필드에서 정의된 길이 사이에 있는 바이트는 유의미하지 않습니다.

다음 상수에서는 구조의 고정된 부분의 길이를 제공하며, 이 길이는 *FilterValue* 필드를 제외한 길이입니다.

MQCFSF_STRUC_LENGTH_FIXED

명령 형식 필터 문자열-매개변수 구조의 고정된 부분의 길이입니다.

Parameter(MQLONG)

매개변수 ID.

이는 필터링할 매개변수를 식별합니다. 이 ID 값은 필터링할 매개변수에 따라 다릅니다. 조회 명령에 사용할 수 있는 모든 매개변수는 이 필드에서 사용할 수 있습니다.

매개변수는 다음 매개변수 그룹 중 하나입니다.

- MQCA_*
- MQCACF_*
- MQCAMO_*
- MQCACH_*

연산자 (MQLONG)

연산자 ID.

이는 매개변수가 필터 값을 충족시키는지 여부를 평가하는 데 사용되는 연산자를 식별합니다.

가능한 값은 다음과 같습니다.

MQCFOP_GREATER

초과

MQCFOP_LESS

미만

MQCFOP_EQUAL

같음

MQCFOP_NOT_EQUAL

같지 않음

MQCFOP_NOT_LESS

이상

MQCFOP_NOT_GREATER

이하

MQCFOP_LIKE

일반 문자열과 일치합니다.

MQCFOP_NOT_LIKE

일반 문자열과 일치하지 않습니다.

MQCFOP_CONTAINS

지정된 문자열을 포함합니다. 문자열 목록에서 필터링하는 경우 MQCFOP_CONTAINS를 사용하십시오.

MQCFOP_EXCLUDES

지정된 문자열을 포함하지 않습니다. 문자열 목록에서 필터링하는 경우 MQCFOP_EXCLUDES를 사용하십시오.

MQCFOP_CONTAINS_GEN

일반 문자열과 일치하는 항목을 포함합니다. 문자열 목록에서 필터링하는 경우 MQCFOP_CONTAINS_GEN을 사용하십시오.

MQCFOP_EXCLUDES_GEN

일반 문자열과 일치하는 항목을 포함하지 않습니다. 문자열 목록에서 필터링하는 경우 MQCFOP_EXCLUDES_GEN을 사용하십시오.

어떤 상황에서 어떤 연산자를 사용할 수 있는지에 대해 알 수 있는 세부사항은 *FilterValue* 설명을 참조하십시오.

CodedCharSetId(MQLONG)

코드화 문자 세트 ID.

이는 *FilterValue* 필드에서 데이터의 코드화 문자 세트 ID를 지정합니다. 다음 특수 값을 사용할 수 있습니다.

MQCCSI_DEFAULT

기본 문자 세트 ID입니다.

문자열 데이터는 MQCFH 구조 앞에 오는 MQ 헤더 구조의 *CodedCharSetId* 필드 또는 MQMD의 *CodedCharSetId* 필드(MQCFH 구조가 메시지의 시작 부분에 있는 경우)에서 정의된 문자 세트에 있습니다.

FilterValueLength(MQLONG)

필터 값 문자열의 길이.

이 길이는 *FilterValue* 필드의 데이터 길이(바이트)입니다. 이 매개변수는 0 이상이어야 하고 4의 배수일 필요는 없습니다.

참고:  z/OS에서는 MQSC **WHERE** 절의 filter-value에 대해 256자 한계가 있습니다. 다른 플랫폼에 대해서는 이 한계가 적용되지 않습니다.

FilterValue(MQCHAR x FilterValueLength)

필터 값.

이 값은 충족시켜야 하는 필터 값을 지정합니다. 매개변수에 따라 값 및 허용된 연산자는 다음과 같습니다.

- 명확한 문자열 값.

다음 연산자만 사용할 수 있습니다.

- MQCFOP_GREATER
- MQCFOP_LESS
- MQCFOP_EQUAL
- MQCFOP_NOT_EQUAL
- MQCFOP_NOT_GREATER
- MQCFOP_NOT_LESS

- 일반 문자열 값. 이 필드는 끝에 별표가 있는 문자열입니다(예: ABC*). 연산자는 MQCFOP_LIKE 또는 MQCFOP_NOT_LIKE여야 합니다. 테스트 중인 속성에 대한 문자가 유효해야 합니다. 연산자가 MQCFOP_LIKE인 경우, 속성 값이 문자열(예에서의 ABC)로 시작하는 모든 항목이 나열됩니다. 연산자가 MQCFOP_NOT_LIKE인 경우, 속성 값이 문자열로 시작하지 않는 모든 항목이 나열됩니다.
- 매개변수가 문자열 값의 목록을 가져오는 경우, 연산자는 다음과 같습니다.

- MQCFOP_CONTAINS
- MQCFOP_EXCLUDES
- MQCFOP_CONTAINS_GEN
- MQCFOP_EXCLUDES_GEN

값 목록의 항목. 값이 명확하거나 일반적입니다. 값이 명확한 경우, MQCFOP_CONTAINS 또는 MQCFOP_EXCLUDES를 연산자로 사용하십시오. 예를 들어, 값 DEF가 연산자 MQCFOP_CONTAINS와 함께 지정되는 경우, 속성 값 중 하나가 DEF인 모든 항목이 나열됩니다. 값이 일반적인 경우, MQCFOP_CONTAINS_GEN 또는 MQCFOP_EXCLUDES_GEN을 연산자로 사용하십시오. ABC*가 연산자 MQCFOP_CONTAINS_GEN으로 지정되는 경우, 속성 값 중 하나가 ABC로 시작하는 모든 항목이 나열됩니다.

참고:

1. 지정된 문자열이 MQFMT_ADMIN 명령 메시지에 있는 매개변수의 표준 길이보다 짧은 경우, 생략된 문자를 공백으로 가정합니다. 지정된 문자열이 표준 길이보다 긴 경우, 오류가 발생합니다.
2. 큐 관리자는 명령 입력 큐에서 MQFMT_ADMIN 메시지의 MQCFSF 구조를 읽을 때, MQI 호출에 지정된 것처럼 문자열을 처리합니다. 이렇게 처리하면 문자열 내에서 첫 번째 널 및 그 다음에 오는(문자열의 끝까지 입력할 수 있는) 문자가 공백으로 처리됩니다.
3. z/OS에서는 MQSC **WHERE** 절의 filter-value에 대해 256자 한계가 있습니다. 다른 플랫폼에 대해서는 이 한계가 적용되지 않습니다.

필터 값은 테스트 중인 매개변수의 올바른 값이어야 합니다.

C 언어 선언

```
typedef struct tagMQCFSF {
    MQLONG Type;           /* Structure type */
    MQLONG StructLength;  /* Structure length */
    MQLONG Parameter;     /* Parameter identifier */
    MQLONG Operator;      /* Operator identifier */
    MQLONG CodedCharSetId; /* Coded character set identifier */
    MQLONG FilterValueLength /* Filtervalue length */
    MQCHAR[1] FilterValue; /* Filter value */
} MQCFSF;
```

COBOL 언어 선언

```
**      MQCFSF structure
10  MQCFSF.
**      Structure type
15  MQCFSF-TYPE      PIC S9(9) BINARY.
**      Structure length
```

```

15 MQCFSF-STRUCLength PIC S9(9) BINARY.
** Parameter identifier
15 MQCFSF-PARAMETER PIC S9(9) BINARY.
** Operator identifier
15 MQCFSF-OPERATOR PIC S9(9) BINARY.
** Coded character set identifier
15 MQCFSF-CODEDCHARSETID PIC S9(9) BINARY.
** Filter value length
15 MQCFSF-FILTERVALUE PIC S9(9) BINARY.

```

PL/I 언어 선언(z/OS만 해당)

```

dcl
1 MQCFSF based,
3 Type          fixed bin(31), /* Structure type */
3 StrucLength   fixed bin(31), /* Structure length */
3 Parameter     fixed bin(31), /* Parameter identifier */
3 Operator      fixed bin(31) /* Operator identifier */
3 CodedCharSetId fixed bin(31) /* Coded character set identifier */
3 FilterValueLength fixed bin(31); /* Filter value length */

```

System/390 어셈블러 언어 선언(z/OS만 해당)

MQCFSF	DSECT		
MQCFSF_TYPE	DS	F	Structure type
MQCFSF_STRUCLength	DS	F	Structure length
MQCFSF_PARAMETER	DS	F	Parameter identifier
MQCFSF_OPERATOR	DS	F	Operator identifier
MQCFSF_CODEDCHARSETID	DS	F	Coded character set identifier
MQCFSF_FILTERVALUELENGTH	DS	F	Filter value length
MQCFSF_LENGTH	EQU	*-MQCFSF	Length of structure
	ORG	MQCFSF	
MQCFSF_AREA	DS	CL(MQCFSF_LENGTH)	

Visual Basic 언어 선언(Windows만 해당)

```

Type MQCFSF
Type As Long          ' Structure type
StrucLength As Long   ' Structure length
Parameter As Long     ' Parameter identifier
Operator As Long      ' Operator identifier
CodedCharSetId As Long ' Coded character set identifier
FilterValueLength As Long ' Operator identifier
FilterValue As String*1 ' Condition value -- first character
End Type

Global MQCFSF_DEFAULT As MQCFSF

```

RPG 언어 선언(IBM i만 해당)

```

D* MQCFSF Structure
D*
D* Structure type
D FISTYP          1      4I 0 INZ(3)
D* Structure length
D FSFLEN         5      8I 0 INZ(16)
D* Parameter identifier
D FSFPRM         9      12I 0 INZ(0)
D* Reserved field
D FSFRSV        13      16I 0 INZ(0)
D* Parameter value
D FSFVAL        17      16
D* Structure type
D FSFTYP        17      20I 0
D* Structure length
D FSFLEN        21      24I 0
D* Parameter value
D FSFPRM        25      28I 0
D* Operator identifier

```

```

D FSFOP                29      32I 0
D* Coded character set identifier
D FSFCSI                33      36I 0
D* Length of condition
D FSFFVL                37      40 0
D* Condition value -- first character
D FSFFV                 41      41
D*

```

MQCFSL - PCF 문자열 목록 매개변수

MQCFSL 구조에서는 명령이거나 명령에 대한 응답인 메시지 내의 문자열 목록 매개변수를 설명합니다. 어느 경우이나 메시지 디스크립터의 형식 이름은 MQFMT_ADMIN입니다.

MQCFSL 구조는 사용자 정의 메시지 데이터에도 사용할 수 있습니다. 이 경우에 메시지 디스크립터 *Format* 필드는 MQFMT_PCF입니다(PCF 명령의 메시지 디스크립터 참조). 이 경우 구조의 일부 필드만 의미가 있습니다. 제공된 초기값은 대부분의 필드에 사용할 수 있지만 애플리케이션이 *StrucLength*, *Count*, *StringLength* 및 *Strings* 필드를 데이터에 적절한 값으로 설정해야 합니다.

구조는 가변 길이의 문자열 배열로 끝납니다. 추가 세부사항은 *Strings* 필드 섹션을 참조하십시오.

구조를 사용하는 방법에 대한 추가적인 정보는 1743 페이지의 『사용시 참고사항』의 내용을 참조하십시오.

MQCFSL의 필드

Type(MQLONG)

구조 유형입니다.

이는 구조가 문자열 목록 매개변수를 설명하는 MQCFSL 구조임을 나타냅니다. 값은 다음과 같아야 합니다.

MQCFT_STRING_LIST

문자열 목록을 정의하는 구조입니다.

StrucLength(MQLONG)

구조 길이.

이는 구조 끝에 있는 데이터를 포함한 MQCFSL 구조의 길이(바이트)입니다(*Strings* 필드). 길이는 4의 배수여야 하며 모든 문자열을 포함하기에 충분해야 합니다. 문자열의 끝과 *StrucLength* 필드에서 정의된 길이 사이에 있는 바이트는 유의미하지 않습니다.

다음 상수는 구조의 고정된 부분의 길이를 제공하며, 이 길이는 *Strings* 필드를 제외한 길이입니다.

MQCFSL_STRUC_LENGTH_FIXED

명령 형식 문자열 목록 매개변수 구조의 고정된 부분의 길이입니다.

Parameter(MQLONG)

매개변수 ID.

구조에 포함되어 있는 값이 있는 매개변수를 식별합니다. 이 필드에서 발생할 수 있는 값은 MQCFH 구조에 있는 *Command* 필드 값에 따라 다릅니다. 자세한 내용은 1744 페이지의 『MQCFH - PCF 헤더』를 참조하십시오.

매개변수는 다음 매개변수 그룹 중 하나입니다.

- MQCA_*
- MQCACF_*
- MQCAMO_*
- MQCACH_*

CodedCharSetId(MQLONG)

코드화 문자 세트 ID.

이는 *Strings* 필드에 있는 데이터의 코드화 문자 세트 ID를 지정합니다. 다음 특수 값을 사용할 수 있습니다.

MQCCSI_DEFAULT

기본 문자 세트 ID입니다.

문자열 데이터는 MQCFH 구조 앞에 오는 MQ 헤더 구조의 *CodedCharSetId* 필드 또는 MQMD의 *CodedCharSetId* 필드(MQCFH 구조가 메시지의 시작 부분에 있는 경우)에서 정의된 문자 세트에 있습니다.

Count(MQLONG)

매개변수 값의 개수.

이는 *Strings* 필드에 있는 문자열 수이며 0 이상이어야 합니다.

StringLength(MQLONG)

한 문자열의 길이.

이는 단일 매개변수 값의 길이(바이트) 즉, *Strings* 필드에 있는 한 문자열의 길이입니다. 모든 문자열은 이 길이입니다. 길이는 0 이상이어야 하고 4의 배수일 필요는 없습니다.

Strings(MQCHAR x StringLength x Count)

문자열 값.

Parameter 필드에서 식별되는 매개변수에 대한 문자열 값 세트입니다. 문자열 수는 *Count* 필드에서 제공되며, 각 문자열의 길이는 *StringLength* 필드에서 제공됩니다. 문자열은 인접한 문자열 사이에 바이트를 건너뛰지 않고 모두 병합되어 있습니다. 문자열의 전체 길이는 한 문자열의 길이에 현재 문자열의 수를 곱한 길이입니다(즉, *StringLength* x *Count*).

- MQFMT_ADMIN 명령 메시지에서 지정된 문자열이 매개변수의 표준 길이보다 짧으면 생략된 문자가 공백으로 가정됩니다. 지정된 문자열이 표준 길이보다 긴 경우, 오류가 발생합니다.
- MQFMT_ADMIN 응답 메시지에서 문자열 매개변수는 매개변수의 표준 길이에 맞게 공백으로 채워져서 리턴될 수 있습니다.
- MQFMT_EVENT 메시지에서 후미 공백은 문자열 매개변수에서 생략될 수 있습니다(즉, 문자열이 매개변수의 표준 길이보다 짧을 수 있음).

모든 경우에서 *StringLength*는 메시지에 있는 문자열의 길이를 제공합니다.

문자열에는 *CodedCharSetId*에 의해 정의된 문자 세트에 있고 *Parameter*로 식별되는 매개변수에 유효한 모든 문자가 포함될 수 있습니다.

참고: 큐 관리자는 명령 입력 큐에서 MQFMT_ADMIN 메시지의 MQCFSL 구조를 읽을 때, MQI 호출에 지정된 것처럼 목록의 각 문자열을 처리합니다. 이렇게 처리하면 각 문자열 내에서 첫 번째 널 및 그 다음에 오는(문자열의 끝까지 입력할 수 있는) 문자가 공백으로 처리됩니다.

응답 및 기타 모든 경우에서 문자열의 널 문자는 정상적인 데이터로 처리되며 문자열의 구분 기호 역할을 하지 않습니다. 이 처리는 수신 애플리케이션이 MQFMT_PCF, MQFMT_EVENT 또는 MQFMT_ADMIN 메시지를 읽을 때 수신 애플리케이션이 송신 애플리케이션에서 지정한 모든 데이터를 수신함을 의미합니다.

이 필드를 선언하는 방법은 다음과 같이 프로그래밍 언어에 따라 다릅니다.

- C 프로그래밍 언어의 경우, 필드가 한 요소의 배열로 선언됩니다. 구조에 대한 스토리지는 동적으로 할당되어야 하며, 포인터는 그 안의 필드를 지시하기 위해 사용됩니다.
- COBOL, PL/I, RPG 및 System/390 어셈블러 프로그래밍 언어의 경우, 구조 선언에서 필드가 생략됩니다. 구조의 인스턴스가 선언되면, MQCFSL을 보다 큰 구조에 포함시키고 필요에 따라 *Strings* 필드를 나타내도록 MQCFSL 다음에 추가 필드를 선언해야 합니다.

C 언어 선언

```
typedef struct tagMQCFSL {
    MQLONG    Type;           /* Structure type */
    MQLONG    StrucLength;    /* Structure length */
    MQLONG    Parameter;     /* Parameter identifier */
    MQLONG    CodedCharSetId; /* Coded character set identifier */
    MQLONG    Count;         /* Count of parameter values */
    MQLONG    StringLength;  /* Length of one string */
    MQCHAR    Strings[1];   /* String values - first
```

```

        character */
    } MQCFSL;

```

COBOL 언어 선언

```

** MQCFSL structure
   10 MQCFSL.
**   Structure type
   15 MQCFSL-TYPE          PIC S9(9) BINARY.
**   Structure length
   15 MQCFSL-STRUCLNGTH   PIC S9(9) BINARY.
**   Parameter identifier
   15 MQCFSL-PARAMETER    PIC S9(9) BINARY.
**   Coded character set identifier
   15 MQCFSL-CODEDCHARSETID PIC S9(9) BINARY.
**   Count of parameter values
   15 MQCFSL-COUNT        PIC S9(9) BINARY.
**   Length of one string
   15 MQCFSL-STRINGLENGTH PIC S9(9) BINARY.

```

PL/I 언어 선언(z/OS만 해당)

```

dcl
  1 MQCFSL based,
  3 Type          fixed bin(31), /* Structure type */
  3 StrucLength   fixed bin(31), /* Structure length */
  3 Parameter     fixed bin(31), /* Parameter identifier */
  3 CodedCharSetId fixed bin(31), /* Coded character set identifier */
  3 Count         fixed bin(31), /* Count of parameter values */
  3 StringLength  fixed bin(31); /* Length of one string */

```

System/390 어셈블러 언어 선언(z/OS만 해당)

```

MQCFSL          DSECT
MQCFSL_TYPE     DS   F      Structure type
MQCFSL_STRUCLNGTH DS   F      Structure length
MQCFSL_PARAMETER DS   F      Parameter identifier
MQCFSL_CODEDCHARSETID DS   F      Coded character set
*              identifier
MQCFSL_COUNT    DS   F      Count of parameter values
MQCFSL_STRINGLENGTH DS   F      Length of one string
MQCFSL_LENGTH   EQU *-MQCFSL Length of structure
MQCFSL_AREA     DS   CL(MQCFSL_LENGTH)

```

Visual Basic 언어 선언(Windows만 해당)

```

Type MQCFSL
  Type As Long          ' Structure type
  StrucLength As Long   ' Structure length
  Parameter As Long     ' Parameter identifier
  CodedCharSetId As Long ' Coded character set identifier
  Count As Long         ' Count of parameter values
  StringLength As Long  ' Length of one string
End Type

Global MQCFSL_DEFAULT As MQCFSL

```

RPG 언어 선언(IBM i만 해당)

```

D* MQCFSL Structure
D*
D* Structure type
D  SLTYP          1      4I 0 INZ(6)
D* Structure length
D  SLLEN          5      8I 0 INZ(24)

```

D*	Parameter identifier			
D	SLPRM	9	12I 0 INZ(0)	
D*	Coded character set identifier			
D	SLCSI	13	16I 0 INZ(0)	
D*	Count of parameter values			
D	SLCNT	17	20I 0 INZ(0)	
D*	Length of one string			
D	SLSTL	21	24I 0 INZ(0)	

MQCFST - PCF 문자열 매개변수

MQCFST 구조에서는 명령이거나 명령에 대한 응답인 메시지 내의 문자열 매개변수를 설명합니다. 어느 경우에나 메시지 디스크립터의 형식 이름은 MQCFMT_ADMIN입니다.

MQCFST 구조는 사용자 정의 메시지 데이터에도 사용할 수 있습니다. 이 경우에 메시지 디스크립터 *Format* 필드는 MQCFMT_PCF입니다(PCF 명령의 메시지 디스크립터 참조). 이 경우 구조의 일부 필드만 의미가 있습니다. 제공된 초기값은 대부분의 필드에 사용할 수 있지만 애플리케이션이 *StrucLength*, *StringLength* 및 *String* 필드를 데이터에 적절한 값으로 설정해야 합니다.

구조는 가변 길이 문자열로 끝납니다. 추가 세부사항은 *String* 필드 섹션을 참조하십시오.

구조를 사용하는 방법에 대한 추가적인 정보는 1743 페이지의 『사용시 참고사항』의 내용을 참조하십시오.

MQCFST의 필드

Type(MQLONG)

구조 유형입니다.

이는 구조가 문자열 매개변수를 설명하는 MQCFST 구조임을 나타냅니다. 값은 다음과 같아야 합니다.

MQCFST_STRING

문자열을 정의하는 구조입니다.

StrucLength(MQLONG)

구조 길이.

이는 구조 끝에 있는 문자열을 포함한 MQCFST 구조의 길이(바이트)입니다(*String* 필드). 길이는 4의 배수여야 하며 문자열을 포함하기에 충분해야 합니다. 문자열의 끝과 *StrucLength* 필드에서 정의된 길이 사이에 있는 바이트는 유의미하지 않습니다.

다음 상수는 구조의 고정된 부분의 길이를 제공하며, 이 길이는 *String* 필드를 제외한 길이입니다.

MQCFST_STRUCT_LENGTH_FIXED

명령 형식 문자열-매개변수 구조의 고정된 부분의 길이입니다.

Parameter(MQLONG)

매개변수 ID.

이는 구조에 포함된 값의 매개변수를 식별합니다. 이 필드에서 발생할 수 있는 값은 MQCFH 구조에 있는 *Command* 필드 값에 따라 다릅니다. 자세한 내용은 1744 페이지의 『MQCFH - PCF 헤더』를 참조하십시오.

매개변수는 다음 매개변수 그룹 중 하나입니다.

- MQCA_*
- MQCACF_*
- MQCAMO_*
- MQCACH_*

CodedCharSetId(MQLONG)

코드화 문자 세트 ID.

이는 *String* 필드 안에 있는 데이터의 코드화 문자 세트 ID를 지정합니다. 다음 특수 값을 사용할 수 있습니다.

MQCCSI_DEFAULT

기본 문자 세트 ID입니다.

문자열 데이터는 MQCFH 구조 앞에 오는 MQ 헤더 구조의 *CodedCharSetId* 필드 또는 MQMD의 *CodedCharSetId* 필드(MQCFH 구조가 메시지의 시작 부분에 있는 경우)에서 정의된 문자 세트에 있습니다.

StringLength(MQLONG)

문자열의 길이.

String 필드 내의 데이터 길이를 바이트로 표시한 것이며 0 이상이어야 합니다. 이 길이가 4의 배수일 필요는 없습니다.

String(MQCHAR x StringLength)

문자열 값.

이는 *Parameter* 필드에서 식별되는 매개변수의 값입니다.

- MQFMT_ADMIN 명령 메시지에서 지정된 문자열이 매개변수의 표준 길이보다 짧으면 생략된 문자가 공백으로 가정됩니다. 지정된 문자열이 표준 길이보다 긴 경우, 오류가 발생합니다.
- MQFMT_ADMIN 응답 메시지에서 문자열 매개변수는 매개변수의 표준 길이에 맞게 공백으로 채워져서 리턴될 수 있습니다.
- MQFMT_EVENT 메시지에서 후미 공백은 문자열 매개변수에서 생략될 수 있습니다(즉, 문자열이 매개변수의 표준 길이보다 짧을 수 있음).

*StringLength*의 값은 지정된 문자열이 표준 길이보다 짧은 경우 채움 문자(공백)가 문자열에 추가되었는지 여부에 따라 다릅니다. 이런 경우 *StringLength*의 값은 문자열의 실제 길이에 채워진 공백을 더한 합계입니다.

문자열에는 *CodedCharSetId*에 의해 정의된 문자 세트에 있고 *Parameter*로 식별된 매개변수에 유효한 모든 문자가 포함될 수 있습니다.

참고: 큐 관리자는 명령 입력 큐에서 MQFMT_ADMIN 메시지의 MQCFST 구조를 읽을 때, MQI 호출에 지정된 것처럼 문자열을 처리합니다. 이렇게 처리하면 문자열 내에서 첫 번째 널 및 그 다음에 오는(문자열의 끝까지 입력할 수 있는) 문자가 공백으로 처리됩니다.

응답 및 기타 모든 경우에서 문자열의 널 문자는 정상적인 데이터로 처리되며 문자열의 구분 기호 역할을 하지 않습니다. 이 처리는 수신 애플리케이션이 MQFMT_PCF, MQFMT_EVENT 또는 MQFMT_ADMIN 메시지를 읽을 때 수신 애플리케이션이 송신 애플리케이션에서 지정한 모든 데이터를 수신함을 의미합니다.

이 필드를 선언하는 방법은 다음과 같이 프로그래밍 언어에 따라 다릅니다.

- C 프로그래밍 언어의 경우, 필드가 한 요소의 배열로 선언됩니다. 구조에 대한 스토리지는 동적으로 할당되어야 하며, 포인터는 그 안의 필드를 지시하기 위해 사용됩니다.
- COBOL, PL/I 및 System/390 어셈블러 프로그래밍 언어의 경우, 구조 선언에서 필드가 생략됩니다. 구조의 인스턴스가 선언되면, 사용자는 MQCFST를 보다 큰 구조에 포함시키고 필요에 따라 *String* 필드를 나타내도록 MQCFST 다음에 추가 필드를 선언해야 합니다.

C 언어 선언

```
typedef struct tagMQCFST {
    MQLONG   Type;           /* Structure type */
    MQLONG   StrucLength;    /* Structure length */
    MQLONG   Parameter;     /* Parameter identifier */
    MQLONG   CodedCharSetId; /* Coded character set identifier */
    MQLONG   StringLength;  /* Length of string */
    MQCHAR   String[1];     /* String value - first
                             character */
} MQCFST;
```

COBOL 언어 선언

```
**      MQCFST structure
```

```

10 MQCFST.
** Structure type
15 MQCFST-TYPE          PIC S9(9) BINARY.
** Structure length
15 MQCFST-STRUCLength  PIC S9(9) BINARY.
** Parameter identifier
15 MQCFST-PARAMETER     PIC S9(9) BINARY.
** Coded character set identifier
15 MQCFST-CODEDCHARSETID PIC S9(9) BINARY.
** Length of string
15 MQCFST-STRINGLENGTH PIC S9(9) BINARY.

```

PL/I 언어 선언(z/OS만 해당)

```

dcl
  1 MQCFST based,
  3 Type          fixed bin(31), /* Structure type */
  3 StrucLength   fixed bin(31), /* Structure length */
  3 Parameter     fixed bin(31), /* Parameter identifier */
  3 CodedCharSetId fixed bin(31), /* Coded character set identifier */
  3 StringLength  fixed bin(31); /* Length of string */

```

System/390 어셈블러 언어 선언(z/OS만 해당)

```

MQCFST          DSECT
MQCFST_TYPE     DS    F      Structure type
MQCFST_STRUCLength DS    F      Structure length
MQCFST_PARAMETER DS    F      Parameter identifier
MQCFST_CODEDCHARSETID DS    F      Coded character set
*              identifier
MQCFST_STRINGLENGTH DS    F      Length of string
MQCFST_LENGTH   EQU    *-MQCFST Length of structure
                ORG    MQCFST
MQCFST_AREA     DS    CL(MQCFST_LENGTH)

```

Visual Basic 언어 선언(Windows만 해당)

```

Type MQCFST
  Type As Long          ' Structure type
  StrucLength As Long   ' Structure length
  Parameter As Long     ' Parameter identifier
  CodedCharSetId As Long ' Coded character set identifier
  StringLength As Long  ' Length of string
End Type

Global MQCFST_DEFAULT As MQCFST

```

RPG 언어 선언(IBM i만 해당)

```

D* MQCFST Structure
D*
D* Structure type
D  STTYP          1      4I 0 INZ(4)
D* Structure length
D  STLEN          5      8I 0 INZ(20)
D* Parameter identifier
D  STPRM          9      12I 0 INZ(0)
D* Coded character set identifier
D  STCSI          13     16I 0 INZ(0)
D* Length of string
D  STSTL          17     20I 0 INZ(0)
D*

```

PCF 예

예제에서 C 언어로 작성된 컴파일된 프로그램은 IBM MQ for Windows를 사용합니다. 기본 큐 관리자에 정의된 모든 로컬 큐의 속성 서브세트에 대해 기본 큐 관리자에 질의합니다. 그런 다음 RUNMQSC와 함께 사용하기 위해 실행된 디렉토리에 SAVEQMGR.TST 출력 파일을 생성합니다.

로컬 큐 속성 조회

다음 절에서는 IBM MQ 큐를 관리하는 프로그램에서 PCF(Programmable Command Format)를 사용할 수 있는 방법의 예를 제공합니다.

이 프로그램은 PCF 사용 예로서 제공되며 단순한 경우에만 제한되어 있습니다. 이 프로그램은 예를 들어 PCF를 사용하여 IBM MQ 환경을 관리하려는 경우에 가장 많이 사용됩니다.

프로그램 목록

```
/*=====*/
/*
/* This is a program to inquire of the default queue manager about the
/* local queues defined to it.
/*
/* The program takes this information and appends it to a file
/* SAVEQMGR.TST which is of a format suitable for RUNMQSC. It could,
/* therefore, be used to re-create or clone a queue manager.
/*
/* It is offered as an example of using Programmable Command Formats (PCFs)
/* as a method for administering a queue manager.
/*
/*=====*/

/* Include standard libraries */
#include <memory.h>
#include <stdio.h>

/* Include MQSeries headers */
#include <cmqc.h>
#include <cmqcfc.h>
#include <cmqxc.h>

typedef struct LocalQParms {
    MQCHAR48    QName;
    MQLONG     QType;
    MQCHAR64    QDesc;
    MQLONG     InhibitPut;
    MQLONG     DefPriority;
    MQLONG     DefPersistence;
    MQLONG     InhibitGet;
    MQCHAR48    ProcessName;
    MQLONG     MaxQDepth;
    MQLONG     MaxMsgLength;
    MQLONG     BackoutThreshold;
    MQCHAR48    BackoutReqQName;
    MQLONG     Shareability;
    MQLONG     DefInputOpenOption;
    MQLONG     HardenGetBackout;
    MQLONG     MsgDeliverySequence;
    MQLONG     RetentionInterval;
    MQLONG     DefinitionType;
    MQLONG     Usage;
    MQLONG     OpenInputCount;
    MQLONG     OpenOutputCount;
    MQLONG     CurrentQDepth;
    MQCHAR12    CreationDate;
    MQCHAR8     CreationTime;
    MQCHAR48    InitiationQName;
    MQLONG     TriggerControl;
    MQLONG     TriggerType;
    MQLONG     TriggerMsgPriority;
    MQLONG     TriggerDepth;
    MQCHAR64    TriggerData;
    MQLONG     Scope;
    MQLONG     QDepthHighLimit;
    MQLONG     QDepthLowLimit;
    MQLONG     QDepthMaxEvent;
    MQLONG     QDepthHighEvent;
};
```

```

    MQLONG      QDepthLowEvent;
    MQLONG      QServiceInterval;
    MQLONG      QServiceIntervalEvent;
} LocalQParms;

MQOD  ObjDesc = { MQOD_DEFAULT };
MQMD  md      = { MQMD_DEFAULT };
MQPMO pmo     = { MQPMO_DEFAULT };
MQGMO gmo     = { MQGMO_DEFAULT };

void ProcessStringParm( MQCFST *pPCFString, LocalQParms *DefnLQ );

void ProcessIntegerParm( MQCFIN *pPCFInteger, LocalQParms *DefnLQ );

void AddToFileQLOCAL( LocalQParms DefnLQ );

void MQParmCpy( char *target, char *source, int length );

void PutMsg( MQHCONN  hConn      /* Connection to queue manager */
            , MQCHAR8  MsgFormat /* Format of user data to be put in msg */
            , MQHOBJ   hQName     /* handle of queue to put the message to */
            , MQCHAR48 QName      /* name of queue to put the message to */
            , MQBYTE   *UserMsg   /* The user data to be put in the message */
            , MQLONG   UserMsgLen /* */
            );

void GetMsg( MQHCONN  hConn      /* handle of queue manager */
            , MQLONG   MQParm     /* Options to specify nature of get */
            , MQHOBJ   hQName     /* handle of queue to read from */
            , MQBYTE   *UserMsg   /* Input/Output buffer containing msg */
            , MQLONG   ReadBufferLen /* Length of supplied buffer */
            );

MQHOBJ OpenQ( MQHCONN  hConn
            , MQCHAR48 QName
            , MQLONG   OpenOpts
            );

int main( int argc, char *argv[] )
{
    MQCHAR48      QMgrName;          /* Name of connected queue mgr */
    MQHCONN       hConn;            /* handle to connected queue mgr */
    MQOD          ObjDesc;          /* */
    MQLONG        OpenOpts;         /* */
    MQLONG        CompCode;         /* MQ API completion code */
    MQLONG        Reason;           /* Reason qualifying CompCode */
    /* */
    MQHOBJ        hAdminQ;         /* handle to output queue */
    MQHOBJ        hReplyQ;         /* handle to input queue */
    /* */
    MQLONG        AdminMsgLen;      /* Length of user message buffer */
    MQBYTE        *pAdminMsg;       /* Ptr to outbound data buffer */
    MQCFH         *pPCFHeader;      /* Ptr to PCF header structure */
    MQCFST        *pPCFString;      /* Ptr to PCF string parm block */
    MQCFIN        *pPCFInteger;     /* Ptr to PCF integer parm block */
    MQLONG        *pPCFType;        /* Type field of PCF message parm */
    LocalQParms   DefnLQ;          /* */
    /* */
    char          ErrorReport[40];  /* */
    MQCHAR8       MsgFormat;        /* Format of inbound message */
    short         Index;            /* Loop counter */
    /* */

    /* Connect to default queue manager */
    QMgrName[0] = '\0';             /* set to null default QM */
    if ( argc > 1 )
        strcpy(QMgrName, argv[1]);

    MQCONN( QMgrName                /* use default queue manager */
            , &hConn                 /* queue manager handle */
            , &CompCode              /* Completion code */
            , &Reason                /* Reason qualifying CompCode */
            );

    if ( CompCode != MQCC_OK ) {
        printf( "MQCONN failed for %s, CC=%d RC=%d\n"
            , QMgrName
            , CompCode
            , Reason
            );
        exit( -1 );
    } /* endif */

    /* Open all the required queues */

```

```

hAdminQ = OpenQ( hConn, "SYSTEM.ADMIN.COMMAND.QUEUE\0", MQOO_OUTPUT );
hReplyQ = OpenQ( hConn, "SAVEQMR.REPLY.QUEUE\0", MQOO_INPUT_EXCLUSIVE );

/* ***** */
/* Put a message to the SYSTEM.ADMIN.COMMAND.QUEUE to inquire all
/* the local queues defined on the queue manager.
/*
/*
/* The request consists of a Request Header and a parameter block
/* used to specify the generic search. The header and the parameter
/* block follow each other in a contiguous buffer which is pointed
/* to by the variable pAdminMsg. This entire buffer is then put to
/* the queue.
/*
/*
/* The command server, (use STRMQCSV to start it), processes the
/* SYSTEM.ADMIN.COMMAND.QUEUE and puts a reply on the application
/* ReplyToQ for each defined queue.
/*
/* ***** */

/* Set the length for the message buffer */
AdminMsgLen = MQCFH_STRUC_LENGTH
              + MQCFST_STRUC_LENGTH_FIXED + MQ_Q_NAME_LENGTH
              + MQCFIN_STRUC_LENGTH
              ;

/* ----- */
/* Set pointers to message data buffers
/*
/*
/* pAdminMsg points to the start of the message buffer
/*
/*
/* pPCFHeader also points to the start of the message buffer. It is
/* used to indicate the type of command we wish to execute and the
/* number of parameter blocks following in the message buffer.
/*
/*
/* pPCFString points into the message buffer immediately after the
/* header and is used to map the following bytes onto a PCF string
/* parameter block. In this case the string is used to indicate the
/* name of the queue we want details about, * indicating all queues.
/*
/*
/* pPCFInteger points into the message buffer immediately after the
/* string block described above. It is used to map the following
/* bytes onto a PCF integer parameter block. This block indicates
/* the type of queue we wish to receive details about, thereby
/* qualifying the generic search set up by passing the previous
/* string parameter.
/*
/*
/* Note that this example is a generic search for all attributes of
/* all local queues known to the queue manager. By using different,
/* or more, parameter blocks in the request header it is possible
/* to narrow the search.
/* ----- */

pAdminMsg = (MQBYTE *)malloc( AdminMsgLen );
pPCFHeader = (MQCFH *)pAdminMsg;
pPCFString = (MQCFST *) (pAdminMsg
                        + MQCFH_STRUC_LENGTH
                        );
pPCFInteger = (MQCFIN *) ( pAdminMsg
                          + MQCFH_STRUC_LENGTH
                          + MQCFST_STRUC_LENGTH_FIXED + MQ_Q_NAME_LENGTH
                          );

/* Set up request header */
pPCFHeader->Type = MQCFT_COMMAND;
pPCFHeader->StrucLength = MQCFH_STRUC_LENGTH;
pPCFHeader->Version = MQCFH_VERSION_1;
pPCFHeader->Command = MQCMD_INQUIRE_Q;
pPCFHeader->MsgSeqNumber = MQCFC_LAST;
pPCFHeader->Control = MQCFC_LAST;
pPCFHeader->ParameterCount = 2;

/* Set up parameter block */
pPCFString->Type = MQCFT_STRING;
pPCFString->StrucLength = MQCFST_STRUC_LENGTH_FIXED + MQ_Q_NAME_LENGTH;
pPCFString->Parameter = MQCA_Q_NAME;
pPCFString->CodedCharSetId = MQCCSI_DEFAULT;
pPCFString->StringLength = 1;
memcpy( pPCFString->String, "*", 1 );

```

```

/* Set up parameter block */
pPCFInteger->Type = MQCFI_INTEGER;
pPCFInteger->StrucLength = MQCFIN_STRUC_LENGTH;
pPCFInteger->Parameter = MQIA_Q_TYPE;
pPCFInteger->Value = MQQT_LOCAL;

PutMsg( hConn /* Queue manager handle */
, MQFMT_ADMIN /* Format of message */
, hAdminQ /* Handle of command queue */
, "SAVEQMGR.REPLY.QUEUE\0" /* reply to queue */
, (MQBYTE *)pAdminMsg /* Data part of message to put */
, AdminMsgLen
);

free( pAdminMsg );

/* ***** */
/* Get and process the replies received from the command server onto */
/* the applications ReplyToQ. */
/* */
/* There will be one message per defined local queue. */
/* */
/* The last message will have the Control field of the PCF header */
/* set to MQCFC_LAST. All others will be MQCFC_NOT_LAST. */
/* */
/* An individual Reply message consists of a header followed by a */
/* number a parameters, the exact number, type and order will depend */
/* upon the type of request. */
/* */
/* ----- */
/* The message is retrieved into a buffer pointed to by pAdminMsg. */
/* This buffer has been allocated enough memory to hold every */
/* parameter needed for a local queue definition. */
/* */
/* pPCFHeader is then allocated to point also to the beginning of */
/* the buffer and is used to access the PCF header structure. The */
/* header contains several fields. The one we are specifically */
/* interested in is the ParameterCount. This tells us how many */
/* parameters follow the header in the message buffer. There is */
/* one parameter for each local queue attribute known by the */
/* queue manager. */
/* */
/* At this point we do not know the order or type of each parameter */
/* block in the buffer, the first MQLONG of each block defines its */
/* type; they may be parameter blocks containing either strings or */
/* integers. */
/* */
/* pPCFType is used initially to point to the first byte beyond the */
/* known parameter block. Initially then, it points to the first byte */
/* after the PCF header. Subsequently it is incremented by the length */
/* of the identified parameter block and therefore points at the */
/* next. Looking at the value of the data pointed to by pPCFType we */
/* can decide how to process the next group of bytes, either as a */
/* string, or an integer. */
/* */
/* In this way we parse the message buffer extracting the values of */
/* each of the parameters we are interested in. */
/* */
/* ***** */

/* AdminMsgLen is to be set to the length of the expected reply */
/* message. This structure is specific to Local Queues. */
AdminMsgLen = MQCFH_STRUC_LENGTH
+ ( MQCFST_STRUC_LENGTH_FIXED * 7 )
+ ( MQCFIN_STRUC_LENGTH * 39 )
+ ( MQ_Q_NAME_LENGTH * 6 )
+ ( MQ_Q_MGR_NAME_LENGTH * 2 )
+ MQ_Q_DESC_LENGTH
+ MQ_PROCESS_NAME_LENGTH
+ MQ_CREATION_DATE_LENGTH
+ MQ_CREATION_TIME_LENGTH
+ MQ_TRIGGER_DATA_LENGTH + 100
;

/* Set pointers to message data buffers */
pAdminMsg = (MQBYTE *)malloc( AdminMsgLen );

do {
    GetMsg( hConn /* Queue manager handle */

```

```

, MQGMO_WAIT
, hReplyQ /* Get queue handle */
, (MQBYTE *)pAdminMsg /* pointer to message area */
, AdminMsgLen /* length of get buffer */
);

/* Examine Header */
pPCFHeader = (MQCFH *)pAdminMsg;

/* Examine first parameter */
pPCFType = (MQLONG *) (pAdminMsg + MQCFH_STRUC_LENGTH);

Index = 1;

while ( Index <= pPCFHeader->ParameterCount ) {

    /* Establish the type of each parameter and allocate */
    /* a pointer of the correct type to reference it. */
    switch ( *pPCFType ) {
    case MQCFT_INTEGER:
        pPCFInteger = (MQCFIN *)pPCFType;
        ProcessIntegerParm( pPCFInteger, &DefnLQ );
        Index++;
        /* Increment the pointer to the next parameter by the */
        /* length of the current parm. */
        pPCFType = (MQLONG *) ( (MQBYTE *)pPCFType
            + pPCFInteger->StrucLength
        );

        break;
    case MQCFT_STRING:
        pPCFString = (MQCFST *)pPCFType;
        ProcessStringParm( pPCFString, &DefnLQ );
        Index++;
        /* Increment the pointer to the next parameter by the */
        /* length of the current parm. */
        pPCFType = (MQLONG *) ( (MQBYTE *)pPCFType
            + pPCFString->StrucLength
        );

        break;
    } /* endswitch */
} /* endwhile */

/* ***** */
/* Message parsed, append to output file */
/* ***** */
AddToFileQLOCAL( DefnLQ );

/* ***** */
/* Finished processing the current message, do the next one. */
/* ***** */

} while ( pPCFHeader->Control == MQCFC_NOT_LAST ); /* enddo */

free( pAdminMsg );

/* ***** */
/* Processing of the local queues complete */
/* ***** */

}

void ProcessStringParm( MQCFST *pPCFString, LocalQParms *DefnLQ )
{
    switch ( pPCFString->Parameter ) {
    case MQCA_Q_NAME:
        MQParmCpy( DefnLQ->QName, pPCFString->String, 48 );
        break;
    case MQCA_Q_DESC:
        MQParmCpy( DefnLQ->QDesc, pPCFString->String, 64 );
        break;
    case MQCA_PROCESS_NAME:
        MQParmCpy( DefnLQ->ProcessName, pPCFString->String, 48 );
        break;
    case MQCA_BACKOUT_REQ_Q_NAME:
        MQParmCpy( DefnLQ->BackoutReqQName, pPCFString->String, 48 );
        break;
    case MQCA_CREATION_DATE:
        MQParmCpy( DefnLQ->CreationDate, pPCFString->String, 12 );
        break;
    case MQCA_CREATION_TIME:

```

```

        MQParmCpy( DefnLQ->CreationTime, pPCFString->String, 8 );
        break;
    case MQCA_INITIATION_Q_NAME:
        MQParmCpy( DefnLQ->InitiationQName, pPCFString->String, 48 );
        break;
    case MQCA_TRIGGER_DATA:
        MQParmCpy( DefnLQ->TriggerData, pPCFString->String, 64 );
        break;
    } /* endswitch */
}

void ProcessIntegerParm( MQCFIN *pPCFInteger, LocalQParms *DefnLQ )
{
    switch ( pPCFInteger->Parameter ) {
    case MQIA_Q_TYPE:
        DefnLQ->QType = pPCFInteger->Value;
        break;
    case MQIA_INHIBIT_PUT:
        DefnLQ->InhibitPut = pPCFInteger->Value;
        break;
    case MQIA_DEF_PRIORITY:
        DefnLQ->DefPriority = pPCFInteger->Value;
        break;
    case MQIA_DEF_PERSISTENCE:
        DefnLQ->DefPersistence = pPCFInteger->Value;
        break;
    case MQIA_INHIBIT_GET:
        DefnLQ->InhibitGet = pPCFInteger->Value;
        break;
    case MQIA_SCOPE:
        DefnLQ->Scope = pPCFInteger->Value;
        break;
    case MQIA_MAX_Q_DEPTH:
        DefnLQ->MaxQDepth = pPCFInteger->Value;
        break;
    case MQIA_MAX_MSG_LENGTH:
        DefnLQ->MaxMsgLength = pPCFInteger->Value;
        break;
    case MQIA_BACKOUT_THRESHOLD:
        DefnLQ->BackoutThreshold = pPCFInteger->Value;
        break;
    case MQIA_SHAREABILITY:
        DefnLQ->Shareability = pPCFInteger->Value;
        break;
    case MQIA_DEF_INPUT_OPEN_OPTION:
        DefnLQ->DefInputOpenOption = pPCFInteger->Value;
        break;
    case MQIA_HARDEN_GET_BACKOUT:
        DefnLQ->HardenGetBackout = pPCFInteger->Value;
        break;
    case MQIA_MSG_DELIVERY_SEQUENCE:
        DefnLQ->MsgDeliverySequence = pPCFInteger->Value;
        break;
    case MQIA_RETENTION_INTERVAL:
        DefnLQ->RetentionInterval = pPCFInteger->Value;
        break;
    case MQIA_DEFINITION_TYPE:
        DefnLQ->DefinitionType = pPCFInteger->Value;
        break;
    case MQIA_USAGE:
        DefnLQ->Usage = pPCFInteger->Value;
        break;
    case MQIA_OPEN_INPUT_COUNT:
        DefnLQ->OpenInputCount = pPCFInteger->Value;
        break;
    case MQIA_OPEN_OUTPUT_COUNT:
        DefnLQ->OpenOutputCount = pPCFInteger->Value;
        break;
    case MQIA_CURRENT_Q_DEPTH:
        DefnLQ->CurrentQDepth = pPCFInteger->Value;
        break;
    case MQIA_TRIGGER_CONTROL:
        DefnLQ->TriggerControl = pPCFInteger->Value;
        break;
    case MQIA_TRIGGER_TYPE:
        DefnLQ->TriggerType = pPCFInteger->Value;
        break;
    case MQIA_TRIGGER_MSG_PRIORITY:
        DefnLQ->TriggerMsgPriority = pPCFInteger->Value;
        break;
    case MQIA_TRIGGER_DEPTH:
        DefnLQ->TriggerDepth = pPCFInteger->Value;

```

```

        break;
    case MQIA_Q_DEPTH_HIGH_LIMIT:
        DefnLQ->QDepthHighLimit = pPCFInteger->Value;
        break;
    case MQIA_Q_DEPTH_LOW_LIMIT:
        DefnLQ->QDepthLowLimit = pPCFInteger->Value;
        break;
    case MQIA_Q_DEPTH_MAX_EVENT:
        DefnLQ->QDepthMaxEvent = pPCFInteger->Value;
        break;
    case MQIA_Q_DEPTH_HIGH_EVENT:
        DefnLQ->QDepthHighEvent = pPCFInteger->Value;
        break;
    case MQIA_Q_DEPTH_LOW_EVENT:
        DefnLQ->QDepthLowEvent = pPCFInteger->Value;
        break;
    case MQIA_Q_SERVICE_INTERVAL:
        DefnLQ->QServiceInterval = pPCFInteger->Value;
        break;
    case MQIA_Q_SERVICE_INTERVAL_EVENT:
        DefnLQ->QServiceIntervalEvent = pPCFInteger->Value;
        break;
} /* endswitch */
}

/* ----- */
/* This process takes the attributes of a single local queue and adds them
/* to the end of a file, SAVEQMGR.TST, which can be found in the current
/* directory.
/*
/* The file is of a format suitable for subsequent input to RUNMQSC.
/* ----- */
void AddToFileQLOCAL( LocalQParms DefnLQ )
{
    char    ParmBuffer[120]; /* Temporary buffer to hold for output to file */
    FILE    *fp;           /* Pointer to a file */

    /* Append these details to the end of the current SAVEQMGR.TST file */
    fp = fopen( "SAVEQMGR.TST", "a" );

    sprintf( ParmBuffer, "DEFINE QLOCAL ('%s') REPLACE +\n", DefnLQ.QName );
    fputs( ParmBuffer, fp );

    sprintf( ParmBuffer, "        DESC('s') +\n" , DefnLQ.QDesc );
    fputs( ParmBuffer, fp );

    if ( DefnLQ.InhibitPut == MQQA_PUT_ALLOWED ) {
        sprintf( ParmBuffer, "        PUT(ENABLED) +\n" );
        fputs( ParmBuffer, fp );
    } else {
        sprintf( ParmBuffer, "        PUT(DISABLED) +\n" );
        fputs( ParmBuffer, fp );
    } /* endif */

    sprintf( ParmBuffer, "        DEFPRTY(%d) +\n", DefnLQ.DefPriority );
    fputs( ParmBuffer, fp );

    if ( DefnLQ.DefPersistence == MQPER_PERSISTENT ) {
        sprintf( ParmBuffer, "        DEFPSIST(YES) +\n" );
        fputs( ParmBuffer, fp );
    } else {
        sprintf( ParmBuffer, "        DEFPSIST(NO) +\n" );
        fputs( ParmBuffer, fp );
    } /* endif */

    if ( DefnLQ.InhibitGet == MQQA_GET_ALLOWED ) {
        sprintf( ParmBuffer, "        GET(ENABLED) +\n" );
        fputs( ParmBuffer, fp );
    } else {
        sprintf( ParmBuffer, "        GET(DISABLED) +\n" );
        fputs( ParmBuffer, fp );
    } /* endif */

    sprintf( ParmBuffer, "        MAXDEPTH(%d) +\n", DefnLQ.MaxQDepth );
    fputs( ParmBuffer, fp );

    sprintf( ParmBuffer, "        MAXMSGL(%d) +\n", DefnLQ.MaxMsgLength );
    fputs( ParmBuffer, fp );

    if ( DefnLQ.Shareability == MQQA_SHAREABLE ) {

```

```

    sprintf( ParmBuffer, "      SHARE +\n" );
    fputs( ParmBuffer, fp );
} else {
    sprintf( ParmBuffer, "      NOSHARE +\n" );
    fputs( ParmBuffer, fp );
} /* endif */

if ( DefnLQ.DefInputOpenOption == MQOO_INPUT_SHARED ) {
    sprintf( ParmBuffer, "      DEFSOPT(SHARED) +\n" );
    fputs( ParmBuffer, fp );
} else {
    sprintf( ParmBuffer, "      DEFSOPT(EXCL) +\n" );
    fputs( ParmBuffer, fp );
} /* endif */

if ( DefnLQ.MsgDeliverySequence == MQMDS_PRIORITY ) {
    sprintf( ParmBuffer, "      MSGDLVSQ(PRIORITY) +\n" );
    fputs( ParmBuffer, fp );
} else {
    sprintf( ParmBuffer, "      MSGDLVSQ(FIFO) +\n" );
    fputs( ParmBuffer, fp );
} /* endif */

if ( DefnLQ.HardenGetBackout == MQQA_BACKOUT_HARDENED ) {
    sprintf( ParmBuffer, "      HARDENBO +\n" );
    fputs( ParmBuffer, fp );
} else {
    sprintf( ParmBuffer, "      NOHARDENBO +\n" );
    fputs( ParmBuffer, fp );
} /* endif */

if ( DefnLQ.Usage == MQUS_NORMAL ) {
    sprintf( ParmBuffer, "      USAGE(NORMAL) +\n" );
    fputs( ParmBuffer, fp );
} else {
    sprintf( ParmBuffer, "      USAGE(XMIT) +\n" );
    fputs( ParmBuffer, fp );
} /* endif */

if ( DefnLQ.TriggerControl == MQTC_OFF ) {
    sprintf( ParmBuffer, "      NOTRIGGER +\n" );
    fputs( ParmBuffer, fp );
} else {
    sprintf( ParmBuffer, "      TRIGGER +\n" );
    fputs( ParmBuffer, fp );
} /* endif */

switch ( DefnLQ.TriggerType ) {
case MQTT_NONE:
    sprintf( ParmBuffer, "      TRIGTYPE(NONE) +\n" );
    fputs( ParmBuffer, fp );
    break;
case MQTT_FIRST:
    sprintf( ParmBuffer, "      TRIGTYPE(FIRST) +\n" );
    fputs( ParmBuffer, fp );
    break;
case MQTT EVERY:
    sprintf( ParmBuffer, "      TRIGTYPE(EVERY) +\n" );
    fputs( ParmBuffer, fp );
    break;
case MQTT_DEPTH:
    sprintf( ParmBuffer, "      TRIGTYPE(DEPTH) +\n" );
    fputs( ParmBuffer, fp );
    break;
} /* endswitch */

sprintf( ParmBuffer, "      TRIGDPH(%d) +\n", DefnLQ.TriggerDepth );
fputs( ParmBuffer, fp );

sprintf( ParmBuffer, "      TRIGMPRI(%d) +\n", DefnLQ.TriggerMsgPriority);
fputs( ParmBuffer, fp );

sprintf( ParmBuffer, "      TRIGDATA('%s') +\n", DefnLQ.TriggerData );
fputs( ParmBuffer, fp );

sprintf( ParmBuffer, "      PROCESS('%s') +\n", DefnLQ.ProcessName );
fputs( ParmBuffer, fp );

sprintf( ParmBuffer, "      INITQ('%s') +\n", DefnLQ.InitiationQName );
fputs( ParmBuffer, fp );

```



```

sprintf( ParmBuffer, "      RETINTVL(%d) +\n", DefnLQ.RetentionInterval );
fputs( ParmBuffer, fp );

sprintf( ParmBuffer, "      BOTHRESH(%d) +\n", DefnLQ.BackoutThreshold );
fputs( ParmBuffer, fp );

sprintf( ParmBuffer, "      BOQNAME('%s') +\n", DefnLQ.BackoutReqQName );
fputs( ParmBuffer, fp );

if ( DefnLQ.Scope == MQSCO_Q_MGR ) {
    sprintf( ParmBuffer, "      SCOPE(QMGR) +\n" );
    fputs( ParmBuffer, fp );
} else {
    sprintf( ParmBuffer, "      SCOPE(CELL) +\n" );
    fputs( ParmBuffer, fp );
} /* endif */

sprintf( ParmBuffer, "      QDEPTHHI(%d) +\n", DefnLQ.QDepthHighLimit );
fputs( ParmBuffer, fp );

sprintf( ParmBuffer, "      QDEPTHLO(%d) +\n", DefnLQ.QDepthLowLimit );
fputs( ParmBuffer, fp );

if ( DefnLQ.QDepthMaxEvent == MQEVR_ENABLED ) {
    sprintf( ParmBuffer, "      QDPMAXEV(ENABLED) +\n" );
    fputs( ParmBuffer, fp );
} else {
    sprintf( ParmBuffer, "      QDPMAXEV(DISABLED) +\n" );
    fputs( ParmBuffer, fp );
} /* endif */

if ( DefnLQ.QDepthHighEvent == MQEVR_ENABLED ) {
    sprintf( ParmBuffer, "      QDPHIEV(ENABLED) +\n" );
    fputs( ParmBuffer, fp );
} else {
    sprintf( ParmBuffer, "      QDPHIEV(DISABLED) +\n" );
    fputs( ParmBuffer, fp );
} /* endif */

if ( DefnLQ.QDepthLowEvent == MQEVR_ENABLED ) {
    sprintf( ParmBuffer, "      QDPLOEV(ENABLED) +\n" );
    fputs( ParmBuffer, fp );
} else {
    sprintf( ParmBuffer, "      QDPLOEV(DISABLED) +\n" );
    fputs( ParmBuffer, fp );
} /* endif */

sprintf( ParmBuffer, "      QSVCINT(%d) +\n", DefnLQ.QServiceInterval );
fputs( ParmBuffer, fp );

switch ( DefnLQ.QServiceIntervalEvent ) {
case MQQSIE_OK:
    sprintf( ParmBuffer, "      QSVCIEV(OK)\n" );
    fputs( ParmBuffer, fp );
    break;
case MQQSIE_NONE:
    sprintf( ParmBuffer, "      QSVCIEV(NONE)\n" );
    fputs( ParmBuffer, fp );
    break;
case MQQSIE_HIGH:
    sprintf( ParmBuffer, "      QSVCIEV(HIGH)\n" );
    fputs( ParmBuffer, fp );
    break;
} /* endswitch */

sprintf( ParmBuffer, "\n" );
fputs( ParmBuffer, fp );

fclose(fp);
}

/* ----- */
/* ----- */
/* The queue manager returns strings of the maximum length for each      */
/* specific parameter, padded with blanks.                                */
/* ----- */
/* We are interested in only the nonblank characters so will extract them  */
/* from the message buffer, and terminate the string with a null, \0.     */
/* ----- */
/* ----- */
void MQParmCpy( char *target, char *source, int length )

```

```

{
    int    counter=0;

    while ( counter < length && source[counter] != ' ' ) {
        target[counter] = source[counter];
        counter++;
    } /* endwhile */

    if ( counter < length) {
        target[counter] = '\0';
    } /* endif */
}

MQHOBJ OpenQ( MQHCONN hConn, MQCHAR48 QName, MQLONG OpenOpts)
{
    MQHOBJ Hobj;
    MQLONG CompCode, Reason;

    ObjDesc.ObjectType = MQOT_Q;
    strncpy(ObjDesc.ObjectName, QName, MQ_Q_NAME_LENGTH);

    MQOPEN(hConn,          /* connection handle          */
           &ObjDesc,      /* object descriptor for queue */
           OpenOpts,     /* open options                */
           &Hobj,        /* object handle                */
           &CompCode,    /* MQOPEN completion code      */
           &Reason);     /* reason code                  */

    /* report reason, if any; stop if failed */
    if (Reason != MQRC_NONE)
    {
        printf("MQOPEN for %s ended with Reason Code %d and Comp Code %d\n",
               QName,
               Reason,
               CompCode);

        exit( -1 );
    }

    return Hobj;
}

void PutMsg(MQHCONN hConn,
            MQCHAR8 MsgFormat,
            MQHOBJ hQName,
            MQCHAR48 QName,
            MQBYTE *UserMsg,
            MQLONG UserMsgLen)
{
    MQLONG CompCode, Reason;

    /* set up the message descriptor prior to putting the message */
    md.Report      = MQRO_NONE;
    md.MsgType     = MQMT_REQUEST;
    md.Expiry      = MQEI_UNLIMITED;
    md.Feedback    = MQFB_NONE;
    md.Encoding    = MQENC_NATIVE;
    md.Priority    = MQPRI_PRIORITY_AS_Q_DEF;
    md.Persistence = MQPER_PERSISTENCE_AS_Q_DEF;
    md.MsgSeqNumber = 1;
    md.Offset      = 0;
    md.MsgFlags    = MQMF_NONE;
    md.OriginalLength = MQOL_UNDEFINED;

    memcpy(md.GroupId,  MQGI_NONE, sizeof(md.GroupId));
    memcpy(md.Format,   MsgFormat, sizeof(md.Format) );
    memcpy(md.ReplyToQ, QName,      sizeof(md.ReplyToQ) );

    /* reset MsgId and CorrelId to get a new one */
    memcpy(md.MsgId,    MQMI_NONE, sizeof(md.MsgId) );
    memcpy(md.CorrelId, MQCI_NONE, sizeof(md.CorrelId) );

    MQPUT(hConn,          /* connection handle          */
          hQName,        /* object handle              */
          &md,          /* message descriptor         */
          &pmo,         /* default options            */
          UserMsgLen,    /* message length             */
          (MQBYTE *)UserMsg, /* message buffer             */
          &CompCode,    /* completion code            */
          &Reason);     /* reason code                 */

    if (Reason != MQRC_NONE) {
        printf("MQPUT ended with with Reason Code %d and Comp Code %d\n",

```

```

Reason, CompCode);
    }
}

void GetMessage(MQHCONN hConn, MQLONG MQParm, MQHOBJ hQName,
               MQBYTE *UserMsg, MQLONG ReadBufferLen)
{
    MQLONG CompCode, Reason, msglen;

    gmo.Options      = MQParm;
    gmo.WaitInterval = 15000;

    /* reset MsgId and CorrelId to get a new one */
    memcpy(md.MsgId,      MQMI_NONE, sizeof(md.MsgId) );
    memcpy(md.CorrelId,  MQCI_NONE, sizeof(md.CorrelId) );

    MQGET(hConn,          /* connection handle */
          hQName,        /* object handle */
          &md,           /* message descriptor */
          &gmo,          /* get message options */
          ReadBufferLen, /* Buffer length */
          (MQBYTE *)UserMsg, /* message buffer */
          &msglen,       /* message length */
          &CompCode,     /* completion code */
          &Reason);      /* reason code */

    if (Reason != MQRC_NONE) {
        printf("MQGET ended with Reason Code %d and Comp Code %d\n",
              Reason, CompCode);
        exit( -1 );
    }
}

```

관리 REST API 참조

administrative REST API에 대한 참조 정보입니다.

administrative REST API 사용에 대한 자세한 정보는 [REST API를 사용하여 관리를 참조하십시오](#).

REST API 자원

이 토픽 콜렉션에서는 각 administrative REST API 자원에 대한 참조 정보를 제공합니다.

administrative REST API 사용에 대한 자세한 정보는 [REST API를 사용하여 관리를 참조하십시오](#).

V 9.0.4 /admin/action/qmgr/{qmgrName}/mqsc

/admin/action/qmgr/{qmgrName}/mqsc 자원과 HTTP POST 메소드를 함께 사용하여 큐 관리자에서 임의의 MQSC 명령을 실행할 수 있습니다.

V 9.0.5 IBM MQ 9.0.5에서 이 자원 URL과 함께 administrative REST API 게이트웨이를 사용할 수 있습니다.

V 9.0.4 POST

이 자원과 HTTP POST 메소드를 함께 사용하여 관리 명령을 큐 관리자에게 직접 제출할 수 있습니다.

HTTP에서 이 REST API 명령을 사용하여 administrative REST API의 일부가 아닌 MQSC 명령을 실행할 수 있습니다.

UNIX, Linux, and Windows에서 이 REST API 명령은 **Escape** PCF 명령과 유사합니다.

z/OS에서 이 REST API 명령은 명령 서버에 명령을 직접 제출하는 것과 유사합니다.

- 메시지는 요청 큐에 놓입니다. 이들 메시지에서는
 - MsgType이 MQMT_REQUEST로 설정됩니다.
 - Format이 MQFMT_STRING 또는 MQFMT_NONE으로 설정됩니다.
 - 페이로드가 MQSC 명령의 텍스트로 설정됩니다.

- 큐 관리자에서 실행되는 서버는 다음을 수행합니다.
 - 메시지를 읽습니다.
 - 이들 메시지의 유효성을 검증합니다.
 - 올바른 명령을 명령 프로세서에 전달합니다.
- 명령 프로세서는 다음을 수행합니다.
 - 명령을 실행합니다.
 - 명령에 대한 응답을 수신 메시지에 지정된 회신 큐에 메시지로 저장합니다.

이 REST API는 접근 방식이 비교적 간편합니다. 명령은 지정된 큐 관리자에 제출되고 결과는 처리되지 않은 형식으로 리턴됩니다. 이 형식의 예는 [1783 페이지의 『예 - z/OS』](#) 절을 참조하십시오.

- [1780 페이지의 『자원 URL』](#)
- [1780 페이지의 『요청 헤더』](#)
- [1781 페이지의 『요청 본문 형식』](#)
- [1781 페이지의 『보안 요구사항』](#)
- [1781 페이지의 『응답 상태 코드』](#)
- [1782 페이지의 『응답 헤더』](#)
- [1782 페이지의 『응답 본문 형식』](#)
- [1783 페이지의 『예 - z/OS』](#)

자원 URL

IBM MQ 9.0.4 이상:

`https://host:port/ibmmq/rest/v1/admin/action/qmgr/qmgrName/mqsc`

qmgrName

명령을 실행할 큐 관리자의 이름을 지정합니다.

V 9.0.5 IBM MQ 9.0.5에서 이 자원 URL과 함께 administrative REST API 게이트웨이를 사용할 수 있습니다. 즉, 큐 관리자 이름으로 리모트 큐 관리자를 지정할 수 있습니다.

큐 관리자 이름은 대소문자를 구분합니다.

큐 관리자 이름에 슬래시, 마침표 또는 퍼센트 부호가 포함되는 경우 해당 문자는 인코딩된 URL이어야 합니다.

- 슬래시(/)는 %2F로 인코딩되어야 합니다.
- 퍼센트 기호(%)는 %25로 인코딩되어야 합니다.

V 9.0.1 HTTP 연결을 사용으로 설정하는 경우 HTTPS 대신 HTTP를 사용할 수 있습니다. HTTP 사용에 대한 자세한 정보는 [HTTP 및 HTTPS 포트 구성을 참조하십시오](#).

요청 헤더

다음 헤더를 요청과 함께 전송해야 합니다.

컨텐츠-유형

이 헤더는 `application/json; charset=utf-8` 값으로 송신되어야 합니다.

ibm-mq-rest-csrf-token

이 헤더는 컨텐츠 csrfToken 쿠키의 컨텐츠인 값으로 전송해야 합니다. csrfToken 쿠키의 컨텐츠를 사용하여 요청을 인증하는 데 사용되는 신임 정보가 신임 정보의 소유자에 의해 사용됨을 확인할 수 있습니다. 즉, 이 토큰을 사용하여 사이트 간 요청 위조 공격을 방지합니다.

csrfToken 쿠키는 요청이 HTTP GET 메소드로 작성된 후에 리턴됩니다. 쿠키의 컨텐츠가 변경할 수 있으므로 쿠키 컨텐츠의 캐시된 버전을 사용할 수 없습니다. 각 요청에 대해 쿠키의 최근 값을 사용해야 합니다.

V 9.0.5 선행 정보는 최대 IBM MQ 9.0.4에까지 적용됩니다. IBM MQ 9.0.5부터는 이 헤더가 설정되어야 하지만 값은 공백을 포함한 어떤 값도 될 수 있습니다.

csrfToken 쿠키는 IBM MQ 9.0.5 이상에서 REST API로부터의 응답에서 송신되지 않습니다.

권한 부여

기본 인증을 사용하는 경우 이 헤더를 송신해야 합니다. 자세한 정보는 [REST API로 HTTP 기본 인증 사용](#)을 참조하십시오.

요청 본문 형식

요청 본문은 UTF-8 인코딩의 JSON 형식이어야 합니다. 요청 본문 내에서 속성이 정의되고 추가 속성을 지정하기 위해 이름 지정된 JSON 오브젝트가 작성됩니다. 지정되지 않은 모든 속성은 기본값을 사용합니다.

다음 속성은 요청 본문에 포함될 수 있습니다.

유형

필수.

문자열.

수행할 조치의 유형을 지정합니다.

runCommand

MQSC 명령이 실행되도록 지정합니다.

매개변수

필수.

중첩된 JSON 오브젝트입니다.

조치에 대한 매개변수를 지정합니다.

이 중첩 오브젝트에는 한 가지 속성만 포함됩니다.

명령

필수.

실행할 올바른 MQSC 명령입니다.

보안 요구사항

호출자를 mqweb 서버에 대해 인증해야 하며 MQWebAdmin, MQWebAdminRO 또는 MQWebUser 역할 중 하나 이상의 구성원이어야 합니다. administrative REST API의 보안에 대한 자세한 정보는 [IBM MQ Console 및 REST API 보안](#)을 참조하십시오.

호출자의 보안 프린시펄은 지정된 큐 관리자에 대해 이러한 MQSC 명령을 실행하기 위한 권한을 부여받아야 합니다.

ULW UNIX, Linux, and Windows에서 **mqsetaut** 명령을 사용하여 IBM MQ 자원을 사용하도록 보안 프린시펄에 권한을 부여할 수 있습니다. 자세한 정보는 [mqsetaut](#)의 내용을 참조하십시오.

z/OS z/OS의 경우 [z/OS에서 보안 설정](#)을 참조하십시오.

응답 상태 코드

200

지정된 명령이 성공적으로 실행되었습니다.

400

올바르지 않은 데이터가 제공되었습니다.

예를 들어, 올바른 MQSC 명령이 지정되었습니다.

401

인증되지 않았습니다.

호출자를 mqweb 서버에 대해 인증해야 하며 MQWebAdmin, MQWebAdminRO 또는 MQWebUser 역할 중 하나 이상의 구성원이어야 합니다. `ibm-mq-rest-csrf-token` 헤더도 지정해야 합니다. 추가 정보는 [1781 페이지](#)의 『보안 요구사항』의 내용을 참조하십시오.

403

권한이 없습니다.

호출자가 mqweb 서버에 대해 인증되었거나 올바른 프린시펄과 연관되어 있습니다. 그러나 프린시펄에 필수 IBM MQ 자원 중 모두 또는 서브세트에 대한 액세스 권한이 없습니다. 필수인 액세스에 대한 자세한 정보는 [1781 페이지](#)의 『보안 요구사항』의 내용을 참조하십시오.

500

IBM MQ의 서버 문제 또는 오류 코드입니다.

503

큐 관리자가 실행 중이지 않습니다.

응답 헤더

없음

응답 본문 형식

오류가 발생하면 응답 본문이 오류 메시지를 포함합니다. 자세한 정보는 [REST API 오류 처리](#)를 참조하십시오.

응답 본문의 형식은 일정한 JSON 스키마와 함께 표준화되었습니다. 그러나 콘텐츠는 MQSC 명령 실행을 위한 근본적인 메커니즘을 반영하여 플랫폼마다 다릅니다.

응답 본문은 다음과 같은 JSON 구조를 갖습니다.

```
{
  "commandResponse" : [
    {
      "completionCode" : number,
      "reasonCode" : number,
      "text" : [
        "string",
        ...
      ],
    },
    ...
  ],
  "overallCompletionCode" : number,
  "overAllReasonCode" : number
}
```

응답의 필드는 다음과 같은 의미를 갖습니다.

commandResponse

명령 실행에 따른 개별 응답을 나타내는 JSON 오브젝트의 JSON 배열입니다.

각 응답에는 다음과 같은 데이터가 포함됩니다.

completionCode

이 인스턴스의 조작과 연관된 완료 코드.

reasonCode

이 인스턴스의 조작과 연관된 이유 코드.

text

이 인스턴스의 조작과 연관된 이유가 포함된 문자열의 JSON 배열. 임베드된 줄 바꾸기는 이 텍스트에서 제거됩니다.

UNIX, Linux, and Windows에서 이 필드에는 명령에 대한 응답이 포함된 단일 문자열과, 일반적인 JSON과 다른 방식의 줄 바꾸기가 포함됩니다.

z/OS에서 이 필드에는 여러 항목이 포함됩니다. 추가적인 정보는 [명령 서버에서 온 응답 메시지 해석](#)을 참조하십시오.

overallCompletionCode

조작과 전체적으로 연관된 완료 코드.

overallReasonCode

이 인스턴스의 조작과 연관된 이유 코드.

예 - z/OS

다음 시퀀스는 새 서버 연결 채널(z/OS 큐 관리자의 NEWSVRCONN)을 작성하는 방법을 보여줍니다. 이 책의 예에서 큐 관리자는 QM21입니다.

- 먼저 채널이 없는지 확인하십시오. 다음 URL은 HTTP POST 메소드로 사용됩니다.

IBM MQ 9.0.4 이상:

```
https://localhost:9443/ibmmq/rest/v1/admin/action/qmgr/QM21/mqsc
```

다음 JSON 페이로드(payload)가 송신됩니다.

```
{
  "type": "runCommand",
  "parameters": {
    "command": "DISPLAY CHANNEL(NEWSVRCONN)"
  }
}
```

REST 명령에 성공했으므로 응답 코드 200이 리턴됩니다. 리턴된 응답 본문에는 다음과 같은 JSON이 포함되어 있습니다.

```
{
  "commandResponse": [
    {
      "completionCode": 0,
      "reasonCode": 0,
      "text": [
        "CSQN205I  COUNT=          3, RETURN=00000000, REASON=00000000",
        "CSQM297I ]MQ21 CSQMDRTS NO CHANNEL FOUND MATCHING REQUEST CRITERIA ",
        "CSQ9022I ]MQ21 CSQMDRTS ' DISPLAY CHANNEL' NORMAL COMPLETION "
      ]
    }
  ],
  "overallCompletionCode": 0,
  "overallReasonCode": 0
}
```

여기서 완료 및 이유 코드는 0인데, 일치하는 채널이 없어도 z/OS에서 명령이 성공한 것으로 간주되기 때문입니다.

- 이제 채널을 작성합니다. 동일한 URL을 HTTP POST 메소드와 함께 사용합니다.

IBM MQ 9.0.4 이상:

```
https://localhost:9443/ibmmq/rest/v1/admin/action/qmgr/QM21/mqsc
```

다음 JSON 페이로드(payload)가 송신됩니다.

```
{
  "type": "runCommand",
  "parameters": {
    "command": "DEFINE CHANNEL(NEWSVRCONN) CHLTYPE(SVRCONN)"
  }
}
```

REST 명령에 성공했으므로 응답 코드 200이 리턴됩니다. 리턴된 응답 본문에는 다음과 같은 JSON이 포함되어 있습니다.

```
{
  "commandResponse": [
    {
      "completionCode": 0,
      "reasonCode": 0,
      "text": [

```

```

        "CSQN205I  COUNT=      2, RETURN=00000000, REASON=00000000",
        "CSQ9022I ]MQ21 CSQMACHL ' DEFINE CHANNEL' NORMAL COMPLETION"
    ]
}
],
"overallCompletionCode": 0,
"overallReasonCode": 0
}

```

- 마지막으로, 채널이 있는지 확인하십시오. 다시 동일한 URL이 HTTP POST 메소드와 함께 사용됩니다.

IBM MQ 9.0.4 이상:

```
https://localhost:9443/ibmmq/rest/v1/admin/action/qmgr/QM21/mqsc
```

다음 JSON 페이로드(payload)가 송신됩니다.

```

{
  "type": "runCommand",
  "parameters": {
    "command": "DISPLAY CHANNEL(NEWSVRCONN) ALL"
  }
}

```

REST 명령에 성공했으므로 응답 코드 200이 리턴됩니다. 리턴된 응답 본문에는 다음과 같은 JSON이 포함되어 있습니다. TRPTYPE 속성 이후에서 응답 본문을 간결하게 편집합니다.

```

{
  "commandResponse": [
    {
      "completionCode": 0,
      "reasonCode": 0,
      "text": [
        "CSQN205I  COUNT=      3, RETURN=00000000, REASON=00000000",
        "CSQM415I ]MQ21 CHANNEL(NEWSVRCONN          ) CHLTYPE(SVRCONN          ) QSGDISP(QMGR          )",
        "DEFCDISP(PRIVATE          ) TRPTYPE(LU62          )",
        "CSQ9022I ]MQ21 CSQMDRTS ' DISPLAY CHANNEL' NORMAL COMPLETION "
      ]
    }
  ],
  "overallCompletionCode": 0,
  "overallReasonCode": 0
}

```

예 - UNIX, Linux, and Windows

다음 시퀀스는 새 서버 연결 채널(UNIX, Linux, and Windows 큐 관리자의 NEWSVRCONN)을 작성하는 방법을 보여줍니다. 이 책의 예에서 큐 관리자는 QM_T1입니다.

- 먼저 채널이 없는지 확인하십시오. 다음 URL은 HTTP POST 메소드로 사용됩니다.

IBM MQ 9.0.4 이상:

```
https://localhost:9443/ibmmq/rest/v1/admin/action/qmgr/QM_T1/mqsc
```

다음 JSON 페이로드(payload)가 송신됩니다.

```

{
  "type": "runCommand",
  "parameters": {
    "command": "DISPLAY CHANNEL(NEWSVRCONN)"
  }
}

```

REST 명령에 성공했으므로 응답 코드 200이 리턴됩니다. 리턴된 응답 본문에는 다음과 같은 JSON이 포함되어 있습니다.

```

{
  "commandResponse": [
    {
      "completionCode": 2,
      "reasonCode": 2085,

```



```

    "text": [
      "AMQ8147: IBM MQ object NEWSVRCONN not found."
    ]
  }
],
"overallCompletionCode": 2,
"overallReasonCode": 3008
}

```

개별 응답은 이유 코드 2085(MQRC_UNKNOWN_OBJECT_NAME)를 보여주고, MQSC 명령은 요청된 채널의 세부사항을 표시하는 데 실패했으므로 총괄 이유 코드 3008(MQRCCF_COMMAND_FAILED)을 표시합니다.

- 이제 채널을 작성합니다. 동일한 URL을 HTTP POST 메소드와 함께 사용합니다.

IBM MQ 9.0.4 이상:

```
https://localhost:9443/ibmmq/rest/v1/admin/action/qmgr/QM_T1/mqsc
```

다음 JSON 페이로드(payload)가 송신됩니다.

```

{
  "type": "runCommand",
  "parameters": {
    "command": "DEFINE CHANNEL(NEWSVRCONN) CHLTYPE(SVRCONN)"
  }
}

```

REST 명령에 성공했으므로 응답 코드 200이 리턴됩니다. 리턴된 응답 본문에는 다음과 같은 JSON이 포함되어 있습니다.

```

{
  "commandResponse": [
    {
      "completionCode": 0,
      "reasonCode": 0,
      "text": [
        "AMQ8014: IBM MQ channel created."
      ]
    }
  ],
  "overallCompletionCode": 0,
  "overallReasonCode": 0
}

```

- 마지막으로, 채널이 있는지 확인하십시오. 다시 동일한 URL이 HTTP POST 메소드와 함께 사용됩니다.

IBM MQ 9.0.4 이상:

```
https://localhost:9443/ibmmq/rest/v1/admin/action/qmgr/QM_T1/mqsc
```

다음 JSON 페이로드(payload)가 송신됩니다.

```

{
  "type": "runCommand",
  "parameters": {
    "command": "DISPLAY CHANNEL(NEWSVRCONN) ALL"
  }
}

```

REST 명령에 성공했으므로 응답 코드 200이 리턴됩니다. 리턴된 응답 본문에는 다음과 같은 JSON이 포함되어 있습니다. CHLTYPE 속성 이후에서 응답 본문을 간결하게 편집합니다.

```

{
  "commandResponse": [
    {
      "completionCode": 0,
      "reasonCode": 0,
      "text": [
        "AMQ8414: Display Channel details.  CHANNEL(NEWSVRCONN)
CHLTYPE(SVRCONN)"
      ]
    }
  ],
  "overallCompletionCode": 0,

```

```
"overallReasonCode": 0
}
```

V 9.0.1 /admin/installation

installation 자원이 있는 HTTP GET 메소드를 사용하여 설치에 대한 정보를 요청할 수 있습니다.

V 9.0.4 이 자원 URL과 함께 administrative REST API 게이트웨이를 사용할 수 없습니다.

V 9.0.1 GET

installation 자원이 있는 HTTP GET 메소드를 사용하여 administrative REST API가 실행하는 설치에 대한 정보를 요청하십시오.

리턴되는 정보는 **dspmqlver** 제어 명령에 의해 리턴되는 정보와 유사합니다.

- [자원 URL](#)
- [선택적 조회 매개변수](#)
- V 9.0.2 [1787 페이지의 『요청 헤더』](#)
- [요청 본문 형식](#)
- V 9.0.2 [1788 페이지의 『보안 요구사항』](#)
- [응답 상태 코드](#)
- [1788 페이지의 『응답 헤더』](#)
- [응답 본문 형식](#)
- [예](#)

자원 URL

V 9.0.4 IBM MQ 9.0.4 이상:

`https://host:port/ibmmq/rest/v1/admin/installation/{installationName}`

IBM MQ 9.0.3 이하:

`https://host:port/ibmmq/rest/v1/installation/{installationName}`

installationName

조회할 설치의 이름을 선택적으로 지정합니다. 이 이름은 REST API가 실행 중인 설치의 이름이어야 합니다.

V 9.0.1 HTTP 연결을 사용으로 설정하는 경우 HTTPS 대신 HTTP를 사용할 수 있습니다. HTTP 사용에 대한 자세한 정보는 [HTTP 및 HTTPS 포트 구성을 참조하십시오](#).

선택적인 쿼리 매개변수:

`attributes={extended|*|extended.attributeName,...}`

확장됨

모든 확장 속성이 리턴됨을 지정합니다.

*

모든 속성을 지정합니다. 이 매개변수는 **extended**와 같습니다.

extended.attributeName,...



리턴할 확장된 속성의 쉼표로 구분된 목록을 지정합니다.

레벨

문자열.

IBM MQ 빌드 레벨입니다.

operatingSystem

  이 속성은 z/OS, UNIX, Linux, and Windows에서만 사용할 수 있습니다.

문자열.

운영 체제의 전체 설명 텍스트입니다.

hostName

문자열.

시스템 호스트 이름입니다.

시스템에 다중 호스트가 있는 경우 하나의 이름만 리턴됩니다.

설명

 이 속성은 UNIX, Linux, and Windows에서만 사용할 수 있습니다.

문자열.

설치 설명입니다.

installationPath

 이 속성은 UNIX, Linux, and Windows에서만 사용할 수 있습니다.

문자열.

설치에 대한 경로입니다.



dataPath

 이 속성은 UNIX, Linux, and Windows에서만 사용할 수 있습니다.

문자열.

설치에 대한 데이터가 저장되는 경로입니다.

maximumCommandLevel

  이 속성은 IBM MQ Appliance, UNIX, Linux, and Windows에서만 사용할 수 있습니다.

정수입니다.

지원되는 최대 명령 레벨입니다.

primary

 이 속성은 UNIX, Linux, and Windows에서만 사용할 수 있습니다.

Boolean입니다.

기본 설치 상태입니다.

요청 헤더



다음 헤더를 요청과 함께 전송해야 합니다.

권한 부여

기본 인증을 사용하는 경우 이 헤더를 송신해야 합니다. 자세한 정보는 [REST API로 HTTP 기본 인증 사용](#)을 참조하십시오.

요청 본문 형식

없음

보안 요구사항

V 9.0.2 호출자를 mqweb 서버에 대해 인증해야 하며 MQWebAdmin, MQWebAdminRO 또는 MQWebUser 역할 중 하나 이상의 구성원이어야 합니다. administrative REST API의 보안에 대한 자세한 정보는 [IBM MQ Console 및 REST API 보안을 참조하십시오](#).

installation 자원에서 HTTP GET에 대해 특정 권한 요구사항이 없습니다.

응답 상태 코드

200

설치 정보가 검색되었습니다.

400

올바르지 않은 데이터가 제공되었습니다.

예를 들어, 올바르지 않은 설치 속성이 지정되었습니다.

401

인증되지 않았습니다.

호출자를 mqweb 서버에 대해 인증해야 하며 MQWebAdmin, MQWebAdminRO 또는 MQWebUser 역할 중 하나 이상의 구성원이어야 합니다. 추가 정보는 [1788 페이지의 『보안 요구사항』의 내용을 참조하십시오](#).

404

설치가 없습니다.

500

IBM MQ의 서버 문제 또는 오류 코드입니다.

응답 헤더

다음 헤더가 응답과 함께 리턴됩니다.

컨텐츠-유형

이 헤더는 application/json;charset=utf-8 값으로 리턴됩니다.

응답 본문 형식

응답은 UTF-8 인코딩의 JSON 형식입니다. 응답은 installation이라고 하는 하나의 JSON 배열을 포함하는 외부 JSON 오브젝트를 포함합니다. 배열의 각 요소는 설치에 대한 정보를 나타내는 JSON 오브젝트입니다. 각 JSON 오브젝트는 다음 속성을 포함합니다.

이름

ULW 이 속성은 UNIX, Linux, and Windows에서만 사용할 수 있습니다.

문자열.

설치 이름입니다.

버전

문자열.

설치를 위한 IBM MQ의 버전입니다.

플랫폼

문자열.

다음 값 중 하나입니다.

- 어플라이언스
- ibm-i
- unix
- windows
- z/os

확장됨

JSON 오브젝트입니다.



요청된 경우 다음 추가 특성 중 하나 이상을 포함합니다.

레벨

문자열.

IBM MQ 빌드 레벨입니다.

operatingSystem

  이 속성은 z/OS, UNIX, Linux, and Windows에서만 사용할 수 있습니다.

문자열.

운영 체제의 전체 설명 텍스트입니다.

hostName

문자열.

시스템 호스트 이름입니다.

시스템에 다중 호스트가 있는 경우 하나의 이름만 리턴됩니다.

설명

 이 속성은 UNIX, Linux, and Windows에서만 사용할 수 있습니다.

문자열.

설치 설명입니다.

installationPath

 이 속성은 UNIX, Linux, and Windows에서만 사용할 수 있습니다.

문자열.

설치에 대한 경로입니다.



dataPath

 이 속성은 UNIX, Linux, and Windows에서만 사용할 수 있습니다.

문자열.

설치에 대한 데이터가 저장되는 경로입니다.

maximumCommandLevel

  이 속성은 IBM MQ Appliance, UNIX, Linux, and Windows에서만 사용할 수 있습니다.

정수입니다.

지원되는 최대 명령 레벨입니다.

primary

 이 속성은 UNIX, Linux, and Windows에서만 사용할 수 있습니다.

Boolean입니다.

기본 설치 상태입니다.

오류가 발생하면 응답 본문이 오류 메시지를 포함합니다. 자세한 정보는 [REST API 오류 처리](#)를 참조하십시오.

UNIX, Linux, and Windows 예제



- 다음 예제는 REST API를 실행 중인 설치에 대한 기본 정보를 가져옵니다. 다음 URL은 HTTP GET 메소드로 사용됩니다.

 IBM MQ 9.0.4 이상:

```
https://localhost:9443/ibmmq/rest/v1/admin/installation
```

IBM MQ 9.0.3 이하:

```
https://localhost:9443/ibmmq/rest/v1/installation
```

다음 JSON 응답이 리턴됩니다.

```
{
  "installation":
  [{
    "name": "Installation1",
    "platform": "windows",
    "version": "9.0.0.0"
  }]
}
```

- 다음 예제는 설치 Installation1에 대한 확장된 정보를 가져옵니다. 다음 URL은 HTTP GET 메소드로 사용됩니다.

V 9.0.4 IBM MQ 9.0.4 이상:

```
https://localhost:9443/ibmmq/rest/v1/admin/installation/Installation1?attributes=*
```

IBM MQ 9.0.3 이하:

```
https://localhost:9443/ibmmq/rest/v1/installation/Installation1?attributes=*
```

다음 JSON 응답이 리턴됩니다.

```
{
  "installation":
  [{
    "extended": {
      "dataPath": "C:\\Program Files (x86)\\IBM\\WebSphere MQ",
      "description": "My MQ installation",
      "hostName": "exampleHost",
      "installationPath": "C:\\Program Files\\IBM\\WebSphere MQ",
      "level": "p900-L160614",
      "maximumCommandLevel": 900,
      "operatingSystem": "Windows 7 Professional x64 Edition, Build 7601: SP1",
      "primary": true
    },
    "name": "Installation1",
    "platform": "windows",
    "version": "9.0.0.0"
  }]
}
```

- 다음 예제는 Installation1의 설치 경로 및 호스트 이름을 가져옵니다. 다음 URL은 HTTP GET 메소드로 사용됩니다.

V 9.0.4 IBM MQ 9.0.4 이상:

```
https://localhost:9443/ibmmq/rest/v1/admin/installation/Installation1?
attributes=extended.installationPath,extended.hostName
```

IBM MQ 9.0.3 이하:

```
https://localhost:9443/ibmmq/rest/v1/installation/Installation1?
attributes=extended.installationPath,extended.hostName
```

다음 JSON 응답이 리턴됩니다.

```
{
  "installation": [{
    "extended": {
      "hostName": "exampleHost",
      "installationPath": "C:\\Program Files\\IBM\\MQ"
    },
    "name": "Installation1",
    "platform": "windows",
    "version": "9.0.1.0"
  }]
}
```

```
}  
  }  
}
```

z/OS 예제

z/OS

- 다음 예제는 설치에 대한 기본 정보를 가져옵니다. 다음 URL은 HTTP GET 메소드로 사용됩니다.

V 9.0.4 IBM MQ 9.0.4 이상:

```
https://REST.example.com:9443/ibmmq/rest/v1/admin/installation
```

IBM MQ 9.0.3 이하:

```
https://REST.example.com:9443/ibmmq/rest/v1/installation
```

다음 JSON 응답이 리턴됩니다.

```
{  
  "installation": [{  
    "platform": "z/os",  
    "version": "9.0.1"  
  }]  
}
```

- 다음 예제는 설치에 대한 확장된 정보를 가져옵니다. 다음 URL은 HTTP GET 메소드로 사용됩니다.

V 9.0.4 IBM MQ 9.0.4 이상:

```
https://REST.example.com:9443/ibmmq/rest/v1/admin/installation?attributes=extended
```

IBM MQ 9.0.3 이하:

```
https://REST.example.com:9443/ibmmq/rest/v1/installation?attributes=extended
```

다음 JSON 응답이 리턴됩니다.

```
{  
  "installation": [{  
    "extended": {  
      "hostName": "REST.example.com",  
      "level": "V901-L161011",  
      "operatingSystem": "z/OS 01.00 02"  
    },  
    "platform": "z/os",  
    "version": "9.0.1"  
  }]  
}
```

V 9.0.2 /login

login 자원과 HTTP GET 메소드를 함께 사용하면 로그인한 사용자에 대한 정보를 얻을 수 있습니다. HTTP POST 메소드를 사용하여 사용자를 로그인하고 **V 9.0.5** (IBM MQ 9.0.5 이전 릴리스의 경우) CSRF 토큰을 가져올 수 있습니다. HTTP DELETE 메소드를 사용하여 사용자를 로그아웃하고 세션을 종료할 수 있습니다.

V 9.0.2 POST

login 자원이 있는 HTTP POST 메소드를 사용하여 사용자를 로그인하고 토큰 기반 인증 세션을 시작하십시오. 추가 REST 요청을 인증하기 위해 사용자에게 대해 LTPA 토큰이 리턴됩니다.

토큰 기반 인증을 사용하는 방법에 대한 자세한 정보는 [REST API에서 토큰 기반 인증 사용](#)을 참조하십시오.

- [자원 URL](#)
- [선택적 조회 매개변수](#)
- [1792 페이지의 『요청 헤더』](#)

- 요청 본문 형식
- 응답 상태 코드
- 1793 페이지의 『응답 헤더』
- 응답 본문 형식
- 예

자원 URL

https://host:port/ibmmq/rest/v1/login

선택적인 쿼리 매개변수:

없음

요청 헤더

다음 헤더를 요청과 함께 전송해야 합니다.

컨텐츠-유형

이 헤더는 application/json;charset=utf-8 값으로 송신되어야 합니다.

요청 본문 형식

요청 본문은 UTF-8 인코딩의 JSON 형식이어야 합니다. 요청 본문 내에서 속성이 정의됩니다. 다음 속성은 요청 본문에 포함될 수 있습니다.

사용자 이름

문자열.

작성할 사용자 이름을 지정합니다.

지정된 사용자 이름은 mqweb 서버 사용자 레지스트리 내에서 정의되어야 하며 MQWebAdmin, MQWebAdminRO 또는 MQWebUser 역할 중 하나 이상의 구성원이어야 합니다.

참고: 지정된 사용자 이름에 MQWebUser 역할이 있는 경우 사용자 이름이 사용자 레지스트리에 정의된 것과 동일한 대소문자로 입력되었는지 확인하십시오. 사용자 이름이 요청 본문에서 레지스트리에 사용된 것과 다른 대소문자로 지정된 경우 사용자는 REST API에서 인증되지만, IBM MQ 자원을 사용할 권한은 부여되지 않을 수 있습니다.

암호

문자열.

username 속성으로 지정된 사용자의 비밀번호를 지정합니다.

응답 상태 코드

204

사용자가 로그인되었습니다.

400

올바르지 않은 데이터가 제공되었습니다.

예를 들어, 정수 값이 사용자 이름에 대해 지정됩니다.

401

인증되지 않았습니다.

올바르지 않은 사용자 이름 또는 비밀번호가 제공되었습니다.

500

IBM MQ의 서버 문제 또는 오류 코드입니다.

응답 헤더

없음

응답 본문 형식

로그인이 완료되면 응답 본문이 비어 있습니다. 오류가 발생하면 응답 본문이 오류 메시지를 포함합니다. 자세한 정보는 [REST API 오류 처리](#)를 참조하십시오.

V 9.0.5 IBM MQ 9.0.5에서, 로그인이 완료되면 모든 추가 REST 요청을 인증하는 데 사용되는 보안 토큰 LtpaToken2가 리턴됩니다.

IBM MQ 9.0.4 이전 버전이 경우, 로그인이 완료되면 두 개의 쿠키가 리턴됩니다.

- 모든 추가 REST 요청을 인증하는 데 사용되는 보안 토큰 LtpaToken2입니다.
- POST, PATCH 또는 DELETE HTTP 메소드를 사용하는 REST 요청에 대해 `ibm-mq-rest-csrf-token` HTTP 헤더에서 사용되는 CSRF 토큰 `csrfToken`입니다.

예:

다음 예제에서는 비밀번호가 `mqadmin`인 `mqadmin`이라고 하는 사용자를 로그인합니다. 다음 URL은 HTTP POST 메소드로 사용됩니다.

```
https://localhost:9443/ibmmq/rest/v1/login
```

다음 JSON 페이로드(payload)가 송신됩니다.

```
{
  "username" : "mqadmin",
  "password" : "mqadmin"
}
```

cURL에서 요청의 로그는 다음 Windows 예제와 같을 수 있습니다. LTPA 토큰은 `-c` 플래그를 사용하여 `cookiejar.txt` 파일에 저장됩니다.

```
curl -k "https://localhost:9443/ibmmq/rest/v1/login" -X POST
-H "Content-Type: application/json" --data
"{\"username\": \"mqadmin\", \"password\": \"mqadmin\"}"
-c c:\cookiejar.txt
```

사용자가 로그인한 후 LTPA 토큰 및 `ibm-mq-rest-csrf-token` HTTP 헤더가 추가 요청을 인증하는 데 사용됩니다. 예를 들어, 로컬 큐 Q1을 작성하기 위해 다음 cURL을 사용할 수 있습니다. LTPA 토큰은 `-b` 플래그를 사용하여 `cookiejar.txt` 파일에서 검색됩니다. `ibm-mq-rest-csrf-token` HTTP 헤더의 필수 콘텐츠는 IBM MQ의 버전에 따라 달라집니다.

V 9.0.5 IBM MQ 9.0.5에서는 해당 값이 공백을 포함한 어떤 값도 될 수 있습니다.

IBM MQ 9.0.4 이전 버전의 경우, 사용자가 로그인한 후 LTPA 토큰 및 CSRF 토큰이 추가 요청을 인증하는 데 사용됩니다. 예를 들어, 로컬 큐 Q1을 작성하기 위해 다음 cURL을 사용할 수 있습니다. LTPA 토큰은 `-b` 플래그를 사용하여 `cookiejar.txt` 파일에서 검색됩니다. CSRF 토큰은 `ibm-mq-rest-csrf-token` HTTP 헤더에 포함됩니다. CSRF 토큰 값은 `cookiejar.txt` 파일에서 복사됩니다.

V 9.0.5 IBM MQ 9.0.5

```
curl -k "https://localhost:9443/ibmmq/rest/v1/admin/qmgr/QM1/queue" -X POST
-b c:\cookiejar.txt
-H "ibm-mq-rest-csrf-token: value" -H "Content-Type: application/json"
--data "{\"name\": \"Q1\"}"
```

V 9.0.4 IBM MQ 9.0.4:

```
curl -k "https://localhost:9443/ibmmq/rest/v1/admin/qmgr/QM1/queue" -X POST -b c:\cookiejar.txt
-H "ibm-mq-rest-csrf-token:
```

```
416E144A02E19E515ED5709A77FB07B4EF550FD1FE1CC44CF82C5774088A041928486A
BE9597618938B9F51D12FE4A0DFC1CB41D0C7567E9AB890F0FDB0EE43A27756F32341E712EFB82305F8603E566D3F1D0
41
2BADD60AE6E656A2F3D06034FEF535BB67D52ACE265B3B6FB0D1B7F5EC83354F2118226C89FAC200724963FBA9BDA30
376
DD84331933E300E543D01AEFE4AE638A6284DBA0210932CF00F376E1501615910926BA38D612682F22DC92391776B013
C38
E73516CDC958F3D20661765097E4E0F4FC36DC13871C6BDE06D95E33D0EF4B41742D95F54DF962BE28FCDE04963DF77E
B9A3
FEFB27CD2597415DDB9D1427602DDF517D4E07C092BEA3" -H "Content-Type: application/json"
--data "{\"name\":\"Q1\"}"
```

IBM MQ 9.0.3 이하:

```
curl -k "https://localhost:9443/ibmmq/rest/v1/qmgr/QM1/queue" -X POST -b c:\cookiejar.txt
-H "ibm-mq-rest-csrf-token:
416E144A02E19E515ED5709A77FB07B4EF550FD1FE1CC44CF82C5774088A041928486A
BE9597618938B9F51D12FE4A0DFC1CB41D0C7567E9AB890F0FDB0EE43A27756F32341E712EFB82305F8603E566D3F1D0
41
2BADD60AE6E656A2F3D06034FEF535BB67D52ACE265B3B6FB0D1B7F5EC83354F2118226C89FAC200724963FBA9BDA30
376
DD84331933E300E543D01AEFE4AE638A6284DBA0210932CF00F376E1501615910926BA38D612682F22DC92391776B013
C38
E73516CDC958F3D20661765097E4E0F4FC36DC13871C6BDE06D95E33D0EF4B41742D95F54DF962BE28FCDE04963DF77E
B9A3
FEFB27CD2597415DDB9D1427602DDF517D4E07C092BEA3" -H "Content-Type: application/json"
--data "{\"name\":\"Q1\"}"
```

V 9.0.2 GET

login 자원이 있는 HTTP GET 메소드를 사용하여 인증된 사용자에게 대한 정보를 요청하십시오.

- [자원 URL](#)
- [선택적 조회 매개변수](#)
- [1794 페이지의 『요청 헤더』](#)
- [요청 본문 형식](#)
- [1795 페이지의 『보안 요구사항』](#)
- [응답 상태 코드](#)
- [1795 페이지의 『응답 헤더』](#)
- [응답 본문 형식](#)
- [예](#)

자원 URL

https://host:port/ibmmq/rest/v1/login

선택적인 쿼리 매개변수:

없음

요청 헤더

다음 헤더를 요청과 함께 전송해야 합니다.

권한 부여

기본 인증을 사용하는 경우 이 헤더를 송신해야 합니다. 자세한 정보는 [REST API로 HTTP 기본 인증 사용](#)을 참조하십시오.

요청 본문 형식

없음

보안 요구사항

다음 인증 메커니즘 중 하나를 사용하여 요청을 인증해야 합니다.

- HTTP 기본 인증의 경우 인증할 사용자 이름 및 비밀번호를 제공해야 합니다. 자세한 정보는 [REST API로 HTTP 기본 인증 사용](#)을 참조하십시오.
- 토큰 기반 인증을 위해 인증할 LTPA 토큰을 제공해야 합니다. 자세한 정보는 [REST API에서 토큰 기반 인증 사용](#)을 참조하십시오.
- 클라이언트 인증서 인증을 위해 인증할 클라이언트 인증서를 제공해야 합니다. 자세한 정보는 [REST API에서 클라이언트 인증서 인증 사용](#)을 참조하십시오.

응답 상태 코드

200

사용자가 조회되었습니다.

400

올바르지 않은 데이터가 제공되었습니다.

401

인증되지 않았습니다.

올바르지 않은 신임 정보가 제공되었습니다.

404

자원을 찾을 수 없습니다.

500

IBM MQ의 서버 문제 또는 오류 코드입니다.

응답 헤더

다음 헤더가 응답과 함께 리턴됩니다.

컨텐츠-유형

이 헤더는 application/json;charset=utf-8 값으로 리턴됩니다.

응답 본문 형식

응답은 UTF-8 인코딩의 JSON 형식입니다. 응답은 user라고 하는 하나의 JSON 배열을 포함하는 외부 JSON 오브젝트를 포함합니다. 이 배열은 다음 형식을 포함합니다.

authenticationMechanism

문자열.

사용자가 인증된 방법을 지정합니다.

값은 다음 중 하나입니다.

양식

사용자가 토큰 인증으로 인증됩니다.

기본

사용자가 HTTP 기본 인증으로 인증됩니다.

clientCertificate

사용자가 클라이언트 인증서 인증으로 인증됩니다(X.509).

noSecurity

보안을 사용하지 않습니다.

이름

문자열.

인증 확인하는 데 사용되는 사용자의 이름을 지정합니다.

이 이름은 LDAP 사용자 매핑 또는 클라이언트 인증 사용자 매핑을 사용하여 지정된 신임 정보와 다를 수 있습니다.

역할

JSON 배열입니다.

사용자에게 권한이 부여되는 역할을 지정합니다.

값은 다음 값 중 하나 이상일 수 있습니다.

- MQWebAdmin
- MQWebAdminRO
- MQWebUser

예:

다음 예제는 사용자를 조회합니다. 다음 URL은 HTTP GET 메소드로 사용됩니다.

```
https://localhost:9443/ibmmq/rest/v1/login
```

다음 JSON 응답이 리턴됩니다.

```
{
  "user" :
  [ {
    "name" : "reader",
    "role" : [
      "MQWebAdminRO",
      "MQWebUser"
    ],
    "authenticationMechanism" : "form"
  } ]
}
```

cURL에서 조회의 로그는 토큰 기반 인증을 사용하는 다음 Windows 예제와 같을 수 있습니다. LTPA 토큰은 -b 플래그를 사용하여 cookiejar.txt 파일에서 검색됩니다.

```
curl -k "https://localhost:9443/ibmmq/rest/v1/login" -X GET
-b c:\cookiejar.txt
```

V 9.0.2 DELETE

login 자원이 있는 HTTP DELETE 메소드를 사용하여 사용자를 로그아웃하고 토큰 기반 인증 세션을 종료하십시오.

토큰 기반 인증을 사용하는 방법에 대한 자세한 정보는 [REST API에서 토큰 기반 인증 사용](#)을 참조하십시오.

- [자원 URL](#)
- [선택적 조회 매개변수](#)
- [1797 페이지의 『요청 헤더』](#)
- [요청 본문 형식](#)
- [1797 페이지의 『보안 요구사항』](#)
- [응답 상태 코드](#)
- [1797 페이지의 『응답 헤더』](#)
- [응답 본문 형식](#)
- [예](#)

자원 URL

https://host:port/ibmmq/rest/v1/login

선택적인 쿼리 매개변수:

없음

요청 헤더

다음 헤더를 요청과 함께 전송해야 합니다.

ibm-mq-rest-csrf-token

이 헤더는 콘텐츠 csrfToken 쿠키의 콘텐츠인 값으로 전송해야 합니다. csrfToken 쿠키의 콘텐츠를 사용하여 요청을 인증하는 데 사용되는 신임 정보가 신임 정보의 소유자에 의해 사용됨을 확인할 수 있습니다. 즉, 이 토큰을 사용하여 사이트 간 요청 위조 공격을 방지합니다.

csrfToken 쿠키는 요청이 HTTP GET 메소드로 작성된 후에 리턴됩니다. 쿠키의 콘텐츠가 변경할 수 있으므로 쿠키 콘텐츠의 캐시된 버전을 사용할 수 없습니다. 각 요청에 대해 쿠키의 최근 값을 사용해야 합니다.

V 9.0.5 선행 정보는 최대 IBM MQ 9.0.4에까지 적용됩니다. IBM MQ 9.0.5부터는 이 헤더가 설정되어야 하지만 값은 공백을 포함한 어떤 값도 될 수 있습니다.

csrfToken 쿠키는 IBM MQ 9.0.5 이상에서 REST API로부터의 응답에서 송신되지 않습니다.

요청 본문 형식

없음

보안 요구사항

인증할 요청과 함께 다음 토큰을 제공해야 합니다.

- 사용자를 인증하는 데 사용되는 LTPA 토큰은 쿠키로 제공되어야 합니다.

REST 요청에 대한 응답으로 로컬 쿠키 저장소에서 LTPA 토큰을 삭제하기 위한 지시사항이 포함됩니다. 이 지시사항을 처리해야 합니다. 지시사항이 처리되지 않고 LTPA 토큰이 로컬 쿠키 저장소에 남는 경우 LTPA 토큰은 이후 REST 요청을 인증하는 데 사용할 수 있습니다. 즉, 사용자가 세션이 종료된 후에 LTPA 토큰으로 인증하려고 시도하는 경우 기존 토큰을 사용하는 새 세션이 작성됩니다.

응답 상태 코드

204

사용자가 로그아웃되었습니다.

400

올바르지 않은 데이터가 제공되었습니다.

401

인증되지 않았습니다.

올바르지 않은 LTPA 토큰이 제공되었습니다. `ibm-mq-rest-csrf-token` HTTP 헤더의 콘텐츠가 올바르지 않거나 `ibm-mq-rest-csrf-token` 헤더가 누락되었습니다.

404

자원을 찾을 수 없습니다.

500

IBM MQ의 서버 문제 또는 오류 코드입니다.

응답 헤더

없음

응답 본문 형식

로그아웃이 완료되면 응답 본문이 비어 있습니다. 오류가 발생하면 응답 본문이 오류 메시지를 포함합니다. 자세한 정보는 [REST API 오류 처리](#)를 참조하십시오.

예:

Windows의 다음 cURL 예제는 사용자를 로그아웃합니다.

V 9.0.5

IBM MQ 9.0.5에서 LTPA 토큰은 -b 플래그를 사용하여 cookiejar.txt 파일에서 검색됩니다. CSRF 보호는 ibm-mq-rest-csrf-token HTTP 헤더의 존재에 의해 제공됩니다. LTPA 토큰이 파일에서 삭제 되도록 -c 플래그에서 cookiejar.txt 파일의 위치가 지정됩니다.

```
curl -k "https://localhost:9443/ibmmq/rest/v1/login" -X DELETE
-H "ibm-mq-rest-csrf-token: value" -b c:\cookiejar.txt
-c c:\cookiejar.txt
```

IBM MQ 9.0.4 이하의 경우 -b 플래그를 사용하여 cookiejar.txt 파일에서 LTPA 토큰을 검색합니다. CSRF 토큰은 ibm-mq-rest-csrf-token HTTP 헤더에 포함됩니다. CSRF 토큰 값은 cookiejar.txt 파일에서 복사됩니다. cookiejar.txt 파일의 위치는 -c 플래그에 의해 지정되어 LTPA 토큰이 파일에서 삭제됩니다.

```
curl -k "https://localhost:9443/ibmmq/rest/v1/login" -X DELETE
-H "ibm-mq-rest-csrf-token: 416E144A02E19E515ED5709A77FB07B4EF550FD1FE1
CC44CF82C5774088A041928486ABE9597618938B9F51D12FE4A0DFC1CB41D0C7567E9AB8
90F0FDB0EE43A27756F32341E712EFB82305F8603E566D3F1D0412BADD60AEEE656A2F3
D06034FEF535BB67D52ACE265B3B6FB0D1B7F5EC83354F2118226C89FAC200724963FBA9
BDA30376DD84331933E300E543D01AEFE4AE638A6284DBA0210932CF00F376E150161591
0926BA38D612682F22DC92391776B013C38E73516CDC958F3D20661765097E4E0F4FC36D
C13871C6BDE06D95E33D0EF4B41742D95F54DF962BE28FCDE04963DF77EB9A3FEFB27CD2
597415DDB9D1427602DDF517D4E07C092BEA3" -b c:\cookiejar.txt
-c c:\cookiejar.txt
```

V 9.0.5

/admin/mft/agent

agent 자원이 있는 HTTP GET 메소드를 사용하여 에이전트의 상태 및 기타 속성 세부사항에 대한 정보를 요청할 수 있습니다.

관련 참조

1809 페이지의 『[/admin/mft/transfer](#)』

전송 및 기타 상태 세부사항에 대한 정보를 요청하기 위해 전송 자원과 함께 HTTP GET 메소드를 사용할 수 있습니다.

V 9.0.5

GET

agent 자원이 있는 HTTP GET 메소드를 사용하여 에이전트에 대한 정보를 요청하십시오.

리턴되는 정보는 `fteListAgents` 및 `fteShowAgentDetails` 명령으로 리턴되는 정보와 유사합니다.

- [자원 URL](#)
- [선택적 조회 매개변수](#)
- [1800 페이지의 『요청 헤더』](#)
- [요청 본문 형식](#)
- [1800 페이지의 『보안 요구사항』](#)
- [응답 상태 코드](#)
- [1801 페이지의 『응답 헤더』](#)
- [응답 본문 형식](#)
- 예

자원 URL

```
https://host:port/ibmmq/rest/v1/admin/mft/agent/{agentname}
```

agentName

조회할 에이전트의 이름을 선택적으로 지정합니다.

에이전트 이름은 대소문자를 구분하지 않지만 소문자 또는 대소문자를 혼합하여 입력한 에이전트 이름은 대문자로 변환됩니다. REST 서비스에서의 응답으로 수신된 에이전트 이름 값은 항상 대문자입니다.

에이전트 이름은 최대 28자이며 IBM MQ [오브젝트의 이름 지정 규칙](#)을 준수해야 합니다. IBM MQ 오브젝트 이름 지정 규칙 외에도, 에이전트 이름에는 퍼센트(%) 문자를 사용할 수 없습니다.

HTTP 연결을 사용으로 설정하는 경우 HTTPS 대신 HTTP를 사용할 수 있습니다. HTTP 사용에 대한 자세한 정보는 [HTTP 및 HTTPS 포트 구성](#)을 참조하십시오.

선택적인 쿼리 매개변수:

attributes={object,...[*|object.attributeName,...]}

오브젝트

전체 세부사항의 서브섹션인 JSON 오브젝트에 추가되는 쉽표로 구분된 목록을 지정합니다.

예를 들어 다음의 경우:

- 모든 에이전트 또는 특정 에이전트의 모든 일반 세부사항을 리턴하려면 *general*을 지정하십시오.
- 모든 에이전트 또는 특정 에이전트의 모든 큐 관리자 연결 세부사항을 리턴하려면 *qmgrConnection*을 지정하십시오.
- connect direct bridge 에이전트의 세부사항을 리턴하려면 *connectDirectBridge*를 지정하십시오. ("직접 연결 브릿지" 유형의 에이전트에 대해서만 적용 가능함.)
- 프로토콜 에이전트의 세부사항으로, *protocolBridge*를 지정하십시오. ("프로토콜 브릿지" 유형의 에이전트에 대해서만 적용 가능함.)

속성의 전체 목록은 [1803 페이지의 『에이전트에 대한 응답 본문 속성』](#)의 내용을 참조하십시오.

*

모든 속성을 지정합니다.

object.attributeName,...

리턴할 에이전트 속성의 쉽표로 구분된 목록을 지정합니다.

각 속성은 object.attributeName 양식으로, 속성을 포함하는 JSON 오브젝트를 지정해야 합니다. 예를 들어 일반 오브젝트에 포함된 statusAge 속성을 리턴하려 general.statusAge를 지정하십시오.

동일한 속성을 두 번 이상 지정할 수 없습니다. 특정 에이전트에 대해 올바르지 않은 속성을 요청하는 경우, 해당 에이전트에 대해 속성이 리턴되지 않습니다.

지정된 패턴이 있는 특정 유형, 상태 또는 이름에 대한 에이전트 세트에 대한 세부사항을 조회할 수 있습니다.

```
name=validPattern
state=valid agent State
type=validType
```

name=name

이 조회 매개변수는 자원 URL에서 에이전트 이름을 지정하는 경우 사용할 수 없습니다. 필터링할 와일드카드 에이전트 이름을 지정합니다.

지정된 이름은 와일드카드로 별표(*)를 포함해야 합니다. 다음 결합 중 하나를 지정할 수 있습니다.

*

모든 에이전트가 리턴됨을 지정합니다.

prefix*

에이전트 에 지정된 접두부가 있는 모든 에이전트가 리턴됨을 지정합니다.

*suffix

에이전트 이름에 지정된 접미부가 있는 모든 에이전트가 리턴됨을 지정합니다.

prefix*suffix

에이전트 이름에 지정된 접두부 및 접미부가 있는 모든 에이전트가 리턴됨을 지정합니다.

type=validAgentType

정보를 리턴할 에이전트의 유형을 지정합니다. 값은 다음 중 하나입니다.

모두

모든 에이전트(standard, connectDirectBridge 및 protocolBridge 포함)에 대한 정보가 리턴됨을 지정합니다.

이 값은 기본값입니다.

표준

standard 유형의 에이전트에 대한 정보가 리턴됨을 지정합니다.

connectDirectBridge

connect direct bridge 유형의 에이전트에 대한 정보가 리턴됨을 지정합니다.

protocolBridge

protocol bridge 유형의 에이전트에 대한 정보가 리턴됨을 지정합니다.

state=validAgentState

정보를 리턴할 에이전트의 상태를 지정합니다. 값은 다음 중 하나입니다.

모두

다음 텍스트에 나열된 모든 올바른 상태를 포함하는 모든 에이전트에 대한 정보를 지정합니다.

이 값은 기본값입니다.

활성

활성 상태인 에이전트에 대한 정보가 리턴됨을 지정합니다.

준비

준비 상태인 에이전트에 대한 정보가 리턴됨을 지정합니다.

시작

시작 중 상태인 에이전트에 대한 정보가 리턴됨을 지정합니다.

unreachable

연결할 수 없음 상태인 에이전트에 대한 정보가 리턴됨을 지정합니다.

중지됩니다

중지됨 상태인 에이전트에 대한 정보가 리턴됨을 지정합니다.

endedUnexpectedly

endedUnexpectedly 상태인 에이전트에 대한 정보가 리턴됨을 지정합니다.

noInformation

noInformation 상태인 에이전트에 대한 정보가 리턴됨을 지정합니다.

알 수 없음

알 수 없음 상태인 에이전트에 대한 정보가 리턴됨을 지정합니다.

problem

문제점 상태인 에이전트에 대한 정보가 리턴됨을 지정합니다.

요청 헤더

다음 헤더를 요청과 함께 전송해야 합니다.

권한 부여

기본 인증을 사용하는 경우 이 헤더를 송신해야 합니다. 자세한 정보는 [REST API로 HTTP 기본 인증 사용](#)을 참조하십시오.

요청 본문 형식

없음

보안 요구사항

호출자를 mqweb 서버에 대해 인증해야 하며 MFTWebAdmin 또는 MFTWebAdminRO 역할 중 하나 이상의 구성원이어야 합니다. administrative REST API의 보안에 대한 자세한 정보는 [IBM MQ Console 및 REST API 보안](#)을 참조하십시오.

응답 상태 코드

200

에이전트 정보가 검색되었습니다.

400

올바르지 않은 데이터가 제공되었습니다.

예를 들어, 올바르지 않은 에이전트 속성이 지정되었습니다.

401

인증되지 않았습니다.

호출자를 mqweb 서버에 대해 인증해야 하며 MFTWebAdmin 또는 MFTWebAdminRO 역할 중 하나 이상의 구성원이어야 합니다. 자세한 정보는 [보안 요구사항](#)을 참조하십시오.

403

권한이 없습니다.

호출자가 mqweb 서버에 대해 인증되었거나 올바른 프린시펄과 연관되어 있습니다. 그러나 프린시펄에 필수 IBM MQ 자원 중 모두 또는 서브세트에 대한 액세스 권한이 없습니다. 필수인 액세스에 대한 자세한 정보는 [보안 요구사항](#)을 참조하십시오.

404

에이전트가 없습니다.

500

IBM MQ의 서버 문제 또는 오류 코드입니다.

503

큐 관리자가 실행 중이지 않습니다.

응답 헤더**컨텐츠-유형**

이 헤더는 application/json;charset=utf-8 값으로 리턴됩니다.

응답 본문 형식

응답은 UTF-8 인코딩의 JSON 형식입니다. 응답은 agent라고 하는 하나의 JSON 배열을 포함하는 외부 JSON 오브젝트를 포함합니다. 배열의 각 요소는 에이전트에 대한 정보를 나타내는 JSON 오브젝트입니다. 각 JSON 오브젝트는 다음 속성을 포함합니다.

이름

문자열.

에이전트의 이름을 지정합니다.

이 속성은 항상 리턴됩니다.

유형

문자열.

에이전트의 유형을 지정합니다.

값은 다음 중 하나입니다.

- standard
- connectDirectBridge
- protocolBridge

상태

에이전트의 상태를 지정합니다. 값은 다음 중 하나입니다.

- 활성
- 준비
- 시작
- unreachable
- 중지됩니다

자세한 정보는 [1812 페이지](#)의 『[전송에 대한 응답 본문 속성](#)』의 내용을 참조하십시오.

오류가 발생하면 [REST API 오류 핸들링](#)을 참조하십시오.

예:

다음 예는 모든 에이전트의 기본 세부사항을 리턴합니다. 즉, 다음 정보만 표시됩니다.

- 에이전트 이름
- 에이전트 유형
- 에이전트 상태

다음 URL은 HTTP GET 메소드로 사용됩니다.

```
https://localhost:9443/ibmmq/rest/v1/admin/mft/agent/
```

다음 JSON 응답이 리턴됩니다.

```
{
  "agent": [
    {
      "name": "AGENT1",
      "state": "ready",
      "type": "standard"
    },
    {
      "name": "AGENT2",
      "state": "ready",
      "type": "standard"
    },
    {
      "name": "BRIDGE_AGENT3",
      "type": "protocolBridge",
      "state": "ready"
    },
    {
      "name": "CD_AGENT",
      "type": "connectDirectBridge",
      "state": "ready"
    }
  ]
}
```

다음 예는 **general** 오브젝트와 함께 모든 에이전트 유형 **standard**를 나열합니다. 다음 URL은 HTTP GET 메소드로 사용됩니다.

```
https://localhost:9443/ibmmq/rest/v1/admin/mft/agent?attributes=general?type=standard
```

다음 JSON 응답이 리턴됩니다.

```
{
  "agent": [
    {
      "name": "AGENT1",
      "state": "ready",
      "type": "standard",
      "general": {
        "description": "Standard connected to the qmgr in client mode",
        "statusAge": "06:31:00",
        "version": "9.0.3.0",
        "level": "p903-L170513",
        "statusPublicationRate": 300,
        "statusPublishTime": "2017-10-31T06:57:07.000Z",
        "maximumQueuedTransfers": 1000,
        "maximumDestinationTransfers": 25,
        "maximumSourceTransfers": 25,
        "operatingSystem": "Windows7"
      }
    },
    {
      "name": "AGENT2",
      "state": "ready",
      "type": "standard",
      "general": {
        "description": "Standard connected to qmgr in Binding mode",
        "statusAge": "05:00:00",
        "version": "9.0.3.0",
        "level": "p903-L170513",
        "statusPublicationRate": 300,
        "statusPublishTime": "2017-09-13T09:10:09.000Z",
        "maximumQueuedTransfers": 1000,
        "maximumDestinationTransfers": 25,
        "maximumSourceTransfers": 25,
        "operatingSystem": "Windows7"
      }
    }
  ]
}
```

```
  ]  
}
```

다음 예에서는 `statusAge`의 **general** 오브젝트와 함께 이름이 AGENT로 시작하는 **ready** 상태의 **standard** 유형의 모든 에이전트를 나열합니다. 다음 URL은 HTTP GET 메소드로 사용됩니다.

```
https://localhost:9443//ibmmq/rest/v1/admin/mft/agent?name=AGENT*&  
state=ready&type=standard&attributes=general.statusAge
```

다음 JSON 응답이 리턴됩니다.

```
{ "agent": [  
  {  
    "name": "AGENT1",  
    "state": "ready",  
    "type": "standard",  
    "general":  
      { "statusAge": "05:00:00" }  
  },  
  {  
    "name": "AGENT2",  
    "state": "ready",  
    "type": "standard",  
    "general":  
      { "statusAge": "03:00:00" }  
  },  
  {  
    "name": "AGENT3",  
    "state": "ready",  
    "type": "standard",  
    "general":  
      { "statusAge": "05:00:00" }  
  }  
]
```

관련 참조

[1803 페이지의 『에이전트에 대한 응답 본문 속성』](#)

에이전트 오브젝트와 함께 HTTP GET 메소드를 사용하여 에이전트에 대한 정보를 요청하면, 이름 지정된 JSON 오브젝트 내에서 다음 속성이 리턴됩니다.

V 9.0.5 에이전트에 대한 응답 본문 속성

에이전트 오브젝트와 함께 HTTP GET 메소드를 사용하여 에이전트에 대한 정보를 요청하면, 이름 지정된 JSON 오브젝트 내에서 다음 속성이 리턴됩니다.

다음 오브젝트는 응답에서 찾은 기본 속성이며 항상 리턴됩니다.

이름

문자열

조정 큐 관리자에 등록된 에이전트의 이름을 지정합니다.

유형

문자열

에이전트의 유형을 지정합니다(자세한 정보는 [1798 페이지의 『GET』](#) 참조).

상태

문자열

에이전트의 상태를 지정합니다(자세한 정보는 [1798 페이지의 『GET』](#) 참조).

다음 오브젝트를 사용할 수 있습니다.

- [1804 페이지의 『general』](#)
- [1806 페이지의 『qmgrConnection』](#)
- [1807 페이지의 『connectDirectBridge』](#)
- [1808 페이지의 『protocolBridge』](#)

general

설명

문자열

에이전트 작성 동안 설명을 설정한 경우, 에이전트의 설명을 지정합니다.

이 속성에는 기본값이 없습니다.

이 속성은 조회 동안 다음 중 어느 항목이라도 설정되는 경우에만 리턴됩니다.

- **attributes=general**
- **attributes=***
- **attributes=general.description**

statusAge

문자열

에이전트의 수명을 지정합니다. 수명은 조정 큐 관리자가 실행 중인 시스템의 시스템 시간과 마지막 상태가 에이전트에 의해 발행된 시간 간의 시간차로 계산됩니다.

이 속성에는 기본값이 없습니다.

이 속성은 조회 동안 다음 중 어느 항목이라도 설정되는 경우에만 리턴됩니다.

- **attributes=general**
- **attributes=***
- **attributes=general.statusAge**

버전

문자열

큐 관리자의 버전을 지정합니다.

이 속성에는 기본값이 없습니다.

이 속성은 조회 동안 다음 중 어느 항목이라도 설정되는 경우에만 리턴됩니다.

- **attributes=general**
- **attributes=***
- **attributes=general.version**

레벨

문자열

큐 관리자가 실행 중인 빌드 레벨을 지정합니다.

이 속성에는 기본값이 없습니다.

이 속성은 조회 동안 다음 중 어느 항목이라도 설정되는 경우에만 리턴됩니다.

- **attributes=general**
- **attributes=***
- **attributes=general.level**

statusPublicationRate

정수

에이전트가 해당 상태를 발행하는 비율(초)을 지정합니다.

이 속성의 기본값은 300초입니다.

이 속성은 조회 동안 다음 중 어느 항목이라도 설정되는 경우에만 리턴됩니다.

- **attributes=general**
- **attributes=***
- **attributes=general.statusPublicationRate**

statusPublishTime

문자열

Universal Time Constant 형식으로 에이전트가 해당 상태를 발행한 시간을 지정합니다.

이 속성에는 기본값이 없습니다.

이 속성은 조회 동안 다음 중 어느 항목이라도 설정되는 경우에만 리턴됩니다.

- **attributes=general**
- **attributes=***
- **attributes=general.statusPublishTime**

maximumQueuedTransfers

정수

에이전트가 새 전송 요청을 거부할 때까지 에이전트에 의해 큐에 대기할 수 있는 최대 보류 수를 지정합니다.

이 속성의 기본값은 1000입니다.

이 속성은 조회 동안 다음 중 어느 항목이라도 설정되는 경우에만 리턴됩니다.

- **attributes=general**
- **attributes=***
- 속성 **=general.maximumQueued** 전송

maximumQueuedTransfers

정수

에이전트가 새 전송 요청을 거부할 때까지 에이전트에 의해 큐에 대기할 수 있는 최대 보류 수를 지정합니다.

이 속성의 기본값은 1000입니다.

이 속성은 조회 동안 다음 중 어느 항목이라도 설정되는 경우에만 리턴됩니다.

- **attributes=general**
- **attributes=***
- 속성 **=general.maximumQueued** 전송

maximumDestinationTransfers

정수

주어진 어느 시점에 대상 에이전트가 처리하는 최대 동시 전송 수를 지정합니다.

이 속성의 기본값은 25입니다.

이 속성은 조회 동안 다음 중 어느 항목이라도 설정되는 경우에만 리턴됩니다.

- **attributes=general**
- **attributes=***
- **attributes=general.maximumDestinationTransfers**

maximumSourceTransfers

정수

주어진 어느 시점에 소스 에이전트가 처리하는 최대 동시 전송 수를 지정합니다.

이 속성의 기본값은 25입니다.

이 속성은 조회 동안 다음 중 어느 항목이라도 설정되는 경우에만 리턴됩니다.

- **attributes=general**
- **attributes=***
- **attributes=general.maximumSourceTransfers**

operatingSystem

문자열

에이전트 큐 관리자가 작성되는 운영 체제를 지정합니다.

이 속성에는 기본값이 없습니다.

이 속성은 조회 동안 다음 중 어느 항목이라도 설정되는 경우에만 리턴됩니다.

- `attributes=general`
- `attributes=*`
- `attributes=general.operatingSystem`

qmgrConnection

이 오브젝트는 큐 관리자 연결에 대한 정보를 제공합니다.

qmgrName

문자열

에이전트 큐 관리자의 이름을 지정합니다.

이 속성에는 기본값이 없습니다.

이 속성은 조회 동안 다음 중 어느 항목이라도 설정되는 경우에만 리턴됩니다.

- `attributes=qmgrConnection`
- `attributes=*`
- `attributes=qmgrConnection.qmgrName`

transportType

문자열

에이전트가 큐 관리자와 연결되는 전송 유형을 지정합니다. 전송 유형은 `client` 또는 `bindings`일 수 있습니다.

기본값은 `bindings`입니다.

이 속성은 조회 동안 다음 중 어느 항목이라도 설정되는 경우에만 리턴됩니다.

- `attributes=qmgrConnection`
- `attributes=*`
- `attributes=qmgrConnection.transportType`

호스트

문자열

에이전트 큐 관리자 호스트 이름을 지정합니다. **transportType** 이 클라이언트인 경우에만 적용 가능합니다.

이 속성에는 기본값이 없습니다.

이 속성은 조회 동안 다음 중 어느 항목이라도 설정되는 경우에만 리턴됩니다.

- `attributes=qmgrConnection`
- `attributes=*`
- `attributes=qmgrConnection.host`

포트

정수

에이전트 큐 관리자 채널 통신 포트를 지정합니다. **transportType**이 `client`인 경우에만 적용 가능합니다.

이 속성에는 기본값이 없습니다.

이 속성은 조회 동안 다음 중 어느 항목이라도 설정되는 경우에만 리턴됩니다.

- `attributes=qmgrConnection`
- `attributes=*`
- `attributes=qmgrConnection.port`

channelName

문자열

에이전트 큐 관리자 채널을 지정합니다. **transportType**이 client인 경우에만 적용 가능합니다.

이 속성의 기본값은 SYSTEM.DEF.SVRCONN입니다.

이 속성은 조회 동안 다음 중 어느 항목이라도 설정되는 경우에만 리턴됩니다.

- **attributes=qmgrConnection**
- **attributes=***
- **attributes=qmgrConnection.channelName**

standbyHost

문자열

멀티 인스턴스 에이전트 큐 관리자의 대기 인스턴스에 연결하기 위해 클라이언트 연결에 사용되는 호스트 이름을 지정합니다.

이 속성에는 기본값이 없습니다.

이 속성은 조회 동안 다음 중 어느 항목이라도 설정되는 경우에만 리턴됩니다.

- **attributes=qmgrConnection**
- **attributes=***
- **attributes=qmgrConnection.standbyHost**

standbyPort

정수

클라이언트가 멀티 인스턴스 에이전트 큐 관리자의 대기 인스턴스에 연결할 수 있는 포트 번호를 지정합니다.

이 속성의 기본값은 -1로 설정됩니다.

이 속성은 조회 동안 다음 중 어느 항목이라도 설정되는 경우에만 리턴됩니다.

- **attributes=qmgrConnection**
- **attributes=***
- **attributes=qmgrConnection.standbyPort**

connectDirectBridge

이 오브젝트는 connect direct bridge 유형 에이전트에 대한 정보를 제공합니다. 다른 에이전트 유형의 경우 이 오브젝트가 추가되지 않습니다.

nodeName

문자열

이 에이전트에서 목적지 Connect:Direct 노드로 메시지를 전송할 때 사용할 Connect:Direct 노드의 이름을 지정합니다.

이 속성에는 기본값이 없습니다.

이 속성은 조회 동안 다음 중 어느 항목이라도 설정되는 경우에만 리턴됩니다.

- **attributes=connectDirectBridge**
- **attributes=***
- **attributes=connectDirectBridge.nodeName**

호스트

문자열

-**cdNode** 매개변수로 지정한 Connect:Direct 노드가 있는 시스템의 호스트 이름 또는 IP 주소를 지정합니다.

-**cdNodeHost** 매개변수를 지정하지 않으면 로컬 시스템의 호스트 이름 또는 IP 주소 기본값이 사용됩니다.

이 속성에 대한 기본값은 구성되는 호스트의 세부사항으로, 예를 들면 localhost입니다.

이 속성은 조회 동안 다음 중 어느 항목이라도 설정되는 경우에만 리턴됩니다.

- attributes=**connectDirectBridge**
- attributes=*
- attributes=**connectDirectBridge.host**

포트

정수

클라이언트 애플리케이션이 노드와 통신하는 데 사용하는 Connect:Direct 노드의 포트 번호를 지정합니다.

이 속성의 기본값은 1363입니다.

이 속성은 조회 동안 다음 중 어느 항목이라도 설정되는 경우에만 리턴됩니다.

- attributes=**connectDirectBridge**
- attributes=*
- attributes=**connectDirectBridge.port**

protocolBridge

이 는 프로토콜 브릿지 유형 에이전트에 대한 정보를 제공합니다. 다른 에이전트 유형의 경우 이 오브젝트가 추가 되지 않습니다.

endpoints

문자열

브릿지가 지원할 수 있는 엔드포인트 수를 지정합니다.

참고: 기본 프로토콜 서버를 설정하지 않은 경우 **defaultServer** 필드를 사용할 수 없습니다.

이 속성의 기본값은 IBM WebSphere MQ 7.0.1 의 *multiple* 입니다.

이 속성은 조회 동안 다음 중 어느 항목이라도 설정되는 경우에만 리턴됩니다.

- attributes=**protocolBridge**
- attributes=*
- attributes=**protocolBridge.endpoints**

defaultServer

문자열

설정된 경우 기본 프로토콜 서버의 호스트 이름 또는 IP 주소를 지정합니다. 기본 프로토콜 필드가 설정되지 않은 경우 이 값은 공백입니다.

값은 프로토콜 유형, 서버 및 포트가 포함된 전체 문자열이며 다음 형식으로 되어 있습니다.

```
<protocolType>://<serverName or IP address>:<port>
```

예를 들면, 다음과 같습니다.

```
"ftp://localhost:21"
```

이 속성에는 기본값이 없습니다.

이 속성은 조회 동안 다음 중 어느 항목이라도 설정되는 경우에만 리턴됩니다.

- attributes=**protocolBridge**
- attributes=*
- attributes=**protocolBridge.defaultServer**

관련 참조

[1798 페이지의 『GET』](#)

agent 자원이 있는 HTTP GET 메소드를 사용하여 에이전트에 대한 정보를 요청하십시오.

V 9.0.5 /admin/mft/transfer

전송 및 기타 상태 세부사항에 대한 정보를 요청하기 위해 전송 자원과 함께 HTTP GET 메소드를 사용할 수 있습니다.

관련 참조

1798 페이지의 『/admin/mft/agent』

agent 자원이 있는 HTTP GET 메소드를 사용하여 에이전트의 상태 및 기타 속성 세부사항에 대한 정보를 요청할 수 있습니다.

V 9.0.5 GET

transfer 자원이 있는 HTTP GET 메소드를 사용하여 전송 및 전송 상태에 대한 정보를 요청하십시오. mqweb 서버를 시작한 후에 시작된 전송만 조회할 수 있습니다.

리턴되는 정보는 `fteListScheduledTransfers` 명령으로 리턴되는 정보와 유사합니다.

참고: transfer 자원을 사용할 수 있으려면 우선 조정 큐 관리자를 설정해야 합니다. 자세한 정보는 [MFT용 REST API 구성](#)을 참조하십시오.

- [자원 URL](#)
- [선택적 조회 매개변수](#)
- [1810 페이지의 『요청 헤더』](#)
- [요청 본문 형식](#)
- [1810 페이지의 『보안 요구사항』](#)
- [응답 상태 코드](#)
- [1810 페이지의 『응답 헤더』](#)
- [응답 본문 형식](#)
- 예

자원 URL

`https://host:port/ibmmq/rest/v1/admin/mft/transfer/{transferID}`

transferID

조회할 전송의 ID를 선택적으로 지정합니다.

전송 ID를 지정하지 않는 경우 전송 목록이 리턴됩니다.

HTTP 연결을 사용으로 설정하는 경우 HTTPS 대신 HTTP를 사용할 수 있습니다. HTTP 사용에 대한 자세한 정보는 [HTTP 및 HTTPS 포트 구성](#)을 참조하십시오.

선택적인 쿼리 매개변수:

속성

이 조회 매개변수는 전송 ID가 지정된 경우에만 올바릅니다.

리턴할 속성의 심표로 구분된 목록을 지정합니다.

attributes를 지정하지 않으면 기본 속성 세트가 리턴됩니다. 사용 가능한 속성 목록은 [1812 페이지의 『전송에 대한 응답 본문 속성』](#)의 내용을 참조하십시오.

동일한 속성을 여러 번 요청하는 것은 오류입니다.

일부 전송에 대해 올바르지 않은 속성을 지정하는 요청을 작성할 경우 또는 **attributes**를 *로 설정하는 경우에는 이 작업이 허용됩니다. 그러나 해당 전송에 대해 올바르지 않은 특정 속성에 대한 정보를 요청할 경우, 오류가 발생합니다.

한계

이 조회 매개변수는 전송 ID가 지정되지 않은 경우에만 올바릅니다.

검색할 최대 전송 수입입니다. 예를 들어 한계가 200이면 REST API는 최대 200개의 전송을 리턴합니다.

이후

이 조회 매개변수는 전송 ID가 지정되지 않은 경우에만 올바릅니다.

전송 목록이 폐치되어야 하는 전송의 transferId를 지정합니다. 특정 전송이 폐치된 후에 시작되는 모든 전송입니다.

이전

이 조회 매개변수는 전송 ID가 지정되지 않은 경우에만 올바릅니다.

전송 목록이 폐치되어야 하는 전송의 transferId를 지정합니다. 특정 전송이 폐치되기 전에 시작되는 모든 전송입니다.

요청 헤더

다음 헤더를 요청과 함께 전송해야 합니다.

권한 부여

기본 인증을 사용하는 경우 이 헤더를 송신해야 합니다. 자세한 정보는 [REST API로 HTTP 기본 인증 사용](#)을 참조하십시오.

요청 본문 형식

없음

보안 요구사항

호출자를 mqweb 서버에 대해 인증해야 하며 MFTWebAdmin 또는 MFTWebAdminRO 역할 중 하나 이상의 구성원이어야 합니다. administrative REST API의 보안에 대한 자세한 정보는 [IBM MQ Console 및 REST API 보안](#)을 참조하십시오.

응답 상태 코드

200

전송 정보가 검색되었습니다.

400

올바르지 않은 데이터가 제공되었습니다.

예를 들어, 올바르지 않은 속성이 지정되었습니다.

401

인증되지 않았습니다.

호출자를 mqweb 서버에 대해 인증해야 하며 MFTWebAdmin 또는 MFTWebAdminRO 역할 중 하나 이상의 구성원이어야 합니다. 자세한 정보는 [보안 요구사항](#)을 참조하십시오.

403

권한이 없습니다.

호출자가 mqweb 서버에 대해 인증되었거나 올바른 프린시펄과 연관되어 있습니다. 그러나 프린시펄에 필수 IBM MQ 자원 중 모두 또는 서브세트에 대한 액세스 권한이 없습니다. 필수인 액세스에 대한 자세한 정보는 [보안 요구사항](#)을 참조하십시오.

404

지정된 ID가 있는 전송이 존재하지 않습니다.

500

IBM MQ의 서버 문제 또는 오류 코드입니다.

503

큐 관리자가 실행 중이지 않습니다.

응답 헤더

컨텐츠-유형

이 헤더는 application/json;charset=utf-8 값으로 리턴됩니다.

응답 본문 형식

응답은 UTF-8 인코딩의 JSON 형식입니다. 응답은 transfer라고 하는 하나의 JSON 배열을 포함하는 외부 JSON 오브젝트를 포함합니다. 배열의 각 요소는 전송에 대한 정보를 나타내는 JSON 오브젝트입니다.

자세한 정보는 [1812 페이지의 『전송에 대한 응답 본문 속성』](#)의 내용을 참조하십시오.

오류가 발생하면 [REST API 오류 핸들링](#)을 참조하십시오.

예:

다음 예는 응답에서 기본 데이터 세트를 리턴합니다.

다음 URL은 HTTP GET 메소드로 사용됩니다.

```
https://localhost:9443/ibmmq/ibmmq/rest/v1/admin/mft/transfer/414d512050524d465444454d4f312020f5189c5921f22302
```

다음 JSON 응답이 리턴됩니다.

```
{
  "transfer": [{
    "id": "414D512050524D465444454D4F312020F5189C5921F22302",
    "destinationAgent": { "name": "AGENT.TRI.BANK" },
    "originator": {
      "host": "192.168.99.1",
      "userId": "johndoe"
    },
    "sourceAgent": { "name": "TESTAGENT" },
    "statistics": {
      "endTime": "2018-01-08T16:22:15.569Z",
      "numberOfFileFailures": 0,
      "numberOfFileSuccesses": 2,
      "numberOfFileWarnings": 0,
      "numberOfFiles": 2,
      "startTime": "2018-01-08T16:22:15.242Z"
    },
    "status": {
      "state": "successful"
    }
  }
]}
}
```

다음 예는 조정 큐 관리자에서 지정된 전송 ID에 대한 모든 속성을 나열합니다. 다음 URL은 HTTP GET 메소드로 사용됩니다.

```
https://localhost:9443/ibmmq/rest/v1/admin/mft/transfer/414d512050524d465444454d4f312020c5c6705924cf9e02?attributes=*
```

다음 JSON 응답이 리턴됩니다.

```
{
  "transfer": [{
    "id": "414D512050524D465444454D4F312020C5C6705924CF9E02",
    "sourceAgent": {
      "qmgrName": "PRMFTDEM01",
      "name": "AGENT2"
    },
    "destinationAgent": {
      "qmgrName": "PRMFTDEM01",
      "name": "AGENT1"
    },
    "originator": {
      "host": "192.168.56.1",
      "userId": "johndoe",
      "mqmdUserId": "johndoe"
    },
    "transferSet": {
      "item": [

```

```

"source": {
  "file": {
    "lastModified": "2017-07-13T11:25:20.780Z",
    "size": 179367055,
    "path": "D:/ProgramFiles/WASlibertyprofile.zip"
  },
  "checksum": {
    "method": "md5",
    "value": "5F0ED36FBD3C0E1F4083B12B34A318D3"
  },
  "disposition": "leave",
  "type": "file"
},
"destination": {
  "file": {
    "lastModified": "2017-07-28T08:00:12.065Z",
    "size": 179367055,
    "path": "C:/Users/IBMADMIN/Desktop/demo.zip"
  },
  "checksum": {
    "method": "md5",
    "value": "5F0ED36FBD3C0E1F4083B12B34A318D3"
  },
  "actionIfExists": "overwrite",
  "type": "file"
},
"status": {
  "description":
"BFGRP0032I: The file transfer request has successfully completed."
  "state": "successful"
  "mode": "binary"
},
"bytesSent": 0,
"startTime": "2017-07-28T08:00:10.599Z"
},
"job": {
  "name": "job1"
},
"userProperties": {
"status": {
  "lastStatusUpdate":
"2017-07-28T08:00:10.599Z",
  "state": "successful",
  "description": "BFGRP0032I: The file transfer
request has successfully completed."
},
"statistics": {
  "startTime": "2017-07-28T08:00:09.897Z",
  "retryCount": 0,
  "endTime": "2017-07-28T08:00:10.599Z",
  "numberOfFilesSuccesses": 1,
  "numberOfFileFailures": 0,
  "numberOfFileWarnings": 0,
  "numberOfFiles": 1
}
}
}
}
}

```

관련 참조

1812 페이지의 『[전송에 대한 응답 본문 속성](#)』

JSON 응답 본문에서 MFT REST API에 사용할 수 있는 속성의 설명입니다.

V 9.0.5 전송에 대한 응답 본문 속성

JSON 응답 본문에서 MFT REST API에 사용할 수 있는 속성의 설명입니다.

외부 오브젝트 속성

id

고유 전송 또는 트랜잭션 ID를 지정합니다. ID는 최대 48자의 영숫자 문자일 수 있습니다.

job

전송의 작업 이름(지정된 경우)

sourceAgent

소스 파일이 있는 시스템의 에이전트 이름을 지정합니다(기타 세부사항과 함께).

destinationAgent

파일이 전송된 시스템의 에이전트 이름(기타 세부사항과 함께)을 지정합니다.

originator

요청의 진원지를 지정하는 요소가 포함된 그룹 요소입니다.

transferSet

각 해당 경로 위치, 파일 크기 등과 함께 소스 파일 이름, 대상 파일과 같은 전송에 대한 모든 정보로 구성된 항목의 배열이 포함됩니다.

userProperties

전송에 대한 일부 추가 메타 데이터 정보가 포함됩니다(전송 시작 전에 이 정보를 제공한 경우). 예:

```
"userProperties": {"key1": "value1"}
```

상태

전송 상태에 대한 상태 및 설명 메시지

통계

전송에 필요한 통계 정보의 그룹 요소입니다(사용 가능한 경우).

내부 오브젝트 속성

주의: default로 표시된 속성이 항상 리턴되며 기본 JSON 응답의 일부입니다. 모든 기타 속성은 조회되는 경우에만 리턴됩니다.

sourceAgent**qmgrName**

소스 시스템에 있는 큐 관리자의 이름

name(기본)

소스 시스템에 있는 에이전트의 이름입니다.

destinationAgent**qmgrName**

대상 시스템에 있는 큐 관리자의 이름

name(기본)

목적지 시스템에 있는 에이전트의 이름입니다.

originator

요청의 진원지를 지정하는 요소가 포함된 그룹 요소입니다.

host(기본)

소스 파일이 있는 시스템의 호스트 이름입니다.

userID(기본)

파일 전송을 생성한 사용자 ID

mqmdUserId

메시지 디스크립터(MQMD)에 제공된 IBM MQ 사용자 ID입니다.

transferSet

함께 수행할 파일 전송의 그룹을 지정합니다. 전송 동안 **transferSet**는 항목 오브젝트의 배열이 포함된 그룹 요소입니다.

item

소스 및 대상 파일 이름과 위치를 지정하는 요소가 포함된 그룹 요소

bytesSent

보낸 총 바이트 수

startTime

전송 세트가 시작된 시간을 기록하며, UTC 형식으로 표현됨

item**source**

file 요소 또는 **queue** 요소가 포함된 그룹 요소 및 소스 시스템의 파일에 대한 **checksum** 요소

대상

file 요소 또는 **queue** 요소를 포함하는 그룹 요소 및 대상 시스템의 파일에 대한 **checksum** 요소

file 및 **queue** 중 하나만 대상의 하위 요소로 표시됩니다.

상태

전송의 상태로, **transferSet** 내부의 특정 항목 오브젝트용입니다.

mode

2진 또는 텍스트 중 하나로 전송 모드를 지정합니다.

source**recursive**

소스 요소가 디렉토리이거나 와일드카드 문자가 포함된 경우 파일이 서브디렉토리에서 반복적으로 전송되도록 지정합니다.

속성 지정 값

소스가 해당 대상으로 정상적으로 전송될 때 소스 요소에서 수행되는 조치를 지정합니다. 올바른 옵션은 다음과 같습니다.

leave

소스 파일이 변경되지 않은 상태로 유지됩니다.

삭제

소스 파일이 정상적으로 전송되고 나면 소스 파일이 소스 시스템에서 삭제됩니다.

file

전송된 파일의 절대 경로를 지정합니다. 완전한 경로는 사용자의 운영 체제에 적합한 형식입니다(예: C:/from/here.txt). 파일 URI가 사용되지 않음에 유의하십시오.

올바른 옵션은 다음과 같습니다.

lastModified

파일에 대한 마지막 수정 날짜 및 시간(UTC 형식)

size

파일 크기

path

파일에 대한 경로 위치

encoding

텍스트 파일 전송을 위한 인코딩

endOfLine

행 마커 끝을 지정합니다. 허용되는 값은 다음과 같습니다.

- LF - 줄 바꾸기 문자만
- CRLF - 캐리지 리턴 및 줄 바꾸기 문자 순서

checksum

체크섬이 수행되지 않은 경우 **checksum**이 표시되지 않습니다.

디지털 서명을 작성하기 위한 메시지 요약을 생성한 해시 알고리즘의 유형을 지정합니다. Managed File Transfer는 메시지 다이제스트 알고리즘 5(md5)만 지원합니다. 체크섬은 전송된 파일의 무결성이 보존됨을 확인하는 방법을 제공합니다.

유효한 옵션은 다음과 같습니다.

메소드(method)

checksum을 생성하기 위해 사용되는 메소드

값

생성된 체크섬 값

유형

소스의 유형을 지정합니다. 올바른 옵션은 다음과 같습니다.

큐(queue)

IBM MQ 큐를 소스로 지정합니다.

file

소스가 파일 또는 디렉토리인 경우 파일을 소스로 지정합니다.

dataset

z/OS 데이터세트를 소스로 지정합니다.

dataset

z/OS 페이지 세트를 지정합니다. 올바른 옵션은 다음과 같습니다.

속성

데이터 세트와 관련된 속성

size

파일 크기

이름

데이터 세트의 이름입니다.

source 요소와 함께 사용되는 경우 **queue**

소스 에이전트 큐 관리자에 있는 전송 메시지가 읽히는 큐의 이름을 지정합니다.

messageCount

큐에서 읽은 메시지 수

이름

표시된 대로 큐 관리자 이름이 포함된 큐의 이름

```
queueName@queueManagerName
```

setMqProperties

IBM MQ 메시지 특성이 파일의 첫 번째 메시지에 설정되어 있는지 여부와 오류가 발생할 때 큐에 작성된 메시지를 지정하는 부울 연산자입니다.

destination

actionIfExists

목적지 파일이 목적지 시스템에 있는 경우 수행할 조치를 지정합니다. 올바른 옵션은 다음과 같습니다.

오류

오류를 보고하며 파일이 전송되지 않습니다.

overwrite

기존 대상 파일을 덮어씁니다.

file

전송된 파일의 절대 경로를 지정합니다. 완전한 경로는 사용자의 운영 체제에 적합한 형식입니다(예: C:/from/here.txt). 파일 URI가 사용되지 않음에 유의하십시오.

올바른 옵션은 다음과 같습니다.

lastModified

파일에 대한 마지막 수정 날짜 및 시간(UTC 형식)

size

파일 크기

path

파일에 대한 경로 위치

checksum

체크섬이 수행되지 않은 경우 **checksum**이 표시되지 않습니다.

디지털 서명을 작성하기 위한 메시지 요약을 생성한 해시 알고리즘의 유형을 지정합니다. Managed File Transfer는 메시지 다이제스트 알고리즘 5(md5)만 지원합니다. 체크섬은 전송된 파일의 무결성이 보존됨을 확인하는 방법을 제공합니다.

유효한 옵션은 다음과 같습니다.

메소드(method)

checksum을 생성하기 위해 사용되는 메소드

값

생성된 체크섬 값

유형

소스의 유형을 지정합니다. 올바른 옵션은 다음과 같습니다.

큐(queue)

IBM MQ 큐를 소스로 지정합니다.

file

소스가 파일 또는 디렉토리인 경우 파일을 소스로 지정합니다.

dataset

z/OS 데이터세트를 소스로 지정합니다.

dataset

z/OS 페이지 세트를 지정합니다. 올바른 옵션은 다음과 같습니다.

속성

데이터 세트와 관련된 속성

size

파일 크기

이름

데이터 세트의 이름입니다.

destination 요소와 함께 사용되는 경우 **queue**

전송된 큐의 이름을 지정합니다. 이는 대상 에이전트 큐 관리자에 연결되는 큐 관리자에 있습니다.

messageCount

큐에 작성한 메시지의 수

messageLength

큐에 작성한 메시지의 길이

이름

표시된 대로 큐 관리자 이름이 포함된 큐의 이름

```
queueName@queueManagerName
```

messageOrGroupId

전송 요청에서 파일을 다중 메시지로 분할하도록 지정하지 않은 경우 이 속성의 값은 큐에 기록된 메시지의 IBM MQ 메시지 ID입니다.

전송 요청에서 파일을 다중 메시지로 분할하도록 지정한 경우 이 속성의 값은 큐에 기록된 메시지의 IBM MQ 그룹 ID입니다.

delimiter

delimiterType.size의 경우(예: 1K)

delimiterType.binary인 경우(예: 12)

delimiter 이 (가) 비어 있는 문자열 (즉, "") 인 경우 전송을 시작하는 동안 필드가 설정되지 않음

delimiterType

메시지를 분할하는 데 사용되는 구분 기호 유형입니다. 올바른 값은 다음과 같습니다.

size

크기순으로 분할됨

2진

구분 기호 바이트순으로 분할됨

delimiterType 이 (가) 비어 있는 문자열 (즉, "") 인 경우 전송을 시작하는 동안 필드가 설정되지 않음

includeDelimiterInMessage

delimiterType.binary의 경우에만 유효합니다.

이 옵션은 *true* 또는 *false*일 수 있습니다. 예를 들면, 다음과 같습니다.

```
"includeDelimiterInMessage" : true
```

delimiterPosition

delimiterType.binary의 경우에만 유효합니다. 올바른 값은 다음과 같습니다.

"prefix"

각 메시지의 앞

"postfix"

각 메시지의 뒤

delimiterPosition 이 (가) 비어 있는 문자열 (즉, "") 인 경우 전송을 시작하는 동안 필드가 설정되지 않음

delimiterType이 *size*인 경우, **includeDelimiterInMessage**와 **delimiterPosition**이 둘 다 JSON에 포함되지 않습니다.

status

전송에 대한 상태 정보의 그룹 요소.

state(기본)

전송의 상태입니다. 값은 다음 중 하나일 수 있습니다.

- 시작됨
- inProgress
- successful
- 실패함
- partiallySuccessful
- 취소됨
- malformed - 파일 전송 요청 메시지 콘텐츠를 해석할 수 없음을 표시합니다.
- notAuthorized
- deleted
- inProgressWithFailures
- inProgressWithWarnings

lastStatusUpdate

전송 상태가 캡처된 최신 시간으로, UTC 형식으로 표현됨

설명

상태 완료에 대한 세부 정보입니다. 다음 중 하나입니다.

- 부분적 성공
- 성공
- 실패 또는
- 기타 관련 정보

statistics

전송에 필요한 통계 정보의 그룹 요소입니다(사용 가능한 경우).

startTime(기본)

전송이 제출된 시간(UTC 형식)

retryCount

전송이 복구 상태가 되고 에이전트가 전송을 재시도한 횟수입니다.

소스 및 대상 에이전트가 통신을 잃거나 IBM MQ 네트워크 오류로 인해 또는 에이전트가 일정 기간 동안 데이터 또는 수신확인 메시지를 수신하지 않기 때문에 전송이 복구 상태가 될 수 있습니다.

이 기간은 에이전트 특성 **transferAckTimeout** 및 **transferAckTimeoutRetries**에 의해 결정됩니다.

numberOfFilefailures(기본)

전송에 실패한 **transferSet**의 파일 수

numberOfFileWarnings(기본)

전송 동안 경고가 생성되었지만 정상적으로 전송된 **transferSet**의 파일 수

numberOfFiles(기본)

이 수는 현재 전송 요청에 포함된 총 파일 수를 나타냅니다. 이 수에는 전송 조작을 위해 고려된 모든 파일이 포함됩니다.

endTime(기본)

전송이 완료된 시간입니다. 이 필드는 전송이 완료되는 경우에만 업데이트됩니다.

전송이 다른 상태에 있는 경우, "endTime"이 공백 문자열이 됩니다.

numberOfFileSuccesses(기본)

성공적으로 전송된 파일 수

관련 참조

1798 페이지의 『/admin/mft/agent』

agent 자원이 있는 HTTP GET 메소드를 사용하여 에이전트의 상태 및 기타 속성 세부사항에 대한 정보를 요청할 수 있습니다.

V 9.0.1 /admin/qmgr

qmgr 자원이 있는 HTTP GET 메소드를 사용하여 **V 9.0.3** 상태 정보를 포함한 큐 관리자에 대한 정보를 요청할 수 있습니다.

V 9.0.4 이 자원 URL과 함께 administrative REST API 게이트웨이를 사용할 수 있습니다.

큐 관리자 REST API 매개변수 및 속성에 대한 PCF와 동등한 항목에 대한 자세한 정보는 1921 페이지의 『큐 관리자의 REST API 및 PCF와 동등한 항목』의 내용을 참조하십시오.

V 9.0.1 GET

HTTP GET 메소드를 qmgr 자원과 함께 사용하여 큐 관리자에 대한 기본 정보 및 상태 정보를 요청할 수 있습니다.

리턴되는 정보는 **dspmq** 제어 명령, **DISPLAY QMSTATUS** MQSC 명령 및 **Inquire Queue Manager Status** PCF 명령에서 리턴한 정보와 유사합니다.

- [자원 URL](#)
- [선택적 조회 매개변수](#)
- [1821 페이지의 『요청 헤더』](#)
- [요청 본문 형식](#)
- **V 9.0.2** [1821 페이지의 『보안 요구사항』](#)
- [응답 상태 코드](#)
- [1822 페이지의 『응답 헤더』](#)
- [응답 본문 형식](#)
- 예

자원 URL

V 9.0.4 IBM MQ 9.0.4 이상:

`https://host:port/ibmmq/rest/v1/admin/qmgr/{qmgrName}`

IBM MQ 9.0.3 이하:

`https://host:port/ibmmq/rest/v1/qmgr/{qmgrName}`

qmgrName

조회할 큐 관리자의 이름을 선택적으로 지정합니다.

V 9.0.4 **qmgrName**으로 리모트 큐 관리자를 지정할 수 있습니다. 리모트 큐 관리자를 지정하는 경우, 게이트웨이 큐 관리자를 구성해야 합니다. 자세한 정보는 [REST API를 사용하여 리모트 관리를 참조하십시오](#).

리모트 큐 관리자를 지정하는 경우, 다음 속성만 리턴됩니다.

- 이름
- 시작됨
- channelInitiatorState
- ldapConnectionState
- connectionCount
- publishSubscribeState

큐 관리자 이름은 대소문자를 구분합니다.

큐 관리자 이름에 슬래시, 마침표 또는 퍼센트 부호가 포함되는 경우 해당 문자는 인코딩된 URL이어야 합니다.

- 슬래시(/)는 %2F로 인코딩되어야 합니다.
- 퍼센트 기호(%)는 %25로 인코딩되어야 합니다.

V 9.0.1 HTTP 연결을 사용으로 설정하는 경우 HTTPS 대신 HTTP를 사용할 수 있습니다. HTTP 사용에 대한 자세한 정보는 [HTTP 및 HTTPS 포트 구성을 참조하십시오](#).

선택적인 쿼리 매개변수:

`attributes={extended}|*|extended.attributeName,...}`

ULW **MQ Appliance** 이 매개변수는 IBM MQ Appliance, UNIX, Linux, and Windows에서만 사용할 수 있습니다.

자원 URL에서 리모트 큐 관리자를 지정하는 경우에는 이 매개변수가 유효하지 않습니다.

확장됨

모든 확장 속성이 검색됨을 지정합니다.

*

모든 속성을 지정합니다. 이 매개변수는 **extended**와 같습니다.

extended.attributeName,...

리턴할 확장 속성의 쉼표로 구분된 목록을 지정합니다.

예를 들어, `installationName` 속성을 리턴하려면 `extended.installationName`을 지정하십시오.

확장 속성의 전체 목록은 [큐 관리자의 확장 속성](#)을 참조하십시오.

V 9.0.3 status={status}*|status.attributeName,...}

참고: IBM MQ 9.0.1에서 실행 중인 큐 상태를 기반으로 리턴된 큐를 필터링하기 위해 **status** 선택적 조회 매개변수가 사용되었습니다. IBM MQ 9.0.2에서 이 선택적 조회 매개변수는 **state**로 알려져 있습니다.

상태

모든 상태 속성이 리턴됨을 지정합니다.

*

모든 속성을 지정합니다. 이 매개변수는 **status**와 같습니다.

status.attributeName,...

리턴할 큐 관리자 상태 속성의 쉼표로 구분된 목록을 지정합니다.

상태 속성을 리턴하려면 큐 관리자가 실행 중이어야 합니다.

예를 들어, `connectionCount` 속성을 리턴하려면 `status.connectionCount`을 지정하십시오.

상태 속성의 전체 목록은 [큐 관리자의 상태 속성](#)을 참조하십시오.

V 9.0.2 state=state

참고: IBM MQ 9.0.1에서 **state** 선택적 조회 매개변수는 **status**로 알려져 있었습니다. IBM MQ 9.0.3에서 **status** 선택적 조회 매개변수가 큐 관리자의 상태 속성을 검색하기 위해 사용됩니다.

지정된 상태의 큐 관리자만 리턴됨을 지정합니다. 다음 값이 올바른 값입니다.

모든 플랫폼에서:

- 실행 중
- 종료됨

ULW

UNIX, Linux, and Windows의 경우:

- endedImmediately
- endedPreemptively
- endedUnexpectedly
- 시작
- 정지중(Quiescing)
- endingImmediately
- endingPreemptively
- beingDeleted
- stateNotAvailable
- runningAsStandby
- runningElsewhere

자원 URL 내에 큐 관리자 이름을 지정하지 않은 경우에만 `state=state` 선택적 조회 매개변수를 지정할 수 있습니다. 즉, 특정 상태의 특정 큐 관리자에 대한 정보를 요청할 수 없습니다.

요청 헤더

다음 헤더를 요청과 함께 전송해야 합니다.

권한 부여

기본 인증을 사용하는 경우 이 헤더를 송신해야 합니다. 자세한 정보는 [REST API로 HTTP 기본 인증 사용](#)을 참조하십시오.

V 9.0.4 다음 헤더를 요청과 함께 선택적으로 전송할 수 있습니다.

ibm-mq-rest-gateway-qmgr

이 헤더는 게이트웨이 큐 관리자로서 사용될 큐 관리자를 지정합니다. 게이트웨이 큐 관리자는 리모트 큐 관리자 연결할 때 사용됩니다. 자세한 정보는 [REST API를 사용하여 리모트 관리를 참조](#)하십시오.

요청 본문 형식

없음

보안 요구사항

V 9.0.2 호출자를 mqweb 서버에 대해 인증해야 하며 MQWebAdmin, MQWebAdminRO 또는 MQWebUser 역할 중 하나 이상의 구성원이어야 합니다. administrative REST API의 보안에 대한 자세한 정보는 [IBM MQ Console 및 REST API 보안](#)을 참조하십시오.

status 선택적 조회 매개변수가 지정되면 특정 PCF 명령을 실행할 기능이 필요합니다. 상태 속성의 서브세트만 리턴되는 경우 해당 PCF 명령의 권한만 필요합니다. 지정된 큐 관리자에 대해 다음 PCF 명령을 실행하기 위한 기능을 호출자의 보안 프린시펄에 부여해야 합니다.

- ▶ **ULW** ▶ **MQ Appliance** IBM MQ Appliance, UNIX, Linux, and Windows에서:
 - started, channelInitiatorState, ldapConnectionState 또는 connectionCount 속성을 리턴하려면 **MQCMD_INQUIRE_Q_MGR_STATUS** PCF 명령을 실행하기 위한 권한이 부여되어야 합니다.
 - publishSubscribeState 속성을 리턴하려면 **MQCMD_INQUIRE_PUBSUB_STATUS** PCF 명령을 실행하기 위한 권한이 부여되어야 합니다.
- ▶ **z/OS** z/OS의 경우:
 - started 속성을 리턴하려면 **MQCMD_INQUIRE_LOG** PCF 명령을 실행하기 위한 권한이 부여되어야 합니다.
 - channelInitiatorState 속성을 리턴하려면 **MQCMD_INQUIRE_CHANNEL_INIT** PCF 명령을 실행하기 위한 권한이 부여되어야 합니다.
 - connectionCount 속성을 리턴하려면 **MQCMD_INQUIRE_CONNECTION** PCF 명령을 실행하기 위한 권한이 부여되어야 합니다.
 - publishSubscribeState 속성을 리턴하려면 **MQCMD_INQUIRE_PUBSUB_STATUS** PCF 명령을 실행하기 위한 권한이 부여되어야 합니다.

▶ **ULW** UNIX, Linux, and Windows에서 **mqsetaut** 명령을 사용하여 IBM MQ 자원을 사용하도록 보안 프린시펄에 권한을 부여할 수 있습니다. 자세한 정보는 [mqsetaut](#)의 내용을 참조하십시오.

▶ **z/OS** z/OS의 경우 [z/OS에서 보안 설정](#)을 참조하십시오.

응답 상태 코드

200

큐 관리자 정보가 검색되었습니다.

400

올바르지 않은 데이터가 제공되었습니다.

예를 들어, 올바르지 않은 큐 관리자가 지정되었습니다.

401

인증되지 않았습니다.

호출자를 mqweb 서버에 대해 인증해야 하며 MQWebAdmin, MQWebAdminRO 또는 MQWebUser 역할 중 하나 이상의 구성원이어야 합니다. 추가 정보는 [1821 페이지의 『보안 요구사항』](#)의 내용을 참조하십시오.

404

큐 관리자가 존재하지 않습니다.

500

IBM MQ의 서버 문제 또는 오류 코드입니다.

응답 헤더

다음 헤더가 응답과 함께 리턴됩니다.

컨텐츠-유형

이 헤더는 application/json;charset=utf-8 값으로 리턴됩니다.

V 9.0.4 ibm-mq-rest-gateway-qmgr

이 헤더는 리모트 큐 관리자가 자원 URL에 지정된 경우 리턴됩니다. 이 헤더 값은 게이트웨이 큐 관리자로 사용되는 큐 관리자의 이름입니다.

응답 본문 형식

응답은 UTF-8 인코딩의 JSON 형식입니다. 응답은 qmgr이라고 하는 하나의 JSON 배열을 포함하는 외부 JSON 오브젝트를 포함합니다. 배열의 각 요소는 큐 관리자에 대한 정보를 나타내는 JSON 오브젝트입니다. 각 JSON 오브젝트는 다음 속성을 포함합니다.

이름

문자열.

큐 관리자의 이름.

V 9.0.2 상태

문자열.

참고: IBM MQ 9.0.1에서 **state** 속성은 **status**로 알려져 있었습니다. IBM MQ 9.0.3에서 **status** 오브젝트는 큐 관리자의 상태 속성을 포함합니다.

자원 URL에 지정된 큐 관리자가 리모트 큐 관리자인 경우에는 이 속성이 리턴되지 않습니다.

다음 값 중 하나입니다.

모든 플랫폼에서:

- 실행 중
- 종료됨

ULW UNIX, Linux, and Windows의 경우:

- endedImmediately
- endedPreemptively
- endedUnexpectedly
- 시작
- 정지중(Quiescing)
- endingImmediately
- endingPreemptively
- beingDeleted
- stateNotAvailable
- runningAsStandby

- runningElsewhere

다음 오브젝트는 큐에 대한 정보를 나타내는 JSON 오브젝트에 포함될 수 있습니다. 리턴되는 오브젝트 및 속성은 요청에 대해 지정된 URL에 따라 다릅니다.

V 9.0.3 상태

큐 관리자의 상태 정보와 관련된 속성을 포함합니다.

참고: IBM MQ 9.0.1에서 **status** 속성이 실행 중인 큐 상태에 대한 정보를 리턴했습니다. IBM MQ 9.0.2에서 이 속성은 **state**로 알려져 있습니다.

확장됨

ULW **MQ Appliance** 이 속성은 IBM MQ Appliance, UNIX, Linux, and Windows에서만 사용할 수 있습니다.

자원 URL에 지정된 큐 관리자가 리모트 큐 관리자인 경우에는 이러한 속성이 리턴되지 않습니다.

확장 속성을 포함합니다.

자세한 정보는 1825 페이지의 『큐 관리자에 대한 응답 본문 속성』의 내용을 참조하십시오.

오류가 발생하면 응답 본문이 오류 메시지를 포함합니다. 자세한 정보는 [REST API 오류 처리](#)를 참조하십시오.

UNIX, Linux, and Windows 예제

ULW

- 다음 예제는 모든 큐 관리자에 대한 기본 정보를 가져옵니다. 다음 URL은 HTTP GET 메소드로 사용됩니다.

V 9.0.4 IBM MQ 9.0.4 이상:

```
https://localhost:9443/ibmmq/rest/v1/admin/qmgr
```

IBM MQ 9.0.3:

```
https://localhost:9443/ibmmq/rest/v1/qmgr
```

다음 JSON 응답이 리턴됩니다.

```
{
  "qmgr": [
    {
      "name": "QM_T1",
      "state": "endedImmediately"
    },
    {
      "name": "RESTQM0",
      "state": "endedUnexpectedly"
    }
  ]
}
```

- 다음 예제는 큐 관리자 QM_T1에 대한 확장 정보를 가져옵니다. 다음 URL은 HTTP GET 메소드로 사용됩니다.

V 9.0.4 IBM MQ 9.0.4 이상:

```
https://localhost:9443/ibmmq/rest/v1/admin/qmgr/QM_T1?attributes=extended
```

IBM MQ 9.0.3 이하:

```
https://localhost:9443/ibmmq/rest/v1/qmgr/QM_T1?attributes=extended
```

다음 JSON 응답이 리턴됩니다.

```
{
  "qmgr": [
    {
      "extended": {
        "installationName": "Installation1",
        "isDefaultQmgr": false,
        "permitStandby": "notApplicable"
      }
    },
    {
      "name": "QM_T1",

```

```
    "state": "endedImmediately"
  }
}
```

- 다음 예제는 모든 큐 관리자에 대한 특정 정보를 가져옵니다. 다음 URL은 HTTP GET 메소드로 사용됩니다.

V 9.0.4 IBM MQ 9.0.4 이상:

```
https://localhost:9443/ibmmq/rest/v1/admin/qmgr?attributes=extended.permitStandby
```

IBM MQ 9.0.3 이하:

```
https://localhost:9443/ibmmq/rest/v1/qmgr?attributes=extended.permitStandby
```

다음 JSON 응답이 리턴됩니다.

```
{
  "qmgr": [
    {
      "extended": {
        "permitStandby": "notApplicable"
      },
      "name": "QM_T1",
      "state": "endedImmediately"
    },
    {
      "extended": {
        "permitStandby": "notApplicable"
      },
      "name": "RESTQM0",
      "state": "endedUnexpectedly"
    }
  ]
}
```

- **V 9.0.3** 다음 예제는 큐 관리자 QM1의 상태를 가져옵니다. 다음 URL은 HTTP GET 메소드로 사용됩니다.

V 9.0.4 IBM MQ 9.0.4 이상:

```
http://localhost:9443/ibmmq/rest/v1/admin/qmgr/QM1?status=*
```

IBM MQ 9.0.3 이하:

```
http://localhost:9443/ibmmq/rest/v1/qmgr/QM1?status=*
```

다음 JSON 응답이 리턴됩니다.

```
{
  "qmgr": [
    {
      "name": "QM1",
      "state": "running",
      "status": {
        "started": "2016-11-08T11:02:29.000Z",
        "channelInitiatorState": "running",
        "ldapConnectionState": "disconnected",
        "connectionCount": 23,
        "publishSubscribeState": "running"
      }
    }
  ]
}
```

z/OS 예제

z/OS

- 다음 예제는 모든 큐 관리자에 대한 기본 정보를 가져옵니다. 다음 URL은 HTTP GET 메소드로 사용됩니다.

V 9.0.4 IBM MQ 9.0.4 이상:

```
https://REST.example.com:9443/ibmmq/rest/v1/admin/qmgr
```

IBM MQ 9.0.3 이하:

```
https://REST.example.com:9443/ibmmq/rest/v1/qmgr
```

다음 JSON 응답이 리턴됩니다.

```
{
  "qmgr": [{
    "name": "MQ5B",
    "state": "ended"
  }]
}
```

큐 관리자에 대한 응답 본문 속성

qmgr 오브젝트와 함께 HTTP GET 메소드를 사용하여 큐 관리자에 대한 정보를 요청하면, 이름 지정된 JSON 오브젝트 내에서 다음 속성이 리턴됩니다.

다음 오브젝트를 사용할 수 있습니다.

- **V 9.0.3** [1825 페이지의 『상태』](#)
- [1826 페이지의 『확장됨』](#)

큐 관리자 REST API 매개변수 및 속성에 대한 PCF와 동등한 항목에 대한 자세한 정보는 [1921 페이지의 『큐 관리자의 REST API 및 PCF와 동등한 항목』](#)의 내용을 참조하십시오.

상태

V 9.0.3 status 오브젝트는 큐 관리자에 대한 상태 정보를 포함합니다.

시작됨

문자열.

큐 관리자가 시작된 날짜 및 시간을 지정합니다.

날짜 및 시간을 리턴하는 데 사용된 시간소인 형식에 대한 자세한 정보는 [REST API 시간소인](#)을 참조하십시오.

channelInitiatorState

문자열.

채널 시작기의 현재 상태를 지정합니다.

모든 플랫폼에서 값은 다음 값 중 하나입니다.

- 중지됩니다
- 실행 중

ULW **MQ Appliance** IBM MQ Appliance, UNIX, Linux, and Windows에서 값은 다음 값 중 하나일 수 있습니다.

- 시작
- 중지 중

z/OS z/OS에서 값은 다음 값 중 하나일 수도 있습니다.

- 알 수 없음

이 값은 채널 시작기가 상태 요청에 대한 응답을 리턴하지 않았음을 표시합니다. 채널 시작기가 실행 중이지만 사용 중일 수 있습니다. 문제를 해결하려면 잠시 후 요청을 재시도하십시오.

ldapConnectionState

ULW **MQ Appliance** 이 속성은 IBM MQ Appliance, UNIX, Linux, and Windows에서만 사용할 수 있습니다.

문자열.

LDAP 서버에 대한 연결의 현재 상태를 지정합니다.

값은 다음 중 하나입니다.

- 연결됨
- 오류
- 연결이 끊어짐

connectionCount

정수입니다.

큐 관리자에 대한 현재 연결 수를 지정합니다.

z/OS에서 이 속성은 외부 개입이 필요한 연결 및 인다우트(in-doubt)인 연결과 함께 연결에서 연결이 끊어질 수 있는 스레드를 포함합니다.

publishSubscribeState

문자열.

큐 관리자의 발행/구독 엔진에 대한 현재 상태를 지정합니다.

값은 다음 중 하나입니다.

중지됩니다

발행/구독 엔진 및 큐된 발행/구독 인터페이스가 실행 중이지 않음을 지정합니다.

시작

발행/구독 엔진이 초기화 중임을 지정합니다.

실행 중

발행/구독 엔진 및 큐된 발행/구독 인터페이스가 실행 중임을 지정합니다.

호환성

발행/구독 엔진이 실행 중이지만 발행/구독 인터페이스가 실행 중이지 않음을 지정합니다. 따라서 API(Application Programming Interface)를 사용하여 발행 또는 구독할 수 있습니다. 그러나 큐된 발행/구독 인터페이스가 모니터링하는 큐에 넣은 메시지가 처리되지 않습니다.

오류

발행/구독 엔진이 실패했습니다.

중지 중

발행/구독 엔진이 중지 중입니다.

확장됨

 이 오브젝트는 IBM MQ Appliance, UNIX, Linux, and Windows에서만 사용할 수 있습니다. 자원 URL에 지정된 큐 관리자가 리모트 큐 관리자인 경우에는 이 오브젝트가 리턴되지 않습니다. extended 오브젝트는 큐 관리자에 대한 확장 정보를 포함합니다.

isDefaultQmgr

Boolean입니다.

큐 관리자가 기본 큐 관리자인지 여부를 지정합니다.

큐 관리자가 기본 큐 관리자인 경우 값은 true입니다.

permitStandby

 이 속성은 UNIX, Linux, and Windows에서만 사용할 수 있습니다.

문자열.

허용되는 대기 상태를 지정합니다.

값은 다음 중 하나입니다.

- 허용됨
- notPermitted
- notApplicable

installationName

문자열.

큐 관리자가 연관된 설치의 이름을 지정합니다.

V 9.0.4 /admin/qmgr/{qmgrName}/channel

channel 자원이 있는 HTTP GET 메소드를 사용하여 채널에 대한 정보를 요청할 수 있습니다.

V 9.0.5 IBM MQ 9.0.5에서 이 자원 URL과 함께 administrative REST API 게이트웨이를 사용할 수 있습니다.

채널 REST API 매개변수 및 속성에 대한 PCF와 동등한 항목에 대한 자세한 정보는 [1933 페이지의 『채널의 REST API 및 PCF와 동등한 항목』](#)의 내용을 참조하십시오.

V 9.0.4 GET

channel 자원이 있는 HTTP GET 메소드를 사용하여 채널에 대한 정보를 요청하십시오.

리턴되는 정보는 [1447 페이지의 『채널 조회』](#) 및 [1486 페이지의 『채널 상태 조회』](#) PCF 명령과 [567 페이지의 『DISPLAY CHANNEL』](#) 및 [591 페이지의 『DISPLAY CHSTATUS』](#) MQSC 명령으로 리턴되는 정보와 유사합니다.

참고: z/OS에서 **status** 매개변수를 지정하는 HTTP GET 메소드와 함께 channel 자원을 사용하기 전에 채널 개시자가 실행 중이어야 합니다.

참고: REST API는 다음 채널만 지원합니다.

- 전송 유형이 TCP인 채널.
- 송신자, 수신자, 서버, 요청자, 클러스터 송신자 및 클러스터 수신자 채널.

기타 채널은 리턴되지 않습니다.

- [1827 페이지의 『자원 URL』](#)
- [1828 페이지의 『선택적인 쿼리 매개변수:』](#)
- [1831 페이지의 『요청 헤더』](#)
- [1831 페이지의 『요청 본문 형식』](#)
- [1831 페이지의 『보안 요구사항』](#)
- [1832 페이지의 『응답 상태 코드』](#)
- [1832 페이지의 『응답 헤더』](#)
- 응답 본문 형식
- [1834 페이지의 『예:』](#)

자원 URL

`https://host:port/ibmmq/rest/v1/admin/qmgr/{qmgrName}/channel/{channelName}`

qmgrName

채널을 조회할 큐 관리자의 이름을 지정합니다.

V 9.0.5 IBM MQ 9.0.5에서 이 자원 URL과 함께 administrative REST API 게이트웨이를 사용할 수 있습니다. 즉, 큐 관리자 이름으로 리모트 큐 관리자를 지정할 수 있습니다.

큐 관리자 이름은 대소문자를 구분합니다.

큐 관리자 이름에 슬래시, 마침표 또는 퍼센트 부호가 포함되는 경우 해당 문자는 인코딩된 URL이어야 합니다.

- 슬래시(/)는 %2F로 인코딩되어야 합니다.
- 퍼센트 기호(%)는 %25로 인코딩되어야 합니다.

channelName

조회할 채널의 이름을 선택적으로 지정합니다. 이 채널은 지정된 큐 관리자에 반드시 있어야 합니다.

채널 이름은 대소문자를 구분합니다.

채널 이름이 슬래시 또는 퍼센트 부호를 포함하는 경우 해당 문자는 인코딩된 URL이어야 합니다.

- 슬래시(/)는 %2F로 인코딩해야 합니다.
- 퍼센트 부호(%)는 %25로 인코딩해야 합니다.

HTTP 연결을 사용으로 설정하는 경우 HTTPS 대신 HTTP를 사용할 수 있습니다. HTTP 사용에 대한 자세한 정보는 [HTTP 및 HTTPS 포트 구성을 참조하십시오](#).

선택적인 쿼리 매개변수:

attributes={object,...[*]object.attributeName,...}

오브젝트, ...

리턴할 관련 채널 구성 속성을 포함하는 JSON 오브젝트의 쉼표로 구분된 목록을 지정합니다.

예를 들어, 시간소인과 관련된 모든 채널 구성 속성을 리턴하려면 `timestamps`를 지정하십시오. 압축 및 연결 관리와 관련된 모든 채널 구성 속성을 리턴하려면 `compression,connectionManagement`를 지정하십시오.

`status` 오브젝트는 이 조회 매개변수로 지정할 수 없습니다. **status** 조회 매개변수를 사용하여 해당 속성을 리턴하십시오.

동일한 오브젝트를 두 번 이상 지정할 수 없습니다. 특정 채널에 대해 올바르지 않은 오브젝트를 요청하는 경우, 해당 채널에 대해 속성이 리턴되지 않습니다. 그러나 `all`이 아닌 **type** 매개변수에 대해 값을 지정하고 해당 채널 유형에 대해 올바르지 않은 오브젝트를 요청하는 경우, 오류가 리턴됩니다.

오브젝트의 전체 목록 및 연관된 속성은 [채널의 속성을 참조하십시오](#).

*

모든 속성을 지정합니다.

object.attributeName,...

리턴할 채널 구성 속성의 쉼표로 구분된 목록을 지정합니다.

각 속성은 `object.attributeName` 양식으로, 속성을 포함하는 JSON 오브젝트를 지정해야 합니다. 예를 들어, `connectionManagement` 오브젝트에 포함된 `keepAliveInterval` 속성을 리턴하려면 `connectionManagement.keepAliveInterval`를 지정하십시오.

속성은 여러 JSON 오브젝트 내부에 중첩될 수 있습니다(예: `exits.message.name`). 이는 엑시트 오브젝트 내부의 메시지 오브젝트 내부의 속성입니다.

[`type`] 키워드는 와일드카드로 사용되어 동일한 속성을 가진 다중 채널-유형-특정 질을 포함할 수 있습니다. 예를 들어, [`type`].`clusterName`은 `clusterSender.clusterName,clusterReceiver.clusterName`과 같습니다.

`status` 오브젝트의 속성은 이 조회 매개변수로 지정할 수 없습니다. **status** 조회 매개변수를 사용하여 해당 속성을 리턴하십시오.

동일한 속성을 두 번 이상 지정할 수 없습니다. 특정 채널에 대해 올바르지 않은 속성을 요청하는 경우, 해당 채널에 대해 속성이 리턴되지 않습니다. 그러나 **type** 매개변수를 지정하고 해당 채널 유형에 대해 올바르지 않은 속성을 요청하는 경우, 오류가 리턴됩니다.

속성의 전체 목록 및 연관된 오브젝트는 [채널의 속성을 참조하십시오](#).

status={[*]currentStatus|savedStatus|currentStatus.attributeName,savedStatus.attributeName,...}

*

모든 `savedStatus` 및 `currentStatus` 속성이 리턴됨을 지정합니다.

currentStatus

모든 `currentStatus` 속성이 리턴됨을 지정합니다.

savedStatus

모든 `savedStatus` 속성이 리턴됨을 지정합니다.

currentStatus.attributeName,savedStatus.attributeName,...

리턴할 현재 상태 및 저장된 상태 속성의 쉼표로 구분된 목록을 지정합니다.

예를 들어, `state` 속성을 리턴하려면 `currentStatus.state`를 지정하십시오.

상태 속성의 전체 목록은 [채널의 현재 상태 속성](#) 및 [채널의 저장된 상태 속성](#)을 참조하십시오.

filter=filterValue

리턴된 채널 정의의 필터를 지정합니다.

자원 URL에서 채널 이름을 지정하는 경우, 상태 속성에서만 필터링할 수 있습니다.

현재 상태 속성에서 필터링하는 경우, 리턴된 현재 상태 오브젝트만 필터 매개변수와 일치하는 오브젝트입니다. 요청된 경우, 대응되는 채널에 대한 모든 저장된 오브젝트가 리턴됩니다.

저장된 상태 속성에서 필터링하는 경우, 저장된 상태 오브젝트만 필터 매개변수와 일치하는 오브젝트입니다. 요청된 경우, 대응되는 채널에 대한 모든 현재 상태 오브젝트가 리턴됩니다.

하나의 필터만 지정할 수 있습니다. 상태 속성에서 필터링하는 경우, 해당 **status** 조회 매개변수를 지정해야 합니다.

*filterValue*에 다음 형식이 있습니다.

```
attribute:operator:value
```

설명:

속성

적용 가능한 속성 중 하나를 지정합니다. 속성의 전체 목록은 [채널의 속성](#)을 참조하십시오. 다음 속성은 지정할 수 없습니다.

- name
- type
-  queueSharingGroup.disposition
- [type].connection.port
- connectionManagement.localAddress.port
- connectionManagement.localAddress.portRange
- currentStatus.general.connection.port
- currentStatus.connectionManagement.localAddress.port

[type] 키워드는 와일드카드로 사용되어 같은 속성(예: sender.connection 및 clusterReceiver.connection)을 가진 다중 채널-유형-특정 절을 포함할 수 있습니다.

시간소인인 속성을 필터링하기 위해 필터는 후미 별표(*)를 사용하여 시간소인의 일부를 지정할 수 있습니다. 시간소인의 형식은 YYYY-MM-DDThh:mm:ss입니다. 예를 들어 2001-11-1*를 지정하여 2001-11-10에서 2001-11-19 범위의 날짜를 필터링하거나, 2001-11-12T14:*를 지정하여 지정된 날짜의 지정된 시간에서 분을 필터링할 수 있습니다.

날짜의 YYYY 섹션에 대한 올바른 값의 범위는 1900 - 9999입니다.

시간소인은 문자열입니다. 그러므로 equalTo 및 notEqualTo 연산자만 시간소인과 함께 사용할 수 있습니다.

연산자

다음 연산자 중 하나를 지정합니다.

lessThan

정수 속성이 있는 이 연산자만 사용하십시오.

greaterThan

정수 속성이 있는 이 연산자만 사용하십시오.

equalTo

문자열 배열 속성 및 정수 배열 속성을 제외한 임의의 속성이 있는 이 연산자를 사용하십시오.

notEqualTo

문자열 배열 속성 및 정수 배열 속성을 제외한 임의의 속성이 있는 이 연산자를 사용하십시오.

lessThanOrEqualTo

정수 속성이 있는 이 연산자만 사용하십시오.

greaterThanOrEqualTo

정수 속성이 있는 이 연산자만 사용하십시오.

contains

정수 배열 속성 및 문자열 배열 속성이 있는 이 연산자만 사용하십시오.

doesNotContain

정수 배열 속성 및 문자열 배열 속성이 있는 이 연산자만 사용하십시오.

값

속성에 대해 테스트할 상수 값을 지정합니다.

값 유형은 속성 값으로 판별됩니다.

문자열 및 부울 속성의 경우 콜론 다음에 값 필드를 생략할 수 있습니다. 문자열 속성의 경우, 지정된 속성에 대해 값이 없는 채널을 리턴하도록 값을 생략하십시오. 부울 속성의 경우, 지정된 속성이 false로 설정된 채널을 리턴하도록 값을 생략하십시오. 예를 들어, 다음 필터는 설명 속성이 지정되지 않은 모든 채널을 리턴합니다.

```
filter=general.description:equalTo:
```

값의 끝에서 와일드카드로 하나의 별표(*)를 사용할 수 있습니다. 별표 하나만 사용할 수는 없습니다.

값이 공간, 슬래시, 퍼센트 부호 또는 와일드카드가 아닌 별표를 포함하는 경우 해당 문자는 인코딩된 URL이어야 합니다.

- 공간은 %20으로 인코딩해야 합니다.
- 더하기(+)는 %2B로 인코딩해야 합니다.
- 슬래시(/)는 %2F로 인코딩해야 합니다.
- 퍼센트 부호(%)는 %25로 인코딩해야 합니다.
- 별표(*)는 %2A로 인코딩해야 합니다.

name=name

이 조회 매개변수는 자원 URL에서 채널 이름을 지정하는 경우 사용할 수 없습니다.

필터링할 와일드카드 채널 이름을 지정합니다.

지정된 name은 와일드카드로 별표(*)를 포함해야 합니다. 다음 결합 중 하나를 지정할 수 있습니다.

모든 채널이 리턴됨을 지정합니다.

prefix*

채널 이름에 지정된 접두부가 있는 모든 채널이 리턴됨을 지정합니다.

***suffix**

채널 이름에 지정된 접미부가 있는 모든 채널이 리턴됨을 지정합니다.

prefix*suffix

채널 이름에 지정된 접두부 및 지정된 접미부가 있는 모든 채널이 리턴됨을 지정합니다.

type=type

정보를 리턴할 채널의 유형을 지정합니다.

값은 다음 중 하나입니다.

모두

모든 채널에 대한 정보가 리턴됨을 지정합니다.

송신자

송신자 채널에 대한 정보가 리턴됨을 지정합니다.

receiver

수신자 채널에 대한 정보가 리턴됨을 지정합니다.

SERVER

서버 채널에 대한 정보가 리턴됨을 지정합니다.

요청자

요청자 채널에 대한 정보가 리턴됨을 지정합니다.

clusterSender

클러스터 송신자 채널에 대한 정보가 리턴됨을 지정합니다.

clusterReceiver

클러스터 수신자 채널에 대한 정보가 리턴됨을 지정합니다.

기본값은 all입니다.

queueSharingGroupDisposition=*disposition*

z/OS 이 매개변수는 z/OS에서만 사용할 수 있습니다.

정보를 리턴할 채널의 속성 지정 값을 지정합니다.

값은 다음 중 하나입니다.

거주

qmgr 또는 copy 속성 지정으로 정의되는 채널을 리턴합니다.

모두

qmgr, copy 또는 group 속성 지정으로 정의되는 채널을 리턴합니다.

복사

copy 속성 지정으로 정의되는 채널을 리턴합니다.

그룹

group 속성 지정으로 정의되는 채널을 리턴합니다.

개인용

copy 또는 qmgr 속성 지정으로 정의되는 채널을 리턴합니다.

qmgr

qmgr 속성 지정으로 정의되는 채널을 리턴합니다.

기본값은 live입니다.

요청 헤더

다음 헤더를 요청과 함께 전송해야 합니다.

권한 부여

기본 인증을 사용하는 경우 이 헤더를 송신해야 합니다. 자세한 정보는 [REST API로 HTTP 기본 인증 사용](#)을 참조하십시오.

V 9.0.5 다음 헤더를 요청과 함께 선택적으로 전송할 수 있습니다.

ibm-mq-rest-gateway-qmgr

이 헤더는 게이트웨이 큐 관리자 사용될 큐 관리자를 지정합니다. 게이트웨이 큐 관리자는 리모트 큐 관리자 로 연결할 때 사용됩니다. 자세한 정보는 [REST API를 사용하여 리모트 관리](#)를 참조하십시오.

요청 본문 형식

없음

보안 요구사항

호출자를 mqweb 서버에 대해 인증해야 하며 MQWebAdmin, MQWebAdminRO 또는 MQWebUser 역할 중 하나 이상의 구성원이어야 합니다. administrative REST API의 보안에 대한 자세한 정보는 [IBM MQ Console 및 REST API 보안](#)을 참조하십시오.

지정된 큐 관리자에 대해 다음 PCF 명령을 실행하기 위한 기능을 호출자의 보안 프린시플에 부여해야 합니다.

- **status** 조회 매개변수가 지정되지 않은 경우:
 - 자원 URL의 {channelName} 부분으로 지정된 채널 또는 지정된 조회 매개변수와 일치하는 채널의 경우, **MQCMD_INQUIRE_CHANNEL** PCF 명령을 실행하기 위한 권한이 부여되어야 합니다.
- **status** 조회 매개변수가 지정된 경우:

- 자원 URL의 `{channelName}` 부분으로 지정된 채널 또는 지정된 조회 매개변수와 일치하는 채널의 경우, **MQCMD_INQUIRE_CHANNEL** PCF 명령을 실행하기 위한 권한이 부여되어야 합니다.
- 자원 URL의 `{channelName}` 부분으로 지정된 채널 또는 지정된 조회 매개변수와 일치하는 채널의 경우, **MQCMD_INQUIRE_CHSTATUS** PCF 명령을 실행하기 위한 권한이 부여되어야 합니다.

프린시펄이 **MQCMD_INQUIRE_CHANNEL** 및 **MQCMD_INQUIRE_CHSTATUS** PCF 명령 중 하나 또는 둘 모두를 실행할 수 있는 경우, 프린시펄에 표시 권한이 있어야 합니다. 프린시펄에 자원 URL 및 조회 매개변수에서 지정한 일부 채널에 대한 표시 권한만 있는 경우, REST 요청에서 리턴된 채널의 배열은 프린시펄에 표시할 권한이 있는 해당 채널로 제한됩니다. 표시할 수 없는 채널에 대한 정보는 리턴되지 않습니다. 프린시펄에 자원 URL 및 조회 매개변수에서 지정한 채널에 대한 표시 권한이 없는 경우, HTTP 상태 코드인 403이 리턴됩니다.

Multi 멀티플랫폼에서 `currentStatus.monitoring.messagesAvailable` 속성이 리턴되는 경우, 클러스터 송신자 채널에서 사용하는 전송 큐에서 **MQCMD_INQUIRE_Q**를 발행할 수 있는 권한이 필요합니다.

ULW UNIX, Linux, and Windows에서 **mqsetaut** 명령을 사용하여 IBM MQ 자원을 사용하도록 보안 프린시펄에 권한을 부여할 수 있습니다. 자세한 정보는 **mqsetaut**의 내용을 참조하십시오.

z/OS z/OS의 경우 z/OS에서 보안 설정을 참조하십시오.

응답 상태 코드

200

채널 정보가 검색되었습니다.

400

올바르지 않은 데이터가 제공되었습니다.

예를 들어, 올바른 채널 속성이 지정되었습니다.

401

인증되지 않았습니다.

호출자를 `mqweb` 서버에 대해 인증해야 하며 `MQWebAdmin`, `MQWebAdminRO` 또는 `MQWebUser` 역할 중 하나 이상의 구성원이어야 합니다. 추가 정보는 [1831 페이지의 『보안 요구사항』](#)의 내용을 참조하십시오.

403

권한이 없습니다.

호출자가 `mqweb` 서버에 대해 인증되었거나 올바른 프린시펄과 연관되어 있습니다. 그러나 프린시펄에 필수 IBM MQ 자원 중 모두 또는 서브세트에 대한 액세스 권한이 없습니다. 필수인 액세스에 대한 자세한 정보는 [1831 페이지의 『보안 요구사항』](#)의 내용을 참조하십시오.

404

채널이 없습니다.

500

IBM MQ의 서버 문제 또는 오류 코드입니다.

503

큐 관리자가 실행 중이지 않습니다.

응답 헤더

다음 헤더가 응답과 함께 리턴됩니다.

컨텐츠-유형

이 헤더는 `application/json; charset=utf-8` 값으로 리턴됩니다.

응답 본문 형식

응답은 UTF-8 인코딩의 JSON 형식입니다. 응답은 `channel1`이라고 하는 하나의 JSON 배열을 포함하는 외부 JSON 오브젝트를 포함합니다. 배열의 각 요소는 채널에 대한 정보를 나타내는 JSON 오브젝트입니다. 각 JSON 오브젝트는 다음 속성을 포함합니다.

이름

문자열.

채널의 이름을 지정합니다.

이 속성은 항상 리턴됩니다.

유형

문자열.

채널의 유형을 지정합니다.

값은 다음 중 하나입니다.

- sender
- receiver
- server
- requester
- clusterSender
- clusterReceiver

이 속성은 항상 리턴됩니다.

다음 오브젝트는 채널에 대한 정보를 나타내는 JSON 오브젝트에 포함될 수 있습니다. 리턴되는 오브젝트 및 속성은 요청에 대해 지정된 URL에 따라 다릅니다.

송신자

송신자 채널과 관련된 속성을 포함합니다.

SERVER

서버 채널과 관련된 속성을 포함합니다.

요청자

요청자 채널과 관련된 속성을 포함합니다.

clusterSender

클러스터 송신자 채널과 관련된 속성을 포함합니다.

clusterReceiver

클러스터 수신자 채널과 관련된 속성을 포함합니다.

clusterRouting

클러스터에서 메시지 라우팅과 관련되는 속성을 포함합니다.

connectionManagement

다음을 포함하여 연결 관리에 관련되는 속성을 포함합니다.

- connectionManagement로 레이블이 지정된 연결 오브젝트의 JSON 배열로서, 호스트 및 포트 정보가 포함됩니다.
- longRetry 및 shortRetry 오브젝트로서, 수 및 간격 속성이 포함됩니다.

압축

압축과 관련된 속성을 포함합니다.

dataCollection

모니터링 및 통계와 관련된 속성을 포함합니다.

엑시트

엑시트 오브젝트 및 엑시트 오브젝트 배열을 포함하며, 각각에는 다음이 포함됩니다.

- 엑시트 이름 속성
- 사용자 데이터 속성

확장됨

데이터 변환 및 순서 번호와 같은 확장 채널 속성과 관련된 속성을 포함합니다.

failedDelivery

재시도 옵션과 같은 메시지 전달 실패와 관련된 속성을 포함합니다.

일반

채널의 설명과 같은 일반 채널 특성과 관련된 속성을 포함합니다.

배치

메시지 배치와 관련된 속성을 포함합니다.

queueSharingGroup

z/OS에서 큐 공유 그룹과 관련된 속성을 포함합니다.

receiverSecurity

채널 수신을 위한 보안과 관련된 속성을 포함합니다.

transmissionSecurity

전송 보안 및 암호화와 관련된 속성을 포함합니다.

자세한 정보는 [1836 페이지의 『채널에 대한 응답 본문 속성』](#)의 내용을 참조하십시오.

손상된 오브젝트를 찾았고 REST 요청이 자원 URL 내에 채널 이름을 지정하지 않은 경우, **damaged**라고 하는 추가 JSON 배열이 리턴됩니다. 이 JSON 배열은 오브젝트 이름을 지정하여 손상된 오브젝트의 목록을 포함합니다. REST 요청이 자원 URL 내에서 채널 이름을 지정하지만 오브젝트가 손상된 경우 오류가 리턴됩니다.

오류가 발생하면 응답 본문이 오류 메시지를 포함합니다. 자세한 정보는 [REST API 오류 처리](#)를 참조하십시오.

예:

- 다음 예제는 큐 관리자 QM1에서 모든 채널을 나열합니다. 다음 URL은 HTTP GET 메소드로 사용됩니다.

```
https://localhost:9443/ibmmq/rest/v1/admin/qmgr/QM1/channel
```

다음 JSON 응답이 리턴됩니다.

```
{
  "channel":
  [
    {
      "name": "RECEIVER.CHL",
      "type": "receiver"
    },
    {
      "name": "SENDER.CHL",
      "type": "sender",
      "sender": {
        "connection": [
          {
            "host": "example.com",
            "port": "1414"
          }
        ],
        "transmissionQueueName": "XMIT.Q"
      }
    },
    {
      "name": "SERVER.CHL",
      "type": "server",
      "server": {
        "transmissionQueueName": "XMIT.Q"
      }
    },
    {
      "name": "REQUESTER.CHL",
      "type": "requester",
      "requester": {
        "connection": [
          {
            "host": "example.com",
            "port": 1414
          }
        ]
      }
    },
    {
      "name": "CLUSSDR.CHL",
      "type": "clusterSender",
      "clusterSender": {
        "connection": [
          {
            "host": "example.com",
            "port": 1414
          }
        ],
        "clusterName": "CUSTER1"
      }
    },
    {
      "name": "CLUSRCVR.CHL",
      "type": "clusterReceiver",
      "clusterReceiver": {

```

```

        "connection": [{
            "host": "example.com",
            "port": 1414
        }],
        "clusterName": "CUSTER1"
    }
}
}
}

```

- 다음 예제는 해당 연결 재시도 정보를 표시하는 큐 관리자 QM1에서 모든 수신자 채널을 나열합니다. 다음 URL은 HTTP GET 메소드로 사용됩니다.

```

https://localhost:9443/ibmmq/rest/v1/admin/qmgr/QMGR2/channel?
type=sender&attributes=connectionManagement.shortRetry,connectionManagement.longRetry

```

다음 JSON 응답이 리턴됩니다.

```

{
  "channel":
  [
    {
      "name": "SENDER.CHL",
      "type": "sender",
      "connectionManagement": {
        "longRetry": {
          "count": 999999999,
          "interval": 1200
        },
        "shortRetry": {
          "count": 10,
          "interval": 60
        }
      },
      "sender": {
        "connection": [
          {
            "host": "example.com",
            "port": 1414
          }
        ],
        "transmissionQueueName": "XMIT.Q"
      }
    },
    {
      "name": "SYSTEM.DEF.SENDER",
      "type": "sender",
      "connectionManagement": {
        "longRetry": {
          "count": 999999999,
          "interval": 1200
        },
        "shortRetry": {
          "count": 10,
          "interval": 60
        }
      },
      "sender": {
        "connection": [],
        "transmissionQueueName": ""
      }
    }
  ]
}

```

- 다음 예는 채널 관리자 QM1에서 채널 CHL1의 일부 상태 속성을 나열합니다. 다음 URL은 HTTP GET 메소드로 사용됩니다.

```

https://localhost:9443/ibmmq/rest/v1/admin/qmgr/QM1/channel/CHL1?
status=currentStatus.timestamps,currentStatus.batch.currentMessages,savedStatus.batch.currentM
essages

```

다음 JSON 응답이 리턴됩니다.

```

{
  "channel":
  [
    {
      "name": "CHL1",
      "type": "sender",
      "currentStatus": [
        {
          "inDoubt": false,
          "state": "running",
          "batch": {

```

```

        "currentMessages": 10
      },
      "timestamps": {
        "lastMessage": "2017-10-02T09:17:42.314Z",
        "started": "1993-12-31T23:59:59.000Z"
      }
    }],
    "savedStatus": [{
      "inDoubt": false,
      "batch": {
        "currentMessages": 5
      }
    }, {
      "inDoubt": false,
      "batch": {
        "currentMessages": 7
      }
    }
  ]
}

```

- 다음 예제는 큐 관리자 QM1에서 채널 CHL2에 대해 현재 상태 및 저장된 상태를 포함한 모든 정보를 가져오는 방법을 표시합니다. 다음 URL은 HTTP GET 메소드로 사용됩니다.

```
https://localhost:9443/ibmmq/rest/v1/admin/qmgr/QM1/channel/CHL2?attributes=*&status=*
```

- 다음 예제는 큐 관리자 QM1에 대해 현재 실행 중인 채널에 대한 모든 채널 구성 및 상태 정보를 가져오는 방법을 표시합니다. 다음 URL은 HTTP GET 메소드로 사용됩니다.

```
https://localhost:9443/ibmmq/rest/v1/admin/qmgr/QM1/channel?
attributes=*&status=*&filter=currentStatus.state:equalTo:running
```

V 9.0.4 채널에 대한 응답 본문 속성

채널에 대한 정보를 요청하기 위해 channel 오브젝트가 있는 HTTP verb GET을 사용하여 응답 본문을 수신하는 경우, 이름 지정된 JSON 오브젝트 내에서 채널에 대한 속성이 리턴됩니다.

다음 오브젝트를 사용할 수 있습니다.

- [1837 페이지의 『송신자』](#)
- [1837 페이지의 『SERVER』](#)
- [1837 페이지의 『요청자』](#)
- [1838 페이지의 『clusterSender』](#)
- [1838 페이지의 『clusterReceiver』](#)
- [1839 페이지의 『clusterRouting』](#)
- [1839 페이지의 『connectionManagement』](#)
- [1840 페이지의 『압축』](#)
- [1841 페이지의 『dataCollection』](#)
- [1842 페이지의 『엑시트』](#)
- [1843 페이지의 『확장됨』](#)
- [1843 페이지의 『failedDelivery』](#)
- [1844 페이지의 『일반』](#)
- [1844 페이지의 『배치』](#)
- [1845 페이지의 『queueSharingGroup』](#)
- [1845 페이지의 『receiverSecurity』](#)
- [1846 페이지의 『transmissionSecurity』](#)
- [1846 페이지의 『currentStatus』](#)
- [1855 페이지의 『savedStatus』](#)

큐 REST API 매개변수 및 속성에 대한 PCF와 동등한 항목에 대한 자세한 정보는 [채널의 REST API 및 PCF와 동등한 항목을 참조하십시오](#).

참고: REST API는 전송 유형으로 TCP가 있고 송신자, 수신자, 서버, 요청자, 클러스터 송신자 또는 클러스터 수신자 유형의 채널만 지원합니다. 기타 채널은 리턴되지 않습니다.

송신자

sender 오브젝트는 송신자 채널에 대한 정보를 포함하며 송신자 채널에 대해서만 리턴됩니다.

연결

채널 연결을 정의하는 다음 속성을 포함할 수 있는 JSON 오브젝트의 배열입니다.

호스트

문자열.

이 채널이 연결되는 호스트를 지정합니다.

포트

정수입니다.

이 채널이 이 호스트에서 사용하는 포트를 지정합니다.

이 속성은 결과를 필터링하는 데 사용할 수 없습니다.

사용 가능한 경우 이러한 속성이 항상 리턴됩니다. 연결 정보를 사용할 수 없으면 빈 배열이 리턴됩니다. 연결이 예상한 구문에 맞지 않으면, 전체 연결 값을 가진 단일 호스트 속성이 있는 배열이 리턴됩니다.

transmissionQueueName

문자열.

이 채널에서 사용 중인 전송 큐의 이름을 지정합니다.

이 속성은 항상 리턴됩니다.

SERVER

server 오브젝트는 서버 채널에 대한 정보를 포함하며 서버 채널에 대해서만 리턴됩니다.

연결

채널 연결을 정의하는 다음 속성을 포함할 수 있는 JSON 오브젝트의 배열입니다.

호스트

문자열.

이 채널이 연결되는 호스트를 지정합니다.

포트

정수입니다.

이 채널이 이 호스트에서 사용하는 포트를 지정합니다.

이 속성은 결과를 필터링하는 데 사용할 수 없습니다.

사용 가능한 경우 이러한 속성이 항상 리턴됩니다. 연결 정보를 사용할 수 없으면 빈 배열이 리턴됩니다. 연결이 예상한 구문에 맞지 않으면, 전체 연결 값을 가진 단일 호스트 속성이 있는 배열이 리턴됩니다.

transmissionQueueName

문자열.

이 채널에서 사용 중인 전송 큐의 이름을 지정합니다.

이 속성은 항상 리턴됩니다.

요청자

requester 오브젝트는 요청자 채널에 대한 정보를 포함하며 요청자 채널에 대해서만 리턴됩니다.

연결

채널 연결을 정의하는 다음 속성을 포함할 수 있는 JSON 오브젝트의 배열입니다.

호스트

문자열.

이 채널이 연결되는 호스트를 지정합니다.

포트

정수입니다.

이 채널이 이 호스트에서 사용하는 포트를 지정합니다.

이 속성은 결과를 필터링하는 데 사용할 수 없습니다.

연결 정보를 사용할 수 없으면 빈 배열이 리턴됩니다.

연결이 예상한 구문에 맞지 않으면, 전체 연결 값을 가진 단일 호스트 속성이 있는 배열이 리턴됩니다.

clusterSender

clusterSender 오브젝트는 클러스터 송신자 채널에 대한 정보를 포함하며 클러스터 송신자 채널에 대해서만 리턴됩니다.

연결

채널 연결을 정의하는 다음 속성을 포함할 수 있는 JSON 오브젝트의 배열입니다.

호스트

문자열.

이 채널이 연결되는 호스트를 지정합니다.

포트

정수입니다.

이 채널이 이 호스트에서 사용하는 포트를 지정합니다.

이 속성은 결과를 필터링하는 데 사용할 수 없습니다.

비어 있지 않은 경우 이러한 속성이 항상 리턴됩니다. 연결 정보를 사용할 수 없으면 빈 배열이 리턴됩니다.

연결이 예상한 구문에 맞지 않으면, 전체 연결 값을 가진 단일 호스트 속성이 있는 배열이 리턴됩니다.

clusterName

문자열.

채널이 속하는 클러스터의 이름을 지정합니다.

비어 있지 않은 경우, 이 속성은 항상 리턴됩니다.

clusterNamelist

문자열.

채널이 속하는 클러스터 목록을 지정합니다.

비어 있지 않은 경우, 이 속성은 항상 리턴됩니다.

clusterReceiver

clusterReceiver 오브젝트는 클러스터 수신자 채널에 대한 정보를 포함하며 클러스터 수신자 채널에 대해서만 리턴됩니다.

연결

채널 연결을 정의하는 다음 속성을 포함할 수 있는 JSON 오브젝트의 배열입니다.

호스트

문자열.

이 채널이 연결되는 호스트를 지정합니다.

포트

정수입니다.

이 채널이 이 호스트에서 사용하는 포트를 지정합니다.

이 속성은 결과를 필터링하는 데 사용할 수 없습니다.

비어 있지 않은 경우 이러한 속성이 항상 리턴됩니다. 연결 정보를 사용할 수 없으면 빈 배열이 리턴됩니다.

연결이 예상한 구문에 맞지 않으면, 전체 연결 값을 가진 단일 호스트 속성이 있는 배열이 리턴됩니다.

clusterName

문자열.

채널이 속하는 클러스터의 이름을 지정합니다.

비어 있지 않은 경우, 이 속성은 항상 리턴됩니다.

clusterNameList

문자열.

채널이 속하는 클러스터 목록을 지정합니다.

비어 있지 않은 경우, 이 속성은 항상 리턴됩니다.

clusterRouting

`clusterRouting` 오브젝트에는 클러스터 내에서의 라우팅에 대한 정보가 들어 있고 클러스터 수신자 및 클러스터 송신자 채널에 대해서만 리턴됩니다.

workloadPriority

정수입니다.

클러스터 워크로드 분배에 대한 채널 우선순위를 지정합니다.

값 0은 가장 낮은 우선순위를 지정하고 값 9는 가장 높은 우선순위를 지정합니다.

workloadRank

정수입니다.

클러스터 워크로드 분배에 대한 채널 순위를 지정합니다.

값 0은 가장 낮은 순위를 지정하고 값 9는 가장 높은 순위를 지정합니다.

workloadWeight

정수입니다.

클러스터 워크로드 분배에 대한 채널 가중치를 지정합니다.

값 1은 가장 낮은 가중치를 지정하고 값 99는 가장 높은 가중치를 지정합니다.

networkPriority

정수입니다.

네트워크 연결에 대한 우선순위를 지정합니다. 사용 가능한 경로가 여러 개인 경우에는 분산 큐잉에서 우선 순위가 가장 높은 경로를 선택합니다.

값 0은 가장 낮은 우선순위를 지정하고 값 9는 가장 높은 우선순위를 지정합니다.

connectionManagement

`connectionManagement` 오브젝트는 연결 관리에 대한 정보를 포함합니다.

heartbeatInterval

정수입니다.

전송 큐에 메시지가 없을 때 송신 MCA에서 전달된 하트비트 플로우 간의 시간(초)을 지정합니다. 이 간격은 수신 MCA에 채널을 일시정지할 기회를 제공합니다.

disconnectInterval

정수입니다.

채널이 종료하기 전에 채널이 메시지가 전송 큐에 들어가기까지 기다리는 최대 시간(초)을 지정합니다.

이 값이 0이면 메시지 채널 에이전트가 무기한 대기합니다.

keepAliveInterval

정수입니다.

채널의 활성 유지(KeepAlive) 시간 제어를 위해 통신 스택에 전달되는 값을 지정합니다.

localAddress

채널의 로컬 통신 주소를 정의하는 다음 속성을 포함할 수 있는 JSON 오브젝트의 배열입니다.

호스트

문자열.

로컬 IP 주소 또는 호스트 이름을 지정합니다.

채널 정의에 있는 로컬 주소에 호스트 이름 또는 IP 주소가 포함되는 경우 이 값이 리턴됩니다.

포트

정수입니다.

로컬 포트 번호를 지정합니다.

채널 정의에 있는 로컬 주소에 포트 번호가 포함되는 경우 이 값이 리턴됩니다.

이 속성은 결과를 필터링하는 데 사용할 수 없습니다.

portRange

일정 범위의 로컬 포트를 포함하는 JSON 오브젝트입니다.

낮음

정수입니다.

포트 범위의 시작을 지정합니다.

높음

정수입니다.

포트 범위의 끝을 지정합니다.

채널 정의의 로컬 주소에 포트 범위가 지정되면 리턴됩니다.

이 속성은 결과를 필터링하는 데 사용할 수 없습니다.

로컬 주소 정보를 사용할 수 없으면 빈 배열이 리턴됩니다.

로컬 주소가 예상한 구문에 맞지 않으면, 전체 로컬 주소 값을 가진 단일 호스트 속성이 있는 배열이 리턴됩니다.

shortRetry

JSON 오브젝트입니다.

`longRetry.count` 및 `longRetry.interval`이(가) 사용되기 전에 리모트 시스템에 대한 연결을 설정하기 위해 작성되는 최대 횟수 및 시도 간격을 지정합니다.

개수

정수입니다.

원격 시스템에 연결하려고 시도하는 최대 횟수를 지정합니다.

interval

정수입니다.

원격 시스템에 연결을 시도하는 간격(초)을 지정합니다.

longRetry

JSON 오브젝트입니다.

`shortRetry.count` 수가 고갈된 후 리모트 시스템으로의 연결을 설정하는 최대 시도 수 및 간격을 지정합니다.

개수

정수입니다.

원격 시스템에 연결하려고 시도하는 최대 횟수를 지정합니다.

interval

정수입니다.

원격 시스템에 연결을 시도하는 간격(초)을 지정합니다.

압축

`compression` 오브젝트는 데이터 압축과 관련된 속성을 포함합니다.

헤더

문자열 배열입니다.

채널에서 지원하는 헤더 데이터 압축 기술을 지정합니다. 리턴된 값은 환경 설정의 순서입니다. 값은 다음 중 하나입니다.

없음

헤더 데이터 압축이 수행되지 않음을 지정합니다.

system

헤더 데이터 압축이 수행됨을 지정합니다.

메시지

문자열 배열입니다.

채널에서 지원하는 메시지 데이터 압축 기술을 지정합니다. 리턴된 값은 환경 설정의 순서입니다. 값은 다음 중 하나입니다.

없음

헤더 데이터 압축이 수행되지 않음을 지정합니다.

runLengthEncoding

메시지 데이터 압축이 실행 길이 인코딩을 사용하여 수행됨을 지정합니다.

zlibFast

메시지 데이터 압축이 속도를 우선으로 한 ZLIB 인코딩을 사용하여 수행됨을 지정합니다.

zlibHigh

메시지 데이터 압축이 압축을 우선으로 한 ZLIB 인코딩을 사용하여 수행됨을 지정합니다.

any

큐 관리자에서 지원하는 임의의 압축 기술을 사용할 수 있음을 지정합니다.

이 값은 수신자 및 요청자 유형의 채널에 대해서만 유효합니다.

dataCollection

dataCollection 오브젝트는 데이터 콜렉션, 모니터링, 통계에 관련된 속성을 포함합니다.

모니터링

문자열.

온라인 모니터링 데이터를 수집할지 여부를 지정하고 데이터를 수집하는 경우 데이터를 수집하는 비율을 지정합니다.

값은 다음 중 하나입니다.

해제

채널에 대해 온라인 모니터링 데이터를 수집하지 않음을 지정합니다.

asQmgr

큐가 큐 관리자 MONCHL MQSC 매개변수에서 값을 상속함을 지정합니다.

낮음

큐 관리자의 MONCHL MQSC 매개변수가 없으므로 설정되지 않는 경우, 채널에 대해 온라인 모니터링 데이터를 수집함을 지정합니다. 데이터 콜렉션의 비율이 낮습니다.

medium

큐 관리자의 MONCHL MQSC 매개변수가 없으므로 설정되지 않는 경우, 채널에 대해 온라인 모니터링 데이터를 수집함을 지정합니다. 데이터 콜렉션의 비율이 중간입니다.

높음

큐 관리자의 MONCHL MQSC 매개변수가 없으므로 설정되지 않는 경우, 채널에 대해 온라인 모니터링 데이터를 수집함을 지정합니다. 데이터 콜렉션의 비율이 높습니다.

통계

문자열.

채널에 대해 통계 데이터를 수집할지 여부를 지정합니다.

값은 다음 중 하나입니다.

해제

채널에 대해 통계 데이터를 수집하지 않음을 지정합니다.

asQmgr

채널이 큐 관리자 STATCHL MQSC 매개변수에서 값을 상속함을 지정합니다.

낮음

채널 관리자의 STATCHL MQSC 매개변수가 없으므로 설정되지 않는 경우, 채널에 대해 통계 데이터를 수집함을 지정합니다. 데이터 콜렉션의 비율이 낮습니다.

medium

채널 관리자의 STATCHL MQSC 매개변수가 없으므로 설정되지 않는 경우, 채널에 대해 통계 데이터를 수집함을 지정합니다. 데이터 콜렉션의 비율이 중간입니다.

높음

채널 관리자의 STATCHL MQSC 매개변수가 없으므로 설정되지 않는 경우, 채널에 대해 통계 데이터를 수집함을 지정합니다. 데이터 콜렉션의 비율이 높습니다.

엑시트

exits 오브젝트는 채널 엑시트에 대한 정보를 포함합니다.

메시지

채널 메시지 엑시트를 정의하는 다음 속성을 포함하는 JSON 오브젝트의 배열입니다.

이름

문자열.

메시지 엑시트 이름을 지정합니다.

userData

문자열.

메시지 엑시트에 전달되는 사용자 데이터를 지정합니다.

messageRetry

채널 메시지 재시도 엑시트를 정의하는 다음 속성을 포함하는 JSON 오브젝트입니다.

이름

문자열.

메시지 재시도 엑시트 이름을 지정합니다.

userData

문자열.

메시지 재시도 엑시트에 전달되는 사용자 데이터를 지정합니다.

receive

채널 수신 엑시트를 정의하는 다음 속성을 포함하는 JSON 오브젝트의 배열입니다.

이름

문자열.

수신 엑시트 이름을 지정합니다.

userData

문자열.

수신 엑시트로 전달되는 사용자 데이터를 지정합니다.

보안

채널 보안 엑시트를 정의하는 다음 속성을 포함하는 JSON 오브젝트입니다.

이름

문자열.

보안 엑시트 이름을 지정합니다.

userData

문자열.

보안 엑시트에 전달되는 사용자 데이터를 지정합니다.

송신

채널 송신 엑시트를 정의하는 다음 속성을 포함하는 JSON 오브젝트의 배열입니다.

이름

문자열.

송신 엑시트 이름을 지정합니다.

userData

문자열.

송신 엑시트에 전달되는 사용자 데이터를 지정합니다.

확장됨

extended 오브젝트는 데이터 변환 및 순서 번호 설정과 같은 확장 채널 특성과 관련된 속성을 포함합니다.

channelAgentType

문자열.

메시지 채널 에이전트 프로그램의 유형을 지정합니다.

값은 다음 중 하나입니다.

프로세스

스레드

messagePropertyControl

문자열.

메시지가 특성 디스크립터의 개념을 이해하지 못하는 V6 이전 큐 관리자로 송신되려는 경우 메시지 특성에서 발생하는 조치를 지정합니다.

값은 다음 중 하나입니다.

호환 가능

메시지에 mcd라는 접두부가 있는 특성이 포함된 경우 있습니다. usr. 또는 mqext., 모든 메시지 특성은 MQRFH2 헤더의 애플리케이션으로 전달됩니다. 그렇지 않으면, 메시지 디스크립터(또는 확장자)에 포함된 특성을 제외한 메시지의 모든 특성이 제거되고 더 이상 애플리케이션에서 액세스할 수 없습니다.

없음

메시지 디스크립터(또는 확장자)의 특성을 제외한 메시지의 모든 특성은 메시지가 리모트 큐 관리자로 송신되기 전에 메시지에서 제거됩니다.

모두

메시지가 리모트 큐 관리자에게 송신될 때 메시지의 모든 특성이 메시지에 포함됩니다. 특성(메시지 디스크립터(또는 확장자)의 특성 제외)은 메시지 데이터에서 하나 이상의 MQRFH2 헤더에 배치됩니다.

senderDataConversion

Boolean입니다.

송신자가 애플리케이션 데이터를 변환해야 하는지 여부를 지정합니다.

sequenceNumberWrap

정수입니다.

최대 메시지 순서 번호를 지정합니다.

최대값에 도달하면 순서 번호는 다시 1에서 시작하도록 되돌아갑니다.

resetSequenceNumber

정수입니다.

보류 중인 재설정 순서 번호를 지정합니다.

0이 아닌 값은 채널 재설정 요청이 미해결 중임을 표시합니다. 값의 범위는 1 - 999999999입니다.

failedDelivery

failedDelivery 오브젝트는 메시지 전달 실패 시 채널 작동과 관련된 속성을 포함합니다.

retry

JSON 오브젝트입니다.

`longRetry.count` 및 `longRetry.interval`을 사용하기 전에 리모트 시스템에 연결을 설정하는 최대 시도 수 및 간격을 지정합니다.

개수

정수입니다.

메시지를 다시 전달하려고 시도하는 최대 횟수를 지정합니다.

interval

정수입니다.

메시지를 다시 전달하려는 시도 사이의 간격(밀리초)을 지정합니다.

이 속성은 수신자, 요청자 및 `clusterReceiver` 유형의 채널에 대해서만 리턴됩니다.

useDeadLetterQueue

Boolean입니다.

채널을 통해 메시지를 전달할 수 없는 경우 데드-레터 큐를 사용할지 여부를 지정합니다.

false

채널이 전달할 수 없는 메시지가 실패로 처리됨을 지정합니다. `nonPersistentMessageSpeedFast` 설정에 따라 채널에서 메시지가 제거되거나 채널이 종료됩니다.

true

큐 관리자의 `DEADQ` 속성이 데드-레터 큐의 이름을 제공하는 경우 데드-레터 큐가 사용됨을 지정합니다. 제공하지 않으면 `false`의 경우와 같이 동작합니다.

일반

`general` 오브젝트는 설명과 같은 추가 일반 채널과 관련된 속성을 포함합니다.

설명

문자열.

채널의 설명을 지정합니다.

maximumMessageLength

정수입니다.

채널에서 전송될 수 있는 최대 메시지 길이를 지정합니다. 이 값은 원격 채널 값과 비교되며 실제 최대값은 두 값 중 낮은 값입니다.

배치

`batch` 오브젝트는 채널을 통해 송신되는 메시지의 배치와 관련된 속성을 포함합니다.

preCommitHeartbeat

정수입니다.

배치 하트비트가 사용되는지 여부를 지정합니다.

값은 밀리초 단위의 하트비트 길이입니다.

timeExtend

정수입니다.

현재 배치에서 `batch.messageLimit`보다 더 적은 수의 메시지가 전송된 경우에 채널이 배치를 열린 상태로 유지하는 대략적인 시간(밀리초)을 지정합니다.

dataLimit

정수입니다.

동기점을 가져오기 전에 채널을 통해 송신할 수 있는 데이터 양의 한계(KB)를 지정합니다.

messageLimit

정수입니다.

동기점을 확보하기 전에 채널을 통해 송신할 수 있는 최대 메시지 수를 지정합니다.

nonPersistentMessageSpeedFast

Boolean입니다.

비지속 메시지를 송신하는 데 고속이 사용되는지 여부를 지정합니다.

고속은 채널의 비지속 메시지가 검색이 가능해질 때까지 동기점을 기다릴 필요가 없음을 의미합니다.

queueSharingGroup

queueSharingGroup 오브젝트는 z/OS의 큐 공유 그룹에 관련된 속성을 포함합니다.

속성 지정 값

문자열.

 이 속성은 z/OS에서만 사용할 수 있습니다.

채널의 속성 지정 값을 지정합니다. 즉, 정의된 위치 및 작동 방식입니다.

이 값은 큐 관리자가 큐 공유 그룹의 구성원인 경우에만 항상 리턴됩니다.

값은 다음 중 하나입니다.

qmgr

채널 정의가 명령을 실행하는 큐 관리자의 페이지 세트에 있음을 지정합니다.

그룹

채널 정의가 공유 저장소에 있음을 지정합니다.

복사

공유 저장소에 정의된 동일한 이름의 채널에서 해당 정의를 복사하여 채널 정의가 명령을 실행하는 큐 관리자의 페이지 세트에 있도록 지정합니다.

이 속성은 결과를 필터링하는 데 사용할 수 없습니다.

defaultChannelDisposition

문자열.

 이 속성은 z/OS에서만 사용할 수 있습니다.

활성화되거나 시작되면 채널에 대해 원하는 속성 지정을 지정합니다.

값은 다음 중 하나입니다.

개인용

오브젝트의 사용 용도가 개인용 채널임을 지정합니다.

fixShared

오브젝트의 사용 용도가 공유 고정 채널임을 지정합니다.

공용

오브젝트의 사용 용도가 공유 채널임을 지정합니다.

receiverSecurity

receiverSecurity 오브젝트는 채널 수신을 위한 보안과 관련된 속성을 포함합니다.

channelAgentUserId

문자열.

수신자 또는 요청자 채널의 목적지 큐에 메시지를 넣을 수 있는 권한을 포함하여, 메시지 채널 에이전트가 IBM MQ 자원에 액세스할 수 있는 권한 부여에 사용할 사용자 ID를 지정합니다.

값이 공백이면, 메시지 채널 에이전트는 기본 사용자 ID를 사용합니다.

putAuthority

문자열.

목적지 큐에 메시지를 넣을 수 있는 권한을 설정하는 데 사용되는 사용자 ID를 지정합니다.

값은 다음 중 하나입니다.

기본값

기본 사용자 ID가 사용됨을 지정합니다.

컨텍스트

메시지 디스크립터의 `UserIdentifier` 필드에 있는 사용자 ID가 사용됨을 지정합니다.

alternateOrChannelAgent

메시지 디스크립터의 `UserIdentifier` 필드에 있는 사용자 ID가 사용됨을 지정합니다.

 이 값은 z/OS에서만 지원됩니다.

onlyChannelAgent

MCAUSER에서 도출된 사용자 ID가 사용됨을 지정합니다.

transmissionSecurity

`transmissionSecurity` 오브젝트는 메시지 전송을 위한 보안과 관련된 속성을 포함합니다.

certificateLabel

문자열.

키 저장소의 개인 인증서가 원격 피어로 송신됨을 지정합니다.

이 속성이 비어 있으면 큐 관리자 **CERTLABL** 매개변수를 사용하여 인증서를 판별합니다.

cipherSpecification

문자열.

사용할 채널에 대한 `CipherSpec`의 이름을 지정합니다.

requirePartnerCertificate

Boolean입니다.

IBM MQ에 TLS 클라이언트의 인증서가 필요한지 여부를 지정합니다.

certificatePeerName

문자열.

채널의 다른 끝에서 피어 큐 관리자 또는 클라이언트로부터 인증의 식별 이름과 비교하는 데 사용할 필터를 지정합니다 식별 이름은 TLS 인증서 ID입니다.

currentStatus

`currentStatus` 오브젝트는 현재 상태 정보와 관련된 속성을 포함합니다.

inDoubt

Boolean입니다.

채널이 인다우트(in-doubt) 상태인지 여부를 지정합니다.

송신 채널은 송신 메시지 채널 에이전트가 송신한 메시지 배치를 수신했다는 수신확인을 기다리는 동안에만 인다우트(in-doubt) 상태입니다.

상태

문자열.

채널의 현재 상태를 지정합니다.

값은 다음 중 하나입니다.

binding

채널이 파트너와 채널을 협상 중임을 지정합니다.

시작

채널이 활성 상태가 될 때까지 대기 중임을 지정합니다.

실행 중

채널이 메시지를 전송 중이거나 대기 중임을 지정합니다.

paused

채널이 일시정지됨을 지정합니다.

중지 중

채널이 중지 중임을 지정합니다.

retrying

채널이 연결을 다시 설정하려 시도 중임을 지정합니다.

중지됩니다

채널이 중지됨을 지정합니다.

요청

요청자 채널이 연결을 요청 중임을 지정합니다.

전환

채널이 전송 큐를 전환 중임을 지정합니다.

초기화

채널이 초기화 중임을 지정합니다.

에이전트

메시지 채널 에이전트와 관련된 속성을 포함하는 JSON 오브젝트입니다.

jobName

문자열.

MCA 작업의 이름을 지정합니다.

실행 중

Boolean입니다.

MCA가 실행 중인지 여부를 지정합니다.

상태

문자열.

MCA가 수행 중인 현재 조치를 지정합니다.

값은 다음 중 하나입니다.

runningChannelAutoDefinitionExit

MCA가 채널 자동 정의 엑시트를 실행 중임을 지정합니다.

compressingData

MCA가 데이터를 압축 중인지 또는 압축 풀기 중인지를 지정합니다.

processingEndOfBatch

MCA가 배치 종료 처리를 수행 중인지를 지정합니다.

performingSecurityHandshake

MCA가 TLS 데이터 교환을 수행 중인지를 지정합니다.

heartbeating

채널이 파트너와 하트비트 중임을 지정합니다.

executingMQGET

MCA가 MQGET을 수행 중인지를 지정합니다.

executingMQI

MCA가 MQPUT 또는 MQGET 이외의 IBM MQ API 호출을 실행 중임을 지정합니다.

executingMQPUT

MCA가 MQPUT을 수행 중인지를 지정합니다.

runningRetryExit

MCA가 재시도 엑시트를 실행 중임을 지정합니다.

runningMessageExit

MCA가 메시지 엑시트를 실행 중임을 지정합니다.

communicatingWithNameServer

MCA가 이름 서버 요청을 처리 중임을 지정합니다.

connectingToNetwork

MCA가 네트워크에 연결 중임을 지정합니다.

undefined

MCA가 정의되지 않은 상태임을 지정합니다.

runningReceiveExit

MCA가 수신 엑시트를 실행 중임을 지정합니다.

receivingFromNetwork

MCA가 네트워크에서 수신 중임을 지정합니다.

resynchingWithPartner

채널이 파트너와 재동기 중임을 지정합니다.

runningSecurityExit

MCA가 보안 엑시트를 실행 중임을 지정합니다.

runningSendExit

MCA가 송신 엑시트를 실행 중임을 지정합니다.

sendingToNetwork

MCA가 네트워크 송신을 수행 중임을 지정합니다.

serializingAccessToQmgr

MCA가 큐 관리자 액세스에서 직렬화됨을 지정합니다.

userId

MCA에서 사용 중인 사용자 ID를 지정합니다.

이 속성은 수신자, 요청자 및 클러스터 수신자 채널에만 적용 가능합니다.

배치

메시지의 배치와 관련된 속성을 포함하는 JSON 오브젝트입니다.

개수

정수입니다.

완료된 배치 수를 지정합니다.

currentMessages

정수입니다.

현재 배치에서 송신 또는 수신되는 메시지 수를 지정합니다.

송신 중인 채널이 인다우트(in-doubt)가 되면, 인다우트(in-doubt)인 메시지 수를 지정합니다.

배치가 커밋되면 숫자는 0으로 재설정됩니다.

luwid

논리적 작업 단위와 관련된 속성을 포함하는 JSON 오브젝트입니다.

current

16진수 문자열입니다.

현재 배치와 연관된 논리적 작업 단위 ID를 지정합니다.

송신 채널의 경우, 채널이 인다우트(in-doubt) 상태일 때는 인다우트(in-doubt) 배치의 LUWID입니다.

last

문자열. 이 ID는 각 바이트에 대해 2자리의 16진수로 표시됩니다.

마지막으로 커밋된 배치와 연관된 논리적 작업 단위 ID를 지정합니다.

nonPersistentMessageSpeedFast

Boolean입니다.

비지속 메시지가 고속으로 전송되는지 여부를 지정합니다.

sequenceNumber

순서 번호와 관련된 속성을 포함하는 JSON 오브젝트입니다.

current

정수입니다.

마지막으로 송신되거나 수신된 메시지의 메시지 순서 번호를 지정합니다.

송신 채널이 인다우트(in-doubt)가 되는 경우, 이는 인다우트(in-doubt) 배치에서 마지막 메시지의 메시지 순서 번호입니다.

last

정수입니다.

마지막으로 커밋된 배치의 마지막 메시지 순서 번호를 지정합니다.

size

정수입니다.

협상된 배치 크기를 지정합니다.

압축

데이터 압축과 관련된 속성을 포함하는 JSON 오브젝트입니다.

헤더

헤더 데이터 압축과 관련된 속성을 포함하는 JSON 오브젝트입니다.

기본값

문자열.

이 채널에 대해 협상된 기본 헤더 데이터 압축 값을 지정합니다.

값은 다음 중 하나입니다.

없음

헤더 데이터 압축이 수행되지 않음을 지정합니다.

system

헤더 데이터 압축이 수행됨을 지정합니다.

lastMessage

문자열.

송신된 마지막 메시지에 사용되는 헤더 데이터 압축 값을 지정합니다.

값은 다음 중 하나입니다.

없음

헤더 데이터 압축이 수행되지 않았음을 지정합니다.

system

헤더 데이터 압축이 수행되었음을 지정합니다.

unavailable

메시지가 송신되지 않았음을 지정합니다.

메시지

메시지 데이터 압축과 관련된 속성을 포함하는 JSON 오브젝트입니다.

기본값

문자열.

이 채널에 대해 협상된 기본 메시지 데이터 압축 값을 지정합니다.

값은 다음 중 하나입니다.

없음

메시지 데이터 압축이 수행되지 않음을 지정합니다.

runLengthEncoding

메시지 데이터 압축이 실행 길이 인코딩을 사용하여 수행됨을 지정합니다.

zlibFast

메시지 데이터 압축이 속도를 우선으로 한 ZLIB 인코딩을 사용하여 수행됨을 지정합니다.

zlibHigh

메시지 데이터 압축이 압축을 우선으로 한 ZLIB 인코딩을 사용하여 수행됨을 지정합니다.

lastMessage

문자열.

송신된 마지막 메시지에 사용되는 메시지 데이터 압축 값을 지정합니다.

값은 다음 중 하나입니다.

없음

메시지 데이터 압축이 수행되지 않았음을 지정합니다.

runLengthEncoding

메시지 데이터 압축이 실행 길이 인코딩을 사용하여 수행되었음을 지정합니다.

zlibFast

메시지 데이터 압축이 속도를 우선으로 한 ZLIB 인코딩을 사용하여 수행되었음을 지정합니다.

zlibHigh

메시지 데이터 압축이 압축을 우선으로 한 ZLIB 인코딩을 사용하여 수행되었음을 지정합니다.

unavailable

메시지가 송신되지 않았음을 지정합니다.

connectionManagement

연결 관리와 관련된 속성을 포함하는 JSON 오브젝트입니다.

heartbeatInterval

정수입니다.

하트비트 간격(초)을 지정합니다.

keepAliveInterval

정수입니다.

채널의 활성 유지(KeepAlive) 시간 제어를 위해 통신 스택에 전달되는 값을 지정합니다.

 이 매개변수는 z/OS에서만 사용할 수 있습니다.

localAddress

채널의 로컬 통신 주소를 정의하는 다음 속성을 포함할 수 있는 JSON 오브젝트의 배열입니다.

호스트

문자열.

로컬 통신에 사용되는 IP 주소 또는 호스트 이름을 지정합니다.

포트

정수입니다.

로컬 통신에 사용되는 포트 번호를 지정합니다.

이 속성은 결과를 필터링하는 데 사용할 수 없습니다.

로컬 주소 정보를 사용할 수 없으면 빈 배열이 리턴됩니다.

remainingRetries

연결 재시도와 관련된 속성을 포함하는 JSON 오브젝트입니다.

롱

정수입니다.

남아 있는 긴 재시도 수를 지정합니다.

last

정수입니다.

남아 있는 짧은 재시도 수를 지정합니다.

이 오브젝트는 송신자, 서버 및 클러스터 송신자 채널에만 적용 가능합니다.

확장됨

확장 채널 상태 특성과 관련된 속성을 포함하는 JSON 오브젝트입니다.

buffers

버퍼와 관련된 다음 속성을 포함하는 JSON 오브젝트입니다.

received

정수입니다.

수신된 버퍼 수를 지정합니다.

sent

정수입니다.

송신된 버퍼 수를 지정합니다.

바이트

데이터 전송과 관련된 다음 속성을 포함하는 JSON 오브젝트입니다.

received

정수입니다.

수신된 바이트 수를 지정합니다.

sent

정수입니다.

송신된 바이트 수를 지정합니다.

messageCount

정수입니다.

송신하거나 수신한 총 메시지 수 또는 핸들링한 MQI 호출 수를 지정합니다.

일반

채널과 관련된 추가 일반 속성을 포함하는 JSON 오브젝트입니다.

heartbeatInterval

정수입니다.

하트비트 간격(초)을 지정합니다.

keepAliveInterval

정수입니다.

채널의 활성 유지(KeepAlive) 시간 제어를 위해 통신 스택에 전달되는 값을 지정합니다.

 이 매개변수는 z/OS에서만 사용할 수 있습니다.

연결

채널의 원격 통신 주소를 정의하는 다음 속성을 포함할 수 있는 JSON 오브젝트의 배열입니다.

호스트

문자열.

원격 IP 주소 또는 호스트 이름을 지정합니다.

포트

정수입니다.

원격 포트 번호를 지정합니다.

이 속성은 결과를 필터링하는 데 사용할 수 없습니다.

연결 정보를 사용할 수 없으면 빈 배열이 리턴됩니다.

연결이 예상한 구문에 맞지 않으면, 전체 연결 값을 가진 단일 호스트 속성이 있는 배열이 리턴됩니다.

maximumMessageLength

정수입니다.

최대 메시지 길이를 지정합니다.

통계

문자열.

채널에 대해 통계 데이터를 수집하는 비율을 지정합니다.

값은 다음 중 하나입니다.

해제

데이터가 수집되지 않음을 지정합니다.

낮음

데이터 콜렉션의 낮은 비율을 지정합니다.

medium

데이터 콜렉션의 중간 비율을 지정합니다.

높음

높은 데이터 콜렉션 비율을 지정합니다.

stopRequested

Boolean입니다.

사용자로부터 중지 요청을 수신했는지 여부를 지정합니다.

transmissionQueueName

문자열.

채널에서 사용 중인 전송 큐의 이름을 지정합니다.

모니터링

채널 모니터링과 관련된 추가 일반 속성을 포함하는 JSON 오브젝트입니다.

messagesInBatch

배치에 있는 메시지 수에 대한 정보를 포함하는 JSON 오브젝트입니다.

shortSamplePeriod

단기간에 걸친 최근 활동을 기반으로 하는 배치에 있는 메시지 수를 지정합니다.

longSamplePeriod

긴 기간 동안 활동을 기반으로 하는 배치에 있는 메시지 수를 지정합니다.

비율

문자열.

채널에 대해 모니터링 데이터를 수집하는 비율을 지정합니다.

값은 다음 중 하나입니다.

해제

데이터가 수집되지 않음을 지정합니다.

낮음

데이터 콜렉션의 낮은 비율을 지정합니다.

medium

데이터 콜렉션의 중간 비율을 지정합니다.

높음

높은 데이터 콜렉션 비율을 지정합니다.

compressionRate

데이터 압축 비율에 대한 정보를 포함하는 JSON 오브젝트입니다.

shortSamplePeriod

단기간에 걸친 최근 활동을 기반으로 하는 압축 비율을 백분율로 지정합니다.

수치를 사용할 수 없는 경우, -1 값이 리턴됩니다.

longSamplePeriod

긴 기간 동안 활동을 기반으로 하는 압축 비율을 백분율로 지정합니다.

수치를 사용할 수 없는 경우, -1 값이 리턴됩니다.

compressionTime

데이터 압축 비율에 대한 정보를 포함하는 JSON 오브젝트입니다.

shortSamplePeriod

단기간에 걸친 최근 활동을 기반으로 하는 각 메시지의 압축 또는 압축 해제에 소요되는 시간(마이크로초)으로서 압축 속도를 지정합니다.

수치를 사용할 수 없는 경우, -1 값이 리턴됩니다.

longSamplePeriod

장기간에 걸친 활동을 기반으로 하는 각 메시지의 압축 또는 압축 해제에 소요되는 시간(마이크로초)으로서 압축 속도를 지정합니다.

수치를 사용할 수 없는 경우, -1 값이 리턴됩니다.

exitTime

엑시트 처리 속도에 대한 정보를 포함하는 JSON 오브젝트입니다.

shortSamplePeriod

단기간에 걸친 최근 활동을 기반으로 하는 각 메시지의 사용자 엑시트 처리에 소요되는 시간(마이크로초)으로서 엑시트 처리 속도를 지정합니다.

수치를 사용할 수 없는 경우, -1 값이 리턴됩니다.

longSamplePeriod

장기간에 걸친 활동을 기반으로 하는 각 메시지의 사용자 엑시트 처리에 소요되는 시간(마이크로초)으로서 엑시트 처리 속도를 지정합니다.

수치를 사용할 수 없는 경우, -1 값이 리턴됩니다.

messagesAvailable

정수입니다.

현재 전송 큐에 큐잉되고 MQGET에 사용할 수 있는 메시지 수를 지정합니다.

networkTime

네트워크 성능에 대한 정보를 포함하는 JSON 오브젝트입니다.

shortSamplePeriod

단기간에 걸친 최근 활동을 기반으로 하는 요청을 채널의 리모트 끝으로 송신하고 응답을 수신하는 시간(마이크로초)을 지정합니다.

수치를 사용할 수 없는 경우, -1 값이 리턴됩니다.

longSamplePeriod

긴 기간 동안 활동을 기반으로 하는 요청을 채널의 리모트 끝으로 송신하고 응답을 수신하는 시간(마이크로초)을 지정합니다.

수치를 사용할 수 없는 경우, -1 값이 리턴됩니다.

transmissionQueueTime

전송 큐 지연에 대한 정보를 포함하는 JSON 오브젝트입니다.

shortSamplePeriod

단기간에 걸친 최근 활동을 기반으로 하는 메시지를 검색하기 전에 전송 큐에 남아 있는 시간(마이크로초)을 지정합니다.

수치를 사용할 수 없는 경우, -1 값이 리턴됩니다.

longSamplePeriod

긴 기간 동안 활동을 기반으로 하는 메시지를 검색하기 전에 전송 큐에 남아 있는 시간(마이크로초)을 지정합니다.

수치를 사용할 수 없는 경우, -1 값이 리턴됩니다.

이 속성은 송신자, 서버 클러스터 송신자 채널에만 적용 가능합니다.

파트너

리모트 끝 큐 관리자와 관련된 속성을 포함하는 JSON 오브젝트입니다.

productIdentifier

문자열.

채널의 리모트 끝에서 실행 중인 IBM MQ 버전의 제품 ID를 지정합니다.

값은 다음 중 하나입니다.

MQMM

큐 관리자(비z/OS 플랫폼)

MQMV

z/OS의 큐 관리자

MQCC

IBM MQ C 클라이언트

MQNM

IBM MQ .NET 완전히 관리되는 클라이언트

MQJB

Java용 IBM MQ 클래스

MQJM

JMS용 IBM MQ 클래스(정상 모드)

MQJN

JMS용 IBM MQ 클래스(마이그레이션 모드)

MQJU

MQI의 공통 Java 인터페이스

MQXC

XMS 클라이언트 C/C++(정상 모드)

MQXD

XMS 클라이언트 C/C++(마이그레이션 모드)

MQXN

XMS 클라이언트 .NET(정상 모드)

MQXM

XMS 클라이언트 .NET(마이그레이션 모드)

MQXU

IBM MQ .NET XMS 클라이언트(비관리/XA)

MQNU

IBM MQ .NET 비관리 클라이언트

qmgrName

문자열.

리모트 큐 관리자 또는 큐 공유 그룹의 이름을 지정합니다.

버전

문자열.

채널의 리모트 끝에서 실행 중인 IBM MQ의 버전(V.R.M.F 양식)을 지정합니다.

maximumMessageLength

정수입니다.

최대 메시지 길이를 지정합니다.

queueSharingGroup

이 채널이 속한 큐 공유 그룹과 관련된 속성을 포함하는 JSON 오브젝트입니다.

channelDisposition

문자열.

 이 속성은 z/OS에서만 사용할 수 있습니다.

채널의 속성 지정 값을 지정합니다. 즉, 정의된 위치 및 작동 방식입니다.

값은 다음 중 하나입니다.

qmgr

채널 정의가 명령을 실행하는 큐 관리자의 페이지 세트에 있음을 지정합니다.

그룹

채널 정의가 공유 저장소에 있음을 지정합니다.

복사

공유 저장소에 정의된 동일한 이름의 채널에서 해당 정의를 복사하여 채널 정의가 명령을 실행하는 큐 관리자의 페이지 세트에 있도록 지정합니다.

시간소인

날짜 및 시간 정보와 관련된 속성을 포함하는 JSON 오브젝트입니다.

시작됨

문자열.

채널이 시작된 날짜 및 시간을 지정합니다.

날짜 및 시간을 리턴하는 데 사용된 시간소인 형식에 대한 자세한 정보는 [REST API 시간소인](#)을 참조하십시오.

lastMessage

문자열.

마지막 메시지가 채널을 통해 전송된 날짜 및 시간을 지정합니다.

날짜 및 시간을 리턴하는 데 사용된 시간소인 형식에 대한 자세한 정보는 [REST API 시간소인](#)을 참조하십시오.

transmissionSecurity

전송 보안과 관련된 속성을 포함하는 JSON 오브젝트입니다.

certificateIssuerName

문자열.

리모트 인증서 발행자의 전체 식별 이름을 지정합니다.

certificateUserId

문자열.

리모트 인증서와 연관된 로컬 사용자 ID를 지정합니다.

keyLastReset

문자열.

마지막으로 성공한 TLS 비밀 키의 재설정 날짜 및 시간을 지정합니다.

날짜 및 시간을 리턴하는 데 사용된 시간소인 형식에 대한 자세한 정보는 [REST API 시간소인](#)을 참조하십시오.

keyResetCount

문자열.

채널이 시작된 이후로 성공한 TLS 비밀 키 재설정 수를 지정합니다.

프로토콜

문자열.

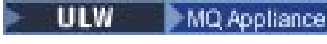
이 매개변수는 IBM MQ Appliance, UNIX, Linux, and Windows에서만 사용할 수 있습니다.

현재 사용 중인 보안 프로토콜을 지정합니다.

값은 다음 중 하나입니다.

없음

사용 중인 보안 프로토콜이 없음을 지정합니다.

sslV30

사용 중인 SSL 버전 3.0을 지정합니다.

tlsV10

사용 중인 TLS 버전 1.0을 지정합니다.

tlsV12

사용 중인 TLS 버전 1.2를 지정합니다.

shortPeerName

문자열.

채널의 다른 끝에서 피어 큐 관리자 또는 클라이언트의 식별 이름을 지정합니다.

savedStatus

savedStatus 오브젝트는 저장된 상태 정보와 관련된 속성을 포함합니다.

inDoubt

Boolean입니다.

채널이 인다우트(in-doubt) 상태인지 여부를 지정합니다.

송신 채널은 송신 메시지 채널 에이전트가 송신한 메시지 배치를 수신했다는 수신확인을 기다리는 동안에만 인다우트(in-doubt) 상태입니다.

배치

메시지의 배치와 관련된 속성을 포함하는 JSON 오브젝트입니다.

currentMessages

정수입니다.

현재 배치에서 송신되거나 수신된 메시지 수 또는 채널이 인다우트(in-doubt)이면 인다우트(in-doubt) 상태인 메시지 수입니다.

저장된 상태의 컨텍스트에서 이 숫자는 채널이 인다우트(in-doubt)인 경우에만 의미가 있지만, 어떤 경우에도 이 값이 리턴됩니다.

luwid

논리적 작업 단위와 관련된 속성을 포함하는 JSON 오브젝트입니다.

current

문자열. 이 ID는 각 바이트에 대해 2자리의 16진수로 표시됩니다.

현재 배치와 연관된 논리적 작업 단위 ID를 지정합니다.

송신 채널의 경우, 채널이 인다우트(in-doubt) 상태이면 인다우트(in-doubt) 배치의 LUWID를 지정합니다.

저장된 상태의 컨텍스트에서 이 숫자는 채널이 인다우트(in-doubt)인 경우에만 의미가 있지만, 어떤 경우에도 이 값이 리턴됩니다.

last

16진수 문자열입니다.

마지막으로 커밋된 배치와 연관된 논리적 작업 단위 ID를 지정합니다.

sequenceNumber

순서 번호와 관련된 속성을 포함하는 JSON 오브젝트입니다.

current

정수입니다.

마지막으로 송신되거나 수신된 메시지의 메시지 순서 번호를 지정합니다.

송신 채널이 인다우트(in-doubt)인 경우, 인다우트(in-doubt) 배치에서 마지막 메시지의 순서 번호를 지정합니다.

last

정수입니다.

마지막으로 커밋된 배치의 마지막 메시지 순서 번호를 지정합니다.

일반

채널과 관련된 추가 일반 속성을 포함하는 JSON 오브젝트입니다.

연결

채널의 원격 통신 주소를 정의하는 다음 속성을 포함할 수 있는 JSON 오브젝트의 배열입니다.

호스트

문자열.

원격 IP 주소 또는 호스트 이름을 지정합니다.

포트

정수입니다.

원격 포트 번호를 지정합니다.

이 속성은 결과를 필터링하는 데 사용할 수 없습니다.

연결 정보를 사용할 수 없으면 빈 배열이 리턴됩니다.

연결이 예상한 구문에 맞지 않으면, 전체 연결 값을 가진 단일 호스트 속성이 있는 배열이 리턴됩니다.

transmissionQueueName

문자열.

채널에서 사용 중인 전송 큐의 이름을 지정합니다.

queueSharingGroup

이 채널이 속한 큐 공유 그룹과 관련된 속성을 포함하는 JSON 오브젝트입니다.

channelDisposition

문자열.

z/OS 이 속성은 z/OS에서만 사용할 수 있습니다.

채널의 속성 지정 값을 지정합니다. 즉, 정의된 위치 및 작동 방식입니다.
값은 다음 중 하나입니다.

qmgr

채널 정의가 명령을 실행하는 큐 관리자의 페이지 세트에 있음을 지정합니다.

그룹

채널 정의가 공유 저장소에 있음을 지정합니다.

복사

공유 저장소에 정의된 동일한 이름의 채널에서 해당 정의를 복사하여 채널 정의가 명령을 실행하는 큐 관리자의 페이지 세트에 있음을 지정합니다.

V 9.0.2 /admin/qmgr/{qmgrName}/queue

queue 자원이 있는 HTTP GET 메소드를 사용하여 큐에 대한 정보를 요청할 수 있습니다. 큐를 작성하는 HTTP POST 메소드 큐를 수정하는 PATCH 메소드, 큐를 삭제하는 DELETE 메소드를 사용할 수 있습니다.

V 9.0.4 이 자원 URL과 함께 administrative REST API 게이트웨이를 사용할 수 있습니다.

큐 REST API 매개변수 및 속성에 대한 PCF와 동등한 항목에 대한 자세한 정보는 [큐의 REST API 및 PCF와 동등한 항목을 참조하십시오](#).

V 9.0.2 POST

queue 자원이 있는 HTTP POST 메소드를 사용하여 지정된 큐 관리자에서 큐를 작성할 수 있습니다.

이 REST API 명령은 **Create Queue** PCF 명령 및 **DEFINE queues** MQSC 명령과 유사합니다.

- [자원 URL](#)
- [선택적 조회 매개변수](#)
- [1859 페이지의 『요청 헤더』](#)
- [요청 본문 형식](#)
- [1860 페이지의 『보안 요구사항』](#)
- [응답 상태 코드](#)
- [1861 페이지의 『응답 헤더』](#)
- [응답 본문 형식](#)
- 예

자원 URL

V 9.0.4 IBM MQ 9.0.4 이상:

`https://host:port/ibmmq/rest/v1/admin/qmgr/{qmgrName}/queue`

IBM MQ 9.0.3 이하:

`https://host:port/ibmmq/rest/v1/qmgr/{qmgrName}/queue`

qmgrName

조회를 작성할 큐 관리자의 이름을 지정합니다.

V 9.0.4 `qmgrName`으로 리모트 큐 관리자를 지정할 수 있습니다. 리모트 큐 관리자를 지정하는 경우, 게이트웨이 큐 관리자를 구성해야 합니다. 자세한 정보는 [REST API를 사용하여 리모트 관리를 참조하십시오](#).

큐 관리자 이름은 대소문자를 구분합니다.

큐 관리자 이름에 슬래시, 마침표 또는 퍼센트 부호가 포함되는 경우 해당 문자는 인코딩된 URL이어야 합니다.

- 슬래시(/)는 %2F로 인코딩되어야 합니다.
- 퍼센트 기호(%)는 %25로 인코딩되어야 합니다.

V 9.0.1 HTTP 연결을 사용으로 설정하는 경우 HTTPS 대신 HTTP를 사용할 수 있습니다. HTTP 사용에 대한 자세한 정보는 [HTTP 및 HTTPS 포트 구성을 참조하십시오](#).

선택적인 쿼리 매개변수:

`commandScope=scope`

z/OS 이 매개변수는 z/OS에서만 사용할 수 있습니다.

큐 관리자가 큐 공유 그룹의 멤버인 경우 명령 실행 방법을 지정합니다.

큐 관리자가 큐 공유 그룹의 구성원이 아닌 경우 이 매개변수를 지정할 수 없습니다.

`scope`는 다음 값 중 하나일 수 있습니다.

큐 관리자의 이름

명령이 이름 지정된 큐 관리자에서 실행되도록 지정합니다. 큐 관리자가 자원 URL에서 지정된 큐 관리자와 동일한 큐 공유 그룹 내에서 활성 상태여야 합니다.

자원 URL에서 지정된 큐 관리자인 큐 관리자 이름을 지정할 수 없습니다.

큐 관리자 이름이 퍼센트 부호(%)를 포함하는 경우 이 문자는 %25로 인코딩된 URL이어야 합니다.

*

명령이 로컬 큐 관리자에서 실행되며 큐 공유 그룹의 모든 활성 큐 관리자에 전달됩니다.

이 옵션이 사용되는 경우 `ibm-mq-qmgrs` 응답 헤더가 응답을 생성한 큐 관리자의 쉼표로 구분된 목록과 함께 리턴됩니다. 예를 들어, 헤더는 다음 헤더와 같습니다.

```
ibm-mq-qmgrs: MQ21, MQ22
```

`like=qName`

복사할 기존 큐 정의를 지정합니다.

z/OS z/OS에서 큐가 복사되는 방법은 요청 본문에서 `disposition` 매개변수에 대해 지정되는 값에 따라 다릅니다.

- `copy`가 지정되면 **like** 매개변수는 무시됩니다. 복사할 큐는 `group`의 배치 및 요청 본문의 **name** 매개변수로 지정된 이름이 있는 큐입니다.
- `copy`가 지정되지 않은 경우 복사할 큐는 `qmgr`, `copy` 또는 `shared`의 배치 및 **like** 매개변수로 지정되는 이름이 있는 큐입니다.

`noReplace`

큐가 있는 경우 대체되지 않음을 지정합니다. 이 플래그가 지정되지 않은 경우 큐가 대체되지 않습니다.

큐가 대체되는 경우 기존 큐에 있는 메시지를 보유하고 있습니다.

큐는 다음 시나리오에서 대체되지 않습니다.

- 큐는 로컬 큐입니다. `allowedSharedInput`은 `false`로 변경되며 둘 이상의 애플리케이션에 입력에 대한 로컬 큐 열기가 있습니다.
- 큐는 로컬 큐입니다. `isTransmissionQueue`의 값이 변경되고 하나 이상의 애플리케이션에 로컬 큐 열기가 있거나 하나 이상의 메시지가 큐에 있는 경우입니다.
- 큐가 리모트 큐입니다. `transmissionQueueName`의 값이 변경되고 애플리케이션에 이 변경에 영향을 받는 리모트 큐 열기가 있습니다.

- 큐가 리모트 큐입니다. `queueName`, `qmgrName` 또는 `transmissionQueueName`의 값이 변경되고 하나 이상의 애플리케이션에 큐 관리자 알리어스로 이 정의를 통해 해석한 큐 열기가 있습니다.

요청 헤더

다음 헤더를 요청과 함께 전송해야 합니다.

컨텐츠-유형

이 헤더는 `application/json;charset=utf-8` 값으로 송신되어야 합니다.

ibm-mq-rest-csrf-token

이 헤더는 컨텐츠 `csrfToken` 쿠키의 컨텐츠인 값으로 전송해야 합니다. `csrfToken` 쿠키의 컨텐츠를 사용하여 요청을 인증하는 데 사용되는 신임 정보가 신임 정보의 소유자에 의해 사용됨을 확인할 수 있습니다. 즉, 이 토큰을 사용하여 사이트 간 요청 위조 공격을 방지합니다.

`csrfToken` 쿠키는 요청이 HTTP GET 메소드로 작성된 후에 리턴됩니다. 쿠키의 컨텐츠가 변경할 수 있으므로 쿠키 컨텐츠의 캐시된 버전을 사용할 수 없습니다. 각 요청에 대해 쿠키의 최근 값을 사용해야 합니다.

V 9.0.5 선행 정보는 최대 IBM MQ 9.0.4에까지 적용됩니다. IBM MQ 9.0.5부터는 이 헤더가 설정되어야 하지만 값은 공백을 포함한 어떤 값도 될 수 있습니다.

`csrfToken` 쿠키는 IBM MQ 9.0.5 이상에서 REST API로부터의 응답에서 송신되지 않습니다.

권한 부여

기본 인증을 사용하는 경우 이 헤더를 송신해야 합니다. 자세한 정보는 [REST API로 HTTP 기본 인증 사용](#)을 참조하십시오.

V 9.0.4 다음 헤더를 요청과 함께 선택적으로 전송할 수 있습니다.

ibm-mq-rest-gateway-qmgr

이 헤더는 게이트웨이 큐 관리자 사용될 큐 관리자를 지정합니다. 게이트웨이 큐 관리자는 리모트 큐 관리자 연결할 때 사용됩니다. 자세한 정보는 [REST API를 사용하여 리모트 관리](#)를 참조하십시오.

요청 본문 형식

요청 본문은 UTF-8 인코딩의 JSON 형식이어야 합니다. 요청 본문 내에서 속성이 정의되고 추가 속성을 지정하기 위해 이름 지정된 JSON 오브젝트가 작성됩니다. 지정되지 않은 모든 속성은 기본값을 사용합니다. 이 기본값은 큐 관리자에서 `SYSTEM.DEFAULT` 큐에 대해 지정된 기본값입니다. 예를 들어, 로컬 큐는 `SYSTEM.DEFAULT.LOCAL.QUEUE`에서 정의된 값을 상속합니다.

예를 들어, 다음 JSON은 일부 속성을 포함하고 이름 지정된 JSON 오브젝트, `events`, `storage`를 포함합니다. 이러한 이름 지정된 JSON 오브젝트는 추가 속성을 정의하여 큐 고용량 이벤트를 사용하고 최대 큐 용량이 1000인 로컬 큐를 작성합니다.

```
{
  "name": "queue1",
  "type": "local",
  "events" : {
    "depth" : {
      "highEnabled" : true,
      "highPercentage" : 75
    }
  },
  "storage" : {
    "maximumDepth" : 1000
  }
}
```

추가 예제는 [예제](#)를 참조하십시오.

다음 속성은 요청 본문에 포함될 수 있습니다.

이름

필수.

문자열.

작성할 큐의 이름을 지정합니다.

유형

문자열.

큐의 유형을 지정합니다.

값은 다음 중 하나입니다.

- local
- alias
- model
- remote

기본값은 local입니다.

다음 오브젝트는 추가 속성을 지정하기 위해 요청 본문에 포함될 수 있습니다.

원격

리모트 큐와 관련된 속성을 포함합니다. 이 오브젝트의 속성은 리모트 큐에 대해서만 지원됩니다.

알리어스

알리어스 큐와 관련된 속성을 포함합니다. 이 오브젝트의 속성은 알리어스 큐에 대해서만 지원됩니다.

모델

모델 큐와 관련된 속성을 포함합니다. 이 오브젝트의 속성은 모델 큐에 대해서만 지원됩니다.

클러스터

클러스터에 관련된 속성을 포함합니다.

트리거

트리거와 관련된 속성을 포함합니다.

이벤트

두 오브젝트(큐 용량의 오브젝트 및 큐 서비스 간격 이벤트의 오브젝트)를 포함합니다. 각 오브젝트는 이벤트 유형과 관련된 속성을 포함합니다.

applicationDefaults

메시지 지속성, 메시지 우선순위, 공유 입력 설정, 미리 읽기 설정과 같은 기본 작동과 관련된 속성을 포함합니다.

queueSharingGroup

z/OS에서 큐 공유 그룹과 관련된 속성을 포함합니다.

dataCollection

데이터 콜렉션, 모니터링, 통계와 관련된 속성을 포함합니다.

스토리지

큐의 최대 용량 및 큐에서 허용된 메시지의 최대 용량과 같은 메시지 스토리지와 관련된 속성을 포함합니다.

일반

가져오기 또는 넣기 조작 금지 여부, 큐에 대한 설명, 전송 큐 설정과 같이 일반 큐 특성과 관련된 속성을 포함합니다.

확장됨

백아웃 큐 설정 및 공유 입력 설정과 같은 확장 큐 특성과 관련된 속성을 포함합니다.

자세한 정보는 [1864 페이지](#)의 『[큐의 요청 본문 속성](#)』의 내용을 참조하십시오.

보안 요구사항

호출자를 mqweb 서버에 대해 인증해야 하며 MQWebAdmin, MQWebAdminRO 또는 MQWebUser 역할 중 하나 이상의 구성원이어야 합니다. administrative REST API의 보안에 대한 자세한 정보는 [IBM MQ Console 및 REST API 보안을 참조하십시오](#).

지정된 큐 관리자에 대해 다음 PCF 명령을 실행하기 위한 기능을 호출자의 보안 프린시펄에 부여해야 합니다.

- **like** 선택적 조회 매개변수가 지정되지 않은 경우:
 - 요청 본문에서 **name** 속성으로 지정된 큐의 경우 **MQCMD_CREATE_Q** PCF 명령을 실행할 권한이 부여되어야 합니다.

- 관련 SYSTEM.DEFAULT.*.QUEUE의 경우 MQCMD_INQUIRE_Q PCF 명령을 실행할 권한이 부여되어야 합니다.
- **like** 선택적 조회 매개변수가 지정된 경우:
 - 요청 본문에서 **name** 속성으로 지정된 큐의 경우 MQCMD_COPY_Q PCF 명령을 실행할 권한이 부여되어야 합니다.
 - **like** 선택적 조회 매개변수로 지정된 큐의 경우 MQCMD_INQUIRE_Q PCF 명령을 실행할 권한이 부여되어야 합니다.

ULW UNIX, Linux, and Windows에서 **mqsetaut** 명령을 사용하여 IBM MQ 자원을 사용하도록 보안 프린시플에 권한을 부여할 수 있습니다. 자세한 정보는 [mqsetaut](#)의 내용을 참조하십시오.

z/OS z/OS의 경우 [z/OS에서 보안 설정을 참조하십시오](#).

응답 상태 코드

201

큐가 작성되었습니다.

400

올바르지 않은 데이터가 제공되었습니다.

예를 들어, 올바른지 않은 큐 데이터가 지정되었습니다.

401

인증되지 않았습니다.

호출자를 mqweb 서버에 대해 인증해야 하며 MQWebAdmin, MQWebAdminRO 또는 MQWebUser 역할 중 하나 이상의 구성원이어야 합니다. `ibm-mq-rest-csrf-token` 헤더도 지정해야 합니다. 추가 정보는 [1860 페이지의 『보안 요구사항』](#)의 내용을 참조하십시오.

403

권한이 없습니다.

호출자가 mqweb 서버에 대해 인증되었거나 올바른 프린시플과 연관되어 있습니다. 그러나 프린시플에 필수 IBM MQ 자원 중 모두 또는 서브세트에 대한 액세스 권한이 없습니다. 필수인 액세스에 대한 자세한 정보는 [1860 페이지의 『보안 요구사항』](#)의 내용을 참조하십시오.

500

IBM MQ의 서버 문제 또는 오류 코드입니다.

503

큐 관리자가 실행 중이지 않습니다.

응답 헤더

다음 헤더가 응답과 함께 리턴됩니다.

location

요청이 성공하면 이 헤더가 새 큐에 대해 URL을 지정합니다.

선택적 조회 매개변수 `commandScope=*`가 사용되면 리턴된 URL은 큐의 로컬 사본에 대한 URL입니다. 선택적 조회 매개변수 `commandScope=qmgrName`이 사용되면 리턴된 URL은 호스트 및 포트에 대한 정보를 포함하지 않는 부분 URL입니다.

z/OS **ibm-mq-qmgrs**

z/OS에서 선택적 조회 매개변수 `commandScope=*`가 사용되는 경우 이 헤더는 자원을 생성한 큐 관리자의 심포로 분리된 목록과 함께 리턴됩니다. 예를 들어, 헤더는 다음 헤더와 같습니다.

```
ibm-mq-qmgrs: MQ21, MQ22
```

큐 관리자에 대해 명령이 실행되기 전에 오류가 발생하면 응답 헤더가 큐 관리자의 목록을 포함하지 않습니다. 예를 들어, 명령에 성공하면 200 또는 201 상태 코드를 생성하는 요청에 헤더가 있습니다. 요청이 거부되

면 401(인증되지 않음) 상태 코드를 생성하는 요청에 헤더가 없습니다. 개별 큐 관리자가 명령 인증 여부를 결정하므로 403(인증되지 않음) 상태 코드를 생성하는 요청에 헤더가 있습니다.

V 9.0.4 **ibm-mq-rest-gateway-qmgr**

이 헤더는 리모트 큐 관리자가 자원 URL에 지정된 경우 리턴됩니다. 이 헤더 값은 게이트웨이 큐 관리자로 사용되는 큐 관리자의 이름입니다.

응답 본문 형식

큐가 작성 완료되면 응답 본문이 비어 있습니다. 오류가 발생하면 응답 본문이 오류 메시지를 포함합니다. 자세한 정보는 [REST API 오류 처리](#)를 참조하십시오.

예:

- 다음 예제는 localQueue라고 하는 로컬 큐를 작성합니다. 다음 URL은 HTTP POST 메소드로 사용됩니다.

V 9.0.4 IBM MQ 9.0.4 이상:

```
https://localhost:9443/ibmmq/rest/v1/admin/qmgr/QM1/queue/
```

IBM MQ 9.0.3 이하:

```
https://localhost:9443/ibmmq/rest/v1/qmgr/QM1/queue/
```

다음 JSON 페이로드(payload)가 송신됩니다.

```
{
  "name": "localQueue"
}
```

- 다음 예제는 remoteQueue라고 하는 리모트 큐를 작성합니다. 다음 URL은 HTTP POST 메소드로 사용됩니다.

V 9.0.4 IBM MQ 9.0.4 이상:

```
https://localhost:9443/ibmmq/rest/v1/admin/qmgr/QM1/queue/
```

IBM MQ 9.0.3 이하:

```
https://localhost:9443/ibmmq/rest/v1/qmgr/QM1/queue/
```

다음 JSON 페이로드(payload)가 송신됩니다.

```
{
  "name": "remoteQueue",
  "type": "remote",
  "remote": {
    "queueName": "localQueue",
    "qmgrName": "QM2"
  }
}
```

- 다음 예제는 aliasQueue라고 하는 알리어스 큐를 작성합니다. 다음 URL은 HTTP POST 메소드로 사용됩니다.

V 9.0.4 IBM MQ 9.0.4 이상:

```
https://localhost:9443/ibmmq/rest/v1/admin/qmgr/QM1/queue/
```

IBM MQ 9.0.3 이하:

```
https://localhost:9443/ibmmq/rest/v1/qmgr/QM1/queue/
```

다음 JSON 페이로드(payload)가 송신됩니다.

```
{
  "name": "aliasQueue",
  "type": "alias",
  "alias": {
    "targetName": "localQueue"
  }
}
```

- 다음 예제는 modelQueue라고 하는 모델 큐를 작성합니다. 다음 URL은 HTTP POST 메소드로 사용됩니다.

V 9.0.4 IBM MQ 9.0.4 이상:

```
https://localhost:9443/ibmmq/rest/v1/admin/qmgr/QM1/queue/
```

IBM MQ 9.0.3 이하:

```
https://localhost:9443/ibmmq/rest/v1/qmgr/QM1/queue/
```

다음 JSON 페이로드(payload)가 송신됩니다.

```
{
  "name": "modelQueue",
  "type": "model",
  "model": {
    "type": "permanentDynamic"
  }
}
```

- 다음 예제는 remoteQueue1이라고 하는 클러스터된 리모트 큐를 작성합니다. 다음 URL은 HTTP POST 메소드로 사용됩니다.

V 9.0.4 IBM MQ 9.0.4 이상:

```
https://localhost:9443/ibmmq/rest/v1/admin/qmgr/QM1/queue/
```

IBM MQ 9.0.3 이하:

```
https://localhost:9443/ibmmq/rest/v1/qmgr/QM1/queue/
```

다음 JSON 페이로드(payload)가 송신됩니다.

```
{
  "name": "remoteQueue1",
  "type": "remote",
  "remote": {
    "queueName": "aLocalQueue1",
    "qmgrName": "QM2",
    "transmissionQueueName": "MY.XMITQ"
  },
  "general": {
    "description": "My clustered remote queue"
  },
  "cluster": {
    "name": "Cluster1",
    "workloadPriority": 9
  }
}
```

- 다음 예제는 다른 큐 remoteQueue1을 기반으로 하는 클러스터된 리모트 큐 remoteQueue2를 작성합니다. 큐 이름 및 리모트 큐 이름을 제외한 remoteQueue1의 모든 속성이 사용됩니다. 다음 URL은 HTTP POST 메소드로 사용됩니다.

V 9.0.4 IBM MQ 9.0.4 이상:

```
https://localhost:9443/ibmmq/rest/v1/admin/qmgr/QM1/queue/?like=remoteQueue1
```

IBM MQ 9.0.3 이하:

```
https://localhost:9443/ibmmq/rest/v1/qmgr/QM1/queue/?like=remoteQueue1
```

다음 JSON 페이로드(payload)가 송신됩니다.

```
{
  "name": "remoteQueue2",
  "type": "remote",
  "remote": {
    "queueName": "aLocalQueue2"
  }
}
```

V 9.0.2 큐의 요청 본문 속성

administrative REST API로 큐를 작성하거나 수정하기 위한 요청 본문을 작성하는 경우, 이름 지정된 JSON 오브젝트 내에서 큐의 속성을 지정할 수 있습니다. 다수의 오브젝트 및 속성을 사용할 수 있습니다.

다음 오브젝트를 사용할 수 있습니다.

- [1864 페이지의 『원격』](#)
- [1865 페이지의 『알리어스』](#)
- [1865 페이지의 『모델』](#)
- [1866 페이지의 『클러스터』](#)
- [1867 페이지의 『트리거』](#)
- [1867 페이지의 『이벤트』](#)
- [1869 페이지의 『applicationDefaults』](#)
- [1870 페이지의 『queueSharingGroup』](#)
- [1872 페이지의 『dataCollection』](#)
- [1873 페이지의 『스토리지』](#)
- [1874 페이지의 『일반』](#)
- [1874 페이지의 『확장됨』](#)

큐 REST API 매개변수 및 속성에 대한 PCF와 동등한 항목에 대한 자세한 정보는 [큐의 REST API 및 PCF와 동등한 항목을 참조하십시오](#).

원격

참고: HTTP POST 메소드를 사용하여 리모트 큐를 작성하는 경우 `remote` 오브젝트 및 `qmgrName` 속성이 필요합니다. 리모트 큐를 작성 중이거나 리모트 큐를 업데이트 중인 경우 외에는 `remote` 오브젝트를 사용할 수 없습니다.

`remote` 오브젝트는 리모트 큐와 관련된 다음 속성을 포함할 수 있습니다.

queueName

문자열.

리모트 큐 관리자에서 알려진 대로 큐의 이름을 지정합니다.

이 속성이 생략되는 경우 큐 관리자 알리어스 또는 응답 대상 큐 알리어스가 작성됩니다.

qmgrName

문자열.

리모트 큐 관리자의 이름을 지정합니다.

like 선택적 조회 매개변수를 사용하지 않는 경우 HTTP POST 메소드를 사용하여 큐를 작성할 때 필요합니다.

이 리모트 큐가 큐 관리자 알리어스로 사용되는 경우 이 속성은 큐 관리자의 이름입니다. 값은 자원 URL에서 큐 관리자의 이름일 수 있습니다.

이 리모트 큐가 응답 대상 큐 알리어스로 사용되는 경우 이 속성은 응답 대상 큐 관리자가 되는 큐 관리자의 이름입니다.

transmissionQueueName

문자열.

리모트 큐 또는 큐 관리자 알리어스 정의에 보낼 메시지에 사용할 전송 큐의 이름을 지정합니다.

이 속성은 다음 경우 무시됩니다.

- 리모트 큐는 큐 관리자 알리어스로 사용되며 **qmgrName** 속성은 자원 URL의 큐 관리자 이름입니다.
- 리모트 큐는 응답 대상 큐 알리어스로 사용됩니다.

이 속성이 생략되면 **qmgrName** 속성으로 지정되는 이름이 있는 로컬 큐가 있어야 합니다. 이 큐는 전송 큐로 사용됩니다.

알리어스

참고: HTTP POST 메소드를 사용하여 알리어스 큐를 작성하는 경우 **alias** 오브젝트 및 **targetName** 속성이 필요합니다. 알리어스 큐를 작성 중이거나 알리어스 큐를 업데이트 중인 경우 외에는 **alias** 오브젝트를 사용할 수 없습니다.

alias 오브젝트는 알리어스 큐와 관련된 다음 속성을 포함할 수 있습니다.

targetName

문자열.

알리어스가 해석되는 큐 또는 토픽의 이름을 지정합니다.

like 선택적 조회 매개변수를 사용하지 않는 경우 HTTP POST 메소드를 사용하여 큐를 작성할 때 필요합니다.

targetType

문자열.

알리어스가 해석하는 오브젝트의 유형을 지정합니다.

값은 다음 값 중 하나여야 합니다.

큐(queue)

오브젝트가 큐임을 지정합니다.

토픽

오브젝트가 토픽임을 지정합니다.

기본값은 queue입니다.

모델

참고: HTTP POST 메소드를 사용하여 모델 큐를 작성하는 경우 **model** 오브젝트 및 **type** 속성이 필요합니다. 모델 큐를 작성 중이거나 모델 큐를 업데이트 중인 경우 외에는 **model** 오브젝트를 사용할 수 없습니다.

model 오브젝트는 모델 큐와 관련된 다음 속성을 포함할 수 있습니다.

유형

문자열.

모델 큐 정의 유형을 지정합니다.

값은 다음 값 중 하나여야 합니다.

permanentDynamic

큐가 동적으로 정의된 영구적 큐임을 지정합니다.

sharedDynamic

 이 속성은 z/OS에서만 사용할 수 있습니다.

큐가 동적으로 정의된 공유 큐임을 지정합니다.

temporaryDynamic

큐가 동적으로 정의된 임시 큐임을 지정합니다.

기본값은 temporaryDynamic입니다.

클러스터

cluster 오브젝트는 클러스터와 관련된 다음 속성을 포함할 수 있습니다.

이름

문자열.

큐가 속한 클러스터의 이름을 지정합니다.

name 또는 **namelist** 클러스터 속성을 지정하십시오. 두 속성을 모두 지정할 수는 없습니다.

이름 목록

문자열.

큐가 속한 클러스터를 나열하는 이름 목록을 지정합니다.

name 또는 **namelist** 클러스터 속성을 지정하십시오. 두 속성을 모두 지정할 수는 없습니다.

transmissionQueueForChannelName

문자열.

큐를 전송 큐로 사용하는 클러스터 송신자 채널의 일반 이름을 지정합니다. 속성은 해당 클러스터 전송 큐에서 클러스터 수신자 채널로 메시지를 전송할 클러스터 송신자 채널을 지정합니다.

이 속성을 수동으로 클러스터 송신자 채널로 설정할 수도 있습니다. 클러스터 송신자 채널로 연결되는 큐 관리자가 목적지인 메시지는 클러스터 송신자 채널을 식별하는 전송 큐에 저장됩니다. 메시지는 기본 클러스터 전송 큐에 저장되지 않습니다.

transmissionQueueForChannelName 속성을 공백으로 설정하면 채널이 재시작될 때 채널이 기본 클러스터 전송 큐로 전환됩니다. 큐 관리자 **DefClusterXmitQueueType** 속성이 SCTQ로 설정되는 경우 기본 클러스터 전송 큐는 SYSTEM.CLUSTER.TRANSMIT.QUEUE입니다. 큐 관리자

DefClusterXmitQueueType 속성이 CHANNEL로 설정되는 경우 각 클러스터 송신자 채널에 대해 특정 클러스터 전송 큐 SYSTEM.CLUSTER.TRANSMIT.ChannelName이 사용됩니다.

transmissionQueueForChannelName에서 별표(*)를 지정하여 전송 큐를 클러스터 송신 채널과 연관시킬 수 있습니다. 별표는 채널 이름 문자열의 시작 부분이나 끝에 지정하거나 채널 이름 문자열 중간의 원하는 위치에 지정할 수 있습니다.

workloadPriority

정수입니다.

클러스터 워크로드 관리에서 큐의 우선순위를 지정합니다.

값의 범위는 0 - 9이며 0이 가장 낮은 우선순위이고 9가 가장 높은 우선순위입니다.

workloadRank

정수입니다.

클러스터 워크로드 관리에서 큐의 순위를 지정합니다.

값의 범위는 0 - 9이며 0이 가장 낮은 우선순위이고 9가 가장 높은 우선순위입니다.

workloadQueueUse

문자열.

클러스터 큐의 원격 및 로컬 인스턴스를 클러스터 워크로드 분배에서 사용하는지 여부를 지정합니다.

값은 다음 값 중 하나여야 합니다.

asQmgr

큐 관리자에서 정의된 값을 사용하십시오.

any

큐의 원격 및 로컬 인스턴스를 사용하십시오.

로컬

큐의 로컬 인스턴스만 사용하십시오.

트리거

trigger 오브젝트는 트리거와 관련된 다음 속성을 포함할 수 있습니다.

데이터

문자열.

트리거 메시지에 포함되는 사용자 데이터를 지정합니다. 이 데이터는 이니시에이션 큐를 처리하는 모니터링 애플리케이션과 모니터에 의해 시작된 애플리케이션이 사용할 수 있습니다.

용량

정수입니다.

이니시에이션 큐에 대해 트리거 메시지를 시작하는 메시지 수를 지정합니다.

값의 범위는 1 - 999,999,999여야 합니다.

type이 depth로 설정되는 경우 이 속성은 필수입니다.

사용 가능

Boolean입니다.

트리거 메시지가 이니시에이션 큐에 기록되는지 여부를 지정합니다.

값이 true로 설정되는 경우 트리거 메시지가 이니시에이션 큐 큐에 작성됩니다.

initiationQueueName

문자열.

큐와 관련된 트리거 메시지의 로컬 큐를 지정합니다. 큐는 동일한 큐 관리자에 있어야 합니다.

messagePriority

정수입니다.

메시지가 트리거 이벤트를 발생시키거나 트리거 이벤트로 간주되기 위해 반드시 필요한 최소 우선순위를 지정합니다.

값의 범위는 0 - 9여야 합니다.

processName

문자열.

트리거 이벤트가 발생할 때 시작되는 애플리케이션을 식별하는 IBM MQ 프로세스의 로컬 이름을 지정합니다.

큐가 전송 큐인 경우 프로세스 정의에는 시작할 채널 이름이 포함됩니다.

유형

문자열.

트리거 이벤트를 시작하는 조건을 지정합니다. 조건이 true인 경우, 트리거 메시지가 이니시에이션 큐로 송신됩니다.

값은 다음 값 중 하나여야 합니다.

없음

트리거 메시지가 전송되지 않았습니다.

모두

큐에 도착하는 모든 메시지에 대해 트리거 메시지를 송신하십시오.

1번째

큐 용량이 0 - 1인 경우 트리거 메시지를 송신하십시오.

용량

큐 용량이 **depth** 속성의 값을 초과하는 경우 트리거 메시지를 송신하십시오.

이벤트

events 오브젝트는 큐 용량 및 큐 서비스 간격 이벤트와 관련된 다음 오브젝트 및 속성을 포함할 수 있습니다.

용량

JSON 오브젝트입니다.

큐 용량 이벤트와 관련된 다음 속성을 포함할 수 있는 JSON 오브젝트입니다.

fullEnabled

Boolean입니다.

큐 가득 참 이벤트 생성 여부를 지정합니다.

큐 가득 참 이벤트는 큐가 가득 차서 큐에 추가 메시지를 넣을 수 없음을 표시합니다. 즉, **storage** 오브젝트의 **maximumDepth** 속성에서 지정한 대로 큐 용량이 최대 큐 용량에 도달했습니다.

값이 **true**로 설정되는 경우 큐 가득 참 이벤트를 사용할 수 있습니다.

highEnabled

Boolean입니다.

큐 고용량 이벤트 생성 여부를 지정합니다.

큐 고용량 이벤트는 큐의 메시지 수가 큐 고용량 한계 **highPercentage** 이상임을 표시합니다.

값이 **true**로 설정되는 경우 큐 고용량 이벤트를 사용할 수 있습니다.

highPercentage

정수입니다.

큐 고용량 이벤트를 생성하기 위해 큐 용량과 비교 할 임계값을 지정합니다.

이 값은 **storage** 오브젝트의 **maximumDepth** 속성에서 지정한 대로 최대 큐 용량의 백분율로 표현됩니다. 값의 범위는 0 - 100여야 합니다.

lowEnabled

Boolean입니다.

큐 저용량 이벤트 생성 여부를 지정합니다.

큐 저용량 이벤트는 큐의 메시지 수가 큐 저용량 한계 **lowPercentage** 이하임을 표시합니다.

값이 **true**로 설정되는 경우 큐 저용량 이벤트를 사용할 수 있습니다.

lowPercentage

정수입니다.

큐 저용량 이벤트를 생성하기 위해 큐 용량과 비교 할 임계값을 지정합니다.

이 값은 **storage** 오브젝트의 **maximumDepth** 속성에서 지정한 대로 최대 큐 용량의 백분율로 표현됩니다. 값의 범위는 0 - 100여야 합니다.

serviceInterval

JSON 오브젝트입니다.

큐 서비스 간격 이벤트와 관련된 다음 속성을 포함할 수 있는 JSON 오브젝트입니다.

지속 기간

정수입니다.

큐 서비스 간격 높음 및 큐 서비스 간격 확인 이벤트를 생성하기 위해 비교에 사용되는 서비스 간격 지속 기간을 지정합니다.

값의 범위는 0 - 999,999,999밀리초여야 합니다.

highEnabled

Boolean입니다.

큐 서비스 간격 높음 이벤트가 생성됨을 지정합니다.

검사서에서 최소 **duration** 속성으로 지정된 시간 동안 메시지를 큐에서 검색하지 않거나 큐에 넣지 않음을 표시하는 경우 큐 서비스 간격 높음 이벤트가 생성됩니다.

값이 **true**로 설정되는 경우 큐 서비스 간격 높음 이벤트를 사용할 수 있습니다.

highEnabled 속성이 **false**로 설정되면 **okEnabled** 속성에 대해서도 값을 지정해야 합니다.

highEnabled 속성 및 **okEnabled** 속성 모두를 동시에 **true**로 설정할 수 없습니다.

okEnabled

Boolean입니다.

큐 서비스 간격 확인 이벤트가 생성됨을 지정합니다.

검사에서 **duration** 속성으로 지정된 시간 내에 큐에서 메시지가 검색됨을 표시하는 경우 큐 서비스 간격 확인 이벤트가 생성됩니다.

값이 **true**로 설정되는 경우 큐 서비스 간격 확인 이벤트를 사용할 수 있습니다.

okEnabled 속성이 **false**로 설정되면 **highEnabled**에 대해서도 값을 지정해야 합니다.

highEnabled 속성 및 **okEnabled** 속성 모두를 동시에 **true**로 설정할 수 없습니다.

applicationDefaults

applicationDefaults 오브젝트는 메시지 지속성과 같은 기본 작동과 관련된 다음 속성을 포함할 수 있습니다.

clusterBind

문자열.

MQOO_BIND_AS_Q_DEF가 MQOPEN 호출에서 지정된 경우 사용할 바인딩을 지정합니다.

값은 다음 값 중 하나여야 합니다.

onOpen

바인딩이 MQOPEN 호출로 고정됨을 지정합니다.

notFixed

바인딩이 고정되지 않음을 지정합니다.

onGroup

메시지 그룹이 동일한 목적지 인스턴스에 할당되도록 애플리케이션에서 요청할 수 있음을 지정합니다.

messagePersistence

문자열.

큐에서 메시지 지속성의 기본값을 지정합니다. 메시지 지속성은 큐 관리자의 재시작에서 메시지를 보존하는지 여부를 판별합니다.

값은 다음 값 중 하나여야 합니다.

지속적

큐의 메시지가 지속적이고 큐 관리자가 재시작될 때 보존됨을 지정합니다.

nonPersistent

큐의 메시지가 지속적이지 않고 큐 관리자가 재시작될 때 유실됨을 지정합니다.

messagePriority

정수입니다.

큐에 넣는 메시지의 기본 우선순위를 지정합니다.

값의 범위는 0 - 9여야 합니다. 여기서 0은 가장 낮은 우선순위를 나타내며 9는 가장 높은 우선순위를 나타냅니다.

messagePropertyControl

문자열.

MQGMO_PROPERTIES_AS_Q_DEF가 MQGET 호출에서 지정되는 경우 큐에서 메시지를 검색할 때 메시지 특성이 처리되는 방법을 지정합니다.

이 속성은 로컬, 알리어스, 모델 큐에 적용 가능합니다.

값은 다음 값 중 하나여야 합니다.

모두

메시지가 리모트 큐 관리자에게 송신될 때 메시지의 모든 특성이 포함됨을 지정합니다. 메시지 디스크립터 또는 확장에서 해당 특성을 제외한 특성은 메시지 데이터에서 하나 이상의 MQRFH2 헤더에 배치됩니다.

호환 가능

메시지에 접두부가 **mcd.**, **jms.**, **usr.** 또는 **mqext.**인 특성이 포함된 경우 모든 메시지 특성이 MQRFH2 헤더의 애플리케이션에 전달됨을 지정합니다. 그렇지 않으면 메시지 디스크립터 또는 확장에서 해당 특성을 제외한 모든 특성이 제거되며 더 이상 액세스 가능하지 않습니다.

강제 실행

특성이 애플리케이션이 메시지 핸들을 지정하는지의 여부에 관계없이 MQRFH2 헤더의 메시지 데이터에 항상 리턴됨을 지정합니다. MQGET 호출에서 MQGMO 구조의 MsgHandle 필드에 포함된 올바른 메시지 핸들이 무시됩니다. 메시지 핸들을 사용하여 메시지 특성에 액세스할 수 없습니다.

없음

메시지가 리모트 큐 관리자에 송신되기 전에 메시지의 모든 특성이 메시지에서 제거됨을 지정합니다. 메시지 디스크립터 또는 확장자의 특성은 제거되지 않습니다.

version6Compatible

애플리케이션 MQRFH2 헤더는 송신되는 시점에 모두 수신됩니다. MQSETMP를 사용하여 설정된 특성은 MQINQMP를 사용하여 검색해야 합니다. 이런 특성은 애플리케이션에서 작성한 MQRFH2에 추가되지 않습니다. 송신 애플리케이션에 의해 MQRFH2 헤더에서 설정된 특성은 MQINQMP를 사용하여 검색할 수 없습니다.

putResponse

문자열.

애플리케이션이 MQPMO_RESPONSE_AS_Q_DEF를 지정할 때 큐에 대한 넣기 조작에 사용할 응답 유형을 지정합니다.

값은 다음 값 중 하나여야 합니다.

동기화

넣기 조작은 동기적으로 실행되며 응답을 리턴합니다.

비동기

넣기 조작은 비동기적으로 실행되며 MQMD 필드의 서브세트를 리턴합니다.

readAhead

문자열.

클라이언트에 전달된 비지속 메시지의 기본 미리 읽기 작동을 지정합니다.

값은 다음 값 중 하나여야 합니다.

아니오

클라이언트 애플리케이션이 미리 읽기를 요청하도록 구성되지 않으면 비지속 메시지를 미리 읽지 않음을 지정합니다.

yes

애플리케이션이 요청하기 전에 비지속 메시지를 클라이언트에 미리 송신함을 지정합니다. 클라이언트가 비정상적으로 종료된 경우나 클라이언트가 송신된 메시지를 모두 이용하지 않는 경우 비지속 메시지가 손실될 수 있습니다.

사용 안함

클라이언트 애플리케이션이 미리 읽기를 요청했는지 여부와 무관하게 비지속적 메시지를 미리 읽지 않음을 요청합니다.

sharedInput

Boolean입니다.

입력을 위해 이 큐를 여는 애플리케이션에 대한 기본 공유 옵션을 지정합니다.

값이 true로 설정되는 경우 공유 액세스가 있는 메시지를 가져오기 위해 큐를 사용할 수 있습니다.

queueSharingGroup

 queueSharingGroup 오브젝트는 큐 공유 그룹과 관련된 다음 속성을 포함할 수 있습니다.



속성 지정 값

문자열.

 이 속성은 z/OS에서만 사용할 수 있습니다.

큐가 정의되는 위치 및 작동 방법을 지정합니다. 즉, 큐의 처리를 지정합니다.

값은 다음 값 중 하나여야 합니다.

복사

큐 정의가 명령을 실행하는 큐 관리자의 페이지 세트에 있음을 지정합니다. **name** 속성과 동일한 이름의 그룹 오브젝트가 큐를 작성하는 데 사용됩니다.

로컬 큐의 경우, 메시지는 각 큐 관리자의 페이지 세트에 저장되며 그 큐 관리자를 통해서만 사용 가능합니다.

그룹

큐 정의가 공유 저장소에 있음을 지정합니다.

이 값은 공유 큐 관리자 환경에서만 허용됩니다.

삭제에 성공한 경우 다음 MQSC 명령이 생성되고 큐 공유 그룹에 있는 모든 활성 큐 관리자에게 송신됩니다. 명령이 페이지 세트 0에서 로컬 사본을 작성하거나 새로 고치려고 합니다.

```
DEFINE queue(q-name) REPLACE QSGDISP(COPY)
```

그룹 오브젝트의 작성은 QSGDISP(COPY)로 생성된 명령이 실패해도 적용됩니다.

qmgr

큐 정의가 명령을 실행하는 큐 관리자의 페이지 세트에 있음을 지정합니다.

로컬 큐의 경우, 메시지는 각 큐 관리자의 페이지 세트에 저장되며 그 큐 관리자를 통해서만 사용 가능합니다.

공용

이 값은 로컬 큐에만 유효합니다.

큐가 공유 저장소에 있음을 지정합니다.

메시지는 커플링 기능에 저장되고 큐 공유 그룹에 있는 큐 관리자에서 사용할 수 있습니다. 다음과 같은 경우에만 **shared**를 지정할 수 있습니다.

- **structureName**의 값이 공백이 아닙니다.
- **indexType**의 값이 **messageToken**이 아닙니다.
- 큐는 **SYSTEM.CHANNEL.INITQ** 또는 **SYSTEM.COMMAND.INPUT**이 아닙니다.

기본값은 **qmgr**입니다.

structureName

문자열.

 이 속성은 z/OS에서만 사용할 수 있습니다.

공용 큐를 사용할 때 메시지를 저장할 커플링 기능 구조의 이름을 지정합니다.

값은 12자를 초과할 수 없고 대문자(A - Z)로 시작해야 하며 A - Z 및 0 - 9의 문자만 포함할 수 있습니다.

큐 관리자가 연결된 큐 공유 그룹의 이름이 사용자가 입력한 이름 앞에 지정됩니다. 큐 공유 그룹의 이름은 항상 4자이며 필요한 경우 at 기호(@)로 채워집니다. 예를 들어, NY03이라는 큐 공유 그룹을 사용하고 이름 **PRODUCT7**을 제공하는 경우 커플링 기능 구조 이름은 **NY03PRODUCT7**이 됩니다. 큐 공유 그룹(이 경우 **NY03CSQ_ADMIN**)의 관리 구조는 메시지 저장에 사용할 수 없습니다.

로컬 및 모델 큐의 경우 다음 규칙이 적용됩니다. **noReplace** 옵션 조회 매개변수를 지정하지 않고 큐를 작성하거나 큐를 변경하는 경우 규칙이 적용됩니다.

- **shared**의 **disposition** 값이 있는 로컬 큐에서 **structureName**을 변경할 수 없습니다. **structureName** 또는 **disposition**을 변경해야 하는 경우 큐를 삭제하고 재정의해야 합니다. 큐에서 메시지를 보존하려면 메시지를 오프로드한 후에 큐를 삭제해야 합니다. 큐를 재정의한 후 메시지를 다시 로드하거나, 메시지를 다른 큐로 이동하십시오.
- **sharedDynamic**의 **definitionType** 값이 있는 모델 큐에서 **structureName**은 공백이 될 수 없습니다.

로컬 및 모델 큐의 경우 **noReplace** 선택적 조회 매개변수가 있는 큐를 작성할 때 다음 규칙이 적용됩니다.

- shared의 **disposition** 값이 있는 로컬 큐 또는 sharedDynamic의 **definitionType** 값이 있는 모델 큐에서 **structureName**은 공백이 될 수 없습니다.

dataCollection

dataCollection 오브젝트는 데이터, 모니터링, 통계의 컬렉션과 관련된 다음 속성을 포함할 수 있습니다.

회계

문자열.

큐에 대해 계정 데이터를 수집할지 여부를 지정합니다.

값은 다음 값 중 하나여야 합니다.

asQmgr

큐가 큐 관리자 MQSC 매개변수 ACCTQ에서 값을 상속함을 지정합니다.

해제

큐에 대해 계정 데이터를 수집함을 지정합니다.

켜짐

큐 관리자의 ACCTQ MQSC 매개변수가 없으므로 설정되지 않는 경우 큐에 대해 계정 데이터를 수집함을 지정합니다.

모니터링

문자열.

온라인 모니터링 데이터를 수집할지 여부를 지정하고 데이터를 수집하는 경우 데이터를 수집하는 비율을 지정합니다.

값은 다음 값 중 하나여야 합니다.

해제

큐에 대해 온라인 모니터링 데이터를 수집하지 않음을 지정합니다.

asQmgr

큐가 큐 관리자 MQSC 매개변수 MONQ에서 값을 상속함을 지정합니다.

낮음

큐 관리자의 MONQ MQSC 매개변수가 없으므로 설정되지 않는 경우 큐에 대해 온라인 모니터링 데이터를 수집함을 지정합니다. 데이터 컬렉션의 비율이 낮습니다.

medium

큐 관리자의 MONQ MQSC 매개변수가 없으므로 설정되지 않는 경우 큐에 대해 온라인 모니터링 데이터를 수집함을 지정합니다. 데이터 컬렉션의 비율이 중간입니다.

높음

큐 관리자의 MONQ MQSC 매개변수가 없으므로 설정되지 않는 경우 큐에 대해 온라인 모니터링 데이터를 수집함을 지정합니다. 데이터 컬렉션의 비율이 높습니다.

통계

 이 속성은 IBM MQ Appliance, UNIX, Linux, and Windows에서만 사용할 수 있습니다.

문자열.

큐에 대해 통계 데이터를 수집할지 여부를 지정합니다.

값은 다음 값 중 하나여야 합니다.

asQmgr

큐가 큐 관리자 STATQ MQSC 매개변수에서 값을 상속함을 지정합니다.

해제

큐에 대해 통계 데이터를 수집하지 않음을 지정합니다.

켜짐

큐 관리자의 STATQ MQSC 매개변수가 없으므로 설정되지 않는 경우 큐에 대해 통계 데이터를 수집함을 지정합니다.

스토리지

storage 오브젝트는 메시지 스토리지와 관련된 다음 속성을 포함할 수 있습니다.

indexType

z/OS 이 속성은 z/OS에서만 사용할 수 있습니다.

문자열.

큐 관리자가 유지보수하는 색인 유형을 지정하여 큐에서 MQGET 조작을 더 신속히 처리합니다. 공유 큐의 경우 색인 유형이 사용할 수 있는 MQGET 호출의 유형을 판별합니다.

값은 다음 값 중 하나여야 합니다.

없음

색인이 없음을 지정합니다. 메시지가 순차적으로 검색됩니다.

correlationId

상관 ID를 사용하여 큐를 색인화함을 지정합니다.

groupId

그룹 ID를 사용하여 큐를 색인화함을 지정합니다.

messageId

메시지 ID를 사용하여 큐를 색인화함을 지정합니다.

messageToken

메시지 토큰을 사용하여 큐를 색인화함을 지정합니다.

기본값은 none입니다.

maximumDepth

정수입니다.

큐에서 허용되는 최대 메시지 수를 지정합니다.

값의 범위는 0 - 999,999,999여야 합니다.

maximumMessageLength

정수입니다.

큐에서 메시지에 대해 허용되는 최대 메시지 길이를 지정합니다.

큐 관리자의 **maximumMessageLength** 속성보다 큰 값을 설정하지 마십시오.

값의 범위는 0 - 104,857,600바이트여야 합니다.

messageDeliverySequence

문자열.

메시지가 우선순위 순서 또는 순서로 전달되는지 여부를 지정합니다.

값은 다음 값 중 하나여야 합니다.

priority

메시지가 우선순위 순서대로 리턴됨을 지정합니다.

FIFO

메시지가 FIFO(First In, First Out) 순서로 리턴됨을 지정합니다.

nonPersistentMessageClass

ULW **MQ Appliance** 이 속성은 IBM MQ Appliance, UNIX, Linux, and Windows에서만 사용할 수 있습니다.

문자열.

이 속성은 로컬 및 모델 큐에서만 유효합니다.

큐에 넣는 비지속 메시지에 지정할 신뢰성 레벨을 지정합니다.

값은 다음 값 중 하나여야 합니다.

정상

큐 관리자 세션의 수명 동안 비지속 메시지가 지속됨을 지정합니다. 이는 큐 관리자를 재시작하면 제거됩니다.

높음

큐 관리자가 큐의 수명 동안 비지속 메시지를 보유하려고 시도함을 지정합니다. 실패가 발생하면 비지속 메시지가 손실될 수 있습니다.

storageClass

 이 속성은 z/OS에서만 사용할 수 있습니다.

문자열.

스토리지 클래스의 이름을 지정합니다.

일반

general 오브젝트는 일반 큐 특성과 관련된 다음 속성을 포함할 수 있습니다.

설명

문자열.

큐에 대한 설명을 지정합니다.

설명 필드의 문자는 UTF-8에서 큐 관리자의 CCSID로 변환됩니다. 변환할 수 있는 문자만 사용해야 합니다. 특정 문자는 이스케이프되어야 합니다.

- 큰따옴표(")는 \"로 이스케이프되어야 합니다.
- 백슬래시(\)는 \\로 이스케이프되어야 합니다.
- 슬래시(/)는 \/로 이스케이프되어야 합니다.

inhibitGet

Boolean입니다.

큐에서 가져오기 조작이 허용됨을 지정합니다.

값이 true로 설정되는 경우 큐에서 가져오기 조작이 허용되지 않습니다.

inhibitPut

Boolean입니다.

큐에서 넣기 조작이 허용됨을 지정합니다.

값이 true로 설정되는 경우 큐에서 넣기 조작이 허용되지 않습니다.

isTransmissionQueue

문자열.

큐가 정상적인 사용에 필요한지 또는 리모트 큐 관리자에 메시지를 전송하는 데 필요한지 여부를 지정합니다.

값이 true로 설정되는 경우 큐는 리모트 큐 관리자에 메시지를 전송하는 전송 큐입니다.

메시지가 큐에 있는 동안 isTransmissionQueue 속성을 일반적으로 변경하면 안됩니다. 전송 큐에 넣는 경우 메시지의 형식이 변경됩니다.

확장됨

extended 오브젝트는 확장된 큐 특성과 관련된 다음 속성을 포함할 수 있습니다.

allowSharedInput

Boolean입니다.

애플리케이션의 다중 인스턴스가 입력을 위해 큐를 열 수 있는지 여부를 지정합니다.

값이 true로 설정되는 경우 애플리케이션의 다중 인스턴스가 입력을 위해 큐를 열 수 있습니다.

backoutRequeueQueueName

문자열.

메시지가 **backoutThreshold** 값보다 많이 백아웃된 경우 메시지를 전송한 큐의 이름을 지정합니다.

큐가 작성될 때 백아웃 큐는 없어도 되지만 **backoutThreshold** 값을 초과한 경우에는 있어야 합니다.

backoutThreshold

정수입니다.

backoutRequeueQueueName 속성으로 지정된 백아웃 큐로 전송하기 전에 메시지를 백아웃할 수 있는 횟수를 지정합니다.

나중에 **backoutThreshold** 값이 줄어들면 새 값 이상으로 많이 백아웃된, 이미 큐에 있는 메시지는 큐에 그대로 남아 있습니다. 해당 메시지는 다시 백아웃되면 전송됩니다.

값의 범위는 0 - 999,999,999여야 합니다.

사용자 설치

문자열.

새 기능에 대해 사용자 정의 속성을 지정합니다.

이 속성에는 속성 값이 하나 이상의 공백으로 구분된 속성 이름과 값 쌍으로 포함됩니다. 속성 이름-값 쌍은 NAME(VALUE) 양식으로 되어 있습니다. 작은따옴표(')는 다른 작은따옴표로 이스케이프되어야 합니다.

V 9.0.4 enableMediaImageOperations

ULW **MQ Appliance** 이 속성은 IBM MQ Appliance, UNIX, Linux, and Windows에서만 사용할 수 있습니다.

선형 로깅이 사용되는 경우 매체 이미지에서 로컬 또는 영구적 동적 큐 오브젝트가 복구 가능한지 여부를 지정합니다.

문자열.

값은 다음 값 중 하나여야 합니다.

yes

이 큐 오브젝트가 복구 가능하도록 지정합니다.

아니오

`rcdmqing` 및 `rcrmqobj` 명령은 이 오브젝트에 대해 허용되지 않습니다. 자동 매체 이미지가 사용 가능한 경우, 해당 오브젝트에 대해 매체 이미지가 기록되지 않습니다.

asQmgr

큐가 큐 관리자 `ImageRecoverQueue` 속성에서 값을 상속함을 지정합니다.

이 값은 이 속성의 기본값입니다.

hardenGetBackout

z/OS 이 속성은 z/OS에서만 사용할 수 있습니다.

Boolean입니다.

큐 관리자가 재시작될 때 횟수가 정확하도록 메시지가 백아웃된 횟수의 계산이 저장되는지 여부를 지정합니다.

값이 `true`로 설정되는 경우 큐 관리자가 재시작될 때 백아웃 수가 항상 정확합니다.

supportDistributionLists

ULW **MQ Appliance** 이 속성은 IBM MQ Appliance, UNIX, Linux, and Windows에서만 사용할 수 있습니다.

Boolean입니다.

큐에 분배 목록 메시지를 배치할 수 있는지 여부를 지정합니다.

값이 `true`로 설정되는 경우 큐에서 분배 목록을 넣을 수 있습니다.

V 9.0.2 패치

`queue` 자원이 있는 HTTP PATCH 메소드를 사용하여 지정된 큐 관리자에서 큐를 수정할 수 있습니다.

이 REST API 명령은 **Change Queue** PCF 명령 및 **ALTER queues** MQSC 명령과 유사합니다.

- [자원 URL](#)
- [선택적 조회 매개변수](#)
- [1877 페이지의 『요청 헤더』](#)

- 요청 본문 형식
- 1879 페이지의 『[보안 요구사항](#)』
- 응답 상태 코드
- 1879 페이지의 『[응답 헤더](#)』
- 응답 본문 형식
- 예

자원 URL

V 9.0.4 IBM MQ 9.0.4 이상:

`https://host:port/ibmmq/rest/v1/admin/qmgr/{qmgrName}/queue/{queueName}`

IBM MQ 9.0.3 이하:

`https://host:port/ibmmq/rest/v1/qmgr/{qmgrName}/queue/{queueName}`

qmgrName

수정할 큐가 있는 큐 관리자의 이름을 지정합니다.

큐 관리자 이름은 대소문자를 구분합니다.

큐 관리자 이름에 슬래시, 마침표 또는 퍼센트 부호가 포함되는 경우 해당 문자는 인코딩된 URL이어야 합니다.

- 슬래시(/)는 %2F로 인코딩되어야 합니다.
- 마침표(.)는 %2E로 인코딩되어야 합니다.
- 퍼센트 기호(%)는 %25로 인코딩되어야 합니다.

queueName

수정할 큐의 이름을 지정합니다.

V 9.0.4 **qmgrName**으로 리모트 큐 관리자를 지정할 수 있습니다. 리모트 큐 관리자를 지정하는 경우, 게이트웨이 큐 관리자를 구성해야 합니다. 자세한 정보는 [REST API를 사용하여 리모트 관리를 참조하십시오](#).

큐 관리자 이름은 대소문자를 구분합니다.

큐 관리자 이름에 슬래시, 마침표 또는 퍼센트 부호가 포함되는 경우 해당 문자는 인코딩된 URL이어야 합니다.

- 슬래시(/)는 %2F로 인코딩되어야 합니다.
- 퍼센트 기호(%)는 %25로 인코딩되어야 합니다.

V 9.0.1 HTTP 연결을 사용으로 설정하는 경우 HTTPS 대신 HTTP를 사용할 수 있습니다. HTTP 사용에 대한 자세한 정보는 [HTTP 및 HTTPS 포트 구성을 참조하십시오](#).

선택적인 쿼리 매개변수:

commandScope=scope

z/OS 이 매개변수는 z/OS에서만 사용할 수 있습니다.

큐 관리자가 큐 공유 그룹의 멤버인 경우 명령 실행 방법을 지정합니다.

큐 관리자가 큐 공유 그룹의 구성원이 아닌 경우 이 매개변수를 지정할 수 없습니다.

scope는 다음 값 중 하나일 수 있습니다.

큐 관리자의 이름

명령이 이름 지정된 큐 관리자에서 실행되도록 지정합니다. 큐 관리자가 자원 URL에서 지정된 큐 관리자와 동일한 큐 공유 그룹 내에서 활성 상태여야 합니다.

자원 URL에서 지정된 큐 관리자인 큐 관리자 이름을 지정할 수 없습니다.

큐 관리자 이름이 퍼센트 부호(%)를 포함하는 경우 이 문자는 %25로 인코딩된 URL이어야 합니다.

*

명령이 로컬 큐 관리자에서 실행되며 큐 공유 그룹의 모든 활성 큐 관리자에 전달됩니다.

이 옵션이 사용되는 경우 `ibm-mq-qmgrs` 응답 헤더가 응답을 생성한 큐 관리자의 실패로 구분된 목록과 함께 리턴됩니다. 예를 들어, 헤더는 다음 헤더와 같습니다.

```
ibm-mq-qmgrs: MQ21, MQ22
```

강제 실행

완료가 큐 열기에 영향을 미치는지 여부에 상관없이 명령을 완료하도록 강제 실행됨을 지정합니다.

이 매개변수는 모델 큐에서 올바르지 않습니다.

큐 열기는 다음 경우에 영향을 받습니다.

- 큐는 알리어스 큐입니다. **targetName**이 수정되고 애플리케이션에 알리어스 큐 열기가 있습니다.
- 큐는 로컬 큐입니다. **allowedSharedInput** 속성이 수정되고 둘 이상의 애플리케이션에 입력에 대해 큐 열기가 있습니다.
- 큐는 로컬 큐입니다. **isTransmissionQueue** 속성이 수정되고 메시지가 큐에 있거나 애플리케이션에 큐 열기가 있습니다.
- 큐가 리모트 큐입니다. **transmissionQueueName** 속성이 수정되고 애플리케이션에 이 변경에 영향을 받는 리모트 큐 열기가 있습니다.
- 큐가 리모트 큐입니다. **queueName**, **qmgrName** 또는 **transmissionQueueName** 속성이 수정되고 하나 이상의 애플리케이션에 큐 관리자 알리어스로 이 정의를 통해 해석된 큐가 열려 있습니다.

요청 헤더

다음 헤더를 요청과 함께 전송해야 합니다.

컨텐츠-유형

이 헤더는 `application/json; charset=utf-8` 값으로 송신되어야 합니다.

ibm-mq-rest-csrf-token

이 헤더는 컨텐츠 `csrfToken` 쿠키의 컨텐츠인 값으로 전송해야 합니다. `csrfToken` 쿠키의 컨텐츠를 사용하여 요청을 인증하는 데 사용되는 신임 정보가 신임 정보의 소유자에 의해 사용됨을 확인할 수 있습니다. 즉, 이 토큰을 사용하여 사이트 간 요청 위조 공격을 방지합니다.

`csrfToken` 쿠키는 요청이 HTTP GET 메소드로 작성된 후에 리턴됩니다. 쿠키의 컨텐츠가 변경할 수 있으므로 쿠키 컨텐츠의 캐시된 버전을 사용할 수 없습니다. 각 요청에 대해 쿠키의 최근 값을 사용해야 합니다.

V 9.0.5 선행 정보는 최대 IBM MQ 9.0.4에까지 적용됩니다. IBM MQ 9.0.5부터는 이 헤더가 설정되어야 하지만 값은 공백을 포함한 어떤 값도 될 수 있습니다.

`csrfToken` 쿠키는 IBM MQ 9.0.5 이상에서 REST API로부터의 응답에서 송신되지 않습니다.

권한 부여

기본 인증을 사용하는 경우 이 헤더를 송신해야 합니다. 자세한 정보는 [REST API로 HTTP 기본 인증 사용](#)을 참조하십시오.

V 9.0.4 다음 헤더를 요청과 함께 선택적으로 전송할 수 있습니다.

ibm-mq-rest-gateway-qmgr

이 헤더는 게이트웨이 큐 관리자로 사용될 큐 관리자를 지정합니다. 게이트웨이 큐 관리자는 리모트 큐 관리자로 연결할 때 사용됩니다. 자세한 정보는 REST API를 사용하여 리모트 관리를 참조하십시오.

요청 본문 형식

요청 본문은 UTF-8 인코딩의 JSON 형식이어야 합니다. 요청 본문 내에서 속성이 지정되고 수정할 추가 속성을 지정하기 위해 이름 지정된 JSON 오브젝트가 작성됩니다. 지정되지 않은 속성이 변경되지 않았습니다.

예를 들어, 다음 JSON은 속성 **type**을 포함하고 이름 지정된 JSON 오브젝트, **events**, **storage**를 포함합니다. 이름 지정된 JSON 오브젝트는 큐를 수정하도록 추가 속성을 정의하여 큐 용량 높음 이벤트를 사용 안함으로 설정하고 최대 큐 용량을 2000으로 변경합니다.

```
{
  "type": "local",
  "events" : {
    "serviceInterval" : {
      "highEnabled" : false,
      "okEnabled" : false
    }
  },
  "storage" : {
    "maximumDepth" : 2000
  }
}
```

추가 예제는 [예제](#)를 참조하십시오.

다음 속성은 요청 본문에 포함될 수 있습니다.

유형

문자열.

큐의 유형을 지정합니다.

값은 다음 중 하나입니다.

- local
- alias
- model
- remote

기본값은 local입니다.

다음 오브젝트는 추가 속성을 지정하기 위해 요청 본문에 포함될 수 있습니다.

원격

리모트 큐와 관련된 속성을 포함합니다. 이 오브젝트의 속성은 리모트 큐에 대해서만 지원됩니다.

알리어스

알리어스 큐와 관련된 속성을 포함합니다. 이 오브젝트의 속성은 알리어스 큐에 대해서만 지원됩니다.

모델

모델 큐와 관련된 속성을 포함합니다. 이 오브젝트의 속성은 모델 큐에 대해서만 지원됩니다.

클러스터

클러스터에 관련된 속성을 포함합니다.

트리거

트리거와 관련된 속성을 포함합니다.

이벤트

두 오브젝트(큐 용량의 오브젝트 및 큐 서비스 간격 이벤트의 오브젝트)를 포함합니다. 각 오브젝트는 이벤트 유형과 관련된 속성을 포함합니다.

applicationDefaults

메시지 지속성, 메시지 우선순위, 공유 입력 설정, 미리 읽기 설정과 같은 기본 작동과 관련된 속성을 포함합니다.

queueSharingGroup

z/OS에서 큐 공유 그룹과 관련된 속성을 포함합니다.

dataCollection

데이터 콜렉션, 모니터링, 통계와 관련된 속성을 포함합니다.

스토리지

큐의 최대 용량 및 큐에서 허용된 메시지의 최대 용량과 같은 메시지 스토리지와 관련된 속성을 포함합니다.

일반

가져오기 또는 넣기 조작 금지 여부, 큐에 대한 설명, 전송 큐 설정과 같이 일반 큐 특성과 관련된 속성을 포함합니다.

확장됨

백아웃 큐 설정 및 공유 입력 설정과 같은 확장 큐 특성과 관련된 속성을 포함합니다.

자세한 정보는 [1864 페이지](#)의 『[큐의 요청 본문 속성](#)』의 내용을 참조하십시오.

보안 요구사항

호출자를 mqweb 서버에 대해 인증해야 하며 MQWebAdmin, MQWebAdminRO 또는 MQWebUser 역할 중 하나 이상의 구성원이어야 합니다. administrative REST API의 보안에 대한 자세한 정보는 [IBM MQ Console](#) 및 [REST API 보안](#)을 참조하십시오.

지정된 큐 관리자에 대해 다음 PCF 명령을 실행하기 위한 기능을 호출자의 보안 프린시펄에 부여해야 합니다.

- 자원 URL의 {queueName} 부분으로 지정된 큐의 경우 **MQCMD_CHANGE_Q** PCF 명령을 실행하기 위한 권한이 부여되어야 합니다.

 UNIX, Linux, and Windows에서 **mqsetaut** 명령을 사용하여 IBM MQ 자원을 사용하도록 보안 프린시펄에 권한을 부여할 수 있습니다. 자세한 정보는 [mqsetaut](#)의 내용을 참조하십시오.

 z/OS의 경우 [z/OS에서 보안 설정](#)을 참조하십시오.

응답 상태 코드

204

큐가 수정되었습니다.

400

올바르지 않은 데이터가 제공되었습니다.

예를 들어, 올바른 큐 데이터가 지정되었습니다.

401

인증되지 않았습니다.

호출자를 mqweb 서버에 대해 인증해야 하며 MQWebAdmin, MQWebAdminRO 또는 MQWebUser 역할 중 하나 이상의 구성원이어야 합니다. `ibm-mq-rest-csrf-token` 헤더도 지정해야 합니다. 추가 정보는 [1879 페이지](#)의 『[보안 요구사항](#)』의 내용을 참조하십시오.

403

권한이 없습니다.

호출자가 mqweb 서버에 대해 인증되었거나 올바른 프린시펄과 연관되어 있습니다. 그러나 프린시펄에 필수 IBM MQ 자원 중 모두 또는 서브세트에 대한 액세스 권한이 없습니다. 필수인 액세스에 대한 자세한 정보는 [1879 페이지](#)의 『[보안 요구사항](#)』의 내용을 참조하십시오.

404

큐가 없습니다.

500

IBM MQ의 서버 문제 또는 오류 코드입니다.

503

큐 관리자가 실행 중이지 않습니다.

응답 헤더

다음 헤더가 응답과 함께 리턴됩니다.

z/OS**ibm-mq-qmgrs**

z/OS에서 선택적 조회 매개변수 `commandScope=*`가 사용되는 경우 이 헤더는 자원을 생성한 큐 관리자의 실패로 분리된 목록과 함께 리턴됩니다. 예를 들어, 헤더는 다음 헤더와 같습니다.

```
ibm-mq-qmgrs: MQ21, MQ22
```

큐 관리자에 대해 명령이 실행되기 전에 오류가 발생하면 응답 헤더가 큐 관리자의 목록을 포함하지 않습니다. 예를 들어, 명령에 성공하면 200 또는 201 상태 코드를 생성하는 요청에 헤더가 있습니다. 요청이 거부되면 401(인증되지 않음) 상태 코드를 생성하는 요청에 헤더가 없습니다. 개별 큐 관리자가 명령 인증 여부를 결정하므로 403(인증되지 않음) 상태 코드를 생성하는 요청에 헤더가 있습니다.

V 9.0.4**ibm-mq-rest-gateway-qmgr**

이 헤더는 리모트 큐 관리자가 자원 URL에 지정된 경우 리턴됩니다. 이 헤더 값은 게이트웨이 큐 관리자로서 사용되는 큐 관리자의 이름입니다.

응답 본문 형식

큐가 수정 완료되면 응답 본문이 비어 있습니다. 오류가 발생하면 응답 본문이 오류 메시지를 포함합니다. 자세한 정보는 [REST API 오류 처리](#)를 참조하십시오.

예:

- 다음 예제는 `aliasQueue`라고 하는 알리어스 큐를 수정합니다. 다음 URL은 HTTP PATCH 메소드로 사용됩니다.

V 9.0.4

IBM MQ 9.0.4 이상:

```
https://localhost:9443/ibmmq/rest/v1/admin/qmgr/QM1/queue/aliasQueue
```

IBM MQ 9.0.3 이하:

```
https://localhost:9443/ibmmq/rest/v1/qmgr/QM1/queue/aliasQueue
```

다음 JSON 페이로드(payload)가 송신됩니다.

```
{
  "type": "alias",
  "alias": {
    "targetName": "aDifferentLocalQueue"
  }
}
```

V 9.0.2**GET**

`queue` 자원이 있는 HTTP GET 메소드를 사용하여 큐에 대한 정보를 요청하십시오.

리턴되는 정보는 [Inquire Queue](#) 및 [Inquire Queue Status](#) PCF 명령과 [DISPLAY QUEUE](#) 및 [DISPLAY QSTATUS](#) MQSC 명령이 리턴한 정보와 유사합니다.

참고:**z/OS**

z/OS에서, 다음 상황에서 HTTP GET 메소드가 있는 `queue` 자원을 사용하기 전에 채널 시작기를 실행해야 합니다.

- **type** 선택적 조회 매개변수가 지정되지 않았습니다.
- **type** 선택적 조회 매개변수는 `all` 또는 `cluster`로 지정됩니다.
- [자원 URL](#)
- [선택적 조회 매개변수](#)
- [1886 페이지의 『요청 헤더』](#)
- [요청 본문 형식](#)
- [1886 페이지의 『보안 요구사항』](#)

- [응답 상태 코드](#)
- [1887 페이지의 『응답 헤더』](#)
- [응답 본문 형식](#)
- [예](#)

자원 URL

V 9.0.4 IBM MQ 9.0.4 이상:

`https://host:port/ibmmq/rest/v1/admin/qmgr/{qmgrName}/queue/{queueName}`

IBM MQ 9.0.3 이하:

`https://host:port/ibmmq/rest/v1/qmgr/{qmgrName}/queue/{queueName}`

qmgrName

큐를 조회할 큐 관리자의 이름을 지정합니다.

V 9.0.4 **qmgrName**으로 리모트 큐 관리자를 지정할 수 있습니다. 리모트 큐 관리자를 지정하는 경우, 게이트웨이 큐 관리자를 구성해야 합니다. 자세한 정보는 [REST API를 사용하여 리모트 관리를 참조하십시오](#).

큐 관리자 이름은 대소문자를 구분합니다.

큐 관리자 이름에 슬래시, 마침표 또는 퍼센트 부호가 포함되는 경우 해당 문자는 인코딩된 URL이어야 합니다.

- 슬래시(/)는 %2F로 인코딩되어야 합니다.
- 퍼센트 기호(%)는 %25로 인코딩되어야 합니다.

queueName

지정된 큐 관리자에 있는 큐의 이름을 선택적으로 지정합니다.

큐 이름은 대소문자를 구분합니다.

큐 이름이 슬래시 또는 퍼센트 부호를 포함하는 경우 해당 문자는 인코딩된 URL이어야 합니다.

- 슬래시(/)는 %2F로 인코딩해야 합니다.
- 퍼센트 부호(%)는 %25로 인코딩해야 합니다.

V 9.0.1 HTTP 연결을 사용으로 설정하는 경우 HTTPS 대신 HTTP를 사용할 수 있습니다. HTTP 사용에 대한 자세한 정보는 [HTTP 및 HTTPS 포트 구성을 참조하십시오](#).

선택적인 쿼리 매개변수:

attributes={object,...[*]|object.attributeName,...}

오브젝트, ...

리턴할 관련 큐 구성 속성을 포함하는 JSON 오브젝트의 쉼표로 구분된 목록을 지정합니다.

예를 들어, 시간소인과 관련된 모든 큐 구성 속성을 리턴하려면 `timestamps`를 지정하십시오. 스토리지 및 데이터 컬렉션과 관련된 모든 큐 구성 속성을 리턴하려면 `storage,dataCollection`을 지정하십시오.

`status` 및 `applicationHandle` 오브젝트는 이 조회 매개변수로 지정할 수 없습니다. **status** 및 **applicationHandle** 조회 매개변수를 사용하여 해당 속성을 리턴하십시오.

동일한 오브젝트를 두 번 이상 지정할 수 없습니다. 특정 큐에 대해 올바르지 않은 오브젝트를 요청하는 경우 해당 큐에 대해 속성이 리턴되지 않습니다. 그러나 `all`이 아닌 **type** 매개변수에 대해 값을 지정하고 해당 큐 유형에 대해 올바르지 않은 오브젝트를 요청하는 경우 오류가 리턴됩니다.

오브젝트의 전체 목록 및 연관된 속성은 [큐의 속성을 참조하십시오](#).

*

모든 속성을 지정합니다.

object.attributeName,...

리턴할 큐 구성 속성의 심표로 구분된 목록을 지정합니다.

각 속성은 **object.attributeName** 양식으로, 속성을 포함하는 JSON 오브젝트를 지정해야 합니다. 예를 들어, 스토리지 오브젝트에 포함된 **maximumDepth** 속성을 리턴하려면 **storage.maximumDepth**를 지정하십시오.

status 및 **applicationHandle** 오브젝트의 속성은 이 조회 매개변수로 지정할 수 없습니다.

status 및 **applicationHandle** 조회 매개변수를 사용하여 해당 속성을 리턴하십시오.

동일한 속성을 두 번 이상 지정할 수 없습니다. 특정 큐에 대해 올바르지 않은 속성을 요청하는 경우 해당 큐에 대해 속성이 리턴되지 않습니다. 그러나 **type** 매개변수를 지정하고 해당 큐 유형에 대해 올바르지 않은 속성을 요청하는 경우 오류가 리턴됩니다.

속성의 전체 목록 및 연관된 오브젝트는 [큐의 속성](#)을 참조하십시오.

status={status|*|status.attributeName,...}

상태

모든 상태 속성이 리턴됨을 지정합니다.

*

모든 속성을 지정합니다. 이 매개변수는 **status**와 같습니다.

status.attributeName,...

리턴할 상태 속성의 심표로 구분된 목록을 지정합니다.

예를 들어, **currentDepth** 속성을 리턴하려면 **status.currentDepth**를 지정하십시오.

상태 속성의 전체 목록은 [큐의 상태 속성](#)을 참조하십시오.

status 선택적 조회 매개변수를 지정하는 경우 **all** 또는 **local** 값이 있는 **type** 매개변수만 지정할 수 있습니다. **group** 값이 있는 **queueSharingGroupDisposition** 매개변수는 지정할 수 없습니다.

applicationHandle={applicationHandle|*|applicationHandle.attributeName,...}

applicationHandle

모든 애플리케이션 핸들 속성이 리턴됨을 지정합니다.

*

모든 속성을 지정합니다. 이 매개변수는 **applicationHandle**와 같습니다.

applicationHandle.attributeName,...

리턴할 애플리케이션 핸들 속성의 심표로 구분된 목록을 지정합니다.

예를 들어, **handleState** 속성을 리턴하려면 **applicationHandle.handleState**를 지정하십시오.

애플리케이션 핸들 속성의 전체 목록은 [큐의 애플리케이션 핸들 속성](#)을 참조하십시오.

applicationHandle 선택적 조회 매개변수를 지정하는 경우 **all** 또는 **local** 값이 있는 **type** 매개변수만 지정할 수 있습니다. **group** 값이 있는 **queueSharingGroupDisposition** 매개변수는 지정할 수 없습니다.

commandScope=scope

 이 매개변수는 z/OS에서만 사용할 수 있습니다.

큐 관리자가 큐 공유 그룹의 멤버인 경우 명령 실행 방법을 지정합니다.

큐 관리자가 큐 공유 그룹의 구성원이 아닌 경우 이 매개변수를 지정할 수 없습니다.

scope는 다음 값 중 하나일 수 있습니다.

큐 관리자의 이름

명령이 이름 지정된 큐 관리자에서 실행되도록 지정합니다. 큐 관리자가 자원 URL에서 지정된 큐 관리자와 동일한 큐 공유 그룹 내에서 활성 상태여야 합니다.

자원 URL에서 지정된 큐 관리자인 큐 관리자 이름을 지정할 수 없습니다.

큐 관리자 이름이 퍼센트 부호(%)를 포함하는 경우 이 문자는 %25로 인코딩된 URL이어야 합니다.

*

명령이 로컬 큐 관리자에서 실행되며 큐 공유 그룹의 모든 활성 큐 관리자에 전달됩니다.

이 옵션이 사용되는 경우 `ibm-mq-qmgrs` 응답 헤더가 응답을 생성한 큐 관리자의 심표로 구분된 목록과 함께 리턴됩니다. 예를 들어, 헤더는 다음 헤더와 같습니다.

```
ibm-mq-qmgrs: MQ21, MQ22
```

filter=filterValue

리턴된 큐 정의의 필터를 지정합니다.

자원 URL에서 큐 이름을 지정하는 경우에는 애플리케이션 핸들 속성에서만 필터링할 수 있습니다.

애플리케이션 핸들 속성에서 필터링하는 경우에는 애플리케이션 핸들만 필터 매개변수와 일치하는 항목입니다.

하나의 필터만 지정할 수 있습니다. 애플리케이션 핸들 속성에서 필터링하는 경우 **applicationHandle** 조회 매개변수를 지정해야 합니다. 상태 속성에서 필터링하는 경우 **status** 조회 매개변수를 지정해야 합니다.

*filterValue*에 다음 형식이 있습니다.

```
attribute:operator:value
```

설명:

속성

적용 가능한 속성 중 하나를 지정합니다. 속성의 전체 목록은 [큐의 속성](#)을 참조하십시오. 다음 속성은 지정할 수 없습니다.

- name
- type
-  queueSharingGroup.disposition
- status.onQueueTime
- status.tpipeName
- applicationHandle.qmgrTransactionId
- applicationHandle.unitOfWorkId
- applicationHandle.openOptions

시간소인인 속성을 필터링하기 위해 필터는 후미 별표(*)를 사용하여 시간소인의 일부를 지정할 수 있습니다. 시간소인의 형식은 YYYY-MM-DDThh:mm:ss입니다. 예를 들어 2001-11-1*를 지정하여 2001-11-10에서 2001-11-19 범위의 날짜를 필터링하거나, 2001-11-12T14:*를 지정하여 지정된 날짜의 지정된 시간에서 분을 필터링할 수 있습니다.

날짜의 YYYY 섹션에 대한 올바른 값의 범위는 1900 - 9999입니다.

시간소인은 문자열입니다. 그러므로 `equalTo` 및 `notEqualTo` 연산자만 시간소인과 함께 사용할 수 있습니다.

참고:  하나의 와일드카드가 있는 **filter** 조회 매개변수 또는 **name** 조회 매개변수를 **commandScope=*** 조회 매개변수와 함께 사용하고 큐 공유 그룹에 있는 활성 큐 관리자 중 하나 이상에서 일치하는 큐가 없는 경우 오류 메시지가 리턴됩니다.

연산자

다음 연산자 중 하나를 지정합니다.

lessThan

정수 속성이 있는 이 연산자만 사용하십시오.

greaterThan

정수 속성이 있는 이 연산자만 사용하십시오.

equalTo

임의 속성이 있는 이 연산자를 사용하십시오.

notEqualTo

임의 속성이 있는 이 연산자를 사용하십시오.

lessThanOrEqualTo

정수 속성이 있는 이 연산자만 사용하십시오.

greaterThanOrEqualTo

정수 속성이 있는 이 연산자만 사용하십시오.

값

속성에 대해 테스트할 상수 값을 지정합니다.

값 유형은 속성 값으로 판별됩니다.

문자열 및 부울 속성의 경우 콜론 다음에 값 필드를 생략할 수 있습니다. 문자열 속성의 경우 지정된 속성에 대해 값이 없는 큐를 리턴하도록 값을 생략하십시오. 부울 속성의 경우 지정된 속성이 **false**로 설정된 큐를 리턴하도록 값을 생략하십시오. 예를 들어, 다음 필터는 설명 속성이 지정되지 않은 모든 큐를 리턴합니다.

```
filter=general.description:equalTo:
```

값의 끝에서 와일드카드를 하나의 별표(*)를 사용할 수 있습니다. 별표 하나만 사용할 수는 없습니다.

값이 공간, 슬래시, 퍼센트 부호 또는 와일드카드가 아닌 별표를 포함하는 경우 해당 문자는 인코딩된 URL이어야 합니다.

- 공간은 %20으로 인코딩해야 합니다.
- 슬래시(/)는 %2F로 인코딩해야 합니다.
- 퍼센트 부호(%)는 %25로 인코딩해야 합니다.
- 별표(*)는 %2A로 인코딩해야 합니다.

z/OS 필터 조회 매개변수가 **commandScope=*** 조회 매개변수와 함께 사용되고 큐 공유 그룹에 있는 활성 큐 관리자 중 하나 이상에서 일치하는 값이 없으면, 오류 메시지가 리턴됩니다.

name=name

이 조회 매개변수는 자원 URL에서 큐 이름을 지정하는 경우 사용할 수 없습니다.

필터링할 와일드카드 큐 이름을 지정합니다.

지정된 **name**은 와일드카드를 별표(*)를 포함해야 합니다. 다음 결합 중 하나를 지정할 수 있습니다.

모든 큐가 리턴됨을 지정합니다.

prefix*

큐 이름에 지정된 접두부가 있는 모든 큐가 리턴됨을 지정합니다.

***suffix**

큐 이름에 지정된 접미부가 있는 모든 큐가 리턴됨을 지정합니다.

prefix*suffix

큐 이름에 지정된 접두부 및 지정된 접미부가 있는 모든 큐가 리턴됨을 지정합니다.

z/OS 이름 조회 매개변수가 와일드카드와 함께 사용되고, **commandScope=*** 조회 매개변수가 지정되고, 큐 공유 그룹에 있는 활성 큐 관리자 중 하나 이상에서 일치하는 값이 없는 경우 오류 메시지가 리턴됩니다.

queueSharingGroupDisposition=disposition

z/OS 이 매개변수는 z/OS에서만 사용할 수 있습니다.

정보가 리턴될 큐가 정의된 위치와 작동 방법을 지정합니다. 즉, 정보가 리턴될 큐의 속성 지정을 지정합니다.

type 매개변수에 대해 **type=cluster**를 지정하는 경우 **queueSharingGroupDisposition** 매개변수를 지정할 수 없습니다.

값은 다음 중 하나입니다.

거주

큐가 **qmgr** 또는 **copy**로 정의됨을 지정합니다.

공유 큐 관리자 환경에서 **live**는 **shared**로 정의된 큐의 정보도 표시합니다.

commandScope 선택적 조회 매개변수가 **live** 옵션으로 지정되는 경우 **shared**의 위치가 있는 큐 정의는 REST 요청을 수신한 큐 관리자에 의해서만 리턴됩니다. 그룹의 다른 큐 관리자는 해당 큐 정의를 리턴하지 않습니다.

attributes 매개변수로 **live**를 지정하고 큐 관리자 이름으로 **commandScope** 매개변수를 지정하는 경우 공유 큐에 대해 큐 속성이 리턴되지 않습니다.

모두

큐가 **qmgr** 또는 **copy**로 정의됨을 지정합니다.

공유 큐 관리자 환경에서 **all**도 **group** 또는 **shared**로 정의된 큐에 대한 정보를 표시합니다.

commandScope 선택적 조회 매개변수가 **all**로 지정되는 경우 **group** 또는 **shared**의 위치가 있는 큐 정의는 REST 요청을 수신한 큐 관리자에 의해서만 리턴됩니다. 그룹의 다른 큐 관리자는 해당 큐 정의를 리턴하지 않습니다.

attributes 매개변수로 **all**를 지정하고 큐 관리자 이름으로 **commandScope** 매개변수를 지정하는 경우 공유 큐에 대해 큐 속성이 리턴되지 않습니다.

all을 지정하고 **type=all**을 지정하는 경우 클러스터 큐가 리턴되지 않습니다.

복사

큐가 **copy**로 정의됨을 지정합니다.

그룹

큐가 **group**로 정의됨을 지정합니다.

group을 지정하는 경우 **commandScope** 선택적 조회 매개변수를 지정할 수 없습니다.

개인용

큐가 **copy** 또는 **qmgr**로 정의됨을 지정합니다.

qmgr

큐가 **qmgr**로 정의됨을 지정합니다.

공용

큐가 **shared**로 정의됨을 지정합니다.

status 또는 **applicationHandle** 선택적 조회 매개변수를 지정하지 않은 경우 이 옵션으로 **commandScope** 선택적 조회 매개변수를 지정할 수 없습니다.

또한 큐 관리자 이름으로 **commandScope** 매개변수를 지정하는 경우 **attributes** 매개변수로 이 옵션을 지정할 수 없습니다.

shared를 지정하고 **type=all**을 지정하는 경우 **shared**의 위치가 있는 클러스터 큐를 포함하여 모든 공유 큐가 리턴됩니다.

기본값은 **live**입니다.

type=type

정보를 리턴할 큐의 유형을 지정합니다.

값은 다음 중 하나입니다.

모두

클러스터 큐를 포함하여 모든 큐에 대한 정보가 리턴됨을 지정합니다.

 **z/OS**에서 이 옵션을 사용하는 경우 채널 시작기가 실행 중인지 확인하십시오.

로컬

로컬 큐에 대한 정보가 리턴됨을 지정합니다.

알리어스

알리어스 큐에 대한 정보가 리턴됨을 지정합니다.

원격

리모트 큐에 대한 정보가 리턴됨을 지정합니다.

클러스터

클러스터 큐에 대한 정보가 리턴됨을 지정합니다.

z/OS `queueSharingGroupDisposition` 매개변수를 지정하는 경우 **type=cluster**를 지정할 수 없습니다.

z/OS z/OS에서 이 옵션을 사용하는 경우 채널 시작기가 실행 중인지 확인하십시오.

모델

모델 큐에 대한 정보가 리턴됨을 지정합니다.

기본값은 `a11`입니다.

요청 헤더

다음 헤더를 요청과 함께 전송해야 합니다.

권한 부여

기본 인증을 사용하는 경우 이 헤더를 송신해야 합니다. 자세한 정보는 [REST API로 HTTP 기본 인증 사용](#)을 참조하십시오.

권한 부여

기본 인증을 사용하는 경우 이 헤더를 송신해야 합니다. 자세한 정보는 [REST API로 HTTP 기본 인증 사용](#)을 참조하십시오.

V 9.0.4 다음 헤더를 요청과 함께 선택적으로 전송할 수 있습니다.

ibm-mq-rest-gateway-qmgr

이 헤더는 게이트웨이 큐 관리자로 사용될 큐 관리자를 지정합니다. 게이트웨이 큐 관리자는 리모트 큐 관리자로 연결할 때 사용됩니다. 자세한 정보는 [REST API를 사용하여 리모트 관리를 참조](#)하십시오.

요청 본문 형식

없음

보안 요구사항

호출자를 mqweb 서버에 대해 인증해야 하며 MQWebAdmin, MQWebAdminRO 또는 MQWebUser 역할 중 하나 이상의 구성원이어야 합니다. administrative REST API의 보안에 대한 자세한 정보는 [IBM MQ Console 및 REST API 보안](#)을 참조하십시오.

지정된 큐 관리자에 대해 다음 PCF 명령을 실행하기 위한 기능을 호출자의 보안 프린시펄에 부여해야 합니다.

- **status** 또는 **applicationHandle** 조회 매개변수가 지정되지 않은 경우:
 - 자원 URL의 `{queueName}` 부분으로 지정된 큐 또는 지정된 조회 매개변수와 일치하는 큐의 경우 **MQCMD_INQUIRE_Q** PCF 명령을 실행하기 위한 권한이 부여되어야 합니다.
- **status** 또는 **applicationHandle** 조회 매개변수가 지정된 경우:
 - 자원 URL의 `{queueName}` 부분으로 지정된 큐 또는 지정된 조회 매개변수와 일치하는 큐의 경우 **MQCMD_INQUIRE_Q** PCF 명령을 실행하기 위한 권한이 부여되어야 합니다.
 - 자원 URL의 `{queueName}` 부분으로 지정된 큐 또는 지정된 조회 매개변수와 일치하는 큐의 경우 **MQCMD_INQUIRE_QSTATUS** PCF 명령을 실행하기 위한 권한이 부여되어야 합니다.

프린시펄이 **MQCMD_INQUIRE_Q** 및 **MQCMD_INQUIRE_QSTATUS** PCF 명령 중 하나 또는 둘 모두를 실행할 수 있는 경우 프린시펄에 표시 권한이 있어야 합니다. 프린시펄에 자원 URL 및 조회 매개변수에서 지정한 일부 큐에 대한 표시 권한만 있는 경우 REST 요청에서 리턴된 큐의 배열은 프린시펄에 표시할 권한이 있는 큐로 제한됩니다. 표시할 수 없는 큐에 대한 정보는 리턴되지 않습니다. 프린시펄에 자원 URL 및 조회 매개변수에서 지정한 큐에 대한 표시 권한이 없는 경우 HTTP 상태 코드인 403이 리턴됩니다.

ULW UNIX, Linux, and Windows에서 **mqsetaut** 명령을 사용하여 IBM MQ 자원을 사용하도록 보안 프린시펄에 권한을 부여할 수 있습니다. 자세한 정보는 [mqsetaut](#)의 내용을 참조하십시오.

z/OS z/OS의 경우 z/OS에서 보안 설정을 참조하십시오.

응답 상태 코드

200

큐 정보가 검색되었습니다.

400

올바르지 않은 데이터가 제공되었습니다.

예를 들어, 올바르지 않은 큐 속성이 지정되었습니다.

401

인증되지 않았습니다.

호출자를 mqweb 서버에 대해 인증해야 하며 MQWebAdmin, MQWebAdminRO 또는 MQWebUser 역할 중 하나 이상의 구성원이어야 합니다. 추가 정보는 [1886 페이지의 『보안 요구사항』](#)의 내용을 참조하십시오.

403

권한이 없습니다.

호출자가 mqweb 서버에 대해 인증되었거나 올바른 프린시펄과 연관되어 있습니다. 그러나 프린시펄에 필수 IBM MQ 자원 중 모두 또는 서브세트에 대한 액세스 권한이 없습니다. 필수인 액세스에 대한 자세한 정보는 [1886 페이지의 『보안 요구사항』](#)의 내용을 참조하십시오.

404

큐가 없습니다.

500

IBM MQ의 서버 문제 또는 오류 코드입니다.

503

큐 관리자가 실행 중이지 않습니다.

응답 헤더

다음 헤더가 응답과 함께 리턴됩니다.

컨텐츠-유형

이 헤더는 application/json;charset=utf-8 값으로 리턴됩니다.

z/OS **ibm-mq-qmgrs**

z/OS에서 선택적 조회 매개변수 commandScope=*가 사용되는 경우 이 헤더는 자원을 생성한 큐 관리자의 심표로 분리된 목록과 함께 리턴됩니다. 예를 들어, 헤더는 다음 헤더와 같습니다.

```
ibm-mq-qmgrs: MQ21, MQ22
```

큐 관리자에 대해 명령이 실행되기 전에 오류가 발생하면 응답 헤더가 큐 관리자의 목록을 포함하지 않습니다. 예를 들어, 명령에 성공하면 200 또는 201 상태 코드를 생성하는 요청에 헤더가 있습니다. 요청이 거부되면 401(인증되지 않음) 상태 코드를 생성하는 요청에 헤더가 없습니다. 개별 큐 관리자가 명령 인증 여부를 결정하므로 403(인증되지 않음) 상태 코드를 생성하는 요청에 헤더가 있습니다.

V 9.0.4 **ibm-mq-rest-gateway-qmgr**

이 헤더는 리모트 큐 관리자가 자원 URL에 지정된 경우 리턴됩니다. 이 헤더 값은 게이트웨이 큐 관리자로 사용되는 큐 관리자의 이름입니다.

응답 본문 형식

응답은 UTF-8 인코딩의 JSON 형식입니다. 응답은 queue라고 하는 하나의 JSON 배열을 포함하는 외부 JSON 오브젝트를 포함합니다. 배열의 각 요소는 큐에 대한 정보를 나타내는 JSON 오브젝트입니다. 각 JSON 오브젝트는 다음 속성을 포함합니다.

이름

문자열.

큐의 이름을 지정합니다.

이 속성은 항상 리턴됩니다.

유형

문자열.

큐의 유형을 지정합니다.

값은 다음 중 하나입니다.

- local
- alias
- remote
- cluster
- model

이 속성은 항상 리턴됩니다.

다음 오브젝트는 큐에 대한 정보를 나타내는 JSON 오브젝트에 포함될 수 있습니다. 리턴되는 오브젝트 및 속성은 요청에 대해 지정된 URL에 따라 다릅니다.

원격

리모트 큐와 관련된 속성을 포함합니다.

알리아스

알리아스 큐와 관련된 속성을 포함합니다.

동적

동적 큐와 관련된 속성을 포함합니다.

모델

모델 큐와 관련된 속성을 포함합니다.

클러스터

클러스터에 관련된 속성을 포함합니다.

트리거

트리거와 관련된 속성을 포함합니다.

이벤트

두 오브젝트(큐 용량의 오브젝트 및 큐 서비스 간격 이벤트의 오브젝트)를 포함합니다. 각 오브젝트는 이벤트 유형과 관련된 속성을 포함합니다.

applicationDefaults

메시지 지속성, 메시지 우선순위, 공유 입력 설정, 미리 읽기 설정과 같은 기본 작동과 관련된 속성을 포함합니다.

queueSharingGroup

z/OS에서 큐 공유 그룹과 관련된 속성을 포함합니다.

dataCollection

데이터 콜렉션, 모니터링, 통계와 관련된 속성을 포함합니다.

스토리지

큐의 최대 용량 및 큐에서 허용된 메시지의 최대 용량과 같은 메시지 스토리지와 관련된 속성을 포함합니다.

일반

가져오기 또는 넣기 조작 금지 여부, 큐에 대한 설명, 전송 큐 설정과 같이 일반 큐 특성과 관련된 속성을 포함합니다.

확장됨

백아웃 큐 설정 및 공유 입력 설정과 같은 확장 큐 특성과 관련된 속성을 포함합니다.

시간소인

큐가 작성된 시간소인과 같은 날짜 및 시간 정보와 관련된 속성을 포함합니다.

상태

큐 상태 정보와 관련된 속성을 포함합니다.

applicationHandle

애플리케이션 핸들 정보와 관련된 속성을 포함합니다.

큐에는 애플리케이션 핸들이 없는데 애플리케이션 핸들에 대한 정보가 요청되는 경우 공백 오브젝트가 리턴됩니다.

자세한 정보는 [1892 페이지의 『큐의 응답 본문 속성』](#)의 내용을 참조하십시오.

손상된 오브젝트를 찾았고 REST 요청이 큐를 지정하지 않은 경우 **damaged**라고 하는 추가 JSON 배열이 리턴됩니다. 이 JSON 배열은 오브젝트 이름을 지정하여 손상된 오브젝트의 목록을 포함합니다. REST 요청이 자원 URL 내에서 큐 이름을 지정하지만 오브젝트가 손상된 경우 오류가 리턴됩니다.

오류가 발생하면 응답 본문이 오류 메시지를 포함합니다. 자세한 정보는 [REST API 오류 처리](#)를 참조하십시오.

예:

참고: SYSTEM.* 큐에 대한 정보가 리턴됩니다. 모든 큐가 리턴될 것으로 예상합니다. 그러나 간결하게 하기 위해 다음 예제에 표시되는 결과에는 예상 결과 일부가 포함되지 않습니다.

- 다음 예제는 큐 관리자 QM1에서 모든 큐를 나열합니다. 다음 URL은 HTTP GET 메소드로 사용됩니다.

V 9.0.4 IBM MQ 9.0.4 이상:

```
https://localhost:9443/ibmmq/rest/v1/admin/qmgr/QM1/queue
```

IBM MQ 9.0.3 이하:

```
https://localhost:9443/ibmmq/rest/v1/qmgr/QM1/queue
```

다음 JSON 응답이 리턴됩니다.

```
{
  "queue":
  [
    {
      "name": "localQueue",
      "type": "local"
    },
    {
      "name": "remoteQueue",
      "type": "remote",
      "remote": {
        "queueName": "queueOnQM1",
        "qmgrName": "QM1"
      }
    },
    {
      "name": "aliasQueue",
      "type": "alias",
      "alias": {
        "targetName": "localQueue"
      }
    },
    {
      "name": "modelQueue",
      "type": "model",
      "model": {
        "type": "permanentDynamic"
      }
    },
    {
      "name": "permanentDynamicQueue",
      "type": "local",
      "dynamic": {
        "type": "permanentDynamic"
      }
    },
    {
      "name": "aliasQueue2",
      "type": "cluster",
      "cluster": {
        "name": "CLUSTER1",
        "qmgrName": "QM2",
        "queueType": "alias"
      }
    }
  ]
}
```

- 다음 예제는 가져오기 또는 넣기 사용 여부를 표시하는, 큐 관리자 QM1의 모든 로컬 큐를 나열합니다. 다음 URL은 HTTP GET 메소드로 사용됩니다.

V 9.0.4 IBM MQ 9.0.4 이상:

```
https://localhost:9443/ibmmq/rest/v1/admin/qmgr/QMGR2/queue?
type=local&attributes=general.inhibitPut,general.inhibitGet
```

IBM MQ 9.0.3 이하:

```
https://localhost:9443/ibmmq/rest/v1/qmgr/QMGR2/queue?
type=local&attributes=general.inhibitPut,general.inhibitGet
```

다음 JSON 응답이 리턴됩니다.

```
{
  "queue":
  [
    {
      "name": "localQueue",
      "type": "local",
      "general": {
        "inhibitPut": true,
        "inhibitGet": false,
      }
    },
    {
      "name": "permanentDynamicQueue",
      "type": "local",
      "dynamic": {
        "type": "permanentDynamic"
      },
      "general": {
        "inhibitPut": false,
        "inhibitGet": false,
      }
    }
  ]
}
```

- 다음 예제는 큐 관리자 QM1에서 큐 Q1에 대한 상태 속성을 나열합니다. 다음 URL은 HTTP GET 메소드로 사용 됩니다.

V 9.0.4 IBM MQ 9.0.4 이상:

```
https://localhost:9443/ibmmq/rest/v1/admin/qmgr/QM1/queue/Q1?status=*
```

IBM MQ 9.0.3 이하:

```
https://localhost:9443/ibmmq/rest/v1/qmgr/QM1/queue/Q1?status=*
```

다음 JSON 응답이 리턴됩니다.

```
{
  "queue":
  [
    {
      "name": "Q1",
      "status": {
        "currentDepth": 0,
        "lastGet": "2016-12-05T15:56:28.000Z",
        "lastPut": "2016-12-05T15:56:28.000Z",
        "mediaRecoveryLogExtent": "",
        "oldestMessageAge": 42,
        "onQueueTime": {
          "longSamplePeriod": 3275,
          "shortSamplePeriod": 3275
        },
        "openInputCount": 1,
        "openOutputCount": 1,
        "uncommittedMessages": 2
      },
      "type": "local"
    }
  ]
}
```

- 다음 예제는 큐 관리자 QM1에서 큐 Q1에 대한 애플리케이션 핸들 속성을 나열합니다. 다음 URL은 HTTP GET 메소드로 사용됩니다.

V 9.0.4 IBM MQ 9.0.4 이상:

```
https://localhost:9443/ibmmq/rest/v1/admin/qmgr/QM1/queue/Q1?applicationHandle=*
```

IBM MQ 9.0.3 이하:

```
https://localhost:9443/ibmmq/rest/v1/qmgr/QM1/queue/Q1?applicationHandle=*
```

다음 JSON 응답이 리턴됩니다.

```
{
  "queue":
  [
    {
      "applicationHandle":
      [
        {
          "asynchronousState": "none",
          "channelName": "",
          "connectionName": "",
          "description": "",
          "state": "inactive",
          "openOptions": [
            "MQOO_INPUT_SHARED",
            "MQOO_BROWSE",
            "MQOO_INQUIRE",
            "MQOO_SAVE_ALL_CONTEXT",
            "MQOO_FAIL_IF QUIESCING"
          ],
          "processID": 9388,
          "qmgrTransactionID": "AAAAAAhAAAA=",
          "recoveryID": "AAAAAAAAAAAAAAAAAAAAAAAAAAAAAAAAAAAAAAAAAAAAAAAAAAAAAAAA====",
          "tag": "IBM\\Java70\\jre\\bin\\javaw.exe",
          "threadID": 0,
          "transactionType": "qmgr",
          "type": "userApplication",
          "userID": "myID"
        },
        {
          "asynchronousState": "none",
          "channelName": "",
          "connectionName": "",
          "description": "",
          "state": "inactive",
          "openOptions": [
            "MQOO_OUTPUT",
            "MQOO_FAIL_IF QUIESCING"
          ],
          "processID": 9388,
          "qmgrTransactionID": "AAAAAAhAAAA=",
          "recoveryID": "AAAAAAAAAAAAAAAAAAAAAAAAAAAAAAAAAAAAAAAAAAAAAAAAAAAAAAAA====",
          "tag": "IBM\\Java70\\jre\\bin\\javaw.exe",
          "threadID": 0,
          "transactionType": "qmgr",
          "type": "userApplication",
          "userID": "myID"
        }
      ],
      "name": "Q1",
      "type": "local"
    }
  ]
}
```

- 다음 예제는 큐 관리자 QM1에서 큐 Q2에 대해 상태 및 애플리케이션 핸들을 포함한 모든 정보를 가져오는 방법을 표시합니다. 다음 URL은 HTTP GET 메소드로 사용됩니다.

V 9.0.4 IBM MQ 9.0.4 이상:

```
https://localhost:9443/ibmmq/rest/v1/admin/qmgr/QM1/queue/Q2?
attributes=*&status=*&applicationHandle=*
```

IBM MQ 9.0.3 이하:

```
https://localhost:9443/ibmmq/rest/v1/qmgr/QM1/queue/Q2?
attributes=*&status=*&applicationHandle=*
```

- 다음 예제는 큐 관리자 QM1에 대해 **openInputCount**가 3을 초과하는 큐의 모든 큐 구성 및 상태 정보를 가져 오는 방법을 표시합니다. 다음 URL은 HTTP GET 메소드로 사용됩니다.

V 9.0.4 IBM MQ 9.0.4 이상:

```
https://localhost:9443/ibmmq/rest/v1/admin/qmgr/QM1/queue?
attributes=*&status=*&filter=status.openInputCount:greaterThan:3
```

IBM MQ 9.0.3 이하:

```
https://localhost:9443/ibmmq/rest/v1/qmgr/QM1/queue?
attributes=*&status=*&filter=status.openInputCount:greaterThan:3
```

V 9.0.2 큐의 응답 본문 속성

queue 오브젝트와 함께 HTTP GET 메소드를 사용하여 큐에 대한 정보를 요청하면, 이름 지정된 JSON 오브젝트 내에서 다음 속성이 리턴됩니다.

다음 오브젝트를 사용할 수 있습니다.

- [1892 페이지의 『원격』](#)
- [1893 페이지의 『알리어스』](#)
- [1893 페이지의 『동적』](#)
- [1893 페이지의 『모델』](#)
- [1894 페이지의 『클러스터』](#)
- [1895 페이지의 『트리거』](#)
- [1896 페이지의 『이벤트』](#)
- [1897 페이지의 『applicationDefaults』](#)
- [1898 페이지의 『queueSharingGroup』](#)
- [1899 페이지의 『dataCollection』](#)
- [1900 페이지의 『스토리지』](#)
- [1901 페이지의 『일반』](#)
- [1902 페이지의 『확장됨』](#)
- [1903 페이지의 『시간소인』](#)
- [1903 페이지의 『상태』](#)
- [1904 페이지의 『applicationHandle』](#)

큐 REST API 매개변수 및 속성에 대한 PCF와 동등한 항목에 대한 자세한 정보는 [큐의 REST API 및 PCF와 동등한 항목을 참조하십시오](#).

원격

remote 오브젝트는 리모트 큐에 대한 정보를 포함하며 리모트 큐에 대해서만 리턴됩니다.

qmgrName

문자열.

리모트 큐 관리자의 이름을 지정합니다.

이 리모트 큐가 큐 관리자 알리어스로 사용되는 경우 이 속성은 큐 관리자의 이름입니다.

이 리모트 큐가 응답 대상 큐 알리어스로 사용되는 경우 이 속성은 응답 대상 큐 관리자가 되는 큐 관리자의 이름입니다.

이 속성은 항상 리턴됩니다.

queueName

문자열.

리모트 큐 관리자에서 알려진 대로 큐의 이름을 지정합니다.

이 속성은 항상 리턴됩니다.

transmissionQueueName

문자열.

리모트 큐 또는 큐 관리자 알리어스 정의에 보낼 메시지에 사용하는 전송 큐의 이름을 지정합니다.

알리어스

alias 오브젝트는 알리어스 큐에 대한 정보를 포함하며 알리어스 큐에 대해서만 리턴됩니다.

targetName

문자열.

알리어스가 해석되는 큐 또는 토픽의 이름을 지정합니다.

이 속성은 항상 리턴됩니다.

targetType

문자열.

알리어스가 해석하는 오브젝트의 유형을 지정합니다.

값은 다음 중 하나입니다.

큐(queue)

오브젝트가 큐임을 지정합니다.

토픽

오브젝트가 토픽임을 지정합니다.

동적

dynamic 오브젝트는 동적 큐에 대한 정보를 포함하며 모델 큐에서 프로그래밍 방식으로 작성되는 로컬 큐에 대해서만 리턴됩니다.

유형

문자열.

동적 큐의 유형을 지정합니다.

이 속성은 항상 리턴됩니다.

값은 다음 중 하나입니다.

permanentDynamic

큐가 동적으로 정의된 영구적 큐임을 지정합니다.

sharedDynamic

 이 속성은 z/OS에서만 사용할 수 있습니다.

큐가 동적으로 정의된 공유 큐임을 지정합니다.

temporaryDynamic

큐가 동적으로 정의된 임시 큐임을 지정합니다.

모델

model 오브젝트는 모델 큐에 대한 정보를 포함하며 모델 큐에 대해서만 리턴됩니다.

유형

문자열.

모델 큐 정의 유형을 지정합니다.

이 속성은 항상 리턴됩니다.

값은 다음 중 하나입니다.

permanentDynamic

큐가 동적으로 정의된 영구적 큐임을 지정합니다.

sharedDynamic

 이 속성은 z/OS에서만 사용할 수 있습니다.

큐가 동적으로 정의된 공유 큐임을 지정합니다.

temporaryDynamic

큐가 동적으로 정의된 임시 큐임을 지정합니다.

클러스터

cluster 오브젝트는 하나 이상의 클러스터 부분인 큐에 대한 정보를 포함합니다. type=cluster가 지정되거나 속성 큐 매개변수가 요청한 경우 큐에 대해서만 오브젝트가 리턴됩니다.

이름

문자열.

큐가 속한 클러스터의 이름을 지정합니다.

이 속성 또는 **namelist** 속성이 항상 리턴됩니다.

이름 목록

문자열.

큐가 속한 클러스터를 나열하는 이름 목록을 지정합니다.

이 속성 또는 **name** 속성이 항상 리턴됩니다.

qmgrId

문자열.

큐 관리자의 고유 ID를 지정합니다.

이 속성은 type=cluster가 지정되는 경우에만 리턴됩니다.

qmgrName

문자열.

로컬 큐 관리자의 이름을 지정합니다.

이 속성은 type=cluster가 지정되는 경우에만 리턴됩니다.

queueType

문자열.

큐의 유형을 지정합니다.

이 속성은 type=cluster가 지정되는 경우에만 리턴됩니다.

값은 다음 중 하나입니다.

로컬

클러스터 큐가 로컬 큐를 나타냄을 지정합니다.

알리어스

클러스터 큐가 알리어스 큐를 나타냄을 지정합니다.

원격

클러스터 큐가 리모트 큐를 나타냄을 지정합니다.

qmgrAlias

클러스터 큐가 큐 관리자 알리어스를 나타냄을 지정합니다.

transmissionQueueForChannelName

문자열.

큐를 전송 큐로 사용하는 클러스터 송신자 채널의 일반 이름을 지정합니다. 속성은 해당 클러스터 전송 큐에서 클러스터 수신자 채널로 메시지를 전송할 클러스터 송신자 채널을 지정합니다.

workloadPriority

정수입니다.

클러스터 워크로드 관리에서 큐의 우선순위를 지정합니다.

값 0은 가장 낮은 우선순위를 지정하고 9는 가장 높은 우선순위를 지정합니다.

workloadQueueUse

문자열.

클러스터 큐의 원격 및 로컬 인스턴스를 클러스터 워크로드 분배에서 사용하는지 여부를 지정합니다. 값은 다음 중 하나입니다.

asQmgr

큐 관리자에서 정의된 값을 사용하십시오.

any

큐의 원격 및 로컬 인스턴스를 사용하십시오.

로컬

큐의 로컬 인스턴스만 사용하십시오.

workloadRank

정수입니다.

클러스터 워크로드 관리에서 큐의 순위를 지정합니다.

값 0은 가장 낮은 우선순위를 지정하고 9는 가장 높은 우선순위를 지정합니다.

트리거

trigger 오브젝트는 트리거에 대한 정보를 포함합니다.

사용 가능

Boolean입니다.

트리거 메시지가 이니시에이션 큐에 기록되는지 여부를 지정합니다.

데이터

문자열.

트리거 메시지에 포함되는 사용자 데이터를 지정합니다.

용량

정수입니다.

이니시에이션 큐에 대해 트리거 메시지를 시작하는 메시지 수를 지정합니다.

initiationQueueName

문자열.

큐와 관련된 트리거 메시지의 로컬 큐를 지정합니다.

messagePriority

정수입니다.

메시지가 트리거 이벤트를 발생시키거나 트리거 이벤트로 간주되기 위해 반드시 필요한 최소 우선순위를 지정합니다.

processName

문자열.

트리거 이벤트가 발생할 때 시작되는 애플리케이션을 식별하는 IBM MQ 프로세스의 로컬 이름을 지정합니다.

큐가 전송 큐인 경우 프로세스 정의에는 시작할 채널 이름이 포함됩니다.

유형

문자열.

트리거 이벤트를 시작하는 조건을 지정합니다. 조건이 true인 경우, 트리거 메시지가 이니시에이션 큐로 송신됩니다.

값은 다음 중 하나입니다.

없음

트리거 메시지가 전송되지 않았습니다.

모두

큐에 도착하는 모든 메시지에 대해 트리거 메시지를 송신하십시오.

1번째

큐 용량이 0 - 1인 경우 트리거 메시지를 송신하십시오.

용량

큐 용량이 **depth** 속성의 값을 초과하는 경우 트리거 메시지를 송신하십시오.

이벤트

events 오브젝트는 두 오브젝트(큐 용량의 오브젝트 및 큐 서비스 간격 이벤트의 오브젝트)를 포함합니다. 각 오브젝트는 이벤트 유형과 관련된 오브젝트를 포함합니다.

용량

JSON 오브젝트입니다.

큐 용량 이벤트와 관련된 다음 속성을 포함할 수 있는 JSON 오브젝트입니다.

highEnabled

Boolean입니다.

큐 고용량 이벤트 생성 여부를 지정합니다.

큐 고용량 이벤트는 큐의 메시지 수가 큐 고용량 한계 **highPercentage** 이상임을 표시합니다.

highPercentage

정수입니다.

큐 고용량 이벤트를 생성하기 위해 큐 용량과 비교 할 임계값을 지정합니다.

이 값은 최대 큐 용량의 백분율로 표현됩니다.

lowEnabled

Boolean입니다.

큐 저용량 이벤트 생성 여부를 지정합니다.

큐 저용량 이벤트는 큐의 메시지 수가 큐 저용량 한계 **lowPercentage** 이하임을 표시합니다.

lowPercentage

정수입니다.

큐 저용량 이벤트를 생성하기 위해 큐 용량과 비교 할 임계값을 지정합니다.

이 값은 최대 큐 용량의 백분율로 표현됩니다.

fullEnabled

Boolean입니다.

큐 가득 참 이벤트 생성 여부를 지정합니다.

큐 가득 참 이벤트는 큐가 가득 차서 큐에 추가 메시지를 넣을 수 없음을 표시합니다. 즉, 큐 용량이 최대 큐 용량에 도달했습니다.

serviceInterval

JSON 오브젝트입니다.

큐 서비스 간격 이벤트와 관련된 다음 속성을 포함할 수 있는 JSON 오브젝트입니다.

highEnabled

Boolean입니다.

큐 서비스 간격 높음 이벤트가 생성됨을 지정합니다.

최소 **duration** 속성으로 지정된 시간 동안 메시지를 큐에서 검색하지 않거나 큐에 넣지 않은 경우 큐 서비스 간격 높음 이벤트가 생성됩니다.

okEnabled

Boolean입니다.

큐 서비스 간격 확인 이벤트가 생성됨을 지정합니다.

duration 속성으로 지정된 시간 내에 큐에서 메시지가 검색된 경우 큐 서비스 간격 확인 이벤트가 생성됩니다.

지속 기간

정수입니다.

큐 서비스 간격 높음 및 큐 서비스 간격 확인 이벤트를 생성하는 데 사용되는 서비스 간격 지속 기간(밀리초)을 지정합니다.

applicationDefaults

applicationDefaults 오브젝트는 메시지 지속성, 메시지 우선순위, 공유 입력 설정, 미리 읽기 설정과 같은 기본 작동과 관련된 속성을 포함합니다.

clusterBind

문자열.

MQOO_BIND_AS_Q_DEF가 MQOPEN 호출에서 지정된 경우 사용할 바인딩을 지정합니다.

값은 다음 중 하나입니다.

onOpen

바인딩이 MQOPEN 호출로 고정됨을 지정합니다.

notFixed

바인딩이 고정되지 않음을 지정합니다.

onGroup

메시지 그룹이 동일한 목적지 인스턴스에 할당되도록 애플리케이션에서 요청할 수 있음을 지정합니다.

messagePropertyControl

문자열.

MQGMO_PROPERTIES_AS_Q_DEF가 MQGET 호출에서 지정되는 경우 큐에서 메시지를 검색할 때 메시지 특성이 처리되는 방법을 지정합니다.

이 속성은 로컬, 알리어스, 모델 큐에 적용 가능합니다.

값은 다음 중 하나입니다.

모두

메시지가 리모트 큐 관리자에게 송신될 때 메시지의 모든 특성이 포함됨을 지정합니다. 메시지 디스크립터 또는 확장에서 해당 특성을 제외한 특성은 메시지 데이터에서 하나 이상의 MQRFH2 헤더에 배치됩니다.

호환 가능

메시지에 접두부가 mcd., jms., usr. 또는 mqext. 인 특성이 포함된 경우 모든 메시지 특성이 MQRFH2 헤더의 애플리케이션에 전달됨을 지정합니다. 그렇지 않으면 메시지 디스크립터 또는 확장에서 해당 특성을 제외한 모든 특성이 제거되며 더 이상 액세스 가능하지 않습니다.

강제 실행

특성이 애플리케이션이 메시지 핸들을 지정하는지의 여부에 관계없이 MQRFH2 헤더의 메시지 데이터에 항상 리턴됨을 지정합니다. MQGET 호출에서 MQGMO 구조의 MsgHandle 필드에 포함된 올바른 메시지 핸들이 무시됩니다. 메시지 핸들을 사용하여 메시지 특성에 액세스할 수 없습니다.

없음

메시지가 리모트 큐 관리자에 송신되기 전에 메시지의 모든 특성이 메시지에서 제거됨을 지정합니다. 메시지 디스크립터 또는 확장자의 특성은 제거되지 않습니다.

version6Compatible

애플리케이션 MQRFH2 헤더는 송신되는 시점에 모두 수신됩니다. MQSETMP를 사용하여 설정된 특성은 MQINQMP를 사용하여 검색해야 합니다. 이런 특성은 애플리케이션에서 작성한 MQRFH2에 추가되지 않습니다. 송신 애플리케이션에 의해 MQRFH2 헤더에서 설정된 특성은 MQINQMP를 사용하여 검색할 수 없습니다.

messagePersistence

문자열.

큐에서 메시지 지속성의 기본값을 지정합니다. 메시지 지속성은 큐 관리자의 재시작에서 메시지를 보존하는지 여부를 판별합니다.

값은 다음 중 하나입니다.

지속적

큐의 메시지가 지속적이고 큐 관리자가 재시작될 때 보존됨을 지정합니다.

nonPersistent

큐의 메시지가 지속적이지 않고 큐 관리자가 재시작될 때 유실됨을 지정합니다.

messagePriority

정수입니다.

큐에 넣는 메시지의 기본 우선순위를 지정합니다.

putResponse

문자열.

애플리케이션이 MQPMO_RESPONSE_AS_Q_DEF를 지정할 때 큐에 대한 넣기 조작에 사용되는 응답 유형을 지정합니다.

값은 다음 중 하나입니다.

동기화

넣기 조작은 동기적으로 실행되며 응답을 리턴합니다.

비동기

넣기 조작은 비동기적으로 실행되며 MQMD 필드의 서브세트를 리턴합니다.

readAhead

문자열.

클라이언트에 전달된 비지속 메시지의 기본 미리 읽기 작동을 지정합니다.

값은 다음 중 하나입니다.

아니오

클라이언트 애플리케이션이 미리 읽기를 요청하도록 구성되지 않으면 비지속 메시지를 미리 읽지 않음을 지정합니다.

yes

애플리케이션이 요청하기 전에 비지속 메시지를 클라이언트에 미리 송신함을 지정합니다. 클라이언트가 비정상적으로 종료된 경우나 클라이언트가 송신된 메시지를 모두 이용하지 않는 경우 비지속 메시지가 손실될 수 있습니다.

사용 안함

클라이언트 애플리케이션이 미리 읽기를 요청했는지 여부와 무관하게 비지속적 메시지를 미리 읽지 않음을 요청합니다.

sharedInput

Boolean입니다.

입력을 위해 이 큐를 여는 애플리케이션에 대한 기본 공유 옵션을 지정합니다.

값이 true로 설정되는 경우 공유 액세스가 있는 메시지를 가져오기 위해 큐를 사용할 수 있습니다.

queueSharingGroup

queueSharingGroup 오브젝트는 z/OS의 큐 공유 그룹에 관련된 속성을 포함합니다.

속성 지정 값

문자열.

 이 속성은 z/OS에서만 사용할 수 있습니다.

큐가 정의되는 위치 및 작동 방법을 지정합니다. 즉, 큐의 처리를 지정합니다.

이 값은 큐 관리자가 큐 공유 그룹의 구성원인 경우에만 항상 리턴됩니다.

값은 다음 중 하나입니다.

복사

큐 정의가 명령을 실행하는 큐 관리자의 페이지 세트에 있음을 지정합니다. 로컬 큐의 경우, 메시지는 각 큐 관리자의 페이지 세트에 저장되며 그 큐 관리자를 통해서만 사용 가능합니다.

그룹

큐 정의가 공유 저장소에 있음을 지정합니다.

qmgr

큐 정의가 명령을 실행하는 큐 관리자의 페이지 세트에 있음을 지정합니다. 로컬 큐의 경우, 메시지는 각 큐 관리자의 페이지 세트에 저장되며 그 큐 관리자를 통해서만 사용 가능합니다.

공용

이 값은 로컬 큐에만 유효합니다.

큐가 공유 저장소에 있음을 지정합니다. 메시지는 커플링 기능에 저장되고 큐 공유 그룹에 있는 큐 관리자에서 사용할 수 있습니다.

qmgrName

문자열.

 이 속성은 z/OS에서만 사용할 수 있습니다.

REST 키워드에 대해 응답을 생성하는 큐 관리자의 이름을 지정합니다.

이 속성은 REST 요청이 작성된 큐 관리자가 큐 공유 그룹의 부분이고 **commandScope** 선택적 조회 매개변수가 지정된 경우에만 리턴됩니다.

structureName

문자열.

 이 속성은 z/OS에서만 사용할 수 있습니다.

공유 큐를 사용할 때 메시지가 저장된 커플링 기능 구조의 이름을 지정합니다.

dataCollection

dataCollection 오브젝트는 데이터 콜렉션, 모니터링, 통계에 관련된 속성을 포함합니다.

회계

문자열.

큐에 대해 계정 데이터를 수집할지 여부를 지정합니다.

값은 다음 중 하나입니다.

asQmgr

큐가 큐 관리자 MQSC 매개변수 ACCTQ에서 값을 상속함을 지정합니다.

해제

큐에 대해 계정 데이터를 수집함을 지정합니다.

켜짐

큐 관리자의 ACCTQ MQSC 매개변수가 없으므로 설정되지 않는 경우 큐에 대해 계정 데이터를 수집함을 지정합니다.

모니터링

문자열.

온라인 모니터링 데이터를 수집할지 여부를 지정하고 데이터를 수집하는 경우 데이터를 수집하는 비율을 지정합니다.

값은 다음 중 하나입니다.

해제

큐에 대해 온라인 모니터링 데이터를 수집하지 않음을 지정합니다.

asQmgr

큐가 큐 관리자 MONQ MQSC 매개변수에서 값을 상속함을 지정합니다.

낮음

큐 관리자의 MONQ MQSC 매개변수가 없으므로 설정되지 않는 경우 큐에 대해 온라인 모니터링 데이터를 수집함을 지정합니다. 데이터 콜렉션의 비율이 낮습니다.

medium

큐 관리자의 MONQ MQSC 매개변수가 없으므로 설정되지 않는 경우 큐에 대해 온라인 모니터링 데이터를 수집함을 지정합니다. 데이터 콜렉션의 비율이 중간입니다.

높음

큐 관리자의 MONQ MQSC 매개변수가 없으므로 설정되지 않는 경우 큐에 대해 온라인 모니터링 데이터를 수집함을 지정합니다. 데이터 컬렉션의 비율이 높습니다.

통계

 이 속성은 IBM MQ Appliance, UNIX, Linux, and Windows에서만 사용할 수 있습니다.

문자열.

큐에 대해 통계 데이터를 수집할지 여부를 지정합니다.

값은 다음 중 하나입니다.

asQmgr

큐 관리자의 STATQ MQSC 매개변수에서 값을 상속함을 지정합니다.

해제

큐에 대해 통계 데이터를 수집하지 않음을 지정합니다.

켜짐

큐 관리자의 STATQ MQSC 매개변수가 없으므로 설정되지 않는 경우 큐에 대해 통계 데이터를 수집함을 지정합니다.

스토리지

storage 오브젝트는 큐에서 허용된 최대 메시지 길이 및 최대 큐 용량과 같은 메시지 스토리지에 관련된 속성을 포함합니다.

indexType

 이 속성은 z/OS에서만 사용할 수 있습니다.

문자열.

큐 관리자가 유지보수하는 색인 유형을 지정하여 큐에서 MQGET 조작을 더 신속히 처리합니다. 공유 큐의 경우 색인 유형이 사용할 수 있는 MQGET 호출의 유형을 판별합니다.

값은 다음 중 하나입니다.

없음

색인이 없음을 지정합니다. 메시지가 순차적으로 검색됩니다.

correlationId

상관 ID를 사용하여 큐를 색인화함을 지정합니다.

groupId

그룹 ID를 사용하여 큐를 색인화함을 지정합니다.

messageId

메시지 ID를 사용하여 큐를 색인화함을 지정합니다.

messageToken

메시지 토큰을 사용하여 큐를 색인화함을 지정합니다.

maximumMessageLength

정수입니다.

큐에서 메시지에 대해 허용되는 최대 메시지 길이(바이트)를 지정합니다.

maximumDepth

정수입니다.

큐에서 허용되는 최대 메시지 수를 지정합니다.

messageDeliverySequence

문자열.

메시지가 우선순위 순서 또는 순서로 전달되는지 여부를 지정합니다.

값은 다음 중 하나입니다.



priority

메시지가 우선순위 순서대로 리턴됨을 지정합니다.

FIFO

메시지가 FIFO(First In, First Out) 순서로 리턴됨을 지정합니다.

nonPersistentMessageClass

  이 속성은 IBM MQ Appliance, UNIX, Linux, and Windows에서만 사용할 수 있습니다.

문자열.

이 속성은 로컬 및 모델 큐에서만 유효합니다.

큐에 넣는 비지속 메시지에 지정하는 신뢰성 레벨을 지정합니다.

값은 다음 중 하나입니다.

정상

큐 관리자 세션의 수명 동안 비지속 메시지가 지속됨을 지정합니다. 이는 큐 관리자를 재시작하면 제거됩니다.

높음

큐 관리자가 큐의 수명 동안 비지속 메시지를 보유하려고 시도함을 지정합니다. 실패가 발생하면 비지속 메시지가 손실될 수 있습니다.

pageSet

 이 속성은 z/OS에서만 사용할 수 있습니다.

정수입니다.

페이지 세트의 ID를 지정합니다.

storageClass

 이 속성은 z/OS에서만 사용할 수 있습니다.

문자열.

스토리지 클래스의 이름을 지정합니다.

일반

general 오브젝트는 가져오기 또는 넣기 조작 금지 여부, 큐에 대한 설명, 전송 큐 설정과 같이 일반 큐 특성과 관련된 속성을 포함합니다.

설명

문자열.

큐의 설명을 지정합니다.

inhibitGet

Boolean입니다.

큐에서 가져오기 조작이 허용됨을 지정합니다.

값이 true로 설정되는 경우 큐에서 가져오기 조작이 허용되지 않습니다.

inhibitPut

Boolean입니다.

큐에서 넣기 조작이 허용됨을 지정합니다.

값이 true로 설정되는 경우 큐에서 넣기 조작이 허용되지 않습니다.

isTransmissionQueue

문자열.

큐가 정상적인 사용에 필요한지 또는 리모트 큐 관리자에 메시지를 전송하는 데 필요한지 여부를 지정합니다.

값이 true로 설정되는 경우 큐는 리모트 큐 관리자에 메시지를 전송하는 전송 큐입니다.

확장됨

extended 오브젝트는 백아웃 큐 설정 및 공유 입력 설정과 같은 확장 큐 특성과 관련된 속성을 포함합니다.

allowSharedInput

Boolean입니다.

애플리케이션의 다중 인스턴스가 입력을 위해 큐를 열 수 있는지 여부를 지정합니다.

값이 true로 설정되는 경우 애플리케이션의 다중 인스턴스가 입력을 위해 큐를 열 수 있습니다.

backoutRequeueQueueName

문자열.

메시지가 **backoutThreshold** 값보다 많이 백아웃된 경우 메시지를 전송한 큐의 이름을 지정합니다.

backoutThreshold

정수입니다.

backoutRequeueQueueName 속성으로 지정된 백아웃 큐로 전송하기 전에 메시지를 백아웃할 수 있는 횟수를 지정합니다.

사용자 설치

문자열.

새 기능에 대해 사용자 정의 속성을 지정합니다.

V 9.0.4 enableMediaImageOperations

 이 속성은 IBM MQ Appliance, UNIX, Linux, and Windows에서만 사용할 수 있습니다.

선형 로깅이 사용되는 경우 매체 이미지에서 로컬 또는 영구적 동적 큐 오브젝트가 복구 가능한지 여부를 지정합니다.

문자열.

값은 다음 중 하나입니다.

yes

이 큐 오브젝트가 복구 가능하도록 지정합니다.

아니오

rcdmqimg 및 rcrmqobj 명령은 이 오브젝트에 대해 허용되지 않습니다. 자동 매체 이미지가 사용 가능한 경우, 해당 오브젝트에 대해 매체 이미지가 기록되지 않습니다.

asQmgr

큐가 큐 관리자 ImageRecoverQueue 속성에서 값을 상속함을 지정합니다.

이 값은 이 속성의 기본값입니다.

hardenGetBackout

 이 속성은 z/OS에서만 사용할 수 있습니다.

Boolean입니다.

큐 관리자가 재시작될 때 횟수가 정확하도록 메시지가 백아웃된 횟수의 계산이 저장되는지 여부를 지정합니다.

값이 true로 설정되는 경우 큐 관리자가 재시작될 때 백아웃 수가 항상 정확합니다.

supportDistributionLists

 이 속성은 IBM MQ Appliance, UNIX, Linux, and Windows에서만 사용할 수 있습니다.

Boolean입니다.

큐에 분배 목록 메시지를 배치할 수 있는지 여부를 지정합니다.

값이 true로 설정되는 경우 큐에서 분배 목록을 넣을 수 있습니다.

시간소인

timestamps 오브젝트는 날짜 및 시간 정보와 관련된 속성을 포함합니다.

대체됨

문자열.

큐가 마지막으로 대체된 날짜 및 시간을 지정합니다.

날짜 및 시간을 리턴하는 데 사용된 시간소인 형식에 대한 자세한 정보는 [REST API 시간소인](#)을 참조하십시오.

클러스터됨

문자열.

로컬 큐 관리자가 정보를 사용할 수 있게 된 날짜 및 시간을 지정합니다.

날짜 및 시간을 리턴하는 데 사용된 시간소인 형식에 대한 자세한 정보는 [REST API 시간소인](#)을 참조하십시오.

created

문자열.

큐가 작성된 날짜 및 시간을 지정합니다.

날짜 및 시간을 리턴하는 데 사용된 시간소인 형식에 대한 자세한 정보는 [REST API 시간소인](#)을 참조하십시오.

상태

status 오브젝트는 큐 상태 정보와 관련된 속성을 포함합니다.

currentDepth

정수입니다.

현재 큐 용량을 지정합니다.

lastGet

문자열.

마지막 메시지를 큐에서 파괴적으로 읽은 날짜 및 시간을 지정합니다.

날짜 및 시간을 리턴하는 데 사용된 시간소인 형식에 대한 자세한 정보는 [REST API 시간소인](#)을 참조하십시오.

lastPut

문자열.

마지막 메시지를 큐에 넣은 날짜 및 시간을 지정합니다.

날짜 및 시간을 리턴하는 데 사용된 시간소인 형식에 대한 자세한 정보는 [REST API 시간소인](#)을 참조하십시오.

mediaRecoveryLogExtent

 이 속성은 IBM MQ Appliance, UNIX, Linux, and Windows에서만 사용할 수 있습니다.

문자열.

큐의 매체 복원을 수행하는 데 필요한 가장 오래된 로그 익스텐트의 이름을 지정합니다.

리턴되는 이름은 Snnnnnnn.LOG 양식이며 완전한 경로 이름이 아닙니다.

oldestMessageAge

정수입니다.

큐에서 가장 오래된 메시지의 보유 시간(초)을 지정합니다.

큐가 비어 있는 경우 0이 리턴됩니다. 값이 999,999,999를 초과하는 경우 999,999,999로 리턴됩니다. 사용 가능한 데이터가 없는 경우 -1이 리턴됩니다.

onQueueTime

JSON 오브젝트입니다.

메시지가 큐에 남는 시간에 관련된 다음 속성을 포함할 수 있는 JSON 오브젝트입니다.

longSamplePeriod

정수입니다.

긴 기간 동안 활동을 기반으로 메시지가 큐에 남는 시간의 내용(마이크로초)을 지정합니다.

shortSamplePeriod

정수입니다.

짧은 기간 동안 활동을 기반으로 메시지가 큐에 남는 시간의 내용(마이크로초)을 지정합니다.

이 속성은 결과를 필터링하는 데 사용할 수 없습니다.

openInputCount

정수입니다.

MQGET 호출을 사용하여 메시지를 큐에서 제거하기 위해 현재 유효한 핸들의 수를 지정합니다.

openOutputCount

정수입니다.

MQPUT 호출을 사용하여 메시지를 큐에 넣기 위해 현재 유효한 핸들의 수를 지정합니다.

monitoringRate

문자열.

큐에 대해 모니터링 데이터를 수집하는 비율을 지정합니다.

값은 다음 중 하나입니다.

해제

데이터가 수집되지 않음을 지정합니다.

낮음

데이터 콜렉션의 낮은 비율을 지정합니다.

medium

데이터 콜렉션의 중간 비율을 지정합니다.

높음

높은 데이터 콜렉션 비율을 지정합니다.

tpipeName

 이 속성은 z/OS에서만 사용할 수 있습니다.

배열입니다.

브릿지가 활성화된 경우 IBM MQ IMS 브릿지를 사용하여 OTMA와의 통신에 사용되는 TPIPE 이름을 지정합니다.

이 속성은 결과를 필터링하는 데 사용할 수 없습니다.

uncommittedMessages

정수입니다.

큐에 대해 보류 중인 커밋되지 않은 변경 수를 지정합니다.

z/OS에서, 가능한 값은 0 또는 1입니다. 값 1은 큐에 최소 하나의 커밋되지 않은 메시지가 있음을 나타냅니다.

applicationHandle

applicationHandle 오브젝트는 애플리케이션 핸들 정보와 관련된 속성을 포함합니다.

설명

문자열.

애플리케이션에 대한 설명을 지정합니다.

태그

 이 속성은 z/OS에서만 사용할 수 있습니다.

문자열.

열기 애플리케이션의 태그를 지정합니다.

유형

문자열.

애플리케이션의 유형을 지정합니다.

이 값은 다음 값 중 하나입니다.

queueManagerProcess

열기 애플리케이션이 큐 관리자 프로세스임을 지정합니다.

channelInitiator

열기 애플리케이션이 채널 시작기임을 지정합니다.

userApplication

열기 애플리케이션이 사용자 애플리케이션임을 지정합니다.

batchConnection

z/OS 이 속성은 z/OS에서만 사용할 수 있습니다.

열기 애플리케이션이 배치 연결을 사용 중임을 지정합니다.

rrsBatchConnection

z/OS 이 속성은 z/OS에서만 사용할 수 있습니다.

열기 애플리케이션이 배치 연결을 사용하는 RRS 조정 애플리케이션임을 지정합니다.

cicsTransaction

z/OS 이 속성은 z/OS에서만 사용할 수 있습니다.

열기 애플리케이션이 CICS 트랜잭션임을 지정합니다.

imsTransaction

z/OS 이 속성은 z/OS에서만 사용할 수 있습니다.

열기 애플리케이션이 IMS 트랜잭션임을 지정합니다.

systemExtension

열기 애플리케이션이 큐 관리자가 제공하는 기능의 확장을 수행하는 애플리케이션임을 지정합니다.

asynchronousConsumerState

문자열.

큐에서 비동기 이용자의 상태를 지정합니다.

값은 다음 중 하나입니다.

활성

MQCB 호출이 메시지를 비동기로 처리하기 위해 콜백할 함수를 설정하고 연결 핸들이 시작되어 비동기 메시지 이용을 진행할 수 있음을 지정합니다.

비활성

MQCB 호출이 메시지를 비동기로 처리하기 위해 콜백할 함수를 설정하지만 연결 핸들이 시작되지 않거나 중지 또는 일시중단됨을 지정합니다.

일시중단됩니다

비동기 메시지 이용을 핸들에서 진행할 수 없도록 비동기 이용 콜백이 일시중단됨을 지정합니다.

이러한 상황은 조작 MQOP_SUSPEND를 사용한 MQCB 또는 MQCTL 호출이 애플리케이션에 의해 오브젝트 핸들에 대해 실행되었거나 시스템에 의해 일시중단되었기 때문에 발생할 수 있습니다. 비동기 메시지 이용 일시중단 프로세스의 일부로 시스템이 호출을 일시중단한 경우 콜백 함수가 일시중단의 원인이 되는 문제점에 대해 설명하는 이유 코드와 함께 호출됩니다. 이 상황은 콜백으로 전달되는 MQCBC 구조의 이유 필드에 보고됩니다. 비동기 메시지 이용을 계속 진행하려면 애플리케이션이 *Operation* MQOP_RESUME을 사용하여 MQCB 또는 MQCTL 호출을 발행해야 합니다.

suspendedTemporarily

비동기 메시지 이용을 핸들에서 진행할 수 없도록 비동기 이용 콜백이 임시로 일시중단됨을 지정합니다.

비동기 메시지 이용 일시중단 프로세스의 일부로 콜백 함수가 일시중단의 원인이 되는 문제점에 대해 설명하는 이유 코드와 함께 호출됩니다. 이 상황은 콜백으로 전달되는 MQCBC 구조의 이유 필드에 보고됨

니다. 콜백 함수는 임시 조건이 해결된 후 시스템에서 비동기 메시지 이용을 재개하는 경우에 다시 호출됩니다.

없음

MQCB 호출이 이 핸들에 대해 발행되지 않아 비동기 메시지 이용이 핸들에서 구성되지 않음을 지정합니다.

addressSpaceId

 이 속성은 z/OS에서만 사용할 수 있습니다.

문자열.

애플리케이션에 대해 4자의 주소 공간ID를 지정합니다.

channelName

문자열.

채널 이름을 지정합니다.

connectionName

문자열.

연결 이름을 지정합니다.

상태

문자열.

핸들의 상태를 지정합니다.

이 값은 다음 값 중 하나입니다.

활성

연결로부터의 API 호출이 큐에 대해 진행 중임을 지정합니다. 이 상태는 MQGET WAIT 호출이 진행 중인 경우 발생할 수 있습니다.

비활성

연결로부터의 API 호출이 큐에 대해 진행 중이지 않음을 지정합니다. 이 상태는 MQGET WAIT 호출이 진행 중이지 않은 경우 발생할 수 있습니다.



openOptions

JSON 배열입니다.

큐에 대해 강제 실행 중인 열기 옵션을 지정합니다.

올바른 MQOO 옵션이 배열에 있을 수 있습니다. MQOO_* 옵션에 대한 자세한 정보는 [MQOO_*\(열기 옵션\)](#)를 참조하십시오.

processId

  이 속성은 IBM MQ Appliance, UNIX, Linux, and Windows에서만 사용할 수 있습니다.

정수입니다.

열기 애플리케이션의 프로세스 ID를 지정합니다.

processSpecificationBlockName

 이 속성은 z/OS에서만 사용할 수 있습니다.

문자열.

실행 중인 IMS 트랜잭션과 연관된 프로그램 스펙 블록의 8자 이름을 지정합니다.

processSpecificationTableId

 이 속성은 z/OS에서만 사용할 수 있습니다.

문자열.

연결된 IMS 영역에 대한 프로그램 스펙 테이블 영역 ID의 4자 ID를 지정합니다.

qmgrTransactionId

문자열.

큐 관리자가 지정한 복구 단위를 지정합니다.

V 9.0.4 이 ID는 복구 ID의 각 바이트에 대해 2자리의 16진수로 표시됩니다.

이 속성은 결과를 필터링하는 데 사용할 수 없습니다.

cicsTaskNumber

z/OS 이 속성은 z/OS에서만 사용할 수 있습니다.

정수입니다.

7자리의 CICS 태스크 번호를 지정합니다.

threadId

ULW **MQ Appliance** 이 속성은 IBM MQ Appliance, UNIX, Linux, and Windows에서만 사용할 수 있습니다.

정수입니다.

열기 애플리케이션의 스레드 ID를 지정합니다.

값 0은 공유 연결에 의해 핸들이 열렸음을 표시합니다. 공유 연결에 의해 작성된 핸들이 모든 스레드에 대해 논리적으로 열립니다.

cicsTransactionId

z/OS 이 속성은 z/OS에서만 사용할 수 있습니다.

문자열.

4자의 CICS 트랜잭션 ID를 지정합니다.

unitOfWorkId

문자열.

복구 단위에 대해 복구 ID를 지정합니다. 이 값 형식은 **unitOfWorkType**의 값으로 판별됩니다.

V 9.0.4 이 ID는 복구 ID의 각 바이트에 대해 2자리의 16진수로 표시됩니다.

이 속성은 결과를 필터링하는 데 사용할 수 없습니다.

unitOfWorkType

문자열.

큐 관리자가 감지한 대로 외부 복구 단위 ID의 유형을 지정합니다.

값은 다음 중 하나입니다.

qmgr

cics

z/OS 이 값은 z/OS에서만 사용할 수 있습니다.

ims

z/OS 이 값은 z/OS에서만 사용할 수 있습니다.

rrs

z/OS 이 값은 z/OS에서만 사용할 수 있습니다.

xa

userId

문자열.

열기 애플리케이션의 사용자 ID를 지정합니다.

V 9.0.2 DELETE

queue 자원이 있는 HTTP DELETE 메소드를 사용하여 지정된 큐 관리자에서 지정된 큐를 삭제할 수 있습니다.

이 REST API 명령은 **Delete Queue** PCF 명령 및 **DELETE queues** MQSC 명령과 유사합니다.

- [자원 URL](#)
- [선택적 조회 매개변수](#)
- [1910 페이지의 『요청 헤더』](#)

- 요청 본문 형식
- 1910 페이지의 『[보안 요구사항](#)』
- 응답 상태 코드
- 1911 페이지의 『[응답 헤더](#)』
- 응답 본문 형식
- 예

자원 URL

V 9.0.4 IBM MQ 9.0.4 이상:

`https://host:port/ibmmq/rest/v1/admin/qmgr/{qmgrName}/queue/{queueName}`

IBM MQ 9.0.3 이하:

`https://host:port/ibmmq/rest/v1/qmgr/{qmgrName}/queue/{queueName}`

qmgrName

삭제할 큐가 있는 큐 관리자의 이름을 지정합니다.

V 9.0.4 **qmgrName**으로 리모트 큐 관리자를 지정할 수 있습니다. 리모트 큐 관리자를 지정하는 경우, 게이트웨이 큐 관리자를 구성해야 합니다. 자세한 정보는 [REST API를 사용하여 리모트 관리를 참조하십시오](#).

큐 관리자 이름은 대소문자를 구분합니다.

큐 관리자 이름에 슬래시, 마침표 또는 퍼센트 부호가 포함되는 경우 해당 문자는 인코딩된 URL이어야 합니다.

- 슬래시(/)는 %2F로 인코딩되어야 합니다.
- 퍼센트 기호(%)는 %25로 인코딩되어야 합니다.

queueName

삭제할 큐의 이름을 지정합니다.

큐 이름은 대소문자를 구분합니다.

큐 이름이 슬래시 또는 퍼센트 부호를 포함하는 경우 해당 문자는 인코딩된 URL이어야 합니다.

- 슬래시(/)는 %2F로 인코딩해야 합니다.
- 퍼센트 부호(%)는 %25로 인코딩해야 합니다.

V 9.0.1 HTTP 연결을 사용으로 설정하는 경우 HTTPS 대신 HTTP를 사용할 수 있습니다. HTTP 사용에 대한 자세한 정보는 [HTTP 및 HTTPS 포트 구성을 참조하십시오](#).

선택적인 쿼리 매개변수:

keepAuthorityRecords

ULW **MQ Appliance** 이 매개변수는 IBM MQ Appliance, UNIX, Linux, and Windows에서만 사용할 수 있습니다.

연관된 권한 레코드가 삭제됨을 지정합니다.

commandScope=scope

z/OS 이 매개변수는 z/OS에서만 사용할 수 있습니다.

큐 관리자가 큐 공유 그룹의 멤버인 경우 명령 실행 방법을 지정합니다.

큐 관리자가 큐 공유 그룹의 구성원이 아닌 경우 이 매개변수를 지정할 수 없습니다.

scope는 다음 값 중 하나일 수 있습니다.

큐 관리자의 이름

명령이 이름 지정된 큐 관리자에서 실행되도록 지정합니다. 큐 관리자가 자원 URL에서 지정된 큐 관리자와 동일한 큐 공유 그룹 내에서 활성 상태여야 합니다.

자원 URL에서 지정된 큐 관리자인 큐 관리자 이름을 지정할 수 없습니다.

큐 관리자 이름이 퍼센트 부호(%)를 포함하는 경우 이 문자는 %25로 인코딩된 URL이어야 합니다.

*

명령이 로컬 큐 관리자에서 실행되며 큐 공유 그룹의 모든 활성 큐 관리자에 전달됩니다.

이 옵션이 사용되는 경우 `ibm-mq-qmgrs` 응답 헤더가 응답을 생성한 큐 관리자의 실패로 구분된 목록과 함께 리턴됩니다. 예를 들어, 헤더는 다음 헤더와 같습니다.

```
ibm-mq-qmgrs: MQ21, MQ22
```

제거

큐에서 모든 메시지가 제거되도록 지정합니다.

메시지가 큐에 있는 경우 **purge**를 지정해야 합니다. 그렇지 않으면 큐를 삭제할 수 없습니다.

queueSharingGroupDisposition=*disposition*

z/OS 이 매개변수는 z/OS에서만 사용할 수 있습니다.

큐가 정의되는 위치 및 작동 방법을 지정합니다. 즉, 큐의 처리를 지정합니다.

*disposition*은 다음 값 중 하나일 수 있습니다.

복사

큐 정의가 명령을 실행하는 큐 관리자의 페이지 세트에 있음을 지정합니다. 큐가 **MQQSGD_COPY** PCF 매개변수 또는 **copy** REST API 매개변수를 사용한 명령으로 정의되었습니다.

공유 저장소의 큐 또는 **MQQSGD_Q_MGR** PCF 매개변수 또는 **qmgr** REST API 매개변수를 사용하여 정의된 큐는 이 명령에 영향을 받지 않습니다.

그룹

큐 정의가 공유 저장소에 있음을 지정합니다. 큐가 **MQQSGD_GROUP** PCF 매개변수 또는 **group** REST API 매개변수를 사용한 명령으로 정의되었습니다.

큐의 로컬 사본을 제외하고 명령을 실행하는 큐 관리자의 페이지 세트에 있는 큐는 이 명령에 영향을 받지 않습니다.

삭제에 성공한 경우, 다음 MQSC 명령이 생성되고 큐 공유 그룹에 있는 모든 활성 큐 관리자에 송신되어 페이지 세트 0에서 로컬 사본을 삭제할 수 있습니다.

```
DELETE queue(q-name) QSGDISP(COPY)
```

또는 로컬 큐 전용인 경우:

```
DELETE QLOCAL(q-name) NOPURGE QSGDISP(COPY)
```

그룹 오브젝트의 삭제는 QSGDISP(COPY)를 지정한 명령이 실패해도 적용됩니다.

참고: **purge** 플래그를 지정하는 경우에도 항상 **NOPURGE** 옵션을 가져옵니다. 큐의 로컬 사본에서 메시지를 삭제하려면 **purge** 플래그 및 **copy**의 **queueSharingGroupDisposition** 값으로 각 사본에 대한 큐 삭제 명령을 명시적으로 실행해야 합니다.

qmgr

큐 정의가 명령을 실행하는 큐 관리자의 페이지 세트에 있음을 지정합니다. 오브젝트가 **MQQSGD_Q_MGR** PCF 매개변수 또는 **qmgr** REST API 매개변수를 사용한 명령으로 정의되었습니다.

공유 저장소에 있는 큐 또는 해당 큐의 로컬 사본은 이 명령에 영향을 받지 않습니다.

공용

이 값은 로컬 큐에만 유효합니다.

큐가 공유 저장소에 있음을 지정합니다. 오브젝트가 **MQQSGD_SHARED** PCF 매개변수 또는 **shared** REST API 매개변수를 사용한 명령으로 정의되었습니다.

명령을 실행하는 큐 관리자의 페이지 세트에 있는 큐 또는 **MQQSGD_GROUP** 매개변수를 사용하는 명령으로 정의된 큐는 이 명령의 영향을 받지 않습니다.

기본값은 `qmgr`입니다.

요청 헤더

다음 헤더를 요청과 함께 전송해야 합니다.

ibm-mq-rest-csrf-token

이 헤더는 콘텐츠 `csrfToken` 쿠키의 콘텐츠인 값으로 전송해야 합니다. `csrfToken` 쿠키의 콘텐츠를 사용하여 요청을 인증하는 데 사용되는 신임 정보가 신임 정보의 소유자에 의해 사용됨을 확인할 수 있습니다. 즉, 이 토큰을 사용하여 사이트 간 요청 위조 공격을 방지합니다.

`csrfToken` 쿠키는 요청이 HTTP GET 메소드로 작성된 후에 리턴됩니다. 쿠키의 콘텐츠가 변경할 수 있으므로 쿠키 콘텐츠의 캐시된 버전을 사용할 수 없습니다. 각 요청에 대해 쿠키의 최근 값을 사용해야 합니다.

V 9.0.5 실행 정보는 최대 IBM MQ 9.0.4에까지 적용됩니다. IBM MQ 9.0.5부터는 이 헤더가 설정되어야 하지만 값은 공백을 포함한 어떤 값도 될 수 있습니다.

`csrfToken` 쿠키는 IBM MQ 9.0.5 이상에서 REST API로부터의 응답에서 송신되지 않습니다.

권한 부여

기본 인증을 사용하는 경우 이 헤더를 송신해야 합니다. 자세한 정보는 [REST API로 HTTP 기본 인증 사용](#)을 참조하십시오.

V 9.0.4 다음 헤더를 요청과 함께 선택적으로 전송할 수 있습니다.

ibm-mq-rest-gateway-qmgr

이 헤더는 게이트웨이 큐 관리자 사용될 큐 관리자를 지정합니다. 게이트웨이 큐 관리자는 리모트 큐 관리자로 연결할 때 사용됩니다. 자세한 정보는 [REST API를 사용하여 리모트 관리](#)를 참조하십시오.

요청 본문 형식

없음

보안 요구사항

호출자를 `mqweb` 서버에 대해 인증해야 하며 `MQWebAdmin`, `MQWebAdminRO` 또는 `MQWebUser` 역할 중 하나 이상의 구성원이어야 합니다. `administrative REST API`의 보안에 대한 자세한 정보는 [IBM MQ Console 및 REST API 보안](#)을 참조하십시오.

지정된 큐 관리자에 대해 다음 PCF 명령을 실행하기 위한 기능을 호출자의 보안 프린시플에 부여해야 합니다.

- 자원 URL의 `{queueName}` 부분으로 지정된 큐의 경우 `MQCMD_DELETE_Q` PCF 명령을 실행하기 위한 권한이 부여되어야 합니다.

ULW UNIX, Linux, and Windows에서 `mqsetaut` 명령을 사용하여 IBM MQ 자원을 사용하도록 보안 프린시플에 권한을 부여할 수 있습니다. 자세한 정보는 `mqsetaut`의 내용을 참조하십시오.

z/OS z/OS의 경우 [z/OS에서 보안 설정](#)을 참조하십시오.

응답 상태 코드

204

큐가 삭제되었습니다.

400

올바르지 않은 데이터가 제공되었습니다.

예를 들어, 올바른지 않은 큐 데이터가 지정되었거나 큐가 비어 있지 않습니다.

401

인증되지 않았습니다.

호출자를 mqweb 서버에 대해 인증해야 하며 MQWebAdmin, MQWebAdminRO 또는 MQWebUser 역할 중 하나 이상의 구성원이어야 합니다. `ibm-mq-rest-csrf-token` 헤더도 지정해야 합니다. 추가 정보는 [1910 페이지의 『보안 요구사항』](#)의 내용을 참조하십시오.

403

권한이 없습니다.

호출자가 mqweb 서버에 대해 인증되었거나 올바른 프린시펄과 연관되어 있습니다. 그러나 프린시펄에 필수 IBM MQ 자원 중 모두 또는 서브세트에 대한 액세스 권한이 없습니다. 필수인 액세스에 대한 자세한 정보는 [1910 페이지의 『보안 요구사항』](#)의 내용을 참조하십시오.

404

큐가 없습니다.

500

IBM MQ의 서버 문제 또는 오류 코드입니다.

503

큐 관리자가 실행 중이지 않습니다.

응답 헤더

다음 헤더가 응답과 함께 리턴됩니다.

z/OS `ibm-mq-qmgrs`

z/OS에서 선택적 조희 매개변수 `commandScope=*`가 사용되는 경우 이 헤더는 자원을 생성한 큐 관리자의 심표로 분리된 목록과 함께 리턴됩니다. 예를 들어, 헤더는 다음 헤더와 같습니다.

```
ibm-mq-qmgrs: MQ21, MQ22
```

큐 관리자에 대해 명령이 실행되기 전에 오류가 발생하면 응답 헤더가 큐 관리자의 목록을 포함하지 않습니다. 예를 들어, 명령에 성공하면 200 또는 201 상태 코드를 생성하는 요청에 헤더가 있습니다. 요청이 거부되면 401(인증되지 않음) 상태 코드를 생성하는 요청에 헤더가 없습니다. 개별 큐 관리자가 명령 인증 여부를 결정하므로 403(인증되지 않음) 상태 코드를 생성하는 요청에 헤더가 있습니다.

V 9.0.4 `ibm-mq-rest-gateway-qmgr`

이 헤더는 리모트 큐 관리자가 자원 URL에 지정된 경우 리턴됩니다. 이 헤더 값은 게이트웨이 큐 관리자로 사용되는 큐 관리자의 이름입니다.

응답 본문 형식

큐가 삭제 완료되면 응답 본문이 비어 있습니다. 오류가 발생하면 응답 본문이 오류 메시지를 포함합니다. 자세한 정보는 [REST API 오류 처리](#)를 참조하십시오.

예:

다음 예제는 큐 관리자 QM1에서 큐 Q1을 삭제하고 HTTP DELETE 메소드와 함께 사용된 경우 큐에서 모든 메시지를 제거합니다.

V 9.0.4 IBM MQ 9.0.4 이상:

```
https://localhost:9443/ibmmq/rest/v1/admin/qmgr/QM1/queue/Q1?purge
```

IBM MQ 9.0.3 이하:

```
https://localhost:9443/ibmmq/rest/v1/qmgr/QM1/queue/Q1?purge
```

V 9.0.4 `/admin/qmgr/{qmgrName}/subscription`

subscription 자원이 있는 HTTP GET 메소드를 사용하여 구독에 대한 정보를 요청할 수 있습니다.

이 자원 URL과 함께 administrative REST API 게이트웨이를 사용할 수 있습니다.

구독 REST API 매개변수 및 속성에 대한 PCF와 동등한 항목에 대한 자세한 정보는 [1930 페이지의 『구독의 REST API 및 PCF와 동등한 항목』](#)의 내용을 참조하십시오.

V 9.0.4 GET

subscription 자원이 있는 HTTP GET 메소드를 사용하여 구독에 대한 정보를 요청하십시오.

리턴되는 정보는 [Inquire Subscription](#) PCF 명령 및 [DISPLAY SUB](#) MQSC 명령이 리턴한 정보와 유사합니다.

- [1912 페이지의 『자원 URL』](#)
- [1912 페이지의 『선택적인 쿼리 매개변수:』](#)
- [1914 페이지의 『요청 헤더』](#)
- [1914 페이지의 『요청 본문 형식』](#)
- [1914 페이지의 『보안 요구사항』](#)
- [1915 페이지의 『응답 상태 코드』](#)
- [1915 페이지의 『응답 헤더』](#)
- [1915 페이지의 『응답 본문 형식』](#)
- [1916 페이지의 『예:』](#)

자원 URL

`https://host:port/ibmmq/rest/v1/admin/qmgr/{qmgrName}/subscription/{subscriptionName}`

qmgrName

구독을 조회할 큐 관리자의 이름을 지정합니다.

V 9.0.4 `qmgrName`으로 리모트 큐 관리자를 지정할 수 있습니다. 리모트 큐 관리자를 지정하는 경우, 게이트웨이 큐 관리자를 구성해야 합니다. 자세한 정보는 [REST API를 사용하여 리모트 관리를 참조하십시오](#).

큐 관리자 이름은 대소문자를 구분합니다.

큐 관리자 이름에 슬래시, 마침표 또는 퍼센트 부호가 포함되는 경우 해당 문자는 인코딩된 URL이어야 합니다.

- 슬래시(/)는 %2F로 인코딩되어야 합니다.
- 퍼센트 기호(%)는 %25로 인코딩되어야 합니다.

subscriptionName

지정된 큐 관리자에 있는 구독의 이름을 선택적으로 지정합니다.

구독 이름은 대소문자를 구분합니다.

구독 이름에 영숫자가 아닌 문자가 포함되는 경우 이는 URL로 인코딩되어야 합니다.

HTTP 연결을 사용으로 설정하는 경우 HTTPS 대신 HTTP를 사용할 수 있습니다. HTTP 사용에 대한 자세한 정보는 [HTTP 및 HTTPS 포트 구성을 참조하십시오](#).

선택적인 쿼리 매개변수:

`attributes={object,...[*|object.attributeName,...]}`

오브젝트, ...

리턴할 관련 구독 속성을 포함하는 JSON 오브젝트의 쉼표로 구분된 목록을 지정합니다.

예를 들어, 시간소인과 관련된 모든 구독 속성을 리턴하려면 `timestamps`를 지정하십시오. 대상 및 사용자와 관련된 모든 구독 속성을 리턴하려면 `destination,user`를 지정하십시오.

동일한 오브젝트를 두 번 이상 지정할 수 없습니다.

오브젝트의 전체 목록 및 연관된 속성은 [구독의 속성을 참조하십시오](#).

*

모든 속성을 지정합니다.

object.attributeName,...

리턴할 쿼리 구성 속성의 쉼표로 구분된 목록을 지정합니다.

각 속성은 `object.attributeName` 양식으로, 속성을 포함하는 JSON 오브젝트를 지정해야 합니다.

예를 들어, 대상 오브젝트에 포함된 `correlationId` 속성을 리턴하려면

`destination.correlationId`를 지정하십시오.

동일한 속성을 두 번 이상 지정할 수 없습니다.

속성의 전체 목록 및 연관된 오브젝트는 [구독의 속성](#)을 참조하십시오.

filter=filterValue

리턴된 구독 정의의 필터를 지정합니다.

자원 URL에서 구독 이름을 지정하거나 ID 조회 매개변수를 사용하는 경우에는 이 조회 매개변수를 사용할 수 없습니다.

하나의 필터만 지정할 수 있습니다.

`filterValue`에 다음 형식이 있습니다.

```
attribute:operator:value
```

설명:

속성

적용 가능한 속성 중 하나를 지정합니다. 속성의 전체 목록은 [구독의 속성](#)을 참조하십시오. 다음 속성은 지정할 수 없습니다.

- name
- id

시간소인인 속성을 필터링하기 위해 필터는 후미 별표(*)를 사용하여 시간소인의 일부를 지정할 수 있습니다. 시간소인의 형식은 YYYY-MM-DDThh:mm:ss입니다. 예를 들어 2001-11-1*를 지정하여 2001-11-10에서 2001-11-19 범위의 날짜를 필터링하거나, 2001-11-12T14:*를 지정하여 지정된 날짜의 지정된 시간에서 분을 필터링할 수 있습니다.

날짜의 YYYY 섹션에 대한 올바른 값의 범위는 1900 - 9999입니다.

시간소인은 문자열입니다. 그러므로 `equalTo` 및 `notEqualTo` 연산자만 시간소인과 함께 사용할 수 있습니다.

연산자

다음 연산자 중 하나를 지정합니다.

lessThan

정수 속성이 있는 이 연산자만 사용하십시오.

greaterThan

정수 속성이 있는 이 연산자만 사용하십시오.

equalTo

임의 속성이 있는 이 연산자를 사용하십시오.

notEqualTo

임의 속성이 있는 이 연산자를 사용하십시오.

lessThanOrEqualTo

정수 속성이 있는 이 연산자만 사용하십시오.

greaterThanOrEqualTo

정수 속성이 있는 이 연산자만 사용하십시오.

값

속성에 대해 테스트할 상수 값을 지정합니다.

값 유형은 속성 값으로 판별됩니다.

문자열 및 부울 속성의 경우 콜론 다음에 값 필드를 생략할 수 있습니다. 문자열 속성의 경우, 지정된 속성에 대해 값이 없는 구독을 리턴하도록 값을 생략하십시오. 부울 속성의 경우, 지정된 속성이 false로 설정된 구독을 리턴하도록 값을 생략하십시오. 예를 들어, 다음 필터는 토픽 이름 속성이 지정되지 않은 모든 구독을 리턴합니다.

```
filter=topic.name:equalTo:
```

단일 별표(*)는 값 끝에서 와일드카드로 지정되는 문자열 속성에 사용될 수 있습니다.

값에 영숫자가 아닌 문자가 포함되는 경우 이는 URL로 인코딩되어야 합니다. 값에 와일드카드를 사용하지 않으려는 퍼센트 문자 또는 별표가 포함되는 경우, 값은 두 번 URL로 인코딩되어야 합니다. 즉 퍼센트 문자는 %2525로 인코딩되어야 합니다. 별표는 %252A로 인코딩해야 합니다.

id=id

지정된 큐 관리자에 있는 구독의 ID를 지정합니다.

자원 URL 또는 이름 조회 매개변수에서 구독 이름을 지정하는 경우에는 이 조회 매개변수를 사용할 수 없습니다.

ID는 16진수를 포함하는 문자열입니다. 대문자와 소문자를 혼합하여 구성할 수 있습니다.

name=name

필터링할 와일드카드 구독 이름을 지정합니다.

자원 URL 또는 id 조회 매개변수에서 구독 이름을 지정하는 경우에는 이 조회 매개변수를 사용할 수 없습니다.

지정된 name은 공백 또는 와일드카드 별표(*)를 포함해야 합니다. 다음 결합 중 하나를 지정할 수 있습니다.

공백 이름 속성이 없는 구독이 리턴되도록 지정합니다.

모든 구독이 리턴됨을 지정합니다.

prefix*

구독 이름에 지정된 접두부가 있는 모든 구독이 리턴됨을 지정합니다.

***suffix**

구독 이름에 지정된 접미부가 있는 모든 구독이 리턴됨을 지정합니다.

prefix*suffix

구독 이름에 지정된 접두부 및 지정된 접미부가 있는 모든 구독이 리턴됨을 지정합니다.

요청 헤더

다음 헤더를 요청과 함께 전송해야 합니다.

권한 부여

기본 인증을 사용하는 경우 이 헤더를 송신해야 합니다. 자세한 정보는 [REST API로 HTTP 기본 인증 사용](#)을 참조하십시오.

다음 헤더를 요청과 함께 선택적으로 전송할 수 있습니다.

ibm-mq-rest-gateway-qmgr

이 헤더는 게이트웨이 큐 관리자 사용될 큐 관리자를 지정합니다. 게이트웨이 큐 관리자는 리모트 큐 관리자로 연결할 때 사용됩니다. 자세한 정보는 [REST API를 사용하여 리모트 관리를 참조](#)하십시오.

요청 본문 형식

없음

보안 요구사항

호출자를 mqweb 서버에 대해 인증해야 하며 MQWebAdmin, MQWebAdminRO 또는 MQWebUser 역할 중 하나 이상의 구성원이어야 합니다. administrative REST API의 보안에 대한 자세한 정보는 [IBM MQ Console 및 REST API 보안을 참조](#)하십시오.

지정된 큐 관리자에 대해 다음 PCF 명령을 실행하기 위한 기능을 호출자의 보안 프린시펄에 부여해야 합니다.

- 자원 URL의 {subscriptionName} 부분으로 지정된 구독, id 조회 매개변수 또는 지정된 조회 매개변수와 일치하는 구독의 경우, MQCMD_INQUIRE_SUBSCRIPTION PCF 명령을 실행하기 위한 권한이 부여되어야 합니다.

프린시펄이 MQCMD_INQUIRE_SUBSCRIPTION PCF 명령을 실행할 수 있는 경우에는 프린시펄에 표시 권한이 있어야 합니다. 프린시펄에 자원 URL 및 조회 매개변수에서 지정한 일부 구독에 대한 표시 권한만 있는 경우, REST 요청에서 리턴된 구독의 배열은 프린시펄에 표시할 권한이 있는 리턴으로 제한됩니다. 표시할 수 없는 구독에 대한 정보는 리턴되지 않습니다. 프린시펄에 자원 URL 및 조회 매개변수에서 지정한 구독에 대한 표시 권한이 없는 경우, HTTP 상태 코드인 403이 리턴됩니다.

ULW UNIX, Linux, and Windows에서 **mqsetaut** 명령을 사용하여 IBM MQ 자원을 사용하도록 보안 프린시펄에 권한을 부여할 수 있습니다. 자세한 정보는 [mqsetaut](#)의 내용을 참조하십시오.

z/OS z/OS의 경우 [z/OS에서 보안 설정을 참조하십시오](#).

응답 상태 코드

200

구독이 검색되었습니다.

400

올바르지 않은 데이터가 제공되었습니다.

예를 들어, 올바르지 않은 구독 속성이 지정되었습니다.

401

인증되지 않았습니다.

호출자를 mqweb 서버에 대해 인증해야 하며 MQWebAdmin, MQWebAdminRO 또는 MQWebUser 역할 중 하나 이상의 구성원이어야 합니다. 추가 정보는 [1914 페이지의 『보안 요구사항』](#)의 내용을 참조하십시오.

403

권한이 없습니다.

호출자가 mqweb 서버에 대해 인증되었거나 올바른 프린시펄과 연관되어 있습니다. 그러나 프린시펄에 필수 IBM MQ 자원 중 모두 또는 서브세트에 대한 액세스 권한이 없습니다. 필수인 액세스에 대한 자세한 정보는 [1914 페이지의 『보안 요구사항』](#)의 내용을 참조하십시오.

404

구독이 없습니다.

500

IBM MQ의 서버 문제 또는 오류 코드입니다.

503

큐 관리자가 실행 중이지 않습니다.

응답 헤더

다음 헤더가 응답과 함께 리턴됩니다.

컨텐츠-유형

이 헤더는 application/json;charset=utf-8 값으로 리턴됩니다.

V 9.0.4 ibm-mq-rest-gateway-qmgr

이 헤더는 리모트 큐 관리자가 자원 URL에 지정된 경우 리턴됩니다. 이 헤더 값은 게이트웨이 큐 관리자로 사용되는 큐 관리자의 이름입니다.

응답 본문 형식

응답은 UTF-8 인코딩의 JSON 형식입니다. 응답은 subscription이라고 하는 하나의 JSON 배열을 포함하는 외부 JSON 오브젝트를 포함합니다. 배열의 각 요소는 구독에 대한 정보를 나타내는 JSON 오브젝트입니다. 각 JSON 오브젝트는 다음 속성을 포함합니다.

id

16진 문자열

구독을 식별하는 고유 키를 지정합니다.

이 속성은 항상 리턴됩니다.

이름

문자열

구독의 이름을 지정합니다.

이 속성은 항상 리턴됩니다.

resolvedTopicString

문자열

구독을 작성할 때 정의된 문자열 및 토픽 이름의 결합된 값을 사용하여 완전히 해석된 토픽 문자열을 지정합니다.

이 속성은 항상 리턴됩니다.

다음 오브젝트는 구독에 대한 정보를 나타내는 JSON 오브젝트에 포함될 수 있습니다. 리턴되는 오브젝트 및 속성은 요청에 대해 지정된 URL에 따라 다릅니다.

토픽

정의된 토픽과 관련된 속성을 포함합니다.

선택기

메시지 선택자와 관련된 속성을 포함합니다.

대상

목적지 큐/큐 관리자와 관련된 속성을 포함합니다.

사용자

계정 토큰, 구독을 소유하는 사용자 ID 및 사용자 데이터와 같은 사용자와 관련된 속성을 포함합니다.

일반

구독 지속 가능 여부, 구독 작성 방법 및 토픽 문자열에서 와일드카드의 해석 방법과 같이 일반 구독 특성과 관련된 속성이 들어 있습니다.

확장됨

만기 시간, 메시지 우선순위 및 네트워크 범위와 같은 확장 구독 특성과 관련된 속성을 포함합니다.

시간소인

구독이 작성된 시간소인과 같은 날짜 및 시간 정보와 관련된 속성을 포함합니다.

자세한 정보는 [1917 페이지](#)의 『구독에 대한 응답 본문 속성』의 내용을 참조하십시오.

오류가 발생하면 응답 본문이 오류 메시지를 포함합니다. 자세한 정보는 [REST API 오류 처리](#)를 참조하십시오.

예:

- 다음 예제는 큐 관리자 QM1에서 모든 구독을 나열합니다. 다음 URL은 HTTP GET 메소드로 사용됩니다.

```
https://localhost:9443/ibmmq/rest/v1/admin/qmgr/QM1/subscription
```

다음 JSON 응답이 리턴됩니다.

```
{
  "subscription":
  [
    {
      "id": "414D5120514D33202020202020202020A878195911AFD206",
      "name": "SYSTEM.DEFAULT.SUB",
      "resolvedTopicString": ""
    },
    {
      "id": "414D5120514D33202020202020202020C0740592162214A",
      "name": "MySubscription",
      "resolvedTopicString": "sports/golf"
    },
    {
      "id": "414D5120514D33202020202020202020C07405921621307",
      "name": "QM1 SYSTEM.BROKER.INTER.BROKER.COMMUNICATIONS"
    }
  ]
}
```

이름

문자열.

구독의 토픽 문자열 접두부를 얻는 이전에 정의된 토픽 오브젝트의 이름을 지정합니다.

definedString

문자열.

토픽 문자열의 애플리케이션 부분만 포함하는 토픽 문자열을 지정합니다.

선택기

selector 오브젝트는 메시지 선택자와 관련된 속성을 포함합니다.

값

문자열.

토픽에 대해 발행된 메시지에 적용되는 선택자를 지정합니다.

선택 기준을 충족하는 메시지만 이 구독에 의해 지정된 목적지에 넣습니다.

유형

문자열.

선택자의 유형을 지정합니다.

값은 다음 중 하나입니다.

없음

선택자가 없음을 지정합니다.

표준

선택자가 메시지의 콘텐츠가 아니라 메시지의 특성을 참조하며 표준 IBM MQ 선택자 구문을 사용함을 지정합니다. 이 유형의 선택자는 큐 관리자가 내부적으로 처리할 수 있습니다.

확장됨

선택자가 일반적으로 메시지의 콘텐츠를 참조하는 확장된 선택자 구문을 사용함을 지정합니다. 이런 유형의 선택자는 큐 관리자가 내부적으로 처리할 수 없습니다. 확장된 선택자는 IBM Integration Bus와 같은 다른 프로그램만이 핸들링할 수 있습니다.

대상

destination 오브젝트는 목적지 큐/큐 관리자와 관련된 속성을 포함합니다.

isManaged

Boolean입니다.

목적지의 관리 여부를 지정합니다.

qmgrName

문자열.

구독에 대한 메시지가 전달되는 로컬 또는 리모트 목적지 큐 관리자의 이름을 지정합니다.

이름

문자열.

이 구독에 대한 메시지를 넣을 알리어스, 로컬, 리모트 또는 클러스터 큐의 이름을 지정합니다.

correlationId

16진입니다.

이 구독으로 송신된 모든 메시지에 대한 메시지 디스크립터의 CorrelId 필드에 배치된 상관 ID를 지정합니다.

사용자

user 오브젝트에는 구독을 작성한 사용자와 관련된 속성(예: 계정 토큰, 구독 및 사용자 데이터를 소유하는 사용자 ID)이 들어 있습니다.

accountingToken

16진입니다.

메시지 디스크립터의 AccountingToken 필드에 사용되는 계정 토큰을 지정합니다.

applicationIdentityData

문자열.

메시지 디스크립터의 ApplIdentityData 필드에 사용되는 애플리케이션 ID 데이터를 지정합니다.

데이터

문자열.

구독과 연관된 사용자 데이터를 지정합니다.

이름

문자열.

이 구독을 '소유'하는 사용자 ID를 지정합니다. 이 매개변수는 구독의 작성자와 연관된 사용자 ID이거나, 구독 인계가 허용되는 경우 마지막으로 구독을 인계한 사용자 ID입니다.

isVariable

Boolean입니다.

구독을 작성했던 사용자 이외의 사용자가 소유권을 인수할 수 있는지 여부를 지정합니다.

일반

general 오브젝트에는 예를 들어 구독이 지속 가능한지 여부, 구독 방법 및 토픽 문자열에서 와일드카드 해석 방법과 같이 일반 구독 특성과 관련된 속성이 들어 있습니다.

isDurable

Boolean입니다.

이 구독이 지속 가능한 구독인지 여부를 지정합니다.

구독이 지속 가능한 경우, 작성 애플리케이션에서 큐 관리자와의 연결이 끊어지거나 구독에 대한 MQCLOSE 호출을 발행하는 경우에도 구독이 지속됩니다. 큐 관리자는 재시작 중에 구독을 재인스턴스화합니다.

구독이 지속 불가능한 경우, 작성 애플리케이션에서 큐 관리자와의 연결이 끊어지거나 이 애플리케이션이 구독에 대한 MQCLOSE 호출을 발행하는 경우에 큐 관리자가 구독을 제거합니다. 구독에 managed의 **destination.class**가 있는 경우, 큐 관리자는 구독을 종료할 때 아직 이용하지 않은 메시지를 제거합니다.

유형

문자열.

구독이 작성된 방법을 지정합니다.

값은 다음 중 하나입니다.

administrative

DEF SUB MQSC, REST 또는 PCF 명령을 사용하여 작성됩니다. 또한 관리 명령을 사용하여 구독을 수정했음을 표시합니다.

api

MQSUB API 요청을 사용하여 작성됩니다.

proxy

내부적으로 작성되며 큐 관리자를 통해 발행물을 라우트하는 데 사용됩니다.

usesCharacterWildcard

Boolean입니다.

토픽 문자열에 포함된 와일드카드 문자를 해석할 때 사용할 스키마를 지정합니다.

값이 true로 설정되면 와일드 카드 문자는 문자열의 일부를 나타냅니다. 이는 IBM MQ 6.0 브로커와의 호환성을 위한 것입니다.

값이 false로 설정되는 경우, 와일드카드 문자는 토픽 계층의 부분을 나타냅니다. 이 값은 IBM Integration Bus 브로커와의 호환을 위한 값입니다.

확장됨

extended 오브젝트는 만기 시간, 메시지 우선순위 및 네트워크 범위와 같은 확장 구독 특성과 관련된 속성을 포함합니다.

expiry

정수입니다.

작성 날짜 이후에 구독이 만료되는 시간(0.1초 단위)을 지정합니다.

-1 값은 무제한을 나타내는 데 사용될 수 있습니다.

레벨

정수입니다.

이 구독이 작성되는 구독 인터셉션 계층 내 레벨을 지정합니다.

messagePriority

문자열.

구독에 보내는 메시지의 우선순위를 지정합니다. 범위는 0 - 9입니다.

또한 값은 다음 값 중 하나입니다.

asPublished

이 구독으로 송신된 메시지의 우선순위는 발행된 메시지에 제공된 해당 우선순위에서 가져옵니다.

asQueue

이 구독으로 송신된 메시지의 우선순위는 목적지로 정의된 큐의 기본 우선순위에 의해 판별됩니다.

messagePropertyControl

문자열.

발행/구독 관련 메시지 특성을 이 구독으로 송신된 메시지에 추가하는 방법을 지정합니다.

값은 다음 중 하나입니다.

없음

발행/구독 특성이 메시지에 추가되지 않음을 지정합니다.

호환 가능

원래 발행물이 PCF 메시지인 경우, 발행/구독 특성이 PCF 속성으로 추가됨을 지정합니다. PCF 메시지가 아니면, 발행/구독 특성이 MQRFH 버전 1 헤더에 추가됩니다. 이 방법은 이전 버전의 IBM MQ에서 사용하도록 코드화된 애플리케이션과 호환 가능합니다.

pcf

발행/구독 특성이 PCF 속성으로 추가됨을 지정합니다.

rfh2

발행/구독 특성이 MQRFH 버전 2 헤더에 추가됨을 지정합니다. 이 방법은 IBM Integration Bus 브로커에서 사용하도록 코드화된 애플리케이션과 호환 가능합니다.

deliverOnRequest

Boolean입니다.

구독자가 MQSUBRQ API 호출을 사용하여 업데이트에 대해 풀하는지 여부 또는 모든 발행물이 이 구독에 전달되는지 여부를 지정합니다.

값이 true로 설정되는 경우, 발행물이 MQSUBRQ API 호출에 대한 응답으로만 이 구독에 전달됩니다.

값이 false로 설정되는 경우, 토픽의 모든 발행물이 이 구독에 전달됩니다.

networkScope

문자열.

이 구독이 네트워크의 다른 큐 관리자에 전달되는지 여부를 지정합니다.

값은 다음 중 하나입니다.

모두

구독이 발행/구독 집합 또는 계층을 통해 직접 연결된 모든 큐 관리자에 전달함을 지정합니다.

qmgr

구독이 이 큐 관리자 내의 토픽에 발행된 메시지만 전달함을 지정합니다.

시간소인

timestamps 오브젝트는 날짜 및 시간 정보와 관련된 속성을 포함합니다.

대체됨

문자열.

구독이 마지막으로 대체된 날짜 및 시간을 지정합니다.

날짜 및 시간을 리턴하는 데 사용된 시간소인 형식에 대한 자세한 정보는 [REST API 시간소인](#)을 참조하십시오.

created

문자열.

구독이 작성된 날짜 및 시간을 지정합니다.

날짜 및 시간을 리턴하는 데 사용된 시간소인 형식에 대한 자세한 정보는 [REST API 시간소인](#)을 참조하십시오.

V 9.0.2 REST API 및 PCF와 동등한 항목

대부분의 REST API 선택적 조회 매개변수 및 속성에 대해 동등한 PCF 매개변수 또는 속성이 존재합니다. 이 절을 사용하여 이러한 항목을 이해하십시오.

V 9.0.3 큐 관리자의 REST API 및 PCF와 동등한 항목

큐 관리자에 대한 대부분의 REST API 선택적 조회 매개변수 및 속성에 대해 동등한 PCF 매개변수 또는 속성이 존재합니다. 제공된 테이블을 사용하여 해당 항목을 이해하십시오.

- [1921 페이지의 『큐 관리자 속성과 동등한 항목』](#)
- [1922 페이지의 『지원되지 않는 PCF 속성』](#)

큐 관리자 속성과 동등한 항목

표 107. REST API 및 해당 PCF 속성에 대한 큐 관리자 속성			
REST API 속성	PCF 속성	관련 값(REST API)	관련 값(PCF)
name	MQCA_Q_MGR_NAME		
state	MQIACF_Q_MGR_STATU S		
status.started	MQCACF_Q_MGR_START _DATE MQCACF_Q_MGR_START _TIME		
status.channelInit iatorState	MQIACF_CHINIT_STAT US	MQSVC_STATUS_STOPP ED MQSVC_STATUS_START ING MQSVC_STATUS_RUNNI NG MQSVC_STATUS_STOPP ING	stopped starting running stopping
status.ldapConnect ionState	MQIACF_LDAP_CONNEC TION_STATUS	MQLDAPC_CONNECTED MQLDAPC_ERROR MQLDAPC_INACTIVE	connected error disconnected

표 107. REST API 및 해당 PCF 속성에 대한 큐 관리자 속성 (계속)			
REST API 속성	PCF 속성	관련 값(REST API)	관련 값(PCF)
status.connectionCount	MQIACF_CONNECTION_COUNT		

지원되지 않는 PCF 속성

다음 큐 관리자 PCF 속성은 administrative REST API qmgr 자원에서 지원되지 않습니다.

- MQCA_INSTALLATION_DESC
- MQCA_INSTALLATION_NAME
- MQCA_INSTALLATION_PATH
- MQCACF_CURRENT_LOG_EXTENT_NAME
- MQCACF_LOG_PATH
- MQCACF_MEDIA_LOG_EXTENT_NAME
- MQCACF_RESTART_LOG_EXTENT_NAME

V 9.0.2 큐의 REST API 및 PCF와 동등한 항목

큐에 대한 대부분의 REST API 선택적 조회 매개변수 및 속성에 대해 동등한 PCF 매개변수 또는 속성이 존재합니다. 제공된 테이블을 사용하여 해당 항목을 이해하십시오.

- [1922 페이지의 『선택적 조회 매개변수와 동등한 항목』](#)
- [1923 페이지의 『큐 속성과 동등한 항목』](#)
- [1930 페이지의 『지원되지 않는 PCF 속성』](#)

선택적 조회 매개변수와 동등한 항목

표 108. REST API 및 해당 PCF 매개변수에 대한 큐 선택적 조회 매개변수			
REST API 선택적 조회 매개변수	PCF 매개변수	관련 값(REST API)	관련 값(PCF)
commandScope=scope	MQCACF_COMMAND_SCOPE	없음	없음
filter=filterValue	MQCFT_INTEGER_FILTER MQCFT_STRING_FILTER	lessThan greaterThan lessThanOrEqualTo greaterThanOrEqualTo equalTo notEqualTo	MQCFOP_LESS MQCFOP_GREATER MQCFOP_NOT_GREATER MQCFOP_NOT_LESS MQCFOP_EQUAL MQCFOP_LIKE MQCFOP_NOT_EQUAL MQCFOP_NOT_LIKE
force	MQIACF_FORCE		
keepAuthorityRecords	MQIACF_REMOVE_AUTH_REC		
like=queueName	MQCACF_FROM_Q_NAME		

표 108. REST API 및 해당 PCF 매개변수에 대한 큐 선택적 조회 매개변수 (계속)

REST API 선택적 조회 매개변수	PCF 매개변수	관련 값(REST API)	관련 값(PCF)
noReplace	MQIACF_REPLACE		
purge	MQIACF_PURGE		
queueSharingGroupDisposition= <i>disposition</i>	MQIA_QSG_DISP	live all copy group private qmgr shared	MQQSGD_LIVE MQQSGD_ALL MQQSGD_COPY MQQSGD_GROUP MQQSGD_PRIVATE MQQSGD_Q_MGR MQQSGD_SHARED
type= <i>type</i>	MQIA_Q_TYPE	all local alias remote cluster model	없음 MQQT_LOCAL MQQT_ALIAS MQQT_REMOTE MQQT_CLUSTER MQQT_MODEL

큐 속성과 동등한 항목

표 109. REST API 및 해당 PCF 속성에 대한 큐 속성

REST API 속성	PCF 속성	관련 값(REST API)	관련 값(PCF)
name	MQCA_Q_NAME		
type	MQIA_Q_TYPE	local alias remote cluster model	MQQT_LOCAL MQQT_ALIAS MQQT_REMOTE MQQT_CLUSTER MQQT_MODEL
remote.qmgrName	MQCA_REMOTE_Q_MGR_NAME		
remote.queueName	MQCA_REMOTE_Q_NAME		
remote.transmissionQueueName	MQCA_XMIT_Q_NAME		
alias.targetName	MQCA_BASE_OBJECT_NAME		
alias.targetType	MQIA_BASE_TYPE	queue topic	MQOT_Q MQOT_TOPIC

표 109. REST API 및 해당 PCF 속성에 대한 큐 속성 (계속)

REST API 속성	PCF 속성	관련 값(REST API)	관련 값(PCF)
dynamic.type	MQIA_DEFINITION_TYPE	permanentDynamic sharedDynamic temporaryDynamic	MQQDT_PERMANENT_DYNAMIC MQQDT_SHARED_DYNAMIC MQQDT_TEMPORARY_DYNAMIC
model.type	MQIA_DEFINITION_TYPE	permanentDynamic sharedDynamic temporaryDynamic	MQQDT_PERMANENT_DYNAMIC MQQDT_SHARED_DYNAMIC MQQDT_TEMPORARY_DYNAMIC
cluster.name	MQCA_CLUSTER_NAME		
cluster.namelist	MQCA_CLUSTER_NAMELIST		
cluster.qmgrId	QMgrIdentifier		
cluster.qmgrName	QMgrName		
cluster.queueType	ClusterQType	local alias remote qmgrAlias	MQCQT_LOCAL_Q MQCQT_ALIAS_Q MQCQT_REMOTE_Q MQCQT_Q_MGR_ALIAS
cluster.transmissionQueueForChannelName	ClusterChannelName		
cluster.workloadPriority	MQIA_CLWL_Q_PRIORITY		
cluster.workloadQueueUse	MQIA_CLWL_USEQ	true false	MQTC_ON MQTC_OFF
cluster.workloadRank	MQIA_CLWL_Q_RANK		
trigger.enabled	MQIA_TRIGGER_CONTROL	true false	MQTC_ON MQTC_OFF
trigger.data	MQCA_TRIGGER_DATA		
trigger.depth	MQIA_TRIGGER_DEPTH		
trigger.initiationQueueName	MQCA_INITIATION_QUEUE_NAME		
trigger.messagePriority	MQIA_TRIGGER_MESSAGE_PRIORITY		
trigger.processName	MQCA_PROCESS_NAME		

표 109. REST API 및 해당 PCF 속성에 대한 큐 속성 (계속)

REST API 속성	PCF 속성	관련 값(REST API)	관련 값(PCF)
trigger.type	MQIA_TRIGGER_TYPE	none every first depth	MQTT_NONE MQTT_EVERY MQTT_FIRST MQTT_DEPTH
events.depth.highEnabled	MQIA_Q_DEPTH_HIGH_EVENT	true false	MQEVR_ENABLED MQEVR_DISABLED
events.depth.highPercentage	MQIA_Q_DEPTH_HIGH_LIMIT		
events.depth.lowEnabled	MQIA_Q_DEPTH_LOW_EVENT	true false	MQEVR_ENABLED MQEVR_DISABLED
events.depth.lowPercentage	MQIA_Q_DEPTH_LOW_LIMIT		
events.depth.fullEnabled	MQIA_Q_DEPTH_MAX_EVENT	true false	MQEVR_ENABLED MQEVR_DISABLED
events.serviceInterval.highEnabled	MQIA_Q_SERVICE_INTERVAL_EVENT	true false	MQSIE_HIGH MQSIE_NONE (Equivalent only when okEnabled is also false)
events.serviceInterval.okEnabled	MQIA_Q_SERVICE_INTERVAL_EVENT	true false	MQSIE_OK MQSIE_NONE (Equivalent only when highEnabled is also false)
events.serviceInterval.duration	MQIA_Q_SERVICE_INTERVAL		
applicationDefaults.clusterBind	MQIA_DEF_BIND	onOpen notFixed onGroup	MQBND_BIND_ON_OPEN MQBND_BIND_NOT_FIXED MQBND_BIND_ON_GROUP
applicationDefaults.messagePropertyControl	MQIA_PROPERTY_CONTROL	all compatible force none version6Compatible	MQPROP_ALL MQPROP_COMPATIBILITY MQPROP_FORCE_MQRFH2 MQPROP_NONE MQPROP_V6COMPAT

표 109. REST API 및 해당 PCF 속성에 대한 큐 속성 (계속)

REST API 속성	PCF 속성	관련 값(REST API)	관련 값(PCF)
applicationDefault s.messagePersistence	MQIA_DEF_PERSISTENCE	persistent nonPersistent	MQPER_PERSISTENT MQPER_NOT_PERSISTENT
applicationDefault s.messagePriority	MQIA_DEF_PRIORITY		
applicationDefault s.putResponse	MQIA_DEF_PUT_RESPONSE_TYPE	synchronous asynchronous	MQPRT_SYNC_RESPONSE MQPRT_ASYNC_RESPONSE
applicationDefault s.readAhead	MQIA_DEF_READ_AHEAD	no yes disabled	MQREADA_NO MQREADA_YES MQREADA_DISABLED
applicationDefault s.sharedInput	MQIA_DEF_INPUT_OPTION	true false	MQOO_INPUT_SHARED MQOO_INPUT_EXCLUSIVE
queueSharingGroup. disposition	MQIA_QSG_DISP	copy group qmgr shared	MQQSGD_COPY MQQSGD_GROUP MQQSGD_Q_MGR MQQSGD_SHARED
queueSharingGroup. qmgrName	동등한 항목이 없습니다.		
queueSharingGroup. structureName	MQCA_CF_STRUC_NAME		
dataCollection. accounting	MQIA_ACCOUNTING_Q	asQmgr off on	MQMON_Q_MGR MQMON_OFF MQMON_ON
dataCollection. monitoring	MQIA_MONITORING_Q	off asQmgr low medium high	MQMON_OFF MQMON_Q_MGR MQMON_LOW MQMON_MEDIUM MQMON_HIGH
dataCollection. statistics	MQIA_STATISTICS_Q	asQmgr off on	MQMON_Q_MGR MQMON_OFF MQMON_ON

표 109. REST API 및 해당 PCF 속성에 대한 큐 속성 (계속)

REST API 속성	PCF 속성	관련 값(REST API)	관련 값(PCF)
storage.indexType	MQIA_INDEX_TYPE	none correlationId groupId messageId messageToken	MQIT_NONE MQIT_CORREL_ID MQIT_GROUP_ID MQIT_MSG_ID MQIT_MSG_TOKEN
storage.maximumMessageLength	MQIA_MAX_MSG_LENGTH		
storage.maximumDepth	MQIA_MAX_Q_DEPTH		
storage.messageDeliverySequence	MQIA_MSG_DELIVERY_SEQUENCE	priority fifo	MQMDS_PRIORITY MQMDS_FIFO
storage.nonPersistentMessageClass	MQIA_NPM_CLASS	normal high	MQNPM_CLASS_NORMAL MQNPM_CLASS_HIGH
storage.pageSet	PageSetID		
storage.storageClass	MQCA_STORAGE_CLASS		
general.description	MQCA_Q_DESC		
general.inhibitGet	MQIA_INHIBIT_GET	true false	MQQA_GET_INHIBITED MQQA_GET_ALLOWED
general.inhibitPut	MQIA_INHIBIT_PUT	true false	MQQA_PUT_INHIBITED MQQA_PUT_ALLOWED
general.isTransmissionQueue	MQIA_USAGE	true false	MQUS_TRANSMISSION MQUS_NORMAL
extended.allowSharedInput	MQIA_SHAREABILITY	true false	MQQA_SHAREABLE MQQA_NOT_SHAREABLE
extended.backoutRequestQueueName	MQCA_BACKOUT_REQ_Q_NAME		
extended.backoutThreshold	MQIA_BACKOUT_THRESHOLD		
extended.custom	MQCA_CUSTOM		
extended.supportDistributionLists	MQIA_DIST_LISTS	true false	MQDL_SUPPORTED MQDL_NOT_SUPPORTED

표 109. REST API 및 해당 PCF 속성에 대한 큐 속성 (계속)

REST API 속성	PCF 속성	관련 값(REST API)	관련 값(PCF)
extended.hardenGetBackout	MQIA_HARDEN_GET_BACKOUT	true false	MQQA_BACKOUT_HARDENED MQQA_BACKOUT_NOT_HARDENED
extended.enableMediaImageOperations	ImageRecoverQueue	yes no asQmgr	MQIMGRCOV_YES MQIMGRCOV_NO MQIMGRCOV_AS_QMGR
timestamps.altered	MQCA_ALTERATION_DATE MQCA_ALTERATION_TIME		
timestamps.clustered	MQCA_CLUSTER_DATE MQCA_CLUSTER_TIME		
timestamps.created	MQCA_CREATION_DATE MQCA_CREATION_TIME		
status.currentDepth	MQIA_CURRENT_Q_DEPTH		
status.lastGet	MQCACF_LAST_GET_DATE MQCACF_LAST_GET_TIME		
status.lastPut	MQCACF_LAST_PUT_DATE MQCACF_LAST_PUT_TIME		
status.mediaRecoveryLogExtent	MQCACF_MEDIA_LOG_EXTENT_NAME		
status.oldestMessageAge	MQIACF_OLDEST_MESSAGE_AGE		
status.onQueueTime.longSamplePeriod	MQIACF_Q_TIME_INDICATOR		
status.onQueueTime.shortSamplePeriod	MQIACF_Q_TIME_INDICATOR		
status.openInputCount	MQIA_OPEN_INPUT_COUNT		
status.openOutputCount	MQIA_OPEN_OUTPUT_COUNT		

표 109. REST API 및 해당 PCF 속성에 대한 큐 속성 (계속)

REST API 속성	PCF 속성	관련 값(REST API)	관련 값(PCF)
status.monitoringRate	MQIA_MONITORING_Q	off low medium high	MQMON_OFF MQMON_LOW MQMON_MEDIUM MQMON_HIGH
status.tPipeName	MQCA_TPIPE_NAME		
status.uncommittedMessages	MQIACF_UNCOMMITTED_MSGS		
applicationHandle.description	MQCACF_APPL_DESC		
applicationHandle.tag	MQCACF_APPL_TAG		
applicationHandle.type	MQIA_APPL_TYPE	queueManagerProcess channelInitiator userApplication batchConnection rrsBatchConnection cicsTransaction imsTransaction SystemExtension	MQAT_QMGR MQAT_CHANNEL_INITIATOR MQAT_USER MQAT_BATCH MQAT_RRS_BATCH MQAT_CICS MQAT_IMS MQAT_SYSTEM_EXTENSION
applicationHandle.asynchronousConsumerState	MQIACF_ASYNC_STATE	active inactive suspended suspendedTemporarily none	MQAS_ACTIVE MQAS_INACTIVE MQAS_SUSPENDED MQAS_SUSPENDED_TEMPORARY MQAS_NONE
applicationHandle.addressSpaceId	MQCACF_ASID		
applicationHandle.channelName	MQCACH_CHANNEL_NAME		
applicationHandle.connectionName	MQCACH_CONNECTION_NAME		
applicationHandle.state	MQIACF_HANDLE_STATE	active inactive	MQHSTATE_ACTIVE MQHSTATE_INACTIVE
applicationHandle.openOptions	MQIACF_OPEN_OPTIONS		
applicationHandle.processId	MQIACF_PROCESS_ID		
applicationHandle.processSpecificationBlockName	MQCACF_PSB_NAME		

표 109. REST API 및 해당 PCF 속성에 대한 큐 속성 (계속)

REST API 속성	PCF 속성	관련 값(REST API)	관련 값(PCF)
applicationHandle. processSpecificationTableId	MQCACF_PST_ID		
applicationHandle. qmgrTransactionId	MQBACF_Q_MGR_UOW_ID		
applicationHandle. cicsTaskNumber	MQCACF_TASK_NUMBER		
applicationHandle. threadId	MQIACF_THREAD_ID		
applicationHandle. cicsTransactionId	MQCACF_TRANSACTION_ID		
applicationHandle. unitOfWorkId	MQBACF_EXTERNAL_UOW_ID		
applicationHandle. unitOfWorkType	MQIACF_UOW_TYPE	qmgr cics ims rrs xa	MQUOWT_Q_MGR MQUOWT_CICS MQUOWT_IMS MQUOWT_RRS MQUOWT_XA
applicationHandle. UserId	MQCACF_USER_IDENTIFIER		

지원되지 않는 PCF 속성

다음 큐 PCF 속성은 administrative REST API에서 지원되지 않습니다.

- MQIA_SCOPE
- MQIA_RETENTION_INTERVAL

V 9.0.4 구독의 REST API 및 PCF와 동등한 항목

구독에 대한 대부분의 REST API 선택적 조회 매개변수 및 속성에 대해 동등한 PCF 매개변수 또는 속성이 존재합니다. 제공된 테이블을 사용하여 해당 항목을 이해하십시오.

- 1931 페이지의 『[선택적 조회 매개변수와 동등한 항목](#)』
- 1931 페이지의 『[큐 속성과 동등한 항목](#)』
- 1932 페이지의 『[지원되지 않는 PCF 매개변수](#)』

선택적 조회 매개변수와 동등한 항목

표 110. REST API 및 해당 PCF 매개변수에 대한 구독 선택적 조회 매개변수			
REST API 선택적 조회 매개변수	PCF 매개변수	관련 값(REST API)	관련 값(PCF)
filter= <i>filterValue</i>	MQCFT_INTEGER_FILTER MQCFT_STRING_FILTER	lessThan greaterThan lessThanOrEqualTo greaterThanOrEqualTo equalTo notEqualTo	MQCFOP_LESS MQCFOP_GREATER MQCFOP_NOT_GREATER MQCFOP_NOT_LESS MQCFOP_EQUAL MQCFOP_LIKE MQCFOP_NOT_EQUAL MQCFOP_NOT_LIKE

큐 속성과 동등한 항목

표 111. REST API 및 해당 PCF 속성에 대한 구독 속성			
REST API 속성	PCF 속성	관련 값(REST API)	관련 값(PCF)
name	MQCACF_SUB_NAME		
id	MQBACF_SUB_ID		
resolvedTopicString	MQCA_TOPIC_STRING		
topic.name	MQCA_TOPIC_NAME		
topic.definedString	MQCA_TOPIC_STRING		
selector.value	MQCACF_SUB_SELECTOR		
selector.type	MQIACF_SELECTOR_TYPE	none standard extended	MQSELTYPE_NONE MQSELTYPE_STANDARD MQSELTYPE_EXTENDED
destination.isManaged	MQIACF_DESTINATION_CLASS	true false	MQDC_MANAGED MQDC_PROVIDED
destination.qmgrName	MQCACF_DESTINATION_Q_MGR		
destination.name	MQCACF_DESTINATION		
destination.correlationId	MQBACF_DESTINATION_CORREL_ID		
user.accountingToken	MQBACF_ACCOUNTING_TOKEN		
user.applicationIdentityData	MQCACF_APPL_IDENTITY_DATA		

표 111. REST API 및 해당 PCF 속성에 대한 구독 속성 (계속)

REST API 속성	PCF 속성	관련 값(REST API)	관련 값(PCF)
user.data	MQCACF_SUB_USER_DATA		
user.name	MQCACF_SUB_USER_ID		
user.isVariable	MQIACF_VARIABLE_USER_ID	true false	MQVU_ANY_USER MQVU_FIXED_USER
general.isDurable	MQIACF_DURABLE_SUBSCRIPTION	true false	MQSUB_DURABLE_YES MQSUB_DURABLE_NO
general.type	MQIACF_SUB_TYPE	administrative api proxy	MQSUBTYPE_ADMIN MQSUBTYPE_API MQSUBTYPE_PROXY
general.usesCharacterWildcard	MQIACF_WILDCARD_SCHEMA	true false	MQWS_CHAR MQWS_TOPIC
extended.expiry	MQIACF_EXPIRY		
extended.level	MQIACF_SUB_LEVEL		
extended.messagePriority	MQIACF_PUB_PRIORITY	asPublished asQueue	MQPRI_PRIORITY_AS_PUBLISHED MQPR_PRIORITY_AS_QDEF
extended.messagePropertyControl	MQIACF_PUBSUB_PROPERTIES	none compatible pcf rfh2	MQPSPROP_NONE MQPSPROP_COMPAT MQPSPROP_MSGPROP MQPSPROP_RFH2
extended.deliverOnRequest	MQIACF_REQUEST_ONLY	true false	MQRU_PUBLISH_ON_REQUEST MQRU_PUBLISH_ALL
extended.networkScope	MQIACF_SUBSCRIPTION_SCOPE	all qmgr	MQTSCOPE_ALL MQTSCOPE_QMGR
timestamps.altered	MQCA_ALTERATION_DATE MQCA_ALTERATION_TIME		
timestamps.created	MQCA_CREATION_DATE MQCA_CREATION_TIME		

지원되지 않는 PCF 매개변수

다음의 구독 PCF 조회 매개변수는 administrative REST API에서 지원하지 않습니다.

- MQIA_DISPLAY_TYPE
- MQIACF_SUB_TYPE
- MQIACF_SUB_ATTRS

V 9.0.4 채널의 REST API 및 PCF와 동등한 항목

채널에 대한 대부분의 REST API 선택적 조회 매개변수 및 속성에 대해 동등한 PCF 매개변수 또는 속성이 존재합니다. 제공된 테이블을 사용하여 해당 항목을 이해하십시오.

- 1933 페이지의 『선택적 조회 매개변수와 동등한 항목』
- 1933 페이지의 『채널 속성과 동등한 항목』
- 1944 페이지의 『지원되지 않는 PCF 매개변수』

선택적 조회 매개변수와 동등한 항목

표 112. REST API 및 해당 PCF 매개변수에 대한 채널 선택적 조회 매개변수			
REST API 선택적 조회 매개변수	PCF 매개변수	관련 값(REST API)	관련 값(PCF)
filter= <i>filterValue</i>	MQCFT_INTEGER_FILTER MQCFT_STRING_FILTER	lessThan greaterThan lessThanOrEqualTo greaterThanOrEqualTo equalTo notEqualTo	MQCFOP_LESS MQCFOP_GREATER MQCFOP_NOT_GREATER MQCFOP_NOT_LESS MQCFOP_EQUAL MQCFOP_LIKE MQCFOP_NOT_EQUAL MQCFOP_NOT_LIKE
type= <i>type</i>	MQIACH_CHANNEL_TYPE	all sender receiver server requester clusterSender clusterReceiver	없음 MQCHT_SENDER MQCHT_RECEIVER MQCHT_SERVER MQCHT_REQUESTER MQCHT_CLUSSDR MQCHT_CLUSRCVR
queueSharingGroupDisposition= <i>disposition</i>	MQIA_QSG_DISP	live all copy group private qmgr	MQQSGD_LIVE MQQSGD_ALL MQQSGD_COPY MQQSGD_GROUP MQQSGD_PRIVATE MQQSGD_Q_MGR

채널 속성과 동등한 항목

표 113. REST API 및 해당 PCF 속성에 대한 채널 속성			
REST API 속성	PCF 속성	관련 값(REST API)	관련 값(PCF)
name	MQIACH_CHANNEL_NAME		
type	MQIACH_CHANNEL_TYPE		

표 113. REST API 및 해당 PCF 속성에 대한 채널 속성 (계속)

REST API 속성	PCF 속성	관련 값(REST API)	관련 값(PCF)
clusterRouting.workloadPriority	MQIACH_CLWL_CHANNEL_PRIORITY		
clusterRouting.workloadRank	MQIACH_CLWL_CHANNEL_RANK		
clusterRouting.workloadWeight	MQIACH_CLWL_CHANNEL_WEIGHT		
clusterRouting.networkPriority	MQIACH_NETWORK_PRIORITY		
[type].connection.host [type].connection.port sender.connection.host sender.connection.port server.connection.host server.connection.port requester.connection.host requester.connection.port clusterSender.connection.host clusterSender.connection.port clusterReceiver.connection.host clusterReceiver.connection.port	MQCACH_CONNECTION_NAME		
[type].transmissionQueueName sender.transmissionQueueName server.transmissionQueueName	MQCACH_XMIT_Q_NAME		
clusterSender.clusterName clusterReceiver.clusterName	MQCA_CLUSTER_NAME		

표 113. REST API 및 해당 PCF 속성에 대한 채널 속성 (계속)

REST API 속성	PCF 속성	관련 값(REST API)	관련 값(PCF)
clusterSender.clusterNameList clusterReceiver.clusterNameList	MQCA_CLUSTER_NAMELIST		
connectionManagement.heartbeatInterval	MQIACH_HB_INTERVAL		
connectionManagement.disconnectInterval	MQIACH_DISC_INTERVAL		
connectionManagement.keepAliveInterval	MQIACH_KEEP_ALIVE_INTERVAL		
connectionManagement.localAddress.host connectionManagement.localAddress.port connectionManagement.localAddress.portRange	MQCACH_LOCAL_ADDRESSES		
connectionManagement.longRetry.count	MQIACH_LONG_RETRY		
connectionManagement.longRetry.interval	MQIACH_LONG_TIMER		
connectionManagement.shortRetry.count	MQIACH_SHORT_RETRY		
connectionManagement.shortRetry.interval	MQIACH_SHORT_TIMER		
compression.header	MQIACH_HDR_COMPRESSION	none system	MQCOMPRESS_NONE MQCOMPRESS_SYSTEM
compression.message	MQIACH_MSG_COMPRESSION	none runLengthEncoding zlibFast zlibHigh any	MQCOMPRESS_NONE MQCOMPRESS_RLE MQCOMPRESS_ZLIBFAST MQCOMPRESS_ZLIBHIGH MQCOMPRESS_ANY

표 113. REST API 및 해당 PCF 속성에 대한 채널 속성 (계속)

REST API 속성	PCF 속성	관련 값(REST API)	관련 값(PCF)
dataCollection.monitoring	MQIA_MONITORING_CHANNEL	off asQmgr low medium high	MQMON_OFF MQMON_Q_MGR MQMON_LOW MQMON_MEDIUM MQMON_HIGH
dataCollection.statistics	MQIA_STATISTICS_CHANNEL	off asQmgr low medium high	MQMON_OFF MQMON_Q_MGR MQMON_LOW MQMON_MEDIUM MQMON_HIGH
exits.message.name	MQCACH_MSG_EXIT_NAME		
exits.message.userData	MQCACH_MSG_EXIT_USER_DATA		
exits.messageRetry.name	MQCACH_MR_EXIT_NAME		
exits.messageRetry.userData	MQCACH_MR_EXIT_USER_DATA		
exits.receive.name	MQCACH_RCV_EXIT_NAME		
exits.receive.userData	MQCACH_RCV_EXIT_USER_DATA		
exits.security.name	MQCACH_SEC_EXIT_NAME		
exits.security.userData	MQCACH_SEC_EXIT_USER_DATA		
exits.send.name	MQCACH_SEND_EXIT_NAME		
exits.send.userData	MQCACH_SEND_EXIT_USER_DATA		
extended.channelAgentType	MQIACH_MCA_TYPE	process thread	MQMCAT_PROCESS MQMCAT_THREAD
extended.senderDataConversion	MQIACH_DATA_CONVERSION	false true	MQCDC_NO_SENDER_CONVERSION MQCDC_SENDER_CONVERSION
extended.messagePropertyControl	MQIA_PROPERTY_CONTROL	compatible none all	MQPROP_COMPATIBILITY MQPROP_NONE MQPROP_ALL

표 113. REST API 및 해당 PCF 속성에 대한 채널 속성 (계속)

REST API 속성	PCF 속성	관련 값(REST API)	관련 값(PCF)
extended.sequenceNumberWrap	MQIACH_SEQUENCE_NUMBER_WRAP		
failedDelivery.retry.count	MQIACH_MR_COUNT		
failedDelivery.retry.interval	MQIACH_MR_INTERVAL		
failedDelivery.useDeadLetterQueue	MQIA_USE_DEAD_LETTER_Q	true false	MQUSEDLQ_YES MQUSEDLQ_NO
general.description	MQCACH_DESC		
general.maximumMessageLength	MQIACH_MAX_MSG_LENGTH		
batch.preCommitHeartbeat	MQIACH_BATCH_HB		
batch.timeExtend	MQIACH_BATCH_INTERVAL		
batch.dataLimit	MQIACH_BATCH_DATA_LIMIT		
batch.messageLimit	MQIACH_BATCH_SIZE		
batch.nonPersistentMessageSpeedFast currentStatus.batch.nonPersistentMessageSpeedFast	MQIACH_NPM_SPEED	true false	MQNPMS_FAST MQNPMS_NORMAL
queueSharingGroup.disposition	MQIA_QSG_DISP	copy group qmgr	MQQSDG_COPY MQQSDG_GROUP MQQSDG_QMGR
queueSharingGroup.defaultChannelDisposition	MQIACH_DEF_CHANNEL_DISP	private fixShared shared	MQCHLD_PRIVATE MQCHLD_FIXSHARED MQCHLD_SHARED
receiverSecurity.channelAgentUserId	MQCACH_MCA_USER_ID		
receiverSecurity.putAuthority	MQCACH_MCA_USER_ID	default context alternateOrChannelAgent onlyChannelAgent	MQPA_DEFAULT MQPA_CONTEXT MQPA_ALTERNATE_OR_MCA MQPA_ONLY_MCA
transmissionSecurity.certificateLabel	MQCA_CERT_LABEL		

표 113. REST API 및 해당 PCF 속성에 대한 채널 속성 (계속)

REST API 속성	PCF 속성	관련 값(REST API)	관련 값(PCF)
transmissionSecurity.cipherSpecification	MQCACH_SSL_CIPHER_SPEC		
transmissionSecurity.requirePartnerCertificate	MQIACH_SSL_CLIENT_AUTH	true false	MQSCA_REQUIRED MQSCA_OPTIONAL
transmissionSecurity.certificatePeerName	MQCACH_SSL_PEER_NAME		
timestamps.altered	MQCA_ALTERATION_DATE MQCA_ALTERATION_TIME		
currentStatus.inDoubt savedStatus.inDoubt	MQIACH_INDOUBT_STATUS	true false	MQCHIDS_INDOUBT MQCHIDS_NOT_INDOUBT
currentStatus.state	MQIACH_CHANNEL_STATUS	binding starting running paused stopping retrying stopped requesting switching initializing	MQCHS_BINDING MQCHS_STARTING MQCHS_RUNNING MQCHS_PAUSED MQCHS_STOPPING MQCHS_RETRYING MQCHS_STOPPED MQCHS_REQUESTING MQCHS_SWITCHING MQCHS_INITIALIZING
currentStatus.agent.jobName	MQCACH_MCA_JOB_NAME		
currentStatus.agent.running	MQIACH_MCA_STATUS	true false	MQMCAS_RUNNING MQMCAS_STOPPED

표 113. REST API 및 해당 PCF 속성에 대한 채널 속성 (계속)

REST API 속성	PCF 속성	관련 값(REST API)	관련 값(PCF)
currentStatus.agent.state	MQIACH_CHANNEL_SUB STATE	runningChannelAuto DefinitionExit compressingData processingEndOfBatch performingSecurity Handshake heartbeating executingMQGET executingMQI executingMQPUT runningRetryExit runningMessageExit communicatingWithNameServer connectingToNetwork undefined runningReceiveExit receivingFromNetwork resynchingWithPartner runningSecurityExit runningSendExit sendingToNetwork serializingAccessToQmgr	MQCHSSTATE_CHADEXIT MQCHSSTATE_COMPRESSING MQCHSSTATE_END_OF_BATCH MQCHSSTATE_HANDSHAKING MQCHSSTATE_HEARTBEATING MQCHSSTATE_IN_MQGET MQCHSSTATE_IN_MQICALL MQCHSSTATE_IN_MQPUT MQCHSSTATE_MREXIT MQCHSSTATE_MSGEXIT MQCHSSTATE_NAME_SERVER MQCHSSTATE_NET_CONNECTING MQCHSSTATE_OTHER MQCHSSTATE_RCVEXIT MQCHSSTATE_RECEIVING MQCHSSTATE_RESYNCHING MQCHSSTATE_SCYEXIT MQCHSSTATE_SENDEXIT MQCHSSTATE_SENDING MQCHSSTATE_SERIALIZING
currentStatus.agent.userId	MQCACH_MCA_USER_ID		
currentStatus.batch.count	MQIACH_BATCHES		
currentStatus.batch.currentMessages savedStatus.batch.currentMessages	MQIACH_CURRENT_MESSAGES		
currentStatus.batch.luwid.current savedStatus.batch.luwid.current	MQCACH_CURRENT_LUWID		

표 113. REST API 및 해당 PCF 속성에 대한 채널 속성 (계속)

REST API 속성	PCF 속성	관련 값(REST API)	관련 값(PCF)
currentStatus.batch.luwid.last savedStatus.batch.luwid.last	MQCACH_LAST_LUWID		
currentStatus.batch.sequenceNumber.current savedStatus.batch.sequenceNumber.current	MQIACH_CURRENT_SEQ_NUMBER		
currentStatus.batch.sequenceNumber.last savedStatus.batch.sequenceNumber.last	MQIACH_LAST_SEQ_NUMBER		
currentStatus.batch.size	MQIACH_BATCH_SIZE		
currentStatus.compression.header.default currentStatus.compression.header.lastMessage	MQIACH_HDR_COMPRESSION	none system unavailable(lastMessage에만 적용)	MQCOMPRESS_NONE MQCOMPRESS_SYSTEM MQCOMPRESS_NOT_AVAILABLE
currentStatus.compression.message.default currentStatus.compression.message.lastMessage	MQIACH_MSG_COMPRESSION	none runLengthEncoding zlibFast zlibHigh unavailable(lastMessage에만 적용)	MQCOMPRESS_NONE MQCOMPRESS_RLE MQCOMPRESS_ZLIBFAST MQCOMPRESS_ZLIBHIGH MQCOMPRESS_NOT_AVAILABLE
currentStatus.connectionManagement.heartbeatInterval	MQIACH_HB_INTERVAL		
currentStatus.connectionManagement.keepAliveInterval	MQIACH_KEEP_ALIVE_INTERVAL		

표 113. REST API 및 해당 PCF 속성에 대한 채널 속성 (계속)

REST API 속성	PCF 속성	관련 값(REST API)	관련 값(PCF)
currentStatus.connectionManagement.localAddress.host currentStatus.connectionManagement.localAddress.port	MQCACH_LOCAL_ADDRESSES		
currentStatus.connectionManagement.remainingRetries.long	MQIACH_LONG_RETRIES_LEFT		
currentStatus.connectionManagement.remainingRetries.short	MQIACH_SHORT_RETRIES_LEFT		
currentStatus.extended.bufferReceived	MQIACH_BUFFERS_RCVD		
currentStatus.extended.bufferSent	MQIACH_BUFFERS_SENT		
currentStatus.extended.bytesReceived	MQIACH_BYTES_RCVD		
currentStatus.extended.bytesSent	MQIACH_BYTES_SENT		
currentStatus.extended.messageCount	MQIACH_MSGS		
currentStatus.general.connection.host currentStatus.general.connection.port savedStatus.general.connection.host	MQCACH_CONNECTION_NAME		
currentStatus.general.transmissionQueueName savedStatus.general.transmissionQueueName	MQCACH_XMIT_Q_NAME		
currentStatus.general.maximumMessageLength	MQIACH_MAX_MSG_LENGTH		

표 113. REST API 및 해당 PCF 속성에 대한 채널 속성 (계속)

REST API 속성	PCF 속성	관련 값(REST API)	관련 값(PCF)
currentStatus.general.stopRequested	MQIACH_STOP_REQUESTED	true false	MQCHSR_STOP_REQUESTED MQCHSR_STOP_NOT_REQUESTED
currentStatus.general.statistics	MQIA_STATISTICS_CHANNEL	disabledByQmgr off low medium high	MQMON_NONE MQMON_OFF MQMON_Q_MGR MQMON_LOW MQMON_MEDIUM MQMON_HIGH
currentStatus.monitoring.messagesInBatch.shortSamplePeriod currentStatus.monitoring.messagesInBatch.longSamplePeriod	MQIACH_BATCH_SIZE_INDICATOR	-1	MQMON_NOT_AVAILABLE
currentStatus.monitoring.rate	MQIA_MONITORING_CHANNEL	off low medium high	MQMON_OFF MQMON_LOW MQMON_MEDIUM MQMON_HIGH
currentStatus.monitoring.messagesInBatch.shortSamplePeriod currentStatus.monitoring.messagesInBatch.longSamplePeriod	MQIACH_COMPRESSION_RATE	-1	MQMON_NOT_AVAILABLE
currentStatus.monitoring.compressionTime.shortSamplePeriod currentStatus.monitoring.compressionTime.longSamplePeriod	MQIACH_COMPRESSION_TIME	-1	MQMON_NOT_AVAILABLE

표 113. REST API 및 해당 PCF 속성에 대한 채널 속성 (계속)

REST API 속성	PCF 속성	관련 값(REST API)	관련 값(PCF)
currentStatus.monitoring.exitTime.shortSamplePeriod currentStatus.monitoring.exitTime.longSamplePeriod	MQIACH_EXIT_TIME_INDICATOR	-1	MQMON_NOT_AVAILABLE
currentStatus.monitoring.messagesAvailable	MQIACH_XMITQ_MSGS_AVAILABLE	-1	MQMON_NOT_AVAILABLE
currentStatus.monitoring.networkTime.shortSamplePeriod currentStatus.monitoring.networkTime.longSamplePeriod	MQIACH_NETWORK_TIME_INDICATOR	-1	MQMON_NOT_AVAILABLE
currentStatus.monitoring.transmissionQueueTime.shortSamplePeriod currentStatus.monitoring.transmissionQueueTime.longSamplePeriod	MQIACH_XMITQ_TIME_INDICATOR	-1	MQMON_NOT_AVAILABLE
currentStatus.partner.productIdentifier	MQCACH_REMOTE_PRODUCT	MQMM MQMV MQCC MQNM MQJB MQJM MQJN MQJU MQXC MQXD MQXN MQXM MQXU MQNU	MQMM MQMV MQCC MQNM MQJB MQJM MQJN MQJU MQXC MQXD MQXN MQXM MQXU MQNU
currentStatus.partner.qmgrName	MQCA_REMOTE_Q_MGR_NAME		
currentStatus.partner.version	MQCACH_REMOTE_VERSION		

표 113. REST API 및 해당 PCF 속성에 대한 채널 속성 (계속)

REST API 속성	PCF 속성	관련 값(REST API)	관련 값(PCF)
currentStatus.queueSharingGroup.channelDisposition savedStatus.queueSharingGroup.channelDisposition	MQIACH_CHANNEL_DISPOSITION	private shared fixShared	MQCHLD_PRIVATE MQCHLD_SHARED MQCHLD_FIXSHARED
currentStatus.timeStamps.started	MQCACH_CHANNEL_START_DATE MQCACH_CHANNEL_START_TIME		
currentStatus.timeStamps.lastMessage	MQCACH_LAST_MESSAGE_DATE MQCACH_LAST_MESSAGE_TIME		
currentStatus.transmissionSecurity.certificateIssuerName	MQCACH_SSL_CERT_ISSUER_NAME		
currentStatus.transmissionSecurity.certificateUserId	MQCACH_SSL_CERT_USER_ID		
currentStatus.transmissionSecurity.keyLastReset	MQCACH_SSL_KEY_RESET_DATE MQCACH_SSL_KEY_RESET_TIME		
currentStatus.transmissionSecurity.keyResetCount	MQIACH_SSL_KEY_RESETS		
currentStatus.transmissionSecurity.protocol	MQCACH_SSL_CERT_USER_ID	none sslV30 tlsV10 tlsV12	MQSECPROT_NONE MQSECPROT_SSLV30 MQSECPROT_TLSV10 MQSECPROT_TLSV12
currentStatus.transmissionSecurity.shortPeerName	MQCACH_SSL_SHORT_PEER_NAME		

지원되지 않는 PCF 매개변수

다음 매개변수는 administrative REST API에서 지원되지 않습니다.

- **MQIACH_CLIENT_CHANNEL_WEIGHT**
- **MQIACH_CONNECTION_AFFINITY**
- **MQIACH_DEF_RECONNECT**
- **MQIACH_IN_DOUBT_IN**

- MQIACH_IN_DOUBT_OUT
- MQCACH_LAST_MSG_TIME
- MQIACH_MAX_INSTANCES
- MQIACH_MAX_INSTS_PER_CLIENT
- MQCACH_MODE_NAME
- MQIACH_MSGS_RECEIVED/MQIACH_MSGS_RCVD
- MQIACH_MSGS_SENT
- MQCACH_PASSWORD
- MQIACH_SHARING_CONVERSATIONS
- MQCACH_TP_NAME
- MQIACH_XMIT_PROTOCOL_TYPE
- MQCACH_USER_ID

IBM MQ 관리 인터페이스

MQAI(IBM MQ Administration Interface)에 대한 참조 정보입니다.

관련 정보

[MQAI를 사용하여 PCF의 사용 단순화](#)

MQAI 호출

MQAI 호출에 대한 참조 정보입니다.

MQAI에 대한 참조 정보의 목록입니다.

두 가지 유형의 선택자 즉, 사용자 선택자 및 시스템 선택자가 있습니다. 이에 대해서는 2023 페이지의 『MQAI 선택자』에서 설명합니다.

다음과 같은 세 가지 유형의 호출이 있습니다.

- 데이터 백 구성을 위한 데이터 백 조작 호출은 다음과 같습니다.

- [1946 페이지의 『mqAddBag』](#)
- [1948 페이지의 『mqAddByteString』](#)
- [1949 페이지의 『mqAddByteStringFilter』](#)
- [1951 페이지의 『mqAddInquiry』](#)
- [1953 페이지의 『mqAddInteger』](#)
- [1955 페이지의 『mqAddInteger64』](#)
- [1956 페이지의 『mqAddIntegerFilter』](#)
- [1958 페이지의 『mqAddString』](#)
- [1960 페이지의 『mqAddStringFilter』](#)
- [1965 페이지의 『mqClearBag』](#)
- [1966 페이지의 『mqCountItems』](#)
- [1968 페이지의 『mqCreateBag』](#)
- [1971 페이지의 『mqDeleteBag』](#)
- [1972 페이지의 『mqDeleteItem』](#)
- [1980 페이지의 『mqInquireBag』](#)
- [1982 페이지의 『mqInquireByteString』](#)
- [1984 페이지의 『mqInquireByteStringFilter』](#)
- [1987 페이지의 『mqInquireInteger』](#)

- [1989 페이지의 『mqInquireInteger64』](#)
- [1991 페이지의 『mqInquireIntegerFilter』](#)
- [1993 페이지의 『mqInquireItemInfo』](#)
- [1996 페이지의 『mqInquireString』](#)
- [1998 페이지의 『mqInquireStringFilter』](#)
- [2004 페이지의 『mqSetByteString』](#)
- [2007 페이지의 『mqSetByteStringFilter』](#)
- [2009 페이지의 『mqSetInteger』](#)
- [2011 페이지의 『mqSetInteger64』](#)
- [2013 페이지의 『mqSetIntegerFilter』](#)
- [2015 페이지의 『mqSetString』](#)
- [2018 페이지의 『mqSetStringFilter』](#)
- [2022 페이지의 『mqTruncateBag』](#)
- 관리 명령 및 PCF 메시지를 송신 및 수신하기 위한 명령 호출은 다음과 같습니다.
 - [1962 페이지의 『mqBagToBuffer』](#)
 - [1964 페이지의 『mqBufferToBag』](#)
 - [1974 페이지의 『mqExecute』](#)
 - [1978 페이지의 『mqGetBag』](#)
 - [2002 페이지의 『mqPutBag』](#)
- 공백으로 채워지거나 널(Null) 종료된 문자열을 핸들링하기 위한 유틸리티 호출은 다음과 같습니다.
 - [2001 페이지의 『mqPad』](#)
 - [2021 페이지의 『mqTrim』](#)

이러한 호출은 다음 절에서 알파벳순으로 설명합니다.

mqAddBag

mqAddBag 호출은 백을 다른 백에 중첩합니다.

mqAddBag에 대한 구문

mqAddBag (*Bag, Selector, ItemValue, CompCode, Reason*)

mqAddBag에 대한 매개변수

Bag(MQHBAG) - 입력

항목이 추가되는 백 핸들.

백은 사용자 백이어야 합니다. 즉, mqCreateBag 호출에서 MQCBO_USER_BAG 옵션을 사용하여 작성했어야 합니다. 백을 이러한 방법으로 작성하지 않은 경우 MQRC_WRONG_BAG_TYPE이 나타납니다.

Selector(MQLONG) - 입력

조회할 항목을 식별하는 선택자.

선택자가 0보다 작은 경우(즉, 시스템 선택자) 결과적으로 MQRC_SELECTOR_OUT_OF_RANGE가 표시됩니다.

선택자가 0 이상(즉, 사용자 선택자)이고 MQCBO_CHECK_SELECTORS 옵션을 사용하여 작성된 경우, 선택자는 MQGA_FIRST에서 MQGA_LAST까지의 범위에 있어야 합니다. 그렇지 않은 경우 MQRC_SELECTOR_OUT_OF_RANGE가 다시 나타납니다.

MQCBO_CHECK_SELECTORS를 지정하지 않은 경우, 선택자의 값은 0 이상입니다.

호출을 통해 이미 백에 있는 선택자를 두 번째 또는 나중에 표시되게 작성하는 경우, 이렇게 표시된 선택자의 데이터 유형은 첫 번째 표시된 선택자의 데이터 유형과 동일해야 합니다. 그렇지 않으면 MQRC_INCONSISTENT_ITEM_TYPE이 나타납니다.

ItemValue(MQHBAG) - 입력

중첩되는 백.

백이 그룹 백이 아닌 경우, MQRC_BAG_WRONG_TYPE이 나타납니다. 백을 그 자체에 추가하려고 시도하면 MQRC_HBAG_ERROR가 나타납니다.

CompCode(MQLONG) - 출력

완료 코드.

Reason(MQLONG) - 출력

CompCode를 규정하는 이유 코드.

다음 이유 코드는 mqAddBag 호출에서 리턴될 수 있는 오류 조건을 나타냅니다.

MQRC_BAG_WRONG_TYPE

의도한 용도(Bag 또는 ItemValue)에 맞지 않는 백 유형입니다.

MQRC_HBAG_ERROR

백 핸들이 올바르지 않습니다.

MQRC_INCONSISTENT_ITEM_TYPE

이렇게 표시된 선택자의 데이터 유형은 첫 번째 표시된 선택자의 데이터 유형과 다릅니다.

MQRC_SELECTOR_OUT_OF_RANGE

호출에 사용하는 선택자가 올바른 범위 내에 없습니다.

MQRC_STORAGE_NOT_AVAILABLE

사용 가능한 스토리지가 충분하지 않습니다.

mqAddBag의 사용 참고사항

지정된 선택자가 있는 백이 이미 백에 있는 경우, 해당 선택자의 추가 인스턴스가 백의 끝에 추가됩니다. 새 인스턴스가 반드시 기존 인스턴스와 인접해 있는 것은 아닙니다.

mqAddBag에 대한 C 언어 호출

```
mqAddBag (Bag, Selector, ItemValue, &CompCode, &Reason)
```

매개변수를 다음과 같이 선언하십시오.

```
MQHBAG   Bag;           /* Bag handle */
MQLONG   Selector;     /* Selector */
MQHBAG   ItemValue;    /* Nested bag handle */
MQLONG   CompCode;     /* Completion code */
MQLONG   Reason;       /* Reason code qualifying CompCode */
```

mqAddBag에 대한 Visual Basic 호출

(Windows에서만 지원됨).

```
mqAddGroup Bag, Selector, ItemValue, CompCode, Reason
```

매개변수를 다음과 같이 선언하십시오.

```
Dim Bag As Long 'Bag handle'
```

```
Dim Selector As Long 'Selector'  
Dim ItemValue As Long 'Nested bag handle'  
Dim CompCode As Long 'Completion code'  
Dim Reason As Long 'Reason code qualifying CompCode'
```

참고: mqAddBag 호출은 사용자 백에서만 사용할 수 있습니다. 중첩 백은 관리 또는 명령 백에 추가할 수 없습니다. 그룹 백만 중첩할 수 있습니다.

mqAddByteString

mqAddByteString 호출은 사용자 선택자로 식별되는 바이트 문자열을 지정된 백의 끝에 추가합니다.

mqAddByteString에 대한 구문

mqAddByteString (*Bag, Selector, BufferLength, Buffer, CompCode, Reason*)

mqAddByteString에 대한 매개변수

Bag(MQHBag) - 입력

수정할 백의 핸들입니다.

이 값은 시스템 백의 핸들이 아닌 사용자가 작성한 백의 핸들이어야 합니다. 지정하는 값이 시스템 백과 관련되는 경우 MQRC_SYSTEM_BAG_NOT_ALTERABLE이 나타납니다.

Selector(MQLong) - 입력

백에 추가할 항목을 식별하는 선택자입니다.

선택자가 0보다 작은 경우(즉, 시스템 선택자) 결과적으로 MQRC_SELECTOR_OUT_OF_RANGE가 표시됩니다.

선택자가 0 이상(즉, 사용자 선택자)이고 백이 MQCBO_CHECK_SELECTORS 옵션을 사용하여 작성되었거나 관리 백(MQCBO_ADMIN_BAG)으로 작성된 경우, 선택자는 MQBA_FIRST - MQBA_LAST 범위에 있어야 합니다. 올바른 범위에 없는 경우 MQRC_SELECTOR_OUT_OF_RANGE가 나타납니다.

MQCBO_CHECK_SELECTORS를 지정하지 않은 경우, 선택자의 값은 0 이상입니다.

호출을 통해 이미 백에 있는 선택자를 두 번째 또는 나중에 표시되게 작성하는 경우, 이렇게 표시된 선택자의 데이터 유형은 첫 번째 표시된 선택자의 데이터 유형과 동일해야 합니다. 그렇지 않으면 MQRC_INCONSISTENT_ITEM_TYPE이 나타납니다.

BufferLength(MQLong) - 입력

Buffer 매개변수에 포함된 문자열의 길이(바이트). 값은 0 이상이어야 합니다.

Buffer(MQByte - BufferLength) - 입력

바이트 문자열을 포함하는 버퍼.

길이는 **BufferLength** 매개변수에 지정되어 있습니다. **BufferLength**에 대해 0이 지정된 경우, **Buffer** 매개변수의 주소에 널 포인터를 지정할 수 있습니다. 다른 모든 경우에는 **Buffer** 매개변수에 올바른(널이 아닌) 주소를 지정해야 합니다.

CompCode(MQLong) - 출력

완료 코드.

Reason(MQLong) - 출력

*CompCode*를 규정하는 이유 코드.

오류 조건을 나타내는 다음 이유 코드가 mqAddByteString 호출에서 리턴될 수 있습니다.

MQRC_BUFFER_ERROR

Buffer 매개변수가 올바르지 않습니다(올바르지 않은 매개변수 주소 또는 완전히 액세스할 수 없는 버퍼).

MQRC_BUFFER_LENGTH_ERROR

버퍼 길이가 올바르지 않습니다.

MQRC_HBAG_ERROR

백 핸들이 올바르지 않습니다.

MQRC_INCONSISTENT_ITEM_TYPE

이렇게 표시된 선택자의 데이터 유형은 첫 번째 표시된 선택자의 데이터 유형과 다릅니다.

MQRC_SELECTOR_OUT_OF_RANGE

호출에 사용하는 선택자가 올바른 범위 내에 없습니다.

MQRC_STORAGE_NOT_AVAILABLE

사용 가능한 스토리지가 충분하지 않습니다.

MQRC_SYSTEM_BAG_NOT_ALTERABLE

시스템 백을 대체하거나 삭제할 수 없습니다.

mqAddByteString의 사용 참고사항

1. 지정된 선택자가 있는 데이터 항목이 이미 백에 있는 경우, 선택자의 추가 인스턴스가 백 끝에 추가됩니다. 새 인스턴스가 반드시 기존 인스턴스와 인접해 있는 것은 아닙니다.
2. 이 호출을 백에 시스템 선택자를 추가하는 데 사용할 수 없습니다.

mqAddByteString에 대한 C 언어 호출

```
mqAddByteString (hBag, Selector, BufferLength, Buffer, &CompCode, &Reason);
```

매개변수를 다음과 같이 선언하십시오.

```
MQHBAG    Bag;           /* Bag handle */
MQLONG    Selector;     /* Selector */
MQLONG    BufferLength; /* Buffer length */
PMQBYTE   Buffer;       /* Buffer containing item value */
MQLONG    CompCode;     /* Completion code */
MQLONG    Reason;       /* Reason code qualifying CompCode */
```

mqAddByteString에 대한 Visual Basic 호출

(Windows에서만 지원됨).

```
mqAddByteString Bag, Selector, BufferLength, Buffer, CompCode, Reason
```

매개변수를 다음과 같이 선언하십시오.

```
Dim Bag           As Long 'Bag handle'
Dim Selector      As Long 'Selector'
Dim BufferLength   As Long 'Buffer length'
Dim Buffer         As Byte 'Buffer containing item value'
Dim CompCode      As Long 'Completion code'
Dim Reason        As Long 'Reason code qualifying CompCode'
```

mqAddByteStringFilter

mqAddByteStringFilter 호출은 사용자 선택자로 식별되는 바이트 문자열 필터를 지정된 백의 끝에 추가합니다.

mqAddByteStringFilter에 대한 구문

mqAddByteStringFilter(*Bag, Selector, BufferLength, Buffer, Operator, CompCode, Reason*)

mqAddByteStringFilter에 대한 매개변수

Bag(MQHBAG) - 입력

수정할 백의 핸들입니다.

이 값은 시스템 백의 핸들이 아닌 사용자가 작성한 백의 핸들이어야 합니다. 지정하는 값이 시스템 백과 관련 되는 경우 MQRC_SYSTEM_BAG_NOT_ALTERABLE이 나타납니다.

Selector(MQLONG) - 입력

백에 추가할 항목을 식별하는 선택자입니다.

선택자가 0보다 작은 경우(즉, 시스템 선택자) 결과적으로 MQRC_SELECTOR_OUT_OF_RANGE가 표시됩니다.

선택자가 0 이상(즉, 사용자 선택자)이고 백이 MQCBO_CHECK_SELECTORS 옵션을 사용하여 작성되었거나 관리 백(MQCBO_ADMIN_BAG)으로 작성된 경우, 선택자는 MQBA_FIRST - MQBA_LAST 범위에 있어야 합니다. 올바른 범위에 없는 경우 MQRC_SELECTOR_OUT_OF_RANGE가 나타납니다.

MQCBO_CHECK_SELECTORS를 지정하지 않은 경우, 선택자의 값은 0 이상입니다.

호출을 통해 이미 백에 있는 선택자를 두 번째 또는 나중에 표시되게 작성하는 경우, 이렇게 표시된 선택자의 데이터 유형은 첫 번째 표시된 선택자의 데이터 유형과 동일해야 합니다. 그렇지 않으면 MQRC_INCONSISTENT_ITEM_TYPE이 나타납니다.

BufferLength(MQLONG) - 입력

Buffer 매개변수에 포함된 상태 바이트 문자열의 길이(바이트). 값은 0 이상이어야 합니다.

Buffer(MQBYTE x BufferLength) - 입력

상태 바이트 문자열을 포함하는 버퍼.

길이는 **BufferLength** 매개변수에 지정되어 있습니다. **BufferLength**에 대해 0이 지정된 경우, **Buffer** 매개변수의 주소에 널 포인터를 지정할 수 있습니다. 다른 모든 경우에는 **Buffer** 매개변수에 올바른(널이 아닌) 주소를 지정해야 합니다.

Operator(MQLONG) - 입력

백에 배치할 바이트 문자열 필터 연산자. 올바른 연산자의 양식은 MQCFOP_*입니다.

CompCode(MQLONG) - 출력

완료 코드.

Reason(MQLONG) - 출력

*CompCode*를 규정하는 이유 코드.

오류 조건을 나타내는 다음 이유 코드가 mqAddByteStringFilter 호출에서 리턴될 수 있습니다.

MQRC_BUFFER_ERROR

버퍼 매개변수가 올바르지 않습니다(올바르지 않은 매개변수 주소 또는 버퍼에 액세스할 수 없음).

MQRC_BUFFER_LENGTH_ERROR

버퍼 길이가 올바르지 않습니다.

MQRC_FILTER_OPERATOR_ERROR

필터 연산자가 올바르지 않습니다.

MQRC_HBAG_ERROR

백 핸들이 올바르지 않습니다.

MQRC_INCONSISTENT_ITEM_TYPE

이렇게 표시된 선택자의 데이터 유형은 첫 번째 표시된 선택자의 데이터 유형과 다릅니다.

MQRC_SELECTOR_OUT_OF_RANGE

호출에 사용하는 선택자가 올바른 범위 내에 없습니다.

MQRC_STORAGE_NOT_AVAILABLE

사용 가능한 스토리지가 충분하지 않습니다.

MQRC_SYSTEM_BAG_NOT_ALTERABLE

시스템 백을 대체하거나 삭제할 수 없습니다.

mqAddByteStringFilter의 사용 참고사항

1. 지정된 선택자가 있는 데이터 항목이 이미 백에 있는 경우, 선택자의 추가 인스턴스가 백 끝에 추가됩니다. 새 인스턴스가 반드시 기존 인스턴스와 인접해 있는 것은 아닙니다.
2. 이 호출을 백에 시스템 선택자를 추가하는 데 사용할 수 없습니다.

mqAddByteStringFilter에 대한 C 언어 호출

```
mqAddByteStringFilter (hBag, Selector, BufferLength, Buffer, Operator,
&CompCode, &Reason);
```

매개변수를 다음과 같이 선언하십시오.

```
MQHBAG    hBag;           /* Bag handle */
MQLONG    Selector;      /* Selector */
MQLONG    BufferLength;   /* Buffer length */
PMQBYTE   Buffer;        /* Buffer containing item value */
MQLONG    Operator;      /* Operator */
PMQLONG   CompCode;      /* Completion code */
PMQLONG   Reason;       /* Reason code qualifying CompCode */
```

mqAddByteStringFilter에 대한 Visual Basic 호출

(Windows에서만 지원됨).

```
mqAddByteStringFilter Bag, Selector, BufferLength, Buffer, Operator, CompCode,
Reason
```

매개변수를 다음과 같이 선언하십시오.

```
Dim Bag           As Long 'Bag handle'
Dim Selector      As Long 'Selector'
Dim BufferLength  As Long 'Buffer length'
Dim Buffer        As String 'Buffer containing item value'
Dim Operator      As Long 'Operator'
Dim CompCode     As Long 'Completion code'
Dim Reason       As Long 'Reason code qualifying CompCode'
```

mqAddInquiry

mqAddInquiry 호출은 관리 백에서만 사용할 수 있습니다. 이 호출은 특별히 관리 목적으로 사용됩니다.

mqAddInquiry 호출은 선택자를 관리 백에 추가합니다. 선택자는 PCF INQUIRE 명령으로 리턴되는 IBM MQ 오브젝트 속성을 참조합니다. 이 호출에 지정된 **Selector** 매개변수의 값이 MQIACF_INQUIRY 선택기 값이 있는 데이터 항목의 값으로 백의 끝에 추가됩니다.

mqAddInquiry에 대한 구문

mqAddInquiry(Bag, Selector, CompCode, Reason)

mqAddInquiry에 대한 매개변수

Bag(MQHBAG) - 입력

Bag 핸들.

백은 관리 백이어야 합니다. 즉, mqCreateBag 호출 시 MQCBO_ADMIN_BAG 옵션으로 작성해야 합니다. 백을 이러한 방법으로 작성하지 않은 경우 MQRC_BAG_WRONG_TYPE이 나타납니다.

Selector(MQLONG) - 입력

적절한 INQUIRE 관리 명령으로 리턴할 IBM MQ 오브젝트 속성의 선택자.

CompCode(MQLONG) - 출력

완료 코드.

Reason(MQLONG) - 출력

CompCode를 규정하는 이유 코드.

다음 이유 코드는 mqAddInquiry 호출에서 리턴할 수 있는 오류 조건을 나타냅니다.

MQRC_BAG_WRONG_TYPE

의도한 용도에 맞지 않는 백 유형입니다.

MQRC_HBAG_ERROR

백 핸들이 올바르지 않습니다.

MQRC_SELECTOR_OUT_OF_RANGE

호출에 사용하는 선택자가 올바른 범위 내에 없습니다.

MQRC_STORAGE_NOT_AVAILABLE

사용 가능한 스토리지가 충분하지 않습니다.

MQRC_SYSTEM_BAG_NOT_ALTERABLE

시스템 백을 대체하거나 삭제할 수 없습니다.

mqAddInquiry의 사용 참고사항

1. 관리 메시지를 생성하는 경우, MQAI가 mqExecute, mqPutBag 또는 mqBagToBuffer 호출에 지정된 Command 값에 적합한 MQIACF_*_ATTRS 또는 MQIACH_*_ATTRS 선택자로 정수 목록을 구성합니다. 그런 다음 mqAddInquiry 호출로 지정되는 속성 선택자의 값을 추가합니다.
2. mqExecute, mqPutBag 또는 mqBagToBuffer 호출에 지정된 Command 값이 MQAI에서 인식되지 않는 경우, MQRC_INQUIRY_COMMAND_ERROR가 나타납니다. mqAddInquiry 호출을 사용하는 대신, 적절한 MQIACF_*_ATTRS 또는 MQIACH_*_ATTRS 선택자 및 조회하는 선택자의 **ItemValue** 매개변수와 함께 mqAddInteger 호출을 사용하여 이 오류를 해결할 수 있습니다.

mqAddInquiry에 대한 C 언어 호출

```
mqAddInquiry (Bag, Selector, &CompCode, &Reason);
```

매개변수를 다음과 같이 선언하십시오.

```
MQHBAG   Bag;           /* Bag handle */
MQLONG   Selector;      /* Selector */
MQLONG   CompCode;      /* Completion code */
MQLONG   Reason;        /* Reason code qualifying CompCode */
```

mqAddInquiry에 대한 Visual Basic 호출

(Windows에서만 지원됨).

```
mqAddInquiry Bag, Selector, CompCode, Reason
```

매개변수를 다음과 같이 선언하십시오.

```
Dim Bag      As Long 'Bag handle'  
Dim Selector As Long 'Selector'  
Dim CompCode As Long 'Completion code'  
Dim Reason   As Long 'Reason code qualifying CompCode'
```

지원되는 INQUIRE 명령 코드

- MQCMD_INQUIRE_AUTH_INFO
- MQCMD_INQUIRE_AUTH_RECS
- MQCMD_INQUIRE_AUTH_SERVICE
- MQCMD_INQUIRE_CHANNEL
- MQCMD_INQUIRE_CHANNEL_STATUS
- MQCMD_INQUIRE_CLUSTER_Q_MGR
- MQCMD_INQUIRE_CONNECTION
- MQCMD_INQUIRE_LISTENER
- MQCMD_INQUIRE_LISTENER_STATUS
- MQCMD_INQUIRE_NAMELIST
- MQCMD_INQUIRE_PROCESS
- MQCMD_INQUIRE_Q
- MQCMD_INQUIRE_Q_MGR
- MQCMD_INQUIRE_Q_MGR_STATUS
- MQCMD_INQUIRE_Q_STATUS
- MQCMD_INQUIRE_SECURITY

지원되는 INQUIRE 명령 코드의 사용법을 보여주는 예는 [큐 조회 및 정보 인쇄\(amqsailq.c\)](#)를 참조하십시오.

mqAddInteger

mqAddInteger 호출은 사용자 선택자로 식별되는 정수 항목을 지정된 백의 끝에 추가합니다.

mqAddInteger에 대한 구문

mqAddInteger(*Bag*, *Selector*, *ItemValue*, *CompCode*, *Reason*)

mqAddInteger에 대한 매개변수

Bag(MQHBag) - 입력

수정할 백의 핸들입니다.

이는 시스템 백의 핸들이 아니라 사용자가 작성한 백의 핸들이어야 합니다. 지정하는 값이 시스템 백을 식별하는 경우 MQRC_SYSTEM_BAG_NOT_ALTERABLE이 나타납니다.

Selector(MQLONG)

백에 추가할 항목을 식별하는 선택자입니다.

선택자가 0보다 작은 경우(즉, 시스템 선택자) 결과적으로 MQRC_SELECTOR_OUT_OF_RANGE가 표시됩니다.

선택자가 0 이상(즉, 사용자 선택자)이고 백이 MQCBO_CHECK_SELECTORS 옵션을 사용하여 작성되었거나 관리 백(MQCBO_ADMIN_BAG)으로 작성된 경우, 선택자가 MQIA_FIRST - MQIA_LAST 범위에 있어야 합니다. 그렇지 않은 경우 다시 MQRC_SELECTOR_OUT_OF_RANGE가 나타납니다.

MQCBO_CHECK_SELECTORS를 지정하지 않은 경우, 선택자의 값은 0 이상입니다.

호출을 통해 이미 백에 있는 선택자를 두 번째 또는 나중에 표시되게 작성하는 경우, 이렇게 표시된 선택자의 데이터 유형은 첫 번째 표시된 선택자의 데이터 유형과 동일해야 합니다. 그렇지 않으면 MQRC_INCONSISTENT_ITEM_TYPE이 나타납니다.

ItemValue(MQLONG) - 입력

백에 놓일 정수 값.

CompCode(MQLONG) - 출력

완료 코드.

Reason(MQLONG) - 출력

CompCode를 규정하는 이유 코드.

다음 이유 코드는 mqAddInteger 호출에서 리턴될 수 있는 오류 조건을 나타냅니다.

MQRC_HBAG_ERROR

백 핸들이 올바르지 않습니다.

MQRC_INCONSISTENT_ITEM_TYPE

이렇게 표시된 선택자의 데이터 유형은 첫 번째 표시된 선택자의 데이터 유형과 다릅니다.

MQRC_SELECTOR_OUT_OF_RANGE

호출에 사용하는 선택자가 올바른 범위 내에 없습니다.

MQRC_STORAGE_NOT_AVAILABLE

사용 가능한 스토리지가 충분하지 않습니다.

MQRC_SYSTEM_BAG_NOT_ALTERABLE

시스템 백을 대체하거나 삭제할 수 없습니다.

mqAddInteger의 사용 참고사항

1. 지정된 선택자가 있는 데이터 항목이 이미 백에 있는 경우, 선택자의 추가 인스턴스가 백 끝에 추가됩니다. 새 인스턴스 위치가 기존 인스턴스 옆이 아니어도 됩니다.
2. 이 호출을 백에 시스템 선택자를 추가하는 데 사용할 수 없습니다.

mqAddInteger에 대한 C 언어 호출

```
mqAddInteger (Bag, Selector, ItemValue, &CompCode, &Reason)
```

매개변수를 다음과 같이 선언하십시오.

```
MQHBAG   Bag;           /* Bag handle */
MQLONG   Selector;      /* Selector */
MQLONG   ItemValue;     /* Integer value */
MQLONG   CompCode;      /* Completion code */
MQLONG   Reason;        /* Reason code qualifying CompCode */
```

mqAddInteger에 대한 Visual Basic 호출

(Windows에서만 지원됨).

```
mqAddInteger Bag, Selector, ItemValue, CompCode, Reason
```

매개변수를 다음과 같이 선언하십시오.

```
Dim Bag As Long 'Bag handle'
```

```
Dim Selector As Long 'Selector'  
Dim ItemValue As Long 'Integer value'  
Dim CompCode As Long 'Completion code'  
Dim Reason As Long 'Reason code qualifying CompCode'
```

mqAddInteger64

mqAddInteger64 호출은 사용자 선택자로 식별되는 64비트 정수 항목을 지정된 백의 끝에 추가합니다.

mqAddInteger64에 대한 구문

mqAddInteger64 (Bag, Selector, ItemValue, CompCode, Reason)

mqAddInteger64에 대한 매개변수

Bag(MQHBAG) - 입력

수정할 백의 핸들입니다.

이는 시스템 백의 핸들이 아니라 사용자가 작성한 백의 핸들이어야 합니다. 지정하는 값이 시스템 백을 식별하는 경우 MQRC_SYSTEM_BAG_NOT_ALTERABLE이 나타납니다.

Selector(MQLONG) - 입력

백에 추가할 항목을 식별하는 선택자입니다.

선택자가 0보다 작은 경우(즉, 시스템 선택자) 결과적으로 MQRC_SELECTOR_OUT_OF_RANGE가 표시됩니다.

선택자가 0 이상(즉, 사용자 선택자)이고 백이 MQCBO_CHECK_SELECTORS 옵션을 사용하여 작성되었거나 관리 백(MQCBO_ADMIN_BAG)으로 작성된 경우, 선택자가 MQIA_FIRST - MQIA_LAST 범위에 있어야 합니다. 그렇지 않은 경우 다시 MQRC_SELECTOR_OUT_OF_RANGE가 나타납니다.

MQCBO_CHECK_SELECTORS를 지정하지 않은 경우, 선택자의 값은 0 이상입니다.

호출을 통해 이미 백에 있는 선택자를 두 번째 또는 나중에 표시되게 작성하는 경우, 이렇게 표시된 선택자의 데이터 유형은 첫 번째 표시된 선택자의 데이터 유형과 동일해야 합니다. 그렇지 않으면 MQRC_INCONSISTENT_ITEM_TYPE이 나타납니다.

ItemValue(MQINT64) - 입력

백에 배치할 64비트 정수 값입니다.

CompCode(MQLONG) - 출력

완료 코드.

Reason(MQLONG) - 출력

CompCode를 규정하는 이유 코드.

다음 이유 코드는 mqAddInteger64 호출에서 리턴할 수 있는 오류 조건을 나타냅니다.

MQRC_HBAG_ERROR

백 핸들이 올바르지 않습니다.

MQRC_INCONSISTENT_ITEM_TYPE

이렇게 표시된 선택자의 데이터 유형은 첫 번째 표시된 선택자의 데이터 유형과 다릅니다.

MQRC_SELECTOR_OUT_OF_RANGE

호출에 사용하는 선택자가 올바른 범위 내에 없습니다.

MQRC_STORAGE_NOT_AVAILABLE

사용 가능한 스토리지가 충분하지 않습니다.

MQRC_SYSTEM_BAG_NOT_ALTERABLE

시스템 백을 대체하거나 삭제할 수 없습니다.

mqAddInteger64의 사용 참고사항

1. 지정된 선택자가 있는 데이터 항목이 이미 백에 있는 경우, 선택자의 추가 인스턴스가 백 끝에 추가됩니다. 새 인스턴스가 반드시 기존 인스턴스와 인접해 있는 것은 아닙니다.
2. 이 호출을 백에 시스템 선택자를 추가하는 데 사용할 수 없습니다.

mqAddInteger64에 대한 C 언어 호출

```
mqAddInteger64 (Bag, Selector, ItemValue, &CompCode, &Reason)
```

매개변수를 다음과 같이 선언하십시오.

```
MQHBAG   Bag;           /* Bag handle */
MQLONG   Selector;      /* Selector */
MQINT64  ItemValue;     /* Integer value */
MQLONG   CompCode;     /* Completion code */
MQLONG   Reason;       /* Reason code qualifying CompCode */
```

mqAddInteger64에 대한 Visual Basic 호출

(Windows에서만 지원됨).

```
mqAddInteger64 Bag, Selector, ItemValue, CompCode, Reason
```

매개변수를 다음과 같이 선언하십시오.

```
Dim Bag           As Long 'Bag handle'
Dim Selector      As Long 'Selector'
Dim Item Value   As Long 'Integer value'
Dim CompCode     As Long 'Completion code'
Dim Reason       As Long 'Reason code qualifying CompCode'
```

mqAddIntegerFilter

mqAddIntegerFilter 호출은 사용자 선택자로 식별되는 정수 필터를 지정된 백의 끝에 추가합니다.

mqAddIntegerFilter에 대한 구문

mqAddIntegerFilter (Bag, Selector, ItemValue, Operator, CompCode, Reason)

mqAddIntegerFilter에 대한 매개변수

Bag(MQHBAG) - 입력

수정할 백의 핸들입니다.

이는 시스템 백의 핸들이 아니라 사용자가 작성한 백의 핸들이어야 합니다. 지정하는 값이 시스템 백을 식별하는 경우 MQRC_SYSTEM_BAG_NOT_ALTERABLE이 나타납니다.

Selector(MQLONG) - 입력

백에 추가할 항목을 식별하는 선택자입니다.

선택자가 0보다 작은 경우(즉, 시스템 선택자) 결과적으로 MQRC_SELECTOR_OUT_OF_RANGE가 표시됩니다.

선택자가 0 이상(즉, 사용자 선택자)이고 백이 MQCBO_CHECK_SELECTORS 옵션을 사용하여 작성되었거나 관리 백(MQCBO_ADMIN_BAG)으로 작성된 경우, 선택자가 MQIA_FIRST - MQIA_LAST 범위에 있어야 합니다. 그렇지 않은 경우 다시 MQRC_SELECTOR_OUT_OF_RANGE가 나타납니다.

MQCBO_CHECK_SELECTORS를 지정하지 않은 경우, 선택자의 값은 0 이상입니다.

호출을 통해 이미 백에 있는 선택자를 두 번째 또는 나중에 표시되게 작성하는 경우, 이렇게 표시된 선택자의 데이터 유형은 첫 번째 표시된 선택자의 데이터 유형과 동일해야 합니다. 그렇지 않으면 MQRC_INCONSISTENT_ITEM_TYPE이 나타납니다.

ItemValue(MQLONG) - 입력

백에 놓일 정수 상태 값.

Operator(MQLONG) - 입력

백에 놓일 정수 필터 연산자. 올바른 연산자는 MQCFOP_* 양식으로 나타냅니다.

CompCode(MQLONG) - 출력

완료 코드.

Reason(MQLONG) - 출력

CompCode를 규정하는 이유 코드.

다음 이유 코드는 mqAddIntegerFilter 호출에서 리턴될 수 있는 오류 조건을 나타냅니다.

MQRC_FILTER_OPERATOR_ERROR

필터 연산자가 올바르지 않습니다.

MQRC_HBAG_ERROR

백 핸들이 올바르지 않습니다.

MQRC_INCONSISTENT_ITEM_TYPE

이렇게 표시된 선택자의 데이터 유형은 첫 번째 표시된 선택자의 데이터 유형과 다릅니다.

MQRC_SELECTOR_OUT_OF_RANGE

호출에 사용하는 선택자가 올바른 범위 내에 없습니다.

MQRC_STORAGE_NOT_AVAILABLE

사용 가능한 스토리지가 충분하지 않습니다.

MQRC_SYSTEM_BAG_NOT_ALTERABLE

시스템 백을 대체하거나 삭제할 수 없습니다.

mqAddIntegerFilter의 사용 참고사항

1. 지정된 선택자가 있는 데이터 항목이 이미 백에 있는 경우, 선택자의 추가 인스턴스가 백 끝에 추가됩니다. 새 인스턴스가 반드시 기존 인스턴스와 인접해 있는 것은 아닙니다.
2. 이 호출을 백에 시스템 선택자를 추가하는 데 사용할 수 없습니다.

mqAddIntegerFilter에 대한 C 언어 호출

```
mqAddIntegerFilter (Bag, Selector, ItemValue, Operator, &CompCode, &Reason)
```

매개변수를 다음과 같이 선언하십시오.

```
MQHBAG Bag; /* Bag handle */
MQLONG Selector; /* Selector */
MQLONG ItemValue; /* Integer value */
MQLONG Operator; /* Item operator */
MQLONG CompCode; /* Completion code */
MQLONG Reason; /* Reason code qualifying CompCode */
```

mqAddIntegerFilter에 대한 Visual Basic 호출

(Windows에서만 지원됨).

```
mqAddIntegerFilter Bag, Selector, ItemValue, Operator, CompCode, Reason
```

매개변수를 다음과 같이 선언하십시오.

```
Dim Bag As Long 'Bag handle'  
Dim Selector As Long 'Selector'  
Dim ItemValue As Long 'Integer value'  
Dim Operator As Long 'Item Operator'  
Dim CompCode As Long 'Completion code'  
Dim Reason As Long 'Reason code qualifying CompCode'
```

mqAddString

mqAddString 호출은 사용자 선택자로 식별되는 문자 데이터 항목을 지정된 백의 끝에 추가합니다.

mqAddString에 대한 구문

mqAddString(*Bag, Selector, BufferLength, Buffer, CompCode, Reason*)

mqAddString에 대한 매개변수

Bag(MQHBAG) - 입력

수정할 백의 핸들입니다.

이 값은 시스템 백의 핸들이 아닌 사용자가 작성한 백의 핸들이어야 합니다. 지정하는 값이 시스템 백과 관련되는 경우 MQRC_SYSTEM_BAG_NOT_ALTERABLE이 나타납니다.

Selector(MQLONG) - 입력

백에 추가할 항목을 식별하는 선택자입니다.

선택자가 0보다 작은 경우(즉, 시스템 선택자) 결과적으로 MQRC_SELECTOR_OUT_OF_RANGE가 표시됩니다.

선택자가 0 이상(즉, 사용자 선택자)이고 백이 MQCBO_CHECK_SELECTORS 옵션을 사용하여 작성되었거나 관리 백(MQCBO_ADMIN_BAG)으로 작성된 경우, 선택자는 MQCA_FIRST - MQCA_LAST 범위에 있어야 합니다. 올바른 범위에 없는 경우 MQRC_SELECTOR_OUT_OF_RANGE가 나타납니다.

MQCBO_CHECK_SELECTORS를 지정하지 않은 경우, 선택자의 값은 0 이상입니다.

호출을 통해 이미 백에 있는 선택자를 두 번째 또는 나중에 표시되게 작성하는 경우, 이렇게 표시된 선택자의 데이터 유형은 첫 번째 표시된 선택자의 데이터 유형과 동일해야 합니다. 그렇지 않으면 MQRC_INCONSISTENT_ITEM_TYPE이 나타납니다.

BufferLength(MQLONG) - 입력

Buffer 매개변수에 포함된 문자열의 길이(바이트). 값은 0 이상이거나 특수 값 MQBL_NULL_TERMINATED이어야 합니다.

- MQBL_NULL_TERMINATED를 지정하면 문자열이 문자열에서 발견한 첫 번째 널로 구분됩니다. 널은 문자열의 일부로 백에 추가되지 않습니다.
- MQBL_NULL_TERMINATED를 지정하지 않으면 널 문자가 있는 경우에도 *BufferLength* 문자가 백에 삽입됩니다. 널은 문자열을 구분하지 않습니다.

Buffer(MQCHAR x BufferLength) - 입력

문자열을 포함하는 버퍼.

길이는 **BufferLength** 매개변수에 지정되어 있습니다. **BufferLength**에 대해 0이 지정된 경우, **Buffer** 매개변수의 주소에 널 포인터를 지정할 수 있습니다. 다른 모든 경우에는 **Buffer** 매개변수에 올바른(널이 아닌) 주소를 지정해야 합니다.

CompCode(MQLONG) - 출력

완료 코드.

Reason(MQLONG) - 출력

*CompCode*를 규정하는 이유 코드.

오류 조건을 나타내는 다음 이유 코드가 `mqAddString` 호출에서 리턴될 수 있습니다.

MQRC_BUFFER_ERROR

Buffer 매개변수가 올바르지 않습니다(올바르지 않은 매개변수 주소 또는 완전히 액세스할 수 없는 버퍼).

MQRC_BUFFER_LENGTH_ERROR

버퍼 길이가 올바르지 않습니다.

MQRC_CODED_CHAR_SET_ID_ERROR

백 CCSID는 MQCCSI_EMBEDDED입니다.

MQRC_HBAG_ERROR

백 핸들이 올바르지 않습니다.

MQRC_INCONSISTENT_ITEM_TYPE

이렇게 표시된 선택자의 데이터 유형은 첫 번째 표시된 선택자의 데이터 유형과 다릅니다.

MQRC_SELECTOR_OUT_OF_RANGE

호출에 사용하는 선택자가 올바른 범위 내에 없습니다.

MQRC_STORAGE_NOT_AVAILABLE

사용 가능한 스토리지가 충분하지 않습니다.

MQRC_SYSTEM_BAG_NOT_ALTERABLE

시스템 백을 대체하거나 삭제할 수 없습니다.

mqAddString의 사용 참고사항

1. 지정된 선택자가 있는 데이터 항목이 이미 백에 있는 경우, 선택자의 추가 인스턴스가 백 끝에 추가됩니다. 새 인스턴스가 반드시 기존 인스턴스와 인접해 있는 것은 아닙니다.
2. 이 호출을 백에 시스템 선택자를 추가하는 데 사용할 수 없습니다.
3. 이 문자열과 연관된 코드화 문자 세트 ID는 백의 현재 CCSID에서 복사됩니다.

mqAddString에 대한 C 언어 호출

```
mqAddString (hBag, Selector, BufferLength, Buffer, &CompCode, &Reason);
```

매개변수를 다음과 같이 선언하십시오.

```
MQHBAG    hBag;           /* Bag handle */
MQLONG    Selector;      /* Selector */
MQLONG    BufferLength;   /* Buffer length */
PMQCHAR   Buffer;        /* Buffer containing item value */
MQLONG    CompCode;      /* Completion code */
MQLONG    Reason;       /* Reason code qualifying CompCode */
```

mqAddString에 대한 Visual Basic 호출

(Windows에서만 지원됨).

```
mqAddString Bag, Selector, BufferLength, Buffer, CompCode, Reason
```

매개변수를 다음과 같이 선언하십시오.

```
Dim Bag           As Long 'Bag handle'  
Dim Selector      As Long 'Selector'  
Dim BufferLength  As Long 'Buffer length'  
Dim Buffer         As String 'Buffer containing item value'  
Dim CompCode     As Long 'Completion code'  
Dim Reason       As Long 'Reason code qualifying CompCode'
```

mqAddStringFilter

mqAddStringFilter 호출은 사용자 선택자로 식별되는 문자열 필터를 지정된 백의 끝에 추가합니다.

mqAddStringFilter에 대한 구문

mqAddStringFilter (*Bag, Selector, BufferLength, Buffer, Operator, CompCode, Reason*)

mqAddStringFilter에 대한 매개변수

Bag(MQH BAG) - 입력

수정할 백의 핸들입니다.

이 값은 시스템 백의 핸들이 아닌 사용자가 작성한 백의 핸들이어야 합니다. 지정하는 값이 시스템 백과 관련되는 경우 MQRC_SYSTEM_BAG_NOT_ALTERABLE이 나타납니다.

Selector(MQLONG) - 입력

백에 추가할 항목을 식별하는 선택자입니다.

선택자가 0보다 작은 경우(즉, 시스템 선택자) 결과적으로 MQRC_SELECTOR_OUT_OF_RANGE가 표시됩니다.

선택자가 0 이상(즉, 사용자 선택자)이고 백이 MQCBO_CHECK_SELECTORS 옵션을 사용하여 작성되었거나 관리 백(MQCBO_ADMIN_BAG)으로 작성된 경우, 선택자는 MQCA_FIRST - MQCA_LAST 범위에 있어야 합니다. 올바른 범위에 없는 경우 MQRC_SELECTOR_OUT_OF_RANGE가 나타납니다.

MQCBO_CHECK_SELECTORS를 지정하지 않은 경우, 선택자의 값은 0 이상입니다.

호출을 통해 이미 백에 있는 선택자를 두 번째 또는 나중에 표시되게 작성하는 경우, 이렇게 표시된 선택자의 데이터 유형은 첫 번째 표시된 선택자의 데이터 유형과 동일해야 합니다. 그렇지 않으면 MQRC_INCONSISTENT_ITEM_TYPE이 나타납니다.

BufferLength(MQLONG) - 입력

Buffer 매개변수에 포함된 문자 조건 문자열의 길이(바이트). 값은 0 이상이거나 특수 값 MQBL_NULL_TERMINATED이어야 합니다.

- MQBL_NULL_TERMINATED를 지정하면 문자열이 문자열에서 발견한 첫 번째 널로 구분됩니다. 널은 문자열의 일부로 백에 추가되지 않습니다.
- MQBL_NULL_TERMINATED를 지정하지 않으면 널 문자가 있는 경우에도 *BufferLength* 문자가 백에 삽입됩니다. 널은 문자열을 구분하지 않습니다.

Buffer(MQCHAR x BufferLength) - 입력

문자 상태 문자열을 포함하는 버퍼.

길이는 **BufferLength** 매개변수에 지정되어 있습니다. **BufferLength**에 대해 0이 지정된 경우, **Buffer** 매개변수의 주소에 널 포인터를 지정할 수 있습니다. 다른 모든 경우에는 **Buffer** 매개변수에 올바른(널이 아닌) 주소를 지정해야 합니다.

Operator(MQLONG) - 입력

백에 배치할 문자열 필터 연산자. 올바른 연산자의 양식은 MQCFOP_*입니다.

CompCode(MQLONG) - 출력

완료 코드.

Reason(MQLONG) - 출력

CompCode를 규정하는 이유 코드.

오류 조건을 나타내는 다음 이유 코드가 mqAddStringFilter 호출에서 리턴될 수 있습니다.

MQRC_BUFFER_ERROR

Buffer 매개변수가 올바르지 않습니다(올바르지 않은 매개변수 주소 또는 완전히 액세스할 수 없는 버퍼).

MQRC_BUFFER_LENGTH_ERROR

버퍼 길이가 올바르지 않습니다.

MQRC_CODED_CHAR_SET_ID_ERROR

백 CCSID는 MQCCSI_EMBEDDED입니다.

MQRC_FILTER_OPERATOR_ERROR

필터 연산자가 올바르지 않습니다.

MQRC_HBAG_ERROR

백 핸들이 올바르지 않습니다.

MQRC_INCONSISTENT_ITEM_TYPE

이렇게 표시된 선택자의 데이터 유형은 첫 번째 표시된 선택자의 데이터 유형과 다릅니다.

MQRC_SELECTOR_OUT_OF_RANGE

호출에 사용하는 선택자가 올바른 범위 내에 없습니다.

MQRC_STORAGE_NOT_AVAILABLE

사용 가능한 스토리지가 충분하지 않습니다.

MQRC_SYSTEM_BAG_NOT_ALTERABLE

시스템 백을 대체하거나 삭제할 수 없습니다.

mqAddStringFilter의 사용 참고사항

1. 지정된 선택자가 있는 데이터 항목이 이미 백에 있는 경우, 선택자의 추가 인스턴스가 백 끝에 추가됩니다. 새 인스턴스가 반드시 기존 인스턴스와 인접해 있는 것은 아닙니다.
2. 이 호출을 백에 시스템 선택자를 추가하는 데 사용할 수 없습니다.
3. 이 문자열과 연관된 코드화 문자 세트 ID는 백의 현재 CCSID에서 복사됩니다.

mqAddStringFilter에 대한 C 언어 호출

```
mqAddStringFilter (hBag, Selector, BufferLength, Buffer, &CompCode, &Reason);
```

매개변수를 다음과 같이 선언하십시오.

```
MQHBAG    hBag;           /* Bag handle */
MQLONG    Selector;      /* Selector */
MQLONG    BufferLength;   /* Buffer length */
PMQCHAR   Buffer;        /* Buffer containing item value */
MQLONG    Operator       /* Operator */
```

```
MQLONG  CompCode;      /* Completion code */
MQLONG  Reason;       /* Reason code qualifying CompCode */
```

mqAddStringFilter에 대한 Visual Basic 호출

(Windows에서만 지원됨).

```
mqAddStringFilter Bag, Selector, BufferLength, Buffer, Operator, CompCode, Reason
```

매개변수를 다음과 같이 선언하십시오.

```
Dim Bag           As Long 'Bag handle'
Dim Selector      As Long 'Selector'
Dim BufferLength  As Long 'Buffer length'
Dim Buffer        As String 'Buffer containing item value'
Dim Operator     As Long 'Item operator'
Dim CompCode     As Long 'Completion code'
Dim Reason       As Long 'Reason code qualifying CompCode'
```

mqBagToBuffer

mqBagToBuffer 호출은 백을 제공된 버퍼의 PCF 메시지로 변환합니다.

mqBagToBuffer에 대한 구문

```
mqBagToBuffer(OptionsBag, DataBag, BufferLength, Buffer, DataLength, CompCode, Reason)
```

mqBagToBuffer에 대한 매개변수

OptionsBag(MQHBAG) - 입력

호출 처리를 제어하는 옵션을 포함하는 백의 핸들. 이는 예약된 매개변수이며, 값은 MQHB_NONE이어야 합니다.

DataBag(MQHBAG) - 입력

변환할 백의 핸들.

백에 관리 메시지가 있고 mqAddInquiry를 사용하여 값을 백에 삽입한 경우, MQIASY_COMMAND 데이터 항목의 값이 MQAI가 인식하는 INQUIRE 명령이어야 합니다. 그렇지 않은 경우, MQRC_INQUIRY_COMMAND_ERROR가 나타납니다.

백에 중첩 시스템 백이 있는 경우, MQRC_NESTED_BAG_NOT_SUPPORTED 결과가 나타납니다.

BufferLength(MQLONG) - 입력

제공된 버퍼의 길이 (바이트).

버퍼가 지나치게 작아 생성된 메시지를 수용할 수 없는 경우, MQRC_BUFFER_LENGTH_ERROR가 나타납니다.

Buffer(MQBYTE x BufferLength) - 출력

메시지를 보유할 버퍼.

DataLength(MQLONG) - 출력

전체 백을 보유하는 데 필요한 버퍼의 길이(바이트). 버퍼가 충분하지 않은 경우, 버퍼의 콘텐츠는 정의되지 않지만 DataLength가 리턴됩니다.

CompCode(MQLONG) - 출력

완료 코드.

Reason(MQLONG) - 출력

CompCode를 규정하는 이유 코드.

오류 조건을 나타내는 다음 이유 코드가 mqBagToBuffer 호출에서 리턴될 수 있습니다.

MQRC_BAG_WRONG_TYPE

입력 데이터 백이 그룹 백입니다.

MQRC_BUFFER_ERROR

Buffer 매개변수가 올바르지 않습니다(올바르지 않은 매개변수 주소 또는 버퍼에 액세스할 수 없음).

MQRC_BUFFER_LENGTH_ERROR

버퍼 길이가 올바르지 않거나 버퍼가 너무 작습니다 (필수 길이가 DataLength에 리턴됨).

MQRC_DATA_LENGTH_ERROR

DataLength 매개변수가 올바르지 않습니다(올바르지 않은 매개변수 주소).

MQRC_HBAG_ERROR

백 핸들이 올바르지 않습니다.

MQRC_INQUIRY_COMMAND_ERROR

INQUIRE 명령으로 인식되지 않은 명령 코드와 함께 mqAddInquiry가 사용되었습니다.

MQRC_NESTED_BAG_NOT_SUPPORTED

입력 데이터 백에 하나 이상의 중첩 시스템 백이 있습니다.

MQRC_OPTIONS_ERROR

옵션 백에 지원되지 않는 데이터 항목이 포함되어 있거나 지원되는 옵션의 값이 올바르지 않습니다.

MQRC_PARAMETER_MISSING

관리 메시지에 백에 없는 매개변수가 필요합니다.

참고: 이 이유 코드는 MQCBO_ADMIN_BAG 또는 MQCBO_REORDER_AS_REQUIRED 옵션 만으로 작성된 백의 경우 발생합니다.

MQRC_SELECTOR_WRONG_TYPE

mqAddString 또는 mqSetString을 사용하여 MQIACF_INQUIRY 선택자를 백에 추가했습니다.

MQRC_STORAGE_NOT_AVAILABLE

사용 가능한 스토리지가 충분하지 않습니다.

mqBagToBuffer의 사용 참고사항

1. PCF 메시지는 숫자 데이터에 대한 MQENC_NATIVE 인코딩을 통해 생성됩니다.
2. BufferLength가 0인 경우 메시지를 보유하는 버퍼가 널일 수 있습니다. 이는 mqBagToBuffer 호출을 사용하여 백 변환에 필요한 버퍼의 크기를 계산하는 경우에 도움이 됩니다.

mqBagToBuffer에 대한 C 언어 호출

```
mqBagToBuffer (OptionsBag, DataBag, BufferLength, Buffer, &DataLength,  
&CompCode, &Reason);
```

매개변수를 다음과 같이 선언하십시오.

```
MQHBAG OptionsBag; /* Options bag handle */  
MQHBAG DataBag; /* Data bag handle */  
MQLONG BufferLength; /* Buffer length */  
MQBYTE Buffer[n]; /* Buffer to contain PCF */  
MQLONG DataLength; /* Length of PCF returned in buffer */  
MQLONG CompCode; /* Completion code */  
MQLONG Reason; /* Reason code qualifying CompCode */
```

mqBagToBuffer에 대한 Visual Basic 호출

(Windows에서만 지원됨).

```
mqBagToBuffer OptionsBag, DataBag, BufferLength, Buffer, DataLength,  
CompCode, Reason
```

매개변수를 다음과 같이 선언하십시오.

```
Dim OptionsBag As Long 'Options bag handle'  
Dim DataBag As Long 'Data bag handle'  
Dim BufferLength As Long 'Buffer length'  
Dim Buffer As Long 'Buffer to contain PCF'  
Dim DataLength As Long 'Length of PCF returned in buffer'  
Dim CompCode As Long 'Completion code'  
Dim Reason As Long 'Reason code qualifying CompCode'
```

mqBufferToBag

mqBufferToBag 호출은 제공된 버퍼를 백 양식으로 변환합니다.

mqBufferToBag에 대한 구문

mqBufferToBag(OptionsBag, BufferLength, Buffer, DataBag, CompCode, Reason)

mqBufferToBag에 대한 매개변수

OptionsBag(MQHBAG) - 입력

호출 처리를 제어하는 옵션을 포함하는 백의 핸들. 이는 예약된 매개변수이며, 값은 MQHB_NONE이어야 합니다.

BufferLength(MQLONG) - 입력

버퍼의 길이 (바이트).

Buffer(MQBYTE x BufferLength) - 입력

변환할 메시지를 포함하는 버퍼에 대한 포인터.

Databag(MQHBAG) - 입출력(I/O)

메시지를 수신하는 백의 핸들. MQAI는 백에 메시지를 배치하기 전에 백에서 mqClearBag 호출을 수행합니다.

CompCode(MQLONG) - 출력

완료 코드.

Reason(MQLONG) - 출력

CompCode를 규정하는 이유 코드.

오류 조건을 나타내는 다음 이유 코드가 mqBufferToBag 호출에서 리턴될 수 있습니다.

MQRC_BAG_CONVERSION_ERROR

데이터를 백으로 변환할 수 없습니다. 이는 백으로 변환할 데이터 형식의 문제점을 나타냅니다(예를 들어, 메시지가 올바른 PCF가 아님).

MQRC_BUFFER_ERROR

버퍼 매개변수가 올바르지 않습니다(올바르지 않은 매개변수 주소 또는 버퍼에 액세스할 수 없음).

MQRC_BUFFER_LENGTH_ERROR

버퍼 길이가 올바르지 않습니다.

MQRC_HBAG_ERROR

백 핸들이 올바르지 않습니다.

MQRC_INCONSISTENT_ITEM_TYPE

두 번째 표시된 선택자의 데이터 유형이 첫 번째 표시된 선택자의 데이터 유형과 다릅니다.

MQRC_OPTIONS_ERROR

옵션 백에 지원되지 않는 데이터 항목이 있거나 지원되는 옵션에 올바르지 않은 값이 있습니다.

MQRC_SELECTOR_OUT_OF_RANGE

호출에 사용하는 선택자가 올바른 범위 내에 없습니다.

MQRC_STORAGE_NOT_AVAILABLE

사용 가능한 스토리지가 충분하지 않습니다.

MQRC_SYSTEM_BAG_NOT_ALTERABLE

시스템 백을 대체하거나 삭제할 수 없습니다.

mqBufferToBag의 사용 참고사항

버퍼에는 올바른 PCF 메시지가 들어 있어야 합니다. 버퍼에 있는 숫자 데이터의 인코딩이 MQENC_NATIVE여야 합니다.

백의 코드화 문자 세트 ID는 이 호출에 의해 변경되지 않습니다.

mqBufferToBag에 대한 C 언어 호출

```
mqBufferToBag (OptionsBag, BufferLength, Buffer, DataBag,  
&CompCode, &Reason);
```

매개변수를 다음과 같이 선언하십시오.

```
MQHBAG OptionsBag; /* Options bag handle */  
MQLONG BufferLength; /* Buffer length */  
MQBYTE Buffer[n]; /* Buffer containing PCF */  
MQHBAG DataBag; /* Data bag handle */  
MQLONG CompCode; /* Completion code */  
MQLONG Reason; /* Reason code qualifying CompCode */
```

mqBufferToBag에 대한 Visual Basic 호출

(Windows에서만 지원됨).

```
mqBufferToBag OptionsBag, BufferLength, Buffer, DataBag,  
CompCode, Reason
```

매개변수를 다음과 같이 선언하십시오.

```
Dim OptionsBag As Long 'Options bag handle'  
Dim BufferLength As Long 'Buffer length'  
Dim Buffer As Long 'Buffer containing PCF'  
Dim DataBag As Long 'Data bag handle'  
Dim CompCode As Long 'Completion code'  
Dim Reason As Long 'Reason code qualifying CompCode'
```

mqClearBag

mqClearBag 호출은 백에서 모든 사용자 항목을 삭제하고 시스템 항목을 초기값으로 재설정합니다.

mqClearBag에 대한 구문

`mqClearBag(Bag, CompCode, Reason)`

mqClearBag에 대한 매개변수

Bag(MQHBAG) - 입력

지울 백의 핸들. 이는 시스템 백의 핸들이 아니라 사용자가 작성한 백의 핸들이어야 합니다. 시스템 백의 핸들을 지정한 경우 MQRC_SYSTEM_BAG_NOT_ALTERABLE이 나타납니다.

CompCode(MQLONG) - 출력

완료 코드.

Reason(MQLONG) - 출력

CompCode를 규정하는 이유 코드.

오류 조건을 나타내는 다음 이유 코드가 mqClearBag 호출에서 리턴될 수 있습니다.

MQRC_HBAG_ERROR

백 핸들이 올바르지 않습니다.

MQRC_SYSTEM_BAG_NOT_ALTERABLE

시스템 백을 대체하거나 삭제할 수 없습니다.

mqClearBag의 사용 참고사항

1. 백에 시스템 백이 들어 있으면 해당 백도 삭제됩니다.
2. 이 호출은 시스템 백을 지우는 데 사용할 수 없습니다.

mqClearBag에 대한 C 언어 호출

```
mqClearBag (Bag, &CompCode, &Reason);
```

매개변수를 다음과 같이 선언하십시오.

```
MQHBAG   Bag;           /* Bag handle */
MQLONG   CompCode;      /* Completion code */
MQLONG   Reason;        /* Reason code qualifying CompCode */
```

mqClearBag에 대한 Visual Basic 호출

(Windows에서만 지원됨).

```
mqClearBag Bag, CompCode, Reason
```

매개변수를 다음과 같이 선언하십시오.

```
Dim Bag      As Long 'Bag handle'
Dim CompCode As Long 'Completion code'
Dim Reason   As Long 'Reason code qualifying CompCode'
```

mqCountItems

mqCountItems 호출은 동일한 특정 선택자가 있는 백에 저장된 사용자 항목, 시스템 항목 또는 두 항목 모두의 발생 횟수를 리턴합니다.

mqCountItems에 대한 구문

`mqCountItems(Bag, Selector, ItemCount, CompCode, Reason)`

mqCountItems에 대한 매개변수

Bag(MQH BAG) - 입력

계수할 항목이 있는 백의 핸들. 이는 사용자 백 또는 시스템 백입니다.

Selector(MQLONG) - 입력

계수할 데이터 항목의 선택자.

선택자가 0 미만(시스템 선택자)이면, 이 선택자는 MQAI에서 지원하는 선택자여야 합니다. 그렇지 않은 경우 MQRC_SELECTOR_NOT_SUPPORTED가 나타납니다.

지정된 선택자가 백에 없는 경우, 호출이 성공하고 *ItemCount*에 대해 0이 리턴됩니다.

다음 특수 값을 *Selector*에 지정할 수 있습니다.

MQSEL_ALL_SELECTORS

모든 사용자 및 시스템 항목을 계수합니다.

MQSEL_ALL_USER_SELECTORS

모든 사용자 항목을 계수합니다. 시스템 항목은 계수에서 제외됩니다.

MQSEL_ALL_SYSTEM_SELECTORS

모든 시스템 항목을 계수합니다. 사용자 항목은 계수에서 제외됩니다.

ItemCount(MQLONG) - 출력

백에 있는 지정된 유형의 항목 수(0일 수 있음).

CompCode(MQLONG) - 출력

완료 코드.

Reason(MQLONG) - 출력

*CompCode*를 규정하는 이유 코드.

오류 조건을 나타내는 다음 이유 코드가 *mqCountItems* 호출에서 리턴될 수 있습니다.

MQRC_HBAG_ERROR

백 핸들이 올바르지 않습니다.

MQRC_ITEM_COUNT_ERROR

ItemCount 매개변수가 올바르지 않습니다(올바르지 않은 매개변수 주소).

MQRC_SELECTOR_NOT_SUPPORTED

지정된 시스템 선택자가 MQAI에서 지원되지 않습니다.

MQRC_SELECTOR_OUT_OF_RANGE

호출에 사용하는 선택자가 올바른 범위 내에 없습니다.

mqCountItems의 사용 참고사항

이 호출은 백에 있는 고유 선택자 수가 아닌 데이터 항목 수를 계수합니다. 선택자는 여러 번 발생할 수 있으므로 데이터 항목 수보다 백에 있는 고유 선택자 수가 더 적을 수 있습니다.

mqCountItems에 대한 C 언어 호출

```
mqCountItems (Bag, Selector, &ItemCount, &CompCode, &Reason);
```

매개변수를 다음과 같이 선언하십시오.

```

MQHBAG Bag;           /* Bag handle */
MQLONG Selector;     /* Selector */
MQLONG ItemCount;    /* Number of items */
MQLONG CompCode;     /* Completion code */
MQLONG Reason;       /* Reason code qualifying CompCode */

```

mqCountItems에 대한 Visual Basic 호출

(Windows에서만 지원됨).

```
mqCountItems Bag, Selector, ItemCount, CompCode, Reason
```

매개변수를 다음과 같이 선언하십시오.

```

Dim Bag;           As Long 'Bag handle'
Dim Selector       As Long 'Selector'
Dim ItemCount      As Long 'Number of items'
Dim CompCode       As Long 'Completion code'
Dim Reason         As Long 'Reason code qualifying CompCode'

```

mqCreateBag

mqCreateBag 호출은 새 백을 작성합니다.

mqCreateBag에 대한 구문

mqCreateBag(Options, Bag, CompCode, Reason)

mqCreateBag에 대한 매개변수

Options (MQLONG) - 입력

백 작성을 위한 옵션입니다.

올바른 값은 다음과 같습니다.

MQCBO_ADMIN_BAG

백이 IBM MQ 오브젝트 관리에 사용되도록 지정합니다. MQCBO_ADMIN_BAG은 자동으로 MQCBO_LIST_FORM_ALLOWED, MQCBO_REORDER_AS_REQUIRED 및 MQCBO_CHECK_SELECTORS 옵션을 내포합니다.

관리 백은 MQCFT_COMMAND로 설정한 MQIASY_TYPE 시스템 항목을 사용하여 작성됩니다.

MQCBO_COMMAND_BAG

백이 명령 백이 되도록 지정합니다. MQCBO_COMMAND_BAG은 관리 백(MQCBO_ADMIN_BAG) 대신 사용할 수 있으며, 둘 다 지정하면 MQRC_OPTIONS_ERROR가 나타납니다.

명령 백은 백 작성 시 MQIASY_TYPE 시스템 항목 값을 MQCFT_COMMAND로 설정하는 경우를 제외하고는 사용자 백과 동일한 방식으로 처리됩니다.

또한 명령 백은 오브젝트 관리를 위해 작성되었지만 관리 백과 같이 관리 메시지를 명령 서버로 송신하는 데에는 사용할 수 없습니다. 백 옵션은 다음과 같은 기본값을 가정합니다.

- MQCBO_LIST_FORM_INHIBITED
- MQCBO_DO_NOT_REORDER
- MQCBO_DO_NOT_CHECK_SELECTORS

따라서 MQAI는 관리 백과 마찬가지로 메시지 내에 목록을 작성하거나 데이터 항목의 순서를 변경하지 않습니다.

MQCBO_GROUP_BAG

백이 그룹 백이 되도록 지정합니다. 이렇게 하면 백을 사용하여 그룹화된 항목 세트를 보유할 수 있습니다. 그룹 백은 IBM MQ 오브젝트를 관리하는 데 사용할 수 없습니다. 백 옵션은 다음과 같은 기본값을 가집니다.

- MQCBO_LIST_FORM_ALLOWED
- MQCBO_REORDER_AS_REQUIRED
- MQCBO_DO_NOT_CHECK_SELECTORS

따라서 MQAI는 데이터 항목의 순서를 변경하거나 그룹화된 항목의 백에서 목록을 작성할 수 있습니다.

그룹 백은 두 개의 시스템 선택자(MQIASY_BAG_OPTIONS 및 MQIASY_CODED_CHAR_SET_ID)를 사용하여 작성됩니다.

그룹 백이 MQCBO_CHECK_SELECTORS를 지정한 백에 중첩되는 경우, 그룹 백 작성 시 MQCBO_CHECK_SELECTORS를 지정했는지에 관계없이 중첩되는 그룹 백에 해당 선택자가 선택됩니다.

MQCBO_USER_BAG

백이 사용자 백이 되도록 지정합니다. MQCBO_USER_BAG은 기본 백 유형 옵션입니다. 또한 사용자 백을 사용하여 IBM MQ 오브젝트를 관리할 수 있지만, MQCBO_LIST_FORM_ALLOWED 및 MQCBO_REORDER_AS_REQUIRED 옵션을 지정하여 관리 메시지가 올바르게 생성되도록 보장해야 합니다.

사용자 백은 MQCFT_USER로 설정된 MQIASY_TYPE 시스템 항목을 사용하여 작성됩니다.

사용자 백의 경우, 다음 옵션 중 하나 이상을 지정할 수 있습니다.

MQCBO_LIST_FORM_ALLOWED

MQAI가 백에 동일한 선택자가 둘 이상 인접해서 표시될 때마다 송신되는 메시지에서 보다 압축된 목록 양식을 사용할 수 있도록 지정합니다. 하지만 이 옵션이 사용되면 항목을 재정렬할 수 없습니다. 따라서 백에서 선택자가 인접해서 표시되지 않고 MQCBO_REORDER_AS_REQUIRED가 지정되지 않은 경우, MQAI는 해당 특정 선택자의 목록 양식을 사용할 수 없습니다.

데이터 항목이 문자열인 경우, 이러한 문자열에서 동일한 문자 세트 ID 및 동일한 선택자를 목록 양식으로 압축해야 합니다. 목록 양식을 사용하면 짧은 문자열에는 가장 긴 문자열 길이만큼 공백으로 채워집니다.

송신할 메시지가 관리 메시지만 MQCBO_ADMIN_BAG가 지정되지 않은 경우 이 옵션을 지정해야 합니다.

참고: MQCBO_LIST_FORM_ALLOWED는 MQAI가 확실히 목록 양식을 사용한다는 것을 의미하지는 않습니다. MQAI는 목록 양식을 사용할지 여부를 결정하는 데 여러 가지 요소를 고려합니다.

MQCBO_LIST_FORM_INHIBITED

백에 동일한 선택자가 인접해서 표시되어 있는 경우에도 MQAI가 송신된 메시지의 목록 양식을 사용할 수 없도록 지정합니다. MQCBO_LIST_FORM_INHIBITED는 기본 목록 양식 옵션입니다.

MQCBO_REORDER_AS_REQUIRED

MQAI가 송신된 메시지서 데이터 항목의 순서를 변경할 수 있도록 지정합니다. 이 옵션은 송신 백에 있는 항목의 순서에 영향을 주지 않습니다.

이 옵션을 사용하면 임의의 순서로 항목을 데이터 백에 삽입할 수 있습니다. 즉, MQAI가 필요에 따라 항목을 재정렬할 수 있으므로 이러한 항목이 PCF 메시지에 있어야 한다는 점에서 항목을 삽입하지 않아도 됩니다.

메시지가 사용자 메시지인 경우, 수신 백의 항목 순서는 메시지의 항목 순서와 동일합니다. 이 순서는 송신 백에 있는 항목의 순서와 다를 수 있습니다.

메시지가 관리 메시지인 경우, 수신 백의 항목 순서는 수신된 메시지에 의해 판별됩니다.

송신할 메시지가 관리 메시지만 MQCBO_ADMIN이 지정되지 않은 경우 이 옵션을 지정해야 합니다.

MQCBO_DO_NOT_REORDER

MQAI가 송신된 메시지에서 데이터 항목의 순서를 변경할 수 없도록 지정합니다. 송신된 메시지 및 수신 백 모두에 송신 백에 나타나는 것과 같은 순서로 항목이 들어 있습니다. 이 옵션은 기본 정렬 옵션입니다.

MQCBO_CHECK_SELECTORS

선택자가 mqAddInteger, mqAddInteger64, mqAddIntegerFilter, mqAddString, mqAddStringFilter, mqAddByteString, mqAddByteStringFilter, mqSetInteger, mqSetInteger64, mqSetIntegerFilter, mqSetString, mqSetStringFilter, mqSetByteString 또는 mqSetByteStringFilter 호출로 표시되는 데이터 유형과 일치하는지 확인하기 위해 사용자 선택자(0 이상인 선택자)를 검사하도록 지정합니다.

- 정수, 64비트 정수 및 정수 필터 호출의 경우, 선택자가 MQIA_FIRST - MQIA_LAST 범위에 있어야 합니다.
- 문자열 및 문자열 필터 호출의 경우, 선택자가 MQCA_FIRST - MQCA_LAST 범위에 있어야 합니다.
- 바이트 문자열 및 바이트 문자열 필터 호출의 경우, 선택자가 MQBA_FIRST - MQBA_LAST 범위에 있어야 합니다.
- 그룹 백 호출의 경우, 선택자가 MQGA_FIRST - MQGA_LAST 범위에 있어야 합니다.
- 핸들 호출의 경우, 선택자가 MQHA_FIRST - MQHA_LAST 범위에 있어야 합니다.

선택자가 올바른 범위 밖에 있는 경우 호출이 실패합니다. 시스템 선택자(선택자가 0 미만임)는 항상 검사되므로 시스템 선택자를 지정하는 경우 MQAI에서 지원하는 선택자여야 합니다.

MQCBO_DO_NOT_CHECK_SELECTORS

사용자 선택자(선택자가 0 이상임)가 검사되지 않도록 지정합니다. 0 또는 양수인 선택자는 모든 호출과 함께 사용할 수 있습니다. 이 옵션은 기본 선택자 옵션입니다. 시스템 선택자(선택자가 0 미만임)는 항상 검사됩니다.

MQCBO_NONE

모든 옵션이 기본값을 갖도록 지정합니다. 이 옵션은 프로그램 문서화를 지원하도록 제공되며, 0이 아닌 값이 있는 옵션 중 하나와 함께 지정하면 안 됩니다.

다음 목록에는 기본 옵션 값이 요약되어 있습니다.

- MQCBO_USER_BAG
 - MQCBO_LIST_FORM_INHIBITED
 - MQCBO_DO_NOT_REORDER
 - MQCBO_DO_NOT_CHECK_SELECTORS

Bag(MQHBAG) - 출력

호출로 작성된 백의 핸들입니다.

CompCode(MQLONG) - 출력

완료 코드.

Reason(MQLONG) - 출력

CompCode를 규정하는 이유 코드.

오류 조건을 나타내는 다음 이유 코드가 mqCreateBag 호출에서 리턴될 수 있습니다.

MQRC_HBAG_ERROR

백 핸들이 올바르지 않습니다(매개변수 주소가 올바르지 않거나 매개변수 위치가 읽기 전용임).

MQRC_OPTIONS_ERROR

옵션이 올바르지 않거나 일치하지 않습니다.

MQRC_STORAGE_NOT_AVAILABLE

사용 가능한 스토리지가 충분하지 않습니다.

mqCreateBag의 사용 참고사항

백 작성에 사용되는 모든 옵션은 백을 작성할 때 백에 있는 시스템 항목에 포함됩니다.

mqCreateBag에 대한 C 언어 호출

```
mqCreateBag (Options, &Bag, &CompCode, &Reason);
```

매개변수를 다음과 같이 선언하십시오.

```
MQLONG Options;          /* Bag options */
MQHBAG Bag;              /* Bag handle */
MQLONG CompCode;        /* Completion code */
MQLONG Reason;          /* Reason code qualifying CompCode */
```

mqCreateBag에 대한 Visual Basic 호출

(Windows에서만 지원됨).

```
mqCreateBag Options, Bag, CompCode, Reason
```

매개변수를 다음과 같이 선언하십시오.

```
Dim Options As Long 'Bag options'
Dim Bag As Long 'Bag handle'
Dim CompCode As Long 'Completion code'
Dim Reason As Long 'Reason code qualifying CompCode'
```

mqDeleteBag

mqDeleteBag 호출은 지정된 백을 삭제합니다.

mqDeleteBag에 대한 구문

mqDeleteBag(Bag, CompCode, Reason)

mqDeleteBag에 대한 매개변수

Bag(MQHBAG) - 입출력(I/O)

삭제할 백의 핸들. 이는 시스템 백의 핸들이 아니라 사용자가 작성한 백의 핸들이어야 합니다. 시스템 백 핸들을 지정한 경우 MQRC_SYSTEM_BAG_NOT_DELETABLE 결과가 나타납니다. 핸들이 MQHB_UNUSABLE_HBAG으로 재설정됩니다.

백에 시스템 생성 백이 들어 있으면 해당 백도 삭제됩니다.

CompCode(MQLONG) - 출력

완료 코드.

Reason(MQLONG) - 출력

CompCode를 규정하는 이유 코드.

오류 조건을 나타내는 다음 이유 코드가 mqDeleteBag 호출에서 리턴될 수 있습니다.

MQRC_HBAG_ERROR

올바르지 않은 백 핸들, 올바르지 않은 매개변수 주소 또는 매개변수 위치가 읽기 전용입니다.

MQRC_SYSTEM_BAG_NOT_DELETABLE

시스템 백을 삭제할 수 없습니다.

mqDeleteBag의 사용 참고사항

1. mqCreateBag으로 작성된 모든 백을 삭제하십시오.
2. 포함된 백이 삭제되면 중첩 백도 자동으로 삭제됩니다.

mqDeleteBag에 대한 C 언어 호출

```
mqDeleteBag (&Bag, CompCode, Reason);
```

매개변수를 다음과 같이 선언하십시오.

```
MQHBAG   Bag;           /* Bag handle */  
MQLONG   CompCode;     /* Completion code */  
MQLONG   Reason;       /* Reason code qualifying CompCode */
```

mqDeleteBag에 대한 Visual Basic 호출

(Windows에서만 지원됨).

```
mqDeleteBag Bag, CompCode, Reason
```

매개변수를 다음과 같이 선언하십시오.

```
Dim Bag;           As Long 'Bag handle'  
Dim CompCode As Long 'Completion code'  
Dim Reason As Long 'Reason code qualifying CompCode'
```

mqDeleteItem

mqDeleteItem 호출은 백에서 하나 이상의 사용자 항목을 제거합니다.

mqDeleteItem에 대한 구문

```
mqDeleteItem(Bag, Selector, ItemIndex, CompCode, Reason)
```

mqDeleteItem에 대한 매개변수

Hbag(MQHBAG) - 입력

수정할 백의 핸들입니다.

이 핸들은 시스템 백의 핸들이 아닌 사용자가 작성한 백의 핸들이어야 합니다. 시스템 백인 경우, MQRC_SYSTEM_BAG_NOT_ALTERABLE이 나타납니다.

Selector(MQLONG) - 입력

삭제할 사용자 항목을 식별하는 선택자.

선택자가 0보다 작은 경우(즉, 시스템 선택자) 결과적으로 MQRC_SELECTOR_OUT_OF_RANGE가 표시됩니다.

다음 특수 값이 유효합니다.

MQSEL_ANY_SELECTOR

삭제할 항목은 **ItemIndex** 매개변수로 식별되는 사용자 항목으로, 사용자 및 시스템 항목을 모두 포함하는 항목 세트와 관련된 색인입니다.

MQSEL_ANY_USER_SELECTOR

삭제할 항목은 **ItemIndex** 매개변수로 식별되는 사용자 항목으로, 사용자 항목 세트와 관련된 색인입니다.

명확한 선택자 값이 지정되었지만 선택자가 백에 없는 경우, **ItemIndex**에 대해 **MQIND_ALL**이 지정되면 호출이 성공하고 **MQIND_ALL**이 지정되지 않으면 이유 코드 **MQRC_SELECTOR_NOT_PRESENT**와 함께 실패합니다.

ItemIndex(MQLONG) - 입력

삭제할 데이터 항목의 색인.

값은 0 이상이거나 다음 특수 값 중 하나여야 합니다.

MQIND_NONE

백에 선택자가 한 번만 표시되도록 지정합니다. 두 번 이상 표시되는 경우, **MQRC_SELECTOR_NOT_UNIQUE**가 나타납니다. **MQIND_NONE**이 **MQSEL_XXX_SELECTOR** 값 중 하나로 지정되면 **MQRC_INDEX_ERROR**가 나타납니다.

MQIND_ALL

이는 백에서 선택자 표시를 모두 삭제하도록 지정합니다. **MQIND_ALL**이 **MQSEL_XXX_SELECTOR** 값 중 하나로 지정되면 **MQRC_INDEX_ERROR**가 나타납니다. 선택자가 백에 없을 때 **MQIND_ALL**을 지정하면 호출이 성공합니다.

Selector 매개변수에 대해 **MQSEL_ANY_SELECTOR**를 지정하는 경우, **ItemIndex** 매개변수는 사용자 항목 및 시스템 항목이 모두 포함된 항목 세트와 관련된 색인이며 0 이상이어야 합니다. **ItemIndex**가 시스템 선택자를 식별하면 **MQRC_SYSTEM_ITEM_NOT_DELETABLE**이 나타납니다. **Selector** 매개변수에 **MQSEL_ANY_USER_SELECTOR**를 지정하는 경우, **ItemIndex** 매개변수는 사용자 항목 세트와 관련된 색인이며 0 이상이어야 합니다.

명확한 선택자 값을 지정하는 경우, **ItemIndex**는 해당 선택자 값이 있는 항목 세트와 관련된 색인이며 **MQIND_NONE**, **MQIND_ALL** 또는 0 이상입니다.

명확한 색인을 지정하고(즉, **MQIND_NONE** 또는 **MQIND_ALL**이 아님) 항목이 백에 없는 경우, **MQRC_INDEX_NOT_PRESENT**가 나타납니다.

CompCode(MQLONG) - 출력

완료 코드.

Reason(MQLONG) - 출력

CompCode를 규정하는 이유 코드.

오류 조건을 나타내는 다음 이유 코드가 **mqDeleteItem** 호출에서 리턴될 수 있습니다.

MQRC_HBAG_ERROR

백 핸들이 올바르지 않습니다.

MQRC_INDEX_ERROR

MQIND_NONE 또는 **MQIND_ALL**이 **MQSEL_ANY_XXX_SELECTOR** 값 중 하나로 지정되었습니다.

MQRC_INDEX_NOT_PRESENT

지정된 색인이 있는 항목이 백에 없습니다.

MQRC_SELECTOR_NOT_PRESENT

지정된 선택자가 있는 항목이 백에 없습니다.

MQRC_SELECTOR_NOT_UNIQUE

지정된 선택자가 백에 두 번 이상 표시될 때 **MQIND_NONE**이 지정됩니다.

MQRC_SELECTOR_OUT_OF_RANGE

호출에 사용하는 선택자가 올바른 범위 내에 없습니다.

MQRC_STORAGE_NOT_AVAILABLE

사용 가능한 스토리지가 충분하지 않습니다.

MQRC_SYSTEM_BAG_NOT_ALTERABLE

시스템 백이 읽기 전용이며 이를 대체할 수 없습니다.

MQRC_SYSTEM_ITEM_NOT_DELETABLE

시스템 항목이 읽기 전용이며 삭제할 수 없습니다.

mqDeleteItem의 사용 참고사항

1. 지정된 선택자의 단일 표시를 제거하거나 지정된 선택자의 모든 표시를 제거할 수 있습니다.
2. 호출이 백에서 시스템 항목을 제거할 수 없거나 시스템 백에서 항목을 제거할 수 없습니다. 하지만 호출이 사용자 백에서는 시스템 백의 핸들을 제거할 수 있습니다. 이러한 방법으로 시스템 백을 삭제할 수 있습니다.

mqDeleteItem에 대한 C 언어 호출

```
mqDeleteItem (Bag, Selector, ItemIndex, &CompCode, &Reason)
```

매개변수를 다음과 같이 선언하십시오.

```
MQHBAG   Hbag;           /* Bag handle */
MQLONG   Selector;      /* Selector */
MQLONG   ItemIndex;     /* Index of the data item */
MQLONG   CompCode;     /* Completion code */
MQLONG   Reason;       /* Reason code qualifying CompCode */
```

mqDeleteItem에 대한 Visual Basic 호출

(Windows에서만 지원됨).

```
mqDeleteItem Bag, Selector, ItemIndex, CompCode, Reason
```

매개변수를 다음과 같이 선언하십시오.

```
Dim Bag      As Long 'Bag handle'
Dim Selector As Long 'Selector'
Dim ItemIndex As Long 'Index of the data item'
Dim CompCode As Long 'Completion code'
Dim Reason   As Long 'Reason code qualifying CompCode'
```

mqExecute

mqExecute 호출은 관리 명령 메시지를 송신하고 응답(예상되는 경우)을 대기합니다.

mqExecute에 대한 구문

mqExecute (Hconn, Command, OptionsBag, AdminBag, ResponseBag, AdminQ, ResponseQ, CompCode, Reason)

mqExecute에 대한 매개변수

Hconn (MQHCONN) - 입력

MQI 연결 핸들.

이 핸들은 애플리케이션이 발행한 선행 MQCONN 호출에 의해 리턴됩니다.

Command(MQLONG) - 입력

실행할 명령.

MQCMD_* 값 중 하나여야 합니다. mqExecute 호출을 서비스하는 MQAI에서 인식하지 못한 값인 경우에도 값이 허용됩니다. 그러나 mqAddInquiry를 사용하여 백에 값을 삽입한 경우, **Command** 매개변수는 MQAI가 인식하는 INQUIRE 명령이어야 합니다. 그렇지 않은 경우, MQRC_INQUIRY_COMMAND_ERROR가 나타납니다.

OptionsBag(MQHBAG) - 입력

호출 조작에 영향을 미치는 옵션이 포함된 백의 핸들.

선행 mqCreateBag 호출이 리턴하는 핸들이거나 다음과 같은 특수 값이어야 합니다.

MQHB_NONE

옵션 백이 없으며, 모든 옵션은 자체 기본값을 가정합니다.

이 토크에 나열된 옵션만 옵션 백에 있을 수 있습니다. (다른 데이터 항목이 있으면 MQRC_OPTIONS_ERROR가 나타납니다.)

적절한 기본값이 백에 없는 각 옵션에 대해 사용됩니다. 다음 옵션을 지정할 수 있습니다.

MQIACF_WAIT_INTERVAL

이 데이터 항목은 MQAI가 각 응답 메시지를 기다려야 하는 최대 시간(밀리초)을 지정합니다. 값은 0 이상이거나 특수 값 MQWI_UNLIMITED이어야 합니다. 기본값은 30초입니다. mqExecute 호출은 모든 응답 메시지가 수신되거나 예상 응답 메시지가 수신되지 않고 지정된 대기 간격이 만료될 때 완료됩니다.

참고: 시간 간격은 근사치입니다.

MQIACF_WAIT_INTERVAL 데이터 항목의 데이터 유형이 올바르지 않거나 옵션 백에서 해당 선택자가 둘 이상 표시되거나 데이터 항목의 값이 올바르지 않은 경우, MQRC_WAIT_INTERVAL_ERROR가 나타납니다.

AdminBag(MQHBAG) - 입력

실행할 관리 명령의 세부사항이 포함된 백의 핸들.

백에 배치된 모든 사용자 항목은 송신된 관리 메시지에 삽입됩니다. 애플리케이션은 명령에 유효한 매개변수만 백에 배치되도록 해야 합니다.

명령 백에 있는 MQIASY_TYPE 데이터 항목의 값이 MQCFT_COMMAND가 아닌 경우, MQRC_COMMAND_TYPE_ERROR가 나타납니다. 백에 중첩 시스템 백이 있는 경우, MQRC_NESTED_BAG_NOT_SUPPORTED 결과가 나타납니다.

ResponseBag(MQHBAG) - 입력

응답 메시지를 배치할 백의 핸들.

MQAI는 백에 응답 메시지를 배치하기 전에 백에 대해 mqClearBag 호출을 수행합니다. 응답 메시지를 검색하기 위해 선택자 MQIACF_CONVERT_RESPONSE를 지정할 수 있습니다.

각 응답 메시지는 별도의 시스템 백에 배치되며, 그런 다음 핸들이 응답 백에 놓입니다.

MQHA_BAG_HANDLE 선택자와 함께 mqInquireBag 호출을 사용하여 응답 백 내의 시스템 백 핸들을 판별하십시오. 그런 다음 해당 백을 조회하여 해당 콘텐츠를 판별할 수 있습니다.

예상 응답 메시지의 일부가 수신되었지만 전부 수신되지는 않은 경우, MQRC_NO_MSG_AVAILABLE과 함께 MQCC_WARNING이 나타납니다. 어떤 예상 응답 메시지도 수신되지 않은 경우, MQRC_NO_MSG_AVAILABLE과 함께 MQCC_FAILED가 나타납니다.

그룹 백은 응답 백으로 사용할 수 없습니다.

AdminQ(MQHOB) - 입력

관리 메시지를 배치할 큐의 오브젝트 핸들.

이 핸들은 애플리케이션에서 발행된 이전 MQOPEN 호출에 의해 리턴되었습니다. 큐는 출력을 위해 열려 있어야 합니다.

다음 특수 값을 지정할 수 있습니다.

MQHO_NONE

관리 메시지가 현재 연결된 큐 관리자에 속한 SYSTEM.ADMIN.COMMAND.QUEUE에 배치되어야 함을 나타냅니다. MQHO_NONE이 지정되면, 애플리케이션은 큐를 여는 데 MQOPEN을 사용할 필요가 없습니다.

ResponseQ

응답 메시지를 배치할 큐의 오브젝트 핸들.

이 핸들은 애플리케이션에서 발행된 이전 MQOPEN 호출에 의해 리턴되었습니다. 큐는 입력 및 조회를 위해 열려 있어야 합니다.

다음 특수 값을 지정할 수 있습니다.

MQHO_NONE

응답 메시지를 MQAI에 의해 자동으로 작성된 동적 큐에 배치해야 함을 의미합니다. 큐는 SYSTEM.DEFAULT.MODEL.QUEUE를 열면 작성되므로 적당한 특성을 가져야 합니다. 작성된 큐는 호출 지속 기간에만 존재하며 mqExecute 호출 종료 시 MQAI에 의해 삭제됩니다.

CompCode

완료 코드.

원인

CompCode를 규정하는 이유 코드.

오류 조건을 나타내는 다음 이유 코드가 mqExecute 호출에서 리턴될 수 있습니다.

MQRC_*

MQINQ, MQPUT, MQGET 또는 MQOPEN 호출에 의한 내용입니다.

MQRC_BAG_WRONG_TYPE

입력 데이터 백이 그룹 백입니다.

MQRC_CMD_SERVER_NOT_AVAILABLE

관리 명령을 처리하는 명령 서버가 사용 불가능합니다.

MQRC_COMMAND_TYPE_ERROR

요청 백에 있는 MQIASY_TYPE 데이터 항목의 값이 MQCFT_COMMAND가 아닙니다.

MQRC_HBAG_ERROR

백 핸들이 올바르지 않습니다.

MQRC_INQUIRY_COMMAND_ERROR

인식되는 INQUIRE 명령이 아닌 명령 코드와 함께 mqAddInteger 호출이 사용되었습니다.

MQRC_NESTED_BAG_NOT_SUPPORTED

입력 데이터 백에 하나 이상의 중첩 시스템 백이 있습니다.

MQRC_NO_MSG_AVAILABLE

일부 응답 메시지가 수신되었지만 전부 수신되지는 않았습니다. 응답 백에 수신된 메시지에 대한 시스템 생성 백이 들어 있습니다.

MQRC_NO_MSG_AVAILABLE

지정된 대기 간격 중에 응답 메시지가 수신되지 않았습니다.

MQRC_OPTIONS_ERROR

옵션 백에 지원되지 않는 데이터 항목이 있거나 지원되는 옵션에 올바르지 않은 값이 있습니다.

MQRC_PARAMETER_MISSING

관리 메시지에 백에 없는 매개변수가 필요합니다. 이 이유 코드는 MQCBO_ADMIN_BAG 또는 MQCBO_REORDER_AS_REQUIRED 옵션 만으로 작성된 백의 경우 발생합니다.

MQRC_SELECTOR_NOT_UNIQUE

둘 이상의 선택자 인스턴스가 하나의 인스턴스만을 허용하는 필수 매개변수의 백 내에 존재합니다.

MQRC_SELECTOR_WRONG_TYPE

mqAddString 또는 mqSetString을 사용하여 MQIACF_INQUIRY 선택자를 백에 추가했습니다.

MQRC_STORAGE_NOT_AVAILABLE

사용 가능한 스토리지가 충분하지 않습니다.

MQRCCF_COMMAND_FAILED

명령이 실패했습니다. 실패의 세부사항은 응답 백 내의 시스템 생성 백에 포함되어 있습니다.

mqExecute의 사용 참고사항

1. *AdminQ*가 지정되지 않으면, MQAI는 관리 명령 메시지를 송신하기 전에 명령 서버가 활성 상태인지 확인합니다. 그러나 명령 서버가 활성 상태가 아니면 MQAI는 명령 서버를 시작하지 않습니다. 많은 관리 명령 메시지를 송신할 경우, SYSTEM.ADMIN.COMMAND.QUEUE를 직접 열고 각 관리 요청에 관리 큐의 핸들을 전달하는 것이 좋습니다.
2. **ResponseQ** 매개변수에 MQHO_NONE 값을 지정하면 mqExecute 호출 사용이 간단해지지만 애플리케이션이 반복해서 mqExecute를 발행하면(예를 들어, 루프 내에서) 응답 큐가 반복해서 작성되고 삭제됩니다. 이 경우 애플리케이션 자체가 mqExecute 호출 전에 응답 큐를 열고 모든 mqExecute 호출이 발행된 후 닫는 것이 좋습니다.
3. 관리 명령의 결과로 메시지 유형이 MQMT_REQUEST인 메시지가 송신되면, 호출은 옵션 백의 MQIACF_WAIT_INTERVAL 데이터 항목에 의해 지정된 시간 동안 대기합니다.
4. 호출 처리 중 오류가 발생하면, 응답 백에 응답 메시지의 일부 데이터가 포함될 수 있지만 데이터는 일반적으로 불완전합니다.

mqExecute에 대한 C 언어 호출

```
mqExecute (Hconn, Command, OptionsBag, AdminBag, ResponseBag,
AdminQ, ResponseQ, CompCode, Reason);
```

매개변수를 다음과 같이 선언하십시오.

```
MQHCONN  Hconn;           /* MQI connection handle */
MQLONG   Command;        /* Command to be executed */
MQHBAG   OptionsBag;     /* Handle of a bag containing options */
MQHBAG   AdminBag;       /* Handle of administration bag containing
                          /* details of administration command */
MQHBAG   ResponseBag;    /* Handle of bag for response messages */
MQHOBJ   AdminQ;         /* Handle of administration queue for
                          /* administration messages */
MQHOBJ   ResponseQ;      /* Handle of response queue for response
                          /* messages */
MQLONG   pCompCode;      /* Completion code */
MQLONG   pReason;        /* Reason code qualifying CompCode */
```

mqExecute에 대한 Visual Basic 호출

(Windows에서만 지원됨).

```
mqExecute (Hconn, Command, OptionsBag, AdminBag, ResponseBag,
AdminQ, ResponseQ, CompCode, Reason);
```

매개변수를 다음과 같이 선언하십시오.

```
Dim HConn      As Long 'MQI connection handle'
Dim Command    As Long 'Command to be executed'
Dim OptionsBag As Long 'Handle of a bag containing options'
Dim AdminBag   As Long 'Handle of command bag containing details of
                        administration command'
Dim ResponseBag As Long 'Handle of bag for reply messages'
Dim AdminQ     As Long 'Handle of command queue for
                        administration messages'
Dim ResponseQ  As Long 'Handle of response queue for reply messages'
```

Dim CompCode	As Long 'Completion code'
Dim Reason	As Long 'Reason code qualifying CompCode'

mqGetBag

mqGetBag 호출은 지정된 큐에서 메시지를 제거하고 메시지 데이터를 데이터 백으로 변환합니다.

mqGetBag에 대한 구문

mqGetBag(Hconn, Hobj, MsgDesc, GetMsgOpts, Bag, CompCode, Reason)

mqGetBag에 대한 매개변수

Hconn (MQHCONN) - 입력

MQI 연결 핸들.

Hobj (MQHOBJ) - 입력

메시지를 검색할 큐의 오브젝트 핸들. 이 핸들은 애플리케이션에서 발행된 이전 MQOPEN 호출에 의해 리턴되었습니다. 큐는 입력을 위해 열려 있어야 합니다.

MsgDesc(MQMD) - 입출력(I/O)

메시지 디스크립터(자세한 정보는 [MQMD - 메시지 디스크립터](#)를 참조하십시오).

메시지의 *Format* 필드에 MQFMT_ADMIN, MQFMT_EVENT 또는 MQFMT_PCF가 아닌 값이 있는 경우, MQRC_FORMAT_NOT_SUPPORTED가 나타납니다.

호출에 대한 입력 항목에서 애플리케이션의 MQMD에 있는 *Encoding* 필드에 MQENC_NATIVE가 아닌 값이 있고 MQGMO_CONVERT를 지정하는 경우, MQRC_ENCODING_NOT_SUPPORTED가 나타납니다. 또한 MQGMO_CONVERT를 지정하지 않는 경우, **Encoding** 매개변수 값이 검색 애플리케이션의 MQENC_NATIVE여야 합니다. 그렇지 않으면 다시 MQRC_ENCODING_NOT_SUPPORTED가 나타납니다.

GetMsgOpts(MQGMO) - 입출력(I/O)

메시지 가져오기 옵션. (자세한 정보는 [MQGMO - 메시지 가져오기 옵션](#)을 참조하십시오.)

MQGMO_ACCEPT_TRUNCATED_MSG를 지정할 수 없습니다. 지정하는 경우 MQRC_OPTIONS_ERROR가 나타납니다. MQGMO_LOCK 및 MQGMO_UNLOCK은 16비트 또는 32비트 Windows 환경에서 지원되지 않습니다. MQGMO_SET_SIGNAL은 32비트 Windows 환경에서만 지원됩니다.

Bag(MQHOBAG) - 입출력(I/O)

검색된 메시지를 배치할 백의 핸들. MQAI는 백에 메시지를 배치하기 전에 백에서 mqClearBag 호출을 수행합니다.

MQHB_NONE

검색된 메시지를 가져옵니다. 이 값은 큐에서 메시지를 삭제하는 방법을 제공합니다.

MQGMO_BROWSE_* 옵션을 지정하는 경우, 이 값은 찾아보기 커서를 선택된 메시지로 설정합니다. 이 경우 이 값이 삭제되지 않습니다.

CompCode(MQLONG) - 출력

완료 코드.

Reason(MQLONG) - 출력

*CompCode*를 규정하는 이유 코드.

경고 및 오류 조건을 나타내는 다음 이유 코드가 mqGetBag 호출에서 리턴될 수 있습니다.

MQRC_*

MQGET 호출 또는 백 조작에 의한 내용입니다.

MQRC_BAG_CONVERSION_ERROR

데이터를 백으로 변환할 수 없습니다.

이는 백으로 변환할 데이터 형식의 문제점을 나타냅니다(예를 들어, 메시지가 올바른 PCF가 아님).

메시지가 큐에서 소모식으로 검색된 경우(즉, 큐를 찾아보지 않은 경우), 이 이유 코드는 제거되었음을 나타냅니다.

MQRC_BAG_WRONG_TYPE

입력 데이터 백이 그룹 백입니다.

MQRC_ENCODING_NOT_SUPPORTED

인코딩이 지원되지 않습니다. MQMD의 *Encoding* 필드에 있는 값이 MQENC_NATIVE여야 합니다.

MQRC_FORMAT_NOT_SUPPORTED

형식이 지원되지 않습니다. 메시지의 *Format* 이름이 MQFMT_ADMIN, MQFMT_EVENT 또는 MQFMT_PCF가 아닙니다. 메시지가 큐에서 소모식으로 검색된 경우(즉, 큐를 찾아보지 않은 경우), 이 이유 코드는 제거되었음을 나타냅니다.

MQRC_HBAG_ERROR

백 핸들이 올바르지 않습니다.

MQRC_INCONSISTENT_ITEM_TYPE

두 번째 표시된 선택자의 데이터 유형이 첫 번째 표시된 선택자의 데이터 유형과 다릅니다.

MQRC_SELECTOR_OUT_OF_RANGE

호출에 사용하는 선택자가 올바른 범위 내에 없습니다.

MQRC_STORAGE_NOT_AVAILABLE

사용 가능한 스토리지가 충분하지 않습니다.

MQRC_SYSTEM_BAG_NOT_ALTERABLE

시스템 백을 대체하거나 삭제할 수 없습니다.

mqGetBag의 사용 참고사항

1. 지원되는 형식을 가진 메시지만 이 호출로 리턴할 수 있습니다. 메시지의 형식이 지원되지 않는 경우, 메시지가 제거되고 호출이 완료되며 적절한 이유 코드가 표시됩니다.
2. 작업 단위 내에서 메시지를 검색하고(즉, MQGMO_SYNCPOINT 옵션 사용) 메시지의 형식이 지원되지 않는 경우, 큐에서 메시지를 재인스턴스화하여 작업 단위를 백아웃할 수 있습니다. 따라서 mqGetBag 호출 대신 MQGET 호출을 사용하여 메시지를 검색할 수 있습니다.

mqGetBag에 대한 C 언어 호출

```
mqGetBag (hConn, hObj, &MsgDesc, &GetMsgOpts, hBag, CompCode, Reason);
```

매개변수를 다음과 같이 선언하십시오.

```
MQHCONN  hConn;          /* MQI connection handle */
MQHOBJ   hObj;          /* Object handle */
MQMD     MsgDesc;       /* Message descriptor */
MQGMO    GetMsgOpts;    /* Get-message options */
MQHBAG   hBag;         /* Bag handle */
MQLONG   CompCode;     /* Completion code */
MQLONG   Reason;       /* Reason code qualifying CompCode */
```

mqGetBag에 대한 Visual Basic 호출

(Windows에서만 지원됨).

```
mqGetBag (HConn, HObj, MsgDesc, GetMsgOpts, Bag, CompCode, Reason);
```

매개변수를 다음과 같이 선언하십시오.

```
Dim HConn As Long 'MQI connection handle'
```

```
Dim HObj      As Long 'Object handle'
Dim MsgDesc  As Long 'Message descriptor'
Dim GetMsgOpts As Long 'Get-message options'
Dim Bag      As Long 'Bag handle'
Dim CompCode As Long 'Completion code'
Dim Reason   As Long 'Reason code qualifying CompCode'
```

mqInquireBag

mqInquireBag 호출은 백에 있는 백 핸들의 값을 조회합니다. 데이터 항목은 사용자 항목 또는 시스템 항목입니다.

mqInquireBag에 대한 구문

mqInquireBag(*Bag*, *Selector*, *ItemIndex*, *ItemValue*, *CompCode*, *Reason*)

mqInquireBag에 대한 매개변수

Bag(MQHBag) - 입력

조회할 백 핸들. 백은 사용자 백 또는 시스템 백일 수 있습니다.

Selector(MQLONG) - 입력

조회할 항목을 식별하는 선택자.

선택자가 0보다 작은 경우(시스템 선택자), 이 선택자는 MQAI에서 지원되는 선택자여야 합니다. 그렇지 않은 경우 MQRC_SELECTOR_NOT_SUPPORTED가 표시됩니다.

지정된 선택자가 백에 있어야 합니다. 없는 경우 MQRC_SELECTOR_NOT_PRESENT가 표시됩니다.

항목의 데이터 유형은 호출에 의해 포함된 데이터 유형과 맞아야 합니다. 그렇지 않으면, MQRC_SELECTOR_WRONG_TYPE이 나타납니다.

다음 특수 값을 **Selector**에 지정할 수 있습니다.

MQSEL_ANY_SELECTOR

조회할 항목은 **ItemIndex** 매개변수로 식별되는 사용자 또는 시스템 항목입니다.

MQSEL_ANY_USER_SELECTOR

조회할 항목은 **ItemIndex** 매개변수로 식별되는 사용자 항목입니다.

MQSEL_ANY_SYSTEM_SELECTOR

조회할 항목은 **ItemIndex** 매개변수로 식별되는 시스템 항목입니다.

ItemIndex(MQLONG) - 입력

조회할 데이터 항목의 색인.

값은 0 이상이거나 특수 값 MQIND_NONE이어야 합니다. 값이 0 미만이고 MQIND_NONE이 아닌 경우, MQRC_INDEX_ERROR 결과가 발생합니다. 항목이 백에 없는 경우, MQRC_INDEX_NOT_PRESENT가 표시됩니다.

다음 특수 값을 지정할 수 있습니다.

MQIND_NONE

백에 선택자가 한 번만 표시되도록 지정합니다. 두 번 이상 표시되는 경우, MQRC_SELECTOR_NOT_UNIQUE가 나타납니다.

Selector 매개변수에 대해 MQSEL_ANY_SELECTOR를 지정하는 경우, **ItemIndex** 매개변수는 사용자 항목 및 시스템 항목이 모두 포함된 항목 세트와 관련된 색인이며 0 이상이어야 합니다.

Selector 매개변수에 대해 MQSEL_ANY_USER_SELECTOR를 지정하는 경우, **ItemIndex** 매개변수는 시스템 항목 세트와 관련된 색인이며 0 이상이어야 합니다.

Selector 매개변수에 대해 MQSEL_ANY_SYSTEM_SELECTOR를 지정하는 경우, **ItemIndex** 매개변수는 시스템 항목 세트와 관련된 색인이며 0 이상이어야 합니다.

명시적 선택자 값을 지정하는 경우, **ItemIndex** 매개변수는 해당 선택자 값이 있는 항목 세트에 관련된 색인이며 MQIND_NONE, 0 또는 그 이상일 수 있습니다.

ItemValue(MQHBAG) - 출력

백에 있는 항목의 값.

CompCode(MQLONG) - 출력

완료 코드.

Reason(MQLONG) - 출력

CompCode를 규정하는 이유 코드.

오류 조건을 나타내는 다음 이유 코드가 mqInquireBag 호출에서 리턴될 수 있습니다.

MQRC_HBAG_ERROR

백 핸들이 올바르지 않습니다.

MQRC_INDEX_ERROR

색인이 올바르지 않습니다(색인이 음수이고 MQIND_NONE이 아니거나 MQSEL_ANY_XXX_SELECTOR 값 중 하나와 함께 지정된 MQIND_NONE임).

MQRC_INDEX_NOT_PRESENT

지정된 색인이 있는 항목이 지정된 선택자의 백에 없습니다.

MQRC_ITEM_VALUE_ERROR

ItemValue 매개변수가 올바르지 않습니다(올바르지 않은 매개변수 주소).

MQRC_SELECTOR_NOT_PRESENT

지정된 선택자가 있는 항목이 백에 없습니다.

MQRC_SELECTOR_NOT_SUPPORTED

지정된 시스템 선택자가 MQAI에서 지원되지 않습니다.

MQRC_SELECTOR_NOT_UNIQUE

지정된 선택자가 백에 두 번 이상 표시될 때 MQIND_NONE이 지정됩니다.

MQRC_SELECTOR_OUT_OF_RANGE

호출에 사용하는 선택자가 올바른 범위 내에 없습니다.

MQRC_SELECTOR_WRONG_TYPE

데이터 항목의 데이터 유형이 호출용으로 올바르지 않습니다.

MQRC_STORAGE_NOT_AVAILABLE

사용 가능한 스토리지가 충분하지 않습니다.

mqInquireBag에 대한 C 언어 호출

```
mqInquireBag (Bag, Selector, ItemIndex, &ItemValue, &CompCode, &Reason);
```

매개변수를 다음과 같이 선언하십시오.

```
MQHBAG   Bag;           /* Bag handle */
MQLONG   Selector;      /* Selector */
MQLONG   ItemIndex;     /* Index of the data item to be inquired */
MQHBAG   ItemValue;     /* Value of item in the bag */
MQLONG   CompCode;      /* Completion code */
MQLONG   Reason;        /* Reason code qualifying CompCode */
```

mqInquireBag에 대한 Visual Basic 호출

(Windows에서만 지원됨).

```
mqInquireBag (Bag, Selector, ItemIndex, ItemValue, CompCode, Reason
```

매개변수를 다음과 같이 선언하십시오.

```
Dim Bag           As Long 'Bag handle'  
Dim Selector      As Long 'Selector'  
Dim ItemIndex     As Long 'Index of the data item to be inquired'  
Dim ItemValue     As Long 'Value of item in the bag'  
Dim CompCode     As Long 'Completion code'  
Dim Reason       As Long 'Reason code qualifying CompCode'
```

mqInquireByteString

mqInquireByteString 호출은 백에 존재하는 바이트 문자열 데이터 항목의 값을 요청합니다. 데이터 항목은 사용자 항목 또는 시스템 항목입니다.

mqInquireByteString의 구문

mqInquireByteString (Bag, Selector, ItemIndex, Bufferlength, Buffer, ByteStringLength, CompCode, Reason)

mqInquireByteString의 매개변수

Bag(MQH BAG) - 입력

조회와 관련되는 백의 핸들입니다. 백은 사용자 백 또는 시스템 백일 수 있습니다.

Selector(MQLONG) - 입력

조회와 관련되는 항목의 선택자.

선택자가 0보다 작은 경우(시스템 선택자), 이 선택자는 MQAI에서 지원되는 선택자여야 합니다. 그렇지 않은 경우 MQRC_SELECTOR_NOT_SUPPORTED가 표시됩니다.

지정된 선택자가 백에 있어야 합니다. 없는 경우 MQRC_SELECTOR_NOT_PRESENT가 표시됩니다.

항목의 데이터 유형은 호출에서 표시하는 데이터 유형과 동일해야 합니다. 그렇지 않으면, MQRC_SELECTOR_WRONG_TYPE 결과가 나타납니다.

다음 특수 값을 *Selector*에 지정할 수 있습니다.

MQSEL_ANY_SELECTOR

조회할 항목은 *ItemIndex*로 식별되는 사용자 또는 시스템 항목입니다.

MQSEL_ANY_USER_SELECTOR

조회할 항목은 *ItemIndex*로 식별되는 사용자 항목입니다.

MQSEL_ANY_SYSTEM_SELECTOR

조회할 항목은 *ItemIndex*로 식별되는 시스템 항목입니다.

ItemIndex(MQLONG) - 입력

조회와 관련되는 데이터 항목의 색인입니다. 값은 0 이상이거나 특수 값 MQIND_NONE이어야 합니다. 값이 0 미만이고 MQIND_NONE이 아닌 경우, MQRC_INDEX_ERROR 결과가 발생합니다. 항목이 백에 없는 경우, MQRC_INDEX_NOT_PRESENT가 표시됩니다. 다음 특수 값을 지정할 수 있습니다.

MQIND_NONE

백에 선택자가 한 번만 표시되도록 지정합니다. 두 번 이상 표시되는 경우, MQRC_SELECTOR_NOT_UNIQUE가 나타납니다.

Selector 매개변수에 대해 MQSEL_ANY_SELECTOR를 지정하는 경우, **ItemIndex**는 사용자 항목 및 시스템 항목 모두가 포함된 항목 세트와 관련된 색인이며, 0 이상이어야 합니다.

Selector 매개변수에 MQSEL_ANY_USER_SELECTOR를 지정하는 경우, **ItemIndex**는 사용자 항목 세트와 관련된 색인이며, 0 이상이어야 합니다.

Selector에 MQSEL_ANY_SYSTEM_SELECTOR를 지정하는 경우, **ItemIndex**는 시스템 항목 세트와 관련된 색인이며 0 이상이어야 합니다.

명시적 선택자 값을 지정하는 경우에는, **ItemIndex**는 선택자 값이 있는 항목 세트와 관련된 색인이며 MQIND_NONE 또는 0 이상입니다.

BufferLength(MQLONG) - 입력

바이트 문자열을 수신하는 버퍼의 길이(바이트). 0은 올바른 값입니다.

Buffer(MQBYTE x BufferLength) - 출력

바이트 문자열을 수신하는 버퍼. 길이는 **BufferLength** 매개변수에 지정되어 있습니다. **BufferLength**에 0을 지정한 경우, **Buffer** 매개변수의 주소에 널 포인터를 지정할 수 있습니다. 다른 모든 경우에는 **Buffer** 매개변수에 올바른(널이 아닌) 주소를 지정해야 합니다.

문자열은 버퍼의 길이까지 널로 채워집니다. 문자열이 버퍼보다 긴 경우, 문자열을 이에 맞게 자릅니다. 이 경우 *ByteStringLength*는 자르지 않고 문자열을 수용하는 데 필요한 버퍼 크기를 나타냅니다.

ByteStringLength(MQLONG) - 출력

백에 포함된 문자열의 길이(바이트 단위). **Buffer** 매개변수가 너무 작은 경우, 리턴된 문자열의 길이는 *ByteStringLength* 미만입니다.

CompCode(MQLONG) - 출력

완료 코드.

Reason(MQLONG) - 출력

*CompCode*를 규정하는 이유 코드.

오류 및 경고 상태를 나타내는 다음 이유 코드는 mqInquireByteString 호출에서 리턴될 수 있습니다.

MQRC_BUFFER_ERROR

Buffer 매개변수가 올바르지 않습니다(올바르지 않은 매개변수 주소 또는 완전히 액세스할 수 없는 버퍼).

MQRC_BUFFER_LENGTH_ERROR

버퍼 길이가 올바르지 않습니다.

MQRC_HBAG_ERROR

백 핸들이 올바르지 않습니다.

MQRC_INDEX_ERROR

색인이 올바르지 않습니다(색인이 음수이고 MQIND_NONE이 아니거나 MQSEL_ANY_XXX_SELECTOR 값 중 하나와 함께 지정된 MQIND_NONE임).

MQRC_INDEX_NOT_PRESENT

지정된 색인이 있는 항목이 지정된 선택자의 백에 없습니다.

MQRC_SELECTOR_NOT_PRESENT

지정된 선택자가 있는 항목이 백에 없습니다.

MQRC_SELECTOR_NOT_SUPPORTED

지정된 시스템 선택자가 MQAI에서 지원되지 않습니다.

MQRC_SELECTOR_NOT_UNIQUE

지정된 선택자가 백에 두 번 이상 표시될 때 MQIND_NONE이 지정됩니다.

MQRC_SELECTOR_OUT_OF_RANGE

호출에 사용하는 선택자가 올바른 범위 내에 없습니다.

MQRC_SELECTOR_WRONG_TYPE

데이터 항목의 데이터 유형이 호출용으로 올바르지 않습니다.

MQRC_STORAGE_NOT_AVAILABLE

사용 가능한 스토리지가 충분하지 않습니다.

MQRC_STRING_LENGTH_ERROR

ByteStringLength 매개변수가 올바르지 않습니다(올바르지 않은 매개변수 주소).

MQRC_STRING_TRUNCATED

데이터가 출력 버퍼에 비해 너무 길어서 잘렸습니다.

mqInquireByteString의 C 언어 호출

```
mqInquireByteString (Bag, Selector, ItemIndex,
BufferLength, Buffer, &StringLength, &CompCode, &Reason);
```

매개변수를 다음과 같이 선언하십시오.

```
MQHBAG    Bag;           /* Bag handle */
MQLONG    Selector;      /* Selector */
MQLONG    ItemIndex;     /* Item index */
MQLONG    BufferLength;   /* Buffer length */
PMQBYTE   Buffer;        /* Buffer to contain string */
MQLONG    ByteStringLength; /* Length of byte string returned */
MQLONG    CompCode;      /* Completion code */
MQLONG    Reason;        /* Reason code qualifying CompCode */
```

mqInquireByteString의 Visual Basic 호출

(Windows에서만 지원됨).

```
mqInquireByteString Bag, Selector, ItemIndex,
BufferLength, Buffer, StringLength, CompCode, Reason
```

매개변수를 다음과 같이 선언하십시오.

```
Dim Bag           As Long   'Bag handle'
Dim Selector      As Long   'Selector'
Dim ItemIndex     As Long   'Item index'
Dim BufferLength   As Long   'Buffer length'
Dim Buffer         As Byte   'Buffer to contain string'
Dim ByteStringLength As Long 'Length of byte string returned'
Dim CompCode      As Long   'Completion code'
Dim Reason        As Long   'Reason code qualifying CompCode'
```

mqInquireByteStringFilter

mqInquireByteStringFilter 호출은 백에 존재하는 바이트 문자열 필터 항목의 값 및 연산자를 요청합니다. 데이터 항목은 사용자 항목 또는 시스템 항목입니다.

mqInquireByteStringFilter의 구문

```
mqInquireByteStringFilter (Bag, Selector, ItemIndex, Bufferlength, Buffer,
ByteStringLength, Operator, CompCode, Reason)
```

mqInquireByteStringFilter의 매개변수

Bag(MQHBag) - 입력

조회와 관련되는 백의 핸들입니다. 백은 사용자 백 또는 시스템 백일 수 있습니다.

Selector(MQLONG) - 입력

조회와 관련되는 항목의 선택자.

선택자가 0보다 작은 경우(시스템 선택자), 이 선택자는 MQAI에서 지원되는 선택자여야 합니다. 그렇지 않은 경우 MQRC_SELECTOR_NOT_SUPPORTED가 표시됩니다.

지정된 선택자가 백에 있어야 합니다. 없는 경우 MQRC_SELECTOR_NOT_PRESENT가 표시됩니다.

항목의 데이터 유형은 호출에서 표시하는 데이터 유형과 동일해야 합니다. 그렇지 않으면, MQRC_SELECTOR_WRONG_TYPE 결과가 나타납니다.

다음 특수 값을 *Selector*에 지정할 수 있습니다.

MQSEL_ANY_SELECTOR

조회할 항목은 *ItemIndex*로 식별되는 사용자 또는 시스템 항목입니다.

MQSEL_ANY_USER_SELECTOR

조회할 항목은 *ItemIndex*로 식별되는 사용자 항목입니다.

MQSEL_ANY_SYSTEM_SELECTOR

조회할 항목은 *ItemIndex*로 식별되는 시스템 항목입니다.

ItemIndex(MQLONG) - 입력

조회와 관련되는 데이터 항목의 색인입니다. 값은 0 이상이거나 특수 값 MQIND_NONE이어야 합니다. 값이 0 미만이고 MQIND_NONE이 아닌 경우, MQRC_INDEX_ERROR 결과가 발생합니다. 항목이 백에 없는 경우, MQRC_INDEX_NOT_PRESENT가 표시됩니다. 다음 특수 값을 지정할 수 있습니다.

MQIND_NONE

백에 선택자가 한 번만 표시되도록 지정합니다. 두 번 이상 표시되는 경우, MQRC_SELECTOR_NOT_UNIQUE가 나타납니다.

Selector 매개변수에 대해 MQSEL_ANY_SELECTOR를 지정하는 경우, **ItemIndex**는 사용자 항목 및 시스템 항목 모두가 포함된 항목 세트와 관련된 색인이며, 0 이상이어야 합니다.

Selector 매개변수에 MQSEL_ANY_USER_SELECTOR를 지정하는 경우, **ItemIndex**는 사용자 항목 세트와 관련된 색인이며, 0 이상이어야 합니다.

Selector에 MQSEL_ANY_SYSTEM_SELECTOR를 지정하는 경우, **ItemIndex**는 시스템 항목 세트와 관련된 색인이며 0 이상이어야 합니다.

명시적 선택자 값을 지정하는 경우에는, **ItemIndex**는 선택자 값이 있는 항목 세트와 관련된 색인이며 MQIND_NONE 또는 0 이상입니다.

BufferLength(MQLONG) - 입력

상태 바이트 문자열을 수신하는 버퍼의 길이(바이트). 0은 올바른 값입니다.

Buffer(MQBYTE x BufferLength) - 출력

상태 바이트 문자열을 수신하는 버퍼. 길이는 **BufferLength** 매개변수에 지정되어 있습니다.

BufferLength에 0을 지정한 경우, **Buffer** 매개변수의 주소에 널 포인터를 지정할 수 있습니다. 다른 모든 경우에는 **Buffer** 매개변수에 올바른(널이 아닌) 주소를 지정해야 합니다.

문자열은 버퍼 길이까지 공백으로 채워집니다. 문자열은 널로 종료되지 않습니다. 문자열이 버퍼보다 긴 경우, 문자열을 이에 맞게 자릅니다. 이 경우 **ByteStringLength**는 자르지 않고 문자열을 수용하는 데 필요한 버퍼 크기를 나타냅니다.

ByteStringLength(MQLONG) - 출력

백에 포함된 상태 문자열의 길이(바이트 단위). **Buffer** 매개변수가 너무 작은 경우, 리턴된 문자열의 길이는 **StringLength** 미만입니다.

Operator(MQLONG) - 출력

백에 있는 바이트 문자열 필터 연산자.

CompCode(MQLONG) - 출력

완료 코드.

Reason(MQLONG) - 출력

*CompCode*를 규정하는 이유 코드.

오류 및 경고 상태를 나타내는 다음 이유 코드는 `mqInquireByteStringFilter` 호출에서 리턴될 수 있습니다.

MQRC_BUFFER_ERROR

Buffer 매개변수가 올바르지 않습니다(올바르지 않은 매개변수 주소 또는 완전히 액세스할 수 없는 버퍼).

MQRC_BUFFER_LENGTH_ERROR

버퍼 길이가 올바르지 않습니다.

MQRC_FILTER_OPERATOR_ERROR

필터 연산자가 올바르지 않습니다.

MQRC_HBAG_ERROR

백 핸들이 올바르지 않습니다.

MQRC_INDEX_ERROR

색인이 올바르지 않습니다(색인이 음수이고 MQIND_NONE이 아니거나 MQSEL_ANY_XXX_SELECTOR 값 중 하나와 함께 지정된 MQIND_NONE임).

MQRC_INDEX_NOT_PRESENT

지정된 색인이 있는 항목이 지정된 선택자의 백에 없습니다.

MQRC_SELECTOR_NOT_PRESENT

지정된 선택자가 있는 항목이 백에 없습니다.

MQRC_SELECTOR_NOT_SUPPORTED

지정된 시스템 선택자가 MQAI에서 지원되지 않습니다.

MQRC_SELECTOR_NOT_UNIQUE

지정된 선택자가 백에 두 번 이상 표시될 때 MQIND_NONE이 지정됩니다.

MQRC_SELECTOR_OUT_OF_RANGE

호출에 사용하는 선택자가 올바른 범위 내에 없습니다.

MQRC_SELECTOR_WRONG_TYPE

데이터 항목의 데이터 유형이 호출용으로 올바르지 않습니다.

MQRC_STORAGE_NOT_AVAILABLE

사용 가능한 스토리지가 충분하지 않습니다.

MQRC_STRING_LENGTH_ERROR

ByteStringLength 매개변수가 올바르지 않습니다(올바르지 않은 매개변수 주소).

MQRC_STRING_TRUNCATED

데이터가 출력 버퍼에 비해 너무 길어서 잘렸습니다.

mqInquireByteStringFilter의 C 언어 호출

```
mqInquireByteStringFilter (Bag, Selector, ItemIndex,
BufferLength, Buffer, &ByteStringLength, &Operator, &CompCode, &Reason);
```

매개변수를 다음과 같이 선언하십시오.

```

MQHBAG   Bag;           /* Bag handle */
MQLONG   Selector;      /* Selector */
MQLONG   ItemIndex;     /* Item index */
MQLONG   BufferLength;   /* Buffer length */
PMQBYTE  Buffer;         /* Buffer to contain string */
MQLONG   ByteStringLength; /* Length of string returned */
MQLONG   Operator;      /* Item operator */
PMQLONG  CompCode;      /* Completion code */
PMQLONG  Reason;        /* Reason code qualifying CompCode */

```

mqInquireByteStringFilter의 Visual Basic 호출

(Windows에서만 지원됨).

```

mqInquireByteStringFilter Bag, Selector, ItemIndex,
BufferLength, Buffer, ByteStringLength,
Operator, CompCode, Reason

```

매개변수를 다음과 같이 선언하십시오.

```

Dim Bag           As Long   'Bag handle'
Dim Selector      As Long   'Selector'
Dim ItemIndex     As Long   'Item index'
Dim BufferLength  As Long   'Buffer length'
Dim Buffer        As String  'Buffer to contain string'
Dim ByteStringLength As Long 'Length of byte string returned'
Dim Operator      As Long   'Operator'
Dim CompCode     As Long   'Completion code'
Dim Reason       As Long   'Reason code qualifying CompCode'

```

mqInquireInteger

mqInquireInteger 호출은 백에 존재하는 정수 데이터 항목의 값을 요청합니다. 데이터 항목은 사용자 항목 또는 시스템 항목입니다.

mqInquireInteger의 구문

mqInquireInteger (*Bag, Selector, ItemIndex, ItemValue, CompCode, Reason*)

mqInquireInteger의 매개변수

Bag(MQHBAG) - 입력

조회와 관련되는 백의 핸들입니다. 백은 사용자 백 또는 시스템 백일 수 있습니다.

Selector(MQLONG) - 입력

조회와 관련되는 항목을 식별하는 선택자.

선택자가 0(시스템 선택자)보다 작은 경우, 이 선택자는 MQAI에서 지원되는 선택자여야 합니다. 그렇지 않으면, MQRC_SELECTOR_NOT_SUPPORTED 결과가 나타납니다.

지정된 선택자가 백에 있어야 합니다. 없는 경우 MQRC_SELECTOR_NOT_PRESENT가 표시됩니다.

항목의 데이터 유형은 호출에 의해 포함된 데이터 유형과 맞아야 합니다. 그렇지 않으면, MQRC_SELECTOR_WRONG_TYPE이 나타납니다.

다음 특수 값을 *Selector*에 지정할 수 있습니다.

MQSEL_ANY_SELECTOR

조회할 항목은 *ItemIndex*로 식별되는 사용자 또는 시스템 항목입니다.

MQSEL_ANY_USER_SELECTOR

조회할 항목은 *ItemIndex*로 식별되는 사용자 항목입니다.

MQSEL_ANY_SYSTEM_SELECTOR

조회할 항목은 *ItemIndex*로 식별되는 시스템 항목입니다.

ItemIndex(MQLONG) - 입력

조회와 관련되는 데이터 항목의 색인입니다. 값은 0 이상이거나 특수 값 MQIND_NONE이어야 합니다. 값이 0 미만이고 MQIND_NONE이 아닌 경우, MQRC_INDEX_ERROR 결과가 발생합니다. 항목이 백에 없는 경우, MQRC_INDEX_NOT_PRESENT가 표시됩니다. 다음 특수 값을 지정할 수 있습니다.

MQIND_NONE

백에 선택자가 한 번만 표시되도록 지정합니다. 두 번 이상 표시되는 경우, MQRC_SELECTOR_NOT_UNIQUE가 나타납니다.

*Selector*에 대해 MQSEL_ANY_SELECTOR를 지정하는 경우, *ItemIndex*는 사용자 항목 및 시스템 항목 모두가 포함된 항목 세트와 관련된 색인이며, 0 이상이어야 합니다.

*Selector*에 대해 MQSEL_ANY_USER_SELECTOR를 지정하는 경우, *ItemIndex*는 사용자 항목 세트와 관련된 색인이며, 0 이상이어야 합니다.

*Selector*에 MQSEL_ANY_SYSTEM_SELECTOR를 지정하는 경우, *ItemIndex*는 시스템 항목 세트와 관련된 색인이며 0 이상이어야 합니다.

명시적 선택자 값을 지정하는 경우에는, *ItemIndex*는 선택자 값이 있는 항목 세트와 관련된 색인이며 MQIND_NONE 또는 0 이상입니다.

ItemValue(MQLONG) - 출력

백에 있는 항목의 값.

CompCode(MQLONG) - 출력

완료 코드.

Reason(MQLONG) - 출력

*CompCode*를 규정하는 이유 코드.

오류 상태를 나타내는 다음 이유 코드는 mqInquireInteger 호출에서 리턴될 수 있습니다.

MQRC_HBAG_ERROR

백 핸들이 올바르지 않습니다.

MQRC_INDEX_ERROR

색인이 올바르지 않습니다(색인이 음수이고 MQIND_NONE이 아니거나 MQSEL_ANY_xxx_SELECTOR 값 중 하나와 함께 지정된 MQIND_NONE임).

MQRC_INDEX_NOT_PRESENT

지정된 색인이 있는 항목이 지정된 선택자의 백에 없습니다.

MQRC_ITEM_VALUE_ERROR

ItemValue 매개변수가 올바르지 않습니다(올바르지 않은 매개변수 주소).

MQRC_SELECTOR_NOT_PRESENT

지정된 선택자가 있는 항목이 백에 없습니다.

MQRC_SELECTOR_NOT_SUPPORTED

지정된 시스템 선택자가 MQAI에서 지원되지 않습니다.

MQRC_SELECTOR_NOT_UNIQUE

지정된 선택자가 백에 두 번 이상 표시될 때 MQIND_NONE이 지정됩니다.

MQRC_SELECTOR_OUT_OF_RANGE

호출에 사용하는 선택자가 올바른 범위 내에 없습니다.

MQRC_SELECTOR_WRONG_TYPE

데이터 항목의 데이터 유형이 호출용으로 올바르지 않습니다.

MQRC_STORAGE_NOT_AVAILABLE

사용 가능한 스토리지가 충분하지 않습니다.

mqInquireInteger의 C 언어 호출

```
mqInquireInteger (Bag, Selector, ItemIndex, &ItemValue,  
&CompCode, &Reason);
```

매개변수를 다음과 같이 선언하십시오.

```
MQHBAG   Bag;           /* Bag handle */  
MQLONG   Selector;      /* Selector */  
MQLONG   ItemIndex;     /* Item index */  
MQLONG   ItemValue;     /* Item value */  
MQLONG   CompCode;      /* Completion code */  
MQLONG   Reason;        /* Reason code qualifying CompCode */
```

mqInquireInteger의 Visual Basic 호출

(Windows에서만 지원됨).

```
mqInquireInteger Bag, Selector, ItemIndex, ItemValue,  
CompCode, Reason
```

매개변수를 다음과 같이 선언하십시오.

```
Dim Bag      As Long 'Bag handle'  
Dim Selector As Long 'Selector'  
Dim ItemIndex As Long 'Item index'  
Dim ItemValue As Long 'Item value'  
Dim CompCode As Long 'Completion code'  
Dim Reason   As Long 'Reason code qualifying CompCode'
```

mqInquireInteger64

mqInquireInteger64 호출은 백에 존재하는 64비트 정수 데이터 항목의 값을 요청합니다. 데이터 항목은 사용자 항목 또는 시스템 항목입니다.

mqInquireInteger64의 구문

mqInquireInteger64 (Bag, Selector, ItemIndex, ItemValue, CompCode, Reason)

mqInquireInteger64의 매개변수

Bag(MQHBAG) - 입력

조회와 관련되는 백의 핸들입니다. 백은 사용자 백 또는 시스템 백일 수 있습니다.

Selector(MQLONG) - 입력

조회와 관련되는 항목을 식별하는 선택자.

선택자가 0(시스템 선택자)보다 작은 경우, 이 선택자는 MQAI에서 지원되는 선택자여야 합니다. 그렇지 않으면, MQRC_SELECTOR_NOT_SUPPORTED 결과가 나타납니다.

지정된 선택자가 백에 있어야 합니다. 없는 경우 MQRC_SELECTOR_NOT_PRESENT가 표시됩니다.

항목의 데이터 유형은 호출에 의해 포함된 데이터 유형과 맞아야 합니다. 그렇지 않으면, MQRC_SELECTOR_WRONG_TYPE이 나타납니다.

다음 특수 값을 *Selector*에 지정할 수 있습니다.

MQSEL_ANY_SELECTOR

조회할 항목은 *ItemIndex*로 식별되는 사용자 또는 시스템 항목입니다.

MQSEL_ANY_USER_SELECTOR

조회할 항목은 *ItemIndex*로 식별되는 사용자 항목입니다.

MQSEL_ANY_SYSTEM_SELECTOR

조회할 항목은 *ItemIndex*로 식별되는 시스템 항목입니다.

ItemIndex(MQLONG) - 입력

조회와 관련되는 데이터 항목의 색인입니다. 값은 0 이상이거나 특수 값 MQIND_NONE이어야 합니다. 값이 0 미만이고 MQIND_NONE이 아닌 경우, MQRC_INDEX_ERROR 결과가 발생합니다. 항목이 백에 없는 경우, MQRC_INDEX_NOT_PRESENT가 표시됩니다. 다음 특수 값을 지정할 수 있습니다.

MQIND_NONE

백에 선택자가 한 번만 표시되도록 지정합니다. 두 번 이상 표시되는 경우, MQRC_SELECTOR_NOT_UNIQUE가 나타납니다.

*Selector*에 대해 MQSEL_ANY_SELECTOR를 지정하는 경우, *ItemIndex*는 사용자 항목 및 시스템 항목 모두가 포함된 항목 세트와 관련된 색인이며, 0 이상이어야 합니다.

*Selector*에 대해 MQSEL_ANY_USER_SELECTOR를 지정하는 경우, *ItemIndex*는 사용자 항목 세트와 관련된 색인이며, 0 이상이어야 합니다.

*Selector*에 MQSEL_ANY_SYSTEM_SELECTOR를 지정하는 경우, *ItemIndex*는 시스템 항목 세트와 관련된 색인이며 0 이상이어야 합니다.

명시적 선택자 값을 지정하는 경우에는, *ItemIndex*는 선택자 값이 있는 항목 세트와 관련된 색인이며 MQIND_NONE 또는 0 이상입니다.

ItemValue(MQINT64) - 출력

백에 있는 항목의 값.

CompCode(MQLONG) - 출력

완료 코드.

Reason(MQLONG) - 출력

*CompCode*를 규정하는 이유 코드.

오류 상태를 나타내는 다음 이유 코드는 mqInquireInteger64 호출에서 리턴될 수 있습니다.

MQRC_HBAG_ERROR

백 핸들이 올바르지 않습니다.

MQRC_INDEX_ERROR

색인이 올바르지 않습니다(색인이 음수이고 MQIND_NONE이 아니거나 MQSEL_ANY_XXX_SELECTOR 값 중 하나와 함께 지정된 MQIND_NONE임).

MQRC_INDEX_NOT_PRESENT

지정된 색인이 있는 항목이 지정된 선택자의 백에 없습니다.

MQRC_ITEM_VALUE_ERROR

ItemValue 매개변수가 올바르지 않습니다(올바르지 않은 매개변수 주소).

MQRC_SELECTOR_NOT_PRESENT

지정된 선택자가 있는 항목이 백에 없습니다.

MQRC_SELECTOR_NOT_SUPPORTED

지정된 시스템 선택자가 MQAI에서 지원되지 않습니다.

MQRC_SELECTOR_NOT_UNIQUE

지정된 선택자가 백에 두 번 이상 표시될 때 MQIND_NONE이 지정됩니다.

MQRC_SELECTOR_OUT_OF_RANGE

호출에 사용하는 선택자가 올바른 범위 내에 없습니다.

MQRC_SELECTOR_WRONG_TYPE

데이터 항목의 데이터 유형이 호출용으로 올바르지 않습니다.

MQRC_STORAGE_NOT_AVAILABLE

사용 가능한 스토리지가 충분하지 않습니다.

mqInquireInteger64의 C 언어 호출

```
mqInquireInteger64 (Bag, Selector, ItemIndex, &ItemValue,  
&CompCode, &Reason);
```

매개변수를 다음과 같이 선언하십시오.

```
MQHBAG   Bag;           /* Bag handle */  
MQLONG   Selector;     /* Selector */  
MQLONG   ItemIndex;    /* Item index */  
MQINT64  ItemValue;    /* Item value */  
MQLONG   CompCode;     /* Completion code */  
MQLONG   Reason;       /* Reason code qualifying CompCode */
```

mqInquireInteger64의 Visual Basic 호출

(Windows에서만 지원됨).

```
mqInquireInteger64 Bag, Selector, ItemIndex, ItemValue,  
CompCode, Reason
```

매개변수를 다음과 같이 선언하십시오.

```
Dim Bag      As Long 'Bag handle'  
Dim Selector As Long 'Selector'  
Dim ItemIndex As Long 'Item index'  
Dim ItemValue As Long 'Item value'  
Dim CompCode As Long 'Completion code'  
Dim Reason   As Long 'Reason code qualifying CompCode'
```

mqInquireIntegerFilter

mqInquireIntegerFilter 호출은 백에 존재하는 정수 필터 항목의 값 및 연산자를 요청합니다. 데이터 항목은 사용자 항목 또는 시스템 항목입니다.

mqInquireIntegerFilter의 구문

mqInquireIntegerFilter (Bag, Selector, ItemIndex, ItemValue, Operator, CompCode, Reason)

mqInquireIntegerFilter의 매개변수

Bag(MQHBAG) - 입력

조회와 관련되는 백의 핸들입니다. 백은 사용자 백 또는 시스템 백일 수 있습니다.

Selector(MQLONG) - 입력

조회와 관련되는 항목을 식별하는 선택자.

선택자가 0(시스템 선택자)보다 작은 경우, 이 선택자는 MQAI에서 지원되는 선택자여야 합니다. 그렇지 않으면, MQRC_SELECTOR_NOT_SUPPORTED 결과가 나타납니다.

지정된 선택자가 백에 있어야 합니다. 없는 경우 MQRC_SELECTOR_NOT_PRESENT가 표시됩니다.

항목의 데이터 유형은 호출에 의해 포함된 데이터 유형과 맞아야 합니다. 그렇지 않으면, MQRC_SELECTOR_WRONG_TYPE이 나타납니다.

다음 특수 값을 Selector에 지정할 수 있습니다.

MQSEL_ANY_SELECTOR

조회할 항목은 *ItemIndex*로 식별되는 사용자 또는 시스템 항목입니다.

MQSEL_ANY_USER_SELECTOR

조회할 항목은 *ItemIndex*로 식별되는 사용자 항목입니다.

MQSEL_ANY_SYSTEM_SELECTOR

조회할 항목은 *ItemIndex*로 식별되는 시스템 항목입니다.

ItemIndex(MQLONG) - 입력

조회와 관련되는 데이터 항목의 색인입니다. 값은 0 이상이거나 특수 값 MQIND_NONE이어야 합니다. 값이 0 미만이고 MQIND_NONE이 아닌 경우, MQRC_INDEX_ERROR 결과가 발생합니다. 항목이 백에 없는 경우, MQRC_INDEX_NOT_PRESENT가 표시됩니다. 다음 특수 값을 지정할 수 있습니다.

MQIND_NONE

백에 선택자가 한 번만 표시되도록 지정합니다. 두 번 이상 표시되는 경우, MQRC_SELECTOR_NOT_UNIQUE가 나타납니다.

*Selector*에 대해 MQSEL_ANY_SELECTOR를 지정하는 경우, *ItemIndex*는 사용자 항목 및 시스템 항목 모두가 포함된 항목 세트와 관련된 색인이며, 0 이상이어야 합니다.

*Selector*에 대해 MQSEL_ANY_USER_SELECTOR를 지정하는 경우, *ItemIndex*는 사용자 항목 세트와 관련된 색인이며, 0 이상이어야 합니다.

*Selector*에 MQSEL_ANY_SYSTEM_SELECTOR를 지정하는 경우, *ItemIndex*는 시스템 항목 세트와 관련된 색인이며 0 이상이어야 합니다.

명시적 선택자 값을 지정하는 경우에는, *ItemIndex*는 선택자 값이 있는 항목 세트와 관련된 색인이며 MQIND_NONE 또는 0 이상입니다.

ItemValue(MQLONG) - 출력

상태 값.

Operator(MQLONG) - 출력

백에 있는 정수 필터 연산자.

CompCode(MQLONG) - 출력

완료 코드.

Reason(MQLONG) - 출력

*CompCode*를 규정하는 이유 코드.

오류 상태를 나타내는 다음 이유 코드는 mqInquireIntegerFilter 호출에서 리턴될 수 있습니다.

MQRC_FILTER_OPERATOR_ERROR

필터 연산자가 올바르지 않습니다.

MQRC_HBAG_ERROR

백 핸들이 올바르지 않습니다.

MQRC_INDEX_ERROR

색인이 올바르지 않습니다(색인이 음수이고 MQIND_NONE이 아니거나 MQSEL_ANY_xxx_SELECTOR 값 중 하나와 함께 지정된 MQIND_NONE임).

MQRC_INDEX_NOT_PRESENT

지정된 색인이 있는 항목이 지정된 선택자의 백에 없습니다.

MQRC_ITEM_VALUE_ERROR

ItemValue 매개변수가 올바르지 않습니다(올바르지 않은 매개변수 주소).

MQRC_SELECTOR_NOT_PRESENT

지정된 선택자가 있는 항목이 백에 없습니다.

MQRC_SELECTOR_NOT_SUPPORTED

지정된 시스템 선택자가 MQAI에서 지원되지 않습니다.

MQRC_SELECTOR_NOT_UNIQUE

지정된 선택자가 백에 두 번 이상 표시될 때 MQIND_NONE이 지정됩니다.

MQRC_SELECTOR_OUT_OF_RANGE

호출에 사용하는 선택자가 올바른 범위 내에 없습니다.

MQRC_SELECTOR_WRONG_TYPE

데이터 항목의 데이터 유형이 호출용으로 올바르지 않습니다.

MQRC_STORAGE_NOT_AVAILABLE

사용 가능한 스토리지가 충분하지 않습니다.

mqInquireIntegerFilter의 C 언어 호출

```
mqInquireIntegerFilter (Bag, Selector, ItemIndex, &ItemValue,  
&Operator, &CompCode, &Reason);
```

매개변수를 다음과 같이 선언하십시오.

```
MQHBAG   Bag;           /* Bag handle */  
MQLONG   Selector;     /* Selector */  
MQLONG   ItemIndex;    /* Item index */  
MQLONG   ItemValue;    /* Item value */  
MQLONG   Operator;     /* Item operator */  
MQLONG   CompCode;     /* Completion code */  
MQLONG   Reason;       /* Reason code qualifying CompCode */
```

mqInquireIntegerFilter의 Visual Basic 호출

(Windows에서만 지원됨).

```
mqInquireIntegerFilter Bag, Selector, ItemIndex, ItemValue,  
Operator, CompCode, Reason
```

매개변수를 다음과 같이 선언하십시오.

```
Dim Bag       As Long 'Bag handle'  
Dim Selector  As Long 'Selector'  
Dim ItemIndex As Long 'Item index'  
Dim ItemValue As Long 'Item value'  
Dim Operator  As Long 'Item operator'  
Dim CompCode  As Long 'Completion code'  
Dim Reason    As Long 'Reason code qualifying CompCode'
```

mqInquireItemInfo

mqInquireItemInfo 호출은 백에 있는 지정된 항목에 대한 정보를 리턴합니다. 데이터 항목은 사용자 항목 또는 시스템 항목입니다.

mqInquireItemInfo의 구문

```
mqInquireItemInfo (Bag, Selector, ItemIndex, ItemType, OutSelector, CompCode,  
Reason)
```

mqInquireItemInfo의 매개변수

Bag(MQHBAG) - 입력

조회할 백의 핸들.

백은 사용자 백 또는 시스템 백일 수 있습니다.

Selector(MQLONG) - 입력

조회할 항목을 식별하는 선택자.

선택자가 0보다 작은 경우(시스템 선택자), 이 선택자는 MQAI에서 지원되는 선택자여야 합니다. 그렇지 않은 경우 MQRC_SELECTOR_NOT_SUPPORTED가 표시됩니다.

지정된 선택자가 백에 있어야 합니다. 없는 경우 MQRC_SELECTOR_NOT_PRESENT가 표시됩니다.

다음 특수 값을 **Selector**에 지정할 수 있습니다.

MQSEL_ANY_SELECTOR

조회할 항목은 **ItemIndex** 매개변수로 식별되는 사용자 또는 시스템 항목입니다.

MQSEL_ANY_USER_SELECTOR

조회할 항목은 **ItemIndex** 매개변수로 식별되는 사용자 항목입니다.

MQSEL_ANY_SYSTEM_SELECTOR

조회할 항목은 **ItemIndex** 매개변수로 식별되는 시스템 항목입니다.

ItemIndex(MQLONG) - 입력

조회할 데이터 항목의 색인.

항목은 백 내에 있어야 합니다. 없는 경우 MQRC_INDEX_NOT_PRESENT 결과가 나타납니다. 값은 0 이상이거나 다음 특수 값이어야 합니다.

MQIND_NONE

백에 선택자가 한 번만 표시되도록 지정합니다. 두 번 이상 표시되는 경우, MQRC_SELECTOR_NOT_UNIQUE가 나타납니다.

Selector 매개변수에 대해 MQSEL_ANY_SELECTOR를 지정하는 경우, **ItemIndex** 매개변수는 사용자 항목 및 시스템 항목이 모두 포함된 항목 세트와 관련된 색인이며 0 이상이어야 합니다.

Selector 매개변수에 대해 MQSEL_ANY_USER_SELECTOR를 지정하는 경우, **ItemIndex** 매개변수는 시스템 항목 세트와 관련된 색인이며 0 이상이어야 합니다.

Selector 매개변수에 대해 MQSEL_ANY_SYSTEM_SELECTOR를 지정하는 경우, **ItemIndex** 매개변수는 시스템 항목 세트와 관련된 색인이며 0 이상이어야 합니다. 명시적 선택자 값을 지정하는 경우, **ItemIndex** 매개변수는 해당 선택자 값이 있는 항목 세트에 관련된 색인이며 MQIND_NONE, 0 또는 그 이상일 수 있습니다.

ItemType(MQLONG) - 출력

지정된 데이터 항목의 데이터 유형.

다음 이 리턴될 수 있습니다.

MQITEM_BAG

백 핸들 항목.

MQITEM_BYTE_STRING

바이트 문자열.

MQITEM_INTEGER

정수 항목.

MQITEM_INTEGER_FILTER

정수 필터.

MQITEM_INTEGER64

64비트 정수 항목.

MQITEM_STRING

문자열 항목.

MQITEM_STRING_FILTER

문자열 필터.

OutSelector(MQLONG) - 출력

지정된 데이터 항목의 선택자.

CompCode(MQLONG) - 출력

완료 코드.

Reason(MQLONG) - 출력

CompCode를 규정하는 이유 코드.

오류 상태를 나타내는 다음 이유 코드는 mqInquireItemInfo 호출에서 리턴될 수 있습니다.

MQRC_HBAG_ERROR

백 핸들이 올바르지 않습니다.

MQRC_INDEX_ERROR

MQSEL_ANY_XXX_SELECTOR 값 중 하나와 함께 지정된 MQIND_NONE.

MQRC_INDEX_NOT_PRESENT

지정된 색인이 있는 항목이 지정된 선택자의 백에 없습니다.

MQRC_ITEM_TYPE_ERROR

ItemType 매개변수가 올바르지 않습니다(올바르지 않은 매개변수 주소).

MQRC_OUT_SELECTOR_ERROR

OutSelector 매개변수가 올바르지 않습니다(올바르지 않은 매개변수 주소).

MQRC_SELECTOR_NOT_PRESENT

지정된 선택자가 있는 항목이 백에 없습니다.

MQRC_SELECTOR_NOT_SUPPORTED

지정된 시스템 선택자가 MQAI에서 지원되지 않습니다.

MQRC_SELECTOR_NOT_UNIQUE

지정된 선택자가 백에 두 번 이상 표시될 때 MQIND_NONE이 지정됩니다.

MQRC_SELECTOR_OUT_OF_RANGE

호출에 사용하는 선택자가 올바른 범위 내에 없습니다.

MQRC_STORAGE_NOT_AVAILABLE

사용 가능한 스토리지가 충분하지 않습니다.

mqInquireItemInfo의 C 언어 호출

```
mqInquireItemInfo (Bag, Selector, ItemIndex, &OutSelector, &ItemType,
&CompCode, &Reason);
```

매개변수를 다음과 같이 선언하십시오.

```
MQHBAG    Bag;           /* Bag handle */
MQLONG    Selector;      /* Selector identifying item */
MQLONG    ItemIndex;     /* Index of data item */
MQLONG    OutSelector;   /* Selector of specified data item */
MQLONG    ItemType;      /* Data type of data item */
MQLONG    CompCode;      /* Completion code */
MQLONG    Reason;        /* Reason code qualifying CompCode */
```

mqInquireItemInfo의 Visual Basic 호출

(Windows에서만 지원됨).

```
mqInquireItemInfo Bag, Selector, ItemIndex, OutSelector, ItemType,
CompCode, Reason
```

매개변수를 다음과 같이 선언하십시오.

Dim Bag	As Long	'Bag handle'
Dim Selector	As Long	'Selector identifying item'
Dim ItemIndex	As Long	'Index of data item'
Dim OutSelector	As Long	'Selector of specified data item'
Dim ItemType	As Long	'Data type of data item'
Dim CompCode	As Long	'Completion code'
Dim Reason	As Long	'Reason code qualifying CompCode'

mqInquireString

mqInquireString 호출은 백에 존재하는 문자 데이터 항목의 값을 요청합니다. 데이터 항목은 사용자 항목 또는 시스템 항목입니다.

mqInquireString의 구문

mqInquireString (*Bag*, *Selector*, *ItemIndex*, *BufferLength*, *Buffer*, *StringLength*, *CodedCharSetId*, *CompCode*, *Reason*)

mqInquireString의 매개변수

Bag(MQH BAG) - 입력

조회와 관련되는 백의 핸들입니다. 백은 사용자 백 또는 시스템 백일 수 있습니다.

Selector(MQLONG) - 입력

조회와 관련되는 항목의 선택자.

선택자가 0보다 작은 경우(시스템 선택자), 이 선택자는 MQAI에서 지원되는 선택자여야 합니다. 그렇지 않은 경우 MQRC_SELECTOR_NOT_SUPPORTED가 표시됩니다.

지정된 선택자가 백에 있어야 합니다. 없는 경우 MQRC_SELECTOR_NOT_PRESENT가 표시됩니다.

항목의 데이터 유형은 호출에서 표시하는 데이터 유형과 동일해야 합니다. 그렇지 않으면, MQRC_SELECTOR_WRONG_TYPE 결과가 나타납니다.

다음 특수 값을 *Selector*에 지정할 수 있습니다.

MQSEL_ANY_SELECTOR

조회할 항목은 *ItemIndex*로 식별되는 사용자 또는 시스템 항목입니다.

MQSEL_ANY_USER_SELECTOR

조회할 항목은 *ItemIndex*로 식별되는 사용자 항목입니다.

MQSEL_ANY_SYSTEM_SELECTOR

조회할 항목은 *ItemIndex*로 식별되는 시스템 항목입니다.

ItemIndex(MQLONG) - 입력

조회와 관련되는 데이터 항목의 색인입니다. 값은 0 이상이거나 특수 값 MQIND_NONE이어야 합니다. 값이 0 미만이고 MQIND_NONE이 아닌 경우, MQRC_INDEX_ERROR 결과가 발생합니다. 항목이 백에 없는 경우, MQRC_INDEX_NOT_PRESENT가 표시됩니다. 다음 특수 값을 지정할 수 있습니다.

MQIND_NONE

백에 선택자가 한 번만 표시되도록 지정합니다. 두 번 이상 표시되는 경우, MQRC_SELECTOR_NOT_UNIQUE가 나타납니다.

Selector 매개변수에 대해 MQSEL_ANY_SELECTOR를 지정하는 경우, **ItemIndex**는 사용자 항목 및 시스템 항목 모두가 포함된 항목 세트와 관련된 색인이며, 0 이상이어야 합니다.

Selector 매개변수에 MQSEL_ANY_USER_SELECTOR를 지정하는 경우, **ItemIndex**는 사용자 항목 세트와 관련된 색인이며, 0 이상이어야 합니다.

Selector에 MQSEL_ANY_SYSTEM_SELECTOR를 지정하는 경우, **ItemIndex**는 시스템 항목 세트와 관련된 색인이며 0 이상이어야 합니다.

명시적 선택자 값을 지정하는 경우에는, **ItemIndex**는 선택자 값이 있는 항목 세트와 관련된 색인이며 MQIND_NONE 또는 0 이상입니다.

BufferLength(MQLONG) - 입력

문자열을 수신하는 버퍼의 길이(바이트). 0은 올바른 값입니다.

Buffer(MQCHAR x BufferLength) - 출력

문자열을 수신하는 버퍼. 길이는 **BufferLength** 매개변수에 지정되어 있습니다. **BufferLength**에 0을 지정한 경우, **Buffer** 매개변수의 주소에 널 포인터를 지정할 수 있습니다. 다른 모든 경우에는 **Buffer** 매개변수에 올바른(널이 아닌) 주소를 지정해야 합니다.

문자열은 버퍼 길이까지 공백으로 채워집니다. 문자열은 널로 종료되지 않습니다. 문자열이 버퍼보다 긴 경우, 문자열을 이에 맞게 자릅니다. 이 경우 **StringLength**는 자르지 않고 문자열을 수용하는 데 필요한 버퍼 크기를 나타냅니다.

StringLength(MQLONG) - 출력

백에 포함된 문자열의 길이(바이트 단위). **Buffer** 매개변수가 너무 작은 경우, 리턴된 문자열의 길이는 **StringLength** 미만입니다.

CodedCharSetId(MQLONG) - 출력

문자열에 있는 문자 데이터에 대한 코드화 문자 세트 ID. 필요하지 않은 경우 이 매개변수를 널포인터로 설정할 수 있습니다.

CompCode(MQLONG) - 출력

완료 코드.

Reason(MQLONG) - 출력

CompCode를 규정하는 이유 코드.

오류 및 경고 상태를 표시하는 다음 이유 코드는 mqInquireString 호출에서 리턴될 수 있습니다.

MQRC_BUFFER_ERROR

Buffer 매개변수가 올바르지 않습니다(올바르지 않은 매개변수 주소 또는 완전히 액세스할 수 없는 버퍼).

MQRC_BUFFER_LENGTH_ERROR

버퍼 길이가 올바르지 않습니다.

MQRC_HBAG_ERROR

백 핸들이 올바르지 않습니다.

MQRC_INDEX_ERROR

색인이 올바르지 않습니다(색인이 음수이고 MQIND_NONE이 아니거나 MQSEL_ANY_XXX_SELECTOR 값 중 하나와 함께 지정된 MQIND_NONE임).

MQRC_INDEX_NOT_PRESENT

지정된 색인이 있는 항목이 지정된 선택자의 백에 없습니다.

MQRC_SELECTOR_NOT_PRESENT

지정된 선택자가 있는 항목이 백에 없습니다.

MQRC_SELECTOR_NOT_SUPPORTED

지정된 시스템 선택자가 MQAI에서 지원되지 않습니다.

MQRC_SELECTOR_NOT_UNIQUE

지정된 선택자가 백에 두 번 이상 표시될 때 MQIND_NONE이 지정됩니다.

MQRC_SELECTOR_OUT_OF_RANGE

호출에 사용하는 선택자가 올바른 범위 내에 없습니다.

MQRC_SELECTOR_WRONG_TYPE

데이터 항목의 데이터 유형이 호출용으로 올바르지 않습니다.

MQRC_STORAGE_NOT_AVAILABLE

사용 가능한 스토리지가 충분하지 않습니다.

MQRC_STRING_LENGTH_ERROR

StringLength 매개변수가 올바르지 않습니다(올바르지 않은 매개변수 주소).

MQRC_STRING_TRUNCATED

데이터가 출력 버퍼에 비해 너무 길어서 잘렸습니다.

mqInquireString의 C 언어 호출

```
mqInquireString (Bag, Selector, ItemIndex,  
BufferLength, Buffer, &StringLength, &CodedCharSetId,  
&CompCode, &Reason);
```

매개변수를 다음과 같이 선언하십시오.

```
MQHBAG    Bag;           /* Bag handle */  
MQLONG    Selector;      /* Selector */  
MQLONG    ItemIndex;     /* Item index */  
MQLONG    BufferLength;  /* Buffer length */  
PMQCHAR   Buffer;        /* Buffer to contain string */  
MQLONG    StringLength; /* Length of string returned */  
MQLONG    CodedCharSetId /* Coded Character Set ID */  
MQLONG    CompCode;     /* Completion code */  
MQLONG    Reason;       /* Reason code qualifying CompCode */
```

mqInquireString의 Visual Basic 호출

(Windows에서만 지원됨).

```
mqInquireString Bag, Selector, ItemIndex,  
BufferLength, Buffer, StringLength, CodedCharSetId,  
CompCode, Reason
```

매개변수를 다음과 같이 선언하십시오.

```
Dim Bag           As Long   'Bag handle'  
Dim Selector      As Long   'Selector'  
Dim ItemIndex     As Long   'Item index'  
Dim BufferLength   As Long   'Buffer length'  
Dim Buffer         As String  'Buffer to contain string'  
Dim StringLength  As Long   'Length of string returned'  
Dim CodedCharSetId As Long   'Coded Character Set ID'  
Dim CompCode      As Long   'Completion code'  
Dim Reason        As Long   'Reason code qualifying CompCode'
```

mqInquireStringFilter

mqInquireStringFilter 호출이 백에 존재하는 문자열 필터 항목의 값 및 연산자를 요청합니다. 데이터 항목은 사용자 항목 또는 시스템 항목입니다.

mqInquireStringFilter의 구문

mqInquireStringFilter (*Bag, Selector, ItemIndex, Bufferlength, Buffer, StringLength, CodedCharSetId, Operator, CompCode, Reason*)

mqInquireStringFilter의 매개변수

Bag(MQHBag) - 입력

조회와 관련되는 백의 핸들입니다. 백은 사용자 백 또는 시스템 백일 수 있습니다.

Selector(MQLONG) - 입력

조회와 관련되는 항목의 선택자.

선택자가 0보다 작은 경우(시스템 선택자), 이 선택자는 MQAI에서 지원되는 선택자여야 합니다. 그렇지 않은 경우 MQRC_SELECTOR_NOT_SUPPORTED가 표시됩니다.

지정된 선택자가 백에 있어야 합니다. 없는 경우 MQRC_SELECTOR_NOT_PRESENT가 표시됩니다.

항목의 데이터 유형은 호출에서 표시하는 데이터 유형과 동일해야 합니다. 그렇지 않으면, MQRC_SELECTOR_WRONG_TYPE 결과가 나타납니다.

다음 특수 값을 *Selector*에 지정할 수 있습니다.

MQSEL_ANY_SELECTOR

조회할 항목은 *ItemIndex*로 식별되는 사용자 또는 시스템 항목입니다.

MQSEL_ANY_USER_SELECTOR

조회할 항목은 *ItemIndex*로 식별되는 사용자 항목입니다.

MQSEL_ANY_SYSTEM_SELECTOR

조회할 항목은 *ItemIndex*로 식별되는 시스템 항목입니다.

ItemIndex(MQLONG) - 입력

조회와 관련되는 데이터 항목의 색인입니다. 값은 0 이상이거나 특수 값 MQIND_NONE이어야 합니다. 값이 0 미만이고 MQIND_NONE이 아닌 경우, MQRC_INDEX_ERROR 결과가 발생합니다. 항목이 백에 없는 경우, MQRC_INDEX_NOT_PRESENT가 표시됩니다. 다음 특수 값을 지정할 수 있습니다.

MQIND_NONE

백에 선택자가 한 번만 표시되도록 지정합니다. 두 번 이상 표시되는 경우, MQRC_SELECTOR_NOT_UNIQUE가 나타납니다.

Selector 매개변수에 대해 MQSEL_ANY_SELECTOR를 지정하는 경우, *ItemIndex*는 사용자 항목 및 시스템 항목 모두가 포함된 항목 세트와 관련된 색인이며, 0 이상이어야 합니다.

Selector 매개변수에 MQSEL_ANY_USER_SELECTOR를 지정하는 경우, *ItemIndex*는 사용자 항목 세트와 관련된 색인이며, 0 이상이어야 합니다.

*Selector*에 MQSEL_ANY_SYSTEM_SELECTOR를 지정하는 경우, *ItemIndex*는 시스템 항목 세트와 관련된 색인이며 0 이상이어야 합니다.

명시적 선택자 값을 지정하는 경우에는, *ItemIndex*는 선택자 값이 있는 항목 세트와 관련된 색인이며 MQIND_NONE 또는 0 이상입니다.

BufferLength(MQLONG) - 입력

상태 문자열을 수신하는 버퍼의 길이(바이트). 0은 올바른 값입니다.

Buffer(MQCHAR x BufferLength) - 출력

문자 상태 문자열을 수신하는 버퍼. 길이는 **BufferLength** 매개변수에 지정되어 있습니다.

BufferLength에 0을 지정한 경우, **Buffer** 매개변수의 주소에 널 포인터를 지정할 수 있습니다. 다른 모든 경우에는 **Buffer** 매개변수에 올바른(널이 아닌) 주소를 지정해야 합니다.

문자열은 버퍼 길이까지 공백으로 채워집니다. 문자열은 널로 종료되지 않습니다. 문자열이 버퍼보다 긴 경우, 문자열을 이에 맞게 자릅니다. 이 경우 *StringLength*는 자르지 않고 문자열을 수용하는 데 필요한 버퍼 크기를 나타냅니다.

StringLength(MQLONG) - 출력

백에 포함된 상태 문자열의 길이(바이트 단위). **Buffer** 매개변수가 너무 작은 경우, 리턴된 문자열의 길이는 *StringLength* 미만입니다.

CodedCharSetId(MQLONG) - 출력

문자열에 있는 문자 데이터에 대한 코드화 문자 세트 ID. 필요하지 않은 경우 이 매개변수를 널포인터로 설정할 수 있습니다.

Operator(MQLONG) - 출력

백에 있는 문자열 필터 연산자.

CompCode(MQLONG) - 출력

완료 코드.

Reason(MQLONG) - 출력

*CompCode*를 규정하는 이유 코드.

오류 및 경고 상태를 나타내는 다음 이유 코드는 *mqInquireStringFilter* 호출에서 리턴될 수 있습니다.

MQRC_BUFFER_ERROR

Buffer 매개변수가 올바르지 않습니다(올바르지 않은 매개변수 주소 또는 완전히 액세스할 수 없는 버퍼).

MQRC_BUFFER_LENGTH_ERROR

버퍼 길이가 올바르지 않습니다.

MQRC_FILTER_OPERATOR_ERROR

필터 연산자가 올바르지 않습니다.

MQRC_HBAG_ERROR

백 핸들이 올바르지 않습니다.

MQRC_INDEX_ERROR

색인이 올바르지 않습니다(색인이 음수이고 MQIND_NONE이 아니거나 MQSEL_ANY_xxx_SELECTOR 값 중 하나와 함께 지정된 MQIND_NONE임).

MQRC_INDEX_NOT_PRESENT

지정된 색인이 있는 항목이 지정된 선택자의 백에 없습니다.

MQRC_SELECTOR_NOT_PRESENT

지정된 선택자가 있는 항목이 백에 없습니다.

MQRC_SELECTOR_NOT_SUPPORTED

지정된 시스템 선택자가 MQAI에서 지원되지 않습니다.

MQRC_SELECTOR_NOT_UNIQUE

지정된 선택자가 백에 두 번 이상 표시될 때 MQIND_NONE이 지정됩니다.

MQRC_SELECTOR_OUT_OF_RANGE

호출에 사용하는 선택자가 올바른 범위 내에 없습니다.

MQRC_SELECTOR_WRONG_TYPE

데이터 항목의 데이터 유형이 호출용으로 올바르지 않습니다.

MQRC_STORAGE_NOT_AVAILABLE

사용 가능한 스토리지가 충분하지 않습니다.

MQRC_STRING_LENGTH_ERROR

StringLength 매개변수가 올바르지 않습니다(올바르지 않은 매개변수 주소).

MQRC_STRING_TRUNCATED

데이터가 출력 버퍼에 비해 너무 길어서 잘렸습니다.

mqInquireStringFilter의 C 언어 호출

```
mqInquireStringFilter (Bag, Selector, ItemIndex,  
BufferLength, Buffer, &StringLength, &CodedCharSetId,  
&Operator, &CompCode, &Reason);
```

매개변수를 다음과 같이 선언하십시오.

```
MQHBAG    Bag;           /* Bag handle */  
MQLONG    Selector;      /* Selector */  
MQLONG    ItemIndex;     /* Item index */  
MQLONG    BufferLength;   /* Buffer length */  
PMQCHAR   Buffer;        /* Buffer to contain string */  
MQLONG    StringLength;  /* Length of string returned */  
MQLONG    CodedCharSetId /* Coded Character Set ID */  
MQLONG    Operator       /* Item operator */  
MQLONG    CompCode;      /* Completion code */  
MQLONG    Reason;        /* Reason code qualifying CompCode */
```

mqInquireStringFilter의 Visual Basic 호출

(Windows에서만 지원됨).

```
mqInquireStringFilter Bag, Selector, ItemIndex,  
BufferLength, Buffer, StringLength, CodedCharSetId,  
Operator, CompCode, Reason
```

매개변수를 다음과 같이 선언하십시오.

```
Dim Bag           As Long   'Bag handle'  
Dim Selector      As Long   'Selector'  
Dim ItemIndex     As Long   'Item index'  
Dim BufferLength   As Long   'Buffer length'  
Dim Buffer         As String  'Buffer to contain string'  
Dim StringLength  As Long   'Length of string returned'  
Dim CodedCharSetId As Long   'Coded Character Set ID'  
Dim Operator      As Long   'Item operator'  
Dim CompCode      As Long   'Completion code'  
Dim Reason        As Long   'Reason code qualifying CompCode'
```

mqPad

mqPad 호출은 널(Null) 종료된 문자열을 공백으로 채웁니다.

mqPad의 구문

mqPad (*String*, *BufferLength*, *Buffer*, *CompCode*, *Reason*)

mqPad의 매개변수

String(PMQCHAR) - 입력

널(Null) 종료 문자열. 널 포인터는 **String** 매개변수의 주소에 대해 올바르며, 길이가 0인 문자열을 나타냅니다.

BufferLength(MQLONG) - 입력

공백으로 채워진 문자열을 수신하는 버퍼의 길이(바이트). 0 이상이어야 합니다.

Buffer(MQCHAR x BufferLength) - 출력

공백으로 채워진 문자열을 수신하는 버퍼. 길이는 **BufferLength** 매개변수에 지정되어 있습니다.

BufferLength에 0을 지정한 경우, **Buffer** 매개변수의 주소에 널 포인터를 지정할 수 있습니다. 다른 모든 경우에는 **Buffer** 매개변수에 올바른(널이 아닌) 주소를 지정해야 합니다.

String 매개변수에서 첫 번째 널(null) 앞의 문자 수가 **BufferLength** 매개변수보다 큰 경우, 초과되는 문자는 생략되며 MQRC_DATA_TRUNCATED 결과가 나타납니다.

CompCode(MQLONG) - 출력

완료 코드.

Reason(MQLONG) - 출력

CompCode를 규정하는 이유 코드.

오류 및 경고 상태를 표시하는 다음 이유 코드는 mqPad 호출에서 리턴될 수 있습니다.

MQRC_BUFFER_ERROR

Buffer 매개변수가 올바르지 않습니다(올바르지 않은 매개변수 주소 또는 완전히 액세스할 수 없는 버퍼).

MQRC_BUFFER_LENGTH_ERROR

버퍼 길이가 올바르지 않습니다.

MQRC_STRING_ERROR

올바르지 않은 String 매개변수입니다(올바르지 않은 매개변수 주소 또는 완전히 액세스할 수 없는 버퍼).

MQRC_STRING_TRUNCATED

데이터가 출력 버퍼에 비해 너무 길어서 잘렸습니다.

mqPad의 사용 참고사항

- 버퍼 포인터가 동일하면 해당 위치에서 채우기가 수행됩니다. 그렇지 않으면, 최대 **BufferLength** 문자가 두 번째 버퍼로 복사됩니다. 널(null) 종료 문자를 포함하여 남아 있는 모든 공간은 공백으로 덮어씹습니다.
- String** 및 **Buffer** 매개변수가 부분적으로 겹치는 경우에는 결과를 정의할 수 없습니다.

mqPad의 C 언어 호출

```
mqPad (String, BufferLength, Buffer, &CompCode, &Reason);
```

매개변수를 다음과 같이 선언하십시오.

```
MQCHAR   String;           /* String to be padded */
MQLONG   BufferLength;     /* Buffer length */
PMQCHAR  Buffer;           /* Buffer to contain padded string */
MQLONG   CompCode;        /* Completion code */
MQLONG   Reason;         /* Reason code qualifying CompCode */
```

참고: 이 호출은 Visual Basic에서는 지원되지 않습니다.

mqPutBag

mqPutBag 호출은 지정된 백의 콘텐츠를 PCF 메시지로 변환하고 메시지를 지정된 큐로 송신합니다. 호출 후에는 백의 콘텐츠가 변경되지 않습니다.

mqPutBag의 구문

mqPutBag (Hconn, Hobj, MsgDesc, PutMsgOpts, Bag, CompCode, Reason)

mqPutBag의 매개변수

Hconn (MQHCONN) - 입력

MQI 연결 핸들.

Hobj (MQHOBJ) - 입력

메시지가 놓일 큐의 오브젝트 핸들. 이 핸들은 애플리케이션에서 발행된 이전 MQOPEN 호출에 의해 리턴되었습니다. 큐는 출력을 위해 열려 있어야 합니다.

MsgDesc(MQMD) - 입출력(I/O)

메시지 디스크립터. (자세한 정보는 [MQMD - 메시지 디스크립터](#)를 참조하십시오.)

Format 필드에 MQFMT_ADMIN, MQFMT_EVENT 또는 MQFMT_PCF 이외의 값이 있는 경우, MQRC_FORMAT_NOT_SUPPORTED 결과가 나타납니다.

Encoding 필드에 MQENC_NATIVE 이외의 값이 있는 경우, MQRC_ENCODING_NOT_SUPPORTED 결과가 나타납니다.

PutMsgOpts(MQPMO) - 입출력(I/O)

Put-message 옵션. (자세한 정보는 [MQPMO - Put-message 옵션](#)을 참조하십시오.)

Bag(MQHBAG) - 입력

메시지로 변환할 데이터 백의 핸들.

백에 관리 메시지가 있고 mqAddInquiry를 사용하여 값을 백에 삽입한 경우, MQIASY_COMMAND 데이터 항목의 값은 MQAI에서 인식한 INQUIRE 명령이어야 합니다. 그렇지 않으면, MQRC_INQUIRY_COMMAND_ERROR 결과가 발생합니다.

백에 중첩 시스템 백이 있는 경우, MQRC_NESTED_BAG_NOT_SUPPORTED 결과가 나타납니다.

CompCode(MQLONG) - 출력

완료 코드.

Reason(MQLONG) - 출력

CompCode를 규정하는 이유 코드. 오류 및 경고 상태를 표시하는 다음 이유 코드는 mqPutBag 호출에서 리턴될 수 있습니다.

MQRC_*

MQPUT 호출 또는 백 조작으로부터의 모든 항목.

MQRC_BAG_WRONG_TYPE

입력 데이터 백이 그룹 백입니다.

MQRC_ENCODING_NOT_SUPPORTED

인코딩이 지원되지 않습니다(MQMD에서 *Encoding* 필드의 값이 MQENC_NATIVE여야 함).

MQRC_FORMAT_NOT_SUPPORTED

형식이 지원되지 않습니다(MQMD에서 *Format* 필드의 이름이 MQFMT_ADMIN, MQFMT_EVENT 또는 MQFMT_PCF여야 함).

MQRC_HBAG_ERROR

백 핸들이 올바르지 않습니다.

MQRC_INQUIRY_COMMAND_ERROR

인식된 INQUIRE 명령이 아닌 명령 코드와 함께 사용되는 mqAddInquiry 호출.

MQRC_NESTED_BAG_NOT_SUPPORTED

입력 데이터 백에 하나 이상의 중첩 시스템 백이 있습니다.

MQRC_PARAMETER_MISSING

관리 메시지에서 백에 없는 매개변수가 필요합니다. 이 이유 코드는 MQCBO_ADMIN_BAG 또는 MQCBO_REORDER_AS_REQUIRED 옵션 만으로 작성된 백의 경우 발생합니다.

MQRC_SELECTOR_WRONG_TYPE

mqAddString 또는 mqSetString을 사용하여 MQIACF_INQUIRY 선택자를 백에 추가했습니다.

MQRC_STORAGE_NOT_AVAILABLE

사용 가능한 스토리지가 충분하지 않습니다.

mqPutBag의 C 언어 호출

```
mqPutBag (HConn, HObj, &MsgDesc, &PutMsgOpts, Bag,  
&CompCode, &Reason);
```

매개변수를 다음과 같이 선언하십시오.

```
MQHCONN  HConn;          /* MQI connection handle */  
MQHOBJ   HObj;          /* Object handle */  
MQMD     MsgDesc;       /* Message descriptor */  
MQPMO    PutMsgOpts;    /* Put-message options */  
MQHBAG   Bag;           /* Bag handle */  
MQLONG   CompCode;      /* Completion code */  
MQLONG   Reason;        /* Reason code qualifying CompCode */
```

mqPutBag의 Visual Basic 호출

(Windows에서만 지원됨).

```
mqPutBag (HConn, HObj, MsgDesc, PutMsgOpts, Bag,  
CompCode, Reason);
```

매개변수를 다음과 같이 선언하십시오.

```
Dim HConn      As Long 'MQI connection handle'  
Dim HObj       As Long 'Object handle'  
Dim MsgDesc    As MQMD 'Message descriptor'  
Dim PutMsgOpts As MQPMO 'Put-message options'  
Dim Bag        As Long 'Bag handle'  
Dim CompCode   As Long 'Completion code'  
Dim Reason     As Long 'Reason code qualifying CompCode'
```

mqSetByteString

mqSetByteString 호출은 이미 백에 존재하는 바이트 문자열 데이터 항목을 수정하거나, 지정된 선택자의 기존 발생을 모두 삭제하고 백의 끝에 새로운 발생을 추가합니다. 데이터 항목은 대개 사용자 항목이지만 특정 시스템 데이터 항목도 수정할 수 있습니다.

mqSetByteString의 구문

mqSetByteString (Bag, Selector, ItemIndex, Bufferlength, Buffer, CompCode, Reason)

mqSetByteString의 매개변수

Bag(MQHBAG) - 입력

설정할 백의 핸들입니다. 이 핸들은 시스템 백의 핸들이 아닌 사용자가 작성한 백의 핸들이어야 합니다. 시스템 백의 핸들을 지정하는 경우 MQRC_SYSTEM_BAG_NOT_ALTERABLE 결과가 나타납니다.

Selector(MQLONG) - 입력

수정할 항목의 선택자입니다.

선택자가 0보다 작은 경우(시스템 선택자), 이 선택자는 MQAI에서 지원되는 선택자여야 합니다. 그렇지 않은 경우 MQRC_SELECTOR_NOT_SUPPORTED가 표시됩니다.

선택자가 지원되는 시스템 선택자이지만 읽기 전용인 경우 MQRC_SYSTEM_ITEM_NOT_ALTERABLE이 나타납니다.

선택자가 변경 가능한 시스템 선택자이지만 항상 단일 인스턴스 선택자이고 애플리케이션이 백에서 두 번째 인스턴스를 작성하려고 하는 경우, MQRC_MULTIPLE_INSTANCE_ERROR가 나타납니다.

선택자가 0 이상(즉, 사용자 선택자)이고 백이 MQCBO_CHECK_SELECTORS 옵션으로 작성되었거나 관리 백(MQCBO_ADMIN_BAG)으로서 작성된 경우, 선택자는 MQBA_FIRST - MQBA_LAST 범위에 있어야 합니다. 그렇지 않으면, MQRC_SELECTOR_OUT_OF_RANGE 결과가 나타납니다. MQCBO_CHECK_SELECTORS 를 지정하지 않은 경우, 선택자의 값은 0 이상입니다.

ItemIndex 매개변수에 MQIND_ALL을 지정하지 않은 경우, 지정된 선택자가 이미 백에 있어야 합니다. 없는 경우 MQRC_SELECTOR_NOT_PRESENT가 나타납니다.

ItemIndex 매개변수에 MQIND_ALL을 지정하지 않은 경우, 항목의 데이터 유형은 호출에서 표시하는 데이터 유형과 동일해야 합니다. 그렇지 않으면, MQRC_SELECTOR_WRONG_TYPE이 나타납니다.

ItemIndex(MQLONG) - 입력

이는 수정할 지정된 선택자가 있는 항목의 발생을 식별합니다. 값은 0 이상이거나 이 토픽에 설명된 특수 값 중 하나여야 합니다. 이 중 하나가 아니면 MQRC_INDEX_ERROR가 발생합니다.

0 이상

지정된 색인이 있는 항목이 이미 백에 있어야 합니다. 그렇지 않은 경우 MQRC_INDEX_NOT_PRESENT 결과가 나타납니다. 지정된 선택자가 있는 백의 항목과 관련된 색인의 수를 셉니다. 예를 들어, 지정된 선택자가 있는 백에 다섯 개의 항목이 있는 경우, *ItemIndex*의 올바른 값은 0 - 4입니다.

MQIND_NONE

이는 백에서 지정된 선택자가 한 번만 나타나야 함을 지정합니다. 두 번 이상 표시되는 경우, MQRC_SELECTOR_NOT_UNIQUE가 나타납니다.

MQIND_ALL

백에서 지정된 선택자의 기존 표시를 모두 삭제하고 백의 끝에 새로운 선택자를 표시하도록 지정합니다.

BufferLength(MQLONG) - 입력

Buffer 매개변수에 포함된 바이트 문자열의 길이(바이트). 값은 0 이상이어야 합니다.

Buffer(MQBYTE x BufferLength) - 입력

바이트 문자열을 포함하는 버퍼. 길이는 **BufferLength** 매개변수에 지정되어 있습니다. **BufferLength** 에 0을 지정한 경우, **Buffer** 매개변수의 주소에 널 포인터를 지정할 수 있습니다. 다른 모든 경우에는 **Buffer** 매개변수에 올바른(널이 아닌) 주소를 지정해야 합니다.

CompCode(MQLONG) - 출력

완료 코드.

Reason(MQLONG) - 출력

*CompCode*를 규정하는 이유 코드.

오류 상태를 나타내는 다음 이유 코드는 mqSetByteString 호출에서 리턴될 수 있습니다.

MQRC_BUFFER_ERROR

Buffer 매개변수가 올바르지 않습니다(올바르지 않은 매개변수 주소 또는 완전히 액세스할 수 없는 버퍼).

MQRC_BUFFER_LENGTH_ERROR

버퍼 길이가 올바르지 않습니다.

MQRC_HBAG_ERROR

백 핸들이 올바르지 않습니다.

MQRC_INDEX_ERROR

색인이 올바르지 않습니다(색인이 음수이고, MQIND_NONE 또는 MQIND_ALL이 아님).

MQRC_INDEX_NOT_PRESENT

지정된 색인이 있는 항목이 지정된 선택자의 백에 없습니다.

MQRC_MULTIPLE_INSTANCE_ERROR

여러 시스템 선택자의 인스턴스가 올바르지 않습니다.

MQRC_SELECTOR_NOT_PRESENT

지정된 선택자가 있는 항목이 백에 없습니다.

MQRC_SELECTOR_NOT_SUPPORTED

지정된 시스템 선택자가 MQAI에서 지원되지 않습니다.

MQRC_SELECTOR_NOT_UNIQUE

지정된 선택자가 백에 두 번 이상 표시될 때 MQIND_NONE이 지정됩니다.

MQRC_SELECTOR_OUT_OF_RANGE

호출에 사용하는 선택자가 올바른 범위 내에 없습니다.

MQRC_SELECTOR_WRONG_TYPE

데이터 항목의 데이터 유형이 호출용으로 올바르지 않습니다.

MQRC_STORAGE_NOT_AVAILABLE

사용 가능한 스토리지가 충분하지 않습니다.

MQRC_SYSTEM_BAG_NOT_ALTERABLE

시스템 백을 대체하거나 삭제할 수 없습니다.

MQRC_SYSTEM_ITEM_NOT_ALTERABLE

시스템 항목이 읽기 전용이며 대체할 수 없습니다.

mqSetByteString의 C 언어 호출

```
mqSetByteString (Bag, Selector, ItemIndex, BufferLength, Buffer,
&CompCode, &Reason);
```

매개변수를 다음과 같이 선언하십시오.

```
MQHBAG    Bag;           /* Bag handle */
MQLONG    Selector;      /* Selector */
MQLONG    ItemIndex;     /* Item index */
MQLONG    BufferLength;   /* Buffer length */
PMQBYTE   Buffer;        /* Buffer containing string */
MQLONG    CompCode;      /* Completion code */
MQLONG    Reason;        /* Reason code qualifying CompCode */
```

mqSetByteString의 Visual Basic 호출

(Windows에서만 지원됨).

```
mqSetByteString Bag, Selector, ItemIndex, BufferLength, Buffer,
CompCode, Reason
```

매개변수를 다음과 같이 선언하십시오.

```
Dim Bag           As Long   'Bag handle'
Dim Selector      As Long   'Selector'
Dim ItemIndex     As Long   'Item index'
Dim BufferLength   As Long   'Buffer length'
Dim Buffer         As Byte   'Buffer containing string'
Dim CompCode      As Long   'Completion code'
Dim Reason        As Long   'Reason code qualifying CompCode'
```

mqSetByteStringFilter

mqSetByteStringFilter 호출은 이미 백에 있는 바이트 문자열 필터 항목을 수정하거나, 지정된 선택자의 기존 발생을 모두 삭제하고 백의 끝에 새로운 발생을 추가합니다. 데이터 항목은 대개 사용자 항목이지만 특정 시스템 데이터 항목도 수정할 수 있습니다.

mqSetByteStringFilter의 구문

mqSetByteStringFilter (Bag, Selector, ItemIndex, Bufferlength, Buffer, Operator, CompCode, Reason)

mqSetByteStringFilter의 매개변수

Bag(MQHBAG) - 입력

설정할 백의 핸들입니다. 이 핸들은 시스템 백의 핸들이 아닌 사용자가 작성한 백의 핸들이어야 합니다. 시스템 백의 핸들을 지정하는 경우 MQRC_SYSTEM_BAG_NOT_ALTERABLE 결과가 나타납니다.

Selector(MQLONG) - 입력

수정할 항목의 선택자입니다.

선택자가 0보다 작은 경우(시스템 선택자), 이 선택자는 MQAI에서 지원되는 선택자여야 합니다. 그렇지 않은 경우 MQRC_SELECTOR_NOT_SUPPORTED가 표시됩니다.

선택자가 지원되는 시스템 선택자이지만 읽기 전용인 경우 MQRC_SYSTEM_ITEM_NOT_ALTERABLE이 나타납니다.

선택자가 변경 가능한 시스템 선택자이지만 항상 단일 인스턴스 선택자이고 애플리케이션이 백에서 두 번째 인스턴스를 작성하려고 하는 경우, MQRC_MULTIPLE_INSTANCE_ERROR가 나타납니다.

선택자가 0 이상(즉, 사용자 선택자)이고 백이 MQCBO_CHECK_SELECTORS 옵션으로 작성되었거나 관리 백(MQCBO_ADMIN_BAG)으로서 작성된 경우, 선택자는 MQBA_FIRST - MQBA_LAST 범위에 있어야 합니다. 그렇지 않으면, MQRC_SELECTOR_OUT_OF_RANGE 결과가 나타납니다. MQCBO_CHECK_SELECTORS를 지정하지 않은 경우, 선택자의 값은 0 이상입니다.

ItemIndex 매개변수에 MQIND_ALL을 지정하지 않은 경우, 지정된 선택자가 이미 백에 있어야 합니다. 없는 경우 MQRC_SELECTOR_NOT_PRESENT가 나타납니다.

ItemIndex 매개변수에 MQIND_ALL을 지정하지 않은 경우, 항목의 데이터 유형은 호출에서 표시하는 데이터 유형과 동일해야 합니다. 그렇지 않으면, MQRC_SELECTOR_WRONG_TYPE이 나타납니다.

ItemIndex(MQLONG) - 입력

이는 수정할 지정된 선택자가 있는 항목의 발생을 식별합니다. 값은 0 이상이거나 이 토픽에 설명된 특수 값 중 하나여야 합니다. 이 중 하나가 아니면 MQRC_INDEX_ERROR가 발생합니다.

0 이상

지정된 색인이 있는 항목이 이미 백에 있어야 합니다. 그렇지 않은 경우 MQRC_INDEX_NOT_PRESENT 결과가 나타납니다. 지정된 선택자가 있는 백의 항목과 관련된 색인의 수를 셉니다. 예를 들어, 지정된 선택자가 있는 백에 다섯 개의 항목이 있는 경우, *ItemIndex*의 올바른 값은 0 - 4입니다.

MQIND_NONE

이는 백에서 지정된 선택자가 한 번만 나타나야 함을 지정합니다. 두 번 이상 표시되는 경우, MQRC_SELECTOR_NOT_UNIQUE가 나타납니다.

MQIND_ALL

백에서 지정된 선택자의 기존 표시를 모두 삭제하고 백의 끝에 새로운 선택자를 표시하도록 지정합니다.

BufferLength(MQLONG) - 입력

Buffer 매개변수에 포함된 상태 바이트 문자열의 길이(바이트). 값은 0 이상이어야 합니다.

Buffer(MQBYTE x BufferLength) - 입력

상태 바이트 문자열을 포함하는 버퍼. 길이는 **BufferLength** 매개변수에 지정되어 있습니다.

BufferLength에 0을 지정한 경우, **Buffer** 매개변수의 주소에 널 포인터를 지정할 수 있습니다. 다른 모든 경우에는 **Buffer** 매개변수에 올바른(널이 아닌) 주소를 지정해야 합니다.

Operator(MQLONG x Operator) - 입력

백에 놓일 바이트 문자열 필터 연산자. 올바른 연산자의 양식은 MQCFOP_*입니다.

CompCode(MQLONG) - 출력

완료 코드.

Reason(MQLONG) - 출력

*CompCode*를 규정하는 이유 코드.

오류 상태를 나타내는 다음 이유 코드는 mqSetByteStringFilter 호출에서 리턴될 수 있습니다.

MQRC_BUFFER_ERROR

Buffer 매개변수가 올바르지 않습니다(올바르지 않은 매개변수 주소 또는 완전히 액세스할 수 없는 버퍼).

MQRC_BUFFER_LENGTH_ERROR

버퍼 길이가 올바르지 않습니다.

MQRC_FILTER_OPERATOR_ERROR

백 핸들이 올바르지 않습니다.

MQRC_HBAG_ERROR

백 핸들이 올바르지 않습니다.

MQRC_INDEX_ERROR

색인이 올바르지 않습니다(색인이 음수이고, MQIND_NONE 또는 MQIND_ALL이 아님).

MQRC_INDEX_NOT_PRESENT

지정된 색인이 있는 항목이 지정된 선택자의 백에 없습니다.

MQRC_MULTIPLE_INSTANCE_ERROR

여러 시스템 선택자의 인스턴스가 올바르지 않습니다.

MQRC_SELECTOR_NOT_PRESENT

지정된 선택자가 있는 항목이 백에 없습니다.

MQRC_SELECTOR_NOT_SUPPORTED

지정된 시스템 선택자가 MQAI에서 지원되지 않습니다.

MQRC_SELECTOR_NOT_UNIQUE

지정된 선택자가 백에 두 번 이상 표시될 때 MQIND_NONE이 지정됩니다.

MQRC_SELECTOR_OUT_OF_RANGE

호출에 사용하는 선택자가 올바른 범위 내에 없습니다.

MQRC_SELECTOR_WRONG_TYPE

데이터 항목의 데이터 유형이 호출용으로 올바르지 않습니다.

MQRC_STORAGE_NOT_AVAILABLE

사용 가능한 스토리지가 충분하지 않습니다.

MQRC_SYSTEM_BAG_NOT_ALTERABLE

시스템 백을 대체하거나 삭제할 수 없습니다.

MQRC_SYSTEM_ITEM_NOT_ALTERABLE

시스템 항목이 읽기 전용이며 대체할 수 없습니다.

mqSetByteStringFilter의 C 언어 호출

```
mqSetByteStringFilter (Bag, Selector, ItemIndex, BufferLength, Buffer,  
Operator, &CompCode, &Reason);
```

매개변수를 다음과 같이 선언하십시오.

```
MQHBAG   Bag;           /* Bag handle */  
MQLONG   Selector;      /* Selector */  
MQLONG   ItemIndex;     /* Item index */  
MQLONG   BufferLength;  /* Buffer length */  
PMQBYTE  Buffer;        /* Buffer containing string */  
MQLONG   Operator;     /* Operator */  
PMQLONG  CompCode;     /* Completion code */  
PMQLONG  Reason;       /* Reason code qualifying CompCode */
```

mqSetByteStringFilter의 Visual Basic 호출

(Windows에서만 지원됨).

```
mqSetByteStringFilter Bag, Selector, ItemIndex, BufferLength, Buffer,  
Operator, CompCode, Reason
```

매개변수를 다음과 같이 선언하십시오.

```
Dim Bag           As Long   'Bag handle'  
Dim Selector      As Long   'Selector'  
Dim ItemIndex     As Long   'Item index'  
Dim BufferLength  As Long   'Buffer length'  
Dim Buffer        As String  'Buffer containing string'  
Dim Operator      As Long   'Item operator'  
Dim CompCode     As Long   'Completion code'  
Dim Reason       As Long   'Reason code qualifying CompCode'
```

mqSetInteger

mqSetInteger 호출은 이미 백에 있는 정수 항목을 수정하거나, 지정된 선택자의 모든 기존 발생을 삭제하고 백의 끝에 새 발생을 추가합니다. 데이터 항목은 대개 사용자 항목이지만, 특정 시스템 데이터 항목도 수정할 수 있습니다.

mqSetInteger의 구문

mqSetInteger (Bag, Selector, ItemIndex, ItemValue, CompCode, Reason)

mqSetInteger의 매개변수

Bag(MQHBAG) - 입력

설정할 백의 핸들입니다. 이 핸들은 시스템 백의 핸들이 아닌 사용자가 작성한 백의 핸들이어야 합니다. 지정하는 핸들이 시스템 백을 참조하는 경우 MQRC_SYSTEM_BAG_NOT_ALTERABLE 결과가 나타납니다.

Selector(MQLONG) - 입력

수정할 항목의 선택자입니다. 선택자가 0보다 작은 경우(시스템 선택자), 이 선택자는 MQAI에서 지원되는 선택자여야 합니다. 그렇지 않은 경우 MQRC_SELECTOR_NOT_SUPPORTED가 표시됩니다.

선택자가 지원되는 시스템 선택자이지만 읽기 전용인 경우에는 MQRC_SYSTEM_ITEM_NOT_ALTERABLE 결과가 나타납니다.

선택자가 변경 가능한 시스템 선택자이지만 항상 단일 인스턴스 선택자이고 애플리케이션이 백에서 두 번째 인스턴스를 작성하려고 하는 경우, MQRC_MULTIPLE_INSTANCE_ERROR가 나타납니다.

선택자가 0 이상(즉, 사용자 선택자)이고 백이 MQCBO_CHECK_SELECTORS 옵션으로 또는 관리 백 (MQCBO_ADMIN_BAG)으로서 작성된 경우, 선택자는 MQIA_FIRST - MQIA_LAST 범위에 있어야 합니다. 그렇지 않으면, MQRC_SELECTOR_OUT_OF_RANGE 결과가 나타납니다. MQCBO_CHECK_SELECTORS를 지정하지 않은 경우, 선택자의 값은 0 이상입니다.

ItemIndex 매개변수에 MQIND_ALL을 지정하지 않은 경우, 지정된 선택자가 이미 백에 있어야 합니다. 없는 경우 MQRC_SELECTOR_NOT_PRESENT가 나타납니다.

ItemIndex 매개변수에 MQIND_ALL을 지정하지 않은 경우, 항목의 데이터 유형은 호출에서 표시하는 데이터 유형과 일치해야 합니다. 그렇지 않으면, MQRC_SELECTOR_WRONG_TYPE이 나타납니다.

ItemIndex(MQLONG) - 입력

이 값은 수정할 지정된 선택자가 있는 항목의 발생을 식별합니다. 값은 0 이상이거나 이 토픽에 설명된 특수 값 중 하나여야 합니다. 이 중 하나가 아니면 MQRC_INDEX_ERROR가 발생합니다.

0 이상

지정된 색인이 있는 항목이 이미 백에 있어야 합니다. 그렇지 않은 경우 MQRC_INDEX_NOT_PRESENT 결과가 나타납니다. 지정된 선택자가 있는 백의 항목과 관련된 색인의 수를 셉니다. 예를 들어, 지정된 선택자가 있는 백에 다섯 개의 항목이 있는 경우, *ItemIndex*의 올바른 값은 0 - 4입니다.

MQIND_NONE

이는 백에서 지정된 선택자가 오직 한 번만 발생되어야 함을 지정합니다. 두 번 이상 표시되는 경우, MQRC_SELECTOR_NOT_UNIQUE가 나타납니다.

MQIND_ALL

백에서 지정된 선택자의 기존 표시를 모두 삭제하고 백의 끝에 새로운 선택자를 표시하도록 지정합니다.

참고: 시스템 선택자의 경우, 순서는 변경되지 않습니다.

ItemValue(MQLONG) - 입력

백에 놓일 정수 값.

CompCode(MQLONG) - 출력

완료 코드.

Reason(MQLONG) - 출력

*CompCode*를 규정하는 이유 코드.

오류 및 경고 상태를 나타내는 다음 이유 코드는 mqSetInteger 호출에서 리턴될 수 있습니다.

MQRC_HBAG_ERROR

백 핸들이 올바르지 않습니다.

MQRC_INDEX_ERROR

색인이 올바르지 않습니다(색인이 음수이고, MQIND_NONE 또는 MQIND_ALL이 아님).

MQRC_INDEX_NOT_PRESENT

지정된 색인이 있는 항목이 지정된 선택자의 백에 없습니다.

MQRC_MULTIPLE_INSTANCE_ERROR

여러 시스템 선택자의 인스턴스가 올바르지 않습니다.

MQRC_SELECTOR_NOT_PRESENT

지정된 선택자가 있는 항목이 백에 없습니다.

MQRC_SELECTOR_NOT_SUPPORTED

지정된 시스템 선택자가 MQAI에서 지원되지 않습니다.

MQRC_SELECTOR_NOT_UNIQUE

지정된 선택자가 백에 두 번 이상 표시될 때 MQIND_NONE이 지정됩니다.

MQRC_SELECTOR_OUT_OF_RANGE

호출에 대해 올바른 범위 내에 없는 선택자입니다.

MQRC_SELECTOR_WRONG_TYPE

데이터 항목의 데이터 유형이 호출용으로 올바르지 않습니다.

MQRC_STORAGE_NOT_AVAILABLE

사용 가능한 스토리지가 충분하지 않습니다.

MQRC_SYSTEM_BAG_NOT_ALTERABLE

시스템 백을 대체하거나 삭제할 수 없습니다.

MQRC_SYSTEM_ITEM_NOT_ALTERABLE

시스템 항목이 읽기 전용이며 대체할 수 없습니다.

mqSetInteger의 C 언어 호출

```
mqSetInteger (Bag, Selector, ItemIndex, ItemValue, &CompCode, &Reason);
```

매개변수를 다음과 같이 선언하십시오.

```
MQHBAG   Bag;           /* Bag handle */
MQLONG   Selector;      /* Selector */
MQLONG   ItemIndex;     /* Item index */
MQLONG   ItemValue;     /* Integer value */
MQLONG   CompCode;      /* Completion code */
MQLONG   Reason;        /* Reason code qualifying CompCode */
```

mqSetInteger의 Visual Basic 호출

(Windows에서만 지원됨).

```
mqSetInteger Bag, Selector, ItemIndex, ItemValue, CompCode, Reason
```

매개변수를 다음과 같이 선언하십시오.

```
Dim Bag      As Long 'Bag handle'
Dim Selector As Long 'Selector'
Dim ItemIndex As Long 'Item index'
Dim ItemValue As Long 'Integer value'
Dim CompCode As Long 'Completion code'
Dim Reason   As Long 'Reason code qualifying CompCode'
```

mqSetInteger64

mqSetInteger64 호출은 이미 백에 있는 64비트 정수 항목을 수정하거나, 지정된 선택자의 기존 발생을 모두 삭제하고 백의 끝에 새로운 발생을 추가합니다. 데이터 항목은 대개 사용자 항목이지만, 특정 시스템 데이터 항목도 수정할 수 있습니다.

mqSetInteger64의 구문

```
mqSetInteger64 (Bag, Selector, ItemIndex, ItemValue, CompCode, Reason)
```

mqSetInteger64의 매개변수

Bag(MQHBAG) - 입력

설정할 백의 핸들입니다. 이 핸들은 시스템 백의 핸들이 아닌 사용자가 작성한 백의 핸들이어야 합니다. 지정하는 핸들이 시스템 백을 참조하는 경우 MQRC_SYSTEM_BAG_NOT_ALTERABLE 결과가 나타납니다.

Selector(MQLONG) - 입력

수정할 항목의 선택자입니다. 선택자가 0보다 작은 경우(시스템 선택자), 이 선택자는 MQAI에서 지원되는 선택자여야 합니다. 그렇지 않은 경우 MQRC_SELECTOR_NOT_SUPPORTED가 표시됩니다.

선택자가 지원되는 시스템 선택자이지만 읽기 전용인 경우에는 MQRC_SYSTEM_ITEM_NOT_ALTERABLE 결과가 나타납니다.

선택자가 변경 가능한 시스템 선택자이지만 항상 단일 인스턴스 선택자이고 애플리케이션이 백에서 두 번째 인스턴스를 작성하려고 하는 경우, MQRC_MULTIPLE_INSTANCE_ERROR가 나타납니다.

선택자가 0 이상(즉, 사용자 선택자)이고 백이 MQCBO_CHECK_SELECTORS 옵션으로 또는 관리 백 (MQCBO_ADMIN_BAG)으로서 작성된 경우, 선택자는 MQIA_FIRST - MQIA_LAST 범위에 있어야 합니다. 그렇지 않으면, MQRC_SELECTOR_OUT_OF_RANGE 결과가 나타납니다. MQCBO_CHECK_SELECTORS를 지정하지 않은 경우, 선택자의 값은 0 이상입니다.

ItemIndex 매개변수에 MQIND_ALL을 지정하지 않은 경우, 지정된 선택자가 이미 백에 있어야 합니다. 없는 경우 MQRC_SELECTOR_NOT_PRESENT가 나타납니다.

ItemIndex 매개변수에 MQIND_ALL을 지정하지 않은 경우, 항목의 데이터 유형은 호출에서 표시하는 데이터 유형과 일치해야 합니다. 그렇지 않으면, MQRC_SELECTOR_WRONG_TYPE이 나타납니다.

ItemIndex(MQLONG) - 입력

이 값은 수정할 지정된 선택자가 있는 항목의 발생을 식별합니다. 값은 0 이상이거나 이 토픽에 설명된 특수 값 중 하나여야 합니다. 이 중 하나가 아니면 MQRC_INDEX_ERROR가 발생합니다.

0 이상

지정된 색인이 있는 항목이 이미 백에 있어야 합니다. 그렇지 않은 경우 MQRC_INDEX_NOT_PRESENT 결과가 나타납니다. 지정된 선택자가 있는 백의 항목과 관련된 색인의 수를 셉니다. 예를 들어, 지정된 선택자가 있는 백에 다섯 개의 항목이 있는 경우, *ItemIndex*의 올바른 값은 0 - 4입니다.

MQIND_NONE

이는 백에서 지정된 선택자가 오직 한 번만 발생되어야 함을 지정합니다. 두 번 이상 표시되는 경우, MQRC_SELECTOR_NOT_UNIQUE가 나타납니다.

MQIND_ALL

백에서 지정된 선택자의 기존 표시를 모두 삭제하고 백의 끝에 새로운 선택자를 표시하도록 지정합니다.

참고: 시스템 선택자의 경우, 순서는 변경되지 않습니다.

ItemValue(MQINT64) - 입력

백에 놓일 정수 값.

CompCode(MQLONG) - 출력

완료 코드.

Reason(MQLONG) - 출력

*CompCode*를 규정하는 이유 코드.

오류 및 경고 상태를 나타내는 다음 이유 코드는 mqSetInteger64 호출에서 리턴될 수 있습니다.

MQRC_HBAG_ERROR

백 핸들이 올바르지 않습니다.

MQRC_INDEX_ERROR

색인이 올바르지 않습니다(색인이 음수이고, MQIND_NONE 또는 MQIND_ALL이 아님).

MQRC_INDEX_NOT_PRESENT

지정된 색인이 있는 항목이 지정된 선택자의 백에 없습니다.

MQRC_MULTIPLE_INSTANCE_ERROR

여러 시스템 선택자의 인스턴스가 올바르지 않습니다.

MQRC_SELECTOR_NOT_PRESENT

지정된 선택자가 있는 항목이 백에 없습니다.

MQRC_SELECTOR_NOT_SUPPORTED

지정된 시스템 선택자가 MQAI에서 지원되지 않습니다.

MQRC_SELECTOR_NOT_UNIQUE

지정된 선택자가 백에 두 번 이상 표시될 때 MQIND_NONE이 지정됩니다.

MQRC_SELECTOR_OUT_OF_RANGE

호출에 대해 올바른 범위 내에 없는 선택자입니다.

MQRC_SELECTOR_WRONG_TYPE

데이터 항목의 데이터 유형이 호출용으로 올바르지 않습니다.

MQRC_STORAGE_NOT_AVAILABLE

사용 가능한 스토리지가 충분하지 않습니다.

MQRC_SYSTEM_BAG_NOT_ALTERABLE

시스템 백을 대체하거나 삭제할 수 없습니다.

MQRC_SYSTEM_ITEM_NOT_ALTERABLE

시스템 항목이 읽기 전용이며 대체할 수 없습니다.

mqSetInteger64의 C 언어 호출

```
mqSetInteger64 (Bag, Selector, ItemIndex, ItemValue, &CompCode, &Reason);
```

매개변수를 다음과 같이 선언하십시오.

```
MQHBAG    Bag;           /* Bag handle */
MQLONG    Selector;      /* Selector */
MQLONG    ItemIndex;     /* Item index */
MQINT64   ItemValue;     /* Integer value */
MQLONG    CompCode;      /* Completion code */
MQLONG    Reason;        /* Reason code qualifying CompCode */
```

mqSetInteger64의 Visual Basic 호출

(Windows에서만 지원됨).

```
mqSetInteger64 Bag, Selector, ItemIndex, ItemValue, CompCode, Reason
```

매개변수를 다음과 같이 선언하십시오.

```
Dim Bag      As Long 'Bag handle'
Dim Selector As Long 'Selector'
Dim ItemIndex As Long 'Item index'
Dim ItemValue As Long 'Integer value'
Dim CompCode As Long 'Completion code'
Dim Reason   As Long 'Reason code qualifying CompCode'
```

mqSetIntegerFilter

mqSetIntegerFilter 호출은 이미 백에 있는 정수 필터 항목을 수정하거나, 지정된 선택자의 기존 발생을 모두 삭제하고 백의 끝에 새로운 발생을 추가합니다. 데이터 항목은 대개 사용자 항목이지만, 특정 시스템 데이터 항목도 수정할 수 있습니다.

mqSetIntegerFilter의 구문

```
mqSetIntegerFilter (Bag, Selector, ItemIndex, ItemValue, Operator, CompCode, Reason)
```

mqSetIntegerFilter의 매개변수

Bag(MQHBAG) - 입력

설정할 백의 핸들입니다. 이 핸들은 시스템 백의 핸들이 아닌 사용자가 작성한 백의 핸들이어야 합니다. 지정하는 핸들이 시스템 백을 참조하는 경우 MQRC_SYSTEM_BAG_NOT_ALTERABLE 결과가 나타납니다.

Selector(MQLONG) - 입력

수정할 항목의 선택자입니다. 선택자가 0보다 작은 경우(시스템 선택자), 이 선택자는 MQAI에서 지원되는 선택자여야 합니다. 그렇지 않은 경우 MQRC_SELECTOR_NOT_SUPPORTED가 표시됩니다.

선택자가 지원되는 시스템 선택자이지만 읽기 전용인 경우에는 MQRC_SYSTEM_ITEM_NOT_ALTERABLE 결과가 나타납니다.

선택자가 변경 가능한 시스템 선택자이지만 항상 단일 인스턴스 선택자이고 애플리케이션이 백에서 두 번째 인스턴스를 작성하려고 하는 경우, MQRC_MULTIPLE_INSTANCE_ERROR가 나타납니다.

선택자가 0 이상(즉, 사용자 선택자)이고 백이 MQCBO_CHECK_SELECTORS 옵션으로 또는 관리 백 (MQCBO_ADMIN_BAG)으로서 작성된 경우, 선택자는 MQIA_FIRST - MQIA_LAST 범위에 있어야 합니다. 그렇지 않으면, MQRC_SELECTOR_OUT_OF_RANGE 결과가 나타납니다. MQCBO_CHECK_SELECTORS를 지정하지 않은 경우, 선택자의 값은 0 이상입니다.

ItemIndex 매개변수에 MQIND_ALL을 지정하지 않은 경우, 지정된 선택자가 이미 백에 있어야 합니다. 없는 경우 MQRC_SELECTOR_NOT_PRESENT가 나타납니다.

ItemIndex 매개변수에 MQIND_ALL을 지정하지 않은 경우, 항목의 데이터 유형은 호출에서 표시하는 데이터 유형과 일치해야 합니다. 그렇지 않으면, MQRC_SELECTOR_WRONG_TYPE이 나타납니다.

ItemIndex(MQLONG) - 입력

이 값은 수정할 지정된 선택자가 있는 항목의 발생을 식별합니다. 값은 0 이상이거나 이 토픽에 설명된 특수 값 중 하나여야 합니다. 이 중 하나가 아니면 MQRC_INDEX_ERROR가 발생합니다.

0 이상

지정된 색인이 있는 항목이 이미 백에 있어야 합니다. 그렇지 않은 경우 MQRC_INDEX_NOT_PRESENT 결과가 나타납니다. 지정된 선택자가 있는 백의 항목과 관련된 색인의 수를 셉니다. 예를 들어, 지정된 선택자가 있는 백에 다섯 개의 항목이 있는 경우, *ItemIndex*의 올바른 값은 0 - 4입니다.

MQIND_NONE

이는 백에서 지정된 선택자가 오직 한 번만 발생되어야 함을 지정합니다. 두 번 이상 표시되는 경우, MQRC_SELECTOR_NOT_UNIQUE가 나타납니다.

MQIND_ALL

백에서 지정된 선택자의 기존 표시를 모두 삭제하고 백의 끝에 새로운 선택자를 표시하도록 지정합니다.

참고: 시스템 선택자의 경우, 순서는 변경되지 않습니다.

ItemValue(MQLONG) - 입력

백에 놓일 정수 상태 값.

Operator(MQLONG) - 입력

백에 놓일 정수 필터 연산자. 올바른 연산자의 양식은 MQCFOP_*입니다.

CompCode(MQLONG) - 출력

완료 코드.

Reason(MQLONG) - 출력

*CompCode*를 규정하는 이유 코드.

오류 및 경고 상태를 나타내는 다음 이유 코드는 mqSetIntegerFilter 호출에서 리턴될 수 있습니다.

MQRC_FILTER_OPERATOR_ERROR

필터 연산자가 올바르지 않습니다.

MQRC_HBAG_ERROR

백 핸들이 올바르지 않습니다.

MQRC_INDEX_ERROR

색인이 올바르지 않습니다(색인이 음수이고, MQIND_NONE 또는 MQIND_ALL이 아님).

MQRC_INDEX_NOT_PRESENT

지정된 색인이 있는 항목이 지정된 선택자의 백에 없습니다.

MQRC_MULTIPLE_INSTANCE_ERROR

여러 시스템 선택자의 인스턴스가 올바르지 않습니다.

MQRC_SELECTOR_NOT_PRESENT

지정된 선택자가 있는 항목이 백에 없습니다.

MQRC_SELECTOR_NOT_SUPPORTED

지정된 시스템 선택자가 MQAI에서 지원되지 않습니다.

MQRC_SELECTOR_NOT_UNIQUE

지정된 선택자가 백에 두 번 이상 표시될 때 MQIND_NONE이 지정됩니다.

MQRC_SELECTOR_OUT_OF_RANGE

호출에 대해 올바른 범위 내에 없는 선택자입니다.

MQRC_SELECTOR_WRONG_TYPE

데이터 항목의 데이터 유형이 호출용으로 올바르지 않습니다.

MQRC_STORAGE_NOT_AVAILABLE

사용 가능한 스토리지가 충분하지 않습니다.

MQRC_SYSTEM_BAG_NOT_ALTERABLE

시스템 백을 대체하거나 삭제할 수 없습니다.

MQRC_SYSTEM_ITEM_NOT_ALTERABLE

시스템 항목이 읽기 전용이며 대체할 수 없습니다.

mqSetIntegerFilter의 C 언어 호출

```
mqSetIntegerFilter (Bag, Selector, ItemIndex, ItemValue, Operator,  
&CompCode, &Reason);
```

매개변수를 다음과 같이 선언하십시오.

```
MQHBAG    Bag;           /* Bag handle */  
MQLONG    Selector;      /* Selector */  
MQLONG    ItemIndex;     /* Item index */  
MQLONG    ItemValue;     /* Integer value */  
MQLONG    Operator;      /* Item operator */  
MQLONG    CompCode;      /* Completion code */  
MQLONG    Reason;        /* Reason code qualifying CompCode */
```

mqSetIntegerFilter의 Visual Basic 호출

(Windows에서만 지원됨).

```
mqSetIntegerFilter Bag, Selector, ItemIndex, ItemValue, Operator,  
CompCode, Reason
```

매개변수를 다음과 같이 선언하십시오.

```
Dim Bag      As Long 'Bag handle'  
Dim Selector As Long 'Selector'  
Dim ItemIndex As Long 'Item index'  
Dim ItemValue As Long 'Integer value'  
Dim Operator As Long 'Item operator'  
Dim CompCode As Long 'Completion code'  
Dim Reason   As Long 'Reason code qualifying CompCode'
```

mqSetString

mqSetString 호출은 이미 백에 있는 문자 데이터 항목을 수정하거나, 지정된 선택자의 기존 발생을 모두 삭제하고 백의 끝에 새로운 발생을 추가합니다. 데이터 항목은 대개 사용자 항목이지만 특정 시스템 데이터 항목도 수정할 수 있습니다.

mqSetString의 구문

mqSetString(*Bag, Selector, ItemIndex, Bufferlength, Buffer, CompCode, Reason*)

mqSetString의 매개변수

Bag(MQHOBAG) - 입력

설정할 백의 핸들입니다. 이 핸들은 시스템 백의 핸들이 아닌 사용자가 작성한 백의 핸들이어야 합니다. 시스템 백의 핸들을 지정하는 경우 MQRC_SYSTEM_BAG_NOT_ALTERABLE 결과가 나타납니다.

Selector(MQLONG) - 입력

수정할 항목의 선택자입니다.

선택자가 0보다 작은 경우(시스템 선택자), 이 선택자는 MQAI에서 지원되는 선택자여야 합니다. 그렇지 않은 경우 MQRC_SELECTOR_NOT_SUPPORTED가 표시됩니다.

선택자가 지원되는 시스템 선택자이지만 읽기 전용인 경우 MQRC_SYSTEM_ITEM_NOT_ALTERABLE이 나타납니다.

선택자가 변경 가능한 시스템 선택자이지만 항상 단일 인스턴스 선택자이고 애플리케이션이 백에서 두 번째 인스턴스를 작성하려고 하는 경우, MQRC_MULTIPLE_INSTANCE_ERROR가 나타납니다.

선택자가 0 이상(즉, 사용자 선택자)이고 백이 MQCBO_CHECK_SELECTORS 옵션으로 또는 관리 백(MQCBO_ADMIN_BAG)으로서 작성된 경우, 선택자는 MQCA_FIRST - MQCA_LAST 범위에 있어야 합니다. 그렇지 않으면, MQRC_SELECTOR_OUT_OF_RANGE 결과가 나타납니다. MQCBO_CHECK_SELECTORS를 지정하지 않은 경우, 선택자의 값은 0 이상입니다.

ItemIndex 매개변수에 MQIND_ALL을 지정하지 않은 경우, 지정된 선택자가 이미 백에 있어야 합니다. 없는 경우 MQRC_SELECTOR_NOT_PRESENT가 나타납니다.

ItemIndex 매개변수에 MQIND_ALL을 지정하지 않은 경우, 항목의 데이터 유형은 호출에서 표시하는 데이터 유형과 동일해야 합니다. 그렇지 않으면, MQRC_SELECTOR_WRONG_TYPE이 나타납니다.

ItemIndex(MQLONG) - 입력

이는 수정할 지정된 선택자가 있는 항목의 발생을 식별합니다. 값은 0 이상이거나 이 토픽에 설명된 특수 값 중 하나여야 합니다. 이 중 하나가 아니면 MQRC_INDEX_ERROR가 발생합니다.

0 이상

지정된 색인이 있는 항목이 이미 백에 있어야 합니다. 그렇지 않은 경우 MQRC_INDEX_NOT_PRESENT 결과가 나타납니다. 지정된 선택자가 있는 백의 항목과 관련된 색인의 수를 셉니다. 예를 들어, 지정된 선택자가 있는 백에 다섯 개의 항목이 있는 경우, *ItemIndex*의 올바른 값은 0 - 4입니다.

MQIND_NONE

이는 백에서 지정된 선택자가 한 번만 나타나야 함을 지정합니다. 두 번 이상 표시되는 경우, MQRC_SELECTOR_NOT_UNIQUE가 나타납니다.

MQIND_ALL

백에서 지정된 선택자의 기존 표시를 모두 삭제하고 백의 끝에 새로운 선택자를 표시하도록 지정합니다.

BufferLength(MQLONG) - 입력

Buffer 매개변수에 포함된 문자열의 길이(바이트). 값은 0 이상이거나 특수 값 MQBL_NULL_TERMINATED여야 합니다.

MQBL_NULL_TERMINATED를 지정하면 문자열이 문자열에서 발견한 첫 번째 널로 구분됩니다.

MQBL_NULL_TERMINATED를 지정하지 않으면 널 문자가 존재해도 *BufferLength* 문자가 백에 삽입됩니다. 널은 문자열을 구분하지 않습니다.

Buffer(MQCHAR x BufferLength) - 입력

문자열을 포함하는 버퍼. 길이는 **BufferLength** 매개변수에 지정되어 있습니다. **BufferLength**에 0을 지정한 경우, **Buffer** 매개변수의 주소에 널 포인터를 지정할 수 있습니다. 다른 모든 경우에는 **Buffer** 매개변수에 올바른(널이 아닌) 주소를 지정해야 합니다.

CompCode(MQLONG) - 출력
완료 코드.

Reason(MQLONG) - 출력
*CompCode*를 규정하는 이유 코드.

오류 상태를 나타내는 다음 이유 코드는 `mqSetString` 호출에서 리턴될 수 있습니다.

MQRC_BUFFER_ERROR

Buffer 매개변수가 올바르지 않습니다(올바르지 않은 매개변수 주소 또는 완전히 액세스할 수 없는 버퍼).

MQRC_BUFFER_LENGTH_ERROR

버퍼 길이가 올바르지 않습니다.

MQRC_HBAG_ERROR

백 핸들이 올바르지 않습니다.

MQRC_INDEX_ERROR

색인이 올바르지 않습니다(색인이 음수이고, MQIND_NONE 또는 MQIND_ALL이 아님).

MQRC_INDEX_NOT_PRESENT

지정된 색인이 있는 항목이 지정된 선택자의 백에 없습니다.

MQRC_MULTIPLE_INSTANCE_ERROR

여러 시스템 선택자의 인스턴스가 올바르지 않습니다.

MQRC_SELECTOR_NOT_PRESENT

지정된 선택자가 있는 항목이 백에 없습니다.

MQRC_SELECTOR_NOT_SUPPORTED

지정된 시스템 선택자가 MQAI에서 지원되지 않습니다.

MQRC_SELECTOR_NOT_UNIQUE

지정된 선택자가 백에 두 번 이상 표시될 때 MQIND_NONE이 지정됩니다.

MQRC_SELECTOR_OUT_OF_RANGE

호출에 사용하는 선택자가 올바른 범위 내에 없습니다.

MQRC_SELECTOR_WRONG_TYPE

데이터 항목의 데이터 유형이 호출용으로 올바르지 않습니다.

MQRC_STORAGE_NOT_AVAILABLE

사용 가능한 스토리지가 충분하지 않습니다.

MQRC_SYSTEM_BAG_NOT_ALTERABLE

시스템 백을 대체하거나 삭제할 수 없습니다.

MQRC_SYSTEM_ITEM_NOT_ALTERABLE

시스템 항목이 읽기 전용이며 대체할 수 없습니다.

mqSetString의 사용 참고사항

이 문자열과 연관된 코드화 문자 세트 ID(CCSID)는 백의 현재 CCSID에서 복사됩니다.

mqSetString의 C 언어 호출

```
mqSetString (Bag, Selector, ItemIndex, BufferLength, Buffer,  
&CompCode, &Reason);
```

매개변수를 다음과 같이 선언하십시오.

```
MQHBAG   Bag;           /* Bag handle */  
MQLONG   Selector;      /* Selector */
```

```

MQLONG  ItemIndex;      /* Item index */
MQLONG  BufferLength;   /* Buffer length */
PMQCHAR Buffer;        /* Buffer containing string */
MQLONG  CompCode;     /* Completion code */
MQLONG  Reason;       /* Reason code qualifying CompCode */

```

mqSetString의 Visual Basic 호출

(Windows에서만 지원됨).

```

mqSetString Bag, Selector, ItemIndex, BufferLength, Buffer,
CompCode, Reason

```

매개변수를 다음과 같이 선언하십시오.

```

Dim Bag           As Long   'Bag handle'
Dim Selector      As Long   'Selector'
Dim ItemIndex     As Long   'Item index'
Dim BufferLength  As Long   'Buffer length'
Dim Buffer         As String 'Buffer containing string'
Dim CompCode     As Long   'Completion code'
Dim Reason       As Long   'Reason code qualifying CompCode'

```

mqSetStringFilter

mqSetStringFilter 호출은 이미 백에 있는 문자열 필터 항목을 수정하거나, 지정된 선택자의 기존 발생을 모두 삭제하고 백의 끝에 새로운 발생을 추가합니다. 데이터 항목은 대개 사용자 항목이지만 특정 시스템 데이터 항목도 수정할 수 있습니다.

mqSetStringFilter의 구문

mqSetStringFilter (Bag, Selector, ItemIndex, BufferLength, Buffer, Operator, CompCode, Reason)

mqSetStringFilter의 매개변수

Bag(MQHBag) - 입력

설정할 백의 핸들입니다. 이 핸들은 시스템 백의 핸들이 아닌 사용자가 작성한 백의 핸들이어야 합니다. 시스템 백의 핸들을 지정하는 경우 MQRC_SYSTEM_BAG_NOT_ALTERABLE 결과가 나타납니다.

Selector(MQLONG) - 입력

수정할 항목의 선택자입니다.

선택자가 0보다 작은 경우(시스템 선택자), 이 선택자는 MQAI에서 지원되는 선택자여야 합니다. 그렇지 않은 경우 MQRC_SELECTOR_NOT_SUPPORTED가 표시됩니다.

선택자가 지원되는 시스템 선택자이지만 읽기 전용인 경우 MQRC_SYSTEM_ITEM_NOT_ALTERABLE이 나타납니다.

선택자가 변경 가능한 시스템 선택자이지만 항상 단일 인스턴스 선택자이고 애플리케이션이 백에서 두 번째 인스턴스를 작성하려고 하는 경우, MQRC_MULTIPLE_INSTANCE_ERROR가 나타납니다.

선택자가 0 이상(즉, 사용자 선택자)이고 백이 MQCBO_CHECK_SELECTORS 옵션으로 또는 관리 백(MQCBO_ADMIN_BAG)으로서 작성된 경우, 선택자는 MQCA_FIRST - MQCA_LAST 범위에 있어야 합니다. 그렇지 않으면, MQRC_SELECTOR_OUT_OF_RANGE 결과가 나타납니다. MQCBO_CHECK_SELECTORS를 지정하지 않은 경우, 선택자의 값은 0 이상입니다.

ItemIndex 매개변수에 MQIND_ALL을 지정하지 않은 경우, 지정된 선택자가 이미 백에 있어야 합니다. 없는 경우 MQRC_SELECTOR_NOT_PRESENT가 나타납니다.

ItemIndex 매개변수에 MQIND_ALL을 지정하지 않은 경우, 항목의 데이터 유형은 호출에서 표시하는 데이터 유형과 동일해야 합니다. 그렇지 않으면, MQRC_SELECTOR_WRONG_TYPE이 나타납니다.

ItemIndex(MQLONG) - 입력

이는 수정할 지정된 선택자가 있는 항목의 발생을 식별합니다. 값은 0 이상이거나 이 토픽에 설명된 특수 값 중 하나여야 합니다. 이 중 하나가 아니면 MQRC_INDEX_ERROR가 발생합니다.

0 이상

지정된 색인이 있는 항목이 이미 백에 있어야 합니다. 그렇지 않은 경우 MQRC_INDEX_NOT_PRESENT 결과가 나타납니다. 지정된 선택자가 있는 백의 항목과 관련된 색인의 수를 셉니다. 예를 들어, 지정된 선택자가 있는 백에 다섯 개의 항목이 있는 경우, *ItemIndex*의 올바른 값은 0 - 4입니다.

MQIND_NONE

이는 백에서 지정된 선택자가 한 번만 나타나야 함을 지정합니다. 두 번 이상 표시되는 경우, MQRC_SELECTOR_NOT_UNIQUE가 나타납니다.

MQIND_ALL

백에서 지정된 선택자의 기존 표시를 모두 삭제하고 백의 끝에 새로운 선택자를 표시하도록 지정합니다.

BufferLength(MQLONG) - 입력

Buffer 매개변수에 포함된 조건 문자열의 길이(바이트). 값은 0 이상이거나 특수 값 MQBL_NULL_TERMINATED여야 합니다.

MQBL_NULL_TERMINATED를 지정하면 문자열이 문자열에서 발견한 첫 번째 널로 구분됩니다.

MQBL_NULL_TERMINATED를 지정하지 않으면 널 문자가 존재해도 *BufferLength* 문자가 백에 삽입됩니다. 널은 문자열을 구분하지 않습니다.

Buffer(MQCHAR x BufferLength) - 입력

문자 상태 문자열을 포함하는 버퍼. 길이는 **BufferLength** 매개변수에 지정되어 있습니다.

BufferLength에 0을 지정한 경우, **Buffer** 매개변수의 주소에 널 포인터를 지정할 수 있습니다. 다른 모든 경우에는 **Buffer** 매개변수에 올바른(널이 아닌) 주소를 지정해야 합니다.

Operator(MQLONG x Operator) - 입력

백에 놓일 문자열 필터 연산자. 올바른 연산자의 양식은 MQCFOP_*입니다.

CompCode(MQLONG) - 출력

완료 코드.

Reason(MQLONG) - 출력

*CompCode*를 규정하는 이유 코드.

오류 상태를 나타내는 다음 이유 코드는 mqSetStringFilter 호출에서 리턴될 수 있습니다.

MQRC_BUFFER_ERROR

Buffer 매개변수가 올바르지 않습니다(올바르지 않은 매개변수 주소 또는 완전히 액세스할 수 없는 버퍼).

MQRC_BUFFER_LENGTH_ERROR

버퍼 길이가 올바르지 않습니다.

MQRC_FILTER_OPERATOR_ERROR

백 핸들이 올바르지 않습니다.

MQRC_HBAG_ERROR

백 핸들이 올바르지 않습니다.

MQRC_INDEX_ERROR

색인이 올바르지 않습니다(색인이 음수이고, MQIND_NONE 또는 MQIND_ALL이 아님).

MQRC_INDEX_NOT_PRESENT

지정된 색인이 있는 항목이 지정된 선택자의 백에 없습니다.

MQRC_MULTIPLE_INSTANCE_ERROR

여러 시스템 선택자의 인스턴스가 올바르지 않습니다.

MQRC_SELECTOR_NOT_PRESENT

지정된 선택자가 있는 항목이 백에 없습니다.

MQRC_SELECTOR_NOT_SUPPORTED

지정된 시스템 선택자가 MQAI에서 지원되지 않습니다.

MQRC_SELECTOR_NOT_UNIQUE

지정된 선택자가 백에 두 번 이상 표시될 때 MQIND_NONE이 지정됩니다.

MQRC_SELECTOR_OUT_OF_RANGE

호출에 사용하는 선택자가 올바른 범위 내에 없습니다.

MQRC_SELECTOR_WRONG_TYPE

데이터 항목의 데이터 유형이 호출용으로 올바르지 않습니다.

MQRC_STORAGE_NOT_AVAILABLE

사용 가능한 스토리지가 충분하지 않습니다.

MQRC_SYSTEM_BAG_NOT_ALTERABLE

시스템 백을 대체하거나 삭제할 수 없습니다.

MQRC_SYSTEM_ITEM_NOT_ALTERABLE

시스템 항목이 읽기 전용이며 대체할 수 없습니다.

mqSetStringFilter의 사용 참고사항

이 문자열과 연관된 코드화 문자 세트 ID(CCSID)는 백의 현재 CCSID에서 복사됩니다.

mqSetStringFilter의 C 언어 호출

```
mqSetStringFilter (Bag, Selector, ItemIndex, BufferLength, Buffer,
Operator, &CompCode, &Reason);
```

매개변수를 다음과 같이 선언하십시오.

```
MQHBAG    Bag;           /* Bag handle */
MQLONG    Selector;      /* Selector */
MQLONG    ItemIndex;     /* Item index */
MQLONG    BufferLength;  /* Buffer length */
PMQCHAR   Buffer;        /* Buffer containing string */
MQLONG    Operator;      /* Item operator */
MQLONG    CompCode;     /* Completion code */
MQLONG    Reason;       /* Reason code qualifying CompCode */
```

mqSetStringFilter의 Visual Basic 호출

(Windows에서만 지원됨).

```
mqSetStringFilter Bag, Selector, ItemIndex, BufferLength, Buffer,
Operator, CompCode, Reason
```

매개변수를 다음과 같이 선언하십시오.

```
Dim Bag           As Long   'Bag handle'
Dim Selector      As Long   'Selector'
Dim ItemIndex     As Long   'Item index'
Dim BufferLength  As Long   'Buffer length'
Dim Buffer         As String  'Buffer containing string'
Dim Operator      As Long   'Item operator'
Dim CompCode     As Long   'Completion code'
Dim Reason       As Long   'Reason code qualifying CompCode'
```

mqTrim

mqTrim 호출은 공백으로 채워진 문자열에서 공백을 조정하고 이를 널(null)로 종료합니다.

mqTrim의 구문

mqTrim (*BufferLength*, *Buffer*, *String*, *CompCode*, *Reason*)

mqTrim의 매개변수

BufferLength(MQLONG) - 입력

공백으로 채워진 문자열을 포함하는 버퍼의 길이(바이트). 0 이상이어야 합니다.

Buffer(MQCHAR × BufferLength) - 입력

공백으로 채워진 문자열을 포함하는 버퍼. 길이는 **BufferLength** 매개변수에 지정되어 있습니다.

BufferLength에 0을 지정한 경우, **Buffer** 매개변수의 주소에 널 포인터를 지정할 수 있습니다. 다른 모든 경우에는 **Buffer** 매개변수에 올바른(널이 아닌) 주소를 지정해야 합니다.

String(MQCHAR × (BufferLength + 1)) - 출력

널(Null) 종료 문자열을 수신하는 버퍼. 이 버퍼의 길이는 **BufferLength** 매개변수의 값보다 최소한 1바이트는 커야 합니다.

CompCode(MQLONG) - 출력

완료 코드.

Reason(MQLONG) - 출력

CompCode를 규정하는 이유 코드.

오류 상태를 나타내는 다음 이유 코드는 mqTrim 호출에서 리턴될 수 있습니다.

MQRC_BUFFER_ERROR

Buffer 매개변수가 올바르지 않습니다(올바르지 않은 매개변수 주소 또는 완전히 액세스할 수 없는 버퍼).

MQRC_BUFFER_LENGTH_ERROR

버퍼 길이가 올바르지 않습니다.

MQRC_STRING_ERROR

올바르지 않은 String 매개변수입니다(올바르지 않은 매개변수 주소 또는 완전히 액세스할 수 없는 버퍼).

mqTrim의 사용 참고사항

1. 두 버퍼 포인터가 동일하면 해당 위치에서 조정이 수행됩니다. 동일하지 않으면 공백으로 채워진 문자열이 널(Null) 종료 문자열 버퍼로 복사됩니다. 복사한 후에는 공백이 아닌 문자가 발견될 때까지 끝에서부터 역으로 버퍼를 스캔합니다. 그리고 공백이 아닌 문자 다음의 바이트를 널(null) 문자로 덮어씁니다.
2. String 및 Buffer가 부분적으로 겹치는 경우에는 결과가 정의되지 않습니다.

mqTrim의 C 언어 호출

```
mqTrim (BufferLength, Buffer, String, &CompCode, &Reason);
```

매개변수를 다음과 같이 선언하십시오.

```
MQLONG BufferLength; /* Buffer length */
PMQCHAR Buffer; /* Buffer containing blank-padded string */
MQCHAR String[n+1]; /* String with blanks discarded */
MQLONG CompCode; /* Completion code */
MQLONG Reason; /* Reason code qualifying CompCode */
```

참고: 이 호출은 Visual Basic에서는 지원되지 않습니다.

mqTruncateBag

mqTruncateBag 호출은 백의 끝에서부터 사용자 항목을 삭제하여 사용자 백의 사용자 항목 수를 지정된 값으로 줄입니다.

mqTruncateBag의 구문

mqTruncateBag (Bag, ItemCount, CompCode, Reason)

mqTruncateBag의 매개변수

Bag(MQHBag) - 입력

잘리는 백의 핸들. 이 핸들은 시스템 백의 핸들이 아닌 사용자가 작성한 백의 핸들이어야 합니다. 시스템 백의 핸들을 지정하는 경우 MQRC_SYSTEM_BAG_NOT_ALTERABLE 결과가 나타납니다.

ItemCount(MQLong) - 입력

자르기 이후 백에 남아 있는 사용자 항목의 수. 0은 올바른 값입니다.

참고: ItemCount 매개변수는 고유 선택자의 수가 아닌 데이터 항목의 수입니다. (백에서 여러 번 발생하는 선택자가 하나 이상인 경우에는 자르기 이전의 데이터 항목 수보다 선택자의 수가 적습니다.) 데이터 항목은 백에 추가된 순서와는 반대로 백의 끝에서부터 삭제됩니다.

지정된 수가 현재 백에 있는 사용자 항목의 수를 초과하는 경우, MQRC_ITEM_COUNT_ERROR 결과가 나타납니다.

CompCode(MQLong) - 출력

완료 코드.

Reason(MQLong) - 출력

CompCode를 규정하는 이유 코드.

오류 상태를 나타내는 다음 이유 코드는 mqTruncateBag 호출에서 리턴될 수 있습니다.

MQRC_HBAG_ERROR

백 핸들이 올바르지 않습니다.

MQRC_ITEM_COUNT_ERROR

ItemCount 매개변수가 올바르지 않습니다(값이 백의 사용자 데이터 항목의 수를 초과함).

MQRC_SYSTEM_BAG_NOT_ALTERABLE

시스템 백을 대체하거나 삭제할 수 없습니다.

mqTruncateBag의 사용 참고사항

1. 백의 시스템 항목이 mqTruncateBag에 의해 영향을 받지 않습니다. 시스템 백을 자르기 위해 호출을 사용할 수 없습니다.
2. ItemCount가 0인 mqTruncateBag은 mqClearBag 호출과 다릅니다. 앞의 호출은 사용자 항목을 모두 삭제하지만 시스템 항목은 그대로 둡니다. 그리고 뒤의 호출은 사용자 항목을 모두 삭제하고 시스템 항목을 초기 값으로 재설정합니다.

mqTruncateBag의 C 언어 호출

```
mqTruncateBag (Bag, ItemCount, &CompCode, &Reason);
```

매개변수를 다음과 같이 선언하십시오.

```
MQHBAG    hBag;           /* Bag handle */
MQLONG   ItemCount;      /* Number of items to remain in bag */
MQLONG   CompCode;       /* Completion code */
MQLONG   Reason;         /* Reason code qualifying CompCode */
```

mqTruncateBag의 Visual Basic 호출

(Windows에서만 지원됨).

```
mqTruncateBag Bag, ItemCount, CompCode, Reason
```

매개변수를 다음과 같이 선언하십시오.

```
Dim Bag        As Long 'Bag handle'
Dim ItemCount  As Long 'Number of items to remain in bag'
Dim CompCode   As Long 'Completion code'
Dim Reason     As Long 'Reason code qualifying CompCode'
```

MQAI 선택자

백의 항목은 항목의 ID 역할을 수행하는 선택자로 식별됩니다. 두 가지 유형의 선택자, 즉 사용자 선택자 및 시스템 선택자가 있습니다.

사용자 선택자

사용자 선택자의 값은 0 또는 양수입니다. MQSeries 오브젝트의 관리인 경우, 올바른 사용자 선택자는 이미 다음 상수로 정의되어 있습니다.

- MQCA_* 및 MQIA_*(오브젝트 속성)
- MQCACF_* 및 MQIACF_*(특별히 PCF와 관련된 항목)
- MQCACH_* 및 MQIACH_*(채널 속성)

사용자 메시지의 경우에는 사용자 선택자의 의미가 애플리케이션에 의해 정의되어 있습니다.

다음의 추가 사용자 선택자를 MQAI에서 도입했습니다.

MQIACF_INQUIRY

Inquire 명령에서 리턴하는 IBM MQ 오브젝트 속성을 식별합니다.

MQHA_BAG_HANDLE

다른 백 내에 상주하는 백 핸들을 식별합니다.

MQHA_FIRST

핸들 선택자의 하한 값입니다.

MQHA_LAST

핸들 선택자의 상한 값입니다.

MQHA_LAST_USED

할당된 마지막 핸들 선택자의 상한 값입니다.

MQCA_USER_LIST

기본 사용자 선택자입니다. Visual Basic에서만 지원됩니다. 이 선택자는 문자 유형을 지원하며, **Selector** 매개변수가 mqAdd*, mqSet* 또는 mqInquire* 호출에서 생략되는 경우에 사용되는 기본값을 표시합니다.

MQIA_USER_LIST

기본 사용자 선택자입니다. Visual Basic에서만 지원됩니다. 이 선택자는 정수 유형을 지원하며, **Selector** 매개변수가 mqAdd*, mqSet* 또는 mqInquire* 호출에서 생략되는 경우에 사용되는 기본값을 표시합니다.

시스템 선택자

시스템 선택자에 음수 값이 있습니다. 다음 시스템 선택자는 작성 시에 백에 포함되어 있습니다.

MQIASY_BAG_OPTIONS

백 작성 옵션. 백을 작성하는 데 사용되는 옵션의 합입니다. 사용자는 이 선택자를 변경할 수 없습니다.

MQIASY_CODED_CHAR_SET_ID

백의 문자 데이터 항목에 대한 문자 세트 ID. 초기값은 큐 관리자의 문자 세트입니다.

백에 있는 값은 mqExecute 호출을 시작할 때 사용되며 mqExecute 호출을 종료할 때 설정됩니다. 또한 백에서 문자열을 추가하거나 수정할 때도 적용됩니다.

MQIASY_COMMAND

PCF 명령 ID. 올바른 값은 MQCMD_* 상수입니다. 사용자 메시지의 경우, MQCMD_NONE 값을 사용해야 합니다. 초기값은 MQCMD_NONE입니다.

백에 있는 값은 mqPutBag 및 mqBagToBuffer 호출을 시작할 때 사용되며 mqExecute, mqGetBag 및 mqBufferToBag 호출을 종료할 때 설정됩니다.

MQIASY_COMP_CODE

완료 코드. 올바른 값은 MQCC_* 상수입니다. 초기값은 MQCC_OK입니다.

백에 있는 값은 mqExecute, mqPutBag 및 mqBagToBuffer 호출을 시작할 때 사용되며 mqExecute, mqGetBag 및 mqBufferToBag 호출을 종료할 때 설정됩니다.

MQIASY_CONTROL

PCF 제어 옵션. 올바른 값은 MQCFC_* 상수입니다. 초기값은 MQCFC_LAST입니다.

백에 있는 값은 mqExecute, mqPutBag 및 mqBagToBuffer 호출을 시작할 때 사용되며 mqExecute, mqGetBag 및 mqBufferToBag 호출을 종료할 때 설정됩니다.

MQIASY_MSG_SEQ_NUMBER

PCF 메시지 순서 번호. 올바른 값은 1 이상입니다. 초기값은 1입니다.

백에 있는 값은 mqExecute, mqPutBag 및 mqBagToBuffer 호출을 시작할 때 사용되며 mqExecute, mqGetBag 및 mqBufferToBag 호출을 종료할 때 설정됩니다.

MQIASY_REASON

이유 코드입니다. 올바른 값은 MQRC_* 상수입니다. 초기값은 MQRC_NONE입니다.

백에 있는 값은 mqExecute, mqPutBag 및 mqBagToBuffer 호출을 시작할 때 사용되며 mqExecute, mqGetBag 및 mqBufferToBag 호출을 종료할 때 설정됩니다.

MQIASY_TYPE

PCF 명령 유형. 올바른 값은 MQCFT_* 상수입니다. 사용자 메시지의 경우, MQCFT_USER 값을 사용해야 합니다. 초기값은 사용자 백으로 작성된 백의 경우 MQCFT_USER이며, 관리 또는 명령 백으로 작성된 백의 경우 MQCFT_COMMAND입니다.

백에 있는 값은 mqExecute, mqPutBag 및 mqBagToBuffer 호출을 시작할 때 사용되며 mqExecute, mqGetBag 및 mqBufferToBag 호출을 종료할 때 설정됩니다.

MQIASY_VERSION

PCF 버전. 올바른 값은 MQCFH_VERSION_* 상수입니다. 초기값은 MQCFH_VERSION_1입니다.

백에 있는 값을 MQCFH_VERSION_1이 아닌 다른 값으로 설정한 경우, 값이 mqExecute, mqPutBag 및 mqBagToBuffer 호출을 시작할 때 사용됩니다. 백에 있는 값이 MQCFH_VERSION_1인 경우에는, PCF 버전이 메시지에 있는 매개변수 구조에 필요한 최저값입니다.

백에 있는 값은 mqExecute, mqGetBag 및 mqBufferToBag 호출을 종료할 때 설정됩니다.

예제 코드

다음은 mqExecute 호출의 일부 사용 예제입니다.

그림 2025 페이지의 [그림 1](#)에 표시된 예는 큐 관리자에서 로컬 큐(최대 메시지 길이 100바이트의)를 작성합니다.

```

/* Create a bag for the data you want in your PCF message */
mqCreateBag(MQCBO_ADMIN_BAG, &hbagRequest)

/* Create a bag to be filled with the response from the command server */
mqCreateBag(MQCBO_ADMIN_BAG, &hbagResponse)

/* Create a queue */
/* Supply queue name */
mqAddString(hbagRequest, MQCA_Q_NAME, "QBERT")

/* Supply queue type */
mqAddString(hbagRequest, MQIA_Q_TYPE, MQQT_LOCAL)

/* Maximum message length is an optional parameter */
mqAddString(hbagRequest, MQIA_MAX_MSG_LENGTH, 100)

/* Ask the command server to create the queue */
mqExecute(MQCMD_CREATE_Q, hbagRequest, hbagResponse)

/* Tidy up memory allocated */
mqDeleteBag(hbagRequest)
mqDeleteBag(hbagResponse)

```

그림 1. `mqExecute`를 사용하여 로컬 큐 작성

그림 2025 페이지의 그림 2에 표시된 예제는 특정 큐의 모든 속성에 대해 조회합니다. `mqAddInquiry` 호출은 `mqExecute`에서 `Inquire` 매개변수에 의해 리턴되는 큐의 모든 IBM MQ 오브젝트 속성을 식별합니다.

```

/* Create a bag for the data you want in your PCF message */
mqCreateBag(MQCBO_ADMIN_BAG, &hbagRequest)

/* Create a bag to be filled with the response from the command server */
mqCreateBag(MQCBO_ADMIN_BAG, &hbagResponse)

/* Inquire about a queue by supplying its name */
/* (other parameters are optional) */
mqAddString(hbagRequest, MQCA_Q_NAME, "QBERT")

/* Request the command server to inquire about the queue */
mqExecute(MQCMD_INQUIRE_Q, hbagRequest, hbagResponse)

/* If it worked, the attributes of the queue are returned */
/* in a system bag within the response bag */
mqInquireBag(hbagResponse, MQHA_BAG_HANDLE, 0, &hbagAttributes)

/* Inquire the name of the queue and its current depth */
mqInquireString(hbagAttributes, MQCA_Q_NAME, &stringAttribute)
mqInquireString(hbagAttributes, MQIA_CURRENT_Q_DEPTH, &integerAttribute)

/* Tidy up memory allocated */
mqDeleteBag(hbagRequest)
mqDeleteBag(hbagResponse)

```

그림 2. `mqExecute`를 사용하여 큐 속성 조회

`mqExecute` 사용은 가장 단순한 IBM MQ 관리 방법이지만, 하위 레벨 호출(`mqBagToBuffer` 및 `mqBufferToBag`)을 사용할 수 있습니다. 이러한 호출의 사용에 대한 자세한 정보는 [IBM MQ 관리 인터페이스 \(MQAI\)](#)를 참조하십시오.

z/OS에서 IBM MQ 유틸리티 사용

다양한 IBM MQ 유틸리티 프로그램의 사용법 및 구문에 대한 참조 정보입니다.

z/OS용 IBM MQ 유틸리티 개요

이 주제는 다양한 범주의 유틸리티에 대한 참조로 사용할 수 있습니다.

이 주제에서는 다양한 관리 태스크를 수행하는 데 도움이 되도록 제공된 IBM MQ 유틸리티 프로그램을 소개합니다. 유틸리티 프로그램은 다음 절에서 설명합니다.

[IBM MQ CSQUTIL 유틸리티 프로그램: 페이지 세트 관리](#)

IBM MQ CSQUTIL 유틸리티 프로그램: 명령 실행

IBM MQ CSQUTIL 유틸리티 프로그램: 큐 관리

IBM MQ CSQUTIL 유틸리티 프로그램: CSQXPARM 마이그레이션

IBM MQ CSQJU003 변경 로그 인벤토리 유틸리티

나머지 IBM MQ 유틸리티에서는 이러한 유틸리티로 수행할 수 있는 작업을 요약합니다.

표 114. IBM MQ CSQUTIL 유틸리티 프로그램: 페이지 세트 관리		
목적	Function	주제 참조
VSAM 데이터 세트를 IBM MQ 페이지 세트로 형식화합니다.	형식	2033 페이지의 『z/OS에서 페이지 세트 형식화 (FORMAT)』
IBM MQ 페이지 세트에 사용된 복구 처리를 제어합니다.	형식	2033 페이지의 『z/OS에서 페이지 세트 형식화 (FORMAT)』
페이지 세트 정보를 추출합니다.	PAGEINFO	2036 페이지의 『z/OS의 페이지 세트 정보 (PAGEINFO)』
IBM MQ 페이지 세트를 복사합니다.	COPYPAGE	2037 페이지의 『z/OS에서 페이지 세트 펠치기 (COPYPAGE)』
IBM MQ 페이지 세트를 복사하고 로그 정보를 재설정합니다.	RESETPAGE	2039 페이지의 『z/OS에서 페이지 세트 복사 및 로그 재설정 (RESETPAGE)』

표 115. IBM MQ CSQUTIL 유틸리티 프로그램: 명령 실행		
목적	Function	주제 참조
IBM MQ 명령을 실행합니다.	명령	2040 페이지의 『z/OS에서 CSQUTIL의 COMMAND 함수 사용』
오브젝트에 대한 DEFINE, ALTER 또는 DELETE 명령 세트를 생성합니다.	명령	DEFINE 명령 목록 작성
클라이언트 채널 정의 파일을 생성합니다.	명령	클라이언트 채널 정의 파일 작성
오브젝트에 대한 DEFINE 명령 세트를 생성합니다(오프라인).	SDEFS	2047 페이지의 『z/OS에서 IBM MQ 정의 명령 목록 생성(SDEFS)』

표 116. IBM MQ CSQUTIL 유틸리티 프로그램: 큐 관리		
목적	Function	주제 참조
큐의 콘텐츠를 데이터 세트로 복사합니다.	COPY	2050 페이지의 『z/OS에서 큐 관리자가 실행 중인 동안 큐를 데이터 세트로 복사(COPY)』
큐의 콘텐츠를 데이터 세트로 복사합니다(오프라인).	SCOPY	2051 페이지의 『z/OS에서 큐 관리자가 실행 중이 아닌 동안 큐를 데이터 세트로 복사(SCOPY)』
큐의 콘텐츠를 삭제합니다.	EMPTY	2054 페이지의 『z/OS에서 모든 메시지의 큐 비우기(EMPTY)』
큐의 콘텐츠를 복원합니다.	LOAD	2056 페이지의 『z/OS에서 데이터 세트의 메시지를 큐로 복원(LOAD)』

표 117. IBM MQ CSQUTIL 유틸리티 프로그램: CSQXPARM 마이그레이션		
목적	Function	주제 참조
채널 시작기 매개변수 모듈에서 ALTER QMGR 명령을 생성합니다.	XPARM	2060 페이지의 『z/OS에서 채널 시작기 매개변수 모듈 마이그레이션(XPARM)』

표 118. IBM MQ CSQJU003 로그 인벤토리 변경 유틸리티		
목적	Function	주제 참조
활성 또는 아카이브 로그 데이터 세트를 추가합니다.	NEWLOG	2063 페이지의 『z/OS에서 BSDS에 데이터 세트에 대한 정보 추가(NEWLOG)』
활성 또는 아카이브 로그 데이터 세트를 삭제합니다.	DELETE	2066 페이지의 『z/OS의 BSDS에서 데이터 세트에 대한 정보 삭제(DELETE)』
아카이브 로그의 비밀번호를 제공합니다.	아카이브	2066 페이지의 『z/OS에서 아카이브 로그 데이터 세트의 비밀번호 제공(ARCHIVE)』

표 118. IBM MQ CSQJU003 로그 인벤토리 변경 유틸리티 (계속)		
목적	Function	주제 참조
큐 관리자의 다음 재시작을 제어합니다.	CRESTART	2067 페이지의 『z/OS에서 다음 재시작 제어 (CRESTART)』
체크포인트 레코드를 설정합니다.	CHECKPT	2068 페이지의 『z/OS에서 체크포인트 레코드 설정 (CHECKPT)』
최상위 기록 로그 RBA를 업데이트합니다.	HIGHRBA	2069 페이지의 『z/OS에서 최상위 기록 로그 RBA 업데이트(HIGHRBA)』

표 119. 나머지 IBM MQ 유틸리티		
이름	목적	주제 참조
CSQJU004 (로그 맵 인쇄 유틸리티)	로그에 대한 정보를 나열합니다.	2070 페이지의 『z/OS의 로그 맵 인쇄 유틸리티 (CSQJU004)』
CSQ1LOGP (로그 인쇄 유틸리티)	로그를 인쇄합니다. 로그 레코드를 순차 파일로 추출하십시오.	2071 페이지의 『z/OS의 로그 인쇄 유틸리티 (CSQ1LOGP)』
CSQ5PQSG (IBM MQ 테이블 업데이트 유틸리티)	공유된 Db2 데이터 공유 그룹에 보유된 IBM MQ 테이블에서 큐 공유 그룹 및 큐 관리자 입력 항목을 추가하고 제거합니다.	2080 페이지의 『z/OS의 큐 공유 그룹 유틸리티 (CSQ5PQSG)』
CSQJUFMT (활성 로그 사전 형식화 유틸리티)	로그 데이터 세트를 사전 형식화합니다. 공유 메시지 데이터 세트 (SMDS)를 사전 형식화합니다.	2083 페이지의 『z/OS의 활성 로그 사전 형식화 유틸리티(CSQJUFMT)』
CSQUDLQH (데드-레터 큐 핸들러 유틸리티)	데드-레터 큐의 메시지를 처리합니다.	2084 페이지의 『z/OS의 데드-레터 큐 핸들러 유틸리티 (CSQUDLQH)』
CSQUCVX (데이터 변환 엑시트 유틸리티)	데이터 변환 엑시트 루틴을 생성합니다.	IBM MQ for z/OS의 데이터 변환 엑시트 프로그램 작성
CSQUDSPM (큐 관리자 유틸리티 표시)	큐 관리자에 대한 정보를 표시합니다. 멀티플랫폼의 동일한 함수는 dspmq 입니다.	2101 페이지의 『큐 관리자 정보 유틸리티 표시 (CSQUDSPM)』

이러한 유틸리티는 thlqual.SCSQAUTH 또는 thlqual.SCSQLOAD IBM MQ 로드 유틸리티 라이브러리에 있습니다. STEPLIB에서 적절한 IBM MQ 언어 로드 라이브러리 thlqual.SCSQANLx(여기서 x는 언어 문자임)를

thlqual.SCSQAUTH 및 thlqual.SCSQLOAD와 병합하십시오. 유틸리티 제어문은 미국에서만 사용 가능합니다. 영어입니다. 경우에 따라 Db2 라이브러리 db2qual.SDSNLOAD도 필요합니다.

z/OS 구문 다이어그램

명령 구문 및 해당 옵션이 레일로드 다이어그램이라는 구문 다이어그램 양식으로 표시됩니다. 레일로드 다이어그램은 시력에 문제가 없는 사용자에게 적당한 비주얼 형식입니다. 사용자가 제공할 수 있는 옵션과 옵션을 입력하는 방법을 알려주며, 여러 옵션 사이의 관계와 옵션의 여러 값을 표시합니다.

각 레일로드 다이어그램은 두 개의 오른쪽 방향 화살표로 시작하고, 하나의 오른쪽 방향 화살표와 왼쪽 방향 화살표 쌍으로 끝납니다. 하나의 오른쪽 방향 화살표로 시작하는 행은 연속 행입니다. 왼쪽에서 오른쪽으로, 위에서 아래로 화살표 방향에 따라 레일로드 다이어그램을 읽습니다.

레일로드 다이어그램에 사용되는 기타 규칙은 다음과 같습니다.

표 120. 레일로드 다이어그램 읽는 법	
규칙	의미
	A, B 및 C 값을 지정해야 합니다. 필수 값은 레일로드 다이어그램의 기본 행에 표시됩니다.
	A 값을 지정할 수 있습니다. 선택적 값은 레일로드 다이어그램의 기본 행 아래에 표시됩니다.
	A, B 및 C 값은 대체용이며, 그 중 하나를 지정해야 합니다.
	값 A, B 및 C는 선택 가능한 값들이며, 그 중 하나를 지정할 수 있습니다.
	이는 값 (예: A, B 또는 C) 을 선택해야 하며, 다른 값을 선택하려면 값 사이에 쉼표를 사용해야 합니다.
	값 A를 여러 번 지정할 수 있습니다. 이 예에서 구분 기호는 선택사항입니다.
	값 A, B 및 C는 선택 가능한 값들이며, 그 중 하나를 지정할 수 있습니다. 표시된 값 중 아무것도 지정하지 않으면, 기본값인 A(기본 행 위에 표시된 값)가 사용됩니다.

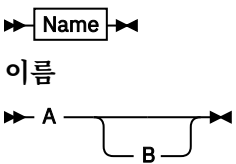
표 120. 레일로드 다이어그램 읽는 법 (계속)	
규칙	의미
 <p>이름</p>	레일로드 조각 Name은 기본 레일로드 다이어그램에서 분리되어 표시됩니다.
마침표 및 대문자 값	표시된 그대로 정확하게 지정하십시오.

z/OS의 IBM MQ 유틸리티 프로그램(CSQUTIL)

CSQUTIL 유틸리티 프로그램은 백업, 원상복구 및 재구성 태스크를 수행하고 IBM MQ 명령을 실행하는 데 도움이 되도록 IBM MQ와 함께 제공됩니다.

이 유틸리티 프로그램을 통해 다음 그룹에서 함수를 호출할 수 있습니다.

페이지 세트 관리

이러한 함수를 사용하면 IBM MQ 페이지 세트를 관리할 수 있습니다. 데이터 세트를 페이지 세트로 형식화하고, 페이지 세트에 대해 수행된 복구 처리를 변경하고, 페이지 세트 정보를 추출하고, 페이지 세트의 크기를 늘리고, 페이지 세트에 포함된 로그 정보를 재설정할 수 있습니다. 페이지 세트는 현재 실행 중인 큐 관리자에 속하면 안됩니다.

명령 관리

이러한 함수를 사용하면 다음을 수행할 수 있습니다.

- IBM MQ에 명령 발행
- IBM MQ 오브젝트에 대한 DEFINE, ALTER 또는 DELETE 명령 목록 생성

큐 관리

이러한 함수를 사용하면 큐 및 페이지 세트를 백업 및 복원하거나, 큐 및 페이지 세트를 다른 큐 관리자로 복사하거나, 큐 관리자를 재설정하거나, 하나의 큐 관리자에서 다른 큐 관리자로 마이그레이션할 수 있습니다.

특히 다음을 수행할 수 있습니다.

- 큐에서 데이터 세트로 메시지 복사
- 큐에서 메시지 삭제
- 이전에 복사된 메시지를 적절한 큐로 복원

이러한 함수의 범위는 다음 중 하나일 수 있습니다.

- 큐 - 이 경우 함수는 지정된 큐의 모든 메시지에서 작동합니다.
- 페이지 세트 - 이 경우 함수는 지정된 페이지 세트에 있는 모든 큐의 모든 메시지에서 작동합니다.

이러한 함수는 사용자 자체 큐에만 사용하십시오. 시스템 큐(이름이 SYSTEM으로 시작하는 큐)에는 사용하지 마십시오.

모든 페이지 세트 관리 함수 및 몇몇 기타 함수는 큐 관리자가 실행 중이 아닌 경우에도 작동하므로, 페이지 세트 데이터 세트에 대한 적절한 액세스 권한 이외에 특별한 권한은 필요하지 않습니다. 큐 관리자가 실행 중일 때 작동하는 함수의 경우, CSQUTIL은 일반 z/OS 배치 IBM MQ 프로그램으로 실행되어 명령 서버를 통해 명령을 실행하고 IBM MQ API를 사용하여 큐에 액세스합니다.

명령 서버 큐를 사용하려면 필요한 권한이 필요합니다 (SYSTEM.COMMAND.INPUT, SYSTEM.COMMAND.REPLY.MODEL 및 SYSTEM.CSQUTIL. *), IBM MQ DISPLAY 명령을 사용하고 IBM MQ API를 사용하여 관리할 큐에 액세스합니다. 자세한 정보는 각 함수의 사용 참고사항을 참조하십시오.



주의: CSQUTIL을 사용하여 채널을 정의하고 연결 이름에 두 부분(호스트 이름 및 포트 번호)이 포함되어 있는 경우, 허용되는 매개변수의 수에 대한 한계를 유지하려면 호스트 이름 및 포트 번호를 작은따옴표로 묶어야 합니다. 마찬가지로, 연결 이름이 IP 주소와 포트 번호로 구성된 경우 이러한 매개변수를 작은따옴표로 묶어야 합니다.

z/OS z/OS에서 IBM MQ 유틸리티 프로그램 호출

이 주제에서는 CSQUTIL 호출 방법, 해당 매개변수의 형식 및 해당 리턴 코드를 이해할 수 있습니다.

CSQUTIL 유틸리티 프로그램은 16MB 스토리지 라인 아래에서 z/OS 배치 프로그램으로 실행됩니다. JCL의 EXEC문의 PARM 매개변수에 유틸리티가 작업할 자원을 지정하십시오.

```
// EXEC PGM=CSQUTIL,PARM=
```

그림 3. CSQUTIL 유틸리티 프로그램 호출 방법

여기서 PARM=은 다음으로 확장됩니다.

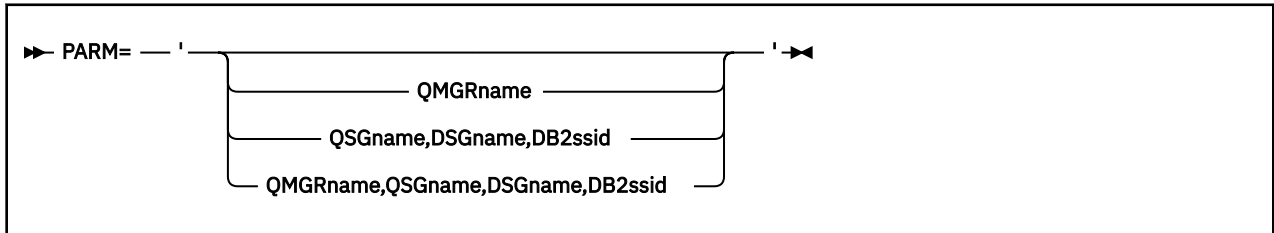

- [PARM 매개변수](#)
- [리턴 코드](#)

PARM 매개변수

QMGRname

CSQUTIL이 연결할 큐 관리자 또는 큐 공유 그룹의 1 - 4자의 이름을 지정합니다.

큐 공유 그룹의 이름을 지정하면, CSQUTIL은 해당 그룹의 임의의 큐 관리자에 연결합니다.

QSGname

CSQUTIL이 정의를 추출할 큐 공유 그룹의 1 - 4자의 이름을 지정합니다.

DSGname

CSQUTIL이 정의를 추출할 Db2 데이터 공유 그룹의 8자의 이름을 지정합니다.

db2ssid

CSQUTIL이 독립형 함수에 대해 첨부할 Db2 데이터베이스 서브시스템의 4자 이름 또는 그룹 첨부 파일 이름을 지정합니다.

필요한 PARM 매개변수

2031 페이지의 그림 3에서는 PARM문에 네 가지 옵션 중 하나를 지정할 수 있음을 보여줍니다. 지정하는 옵션은 다음과 같이 구현해야 하는 함수에 따라 다릅니다.

- QSGDISP(GROUP) 또는 QSGDISP(SHARED)가 아닌 오프라인 함수만 사용하면 PARM=을 사용하거나 모두 생략하십시오.
- COPY 및 COMMAND와 같이 큐 관리자가 실행해야 하는 함수를 사용하려는 경우에만 PARM= 'QMGRname '을 사용하십시오.
- QSGDISP(GROUP) 또는 QSGDISP(SHARED)가 지정된 SDEFS 함수를 사용하려면 PARM= 'QSGname,DSGname,db2ssid '를 사용하십시오. 이는 CSQUTIL이 이 상황에서 SDEFS 함수를 수행하려면 Db2에 액세스해야 하기 때문입니다.
- 하나의 CSQUTIL 작업에서 앞의 두 함수를 결합하려면 PARM= 'QMGRname,QSGname,DSGname,db2ssid '를 사용하십시오.

큐 관리자 이름을 공백으로 지정하는 경우, CSQUTIL은 CSQBDEFV의 z/OS 배치 프로그램에 지정된 기본 큐 관리자의 이름을 사용합니다. 그런 다음, 유틸리티는 전체 작업 단계에서 이 큐 관리자를 사용합니다. 유틸리

티가 큐 관리자에 연결하면, "사인온된 사용자 이름"의 권한 검사가 수행되어 호출이 사용할 수 있는 함수를 확인합니다.

다음 규칙에 따라 SYSIN 데이터 세트의 명령문에 필요한 함수를 지정하십시오.

- 데이터 세트의 레코드 길이는 80이어야 합니다.
- 1 - 72 사이의 열만 유의미합니다. 73 - 80 사이의 열은 무시됩니다.
- 열 1에서 별표(*)가 있는 레코드는 주석으로 해석되어 무시됩니다.
- 공백 레코드는 무시됩니다.
- 각 명령문은 새 행에서 시작해야 합니다.
- 후미 문자 -는 다음 레코드의 열 1부터 계속됨을 의미합니다.
- 후미 문자 +는 다음 레코드의 공백이 아닌 첫 번째 열에서 계속됨을 나타냅니다.
- 명령문의 키워드는 대소문자를 구분하지 않습니다. 그러나 큐 이름과 같은 일부 인수는 대소문자를 구분합니다.

유틸리티 명령문은 입출력 시 기본값 또는 명시적으로 이름 지정된 DDname을 참조합니다. 작업 시 COPY 및 LOAD 함수를 반복적으로 사용할 수 있고 유틸리티를 한 번 실행하는 동안 다양한 페이지 세트 또는 큐를 처리할 수 있습니다.

모든 출력 메시지가 SYSPRINT 데이터 세트로 송신되며, 레코드 형식은 VBA이고 레코드 길이는 125입니다. 실행 동안 CSQUTIL은 SYSTEM.CSQUTIL.* 양식의 이름을 가진 임시 동적 큐를 사용합니다.

리턴 코드

COMMAND verb를 사용하여 MQSC 명령을 실행할 때 FAILURE(CONTINUE)를 사용해야만 실행된 명령의 모든 실패가 0이 아닌 리턴 코드를 제공합니다. 기본값은 FAILURE(IGNORE)이고 명령의 리턴 코드는 항상 0입니다.

CSQUTIL이 운영 체제로 돌아갈 때 리턴 코드는 다음과 같습니다.

0

모든 함수가 성공적으로 완료되었습니다.

4

일부 함수가 완료되었거나, 일부 함수가 작동하지 않거나, 동기점을 강제 실행했습니다.

8

시도한 모든 함수가 실패했습니다.

12

함수가 시도하지 않았습니다. 명령문에 구문 오류가 있거나 예상된 데이터 세트가 누락되었습니다.

대부분의 경우, 함수가 실패하거나 동기점을 강제로 가져오면 더 이상 함수를 시도하지 않습니다. 이 경우에는 메시지 CSQU147I이 정상 완료 메시지 CSQU148I과 바뀝니다.

성공 또는 실패에 대한 자세한 정보는 각 함수의 사용 참고사항을 참조하십시오.

동기점

큐 관리자가 실행 중일 때 사용되는 큐 관리 함수가 동기점 내에서 작동하므로, 함수가 실패하면 해당 효과가 백아웃될 수 있습니다. 큐 관리자 속성 MAXUMSGS는 태스크가 단일 복구 단위 내에서 가져오거나 넣을 수 있는 최대 메시지 수를 지정합니다.

유틸리티는 MAXUMSGS 한계에 도달하면 MQCMIT 호출을 발행하고 경고 메시지 CSQU087I를 발행합니다. 나중에 유틸리티가 실패하는 경우 이미 커밋된 변경사항은 백아웃되지 않습니다.

단지 문제점을 정정하기 위해 유틸리티를 재실행하지 마십시오. 그렇지 않으면 큐에 메시지가 중복될 수 있습니다.

대신 유틸리티 출력에서 백아웃되지 않은 메시지를 해결하려면 큐의 현재 용량을 사용하십시오. 그런 다음 가장 적절한 조치 방침을 판별하십시오. 예를 들어, 함수가 LOAD이면 큐를 비우고 다시 시작하거나 큐에서 중복 메시지를 승인하도록 선택할 수 있습니다.

함수가 실패하는 경우의 이러한 어려움을 방지하기 위한 다음 두 가지 옵션이 있습니다.

1. 1. 일시적으로 MAXUMSGS의 값이 다음에 있는 메시지 수를 초과하도록 값을 늘리십시오.

- 큐 - 단일 큐에 대해 작업 중인 경우
- 페이지 세트의 가장 긴 큐 - 전체 페이지 세트에 대해 작업 중인 경우

`DISPLAY QSTATUS` 명령을 사용하여 큐의 현재 용량인 CURDEPTH 속성의 값을 찾으십시오.

MAXUMSGS의 값을 찾으려면 `DISPLAY QMGR MAXUMSGS` 명령을 사용하십시오.

그런 다음 명령을 재실행하고 유틸리티가 정상적으로 실행된 후에, MAXUMSGS를 이전의 값으로 다시 변경하십시오.

참고: 이 접근 방식은 더 단순하지만 단일 작업 단위에 많은 수의 메시지가 있어서 높은 CPU 비용이 발생할 수 있습니다.

2. 유틸리티를 사용하여 임시 큐로 메시지를 LOAD하십시오.

실패 및 작업 재실행 시에 임시 큐를 삭제할 수 있음에 유의하십시오.

그런 다음 MQSC MOVE 명령을 사용하여 메시지를 임시 큐에서 대상 큐로 이동하십시오. 예를 들면, 다음과 같습니다.

```
MOVE QL(tempq) TOQLLOCAL(targetq) TYPE(ADD)
```

명령이 성공적으로 완료되면 임시 큐를 삭제할 수 있습니다.

이 접근 방식은 시간이 더 오래 걸리지만, 여러 작은 작업 단위의 메시지를 이동시키기 때문에 CPU 비용 측면에서 더 효율적입니다.

z/OS에서 IBM MQ 유틸리티 프로그램의 진행 모니터링

SYSPRINT에 대한 명령문 출력을 모니터링하여 CSQUTIL 프로그램의 진행을 모니터링할 수 있습니다.

CSQUTIL의 진행을 기록하기 위해 모든 SYSIN문이 SYSPRINT에 반향됩니다.

유틸리티는 먼저 SYSIN의 명령문 구문을 검사합니다. 모든 명령문의 구문이 올바른 경우에만 요청된 함수가 시작됩니다.

각 함수의 진행에 대한 설명을 제공하는 메시지가 SYSPRINT로 송신됩니다. 유틸리티 처리가 완료되면, 함수가 완료된 방법의 표시와 함께 통계가 인쇄됩니다.

z/OS에서 페이지 세트 형식화(FORMAT)

CSQUTIL 프로그램을 사용하여 페이지 세트를 형식화할 수 있습니다.

FORMAT 함수를 사용하여 CSQP0000 - CSQP0099 사이의 DDname으로 지정된 모든 데이터 세트에서 페이지 세트를 형식화할 수 있습니다. 이 방법으로 유틸리티 프로그램을 한 번 호출하여 최대 100개의 페이지 세트를 형식화할 수 있습니다. 기존 데이터 세트를 재사용하려면 FORCE 키워드를 사용하십시오.

또한 FORMAT 함수를 사용하면 큐 관리자 시작 시 TYPE 키워드로 페이지 세트에 대해 수행되는 복구 처리를 변경할 수도 있습니다. 이렇게 하면 페이지 세트를 변경 또는 복구하거나, 오프라인 또는 일시중단된 페이지 세트를 다시 도입할 수 있습니다.

요약하면 다음과 같습니다.

- 데이터가 없는 페이지 세트를 재인스턴스화하려면 FORMAT을 TYPE(NEW) 옵션과 함께 사용하십시오.
- 이전 데이터가 있는 페이지 세트를 재인스턴스화하려면 FORMAT을 TYPE(REPLACE) 옵션과 함께 사용하십시오.

- 이전 데이터가 최신 상태로 업데이트된 페이지 세트를 재인스턴스화하려면 FORMAT을 사용하지 말고 페이지 세트의 백업 사본으로 큐 관리자를 시작하십시오.

페이지 세트에는 큐 관리자에서 시작된 태스크 프로시저의 데이터 세트에 사용되는 DDname으로 설정된 ID(PSID, 범위는 00 - 99)가 있습니다. DDname CSQP00nn은 ID nn으로 페이지 세트를 지정합니다. FORMAT 함수에 사용하는 DDname은 큐 관리자에서 시작된 태스크 프로시저에서 사용된 DDname에 해당할 필요가 없으므로 페이지 세트 ID와 관련하여 아무런 의미가 없습니다.

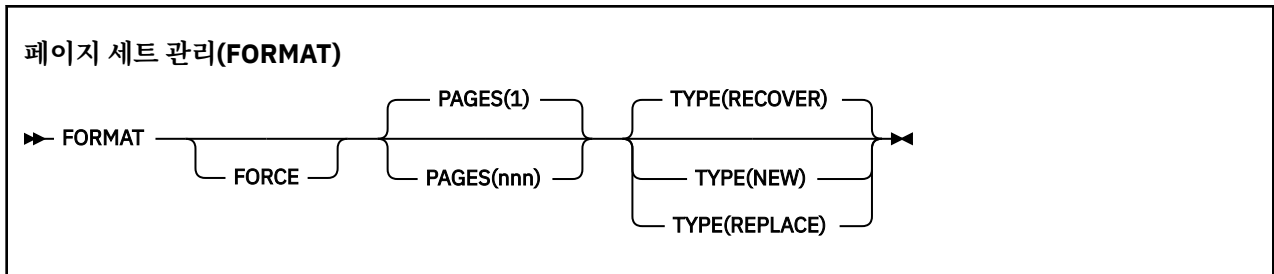

- [키워드 및 매개변수](#)
- [예제](#)
- [사용 참고사항](#)

키워드 및 매개변수

FORCE

기존 데이터 세트를 먼저 삭제한 후 재정의할 필요 없이 재사용하도록 지정합니다. AMS DEFINE CLUSTER 명령문에서 REUSE 속성과 함께 재사용할 페이지 세트를 정의해야 합니다.

REUSE에 대한 자세한 정보는 DEFINE CLUSTER 명령의 [선택적 매개변수 섹션](#)을 참조하십시오.

다음 코드는 사용자가 REUSE를 설정하는 방법에 대한 예제입니다.

```
//IDCAM5 EXEC PGM=IDCAM5,REGION=0M
//SYSPRINT DD SYSOUT=*
//SYSIN DD *
ALTER VICY.MQOM.PSID04 REUSE
/*
```

REUSE 옵션을 실행 취소하려면 ALTER 속성을 사용하여 REUSE 매개변수를 NOREUSE로 변경한다.

FORCE 키워드는 TYPE(REPLACE)이 지정된 경우 유효하지 않습니다.

PAGES(nnn)

각 페이지 세트에서 형식화할 최소 페이지 수를 지정합니다. 이를 사용하면 둘 이상의 볼륨에 걸쳐 있는 데이터 세트를 형식화할 수 있습니다.

데이터 세트의 형식화는 항상 데이터 세트가 정의될 때 1차 또는 2차 양으로 지정된 전체 공간 할당에서 수행됩니다. 형식화된 공간 할당 수는 요청된 페이지 수를 제공하는 데 필요한 최소값입니다. 사용 가능한 데이터 세트 공간이 충분하지 않으면 확보할 수 있는 한도만큼 형식화됩니다. 기존 페이지 세트가 재사용되는 경우 (FORCE 키워드 사용) 더 큰 전체 페이지 세트가 형식화됩니다.

페이지 수는 1 - 16,777,213 범위에 있어야 합니다(최대 페이지 세트 크기가 64GB(기가바이트)이기 때문). 기본값은 1입니다.

PAGES 키워드는 TYPE(REPLACE)이 지정된 경우 유효하지 않습니다.

유형

큐 관리자 페이지 세트에 대해 수행된 복구 처리 유형을 지정합니다. 값은 다음과 같습니다.

RECOVER

큐 관리자의 새 페이지 세트가 될 데이터 세트에 RECOVER를 사용하십시오. 즉, 이전에 사용된 적이 없는 PSID를 사용하게 됩니다.

기본값입니다.

데이터 세트가 형식화되고 모든 메시지 또는 기타 데이터가 지워집니다. 이 데이터 세트를 지정하는 새 PSID의 큐 관리자에서 시작된 태스크 프로시저에 DDname을 추가하면, 큐 관리자가 재시작될 때 새 페이지 세트로 인식됩니다.

이러한 데이터 세트가 이전에 사용된 PSID가 있는 페이지 세트로 사용된 경우, 큐 관리자는 재시작 시 페이지 세트가 처음 사용된 시간부터 페이지 세트를 참조하는 스토리지 클래스를 사용하는 모든 큐 및 해당 메시지를 복구하려고 시도합니다. 이로 인해 긴 프로세스가 다시 시작될 수 있으며 원하는 작업이 되지 않을 수 있습니다.

새로 만들기

데이터 세트 즉, 이전에 큐 관리자에 대해 사용된 PSID와 제거 가능한 데이터가 있는 페이지 세트에 NEW를 사용하면 실패한 큐 관리자를 빠르게 재시작하거나 오프라인 또는 일시중단된 페이지 세트를 재도입할 수 있습니다.

데이터 세트가 형식화되고 모든 메시지 또는 기타 데이터가 지워집니다. 이 데이터 세트를 지정하는 이전 PSID의 DDname을 사용하여 큐 관리자가 재시작되면, 페이지 세트를 복구하지는 않지만 큐 관리자에 새로 추가된 것처럼 처리하고 이에 대한 기록 정보는 제거됩니다. 이 페이지 세트를 참조하는 스토리지 클래스를 사용하는 모든 큐에서 재시작 처리 중에 비지속 메시지가 지워지는 것과 유사한 방식으로 모든 메시지가 지워집니다. 즉, 재시작 시에는 영향을 미치지 않습니다.

REPLACE

이전에 큐 관리자에 대해 사용된 PSID와 일관성 있고 최신 상태라고 알려진 데이터가 있는 데이터 세트에 REPLACE를 사용하면 오프라인 또는 일시중단된 페이지 세트를 재도입할 수 있습니다.

데이터 세트가 형식화되지 않고 메시지 또는 기타 데이터가 보존됩니다. 이 데이터 세트를 지정하는 PSID의 DDname을 사용하여 큐 관리자가 재시작되면, 페이지 세트를 복구하지는 않지만 오프라인 또는 일시중단된 적이 없는 것처럼 처리하고 이에 대한 기록 정보는 보유됩니다. 페이지 세트를 참조하는 스토리지 클래스를 사용하는 모든 큐는 메시지를 보관합니다. 즉, 재시작 시에는 영향을 미치지 않습니다.

이 옵션은 페이지 세트가 일관된 상태인 경우 즉, 마지막 사용에서 큐 관리자가 STOP QMGR MODE(FORCE) 또는 MODE(QUIESCE) 명령에 의해 정상적으로 종료된 경우에만 성공합니다.

예

2035 페이지의 그림 4에서는 CSQUTIL에서 FORMAT 명령을 호출하는 방법을 보여줍니다. 이 예에서 CSQP0000 및 CSQP0003이 참조하는 두 페이지 세트는 CSQUTIL에 의해 형식화됩니다.

```
//FORMAT EXEC PGM=CSQUTIL
//STEPLIB DD DISP=SHR,DSN=thlqual.SCSQANLE
// DD DISP=SHR,DSN=thlqual.SCSQAUTH
//CSQP0000 DD DISP=OLD,DSN=pageset.dsname0
//CSQP0003 DD DISP=OLD,DSN=pageset.dsname3
//SYSPRINT DD SYSOUT=*
//SYSIN DD *
FORMAT
/*
```

그림 4. CSQUTIL의 FORMAT 함수에 대한 샘플 JCL

2036 페이지의 그림 5에서는 TYPE 옵션과 함께 CSQUTIL에서 FORMAT 명령을 호출하는 방법을 보여줍니다. 이 예에서 CSQP0003이 참조하는 페이지 세트는 CSQUTIL에 의해 형식화됩니다.

```
//FORMAT EXEC PGM=CSQUTIL
//STEPLIB DD DISP=SHR,DSN=thlqual.SCSQANLE
// DD DISP=SHR,DSN=thlqual.SCSQAUTH
//CSQP0003 DD DISP=OLD,DSN=page set.dsname3
//SYSPRINT DD SYSOUT=*
//SYSIN DD *
FORMAT TYPE(RECOVER)
/*
```

그림 5. TYPE 옵션이 있는 CSQUTIL의 FORMAT 함수에 대한 샘플 JCL

사용시 참고사항

1. 아직 실행 중인 큐 관리자에 속하는 페이지 세트는 형식화할 수 없습니다.
2. FORMAT을 사용할 때에는 큐 관리자 이름을 지정할 필요가 없습니다.
3. TYPE(REPLACE)을 사용하는 경우, 페이지 세트가 큐 관리자와 함께 처음으로 사용될 때 또는 페이지 세트가 마지막으로 형식화될 때부터 시작된 복구 로그가 사용 가능해야 합니다.
4. 큐 관리자 이름이 상위 레벨 규정자인 데이터 세트 이름을 사용하는 경우, 둘 이상의 큐 관리자가 정의되어 있으면 어떤 큐 관리자가 어떤 페이지 세트를 사용하는지를 보다 쉽게 식별할 수 있습니다.
5. 업데이트가 TYPE(REPLACE) 또는 TYPE(NEW)으로 형식화된 페이지 세트의 페이지와 관련되는 경우 미완료 작업 단위의 해결로 인한 모든 자원 업데이트는 적용되지 않습니다. 자원 업데이트가 손실됩니다.
6. 페이지 세트를 형식화할 때 오류가 있는 경우, FORMAT 함수는 실패한 것으로 간주되지만 다른 페이지 세트가 형식화되는 것을 막지는 않습니다.
7. 이 함수가 실패해도 다른 CSQUTIL 함수는 시도할 수 있습니다.

z/OS의 페이지 세트 정보(PAGEINFO)

PAGEINFO 함수를 사용하면 페이지 세트 정보가 필요한 소스 데이터 세트에 대해 CSQP0000에서 CSQP0099 범위의 DDname으로 지정된 하나 이상의 페이지 세트에서 페이지 세트 정보를 추출할 수 있습니다.

페이지 세트 관리(PAGEINFO)

▶ PAGEINFO ◀

키워드 및 매개변수

키워드 또는 매개변수가 없습니다.

예

2036 페이지의 그림 6에서는 두 개의 기존 페이지 세트의 페이지 세트 정보가 필요합니다.

```
//PAGEINFO EXEC PGM=CSQUTIL
//STEPLIB DD DISP=SHR,DSN=thlqual.SCSQANLE
// DD DISP=SHR,DSN=thlqual.SCSQAUTH
//CSQP0001 DD DISP=OLD,DSN=page set.existing.name1
//CSQP0006 DD DISP=OLD,DSN=page set.existing.name6
//SYSPRINT DD SYSOUT=*
//SYSIN DD *
* Extract page set information for 2 existing page sets (CSQS0001 and CSQS0006)
PAGEINFO
/*
```

그림 6. PAGEINFO 함수의 사용을 보여주는 샘플 JCL

설명:

CSQP0001, CSQP0006

페이지 세트 정보를 추출하려는 소스 데이터 세트의 DDname입니다.

PAGEINFO에서 리턴된 정보에는 다음이 포함될 수 있습니다.

- 페이지 세트 번호
- 페이지 세트의 페이지 수
- 페이지 세트와 연관된 큐 관리자
- 유틸리티 상태 정보
- 각 페이지 세트에 대한 페이지 세트 복구 RBA
- PAGEINFO 함수에 의해 보고된 모든 페이지 세트에 대한 시스템 복구 RBA

사용시 참고사항

1. 실행 중인 큐 관리자의 페이지 세트에서는 PAGEINFO를 사용할 수 없습니다.
2. 이 함수가 실패해도 다른 CSQUTIL 함수는 시도할 수 있습니다.
3. 큐 관리자가 비정상 종료된 후에 PAGEINFO 함수를 사용하려고 시도하면 페이지 세트가 제대로 닫히지 않을 수도 있습니다. 페이지 세트가 제대로 닫히지 않은 경우 해당 페이지 세트에 대해 PAGEINFO 함수를 성공적으로 실행할 수 없습니다. 이 문제점을 방지하려면 PAGEINFO 함수를 사용하기 전에 AMS VERIFY 명령을 실행하십시오. AMS VERIFY 명령은 오류 메시지를 생성할 수 있습니다. 그러나 PAGEINFO 함수가 성공적으로 완료될 수 있도록 페이지 세트를 올바르게 닫습니다.

AMS 확인하기 명령에 대한 자세한 정보는 z/OS DFSMS VSAM의 메소드 서비스 액세스 매뉴얼을 참조하십시오.
4. 시스템 복구 RBA는 처리되는 페이지 세트에만 관련됩니다. 큐 관리자의 모든 페이지 세트가 포함되어 있지 않으면 전체 큐 관리자와 관련이 없습니다. 페이지 세트가 둘 이상의 큐 관리자에서 나온 경우, 시스템 복구 RBA를 판별할 수 없습니다.

z/OS에서 페이지 세트 펼치기(COPYPAGE)

COPYPAGE 함수를 사용하여 하나 이상의 페이지 세트를 더 큰 페이지 세트로 복사하십시오.

참고: COPYPAGE 함수는 페이지 세트를 펼치는 데에만 사용됩니다. 페이지 세트의 백업 사본을 작성하는 데에는 사용되지 않습니다. 이 작업을 수행하려면 [페이지 세트 백업 및 복구 방법](#)에서 설명한 대로 AMS REPRO를 사용하십시오. COPYPAGE 함수를 사용하면, 이름이 다른 큐 관리자가 페이지 세트를 사용할 수 없으므로 큐 관리자의 이름을 바꾸지 마십시오.

COPYPAGE 함수를 사용하여 하나 이상의 페이지 세트를 더 큰 페이지 세트로 복사하십시오. 페이지 세트의 모든 큐와 메시지가 복사됩니다. 페이지 세트 0을 복사하면 모든 IBM MQ 오브젝트 정의도 복사됩니다. 각 페이지 세트는 페이지 세트로 형식화해야 할 목적지 데이터 세트로 복사됩니다. 더 작은 페이지 세트로의 복사는 지원되지 않습니다.

이 함수를 사용하는 경우, 시작된 태스크 프로시저에서 페이지 세트 정의를 수정하여 새 페이지 세트가 상주하는 데이터 세트의 이름 변경을 반영해야 합니다.

COPYPAGE 함수를 사용하려면 소스 데이터 세트의 DDname을 CSQS0000 - CSQS0099 범위로 정의하고 대상 데이터 세트의 DDname을 CSQT0000 - CSQT0099 범위로 정의하십시오.

자세한 정보는 [페이지 세트 관리](#)를 참조하십시오.

페이지 세트 관리(COPYPAGE)

▶▶ COPYPAGE ◀◀

키워드 및 매개변수

키워드 또는 매개변수가 없습니다.

예

COPYPAGE 함수의 사용을 보여주는 샘플 JCL에서는 두 개의 기존 페이지 세트가 두 개의 새 페이지 세트로 복사됩니다. 이 함수의 프로시저는 다음과 같습니다.

1. 필수 DDname을 설정하십시오. 여기서,

CSQP0005, CSQP0006

목적지 데이터 세트를 식별합니다. 이러한 DDname은 FORMAT 함수에서 사용됩니다.

CSQS0005, CSQS0006

복사할 두 개의 페이지 세트가 들어 있는 소스 데이터 세트를 식별합니다.

CSQT0005, CSQT0006

목적지 데이터 세트(페이지 세트)를 식별하되 이번에는 COPYPAGE 함수에 대해 수행합니다.

2. DDname CSQP0005 및 CSQP0006에 의해 참조되는 목적지 데이터 세트를 FORMAT 함수를 사용하는 데이터 세트로 형식화하십시오.
3. COPYPAGE 함수를 사용하여 두 개의 기존 페이지 세트를 새 페이지 세트로 복사하십시오.

```
//JOB LIB DD DISP=SHR,DSN=ANTZ.MQ.&VER..&LVL..OUT.SCSQANLE
//          DD DISP=SHR,DSN=ANTZ.MQ.&VER..&LVL..OUT.SCSQAUTH
//*
//S1 EXEC PGM=IDCAMS
//* Delete any prior attempt, then allocate a new larger pageset
//SYSPRINT DD SYSOUT=*
//SYSIN DD *
DELETE 'VICY.MQ38.PAGE01.NEW' CLUSTER
DEFINE CLUSTER (NAME('VICY.MQ38.PAGE01.NEW') +
MODEL('VICY.MQ38.PAGE01') +
DATA CLAS(EXTENDED) +
LINEAR CYLINDERS(100,50))
//*
//MQMUTIL EXEC PGM=CSQUTIL,PARM='',REGION=4M
//* CSQUTIL
//* FORMAT acts on DDNAME like CSQPnnnn
//* optional, FORMAT PAGES(nnn) to force allocation and format of
//* secondary extents.
//* COPYPAGE copies from source, CSQSnnnn
//* to target, CSQTnnnn
//SYSPRINT DD SYSOUT=*
//CSQP0001 DD DISP=SHR,DSN=VICY.MQ38.PAGE01.NEW
//CSQS0001 DD DISP=SHR,DSN=VICY.MQ38.PAGE01
//CSQT0001 DD DISP=SHR,DSN=VICY.MQ38.PAGE01.NEW
//SYSIN DD *
FORMAT
COPYPAGE
//*
//RENAME EXEC PGM=IDCAMS
//* the cluster and data components must be renamed independently
//SYSPRINT DD SYSOUT=*
//SYSIN DD *
ALTER 'VICY.MQ38.PAGE01' NEWNAME('VICY.MQ38.PAGE01.OLD')
ALTER 'VICY.MQ38.PAGE01.DATA' +
NEWNAME('VICY.MQ38.PAGE01.OLD.DATA')
ALTER 'VICY.MQ38.PAGE01.NEW' +
NEWNAME('VICY.MQ38.PAGE01')
ALTER 'VICY.MQ38.PAGE01.NEW.DATA' +
NEWNAME('VICY.MQ38.PAGE01.DATA')
/*
```

그림 7. COPYPAGE 함수의 사용을 보여주는 샘플 JCL

사용시 참고사항

1. 실행 중인 큐 관리자의 페이지 세트에서는 COPYPAGE를 사용할 수 없습니다.
2. COPYPAGE를 사용하면 큐 관리자를 중지해야 합니다. 이로 인해 비지속 메시지가 손실됩니다.
3. COPYPAGE를 사용하기 전에 새 데이터 세트를 페이지 세트로 사전 형식화해야 합니다. 이 작업을 수행하려면 [2038 페이지의 그림 7](#)에 표시된 대로 FORMAT 함수를 사용하십시오.
4. 새(목적지) 데이터 세트가 이전(소스) 데이터 세트보다 크기 확인하십시오.
5. 페이지 세트와 연관된 페이지 세트 ID(PSID)를 변경할 수 없습니다. 예를 들어, 페이지 세트 03을 페이지 세트 05로 '만들' 수 없습니다.
6. 이 함수가 실패해도 다른 CSQUTIL 함수는 시도할 수 있습니다.
7. 큐 관리자가 비정상 종료된 후에 COPYPAGE 함수를 사용하려고 시도하면 페이지 세트가 제대로 닫히지 않을 수 있습니다. 페이지 세트가 제대로 닫히지 않으면 해당 페이지 세트에 대해 COPYPAGE 함수를 성공적으로 실행할 수 없습니다.

이 문제점을 방지하려면 COPYPAGE 함수를 사용하기 전에 AMS VERIFY 명령을 실행하십시오. AMS VERIFY 명령은 오류 메시지를 생성할 수 있습니다. 그러나 COPYPAGE 함수가 성공적으로 완료될 수 있도록 페이지 세트를 올바르게 닫습니다.

AMS 확인하기 명령에 대한 자세한 정보는 z/OS DFSMS VSAM의 메소드 서비스 액세스 매뉴얼을 참조하십시오.

8. **DATACLAS** 매개변수에서 EXTENDED 속성 사용에 대한 정보는 4GB보다 큰 페이지 세트 정의 를 참조하십시오.

z/OS z/OS에서 페이지 세트 복사 및 로그 재설정(RESETPAGE)

RESETPAGE 함수는 새 페이지 세트의 로그 정보도 재설정한다는 점을 제외하고는 COPYPAGE 함수와 같습니다.

RESETPAGE를 사용하면 해당 로그 데이터 세트가 손상된 경우에도 알려진 올바른 페이지 세트의 세트에서 큐 관리자를 재시작할 수 있습니다.

RESETPAGE의 소스 페이지 세트는 일관된 상태여야 합니다. 다음 중 하나여야 합니다.

- IBM MQ 명령 STOP QMGR을 사용하여 성공적인 큐 관리자 종료를 거친 페이지 세트
- 정상적으로 중지된 페이지 세트의 사본

RESETPAGE 함수는 퍼지 백업을 사용하여 작성된 페이지 세트 사본(방법 2: 퍼지 백업 참조) 또는 비정상적으로 종료된 큐 관리자의 페이지 세트에 대해 실행하면 안 됩니다.

RESETPAGE는 다음 중 하나를 수행합니다.

- DDname CSQS0000부터 CSQS0099까지가 참조하는 모든 데이터 세트의 페이지 세트를 DDname CSQT0000부터 CSQT0099까지가 참조하는 새 데이터 세트로 복사합니다. 이 함수를 사용하는 경우, 시작된 태스크 프로시저에서 페이지 세트 정의를 수정하여 새 페이지 세트가 상주하는 데이터 세트의 이름 변경을 반영하십시오.
- DDname CSQP0000부터 CSQP0099까지가 참조하는 페이지 세트의 로그 정보를 재설정합니다.

자세한 정보는 페이지 세트 관리를 참조하십시오.

RESETPAGE 함수 사용

새(정리된) BSDS 세트 및 로그 데이터 세트와 함께 사용하여 큐 관리자를 시작할 수 있도록 RESETPAGE 함수를 사용하여 일관된 페이지 세트의 세트를 업데이트할 수 있습니다. 로그의 두 사본 모두 손실되거나 손상된 경우 RESETPAGE 함수를 사용하기만 하면 됩니다. 페이지 세트의 백업 사본에서 재시작(및 사본 작성 시 결과적으로 발생하는 데이터 손실 승인)하거나 기존 데이터 세트에서 재시작할 수 있습니다.

이 경우 영향받은 큐 관리자의 모든 페이지 세트에 RESETPAGE 함수를 사용하십시오. 새 BSDS 및 로그 데이터 세트도 작성해야 합니다.

참고: IBM MQ에 알려진 페이지 세트의 서브세트에는 RESETPAGE 함수를 사용하지 마십시오.

페이지 세트에 대해 RESETPAGE 함수를 실행하지만 큐 관리자에 대해 정리된 BSDS 및 로그 데이터 세트를 제공하지 않으면, IBM MQ는 RBA 0에서 로그를 복구하려고 시도하고 페이지 세트를 비어 있는 것으로 처리합니다. 예를 들어, 정리된 BSDS 및 로그 데이터 세트를 제공하지 않고 RESETPAGE 함수를 사용하여 페이지 세트 0, 1, 2 및 3을 생성하려는 경우 다음 메시지가 생성됩니다.

```
CSQI021I +CSQ1 CSQIECUR PAGE SET 0 IS EMPTY. MEDIA RECOVERY STARTED
CSQI021I +CSQ1 CSQIECUR PAGE SET 1 IS EMPTY. MEDIA RECOVERY STARTED
CSQI021I +CSQ1 CSQIECUR PAGE SET 2 IS EMPTY. MEDIA RECOVERY STARTED
CSQI021I +CSQ1 CSQIECUR PAGE SET 3 IS EMPTY. MEDIA RECOVERY STARTED
```

페이지 세트 관리(RESETPAGE)



키워드 및 매개변수

FORCE

DDname이 CSQP0000부터 CSQP00nn까지 지정된 페이지 세트가 제 위치에서 재설정되도록 지정합니다.

FORCE가 지정되지 않은 경우, DDname이 CSQS0000부터 CSQS00nn까지 지정된 페이지 세트를 DDname이 CSQT0000부터 CSQT00nn까지 지정된 새 페이지 세트에 복사합니다. 기본값입니다.

먼저 페이지 세트를 복사해야 합니다. 이 조작을 수행하기 위한 샘플 JCL은 [페이지 세트 백업을 참조하십시오](#).

예

DDname CSQS0007이 참조하는 기존의 페이지 세트를 DDname CSQT0007이 참조하는 새 데이터 세트에 복사합니다. DDname CSQP0007도 참조하는 새 데이터 세트는 RESETPAGE 함수를 호출하기 전에 이미 페이지 세트로 형식화되어 있습니다.

```
//RESTPAGE EXEC PGM=CSQUTIL
//STEPLIB DD DISP=SHR,DSN=thlqual.SCSQANLE
// DD DISP=SHR,DSN=thlqual.SCSQAUTH
//CSQP0007 DD DISP=OLD,DSN=pageset.newname7
//CSQS0007 DD DISP=OLD,DSN=pageset.oldname7
//CSQT0007 DD DISP=OLD,DSN=pageset.newname7
//SYSPRINT DD SYSOUT=*
//SYSIN DD *
* Format new data set, CSQP0007, as page set
FORMAT
* Copy page set CSQS0007 to CSQT0007 and reset it
RESETPAGE
/*
```

그림 8. RESETPAGE 함수의 사용을 표시하는 샘플 JCL

사용시 참고사항

1. 큐 관리자가 비정상적으로 종료된 다음에는 페이지 세트에 RESETPAGE 함수를 사용하지 마십시오. 비정상적으로 종료된 큐 관리자의 페이지 세트에는 불일치 데이터가 포함되어 있을 가능성이 큽니다. 이 상태에서 페이지 세트에 RESETPAGE를 사용하면 데이터 무결성 문제점이 발생합니다.
2. 실행 중인 큐 관리자에 속한 페이지 세트에는 RESETPAGE를 사용할 수 없습니다.
3. RESETPAGE를 사용하기 전에 새 데이터 세트를 페이지 세트로 사전에 형식화해야 합니다. 이 작업을 수행하려면 [2040 페이지의 그림 8](#)에 표시된 대로 FORMAT 함수를 사용하십시오.
4. 새(목적지) 데이터 세트가 이전(소스) 데이터 세트보다 크지 확인하십시오.
5. 페이지 세트와 연관된 페이지 세트 ID(PSID)를 변경할 수 없습니다. 예를 들어, 페이지 세트 03을 페이지 세트 05로 '만들' 수 없습니다.
6. 이 함수가 실패해도 다른 CSQUTIL 함수는 시도할 수 있습니다.

z/OS에서 CSQUTIL의 COMMAND 함수 사용

CSQUTIL의 COMMAND 함수를 사용하여 큐 관리자에 명령을 전달할 수 있습니다.

COMMAND 함수를 사용하여 다음을 수행하십시오.

1. 입력 데이터 세트에서 큐 관리자로 명령을 전달하십시오.
2. 큐 관리자의 오브젝트에 대해 설명하는 DEFINE 명령 목록을 생성하십시오. 명령은 오브젝트 정의 레코드를 보관하거나 큐 관리자의 오브젝트 전체 또는 일부를 한 큐 관리자에서 다른 큐 관리자로 마이그레이션하는 작업의 일부로 재생성하는 데 사용할 수 있습니다.
3. 큐 관리자에서 오브젝트 세트를 변경 또는 삭제하는 명령 목록을 생성하십시오.
4. 클라이언트 채널 정의 파일을 작성하십시오.

EXEC문의 PARM 매개변수에 지정된 큐 관리자가 실행 중이어야 합니다.

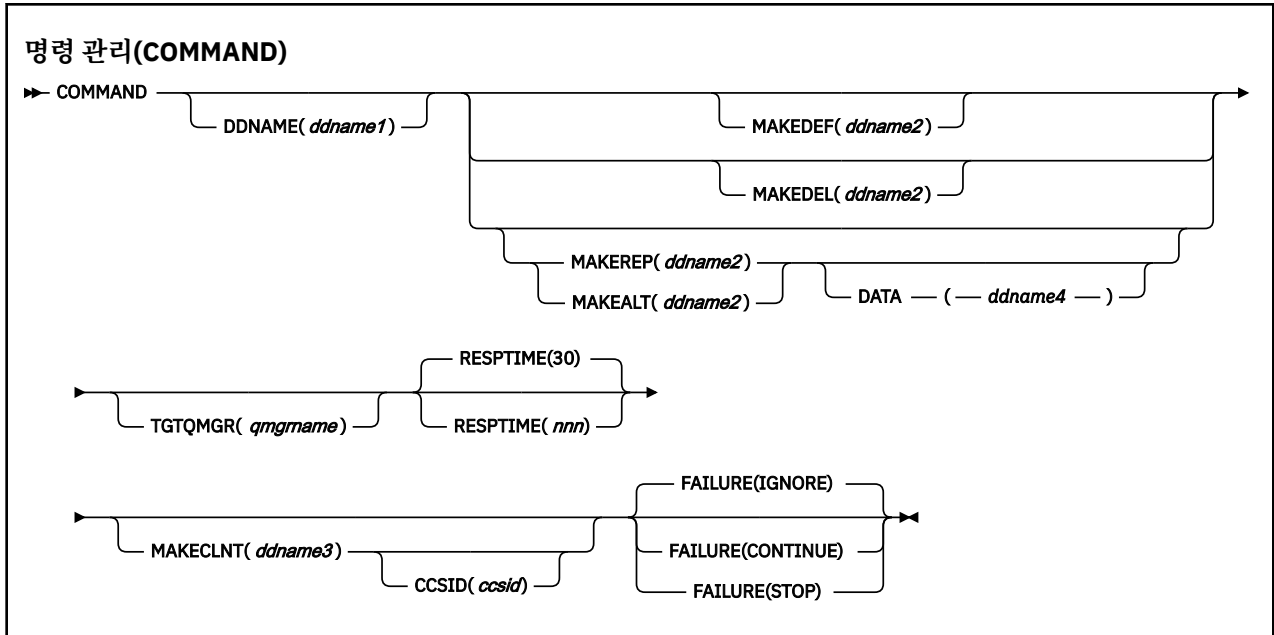

- 키워드 및 매개변수
- 예제
- CSQUTIL COMMAND의 사용 참고사항

FAILURE(IGNORE)를 사용하면 작업 단계는 항상 리턴 코드 0을 확보합니다.

FAILURE(STOP) 또는 **FAILURE(CONTINUE)**를 사용하면 명령문에서 리턴 코드가 0이 아닌 경우 작업 단계는 리턴 코드 8을 확보합니다.

정의의 모든 오류를 보고하려면 **FAILURE(STOP)** 또는 **FAILURE(CONTINUE)**를 사용해야 합니다.

키워드 및 매개변수

DDNAME(ddname1)

이름 지정된 입력 데이터 세트에서 명령을 읽도록 지정합니다. 이 키워드를 생략하면 기본 DDname인 CSQUCMD가 사용됩니다.

ddname1은 명령을 읽을 입력 데이터 세트를 식별하는 DDname을 지정합니다.

MAKEDEF(ddname2), MAKEDEL(ddname2), MAKEREP(ddname2), MAKEALT(ddname2)

입력 데이터 세트의 DISPLAY 오브젝트 명령에서 명령을 생성하도록 지정합니다.

생성되는 명령은 다음과 같습니다.

MAKEDEF

DISPLAY 명령에 의해 리턴된 모든 속성과 값을 포함하는 DEFINE NOREPLACE. 큐 관리자 오브젝트의 경우 모든 속성과 값을 포함하는 ALTER 명령이 생성됩니다. 채널 인증 레코드에 대해 SET 명령이 생성됩니다.

MAKEDEF 옵션이 있는 CSQUTIL SDEFS 및 CSQUTIL COMMAND는 모두 큐 관리자에 현재 정의된 오브젝트를 재작성하는 MQSC 명령 세트를 생성하는 데 사용될 수 있습니다.

둘 사이의 차이점은 CSQUTIL COMMAND가 활성 큐 관리자에 대해 실행되어야 하고 오브젝트 정의의 정기적인 백업에 가장 적절한 반면 CSQUTIL SDEFS는 현재 실행되지 않는 큐 관리자에 대한 정의를 재작성하는 데 사용될 수 있다는 것입니다. 따라서 복구 시나리오에서는 CSQUTIL SDEFS 옵션이 더 적절합니다.

MAKEDEL

삭제합니다. 로컬 큐의 경우 NOPURGE가 사용됩니다. 채널 인증 레코드에 대해 ACTION(REMOVE)이 있는 SET 명령이 사용됩니다.

MAKEREP

DATA 키워드에 지정된 데이터 세트의 모든 키워드와 값을 포함하는 DEFINE REPLACE. 채널 인증 레코드에 대해 ACTION(REPLACE)이 있는 SET 명령이 사용됩니다.

MAKEALT

DATA 키워드에 지정된 데이터 세트의 모든 키워드와 값을 포함하는 ALTER. 채널 인증 레코드에 대해 ACTION(REPLACE)이 있는 SET 명령이 사용됩니다.

이러한 키워드 중 하나만 지정할 수 있습니다. 이 키워드를 생략하면 명령이 생성되지 않습니다.

*ddname2*는 DEFINE, DELETE 또는 ALTER 명령이 저장되는 출력 데이터 세트를 식별하는 DDname을 지정합니다. 데이터 세트는 RECFM=FB, LRECL=80이어야 합니다. 이 데이터 세트는 나중에 COMMAND 함수를 호출할 때 입력으로 사용하거나 초기화 데이터 세트 CSQINP1 및 CSQINP2로 통합할 수 있습니다.

DATA(*ddname4*)

*ddname4*는 명령 키워드 및 값을 읽고 MAKEREP 또는 MAKEALT에 대해 생성된 각 명령에 추가할 데이터 세트를 지정합니다.

TGTQMGR(*qmgrname*)

명령을 수행할 z/OS 큐 관리자의 이름을 지정합니다. 이 옵션은 분산 플랫폼의 큐 관리자와 함께 사용하도록 지원되지 않습니다. 연결하지 않은 대상 큐 관리자를 지정할 수 있습니다. 이 경우 일반적으로 큐 관리자 알리어스 정의를 제공하는 리모트 큐 관리자 오브젝트의 이름을 지정합니다(이름은 명령 입력 큐를 열 때 *ObjectQMgrName*으로 사용됨). 이 작업을 수행하려면 리모트 큐 관리자에 액세스하는 데 적당한 큐와 채널이 설정되어 있어야 합니다.

기본값은 EXEC문의 PARM 필드에 지정된 대로, 연결된 큐 관리자에서 명령을 수행하는 것입니다.

RESPTIME(*nnn*)

각 명령에 대한 응답을 대기하는 시간(초)을 5 - 999 범위로 지정합니다.

기본값은 30초입니다.

MAKECLNT(*ddname3*)

클라이언트 채널 정의 파일이 클라이언트 연결 채널에 대한 정보를 리턴하는 입력 데이터 세트의 DISPLAY CHANNEL 명령과, LDAPUSER 및 LDAPPWD 속성이 설정되지 않은 인증 정보 오브젝트에 대한 정보를 리턴하는 DISPLAY AUTHINFO 명령에서 생성되도록 지정합니다.

이 키워드를 생략하면 파일이 생성되지 않습니다.

중요사항: MAKECLNT 유틸리티는 이제 IBM WebSphere MQ 7.1 버전 7.1 레벨에서 안정화되었습니다. **-n** 옵션을 사용하여 **runmqsc** 명령을 사용해야 합니다. 자세한 정보는 [141 페이지의 『runmqsc\(MQSC 명령 실행\)』](#)의 내용을 참조하십시오.

*ddname3*은 생성된 파일을 저장할 출력 데이터 세트를 식별하는 DDname을 지정합니다. 데이터 세트는 RECFM=U, LRECL=6144이어야 합니다. 그런 다음 적당한 파일 전송 프로그램을 통해 이 파일을 클라이언트 시스템에 2진 데이터로 다운로드할 수 있습니다.

CCSID(*ccsid*)

클라이언트 채널 정의 파일에서 데이터에 사용하는 코드화 문자 세트 ID(CCSID)를 지정합니다. 값의 범위는 1 - 65535여야 하며 기본값은 437입니다. MAKECLNT도 지정하는 경우에만 CCSID를 지정할 수 있습니다.

참고: IBM MQ는 데이터가 ASCII로 되어 있으며 숫자 데이터의 인코딩이 MQENC_INTEGER_REVERSED라고 가정합니다.

FAILURE

실행된 IBM MQ 명령이 성공적으로 실행되지 않을 경우 수행할 조치를 지정합니다. 값은 다음과 같습니다.

IGNORE

실패를 무시합니다. 계속하여 명령을 읽고 실행하며 COMMAND 함수가 성공한 것으로 처리합니다. 기본값입니다.

CONTINUE

입력 데이터 세트의 나머지 명령을 읽고 실행하지만 COMMAND 함수를 실패로 처리합니다.

STOP

추가 명령을 읽거나 실행하지 않고 COMMAND 함수를 실패로 처리합니다.

예:

이 절에서는 다음에 대해 COMMAND 함수를 사용하는 예를 제공합니다.

- 2043 페이지의 『명령 실행』
- 2043 페이지의 『DEFINE 명령 목록 작성』
- 2044 페이지의 『ALTER 명령 목록 작성』
- 2045 페이지의 『클라이언트 채널 정의 파일 작성』

명령 실행

2043 페이지의 그림 9에서 DDname CSQUCMD 및 OTHER가 참조하는 데이터 세트에는 명령 세트가 포함되어 있습니다. 첫 번째 COMMAND문은 기본 입력 데이터 세트 MY.COMMANDS(COMMAND1)에서 명령을 받아 큐 관리자에 전달합니다. 두 번째 COMMAND문은 DDname OTHER가 참조하는 입력 데이터 세트 MY.COMMANDS(OTHER1)로부터 명령을 받아 큐 관리자에 전달합니다.

```
//COMMAND EXEC PGM=CSQUTIL,PARM='CSQ1'  
//STEPLIB DD DISP=SHR,DSN=th1qua1.SCSQANLE  
// DD DISP=SHR,DSN=th1qua1.SCSQAUTH  
//CSQUCMD DD DSN=MY.COMMANDS(COMMAND1),DISP=SHR  
//OTHER DD DSN=MY.COMMANDS(OTHER1),DISP=SHR  
//SYSPRINT DD SYSOUT=*  
//SYSIN DD *  
* THE NEXT STATEMENT CAUSES COMMANDS TO BE READ FROM CSQUCMD DDNAME  
COMMAND  
* THE NEXT SET OF COMMANDS WILL COME FROM 'OTHER' DDNAME  
COMMAND DDNAME(OTHER)  
* THE NEXT STATEMENT CAUSES COMMANDS TO BE READ FROM CSQUCMD  
* DDNAME AND ISSUED ON QUEUE MANAGER CSQ2 WITH A RESPONSE TIME  
* OF 10 SECONDS  
COMMAND TGTQMGR(CSQ2) RESPTIME(10)  
/*
```

그림 9. CSQUTIL을 사용하여 IBM MQ 명령을 실행하는 샘플 JCL

DEFINE 명령 목록 작성

2044 페이지의 그림 10에서 DDname CMDINP가 참조하는 데이터 세트에는 DISPLAY 명령 세트가 포함되어 있습니다. 이 DISPLAY 명령은 각 오브젝트 유형의 일반 이름을 지정합니다(큐 관리자 자체 제외). 이 명령을 실행하면 모든 IBM MQ 오브젝트를 포함하는 목록이 생성됩니다. 이 DISPLAY 명령에서 ALL 키워드는 모든 오브젝트의 모든 속성을 목록에 포함하고 모든 큐 공유 그룹 속성 지정 값을 포함하도록 지정됩니다.

참고: 연관된 큐 오브젝트가 정의되기 전에 STGCLASS 정의를 정의해야 하므로 DISPLAY STGCLASS를 첫 번째 명령으로 실행하는 데 실패하면 큐 관리자가 정의 세트를 처리하지 못하게 될 수 있습니다. MAKEDEFS는 입력 DISPLAY 명령의 순서에 따라 출력을 생성합니다.

MAKEDEF 키워드를 사용하면 이 목록이 해당 DEFINE NOREPLACE 명령 세트(큐 관리자의 경우 ALTER)로 변환됩니다. 이러한 명령은 MAKEDEF 키워드의 **ddname2** 매개변수가 참조하는 데이터 세트(즉 OUTPUT1)에 배치됩니다. 이 명령 세트를 실행하면, IBM MQ는 큐 관리자의 모든 오브젝트 정의를 재생성합니다.

```

//QDEFS EXEC PGM=CSQUTIL,PARM='CSQ1'
//STEPLIB DD DISP=SHR,DSN=thlqua1.SCSQANLE
// DD DISP=SHR,DSN=thlqua1.SCSQAUTH
//OUTPUT1 DD DISP=OLD,DSN=MY.COMMANDS(DEFS)
//SYSPRINT DD SYSOUT=*
//SYSIN DD *
COMMAND DDNAME(CMDINP) MAKEDEF(OUTPUT1)
/*
//CMDINP DD *
DISPLAY STGCLASS(*) ALL QSGDISP(QMGR)
DISPLAY STGCLASS(*) ALL QSGDISP(GROUP)
DISPLAY CFSTRUCT(*) ALL

DISPLAY QUEUE(*) ALL QSGDISP(QMGR)
DISPLAY QUEUE(*) ALL QSGDISP(GROUP)
DISPLAY QUEUE(*) ALL QSGDISP(SHARED)
DISPLAY TOPIC(*) ALL QSGDISP(QMGR)
DISPLAY TOPIC(*) ALL QSGDISP(GROUP)
DISPLAY NAMELIST(*) ALL QSGDISP(QMGR)
DISPLAY NAMELIST(*) ALL QSGDISP(GROUP)
DISPLAY PROCESS(*) ALL QSGDISP(QMGR)
DISPLAY PROCESS(*) ALL QSGDISP(GROUP)
DISPLAY CHANNEL(*) ALL QSGDISP(QMGR)
DISPLAY CHANNEL(*) ALL QSGDISP(GROUP)
DISPLAY AUTHINFO(*) ALL QSGDISP(QMGR)
DISPLAY AUTHINFO(*) ALL QSGDISP(GROUP)
DISPLAY CHLAUTH('*') ALL
DIS SUB(*) SUBTYPE(ADMIN) ALL DISTYPE(DEFINED)

DISPLAY QMGR ALL

/*

```

그림 10. COMMAND 함수의 MAKEDEF 옵션을 사용하는 샘플 JCL

ALTER 명령 목록 작성

2044 페이지의 [그림 11](#)에서 DDname CMDINP가 참조하는 데이터 세트에는 이름이 "ABC"로 시작하는 모든 로컬 큐 목록을 생성할 DISPLAY 명령이 포함되어 있습니다.

MAKEALT 키워드를 사용하면 이 목록이 해당 ALTER 명령 세트로 변환됩니다. 각 세트에는 DDname CMDALT가 참조하는 데이터 세트의 데이터가 포함되어 있습니다. 이러한 명령은 MAKEALT 키워드의 ddname2 매개변수(즉, OUTPUTA)가 참조하는 데이터 세트에 배치됩니다. 이 명령 세트를 실행하면, 이름이 "ABC"로 시작하는 모든 로컬 큐에서 PUT 및 GET을 수행할 수 없습니다.

```

//QALTS EXEC PGM=CSQUTIL,PARM='CSQ1 '
//STEPLIB DD DISP=SHR,DSN=thlqua1.SCSQANLE
// DD DISP=SHR,DSN=thlqua1.SCSQAUTH
//OUTPUTA DD DISP=OLD,DSN=MY.COMMANDS(ALTS)
//SYSPRINT DD SYSOUT=*
//SYSIN DD *
COMMAND DDNAME(CMDINP) MAKEALT(OUTPUTA) DATA(CMDALT)
/*
//CMDINP DD *
DISPLAY QLOCAL(ABC*)
/*
//CMDALT DD *
PUT(DISABLED) +
GET(DISABLED)
/*

```

그림 11. COMMAND 함수의 MAKEALT 옵션을 사용하는 샘플 JCL

클라이언트 채널 정의 파일 작성

2045 페이지의 그림 12에서 DDname CMDCHL이 참조하는 데이터 세트에는 DISPLAY CHANNEL 명령과 DISPLAY AUTHINFO 명령이 포함되어 있습니다. DISPLAY 명령은 일반 이름을 지정하고 ALL 키워드는 모든 속성을 포함하도록 지정됩니다.

MAKECLNT 키워드는 이러한 속성을 해당 클라이언트 채널 정의 세트에 변환합니다. 이러한 정의는 MAKECLNT 키워드의 ddname3 매개변수(즉, OUTCLNT)가 참조하는 데이터 세트에 배치되며, 해당 데이터 세트는 클라이언트 시스템에 다운로드할 준비가 되어 있습니다.

```
//CLIENT EXEC PGM=CSQUTIL,PARM='CSQ1'  
//STEPLIB DD DISP=SHR,DSN=th1qua1.SCSQANLE  
// DD DISP=SHR,DSN=th1qua1.SCSQAUTH  
//OUTCLNT DD DISP=OLD,DSN=MY.CLIENTS  
//SYSPRINT DD SYSOUT=*  
//SYSIN DD *  
COMMAND DDNAME(CMDCHL) MAKECLNT(OUTCLNT)  
/*  
//CMDCHL DD *  
DISPLAY CHANNEL(*) ALL TYPE(CLNTCONN)  
DISPLAY AUTHINFO(*) ALL  
/*
```

그림 12. COMMAND 함수의 MAKECLNT 옵션을 사용하는 샘플 JCL

CSQUTIL COMMAND의 사용 참고사항

1. 입력 데이터 세트에서 명령을 지정하는 규칙은 초기화 데이터 세트의 경우와 같습니다.

- 데이터 세트의 레코드 길이는 80이어야 합니다.
- 1 - 72 사이의 열만 유의미합니다. 73 - 80 사이의 열은 무시됩니다.
- 열 1에 별표(*)가 있는 레코드는 주석으로 해석되어 무시됩니다.
- 공백 레코드는 무시됩니다.
- 각 명령은 새 레코드에서 시작되어야 합니다.
- 후미 문자 -는 다음 레코드의 열 1부터 계속됨을 의미합니다.
- 후미 문자 +는 다음 레코드의 공백이 아닌 첫 번째 열에서 계속됨을 나타냅니다.
- 명령에서 허용되는 최대 문자 수는 32,762입니다.

추가 규칙을 사용하는 경우 다음이 해당됩니다.

- 세미콜론(;)을 사용하여 명령을 종료할 수 있습니다. 레코드의 나머지 데이터는 무시됩니다.

IBM MQ 명령 빌드 규칙에 대한 자세한 정보는 197 페이지의 『명령 스크립트 빌드』를 참조하십시오.

2. 664 페이지의 『DISPLAY QMGR』 명령의 출력은 모든 큐 관리자 속성을 포함합니다. DISPLAY QMGR 명령을 MAKEDEF의 일부로 사용하면 채널 시작기가 활성화되어야 실행할 수 있는 ALTER 명령을 생성할 수 있습니다.

채널 시작기가 활성화된 경우에만 PSCLUS(DISABLED) 설정을 수행할 수 있으므로 채널 시작기가 활성화 될 때까지 PSCLUS(DISABLED) 설정을 시도하지 않도록 결과 ALTER 명령을 수정해야 합니다.

3. MAKEDEF 키워드를 지정하는 경우 다음이 해당됩니다.

- 각 오브젝트의 완전한 정의가 생성되도록 하려면 입력 데이터 세트에서 오브젝트의 DISPLAY 명령에 ALL 매개변수가 포함되어야 합니다. 2044 페이지의 그림 10의 내용을 참조하십시오.
- 완전한 정의를 확보하려면 다음을 표시해야 합니다.
 - 큐
 - 토픽
 - 이름 목록

- 프로세스 정의
- 채널
- 스토리지 클래스
- 인증 정보 오브젝트
- CF 구조
- 채널 인증 레코드
- 큐 관리자

참고: 동적 상태로 식별될 수 있는 로컬 큐 또는 자동으로 정의된 채널에 대해서는 DEFINE 명령이 생성되지 않습니다.

- DD문에서 DISP=MOD를 사용하여 순차 데이터 세트를 지정하지 않은 경우 둘 이상의 COMMAND 함수에 대해 동일한 MAKEDEF 데이터 세트를 지정하지 마십시오.

4. MAKEREP, MAKEALT 또는 MAKEDEL 키워드를 지정하는 경우 다음을 수행하십시오.

- 명령을 생성하려는 오브젝트 세트를 선택하는 DISPLAY 명령을 입력 데이터 세트에 포함하십시오.
- MAKEREP 및 MAKEALT의 경우, DATA 키워드에 지정된 데이터 세트의 데이터(있는 경우)는 입력된 그대로 생성된 각 명령에 추가됩니다. 명령 데이터를 지정하는 규칙 및 데이터 세트의 형식은 명령 입력 데이터 세트의 경우와 같습니다. 각 명령에 동일한 데이터가 추가되므로, 여러 오브젝트 세트를 처리하려는 경우 각각 다른 DATA 데이터 세트를 포함하는 여러 개별 COMMAND 함수를 사용해야 합니다.
- 자동으로 정의된 채널에 대한 명령은 생성되지 않습니다.

5. MAKEDEF, MAKEREP, MAKEALT 또는 MAKEDEL 키워드를 지정하면, DISPLAY 명령에 CMDSCOPE를 사용한 경우에도 (TGTQMGR 키워드에 지정된 대로 또는 기본값으로 지정된 대로) 대상 큐 관리자가 보고한 오브젝트에 대해서만 명령이 생성됩니다. 큐 공유 그룹에 있는 여러 큐 관리자의 명령을 생성하려면 각각에 대해 별도의 COMMAND 함수를 사용하십시오.

큐 공유 그룹에서 큐, 프로세스, 채널, 스토리지 클래스 및 인증 정보 오브젝트는 각각 두 개의 DISPLAY 명령(하나는 QSGDISP(QMGR)를 포함하고 다른 하나는 QSGDISP(GROUP)를 포함함)이 있어야 합니다. 큐에는 QSGDISP(SHARED)가 포함된 세 번째 명령이 있어야 합니다. QSGDISP(GROUP)를 포함하여 오브젝트의 명령을 실행할 때 필수 명령이 자동으로 생성되므로 QSGDISP(COPY)를 지정하지 않아도 됩니다.

6. DD문에서 DISP=MOD를 사용하여 순차 데이터 세트를 지정하지 않은 경우 둘 이상의 COMMAND 함수에 대해 동일한 MAKEDEF, MAKEREP, MAKEALT 또는 MAKEDEL 데이터 세트를 지정하지 마십시오.

7. MAKECLNT 키워드를 지정하는 경우 다음이 해당됩니다.

- 각 채널과 인증 정보 오브젝트의 완전한 정의가 생성되도록 하려면 입력 데이터 세트에서 채널 및 인증 정보 오브젝트의 display 명령에 ALL 매개변수가 포함되어야 합니다.
- DISPLAY 명령이 특정 채널의 정보를 두 번 이상 리턴하면 마지막 정보 세트만 사용됩니다.
- DD문에서 DISP=MOD를 사용하여 순차 데이터 세트를 지정하지 않은 경우 둘 이상의 COMMAND 함수에 대해 동일한 클라이언트 정의 파일 데이터 세트를 지정하지 마십시오.

8. MAKEDEF, MAKEREP, MAKEALT, MAKEDEL 또는 MAKECLNT와 함께 사용된 DISPLAY 명령의 결과도 SYSPRINT에 송신됩니다.

9. FAILURE 키워드를 지정하면 메시지 CSQN205I에 리턴되는 코드에 따라 명령이 성공인지 아니면 실패인지를 판별합니다. 리턴 코드가 00000000이고 이유 코드가 00000000 또는 00000004이면 성공입니다. 기타 모든 값의 경우 실패입니다.

10. 다음 두 경우가 모두 참인 경우에만 COMMAND 함수가 성공한 것으로 판별됩니다.

- 입력 데이터 세트의 모든 명령을 읽고 실행했으며 응답 내용(명령이 성공적으로 실행되었는지 아니면 실패했는지)에 상관없이 IBM MQ에서 응답을 받습니다.
- FAILURE(CONTINUE) 또는 FAILURE(STOP)가 지정된 경우, 실행된 모든 명령이 성공적으로 수행됩니다. COMMAND가 실패하면 더 이상 CSQUTIL 함수를 시도하지 않습니다.

11. 명령 서버 큐를 사용하는 데 필요한 권한이 필요합니다 (SYSTEM.COMMAND.INPUT, SYSTEM.COMMAND.REPLY.MODEL 및 SYSTEM.CSQUTIL. *) 사용자가 발행하려는 IBM MQ 명령을 사용하십시오.

z/OS z/OS에서 IBM MQ 정의 명령 목록 생성(SDEFS)

CSQUTIL의 SDEFS 함수를 사용하여 큐 관리자 또는 큐 공유 그룹의 오브젝트에 대해 설명하는 DEFINE 명령 목록을 생성할 수 있습니다.

MAKEDEF 옵션이 있는 CSQUTIL SDEFS 및 CSQUTIL COMMAND는 모두 큐 관리자에 현재 정의된 오브젝트를 재작성하는 MQSC 명령 세트를 생성하는 데 사용될 수 있습니다.

둘 사이의 차이점은 CSQUTIL COMMAND가 활성 큐 관리자에 대해 실행되어야 하고 오브젝트 정의의 정기적인 백업에 가장 적절한 반면 CSQUTIL SDEFS는 현재 실행되지 않는 큐 관리자에 대한 정의를 재작성하는 데 사용될 수 있다는 것입니다. 따라서 복구 시나리오에서는 CSQUTIL SDEFS 옵션이 더 적절합니다.

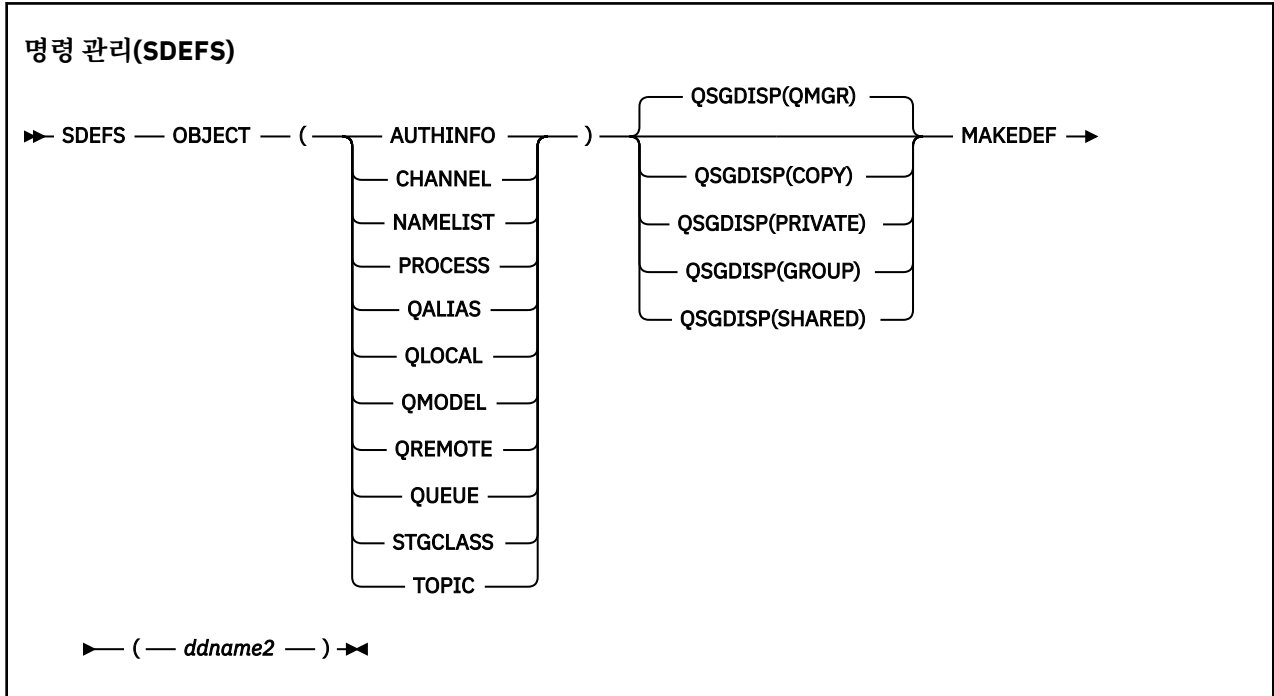

- [키워드 및 매개변수](#)
- [예제](#)
- [사용 참고사항](#)

키워드 및 매개변수

object

나열할 오브젝트 유형을 지정합니다.

값 QUEUE는 QALIAS, QLOCAL, QMODEL 및 QREMOTE를 지정한 경우와 같이 모든 유형의 큐를 나열합니다.

QSGDISP

확보할 오브젝트 정의 정보가 있는 위치를 지정합니다. 오브젝트가 정의된 방식에 따라 이 정보는 다음 중 하나에 있을 수 있습니다.

- CSQP0000 DD문이 참조하는 페이지 세트 0 또는
- Db2 공유 저장소

허용되는 값은 [2048 페이지의 표 121](#)에 나와 있습니다.

표 121. SDEFS QSGDISP 매개변수와 해당 조치	
QSGDISP 매개변수	SDEFS 유틸리티가 수행하는 작업
큐 관리자	CSQP0000 DD문이 참조하는 페이지 세트 0에 보유된 정의에서 지정된 오브젝트 유형의 DEFINE문을 작성합니다. (1) QSGDISP(QMGR)로 정의된 오브젝트만 포함됩니다.
COPY	CSQP0000 DD문이 참조하는 페이지 세트 0에 보유된 정의에서 지정된 오브젝트 유형의 DEFINE문을 작성합니다. (1) QSGDISP(COPY)로 정의된 오브젝트만 포함됩니다.
PRIVATE	CSQP0000 DD문이 참조하는 페이지 세트 0에 보유된 정의에서 지정된 오브젝트 유형의 DEFINE문을 작성합니다. (1) QSGDISP(QMGR) 및 QSGDISP(COPY) 오브젝트가 모두 포함됩니다.
GROUP	지정된 큐 공유 그룹에 대한 Db2 자원 정의 테이블에 보유된 정의에서 지정된 오브젝트 유형의 DEFINE문을 작성합니다. QSGDISP(GROUP)로 정의된 오브젝트만 포함됩니다. CSQP0000 DD문은 필요하지 않습니다. 오브젝트 정의에 지정된 Db2 서브시스템에 액세스합니다. Db2 라이브러리 db2qual.SDSNLOAD가 필요합니다.
SHARED	지정된 큐 공유 그룹에 대한 Db2 자원 정의 테이블에 액세스하여 QSGDISP(SHARED)로 정의된 모든 로컬 큐에 대해 DEFINE문을 작성합니다. 이 매개변수는 OBJECT(QLOCAL) 또는 OBJECT(QUEUE)에서만 허용됩니다. CSQP0000 DD문은 필요하지 않습니다. 오브젝트 정의에 지정된 Db2 서브시스템에 액세스합니다. Db2 라이브러리 db2qual.SDSNLOAD가 필요합니다.

참고사항:

1. 페이지 세트 0만 액세스되기 때문에 큐 관리자가 실행 중이 아닌지 확인해야 합니다.

MAKEDEF(ddname2)

오브젝트에 대해 생성된 define 명령을 DDname으로 식별된 출력 데이터 세트에 두도록 지정합니다. 데이터 세트는 RECFM=FB, LRECL=80이어야 합니다. 이 데이터 세트는 나중에 COMMAND 함수를 호출할 때 입력으로 사용하거나 초기화 데이터 세트 CSQINP1 및 CSQINP2로 통합할 수 있습니다.

생성된 명령은 오브젝트의 모든 속성과 값을 포함하는 DEFINE NOREPLACE입니다.

참고: 동적 상태로 식별될 수 있는 로컬 큐 또는 자동으로 정의된 채널에 대해서는 DEFINE 명령이 생성되지 않습니다.

예:

```
//SDEFS EXEC PGM=CSQUTIL
//STEPLIB DD DISP=SHR,DSN=thlqual.SCSQANLE
// DD DISP=SHR,DSN=thlqual.SCSQAUTH
//CSQP0000 DD DISP=OLD,DSN=pageset.dsname0
//OUTPUT1 DD DISP=OLD,DSN=MY.COMMANDS(DEFS)
//SYSPRINT DD SYSOUT=*
//SYSIN DD *
SDEFS OBJECT(QUEUE) MAKEDEF(OUTPUT1)
/*
```

그림 13. CSQUTIL의 SDEFS 함수에 관한 샘플 JCL

```

//SDEFS EXEC PGM=CSQUTIL,PARM='Qsgname,Dsgname,Db2name'
//STEPLIB DD DISP=SHR,DSN=th1qua1.SCSQANLE
// DD DISP=SHR,DSN=th1qua1.SCSQAUTH
// DD DISP=SHR,DSN=db2qua1.SDSNLOAD
//OUTPUT1 DD DISP=OLD,DSN=MY.COMMANDS(DEFS)
//SYSPRINT DD SYSOUT=*
//SYSIN DD *
SDEFS OBJECT(QLOCAL) QSGDISP(SHARED) MAKEDEF(OUTPUT1)
/*

```

그림 14. Db2 공유 저장소의 오브젝트에 대한 CSQUTIL의 SDEFS 함수에 관한 샘플 JCL

```

//CSQUTIL JOB CLASS=A,MSGCLASS=H,NOTIFY=&SYSUID,REGION=0M
//PS00 EXEC PGM=CSQUTIL
//STEPLIB DD DISP=SHR,DSN=th1qua1.SCSQAUTH
// DD DISP=SHR,DSN=th1qua1.SCSQANLE
//CSQP0000 DD DISP=OLD,DSN=pageset.dsname0
//OUTPUT1 DD DISP=OLD,DSN=MY.COMMANDS(CHANNEL)
//OUTPUT2 DD DISP=OLD,DSN=MY.COMMANDS(AUTHINFO)
//OUTPUT3 DD DISP=OLD,DSN=MY.COMMANDS(NAMELIST)
//OUTPUT4 DD DISP=OLD,DSN=MY.COMMANDS(PROCESS)
//OUTPUT5 DD DISP=OLD,DSN=MY.COMMANDS(QALIAS)
//OUTPUT6 DD DISP=OLD,DSN=MY.COMMANDS(QLOCAL)
//OUTPUT7 DD DISP=OLD,DSN=MY.COMMANDS(QMODEL)
//OUTPUT8 DD DISP=OLD,DSN=MY.COMMANDS(QREMOTE)
//OUTPUT9 DD DISP=OLD,DSN=MY.COMMANDS(QQUEUE)
//OUTPUT0 DD DISP=OLD,DSN=MY.COMMANDS(STGCLASS)
//OUTPUTA DD DISP=OLD,DSN=MY.COMMANDS(TOPIC)
//SYSPRINT DD SYSOUT=*
//SYSIN DD *
SDEFS OBJECT(CHANNEL) MAKEDEF(OUTPUT1)
SDEFS OBJECT(AUTHINFO) MAKEDEF(OUTPUT2)
SDEFS OBJECT(NAMELIST) MAKEDEF(OUTPUT3)
SDEFS OBJECT(PROCESS) MAKEDEF(OUTPUT4)
SDEFS OBJECT(QALIAS) MAKEDEF(OUTPUT5)
SDEFS OBJECT(QLOCAL) MAKEDEF(OUTPUT6)
SDEFS OBJECT(QMODEL) MAKEDEF(OUTPUT7)
SDEFS OBJECT(QREMOTE) MAKEDEF(OUTPUT8)
SDEFS OBJECT(QQUEUE) MAKEDEF(OUTPUT9)
SDEFS OBJECT(STGCLASS) MAKEDEF(OUTPUT0)
SDEFS OBJECT(TOPIC) MAKEDEF(OUTPUTA)
/*

```

그림 15. 올바른 페이지 세트 0의 모든 오브젝트를 복구할 경우 CSQUTIL의 SDEFS 함수에 관한 샘플 JCL

사용시 참고사항

1. 로컬 정의의 경우, 결과를 예측할 수 없으므로 실행 중인 큐 관리자에 대해 SDEFS를 사용하지 마십시오. CSQP0000 DD문에서 DISP=OLD를 사용하여 실수로 이 작업을 수행하지 않도록 방지할 수 있습니다. 공유 또는 그룹 큐 정의의 경우, 정보가 Db2에서 도출되었으므로 이 작업은 중요하지 않습니다.
2. 로컬 큐에 대해 SDEFS를 사용하는 경우 큐 관리자 이름을 지정하지 않아도 됩니다. 그러나 공유 및 그룹 큐 정의의 경우, Db2에 액세스하려면 큐 관리자 이름이 필요합니다.
3. 작업에서 SDEFS 함수를 두 번 이상 사용하려면, 각 함수 호출에 대해 서로 다른 DDname 및 데이터 세트를 지정하거나 DD문에 순차 데이터 세트와 DISP=MOD를 지정하십시오.
4. SDEFS 함수가 실패하는 경우 더 이상 CSQUTIL 함수를 시도하지 않습니다.
5. SDEFS 함수는 CHLAUTH, SUB, CFSTRUCT 또는 QMGR 오브젝트를 지원하지 않습니다. 이러한 오브젝트를 백업하려면 CSQUTIL COMMAND 함수를 사용하십시오.

관련 정보

[IBM MQ 유틸리티 프로그램\(CSQUTIL\)](#)

z/OS z/OS에서 큐 관리자가 실행 중인 동안 큐를 데이터 세트로 복사(COPY)

CSQUTIL의 COPY 함수를 사용하면 큐된 메시지를 원래 큐에 있는 메시지를 손상시키지 않고 큐 관리자가 실행 중일 때 순차 데이터 세트로 복사할 수 있습니다.

COPY 함수의 범위는 첫 번째 매개변수에 지정하는 키워드로 판별됩니다. 이름 지정된 큐에서 모든 메시지를 복사하거나 이름 지정된 페이지 세트의 모든 큐에서 모든 메시지를 복사할 수 있습니다.

보완적 함수 LOAD를 사용하여 메시지를 해당 큐에 복원하십시오.

참고:

1. 이름 지정된 페이지 세트에서 오브젝트 정의를 복사하려면 COPYPAGE를 사용하십시오.
2. 큐 관리자가 중지되었을 때 메시지를 데이터 세트로 복사하려면 SCOPY를 사용하십시오.
3. 이 함수가 실패하는 경우 중복 메시지 문제점을 방지하는 방법에 대한 정보는 [동기점을 참조하십시오](#).
4. 복사 기능에 대한 대체 방법은 많은 경우에 보다 유연한 [56 페이지의 『dmpmqmsg\(큐 로드 및 로드 해제\)』 유틸리티를 사용하는 것입니다.](#)

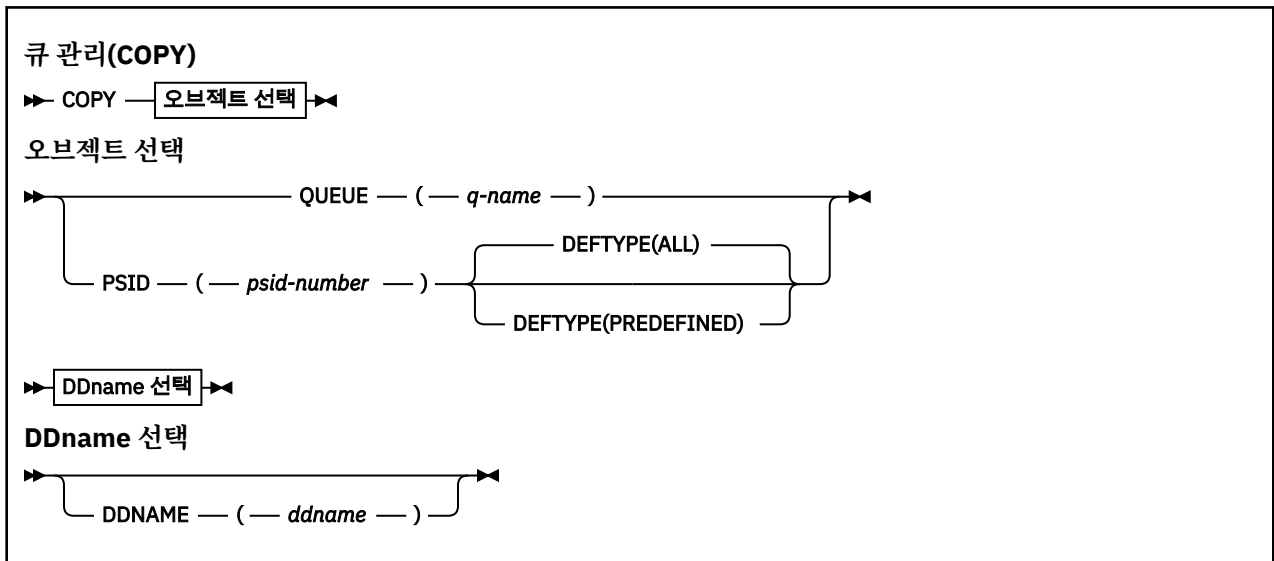

- [키워드 및 매개변수](#)
- [예제](#)
- [사용 참고사항](#)
- [동기점](#)

키워드 및 매개변수

QUEUE(*q-name*)

이름 지정된 큐의 메시지를 복사하도록 지정합니다. 키워드 QUEUE는 Q로 단축될 수 있습니다.

*q-name*은 복사할 큐의 이름을 지정합니다. 이 이름은 대소문자를 구분합니다.

PSID(*psid-number*)

지정된 페이지 세트의 모든 큐에 있는 모든 메시지를 복사하도록 지정합니다.

*psid-number*는 사용할 페이지 세트를 지정하는 페이지 세트 ID입니다. 이 ID는 단일 페이지 세트를 나타내는 2자리 정수입니다.

DEFTYPE

동적 큐의 복사 여부를 지정합니다.

모두

모든 큐를 복사합니다. 이는 기본값입니다.

PREDEFINED

동적 큐를 포함하지 않습니다. 이는 MAKEDEF 매개변수가 있는 COMMAND 및 SDEFS 함수에 의해 선택되는 동일한 큐 세트입니다.

DDNAME(ddname)

메시지를 이름 지정된 데이터 세트에 복사하도록 지정합니다. 이 키워드를 생략하면 기본 DDname인 CSQUOUT이 사용됩니다. DDname 키워드는 DD로 축약할 수 있습니다.

ddname은 메시지를 저장하는 데 사용되는 목적지 데이터 세트의 DDname을 지정합니다. 이 데이터 세트의 레코드 형식은 VBS(Variable Block Spanned)여야 합니다.

예

```
//COPY EXEC PGM=CSQUTIL,PARM='CSQ1',REGION=0M
//STEPLIB DD DISP=SHR,DSN=th1qua1.SCSQANLE
// DD DISP=SHR,DSN=th1qua1.SCSQAUTH
//OUTPUTA DD DSN=SAMPLE.UTILITY.COPYA,DISP=(NEW,CATLG),
// SPACE=(CYL,(5,1),RLSE),UNIT=SYSDA,
// DCB=(RECFM=VBS,BLKSIZE=23200)
//CSQUOUT DD DSN=SAMPLE.UTILITY.COPY3,DISP=(NEW,CATLG),
// SPACE=(CYL,(5,1),RLSE),UNIT=SYSDA,
// DCB=(RECFM=VBS,BLKSIZE=23200)
//SYSPRINT DD SYSOUT=*
//SYSIN DD *
* COPY WHOLE PAGE SET TO 'CSQUOUT'
COPY PSID(03)
* COPY ONE QUEUE TO 'OUTPUT'
COPY QUEUE(ABC123A) DDNAME(OUTPUTA)
/*
```

그림 16. CSQUTIL COPY 함수에 대한 샘플 JCL

사용시 참고사항

1. 관련된 큐는 기능이 시작될 때 사용 중이 아니어야 합니다.
2. 페이지 세트의 범위에서 작업하려면 각 페이지 세트에 대해 COPY 함수를 반복하십시오.
3. 이 함수는 로컬 큐에서만 작동합니다.
4. COPY PSID 함수는 페이지 세트의 큐를 모두 복사한 경우에만 성공한 것으로 간주됩니다.
5. (복사 중인 페이지 세트에 하나 이상의 빈 큐가 있기 때문에 또는 COPY QUEUE에 의해 명시적으로) 빈 큐를 복사하려고 하면, 이를 나타내는 데이터가 순차 데이터 세트에 기록되고 복사가 성공한 것으로 간주됩니다. 그러나 존재하지 않는 큐 또는 큐가 없는 페이지 세트를 복사하려고 하면, COPY 함수가 실패하고 데이터 세트에 데이터가 기록되지 않습니다.
6. COPY가 실패하면 더 이상 CSQUTIL 함수를 시도하지 않습니다.
7. 작업에서 COPY 함수를 두 번 이상 사용하려면, 각 함수 호출에 대해 서로 다른 DDname과 데이터 세트를 지정하거나 DD문에 순차 데이터 세트와 DISP=MOD를 지정하십시오.
8. 명령 서버 큐를 사용하려면 필요한 권한이 필요합니다 (SYSTEM.COMMAND.INPUT, SYSTEM.COMMAND.REPLY.MODEL 및 SYSTEM.CSQUTIL. *), 는 DISPLAY QUEUE와 DISPLAY STGCLASS MQSC 명령을 사용하고, MQOO_INPUT_EXCLUSIVE 및 MQOO_BROWSE 옵션으로 복사할 큐를 연다.
9. **REGION** 매개변수의 경우, 값이 0M이면 작업에 필요한 스토리지의 크기가 허용됨을 의미합니다. 그러나 작업이 너무 많은 스토리지를 확보하려고 시도하면 이는 시스템의 다른 작업에 영향을 줄 수 있습니다. 이상적으로 REGION 크기를 제한하고 작업에서 얻을 수 있는 절대 최대값을 지정해야 합니다.

z/OS z/OS에서 큐 관리자가 실행 중이 아닌 동안 큐를 데이터 세트로 복사(SCOPY)

CSQUTIL의 SCOPY 함수를 사용하면 큐된 메시지를 원래 큐에 있는 메시지를 손상시키지 않고 큐 관리자가 실행 중이지 않을 때 순차 데이터 세트로 복사할 수 있습니다.

SCOPY 함수의 범위는 첫 번째 매개변수에 지정하는 키워드로 판별됩니다. 이름 지정된 큐에서 모든 메시지를 복사하거나 이름 지정된 페이지 세트의 모든 큐에서 모든 메시지를 복사할 수 있습니다.

보완적 함수 LOAD를 사용하여 메시지를 해당 큐에 복원하십시오.

SCOPY 함수를 사용하려면, DDname CSQP0000은 필요한 서브시스템에 대해 페이지 세트 0이 있는 데이터 세트를 지정해야 합니다.

참고: SCOPY 함수는 공유 큐에서 작동하지 않습니다.

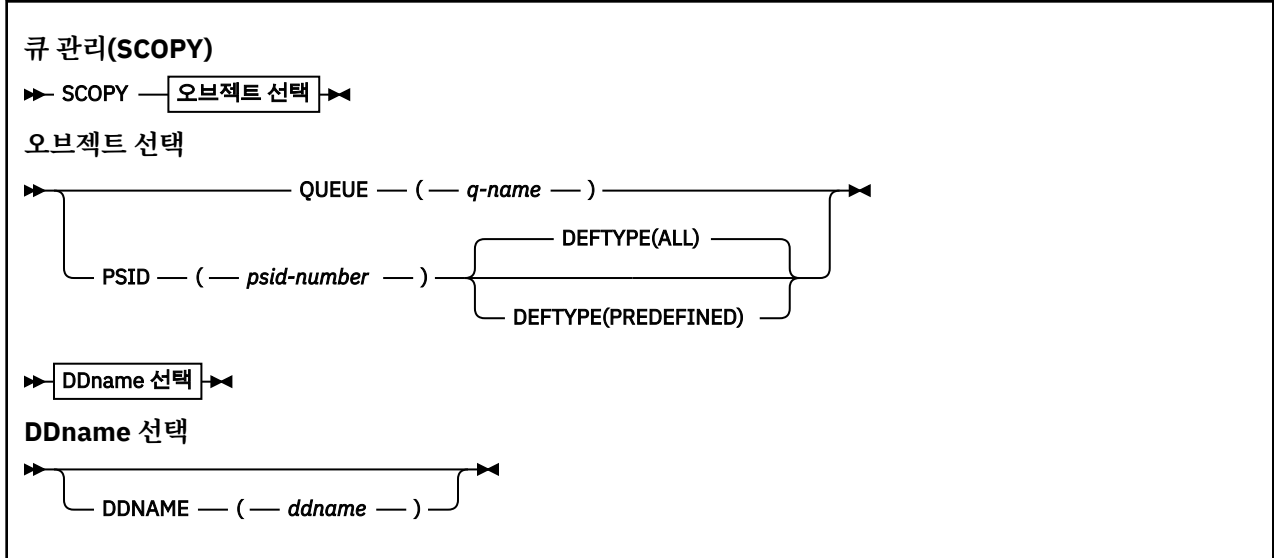

- [키워드 및 매개변수](#)
- [예제](#)
- [사용 참고사항](#)

키워드 및 매개변수

QUEUE(*q-name*)

이름 지정된 큐의 메시지를 복사하도록 지정합니다. 키워드 QUEUE는 Q로 단축될 수 있습니다.

*q-name*은 복사할 큐의 이름을 지정합니다. 이 이름은 대소문자를 구분합니다.

DDname CSQP00 *nn*은 필요한 서브시스템에 대해 페이지 세트 *nn*이 있는 데이터 세트를 지정해야 합니다. 여기서 *nn*은 큐가 상주하는 페이지 세트의 번호입니다.

PSID(*psid-number*)

지정된 페이지 세트의 모든 큐에 있는 모든 메시지를 복사하도록 지정합니다.

*psid-number*는 사용할 페이지 세트를 지정하는 페이지 세트 ID입니다. 이 ID는 단일 페이지 세트를 나타내는 2자리 정수입니다.

DDname CSQP00 *psid-number*는 필요한 서브시스템에 대해 필수 페이지 세트가 있는 데이터 세트를 지정해야 합니다.

DEFTYPE

동적 큐의 복사 여부를 지정합니다.

모두

모든 큐를 복사합니다. 이는 기본값입니다.

PREDEFINED

동적 큐를 포함하지 않습니다. 이는 MAKEDEF 매개변수가 있는 COMMAND 및 SDEFS 함수에 의해 선택되는 동일한 큐 세트입니다.

이 매개변수는 PSID를 지정하는 경우에만 유효합니다.

DDNAME(ddname)

메시지를 이름 지정된 데이터 세트에 복사하도록 지정합니다. 이 키워드를 생략하면 기본 DDname인 CSQUOUT이 사용됩니다. DDname 키워드는 DD로 축약할 수 있습니다.

ddname은 메시지를 저장하는 데 사용되는 목적지 데이터 세트의 DDname을 지정합니다. 이 데이터 세트의 레코드 형식은 VBS(Variable Block Spanned)여야 합니다.

DD 문이 DISP=MOD인 순차 데이터 세트를 지정하지 않은 경우, 둘 이상의 SCOPY문에 동일한 DDname을 지정하지 마십시오.

예

```
//SCOPY EXEC PGM=CSQUTIL,REGION=0M
//STEPLIB DD DISP=SHR,DSN=thlqual.SCSQANLE
// DD DISP=SHR,DSN=thlqual.SCSQAUTH
//OUTPUTA DD DSN=SAMPLE.UTILITY.COPYA,DISP=(NEW,CATLG),
// SPACE=(CYL,(5,1),RLSE),UNIT=SYSDA,
// DCB=(RECFM=VBS,BLKSIZE=23200)
//CSQUOUT DD DSN=SAMPLE.UTILITY.COPY3,DISP=(NEW,CATLG),
// SPACE=(CYL,(5,1),RLSE),UNIT=SYSDA,
// DCB=(RECFM=VBS,BLKSIZE=23200)
//CSQP0000 DD DISP=OLD,DSN=pageset.dsname0
//CSQP0003 DD DISP=OLD,DSN=pageset.dsname3
//CSQP0006 DD DISP=OLD,DSN=pageset.dsname6
//SYSPRINT DD SYSOUT=*
//SYSIN DD *
* COPY WHOLE PAGE SET TO 'CSQUOUT'
SCOPY PSID(03)
* COPY ONE QUEUE TO 'OUTPUT' - QUEUE IS ON PAGE SET 6
SCOPY QUEUE(ABC123A) DDNAME(OUTPUTA)
/*
```

그림 17. CSQUTIL SCOPY 함수에 대한 샘플 JCL

사용시 참고사항

1. 결과를 예측할 수 없으므로, 실행 중인 큐 관리자에는 SCOPY를 사용하지 마십시오. 페이지 세트 DD문에서 DISP=OLD를 사용하면 실수로 이 작업을 수행하지 않도록 방지할 수 있습니다.
2. SCOPY를 사용하는 경우 큐 관리자 이름을 지정하지 않아도 됩니다.
3. 페이지 세트의 범위에서 작업하려면 각 페이지 세트에 대해 SCOPY 함수를 반복하십시오.
4. 이 함수는 로컬 큐에서만 작동하며 지속 메시지에 대해서만 작동합니다.
5. SCOPY PSID 함수는 페이지 세트의 큐를 모두 복사한 경우에만 성공한 것으로 간주됩니다. 빈 큐가 처리되면 이를 나타내는 데이터가 순차 데이터 세트에 기록됩니다. 페이지 세트에 큐가 없으면 SCOPY 함수가 실패하고 데이터 세트에 데이터가 기록되지 않습니다.
6. SCOPY QUEUE에 의해 명시적으로 빈 큐를 복사하려고 하면, 이를 나타내는 데이터가 순차 데이터 세트에 기록되고 복사가 성공한 것으로 간주됩니다. 그러나 존재하지 않는 큐를 복사하려고 하면, SCOPY 함수가 실패하고 데이터 세트에 데이터가 기록되지 않습니다.
7. SCOPY 함수가 실패하면 더 이상 CSQUTIL 함수를 시도하지 않습니다.
8. 작업에서 SCOPY 함수를 두 번 이상 사용하려면, 각 함수 호출에 대해 서로 다른 DDname과 데이터 세트를 지정하거나 DD문에 순차 데이터 세트와 DISP=MOD를 지정하십시오.
9. **REGION** 매개변수의 경우, 값이 0M이면 작업에 필요한 스토리지의 크기가 허용됨을 의미합니다. 그러나 작업이 너무 많은 스토리지를 확보하려고 시도하면 이는 시스템의 다른 작업에 영향을 줄 수 있습니다. 이상적으로 REGION 크기를 제한하고 작업에서 얻을 수 있는 절대 최대값을 지정해야 합니다.

z/OS에서 ANALYZE를 사용하여 COPY 또는 SCOPY로 데이터 세트로 복사된 큐 데이터 분석

이 주제에서는 COPY 또는 SCOPY로 데이터 세트에 복사된 큐 데이터 분석을 이해할 수 있습니다.

이 함수는 데이터 세트(COPY 또는 SCOPY를 사용하여 작성됨)를 읽고 분석하며 각 큐에 대해 다음을 표시합니다.

- 큐 이름
- 큐에 대한 메시지 수
- 메시지의 총 길이

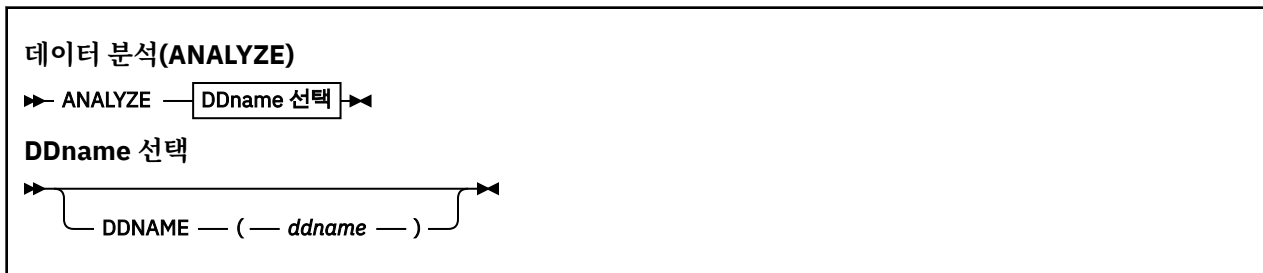

- 2054 페이지의 『키워드 및 매개변수』
- 2054 페이지의 『예』
- 2054 페이지의 『사용법 참고』

키워드 및 매개변수

DDNAME(ddname)

처리할 데이터 세트를 지정합니다. 이 키워드는 DD로 축약할 수 있습니다.

ddname은 이전 COPY 또는 SCOPY 조작의 목적지 데이터 세트를 식별하는 DDname을 지정합니다. 이 이름은 대소문자를 구분하지 않으며 최대 8자까지 가능합니다.

예

```
//LOAD EXEC PGM=CSQUTIL
//STEPLIB DD DISP=SHR,DSN=thlqual.SCSQANLE
// DD DISP=SHR,DSN=thlqual.SCSQAUTH
//OUTPUTA DD DSN=MY.UTILITY.OUTPUTA,DISP=SHR
//SYSPRINT DD SYSOUT=*
//SYSIN DD *
ANALYZE DDNAME(OUTPUTA)
```

그림 18. CSQUTIL ANALYZE 함수에 대한 샘플 JCL

사용법 참고

1. DDname(ddname)을 생략하면 기본 DDname인 CSQUINP가 사용됩니다.

z/OS z/OS에서 모든 메시지의 큐 비우기(EMPTY)

CSQUTIL의 EMPTY 함수를 사용하면 이름 지정된 큐 또는 페이지 세트의 모든 큐에서 모든 메시지를 삭제할 수 있습니다.

큐 관리자가 실행 중이어야 합니다. 함수의 범위는 첫 번째 매개변수에 지정하는 키워드로 판별됩니다.

이 함수의 사용에 주의하십시오. 사본이 이미 작성된 메시지만 삭제하십시오.

참고: 이 함수가 실패하는 경우 중복 메시지 문제점을 방지하는 방법에 대한 정보는 2032 페이지의 『동기점』의 내용을 참조하십시오.



- [키워드 및 매개변수](#)
- [예제](#)
- [사용 참고사항](#)

키워드 및 매개변수

EMPTY 함수의 범위를 지정해야 합니다. 다음 중 하나를 선택하십시오.

QUEUE(*q-name*)

이름 지정된 큐에서 메시지를 삭제하도록 지정합니다. 이 키워드는 Q로 축약할 수 있습니다.

*q-name*은 메시지가 삭제될 큐의 이름을 지정합니다. 이 이름은 대소문자를 구분합니다.

PSID(*psid-number*)

모든 메시지가 이름 지정된 페이지 세트의 모든 큐에서 삭제되도록 지정합니다.

*psid-number*는 페이지 세트 ID를 지정합니다. 이 ID는 단일 페이지 세트를 나타내는 2자리 정수입니다.

예

```
//EMPTY EXEC PGM=CSQUTIL,PARM=('CSQ1')
//STEPLIB DD DISP=SHR,DSN=thlqual.SCSQANLE
// DD DISP=SHR,DSN=thlqual.SCSQAUTH
//SYSPRINT DD SYSOUT=*
//SYSIN DD *
EMPTY QUEUE(SPARE)
EMPTY PSID(66)
/*
```

그림 19. CSQUTIL EMPTY 함수에 대한 샘플 JCL

사용시 참고사항

1. 관련된 큐는 함수가 호출될 때 사용 중이어서는 안 됩니다.
2. 이 함수는 로컬 큐에서만 작동합니다.
3. 페이지 세트의 범위에서 작업하려면 각 페이지 세트에 대해 EMPTY 함수를 반복하십시오.
4. 시스템 명령 입력 큐(SYSTEM.COMMAND.INPUT)를 비울 수 없습니다.
5. EMPTY PSID 함수는 페이지 세트의 큐를 모두 비운 경우에만 성공한 것으로 간주됩니다.
6. (비울 페이지 세트에 하나 이상의 빈 큐가 있기 때문에 또는 EMPTY QUEUE에 의해 명시적으로) 이미 비어 있는 큐를 비울 경우, EMPTY 함수는 성공한 것으로 간주됩니다. 그러나 존재하지 않는 큐 또는 큐가 없는 페이지 세트를 비우려고 하면 EMPTY 함수가 실패합니다.
7. EMPTY가 실패하거나 동기점을 강제로 가져오면 더 이상 CSQUTIL 함수를 시도하지 않습니다.
8. 명령 서버 큐를 사용하려면 필요한 권한이 필요합니다 (SYSTEM.COMMAND.INPUT, SYSTEM.COMMAND.REPLY.MODEL 및 SYSTEM.CSQUTIL. *), DISPLAY QUEUE 및 DISPLAY STGCLASS MQSC 명령을 사용하고, IBM MQ API를 사용하여 비어 있을 큐에서 메시지를 가져옵니다.

관련 개념

2031 페이지의 『z/OS에서 IBM MQ 유틸리티 프로그램 호출』

이 주제에서는 CSQUTIL 호출 방법, 해당 매개변수의 형식 및 해당 리턴 코드를 이해할 수 있습니다.

z/OS z/OS에서 데이터 세트의 메시지를 큐로 복원(LOAD)

CSQUTIL의 LOAD 함수는 COPY 또는 SCOPY 함수를 보완합니다. LOAD는 이전 COPY 또는 SCOPY 조작의 목적지 데이터 세트에서 메시지를 복원합니다. 큐 관리자가 실행 중이어야 합니다.

데이터 세트는 COPY 또는 SCOPY QUEUE로 작성된 경우 하나의 큐에서만 메시지를 포함할 수 있고, COPY PSID 또는 여러 차례의 연속 COPY 또는 SCOPY QUEUE 조작으로 작성된 경우 다수의 큐에서 메시지를 포함할 수 있습니다. 메시지는 복사 원본 큐와 동일한 이름을 가진 큐에 복원됩니다. 첫 번째 또는 유일한 큐가 다른 이름의 큐에 로드되도록 지정할 수 있습니다. (이는 일반적으로 단일 COPY 큐 조작으로 작성된 데이터 세트와 함께 사용되어 메시지를 다른 이름의 큐로 복원합니다.)

참고사항:

1. 이 함수가 실패하는 경우 중복 메시지 문제점을 방지하는 방법에 대한 정보는 [2032 페이지의 『동기점』](#)의 내용을 참조하십시오.
2. LOAD 함수에 대한 대체 방법은 많은 경우에 보다 유연한 [56 페이지의 『dmpmqmsg\(큐 로드 및 로드 해제\)』](#) 유틸리티를 사용하는 것입니다.

메시지는 복사 원본 큐와 동일한 이름을 가진 큐에 복원됩니다. 첫 번째 또는 유일한 큐가 **QUEUE** 매개변수를 사용하여 다른 이름의 큐에 로드되도록 지정할 수 있습니다. (이는 일반적으로 단일 COPY 큐 조작으로 작성된 데이터 세트와 함께 사용되어 메시지를 다른 이름의 큐로 복원합니다.) 다중 큐를 포함하는 데이터 세트에 대해 처리할 첫 번째 큐는 **FROMQUEUE** 매개변수를 사용하여 지정할 수 있습니다. 메시지는 이 큐와 데이터 세트의 모든 후속 큐에 복원됩니다.

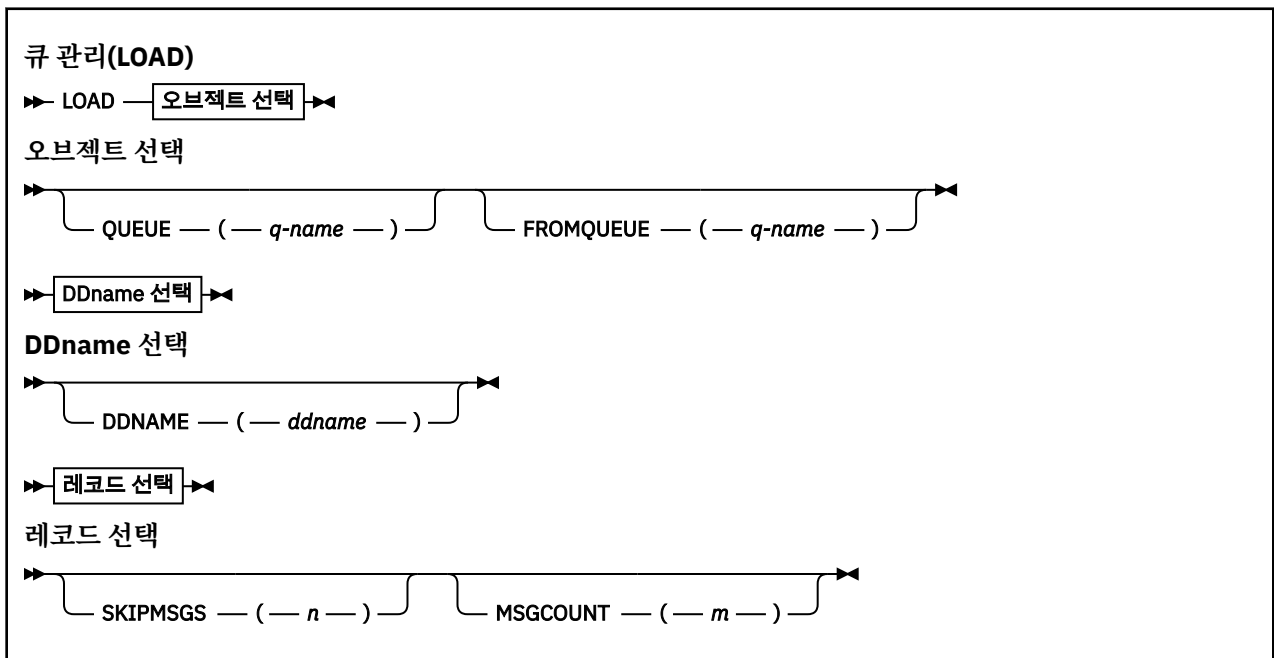

- [키워드 및 매개변수](#)
- [예제](#)
- [사용 참고사항](#)

키워드 및 매개변수

QUEUE(*q-name*)

이 매개변수는 이전 COPY 또는 SCOPY 조작의 목적지 데이터 세트에 있는 첫 번째 또는 유일한 큐의 메시지가 이름 지정된 큐에 로드되도록 지정합니다. 후속 큐의 메시지는 원래 큐와 동일한 이름을 가진 큐에 로드됩니다. 키워드 QUEUE는 Q로 단축될 수 있습니다.

*q-name*은 메시지가 로드될 큐의 이름을 지정합니다. 이 이름은 대소문자를 구분합니다. 모델 큐가 아니어야 합니다.

FROMQUEUE(*q_name*)

이전 COPY 또는 SCOPY 조작의 목적지 데이터 세트에서 처리할 첫 번째 큐의 이름을 지정합니다. 이 큐와 데이터 세트의 모든 후속 큐의 메시지는 원래 큐와 동일한 이름을 가진 큐에 로드됩니다. 이 매개변수가 제거되면, LOAD 함수는 데이터 세트의 첫 번째 큐로 시작하여 모든 큐를 처리합니다. FROMQUEUE 키워드는 FROMQ로 축약할 수 있습니다.

DDNAME(*ddname*)

이름 지정된 데이터 세트에서 메시지를 로드하도록 지정합니다. 이 키워드는 DD로 축약할 수 있습니다.

*ddname*은 메시지가 로드되는 이전 COPY 또는 SCOPY 조작의 목적지 데이터 세트를 식별하는 **DDNAME**을 지정합니다. 이 이름은 대소문자를 구분하지 않으며 최대 8자까지 가능합니다.

DDNAME(*ddname*)을 생략하면, 기본 **DDNAME**인 CSQUINP가 사용됩니다.

SKIPMSGS(*n*)

큐의 로드를 시작하기 전에 순차 데이터 세트에서 처음 *n*개의 메시지를 건너뛰도록 지정합니다.

SKIPMSGS(*n*)를 생략하면, 메시지를 건너뛰지 않으며 첫 번째 메시지에서 로드가 시작됩니다.

MSGCOUNT(*m*)

*m*개의 메시지만 데이터 세트에서 읽고 큐에 로드하도록 지정합니다.

MSGCOUNT(*m*)를 생략하면, 읽는 메시지 수는 무제한입니다.

예

```
//LOAD EXEC PGM=CSQUTIL,PARM=('CSQ1'),REGION=0M
//STEPLIB DD DISP=SHR,DSN=thlqual.SCSQANLE
// DD DISP=SHR,DSN=thlqual.SCSQAUTH
//OUTPUTA DD DSN=MY.UTILITY.OUTPUTA,DISP=SHR
//CSQUINP DD DSN=MY.UTILITY.COPYA,DISP=SHR
//SYSPRINT DD SYSOUT=*
//SYSIN DD *
LOAD QUEUE(ABC123) DDNAME(OUTPUTA)
LOAD QUEUE(TOQ) FROMQUEUE(QUEUEA) SKIPMSGS(55)
/*
```

그림 20. CSQUTIL LOAD 함수에 대한 샘플 JCL

참고:

REGION - 값이 0M이면 작업에 필요한 스토리지의 크기가 허용됨을 의미합니다. 그러나 작업이 너무 많은 스토리지를 확보하려고 시도하면 이는 시스템의 다른 작업에 영향을 줄 수 있습니다. 이상적으로 REGION 크기를 제한하고 작업에서 얻을 수 있는 절대 최대값을 지정해야 합니다.

LOAD QUEUE(ABC123) DDNAME(OUTPUTA) - 입력 데이터 세트 MY.UTILITY.OUTPUTA에서 모든 큐를 다시 로드합니다. 로드된 큐의 이름은 큐 ABC123으로 다시 로드되는 데이터 세트의 첫 번째 큐를 제외하고 데이터가 복사된 원본 큐 이름과 동일합니다.

LOAD QUEUE(TOQ) FROMQUEUE(QUEUEA) SKIPMSGS(55) - 큐 QUEUEA에서 시작하는 입력 데이터 세트 MY.UTILITY.COPYA의 모든 큐를 다시 로드합니다. 로드된 큐의 이름은 큐 TOQ로 다시 로드되는 첫 번째 큐 QUEUEA를 제외하고 데이터가 복사된 원본 큐 이름과 동일합니다. QUEUEA에서 메시지를 처리할 때 처음 55개 메시지는 무시되고 56번째 메시지부터 로드가 시작됩니다.

사용시 참고사항

1. LOAD 함수를 사용하려면, 함수가 호출될 때 관련 큐 또는 페이지 세트가 사용 중이어서는 안 됩니다.
2. 데이터 세트에 여러 큐가 들어 있으면, LOAD 함수는 데이터 세트의 모든 큐(또는 FROMQUEUE(설정된 경우)로 지정된 시작 큐 다음의 모든 큐)를 성공적으로 로드한 경우에만 성공한 것으로 간주됩니다.
3. LOAD가 실패하거나 동기점을 강제로 가져오면 더 이상 CSQUTIL 함수를 시도하지 않습니다.
4. CSQUTIL은 MQPMO_SET_ALL_CONTEXT를 사용하여 메시지 디스크립터 필드가 원본과 동일하게 유지되도록 합니다. 따라서 큐의 CONTEXT 프로파일에 CONTROL에 액세스해야 합니다. 전체 세부사항은 [컨텍스트 보안을 위한 프로파일을 참조하십시오](#).

z/OS z/OS에서 데이터 세트의 메시지를 큐로 복원(SLOAD)

CSQUTIL의 SLOAD 함수는 COPY 또는 SCOPY 함수를 보완합니다. SLOAD는 이전 COPY 또는 SCOPY 조작의 목적지 데이터 세트에서 메시지를 복원합니다. SLOAD는 단일 큐를 처리합니다.

SLOAD을 사용하려면 큐 관리자가 실행 중이어야 합니다.

데이터 세트가 COPY 또는 SCOPY QUEUE에 의해 작성된 경우 하나의 큐의 메시지만 포함합니다. 데이터 세트가 COPY PSID 또는 여러 개의 연속 COPY 또는 SCOPY QUEUE 조작에 의해 작성된 경우 많은 큐의 메시지를 포함할 수 있습니다.

기본적으로 SLOAD는 데이터 세트의 첫 번째 큐를 처리합니다. **FROMQUEUE** 매개변수를 사용하여 처리할 특정 큐를 지정할 수 있습니다.

기본적으로 메시지는 복사된 이름과 같은 이름의 큐로 복원됩니다. **QUEUE** 매개변수를 사용하여 큐가 다른 이름의 큐에 로드되도록 지정할 수 있습니다.

참고: 이 함수가 실패하는 경우 중복 메시지 문제점을 방지하는 방법에 대한 정보는 [2032 페이지의 『동기점』](#)의 내용을 참조하십시오.

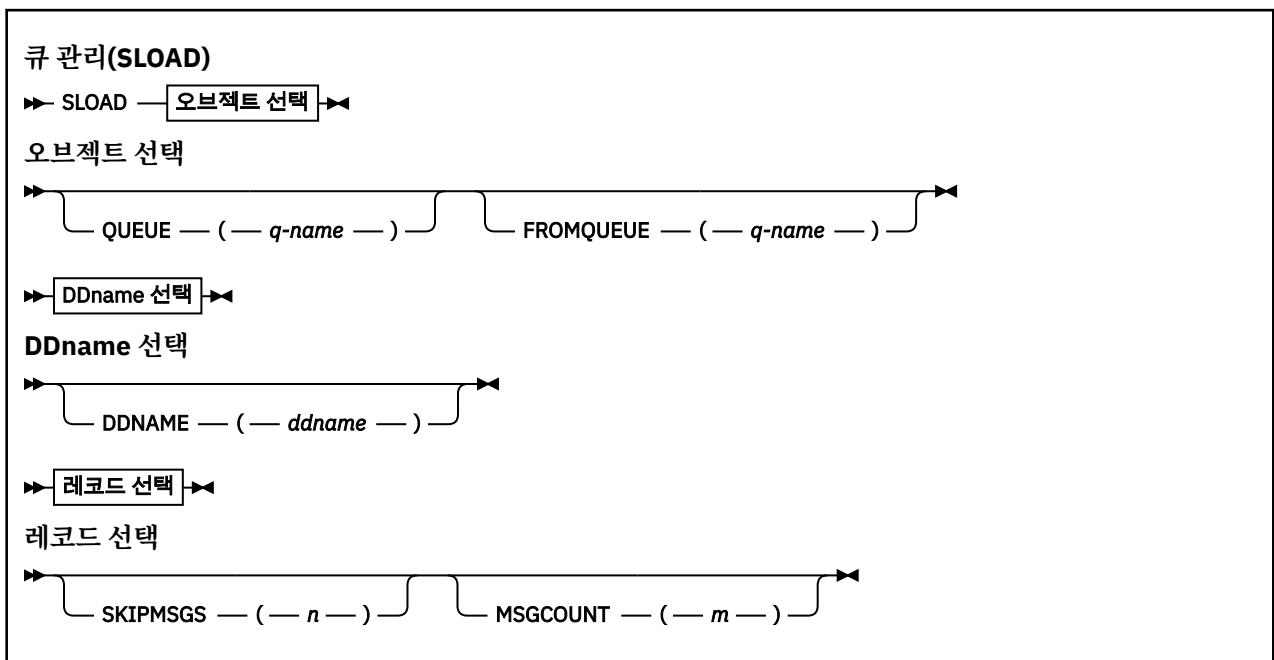

- [2059 페이지의 『키워드 및 매개변수』](#)
- [2059 페이지의 『예』](#)
- [2059 페이지의 『사용법 참고』](#)

키워드 및 매개변수

QUEUE(*q-name*)

이 매개변수는 이전 COPY 또는 SCOPY 조작의 목적지 데이터 세트에 있는 첫 번째 또는 유일한 큐의 메시지가 이름 지정된 큐에 로드되도록 지정합니다. 키워드 QUEUE는 Q로 축약할 수 있습니다.

*q-name*은 메시지가 로드될 큐의 이름을 지정합니다. 이 이름은 대소문자를 구분합니다. 모델 큐가 아니어야 합니다.

FROMQUEUE(*q-name*)

처리할 큐의 이름을 지정합니다. 이 매개변수를 생략하면 첫 번째 큐가 처리됩니다.

FROMQUEUE 키워드는 FROMQ로 축약할 수 있습니다.

*q-name*은 처리할 큐의 이름을 지정합니다. 이 이름은 대소문자를 구분합니다.

DDNAME(*ddname*)

이름 지정된 데이터 세트에서 메시지를 로드하도록 지정합니다. 이 키워드는 DD로 축약할 수 있습니다.

*ddname*은 메시지가 로드되는 이전 COPY 또는 SCOPY 조작의 목적지 데이터 세트를 식별하는 **DDNAME**을 지정합니다. 이 이름은 대소문자를 구분하지 않으며 최대 8자까지 가능합니다.

DDNAME(*ddname*)을 생략하면, 기본 **DDNAME**인 CSQUINP가 사용됩니다.

SKIPMSGS(*n*)

큐의 로드를 시작하기 전에 순차 데이터 세트에서 처음 *n*개의 메시지를 건너뛰도록 지정합니다.

SKIPMSGS(*n*)를 생략하면, 메시지를 건너뛰지 않으며 첫 번째 메시지에서 로드가 시작됩니다.

MSGCOUNT(*m*)

*m*개의 메시지만 데이터 세트에서 읽고 큐에 로드하도록 지정합니다.

MSGCOUNT(*m*)를 생략하면, 읽는 메시지 수는 무제한입니다.

예

```
//SLOAD EXEC PGM=CSQUTIL,PARM=('CSQ1'),REGION=0M
//STEPLIB DD DISP=SHR,DSN=thlqual.SCSQANLE
// DD DISP=SHR,DSN=thlqual.SCSQAUTH
//OUTPUTA DD DSN=MY.UTILITY.OUTPUTA,DISP=SHR
//CSQUINP DD DSN=MY.UTILITY.COPYA,DISP=SHR
//SYSPRINT DD SYSOUT=*
//SYSIN DD *
SLOAD DDNAME(OUTPUTA)
SLOAD QUEUE(TOQ) FROMQUEUE(QueueA) SKIPMSGS(55)
/*
```

그림 21. CSQUTIL SLOAD 함수에 대한 샘플 JCL

참고:

- REGION - 값이 0M이면 작업에 필요한 스토리지의 크기가 허용됨을 의미합니다. 그러나 작업이 너무 많은 스토리지를 확보하려고 시도하면 이는 시스템의 다른 작업에 영향을 줄 수 있습니다. 이상적으로 REGION 크기를 제한하고 작업에서 얻을 수 있는 절대 최대값을 지정해야 합니다.
- SLOAD DDNAME(OUTPUTA) - 입력 데이터 세트 MY.UTILITY.OUTPUTA에서 첫 번째 큐를 다시 로드합니다. 로드된 큐의 이름은 데이터가 복사된 큐 이름과 같습니다.
- SLOAD QUEUE(TOQ) FROMQUEUE(QueueA) SKIPMSGS(55) - 입력 데이터 세트 MY.UTILITY.COPYA에서 큐 QueueA로부터 복사된 메시지를 다시 로드합니다. 메시지는 TOQ라는 큐에 다시 로드됩니다. QueueA에서 메시지를 처리할 때 처음 55개 메시지는 무시되고 56번째 메시지부터 로드가 시작됩니다.

사용법 참고

1. SLOAD 함수를 사용하려면, 함수가 호출될 때 관련 큐 또는 페이지 세트가 사용 중이어서는 안 됩니다.

2. SLOAD가 실패하거나 동기점을 강제로 가져오면 더 이상 CSQUTIL 함수를 시도하지 않습니다.
3. CSQUTIL은 MQPMO_SET_ALL_CONTEXT를 사용하여 메시지 디스크립터 필드가 원본과 동일하게 유지되도록 합니다. 따라서 큐의 CONTEXT 프로파일에서 CONTROL에 액세스해야 합니다. 전체 세부사항은 [컨텍스트 보안을 위한 프로파일을 참조하십시오](#).

z/OS z/OS에서 채널 시작기 매개변수 모듈 마이그레이션(XPARAM)

CSQUTIL의 XPARAM 함수를 사용하여 IBM WebSphere MQ 7.0으로 마이그레이션하는 데 사용할 수 있는 ALTER QMGR 명령을 생성할 수 있습니다.

IBM WebSphere MQ 6.0 이전의 IBM MQ for z/OS 버전에서는 채널 시작기 매개변수 로드 모듈을 작성하여 채널 시작기를 조정할 수 있습니다. IBM WebSphere MQ 7.0에서는 큐 관리자 속성을 설정하여 이를 수행합니다. 이 명령은 IBM WebSphere MQ 7.0으로의 마이그레이션을 용이하게 하기 위해 IBM WebSphere MQ 6.0 이전 채널 시작기 매개변수 모듈에서 ALTER QMGR 명령을 생성합니다.

마이그레이션(XPARAM)

▶ XPARAM DDNAME(*ddname*) MEMBER(*membername*) MAKEALT(*ddname2*) ◀

키워드 및 매개변수

DDNAME(*ddname*)

이 데이터 세트의 채널 시작기 매개변수 모듈에서 ALTER QMGR 명령을 생성하도록 지정합니다.

MEMBER(*membername*)

DDNAME(*ddname2*)에 지정된 데이터 세트의 채널 시작기 매개변수 모듈의 이름을 지정합니다.

MAKEALT(*ddname2*)

ALTER 명령이 저장되는 출력 데이터 세트를 식별하는 DDname을 지정합니다. 데이터 세트는 RECFM=FB, LRECL=80이어야 합니다. 이 데이터 세트는 나중에 COMMAND 함수를 호출할 때 입력으로 사용하거나 CSQINP2 초기화 입력 데이터 세트에 통합할 수 있습니다.

예

```
//MIGRATE1 EXEC PGM=CSQUTIL
//STEPLIB DD DISP=SHR,DSN=thlqual.SCSQANLE
// DD DISP=SHR,DSN=thlqual.SCSQAUTH
//CSQXPARM DD DISP=SHR,DSN=user.loadlib
//SYSPRINT DD SYSOUT=*
//ALTQMGR DD DISP=OLD,DSN=user.commands(ALTQMGR)
//SYSIN DD *
XPARAM DDNAME(CSQXPARM) MEMBER(MQ3AXPRM) MAKEALT(ALTQMGR)
/*
```

그림 22. CSQUTIL XPARAM 함수에 대한 샘플 JCL

z/OS 클러스터 송신자 채널과 연관된 전송 큐 전환(SWITCH)

CSQUTIL의 SWITCH 함수를 사용하여 클러스터 송신자 채널과 연관된 전송 큐를 전환하거나 조회할 수 있습니다.

SWITCH 함수를 사용하려면 큐 관리자가 실행 중이어야 합니다.

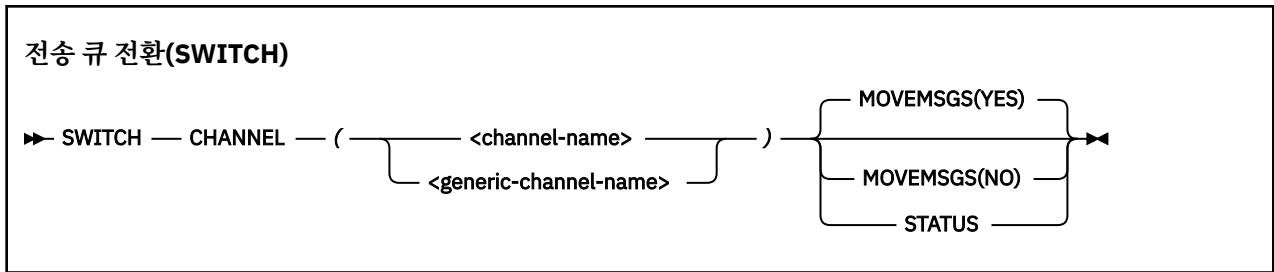

- [키워드 및 매개변수](#)
- [예제](#)
- [사용 참고사항](#)

키워드 및 매개변수

CHANNEL (*channel name*)

클러스터 송신자 채널의 이름 또는 일반 채널 이름을 지정합니다.

일반 채널 이름이 지정되면 일반 이름과 일치하는 각각의 클러스터 송신자 채널이 처리됩니다.

단일 별표가 지정되면 모든 클러스터 송신자 채널이 처리됩니다.

MOVEMSGS

전환 프로세스 중에 채널에 대해 큐잉된 메시지가 이전 전송 큐에서 새 전송 큐로 이동되어야 하는지 여부를 지정합니다. 값은 다음과 같습니다.

YES

메시지가 이전 전송 큐에서 새 전송 큐로 이동됩니다. 기본값입니다.

아니오

메시지가 이전 전송 큐에서 새 전송 큐로 이동되지 않습니다. 이 옵션이 선택된 경우, 전환이 완료된 후에 이전 전송 큐의 채널에 대한 메시지를 해석하는 것은 시스템 프로그래머의 책임입니다.

상태

일치하는 클러스터 송신자 채널의 전환 상태를 표시합니다. 이 키워드가 지정되지 않은 경우, 명령은 전환이 필요한 중지되거나 비활성인 클러스터 송신자 채널의 전송 큐를 전환합니다.

예:

그림 1은 SWITCH 함수를 사용하여 해당 이름이 일반 이름 CLUSTER.*와 일치하는 모든 클러스터 송신자 채널의 전환 상태를 조회하는 방법을 보여줍니다.

```
//SWITCH EXEC PGM=CSQUTIL,PARM=('CSQ1')
//STEPLIB DD DISP=SHR,DSN=thlqua1.SCSQANLE
// DD DISP=SHR,DSN=thlqua1.SCSQAUTH
//SYSPRINT DD SYSOUT=*
//SYSIN DD *
SWITCH CHANNEL(CLUSTER.*) STATUS
/*
```

그림 23. CSQUTIL SWITCH 함수를 사용하여 클러스터 송신자 채널의 전환 상태를 조회하는 샘플 JCL

그림 2는 SWITCH 함수를 사용하여 클러스터 송신자 채널 CLUSTER.TO.QM1의 전송 큐를 전환하는 방법을 보여줍니다.

```
//SWITCH EXEC PGM=CSQUTIL,PARM=('CSQ1')
//STEPLIB DD DISP=SHR,DSN=thlqua1.SCSQANLE
// DD DISP=SHR,DSN=thlqua1.SCSQAUTH
//SYSPRINT DD SYSOUT=*
//SYSIN DD *
SWITCH CHANNEL(CLUSTER.TO.QM1)
/*
```

그림 24. CSQUTIL SWITCH 함수를 사용하여 클러스터 송신자 채널과 연관된 전송 큐를 전환하기 위한 샘플 JCL

사용시 참고사항

1. 클러스터 송신자 채널에 대한 전송 큐의 전환을 시작하려면 채널 시작기가 실행 중이어야 합니다.
2. 클러스터 송신자 채널과 연관된 전송 큐는 채널이 STOPPED 또는 INACTIVE인 경우에만 전환될 수 있습니다.
3. 명령 서버 큐(SYSTEM.COMMAND.INPUT, SYSTEM.COMMAND.REPLY.MODEL 및 SYSTEM.CSQUTIL.*)를 사용하려면 필수 권한이 필요합니다.
4. START CHANNEL 명령을 실행하려면 필수 권한이 필요합니다.
5. 클러스터 송신자 채널에 대한 전송 큐의 전환을 시작하려면 채널에 대한 명령 자원 권한도 필요합니다.
6. CSQ6SYSP 매크로의 OPMODE 매개변수를 사용하여 버전 8 새 기능이 사용된 이후 시작되지 않은 클러스터 송신자 채널의 상태를 조회하거나 이의 전송 큐를 전환하기 위해 SWITCH 함수를 사용할 수는 없습니다.

관련 정보

클러스터링: 클러스터 전송 큐 전환

z/OS

z/OS의 로그 인벤토리 변경 유틸리티(CSQJU003)

IBM MQ 로그 인벤토리 변경 유틸리티는 z/OS 배치 작업으로 실행되어 부트스트랩 데이터 세트(BSDS)를 변경합니다.

이 유틸리티를 통해 다음 함수를 호출할 수 있습니다.

NEWLOG

활성 또는 아카이브 로그 데이터 세트를 추가합니다.

DELETE

활성 또는 아카이브 로그 데이터 세트를 삭제합니다.

아카이브

아카이브 로그의 비밀번호를 제공합니다.

CRESTART

IBM MQ의 다음 재시작을 제어합니다.

CHECKPT

체크포인트 레코드를 설정합니다.

HIGHRBA

최상위 기록 로그 RBA를 업데이트합니다.

IBM MQ가 중지될 때에만 이 유틸리티를 실행하십시오. 이는 BSDS에 이름 지정된 활성 로그 데이터 세트가 IBM MQ에서 독점적으로 사용하도록 동적으로 추가되고 종료될 때까지 IBM MQ에 독점적으로 할당된 채로 남아 있기 때문입니다. 461 페이지의 『z/OS의 DEFINE LOG』 명령으로 활성 큐 관리자에 활성 로그 데이터 세트를 새로 추가할 수 있습니다.

DEFINE LOG 명령을 사용하여 모든 버전의 BSDS를 업데이트할 수 있습니다. 하지만 CSQJUCNV 유틸리티를 사용하여 BSDS를 버전 1에서 버전 2로 변환해야 합니다. 버전 1 BSDS에는 각 로그 사본 링에 최대 31개의 활성 로그 데이터 세트를 위한 공간이 있는 반면에, 버전 2 이상의 BSDS에는 각 로그 사본 링에 최대 310개의 활성 로그 데이터 세트를 위한 공간이 있습니다.

z/OS z/OS에서 CSQJU003 유틸리티 호출

이 주제에서는 CSQJU003 유틸리티를 호출하는 방법을 이해할 수 있습니다.

유틸리티는 z/OS 일괄처리 프로그램으로 실행됩니다. [2063 페이지의 그림 25](#)에서는 필요한 JCL의 예를 제공합니다.

```
//JU003 EXEC PGM=CSQJU003
//STEPLIB DD DISP=SHR,DSN=th1qua1.SCSQANLE
// DD DISP=SHR,DSN=th1qua1.SCSQAUTH
//SYSPRINT DD SYSOUT=*,DCB=BLKSIZE=629
//SYSUT1 DD DISP=SHR,DSN=bsds.dsname
//SYSIN DD *
NEWLOG DSNNAME=CSQREPAL.A0001187,COPY1VOL=CSQV04,UNIT=SYSDA,
STARTRBA=3A190000,ENDRBA=3A1F0FFF,CATALOG=YES,PASSWORD=PASSWRD
/*
```

그림 25. CSQJU003 유틸리티를 호출하는 샘플 JCL

데이터 정의(DD)문

CSQJU003에는 다음 DDname이 포함된 DD문이 필요합니다.

SYSUT1

이 명령문은 필수이며, BSDS 이름을 지정합니다.

SYSUT2

이 명령문은 이중 BSDS를 사용하는 경우에 필요하며, BSDS의 두 번째 사본 이름을 지정합니다.

이중 BSDS 및 CSQJU003

CSQJU003 유틸리티를 실행할 때마다 BSDS 시간소인 필드가 현재 시스템 시간으로 업데이트됩니다. 이중 복사 BSDS의 각 사본에 대해 CSQJU003을 개별적으로 실행하면, 시간소인 필드가 동기화되지 않으므로 큐 관리자가 시동 시 실패하고 오류 메시지 CSQJ120E가 발행됩니다. 따라서 CSQJU003을 사용하여 이중 복사 BSDS를 업데이트하는 경우, CSQJU003을 한 번 실행하여 두 BSDS 모두 업데이트해야 합니다.

SYSPRINT

이 명령문은 필수이며, 인쇄 출력의 데이터 세트 이름을 지정합니다. 논리 레코드 길이(LRECL)는 125입니다. 블록 크기(BLKSIZE)는 629여야 합니다.

SYSIN

이 명령문은 필수이며, 유틸리티가 수행할 작업을 지정하는 명령문에 대해 입력 데이터 세트의 이름을 지정합니다. 논리 레코드 길이(LRECL)는 80입니다.

각 유형에 대해 둘 이상의 명령문을 사용할 수 있습니다. 각 명령문에서 오퍼레이션 이름(NEWLOG, DELETE, ARCHIVE, CRESTART)과 첫 번째 매개변수를 하나 이상의 공백으로 구분하십시오. 매개변수는 순서에 관계없이 사용할 수 있으며, 공백 없이 쉼표로 구분할 수 있습니다. 두 개의 SYSIN 레코드에 걸쳐 있는 매개변수 설명은 분할하지 마십시오.

열 1에 별표(*)가 있는 명령문은 주석으로 간주되어 무시됩니다. 하지만 출력 목록에는 나타납니다. SYSIN 레코드에 주석 또는 순서 번호를 포함시키려면 공백으로 마지막 쉼표와 구분하십시오. 쉼표 뒤에 공백이 오면 나머지 레코드는 무시됩니다.

다중 명령문 조작

CSQJU003을 실행할 때 명령문에서 중대한 오류가 발생하면 오류가 있는 명령문과 그 다음의 모든 명령문에 대한 제어 명령문을 건너뜁니다. 따라서 오류가 있는 명령문 또는 모든 후속 명령문에 지정된 오퍼레이션에 대한 BSDS 업데이트가 발생할 수 없습니다. 그러나 나머지 모든 명령문은 구문 오류를 검사합니다.

z/OS z/OS에서 BSDS에 데이터 세트에 대한 정보 추가(NEWLOG)

CSQJU003의 NEWLOG 함수를 사용하여 데이터 세트에 대한 정보를 BSDS에 추가할 수 있습니다.

PASSWORD= password

데이터 세트에 비밀번호를 지정합니다. BSDS에 저장되고 나중에 활성화 또는 아카이브 로그 데이터 세트에 대한 액세스에서 사용됩니다.

비밀번호는 데이터 세트 비밀번호이며, 표준 VSAM 규약을 따라야 합니다. 즉, 1 ~ 8자의 영숫자 문자(A - Z, 0 - 9) 또는 특수 문자(& * + - . ; ' /)입니다.

데이터 세트 보안 요구사항을 제공하려면 RACF와 같은 ESM을 사용하는 것이 좋습니다.

COPY1

데이터 세트를 활성화 로그 사본-1 데이터 세트로 만듭니다.

COPY2

데이터 세트를 활성화 로그 사본-2 데이터 세트로 만듭니다.

STARTRBA= startrba

DSNAME에 의해 지정된 아카이브 로그 데이터 세트 볼륨 또는 대체 활성화 로그 데이터 세트 시작 부분의 로그 RBA(로그 내의 상대 바이트 주소)를 제공합니다.

startrba는 최대 16자의 16진수입니다. 값은 000으로 끝나야 합니다. 16자 미만을 사용하는 경우에는 앞에 0이 추가됩니다. RBA는 메시지에서 또는 로그 맵을 인쇄하여 확보될 수 있습니다.

STARTRBA의 값은 4096의 배수여야 합니다. (16진 값은 000으로 끝나야 합니다.)

FFFFFFFF000보다 높은 값은 버전 1 형식 BSDS에 대해 지정할 수 없습니다.

ENDRBA= endrba

DSNAME에 의해 지정된 아카이브 로그 데이터 세트 볼륨 또는 대체 활성화 로그 데이터 세트 끝 부분의 로그 RBA(로그 내의 상대 바이트 주소)를 제공합니다.

endrba는 최대 16자의 16진수입니다. 값은 FFF로 끝나야 합니다. 16자 미만을 사용하는 경우에는 앞에 0이 추가됩니다.

FFFFFFFFFFFF보다 높은 값은 버전 1 형식 BSDS에 대해 지정할 수 없습니다.

STARTIME= starttime

BSDS에서 RBA의 시작 시간입니다. 이는 선택적 필드입니다. (괄호 안에 올바른 값이 있는) 시간소인 형식은 yyyydddhhmssst입니다. 여기서,

yyyy

년도(1993년 - 2099년)를 표시합니다.

ddd

년 중 일을 표시합니다(1 - 365, 윤년에는 366).

시

시를 표시합니다(0 - 23).

분

분을 표시합니다(0 - 59).

ss

초를 표시합니다(0 - 59).

t

1/10초를 표시합니다.

STARTIME 및 ENDTIME 매개변수에 14자리 미만의 숫자가 지정된 경우 끝에 0이 추가됩니다.

STARTIME이 지정되면 STARTRBA가 필요합니다.

ENDTIME= endtime

BSDS에서 RBA의 종료 시간입니다. 이는 선택적 필드입니다. 시간소인 형식의 경우, STARTIME 옵션을 참조하십시오. ENDTIME 값은 STARTIME의 값보다 크거나 같아야 합니다.

STRTLRSN= strtlrsn

새 아카이브 데이터 세트에서 첫 번째 전체 로그 레코드의 논리 레코드 순서 번호(LRSN)를 제공합니다.

strtlrsn은 최대 12자의 16진수입니다. 12자 미만을 사용하는 경우에는 앞에 0이 추가됩니다.

ENDLRSN= endlrsn

새 아카이브 데이터 세트에서 마지막 로그 레코드의 논리 레코드 순서 번호(LRSN)를 제공합니다.

endlrsn은 최대 12자의 16진수입니다. 12자 미만을 사용하는 경우에는 앞에 0이 추가됩니다.

COPY1VOL= vol-id

DSNAME을 따라 이름 지정된 사본-1 아카이브 로그 데이터 세트의 볼륨 일련 번호입니다.

COPY2VOL= vol-id

DSNAME을 따라 이름 지정된 사본-2 아카이브 로그 데이터 세트의 볼륨 일련 번호입니다.

UNIT= unit-id

DSNAME을 따라 이름 지정된 아카이브 로그 데이터 세트의 디바이스 유형입니다.

CATALOG

아카이브 로그 데이터 세트의 카탈로그화 여부를 지정합니다.

아니오

아카이브 로그 데이터 세트가 카탈로그화되지 않습니다. 데이터 세트의 모든 후속 할당은 함수에 지정된 단위 및 볼륨 정보를 사용하여 수행됩니다. 기본값입니다.

YES

아카이브 로그 데이터 세트가 카탈로그화됩니다. 플래그는 이를 나타내는 BSDS에 설정되고, 데이터 세트의 모든 후속 할당은 카탈로그를 사용하여 수행됩니다.

IBM MQ에서는 DASD의 모든 아카이브 로그 데이터 세트를 카탈로그화해야 합니다. 아카이브 로그 데이터 세트가 DASD에 있으면 CATALOG = YES를 선택하십시오.

z/OS z/OS의 BSDS에서 데이터 세트에 대한 정보 삭제(DELETE)

CSQJU003의 DELETE 함수를 사용하여 부트스트랩 데이터 세트에서 지정된 로그 데이터 세트 또는 데이터 세트 볼륨에 대한 정보를 모두 삭제할 수 있습니다.

예를 들어, 이 함수를 사용하여 오래된 아카이브 로그 데이터 세트를 삭제할 수 있습니다.

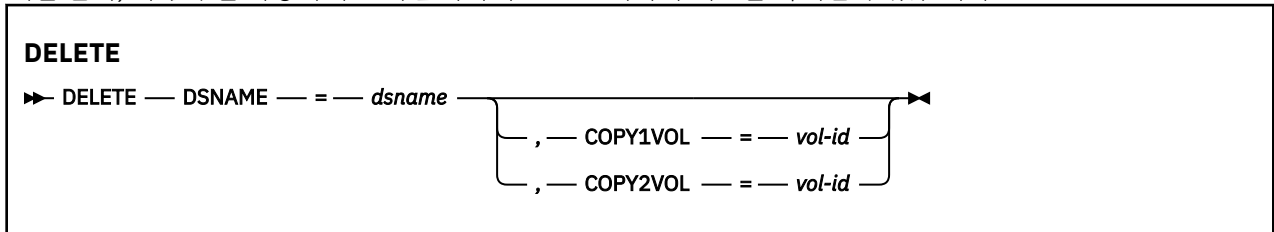
**키워드 및 매개변수****DSNAME= dsname**

로그 데이터 세트의 이름을 지정합니다.

dsname은 최대 44자까지 가능합니다.

COPY1VOL= vol-id

DSNAME을 따라 이름 지정된 사본-1 아카이브 로그 데이터 세트의 볼륨 일련 번호입니다.

COPY2VOL= vol-id

DSNAME을 따라 이름 지정된 사본-2 아카이브 로그 데이터 세트의 볼륨 일련 번호입니다.

z/OS z/OS에서 아카이브 로그 데이터 세트의 비밀번호 제공(ARCHIVE)

CSQJU003의 ARCHIVE 함수를 사용하면 이 조작 후에 작성된 모든 아카이브 데이터 세트에 비밀번호를 지정할 수 있습니다.

이 비밀번호는 새 아카이브 로그 데이터 세트가 작성될 때마다 z/OS 비밀번호 데이터 세트에 추가됩니다.

NOPASSWD 키워드를 사용하여 아카이브 작업 후에 작성된 모든 아카이브에 대한 비밀번호 보호를 제거하십시오.

참고: 일반적으로 모든 IBM MQ 데이터 세트에 대한 보안을 구현하려면 외부 보안 관리자(ESM)(예: RACF)를 사용하십시오.

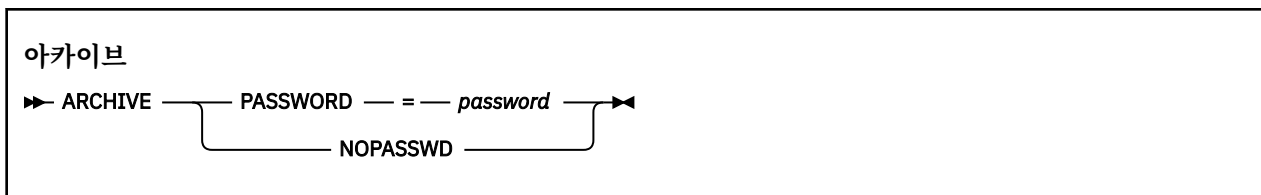

키워드 및 매개변수

PASSWORD= password

비밀번호가 아카이브 로그 데이터 세트에 지정되도록 지정합니다.

password specifies the password, which is a data set password and it must follow the standard VSAM convention; that is, 1 through 8 alphanumeric characters (A through Z, 0 through 9) or special characters (& * + - . ; ' /).

NOPASSWD

이 조작 후에 작성된 모든 아카이브에 대해 아카이브 비밀번호 보호가 활성화되지 않도록 지정합니다. NOPASSWD에는 다른 키워드를 사용할 수 없습니다.

z/OS에서 다음 재시작 제어(CRESTART)

CSQJU003의 CRESTART 함수를 사용하면 새 조건부 재시작 제어 레코드를 작성하거나 현재 사용 중인 조건부 재시작 제어 레코드를 취소하는 방법으로 큐 관리자의 다음 재시작을 제어할 수 있습니다.

이러한 레코드는 재시작 중에 사용되는 로그 데이터의 범위를 제한합니다(사실상 로그를 자름). 기존 조건부 재시작 제어 레코드는 이러한 이벤트 중 하나가 발생할 때까지 모든 재시작을 통제합니다.

- 재시작 조작이 완료됨
- CRESTART CANCEL이 발행됨
- 새 조건부 재시작 제어 레코드가 작성됨

주의: 이는 일관된 상태로 데이터를 유지보수하는 **IBM MQ** 작업을 대체할 수 있습니다. 대체 사이트에서 단일 큐 관리자 복구 및 대체 사이트에서 큐 공유 그룹 복구에 설명된 재해 복구 프로세스를 구현할 때 또는 IBM 서비스의 지침에 따라서만 이 기능을 사용하십시오.

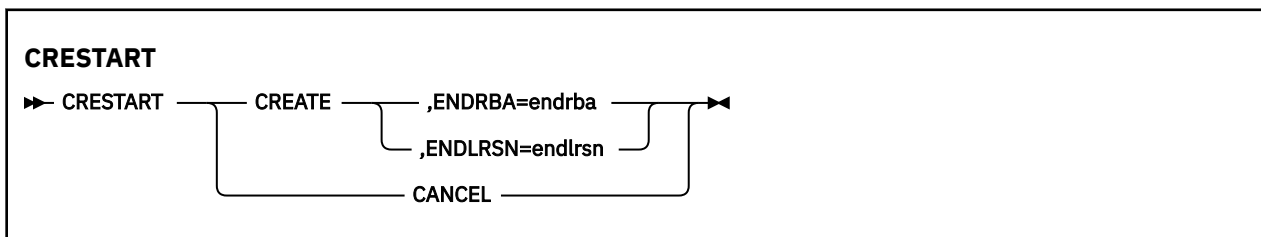

키워드 및 매개변수

CREATE

새 조건부 재시작 제어 레코드를 작성합니다. 새 레코드가 작성되면 이전 제어 레코드가 비활성화됩니다.

CANCEL

현재 활성 조건부 재시작 제어 레코드를 비활성화합니다. 레코드는 실행 기록 정보로 BSDS에 남아 있습니다.

CANCEL에는 다른 키워드를 사용할 수 없습니다.

ENDRBA= endrba

재시작 중에 사용할 로그의 마지막 RBA(로그가 잘리는 지점)와 재시작 후 기록될 다음 활성 로그의 시작 RBA를 제공합니다. 부트스트랩 데이터 세트의 모든 로그 정보와 RBA가 *endrba*보다 큰 활성 로그는 제거됩니다.

*endrba*는 최대 16자리의 16진수입니다. 16자리 미만을 사용하는 경우에는 앞에 0이 추가됩니다.

ENDRBA의 값은 4096의 배수여야 합니다. (16진 값은 000으로 끝나야 합니다.)

FFFFFFFFF000보다 높은 값은 버전 1 형식 BSDS에 대해 지정할 수 없습니다.

ENDLRSN= *endlrsn*

재시작 중(로그가 잘리는 시점)에 사용할 마지막 로그 레코드의 LRSN을 제공합니다. 부트스트랩 데이터 세트의 모든 로그 정보와 LRSN이 *endlrsn*보다 큰 활성 로그는 제거됩니다.

z/OS z/OS에서 체크포인트 레코드 설정(CHECKPT)

CSQJU003의 CHECKPT 함수를 사용하여 BSDS 체크포인트 큐의 레코드를 추가하거나 삭제할 수 있습니다.

STARTRBA 및 ENDRBA 키워드를 사용하여 레코드를 추가하거나 STARTRBA 및 CANCEL 키워드를 사용하여 레코드를 삭제하십시오.

주의: 이는 일관된 상태로 데이터를 유지보수하는 **IBM MQ** 작업을 대체할 수 있습니다. 대체 사이트에서 단일 큐 관리자 복구 및 대체 사이트에서 큐 공유 그룹 복구에 설명된 재해 복구 프로세스를 구현할 때 또는 IBM 서비스의 지침에 따라서만 이 기능을 사용하십시오.

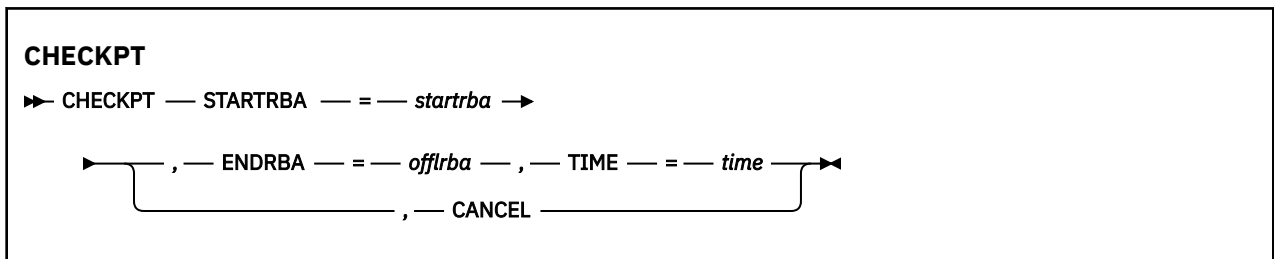

키워드 및 매개변수

STARTRBA= *startrba*

시작 체크포인트 로그 레코드를 표시합니다.

*startrba*는 최대 16자리의 16진수입니다. 16자리 미만을 사용하는 경우에는 앞에 0이 추가됩니다. RBA는 메시지에서 또는 로그 맵을 인쇄하여 확보될 수 있습니다.

FFFFFFFFFFFF보다 큰 값은 버전 1 형식 BSDS에 대해 지정될 수 없습니다.

ENDRBA= *endrba*

시작 체크포인트 레코드에 해당하는 종료 체크포인트 로그 레코드를 표시합니다.

*endrba*는 최대 16자리의 16진수입니다. 16자리 미만을 사용하는 경우에는 앞에 0이 추가됩니다. RBA는 메시지에서 또는 로그 맵을 인쇄하여 확보될 수 있습니다.

FFFFFFFFFFFF보다 큰 값은 버전 1 형식 BSDS에 대해 지정될 수 없습니다.

TIME= *time*

시작 체크포인트 레코드가 기록된 시간을 제공합니다. (괄호 안에 올바른 값이 있는) 시간소인 형식은 *yyydddhhmss*입니다. 여기서,

yyyy

년도(1993년 - 2099년)를 표시합니다.

ddd

년 중 일을 표시합니다(1 - 365, 윤년에는 366).

시

시를 표시합니다(0 - 23).

mm

분을 표시합니다(0 - 59).

ss

초를 표시합니다(0 - 59).

t

1/10초를 표시합니다.

TIME 매개변수에 14자리 미만의 숫자가 지정된 경우 끝에 0이 추가됩니다.

CANCEL

STARTRBA에서 지정한 RBA와 일치하는 시작 RBA가 포함된 체크포인트 큐 레코드를 삭제합니다.

z/OS z/OS에서 최상위 기록 로그 RBA 업데이트(HIGHRBA)

CSQJU003의 HIGHRBA 함수를 사용하여 활성 또는 아카이브 로그 데이터 세트의 BSDS에 기록된 최상위 기록 로그 RBA를 업데이트할 수 있습니다.

STARTRBA 키워드를 사용하여 활성 로그를 업데이트하고 OFFLRBA 키워드를 사용하여 아카이브 로그를 업데이트하십시오.

주의: 이는 일관된 상태로 데이터를 유지보수하는 IBM MQ 작업을 대체할 수 있습니다. 대체 사이트에서 단일 큐 관리자 복구에서 설명하는 재해 복구 프로세스를 구현할 때에만 또는 IBM 서비스 담당자의 지침에 따라서만 이 함수를 사용하십시오.

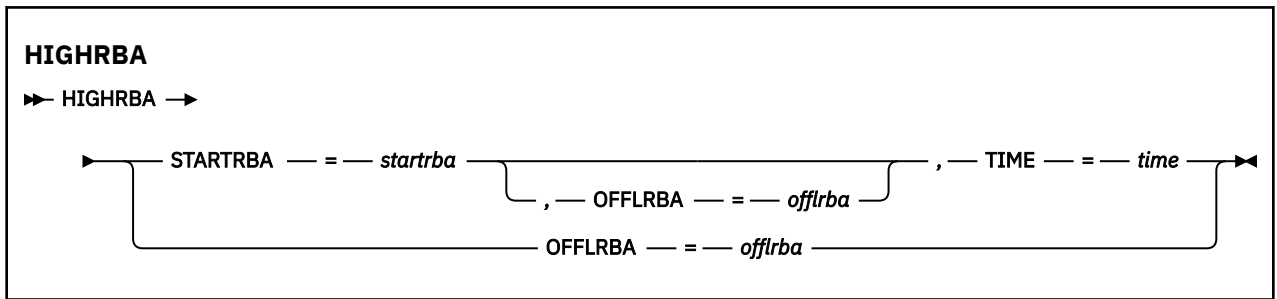

키워드 및 매개변수

STARTRBA= startrba

활성 로그 데이터 세트에서 최상위 기록 로그 레코드의 로그 RBA를 나타냅니다.

*startrba*는 최대 16자리의 16진수입니다. 16자리 미만을 사용하는 경우에는 앞에 0이 추가됩니다. RBA는 메시지에서 또는 로그 맵을 인쇄하여 확보될 수 있습니다.

FFFFFFFFFFFF보다 큰 값은 버전 1 형식 BSDS에 대해 지정될 수 없습니다.

TIME= time

최상위 RBA의 로그 레코드가 로그에 기록된 시기를 지정합니다. (괄호 안에 올바른 값이 있는) 시간소인 형식은 *yyyymmddhhmssst*입니다. 여기서,

yyyy

년도(1993년 - 2099년)을 표시합니다.

ddd

년 중 일을 표시합니다(1 - 365, 윤년에는 366).

시

시를 표시합니다(0 - 23).

mm

분을 표시합니다(0 - 59).

ss

초를 표시합니다(0 - 59).

t

1/10초를 표시합니다.

TIME 매개변수에 14자리 미만의 숫자가 지정된 경우 끝에 0이 추가됩니다.

OFFLRBA= offlrba

아카이브 로그에서 최상위 오프로드 RBA를 지정합니다.

`offlrba`는 최대 16자리의 16진수입니다. 16자리 미만을 사용하는 경우에는 앞에 0이 추가됩니다. 값은 16진의 FFF로 끝나야 합니다.

FFFFFFFFFFFF보다 큰 값은 버전 1 형식 BSDS에 대해 지정될 수 없습니다.

z/OS z/OS의 로그 맵 인쇄 유틸리티(CSQJU004)

CSQJU004는 BSDS에서 로그 데이터 정보를 인쇄하는 데 사용되는 배치 유틸리티 프로그램입니다.

IBM MQ의 로그 맵 인쇄 유틸리티는 z/OS 배치 프로그램으로 실행되어 다음 정보를 나열합니다.

- BSDS 버전
- 모든 활성 및 아카이브 로그 데이터 세트의 두 사본 모두에 대한 로그 데이터 세트 이름 및 로그 RBA 연관
- 새 로그 데이터에 사용 가능한 활성 로그 데이터 세트
- 부트스트랩 데이터 세트(BSDS)에 있는 체크포인트 레코드의 큐 콘텐츠
- 일시정지 실행 기록 레코드의 콘텐츠
- 시스템 및 유틸리티 시간소인
- 활성 및 아카이브 로그 데이터 세트의 비밀번호(제공된 경우)

큐 관리자 실행 여부에 관계없이 CSQJU004 프로그램을 실행할 수 있습니다. 그러나 큐 관리자가 실행 중인 경우, 유틸리티 및 큐 관리자가 모두 동일한 z/OS 시스템의 제어 하에 실행 중인 경우에만 유틸리티의 일관된 결과를 보장할 수 있습니다.

추가적인 정보는 다음을 참조하십시오.

- CSQJU004 유틸리티 호출
- CSQJU004 유틸리티에 필요한 데이터 정의문

이 유틸리티를 사용하려면 작업의 사용자 ID에 필수 보안 권한이 부여되어야 합니다. 또는 BSDS가 비밀번호로 보호되어 있는 경우 데이터 세트의 적절한 VSAM 비밀번호가 있어야 합니다.

CSQJU004 유틸리티 호출

다음 예는 CSQJU004 유틸리티를 호출하는 데 사용하는 JCL을 보여줍니다.

```
//JU004 EXEC PGM=CSQJU004
//STEPLIB DD DISP=SHR,DSN=th1qua1.SCSQANLE
// DD DISP=SHR,DSN=th1qua1.SCSQAUTH
//SYSPRINT DD SYSOUT=*
//SYSUT1 DD DISP=SHR,DSN=bsds.dsname
```

그림 26. CSQJU004 유틸리티를 호출하는 샘플 JCL

EXEC문은 시간소인이 형식화되는 방식을 변경하는 선택적 매개변수 TIME(RAW)을 사용할 수 있습니다.

```
//JU004 EXEC PGM=CSQJU004,PARM='TIME(RAW)'
```

이 매개변수로 인해 형식화 시스템의 시간대 또는 윤초 오프셋을 적용하지 않고 시간소인이 형식화됩니다. 예를 들어, 원격 사이트에서 작성된 BSDS를 형식화할 때나 일광 절약 시간이 변경되기 전에 이 조작 모드를 사용할 수 있습니다. 매개변수가 지정되지 않는 기본값은 현재 형식화 시스템의 시간대 및 윤초 정정을 사용하여 시간소인을 형식화하는 것입니다.

다음과 같은 형식화된 시간이 이 매개변수의 영향을 받습니다.

- 기록된 최상위 RBA
- 아카이브 로그 명령 시간
- 체크포인트 시간

- 조건부 재시작 레코드 시간

데이터 정의문

CSQJU004 유틸리티에는 다음 DDname을 사용하는 DD문이 필요합니다.

SYSUT1

이 명령문은 부트스트랩 데이터 세트를 지정하고 할당하는 데 필요합니다. BSDS를 동시에 실행 중인 큐 관리자 서브시스템과 공유해야 하는 경우 DD문에 DISP=SHR을 사용하십시오.

SYSPRINT

이 명령문은 인쇄 출력용 데이터 세트 또는 인쇄 스펙 클래스를 지정하는 데 필요합니다. 논리 레코드 길이(LRECL)는 125이고 레코드 형식(RECFM)은 VBA입니다.

출력은 BSDS에 포함된 내용 찾기에서 설명합니다.

z/OS의 로그 인쇄 유틸리티(CSQ1LOGP)

이 유틸리티를 사용하여 IBM MQ 로그 데이터 세트 또는 BSDS에 포함된 정보를 인쇄합니다.

- [CSQ1LOGP 유틸리티 호출](#)
- [입력 제어 매개변수](#)
- [사용 참고사항](#)
- [EXTRACT 기능](#)
 - [EXTRACT 데이터 처리 예제](#)
- [CSQ1LOGP 출력](#)
 - [세부사항 보고서](#)
 - [출력 데이터 세트의 레코드 레이아웃](#)

CSQ1LOGP 유틸리티 호출

z/OS 배치 프로그램으로서 IBM MQ 로그 인쇄 유틸리티를 실행합니다. 다음을 지정할 수 있습니다.

- 부트스트랩 데이터 세트(BSDS)
- 활성 로그 데이터 세트(BSDS가 없음)
- 아카이브 로그 데이터 세트(BSDS가 없음)

CSQ1LOGP 유틸리티를 호출하는 샘플 JCL은 [2072 페이지의 그림 27](#), [2072 페이지의 그림 28](#), [2073 페이지의 그림 29](#) 및 [2073 페이지의 그림 30](#)에 표시되어 있습니다.

다음 데이터 정의문을 제공해야 합니다.

SYSPRINT

모든 오류 메시지, 예외 조건 및 세부사항 보고서가 이 데이터 세트에 기록됩니다. 논리 레코드 길이(LRECL)는 131입니다.

SYSIN

이 데이터 세트에 입력 선택 기준을 지정할 수 있습니다. 자세한 정보는 [2073 페이지의 『입력 제어 매개변수』](#)의 내용을 참조하십시오.

논리 레코드 길이(LRECL)는 80이어야 하지만 1 - 72 사이의 열만 유의미합니다. 73 - 80 사이의 열은 무시됩니다. 최대 50개의 레코드를 사용할 수 있습니다. 열 1에 별표(*)가 있는 레코드는 주석으로 해석되어 무시됩니다.

SYSSUMRY

매개변수 **SUMMARY(YES)** 또는 **SUMMARY(ONLY)**를 지정하여 요약 보고서를 요청하면 출력이 데이터 세트에 기록됩니다. 논리 레코드 길이(LRECL)는 131입니다.

BSDS

부트스트랩 데이터 세트(BSDS)의 이름입니다.

ACTIVEN

인쇄할 활성 로그 데이터 세트의 이름입니다(n=수).

아카이브

인쇄할 아카이브 로그 데이터 세트의 이름입니다.

EXTRACT(YES) 키워드를 지정하는 경우, 추출할 데이터 유형에 따라 다음 DD문 중 하나 이상을 제공하십시오. LRECL은 유틸리티에 의해 내부적으로 설정되므로 지정하지 마십시오. 이러한 DD는 출력 데이터 세트의 필수 DCB 매개변수입니다.

CSQBACK

이 데이터 세트에는 지정된 로그 범위 동안 롤백된 작업 단위별로 로그에 기록된 지속 메시지가 포함되어 있습니다.

CSQCMT

이 데이터 세트에는 지정된 로그 범위 동안 커밋된 작업 단위별로 로그에 기록된 지속 메시지가 포함되어 있습니다.

CSQBOTH

이 데이터 세트에는 지정된 로그 범위 동안 커밋되었거나 롤백된 작업 단위별로 로그에 기록된 지속 메시지가 포함되어 있습니다.

CSQINFLT

이 데이터 세트에는 지정된 로그 범위에서 인플라이트 상태로 남아 있는 작업 단위별로 로그에 기록된 지속 메시지가 포함되어 있습니다.

CSQOBSJ

이 데이터 세트에는 지정된 로그 범위에서 발생한 오브젝트 대체에 대한 정보가 들어 있습니다.

각 DD문에서 레코드 형식(RECFM)은 VB이고 논리 레코드 길이(LRECL)는 32756이며 블록 크기(BLKSIZE)는 32760이어야 합니다.

활성 로그 데이터 세트를 처리 중인 경우, IBM MQ가 실행 중이어도 최소한 SHAREOPTIONS(2 3)를 사용하여 BSDS 및 활성 로그 데이터 세트를 정의하면 유틸리티가 실행됩니다.

```
//PRTLOG EXEC PGM=CSQ1LOGP
//STEPLIB DD DISP=SHR,DSN=thlqual.SCSQANLE
// DD DISP=SHR,DSN=thlqual.SCSQLOAD
//BSDS DD DSN=qmgr.bsds.dsname,DISP=SHR
//SYSPRINT DD SYSOUT=*
//SYSSUMRY DD SYSOUT=*
//SYSIN DD *
* extract records for pageset 3. Produce both summary and detail reports
PAGESET(3)
SUMMARY(YES)
/*
```

그림 27. BSDS를 사용하여 CSQ1LOGP 유틸리티를 호출하는 샘플 JCL

```
//PRTLOG EXEC PGM=CSQ1LOGP
//STEPLIB DD DISP=SHR,DSN=thlqual.SCSQANLE
// DD DISP=SHR,DSN=thlqual.SCSQLOAD
//ACTIVE1 DD DSN=qmgr.logcopy1.ds01,DISP=SHR
//ACTIVE2 DD DSN=qmgr.logcopy1.ds02,DISP=SHR
//ACTIVE3 DD DSN=qmgr.logcopy1.ds03,DISP=SHR
//SYSPRINT DD SYSOUT=*
//SYSSUMRY DD SYSOUT=*
//SYSIN DD *
insert your input control statements here, for example:
Urid(urid1)
Urid(urid2)
/*
```

그림 28. 활성 로그 데이터 세트를 사용하여 CSQ1LOGP 유틸리티를 호출하는 샘플 JCL

```

//PRTLOG EXEC PGM=CSQ1LOGP
//STEPLIB DD DISP=SHR,DSN=thlqual.SCSQANLE
// DD DISP=SHR,DSN=thlqual.SCSQLOAD
//ARCHIVE DD DSN=qmgr.archive1.ds01,DISP=SHR
// DD DSN=qmgr.archive1.ds02,DISP=SHR
// DD DSN=qmgr.archive1.ds03,DISP=SHR
//SYSPRINT DD SYSOUT=*
//SYSSUMRY DD SYSOUT=*
//SYSIN DD *
insert your input control statements here
/*

```

그림 29. 아카이브 로그 데이터 세트를 사용하여 CSQ1LOGP 유틸리티를 호출하는 샘플 JCL

```

//PRTLOG EXEC PGM=CSQ1LOGP
...
//CSQBACK DD DSN=backout.dataset,DISP=(NEW,CATLG)
//CSQCMT DD DSN=commit.dataset,DISP=(NEW,CATLG)
//CSQBOTH DD DSN=both.dataset,DISP=(NEW,CATLG)
//CSQINFLT DD DSN=inflight.dataset,DISP=(NEW,CATLG)
//CSQOBJJS DD DSN=objects.dataset,DISP=(NEW,CATLG)

```

그림 30. EXTRACT 키워드의 추가 명령문을 표시하는 샘플 JCL

EXEC문은 시간소인이 형식화되는 방식을 변경하는 선택적 매개변수 TIME(RAW)을 사용할 수 있습니다.

```
//PRTLOG EXEC PGM=CSQ1LOGP,PARM='TIME(RAW)'
```

이로 인해 형식화 시스템의 시간대 또는 윤초 오프셋을 적용하지 않고 시간소인이 형식화됩니다. 예를 들어, 원격 사이트에서 작성된 로그 데이터를 형식화할 때나 일광 절약 시간이 변경되기 전에 이 조작 모드를 사용할 수 있습니다.

매개변수가 지정되지 않으면 기본적으로 형식화를 수행하는 시스템의 시간대 및 윤초 정정을 사용하여 시간소인이 형식화됩니다.

다음과 연관된 형식화된 시간이 이 매개변수의 영향을 받습니다.

- 체크포인트 시간
- 재시작 시간
- UR 시작 시간

입력 제어 매개변수

SYSIN 데이터 세트에서 사용할 수 있는 키워드는 다음 목록에 설명되어 있습니다.

처리되는 로그 레코드를 제한하는 다양한 선택 기준을 지정할 수 있습니다. 즉, 다음과 같습니다.

- 로그 범위, RBASTART-RBAEND 또는 LRSNSTART-LRSNEND 사용
- 페이지 세트, PAGESET 사용
- 복구 단위, URID 사용
- 레코드 콘텐츠, DATA 사용
- 자원 관리자, RM 사용

서로 다른 유형의 선택 기준을 결합할 수 있습니다. 모든 기준을 충족하는 레코드만 처리됩니다.

LRSNSTART (hexadecimal-constant)

처리를 시작할 논리 레코드 순서 번호(LRSN)를 지정합니다. 이 키워드는 RBASTART와 함께 사용할 수 없습니다. 큐 관리자가 큐 공유 그룹에 있는 경우에만 이 키워드를 사용하십시오.

LRSN 값은 언제나 A00000000000보다 큼니다. 이 값은 더 낮은 값이 지정된 경우 시작 값으로 사용됩니다. STARTLRSN 또는 STRTLRSN 또는 LRSNSTRT 양식을 사용할 수도 있습니다. 이 키워드는 한 번만 지정하십시오.

LRSNEND (hexadecimal-constant)

스캔할 마지막 레코드의 논리 레코드 순서 번호(LRSN)를 지정합니다. 기본값은 FFFFFFFFFF(데이터 세트의 끝)입니다. 이 키워드는 LRSNSTRT와만 사용할 수 있습니다.

ENDLRSN 양식을 사용할 수도 있습니다.

이 키워드는 한 번만 지정하십시오.

RBASTART (hexadecimal-constant)

처리를 시작할 로그 RBA를 지정합니다. 이 키워드는 LRSNSTRT와 함께 사용할 수 없습니다.

STARTRBA 또는 ST 양식을 사용할 수도 있습니다. 이 키워드는 한 번만 지정하십시오.

RBAEND (hexadecimal-constant)

처리할 올바른 마지막 로그 RBA를 지정합니다. 이 키워드를 생략하면 처리가 로그의 끝까지 계속됩니다(6바이트 RBA가 사용 중이면 FFFFFFFFFF, 8바이트 RBA가 사용 중이면 FFFFFFFFFFFFFFFF). 이 키워드는 RBASTART와만 사용할 수 있습니다.

ENDRBA 또는 EN 양식을 사용할 수도 있습니다. 이 키워드는 한 번만 지정하십시오.

PAGESET (decimal-integer)

페이지 세트 ID를 지정합니다. 00 - 99 범위의 숫자여야 합니다. 최대 10개의 PAGESET 키워드를 지정할 수 있습니다. PAGESET 키워드가 지정된 경우 사용자가 지정한 페이지 세트와 연관된 로그 레코드만 처리됩니다.

URID (hexadecimal-constant)

16진 복구 단위 ID를 지정합니다. 데이터 변경은 IBM MQ 복구 단위의 컨텍스트에서 발생합니다. 로그에서 복구 단위는 BEGIN UR 레코드로 식별됩니다. 해당 BEGIN UR 레코드의 로그 RBA는 사용해야 하는 URID 값입니다. 관심 있는 특정 UR에 대한 URID를 알고 있는 경우 로그에서 추출하는 정보를 해당 URID로 제한할 수 있습니다.

16진 상수는 1 - 16자(8바이트)로 구성될 수 있고 앞에 0을 표시할 필요가 없습니다.

최대 10개의 URID 키워드를 지정할 수 있습니다.

DATA (hexadecimal-string)

16진으로 된 데이터 문자열을 지정합니다.

문자열은 2 - 48자(24바이트)로 구성될 수 있으며 문자 수가 짝수여야 합니다.

최대 10개의 DATA 키워드를 지정할 수 있습니다.

DATA 키워드가 지정된 경우 최소 하나의 문자열을 포함하는 로그 레코드만 처리됩니다.

참고: DATA 및 EXTRACT 매개변수를 함께 사용할 수 있지만 IBM MQ의 내부 구현에 대한 충분한 이해가 없으면 출력에서 의미를 정확히 도출하기 어렵습니다. 이는 요청된 DATA가 포함된 하위 레벨 개별 로그 레코드만 처리되므로 논리적으로 데이터와 연관된 전체 출력을 추출하지 않고 DATA 순서가 실제로 표시되는 레코드만 추출하기 때문입니다. 예를 들어, 메시지 가져오기가 아니라 메시지 넣기와 연관된 레코드만을 가져오거나, 나머지 데이터가 요청된 DATA 문자열이 포함되지 않은 다른 로그 레코드에 있으므로 긴 메시지의 첫 번째 데이터 부분만 가져올 수 있습니다.

RM (resource_manager)

특정 자원 관리자를 지정합니다. 이 자원 관리자와 연관된 레코드만 처리됩니다. 이 키워드에 올바른 값은 다음과 같습니다.

RECOVERY

복구 로그 관리자

데이터

Data Manager

BUFFER

버퍼 관리자

IMSBRIDGE

IMS 브릿지

SUMMARY (YES|NO|ONLY)

다음과 같이 요약 보고서의 생성 여부를 지정합니다.

YES

세부사항 보고서 외에도 요약 보고서를 생성합니다.

아니오

요약 보고서를 생성하지 않습니다.

ONLY

요약 보고서만 생성합니다(세부사항 보고서는 생성하지 않음).

기본값은 NO입니다.

EXTRACT (YES|NO)

EXTRACT(YES)를 지정하면 2075 페이지의 『EXTRACT 기능』 페이지에 설명된 대로 입력 선택 기준을 충족하는 각 로그 레코드가 해당 출력 파일에 기록됩니다. 기본값은 NO입니다.

참고: DATA 및 EXTRACT 매개변수를 함께 사용할 수 있지만 IBM MQ의 내부 구현에 대한 충분한 이해가 없으면 출력에서 의미를 정확히 도출하기 어렵습니다. 이는 요청된 DATA가 포함된 하위 레벨 개별 로그 레코드만 처리되므로 논리적으로 데이터와 연관된 전체 출력을 추출하지 않고 DATA 순서가 실제로 표시되는 레코드만 추출하기 때문입니다. 예를 들어, 메시지 가져오기가 아니라 메시지 넣기와 연관된 레코드만을 가져오거나, 나머지 데이터가 요청된 DATA 문자열이 포함되지 않은 다른 로그 레코드에 있으므로 긴 메시지의 첫 번째 데이터 부분만 가져올 수 있습니다.

DECOMPRESS (YES|NO)

압축된 로그 레코드를 펼치는지 여부를 지정합니다.

YES

검색, 인쇄 또는 추출 기능을 수행하기 전에 압축된 모든 로그 레코드를 펼칩니다.

아니오

검색 또는 인쇄 기능을 수행하기 전에 압축된 로그 레코드를 펼치지 않습니다. DECOMPRESS(NO)는 추출 기능과 함께 사용하지 마십시오.

디폴트는 YES입니다.

사용시 참고사항

- 큐 관리자가 큐 공유 그룹에 있는 경우, LRSNSTART(선택적으로 LRSNEND 포함) 또는 RBASTART(선택적으로 RBAEND 포함)에 필요한 로그 범위를 지정할 수 있습니다. LRSN과 RBA 스펙을 혼용할 수 없습니다.
큐 공유 그룹에 있는 서로 다른 큐 관리자의 로그 정보를 통합해야 하는 경우 LRSN 스펙을 사용하십시오. 큐 공유 그룹에서 다른 큐 관리자와의 동시 로그 처리는 지원되지 않습니다.
- 큐 관리자가 큐 공유 그룹에 없는 경우, LRSN 스펙을 사용할 수 없으며 RBA 스펙을 사용해야 합니다.
- BSDS를 사용하는 경우 RBASTART 또는 LRSNSTART를 지정해야 합니다.
- CSQ1LOGP는 LRSNSTART 또는 RBASTART에 지정된 값 이상인 LRSN 또는 RBA 값을 포함하는 첫 번째 레코드에서 처리를 시작합니다.
- 일반적으로 사용자는 가장 최근에 로그에 추가된 항목에만 관심이 있습니다. 로그 범위 시작에 적당한 값을 주의해서 선택하고 기본값은 사용하지 마십시오. 그렇지 않으면, 대부분 사용자에게 필요하지 않은 방대한 양의 데이터가 작성됩니다.

EXTRACT 기능

일반적으로 EXTRACT 매개변수는 다음 용도로 사용됩니다.

- 큐에 넣거나 큐에서 가져온 지속 메시지를 검토하고 요청이 커미트되었는지를 검토합니다. 그러면 메시지가 재실행될 수 있습니다.
- 넣거나 가져왔지만 요청이 백아웃된 지속 메시지를 검토하십시오.
- 커미트되지 않고 백아웃된 애플리케이션을 표시합니다.

- 큐가 처리한 지속 데이터의 볼륨을 검색하여 많이 사용되는 큐를 식별합니다.
- 오브젝트 속성을 설정하는 애플리케이션을 식별합니다.
- 개인 큐에서만 주요 실패 후에 복구용으로 오브젝트 정의를 다시 작성합니다.

EXTRACT 매개변수가 설정된 CSQ1LOGP를 로그 데이터 세트에 대해 실행하면 데이터 세트에 있는 모든 레코드 또는 지정된 범위의 모든 레코드를 처리합니다. 처리는 다음과 같습니다.

1. 커밋 요청 발견 시, CSQCMT ddname이 있으면 데이터가 이 데이터 세트에 기록됩니다. CSQBOTH ddname이 있는 경우 데이터가 이 데이터 세트에도 기록됩니다.
2. 백아웃 요청 발견 시, CSQBACK ddname이 있으면 데이터가 이 데이터 세트에 기록됩니다. CSQBOTH ddname이 있는 경우 데이터가 이 데이터 세트에도 기록됩니다.
3. 오브젝트에 대한 변경사항이 감지되면, CSQOBS ddname으로 식별된 데이터 세트에 정보가 기록됩니다.
4. 마지막 레코드가 처리되면, 나머지 작업 단위에 대한 정보가 CSQINFLT ddname으로 식별된 데이터 세트에 기록됩니다.

이러한 정보 클래스 중 하나 이상을 수집하지 않으려면 적절한 DD문을 생략하십시오.

EXTRACT 데이터 처리 예제

다음 작업은 각 큐에 넣은 바이트 수를 합산하기 위해 DFSORT 기능을 사용하여 커밋된 레코드의 파일을 처리합니다.

```
//TOOLRUN EXEC PGM=ICETOOL,REGION=1024K
//TOOLMSG DD SYSOUT=*
//DFSMSG DD SYSOUT=*
//TOOLIN DD *
SORT FROM(IN) TO(TEMP1) USING(CTL1)
DISPLAY FROM(TEMP1) LIST(OUT1) ON(5,48,CH) ON(53,4,BI)
/*
//CTL1 DD *
* SELECT THE RECORDS WHICH WERE PUT
  INCLUDE COND=(180,5,CH,EQ,C'MQPUT')
* SORT BY QUEUE NAME
  SORT FIELDS=(112,48,CH,A)
* ONLY COPY THE QUEUE NAME AND SIZE OF USER DATA TO OUTPUT REC
  OUTREC FIELDS=(1,4,112,48,104,4)
* ADD UP THE NUMBER OF BYTES PROCESSED
* SUM FIELDS=(104,4,FI)
/*
//IN DD DISP=SHR,DSN=commit.dataset
//TEMP1 DD DISP=(NEW,DELETE),DSN=&TEMP1,SPACE=(CYL,(10,10))
//OUT1 DD SYSOUT=*
```

그림 31. 각 큐에 넣은 누적 바이트 수

다음 형식의 출력이 생성됩니다.

BA1	3605616
BA10	3572328
BA2	3612624
BA3	3579336
BA4	3572328
BA5	3491736
BA6	3574080
BA7	3532032
BA8	3577584
BA9	3539040

SYSTEM.ADMIN.CHANNEL.EVENT	186120
SYSTEM.ADMIN.QMGR.EVENT	384
SYSTEM.CHANNEL.SYNCQ	46488312

다음 표에는 EXTRACT(YES) 사용 시 생성된 데이터를 인쇄하고 해석하는 데 사용하도록 제공된 샘플이 나열되어 있습니다.

샘플	설명
thlqual.SCSQLOAD(CSQ4LOGS)	다음에 위한 샘플 C 프로그램: <ul style="list-style-type: none"> • UOW 활동 및 오브젝트에 대한 보고서를 정의하고 변경합니다. • 선택적으로 메시지를 재실행합니다.
thlqual.SCSQC375(CSQ4LOGS)	샘플 C 프로그램의 소스
thlqual.SCSQC370(CSQ4LOGD)	CSQ1LOGP의 EXTRACT(YES) 기능 사용 시 생성된 레코드를 맵핑하는 C 헤더 파일
thlqual.SCSQPROC(CSQ4LOGJ)	CSQ4LOGS 프로그램을 실행하는 샘플 JCL

참고: APF 권한 부여된 라이브러리에서 CSQ4LOGS 프로그램을 실행하지 않아야 합니다. 이를 실행하면 일부 환경에서는 이상종료 코드를 수신합니다.

CSQ1LOGP 출력

세부사항 보고서

세부사항 보고서는 SYSIN으로 지정된 입력 선택 기준을 반향하여 시작한 후, 발견된 각 유효 로그 레코드를 인쇄합니다. 세부사항 보고서의 키워드 정의는 다음과 같습니다.

RM

로그 레코드를 쓴 자원 관리자입니다.

유형

로그 레코드의 유형입니다.

URID

이 복구 단위의 BEGIN UR입니다. 이전 설명을 참조하십시오.

LRID

AAAAAAAA.BBBBBBCC 양식의 논리 레코드 ID입니다. 여기서,

AAAAAAAA

페이지 세트 번호입니다.

BBBBBB

페이지 세트의 상대 페이지 번호입니다.

참조

페이지의 상대 레코드 번호입니다.

LRSN

스캔한 로그 레코드의 논리 레코드 순서 번호(LRSN)입니다.

SUBTYPE

로그 레코드 유형의 하위 유형입니다.

CHANGE LENGTH

로그된 변경사항의 길이입니다.

CHANGE OFFSET

변경사항의 시작 위치입니다.

BACKWARD CHAIN

이전 페이지의 포인터입니다.

FORWARD CHAIN

다음 페이지의 포인터입니다.

RECORD LENGTH

삽입된 레코드의 길이입니다.

출력 데이터 세트의 레코드 레이아웃

EXTRACT 키워드가 지정될 때 생성된 데이터 세트에는 지속 메시지에 대한 정보가 포함되어 있습니다. 메시지는 큐 이름과 8자의 키로 식별됩니다. 메시지를 가져오면 다른 메시지에서 키를 재사용할 수 있으므로, 시간 순서를 유지하는 것이 중요합니다. 레코드에는 시간이 있습니다. 시간소인은 Begin-UR 레코드나 MQPUT 요청에서만 추출할 수 있습니다. 따라서 메시지를 가져오는 장기 실행 트랜잭션만 있는 경우, 가져오기 조작이 발생한 시간은 트랜잭션이 시작(Begin-UR 레코드)된 시간입니다. 짧은 작업 단위가 많이 있거나 많은 메시지를 넣으면 시간은 몇 밀리초 이내로 상당히 정확합니다. 그렇지 않으면 시간의 정확도가 점점 떨어집니다.

참고: 파일이 변수 블록 형식이기 때문에 각 레코드의 앞 부분에 4바이트 레코드 설명 단어(RDW)가 있습니다. 가변 길이 레코드의 첫 번째 데이터 바이트는 상대 위치 5를 가지며 처음 4바이트는 레코드 설명 단어(RDW)를 포함합니다. 필드 이름은 thlqual.SCSQC370의 C 헤더 파일 CSQ4LOGD에 있는 이름에 해당합니다.

데이터 세트의 정보에는 다음과 같은 레이아웃이 있습니다.

오프셋		유형	길이	이름	설명
10 진수	16 진수				
0	0	문자	21	csrecorddate	로그가 작성된 대략적인 시간으로 yyyy.ddd hh:mm:ss.thm 형식입니다.
21	15	문자	7	cstimedelta	작업 단위 시작부터의 대략적인 시간 차이(밀리초)입니다. 오른쪽에 맞춰 정렬되며 공백으로 채웁니다.
20	1C	64비트 정수	8	dtodout	로그 레코드가 작성된 예상 시간으로 STCK 형식입니다.
36	24	문자	8	csurid	로그 레코드를 작성한 작업 단위의 큐 관리자 특정 고유 ID입니다.
44	2C	문자	12	cscorrelator	스레드 상관 ID
56	38	문자	8	csauth	권한 부여 ID(작업 단위와 연관된 사용자 ID)입니다.
64	40	64비트 정수	8	vertime	작업 단위가 시작된 시간으로 STCK 형식입니다.
72	48	문자	8	csresource	리소스 이름
80	50	문자	8	cscnty	연결 유형: 내부 태스크의 경우 BATCH, RRSBATCH, IMS, CICS, CHIN 또는 널 중 하나
88	58	문자	8	cscnid	이 작업 단위를 작성한 스레드의 연결 ID입니다.
96	60	문자	3	csstatus	작업 단위 유형: 시작의 경우 BUR이며 체크포인트 정보의 경우 CP입니다.
99	63	정수	4	ldataalen	메시지 데이터의 길이(있는 경우)
103	67	문자	4	csqmgrname	큐 관리자의 이름

오프셋		유형	길이	이름	설명
107	6B	문자	48	csqueuname	Get, Put 또는 완료된 메시지의 큐 이름입니다. 이 필드는 물음표가 될 수 있습니다. 입력 항목과 연관된 사용자 ID를 판별할 수 없는 경우 물음표가 표시됩니다. 이것은 일반적으로 URID를 얻을 수 있는 begin_ur 레코드 또는 체크포인트 레코드가 작업에 지정된 로그 범위에도 없고 사용된 로그 데이터 세트에도 없을 때 발생합니다.
155	9B	문자	12	cssqdmcp	공유 큐 메시지 키입니다. 공유 큐가 아닌 경우 공백입니다.
167	A7	문자	8	csdmcp	비공유 큐 메시지 키입니다. 공유 큐의 경우 공백입니다.
175	AF	문자	8	csverb	<p>활동:</p> <p>ALTER 오브젝트가 변경됨</p> <p>DEFINE 오브젝트가 작성됨</p> <p>MQGET 메시지를 가져옴</p> <p>MQPUT 메시지를 넣음</p> <p>MQPUTRP 메시지를 속성과 함께 넣었다.</p> <p>EXPIRE 메시지가 만료됨</p> <p>ABORT2 메시지가 백아웃됨</p> <p>PHASE1 2단계 커미트의 첫 번째 단계</p> <p>PHASE2 2단계 커미트의 두 번째 단계 또는 1단계 커미트의 유일한 단계</p>
183	B7	문자	1	cscmitstatus	<p>작업 단위의 상태:</p> <p>B 백아웃</p> <p>C 커미트됨</p> <p>I 인플라이트(inflight)</p>
184	B8	문자	1	csshunt	<p>처리 지연 표시기:</p> <p>S 처리 지연된 레코드</p> <p>N 처리 지연되지 않음</p>
185	B9	문자	8	cslogrba	로그 레코드의 RBA

오프셋		유형	길이	이름	설명
193	C1	문자	8	csshuntrba	처리 지연된 로그 레코드의 RBA
201	C9	문자	1	csuowscope	UOW 범위(16진): 01 로컬 02 공용
202	CA	정수	4	lsegment	1부터 시작하는 데이터의 세그먼트 번호입니다.
206	CE		변수		데이터 부분입니다.
206	CE	문자	1	csbora	csverb가 ALTER인 경우 데이터가 오브젝트의 '이전' 사본인지 아니면 '이후' 사본인지를 나타냅니다. B 이전 A 이후
207	CF	문자	변수	csvardata	메시지 또는 오브젝트 데이터. ldatalen에 지정된 길이입니다.

z/OS z/OS의 큐 공유 그룹 유틸리티(CSQ5PQSG)

CSQ5PQSG 유틸리티 프로그램을 사용하여 큐 공유 그룹 및 큐 관리자 정의를 IBM MQ Db2 테이블에 추가하고 제거할 수 있습니다.

또한 CSQ5PQSG 유틸리티를 사용하면 큐 공유 그룹 내에서 큐 관리자, CF 구조 및 공유 큐 오브젝트에 대한 Db2 오브젝트 정의의 일관성을 확인할 수 있습니다.

- 큐 공유 그룹 유틸리티 호출
- 구문, 키워드, 매개변수
- 예제

큐 공유 그룹 유틸리티 호출

2080 페이지의 그림 32은 CSQ5PQSG 유틸리티를 호출하는 데 사용되는 JCL의 예를 보여줍니다.

```
//S001 EXEC PGM=CSQ5PQSG,REGION=4M,
//      PARM='function,function parameters'
//STEPLIB DD DSN=thlqual.SCSQANLE,DISP=SHR
//          DD DSN=thlqual.SCSQAUTH,DISP=SHR
//          DD DSN=db2qual.SDSNLOAD,DISP=SHR
//SYSPRINT DD SYSOUT=*
```

그림 32. CSQ5PQSG 유틸리티를 호출하는 샘플 JCL

데이터 정의문

CSQ5PQSG 유틸리티에는 다음 DDname을 포함하는 데이터 정의문이 필요합니다.

SYSPRINT

이 명령문은 필수입니다. 인쇄 출력의 데이터 세트 이름을 지정합니다. 논리 레코드 길이(LRECL)는 125입니다.

구문, 키워드 및 매개변수

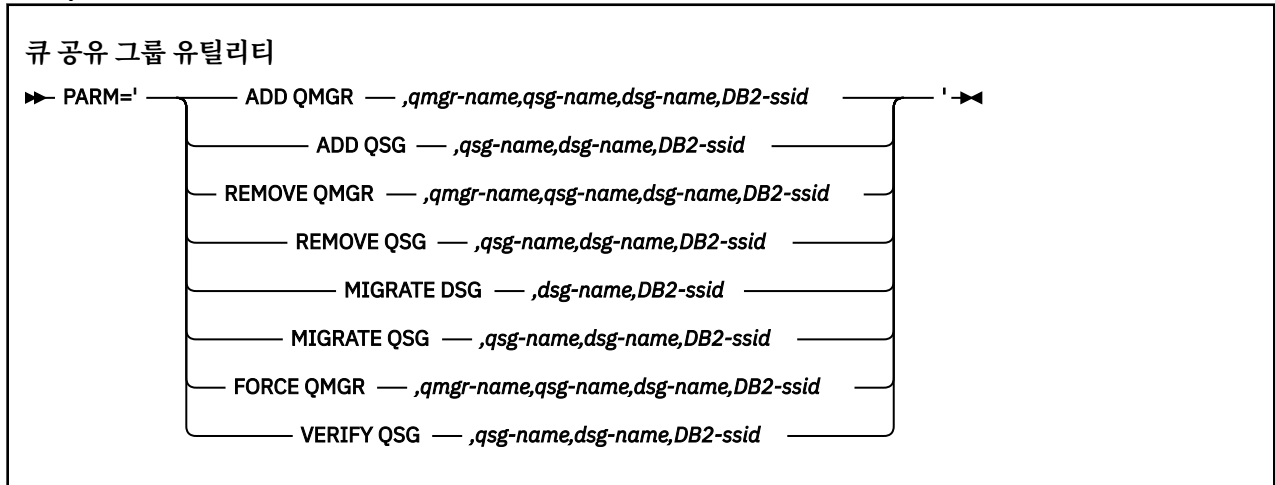

큐 공유 그룹 이름(*qsg-name*)은 대문자 A-Z, 0-9, \$, #, @을 포함하여 최대 4자입니다. 구현상의 이유로 인해 4자 미만의 이름은 내부적으로 @ 기호로 채워지므로, @로 끝나는 이름을 사용하지 마십시오.

큐 공유 그룹 이름은 큐 공유 그룹에 있는 큐 관리자 이름과 달라야 합니다.

PARM

이 필드에는 함수 요청이 포함되어 있으며 그 다음에 함수 특정 매개변수가 옵니다. 이 필드는 다음 텍스트에 설명되어 있습니다.

ADD QMGR

CSQ.ADMIN_B_QMGR 테이블에 큐 관리자 레코드를 추가하십시오. 다음의 모든 조건이 충족된 경우에만 이 작업이 완료됩니다.

- 해당 큐 공유 그룹 레코드가 CSQ.ADMIN_B_QSG 테이블에 있습니다.
- 큐 관리자 입력 항목이 다른 큐 공유 그룹의 멤버로 CSQ.ADMIN_B_QMGR 테이블에 존재하지 않습니다.
- CSQ.ADMIN_B_QMGR 테이블에 레코드를 추가할 때 유틸리티가 작성한 것과 다른 QMGR 번호 값을 가진 멤버 입력 항목이 XCF 그룹에 없습니다.

ADD QMGR 기능이 수행되고 있을 때에는 추가 중인 큐 관리자가 활성 또는 비활성인지 여부가 중요하지 않음에 유의하십시오.

Db2 테이블에 해당 입력 항목이 없는 XCF 그룹의 멤버가 있는 경우 유틸리티를 사용하여 추가할 수 있습니다. **VERIFY QSG** 매개변수로 실행 시, 큐 공유 그룹 유틸리티(CSQ5PQSG)가 발행한 CSQU524I 메시지에 표시된 순서대로 큐 관리자를 추가하십시오.

큐 관리자가 Db2 테이블 CSQ.ADMIN_B_QMGR에 존재하지만 MVS XCF 그룹에서 누락된 경우, 이 유틸리티를 실행하여 CSQ5010E 메시지에 표시된 대로 적절한 XCF 그룹 입력 항목을 복원할 수 있습니다.

qmgr-name

큐 관리자 이름

qsg-name

큐 공유 그룹 이름

dsg-name

Db2 데이터 공유 그룹 이름

DB2-ssid

Db2 서브시스템 ID

ADD QSG

CSQ.ADMIN_B_QSG 테이블에 큐 공유 그룹 레코드를 추가하십시오.

qsg-name

큐 공유 그룹 이름

dsg-name

Db2 데이터 공유 그룹 이름

DB2-ssid

Db2 서브시스템 ID

REMOVE QMGR

CSQ.ADMIN_B_QMGR 테이블에서 큐 관리자 레코드를 제거하십시오. 이 작업은 큐 관리자가 시작되었거나 지난 번 실행에서 정상적으로 종료된 경우에만 성공적으로 완료됩니다.

qmgr-name

큐 관리자 이름

qsg-name

큐 공유 그룹 이름

dsg-name

Db2 데이터 공유 그룹 이름

DB2-ssid

Db2 서브시스템 ID

REMOVE QSG

CSQ.ADMIN_B_QSG 테이블에서 큐 공유 그룹 레코드를 제거하십시오. 이 작업은 큐 공유 그룹에 큐 관리자가 정의되지 않은 경우에만 성공적으로 완료됩니다.

qsg-name

큐 공유 그룹 이름

dsg-name

Db2 데이터 공유 그룹 이름

DB2-ssid

Db2 서브시스템 ID

MIGRATE DSG

데이터 공유 그룹의 모든 큐 관리자가 IBM MQ 9.0.0과 호환 가능한 버전에 있는지 확인하십시오.

dsg-name

Db2 데이터 공유 그룹 이름

DB2-ssid

Db2 서브시스템 ID

이 함수는 여러 단계를 수행해야 하는 마이그레이션을 수행하지 않습니다.

마이그레이션하려면 데이터 공유 그룹의 **모든** 큐 관리자에 마이그레이션 PTF가 설치되어 있어야 합니다.

MIGRATE QSG

데이터 공유 그룹의 모든 큐 관리자가 IBM MQ 9.0.0과 호환 가능한 버전에 있는지 확인하십시오.

MIGRATE QSG 및 MIGRATE DSG 함수는 동일한 기능을 수행합니다. 유일한 차이점은 처리 범위입니다. MIGRATE QSG는 단일 큐 공유 그룹에 대해서만 작동하며 MIGRATE DSG는 데이터 공유 그룹에 정의된 모든 큐 공유 그룹에 대해 작동합니다.

qsg-name

큐 공유 그룹 이름

dsg-name

Db2 데이터 공유 그룹 이름

DB2-ssid

Db2 서브시스템 ID

이 함수는 여러 단계를 수행해야 하는 마이그레이션을 수행하지 않습니다.

마이그레이션하려면 큐 공유 그룹의 **모든** 큐 관리자에 마이그레이션 PTF가 설치되어 있어야 합니다.

FORCE QMGR

큐 관리자가 비정상적으로 종료된 경우에도 CSQ.ADMIN_B_QMGR 테이블에서 큐 관리자 레코드를 제거하십시오.

큐 공유 그룹에서 마지막 큐 관리자를 제거하려면 **REMOVE** 대신 **FORCE** 옵션을 사용하십시오.

주의: 이는 일관된 상태로 데이터를 유지보수하는 IBM MQ 작업을 대체할 수 있습니다. 큐 공유 그룹에서 큐 관리자 제거 페이지에서 큐 공유 그룹에서 큐 관리자를 제거하는 프로시저를 수행할 수 없는 경우에만 이 함수를 사용하십시오.

qmgr-name

큐 관리자 이름

qsg-name

큐 공유 그룹 이름

dsg-name

Db2 데이터 공유 그룹 이름

DB2-ssid

Db2 서브시스템 ID

VERIFY QSG

큐 공유 그룹 내에서 큐 관리자, CF 구조 및 공유 큐 오브젝트에 대한 Db2 오브젝트 정의의 일관성을 유효성 검증하십시오.

qsg-name

큐 공유 그룹 이름

dsg-name

Db2 데이터 공유 그룹 이름

DB2-ssid

Db2 서브시스템 ID

예

다음 샘플 JCL은 큐 관리자 QM01의 입력 항목을 큐 공유 그룹 QSG1에 추가합니다. Db2 데이터 공유 그룹 DSN510PG의 멤버인 Db2 서브시스템 DB2A로의 연결을 지정합니다.

```
//S001 EXEC PGM=CSQ5PQSG,REGION=4M,  
// PARM='ADD QMGR,QM01,QSG1,DSN510PG,DB2A'  
//STEPLIB DD DSN=thlqual.SCSQANLE,DISP=SHR  
// DD DSN=thlqual.SCSQAUTH,DISP=SHR  
// DD DSN=db2qual.SDSNLOAD,DISP=SHR  
//SYSPRINT DD SYSOUT=*
```

그림 33. 큐 공유 그룹 유틸리티를 사용하여 큐 관리자를 큐 공유 그룹에 추가

z/OS

z/OS의 활성 로그 사전 형식화 유틸리티(CSQJUFMT)

CSQJUFMT 유틸리티를 사용하면 큐 관리자가 사용하기 전에 활성 로그 데이터 세트를 형식화할 수 있습니다.

유틸리티가 활성 로그 데이터 세트를 사전에 형식화한 경우, 큐 관리자가 활성 로그를 통해 처음으로 전달할 때 로그 쓰기 성능이 향상됩니다. 유틸리티를 사용하지 않는 경우, 큐 관리자는 로그 쓰기 시간에 각 로그 제어 간격을 형식화해야 사용됩니다. 활성 로그 데이터 세트를 통한 두 번째 및 후속 전달 시 로그 제어 간격에는 이미 데이터가 포함되어 있어 더 이상 형식화할 필요가 없으므로 성능 이점도 발생하지 않습니다.

CSQJUFMT 유틸리티 호출

큐 관리자를 시작하기 전에는 로그를 사용하는 CSQJUFMT 프로그램만 실행할 수 있습니다.

참고: 큐 관리자가 시작된 후에는 이 유틸리티를 사용해서 로그 데이터 세트를 형식화하지 마십시오. 그렇지 않으면 데이터가 손실됩니다.

```
EXEC PGM=CSQJUFMT
```

CQJUFMT 유틸리티를 실행하는 각 단계는 단일 활성 로그 데이터 세트를 형식화합니다. 작성 중인 각 활성 로그에 대해 추가 CSQJUFMT 단계를 추가하십시오.



주의: JCL은 단일 작업의 단계 수를 255로 제한합니다. 256개 이상의 활성 로그 데이터 세트를 형식화할 경우, 다중 작업을 실행해야 합니다.

다음 DD문을 제공해야 합니다.

SYSPRINT

이 명령문은 인쇄 출력용 데이터 세트 또는 인쇄 스폴 클래스를 지정하는 데 필요합니다.

SYSUT1

이 명령문은 사전 형식화할 로그 데이터를 식별합니다.

```
//JOB LIB DD DISP=SHR,DSN=thlqual.SCSQANLE
// DD DISP=SHR,DSN=thlqual.SCSQAUTH
// *
//JUFMT11 EXEC PGM=CSQJUFMT
//SYSPRINT DD SYSOUT=*
//SYSUT1 DD DISP=OLD,DSN=h1q.LOGCOPY1.DS01
// *
//JUFMT21 EXEC PGM=CSQJUFMT
//SYSPRINT DD SYSOUT=*
//SYSUT1 DD DISP=OLD,DSN=h1q.LOGCOPY2.DS01
```

그림 34. CSQJUFMT 유틸리티를 호출하는 데 사용된 JCL의 예

샘플 JCL은 새로 정의된 이중 로그 데이터 세트를 사전 형식화하도록 thlqual.SCSQPROC(CSQ4LFMT)에 제공됩니다. 여기에는 두 단계 즉, 로그 데이터 세트의 각 사본에 대해 하나의 형식화 단계가 들어 있습니다.

z/OS

z/OS의 데드-레터 큐 핸들러 유틸리티(CSQUDLQH)

기본 데드-레터 유틸리티(CSQUDLQH)를 사용하여 데드-레터 큐에 기록된 메시지를 핸들링할 수 있습니다.

데드-레터 큐(DLQ)는 해당 목적지 큐에 전달될 수 없는 메시지를 보유하는 큐입니다. 네트워크의 모든 큐 관리자에는 연관된 DLQ가 있습니다.

큐 관리자, 메시지 채널 에이전트 및 애플리케이션은 DLQ에 메시지를 넣을 수 있습니다. DLQ의 모든 메시지는 데드 레터 헤더 구조인 MQDLH로 접두부가 지정될 수 있습니다. 큐 관리자 또는 메시지 채널 에이전트가 DLQ에 넣은 메시지는 항상 데드 레터 헤더가 있습니다. DLQ에 메시지를 넣는 애플리케이션이 데드 레터 헤더 구조도 제공하는지 확인하십시오. MQDLH 구조의 Reason 필드에는 메시지가 DLQ에 있는 이유를 식별하는 이유 코드가 포함됩니다.

DLQ의 메시지를 처리하도록 주기적으로 실행되는 루틴을 구현하십시오. 이러한 루틴을 데드 레터 큐 핸들러라 합니다. IBM MQ은(는) CSQUDLQH라는 기본 데드 레터 큐 핸들러(DLQ 핸들러)를 제공합니다. 사용자 작성 규칙 테이블은 DLQ의 메시지를 처리하도록 DLQ 핸들러에 지시사항을 제공합니다. 즉, DLQ 핸들러는 DLQ의 메시지가 규칙 테이블의 입력 항목과 일치하는지 확인합니다. DLQ 메시지가 규칙 테이블의 입력 항목과 일치하면 DLQ 핸들러가 해당 입력 항목과 연관된 조치를 수행합니다.

z/OS

z/OS에서 DLQ 핸들러 호출

이 주제에서는 CSQUDLQH 유틸리티 프로그램 및 해당 데이터 정의문을 호출하는 방법을 이해할 수 있습니다.

CSQUDLQH 유틸리티 프로그램은 z/OS 배치 프로그램으로 실행됩니다. 처리하려는 데드-레터 큐와 해당 큐가 상주하는 큐 관리자의 이름을 지정하십시오. 이 작업은 다음 두 가지 방법 중 하나로 수행할 수 있습니다. (이 예에서 데드-레터 큐는 CSQ1.DEAD.QUEUE라고 하고 큐 관리자는 CSQ1이라고 합니다.)

1. 제출된 JCL 내에 있는 EXEC문의 PARM 매개변수에서 이름을 위치 매개변수로 지정할 수 있습니다. 예를 들면, 다음과 같습니다.

```
//READQ EXEC PGM=CSQUDLQH,  
// PARM='CSQ1.DEAD.QUEUE CSQ1'
```

그림 35. JCL의 데드-레터 큐 핸들러에 대한 큐 관리자 및 데드-레터 큐 이름 지정

2. 규칙 테이블에 이름을 지정할 수 있습니다. 예를 들면, 다음과 같습니다.

```
INPUTQ(CSQ1.DEAD.QUEUE) INPUTQM(CSQ1)
```

그림 36. 규칙 테이블의 데드-레터 큐 핸들러에 대한 큐 관리자 및 데드-레터 큐 이름 지정

PARM 매개변수에 지정하는 모든 매개변수는 규칙 테이블의 매개변수를 대체합니다. PARM문에서 하나의 매개변수만 지정하면 해당 매개변수는 데드-레터 큐의 이름으로 사용됩니다. 규칙 테이블은 SYSIN 데이터 세트에서 가져옵니다.

패턴 및 조치 키워드를 일치시키고 처리하기 위해 지정할 수 있는 키워드에 대한 추가적인 정보는 [2087 페이지](#)의 『z/OS의 규칙(패턴 및 조치)』의 내용을 참조하십시오.

DLQ 핸들러 중지

다음 조건 중 하나에 해당하면 CSQUDLQH 유틸리티가 중지됩니다.

- 데드-레터 큐가 WAIT 제어 데이터 키워드로 구성된 지정된 시간 동안 비어 있습니다.
- 데드-레터 큐가 GET(DISABLED)으로 설정되었습니다.
- 큐 관리자가 일시정지되었습니다.
- CSQUDLQH 작업이 취소되었습니다.

큐 처리 중에 생성된 메시지는 CSQUDLQH 유틸리티가 제어된 방식으로 종료될 때 표준 출력에 기록됩니다. 핸들러가 취소되면, 이러한 메시지를 생성하지 않습니다.

데이터 정의문

CSQUDLQH에는 다음 DDname이 포함된 DD문이 필요합니다.

SYSOUT

이 명령문은 필수입니다. 인쇄 출력의 데이터 세트 이름을 지정합니다. 이 출력 데이터 세트에 대한 논리 레코드 길이(LRECL) 및 블록 크기(BLKSIZE)를 지정할 수 있습니다.

SYSIN

이 명령문은 필수이며, 유틸리티가 수행할 작업을 지정하는 규칙 테이블이 포함된 입력 데이터 세트를 이름 지정합니다. 논리 레코드 길이(LRECL)는 80입니다.

샘플 JCL

```
//READQ EXEC PGM=CSQUDLQH,  
//      PARM='CSQ1.DEAD.QUEUE CSQ1'  
//STEPLIB DD DSN=thlqual.SCSQAUTH,DISP=SHR  
//      DD DSN=thlqual.SCSQLOAD,DISP=SHR  
//      DD DSN=thlqual.SCSQANLE,DISP=SHR  
//SYSOUT DD SYSOUT=*  
//SYSIN  DD *  
INPUTQM(CSQ2) INPUTQ('CSQ2.DEAD.QUEUE')  
ACTION(RETRY)  
/*
```

그림 37. CSQUDLQH 유틸리티를 호출하는 샘플 JCL

z/OS의 DLQ 핸들러 규칙 테이블

DLQ 핸들러 규칙 테이블은 DLQ 핸들러가 DLQ에 도착한 메시지를 처리하는 방법을 정의합니다.

규칙 테이블에는 두 가지 유형의 입력 항목이 있습니다.

- 선택사항인 테이블의 첫 번째 입력 항목에는 2086 페이지의 『제어 데이터』가 포함되어 있습니다.
- 테이블의 기타 모든 입력 항목은 DLQ 핸들러가 따라야 할 규칙입니다. 각 규칙은 메시지가 일치되는 패턴(메시지 특성 세트)과, DLQ의 메시지가 지정된 패턴과 일치할 때 수행되는 조치로 구성됩니다. 규칙 테이블에는 최소 하나의 규칙이 있어야 합니다.

규칙 테이블의 각 입력 항목은 하나 이상의 키워드로 구성됩니다.

규칙 테이블의 구문에 대한 정보는 2089 페이지의 『z/OS의 규칙 테이블 규약』의 내용을 참조하십시오.

패턴 일치 및 조치 키워드가 CSQUDLQH 유틸리티를 제어하는 방법에 대한 정보는 규칙(패턴 및 조치)의 내용을 참조하십시오.

제어 데이터

이 절에서는 DLQ 핸들러 규칙 테이블의 제어 데이터 입력 항목에 포함시킬 수 있는 키워드에 대해 설명합니다.

- 모든 키워드는 선택사항입니다.
- 제어 데이터 입력 항목이 규칙 테이블에 포함되는 경우 테이블의 첫 번째 입력 항목이어야 합니다.
- 키워드가 있는 경우 기본값은 밑줄 그어져 있습니다.
- 세로 선(|)은 대안을 분리합니다. 다음 중 하나만 지정할 수 있습니다.

INPUTQ(QueueName | ' ')

처리할 DLQ의 이름을 지정합니다.

1. EXEC문의 PARM 매개변수에 큐 이름을 지정하면, 이는 규칙 테이블의 INPUTQ 값을 대체합니다.
2. EXEC문의 PARM 매개변수에 큐 이름을 지정하지 않으면 규칙 테이블의 INPUTQ 값이 사용됩니다.
3. 규칙 테이블 또는 EXEC문의 PARM 매개변수에 큐 이름을 지정하지 않으면 *qmgr-name.DEAD.QUEUE*라는 데드-레터 큐가 정의된 경우 사용됩니다. 이 큐가 없으면 프로그램이 실패하고 CSQU224E 오류 메시지를 리턴하여 오류 이유 코드를 제공합니다.

INPUTQM(QueueManagerName | ' ')

INPUTQ 키워드에 이름 지정된 DLQ를 소유하는 큐 관리자의 이름을 지정합니다.

1. EXEC문의 INPUTQM 매개변수에 큐 관리자 이름을 지정하면, 이는 규칙 테이블의 INPUTQM 값을 대체합니다.
2. EXEC문의 PARM 매개변수에 큐 관리자 이름을 지정하지 않으면 규칙 테이블의 INPUTQM 값이 사용됩니다.

- 3. EXEC문의 PARM 매개변수 또는 규칙 테이블에 큐 관리자 이름을 지정하지 않으면 기본 큐 관리자가 사용됩니다(CSQBDEFV를 사용하여 정의된 경우). 그렇지 않은 경우, 프로그램은 실패하고 CSQU220E 오류 메시지를 리턴하여 오류 이유 코드를 제공합니다.

RETRYINT(Interval | 60)

DLQ 핸들러가 첫 번째 시도에서 처리할 수 없었고 반복 시도가 요청된 메시지를 DLQ에서 재처리해야 하는 간격(초)을 지정합니다. DLQ 핸들러는 먼저 메시지를 큐의 끝까지 찾아본 후 재처리합니다.

기본값은 60초입니다.

WAIT (YES|NO| nnn)

DLQ 핸들러는 처리할 수 있는 메시지가 더 이상 없음을 감지할 때 추가 메시지가 DLQ에 도착하기를 기다려야 하는지 여부를 지정합니다.

예

DLQ 핸들러가 무기한 대기합니다.

NO

DLQ 핸들러는 DLQ가 비어 있거나 처리할 수 있는 메시지가 없음을 감지하면 종료됩니다.

nnn

DLQ 핸들러는 종료되기 전에, 큐가 비어 있거나 처리할 수 있는 메시지를 포함하지 않음을 감지한 후 새 작업이 도착하기까지 nnn초 동안 대기합니다.

1 - 999,999 범위의 값을 지정하십시오.

사용이 많은 DLQ의 경우 WAIT(YES)를 지정하고, 활동 레벨이 낮은 DLQ의 경우 WAIT(NO) 또는 WAIT(nnn)를 지정하십시오. DLQ 핸들러를 종료할 수 있는 경우 필요할 때 트리거를 사용하여 호출할 수 있습니다.

z/OS z/OS의 규칙(패턴 및 조치)

DLQ 핸들러는 여기에 설명된 일련의 패턴 일치 및 조치 키워드로 제어됩니다.

2087 페이지의 그림 38은 DLQ 핸들러 규칙 테이블의 규칙 예입니다.

<p>PERSIST(MQPER_PERSISTENT) REASON (MQRC_PUT_INHIBITED) + ACTION (RETRY) RETRY (3)</p>
<p>그림 38. DLQ 핸들러 규칙 테이블의 규칙 예</p>

이 절에서는 규칙 테이블에 포함시킬 수 있는 키워드에 대해 설명합니다. 패턴 일치 키워드(DLQ의 메시지가 일치하는 키워드)에 대한 설명으로 시작합니다. 그런 다음, 조치 키워드(DLQ 핸들러가 일치하는 메시지를 처리하는 방법을 판별하는 키워드)에 대해 설명합니다.

- 모든 키워드 예외 ACTION은 선택사항입니다.
- 키워드가 있는 경우 기본값은 밑줄 그어져 있습니다. 대부분의 키워드에서 기본값은 별표(*)이며, 이는 모든 값과 일치합니다.
- 세로 선(|)은 대안을 분리합니다. 이런 키워드 중 하나만 지정할 수 있습니다.

키워드는 다음과 같이 그룹화할 수 있습니다.

- 패턴 일치 키워드
- 조치 키워드

패턴 일치 키워드

패턴 일치 키워드는 다음 표에 설명되어 있습니다. 이러한 키워드를 사용하여 DLQ의 메시지와 일치하는 값을 지정합니다. 모든 패턴 일치 키워드는 선택사항입니다.

APPLIDAT(ApplIdentityData | *)

메시지 디스크립터 MQMD에 지정된 DLQ에 있는 메시지의 ApplIdentityData 값입니다.

APPLNAME(PutAppName | *)

DLQ에 있는 메시지의 메시지 디스크립터 MQMD의 *PutAppName* 필드에 지정된 대로 MQPUT 또는 MQPUT1 호출을 발행한 애플리케이션의 이름입니다.

APPLTYPE(PutAppType | *)

DLQ에 있는 메시지의 메시지 디스크립터 MQMD에 지정된 *PutAppType* 값입니다.

DESTQ(QueueName | *)

메시지의 목적지로 지정된 메시지 큐의 이름입니다.

DESTQM(QueueManagerName | *)

메시지의 목적지로 지정된 메시지 큐의 큐 관리자 이름입니다.

FEEDBACK(Feedback | *)

MsgType 값이 MQMT_REPORT인 경우 보고서의 네이처에 대해 설명합니다.

기호 이름을 사용할 수 있습니다. 예를 들어, 기호 이름 MQFB_COA를 사용하여 목적지 큐에서 도착을 확인해야 하는 DLQ의 메시지를 식별할 수 있습니다. 몇 가지 기호 이름은 유틸리티에서 허용하지 않으며 구문 오류가 발생합니다. 이러한 경우에는 해당 숫자 값을 사용할 수 있습니다.

FORMAT(Format | *)

메시지 송신자가 메시지 데이터 형식을 설명하는 데 사용하는 이름입니다.

MSGTYPE(MsgType | *)

DLQ에 있는 메시지의 메시지 유형입니다.

기호 이름을 사용할 수 있습니다. 예를 들어, 기호 이름 MQMT_REQUEST를 사용하여 응답이 필요한 DLQ의 해당 메시지를 식별할 수 있습니다.

PERSIST(Persistence | *)

메시지의 지속성 값입니다. (메시지의 지속성은 큐 관리자 재시작 후에도 지속되는지 여부를 판별합니다.)

기호 이름을 사용할 수 있습니다. 예를 들어, 기호 이름 MQPER_PERSISTENT를 사용하여 DLQ에 있는 지속적인 메시지를 식별할 수 있습니다.

REASON(ReasonCode | *)

메시지가 DLQ에 놓여진 이유에 대해 설명하는 이유 코드입니다.

기호 이름을 사용할 수 있습니다. 예를 들어, 기호 이름 MQRC_Q_FULL을 사용하여 목적지 큐가 가득 찼기 때문에 DLQ에 배치된 메시지를 식별할 수 있습니다. 몇 가지 기호 이름은 유틸리티에서 허용하지 않으며 구문 오류가 발생합니다. 이러한 경우에는 해당 숫자 값을 사용할 수 있습니다.

REPLYQ(QueueName | *)

DLQ에 있는 메시지의 메시지 디스크립터 MQMD에 지정된 응답 대상 큐 이름입니다.

REPLYQM(QueueManagerName | *)

REPLYQ 키워드에서 지정된 응답 대상 큐의 큐 관리자 이름입니다.

USERID(UserIdentifier | *)

메시지 디스크립터 MQMD에 지정된 대로 DLQ에서 메시지를 생성한 사용자의 사용자 ID입니다.

조치 키워드

조치 키워드는 다음 표에 설명되어 있습니다. 이러한 키워드를 사용하여 일치하는 메시지가 처리되는 방법에 대해 설명합니다.

ACTION(DISCARD | IGNORE | RETRY | FWD)

이 규칙에서 정의된 패턴과 일치하는 DLQ의 메시지에 대해 수행된 조치입니다.

DISCARD

DLQ에서 메시지를 삭제합니다.

IGNORE

DLQ에 메시지를 남겨 둡니다.

RETRY

DLQ 핸들러가 목적지 큐에 메시지를 다시 넣으려고 합니다.

FWD

DLQ 핸들러가 FWDQ 키워드에서 이름이 지정된 큐로 메시지를 전달합니다.

ACTION 키워드를 지정해야 합니다. 조치를 구현하기 위해 시도한 횟수 RETRY 키워드에 의해 제어됩니다. 제어 데이터의 RETRYINT 키워드는 시도 사이의 간격을 제어합니다.

CONVERT (YES | NO)

기본적으로 이 키워드는 CONVERT(YES)로 설정됩니다. DLQ 핸들러는 메시지를 전달하거나 재시도할 때 MQGMO_CONVERT를 사용하여 MQGET을 수행합니다. 즉, 메시지 데이터를 큐 관리자의 인코딩 및 CCSID로 변환합니다.

그러나 CONVERT(NO)를 설정하면 메시지 콘텐츠를 변환하지 않고 메시지를 전달하거나 재시도합니다.

FWDQ (QueueName | &DESTQ | &REPLYQ)

ACTION 키워드를 선택할 때 메시지가 전달되는 메시지 큐의 이름입니다.

QueueName

이 매개변수는 메시지 큐의 이름입니다. FWDQ(' ')가 올바르지 않습니다.

&DESTQ

MQDLH 구조의 DestQName 필드에서 큐 이름을 가져옵니다.

&REPLYQ

메시지 디스크립터 MQMD의 ReplyToQ 필드에서 이름을 가져옵니다. FWDQ (&REPLYQ)를 지정하는 규칙이 ReplyToQ 필드가 비어 있는 메시지와 일치할 때 메시지 패턴에 REPLYQ (?)를 지정해서 오류 메시지를 피할 수 있습니다.

FWDQM (QueueManagerName | &DESTQM | &REPLYQM | ' ')

메시지가 전달되는 큐의 큐 관리자입니다.

QueueManagerName

이 매개변수는 ACTION(FWD) 키워드를 선택할 때 메시지가 전달되는 큐의 큐 관리자 이름을 정의합니다.

&DESTQM

MQDLH 구조의 DestQMName 필드에서 큐 관리자 이름을 가져옵니다.

&REPLYQM

메시지 디스크립터 MQMD의 ReplyToQMName 필드에서 이름을 가져옵니다.

..

기본 큐 관리자입니다.

HEADER (YES | NO)

MQDLH가 ACTION(FWD)이 요청된 메시지에 남아 있어야 하는지 여부를 지정합니다. 기본적으로 MQDLH는 메시지에 남아 있습니다. HEADER 키워드는 FWD 이외의 다른 조치에는 유효하지 않습니다.

PUTAUT(DEF | CTX)

DLQ 핸들러가 메시지를 넣을 때 필요한 권한입니다.

DEF

DLQ 핸들러 자체의 권한으로 메시지를 넣습니다.

CTX

메시지 컨텍스트에서 사용자 ID의 권한을 사용하여 메시지를 넣습니다. PUTAUT(CTX)를 지정한 경우 다른 사용자의 ID를 가정할 수 있는 권한이 있어야 합니다.

RETRY(RetryCount | 1)

(제어 데이터의 RETRYINT 키워드에 지정된 간격으로) 조치를 시도해야 하는 횟수입니다. 1 - 999,999,999의 범위에서 값을 지정하십시오.

참고: DLQ 핸들러가 특정 규칙을 구현하기 위해 시도한 횟수는 DLQ 핸들러의 현재 인스턴스에 따라 다릅니다. 재시작하는 동안에는 계수가 지속되지 않습니다. DLQ 핸들러를 재시작하면 규칙을 적용하기 위해 시도한 횟수가 0으로 재설정됩니다.

z/OS의 규칙 테이블 규약

이 주제에서는 CSQUDLQH 규칙 테이블에서 사용되는 규칙을 이해할 수 있습니다.

규칙 테이블은 구문, 구조 및 콘텐츠와 관련하여 다음 규칙을 준수해야 합니다.

- 규칙 테이블에는 최소 하나의 규칙이 있어야 합니다.
- 키워드는 임의의 순서로 발생할 수 있습니다.
- 키워드는 모든 규칙에 한 번만 포함될 수 있습니다.
- 키워드는 대소문자를 구분하지 않습니다.
- 키워드와 매개변수 값은 최소 하나의 공백이나 쉼표로 다른 키워드와 구분할 수 있습니다.
- 규칙의 시작 또는 끝 부분과 키워드, 구두점 및 값 사이에 여러 개의 공백이 있을 수 있습니다.
- 각 규칙은 새 행에서 시작해야 합니다.
- 이식성을 이유로 한 행의 길이는 72자를 넘지 않아야 합니다.
- 다음 행의 첫 번째 비공백 문자부터 규칙이 계속되는 것을 표시하려면 행의 마지막 비공백 문자로 더하기 부호 (+)를 사용하십시오. 다음 행의 시작부터 규칙이 계속되는 것을 표시하려면 행의 마지막 비공백 문자로 빼기 부호(-)를 사용하십시오. 키워드 및 매개변수 내에서 연속 문자가 발생할 수 있습니다.

예를 들면 다음과 같습니다.

```
APPLNAME('ABC+
D')
```

결과: 'ABCD'.

```
APPLNAME('ABC-
D')
```

결과: 'ABC D'.

- 별표(*)로 시작되는 주식 행은 규칙 테이블에서 어디에나 발생할 수 있습니다.
- 빈 줄은 무시됩니다.

DLQ 핸들러 규칙 테이블의 각 입력 항목은 하나 이상의 키워드 및 연관된 매개변수로 구성됩니다. 매개변수는 다음 구문 규칙을 따라야 합니다.

- 각 매개변수 값은 최소 하나의 유효 문자를 포함해야 합니다. 다음 예제의 구분 따옴표는 유의미한 것으로 간주되지 않습니다. 예를 들어, 올바른 매개변수는 다음과 같습니다.

FORMAT('ABC')

3개의 유효 문자

FORMAT(ABC)

3개의 유효 문자

FORMAT('A')

1개의 유효 문자

FORMAT(A)

1개의 유효 문자

FORMAT('')

1개의 유효 문자

다음 매개변수는 유효 문자가 없기 때문에 올바르지 않습니다.

- FORMAT('')

- FORMAT()

- FORMAT()

- FORMAT

- 와일드카드 문자가 지원됩니다. 후미 공백을 제외하고 단일 문자 대신 물음표(?)를 사용할 수 있습니다. 0개 이상의 인접 문자 대신 별표(*)를 사용할 수 있습니다. 별표(*) 및 물음표(?)는 매개변수 값에서 항상 와일드카드 문자로 해석됩니다.

- ACTION, HEADER, RETRY, FWDQ, FWDQM 및 PUTAUT 키워드의 매개변수에는 와일드카드 문자를 포함할 수 없습니다.
- 매개변수 값과 DLQ 메시지의 해당 필드에 있는 후미 공백은 와일드카드 일치 수행할 때 유의미하지 않습니다. 그러나 따옴표로 묶인 문자열 내에 있는 선두 공백과 임베드된 공백은 와일드카드 일치에서 유의미합니다.
- 숫자 매개변수는 물음표(?) 와일드카드 문자를 포함할 수 없습니다. 전체 숫자 매개변수 대신 별표(*)를 포함할 수 있지만 별표를 숫자 매개변수의 일부로 포함할 수 없습니다. 예를 들어, 다음은 올바른 숫자 매개변수입니다.

MSGTYPE(2)

응답 메시지만 적합합니다.

MSGTYPE(*)

모든 메시지 유형이 적합합니다.

MSGTYPE('*')

모든 메시지 유형이 적합합니다.

그러나 MSGTYPE('2*')는 숫자 매개변수의 일부로 별표(*)가 포함되어 있으므로 올바르지 않습니다.

- 달리 명시되지 않는 한, 숫자 매개변수는 0 - 999,999,999 범위에 있어야 합니다. 매개변수 값이 이 범위에 있으면 키워드와 관련된 필드에서 현재 그 값이 올바르지 않더라도 허용됩니다. 숫자 매개변수에 기호 이름을 사용할 수 있습니다.
- 문자열 값이 키워드와 관련된 MQDLH 또는 MQMD에 있는 필드보다 짧으면, 필드 길이에 맞게 값이 공백으로 채워집니다. 별표(*)를 제외하고 값이 필드보다 길면 오류가 진단됩니다. 예를 들어, 다음은 모두 8개 문자 필드에서 올바른 문자열 값입니다.

'ABCDEFGH'

8자

'A*C*E*G*I'

별표를 제외한 5문자

'*A*C*E*G*I*K*M*O*'

별표를 제외한 8문자

- 공백, 소문자 또는 특수 문자(마침표(.), 슬래시(/), 밑줄(_)) 및 백분율 부호(%)는 제외가 포함된 문자열은 작은 따옴표로 묶어야 합니다. 따옴표로 묶지 않은 소문자는 대문자로 변경됩니다. 문자열에 인용구가 있으면 두 개의 작은따옴표를 사용하여 인용구의 시작과 끝을 모두 표시해야 합니다. 문자열의 길이를 계산할 때, 큰따옴표는 각각 하나의 문자로 계수됩니다.

z/OS에서 규칙 테이블 처리

이 주제에서는 CSQUDLQH 유틸리티가 규칙 테이블을 처리하는 방법을 이해할 수 있습니다.

DLQ 핸들러는 규칙 테이블에서 DLQ에 있는 메시지와 일치하는 패턴이 있는 규칙을 검색합니다. 검색은 테이블의 첫 번째 규칙부터 시작되며 테이블 전체에서 순차적으로 계속됩니다. 일치하는 패턴이 있는 규칙이 발견되면, 규칙 테이블은 해당 규칙에서 조치를 시도합니다. DLQ 핸들러가 해당 규칙을 적용하려고 시도할 때마다 규칙에 대한 재시도 수가 1씩 증가합니다. 첫 번째 시도가 실패하면 시도 횟수가 RETRY 키워드에서 지정된 수와 일치할 때까지 시도가 반복됩니다. 모든 시도가 실패하면, DLQ 핸들러는 테이블에서 그 다음으로 일치하는 규칙을 검색합니다.

이 프로세스는 조치가 성공할 때까지 일치하는 후속 규칙에 대해 반복됩니다. 일치하는 각 규칙이 RETRY 키워드에 지정된 횟수만큼 시도되고 모든 시도가 실패하면, ACTION(IGNORE)이 가정됩니다. 일치하는 규칙을 찾지 못한 경우에도 ACTION(IGNORE)이 가정됩니다.

추가적인 정보는 모든 DLQ 메시지가 처리되었는지 확인을 참조하십시오.

참고:

1. DLQ에서 MQDLH로 시작하는 메시지에 대해서만 일치하는 규칙 패턴을 찾습니다. 데드-레터 큐 핸들러가 MQDLH가 접두부가 아닌 하나 이상의 메시지를 발견하면 이를 보고하는 정보 메시지를 발행합니다. MQDLH가 없는 메시지는 DLQ 핸들러에서 처리하지 않고 다른 메소드로 처리할 때까지 데드-레터 큐에 남아 있습니다.

2. 모든 패턴 키워드는 기본값일 수 있으므로 규칙은 조치만으로 구성될 수 있습니다. 그러나 조치만으로 구성된 규칙은 MQDLH가 있고 테이블의 다른 규칙에 따라 아직 처리되지 않은 큐의 모든 메시지에 적용됩니다.
3. 규칙 테이블은 DLQ 핸들러가 시작될 때 유효성 검증되며, 그 시간에 오류 플래그가 지정됩니다. 언제든지 규칙 테이블을 변경할 수 있지만, DLQ 핸들러가 재시작될 때까지 해당 변경사항이 적용되지 않습니다.
4. DLQ 핸들러는 MQDLH 또는 메시지 디스크립터의 메시지 콘텐츠를 대체하지 않습니다. DLQ 핸들러는 메시지 옵션 MQPMO_PASS_ALL_CONTEXT를 사용하여 항상 다른 큐에 메시지를 넣습니다.
5. 규칙 테이블의 유효성 검증은 반복적인 오류 생성을 무시하도록 설계되었기 때문에 규칙 테이블의 연속 구문 오류가 인식되지 않을 수 있습니다.
6. DLQ 핸들러는 MQOO_INPUT_AS_Q_DEF 옵션을 사용하여 DLQ를 엽니다.
7. 큐에 대해 MQGET 호출을 수행하는 애플리케이션은 DLQ 핸들러와 동시에 실행하지 마십시오. 여기에는 DLQ 핸들러의 여러 인스턴스가 포함됩니다. 일반적으로 데드-레터 큐와 DLQ 핸들러 사이에는 일대일 관계가 있습니다.

모든 DLQ 메시지가 처리되었는지 확인

DLQ 핸들러는 발견되었지만 제거되지 않은 모든 메시지의 레코드를 DLQ에 보관합니다. DLQ 핸들러를 필터로 사용하여 DLQ에서 메시지의 작은 서브세트를 추출하는 경우, DLQ 핸들러는 처리하지 않은 해당 메시지의 레코드를 DLQ에 계속 보관합니다. 또한 DLQ 핸들러는 DLQ가 선입선출(FIFO)로 정의된 경우에도 DLQ에 도착하는 새 메시지가 표시되는 것을 보장할 수 없습니다. 따라서 큐가 비어 있지 않으면 DLQ가 주기적으로 다시 스캔되어 모든 메시지를 검사합니다. 이러한 이유로, DLQ에 가능한 한 적은 수의 메시지가 포함되어 있는지 확인하십시오. 어떤 이유로든 제거하거나 다른 큐로 전달할 수 없는 메시지가 큐에 누적되도록 허용하면 DLQ 핸들러의 워크로드가 증가하고 DLQ 자체가 가득 찰 위험이 있습니다.

DLQ 핸들러가 DLQ를 비울 수 있도록 특정 조치를 수행할 수 있습니다. 예를 들어, DLQ에 메시지를 남기는 ACTION(IGNORE)을 사용하지 마십시오. (ACTION(IGNORE)은 테이블의 다른 규칙에 의해 명시적으로 주소 지정되지 않은 메시지에 대해 가정되는 점을 기억하십시오.) 대신, 무시할 메시지에 대해서는 메시지를 다른 큐로 이동하는 조치를 사용하십시오. 예를 들면 다음과 같습니다.

```
ACTION (FWD) FWDQ (IGNORED.DEAD.QUEUE) HEADER (YES)
```

마찬가지로, 테이블의 최종 규칙은 테이블의 이전 규칙에 의해 주소 지정되지 않은 메시지를 처리하기 위한 캐치올(catchall)이어야 합니다. 예를 들어, 테이블의 최종 규칙은 다음과 같을 수 있습니다.

```
ACTION (FWD) FWDQ (REALLY.DEAD.QUEUE) HEADER (YES)
```

이는 테이블의 최종 규칙으로 보내진 메시지를 큐 REALLY.DEAD.QUEUE로 전달합니다. 여기서 메시지는 수동으로 처리될 수 있습니다. 이러한 규칙이 없으면 메시지가 DLQ에 무기한 남아 있을 가능성이 높습니다.

z/OS의 예제 DLQ 핸들러 규칙 테이블

이 주제는 DLQ 핸들러 규칙 테이블의 예로 사용할 수 있습니다.

다음은 단일 제어 데이터 입력 항목 및 여러 개의 규칙을 포함하는 규칙 테이블 예제입니다.

```
*****
*                               *****
*           An example rules table for the CSQDLQH utility           *
*                               *****
* Control data entry
* -----
* If no queue manager name is supplied as an explicit parameter to CSQDLQH,
* use the default queue manager.
* If no queue name is supplied as an explicit parameter to CSQDLQH, use the
* DLQ defined for the queue manager.
*
inputqm(' ') inputq(' ')

* Rules
* -----

* The first check deals with attempted security violations.
* If a message was placed on the DLQ because the putter did not have the
```

```

* appropriate authority for the target queue, forward the message to a queue
* for manual inspection.

REASON(MQRC_NOT_AUTHORIZED) ACTION(FWD) +
FWDQ(DEADQ.MANUAL.SECURITY)

* The next set of rules with ACTION (RETRY) try to deliver the message to the
* intended destination.

* If a message is placed on the DLQ because its destination queue is full,
* attempt to forward the message to its destination queue. Make 5 attempts at
* approximately 60-second intervals (the default value for RETRYINT).

REASON(MQRC_Q_FULL) ACTION(RETRY) RETRY(5)

* If a message is placed on the DLQ because there has been a problem starting the
* application by triggering, forward the message to another queue for manual
* inspection.

REASON(MQFB_APPL_CANNOT_BE_STARTED) ACTION(FWD) +
FWDQ(DEADQ.MANUAL.TRIGGER)

* If a message is placed on the DLQ because of a put inhibited condition, attempt
* to forward the message to its destination queue. Make 5 attempts at
* approximately 60-second intervals (the default value for RETRYINT).

REASON(MQRC_PUT_INHIBITED) ACTION(RETRY) RETRY(5)

* The AAAA corporation often send messages with incorrect addresses. When we find
* a request from the AAAA corporation, we return it to the DLQ (DEADQ) of the
* reply-to queue manager (&REPLYQM). The AAAA DLQ handler attempts to
* redirect the message.

MSGTYPE(MQMT_REQUEST) REPLYQM(AAAA.*) +
ACTION(FWD) FWDQ(DEADQ) FWDQM(&REPLYQM)

* The BBBB corporation requests that we try sending messages to queue manager
* BBB2 if queue manager BBB1 is unavailable.

DESTQM(BBB1) +
ACTION(FWD) FWDQ(&DESTQ) FWDQM(BBB2) HEADER(NO)

* The CCCC corporation is very security conscious, and believes that none of its
* messages will ever end up on one of our DLQs. If we do see a message from a
* CCCC queue manager on our DLQ, we send it to a special destination in the CCCC
* organization where the problem is investigated.

REPLYQM(CCCC.*) +
ACTION(FWD) FWDQ(ALARM) FWDQM(CCCC.SYSTEM)

* Messages that are not persistent risk being lost when a queue manager terminates.
* If an application is sending nonpersistent messages, it will be able to cope with
* the message being lost, so we can afford to discard the message.

PERSIST(MQPER_NOT_PERSISTENT) ACTION(DISCARD)

* For performance and efficiency reasons, we like to keep the number of messages on
* the DLQ small. If we receive a message that has not been processed by an earlier
* rule in the table, we assume that it requires manual intervention to resolve the
* problem.

* Some problems are best solved at the node where the problem was detected, and
* others are best solved where the message originated. We do not have the message
* origin, but we can use the REPLYQM to identify a node that has some interest
* in this message. Attempt to put the message onto a manual intervention queue
* at the appropriate node. If this fails, put the message on the manual
* intervention queue at this node.

REPLYQM('?*') +
ACTION(FWD) FWDQ(DEADQ.MANUAL.INTERVENTION) FWDQM(&REPLYQM)

ACTION(FWD) FWDQ(DEADQ.MANUAL.INTERVENTION)

```

CSQJUCNV BSDS 변환 유틸리티를 사용하여 버전 1 부트스트랩 데이터 세트(BSDS)를 버전 2로 변환할 수 있습니다. CSQJUCNV는 일괄처리 작업으로 실행됩니다.

버전 1 BSDS는 6바이트 로그 RBA(Relative Byte Address) 값을 지원합니다. 버전 2 BSDS는 IBM MQ 8.0을 실행하는 큐 관리자에 의해 사용될 수 있으며, 8바이트 로그 RBA 값을 지원합니다. 6바이트에서 8바이트 로그 RBA로의 변경에 대한 자세한 정보는 [더 큰 로그 상대 바이트 주소를 참조하십시오](#).

CD 버전 2 BSDS는 OPMODE로 IBM MQ 8.0 새 기능이 사용된 큐 관리자에 의해서만 사용될 수 있습니다. 큐 관리자가 큐 공유 그룹에 있는 경우, 큐 공유 그룹의 모든 큐 관리자가 OPMODE = (NEWFUNC,800) 또는 OPMODE = (NEWFUNC,900) 로 시작되거나, BSDS를 버전 2로 변환하기 전에 IBM MQ 8.0 또는 9.0의 큐 공유 그룹에 추가되어야 합니다.

제공된 매개변수에서 큐 관리자가 큐 공유 그룹에 있음을 지정하는 경우, 유틸리티는 BSDS의 변환을 진행하도록 허용하기 전에 큐 관리자가 올바른 레벨에 있는지 확인합니다. 큐 공유 그룹에 없는 큐 관리자의 경우, 유틸리티는 큐 관리자가 IBM MQ 8.0 새 함수 모드에서 시작되었는지를 확인하지 않습니다.

변환된 BSDS는 새 데이터 세트에 기록됩니다. 이러한 새 데이터 세트는 유틸리티 실행 전에 현재 BSDS와 유사한 속성으로 할당되어야 하며 비어 있어야 합니다. 버전 2 BSDS에 버전 1 BSDS보다 많은 데이터가 포함되어 있으므로, 새 데이터 세트에 사용 가능한 공간이 충분히 할당되었는지 확인해야 합니다. 새 BSDS를 정의할 때의 권장 값은 [로그 환경 계획 및 연관된 주제를 참조하십시오](#).

BSDS를 변환하고 새 BSDS로 큐 관리자를 다시 시작하는 시도에 실패하는 경우, 현재 BSDS는 수정되지 않으며 큐 관리자를 시작하는 데 사용될 수 있습니다.

중요사항:

1. BSDS를 소유하는 큐 관리자가 중지된 경우에만 이 유틸리티를 실행하십시오.
2. 유틸리티가 성공적으로 완료될 때까지는 새 BSDS로 큐 관리자를 시작하지 마십시오. 실패하거나 완료되지 않은 변환의 결과인 BSDS로 큐 관리자를 시작하는 경우, 이는 이유 코드 [00D10121](#)로 종료됩니다.
3. 이 유틸리티를 사용하려면 작업의 사용자 ID에 이전 및 신규 BSDS 모두에 대한 읽기/쓰기 액세스 권한이 있어야 합니다.

- [2094 페이지의 『CSQJUCNV 유틸리티 호출』](#)
- [2095 페이지의 『구문, 키워드 및 매개변수』](#)
- [2095 페이지의 『데이터 정의\(DD\)문』](#)

CSQJUCNV 유틸리티 호출

유틸리티는 z/OS 배치 프로그램으로 실행됩니다. 그림 1은 큐 공유 그룹의 멤버인 큐 관리자에 대해 CSQJUCNV 유틸리티를 호출하는 데 사용된 JCL의 예제를 표시합니다.

```
//CONVERT EXEC PGM=CSQJUCNV,REGION=32M,
//          PARM=('INQSG,qsgname,dsgname,db2ssid')
//STEPLIB DD DSN=th1qual.SCSQAUTH,DISP=SHR
//          DD DSN=th1qual.SCSQANLE,DISP=SHR
//          DD DSN=db2qual.SDSNLOAD,DISP=SHR
//SYSPRINT DD SYSOUT=*
//SYSUT1 DD DSN=h1q.BSDS01,DISP=SHR
//SYSUT2 DD DSN=h1q.BSDS02,DISP=SHR
//SYSUT3 DD DSN=newh1q.BSDS01,DISP=OLD
//SYSUT4 DD DSN=newh1q.BSDS02,DISP=OLD
```

그림 39. CSQJUCNV 유틸리티를 호출하는 샘플 JCL

유틸리티를 실행하는 샘플 JCL은 th1qual.SCSQPROC(CSQ4BCNV)에서도 제공됩니다.

구문, 키워드 및 매개변수

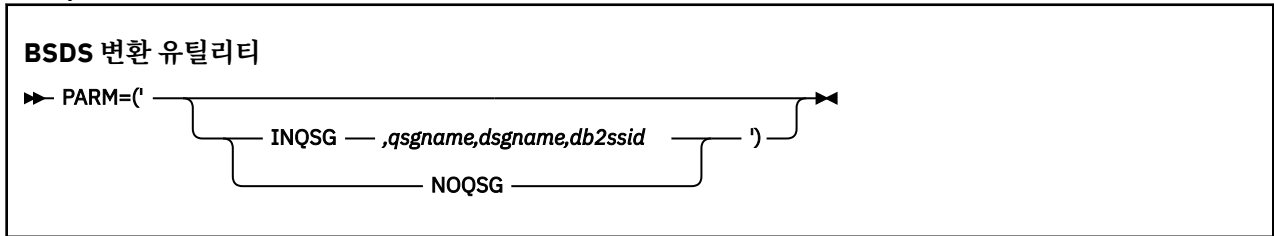

PARM

이 필드에는 큐 관리자가 큐 공유 그룹의 멤버인지 여부를 표시하는 다음 매개변수 중 하나와 함께 다음 텍스트에서 설명하는 함수 특정 매개변수가 포함되어야 합니다.

INQSG

 BSDS를 소유하는 큐 관리자가 큐 공유 그룹의 멤버입니다. 이 매개변수를 지정하면 유틸리티는 큐 공유 그룹의 모든 구성원이 OPMODE = (NEWFUNC,800) 또는 OPMODE = (NEWFUNC,900)로 시작되었거나 IBM MQ 8.0 또는 9.0의 큐 공유 그룹에 추가되었는지 확인합니다.

이 작업을 수행하는 방법에 대한 세부사항은 [대용량 로그 상대 바이트 주소 구현을 참조하십시오](#).

이 조건이 충족되지 않으면 유틸리티는 출력 BSDS에 아무 내용도 기록하지 않고 0 아닌 이유 코드로 종료됩니다.

qsgname

큐 공유 그룹 이름

dsgname

Db2 데이터 공유 그룹 이름

db2ssid

Db2 서브시스템 ID

NOQSG

 BSDS를 소유하는 큐 관리자가 큐 공유 그룹의 멤버가 아닙니다. BSDS는 큐 관리자가 IBM MQ 8.0 새 기능을 사용하여 시작되었는지 여부에 관계없이 변환됩니다.



주의: 큐 공유 그룹의 멤버인 큐 관리자에 대해서는 이 매개변수를 지정하지 마십시오.

데이터 정의(DD)문

CSQJUCNV는 다음 DD 이름으로 DD문을 인식합니다.

SYSUT1

변환될 이전 BSDS를 지정합니다. 이 명령문은 필수입니다.

SYSUT2

변환될 이전 BSDS의 두 번째 사본을 지정합니다. 이중 BSDS를 사용 중이면 이 매개변수를 지정해야 합니다.

SYSUT3

변환된 새 BSDS를 지정합니다. 이 명령문은 필수입니다.

SYSUT4

변환된 BSDS의 두 번째 사본을 지정합니다. 설치에서 이중 BSDS를 사용하는 경우 이 명령문은 필수입니다. 그렇지 않으면, 이는 선택사항입니다.

SYSPRINT

변환 유틸리티의 출력 메시지가 포함됩니다. 이 명령문은 필수입니다.

메시지 보안 정책 유틸리티(CSQOUTIL)

Advanced Message Security 정책 유틸리티는 큐를 통해 이동되는 메시지를 암호화하고 인증하기 위한 암호의 암호화 및 서명 알고리즘을 지정하는 보안 정책을 관리하기 위해 제공됩니다.

이 유틸리티 프로그램을 사용하면 보안 정책을 표시, 정의, 대체, 삭제하고 내보낼 수 있습니다.

CSQOUTIL 유틸리티 프로그램은 **SYSIN** 명령 입력을 허용하는 z/OS 배치 유틸리티로서 실행됩니다. 유틸리티를 실행하기 위한 샘플 JCL은 thlqual.SCSQPROC의 멤버 CSQ40CFG에서 제공됩니다.

```
-----
//CSQ40CFG JOB 1,CSQ0,CLASS=A,MSGCLASS=X
//CSQ40CFG EXEC PGM=CSQOUTIL,
//          PARM='ENVAR("_CEE_ENVFILE_S=DD:ENVARS") /'
//STEPLIB DD DSN=thlqual.SCSQANLE,DISP=SHR
//          DD DSN=thlqual.SCSQAUTH,DISP=SHR
//ENVARS DD DSN=thlqual.SCSQPROC(CSQ40ENV),DISP=SHR
//SYSPRINT DD SYSOUT=*
//SYSIN DD *
dspmqspl -m qmgr
/*
-----
```

유틸리티는 다음 명령을 허용합니다.

dspmqspl

하나 이상의 보안 정책에 대한 정보를 표시하고 내보냅니다.

setmqspl

보안 정책을 정의, 대체하거나 제거합니다.

이러한 명령을 사용하여 보안 정책을 관리하는 방법에 대한 정보는 [보안 정책 관리](#)를 참조하십시오.

일반 사용 참고사항

공백이 삽입된 식별 이름(DN)을 지정할 때에는 전체 DN을 큰따옴표(")로 묶어야 합니다. 예를 들어, 다음과 같습니다.

```
-a "CN=John Smith,O=IBM,C=US"
-r "CN=JSmith,O=IBM Australia,C=AU"
```

해당 인수가 큰따옴표(")로 묶여 있으면 SYSIN 입력 레코드의 열 80을 초과하는 인수가 후속 SYSIN 레코드에서 계속될 수 있으며, 관련 연속은 후속 SYSIN 레코드의 열 1에서 재개됩니다.

-export 매개변수의 **dspmqspl**을 사용하여 정책 정보를 내보내는 경우, 출력은 EXPORT로 이름 지정된 추가 DD에 쓰여집니다. EXPORT DD는 SYSOUT=*, 순차 데이터 세트 또는 파티션된 데이터 세트의 멤버일 수 있습니다. 레코드 형식은 고정 블록이며 논리 레코드 길이는 80입니다. 출력은 나중에 CSQOUTIL에 대한 입력으로 사용될 수 있는 하나 이상의 **setmqspl** 명령의 양식입니다.

이 유틸리티를 사용하려면 큐 관리자에 대한 연결 권한 및 SYSTEM.PROTECTION.POLICY.QUEUE 큐에 대한 액세스 권한이 필요합니다. 큐 관리자에 대해 명령 이벤트가 사용된 경우, SYSTEM.ADMIN.COMMAND.EVENT 큐에 대한 넣기 권한이 필요합니다. 큐 관리자에 대해 구성 이벤트가 사용된 경우, SYSTEM.ADMIN.CONFIG.EVENT 큐에 대한 넣기 권한이 필요합니다.

관련 정보

[보안 정책](#)

dspmqspl(보안 정책 표시)

dspmqspl 명령을 사용하여 모든 정책의 목록과 이름 지정된 정책의 자세한 내용을 표시합니다.

구문

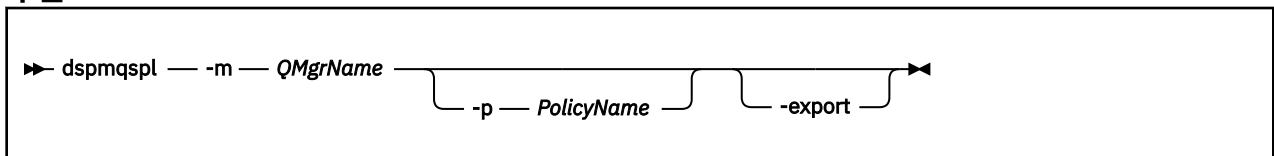



표 123. `setmqsp1` 명령 플래그

명령 플래그	설명
-m	큐 관리자 이름. 이 플래그는 보안 정책의 모든 조치에 필수입니다.
-p	정책 이름. 정책을 적용할 큐의 이름으로 정책 이름을 설정하십시오.
-s	디지털 서명 알고리즘. Advanced Message Security에서는 다음 값을 지원합니다. MD5, SHA1, SHA256, SHA384 및 SHA512. 모두 대문자여야 합니다. 기본값은 NONE입니다. 중요사항: <ul style="list-style-type: none"> SHA384 및 SHA512 암호화 해시 함수의 경우 서명에 사용되는 키는 768비트보다 길어야 합니다. 서명 알고리즘 이름은 대문자로 제공되어야 합니다. V 9.0.0 IBM MQ 9.0부터는 Confidentiality 정책에 따라, 서명 알고리즘은 NONE이어야 합니다. Confidentiality 정책에 대한 자세한 정보는 AMS에서 사용 가능한 QoP(Quality of Protection)를 참조하십시오.

표 123. `setmqsp1` 명령 플래그 (계속)

명령 플래그	설명
<p>-e</p>	<p>디지털 암호화 알고리즘.</p> <p>Advanced Message Security에서는 다음 암호화 알고리즘을 지원합니다. RC2, DES, 3DES, AES128, AES256. 기본값은 NONE입니다.</p> <p>중요사항:</p> <ul style="list-style-type: none"> 암호화 알고리즘의 이름은 대문자로 제공되어야 합니다.  z/OS 암호화 알고리즘에서 RC2는 기밀성 정책에 대해 지원되지 않습니다.
<p>-r</p>	<p>메시지 수신인의 식별 이름(DN)(제공된 경우 DN과 관련된 인증서를 사용하여 지정된 메시지를 암호화함). 수신인은 암호화 알고리즘이 NONE과 다른 경우에만 지정할 수 있습니다. 메시지에는 여러 수신인을 포함할 수 있습니다. 각 DN은 별도의 -r 플래그와 함께 제공되어야 합니다.</p> <p>중요사항:</p> <ul style="list-style-type: none"> DN 속성 이름은 대문자여야 합니다. 쉼표는 이름 구분 기호로 사용되어야 합니다. 명령 해석기 오류를 방지하려면 DN을 따옴표로 묶습니다. <p>예를 들면, 다음과 같습니다.</p> <pre data-bbox="873 1129 1206 1157">-r "CN=alice, O=ibm, C=US"</pre>
<p>-a</p>	<p>메시지 검색 중에 유효성이 검증된 서명 DN. 제공된 DN의 사용자가 서명한 메시지만 검색 중에 승인됩니다. 서명자 DN은 서명 알고리즘이 NONE과 다른 경우에만 지정할 수 있습니다. 여러 명의 권한 부여된 서명자를 지정할 수 있으며, 각 권한 부여된 서명자는 별도의 -a 플래그를 보유해야 합니다.</p> <p>중요사항: DN의 속성은 대문자여야 합니다. <code>cn=</code> 대신 <code>CN=</code>을 지정하십시오.</p> <p>DN의 속성 값은 대소문자를 구분하므로, 예를 들어 <code>CN=USERID1</code>은 <code>CN=userid1</code>과 다릅니다.</p>

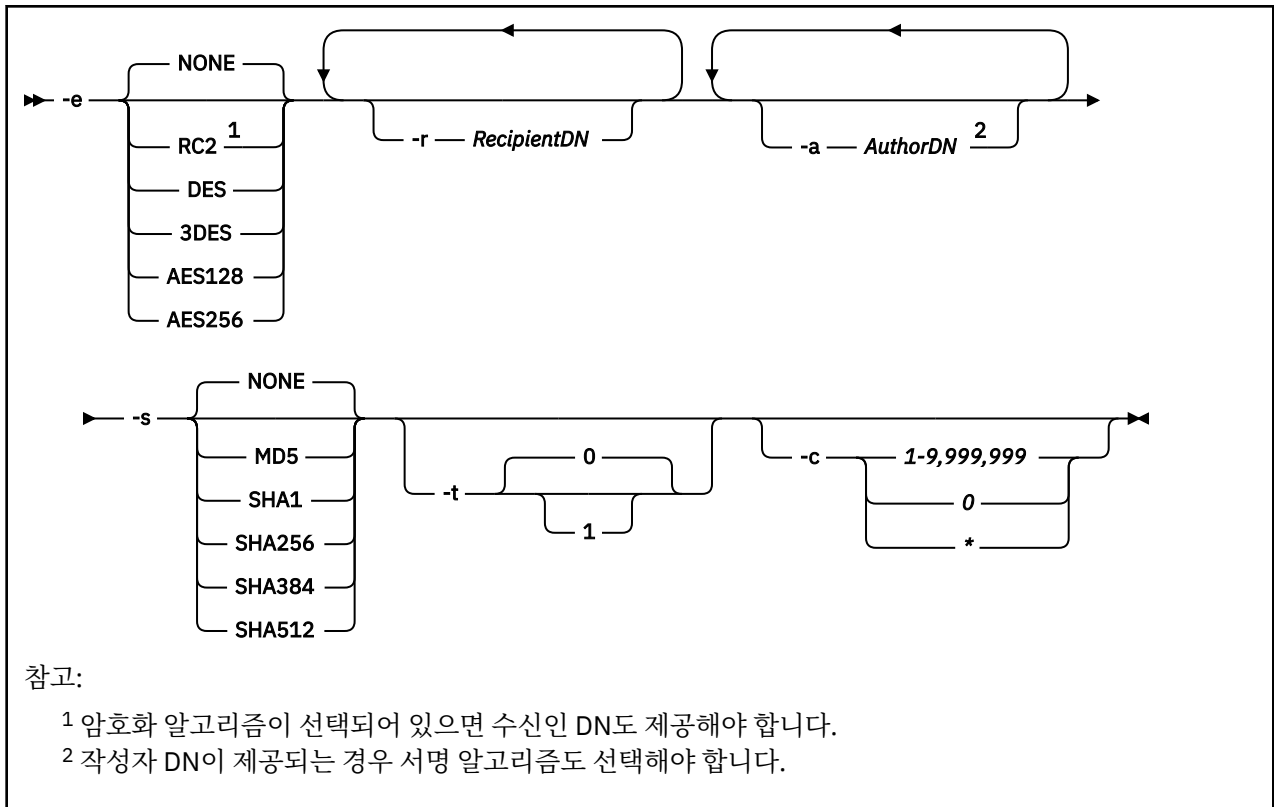
표 123. `setmqsp1` 명령 플래그 (계속)

명령 플래그	설명
<code>-t</code>	<p>허용 플래그는 애플리케이션에서 정책의 요구사항에 맞지 않는 메시지를 계속 찾아보거나 검색할 수 있는지 여부를 표시합니다. 허용은 예를 들어 이미 보호되지 않는 메시지가 들어 있는 큐에 정책을 도입할 때 유용할 수 있습니다. 유효한 값은 다음을 포함합니다.</p> <ul style="list-style-type: none"> • 0(기본값) 허용 플래그를 끕니다. • 1 허용 플래그를 켭니다. <p>허용은 선택사항이며 허용을 사용하면 승격된 구현이 용이하게 됩니다. 여기서 큐에 정책이 적용되지만, 해당 큐에는 정책이 없는 메시지가 이미 포함되어 있거나 보안 정책 세트가 없는 리모트 시스템에서 여전히 메시지를 받을 수 있습니다.</p>
<code>> V9.0.0 > V9.0.0 -c</code>	<p>키 재사용 수는 1 - 9,999,999의 정수로 제공할 수 있습니다. 특수 값은 다음과 같습니다.</p> <ul style="list-style-type: none"> • 0 키는 재사용되지 않습니다. • * 애플리케이션에서 암호화 키를 무제한 재사용할 수 있습니다. <p>정책을 정의할 때 <code>-c</code> 매개변수를 생략하는 경우, 키 재사용 계수 0은 이전 버전의 Advanced Message Security 및 IBM WebSphere MQ Extended Security Edition과(와)의 역호환성에 대해 가정됩니다.</p> <p>0이 아닌 키 재사용 수는 기밀 정책에만 유효하다는 점에 유의하십시오. 무결성 또는 개인정보처리방침을 작성하거나 수정하려는 경우, 0이 아닌 키 재사용 수를 사용하면 AMQ9091: 정책에 대한 키 재사용이 유효하지 않음 오류 메시지가 수신되고 정책 조작성은 실패합니다.</p>
<code>-remove</code>	<p>정책을 삭제합니다.</p> <p>정책 이름 플래그 <code>-p</code>만 이 플래그와 함께 사용할 수 있습니다.</p>

예:

```
> V9.0.0
```

다음 목록은 멀티플랫폼에서 일부 유효한 `setmqsp1` 명령의 예제를 표시합니다.

```
setmqsp1 -m QMGR -p PROT -s SHA256
setmqsp1 -m QMGR -p PROT -s SHA256 -a "CN=Alice, O=IBM, C=US"
setmqsp1 -m QMGR -p PROT -s SHA256 -e AES128 -a "CN=Alice, O=IBM, C=US" -r "CN=Bob, O=IBM, C=GB"
setmqsp1 -m QMGR -p PROT -e AES128 -r "CN=Bob, O=IBM, C=GB" -c 50
```

다음 목록은 유효하지 않은 `setmqsp1` 명령의 예를 보여줍니다.

- 수신인이 지정되지 않으면 다음과 같습니다.

```
setmqsp1 -m QMGR -p PROT -e AES128
```

- 키 재사용이 Integrity 정책에 유효하지 않으면 다음과 같습니다.

```
setmqsp1 -m QMGR -p PROT -s SHA256 -c 1
```

- 키 재사용이 Privacy 정책에 유효하지 않으면 다음과 같습니다.

```
setmqsp1 -m QMGR -p PROT -s SHA256 -e AES128 -r "CN=Bob, O=IBM, C=GB" -c 1
```

z/OS z/OS에서 CSQOUTIL 유틸리티와 함께 **setmqsp1** 명령을 사용할 수 있습니다. 자세한 정보는 [메시지 보안 정책 유틸리티\(CSQOUTIL\)](#)를 참조하십시오.

관련 참조

819 페이지의 『SET POLICY』

MQSC 명령 SET POLICY를 사용하여 보안 정책을 설정합니다.

656 페이지의 『멀티플랫폼의 DISPLAY POLICY』

MQSC 명령 DISPLAY POLICY를 사용하여 보안 정책을 표시합니다.

84 페이지의 『dspmqsp1(보안 정책 표시)』

dspmqsp1 명령을 사용하여 모든 정책의 목록과 이름 지정된 정책의 자세한 내용을 표시합니다.

V 9.0.1

z/OS

큐 관리자 정보 유틸리티 표시(CSQUDSPM)

CSQUDSPM은 큐 관리자에 대한 정보를 표시하고 멀티플랫폼에서 **dspmq**에 해당하는 기능을 제공합니다.

목적

CSQUDSPM 유틸리티를 사용하여 연관된 IBM MQ의 버전에 관계 없이 LPAR에 있는 모든 IBM MQ 서브시스템을 나열할 수 있습니다. z/OS SSCT (서브시스템 통신 테이블)에서 IBM MQ 서브시스템을 검색하여 이를 수행합니다.

이 용도로 샘플 JCL인 CSQ4DSPM이 제공됩니다. 이 JCL은 SCSQPROC 데이터 세트에 있습니다.

패키징

CSQUDSPM 로드 모듈은 DSPMQ라는 알리어스와 함께 SCSQAUTH 데이터 세트에 제공됩니다.

USS에서 CSQUDSPM을 실행해야 하는 경우 다음 프로시저를 따를 수 있습니다.

1. 이름이 csqudspm 또는 dspmq인 USS에서 빈 파일을 작성하십시오. 예를 들어, 다음 명령을 실행하십시오.

```
touch dspmq
```

2. 실행 가능하도록 이 파일 권한을 설정하십시오.

```
chmod 755 dspmq
```

3. 스티키 비트를 사용으로 설정하십시오.

```
chmod +t dspmq
```

4. APF 권한 속성을 설정하십시오.

```
extattr +a dspmq
```

+a 옵션과 함께 **extattr** 명령을 실행할 수 있는 권한을 부여받으려면 FACILITY 클래스 프로파일의 BPX.FILEATTR.APF 자원에 대해 최소한 읽기 액세스가 있어야 합니다.

5. SCSQAUTH 라이브러리가 STEPLIB 환경 변수에 있고 STEPLIB 연결의 모든 라이브러리에 APF 권한이 부여되었는지 확인하십시오. 예를 들어, SCSQANLE 및 SCSQAUTH 라이브러리를 포함하도록 STEPLIB 연결을 설정하려면 다음 명령을 실행하십시오.

```
export STEPLIB=thqual.SCSQANLE:thqual.SCSQAUTH
```

이제 USS에서 CSQUDSPM을 실행하기 위해 작성한 파일을 실행할 수 있습니다.

구문

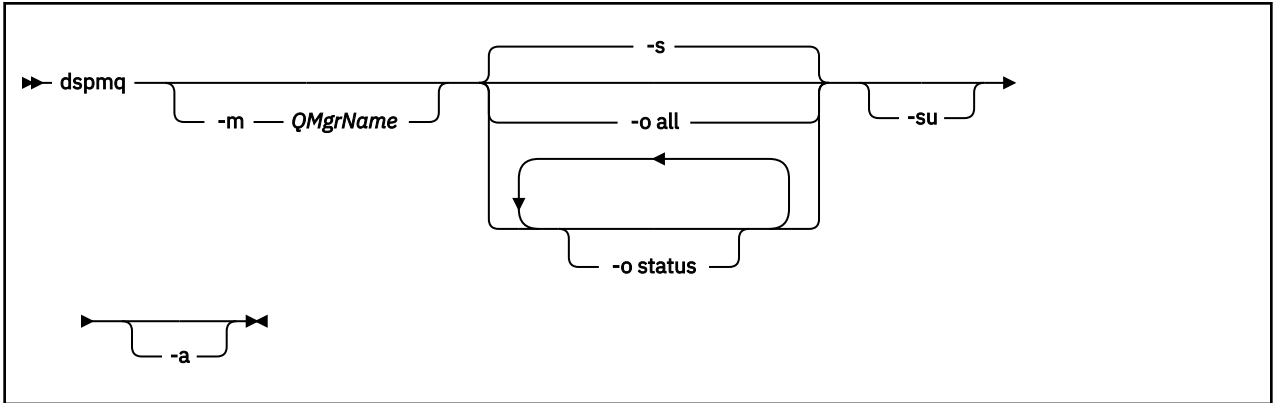

필수 매개변수

없음

선택적 매개변수

-a

실행 중인 큐 관리자에 대한 정보만 표시합니다.

-m QMgrName

자세한 내용을 표시할 큐 관리자. 이름을 지정하지 않으면 LPAR의 모든 큐 관리자가 표시됩니다.

-s

큐 관리자의 운영 상태가 표시됩니다. 이 매개변수가 기본값입니다.

매개변수 **-o status**는 **-s**와 동일합니다.

-o all

큐 고나리자에 대한 자세한 내용이 모두 표시됩니다.

-o status

큐 관리자의 운영 상태가 표시됩니다.

-su

버전을 알 수 없는 큐 관리자에 대한 정보를 억제합니다.

알 수 없는 버전은 INSTVER V.R.M을 0.0.0으로 표시합니다.

명령 출력

출력 이름	세부사항
QMNAME	최대 4자를 포함하는 큐 관리자의 이름. 큐 관리자 이름이 4자 미만이면 문자열을 채우지 않습니다. 이 매개변수는 항상 출력됩니다. 예: QMNAME(MQ21), QMNAME(MQ1)
상태	큐 관리자 상태. Running 또는 Stopped입니다. 이 매개변수는 항상 출력됩니다.

출력 이름	세부사항
	예: STATUS(Running), STATUS(Stopped)
INSTVER	큐 관리자가 마지막으로 시작된 버전이며 V.R.M 형식으로 지정됩니다. 참고: LPAR의 마지막 IPL 이후로 시작되지 않은 큐 관리자의 경우 해당 큐 관리자의 버전을 확보할 수 없습니다. 이 경우 INSTVER 속성은 V.R.M을 0.0.0으로 표시합니다. 예: INSTVER(8.0.0), INSTVER(9.0.1)
ERLYVER	큐 관리자와 연관된 초기 코드의 버전. V.R.M 형식으로 된 LPAR의 모든 큐 관리자에 동일해야 합니다. 예: ERLYVER(9.0.1)
CMDPFX	큐 관리자 서브시스템의 명령 접두부입니다. 길이는 1 - 8자일 수 있고 패드 문자로 채우지 않습니다 예: CMDPFX(!MQ21), CMDPFX(MQ90ATST)
V 9.0.2 QSGNAME	최대 4자로 구성된, 큐 관리자가 구성원인 큐 공유 그룹의 이름입니다. 큐 관리자 이름이 4자 미만이면 문자열을 채우지 않습니다. 이 매개변수는 항상 출력됩니다. 큐 관리자가 큐 공유 그룹의 구성원이 아닌 경우 QSGNAME()이 표시됩니다. 큐 관리자가 실행 중인 경우(즉, STATUS(Running)) QSGNAME 정보를 얻을 수 있습니다. 큐 관리자가 중지되는 경우 QSGNAME(Unknown)이 표시됩니다. 예: QSGNAME(QSG1)

예:

1. 입력:

```
dspmqr
```

출력:

```
QMNAME(QM01) STATUS(Stopped)
QMNAME(QM02) STATUS(Running)
QMNAME(QM03) STATUS(Stopped)
QMNAME(QM04) STATUS(Running)
```

2. **V 9.0.2** 입력:

```
dspmqr -o all
```

출력:

```
QMNAME(QM01) STATUS(Stopped) INSTVER(0.0.0) ERLYVER(9.0.1) CMDPFX(!QM01) QSGNAME(Unknown)
QMNAME(QM02) STATUS(Running) INSTVER(9.0.1) ERLYVER(9.0.1) CMDPFX(!QM02) QSGNAME(QSG1)
QMNAME(QM03) STATUS(Stopped) INSTVER(9.0.1) ERLYVER(9.0.1) CMDPFX(!QM03) QSGNAME(Unknown)
QMNAME(QM04) STATUS(Running) INSTVER(9.0.1) ERLYVER(9.0.1) CMDPFX(!QM04) QSGNAME()
```

3. **V 9.0.2** 입력:

```
dspmqr -o all -su
```

출력:

```
QMNAME(QM02) STATUS(Running) INSTVER(9.0.1) ERLYVER(9.0.1) CMDPFX(!QM02) QSGNAME(QSG1)  
QMNAME(QM03) STATUS(Stopped) INSTVER(9.0.1) ERLYVER(9.0.1) CMDPFX(!QM03) QSGNAME(Unknown)  
QMNAME(QM04) STATUS(Running) INSTVER(9.0.1) ERLYVER(9.0.1) CMDPFX(!QM04) QSGNAME()
```

주의사항

이 정보는 미국에서 제공되는 제품 및 서비스용으로 작성된 것입니다.

IBM은 다른 국가에서 이 책에 기술된 제품, 서비스 또는 기능을 제공하지 않을 수도 있습니다. 현재 사용할 수 있는 제품 및 서비스에 대한 정보는 한국 IBM 담당자에게 문의하십시오. 이 책에서 IBM 제품, 프로그램 또는 서비스를 언급했다고 해서 해당 IBM 제품, 프로그램 또는 서비스만을 사용할 수 있다는 것을 의미하지는 않습니다. IBM의 지적 재산을 침해하지 않는 한, 기능상으로 동등한 제품, 프로그램 또는 서비스를 대신 사용할 수도 있습니다. 그러나 비IBM 제품, 프로그램 또는 서비스의 운영에 대한 평가 및 검증은 사용자의 책임입니다.

IBM은 이 책에서 다루고 있는 특정 내용에 대해 특허를 보유하고 있거나 현재 특허 출원 중일 수 있습니다. 이 책을 제공한다고 해서 특허에 대한 라이선스까지 부여하는 것은 아닙니다. 라이선스에 대한 의문사항은 다음으로 문의하십시오.

150-945
서울특별시 영등포구
국제금융로 10, 3IFC
한국 아이.비.엠 주식회사
U.S.A.

2바이트(DBCS) 정보에 관한 라이선스 문의는 한국 IBM에 문의하거나 다음 주소로 서면 문의하시기 바랍니다.

지적 재산권 라이선스 부여
2-31 Roppongi 3-chome, Minato-Ku
IBM Japan, Ltd.
19-21, Nihonbashi-Hakozakicho, Chuo-ku
Tokyo 103-8510, Japan

다음 단락은 현지법과 상충하는 영국이나 기타 국가에서는 적용되지 않습니다. IBM은 타인의 권리 비침해, 상품성 및 특정 목적에의 적합성에 대한 묵시적 보증을 포함하여(단, 이에 한하지 않음) 명시적 또는 묵시적인 일체의 보증 없이 이 책을 "현상태대로" 제공합니다. 일부 국가에서는 특정 거래에서 명시적 또는 묵시적 보증의 면책사항을 허용하지 않으므로, 이 사항이 적용되지 않을 수도 있습니다.

이 정보에는 기술적으로 부정확한 내용이나 인쇄상의 오류가 있을 수 있습니다. 이 정보는 주기적으로 변경되며, 변경된 사항은 최신판에 통합됩니다. IBM은 이 책에서 설명한 제품 및/또는 프로그램을 사전 통지 없이 언제든지 개선 및/또는 변경할 수 있습니다.

이 정보에서 언급되는 비IBM의 웹 사이트는 단지 편의상 제공된 것으로, 어떤 방식으로든 이들 웹 사이트를 옹호하고자 하는 것은 아닙니다. 해당 웹 사이트의 자료는 본 IBM 제품 자료의 일부가 아니므로 해당 웹 사이트 사용으로 인한 위험은 사용자 본인이 감수해야 합니다.

IBM은 귀하의 권리를 침해하지 않는 범위 내에서 적절하다고 생각하는 방식으로 귀하가 제공한 정보를 사용하거나 배포할 수 있습니다.

(i) 독립적으로 작성된 프로그램과 기타 프로그램(본 프로그램 포함) 간의 정보 교환 및 (ii) 교환된 정보의 상호 이용을 목적으로 본 프로그램에 관한 정보를 얻고자 하는 라이선스 사용자는 다음 주소로 문의하십시오.

서울특별시 영등포구
서울특별시 강남구 도곡동 467-12,
군인공제회관빌딩
한국 아이.비.엠 주식회사
U.S.A.

이러한 정보는 해당 조건(예를 들면, 사용료 지불 등)하에서 사용될 수 있습니다.

이 정보에 기술된 라이선스가 부여된 프로그램 및 프로그램에 대해 사용 가능한 모든 라이선스가 부여된 자료는 IBM이 IBM 기본 계약, IBM 프로그램 라이선스 계약(IPLA) 또는 이와 동등한 계약에 따라 제공한 것입니다.

본 문서에 포함된 모든 성능 데이터는 제한된 환경에서 산출된 것입니다. 따라서 다른 운영 환경에서 얻어진 결과는 상당히 다를 수 있습니다. 일부 성능은 개발 단계의 시스템에서 측정되었을 수 있으므로 이러한 측정치가 일반적으로 사용되고 있는 시스템에서도 동일하게 나타날 것이라고는 보증할 수 없습니다. 또한 일부 성능은 추정

통해 추측되었을 수도 있으므로 실제 결과는 다를 수 있습니다. 이 책의 사용자는 해당 데이터를 본인의 특정 환경에서 검증해야 합니다.

비IBM 제품에 관한 정보는 해당 제품의 공급업체, 공개 자료 또는 기타 범용 소스로부터 얻은 것입니다. IBM에서는 이러한 제품들을 테스트하지 않았으므로, 비IBM 제품과 관련된 성능의 정확성, 호환성 또는 기타 청구에 대해서는 확신할 수 없습니다. 비IBM 제품의 성능에 대한 의문사항은 해당 제품의 공급업체에 문의하십시오.

IBM이 제시하는 방향 또는 의도에 관한 모든 언급은 특별한 통지 없이 변경될 수 있습니다.

이 정보에는 일상의 비즈니스 운영에서 사용되는 자료 및 보고서에 대한 예제가 들어 있습니다. 이들 예제에는 개념을 가능한 완벽하게 설명하기 위하여 개인, 회사, 상표 및 제품의 이름이 사용될 수 있습니다. 이들 이름은 모두 가공의 것이며 실제 기업의 이름 및 주소와 유사하더라도 이는 전적으로 우연입니다.

저작권 라이선스:

이 정보에는 여러 운영 플랫폼에서의 프로그래밍 기법을 보여주는 원어로 된 샘플 응용프로그램이 들어 있습니다. 귀하는 이러한 샘플 프로그램의 작성 기준이 된 운영 플랫폼의 응용프로그램 프로그래밍 인터페이스(API)에 부합하는 응용프로그램을 개발, 사용, 판매 또는 배포할 목적으로 IBM에 추가 비용을 지불하지 않고 이들 샘플 프로그램을 어떠한 형태로든 복사, 수정 및 배포할 수 있습니다. 이러한 샘플 프로그램은 모든 조건하에서 완전히 테스트된 것은 아닙니다. 따라서 IBM은 이들 샘플 프로그램의 신뢰성, 서비스 가능성 또는 기능을 보증하거나 진술하지 않습니다.

이 정보를 소프트웨어로 확인하는 경우에는 사진과 컬러 삽화가 제대로 나타나지 않을 수도 있습니다.

프로그래밍 인터페이스 정보

프로그래밍 인터페이스 정보는 본 프로그램과 함께 사용하기 위한 응용프로그램 소프트웨어 작성을 돕기 위해 제공됩니다.

이 책에는 고객이 프로그램을 작성하여 WebSphere MQ서비스를 얻을 수 있도록 하는 계획된 프로그래밍 인터페이스에 대한 정보가 포함되어 있습니다.

그러나 본 정보에는 진단, 수정 및 성능 조정 정보도 포함되어 있습니다. 진단, 수정 및 성능 조정 정보는 응용프로그램 소프트웨어의 디버거를 돕기 위해 제공된 것입니다.

중요사항: 이 진단, 수정 및 튜닝 정보는 변경될 수 있으므로 프로그래밍 인터페이스로 사용하지 마십시오.

상표

IBM, IBM 로고, [ibm.com](http://www.ibm.com)®는 전세계 여러 국가에 등록된 IBM Corporation의 상표입니다. 현재 IBM 상표 목록은 웹 "저작권 및 상표 정보"(www.ibm.com/legal/copytrade.shtml)에 있습니다. 기타 제품 및 서비스 이름은 IBM 또는 타사의 상표입니다.

Microsoft 및 Windows는 미국 또는 기타 국가에서 사용되는 Microsoft Corporation의 상표입니다.

UNIX는 미국 또는 기타 국가에서 사용되는 The Open Group의 등록상표입니다.

Linux는 미국 또는 기타 국가에서 사용되는 Linus Torvalds의 등록상표입니다.

이 제품에는 Eclipse 프로젝트 (<http://www.eclipse.org/>)에서 개발한 소프트웨어가 포함되어 있습니다.

Java 및 모든 Java 기반 상표와 로고는 Oracle 및/또는 그 계열사의 상표 또는 등록상표입니다.



부품 번호:

(1P) P/N: