

7.5

Managed File Transfer

IBM

Poznámka

Než začnete používat tyto informace a produkt, který podporují, přečtěte si informace, které uvádí [“Poznámky” na stránce 983](#).

Toto vydání se vztahuje k verzi 7, vydání 5 produktu IBM® WebSphere MQ a ke všem následujícím vydáním a modifikacím, dokud nebude v nových vydáních uvedeno jinak.

Když odešlete informace do IBM, udělíte společnosti IBM nevýlučné právo použít nebo distribuovat informace libovolným způsobem, který společnost považuje za odpovídající, bez vzniku jakýchkoliv závazků vůči vám.

© **Copyright International Business Machines Corporation 2007, 2024.**

Obsah

WebSphere MQ Managed File Transfer.....	5
Přehled o produktu.....	7
Úvod.....	7
Volby produktu.....	10
přehled topologie.....	15
Co je nového ve verzi 7.5?.....	16
Instalace WebSphere MQ Managed File Transfer.....	20
Změny mezi MFT a FTE.....	21
Migrace agenta WMQFTE 7.0 na produkt WMQ 7.5 nebo novější.....	24
Migrace modulu protokolování databáze produktu WMQFTE 7.0 na produkt WMQ 7.5 nebo novější.....	25
Migrace webové brány na WAS 7 z WMQFTE 7.0 na WMQ 7.5 nebo novější.....	26
Migrace webové brány na WAS CE z WMQFTE 7.0 na WMQ 7.5 nebo novější.....	28
Migrace modulu protokolování databáze JEE na serveru WAS 7 z produktu WMQFTE 7.0 na produkt WMQ 7.5 nebo novější.....	29
Migrace modulu protokolování databáze JEE na WAS CE z WMQFTE 7.0 na WMQ 7.5 nebo novější.....	30
Migrace databázových tabulek na systému Db2 na platformě z/OS.....	30
Zvětšení velikosti stránky databáze protokolu na systému Db2.....	32
Migrace databázových tabulek v databázi Db2 v systému z/OS.....	34
Použití modulu Managed File Transfer v retailovém prostředí.....	36
Scénáře v maloobchodním prostředí.....	37
Příprava na instalaci produktu WebSphere MQ Managed File Transfer na systém IBM 4690.....	60
Odinstalace produktu WebSphere MQ Managed File Transfer z systému IBM 4690.....	66
Vytvoření konfigurace produktu WebSphere MQ Managed File Transfer v systému IBM 4690.....	67
Přizpůsobení názvů agentů v balíku konfigurace 4690 OS.....	68
Úprava vlastností agenta v balíku konfigurace produktu 4690 OS.....	69
Ukázky konfiguračních balíčků pro systém IBM 4690.....	76
Konfigurace produktu WebSphere MQ Managed File Transfer v nastavení řadiče IBM 4690 v hlavním zálohování.....	79
Konfigurace více agentů WebSphere MQ Managed File Transfer v nastavení řadiče IBM 4690.....	79
Spuštění agenta na systému IBM 4690.....	80
Omezení při spuštění v systému 4690 OS.....	83
Atributy distribuce souborů.....	85
Práce v pískovnici v operačním systému IBM 4690.....	87
Příkazy v maloobchodním prostředí.....	87
Odstraňování problémů se systémem IBM 4690.....	99
Zabezpečení.....	100
Prostředí Sandbox.....	100
Konfigurace šifrování SSL.....	106
Připojení ke správci front prostřednictvím připojení klienta.....	107
Zabezpečení webové brány.....	108
Konfigurace připojení SSL nebo TLS mezi agentem mostu Connect:Direct a uzlem Connect:Direct.....	116
Konfigurace.....	118
Volby konfigurace na distribuovaných platformách.....	119
Konfigurace pro první použití.....	120
Konfigurace modulu protokolování.....	127
Konfigurace webové brány.....	160
Konfigurace mostu Connect:Direct.....	186
Konfigurace agentů WebSphere MQ Managed File Transfer se službou MSCS.....	195
Správa serveru.....	196

Spuštění agenta WebSphere MQ Managed File Transfer.....	196
Vytvoření nového přenosu souboru.....	201
Vytvoření naplánovaného přenosu souborů.....	203
Práce s nevyřízenými přenosy souborů.....	204
Spouštění přenosu souboru.....	205
Monitorování přenosů souborů, které probíhají.....	206
Zobrazení stavu přenosů souborů v protokolu přenosu.....	208
Monitorování prostředků.....	210
Práce se šablonami přenosu.....	225
Soubor ke zprávě.....	228
Zpráva pro soubor.....	236
Výpis agentů.....	241
Zastavení agenta.....	241
Most protokolů.....	241
Most Connect:Direct.....	256
Práce s produktem WebSphere Message Broker.....	268
Zotavení a restartování.....	269
Vývoj aplikací.....	269
Spuštění programů před nebo po přenosu.....	269
Webová brána.....	270
Použití nástroje Apache Ant.....	318
Práce s uživatelskými procedurami pro přizpůsobení.....	320
Řízení WebSphere MQ Managed File Transfer uvedením zpráv do fronty příkazů agenta.....	332
Odstraňování problémů a podpora.....	332
Obecné odstraňování problémů.....	332
Odstraňování problémů s webovou bránou.....	370
Odstraňování problémů s mostem Connect:Direct.....	383
Odkaz.....	387
Přehled o produktu.....	387
Instalace.....	389
Zabezpečení.....	391
Příkazy.....	403
Konfigurace.....	535
Správa serveru.....	659
Vývoj aplikací.....	855
diagnostické zprávy MFT.....	982
Poznámky.....	983
Informace o programovacím rozhraní.....	984
Ochranné známky.....	984

Úvod WebSphere MQ Managed File Transfer

WebSphere MQ Managed File Transfer přenáší soubory mezi systémy ve spravovaném a kontrolovatelném způsobu, bez ohledu na velikost souboru nebo použité operační systémy.

Produkt WebSphere MQ Managed File Transfer můžete použít k vytvoření přizpůsobeného, rozšiřitelného a automatizovaného řešení, které vám umožní spravovat, důvěřovat a zabezpečit přenosy souborů. WebSphere MQ Managed File Transfer eliminuje nákladné redundance, snižuje náklady na údržbu a maximalizuje vaše stávající investice do IT.

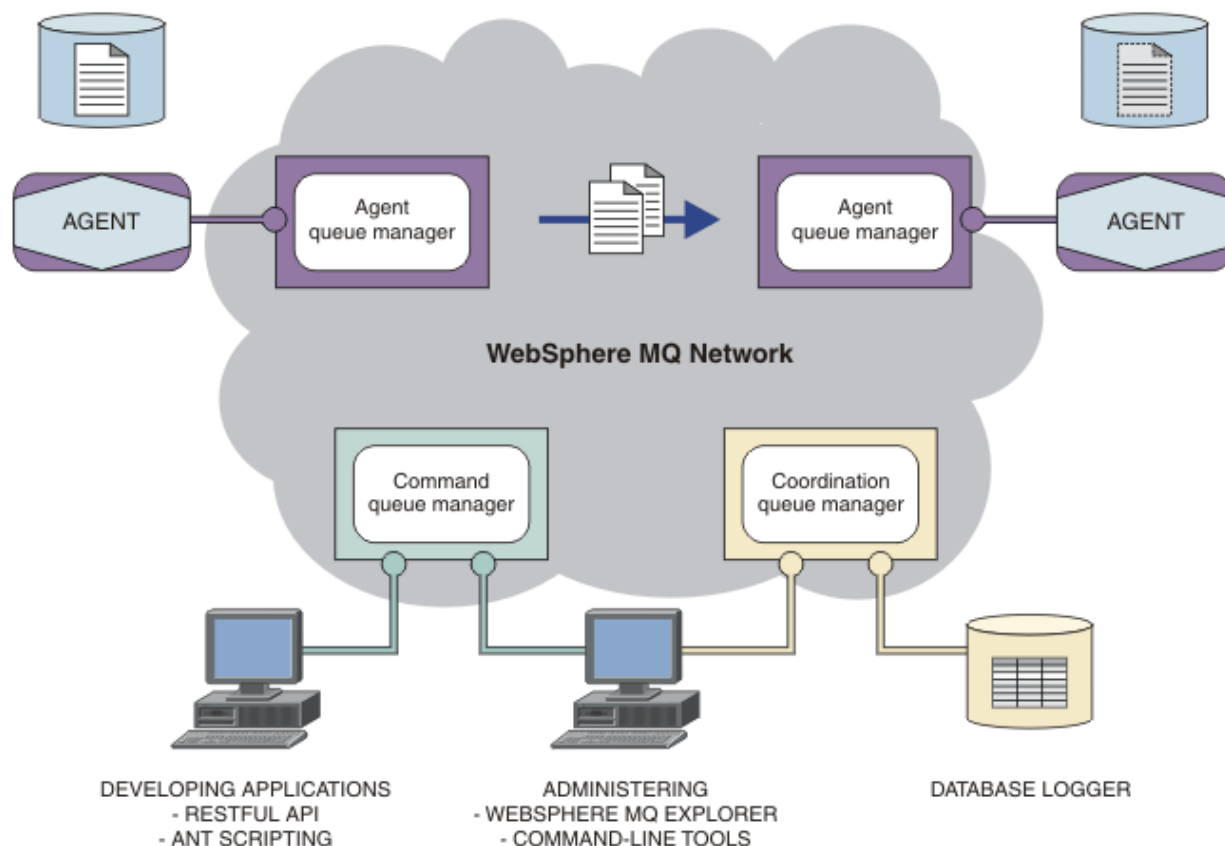

Diagram zobrazuje jednoduchou topologii produktu WebSphere MQ Managed File Transfer . K dispozici jsou dva agenti, každý se připojí ke svému vlastnímu správci front agenta v síti IBM WebSphere MQ . Soubor se přenáší z agenta na jedné straně diagramu, přes síť IBM WebSphere MQ , na agenta na druhé straně diagramu. Také v síti IBM WebSphere MQ jsou koordinačním správcem front a správcem front příkazů. Aplikace a nástroje se připojují k těmto správcům front při konfiguraci, správě, provozu a protokolování aktivit WebSphere MQ Managed File Transfer v síti IBM WebSphere MQ .

WebSphere MQ Managed File Transfer lze instalovat jako čtyři různé volby, v závislosti na operačním systému a celkovém nastavení. Tyto volby jsou WebSphere MQ Managed File Transfer Agent, WebSphere MQ Managed File Transfer Modul protokolování, WebSphere MQ Managed File Transfer Služba, nebo WebSphere MQ Managed File Transfer Nástroje Informace viz [“Volby produktu WebSphere MQ Managed File Transfer”](#) na stránce 10.

Produkt WebSphere MQ Managed File Transfer můžete použít k provádění následujících úloh:

- Vytvořit spravované přenosy souborů
 - Vytvořte nové přenosy souborů z produktu Průzkumník IBM WebSphere MQ na platformách Linux® nebo Windows .

- Vytvořte nové přenosy souborů z příkazového řádku na všech podporovaných platformách.
- Integrujte funkci přenosu souborů do nástroje Ant Apache .
- Zapisovat aplikace, které řídí WebSphere MQ Managed File Transfer , tím, že vkládají zprávy do front příkazů agenta.
- Naplánovat přenosy souborů, které se mají provést později. Naplánované přenosy souborů můžete také spouštět na základě rozsahu událostí systému souborů, například nového vytvářeného souboru.
- Nepřetržité monitorování prostředku, například adresář, a když obsah tohoto prostředku splňuje některé předdefinované podmínky, spusťte úlohu. Tato úloha může být přenos souborů, skript Ant nebo úloha JCL.
- K přenosu souborů použijte rozhraní API RESTful poskytované webovou bránou WebSphere MQ Managed File Transfer .
- Přenos souborů do a z front produktu IBM WebSphere MQ .
- Přeneste soubory na servery FTP, FTPS nebo SFTP a z nich.
- Přenést soubory do a z uzlů Connect:Direct .
- Přenos jak textových, tak binárních souborů. Textové soubory jsou automaticky převáděny mezi kódovými stránkami a konvencemi na konci řádku zdrojového a cílového systému.
- Přenosy mohou být zabezpečeny pomocí oborových standardů pro připojení založená na SSL (Secure Socket Layer).
- Zobrazení přenosů v průběhu a protokolování informací o všech převodech ve vaší síti
 - Zobrazujte stav přenosů v průběhu PrůzkumníkIBM WebSphere MQ na platformách Linux nebo Windows .
 - Zkontrolujte stav dokončených přenosů pomocí produktu PrůzkumníkIBM WebSphere MQ na platformách Linux nebo Windows .
 - Použijte funkci modulu protokolování databáze produktu WebSphere MQ Managed File Transfer k ukládání zpráv protokolu do databáze Db2 nebo Oracle .
 - Informace o všech přenosech ve vaší síti najdete v rozhraní API RESTful poskytovaného produktem WebSphere MQ Managed File Transfer Web Gateway.

Produkt WebSphere MQ Managed File Transfer je postaven na produktu IBM WebSphere MQ, který zajišťuje zajištěný přenos zpráv mezi aplikacemi pouze pro doručování zpráv. Můžete využít výhody různých funkcí produktu IBM WebSphere MQ. Kompresi kanálu můžete například použít ke komprimování dat posílané mezi agenty pomocí kanálů produktu IBM WebSphere MQ a k zabezpečení dat, která odesíláte mezi agenty, pomocí kanálů SSL. Soubory se přenášejí spolehlivě a mohou tolerovat selhání infrastruktury, přes kterou se přenos souboru provádí. Pokud dojde k výpadku sítě, přenos souborů se po obnovení konektivity znovu spustí, jakmile se obnoví.

Díky konsolidaci přenosu souborů s vaší stávající sítí IBM WebSphere MQ se můžete vyhnout výdajům nutným pro údržbu dvou samostatných infrastruktur. Pokud již nejste zákazníkem produktu IBM WebSphere MQ vytvořením sítě produktu IBM WebSphere MQ pro podporu produktu WebSphere MQ Managed File Transfer , sestavujete páteřní síť pro budoucí implementaci architektury SOA. Jste-li již zákazníkem produktu IBM WebSphere MQ , produkt WebSphere MQ Managed File Transfer může využít existující infrastruktury produktu IBM WebSphere MQ včetně IBM WebSphere MQ pro přímý průchod na internet a IBM Integration Bus.

Produkt WebSphere MQ Managed File Transfer integruje s řadou dalších produktů IBM :

IBM Integration Bus

Zpracovat soubory, které byly přeneseny systémem WebSphere MQ Managed File Transfer jako součást toku IBM Integration Bus . Další informace naleznete v části [“práce sIBM Integration Bus”](#) na stránce 268.

IBM Sterling Connect:Direct

Přenos souborů do existující sítě Connect:Direct a z ní pomocí mostu WebSphere MQ Managed File Transfer Connect:Direct . Další informace naleznete v části [“Most Connect:Direct”](#) na stránce 256.

IBM Tivoli Composite Application Manager

Produkt IBM Tivoli Composite Application Manager poskytuje agenta, kterého můžete použít k monitorování informací publikovaných v koordinačním správci front.

Související pojmy

[“Volby produktu WebSphere MQ Managed File Transfer” na stránce 10](#)

Produkt WebSphere MQ Managed File Transfer lze instalovat jako čtyři různé volby, v závislosti na operačním systému a celkovém nastavení. Tyto volby jsou WebSphere MQ Managed File Transfer Agent, WebSphere MQ Managed File Transfer Modul protokolování, WebSphere MQ Managed File Transfer Služba, nebo WebSphere MQ Managed File Transfer Nástroje.

[“Přehled topologie produktu WebSphere MQ Managed File Transfer” na stránce 15](#)

Související odkazy

[“Jak WebSphere MQ Managed File Transfer funguje?” na stránce 387](#)

Produkt WebSphere MQ Managed File Transfer interaktivně spolupracuje s produktem IBM WebSphere MQ. Toto téma popisuje způsob interakce mezi dvěma produkty.

Přehled o produktu

Tento oddíl obsahuje úvodní informace, které můžete použít k zahájení práce s produktem WebSphere MQ Managed File Transfer.

- [“Úvod WebSphere MQ Managed File Transfer” na stránce 5](#)
- [“Volby produktu WebSphere MQ Managed File Transfer” na stránce 10](#)
- [“Přehled topologie produktu WebSphere MQ Managed File Transfer” na stránce 15](#)
- [Základní přenos souborů pomocí skriptů](#)
- [Scénář přenosu souboru se dvěma počítači, který používá skripty](#)
- [Základní scénář přenosu souborů](#)
- [Dva scénáře přenosu souborů počítače](#)
- [“Co je nového ve verzi 7.5?” na stránce 16](#)

Úvod WebSphere MQ Managed File Transfer

WebSphere MQ Managed File Transfer přenáší soubory mezi systémy ve spravovaném a kontrolovatelném způsobu, bez ohledu na velikost souboru nebo použité operační systémy.

Produkt WebSphere MQ Managed File Transfer můžete použít k vytvoření přizpůsobeného, rozšiřitelného a automatizovaného řešení, které vám umožní spravovat, důvěřovat a zabezpečit přenosy souborů. WebSphere MQ Managed File Transfer eliminuje nákladné redundance, snižuje náklady na údržbu a maximalizuje vaše stávající investice do IT.

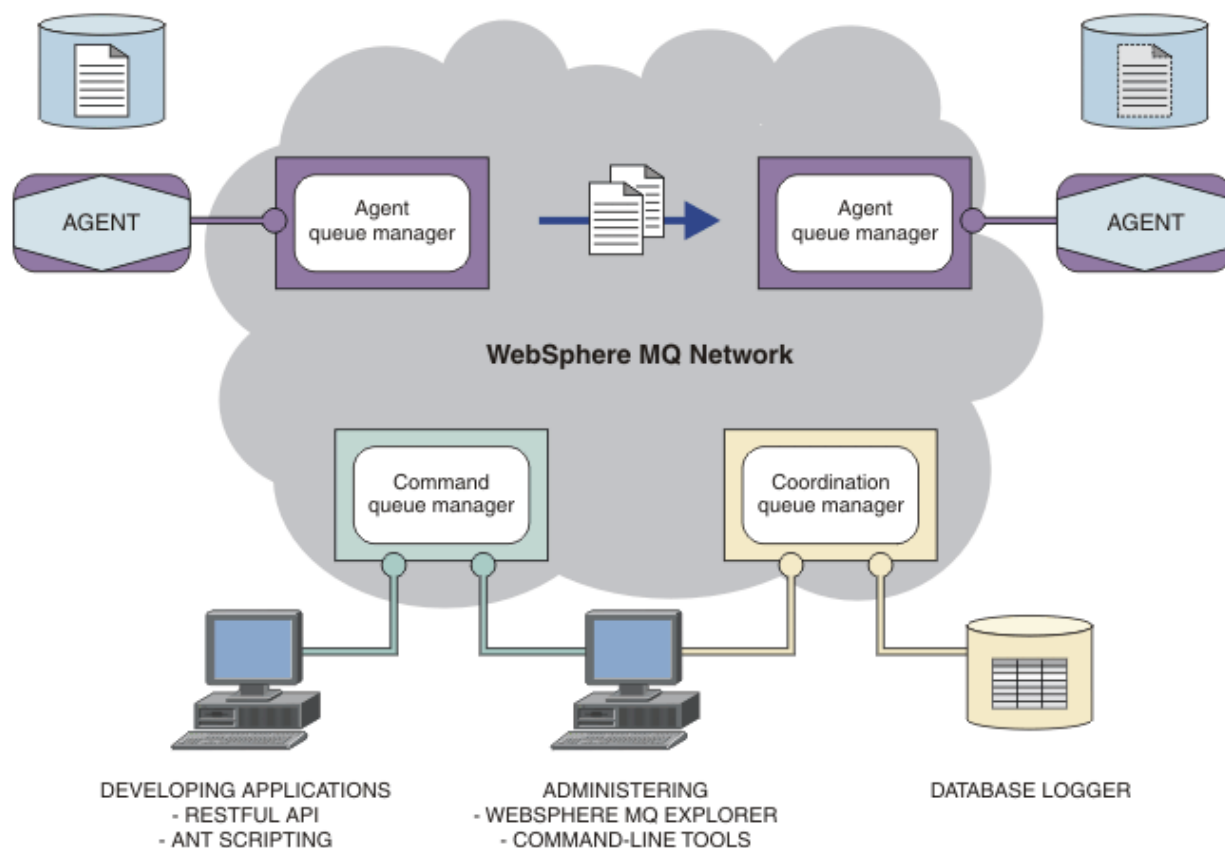

Diagram zobrazuje jednoduchou topologii produktu WebSphere MQ Managed File Transfer . K dispozici jsou dva agenti, každý se připojí ke svému vlastnímu správci front agenta v síti IBM WebSphere MQ . Soubor se přenáší z agenta na jedné straně diagramu, přes síť IBM WebSphere MQ , na agenta na druhé straně diagramu. Také v síti IBM WebSphere MQ jsou koordinačním správcem front a správcem front příkazů. Aplikace a nástroje se připojují k těmto správcům front při konfiguraci, správě, provozu a protokolování aktivit WebSphere MQ Managed File Transfer v síti IBM WebSphere MQ .

WebSphere MQ Managed File Transfer lze instalovat jako čtyři různé volby, v závislosti na operačním systému a celkovém nastavení. Tyto volby jsou WebSphere MQ Managed File Transfer Agent, WebSphere MQ Managed File Transfer Modul protokolování, WebSphere MQ Managed File Transfer Služba, nebo WebSphere MQ Managed File Transfer Nástroje Informace viz [“Volby produktu WebSphere MQ Managed File Transfer” na stránce 10.](#)

Produkt WebSphere MQ Managed File Transfer můžete použít k provádění následujících úloh:

- Vytvořit spravované přenosy souborů
 - Vytvořte nové přenosy souborů z produktu Průzkumník IBM WebSphere MQ na platformách Linux nebo Windows .
 - Vytvořte nové přenosy souborů z příkazového řádku na všech podporovaných platformách.
 - Integrujte funkci přenosu souborů do nástroje Ant Apache .
 - Zapisovat aplikace, které řídí WebSphere MQ Managed File Transfer , tím, že vkládají zprávy do front příkazů agenta.
 - Naplánovat přenosy souborů, které se mají provést později. Naplánované přenosy souborů můžete také spouštět na základě rozsahu událostí systému souborů, například nového vytvářeného souboru.
 - Nepřetržité monitorování prostředku, například adresář, a když obsah tohoto prostředku splňuje některé předdefinované podmínky, spusťte úlohu. Tato úloha může být přenos souborů, skript Ant nebo úloha JCL.

- K přenosu souborů použijte rozhraní API RESTful poskytované webovou bránou WebSphere MQ Managed File Transfer .
- Přenos souborů do a z front produktu IBM WebSphere MQ .
- Přeneste soubory na servery FTP, FTPS nebo SFTP a z nich.
- Přenést soubory do a z uzlů Connect:Direct .
- Přenos jak textových, tak binárních souborů. Textové soubory jsou automaticky převáděny mezi kódovými stránkami a konvencemi na konci řádku zdrojového a cílového systému.
- Přenosy mohou být zabezpečeny pomocí oborových standardů pro připojení založená na SSL (Secure Socket Layer).
- Zobrazení přenosů v průběhu a protokolování informací o všech převodech ve vaší síti
 - Zobrazujte stav přenosů v průběhu Průzkumník IBM WebSphere MQ na platformách Linux nebo Windows .
 - Zkontrolujte stav dokončených přenosů pomocí produktu Průzkumník IBM WebSphere MQ na platformách Linux nebo Windows .
 - Použijte funkci modulu protokolování databáze produktu WebSphere MQ Managed File Transfer k ukládání zpráv protokolu do databáze Db2 nebo Oracle .
 - Informace o všech přenosech ve vaší síti najdete v rozhraní API RESTful poskytovaného produktem WebSphere MQ Managed File Transfer Web Gateway.

Produkt WebSphere MQ Managed File Transfer je postaven na produktu IBM WebSphere MQ, který zajišťuje zajištěný přenos zpráv mezi aplikacemi pouze pro doručování zpráv. Můžete využít výhody různých funkcí produktu IBM WebSphere MQ. Kompresi kanálu můžete například použít ke komprimování dat posílané mezi agenty pomocí kanálů produktu IBM WebSphere MQ a k zabezpečení dat, která odesíláte mezi agenty, pomocí kanálů SSL. Soubory se přenášejí spolehlivě a mohou tolerovat selhání infrastruktury, přes kterou se přenos souboru provádí. Pokud dojde k výpadku sítě, přenos souborů se po obnovení konektivity znovu spustí, jakmile se obnoví.

Díky konsolidaci přenosu souborů s vaší stávající sítí IBM WebSphere MQ se můžete vyhnout výdajům nutným pro údržbu dvou samostatných infrastruktur. Pokud již nejste zákazníkem produktu IBM WebSphere MQ vytvořením sítě produktu IBM WebSphere MQ pro podporu produktu WebSphere MQ Managed File Transfer , sestavujete páteří síť pro budoucí implementaci architektury SOA. Jste-li již zákazníkem produktu IBM WebSphere MQ , produkt WebSphere MQ Managed File Transfer může využít existující infrastruktury produktu IBM WebSphere MQ včetně IBM WebSphere MQ pro přímý průchod na internet a IBM Integration Bus.

Produkt WebSphere MQ Managed File Transfer integruje s řadou dalších produktů IBM :

IBM Integration Bus

Zpracovat soubory, které byly přeneseny systémem WebSphere MQ Managed File Transfer jako součást toku IBM Integration Bus . Další informace naleznete v části [“práce s IBM Integration Bus” na stránce 268.](#)

IBM Sterling Connect:Direct

Přenos souborů do existující sítě Connect:Direct a z ní pomocí mostu WebSphere MQ Managed File Transfer Connect:Direct . Další informace naleznete v části [“Most Connect:Direct” na stránce 256.](#)

IBM Tivoli Composite Application Manager

Produkt IBM Tivoli Composite Application Manager poskytuje agenta, kterého můžete použít k monitorování informací publikovaných v koordinačním správci front.

Související pojmy

[“Volby produktu WebSphere MQ Managed File Transfer” na stránce 10](#)

Produkt WebSphere MQ Managed File Transfer lze instalovat jako čtyři různé volby, v závislosti na operačním systému a celkovém nastavení. Tyto volby jsou WebSphere MQ Managed File Transfer Agent, WebSphere MQ Managed File Transfer Modul protokolování, WebSphere MQ Managed File Transfer Služba, nebo WebSphere MQ Managed File Transfer Nástroje.

[“Přehled topologie produktu WebSphere MQ Managed File Transfer” na stránce 15](#)

Související odkazy

[“Jak WebSphere MQ Managed File Transfer funguje?” na stránce 387](#)

Produkt WebSphere MQ Managed File Transfer interaktivně spolupracuje s produktem IBM WebSphere MQ. Toto téma popisuje způsob interakce mezi dvěma produkty.

Volby produktu WebSphere MQ Managed File Transfer

Produkt WebSphere MQ Managed File Transfer lze instalovat jako čtyři různé volby, v závislosti na operačním systému a celkovém nastavení. Tyto volby jsou WebSphere MQ Managed File Transfer Agent, WebSphere MQ Managed File Transfer Modul protokolování, WebSphere MQ Managed File Transfer Služba, nebo WebSphere MQ Managed File Transfer Nástroje.

WebSphere MQ Managed File Transfer Agent

Volba instalace produktu WebSphere MQ Managed File Transfer Agent instaluje agenta přenosu souborů. Agent přenosu souborů se připojuje ke správci front produktu IBM WebSphere MQ a přenáší data souboru, jako zprávy, do jiných agentů přenosu souborů. Ty musí být nainstalovány buď jako součást instalačních voleb WebSphere MQ Managed File Transfer Agent nebo WebSphere MQ Managed File Transfer Služba .

Volbu instalace produktu WebSphere MQ Managed File Transfer Agent lze instalovat na systémech bez volby instalace produktu IBM WebSphere MQ Server v systému. Některé schopnosti agenta přenosu souborů instalované jako součást instalace produktu WebSphere MQ Managed File Transfer Agent jsou k dispozici pouze v případě, že je instalována instalace produktu WebSphere MQ Managed File Transfer Agent v systému, v němž je nainstalována volba instalace serveru IBM WebSphere MQ . Například schopnost provést konfigurace a operace mostu protokolu.

WebSphere MQ Managed File Transfer Modul protokolování

Volba instalace produktu WebSphere MQ Managed File Transfer Modul protokolování instaluje modul protokolování pro přenos souborů. Modul protokolování pro přenos souborů se připojuje ke správci front produktu IBM WebSphere MQ , a to často správce front, který je určen jako koordinační správce front, a protokoluje data související s auditem přenosu dat do databáze nebo do souboru.

Volba instalace produktu WebSphere MQ Managed File Transfer Modul protokolování musí být nainstalována na systémech, kde je již nainstalovaná volba instalace serveru IBM WebSphere MQ .

WebSphere MQ Managed File Transfer Služba

Volba instalace produktu WebSphere MQ Managed File Transfer Služba nainstaluje agenta pro přenos souborů, který má další schopnosti kromě těch, které jsou poskytovány agentem přenosu souborů nainstalovaného prostřednictvím volby instalace produktu WebSphere MQ Managed File Transfer Agent . Tyto dodatečné schopnosti jsou:

- Vytvořit agenty mostu protokolu, které se používají k odesílání a přijímání souborů se staršími servery FTP, FTPS nebo SFTP.
- Implementujte funkci Web Gateway, která poskytuje rozhraní RESTful pro sestavení webových aplikací, které přenášejí soubory

Volba instalace produktu WebSphere MQ Managed File Transfer Služba musí být nainstalována na systémech, kde je již nainstalovaná volba instalace serveru IBM WebSphere MQ .

WebSphere MQ Managed File Transfer Nástroje

Volba instalace produktu WebSphere MQ Managed File Transfer Nástroje instaluje nástroje příkazového řádku, které se používají pro interakci s agenty přenosu souborů. Nástroje umožňují spouštět přenosy souborů, plánovat přenosy souborů a vytvářet monitory prostředků z příkazového řádku.

Volbu instalace produktu WebSphere MQ Managed File Transfer Nástroje lze instalovat a používat na systému, na kterém jsou nainstalováni agenti přenosu souborů, nebo na systému, v němž nejsou nainstalováni žádní agenti přenosu souborů.

Na platformách UNIX je instalována dodatečná komponenta instalace produktu WebSphere MQ Managed File Transfer Základ . Tato komponenta obsahuje soubory společné pro všechny volby instalace. Před instalací libovolného z komponent Agent, Logger, Služba nebo Tools musíte nainstalovat komponentu produktu WebSphere MQ Managed File Transfer verze Základ .

Další informace o komponentách produktu IBM WebSphere MQ , které jsou vyžadovány pro každou volbu produktu na platformách UNIX , naleznete v následujících tématech:

- [“Komponenty požadované pro každou volbu produktu WebSphere MQ Managed File Transfer v systémech HP-UX” na stránce 11](#)
- [“Komponenty požadované pro každou volbu produktu WebSphere MQ Managed File Transfer v systémech Linux” na stránce 12](#)
- [“Komponenty požadované pro každou volbu produktu WebSphere MQ Managed File Transfer v systémech Solaris” na stránce 13](#)
- [“Komponenty požadované pro každou volbu produktu WebSphere MQ Managed File Transfer v systémech AIX” na stránce 14](#)

Možnosti poskytované volbami Služba a Agent

WebSphere MQ Managed File Transfer Služba

- Vytvoření připojení v režimu klienta nebo vazeb ke správcům front. Pokud se agent přenosu souborů a správce front nacházejí ve stejném systému, doporučujeme používat připojení v režimu vazeb.
- Přenos souborů do a z jiných agentů WebSphere MQ Managed File Transfer .
- Přeneste soubory na servery s protokolem SFTP, FTP nebo FTPS a z nich.
- Přenést soubory do a z uzlů Connect:Direct .
- Přeneste soubory z klientů HTTP prostřednictvím webové brány.

Některé schopnosti jsou k dispozici pouze na podmnožině podporovaných platform. Další informace viz IBM WebSphere MQ Systémové požadavky.

WebSphere MQ Managed File Transfer Agent

- Vytvoření připojení v režimu klienta nebo vazeb ke správcům front. Když je agent přenosu souborů a správce front umístěny ve stejném systému, doporučujeme používat připojení v režimu vazeb.
- Přenos souborů do a z jiných agentů WebSphere MQ Managed File Transfer .
- Přenést soubory do a z uzlů Connect:Direct .

Související pojmy

[“Úvod WebSphere MQ Managed File Transfer” na stránce 5](#)

WebSphere MQ Managed File Transfer přenáší soubory mezi systémy ve spravovaném a kontrolovatelném způsobu, bez ohledu na velikost souboru nebo použité operační systémy.

[“Přehled topologie produktu WebSphere MQ Managed File Transfer” na stránce 15](#)

Komponenty požadované pro každou volbu produktu WebSphere MQ Managed File Transfer v systémech HP-UX

Produkt WebSphere MQ Managed File Transfer může být instalován jako čtyři různé volby, v závislosti na operačním systému a celkovém nastavení. Na systémech HP-UX jsou tyto volby WebSphere MQ Managed File Transfer Agent, WebSphere MQ Managed File Transfer Logger, WebSphere MQ Managed File Transfer Služba a WebSphere MQ Managed File Transfer Nástroje, a každý z nich vyžaduje specifické komponenty.

WebSphere MQ Managed File Transfer Agent

MQSERIES.MQM-RUNTIME

MQSERIES.MQM-JAVA

MQSERIES.MQM-JAVAJRE
MQSERIES.MQM-FTBASE
MQSERIES.MQM-FTAGENT

Modul protokolování WebSphere MQ Managed File Transfer

MQSERIES.MQM-RUNTIME
MQSERIES.MQM-SERVER
MQSERIES.MQM-JAVA
MQSERIES.MQM-JAVAJRE
MQSERIES.MQM-FTBASE
MQSERIES.MQM-FTLOGGER

Služba WebSphere MQ Managed File Transfer

MQSERIES.MQM-RUNTIME
MQSERIES.MQM-SERVER
MQSERIES.MQM-JAVA
MQSERIES.MQM-JAVAJRE
MQSERIES.MQM-FTBASE
MQSERIES.MQM-FTAGENT
MQSERIES.MQM-FTSERVICE

WebSphere MQ Managed File Transfer Nástroje

MQSERIES.MQM-RUNTIME
MQSERIES.MQM-JAVA
MQSERIES.MQM-JAVAJRE
MQSERIES.MQM-FTBASE
MQSERIES.MQM-FTTOOLS

Komponenty požadované pro každou volbu produktu WebSphere MQ Managed File Transfer v systémech Linux

Produkt WebSphere MQ Managed File Transfer může být instalován jako čtyři různé volby, v závislosti na operačním systému a celkovém nastavení. Na systémech Linux jsou tyto volby WebSphere MQ Managed File Transfer Agent, WebSphere MQ Managed File Transfer Logger, WebSphere MQ Managed File Transfer Služba a WebSphere MQ Managed File Transfer Nástroje, a každý z nich vyžaduje specifické komponenty.

WebSphere MQ Managed File Transfer Agent

MQSeriesRuntime
MQSeriesJava
MQSeriesJRE
MQSeriesFTBase
MQSeriesFTAgent

Modul protokolování WebSphere MQ Managed File Transfer

MQSeriesRuntime
MQSeriesServer
MQSeriesJava
MQSeriesJRE
MQSeriesFTBase
MQSeriesFTLogger

Služba WebSphere MQ Managed File Transfer

MQSeriesRuntime
MQSeriesServer
MQSeriesJava
MQSeriesJRE
MQSeriesFTBase
MQSeriesFTAgent
MQSeriesFTService

WebSphere MQ Managed File Transfer Nástroje

MQSeriesRuntime
MQSeriesJava
MQSeriesJRE
MQSeriesFTBase
MQSeriesFTTools

Komponenty požadované pro každou volbu produktu WebSphere MQ Managed File Transfer v systémech Solaris

Produkt WebSphere MQ Managed File Transfer může být instalován jako čtyři různé volby, v závislosti na operačním systému a celkovém nastavení. Na systémech Solaris jsou tyto volby WebSphere MQ Managed File Transfer Agent, WebSphere MQ Managed File Transfer Zapisovač protokolu, WebSphere MQ Managed File Transfer Služba a WebSphere MQ Managed File Transfer Nástroje, a každý z nich vyžaduje specifické komponenty.

WebSphere MQ Managed File Transfer Agent

běžové prostředí
Java
JRE
ftpbased
ftagent

Modul protokolování WebSphere MQ Managed File Transfer

běžové prostředí
server

Java
JRE
ftpbased
ftlogger

Služba WebSphere MQ Managed File Transfer

běžové prostředí
server
Java
JRE
ftpbased
ftagent
ftpservice

WebSphere MQ Managed File Transfer Nástroje

běžové prostředí
Java
JRE
ftpbased
nástroje ftools

Komponenty požadované pro každou volbu produktu WebSphere MQ Managed File Transfer v systémech AIX

Produkt WebSphere MQ Managed File Transfer může být instalován jako čtyři různé volby, v závislosti na operačním systému a celkovém nastavení. Na systémech AIX jsou tyto volby WebSphere MQ Managed File Transfer Agent, WebSphere MQ Managed File Transfer Logger, WebSphere MQ Managed File Transfer Služba a WebSphere MQ Managed File Transfer Nástroje, a každý z nich vyžaduje specifické komponenty.

WebSphere MQ Managed File Transfer Agent

mqm.base.runtime
mqm.java.rte
mqm.jre.rte
mqm.ft.base
mqm.ft.agent

Modul protokolování WebSphere MQ Managed File Transfer

mqm.base.runtime
mqm.server.rte
mqm.java.rte
mqm.jre.rte
mqm.ft.base
mqm.ft.logger

Služba WebSphere MQ Managed File Transfer

mqm.base.runtime
mqm.server.rte
mqm.java.rte
mqm.jre.rte
mqm.ft.base
mqm.ft.agent
mqm.ft.service

WebSphere MQ Managed File Transfer Nástroje

mqm.base.runtime
mqm.java.rte
mqm.jre.rte
mqm.ft.base
mqm.ft.tools

Přehled topologie produktu WebSphere MQ Managed File Transfer

Agenti produktu WebSphere MQ Managed File Transfer odesílají a přijímají soubory, které jsou přeneseny. Každý agent má svou vlastní sadu front v přidruženém správci front a agent je připojen ke svému správci front buď v rámci vazeb, nebo v režimu klienta. Agent může také používat koordinačního správce front jako svého správce front.

Koordinační správce front vysílá audit a informace o přenosu souborů. Koordinační správce front představuje jeden bod pro shromažďování agentů, stav přenosu a informace o auditu přenosu. Koordinační správce front není nutný k tomu, aby byl k dispozici, aby mohly být přenosy umístěny. Pokud se koordinační správce front dočasně stane nedostupným, budou přenosy pokračovat jako normální. Zprávy auditu a stavu jsou uloženy ve správci front agentů, dokud nebude dostupný koordinační správce front, a poté jej lze zpracovat jako normální.

Agenti se registrují s koordinačním správcem front a publikují jejich podrobnosti do tohoto správce front. Tyto informace o agentovi používá modul plug-in produktu WebSphere MQ Managed File Transfer k povolení spouštění přenosů z Průzkumníka IBM WebSphere MQ . Informace o agentovi shromážděné v koordinačním správci front se také používají příkazy k zobrazení informací o agentovi a stavu agenta.

Stav přenosu a informace o přenosu auditu jsou publikovány v koordinačním správci front. Informace o stavu přenosu a informace o auditu přenosu používá modul plug-in produktu WebSphere MQ Managed File Transfer k monitorování průběhu přenosů z Průzkumníka IBM WebSphere MQ . Informace o auditu přenosu uložené v koordinačním správci front mohou být zachovány, aby poskytovaly auditovatelnost.

Produkt WebSphere MQ Managed File Transfer můžete použít s produktem IBM WebSphere MQ verze 6.0 nebo IBM WebSphere MQ verze 7.0. Potřebujete však přístup k jednomu produktu IBM WebSphere MQ verze 7.0 nebo vyšší, správce front, který bude fungovat jako koordinující správce front.

Správce front příkazů se používá pro připojení k síti produktu IBM WebSphere MQ a ke kterému je správce front připojen, když zadáte příkazy WebSphere MQ Managed File Transfer .

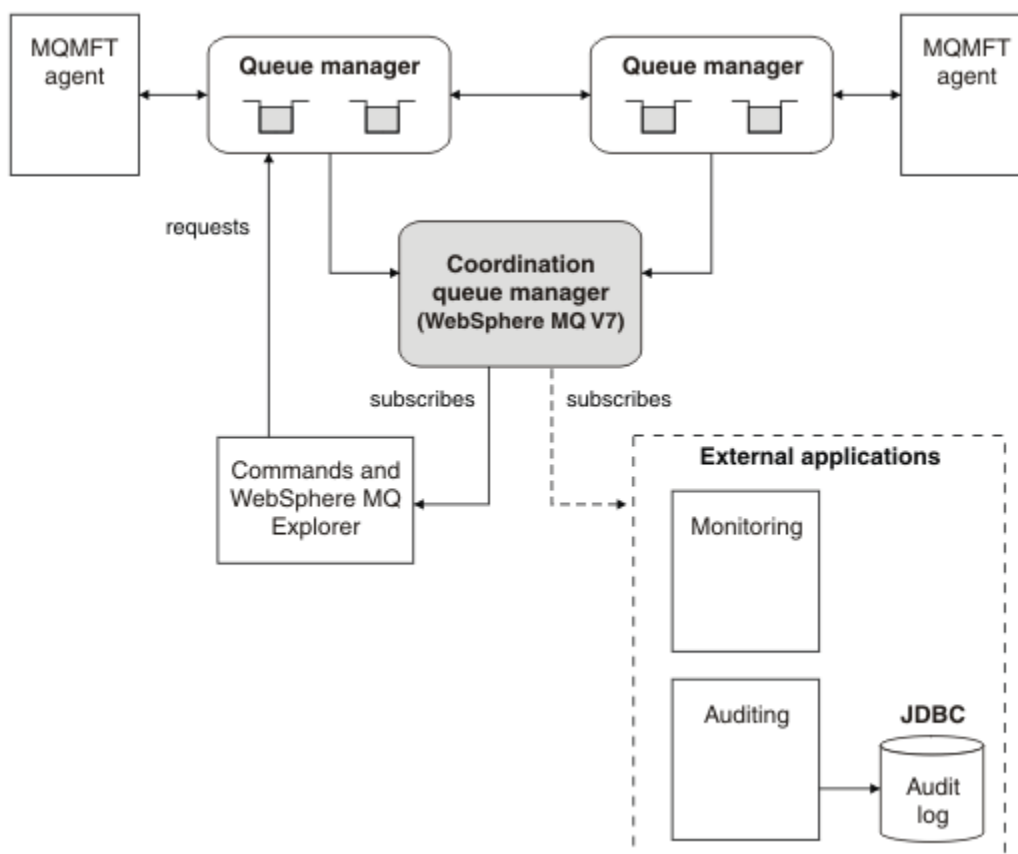

Související pojmy

[“Úvod WebSphere MQ Managed File Transfer”](#) na stránce 5

WebSphere MQ Managed File Transfer přenáší soubory mezi systémy ve spravovaném a kontrolovatelném způsobu, bez ohledu na velikost souboru nebo použité operační systémy.

Související odkazy

[“Jak WebSphere MQ Managed File Transfer funguje?”](#) na stránce 387

Produkt WebSphere MQ Managed File Transfer interaktivně spolupracuje s produktem IBM WebSphere MQ. Toto téma popisuje způsob interakce mezi dvěma produkty.

[Základní scénář přenosu souborů](#)

[Scénář přenosu souboru se dvěma počítači](#)

Co je nového ve verzi 7.5?

Seznamte se s hlavními novými funkcemi v produktu WebSphere MQ Managed File Transfer verze 7.5.

Změny k instalaci

Produkt WebSphere MQ Managed File Transfer je nyní nainstalován jako komponenta produktu IBM WebSphere MQ. Obecné informace o instalaci produktu IBM WebSphere MQ najdete v tématu [Instalace a odinstalace](#) a další informace o jednotlivých komponentách produktu Managed File Transfer pro jednotlivé platformy naleznete v tématu [Výběr, co se má instalovat](#).

Nástroje migrace

Chcete-li pomoci s migrací agentů, samostatných modulů protokolování databází, webových bran a registrátorů databází JEE z produktu WebSphere MQ File Transfer Edition V7.0 na produkt WebSphere MQ verze 7.5, použijte následující informace:

- [“fteMigrateAgent \(migruje agenta WebSphere MQ File Transfer Edition V7.0 na WebSphere MQ verze 7.5\)”](#) na stránce 497

- [“fteMigrateZapisovač protokolu \(migruje modul protokolování databáze produktu WebSphere MQ File Transfer Edition V7.0 do produktu WebSphere MQ verze7.5\)”](#) na stránce 500
- [“fteMigrateConfigurationOptions \(migrujte konfiguraci produktu WebSphere MQ File Transfer Edition V7.0 do produktu WebSphere MQ verze7.5\)”](#) na stránce 499
- [“Migrace webové brány WebSphere Application Server V7 z produktu WebSphere MQ File Transfer Edition V7.0 na produkt WebSphere MQ verze7.5”](#) na stránce 26
- [“Migrace webové brány na produkt WebSphere Application Server Community Edition z produktu WebSphere MQ File Transfer Edition V7.0 do WebSphere MQ verze7.5”](#) na stránce 28
- [“Migrace modulu protokolování databáze WebSphere Application Server V7 JEE z produktu WebSphere MQ File Transfer Edition V7.0 na WebSphere MQ verze7.5”](#) na stránce 29
- [“Migrace modulu protokolování databáze JEE na serveru WebSphere Application Server Community Edition z produktu WebSphere MQ File Transfer Edition V7.0 do WebSphere MQ verze7.5”](#) na stránce 30

Změny v konfiguraci

- Byly provedeny některé významné změny v rozvržení konfigurace mezi WebSphere MQ Managed File Transfer a IBM WebSphere MQ, které jsou shrnuty v [“Změny mezi WebSphere MQ File Transfer Edition V7.0.4 nebo starší a WebSphere MQ V7.5”](#) na stránce 21
- Několik vlastností, které se vztahují k pověřením, bylo přesunuto nebo nahrazeno. Další informace naleznete v části [“Umístění nových vlastností v produktu MQMFT 7.5”](#) na stránce 17.

Rozšíření modulu protokolování

- Bylo přidáno rozhraní pro uživatele, kteří definují obsah a formát informačního výstupu pro každou zprávu protokolu zpracovanou modulem protokolování souborů. Uživatelé mohou nyní upravit soubory protokolu, aby je bylo možné zpracovat pomocí skriptu pro interpretaci souboru protokolu. Další informace naleznete v části [“Instalace a konfigurace samostatného modulu protokolování samostatného souboru produktu WebSphere MQ Managed File Transfer”](#) na stránce 129.

Rozšíření podpory zabezpečení

- Podpora kanálu s podporou FIPS a TLS byla přidána do připojení agentů, příkazů a produktu IBM WebSphere MQ Explorer ke správcům front. Další informace naleznete v části [“Podpora FIPS”](#) na stránce 686.
- Chcete-li v produktu WebSphere MQ verze7.5 úspěšně spustit podmnožinu příkazů fte, musíte tyto příkazy spustit jako administrátor (člen skupiny mqm). Další informace naleznete v části [“Změny zabezpečení”](#) na stránce 23.

Rozšíření rutin uživatelských procedur

Vlastnosti více souborových serverů protokolů můžete spravovat pomocí implementace rozhraní produktu `com.ibm.wmqfte.exitroutine.api.ProtocolBridgePropertiesExit2`, což je rozšíření produktu `com.ibm.wmqfte.exitroutine.api.ProtocolBridgePropertiesExit2 for Version 7.5`. Další informace naleznete v části [“Vyhledání vlastností souborového serveru protokolu pomocí ukončovacích tříd \(ProtocolBridgePropertiesExit2\)”](#) na stránce 246.

Umístění nových vlastností v produktu MQMFT 7.5

Některé vlastnosti přesunuly umístění v produktu WebSphere MQ Managed File Transfer 7.5. Ty zahrnují pověření a vlastnosti zabezpečení.

V produktu WebSphere MQ Managed File Transfer 7.5 byly provedeny změny v tom smyslu, že citlivé informace jsou uloženy v konfiguračních souborech. Několik vlastností již nelze použít k uvedení jmen uživatelů a hesel v souborech vlastností koordinace, příkazů, agentů a zapisovače protokolu. Nový model konfigurace ukládá citlivé informace, které byly dříve definovány těmito vlastnostmi v oddělených souborech pověření. Byly představeny nové vlastnosti, které umožňují zadat umístění souboru pověření.

Chcete-li migrovat konfiguraci ze starého modelu do nového modelu, musíte přesunout citlivé informace do souboru pověření a musíte uvést umístění tohoto souboru pověření pomocí nových vlastností. Následující tabulka ukazuje, jak se starý model konfigurace mapuje na nový model:

Přesunutí vlastnosti

Starý název vlastnosti Původní název souboru	Kde zadat umístění souboru pověření pro tuto vlastnost	Kde v souboru pověření nyní určete tuto vlastnost
coordinationSslTrustStorePassword coordination.properties	coordinationSslTrustStoreCredentialsFile v souboru coordination.properties	atribut hesla prvku <file> v souboru MQMFTCredentials.xml
coordinationSslKeyStorePassword coordination.properties	coordinationSslKeyStoreCredentialsFile v souboru coordination.properties	atribut hesla prvku <file> v souboru MQMFTCredentials.xml
connectionSslTrustStorePassword command.properties	connectionSslTrustStoreCredentialsFile v souboru command.properties	atribut hesla prvku <file> v souboru MQMFTCredentials.xml
connectionSslKeyStorePassword command.properties	connectionSslKeyStoreCredentialsFile v souboru command.properties	atribut hesla prvku <file> v souboru MQMFTCredentials.xml
agentSslTrustStorePassword agent.properties	agentSslTrustStoreCredentialsFile v souboru agent.properties	atribut hesla prvku <file> v souboru MQMFTCredentials.xml
agentSslKeyStorePassword agent.properties	agentSslKeyStoreCredentialsFile v souboru agent.properties	atribut hesla prvku <file> v souboru MQMFTCredentials.xml
cdNodeTrustStorePassword agent.properties	cdNodeTrustStoreCredentialsFile v souboru agent.properties	atribut hesla prvku <file> v souboru MQMFTCredentials.xml
cdNodeKeyStorePassword agent.properties	cdNodeKeyStoreCredentialsFile v souboru agent.properties	atribut hesla prvku <file> v souboru MQMFTCredentials.xml
wmqfte.database.user logger.properties	wmqfte.database.credentials.file v souboru logger.properties	Atribut uživatele prvku <logger> v souboru MQMFTCredentials.xml
wmqfte.database.password logger.properties	wmqfte.database.credentials.file v souboru logger.properties	atribut hesla prvku <logger> v souboru MQMFTCredentials.xml

Kromě toho již několik atributů v produktu ProtocolBridgeProperties.xml není platné:

Starý atribut XML	Prvek umístění nového souboru pověření	Nové umístění hesla souboru XML
Atribut trustStorePassword na prvku <ftpsServer>	<credentialsFile> je v ProtocolBridgeProperties.xml	Atribut trustStorePassword na prvku <server> nebo <serverHost> v souboru ProtocolBridgeCredentials.xml
Atribut keyStorePassword na prvku <ftpsServer>	<credentialsFile> je v ProtocolBridgeProperties.xml	Atribut hesla keyStore na prvku <server> nebo <serverHost> v souboru ProtocolBridgeCredentials.xml

V produktu WebSphere MQ Managed File Transfer 7.5 přesuňte starou vlastnost **coordinationSslTrustStorePassword**, která byla uložena v souboru coordination.properties, následujícím postupem:

1. přesuňte hodnotu do atributu password prvku <file> v souboru MQMFTCredentials.xml.
2. aktualizujte vlastnost **coordinationSslTrustStoreCredentialsFile** v souboru coordination.properties tak, aby určovala umístění souboru pověření.

V 7.5.0.2 Co je nového ve verzi 7.5.0.2?

Seznamte se s hlavními novými funkcemi v produktu WebSphere MQ Managed File Transfer verze 7.5.0.2.

Podpora 4690 OS

Produkt WebSphere MQ Managed File Transfer můžete instalovat na zařízení, které je spuštěno 4690 OS. Další informace naleznete v části [“Použití produktu WebSphere MQ Managed File Transfer v retailovém prostředí”](#) na stránce 36.

Povolení nové funkce pro modul protokolování databáze JEE

Tabulka databáze TRANSFER_ITEM_ATTRIBUTES je přidána pro modul protokolování databáze JEE, který má být použit pro podporu distribuce produktu 4690 OS. Další informace o distribučních atributech pro produkt WebSphere MQ Managed File Transfer v systému 4690 OS naleznete v tématu [Atributy distribuce souborů](#). Chcete-li použít novou funkci pro modul protokolování databáze JEE ve verzi 7.5.0.2, je třeba nainstalovat novou verzi modulu protokolování databáze JEE. Další informace viz [“Instalace nové funkce modulu protokolování databáze JEE ve verzi 7.5.0.2”](#) na stránce 19.

Rozšíření pro práci s přenosy

- Nyní můžete do jednoho přenosu zpráv odeslat jeden velký soubor, až do velikosti souboru 100 MB. Chcete-li zredukovat využití paměti pro velký soubor na jeden přenos zpráv, doporučuje se nastavit parametr **-qs** na příkaz **fteCreateTransfer** tak, aby se rovnal velikosti zapisované zprávy. Pokud máte soubor větší než 100 MB a zároveň zadáte parametr **-qs** u příkazu **fteCreateTransfer**, rozdělí se soubor na více zpráv.

V případě zotavení binárního souboru k přenosu zpráv, pokud je to možné, přenos se restartuje od bodu, kdy byl zapsán poslední kontrolní bod. V některých případech však budou binární přenosy restartovány od začátku souboru. V případě zotavení při přenosu textu se přenos vždy znovu spustí od začátku souboru. Restart od začátku souboru může vést k nekompletní skupině zpráv v cílové frontě. Když se přenos po nezdařeném textu restartuje od začátku souboru, zapíše se nová skupina zpráv.

- Nyní můžete publikovat zprávy protokolu průběhu přenosu pro přenosy, které předčasně selžou. Poté můžete použít informace, které jsou publikovány o položkách přenosu v nezdařeném přenosu, k opětovnému odeslání tohoto přenosu.
- Vlastnost priority commandMessage nastavuje prioritu interních zpráv a příkazových zpráv pro příkazy **fteStopAgent**, **fteCancelTransfer**, **ftePingAgent** a **fteSetAgentTraceLevel**. Můžete také použít vlastnost Priority commandMessage k nastavení priority pro interní potvrzení a pro potvrzení očekávané zprávy. Prioritu commandMessage můžete nastavit tak, aby určovala prioritu interních zpráv produktu WebSphere MQ Managed File Transfer nad novými požadavky na přenos, které mohou zlepšit výkon agenta. Další informace naleznete v části [“Soubor installation.properties.”](#) na stránce 536.
- Můžete použít vlastnost maxInlineFileSize k nastavení maximální velikosti souboru, který je zahrnutý ve zprávě požadavku na přenos pro jednotlivé přenosy souborů nebo souboru k přenosu zpráv. To může zvýšit výkon přenosu. Další informace naleznete v části [“Soubor agent.properties”](#) na stránce 546.
- Můžete použít vlastnost enableMemoryAllocationChecking, abyste se ujistili, že agent zkontroluje, zda je k dispozici dostatek paměti pro spuštění přenosu, než se přenos spustí. Je-li k dispozici dostatek paměti, přenos se převede do zotavení, což zabrání agentovi v selhání s chybou nedostatku paměti. Další informace naleznete v části [“Soubor agent.properties”](#) na stránce 546.
- Přenesení publikací protokolu pro přenos souborů do zpráv a zpráv do souboru nyní obsahuje všechny atributy požadavku na přenos.

V 7.5.0.2 Instalace nové funkce modulu protokolování databáze JEE ve verzi 7.5.0.2

Chcete-li použít novou funkci pro modul protokolování databáze JEE ve verzi 7.5.0.2, je třeba nainstalovat nový soubor EAR.

Nainstalujte jeden z následujících souborů EAR verze 7.5.0.2 do svého aplikačního serveru:

- Db2: com.ibm.wmqfte.databaselogger.jee.7502func.ear
- Oracle: com.ibm.wmqfte.databaselogger.jee.oracle.7502func.ear

WebSphere Application Server Community Edition

Chcete-li instalovat a implementovat nový soubor EAR, proveďte kroky 3 a 4 postupu [Instalace modulu protokolování databáze produktu WebSphere MQ Managed File Transfer JEE pomocí serveru WebSphere Application Server Community Edition](#).

WebSphere Application Server verze 7

Chcete-li instalovat a implementovat nový soubor EAR, proveďte krok 9 v tématu [Instalace modulu protokolování databáze produktu WebSphere MQ Managed File Transfer JEE pomocí serveru WebSphere Application Server verze 7.0](#).

V7.5.0.1 Co je nového ve verzi 7.5.0.1?

Seznamte se s hlavními novými funkcemi v produktu WebSphere MQ Managed File Transfer verze 7.5.0.1.

Nové volby pro ovládání oddělovačů řádků

Funkce pro podporu voleb přenosu metadat definovaných uživatelem vám umožňuje zadat další volby přenosu, které nemají definovaný specifický parametr **fteCreateTransfer**. Pro toto vydání jsou podporovány tři uživatelem definované volby přenosu metadat, které mohou řídit generování oddělovače řádků pro textové přenosy do a ze souborů orientovaných na záznamy, jako jsou datové sady z/OS. Podrobnosti o těchto volbách a o tom, jak je určit, viz [“Podporování uživatelsky definované klíče metadat”](#) na stránce 563 a `fteCreateTransfer -md` parameter.

Informace o diagnostice agenta

Diagnostické informace o lokálním agentu lze zobrazit zadáním parametru **-d** u příkazu **fteShowAgentDetails**. Tyto informace zahrnují aktuální přenosy, plánované přenosy, monitory a hloubky fronty agenta. Tyto informace můžete použít k určení stavu a stavu lokálního agenta. Další informace viz [“fteShowAgentDetails \(zobrazení WebSphere MQ Managed File Transfer podrobností agenta\)”](#) na stránce 520.

Ochrana Web Gateway and cross-site request forgery (CSRF)

Můžete povolit ochranu webové brány proti útokům CSRF pomocí inicializačního parametru **CSRFProtection**. Další informace naleznete v části [“Volitelné zabezpečení pro webovou bránu”](#) na stránce 111.

Podpora platformy Connect:Direct v systému UNIX

Produkt Connect:Direct je nyní podporován v systémech AIX, HP-UX a Solaris. Další informace naleznete v tématu [Systémové požadavky produktu IBM WebSphere MQ](#).

Co je nového v WebSphere MQ File Transfer Edition?

Seznamte se s hlavními novými funkcemi v předchozích verzích produktu WebSphere MQ File Transfer Edition.

- [Co je nového v produktu V7.0.4.1?](#)
- [Novinky ve verzi V7.0.4?](#)
- [Co je nového ve verzi V7.0.3?](#)
- [Novinky ve verzi V7.0.2?](#)
- [Co je nového ve verzi V7.0.1?](#)

Instalace WebSphere MQ Managed File Transfer

Toto téma shrnuje, co musíte udělat, abyste nainstalovali produkt WebSphere MQ Managed File Transfer.

Produkt WebSphere MQ Managed File Transfer z verze 7.5 je nainstalován jako komponenta produktu IBM WebSphere MQ na platformách UNIX a Windows a již není instalován jako samostatný produkt.

Volby produktu

WebSphere MQ Managed File Transfer lze instalovat jako čtyři různé volby, v závislosti na operačním systému a celkovém nastavení. Tyto volby jsou WebSphere MQ Managed File Transfer Agent, WebSphere MQ Managed File Transfer Modul protokolování, WebSphere MQ Managed File Transfer Služba, nebo WebSphere MQ Managed File Transfer Nástroje.

Chcete-li se rozhodnout, které komponenty chcete nainstalovat, prohlédněte si informace o volbách produktu a topologii v následujících tématech:

- [“Volby produktu WebSphere MQ Managed File Transfer” na stránce 10](#)
- [“Přehled topologie produktu WebSphere MQ Managed File Transfer” na stránce 15](#)

Jak instalovat

Přehled instalace produktu IBM WebSphere MQ na platformách UNIX a systém Windows naleznete v tématu [Instalace a odinstalace](#).

Informace o tom, které konkrétní komponenty produktu Managed File Transfer instalovat pro vaši platformu naleznete v tématu [Výběr, co se má instalovat](#).

Související pojmy

[“Volby produktu WebSphere MQ Managed File Transfer” na stránce 10](#)

Produkt WebSphere MQ Managed File Transfer lze instalovat jako čtyři různé volby, v závislosti na operačním systému a celkovém nastavení. Tyto volby jsou WebSphere MQ Managed File Transfer Agent, WebSphere MQ Managed File Transfer Modul protokolování, WebSphere MQ Managed File Transfer Služba, nebo WebSphere MQ Managed File Transfer Nástroje.

[“Přehled topologie produktu WebSphere MQ Managed File Transfer” na stránce 15](#)

Související odkazy

[“Instalované sady příkazů” na stránce 389](#)

V následující tabulce jsou uvedeny příkazy, které jsou instalovány s jednotlivými komponentami.

Změny mezi WebSphere MQ File Transfer Edition V7.0.4 nebo starší a WebSphere MQ V7.5

Pokud se plánujete přesunout z produktu WebSphere MQ File Transfer Edition V7.0.4 nebo starší na WebSphere MQ V7.5, prohlédněte si následující informace, které shrnují změny mezi verzemi.

Změny konfigurace

Rozvržení konfigurace přímo po instalaci ve verzi V7.5 se liší od rozvržení konfigurace přímo po instalaci v produktu WebSphere MQ File Transfer Edition V7.0.4 nebo starším.

Diagram například zobrazuje rozvržení konfigurace přímo po první instalaci jako v produktu WebSphere MQ File Transfer Edition V7.0.4.1 a poté, jak je uvedeno v WebSphere MQ V7.5.

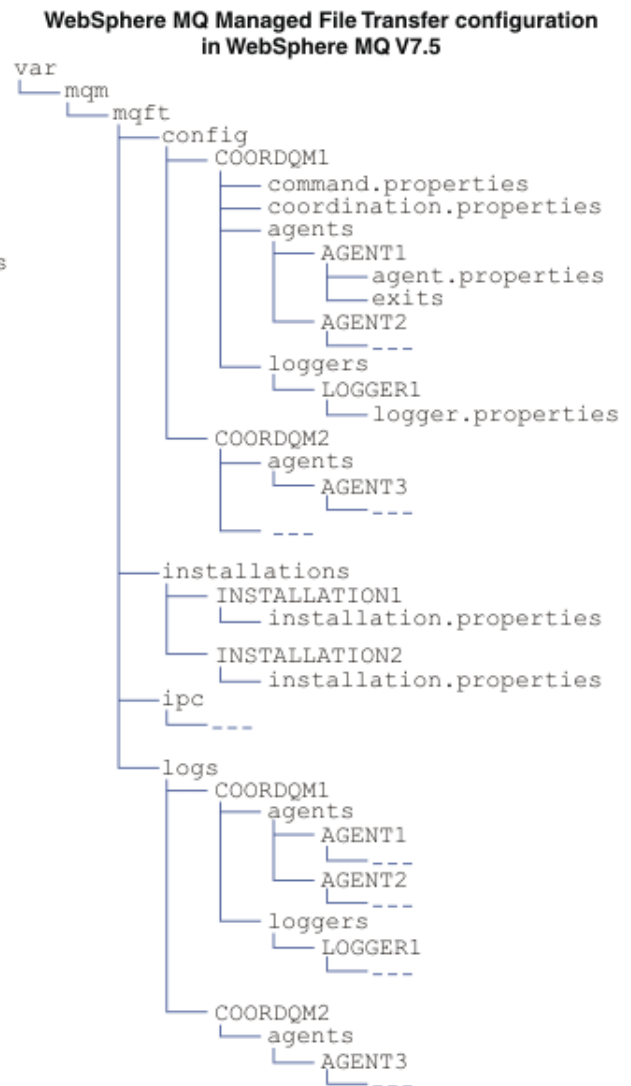
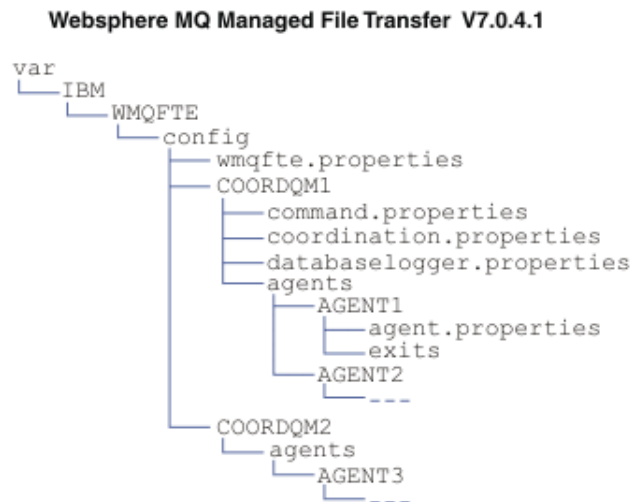

WebSphere MQ File Transfer Edition V7.0.4, nebo dřívější název souboru a výchozí umístění	V7.5 ekvivalentní název souboru a výchozí umístění
<p>Výchozí umístění konfiguračního adresáře (wmqfte_configuration_directory):</p> <ul style="list-style-type: none"> • Systémy UNIX : /var/IBM/WMQFTE/config • Systémy Linux : /var/ibm/WMQFTE/config • Windows: C:\Documents and Settings\All Users\Application Data\IBM\WMQFTE\config 	<p>Výchozí umístění konfiguračního adresáře a obsah:</p> <p>Informace, které byly dříve uloženy v konfiguračním adresáři WebSphere MQ File Transfer Edition , jsou rozděleny na čtyři samostatné podadresáře: config, installations, ipca logs.</p> <p>Výchozí kořenové adresáře produktu (MQ_DATA_PATH) jsou následující:</p> <ul style="list-style-type: none"> • Systémy UNIX : /var/mqm • Systémy Linux : /var/mqm • Systém Windows: Umístění konfiguračního adresáře závisí na umístění vaší primární instalace produktu IBM WebSphere MQ . Výchozí umístění pro primární instalace jsou následující: <ul style="list-style-type: none"> – 32bitový: C:\Program Files\IBM\WebSphere MQ – 64bitový: C:\Program Files (x86)\IBM\WebSphere MQ

WebSphere MQ File Transfer Edition V7.0.4, nebo dřívější název souboru a výchozí umístění	V7.5 ekvivalentní název souboru a výchozí umístění
	<p>Podadresáře konfigurace jsou následující:</p> <ul style="list-style-type: none"> • Adresář <i>MQ_DATA_PATH/mqft/config</i> obsahuje části konfigurace, které jsou určeny pouze pro čtení pro procesy produktu Managed File Transfer . Například <i>agent.properties</i> a <i>command.properties</i>. • Adresář <i>MQ_DATA_PATH/mqft/installations</i> obsahuje informace o konfiguraci pro každou instalaci. Obsah tohoto adresáře je ekvivalentní obsahu souboru <i>wmqfte.properties</i> . • Adresář <i>MQ_DATA_PATH/mqft/ipc</i> obsahuje prostředky IPC používané interně ke komunikaci mezi komponentami produktu Managed File Transfer . Použitelné pouze na systémy UNIX a Linux . • Adresář <i>MQ_DATA_PATH/mqft/logs</i> obsahuje části konfigurace, které jsou zapsány pomocí procesů Managed File Transfer . Například informace o trasování a soubory protokolu.
<p><i>wmqfte.properties</i></p> <p>Soubor <i>wmqfte.properties</i> nastavuje vlastnosti, které se vztahují na celou instalaci produktu WebSphere MQ File Transfer Edition .</p> <p>Výchozí umístění je <i>wmqfte_configuration_directory</i></p>	<p><i>installation.properties</i></p> <p>Soubor <i>installation.properties</i> je přejmenovaný a přemístovaný ekvivalent k souboru <i>wmqfte.properties</i> .</p> <p>V systémech UNIX a Linux je výchozí umístění <i>MQ_DATA_PATH/mqft/installations/installation_name</i></p> <p>V systému Windows je výchozí umístění <i>MQ_DATA_PATH\mqft\installations\installation_name</i></p>
<p><i>databaselogger.properties.</i></p> <p>Tento soubor obsahuje informace o vlastnostech pro modul protokolování samostatné databáze.</p> <p>Výchozí umístění je <i>wmqfte_configuration_directory/coordination_qmgr_name</i></p>	<p><i>logger.properties</i></p> <p>Tento soubor nyní obsahuje informace o vlastnostech pro samostatné zapisovače protokolu souborů, samostatné moduly protokolování databází a moduly protokolování databáze JEEE.</p> <p>Standardní umístění je <i>MQ_DATA_PATH/mqft/config/coordination_qmgr_name/loggers/logger_name.</i></p>

Změny zabezpečení

Pro WebSphere MQ V7.5 mohou spustit následující seznam příkazů **fte** pouze uživatelé, kteří jsou administrátoři (členové skupiny mqm):

- [“Volby fteChangeDefaultConfiguration\(změnit výchozí volby konfigurace\)”](#) na stránce 412
- [“fteCreateAgent \(vytvoření agenta WebSphere MQ Managed File Transfer \)”](#) na stránce 417
- [“fteCreateBridgeAgent \(vytvoření a konfigurace agenta mostu protokolu produktu WebSphere MQ Managed File Transfer \)”](#) na stránce 420
- [“fteCreateCDAgent \(vytvoření agenta mostu Connect:Direct \)”](#) na stránce 426
- [“fteCreateLogger \(vytvořit modul protokolování produktu WebSphere MQ Managed File Transfer \)”](#) na stránce 431
- [“fteDeleteAgent \(odstranění agenta WebSphere MQ Managed File Transfer \)”](#) na stránce 480
- [“Modul protokolování fteDeleteLogger \(odstraňte modul protokolování produktu WebSphere MQ Managed File Transfer \)”](#) na stránce 482

- [“fteMigrateAgent \(migruje agenta WebSphere MQ File Transfer Edition V7.0 na WebSphere MQ verze7.5” na stránce 497](#)
- [“fteMigrateConfigurationOptions \(migrujte konfiguraci produktu WebSphere MQ File Transfer Edition V7.0 do produktu WebSphere MQ verze7.5\)” na stránce 499](#)
- [“fteMigrateZapisořac protokolu \(migruje modul protokolování databáze produktu WebSphere MQ File Transfer Edition V7.0 do produktu WebSphere MQ verze7.5\)” na stránce 500](#)
- [“fteModifyAgent \(úprava agenta WebSphere MQ Managed File Transfer \)” na stránce 502](#)
- [“fteModifyLogger \(spustit aplikaci protokolu WebSphere MQ Managed File Transfer jako službu systému Windows \)” na stránce 505](#)
- [“Přikazy fteSetup\(vytvoření souboru command.properties \)” na stránce 516](#)
- [“fteSetupKoordinace \(nastavení podrobných informací o koordinaci\)” na stránce 518](#)

V případě produktu WebSphere MQ V7.5 může příkaz [“fteSetAgentTraceLevel \(nastavit úroveň trasování agenta WebSphere MQ Managed File Transfer \)” na stránce 334](#) spustit pouze uživatel, pod kterým je spuštěn proces agenta.

Migrace agenta WebSphere MQ File Transfer Edition V7.0 na WebSphere MQ verze7.5

Příkaz **fteMigrateAgent** se používá k migraci agenta WebSphere MQ File Transfer Edition V7.0 na WebSphere MQ verze7.5. Je-li agent konfigurován tak, aby se spouštěl jako služba systému Windows , je třeba v této úloze provést volitelné kroky.

Než začnete

Identifikujte instance agenta WebSphere MQ File Transfer Edition nainstalované jako součást produktu WebSphere MQ File Transfer Edition .

Informace o této úloze

Chcete-li provést migraci na produkt MQ verze7.5, nejprve zastavte agenta a poté migrujte instalaci správce front na MQ verze7.5 a dále vyberte komponenty Přenos souborů. Po migraci správce front můžete migrovat konfiguraci agenta na instalaci produktu MQ verze7.5 pomocí příkazu **fteMigrateAgent** . Spusťte migrovaného agenta s pomocí správce front MQ verze7.5 .

Pokud se agent připojuje ke správci front pomocí režimu vazeb produktu MQ a správce front je ve verzi 7.0.1.6 nebo novější, můžete alternativně provést migraci po jednotlivých instalacích pomocí více instalací a kroků uvedených níže. Pokud si nepřejete provést migraci na stranu do strany, proveďte migraci správce front a agenta pomocí postupu popsaného výše.

Pokud se agent připojuje ke svému správci front pomocí režimu vazeb produktu MQ a správce front je ve verzi 7.0.1.5 nebo starší, musíte buď migrovat tuto instalaci na 7.0.1.6, chcete-li povolit migraci po straně klienta, nebo musíte provést migraci této instalace přímo na produkt MQ verze7.5.

Pokud se agent připojuje ke správci front přes síť jako klienta MQ , můžete migrovat agenta na MQ verze7.5 pouze dokončením kroku [“7” na stránce 25](#) .

Je-li agent konfigurován jako služba systému Windows , musíte příkaz spustit s argumentem **-f** . Další informace naleznete v části [“fteMigrateAgent \(migruje agenta WebSphere MQ File Transfer Edition V7.0 na WebSphere MQ verze7.5” na stránce 497](#).

Postup

1. Nainstalujte produkt MQ verze7.5 spolu s existující instalací správce front a vyberte komponenty Server a Přenos souborů produktu MQ .
2. Zastavte agenta WMQFTE v7.0.x .
3. Přesuňte správce front do instalace produktu MQ verze7.5 .

4. Pomocí příkazu **fteMigrateAgent** proveďte migraci konfigurace agenta z instalace produktu WMQFTE V7.0.x na schopnost agenta integrovaná s produktem MQ verze7.5.
5. Volitelné: Je-li agent WMQFTE v7.0.x konfigurován jako služba systému Windows , proveďte následující volitelné kroky:
 - a) Pomocí příkazu **fteModifyAgent** překonfigurujte agenta tak, aby již není službou systému Windows .
 - b) Použijte příkaz **fteModifyAgent** z instalace produktu MQ verze7.5 ke konfiguraci produktu MQ verze7.5 verze agenta, aby se mohla stát službou systému Windows .
6. Spusťte agenta MQ verze7.5.
7. Volitelné: Chcete-li migrovat agenta připojujícího se ke svému správci front přes síť jako klienta, postupujte takto:
 - a) Nainstalujte produkt MQ verze7.5 do systému.
 - b) Pomocí příkazu **fteMigrateAgent** proveďte migraci konfigurace agenta z instalace produktu WMQFTE v7.0.x na schopnost agenta integrovaná s produktem MQ verze7.5.
 - c) Zastavte agenta FTE v7.0.x .
 - d) Je-li agent WMQFTE v7.0.x konfigurován jako služba systému Windows , použijte příkaz **fteModifyAgent** z instalace produktu FTE v7.0.x a znovu nakonfigurujte agenta tak, aby nebyl spuštěn jako služba systému Windows .
 - e) Je-li agent WMQFTE v7.0.x konfigurován jako služba systému Windows , použijte příkaz **fteModifyAgent** z instalace produktu MQ verze7.5 ke konfiguraci agenta MQ verze7.5 jako službu systému Windows .
 - f) Spusťte agenta MQ verze7.5 .

Migrace modulu protokolování databáze WebSphere MQ File Transfer Edition V7.0 na WebSphere MQ verze7.5

Příkaz **fteMigrateLogger** se používá k migraci samostatného modulu protokolování databáze WebSphere MQ File Transfer Edition V7.0 na verzi V7.5. Pokud jste konfigurovali modul protokolování databáze jako službu systému Windows , je třeba provést další kroky migrace.

Než začnete

Identifikujte instance samostatného modulu protokolování databáze. Instance modulu protokolování databáze je třeba aktualizovat před jinými částmi sítě Managed File Transfer, aby mohly tyto instance správně zpracovat nejnovější verze zpráv protokolu přenosu, které přijímají.

Informace o této úloze

Chcete-li migrovat přímo na verzi V7.5, nejprve zastavte modul protokolování a poté proveďte migraci této instalace na požadovanou verzi. Po dokončení této migrace použijte příkaz **fteMigrateLogger** k migraci konfigurace modulu pro protokolování databáze na požadovanou verzi produktu MQ.

Je-li správce front MQ 7.0.1.6 nebo novější, můžete alternativně provést migraci na vedlejší koleji pomocí více instalací, jak je podrobně popsáno v následujících krocích. Pokud si nepřejete provést migraci na straně druhé strany, proveďte migraci správce front a modulu protokolování pomocí postupu popsaného výše.

Je-li modul pro protokolování databáze připojen k serveru MQ V7.0.1.5 nebo předchozí správci front, musíte nejprve migrovat tuto instalaci na 7.0.1.6, chcete-li povolit migraci z přechodu na stranu, nebo musíte provést migraci této instalace přímo na produkt MQ verze7.5a dále vyberte komponenty pro přenos souborů.

Je-li modul protokolování databáze konfigurován jako služba systému Windows , je třeba spustit příkaz **fteMigrateLogger** s argumentem **-f** . Další informace naleznete v části [“fteMigrateZapisovač](#)

protokolu (migruje modul protokolování databáze produktu WebSphere MQ File Transfer Edition V7.0 do produktu WebSphere MQ verze7.5)” na stránce 500.

Postup

1. Nainstalujte produkt WebSphere MQ verze7.5spolu s existující instalací produktu WebSphere MQ File Transfer Edition V7.0 a vyberte komponenty MQ Server a Managed File Transfer Service.
2. Zastavte modul protokolování databáze produktu WebSphere MQ File Transfer Edition V7.0 .
3. Přesuňte správce front do instalace produktu MQ verze7.5 .
4. Pomocí příkazu **fteMigrateLogger** proveďte migraci konfigurace modulu pro protokolování databáze z instalace V7.0 do modulu pro protokolování databáze WebSphere MQ verze7.5 .
5. Vytvořte tabulky potřebné pro spuštění modulu protokolování databáze spuštěním skriptů SQL v produktu *MQ_INSTALLATION_PATH/mqft/sql*. Existuje jeden skript pro každé zvýšení úrovně produktu, spusťte vše, co je vhodné v daném pořadí.

Skripty SQL pro upgrade musíte spustit ve verzi pořadí, počínaje jejich aktuální úrovní produktu WebSphere MQ File Transfer Edition nebo Managed File Transfer. Dostupné skripty, kde *** může být Db2, Oracle jsou následující:

- *ftelog_tables_***_701-702.sql*
 - *ftelog_tables_***_702-703.sql*
 - *ftelog_tables_***_703-704.sql*
 - *ftelog_tables_***_704-750.sql*
 - *ftelog_tables_***_750-7502.sql*
6. Volitelné: Pokud byl modul protokolování databáze produktu WebSphere MQ File Transfer Edition V7.0 nakonfigurován jako služba systému Windows , postupujte takto:
 - a) Překonfigurujte modul protokolování databáze tak, aby již nadále nepoužíval službu systému Windows pomocí příkazu **fteModifyDatabaseLogger** .
 - b) Překonfigurujte modul protokolování produktu WebSphere MQ Managed File Transfer verze7.5 tak, aby se jedná o službu systému Windows pomocí příkazu **fteModifyLogger** .
 7. Spusťte modul protokolování databáze produktu WebSphere MQ Managed File Transfer verze7.5 .

Výsledky

Modul pro protokolování databáze byl nyní migrován z produktu WebSphere MQ File Transfer Edition V7.0 na WebSphere MQ verze7.5.

Migrace webové brány WebSphere Application Server V7 z produktu WebSphere MQ File Transfer Edition V7.0 na produkt WebSphere MQ verze7.5

Chcete-li migrovat webovou bránu na WebSphere Application Server V7 z WebSphere MQ File Transfer Edition V7.0 na WebSphere MQ V7.5, proveďte následující kroky:

Než začnete

- Před migrací si poznamenejte několik z vašich existujících nastavení.
- Otevřete konzolu WebSphere Application Server .

Informace o této úloze

Postup

1. Otevřete konzolu WebSphere Application Server .

2. Klepněte na volbu **Aplikace > Typy aplikací > Podnikové aplikace**. Vyhledejte aplikaci webové brány WebSphere MQ File Transfer Edition v seznamu aplikací. Není-li aplikace webové brány již zastavena, vyberte aplikaci a klepněte na tlačítko **Zastavit**.
3. Poznamenejte si nastavení konfigurace, které jste dříve nastavili pro webovou bránu. Tyto informace budete potřebovat později v kroku [“7”](#) na stránce 27.

- a) Klepněte na volbu **Podnikové aplikace > WebSphere MQ File Transfer Edition Web Gateway > Inicializovat parametry pro servlety** a poznamenejte si nastavení pro následující parametry servletu:

- Název webGateway
- agentName
- coordinationQMgr
- fileSpaceKořen
- tempFileUploadDir
- maxTempFileUploadProstor
- defaultMQMDUserID

- b) Klepněte na volbu **Podnikové aplikace > WebSphere MQ File Transfer Edition Webová brána zabezpečení > Mapování role zabezpečení na uživatele/skupinu** a poznamenejte si všechny položky v podokně.
- c) Klepněte na volbu **Podnikové aplikace > WebSphere MQ File Transfer Edition Web Gateway > Kontextový kořenový adresář pro webové moduly** a poznamenejte si všechny položky v podokně.
- d) Klepněte na volbu **Podnikové aplikace > WebSphere MQ File Transfer Edition Web Gateway > Vazby modulu listener objektu typu message-driven bean > Název rozhraní JNDI cílového prostředku** a poznamenejte si specifikaci aktivace.

Například: `jms/WMQFTEActivationSpec`

- e) Klepněte na volbu **Podnikové aplikace > WebSphere MQ File Transfer Edition Webová brána > Odkazy na prostředky-továrna připojení fronty** a poznamenejte si továrnu připojení fronty a použité zdroje dat.

Například

```
jms/WMQFTEWebAgentConnectionFactory
DataSource: jdbc/wmqfte-filespace, jdbc/wmqfte-database values
```

4. Odinstalujte aplikaci webové brány WebSphere MQ File Transfer Edition klepnutím na volbu **Aplikace > Typy aplikací > Podnikové aplikace**. Vyberte aplikaci webové brány a klepněte na volbu **Odinstalovat**.
5. Volitelné: Pokud používáte více instalací k migraci na produkt WebSphere MQ verze 7.5 a cesta k nativní knihovně je odlišná, změňte cestu klepnutím na volbu **Prostředky > Poskytovatelé JMS > WebSphere MQ**.
Je-li například cesta k nativní knihovně: `C:\Program Files\IBM\WebSphere MQ\java\lib`, změňte cestu na: `C:\Program Files\IBM\New MQ Installation Location\java\lib`
6. Volitelné: Používáte-li více instalací k migraci na produkt WebSphere MQ verze 7.5, musíte správce front přidružit k nové instalaci pomocí příkazu `setmqm`.
7. Znovu nainstalujte aplikaci webové brány s použitím informací v produktu [“Konfigurace webové brány”](#) na stránce 160 a informací, které jste zaznamenali dříve v kroku [“3”](#) na stránce 27.
8. Spusťte novou aplikaci klepnutím na volbu **Aplikace > Typy aplikací > Podnikové aplikace**. Vyberte aplikaci webové brány a klepněte na tlačítko **Spustit**.
9. Spusťte nástroj IVT, abyste ověřili, že aplikace webové brány stále funguje. Další informace naleznete v části [“Ověření instalace webové brány”](#) na stránce 183.

Migrace webové brány na produkt WebSphere Application Server Community Edition z produktu WebSphere MQ File Transfer Edition V7.0 do WebSphere MQ verze 7.5

Chcete-li migrovat webovou bránu na serveru WebSphere Application Server Community Edition z produktu WebSphere MQ File Transfer Edition V7.0 do WebSphere MQ verze 7.5, postupujte takto:

Informace o této úloze

Postup

1. Otevřete konzolu produktu WebSphere Application Server CE.
2. Klepněte na volbu **Aplikace** > **EAR aplikace**. Klepněte na tlačítko **Zastavit** pro aplikaci webové brány WebSphere MQ Managed File Transfer .
3. Klepněte na tlačítko **Odinstalovat** a poté klepněte na tlačítko **OK** v okně **Zpráva z webové stránky** .
4. Klepněte na volbu **Aplikace** > **Konektory J2EE** a určete adaptér prostředků. Například `default/wmq.jmsra.rar/1328267508796.rar`. Klepněte na tlačítko **Zastavit** pro adaptér prostředků.
5. Klepněte na tlačítko **Odinstalovat** a poté klepněte na tlačítko **OK** v okně **Zpráva z webové stránky** .
6. Vypněte a restartujte server.
7. Volitelné: Používáte-li více instalací k migraci na produkt WebSphere MQ verze 7.5, musíte správce front přidružit k nové instalaci pomocí příkazu `setmqm`.
8. Klepněte na volbu **Aplikace** > **Deployer** > **Inicializovat aplikaci**.
9. Volitelné: Pokud používáte více instalací k migraci na produkt WebSphere MQ verze 7.5, nastavte archiv tak, aby ukazoval na soubor `wmq.jmsra.rar` v nové instalaci, například `MQ_INSTALLATION_PATH /java/lib/jca/wmq.jmsra.rar`
10. Nastavte plán tak, aby ukazoval na dříve používaný soubor s plánem. Pokud neměníte správce front, není třeba měnit soubor s plánem. Ujistěte se, že jste označili zaškrtnuté políčko **Spustit aplikaci po instalaci** .
11. Klepněte na volbu **Instalovat**. Zobrazí se následující zprávy:

```
The application was successfully deployed.  
The application was successfully started.
```

Pokud tyto zprávy nejsou zobrazeny, zkontrolujte protokoly serveru, zda v nich nejsou další informace. Pokud například uvidíte následující výjimku, restartujte server:

```
java.lang.UnsatisfiedLinkError: mqjbncl (Library is already loaded in another ClassLoader)
```

12. Před opětovnou implementací webové brány je třeba aktualizovat soubor EAR. Další informace naleznete v následujících oddílech v příručce “Příprava na implementaci webové brány s produktem WebSphere Application Server Community Edition” na stránce 162. Hodnoty, které je třeba zadat, jsou stejné hodnoty ve starých souborech XML, které byly použity pro webovou bránu před migrací.
 - “Aktualizace souboru `web.xml`” na stránce 168
 - “Aktualizace souboru `openejb-jar.xml` pro konfiguraci webové brány pro použití souborových prostorů” na stránce 170 (povinné pouze v případě, že používáte souborové prostory)
 - “Aktualizovat plán nasazení” na stránce 171 (povinné pouze v případě, že musíte implementovat webovou bránu pro jiné než výchozí prostředí nebo používáte vlastní sféru zabezpečení)
 - “Aktualizovat plán implementace pro administrativní konzolu” na stránce 173 (povinné pouze v případě, že chcete implementovat administrativní konzolu webové brány s jiným než výchozím kontextovým kořenovým adresářem).
13. Implementujte aplikaci webové brány. Další informace naleznete v části “Implementace webové brány s produktem WebSphere Application Server Community Edition” na stránce 178.

14. Spusťte aplikaci IVT a zkontrolujte, zda je aplikace webové brány správně nainstalována. Další informace naleznete v části [“Ověření instalace webové brány”](#) na stránce 183.

Migrace modulu protokolování databáze WebSphere Application Server V7 JEE z produktu WebSphere MQ File Transfer Edition V7.0 na WebSphere MQ verze 7.5

To migrate a JEE database logger on WebSphere Application Server V7 from WebSphere MQ File Transfer Edition V7.0 to WebSphere MQ V7.5, complete the following steps:

Informace o této úloze

Postup

1. Otevřete konzolu WebSphere Application Server .
2. Klepněte na volbu **Aplikace > Typy aplikací > Podnikové aplikace**. V seznamu aplikací vyhledejte aplikaci modulu protokolování databáze produktu WebSphere MQ File Transfer Edition . Není-li aplikace modulu pro protokolování databáze již zastavena, vyberte aplikaci a klepněte na tlačítko **Zastavit**.
3. Poznamenejte si nastavení konfigurace, které jste dříve nastavili pro modul protokolování databáze JEE. Tyto informace budete potřebovat později v kroku [“7”](#) na stránce 29.
 - a) Pokud jste původně provedli změny z výchozích nastavení pro moduly EJB při instalaci modulu protokolování databáze (další informace viz krok [“9”](#) na stránce 153), klepněte na volbu **Podnikové aplikace > WebSphere MQ File Transfer Edition Database logger > Položky prostředí pro moduly EJB** a poznamenejte si nastavení v podokně.
 - b) Klepněte na volbu **Podnikové aplikace > WebSphere MQ File Transfer Edition modul protokolování databáze > Vazby modulu listener objektu Message Driven Bean** a poznamenejte si použitou specifikaci aktivace, **Název rozhraní JNDI cílového prostředku** a **Název cílového rozhraní JNDI**.
 - c) Klepněte na volbu **Podnikové aplikace > WebSphere MQ File Transfer Edition modul protokolování databáze > Odkazy na prostředky** a poznamenejte si podrobnosti o továrně připojení fronty odmítnutí.
 - d) Klepněte na volbu **Podnikové aplikace > WebSphere MQ File Transfer Edition modul protokolování databáze > Odkazy na položku prostředí prostředků** a poznamenejte si podrobnosti fronty odmítnutí.
4. Odinstalujte aplikaci modulu pro protokolování databáze produktu WebSphere MQ File Transfer Edition klepnutím na volbu **Aplikace > Typy aplikací > Podnikové aplikace**. Vyberte aplikaci modulu pro protokolování databáze a klepněte na volbu **Odinstalovat**.
5. Volitelné: Pokud používáte více instalací k migraci na produkt WebSphere MQ verze 7.5 a cesta k nativní knihovně je odlišná, změňte cestu klepnutím na volbu **Prostředky > Poskytovatelé JMS > WebSphere MQ**

Je-li například cesta k nativní knihovně: C:\Program Files\IBM\WebSphere MQ\java\lib, změňte cestu na: C:\Program Files\IBM\New MQ Installation Location\java\lib
6. Volitelné: Používáte-li více instalací k migraci na produkt WebSphere MQ verze 7.5, musíte správce front přidružit k nové instalaci pomocí příkazu [setmqm](#).
7. Znovu nainstalujte aplikaci modulu protokolování databáze s použitím informací v produktu [“Instalace modulu protokolování databáze produktu WebSphere MQ Managed File Transfer JEE pomocí serveru WebSphere Application Server verze 7.0”](#) na stránce 149 a informací, které jste zaznamenali dříve v kroku [“3”](#) na stránce 29.
8. Spusťte nový modul pro protokolování databáze po klepnutí na volbu **Aplikace > Typy aplikací > Podnikové aplikace**. Vyberte aplikaci modulu pro protokolování databáze a klepněte na tlačítko **Spustit**.

9. Chcete-li ověřit migraci, zkontrolujte databázi, abyste se ujistili, že jsou záznamy zapisovány.

Migrace modulu protokolování databáze JEE na serveru WebSphere Application Server Community Edition z produktu WebSphere MQ File Transfer Edition V7.0 do WebSphere MQ verze 7.5

Chcete-li migrovat modul protokolování databáze JEE v produktu WebSphere Application Server Community Edition z produktu WebSphere MQ File Transfer Edition V7.0 do WebSphere MQ verze 7.5, postupujte takto:

Informace o této úloze

Postup

1. Otevřete konzolu produktu WebSphere Application Server CE.
2. Klepněte na volbu **Aplikace** > **EAR aplikace**. Klepněte na volbu **Zastavit** pro aplikaci modulu protokolování databáze WebSphere MQ File Transfer Edition .
3. Klepněte na tlačítko **Odinstalovat** a poté klepněte na tlačítko **OK** v okně **Zpráva z webové stránky** .
4. Klepněte na volbu **Aplikace** > **Konektory J2EE** a určete adaptér prostředků. Například `default/wmq.jmsra.rar/1328267508796.rar`. Klepněte na tlačítko **Zastavit** pro adaptér prostředků.
5. Klepněte na tlačítko **Odinstalovat** a poté klepněte na tlačítko **OK** v okně **Zpráva z webové stránky** .
6. Vypněte a restartujte server.
7. Volitelné: Používáte-li více instalací k migraci na produkt WebSphere MQ verze 7.5, musíte správce front přidružit k nové instalaci pomocí příkazu `setmqm`.
8. Klepněte na volbu **Aplikace** > **Deployer** > **Instalovat aplikaci**. Zobrazí se okno **Instalovat aplikaci** .
9. Volitelné: Pokud používáte více instalací k migraci na produkt WebSphere MQ verze 7.5, nastavte archiv tak, aby ukazoval na soubor `wmq.jmsra.rar` v nové instalaci, například `MQ_INSTALLATION_PATH /java/lib/jca/wmq.jmsra.rar`
10. Nastavte plán tak, aby ukazoval na dříve používaný soubor s plánem. Pokud neměníte správce front, není třeba soubor s plánem měnit. Ujistěte se, že jste označili zaškrtnuté políčko **Spustit aplikaci po instalaci** .
11. Klepněte na volbu **Instalovat**. Zobrazí se následující zprávy:

```
The application was successfully deployed.  
The application was successfully started.
```

Pokud tyto zprávy nejsou zobrazeny, zkontrolujte protokoly serveru, zda v nich nejsou další informace. Pokud například uvidíte následující výjimku, restartujte server:

```
java.lang.UnsatisfiedLinkError: mqjbncl (Library is already loaded in another ClassLoader)
```

12. Aktualizujte soubor EAR pro modul protokolování databáze JEE dodávaný s produktem WebSphere MQ verze 7.5. Další informace viz krok 3 v tématu [Instalace modulu protokolování databáze produktu WebSphere MQ Managed File Transfer JEE pomocí produktu WebSphere Application Server Community Edition](#).
13. Nasadte soubor EAR provedením kroku 4 v tématu [Instalace modulu protokolování databáze produktu WebSphere MQ Managed File Transfer JEE pomocí serveru WebSphere Application Server Community Edition](#).

Migrace databázových tabulek na Db2 na systému z/OS

Je-li vaše databáze Db2 na systému z/OS , musíte provést následující kroky, abyste provedli migraci mezi různými verzemi produktů WebSphere MQ File Transfer Edition nebo WebSphere MQ Managed File Transfer, V7.0.3 až V7.0.4a V7.0.4 na V8.0.0. Tyto migrační kroky můžete také použít k povolení použití datového typu BIGINT ve vašich databázových tabulkách. **V7.5.0.1** Datový typ BIGINT je k dispozici

v produktu WebSphere MQ File Transfer Edition V7.0.4 Fix Pack 3 nebo WebSphere MQ Managed File Transfer V7.5 Fix Pack 1 nebo novější.

Informace o této úloze

Chcete-li povolit použití datových typů BIGINT, musíte používat produkt Db2 V9.1 nebo novější. Datové typy INTEGER se používají pro pole, která označují velikosti přenesených souborů a ID tabulky přidružené k jednotlivým přenosným souborům. Chcete-li protokolovat přenosy s velikostí souborů větší než 2 GB nebo pokud chcete do své databáze uložit více než 2,147,483.648 jednotlivých přenosů, musíte použít soubor SQL BIGINT.

Postup

1. Pokud jste modul protokolování databáze dosud zastavili, zastavte modul pro protokolování databáze pomocí příkazu **fteStopDatabaseLogger**.
2. Zálohujte databázi protokolu pomocí nástrojů, které poskytuje Db2.
3. Vytvořte tabulkový prostor. Tento tabulkový prostor musí mít velikost stránky alespoň 8 kB a přidružený fond vyrovnávacích pamětí o velikosti stránky alespoň 8 kB.
Zadejte název nového tabulkového prostoru.
Například FTENEWSpace.
4. Vytvořte nové tabulky.
Změňte název schématu v souboru z FTELOG na název schématu, který se liší od názvu existujícího schématu. Chcete-li místo datového typu INTEGER použít datový typ BIGINT, použijte `ftelog_tables_zos_bigint.sql`. Jinak použijte soubor `ftelog_tables_zos.sql`.
5. Migrujte data ze starého schématu do vašeho nového schématu.
Chcete-li provést tuto migraci, upravte soubor `ftelog_tables_zosold-new.sql`, kde *old* je verze databázových tabulek, které existují, a *new* je verze databázových tabulek, na které provádíte migraci. Změňte volbu FTESRC na název existujícího schématu. Změňte FTEDEST na název schématu, které jste vytvořili v předchozím kroku.
6. Změňte vlastnosti modulu protokolování databáze tak, aby odkazovaly na nové schéma databáze.
 - Používáte-li samostatný modul protokolování databáze, upravte soubor `logger.properties` tak, aby obsahoval následující řádek:

```
wmqfte.database.schema=schema_name
```

V tomto příkladu je `schema_name` názvem schématu, které jste vytvořili v kroku 3.

- Používáte-li modul protokolování databáze JEE, musíte změnit název schématu v souboru EAR modulu protokolování databáze. Další informace viz [“Změna názvu schématu v modulu protokolování databáze Java Platform, Enterprise Edition”](#) na stránce 148.
7. V tabulkách s generovanými sloupci ID nastavte generátory ID tak, aby začínaly hodnotou o jednu vyšší, než je existující nejvyšší hodnota ID.
Následující tabulky mají generované sloupce ID:
 - AUTH_EVENT
 - VOLÁNÍ
 - CALL_ARGUMENT
 - CALL_RESULT
 - FILE_SPACE_ENTRY
 - METADATA
 - MONITOR_ACTION
 - MONITOR_EXIT_RESULT
 - MONITOR_METADATA

- SCHEDULE
- SCHEDULE_ACTION
- SCHEDULE_ITEM
- SCHEDULE_SPEC
- TRANSFER_CALLS
- TRANSFER_CD_NODE
- TRANSFER_CORRELATOR
- TRANSFER_EVENT
- TRANSFER_EXIT
- TRANSFER_ITEM
- TRANSFER_ITEM_ATTRIBUTES
- TRANSFER_STATS
- TRIGGER_CONDITION

Chcete-li nastavit vygenerovaná ID těchto tabulek na správnou hodnotu, proveďte pro každou tabulku následující kroky:

a) Určete maximální hodnotu ID v existujících datech.

Tuto hodnotu můžete najít spuštěním tohoto příkazu SQL:

```
SELECT MAX(ID) FROM schema_name.table_name
```

Hodnota, která je vrácena z tohoto příkazu, je maximální existující ID v uvedené tabulce.

b) Upravte tabulku a nastavte generátor ID tak, aby začínala od nové hodnoty, která je o 1 vyšší než hodnota vrácená předchozím krokem.

Tuto hodnotu můžete nastavit spuštěním následujícího příkazu SQL:

```
ALTER TABLE schema_name.table_name ALTER COLUMN ID RESTART WITH value
```

V těchto příkazech je *schema_name* název schématu, které jste vytvořili v kroku 3.

Související úlohy

[“Migrace ze samostatného modulu protokolování databáze na modul protokolování databáze JEE” na stránce 159](#)

Migrovat můžete ze samostatného modulu protokolování databáze do modulu protokolování databáze JEE. Je třeba zastavit samostatný modul protokolování databáze a nainstalovat modul protokolování databáze JEE. Chcete-li se vyhnout ztrátě nebo duplikaci záznamů protokolu, musíte zastavit publikování zpráv do SYSTEM.FTE před zastavením samostatného modulu pro protokolování databáze a po instalaci modulu protokolování databáze JEE restartujte. Před migrací zálohujte svou databázi. .

[“Zvýšení velikosti stránky databáze protokolu na systému Db2 v systémech Okna, SYSTÉM UNIX nebo Linux” na stránce 32](#)

Je-li vaše databáze Db2 na systému Windows, UNIX nebo Linux a vy jste vytvořili databázi protokolu s velikostí stránky menší než 8 kB, musíte před migrací na tabulku V7.0.3 nebo novější zvýšit velikost stránky databáze.

Zvýšení velikosti stránky databáze protokolu na systému Db2 v systémech Okna, SYSTÉM UNIX nebo Linux

Je-li vaše databáze Db2 na systému Windows, UNIX nebo Linux a vy jste vytvořili databázi protokolu s velikostí stránky menší než 8 kB, musíte před migrací na tabulku V7.0.3 nebo novější zvýšit velikost stránky databáze.

Postup

1. Pokud jste modul protokolování databáze dosud zastavili, zastavte modul pro protokolování databáze pomocí příkazu **fteStopDatabaseLogger** .
2. Zazálohujte svou databázi protokolu pomocí nástrojů poskytnutých Db2.
3. Pomocí příkazu Db2 **export** přenesete data z tabulek databáze žurnálu na soubory na disku.

Poznámka: Pro tabulky, které obsahují velké objekty, je třeba určit velké soubory objektů. Tyto tabulky jsou CALL_RESULT a METADATA.

4. Zrušte tabulky databáze protokolu.
5. Vytvořte tabulkový prostor s velikostí stránky menší než 8 kB a s přidruženým fondem vyrovnávacích pamětí o velikosti stránky nejméně 8 kB.

Zadejte název nového tabulkového prostoru. Například FTE8KSPACE.

6. Upravte soubor `ftelog_tables_db2.sql` tak, aby příkazy vytvářely tabulky v novém tabulkovém prostoru.

V souboru `ftelog_tables_db2.sql` změňte všechny výskyty textu `IN "USERSPACE1"` na `IN "new_tablespace_name"`. Změňte například `IN "USERSPACE1"` na `IN "FTE8KSPACE"`.

7. Spusťte příkazy SQL v souboru `ftelog_tables_db2.sql` vůči vaší databázi.
8. Chcete-li přenést exportovaná data do nových tabulek, použijte příkaz Db2 **load** .

Poznámka:

- **Namapujte názvy sloupců na základě názvů sloupců nalezených ve vstupním souboru.** Ujistěte se, že názvy vstupních sloupců a názvy cílových sloupců se shodují v těch tabulkách, které změnily strukturu.
 - Je třeba určit chování `IDENTITY OVERRIDE` na sloupci identity všech tabulek kromě `MONITOR` a `TRANSFER`. Zadání tohoto chování zajišťuje, že ID řádků nebudou během operace načtení regenerována.
9. Spusťte příkaz Db2 **set integrity** s hodnotami stavu integrity **immediate** a **checked**, proti níže uvedeným tabulkám v uvedeném pořadí:
 - CALL_ARGUMENT
 - MONITOR
 - MONITOR_ACTION
 - MONITOR_EXIT_RESULT
 - MONITOR_METADATA
 - SCHEDULE_ACTION
 - SCHEDULE
 - SCHEDULE_ITEM
 - Přenesení
 - TRANSFER_CALLS
 - TRANSFER_EVENT
 - TRANSFER_ITEM
 - TRANSFER_STATS
 - TRIGGER_CONDITION

10. V tabulkách s generovanými sloupci ID nastavte generátory ID tak, aby začínaly hodnotou o jednu vyšší, než je existující nejvyšší hodnota ID.

Následující tabulky mají generované sloupce ID:

- AUTH_EVENT
- VOLÁNÍ
- CALL_ARGUMENT

- CALL_RESULT
- FILE_SPACE_ENTRY
- METADATA
- MONITOR_ACTION
- MONITOR_EXIT_RESULT
- MONITOR_METADATA
- SCHEDULE
- SCHEDULE_ACTION
- SCHEDULE_ITEM
- SCHEDULE_SPEC
- TRANSFER_CALLS
- TRANSFER_CD_NODE
- TRANSFER_CORRELATOR
- TRANSFER_EVENT
- TRANSFER_EXIT
- TRANSFER_ITEM
- TRANSFER_ITEM_ATTRIBUTES
- TRANSFER_STATS
- TRIGGER_CONDITION

Chcete-li nastavit vygenerovaná ID těchto tabulek na správnou hodnotu, proveďte pro každou tabulku následující kroky:

- a) Určete maximální hodnotu ID v existujících datech.

Tuto hodnotu můžete najít spuštěním tohoto příkazu SQL:

```
SELECT MAX(ID) FROM FTELOG.table_name
```

Hodnota vrácená z tohoto příkazu je maximální existující ID v uvedené tabulce.

- b) Upravte tabulku a nastavte generátor ID tak, aby začínala od nové hodnoty, která je o 1 vyšší než hodnota vrácená předchozím krokem.

Tuto hodnotu můžete nastavit spuštěním následujícího příkazu SQL:

```
ALTER TABLE FTELOG.table_name ALTER COLUMN ID RESTART WITH value
```

Související úlohy

[“Migrace ze samostatného modulu protokolování databáze na modul protokolování databáze JEE” na stránce 159](#)

Migrovat můžete ze samostatného modulu protokolování databáze do modulu protokolování databáze JEE. Je třeba zastavit samostatný modul protokolování databáze a nainstalovat modul protokolování databáze JEE. Chcete-li se vyhnout ztrátě nebo duplikaci záznamů protokolu, musíte zastavit publikování zpráv do SYSTEM.FTE před zastavením samostatného modulu pro protokolování databáze a po instalaci modulu protokolování databáze JEE restartujte. Před migrací zálohujte svou databázi. .

Migrace databázových tabulek v produktu DB2 v systému z/OS

Je-li vaše databáze Db2 na systému z/OS , musíte provést následující kroky, abyste provedli migraci mezi různými verzemi produktů WebSphere MQ File Transfer Edition nebo WebSphere MQ Managed File Transfer, V7.0.3 až V7.0.4a V7.0.4 na V8.0.0. Tyto migrační kroky můžete také použít k povolení použití datového typu BIGINT ve vašich databázových tabulkách. **V7.5.0.1** Datový typ BIGINT je k dispozici v produktu WebSphere MQ File Transfer Edition V7.0.4 Fix Pack 3 nebo WebSphere MQ Managed File Transfer V7.5 Fix Pack 1 nebo novější.

Informace o této úloze

Chcete-li povolit použití datových typů BIGINT, musíte používat produkt Db2 V9.1 nebo novější. Datové typy INTEGER se používají pro pole, která označují velikosti přenesených souborů a ID tabulky přidružené k jednotlivým přenosným souborům. Chcete-li protokolovat přenosy s velikostí souborů větší než 2 GB nebo pokud chcete do své databáze uložit více než 2,147,483.648 jednotlivých přenosů, musíte použít soubor SQL BIGINT.

Postup

1. Pokud jste modul protokolování databáze dosud zastavili, zastavte modul pro protokolování databáze pomocí příkazu **fteStopDatabaseLogger** .
2. Zazálohujte svou databázi protokolu pomocí nástrojů poskytnutých Db2.
3. Pomocí příkazu Db2 **export** přenesete data z tabulek databáze žurnálu na soubory na disku.

Poznámka: Pro tabulky, které obsahují velké objekty, je třeba určit velké soubory objektů. Tyto tabulky jsou CALL_RESULT a METADATA.

4. Zrušte tabulky databáze protokolu.
5. Vytvořte tabulkový prostor s velikostí stránky menší než 8 kB a s přidruženým fondem vyrovnávacích pamětí o velikosti stránky nejméně 8 kB.
Změňte název schématu v souboru z FTELOG na název schématu, který se liší od názvu existujícího schématu. Chcete-li místo datového typu INTEGER použít datový typ BIGINT, použijte `ftelog_tables_zos_bigint.sql`. Jinak použijte soubor `ftelog_tables_zos.sql` .
6. Upravte soubor `ftelog_tables_zos.sql` tak, aby příkazy vytvářely tabulky v novém tabulkovém prostoru.
7. Spusťte příkazy SQL v souboru `ftelog_tables_zos.sql` vůči vaší databázi.
8. Chcete-li přenést exportovaná data do nových tabulek, použijte příkaz Db2 **load** .

Poznámka:

- **Namapujte názvy sloupců na základě názvů sloupců nalezených ve vstupním souboru.** Ujistěte se, že názvy vstupních sloupců a názvy cílových sloupců se shodují v těch tabulkách, které změnily strukturu.
 - Je třeba určit chování IDENTITY OVERRIDE na sloupci identity všech tabulek kromě MONITOR a TRANSFER. Zadání tohoto chování zajišťuje, že ID řádků nebudou během operace načtení regenerována.
9. Spusťte příkaz Db2 **set integrity** s hodnotami stavu integrity **immediate** a **checked**, proti níže uvedeným tabulkám v uvedeném pořadí:
 - CALL_ARGUMENT
 - MONITOR
 - MONITOR_ACTION
 - MONITOR_EXIT_RESULT
 - MONITOR_METADATA
 - SCHEDULE_ACTION
 - SCHEDULE
 - SCHEDULE_ITEM
 - Přenesení
 - TRANSFER_CALLS
 - TRANSFER_EVENT
 - TRANSFER_ITEM
 - TRANSFER_STATS
 - TRIGGER_CONDITION

10. V tabulkách s generovanými sloupci ID nastavte generátory ID tak, aby začínaly hodnotou o jednu vyšší, než je existující nejvyšší hodnota ID.

Následující tabulky mají generované sloupce ID:

- AUTH_EVENT
- VOLÁNÍ
- CALL_ARGUMENT
- CALL_RESULT
- METADATA
- MONITOR_ACTION
- MONITOR_EXIT_RESULT
- MONITOR_METADATA
- SCHEDULE
- SCHEDULE_ACTION
- SCHEDULE_ITEM
- SCHEDULE_SPEC
- TRANSFER_CALLS
- TRANSFER_EVENT
- TRANSFER_ITEM
- TRANSFER_STATS
- TRIGGER_CONDITION

Chcete-li nastavit vygenerovaná ID těchto tabulek na správnou hodnotu, proveďte pro každou tabulku následující kroky:

a) Určete maximální hodnotu ID v existujících datech.

Tuto hodnotu můžete najít spuštěním tohoto příkazu SQL:

```
SELECT MAX(ID) FROM FTELOG.table_name
```

Hodnota vrácená z tohoto příkazu je maximální existující ID v uvedené tabulce.

b) Upravte tabulku a nastavte generátor ID tak, aby začínala od nové hodnoty, která je o 1 vyšší než hodnota vrácená předchozím krokem.

Tuto hodnotu můžete nastavit spuštěním následujícího příkazu SQL:

```
ALTER TABLE FTELOG.table_name ALTER COLUMN ID RESTART WITH value
```

Použití produktu WebSphere MQ Managed File Transfer v retailovém prostředí

Produkt WebSphere MQ Managed File Transfer můžete instalovat na zařízení, na kterém běží operační systém IBM 4690 . Chcete-li dokončit tento typ instalace, musíte nejprve nainstalovat produkt WebSphere MQ Managed File Transfer na jiný počítač než 4690 . Poté shromáždíte instalační a konfigurační soubory na počítači bez produktu 4690 a přenesete je na počítač se systémem IBM 4690 . Tyto soubory pak použijete k instalaci produktu WebSphere MQ Managed File Transfer na počítač se systémem IBM 4690 .

Jak instalovat

Informace o instalaci produktu IBM WebSphere MQ naleznete v tématu [Instalace a odinstalace](#).

Informace o tom, které konkrétní komponenty produktu MQMFT instalovat pro vaši platformu naleznete v tématu [Výběr, co se má instalovat](#).

Informace o přípravě k instalaci produktu MQMFT v retailovém prostředí naleznete v tématu [“Příprava na instalaci produktu WebSphere MQ Managed File Transfer v systému IBM 4690”](#) na stránce 60.

Související odkazy

[“Omezení při spuštění v systému 4690 OS”](#) na stránce 83

Při spuštění produktu WebSphere MQ Managed File Transfer v systému 4690 OS v retailovém prostředí existuje řada omezení a nepodporovaných funkcí.

Scénáře v maloobchodním prostředí

Tato sekce obsahuje informace o tom, jak používat podporu produktu IBM WebSphere MQ Verze 7.5.0.2 pro operační systém IBM 4690 .

Dílní témata

- [“1. Začínáme s přenosy souborů pomocí 4690 OS v úložišti”](#) na stránce 37

Tento scénář vysvětluje, jak začít pracovat s produktem WebSphere MQ Managed File Transfer na platformě 4690 OS . Tento scénář pomáhá vysvětlit speciální pokyny při implementaci agenta WebSphere MQ Managed File Transfer na platformu 4690 OS .

- [“2. Přenos souborů z hlavní kanceláře do systému 4690 OS v úložišti”](#) na stránce 49

Vytvoří dva počítačové topologie počítače na jednom počítači a jeden řadič úložiště produktu 4690 OS v maloobchodním úložišti. Naučte se, jak vytvořit definice a autorizace, které jsou nezbytné k přenosu souborů z organizační jednotky head-office do systému 4690 OS , který je implementován v maloobchodním úložišti.

- [“3. Přenášení souborů z operačního systému 4690 do hlavní kanceláře”](#) na stránce 55

Kryje vytváření definic, které jsou nezbytné k automatickému přenosu souborů vytvořených na systému 4690 OS do počítače v kanceláři ústředí. Zjistěte, jak lze použít koncept monitorování prostředků produktu WebSphere MQ Managed File Transfer k automatickému přenosu každého souboru vytvořeného uvnitř určitého adresáře.

1. Začínáme s přenosy souborů pomocí 4690 OS v úložišti

Tento scénář můžete použít k zahájení práce s produktem WebSphere MQ Managed File Transfer na serveru 4690 OS.

Přenos souborů s řízením, spolehlivostí a auditem záznam může být základním požadavkem pro výměnu dat mezi maloobchodními prodejny a retailovým sídlem. Tento scénář vám poskytuje základní informace o tom, jak používat produkt WebSphere MQ Managed File Transfer k výměně dat mezi počítačem v hlavní kanceláři a řadičem úložiště produktu 4690 OS , který je implementován v maloobchodním úložišti. Scénáře v pozdějších tématech demonstrují různé vzorce interakce. Tyto různé vzory jsou nezbytné k zobrazení toho, jak může komponenta produktu Managed File Transfer řešit skutečné obchodní problémy, se kterými se setkávají obchodníci.

Chcete-li pracovat s tímto scénářem, měli byste mít základní informace o produktu IBM WebSphere MQ a WebSphere MQ Managed File Transfer. Konkrétně byste měli být obeznámeni s následujícími myšlenkami:

- Koncepce správce front
- Základní konfigurace a administrace produktu IBM WebSphere MQ
- Koncepce agenta IBM WebSphere MQ
- Základní konfigurace a administrace produktu WebSphere MQ Managed File Transfer

Další informace o možnostech WebSphere MQ Managed File Transfer viz [“Úvod WebSphere MQ Managed File Transfer”](#) na stránce 5.

V tomto scénáři lze IBM WebSphere MQ použít k zahájení a sledování přenosu souboru z 4690 OS zpět do stejného systému. Přenos v tomto scénáři vám pomůže porozumět scénářům v pozdějších tématech, jako

je přenos souborů z počítače s kancelářskými počítači do 4690 OS v úložišti a přenášení souborů z 4690 OS na server head-office.

Příklad topologie přenosu souborů

Tento scénář a následné scénáře jsou založeny na rozbočovači a paprzkové topologii. Tento diagram ukazuje koncepční rozbočovač a paprsek paprsků, která se skládá z rozbočovače (H) a více paprsků (S).

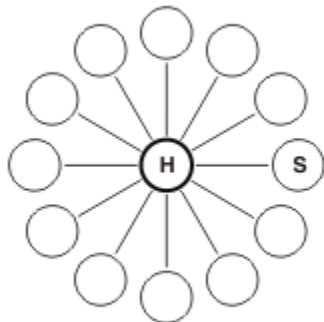

Rozbočovač a hvězdicová topologie jsou reprezentativní pro požadavky na přenos souborů mnoha prodejců. V tomto případě centrální server odpovídá centrálnímu ústředí a paprsky odpovídají prodejcům provozovaným maloobchodníkem. Často se konfigurace softwaru, implementace a administrace budou konat v organizační jednotce head-office.

V tomto scénáři můžete provádět následující úlohy:

- Naplánujte řešení.
- Nakonfigurujte prostor IBM WebSphere MQ pro přenosy souborů na serveru 4690 OS.
- Vytvořte konfiguraci pro agenta, který je spuštěn na serveru 4690 OS.
- Implementujte agenta na 4690 OS.
- Ověřte scénář přenesením souboru.

Související pojmy

[“Použití produktu WebSphere MQ Managed File Transfer v retailovém prostředí” na stránce 36](#)
Produkt WebSphere MQ Managed File Transfer můžete instalovat na zařízení, kterém běží operační systém IBM 4690 . Chcete-li dokončit tento typ instalace, musíte nejprve nainstalovat produkt WebSphere MQ Managed File Transfer na jiný počítač než 4690 . Poté shromáždíte instalační a konfigurační soubory na počítači bez produktu 4690 a přenesete je na počítač se systémem IBM 4690 . Tyto soubory pak použijete k instalaci produktu WebSphere MQ Managed File Transfer na počítač se systémem IBM 4690 .

[“Plánování řešení” na stránce 39](#)

Chcete-li použít produkt WebSphere MQ Managed File Transfer na serveru 4690 OS, musíte mít konfiguraci, která obsahuje alespoň 2 počítače.

[“Implementace agenta do systému 4690 OS” na stránce 47](#)

Implementace řešení popisovaného tímto scénářem vyžaduje implementaci agenta WebSphere MQ Managed File Transfer na server 4690 OS. Agent se spustí tak, že jej nakonfiguruje jako aplikaci na pozadí produktu 4690 OS .

[“Ověřit scénář přenesením souboru” na stránce 48](#)

Ověřte topologii, která je sestavena v tomto scénáři přenesením souboru ze systému 4690 OS (COMPUTER2) zpět do hostitelského systému 4690 OS . Úloha předpokládá, že máte systém Windows . V případě systému UNIX nahraďte odpovídající cesty a příkazy.

Související úlohy

[“Konfigurace IBM WebSphere MQ pro přenosy souborů” na stránce 43](#)

Nakonfigurujte produkt IBM WebSphere MQ pro přenosy souborů pomocí příkazů k sestavení topologie pro scénář základního přenosu souborů.

[“Vytvoření konfigurace pro agenta na systému 4690 OS” na stránce 45](#)

Implementace řešení, které popisuje tento scénář, vyžaduje vytvoření balíku konfigurace. Balíky konfiguračního balíku dohromady všechny konfigurace, které jsou vyžadovány pro agenta 4690 OS WebSphere MQ Managed File Transfer .

Plánování řešení

Chcete-li použít produkt WebSphere MQ Managed File Transfer na serveru 4690 OS, musíte mít konfiguraci, která obsahuje alespoň 2 počítače.

Minimální konfigurace zahrnuje agenta WebSphere MQ Managed File Transfer na 4690 OS a vyžaduje dva počítače:

- Počítač, který je implementovaný v organizační jednotce head-office.
- Počítač řadiče úložiště produktu 4690 OS , který je implementovaný v maloobchodním úložišti.

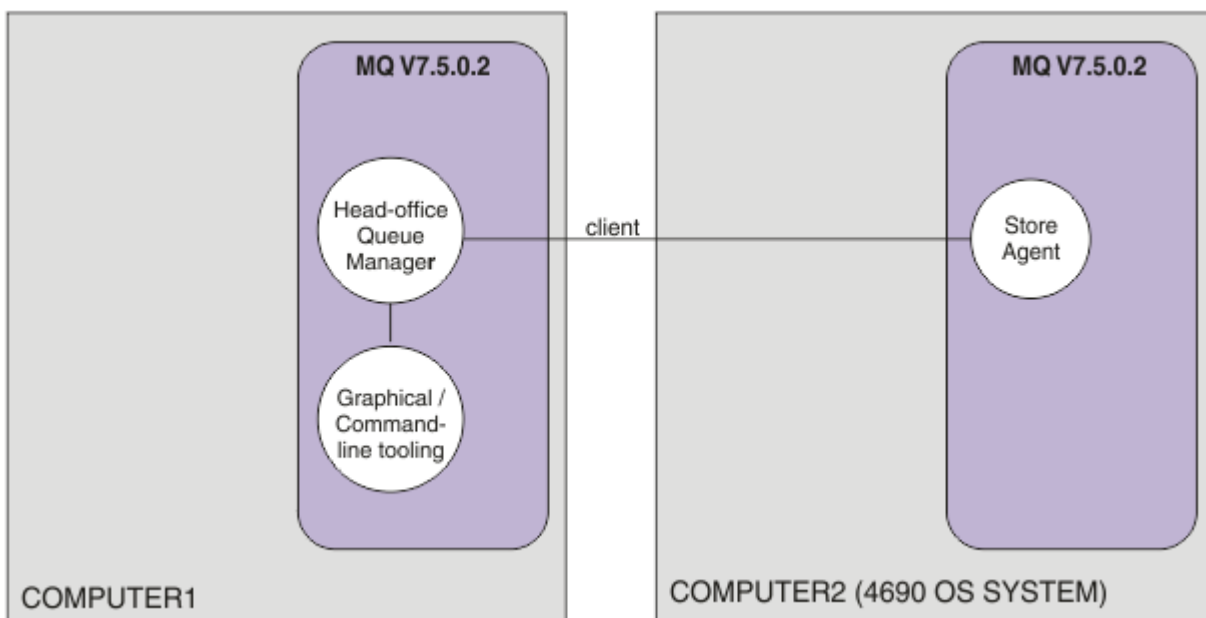

Tento diagram znázorňuje hlavní kancelář a skladuje topologii, která zahrnuje dva počítače. COMPUTER1 je počítač typu head-office. COMPUTER2 je paměťový řadič 4690 OS , který se obvykle nachází v prodejně. Agent WebSphere MQ Managed File Transfer na COMPUTER2 se připojí ke správci front na COMPUTER1 přes připojení klienta.

Počítač, který je nasazen v organizační jednotce head-office, se používá k dokončení následujících aktivit:

1. Vytvořte konfiguraci pro agenta WebSphere MQ Managed File Transfer , který je spuštěn na systému 4690 OS .
2. Spusťte správce front produktu IBM WebSphere MQ , který poskytuje konektivitu pro komponenty produktu WebSphere MQ Managed File Transfer .
3. Spusťte grafický nástroj nebo nástroj příkazového řádku, který se používá ke konfiguraci a správě operací spravovaného přenosu souborů.

Pro zjednodušení tento scénář používá jediný počítač k dokončení všech aktivit provedených v organizační jednotce ústředí. Musíte uvážit, zda by vaše implementace mohla využívat více počítačů k dokončení těchto aktivit.

Počítač 4690 OS , který je implementován v maloobchodním úložišti, spouští komponentu agenta 4690 OS WebSphere MQ Managed File Transfer . V tomto scénáři je soubor přenesen z maloobchodní prodejny do hlavní kanceláře a pak zpět do prodejního skladu. Ačkoli se nejedná o zástupce skutečného případu

použití, přenos souboru ověří, že je tento scénář správně nakonfigurován, a vystupuje jako základ pro následné scénáře, které si vyměňují data souboru mezi počítačem head-office a počítačem 4690 OS v prodejním obchodě.

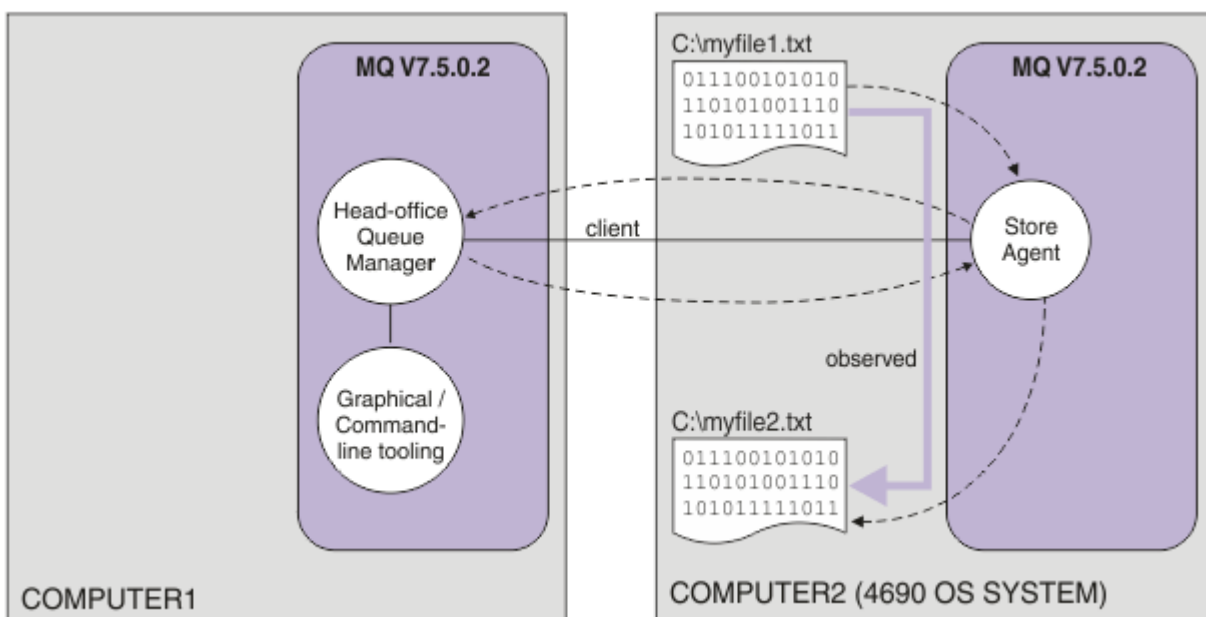

Tento diagram ukazuje přenosovou cestu k souboru, která je předvedena tímto scénářem. V tomto příkladu předpokládáme, že COMPUTER1 je počítač se systémem Windows a COMPUTER2 je správce úložiště 4690 OS . Možná budete chtít použít alternativní platformu nebo architekturu pro COMPUTER1; pro úplný seznam podporovaných platform, viz <https://www.ibm.com/support/docview.wss?uid=swg27006467> .

Scénář předpokládá, že máte systém Windows . U systému UNIX nahradte odpovídající cesty a příkazy a ujistěte se, že máte přístup pro čtení a zápis ke všem příslušným adresářům. Tento scénář také předpokládá, že máte základní informace o tom, co dělá správce front.

Porozumění modelu zabezpečení

Tento scénář a scénáře v pozdějších tématech vytvářejí topologii přenosu souborů s následujícími charakteristikami zabezpečení:

- Přístup k produktu IBM WebSphere MQ je rozdělen na oblasti mezi čtyřmi rolemi:
 1. Administrátor produktu IBM WebSphere MQ , který konfiguruje produkt IBM WebSphere MQ a vytváří konfiguraci, která je vyžadována k dokončení operací spravovaného přenosu souborů.
 2. FTTHOFFS, který spouští, zastavuje a interaguje s agentem implementovaným v hlavní kanceláři. To je popsáno ve scénáři [“2. Přenos souborů z hlavní kanceláře do systému 4690 OS v úložišti”](#) na stránce 49 .
 3. FTSTOREES, který reprezentuje správce front v ústředí, role, která se spouští, zastavuje a interaguje s agenty implementovanými v maloobchodním úložišti.
 4. FTUSERS, kteří zahajují přenosy souborů.

Další informace o konfiguraci přístupu viz [“Oprávnění pro prostředky specifické pro produkt WebSphere MQ Managed File Transfer”](#) na stránce 392.

- Všechna připojení z obchodních úložišť na bázi agentů jsou mapována na jednotlivý uživatel FTSTORES na centrálním serveru.
- Slabé ověření na základě protokolu IP se používá k ověření agenta, který je implementován v maloobchodním úložišti.

Z důvodu jasnosti není bezpečnostní model ve scénáři plně zabezpečen. Před implementací podobné topologie v produkci musíte pochopit své vlastní potřeby topologie a bezpečnostní hrozby. Proto je třeba zvážit, zda se mají adresovat následující potenciální zranitelná místa:

- Jakýkoli uživatel může ztělesňovat jakýkoli jiný uživatel. Zvažte jemnější granularitu v modelu přístupu k objektu pro prostředky přenosu souborů.
- Jakýkoli agent může ztělesňovat jakýkoli jiný. Uvažte silnější ověření, například TLS/SSL a jemnější granularitu v modelu přístupu k objektu pro prostředky přenosu souborů.
- Rozhraní mezi systémem souborů a zabezpečením IBM WebSphere MQ není považováno za rozhraní. Zvažte implementaci souboru sandboxing a pochopte dopad oprávnění na konfigurační soubory agenta.
- Rozhraní mezi agentem a operačním systémem není popsáno. Zvažte implementaci souboru sandboxing. Další informace o pískovišti naleznete v tématu [Sandboxy](#).

Další informace o zabezpečení, IBM WebSphere MQa přenosech souborů najdete v tématu [Co dělat dále v tématu "Ověřit scénář přenesením souboru"](#) na stránce 48.

Nezbytné předpoklady a licence

Chcete-li dokončit tento scénář, potřebujete následující položky:

- Testovací počítač, který splňuje požadavky na hardware a operační systém pro produkt IBM WebSphere MQ, obsahuje podrobnosti viz <https://www.ibm.com/support/docview.wss?uid=swg27006467>, bez existující instalace dat IBM WebSphere MQ nebo IBM WebSphere MQ .
- Řadič 4690 OS , který vyhovuje požadavkům na hardware a operační systém pro WebSphere MQ Managed File Transfer.
- IBM WebSphere MQ verze 7.5.
- IBM WebSphere MQ Fix Pack 7.5.0.2. Tuto opravnou sadu můžete stáhnout z <https://www.ibm.com/support/docview.wss?uid=swg27038184>.

Připravte počítač se sluchátky.

Ujistěte se, že váš testovací počítač odpovídá požadavkům na instalaci produktu IBM WebSphere MQ verze 7.5. Další informace viz [Kontrola požadavků](#).

Nainstalujte správce front na počítač s headerem.

Nainstalujte server IBM WebSphere MQ verze 7.5 s následujícími komponentami:

- Server
- Průzkumník IBM WebSphere MQ
- WebSphere MQ Managed File Transfer Agent
- Nástroje příkazového řádku WebSphere MQ Managed File Transfer

Podrobnosti o tom, které komponenty se mají instalovat, najdete v tématu [Výběr, co se má instalovat](#).

Rozhodněte se, jak chcete spravovat produkt IBM WebSphere MQ. Produkt IBM WebSphere MQ můžete spravovat pomocí:

- Nastavení vhodného prostředí pomocí příkazu **setmqenv** . Další informace viz [setmqenv](#).
- Volání úplných administrativních příkazů produktu IBM WebSphere MQ .

Scénář předpokládá, že používáte čistý počítač bez instalovaných předchozích instalací produktu IBM WebSphere MQ nebo WebSphere MQ Managed File Transfer . Pokud ne, musíte určit, zda je koexistence podporována, nebo upravte instalační mechanismus a konfiguraci prostředí. Podrobné informace naleznete v tématu [Vícenásobné instalace](#).

Příprava systému 4690 OS

Ujistěte se, že váš řadič úložiště produktu 4690 OS splňuje požadavky pro instalaci produktu WebSphere MQ Managed File Transfer verze 7.5.0.2, viz [Kontrola požadavků](#).

Instalace agenta na systém 4690 OS

Nainstalujte produkt WebSphere MQ Managed File Transfer verze 7.5.0.2 do řadiče úložiště 4690 OS . Další informace naleznete v části [“Instalace produktu IBM WebSphere MQ Managed File Transfer na systému 4690 OS”](#) na stránce 61.

Vytvoření skupin a uživatelů

Model zabezpečení použitý v tomto scénáři předpokládá, že vytvoříte následující skupiny a uživatele na počítači s headem:

- Skupiny

- mqm

Vytváří se při instalaci produktu IBM WebSphere MQ . Členové této skupiny mohou spravovat produkt IBM WebSphere MQ a jeho prostředky.

- FTHOFFS

Tuto skupinu musíte vytvořit. Členové této skupiny se spouští, zastavují a interaktivně spolupracují s agentem implementovaným v hlavní kanceláři. Další informace naleznete v části [“2. Přenos souborů z hlavní kanceláře do systému 4690 OS v úložišti”](#) na stránce 49.

- FTSTORES

Tuto skupinu musíte vytvořit. Tato skupina je používána správcem front v ústředí, aby reprezentoval skupinu uživatelů, kteří spouštějí, zastavují a pracují s agentem implementovaným v maloobchodním úložišti.

- FTUSERS

Tuto skupinu musíte vytvořit. Členové této skupiny mohou zahájit přenos souborů.

- Uživatelé

- mqmAdmin

Administrátor produktu IBM WebSphere MQ . Je třeba vytvořit tohoto uživatele:

- V systému Windows musí být tento uživatel členem skupiny mqm a administrátor systému Windows musí být schopen definovat agenta produktu IBM WebSphere MQ File Transfer Edition, který se spouští jako služba systému Windows .

- Na jiných platformách tento uživatel potřebuje být pouze členem skupiny mqm .

- ftuser

Tento uživatel je třeba vytvořit a učinit z něj člena skupiny FTUSERS . Chcete-li se vyhnout potenciálnímu přístupu zabezpečení na úrovni zabezpečení ke správci front, nepřidávejte tohoto uživatele do skupiny mqm nebo se tohoto uživatele obraťte na administrátora systému Windows .

- fthoff

Tento uživatel je třeba vytvořit a učinit z něj člena skupiny FTHOFFS . Chcete-li se vyhnout potenciálnímu přístupu zabezpečení na úrovni zabezpečení ke správci front, nepřidávejte tohoto uživatele do skupiny mqm nebo se tohoto uživatele obraťte na administrátora systému Windows .

Na systému Windows se tento uživatel používá ke spuštění procesu agenta produktu IBM WebSphere MQ Managed File Transfer jako služby systému Windows . Uživatel vyžaduje:

- Účet má nastaveno heslo

- Účet se má přihlásit jako servisní oprávnění, viz: [“Pokyny pro spuštění agenta nebo modulu protokolování jako služby systému Windows”](#) na stránce 356.

– ftstore

Tento uživatel je třeba vytvořit a učinit z něj člena skupiny FTSTORES . Chcete-li tomuto uživateli zabránit úmyslně mít přístup zabezpečení na úrovni zabezpečení ke správci front na úrovni zabezpečení, nepřidejte tohoto uživatele do skupiny mqm nebo proveďte tento uživatel jako administrátor systému Windows .

Konfigurace IBM WebSphere MQ pro přenosy souborů

Nakonfigurujte produkt IBM WebSphere MQ pro přenosy souborů pomocí příkazů k sestavení topologie pro scénář základního přenosu souborů.

Informace o této úloze

V této úloze provedete následující aktivity:

- Vytvořte správce front v počítači s headerem.
- Nastavte definice objektů produktu IBM WebSphere MQ , které jsou vyžadovány k povolení agenta spuštěného na systému 4690 OS pro připojení ke správci front.
- Vytvořte definice objektů produktu IBM WebSphere MQ , které jsou vyžadovány pro základní topologii produktu IBM WebSphere MQ Managed File Transfer .
- Použijte základní model zabezpečení na topologii.

Úloha předpokládá, že máte systém Windows . V případě systému UNIX nahradte odpovídající cesty a příkazy.

Proveďte tyto kroky od uživatele mqmAdmin, v adresáři IBM WebSphere MQ bin, `MQ_INSTALL_ROOT\bin`.

Postup

1. Vytvořte správce front s názvem hofFQM.

```
crtmqm hofFQM
```

2. Spusťte správce front.

```
strmqm hofFQM
```

3. Spusťte rozhraní MQSC pro produkt hofFQM.

```
runmqsc hofFQM
```

4. Vytvořte kanál pro zpracování příchozích připojení z agenta produktu IBM WebSphere MQ Managed File Transfer, který je spuštěný na systému řadiče úložiště produktu 4690 OS .

```
DEFINE CHANNEL(FTE.AGENT.SVRCONN) CHLTYPE(SVRCONN)
```

5. Vytvořte záznam ověřování kanálu, který umožní připojení ze systému 4690 OS Store Controller do správce front hofFQM. Záznam ověřování kanálu omezuje, které adresy IP se mohou připojit ke správci front, a přiřadí identitu uživatele ftstore k připojení. Tento příkaz musí být spuštěn pro každého agenta typu in-store.

```
SET CHLAUTH('FTE.AGENT.SVRCONN') TYPE(ADDRESSMAP) ADDRESS('IP address of 4690 OS system')  
USERSRC(MAP) MCAUSER('ftstore') DESCR('Rule to allow 4690 at store to connect') ACTION(ADD)
```

Další informace o záznamech ověření kanálu naleznete v tématu [Záznamy ověření kanálu](#). Cílem tohoto scénáře není uzamknout a zabezpečit topologii, ale demonstrovat základní přenos souborů. Tento implementovaný model zabezpečení podporuje tuto demonstraci, ale musíte porozumět svým vlastním hrozbám zabezpečení a v případě potřeby provést odpovídající akce. Rozhovory

o možnostech, které je třeba vzít v úvahu, najdete v tématu Další informace v tématu [“Ověřit scénář přenesení souboru”](#) na stránce 48.

6. Identifikujte volný port, který lze použít pro síťovou komunikaci se správcem front spuštěnému v systému head-office, například 1414. Definujte modul listener LISTENER1 pro použití tohoto volného portu.

```
DEFINE LISTENER(LISTENER1) TRPTYPE(TCP) CONTROL(QMGR) PORT(1414)
```

7. Spusťte modul listener LISTENER1.

```
START LISTENER(LISTENER1)
```

8. Ukončete rozhraní MQSC pro správce front hoffQM.

```
end
```

9. Nakonfigurujte správce front hoffQM jako koordinačního správce front pro topologii Managed File Transfer produktu IBM WebSphere MQ .

```
fteSetupCoordination -coordinationQMGr hoffQM
```

Další informace o roli koordinačního správce front naleznete v tématu [“Přehled topologie produktu WebSphere MQ Managed File Transfer”](#) na stránce 15.

10. Pomocí rozhraní MQSC definujte objekty produktu IBM WebSphere MQ , které jsou vyžadovány k vytvoření koordinačního správce front hoffQM správce front.

```
runmqsc hoffQM < ../mqft/config/hoffQM/hoffQM.mqsc
```

11. Nakonfigurujte správce front hoffQM jako správce front příkazů pro topologii Managed File Transfer produktu IBM WebSphere MQ .

```
fteSetupCommands -connectionQMGr hoffQM
```

12. Vytvořte definice objektů, které jsou nezbytné pro agenta, SAGENT, ve správci front hoffQM. Tento příkaz musí být spuštěn pro každého agenta typu in-store.

```
fteDefine -t agent SAGENT | runmqsc hoffQM
```

Příkaz **fteDefine** byl představen v opravné sadě produktu IBM WebSphere MQ 7.5.0.2 . Pokud tento příkaz nelze najít ve vaší instalaci produktu IBM WebSphere MQ , zkontrolujte úroveň služeb instalace pomocí příkazu **dspmquer** . Další informace o příkazu **fteDefine** naleznete v tématu [“fteDefine \(generování konfiguračních skriptů\)”](#) na stránce 477.

13. Ujistěte se, že skupiny FTSTORES a FTUSERS mají odpovídající přístup k objektům produktu IBM WebSphere MQ požadovaným pro dokončení operací přenosu souborů. Tuto konfiguraci můžete upravit tak, aby odpovídala vašim vlastním požadavkům na zabezpečení.

```
setmqaut -m hoffQM -t qmgr -g FTSTORES +connect +inq +setid +altusr
setmqaut -m hoffQM -n SYSTEM.FTE -t queue -g FTSTORES +get +put
setmqaut -m hoffQM -n SYSTEM.FTE -t topic -g FTSTORES +pub +sub
setmqaut -m hoffQM -n SYSTEM.DEFAULT.MODEL.QUEUE -t queue -g FTSTORES +browse +dsp +get +put
setmqaut -m hoffQM -t qmgr -g FTUSERS +connect
setmqaut -m hoffQM -n SYSTEM.FTE -t topic -g FTUSERS +sub
setmqaut -m hoffQM -n SYSTEM.DEFAULT.MODEL.QUEUE -t queue -g FTUSERS +browse +dsp +get +put
```

Pro každého agenta v obchodě musí být spuštěny následující příkazy.

```
setmqaut -m hoffQM -n SYSTEM.FTE.COMMAND.SAGENT -t queue -g FTSTORES +browse +get +put +setid
setmqaut -m hoffQM -n SYSTEM.FTE.DATA.SAGENT -t queue -g FTSTORES +get +put
setmqaut -m hoffQM -n SYSTEM.FTE.EVENT.SAGENT -t queue -g FTSTORES +browse +get +put
setmqaut -m hoffQM -n SYSTEM.FTE.REPLY.SAGENT -t queue -g FTSTORES +browse +get +put
setmqaut -m hoffQM -n SYSTEM.FTE.STATE.SAGENT -t queue -g FTSTORES +browse +get +inq +put
setmqaut -m hoffQM -n SYSTEM.FTE.COMMAND.SAGENT -t queue -g FTUSERS +put
```

Další informace o příkazu **setmqaut** naleznete v části [setmqaut](#). Další informace o udělení oprávnění pro skupiny viz [“Oprávnění skupiny pro prostředky specifické pro produkt WebSphere MQ Managed File Transfer”](#) na stránce 393.

14. Nastavte oprávnění, které je vyžadováno pro povolení odesílání souboru ze systému 4690 OS , zpět do systému 4690 OS . Tyto příkazy je třeba spustit pouze s jedním agentem úložiště, takže můžete ověřit instalaci. Tato oprávnění jsou odstraněna na konci scénáře 2.

```
setmqaut -m hořfQM -n SYSTEM.FTE.AUTHTRN1.SAGENT -t queue -g FTUSERS +browse +put
setmqaut -m hořfQM -n SYSTEM.FTE.AUTHAGT1.SAGENT -t queue -g FTSTORES +browse +put
```

Další informace o udělení oprávnění pro specifické akce produktu IBM WebSphere MQ Managed File Transfer naleznete v tématu [“Oprávnění uživatele pro akce WebSphere MQ Managed File Transfer”](#) na stránce 397.

Související pojmy

[“1. Začínáme s přenosy souborů pomocí 4690 OS v úložišti”](#) na stránce 37

Tento scénář můžete použít k zahájení práce s produktem WebSphere MQ Managed File Transfer na serveru 4690 OS.

[“Použití produktu WebSphere MQ Managed File Transfer v retailovém prostředí”](#) na stránce 36

Produkt WebSphere MQ Managed File Transfer můžete instalovat na zařízení, na kterém běží operační systém IBM 4690 . Chcete-li dokončit tento typ instalace, musíte nejprve nainstalovat produkt WebSphere MQ Managed File Transfer na jiný počítač než 4690 . Poté shromáždíte instalační a konfigurační soubory na počítači bez produktu 4690 a přenesete je na počítač se systémem IBM 4690 . Tyto soubory pak použijete k instalaci produktu WebSphere MQ Managed File Transfer na počítač se systémem IBM 4690 .

Vytvoření konfigurace pro agenta na systému 4690 OS

Implementace řešení, které popisuje tento scénář, vyžaduje vytvoření balíku konfigurace. Balíky konfiguračního balíku dohromady všechny konfigurace, které jsou vyžadovány pro agenta 4690 OS WebSphere MQ Managed File Transfer .

Informace o této úloze

Konfigurace agentů spravovaného přenosu souborů produktu 4690 OS není stejná jako konfigurace agentů v systému Windows nebo UNIX.

Konfigurace agenta 4690 OS je dvoukroková úloha:

1. Konfigurační balík se vytvoří pomocí obslužného programu **fteBundleConfiguration** dodaného s produktem WebSphere MQ Managed File Transfer. Balíky balíku konfigurace společně všechny informace, které jsou vyžadovány ke konfiguraci agenta 4690 OS .
2. Konfigurační balík se převede na řadič úložiště produktu 4690 OS , kde je implementován do instalace produktu WebSphere MQ Managed File Transfer .

Mezi důvody volby tohoto stylu konfigurace patří následující:

- Centralizuje znalosti produktu WebSphere MQ Managed File Transfer , které jsou nezbytné ke konfiguraci sítě agentů 4690 OS . Například v maloobchodním scénáři by tyto dovednosti mohly být soustředěny v lokalitě ústředí s malými nebo žádnými znalostmi IT v jednotlivých maloobchodních prodejnách.
- Poskytuje mechanismus, pomocí kterého lze implementovat jeden balík konfigurace do mnoha systémů 4690 OS . Tato metoda snižuje riziko nekonzistencí mezi konfigurací, která se používá na různých systémech. Další informace naleznete v části [“Ověřit scénář přenesením souboru”](#) na stránce 48.

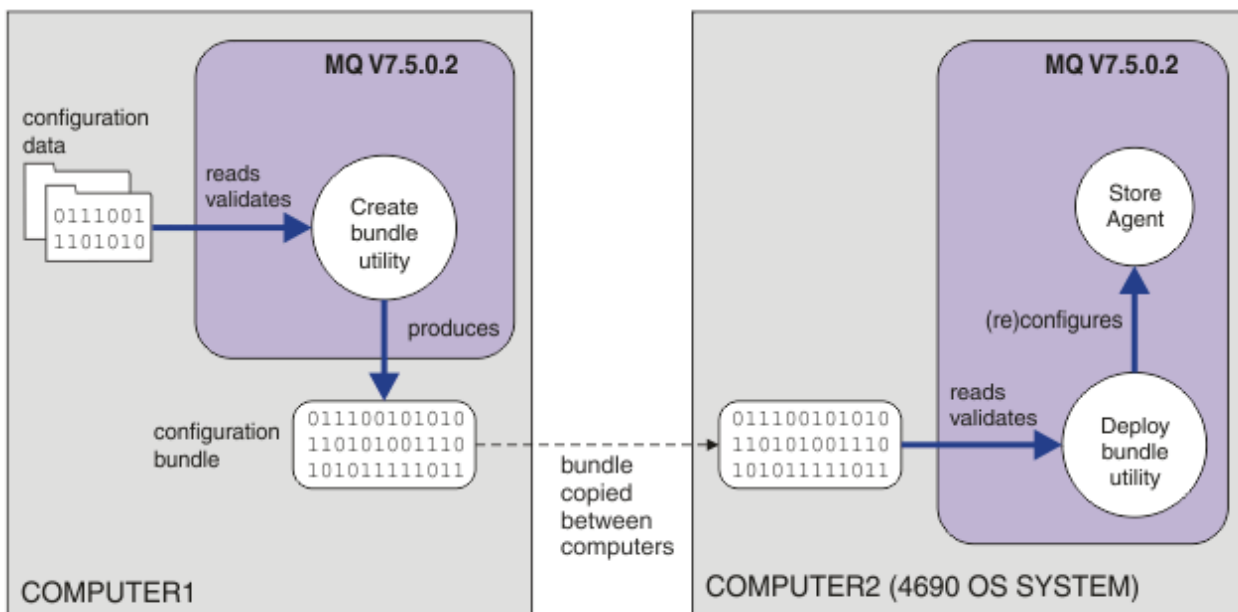

Tento diagram zobrazuje způsob, jakým zákazník používající tento scénář vytváří a implementuje balík konfigurace. Pro dosažení tohoto scénáře byly dokončeny následující kroky:

1. Sada konfiguračních dat se vytvoří na COMPUTER1. U maloobchodníka se tato práce obvykle odehrává na jednom centrálním místě, jako je například ústředí. V tomto scénáři jsou konfigurační data založena na jednom z příkladů, které jsou poskytovány jako součást produktu WebSphere MQ Managed File Transfer.
2. Obslužný program **fteBundleConfiguration** se používá na COMPUTER1 pro čtení a ověření konfiguračních dat. Jako jeho výstup vytvoří obslužný program **fteBundleConfiguration** jeden soubor s balíkem konfigurace.
3. Soubor balíku konfigurace je zkopírován do systému souborů COMPUTER2, což je systém řadiče úložiště 4690 OS .
4. Příkaz **ftecfg** se používá ke konfiguraci nebo změně konfigurace instalace WebSphere MQ Managed File Transfer na systému 4690 OS .

Úloha předpokládá, že máte systém Windows . U systému UNIX nahraďte odpovídající cesty a příkazy a ujistěte se, že máte přístup pro čtení a zápis ke všem příslušným adresářům. Tento scénář také předpokládá, že máte základní informace o tom, co dělá správce front.

Jako uživatel mqmAdminna COMPUTER1:

Postup

1. Vytvořte dočasný adresář, který se má použít při manipulaci s konfiguračními daty.

```
mkdir %TEMP%\4690cfg
```

2. Rozbalte ukázkový balík konfigurace pomocí příkazu **fteBundleConfiguration** .

```
fteBundleConfiguration -x MQ_INSTALL_PATH\mqft\samples\4690\basic.zip %TEMP%\4690cfg
```

3. Změňte adresář na dočasný adresář

```
cd %TEMP%\4690cfg
```

4. Upravte soubor `coordination.properties` tak, aby obsahoval následující vlastnost:

```
coordinationQMgr=hoffQM
```

5. Přejmenujte adresář názvů tak, aby odrazil název agenta.

```
move name SAGENT
```

6. Upravte soubor `agent.properties` (umístěný uvnitř adresáře `agents\names`) tak, aby obsahoval následujících šest vlastností:

```
agentName=SAGENT
agentQMgr=hoffQM
agentQMgrHost=host or ip address of COMPUTER1
agentQMgrPort=port number MQ is configured to listen on
agentQMgrChannel=FTE.AGENT.SVRCONN
authorityChecking=true
```

7. Vytvořte balík konfigurace pomocí příkazu **fteBundleConfiguration**.

```
fteBundleConfiguration s1cfg.zip %TEMP%\4690cfg
```

8. Zkopírujte balík konfigurace do systému 4690 OS pomocí mechanismu, který obvykle používáte pro přenos souborů do produktu 4690 OS. Ujistěte se, že je soubor zapsán do kořenového adresáře jednotky C:\ jako C:\S1CFG.ZIP. Balík konfigurace obsahuje binární data. Pokud používáte protokol FTP k přenosu dat, ujistěte se, že je konfigurační balík přenesen jako binární soubor.
9. Volitelné: Odeberte dočasný adresář, který byl použit k manipulaci s konfiguračními daty.

```
%TEMP% rmdir /s 4690cfg
```

Související pojmy

[“1. Začínáme s přenosy souborů pomocí 4690 OS v úložišti” na stránce 37](#)

Tento scénář můžete použít k zahájení práce s produktem WebSphere MQ Managed File Transfer na serveru 4690 OS.

[“Použití produktu WebSphere MQ Managed File Transfer v retailovém prostředí” na stránce 36](#)

Produkt WebSphere MQ Managed File Transfer můžete instalovat na zařízení, na kterém běží operační systém IBM 4690. Chcete-li dokončit tento typ instalace, musíte nejprve nainstalovat produkt WebSphere MQ Managed File Transfer na jiný počítač než 4690. Poté shromáždíte instalační a konfigurační soubory na počítači bez produktu 4690 a přenesete je na počítač se systémem IBM 4690. Tyto soubory pak použijete k instalaci produktu WebSphere MQ Managed File Transfer na počítač se systémem IBM 4690.

Implementace agenta do systému 4690 OS

Implementace řešení popisovaného tímto scénářem vyžaduje implementaci agenta WebSphere MQ Managed File Transfer na server 4690 OS. Agent se spustí tak, že jej nakonfiguruje jako aplikaci na pozadí produktu 4690 OS.

Postup

Postupujte podle těchto pokynů na COMPUTER2 z adresáře WebSphere MQ Managed File Transfer bin f:\adxetc\mft75\bin.

1. Příkaz **ftcfg** se používá k vytvoření nebo nahrazení konfigurace WebSphere MQ Managed File Transfer v systému 4690 OS.

```
ftcfg C:\S1CFG.ZIP
```

Další informace o příkazu **ftcfg** naleznete v tématu [“ftcfg \(vytvoří konfiguraci WebSphere MQ Managed File Transfer na systému IBM 4690\)” na stránce 91](#). Další informace o procesu konfigurace najdete v tématu [“Vytvoření konfigurace produktu WebSphere MQ Managed File Transfer v systému IBM 4690” na stránce 67](#).

2. Vytvořte úlohu na pozadí 4690 OS ke spuštění agenta. Další informace o spuštění agenta, viz [“Spuštění agenta na systému 4690 OS” na stránce 80](#).
3. Proveďte znovu IPL systému 4690 OS a spusťte agenta.

Ověřit scénář přenesením souboru

Ověřte topologii, která je sestavena v tomto scénáři přenesením souboru ze systému 4690 OS (COMPUTER2) zpět do hostitelského systému 4690 OS. Úloha předpokládá, že máte systém Windows. V případě systému UNIX nahraďte odpovídající cesty a příkazy.

Na COMPUTER2 (systém 4690 OS v maloobchodní prodejně):

1. Vytvořte zdrojový soubor a cílový adresář:

- Vytvořte ukázkový soubor k přenosu, například C:\START\MYFILE.TXT
- Vytvořte adresář nebo určete existující adresář, do kterého chcete tento soubor přenést. Například: C:\END\

Na COMPUTER1 (systém v kanceláři ústředí):

1. Jako uživatel *ftuser* zadejte příkaz **fteCreateTransfer**, který zahájí přenos vašeho souboru z C:\START\MYFILE.TXT na C:\END\MYFILE.TXT:

```
fteCreateTransfer -sa SAGENT -sm hoffQM -sd delete -da SAGENT -dm hoffQM -w -dd C:\END\  
C:\START\MYFILE.TXT
```

- -sa SAGENT definuje zdrojového agenta (to znamená, že agent, ze kterého je soubor přenesen), aby byl SAGENT.
- -sm hoffQM definuje správce front, k němuž se připojuje zdrojový agent SAGENT.
- -sd delete uvádí, že zdrojový soubor se odstraní po úspěšném přenosu.
- -da SAGENT definuje cílového agenta (tj. agenta, na který je soubor přenesen), aby byl SAGENT.
- -dm hoffQM definuje správce front, k němuž se připojuje agent cíle, SAGENT.
- -w žádá příkaz **fteCreateTransfer**, aby čekal na potvrzení jeho úspěchu.
- -dd C:\END\ definuje cílový adresář, aby byl C:\END\.
- C:\START\MYFILE.TXT definuje soubor k přenosu.

Na COMPUTER2 (systém 4690 OS v maloobchodní prodejně):

1. Zkontrolujte, zda byl ukázkový soubor úspěšně přesunut mezi adresáře:

- Zkontrolujte, zda ukázkový soubor již není přítomen ve zdrojovém adresáři, například C:\START.
- Zkontrolujte, zda je ukázkový soubor přítomen v cílovém adresáři, například C:\END\MYFILE.TXT.

Další kroky

- Rozšiřte svou topologii tak, aby zahrnovala přenosy mezi agentem v systému ústředí a agentem úložiště retailového úložiště, který je vytvořen v tomto scénáři. Další informace naleznete v části [“2. Přenos souborů z hlavní kanceláře do systému 4690 OS v úložišti”](#) na stránce 49.
- Rozšiřte model zabezpečení, který se používá v tomto scénáři, čtením [“Prostředí Sandbox”](#) na stránce 100, [“Oprávnění pro prostředky specifické pro produkt WebSphere MQ Managed File Transfer”](#) na stránce 392 nebo [“Oprávnění uživatele pro akce WebSphere MQ Managed File Transfer”](#) na stránce 397.
- Zabezpečte své prostředí dále. Vaše vlastní požadavky by mohly nařídit jiný přístupový model, než je ten, který je použit v tomto scénáři. Další informace najdete v tématu Zabezpečení produktu IBM WebSphere MQ File Transfer Edition V7, které lze najít na adrese: https://www.ibm.com/developerworks/websphere/library/techarticles/0902_wyatt/0902_wyatt.html.
- Vytvoření jednotlivého balíku konfigurace, který může být implementován na mnoho systémů 4690 OS automatickým nahrazením názvu agenta nebo konfiguračních hodnot agenta. Další informace viz část [“Přizpůsobení názvů agentů v balíku konfigurace 4690 OS”](#) na stránce 68 a část [“Úprava vlastností agenta v balíku konfigurace produktu 4690 OS”](#) na stránce 69.

2. Přenos souborů z hlavní kanceláře do systému 4690 OS v úložišti

Tento scénář vysvětluje, jak můžete pomocí produktu WebSphere MQ Managed File Transfer odesílat data souborů z hlavního pracoviště do systému řadiče úložiště produktu 4690 OS v maloobchodním úložišti.

Tento scénář vychází z předchozího scénáře “1. Začínáme s přenosy souborů pomocí 4690 OS v úložišti” na stránce 37. Dříve než spustíte tento scénář, ujistěte se, že jste již dokončili předchozí scénář.

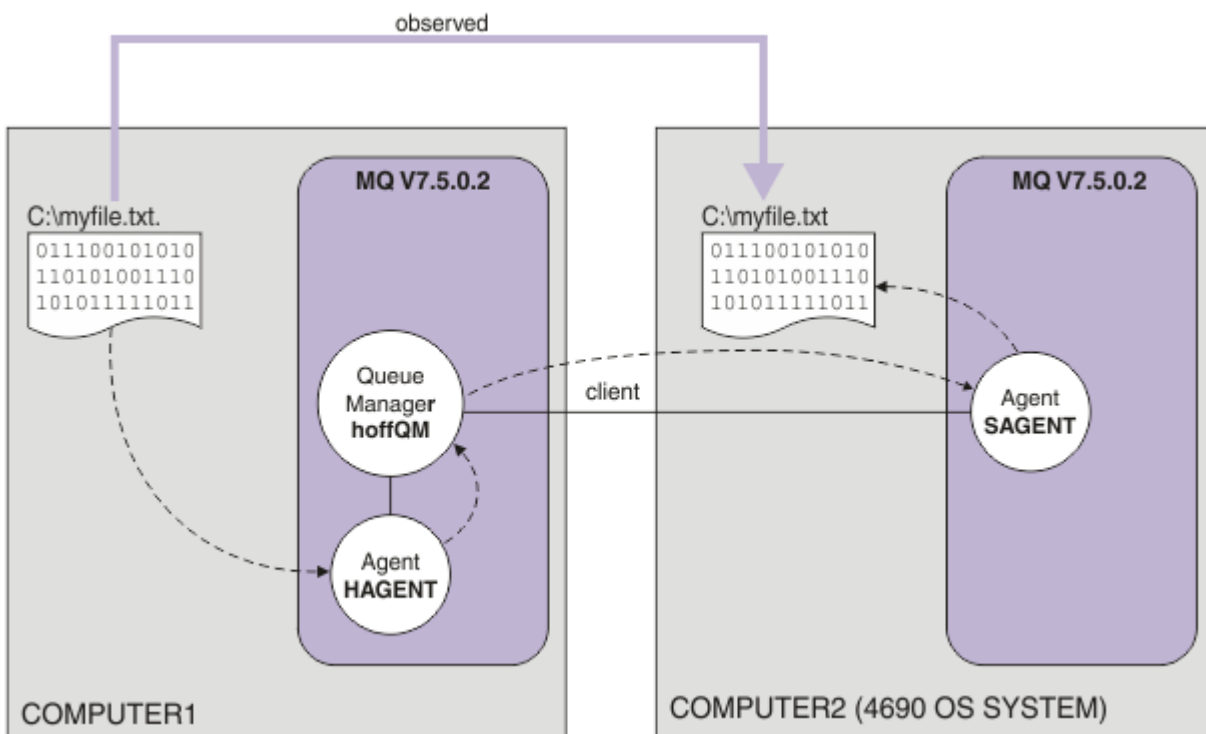

Tento diagram znázorňuje hlavní kancelář a skladuje topologii, která zahrnuje dva počítače. COMPUTER1 je počítač kancelářského počítače, kde správce front `hoffQM` byl vytvořen v předchozím scénáři. COMPUTER2 je paměťový řadič 4690 OS, který se obvykle nachází v maloobchodním úložišti. Agent WebSphere MQ Managed File Transfer, SAGENT byl vytvořen na COMPUTER2 v předchozím scénáři. Tento scénář vytvoří agenta HAGENT na COMPUTER1 a přenesení soubor z COMPUTER1 na COMPUTER2, jak je znázorněno na diagramu.

Chcete-li pracovat s tímto scénářem, musíte mít základní informace o produktu IBM WebSphere MQ a WebSphere MQ Managed File Transfer. Konkrétně musíte být obeznámeni s následujícími koncepty:

- Koncepte správce front
- Koncepte agenta IBM WebSphere MQ
- Základní konfigurace a administrace produktu WebSphere MQ Managed File Transfer

Další informace o možnostech WebSphere MQ Managed File Transfer viz “Úvod WebSphere MQ Managed File Transfer” na stránce 5.

Konfigurace přenosů souborů v hlavní kanceláři

Tento scénář rozšiřuje první scénář, aby zahrnoval přenosy souborů z ústředí do systému 4690 OS úložiště in-store.

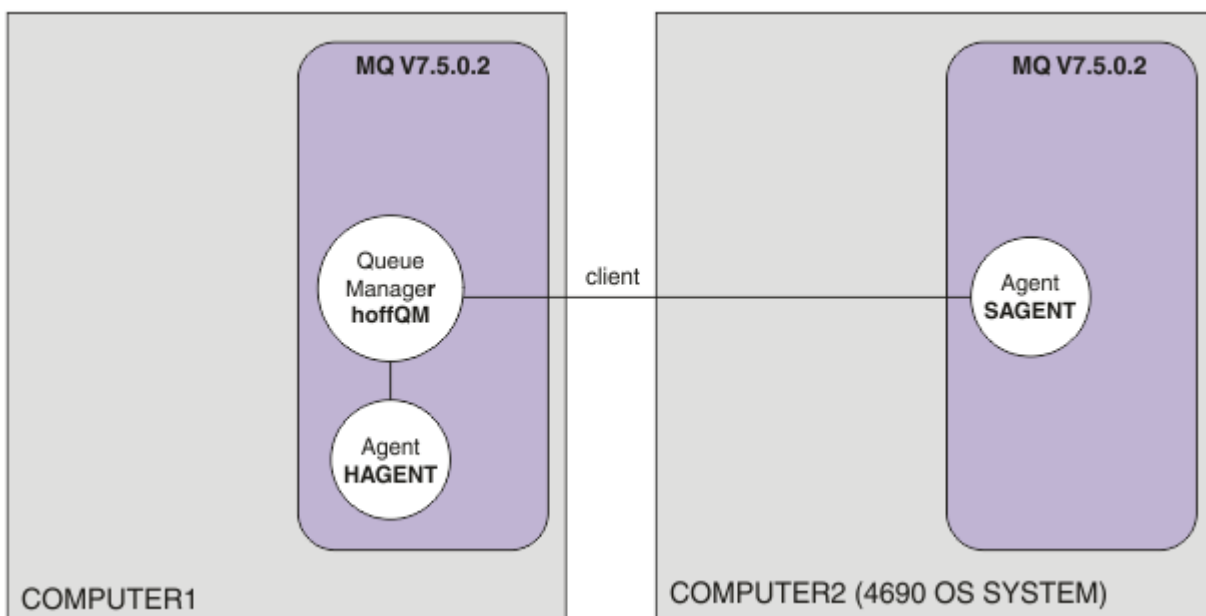

Tento diagram znázorňuje topologii, která je vytvořena v tomto scénáři. Správce front hofQM na COMPUTER1 a agent SAGENT na COMPUTER2 byly vytvořeny jako součást předchozího scénáře. Po dokončení tohoto scénáře můžete provádět následující úlohy:

- Definování agenta WebSphere MQ Managed File Transfer na systému v hlavní kanceláři
- Spustit agenta na systému v hlavní kanceláři
- Aktualizujte oprávnění, která mají členové skupiny FTUSERS, aby byly povoleny pouze přenosy souborů z organizační jednotky head-office do webu retailového úložiště.

Úloha předpokládá, že máte systém Windows . V případě systému UNIX nahradte odpovídající cesty a příkazy.

Požadavky

Chcete-li dokončit tento scénář, potřebujete tyto položky:

- COMPUTER1, počítač, který je implementován na serveru konzoly.
- COMPUTER2, řadič úložiště 4690 OS , který je implementován na webu retailového úložiště.

Oba počítače musí mít fungující konfiguraci, kterou jste vytvořili jako součást produktu [“1. Začínáme s přenosy souborů pomocí 4690 OS v úložišti”](#) na stránce 37.

Postup

Jako uživatel mqmAdminz adresáře IBM WebSphere MQ bin (*MQ_INSTALL_ROOT\bin*) na COMPUTER1provedte následující kroky:

1. Vytvořte agenta MQMFT s názvem HAGENT.

```
fteCreateAgent -agentName HAGENT -agentQMgr hofQM -s -su fthoff -sp password for fthoff
```

Agent se vytvoří tak, aby byl spuštěn jako služba systému Windows . To znamená, že agent bude pokračovat ve spuštění pod uživatelským účtem produktu fthoff , a to i v případě, že uživatel, který spustil agenta, se odhlásí ze systému. Další informace o spuštění agenta jako služby systému Windows naleznete v tématu [“Spuštění agenta jako služby systému Windows”](#) na stránce 196. Používáte-li systém UNIX jako COMPUTER1 (počítač head-office), prohlédněte si téma [“Spuštění agenta při spuštění systému UNIX”](#) na stránce 198.

- Upravte konfiguraci agenta HAGENT, chcete-li povolit kontrolu oprávnění uživatele pro akce přenosu souborů. Do souboru agent.properties v ..\mqft\config\hoffQM\agents\HAGENT\agent.properties přidejte následující položku:

```
authorityChecking=true
```

Další informace naleznete v části [“Oprávnění uživatele pro akce WebSphere MQ Managed File Transfer”](#) na stránce 397.

- Použijte rozhraní MQSC pro definování objektů IBM WebSphere MQ, které jsou vyžadovány agentem HAGENT ve správci front hoffQM.

```
runmqsc hoffQM < ..\mqft\config\hoffQM\agents\HAGENT\HAGENT_create.mqsc
```

- Ujistěte se, že skupiny FTHOFFS, FTSTORES a FTUSER mají odpovídající přístup k objektům produktu IBM WebSphere MQ, které patří k agentovi HAGENT. Možná budete muset upravit tuto konfiguraci tak, aby vyhovovala vašim požadavkům na zabezpečení.

```
setmqaut -m hoffQM -t qmgr -g FTHOFFS +connect +inq +setid +altusr
setmqaut -m hoffQM -n SYSTEM.FTE -t queue -g FTHOFFS +get +put
setmqaut -m hoffQM -n SYSTEM.FTE.COMMAND.HAGENT -t queue -g FTHOFFS +browse +get +put +setid
setmqaut -m hoffQM -n SYSTEM.FTE.DATA.HAGENT -t queue -g FTHOFFS +get +put
setmqaut -m hoffQM -n SYSTEM.FTE.EVENT.HAGENT -t queue -g FTHOFFS +browse +get +put
setmqaut -m hoffQM -n SYSTEM.FTE.REPLY.HAGENT -t queue -g FTHOFFS +browse +get +put
setmqaut -m hoffQM -n SYSTEM.FTE.STATE.HAGENT -t queue -g FTHOFFS +browse +get +inq +put
setmqaut -m hoffQM -n SYSTEM.FTE -t topic -g FTHOFFS +pub +sub
setmqaut -m hoffQM -n SYSTEM.DEFAULT.MODEL.QUEUE -t queue -g FTHOFFS +browse +dsp +get +put
setmqaut -m hoffQM -n SYSTEM.FTE.COMMAND.HAGENT -t queue -g FTSTORES +put
setmqaut -m hoffQM -n SYSTEM.FTE.DATA.HAGENT -t queue -g FTSTORES +put
setmqaut -m hoffQM -n SYSTEM.FTE.DATA.SAGENT -t queue -g FTHOFFS +put
setmqaut -m hoffQM -n SYSTEM.FTE.REPLY.HAGENT -t queue -g FTSTORES +put
setmqaut -m hoffQM -n SYSTEM.FTE.COMMAND.HAGENT -t queue -g FTUSERS +put
```

Pro každého agenta v obchodě musí být spuštěny následující příkazy.

```
setmqaut -m hoffQM -n SYSTEM.FTE.COMMAND.SAGENT -t queue -g FTHOFFS +put
setmqaut -m hoffQM -n SYSTEM.FTE.DATA.SAGENT -t queue -g FTHOFFS +put
setmqaut -m hoffQM -n SYSTEM.FTE.REPLY.SAGENT -t queue -g FTHOFFS +put
```

- Odeberte autorizaci členů skupiny FTUSERS, aby tito členové nebyli schopni přenášet soubory ze systému 4690 OS zpět do sebe samotného.

```
setmqaut -m hoffQM -n SYSTEM.FTE.AUTHTRN1.SAGENT -t queue -g FTUSERS -browse -put
setmqaut -m hoffQM -n SYSTEM.FTE.AUTHAGT1.SAGENT -t queue -g FTSTORES -browse -put
```

- Autorizovat členy skupiny FTUSERS, aby mohli přenášet soubory z agenta HAGENT na agenta SAGENT.

```
setmqaut -m hoffQM -n SYSTEM.FTE.AUTHTRN1.HAGENT -t queue -g FTUSERS +browse
setmqaut -m hoffQM -n SYSTEM.FTE.AUTHAGT1.HAGENT -t queue -g FTSTORES +browse
```

Pro každého agenta v obchodě musí být spuštěny následující příkazy.

```
setmqaut -m hoffQM -n SYSTEM.FTE.AUTHTRN1.SAGENT -t queue -g FTUSERS +put
setmqaut -m hoffQM -n SYSTEM.FTE.AUTHAGT1.SAGENT -t queue -g FTHOFFS +put
```

- Spusťte agenta HAGENT.

```
fteStartAgent HAGENT
```

Související pojmy

[“1. Začínáme s přenosy souborů pomocí 4690 OS v úložišti”](#) na stránce 37

Tento scénář můžete použít k zahájení práce s produktem WebSphere MQ Managed File Transfer na serveru 4690 OS.

[“Použití produktu WebSphere MQ Managed File Transfer v retailovém prostředí”](#) na stránce 36

Produkt WebSphere MQ Managed File Transfer můžete instalovat na zařízení, na kterém běží operační systém IBM 4690. Chcete-li dokončit tento typ instalace, musíte nejprve nainstalovat produkt WebSphere MQ Managed File Transfer na jiný počítač než 4690. Poté shromáždíte instalační

a konfigurační soubory na počítači bez produktu 4690 a přenesete je na počítač se systémem IBM 4690 . Tyto soubory pak použijete k instalaci produktu WebSphere MQ Managed File Transfer na počítač se systémem IBM 4690 .

Přenos souboru pomocí příkazového řádku

Rozhraní příkazového řádku dodávaná s produktem WebSphere MQ Managed File Transfer můžete použít k přenosu souboru ze systému ústředí do systému řadiče úložiště produktu 4690 OS v maloobchodním úložišti.

Úloha předpokládá, že máte systém Windows . V případě systému UNIX nahradte odpovídající cesty a příkazy.

1. Vytvořte nebo označte vhodný soubor na počítači v hlavní kanceláři, který lze použít pro přenos. Například C:\start\myfile.txt.
2. Vytvořte nebo identifikujte vhodný adresář, do kterého může být soubor zkopírován, do řadiče úložiště 4690 OS . Například C:\END\.
3. Jako uživatel ftuser na COMPUTER1 zadejte následující příkaz **fteCreateTransfer** , abyste spustili přenos vašeho souboru z C:\start\myfile.txt (na COMPUTER1) na C:\END\MYFILE.TXT (na COMPUTER2):

```
fteCreateTransfer -sa HAGENT -sm hoffQM -da SAGENT -dm hoffQM -w -dd C:\END\  
C:\start\myfile.txt
```

Další informace o tomto příkazu naleznete v části [“fteCreateTransfer \(vytvoření nového přenosu souborů\)”](#) na stránce 453.

4. Potvrďte, že soubor byl zkopírován do řadiče úložiště 4690 OS (COMPUTER2).

Související pojmy

[“1. Začínáme s přenosy souborů pomocí 4690 OS v úložišti”](#) na stránce 37

Tento scénář můžete použít k zahájení práce s produktem WebSphere MQ Managed File Transfer na serveru 4690 OS.

[“Použití produktu WebSphere MQ Managed File Transfer v retailovém prostředí”](#) na stránce 36

Produkt WebSphere MQ Managed File Transfer můžete instalovat na zařízení, na kterém běží operační systém IBM 4690 . Chcete-li dokončit tento typ instalace, musíte nejprve nainstalovat produkt WebSphere MQ Managed File Transfer na jiný počítač než 4690 . Poté shromáždíte instalační a konfigurační soubory na počítači bez produktu 4690 a přenesete je na počítač se systémem IBM 4690 . Tyto soubory pak použijete k instalaci produktu WebSphere MQ Managed File Transfer na počítač se systémem IBM 4690 .

Převod souboru pomocí produktu Průzkumník IBM WebSphere MQ

Pomocí produktu Průzkumník IBM WebSphere MQ můžete přenést soubor ze systému ústředí do systému řadiče úložiště produktu 4690 OS v maloobchodním úložišti.

Úloha předpokládá, že máte systém Windows . V případě systému UNIX nahradte odpovídající cesty a příkazy.

1. Identifikujte nebo vytvořte zdrojový soubor a cílový adresář.
 - a. Identifikujte nebo vytvořte ukázkový soubor na COMPUTER1 (počítač v hlavní kanceláři). Například: C:\start\myfile.txt
 - b. Identifikujte nebo vytvořte adresář na COMPUTER2 (řadič úložiště 4690 OS). Příklad: C:\END\
2. Jako uživatel ftuser spusťte Průzkumník IBM WebSphere MQ na COMPUTER1. Buď spusťte program z nabídky **Start** (nebo jeho ekvivalent), nebo spusťte příkaz **strmqcfcg** . Další informace naleznete v tématu [Spuštění Průzkumníka IBM WebSphere MQ](#).

3. Rozbalte **Spravovaný přenos souborů** v navigátoru Průzkumník IBM WebSphere MQ Navigator, klepněte pravým tlačítkem myši na hoffQM a vyberte **Nový přenos** , abyste spustili **Průvodce novým přenosem**.

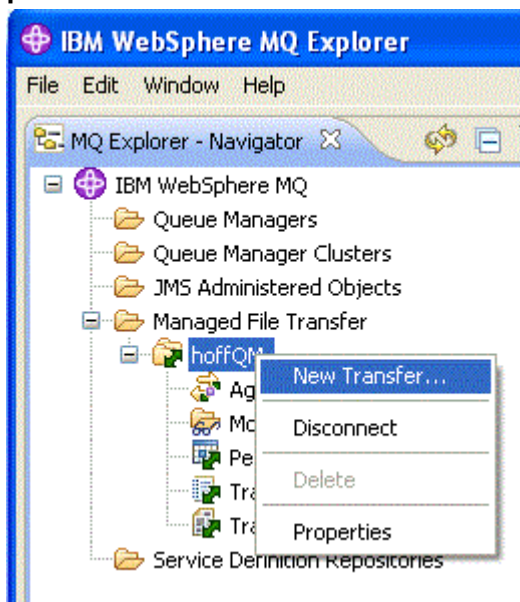

4. Vyberte HAGENT jako zdrojového agenta a SAGENT jako cílového agenta. Klepněte na tlačítko **Další**.

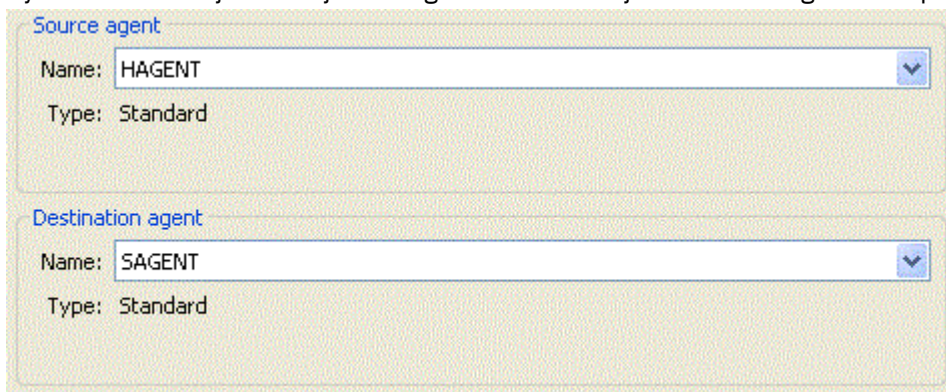

5. Klepněte na tlačítko **Přidat**.

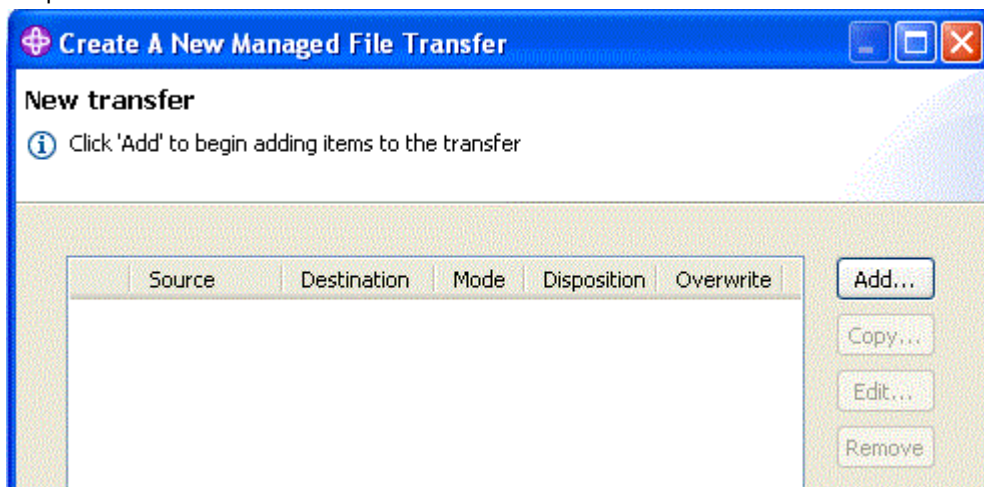

6. Na panelu **Přidat přenos** proveďte následující kroky:
- Pro zdroj zadejte C : \start\myfile.txt do pole **Název souboru** .
 - Pro cíl vyberte **Adresář** ze seznamu **Typ** .

c. Pro cíl zadejte C : \END\ do pole **Adresář** . Klepněte na tlačítko **OK**.

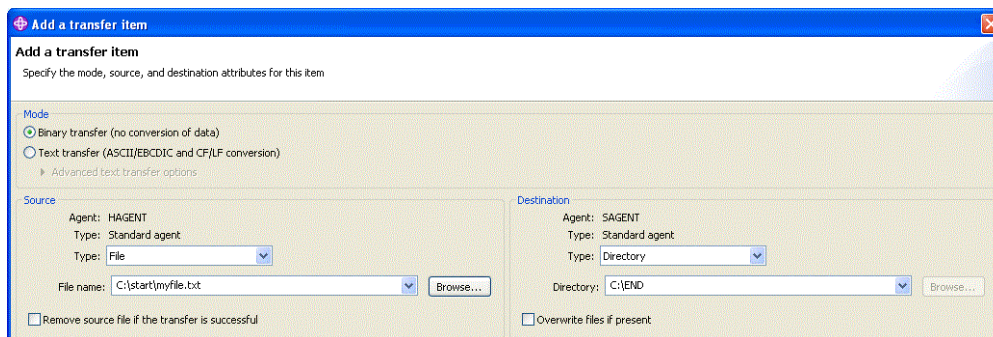

7. Klepněte na tlačítko **Dokončit**. Spustí se přenos.

8. Průběh přenosu můžete zobrazit v okně **Protokol přenosu** . Tento pohled se zobrazí po klepnutí na volbu **Protokol přenosu** v **Navigator**.

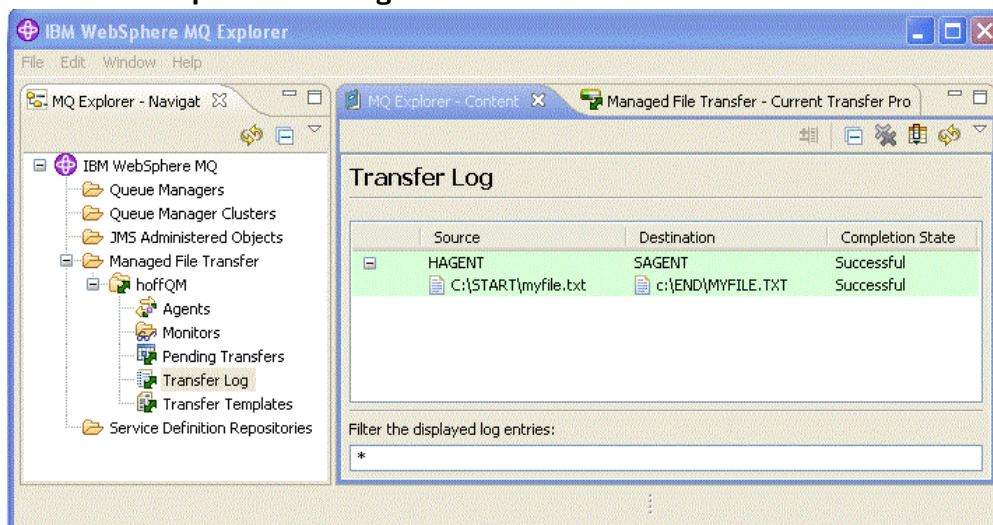

9. Můžete také ručně zkontrolovat systém souborů na COMPUTER2 , abyste potvrdili, že nový soubor existuje, například: C : \END\MYFILE .TXT.

Další kroky

Topologii můžete rozšířit tak, aby automaticky přenášelo soubory do systému ústředí při vytváření v maloobchodním úložišti. Další informace naleznete v části [“3. Přenášení souborů z operačního systému 4690 do hlavní kanceláře”](#) na stránce 55.

Další prostředí můžete zabezpečit. Vaše vlastní požadavky by mohly nařídít jiný přístupový model, než je ten, který je použit v tomto scénáři. Další informace o doporučených postupech v této oblasti najdete v tématu [Zabezpečení produktu IBM WebSphere MQ File Transfer Edition V7](#).

Související pojmy

[“1. Začínáme s přenosy souborů pomocí 4690 OS v úložišti”](#) na stránce 37

Tento scénář můžete použít k zahájení práce s produktem WebSphere MQ Managed File Transfer na serveru 4690 OS.

[“Použití produktu WebSphere MQ Managed File Transfer v retailovém prostředí”](#) na stránce 36

Produkt WebSphere MQ Managed File Transfer můžete instalovat na zařízení, na kterém běží operační systém IBM 4690 . Chcete-li dokončit tento typ instalace, musíte nejprve nainstalovat produkt WebSphere MQ Managed File Transfer na jiný počítač než 4690 . Poté shromáždíte instalační a konfigurační soubory na počítači bez produktu 4690 a přenesete je na počítač se systémem IBM 4690 . Tyto soubory pak použijete k instalaci produktu WebSphere MQ Managed File Transfer na počítač se systémem IBM 4690 .

3. Přenášení souborů z operačního systému 4690 do hlavní kanceláře

Tento scénář vysvětluje použití produktu WebSphere MQ Managed File Transfer k odesílání dat souborů z řadiče úložiště operačního systému 4690 , který se nachází v prodejním úložišti na pracoviště s kancelářskými pracovišti.

Tento scénář vychází z předchozích dvou scénářů. Další informace naleznete v tématech “1. Začínáme s přenosy souborů pomocí 4690 OS v úložišti” na stránce 37 a “2. Přenos souborů z hlavní kanceláře do systému 4690 OS v úložišti” na stránce 49. Tyto dva předchozí scénáře musí být dokončeny, než začnete s tímto scénářem.

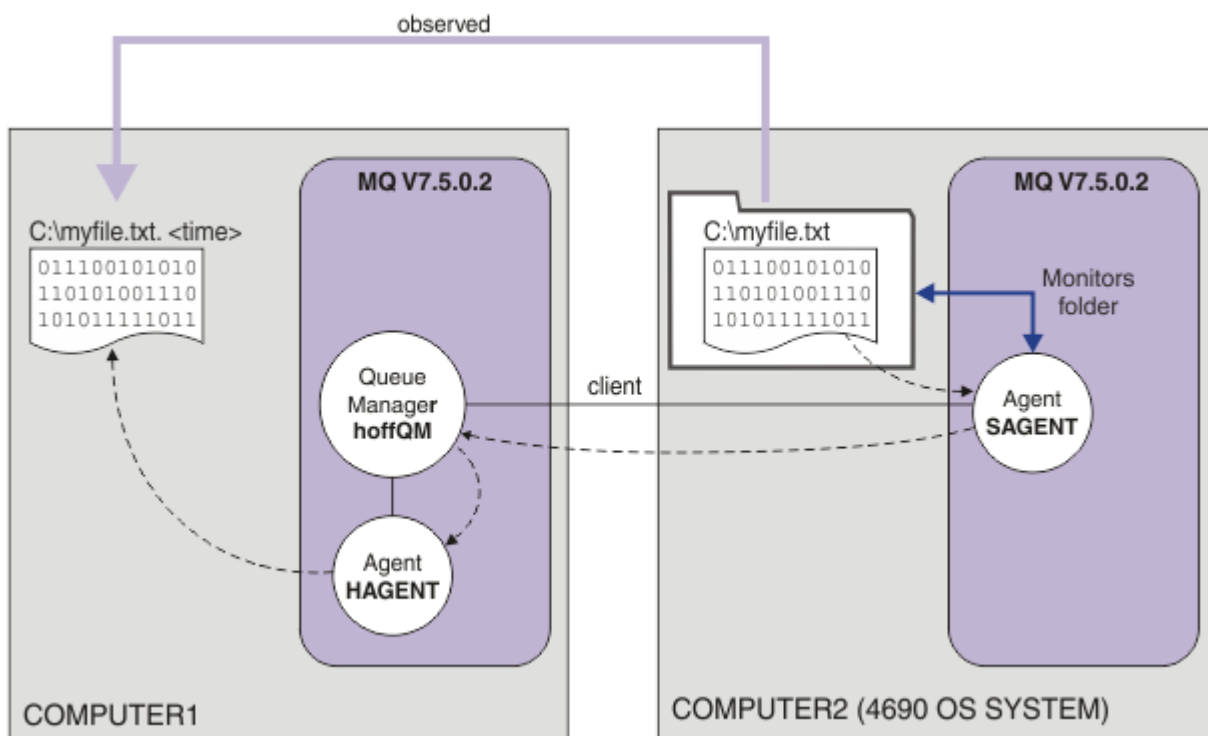

Tento diagram zobrazuje operaci přenosu souborů, která je konfigurována jako část tohoto scénáře. Dva agenti, HAGENT a SAGENT a správce front `hoffQM` byly nakonfigurovány jako součást dřívějších scénářů.

V tomto scénáři nakonfigurujete agenta SAGENT na COMPUTER2 , chcete-li monitorovat adresář na systému souborů počítače 4690 OS . Když soubory dorazí do tohoto adresáře, jsou přeneseny do adresáře na COMPUTER1 a mají změněný název souboru, který obsahuje jedinečné časové razítko.

Chcete-li dokončit tento scénář, potřebujete základní informace o produktu IBM WebSphere MQ a WebSphere MQ Managed File Transfer. Specificky, základní konfigurace a administrace jak IBM WebSphere MQ , tak Managed File Transfer, koncepce správce front a koncepce agenta Managed File Transfer . Další informace o možnostech Managed File Transfer naleznete v tématu “[Úvod WebSphere MQ Managed File Transfer](#)” na stránce 5.

Konfigurace agenta na systému 4690 OS pro monitorování adresáře

Obecný požadavek na přenos souborů je určen pro WebSphere MQ Managed File Transfer k monitorování adresáře a přenosu všech souborů, které se nacházejí v jiném systému. Často musí být souborům při doručení do cílového systému přidělen jedinečný název, aby se předešlo možnosti duplicitního názvu souboru. Duplicitní názvy souborů mohou například způsobit přepsání souboru dříve, než jej lze zpracovat.

Než začnete

Oba počítače musí mít fungující konfiguraci, kterou jste vytvořili jako součást produktu “[1. Začínáme s přenosy souborů pomocí 4690 OS v úložišti](#)” na stránce 37.

- COMPUTER1, počítač, který je nasazen v hlavní kanceláři.

- COMPUTER2, řadič úložiště 4690 OS , který je implementován v maloobchodním úložišti.

Informace o této úloze

V tomto scénáři provedete následující úlohy:

- Aktualizujte oprávnění skupiny FTUSERS tak, aby členové této skupiny mohli definovat monitorování prostředků na agenta SAGENT a přenášet soubory z SAGENT do HAGENT.
- Vytvořte požadované definice, aby agent SAGENT mohl monitorovat adresář v systému souborů na COMPUTER2, řadiči úložiště 4690 OS . Soubory přicházející do tohoto adresáře jsou přeneseny na COMPUTER1v hlavní kanceláři.

Úloha předpokládá, že máte systém Windows . V případě systému UNIX nahradte odpovídající cesty a příkazy.

Všechny úlohy a příkazy, které jsou spuštěny vůči SAGENT, musí být spuštěny pro každého agenta v obchodě.

Postup

1. Identifikujte nebo vytvořte zdrojové a cílové adresáře.
 - a) Identifikujte nebo vytvořte adresář na COMPUTER2, řadič úložiště 4690 OS .
Například: C : \MONITOR\
 - b) Identifikujte nebo vytvořte adresář na COMPUTER1, počítač v hlavní kanceláři.
Například: C : \end\
2. Jako uživatel mqmAdminse ujistěte, že členové skupiny FTUSERS mají odpovídající oprávnění k definování monitorů prostředků na agentu SAGENT.

```
setmqaut -m hořfQM -n SYSTEM.FTE.AUTHMON1.SAGENT -t queue -g FTUSERS +browse
```

3. Jako uživatel mqmAdminzajistěte, aby skupiny FTTHOFFS, FTSTORES a FTUSERS měly odpovídající oprávnění, aby mohly být soubory přeneseny z agenta SAGENT na agenta HAGENT.

```
setmqaut -m hořfQM -n SYSTEM.FTE.AUTHTRN1.SAGENT -t queue -g FTUSERS +browse
setmqaut -m hořfQM -n SYSTEM.FTE.AUTHTRN1.HAGENT -t queue -g FTUSERS +put
setmqaut -m hořfQM -n SYSTEM.FTE.AUTHAGT1.SAGENT -t queue -g FTTHOFFS +browse
setmqaut -m hořfQM -n SYSTEM.FTE.AUTHAGT1.HAGENT -t queue -g FTSTORES +put
```

4. Jako uživatel ftuser spusťte produkt IBM WebSphere MQ Explorer na COMPUTER1. Spusťte program z nabídky **Start** (nebo odpovídajícího ekvivalentu), nebo spusťte příkaz **strmqcfig** . Další informace naleznete v tématu Spuštění Průzkumníka IBM WebSphere MQ.
5. Klepněte na **Spravovaný přenos souborů** v navigačním pohledu PrůzkumníkIBM WebSphere MQ , klepněte pravým tlačítkem myši na Monitorů pod hořfQM a vyberte **Nový monitor** , abyste spustili **Průvodce novým monitorem**.

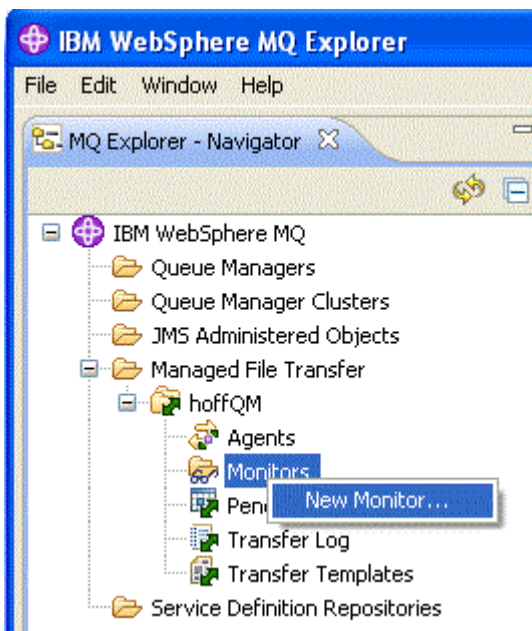

- Do pole **Název monitoru** zadejte název monitoru. Vyberte SAGENT v seznamu **Název** v podokně **Zdrojový agent** . Vyberte HAGENT v seznamu **Název** v podokně **Cílový agent** . Klepněte na tlačítko **Další**.

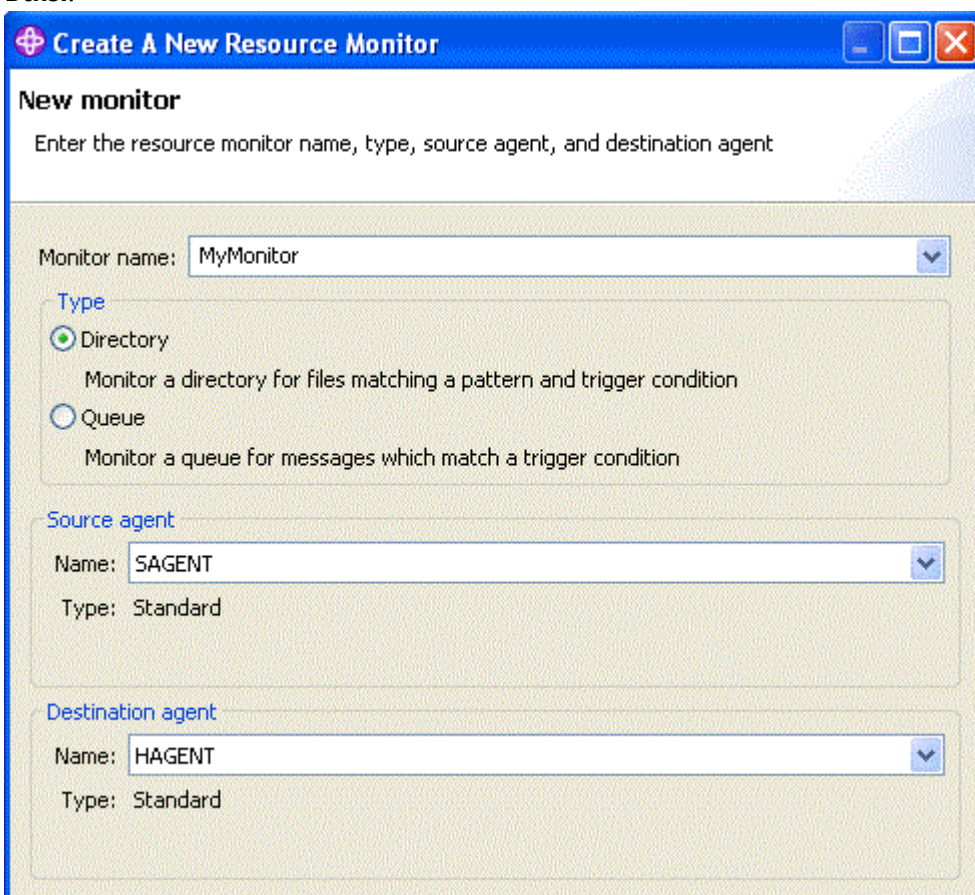

- Do pole **Adresář** zadejte C : \MONITOR\ . Ze seznamu **Interval výzev** vyberte **10 a sekundy**. Klepněte na tlačítko **Další**.

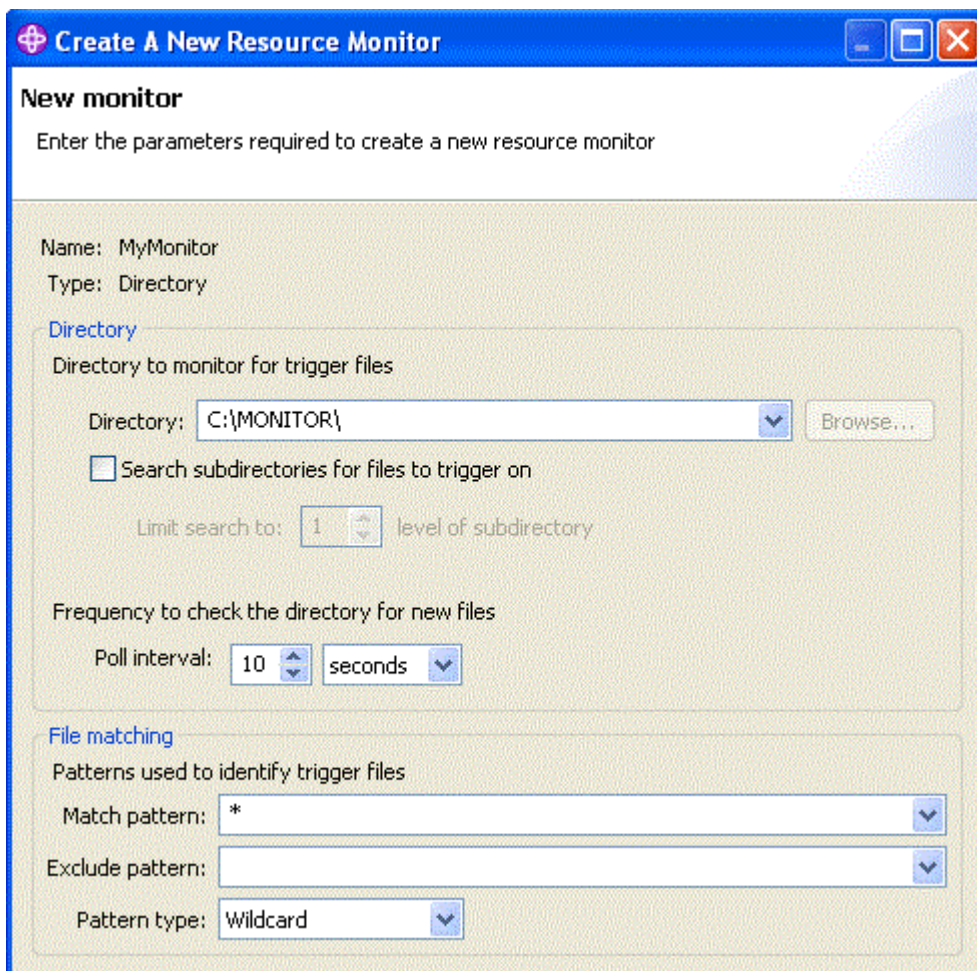

8. Na další stránce průvodce klepněte na tlačítko **Další** a přijměte výchozí hodnoty pro podmínku spouštěče.
9. Klepněte na tlačítko **Přidat** a určete soubory, které mají být přeneseny.

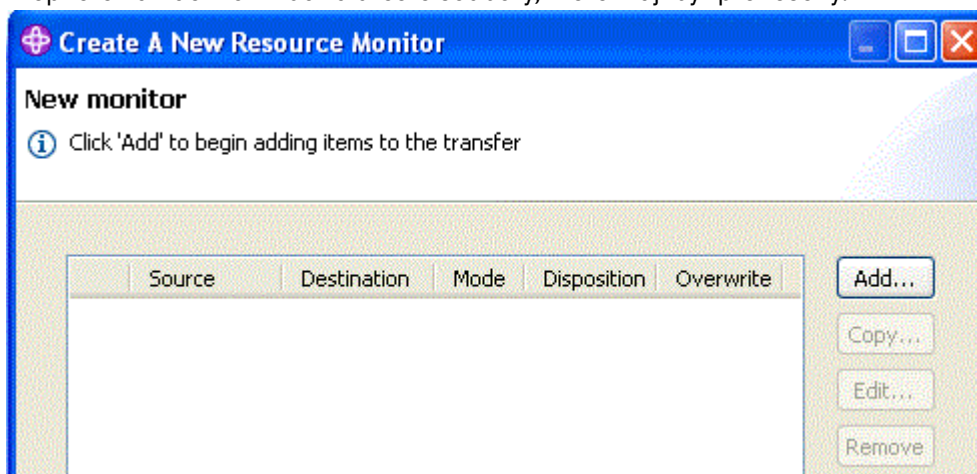

10. Do pole **Název souboru** v podokně **Zdroj** zadejte `${FilePath}`. Do pole **Název souboru** zadejte do pole **Název souboru** hodnotu `C:\end\${FileName}.${CurrentTimeStampUTC}`. Tyto hodnoty zahrnují proměnné, které jsou substituovány, v bodu, kdy se přenos provádí, pro informace, jako je například název souboru, který odpovídá monitoru prostředků. Další informace o substituci proměnných viz: ["Přizpůsobení úloh s nahrazením proměnných"](#) na stránce 220. Klepnutím na tlačítko **OK** dokončete dialogové okno.

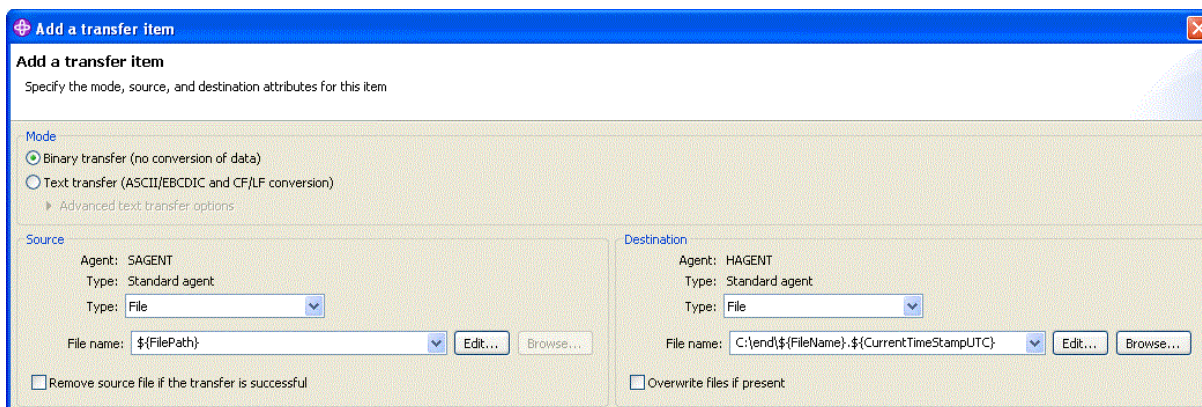

11. Klepněte na tlačítko **Dokončit** , abyste dokončili definici monitoru prostředků.
12. Chcete-li zkontrolovat monitory prostředků definované v produktu WebSphere MQ Managed File Transfer, klepněte na volbu **Spravovaný přenos souborů** v navigačním pohledu produktu Průzkumník IBM WebSphere MQ a poté klepněte pravým tlačítkem myši na Monitory pod hoffQM.

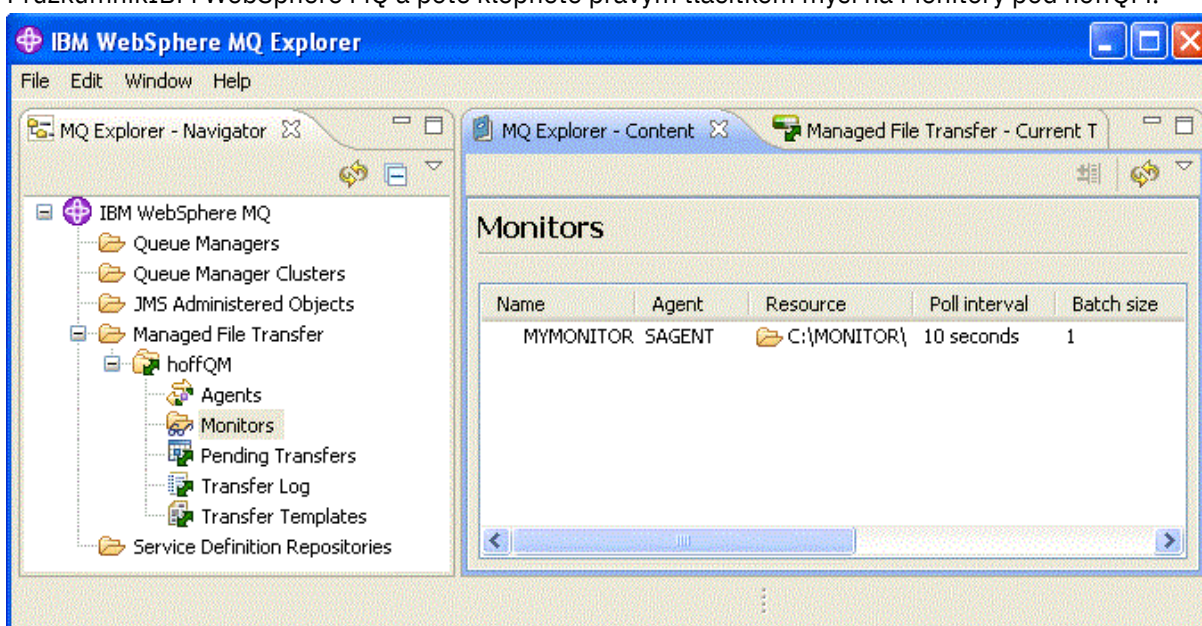

Související pojmy

“1. Začínáme s přenosy souborů pomocí 4690 OS v úložišti” na stránce 37

Tento scénář můžete použít k zahájení práce s produktem WebSphere MQ Managed File Transfer na serveru 4690 OS.

“2. Přenos souborů z hlavní kanceláře do systému 4690 OS v úložišti” na stránce 49

Tento scénář vysvětluje, jak můžete pomocí produktu WebSphere MQ Managed File Transfer odesílat data souborů z hlavního pracoviště do systému řadiče úložiště produktu 4690 OS v maloobchodním úložišti.

“3. Přenášení souborů z operačního systému 4690 do hlavní kanceláře” na stránce 55

Tento scénář vysvětluje použití produktu WebSphere MQ Managed File Transfer k odesílání dat souborů z řadiče úložiště operačního systému 4690 , který se nachází v prodejním úložišti na pracoviště s kancelářskými pracovišti.

OVĚŘIT SCÉNÁŘ PŘENESÁNÍM SOUBORU Z 4690 OS DO HLAVNÍ KANCELÁŘE

Použijte tento scénář, chcete-li demonstrovat pomocí monitoru prostředků WebSphere MQ Managed File Transfer k přenosu souboru z řadiče úložiště 4690 OS v maloobchodě na počítač v organizační jednotce ústředí.

V předchozím tématu, “Konfigurace agenta na systému 4690 OS pro monitorování adresáře” na stránce 55, jste nakonfigurovali agenta drobného úložiště pro monitorování adresáře. Jsou-li soubory umístěny

do tohoto adresáře, jsou přeneseny na počítač head-office. Tento postup ověřuje, zda topologie správně funguje, a to vytvořením souboru v monitorovaném adresáři a kontrolou, zda je soubor přenesen do počítače s hesly.

1. Vytvořte soubor, například C:\MONITOR\MYFILE.TXT v adresáři, který je monitorován na COMPUTER2.

```
echo A big hello to everyone at head-office > C:\MONITOR\MYFILE.TXT
```

Agent na systému 4690 OS (SAGENT) automaticky přenesse tento soubor do počítače s headerem.

2. Chcete-li zobrazit informace o operaci přenosu souborů, spuštěnou vytvořením souboru v monitorovaném adresáři, klepněte na volbu **Správaný přenos souborů** v navigačním pohledu produktu Průzkumník IBM WebSphere MQ, rozbalte položku hoffQM a vyberte volbu **Protokol přenosu**.

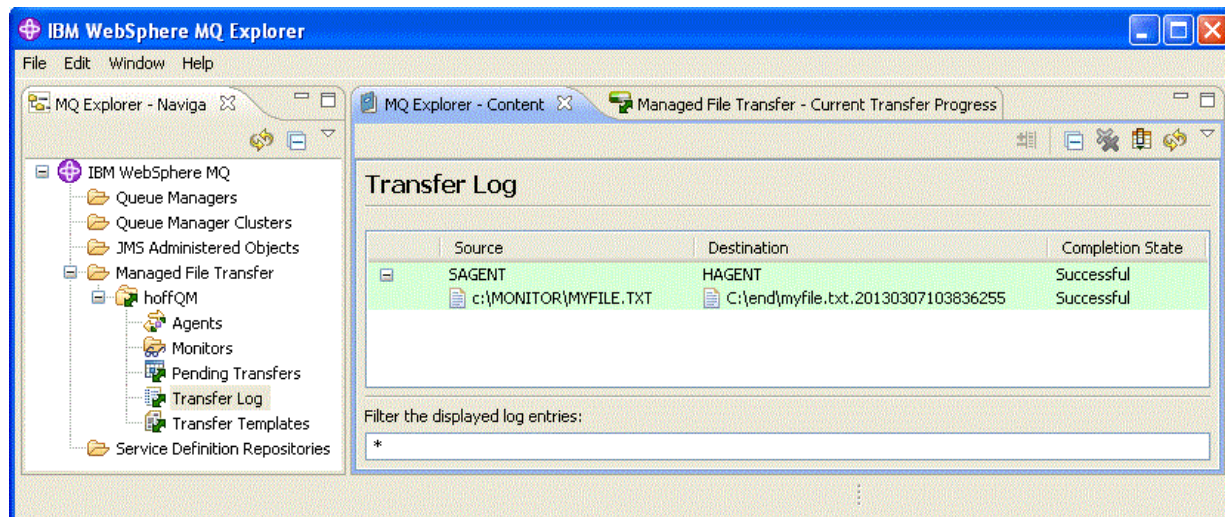

3. Můžete také ručně zkontrolovat systém souborů COMPUTER1, abyste potvrdili, že nový soubor existuje, například C:\end\myfile.txt.20130307103836255

Další kroky

- Informace o vytváření definic monitoru prostředků z příkazového řádku najdete v tématu [“Monitorování prostředků”](#) na stránce 210.
- Zjistěte, jak produkt WebSphere MQ Managed File Transfer může protokolovat aktivity přenosu spravovaného souboru do databáze nebo do systému souborů, viz [“Konfigurace modulu protokolování WebSphere MQ Managed File Transfer”](#) na stránce 127.
- Další informace o obecnějších schopnostech produktu WebSphere MQ Managed File Transfer najdete v příručce [“Úvod WebSphere MQ Managed File Transfer”](#) na stránce 5.

Příprava na instalaci produktu WebSphere MQ Managed File Transfer v systému IBM 4690

Produkt WebSphere MQ Managed File Transfer můžete instalovat na zařízení, na kterém běží operační systém IBM 4690. Tento typ instalace dokončíte ve dvou fázích. První fáze se provádí na počítači non-4690 a zahrnuje shromažďování konfiguračních souborů, které jsou potřeba po instalaci, a přenos konfiguračních souborů a instalačního souboru .zip na počítač IBM 4690. Druhá fáze používá instalační soubor .zip k instalaci produktu WebSphere MQ Managed File Transfer na počítač se systémem IBM 4690.

Fáze 1. Shromáždit instalační a konfigurační soubory

Dokončete tuto fázi na počítači, na kterém není spuštěn operační systém IBM 4690. Shromážděte soubory nezbytné pro instalaci a konfiguraci a přeneste je do počítače IBM 4690.

Postupujte takto:

1. Vytvořte soubor .zip obsahující konfiguraci, kterou chcete použít jako součást vaší instalace, například config.zip. Další informace o vytvoření této konfigurace viz: [“Vytvoření konfigurace produktu WebSphere MQ Managed File Transfer v systému IBM 4690” na stránce 67.](#)
2. Ujistěte se, že máte instalační soubor .zip : MQMFT75.ZIP.

Instalační soubor MQMFT75.ZIP pro WebSphere MQ Managed File Transfer V7.5.0.2 je dodáván buď na samostatném disku DVD speciálně pro produkt 4690 OS , nebo jako samostatný eImage, konkrétně pro produkt 4690 OS. eImage můžete stáhnout z webu Passport Advantage na adrese <https://www.ibm.com/software/passportadvantage/index.html>.

3. Pomocí protokolu FTP nebo jiné metody přeneste soubor MQMFT75.ZIP a váš soubor config.zip do kořenového adresáře jednotky f: systému IBM 4690 .

Fáze 2. Instalovat WebSphere MQ Managed File Transfer

Dokončete tuto fázi na systému IBM 4690 pomocí kroků uvedených v tématu [“Instalace produktu IBM WebSphere MQ Managed File Transfer na systému 4690 OS” na stránce 61.](#)

Související pojmy

[“Konfigurace produktu WebSphere MQ Managed File Transfer v nastavení řadiče 4690 OS master-backup” na stránce 79](#)

Agenty v nastavení řadiče 4690 OS Master-backup můžete nakonfigurovat tak, aby poskytovaly odolnost proti poruchám. Agenty se stejným názvem lze nakonfigurovat tak, aby se spouštěl na více řadičích v retailovém prostředí. Avšak v jednom okamžiku může být spuštěn pouze jeden z agentů. Tuto konfiguraci lze kombinovat s aplikacemi, které jsou nakonfigurovány k zastavení a spuštění za jiných okolností.

[“Konfigurace více agentů WebSphere MQ Managed File Transfer v nastavení řadiče 4690 OS” na stránce 79](#)

Můžete nakonfigurovat více agentů v prostředí s jedním řadičem úložiště nebo v prostředí, kde je pro uložení více řadičů úložiště.

Instalace produktu IBM WebSphere MQ Managed File Transfer na systému 4690 OS

Použijte soubor MQMFT75.ZIP k instalaci produktu WebSphere MQ Managed File Transfer na systému 4690 OS.

Než začnete

- Ujistěte se, že jste vytvořili konfiguraci WebSphere MQ Managed File Transfer na systému non-4690 , který můžete použít po instalaci produktu MQMFT. Další informace viz [“Vytvoření konfigurace produktu WebSphere MQ Managed File Transfer v systému IBM 4690” na stránce 67](#)
- Instalační soubor MQMFT75.ZIP pro WebSphere MQ Managed File Transfer V7.5.0.2 je dodáván buď na samostatném disku DVD speciálně pro produkt 4690 OS , nebo jako samostatný eImage, konkrétně pro produkt 4690 OS. eImage můžete stáhnout z webu Passport Advantage na adrese <https://www.ibm.com/software/passportadvantage/index.html>.

Informace o této úloze

Postup

1. Přeneste instalační .zip soubor MQMFT75.ZIP do kořenového adresáře jednotky F: na řadiči úložiště 4690 OS .
2. Přihlaste se a přejděte do **příkazového režimu** (volba **7** v **HLAVNÍ NABÍDCE SYSTÉMU**).

3. Zkontrolujte, zda je produkt WebSphere MQ Managed File Transfer již nainstalován. Vyžádejte si výpis adresáře jednotky F:, abyste zjistili, zda existuje adresářová struktura vytvořená instalačním procesem. Zadejte následující příkaz:

```
dir f:\adxetc\mft75
```

Pokud je odezva podobná následujícímu výstupu, produkt MQMFT není nainstalován:

```
Volume in drive vf: has no label
Directory of vf:adxetc/
```

```
0 Files    6753900 KB free
```

Pokud je odezva podobná následujícímu výstupu, nainstaluje se produkt MQMFT :

```
Volume in drive vf: has no label
Directory of vf:adxetc/mft75/
11-06-2012  11:00a  <DIR>      .
11-06-2012  11:00a  <DIR>      bin
11-06-2012  10:58a  <DIR>      ..
11-06-2012  11:00a  <DIR>      mqft
4 Files    6715292 KB free
```

Je-li produkt již nainstalován, nejsou vyžadovány žádné další instalační kroky.

4. Přejněte na kořen jednotky F: zadáním následujících příkazů:

```
f:
cd \
```

5. Extrahujte instalační soubory produktu spuštěním následujícího příkazu:

```
adxnszzl -xo f:\MQMFT75.ZIP
```

Úspěšná extrakce souborů produktu vytváří výstup podobný následujícímu:

```
ADXNSZZL - Version 3.3.0 - May 19 2011 17:44:03
  tool code Copyright (c) 2003, 2024. IBM - All Rights Reserved
  zlib code Copyright (c) 1995, 2024. Jean-loup Gailly and Mark Adler

Archive: f:/MQMFT75.ZIP
Extracting: f:/adxetc/mft75/bin (0 bytes)...Done
Inflating : f:/adxetc/mft75/bin/fteRAS.bat (974 bytes)...Done
Inflating : f:/adxetc/mft75/bin/ftecfg.bat (993 bytes)...Done
Inflating : f:/adxetc/mft75/bin/ftediag.bat (988 bytes)...Done
Extracting: f:/adxetc/mft75/mqft (0 bytes)...Done
Extracting: f:/adxetc/mft75/mqft/lib (0 bytes)...Done
Inflating : f:/adxetc/mft75/mqft/lib/agenttype.properties (32 bytes)...Done
Inflating : f:/adxetc/mft75/mqft/lib/com.ibm.wmqfte.agent.jar (1682543 bytes)...Done
Inflating : f:/adxetc/mft75/mqft/lib/com.ibm.wmqfte.bootstrap.jar (33376 bytes)...Done
Inflating : f:/adxetc/mft75/mqft/lib/com.ibm.wmqfte.cmdline.jar (1556790 bytes)...Done
Inflating : f:/adxetc/mft75/mqft/lib/com.ibm.wmqfte.common.jar (5371185 bytes)...Done
Inflating : f:/adxetc/mft75/mqft/lib/com.ibm.wmqfte.daemon.jar (75261 bytes)...Done
Inflating : f:/adxetc/mft75/mqft/lib/com.ibm.wmqfte.embedded.agent.jar (190744 bytes)...Done
Inflating : f:/adxetc/mft75/mqft/lib/com.ibm.wmqfte.exitroutines.api.jar (241582 bytes)...Done
Inflating : f:/adxetc/mft75/mqft/lib/com.ibm.wmqfte.native.jni.jar (3466 bytes)...Done
Inflating : f:/adxetc/mft75/mqft/lib/commons-beanutils.jar (188671 bytes)...Done
Inflating : f:/adxetc/mft75/mqft/lib/commons-digester-1.8.jar (143602 bytes)...Done
Inflating : f:/adxetc/mft75/mqft/lib/commons-io-1.4.jar (109043 bytes)...Done
Inflating : f:/adxetc/mft75/mqft/lib/commons-lang-2.4.jar (261809 bytes)...Done
Inflating : f:/adxetc/mft75/mqft/lib/commons-logging-1.1.1.jar (60841 bytes)...Done
Inflating : f:/adxetc/mft75/mqft/lib/commons-net-2.0.jar (197316 bytes)...Done
Inflating : f:/adxetc/mft75/mqft/lib/logging.properties (802 bytes)...Done
Inflating : f:/adxetc/mft75/mqft/lib/template.pc (374 bytes)...Done
Inflating : f:/adxetc/mft75/mqft/lib/template.rsp (452 bytes)...Done
Inflating : f:/adxetc/mft75/mqft/lib/com.ibm.mq.headers.jar (269365 bytes)...Done
Inflating : f:/adxetc/mft75/mqft/lib/com.ibm.mq.jar (429548 bytes)...Done
Inflating : f:/adxetc/mft75/mqft/lib/com.ibm.mq.jmqi.jar (2754010 bytes)...Done
Inflating : f:/adxetc/mft75/mqft/lib/com.ibm.mqjms.jar (3053199 bytes)...Done
```

Neúspěšná extrakce souborů produktu vytvoří výstup, který má poslední řádek podobný následujícímu:

```
ADXNSZZL - Exiting with rc=0x1F
```

Není-li extrakce úspěšná, postupujte při odstraňování problému takto:

- a. Ujistěte se, že příkaz, který jste použili k extrakci souborů produktu, byl zadán správně.
 - b. Zkontrolujte, zda byl soubor MQMFT75 .ZIP správně zkopírován do adresáře F:\ a zda je název souboru uveden pouze velkými písmeny.
 - c. Zkopírujte soubor MQMFT75 .ZIP znovu do systému 4690 OS . Pokud jste k přenosu tohoto souboru použili protokol FTP, ujistěte se, že je přenesen jako binární soubor.
 - d. Pokud problém nevyřeší žádný z těchto kroků, obraťte se na středisko podpory IBM .
6. Ověřte, že soubory produktu byly úspěšně extrahovány spuštěním následujícího příkazu:

```
dir f:\adxetc\mft75
```

Pokud je odezva podobná následujícímu výstupu, agent MQMFT se nainstaluje:

```
Volume in drive vf: has no label
Directory of vf:adxetc\mft75\
11-06-2012  11:00a  <DIR>      .
11-06-2012  11:00a  <DIR>      bin
11-06-2012  10:58a  <DIR>      ..
11-06-2012  11:00a  <DIR>      mqft
           4 Files      6715292 KB free
```

Pokud je odezva podobná následujícímu výstupu, agent MQMFT není nainstalován.

```
Volume in drive vf: has no label
Directory of vf:adxetc
           0 Files      6753900 KB free
```

Pokud se zdá, že produkt není nainstalován, pečlivě zkuste každý z předchozích kroků znovu. Pokud tento opakující se postup problém nevyřeší, obraťte se na centrum podpory IBM .

7. Přečtěte si licenci na produkt a rozhodněte se licenci přijmout nebo odmítnout. Spusťte následující příkazy:

```
cd \adxetc\mft75\bin
ftelap
```

Tento příkaz zobrazí licenci na produkt MQMFT a vyzve vás, abyste buď přijali, nebo odmítli podmínky licence. Další informace o příkazu **ftelap** viz [“ftemap \(přijetí licenční smlouvy během instalace produktu IBM WebSphere MQ Managed File Transfer\)”](#) na stránce 91.

Pokud se rozhodnete licenci nepřijmout, proveďte kroky pro odebrání programových souborů MQMFT ze systému 4690 OS na adrese [“Odninstalování produktu WebSphere MQ Managed File Transfer ze systému 4690”](#) na stránce 66.

8. Zkontrolujte, zda byl produkt správně nainstalován. Po dokončení instalace se produkt nainstaluje do adresáře f:\adxetc\mft75 .

Jak pokračovat dále

Po dokončení instalace musíte dodat 4690 OS s konfigurací. Další informace viz [“ftecfg \(vytvoří konfiguraci WebSphere MQ Managed File Transfer na systému IBM 4690\)”](#) na stránce 91.

Instalace opravy Fix Pack pro produkt IBM WebSphere MQ Managed File Transfer v systému 4690 OS

Použijte soubor *FIXPACK* .ZIP k použití opravné sady na instalaci produktu WebSphere MQ Managed File Transfer na serveru 4690 OS.

Než začnete

- Ujistěte se, že je produkt WebSphere MQ Managed File Transfer nainstalován a nakonfigurován na systému 4690 OS , na který chcete opravnou sadu použít.

Informace o této úloze

Postup

1. Transfer the fix pack .zip file *FIXPACK.ZIP* to the root directory of the *f:* drive on the 4690 OS store controller.
2. Zastavte všechny spuštěné řadiče procesů a procesy agentů. Dokončete tuto úlohu přístupem k nabídce aplikace na pozadí, zastavením všech aplikací řadiče procesů a poté zastavením všech aplikací agenta. Zastavte aplikace řadiče procesů před aplikacemi agenta, protože restartují aplikace agenta. Aplikace řadiče procesů lze identifikovat pomocí seznamů parametrů, které začínají: *@f: / adxetc/mft75/* a končí příponou souboru *.pc* . Aplikace agenta mohou být identifikovány pomocí seznamů parametrů, které začínají: *@f: / adxetc/mft75/* a končí příponou souboru *.rsp* .
3. Vytvořte zálohu aktuální instalace. Tato záloha může být použita k odvolání aplikace opravné sady, pokud je zjištěn problém. Zadejte následující příkaz:

```
dir f:  
cd \adxetc  
adxnszzl -r -c MFTBACKUP.ZIP mft75\*
```

4. Použijte opravnou sadu rozbalením obsahu *FIXPACK.ZIP*. Zadejte následující příkaz:

```
f:  
cd \  
adxnszzl -xo FIXPACK.ZIP
```

5. IPL řadiče úložiště.
6. Zkontrolujte, zda byl agent spuštěn správně, kontrolou souborů protokolu agenta. Zadejte následující příkaz:

```
f:  
cd \adxetc\mft75\mqft\logs\coord_qm\agents\agent_name\logs\  
type output0.log
```

7. **Poznámka:** Je-li nutné odvolat aplikaci opravné sady. Dokončete následující úlohy:

- a) Zastavte všechny spuštěné řadiče procesů a procesy agentů. Stejně jako v kroku 2.
- b) Rozbalte zálohu, která je vytvořena v kroku 3. Zadejte následující příkaz:

```
f:  
cd \adxetc  
adxnszzl -xo MFTBACKUP.ZIP
```

- c) IPL řadiče úložiště.

Související úlohy

[“Instalace produktu IBM WebSphere MQ Managed File Transfer na systému 4690 OS”](#) na stránce 61
Použijte soubor *MQMFT75.ZIP* k instalaci produktu WebSphere MQ Managed File Transfer na systému 4690 OS.

[“Vytvoření konfigurace produktu WebSphere MQ Managed File Transfer v systému IBM 4690”](#) na stránce 67

Chcete-li vytvořit nebo nahradit konfiguraci produktu WebSphere MQ Managed File Transfer v systému IBM 4690 , nejprve vytvořte konfiguraci na platformě non-4690 . Poté zkopírujte konfiguraci do systému IBM 4690 v komprimovaném souboru a spuštěním příkazu **ftecfg** implementujte konfiguraci do systému IBM 4690 .

Příklad instalačního skriptu pro produkt IBM 4690 v systému WebSphere MQ Managed File Transfer

Chcete-li instalovat produkt WebSphere MQ Managed File Transfer na více systémech 4690 , můžete napsat instalační skript, který vám pomůže. Následující příklad můžete použít jako výchozí bod při psaní svého vlastního instalačního skriptu.

```
ECHO OFF

ECHO +-----+
ECHO +          IBM IBM WebSphere MQ Managed File Transfer V7.5 Installation          +
ECHO +-----+
ECHO +-----+ > F:/install.log
ECHO +          IBM IBM WebSphere MQ Managed File Transfer V7.5 Installation          + >> F:/install.log
ECHO +-----+ >> F:/install.log

REM Extract the contents of the product zip file into the F:/adxetc/mft75
REM directory.
ECHO + Installing MQMFT... +
ECHO + Installing MQMFT... + >> F:/install.log
adxnszsl -xo F:/MQMFT75.ZIP >> F:/install.log >>* F:/install.log
IF NOT ERRORLEVEL 0 GOTO EXTRACTFAIL

REM If you want to automatically accept the product license as part of
REM your installation, you can do so by using the supplied ftelap tool.
REM *****
REM * NOTE: Uncomment the following line only after you have read the *
REM *          product license and have fully accepted its terms. *
REM *****
REM COMMAND -C F:/adxetc/mft75/bin/ftelap -accept >> F:/install.log >>* F:/install.log

REM After the product files are extracted and the license is accepted, the
REM ftecfg command can be run to lay down a configuration and generate
REM all the files necessary to start an agent.
COMMAND -C F:/adxetc/mft75/bin/ftecfg F:/MFT75CFG.zip >> F:/install.log >>* F:/install.log
IF NOT ERRORLEVEL 0 GOTO CFGFAIL

REM Copy the install log file to the product directory
COPY F:/install.log F:/adxetc/mft75/install.log
DEL F:/install.log

ECHO +-----+
ECHO + Installation complete. +
ECHO + Product files can be found in the f:/adxetc/mft75 directory +
ECHO + Installation log written to file: f:/adxetc/mft75/install.log +
ECHO +-----+
ECHO +-----+ >> F:/adxetc/mft75/
install.log
ECHO + Installation complete. + >> F:/adxetc/mft75/
install.log
ECHO + Product files can be found in the f:/adxetc/mft75 directory + >> F:/adxetc/mft75/
install.log
ECHO + Installation log written to file: f:/adxetc/mft75/install.log + >> F:/adxetc/mft75/
install.log
ECHO +-----+ >> F:/adxetc/mft75/
install.log

GOTO END

REM Log that the extract of the product files failed
:EXTRACTFAIL
ECHO + ERROR: Problem occurred extracting install files. See previous entries +
ECHO +          in the install log for more details. +
ECHO +-----+
ECHO + ERROR: Problem occurred extracting install files. See previous entries + >> F:/fteinst.log
ECHO +          in the install log for more details. + >> F:/fteinst.log
ECHO +-----+ >> F:/fteinst.log
GOTO FAIL

REM Log that the configuration command failed
:CFGFAIL
ECHO + ERROR: Problem occurred processing the supplied configuration zip +
```

```

ECHO + file. See previous entries in the install log for more details. +
ECHO +-----+
ECHO + ERROR: Problem occurred processing the supplied configuration zip + >> F:/install.log
ECHO + file. See previous entries in the install log for more details. + >> F:/install.log
ECHO +-----+ >> F:/install.log
GOTO FAIL

```

```

:FAIL
ECHO +-----+
ECHO + Installation failed, exiting. +
ECHO + Installation log written to file: f:/install.log +
ECHO +-----+
ECHO +-----+ >> F:/install.log
ECHO + Installation failed, exiting. + >> F:/install.log
ECHO + Installation log written to file: f:/install.log + >> F:/install.log
ECHO +-----+ >> F:/install.log
GOTO END

```

:END

Související úlohy

“Instalace produktu IBM WebSphere MQ Managed File Transfer na systému 4690 OS” na stránce 61
 Použijte soubor MQMFT75.ZIP k instalaci produktu WebSphere MQ Managed File Transfer na systému 4690 OS.

Odinstalování produktu WebSphere MQ Managed File Transfer ze systému 4690

Chcete-li odinstalovat agenta WebSphere MQ Managed File Transfer z řadiče úložiště 4690 , proveďte následující kroky:

Postup

1. Odeberte všechny existující definice aplikací na pozadí produktu WebSphere MQ Managed File Transfer . Přejděte na obrazovku **DEFINE BACKGROUND APPLICATION** a identifikujte tyto definice pomocí hledání seznamů parametrů, které mají předponu:

```
@f:\adxetc\mft75\
```

2. Znovu spusťte IPL řadiče úložiště.
3. Spuštěním příkazu **uninstall** odeberte soubory produktu WebSphere MQ Managed File Transfer . Použijte parametr **-a** nebo argument **-c** spolu s příkazem.

-a

Odinstaluje všechny soubory produktu, konfigurační soubory a soubory protokolu.

-c

Odinstaluje všechny soubory produktu, ale uchovává konfigurační soubory a soubory protokolu

Chcete-li například odinstalovat všechny soubory produktu, konfigurační soubory a soubory protokolu, zadejte tyto příkazy:

```
f:
cd \adxetc\mft75
uninstall -a
```

Další informace naleznete v části “[odinstalujte \(odinstalujte produkt WebSphere MQ Managed File Transfer ze systému IBM 4690 \)](#)” na stránce 98.

4. Zkontrolujte soubor `uninstalln.log` (kde `n` je číslo začínající od nuly), abyste se ujistili, že odinstalace byla dokončena bez chyb. Například `uninstall0.log`. Tento soubor se nachází v umístění `f:\adxetc\mft75`.
5. Odeberte soubor odinstalačního programu a jeho soubor protokolu. Příklad:

```
del uninstall.bat
del uninstall0.log
```

6. Volitelné: Pokud jste zadali `uninstall` –a pro odebrání všech produktů, konfigurací a souborů protokolu, můžete také odstranit adresář `mft75` . Příklad:

```
f:
cd \adxetc
rmdir mft75
```

Vytvoření konfigurace produktu WebSphere MQ Managed File Transfer v systému IBM 4690

Chcete-li vytvořit nebo nahradit konfiguraci produktu WebSphere MQ Managed File Transfer v systému IBM 4690 , nejprve vytvořte konfiguraci na platformě non-4690 . Poté zkopírujte konfiguraci do systému IBM 4690 v komprimovaném souboru a spuštěním příkazu **ftecfig** implementujte konfiguraci do systému IBM 4690 .

Postup

Chcete-li vytvořit nebo nahradit konfiguraci WebSphere MQ Managed File Transfer na systému IBM 4690 , proveďte následující kroky:

1. Vytvořte konfiguraci na platformě non-4690 spuštěním příkazů **fteSetupCoordination**, **fteSetupCommands** a **fteCreateAgent** .
V systému IBM 4690 můžete definovat pouze jednoho koordinačního správce front. Můžete nakonfigurovat více než jednoho agenta, ale název agenta může být maximálně 23 znaků. Systém 4690 vždy provádí připojení klienta ke správcům front, takže je nutné vytvořit komponenty produktu WebSphere MQ Managed File Transfer určením připojení klienta.
2. Dokončete nastavení konfigurace spuštěním skriptů MQSC, které jsou generovány příkazy **fteSetupCoordination** a **fteCreateAgent** . Používáte-li substituci proměnných, spusťte skripty MQSC agenta, které byly vygenerovány pomocí příkazu **fteDefine** .
3. Vytvořte soubor `config.zip` obsahující soubor `coordination.properties` a `agents` , které jsou umístěny v adresáři `MQ_DATA_PATH/mqft/config` , pomocí příkazu **fteBundleConfiguration** . Podrobné informace o použití příkazu naleznete v příručce “[fteBundleKonfigurace \(vytvoření konfiguračního souboru .zip agenta WebSphere MQ Managed File Transfer IBM 4690 \)](#)” na stránce 88 . Podrobnosti o požadované struktuře souborů viz “[Struktura komprimovaného konfiguračního souboru IBM 4690 WebSphere MQ Managed File Transfer](#)” na stránce 67 .
4. Zkopírujte soubor `config.zip` do systému IBM 4690 .
5. V systému IBM 4690 spusťte příkaz **ftecfig** a předejte cestu k souboru `config.zip` jako parametr.
Příklad:

```
ftecfig f:\config.zip
```

Existuje-li existující konfigurace, je zálohována a poté odstraněna příkazem **ftecfig** . Další informace viz [ftecfig](#).

Struktura komprimovaného konfiguračního souboru IBM 4690 WebSphere MQ Managed File Transfer

Vytvořte konfiguraci WebSphere MQ Managed File Transfer na systému IBM 4690 předáním, jako parametru příkazu **ftecfig** , komprimovaný soubor, který obsahuje podrobnosti o konfiguraci.

Komprimovaná struktura souborů

Komprimovaný soubor musí být soubor .zip s následující strukturou:

```
coordination.properties (properties file - the file must be populated with
                          the properties required to connect to the
                          coordination queue manager)

agents (directory)
  AgentName1 (directory - the name of the first agent, further agents can
              be defined if required)
  .
  .
  .
  agent.properties (properties file - the file must be populated with
                    the properties required by the agent)
  .
  .
  .
```

Tento soubor můžete vytvořit komprimováním konfiguračního adresáře produktu WebSphere MQ Managed File Transfer vytvořeného na systému non-4690 . Další informace o tom, jak vytvořit komprimovaný soubor, viz [“fteBundleKonfigurace \(vytvoření konfiguračního souboru .zip agenta WebSphere MQ Managed File Transfer IBM 4690 \)”](#) na stránce 88.

Příklad

```
coordination.properties
agents
  MyFirstAgent
  agent.properties
  MySecondAgent
  agent.properties
```

Související odkazy

`ftcfg`

Příkaz **ftcfg** konfiguruje jednoho nebo více agentů WebSphere MQ Managed File Transfer na systému IBM 4690 .

Konfigurace `fteBundle`

Příkaz **fteBundleConfiguration** se používá k balení stromu konfigurace WebSphere MQ Managed File Transfer z určeného adresáře do souboru .zip.

Přizpůsobení názvů agentů v balíku konfigurace 4690 OS

Stejný balík konfigurace můžete implementovat do více různých řadičů úložiště 4690 OS . Chcete-li povolit přizpůsobení názvů agentů v rámci balíku tak, aby odpovídaly řadiči úložiště 4690 OS , do kterého jsou implementovány, můžete použít substituci proměnných založenou na čísle úložiště a ID uzlu (někdy nazývané ID řadiče úložiště).

Přizpůsobení názvu agenta je užitečné v následujících příkladech:

- Chcete-li implementovat stejnou konfiguraci do mnoha úložišť, můžete vložit číslo úložiště do názvů agentů úložiště, takže vytvoříte jedinečný název agenta.
- Pokud implementujete síť s více řadiči (MCF) v jednom nebo více úložištích a chcete adresovat specifický řadič úložiště, můžete do názvu agenta vložit ID uzlu řadiče úložiště.

Chcete-li použít substituci proměnných pro názvy agentů, musíte použít `@S` a volitelně použít `@N` takto:

- Použijte `@S` k reprezentaci čtyřciferného čísla úložiště jedinečného pro řadič úložiště. Například 1234.
- `@N` slouží k reprezentaci dvouznakového ID uzlu, které identifikuje řadič úložiště v síti MCF. Například KD.

Například název agenta AGENT@N@S se rozbíjí na AGENTKD1234.

Číslo úložiště a ID uzlu jsou nahrazeny v bodě, kdy je konfigurace implementována do instalace pomocí příkazu **ftecfg**. Adresáře agenta, které příkaz **ftecfg** vytvoří, mají před vytvořením adresářů dokončenou substituci názvu. Po vytvoření adresářové struktury na disku se vlastnost agentName v souboru agent.properties aktualizuje tak, aby odpovídala finálnímu nahrazenému názvu agenta. Vytvoří se adresářová struktura podobná této:

```
COORDQM (directory)
  coordination.properties
  MQMFTCredentials.xml (optional)
  agents
    AGENTKD1234
    agent.properties
```

Jak používat upravené názvy agentů

Postupujte takto:

1. Vytvořte ve svém systému adresářovou strukturu.
2. Aktualizujte název agenta tak, aby zahrnoval substituční proměnné, a ujistěte se, že název agenta v této adresářové struktuře je uveden velkými písmeny.

Pokud název agenta není uveden velkými písmeny, obdržíte následující chybu:

```
BFGCL0626W: Ignoring invalid path 'C:\Program Files (x86)\IBM\WebSphere
MQ\mqft\config\q1\agents\agent@N@S' within agents subdirectory of the source tree.
```

3. Ujistěte se, že máte příslušné soubory na místě a přidejte substituční proměnné do souboru agent.properties.
4. Spuštěním příkazu [“fteDefine \(generování konfiguračních skriptů\)”](#) na stránce 477 vygenerujte skripty MQSC pro agenta.
 1. Upravte soubor agent.properties tak, aby nastavil vlastnost agentName pomocí substitučních proměnných @S pro číslo úložiště a @N pro identifikátor uzlu, kde musí být zahrnuty.
 2. Upravte soubor agent.properties a nastavte vlastnosti, které se používají pro připojení ke správcí front agenta.
 3. Ve struktuře adresáře balíku konfigurace přejmenujte adresář name tak, aby odpovídal hodnotě názvu agenta, kterou jste zadali pro vlastnost agentName v souboru agent.properties.
 4. Upravte soubor coordination.properties a nastavte vlastnosti pro připojení ke koordinačnímu správcí front.

Ukázka

Soubor custom1.zip obsahuje ukázkové soubory, které upravují název agenta tak, aby obsahoval číslo úložiště a ID uzlu. Další informace o přizpůsobení těchto ukázkových souborů systému naleznete v tématu [“Ukázky konfiguračních balíčků pro systém IBM 4690”](#) na stránce 76.

Související odkazy

[“ftecfg \(vytvoří konfiguraci WebSphere MQ Managed File Transfer na systému IBM 4690\)”](#) na stránce 91
Příkaz **ftecfg** konfiguruje jednoho nebo více agentů WebSphere MQ Managed File Transfer na systému IBM 4690.

[“Úprava vlastností agenta v balíku konfigurace produktu 4690 OS”](#) na stránce 69

Chcete-li implementovat stejnou konfiguraci do mnoha úložišť, můžete vyvinout jeden standardní, otestovaný balík konfigurace a implementovat jej na všechny řadiče úložišť produktu 4690 OS, čímž se sníží počet chyb. Poté můžete upravit dodaný balík se souborem substitution.xml, abyste upravili vlastnosti agenta, které jsou založené na attributech řadiče úložiště.

Úprava vlastností agenta v balíku konfigurace produktu 4690 OS

Chcete-li implementovat stejnou konfiguraci do mnoha úložišť, můžete vyvinout jeden standardní, otestovaný balík konfigurace a implementovat jej na všechny řadiče úložišť produktu 4690 OS, čímž

se sníží počet chyb. Poté můžete upravit dodaný balík se souborem `substitution.xml`, abyste upravili vlastnosti agenta, které jsou založené na attributech řadiče úložiště.

K vyhodnocení následujících podmíněných výrazů můžete použít soubor `substitution.xml`, který dá hodnotu `true` nebo `false`:

- Uskladované číslo regulátory úložiště je rovno hodnotě nebo je v definovaném rozsahu
- ID uzlu řadiče úložiště se shoduje s regulárním výrazem, který nerozlišuje velikost písmen
- Řadič úložiště má kartu síťového rozhraní (NIC), která má přiřazenu adresu IP rovnající se hodnotě nebo v definovaném rozsahu
- Řadič úložiště má kartu NIC, která je přiřazena k adrese MAC, která odpovídá hodnotě

Tyto podmínky jsou vyhodnocovány v pořadí, v jakém se objevují v souboru `substitution.xml`. První podmínka, která se vyhodnotí jako pravdivá, určuje mapování mezi symbolickými proměnnými a hodnotami. Pokud se žádná podmínka vyhodnotí jako `true`, použijí se výchozí hodnoty, je-li v XML uvedena výchozí podmínka. V opačném případě dojde k chybě implementace a nedojde k žádné nahrazení.

K propojení podmíněných výrazů můžete použít následující logické operátory:

- AND
- NEBO
- NE

Operátory, které jsou vyhodnoceny z nejhlubší úrovně vnoření ven, můžete vnořit. Operátory na nejhlubší úrovni mají nejvyšší prioritu.

Soubor `substitution.xml` se nachází ve stejném adresáři jako soubor `agent.properties` v rozvržení balíku konfigurace před implementací. Příklad:

```
COORDQM (directory)
  coordination.properties
  MQMFTCredentials.xml (optional)
  agents
    AGENT1
      agent.properties
      substitution.xml (optional)
      UserSandboxes.xml (optional)
```

Vlastnosti agenta jsou nahrazovány skutečnými hodnotami v bodě, kdy je balík konfigurace implementován k uložení řadiče pomocí příkazu **ftectfg**.

Jak nahradit vlastnosti agenta

Chcete-li použít náhradu pro vlastnosti agenta, proveďte následující kroky:

1. Nastavte položky v souboru `agent.properties` na symbolické hodnoty dle výběru pro vlastnosti, které chcete nahradit. Například, můžete nahradit hodnoty pro název správce front agenta, hostitele správce front agenta a číslo portu správce front agenta s následujícími položkami:
 - `agentQMgr=${QM_NAME}`
 - `agentHost=${QM_HOST}`
 - `agentPort=${QM_PORT}`
2. Vytvořte soubor `substitution.xml`, jako je následující, který definuje podmínky, které musí být splněny, aby byly nahrazeny tyto symbolické hodnoty, a definuje nové hodnoty, které se mají nahradit.

Například na základě tohoto souboru `substitution.xml` se jedná o soubor `agent.properties` pro řadič úložiště, který splňuje všechny následující podmínky:

- ID uzlu: KM
- Číslo skladu: 1234
- Adresa IP: 192.168.10.1

- Adresa MAC: 08-00-27-00-94-2D

má následující substituce provedené v době implementace:

- agentQMgr=qmgr1
- agentHost=host1.example.org
- agentPort=1414

```
<?xml version="1.0" encoding="UTF-8"?>
  <tns:substitution xmlns:tns="http://wmqfte.ibm.com/Substitution"
                  xmlns:xsi="https://www.w3.org/2001/XMLSchema-instance"
                  xsi:schemaLocation="http://wmqfte.ibm.com/Substitution
Substitution.xsd">
  <tns:condition>
    <tns:and>
      <tns:storeNumber low="0" high="4999"/>
      <tns:nodeId matches="KM"/>
      <tns:ipAddress address="192.168.10.1"/>
      <tns:macAddress address="08-00-27-00-94-2D"/>
    </tns:and>
    <tns:variable name="QM_NAME" value="qmgr1"/>
    <tns:variable name="QM_HOST" value="host1.example.org"/>
    <tns:variable name="QM_PORT" value="1414"/>
  </tns:condition>
  <tns:condition>
    <tns:or>
      <tns:storeNumber low="5000" high="9998"/>
      <tns:not><tns:nodeId matches="KM"/></tns:not>
      <tns:ipAddress address="192.168.56.101"/>
    </tns:or>
    <tns:variable name="QM_NAME" value="qmgr2"/>
    <tns:variable name="QM_HOST" value="host2.example.org"/>
    <tns:variable name="QM_PORT" value="1416"/>
  </tns:condition>
  <tns:default>
    <tns:variable name="QM_NAME" value="qmgr3"/>
    <tns:variable name="QM_HOST" value="host3.example.org"/>
    <tns:variable name="QM_PORT" value="1417"/>
  </tns:default>
</tns:substitution>
```

Ukázka

Soubor custom2.zip obsahuje ukázkové soubory, které implementují náhradu na základě atributů řadiče úložiště. Další informace o tom, jak upravit tyto vzorové soubory na váš systém, viz [“Ukázky konfiguračních balíků pro systém IBM 4690”](#) na stránce 76.

Související odkazy

[“Formát substitučního souboru”](#) na stránce 71

Můžete zahrnout soubor substitution.xml do balíku konfigurace, chcete-li definovat, jak upravit soubor agent.properties, na základě atributů řadiče úložiště, do kterého je implementován balík konfigurace.

[“ftecfg \(vytvoří konfiguraci WebSphere MQ Managed File Transfer na systému IBM 4690\)”](#) na stránce 91
Příkaz **ftecfg** konfiguruje jednoho nebo více agentů WebSphere MQ Managed File Transfer na systému IBM 4690.

[“Přizpůsobení názvů agentů v balíku konfigurace 4690 OS”](#) na stránce 68

Stejný balík konfigurace můžete implementovat do více různých řadičů úložiště 4690 OS. Chcete-li povolit přizpůsobení názvů agentů v rámci balíku tak, aby odpovídaly řadiči úložiště 4690 OS, do kterého jsou implementovány, můžete použít substituci proměnných založenou na čísle úložiště a ID uzlu (někdy nazývané ID řadiče úložiště).

Formát substitučního souboru

Můžete zahrnout soubor substitution.xml do balíku konfigurace, chcete-li definovat, jak upravit soubor agent.properties, na základě atributů řadiče úložiště, do kterého je implementován balík konfigurace.

Soubor substitution.xml musí odpovídat schématu Substitution.xsd. Dokument schématu Substitution.xsd se nachází v adresáři MQ_INSTALLATION_PATH/mqft/samples/schema instalace produktu MQMFT. Ukázkové soubory jsou k dispozici v adresáři MQ_INSTALLATION_PATH/mqft/samples/4690 instalace produktu MQMFT.

Schéma

Následující schéma popisuje, které prvky jsou platné ve schématu Substitution.xsd.

```
<?xml version="1.0" encoding="UTF-8"?>
<!--
@start_non_restricted_prolog@
Version: %Z% %I% %W% %E% %U% [%H% %T%]

Licensed Materials - Property of IBM

5724-H72

Copyright IBM Corp. 2013, 2024. All Rights Reserved.

US Government Users Restricted Rights - Use, duplication or
disclosure restricted by GSA ADP Schedule Contract with
IBM Corp.
@end_non_restricted_prolog@
-->

<!-- This schema defines the format of a substitution.xml file. Files of this type
define a set of substitution variables and conditions on how they should be
applied to and agents agent.properties file at configuration deployment time.
-->

<!-- Example substitution.xml file:

<?xml version="1.0" encoding="UTF-8"?>
<tns:substitution xmlns:tns="http://wmqfte.ibm.com/Substitution"
                 xmlns:xsi="https://www.w3.org/2001/XMLSchema-instance"
                 xsi:schemaLocation="http://wmqfte.ibm.com/Substitution Substitution.xsd">
  <condition>
    <and>
      <storeNumber low="0" high="4999"/>
      <nodeId matches="KM"/>
      <ipAddress address="192.168.10.1"/>
      <macAddress address="08-00-27-00-94-2D"/>
    </and>
    <variable name="QM_NAME" value="qmgr1"/>
    <variable name="QM_HOST" value="host1.example.org"/>
    <variable name="QM_PORT" value="1414"/>
  </condition>
  <condition>
    <or>
      <storeNumber low="5000" high="9998"/>
      <not><nodeId matches="KM"/></not>
      <ipAddress address="192.168.10.1" mask="255.255.0.0"/>
    </or>
    <variable name="QM_NAME" value="qmgr2"/>
    <variable name="QM_HOST" value="host2.example.org"/>
    <variable name="QM_PORT" value="1416"/>
  </condition>
  <default>
    <variable name="QM_NAME" value="qmgr3"/>
    <variable name="QM_HOST" value="host3.example.org"/>
    <variable name="QM_PORT" value="1417"/>
  </default>
</tns:substitution>

-->

<schema targetNamespace="http://wmqfte.ibm.com/Substitution"
        elementFormDefault="qualified"
        xmlns="https://www.w3.org/2001/XMLSchema"
        xmlns:tns="http://wmqfte.ibm.com/Substitution">

  <element name="substitution" type="tns:mqmftSubstitutionType"/>

  <complexType name="mqmftSubstitutionType">
    <sequence>
      <element name="condition" type="tns:conditionType" minOccurs="0" maxOccurs="unbounded"/>
      <element name="default" type="tns:defaultType" minOccurs="0" maxOccurs="1"/>
    </sequence>
  </complexType>
</schema>
```



```

</sequence>
</complexType>

<!--
Defines the condition element.

<condition>
  <and>
    ...
  </and>
  <variable name="QM_NAME" value="QM_test"/>
</condition>

or

<condition>
  <or>
    ...
  </or>
  <variable name="QM_HOST" value="qmtest.hursley.ibm.com"/>
  <variable name="QM_PORT" value="1414"/>
</condition>

or

<condition>
  <not>
    ...
  </not>
  <variable name="QM_HOST" value="qmtest.hursley.ibm.com"/>
</condition>
-->
<complexType name="conditionType">
  <sequence>
    <choice minOccurs="1" maxOccurs="1">
      <element name="and" type="tns:andType" minOccurs="0" maxOccurs="1"/>
      <element name="or" type="tns:orType" minOccurs="0" maxOccurs="1"/>
      <element name="not" type="tns:notType" minOccurs="0" maxOccurs="1"/>
      <element name="storeNumber" type="tns:storeNumberType" minOccurs="0" maxOccurs="1"/>
      <element name="nodeId" type="tns:nodeIdType" minOccurs="0" maxOccurs="1"/>
      <element name="ipAddress" type="tns:ipAddressType" minOccurs="0" maxOccurs="1"/>
      <element name="macAddress" type="tns:macAddressType" minOccurs="0" maxOccurs="1"/>
    </choice>
    <element name="variable" type="tns:variableType" minOccurs="1" maxOccurs="unbounded"/>
  </sequence>
</complexType>

<!--
Defines the and element.

<and>
  <storeNumber low="0" high="4999"/>
  <nodeId matches="KM"/>
</and>
-->
<complexType name="andType">
  <sequence>
    <choice minOccurs="2" maxOccurs="unbounded">
      <element name="storeNumber" type="tns:storeNumberType" minOccurs="0" maxOccurs="1"/>
      <element name="nodeId" type="tns:nodeIdType" minOccurs="0" maxOccurs="1"/>
      <element name="ipAddress" type="tns:ipAddressType" minOccurs="0" maxOccurs="1"/>
      <element name="macAddress" type="tns:macAddressType" minOccurs="0" maxOccurs="1"/>
      <element name="or" type="tns:orType" minOccurs="0" maxOccurs="unbounded"/>
      <element name="not" type="tns:notType" minOccurs="0" maxOccurs="unbounded"/>
    </choice>
  </sequence>
</complexType>

<!--
Defines the or element.

<or>
  <ipAddress address="192.168.10.1"/>
  <macAddress address="08-00-27-00-94-2D"/>
</or>
-->
<complexType name="orType">
  <sequence>

```

```

    <choice minOccurs="2" maxOccurs="unbounded">
      <element name="storeNumber" type="tns:storeNumberType" minOccurs="0" maxOccurs="1"/>
      <element name="nodeId" type="tns:nodeIdType" minOccurs="0" maxOccurs="1"/>
      <element name="ipAddress" type="tns:ipAddressType" minOccurs="0" maxOccurs="1"/>
      <element name="macAddress" type="tns:macAddressType" minOccurs="0" maxOccurs="1"/>
      <element name="and" type="tns:andType" minOccurs="0" maxOccurs="unbounded"/>
      <element name="not" type="tns:notType" minOccurs="0" maxOccurs="unbounded"/>
    </choice>
  </sequence>
</complexType>

<!--
  Defines the not element.

  <not><storeNumber low="0" high="4999"/></not>
-->
<complexType name="notType">
  <sequence>
    <choice minOccurs="1" maxOccurs="1">
      <element name="storeNumber" type="tns:storeNumberType" minOccurs="0" maxOccurs="1"/>
      <element name="nodeId" type="tns:nodeIdType" minOccurs="0" maxOccurs="1"/>
      <element name="ipAddress" type="tns:ipAddressType" minOccurs="0" maxOccurs="1"/>
      <element name="macAddress" type="tns:macAddressType" minOccurs="0" maxOccurs="1"/>
      <element name="and" type="tns:andType" minOccurs="0" maxOccurs="1"/>
      <element name="or" type="tns:orType" minOccurs="0" maxOccurs="1"/>
    </choice>
  </sequence>
</complexType>

<!--
  Defines the storeNumber element.

  <storeNumber low="0" high="3999"/>
-->
<complexType name="storeNumberType">
  <attribute name="low" type="nonNegativeInteger" use="required"/>
  <attribute name="high" type="nonNegativeInteger" use="required"/>
</complexType>

<!--
  Defines the nodeId element.

  <nodeId matches="KM"/>
-->
<complexType name="nodeIdType">
  <attribute name="matches" type="string" use="required"/>
</complexType>

<!--
  Defines the ipAddress element.

  <ipAddress address="192.168.0.1" mask="255.255.0.0"/>

  or

  <ipAddress address="192.168.0.1"/>
-->
<complexType name="ipAddressType">
  <attribute name="address" type="string" use="required"/>
  <attribute name="mask" type="string" use="optional"/>
</complexType>

<!--
  Defines the macAddress element.

  <macAddress address="08-00-27-00-94-2D"/>
-->
<complexType name="macAddressType">
  <attribute name="address" type="string" use="required"/>
</complexType>

<!--
  Defines the default element.

  <default>
    <variable name="QM_NAME" value="QM_test"/>

```

```

    <variable name="QM_HOST" value="qmttest.hursley.ibm.com"/>
    <variable name="QM_PORT" value="1414"/>
  </default>
-->
<complexType name="defaultType">
  <sequence>
    <element name="variable" type="tns:variableType" minOccurs="1" maxOccurs="unbounded"/>
  </sequence>
</complexType>

<!--
  Defines the variable element.
-->
  <variable name="QM_NAME" value="QM_test"/>
-->
<complexType name="variableType">
  <attribute name="name" type="string" use="required"/>
  <attribute name="value" type="string" use="required"/>
</complexType>
</schema>

```

Soubor Substitution.xsd

Prvky a atributy použité v souboru Substitution.xsd jsou popsány v následujícím seznamu.

<substitution>

Prvek skupiny obsahující prvky, které popisují informace, které mají být nahrazeny ze souboru substitution.xml do souboru agent.properties, a za jakých podmínek.

<condition>

Podmíněný výraz, který je závislý na atributech řadiče úložiště. Prvek <condition> může obsahovat prvky <and>, <or> a <not>.

<default>

Výchozí hodnoty, které se mají použít pro vlastnosti nahrazeného agenta, pokud není žádná podmínka vyhodnocena jako pravdivá.

<variable>

Název a hodnota proměnné pro vlastnost agenta, kterou chcete nahradit.

Atribut	Popis
Název	Název proměnné. Například QM_NAME, QM_HOST nebo QM_PORT
hodnota	Hodnota, kterou má proměnná převzít

<and>

Logický operátor AND, který se používá pro připojení podmíněných výrazů.

<or>

Logický operátor OR, který se používá pro připojení podmíněných výrazů.

<not>

Logický operátor NOT, který se používá k vyloučení podmíněných výrazů.

<storeNumber>

Číslo úložiště řadiče úložiště nebo rozsah čísel řadiče úložiště. Například 1234 nebo 0-4999.

Atribut	Popis
nížká	Nejnižší číslo v rozsahu čísel úložiště
vysoká	Nejvyšší číslo v rozsahu čísel úložiště

<nodeId>

ID uzlu (také známé jako ID řadiče úložiště), které chcete porovnat. Například KM.

Atribut	Popis
shoduje se s	ID uzlu, které se má shodovat (ID uzlu nerozlišuje velká a malá písmena)

<ipAddress>

Adresa IP, která je přiřazena ke kartě síťového rozhraní řadiče úložiště (NIC).

Atribut	Popis
Adresa	Adresa IP, která se má shodovat, například 192.168.10.1
Maska	Maska podsítě, která se má použít při porovnávání adresy IP, například 255.255.0.0. Tento atribut je volitelný, ale je-li uveden, způsobí, že adresa IP řadiče úložiště bude porovnána s rozsahem adres IP. Rozsah adres IP je definován kombinací atributů adresy a masky.

<macAddress>

Adresa MAC, která je přiřazena ke kartě síťového rozhraní řadiče úložiště (NIC). Například 08-00-27-00-94-2D.

Atribut	Popis
Adresa	Adresa MAC, která se má shodovat

Příklad

```
<?xml version="1.0" encoding="UTF-8"?>
  <tns:substitution xmlns:tns="http://wmqfte.ibm.com/Substitution"
    xmlns:xsi="https://www.w3.org/2001/XMLSchema-instance"
    xsi:schemaLocation="http://wmqfte.ibm.com/Substitution Substitution.xsd">
    <tns:condition>
      <tns:and>
        <tns:storeNumber low="0" high="4999"/>
        <tns:nodeId matches="KM"/>
        <tns:ipAddress address="192.168.10.1"/>
        <tns:macAddress address="08-00-27-00-94-2D"/>
      </tns:and>
      <tns:variable name="QM_NAME" value="qmgr1"/>
      <tns:variable name="QM_HOST" value="host1.example.org"/>
      <tns:variable name="QM_PORT" value="1414"/>
    </tns:condition>
    <tns:condition>
      <tns:or>
        <tns:storeNumber low="5000" high="9998"/>
        <tns:not><tns:nodeId matches="KM"/></tns:not>
        <tns:ipAddress address="192.168.56.101"/>
      </tns:or>
      <tns:variable name="QM_NAME" value="qmgr2"/>
      <tns:variable name="QM_HOST" value="host2.example.org"/>
      <tns:variable name="QM_PORT" value="1416"/>
    </tns:condition>
    <tns:default>
      <tns:variable name="QM_NAME" value="qmgr3"/>
      <tns:variable name="QM_HOST" value="host3.example.org"/>
      <tns:variable name="QM_PORT" value="1417"/>
    </tns:default>
  </tns:substitution>
```

Ukázky konfiguračních balíčků pro systém IBM 4690

V adresáři MQ_INSTALLATION_PATH/mqft/samples/4690 je k dispozici několik ukázkových balíčků konfigurace. Každý vzorek můžete rozbalit pomocí příkazu **fteBundleConfiguration** a pak upravit extrahované soubory pro vaši specifickou konfiguraci. Když je upraveno, můžete použít příkaz **fteBundleConfiguration** k zabalení souborů do balíku konfigurace, který lze implementovat do vašeho systému IBM 4690 .

basic.zip

Ukázkový produkt `basic.zip` můžete použít ke konfiguraci agenta s minimálním přizpůsobením. Struktura balíku konfigurace je následující:

```
agents/  
  name/  
    agent.properties  
  coordination.properties
```

Chcete-li přizpůsobit tuto ukázkou pro své požadavky, postupujte takto:

1. Upravte soubor `agent.properties` tak, aby nastavil vlastnost `agentName` a nastavili vlastnosti, které se používají pro připojení ke správci front agenta.
2. V adresářové struktuře balíku konfigurace přejmenujte adresář `name` tak, aby odpovídal hodnotě názvu agenta, kterou jste zadali pro vlastnost `agentName` v souboru `agent.properties`.
3. Upravte soubor `coordination.properties` tak, aby nastavil vlastnosti pro připojení ke koordinačnímu správci front.

custom1.zip

Můžete použít ukázkou `custom1.zip` ke konfiguraci názvu agenta, aby obsahoval číslo uložení, identifikátor uzlu, nebo obojí. Tato aktualizace pak umožní, aby konfigurace byla implementována na více systémech 4690. Struktura balíku konfigurace je následující:

```
agents/  
  name/  
    agent.properties  
  coordination.properties
```

Chcete-li přizpůsobit tuto ukázkou pro své požadavky, postupujte takto:

1. Upravte soubor `agent.properties` tak, aby nastavil vlastnost `agentName` pomocí substitučních proměnných `@S` pro číslo úložiště a `@N` pro identifikátor uzlu, kde musí být zahrnuty.
2. Upravte soubor `agent.properties` tak, aby nastavil vlastnosti, které se používají pro připojení ke správci front agenta.
3. V adresářové struktuře balíku konfigurace přejmenujte adresář `name` tak, aby odpovídal hodnotě názvu agenta, kterou jste zadali pro vlastnost `agentName` v souboru `agent.properties`.
4. Upravte soubor `coordination.properties` tak, aby nastavil vlastnosti pro připojení ke koordinačnímu správci front.

custom2.zip

Pomocí ukázkou `custom2.zip` můžete konfigurovat obsah souboru `agent.properties` závislý na čísle úložiště, identifikátoru uzlu, adrese IP a adrese MAC sítě řadiče úložiště, na který je balík implementován. Tato konfigurace se provádí definováním jedné nebo více podmínek v souboru `substitution.xml`. Podmínky nastavují substituční proměnné, které lze poté nahradit do souboru `agent.properties`. Struktura balíku konfigurace je následující:

```
agents/  
  name/  
    agent.properties  
    substitution.xml  
  coordination.properties
```

Chcete-li přizpůsobit tuto ukázkou pro své požadavky, postupujte takto:

1. Upravte soubor `substitution.xml` tak, aby určoval podmínky a proměnné, které lze použít pro konfiguraci.
2. Upravte soubor `agent.properties` tak, aby nastavil vlastnost `agentName`. Název agenta `agentName` můžete upravit pomocí substitučních proměnných `@S` pro číslo úložiště a `@N` pro identifikátor uzlu stejným způsobem jako u ukázkou produktu `custom1.zip`. Nemůžete však

upravit parametr `agentName` pomocí substitučních proměnných, které jsou uvedeny v souboru `substitution.xml`.

3. Upravte soubor `agent.properties`, abyste nastavili vlastnosti, které se používají pro připojení ke správci front agenta, uveďte substituční proměnné tam, kde je to požadováno.
4. V adresářové struktuře balíku konfigurace přejmenujte adresář `name` tak, aby odpovídal hodnotě názvu agenta, kterou jste zadali pro vlastnost `agentName` v souboru `agent.properties`.
5. Chcete-li nastavit vlastnosti pro připojení ke koordinačnímu správci front, upravte hodnotu `coordination.properties`.

SSL.zip

Ukázkový produkt `SSL.zip` můžete použít ke konfiguraci agenta pro připojení ke správci front agenta pomocí SSL. Ukázka určuje konfiguraci, která má být implementována do jednoho systému 4690. Avšak můžete také použít techniky popsané ve vzorcích `custom1` a `custom2` se zabezpečením SSL k implementaci konfigurace do více systémů. Struktura balíku konfigurace je následující:

```
agents/  
  name/  
    agent.properties  
    coordination.properties  
    MQMFTCredentials.xml
```

Chcete-li přizpůsobit tuto ukázkou pro své požadavky, postupujte takto:

1. Upravte soubor `agent.properties` tak, aby nastavil vlastnost `agentName` a vlastnosti pro připojení ke správci front agenta.
2. Upravte soubor `agent.properties` tak, aby nastavujete vlastnosti pro konfiguraci SSL. Další informace naleznete v komentářích v ukázkovém souboru `agent.properties`.
3. V adresářové struktuře balíku konfigurace přejmenujte adresář `name` tak, aby odpovídal hodnotě názvu agenta, kterou jste zadali pro vlastnost `agentName` v souboru `agent.properties`.
4. Chcete-li nastavit vlastnosti pro připojení ke koordinačnímu správci front, upravte hodnotu `coordination.properties`.
5. Upravte soubor `MQMFTCredentials.xml` tak, aby určoval hesla pro všechny soubory úložiště klíčů a úložiště údajů o důvěryhodnosti, které jsou uvedeny v konfiguraci SSL.

Související úlohy

[“Vytvoření konfigurace produktu WebSphere MQ Managed File Transfer v systému IBM 4690” na stránce 67](#)

Chcete-li vytvořit nebo nahradit konfiguraci produktu WebSphere MQ Managed File Transfer v systému IBM 4690, nejprve vytvořte konfiguraci na platformě non-4690. Poté zkopírujte konfiguraci do systému IBM 4690 v komprimovaném souboru a spuštěním příkazu **ftecfg** implementujte konfiguraci do systému IBM 4690.

Související odkazy

[“Přizpůsobení názvů agentů v balíku konfigurace 4690 OS” na stránce 68](#)

Stejný balík konfigurace můžete implementovat do více různých řadičů úložiště 4690 OS. Chcete-li povolit přizpůsobení názvů agentů v rámci balíku tak, aby odpovídaly řadiči úložiště 4690 OS, do kterého jsou implementovány, můžete použít substituci proměnných založenou na čísle úložiště a ID uzlu (někdy nazývané ID řadiče úložiště).

[“Struktura komprimovaného konfiguračního souboru IBM 4690 WebSphere MQ Managed File Transfer” na stránce 67](#)

Vytvoříte konfiguraci WebSphere MQ Managed File Transfer na systému IBM 4690 předáním, jako parametru příkazu **ftecfg**, komprimovaný soubor, který obsahuje podrobnosti o konfiguraci.

[“Úprava vlastností agenta v balíku konfigurace produktu 4690 OS” na stránce 69](#)

Chcete-li implementovat stejnou konfiguraci do mnoha úložišť, můžete vyvinout jeden standardní, otestovaný balík konfigurace a implementovat jej na všechny řadiče úložišť produktu 4690 OS, čímž se sníží počet chyb. Poté můžete upravit dodaný balík se souborem `substitution.xml`, abyste upravili vlastnosti agenta, které jsou založené na atributech řadiče úložiště.

[“fteBundleKonfigurace \(vytvoření konfiguračního souboru .zip agenta WebSphere MQ Managed File Transfer IBM 4690 \)”](#) na stránce 88

Příkaz **fteBundleConfiguration** se používá k balení stromu konfigurace WebSphere MQ Managed File Transfer z určeného adresáře do souboru .zip.

[“ftecfg \(vytvoří konfiguraci WebSphere MQ Managed File Transfer na systému IBM 4690 \)”](#) na stránce 91
Příkaz **ftecfg** konfiguruje jednoho nebo více agentů WebSphere MQ Managed File Transfer na systému IBM 4690 .

Konfigurace produktu WebSphere MQ Managed File Transfer v nastavení řadiče 4690 OS master-backup

Agenty v nastavení řadiče 4690 OS Master-backup můžete nakonfigurovat tak, aby poskytovaly odolnost proti poruchám. Agenty se stejným názvem lze nakonfigurovat tak, aby se spouštěl na více řadičích v retailovém prostředí. Avšak v jednom okamžiku může být spuštěn pouze jeden z agentů. Tuto konfiguraci lze kombinovat s aplikacemi, které jsou konfigurovány k zastavení a spuštění za jiných okolností.

V systému 4690 můžete nakonfigurovat trvalé aplikace na pozadí následujícími způsoby:

- Aplikace se spustí, když se řadič úložiště stane řídicím hlavním řadičem, a zastaví se, když řadič přestane být řídicím hlavním řadičem.
- Aplikace se spustí, když se řadič úložiště stane serverem zpracovávaným serverem, a zastaví se, když se řadič zastaví jako fungující souborový server.

Díky tomu, že konfigurováním agentů se stejným názvem mají být aplikace na pozadí v této cestě, na hlavní a alternativní konfiguraci řadiče hlavního úložiště, nebo na souborovém serveru a v konfiguraci řadiče úložiště alternativního souborového serveru, můžete poskytnout nastavení tolerantní k poruchám pro WebSphere MQ Managed File Transfer v systému 4690 OS .

Podrobnosti o tom, jak nakonfigurovat agenty, viz [“Spuštění agenta na systému 4690 OS”](#) na stránce 80.

Související pojmy

[“Konfigurace více agentů WebSphere MQ Managed File Transfer v nastavení řadiče 4690 OS”](#) na stránce 79

Můžete nakonfigurovat více agentů v prostředí s jedním řadičem úložiště nebo v prostředí, kde je pro uložení více řadičů úložiště.

Konfigurace více agentů WebSphere MQ Managed File Transfer v nastavení řadiče 4690 OS

Můžete nakonfigurovat více agentů v prostředí s jedním řadičem úložiště nebo v prostředí, kde je pro uložení více řadičů úložiště.

Můžete nakonfigurovat více agentů pro spuštění na jednom řadiči úložiště, pokud jsou jejich názvy jedinečné pro daný řadič a že slot aplikace na pozadí je dostupný pro každého agenta.

V prostředí, kde je pro uložení více řadičů úložiště, může být užitečné nakonfigurovat následující agenty pro každý řadič úložiště:

- Agenti se stejným názvem, kteří jsou nakonfigurováni pro hlavní a alternativní řadič hlavního úložiště pro úložiště, jsou agenti spuštěni pouze v případě, že jeho řadič úložiště je řídicím hlavním řadičem. Tento agent může být použit k přenosu souborů, které jsou společné nebo sdílené přes dva řadiče pro obchod. Stejnou konfiguraci můžete použít také pro souborový server a alternativní řadič úložiště souborového serveru.
- Agent s názvem, který je jedinečný pro řadič úložiště a který je konfigurován tak, aby byl spuštěn, kdykoli je spuštěn řadič úložiště. Tohoto agenta lze použít k přenosu souborů, které jsou specifické pro řadič úložiště.

V tomto příkladu má uložení 7777 dva řadiče KD a KM.

Agenti, kteří jsou konfigurováni pro sklad 7777 a řadič KD:

- Agent1: AGENT7777 -Uložit specifického agenta (hlavní instance)
- Agent2: AGENT7777KD -Řadič-specifický agent pro řadič KD

Agenti, kteří jsou konfigurováni pro ukládání 7777 a řadič KM:

- Agent1: AGENT7777 -Uložit specifického agenta (alternativní instanci)
- Agent2: AGENT7777KM -Řadič-specifický agent pro řadič KM

Podrobnosti o tom, jak nakonfigurovat agenty, viz [“Spuštění agenta na systému 4690 OS”](#) na stránce 80.

Související pojmy

[“Konfigurace produktu WebSphere MQ Managed File Transfer v nastavení řadiče 4690 OS master-backup”](#) na stránce 79

Agenty v nastavení řadiče 4690 OS Master-backup můžete nakonfigurovat tak, aby poskytovaly odolnost proti poruchám. Agenty se stejným názvem lze nakonfigurovat tak, aby se spouštěl na více řadičích v retailovém prostředí. Avšak v jednom okamžiku může být spuštěn pouze jeden z agentů. Tuto konfiguraci lze kombinovat s aplikacemi, které jsou konfigurovány k zastavení a spuštění za jiných okolností.

Spuštění agenta na systému 4690 OS

Chcete-li spustit agenta, musíte jej nejprve nakonfigurovat jako aplikaci na pozadí. Aplikace na pozadí lze konfigurovat tak, aby se spouštěly automaticky, když se systém stane řídicím hlavním řadičem nebo souborovým serverem, a zastaví se, když systém již není řídicím hlavním řadičem nebo souborovým serverem.

Informace o této úloze

Agenty, které jsou k dispozici ke spuštění, jsou již definovány spuštěním obslužného programu `f:\adxetc\mft75\bin\ftecfg.bat` pro načtení nové konfigurace. Pro každého nakonfigurovaného agenta existuje soubor odpovědí `agent_name.rsp` v adresáři `f:\adxetc\mft75`. Každý z těchto souborů odpovědí obsahuje příkaz pro spuštění konkrétního agenta při předání do systémového příkazu `ADXCHAIN.386`.

Postup

Chcete-li spustit agenta, který je spuštěn jako služba na pozadí, postupujte takto:

1. V panelu **HLAVNÍ NABÍDKA SYSTÉMU** vyberte volbu **4 (Instalační a aktualizací pomůcky)**.
2. V panelu **INSTALACE A AKTUALIZOVAT AIDS** vyberte volbu **1 (Změnit konfigurační data)**.
3. Na panelu **KONFIGURACE** vyberte volbu **2 (Konfigurace řadiče)**.
4. Pokud se budete dotázáni, zda konfiguruje úložný systém, který používá funkci IBM Multiple Controller Feature, stiskněte klávesu **Enter** a vyberte volbu **Ano**.
5. Je-li zobrazen panel **KONFIGURACE LAN**, vyberte volby, které jsou vhodné pro vaše prostředí, a stiskněte klávesu **Enter**.
6. Pokud se zobrazí panel **KONFIGURACE SNA**, vyberte volby, které jsou vhodné pro vaše prostředí, a stiskněte klávesu **Enter**.
7. Jste-li vyzváni k zadání ID řadiče úložiště, uveďte odpovídající ID řadiče a stiskněte klávesu **Enter**.
8. Vyberte řadič úložiště, který chcete konfigurovat, a stiskněte klávesu **Enter**.
9. V seznamu konfiguračních položek řadiče vyberte volbu **Aplikace na pozadí** stiskněte klávesu **Enter**.
10. Na panelu **APPLICATION APPLICATION** vyberte volbu **1** (Definovat aplikaci na pozadí).
11. Na panelu **APPLE BACKGROUND APPLICATION** zadejte následující položky:
 - Počáteční zpráva: `MQMFT`
 - Název programu: `ADX_SPGM: ADXCHAIN.386`
 - Seznam parametrů: `@f:\adxetc\mft75\agent_name.rsp`

Poznámka: Atribut *název_agenta* je omezen na maximálně 23 znaků a záznam v seznamu parametrů je omezen na maximálně 45 znaků. Cesta k seznamu parametrů pro soubor odpovědí musí být přesně uvedena ve formátu, který je zobrazen, což znamená, že se nesmí měnit velká a malá písmena ani dopředná lomítka. Definování logického názvu pro určení cesty k souboru odpovědí není povoleno.

12. Stiskněte **PgDn** pro zobrazení dalších voleb a uveďte, zda by se měla aplikace spustit nebo zastavit, když se systém stane řídicím hlavním serverem nebo přestane být hernou předlohou.
13. Dalším stisknutím tlačítka **PgDn** zobrazíte další volby a určete, zda má být aplikace spuštěna nebo zastavena, když se systém stane serverem zpracovávaným souborovým serverem nebo přestane být serverem chovajícím se souborovým serverem.
14. Stisknutím klávesy **Enter** uložte změny.
15. Stisknutím klávesy **Esc** se vrátíte na panel **CONFIGURATION**.
16. Na panelu **KONFIGURACE** vyberte volbu **4 (Aktivace konfigurace)**.
17. Na panelu **ACTIVATE CONFIGURATION** vyberte volbu **2 (Controller Configuration)**.
Konfigurace řadiče je aktivována.
18. Znovu spusťte IPL řadiče úložiště.

Stavové zprávy agenta

V systému IBM 4690 můžete vidět zprávy o stavu agenta pro WebSphere MQ Managed File Transfer dodané podkladové aplikace tak, že přejdete na ovládací panel aplikací na pozadí. Existuje několik možných stavových zpráv.

```
hh:mm Initializing
hh:mm Starting
hh:mm Not connected to MQ (last MQRC=nnnn)
hh:mm Recovering
hh:mm Waiting for work
hh:mm Transferring source:nnnn destination:nnnn
hh:mm Failed (RC=nnnn)
hh:mm Controlled stopping
hh:mm Immediate stopping
hh:mm Controlled stopped
hh:mm Immediate stopped
```

Probíhá inicializace

Agent se spouští a inicializuje prostředky, které vyžaduje.

Spouštění

Agent byl úspěšně inicializován a připravuje se na zahájení zpracování přenosů.

Nepřipojeno k produktu MQ

Agent je spuštěn, ale čeká na to, až bude správce front dostupný. Agent není schopen zpracovat přenosy, dokud nebude opětovné připojení úspěšné. Další informace o produktu Last MQRC naleznete v tématu [Kódy příčiny IBM WebSphere MQ](#).

Zotavování

Agent je spuštěn a znovu ustanovený připojení ke správci front. Agent obnovuje všechny přenosy, které byly spuštěny při ztrátě připojení.

Čeká na práci

Agent je spuštěn, ale probíhají žádné přenosy.

Přemístění zdroje: nnnn destination: nnnn

Agent je spuštěn a přenáší soubory. Počet přenosů, kde je agent zdrojem a kde agent je místo určení, je označen zobrazenými hodnotami.

Nezdar

Agent selhal a obnova nebyla možná. Další informace o produktu RC naleznete v tabulce návratových kódů později v daném tématu.

Kontrolované zastavení

Agent se zastavuje. Bylo požadováno řízené ukončení práce systému, což umožňuje dokončení všech spuštěných přenosů.

Okamžité zastavení

Agent se zastavuje. Bylo požadováno okamžité ukončení práce systému.

Řízené řízení

Agent je zastaven. Agent byl ukončen řízeným způsobem.

Okamžité zastavení

Agent je zastaven. Byl vypnut nekontrolovaným způsobem.

Následující tabulka uvádí návratové kódy s jejich významem:

Návratový kód.	Krátký název	Popis
0	Úspěch	Aplikace skončila úspěšně.
1	Selhání	Návratový kód obecného selhání aplikace.
2	Konec	Aplikace byla nucena ukončit práci. Například diagnostický systém požádal o ukončení aplikace.
70	Ukončeno nestandardním způsobem	V aplikaci došlo k nezotavitelnému problému a byla vynuceně ukončena.
78	Konfigurace	Aplikace nemůže pokračovat, protože se vyskytl problém se spouštěním konfiguračních dat.

Související úlohy

“Spuštění agenta na systému 4690 OS” na stránce 80

Chcete-li spustit agenta, musíte jej nejprve nakonfigurovat jako aplikaci na pozadí. Aplikace na pozadí lze konfigurovat tak, aby se spouštěly automaticky, když se systém stane řídicím hlavním řadičem nebo souborovým serverem, a zastaví se, když systém již není řídicím hlavním řadičem nebo souborovým serverem.

Související odkazy

“Stavové zprávy řadiče procesů” na stránce 82

V systému IBM 4690 můžete prohlížet zprávy o stavu řadiče procesů pro WebSphere MQ Managed File Transfer dodané podkladové aplikace tak, že přejdete na ovládací panel aplikací na pozadí. Existuje několik možných stavových zpráv.

Stavové zprávy řadiče procesů

V systému IBM 4690 můžete prohlížet zprávy o stavu řadiče procesů pro WebSphere MQ Managed File Transfer dodané podkladové aplikace tak, že přejdete na ovládací panel aplikací na pozadí. Existuje několik možných stavových zpráv.

```
hh:mm Starting
hh:mm Monitoring agent process
hh:mm nnnn agent restarts (last: hh:mm:ss)
hh:mm Failed (RC=nnnn)
hh:mm Stopped
```

Spouštění

Řadič procesů byl úspěšně inicializován a probíhá příprava na spuštění monitorování agenta.

Proces agenta monitorování

Řadič procesů monitoruje proces agenta.

nnnn agent restarts (poslední: hh:mm:ss)

Celkový počet restartů agenta od řadiče procesu od spuštění řadiče procesu a času posledního restartu agenta.

Nezdar

Řadič procesů selhal. Další informace o produktu RC najdete v tabulce návratových kódů později v daném tématu.

Zastaveno

Řadič procesů je zastaven. Agent byl ukončen řízeným způsobem.

Následující tabulka uvádí návratové kódy s jejich významem:

Návratový kód.	Krátký název	Popis
0	Úspěch	Aplikace skončila úspěšně.
1	Selhání	Návratový kód obecného selhání aplikace.
2	Konec	Aplikace byla nucena ukončit práci. Například diagnostický systém požádal o ukončení aplikace.
70	Ukončeno nestandardním způsobem	V aplikaci došlo k nezotavitelnému problému a byla vynuceně ukončena.
78	Konfigurace	Aplikace nemůže pokračovat, protože se vyskytl problém se spouštěním konfiguračních dat.

Související úlohy

“Spuštění agenta na systému 4690 OS” na stránce 80

Chcete-li spustit agenta, musíte jej nejprve nakonfigurovat jako aplikaci na pozadí. Aplikace na pozadí lze konfigurovat tak, aby se spouštěly automaticky, když se systém stane řídicím hlavním řadičem nebo souborovým serverem, a zastaví se, když systém již není řídicím hlavním řadičem nebo souborovým serverem.

Související odkazy

“Stavové zprávy agenta” na stránce 81

V systému IBM 4690 můžete vidět zprávy o stavu agenta pro WebSphere MQ Managed File Transfer dodané podkladové aplikace tak, že přejdete na ovládací panel aplikací na pozadí. Existuje několik možných stavových zpráv.

Omezení při spuštění v systému 4690 OS

Při spuštění produktu WebSphere MQ Managed File Transfer v systému 4690 OS v retailovém prostředí existuje řada omezení a nepodporovaných funkcí.

Na 4690 OS se vztahují následující omezení:

- Název agenta 4690 OS může mít maximálně 23 znaků.
- Soubory odpovědí agenta 4690 OS se nacházejí v adresáři `f:\adxetc\mft75`.
- Pro agenta, který je definován jako aplikace na pozadí, musí být nastavení PARAM ve formátu `@f:\adxetc\mft75\agent_name.rsp`.

Poznámka: Položka seznamu parametrů je omezena na maximálně 45 znaků. Cesta k seznamu parametrů pro soubor odpovědí musí být přesně uvedena ve formátu, který je zobrazen. Neznamená žádná změny na velká písmena nebo dopředná lomítka. Definování logického názvu pro určení cesty k souboru odpovědí není povoleno.

- V systému 4690 OS můžete definovat pouze jednoho koordinačního správce front.
- Vlastnost transferRoot nemá v produktu 4690 OS výchozí cestu k adresáři. Chcete-li použít relativní cesty pro přenosy do nebo z agenta 4690, musíte nastavit parametr transferRoot. Další informace najdete v tématu [Rozšířené vlastnosti agenta](#).

Následující funkce nejsou v produktu 4690 OS podporovány:

- Skripty [fteAnt](#) nelze spustit přímo na platformě 4690 OS.
- Skripty Ant Apache nemůžete spustit z presrc nebo postsrc [program invocations](#) pro přenos, který má agenta 4690 OS jako zdrojového agenta.
- Nemůžete spustit skripty Ant z predest nebo postdest [vyvolání programu](#) pro přenos, který má agenta 4690 OS jako cílového agenta.
- Modul protokolování produktu WebSphere MQ Managed File Transfer na platformě 4690 OS nelze konfigurovat. Toto omezení zahrnuje všechny tři verze: Samostatný modul protokolování souborů, samostatný modul protokolování databáze a modul protokolování JEE (Java Platform Enterprise Edition).
- Nemůžete konfigurovat agenta jako [protokol mostu](#) nebo [Connect:Direct bridge](#) na platformě IBM 4690.
- Webovou bránu na platformě 4690 OS nakonfigurovat nelze.
- Mezinárodní komponenty pro kódování Unicode (ICU) pro jazyk Java nejsou podporovány na platformě 4690 OS. To znamená, že pro textové soubory budou použity převodníky znakové sady, které jsou použity, prostředí Java Runtime Environment verze 6.0 na platformě 4690 OS.

Je-li jako součást konfigurace v produktu 4690 OS vyžadována hodnota cesty, jsou podporovány dva formáty cesty:

- `drive-letter:\remainder-of-path`. Příklad: `f:\adxetc\mft75`
- `logical-name:remainder-of-path`. Příklad: `f_drive:adxetc\mft75`

Pro WebSphere MQ Managed File Transfer je-li zpětné lomítko (\) zahrnuto na začátku cesty `remainder-of-path`, je ignorováno, aby se dalo předpokládat předvídatelnější chování.

Kromě tohoto omezení nejsou některé vlastnosti v produktu 4690 OS podporovány. V následující tabulce jsou uvedeny všechny vlastnosti, které očekávají cestu jako jejich hodnotu, a uvádí, zda jsou podporovány pro použití v produktu 4690 OS.

Vlastnosti cesty, které jsou podporovány v produktu 4690 OS.	Vlastnosti cesty, které nejsou v produktu 4690 OS podporovány.
agentSslKeyStore	cdTmpDir
agentSslKeyStoreCredentialsFile	cdNodeKeystoreCredentialsSoubor
agentSslTrustStore	cdNodeTruststoreCredentialsSoubor
agentSslTrustStoreCredentialsFile	exitNativeLibraryPath
commandPath	wmqfte.database.credentials.file
Cesta exitClass	
javaCoreTriggerFile	
sandboxRoot	
transferRoot	

Vlastnosti cesty, které jsou podporovány v produktu 4690 OS.	Vlastnosti cesty, které nejsou v produktu 4690 OS podporovány.
connectionSslKeyStore	
connectionSslKeyStoreCredentialsFile	
connectionSslTrustStore	
connectionSslTrustStoreCredentialsFile	
coordinationSslKeyStore	
coordinationSslKeyStoreCredentialsFile	
coordinationSslTrustStore	
coordinationSslTrustStoreCredentialsFile	

Atributy distribuce souborů

Když produkt WebSphere MQ Managed File Transfer přenáší soubory do cílového agenta spuštěného na řadiči úložiště IBM 4690, musí nastavit atributy distribuce souborů těchto souborů. Tyto atributy distribuce určují, zda řadič úložiště produktu IBM 4690 duplikuje obsah souboru s jinými řadiči úložiště a jak duplikuje obsah souboru v síti s funkcí MCF (Multiple Controller Feature). Atributy distribuce souboru WebSphere MQ Managed File Transfer kombinují atributy typu souboru MCF a atributy režimu souboru.

Atributy distribuce pro soubory v cíli můžete nastavit následujícími způsoby:

- Pomocí panelu **Přidat položku přenosu** v produktu Průzkumník IBM WebSphere MQ.
- Použití parametru **-dfa** u příkazu **fteCreateTransfer**.

Pokud nezadáte argument **-dfa** pro přenos s místem určení 4690, je výchozí atribut distribuce LOCAL. Pokud již soubor v místě určení existuje, použije se aktuální atribut distribuce existujícího souboru.

Další informace viz [“Parametry pro určení místa určení”](#) na stránce 463.

Každá kombinace typu souboru a režimu souboru je reprezentována následujícími symbolickými a číselnými hodnotami. Uveďte buď symbolickou, nebo číselnou hodnotu.

Symbolické hodnoty	Číselná hodnota	Popis
DIST (MÍSTNÍ)	DRST (1)	Lokální soubor. Lokální soubor existuje pouze na jednom řadiči úložiště. Když je lokální soubor aktualizován, jiné řadiče úložiště v síti nejsou ovlivněny.
DEST (ZRCADLENÝ, AKTUALIZAČNÍ)	DRST (2)	Zrcadlený soubor, distribuovat při aktualizaci Zrcadlený soubor se nachází na dvou řadičích úložiště a skládá se z první verze a z verze obrazu. Je-li záznam v hlavní verzi souboru změněn nebo odstraněn, stejný záznam ve verzi obrazu se také změní nebo vymaže.

Tabulka 5. Atributy distribuce souborů v produktu WebSphere MQ Managed File Transfer (pokračování)

Symbolické hodnoty	Číselná hodnota	Popis
DIVÁŽ (ZRCADLENÁ, ÚZKÁ)	DRST (3)	Zrcadlený soubor, distribuovat při zavření Zrcadlený soubor se nachází na dvou řadičích úložiště a skládá se z první verze a z verze obrazu. Když je hlavní verze souboru zavřena, verze souboru s obrázkem se pak aktualizuje.
DISTA (SLOŽENÝ, AKTUALIZAČNÍ)	DRST (4)	Složený soubor, distribuovat při aktualizaci Složený soubor je distribuován do všech řadičů úložiště kromě nezpůsobilých podřízených řadičů úložiště. Když se záznam v hlavní verzi souboru změní nebo odstraní, změní se také nebo vymaže stejný záznam ve verzích obrazu souboru.
DISTA (SLOŽENÝ, BLÍZKO))	DRST (5)	Složený soubor, distribuovat při zavření Složený soubor je distribuován do všech řadičů úložiště kromě nezpůsobilých podřízených řadičů úložiště. Když je hlavní verze souboru zavřena, verze obrázků souboru se pak aktualizují.

Další informace o MCF viz Kapitola 22, "Použití funkce Multiple Controller Feature" v příručce [4690 OS Version 6 Release 3 User's Guide](#).

Požadavky na adresář pro použití distribuce souborů

Pro soubory, které mají být distribuovány podle očekávání, se ujistěte, že stejná adresářová struktura existuje na všech řadičích úložiště v síti. Obvykle je tato adresářová struktura vytvořena na řadičích úložiště operačním systémem nebo uživatelem při instalaci. Pokud se adresářová struktura nereplikuje na všech řadičích, distribuce selže pro řadiče, které nemají požadované adresáře. Selhání distribuce jsou ignorována a nejsou protokolována.

Například, pokud jsou soubory s atributem distribuce MIRRORED, UPDATE přeneseny na IBM 4690 a cílový agent vytváří adresáře, soubory přenesené do těchto nových adresářů nejsou distribuovány, protože adresáře na jiných řadičích nejsou vytvářeny produktem WebSphere MQ Managed File Transfer.

Jednotky, které podporují distribuci

Distribuované soubory mohou být umístěny pouze v adresářích mimo kořenový adresář a za normálních okolností se vyskytují pouze v adresářích vytvořených operačním systémem během instalace. Obecně jsou distribuované soubory umístěny na jednotkách, které používají konvenci pojmenování 8.3, tj. jednotky C: a D:. Soubory s atributy distribuce nejsou podporovány na jednotce F:. Logické jednotky M: a N: jsou výjimky, protože jsou vytvořeny pomocí produktu 4690 Virtual File System, který byl vytvořen za účelem podpory dlouhých názvů souborů a adresářů.

<i>Tabulka 6. Jednotky, které podporují distribuci</i>	
Písmeno jednotky IBM 4690	Podporuje distribuci souborů?
C:	YES
D:	YES
F:	NO
M:	YES Informace o logické jednotce M: jednotka je uložena na jednotce C: pomocí VFS
N:	YES Informace o logické jednotce N: jednotka je uložena na disku D: jednotka pomocí systému VFS

Související informace

Tabulka modulu protokolování databáze [TRANSFER_ITEM_ATTRIBUTES](#)

fte: [Atribut filespec dstAttributes](#)

Práce v sandboxu v systému IBM 4690

WebSphere MQ Managed File Transfer používá sandbox k omezení oblasti systému souborů, k níž může agent nebo uživatel přistupovat jako k části přenosu. Chcete-li omezit přístup, agent sandbox používá vlastnost `sandboxRoot` a uživatel sandboxing používá informace v souboru `UserSandboxes.xml`.

Vlastnost `sandboxRoot` a informace v souboru `UserSandboxes.xml` specifikují informace o cestě, které se porovnávají s cestami určenými v požadavku na přenos. V systému 4690 je způsob, jakým jsou informace o cestě interpretovány v těchto souborech, předmětem následujících pravidel:

- Předpokládají se cesty k nativním cestám portálu 4690, například: `f:\adxetc`
- Cesty na jednotce F: jednotka rozlišuje velká a malá písmena. Cesty na všech jednotkách kromě F: jednotka nerozlišují velikost písmen.
- Můžete uvést cesty, které obsahují logické názvy. Logické názvy jsou rozbaleny jako část porovnání. Proto může být LN1: `\DIR\FILE.TXT` stejné jako LN2: `\FILE.TXT` v závislosti na informacích o cestě přidružených k LN1 a LN2.

Další informace o pískovištích agentů naleznete v tématu [“Práce s pískovišti agenta”](#) na stránce 101 a další informace o pískovištích uživatelů viz [“Práce s pískovišti uživatele”](#) na stránce 102.

Souhrn příkazů WebSphere MQ Managed File Transfer pro použití v retailovém prostředí

Všechny příkazy WebSphere MQ Managed File Transfer pro použití v retailovém prostředí jsou vypsány s odkazy na jejich podrobný popis.

<i>Tabulka 7. Příkazy produktu WebSphere MQ Managed File Transfer a jejich účel</i>	
Název příkazu	Účel
KonfiguracefteBundle	Zabalení stromu konfigurace WebSphere MQ Managed File Transfer z uvedeného adresáře do souboru .zip.
ftemap	Spustíte nástroj LAP (License Acceptance Process). Nástroj LAP se používá ke čtení a přijetí licence, která je přidružená k produktu WebSphere MQ Managed File Transfer.

Tabulka 7. Příkazy produktu WebSphere MQ Managed File Transfer a jejich účel (pokračování)

Název příkazu	Účel
<code>ftecfg</code>	Nakonfiguruje jednoho nebo více agentů WebSphere MQ Managed File Transfer na systému IBM 4690 .
Příkaz <code>ftediag</code>	Generujte diagnostické informace pro agenta WebSphere MQ Managed File Transfer na systému IBM 4690 .
<code>odinstalace</code>	Odinstalujte agenta WebSphere MQ Managed File Transfer z řadiče úložiště IBM 4690 .

Syntaxe pro každý příkaz a její parametry jsou prezentovány ve formě syntaktického diagramu, který se nazývá spojnicový diagram. Informace o interpretaci spojnicových diagramů najdete v tématu [Jak číst spojnicové diagramy](#).

fteBundleKonfigurace (vytvoření konfiguračního souboru .zip agenta WebSphere MQ Managed File Transfer IBM 4690)

Příkaz **fteBundleConfiguration** se používá k balení stromu konfigurace WebSphere MQ Managed File Transfer z určeného adresáře do souboru .zip.

Účel

Balíky příkazů produktu **fteBundleConfiguration** a debalíky konfiguračních souborů, které jsou nezbytné pro instalaci produktu IBM 4690 . Vytvořený soubor .zip lze zadat do příkazu **ftecfg** pro použití s instalací produktu IBM 4690 . Příkaz **fteBundleConfiguration** ověřuje soubory v adresáři, aby se ujistil, že konfigurace je funkční, zobrazí se varování, je-li vstup znetvořený. Všechny konfigurace agenta, které jsou správně formovány, jsou zabaleny a vytvoří použitelný konfigurační soubor .zip. Příkaz **ftecfg** selže při implementaci konfigurací, které nejsou správně formovány.

Poznámka: Podporovány jsou pouze konfigurace produktu WebSphere MQ Managed File Transfer verze 7.5 a novější.

Cesty k souborům vlastností SSL

Vlastnosti SSL, `agentSslKeyStore`, `agentSslKeyStoreCredentialsFile`, `agentSslTrustStore`, `agentSslTrustStoreCredentialsFile` a soubor `mqmftcredentials.xml` obsahují hodnoty cesty, které lze zahrnout do balíku konfigurace. Příkaz **fteBundleConfiguration** zpracovává tyto hodnoty podle toho, zda je cesta relativní nebo absolutní.

Absolutní cesta lokální (jiná než 4690 platforma)

Pokud se absolutní cesta nachází v konfiguračním adresáři balíku a tento soubor existuje, cesta se převede na relativní a je zahrnuta v balíku konfigurace. Příkaz **ftecfg** zruší balíky na absolutní cestu, když je balík implementován.

Pokud se absolutní cesta nenachází v konfiguračním adresáři balíku nebo v souboru neexistuje, bude vytvořena chybová zpráva.

Relativní cesta k lokální (jiné platformě než 4690)

Pokud se relativní cesta odkazuje na soubor, který existuje v konfiguračním adresáři balíku, cesta je obsažena v balíku konfigurace. Příkaz **ftecfg** zruší balíky na absolutní cestu, když je balík implementován.

Pokud se relativní cesta odkazuje na soubor, který neexistuje v konfiguračním adresáři balíku, vytvoří se chybová zpráva.

IBM 4690 absolutní cesta ve formátu <drive_or_logical_name>: <rest of path>

V systému UNIX se předpokládá, že absolutní cesta odkazuje na soubor IBM 4690 a je obsažena v konfiguraci balíku.

Je-li v systému Windows absolutní cesta k souboru, který neexistuje lokálně, předpokládá se, že cesta odkazuje na soubor IBM 4690 a je obsažena v konfiguraci balíku. Pokud soubor existuje lokálně a je umístěn v konfiguračním adresáři balíku, cesta se převede na relativní a je obsažena v balíku konfigurace.

Pokud v systému Windows jde o absolutní cestu k souboru, který existuje lokálně, ale nenachází se v konfiguračním adresáři balíku, předpokládá se, že cesta odkazuje na soubor, který není souborem IBM 4690. Je vytvořena chybová zpráva.

Syntax

fteBundleConfiguration

► fteBundleConfiguration  ? — *bundle.zip* — ? — *directory* ◄

Parametry

bundle.zip

Povinné Cesta k balíku konfigurace, který má být zpracován. Bez parametru **-x** *bundle.zip* je soubor, který je vytvořen.

adresář

Povinné Cesta k adresáři, na kterém příkaz pracuje. Bez argumentu **-x** je *adresář* zdrojem konfigurace, který má být zahrnut do komprimovaného souboru. Je-li zadán argument **-x**, *adresář* je cíl pro konfiguraci, který je extrahován z komprimovaného souboru.

-x

Volitelné. Tento parametr se používá k zrušení balíku konfiguračních souborů ze souboru *bundle.zip* do uvedeného adresáře. Není-li parametr použit, soubor *bundle.zip* je vytvořen z uvedeného adresáře.

Příklad

V tomto příkladě je balík *config.zip* úspěšně vytvořen s konfigurací v adresáři *QM_test* :

```
fteBundleConfiguration C:\config.zip C:\WebSphereMQ\7500\mqft\config\QM_test
```

```
BFGCL0620I: The bundle 'C:\config.zip' has been successfully created from the configuration in directory C:\WebSphereMQ\7500\mqft\config\QM_test'.
```

V tomto příkladě je balík *config.zip* úspěšně extrahován do adresáře *config_extract* :

```
fteBundleConfiguration -x C:\config.zip C:\Temp\config_extract
```

```
BFGCL0621I: The contents of the bundle 'C:\config.zip' have been successfully extracted to directory 'C:\Temp\config_extract'.
```

V tomto příkladě se vytvoření balíku *config.zip* nezdaří, protože obsah souboru vlastností agenta je neplatný:

```
fteBundleConfiguration C:\config.zip C:\WebSphereMQ\7500\mqft\config\QM_test
```

```
BFGUB0039E: A required property of 'agentQMgr' is missing from the properties.  
BFGCL0629E: The contents of the agent.properties file for agent 'FTEAGENT7777' are not valid.  
Configuration for this agent will not be included in the bundle.  
BFGCL0628E: No valid agent configurations found in directory 'C:\WebSphereMQ\7500\mqft\config\QM_test'. The new bundle cannot be created.
```

V tomto příkladě vytvoření balíku config.zip selže, protože obsah koordinačního souboru vlastností je neplatný:

```
fteBundleConfiguration C:\config.zip C:\WebSphereMQ\7500\mqft\config\QM_test
```

```
BFGUB0022E: The property name "coordinationQMGrPort" has an invalid numeric value of "14B14"  
BFGCL0631E: The contents of the coordination.properties file in directory  
'C:\WebSphereMQ\7500\mqft\config\QM_test' are not valid. The new bundle cannot be created.
```

V tomto příkladě je balík config.zip úspěšně vytvořen změnou z lokální absolutní cesty na relativní cestu:

```
fteBundleConfiguration C:\config_ssl_paths.zip C:\WebSphereMQ\7500\mqft\config\QM_test
```

```
BFGCL0660I: The local absolute path 'C:\\WebSphereMQ\\7500\\mqft\\config\\ssl_path_config\\  
\\QM_gbthink\\mqmftcredentials.xml'  
supplied for property 'agentSslKeyStoreCredentialsFile' was converted to relative path  
'mqmftcredentials.xml'  
for inclusion in the bundle.  
BFGCL0620I: The bundle 'C:\config_ssl_paths.zip' has been successfully created from the  
configuration in directory  
'C:\WebSphereMQ\7500\mqft\config\QM_test'.
```

V tomto příkladě je úspěšně vytvořen balík config.zip obsahující cestu, kterou nebylo možné určit:

```
fteBundleConfiguration C:\config_ssl_paths.zip C:\WebSphereMQ\7500\mqft\config\QM_test
```

```
BFGCL0662W: It could not be determined if the absolute path 'f:\\keystore.jks' referred to a  
local file or a 4690 file  
so it will be left unchanged.  
BFGCL0620I: The bundle 'C:\config_ssl_paths.zip' has been successfully created from the  
configuration in directory  
'C:\WebSphereMQ\7500\mqft\config\QM_test'.
```

V tomto příkladu se vytvoření balíku config.zip nezdaří, protože odkazovaná lokální absolutní cesta k vlastnosti agenta je mimo konfigurační adresář:

```
fteBundleConfiguration C:\config_ssl_paths.zip C:\WebSphereMQ\7500\mqft\config\QM_test
```

```
BFGCL0659E: The local absolute path 'D:\\AGENTS\\mqmftcredentials.xml' supplied for property  
'agentSslKeyStoreCredentialsFile'  
is outside of the configuration directory being bundled.
```

V tomto příkladě se vytvoření balíku config.zip nezdaří, protože odkazovaná lokální absolutní cesta pověření je mimo konfigurační adresář:

```
fteBundleConfiguration C:\config_ssl_paths.zip C:\WebSphereMQ\7500\mqft\config\QM_test
```

```
BFGCL0663E: The local absolute path 'C:\keystore.jks' supplied in credentials file  
'C:\WebSphereMQ\7500\mqft\config\QM_test\agents\FTEAGENT7777\mqmftcredentials.xml' is outside  
of the configuration  
directory being bundled.
```

Související úlohy

[“Vytvoření konfigurace produktu WebSphere MQ Managed File Transfer v systému IBM 4690” na stránce 67](#)

Chcete-li vytvořit nebo nahradit konfiguraci produktu WebSphere MQ Managed File Transfer v systému IBM 4690, nejprve vytvořte konfiguraci na platformě non-4690. Poté zkopírujte konfiguraci do systému IBM 4690 v komprimovaném souboru a spuštěním příkazu **ftecfg** implementujte konfiguraci do systému IBM 4690.

Související odkazy

[“Struktura komprimovaného konfiguračního souboru IBM 4690 WebSphere MQ Managed File Transfer” na stránce 67](#)

Vytvoříte konfiguraci WebSphere MQ Managed File Transfer na systému IBM 4690 předáním, jako parametru příkazu **ftecfg**, komprimovaný soubor, který obsahuje podrobnosti o konfiguraci.

ftemap (přijetí licenční smlouvy během instalace produktu IBM WebSphere MQ Managed File Transfer)

Příkaz **ftelap** spouští nástroj LAP (License Acceptance Process). Nástroj LAP se používá ke čtení a přijetí licence, která je přidružena k produktu IBM WebSphere MQ Managed File Transfer.

Účel

Použijte příkaz **ftelap** k zobrazení a přijetí licence před použitím libovolné funkce produktu IBM WebSphere MQ Managed File Transfer.

Jakmile rozbalíte instalační soubory, musíte přijmout licenci na produkt, než budete moci pokračovat v instalaci tak, že přejdete do adresáře `\adxetc\mft75\bin` a spustíte příkaz **ftelap**.

Syntax

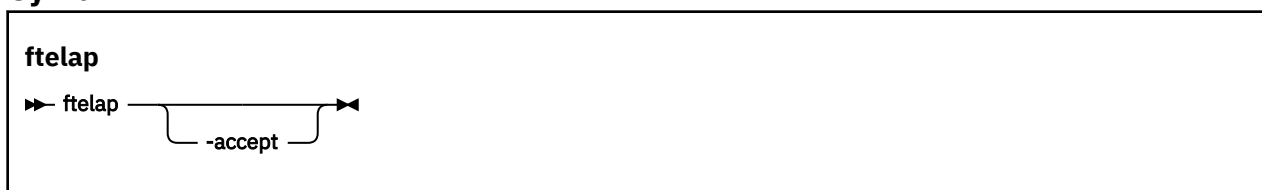

Parametry

Přijmout

Volitelné. Pokud zadáte parametr **accept**, licence se automaticky přijme. Pokud nezadáte argument **accept**, zobrazí se licence, kterou pak musíte přijmout nebo odmítnout.

Související úlohy

“Instalace produktu IBM WebSphere MQ Managed File Transfer na systému 4690 OS” na stránce 61
Použijte soubor MQMFT75.ZIP k instalaci produktu WebSphere MQ Managed File Transfer na systému 4690 OS.

ftecfg (vytvoří konfiguraci WebSphere MQ Managed File Transfer na systému IBM 4690)

Příkaz **ftecfg** konfiguruje jednoho nebo více agentů WebSphere MQ Managed File Transfer na systému IBM 4690.

Účel

Použijte příkaz **ftecfg** ke konfiguraci jednoho nebo více agentů WebSphere MQ Managed File Transfer na systému IBM 4690. Příkaz vezme jako parametr cestu ke komprimovanému souboru, který je vytvořen pomocí příkazu **fteBundleConfiguration**. Komprimovaný soubor obsahuje podrobnosti o konfiguraci agentů, kteří mají být instalováni, a generuje strom adresáře konfigurace, který je naplněn daty přímo z komprimovaného souboru. Příkaz **ftecfg** ověří strukturu komprimovaného souboru. Podrobnosti o struktuře komprimovaného souboru viz “Struktura komprimovaného konfiguračního souboru IBM 4690 WebSphere MQ Managed File Transfer” na stránce 67.

Pokud existuje konfigurační adresář, zálohuje se příkazem **ftecfg** před vytvořením nové konfigurace. Další informace viz “Zálohy” na stránce 93.

Příkaz **ftecfg** vygeneruje adresáře `config`, `installations` a `logs` v WebSphere MQ Managed File Transfer instalačním adresáři `f:\adxetc\mft75\mqft`.

Vygenerované adresáře `installations` a `logs` jsou založeny na názvu koordinačního správce `front` a názvech agentů, které jsou určeny v komprimovaném souboru. Je definován pouze jeden

koordináční správce front. Může být definován jeden nebo více agentů. Název vytvořené instalace je vždy `installation1`.

Používáte-li substituci proměnných pro názvy agentů (například název agenta `AGENT@N@S` se rozšiřuje na `AGENTKD1234`), adresáře agenta, které příkaz **ftecfg** vytvoří, používají plně rozbalené názvy, které jsou výsledkem substituce. Po vytvoření adresářové struktury na disku se vlastnost `agentName` v souboru `agent.properties` aktualizuje tak, aby odpovídala finálnímu nahrazenému názvu agenta. Další informace viz [“Přizpůsobení názvů agentů v balíku konfigurace 4690 OS”](#) na stránce 68.

Generovaný výstup má následující adresářovou strukturu:

```
mqmft (directory)
  AgentName1.rsp (file - generated by ftecfg)
  AgentName1.pc (file - generated by ftecfg)
  .
  .
  (further files for agents if defined)
  .
  .
  .
  mqft (directory)
    config (directory)
      coordination-qmgr (directory)
        agents (directory)
          AgentName1 (directory - from the compressed file)
            agent.properties (properties file - from the compressed file)
            .
            .
            (further agents if defined)
            .
            .
            .
          command.properties (properties file - from the compressed file)
          coordination.properties (properties file - from the compressed file)
        installations (directory)
          installation1 (directory)
            installation.properties (properties file)
        logs
      agents (directory)
        AgentName1 (directory - name taken from the compressed file)
        .
        .
        (further agents if defined)
        .
        .
        .
```

Následující příklad ukazuje ukázkou vygenerované adresářové struktury:

```
mqmft
  MyFirstAgent.rsp
  MyFirstAgent.pc
  MySecondAgent.rsp
  MySecondAgent.pc
  mqft
    config
      QM_gbthink
      agents
        MyFirstAgent
        agent.properties
        MySecondAgent
```

```
agent.properties
command.properties
coordination.properties
installations
  installation1
    installation.properties
logs
agents
  MyFirstAgent
  MySecondAgent
```

Zálohy

Při každém spuštění příkazu **ftecfg** se provede záloha všech existujících konfiguračních souborů a souborů protokolu před extrahováním nové konfigurace do instalačního adresáře. Tato záloha vám umožňuje vrátit se k předchozí konfiguraci, pokud zjistíte problém s novou konfigurací.

Konfigurace (v adresáři `f:\adxetc\mft75\mqft\config`) se zálohuje do souboru s následujícím formátem pojmenování:

```
f:\adxetc\mft75\backup-timestamp-config.zip
```

Soubory protokolu (v adresáři `f:\adxetc\mft75\mqft\logs`) jsou zálohovány do souboru s následujícím formátem pojmenování:

```
f:\adxetc\mft75\backup-timestamp-logs.zip
```

Pro dvojici přidružených záložních konfiguračních souborů a souborů protokolu se hodnota časového razítka shoduje, takže můžete identifikovat předchozí konfiguraci a soubory protokolu.

Před odstraněním nejstarší zálohy při vytvoření nové zálohy se provede maximálně 10 záloh. Toto omezení zajišťuje, že množství místa na disku, které je využito zálohami na systému, je omezeno. Doporučuje se však monitorovat zálohy, abyste se ujistili, že se disk neplní.

Syntaxe

ftecfg

►► **ftecfg** — *cesta_k_komprimovaného_souboru* ◄◄

Parametry

cesta_k_souboru_komprimace

Povinné Cesta ke komprimovanému souboru `.zip`, který obsahuje podrobnosti konfigurace agenta.

Příklad

V tomto příkladu se příkaz **ftecfg** úspěšně spustí. Je dosaženo maximálního počtu záloh, takže nejstarší záložní soubory jsou odstraněny před vytvořením nových záložních souborů.

```
ftecfg config.zip
```

```
5724-H72 Copyright IBM Corp. 2008, 2024. ALL RIGHTS RESERVED
BFGCL0643I: The maximum number of configuration backups has been reached. The oldest will be
deleted.
BFGCL0644I: The backup file 'f:/adxetc/mft75/backup-20121122102214379-config.zip' has been
deleted.
BFGCL0644I: The backup file 'f:/adxetc/mft75/backup-20121122102214379-logs.zip' has been deleted.
BFGCL0645I: A backup of the product configuration has been created in file 'f:/adxetc/mft75/
backup-20121127104428148-config.zip'.
BFGCL0646I: A backup of the product logs has been created in file 'f:/adxetc/mft75/
backup-20121127104428148-logs.zip'.
BFGCL0610I: Agent FTEAGENT7777 successfully configured. ADXCHAIN.386 response file:
f:\adxetc\mft75\FTEAGENT7777.rsp
```

V tomto příkladu příkaz **ftecfg** selže, protože absolutní cesta v souboru `agent.properties` nebyla nalezena.

```
ftecfg config.zip
```

```
BFGCL0645I: A backup of the product configuration has been created in file 'f:/adxetc/mft75/backup-20130129080041321-config.zip'.
BFGCL0646I: A backup of the product logs has been created in file 'f:/adxetc/mft75/backup-20130129080041321-logs.zip'.
BFGCL0668E: The absolute path 'F:\\mqmftcredentials.xml' supplied for property 'agentSslKeyStoreCredentialsFile' does not refer to an existing local file.
BFGCL0635E: Failed to create the Managed File Transfer configuration.
```

V tomto příkladu příkaz **ftecfg** selže, protože absolutní cesta v souboru pověření nebyla nalezena.

```
ftecfg config.zip
```

```
BFGCL0645I: A backup of the product configuration has been created in file 'f:/adxetc/mft75/backup-20130129080733868-config.zip'.
BFGCL0646I: A backup of the product logs has been created in file 'f:/adxetc/mft75/backup-20130129080733868-logs.zip'.
BFGCL0669E: The absolute path 'D:\truststore.jks' supplied in credentials file 'mqmftcredentials.xml' does not refer to an existing local file.
BFGCL0635E: Failed to create the Managed File Transfer configuration.
```

Související odkazy

[“Struktura komprimovaného konfiguračního souboru IBM 4690 WebSphere MQ Managed File Transfer” na stránce 67](#)

Vytvořte konfiguraci WebSphere MQ Managed File Transfer na systému IBM 4690 předáním, jako parametru příkazu **ftecfg**, komprimovaný soubor, který obsahuje podrobnosti o konfiguraci.

[“fteBundleKonfigurace \(vytvoření konfiguračního souboru .zip agenta WebSphere MQ Managed File Transfer IBM 4690\)” na stránce 88](#)

Příkaz **fteBundleConfiguration** se používá k balení stromu konfigurace WebSphere MQ Managed File Transfer z určeného adresáře do souboru .zip.

ftediag (generuje diagnostické informace agenta WebSphere MQ Managed File Transfer o systému IBM 4690)

Příkaz **ftediag** generuje diagnostické informace pro agenta WebSphere MQ Managed File Transfer na systému IBM 4690 .

Účel

Pomocí příkazu **ftediag** můžete povolit, zakázat a shromáždit informace o diagnostickém trasování z agenta WebSphere MQ Managed File Transfer na systému IBM 4690 . Diagnostické informace mohou zahrnovat stav agenta a mohou také generovat soubor Javacore. Příkaz je platný i v případě, že agent není připojen ke svému správci front. Diagnostické informace se vypisují na obrazovku. Zadáte-li parametr **-jc**, zobrazí se na obrazovce také umístění souboru Javacore ve vašem systému souborů.

Volitelný parametr **-p** pro tento příkaz zadejte pouze v případě, že chcete použít sadu voleb konfigurace, které se liší od výchozí sady. Další informace viz [“Soubor agent.properties” na stránce 546](#).

Syntaxe

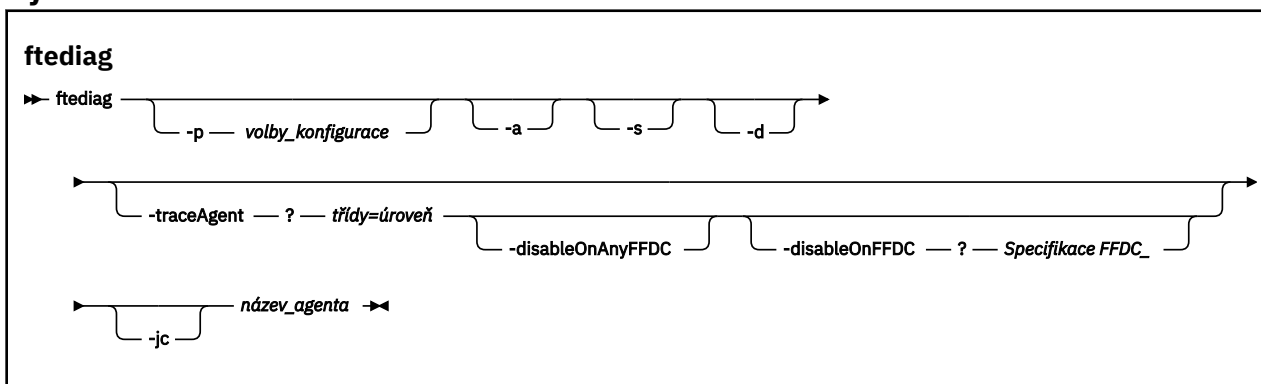

Parametry

-p **volby konfigurace**

Volitelné. Určuje sadu voleb konfigurace, které příkaz používá. Podle konvence je tato volba názvem koordinačního správce front. Pokud tento parametr ne uvedete, použijí se výchozí volby konfigurace.

-a

Volitelné. Uvádí, že jsou vybrány všechny volby diagnostiky -s, -da -jc .

-s

Volitelné. Zobrazuje stav agenta. Tato volba je výchozí, pokud není uvedena žádná jiná volba.

-d

Volitelné. Uvádí, že se zobrazí diagnostické informace pro *název_agenta*. Tento parametr použijte, když je agent spuštěný a nachází se na lokálním systému.

-traceAgent **třídy=úroveň**

Volitelné. Úroveň pro nastavení trasování agenta a tříd, na které se má trasování použít. Zadejte následující formát:

```
classes=level
```

Příklad:

```
com.ibm.wmqfte=all
```

Zadejte seznam specifikací tříd oddělených čárkami, pro které má být použita úroveň trasování. Pokud tento parametr nezadáte, použije se úroveň trasování na všechny třídy agenta.

Pokud (*classes*) začíná znaménkem plus (+), seznam tříd trasování za znaménkem plus se přidá k existujícím třídám trasování, které se právě trasují.

Platné volby úrovně trasování jsou následující a jsou uvedeny ve vzestupném pořadí podle velikosti a podrobnosti trasovacího souboru:

off

Vypne trasování agenta, ale pokračuje v zápisu informací do souborů protokolu.

tok

Zachycuje data pro body trasování přidružené k toku zpracování v agentovi.

střední

Zachycuje střední množství diagnostických informací v trasování.

Podrobně

Zachycuje podrobné množství diagnostických informací v trasování.

vše

Zachytí všechny diagnostické informace v trasování.

-disableOnAnyFFDC

Volitelné. Je-li tento parametr zadán, je trasování agenta při generování souboru FFDC (First Failure Data Capture) zakázáno. Tento parametr je platný pouze v případě, že je uveden také parametr **-traceAgent**.

Můžete zadat pouze jeden z parametrů **-disableOnAnyFFDC** a **-disableOnFFDC**.

-disableOnFFDC *Specifikace FFDC_*

Volitelné. Je-li tento parametr zadán, je trasování na agentovi zakázáno při generování souboru FFDC (First Failure Data Capture), který odpovídá specifikaci *FFDC_specification*. Tento parametr je platný pouze v případě, že je uveden také parametr **-traceAgent**. *FFDC_specification* je čárkami oddělený seznam jedné nebo více následujících voleb:

název_třídy

Název třídy, ze které FFDC pochází. Například `com.ibm.wmqfte.classA`.

název_třídy:ID_probe_ID

Název třídy a ID zkoušky umístění ve třídě, ze které FFDC pochází. Například `com.ibm.wmqfte.classB:1`. Příklad:

```
-disableonFFDC com.ibm.wmqfte.transfer,com.ibm.wmqfte:1
```

Můžete zadat pouze jeden z parametrů **-disableOnAnyFFDC** a **-disableOnFFDC**.

-jc

Volitelné. Požaduje, aby agent vygeneroval soubor javacore. Servisní tým IBM může požadovat, abyste spustili příkaz s tímto parametrem, který vám pomůže s diagnostikou problému. Když spustíte příkaz s parametrem **-jc**, zobrazí se na obrazovce umístění vygenerovaného souboru Javacore.

název_agenta

Povinné Název agenta WebSphere MQ Managed File Transfer, ze kterého chcete extrahovat diagnostické informace.

Příklad

V tomto příkladu se s příkazem **ftediag** pro agenta FTEAGENT1997:

```
ftediag -jc FTEAGENT1997
```

```
5724-H72 Copyright IBM Corp. 2008, 2024. ALL RIGHTS RESERVED
BFGCL0549I: The javacore request was successfully sent to agent 'FTEAGENT1997'.
The created javacore file name is: /cdrive/f_drive/adxetc/java/core/javacore.201
20927.073416.31718.0001.txt
```

V tomto příkladu je úroveň trasování agenta pro třídu `com.ibm.wmqfte` nastavena na zachycení všech diagnostických informací v trasování a pro agenta FTEAGENT1997 se vytvoří diagnostický soubor a soubor Javacore.

```
ftediag -d -jc -traceAgent com.ibm.wmqfte=all FTEAGENT1997
```

```
5724-H72 Copyright IBM Corp. 2008, 2024. ALL RIGHTS RESERVED
BFGCL0549I: The javacore request was successfully sent to agent 'FTEAGENT1997'.
The created javacore file name is: /cdrive/f_drive/adxetc/mqmft/mqft/logs/MUNGEE
/agents/FTEAGENT1997/javacore.20121101.123902.5728.0001.txt
Agent Information:
Name:                               FTEAGENT1997
Type:                               Standard
Description:
Operating System:                   4690 OS
Host Name:                           KD
Time Zone:                           Greenwich Mean Time
```



```

Product Version: 7.5.0.2
Build Level: f000-personal-20121031-0905
Trace Level: No trace specified
Trace FFDC: No FFDC specified

Agent Controller Information:
Status: STARTED_BY_AGENT
Status Details: The agent has started the process
                controller.

Agent Restarts within Interval: 0
Total Agent Restart Count: 0

Agent Availability Information:
Status: READY
Status Details: The agent is running and is publishing
                its status at regular intervals. The
                last update was received within the
                expected time period. The agent is ready
                to process transfers, but none are
                currently in progress.

Queue Manager Information:
Name: MUNGEE
Transport: Client
Host: 192.168.255.1
Port: 1414
Channel: SYSTEM.DEF.SVRCONN
Last Status Reported: UNKNOWN
Status Details: Information about the queue manager is
                not available because the agent has a
                client connection to the queue manager.

Maximum Number of Running Source Transfers: 25
Maximum Number of Queued Source Transfers: 1000
Source Transfer States:
    No current transfers

Maximum Number of Running Destination Transfers: 25
Destination Transfer States:
    No current transfers

Agent Diagnostic Information:
Diagnostic Properties File name: f:\adxetc\mft75\mqft\logs\MUNGEE\agents\F
                                TEAGENT1997\logs\diagnostics.20121101.123
                                904.0909.1.properties

Command Handler Diagnostics:
Last Command Queue Read Time: 2012-11-01T12:38:41.286Z
Pending Command Queue Size: 0

Command Handler Worker Thread 0 Diagnostics:
Status: Waiting

Command Handler Worker Thread 1 Diagnostics:
Status: Waiting

Command Handler Worker Thread 2 Diagnostics:
Status: Waiting

Command Handler Worker Thread 3 Diagnostics:
Status: Waiting

Command Handler Worker Thread 4 Diagnostics:
Status: Waiting

File Transfer Diagnostics:
Source Transfers: 0
Destination Transfers: 0

```

V tomto příkladu se parametr `-a` používá s příkazem **ftediag** k výběru informací o stavu, diagnostického souboru a souboru Javacore pro agenta FTEAGENT1997:

```
ftediag -a FTEAGENT1997
```

```

5724-H72 Copyright IBM Corp. 2008, 2024. ALL RIGHTS RESERVED
BFGCL0549I: The javacore request was successfully sent to agent 'FTEAGENT1997'.
The created javacore file name is: /cdrive/f_drive/adxetc/java/core/javacore.201
20927.073454.31718.0002.txt
BFGCL0598I: The diagnostics request was successfully sent to agent 'FTEAGENT1997'

```

```
'. The created diagnostics file name is: /cdrive/f_drive/adxetc/mqmf/mqft/logs/  
MUNGEE/agents/FTEAGENT1997/logs/diagnostics.20120927.073454.0859.0.properties
```

Agent Information:

```
Name: FTEAGENT1997  
Type: Standard  
Description:  
Operating System: 4690 OS  
Host Name: KD  
Time Zone: Greenwich Mean Time  
Product Version: 7.5.0.2  
Build Level: f000-personal-20120925-1131  
Trace Level: No trace specified  
Trace FFDC: No FFDC specified
```

Agent Controller Information:

```
Status: STARTED  
Status Details: The agent process controller has started  
the agent process.  
Agent Restarts within Interval: 0  
Total Agent Restart Count: 0
```

Agent Availability Information:

```
Status: READY  
Status Details: The agent is running and is publishing  
its status at regular intervals. The last  
update was received within the expected  
time period. The agent is ready to  
process transfers, but none are currently  
in progress.
```

Queue Manager Information:

```
Name: MUNGEE  
Transport: Client  
Host: 192.168.255.1  
Port: 1414  
Channel: SYSTEM.DEF.SVRCONN  
Last Status Reported: UNKNOWN  
Status Details: Information about the queue manager is  
not available because the agent has a  
client connection to the queue manager.
```

```
Maximum Number of Running Source Transfers: 25  
Maximum Number of Queued Source Transfers: 1000  
Source Transfer States:  
No current transfers
```

```
Maximum Number of Running Destination Transfers: 25  
Destination Transfer States:  
No current transfers
```

odinstalujte (odinstalujte produkt WebSphere MQ Managed File Transfer ze systému IBM 4690)

Příkaz **uninstall** odinstaluje produkt WebSphere MQ Managed File Transfer z řadiče úložiště IBM 4690 .

Účel

Chcete-li odinstalovat soubory produktu WebSphere MQ Managed File Transfer ze systému IBM 4690 , použijte příkaz **uninstall** . Volitelně můžete také tento příkaz odinstalovat konfiguraci a soubory protokolu.

Syntaxe

odinstalace

```
►► uninstall -a  
              └─┬─┘  
              └─┬─┘  
              -c
```

Parametry

-a

Povinné: musíte zadat buď parametr **-a** , nebo argument **-c** . Odinstaluje všechny soubory produktu WebSphere MQ Managed File Transfer , konfigurační soubory a soubory protokolu ze systému.

-c

Povinné: musíte zadat buď parametr **-c** , nebo argument **-a** . Odinstaluje všechny soubory produktu WebSphere MQ Managed File Transfer , ale neodinstaluje konfigurační soubory nebo soubory protokolu.

Příklad

V tomto příkladu jsou odinstalovány všechny soubory produktu WebSphere MQ Managed File Transfer , ale konfigurační soubory a soubory protokolu jsou zachovány.

```
f:
cd \adxetc\mft75
uninstall -c
```

Související úlohy

[“Odinstalování produktu WebSphere MQ Managed File Transfer ze systému 4690” na stránce 66](#)

Chcete-li odinstalovat agenta WebSphere MQ Managed File Transfer z řadiče úložiště 4690 , proveďte následující kroky:

Odstraňování problémů se systémem IBM 4690

Použijte následující referenční informace, které vám pomohou diagnostikovat chyby vrácené ze systému IBM 4690 .

- [“Odstraňování problémů s voláním programu IBM 4690” na stránce 99](#)

Odstraňování problémů s voláním programu IBM 4690

Volání přenosovým programem na systému IBM 4690 lze spustit na popředí (typ volání: EXECUTABLE) nebo na pozadí (typ volání: OS4690BACKGROUND). Tyto typy volání podporují spuštění nativních aplikací IBM 4690 a skriptů dávkových příkazů. Pokud spustíte dávkový skript, aplikace COMMAND . 286 se použije s volbou -C jako s aplikací, předá dávkový skript a všechny zadané argumenty jako parametry.

Selhání aplikace IBM 4690

Pokud se spuštění aplikace z nějakého důvodu nezdaří, výsledek volání příkazu indikuje chybu a vydá příčinu. Je-li aplikace dávkovým skriptem a skript je chybný, může být nahlášen jako úspěšně spuštěný i přesto, že selhal. V následujícím příkladu dávkový skript nesprávně používá středník (;) jako oddělovač příkazů:

```
echo "First Echo" > stdout1.txt ; echo "Second Echo" > stdout2.txt
```

Je-li tento dávkový skript spuštěn jako volání programu WebSphere MQ Managed File Transfer , bude výsledek nahlášen jako úspěšný. Avšak následující text chyby pro volání je v protokolu přenosu:

```
STDOUT: The STDOUT parameter was previously redirected.
STDOUT can only be redirected to one place at a time.
```

Důvodem je to, že aplikace COMMAND . 286 , která spouští dávkový skript, vrací pro tento scénář kód ukončení s úspěchem (0). Z tohoto důvodu je důležité ověřit, že všechny dávkové skripty budou spuštěny jako volání programu, dříve než je použijete. Také pokud je dávkový skript spuštěn v popředí, měl by vyvolat příkaz EXIT s odpovídajícím kódem, takže stav přenosu odráží výsledek volání dávkového skriptu.

Přehled zabezpečení pro produkt WebSphere MQ Managed File Transfer

Přímo po instalaci a bez úprav má produkt WebSphere MQ Managed File Transfer úroveň zabezpečení, která může být vhodná pro testovací účely nebo pro účely vyhodnocení v chráněném prostředí. Avšak v produkčním prostředí musíte vhodně kontrolovat, kdo může zahájit operace přenosu souborů, kdo může číst a zapisovat přenášené soubory a jak chránit integritu souborů.

Související pojmy

[“Prostředí Sandbox” na stránce 100](#)

Můžete omezit oblast systému souborů, ke které může agent přistupovat jako k části přenosu. Oblast, na kterou je agent omezen, se nazývá sandbox. Omezení můžete použít buď na agenta, nebo na uživatele, který požaduje přenos.

[“Zabezpečení webové brány” na stránce 108](#)

Existuje celá řada způsobů, jak zabezpečit webovou bránu. Než budete moci použít webovou bránu, musíte provést některé z těchto kroků zabezpečení. Ostatní kroky jsou volitelné a mohou zvýšit zabezpečení sítě webových bran a produktu WebSphere MQ Managed File Transfer, ale nejsou pro vás vyžadovány k použití webové brány.

Související úlohy

[“Konfigurace šifrování SSL pro produkt WebSphere MQ Managed File Transfer” na stránce 106](#)

Použijte SSL s IBM WebSphere MQ a WebSphere MQ Managed File Transfer, abyste zabránili neautorizovaným připojením mezi agenty a správci front a zašifrovali jste přenos zpráv mezi agenty a správci front.

Související odkazy

[“Oprávnění skupiny pro prostředky specifické pro produkt WebSphere MQ Managed File Transfer” na stránce 393](#)

Místo udělení oprávnění jednotlivým uživatelům pro všechny různé objekty, které mohou být zahrnuty, nakonfigurujte dvě skupiny zabezpečení pro účely administrace řízení přístupu k serveru WebSphere MQ Managed File Transfer: FTELER a FTEAGENT. Je na zodpovědnosti administrátora produktu IBM WebSphere MQ, aby tyto skupiny vytvořil a naplnil. Administrátor se může rozhodnout rozšířit nebo upravit zde popsanou navrženou konfiguraci.

[“Oprávnění pro prostředky specifické pro produkt WebSphere MQ Managed File Transfer” na stránce 392](#)

Pro každý požadavek na přenos souborů procesy agenta vyžadují určitou úroveň přístupu k jejich lokálním systémům souborů. Kromě toho musí mít oprávnění k použití určitých objektů IBM WebSphere MQ jak identifikátor uživatele přidružený k procesu agenta, tak identifikátory uživatelů přidružené k uživatelům provádějícím operace přenosu souborů.

[“Authority pro přístup k systémům souborů” na stránce 402](#)

Pro každý požadavek na přenos souborů procesy agenta vyžadují určitou úroveň přístupu k jejich lokálním systémům souborů.

[“Vlastnost commandPath” na stránce 402](#)

Použijte vlastnost commandPath k omezení umístění, ze kterých může produkt WebSphere MQ Managed File Transfer spouštět příkazy.

[“Oprávnění k publikování zpráv protokolu a stavu” na stránce 401](#)

Agenti vydávají různé protokoly, průběh a zprávy o stavu, které jsou publikovány v koordinačním správci front. Zveřejnění těchto zpráv podléhá modelu zabezpečení produktu IBM WebSphere MQ a v některých případech budete možná muset provést další konfiguraci a povolit publikování.

Prostředí Sandbox

Můžete omezit oblast systému souborů, ke které může agent přistupovat jako k části přenosu. Oblast, na kterou je agent omezen, se nazývá sandbox. Omezení můžete použít buď na agenta, nebo na uživatele, který požaduje přenos.

Sandboxy nejsou podporovány, je-li agent agentem mostu protokolu nebo agentem mostu Connect:Direct . Pro agenty, kteří potřebují přenášet data do front IBM WebSphere MQ nebo z nich, nelze použít agenta sandboxing agenta.

Související odkazy

[“Práce s pískovišti agenta” na stránce 101](#)

Chcete-li přidat další úroveň zabezpečení do produktu WebSphere MQ Managed File Transfer, můžete omezit oblast systému souborů, ke které má agent přístup.

[“Práce s pískovišti uživatele” na stránce 102](#)

Můžete omezit oblast systému souborů, do níž lze soubory přenést, a z něj vychází jméno uživatele MQMD, které požaduje přenos.

Práce s pískovišti agenta

Chcete-li přidat další úroveň zabezpečení do produktu WebSphere MQ Managed File Transfer, můžete omezit oblast systému souborů, ke které má agent přístup.

Pro agenty, kteří přenášejí data do front produktu IBM WebSphere MQ nebo z nich, nelze použít agenta sandboxing. Omezení přístupu k frontám IBM WebSphere MQ pomocí pískovišť lze implementovat namísto použití uživatelského pískoviště, což je doporučené řešení pro případné požadavky na pískoviště. Další informace o uživatelském pískovišti naleznete v tématu [“Práce s pískovišti uživatele” na stránce 102](#) .

Chcete-li povolit agent sandboxing, přidejte následující vlastnost do souboru `agent.properties` pro agenta, kterého chcete omezit:

```
sandboxRoot=[!]restricted_directory_name<separator>...<separator>[!]restricted_directory_name
```

kde:

- *restricted_directory_name* je cesta k adresáři, která má být povolena nebo odepřena.
- `!` je volitelný a uvádí, že následující hodnota pro *restricted_directory_name* je odepřena (vyloučena). Pokud `!` není zadán *restricted_directory_name* je povolena (zahrnutá) cesta.
- `<separator>` je oddělovač specifický pro danou platformu.

Chcete-li například omezit přístup, který má přístup AGENT1 pouze k adresáři `/tmp` , ale nedovolíte přístup k podadresáři `private` , nastavte vlastnost následujícím způsobem v souboru `agent.properties` patřícího do AGENT1: `sandboxRoot=/tmp:!/tmp/private`.

Vlastnost `sandboxRoot` je popsána v tématu [Rozšířené vlastnosti agenta](#).

Agent i uživatel sandboxing nejsou podporovány na agentech mostu protokolu nebo na agentech mostu Connect:Direct .

Práce v sandboxu na platformách UNIX, Linuxu Windows

Na platformách UNIX, Linuxu Windows prostředí sandboxing omezuje, které adresáře může agent WebSphere MQ Managed File Transfer číst a zapisovat do něj. Je-li aktivován sandbox, agent WebSphere MQ Managed File Transfer může číst a zapisovat do adresářů uvedených jako povolené a všechny podadresáře, které uvedené adresáře obsahují, pokud nejsou podadresáře uvedeny jako odepřené v `sandboxRoot`. WebSphere MQ Managed File Transfer a sandbox nemá přednost před zabezpečením operačního systému. Uživatel, který spustil agenta WebSphere MQ Managed File Transfer , musí mít přístup na úrovni operačního systému k libovolnému adresáři, který je schopen číst z adresáře nebo do něj zapisovat. Symbolický odkaz na adresář není následován, pokud adresář, na který se odkazuje, je mimo uvedené adresáře `sandboxRoot` (a podadresáře).

Práce v pískovišti v systémech IBM 4690

Informace o tom, jak jsou cesty uvedené ve vlastnosti `sandboxRoot` interpretovány na IBM 4690, viz [“Práce v sandboxu v systému IBM 4690” na stránce 87](#).

Práce s pískovišti uživatele

Můžete omezit oblast systému souborů, do níž lze soubory přenést, a z něj vychází jméno uživatele MQMD, které požaduje přenos.

Uživatelská pískoviště nejsou podporována, je-li agent agentem mostu protokolu nebo agentem mostu Connect:Direct .

Chcete-li povolit uživatelské sandbox, přidejte do souboru `agent.properties` pro agenta následující vlastnost, kterou chcete omezit:

```
userSandboxes=true
```

Je-li tato vlastnost přítomna a nastavena na hodnotu `true`, agent použije informace v souboru `MQ_DATA_PATH/mqft/config/coordination_qmgr_name/agents/agent_name/UserSandboxes.xml` k určení, které části systému souborů má uživatel, který si vyžádá přenos, přístup.

XML `UserSandboxes.xml` se skládá z prvku `<agent>`, který obsahuje nula nebo více prvků `<sandbox>`. Tyto prvky popisují, která pravidla se používají ke kterým uživatelům. Atribut `user` prvku `<sandbox>` je vzorek, který se používá k porovnání s uživatelem MQMD požadavku.

Soubor `UserSandboxes.xml` je pravidelně znovu načten agentem a veškeré platné změny souboru ovlivní chování agenta. Výchozí interval nového načtení je 30 sekund. Tento interval lze změnit zadáním vlastnosti agenta `xmlConfigReloadInterval` v souboru `agent.properties`.

Pokud zadáte atribut nebo hodnotu `userPattern="regex"`, bude atribut `user` interpretován jako regulární výraz jazyka Java. Další informace naleznete v části [“Regulární výrazy používané produktem WebSphere MQ Managed File Transfer”](#) na stránce 680.

Pokud nezadáte atribut `userPattern="regex"` nebo hodnotu, atribut `user` se interpretuje jako vzor s následujícími zástupnými znaky:

- hvězdička (*), která představuje nula nebo více znaků
- otazník (?), který představuje právě jeden znak

Shody se provádějí v pořadí, ve kterém jsou prvky `<sandbox>` uvedeny v souboru. Použije se pouze první shoda, všechny následující potenciální shody v souboru se ignorují. Pokud žádný z prvků `<sandbox>` uvedený v souboru neodpovídá uživateli MQMD přidruženému ke zprávě požadavku na přenos, přenos nebude mít přístup k systému souborů. Pokud byla nalezena shoda mezi jménem uživatele produktu MQMD a atributem `user`, odpovídá tato shoda sadu pravidel uvnitř prvku produktu `<sandbox>`, který se použije na přenos. Tato sada pravidel se používá k určení, které soubory lze číst z nebo do přenosu jako část přenosu.

Každá sada pravidel může určovat prvek `<read>`, který identifikuje, které soubory lze číst, a prvek `<write>`, který identifikuje, které soubory lze zapsat. Vynecháte-li prvky `<read>` nebo `<write>` ze sady pravidel, předpokládá se, že uživatel přidružený k této sadě pravidel není oprávněn provádět žádné čtení nebo zápisy.

Poznámka: Prvek `<read>` musí být před prvkem `<write>` a prvek `<include>` musí být před prvkem `<exclude>`, a to v souboru `UserSandboxes.xml`.

Každý prvek `<read>` nebo `<write>` obsahuje jeden nebo více vzorů, které se používají k určení, zda je soubor v sandboxu a může být přenesen. Tyto vzory lze zadat pomocí prvků `<include>` a `<exclude>`. Atribut `name` prvku `<include>` nebo `<exclude>` určuje vzor, pro který má být porovnávána shoda. Nepovinný atribut `type` určuje, zda je hodnota názvu typu souboru nebo fronty. Není-li atribut `type` zadán, bude agent považovat vzor za vzor cesty k souboru nebo adresáři. Příklad:

```
<tns:read>
  <tns:include name="/home/user/**"/>
  <tns:include name="USER.**" type="queue"/>
  <tns:exclude name="/home/user/private/**"/>
</tns:read>
```

Vzory `<include>` a `<exclude>` name používá agent k určení, zda soubory nebo fronty lze číst nebo zapisovat do. Operace je povolena, pokud se kanonická cesta k souboru nebo název fronty shoduje

alespoň s jedním ze zahrnutých vzorů a přesně nula z vylučovací vzory. Vzory určené pomocí atributu `name` v prvcích `<include>` a `<exclude>` používají oddělovače cesty a konvence odpovídající platformě, na které agent běží. Určíte-li relativní cesty k souboru, budou cesty vyřešeny vzhledem k vlastnosti `transferRoot` agenta.

Při zadávání omezení fronty je podporována syntaxe parametru `QUEUE@QUEUEMANAGER` s následujícími pravidly:

- Pokud ve znaku chybí znak (`@`), bude tento vzorek považován za název fronty, ke kterému lze přistupovat v libovolném správci front. Pokud je vzor například `name`, zachází se se stejným způsobem jako s `name@**`.
- Je-li znak `@` prvním znakem v dané položce, bude vzor považován za název správce front a lze k němu přistupovat všechny fronty ve správci front. Pokud je vzor například `@name`, zachází se se stejným způsobem jako s `**@name`.

Následující zástupné znaky mají speciální význam, když je uvedete jako část atributu `name` prvků `<include>` a `<exclude>`:

Jedna hvězdička odpovídá žádnému nebo více znakům v názvu adresáře, nebo v kvalifikátoru názvu fronty.

?

Otazník odpovídá přesně jednomu znaku v názvu adresáře nebo v kvalifikátoru názvu fronty.

Dvě hvězdičky se shodují s žádným nebo více názvy adresářů, nebo s více kvalifikátory v názvu fronty. Také cesty, které končí oddělovačem cesty, mají implicitní `""` přidané na konec cesty. Takže `/home/user/` je stejné jako `/home/user/**`.

Příklad:

- `/**/test/**` odpovídá libovolnému souboru, který má ve své cestě adresář `test`
- `/test/file?` odpovídá libovolnému souboru uvnitř adresáře `/test`, který začíná řetězcem `file`, za nímž následuje libovolný znak.
- `c:\test*.txt` odpovídá libovolnému souboru uvnitř adresáře `c:\test` s příponou `.txt`
- `c:\test***.txt` odpovídá libovolnému souboru uvnitř adresáře `c:\test` nebo jednomu z jeho podadresářů, který má příponu `.txt`
- `PRODUCT.TEST.*.QUEUE@QM1` odpovídá libovolné frontě ve správci front `QM1`, který má první kvalifikátor `TEST`, má jakýkoli druhý kvalifikátor a třetí kvalifikátor `QUEUE`.

Symbolické odkazy

Všechny symbolické odkazy, které používáte v cestách k souborům v souboru `UserSandboxes.xml`, je třeba plně vyřešit určením pevných odkazů v prvcích `<include>` a `<exclude>`. Máte-li například symbolický odkaz tam, kde je `/var` mapuje na `/SYSTEM/var`, musíte zadat tuto cestu jako `<tns:include name="/SYSTEM/var"/>`, jinak se zamýšlený přenos nezdaří s chybou zabezpečení prostředí sandbox uživatele.

Cesty v systémech IBM 4690

Chcete-li získat informace o tom, jak jsou cesty uvedené v souboru `UserSandboxes.xml` interpretovány na IBM 4690, viz ["Práce v sandboxu v systému IBM 4690"](#) na stránce 87.

Příklad

Chcete-li umožnit uživateli s názvem uživatele MQMD guest přenést libovolný soubor z adresáře /home/user/public nebo z jeho podadresářů v systému, kde je spuštěn agent AGENT_JUPITER, přidejte do souboru UserSandboxes.xml v konfiguračním adresáři AGENT_JUPITER následující prvek <sandbox> .

```
<?xml version="1.0" encoding="UTF-8"?>
<tns:userSandboxes
  xmlns:tns="http://wmqfte.ibm.com/UserSandboxes"
  xmlns:xsi="https://www.w3.org/2001/XMLSchema-instance"
  xsi:schemaLocation="http://wmqfte.ibm.com/UserSandboxes UserSandboxes.xsd">
  <tns:agent>
    <tns:sandbox user="guest">
      <tns:read>
        <tns:include name="/home/user/public/**"/>
      </tns:read>
    </tns:sandbox>
  </tns:agent>
</tns:userSandboxes>
```

Příklad

Chcete-li umožnit uživateli s názvem uživatele MQMD account následovaným jednou číslicí, například account4, dokončete následující akce:

- Přeneste libovolný soubor z adresáře /home/account nebo z jeho podadresářů, kromě adresáře /home/account/private na systému, kde je spuštěn agent AGENT_SATURN
- Přeneste jakýkoli soubor do adresáře /home/account/output nebo do libovolného z jeho podadresářů v systému, kde je spuštěn agent AGENT_SATURN
- Přečtěte si zprávy z front v lokálním správci front, které začínají předponou ACCOUNT. , pokud nezačne s ACCOUNT.PRIVATE. (který má PRIVATE na druhé úrovni).
- Přenést data do front začínajících předponou ACCOUNT.OUTPUT. na libovolném správci front.

Přidejte následující prvek <sandbox> do souboru UserSandboxes.xml v konfiguračním adresáři AGENT_SAS_ATURN,

```
<?xml version="1.0" encoding="UTF-8"?>
<tns:userSandboxes
  xmlns:tns="http://wmqfte.ibm.com/UserSandboxes"
  xmlns:xsi="https://www.w3.org/2001/XMLSchema-instance"
  xsi:schemaLocation="http://wmqfte.ibm.com/UserSandboxes UserSandboxes.xsd">
  <tns:agent>
    <tns:sandbox user="account[0-9]" userPattern="regex">
      <tns:read>
        <tns:include name="/home/account/**"/>
        <tns:include name="ACCOUNT.**" type="queue"/>
        <tns:exclude name="ACCOUNT.PRIVATE.**" type="queue"/>
        <tns:exclude name="/home/account/private/**"/>
      </tns:read>
      <tns:write>
        <tns:include name="/home/account/output/**"/>
        <tns:include name="ACCOUNT.OUTPUT.**" type="queue"/>
      </tns:write>
    </tns:sandbox>
  </tns:agent>
</tns:userSandboxes>
```

Další kontroly pro přenosy pomocí zástupných znaků

V produktu IBM WebSphere MQ Version 7.5.0, opravná sada Fix Pack 8, pokud byl agent konfigurován s uživatelem nebo sandboxem agenta, aby se omezily umístění, do kterých může agent přenášet soubory, můžete také uvést, že se mají provést další kontroly na přenosech zástupného znaku pro daného agenta.

Vlastnost produktu additionalWildcardSandboxChecking

Chcete-li povolit další kontrolu pro přenosy pomocí zástupných znaků, přidejte následující vlastnost do souboru `agent.properties` pro agenta, kterého chcete zkontrolovat.

```
additionalWildcardSandboxChecking=true
```

Je-li tato vlastnost nastavena na hodnotu `true` a agent provede požadavek na přenos, který se pokusí o čtení umístění, které je mimo definované pískoviště pro hledání shody souborů se zástupným znakem, dojde k selhání přenosu. Je-li v rámci jednoho požadavku na přenos více přenosů a jeden z těchto požadavků selže kvůli pokusu o načtení umístění mimo sandbox, celý přenos se nezdaří. Pokud kontrola selže, je příčina selhání uvedena v chybové zprávě.

Je-li vlastnost `additionalWildcardSandboxChecking` vynechána ze souboru `agent.properties` agenta nebo je nastavena na hodnotu `false`, nejsou prováděny žádné další kontroly pro přenosy pomocí zástupných znaků pro tohoto agenta.

Chybové zprávy pro kontrolu zástupného znaku

V produktu Version 7.5.0, Fix Pack 8 se zprávy, které jsou ohlašovány při požadavku na přenos zástupného znaku, jsou změněny na umístění mimo nakonfigurované umístění sandboxu.

K následující zprávě dojde, když se cesta k souboru se zástupnými znaky v požadavku na přenos nachází mimo omezené pískoviště:

```
BFGSS0077E: Pokus o čtení cesty k souboru: < path> byl odepřen.  
Cesta k souboru je umístěna mimo omezené přenosové prostředí sandbox.
```

Pokud přenos v rámci více požadavků na přenos obsahuje požadavek na přenos se zástupnými znaky, je-li cesta umístěna mimo omezené pískoviště, dojde k následující zprávě:

```
BFGSS0078E: Pokus o čtení cesty k souboru: < cesta> byl ignorován jako jiný přenos  
položka ve spravovaném přenosu se pokusila číst mimo omezené přenosové prostředí sandbox.
```

K následující zprávě dojde, když je soubor umístěn mimo omezené pískoviště:

```
BFGSS0079E: Pokus o čtení souboru < cesta k souboru > byl odepřen.  
Soubor je umístěn mimo omezené přenosové prostředí sandbox.
```

Následující zpráva se vyskytuje ve více požadavcích na přenos, kde další požadavek na přenos zástupného znaku způsobil, že tento požadavek byl ignorován:

```
BFGSS0080E: Pokus o čtení souboru: < cesta k souboru > byla ignorována jako další přenos.  
položka ve spravovaném přenosu se pokusila číst mimo omezené přenosové prostředí sandbox.
```

V případě jednotlivých přenosů souborů, které nezahrnují zástupné znaky, se zpráva, která se ohlásí, když přenos zahrnuje soubor, který je umístěn mimo sandbox, beze změny ze starších verzí:

```
Došlo k selhání s BFGI00056E: Pokus o čtení souboru "< FILE>" byl odepřen.  
Soubor je umístěn mimo omezené přenosové prostředí sandbox.
```

Související odkazy

[“Práce s pískovišti uživatele” na stránce 102](#)

Můžete omezit oblast systému souborů, do níž lze soubory přenést, a z něj vychází jméno uživatele MQMD, které požaduje přenos.

[“Práce s pískovišti agenta” na stránce 101](#)

Chcete-li přidat další úroveň zabezpečení do produktu WebSphere MQ Managed File Transfer, můžete omezit oblast systému souborů, ke které má agent přístup.

[“Soubor agent.properties” na stránce 546](#)

Každý agent má svůj vlastní soubor vlastností, `agent.properties`, který musí obsahovat informace, které agent používá pro připojení ke svému správci front. Soubor `agent.properties` může také obsahovat vlastnosti, které mění chování agenta.

Konfigurace šifrování SSL pro produkt WebSphere MQ Managed File Transfer

Použijte SSL s IBM WebSphere MQ a WebSphere MQ Managed File Transfer , abyste zabránili neautorizovaným připojením mezi agenty a správci front a zašifrovali jste přenos zpráv mezi agenty a správci front.

Než začnete

Šifrování SSL šifruje zprávy pouze na kanálech mezi správci front a mezi správci front a agenty.

Informace o této úloze

Všeobecné informace o použití SSL s produktem IBM WebSphere MQ najdete v dokumentaci produktu IBM WebSphere MQ . V produktu IBM WebSphere MQ je WebSphere MQ Managed File Transfer standardní aplikací klienta Java.

Chcete-li používat SSL s produktem WebSphere MQ Managed File Transfer, postupujte takto:

Postup

1. Vytvořte soubor úložiště údajů o důvěryhodnosti a volitelně soubor úložiště klíčů (tyto soubory mohou být stejného souboru). Pokud nepotřebujete ověření klienta (to znamená SSLCAUTH=OPTIONAL on channels), nemusíte poskytovat úložiště klíčů. Požadujete úložiště údajů o důvěryhodnosti pouze pro ověření platnosti certifikátu správce front.

Klíčový algoritmus souboru úložiště údajů o důvěryhodnosti a souboru úložiště klíčů musí být RSA, aby mohl pracovat s IBM WebSphere MQ.

Pokud potřebujete pokyny k tomu, jak vytvořit úložiště údajů o důvěryhodnosti a soubory úložiště klíčů, prohlédněte si článek IBM Developer, [Konfigurace konektivity Secure Sockets Layer v produktu IBM WebSphere MQ File Transfer Edition](#), nebo si prohlédněte informace o nástroji keytool v dokumentaci nástroje [Oracle keytool](#).

2. Nastavte správce front produktu IBM WebSphere MQ tak, aby používal zabezpečení SSL.
Informace o nastavení správce front pro použití zabezpečení SSL s použitím produktu IBM WebSphere MQ Explorer naleznete v tématu [Konfigurace zabezpečení SSL pro správce front](#).
3. Uložte soubor úložiště údajů o důvěryhodnosti a soubor úložiště klíčů (pokud jej máte) ve vhodném umístění. Navrhovaným umístěním je adresář `config_directory/coordination_qmgr/agents/agent_name` .
4. Nastavte vlastnosti zabezpečení SSL, které jsou vyžadovány pro každého správce front s povoleným SSL v odpovídajícím souboru vlastností produktu WebSphere MQ Managed File Transfer . Každá sada vlastností odkazuje na samostatného správce front (agenta, koordinace a příkaz), ačkoli jeden správce front může provádět dvě nebo více těchto rolí.

Je vyžadována jedna z vlastností **CipherSpec** nebo **CipherSuite** , jinak se klient pokusí připojit bez SSL. Vlastnosti **CipherSpec** nebo **CipherSuite** jsou poskytovány z důvodu terminologických rozdílů mezi IBM WebSphere MQ a Java. Produkt WebSphere MQ Managed File Transfer přijímá buď vlastnost a provádí nezbytný převod, takže nemusíte nastavovat obě vlastnosti. Pokud zadáte obě vlastnosti **CipherSpec** nebo **CipherSuite** , bude mít přednost **CipherSpec** .

Vlastnost **PeerName** je volitelná. Tuto vlastnost můžete nastavit na rozlišující název správce front, k němuž se chcete připojit. WebSphere MQ Managed File Transfer odmítá připojení k chybnému serveru SSL s rozlišujícím názvem, který se neshoduje.

Nastavte vlastnosti **SslTrustStore** a **SslKeyStore** na názvy souborů, které odkazují na úložiště údajů o důvěryhodnosti a soubory úložiště klíčů. Pokud nastavujete tyto vlastnosti pro agenta, který je již spuštěný, zastavte a restartujte agenta, abyste se znovu připojili v režimu SSL.

Soubory vlastností obsahují nešifrovaná hesla, takže zvažte nastavení příslušných oprávnění systému souborů.

Další informace o vlastnostech SSL viz [“Vlastnosti SSL” na stránce 594](#).

5. Pokud správce front agenta používá zabezpečení SSL, nemůžete při vytváření agenta poskytnout nezbytné podrobnosti. Chcete-li vytvořit agenta, postupujte takto:
 - a) Vytvořte agenta pomocí příkazu **fteCreateAgent** . Zobrazí se varování o tom, že nebudete moci publikovat existenci agenta do koordinačního správce front.
 - b) Upravte soubor `agent.properties` , který byl vytvořen předchozím krokem, a přidejte informace o zabezpečení SSL. Když je agent úspěšně spuštěn, provede se pokus o publikaci znovu.
6. Pokud jsou spuštěni agenti nebo instance produktu IBM WebSphere MQ Explorer, zatímco se změní vlastnosti zabezpečení SSL v souboru `agent.properties` nebo `coordination.properties` , je třeba restartovat agenta nebo Průzkumníka IBM WebSphere MQ .

Související odkazy

“Soubor `agent.properties`” na stránce 546

Každý agent má svůj vlastní soubor vlastností, `agent.properties`, který musí obsahovat informace, které agent používá pro připojení ke svému správci front. Soubor `agent.properties` může také obsahovat vlastnosti, které mění chování agenta.

Připojení k produktu IBM WebSphere MQ V7.1 nebo k pozdějšímu správci front v režimu klienta s ověřením kanálu

IBM WebSphere MQ V7.1 zavedlo ověřovací záznamy kanálu k řízení přesnějšího přístupu na úroveň kanálu. Tato změna v chování znamená, že nově vytvořený produkt IBM WebSphere MQ V7.1 nebo novější správce front odmítne připojení klienta z komponenty Managed File Transfer .

Další informace o ověření kanálu naleznete v tématu [Záznamy ověřování kanálu](#).

Pokud konfigurace ověření kanálu pro SVRCONN použitá produktem WebSphere MQ Managed File Transfer určuje neprivilégované ID MCAUSER, musíte udělit určité záznamy oprávnění pro správce front, fronty a témata, aby mohl agent Managed File Transfer a příkazy pracovat správně. Použijte příkaz MQSC `SET CHLAUTH` nebo PCF Nastavit záznam ověření kanálu k vytvoření, úpravě nebo odebrání záznamů ověření kanálu. Pro všechny agenty Managed File Transfer , které chcete připojit ke správci front V7.1 nebo novější, můžete buď nastavit ID MCAUSER pro použití pro všechny agenty, nebo nastavit pro každého agenta samostatné ID MCAUSER.

Udělte každému ID MCAUSER následující oprávnění:

- Záznamy oprávnění vyžadované pro správce front:
 - connect
 - setid
 - inq
- Záznamy oprávnění požadované pro fronty.

Pro všechny fronty specifické pro agenta, které jsou názvy front, které končí v *název_agenta* v následujícím seznamu, musíte vytvořit tyto záznamy oprávnění fronty pro každého agenta, kterého chcete připojit ke správci front produktu IBM WebSphere MQ V7.1 nebo novějším, pomocí připojení klienta.

- put, get, dsp (SYSTEM.DEFAULT.MODEL.QUEUE)
- put, get, setid, browse (SYSTEM.FTE.COMMAND.*název_agenta*)
- put, get (SYSTEM.FTE.DATA.*název_agenta*)
- put, get (SYSTEM.FTE.REPLY.*název_agenta*)
- put, get, inq, browse (SYSTEM.FTE.STATE.*název_agenta*)
- put, get, browse (SYSTEM.FTE.EVENT.*název_agenta*)
- put, get (SYSTEM.FTE)
- Záznamy oprávnění požadované pro témata:

- sub, pub (SYSTEM.FTE)
- Záznamy oprávnění požadované pro přenosy souborů.

Pokud máte oddělené ID MCAUSER pro zdrojový a cílový agent, vytvořte záznamy oprávnění ve frontách agentů na zdroji i cíli.

Například, je-li ID MCAUSER zdrojového agenta **user1** a ID cílového agenta MCAUSER ID je **user2**, nastavte následující oprávnění pro uživatele agenta:

Uživatel AGENT	Fronta	Požadované oprávnění
user1	SYSTEM.FTE.DATA.název_cíl_cíle	put
user1	SYSTEM.FTE.COMMAND.název_cílového_agenta	put
user2	SYSTEM.FTE.REPLY.název_zdrojového_agenta	put
user2	SYSTEM.FTE.COMMAND.název_zdrojového_agenta	put

Zabezpečení webové brány

Existuje celá řada způsobů, jak zabezpečit webovou bránu. Než budete moci použít webovou bránu, musíte provést některé z těchto kroků zabezpečení. Ostatní kroky jsou volitelné a mohou zvýšit zabezpečení sítě webových bran a produktu WebSphere MQ Managed File Transfer, ale nejsou pro vás vyžadovány k použití webové brány.

Související pojmy

[“Nezbytné zabezpečení pro webovou bránu” na stránce 108](#)

Existují kroky konfigurace zabezpečení, které musíte dokončit, než budete moci použít webovou bránu. Tento postup konfiguruje role uživatelů pro webovou bránu, nastavení oprávnění souborového prostoru a, pokud používáte server WebSphere Application Server verze 7.0, nastavení správné úrovně zabezpečení na aplikačním serveru.

[“Volitelné zabezpečení pro webovou bránu” na stránce 111](#)

Existují kroky konfigurace zabezpečení, které nejsou nezbytné, než budete moci použít webovou bránu. Tyto volitelné kroky mohou přidat další zabezpečení pro vaši webovou bránu a vaši síť WebSphere MQ Managed File Transfer. Nepovinnými kroky jsou filtrování požadavků webové brány a povolení použití pískoviště v cílových agentech.

Nezbytné zabezpečení pro webovou bránu

Existují kroky konfigurace zabezpečení, které musíte dokončit, než budete moci použít webovou bránu. Tento postup konfiguruje role uživatelů pro webovou bránu, nastavení oprávnění souborového prostoru a, pokud používáte server WebSphere Application Server verze 7.0, nastavení správné úrovně zabezpečení na aplikačním serveru.

Produkt WebSphere MQ Managed File Transfer má dvě fáze autorizace: role uživatelů a oprávnění souborového prostoru. Chcete-li odeslat soubor nebo odeslat informace o přenosu dotazu, musí mít uživatel přiřazenou roli uživatele. Pro přístup k souborovému prostoru musí mít uživatel přiřazenou odpovídající roli uživatele a musí mít odpovídající úroveň oprávnění pro souborový prostor, ke kterému se pokoušejí přistupovat.

Zabezpečení aplikačního serveru

Pokud implementujete webovou bránu v produktu WebSphere Application Server verze 7.0, použijte panel **Globální zabezpečení** a povolte správnou úroveň zabezpečení. Vyberte volbu **Povolit zabezpečení pro administraci** a **Povolit zabezpečení aplikace**. Ujistěte se, že není vybrána volba **Použít zabezpečení Java 2 k omezení přístupu aplikací k lokálním prostředkům**.

Role uživatele pro webovou bránu

Uživatelé webové brány musí mít přiřazenou jednu nebo více rolí, než bude moci používat webovou bránu. Při implementaci webové brány na aplikační server mohou být tyto role mapovány na uživatele a skupiny, které existují na daném aplikačním serveru.

WebSphere MQ Managed File Transfer definuje následující role:

- wmqfte-agent-upload
- wmqfte-souborový prostor-uživatel
- wmqfte-filespace-create
- wmqfte-filespace-modify
- wmqfte-filespace-permissions
- wmqfte-filespace-delete
- wmqfte-audit
- wmqfte-admin

Další informace o těchto rolích najdete v tématu [“Role uživatele pro webovou bránu”](#) na stránce 110.

Například, pokud váš aplikační server definuje skupiny 'Zaměstnanci', 'Správci' a 'Administrátoři', role mohou být přiřazeny ke skupinám, jak je zobrazeno:

Zaměstnanci

- wmqfte-agent-upload
- wmqfte-souborový prostor-uživatel

Správci

- wmqfte-filespace-create
- wmqfte-filespace-modify
- wmqfte-filespace-permissions

Administrátoři

- wmqfte-admin

V tomto příkladu mohou odstraňovat souborové prostory pouze uživatelé ve skupině Administrátoři.

Oprávnění k prostoru souborů

Uživatel webové brány může přistupovat k souborovému prostoru, pokud je vlastníkem souborového prostoru, nebo pokud mu bylo uděleno explicitní oprávnění pro přístup k souborovému prostoru. Když vytváříte souborový prostor, můžete uvést seznamy autorizovaných nebo neautorizovaných jmen uživatelů nebo regulárních výrazů jazyka Java, aby odpovídaly jménům uživatelů. Uživatelé, kteří jsou ve autorizovaném seznamu, si mohou stahovat data a odesílat je do souborového prostoru. Uživatelé, kteří jsou v seznamu neautorizovaný, nemají přístup k souborovému prostoru ani v případě, že jsou také v seznamu autorizovaných, nebo se shodují s regulárním výrazem v seznamu autorizovaných. Další informace viz. [“Příklad: Vytvoření souborového prostoru”](#) na stránce 295.

Související pojmy

[“Zabezpečení webové brány”](#) na stránce 108

Existuje celá řada způsobů, jak zabezpečit webovou bránu. Než budete moci použít webovou bránu, musíte provést některé z těchto kroků zabezpečení. Ostatní kroky jsou volitelné a mohou zvýšit zabezpečení sítě webových bran a produktu WebSphere MQ Managed File Transfer, ale nejsou pro vás vyžadovány k použití webové brány.

[“Volitelné zabezpečení pro webovou bránu”](#) na stránce 111

Existují kroky konfigurace zabezpečení, které nejsou nezbytné, než budete moci použít webovou bránu. Tyto volitelné kroky mohou přidat další zabezpečení pro vaši webovou bránu a vaši síť WebSphere MQ Managed File Transfer. Nepovinnými kroky jsou filtrování požadavků webové brány a povolení použití pískoviště v cílových agentech.

Související odkazy

“Role uživatele pro webovou bránu” na stránce 110

Produkt WebSphere MQ Managed File Transfer nadeřinoval několik různých rolí, které řídí akce, které může uživatel provést.

Role uživatele pro webovou bránu

Produkt WebSphere MQ Managed File Transfer nadeřinoval několik různých rolí, které řídí akce, které může uživatel provést.

Tyto role nakonfigurujete na aplikačním serveru buď před implementací webové brány, nebo během implementace. Informace o tom, jak nakonfigurovat produkt WebSphere Application Server Community Edition, včetně toho, jak nastavit role zabezpečení, viz [“Připrava na implementaci webové brány s produktem WebSphere Application Server Community Edition”](#) na stránce 162. Informace o způsobu implementace webové brány v produktu WebSphere Application Server verze 7.0, včetně informací o nastavení rolí zabezpečení, najdete v tématu [“Implementace webové brány s produktem WebSphere Application Server verze 7.0”](#) na stránce 179.

V následující tabulce jsou uvedeny různé role a úroveň přístupu, která je přidružena ke každé roli:

Role	Popis
wmqfte-agent-upload	Uživatel může odeslat soubory na agenta
wmqfte-souborový prostor-uživatel	Uživatel může vypsát obsah svého vlastního souborového prostoru Uživatel si může stáhnout ze svého vlastního souborového prostoru Uživatel může odstranit soubory ze svého vlastního souborového prostoru
wmqfte-filespace-create	Uživatel může vytvořit souborový prostor, pokud souborový prostor s tímto názvem dosud neexistuje
wmqfte-filespace-modify	Uživatel může upravit vlastnosti souborového prostoru
wmqfte-filespace-permissions	Uživatel může upravit oprávnění ⁽¹⁾ souborového prostoru
wmqfte-filespace-delete	Uživatel může odstranit souborový prostor
wmqfte-audit	Uživatel může zobrazit informace v databázi auditu. Poznámka: Uživatelé, kteří nejsou přidruženi k této roli, mohou zobrazit informace o auditu pouze pro následující přenosy: <ul style="list-style-type: none">• Odesílání, které iniciuje uživatel• Přenosy do souborového prostoru, který vlastní uživatel
wmqfte-admin	Uživatel může provádět akce přidružené ke všem rolím kromě jednoho: <ul style="list-style-type: none">• Uživatel nemůže přijmout obsah souboru, který uživatel odstraní ze souborového prostoru

Tabulka 8. Role a přidružená oprávnění (pokračování)

Role	Popis
(1) Oprávnění mohou být nastavena na jednotlivých souborových prostorech. Další informace naleznete v tématech “Odkaz rozhraní API administrace webové brány” na stránce 876 a “Příklad: Úprava konfigurace souborového prostoru” na stránce 296.	

Volitelné zabezpečení pro webovou bránu

Existují kroky konfigurace zabezpečení, které nejsou nezbytné, než budete moci použít webovou bránu. Tyto volitelné kroky mohou přidat další zabezpečení pro vaši webovou bránu a vaši síť WebSphere MQ Managed File Transfer. Nepovinnými kroky jsou filtrování požadavků webové brány a povolení použití pískoviště v cílových agentech.

Filtrování požadavků webové brány

Jako administrátor webové brány (s rolí wmqfte-admin) můžete filtrovat požadavky HTTP na webovou bránu s použitím funkcí filtrování servletů, které poskytuje váš aplikační server. Filtrování servletů umožňuje syntakticky analyzovat požadavky HTTP a volitelně je před doručeným požadavkem na webovou bránu odmítnout nebo upravit. Produkt WebSphere MQ Managed File Transfer obsahuje vzorovou implementaci filtru servletu, který tuto schopnost demonstruje.

Například z důvodů zabezpečení můžete chtít odmítnout všechny požadavky, které používají záhlaví `x-ftte-postdest` k určení příkazu, který má být proveden po dokončení přenosu souboru. Eventuálně možná budete chtít upravit jednu z hodnot v požadavku, jako je název správce front.

Další informace o ukázkovém filtru servletů naleznete v tématu [“Filtrování požadavků pomocí ukázkového filtru servletu”](#) na stránce 112.

Sandbox na cílových agentech

Když odesíláte soubory do cílového agenta pomocí webové brány, můžete odeslat soubor na absolutní cestu v systému cílového agenta. Pokud nechcete povolit, aby přenosy z webové brány měly přístup k celému systému souborů cílového agenta, musíte na kterémkoli agentovi, který je cílem odeslání souboru webové brány, nakonfigurovat pískoviště nebo uživatelská pískoviště.

Další informace o uživatelském pískovišti naleznete v tématu [“Práce s pískovišti uživatele”](#) na stránce 102. Další informace o agentovi sandboxing naleznete v příručce [“Práce s pískovišti agenta”](#) na stránce 101.

Ochrana proti útokům typu CSRF (cross-site request forgery)

V 7.5.0.1

CSRF útoky používají kód vložený ve škodlivých webových serverech a HTML stránek k odeslání požadavků na webový server bez vědomí uživatele. Využívání této techniky může dovolit zlovolného uživatele vytvořit, upravit nebo odstranit prostředky na webovém serveru. Škodlivý uživatel může například vytvořit a odstranit souborové prostory nebo upravit oprávnění k souborovému prostoru. Webová brána poskytuje možnost provádět kontroly všech požadavků HTTP POST a HTTP DELETE, aby bylo zajištěno, že obsahují token ověření CSRF. Token musí být zahrnut jako záhlaví HTTP nebo vlastnost formuláře HTML a musí obsahovat hodnotu aktuální JSESSIONID. Tato technika dvojího odeslání zajišťuje, že kód pocházející ze škodlivého zdroje nemůže vytvořit úplnou zprávu požadavku a že bude odmítnut serverem.

Standardně je ochrana CSRF zakázána pro webovou bránu. Chcete-li ji zapnout, nastavte hodnotu inicializačního parametru webové brány **CSRFProtection** na hodnotu `true`.

Další informace o povolení ochrany CSRF viz [“Implementace webové brány s produktem WebSphere Application Server verze 7.0”](#) na stránce 179 nebo [“Příprava na implementaci webové brány s produktem WebSphere Application Server Community Edition”](#) na stránce 162.

Další informace o nastavení tokenu CSRF v požadavcích HTTP viz [“Záhlaví HTTP a pole formuláře HTML pro použití webové brány”](#) na stránce 858.

Povolení zabezpečení relace

V 7.5.0.1

Používáte-li produkt WebSphere Application Server, povolení této funkce v aplikačním serveru zajišťuje, že konkrétní JSESSIONID může používat pouze stejný uživatel, kterému byla udělena. Tím se zabrání zlomyslným uživatelům, kteří mohli relaci JSESSIONID zachytili, aby získal přístup k účtu uživatele.

Další informace o povolení zabezpečení relace naleznete v tématu [Podpora zabezpečení relace](#).

Související pojmy

[“Zabezpečení webové brány”](#) na stránce 108

Existuje celá řada způsobů, jak zabezpečit webovou bránu. Než budete moci použít webovou bránu, musíte provést některé z těchto kroků zabezpečení. Ostatní kroky jsou volitelné a mohou zvýšit zabezpečení sítě webových bran a produktu WebSphere MQ Managed File Transfer, ale nejsou pro vás vyžadovány k použití webové brány.

[“Nezbytné zabezpečení pro webovou bránu”](#) na stránce 108

Existují kroky konfigurace zabezpečení, které musíte dokončit, než budete moci použít webovou bránu. Tento postup konfiguruje role uživatelů pro webovou bránu, nastavení oprávnění souborového prostoru a, pokud používáte server WebSphere Application Server verze 7.0, nastavení správné úrovně zabezpečení na aplikačním serveru.

Související úlohy

[“Filtrování požadavků pomocí ukázkového filtru servletu”](#) na stránce 112

Požadavky HTTP můžete filtrovat tak, aby byly odmítnuty nebo změněny před jejich doručení do webové brány WebSphere MQ Managed File Transfer Web Gateway.

Filtrování požadavků pomocí ukázkového filtru servletu

Požadavky HTTP můžete filtrovat tak, aby byly odmítnuty nebo změněny před jejich doručení do webové brány WebSphere MQ Managed File Transfer Web Gateway.

Než začnete

Ke kompilaci ukázkového souboru filtru servletu potřebujete knihovny Java Platform, Enterprise Edition (Java EE) v cestě ke třídám.

Informace o této úloze

Ukázkový filtr servletů poskytovaný s produktem WebSphere MQ Managed File Transfer zobrazuje příklad, jak filtrovat požadavky HTTP. Ukázkový soubor filtru `SampleServletFilter.java` je umístěn v adresáři `samples/web/filter` vaší instalace produktu WebSphere MQ Managed File Transfer. Je také reprodukován na konci tohoto tématu.

Postup

1. Zkompilujte soubor `SampleServletFilter.java` a vytvořte soubory `SampleServletFilter.class` a `RequestWrapper.class`.
2. Vložte zkompilované soubory tříd do cesty ke třídě aplikačního serveru. Tento proces je specifický pro aplikační server, který používáte. Pokud například používáte server WebSphere Application Server verze 7.0, vložte soubory tříd do souboru JAR a zkopírujte soubor JAR do adresáře `WAS_install_root/lib`.
3. Extrahujte modul `com.ibm.wmqfte.web.war` ze souboru EAR webové brány `com.ibm.wmqfte.web.ear`. Soubor EAR je umístěn v adresáři `MQ_INSTALLATION_PATH/`

mqft/web vaší instalace produktu WebSphere MQ Managed File Transfer Služba . Chcete-li extrahovat soubor com.ibm.wmqfte.web.war , spusťte tento příkaz:

```
jar -xf com.ibm.wmqfte.web.ear com.ibm.wmqfte.web.war
```

4. Extrahujte soubor web.xml ze souboru com.ibm.wmqfte.web.war spuštěním následujícího příkazu:

```
jar -xf com.ibm.wmqfte.web.war WEB-INF/web.xml
```

5. Pomocí textového editoru zrušte komentář u následujících řádků v souboru web.xml :

```
<filter>
  <filter-name>SampleServletFilter</filter-name>
  <filter-class>SampleServletFilter</filter-class>
</filter>

<filter-mapping>
  <filter-name>SampleServletFilter</filter-name>
  <url-pattern>/*</url-pattern>
</filter-mapping>
```

Poznámka: Pokud zapisujete vlastní filtr servletů, změňte hodnoty < název_filtru> a < třída-filtru> v souboru web.xml tak, aby odpovídaly vašemu filtru servletů. Hodnotu url-pattern ponechte jako /*.

6. Aktualizujte aplikaci webové brány pomocí upraveného souboru WEB-INF/web.xml spuštěním následujícího příkazu:

```
jar -uf com.ibm.wmqfte.web.war WEB-INF/web.xml
```

7. Aktualizujte soubor EAR pomocí aktualizovaného souboru WAR spuštěním následujícího příkazu:

```
jar -uf com.ibm.wmqfte.web.ear com.ibm.wmqfte.web.war
```

8. Implementujte aplikaci webové brány na aplikační server. Pokyny k implementaci aplikace viz [“Implementace webové brány WebSphere MQ Managed File Transfer”](#) na stránce 178.

Příklad

```
/*
 *
 * Version: %Z% %I% %W% %E% %U% [%H% %T%]
 *
 * Licensed Materials - Property of IBM
 *
 * 5724-H72
 *
 * Copyright IBM Corp. 2010, 2024. All Rights Reserved.
 *
 * US Government Users Restricted Rights - Use, duplication or
 * disclosure restricted by GSA ADP Schedule Contract with
 * IBM Corp.
 */

import java.io.IOException;
import java.util.Enumeration;
import java.util.logging.Level;
import java.util.logging.LogRecord;
import java.util.logging.Logger;

import javax.servlet.Filter;
import javax.servlet.FilterChain;
import javax.servlet.FilterConfig;
import javax.servlet.ServletException;
import javax.servlet.ServletRequest;
import javax.servlet.ServletResponse;
import javax.servlet.http.HttpServletRequest;
import javax.servlet.http.HttpServletRequestWrapper;
import javax.servlet.http.HttpServletResponse;

/**
 * A sample servlet filter implementation that demonstrates how an application
 * server administrator can filter (reject or modify) HTTP requests before they
```

```

* are passed to the Web Gateway. The filter is called when a request
* is received by the application server for any servlet which has this
* class configured as a filter.
*
* In this example implementation two parts of an HTTP request are checked before
* the request is passed to the servlet:
*
* 1 - If the x-fte-postdest header has been set, the request is rejected by
*     returning an HTTP 400 Bad Request in a response to the HTTP client.
*
*     This demonstrates how an administrator can use servlet filters to reject
*     WMQFTE HTTP requests that they don't want to reach the WMQFTE environment.
*     In this example, the filter rejects any HTTP request that specifies a
*     command to execute after the transfer has completed.
*
* 2 - If the destination agent that is specified in a file upload URI matches one
*     of the three aliases defined in this filter (ACCOUNTS, MARKETING and WAREHOUSE),
*     the destination alias is replaced with the actual destination agent and queue
*     manager values for that alias.
*
*     This demonstrates how an administrator can use servlet filters to modify
*     any part of a request before it is passed through to the WMQFTE
*     environment. In this example, the destination agent is changed in the
*     request URI if it matches one of a number of known aliases.
*
public class SampleServletFilter implements Filter {

    /*
    * (non-Javadoc)
    * @see javax.servlet.Filter#doFilter(javax.servlet.ServletRequest,
    javax.servlet.ServletResponse, javax.servlet.FilterChain)
    */
    public void doFilter(ServletRequest request, ServletResponse response, FilterChain
    chain) throws IOException, ServletException {

        Logger sampLogger = Logger.getLogger("SampleServletFilter");
        sampLogger.log(new LogRecord(Level.INFO, "WebSphere MQ File Transfer Edition Web
        Gateway - SampleServletFilter invoked"));

        RequestWrapper modifiedRequest = null;

        if (request instanceof HttpServletRequest && response instanceof HttpServletResponse)
        {

            HttpServletRequest httpRequest = (HttpServletRequest) request;
            HttpServletResponse httpResponse = (HttpServletResponse) response;

            /*
            * The first part of the filter - reject any requests that attempt
            * to run commands on the destination agent system
            */

            /*
            * Get any 'x-fte-postdest' headers which might have been set
            */
            Enumeration<?> postDestCalls = httpRequest.getHeaders("x-fte-postdest");

            if (postDestCalls != null && postDestCalls.hasMoreElements()) {

                /*
                * Because we want to filter out all requests that attempt to run commands
                * on the destination agent system, if we find any values at all for the
                * x-fte-postdest header then we reject the request instead of proceeding.
                */

                httpResponse.setContentType("text/html");
                httpResponse.sendError(HttpServletResponse.SC_BAD_REQUEST, "Request
                rejected - an attempt to run commands was detected.");
            }

            /*
            * The second part of the filter - map our own aliases for WMQFTE
            * agents to the correct agent and queue manager pair
            */
            String requestURI = httpRequest.getRequestURI();

            if (requestURI.indexOf("/agent/ACCOUNTS") >= 0) {
                modifiedRequest = new RequestWrapper(httpRequest);
                modifiedRequest.changeDestinationAgent("/agent/ACCOUNTS", "/agent/
                ACTS.AGENT@ACTS.QM");
            } else if (requestURI.indexOf("/agent/MARKETING") >= 0) {
                modifiedRequest = new RequestWrapper(httpRequest);
            }
        }
    }
}

```

```

        modifiedRequest.changeDestinationAgent("/agent/MARKETING", "/agent/
MKTG.AGENT@MKTG.QM");
    } else if (requestURI.indexOf("/agent/WAREHOUSE") >= 0) {
        modifiedRequest = new RequestWrapper(httpRequest);
        modifiedRequest.changeDestinationAgent("/agent/WAREHOUSE", "/agent/
WRHS.AGENT@WRHS.QM");
    } else {
        // Leave the original request URI in place
    }

    /*****
    * Finally call the next filter in the chain with the original
    * request (or a new wrapped request if one has been created) and
    * the original response.
    *****/
    if (modifiedRequest != null) {
        chain.doFilter(modifiedRequest, response);
    } else {
        chain.doFilter(request, response);
    }
} else {
    chain.doFilter(request, response);
}
}

/*
 * (non-Javadoc)
 * @see javax.servlet.Filter#destroy()
 */
public void destroy() {
    // Do nothing
}

/*
 * (non-Javadoc)
 * @see javax.servlet.Filter#init(javax.servlet.FilterConfig)
 */
public void init(FilterConfig config) throws ServletException {
    // Do nothing
}
}

/**
 * A class to wrap an <code>HttpServletRequest</code> so we can modify parts of the request
 */
class RequestWrapper extends HttpServletRequestWrapper {

    private String originalDestination, newDestinationAgent;

    /*
     * Constructor
     */
    public RequestWrapper(HttpServletRequest request) {
        super(request);
    }

    /*
     * (non-Javadoc)
     * @see javax.servlet.http.HttpServletRequestWrapper#getRequestURI()
     */
    @Override
    public String getRequestURI() {
        String originalURI = super.getRequestURI();

        StringBuffer newURI = new StringBuffer();

        newURI.append(originalURI.substring(0, originalURI.indexOf(originalDestination)));
        newURI.append(newDestinationAgent);
        newURI.append(originalURI.substring(originalURI.indexOf(originalDestination)
+ originalDestination.length(),
                                originalURI.length()));

        return newURI.toString();
    }

    /**
     * Change the original destination agent/queue manager set in the request by the
     * HTTP client (or a previous filter) to a new destination agent/queue manager.
     *
     * @param originalDestination

```

```

    * @param newDestination
    */
    protected void changeDestinationAgent(String originalDestination, String newDestination) {
        this.originalDestination = originalDestination;
        this.newDestinationAgent = newDestination;
    }
}
}

```

Konfigurace připojení SSL nebo TLS mezi agentem mostu Connect:Direct a uzlem Connect:Direct

Konfigurujte agenta mostu Connect:Direct a uzel produktu Connect:Direct pro připojení k sobě prostřednictvím protokolu SSL vytvořením úložiště klíčů a úložiště údajů o důvěryhodnosti a nastavením vlastností v souboru vlastností agenta mostu Connect:Direct .

Informace o této úloze

Tento postup obsahuje pokyny pro získání klíčů podepsaných certifikačních autorit. Pokud nepoužíváte certifikační autoritu, můžete vygenerovat certifikát podepsaný svým držitelem. Další informace o generování certifikátu podepsaného držitelem naleznete v tématu [Práce s SSL nebo TLS na systémech UNIX a Windows](#).

Tyto kroky zahrnují pokyny pro vytvoření nového úložiště klíčů a úložiště údajů o důvěryhodnosti pro agenta mostu Connect:Direct . Pokud má agent mostu Connect:Direct již úložiště klíčů a úložiště údajů o důvěryhodnosti, které používá k bezpečnému připojení ke správci front produktu IBM WebSphere MQ , můžete použít existující úložiště klíčů a úložiště údajů o důvěryhodnosti při zabezpečeném připojení k uzlu produktu Connect:Direct . Další informace naleznete v části [“Konfigurace šifrování SSL pro produkt WebSphere MQ Managed File Transfer”](#) na stránce 106.

Postup

Pro uzel Connect:Direct proveďte následující kroky:

1. Vygenerujte klíč a podepsaný certifikát pro uzel Connect:Direct .
To můžete provést pomocí nástroje IBM Key Management, který je dodáván s produktem IBM WebSphere MQ. Další informace naleznete v tématu [Práce s SSL nebo TLS](#).
2. Odešlete požadavek na certifikační autoritu, aby byl podepsán klíč. Vráťte se k vrácení certifikátu.
3. Vytvořte textový soubor, například `/test/ssl/certs/CAcert`, který obsahuje veřejný klíč certifikačního orgánu.
4. Nainstalujte volbu Secure + Option na uzel Connect:Direct .
Pokud uzel již existuje, můžete volbu Secure + Option nainstalovat opětovným spuštěním instalačního programu, zadáním umístění existující instalace a výběrem volby Instalovat pouze produkt Secure +.
5. Vytvořte nový textový soubor, například `/test/ssl/cd/keyCertFile/node_name.txt`.
6. Zkopírujte certifikát, který jste obdrželi od certifikační autority, a soukromý klíč umístěný v souboru `/test/ssl/cd/privateKeys/node_name.key` do textového souboru.

Obsah souboru `/test/ssl/cd/keyCertFile/node_name.txt` musí být v následujícím formátu:

```

-----BEGIN CERTIFICATE-----
MIIICnzCCAgigAwIBAgIBGjANBgkqhkiG9w0BAQUFAADBeMQswCQYDVQQGEwJHqjES
MBAGA1UECBMJSgFtcHNoaXJlMRAwDgYDVQQHEwdIdXJzbGV5MQwwCgYDVQQKEwNJ
Qk0xDjAMBgNVBAsTBu1RSVBUMQswCQYDVQDEwJDTAeFw0xMTAzMDEwNDZa
Fw0yMTAyMjYxNjIwNDZaMFExCzAJBgNVBAYTAkdCMRIwEAYDVQQIEw1lYw1w2hp
cmUxDDAKBgNVBAoTA01CTTEOMAwGA1UECzMFTVFGVEUxDzANBgNVBAMTBmJpbmJh
ZzCBnzANBgkqhkiG9w0BAQEFAA0BjQAwgYkCgYEAvgP1QIk1U9ypSKD1Xo0Do1yk
EyMFxB0UpZrDvXj0SEC0vtWncJ199e+Vc4UpNybdyBu+Nkd1MNoFX4QxeQcLAFj
WnhakqCiQ+JIAD5AurhnrtwChe0MV3kjA84GKH/10SVqt1984mu/1DyS819XcfSSn
c00MsK1KbneVSCIV2XECawEAAa7MHkwCQYDVR0TBAlwADAsBg1ghkgBhvCAQ0E
HxYdT3Blb1NTTCBHZW51cmF0ZWQ2VydG1maWNhdGUwHQYDVR00BBYEFNXMIpSc
csBXUniw4A3UzZnCRsv3MB8GA1UdIwQYMBaAFDXY8rmj41Vz5+FVAoQb++cns+B4
MA0GCSqGSIb3DQEBBQUAA4GBAFc7k1Xa4pGKYgwchxKpE3ZF6FNwy4vBXS216/ja
8h/v18+iv010Cl8t0ZOKSU95fyZLzOPKnCH7v+ItFSE3CIIEk9D1z2U6W091ICwn
17PL72Tdfal3kabwHYVf17IVcuL+VZsZ3HjLggP2qH09ZuJPspeT9+AxFVMLiaAb

```

```

8eHw
-----END CERTIFICATE-----
-----BEGIN RSA PRIVATE KEY-----
Proc-Type: 4,ENCRYPTED
DEK-Info: DES-EDE3-CBC,64A02DA15B6B6EF9

57kqxLOJ/gRU0IQ6hVK2YN13B4E1jAi1gSme0I5ZpEIG8CHXISKB7/0cke2FTqsV
lvI99QyCxsDwoMnt5fj51v7aPmVeS60b0m+U1Gre8B/Ze18JVj204K2Uh72rDCXE
5e6eFxsDUM207sQDy20euBVELJtM2k0kL1RodoQQS1U3XQNgJw/t3ZIx5hPXWEQT
rjRQ064BEhb+PzzxPF8uwzZ9IiUK9BJ/UUnqC60dBR87IeA4pnJD1Jvb2ML7EN9Z
5Y+50hTKI80GvBvWX04fHyvIX5as1whBoArXIS1AtNtTptPvoaP1zyIAeZ60Cvo/
Sfo+A2UhmTEJe0JaZG2XZ3H495fAw/EHmjehzIACwukQ9nSIETgu4A1+CV64RJED
aYBCM8UjaAkbZDH5gn7+eBov0ssXAXWdyJBVhU0jXjvAj/e1h+kcSF1hax5D//AI
66nRMZzboSxNqkjcVd8wfDwP+bEjDzUaaarJTS7lIFeLlw7eJ8MNAKMgicDkycL0
EPBU9X5QnHKLK0fYHN/1WgUk8qt3UytFXXfzTXGF3EbsWbBupkT5e5+1YcX80VZ6
sHFPN1HluCNy/riUcBy9iviVeodX8Iom0chSy05DK18bwZnjYtUP+CtYHNFU5BaD
I+1uU0AeJ+wjQYKT1WaeIGZ3VxuNITJu18y5qDXTXfX7vxM50oWXa6U5+AYuGUMg
/itPZmUmNzHjTk7ghT6i1IQ0aBowXXKJB1Mmq/6BQXN2IhkD9ys2qrVM1hdi5nAf
egmdiG50loLnBRqWbfr+DykpAhK4SaDi2F52Uxovw3Lhiv8dQP71zQ==
-----END RSA PRIVATE KEY-----

```

7. Spusťte nástroj Secure + Admin Tool.

- Na systémech Linux nebo UNIX spusťte příkaz **spadmin.sh**.
- Na systémech Windows klepněte na volbu **Start > Programy > Sterling Commerce Connect:Direct > CD Secure + Admin Tool**.

Spustí se nástroj CD Secure + Admin Tool.

8. V nástroji CD Secure + Admin Tool poklepejte na ikonu **.Lokální** linka pro úpravu hlavního nastavení SSL nebo TLS.

- a) Vyberte volbu **Povolit protokol SSL** nebo **Povolit protokol TLS** v závislosti na tom, jaký protokol používáte.
- b) Vyberte volbu **Zakázat přepis**.
- c) Vyberte alespoň jednu šifrovací sadu.
- d) Chcete-li dvousměrné ověření, změňte hodnotu volby **Povolit ověření klienta** na Yes.
- e) Do pole **Důvěryhodný kořenový certifikát** zadejte cestu k souboru veřejného certifikátu certifikační autority, /test/ssl/certs/CAcert.
- f) Do pole **Soubor certifikátu klíčů** zadejte cestu k souboru, který jste vytvořili, /test/ssl/cd/keyCertFile/node_name.txt.

9. Poklepejte na **.Klient** řádek pro úpravu hlavního nastavení SSL nebo TLS.

- a) Vyberte volbu **Povolit protokol SSL** nebo **Povolit protokol TLS** v závislosti na tom, jaký protokol používáte.
- b) Vyberte volbu **Zakázat přepis**.

Pro agenta mostu Connect:Direct proveďte následující kroky:

10. Vytvořte úložiště údajů o důvěryhodnosti. To lze provést vytvořením prázdného klíče a následným odstraněním fiktivního klíče.

Můžete použít následující příkazy:

```
keytool -genkey -alias dummy -keystore /test/ssl/fte/stores/truststore.jks
```

```
keytool -delete -alias dummy -keystore /test/ssl/fte/stores/truststore.jks
```

11. Importujte veřejný certifikát certifikační autority do úložiště údajů o důvěryhodnosti.

Můžete použít následující příkaz:

```
keytool -import -trustcacerts -alias myCA
-file /test/ssl/certs/CAcert
-keystore /test/ssl/fte/stores/truststore.jks
```

12. Upravte soubor vlastností agenta mostu Connect:Direct.

Zahrňte do souboru následující řádky:

```
cdNodeProtocol=protocol
cdNodeTruststore=/test/ssl/fte/stores/truststore.jks
cdNodeTruststorePassword=password
```

V příkladu v tomto kroku je *protokol* protokol, který používáte, buď SSL, nebo TLS, a *heslo* je heslo, které jste zadali při vytvoření úložiště údajů o důvěryhodnosti.

13. Chcete-li dvousměrné ověření, vytvořte klíč a certifikát pro agenta mostu Connect:Direct .

a) Vytvořte úložiště klíčů a klíč.

Můžete použít následující příkaz:

```
keytool -genkey -keyalg RSA -alias agent_name
        -keystore /test/ssl/fte/stores/keystore.jks
        -storepass password -validity 365
```

b) Generujte požadavek na podepsání.

Můžete použít následující příkaz:

```
keytool -certreq -v -alias agent_name
        -keystore /test/ssl/fte/stores/keystore.jks -storepass password
        -file /test/ssl/fte/requests/agent_name.request
```

c) Importujte certifikát, který jste obdrželi z předchozího kroku, do úložiště klíčů. Certifikát musí být ve formátu x.509 .

Můžete použít následující příkaz:

```
keytool -import -keystore /test/ssl/fte/stores/keystore.jks
        -storepass password -file certificate_file_path
```

d) Upravte soubor vlastností agenta mostu Connect:Direct .

Zahrňte do souboru následující řádky:

```
cdNodeKeystore=/test/ssl/fte/stores/keystore.jks
cdNodeKeystorePassword=password
```

V příkladu v tomto kroku je heslo *password* heslo, které jste zadali při vytváření úložiště klíčů.

Související úlohy

“Konfigurace mostu produktu Connect:Direct” na stránce 186

Nakonfigurujte most produktu Connect:Direct k přenosu souborů mezi sítí WebSphere MQ Managed File Transfer a sítí Connect:Direct . Komponenty mostu Connect:Direct jsou uzly produktu Connect:Direct a WebSphere MQ Managed File Transfer , které jsou vyhrazeny pro komunikaci s tímto uzlem. Na tohoto agenta se odkazuje jako na agenta mostu Connect:Direct .

konfigurace produktu WebSphere MQ Managed File Transfer

Po instalaci můžete nakonfigurovat funkce produktu WebSphere MQ Managed File Transfer .

Související pojmy

“Konfigurace produktu WebSphere MQ Managed File Transfer pro první použití” na stránce 120

Musíte provést některé konfigurační úlohy pro agenty WebSphere MQ Managed File Transfer a správce front jednou, a to poprvé, kdy je chcete použít.

“Volby konfigurace ” na stránce 119

Produkt WebSphere MQ Managed File Transfer poskytuje sadu souborů vlastností, které obsahují klíčové informace o vašem nastavení a které jsou vyžadovány pro provoz. Tyto soubory vlastností se nacházejí v konfiguračním adresáři, který jste definovali při instalaci produktu.

Související úlohy

“Konfigurace webové brány” na stránce 160

Musíte nakonfigurovat produkt WebSphere MQ Managed File Transfer Web Gateway SupportPac pro práci se stávajícím prostředím produktu WebSphere MQ Managed File Transfer . Proces konfigurace je

specifický pro aplikační server, který používáte. Před konfigurací webové brány vytvořte webového agenta na stejném systému jako aplikační server.

[“Konfigurace mostu produktu Connect:Direct” na stránce 186](#)

Nakonfigurujte most produktu Connect:Direct k přenosu souborů mezi sítí WebSphere MQ Managed File Transfer a sítí Connect:Direct . Komponenty mostu Connect:Direct jsou uzly produktu Connect:Direct a WebSphere MQ Managed File Transfer , které jsou vyhrazeny pro komunikaci s tímto uzlem. Na tohoto agenta se odkazuje jako na agenta mostu Connect:Direct .

Související odkazy

[“Souhrn příkazů obslužného programu WebSphere MQ Managed File Transfer” na stránce 403](#)

Všechny příkazy WebSphere MQ Managed File Transfer jsou vypsány s odkazy na jejich podrobný popis.

Volby konfigurace

Produkt WebSphere MQ Managed File Transfer poskytuje sadu souborů vlastností, které obsahují klíčové informace o vašem nastavení a které jsou vyžadovány pro provoz. Tyto soubory vlastností se nacházejí v konfiguračním adresáři, který jste definovali při instalaci produktu.

Můžete mít více sad voleb konfigurace, každá sada voleb konfigurace obsahuje sadu adresářů a souborů vlastností. Hodnoty definované v těchto souborech vlastností se používají jako výchozí parametry pro všechny příkazy WebSphere MQ Managed File Transfer , pokud jste explicitně neuvedli jinou hodnotu na příkazovém řádku.

Chcete-li změnit výchozí sadu voleb konfigurace, kterou používáte, můžete použít příkaz **fteChangeDefaultConfigurationOptions** . Chcete-li změnit sadu voleb konfigurace, které používáte pro jednotlivý příkaz, můžete použít parametr **-p** s libovolným příkazem WebSphere MQ Managed File Transfer .

Název sady voleb konfigurace je název koordinačního správce front a doporučuje se, aby se tato hodnota nezměnila. Je však možné změnit název sady voleb konfigurace, ale musíte změnit název adresářů `config` a `logs` . V následujících příkladech je název sady voleb konfigurace reprezentován jako *coordination_qmgr_name*.

Adresářová struktura voleb konfigurace

Když nakonfigurujete produkt, adresáře a soubory vlastností se vytvoří v následující struktuře v konfiguračním adresáři. Tyto adresáře a soubory vlastností můžete také změnit pomocí následujících příkazů: **fteSetupCoordination**, **fteSetupCommands**, **fteChangeDefaultConfiguration** a **fteCreateAgent**.

```
MQ_DATA_PATH/mqft/  
  config/  
    coordination_qmgr_name/  
      coordination.properties  
      command.properties  
    agents/  
      agent_name/  
        agent.properties  
        exits  
    loggers/  
      logger_name  
        logger.properties  
  installations/  
    installation_name/  
      installation.properties
```

Adresář *coordination_qmgr_name* je adresář voleb konfigurace. V konfiguračním adresáři může být více než jeden adresář voleb konfigurace. Adresář *název_agenta* je adresář agenta. Kromě souboru `agent.properties` tento adresář obsahuje adresář `exits` , který je výchozím umístěním uživatelských procedur uživatelské procedury a různých souborů XML generovaných příkazy **fteCreateBridgeAgent** a **fteCreateCDAgent** . V adresáři `agents` v sadě voleb konfigurace může být více než jeden adresář agenta.

soubory vlastností

installation.properties

Soubor `installation.properties` uvádí název vaší výchozí sady voleb konfigurace. Tento vstupní bod ukazuje WebSphere MQ Managed File Transfer na strukturovanou sadu adresářů a souborů vlastností, které obsahují konfiguraci, jež má být použita. Typicky je název sady voleb konfigurace názvem přidruženého koordinačního správce front. Další informace o souboru `installation.properties` naleznete v tématu [“Soubor installation.properties .”](#) na stránce 536.

coordination.properties

Soubor `coordination.properties` určuje podrobnosti o připojení ke koordinačnímu správci front. Vzhledem k tomu, že několik instalací produktu WebSphere MQ Managed File Transfer může sdílet stejného koordinačního správce front, můžete použít symbolický odkaz na společný soubor `coordination.properties` na sdílené jednotce. Další informace o souboru `coordination.properties` naleznete v tématu [“Soubor coordination.properties .”](#) na stránce 538.

command.properties

Soubor `command.properties` určuje správce front příkazů, ke kterému se má připojit, když zadáte příkazy, a informace, které produkt WebSphere MQ Managed File Transfer vyžaduje ke kontaktování tohoto správce front. Další informace o souboru `command.properties` naleznete v tématu [“Soubor command.properties”](#) na stránce 543.

agent.properties

Každý agent má svůj vlastní soubor vlastností, `agent.properties`, který musí obsahovat informace, které agent používá pro připojení ke svému správci front. Soubor `agent.properties` může také obsahovat vlastnosti, které mění chování agenta. Další informace o souboru `agent.properties` naleznete v tématu [“Soubor agent.properties”](#) na stránce 546.

logger.properties

Soubor `logger.properties` určuje vlastnosti konfigurace pro moduly protokolování. Další informace o souboru `logger.properties` naleznete v tématu [“Vlastnosti konfigurace modulu protokolování pro produkt WebSphere MQ Managed File Transfer”](#) na stránce 139.

Soubory vlastností a kódové stránky

Obsah všech souborů vlastností produktu WebSphere MQ Managed File Transfer musí zůstat v americké angličtině kvůli omezením jazyka Java. Pokud upravíte soubory vlastností v jiném než americkém anglickém systému, musíte použít řídicí posloupnosti kódování Unicode.

Konfigurace produktu WebSphere MQ Managed File Transfer pro první použití

Musíte provést některé konfigurační úlohy pro agenty WebSphere MQ Managed File Transfer a správce front jednou, a to poprvé, kdy je chcete použít.

připojení IBM WebSphere MQ

Veškerá síťová komunikace se správcem front produktu IBM WebSphere MQ, včetně komunikace související s produktem WebSphere MQ Managed File Transfer, zahrnuje kanály produktu IBM WebSphere MQ. Kanál IBM WebSphere MQ představuje jeden konec síťového propojení. Kanály jsou klasifikovány buď jako kanály zpráv, nebo kanály MQI.

WebSphere MQ Managed File Transfer a kanály

Produkt WebSphere MQ Managed File Transfer používá kanály MQI k připojení agentů v režimu klienta ke správcům front agenta a k připojení aplikací příkazů (například **fteCreateTransfer**) k jejich příkazům a koordinačním správcům front. Ve výchozí konfiguraci jsou tato připojení prováděna pomocí kanálu SVRCONN s názvem SYSTEM.DEF.SVRCONN, který ve všech správcích front standardně existuje. Vzhledem k těmto výchozím nastavením není třeba měnit žádné kanály MQI pro základní instalaci produktu WebSphere MQ Managed File Transfer.

Existuje šest typů koncových bodů kanálu zpráv, ale toto téma pokrývá pouze dvojice odesílatel-příjemce. Informace o dalších kombinacích kanálů najdete v tématu [Distribuované komponenty řazení do fronty](#) .

Požadované cesty ke zprávám

Zprávy produktu IBM WebSphere MQ mohou cestovat pouze kanály zpráv, takže je třeba zajistit, aby kanály byly dostupné pro všechny cesty zpráv vyžadované produktem WebSphere MQ Managed File Transfer. Tyto cesty nemusí být přímé; zprávy mohou v případě potřeby cestovat zprostředkujícími správci front. Toto téma pojednává pouze o přímé dvoubodové komunikaci. Další informace o těchto volbách najdete v tématu [Jak se dostat ke vzdálenému správci front](#) .

Komunikační cesty používané produktem WebSphere MQ Managed File Transfer jsou následující:

Agent k agentovi

Všechny dva agenty, které jsou přenášeny soubory, vyžadují obousměrnou komunikaci mezi jejich přidruženými správci front. Vzhledem k tomu, že tato cesta obsahuje hromadná data, zvažte co možná nejkratší cestu podle vašich potřeb, jak je to možné, co nejrychleji.

Agent pro koordinaci

Protokolovat zprávy od agentů, kteří se účastní přenosu, musí být schopni se dostat ke koordinačnímu správci front.

Příkaz k agentovi

Jakýkoli správce front, který se k příkazům aplikací nebo IBM WebSphere MQ Explorer (pomocí správce front příkazů) připojuje, musí být schopen odesílat zprávy správcům front agentů, kteří tyto příkazové aplikace používají ke kontrole. Chcete-li povolit příkazy zpětné vazby, které mají být zobrazeny v příkazech, použijte obousměrné připojení.

Další informace najdete v tématu [Ověření instalace typu server-server pomocí příkazového řádku](#).

Související pojmy

[“Správci front pro více instancí produktu IBM WebSphere MQ” na stránce 124](#)

Produkt IBM WebSphere MQ verze 7.0.1 podporuje vytváření správců front s více instancemi. Správce front s více instancemi se automaticky restartuje na záložním serveru. Produkt WebSphere MQ Managed File Transfer podporuje připojení ke správcům front agentů s více instancemi, koordinačním správcem front s více instancemi a správci front s více instancemi.

Související úlohy

[“Konfigurace správců front produktu IBM WebSphere MQ” na stránce 121](#)

Pokud vaše síť produktu WebSphere MQ Managed File Transfer obsahuje více než jednoho správce front IBM WebSphere MQ , musí být tito správci front produktu MQ schopni vzdáleně komunikovat.

[“Konfigurace koordinačního správce front” na stránce 122](#)

Po spuštění příkazu **fteSetupCoordination** spusťte skript *coordination_qmgr_name.mqsc* v adresáři *MQ_DATA_PATH/mqft/config/coordination_qmgr_name* a proveďte nezbytnou konfiguraci pro koordinačního správce front. Pokud však chcete tuto konfiguraci provést ručně, proveďte na koordinačním správci front následující kroky.

Konfigurace správců front produktu IBM WebSphere MQ

Pokud vaše síť produktu WebSphere MQ Managed File Transfer obsahuje více než jednoho správce front IBM WebSphere MQ , musí být tito správci front produktu MQ schopni vzdáleně komunikovat.

Informace o této úloze

Existují dva způsoby, jak nakonfigurovat správce front tak, aby mohli komunikovat mezi sebou navzájem:

- Nastavením klastru správce front produktu IBM WebSphere MQ .

Informace o klastrech správců front produktu IBM WebSphere MQ a o jejich konfiguraci naleznete v tématu [Konfigurace klastru správce front](#).

- Nastavením kanálů mezi správci front, který je popsán následujícím způsobem:

Nastavení kanálů mezi správci front

Nastavte následující kanály zpráv mezi správci front:

- Ze správce front agenta do koordinačního správce front
- Ze správce front příkazů na správce front agenta.
- Ze správce front agenta do správce front příkazů (chcete-li povolit zobrazení zpráv zpětné vazby příkazy).
- Ze správce front příkazů do koordinačního správce front
- Ze správce front agenta do libovolného jiného správce front agenta v síti WebSphere MQ Managed File Transfer

Pokud potřebujete další informace o tom, jak nastavit tuto komunikaci, začněte s touto informací: [Administrace vzdálených objektů IBM WebSphere MQ pomocí MQSC](#).

Některé navrhované vzorové kroky jsou:

Postup

1. Vytvořte přenosovou frontu ve správci front produktu IBM WebSphere MQ se stejným názvem jako koordinačního správce front.

Můžete použít následující příkaz MQSC:

```
DEFINE QLOCAL(coordination-qmgr-name) USAGE(XMITQ)
```

2. Ve správci front produktu IBM WebSphere MQ vytvořte odesílací kanál pro koordinačního správce front produktu WebSphere MQ Managed File Transfer . Název přenosové fronty vytvořené v předchozím kroku je povinný parametr pro tento kanál. V odesílacím kanálu zajistěte, aby parametr CONVERT kanálu byl nastaven na hodnotu no. (WebSphere MQ Managed File Transfer vždy publikuje zprávy ve formátu UTF-8 , což znamená, že jakákoli konverze dat poškodí tuto zprávu.)

Můžete použít následující příkaz MQSC:

```
DEFINE CHANNEL(channel-name) CHLTYPE(SDR) CONNAME('coordination-qmgr-host(coordination-qmgr-port)')  
XMITQ(coordination-qmgr-name) CONVERT(NO)
```

3. V koordinačním správci front produktu WebSphere MQ Managed File Transfer vytvořte přijímací kanál pro správce front produktu IBM WebSphere MQ . Udělit tomuto přijímacímu kanálu stejný název jako odesílací kanál ve správci front IBM WebSphere MQ .

Můžete použít následující příkaz MQSC:

```
DEFINE CHANNEL(channel-name) CHLTYPE(RCVR)
```

Jak pokračovat dále

Dále postupujte podle kroků konfigurace pro koordinačního správce front: [Konfigurace koordinačního správce front](#).

Konfigurace koordinačního správce front

Po spuštění příkazu **fteSetupCoordination** spusťte skript *coordination_qmgr_name.mqsc* v adresáři *MQ_DATA_PATH/mqft/config/coordination_qmgr_name* a proveďte nezbytnou konfiguraci pro koordinačního správce front. Pokud však chcete tuto konfiguraci provést ručně, proveďte na koordinačním správci front následující kroky.

Informace o této úloze

Postup

1. Vytvořte lokální frontu s názvem SYSTEM.FTE.

2. Přidejte SYSTEM.FTE fronta na SYSTEM.QPUBSUB.QUEUE.NAMELIST seznam názvů.
3. Vytvořte téma s názvem SYSTEM.FTE s řetězcem tématu SYSTEM.FTE.
4. Ujistěte se, že atributy NPMSGDLV (Non-persistent Message delivery) a PMSGDLV (Persistent Message delivery) v SYSTEM.FTE je nastaven na hodnotu ALLAVAIL.
5. Ujistěte se, že je atribut režimu publikování/odběru (PSMODE) koordinačního správce front nastaven na hodnotu ENABLED.

Jak pokračovat dále

Pokud spustíte příkaz `strmqm -c` ve správci front, který byl konfigurován jako koordinační správce front, odstraní tento příkaz změnu provedená v [kroku 2](#) (přidání SYSTEM.FTE fronta na SYSTEM.QPUBSUB.QUEUE.NAMELIST seznam názvů). Důvodem je to, že `strmqm -c` znovu vytvoří výchozí objekty IBM WebSphere MQ a vrátí změny WebSphere MQ Managed File Transfer . Pokud jste tedy spustili správce front s produktem `strmqm -c`, proveďte jeden z následujících kroků:

- Znovu spusťte skript `coordination_qmgr_name.mqsc` ve správci front.
- Zopakujte [krok 2](#).

Související pojmy

[“připojení IBM WebSphere MQ” na stránce 120](#)

Veškerá síťová komunikace se správci front produktu IBM WebSphere MQ , včetně komunikace související s produktem WebSphere MQ Managed File Transfer, zahrnuje kanály produktu IBM WebSphere MQ . Kanál IBM WebSphere MQ představuje jeden konec síťového propojení. Kanály jsou klasifikovány buď jako kanály zpráv, nebo kanály MQI.

[“Správci front pro více instancí produktu IBM WebSphere MQ” na stránce 124](#)

Produkt IBM WebSphere MQ verze 7.0.1 podporuje vytváření správců front s více instancemi. Správce front s více instancemi se automaticky restartuje na záložním serveru. Produkt WebSphere MQ Managed File Transfer podporuje připojení ke správcům front agentů s více instancemi, koordinačním správcem front s více instancemi a správci front s více instancemi.

Související úlohy

[“Konfigurace správců front produktu IBM WebSphere MQ” na stránce 121](#)

Pokud vaše síť produktu WebSphere MQ Managed File Transfer obsahuje více než jednoho správce front IBM WebSphere MQ , musí být tito správci front produktu MQ schopni vzdáleně komunikovat.

Související odkazy

[“fteSetupKoordinace \(nastavení podrobných informací o koordinaci\)” na stránce 518](#)

Příkaz `fteSetupCoordination` vytvoří soubory vlastností a adresář koordinačního správce front pro WebSphere MQ Managed File Transfer.

Konfigurace správců front agenta

Po instalaci spusťte skript `agent_name_create.mqsc` v adresáři `MQ_DATA_PATH/mqft/config/coordination_qmgr_name/agents/agent_name` , abyste provedli nezbytnou konfiguraci pro správce front agenta. Pokud však chcete provést tuto konfiguraci ručně, proveďte tyto kroky na správci front agenta:

Informace o této úloze

Postup

1. Vytvořte fronty operací agenta.
Tyto fronty jsou pojmenovány:
 - SYSTEM.FTE.COMMAND.*název_agenta*
 - SYSTEM.FTE.DATA.*název_agenta*
 - SYSTEM.FTE.EVENT.*název_agenta*

- SYSTEM.FTE.REPLY.název_agenta
- SYSTEM.FTE.STATE.název_agenta

Informace o parametrech fronty viz [“Fronty agentů pro produkt WebSphere MQ Managed File Transfer”](#) na stránce 656.

2. Vytvořte fronty oprávnění agenta.

Tyto fronty jsou pojmenovány:

- SYSTEM.FTE.AUTHADM1.název_agenta
- SYSTEM.FTE.AUTHAGT1.název_agenta
- SYSTEM.FTE.AUTHMON1.název_agenta
- SYSTEM.FTE.AUTHOPS1.název_agenta
- SYSTEM.FTE.AUTHSCH1.název_agenta
- SYSTEM.FTE.AUTHTRN1.název_agenta

Informace o parametrech fronty viz [“Fronty agentů pro produkt WebSphere MQ Managed File Transfer”](#) na stránce 656.

3. Je-li agent webový agent, vytvořte fronty operací webového agenta.

Tyto fronty jsou pojmenovány:

- SYSTEM.FTE.WEB.název_brány
- SYSTEM.FTE.WEB.RESP.název_agenta
- Informace o parametrech fronty viz [“Fronty agentů pro produkt WebSphere MQ Managed File Transfer”](#) na stránce 656.

Jak pokračovat dále

Informace o vytvoření a konfiguraci agenta mostu protokolů viz [“fteCreateBridgeAgent \(vytvoření a konfigurace agenta mostu protokolu produktu WebSphere MQ Managed File Transfer\)”](#) na stránce 420 a [“Konfigurace mostu protokolů pro server FTPS”](#) na stránce 254.

Správci front pro více instancí produktu IBM WebSphere MQ

Produkt IBM WebSphere MQ verze 7.0.1 podporuje vytváření správců front s více instancemi. Správce front s více instancemi se automaticky restartuje na záložním serveru. Produkt WebSphere MQ Managed File Transfer podporuje připojení ke správcům front agentů s více instancemi, koordinačním správcem front s více instancemi a správci front s více instancemi.

Informace o konceptu správce front s více instancemi produktu IBM WebSphere MQ naleznete v [dokumentaci produktu IBM WebSphere MQ](#).

Konfigurace správce front s více instancemi

Informace o tom, jak nastavit správce front pro více instancí produktu IBM WebSphere MQ, najdete v [dokumentaci produktu IBM WebSphere MQ](#).

Důležité: Než se pokusíte nakonfigurovat správce front s více instancemi pro práci s produktem WebSphere MQ Managed File Transfer, zkontrolujte, zda jste si přečetli relevantní témata v dokumentaci produktu IBM WebSphere MQ.

Použití správce front s více instancemi jako správce front agenta

Chcete-li povolit agenta, aby se mohl připojit k aktivní a záložní instanci vašeho správce front s více instancemi, přidejte vlastnost `agentQMgrStandby` do souboru `agent.properties` agenta. Vlastnost `agentQMgrStandby` definuje název hostitele a číslo portu použité pro připojení klienta pro instanci správce front v pohotovostním režimu. Hodnota vlastnosti musí být zadána ve formátu MQ CONNAME, to znamená, že je `host_name(port_number)`.

Vlastnost `agentQMgr` určuje název správce front s více instancemi. Vlastnost `agentQMgrHost` uvádí název hostitele pro aktivní instanci správce front a vlastnost `agentQMgrPort` uvádí číslo portu pro aktivní instanci správce front. Agent se musí připojit v režimu klienta k aktivní a záložní instanci správce front s více instancemi.

Další informace viz [“Soubor agent.properties”](#) na stránce 546.

Tento příklad ukazuje obsah souboru `agent.properties` pro AGENT1, který se připojuje ke správci front s více instancemi s názvem QM_JUPITER. Aktivní instance správce front QM_JUPITER je v systému host1 a používá číslo portu 1414 pro připojení klienta. Rezervní instance správce front QM_JUPITER je na systému host2 a používá číslo portu 1414 pro připojení klienta.

```
agentName=AGENT1
agentDesc=
agentQMgr=QM_JUPITER
agentQMgrPort=1414
agentQMgrHost=host1
agentQMgrChannel=SYSTEM.DEF.SVRCONN
agentQMgrStandby=host2(1414)
```

Použití správce front s více instancemi jako koordinačního správce front

Chcete-li povolit připojení k aktivní i záložní instanci koordinačního správce front s více instancemi, přidejte vlastnost `coordinationQMgrStandby` do všech souborů `coordination.properties` ve své topologii produktu IBM WebSphere MQ File Transfer Edition.

Další informace viz [“Soubor coordination.properties.”](#) na stránce 538.

Tento příklad ukazuje obsah souboru `coordination.properties`, který určuje podrobnosti připojení ke koordinačnímu správci front s více instancemi s názvem QM_SATURN. Aktivní instance správce front QM_SATURN je v systému `coordination_host1` a používá číslo portu 1420 pro připojení klienta. Rezervní instance správce front QM_SATURN je v systému `coordination_host2` a používá číslo portu 1420 pro připojení klienta.

```
coordinationQMgr=QM_SATURN
coordinationQMgrHost=coordination_host1
coordinationQMgrPort=1420
coordinationQMgrChannel=SYSTEM.DEF.SVRCONN
coordinationQMgrStandby=coordination_host2(1420)
```

Samostatný modul protokolování produktu WebSphere MQ Managed File Transfer se musí vždy připojit ke svému správci front v režimu vazeb. Při použití samostatného modulu protokolování s koordinačním správcem front s více instancemi se připojuje samostatný modul protokolování v režimu vazeb k jinému správci front. Kroky, které je třeba provést, jsou popsány v tématu [“Alternativní konfigurace pro samostatný modul protokolování”](#) na stránce 145. Je třeba definovat kanály mezi správcem front samostatného modulu protokolování a koordinačním správcem front s názvem hostitele a číslem portu obou instancí koordinačního správce front s více instancemi. Informace o tom, jak to provést, naleznete v dokumentaci produktu [IBM WebSphere MQ](#).

Modul plug-in produktu WebSphere MQ Managed File Transfer pro produkt IBM WebSphere MQ Explorer se připojuje ke koordinačnímu správci front v režimu klienta. Pokud aktivní instance koordinačního správce front s více instancemi selže, stane se aktivní instance koordinačního správce front aktivním a znovu se připojí modul plug-in.

Příkazy WebSphere MQ Managed File Transfer **fteList*** a **fteShowAgentDetails** se připojují přímo ke koordinačnímu správci front. Je-li aktivní instance koordinace s více instancemi nedostupná, tyto příkazy se pokusí připojit k instanci v pohotovostním režimu koordinačního správce front.

Použití správce front s více instancemi jako správce front příkazů

Chcete-li povolit připojení k aktivní i rezervní instanci správce front příkazů s více instancemi, přidejte vlastnost `connectionQMgrStandby` do všech souborů `command.properties` v topologii produktu WebSphereMQ File Transfer Edition.

Další informace viz [“Soubor command.properties”](#) na stránce 543.

Tento příklad ukazuje obsah souboru `command.properties`, který určuje podrobnosti připojení pro správce front příkazů s více instancemi s názvem `QM_MARS`. Aktivní instance `QM_MARS` je na systému `command_host1` a používá číslo portu 1424 pro připojení klienta. Rezervní instance `QM_MARS` je na systému `command_host2` a používá číslo portu 1424 pro připojení klienta.

```
connectionQMgr=QM_SATURN
connectionQMgrHost=command_host1
connectionQMgrPort=1424
connectionQMgrChannel=SYSTEM.DEF.SVRCONN
connectionQMgrStandby=command_host2(1424)
```

Související pojmy

[“připojení IBM WebSphere MQ”](#) na stránce 120

Veškerá síťová komunikace se správcí front produktu IBM WebSphere MQ, včetně komunikace související s produktem WebSphere MQ Managed File Transfer, zahrnuje kanály produktu IBM WebSphere MQ. Kanál IBM WebSphere MQ představuje jeden konec síťového propojení. Kanály jsou klasifikovány buď jako kanály zpráv, nebo kanály MQI.

Související úlohy

[“Konfigurace správců front produktu IBM WebSphere MQ”](#) na stránce 121

Pokud vaše síť produktu WebSphere MQ Managed File Transfer obsahuje více než jednoho správce front IBM WebSphere MQ, musí být tito správci front produktu MQ schopni vzdáleně komunikovat.

[“Konfigurace koordinačního správce front”](#) na stránce 122

Po spuštění příkazu **fteSetupCoordination** spusťte skript `coordination_qmgr_name.mqsc` v adresáři `MQ_DATA_PATH/mqft/config/coordination_qmgr_name` a proveďte nezbytnou konfiguraci pro koordinačního správce front. Pokud však chcete tuto konfiguraci provést ručně, proveďte na koordinačním správcí front následující kroky.

Ujištění, že jsou uchovávány zprávy protokolu produktu WebSphere MQ Managed File Transfer

Produkt WebSphere MQ Managed File Transfer odesílá informace o průběhu přenosu souborů a protokolu do koordinačního správce front. Koordinační správce front publikuje tyto informace do všech odpovídajících odběrů v systému `SYSTEM.FTE`. Nejsou-li k dispozici žádné odběry, tyto informace se neuchovávají.

Pokud jsou informace o průběhu přenosu nebo protokolu důležité pro vaše podnikání, je třeba provést jeden z následujících kroků, abyste se ujistili, že jsou informace zachovány:

- Použijte modul protokolování databáze produktu WebSphere MQ Managed File Transfer ke kopírování zpráv publikovaných do systému `SYSTEM.FTE/Log` se přihlašte do databáze Oracle nebo Db2.
- Definujte odběr pro `SYSTEM.FTE` téma, které ukládá publikace ve frontě produktu IBM WebSphere MQ. Definujte tento odběr před přenosem jakýchkoli přenosů souboru, abyste se ujistili, že jsou ve frontě zachovány všechny zprávy o průběhu zpracování a zprávy protokolu.
- Napište aplikaci, která používá rozhraní fronty zpráv (MQI) nebo IBM WebSphere MQ JMS k vytvoření trvalého odběru a zpracování publikací, které jsou doručovány do odběru. Tato aplikace musí být v činnosti před přenosem jakýchkoli souborů, aby se zajistilo, že aplikace obdrží všechny zprávy o průběhu a ve zprávách protokolu.

Každý z těchto přístupů je podrobněji popsán v následujících sekcích.

Nespoléhejte se na modul plug-in produktu IBM WebSphere MQ Explorer, aby uchoval informace o protokolu.

Použití modulu protokolování databáze produktu WebSphere MQ Managed File Transfer k uchování zpráv protokolu

Modul pro protokolování databáze je volitelná komponenta produktu WebSphere MQ Managed File Transfer, kterou lze použít ke kopírování informací z protokolů do databáze pro účely analýzy a auditu. Modul pro protokolování databáze je samostatná aplikace v jazyce Java, kterou instalujete v systému, který je hostitelem koordinačního správce front a databáze. Další informace o registrátoru databáze viz [“Konfigurace modulu protokolování WebSphere MQ Managed File Transfer”](#) na stránce 127.

Zachování průběhu a protokolování zpráv pomocí modulu plug-in produktu IBM WebSphere MQ Explorer

Je-li poprvé spuštěna instance modulu plug-in průzkumníka IBM WebSphere MQ, vytvoří instance trvalý odběr v koordinačním správci front. Tento trvalý odběr se používá ke shromažďování informací zobrazených v pohledech **Protokol přenosu** a **Aktuální průběh přenosu**. Název trvalého odběru má předponu s názvem hostitele systému, na kterém je spuštěna přidružená instance programu Průzkumník IBM WebSphere MQ. Tato předpona je přidána v případě, že administrátor chce odstranit trvalý odběr, který již není aktivně používán instancí modulu plug-in produktu IBM WebSphere MQ Explorer.

Použití trvalého odběru v koordinačním správci front může způsobit vytvoření zpráv v systému SYSTEM.MANAGED.DURABLE fronty. Máte-li síť s vysokou hlasitost WebSphere MQ Managed File Transfer, použijte modul plug-in prostředí IBM WebSphere MQ Explorer občasným způsobem, nebo tato data zpráv mohou vyplnit lokální systém souborů.

Chcete-li se tomuto problému vyhnout, můžete určit, že modul plug-in prostředí IBM WebSphere MQ Explorer používá pro koordinačního správce front netrvalý odběr. V průzkumníku IBM WebSphere MQ Explorer proveďte následující kroky:

1. Vyberte volbu **Okno > Předvolby > WebSphere MQ Explorer > Spravovaný přenos souborů**
2. V seznamu **Typ odběru protokolu přenosu** vyberte NON_DURABLE.

Ukládání publikací ve frontě IBM WebSphere MQ

Chcete-li uložit protokol nebo zprávy o průběhu ve frontě produktu IBM WebSphere MQ, nakonfigurujte odběr v koordinačním správci front, který předává zprávy do této fronty. Chcete-li například předat všechny zprávy protokolu do fronty s názvem LOG.QUEUE, odešlete následující příkaz MQSC:

```
define sub(MY.SUB) TOPICSTR('Log/#') TOPICOBJ(SYSTEM.FTE) DEST(LOG.QUEUE)
```

Po předání zpráv protokolu do fronty produktu IBM WebSphere MQ jsou tyto zprávy uloženy ve frontě, dokud nejsou zpracovány aplikací produktu IBM WebSphere MQ, která danou frontu používá.

Zápis aplikací, které spravují trvalý odběr, do systému SYSTEM.FTE

Aplikace, které spravují své vlastní trvalé odběry, můžete napsat do SYSTEM.FTE se používá k použití jednoho z rozhraní API podporovaných produktem IBM WebSphere MQ. Tyto aplikace mohou přijímat zprávy z fronty nebo protokolu produktu MQ a správně je podle vašich obchodních potřeb provádět.

Další informace o dostupných rozhraních programování aplikací naleznete v tématu [Vývoj aplikací](#).

Konfigurace modulu protokolování WebSphere MQ Managed File Transfer

Když produkt WebSphere MQ Managed File Transfer přenáší soubory, publikuje informace o svých akcích na téma v koordinačním správci front. Modul pro protokolování databáze je volitelná komponenta produktu WebSphere MQ Managed File Transfer, kterou lze použít ke kopírování těchto informací do databáze pro účely analýzy a auditu.

Existují tři verze modulu protokolování:

- samostatný modul protokolování souborů

- samostatný modul protokolování databáze
- Modul protokolování platformy Java Platform Enterprise Edition (JEE)

Samostatný modul protokolování souborů je k dispozici pouze ve verzi 7.5 a vyšší.

Samostatný modul protokolování souborů

Samostatný modul protokolování souborů je proces jazyka Java, který je buď spuštěn v systému, který je hostitelem koordinačního správce front, nebo na systému, který je hostitelem správce front s možností připojení ke koordinačnímu správci front. Modul protokolování samostatných souborů používá vazby produktu IBM WebSphere MQ k připojení k přidruženému správci front. Samostatný modul protokolování je vytvořen pomocí příkazu **fteCreateLogger**.

Pro verzi 7.5 a novější můžete spustit modul protokolování samostatného souboru jako službu systému Windows, abyste se ujistili, že modul protokolování souborů bude pokračovat ve zpracování, když se odhlásíte z relace systému Windows a lze jej nakonfigurovat tak, aby se automaticky spustil při restartu systému. Pokyny naleznete v části [“Instalace a konfigurace samostatného modulu protokolování samostatného souboru produktu WebSphere MQ Managed File Transfer”](#) na stránce 129.

Samostatný modul protokolování databáze

Samostatný modul protokolování databáze je aplikace v jazyce Java, kterou nainstalujete na systém, který je hostitelem správce front a databáze. Samostatný modul protokolování databází je často nainstalován ve stejném systému jako koordinační správce front, avšak může být také nainstalován na stejném systému jako správce front s možností připojení ke koordinačnímu správci front. Samostatný modul protokolování databáze používá vazby produktu IBM WebSphere MQ k připojení k přidruženému správci front a ovladač JDBC typu 2 typu nebo typu 4 pro připojení k databázi Db2 nebo Oracle. Tyto typy připojení jsou povinné, protože samostatný modul pro protokolování databází používá podporu XA správce front pro koordinaci globální transakce nad správcem front i databází a tím chrání data.

Používáte-li systém Windows, můžete samostatné zapisovače protokolu spouštět jako služby systému Windows, chcete-li zajistit, že moduly protokolování budou pokračovat v činnosti, když se odhlásíte z relace systému Windows. Pokyny viz [“Instalace samostatného modulu protokolování databáze produktu WebSphere MQ Managed File Transfer”](#) na stránce 136 pro samostatný modul protokolování databáze.

Modul protokolování databáze JEE

Modul protokolování databáze JEE se poskytuje jako soubor EAR, který nainstalujete na aplikační server. Je-li k dispozici existující prostředí aplikačního serveru JEE, může být vhodnější než použít samostatný modul protokolování databáze, protože modul protokolování databáze JEE může být spravován spolu s ostatními podnikovými aplikacemi. Modul protokolování databáze JEE můžete také nainstalovat na oddělený systém na systémy, které jsou hostiteli serveru IBM WebSphere MQ a databáze. Modul protokolování databáze JEE je podporován pro použití s databázemi Db2 a Oracle. Modul protokolování databáze JEE také podporuje produkt Oracle Real Application Clusters při instalaci na server WebSphere Application Server verze 7.0.

Pokyny, jak nakonfigurovat modul protokolování, naleznete v následujících tématech:

- [“Instalace a konfigurace samostatného modulu protokolování samostatného souboru produktu WebSphere MQ Managed File Transfer”](#) na stránce 129
- [“Instalace samostatného modulu protokolování databáze produktu WebSphere MQ Managed File Transfer”](#) na stránce 136
- [“Instalace modulu protokolování databáze produktu WebSphere MQ Managed File Transfer JEE”](#) na stránce 146

Instalace a konfigurace samostatného modulu protokolování samostatného souboru produktu WebSphere MQ Managed File Transfer

Samostatný modul protokolování souborů je proces Java, který se musí připojit ke koordinačnímu správci front pomocí vazeb IBM WebSphere MQ . Chcete-li definovat samostatný modul protokolování souborů, použijte příkaz **fteCreateLogger** a postupujte podle kroků uvedených v tomto tématu.

Informace o této úloze

Další informace o samostatném registrátoru souborů viz [“Konfigurace modulu protokolování WebSphere MQ Managed File Transfer”](#) na stránce 127. Kroky v tomto tématu konfigurují modul protokolování pro připojení ke koordinačnímu správci front. Alternativní konfigurace modulu protokolování viz [“Alternativní konfigurace pro samostatný modul protokolování”](#) na stránce 145 .

Postup

1. Ujistěte se, že máte nainstalovanou komponentu produktu WebSphere MQ Managed File Transfer Modul protokolování . Další informace viz [“Volby produktu WebSphere MQ Managed File Transfer”](#) na stránce 10.
2. Spuštěním příkazu **fteCreateLogger** specifikující koordinačního správce front a nastavením parametru `-loggerType` na hodnotu `FILE` vytvořte modul protokolování samostatného souboru. Další informace viz [“fteCreateLogger \(vytvořit modul protokolování produktu WebSphere MQ Managed File Transfer \)”](#) na stránce 431.
3. Volitelné: Chcete-li použít vlastní formát, pak můžete upravit soubor XML vytvořený příkazem **fteCreateLogger** . Definice formátu protokolu se nachází v souboru `FileLoggerFormat.xml` . Další informace naleznete v části [“Formát modulu protokolování samostatného souboru”](#) na stránce 130.
4. Spuštěním příkazů MQSC poskytnutých příkazem **fteCreateLogger** pro koordinačního správce front vytvořte fronty modulu protokolování.
5. Identifikujte uživatele, aby spustil proces modulu protokolování, a nakonfigurujte oprávnění pro tohoto uživatele. Další informace naleznete v části [“Konfigurace uživatelského přístupu pro samostatný modul protokolování souborů”](#) na stránce 135.
6. Volitelné: Samostatný modul protokolování souborů můžete nakonfigurovat dále tak, že upravíte soubor `logger.properties` vytvořený při spuštění příkazu **fteCreateLogger** . Tento soubor je soubor vlastností Java, který se skládá z dvojic klíč-hodnota. Soubor `logger.properties` se nachází v adresáři `MQ_DATA_PATH/mqft/config/coordination_qmgr_name/loggers/logger_name` . Další informace o dostupných vlastnostech a jejich vlivu naleznete v tématu [“Vlastnosti konfigurace modulu protokolování pro produkt WebSphere MQ Managed File Transfer”](#) na stránce 139.
7. Volitelné: Používáte-li systém Windows , můžete spustit samostatný modul protokolování souborů jako službu systému Windows . Spusťte příkaz **fteModifyLogger** s argumentem `-s` . Další informace naleznete v části [“fteModifyLogger \(spustit aplikaci protokolu WebSphere MQ Managed File Transfer jako službu systému Windows \)”](#) na stránce 505.
8. Spusťte modul protokolování samostatného souboru pomocí příkazu **fteStartLogger** . Další informace naleznete v části [“Modul protokolování fteStartLogger \(spuštění modulu protokolování\)”](#) na stránce 529.

Pokud jste provedli předchozí krok a použili příkaz **fteModifyLogger** s parametrem `-s` v systému Windows, spustí se samostatný modul protokolování souborů jako služba systému Windows .

9. Zkontrolujte výstup modulu protokolování. Modul protokolování samostatného souboru generuje dva typy výstupu, data auditu přenosu souborů a diagnostická data zapisovače protokolu. Data auditu přenosu souborů lze nalézt v `MQ_DATA_PATH/mqft/logs/coordination_qmgr_name/loggers/logger_name/logs`. Diagnostická data modulu protokolování lze nalézt v `MQ_DATA_PATH/mqft/logs/coordination_qmgr_name/loggers/logger_name`

10. Modul protokolování můžete zastavit pomocí příkazu **fteStopLogger** . Další informace naleznete v části [“fteStopLogger \(zastaví modul protokolování\)”](#) na stránce 534.

Výsledky

Formát modulu protokolování samostatného souboru

Formát informací o zprávě zapisovaných modulem protokolování souborů může být definován v souboru `FileLoggerFormat.xml` .

Konfigurační adresář pro modul protokolování je umístěn v adresáři `MQ_DATA_PATH/mqft/config/coordination_qmgr_name/loggers/logger_name`. Při vytváření nového modulu protokolování souborů je vytvořena verze tohoto souboru, která obsahuje výchozí sadu definic používaných modulem protokolování souborů. Tento výchozí soubor lze použít jako výchozí bod při návrhu své vlastní definice formátu protokolu. Další informace o výchozí definici formátu protokolu viz [“Výchozí definice formátu protokolu modulu protokolování souborů na samostatném přihlášení”](#) na stránce 599.

Vlastní definice formátu protokolu

Definice formátu protokolu se skládá ze sady typů zpráv s každým typem zprávy, který má definici formátu. Definice formátu pro typ zprávy se skládá ze sady vložení poskytnutých ve formátu XPATH a oddělovače, který se používá k oddělení jednotlivých vložení. Pořadí vložení určuje pořadí, ve kterém se obsah umístí do řádků generovaných pro výstup do souborů protokolu. Toto je například definice typu zprávy `callStarted` :

```
<callStarted>
  <format>
    <inserts>
      <insert type="user" width="19" ignoreNull="false">/transaction/action/
        @time</insert>
      <insert type="user" width="48" ignoreNull="false">/transaction/@ID</insert>
      <insert type="system" width="6" ignoreNull="false">type</insert>
      <insert type="user" width="0" ignoreNull="false">/transaction/agent/
        @agent</insert>
      <insert type="user" width="0" ignoreNull="false">/transaction/agent/@QMGr</insert>
      <insert type="user" width="0" ignoreNull="false">/transaction/job/name</insert>
      <insert type="user" width="0" ignoreNull="true">/transaction/transferSet/
        call/command/@type</insert>
      <insert type="user" width="0" ignoreNull="true">/transaction/transferSet/
        call/command/@name</insert>
      <insert type="system" width="0" ignoreNull="true">callArguments</insert>
    </inserts>
    <separator></separator>
  </format>
</callStarted>
```

Tento formát vytvoří řádek v souboru protokolu, jako je tento:

```
2011-11-25T10:53:04;414d5120514d5f67627468696e6b20206466cf4e20004f02; [CSTR];
AGENT1;AGENT_QM;Managed Call;executable;echo;call test;
```

Vložky zadané v definici formátu jsou v pořadí, ve kterém se informace objeví na řádku v souboru protokolu. Další informace o schématu XML, které definují formát souboru `FileLoggerFormat.xml` , viz [“XSD formátu samostatného modulu protokolování souborů”](#) na stránce 604.

Typy zpráv

Agenti FTE zapisují rozsah různých typů zpráv do dílčího tématu `SYSTEM.FTE/Log` . Další informace naleznete v části [“SYSTEM.FTE”](#) na stránce 606. Definice souboru protokolu může obsahovat definice formátů pro tyto typy zpráv:

```
callCompleted
callStarted
monitorAction
monitorCreate
monitorFired
notAuthorized
```

```
scheduleDelete
scheduleExpire
scheduleSkipped
scheduleSubmitInfo
scheduleSubmitTransfer
scheduleSubmitTransferSet
transferStarted
transferCancelled
transferComplete
transferDelete
transferProgress
```

Formát zpráv se může lišit. Většina typů zpráv zapisuje jeden řádek v souboru protokolu pro každou zprávu protokolu spotřebovanou z dílčího tématu SYSTEM.FTE/Log . To vede k jednoduchému případu, kdy se adresy XPATH zadané v definici formátu protokolu vztahují ke kořenu zprávy. Toto jsou typy zpráv, které používají tuto metodu k zápisu výstupu:

```
callCompleted
callStarted
monitorAction
monitorCreate
monitorFired
notAuthorized
scheduleDelete
scheduleExpire
scheduleSkipped
scheduleSubmitInfo
scheduleSubmitTransfer
transferStarted
transferCancelled
transferComplete
transferDelete
```

Druhá metoda použitá k zápisu zprávy protokolu používá více řádků ke znázornění položek v sadě přenosu v rámci zprávy protokolu. V tomto případě se poskytnutý formát použije na každou položku v sadě přenosu v rámci zprávy protokolu. Chcete-li zahrnout informace, které jsou specifické pro jednotlivé položky v rámci sady přenosů, je pro použití této položky jako její kořen XPATH vyžadována zadaná položka XPATH. Toto jsou typy zpráv, které používají tuto metodu k zápisu výstupu:

```
scheduleSubmitTransferSet
transferProgress
```

Pro každou položku v sadě přenosu je zapsán řádek výstupu. Informace, které chcete opravit pro všechny položky v sadě přenosu, mohou stále používat adresy XPATH vztahující se ke kořeni zprávy protokolu. V následujícím zjednodušeném příkladu definice formátu transferProgress je to časové razítko a ID přenosu, které jsou pevné. Všechny informace, které se vztahují k položce jako její kořen, se budou u jednotlivých zapsaných řádků lišit. V tomto příkladě jsou zapsány informace o zdrojovém a cílovém souboru pro každou položku.

```
<transferProgress>
  <format>
    <inserts>
      <insert type="user" width="19" ignoreNull="false">/transaction/action/
        @time</insert>
      <insert type="user" width="48" ignoreNull="false">/transaction/@ID</insert>
      <insert type="system" width="6" ignoreNull="false">type</insert>
      <insert type="user" width="3" ignoreNull="true">status/@resultCode</insert>
      <insert type="user" width="0" ignoreNull="false">source/file |
        source/queue</insert>
      <insert type="user" width="0" ignoreNull="false">source/file/@size |
        source/queue/@size</insert>
      <insert type="user" width="5" ignoreNull="true">source/@type</insert>
      <insert type="user" width="6" ignoreNull="true">source/@disposition</insert>
      <insert type="user" width="0" ignoreNull="false">destination/file |
        destination/queue</insert>
      <insert type="user" width="0" ignoreNull="false">destination/file/@size |
        destination/queue/@size</insert>
      <insert type="user" width="5" ignoreNull="true">destination/@type</insert>
      <insert type="user" width="9" ignoreNull="true">destination/@exist</insert>
      <insert type="user" width="0" ignoreNull="true">status/supplement</insert>
    </inserts>
  <separator></separator>
```

```
</format>
</transferProgress>
```

Tím se vytvoří položka souboru protokolu o jednom nebo více řádcích v tomto formátu:

```
2011-11-25T13:45:16;414d5120514d5f67627468696e6b20206466cf4e20033702; [TPRO];0
;/src/test1.file;3575;file;leave ;/dest/test1.file;3575;file;overwrite;;
2011-11-25T13:45:16;414d5120514d5f67627468696e6b20206466cf4e20033702; [TPRO];0
;/src/test2.file;3575;file;leave ;/dest/test2.file;3575;file;overwrite;;
```

Vložit formát

Při definování formátu pro typ zprávy jsou k dispozici dva typy vložení: `user` a `system`. Typ vložení je definován v atributu `type` prvku vložení. Oba typy vložení mohou mít také své rozvržení přizpůsobené pomocí atributů `width` a `ignoreNull` prvku vložení. Příklad:

```
<insert type="user" width="48" ignoreNull="false">/transaction/@ID</insert>
```

V tomto příkladě vezme vložení informace nalezené ve zprávě protokolu na `/transaction/@ID` a ořízne ji na 48 znaků před tím, než se zapíše do protokolu. Pokud má obsah souboru `/transaction/@ID` hodnotu null, zapíše řetězec null po doplnění do 48 znaků, protože atribut `ignoreNull` je nastaven na hodnotu `false`. Je-li parametr `ignoreNull` nastaven na hodnotu `true`, bude místo toho zapsán prázdný řetězec, doplněný na 48 znaků. Nastavení `width="0"` znamená, že šířka sloupce není oříznuta, neznámá to, že by šířka byla oříznuta na 0. Atribut `ignoreNull` lze použít tímto způsobem ke zjištění v protokolu, když je nalezena hodnota null, když nebyla očekávána. To může být užitečné při ladění nové definice souboru protokolu.

Vložky definované uživatelem

Vložka uživatele obsahuje adresu XPATH pro informace, které mají být zapsány v této operaci vložení. Tato adresa odkazuje na část informací, která se nachází ve zprávě protokolu FTE. Další informace o formátech zpráv protokolu viz:

- [“Formáty zpráv protokolu přenosu souborů”](#) na stránce 621
- [“Formáty zpráv protokolu pro naplánovaný přenos”](#) na stránce 645
- [“Formát zprávy protokolu monitoru”](#) na stránce 650

Systémem definovaná vložení

Systémem definovaná vložení obsahují klíčové slovo, které odkazuje na část informací, které buď nelze nalézt ve zprávě protokolu, nebo není jednoduché definovat pomocí jazyka XPATH.

Podporovány jsou následující systémy:

- `type` -Zapíše typ zprávy protokolu v krátkém formátu.
- `callArguments` -zapisuje sadu argumentů dodaných do spravovaného volání ve formátu odděleném mezerou.
- `transferMetaData` -Zapíše sadu položek metadat definovaných pro přenos ve formátu `< key> = < value>`, oddělených čárkou.

Následující tabulka obsahuje hodnotu typu "type" pro systémové hodnoty vložení pro každý typ zprávy.

<i>Tabulka 9. Souhrn podporovaných typů zpráv a jejich systémových vložení typu "type".</i>	
Typ zprávy	Hodnota vložení systému "type"
callCompleted	[CCOM]
callStarted	[CSTR]

Tabulka 9. Souhrn podporovaných typů zpráv a jejich systémových vložení typu "type". (pokračování)

Typ zprávy	Hodnota vložení systému "type"
monitorAction	[MACT]
monitorCreate	[MRCT]
monitorFired	[JEDLE]
notAuthorized	[AUTH]
scheduleDelete	[SDEL]
scheduleExpire	[SEXP]
scheduleSkipped	[SSKP]
Informace o scheduleSubmit	[SSIN]
Přenos scheduleSubmit	[SSTR]
scheduleSubmitTransferSet	[SSS]
transferStarted	[TSTR]
transferCancelled	[TCAN]
transferComplete	[TCOM]
transferDelete	[TDEL]
transferProgress	[TPRO]

Vyloučení typů zpráv ze samostatného modulu protokolování souborů

Chcete-li vyloučit určitý typ zprávy z výstupu modulu protokolování souborů, můžete použít prázdné prvky typu zprávy.

Informace o této úloze

Příklad

Například následující definice formátu zastaví transferProgress zprávy jsou výstupem zapisovače protokolu souborů.

```
<?xml version="1.0" encoding="UTF-8"?>
<logFormatDefinition xmlns:xsi="https://www.w3.org/2001/XMLSchema-instance" version="1.00"
xsi:noNamespaceSchemaLocation="FileLoggerFormat.xsd">
  <messageTypes>
    <transferProgress></transferProgress>
  </messageTypes>
</logFormatDefinition>
```

Definování omezené sady vlastních formátů pro samostatný modul protokolování souborů

Je možné definovat podmnožinu vlastních typů zpráv v rámci definice formátu protokolu ke snížení množství konfigurace požadované k úpravě formátu souboru protokolu.

Informace o této úloze

Není-li prvek `messageTypes` zahrnut do souboru `FileLoggerFormat.xml`, formát pro tento typ zprávy používá výchozí formát. Musíte pouze uvést formáty, které chcete, aby se lišily od předvolby.

Příklad

V tomto příkladu definice formátu nahrazuje výchozí formát pro typ zprávy `transferStarted` s touto zmenšenou verzí, která obsahuje pouze uživatele, který přenos spustil. Všechny ostatní typy zpráv používají výchozí formát, protože nejsou zahrnuty v této definici formátu protokolu:

```
<?xml version="1.0" encoding="UTF-8"?>
<logFormatDefinition xmlns:xsi="https://www.w3.org/2001/XMLSchema-instance" version="1.00"
  xsi:noNamespaceSchemaLocation="FileLoggerFormat.xsd">
  <messageTypes>
    <transferStarted>
      <format>
        <inserts>
          <insert type="user" width="19" ignoreNull="false">/transaction/action/
            @time</insert>
          <insert type="user" width="48" ignoreNull="false">/transaction/@ID</insert>
          <insert type="system" width="6" ignoreNull="false">type</insert>
          <insert type="user" width="0" ignoreNull="true">/transaction/originator/
            userID</insert>
        </inserts>
        <separator>;</separator>
      </format>
    </transferStarted>
  </messageTypes>
</logFormatDefinition>
```

Související odkazy

[“Výchozí definice formátu protokolu modulu protokolování souborů na samostatném přihlášení” na stránce 599](#)

Výchozí definice formátu souboru protokolu pro modul protokolování samostatného souboru.

[“XSD formátu samostatného modulu protokolování souborů” na stránce 604](#)

Schéma pro samostatný formát souboru.

Omezení duplicitních zpráv v samostatném modulu protokolování souborů

V protokolu samostatného zapisovače protokolu souborů se mohou objevit duplicitní zprávy protokolu. Pomocí souboru `logger.properties` můžete vyladit samostatný modul protokolování souborů a snížit počet duplikátů.

Duplicitní zprávy v protokolu modulu protokolování souborů

Dojde-li k selhání, může být zapsána zpráva protokolu do protokolu samostatného modulu protokolování souborů bez spotřeby zprávy protokolu ze systému `SYSTEM.FTE/Log# topic being committed to WebSphere® MQ`. Pokud k tomu dojde, když se samostatný modul protokolování souborů restartuje, načte stejnou zprávu podruhé a znovu ji zapíše do souboru protokolu. Naplánujte možnost těchto duplikátů při pohledu na soubory protokolu buď ručně, nebo při jejich automatickém zpracování. Jako pomoc při zjišťování duplikátů umístí samostatný modul protokolování souborů následující zprávu do souboru protokolu při jeho spuštění:

```
BFGDB0054I: The file logger has successfully started
```

Duplikáty se stávají vždy kolem času zahájení modulu pro protokolování samostatných souborů, protože se jedná o poslední zprávu, která byla přečtena před zpracováním předchozí instance. Vědět, kdy byla nová instance spuštěna, můžete zjistit, zda se mají očekávat duplikáty, a zda je třeba je zpracovat, či nikoli.

Snížení počtu duplikátů

Samostatné skupiny registrátorů souborů dohromady protokolují zprávy, které zpracovává, do transakcí za účelem zlepšení výkonu. Tato velikost dávky je maximální počet duplicitních zpráv, které se mohou

zobrazit v případě selhání. Chcete-li snížit počet duplikátů, můžete vyladit následující vlastnost v souboru `logger.properties` :

```
wmqfte.max.transaction.messages
```

Například nastavením tohoto na 1 se maximální počet duplicitních zpráv sníží na 1. Uvědomte si, že změna této hodnoty má vliv na výkon vašeho samostatného modulu protokolování souborů, takže se vyžaduje důkladné testování, abyste se ujistili, že to nemá nepříznivý vliv na váš systém.

Soubor `logger.properties` se nachází v adresáři `MQ_DATA_PATH/mqft/config/coordination_qmgr_name/loggers/logger_name` . Další informace o dostupných vlastnostech a jejich účincích viz “Vlastnosti konfigurace modulu protokolování pro produkt WebSphere MQ Managed File Transfer” na stránce 139

Konfigurace uživatelského přístupu pro samostatný modul protokolování souborů

V testovacím prostředí můžete přidat veškerá nová oprávnění potřebná pro běžný uživatelský účet. V produkčním prostředí se doporučuje vytvořit nového uživatele s minimálními oprávněními nutnými k provedení úlohy.

Informace o této úloze

Samostatný modul protokolování souborů a produkt IBM WebSphere MQ je třeba nainstalovat na jeden systém. Nakonfigurujte oprávnění uživatele následujícím způsobem:

Postup

1. Ujistěte se, že uživatel má oprávnění ke čtení a tam, kde je to nutné, soubory instalované jako součást instalace produktu WebSphere MQ Managed File Transfer .
2. Ujistěte se, že uživatel má oprávnění k vytvoření a zápisu do libovolného souboru v adresáři `logs` , který je v konfiguračním adresáři. Tento adresář se používá pro protokol událostí a je-li to nezbytné pro diagnostické trasovací soubory a soubory FFDC (First Failure Data Capture).
3. Ujistěte se, že uživatel má svou vlastní skupinu, a že také není ve skupinách s povoleními v rámci koordinačního správce front v režimu `wi-dese`. Uživatel by neměl být ve skupině `mqm`. Na určitých platformách má skupina personálu automaticky také udělen přístup správce front; uživatel modulu pro protokolování samostatných souborů by neměl být ve skupině personálu. Můžete zobrazit záznamy oprávnění pro samotný správce front a pro objekty v něm obsažené pomocí Průzkumníka IBM WebSphere MQ . Klepněte pravým tlačítkem myši na objekt a vyberte volbu **Oprávnění k objektu > Správa záznamů oprávnění**. Na příkazovém řádku můžete použít příkazy `dspmqaut` (display authority) nebo `dmpmqauth` (dump authority).
4. Použijte okno **Spravovat záznamy oprávnění** v Průzkumníku IBM WebSphere MQ nebo příkaz `setmqaut` (grant nebo revoke authority) k přidání oprávnění pro vlastní skupinu uživatele (na systému UNIX jsou oprávnění správce IBM WebSphere MQ asociována pouze se skupinami, nikoli jednotlivými uživateli). Požadované orgány jsou následující:
 - Připojte se ke správci front (knihovny Java v jazyce Java produktu IBM WebSphere MQ vyžadují oprávnění k zjišťování oprávnění pro práci).
 - Přihlaste se k odběru oprávnění na `SYSTEM.FTE` .
 - Oprávnění k umístění zadejte na `SYSTEM.FTE.LOG.RJCT.název_modulu_protokolování` .
 - Získejte oprávnění k `SYSTEM.FTE.LOG.CMD`. `Frontallogger_name` .

Jako výchozí názvy jsou použity výchozí názvy fronty odmítnutí a příkazu. Pokud jste při konfiguraci samostatných front modulu protokolování samostatných souborů vybrali různé názvy front, přidejte místo nich oprávnění k těmto názvům front.

Instalace samostatného modulu protokolování databáze produktu WebSphere MQ Managed File Transfer

Chcete-li instalovat a konfigurovat samostatný modul pro protokolování databáze, postupujte podle těchto kroků.

Informace o této úloze

Další informace o samostatném modulu protokolování databáze naleznete v tématu [“Konfigurace modulu protokolování WebSphere MQ Managed File Transfer”](#) na stránce 127.

Poznámka: Nelze spustit více než jeden modul protokolování databáze (samostatně nebo JEE) proti stejnému schématu v databázi v jednom okamžiku. Pokus o provedení této operace by vedl ke kolizím při pokusu o zápis dat protokolu přenosu do databáze.

Postup

1. Nainstalujte svůj databázový software pomocí dokumentace pro vaši databázi.
Je-li podpora JDBC pro vaši databázi volitelnou komponentou, musíte nainstalovat tuto komponentu.
2. Spusťte příkaz **fteCreateLogger**, který nastaví parametr **-loggerType** na DATABASE a vytvoří se samostatný modul protokolování databáze. Další informace viz téma [“fteCreateLogger \(vytvořit modul protokolování produktu WebSphere MQ Managed File Transfer\)”](#) na stránce 431.
Výchozí název schématu je FTELOG. Pokud používáte jiný název schématu než FTELOG, musíte upravit poskytnutý soubor SQL odpovídající vaší databázi, `ftelog_tables_db2.sql` nebo `ftelog_tables_oracle.sql`, aby se tento název schématu odrazil, a teprve pak pokračujte dalším krokem. Další informace viz téma `wmqfte.database.schema` v tématu [Výběr uživatele a konfigurace oprávnění](#).
3. Vytvořte požadované databázové tabulky pomocí nástrojů databáze. Soubory `ftelog_tables_db2.sql` a `ftelog_tables_oracle.sql` obsahují příkazy SQL, které můžete spustit pro vytvoření tabulek. Soubory SQL jsou umístěny v adresáři `MQ_INSTALLATION_PATH/mqft/sql` na distribuovaných platformách. Zvolte soubor, který odpovídá vaší databázi. Podrobnosti o tom, jak používat a upravit příkazy SQL jsou popsány v komentářích na začátku souborů. Samostatný modul protokolování databáze je schopen pracovat s jiným názvem schématu než výchozím FTELOG, je-li to vyžadováno vašimi lokálními konvencemi pojmenování.
4. Chcete-li vytvořit fronty modulu protokolování, spusťte příkazy MQSC poskytnuté příkazem **fteCreateLogger** pro správce front příkazů modulu protokolování. Modul pro protokolování samostatné databáze používá dvě fronty v koordinačním správcí front. První fronta je fronta příkazů, do které jsou umísťována zprávy pro řízení operace samostatného modulu protokolování databáze. Výchozí název této fronty příkazů je `SYSTEM.FTE.LOG.CMD.název_modulu_protokolování`. Druhá fronta je fronta odmítnutí. Protože samostatný modul protokolování databáze nikdy nevyřadí zprávy protokolu, pokud modul protokolování narazí na zprávu, kterou nedokáže zpracovat, umístí zprávu do fronty odmítnutí k prozkoumání a možné přepracování. K tomuto účelu se nedoporučuje používat frontu nedoručených zpráv správce front, protože odmítnuté zprávy nemají záhlaví DLH a protože odmítnuté zprávy by neměly být zkombinovány se zprávami vkládané do fronty nedoručených zpráv z jiných důvodů. Výchozí název pro frontu odmítnutí je `SYSTEM.FTE.LOG.RJCT.název_modulu_protokolování`. Tyto dvě fronty jsou definovány ve skriptových souborech MQSC generovaných příkazem **fteCreateLogger**.
5. [Zvolte uživatele a nakonfigurujte oprávnění](#).
6. Volitelné: Samostatný zapisovač protokolu databáze můžete dále konfigurovat tak, že upravíte soubor `logger.properties` vytvořený příkazem **fteCreateLogger** v kroku “2” na stránce 136. Tento soubor je soubor vlastností Java, který se skládá z dvojic klíč-hodnota. Soubor `logger.properties` se nachází v adresáři `MQ_DATA_PATH/mqft/config/coordination_qmgr_name/loggers/logger_name`. Další informace o dostupných vlastnostech a jejich účincích viz [“Vlastnosti konfigurace modulu protokolování pro produkt WebSphere MQ Managed File Transfer”](#) na stránce 139.
7. Volitelné: Používáte-li systém Windows, můžete modul protokolování samostatné databáze spustit jako službu systému Windows. Spusťte příkaz **fteModifyLogger** s argumentem **-s**. Další informace

viz. [“fteModifyLogger \(spustit aplikaci protokolu WebSphere MQ Managed File Transfer jako službu systému Windows\)”](#) na stránce 505.

8. Volitelné: Je-li používaná databáze Oracle nebo pokud se připojujete k databázi Db2 vzdáleně, budete muset zadat jméno uživatele a heslo, které bude modul protokolování používat pro ověření s databázovým serverem. Toto jméno uživatele a heslo je uvedeno v souboru pověření, který je v souladu s formátem definovaným schématem produktu `MQMFTCredentials.xsd`. Další informace naleznete v části [“Formát souboru pověření MQMFT”](#) na stránce 822. Po vytvoření souboru pověření je třeba určit umístění souboru pověření v souboru `logger.properties` pomocí vlastnosti `wmqfte.database.credentials.file`.
9. Spusťte samostatný modul protokolování databáze pomocí příkazu **`fteStartLogger`**. Standardně se samostatný modul protokolování databáze spouští na pozadí a samostatný modul protokolování databáze umísťuje výstup do souboru v adresáři `logs`. Chcete-li spustit modul protokolování samostatné databáze v popředí a vytvořit výstup na konzolu i do souboru protokolu, přidejte do příkazu **`fteStartLogger`** parametr **`-F`**.

Pokud jste provedli předchozí krok a použili příkaz **`fteModifyLogger`** s parametrem **`-s`** na systému Windows, spustí se samostatný modul protokolování databáze jako služba systému Windows.

Výsledky

Práce se vzdálenou databází

Modul protokolování produktu WebSphere MQ Managed File Transfer můžete použít ke komunikaci s databází ve vzdáleném systému.

Informace o této úloze

Pokud máte nainstalovanou databázi na jiném počítači než počítač WebSphere MQ Managed File Transfer, proveďte následující kroky. Pokud není uvedeno jinak, kroky platí jak pro Db2, tak pro Oracle.

Postup

1. Nainstalujte databázového klienta na systém, na který jste nainstalovali produkt WebSphere MQ Managed File Transfer.
2. Přidejte vzdálený databázový server do vaší konfigurace klienta lokální databáze. Tato aktualizace konfigurace je nutná k tomu, aby produkty WebSphere MQ Managed File Transfer a IBM WebSphere MQ správně přistupovaly k databázi.
3. Určete nové vlastnosti v souboru `logger.properties` pro připojení k databázi pomocí souboru pověření: **`wmqfte.database.credentials.file`**.

Poznámka: Starší verze produktu WebSphere MQ Managed File Transfer používaly vlastnosti **`wmqfte.oracle.user`** nebo **`wmqfte.database.user`** a **`wmqfte.oracle.password`** nebo **`wmqfte.database.password`**. Tyto vlastnosti jsou nyní zamítnuté. Místo toho použijte **`wmqfte.database.credentials.file`**.

4. **Pouze Oracle :** Chcete-li povolit vzdálené připojení k databázi, změňte objekt stanza `XAResourceManager` v souboru `qm.ini` koordinačního správce front na následující (ujistěte se, že jste změnili název databáze, jméno uživatele a heslo uživatele tak, aby odpovídaly vašim vlastním informacím):

```
Oracle_XA+Acc=P/ftelog/  
qgw783jhT+SesTm=35+DB=FTEAUDIT1+Sq1Net=FTEAUDIT1+threads=false  
se  
tato změna zvýrazněna tučným písmem.
```

5. **Pouze Oracle :** Určete hostitele a port v souboru `logger.properties` s použitím vlastností **`wmqfte.oracle.host`** a **`wmqfte.oracle.port`**. Výchozí hodnoty pro hostitele a port umožňují pracovat s lokálním databázovým klientem, takže pokud jste již dříve pracovali s lokální databází, možná jste tyto hodnoty nenastavili.

Související odkazy

[“Vlastnosti konfigurace modulu protokolování pro produkt WebSphere MQ Managed File Transfer” na stránce 139](#)

Modul protokolování má sadu vlastností konfigurace. Zadejte tyto vlastnosti do souboru `logger.properties`, který se nachází v adresáři `MQ_DATA_PATH/mqft/config/coordination_qmgr_name/loggers/logger_name`.

Konfigurace uživatelského přístupu pro modul protokolování samostatné databáze

V testovacím prostředí můžete přidat veškerá nová oprávnění potřebná pro běžný uživatelský účet.

V produkčním prostředí se doporučuje vytvořit nového uživatele s minimálními oprávněními nutnými k provedení úlohy.

Informace o této úloze

Počet a typ uživatelských účtů, které potřebujete ke spuštění samostatného modulu protokolování databáze, závisí na počtu systémů, které používáte. Můžete nainstalovat samostatný modul protokolování databáze, IBM WebSphere MQ a vaši databázi na jednom systému nebo na dvou systémech. Samostatný modul protokolování databáze musí být na stejném systému jako produkt IBM WebSphere MQ. Tyto komponenty mohou být instalovány v následujících topologiích:

Samostatná databáze Logger, IBM WebSphere MQ a databáze na stejném systému

Můžete definovat jediného uživatele operačního systému pro použití se všemi třemi komponentami.

Jedná se o vhodnou konfiguraci pro samostatný modul protokolování databáze. Modul protokolování samostatné databáze používá režim vazeb pro připojení k databázi IBM WebSphere MQ a nativní připojení pro připojení k databázi.

Samostatný modul protokolování databáze a produkt IBM WebSphere MQ na jednom systému, databáze na samostatném systému

Vytvoříte dva uživatele pro tuto konfiguraci: uživatel operačního systému na systému, na kterém běží samostatný modul protokolování databáze, a uživatel operačního systému se vzdáleným přístupem k databázi na databázovém serveru. Jedná se o vhodnou konfiguraci pro samostatný modul protokolování databáze pomocí vzdálené databáze. Modul protokolování samostatné databáze používá režim vazeb pro připojení k databázi IBM WebSphere MQ a připojení klienta pro přístup k databázi.

Jako příklad předpokládejme, že zbytek těchto pokynů předpokládá, že se uživatel nazývá `fteLog`, ale můžete použít libovolné jméno uživatele. Nakonfigurujte oprávnění uživatele následujícím způsobem:

Postup

1. Ujistěte se, že uživatel má oprávnění ke čtení a tam, kde je to nutné, soubory instalované jako součást instalace produktu WebSphere MQ Managed File Transfer Remote Tools a Documentation.
2. Ujistěte se, že uživatel má oprávnění k vytvoření a zápisu do libovolného souboru v adresáři `logs` (v konfiguračním adresáři). Tento adresář se používá pro protokol událostí a je-li to nezbytné pro diagnostické trasovací soubory a soubory FFDC.
3. Ujistěte se, že uživatel má svou vlastní skupinu, a také není ve všech skupinách s povoleními na koordinačním správci front v režimu wide-sarand. Uživatel by neměl být ve skupině `mqm`. Na určitých platformách má skupina personálu automaticky také udělen přístup správce front; samostatný uživatel modulu pro protokolování databáze by neměl být ve skupině zaměstnanců. Můžete zobrazit záznamy oprávnění pro samotný správce front a pro objekty v něm obsažené v Průzkumníku IBM WebSphere MQ. Klepněte pravým tlačítkem myši na objekt a vyberte volbu **Oprávnění k objektu > Správa záznamů oprávnění**. Na příkazovém řádku můžete použít příkazy `dspmqaout` (display authority) nebo `dmpmqauth` (dump authority).
4. Použijte okno **Spravovat záznamy oprávnění** v Průzkumníku IBM WebSphere MQ nebo příkaz `setmqaut` (grant nebo revoke authority) k přidání oprávnění pro vlastní skupinu uživatele (na systému UNIX jsou oprávnění správce IBM WebSphere MQ asociována pouze se skupinami, nikoli jednotlivými uživateli). Požadované orgány jsou následující:

- Připojte se ke správci front (knihovny Java v jazyce Java produktu IBM WebSphere MQ vyžadují oprávnění k zjišťování oprávnění pro práci).
- Přihlaste se k odběru oprávnění na SYSTEM.FTE .
- Oprávnění k umístění zadejte na SYSTEM.FTE.LOG.RJCT.název_modulu_protokolování .
- Získejte oprávnění k SYSTEM.FTE.LOG.RJCT.název_modulu_protokolování .

Jako výchozí názvy jsou použity výchozí názvy fronty odmítnutí a příkazu. Pokud jste při konfiguraci samostatných front modulu pro protokolování databáze vybrali různé názvy front, přidejte místo nich oprávnění k těmto názvům front.

5. Proveďte konfiguraci uživatele, která je specifická pro databázi, kterou používáte.

- Je-li vaše databáze Db2, proveďte následující kroky:

Pro správu uživatelů databází s produktem Db2 existuje několik mechanismů. Tyto pokyny se vztahují na výchozí schéma založené na uživateli operačního systému.

- Ujistěte se, že uživatel produktu fteLog není ve všech administračních skupinách Db2 (například, db2iadm1, db2fadm1 nebo dasadm1).
- Udělte uživateli oprávnění k připojení k databázi a oprávnění k výběru, vložení a aktualizaci tabulek, které jste vytvořili jako součást kroku 2: vytvoření požadovaných databázových tabulek .

- Je-li vaše databáze Oracle, proveďte následující kroky:

- Ujistěte se, že uživatel produktu fteLog není v žádné skupině administrace Oracle (například ora_dba v systému Windows nebo dba v systému Unix).
- Udělte uživateli oprávnění k připojení k databázi a oprávnění k výběru, vložení a aktualizaci tabulek, které jste vytvořili jako součást kroku 2: vytvoření požadovaných databázových tabulek .

Vlastnosti konfigurace modulu protokolování pro produkt WebSphere MQ Managed File Transfer

Modul protokolování má sadu vlastností konfigurace. Zadejte tyto vlastnosti do souboru `logger.properties`, který se nachází v adresáři `MQ_DATA_PATH/mqft/config/coordination_qmgr_name/loggers/logger_name`.

Pro WebSphere MQ verze 7.5 existuje možnost použití proměnných prostředí v některých vlastnostech spravovaného přenosu souborů, které představují umístění souboru nebo adresáře. To umožňuje umístění souborů nebo adresářů, které se používají při spuštění částí produktu, a mění se v závislosti na změnách prostředí, jako např. který uživatel spouští proces. Další informace naleznete v části “Proměnné prostředí ve vlastnostech produktu WebSphere MQ Managed File Transfer” na stránce 535.

Poznámka: Při zadávání cest k souborům v systému Windows musí být znak zpětného lomítka (\) zobrazen jako dvojitá zpětná lomítka (\\) (tj. se změněným znakem \). Jako oddělovač můžete použít také jeden znak dopředného lomítka (/). Další informace o unikání znaků v souborech vlastností Java v Oracle najdete v tématu Javadoc pro třídu vlastností.

Název vlastnosti	Popis	Výchozí hodnota
wmqfte.logger.type	Typ modulu protokolování je používán: soubor nebo databáze. Nastavte tuto hodnotu na FILE, nebo DATABASE.	Bez výchozí hodnoty
wmqfte.max.transaction.messages	Maximální počet zpráv, které byly zpracovány v transakci, než je transakce potvrzena. V režimu kruhové protokolování má správce front pevnou velikost prostoru, který je k dispozici pro data průběžného zpracování. Ujistěte se, že jste nastavili tuto vlastnost s dostatečně nízkou hodnotou, aby se volný prostor nespustil.	50
wmqfte.max.transaction.time	Maximální doba (v milisekundách), která uplyne mezi potvrzením transakce.	5000

Název vlastnosti	Popis	Výchozí hodnota
wmqfte.max.consecutive.reject	Maximální počet zpráv, které lze opakovaně odmítnout (to znamená, aniž by se vyskytla platná zpráva). Pokud je tento počet překročen, modul protokolování dochází k závěru, že problém není se zprávami samotným, ale s konfigurací. Pokud například vytvoříte sloupec název_agenta v databázi užší než všechny vaše názvy agentů, budou všechny zprávy odkazující na agenty odmítnuty.	50
wmqfte.reject.queue.name	Název fronty, do které modul protokolování vkládá zprávy, které nemůže modul protokolování zpracovat. Pokud máte modul protokolování databáze, naleznete podrobné informace o tom, které zprávy mohou být do této fronty vloženy do této fronty, viz téma Obsluha chyb modulu protokolování databáze a zamítnutí .	SYSTEM.FTE.LOG.RJCT.název_modulu_protokolování
wmqfte.command.queue.name	Název fronty, ze které modul protokolování načítá zprávy příkazu, ze kterých se řídí jeho chování.	SYSTEM.FTE.LOG.CMD.název_modulu_protokolování
wmqfte.queue.manager	Správce front, k němuž se modul protokolování připojuje (správce front musí být na stejném počítači jako modul protokolování).	Bez výchozí hodnoty
wmqfte.message.source.type	Jedna z následujících hodnot: automatický odběr Výchozí hodnota. Modul protokolování vytváří a používá svůj vlastní trvalý, spravovaný odběr ve správci front, který je definován v systému SYSTEM.FTE/Log/#. Toto je vhodná hodnota pro většinu scénářů. administrativní odběr Není-li automatické předplatné vhodné, můžete definovat jiný odběr (například pomocí Průzkumníka IBM WebSphere MQ, MQSC nebo PCF) a instruovat modul protokolování k použití tohoto odběru. Tuto hodnotu použijte například k rozdělení prostoru protokolu na logické oblasti tak, aby jeden modul protokolování ošetřoval agenty z A-H, jiný modul protokolování zpracovává systém I-P a třetí modul protokolování z Q-Z. fronta Pokud topologie produktu IBM WebSphere MQ znamená, že vytvoření odběru pro modul protokolování není praktické, můžete místo toho použít frontu. Nakonfigurujte produkt IBM WebSphere MQ tak, aby fronta přijímala zprávy, které jsou obvykle přijaty prostřednictvím odběru, do systému SYSTEM.FTE/Log/# v koordinačním správci front.	automatický odběr
wmqfte.message.source.name	Je-li typem zdroje zprávy administrativní odběr nebo fronta, použije se název odběru nebo fronty. Tato vlastnost je ignorována, je-li typem zdroje automatický odběr.	Bez výchozí hodnoty
wmqfte.database.credentials.file	Soubor, který obsahuje jméno uživatele a heslo pro připojení k databázi. Pro WebSphere MQ verze 7.5 může hodnota této vlastnosti obsahovat proměnné prostředí. Další informace viz "Formát souboru pověření MQMFT" na stránce 822.	Výchozí hodnota této vlastnosti je %HOMEDRIVE% %HOMEPATH%\mqmftcredentials.xml" v systému Windows a \$HOME/MQMFTcredentials.xml na jiných platformách.

Název vlastnosti	Popis	Výchozí hodnota
wmqfte.database.driver	Umístění tříd ovladače JDBC pro databázi. Obvykle se jedná o cestu a název souboru JAR. Například, ovladač typu 2 pro Db2 na systémech AIX vyžaduje soubor /opt/IBM/db2/V9.5/java/db2jcc.jar. Na systémech Windows zadejte oddělovač cesty jako znak dopředného lomítka (/) jako příklad, C:/Program Files/IBM/SQLLIB/java/db2jcc.jar. Pokud se váš ovladač databáze skládá z více souborů JAR (například Db2 V9.1 vyžaduje soubor JAR ovladače a soubor JAR licence), zahrňte všechny tyto soubory JAR do této vlastnosti. Oddělte více názvů souborů pomocí oddělovače cesty ke třídě pro vaši platformu, tj. středníku znaku (;) na systémech Windows a znaku dvojtečka (:) na jiných platformách.	Bez výchozí hodnoty
wmqfte.database.exclude.duplicate.metadata	Řídí, zda jsou položky uloženy v tabulce metadat, která obsahuje informace, které lze nalézt v jiných tabulkách ve schématu modulu protokolování databáze. Nastavte tuto hodnotu na true, nebo false. Tyto položky metadat již nejsou při výchozím nastavení uloženy, protože se jedná o duplikaci existujících dat a o plýtvání kapacity úložiště databáze. Položky vlastností a tabulky, kde se zobrazují stejné údaje, jsou následující: <ul style="list-style-type: none"> com.ibm.wmqfte.SourceAgent TRANSFER_EVENT nebo CALL_REQUEST com.ibm.wmqfte.DestinationAgent TRANSFER_EVENT com.ibm.wmqfte.MqmdUser TRANSFER_EVENT nebo CALL_REQUEST com.ibm.wmqfte.OriginatingUser TRANSFER_EVENT nebo CALL_REQUEST com.ibm.wmqfte.OriginatingHost TRANSFER_EVENT nebo CALL_REQUEST com.ibm.wmqfte.TransferId TRANSFER nebo CALL_REQUEST com.ibm.wmqfte.JobName TRANSFER nebo CALL_REQUEST Nastavení hodnoty této vlastnosti na hodnotu false způsobí, že tyto položky metadat budou uloženy v tabulce metadat.	ano
wmqfte.database.host	Pouze DB2 : Pro produkt WebSphere MQ verze 7.5 se používá název hostitele databázového serveru k připojení k použití ovladače JDBC typu 4. Je-li zadána hodnota této vlastnosti, musí být také zadána hodnota pro wmqfte.database.port. Nejsou-li obě vlastnosti definovány, připojí se modul pro protokolování databáze pomocí výchozího ovladače JDBC typu 2. Je-li zadána hodnota této vlastnosti, musí existovat soubor pověření pro tento modul protokolování (cesta k souboru definovaný vlastností wmqfte.database.credentials.file) a musí být přístupný pro definování jména uživatele a hesla pro připojení k databázi, a to i v případě, že je databáze na lokálním systému.	Bez výchozí hodnoty
wmqfte.database.name	Název databáze, která obsahuje tabulky protokolu produktu WebSphere MQ Managed File Transfer.	Bez výchozí hodnoty
wmqfte.database.type	Používám systém správy databáze: Db2 nebo Oracle. Nastavte tuto hodnotu na db2 nebo oracle.	db2

Název vlastnosti	Popis	Výchozí hodnota
wmqfte.database.port	<p>Pouze DB2 :</p> <p>Pro WebSphere MQ verze 7.5 se číslo portu databázového serveru, ke kterému se má připojit, používá ovladač typu 4 JDBC . Je-li zadána hodnota této vlastnosti, musí být také zadána hodnota pro <code>wmqfte.database.host</code> . Nejsou-li obě vlastnosti definovány, připojí se modul pro protokolování databáze pomocí výchozího ovladače JDBC typu 2.</p> <p>Je-li zadána hodnota této vlastnosti, musí existovat soubor pověření pro tento modul protokolování (cesta k souboru definovaný vlastností <code>wmqfte.database.credentials.file</code>) a musí být přístupný pro definování jména uživatele a hesla pro připojení k databázi, a to i v případě, že je databáze na lokálním systému.</p>	Bez výchozí hodnoty
wmqfte.database.schema	Schéma databáze, které obsahuje protokolovací tabulky WebSphere MQ Managed File Transfer . Ve většině případů je výchozí hodnota vhodná, ale může být nutné zadat alternativní hodnotu v závislosti na vlastních aspektech databáze specifických pro danou oblast webu.	FTELOG
wmqfte.database.native.library.path	<p>Cesta, která obsahuje nativní knihovny, které potřebuje váš zvolený ovladač databáze (pokud existuje). Například, ovladač typu 2 pro databázi DB2 na systémech AIX vyžaduje knihovny z <code>/opt/IBM/db2/V9.5/lib32/</code> . Jako alternativu k této vlastnosti můžete nastavit systémovou vlastnost <code>java.library.path</code> s použitím jiných metod.</p> <p>Na systémech Solaris a HP-UX před spuštěním příkazu fteStartLogger musíte také nastavit a exportovat proměnnou prostředí <code>LD_LIBRARY_PATH</code> tak, aby obsahovala cestu.</p>	Bez výchozí hodnoty
wmqfte.file.logger.fileDirectory	Adresář, ve kterém jsou umístěny soubory protokolu modulu protokolování souborů.	<code>mqft/logs/coordination_dir/loggers/logger_name/logs</code>
wmqfte.file.logger.fileSize	<p>Maximální velikost, do které může soubor protokolu růst. Hodnota velikosti je kladné celé číslo, větší než nula, následované jedním z následujících jednotek: KB, MB, GB, m (minuty), h (hodiny), d (dny), w (týdny). Příklad: <code>wmqfte.file.logger.fileSize=5MB</code> Uvádí maximální velikost souboru 5MB. <code>wmqfte.file.logger.fileSize=2d</code> Uvádí maximální velikost souboru 2 dny dat.</p>	10MB
wmqfte.file.logger.fileCount	Maximální počet souborů protokolu, které se mají vytvořit. Když množství dat překročí maximální množství, které může být uloženo v tomto počtu souborů, nejstarší soubor se odstraní, takže počet souborů nikdy nepřekročí zadanou hodnotu.	3

Název vlastnosti	Popis	Výchozí hodnota
wmqfte.file.logger.mode	<p>Režim modulu protokolování se používá: kruhové nebo lineární. Nastavte tuto hodnotu na CIRCULAR, nebo LINEAR.</p> <p>CIRCULAR-Modul pro protokolování souborů zapisuje informace do souboru, dokud tento soubor nedosáhne své maximální velikosti, jak je definováno pomocí vlastnosti wmqfte.file.logger.fileSize . Když je dosaženo maximální velikosti, modul protokolování souborů spustí nový soubor. Maximální počet souborů, které jsou zapsány v tomto režimu, je řízen hodnotou, která je definována pomocí vlastnosti wmqfte.file.logger.fileCount . Když je dosažen tento maximální počet souborů, modul protokolování souborů odstraní první soubor a znovu jej vytvoří pro použití jako momentálně aktivní soubor. Pokud je hodnota definovaná ve vlastnosti wmqfte.file.logger.fileSize pevnou velikostí bajtové jednotky velikosti (například KB, MB nebo GB), horní limit prostoru na disku, který se používá v tomto režimu, se rovná hodnotě fileSize vynásobené hodnotou fileCount. Je-li hodnota definovaná ve vlastnosti wmqfte.file.logger.fileSize časová jednotka (například m, h, dnebo w), pak maximální velikost závisí na propustnosti zpráv protokolu ve vašem systému za tato časová období. Konvence pojmenování souboru protokolu, která se používá při spuštění v tomto režimu, je: <i>logger_namenumber-timestamp</i> .log kde:</p> <ul style="list-style-type: none"> • <i>název_modulu_protokolování</i> je název, který je danému modulu protokolování zadán v příkazu fteCreateLogger . • <i>číslo</i> : Číslo souboru v rámci sady. • <i>časové_razítko</i> je časové razítko, kdy byl soubor vytvořen. <p>Například: LOGGER1-20111216123430147 .log</p> <p>LINEAR-Modul protokolování souborů zapisuje informace do souboru, dokud tento soubor nedosáhne jeho maximální velikosti, jak je definováno pomocí vlastnosti wmqfte.file.logger.fileSize . Když je dosaženo maximální velikosti, spustí modul protokolování souborů nový soubor. Dříve psané soubory nejsou odstraněny, což jim umožňuje uchovávat jako historický záznam zpráv protokolu. Soubory nejsou odstraněny při spuštění v lineárním režimu, takže vlastnost wmqfte.file.logger.fileCount se ignoruje, protože neexistuje žádné horní omezení počtu souborů, které lze vytvořit. Vzhledem k tomu, že v tomto režimu není nastaven žádný horní limit, je třeba sledovat množství prostoru na disku, které soubory protokolu používají, aby se zabránilo nedostatku místa na disku. Konvence pojmenování souboru protokolu, která se používá při spuštění v tomto režimu, je: <i>logger_name-timestamp</i> .log kde:</p> <ul style="list-style-type: none"> • <i>název_modulu_protokolování</i> je název, který je danému modulu protokolování zadán v příkazu fteCreateLogger . • <i>časové_razítko</i> je časové razítko, kdy byl soubor vytvořen. <p>Například: LOGGER-20111216123430147 .log</p>	Bez výchozí hodnoty

Název vlastnosti	Popis	Výchozí hodnota
wmqfte.max.retry.interval	<p>Maximální doba, v sekundách, mezi opakováními, kdy modul protokolování zjistí trvalou chybu.</p> <p>Některé chybové stavy (například ztráta databázového připojení) brání tomu, aby modul protokolování pokračoval. Když se vyskytne tento typ podmínky, modul protokolování odvolá aktuální transakci, čeká na období a pak se zopakuje. Doba, po kterou modul protokolování čeká, je zpočátku velmi krátká, takže mohou být přechodné chyby překonána rychle. Při každém opakování modulu protokolování se však čas, kdy dojde k čekání, zvýší. Tím zabráníte přílišnému zbytečnému zpracování situace, kdy chybový stav trvá déle, například když je databáze převzata kvůli údržbě.</p> <p>Pomocí této vlastnosti lze nastavit omezení délky čekání, aby k opakovanému pokusu došlo v rozumném čase vyřešeného chybového stavu.</p>	600
loggerQMgrRetryInterval	Interval, v sekundách, mezi kontrolami dostupnosti správce front řadičem procesů modulu protokolování.	30
Počet maxRestart	Maximální počet restartů, které se mohou vyskytnout během časového intervalu určeného hodnotou vlastnosti Interval maxRestart. Je-li tato hodnota překročena, řadič procesů modulu protokolování zastaví restartování modulu protokolování a místo toho provede akci, která je založena na hodnotě vlastnosti Delay maxRestart.	4
Interval maxRestart	Interval, v sekundách, po který modul protokolování ukazatelů řadiče procesů modulu protokolování restartuje. Pokud počet restartů v tomto intervalu překročí hodnotu vlastnosti Count maxRestart, řadič procesů modulu protokolování zastaví restartování modulu protokolování. Místo toho provádí řadič procesů modulu protokolování akci, která je založena na hodnotě vlastnosti Delay maxRestart.	120
Prodleva maxRestart	Určuje chování řadiče procesů modulu protokolování, když rychlost restartů modulu protokolování překročí hodnotu vlastností maxRestartCount a maxRestartInterval. Určíte-li hodnotu menší nebo rovnou nule, bude řadič procesů modulu protokolování zastaven. Pokud uvedete hodnotu větší než nula, pak se tento počet sekund vyčká, než se obnoví informace o historii restartování řadiče procesů modulu protokolování a restartuje se modul protokolování.	-1
wmqfte.oracle.port	Port, který modul protokolování používá pro připojení k instanci Oracle . Tento port je také znám jako listener TNS.	1521
wmqfte.oracle.host	Hostitel, kterého se modul protokolování používá pro připojení k instanci Oracle .	lokální hostitel

Název vlastnosti	Popis	Výchozí hodnota
trasování	<p>Volitelná vlastnost. Specifikace trasování, pokud má být modul protokolování spuštěn s trasováním, které je povoleno při spuštění modulu protokolování. Specifikace trasování je čárkami oddělený seznam tříd, rovnítko a úrovně trasování.</p> <p>Například <code>com.ibm.wmqfte.databaselogger, com.ibm.wmqfte.databaselogger.operation=all</code>.</p> <p>Můžete zadat více specifikací trasování ve formě seznamu s dvojtečkami jako oddělovači. Například <code>com.ibm.wmqfte.databaselogger=moderate:com.ibm.wmqfte.databaselogger.operation=all</code></p>	Není
traceFiles	Volitelná vlastnost. Celkový počet trasovacích souborů, které se mají uchovat. Tato hodnota se vztahuje na řadič procesů modulu protokolování a na modul protokolování samotný.	5
traceSize	Volitelná vlastnost. Maximální velikost každého trasovacího souboru v MB, před trasováním se zabalí do dalšího souboru. Tato hodnota se používá pro řadič procesů modulu protokolování a samotný modul protokolování.	20

Související odkazy

“Proměnné prostředí ve vlastnostech produktu WebSphere MQ Managed File Transfer” na stránce 535 V produktu WebSphere MQ verze 7.5 je možné použít proměnné prostředí ve vlastnostech produktu Managed File Transfer, které představují umístění souboru nebo adresáře. To umožňuje umístění souborů nebo adresářů používaných při spuštění částí produktu, a měnit se tak v závislosti na změnách prostředí. Například se jedná o uživatele, který spouští proces.

Alternativní konfigurace pro samostatný modul protokolování

Typický samostatný modul protokolování, ať už se jedná o soubor nebo typ databáze, je ve stejném systému jako koordinační správce front a je připojen ke koordinačnímu správci front v režimu vazeb IBM WebSphere MQ. Lze jej však také instalovat ve stejném systému jako správce front, který má propojitelnost se koordinačním správcem front. Samostatný modul protokolování přijímá zprávy pomocí odběru, který je samostatný modul protokolování automaticky vytvořen. Jedná se o konfiguraci popsanou v pokynech k instalaci.

Pokud však máte k dispozici specifické aspekty zabezpečení, můžete nakonfigurovat samostatný modul protokolování tak, aby přijímal zprávy dvěma dalšími způsoby řízenými vlastností `wmqfte.message.source.type`. Tato vlastnost je popsána v části [Vlastnosti modulu protokolování databáze](#).

Administrativní odběr

Samostatný modul protokolování standardně vytvoří svůj vlastní odběr do systému `SYSTEM.FTE/Log/#` tématu s použitím výchozích voleb trvalých odběrů a spravovaného odběru (to znamená, že správce front řídí záložní frontu používanou k uchování zpráv před jejich předáním do aplikace). Jsou-li v odběru nebo ve frontě vyžadovány další volby, můžete místo toho vytvořit vlastní odběr, nastavit vyžadované volby a nakonfigurovat samostatný modul protokolování tak, aby místo něj používal tento odběr. Nezapomeňte přidat oprávnění pro samostatný modul protokolování pro použití odběru, který jste vytvořili.

Příklad použití této konfigurace je rozdělení prostoru protokolu pomocí dvou odběrů se zástupnými znaky, k odeslání protokolů z agentů, jejichž název začíná na `FINANCE`, do jedné databáze a protokoly z agentů začínajících na `ACCOUNTING` do jiné. Tento typ konfigurace vyžaduje dvě samostatné instance modulu protokolování, každý se svým vlastním souborem `logger.properties` odkazujícím na požadovaný odběr a jeho vlastní frontu příkazů a frontu odmítnutí.

Chcete-li shromažďovat zprávy protokolu pouze z agentů, jejichž názvy začínají na ACCOUNTING, vytvořte objekt odběru ve svém koordinačním správci front s řetězcem tématu SYSTEM.FTE/Log/ACCOUNTING*. Nastavte hodnotu **Použití zástupného znaku** na hodnotu **Zástupný znak na úrovni znaku**. Musíte také přidat položky do souboru `logger.properties` pro váš modul protokolování. Vytváříte-li například objekt odběru s názvem ACCOUNTING.LOGS s těmito nastaveními přidejte do souboru `logger.properties` následující položky:

```
wmqfite.message.source.type=administrative_subscription
wmqfite.message.source.name=ACCOUNTING.LOGS
```

Samostatný modul protokolování zpracovává zprávy protokolu, které začínají řetězcem tématu SYSTEM.FTE/Log/. Můžete uvést více omezující řetězec tématu, ale nemůžete uvést méně omezující řetězec. Pokud uvedete méně restriktivní řetězec v chybě, všechny publikace, které se vztahují k řetězci tématu jiným než SYSTEM.FTE/Log/ přejde do fronty odmítnutí a samostatný modul protokolování vygeneruje chybovou zprávu BFGDB0002E. Tato chybová zpráva znamená, že došlo k problému se samostatnou konfigurací modulu protokolování.

Fronta

Typickou topologií je místo, kde se samostatný modul protokolování spouští ve stejném systému jako koordinačního správce front. Pokud to není možné, můžete vytvořit odběr u koordinačního správce front s použitím fronty v jiném správci front jako místo určení odběru (buď pomocí definice vzdálené fronty, nebo pomocí vlastnosti DESTQMGR odběru). Modul protokolování lze poté spustit na systému, který je hostitelem druhého správce front, a číst zprávy z fronty. Chcete-li zajistit integritu transakcí, musí se samostatný modul protokolování vždy připojit ke svému správci front v režimu vazeb. Musíte definovat frontu odmítnutí a frontu příkazů na stejném správci front, ke kterému se připojuje samostatný modul protokolování. Správci front musí být v produktu IBM WebSphere MQ verze 7 nebo vyšší.

Chcete-li například shromáždit zprávy protokolu, které jsou umístěny do fronty USER.QUEUE podle odběru přidejte tyto položky do souboru `logger.properties`:

```
wmqfite.message.source.type=queue
wmqfite.message.source.name=USER.QUEUE
```

Instalace modulu protokolování databáze produktu WebSphere MQ Managed File Transfer JEE

Chcete-li instalovat a konfigurovat modul protokolování databáze JEE, postupujte podle těchto pokynů.

Informace o této úloze

Další informace o registrátoru databáze JEE naleznete v tématu [“Konfigurace modulu protokolování WebSphere MQ Managed File Transfer”](#) na stránce 127.

Poznámka: Modul protokolování databáze JEE nelze spustit současně se samostatným modulem protokolování, pokud tyto moduly protokolování nepoužívají oddělené instance databáze.

Postup

1. Před instalací modulu protokolování databáze JEE musíte připravit své prostředí. Postupujte podle pokynů uvedených v tématu [“Příprava na instalaci modulu protokolování databáze produktu WebSphere MQ Managed File Transfer JEE”](#) na stránce 147.
2. Modul protokolování databáze JEE nainstalujte na aplikační server odpovídající standardu JEE (Java Platform, Enterprise Edition). Pokyny naleznete v těchto tématech:
 - [“Instalace modulu protokolování databáze produktu WebSphere MQ Managed File Transfer JEE pomocí serveru WebSphere Application Server verze 7.0”](#) na stránce 149
 - [“Instalace modulu protokolování databáze produktu WebSphere MQ Managed File Transfer JEE pomocí produktu WebSphere Application Server Community Edition”](#) na stránce 154

Související úlohy

[“Příprava na instalaci modulu protokolování databáze produktu WebSphere MQ Managed File Transfer JEE” na stránce 147](#)

Před instalací modulu protokolování databáze JEE postupujte podle těchto pokynů pro přípravu prostředí.

[“Instalace modulu protokolování databáze produktu WebSphere MQ Managed File Transfer JEE pomocí serveru WebSphere Application Server verze 7.0” na stránce 149](#)

Při instalaci a konfiguraci modulu protokolování databáze Java Platform, Enterprise Edition (JEE) pomocí produktu WebSphere Application Server verze 7 postupujte podle těchto pokynů.

[“Instalace modulu protokolování databáze produktu WebSphere MQ Managed File Transfer JEE pomocí produktu WebSphere Application Server Community Edition” na stránce 154](#)

Postupujte podle těchto pokynů a nainstalujte a nakonfigurujte modul protokolování databáze JEE pomocí produktu WebSphere Application Server Community Edition.

[“Konfigurace uživatelského přístupu pro modul protokolování databáze JEE” na stránce 157](#)

Při konfiguraci modulu protokolování databáze produktu WebSphere MQ Managed File Transfer Java Platform, Enterprise Edition (JEE) budete potřebovat uživatelské účty pro přístup k databázi IBM WebSphere MQ, k databázi a k operačnímu systému. Počet uživatelů operačního systému, které se požadují, závisí na počtu systémů, které používáte k hostování těchto komponent.

[“Migrace ze samostatného modulu protokolování databáze na modul protokolování databáze JEE” na stránce 159](#)

Migrovat můžete ze samostatného modulu protokolování databáze do modulu protokolování databáze JEE. Je třeba zastavit samostatný modul protokolování databáze a nainstalovat modul protokolování databáze JEE. Chcete-li se vyhnout ztrátě nebo duplikaci záznamů protokolu, musíte zastavit publikování zpráv do SYSTEM.FTE před zastavením samostatného modulu pro protokolování databáze a po instalaci modulu protokolování databáze JEE restartujte. Před migrací zálohujte svou databázi. .

Související odkazy

[“Authority pro modul protokolování” na stránce 400](#)

Uživatel operačního systému, který spouští modul protokolování, vyžaduje určité oprávnění IBM WebSphere MQ ve frontách modulu protokolování a v systému SYSTEM.FTE .

Příprava na instalaci modulu protokolování databáze produktu WebSphere MQ Managed File Transfer JEE

Před instalací modulu protokolování databáze JEE postupujte podle těchto pokynů pro přípravu prostředí.

Informace o této úloze

Další informace o registrátoru databáze JEE naleznete v tématu [“Konfigurace modulu protokolování WebSphere MQ Managed File Transfer” na stránce 127](#).

Postup

1. Nainstalujte svůj databázový software pomocí dokumentace pro vaši databázi.
Je-li podpora JDBC pro vaši databázi volitelnou komponentou, musíte nainstalovat tuto komponentu.
2. Vytvořte databázi pomocí nástrojů poskytnutých vaší databází. Databáze musí mít velikost stránky tabulkového prostoru a fondu vyrovnávacích pamětí alespoň 8K.
Výchozí název schématu je FTELOG. Pokud používáte jiný název schématu než FTELOG, musíte upravit poskytnutý soubor SQL odpovídající vaší databázi, `ftelog_tables_db2.sql` nebo `ftelog_tables_oracle.sql`, aby se tak odrazil, než budete pokračovat dalším krokem.
3. Vytvořte požadované databázové tabulky pomocí nástrojů databáze. Soubory `ftelog_tables_db2.sql` a `ftelog_tables_oracle.sql` obsahují příkazy SQL, které můžete spustit pro vytvoření tabulek. Soubory SQL jsou umístěny v adresáři `MQ_INSTALLATION_PATH/mqft/sql` na distribuovaných platformách. Zvolte soubor, který odpovídá vaší databázi. Podrobnosti o tom, jak používat a upravit příkazy SQL jsou popsány v komentářích na začátku souborů. Samostatný modul protokolování databáze je schopen pracovat s jiným názvem schématu než výchozím FTELOG, je-li to vyžadováno vašimi lokálními konvencemi pojmenování.

4. Pokud jste změnili název schématu z FTELOG, musíte změnit název schématu v souboru EAR. Další informace naleznete v části [“Změna názvu schématu v modulu protokolování databáze Java Platform, Enterprise Edition”](#) na stránce 148.
5. Vytvořte frontu odmítnutí v produktu IBM WebSphere MQ.
Protože modul protokolování nikdy nevyřadí zprávy protokolu, pokud modul protokolování narazí na zprávu, kterou nedokáže zpracovat, umístí zprávu do fronty odmítnutí pro prozkoumání a možné opětovné zpracování. Pro tento účel nepoužívejte frontu nedoručených zpráv správce front, protože odmítnuté zprávy nemají záhlaví DLH a protože odmítnuté zprávy nesmí být zkombinovány se zprávami vkládané do fronty nedoručených zpráv z jiných důvodů. Příkaz **fteCreateLogger** vytváří frontu odmítnutí. Výchozí název pro tuto frontu odmítnutí je `SYSTEM.FTE.LOG.RJCT.název_modulu_protokolování`
6. Postupujte podle pokynů uvedených v tématu [Konfigurace uživatelského přístupu pro modul protokolování JEE](#).

Jak pokračovat dále

Nyní můžete nainstalovat modul protokolování databáze JEE do aplikačního serveru vyhovujícího prostředí JEE. Postupujte podle pokynů v následujících tématech na základě aplikačního serveru, který používáte:

- [“Instalace modulu protokolování databáze produktu WebSphere MQ Managed File Transfer JEE pomocí serveru WebSphere Application Server verze 7.0”](#) na stránce 149
- [“Instalace modulu protokolování databáze produktu WebSphere MQ Managed File Transfer JEE pomocí produktu WebSphere Application Server Community Edition”](#) na stránce 154

Změna názvu schématu v modulu protokolování databáze Java Platform, Enterprise Edition

Modul protokolování databáze Java Platform, Enterprise Edition (JEE) může použít databázi, která má jiný než výchozí název schématu. Název schématu je třeba změnit v souboru EAR modulu protokolování databáze JEE.

Informace o této úloze

Chcete-li změnit název schématu používaného modulem protokolování databáze JEE, proveďte následující kroky:

Postup

1. Extrahujte soubor JAR rozhraní JPA ze souboru EAR pomocí následujícího příkazu:

```
jar -xvf ear_file lib/jpa_file
```

kde:

- Hodnota *soubor_EAR* je `com.ibm.wmqfte.databaselogger.jee.oracle.ear` nebo `com.ibm.wmqfte.databaselogger.jee.ear` v závislosti na tom, zda používáte Db2 nebo Oracle.
- Soubor *jpa_file* je `com.ibm.wmqfte.web.jpa.oracle.jar` nebo `com.ibm.wmqfte.web.jpa.jar` v závislosti na tom, zda používáte Db2 nebo Oracle.

2. Extrahujte soubor `persistence.xml` ze souboru JAR rozhraní JPA pomocí následujícího příkazu:

```
jar -xvf lib/jpa_file META_INF/persistence.xml
```

kde:

- Soubor *jpa_file* je `com.ibm.wmqfte.web.jpa.oracle.jar` nebo `com.ibm.wmqfte.web.jpa.jar` v závislosti na tom, zda používáte Db2 nebo Oracle.

3. Upravte soubor `persistence.xml` tak, aby se změnil následující řádek:

```
<property name="openjpa.jdbc.Schema" value="schema_name" />
```

kde:

- *schema_name* je název schématu, který chcete použít.

4. Aktualizujte soubor JAR JPA se změněným souborem *persistence.xml* pomocí následujícího příkazu:

```
jar -uvf lib/jpa_file META_INF/persistence.xml
```

kde:

- Soubor *jpa_file* je *com.ibm.wmqfte.web.jpa.oracle.jar* nebo *com.ibm.wmqfte.web.jpa.jar* v závislosti na tom, zda používáte Db2 nebo Oracle.

5. Aktualizujte soubor EAR upraveným souborem JAR rozhraní JPA pomocí následujícího příkazu:

```
jar -uvf ear_file lib/jpa_file
```

kde:

- Hodnota *soubor_EAR* je *com.ibm.wmqfte.databaselogger.jee.oracle.ear* nebo *com.ibm.wmqfte.databaselogger.jee.ear* v závislosti na tom, zda používáte Db2 nebo Oracle.
- Soubor *jpa_file* je *com.ibm.wmqfte.web.jpa.oracle.jar* nebo *com.ibm.wmqfte.web.jpa.jar* v závislosti na tom, zda používáte Db2 nebo Oracle.

Jak pokračovat dále

Chcete-li instalovat modul protokolování databáze JEE, použijte upravený soubor EAR.

Související úlohy

[“Instalace modulu protokolování databáze produktu WebSphere MQ Managed File Transfer JEE pomocí serveru WebSphere Application Server verze 7.0” na stránce 149](#)

Při instalaci a konfiguraci modulu protokolování databáze Java Platform, Enterprise Edition (JEE) pomocí produktu WebSphere Application Server verze 7 postupujte podle těchto pokynů.

[“Instalace modulu protokolování databáze produktu WebSphere MQ Managed File Transfer JEE pomocí produktu WebSphere Application Server Community Edition” na stránce 154](#)

Postupujte podle těchto pokynů a nainstalujte a nakonfigurujte modul protokolování databáze JEE pomocí produktu WebSphere Application Server Community Edition.

Instalace modulu protokolování databáze produktu WebSphere MQ Managed File Transfer JEE pomocí serveru WebSphere Application Server verze 7.0

Při instalaci a konfiguraci modulu protokolování databáze Java Platform, Enterprise Edition (JEE) pomocí produktu WebSphere Application Server verze 7 postupujte podle těchto pokynů.

Než začnete

Před instalací aplikace modulu protokolování databáze JEE postupujte podle pokynů v tématech [“Příprava na instalaci modulu protokolování databáze produktu WebSphere MQ Managed File Transfer JEE” na stránce 147](#) a [“Nastavení cesty k nativní knihovně v produktu WebSphere Application Server verze 7.0” na stránce 177](#).

Informace o této úloze

Další informace o registrátoru databáze JEE viz [“Konfigurace modulu protokolování WebSphere MQ Managed File Transfer” na stránce 127](#).

Postup

1. Nastavte poskytovatele JDBC XA:

- a) Vyberte volbu **Prostředky > JDBC > PoskytovateléJDBC** z navigace administrativní konzoly serveru WebSphere Application Server verze 7.0 .
 - b) Vytvořte poskytovatele JDBC pomocí průvodce konzoly klepnutím na volbu **Nový**.
 - c) V kroku 1 v průvodci vyberte databázi, kterou používáte ze seznamu **Typ databáze** , a přidružený typ poskytovatele ze seznamu **Typ poskytovatele** . Ze seznamu **Typ implementace** vyberte volbu **Zdroj dat XA**. Klepněte na tlačítko **Další**.
 - d) V kroku 2 tohoto průvodce zkontrolujte, zda je umístění adresáře s požadovanými soubory JAR databáze správně nastaveno. Klepněte na tlačítko **Další**.
 - e) Klepnutím na tlačítko **Dokončit** na souhrnné stránce vytvořte poskytovatele JDBC .
2. Vytvořit aliasy ověřování. Vytvořte jeden alias pro zdroj dat a druhý pro produkt IBM WebSphere MQ:
- a) Vyberte volbu **Zabezpečení > Globální zabezpečení** z navigace administrativní konzoly serveru WebSphere Application Server verze 7.0 .
 - b) Pod hlavičkou **Ověření** rozbalte volbu **Služba JAAS (Java Authentication and Authorization Service)**.
 - c) Klepněte na volbu **Data ověřováníJ2C**. Otevře se stránka aliasu ověřování.
 - d) Vytvořte alias ověřování pro váš zdroj dat:
 - i) Klepněte na volbu **Nový**.
 - ii) Zadejte podrobnosti pro **Alias, ID uživatele, Heslo a Popis**. Podrobnosti, které jsou zadány do polí **ID uživatele** a **Heslo** , se musí shodovat s podrobnostmi, které jste zadali při vytvoření uživatele databáze. Další informace viz téma [Konfigurace uživatelského přístupu pro modul protokolování databáze JEE](#).
 - iii) Klepněte na tlačítko **OK**.
 - e) Vytvořte alias ověřování pro produkt IBM WebSphere MQ:
 - i) Klepněte na volbu **Nový**.
 - ii) Zadejte podrobnosti pro **Alias, ID uživatele, Heslo a Popis**. Podrobnosti, které jsou zadány do polí **ID uživatele** a **Heslo** , se musí shodovat s nastavením vašeho uživatele a hesla pro instalaci produktu IBM WebSphere MQ .
 - iii) Klepněte na tlačítko **OK**.
3. Vytvořte zdroj dat:
- a) Vyberte volbu **Prostředky > JDBC > Zdroje dat** z navigace administrativní konzoly serveru WebSphere Application Server verze 7.0 .
 - b) Vyberte rozevírací seznam **Rozsah** a změňte rozsah na příslušnou hodnotu. Například `Node=yourNode` , `Server=yourServer`.
 - c) Vytvořte zdroj dat pomocí průvodce konzoly klepnutím na volbu **Nový**.
 - d) V kroku 1 v průvodci zadejte do pole **Název zdroje dat** hodnotu `wmqfite-database` a do pole **Název rozhraní JNDI** zadejte hodnotu `jdbc/wmqfite-database`. Klepněte na tlačítko **Další**.
 - e) V kroku 2 průvodce použijte rozevírací seznam **Vybrat existující poskytovatele JDBC** a vyberte poskytovatele JDBC vytvořeného v předchozích krocích. Klepněte na tlačítko **Další**.
 - f) **Db2**: V kroku 3 průvodce, v poli **Typ ovladače** zadejte 4.
 - g) **Db2**: Zadejte podrobnosti do polí **Název databáze**, **Název serveru** a **Číslo portu** a klepněte na tlačítko **Další**.

Oracle: Zadejte adresu URL pro připojení do pole **Adresa URL** a zvolte správný pomocník datového úložiště v poli **Název pomocné třídy datového úložiště** .

Oracle RAC: Při připojování k produktu Oracle Real Application Cluster musí adresa URL připojení obsahovat informace o hostiteli, které jsou nezbytné pro připojení ke všem dostupným instancím databáze.

- h) V kroku 4 v průvodci vyberte název aliasu ověřování zdroje dat, který jste definovali v kroku 2d , ze seznamu **Alias ověřování pro zotavení XA** . Vyberte stejný název v seznamech **Alias ověřování spravovaného komponentou** a **Alias ověřování spravovaný kontejnerem** .
- i) Klepněte na tlačítko **Dokončit** na souhrnné stránce, abyste vytvořili zdroj dat.
4. Volitelné: Ověřte konfiguraci zdroje dat:
- Vyberte volbu **Prostředky > JDBC > Zdroje dat** z navigace administrativní konzoly serveru WebSphere Application Server verze 7.0 .
 - Klepněte na tlačítko **Testovat připojení** .
5. Vytvoření tématu.
- V navigaci administrativní konzoly serveru WebSphere Application Server verze 7.0 klepněte na volbu **Prostředky > JMS > Témata**.
 - Vyberte rozevírací seznam **Rozsah** a změňte rozsah na příslušnou hodnotu. Například `Node=yourNode` , `Server=yourServer`.
 - Klepněte na volbu **Nový**.
 - Klepněte na volbu **Poskytovatel systému zpráv produktu WebSphere MQ**.
 - Na panelu **Administrace** na stránce vlastností pro dané téma vyberte jedinečné hodnoty pro pole **Název** a **Název rozhraní JNDI** , na které budete později odkazovat v konfiguraci.
 - Na panelu **WebSphere MQ** zadejte `SYSTEM.FTE/Log/#` do pole **Název tématu** .
6. Vytvořte specifikaci aktivace:
- V navigaci administrativní konzoly serveru WebSphere Application Server verze 7.0 klepněte na volbu **Prostředky > JMS > Specifikace aktivace**.
 - Vyberte rozevírací seznam **Rozsah** a změňte rozsah na příslušnou hodnotu. Například `Node=yourNode` , `Server=yourServer`.
 - Klepněte na volbu **Nový**.
 - Klepněte na volbu **Poskytovatel systému zpráv produktu WebSphere MQ**.
 - V kroku 1 v průvodci zvolte jedinečné hodnoty pro pole **Název** a **Název rozhraní JNDI** , na které budete později znovu odkazovat v konfiguraci.
 - V kroku 1.1zadejte název rozhraní JNDI pro téma, které jste nastavili v kroku 5, v poli **Název cílového rozhraní JNDI** .
 - Ze seznamu **Typ cíle** vyberte volbu **Téma**.
 - V kroku 1.2 průvodce vyberte volbu **Trvalý odběr**. Do pole **Název odběru** zadejte `SYSTEM.FTE.DATABASELOGGER.AUTO` .
 - V kroku 2 v průvodci vyberte **Zadat všechny požadované informace do tohoto průvodce**.
 - V kroku 2.1zadejte požadovaný název správce front do pole **Název správce front nebo skupiny sdílení front** .
 - V kroku 2.2vyberte zvolenou metodu přenosu ze seznamu **Přenos** . Vyberete-li volbu **Vazby**, nebudou vyžadovány žádné další informace. Pokud vyberete volbu **Klient** nebo **Vazby, pak klient**, zadejte podrobnosti do pole **Název hostitele, Porta Kanál připojení serveru**.
 - Volitelné: Chcete-li potvrdit přítomnost správce front, klepněte na volbu **Test připojení** . Můžete však očekávat přijetí produktu NOT_AUTHORIZED , dokud se neodkazujete na alias ověřování v kroku 6n.
 - Klepněte na tlačítko **Uložit**.
 - Klepněte na název specifikace aktivace, kterou jste vytvořili. V sekci **Obecné vlastnosti** na kartě **Konfigurace** se posuňte dolů na panel **Rozšířené** a zadejte jedinečný název pro identifikaci připojení produktu MQ do pole **ID klienta** . Tento krok musíte dokončit nebo toto připojení odmítl MQ s kódem chyby JM5CC0101 .
 - Pokud jste jako metodu přenosu zvolili položku **Klient** , posuňte se na panel **Nastavení zabezpečení** a vyberte alias ověřování, který jste definovali v kroku 8, ze seznamu **Alias ověřování** .

p) Klepněte na tlačítko **Použit**.

q) V sekci **Další vlastnosti** na kartě **Konfigurace** klepněte na volbu **Rozšířené vlastnosti**. V sekci **Spotřebitel připojení** na panelu **Rozšířené vlastnosti** zadejte 1 do pole **Maximální počet relací serveru**.

Poznámka: Před pokračováním se ujistěte, že jste dokončili tento krok. Pokud tak neučiníte, může modul protokolování selhat, aby fungoval správně.

r) V sekci **Další vlastnosti** na kartě **Konfigurace** klepněte na volbu **Rozšířené vlastnosti**. Nastavte hodnotu parametru **Zastavit koncový bod při selhání doručení zprávy** na minimum produktu 1.

Je-li hodnota vlastnosti `_numberOfFailedAttemptsBeforeReject` nastavena na více než 1 (viz 9j), nastavte parametr **Zastavit koncový bod při selhání doručení zprávy** alespoň na hodnotu vlastnosti `_numberOfFailedAttemptsBeforeReject`. Tím zabráníte zastavení koncového bodu, když je přijata zpráva, kterou nelze zpracovat (například nesprávně utvořená zpráva protokolu přenosu). Další informace naleznete v části [“Ošetření chyb modulu protokolování a odmítnutí”](#) na stránce 360.

7. Vytvořte továrnu připojení fronty.

a) V navigaci administrativní konzoly serveru WebSphere Application Server verze 7.0 klepněte na volbu **Prostředky > JMS > Továrny připojení fronty**.

b) Vyberte rozevírací seznam **Rozsah** a změňte rozsah na příslušnou hodnotu. Například `Node=yourNode`, `Server=yourServer`.

c) Klepněte na volbu **Nový**.

d) Klepněte na volbu **Poskytovatel systému zpráv produktu WebSphere MQ**.

e) V kroku 1 v průvodci zvolte jedinečné hodnoty pro pole **Název** a **Název rozhraní JNDI**, na které budete později znovu odkazovat v konfiguraci.

f) V kroku 2 vyberte **Zadat všechny požadované informace do tohoto průvodce**.

g) V kroku 2.1 zadejte požadovaný název správce front do pole **Název správce front nebo skupiny sdílení front**.

h) V kroku 2.2 vyberte zvolenou metodu přenosu ze seznamu **Přenos**. Vyberete-li volbu **Vazby**, nebudou vyžadovány žádné další informace. Pokud vyberete volbu **Klient** nebo **Vazby, pak klient**, zadejte podrobnosti do pole **Název hostitele, Porta Kanál připojení serveru**.

i) Volitelné: Chcete-li potvrdit přítomnost správce front, klepněte na volbu **Test připojení**. Můžete však očekávat, že obdržíte `NOT_AUTHORIZED`, dokud se neodkazujete na alias ověřování v kroku 7h.

j) Pokud jste jako metodu transportu vybrali volbu **Klient** nebo **Vazby a poté klienta**, klepněte na název továrny připojení fronty, kterou jste právě vytvořili. Posuňte se dolů na panel **Nastavení zabezpečení** na kartě **Konfigurace** a vyberte alias ověřování, který jste definovali v kroku 2e, z seznamů **Alias ověřování pro zotavení XA** a **Alias ověřování spravovaný kontejnerem**.

8. Vytvořte frontu odmítnutí na serveru WebSphere Application Server:

a) V navigaci administrativní konzoly serveru WebSphere Application Server verze 7.0 klepněte na volbu **Prostředky > JMS > Fronty**.

b) Vyberte rozevírací seznam **Rozsah** a změňte rozsah na příslušnou hodnotu. Například `Node=yourNode`, `Server=yourServer`.

c) Klepněte na volbu **Nový**.

d) Klepněte na volbu **Poskytovatel systému zpráv produktu WebSphere MQ**.

e) Vyberte jedinečné hodnoty pro pole **Název** a **Název rozhraní JNDI**, na které budete později znovu odkazovat v konfiguraci.

f) Zadejte `SYSTEM.FTE.LOG.RJCT.logger_name` do pole **Název fronty**. Ujistěte se, že jste tuto frontu vytvořili ve svém koordinačním správci front.

g) Zadejte název správce front do pole **Název správce front**.

h) Klepněte na tlačítko **OK**.

9. Nainstalujte aplikaci modulu protokolování databáze JEE:

- a) V administrativní konzole serveru WebSphere Application Server verze 7.0 vyberte volbu **Aplikace > Nová aplikace**.
- b) Vyberte rozevírací seznam **Rozsah** a změňte rozsah na příslušnou hodnotu. Například `Node=yourNode`, `Server=yourServer`.
- c) Ze seznamu voleb vyberte volbu **Nová podniková aplikace**.
- d) Na stránce **Příprava na instalaci aplikace** vyberte soubor `com.ibm.wmqfte.databaselogger.jee.ear` nebo soubor `com.ibm.wmqfte.databaselogger.jee.oracle.ear` z adresáře `MQ_INSTALLATION_PATH/mqft/web` v instalaci serveru WebSphere MQ Managed File Transfer a klepněte na tlačítko **Další**.
- e) Na následující obrazovce vyberte volbu **Podrobná**, chcete-li zobrazit všechny volby a parametry instalace, a klepněte na tlačítko **Další**.
- f) Chcete-li přijmout výchozí hodnoty, klepněte na tlačítko **Další** prostřednictvím kroků průvodce 1 až 4.
- g) V kroku 5 v průvodci **Vázat moduly listener pro objekty bean řízené zprávami** posuňte na sekci **Vazby modulu listener**. Klepněte na volbu **Specifikace aktivace**. Zadejte požadované hodnoty do následujících polí:

Název rozhraní JNDI cílového prostředku

Název rozhraní JNDI, který jste zadali při vytváření specifikace aktivace v kroku 6d.

Název rozhraní JNDI cíle

Název rozhraní JNDI, který jste zadali při vytváření tématu v kroku 5d.

Klepněte na tlačítko **Další**.

- h) V kroku 6 v průvodci **Mapovat odkazy na prostředek na prostředky** zadejte podrobnosti do pole **Název rozhraní JNDI cílového prostředku**. Tento název je názvem rozhraní JNDI, které jste zadali pro továrnu připojení fronty odmítnutí v kroku 7c. Klepněte na tlačítko **Další**.
- i) V kroku 7 průvodce **Mapovat odkazy na položky prostředí prostředků na prostředky** zadejte podrobnosti do pole **Název rozhraní JNDI cílového prostředku**. Tento název je názvem rozhraní JNDI fronty odmítnutí, kterou jste vytvořili v kroku 8d. Klepněte na tlačítko **Další**.
- j) V kroku 8 průvodce, **Mapovat položky prostředí pro moduly EJB**, přijměte výchozí hodnotu 1. Klepněte na tlačítko **Další**.

Oracle RAC: Když se připojujete k produktu Oracle Real Application Cluster, musíte nastavit hodnotu vlastnosti `_numberOfFailedAttemptsBeforeReject` na **alespoň 2**. Tato vlastnost určuje, kolikrát se modul protokolování pokusí zpracovat zprávu auditu poté, co dojde k selhání. V případě překonání selhání databáze se pravděpodobně vyskytne alespoň jedno selhání. Chcete-li se vyhnout zbytečnému přesunu zprávy do fronty odmítnutí, umožní zvýšení této hodnoty provést druhý pokus o úspěch, který obvykle má za následek úspěch, protože je vytvořeno připojení k nové instanci databáze. Pokud zjistíte během testování, že zprávy jsou stále přesunuty do fronty odmítnutí během překonání selhání instance databáze, zvýšte tuto hodnotu dále: načasování přepnutí mezi instancemi může způsobit více než jedno selhání pro stejnou zprávu. Avšak mějte na paměti, že zvýšení této hodnoty ovlivní všechny případy selhání (například deformovaná zpráva) a nikoli pouze překonání selhání databáze, takže zvýšte hodnotu opatrně, abyste se vyvarovali zbytečným opakování.

- k) V kroku 9 v průvodci, **Metadata pro moduly** klepněte na tlačítko **Další**.

l) V kroku 10 v průvodci **Souhrn** klepněte na tlačítko **Dokončit**.

10. Nyní můžete spustit aplikaci z administrativní konzoly serveru WebSphere Application Server verze 7.0 :

- a) Z navigace konzoly vyberte volbu **Aplikace > Typy aplikací > Podnikové aplikace platformy WebSphere**.
- b) Vyberte zaškrtnuté políčko pro podnikovou aplikaci **Zapisovač protokolu** z tabulky kolekci a klepněte na tlačítko **Spustit**.

Výsledky

Instalace modulu protokolování databáze produktu WebSphere MQ Managed File Transfer JEE pomocí produktu WebSphere Application Server Community Edition

Postupujte podle těchto pokynů a nainstalujte a nakonfigurujte modul protokolování databáze JEE pomocí produktu WebSphere Application Server Community Edition.

Než začnete

Před instalací aplikace modulu protokolování databáze JEE postupujte podle pokynů uvedených v tématu [“Příprava na instalaci modulu protokolování databáze produktu WebSphere MQ Managed File Transfer JEE”](#) na stránce 147.

Informace o této úloze

Další informace o registrátoru databáze JEE naleznete v tématu [“Konfigurace modulu protokolování WebSphere MQ Managed File Transfer”](#) na stránce 127.

Postup

1. Naimplementujte adaptér prostředků produktu IBM WebSphere MQ , `wmq.jmsra.rar`.

Poznámka: Pokud jste již implementovali webovou bránu WebSphere MQ Managed File Transfer v prostředí WebSphere Application Server Community Edition , již máte adaptér prostředků produktu IBM WebSphere MQ . V tomto případě je třeba odinstalovat tuto instanci adaptéru prostředků a znovu ji implementovat s použitím souboru s plánem, který obsahuje kombinované prostředky pro webovou bránu a modul protokolování databáze JEE.

- Chcete-li implementovat adaptér prostředků produktu IBM WebSphere MQ pro modul protokolování databáze JEE pomocí koordinačního správce front QM_JUPITER, proveďte následující kroky. Tento příklad platí, je-li instance produktu WebSphere Application Server Community Edition spuštěna na stejném systému jako správce front produktu IBM WebSphere MQ , ke kterému se chcete připojit.
 - a. Vytvořte soubor s plánem, který definuje připojení ke koordinačnímu správci front produktu MQMFT . Následující příklad souboru s plánem definuje připojení ke správci front s názvem QM_JUPITER a odkazuje na frontu s názvem SYSTEM.FTE.LOG.RJCT.LOGGER1 na daném správci front.

```
<?xml version="1.0" encoding="UTF-8"?>
<connector xmlns="http://geronimo.apache.org/xml/ns/j2ee/connector">
  <resourceadapter>
    <resourceadapter-instance>
      <resourceadapter-name>WMQ</resourceadapter-name>
      <workmanager>
        <gbean-link>DefaultWorkManager</gbean-link>
      </workmanager>
    </resourceadapter-instance>
  </resourceadapter>
  <outbound-resourceadapter>
    <connection-definition>
      <connectionfactory-interface>javax.jms.ConnectionFactory</connectionfactory-interface>
      <connectiondefinition-instance>
        <name>jms/WMQFTEJEEDBLoggerRejectQueueCF</name>
        <config-property-setting name="queueManager">QM_JUPITER</config-property-setting>
        <config-property-setting name="transportType">BINDINGS</config-property-setting>
        <connectionmanager>
          <xa-transaction>
            <transaction-caching/>
          </xa-transaction>
          <single-pool>
            <max-size>10</max-size>
            <min-size>1</min-size>
            <blocking-timeout-milliseconds>5000</blocking-timeout-milliseconds>
            <idle-timeout-minutes>2</idle-timeout-minutes>
            <match-all />
          </single-pool>
        </connectionmanager>
      </connectiondefinition-instance>
    </connection-definition>
  </outbound-resourceadapter>
</connector>
```

```

</resourceadapter>
<adminobject>
  <adminobject-interface>javax.jms.Queue</adminobject-interface>
  <adminobject-class>com.ibm.mq.connector.outbound.MQQueueProxy</adminobject-class>
  <adminobject-instance>
    <message-destination-name>jms/WMQFTEJEEEDBLoggerRejectQueue</message-destination-name>
    <config-property-setting name="baseQueueManagerName">QM_JUPITER</config-property-setting>
    <config-property-setting name="baseQueueName">SYSTEM.FTE.LOG.RJCT.LOGGER1</config-property-setting>
  </adminobject-instance>
</adminobject>
</connector>

```

Chcete-li použít tento soubor plánu ve vašem prostředí, změňte název správce front QM_JUPITER na název koordinačního správce front.

- b. Otevřete administrativní konzolu produktu WebSphere Application Server CE.
 - c. V seznamu **Obecné akce konzoly** na **Úvodní stránce** klepněte na volbu **Implementovat nové aplikace** > **Implementovat nový**.
 - d. Do pole **Archiv** zadejte `mq_install_root/java/lib/jca/wmq.jmsra.rar`
 - e. Do pole **Plán** zadejte cestu k souboru s plánem, který jste vytvořili v kroku 1a.
- Pokud je instance produktu WebSphere Application Server Community Edition spuštěna na jiném systému pro správce front produktu IBM WebSphere MQ, ke kterému se chcete připojit, proveďte následující kroky pro implementaci adaptéru prostředků produktu IBM WebSphere MQ.
 - a. Vytvořte soubor s plánem, který definuje připojení ke koordinačnímu správci front produktu WMQFTE. Následující příklad souboru s plánem definuje připojení ke správci front QM_SATURN, který je umístěn v jiném systému než instalace produktu WebSphere Application Server Community Edition, a odkaz na frontu s názvem SYSTEM.DEF.SVRCONN na daném správci front. Název hostitele QM_SATURN je saturn.example.com. Port QM_SATURN je 1415. Kanál QM_SATURN je SYSTEM.DEF.SVRCONN.

Vzhledem k tomu, že aplikační server a správce front se nacházejí v různých systémech, je třeba ke správci front použít připojení v režimu klienta. Následující soubor plánu nastaví hodnotu prvku <config-property-setting>, který má název transportType na CLIENT.

```

<?xml version="1.0" encoding="UTF-8"?>
<connector xmlns="http://geronimo.apache.org/xml/ns/j2ee/connector">
  <resourceadapter>
    <resourceadapter-instance>
      <resourceadapter-name>WMQ</resourceadapter-name>
      <workmanager>
        <gbean-link>DefaultWorkManager</gbean-link>
      </workmanager>
    </resourceadapter-instance>
  <outbound-resourceadapter>
    <connection-definition>
      <connectionfactory-interface>javax.jms.ConnectionFactory</connectionfactory-interface>
      <connectiondefinition-instance>
        <name>jms/WMQFTEJEEEDBLoggerRejectQueueCF</name>
        <config-property-setting name="queueManager">QM_SATURN</config-property-setting>
        <config-property-setting name="transportType">CLIENT</config-property-setting>
        <config-property-setting name="channel">SYSTEM.DEF.SVRCONN</config-property-setting>
        <config-property-setting name="hostName">saturn.example.com</config-property-setting>
        <config-property-setting name="port">1415</config-property-setting>
        <connectionmanager>
          <xa-transaction>
            <transaction-caching/>
          </xa-transaction>
          <single-pool>
            <max-size>10</max-size>
            <min-size>1</min-size>
            <blocking-timeout-milliseconds>5000</blocking-timeout-milliseconds>
            <idle-timeout-minutes>2</idle-timeout-minutes>
            <match-all />
          </single-pool>
        </connectionmanager>
      </connectiondefinition-instance>
    </connection-definition>
  </outbound-resourceadapter>
</resourceadapter>
</adminobject>
<adminobject-interface>javax.jms.Queue</adminobject-interface>

```

```

<adminobject-class>com.ibm.mq.connector.outbound.MQQueueProxy</adminobject-class>
<adminobject-instance>
  <message-destination-name>jms/WMQFTEJEEDBLoggerRejectQueue</message-destination-name>
  <config-property-setting name="baseQueueManagerName">QM_SATURN</config-property-setting>
  <config-property-setting name="baseQueueName">SYSTEM.FTE.LOG.RJCT.LOGGER1</config-property-setting>
</adminobject-instance>
</adminobject>
</connector>

```

Chcete-li použít tento soubor plánu ve vašem prostředí, změňte správce front QM_SATURN na název koordinačního správce front. Změňte hodnotu názvu hostitele, portu a kanálu na hodnoty pro koordinačního správce front.

- b. Zkopírujte soubor `mq_install_root/java/lib/jca/wmq.jmsra.rar` ze systému, kde je nainstalován produkt IBM WebSphere MQ, do systému, kde je nainstalován produkt WebSphere Application Server CE.
 - c. Otevřete administrativní konzolu produktu WebSphere Application Server CE.
 - d. V seznamu **Obecné akce konzoly** na **Úvodní stránce** klepněte na volbu **Implementovat nové aplikace > Implementovat nový**.
 - e. V poli **Archiv** zadejte cestu ke kopii souboru `wmq.jmsra.rar`, kterou jste získali.
 - f. Do pole **Plán** zadejte cestu k souboru s plánem, který jste vytvořili.
2. Je třeba definovat konektor databáze, aby aplikace modulu protokolování databáze JEE měla přístup k požadované databázi z prostředí produktu WebSphere Application Server Community Edition .

Poznámka: Pokud jste již implementovali webovou bránu WebSphere MQ Managed File Transfer Web Gateway v prostředí produktu WebSphere Application Server Community Edition , je již definován konektor databáze. V takovém případě není třeba tyto kroky opakovat.

Proveďte následující kroky z administrativní konzoly produktu WebSphere Application Server Community Edition :

- a) V závislosti na úrovni produktu WebSphere Application Server Community Edition , kterou používáte, v **Navigaci konzoly** buď vyberte volbu **Služby > Fondy databází**, nebo vyberte volbu **Prostředky > Zdroje dat**.
 - b) Vytvořte fond databází pomocí průvodce fondem databáze Geronimo. Do pole **Název fondu databáze** zadejte `jdbc/wmqfte-database`.
 - c) Pro volbu **Typ databáze** vyberte volbu `DB2 XA` nebo `Oracle Thin`, podle vhodnosti pro databázi.
 - d) Klepněte na tlačítko **Další**.
 - e) V poli **Soubor jar ovladače** vyberte odpovídající soubor JAR pro vaši databázi.
 - f) Do pole **Název databáze** zadejte název databáze, ke které se připojujete, pro informace o stavu přenosu.
 - g) Do pole **Jméno uživatele** zadejte jméno uživatele pro připojení k databázi a ověření s ní.
 - h) V polích **Heslo a Potvrdit heslo** zadejte heslo pro ověření s databází.
 - i) Do pole **Číslo portu** zadejte číslo portu, které používáte, pokud se nejedná o výchozí port.
 - j) Ujistěte se, že hodnota pro **Typ ovladače** je 4.
 - k) Vyberte položku `XA` ze seznamu **Typ transakce** .
 - l) Klepněte na tlačítko **Implementovat**.
3. Update the WebSphere MQ Managed File Transfer JEE database logger application opene `jb-jar.xml` file for your environment. Použijte obslužný program `jar` sady Java SDK k provedení následujících kroků:
- a) Extrahujte soubor JAR sady EJB ze zadaného souboru EAR spuštěním následujícího příkazu:

```
jar -xf ear_file_name com.ibm.wmqfte.databaselogger.jee.ejb.jar
```

kde hodnota `název_souboru_ear` je `com.ibm.wmqfte.databaselogger.jee.ear` nebo `com.ibm.wmqfte.databaselogger.jee.oracle.ear` v závislosti na tom, zda používáte Db2

nebo Oracle. Soubor EAR je umístěn v adresáři `MQ_INSTALLATION_PATH/mqft/web` v instalaci serveru WebSphere MQ Managed File Transfer .

- b) Extrahujte soubor `META-INF/openejb-jar.xml` z dříve extrahovaného souboru JAR sady EJB, `com.ibm.wmqfte.databaselogger.jee.ejb.jar`, spuštěním následujícího příkazu:

```
jar -xf com.ibm.wmqfte.databaselogger.jee.ejb.jar META-INF/openejb-jar.xml
```

- c) Použijte textový editor k úpravě extrahovaného souboru `META-INF/openejb-jar.xml` . Změňte následující hodnoty `activation-config-property` tak, aby odpovídaly vašemu prostředí:

queueManager

Název správce front produktu IBM WebSphere MQ , který je používán modulem protokolování databáze JEE.

hostName

Název hostitele, který má být použit pro připojení k zadanému správci front IBM WebSphere MQ . Tato hodnota není vyžadována, pokud se připojujete ke správci front v režimu vazeb.

transportType

Zda se má připojit k zadanému správci front IBM WebSphere MQ v režimu klienta nebo vazeb.

Port

Není vyžadováno, pokud jste zadali **transportType** vazeb. Port, který má být použit pro připojení k určenému správci front IBM WebSphere MQ .

kanál

Není vyžadováno, pokud jste zadali **transportType** vazeb. Kanál serveru, který má být použit pro připojení k určenému správci front IBM WebSphere MQ .

- d) Aktualizujte soubor JAR sady EJB se změněným souborem `META-INF/openejb-jar.xml` spuštěním následujícího příkazu:

```
jar -uf com.ibm.wmqfte.databaselogger.jee.ejb.jar META-INF/openejb-jar.xml
```

- e) Aktualizujte dodaný soubor EAR s aktualizovaným souborem JAR sady EJB spuštěním následujícího příkazu:

```
jar -uf ear_file_name com.ibm.wmqfte.databaselogger.jee.ejb.jar
```

kde parametr *název_souboru_ear* je `com.ibm.wmqfte.databaselogger.jee.ear` nebo `com.ibm.wmqfte.databaselogger.jee.oracle.ear` v závislosti na vaší databázi.

4. Chcete-li nainstalovat soubor EAR na aplikační server, proveďte následující kroky z administrativní konzoly produktu WebSphere Application Server Community Edition .

- Vyberte volbu: **Aplikace > Implementovat nový** z nabídky **Navigace konzoly** .
- Do pole **Archiv** zadejte soubor EAR: `com.ibm.wmqfte.databaselogger.jee.ear` nebo `com.ibm.wmqfte.databaselogger.jee.oracle.ear` v závislosti na vaší databázi.
- Ponechte pole **Plán** prázdné.
- Ujistěte se, že je zaškrtnuto políčko **Spustit aplikaci po instalaci** .
- Klepněte na volbu **Instalovat**. Aplikace modulu protokolování databáze JEE je nainstalována a spuštěna.

Konfigurace uživatelského přístupu pro modul protokolování databáze JEE

Při konfiguraci modulu protokolování databáze produktu WebSphere MQ Managed File Transfer Java Platform, Enterprise Edition (JEE) budete potřebovat uživatelské účty pro přístup k databázi IBM WebSphere MQ, k databázi a k operačnímu systému. Počet uživatelů operačního systému, které se požadují, závisí na počtu systémů, které používáte k hostování těchto komponent.

Informace o této úloze

Počet a typ uživatelských účtů, které potřebujete ke spuštění modulu protokolování databáze Java Platform, Enterprise Edition (JEE), závisí na počtu systémů, které používáte. Uživatelské účty jsou nezbytné pro přístup k následujícím třem prostředím:

- Lokální operační systém
- IBM WebSphere MQ
- Databáze

Můžete nainstalovat modul protokolování databáze JEE, IBM WebSphere MQ a vaši databázi na jednom systému nebo na více systémech. Tyto komponenty lze instalovat v následujících ukázkových topologiích:

Modul protokolování databáze JEE, IBM WebSphere MQ a všechny databáze na stejném systému.

Můžete definovat jediného uživatele operačního systému pro použití se všemi třemi komponentami. Modul protokolování používá režim vazeb pro připojení k databázi IBM WebSphere MQ a nativní připojení pro připojení k databázi.

Modul protokolování databáze JEE a produkt IBM WebSphere MQ na jednom systému, databáze na samostatném systému.

Vytvoříte dva uživatele pro tuto konfiguraci: uživatel operačního systému na systému, na kterém běží modul protokolování, a uživatel operačního systému se vzdáleným přístupem k databázi na databázovém serveru. Modul protokolování používá režim vazeb pro připojení k databázi IBM WebSphere MQ a připojení klienta pro přístup k databázi.

Modul protokolování databáze JEE v jednom systému, IBM WebSphere MQ na jiném systému, databáze na dalším systému.

Pro tuto konfiguraci vytvoříte tři uživatele: uživatel operačního systému pro spuštění aplikačního serveru, uživatele produktu IBM WebSphere MQ pro přístup k používaným frontám a tématům a uživateli databázového serveru k přístupu a vkládání do tabulek databáze. Modul protokolování používá klientský režim pro přístup k databázi IBM WebSphere MQ a připojení klienta pro přístup k databázi.

Jako příklad předpokládejme, že zbytek těchto pokynů předpokládá, že se uživatel nazývá `ftelog`, ale můžete použít libovolné jméno uživatele, nové nebo existující. Nakonfigurujte oprávnění uživatele následujícím způsobem:

Postup

1. Ujistěte se, že uživatel operačního systému má svou vlastní skupinu a že také není ve všech skupinách s povoleními na koordinačním správci front v režimu wide-sarand. Uživatel by neměl být ve skupině `mqm`. Na určitých platformách má skupina personálu automaticky také přístup správce front; uživatel modulu protokolování by neměl být ve skupině zaměstnanců. Můžete zobrazit záznamy oprávnění pro samotný správce front a pro objekty v něm obsažené v Průzkumníku IBM WebSphere MQ. Klepněte pravým tlačítkem myši na objekt a vyberte volbu **Oprávnění k objektu > Správa záznamů oprávnění**. Na příkazovém řádku můžete použít příkazy `dspmqaut` ([display authority](#)) nebo `dmpmqauth` ([dump authority](#)).
2. Použijte okno **Spravovat záznamy oprávnění** v Průzkumníku IBM WebSphere MQ nebo příkaz `setmqaut` ([grant](#) nebo [revoke authority](#)) k přidání oprávnění pro vlastní skupinu uživatele IBM WebSphere MQ (v systému UNIX jsou oprávnění k produktu IBM WebSphere MQ přidružená pouze ke skupinám, nikoli k jednotlivým uživatelům). Požadované orgány jsou následující:
 - `CONNECT` a `INQUIRE` na správci front (knihovny Java produktu IBM WebSphere MQ vyžadují oprávnění `INQUIRE` k provozu).
 - Oprávnění `SUBSCRIBE` v systému `SYSTEM.FTE`.
 - Oprávnění `PUT` na `SYSTEM.FTE.LOG.RJCT.název_modulu_protokolování`.

Jako výchozí názvy jsou použity výchozí názvy fronty odmítnutí a příkazu. Pokud jste při konfiguraci front modulu protokolování vybrali různé názvy front, přidejte místo nich oprávnění k těmto názvům front.

3. Proveďte konfiguraci uživatele databáze, která je specifická pro databázi, kterou používáte.

- Je-li vaše databáze Db2, proveďte následující kroky:

Poznámka: Pro správu uživatelů databází s produktem Db2 existuje několik mechanismů. Tyto pokyny se vztahují na výchozí schéma založené na uživateli operačního systému.

- Ujistěte se, že uživatel produktu `fte1og` není ve všech administračních skupinách Db2 (například, `db2iadm1`, `db2fadm1` nebo `dasadm1`).
 - Udělte uživateli oprávnění k připojení k databázi a oprávnění k výběru, vložení a aktualizaci tabulek, které jste vytvořili jako součást [kroku 2: vytvoření požadovaných databázových tabulek](#).
- Je-li vaše databáze Oracle, proveďte následující kroky:
 - Ujistěte se, že uživatel produktu `fte1og` není v žádné skupině administrace Oracle (například `ora_dba` v systému Windows nebo `dba` v systému Unix).
 - Udělte uživateli oprávnění k připojení k databázi a oprávnění k výběru, vložení a aktualizaci tabulek, které jste vytvořili jako součást [kroku 2: vytvoření požadovaných databázových tabulek](#).

Migrace ze samostatného modulu protokolování databáze na modul protokolování databáze JEE

Migrovat můžete ze samostatného modulu protokolování databáze do modulu protokolování databáze JEE. Je třeba zastavit samostatný modul protokolování databáze a nainstalovat modul protokolování databáze JEE. Chcete-li se vyhnout ztrátě nebo duplikaci záznamů protokolu, musíte zastavit publikování zpráv do `SYSTEM.FTE` před zastavením samostatného modulu pro protokolování databáze a po instalaci modulu protokolování databáze JEE restartujte. Před migrací zálohujte svou databázi. .

Informace o této úloze

Postup

1. Před zastavením databáze spusťte na koordinačním správci front tento příkaz MQSC: `ALTER QM PSMODE (COMPAT)`

Tím dojde k publikování zpráv, které jsou publikovány do `SYSTEM.FTE/Log` téma. Počkejte, až modul protokolování zpracuje všechny zprávy ve svém odběru. Při výchozím nastavení se tento odběr nazývá `SYSTEM.FTE.LOGGER.AUTO`.

2. Zastavte modul pro protokolování databáze pomocí příkazu **`fteStopDatabaseLogger`** .
3. Zazálohujte databázi pomocí nástrojů dodaných s databázovým softwarem.
4. Odstraňte odběr náležející do samostatného modulu protokolování databáze. Při výchozím nastavení se tento odběr nazývá `SYSTEM.FTE.LOGGER.AUTO`.
5. Pokud se vaše schéma databáze nachází ve starší verzi, musíte schéma migrovat na každou následnou úroveň v daném pořadí. Je-li například vaše schéma databáze verze `V7.0.1` a provádíte migraci na verzi `V7.0.4`, musíte své schéma migrovat z verze `V7.0.1` na verzi `V7.0.2a` a poté z verze `V7.0.2` na `V7.0.3a` a poté z verze `V7.0.3` na `V7.0.4`. Proveďte migraci vašeho schématu databáze z verze `old` na verzi `new`, kde `old` a `new` jsou proměnné, které popisují verzi schématu, provedením jedné z následujících akcí pro každou verzi schématu, kterou musíte migrovat:

-
- Pokud vaše databáze není Db2 nebo jste vytvořili databázi s velikostí stránky větší než 8K, můžete schéma migrovat stejným způsobem jako u jiných verzí, provedením následujících kroků.
- Provádíte-li migraci mezi databázovými tabulkami za jakýchkoli jiných okolností, postupujte takto:
 - a. Vyberte soubor, který odpovídá vaší databázové platformě, a který má název, který obsahuje řetězec `old-new`. Tento soubor je umístěn v adresáři `MQ_INSTALLATION_PATH/mqft/sql` v aplikaci Remote Tools and Documentation .
 - b. Pokud jste provedli změny v počátečním schématu, zkontrolujte soubor migrace a ujistěte se, že soubor bude kompatibilní s upravenou databází.

- c. Spusťte soubor SQL pro vaši databázi.
6. Nainstalujte soubor EAR modulu protokolování databáze JEE.
7. Implementujte modul protokolování databáze JEE. Další informace naleznete v části [“Instalace modulu protokolování databáze produktu WebSphere MQ Managed File Transfer JEE”](#) na stránce 146.
8. Spusťte následující příkaz MQSC pro koordinačního správce front: ALTER QMGR PSMODE(ENABLED)
Tím je umožněno publikování zpráv do SYSTEM.FTE/Log téma.

Výsledky

Konfigurace webové brány

Musíte nakonfigurovat produkt WebSphere MQ Managed File Transfer Web Gateway SupportPac pro práci se stávajícím prostředím produktu WebSphere MQ Managed File Transfer . Proces konfigurace je specifický pro aplikační server, který používáte. Před konfigurací webové brány vytvořte webového agenta na stejném systému jako aplikační server.

Než začnete

Před konfigurací nebo použitím webové brány se podívejte do produktů [“Scénáře pro webovou bránu”](#) na stránce 270 a [“Jak se webová brána hodí do topologie produktu WebSphere MQ Managed File Transfer”](#) na stránce 273. Tato témata popisují účel a komponenty webové brány.

Nastavení databáze pro použití se souborovým prostorem

Před použitím souborových prostorů je třeba nastavit databázové tabulky pro webovou bránu k ukládání informací o souborovém prostoru. Tyto tabulky můžete vytvořit ve své stávající databázi protokolů nebo vytvořit novou databázi, která bude obsahovat tabulky.

Informace o této úloze

Podle těchto pokynů vytvořte databázové tabulky, které webová brána vyžaduje pro práci se souborovým prostorem.

Postup

1. Pokud nemáte nainstalovaný databázový software, nainstalujte databázový software s použitím dokumentace pro vaši databázi. Je-li podpora JDBC pro vaši databázi volitelnou komponentou, musíte nainstalovat tuto komponentu.
2. Pokud nemáte databázi nebo chcete použít jinou databázi pro databázi, kterou používá modul pro protokolování databáze, vytvořte databázi s použitím databázových nástrojů.

Výchozí název schématu je FTEWEB. Používáte-li jiný název schématu než FTEWEB, musíte upravit poskytnuté soubory SQL, `webgateway_db2.sql`, `webgateway_oracle.sql` nebo `webgateway_zos.sql`, aby se odrazila dříve, než budete pokračovat dalším krokem. Chcete-li vytvořit tabulky webové brány ve stejné databázi jako tabulky modulu pro protokolování databáze, tyto dvě sady tabulek nesmí mít stejný název schématu.

3. Vytvořte požadované databázové tabulky pomocí databázových nástrojů.

Soubory `webgateway_db2.sql`, `webgateway_oracle.sql` nebo `webgateway_zos.sql` obsahují příkazy SQL, které můžete spustit pro vytvoření tabulek. Soubory se nacházejí v adresáři `MQ_INSTALLATION_PATH/mqft/web/sql` instalace produktu WebSphere MQ Managed File Transfer Služba .

Informace o tom, jak používat a upravovat příkazy SQL jsou popsány v komentářích na začátku souborů.

Poznámka: Pokud provádíte migraci z produktu WebSphere MQ File Transfer Edition V7.0.x na novější verzi produktu WebSphere MQ Managed File Transfer, nejsou ve schématu databáze pro webovou

bránu žádné změny schématu databáze. Není k dispozici žádný soubor migrace SQL, který má být spuštěn s vaší databází.

Související úlohy

“Konfigurace modulu pro protokolování databáze pro použití s webovou bránou” na stránce 182
Následující příklad ukazuje výsledek požadavku na stav přenosu, není-li modul protokolování databáze správně nakonfigurovaný.

Související odkazy

“Databázové tabulky použité webovou bránou” na stránce 889

Webová brána WebSphere MQ Managed File Transfer používá následující databázové tabulky ke konfiguraci a zabezpečení souborových prostorů uživatele.

Změna názvu schématu ve webové bráně

Webová brána může používat databázi, která má jiný než výchozí název schématu. Název schématu musíte změnit v souboru EAR webové brány.

Informace o této úloze

Výchozí název schématu je FTEWEB. Chcete-li změnit název schématu, které webová brána používá, postupujte takto:

Postup

1. Extrahujte soubor JAR pomocí následujícího příkazu:

```
jar -xvf com.ibm.wmqfte.web.ear lib/com.ibm.wmqfte.web.jpa.fs.jar
```

Soubor JAR se nachází v `<product_install_location>/mqft/web/com.ibm.wmqfte.web.ear`.

2. Extrahujte soubor `persistence.xml` ze souboru JAR rozhraní JPA pomocí následujícího příkazu:

```
jar -xvf lib/com.ibm.wmqfte.web.jpa.fs.jar META-INF/persistence.xml
```

3. Upravte soubor `META-INF/persistence.xml` tak, aby se změnil následující řádek:

```
<property name="openjpa.jdbc.Schema" value="schema_name" />
```

kde:

- `schema_name` je vámi zvolený název schématu. Výchozí název schématu je FTEWEB.

4. Aktualizujte soubor JAR JPA se změněným souborem `persistence.xml` pomocí následujícího příkazu:

```
jar -uvf lib/com.ibm.wmqfte.web.jpa.fs.jar META-INF/persistence.xml
```

5. Aktualizujte soubor EAR upraveným souborem JAR rozhraní JPA pomocí následujícího příkazu:

```
jar -uvf com.ibm.wmqfte.web.ear lib/com.ibm.wmqfte.web.jpa.fs.jar
```

Příprava na implementaci webové brány

Před implementací webové brány produktu WebSphere MQ Managed File Transfer je třeba nastavit prostředí aplikačního serveru a závislé moduly. Tento oddíl popisuje úlohy nastavení pro produkt IBM WebSphere MQ a dva různé aplikační servery.

Než začnete

Před konfigurací nebo použitím webové brány se podívejte do produktů “Scénáře pro webovou bránu” na stránce 270 a “Jak se webová brána hodí do topologie produktu WebSphere MQ Managed File Transfer” na stránce 273. Tato témata popisují účel a komponenty webové brány.

Před implementací aplikace webové brány je třeba provést nezbytné kroky zabezpečení. Další informace naleznete v části [“Nezbytné zabezpečení pro webovou bránu”](#) na stránce 108.

Chcete-li dokončit topologii webové brány, potřebujete také webového agenta a modul pro protokolování databáze. Další informace naleznete v tématech [“fteCreateWebAgent \(vytvoření webového agenta WebSphere MQ Managed File Transfer\)”](#) na stránce 473 a [“Konfigurace modulu protokolování WebSphere MQ Managed File Transfer”](#) na stránce 127.

Související úlohy

[“Příprava na implementaci webové brány s produktem WebSphere Application Server verze 7.0”](#) na stránce 174

Tyto pokyny použijte k definování požadovaných prostředků před implementací podnikové aplikace webové brány produktu WebSphere MQ Managed File Transfer do produktu WebSphere Application Server verze 7.0. Příklad plánu implementace pro vaše prostředí je třeba upravit.

[“Příprava na implementaci webové brány s produktem WebSphere Application Server Community Edition”](#) na stránce 162

Pomocí těchto pokynů nastavte své prostředí před implementací podnikové aplikace WebSphere MQ Managed File Transfer Služba Web Gateway do produktu WebSphere Application Server Community Edition. Upravte vzorový plán implementace pro své prostředí.

Příprava na implementaci webové brány s produktem WebSphere Application Server Community Edition

Pomocí těchto pokynů nastavte své prostředí před implementací podnikové aplikace WebSphere MQ Managed File Transfer Služba Web Gateway do produktu WebSphere Application Server Community Edition. Upravte vzorový plán implementace pro své prostředí.

Než začnete

Před konfigurací nebo použitím webové brány se podívejte do produktů [“Scénáře pro webovou bránu”](#) na stránce 270 a [“Jak se webová brána hodí do topologie produktu WebSphere MQ Managed File Transfer”](#) na stránce 273. Tato témata popisují účel a komponenty webové brány.

Chcete-li zkontrolovat, zda používáte verzi aplikačního serveru, která je podporována pro použití s webovou bránou, prohlédněte si webovou stránku [IBM WebSphere MQ Systémové požadavky](#).

Poznámka: Uživatel, který spouští váš aplikační server, musí být stejný jako uživatel, který je spuštěn vaším webovým agentem, nebo ve stejné skupině jako uživatel, kterého spouští váš webový agent.

Před spuštěním nastavení aplikačního serveru připravte prostředí produktu IBM WebSphere MQ na práci s webovou bránou provedením následujících úloh.

Určete ID uživatele, které aplikační server používá pro připojení k produktu IBM WebSphere MQ. Tomuto ID uživatele musí být uděleno oprávnění **Set identity context** ve vašem prostředí IBM WebSphere MQ. Je-li například aplikační server spuštěn jako produkt `appuser1`, který je členem skupiny `appgrp` připojuje se k lokálnímu správci front produktu IBM WebSphere MQ s názvem `qm1` pomocí připojení v režimu vazeb, spusťte následující příkaz:

```
setmqaut -m qm1 -g appgrp +setid -t qmgr
```

Musíte také dát ID uživatele oprávnění **Set identity context** ve frontě příkazů webového agenta. Je-li například aplikační server spuštěn jako produkt `appuser1`, který je členem skupiny `appgrp` webový agent se nazývá `WEBAGENT` a připojuje se k lokálnímu správci front produktu IBM WebSphere MQ s názvem `qm2` pomocí připojení v režimu vazeb, spusťte následující příkaz:

```
setmqaut -m qm2 -g appgrp +setid -t queue -n SYSTEM.FTE.COMMAND.WEBAGENT
```

Informace o této úloze

Produkt WebSphere Application Server Community Edition lze získat z následující webové stránky: <https://www.ibm.com/software/webservers/appserv/community>

Před implementací aplikace webové brány musíte nastavit závislé komponenty. Tyto komponenty jsou adaptér prostředků IBM WebSphere MQ , databáze zapsaná modulem pro protokolování databáze WebSphere MQ Managed File Transfer , konektor databáze a sféra zabezpečení. Musíte také aktualizovat soubor `web.xml` a plán implementace pro své prostředí.

Webová brána také vyžaduje, aby byl webový agent WebSphere MQ Managed File Transfer nainstalován na stejném systému jako aplikace a spuštěn jako stejný uživatel nebo jako uživatel ve stejné skupině jako aplikační server. Pokyny, jak vytvořit a konfigurovat tohoto agenta, viz [“fteCreateWebAgent \(vytvoření webového agenta WebSphere MQ Managed File Transfer\)”](#) na stránce 473.

Postup

1. Implementujte adaptér prostředků IBM WebSphere MQ .

Pokud je instance produktu WebSphere Application Server Community Edition spuštěna ve stejném systému jako správce front IBM WebSphere MQ , ke kterému se chcete připojit, viz téma [“Implementace adaptéru prostředků IBM WebSphere MQ na stejném systému jako aplikační server”](#) na stránce 163. Pokud je instance produktu WebSphere Application Server Community Edition spuštěna v jiném systému než správce front IBM WebSphere MQ , ke kterému se chcete připojit, viz téma [“Implementace adaptéru prostředků IBM WebSphere MQ na jiném systému než na aplikačním serveru”](#) na stránce 164.

2. Definujte konektor databáze pro připojení k databázi protokolu.

Další informace viz [“Definování konektoru databáze pro připojení k databázi protokolu”](#) na stránce 166.

3. Definujte konektor databáze pro připojení k databázi souborového prostoru.

Další informace viz [“Definování konektoru databáze pro připojení k databázi souborového prostoru”](#) na stránce 166

4. Definujte sféru zabezpečení.

Další informace viz [“Definování sféry zabezpečení”](#) na stránce 167.

5. Aktualizujte soubor `web.xml` .

Další informace viz [“Aktualizace souboru `web.xml`”](#) na stránce 168.

6. Aktualizujte soubor `openejb-jar.xml` .

Další informace viz [“Aktualizace souboru `openejb-jar.xml` pro konfiguraci webové brány pro použití souborových prostorů”](#) na stránce 170.

7. Pokud musíte implementovat webovou bránu v jiném než výchozím prostředí nebo používáte vlastní sféru zabezpečení, musíte buď aktualizovat dodaný plán implementace, nebo poskytnout samostatný plán implementace.

Další informace viz [“Aktualizovat plán nasazení”](#) na stránce 171.

8. Volitelné: Chcete-li implementovat administrativní konzolu webové brány v jiném než výchozím prostředí, aktualizujte dodaný plán implementace v souboru `com.ibm.wmqfte.web.admin.war` .

Další informace viz [“Aktualizovat plán implementace pro administrativní konzolu”](#) na stránce 173.

Výsledky

Nyní můžete nasadit soubor EAR webové brány na aplikační server. Proved'te kroky uvedené v tématu [“Implementace webové brány s produktem WebSphere Application Server Community Edition”](#) na stránce 178.

Implementace adaptéru prostředků IBM WebSphere MQ na stejném systému jako aplikační server

Informace o této úloze

Pokud je vaše instance produktu WebSphere Application Server Community Edition spuštěna ve stejném systému jako správce front IBM WebSphere MQ , ke kterému se chcete připojit, proved'te následující kroky a implementujte adaptér prostředků IBM WebSphere MQ .

Postup

1. Vytvořte soubor plánu, který definuje připojení ke správci front zdrojového agenta. Následující ukázkový soubor plánu definuje připojení ke správci front s názvem QM_JUPITER.

```
<?xml version="1.0" encoding="UTF-8"?>
<connector xmlns="http://geronimo.apache.org/xml/ns/j2ee/connector">
  <resourceadapter>
    <resourceadapter-instance>
      <resourceadapter-name>WMQ</resourceadapter-name>
      <workmanager>
        <gbean-link>DefaultWorkManager</gbean-link>
      </workmanager>
    </resourceadapter-instance>
  <outbound-resourceadapter>
    <connection-definition>
      <connectionfactory-interface>
        javax.jms.ConnectionFactory
      </connectionfactory-interface>
      <connectiondefinition-instance>
        <name>jms/WMQFTEWebAgentConnectionFactory</name>
        <config-property-setting name="queueManager">
          QM_JUPITER
        </config-property-setting>
        <config-property-setting name="transportType">
          BINDINGS
        </config-property-setting>
        <connectionmanager>
          <no-transaction />
          <no-pool/>
        </connectionmanager>
      </connectiondefinition-instance>
    </connection-definition>
  </outbound-resourceadapter>
</resourceadapter>
</connector>
```

Chcete-li použít tento soubor plánu ve svém prostředí, změňte proměnnou QM_JUPITER na název správce front zdrojového agenta. Sekce souboru XML, které je třeba upravit, jsou zvýrazněny **tučným** písmem.

2. Otevřete administrativní konzolu produktu WebSphere Application Server CE.
3. V seznamu **Obecné akce konzoly** na **Úvodní stránce** klepněte na volbu **Implementovat nové aplikace** > **Implementovat nové**.
4. Do pole **Archivovat** zadejte hodnotu `mq-install-root/java/lib/jca/wmq.jmsra.rar`.
5. Do pole **Plán** zadejte cestu k souboru plánu, který jste vytvořili v kroku 1.
6. Volitelné: Pokud se zobrazí následující chyba: HTTP Status 403 - The request body was too large to be cached during the authentication process, musíte zvýšit maximální velikost příspěvku. V administrativní konzole produktu WebSphere Application Server CE klepněte na volbu **Server** > **Webový server** > **Webový konektor Tomcat** > **Upravit** a změňte hodnotu **maxPostSize** na -1 (bez omezení).

Jak pokračovat dále

Dále definujte konektor databáze pro připojení k databázi protokolu. Další informace viz [“Definování konektoru databáze pro připojení k databázi protokolu”](#) na stránce 166.

Implementace adaptéru prostředků IBM WebSphere MQ na jiném systému než na aplikačním serveru

Informace o této úloze

Pokud je instance produktu WebSphere Application Server Community Edition spuštěna v jiném systému než správce front IBM WebSphere MQ, ke kterému se chcete připojit, proveďte následující kroky a implementujte adaptér prostředků IBM WebSphere MQ.

Postup

1. Vytvořte soubor plánu, který definuje připojení ke správci front zdrojového agenta. Následující ukázkový soubor s plánem definuje připojení ke správci front QM_SATURN, který je umístěn v jiném systému než vaše instalace produktu WebSphere Application Server Community Edition . Název hostitele QM_SATURN je saturn.example.com. Port QM_SATURN je 1415. Kanál QM_SATURN je SYSTEM.DEF.SVRCONN.

```
<?xml version="1.0" encoding="UTF-8"?>
<connector xmlns="http://geronimo.apache.org/xml/ns/j2ee/connector">
  <resourceadapter>
    <resourceadapter-instance>
      <resourceadapter-name>WMQ</resourceadapter-name>
      <workmanager>
        <gbean-link>DefaultWorkManager</gbean-link>
      </workmanager>
    </resourceadapter-instance>
  <outbound-resourceadapter>
    <connection-definition>
      <connectionfactory-interface>
        javax.jms.ConnectionFactory
      </connectionfactory-interface>
      <connectiondefinition-instance>
        <name>jms/WMQFTEWebAgentConnectionFactory</name>
        <config-property-setting name="channel">
          SYSTEM.DEF.SVRCONN
        </config-property-setting>
        <config-property-setting name="queueManager">
          QM_SATURN
        </config-property-setting>
        <config-property-setting name="hostName">
          saturn.example.com
        </config-property-setting>
        <config-property-setting name="port">
          1415
        </config-property-setting>
        <config-property-setting name="transportType">
          CLIENT
        </config-property-setting>
      <connectionmanager>
        <no-transaction />
        <no-pool/>
      </connectionmanager>
    </connectiondefinition-instance>
  </connection-definition>
</outbound-resourceadapter>
</resourceadapter>
</connector>
```

Chcete-li použít tento soubor plánu ve svém prostředí, změňte hodnotu QM_SATURN na název správce front zdrojového agenta. Změňte hodnotu názvu hostitele, portu a kanálu na hodnoty pro správce front vašeho zdrojového agenta. Sekce souboru XML, které je třeba upravit, jsou zvýrazněny **tučným** písmem.

2. Zkopírujte soubor `mq-install-root/java/lib/jca/wmq.jmsra.rar` ze systému, kde je nainstalován produkt IBM WebSphere MQ, do systému, kde je nainstalován produkt WebSphere Application Server Community Edition.
3. Otevřete administrativní konzolu produktu WebSphere Application Server Community Edition.
4. V seznamu **Obecné akce konzoly** na **Úvodní stránce** klepněte na volbu **Implementovat nové aplikace > Implementovat nové**.
5. Do pole **Archiv** zadejte cestu ke kopii souboru `wmq.jmsra.rar`, který jste získali.
6. Do pole **Plán** zadejte cestu k vytvořenému souboru plánu.

Jak pokračovat dále

Dále definujte konektor databáze pro připojení k databázi protokolu. Další informace viz [“Definování konektoru databáze pro připojení k databázi protokolu”](#) na stránce 166.

Než začnete

Pro informace o stavu přenosu vyžaduje aplikace webové brány přístup k databázi zapsané modulem pro protokolování databáze WebSphere MQ Managed File Transfer . Před definováním konektoru databáze pro tuto databázi je třeba nejprve nastavit databázi a modul pro protokolování databáze. Pokyny k nastavení databáze a použití aplikace modulu pro protokolování databáze naleznete v tématu [“Konfigurace modulu protokolování WebSphere MQ Managed File Transfer”](#) na stránce 127.

Informace o této úloze

Chcete-li k této databázi přistupovat z prostředí WebSphere Application Server Community Edition , musí být definován konektor databáze. Chcete-li definovat konektor databáze, proveďte v administrativní konzole produktu WebSphere Application Server Community Edition následující kroky:

Postup

1. V závislosti na úrovni produktu WebSphere Application Server Community Edition , kterou používáte, vyberte v nabídce **Navigace konzoly** buď volbu **Služby > Databázové fondy**, nebo vyberte volbu **Prostředky > Zdroje dat**.
2. Vytvořte fond databází pomocí průvodce fondem databází Geronimo. Do pole **Název fondu databází** zadejte `jdbc/wmqfte-database`.
3. Jako **Typ databáze** vyberte buď `DB2 XA` , nebo `Oracle Thin` , podle toho, co je vhodné pro vaši databázi.
4. Klepněte na tlačítko **Další**.
5. V poli **jar ovladače** vyberte odpovídající soubor JAR pro vaši databázi.
6. Do pole **Název databáze** zadejte název databáze, ke které se připojujete, abyste získali informace o stavu přenosu.
7. Do pole **Jméno uživatele** zadejte jméno uživatele pro připojení a ověření s databází.
8. Do polí **Heslo** a **Potvrdit heslo** zadejte heslo pro ověření s databází.
9. Do pole **Název serveru** zadejte název hostitele nebo adresu IP hostitele, ke kterému se musí ovladač databáze připojit.
10. Do pole **Číslo portu** zadejte číslo portu, které používáte, pokud se nejedná o výchozí port.
11. Ujistěte se, že hodnota pro **Typ ovladače** je 4.
12. Vyberte `XA` ze seznamu **Typ transakce** .
13. Klepněte na volbu **Implementovat**.

Jak pokračovat dále

Dále definujte konektor databáze pro připojení k databázi souborového prostoru. Další informace viz [“Definování konektoru databáze pro připojení k databázi souborového prostoru”](#) na stránce 166.

Definování konektoru databáze pro připojení k databázi souborového prostoru

Než začnete

Před definováním tohoto konektoru databáze musíte vytvořit databázi a tabulky, které webová brána vyžaduje pro práci se souborovým prostorem. Další informace viz [“Nastavení databáze pro použití se souborovým prostorem”](#) na stránce 160.

Informace o této úloze

Aplikace webové brány vyžaduje přístup k databázi, aby mohla ukládat informace o uživatelských souborových prostorech, které vytváříte a používáte. Tato databáze může být stejná jako databáze používaná modulem pro protokolování databáze WebSphere MQ Managed File Transfer , na kterou se odkazuje [“Definování konektoru databáze pro připojení k databázi protokolu”](#) na stránce 166. I když

použijete stejnou databázi pro informace o souborovém prostoru, musíte vytvořit druhý konektor databáze, jak je popsáno v následujících krocích. Chcete-li definovat konektor databáze, proveďte následující kroky z konzoly WebSphere Application Server Community Edition :

Postup

1. V závislosti na úrovni produktu WebSphere Application Server Community Edition , kterou používáte, vyberte v nabídce **Navigace konzoly** buď volbu **Služby > Databázové fondy**, nebo vyberte volbu **Prostředky > Zdroje dat**.
2. Vytvořte fond databází pomocí průvodce fondem databází Geronimo. Do pole **Název fondu databází** zadejte `jdbc/wmqfte-filespace`.
3. Jako **Typ databáze** vyberte buď `DB2 XA` , nebo `Oracle Thin`, podle toho, co je vhodné pro vaši databázi.
4. Klepněte na tlačítko **Další**.
5. V poli **jar ovladače** vyberte odpovídající soubor JAR pro vaši databázi.
6. Do pole **Název databáze** zadejte název databáze, ke které se připojujete, pro informace o souborovém prostoru.
7. Do pole **Jméno uživatele** zadejte jméno uživatele pro připojení a ověření s databází.
8. Do polí **Heslo** a **Potvrdit heslo** zadejte heslo pro ověření s databází.
9. Do pole **Číslo portu** zadejte číslo portu, které používáte, pokud se nejedná o výchozí port.
10. Ujistěte se, že hodnota pro **Typ ovladače** je 4.
11. Vyberte `XA` ze seznamu **Typ transakce** .
12. Klepněte na volbu **Implementovat**.

Jak pokračovat dále

Dále definujte sféru zabezpečení. Další informace viz [“Definování sféry zabezpečení”](#) na stránce 167.

Definování sféry zabezpečení

Informace o této úloze

Ve výchozím nastavení je pro aplikaci webové brány vyžadována sféra zabezpečení s názvem **WMQFTESecurityRealm** . Definujte sféru se skupinami s názvem *administrátoři, zaměstnancia správcí*. Definujte alespoň jednoho uživatele pro každou skupinu. Chcete-li definovat sféru zabezpečení, v administrativní konzole produktu WebSphere Application Server Community Edition postupujte takto:

Postup

1. V části **Navigace konzoly** vyberte volbu **Zabezpečení > Sféry zabezpečení** .
2. Na zobrazeném panelu klepněte na volbu **Přidat novou sféru zabezpečení**.
3. Do pole **Název sféry zabezpečení** zadejte `WMQFTESecurityRealm`.
4. Pro **Typ sféry**:
 - Je-li vyžadováno jednoduché nastavení, postupujte takto:
 - a. Vytvořte soubor, který obsahuje informace o uživateli a hesle. Formát každého řádku je `username=password`. Například:

```
fteadmin=password1
fteuser=password2
```

- b. Vytvořte soubor, který obsahuje informace o skupině. Formát každého řádku je `group=user , user`. Například:

```
administrators=fteadmin
employees=fteadmin,fteuser
managers=fteuser
```

- c. Pro **Typ sféry** vyberte volbu **Sféra souboru vlastností** a klepněte na tlačítko **Další**.
- d. Do následujících polí zadejte požadované informace.

Identifikátor URI souboru uživatelů

Umístění souboru vlastností vytvořeného v kroku 4a, který obsahuje informace o uživateli a hesle. Oddělovače cesty musí být uvedeny jako dopředné lomítko (/) na všech platformách. Cesta k tomuto souboru je relativní vzhledem k instalačnímu adresáři produktu WebSphere Application Server Community Edition .

Identifikátor URI souboru skupin

Umístění souboru vlastností vytvořeného v kroku 4b, který obsahuje informace o skupině. Oddělovače cesty musí být uvedeny jako dopředné lomítko (/) na všech platformách. Cesta k tomuto souboru je relativní vzhledem k instalačnímu adresáři produktu WebSphere Application Server Community Edition .

Algoritmus digest

Algoritmus kódu digest zprávy použitý v heslech. Příklady hodnot jsou MD5 a SHA1. Ponechte toto pole prázdné pro jednoduché nastavení, nebo pokud není použit žádný algoritmus digest.

Kódování kódu digest

Kódování, které se má použít pro algoritmy digest. Příklady hodnot jsou hex a base64. Tato hodnota se používá pouze v případě, že je zadán **Algoritmus digest** . Není-li uvedeno žádné kódování, použije se hex .

- e. Klepněte na tlačítko **Další** . Zobrazí se panel **Rozšířená konfigurace** . Zaškrtačková políčka ponechte nezaškrtačovaná.
- f. Klepněte na tlačítko **Testovat přihlášení** . Na panelu **Testovat přihlášení** zadejte platné jméno uživatele a heslo pro jednoho z uživatelů uvedených v souboru, který jste definovali v poli **Identifikátor URI souboru uživatelů** . Klepněte na tlačítko **Další** .
- g. Na zobrazeném panelu klepněte na tlačítko **Implementovat sféru** .
- Je-li vyžadováno pokročilejší nastavení, přečtěte si informace v dokumentaci k produktu [WebSphere Application Server Community Edition](#).

Jak pokračovat dále

Dále aktualizujte soubor `web.xml` . Další informace viz [“Aktualizace souboru web.xml”](#) na stránce 168.

Aktualizace souboru web.xml

Informace o této úloze

Aktualizujte soubor `web.xml` aplikace webové brány pro své prostředí pomocí obslužného programu Java SDK jar a proveďte následující kroky:

Postup

1. Extrahujte aplikaci webové brány z dodaného souboru EAR spuštěním následujícího příkazu:
2. Extrahujte soubor `WEB-INF/web.xml` z dříve extrahované aplikace webové brány `com.ibm.wmqfzte.web.war` spuštěním následujícího příkazu:

```
jar -xf com.ibm.wmqfzte.web.war WEB-INF/web.xml
```

3. Pomocí textového editoru upravte extrahovaný soubor `WEB-INF/web.xml`. Změňte následující parametry:

agentName

Povinné Název webového agenta, který se chová jako zdroj pro přenosy zahájené webovou bránou. Tento agent musí být nainstalován na stejném systému jako aplikační server, na kterém implementujete aplikaci webové brány, a musí být spuštěn jako stejný uživatel nebo uživatel ve stejné skupině jako aplikační server. Chcete-li získat informace o tom, jak vytvořit tohoto agenta,

prohlédněte si téma: [“fteCreateWebAgent \(vytvoření webového agenta WebSphere MQ Managed File Transfer\)”](#) na stránce 473.

Název agenta nerozlišuje velikost písmen a musí odpovídat konvencím pojmenování objektů IBM WebSphere MQ . Další informace viz [“Konvence pojmenování objektů pro WebSphere MQ Managed File Transfer”](#) na stránce 658.

coordinationQMgr

Povinné Název koordinačního správce front, který používá webová brána pro protokolování informací o přenosu.

Kořenový adresář fileSpace

Volitelné. Cesta ke kořenovému adresáři pro souborové prostory vytvořené a spravované webovou bránou. Každý souborový prostor je umístěn v podadresáři pod tímto kořenovým adresářem se stejným názvem jako souborový prostor. Ponecháte-li hodnotu tohoto parametru prázdnou, jako výchozí kořenový adresář souborového prostoru se použije domovský adresář aplikačního serveru. Změníte-li hodnotu tohoto parametru po vytvoření souborových prostorů, umístění těchto souborových prostorů zůstane nezměněno.

Název webGateway

Povinné Název webové brány, kterou implementujete.

Název webové brány nerozlišuje velikost písmen a musí odpovídat konvencím pojmenování objektů WebSphere MQ Managed File Transfer . Další informace viz [“Konvence pojmenování objektů pro WebSphere MQ Managed File Transfer”](#) na stránce 658.

tempFileUploadDir

Volitelné. Cesta k adresáři pro ukládání dočasných souborů souvisejících s přenosy iniciované webovou bránou. Adresář pro odesílání dočasných souborů se používá k dočasnému ukládání souborů při jejich odesílání do webové brány. Po dokončení odeslání do webové brány webový agent přeneše soubory z adresáře pro odeslání dočasných souborů do cílového agenta. Pokud nezádáte hodnotu pro tento parametr, použije se dočasný adresář aplikačního serveru (hodnota `java.io.tmpdir`).

maxTempFileUploadProstor

Volitelné. Maximální množství prostoru v MB, ve kterém může uživatel ukládat dočasné soubory související s přenosy zahájenými webovou bránou. Když uživatel odesílá soubory do agenta, jsou dočasně uloženy v systému souborů, dokud nejsou přeneseny. Tento parametr lze použít k omezení množství prostoru, který může uživatel odeslání použít v libovolném okamžiku. Pokud nezádáte hodnotu pro tento parametr, velikost dočasného úložiště souborů, které má uživatel k dispozici, je neomezená.

ID defaultMQMDUser

Musíte namapovat jména uživatelů na ID uživatelů MQMD. Pokud tak neučiníte, uživatelé nemohou provádět přenosy souborů pomocí webové brány. Existují dva způsoby mapování uživatelů na ID uživatelů MQMD. Musíte provést jednu nebo obě následující akce:

- Nastavte tento parametr na výchozí ID uživatele MQMD (IBM WebSphere MQ Message Descriptor), které se přidruží k požadujícímu uživateli, když pro uživatele není definováno žádné specifické ID uživatele MQMD.
- Pomocí rozhraní API pro administraci uživatelů webové brány můžete definovat mapování mezi uživateli a ID uživatelů MQMD.

Další informace o definování mapování mezi uživateli a ID uživatelů MQMD viz [“Formát XML pro mapování ID webového uživatele na ID uživatele MQMD”](#) na stránce 884, [“Odkaz rozhraní API administrace webové brány”](#) na stránce 876a [“Příklad: Mapování ID webových uživatelů na ID uživatelů produktu MQMD”](#) na stránce 303.

V 7.5.0.1 Ochrana CSRFProtection

Povoluje ochranu CSRF (cross-site forgery request) ve webové bráně. Při nastavení na hodnotu `true` (bez rozlišování malých a velkých písmen) musí všechny požadavky POST nebo DELETE zpracované webovou bránou určovat buď záhlaví `HTTP x-fte-csrf-token`, nebo vlastnost formuláře `'csrf-token'`. Hodnota záhlaví nebo vlastnosti se musí shodovat s hodnotou aktuálního

JSESSIONID. Ponecháte-li hodnotu tohoto parametru prázdnou nebo ji nastavíte na jinou hodnotu, webová brána neprovede ověření CSRF a požadavky nemusí obsahovat vlastnost záhlaví nebo formuláře csrf.

Další informace o zahrnutí správného tokenu CSRF do požadavků webové brány viz [“Záhlaví HTTP a pole formuláře HTML pro použití webové brány”](#) na stránce 858.

4. Aktualizujte aplikaci webové brány pomocí upraveného souboru WEB-INF/web.xml spuštěním následujícího příkazu:

```
jar -uf com.ibm.wmqfte.web.war WEB-INF/web.xml
```

5. Aktualizujte dodaný soubor EAR pomocí aktualizované aplikace webové brány spuštěním následujícího příkazu:

```
jar -uf fo02.ear com.ibm.wmqfte.web.war
```

Jak pokračovat dále

Dále aktualizujte soubor `openejb-jar.xml`. Další informace viz [“Aktualizace souboru openejb-jar.xml pro konfiguraci webové brány pro použití souborových prostorů”](#) na stránce 170.

Aktualizace souboru openejb-jar.xml pro konfiguraci webové brány pro použití souborových prostorů

Informace o této úloze

Chcete-li použít funkčnost souborového prostoru webové brány, aktualizujte soubor WebSphere MQ Managed File Transfer Aplikace webové brány `openejb-jar.xml` pro své prostředí. Pomocí obslužného programu Java SDK `jar` proveďte následující kroky:

Postup

1. Extrahujte soubor JAR EJB z dodaného souboru EAR `com.ibm.wmqfte.web.ear` spuštěním následujícího příkazu:

```
jar -xf com.ibm.wmqfte.web.ear com.ibm.wmqfte.web.mdb.jar
```

Soubor EAR je umístěn v adresáři `MQ_INSTALLATION_PATH/mqft/web` instalace produktu WebSphere MQ Managed File Transfer Služba.

2. Extrahujte soubor `META-INF/openejb-jar.xml` z dříve extrahovaného souboru JAR EJB `com.ibm.wmqfte.web.mdb.jar` spuštěním následujícího příkazu:

```
jar -xf com.ibm.wmqfte.web.mdb.jar META-INF/openejb-jar.xml
```

3. Pomocí textového editoru upravte extrahovaný soubor `META-INF/openejb-jar.xml`. Změňte následující hodnoty `activation-config-property` tak, aby odpovídaly vašemu prostředí:

queueManager

Název správce front IBM WebSphere MQ, který používá webový agent.

hostName

Název hostitele, který má být použit pro připojení k zadanému správci front IBM WebSphere MQ.

transportType

Metoda připojení použitá ke komunikaci se zadaným správcem front IBM WebSphere MQ. Hodnota této vlastnosti může být buď `KLIENT`, nebo `VAZBY`.

Port

Port, který má být použit pro připojení k určenému správci front IBM WebSphere MQ. Tato vlastnost je vyžadována pouze v případě, že je vlastnost `transportType` nastavena na hodnotu `KLIENT`.

kanál

Kanál serveru, který má být použit pro připojení k určenému správci front IBM WebSphere MQ . Tato vlastnost je vyžadována pouze v případě, že je vlastnost transportType nastavena na hodnotu CLIENT.

cíl

Název fronty webové brány WebSphere MQ Managed File Transfer , kterou používá webová brána. Například, pokud se vaše webová brána nazývá JUPITER.GATEWAY, nastavte tuto vlastnost na hodnotu SYSTEM.FTE.WEB.JUPITER.GATEWAY.

4. Aktualizujte soubor JAR EJB pomocí upraveného souboru META-INF/openejb-jar.xml spuštěním následujícího příkazu:

```
jar -uf com.ibm.wmqfte.web.mdb.jar META-INF/openejb-jar.xml
```

5. Aktualizujte dodaný soubor EAR pomocí aktualizovaného souboru JAR EJB spuštěním následujícího příkazu:

```
jar -uf com.ibm.wmqfte.web.ear com.ibm.wmqfte.web.mdb.jar
```

Jak pokračovat dále

Dále aktualizujte plán nasazení. Další informace viz [“Aktualizovat plán nasazení”](#) na stránce 171.

Aktualizovat plán nasazení

Informace o této úloze

Pokud musíte implementovat webovou bránu pro jiné než výchozí prostředí nebo používáte vlastní sféru zabezpečení, musíte buď aktualizovat dodaný plán implementace, nebo poskytnout samostatný plán implementace. Dodaný plán implementace je v souboru aplikace webové brány com.ibm.wmqfte.web.war, v souboru WEB-INF/geronimo-web.xml. Aktualizujte dodaný plán implementace pro své prostředí pomocí obslužného programu Java SDK jar, abyste dokončili následující kroky:

Postup

1. Extrahujte aplikaci webové brány z dodaného souboru EAR fo02.ear spuštěním následujícího příkazu:

```
jar -xf fo02.ear com.ibm.wmqfte.web.war
```

2. Extrahujte soubor WEB-INF/geronimo-web.xml z dříve extrahované aplikace webové brány com.ibm.wmqfte.web.war spuštěním následujícího příkazu:

```
jar -xf com.ibm.wmqfte.web.war WEB-INF/geronimo-web.xml
```

3. Pomocí textového editoru upravte extrahovaný soubor WEB-INF/geronimo-web.xml.

Následující příklad plánu implementace ukazuje ukázkovou konfiguraci zabezpečení pro produkt WebSphere Application Server Community Edition:

```
<?xml version="1.0" encoding="UTF-8" standalone="no"?>
<!-- Licensed Materials - Property of IBM Copyright IBM Corp. 2010, 2024. All Rights Reserved.
US Government Users Restricted Rights - Use, duplication or disclosure restricted by GSA ADP Schedule Contract
with IBM Corp. -->
<web:web-app xmlns:app="http://geronimo.apache.org/xml/ns/j2ee/application-2.0"
xmlns:client="http://geronimo.apache.org/xml/ns/j2ee/application-client-2.0"
xmlns:conn="http://geronimo.apache.org/xml/ns/j2ee/connector-1.2"
xmlns:dep="http://geronimo.apache.org/xml/ns/deployment-1.2"
xmlns:ejb="http://openejb.apache.org/xml/ns/openejb-jar-2.2"
xmlns:name="http://geronimo.apache.org/xml/ns/naming-1.2"
xmlns:pers="http://java.sun.com/xml/ns/persistence"
xmlns:pkgen="http://openejb.apache.org/xml/ns/pkgen-2.1"
xmlns:sec="http://geronimo.apache.org/xml/ns/security-2.0"
xmlns:web="http://geronimo.apache.org/xml/ns/j2ee/web-2.0.1">
<dep:environment>
<dep:moduleId>
<dep:groupId>ibm</dep:groupId>
<dep:artifactId>com.ibm.wmqfte.web.war</dep:artifactId>
<dep:version>7.5</dep:version>
<dep:type>car</dep:type>
```

```

</dep:moduleId>
<dep:dependencies>
  <dep:dependency>
    <dep:artifactId>wmq.jmsra.rar</dep:artifactId>
    <dep:type>rar</dep:type>
  </dep:dependency>
</dep:dependencies>
</dep:environment>
<web:context-root>/wmq</web:context-root>
<!-- Sample security configuration for WAS CE deployment -->
<!-- With the following settings, WAS must be configured as follows: -->
<!-- 1 - A security realm must be defined called 'WMQFTESecurityRealm' -->
<!-- 2 - For each group add a <sec:principal> element into each <sec:role> -->
<!-- for the roles required for that group. For example: -->
<!-- <sec:principal class="org.apache.geronimo.security.realm.providers.GeronimoGroupPrincipal" name="[Group
Name]"/> -->
<web:security-realm-name>WMQFTESecurityRealm</web:security-realm-name>
<sec:security>
  <sec:role-mappings>
    <sec:role role-name="wmqfte-admin">
      <!-- Add groups here that are to have the highest administration roles -->

      <sec:principal class="org.apache.geronimo.security.realm.providers.GeronimoGroupPrincipal"
        name="administrators"/>
    </sec:role>
    <sec:role role-name="wmqfte-filespace-create">
      <!-- Add groups here that are to have the ability to create a file space -->

      <sec:principal class="org.apache.geronimo.security.realm.providers.GeronimoGroupPrincipal"
        name="managers"/>
      <sec:principal class="org.apache.geronimo.security.realm.providers.GeronimoGroupPrincipal"
        name="administrators"/>
    </sec:role>
    <sec:role role-name="wmqfte-filespace-modify">
      <!-- Add groups here that are to have the ability to modify properties of a file space -->

      <sec:principal class="org.apache.geronimo.security.realm.providers.GeronimoGroupPrincipal"
        name="managers"/>
      <sec:principal class="org.apache.geronimo.security.realm.providers.GeronimoGroupPrincipal"
        name="administrators"/>
    </sec:role>
    <sec:role role-name="wmqfte-filespace-permissions">
      <!-- Add groups here that are to have the ability to modify the user permissions of a file space -->
      <sec:principal class="org.apache.geronimo.security.realm.providers.GeronimoGroupPrincipal"
        name="managers"/>
      <sec:principal class="org.apache.geronimo.security.realm.providers.GeronimoGroupPrincipal"
        name="employees"/>
    </sec:role>
    <sec:role role-name="wmqfte-filespace-delete">
      <!-- Add groups here that are to have the ability to delete a file space -->
      <sec:principal class="org.apache.geronimo.security.realm.providers.GeronimoGroupPrincipal"
        name="administrators"/>
    </sec:role>
    <sec:role role-name="wmqfte-agent-upload">
      <!-- Add groups here that are to have the ability to upload a file to a file space -->
      <sec:principal class="org.apache.geronimo.security.realm.providers.GeronimoGroupPrincipal"
        name="employees"/>
    </sec:role>
    <sec:role role-name="wmqfte-filespace-user">
      <!-- Add groups here that are to have the ability to view information from a file space -->
      <sec:principal class="org.apache.geronimo.security.realm.providers.GeronimoGroupPrincipal"
        name="employees"/>
    </sec:role>
    <sec:role role-name="wmqfte-audit">
      <!-- Add groups here that are to have the ability to view information from the transfer logs --
      >
      <sec:principal class="org.apache.geronimo.security.realm.providers.GeronimoGroupPrincipal"
        name="employees"/>
    </sec:role>
  </sec:role-mappings>
</sec:security>
</web:web-app>

```

Přidejte skupiny do sekcí souboru XML zvýrazněného **tučným** písmem, abyste udělili skupinám oprávnění k provádění určitých akcí. Další informace o rolích webové brány naleznete v tématu [“Role uživatele pro webovou bránu”](#) na stránce 110.

Pokud používáte vlastní sféru zabezpečení, aktualizujte prvek `web:security-realm-name` plánu implementace tak, aby na tuto sféru odkazoval, a aktualizujte role tak, aby odkazovaly na název skupiny, který je pro sféru definován.

4. Volitelné: Chcete-li pro svou webovou bránu použít jiný než výchozí kontextový kořenový adresář, můžete upravit prvek `<web:context-root>` v souboru `WEB-INF/geronimo-web.xml`.
5. Aktualizujte aplikaci webové brány pomocí upraveného souboru `WEB-INF/geronimo-web.xml` spuštěním následujícího příkazu:

```
jar -uf com.ibm.wmqfte.web.war WEB-INF/geronimo-web.xml
```

6. Aktualizujte dodaný soubor EAR pomocí aktualizované aplikace webové brány spuštěním následujícího příkazu:

```
jar -uf fo02.ear com.ibm.wmqfte.web.war
```

Jak pokračovat dále

Dále, pokud používáte jiný než výchozí kontextový kořenový adresář, aktualizujte plán implementace. Další informace viz [“Aktualizovat plán implementace pro administrativní konzolu”](#) na stránce 173.

Aktualizovat plán implementace pro administrativní konzolu

Informace o této úloze

Pomocí administrativní konzoly webové brány můžete spravovat souborové prostory a mapování uživatelů z webového prohlížeče. Další informace viz [“Administrativní konzola webové brány”](#) na stránce 294.

Chcete-li implementovat administrativní konzolu webové brány s jiným než výchozím kontextovým kořenovým adresářem, musíte aktualizovat dodaný plán implementace tak, aby obsahoval jiný než výchozí kontextový kořenový adresář. Dodaný plán implementace je v souboru aplikace administrativní konzoly `com.ibm.wmqfte.web.admin.war`, v souboru `WEB-INF/geronimo-web.xml`. Aktualizujte dodaný plán implementace pro své prostředí pomocí obslužného programu Java SDK `jar`, abyste dokončili následující kroky:

Postup

1. Extrahujte aplikaci administrativní konzoly z dodaného souboru EAR `fo02.ear` spuštěním následujícího příkazu:

```
jar -xf fo02.ear com.ibm.wmqfte.web.war
```

2. Extrahujte soubor `WEB-INF/geronimo-web.xml` z dříve extrahované aplikace administrativní konzoly `com.ibm.wmqfte.web.admin.war` spuštěním následujícího příkazu:

```
jar -xf com.ibm.wmqfte.web.admin.war WEB-INF/geronimo-web.xml
```

3. Pomocí textového editoru upravte extrahovaný soubor `WEB-INF/geronimo-web.xml`.

Následující příklad plánu implementace ukazuje ukázkovou konfiguraci zabezpečení pro produkt WebSphere Application Server Community Edition:

```
<?xml version="1.0" encoding="UTF-8" standalone="no"?>
<!-- Licensed Materials - Property of IBM Copyright IBM Corp. 2010, 2024. All Rights Reserved.
US Government Users Restricted Rights - Use, duplication or disclosure restricted by GSA ADP Schedule Contract
with IBM Corp. -->
<web:web-app xmlns:app="http://geronimo.apache.org/xml/ns/j2ee/application-2.0"
  xmlns:client="http://geronimo.apache.org/xml/ns/j2ee/application-client-2.0"
  xmlns:conn="http://geronimo.apache.org/xml/ns/j2ee/connector-1.2"
  xmlns:dep="http://geronimo.apache.org/xml/ns/deployment-1.2"
  xmlns:ejb="http://openejb.apache.org/xml/ns/openejb-jar-2.2"
  xmlns:name="http://geronimo.apache.org/xml/ns/naming-1.2"
  xmlns:pers="http://java.sun.com/xml/ns/persistence"
  xmlns:pkgen="http://openejb.apache.org/xml/ns/pkgen-2.1"
  xmlns:sec="http://geronimo.apache.org/xml/ns/security-2.0"
  xmlns:web="http://geronimo.apache.org/xml/ns/j2ee/web-2.0.1">
  <dep:environment>
    <dep:moduleId>
      <dep:groupId>ibm</dep:groupId>
      <dep:artifactId>com.ibm.wmqfte.web.admin.war</dep:artifactId>
      <dep:version>7.0.3.0</dep:version>
      <dep:type>car</dep:type>
    </dep:moduleId>
  </dep:environment>
  <web:context-root>/wmqfteconsole</web:context-root>
  <web:security-realm-name>WMQFTESecurityRealm</web:security-realm-name>
</web:web-app>
```

Upravte text v souboru XML, který je zvýrazněn **tučným** písmem, abyste změnili kontextový kořenový adresář administrativní konzoly.

4. Aktualizujte aplikaci webové brány pomocí upraveného souboru WEB-INF/geronimo-web.xml spuštěním následujícího příkazu:

```
jar -uf com.ibm.wmqfte.web.admin.war WEB-INF/geronimo-web.xml
```

5. Aktualizujte dodaný soubor EAR pomocí aktualizované aplikace webové brány spuštěním následujícího příkazu:

```
jar -uf fo02.ear com.ibm.wmqfte.web.war
```

Příprava na implementaci webové brány s produktem WebSphere Application Server verze 7.0

Tyto pokyny použijte k definování požadovaných prostředků před implementací podnikové aplikace webové brány produktu WebSphere MQ Managed File Transfer do produktu WebSphere Application Server verze 7.0. Příklad plánu implementace pro vaše prostředí je třeba upravit.

Než začnete

Před konfigurací nebo použitím webové brány se podívejte do produktů “Scénáře pro webovou bránu” na stránce 270 a “Jak se webová brána hodí do topologie produktu WebSphere MQ Managed File Transfer” na stránce 273. Tato témata popisují účel a komponenty webové brány.

Chcete-li zkontrolovat, zda používáte verzi aplikačního serveru, která je podporována pro použití s webovou bránou, prohlédněte si webovou stránku [IBM WebSphere MQ Systémové požadavky](#).

Poznámka: Uživatel, který spouští váš aplikační server, musí být stejný jako uživatel, který je spuštěn vaším webovým agentem, nebo ve stejné skupině jako uživatel, kterého spouští váš webový agent.

Před spuštěním nastavení aplikačního serveru připravte prostředí produktu IBM WebSphere MQ na práci s webovou bránou provedením následujících úloh.

Určete ID uživatele, které aplikační server používá pro připojení k produktu IBM WebSphere MQ. Tomuto ID uživatele musí být uděleno oprávnění **Set identity context** ve vašem prostředí IBM WebSphere MQ. Je-li například aplikační server spuštěn jako produkt appuser1, který je členem skupiny appgrp a připojuje se k lokálnímu správci front produktu IBM WebSphere MQ s názvem qm1 pomocí připojení v režimu vazeb, spusťte následující příkaz:

```
setmqaut -m qm1 -g appgrp +setid -t qmgr
```

Musíte také dát ID uživatele oprávnění **Set identity context** ve frontě příkazů webového agenta. Je-li například aplikační server spuštěn jako produkt appuser1, který je členem skupiny appgrp a webový agent se nazývá WEBAGENT a připojuje se k lokálnímu správci front produktu IBM WebSphere MQ s názvem qm2 pomocí připojení v režimu vazeb, spusťte následující příkaz:

```
setmqaut -m qm2 -g appgrp +setid -t queue -n SYSTEM.FTE.COMMAND.WEBAGENT
```

Informace o této úloze

Před implementací aplikace webové brány je třeba provést následující úlohy, abyste nastavili prostředí aplikačního serveru. Pro informace o stavu přenosu vyžaduje aplikace webové brány přístup k databázi, která je zapsána do modulu protokolování databáze produktu WebSphere MQ Managed File Transfer. Pokyny, jak nastavit databázi a použít aplikaci pro protokolování databáze, naleznete v příručce “Konfigurace modulu protokolování WebSphere MQ Managed File Transfer” na stránce 127. Chcete-li přistupovat k této databázi z prostředí produktu WebSphere Application Server verze 7.0, musíte definovat poskytovatele JDBC (Java Database Connectivity) a zdroj dat.

Webová brána také vyžaduje, aby byl webový agent WebSphere MQ Managed File Transfer nainstalován na stejném systému jako aplikace a spuštěn jako stejný uživatel nebo jako uživatel ve stejné skupině jako aplikační server. Pokyny, jak vytvořit a konfigurovat tohoto agenta, viz “fteCreateWebAgent (vytvoření webového agenta WebSphere MQ Managed File Transfer)” na stránce 473.

Poznámka: Několikrát během následujících kroků vás administrativní konzola produktu WebSphere Application Server verze 7.0 vyzve k uložení vaší konfigurace. Po zobrazení výzvy uložte konfiguraci.

Postup

1. Pokud plánujete připojení webové brány nebo webového agenta ke správci front v režimu vazeb, je třeba nastavit cestu k nativní knihovně.
Informace o tom, jak nastavit cestu k nativní knihovně v produktu WebSphere Application Server, verze 7.0, viz [“Nastavení cesty k nativní knihovně v produktu WebSphere Application Server verze 7.0” na stránce 177.](#)
2. Povolte správnou úroveň zabezpečení v produktu WebSphere Application Server verze 7.0.
Chcete-li to provést, postupujte takto:
 - a) Vyberte volbu **Zabezpečení > Globální zabezpečení.**
 - b) Ujistěte se, že je vybrána volba **Povolit zabezpečení pro administraci .**
 - c) Ujistěte se, že je vybrána volba **Povolit zabezpečení aplikace .**
 - d) Ujistěte se, že není vybrána volba **Použít zabezpečení Java 2 k omezení přístupu aplikací k lokálním prostředkům .**
 - e) Klepněte na tlačítko **Použít.**
3. Definujte továrnu připojení fronty JNDI:
 - a) Vyberte volbu **Prostředky > JMS > Továrny připojení fronty** z navigace administrativní konzoly serveru WebSphere Application Server verze 7.0 .
 - b) Vyberte rozevírací seznam **Rozsah** a změňte rozsah na příslušnou hodnotu. Například `Node=yourNode` , `Server=yourServer`.
 - c) Továrnu připojení fronty vytvořte pomocí průvodce konzolou klepnutím na tlačítko **Nový.**
 - d) Vyberte volbu **Poskytovatel systému zpráv produktu WebSphere MQ** a klepněte na tlačítko **OK.**
 - e) V kroku 1 v průvodci zadejte do pole **Název** hodnotu `WMQFTEWebAgentConnectionFactory` a do pole **Název rozhraní JNDI** zadejte hodnotu `.jms/WMQFTEWebAgentConnectionFactory`. Klepněte na tlačítko **Další.**
 - f) V kroku 2 průvodce vyberte **Zadat všechny požadované informace do tohoto průvodce** a klepněte na tlačítko **Další.**
 - g) V kroku 2.1 průvodce zadejte do pole **Název správce front nebo skupiny sdílení front** název správce front, k němuž se agent webové brány připojuje, a klepněte na tlačítko **Další.**
 - h) V kroku 2.2 průvodce zadejte podrobnosti připojení správce front, ke kterému se agent webové brány připojuje, a klepněte na tlačítko **Další.**
 - i) V kroku 3 v průvodci klepněte na tlačítko **Test připojení.** Klepněte na tlačítko **Další.**
 - j) V kroku 4 v průvodci zkontrolujte souhrnné informace a klepněte na tlačítko **Dokončit.**
 - k) Na panelu **Továrny připojení fronty** vyberte prostředek, který jste vytvořili.
 - l) V sekci **Rozšířené** zkontrolujte, zda je vybráno zaškrťovací políčko **Podporovat distribuovaný protokol dvoufázového potvrzování .**
Poznámka: Než budete pokračovat, ujistěte se, že jste dokončili tento krok. Pokud tak neučiníte, může dojít k selhání funkce Web Gateway.
4. Definujte frontu JNDI:
 - a) Vyberte volbu **Prostředky > JMS > Fronty** z navigace administrativní konzoly serveru WebSphere Application Server verze 7.0 .
 - b) Vyberte rozevírací seznam **Rozsah** a změňte rozsah na příslušnou hodnotu. Například `Node=yourNode` , `Server=yourServer`.
 - c) Vytvořte frontu pomocí průvodce konzolou po klepnutí na volbu **Nový.**
 - d) Vyberte volbu **Poskytovatel systému zpráv produktu WebSphere MQ** a klepněte na tlačítko **OK.**

- e) V kroku 1 v průvodci zadejte do pole **Název** hodnotu WMQFTEWebAgentRequestQueue. Do pole **Název rozhraní JNDI** zadejte `.jms/WMQFTEWebAgentRequestQueue`. Do pole **Název fronty** zadejte `SYSTEM.FTE.WEB.gateway_name`. Proměnná `gateway_name` je název, který jste zvolili pro poskytnutí instance webové brány. V poli **Název správce front nebo skupiny sdílení front** zadejte název správce front, k němuž se agent webové brány připojuje, a klepněte na tlačítko **OK**.
5. Definujte specifikaci aktivace:
- Vyberte volbu **Prostředky > JMS > Specifikace aktivace** z navigace administrativní konzoly serveru WebSphere Application Server verze 7.0 .
 - Vyberte rozevírací seznam **Rozsah** a změňte rozsah na příslušnou hodnotu. Například `Node=yourNode` , `Server=yourServer`.
 - Vytvořte specifikaci aktivace pomocí průvodce konzolou klepnutím na volbu **Nový**.
 - Vyberte volbu **Poskytovatel systému zpráv produktu WebSphere MQ** a klepněte na tlačítko **OK**.
 - V kroku 1 v průvodci zadejte do pole **Název** hodnotu WMQFTEActivationSpec a do pole **Název rozhraní JNDI** zadejte hodnotu `.jms/WMQFTEActivationSpec`. Klepněte na tlačítko **Další**.
 - V kroku 1.1 průvodce zadejte do pole **Název cílového rozhraní JNDI** hodnotu `.jms/WMQFTEWebAgentRequestQueue`, v rozevíracím seznamu **Typ cíle** vyberte volbu `Queuea` klepněte na tlačítko **Další**.
 - V kroku 2 průvodce vyberte **Zadat všechny požadované informace do tohoto průvodce** klepněte na tlačítko **Další**.
 - V kroku 2.1 průvodce zadejte do pole **Název správce front nebo skupiny sdílení front** název správce front, k němuž se agent webové brány připojuje, a klepněte na tlačítko **Další**.
 - V kroku 2.2 průvodce zadejte podrobnosti připojení správce front, ke kterému se agent webové brány připojuje, a klepněte na tlačítko **Další**.
 - V kroku 3 v průvodci klepněte na tlačítko **Test připojení**. Klepněte na tlačítko **Další**.
 - V kroku 4 v průvodci zkontrolujte souhrnné informace a klepněte na tlačítko **Dokončit**.
 - Klepněte na název specifikace aktivace, kterou jste právě vytvořili. V sekci **Další vlastnosti** na kartě **Konfigurace** klepněte na volbu **Rozšířené vlastnosti**. V sekci **Spotřebitel připojení** na panelu **Rozšířené vlastnosti** zadejte 1 do pole **Maximální počet relací serveru** .
- Poznámka:** Než budete pokračovat, ujistěte se, že jste dokončili tento krok. Pokud tak neučiníte, může dojít k selhání funkce Web Gateway.
6. Definujte poskytovatele JDBC .
- Pokud jste již implementovali modul protokolování databáze JEE, tento zdroj dat je již definován ve vybraném oboru.
- Vyberte volbu **Prostředky > JDBC > Poskytovatelé JDBC** z navigace administrativní konzoly serveru WebSphere Application Server verze 7.0 .
 - Vyberte rozevírací seznam **Rozsah** a změňte rozsah na příslušnou hodnotu. Například `Node=yourNode` , `Server=yourServer`.
 - Vytvořte poskytovatele JDBC pomocí průvodce konzoly klepnutím na volbu **Nový**.
 - V kroku 1 průvodce jsou hodnoty, které poskytnete, závislé na typu databáze, kterou používáte.
 - Používáte-li Db2, vyberte **DB2** ze seznamu **Typ databáze** , **DB2 Universal JDBC Driver Provider** ze seznamu **Typ poskytovatele** a **Zdroj dat XA** ze seznamu **Typ implementace** . Klepněte na tlačítko **Další**.
 - Pokud používáte Oracle, vyberte **Oracle** ze seznamu **Typ databáze** , **Ovladač JDBC Oracle JDBC** ze seznamu **Typ poskytovatele** a **Zdroj dat XA** ze seznamu **Typ implementace** . Klepněte na tlačítko **Další**.
 - V kroku 2 tohoto průvodce zkontrolujte, zda je umístění adresáře s požadovanými soubory JAR databáze správně nastaveno. Klepněte na tlačítko **Další**.
 - Klepnutím na tlačítko **Dokončit** na souhrnné stránce vytvořte poskytovatele JDBC .
7. Definujte zdroj dat tak, aby aplikace webové brány mohla načíst informace o stavu přenosu.

Pokud jste již implementovali modul protokolování databáze JEE, tento zdroj dat je již definován ve vybraném oboru.

- a) Vyberte volbu **Prostředky > JDBC > Zdroje dat** z navigace administrativní konzoly serveru WebSphere Application Server verze 7.0 .
 - b) Vyberte rozevírací seznam **Rozsah** a změňte rozsah na příslušnou hodnotu. Například `Node=yourNode` , `Server=yourServer`.
 - c) Vytvořte zdroj dat pomocí průvodce konzoly klepnutím na volbu **Nový**.
 - d) V kroku 1 v průvodci zadejte do pole **Název zdroje dat** hodnotu `wmqfite-database` a do pole **Název rozhraní JNDI** zadejte hodnotu `jdbc/wmqfite-database`. Klepněte na tlačítko **Další**.
 - e) V kroku 2 průvodce použijte rozevírací seznam **Vybrat existující poskytovatele JDBC** a vyberte poskytovatele JDBC vytvořeného v předchozích krocích. Klepněte na tlačítko **Další**.
 - f) **Db2:** V kroku 3 průvodce, v poli **Typ ovladače** zadejte 4.
 - g) **Db2:** Zadejte požadované podrobnosti do polí **Název databáze**, **Název serveru** a **Číslo portu** a klepněte na tlačítko **Další**.
Oracle: Zadejte požadovanou adresu URL pro připojení do pole **Adresa URL** a v poli **Název pomocné třídy datového úložiště** vyberte správný pomocník datového úložiště.
 - h) Pokud jste v databázi nakonfigurovali ověření v databázi, v příslušných rozevíracích rámečcích zadejte požadovaný **alias ověřování spravovaný komponentou** a **Alias ověřování spravovaný kontejnerem** v kroku 4 a klepněte na tlačítko **Další**.
 - i) Klepněte na tlačítko **Dokončit** na souhrnné stránce, abyste vytvořili zdroj dat.
8. Definujte druhý zdroj dat tak, aby aplikace Web Gateway mohla ukládat informace o souborových prostorech uživatele, které vytvoříte a použijete:
- a) Vytvořte databázi a databázové tabulky, které jsou nezbytné pro práci se souborovým prostorem. Další informace naleznete v části [“Nastavení databáze pro použití se souborovým prostorem”](#) na stránce 160.
 - b) Zopakujte kroky 7a až 7i, ale pro krok 7d zadejte hodnotu `wmqfite-filespace` do pole **Název zdroje dat** a `jdbc/wmqfite-filespace` do pole **Název rozhraní JNDI** a klepněte na tlačítko **Další**.
9. Volitelné: Pokud jste již nakonfigurovali databázi, můžete ověřit konfiguraci zdrojů dat:
- a) Vyberte volbu **Prostředky > JDBC > Zdroje dat** z navigace administrativní konzoly serveru WebSphere Application Server verze 7.0 .
 - b) Klepněte na tlačítko **Testovat připojení** .

Výsledky

Nyní můžete implementovat soubor EAR webové brány na aplikační server. Proved'te kroky uvedené v tématu [“Implementace webové brány s produktem WebSphere Application Server verze 7.0”](#) na stránce 179.

Nastavení cesty k nativní knihovně v produktu WebSphere Application Server verze 7.0

Pokud implementujete aplikaci webové brány nebo aplikaci modulu protokolování databáze Java Platform, Enterprise Edition na serveru WebSphere Application Server verze 7.0a chcete-li používat připojení v režimu vazeb mezi aplikací a produktem IBM WebSphere MQ, musíte nakonfigurovat poskytovatele systému zpráv produktu IBM WebSphere MQ s umístěním nativních knihoven produktu IBM WebSphere MQ v systému.

Informace o této úloze

Pokud nenastavíte cestu k nativní knihovně na aplikačním serveru, můžete v protokolu systému WebSphere Application Server verze 7.0 obdržet následující chybovou zprávu:

```
A connection could not be made to WebSphere MQ for the following reason:  
CC=2;RC=2495;AMQ8568: The native JNI library 'mqjbnf' was not found. [3=mqjbnf]
```

Pomocí administrativní konzoly serveru WebSphere Application Server verze 7.0 proveďte následující kroky:

Postup

1. V navigačním podokně rozbalte položku **Prostředky > JMS > Poskytovatelé služby JMS**.
2. Vyberte poskytovatele systému zpráv produktu IBM WebSphere MQ , který je ve správném rozsahu pro továrnu připojení nebo specifikaci aktivace, která vytváří připojení v režimu vázání.

Poznámka: Nativní informace o cestě v rozsahu Server se používají přednostně k informacím o nativní cestě ve vyšším rozsazích a nativní informace o cestě v rozsahu Node se používají jako předvolba pro informace o nativní cestě v rozsahu Cell .

3. V části Obecné vlastnosti zadejte do pole **Cesta k nativní knihovně** úplný název adresáře, který obsahuje nativní knihovny produktu IBM WebSphere MQ .

Například na Linux zadejte /opt/mqm/java/lib. Zadejte pouze jeden název adresáře.

4. Klepněte na tlačítko **OK**.
5. Restartujte aplikační server, abyste obnovili konfiguraci.
6. Požadované: Restartujte aplikační server podruhé, abyste načetli knihovny.

Implementace webové brány WebSphere MQ Managed File Transfer

Produkt WebSphere MQ Managed File Transfer Web Gateway SupportPac musí být implementován na aplikační server, který je kompatibilní s platformou Java Platform, Enterprise Edition 5. Proces implementace pro různé aplikační servery se liší. Tento oddíl popisuje proces implementace pro dva aplikační servery.

Související úlohy

[“Implementace webové brány s produktem WebSphere Application Server verze 7.0” na stránce 179](#)

Tyto pokyny použijte k implementaci podnikové aplikace webové brány do produktu WebSphere Application Server verze 7.0.

[“Implementace webové brány s produktem WebSphere Application Server Community Edition” na stránce 178](#)

Tyto pokyny použijte k implementaci podnikové aplikace produktu WebSphere MQ Managed File Transfer Web Gateway do produktu WebSphere Application Server Community Edition. Upravte ukázkový plán nasazení pro své prostředí.

Implementace webové brány s produktem WebSphere Application Server Community Edition

Tyto pokyny použijte k implementaci podnikové aplikace produktu WebSphere MQ Managed File Transfer Web Gateway do produktu WebSphere Application Server Community Edition. Upravte ukázkový plán nasazení pro své prostředí.

Než začnete

Před konfigurací nebo použitím webové brány se podívejte do produktů [“Scénáře pro webovou bránu”](#) na stránce 270 a [“Jak se webová brána hodí do topologie produktu WebSphere MQ Managed File Transfer”](#) na stránce 273. Tato témata popisují účel a komponenty webové brány.

Před implementací aplikace webové brány je třeba provést úlohy popsané v tématu [“Příprava na implementaci webové brány s produktem WebSphere Application Server Community Edition”](#) na stránce 162.

Informace o této úloze

Chcete-li nainstalovat soubor EAR na aplikační server, proveďte následující kroky z administrativní konzoly serveru WebSphere Application Server Community Edition .

Postup

1. V **Navigaci konzoly** vyberte volbu **Aplikace > Implementovat nové**.
2. Do pole **Archiv** zadejte soubor EAR: fo02.ear
3. V poli **Plán** buď zadejte svůj vlastní soubor s plánem nasazení, nebo ponechte hodnotu prázdnou, chcete-li zvolit výchozí plán implementace `geronimo-web.xml`.
4. Ujistěte se, že je vybrána volba **Spustit aplikaci po instalaci**.
5. Klepněte na volbu **Instalovat**. Aplikace webové brány je nainstalována a spuštěna.

Výsledky

Nyní můžete začít používat webovou bránu, například implementací webové aplikace, která používá webovou bránu k odesílání požadavků na přenos souborů a stavu přenosu. Chcete-li použít ukázkovou aplikaci poskytovanou s webovou bránou, postupujte podle pokynů v tématu [“Ukázková webová stránka”](#) na stránce 317.

Chcete-li zkontrolovat instalaci webové brány, použijte aplikaci pro ověření instalace, která je poskytována s webovou bránou. Pokyny naleznete v části [“Ověření instalace webové brány”](#) na stránce 183.

Související úlohy

[“Povolení trasování s produktem WebSphere Application Server Community Edition”](#) na stránce 374
Je-li aplikace webové brány spuštěna v produktu WebSphere Application Server Community Edition, postupujte podle těchto pokynů a povolte trasování aplikace webové brány. Trasování je vytvořeno aplikací webové brány, když přijímá a zpracovává požadavky.

Implementace webové brány s produktem WebSphere Application Server verze 7.0

Tyto pokyny použijte k implementaci podnikové aplikace webové brány do produktu WebSphere Application Server verze 7.0.

Než začnete

Před implementací aplikace webové brány musíte postupovat podle pokynů uvedených v tématu [“Příprava na implementaci webové brány s produktem WebSphere Application Server verze 7.0”](#) na stránce 174 a nastavit prostředí aplikačního serveru.

Informace o této úloze

Před konfigurací nebo použitím webové brány se podívejte do produktů [“Scénáře pro webovou bránu”](#) na stránce 270 a [“Jak se webová brána hodí do topologie produktu WebSphere MQ Managed File Transfer”](#) na stránce 273. Tato témata popisují účel a komponenty webové brány.

Postup

1. V administrativní konzole serveru WebSphere Application Server verze 7.0 vyberte volbu **Aplikace > Nová aplikace**.
2. Ze seznamu voleb vyberte volbu **Nová podniková aplikace**.
3. Na stránce **Příprava na instalaci aplikace** vyberte soubor `com.ibm.wmqfte.web.ear` z adresáře `MQ_INSTALLATION_PATH/mqfte/web` v instalaci serveru WebSphere MQ Managed File Transfer a klepněte na tlačítko **Další**.
4. Na následující obrazovce vyberte volbu **Podrobná**, chcete-li zobrazit všechny volby a parametry instalace, a klepněte na tlačítko **Další**.
5. Klepněte na tlačítko **Další** v každém kroku 1-5, abyste přijali výchozí hodnoty.
6. V kroku 6 (**Inicializovat parametry pro servlety**) dodejte hodnoty pro následující parametry:

agentName

Název agenta WebSphere MQ Managed File Transfer, který se chová jako zdroj pro přenosy zahájené webovou bránou. Tento agent musí být nakonfigurován jako webový agent a musí být

nainstalován na stejném systému jako aplikační server, kam nasazujete aplikaci Web Gateway. Pro tento parametr musíte zadat hodnotu.

Musíte vytvořit webového agenta, není vytvořen procesem implementace. Informace o tom, jak vytvořit webového agenta, viz [“fteCreateWebAgent \(vytvoření webového agenta WebSphere MQ Managed File Transfer\)”](#) na stránce 473.

coordinationQMgr

Název koordinační správy fronty, který je používán webovou bránou pro protokolování informací o přenosu. Pro tento parametr musíte zadat hodnotu.

fileSpaceKořen

Cesta ke kořenovému adresáři pro souborové prostory vytvořené a spravované webovou bránou. Každý souborový prostor je umístěn v podadresáři pod tímto kořenovým adresářem se stejným názvem jako souborový prostor. Změníte-li hodnotu tohoto parametru po vytvoření souborových prostorů, umístění těchto souborových prostorů zůstane nezměněné. Ponecháte-li hodnotu tohoto parametru prázdná, použije se jako výchozí kořenový adresář souborového prostoru domovský adresář aplikačního serveru.

Poznámka: Jako kořen souborového prostoru použijte nový prázdný adresář.

Název webGateway

Název webové brány, kterou implementujete. Pro tento parametr musíte zadat hodnotu.

Název webové brány není citlivý na velikost písmen a musí odpovídat konvencím pojmenování objektů produktu IBM WebSphere MQ . Další informace naleznete v části [“Konvence pojmenování objektů pro WebSphere MQ Managed File Transfer”](#) na stránce 658.

tempFileUploadDir

Cesta k adresáři pro ukládání dočasných souborů souvisejících s přenosy zahájených webovou bránou. Dočasný adresář pro odeslání souborů se používá k dočasnému ukládání souborů při jejich odesílání do webové brány. Po dokončení přenosu na webovou bránu webový agent přenesou soubory z dočasného adresáře pro odesílání souborů do cílového agenta. Pokud pro tento parametr nezádáte žádnou hodnotu, bude použit dočasný adresář aplikačního serveru (hodnota `java.io.tmpdir`).

maxTempFileUploadProstor

Maximální velikost prostoru v MB, který je uživateli povolen pro ukládání dočasných souborů souvisejících s přenosy zahájeným webovou bránou. Když uživatel odešle soubory na agenta, jsou dočasně uloženy v systému souborů, dokud nebudou přeneseny. Tento parametr lze použít k omezení množství prostoru, který může uživatel pro odeslání použít v libovolném momentu. Pokud nezádáte hodnotu pro tento parametr, bude množství dočasného úložiště souborů dostupné pro uživatele neomezeno.

defaultMQMDUserID

Výchozí ID uživatele produktu IBM WebSphere MQ Message Descriptor (MQMD), které se má přidružit k požadujícímu uživateli, pokud není pro uživatele definováno žádné specifické ID uživatele MQMD. Mapování mezi uživateli a ID uživatelů MQMD je možné definovat pomocí rozhraní API administrace uživatelů webové brány produktu MQMFT . Pokud pro tento parametr nezádáte žádnou hodnotu, pak uživatel, který nemá definované ID uživatele MQMD, nemůže provést odeslání souboru.

Další informace o definování mapování mezi uživateli a ID uživatelů produktu MQMD naleznete v tématech [“Odkaz rozhraní API administrace webové brány”](#) na stránce 876 a [“Příklad: Mapování ID webových uživatelů na ID uživatelů produktu MQMD”](#) na stránce 303.

V 7.5.0.1 CSRFProtection.

Povoluje ochranu CSRF (cross-site forgery request) ve webové bráně. Při nastavení na `true` (nerozlišuje velikost písmen) musí jakékoli požadavky POST nebo DELETE zpracované webovou bránou uvádět buď záhlaví `HTTP x-fte-csrf-token` , nebo vlastnost formuláře `'csrf-token'`. Hodnota záhlaví nebo vlastnosti se musí shodovat s hodnotou aktuální `JSESSIONID`.

Ponecháte-li hodnotu tohoto parametru prázdnou nebo ji nastavíte na jinou hodnotu, webová brána nebude provádět ověření CSRF a požadavky nemusí zahrnovat záhlaví csrf nebo vlastnost formuláře.

Další informace o zahrnutí správného tokenu CSRF v požadavcích webové brány naleznete v příručce "[Záhlaví HTTP a pole formuláře HTML pro použití webové brány](#)" na stránce 858.

Poznámka: Pokud chcete, můžete tyto hodnoty po implementaci změnit bez nové implementace aplikace. Chcete-li tyto hodnoty změnit, přejděte na volbu **Aplikace > Typy aplikací > Podnikové aplikace platformy WebSphere > Webová brána produktu WebSphere MQ FTE > Inicializovat parametry pro servlety**.

7. Klepněte na tlačítko **Další**.
8. V kroku 7 (**Vázat moduly listener pro objekty bean řízené zprávami**) zadejte do pole **Název rozhraní JNDI cílového prostředku** hodnotu `jdbc/WMQFTEActivationSpec`. Klepněte na tlačítko **Další**.
9. Klepněte na tlačítko **Další** v každém z kroků 8-10, abyste přijali výchozí hodnoty.
10. V kroku 11 (**Mapovat odkazy na prostředek na prostředky**) proveďte následující kroky:
 - a) Pro obě položky v sekci **javax.jms.QueueConnectionFactory** zadejte do pole **Název rozhraní JNDI cílového prostředku** hodnotu `jdbc/WMQFTEWebAgentConnectionFactory`.
 - b) V sekci **javax.sql.DataSource** vyhledejte položku, ve které má pole **Odkaz na prostředek** hodnotu `jdbc/wmqfte-filespace`. Do pole **Název rozhraní JNDI cílového prostředku** zadejte `jdbc/wmqfte-filespace`.
 - c) V sekci **javax.sql.DataSource** vyhledejte položku, ve které má pole **Odkaz na prostředek** hodnotu `jdbc/wmqfte-database`. Do pole **Název rozhraní JNDI cílového prostředku** zadejte `jdbc/wmqfte-database`.

Klepněte na tlačítko **Další**.

11. Klepněte na tlačítko **Další** v každém z kroků 12-13, abyste přijali výchozí hodnoty.
12. V kroku 14 (**Mapovat role zabezpečení na uživatele nebo skupiny**) namapujte požadované uživatele nebo skupiny na role definované v podnikové aplikaci. Příklad:
 - a) Vyberte volby `wmqfte-admin`, `wmqfte-filespace-create`, `wmqfte-filespace-modify` a `wmqfte-filespace-delete` z tabulky.
 - b) Klepněte na volbu **Mapovat skupiny**.
 - c) Klepněte na tlačítko **Vyhledat**.
 - d) Vyberte skupinu `administrators` ze seznamu a klepněte na první tlačítko se šipkou.
 - e) Klepněte na tlačítko **OK**.
 - f) Vyberte `wmqfte-filespace-create`, `wmqfte-filespace-modify` a `wmqfte-filespace-permissions` z tabulky.
 - g) Klepněte na volbu **Mapovat skupiny**.
 - h) Klepněte na tlačítko **Vyhledat**.
 - i) Vyberte skupinu `managers` ze seznamu a klepněte na první tlačítko se šipkou.
 - j) Klepněte na tlačítko **OK**.
 - k) Vyberte volby `wmqfte-filespace-permissions`, `wmqfte-agent-upload`, `wmqfte-filespace-usera` a `wmqfte-audit` z tabulky.
 - l) Klepněte na volbu **Mapovat skupiny**.
 - m) Klepněte na tlačítko **Vyhledat**.
 - n) Vyberte skupinu `employees` ze seznamu a klepněte na první tlačítko se šipkou.
 - o) Klepněte na tlačítko **OK**.

Další informace o rolích webové brány viz "[Role uživatele pro webovou bránu](#)" na stránce 110. Klepněte na tlačítko **Další**.

13. Volitelné: Chcete-li pro webovou bránu použít jiný než výchozí kontextový kořenový adresář, v kroku 13 (**Mapovat kontextové kořenové adresáře pro webové moduly**) můžete změnit kontextový kořenový adresář webové brány.
14. Volitelné: Chcete-li pro administrativní konzolu webové brány použít jiný než výchozí kontextový kořenový adresář, v kroku 13 (**Mapovat kontextové kořenové adresáře pro webové moduly**) můžete změnit kontextový kořenový adresář administrativní konzoly.
15. Klepnutím na tlačítko **Dokončit** na souhrnné stránce nainstalujte podnikovou aplikaci.
16. Nyní můžete spustit aplikaci z administrativní konzoly serveru WebSphere Application Server verze 7.0 :
 - a) Z navigace konzoly vyberte volbu **Aplikace > Typy aplikací > Podnikové aplikace platformyWebSphere** .
 - b) Vyberte zaškrťovací políčko pro podnikovou aplikaci **Webová brána** z tabulky kolekcí a klepněte na tlačítko **Spustit**.

Výsledky

Nyní můžete začít používat webovou bránu, například implementací webové aplikace, která používá webovou bránu k odesílání požadavků na přenos souborů a stavu přenosu. Chcete-li použít ukázkovou aplikaci poskytovanou s webovou bránou, postupujte podle pokynů v tématu [“Ukázková webová stránka”](#) na stránce 317.

Chcete-li zkontrolovat instalaci webové brány, použijte aplikaci pro ověření instalace, která je poskytována s webovou bránou. Pokyny naleznete v části [“Ověření instalace webové brány”](#) na stránce 183.

Související úlohy

[“Povolení trasování s produktem WebSphere Application Server verze 7.0”](#) na stránce 374

Je-li aplikace webové brány spuštěna v produktu WebSphere Application Server verze 7.0, postupujte podle těchto pokynů a povolte trasování aplikace webové brány. Trasování je vytvořeno aplikací webové brány, když přijímá a zpracovává požadavky.

Konfigurace modulu pro protokolování databáze pro použití s webovou bránou

Následující příklad ukazuje výsledek požadavku na stav přenosu, není-li modul protokolování databáze správně nakonfigurovaný.

Informace o této úloze

1. Tento požadavek HTTP odešle dotaz na přenos:

```
GET HTTP/1.1 /transfer/414d51204d554e474f2afed834435bc6edaf323520204cee
Host: example.com
User-Agent: mozilla
```

2. Webová brána vrací odezvu HTTP s následujícím formátem:

```
HTTP/1.1 500 Internal Server Error
Server: WAS/6.0
Content-length: 93
Content-type: text/plain

BFGWI0018E: The request could not be completed due to an internal
web application server error.
```

Chcete-li nakonfigurovat modul protokolování databáze tak, aby byl požadavek zpracován správně, proveďte následující kroky:

Postup

1. Nainstalujte modul protokolování databáze produktu WebSphere MQ Managed File Transfer . Další informace o tom, jak instalovat a konfigurovat modul protokolování databáze naleznete v tématu [“Konfigurace modulu protokolování WebSphere MQ Managed File Transfer”](#) na stránce 127.
2. Pokud jste již nainstalovali modul protokolování databáze produktu WebSphere MQ Managed File Transfer , ujistěte se, že jsou databázové tabulky aktuální. Chcete-li aktualizovat databázové tabulky, použijte soubory SQL uvedené v následujících adresářích:
 - Na distribuovaných platformách: `MQ_INSTALLATION_PATH/mqft/sql`

Související úlohy

[“Instalace modulu protokolování databáze produktu WebSphere MQ Managed File Transfer JEE”](#) na stránce 146

Chcete-li instalovat a konfigurovat modul protokolování databáze JEE, postupujte podle těchto pokynů.

[“Instalace samostatného modulu protokolování databáze produktu WebSphere MQ Managed File Transfer”](#) na stránce 136

Chcete-li instalovat a konfigurovat samostatný modul pro protokolování databáze, postupujte podle těchto kroků.

Ověření instalace webové brány

Postupujte podle těchto pokynů, chcete-li zkontrolovat, zda je aplikace webové brány WebSphere MQ Managed File Transfer Web Gateway implementována správně.

Než začnete

Před ověřením konfigurace webové brány musíte postupovat podle pokynů pro implementaci aplikace webové brány. Viz [“Konfigurace webové brány”](#) na stránce 160.

Informace o této úloze

Postup

1. Ujistěte se, že jste přihlášení k prostředí aplikačního serveru s ID uživatele, který má roli zabezpečení produktu `wmqfte-admin` . Další informace naleznete v části [“Role uživatele pro webovou bránu”](#) na stránce 110.
2. Ve webovém prohlížeči zadejte následující identifikátor URI:

```
http://host/wmqfte/ivt?logdbschema=FTELOG&webdbschema=FTEWEB
```

Pokud jste definovali kontextový kořenový adresář pro aplikaci webové brány jinou než výchozí hodnotu `wmqfte`, použijte následující identifikátor URI:

```
http://host/context_root/ivt?logdbschema=FTELOG&webdbschema=FTEWEB
```

Poznámka: Během konfigurace webové brány nastavíte databázové tabulky pro ukládání informací o souborových prostorech a historii přenosu. Aplikace pro ověření instalace webové brány předpokládá, že jste použili výchozí hodnoty pro názvy schémat databáze. Pokud jste definovali jiné názvy schématu databáze než výchozí hodnoty `FTELOG` pro databázi historie přenosu a `FTEWEB` pro databázi informací o souborovém prostoru, musíte změnit názvy schémat, které jsou uvedeny v identifikátoru URI. Chcete-li zadat názvy schémat databáze, použijte následující výrazy dotazu:

schéma logdbschema

Název schématu pro databázi historie přenosu

webdbschema

Název schématu pro databázi informací o souborovém prostoru

Má-li například databáze historie přenosů název schématu MYLOG a má-li databáze souborového prostoru název schématu MYWEB, použijte následující identifikátor URI:

```
http://host/wmqfite/ivt?logdbschema=MYLOG&webdbschema=MYWEB
```

Další informace o nastavení databází viz [“Nastavení databáze pro použití se souborovým prostorem” na stránce 160](#) a [“Konfigurace modulu pro protokolování databáze pro použití s webovou bránou” na stránce 182](#).

Výsledky

Webový prohlížeč zobrazí stránku se seznamem konfiguračních informací pro vaši instalaci webové brány a výsledky testování některých základních funkcí webové brány. Další informace naleznete v části [“Ověřovací aplikace pro instalaci webové brány”](#) na stránce 184.

Ověřovací aplikace pro instalaci webové brány

Produkt WebSphere MQ Managed File Transfer poskytuje aplikaci pro ověření instalace webové brány. Tuto aplikaci použijte k zobrazení konfiguračních hodnot pro vaši instalaci webové brány a testování základních funkcí webové brány.

Informace o tom, jak získat přístup k aplikaci pro ověření instalace, viz [“Ověření instalace webové brány”](#) na stránce 183. Aplikace zobrazí dva typy informací: konfigurační hodnoty pro instalaci webové brány a výsledky testování základních funkcí webové brány.

konfigurace hodnot

Při implementaci webové brány na aplikačním serveru zadejte hodnoty pro několik inicializačních parametrů. Používáte-li produkt WebSphere Application Server verze 7.0, zadejte tyto hodnoty prostřednictvím kroku **Inicializovat parametry pro servlety** v administrativní konzole. Používáte-li produkt WebSphere Application Server Community Edition, nastavte tyto hodnoty v souboru `web.xml`.

Pod nadpisem **Informace o konfiguraci webové brány** aplikace vypíše hodnoty pro následující nastavení webové brány:

Informace o servletu

Název a verze servletu webové brány, který jste implementovali.

Název webové brány

Název webové brány, kterou jste nasadili. Tuto hodnotu jste poskytli pro inicializační parametr `webGatewayName`.

Kontextový kořenový adresář

Kontextový kořenový adresář, který jste definovali pro aplikaci webové brány. V produktu WebSphere Application Server Community Edition se jedná o hodnotu prvku `<web:context-root>` v souboru `WEB-INF/geronimo-web.xml`. V produktu WebSphere Application Server, verze 7.0, je tato hodnota nastavena v kroku **Mapovat kontextové kořenové adresáře pro webové moduly** při instalaci aplikace webové brány. Standardní hodnota je `wmqfite`.

Kořenový adresář souborového prostoru

Cesta ke kořenovému adresáři pro souborové prostory vytvořené a spravované webovou bránou. Tuto hodnotu jste poskytli pro inicializační parametr `fileSpaceRoot`.

Kořenový adresář pro odeslání dočasného souboru

Cesta k adresáři pro ukládání dočasných souborů souvisejících s přenosy zahájených webovou bránou. Tuto hodnotu jste poskytli pro inicializační parametr `tempFileUploadDir`.

Maximální velikost adresáře pro odeslání dočasného souboru

Maximální velikost prostoru v MB, který je uživateli povolen pro ukládání dočasných souborů souvisejících s přenosy zahájeným webovou bránou. Tuto hodnotu jste poskytli pro inicializační parametr **maxTempFileUploadSpace** .

Název webového agenta MQMFT

Název agenta WebSphere MQ Managed File Transfer , který se chová jako zdroj pro přenosy zahájené webovou bránou. Tuto hodnotu jste poskytli pro inicializační parametr **agentName** . Jedná se o název, který jste zadali pro vašeho webového agenta, pomocí parametru **-agentName** , když jste spustili příkaz **fteCreateWebAgent** .

Název koordinačního správce front

Název koordinačního správce front, který používá webová brána pro protokolování informací o přenosu. Tuto hodnotu jste poskytli pro inicializační parametr **coordinationQMGr** .

Výchozí ID_uživatele produktu MQMD

Výchozí ID uživatele produktu IBM WebSphere MQ Message Descriptor (MQMD), které se má přidružit k požadujícímu uživateli, pokud není pro uživatele definováno žádné specifické ID uživatele MQMD. Tuto hodnotu jste poskytli pro inicializační parametr **defaultMQMDUserID** .

V 7.5.0.1 Ochrana CSRF

Označuje, zda je webová brána v současné době konfigurována tak, aby prováděla ověření tokenu CSRF, aby se zabránilo útokům typu forgery požadavku mezi servery. Tuto hodnotu jste poskytli pro inicializační parametr **CSRFProtection** .

Informace o aplikačním serveru

Název a verze aplikačního serveru, který je hostitelem aplikace webové brány.

Testy webové brány

V záhlaví **Výsledky testů webové brány** zobrazuje aplikace ověření instalace výsledky několika testů. Pokud test selže, ve sloupci **Informace** se zobrazí kód chyby WebSphere MQ Managed File Transfer a zpráva. Další informace o chybových zprávách naleznete v tématu [Diagnostické zprávy](#). Jsou vypsány následující testy:

Odeslání souboru do dočasného úložiště

Testuje adresář, který je uveden v poli **Kořenový adresář pro odeslání dočasného souboru** . Aplikace testuje, že adresář existuje a je čitelný a zapisovatelný, a že data zapsaná do adresáře mohou být přečtena zpět.

Odeslání souboru do úložiště souborového prostoru

Testuje adresář, který je pojmenován v poli **Kořenový adresář souborového prostoru** . Aplikace testuje, že adresář existuje a je čitelný a zapisovatelný, a že data zapsaná do adresáře mohou být přečtena zpět.

Přístup do databáze historie přenosů

Testuje, zda existuje připojení k databázi historie přenosů. Používáte-li produkt WebSphere Application Server verze 7, aplikace testuje zdroj dat, který jste nakonfigurovali při implementaci webové brány. Další informace naleznete v části [“Příprava na implementaci webové brány s produktem WebSphere Application Server verze 7.0”](#) na stránce 174. Používáte-li produkt WebSphere Application Server Community Edition, otestuje aplikace fond databází, který jste nakonfigurovali při implementaci webové brány. Další informace naleznete v části [“Příprava na implementaci webové brány s produktem WebSphere Application Server Community Edition”](#) na stránce 162. Aplikace kontroluje, zda je databáze přístupná pomocí pověření, která jste zadali při nastavení zdroje dat nebo fondu databáze.

Aplikace také zkontroluje, zda existují požadované tabulky databáze. Další informace naleznete v tématech [“Nastavení databáze pro použití se souborovým prostorem”](#) na stránce 160 a [“Konfigurace modulu pro protokolování databáze pro použití s webovou bránou”](#) na stránce 182.

Závěrečná část testu kontroluje, zda byly objekty Java Persistence API (JPA) správně definovány.

Přístup do databáze informací o souborovém prostoru

Testuje, zda existuje připojení k databázi informací o souborovém prostoru. Používáte-li produkt WebSphere Application Server verze 7, aplikace testuje zdroj dat, který jste nakonfigurovali při implementaci webové brány. Další informace naleznete v části [“Příprava na implementaci webové brány s produktem WebSphere Application Server verze 7.0”](#) na stránce 174. Používáte-li produkt WebSphere Application Server Community Edition, otestuje aplikace fond databází, který jste nakonfigurovali při implementaci webové brány. Další informace naleznete v části [“Příprava na implementaci webové brány s produktem WebSphere Application Server Community Edition”](#) na stránce 162. Aplikace kontroluje, zda je databáze přístupná pomocí pověření, která jste zadali při nastavení zdroje dat nebo fondu databáze.

Aplikace také zkontroluje, zda existují požadované tabulky databáze. Další informace naleznete v tématech [“Nastavení databáze pro použití se souborovým prostorem”](#) na stránce 160 a [“Konfigurace modulu pro protokolování databáze pro použití s webovou bránou”](#) na stránce 182.

Závěrečná část testu kontroluje, zda byly objekty Java Persistence API (JPA) správně definovány.

Konfigurace mostu produktu Connect:Direct

Nakonfigurujte most produktu Connect:Direct k přenosu souborů mezi sítí WebSphere MQ Managed File Transfer a sítí Connect:Direct . Komponenty mostu Connect:Direct jsou uzly produktu Connect:Direct a WebSphere MQ Managed File Transfer , které jsou vyhrazeny pro komunikaci s tímto uzlem. Na tohoto agenta se odkazuje jako na agenta mostu Connect:Direct .

Informace o této úloze

Chcete-li konfigurovat most produktu Connect:Direct , postupujte takto:

Postup

1. [“Zvolte operační systémy pro agenta mostu Connect:Direct a uzel”](#) na stránce 186.
2. [“Zvolit a konfigurovat uzel produktu Connect:Direct”](#) na stránce 187.
3. [“Vytvoření a konfigurace agenta mostu Connect:Direct”](#) na stránce 187.
4. [“Nakonfigurujte soubor ConnectDirectNodeProperties.xml tak, aby obsahoval informace o vzdálených uzlech produktu Connect:Direct .”](#) na stránce 188.
5. [“Konfigurace zabezpečeného připojení mezi agentem mostu Connect:Direct a uzlem Connect:Direct”](#) na stránce 188.

Zvolte operační systémy pro agenta mostu Connect:Direct a uzel

Než začnete

Agent a uzel, který tvoří most Connect:Direct, musí být na stejném systému nebo mít přístup ke stejnému systému souborů, například prostřednictvím sdíleného připojení NFS. Tento systém souborů se používá k dočasnému ukládání souborů při přenosech souborů, které zahrnují most Connect:Direct, v adresáři definovaném parametrem **cdTmpDir**. Agent mostu Connect:Direct a uzel mostu Connect:Direct musí mít možnost adresovat tento adresář pomocí stejného názvu cesty. Například, je-li agent a uzel na oddělených systémech Windows , musí systémy používat stejné písmeno jednotky k připojení sdíleného systému souborů. Následující konfigurace umožňují agentovi a uzlu používat stejný název cesty:

- Agent a uzel jsou na stejném systému, který buď spouští Windows , nebo Linux pro System x .
- Agent je v systému Linux for System xa uzel je v systému UNIX .

- Agent je na jednom systému Windows a uzel je na jiném systému Windows .

Následující konfigurace neumožňují agentovi a uzlu použít stejný název cesty:

- Agent je v systému Linux for System x a uzel je v systému Windows .
- Agent je na systému Windows a uzel je na systému UNIX

Zvažte toto omezení při plánování instalace mostu Connect:Direct.

Další podrobnosti o verzích operačního systému podporovaných pro most Connect:Direct naleznete na webových stránkách [IBM WebSphere MQ Systémové požadavky](#).

Postup

1. Vyberte systém s operačním systémem Windows nebo Linux v systému System x a nainstalujte agenta mostu Connect:Direct .
2. Vyberte operační systém podporovaný produktem Connect:Direct pro systém Windows nebo Connect:Direct pro systém UNIX pro instalaci uzlu mostu Connect:Direct .

Zvolit a konfigurovat uzel produktu Connect:Direct

Než začnete

Než budete postupovat podle těchto pokynů, musíte mít nainstalovaný uzel produktu Connect:Direct .

Postup

1. Zvolte uzel Connect:Direct , se kterým bude agent WebSphere MQ Managed File Transfer komunikovat.
2. Zkontrolujte mapu sítě pro vybraný uzel produktu Connect:Direct . Pokud mapa sítě obsahuje nějaké položky pro vzdálené uzly spuštěné v operačním systému Windows , je třeba zajistit, aby tyto položky určily, že uzly jsou spuštěny v systému Windows .
 - a) Je-li uzel produktu Connect:Direct vybraný pro most produktu Connect:Direct spuštěn v systému Windows, použijte k úpravě mapy sítě aplikaci Connect:Direct Žadatel. Ujistěte se, že pole **Operační systém** pro všechny vzdálené uzly, které jsou spuštěny na systému Windows , je nastaveno na **Windows**.

Vytvoření a konfigurace agenta mostu Connect:Direct

Informace o této úloze

Agent mostu Connect:Direct je agent WebSphere MQ Managed File Transfer , který je vyhrazen pro komunikaci s uzlem produktu Connect:Direct .

Postup

1. Vytvořte agenta mostu Connect:Direct pomocí příkazu **fteCreateCDAgent** .
 - a) Je třeba zadat hodnotu parametru **cdNode** . Tento parametr určuje název, který agent používá pro uzel produktu Connect:Direct , který je součástí mostu Connect:Direct . Použijte název uzlu Connect:Direct , který jste vybrali v předchozí sekci.
 - b) Poskytněte hodnoty pro parametry **cdNodeHost** a **cdNodePort** , které definují uzel Connect:Direct , se kterým agent komunikuje.

Pokud nezádáte hodnotu parametru **cdNodeHost** , použije se název hostitele nebo IP adresa lokálního systému. Pokud nezádáte hodnotu pro argument **cdNodePort** , použije se hodnota 1363 .
 - c) Pomocí informací v části "[fteCreateCDAgent \(vytvoření agenta mostu Connect:Direct \)](#)" na stránce [426](#) určete, zda je třeba určit hodnotu pro parametr **cdTmpDir** .

2. Mapujte pověření uživatele použitá produktem WebSphere MQ Managed File Transfer k pověření uživatele na uzlu produktu Connect:Direct . Pověření můžete mapovat pomocí jedné z následujících metod:
- Vytvořte soubor `ConnectDirectCredentials.xml` , abyste definovali informace o mapování pověření. Další informace naleznete v části [“Mapování pověření pro produkt Connect:Direct pomocí souboru ConnectDirectCredentials.xml”](#) na stránce 189.
 - Napsat uživatelskou proceduru pro provedení mapování pověření pro váš most produktu Connect:Direct . Další informace naleznete v části [“Mapování pověření pro produkt Connect:Direct pomocí tříd ukončení”](#) na stránce 191.

Nakonfigurujte soubor `ConnectDirectNodeProperties.xml` tak, aby obsahoval informace o vzdálených uzlech produktu Connect:Direct .

Než začnete

Než budete postupovat podle těchto pokynů, musíte mít vytvořeného agenta mostu produktu Connect:Direct .

Postup

Upravte šablonu `ConnectDirectNodeProperties.xml` v konfiguračním adresáři agenta mostu Connect:Direct . Pro každý uzel Connect:Direct nebo skupinu uzlů, pro které chcete definovat informace, proveďte následující kroky:

- a) Uvnitř prvku `nodeProperties` vytvořte prvek `node` .
- b) Přidejte atribut `name` do prvku `node` . Zadejte hodnotu tohoto atributu jako vzor, který bude odpovídat názvu jednoho nebo více vzdálených uzlů Connect:Direct .
- c) Volitelné: Přidejte atribut `pattern` do prvku `node` , který uvádí, jaký typ vzoru má být hodnota v atributu `name` . Platné hodnoty jsou `regex` a `wildcard`. Standardní volba je `wildcard`.
- d) Přidejte atribut `type` do prvku `node` , který určuje operační systém, který je určen vzdáleným uzlem Connect:Direct zadaným atributem `name` .

Platné jsou tyto hodnoty:

- `Windows` -Uzel se spouští v systému Windows .
- `UNIX` -uzel je spuštěn v systému UNIX nebo Linux

Hodnota tohoto atributu není citlivá na velikost písmen. Přenosy do vzdálených uzlů v jiných operačních systémech most Connect:Direct nepodporuje.

Další informace naleznete v části [“Formát souboru vlastností uzlu Connect:Direct”](#) na stránce 579.

Konfigurace zabezpečeného připojení mezi agentem mostu Connect:Direct a uzlem Connect:Direct

Informace o této úloze

Při výchozím nastavení agent mostu Connect:Direct používá protokol TCP/IP k připojení k uzlu produktu Connect:Direct . Pokud chcete zabezpečené připojení mezi vaším agentem mostu Connect:Direct a uzlem Connect:Direct , můžete použít protokol SSL nebo protokol TLS.

Postup

Nakonfigurujte zabezpečené připojení. Příklad toho, jak to lze provést, viz [“Konfigurace připojení SSL nebo TLS mezi agentem mostu Connect:Direct a uzlem Connect:Direct”](#) na stránce 116.

Mapování pověření pro produkt Connect:Direct

Namapujte pověření uživatele v produktu WebSphere MQ Managed File Transfer na pověření uživatele na uzlu produktu Connect:Direct pomocí výchozí funkce mapování pověření agenta mostu Connect:Direct nebo zadáním vlastní uživatelské procedury. WebSphere MQ Managed File Transfer poskytuje vzorovou uživatelskou proceduru, která provádí mapování pověření uživatele.

Mapování pověření pro produkt Connect:Direct pomocí souboru *ConnectDirectCredentials.xml*

Namapujte pověření uživatele v produktu WebSphere MQ Managed File Transfer na pověření uživatele v uzlech produktu Connect:Direct pomocí výchozí funkce mapování pověření agenta mostu produktu Connect:Direct . WebSphere MQ Managed File Transfer poskytuje soubor XML, který můžete upravit a zahrnout vaše informace o pověření.

Informace o této úloze

Jakmile byl agent mostu Connect:Direct vytvořen pomocí příkazu **fteCreateCDAgent** , je třeba ručně vytvořit soubor *ConnectDirectCredentials.xml* . Než budete moci používat agenta mostu Connect:Direct , musíte tento soubor upravit, aby zahrnoval informace o hostiteli, uživateli a pověření. Další informace naleznete v části [“Formát souboru pověření Connect:Direct”](#) na stránce 575. Standardně je tento soubor načtený z domovského adresáře aktuálního uživatele, například */home/fteuser/ConnectDirectCredentials.xml* . Chcete-li použít jiné umístění, je třeba jej zadat prostřednictvím prvku `<credentialsFile>` v souboru *ConnectDirectNodeProperties.xml* .

Postup

1. Ujistěte se, že atribut `name` v prvku `<tns:pnode name="Connect:Direct node host" pattern="wildcard">` obsahuje hodnotu názvu uzlu Connect:Direct , ke kterému se agent mostu Connect:Direct připojuje. Tato hodnota musí být stejná hodnota, kterou zadáte pro parametr **fteCreateCDAgent -cdNode** .

Hodnota atributu `pattern` může být buď `wildcard` , nebo `regex` . Není-li tento atribut zadán, použije se standardní hodnota `wildcard` .

2. Vložte ID uživatele a informace o pověření do souboru jako podřízené prvky produktu `<tns:pnode>` . Do souboru můžete vložit jednu nebo více instancí následujících prvků produktu `<tns:user>` :

```
<tns:user name="name"
  pattern="pattern"
  ignorecase="ignorecase"
  cdUserId="cdUserId"
  cdPassword="cdPassword"
  pnodeUserId="pnodeUserId"
  pnodePassword="pnodePassword">
</tns:user>
```

kde:

- *name* je vzor, který odpovídá ID uživatele MQMD přidruženému k požadavku na přenos MQMFT .
- *pattern* uvádí, zda vzor zadaný pro atribut `name` je výraz se zástupnými znaky, nebo regulární výraz Java. Hodnota atributu `pattern` může být buď `wildcard` , nebo `regex` . Není-li tento atribut zadán, použije se standardní hodnota `wildcard` .
- Hodnota *ignorecase* určuje, zda má být při zpracování vzorku určeného atributem `name` rozlišována velká a malá písmena. Není-li tento atribut zadán, použije se standardní hodnota `true` .
- *cdUserId* je ID uživatele, které používá agent mostu Connect:Direct pro připojení k uzlu Connect:Direct určenému atributem `name` prvku `<tns:pnode>` . Je-li to možné, ujistěte se, že *cdUserId* je ID administrátora produktu Connect:Direct . Pokud *cdUserId* nemůže být administrátorem serveru Connect:Direct , ujistěte se, že ID uživatele má následující funkční oprávnění na uzlu mostu Connect:Direct :

- Pro uzel Windows nastavte následující oprávnění. Tento příklad je formátován spolu s návratem vozíku k čitelnosti podpory:

```
View Processes in the TCQ value: yes
Issue the copy receive, copy send, run job, and run task Process statements value: yes
Issue the submit Process statement value: yes
Monitor, submit, change, and delete all Processes value: all
Access Process statistics value: all
Use the trace tool or issue traceon and traceoff commands value: yes
Override Process options such as file attributes and remote node ID value: yes
```

- Pro uzel UNIX nastavte následující parametry v souboru `userfile.cfg`:

```
pstmt.copy value: y
pstmt.upload value: y
pstmt.download value: y
pstmt.runjob value: y
pstmt.runtask value: y
cmd.submit value: y
pstmt.submit value: y
cmd.chgproc value: y
cmd.delproc value: y
cmd.flsproc value: y
cmd.selproc value: a
cmd.selstats value: a
cmd.trace value: y
snode.ovrd value: y
```

- `cdPassword` je heslo přidružené k ID uživatele určenému atributem `cdUserId`.
- Volitelně můžete zadat atribut `pnodeUserId`. Hodnota tohoto atributu je ID uživatele, které je používáno uzlem `Connect:Direct` zadaným atributem `name` prvku `<tns:snode>` k odeslání procesu `Connect:Direct`. Pokud nezadáte atribut `pnodeUserId`, bude uzel `Connect:Direct` používat ID uživatele zadané atributem `cdUserId` k odeslání procesu `Connect:Direct`.
- Volitelně můžete zadat atribut `pnodePassword`. Hodnota tohoto atributu je heslo přidružené k ID uživatele určenému atributem `pnodeUserId`.

Pokud se žádný prvek uživatele neshoduje s ID uživatele MQMD, přenos selže.

3. Volitelné: Jako podřízené prvky prvku `<tns:user>` můžete zahrnout jeden nebo více prvků `<tns:snode>`. Prvek `<tns:snode>` určuje pověření, která používá uzel `Connect:Direct`, který je součástí mostu `Connect:Direct`. Tato pověření jsou ID uživatele a heslo, které uzel mostu `Connect:Direct` používá pro připojení k uzlu produktu `Connect:Direct`, který je zdrojem nebo cílem přenosu souboru.

Do souboru vložte jeden nebo více z následujících prvků:

```
<tns:snode name="name"
  pattern="pattern"
  userId="userId"
  password="password" />
```

kde:

- `name` je vzor, který se shoduje s názvem uzlu `Connect:Direct`, který je zdrojem nebo cílem přenosu souboru.
- `pattern` uvádí, zda vzor zadaný pro atribut `name` je výraz se zástupnými znaky, nebo regulární výraz Java. Hodnota atributu `pattern` může být buď `wildcard`, nebo `regex`. Není-li tento atribut zadán, použije se standardní hodnota `wildcard`.

- *userId* je ID uživatele, které je používáno uzlem Connect:Direct zadaným atributem name prvku <tns:snode> pro připojení k uzlu Connect:Direct , který odpovídá vzoru určenému atributem name z <tns:snode>.
- *password* je heslo přidružené k ID uživatele určenému atributem *userId* .

Pokud žádný prvek <tns:snode> neodpovídá sekundárnímu uzlu přenosu souboru, nezpůsobí to, že přenos selže. Přenos je spuštěn a nejsou zadány žádné ID uživatele a heslo pro použití v uzlu snode.

Výsledky

Při hledání shody se vzorem pro jména uživatelů nebo názvy uzlů produktu Connect:Direct hledá agent mostu Connect:Direct od začátku souboru na konec souboru. První nalezená shoda je ta, která se používá.

Související úlohy

[“Konfigurace mostu produktu Connect:Direct” na stránce 186](#)

Nakonfigurujte most produktu Connect:Direct k přenosu souborů mezi sítí WebSphere MQ Managed File Transfer a sítí Connect:Direct . Komponenty mostu Connect:Direct jsou uzly produktu Connect:Direct a WebSphere MQ Managed File Transfer , které jsou vyhrazeny pro komunikaci s tímto uzlem. Na tohoto agenta se odkazuje jako na agenta mostu Connect:Direct .

Související odkazy

[“Formát souboru pověření Connect:Direct” na stránce 575](#)

Soubor `ConnectDirectCredentials.xml` v konfiguračním adresáři agenta definuje jména uživatelů a informace o pověření, které agent Connect:Direct používá k autorizaci samotného uzlu Connect:Direct .

[“fteCreateCDAgent \(vytvoření agenta mostu Connect:Direct \)” na stránce 426](#)

Příkaz `fteCreateCDAgent` vytvoří agenta WebSphere MQ Managed File Transfer a jeho přidruženou konfiguraci pro použití s mostem Connect:Direct .

Mapování pověření pro produkt Connect:Direct pomocí tříd ukončení

Pokud nechcete použít výchozí funkci mapování pověření agenta mostu produktu Connect:Direct , můžete mapovat uživatelská pověření v produktu WebSphere MQ Managed File Transfer na pověření uživatele na uzlu produktu Connect:Direct zápisem vlastní uživatelské procedury. Konfigurace vašich vlastních uživatelských procedur mapování pověření vypne výchozí funkci mapování pověření.

Informace o této úloze

Uživatelské procedury, které vytvoříte pro mapování Connect:Direct , musí implementovat rozhraní `com.ibm.wmqfte.exitroutine.api.ConnectDirectCredentialExit`. Další informace naleznete v části [“CDCredentialExitrozhraní.java” na stránce 922](#).

Konfigurace připojení SSL nebo TLS mezi agentem mostu Connect:Direct a uzlem Connect:Direct

Konfigurujte agenta mostu Connect:Direct a uzel produktu Connect:Direct pro připojení k sobě prostřednictvím protokolu SSL vytvořením úložiště klíčů a úložiště údajů o důvěryhodnosti a nastavením vlastností v souboru vlastností agenta mostu Connect:Direct .

Informace o této úloze

Tento postup obsahuje pokyny pro získání klíčů podepsaných certifikačních autorit. Pokud nepoužíváte certifikační autoritu, můžete vygenerovat certifikát podepsaný svým držitelem. Další informace o generování certifikátu podepsaného držitelem naleznete v tématu [Práce s SSL nebo TLS na systémech UNIX a Windows](#).

Tyto kroky zahrnují pokyny pro vytvoření nového úložiště klíčů a úložiště údajů o důvěryhodnosti pro agenta mostu Connect:Direct . Pokud má agent mostu Connect:Direct již úložiště klíčů a úložiště údajů o důvěryhodnosti, které používá k bezpečnému připojení ke správci front produktu IBM WebSphere MQ , můžete použít existující úložiště klíčů a úložiště údajů o důvěryhodnosti při zabezpečeném připojení k uzlu produktu Connect:Direct . Další informace naleznete v části [“Konfigurace šifrování SSL pro produkt WebSphere MQ Managed File Transfer” na stránce 106](#).

Postup

Pro uzel Connect:Direct provedte následující kroky:

1. Vygenerujte klíč a podepsaný certifikát pro uzel Connect:Direct .
To můžete provést pomocí nástroje IBM Key Management, který je dodáván s produktem IBM WebSphere MQ. Další informace naleznete v tématu [Práce s SSL nebo TLS](#).
2. Odešlete požadavek na certifikační autoritu, aby byl podepsán klíč. Vráťte se k vrácení certifikátu.
3. Vytvořte textový soubor, například /test/ssl/certs/CAcert, který obsahuje veřejný klíč certifikačního orgánu.
4. Nainstalujte volbu Secure + Option na uzel Connect:Direct .
Pokud uzel již existuje, můžete volbu Secure + Option nainstalovat opětovným spuštěním instalačního programu, zadáním umístění existující instalace a výběrem volby Instalovat pouze produkt Secure +.
5. Vytvořte nový textový soubor, například /test/ssl/cd/keyCertFile/node_name.txt.
6. Zkopírujte certifikát, který jste obdrželi od certifikační autority, a soukromý klíč umístěný v souboru /test/ssl/cd/privateKeys/node_name.key do textového souboru.

Obsah souboru /test/ssl/cd/keyCertFile/node_name.txt musí být v následujícím formátu:

```
-----BEGIN CERTIFICATE-----
MIIcCnzCCAgigAwIBAgIBGjANBgkqhkiG9w0BAQUFADBeMQswCQYDVQQGEwJHqJES
MBAGA1UECBMJSgFtchNoaXJlMRAwDgYDVQQHEwdIdXJzbGV5M0wwCgYDVQQKEwNj
Qk0xDjAMBgNVBAAsTBU1RSVBUUMQswCQYDVQQDEwJDTAeFw0xMTAzMDEwNDZa
Fw0yMTAyMjYxNjIwNDZaMFAxChZAJBgNVBAYTAkdCMRIwEAYDVQQIEw1IYW1wc2hp
cmUxDDAKBgNVBAoTA01CTTEOMAwGA1UECzMFTVFGVEUxDzANBgNVBAMTBmJpbmJh
ZzCBnzANBgkqhkiG9w0BAQEFAAOBjQAwgYkCgYEAvgP1QIk1U9ypSKD1Xo0Do1yk
EyMFXB0UpZrRiDVxjoSEC0vtWncJ199e+Vc4UpNybdyBu+Nkd1MNoF4QxeQcLAFj
WnhakqCiQ+JIAD5AurhnwChe0MV3kjA84GKH/10SVqt1984mu/1DyS819XcfSSn
c00MsK1KbneVSCIV2XECawEAAa7MHkwCQYDVR0TBAlwADAsBg1ghkgBhvCAQ0E
HxYdT3B1b1NTTCBHZW51cmF0ZWQgQ2VydG1maWNhdGUwHQYDVR00BBYEFNXMIpSc
sBXUniW4A3UrZnCRsv3MB8GA1UdIwQYMBaAFDXY8imj41Vz5+FVA0qb++cns+B4
MA0GCSqGSIb3DQEBBQUAA4GBAFc7k1Xa4pGKYgwxKpE3ZF6FNwy4vBXS216/ja
8h/v18+iv010CL8t0ZOKSU95fyZLz0PKnCH7v+ItFSE3CIiEk9D1z2U6W091ICwn
17PL72TdfaL3kabwHYVf17IVcuL+VZsZ3HjLggP2qH09ZuJPspeT9+AxFVMLiaAb
8eHw
-----END CERTIFICATE-----
-----BEGIN RSA PRIVATE KEY-----
Proc-Type: 4, ENCRYPTED
DEK-Info: DES-EDE3-CBC,64A02DA15B6B6EF9

57kqxL0J/gRU0IQ6hVK2YN13B4E1jAi1gSme0I5ZpEIG8CHXISKB7/0cke2FTqsV
lvI99QyCxsDwoMnt5fj51v7aPmVeS60b0m+U1Gre8B/Ze18JvJ204K2Uh72rDCXE
5e6eFxSdUm207sQDy20euBVELJtM2k0kL1R0doQ0S1U3XQNgJw/t3ZIx5hPXWEQT
rjRQ064BEhb+PzzxPF8uwzZ9IruK9BJ/UUnqC60dBR87IeA4pnJD1Jvb2ML7EN9Z
5Y+50hTKI80GvBvWx04fHyvIX5as1whBoArXIS1AtNTxptPvoaP1zyIAeZ60Cvo/
Sfo+A2UhmteJe0JaZG2XZ3H495fAw/EHmjehzIACwukQ9nSIETgu4A1+CV64RJED
aYBCM8UjaAkbZDH5gn7+eBov0ssXAXWdyJBvhu0jXjvAj/e1h+kcSF1hax5D//AI
66nRMZzboSxNqkjcVd8wfdWp+bejDzUaaarJTS7lIFelLw7eJ8MNAKMgicDkycL0
EPBU9X5QnHKLK0fYHN/1WgUk8qt3UytFXXfzTXGF3EbsWbBupkT5e5+1YcX80VZ6
sHFPN1HluCny/r1UcBy9iviVeodX8Iom0chSy05DK18bwZNjYtUP+CtYHNFU5BaD
I+1uU0AeJ+wjYKT1WaeIGZ3VxuNITJu18y5qDTXXfX7vxM50oWxa6U5+AYuGUMg
/itPZmUmNzHjTk7ghT6i1IQ0aBowXXKJB1Mmq/6BQXN2IhkD9ys2qrVM1hd15nAf
egmdiG501oLnBRqWbFR+DykpAhK4SaDi2F52Uxovw3Lhiw8dQP71zQ==
-----END RSA PRIVATE KEY-----
```

7. Spustte nástroj Secure + Admin Tool.
 - Na systémech Linux nebo UNIX spusťte příkaz **spadmin.sh**.
 - Na systémech Windows klepněte na volbu **Start > Programy > Sterling Commerce Connect:Direct > CD Secure + Admin Tool**.

Spustí se nástroj CD Secure + Admin Tool.

8. V nástroji CD Secure + Admin Tool poklepejte na ikonu **.Lokální** linka pro úpravu hlavního nastavení SSL nebo TLS.
 - a) Vyberte volbu **Povolit protokol SSL** nebo **Povolit protokol TLS** v závislosti na tom, jaký protokol používáte.
 - b) Vyberte volbu **Zakázat přepis**.
 - c) Vyberte alespoň jednu šifrovací sadu.

- d) Chcete-li dvousměrné ověření, změňte hodnotu volby **Povolit ověření klienta** na Yes.
 - e) Do pole **Důvěryhodný kořenový certifikát** zadejte cestu k souboru veřejného certifikátu certifikační autority, /test/ssl/certs/CAcert.
 - f) Do pole **Soubor certifikátu klíčů** zadejte cestu k souboru, který jste vytvořili, /test/ssl/cd/keyCertFile/node_name.txt.
9. Poklepejte na **.Klient** řádek pro úpravu hlavního nastavení SSL nebo TLS.
- a) Vyberte volbu **Povolit protokol SSL** nebo **Povolit protokol TLSv** závislosti na tom, jaký protokol používáte.
 - b) Vyberte volbu **Zakázat přepis**.

Pro agenta mostu Connect:Direct proveďte následující kroky:

10. Vytvořte úložiště údajů o důvěryhodnosti. To lze provést vytvořením prázdného klíče a následným odstraněním fiktivního klíče.

Můžete použít následující příkazy:

```
keytool -genkey -alias dummy -keystore /test/ssl/fte/stores/truststore.jks
```

```
keytool -delete -alias dummy -keystore /test/ssl/fte/stores/truststore.jks
```

11. Importujte veřejný certifikát certifikační autority do úložiště údajů o důvěryhodnosti.

Můžete použít následující příkaz:

```
keytool -import -trustcacerts -alias myCA
-file /test/ssl/certs/CAcert
-keystore /test/ssl/fte/stores/truststore.jks
```

12. Upravte soubor vlastností agenta mostu Connect:Direct .

Zahrňte do souboru následující řádky:

```
cdNodeProtocol=protocol
cdNodeTruststore=/test/ssl/fte/stores/truststore.jks
cdNodeTruststorePassword=password
```

V příkladu v tomto kroku je *protocol* protokol, který používáte, buď SSL, nebo TLS, a *heslo* je heslo, které jste zadali při vytvoření úložiště údajů o důvěryhodnosti.

13. Chcete-li dvousměrné ověření, vytvořte klíč a certifikát pro agenta mostu Connect:Direct .

- a) Vytvořte úložiště klíčů a klíč.

Můžete použít následující příkaz:

```
keytool -genkey -keyalg RSA -alias agent_name
-keystore /test/ssl/fte/stores/keystore.jks
-storepass password -validity 365
```

- b) Generujte požadavek na podepsání.

Můžete použít následující příkaz:

```
keytool -certreq -v -alias agent_name
-keystore /test/ssl/fte/stores/keystore.jks -storepass password
-file /test/ssl/fte/requests/agent_name.request
```

- c) Importujte certifikát, který jste obdrželi z předchozího kroku, do úložiště klíčů. Certifikát musí být ve formátu x.509 .

Můžete použít následující příkaz:

```
keytool -import -keystore /test/ssl/fte/stores/keystore.jks
-storepass password -file certificate_file_path
```

- d) Upravte soubor vlastností agenta mostu Connect:Direct .

Zahrňte do souboru následující řádky:

```
cdNodeKeystore=/test/ssl/fte/stores/keystore.jks
cdNodeKeystorePassword=password
```

V příkladu v tomto kroku je heslo *password* heslo, které jste zadali při vytváření úložiště klíčů.

Související úlohy

“Konfigurace mostu produktu Connect:Direct” na stránce 186

Nakonfigurujte most produktu Connect:Direct k přenosu souborů mezi sítí WebSphere MQ Managed File Transfer a sítí Connect:Direct . Komponenty mostu Connect:Direct jsou uzly produktu Connect:Direct a WebSphere MQ Managed File Transfer , které jsou vyhrazeny pro komunikaci s tímto uzlem. Na tohoto agenta se odkazuje jako na agenta mostu Connect:Direct .

Určení procesu Connect:Direct , který má být spuštěn, pomocí souboru ConnectDirectProcessDefinition.xml

Určete, který proces Connect:Direct se má spustit jako součást přenosu WebSphere MQ Managed File Transfer . Produkt WebSphere MQ Managed File Transfer poskytuje soubor XML, který můžete upravit, chcete-li určit definice procesu.

Informace o této úloze

Příkaz **fteCreateCDAgent** vytvoří soubor ConnectDirectProcessDefinitions.xml v konfiguračním adresáři agenta *MQ_DATA_PATH/mqft/config/coordination_queue_manager/agents/cd_bridge_agent_name*. Než budete moci volat procesy Connect:Direct definované uživatelem z agenta mostu Connect:Direct , musíte nastavit definice procesu úpravou tohoto souboru.

Pro každý proces, který chcete zadat jako součást přenosu prostřednictvím mostu Connect:Direct , proveďte následující kroky:

Postup

1. Definujte proces Connect:Direct , který má agent mostu Connect:Direct volat jako součást přenosu a uložit šablonu procesu do souboru.
2. Otevřete soubor *MQ_DATA_PATH/mqft/config/coordination_queue_manager/agents/cd_bridge_agent_name/ConnectDirectProcessDefinitions.xml* v textovém editoru.
3. Vytvořte prvek produktu `<processSet>` .
4. Uvnitř prvku `<processSet>` vytvořte prvek `<condition>` .
5. Uvnitř prvku `<condition>` vytvořte jeden nebo více prvků, které definují podmínku, že požadavek na přenos se musí shodovat, aby volal proces Connect:Direct , který jste definovali v kroku 1. Tyto prvky mohou být buď prvky `<match>` , nebo prvky `<defined>` .
 - Pomocí prvku `<match>` lze určit, že se hodnota proměnné musí shodovat se vzorem. Vytvořte prvek `<match>` s následujícími atributy:
 - `variable` -název proměnné, jejíž hodnota se porovnává. Proměnná je vnitřní symbol. Další informace naleznete v části “[Substituční proměnné pro použití s procesy Connect:Direct definovanými uživatelem](#)” na stránce 681.
 - `value` -vzor pro porovnání s hodnotou zadané proměnné.
 - Volitelné: `pattern` -typ vzoru, který používá hodnota atributu `value` . Tento typ vzoru může být `wildcard` nebo `regex`. Tento atribut je volitelný a výchozí je `wildcard`.
 - Chcete-li určit, že proměnná musí mít definovanou hodnotu, použijte prvek `<defined>` . Vytvořte prvek `<defined>` s následujícím atributem:
 - `variable` -název proměnné, která musí mít definovanou hodnotu. Proměnná je vnitřní symbol. Další informace naleznete v části “[Substituční proměnné pro použití s procesy Connect:Direct definovanými uživatelem](#)” na stránce 681.

Podmínky zadané v prvku `<condition>` jsou kombinovány s logickým operátorem AND. Všechny podmínky musí být splněny, aby agent mostu Connect:Direct volal proces zadaný tímto prvkem

<processSet> . Pokud nezadáte prvek <condition> , bude sada procesů odpovídat všem přenosům.

6. Uvnitř prvku <processSet> vytvořte prvek <process> .

7. Uvnitř prvku <process> vytvořte prvek <transfer> .

Prvek přenosu určuje proces Connect:Direct , který agent mostu Connect:Direct volá jako součást přenosu. Vytvořte prvek <transfer> s následujícím atributem:

- process - umístění procesu Connect:Direct , které jste definovali v kroku 1. Umístění tohoto souboru je zadáno s absolutní cestou nebo vzhledem k adresáři `MQ_DATA_PATH/mqft/config/coordination_queue_manager/agents/cd_bridge_agent_name` .

Výsledky

Při hledání shody s podmínkou se agent mostu Connect:Direct vyhledá na začátku souboru na konec souboru. První nalezená shoda je ta, která se používá.

Související úlohy

[“Konfigurace mostu produktu Connect:Direct” na stránce 186](#)

Nakonfigurujte most produktu Connect:Direct k přenosu souborů mezi sítí WebSphere MQ Managed File Transfer a sítí Connect:Direct . Komponenty mostu Connect:Direct jsou uzly produktu Connect:Direct a WebSphere MQ Managed File Transfer , které jsou vyhrazeny pro komunikaci s tímto uzlem. Na tohoto agenta se odkazuje jako na agenta mostu Connect:Direct .

Související odkazy

[“Connect:Direct formát souborů definic procesů” na stránce 580](#)

Soubor `ConnectDirectProcessDefinitions.xml` v konfiguračním adresáři agenta mostu Connect:Direct určuje uživatelem definovaný proces Connect:Direct , který se má spustit jako součást přenosu souboru.

[“fteCreateCDAgent \(vytvoření agenta mostu Connect:Direct \)” na stránce 426](#)

Příkaz `fteCreateCDAgent` vytvoří agenta WebSphere MQ Managed File Transfer a jeho přidruženou konfiguraci pro použití s mostem Connect:Direct .

Konfigurace agentů WebSphere MQ Managed File Transfer se službou MSCS

Nastavení MSCS agenta WebSphere MQ Managed File Transfer (MFT) je podporováno, je-li platforma jedním podporovaným MFT a spuštěním jedné z verzí systému Windows.

Informace o této úloze

Chcete-li dosáhnout překonání selhání agenta MFT, proveďte následující kroky:

Postup

1. Produkt WebSphere MQ Managed File Transfer nainstalujte lokálně na každý počítač v klastru.
Chcete-li získat odkazy na pokyny k instalaci vaší platformy, prohlédněte si příručku [“Jak instalovat” na stránce 21](#) .
2. Vytvořte agenta jako normální na primárním počítači a ujistěte se, že jste vytvořili všechny objekty ve správci front pro tohoto agenta.
3. Nastavte agenta na primárním počítači jako službu systému Windows, pod kontrolou klastru, jako pro existující službu.
Podrobné informace o tom, jak postupovat, najdete v tématu [“Spuštění agenta jako služby systému Windows” na stránce 196](#) .
4. Vytvořte stejného agenta na jiném počítači, ale nespouštějte agenta, nebo nastavte agenta jako službu. Tím je zajištěno, že struktura souboru pro protokoly, vlastnosti atd. existuje na druhém počítači.
Pokud dojde k překonání selhání, služba agenta se může přenést na záložní počítač a bude pokračovat v práci se strukturou souboru, jak se očekává.

Správa serveru WebSphere MQ Managed File Transfer

Ke správě produktu WebSphere MQ Managed File Transfer použijte příkazy WebSphere MQ Managed File Transfer . Pro některé administrativní úlohy můžete použít také Průzkumníka IBM WebSphere MQ .

Spuštění agenta WebSphere MQ Managed File Transfer

Než budete moci použít agenta WebSphere MQ Managed File Transfer pro přenos souborů, musíte nejprve spustit agenta.

Informace o této úloze

Produkt WebSphere MQ Managed File Transfer můžete spustit z příkazového řádku. V tomto případě se proces agenta zastaví, když se odhlásíte ze systému.

V systémech Windows, UNIX and Linux můžete konfigurovat agenta tak, aby pokračoval v činnosti při odhlášení ze systému a může pokračovat v přijímání přenosů souborů.

V 7.5.0.6 Všimněte si, že od IBM WebSphere MQ Version 7.5.0, opravná sada 6, pokud agent zjistí nezotavitelnou chybu, když je spuštěna, je vygenerován první snímek dat o selhání (FDC) a agent se zastaví.

Procedura

- Chcete-li spustit agenta z příkazového řádku, použijte příkaz **fteStartAgent** .
Další informace naleznete v části [“fteStartAgent \(spuštění agenta WebSphere MQ Managed File Transfer\)”](#) na stránce 527.
- Chcete-li konfigurovat agenta tak, aby při odhlášení ze systému pokračovalo v práci, postupujte takto:
 - V systému Windows nakonfigurujte agenta tak, aby se spouštěl jako služba produktu Windows . Další informace naleznete v části [“Spuštění agenta jako služby systému Windows”](#) na stránce 196.
 - V systému UNIX and Linux nakonfigurujte agenta tak, aby se spouštěl automaticky při opětovném zavedení systému pomocí skriptového souboru. Další informace naleznete v části [“Spuštění agenta při spuštění systému UNIX”](#) na stránce 198.

Spuštění agenta jako služby systému Windows

Agentu můžete spustit jako službu systému Windows , takže když se odhlásíte od systému Windows, bude agent stále spuštěný a může přijímat přenosy souborů.

Informace o této úloze

Když na systému Windows spustíte agenta z příkazového řádku, spustí se proces agenta s použitím jména uživatele, které jste použili k přihlášení do systému Windows. Když se odhlásíte ze systému, proces agenta se zastaví. Chcete-li zabránit zastavení agenta, můžete nakonfigurovat agenta tak, aby se spouštěl jako služba systému Windows . Spuštění jako služba systému Windows vám také umožňuje nakonfigurovat agenty, aby se spouštěli automaticky, když se prostředí Windows spustí nebo se znovu spustí.

Chcete-li spustit agenta, který je spuštěn jako služba systému Windows , proveďte následující kroky. Chcete-li spustit agenta jako službu systému Windows , musíte spustit produkt WebSphere MQ Managed File Transfer na jedné z podporovaných verzí systému Windows . Seznam podporovaných prostředí naleznete v tématu [Systémové požadavky produktu IBM WebSphere MQ](#).

Přesné kroky závisí na tom, zda jste již vytvořili agenta, nebo zda vytváříte agenta. Obě volby jsou popsány v následujících krocích.

Postup

1. Vytváříte-li agenta MQMFT , použijte příkaz **fteCreateAgent**, **fteCreateWebAgent**, **fteCreateCDAgent** nebo **fteCreateBridgeAgent** . Zadaním parametru **-s** spusíte agenta jako službu systému Windows . V následujícím příkladu je vytvořen agent AGENT1 , který má správce front agenta QMGR1. Služba systému Windows se spouští s použitím jména uživatele fteuser, které má přiřazené heslo ftepassword.

```
fteCreateAgent -agentName AGENT1 -agentQMGR QMGR1 -s -su fteuser -sp ftepassword
```

Volitelně můžete pro službu zadat název za parametrem **-s** . Pokud neuvedete název, bude služba pojmenována mqmftAgent<AGENT><QMGR>, kde *AGENT* je název agenta, který jste uvedli, a *QMGR* je název správce front agenta. V tomto příkladu je výchozí název pro službu mqmftAgentAGENT1QMGR1.

Poznámka: Uživatelský účet Windows , který zadáte pomocí parametru **-su** , musí mít práva **Log on as a service** . Informace o tom, jak tuto konfiguraci nakonfigurovat, viz [“Pokyny pro spuštění agenta nebo modulu protokolování jako služby systému Windows”](#) na stránce 356.

Další informace viz [“fteCreateAgent \(vytvoření agenta WebSphere MQ Managed File Transfer\)”](#) na stránce 417, [“fteCreateWebAgent \(vytvoření webového agenta WebSphere MQ Managed File Transfer\)”](#) na stránce 473, [“fteCreateCDAgent \(vytvoření agenta mostu Connect:Direct\)”](#) na stránce 426 nebo [“fteCreateBridgeAgent \(vytvoření a konfigurace agenta mostu protokolu produktu WebSphere MQ Managed File Transfer\)”](#) na stránce 420.

2. Pokud jste následovali předchozí krok k vytvoření agenta, spusíte příkazy MQSC, které jsou generovány příkazem **fteCreateAgent**, **fteCreateWebAgent**, **fteCreateCDAgent** nebo **fteCreateBridgeAgent** . Tyto příkazy vytvoří fronty IBM WebSphere MQ , které agent potřebuje. Například pro agenta s názvem *AGENT1*, správce front agenta s názvem *QMGR1* a koordinačního správce front s názvem *COORDQMGR1* spusíte následující příkaz:

```
runmqsc QMGR1 < MQ_DATA_PATH\mqft\config\COORDQMGR1\agents\AGENT1\AGENT1_create.mqsc
```

3. Pokud jste nesledovali předchozí kroky k vytvoření agenta a místo toho chcete nakonfigurovat existujícího agenta, aby se spouštěl jako služba systému Windows , nejprve zastavte agenta, je-li spuštěn, a pak upravte jeho konfiguraci.

- a) Následující příklad používá agenta s názvem AGENT1. Spusíte tento příkaz:

```
fteStopAgent AGENT1
```

- b) Použijte příkaz **fteModifyAgent** ke konfiguraci agenta, aby se spouštěl jako služba systému Windows :

```
fteModifyAgent -agentName AGENT1 -s -su fteuser -sp ftepassword
```

Další informace naleznete v části [“fteModifyAgent \(úprava agenta WebSphere MQ Managed File Transfer\)”](#) na stránce 502.

4. Spusíte agenta pomocí příkazu **fteStartAgent** . Případně můžete ke spuštění služby použít nástroj Windows Services, který je k dispozici prostřednictvím nástrojů pro správu v nabídce Ovládací panel na pracovní ploše systému Windows .

```
fteStartAgent AGENT1
```

Služba pokračuje i v případě, že se odhlásíte ze systému Windows. Chcete-li zajistit, aby se služba také restartoval, když se systém Windows restartuje po ukončení práce, pole **Typ spuštění** v nástroji Windows Services je standardně nastaveno na hodnotu **Automaticky** . Změňte jej na **Ruční** , pokud nechcete, aby se služba restartoval, když se restartuje systém Windows .

5. Volitelné: Chcete-li zastavit agenta, použijte příkaz **fteStopAgent** nebo použijte nástroj služeb systému Windows . Například z příkazového řádku spusíte tento příkaz:

```
fteStopAgent AGENT1
```

- Když spustíte příkaz **fteStopAgent** jako službu, příkaz se vždy spustí s použitím parametru **-i** bez ohledu na to, zda jste tento parametr zadali. Parametr **-i** zastaví agenta okamžitě, aniž by došlo k provedení jakýchkoli přenosů, které právě probíhají. To je způsobeno omezením služby systému Windows .

Jak pokračovat dále

Máte-li problémy se spuštěním vaší služby systému Windows , prohlédněte si téma [“Pokyny pro spuštění agenta nebo modulu protokolování jako služby systému Windows”](#) na stránce 356. Toto téma také popisuje umístění souborů protokolu služby systému Windows .

Spuštění agenta při spuštění systému UNIX

Agenta WebSphere MQ Managed File Transfer lze nakonfigurovat tak, aby se spouštěl při spuštění systému v systému UNIX. Když se odhlásíte ze systému UNIX , agent bude pokračovat v činnosti a může přijímat přenosy souborů.

Pokud jste vytvořili a nakonfigurovali agenta pomocí jednoho z těchto příkazů WebSphere MQ Managed File Transfer ; **fteCreateAgent**, **fteCreateCDAgent**, **fteCreateWebAgent** nebo **fteCreateBridgeAgent**, můžete jej nakonfigurovat tak, aby se spouštěl automaticky během nového zavedení systému na počítačích se systémem UNIX pomocí skriptového souboru, který se jednoduše provede:

```
su -l mqmft_user -c mq_install_root/bin/fteStartAgent agent_name
```

Kde *mq_install_root* je kořenový adresář požadované instalace produktu WebSphere MQ Managed File Transfer 7.5 , je výchozí hodnota: /opt/mqm a *název_agenta* je název agenta WebSphere MQ Managed File Transfer , který má být spuštěn. Použití tohoto skriptového souboru se liší v závislosti na konkrétním operačním systému UNIX .

Linux

Pro systémy Linux existuje více způsobů, jak spouštět aplikace během procesu zavádění systému. Obecně doporučujeme, abyste tyto kroky:

1. Vytvořte soubor s názvem /etc/rc.mqmft s obsahem:

```
#!/bin/sh
su -l mqmft_user "-c mq_install_root/bin/fteStartAgent agent_name"
```

Kde *mqmft_user* je ID uživatele, pod kterým se má proces agenta spustit. Toto ID uživatele musí být členem skupiny mqm.

2. Proveďte spustitelný soubor souboru, například:

```
chmod 755 /etc/rc.mqmft
```

3. Dále přidejte následující řádek do /etc/inittab:

```
mqmft:5:boot:/etc/rc.mqmft
```

Další způsoby spuštění agenta během zavádění systému Linux zahrnují přidání řádků skriptu do souboru /etc/rc.d/rc.local nebo na Linux SuSe, přidání řádků skriptu do souboru /etc/init.d/boot.local . Měli byste vybrat metodu, která nejlépe vyhovuje vašemu prostředí. Zde jsou některé další informace o jiných způsobech spuštění agenta během spuštění na specifických distribucích Linux , které jsou podporovány:

SLES 10 a 11

Pro systémy SUSE Linux Enterprise Server (SLES) 10 a 11 následujte tyto kroky:

1. Jako ID uživatele root systému vytvořte svůj vlastní soubor /etc/init.d/rc.rclocal .

2. Přidejte následující řádky do souboru `rc.rclocal` :

```
#!/bin/sh
### BEGIN INIT INFO
# Provides: rc.rclocal
# Required-Start: $network $syslog
# Required-Stop: $network $syslog
# Default-Stop: 0 1 2 6
# Description: MQMFT agent startup
### END INIT INFO
su -l mqmft_user -c mq_install_root/bin/fteStartAgent agent_name"
```

3. Spusťte následující příkazy:

```
chmod 755 rc.rclocal
chkconfig --add rc.rclocal
```

Solaris

V systému Solaris postupujte takto:

1. Spusťte následující příkaz a sledujte vrácenou cestu:

```
which sh
```

Cesta může být například `/usr/bin/sh`

2. Jako ID uživatele `root` systému vytvořte svůj vlastní soubor `/etc/init.d/startmqmft`.

3. Upravte tento soubor a přidejte do něj řádky skriptu s použitím vrácené cesty z kroku 1 jako prvního řádku ve skriptu:

```
#!/usr/bin/sh
su mqmft_user mq_install_root/bin/fteStartAgent agent_name
```

4. Proveďte spustitelný soubor souboru, například:

```
chmod 755 /etc/init.d/startmqmft
```

5. Symbolizujte soubor do adresáře `rc3.d` :

```
ln -s /etc/init.d/startmqmft /etc/rc3.d/S98startmqmft
```

Předpona `S` znamená výchozí stav `Spuštěno` pro Solaris. `98` je pořadové číslo. Přípona je název souboru z `init.d`

HP-UX

V systému HP-UX proveďte následující kroky:

1. Vytvořte soubor s názvem `/sbin/init.d/mqmft` s obsahem:

```
#!/bin/sh
su -l mqmft_user -c mq_install_root/bin/fteStartAgent agent_name
```

2. Vytvořte soubor s názvem `/etc/rc.config.d/mqmft` s obsahem:

```
MQMFT=1
```

3. Spojte soubor s adresářem `rc3.d` a spusťte agenta:

```
ln -s /sbin/init.d/mqmft /sbin/rc3.d/S84mqmft
```

Spuštění agenta na systému 4690 OS

Chcete-li spustit agenta, musíte jej nejprve nakonfigurovat jako aplikaci na pozadí. Aplikace na pozadí lze konfigurovat tak, aby se spouštěly automaticky, když se systém stane řídicím hlavním řadičem nebo

souborovým serverem, a zastaví se, když systém již není řídicím hlavním řadičem nebo souborovým serverem.

Informace o této úloze

Agenty, které jsou k dispozici ke spuštění, jsou již definovány spuštěním obslužného programu `f:\adxetc\mft75\bin\ftecfg.bat` pro načtení nové konfigurace. Pro každého nakonfigurovaného agenta existuje soubor odpovědí `agent_name.rsp` v adresáři `f:\adxetc\mft75`. Každý z těchto souborů odpovědí obsahuje příkaz pro spuštění konkrétního agenta při předání do systémového příkazu `ADXCHAIN.386`.

Postup

Chcete-li spustit agenta, který je spuštěn jako služba na pozadí, postupujte takto:

1. V panelu **HLAVNÍ NABÍDKA SYSTÉMU** vyberte volbu **4 (Instalační a aktualizací pomůcky)**.
2. V panelu **INSTALACE A AKTUALIZOVAT AIDS** vyberte volbu **1 (Změnit konfigurační data)**.
3. Na panelu **KONFIGURACE** vyberte volbu **2 (Konfigurace řadiče)**.
4. Pokud se budete dotázáni, zda konfigurujete úložný systém, který používá funkci IBM Multiple Controller Feature, stiskněte klávesu **Enter** a vyberte volbu **Ano**.
5. Je-li zobrazen panel **KONFIGURACE LAN**, vyberte volby, které jsou vhodné pro vaše prostředí, a stiskněte klávesu **Enter**.
6. Pokud se zobrazí panel **KONFIGURACE SNA**, vyberte volby, které jsou vhodné pro vaše prostředí, a stiskněte klávesu **Enter**.
7. Jste-li vyzváni k zadání ID řadiče úložiště, uveďte odpovídající ID řadiče a stiskněte klávesu **Enter**.
8. Vyberte řadič úložiště, který chcete konfigurovat, a stiskněte klávesu **Enter**.
9. V seznamu konfiguračních položek řadiče vyberte volbu **Aplikace na pozadí** a stiskněte klávesu **Enter**.
10. Na panelu **APPLICATION APPLICATION** vyberte volbu **1** (Definovat aplikaci na pozadí).
11. Na panelu **APPLE BACKGROUND APPLICATION** zadejte následující položky:
 - Počáteční zpráva: `MQMFT`
 - Název programu: `ADX_SPGM:ADXCHAIN.386`
 - Seznam parametrů: `@f:\adxetc\mft75\agent_name.rsp`

Poznámka: Atribut `název_agenta` je omezen na maximálně 23 znaků a záznam v seznamu parametrů je omezen na maximálně 45 znaků. Cesta k seznamu parametrů pro soubor odpovědí musí být přesně uvedena ve formátu, který je zobrazen, což znamená, že se nesmí měnit velká a malá písmena ani dopředná lomítka. Definování logického názvu pro určení cesty k souboru odpovědí není povoleno.
12. Stiskněte **PgDn** pro zobrazení dalších voleb a uveďte, zda by se měla aplikace spustit nebo zastavit, když se systém stane řídicím hlavním serverem nebo přestane být hernou předlohou.
13. Dalším stisknutím tlačítka **PgDn** zobrazíte další volby a určete, zda má být aplikace spuštěna nebo zastavena, když se systém stane serverem zpracovávaným souborovým serverem nebo přestane být serverem chovajícím se souborovým serverem.
14. Stisknutím klávesy **Enter** uložte změny.
15. Stisknutím klávesy **Esc** se vrátíte na panel **CONFIGURATION**.
16. Na panelu **KONFIGURACE** vyberte volbu **4 (Aktivace konfigurace)**.
17. Na panelu **ACTIVATE CONFIGURATION** vyberte volbu **2 (Controller Configuration)**.
Konfigurace řadiče je aktivována.
18. Znovu spusťte IPL řadiče úložiště.

Spuštění nového přenosu souborů

Nový přenos souborů můžete spustit z Průzkumníka IBM WebSphere MQ nebo z příkazového řádku a můžete zvolit přenos buď jednoho souboru nebo více souborů ve skupině.

Informace o této úloze

Přenos souboru můžete také spustit vložením zprávy o přenosu souborů do fronty příkazů zdrojového agenta. Příklad názvu fronty příkazů je `SYSTEM.FTE.COMMAND.AGENT01`. Musíte se ujistit, že zpráva dosáhne fronty příkazů správného zdrojového agenta; pokud je zpráva přijata agentem, který neodpovídá zdroji informací v XML, zpráva se odmítne.

XML požadavku na přenos musí odpovídat schématu produktu `FileTransfer.xsd` a použít prvek `<request>` jako kořenový prvek. Informace o struktuře a obsahu zprávy požadavku na přenos viz [Formát zprávy požadavku na přenos souborů](#). Jak vložíte zprávu požadavku na přenos do fronty příkazů agenta, která je specifická pro úlohu. Rozhraní Java API produktu IBM WebSphere MQ můžete použít například k programovému vložení zprávy do fronty.

Chcete-li spustit nový přenos souboru z příkazového řádku, prohlédněte si příkaz [fteCreateTransfer command](#).

Chcete-li spustit nový přenos souborů pomocí průvodce **Vytvořit nový spravovaný přenos souborů** v Průzkumníku IBM WebSphere MQ, postupujte takto:

Postup

1. V pohledu Navigator klepněte na volbu **Spravovaný přenos souborů**. **Centrála spravovaných přenosů souborů** se zobrazí v pohledu Obsah.
2. Všechny vaše koordinační správci front se zobrazí v pohledu Navigator. Rozbalte název koordinačního správce front, pro kterého je registrován agent, kterého chcete použít pro přenos. Jste-li aktuálně připojeni ke koordinačnímu správci front jiným než tomu, který chcete použít pro přenos, klepněte pravým tlačítkem myši na název koordinačního správce front v pohledu Navigator a poté klepněte na volbu **Odpojit**. Poté klepněte pravým tlačítkem myši na název koordinačního správce front, kterého chcete použít, a poté klepněte na volbu **Připojit**.
3. Spusťte průvodce **Vytvoření nového spravovaného přenosu souborů** s pomocí jedné z následujících metod:
 - a) Klepněte pravým tlačítkem myši na název kteréhokoli z následujících uzlů v pohledu Navigator: odpovídajícího koordinačního správce front, **Šablony přenosu**, **Protokol přenosu** nebo **Nevyřízené přenosy**. Poté spusťte průvodce klepnutím na tlačítko **Nový přenos**.
 - b) Klepněte na volbu **Soubor > Nový > Další > Průvodci pro spravovaného přenosu souborů > Průvodce novým přenosem**.
4. Postupujte podle pokynů na panelech průvodce. Pro každý panel je k dispozici také kontextově citlivá nápověda. Chcete-li přistupovat k kontextově citlivé nápovědě na systému Windows, stiskněte klávesu F1. V systému Linux stiskněte klávesu `Ctrl+F1` nebo `Shift+F1`.

Použití definičních souborů přenosu

Můžete určit definiční soubor přenosu, který lze použít k vytvoření přenosu souborů. Definiční soubor přenosu je soubor XML, který definuje některé nebo všechny informace potřebné k vytvoření přenosu.

Definiční soubory přenosu jsou užitečné, chcete-li uvést více zdrojových souborů a více cílových souborů v jedné operaci přenosu. K odeslání komplexního přenosu souborů můžete použít definiční soubor přenosu. Soubor definice přenosu můžete znovu použít a sdílet.

Pro definiční soubor přenosu můžete použít dva formáty a tyto formáty se mírně liší, a to jak v souladu se schématem produktu `FileTransfer.xsd`. Toto schéma můžete najít v adresáři `samples\schema` v instalaci produktu WebSphere MQ Managed File Transfer.

Podporovány jsou následující dva formáty souborů definice přenosu:

- Definice zdrojového a cílového souboru pro přenos. Tato definice používá prvek <transferSpecifications> jako kořen.
- Definice celého přenosu včetně zdrojových a cílových souborů a zdrojového a cílového agenta. Tato definice používá jako kořen prvek <request>.
 - Soubory s tímto formátem lze generovat z příkazu **fteCreateTransfer** s použitím parametru **-gt**.

Následující příklad ukazuje formát definičního souboru přenosu, který uvádí pouze zdrojový a cílový soubor pro přenos:

```
<?xml version="1.0" encoding="UTF-8"?>
<transferSpecifications xmlns:xsi="https://www.w3.org/2001/XMLSchema-instance"
  xsi:noNamespaceSchemaLocation="FileTransfer.xsd">
  <item checksumMethod="MD5" mode="text">
    <source recursive="false" disposition="leave">
      <file>textTransferTest.txt</file>
    </source>
    <destination type="directory" exist="overwrite">
      <file>c:\targetfiles</file>
    </destination>
  </item>
</transferSpecifications>
```

Chcete-li odeslat tento formát definičního souboru přenosu, musíte na příkazovém řádku uvést zdrojový a cílový agent:

```
fteCreateTransfer -sa AGENT1 -sm agent1qm -da AGENT2 -dm agent2qm -td
c:\definitions\example1.xml
```

Následující příklad je formát definičního souboru přenosu, který uvádí všechny informace požadované pro přenos:

```
<?xml version="1.0" encoding="UTF-8"?>
<request version="3.00" xmlns:xsi="https://www.w3.org/2001/XMLSchema-instance"
  xsi:noNamespaceSchemaLocation="FileTransfer.xsd">
  <managedTransfer>
    <originator>
      <hostName>example.com.</hostName>
      <userID>fteuser</userID>
    </originator>
    <sourceAgent agent="AGENT1" QMgr="agent1qm"/>
    <destinationAgent agent="AGENT2" QMgr="agent2qm"/>
    <transferSet>
      <item mode="binary" checksumMethod="MD5">
        <source recursive="false" disposition="leave">
          <file>c:\sourcefiles\*.jpg</file>
        </source>
        <destination type="directory" exist="error">
          <file>/targetfiles/images</file>
        </destination>
      </item>
    </transferSet>
  </managedTransfer>
</request>
```

Soubor s tímto formátem můžete vygenerovat pomocí parametru **-gt** příkazu **fteCreateTransfer**. Když odešlete definiční soubor přenosu s tímto formátem, nemusíte zadávat nic jiného na příkazovém řádku:

```
fteCreateTransfer -td c:\definitions\example2.xml
```

Můžete přepsat informace o zdrojovém a cílovém agentu o příkazovém řádku tak, že se kromě definičního souboru přenosu přenesete do normálních parametrů. Příklad:

```
fteCreateTransfer -da AGENT9 -dm agent9qm -td c:\definitions\example2.xml
```

Tento příklad používá volby příkazového řádku k přepsání cílového agenta definovaného uvnitř definičního souboru přenosu s **AGENT9** a cílovým správcem front definovaným v definičním souboru přenosu jako **agent9qm**.

Oba popsané formáty mohou obsahovat jeden nebo více prvků < item>. Další informace o prvku < item> naleznete v tématu [Formát zprávy požadavku přenosu souborů](#). Každá z těchto položek přenosu definuje dvojici zdrojového a cílového souboru s dalšími atributy pro řízení chování přenosu. Můžete například určit následující chování:

- Zda přenos používá kontrolní součet
- Zda se jedná o přenos textu nebo binárního souboru
- Zda odstranit zdrojový soubor po dokončení přenosu
- Zda se má přepsat cílový soubor, pokud existuje.

Výhodou použití definičních souborů přenosu je to, že můžete zadat další volby, které nejsou dostupné z příkazového řádku. Pokud provádíte například přenosy zpráv do souboru, můžete zadat atribut groupId pomocí definičního souboru přenosu. Tento atribut určuje ID skupiny produktu IBM WebSphere MQ , které se čtou z fronty. Další výhodou definičních souborů přenosu je to, že můžete zadat různé volby pro každou dvojici souborů. Například můžete uvést, zda se použije kontrolní součet, nebo zda je soubor přenesen v textovém nebo binárním režimu, na bázi file-by-file. Pokud použijete příkazový řádek, použijí se stejné volby pro každý soubor v přenosu.

Příklad:

```
<item checksumMethod="none" mode="binary">
  <source disposition="leave">
    <file>c:\sourcefiles\source1.doc</file>
  </source>
  <destination type="file" exist="error">
    <file>c:\destinationfiles\destination1.doc</file>
  </destination>
</item>

<item checksumMethod="MD5" mode="text">
  <source disposition="delete">
    <file>c:\sourcefiles\source2.txt</file>
  </source>
  <destination type="file" exist="overwrite">
    <file encoding="UTF8" EOL="CRLF">c:\destinationfiles\destination2.txt</file>
  </destination>
</item>

<item checksumMethod="none" mode="text">
  <source recursive="false" disposition="leave">
    <file>c:\originfiles\source3.txt</file>
  </source>
  <destination type="file" exist="overwrite">
    <file>c:\targetfiles\destination3.txt</file>
  </destination>
</item>
```

Vytvoření naplánovaného přenosu souborů

Nový přenos souborů můžete naplánovat buď z Průzkumníka IBM WebSphere MQ , nebo z příkazového řádku. Naplánovaný přenos může obsahovat jednotlivé soubory nebo více souborů ve skupině. Naplánovaný přenos souborů můžete provést jednou nebo můžete přenos zopakovat vícekrát.

Informace o této úloze

Plán přenosu souborů můžete nastavit tak, aby se vyskytovali jednou, nebo k němu dojde v následujících intervalech:

- Každou minutu
- Každou hodinu
- Denně
- Týdně
- Měsíčně

- Jednou ročně

Poté můžete určit výskyty, které mají být zastaveny, v následujících bodech:

- V definovaném čase a datu
- Po definovaném počtu výskytů

Alternativně můžete uvést, že výskyty budou pokračovat navždy.

Chcete-li vytvořit nový naplánovaný přenos souborů pomocí příkazového řádku, použijte parametry plánování (**-tb**, **-ss**, **-oi**, **-of**, **-oca** **-es**) pro příkaz [fteCreateTransfer](#).

Chcete-li vytvořit nový naplánovaný přenos souborů pomocí průvodce **Vytvořit nový spravovaný přenos souborů** v Průzkumníku IBM WebSphere MQ, postupujte takto:

Postup

1. V pohledu Navigator klepněte na volbu **Spravovaný přenos souborů. Centrála spravovaných přenosů souborů** se zobrazí v pohledu Obsah.
2. Všechny vaše koordinační správci front se zobrazí v pohledu Navigator. Rozbalte název koordinačního správce front, pro kterého je registrován agent, kterého chcete použít pro přenos. Jste-li aktuálně připojeni ke koordinačnímu správci front jiným než tomu, který chcete použít pro přenos, klepněte pravým tlačítkem myši na název koordinačního správce front v pohledu Navigator a poté klepněte na volbu **Odpojit**. Poté klepněte pravým tlačítkem myši na název koordinačního správce front, kterého chcete použít, a poté klepněte na volbu **Připojit**.
3. Spusťte průvodce **Vytvoření nového spravovaného přenosu souborů** pomocí jedné z následujících metod:
 - a) Klepněte pravým tlačítkem myši na název kteréhokoli z následujících uzlů v pohledu Navigator: odpovídajícího koordinačního správce front, **Šablony přenosu**, **Protokol přenosu** nebo **Nevyřízené přenosy**. Poté spusťte průvodce klepnutím na tlačítko **Nový přenos**.
 - b) Klepněte na volbu **Soubor > Nový > Další > Průvodci pro spravovaného přenosu souborů > Průvodce novým přenosem**.
4. Postupujte podle pokynů na panelech průvodce. Ujistěte se, že jste označili zaškrtačkové políčko **Povolit přenos plánu** a zadejte podrobnosti plánu na kartě **Plán**. Plánované přenosy souborů jsou spuštěny v rámci minuty času zahájení plánu, pokud nejsou žádné problémy, které by mohly ovlivnit přenos. Například se mohou vyskytnout problémy s vaší sítí nebo agentem, které zabraňují spuštění naplánovaného přenosu. Pro každý panel je k dispozici kontextová nápověda. Chcete-li přistupovat k kontextově citlivé nápovědě na systému Windows, stiskněte klávesu F1. V systému Linux stiskněte klávesu Ctrl+F1 nebo Shift+F1.

Výsledky

Informace o zprávách souvisejících s naplánovanými přenosy souborů naleznete v tématu [Formáty zpráv pro plánované přenosy](#).

Práce s nevyřízenými přenosy z Průzkumníka IBM WebSphere MQ

Naplánované přenosy souborů, které čekají na vyřízení, můžete zobrazit v Průzkumníku IBM WebSphere MQ. V okně **Nevyřízené přenosy** se zobrazí všechny nevyřízené přenosy registrované s koordinačním správcem front, ke kterému jste aktuálně připojeni.

Informace o této úloze

Chcete-li zobrazit stav naplánovaného přenosu souborů, který ještě nebyl spuštěn, postupujte takto:

Postup

1. Rozbalte položku **Spravovaný přenos souborů** v pohledu Navigator. **Centrála spravovaných přenosů souborů** se zobrazí v pohledu Obsah.

2. Všechny vaše koordinační správci front se zobrazí v pohledu Navigator . Rozbalte název koordinačního správce front, kterého jste použili pro naplánovaný přenos. Chcete-li změnit koordinačního správce front, k němuž jste připojeni, klepněte pravým tlačítkem myši na název koordinačního správce front, kterého chcete použít v pohledu Navigator , a poté klepněte na volbu **Připojit**.
3. Klepněte na volbu **Nevyřízené přenosy**. Okno **Nevyřízené přenosy** se zobrazí v pohledu Obsah.
4. V okně **Nevyřízené přenosy** se zobrazí následující podrobnosti o naplánovaných přenosech souborů:
 - a) **Název** Číslo naplánovaného přenosu souboru. Toto číslo je automaticky přiřazeno.
 - b) **Zdroj** Název zdrojového agenta.
 - c) **Zdrojový soubor** Název souboru, který má být přenesen na jeho hostitelském systému.
 - d) **Cíl** Název cílového agenta.
 - e) **Cílový soubor** Název souboru poté, co byl přenesen do cílového systému.
 - f) **Plánovaný začátek (vybrané časové pásmo)** Datum a čas, kdy je naplánováno spuštění přenosu souborů ve zvoleném časovém pásmu administrátora. Chcete-li změnit zobrazenou časovou zónu, klepněte na volbu **Okno > Předvolby > WebSphere MQ Explorer > Spravovaný přenos souborů** a vyberte alternativní časové pásmo ze seznamu **Časové pásmo:** . Klepněte na tlačítko **OK**.
 - g) **Opakovat každých** Pokud jste zvolili opakování naplánovaného přenosu, zadaný interval, který chcete opakovat, je vyjádřen jako číslo.
 - h) **Typ opakování** Pokud jste zvolili opakování naplánovaného přenosu, typ intervalu opakování, který jste zadali pro přenos souboru. Typ může mít jednu z následujících hodnot: minuty, hodiny, dny, týdny, měsíce nebo roky.
 - i) **Opakovat dokud** Pokud jste zvolili opakování naplánovaného přenosu, podrobnosti o tom, kdy má být opakovaný přenos souboru zastaven. Například, uvedené datum a čas, nebo po uvedeném počtu výskytů.

Výsledky

Chcete-li aktualizovat, co se zobrazí v okně **Nevyřízené přenosy** , klepněte na tlačítko Aktualizovat  na panelu nástrojů pohledu Obsah.

Chcete-li zrušit nevyřízený přenos souboru, klepněte pravým tlačítkem myši na konkrétní přenos a klepněte na tlačítko **Storno**. Zrušení přenosu zcela vyřadí požadavek na přenos souborů.

Spouštění přenosu souboru

Můžete nastavit určité podmínky spouštěče u přenosu souboru, které musí být pravdivé před tím, než se přenos může uskutečnit. Nejsou-li spouštěcí podmínky pravdivé, přenos souborů se neprovede a zpráva protokolu je volitelně odeslána k záznamu skutečnosti, že přenos se neprovedl. Požadavek na přenos souborů se pak vyřadí. Například, můžete nastavit přenos souboru, který se uskuteční pouze tehdy, když je pojmenovaný soubor na systému, kde je umístěn zdrojový agent, větší než uvedená velikost, nebo jestliže určitý pojmenovaný soubor existuje na systému, kde je umístěn zdrojový agent. Spuštěný přenos souborů můžete nastavit buď z Průzkumníka IBM WebSphere MQ , nebo z příkazového řádku.

Informace o této úloze

Prostředek můžete nepřetržitě monitorovat, aby byl splněn požadavek spouštěče. Další informace o monitorování prostředků viz: [“Monitorování prostředků” na stránce 210](#).

K dispozici jsou tři různé spouštěcí podmínky, které lze nastavit. Podmínky jsou tyto:

- Pokud existuje konkrétní soubor na stejném systému jako zdrojový agent
- Pokud konkrétní soubor neexistuje na stejném systému jako zdrojový agent,
- Je-li určitý soubor v systému, kde je umístěn zdrojový agent (velikost může být vyjádřena v bajtech, KB, MB nebo GB), je velikost určitého souboru v systému. Tyto jednotky měření používají konvenci 2¹⁰ , například 1 KB se rovná 1024 bajtům a 1 MB sobě rovná 1024 kB.

Typy spouštěčů v předchozím seznamu lze kombinovat dvěma způsoby:

- Pro jedinou podmínku můžete uvést více než jeden soubor na systému, kde je umístěn zdrojový agent. Tím se spustí přenos, pokud některý z uvedených souborů splňuje podmínku (logický operátor OR).
- Můžete uvést více podmínek. Tím se spustí přenos pouze tehdy, jsou-li splněny všechny podmínky (logický operátor AND).

Spuštěný přenos můžete také kombinovat s naplánovaným přenosem. Další informace naleznete v tématu [Vytvoření naplánovaného přenosu souborů](#) . V tomto případě jsou podmínky spouštěče vyhodnocovány v době, kdy má být plán spuštěn, nebo pro opakující se časový plán pokaždé, kdy má být plán spuštěn.

Spuštěné přenosy nejsou na agentech mostu protokolů podporovány.

Chcete-li vytvořit spuštěný přenos souborů pomocí příkazového řádku, použijte parametr **-tr** v příkazu `fteCreateTransfer` .

Chcete-li vytvořit naplánovaný přenos souborů pomocí průvodce **Vytvořit nový spravovaný přenos souborů** v Průzkumníku IBM WebSphere MQ , postupujte takto:

Postup

1. V pohledu Navigator klepněte na volbu **Spravovaný přenos souborů. Centrála spravovaných přenosů souborů** se zobrazí v pohledu Obsah.
2. Všechny vaše koordinační správci front se zobrazí v pohledu Navigator . Rozbalte název koordinačního správce front, kterého jste použili pro naplánovaný přenos. Chcete-li změnit koordinačního správce front, k němuž jste připojeni, klepněte pravým tlačítkem myši na název koordinačního správce front, kterého chcete použít v pohledu Navigator , a poté klepněte na volbu **Připojit**.
3. Spusťte průvodce **Vytvoření nového spravovaného přenosu souborů** s pomocí jedné z následujících metod:
 - a) Klepněte pravým tlačítkem myši na název kteréhokoli z následujících uzlů v pohledu Navigator : odpovídajícího koordinačního správce front, **Šablony přenosu**, **Protokol přenosu** nebo **Nevyřízené přenosy**. Poté klepnutím na tlačítko **Nový přenos** otevřete průvodce.
 - b) Klepněte na volbu **Soubor > Nový > Další > Průvodci pro spravovaného přenosu souborů > Průvodce novým přenosem** .
4. Postupujte podle pokynů na panelech průvodce. Ujistěte se, že jste označili zaškrtnací políčko **Povolit spouštěný přenos** na kartě **Spouštěče** a dokončete pole na této kartě, chcete-li nastavit spouštění. Pro každý panel je k dispozici kontextová nápověda. Chcete-li přistupovat k kontextově citlivé nápovědě na systému Windows, stiskněte klávesu F1. V systému Linux stiskněte kombinaci kláves **Ctrl+F1** nebo **Shift+F1**.

Monitorování přenosů souborů, které probíhají v produktu IBM WebSphere MQ Explorer

Pomocí karty **Spravovaný přenos souborů-Aktuální průběh přenosu** v Průzkumníku IBM WebSphere MQ můžete monitorovat přenos souborů, který probíhá. Tento přenos souboru může být spuštěn buď z Průzkumníka IBM WebSphere MQ , nebo z příkazového řádku. Karta také zobrazuje průběh naplánovaných přenosů v okamžiku, kdy plánované přenosy spustí.

Informace o této úloze

Chcete-li pomocí produktu IBM WebSphere MQ Explorer monitorovat přenosy přidružené ke koordinačnímu správci front ve vzdáleném systému, postupujte podle pokynů v tématu [Konfigurace Průzkumníka produktu IBM WebSphere MQ pro monitorování vzdáleného koordinačního správce front](#) .

Předchozí informace o přenosu souborů se po zastavení a restartování Průzkumníka IBM WebSphere MQ nezachovávají. Při restartu se informace o minulých přenosech vyčistí z karty **Aktuální průběh přenosu** .

Dokončené přenosy můžete vymazat pomocí volby **Odebrat dokončené přenosy**  v libovolném okamžiku, kdy je Průzkumník IBM WebSphere MQ otevřen.

Postup

Po spuštění nového přenosu souboru pomocí produktu IBM WebSphere MQ Explorer nebo z příkazového řádku můžete monitorovat průběh přenosu na kartě **Aktuální průběh přenosu** . Pro každý přenos se zobrazí následující informace:

- a) **Zdroj**. Název agenta použitého k přenosu souboru ze zdrojového systému.
- b) **Cíl**. Název agenta použitého k přijetí souboru na cílovém systému.
- c) **Aktuální soubor**. Název momentálně přenášeného souboru. Část jednotlivého souboru, která již byla přenesena, se zobrazí v B, KiB, MiB, GiB, nebo TiB spolu s celkovou velikostí souboru v závorkách. Zobrazená jednotka míry závisí na velikosti souboru.
B je bajty za sekundu. KiB/s je kibibajty za sekundu, kde 1 kibibajt se rovná 1024 bajtům. MiB/s je mebibajtů za sekundu, kde 1 mebibajt se rovná 1 048 576 bajtům. GiB/s je gibibajty za sekundu, kde 1 gibibajt se rovná 1 073 741 824 bajtům. TiB/s je tebibajty za sekundu, kde 1 tebibajt se rovná 1 099 511 627 776 bajtům.
- d) **Číslo souboru**. Přenášíte-li více než jeden soubor, toto číslo představuje, jak daleko je celková skupina souborů, které přenos představuje.
- e) **Průběh**. Ukazatel průběhu zobrazuje, jak dokončit aktuální přenos souborů je jako procentní část.
- f) **Rychlost**. Rychlost, jakou je soubor přenášen v KiB/s (kibibajty za sekundu, kde 1 kibibajt se rovná 1024 bajtům.)
- g) **Spuštěno (vybrané časové pásmo)**. Čas, kdy byl přenos souboru zahájen, uvedený ve zvoleném časovém pásmu administrátora. Chcete-li změnit zobrazenou časovou zónu, klepněte na volbu **Okno > Předvolby > WebSphere MQ Explorer > Spravovaný přenos souborů** a vyberte alternativní časové pásmo ze seznamu **Časové pásmo** : . Klepněte na tlačítko **OK**.
Pokud přenos přejde do stavu obnovy při přenosu souboru, čas zahájení se aktualizuje, aby se projevil čas, kdy přenos souboru pokračuje.

Výsledky

Tato karta pravidelně aktualizuje své informace, ale za účelem vynucení aktualizovaného zobrazení toho, co je zobrazeno na kartě **Aktuální průběh přenosu** , klepněte na tlačítko **Aktualizovat**  na panelu nástrojů pohledu Obsah.

Chcete-li odstranit přenosy souborů z karty **Aktuální průběh přenosu** , klepněte na volbu **Odebrat dokončené přenosy**  na panelu nástrojů pohledu Obsah. Klepnutím na toto tlačítko odeberete podrobnosti o přenosu souborů pouze z karty; nezastavujte ani nezrušíte aktuální nebo naplánovaný přenos.

Chcete-li se po uzavření vrátit na kartu **Aktuální průběh přenosu** , můžete ji zobrazit klepnutím na volbu **Okno > Zobrazit pohled > Další > Další > Spravovaný přenos souborů-Aktuální průběh přenosu**. Klepněte na tlačítko **OK**.

Související úlohy

[“Konfigurace produktu IBM WebSphere MQ Explorer pro monitorování vzdáleného koordinačního správce front”](#) na stránce 208

používat Průzkumník IBM WebSphere MQ k monitorování přenosů souborů přidružených ke koordinačnímu správci front spuštěnému ve vzdáleném systému. V produktu WebSphere MQ verze 7.5 je vyžadován systém, který je schopen spustit Průzkumník WebSphere MQ . Je třeba nainstalovat komponentu produktu WebSphere MQ Explorer, aby bylo možné se připojit ke vzdálenému koordinačnímu správci front.

[“Zobrazení stavu přenosů souborů pomocí protokolu přenosu”](#) na stránce 208

Podrobnosti o přenosech souborů lze zobrazit pomocí volby **Protokol přenosu** v Průzkumníku produktu WebSphere MQ . Tyto přenosy mohou být spouštěny buď z příkazového řádku, nebo z produktu WebSphere MQ Explorer. Můžete také upravit to, co se zobrazí v **protokolu přenosu**.

Konfigurace produktu IBM WebSphere MQ Explorer pro monitorování vzdáleného koordinačního správce front

používat Průzkumník IBM WebSphere MQ k monitorování přenosů souborů přidružených ke koordinačnímu správci front spuštěnému ve vzdáleném systému. V produktu WebSphere MQ verze 7.5 je vyžadován systém, který je schopen spustit Průzkumníka WebSphere MQ. Je třeba nainstalovat komponentu produktu WebSphere MQ Explorer, aby bylo možné se připojit ke vzdálenému koordinačnímu správci front.

Informace o této úloze

Předpoklady: Oprávnění pro připojení ke vzdálenému koordinačnímu správci front nakonfigurováním správce front tak, aby umožňoval vzdálená připojení.

Další informace o tom, jak nakonfigurovat toto, viz [“Připojení k produktu IBM WebSphere MQ V7.1 nebo k pozdějšímu správci front v režimu klienta s ověřením kanálu”](#) na stránce 107 a [“Oprávnění pro prostředky specifické pro produkt WebSphere MQ Managed File Transfer”](#) na stránce 392.

Chcete-li monitorovat správce front a přenosy souborů mezi agenty v systému, který není spuštěn v systému Windows nebo Linux, nakonfigurujte Průzkumníka IBM WebSphere MQ pro připojení ke vzdálenému systému pomocí následujících kroků:

Postup

1. Spusťte lokální produkt WebSphere MQ Explorer.
2. Když je Průzkumník WebSphere MQ načten, klepněte pravým tlačítkem myši na složku **Spravovaný přenos souborů** a vyberte volbu **Nová konfigurace**.
3. Pokračujte průvodcem, výběrem správce front Coordination and Commands, poté definujte název konfigurace.
4. Klepněte na tlačítko **Dokončit**, abyste dokončili definici.
5. Až definice skončí, klepněte pravým tlačítkem myši na definici a vyberte **Připojit**.

Výsledky

Nyní spusťte produkt IBM WebSphere MQ Explorer a použijte jej k monitorování aktivity přenosu pro síť produktu IBM WebSphere MQ Managed File Transfer přidruženou ke koordinačnímu správci front.

Související úlohy

[“Monitorování přenosů souborů, které probíhají v produktu IBM WebSphere MQ Explorer”](#) na stránce 206 Pomocí karty **Spravovaný přenos souborů-Aktuální průběh přenosu** v Průzkumníku IBM WebSphere MQ můžete monitorovat přenos souborů, který probíhá. Tento přenos souboru může být spuštěn buď z Průzkumníka IBM WebSphere MQ, nebo z příkazového řádku. Karta také zobrazuje průběh naplánovaných přenosů v okamžiku, kdy plánované přenosy spustí.

[“Zobrazení stavu přenosů souborů pomocí protokolu přenosu”](#) na stránce 208

Podrobnosti o přenosech souborů lze zobrazit pomocí volby **Protokol přenosu** v Průzkumníku produktu WebSphere MQ. Tyto přenosy mohou být spouštěny buď z příkazového řádku, nebo z produktu WebSphere MQ Explorer. Můžete také upravit to, co se zobrazí v **protokolu přenosu**.

Zobrazení stavu přenosů souborů pomocí protokolu přenosu

Podrobnosti o přenosech souborů lze zobrazit pomocí volby **Protokol přenosu** v Průzkumníku produktu WebSphere MQ. Tyto přenosy mohou být spouštěny buď z příkazového řádku, nebo z produktu WebSphere MQ Explorer. Můžete také upravit to, co se zobrazí v **protokolu přenosu**.



Postup

1. Rozbalte položku **Spravovaný přenos souborů** v pohledu Navigator a poté rozbalte název koordinačního správce front, pro kterého chcete zobrazit protokol přenosu.

2. Klepněte na volbu **Protokol přenosu** v pohledu Navigator . **Protokol přenosu** se zobrazí v pohledu Obsah.
3. V okně **Protokol přenosu** se zobrazí následující podrobnosti o přenosech souborů:
 - a) **Zdroj** Název agenta na systému, kde je umístěn zdrojový soubor.
 - b) **Cíl** Název agenta na systému, do kterého chcete soubor přenést.
 - c) **Stav dokončení** Stav přenosu souboru. Stav může mít jednu z následujících hodnot: "Started", "In progress", "Successful", "Částečně úspěšný", "Stornováno" nebo "Failed".
 - d) **Vlastník** ID uživatele na hostiteli, který odeslal požadavek na přenos.
 - e) **Spuštěno (vybrané časové pásmo)** Datum a čas, kdy byl požadavek na přenos souborů přijat agentem WebSphere MQ Managed File Transfer , představený ve zvoleném časovém pásmu administrátora. Chcete-li změnit zobrazenou časovou zónu, klepněte na volbu **Okno > Předvolby > WebSphere MQ Explorer > Spravovaný přenos souborů** a vyberte alternativní časové pásmo ze seznamu **Časové pásmo:** . Klepněte na tlačítko **OK**.
 - f) **Stav zaznamenán (vybrané časové pásmo)** (Tento sloupec se při výchozím nastavení nezobrazuje. Sloupec můžete zobrazit pomocí volby **Konfigurovat sloupce protokolu přenosu**  .) Datum a čas, kdy byl zaznamenán stav dokončení, v časovém pásmu vybraném administrátorem.
 - g) **Název úlohy** Identifikátor zadaný uživatelem pomocí parametru **-jn** z **fteCreateTransfer** nebo ve skriptu Ant
 - h) **ID přenosu** Jedinečný identifikátor pro přenos souboru.
 - i) **Připojit: Přímé** Podrobnosti o tématech **Počet procesů, Název procesu, Primární uzel, Sekundární uzel, Typ zdroje a Typ cíle** jsou uvedeny v seznamu.

Výsledky

Chcete-li zobrazit další podrobnosti o dokončeném přenosu, rozbalte přenos, o který se zajímáte o použití znaku plus (+). Poté můžete zobrazit všechny názvy zdrojového a cílového souboru zahrnuté v daném přenosu. Avšak pokud přenos momentálně probíhá a skládá se z mnoha souborů, můžete zobrazit pouze ty soubory, které již byly přeneseny.

Chcete-li aktualizovat, co se zobrazuje v **protokolu přenosu**, klepněte na tlačítko **Obnovit**  na panelu nástrojů pohledu Obsah. Informace o přenosu souborů v protokolu přenosu zůstanou v protokolu poté, co zastavíte a znovu spustíte Průzkumníka IBM WebSphere MQ . Chcete-li z protokolu odstranit všechny dokončené přenosy souborů, klepněte na panelu nástrojů pohledu Obsah na volbu **Odebrat dokončené přenosy**  .

Chcete-li odstranit jednotlivý dokončený přenos souborů z protokolu, klepněte pravým tlačítkem myši na přenos a klepněte na volbu **Odstranit**. Pokud odstraníte přenos, nedojde k zastavení nebo zrušení přenosu, který právě probíhá nebo které bylo naplánováno; odstraňujete pouze uložená historická data.

Chcete-li kopírovat jedinečný identifikátor přenosu do schránky, klepněte pravým tlačítkem myši na tento přenos a klepněte na volbu **Kopírovat ID**.

Metadata a úplný kód XML auditu pro přenos jsou k dispozici v kontextové nabídce v rámci akce **Vlastnosti** .

Související úlohy

“Monitorování přenosů souborů, které probíhají v produktu IBM WebSphere MQ Explorer” na stránce 206 Pomocí karty **Spravovaný přenos souborů-Aktuální průběh přenosu** v Průzkumníku IBM WebSphere MQ můžete monitorovat přenos souborů, který probíhá. Tento přenos souboru může být spuštěn buď z Průzkumníka IBM WebSphere MQ , nebo z příkazového řádku. Karta také zobrazuje průběh naplánovaných přenosů v okamžiku, kdy plánované přenosy spustí.

“Konfigurace protokolu přenosu” na stránce 210

Můžete nakonfigurovat, které informace se zobrazí a jak se informace zobrazí v **Přenosové protokolu** v Průzkumníku IBM WebSphere MQ .

Konfigurace protokolu přenosu

Můžete nakonfigurovat, které informace se zobrazí a jak se informace zobrazí v **Přenosové protokolu** v Průzkumníku IBM WebSphere MQ .

Informace o této úloze

Chcete-li změnit pořadí sloupců v **protokolu přenosu**, klepněte na nadpis sloupce, který chcete přesunout, a přetáhněte sloupec do jeho nové pozice. Nové pořadí sloupců se zachová pouze do doby, než se příště zastaví a znovu spustí Průzkumníka IBM WebSphere MQ .

Chcete-li filtrovat položky v poli **Protokol přenosu**, zadejte řetězec do pole **Filtrovat zobrazené položky protokolu** . Chcete-li obnovit všechny záznamy do protokolu, odstraňte řetězec, který jste zadali z pole. V tomto poli můžete použít libovolný platný regulární výraz jazyka Java. Další informace naleznete v části [“Regulární výrazy používané produktem WebSphere MQ Managed File Transfer”](#) na stránce 680.

Chcete-li upravit sloupce zobrazované v protokolu přenosu, použijte volbu **Konfigurovat sloupce protokolu přenosu** . Chcete-li spustit a použít okno **Konfigurovat sloupce protokolu přenosu** , postupujte takto.

Postup

1. Ujistěte se, že máte v pohledu Obsah otevřeno **Protokol přenosu** . Klepněte na volbu **Konfigurovat sloupce protokolu přenosu**  na panelu nástrojů pohledu Obsah. Otevře se okno **Konfigurovat sloupce protokolu přenosu** .
2. Chcete-li upravit pohled **Protokol přenosu**, vyberte nebo zrušte označení jednotlivých zaškrťovacích políček u sloupců, které chcete zobrazit nebo skrýt. Můžete klepnout na **Vybrat vše**, pak **OK** , abyste vybrali všechna zaškrťovací políčka, nebo **Zrušit veškerý výběr**, pak **OK** , chcete-li vymazat všechna zaškrťovací políčka.

Související úlohy

[“Monitorování přenosů souborů, které probíhají v produktu IBM WebSphere MQ Explorer”](#) na stránce 206 Pomocí karty **Spravovaný přenos souborů-Aktuální průběh přenosu** v Průzkumníku IBM WebSphere MQ můžete monitorovat přenos souborů, který probíhá. Tento přenos souboru může být spuštěn buď z Průzkumníka IBM WebSphere MQ , nebo z příkazového řádku. Karta také zobrazuje průběh naplánovaných přenosů v okamžiku, kdy plánované přenosy spustí.

[“Zobrazení stavu přenosů souborů pomocí protokolu přenosu”](#) na stránce 208

Podrobnosti o přenosech souborů lze zobrazit pomocí volby **Protokol přenosu** v Průzkumníku produktu WebSphere MQ . Tyto přenosy mohou být spuštěny buď z příkazového řádku, nebo z produktu WebSphere MQ Explorer. Můžete také upravit to, co se zobrazí v **protokolu přenosu**.

Monitorování prostředků

Můžete monitorovat prostředky produktu WebSphere MQ Managed File Transfer , například frontu nebo adresář. Když je podmínka na tomto prostředku splněna, monitor prostředků spustí úlohu, jako například přenos souboru. Monitorování prostředků můžete vytvořit pomocí příkazu **fteCreateMonitor** nebo zobrazení **Monitory** v modulu plug-in WebSphere MQ Managed File Transfer pro Průzkumníka IBM WebSphere MQ .

Běžným scénářem je monitorování adresáře na přítomnost spouštěcího souboru. Externí aplikace může zpracovávat více souborů a umístit je do známého zdrojového adresáře. Když aplikace dokončila své zpracování, označuje, že soubory jsou připraveny k přenosu nebo jiným způsobem, umístěním spouštěcího souboru do monitorovaného umístění. Soubor spouštěče může být detekován monitorem WebSphere MQ Managed File Transfer a přenos těchto souborů ze zdrojového adresáře do jiného agenta WebSphere MQ Managed File Transfer je zahájen.

Dva příklady monitorování adresáře jsou následující:

- Monitor pro soubor spouštěče (například `trigger.file`) a pak přenos zástupného znaku (například, `*.zip`)
- Monitorujte pro `*.zip` a potom přeneste `${FilePath}` (například soubor, který spustil přenos). Další informace o substituci proměnných viz [“Přízpůsobení úloh s nahrazením proměnných”](#) na stránce 220.

Nevytvářejte monitor, který monitoruje `*.zip`, a pak přenese `*.zip`. Monitor se pokusí spustit přenos souboru `*.zip` pro každý soubor `.zip` ve vašem systému. To znamená, že monitor generuje * počet přenosů pro `*.zip`.

Chcete-li zobrazit příklad vytvoření monitoru prostředků pro monitorování adresáře, prohlédněte si téma [“Monitorování adresáře a použití nahrazení proměnných”](#) na stránce 218.

Příklad monitorování fronty je následující:

- Externí aplikace může generovat zprávy a umisťovat je do známé fronty se stejným ID skupiny. Když aplikace dokončí vkládání zpráv do fronty, znamená to, že je skupina dokončena. Úplná skupina zpráv může být detekována monitorem WebSphere MQ Managed File Transfer a přenos skupiny zpráv ze zdrojové fronty do souboru je zahájen.

Příklad vytvoření monitoru prostředků pro monitorování fronty naleznete v tématu [“Příklad: Konfigurace monitoru prostředků pro monitorování fronty”](#) na stránce 219.

Monitorování prostředků produktu WebSphere MQ Managed File Transfer používá následující terminologii:

monitorování

Proces, který se dotazuje na prostředek (jako je adresář nebo fronta) v předem definovaném pravidelném intervalu, aby zjistil, zda se obsah prostředku změnil. Pokud mají, obsahy se porovnávají se sadou podmínek pro tento monitor. Pokud existuje shoda, úloha pro tento monitor se spustí.

prostředek

Systémový prostředek, který monitor prozkoumá každý interval výzev, který má být porovnán se spouštěcími podmínkami. Struktury front, adresářů nebo vnořených adresářových struktur mohou být monitorované prostředky.

podmínka

Výraz, který je vyhodnocen (obvykle proti obsahu monitorovaného prostředku). Je-li výraz vyhodnocen na hodnotu `true`, podmínka přispívá k celkovému stavu spouštěče.

Podmínka spouštěče

Celková podmínka, která je splněna, jsou-li splněny všechny podmínky. Když je podmínka spouštěče splněna, úloha může pokračovat.

úloha

Operace, která se spustí, když je splněna podmínka spouštěče nebo sada podmínek. Podporované úlohy jsou přenos souborů a volání příkazu.

spouštěcí soubor

Soubor, který je umístěn do monitorovaného adresáře, aby označoval, že úloha (obvykle přenos) může začít. Může například označovat, že všechny soubory, které mají být zpracovány, dorazily do známého umístění a mohou být přeneseny nebo jinak zpracovány. Název souboru spouštěče lze použít k uvedení souborů, které mají být přeneseny, použitím substituce proměnné. Další informace naleznete v části [“Přízpůsobení úloh s nahrazením proměnných”](#) na stránce 220.

Spouštěcí soubor je také známý jako připravený soubor nebo soubor `go`. Avšak v této dokumentaci se vždy odkazuje jako na spouštěcí soubor.

Monitorování prostředků není podporováno v agentech mostu protokolů, v agentech mostu Connect:Direct nebo v agentech webové brány.

Koncepce monitorování prostředků

Přehled klíčových pojmů funkce monitorování prostředků produktu WebSphere MQ Managed File Transfer .

Monitory

Monitor prostředků je přidružen k agentovi WebSphere MQ Managed File Transfer a je aktivní pouze tehdy, když je agent spuštěn. Když se agent monitorování zastaví, provede se tak i monitor. Je-li agent již spuštěn při vytvoření monitoru, monitor se spustí okamžitě. Agent monitorování musí být také zdrojovým agentem úlohy, která je zahájena monitorem.

Názvy monitorů musí být v rámci agenta jedinečné. Název monitoru musí být nejméně jeden znak v délce a nesmí obsahovat hvězdičku (*), procento (%) nebo otazník (?). Případ dodaných názvů monitorů je ignorován a název monitoru se převede na velká písmena. Pokud se pokusíte vytvořit monitor s názvem, který je již přítomen, požadavek se ignoruje a pokus je zaprotokolován do tématu protokolu monitorování.

Neexistuje žádné omezení počtu monitorů, které lze vytvořit na agentovi, a všechna spuštění se stejnou prioritou. Zvažte důsledky překrývajících se monitorovaných prostředků, konfliktní spouštěcí podmínky a jak často prostředky jsou vyzývány.

Monitoruje při pohledu na obsah prostředků po každém intervalu výzev. Obsah prostředku je porovnán s podmínkami spouštěče a jsou-li tyto podmínky splněny, je volána úloha přidružená k monitoru.

Úloha se spouští asynchronně. Pokud se vyskytne shoda podmínek a úloha se spustí, monitor pokračuje v průzkumu o dalších změnách v obsahu prostředků. Takže například, pokud došlo ke shodě, protože soubor s názvem `reports.go` dorazila do monitorovaného adresáře, úloha by byla spuštěna jednou. V dalším intervalu výzev platí, že i když soubor stále existuje, úloha se znovu nespustí. Pokud je však soubor odstraněn a znovu umístěn do adresáře nebo je soubor aktualizován (změní se atribut data poslední změny), další kontrola podmínky spouštěče způsobí, že úloha bude volána znovu.

Prostředky

Monitory v produktu WebSphere MQ Managed File Transfer mohou zasílat výzvy na obsah adresářů nebo vnořených adresářových struktur. Ve výchozím nastavení je monitorovaný adresář monitorován. Chcete-li zkontrolovat také podadresáře, nastavte úroveň rekurze v příkazu **`fteCreateTransfer`**.

Monitory v produktu WebSphere MQ Managed File Transfer mohou zasílat výzvy k zadání obsahu front produktu IBM WebSphere MQ. Pro každou frontu lze zadat pouze jeden monitor. Uvedete-li více než jeden monitor k výzvy fronty IBM WebSphere MQ, dojde k nepředvídatelnému chování.

Monitorování datových sad není podporováno.

Podmínky spouštěče

Podmínka je splněna, když prostředek obsahuje hodnotu, která odpovídá nějakému jinému řetězci nebo vzoru. Podmínky mohou být jedna z následujících:

- Shoda na názvu souboru (vzor)
- Žádná shoda na názvu souboru (vzor)
- Velikost souboru
- Shoda, pokud velikost souboru zůstává stejná pro počet výzev

Srovnávání názvu souboru může být vyjádřeno jako:

- Přesná shoda řetězce
- Jednoduchá shoda se zástupnými znaky podle popisu v [“Použití zástupných znaků”](#) na stránce 678
- Shoda regulárního výrazu

Názvy souborů mohou být také vyloučeny ze shody názvů souborů s použitím zástupného znaku nebo regulárního výrazu jazyka Java, který identifikuje názvy souborů, které se nikdy neshodují.

Je-li zjištěn odpovídající soubor, bude zachováno jeho poslední upravené časové razítko. Pokud následně výzvy zjistí, že soubor byl změněn, je podmínka spouštěče znovu splněna a úloha se spustí. Má-li podmínka zjistit, kdy soubor neexistuje, pokud se žádný soubor v monitorovaném adresáři neshoduje se vzorem názvu souboru, úloha se spustí. Pokud je soubor přidán do adresáře, který se shoduje se vzorem názvu souboru, úloha se spustí pouze tehdy, když je soubor odstraněn.

Úlohy

WebSphere MQ Managed File Transfer podporuje následující dva typy úloh, které můžete nakonfigurovat tak, aby byly spuštěny monitory prostředků:

- Přenos souborů
- Příkaz

Úlohy přenosu souborů jsou definovány stejným způsobem jako každý jiný přenos souborů. Užitečným způsobem generování kódu XML úlohy vyžadovaného monitorem je spuštění příkazu `fteCreateTransfer` s parametrem `-gt`. Tento příkaz generuje definici úlohy jako dokument XML, včetně specifikace přenosu. Poté předáte název dokumentu XML úlohy jako hodnotu parametru `-mt` v příkazu `fteCreateMonitor`. Když je spuštěn `fteCreateMonitor`, přečte dokument XML úlohy. Po spuštění obslužného programu `fteCreateMonitor` nebudou žádné změny provedené v souboru XML úlohy použity monitorem.

Příkazové úlohy mohou spouštět skripty Ant, volat spustitelné programy nebo spouštět úlohy JCL. Další informace naleznete v tématu [Konfigurace úloh monitorování pro vyvolání příkazů a skriptů](#).

Při použití úlohy přenosu souborů můžete vybrat, kolik podmínek spouštěče se v rámci úlohy převede do dávky. Předvolba je pro jednu podmínku spouštěče pro spuštění jedné úlohy. Můžete spustit příkaz `fteCreateMonitor` s volbou `-bs`, abyste vybrali počet podmínek spouštěče, které jsou společně dávkovány do jedné úlohy.

Související pojmy

[“Monitorování prostředků” na stránce 210](#)

Můžete monitorovat prostředky produktu WebSphere MQ Managed File Transfer, například frontu nebo adresář. Když je podmínka na tomto prostředku splněna, monitor prostředků spustí úlohu, jako například přenos souboru. Monitorování prostředků můžete vytvořit pomocí příkazu `fteCreateMonitor` nebo zobrazení **Monitory** v modulu plug-in WebSphere MQ Managed File Transfer pro Průzkumníka IBM WebSphere MQ.

Související úlohy

[“Konfigurace úloh monitorování pro spuštění příkazů a skriptů” na stránce 214](#)

Monitory prostředků nejsou omezeny na provádění přenosů souborů jako jejich přidružené úlohy. Můžete také nakonfigurovat monitor pro volání jiných příkazů z agenta monitorování, včetně spustitelných programů, skriptů Ant nebo úloh JCL. Chcete-li volat příkazy, upravte soubor XML definice úlohy monitoru tak, aby obsahoval jeden nebo více prvků příkazů s odpovídajícími parametry volání příkazu, jako jsou argumenty a vlastnosti.

[“Příklad: Konfigurace monitoru prostředků pro monitorování fronty” na stránce 219](#)

Frontu IBM WebSphere MQ můžete zadat jako prostředek, který má být monitorován monitorem prostředků, pomocí parametru `-mq` s příkazem `fteCreateMonitor`.

[“Monitorování fronty a použití substituce proměnných” na stránce 223](#)

Frontu můžete monitorovat a přenášet zprávy z monitorované fronty do souboru pomocí příkazu `fteCreateMonitor`. Hodnota libovolné vlastnosti zprávy IBM WebSphere MQ v první zprávě, která má být načtena z monitorované fronty, lze nahradit definicí XML úlohy a použít ji k definování chování přenosu.

Související odkazy

[“fteCreateMonitor \(vytvoření nového monitoru prostředků\)” na stránce 435](#)

Příkaz `fteCreateMonitor` vytvoří a spustí nový monitor prostředků z příkazového řádku. Můžete monitorovat prostředek (například obsah adresáře) pomocí produktu IBM WebSphere MQ Managed File Transfer, takže když je podmínka spouštěče splněna, spustí se uvedená úloha, například přenos souboru.

[“fteListMonitory \(seznam monitorů prostředků WebSphere MQ Managed File Transfer\)” na stránce 492](#)
Použijte příkaz `fteListMonitors` k vypsání všech existujících monitorů prostředků v síti WebSphere MQ Managed File Transfer pomocí příkazového řádku.

[“fteDeleteMonitor \(odstranit monitor prostředků produktu WebSphere MQ Managed File Transfer\)” na stránce 484](#)

Pomocí příkazu **fteDeleteMonitor** lze zastavit a odstranit existující monitor prostředků WebSphere MQ Managed File Transfer pomocí příkazového řádku. Vydejte tento příkaz proti agentovi monitorování prostředků.

Související informace

“Přizpůsobení úloh s nahrazením proměnných” na stránce 220

Jsou-li podmínky spouštěče aktivního monitoru prostředků splněny, je volána definovaná úloha. Kromě volání úlohy přenosu nebo příkazu současně se stejným cílovým agentem nebo stejným cílovým názvem souboru můžete za běhu také upravit definici úlohy. To provedete tak, že vložíte názvy proměnných do souboru XML definice úlohy. Když monitor určí podmínky spouštěče, a že definice úlohy obsahuje názvy proměnných, nahradí názvy proměnných hodnotami proměnných a pak volá úlohu.

Konfigurace úloh monitorování pro spuštění příkazů a skriptů

Monitory prostředků nejsou omezeny na provádění přenosů souborů jako jejich přidružené úlohy. Můžete také nakonfigurovat monitor pro volání jiných příkazů z agenta monitorování, včetně spustitelných programů, skriptů Ant nebo úloh JCL. Chcete-li volat příkazy, upravte soubor XML definice úlohy monitoru tak, aby obsahoval jeden nebo více prvků příkazů s odpovídajícími parametry volání příkazu, jako jsou argumenty a vlastnosti.

Informace o této úloze

Cesta k souboru ke spustitelnému programu, skriptu Ant nebo úloze JCL, kterou má agent monitorování volat, musí být zahrnuta do `commandPath` agenta monitorování. Další informace o vlastnosti cesty k příkazu viz “Vlastnost `commandPath`” na stránce 402.

Dokument XML definice úlohy můžete vytvořit jedním z následujících způsobů:

- Ručně vytvořte dokument XML definice úlohy na základě schématu produktu `FileTransfer.xsd`. Další informace naleznete v části “Vytvořit XML definice úlohy ručně podle schématu” na stránce 214.
- Upravte dokument XML vygenerovaný parametrem **fteCreateTransfer -gt** jako základ pro definici vaší úlohy. Další informace naleznete v části “Vytvoření dokumentu definice úlohy pomocí úpravy generovaného dokumentu” na stránce 216.

Bez ohledu na to, zda chcete úlohu přenosu nebo úlohu příkazů, musí definice úlohy začínat kořenovým prvkem produktu `<request>`. Podřízený prvek prvku `<request>` musí být buď `<managedTransfer>`, nebo `<managedCall>`. Obvykle vyberete `<managedCall>`, když existuje jediný příkaz nebo skript ke spuštění, a `<managedTransfer>`, pokud chcete, aby úloha zahrnovala přenos souborů a volitelně až čtyři volání příkazu.

Vytvořit XML definice úlohy ručně podle schématu

Informace o této úloze

Soubor XML definice úlohy můžete ručně vytvořit podle schématu `FileTransfer.xsd`. Toto schéma lze nalézt v `MQ_INSTALLATION_PATH/mqft/samples/schema`. Další informace o tomto schématu viz “Formát zprávy požadavku na přenos souborů” na stránce 792.

Příklad

Následující příklad ukazuje vzorový definiční dokument XML uložený jako `cleanuptask.xml`, který používá prvek `<managedCall>` k volání skriptu Ant s názvem `RunCleanup.xml`. Skript `RunCleanup.xml` musí být umístěn na `commandPath` agenta monitorování.

```
<?xml version="1.0" encoding="UTF-8"?>
<request version="4.00" xmlns:xsi="https://www.w3.org/2001/XMLSchema-instance"
  xsi:noNamespaceSchemaLocation="FileTransfer.xsd">
  <managedCall>
    <originator>
      <hostName>hostName</hostName>
      <userID>userID</userID>
      <mqmdUserID>mqmdUserID</mqmdUserID>
    </originator>
```

```

<agent QMgr="QM1" agent="AGENT1"/>
<reply QMGR="QM1">reply</reply>
<transferSet priority="1">
  <metaDataSet>
    <metaData key="name1">value1</metaData>
  </metaDataSet>
  <call>
    <command name="RunCleanup.xml" type="antscript" retryCount="2"
      retryWait="30" successRC="0">
      <target>check_exists</target>
      <target>copy_to_archive</target>
      <target>rename_temps</target>
      <target>delete_files</target>
      <property name="trigger.filename" value="{FileName}" />
      <property name="trigger.path" value="{FilePath}" />
    </command>
  </call>
</transferSet>
<job>
  <name>JOBCLEAN1</name>
</job>
</managedCall>
</request>

```

Prvek `<agent>` uvádí agenta WebSphere MQ Managed File Transfer , který je nakonfigurovaný s pojmenovaným skriptem Ant na svém `commandPath`.

Struktura `<call><command>` . . . definuje spustitelný soubor nebo skript, který chcete spustit. Příkaz přijímá nepovinný atribut `type` , který může mít jednu z následujících hodnot:

ant_skript

Spustíte skript Ant v samostatném prostředí JVM.

Spustitelné

Vyvolat spustitelný program.

JCL

Vyvolejte úlohu JCL.

Pokud vynecháte atribut `type` , použije se standardní hodnota `executable` .

Atribut `name` určuje název skriptu Ant, spustitelného souboru nebo úlohy JCL, které chcete spustit, bez jakýchkoli informací o cestě. Agent hledá skript nebo program v umístěních určených pomocí vlastnosti `commandPath` v souboru `agent.properties` agenta.

Atribut `retrycount` udává, kolikrát se má pokusit volat program znovu, pokud program nevrátí návratový kód úspěchu. Hodnota přiřazená k tomuto atributu nesmí být záporná. Pokud atribut `retrycount` nezadáte, bude použita výchozí hodnota nula.

Atribut `retrywait` udává dobu čekání (v sekundách) před tím, než se znovu pokusí o vyvolání programu. Hodnota přiřazená k tomuto atributu nesmí být záporná. Pokud atribut `retrywait` nezadáte, bude použita výchozí hodnota nula.

Atribut `successrc` je výraz používaný k určení, kdy se úspěšně spouští vyvolání programu. Návratový kód procesu pro příkaz je vyhodnocen pomocí tohoto výrazu. Hodnota může být tvořena jedním nebo více výrazy zkombinovanými se svislou čarou znakem (`|`), což znamená logický operátor OR, nebo znak ampersand (`&`) znaků, které označují logické AND. Každý výraz může být jeden z následujících typů výrazu:

- Číslo pro označení testu rovnosti mezi návratovým kódem procesu a číslem.
- Číslo s předponou větší než znak (`>`), které označuje greater-than test mezi číslem a návratovým kódem procesu.
- Číslo s předponou menší než znak (`<`). označují nižší než test mezi číslem a návratovým kódem procesu.
- Číslo s předponou znaku vykřičníku (`!`), která označuje, že neodpovídá-testu mezi číslem a návratovým kódem procesu. Například: `> 2 < 7 &! 5 | 0 | 14` je interpretováno jako následující návratové kódy: 0, 3, 4, 6, 14. Všechny ostatní návratové kódy jsou interpretovány jako neúspěšné.

Pokud atribut `successrc` nezadáte, bude použita výchozí hodnota nula. To znamená, že příkaz je považován za úspěšný, pokud a pouze tehdy, vrátí-li kód nula.

V případě skriptu Ant byste zpravidla určoval prvky `<target>` a `<property>`. Hodnoty prvků produktu `<target>` musí odpovídat cílovým názvům ve skriptu Ant.

Pro spustitelné programy můžete zadat prvky `<argument>`. Prvky vnořených argumentů určují argumenty, které mají být předány programu, který je volán jako součást vyvolání programu. Argumenty programu jsou sestaveny z hodnot určených prvky argumentu v pořadí, ve kterém jsou rozpoznány prvky argumentů. Jako vnořené prvky vyvolání programu můžete zadat nula nebo více prvků argumentu.

Administrátor definuje a spouští monitor jako normální pomocí dokumentu XML definice úlohy, který obsahuje prvek produktu `<managedCall>`. Příklad:

```
fteCreateMonitor -ma AGENT1 -mm QM1 -md /monitored -mn MONITOR01 -mt
/tasks/cleanuptask.xml -pi 30 -pu seconds -tr match,*.go
```

Cesta k definičnímu dokumentu XML definice přenosu musí být na lokálním systému souborů, ze kterého spouštíte příkaz **fteCreateMonitor** (v tomto příkladě `/tasks/cleanuptask.xml`). Dokument `cleanuptask.xml` se používá pouze k vytvoření monitoru prostředků. Všechny úlohy, na které odkazuje dokument produktu `cleanuptask.xml` (skripty Ant nebo úlohy JCL), musí být uvedeny v cestě k příkazům agenta monitorování. Je-li podmínka spouštěče monitoru splněna, všechny proměnné v kódu XML definice úlohy budou nahrazeny skutečnými hodnotami z monitoru. Takže například `${FilePath}` je nahrazen ve zprávě požadavku odeslanou agentovi s `/monitored/cleanup.go`. Zpráva požadavku je vložena do fronty příkazů agenta. Příkazový procesor zjistil, že požadavek je určen pro volání programu a spouští uvedený program. Je-li volán příkaz typu `antscript`, spustí se nové prostředí JVM a úloha Ant se spustí pod novým prostředím JVM. Další informace o použití substituci proměnných naleznete v tématu [Úprava úloh pomocí substituce proměnných](#).

Související odkazy

[“Formát zprávy požadavku na přenos souborů” na stránce 792](#)

Přenosy souborů jsou iniciovány zprávami XML přicházejícími do fronty příkazů agenta, zpravidla v důsledku toho, že uživatel vydal příkaz pro přenos souborů nebo používá modul plug-in Průzkumníka IBM WebSphere MQ. Kód XML požadavku na přenos musí odpovídat schématu produktu `FileTransfer.xsd` a musí mít prvek `<request>` jako kořenový prvek. Dokument schématu produktu `FileTransfer.xsd` se nachází v adresáři `MQ_INSTALLATION_PATH/mqft/samples/schema`. Schéma `FileTransfer.xsd` importuje `fteutils.xsd`, což je ve stejném adresáři.

[“Vlastnost `commandPath`” na stránce 402](#)

Použijte vlastnost `commandPath` k omezení umístění, ze kterých může produkt WebSphere MQ Managed File Transfer spouštět příkazy.

Související informace

[“Přizpůsobení úloh s nahrazením proměnných” na stránce 220](#)

Jsou-li podmínky spouštěče aktivního monitoru prostředků splněny, je volána definovaná úloha. Kromě volání úlohy přenosu nebo příkazu současně se stejným cílovým agentem nebo stejným cílovým názvem souboru můžete za běhu také upravit definici úlohy. To provedete tak, že vložíte názvy proměnných do souboru XML definice úlohy. Když monitor určí podmínky spouštěče, a že definice úlohy obsahuje názvy proměnných, nahradí názvy proměnných hodnotami proměnných a pak volá úlohu.

Vytvoření dokumentu definice úlohy pomocí úpravy generovaného dokumentu

Informace o této úloze

Dokument definice úlohy monitoru můžete vytvořit upravením dokumentu XML generovaného volbou **-gt** produktu **fteCreateTransfer**. Vygenerovaný dokument obsahuje prvek `<request>` následovaný prvkem `<managedTransfer>`. Chcete-li převést tuto definici úlohy na platnou strukturu `<managedCall>`, proveďte následující kroky:

Postup

1. Nahraďte počáteční a koncovou značku `<managedTransfer>` značkami `<managedCall>`.
2. Odeberte všechny prvky produktu `<schedule>` a podřízené uzly.

3. Nahradte počáteční a koncovou značku <sourceAgent> hodnotou <agent> , aby odpovídala podrobnostem o konfiguraci agenta monitorování.
4. Odeberte prvky <destinationAgent> a <trigger> .
5. Odeberte prvky produktu <item> .
6. Vložte novou strukturu <call> . . . </call> do prvku <transferSet> . Tato struktura obsahuje definici příkazu, jak je uvedeno v následujícím příkladu:

```
<call>
  <command name="RunCleanup.xml" type="antscript" retryCount="2"
  retryWait="30" successRC="0">
    <target>check_exists</target>
    <target>copy_to_archive</target>
    <target>rename_temps</target>
    <target>delete_files</target>
    <property name="trigger.filename" value="{FileName}"/>
    <property name="trigger.path" value="{FilePath}"/>
  </command>
</call>
```

Příklad

Můžete také zachovat prvek <managedTransfer> včetně všech podrobností přenosu souborů a vložit až čtyři příkazové volání. V tomto případě jste vložili některý výběr následujících prvků volání mezi prvky <metaDataSet> a <item> :

preSourceVolat

Před spuštěním přenosu zavolejte program na zdrojového agenta.

postSourcevolání

Volejte program na zdrojovém agentovi po dokončení přenosu.

preDestinationVolat

Před spuštěním přenosu zavolejte program na cílovém agentovi.

postDestinationVolat

Vyvolejte program na cílovém agentovi po dokončení přenosu.

Každý z těchto prvků přebírá strukturu prvku produktu <command> , jak je popsáno v předchozím příkladu. Schéma FileTransfer.xsd definuje typy používané různými prvky volání.

Následující příklad zobrazuje volání preSourceCall, postSourceCall, preDestinationCall a postDestinationv dokumentu definice úlohy:

```
...
...
<transferSet priority="1">
  <metaDataSet>
    <metaData key="key1">value1</metaData>
  </metaDataSet>
  <preSourceCall>
    <command name="send.exe" retryCount="0" retryWait="0" successRC="0"
    type="executable">
      <argument>report1.pdf</argument>
      <argument>true</argument>
    </command>
  </preSourceCall>
  <postSourceCall>
    <command name="//DO_IT.JCL" retryCount="0" retryWait="0" successRC="0"
    type="jcl">
      <argument>argument</argument>
    </command>
  </postSourceCall>
  <preDestinationCall>
    <command name="ant_script.xml" retryCount="0" retryWait="0" successRC="0"
    type="antscript">
      <target>step1</target>
      <property name="name" value="value"/>
    </command>
  </preDestinationCall>
  <postDestinationCall>
    <command name="runit.cmd" retryCount="0" retryWait="0" successRC="0" />
  </postDestinationCall>
```

```
<item checksumMethod="none" mode="binary">
```

```
...  
...
```

Do přenosu můžete smíchat různé typy příkazů. Argument, cíl a prvky vlastností jsou volitelné.

Monitorování adresáře a použití nahrazení proměnných

Adresář můžete monitorovat pomocí příkazu **fteCreateMonitor**. Hodnota substituční proměnné může být nahrazena definicí XML úlohy a použita k definování chování přenosu.

Informace o této úloze

V tomto příkladu se zdrojový agent nazývá AGENT_HOP. Adresář, který monitoruje monitory AGENT_HOP, se nazývá /test/monitored. Agent vyzývá adresář každých 5 minut.

Poté, co je soubor .zip zapsán do adresáře, aplikace, která zapisuje soubor do adresáře, zapíše do stejného adresáře spouštěcí soubor. Název souboru spouštěče je stejný jako název souboru .zip, ale má jinou příponu souboru. Například po zapsání souboru file1.zip do adresáře je soubor file1.go zapsán do adresáře. Monitor prostředků monitoruje adresář pro soubory, které odpovídají vzoru *.go, poté používá substituci proměnné k požadavku na přenos přidruženého souboru .zip.

Postup

1. Vytvořte kód XML úlohy, který definuje úlohu, kterou monitor provede, když se spustí.

```
<?xml version="1.0" encoding="UTF-8" ?>  
<request version="4.00"  
  xmlns:xsi="https://www.w3.org/2001/XMLSchema-instance"  
  xsi:noNamespaceSchemaLocation="FileTransfer.xsd">  
  <managedTransfer>  
    <originator>  
      <hostName>blue.example.com</hostName>  
      <userID>USER1</userID>  
    </originator>  
    <sourceAgent agent="AGENT_HOP" QMgr="QM_HOP" />  
    <destinationAgent agent="AGENT_SKIP" QMgr="QM_SKIP" />  
    <transferSet>  
      <item mode="binary" checksumMethod="none">  
        <source>  
          <file>/test/monitored/${fileName}{token=1}{separator=.}.zip</file>  
        </source>  
        <destination type="file" exist="overwrite">  
          <file>/out/${fileName}{token=1}{separator=.}.zip</file>  
        </destination>  
      </item>  
    </transferSet>  
  </managedTransfer>  
</request>
```

Proměnné, které jsou nahrazeny hodnotami přidruženými k souboru spouštěče, jsou zvýrazněny **tučným písmem**. Tato úloha XML je uložena do souboru /home/USER1/task.xml

2. Vytvořte monitor prostředků, který bude monitorovat adresář /test/monitored.

Odešlete následující příkaz:

```
fteCreateMonitor -ma AGENT_HOP -mm QM_HOP -md /test/monitored  
                 -mn myMonitor -mt /home/USER1/task.xml  
                 -tr match,*.go -pi 5 -pu minutes
```

3. Uživatel nebo program zapíše soubor jump.zip do adresáře /test/monitored, pak zapíše soubor jump.go do adresáře.
4. Monitor je spuštěn existencí souboru jump.go. Agent nahrazuje informace o souboru spouštěče do XML úlohy.

Výsledkem je, že se kód XML úlohy transformuje na:

```
<?xml version="1.0" encoding="UTF-8" ?>  
<request version="4.00"  
  xmlns:xsi="https://www.w3.org/2001/XMLSchema-instance"
```

```

        xsi:noNamespaceSchemaLocation="FileTransfer.xsd">
<managedTransfer>
  <originator>
    <hostName>blue.example.com</hostName>
    <userID>USER1</userID>
  </originator>
  <sourceAgent agent="AGENT_HOP" QMgr="QM_HOP" />
  <destinationAgent agent="AGENT_SKIP" QMgr="QM_SKIP" />
  <transferSet>
    <item mode="binary" checksumMethod="none">
      <source>
        <file>/test/monitored/jump.zip</file>
      </source>
      <destination type="file" exist="overwrite">
        <file>/out/jump.zip</file>
      </destination>
    </item>
  </transferSet>
</managedTransfer>
</request>

```

Výsledky

Provede se přenos definovaný kódem XML úlohy. Soubor `jump.zip` je čten z adresáře `/test/monitored` agentem `AGENT_HOP` a je přenesen do souboru nazvaného `/out/jump.zip` umístěného na systému, kde je spuštěn parametr `AGENT_SKIP`.

Související pojmy

[“Monitorování prostředků” na stránce 210](#)

Můžete monitorovat prostředky produktu WebSphere MQ Managed File Transfer, například frontu nebo adresář. Když je podmínka na tomto prostředku splněna, monitor prostředků spustí úlohu, jako například přenos souboru. Monitorování prostředků můžete vytvořit pomocí příkazu **fteCreateMonitor** nebo zobrazení **Monitory** v modulu plug-in WebSphere MQ Managed File Transfer pro Průzkumníka IBM WebSphere MQ.

Související úlohy

[“Konfigurace úloh monitorování pro spuštění příkazů a skriptů” na stránce 214](#)

Monitory prostředků nejsou omezeny na provádění přenosů souborů jako jejich přidružené úlohy. Můžete také nakonfigurovat monitor pro volání jiných příkazů z agenta monitorování, včetně spustitelných programů, skriptů Ant nebo úloh JCL. Chcete-li volat příkazy, upravte soubor XML definice úlohy monitoru tak, aby obsahoval jeden nebo více prvků příkazů s odpovídajícími parametry volání příkazu, jako jsou argumenty a vlastnosti.

Související odkazy

[“fteCreateMonitor \(vytvoření nového monitoru prostředků\)” na stránce 435](#)

Příkaz **fteCreateMonitor** vytvoří a spustí nový monitor prostředků z příkazového řádku. Můžete monitorovat prostředek (například obsah adresáře) pomocí produktu IBM WebSphere MQ Managed File Transfer, takže když je podmínka spouštěče splněna, spustí se uvedená úloha, například přenos souboru.

Související informace

[“Přizpůsobení úloh s nahrazením proměnných” na stránce 220](#)

Jsou-li podmínky spouštěče aktivního monitoru prostředků splněny, je volána definovaná úloha. Kromě volání úlohy přenosu nebo příkazu současně se stejným cílovým agentem nebo stejným cílovým názvem souboru můžete za běhu také upravit definici úlohy. To provedete tak, že vložíte názvy proměnných do souboru XML definice úlohy. Když monitor určí podmínky spouštěče, a že definice úlohy obsahuje názvy proměnných, nahradí názvy proměnných hodnotami proměnných a pak volá úlohu.

Příklad: Konfigurace monitoru prostředků pro monitorování fronty

Frontu IBM WebSphere MQ můžete zadat jako prostředek, který má být monitorován monitorem prostředků, pomocí parametru `-mq` s příkazem **fteCreateMonitor**.

Informace o této úloze

V tomto příkladu je prostředek, který má být monitorován, ve frontě `MONITORED_QUEUE`. Tato fronta se musí nacházet ve správci front agenta monitorování, `QM_NEPTUNE`. Podmínka, za kterou je fronta

monitorována, je přítomnost celé skupiny zpráv. Úloha, která má být provedena, je-li splněna podmínka, je definována v souboru `task.xml`.

Poznámka: Nevytvářejte více než jeden monitor prostředků pro monitorování jednotlivé fronty. Pokud tak učiníte, dojde k nepředvídatelnému chování.

Postup

Zadejte následující příkaz:

```
fteCreateMonitor -ma AGENT_NEPTUNE -mn myMonitor -mm QM_NEPTUNE -mq MONITORED_QUEUE  
-mt task.xml -tr completeGroups -pi 5 -pu minutes
```

Monitor kontroluje frontu každých pět minut, aby zjistil, zda je podmínka `completeGroups` pravdivá. Je-li ve frontě jedna nebo více úplných skupin, monitor spustí úlohu definovanou v souboru `task.xml` jednou pro každou úplnou skupinu.

Přizpůsobení úloh s nahrazením proměnných

Jsou-li podmínky spouštěče aktivního monitoru prostředků splněny, je volána definovaná úloha. Kromě volání úlohy přenosu nebo příkazu současně se stejným cílovým agentem nebo stejným cílovým názvem souboru můžete za běhu také upravit definici úlohy. To provedete tak, že vložíte názvy proměnných do souboru XML definice úlohy. Když monitor určí podmínky spouštěče, a že definice úlohy obsahuje názvy proměnných, nahradí názvy proměnných hodnotami proměnných a pak volá úlohu.

Je-li monitorovaným prostředkem fronta

Hodnota libovolné vlastnosti zprávy IBM WebSphere MQ v první zprávě, která má být načtena z monitorované fronty, lze nahradit v definici XML úlohy.

Vlastnosti zpráv definované uživatelem mají předponu `usr.`, ale nezahrnujte tuto předponu do názvu proměnné. Před názvy proměnných musí předcházet znak dolaru (\$) a uzavřený ve složených závorkách, {}. Například `${destFileName}` je nahrazeno hodnotou vlastnosti zprávy `usr.destFileName` první zprávy, která má být načtena ze zdrojové fronty. Další informace viz [“Vlastnosti zprávy IBM WebSphere MQ přečtené ze zpráv ve zdrojových frontách”](#) na stránce 698 a [“Monitorování fronty a použití substituce proměnných”](#) na stránce 223

Při výchozím nastavení jsou k dispozici následující substituční proměnné:

Proměnná	Popis
AgentName	Název agenta monitoru prostředků.
QueueName	Název fronty, která se monitoruje.
ENCODING	Kódování znaků první zprávy ve frontě nebo první zprávy ve skupině.
MessageId	ID zprávy IBM WebSphere MQ první zprávy ve frontě nebo první zprávy ve skupině.
groupID	ID skupiny IBM WebSphere MQ skupiny nebo ID zprávy, pokud je nalezena pouze jedna zpráva. Tato proměnná se nastaví pouze v případě, že monitorujete úplné skupiny.
CurrentTime-razítko	Časové razítko založené na místním času, kdy se monitor spustil. Hodnota časového razítka je jedinečná pro agenta.
CurrentTimeStampUTC	Časové razítko založené na čase v časovém pásmu UTC, které spustil monitor. Hodnota časového razítka je jedinečná pro agenta.

Například `${AGENTNAME}` je nahrazen názvem agenta monitorování prostředků.

Je-li monitorovaný prostředek adresář

Sada názvů proměnných, které lze nahradit v definici XML úlohy, je následující:

Proměnná	Popis
FilePath	Úplná cesta souboru spouštěče.
FileName	Část názvu souboru spouštěče.
LastModifiedčasu	Čas, kdy byl soubor spouštěče naposledy změněn. Tento čas se vyjadřuje jako místní čas časového pásma, ve kterém je agent spuštěný, a je naformátovaný na čas dle normy ISO 8601.
Datum LastModified	Datum, kdy byl soubor spouštěče naposledy změněn. Tento datum se vyjadřuje jako místní datum časového pásma, ve kterém je agent spuštěný, a je naformátovaný na datum dle normy ISO 8601.
LastModifiedTimeUTC	Čas, kdy byl soubor spouštěče naposledy změněn. Tento čas se vyjadřuje jako místní čas převedený do časového pásma UTC a je naformátovaný na čas podle normy ISO 8601.
LastModifiedDateUTC	Datum, kdy byl soubor spouštěče naposledy změněn. Tento datum se vyjadřuje jako místní datum převedený do časového pásma UTC a je naformátovaný na datum podle normy ISO 8601.
AgentName	Název agenta monitoru prostředků.
CurrentTime-razítko	Časové razítko, které je založeno na místním času, kdy monitor spustil. Hodnota časového razítka je jedinečná pro agenta.
CurrentTimeStampUTC	Časové razítko, které je založeno na čase, v časovém pásmu UTC, které spustil monitor. Hodnota časového razítka je jedinečná pro agenta.

Před názvy proměnných musí předcházet znak dolaru (\$) a uzavřený ve složených závorkách, {}. Například \${FilePath} je nahrazen úplnou cestou k souboru odpovídajících souborů spouštěče.

K dispozici jsou dvě speciální klíčová slova, která lze použít na názvy proměnných k dalšímu upřesnění. Patří mezi ně:

- token-token index k nahrazení (začíná od 1 zleva a začíná od -1 zprava)
- separator-jednotlivý znak k tokenizaci hodnoty proměnné. Předvolba je znak dopředného lomítka (/), ale oddělovač může být jakýkoli platný znak, který se může objevit v hodnotě proměnné.

Je-li klíčové slovo oddělovače určeno v názvu proměnné, hodnota proměnné se rozdělí na prvky podle oddělovacího znaku.

Hodnota, která je přiřazena ke klíčovému slovu tokenu, se používá jako index k výběru tokenu, který má být použit k nahrazení názvu proměnné. Index tokenu je relativní vzhledem k prvnímu znaku v proměnné a začíná hodnotou 1. Není-li klíčové slovo tokenu uvedeno, vloží se celá proměnná.

Názvy proměnných nejsou citlivé na velikost písmen.

Všechny hodnoty, které jsou nahrazeny v názvu agenta ve zprávě XML, jsou zpracovány způsobem, který není citlivý na velikost písmen. Všechny názvy agentů WebSphere MQ Managed File Transfer jsou velkými písmeny. Je-li hodnota "Paříž" vložena do atributu agenta v XML zprávě, tato hodnota se interpretuje jako odkaz na agenta PARIS.

Následující příklad vysvětluje různá chování:

Za předpokladu, že cesta k souboru odpovídající tomuto souboru spouštěče je
c:\MONITOR\REPORTS\Paris\Report2009.doc, jsou proměnné nahrazeny takto:

Specifikace proměnné	Po nahrazení proměnných
\${FilePath}	c:\MONITOR\REPORTS\Paris\Report2009.doc
\${FilePath{token=1}{separator=.}}	c:\MONITOR\REPORTS\Paris\Report2009
\${FilePath{token=2}{separator=.}}	doc
\${FilePath{token=3}}	SESTAVY

Můžete také zadat záporný index tokenů a vybrat tokeny ve vztahu k poslednímu znaku proměnné. Například za použití stejné hodnoty proměnné:

Specifikace proměnné	Po nahrazení proměnných
\${FilePath}	c:\MONITOR\REPORTS\Paris\Report2009.doc
\${FilePath{token=-2}{separator=.}}	c:\MONITOR\REPORTS\Paris\Report2009
\${FilePath{token=-2}{separator=\}}	Paříž
\${FilePath{token=-4}}	MONITOR

Proměnné použité pro substituci jsou k dispozici pouze pro kladné podmínky spouštěče. Pouze parametry spouštěče match a fileSize způsobí, že proměnné budou nahrazeny proměnnými. Je-li použita podmínka noMatch a v definici úlohy existují substituční proměnné názvy, úloha se nevolá a monitor vyvolá návratový kód 103 a chybovou zprávu BFGDM0060E.

Příklad

Následující příklad definice XML úlohy používá název agenta monitorování jako zdrojového agenta pro přenos, používá název předkonečného adresáře v cestě k souboru jako název cílového agenta pro přenos a přejmenuje přenesený soubor na kořen názvu souboru spouštěče s příponou .rpt.

```
<?xml version="1.0" encoding="UTF-8" ?>
<request version="4.00" xmlns:xsi="https://www.w3.org/2001/XMLSchema-instance"
  xsi:noNamespaceSchemaLocation="FileTransfer.xsd">
  <managedTransfer>
    <originator>
      <hostName>reportserver.com</hostName>
      <userID>USER1</userID>
    </originator>
    <sourceAgent agent="${AgentName}" QMgr="QM1" />
    <destinationAgent agent="${FilePath{token=-2}}" QMgr="QMD" />
    <transferSet>
      <item mode="binary" checksumMethod="MD5">
        <source recursive="false" disposition="leave">
          <file>c:/incoming/reports/summary/report.doc</file>
        </source>
        <destination type="file" exist="overwrite">
          <file>/reports/${FileName{token=1}{separator=.}}.rpt</file>
        </destination>
      </item>
    </transferSet>
  </managedTransfer>
</request>
```

Výsledkem je, že se kód XML úlohy transformuje na:

```
<?xml version="1.0" encoding="UTF-8" ?>
<request version="4.00" xmlns:xsi="https://www.w3.org/2001/XMLSchema-instance"
  xsi:noNamespaceSchemaLocation="FileTransfer.xsd">
  <managedTransfer>
    <originator>
      <hostName>reportserver.com</hostName>
      <userID>USER1</userID>
    </originator>
    <sourceAgent agent="AGENT1" QMgr="QM1" />
    <destinationAgent agent="Paris" QMgr="QMD" />
    <transferSet>
      <item mode="binary" checksumMethod="MD5">
```

```

<source recursive="false" disposition="leave">
  <file>c:/incoming/reports/summary/report.doc</file>
</source>
<destination type="file" exist="overwrite">
  <file>/reports/Report2009.rpt</file>
</destination>
</item>
</transferSet>
</managedTransfer>
</request>

```

Proměnná `#{FilePath{token=-2}}` v atributu agent prvku `<destinationAgent>` je nahrazena hodnotou "Paříž". Tato hodnota je ošetřena způsobem, který není citlivý na velikost písmen a je interpretován jako odkaz na agenta PARIS.

Monitorování fronty a použití substituce proměnných

Frontu můžete monitorovat a přenášet zprávy z monitorované fronty do souboru pomocí příkazu **ftCreateMonitor**. Hodnota libovolné vlastnosti zprávy IBM WebSphere MQ v první zprávě, která má být načtena z monitorované fronty, lze nahradit definicí XML úlohy a použít ji k definování chování přenosu.

Informace o této úloze

V tomto příkladu se zdrojový agent nazývá AGENT_VENUS, který se připojuje k QM_VENUS. Fronta, kterou monitoruje funkce AGENT_VENUS, se nazývá START_QUEUE a je umístěna ve správci front QM_VENUS. Agent se dotazuje fronty každých 30 minut.

Je-li do fronty zapsána úplná skupina zpráv, úloha monitoru odešle skupině zpráv do souboru jednoho z několika cílových agentů, které se všechny připojí ke správci front QM_MARS. Název souboru, do kterého se přenáší skupina zpráv, je definován vlastností zprávy IBM WebSphere MQ `usr.fileName` na první zprávě ve skupině. Název agenta, kterého se odesílá skupina zpráv, je definován vlastností zprávy IBM WebSphere MQ `usr.toAgent` na první zprávě ve skupině. Není-li záhlaví `usr.toAgent` nastaveno, použije se výchozí hodnota, která se použije pro cílového agenta, AGENT_MAGENTA.

Zadáte-li `useGroups="true"`, pokud nezádáte také `groupId="#{GROUPID}"`, přenos provede první zprávu ve frontě. Pokud například používáte substituci proměnné k vygenerování souboru `fileName`, je tedy možné, že obsah souboru `a.txt` nebude správný. Důvodem je to, že soubor `fileName` je generován monitorem, ale přenos skutečně získá zprávu, která by neměla generovat soubor s názvem `fileName`.

Postup

1. Vytvořte kód XML úlohy, který definuje úlohu, kterou monitor provede, když se spustí.

```

<?xml version="1.0" encoding="UTF-8" ?>
<request version="4.00"
  xmlns:xsi="https://www.w3.org/2001/XMLSchema-instance"
  xsi:noNamespaceSchemaLocation="FileTransfer.xsd">
  <managedTransfer>
    <originator>
      <hostName>reportserver.com</hostName>
      <userID>USER1</userID>
    </originator>
    <sourceAgent agent="AGENT_VENUS" QMgr="QM_VENUS" />
    <destinationAgent agent="#{toAgent}" QMgr="QM_MARS" />
    <transferSet>
      <item mode="binary" checksumMethod="none">
        <source>
          <queue useGroups="true" groupId="#{GROUPID}">START_QUEUE</queue>
        </source>
        <destination type="file" exist="overwrite">
          <file>/reports/#{fileName}.rpt</file>
        </destination>
      </item>
    </transferSet>
  </managedTransfer>
</request>

```

Proměnné, které jsou nahrazeny hodnotami záhlaví zpráv IBM WebSphere MQ, jsou zvýrazněny **tučným písmem**. Tato úloha XML je uložena do souboru /home/USER1/task.xml

2. Vytvořte monitor prostředků, který bude monitorovat frontu START_QUEUE.

Odešlete následující příkaz:

```
fteCreateMonitor -ma AGENT_VENUS -mm QM_VENUS -mq START_QUEUE
                 -mn myMonitor -mt /home/USER1/task.xml
                 -tr completeGroups -pi 30 -pu minutes -dv toAgent=AGENT_MAGENTA
```

3. Uživatel nebo program zapisuje skupinu zpráv do fronty START_QUEUE.

První zpráva v této skupině má následující sadu vlastností zprávy produktu IBM WebSphere MQ :

```
usr.fileName=larmer
usr.toAgent=AGENT_VIOLET
```

4. Monitor se spustí, když se запиše úplná skupina. Agent nahradí vlastnosti zprávy produktu IBM WebSphere MQ do kódu XML úlohy.

Výsledkem je, že se kód XML úlohy transformuje na:

```
<?xml version="1.0" encoding="UTF-8" ?>
<request version="4.00"
  xmlns:xsi="https://www.w3.org/2001/XMLSchema-instance"
  xsi:noNamespaceSchemaLocation="FileTransfer.xsd">
  <managedTransfer>
    <originator>
      <hostName>reportserver.com</hostName>
      <userID>USER1</userID>
    </originator>
    <sourceAgent agent="AGENT_VENUS" QMgr="QM_VENUS" />
    <destinationAgent agent="AGENT_VIOLET" QMgr="QM_MARS" />
    <transferSet>
      <item mode="binary" checksumMethod="none">
        <source>
          <queue useGroups="true" groupId="{GROUPID}">START_QUEUE</queue>
        </source>
        <destination type="file" exist="overwrite">
          <file>/reports/larmer.rpt</file>
        </destination>
      </item>
    </transferSet>
  </managedTransfer>
</request>
```

Výsledky

Provede se přenos, který je definován úlohou XML úlohy. Úplná skupina zpráv přečtených z START_QUEUE AGENT_VENUS je zapsána do souboru s názvem /reports/larmer.rpt na systému, kde běží AGENT_VIOLET.

Jak pokračovat dále

Přenos každé zprávy do samostatného souboru

Chcete-li monitorovat frontu a nechat každou zprávu přenesenou do samostatného souboru, můžete použít podobnou techniku jako v tomto tématu popisovaného dříve.

1. Vytvořte dříve popsany monitor zadáním parametru **-tr completeGroups** v příkazu **fteCreateMonitor**.
2. V kódu XML úlohy zadejte následující text:

```
<queue useGroups="true" groupId="{GROUPID}">START_QUEUE</queue>
```

Když však zprávy vložíte do zdrojové fronty, neukládejte je do skupiny IBM WebSphere MQ. Přidejte vlastnosti zprávy produktu IBM WebSphere MQ ke každé zprávě. Například, uveďte vlastnost `usr.fileName` s hodnotou jedinečného názvu souboru pro každou zprávu. To účinně způsobí, že agent WebSphere MQ Managed File Transfer bude každou zprávu ve zdrojové frontě zacházet jako se samostatnou skupinou.

Chování opakovaných pokusů o monitorování pro přenosy zpráv do souboru

Pokud přenos zpráv do souboru, který je spuštěn monitorem prostředků, selže a ponechá skupinu zpráv, která spustila monitor ve frontě, tento přenos se znovu odešle v následujících intervalech výzev. Počet případů, kdy je přenos znovu odeslán, je omezen vlastností **monitorGroupRetryLimit** agenta monitorování.

Počet případů, kdy byl přenos zpráv do souboru spuštěn, je určen z celkového počtu odvolání MQMD první zprávy ve skupině.

Při každém spuštění nového přenosu zpráv na soubor se vygeneruje nové ID přenosu pro úlohu přenosu.

Je-li agent restartován, monitor spustí přenos znovu, i když byl počet spuštění přenosu překročen, hodnota **monitorGroupRetryLimit**. Pokud tento pokus o přenos způsobí, že přenos překročí hodnotu **monitorGroupRetryLimit**, zapíše agent chybu do svého protokolu událostí.

S jedinou zprávou se zachází jako by se jednalo o jednu skupinu, a přenos se spustí znovu v každém intervalu výzvy, zatímco zpráva zůstává ve frontě a zatímco počet spuštění přenosu je menší než hodnota **monitorGroupRetryLimit**.

Nastavení vlastnosti **monitorGroupRetryLimit**

Hodnota vlastnosti **monitorGroupRetryLimit** je maximální počet opakování, kdy monitor spustí přenos zpráv do souboru znovu, pokud skupina zpráv stále existuje ve frontě. Výchozí hodnota této vlastnosti je 10. Hodnota této vlastnosti může být nastavena na jakoukoli kladnou celočíselnou hodnotu nebo -1. Je-li pro tuto vlastnost uvedena hodnota -1, monitor spustí přenos znovu neomezeně, dokud není podmínka spouštěče splněna.

Chcete-li nastavit vlastnost **monitorGroupRetryLimit** na agentovi monitorování, proveďte následující kroky:

1. Zastavte agenta monitorování pomocí příkazu **fteStopAgent** .
2. Upravte soubor agenta monitorování `agent.properties` , aby zahrnoval řádek `monitorGroupRetryLimit=number_of_retries`. Soubor `agent.properties` se nachází v adresáři `MQ_DATA_PATH/mqft/config/coordination_qmgr_name/agents/monitoring_agent_name`.
3. Spusťte agenta monitorování pomocí příkazu **fteStartAgent** .

Související úlohy

“Příklad: Konfigurace monitoru prostředků pro monitorování fronty” na stránce 219

Frontu IBM WebSphere MQ můžete zadat jako prostředek, který má být monitorován monitorem prostředků, pomocí parametru **-mq** s příkazem **fteCreateMonitor** .

Související odkazy

“Soubor `agent.properties`” na stránce 546

Každý agent má svůj vlastní soubor vlastností, `agent.properties`, který musí obsahovat informace, které agent používá pro připojení ke svému správci front. Soubor `agent.properties` může také obsahovat vlastnosti, které mění chování agenta.

Práce s přenosými šablonami

Šablony pro přenos souborů lze použít k ukládání běžných nastavení přenosu souborů pro opakované nebo komplexní přenosy. Buď vytvořte šablonu přenosu z příkazového řádku pomocí příkazu **fteCreateTemplate** nebo pomocí Průzkumníka IBM WebSphere MQ vytvořte šablonu přenosu pomocí průvodce **Vytvořit novou šablonu pro spravovaný přenos souborů** nebo uložte šablonu při vytváření přenosu souboru výběrem zaškrtnutí políčka **Uložit nastavení přenosu jako šablonu** . V okně **Šablony přenosu** se zobrazí všechny šablony přenosu, které jste vytvořili ve své síti produktu WebSphere MQ Managed File Transfer .

Informace o této úloze

Chcete-li vytvořit šablonu přenosu z příkazového řádku, použijte příkaz `fteCreateTemplate`. Poté, co chcete odeslat šablonu přenosu, kterou jste vytvořili na příkazovém řádku, klepněte v Průzkumníku IBM WebSphere MQ na tlačítko **Submit** (Odeslat).

Chcete-li zobrazit šablony přenosu v Průzkumníku IBM WebSphere MQ, postupujte takto:

Postup

1. Rozbalte položku **Spravovaný přenos souborů** v pohledu Navigator. **Centrála spravovaných přenosů souborů** se zobrazí v pohledu Obsah.
2. Všichni koordinující správci front jsou uvedeni v pohledu Navigator. Rozbalte název koordinačního správce front, kterého jste použili pro naplánovaný přenos. Chcete-li změnit koordinačního správce front, k němuž jste připojeni, klepněte pravým tlačítkem myši na název koordinačního správce front, kterého chcete použít v pohledu Navigator, a poté klepněte na volbu **Připojit**.
3. Klepněte na tlačítko **Přenést šablony**. V pohledu Obsah se zobrazí okno **Šablony přenosu**.
4. V okně **Šablony přenosu** jsou uvedeny následující podrobnosti o přenosech souborů:
 - a) **Název** Název šablony přenosu souborů.
 - b) **Zdroj** Název agenta použitého k přenosu souboru ze zdrojového systému.
 - c) **Zdrojový soubor** Název souboru, který má být přenesen na jeho hostitelském systému.
Rozbalte informace o šabloně přenosu, abyste zobrazili toto pole.
 - d) **Místo určení** Název agenta použitého k přijetí souboru na cílovém systému.
 - e) **Cílový soubor** Název souboru poté, co byl přenesen do cílového systému.
Rozbalte informace o šabloně přenosu, abyste zobrazili toto pole.
 - f) **Plánovaný začátek (vybrané časové pásmo)** Datum a čas, kdy je naplánováno spuštění přenosu souboru, v časovém pásmu, které používá administrátor. Chcete-li změnit zobrazenou časovou zónu, klepněte na volbu **Okno > Předvolby > WebSphere MQ Explorer > Spravovaný přenos souborů** a vyberte alternativní časové pásmo ze seznamu **Časové pásmo:**. Klepněte na tlačítko **OK**.
 - g) **Události spouštěče** Typ události, která spouští přenos souboru ke spuštění. Typ může mít jednu z následujících hodnot: `exists`, `does not exist` nebo `exceeds`.

Výsledky

Chcete-li aktualizovat, co se zobrazí v okně **Šablony přenosu**, klepněte na tlačítko Aktualizovat  na panelu nástrojů pohledu Obsah.

Chcete-li odeslat šablonu přenosu a spustit přenos definovaný v šabloně, klepněte pravým tlačítkem myši na název šablony a klepněte na tlačítko **Odeslat**.

Chcete-li změnit šablonu přenosu, klepněte pravým tlačítkem myši na název šablony a klepněte na volbu **Upravit**. Všechny soubory obsažené v původní šabloně jsou vypsány jako část skupiny přenosu, i když nebyly zahrnuty jako součást skupiny v původní šabloně. Chcete-li odebrat soubor ze šablony, musíte vybrat specifikaci souboru ze skupiny a klepnout na volbu **Odebrat vybrané**. Chcete-li do šablony přidat nové specifikace souborů, použijte pole v panelu šablony a klepněte na tlačítko **Přidat do skupiny**. Po provedení úprav se zobrazí výzva k zadání nového názvu upravované šablony.

Chcete-li vytvořit přenos souboru ze šablony přenosu, klepněte pravým tlačítkem myši na název šablony a klepněte na volbu **Upravit jako nový přenos**.

Chcete-li vytvořit duplicitní kopii šablony přenosu, klepněte pravým tlačítkem myši na název šablony a klepněte na volbu **Duplikovat**. Duplicitní šablona přenosu se automaticky uloží se stejným názvem jako původní šablona, připojí se k "(kopie)".

Chcete-li odstranit šablonu přenosu, klepněte pravým tlačítkem myši na název šablony a klepněte na volbu **Odstranit**.

Související úlohy

“Vytvoření šablony pro přenos souborů pomocí Průzkumníka IBM WebSphere MQ” na stránce 227
Šablonu přenosu souborů můžete vytvořit z Průzkumníka IBM WebSphere MQ nebo z příkazového řádku. Poté můžete tuto šablonu použít k vytvoření nových přenosů souborů pomocí podrobností šablony nebo odeslání šablony ke spuštění přenosu souborů.

Související odkazy

“[fteCreateTemplate](#) (vytvoření nové šablony přenosu souborů)” na stránce 440

Příkaz **fteCreateTemplate** vytváří šablonu pro přenos souborů, kterou můžete uchovat pro budoucí použití. Jediným vyžadovaným parametrem je parametr **-tn** (*template_name*). Všechny ostatní parametry jsou volitelné, ačkoli pokud uvedete specifikaci zdrojového souboru, musíte také poskytnout cílový soubor. Podobně, pokud uvedete cílový soubor, musíte také uvést specifikaci zdrojového souboru.

“[fteListTemplates](#) (list WebSphere MQ Managed File Transfer list)” na stránce 495

Pomocí příkazu **fteListTemplates** můžete zobrazit seznam dostupných šablon pro přenos WebSphere MQ Managed File Transfer v koordinačním správci front.

“[fteDeleteŠablony](#) (odstranit šablony produktu WebSphere MQ Managed File Transfer)” na stránce 486

Příkaz **fteDeleteTemplates** se používá k odstranění existující šablony produktu WebSphere MQ Managed File Transfer z koordinačního správce front.

Vytvoření šablony pro přenos souborů pomocí Průzkumníka IBM WebSphere MQ

Šablonu přenosu souborů můžete vytvořit z Průzkumníka IBM WebSphere MQ nebo z příkazového řádku. Poté můžete tuto šablonu použít k vytvoření nových přenosů souborů pomocí podrobností šablony nebo odeslání šablony ke spuštění přenosu souborů.

Informace o této úloze

Chcete-li vytvořit šablonu přenosu souborů z příkazového řádku, použijte příkaz [fteCreateTemplate](#).

Chcete-li vytvořit šablonu přenosu souborů pomocí průvodce **Vytvořit novou šablonu pro spravovaný přenos souborů** v prohlížeči IBM WebSphere MQ Explorer, postupujte takto:

Postup

1. V pohledu Navigator klepněte na volbu **Spravovaný přenos souborů. Centrála spravovaných přenosů souborů** se zobrazí v pohledu Obsah.
2. Všechny vaše koordinační správci front se zobrazí v pohledu Navigator. Rozbalte název koordinačního správce front, kterého jste použili pro naplánovaný přenos. Chcete-li změnit koordinačního správce front, k němuž jste připojeni, klepněte pravým tlačítkem myši na název koordinačního správce front, kterého chcete použít v pohledu Navigator, a poté klepněte na volbu **Připojit**.
3. Spusťte průvodce **Vytvořit novou šablonu pro spravovaný přenos souborů** klepnutím pravým tlačítkem myši na položku **Šablony přenosu** a poté klepněte na volbu **Nová šablona**.
4. Postupujte podle pokynů na panelech průvodce. Pro každý panel je k dispozici kontextová nápověda. Chcete-li přistupovat k kontextově citlivé nápovědě na systému Windows, stiskněte klávesu F1. V systému Linux stiskněte klávesu Ctrl+F1 nebo Shift+F1.

Pokud jste vytvořili šablonu, která obsahuje všechny požadované podrobnosti přenosu, ujistěte se, že jste zaškrtnuli políčko **Uložit nastavení přenosu jako šablonu** na stránce **Souhrn přenosu**, pokud toto zaškrťovací políčko není již vybráno. Do pole Název zadejte také název šablony. Pokud vytvoříte šablonu, která ještě neobsahuje všechny požadované podrobnosti přenosu, bude zaškrťovací políčko **Uložit nastavení přenosu jako šablonu** automaticky zaškrtnuté.

Související úlohy

“[Práce s přenosými šablonami](#)” na stránce 225

Šablony pro přenos souborů lze použít k ukládání běžných nastavení přenosu souborů pro opakované nebo komplexní přenosy. Buď vytvořte šablonu přenosu z příkazového řádku pomocí příkazu

fteCreateTemplate nebo pomocí Průzkumníka IBM WebSphere MQ vytvoříte šablonu přenosu pomocí průvodce **Vytvořit novou šablonu pro spravovaný přenos souborů** nebo uložte šablonu při vytváření přenosu souboru výběrem zaškrtnutí políčka **Uložit nastavení přenosu jako šablonu** . V okně **Šablony přenosu** se zobrazí všechny šablony přenosu, které jste vytvořili ve své síti produktu WebSphere MQ Managed File Transfer .

Související odkazy

[“fteCreateTemplate \(vytvoření nové šablony přenosu souborů\)”](#) na stránce 440

Příkaz **fteCreateTemplate** vytváří šablonu pro přenos souborů, kterou můžete uchovat pro budoucí použití. Jediným vyžadovaným parametrem je parametr **-tn** (*template_name*). Všechny ostatní parametry jsou volitelné, ačkoli pokud uvedete specifikaci zdrojového souboru, musíte také poskytnout cílový soubor. Podobně, pokud uvedete cílový soubor, musíte také uvést specifikaci zdrojového souboru.

[“fteListTemplates \(list WebSphere MQ Managed File Transfer list\)”](#) na stránce 495

Pomocí příkazu **fteListTemplates** můžete zobrazit seznam dostupných šablon pro přenos WebSphere MQ Managed File Transfer v koordinačním správci front.

[“fteDeleteŠablony \(odstranit šablony produktu WebSphere MQ Managed File Transfer\)”](#) na stránce 486

Příkaz **fteDeleteTemplates** se používá k odstranění existující šablony produktu WebSphere MQ Managed File Transfer z koordinačního správce front.

Přenést data ze souborů do zpráv

Chcete-li přenést data ze souboru do jediné zprávy nebo více zpráv ve frontě IBM WebSphere MQ , můžete použít funkci Soubor-to-message produktu WebSphere MQ Managed File Transfer .

Chcete-li provést přenos souborů zpráv a zpráv do souboru, musí být zdrojový a cílový agent přenosu buď ve verzi produktu IBM WebSphere MQ 7.5 , nebo v produktu WebSphere MQ File Transfer Edition verze 7.0.3 nebo novější. Informace o přenosech zpráv do souboru viz [“Přenos dat ze zpráv do souborů”](#) na stránce 236.

Cílový agent pro přenos souboru na přenos zpráv nemůže být agentem mostu protokolu nebo agentem mostu Connect:Direct .

Data souboru můžete přenášet do dat zprávy produktu IBM WebSphere MQ . Zprávy IBM WebSphere MQ lze číst a používat je aplikacemi. Jsou podporovány následující typy přenosu souboru-na-přenos:

- Z jednoho souboru do jediné zprávy. Zpráva nemá nastaveno ID skupiny IBM WebSphere MQ .
- Z jednoho souboru na více zpráv rozdělením souboru do zpráv o dané délce. Všechny zprávy mají stejné ID skupiny IBM WebSphere MQ .
- Z jednoho souboru na více zpráv rozdělením textového souboru na oddělovač regulárních výrazů jazyka Java. Všechny zprávy mají stejné ID skupiny IBM WebSphere MQ .
- Z jednoho souboru do více zpráv, rozdělením binárního souboru na hexadecimální oddělovač. Všechny zprávy mají stejné ID skupiny IBM WebSphere MQ .

Chcete-li rozdělit binární soubor pomocí posloupnosti bajtů jako oddělovače, použijte argument **-sqdb** příkazu **fteCreateTransfer** . Další informace viz [parametr -sqdb](#).

Ve výchozím nastavení jsou zprávy vytvořené přenosem ze souboru do přenosu trvalé. Zprávy mohou být nastaveny jako netrvalé nebo mají hodnotu perzistence definovanou cílovou frontou.

Pokud uvedete, že soubor je rozdělen do více zpráv, všechny zprávy vytvořené ze souboru mají stejné ID skupiny IBM WebSphere MQ . Pokud nezadáte, že je soubor rozdělen do více zpráv, bude ze souboru vytvořena pouze jedna zpráva a tato zpráva nemá nastaveno ID skupiny IBM WebSphere MQ .

Pokud přenášíte soubory do velkých zpráv nebo mnoho malých zpráv, možná budete muset změnit některé vlastnosti IBM WebSphere MQ nebo WebSphere MQ Managed File Transfer . Další informace viz [“Pokyny pro nastavení atributů IBM WebSphere MQ a vlastností WebSphere MQ Managed File Transfer přidružených k velikosti zprávy”](#) na stránce 352.

Poznámka: Je-li cílovou frontou buď klastrovaná fronta, nebo alias klastrované fronty, obdržíte chybovou zprávu při přenosu souboru do fronty . Další informace viz [“Co dělat, je-li cílová fronta klastrovaná fronta nebo alias klastrované fronty.”](#) na stránce 349

Konfigurace agenta pro provedení přenosu souboru na zprávu

Ve výchozím nastavení agenti nemohou provádět přenosy souborů nebo zpráv do souborů. Chcete-li povolit tuto funkci, je třeba nastavit vlastnost `enableQueueInputOutput` na hodnotu `true`.

Informace o této úloze

Pokusíte-li se provést přenos souboru na cíl, který nemá vlastnost `enableQueueInputOutput` nastavenou na hodnotu `true`, přenos selže. Zpráva protokolu o přenosu, která se publikuje do koordinačního správce front, obsahuje následující zprávu:

```
BFGI00197E: An attempt to write to a queue was rejected by the destination agent. The agent must have enableQueueInputOutput=true set in the agent.properties file to support transferring to a queue.
```

Chcete-li povolit agentovi zapisovat do front a číst z front, proveďte následující kroky:

Postup

1. Zastavte cílového agenta pomocí příkazu **`fteStopAgent`**.
2. Upravte soubor `agent.properties` tak, aby obsahoval řádek `enableQueueInputOutput=true`. Soubor `agent.properties` se nachází v adresáři `MQ_DATA_PATH/mqft/config/coordination_queue_manager/agents/destination_agent_name`.
3. Spusťte cílového agenta pomocí příkazu **`fteStartAgent`**.

Příklad: Přenos jednotlivého souboru do jedné zprávy

Frontu můžete určit jako cíl přenosu souboru pomocí parametru **`-dq`** s příkazem **`fteCreateTransfer`**. Zdrojový soubor musí být menší než maximální délka zprávy nastavená v cílové frontě. Cílová fronta se nemusí nacházet ve stejném správci front jako správce front, k němuž se připojuje cílový agent, ale tito dva správci front musí být schopni komunikovat.

Informace o této úloze

Zdrojový soubor se nazývá `/tmp/single_record.txt` a je umístěn na stejném systému jako zdrojový agent, `AGENT_NEPTUNE`. Zdrojový agent, `AGENT_NEPTUNE`, používá správce front `QM_NEPTUNE`. Cílový agent je `AGENT_VENUS` a tento agent se připojuje ke správci front `QM_VENUS`. Cílová fronta, `RECEIVING_QUEUE`, je umístěna ve správci front `QM_MERCURY`. `QM_MERCURY` je ve stejné síti IBM WebSphere MQ jako správce front `QM_VENUS` a je k němu přístupován.

Postup

Zadejte následující příkaz:

```
fteCreateTransfer -sa AGENT_NEPTUNE -sm QM_NEPTUNE -da AGENT_VENUS -dm QM_VENUS  
-dq RECEIVING_QUEUE@QM_MERCURY /tmp/single_record.txt
```

Je-li cílová fronta umístěna v jiném správci front pro správce front používaného cílovým agentem, je třeba určit hodnotu parametru **`-dq`** v následujícím formátu `název_fronty@název_správce_front`. Pokud v hodnotě neuvedete `@název_správce_front`, cílový agent předpokládá, že cílová fronta se nachází ve vlastním správci front.

Zdrojový agent, `AGENT_NEPTUNE`, čte data ze souboru `/tmp/single_record.txt` a přenáší tato data do cílového agenta, `AGENT_VENUS`. Cílový agent, `AGENT_VENUS`, odesílá data do trvalé zprávy ve frontě `RECEIVING_QUEUE@QM_MERCURY`. Zpráva nemá nastaveno ID skupiny IBM WebSphere MQ.

Příklad: Rozdělení jednotlivého souboru do více zpráv podle délky

Soubor můžete rozdělit do více IBM WebSphere MQ zpráv pomocí parametru **-qs** příkazu **fteCreateTransfer**. Soubor je rozdělen do sekcí pevné délky, z nichž každá je zapsána do individuální zprávy.

Informace o této úloze

Zdrojový soubor se nazývá `/tmp/source.file` a jeho velikost je 36 KB. Zdrojový soubor je umístěn na stejném systému jako zdrojový agent `AGENT_NEPTUNE`. Zdrojový agent, `AGENT_NEPTUNE`, se připojí ke správci front `QM_NEPTUNE`. Cílový agent je `AGENT_MERCURY`, který se připojuje ke správci front `QM_MERCURY`. Cílová fronta, `RECEIVING_QUEUE`, je také umístěna ve správci front `QM_MERCURY`. Přenos rozdělí zdrojový soubor do sekcí o velikosti 1 kB a zapíše každou z těchto sekcí do zprávy v `RECEIVING_QUEUE`.

Postup

Zadejte následující příkaz:

```
fteCreateTransfer -sa AGENT_NEPTUNE -sm QM_NEPTUNE -da AGENT_MERCURY -dm QM_MERCURY
                 -dq RECEIVING_QUEUE -qs 1K /tmp/source.file
```

Zdrojový agent, `AGENT_NEPTUNE`, čte data ze souboru `/tmp/source.file` a přenáší tato data do cílového agenta, `AGENT_MERCURY`. Cílový agent, `AGENT_MERCURY`, zapisuje data do třiceti šesti 1 kB trvalých zpráv ve frontě `RECEIVING_QUEUE@QM_MERCURY`. Všechny tyto zprávy mají stejné ID skupiny IBM WebSphere MQ a poslední zpráva ve skupině má nastaven příznak IBM WebSphere MQ `LAST_MSG_IN_GROUP`.

Příklad: Rozdělení textového souboru do více zpráv s použitím oddělovače regulárního výrazu

Přeneste jeden textový soubor na více zpráv rozdělením souboru na každou shodu daného regulárního výrazu Java. Chcete-li to provést, použijte parametr **-dqdt** příkazu **fteCreateTransfer**.

Informace o této úloze

Soubor je rozdělen do sekcí s proměnnou délkou, každá z nich je zapsána do individuální zprávy. Textový soubor je rozdělen na každém místě, kde text v souboru odpovídá danému regulárnímu výrazu. Zdrojový soubor se nazývá `/tmp/names.text` a má následující obsah:

```
Jenny Jones,John Smith,Jane Brown
```

Regulární výraz, který uvádí, kde má být soubor rozdělen, je čárka (`,`).

Zdrojový soubor je umístěn na stejném systému jako zdrojový agent `AGENT_NEPTUNE`, který se připojuje ke správci front `QM_NEPTUNE`. Cílová fronta `RECEIVING_QUEUE` je umístěna ve správci front `QM_MERCURY`. `QM_MERCURY` je také správce front používaný cílovým agentem `AGENT_MERCURY`. Přenos rozdělí zdrojový soubor do sekcí a zapíše každou z těchto sekcí do zprávy na `RECEIVING_QUEUE`.

Postup

Zadejte následující příkaz:

```
fteCreateTransfer -sa AGENT_NEPTUNE -sm QM_NEPTUNE -da AGENT_MERCURY -dm QM_MERCURY
                 -dq RECEIVING_QUEUE -t text -dqdp postfix -dqdt "," /tmp/names.text
```

Zdrojový agent, `AGENT_NEPTUNE`, čte data ze souboru `/tmp/names.text` a přenáší tato data do cílového agenta, `AGENT_MERCURY`. Cílový agent, `AGENT_MERCURY`, zapisuje data do tří trvalých zpráv ve frontě `RECEIVING_QUEUE`. Všechny tyto zprávy mají stejné ID skupiny IBM WebSphere MQ a poslední zpráva ve skupině má nastaven příznak IBM WebSphere MQ `LAST_MSG_IN_GROUP`.

Data ve zprávách jsou následující.

- První zpráva:

```
Jenny Jones
```

- Druhá zpráva:

```
John Smith
```

- Třetí zpráva:

```
Jane Brown
```

Příklad: Rozdělení textového souboru s oddělovačem regulárního výrazu a oddělovač ve zprávách včetně oddělovače

Přeneste jeden textový soubor do více zpráv rozdělením souboru na každou shodu daného regulárního výrazu Java a zahrňte shodu regulárního výrazu do výsledných zpráv. Chcete-li to provést, použijte parametry **-dqdt** a **-qi** příkazu **fteCreateTransfer**.

Informace o této úloze

Přeneste jeden textový soubor do více zpráv ve frontě. Soubor je rozdělen do sekcí s proměnnou délkou, každá z nich je zapsána do individuální zprávy. Textový soubor je rozdělen na každém místě, kde text v souboru odpovídá danému regulárnímu výrazu. Zdrojový soubor se nazývá `/tmp/customers.text` a má následující obsah:

```
Customer name: John Smith
Customer contact details: john@example.net
Customer number: 314

Customer name: Jane Brown
Customer contact details: jane@example.com
Customer number: 42

Customer name: James Jones
Customer contact details: jjones@example.net
Customer number: 26
```

Regulární výraz, který uvádí, kam má být soubor rozdělen, je `Customer\snumber:\s\d+`, který odpovídá textu "Číslo zákazníka: " následované libovolným počtem číslic. Regulární výrazy zadané na příkazovém řádku musí být ohraničeny dvojitými uvozovkami, aby se zabránilo příkazu, který shell vyhodnocuje regulární výraz. Regulární výraz je vyhodnocen jako regulární výraz jazyka Java. Další informace naleznete v části "[Regulární výrazy používané produktem WebSphere MQ Managed File Transfer](#)" na stránce 680.

Standardně se může počet znaků, které může regulární výraz shodovat, nastavit na hodnotu 5. Regulární výraz použitý v tomto příkladu odpovídá řetězcům, které jsou delší než pět znaků. Chcete-li povolit shody, které jsou delší než pět znaků, upravte soubor vlastností agenta tak, aby zahrnoval vlastnost **maxDelimiterMatchLength**.

Ve výchozím nastavení není text, který odpovídá regulárnímu výrazu, do zpráv zahrnut. Chcete-li zahrnout text, který odpovídá regulárnímu výrazu ve zprávách, jako v tomto příkladu, použijte parametr **-qi**. Zdrojový soubor je umístěn na stejném systému jako zdrojový agent `AGENT_NEPTUNE`, který se připojuje ke správci front `QM_NEPTUNE`. Cílová fronta, `RECEIVING_QUEUE`, je umístěna ve správci front `QM_MERCURY`. `QM_MERCURY` je také správce front používaný cílovým agentem `AGENT_MERCURY`. Přenos rozdělí zdrojový soubor do sekcí a zapíše každou z těchto sekcí do zprávy v `RECEIVING_QUEUE`.

Postup

1. Zastavte cílového agenta pomocí následujícího příkazu:

```
fteStopAgent AGENT_MERCURY
```

2. Přidejte následující řádek do souboru vlastností agenta pro AGENT_MERCURY:

```
maxDelimiterMatchLength=25
```

Poznámka: Zvýšení hodnoty **maxDelimiterMatchLength** může snížit výkon.

3. Spusťte cílového agenta pomocí následujícího příkazu:

```
fteStartAgent AGENT_MERCURY
```

4. Zadejte následující příkaz:

```
fteCreateTransfer -sa AGENT_NEPTUNE -sm QM_NEPTUNE -da AGENT_MERCURY -dm QM_MERCURY  
-dq RECEIVING_QUEUE  
text -dqdt "Customer\snumber:\s\d+" -qi -dqdp postfix /tmp/customers.text
```

Zdrojový agent, AGENT_NEPTUNE, čte data ze souboru /tmp/customers.text a přenáší tato data do cílového agenta, AGENT_MERCURY. Cílový agent, AGENT_MERCURY, zapisuje data do tří trvalých zpráv ve frontě RECEIVING_QUEUE. Všechny tyto zprávy mají stejné ID skupiny IBM WebSphere MQ a poslední zpráva ve skupině má nastaven příznak IBM WebSphere MQ LAST_MSG_IN_GROUP.

Data ve zprávách jsou následující.

- První zpráva:

```
Customer name: John Smith  
Customer contact details: john@example.net  
Customer number: 314
```

- Druhá zpráva:

```
Customer name: Jane Brown  
Customer contact details: jane@example.com  
Customer number: 42
```

- Třetí zpráva:

```
Customer name: James Jones  
Customer contact details: jjones@example.net  
Customer number: 26
```

Příklad: Nastavení vlastností zprávy produktu IBM WebSphere MQ pro přenos souboru na zprávu

Pomocí parametru **-qmp** v příkazu **fteCreateTransfer** můžete určit, zda mají být vlastnosti zpráv produktu IBM WebSphere MQ nastaveny na první zprávě zapisované do cílové fronty přenosem. Vlastnosti zprávy produktu IBM WebSphere MQ umožňují aplikaci vybrat zprávy ke zpracování nebo načíst informace o zprávě bez přístupu k deskriptoru MQMD (IBM WebSphere MQ Message Descriptor) nebo záhlaví MQRFH2 .

Informace o této úloze

Do příkazu **fteCreateTransfer** přidejte parametr **-qmp true** . V tomto příkladu je ID uživatele MQMD uživatele, který příkaz odesílá, larmer.

Postup

Zadejte následující příkaz:

```
fteCreateTransfer -sa AGENT_JUPITER -da AGENT_SATURN -dq MY_QUEUE@MyQM -qmp true
-t text /tmp/source_file.txt
```

Vlastnosti zprávy IBM WebSphere MQ první zprávy zapsané cílovým agentem AGENT_SATURN, do fronty MY_QUEUE, ve správci front MyQM, jsou nastaveny na tyto hodnoty:

```
usr.WMQFTETransferId=414cbaedefa234889d999a8ed09782395ea213ebbc9377cd
usr.WMQFTETransferMode=text
usr.WMQFTESourceAgent=AGENT_JUPITER
usr.WMQFTEDestinationAgent=AGENT_SATURN
usr.WMQFTEFileName=source_file.txt
usr.WMQFTEFileSize=1024
usr.WMQFTEFileLastModified=1273740879040
usr.WMQFTEFileIndex=0
usr.WMQFTEMqmdUser=larmer
```

Příklad: Nastavení vlastností definovaných uživatelem pro přenos souboru-na-zprávu

Uživatelé definovaná metadata jsou nastavena jako vlastnost zprávy IBM WebSphere MQ na první zprávě zapisované do cílové fronty přenosem. Vlastnosti zprávy produktu IBM WebSphere MQ umožňují aplikaci vybrat zprávy ke zpracování nebo načíst informace o zprávě bez přístupu k deskriptoru MQMD (IBM WebSphere MQ Message Descriptor) nebo záhlaví MQRFH2 .

Informace o této úloze

Zahrňte parametry `-qmp true` a `-md account=123456` do příkazu **fteCreateTransfer** , chcete-li nastavit vlastnost `usr.account` na hodnotu 123456 v záhlaví RFH2 .

Postup

Zadejte následující příkaz:

```
fteCreateTransfer -sa AGENT_JUPITER -da AGENT_SATURN -dq MY_QUEUE@MyQM
-qmp true -md account=123456 /tmp/source_file.txt
```

Kromě standardní sady vlastností zprávy produktu IBM WebSphere MQ je vlastnost definovaná uživatelem nastavena v záhlaví zprávy první zprávy zapsané cílovým agentem AGENT_SATURN, do fronty MY_QUEUE, ve správci front, MyQM. Záhlaví je nastaveno na následující hodnotu:

```
usr.account=123456
```

Předpona `usr` je přidána na začátek názvu uživatelem definovaných metadat.

Příklad: přidání vlastnosti zprávy definované uživatelem pro přenos souboru k přenosu zpráv

Pokud používáte produkt WebSphere MQ Managed File Transfer pro přenosy zpráv typu message-to-file, můžete pro výslednou zprávu zahrnout vlastnost zprávy definované uživatelem.

Informace o této úloze

Chcete-li definovat přizpůsobenou vlastnost zprávy, můžete použít libovolnou z následujících metod:

- Zadejte parametr **-md** v požadavku na přenos. Další informace naleznete v části “Příklad: Nastavení vlastností definovaných uživatelem pro přenos souboru-na-zprávu” na stránce 233.
- Použijte úlohu Ant; můžete použít buď `fte:filecopy` nebo `fte:fileove`. Následující příklad je úloha `fte:filecopy`:

```
<project xmlns:fte="antlib:com.ibm.wmqfte.ant.taskdefs" default="complete">
<!-- Initialise the properties used in this script.-->

<target name="init" description="initialise task properties">
  <property name="src.file" value="/home/user/file1.bin"/>
</target>
```

```

                <property name="dst.queue" value="TEST.QUEUE@qm2" />
                <fte:uuid property="job.name" length="8"
prefix="copyjob#"/>
</target>
<target name="step1" depends="init" description="transfer file">

<fte:filecopy cmdqm="qm0@localhost@1414@SYSTEM.DEF.SVRCONN"
                src="agent1@qm1" dst="agent2@qm2"
                rcproperty="copy.result">

<fte:metadata>
<fte:entry name="fileName" value="{FileName}"/>
</fte:metadata>

<fte:filespec srcfilespec="{src.file}" dstqueue="{dst.queue}"
dstmsgprops="true"/>

</fte:filecopy>

</target>
</project>

```

- Použijte monitor prostředků a náhradu proměnných. Následující příklad ukazuje některé XML úlohy přenosu:

```

<?xml version="1.0" encoding="UTF-8"?>
<monitor:monitor
xmlns:monitor="https://www.ibm.com/xmlns/wmqfte/7.0.1/MonitorDefinition"
xmlns:xsi="https://www.w3.org/2001/XMLSchema-instance" version="5.00"
xsi:schemaLocation="https://www.ibm.com/xmlns/wmqfte/7.0.1/MonitorDefinition ./Monitor.xsd">
  <name>METADATA</name>
  <pollInterval units="minutes">5</pollInterval>
  <batch maxSize="5"/>
  <agent>AGENT1</agent>
  <resources>
    <directory recursionLevel="0">e:\temp</directory>
  </resources>
  <triggerMatch>
    <conditions>
      <allOf>
        <condition>
          <fileMatch>
            <pattern>*.txt</pattern>
          </fileMatch>
        </condition>
      </allOf>
    </conditions>
  </triggerMatch>
  <tasks>
    <task>
      <name/>
      <transfer>
        <request version="5.00"
xmlns:xsi="https://www.w3.org/2001/XMLSchema-instance"
xsi:noNamespaceSchemaLocation="FileTransfer.xsd">
          <managedTransfer>
            <originator>
              <hostName>mqjason.raleigh.ibm.com.</hostName>
              <userID>administrator</userID>
            </originator>
            <sourceAgent QMgr="AGENTQM" agent="AGENT1"/>
            <destinationAgent QMgr="AGENTQM" agent="AGENT2"/>
            <transferSet priority="0">
              <metaDataSet>
                <metaData key="FileName">{FileName}</metaData>
              </metaDataSet>
              <item checksumMethod="MD5" mode="text">
                <source disposition="delete" recursive="false">
                  <file>{FilePath}</file>
                </source>
                <destination type="queue">
                  <queue persistent="true"
setMqProps="true">TEST.QUEUE@AGENTQM</queue>
                </destination>
              </item>
            </transferSet>
          </managedTransfer>
        </request>
      </transfer>
    </task>
  </tasks>
</monitor>

```

```

        <name>Metadata_example</name>
      </job>
    </managedTransfer>
  </request>
</transfer>
</task>
</tasks>
<originator>
  <hostName>mqjason.raleigh.ibm.com.</hostName>
  <userID>administrator</userID>
</originator>
</monitor:monitor>

```

Související úlohy

“Příklad: Nastavení vlastností zprávy produktu IBM WebSphere MQ pro přenos souboru na zprávu” na stránce 232

Pomocí parametru **-qmp** v příkazu **fteCreateTransfer** můžete určit, zda mají být vlastnosti zpráv produktu IBM WebSphere MQ nastaveny na první zprávě zapisované do cílové fronty přenosem. Vlastnosti zprávy produktu IBM WebSphere MQ umožňují aplikaci vybrat zprávy ke zpracování nebo načíst informace o zprávě bez přístupu k deskriptoru MQMD (IBM WebSphere MQ Message Descriptor) nebo záhlaví MQRFH2 .

Související odkazy

“fte: filecopy” na stránce 895

Úloha **fte:filecopy** kopíruje soubory mezi agenty WebSphere MQ Managed File Transfer . Soubor nebyl odstraněn ze zdrojového agenta.

“fte: filemove” na stránce 898

Úloha **fte:filemove** přesouvá soubory mezi agenty WebSphere MQ Managed File Transfer . Pokud byl soubor úspěšně přenesen ze zdrojového agenta na cílového agenta, soubor se odstraní ze zdrojového agenta.

Selhání přenosu souboru na zprávu

Pokud přenos souboru na přenos zpráv selže poté, co agent zahájil zápis dat souboru do cílové fronty, agent zapíše zprávu do fronty, aby označil aplikaci, která spotřebovává zprávy, že došlo k selhání.

Zpráva zapsaná do cílové fronty, pokud dojde k selhání:

- je prázdné
- má stejné ID skupiny IBM WebSphere MQ jako předchozí zpráva zapsaná do cílové fronty agentem
- má nastavu příznak IBM WebSphere MQ LAST_MSG_IN_GROUP
- obsahuje další vlastnosti zprávy produktu IBM WebSphere MQ , jsou-li povoleny vlastnosti zprávy. Další informace naleznete v tématu “Vlastnosti selhání” na stránce 696.

Příklad

Požadavek na přenos se vyžaduje spuštěním následujícího příkazu:

```

fteCreateTransfer -sa AGENT_JUPITER -da AGENT_SATURN -dq RECEIVING_QUEUE
-qmp true -qs 1K /tmp/source1.txt

```

Soubor source1. txt je 48 kB. Přenos rozdělí tento soubor na 1 KB zpráv a zapíše tyto zprávy do cílové fronty RECEIVING_QUEUE.

Když přenos probíhá, potom, co agent napíše 16 zpráv do RECEIVING_QUEUE, dojde k selhání na zdrojovém agentovi.

Agent zapíše prázdnou zprávu do RECEIVING_QUEUE. Kromě standardní sady vlastností zprávy má prázdná zpráva následující sadu vlastností zprávy:

```

usr.WMQFTEResultCode = 40
usr.WMQFTESupplement = BFGTR0036I: The transfer failed to complete successfully.

```

Přenos dat ze zpráv do souborů

Funkce zpráv-to-file produktu WebSphere MQ Managed File Transfer vám umožňuje přenášet data z jedné nebo více zpráv ve frontě IBM WebSphere MQ do souboru nebo souborového prostoru uživatele. Máte-li aplikaci, která vytváří nebo zpracovává zprávy produktu IBM WebSphere MQ, můžete tyto zprávy přenést do souboru na libovolném systému ve vaší síti WebSphere MQ Managed File Transfer pomocí schopnosti WebSphere MQ Managed File Transfer pro přenos zpráv do souboru.

Informace o přenosech souborů naleznete v příručce [“Přenést data ze souborů do zpráv”](#) na stránce 228.

Zdrojový agent pro přenos zpráv-do-souboru nemůže být agent mostu protokolu nebo agent mostu Connect:Direct.

Data zprávy produktu IBM WebSphere MQ můžete přenést do souboru. Jsou podporovány následující typy přenosu zpráv do souboru:

- Z jedné zprávy do jednoho souboru
- Z více zpráv do jednoho souboru
- Z více zpráv se stejným ID skupiny IBM WebSphere MQ do jednoho souboru.
- Z více zpráv do jednoho souboru, včetně textu nebo binárního oddělovače mezi daty z každé zprávy zapsané do souboru.

Pokud přenášíte soubory z velkých zpráv nebo z mnoha malých zpráv, možná budete muset změnit některé vlastnosti IBM WebSphere MQ nebo WebSphere MQ Managed File Transfer. Další informace viz [“Pokyny pro nastavení atributů IBM WebSphere MQ a vlastností WebSphere MQ Managed File Transfer přidružených k velikosti zprávy”](#) na stránce 352.

V 7.5.0.9 V produktu Version 7.5.0, Fix Pack 9 je produkt IBM WebSphere MQ Managed File Transfer aktualizován, aby obnovil kontrolu porovnání, dříve odebranou hodnotou APAR IT18213 na Version 7.5.0, Fix Pack 6, identifikátoru přenosu a hodnotou atributu `groupId` v informačním obsahu XML požadavku na přenos. Pokud jsou tyto dva identifikátory ekvivalentní, zdrojový agent použije identifikátor jako volbu shody identifikátoru zprávy (na rozdíl od volby shody identifikátoru skupiny) pro první pokus MQGET, který se provede na vstupní frontě pro přenos zpráv do souboru.

Konfigurace agenta k provedení přenosu zpráv do souboru

Standardně agenti nemohou provést zprávu do souboru nebo soubor ke zprávě, přenosy. Chcete-li povolit tuto funkci, musíte nastavit vlastnost agenta `enableQueueInputOutput` na `true`.

Informace o této úloze

Pokud se pokusíte provést zprávu o přenosu souboru ze zdrojového agenta, který nemá vlastnost `enableQueueInputOutput` nastavenou na `true`, přenos selže. Zpráva protokolu o přenosu, která se publikuje do koordinačního správce front, obsahuje následující zprávu:

```
BFGI00197E: An attempt to read from a queue was rejected by the source agent.
The agent must have enableQueueInputOutput=true set in the agent.properties file
to support transferring from a queue.
```

Chcete-li povolit agentovi zapisovat do front a číst z front, proveďte následující kroky:

Postup

1. Zastavte zdrojového agenta pomocí příkazu **`fteStopAgent`**.
2. Upravte soubor `agent.properties` tak, aby obsahoval řádek `enableQueueInputOutput=true`. Soubor `agent.properties` se nachází v adresáři `MQ_DATA_PATH/mqft/config/coordination_queue_manager/agents/source_agent_name`.
3. Spusťte zdrojového agenta pomocí příkazu **`fteStartAgent`**.

Postup

Zadejte následující příkaz:

```
fteCreateTransfer -sa AGENT_NEPTUNE -sm QM_NEPTUNE -da AGENT_VENUS -df /out/output.txt  
-t text -sqdt "\n\u002D\u002D\u002D\n" -sqdp prefix -sq START_QUEUE
```

Oddělovač textu se přidá na začátek dat z každé ze čtyř zpráv na START_QUEUE ze zdrojového agenta, AGENT_NEPTUNE. Tato data jsou zapsána do cílového souboru /out/output.txt.

Příklad: Vložení binárního oddělovače za data z každé zprávy

Při přenosu v binárním režimu ze zdrojové fronty do souboru můžete uvést, že binární oddělovač se vloží za data z jednotlivých zpráv pomocí parametrů **-sq**, **-sqdba** **-sqdp** s příkazem **fteCreateTransfer** .

Informace o této úloze

V tomto příkladu jsou ve frontě START_QUEUE tři zprávy. Tato fronta se nachází ve správci front zdrojového agenta QM_NEPTUNE. Binární oddělovač, který má být vložen za data z každé zprávy, musí být vyjádřen jako seznam hexadecimálních bajtů oddělených čárkami, například: x34 , xE7 , xAE.

Postup

Zadejte následující příkaz:

```
fteCreateTransfer -sa AGENT_NEPTUNE -sm QM_NEPTUNE -da AGENT_VENUS -df /out/binary.file  
-sqdp postfix -sqdb x34,xE7,xAE -sq START_QUEUE
```

Binární oddělovač se přidá k datům z každé ze tří zpráv v START_QUEUE ze zdrojového agenta, AGENT_NEPTUNE. Tato data jsou zapsána do cílového souboru /out/binary.file.

Monitorování fronty a použití substituce proměnných

Frontu můžete monitorovat a přenášet zprávy z monitorované fronty do souboru pomocí příkazu **fteCreateMonitor** . Hodnota libovolné vlastnosti zprávy IBM WebSphere MQ v první zprávě, která má být načtena z monitorované fronty, lze nahradit definicí XML úlohy a použít ji k definování chování přenosu.

Informace o této úloze

V tomto příkladu se zdrojový agent nazývá AGENT_VENUS, který se připojuje k QM_VENUS. Fronta, kterou monitoruje funkce AGENT_VENUS, se nazývá START_QUEUE a je umístěna ve správci front QM_VENUS. Agent se dotazuje fronty každých 30 minut.

Je-li do fronty zapsána úplná skupina zpráv, úloha monitoru odešle skupině zpráv do souboru jednoho z několika cílových agentů, které se všechny připojí ke správci front QM_MARS. Název souboru, do kterého se přenáší skupina zpráv, je definován vlastností zprávy IBM WebSphere MQ `usr.fileName` na první zprávě ve skupině. Název agenta, kterého se odesílá skupina zpráv, je definován vlastností zprávy IBM WebSphere MQ `usr.toAgent` na první zprávě ve skupině. Není-li záhlaví `usr.toAgent` nastaveno, použije se výchozí hodnota, která se použije pro cílového agenta, AGENT_MAGENTA.

Zadáte-li `useGroups="true"`, pokud nezádáte také `groupId="{GROUPID}"`, přenos provede první zprávu ve frontě. Pokud například používáte substituci proměnné k vygenerování souboru `fileName`, je tedy možné, že obsah souboru `a.txt` nebude správný. Důvodem je to, že soubor `fileName` je generován monitorem, ale přenos skutečně získá zprávu, která by neměla generovat soubor s názvem `fileName`.

Postup

1. Vytvořte kód XML úlohy, který definuje úlohu, kterou monitor provede, když se spustí.

```

<?xml version="1.0" encoding="UTF-8" ?>
<request version="4.00"
  xmlns:xsi="https://www.w3.org/2001/XMLSchema-instance"
  xsi:noNamespaceSchemaLocation="FileTransfer.xsd">
  <managedTransfer>
    <originator>
      <hostName>reportserver.com</hostName>
      <userID>USER1</userID>
    </originator>
    <sourceAgent agent="AGENT_VENUS" QMgr="QM_VENUS" />
    <destinationAgent agent="toAgent" QMgr="QM_MARS" />
    <transferSet>
      <item mode="binary" checksumMethod="none">
        <source>
          <queue useGroups="true" groupId="{GROUPID}">START_QUEUE</queue>
        </source>
        <destination type="file" exist="overwrite">
          <file>/reports/{fileName}.rpt</file>
        </destination>
      </item>
    </transferSet>
  </managedTransfer>
</request>

```

Proměnné, které jsou nahrazeny hodnotami záhlaví zpráv IBM WebSphere MQ, jsou zvýrazněny **tučným písmem**. Tato úloha XML je uložena do souboru /home/USER1/task.xml

2. Vytvořte monitor prostředků, který bude monitorovat frontu START_QUEUE.

Odešlete následující příkaz:

```

fteCreateMonitor -ma AGENT_VENUS -mm QM_VENUS -mq START_QUEUE
                 -mn myMonitor -mt /home/USER1/task.xml
                 -tr completeGroups -pi 30 -pu minutes -dv toAgent=AGENT_MAGENTA

```

3. Uživatel nebo program zapisuje skupinu zpráv do fronty START_QUEUE.

První zpráva v této skupině má následující sadu vlastností zprávy produktu IBM WebSphere MQ :

```

usr.fileName=larmer
usr.toAgent=AGENT_VIOLET

```

4. Monitor se spustí, když se запиše úplná skupina. Agent nahradí vlastnosti zprávy produktu IBM WebSphere MQ do kódu XML úlohy.

Výsledkem je, že se kód XML úlohy transformuje na:

```

<?xml version="1.0" encoding="UTF-8" ?>
<request version="4.00"
  xmlns:xsi="https://www.w3.org/2001/XMLSchema-instance"
  xsi:noNamespaceSchemaLocation="FileTransfer.xsd">
  <managedTransfer>
    <originator>
      <hostName>reportserver.com</hostName>
      <userID>USER1</userID>
    </originator>
    <sourceAgent agent="AGENT_VENUS" QMgr="QM_VENUS" />
    <destinationAgent agent="AGENT_VIOLET" QMgr="QM_MARS" />
    <transferSet>
      <item mode="binary" checksumMethod="none">
        <source>
          <queue useGroups="true" groupId="{GROUPID}">START_QUEUE</queue>
        </source>
        <destination type="file" exist="overwrite">
          <file>/reports/larmer.rpt</file>
        </destination>
      </item>
    </transferSet>
  </managedTransfer>
</request>

```

Výsledky

Provede se přenos, který je definován úlohou XML úlohy. Úplná skupina zpráv přečtených z START_QUEUE AGENT_VENUS je zapsána do souboru s názvem /reports/larmer.rpt na systému, kde běží AGENT_VIOLET.

Jak pokračovat dále

Přenos každé zprávy do samostatného souboru

Chcete-li monitorovat frontu a nechat každou zprávu přenesenou do samostatného souboru, můžete použít podobnou techniku jako v tomto tématu popisovaného dříve.

1. Vytvořte dříve popsany monitor zadáním parametru **-tr completeGroups** v příkazu **fteCreateMonitor**.
2. V kódu XML úlohy zadejte následující text:

```
<queue useGroups="true" groupId="{GROUPID}">START_QUEUE</queue>
```

Když však zprávy vložíte do zdrojové fronty, neukládejte je do skupiny IBM WebSphere MQ. Přidejte vlastnosti zprávy produktu IBM WebSphere MQ ke každé zprávě. Například, uveďte vlastnost `usr.filename` s hodnotou jedinečného názvu souboru pro každou zprávu. To účinně způsobí, že agent WebSphere MQ Managed File Transfer bude každou zprávu ve zdrojové frontě zacházet jako se samostatnou skupinou.

Příklad: Selhání přenosu zprávy na přenos souboru pomocí vlastností zprávy produktu IBM WebSphere MQ

Přenos zprávy do souboru se nezdaří nastavením vlastnosti zprávy `usr.UserReturnCode` IBM WebSphere MQ na hodnotu, která není nula. Můžete také zadat doplňující informace o příčině selhání nastavením vlastnosti zprávy produktu `usr.UserSupplement` IBM WebSphere MQ.

Informace o této úloze

V tomto příkladu probíhá přenos mezi frontou `INPUT_QUEUE` a souborem `/home/user/output.file`.

Uživatel vytváří zprávy a umísťuje je do fronty `INPUT_QUEUE`. Zdrojový agent spotřebovává zprávy z fronty `INPUT_QUEUE` a odesílá data přenosu do cílového agenta. Cílový agent zapisuje tato data do souboru `/home/user/output.file`.

Uživatel, který zapisuje zprávy do fronty `INPUT_QUEUE`, chce zastavit probíhající přenos a odstranit všechna data, která již byla zapsána do cílového souboru.

Postup

1. Uživatel zapíše zprávu do fronty `INPUT_QUEUE`, která má nastaveno následující vlastnosti zprávy produktu IBM WebSphere MQ :

```
usr.UserReturnCode=1
usr.UserSupplement="Cancelling transfer - sent wrong data."
```

2. Zdrojový agent přečte vlastnosti zprávy IBM WebSphere MQ a zastaví zpracování zpráv z fronty. Cílový agent odstraní veškerá data souboru, která byla zapsána do cílového adresáře.
3. Zdrojový agent odešle zprávu protokolu přenosu do koordinačního správce front, který hlásí selhání přenosu.

Zpráva obsahuje následující informace:

```
<?xml version="1.0" encoding="UTF-8"?>
<transaction version="1.00"
  ID="414d5120514d3120202020202020202020202020207e970d4920008702" agentRole="sourceAgent"
  xmlns:xsi="https://www.w3.org/2001/XMLSchema-instance"
  xsi:noNamespaceSchemaLocation="TransferLog.xsd"
  xmlns="">
  <action time="2008-11-02T21:28:09.593Z">progress</action>
  <sourceAgent agent="FTEAGENT" QMgr="QM1">
    <systemInfo architecture="x86" name="Windows 7"
      version="6.1 build 7601 Service Pack 1" />
  </sourceAgent>
  <destinationAgent agent="FTEAGENT" QMgr="QM1">
    <systemInfo architecture="x86" name="Windows 7"
      version="6.1 build 7601 Service Pack 1" />
  </destinationAgent>
```



```

<originator>
  <hostName>reportserver.com</hostName>
  <userID>USER1</userID>
  <mqmdUserID>USER1  </mqmdUserID>
</originator>
<transferSet  index="0"  size="1"
               startTime="2008-11-02T21:28:09.281Z"
               total="1">
  <item mode="binary">
    <source>
      <queue>INPUT_QUEUE@QM1</queue>
    </source>
    <destination exist="error">
      <file>/home/user/output.file</file>
    </destination>
    <status resultCode="1">
      <supplement>Cancelling transfer - sent wrong data.</supplement>
    </status>
  </item>
</transferSet>
</transaction>

```

Výpis agentů WebSphere MQ Managed File Transfer

Seznam agentů registrovaných ke konkrétnímu správci front můžete vypsát pomocí příkazového řádku nebo Průzkumníka IBM WebSphere MQ .

Informace o této úloze

Chcete-li vypsát agenty pomocí příkazového řádku, prohlédněte si příkaz [fteListAgenti](#).

Chcete-li vypsát agenty pomocí Průzkumníka IBM WebSphere MQ , klepněte v pohledu Navigator na volbu **Agenti** pod názvem koordinačního správce front.

Pokud agent není vypsán příkazem **fteListAgents** nebo není zobrazen v Průzkumníku IBM WebSphere MQ , použijte v následujícím tématu graf diagnostiky vývojového diagramu, abyste vyhledali a opravili problém: [Pokud váš agent není uveden příkazem fteListAgents](#).

Zastavení agenta WebSphere MQ Managed File Transfer

Agenta můžete zastavit z příkazového řádku. Když zastavíte agenta, uváděli jste do klidového stavu agenta a umožníte agentovi dokončit jeho aktuální přenos souborů před zastavením. Chcete-li agenta zastavit okamžitě, můžete také zadat parametr **-i** na příkazovém řádku. Když se agent zastaví, nemůžete tohoto agenta použít k přenosu souborů, dokud jej nerestartujete.

Než začnete

Chcete-li zkontrolovat názvy agentů přidružených ke správci front, můžete vypsát agenty pomocí Průzkumníka IBM WebSphere MQ nebo z příkazového řádku, prohlédněte si příkaz [fteListAgenti](#).

Informace o této úloze

Chcete-li zastavit agenta z příkazového řádku, podívejte se na příkaz [fteStopAgent](#).

Pokud jste nakonfigurovali agenta tak, aby se spouštěl jako služba systému Windows , spuštěním příkazu **fteStopAgent** se zastaví i služba systému Windows . Případně můžete agenta zastavit zastavením služby pomocí nástroje služeb systému Windows . Další informace naleznete v tématu [“Spuštění agenta jako služby systému Windows”](#) na stránce 196.

Most protokolů

Most protokolů umožňuje vaší síti WebSphere MQ Managed File Transfer (MQMFT) přistupovat k souborům uloženým na souborovém serveru mimo vaši síť MQMFT , a to buď v lokální doméně, nebo na vzdáleném umístění. Tento souborový server může používat síťové protokoly FTP, FTPS nebo SFTP. Každý souborový server potřebuje alespoň jednoho vyhrazeného agenta. Vyhrazený agent je znám jako agent mostu protokolu. Agent mostu může pracovat s více souborovým serverem.

Most protokolů je k dispozici jako součást komponenty Služba produktu WebSphere MQ Managed File Transfer. Můžete mít více vyhrazených agentů na jednom systému, na kterém běží MQMFT, které se připojují k různým souborovým serverům.

Agentu mostu protokolu můžete použít k současnému přenosu souborů na více koncových bodů. Produkt MQMFT poskytuje soubor s názvem `ProtocolBridgeProperties.xml`, který můžete upravit a definovat různé souborové servery protokolu, do kterých chcete přenášet soubory. Příkaz **fteCreateBridgeAgent** přidá podrobnosti o výchozím souborovém serveru protokolu, který je pro vás `ProtocolBridgeProperties.xml`. Tento soubor je popsán v tématu [“Formát souboru vlastností mostu protokolů”](#) na stránce 568.

Agentu mostu protokolu můžete použít k provedení následujících akcí:

- Přeneste soubory ze sítě MQMFT na vzdálený server pomocí protokolu FTP, FTPS nebo SFTP.
- Stažení souborů ze vzdáleného serveru pomocí protokolu FTP, FTPS nebo SFTP do sítě produktu MQMFT

Poznámka: Agent mostu protokolu může podporovat pouze servery FTP, FTPS nebo SFTP, které umožňují přístup k souborům podle absolutní cesty k souboru. Je-li v požadavku na přenos určena relativní cesta k souboru, agent mostu protokolu se pokusí převést relativní cestu do absolutní cesty k souboru na základě domovského adresáře použitého k přihlášení na server protokolu. Tyto servery protokolů, které umožňují přístup k souborům pouze na základě aktuálního adresáře, nejsou agentem mostu protokolu podporovány.

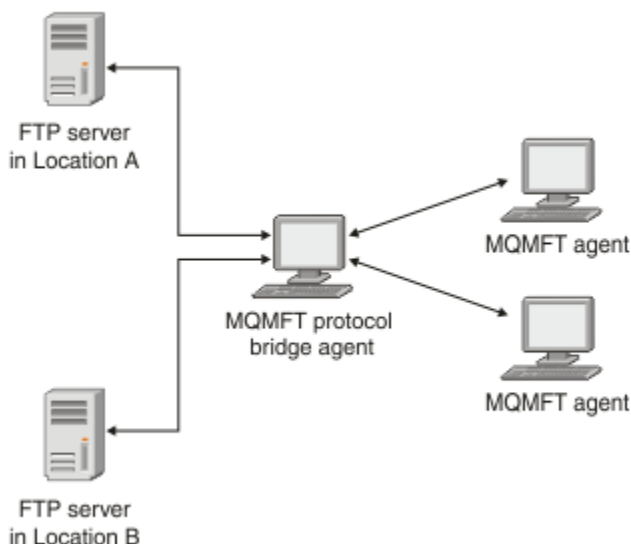

Diagram zobrazuje dva servery FTP v různých lokalitách. Servery FTP se používají pro výměnu souborů s agenty WebSphere MQ Managed File Transfer. Agent mostu protokolů se nachází mezi servery FTP a ostatními servery MQMFT a je konfigurován pro komunikaci s oběma servery FTP.

Ujistěte se, že máte dalšího agenta ve vaší síti MQMFT kromě agenta mostu protokolů. Agent mostu protokolu je pouze přemostění na server FTP, FTPS nebo SFTP a nezapisuje přenesené soubory na lokální disk. Chcete-li přenést soubory do nebo ze serveru FTP, FTPS nebo SFTP, musíte použít agenta mostu protokolu jako místo určení nebo zdroj pro přenos souborů (reprezentující server FTP, FTPS nebo SFTP) a jiného standardního agenta jako odpovídající zdroj nebo cíl.

Při přenosu souborů pomocí mostu protokolu musí mít most oprávnění ke čtení zdrojového nebo cílového adresáře obsahujícího soubory, které chcete přenést. Chcete-li například přenášet soubory z adresáře `/home/fte/bridge`, který má oprávnění k provádění (`d -- x -- x -- x`), dojde k selhání při pokusu o přenos z tohoto adresáře s následující chybovou zprávou:

```
BFGBR0032E: Attempt to read filename from the protocol file server has failed with server error 550. Failed to open file.
```

Konfigurace agenta mostu protokolu

Agent mostu protokolů je jako standardní agent MQMFT . Vytvořte agenta mostu protokolu pomocí příkazu **fteCreateBridgeAgent** . Agentu mostu protokolu lze konfigurovat pomocí souboru `ProtocolBridgeProperties.xml` , který je popsán v tématu [“Formát souboru vlastností mostu protokolů”](#) na stránce 568. Používáte-li dřívější verzi, nakonfigurujte agenta pomocí specifických vlastností mostu protokolů popsáných v tématu [Rozšířené vlastnosti agenta](#). Pro všechny verze můžete také nakonfigurovat mapování pověření, jak je popsáno v tématu [“Mapování pověření pro souborový server”](#) na stránce 250. Poté, co jste nakonfigurovali agenta mostu protokolu pro konkrétní souborový server protokolu, můžete tohoto agenta použít pouze pro tento účel.

Obnova mostu protokolu

Pokud se agent mostu protokolu nemůže připojit k souborovému serveru, protože souborový server není k dispozici, všechny požadavky na přenos souborů budou zařazeny do fronty, dokud nebude k dispozici souborový server. Pokud se agent mostu protokolu nemůže připojit k souborovému serveru, protože agent používá chybná pověření, přenos se nezdaří a zpráva protokolu přenosu tuto chybu odráží. Pokud je agent mostu protokolů z nějakého důvodu ukončen, všechny požadované přenosy souborů budou zachovány a budou pokračovat po restartování mostu protokolu.

Během přenosu souborů jsou soubory obvykle zapisovány jako dočasné soubory v místě určení a poté jsou přejmenovány, když je přenos dokončen. Je-li však cílem přenosu souborový server protokolu, který je konfigurován jako omezený zápis (uživatelé mohou odesílat soubory na souborový server protokolu, ale nemohou změnit tyto odeslané soubory žádným způsobem; účinně mohou uživatelé zapisovat pouze jednou), přenesené soubory jsou do místa určení zapisovány přímo. To znamená, že dojde-li během přenosu k problému, zůstanou částečně zapsané soubory na cílovém souborovém serveru protokolu a WebSphere MQ Managed File Transfer tyto soubory nemůže odstranit nebo upravit. V této situaci přenos selže.

Upgrade agenta mostu protokolu pro použití funkce V7.0.4.1

Můžete upgradovat existujícího agenta mostu protokolu, který byl vytvořen ve verzi V7.0.4 nebo dříve, abyste mohli používat novou funkci V7.0.4.1 . Tento upgrade umožňuje agentovi podporovat více koncových bodů.

Informace o této úloze

Chcete-li upgradovat agenta mostu protokolu, ujistěte se, že jste povolili novou funkci pro V7.0.4.1 a proveďte následující kroky:

Postup

1. Generujte soubor `ProtocolBridgeProperties.xml` ze souboru `ProtocolBridgeProperties.xsd` v adresáři `MQ_INSTALLATION_PATH/mqft/samples/schema` .

Další informace o obsahu souboru `ProtocolBridgeProperties.xml` naleznete v tématu [“Definování vlastností pro souborové servery protokolu pomocí souboru ProtocolBridgeProperties.xml”](#) na stránce 245.
2. Vložte vygenerovaný soubor `ProtocolBridgeProperties.xml` do adresáře `configuration_directory/coordination_queue_manager/agents/agent_name` .
3. Zkopírujte všechny vlastnosti mostu protokolu pro agenta, kterého chcete migrovat ze souboru `agent.properties` do souboru `ProtocolBridgeProperties.xml` . Vlastnosti, které se vztahují k mostu protokolu v souboru `agent.properties` , začínají na `protocol`.

Doporučuje se odstranit vlastnosti mostu protokolu ze souboru `agent.properties` poté, co jste úspěšně upgradovali agenta mostu protokolu. Máte-li však výchozí souborový server protokolu, zvažte možnost zachování vlastností mostu protokolu v souboru `agent.properties` v kroku s hodnotami

v souboru `ProtocolBridgeProperties.xml`. To znamená, že pokud se rozhodnete odvrátit funkci V7.0.4.1, hodnoty v souboru `agent.properties` nebudou zastaralé.

4. Aktualizujte soubor `ProtocolBridgeCredentials.xml` tak, aby obsahoval požadované prvky `<server>` pro souborové servery protokolu. Další informace o tomto souboru viz [“Formát souboru pověření mostu protokolů”](#) na stránce 565.

Ujistěte se, že každý název souborového serveru protokolu splňuje omezení pojmenování, tj. název musí mít délku alespoň 2 znaky, nerozlišovat velikost písmen a je omezen na alfanumerické znaky a následující znaky:

- Tečka (.)
- Podtržítka (_)
- Lomítko (/)
- Znak procenta (%)

Související pojmy

[“Most protokolů”](#) na stránce 241

Most protokolů umožňuje vaší síti WebSphere MQ Managed File Transfer (MQMFT) přistupovat k souborům uloženým na souborovém serveru mimo vaši síť MQMFT, a to buď v lokální doméně, nebo na vzdáleném umístění. Tento souborový server může používat síťové protokoly FTP, FTPS nebo SFTP. Každý souborový server potřebuje alespoň jednoho vyhrazeného agenta. Vyhrazený agent je znám jako agent mostu protokolu. Agent mostu může pracovat s více souborovým serverem.

Související úlohy

[“Zálohování funkce V7.0.4.1 na agentu mostu protokolu”](#) na stránce 244

Pokud jste upgradovali agenta mostu protokolu z verze V7.0.4 nebo starší do nové funkce V7.0.4.1 a chcete-li upgradovat upgrade, můžete vrátit agenta na původní úroveň funkce. To znamená, že agent se vrátí, aby byl schopen přenášet pouze na jediný koncový bod.

[“Definování vlastností pro souborové servery protokolu pomocí souboru ProtocolBridgeProperties.xml”](#) na stránce 245

Definujte vlastnosti jednoho nebo více souborových serverů protokolů, do kterých chcete přenášet soubory, a z použití souboru `ProtocolBridgeProperties.xml`, který je poskytován produktem WebSphere MQ Managed File Transfer v konfiguračním adresáři agenta.

Zálohování funkce V7.0.4.1 na agentu mostu protokolu

Pokud jste upgradovali agenta mostu protokolu z verze V7.0.4 nebo starší do nové funkce V7.0.4.1 a chcete-li upgradovat upgrade, můžete vrátit agenta na původní úroveň funkce. To znamená, že agent se vrátí, aby byl schopen přenášet pouze na jediný koncový bod.

Informace o této úloze

Chcete-li provést upgrade na vyšší verzi V7.0.4.1, proveďte následující kroky:

Postup

1. Přesuňte vlastnosti mostu protokolu ze souboru `ProtocolBridgeProperties.xml` pro agenta, kterého chcete migrovat do souboru `agent.properties`. Soubor vlastností agenta je umístěn v adresáři `configuration_directory/coordination_queue_manager/agents/bridge_agent/agent.properties`. Vlastnosti mostu protokolu jsou popsány v tématu [Vlastnosti mostu protokolu](#).
2. Odstraňte soubor `ProtocolBridgeProperties.xml` z adresáře `configuration_directory/coordination_qmgr/agents/agent_name`.

Vlastnosti v souboru `ProtocolBridgeProperties.xml` mají vždy přednost před vlastnostmi v souboru `agent.properties`, takže odstranění `ProtocolBridgeProperties.xml` zajišťuje, že tento soubor nebude použit, pokud zachováte funkci V7.0.4.1.

3. Aktualizujte soubor `ProtocolBridgeCredentials.xml` tak, aby měl požadované prvky `<serverHost>` pro souborové servery protokolu. Další informace o tomto souboru viz [“Formát souboru pověření mostu protokolů”](#) na stránce 565.

Související pojmy

[“Most protokolů”](#) na stránce 241

Most protokolů umožňuje vaší síti WebSphere MQ Managed File Transfer (MQMFT) přistupovat k souborům uloženým na souborovém serveru mimo vaši síť MQMFT, a to buď v lokální doméně, nebo na vzdáleném umístění. Tento souborový server může používat síťové protokoly FTP, FTPS nebo SFTP. Každý souborový server potřebuje alespoň jednoho vyhrazeného agenta. Vyhrazený agent je znám jako agent mostu protokolu. Agent mostu může pracovat s více souborovým serverem.

Související úlohy

[“Upgrade agenta mostu protokolu pro použití funkce V7.0.4.1”](#) na stránce 243

Můžete upgradovat existujícího agenta mostu protokolu, který byl vytvořen ve verzi V7.0.4 nebo dříve, abyste mohli používat novou funkci V7.0.4.1. Tento upgrade umožňuje agentovi podporovat více koncových bodů.

[“Definování vlastností pro souborové servery protokolu pomocí souboru ProtocolBridgeProperties.xml”](#) na stránce 245

Definujte vlastnosti jednoho nebo více souborových serverů protokolů, do kterých chcete přenášet soubory, a z použití souboru `ProtocolBridgeProperties.xml`, který je poskytován produktem WebSphere MQ Managed File Transfer v konfiguračním adresáři agenta.

Definování vlastností pro souborové servery protokolu pomocí souboru `ProtocolBridgeProperties.xml`

Definujte vlastnosti jednoho nebo více souborových serverů protokolů, do kterých chcete přenášet soubory, a z použití souboru `ProtocolBridgeProperties.xml`, který je poskytován produktem WebSphere MQ Managed File Transfer v konfiguračním adresáři agenta.

Informace o této úloze

Příkaz `fteCreateBridgeAgent` vytvoří soubor `ProtocolBridgeProperties.xml` v konfiguračním adresáři agenta `MQ_DATA_PATH/mqft/config/coordination_queue_manager/agents/bridge_agent_name`. Příkaz také vytvoří položku v souboru pro výchozí souborový server protokolu, pokud byla při spuštění příkazu uvedena výchozí hodnota.

Chcete-li přidat další nevýchozí servery protokolu, upravte tento soubor tak, aby definoval jejich vlastnosti. Tento příklad přidá další server FTP.

Postup

1. Definujte souborový server protokolu tak, že do souboru vložíte následující řádky jako podřízený prvek produktu `<tns:serverProperties>`:

```
<tns:ftpServer name="myserver" host="myhost.hursley.ibm.com" port="1234"
platform="windows"
timeZone="Europe/London" locale="en-GB" fileEncoding="UTF-8"
listFormat="unix" limitedWrite="false" >
<tns:limits maxListFileNames="10" maxListDirectoryLevels="500"/>
```

2. Pak změňte hodnotu atributů:

- `name` je název vašeho souborového serveru protokolu
- `host` je název hostitele nebo adresa IP souborového serveru protokolu
- `port` je číslo portu souborového serveru protokolu
- `platform` je platforma, na které je spuštěný souborový server protokolu
- `timeZone` je časové pásmo, ve kterém je spuštěn souborový server protokolu
- `locale` je jazyk, který se používá na souborovém serveru protokolu

- `fileEncoding` je kódování znaků souborového serveru protokolu
- `listFormat` je formát výpisu souboru vrácený ze souborového serveru protokolu
- Hodnota `limitedWrite` určuje, zda se má při zápisu na souborový server, který má vytvořit dočasný soubor, postupovat při zápisu do standardního režimu a poté tento soubor při dokončení přenosu přejmenovat. Pro souborový server, který je konfigurován pouze pro zápis, je soubor vytvořen přímo s jeho konečným názvem. Hodnota této vlastnosti může být `true` nebo `false`. Atribut `limitedWrite` a vlastnost agenta `doNotUseTempOutputFile` se používají společně v případě agentů mostu protokolů. Chcete-li použít dočasné soubory, pak nesmíte nastavit hodnotu `doNotUseTempOutputFile` a musíte nastavit hodnotu `limitedWrite` na `false`. Další jiná kombinace nastavení znamená, že dočasné soubory nebudou použity.
- `maxListFileNames` je maximální počet názvů shromážděných při skenování adresáře na souborovém serveru protokolu pro názvy souborů.
- `maxListDirectoryLevels` je maximální povolený počet úrovní adresářů při skenování adresáře na souborovém serveru protokolu pro názvy souborů.

Další podrobnosti o těchto attributech, včetně toho, zda jsou povinné nebo volitelné a jejich výchozí hodnoty, viz [“Formát souboru vlastností mostu protokolů”](#) na stránce 568.

Související odkazy

[“Formát souboru vlastností mostu protokolů”](#) na stránce 568

Soubor `ProtocolBridgeProperties.xml` v konfiguračním adresáři agenta definuje vlastnosti pro souborové servery protokolů.

[“Regulární výrazy používané produktem WebSphere MQ Managed File Transfer”](#) na stránce 680

Produkt WebSphere MQ Managed File Transfer používá regulární výrazy v řadě scénářů. Například regulární výrazy se používají k porovnání ID uživatelů pro pověření zabezpečení produktu Connect:Direct nebo k rozdělení souboru do více zpráv vytvořením nové zprávy pokaždé, když se shoduje regulární výraz. Syntaxe regulárního výrazu použitá produktem WebSphere MQ Managed File Transfer je syntaxe podporovaná rozhraním API produktu `java.util.regex`. Tato syntaxe regulárního výrazu je podobná jako syntaxe regulárního výrazu používaná jazykem Perl, ale ne stejné.

Vyhledání vlastností souborového serveru protokolu pomocí ukončovacích tříd (`ProtocolBridgePropertiesExit2`)

Máte-li velký počet souborových serverů protokolu, můžete implementovat rozhraní produktu `com.ibm.wmqfte.exitroutine.api.ProtocolBridgePropertiesExit2` pro vyhledání vlastností souborového serveru protokolu, na které se odkazuje v přenosech. Toto rozhraní můžete implementovat jako předvolbu pro údržbu souboru `ProtocolBridgeProperties.xml`. WebSphere MQ Managed File Transfer poskytuje vzorovou uživatelskou proceduru, která vyhledá vlastnosti souborového serveru protokolu.

Konfigurace uživatelských procedur pro vyhledávání vlastností mostu protokolu

Informace o této úloze

Všechny uživatelské procedury, které vyhledají vlastnosti mostu protokolu, musí implementovat rozhraní `com.ibm.wmqfte.exitroutine.api.ProtocolBridgePropertiesExit2`. Další informace naleznete v části [“Rozhraní `ProtocolBridgePropertiesExit2.java`”](#) na stránce 949.

Více vlastností serveru protokolu můžete zřetězit stejným způsobem jako ostatní uživatelské procedury. Uživatelské procedury jsou volány v pořadí, ve kterém jsou zadány při použití vlastnosti `protocolBridgePropertiesExitClasses` v souboru vlastností agenta. Inicializují se metody inicializace odděleně a pokud jedna nebo více vrácených hodnot vrátí hodnotu `false`, agent se nespustí. Chyba se ohlásila v protokolu událostí agenta.

Pro metody `getProtocolServerProperties` všech ukončovacích programů se vrátí pouze jeden celkový výsledek. Pokud metoda vrací objekt vlastností jako výsledkový kód, tato hodnota je vrácený výsledek a metody `getProtocolServerProperties` následných uživatelských procedur se nezavolají. Pokud metoda vrací hodnotu `null` jako výsledkový kód, zavolá se metoda `getProtocolServerProperties` další uživatelské

procedury. Pokud neexistuje žádná následná uživatelská procedura, bude vrácen výsledek s hodnotou null. Celkový výsledný kód null je považován za selhání vyhledávání agentem mostu protokolu.

Doporučuje se použít rozhraní `ProtocolBridgePropertiesExit2.java`, ale pro informace o rozhraní `ProtocolBridgePropertiesExit.java` viz [“Vyhledání vlastností souborového serveru protokolu pomocí tříd ukončení \(`ProtocolBridgePropertiesExit.java`\)”](#) na stránce 248.

Chcete-li spustit vaši proceduru, proveďte následující kroky:

Postup

1. Zkompilujte uživatelskou proceduru vlastností serveru protokolu.
2. Vytvořte archivní soubor Java (JAR) obsahující kompilovanou uživatelskou proceduru a její strukturu balíku.
3. Umístěte soubor JAR obsahující třídu ukončení do adresáře `exits` agenta mostu protokolu. Tento adresář se nachází v adresáři `MQ_DATA_PATH/mqft/config/coordination_queue_manager/agents/bridge_agent_name`.
4. Upravte soubor vlastností agenta mostu protokolu tak, aby zahrnoval vlastnost `protocolBridgePropertiesExitClasses`. Pro hodnotu této vlastnosti zadejte seznam tříd, oddělených čárkami, které implementují uživatelskou proceduru vlastností serveru mostu protokolu. Třídy ukončení se volají v pořadí, ve kterém jsou uvedeny v tomto seznamu. Další informace naleznete v části [“Soubor `agent.properties`”](#) na stránce 546.
5. Volitelně můžete zadat vlastnost `protocolBridgePropertiesConfiguration`. Hodnota, kterou zadáte pro tuto vlastnost, se předá jako řetězec do metody `initialize()` tříd ukončení zadaných pomocí `protocolBridgePropertiesExitClasses`. Další informace naleznete v části [“Soubor `agent.properties`”](#) na stránce 546.

Použití ukázkové uživatelské procedury

Informace o této úloze

Vzorová uživatelská procedura, která vyhledá vlastnosti mostu protokolu, je poskytována v adresáři `MQ_INSTALLATION_PATH/mqft/samples/protocolBridge` a v tématu [“Ukázka uživatelské procedury vlastností mostu protokolu”](#) na stránce 329.

Uživatelská procedura `SamplePropertiesExit2.java` čte soubor vlastností, který obsahuje vlastnosti pro servery protokolů. Formát každé položky v souboru vlastností je následující:

```
serverName=type://host:port
```

Umístění souboru vlastností je převzato z vlastnosti agenta mostu protokolu `protocolBridgePropertiesConfiguration`.

Chcete-li spustit ukázkovou uživatelskou proceduru, proveďte následující kroky:

Postup

1. Zkompilujte soubor `SamplePropertiesExit2.java`.
2. Vytvořte soubor JAR obsahující kompilovanou uživatelskou proceduru a její strukturu balíku.
3. Umístěte soubor JAR do adresáře `MQ_DATA_PATH/mqft/config/coordination_queue_manager/agents/bridge_agent/exits`.
4. Upravte soubor `MQ_DATA_PATH/mqft/config/coordination_queue_manager/agents/bridge_agent_name/agent.properties` tak, aby obsahoval řádek:

```
protocolBridgePropertiesExitClasses=SamplePropertiesExit2
```

5. Vytvořte soubor vlastností mostu protokolu, například `protocol_bridge_properties.properties`, v adresáři `MQ_DATA_PATH/mqft/config/`

`coordination_queue_manager/agents/bridge_agent`. Upravte tento soubor, aby zahrnoval položky ve formátu:

```
serverName=type://host:port
```

6. Upravte soubor `MQ_DATA_PATH/mqft/config/coordination_queue_manager/agents/bridge_agent/agent.properties` tak, aby obsahoval řádek:

```
protocolBridgePropertiesConfiguration=MQ_DATA_PATH/mqft/config/coordination_queue_manager/agents/bridge_agent/protocol_bridge_properties.properties
```

Musíte použít absolutní cestu k souboru `protocol_bridge_properties.properties`.

7. Spusťte agenta mostu protokolu pomocí příkazu **fteStartAgent**.

Související pojmy

[“Most protokolů” na stránce 241](#)

Most protokolů umožňuje vaší síti WebSphere MQ Managed File Transfer (MQMFT) přistupovat k souborům uloženým na souborovém serveru mimo vaši síť MQMFT, a to buď v lokální doméně, nebo na vzdáleném umístění. Tento souborový server může používat síťové protokoly FTP, FTPS nebo SFTP. Každý souborový server potřebuje alespoň jednoho vyhrazeného agenta. Vyhrazený agent je znám jako agent mostu protokolu. Agent mostu může pracovat s více souborovým serverem.

Související odkazy

[“Rozhraní ProtocolBridgePropertiesExit2.java” na stránce 949](#)

[“Ukázka uživatelské procedury vlastností mostu protokolu” na stránce 329](#)

[“Soubor agent.properties” na stránce 546](#)

Každý agent má svůj vlastní soubor vlastností, `agent.properties`, který musí obsahovat informace, které agent používá pro připojení ke svému správci front. Soubor `agent.properties` může také obsahovat vlastnosti, které mění chování agenta.

[“fteCreateBridgeAgent \(vytvoření a konfigurace agenta mostu protokolu produktu WebSphere MQ Managed File Transfer\)” na stránce 420](#)

Příkaz **fteCreateBridgeAgent** vytvoří agenta mostu protokolů a jeho přidruženou konfiguraci. Vytvořte agenta mostu protokolu pro každý souborový server, do kterého chcete odesílat soubory a přijímat je od nich.

Vyhledání vlastností souborového serveru protokolu pomocí tříd ukončení (`ProtocolBridgePropertiesExit.java`)

Máte-li velký počet souborových serverů protokolu, můžete implementovat rozhraní produktu `com.ibm.wmqfte.exitroutine.api.ProtocolBridgePropertiesExit` pro vyhledání vlastností souborového serveru protokolu, na které se odkazuje v přenosech. Toto rozhraní můžete implementovat jako předvolbu pro údržbu souboru `ProtocolBridgeProperties.xml`. Doporučuje se použít rozhraní `ProtocolBridgePropertiesExit2.java`, ale rozhraní `ProtocolBridgePropertiesExit.java` je také podporováno. Máte-li existující implementaci rozhraní `ProtocolBridgePropertiesExit.java` z produktu WebSphere MQ File Transfer Edition, můžete ji použít v produktu WebSphere MQ verze 7.5. Nová metoda umístění `getCredentialv` souboru `ProtocolBridgePropertiesExit2.java` používá výchozí umístění souboru `ProtocolBridgeCredentials.xml`, což je váš domovský adresář.

Konfigurace uživatelských procedur pro vyhledávání vlastností mostu protokolu

Všechny uživatelské procedury, které vyhledají vlastnosti mostu protokolu, musí implementovat rozhraní `com.ibm.wmqfte.exitroutine.api.ProtocolBridgePropertiesExit`. Další informace naleznete v části [“Rozhraní ProtocolBridgePropertiesExit.java” na stránce 249](#).

Více vlastností serveru protokolu můžete zřetězit stejným způsobem jako ostatní uživatelské procedury. Uživatelské procedury jsou volány v pořadí, ve kterém jsou zadány při použití vlastnosti `protocolBridgePropertiesExitClasses` v souboru vlastností agenta. Inicializují se metody inicializace odděleně a pokud jedna nebo více vrácených hodnot vrátí hodnotu `false`, agent se nespustí. Chyba se ohlásila v protokolu událostí agenta.

Pro metody `getProtocolServerProperties` všech ukončovacích programů se vrátí pouze jeden celkový výsledek. Pokud metoda vrátí objekt vlastností jako výsledkový kód, tato hodnota je vrácený výsledek a metody `getProtocolServerProperties` následných uživatelských procedur se nevolají. Pokud metoda vrátí hodnotu `null` jako výsledkový kód, zavolá se metoda `getProtocolServerProperties` další uživatelské procedury. Pokud neexistuje žádná následná uživatelská procedura, bude vrácen výsledek s hodnotou `null`. Celkový výsledný kód `null` je považován za selhání vyhledávání agentem mostu protokolu.

Chcete-li spustit vaši proceduru, proveďte následující kroky:

1. Zkompilujte uživatelskou proceduru vlastností serveru protokolu.
2. Vytvořte archivní soubor Java (JAR) obsahující kompilovanou uživatelskou proceduru a její strukturu balíku.
3. Umístěte soubor JAR obsahující třídu ukončení do adresáře `exits` agenta mostu protokolu. Tento adresář se nachází v adresáři `NÁZEV_MQ/mqft/config/správce_fronty_agenta/agents/název_agenta_katalogu`.
4. Upravte soubor vlastností agenta mostu protokolu tak, aby zahrnoval vlastnost `protocolBridgePropertiesExitClasses`. Pro hodnotu této vlastnosti zadejte seznam tříd, oddělených čárkami, které implementují uživatelskou proceduru vlastností serveru mostu protokolu. Třídy ukončení se volají v pořadí, ve kterém jsou uvedeny v tomto seznamu. Další informace naleznete v části [“Soubor agent.properties”](#) na stránce 546.
5. Volitelně můžete zadat vlastnost `protocolBridgePropertiesConfiguration`. Hodnota, kterou zadáte pro tuto vlastnost, se předá jako řetězec do metody `initialize()` tříd ukončení zadaných pomocí `protocolBridgePropertiesExitClasses`. Další informace naleznete v části [“Soubor agent.properties”](#) na stránce 546.

Rozhraní `ProtocolBridgePropertiesExit.java`

```
package com.ibm.wmqfte.exitroutine.api;

import java.util.Map;
import java.util.Properties;

/**
 * An interface that is implemented by classes that are to be invoked as part of
 * user exit routine processing. This interface defines methods that will be
 * invoked by a protocol bridge agent to look up properties for protocol servers
 * that are referenced in transfers.
 * <p>
 * There will be one instance of each implementation class for each protocol
 * bridge agent. The methods can be called from different threads so the methods
 * must be synchronised.
 */
public interface ProtocolBridgePropertiesExit {

    /**
     * Invoked once when a protocol bridge agent is started. It is intended to
     * initialize any resources that are required by the exit.
     *
     * @param bridgeProperties
     *     The values of properties defined for the protocol bridge.
     *     These values can only be read, they cannot be updated by the
     *     implementation.
     * @return {@code true} if the initialization is successful and {@code
     *     false} if unsuccessful. If {@code false} is returned from an exit
     *     the protocol bridge agent will not start.
     */
    public boolean initialize(final Map<String, String> bridgeProperties);

    /**
     * Obtains a set of properties for the specified protocol server name.
     * <p>
     * The returned {@link Properties} must contain entries with key names
     * corresponding to the constants defined in
     * {@link ProtocolServerPropertyConstants} and in particular must include an
     * entry for all appropriate constants described as required.
     *
     * @param protocolServerName
     *     The name of the protocol server whose properties are to be
     *     returned. If a null or a blank value is specified, properties

```

```

*           for the default protocol server are to be returned.
* @return The {@link Properties} for the specified protocol server, or null
*         if the server cannot be found.
*/
public Properties getProtocolServerProperties(
    final String protocolServerName);

/**
* Invoked once when a protocol bridge agent is shut down. It is intended to
* release any resources that were allocated by the exit.
*
* @param bridgeProperties
*       The values of properties defined for the protocol bridge.
*       These values can only be read, they cannot be updated by the
*       implementation.
*/
public void shutdown(final Map<String, String> bridgeProperties);
}

```

Mapování pověření pro souborový server

Mapujte pověření uživatele v produktu WebSphere MQ Managed File Transfer na pověření uživatele na souborovém serveru pomocí výchozí funkce mapování pověření agenta mostu protokolu nebo zadáním vlastní uživatelské procedury. WebSphere MQ Managed File Transfer poskytuje vzorovou uživatelskou proceduru, která provádí mapování pověření uživatele.

Mapování pověření pro souborový server pomocí souboru *ProtocolBridgeCredentials.xml*

Mapujte pověření uživatele v produktu WebSphere MQ Managed File Transfer na pověření uživatele na souborovém serveru pomocí výchozí funkce mapování pověření agenta mostu protokolu. WebSphere MQ Managed File Transfer poskytuje soubor XML, který můžete upravit a zahrnout vaše informace o pověření.

Informace o této úloze

Soubor `ProtocolBridgeCredentials.xml` musí být ručně vytvořen uživatelem. Při výchozím nastavení je umístění tohoto souboru domovským adresářem uživatele, který spustil agenta mostu protokolu, ale tento soubor může být uložen kdekoli na systému souborů přístupném agentem. Chcete-li určit jiné umístění, přidejte prvek `<credentialsFile>` do souboru `ProtocolBridgeProperties.xml`.
Například

```
<tns:credentialsFile path="/example/path/to/ProtocolBridgeCredentials.xml"/>
```

Než budete moci používat agenta mostu protokolu, nastavte mapování pověření úpravou tohoto souboru tak, aby obsahoval informace o hostiteli, uživateli a pověření. Další informace a ukázky viz [“Formát souboru pověření mostu protokolů”](#) na stránce 565.

Postup

1. Upravte řádek `<tns:server name="server name">`, chcete-li změnit hodnotu atributu názvu na název serveru v souboru `ProtocolBridgeProperties.xml`.

Agenti mostu protokolu, kteří jsou vytvořeni pro verzi 7.0.4 a starší, nemají soubor `ProtocolBridgeProperties.xml` (nebo související uživatelské procedury), takže pro verzi 7.0.4.1 a pozdější je název serveru automaticky přiřazen k názvu hostitele serveru. Pokud tedy používáte aktualizovaný soubor `ProtocolBridgeCredentials.xml` s položkami `<server>`, bude se shodovat název, který odpovídá názvu hostitele serveru.

Atribut `pattern` můžete použít k určení, že jste použili název serveru, který obsahuje zástupné znaky nebo regulární výrazy. Například

```
<tns:server name="serverA*" pattern="wildcard">
```

2. Vložte ID uživatele a informace o pověření do souboru jako podřízené prvky produktu `<tns:server>`. Do souboru můžete vložit jeden nebo více z následujících prvků:

- Je-li souborový server protokolu server FTP, FTPS nebo SFTP, můžete použít hesla k ověření uživatele požadujícího přenos. Vložte následující řádky do souboru:

```
<tns:user name="FTE User ID"
  serverUserId="Server User ID"
  serverPassword="Server Password">
</tns:user>
```

Poté změňte hodnotu atributů.

- name je regulární výraz jazyka Java pro porovnání ID uživatele MQMD přidruženého k požadavku na přenos MQMFT
- serverUserId je hodnota, která se předává na souborový server protokolu jako přihlašovací ID uživatele. Není-li atribut serverUserId zadán, použije se místo toho ID uživatele MQMD přidružené k požadavku na přenos MQMFT .
- serverPassword je heslo, které je přidruženo k serverUserId.

Atribut name může obsahovat regulární výraz Java. Mapovač pověření se pokusí spojit ID uživatele MQMD požadavku na přenos MQMFT s tímto regulárním výrazem. Agent mostu protokolů se pokusí o shodu s ID uživatele MQMD k regulárnímu výrazu v atributu názvu prvků <tns: user> v pořadí, ve kterém tyto prvky v souboru existují. Je-li nalezena shoda, agent mostu protokolu nebude hledat další shody. Je-li nalezena shoda, odpovídající hodnoty serverUserId a serverPassword se předávají na souborový server protokolu jako přihlašovací ID uživatele a heslo. U ID uživatele MQMD se rozlišují velká a malá písmena.

- Je-li souborový server protokolu server SFTP, můžete použít veřejné a soukromé klíče k ověření uživatele požadujícího přenos. Vložte do souboru následující řádky a změňte hodnotu atributů. Prvek <tns: user> může obsahovat jeden nebo více prvků <tns:privateKey>.

```
<tns:user name="FTE User ID"
  serverUserId="Server User ID"
  hostKey="Host Key">
  <tns:privateKey associationName="association"
    keyPassword="Private key password">
    Private key file text
  </tns:privateKey>
</tns:user>
```

- name je regulární výraz jazyka Java pro porovnání ID uživatele MQMD přidruženého k požadavku na přenos MQMFT
- serverUserId je hodnota, která se předává na souborový server protokolu jako přihlašovací ID uživatele. Není-li atribut serverUserId zadán, použije se místo toho ID uživatele MQMD přidružené k požadavku na přenos MQMFT .
- hostKey je očekávaný klíč, který se vrátí ze serveru při přihlášení
- key je soukromý klíč produktu serverUserId
- keyPassword je heslo pro klíč ke generování veřejných klíčů
- associationName je hodnota, která se používá k identifikaci pro účely trasování a protokolování

Atribut name může obsahovat regulární výraz Java. Mapovač pověření se pokusí spojit ID uživatele MQMD požadavku na přenos MQMFT s tímto regulárním výrazem. Agent mostu protokolů se pokusí o shodu s ID uživatele MQMD k regulárnímu výrazu v atributu názvu prvků <tns: user> v pořadí, ve kterém tyto prvky v souboru existují. Je-li nalezena shoda, agent mostu protokolu nebude hledat další shody. Je-li nalezena shoda, použijí se hodnoty serverUserId a key k ověření uživatele MQMFT se souborovým serverem protokolu. U ID uživatele MQMD se rozlišují velká a malá písmena.

Další informace o použití soukromých klíčů s agentem mostu protokolů viz [“Příklad: Jak nakonfigurovat agenta mostu protokolu pro použití pověření soukromého klíče se serverem UNIX SFTP”](#) na stránce 253.

Mapování pověření pro souborový server pomocí tříd ukončení

Pokud nechcete použít výchozí funkci mapování pověření agenta mostu protokolu, můžete mapovat uživatelská pověření v produktu WebSphere MQ Managed File Transfer na pověření uživatele na

souborovém serveru tak, že napíšete vlastní uživatelskou proceduru. WebSphere MQ Managed File Transfer poskytuje vzorovou uživatelskou proceduru, která provádí mapování pověření uživatele. Pokud nakonfigurujete uživatelské procedury mapování pověření, budou umístěny místo výchozí funkce mapování pověření.

Konfigurace uživatelských procedur pověření mostu protokolů

Informace o této úloze

Uživatelská procedura pro pověření mostu protokolů mapování musí implementovat jedno z následujících rozhraní:

- `com.ibm.wmqfte.exitroutine.api.ProtocolBridgeCredentialExit`, který umožňuje agentovi mostu protokolu přenášet soubory na jeden výchozí souborový server protokolu a z nich.
- `com.ibm.wmqfte.exitroutine.api.ProtocolBridgeCredentialExit2` vám umožňuje přenášet soubory do více koncových bodů a z nich.

Rozhraní `com.ibm.wmqfte.exitroutine.api.ProtocolBridgeCredentialExit2` obsahuje stejnou funkci jako `com.ibm.wmqfte.exitroutine.api.ProtocolBridgeCredentialExit` a zahrnuje také rozšířenou funkci. Další informace naleznete v tématech [“ProtocolBridgeCredentialExit.java”](#) na stránce 946 a [“Rozhraní ProtocolBridgeCredentialExit2.java”](#) na stránce 948.

Uživatelské procedury pověření mohou být zřetězeny podobným způsobem jako ostatní uživatelské procedury. Uživatelské procedury jsou volány v pořadí, ve kterém jsou zadány při použití vlastnosti `protocolBridgeCredentialConfiguration` v souboru vlastností agenta. Inicializují se metody inicializace odděleně a pokud jedna nebo více vrácených hodnot vrátí hodnotu `false`, agent se nespustí. Chyba se ohlásila v protokolu událostí agenta.

Pro metody ID `mapMQUser` všech výchozů je vrácen pouze jeden celkový výsledek pro všechny uživatelské procedury:

- Pokud metoda vrácí hodnotu `USER_SUCCESSFULLY_MAPPED` nebo `USER_DENIED_ACCESS` jako výsledkový kód, tato hodnota je vrácený výsledek a metody ID `mapMQUser` následných uživatelských procedur se nevolají.
- Pokud metoda vrácí hodnotu `NO_MAPPING_FOUND` jako výsledný kód, zavolá se metoda ID `mapMQUser` další uživatelské procedury.
- Pokud neexistuje žádná následná uživatelská procedura, bude vrácen výsledek `NO_MAPPING_FOUND`.
- Celkový výsledný kód položky `USER_DENIED_ACCESS` nebo `NO_MAPPING_FOUND` je považován za selhání přenosu agentem mostu.

Chcete-li spustit vaši proceduru, proveďte následující kroky:

Postup

1. Zkompilujte uživatelskou proceduru pověření mostu protokolu.
2. Vytvořte archivní soubor Java (JAR) obsahující kompilovanou uživatelskou proceduru a její strukturu balíku.
3. Umístěte soubor JAR obsahující třídu ukončení do adresáře `exits` agenta mostu. Tento adresář se nachází v adresáři `MQ_DATA_PATH/mqft/config/coordination_queue_manager/agents/bridge_agent_name`.
4. Upravte soubor vlastností agenta mostu protokolu tak, aby zahrnoval vlastnost `protocolBridgeCredentialExitClasses`. Pro hodnotu této vlastnosti zadejte seznam tříd, oddělených čárkami, které implementují uživatelskou proceduru pověření mostu protokolu. Třídy ukončení se volají v pořadí, ve kterém jsou uvedeny v tomto seznamu. Další informace naleznete v části [“Soubor agent.properties”](#) na stránce 546.
5. Volitelně můžete zadat vlastnost `protocolBridgeCredentialConfiguration`. Hodnota, kterou zadáte pro tuto vlastnost, se předá jako objekt typu `String` do metody `initialize()` tříd

ukončení zadaných pomocí `protocolBridgeCredentialExitClasses`. Další informace naleznete v části “Soubor `agent.properties`” na stránce 546.

6. Spusťte agenta mostu protokolu pomocí příkazu **`fteStartAgent`** .

Použití ukázkové uživatelské procedury

Informace o této úloze

Uživatelská procedura pověření mostu protokolů je k dispozici v adresáři `MQ_INSTALLATION_PATH/mqft/samples/protocolBridge` a v tématu “Uživatelská procedura pověření mostu protokolu mostu” na stránce 327. Tato ukázka je založena na rozhraní produktu `com.ibm.wmqfte.exitroutine.api.ProtocolBridgeCredentialExit` .

Uživatelská procedura `SampleCredentialExit.java` čte soubor vlastností, který mapuje uživatelská jména MQMD, která jsou přidružena k požadavkům na přenos, na ID uživatelů serveru a na hesla serveru. Umístění souboru vlastností je převzato z vlastnosti agenta mostu protokolu `protocolBridgeCredentialConfiguration`.

Chcete-li spustit ukázkovou uživatelskou proceduru, proveďte následující kroky:

Postup

1. Zkompilujte soubor `SampleCredentialExit.java` .
2. Vytvořte soubor JAR obsahující kompilovanou uživatelskou proceduru a její strukturu balíku.
3. Umístěte soubor JAR do adresáře `MQ_DATA_PATH/mqft/config/coordination_queue_manager/agents/bridge_agent_name/exits` .
4. Upravte soubor `MQ_DATA_PATH/mqft/config/coordination_queue_manager/agents/bridge_agent_name/agent.properties` tak, aby obsahoval řádek:

```
protocolBridgeCredentialExitClasses=SampleCredentialExit
```

5. Vytvořte soubor vlastností pověření (`credentials.properties`) v adresáři `MQ_DATA_PATH/mqft/config/coordination_queue_manager/agents/bridge_agent` a upravte jej tak, aby zahrnoval položky ve formátu:

```
mqUserId=serverUserId,serverPassword
```

6. Upravte soubor `MQ_DATA_PATH/mqft/config/coordination_queue_manager/agents/bridge_agent_name/agent.properties` tak, aby obsahoval řádek:

```
protocolBridgeCredentialConfiguration=MQ_DATA_PATH/mqft/config/coordination_queue_manager/agents/bridge_agent_name/credentials.properties
```

Musíte použít absolutní cestu k souboru `credentials.properties` .

7. Spusťte agenta mostu protokolu pomocí příkazu **`fteStartAgent`** .

Příklad: Jak nakonfigurovat agenta mostu protokolu pro použití pověření soukromého klíče se serverem UNIX SFTP

Tento příklad demonstruje, jak můžete generovat a nakonfigurovat soubor `ProtocolBridgeCredentials.xml` . Tento příklad je typický příklad a podrobnosti se mohou lišit v závislosti na platformě, ale zásady zůstávají stejné.

Informace o této úloze

Postup

1. Na klientovi SFTP se přihlaste s přihlašovacím ID, které má být předáno na server SFTP agentem mostu protokolu, a spusťte příkaz **`ssh-keygen`** a vytvořte posloupnost veřejného/soukromého klíče.

Zadejte heslo, pokud jste jej požádali o jeden. Příkaz **ssh-keygen** generuje následující dva soubory: `id_rsa` a `id_rsa.pub`. Pokud potřebujete formát DSA, použijte příkaz **-t dsa** při spuštění příkazu **ssh-keygen**.

2. Zkopírujte obsah souboru `id_rsa.pub` do souboru `~/.ssh/authorized_keys` uživatele SFTP na serveru SFTP. Ujistěte se, že proces serveru souborů SFTP má přístup pro čtení k tomuto souboru.
3. Spuštěním následujícího příkazu získáte otisk prstu hostitele serveru SFTP hostitele: `ssh-keygen -l -f /etc/ssh/ssh_host_rsa_key.pub`
4. Na systému agenta mostu protokolu upravte soubor `ProtocolBridgeCredentials.xml`. Nahradte hodnoty zobrazené kurzívou v následujícím příkladu na základě svých vlastních hodnot:

```
<tns:credentials xmlns:tns="http://wmqfte.ibm.com/ProtocolBridgeCredentials"
xmlns:xsi="https://www.w3.org/2001/XMLSchema-instance"
xsi:schemaLocation="http://wmqfte.ibm.com/ProtocolBridgeCredentials
  ProtocolBridgeCredentials.xsd ">

  <tns:agent name="Agent_name">

  <tns:server name="SFTP_name">

  <tns:user name="mq_User_ID" serverUserId="SFTP_user_ID"
    hostKey="ssh_host_finger">
  <tns:privateKey associationName="name" keyPassword="pass_phrase">
    Complete contents of the id_rsa file including the entries
    -----BEGIN RSA PRIVATE KEY-----

    -----END RSA PRIVATE KEY-----
  </tns:privateKey>
  </tns:user>

  </tns:server>
  </tns:agent>
</tns:credentials>
```

kde:

- *název_agenta* je název agenta mostu protokolu.
- *SFTP_host_name* je název serveru SFTP, jak je zobrazeno v souboru `ProtocolBridgeProperties.xml`.
- *mq_User_ID* je ID uživatele MQMD přidružené k požadavku na přenos.
- *SFTP_user_ID* je ID uživatele SFTP, které je použito v kroku 2. Jedná se o hodnotu předanou do služby SFTP jako přihlašovací ID uživatele.
- *ssh_host_finger* je otisk prstu shromážděný v kroku 3.
- *název* je název, který lze určit pro účely trasování a protokolování.
- *pass_sousloví* je heslo, které jste zadali v `ssh-keygen` v kroku 1.
- *Complete contents of the id_rsa file* je úplný obsah vygenerovaného souboru `id_rsa` z kroku 1. Chcete-li zabránit chybě připojení, ujistěte se, že jste zahrnuli obě následující položky:

```
-----BEGIN RSA PRIVATE KEY-----
-----END RSA PRIVATE KEY-----
```

Další klíče můžete přidat duplikováním prvku `<tns:privatekey>`.

5. Pokud agent ještě není spuštěn, spusťte agenta mostu protokolu. Volitelně agent mostu protokolů pravidelně vyzývá soubor `ProtocolBridgeCredentials.xml` a vyzvedne provedené změny.

Konfigurace mostu protokolů pro server FTPS

Nakonfigurujte server FTPS podobným způsobem, jakým jste nakonfigurovali server FTP: vytvořte agenta mostu pro server, definujte vlastnosti serveru a mapujte uživatelská pověření.

Informace o této úloze

Chcete-li konfigurovat server FTPS, proveďte následující kroky:

Postup

1. Vytvořte agenta mostu protokolu pro server FTPS pomocí příkazu **fteCreateBridgeAgent** . Parametry, které jsou použitelné pro FTP jsou také použitelné na FTPS, ale existují také tři povinné parametry specifické pro FTPS:

- a) Argument **-bt** . Jako hodnotu tohoto parametru zadejte hodnotu FTPS .
- b) Parametr **-bts** pro soubor úložiště údajů o důvěryhodnosti. Příkaz předpokládá, že je vyžadováno pouze ověření serveru, a vy musíte uvést umístění souboru úložiště údajů o důvěryhodnosti.

Explicitní tvar protokolu FTPS je standardně nakonfigurován příkazem **fteCreateBridgeAgent** , ale implicitní formulář můžete nakonfigurovat změnou souboru vlastností mostu protokolu. Most protokolů se vždy připojuje k serverům FTPS v pasivním režimu.

Další informace o příkazu **fteCreateBridgeAgent** naleznete v tématu [“fteCreateBridgeAgent \(vytvoření a konfigurace agenta mostu protokolu produktu WebSphere MQ Managed File Transfer \)” na stránce 420.](#)

Pokud potřebujete pokyny k vytvoření souborů úložiště údajů o důvěryhodnosti, viz článek IBM Developer, [Konfigurace konektivity Secure Sockets Layer v produktu IBM WebSphere MQ File Transfer Edition](#), nebo si prohlédněte informace o nástroji keytool v dokumentaci [Oracle keytool](#).

2. Definujte vlastnosti serveru FTPS v rámci prvku <ftpsServer> v souboru vlastností mostu protokolu: `ProtocolBridgeProperties.xml`. Další informace naleznete v části [“Definování vlastností pro souborové servery protokolu pomocí souboru ProtocolBridgeProperties.xml” na stránce 245.](#) Ověření klienta můžete povolit také úpravou souboru vlastností mostu protokolu. Podrobnosti o všech volbách konfigurace viz [“Formát souboru vlastností mostu protokolů” na stránce 568.](#)
3. Namapujte pověření uživatele v produktu WebSphere MQ Managed File Transfer na pověření uživatele na serveru FTPS buď pomocí výchozí funkce mapování pověření agenta mostu protokolu, nebo zadáním vlastní uživatelské procedury. Další informace naleznete v části [“Mapování pověření pro souborový server” na stránce 250.](#)
4. Soubor úložiště údajů o důvěryhodnosti je standardně nakonfigurován jako formát JKS; chcete-li změnit formát, upravte soubor vlastností mostu protokolu.
5. Pokud potřebujete podporu FIPS, nastavte vlastnost agenta `agentSslFipsRequired` na `true` v souboru `agent.properties` . Další informace viz [Vlastnosti SSL](#).

Příklad

Příklad položky pro server FTPS v souboru vlastností mostu protokolu je zobrazen takto:

```
<tns:serverProperties xmlns:tns="http://wmqfte.ibm.com/ProtocolBridgeProperties"
  xmlns:xsi="https://www.w3.org/2001/XMLSchema-instance"
  xsi:schemaLocation="http://wmqfte.ibm.com/ProtocolBridgeProperties
  ProtocolBridgeProperties.xsd">
  <tns:defaultServer name="ftpserver.mycompany.com" />

  <tns:ftpsServer name="ftpserver.mycompany.com" host="ftpserver.mycompany.com" port="990"
  platform="windows"
  timeZone="Europe/London" locale="en_US" fileEncoding="UTF8"
  listFormat="unix" limitedWrite="false"
  trustStore="c:\mydirec\truststore.jks" />

  <!-- Define servers here -->
</tns:serverProperties>
```

Jak pokračovat dále

Informace o částech protokolu FTPS, které jsou podporovány a které nejsou podporovány, najdete v tématu [“Podpora serveru FTPS pomocí mostu protokolů” na stránce 685.](#)

Most Connect:Direct

Soubory můžete přenášet do existující sítě IBM Sterling Connect:Direct a z ní. Pomocí mostu Connect:Direct, který je komponentou produktu WebSphere MQ Managed File Transfer, lze přenášet soubory mezi produkty MQMFT a IBM Sterling Connect:Direct.

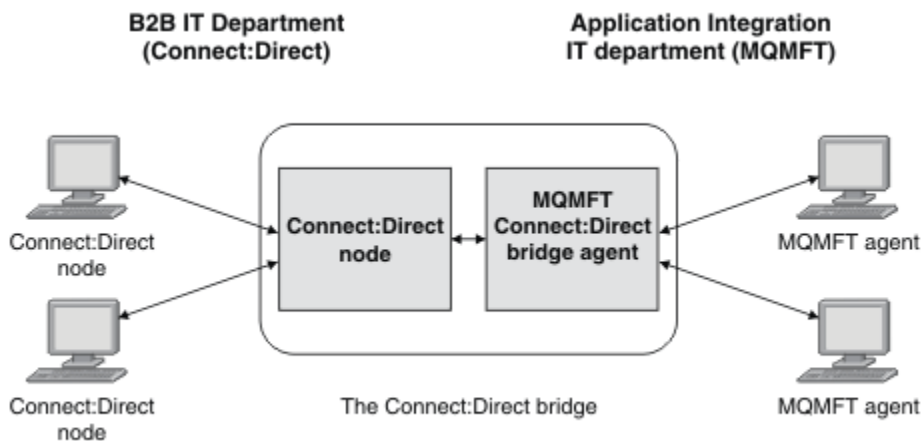

Diagram znázorňuje most MQMFT Connect:Direct mezi dvěma odděleními, oddělením B2B IT a oddělením IT integrace aplikací. Oddělení B2B IT používá Connect:Direct k přenosu souborů do obchodních partnerů společnosti a z jejich obchodních partnerů. Oddělení IT integrace aplikací používá produkt IBM WebSphere MQ jako svou infrastrukturu systému zpráv a nedávno jej jako řešení přenosu souborů zvolil WebSphere MQ Managed File Transfer.

Pomocí mostu MQMFT Connect:Direct mohou tyto dvě oddělení přenášet soubory mezi sítí Connect:Direct v oddělení IT B2B a sítí MQMFT v oddělení IT integrace aplikací. Most Connect:Direct je komponenta produktu WebSphere MQ Managed File Transfer, která obsahuje agenta MQMFT, který komunikuje s uzlem produktu Connect:Direct. Agent MQMFT je vyhrazen pro přenosy s uzlem Connect:Direct a je znám jako agent mostu Connect:Direct.

Most Connect:Direct je k dispozici jako část komponent Služba a Agent produktu WebSphere MQ Managed File Transfer a lze jej použít pro následující úlohy:

1. Příkaz Managed File Transfer se používá k inicializaci přenosu souboru nebo více souborů z agenta MQMFT na uzel Connect:Direct.
2. Příkaz Managed File Transfer se používá k zahájení přenosu souboru nebo více souborů z uzlu Connect:Direct na agenta MQMFT.
3. Pomocí příkazů Managed File Transfer zahajete přenos souborů, který spustí uživatelem definovaný proces Connect:Direct.
4. Chcete-li odeslat požadavek na přenos souboru MQMFT, použijte proces Connect:Direct.

Most produktu Connect:Direct může přenášet soubory do nebo z pouze uzlů Connect:Direct. Most produktu Connect:Direct může přenést soubory do nebo z lokálního systému souborů pouze v rámci přenosu odeslaného procesem Connect:Direct.

podporované platformy

Most Connect:Direct se skládá z agenta mostu MQMFT Connect:Direct a uzlu Connect:Direct. Agent je podporován na systémech Windows a Linux for System x. Uzel je podporován na platformách, které jsou podporovány pro produkt IBM Sterling Connect:Direct for Windows a IBM Sterling Connect:Direct for UNIX. Pokyny pro vytvoření agenta mostu Connect:Direct a konfiguraci uzlu Connect:Direct pro komunikaci s agentem naleznete v tématu [“Konfigurace mostu produktu Connect:Direct”](#) na stránce 186.

Most Connect:Direct může přenášet soubory do a z uzlů produktu Connect:Direct, které jsou spuštěny jako součást produktu Connect:Direct for Windows nebo Connect:Direct for UNIX Služba.

Podrobné informace o podporovaných verzích produktu Connect:Direct naleznete na webové stránce [IBM WebSphere MQ Systémové požadavky](#).

Agent a uzel, který tvoří most Connect:Direct, musí být na stejném systému nebo mít přístup ke stejnému systému souborů, například prostřednictvím sdíleného připojení NFS. Tento systém souborů se používá k dočasnému ukládání souborů při přenosech souborů, které zahrnují most Connect:Direct, v adresáři definovaném parametrem **cdTmpDir**. Agent mostu Connect:Direct a uzel mostu Connect:Direct musí mít možnost adresovat tento adresář pomocí stejného názvu cesty. Například, je-li agent a uzel na oddělených systémech Windows, musí systémy používat stejné písmeno jednotky k připojení sdíleného systému souborů. Následující konfigurace umožňují agentovi a uzlu používat stejný název cesty:

- Agent a uzel jsou na stejném systému, který buď spouští Windows, nebo Linux pro System x.
- Agent je v systému Linux for System x a uzel je v systému UNIX.
- Agent je na jednom systému Windows a uzel je na jiném systému Windows.

Následující konfigurace neumožňují agentovi a uzlu použít stejný název cesty:

- Agent je v systému Linux for System x a uzel je v systému Windows.
- Agent je na systému Windows a uzel je na systému UNIX.

Zvažte toto omezení při plánování instalace mostu Connect:Direct.

Přenos souboru do uzlu Connect:Direct

Pomocí mostu Connect:Direct můžete přenést soubor z agenta WebSphere MQ Managed File Transfer na uzel produktu Connect:Direct. Určete uzel Connect:Direct jako cíl přenosu uvedením agenta mostu Connect:Direct jako cílového agenta a uvedení cílového souboru ve tvaru `connect_direct_node_name:file_path`.

Než začnete

Před přenosem souboru je třeba nakonfigurovat most produktu Connect:Direct, který je komponentou produktu WebSphere MQ Managed File Transfer. Další informace naleznete v části [“Konfigurace mostu produktu Connect:Direct”](#) na stránce 186.

Informace o této úloze

V tomto příkladu se agent mostu Connect:Direct nazývá CD_BRIDGE. Zdrojový agent se nazývá FTE_AGENT a může se jednat o libovolnou verzi produktu WMQFTE. Cílový uzel Connect:Direct se nazývá CD_NODE1. Soubor, který má být přenesen, je umístěn v cestě k souboru `/home/helen/file.log` na systému, kde je umístěn FTE_AGENT. Soubor bude přenesen do cesty k souboru `/files/data.log` na systému, kde je spuštěný CD_NODE1.

Postup

1. Použijte příkaz `fteCreateTransfer` s hodnotou pro parametr **-df** (cílový soubor) ve tvaru `connect_direct_node_name:file_path` a hodnotu parametru **-da** (cílového agenta) zadaného jako název agenta mostu Connect:Direct.

Poznámka: Uzel Connect:Direct určený parametrem `connect_direct_node_name` je uzel, do kterého má být soubor přenesen, nikoli uzel produktu Connect:Direct, který pracuje jako část mostu Connect:Direct.

```
fteCreateTransfer -sa FTE_AGENT -da CD_BRIDGE
                 -df CD_NODE1:/files/data.log /home/helen/file.log
```

Další informace naleznete v části [“fteCreateTransfer \(vytvoření nového přenosu souborů\)”](#) na stránce 453.

2. Zdrojový agent FTE_AGENT přenesení soubor do CD_BRIDGE agenta mostu Connect:Direct. Soubor je dočasně uložen v systému, kde je spuštěn agent mostu Connect:Direct, v umístění definovaném

vlastností agenta `cdTmpDir`. Agent mostu `Connect:Direct` přenesou soubor do uzlu `Connect:Direct CD_NODE1`.

Související pojmy

[“Most Connect:Direct” na stránce 256](#)

Soubory můžete přenášet do existující sítě IBM Sterling Connect:Direct a z ní. Pomocí mostu `Connect:Direct`, který je komponentou produktu WebSphere MQ Managed File Transfer, lze přenášet soubory mezi produkty MQMFT a IBM Sterling Connect:Direct.

Související úlohy

[“Přenos souboru z uzlu Connect:Direct” na stránce 258](#)

Soubor z uzlu produktu `Connect:Direct` můžete přenést do agenta WebSphere MQ Managed File Transfer pomocí mostu produktu `Connect:Direct`. Jako zdroj přenosu můžete určit uzel produktu `Connect:Direct` zadáním agenta mostu `Connect:Direct` jako zdrojového agenta a určení zdrojové specifikace ve formuláři `connect_direct_node_name:file_path`.

Související odkazy

[“Soubor agent.properties” na stránce 546](#)

Každý agent má svůj vlastní soubor vlastností, `agent.properties`, který musí obsahovat informace, které agent používá pro připojení ke svému správci front. Soubor `agent.properties` může také obsahovat vlastnosti, které mění chování agenta.

Přenos souboru z uzlu Connect:Direct

Soubor z uzlu produktu `Connect:Direct` můžete přenést do agenta WebSphere MQ Managed File Transfer pomocí mostu produktu `Connect:Direct`. Jako zdroj přenosu můžete určit uzel produktu `Connect:Direct` zadáním agenta mostu `Connect:Direct` jako zdrojového agenta a určení zdrojové specifikace ve formuláři `connect_direct_node_name:file_path`.

Než začnete

Před přenosem souboru je třeba nakonfigurovat most produktu `Connect:Direct`, který je komponentou produktu WebSphere MQ Managed File Transfer. Viz [“Konfigurace mostu produktu Connect:Direct” na stránce 186](#).

Informace o této úloze

V tomto příkladu se agent mostu `Connect:Direct` nazývá `CD_BRIDGE`. Cílový agent se nazývá `FTE_AGENT` a může se jednat o libovolnou verzi produktu `WMQFTE`. Zdrojový uzel `Connect:Direct` se nazývá `CD_NODE1`. Soubor, který má být přenesen, je umístěn v cestě k souboru `/home/brian/in.file` v systému, kde je umístěn soubor `CD_NODE1`. Soubor je přenesen do cesty k souboru `/files/out.file` na systému, kde je spuštěn `FTE_AGENT`.

Postup

Použijte příkaz **`fteCreateTransfer`** s hodnotou pro zdrojovou specifikaci ve tvaru `connect_direct_node_name:file_path` a hodnotou parametru **`-sa`**, který je zadán jako název agenta mostu `Connect:Direct`.

Poznámka: Uzel `Connect:Direct` zadaný argumentem `connect_direct_node_name` je uzel, ze kterého má být přenesen soubor, nikoli uzel produktu `Connect:Direct`, který pracuje jako část mostu `Connect:Direct`. Příklad:

```
fteCreateTransfer -sa CD_BRIDGE -da FTE_AGENT
                 -df /files/out.file CD_NODE1:/home/brian/in.file
```

Další informace naleznete v části [“fteCreateTransfer \(vytvoření nového přenosu souborů\)” na stránce 453](#).

Výsledky

Atribut `CD_BRIDGE` agenta mostu `Connect:Direct` požaduje soubor z uzlu `Connect:Direct CD_NODE1`. Uzel `Connect:Direct` odesílá soubor na most `Connect:Direct`. Během přenosu souboru z uzlu produktu

Connect:Direct ukládá most produktu Connect:Direct dočasný soubor v umístění definovaném vlastností agenta `cdTmpDir`. Když soubor dokončil přenos z uzlu Connect:Direct do mostu Connect:Direct, pak most Connect:Direct odešle soubor do cílového agenta `FTE_AGENT` a odstraní soubor z dočasného umístění.

Související pojmy

[“Most Connect:Direct” na stránce 256](#)

Soubory můžete přenášet do existující sítě IBM Sterling Connect:Direct a z ní. Pomocí mostu Connect:Direct, který je komponentou produktu WebSphere MQ Managed File Transfer, lze přenášet soubory mezi produkty MQMFT a IBM Sterling Connect:Direct.

Související odkazy

[“Soubor `agent.properties`” na stránce 546](#)

Každý agent má svůj vlastní soubor vlastností, `agent.properties`, který musí obsahovat informace, které agent používá pro připojení ke svému správci front. Soubor `agent.properties` může také obsahovat vlastnosti, které mění chování agenta.

Přenos více souborů do uzlu Connect:Direct

Z agenta WebSphere MQ Managed File Transfer můžete do uzlu Connect:Direct přenést více souborů pomocí mostu Connect:Direct. Chcete-li jako místo určení hromadných přenosů souborů použít uzel produktu Connect:Direct, určete agenta mostu Connect:Direct jako cílového agenta a určete cílový adresář ve tvaru `connect_direct_node_name:directory_path`.

Než začnete

Před přenosem souborů musíte nakonfigurovat most Connect:Direct, což je komponenta produktu WebSphere MQ Managed File Transfer. Viz [“Konfigurace mostu produktu Connect:Direct” na stránce 186](#).

Informace o této úloze

V tomto příkladu se zdrojový agent nazývá `FTE_AGENT`. Agent mostu Connect:Direct se nazývá `CD_BRIDGE`. Cílový uzel Connect:Direct se nazývá `CD_NODE1`. Soubory, které mají být přeneseny, jsou `/home/jack/data.log`, `/logs/log1.txt` a `/results/latest` v systému, kde je umístěn `FTE_AGENT`. Soubory se přenášejí do adresáře `/in/files` na systému, kde je spuštěn `CD_NODE1`.

Postup

Použijte příkaz `fteCreateTransfer` s hodnotou pro parametr **-dd** (cílový adresář) ve tvaru `connect_direct_node_name:directory_path`. Uveďte hodnotu parametru **-da** (cílového agenta) jako název agenta mostu Connect:Direct.

Poznámka: Uzel Connect:Direct zadaný `connect_direct_node_name` je uzel, na který chcete přenést soubory, ne uzel produktu Connect:Direct, který pracuje jako část mostu Connect:Direct.

```
fteCreateTransfer -sa FTE_AGENT -da CD_BRIDGE
                  -dd CD_NODE1:/in/files /home/jack/data.log
                  /logs/log1.txt /results/latest
```

Další informace naleznete v části [“`fteCreateTransfer` \(vytvoření nového přenosu souborů\)” na stránce 453](#).

Výsledky

Zdrojový agent `FTE_AGENT` přenáší první soubor do `CD_BRIDGE` agenta mostu Connect:Direct. Agent mostu Connect:Direct dočasně ukládá soubor do umístění definovaného vlastností adresáře `cdTmpDir`. Když byl soubor zcela přenesen ze zdrojového agenta na most Connect:Direct, agent mostu Connect:Direct odešle soubor do uzlu Connect:Direct, který je definován vlastností agenta `cdNode`. Tento uzel odešle soubor do cílového uzlu Connect:Direct `CD_NODE1`. Agent mostu Connect:Direct odstraní soubor z dočasného umístění, jakmile se dokončí přenos mezi dvěma uzly Connect:Direct. Tento proces se opakuje pro každý uvedený zdrojový soubor.

Související pojmy

[“Most Connect:Direct” na stránce 256](#)

Soubory můžete přenášet do existující sítě IBM Sterling Connect:Direct a z ní. Pomocí mostu Connect:Direct , který je komponentou produktu WebSphere MQ Managed File Transfer, lze přenášet soubory mezi produkty MQMFT a IBM Sterling Connect:Direct.

Související úlohy

[“Přenos souboru do uzlu Connect:Direct” na stránce 257](#)

Pomocí mostu Connect:Direct můžete přenést soubor z agenta WebSphere MQ Managed File Transfer na uzel produktu Connect:Direct . Určete uzel Connect:Direct jako cíl přenosu uvedením agenta mostu Connect:Direct jako cílového agenta a uvedení cílového souboru ve tvaru `connect_direct_node_name:file_path`.

[“Přenos více souborů do produktu Connect:Direct pomocí zástupných znaků” na stránce 260](#)

Chcete-li přenést více souborů z agenta WebSphere MQ Managed File Transfer na uzel Connect:Direct , použijte most Connect:Direct . Ve specifikaci zdroje, kterou zadáte do příkazu **fteCreateTransfer** , můžete použít zástupné znaky. Stejně jako u všech převodů WebSphere MQ Managed File Transfer obsahujících zástupné znaky může pouze poslední část cesty k souboru obsahovat zástupný znak. Například `/abc/def*` je platná cesta k souboru `a/abc*/def` není platná.

[“Přenos souboru z uzlu Connect:Direct” na stránce 258](#)

Soubor z uzlu produktu Connect:Direct můžete přenést do agenta WebSphere MQ Managed File Transfer pomocí mostu produktu Connect:Direct . Jako zdroj přenosu můžete určit uzel produktu Connect:Direct zadáním agenta mostu Connect:Direct jako zdrojového agenta a určení zdrojové specifikace ve formuláři `connect_direct_node_name:file_path`.

Související odkazy

[“Soubor agent.properties” na stránce 546](#)

Každý agent má svůj vlastní soubor vlastností, `agent.properties`, který musí obsahovat informace, které agent používá pro připojení ke svému správci front. Soubor `agent.properties` může také obsahovat vlastnosti, které mění chování agenta.

Přenos více souborů do produktu Connect:Direct pomocí zástupných znaků

Chcete-li přenést více souborů z agenta WebSphere MQ Managed File Transfer na uzel Connect:Direct , použijte most Connect:Direct . Ve specifikaci zdroje, kterou zadáte do příkazu **fteCreateTransfer** , můžete použít zástupné znaky. Stejně jako u všech převodů WebSphere MQ Managed File Transfer obsahujících zástupné znaky může pouze poslední část cesty k souboru obsahovat zástupný znak. Například `/abc/def*` je platná cesta k souboru `a/abc*/def` není platná.

Než začnete

Před přenosem souboru je třeba nakonfigurovat most produktu Connect:Direct , který je komponentou produktu WebSphere MQ Managed File Transfer. Další informace naleznete v části [“Konfigurace mostu produktu Connect:Direct” na stránce 186](#).

Informace o této úloze

V tomto příkladu se zdrojový agent nazývá `FTE_AGENT` a agent mostu Connect:Direct se nazývá `CD_BRIDGE`. Cílový uzel Connect:Direct se nazývá `CD_NODE1`. Soubory, které mají být přeneseny, jsou umístěny v adresáři `/reports` na systému, kde je umístěn `FTE_AGENT`. Přenášou se pouze soubory, jejichž názvy začínají řetězcem `reporta` za nimiž následují dva znaky a přípona `.log`. Například, soubor `/reports/report01.log` je přenášen, ale soubor `/reports/report1.log` se nepřenáší. Soubory se přenáší do adresáře `/home/fred` na systému, kde je spuštěn `CD_NODE1`.

Postup

1. Použijte příkaz `fteCreateTransfer` s hodnotou pro parametr **-dd** (cílový adresář) ve tvaru `connect_direct_node_name:directory_path`. Pro parametr **-da** (cílový agent) zadejte agenta mostu Connect:Direct .

Poznámka: Uzel Connect:Direct zadaný *connect_direct_node_name* je uzel, na který chcete přenést soubory, ne uzel produktu Connect:Direct, který pracuje jako část mostu Connect:Direct.

```
fteCreateTransfer -sa FTE_AGENT -da CD_BRIDGE  
-dd CD_NODE1:/home/fred "/reports/report??.log"
```

Další informace naleznete v části [“fteCreateTransfer \(vytvoření nového přenosu souborů\)”](#) na stránce 453.

2. Zdrojový agent FTE_AGENT přenesení první soubor, který odpovídá vzoru `/reports/report??.log`, do CD_BRIDGE agenta mostu Connect:Direct. Agent mostu Connect:Direct dočasně ukládá soubor do umístění definovaného vlastností adresáře `cdTmpDir`. Když byl soubor zcela přenesen ze zdrojového agenta na most Connect:Direct, agent mostu Connect:Direct odešle soubor do uzlu Connect:Direct, který je definován vlastností agenta `cdNode`. Tento uzel odešle soubor do cílového uzlu Connect:Direct CD_NODE1. Agent mostu Connect:Direct odstraní soubor z dočasného umístění, jakmile se dokončí přenos mezi dvěma uzly Connect:Direct. Tento proces se opakuje pro každý zdrojový soubor, který odpovídá vzoru zástupného znaku `/reports/report??.log`.

Poznámka: Seznam souborů, které se shodují se vzorem `/reports/report??.log`, se liší v závislosti na operačním systému, kde je umístěn zdrojový agent FTE_AGENT.

- Je-li zdrojový agent umístěn v systému s operačním systémem Windows, shoda se vzory nerozlišuje velká a malá písmena. Vzor odpovídá všem souborům v adresáři `/reports` se jménem souboru ve tvaru `report` následovaným dvěma znaky a příponou `.log` bez ohledu na to, zda jsou písmena v. Například `Report99.Log` odpovídá.
- Je-li zdrojový agent umístěn v systému s operačním systémem Linux nebo UNIX, shoda se vzorem rozlišuje velká a malá písmena. Vzor odpovídá pouze těmto souborům v adresáři `/reports` se jménem souboru ve tvaru `report` následovaným dvěma znaky a příponou `.log`. Například `reportAB.log` je shoda, ale `reportAB.LOG` a `Report99.Log` se neshodují.

Zotavení a restartování pro přenosy do a z uzlů produktu Connect:Direct

Produkt WebSphere MQ Managed File Transfer se nemusí během přenosu připojit k vašemu uzlu IBM Sterling Connect:Direct; například, pokud se uzel stane nedostupným. Buď se produkt WebSphere MQ Managed File Transfer pokusí o zotavení přenosu, nebo se přenos nezdaří a vytvoří se chybová zpráva.

Pokud se uzel Connect:Direct stane nedostupným

Pokud se uzel Connect:Direct stane nedostupným; například kvůli výpadku sítě nebo napájení, WebSphere MQ Managed File Transfer obnoví přenos souborů následujícími způsoby:

- Pokud WebSphere MQ Managed File Transfer nebyl dříve úspěšně připojen k uzlu Connect:Direct jako součást tohoto požadavku na přenos, pokus o přenos se znovu pokusí o délku času určenou hodnotami **cdMaxConnectionRetries** a **recoverableTransferRetryInterval properties**. Tyto vlastnosti jsou určeny v souboru `agent.properties` pro agenta mostu Connect:Direct. Přenos selže a za počtem nezdařených pokusů se vytvoří chybová zpráva, která se dostane do hodnoty **cdMaxConnectionRetries property**. Při výchozím nastavení se přenos pokusí o dobu neurčitou, přičemž mezi pokusy je 60 sekund.
- Pokud se WebSphere MQ Managed File Transfer již úspěšně připojila k uzlu Connect:Direct jako součást tohoto požadavku na přenos, přenos se znovu pokusí o délku času určenou hodnotami vlastností **cdMaxPartialWorkConnectionRetries** a **recoverableTransferRetryInterval**. Přenos se nezdaří a dojde k vytvoření chybové zprávy, jakmile se počet neúspěšných pokusů dostane do hodnoty vlastnosti **cdMaxPartialWorkConnectionRetries**. Při výchozím nastavení se přenos pokusí o dobu neurčitou, přičemž mezi pokusy je 60 sekund.
- U určitých typů selhání uzlu Connect:Direct, například vynuceně zastaveného uzlu, se Connect:Direct zpracovává do stavu `HeId Due to Error (HE)`, jakmile se uzel zotaví. Po obnovení uzlu produkt WebSphere MQ Managed File Transfer automaticky obnoví všechny procesy Connect:Direct, které souvisejí s přenosem souborů a které mají stav HE.

- Pokud přenos selže, všechny dočasné soubory vztahující se k přenosu se odstraní ze systému, který hostuje most Connect:Direct . Umístění těchto dočasných souborů je definováno vlastností **cdTmpDir** .
- Je-li přenos z WebSphere MQ Managed File Transfer do Connect:Directa je zadáno dispozice zdroje výmazu, zdrojové soubory se neodstraní, pokud se přenos nezdaří.

Pokud jsou pověření uživatele uzlu produktu Connect:Direct neplatná

Pokud se WebSphere MQ Managed File Transfer nepodaří připojit k uzlu Connect:Direct , protože pověření uživatele jsou odmítnuta uzlem, přenos selže a vytvoří se chybová zpráva. V této situaci zkontrolujte, zda jste zadali správná pověření uživatele pro uzel produktu Connect:Direct . Další informace naleznete v části [“Mapování pověření pro produkt Connect:Direct”](#) na stránce 189.

Pokud se agent mostu Connect:Direct stane nedostupným

Pokud se agent mostu Connect:Direct stane nedostupným, všechny probíhající přenosy souborů se obnoví stejným způsobem jako standardní přenosy produktu WebSphere MQ Managed File Transfer . Další informace naleznete v části [“Zotavení a restartování pro produkt WebSphere MQ Managed File Transfer”](#) na stránce 269.

Související pojmy

[“Most Connect:Direct”](#) na stránce 256

Soubory můžete přenášet do existující sítě IBM Sterling Connect:Direct a z ní. Pomocí mostu Connect:Direct , který je komponentou produktu WebSphere MQ Managed File Transfer, lze přenášet soubory mezi produkty MQMFT a IBM Sterling Connect:Direct.

[“Zotavení a restartování pro produkt WebSphere MQ Managed File Transfer”](#) na stránce 269

Pokud váš agent nebo správce front nejsou k dispozici z jakéhokoli důvodu, například z důvodu výpadku napájení nebo sítě, produkt WebSphere MQ Managed File Transfer se v těchto scénářích zotaví:

Související úlohy

[“Konfigurace mostu produktu Connect:Direct”](#) na stránce 186

Nakonfigurujte most produktu Connect:Direct k přenosu souborů mezi sítí WebSphere MQ Managed File Transfer a sítí Connect:Direct . Komponenty mostu Connect:Direct jsou uzly produktu Connect:Direct a WebSphere MQ Managed File Transfer , které jsou vyhrazeny pro komunikaci s tímto uzlem. Na tohoto agenta se odkazuje jako na agenta mostu Connect:Direct .

Související odkazy

[“Soubor agent.properties”](#) na stránce 546

Každý agent má svůj vlastní soubor vlastností, `agent.properties`, který musí obsahovat informace, které agent používá pro připojení ke svému správci front. Soubor `agent.properties` může také obsahovat vlastnosti, které mění chování agenta.

Odeslání uživatelem definovaného procesu Connect:Direct ze souboru požadavku na přenos souborů

Požadavek na přenos můžete odeslat pro přenos, který prochází agentem mostu Connect:Direct , který volá proces Connect:Direct definovaný uživatelem jako součást přenosu souboru.

By default, when you submit a file transfer request for a transfer that goes through the Connect:Direct bridge, the Connect:Direct bridge agent generates the Connect:Direct process that is used to transfer the file to or from the remote Connect:Direct node.

Můžete však nakonfigurovat agenta mostu produktu Connect:Direct tak, aby místo toho volalo uživatelem definovaný proces produktu Connect:Direct pomocí souboru `ConnectDirectProcessDefinition.xml` .

Soubor ConnectDirectProcessDefinition.xml

Příkaz `fteCreateCDAgent` vytvoří soubor `ConnectDirectProcessDefinitions.xml` v konfiguračním adresáři agenta `MQ_DATA_PATH/mqft/config/coordination_queue_manager/`

`agents/cd_bridge_agent_name`. Než budete moci volat procesy Connect:Direct definované uživatelem z agenta mostu Connect:Direct , musíte nastavit definice procesu úpravou tohoto souboru.

Soubor definuje jednu nebo více sad procesů, které zahrnují umístění jednoho nebo více procesů Connect:Direct , které jsou volány jako součást přenosu. Každá sada procesů obsahuje několik podmínek. Pokud přenos splňuje všechny podmínky sady procesů, sada procesů se používá k určení, které procesy produktu Connect:Direct se budou volat přenosem. Další informace naleznete v části [“Určení procesu Connect:Direct , který má být spuštěn, pomocí souboru ConnectDirectProcessDefinition.xml”](#) na stránce 194.

Vnitřní symbolické proměnné

Pomocí vestavěných symbolických proměnných, které jsou definovány produktem WebSphere MQ Managed File Transfer , lze nahradit hodnoty do procesů Connect:Direct definovaných uživatelem. Při použití konvence pojmenování Connect:Direct mají všechny vnitřní symbolické proměnné použité WebSphere MQ Managed File Transfer formát %FTE následovaný pěti velkými alfanumerickými znaky.

Při vytváření procesu pro přenos souborů z uzlu Connect:Direct do systému mostu Connect:Direct musíte jako hodnotu TO FILE v procesu Connect:Direct použít vnitřní proměnnou %FTETFILE. Při vytváření procesu pro přenos souborů do uzlu Connect:Direct ze systému mostu Connect:Direct musíte jako hodnotu FROM FILE v procesu Connect:Direct použít vnitřní proměnnou %FTEFFILE. Tyto proměnné obsahují cesty k dočasným souborům, které používá agent mostu Connect:Direct pro přenosy do sítě WebSphere MQ Managed File Transfer i z ní.

Další informace o vestavěných symbolických proměnných naleznete v dokumentaci produktu Connect:Direct .

Ukázkové procesy produktu Connect:Direct

Produkt IBM WebSphere MQ File Transfer Edition poskytuje ukázkové procesy produktu Connect:Direct . Tyto ukázky jsou umístěny v následujícím adresáři: `MQ_INSTALLATION_PATH/mqft/samples/ConnectDirectProcessTemplates`.

Určení procesu Connect:Direct , který má být spuštěn, pomocí souboru `ConnectDirectProcessDefinition.xml`

Určete, který proces Connect:Direct se má spustit jako součást přenosu WebSphere MQ Managed File Transfer . Produkt WebSphere MQ Managed File Transfer poskytuje soubor XML, který můžete upravit, chcete-li určit definice procesu.

Informace o této úloze

Příkaz `fteCreateCDAgent` vytvoří soubor `ConnectDirectProcessDefinitions.xml` v konfiguračním adresáři agenta `MQ_DATA_PATH/mqft/config/coordination_queue_manager/agents/cd_bridge_agent_name`. Než budete moci volat procesy Connect:Direct definované uživatelem z agenta mostu Connect:Direct , musíte nastavit definice procesu úpravou tohoto souboru.

Pro každý proces, který chcete zadat jako součást přenosu prostřednictvím mostu Connect:Direct , proveďte následující kroky:

Postup

1. Definujte proces Connect:Direct , který má agent mostu Connect:Direct volat jako součást přenosu a uložit šablonu procesu do souboru.
2. Otevřete soubor `MQ_DATA_PATH/mqft/config/coordination_queue_manager/agents/cd_bridge_agent_name/ConnectDirectProcessDefinitions.xml` v textovém editoru.
3. Vytvořte prvek produktu `<processSet>` .
4. Uvnitř prvku `<processSet>` vytvořte prvek `<condition>` .

5. Uvnitř prvku `<condition>` vytvořte jeden nebo více prvků, které definují podmínku, že požadavek na přenos se musí shodovat, aby volal proces `Connect:Direct`, který jste definovali v kroku 1. Tyto prvky mohou být buď prvky `<match>`, nebo prvky `<defined>`.
- Pomocí prvku `<match>` lze určit, že se hodnota proměnné musí shodovat se vzorem. Vytvořte prvek `<match>` s následujícími atributy:
 - `variable` -název proměnné, jejíž hodnota se porovnává. Proměnná je vnitřní symbol. Další informace naleznete v části [“Substituční proměnné pro použití s procesy Connect:Direct definovanými uživatelem”](#) na stránce 681.
 - `value` -vzor pro porovnání s hodnotou zadané proměnné.
 - Volitelné: `pattern` -typ vzoru, který používá hodnota atributu `value`. Tento typ vzoru může být `wildcard` nebo `regex`. Tento atribut je volitelný a výchozí je `wildcard`.
 - Chcete-li určit, že proměnná musí mít definovanou hodnotu, použijte prvek `<defined>`. Vytvořte prvek `<defined>` s následujícím atributem:
 - `variable` -název proměnné, která musí mít definovanou hodnotu. Proměnná je vnitřní symbol. Další informace naleznete v části [“Substituční proměnné pro použití s procesy Connect:Direct definovanými uživatelem”](#) na stránce 681.

Podmínky zadané v prvku `<condition>` jsou kombinovány s logickým operátorem AND. Všechny podmínky musí být splněny, aby agent mostu `Connect:Direct` volal proces zadaný tímto prvkem `<processSet>`. Pokud nezadáte prvek `<condition>`, bude sada procesů odpovídat všem přenosům.

6. Uvnitř prvku `<processSet>` vytvořte prvek `<process>`.

7. Uvnitř prvku `<process>` vytvořte prvek `<transfer>`.

Prvek přenosu určuje proces `Connect:Direct`, který agent mostu `Connect:Direct` volá jako součást přenosu. Vytvořte prvek `<transfer>` s následujícím atributem:

- `process` - umístění procesu `Connect:Direct`, které jste definovali v kroku 1. Umístění tohoto souboru je zadáno s absolutní cestou nebo vzhledem k adresáři `MQ_DATA_PATH/mqft/config/coordination_queue_manager/agents/cd_bridge_agent_name`.

Výsledky

Při hledání shody s podmínkou se agent mostu `Connect:Direct` vyhledá na začátku souboru na konec souboru. První nalezená shoda je ta, která se používá.

Související úlohy

[“Konfigurace mostu produktu Connect:Direct”](#) na stránce 186

Nakonfigurujte most produktu `Connect:Direct` k přenosu souborů mezi sítí `WebSphere MQ Managed File Transfer` a sítí `Connect:Direct`. Komponenty mostu `Connect:Direct` jsou uzly produktu `Connect:Direct` a `WebSphere MQ Managed File Transfer`, které jsou vyhrazeny pro komunikaci s tímto uzlem. Na tohoto agenta se odkazuje jako na agenta mostu `Connect:Direct`.

Související odkazy

[“Connect:Direct formát souborů definic procesů”](#) na stránce 580

Soubor `ConnectDirectProcessDefinitions.xml` v konfiguračním adresáři agenta mostu `Connect:Direct` určuje uživatelem definovaný proces `Connect:Direct`, který se má spustit jako součást přenosu souboru.

[“fteCreateCDAgent \(vytvoření agenta mostu Connect:Direct\)”](#) na stránce 426

Příkaz `fteCreateCDAgent` vytvoří agenta `WebSphere MQ Managed File Transfer` a jeho přidruženou konfiguraci pro použití s mostem `Connect:Direct`.

Použití vestavěných symbolických proměnných v procesech produktu Connect:Direct, které jsou volány produktem WebSphere MQ Managed File Transfer

Můžete volat uživatelem definovaný proces `Connect:Direct` z přenosu `WebSphere MQ Managed File Transfer` a předat informace z přenosu do procesu produktu `Connect:Direct` pomocí vestavěných symbolických proměnných v definici procesu.

Informace o této úloze

Tento příklad používá vestavěné symbolické proměnné k předávání informací z přenosu WebSphere MQ Managed File Transfer do uživatelsky definovaného procesu Connect:Direct . Další informace o vestavěných symbolických proměnných používaných produktem WebSphere MQ Managed File Transfer viz “Substituční proměnné pro použití s procesy Connect:Direct definovanými uživatelem” na stránce 681.

V tomto příkladu je soubor přenesen z agenta WebSphere MQ Managed File Transfer na uzel mostu Connect:Direct . První část přenosu je prováděna pomocí WebSphere MQ Managed File Transfer. Druhá část přenosu je prováděna uživatelem definovaným procesem Connect:Direct .

Postup

1. Vytvoření procesu Connect:Direct , který používá vestavěné symbolické proměnné.

```
%FTEPNAME PROCESS
  SNODE=%FTESNODE
  PNODEID=(%FTEPUSER,%FTEPPASS)
  SNODEID=(%FTESUSER,%FTESPASS)

COPY001 COPY
  FROM (
    FILE=%FTEFFILE
    DISP=%FTEFDISP
  )
  TO (
    FILE=%FTETFILE
    DISP=%FTETDISP
  )
PEND
```

2. Uložit tento proces do textového souboru v následujícím umístění: *MQ_DATA_PATH/mqft/config/coordination_queue_manager/agents/cd_bridge_agent/Example.cdp*
3. Upravte soubor *ConnectDirectProcessDefinition.xml* tak, aby obsahoval pravidlo, které volá proces produktu Connect:Direct , který jste vytvořili v kroku 1.

```
<?xml version="1.0" encoding="UTF-8"?>
<tns:cdprocess xmlns:tns="http://wmqfte.ibm.com/ConnectDirectProcessDefinitions"
  xmlns:xsi="https://www.w3.org/2001/XMLSchema-instance"
  xsi:schemaLocation="http://wmqfte.ibm.com/
  ConnectDirectProcessDefinitions ConnectDirectProcessDefinitions.xsd">

  <tns:processSet>
    <tns:condition>
      <tns:match variable="%FTESNODE" value="TOBERMORY" pattern="wildcard" />
    </tns:condition>
    <tns:process>
      <tns:transfer process="Example.cdp" />
    </tns:process>
  </tns:processSet>

</tns:cdprocess>
```

Pokud je v tomto příkladu odeslán požadavek na přenos na Connect:Direct agenta mostu, který má TOBERMORY jako jeho zdrojový nebo cílový uzel Connect:Direct , je volán proces *Example.cdp* Connect:Direct .

4. Odešlete požadavek na přenos souborů, který splňuje podmínky, které jste definovali v souboru *ConnectDirectProcessDefinition.xml* v kroku 3.

Například

```
fteCreateTransfer -sa ORINOCO -da CD_BRIDGE
                 -sm QM_WIMBLEDON -dm QM_COMMON
                 -de overwrite -df TOBERMORY:/home/bulgaria/destination.txt
                 -sd leave c:\bungo\source.txt
```

V tomto příkladě je cílový uzel Connect:Direct TOBERMORY. Tento uzel je sekundárním uzlem v přenosu a hodnota parametru %FTESNODE je nastavena na TOBERMORY. Tento příkaz vyhovuje podmínce, která je nastavena v souboru ConnectDirectProcessDefinition.xml .

5. Produkt WebSphere MQ Managed File Transfer přenese zdrojový soubor do dočasného umístění na stejném systému jako agent mostu Connect:Direct .
6. Agent mostu Connect:Direct nastavuje hodnoty vestavěných symbolických proměnných z informací v požadavku na přenos a informace o konfiguraci.

Vestavěné symbolické proměnné jsou nastaveny na tyto hodnoty:

- %FTEPNAME=*název_procesu* -Tato hodnota je 8 znaků s názvem procesu vygenerovaným agentem mostu Connect:Direct .
 - %FTESNODE=TOBERMORY-Tato hodnota je nastavena z parametru **-df** u příkazu **fteCreateTransfer** .
 - %FTEPUSER,=*primární_uzlu_uzlu* -Tyto informace jsou převzaty ze souboru ConnectDirectCredentials.xml .
 - %FTEPPASS=*heslo_primárního_uzlu* -Tyto informace jsou převzaty ze souboru ConnectDirectCredentials.xml .
 - %FTESUSER,=*uživatel_sekundárního_uzlu* -Tyto informace jsou převzaty ze souboru ConnectDirectCredentials.xml .
 - %FTESPASS=*heslo_uživatele_sekundárního_uzlu* -Tyto informace jsou převzaty ze souboru ConnectDirectCredentials.xml .
 - %FTEFFILE =*dočasné_umístění* -Tato hodnota je dočasné umístění souboru na stejném systému jako agent mostu Connect:Direct .
 - %FTEFDISP=leave-Tato hodnota je nastavena z parametru **-sd** příkazu **fteCreateTransfer** .
 - %FTETFILE=/home/bulgaria/destination.txt -Tato hodnota je nastavena z parametru **-df** příkazu **fteCreateTransfer** .
 - %FTETDISP=overwrite-Tato hodnota je nastavena z parametru **-de** příkazu **fteCreateTransfer** .
7. Proces Connect:Direct je spuštěn na uzlu mostu Connect:Direct . Produkt Connect:Direct přenesení soubor z dočasného umístění na systému mostu Connect:Direct do místa určení /home/bulgaria/destination.txt v systému, kde je spuštěn uzel Connect:Direct TOBERMORY.

Související pojmy

[“Odeslání uživatelem definovaného procesu Connect:Direct ze souboru požadavku na přenos souborů” na stránce 262](#)

Požadavek na přenos můžete odeslat pro přenos, který prochází agentem mostu Connect:Direct , který volá proces Connect:Direct definovaný uživatelem jako součást přenosu souboru.

Související odkazy

[“Substituční proměnné pro použití s procesy Connect:Direct definovanými uživatelem” na stránce 681](#)
Můžete definovat hodnoty pro nahrazení uživatelem definovaných procesů produktu Connect:Direct pomocí vestavěných symbolických proměnných, které jsou specifické pro produkt WebSphere MQ Managed File Transfer.

Použití procesů Connect:Direct k odeslání požadavků na přenos WebSphere MQ Managed File Transfer

Požadavek na přenos na agenta mostu Connect:Direct můžete odeslat z procesu produktu Connect:Direct . WebSphere MQ Managed File Transfer poskytuje příkazy, které lze volat z příkazu **RUN TASK** v procesu Connect:Direct .

Produkt WebSphere MQ Managed File Transfer poskytuje následující příkazy pro použití s procesy produktu Connect:Direct :

ftetag

Zadejte tento příkaz v kroku, který předchází příkazu **ftebxfer** nebo **ftecxfer** , aby vytvořil požadované informace o auditu pro přenos. Tento příkaz vezme specifikaci zdroje přenosu jako

parametr. Informace o formátu zdrojové specifikace viz [“fteCreateTransfer \(vytvoření nového přenosu souborů\)”](#) na stránce 453.

ftebxfer

Uveďte tento příkaz, chcete-li vytvořit požadavek na přenos souborů, když správce front, který má požadavek na přenos, je umístěn na stejném systému jako uzel produktu Connect:Direct , který odesílá příkaz. Tento příkaz bere stejné parametry jako příkaz **fteCreateTransfer** . Informace o těchto parametrech viz [“fteCreateTransfer \(vytvoření nového přenosu souborů\)”](#) na stránce 453. Tento příkaz má také další parametr:

-qmgrname

Povinné Název správce front, do kterého má být příkaz zadán.

ftecxfer

Uveďte tento příkaz, chcete-li vytvořit požadavek na přenos souborů, když správce front, který odeslal požadavek na přenos, se nachází na jiném systému než uzel Connect:Direct , který odesílá příkaz. Tento příkaz bere stejné parametry jako příkaz **fteCreateTransfer** . Informace o parametrech viz [“fteCreateTransfer \(vytvoření nového přenosu souborů\)”](#) na stránce 453. Tento příkaz má také tři další parametry:

-qmgrname

Povinné Název správce front, do kterého má být příkaz zadán.

-connname

Povinné Hostitel a port správce front, do kterého má být zadán příkaz, určený ve formátu IBM WebSphere MQ CONNAME. Příklad: host . example . com (1337) .

-channelname

Volitelné. Název kanálu, který má být použit pro připojení ke správci front, do kterého se má příkaz odeslat. Není-li tato hodnota zadána, bude použita výchozí hodnota SYSTEM.DEF.SVRCONN se používá.

Související úlohy

[“Vytvoření a odeslání procesu Connect:Direct , který volá produkt WebSphere MQ Managed File Transfer pomocí žadatele Connect:Direct”](#) na stránce 267

Žadatel Connect:Direct je grafické uživatelské rozhraní, které můžete použít k vytvoření a odeslání procesu Connect:Direct , který volá produkt WebSphere MQ Managed File Transfer.

Související odkazy

[“Příklad souboru procesu Connect:Direct , který volá příkaz ftecxfer”](#) na stránce 683

Příklad souboru Connect:Direct , který volá příkaz WebSphere MQ Managed File Transfer **ftetag** a příkaz **ftecxfer** .

Vytvoření a odeslání procesu Connect:Direct , který volá produkt WebSphere MQ Managed File Transfer pomocí žadatele Connect:Direct

Žadatel Connect:Direct je grafické uživatelské rozhraní, které můžete použít k vytvoření a odeslání procesu Connect:Direct , který volá produkt WebSphere MQ Managed File Transfer.

Informace o této úloze

Tato úloha popisuje postup vytvoření procesu Connect:Direct , který volá příkaz WebSphere MQ Managed File Transfer **ftecxfer** nebo příkaz **ftebxfer** . Použijte příkaz **ftecxfer** , když je správce front, na který je odeslán požadavek na přenos, umístěn v jiném systému, než uzel Connect:Direct , který odesílá příkaz. Použijte příkaz **ftebxfer** , když je správce front, na který je odeslán požadavek na přenos, umístěn ve stejném systému jako uzel Connect:Direct , který odesílá příkaz. Příkaz **ftecxfer** vytváří klientské připojení ke správci front agenta zdrojového agenta přenosu. Před voláním příkazu **ftecxfer** je třeba volat příkaz **ftetag** a předat mu informace o specifikaci zdroje. To umožňuje, aby byl proces protokolován a monitorován stejným způsobem jako přenosy zahájené z produktu MQMFT.

Postup

1. Spustíte žadatele Connect:Direct .

2. Na kartě **Uzly** na panelu vyberte uzel Connect:Direct , který se používá jako primární uzel procesu.
3. Vyberte volbu **Soubor > Nový > Proces**. Otevře se okno **Vlastnosti procesu** .
4. Do pole **Název:** zadejte název procesu.
5. Vyberte sekundární uzel ze seznamu **Snode > Název:** .
6. Vyberte operační systém sekundárního uzlu ze seznamu **Snode > Operační systém:** .
7. Volitelné: Vyplňte všechny další informace v tomto okně, které požadujete.
8. Klepněte na tlačítko **OK**. Okno **Vlastnosti procesu** se zavře.
9. Vytvořte příkaz, který spustí příkaz MQMFT **ftetag** .
 - a) Klepněte pravým tlačítkem myši v okně **Proces** v příkazu **Konec** .
 - b) Vyberte volbu **Vložit > Spustit úlohu**. Otevře se okno **Spuštění příkazu úlohy** .
 - c) Do pole **Popisek:** zadejte Tag.
 - d) V poli **Volitelné parametry nebo příkazy** zadejte `pgm(MQ_INSTALLATION_PATH/bin/ftetag) args(source_specification)`. Další informace o formátu `zdrojová_specifikaceviz "fteCreateTransfer (vytvoření nového přenosu souborů)"` na stránce 453.
 - e) Klepněte na tlačítko **OK**. Okno **Spuštění příkazu úlohy** se zavře.
10. Vytvořte příkaz, který spustí příkaz MQMFT **ftecxfer** nebo **ftebxfer** .
 - a) Klepněte pravým tlačítkem myši v okně **Proces** v příkazu **Konec** .
 - b) Vyberte volbu **Vložit > Spustit úlohu**. Otevře se okno **Spuštění příkazu úlohy** .
 - c) Do pole **Popisek:** zadejte Transfer.
 - d) V poli **Volitelné parametry nebo příkazy** zadejte `pgm(MQ_INSTALLATION_PATH/bin/ftecxfer) args(parameters)` nebo `pgm(MQ_INSTALLATION_PATH/bin/ftebxfer) args(parameters)` podle toho, který příkaz zvolíte. Parametry používané příkazy **ftecxfer** a **ftebxfer** jsou stejné jako parametry použité v příkazu **fteCreateTransfer** a navíc některé další parametry specifické pro **ftecxfer** a **ftebxfer**. Další informace naleznete v tématech `"fteCreateTransfer (vytvoření nového přenosu souborů)"` na stránce 453 a `"Použití procesů Connect:Direct k odeslání požadavků na přenos WebSphere MQ Managed File Transfer"` na stránce 266.
 - e) Klepněte na tlačítko **OK**. Okno **Spuštění příkazu úlohy** se zavře.
11. Volitelné: Vytvořte libovolné další příkazy, které požadujete.
12. Odešlete daný proces.
 - a) Klepněte pravým tlačítkem myši v okně **Proces** .
 - b) Vyberte volbu **Odeslat**. Otevře se okno **Connect:Direct Attach** .
 - c) Zadejte jméno uživatele a heslo, které se má použít ke spuštění procesu.
 - d) Klepněte na tlačítko **OK**.

Související pojmy

["Použití procesů Connect:Direct k odeslání požadavků na přenos WebSphere MQ Managed File Transfer"](#) na stránce 266

Požadavek na přenos na agenta mostu Connect:Direct můžete odeslat z procesu produktu Connect:Direct . WebSphere MQ Managed File Transfer poskytuje příkazy, které lze volat z příkazu **RUN TASK** v procesu Connect:Direct .

práce sIBM Integration Bus

S produktem WebSphere MQ Managed File Transfer můžete pracovat s produktem IBM Integration Bus pomocí uzlů FTEInput a FTEOutput.

- Uzel FTEInput použijte k přenosu souboru po síti pomocí produktu WebSphere MQ Managed File Transfer a poté tento soubor zpracujte jako součást toku Integration Bus .
- Uzel FTEOutput použijte k přenosu souboru, který byl výstupem z toku Integration Bus do jiného umístění v síti.

Agenti, kteří přenášejí soubory na agenta zprostředkovatele nebo z agenta zprostředkovatele, mohou být na libovolné úrovni WebSphere MQ Managed File Transfer.

Další informace naleznete v [dokumentaci produktu IBM Integration Bus](#).

Zotavení a restartování pro produkt WebSphere MQ Managed File Transfer

Pokud váš agent nebo správce front nejsou k dispozici z jakéhokoli důvodu, například z důvodu výpadku napájení nebo sítě, produkt WebSphere MQ Managed File Transfer se v těchto scénářích zotaví:

- Obvykle, pokud se vyskytne problém během přenosu souboru, produkt WebSphere MQ Managed File Transfer obnoví a restartuje přenos souboru po opravě problému.
- Je-li soubor, který se právě přenášen, odstraněn nebo změněn, když je agent nebo správce front nedostupný, přenos selže a zobrazí se zpráva v protokolu přenosu, která poskytuje podrobnosti o selhání.
- Pokud během přenosu souborů dojde k selhání procesu agenta, přenos pokračuje, když restartujete agenta.
- Pokud agent ztratí připojení ke svému správci front agenta, agent čeká při pokusu o nové připojení ke správci front. Když se agent úspěšně znovu připojí ke svému správci front, pokračuje aktuální přenos.
- Pokud je agent z jakéhokoli důvodu zastaven, všechny monitory prostředků přidružené k systému výzev k zastavení agenta. Když se agent zotaví, monitory se znovu spustí a systém výzev prostředků bude pokračovat.
- V případě přenosu souborů se zdrojovou dispozicí delete, pokud dojde k zotavení po odeslání všech dat ze zdrojového agenta na cílového agenta, je zdrojový soubor před odstraněním odemčen. Toto odemknutí znamená, že zdrojový soubor by mohl být před odstraněním souboru upraven. Proto je považováno za bezpečné odstranit zdrojový soubor a zobrazí se následující varování:

```
BFGTR0075W: The source file has not been deleted because it is possible that the source file was modified after the source file was transferred.
```

V takovém případě ověřte, zda je obsah zdrojového souboru nezměněný, a poté ručně odstraňte zdrojový soubor.

Stav přenosů můžete zkontrolovat v Průzkumníku IBM WebSphere MQ . Pokud se jakékoli přenosy objeví jako Stalled, možná budete muset provést nápravnou akci, protože stav zablokování označuje problém buď s agentem, nebo mezi dvěma agenty, kteří se podílejí na přenosu.

Vývoj aplikací

Určení programů ke spuštění

Můžete spouštět programy na systému, kde je spuštěn agent IBM WebSphere MQ Spravovaný přenos souborů . Jako součást požadavku na přenos souborů můžete zadat program, který se má spustit buď před spuštěním přenosu, nebo po jeho dokončení. Kromě toho můžete spustit program, který není součástí požadavku na přenos souborů odesláním požadavku spravovaného volání.

K dispozici je pět scénářů, ve kterých můžete zadat program ke spuštění:

- Jako součást požadavku na přenos, před spuštěním přenosu, na zdrojovém agentovi
- Jako součást požadavku na přenos, před spuštěním přenosu, na cílovém agentovi
- Jako součást požadavku na přenos po dokončení přenosu na zdrojovém agentovi.
- Jako součást požadavku na přenos po dokončení přenosu na cílovém agentovi
- Ne jako součást požadavku na přenos. Chcete-li spustit program, můžete odeslat požadavek na agenta. Tento scénář se někdy označuje jako spravované volání.

Existuje několik způsobů, jak určit program, který chcete spustit. Jedná se o následující volby:

Použití úlohy Ant Apache

Ke spuštění programu použijte jednu z úloh Ant `fte:filecopy`, `fte:filemove` a `fte:call`. Pomocí úlohy Ant můžete určit program v libovolném z pěti scénářů pomocí vnořených prvků `fte:presrc`, `fte:predst`, `fte:postdst`, `fte:postsrca` a `fte:command`. Další informace naleznete v části [“Vnořené prvky vyvolání programu”](#) na stránce 909.

Upravit zprávu požadavku na přenos souborů

Můžete upravit XML, které je generováno požadavkem na přenos. Pomocí této metody můžete spustit program v libovolném z pěti scénářů, přidáním prvků **preSourceCall**, **postSourceCall**, **preDestinationCall**, **postDestinationCall** a **managedCall** do souboru XML. Poté použijte tento upravený soubor XML jako definici přenosu pro nový požadavek na přenos souborů, například s parametrem **fteCreateTransfer -td**. Další informace viz. [“Příklady zpráv s požadavkem na volání”](#) na stránce 808.

Použijte příkaz fteCreateTransfer

Chcete-li zadat programy, které se mají spustit, můžete použít příkaz **fteCreateTransfer**. Můžete použít příkaz k uvedení programů, které se mají spustit v prvních čtyřech scénářích, jako část požadavku na přenos, ale nemůžete spustit spravované volání. Informace o parametrech, které se mají použít, viz [“fteCreateTransfer \(vytvoření nového přenosu souborů\)”](#) na stránce 453. Příklady použití tohoto příkazu viz [“Příklady použití příkazu fteCreateTransfer ke spuštění programů”](#) na stránce 855.

Použití webovou bránu

Pokud jste nakonfigurovali webovou bránu, můžete spustit programy na cílovém agentovi po dokončení přenosu. Tuto metodu nelze použít k odeslání požadavku na spravované volání nebo ke spuštění programů na zdrojovém agentovi nebo u cílového agenta před spuštěním přenosu. Zadejte záhlaví `x-fte-postdest` nebo použijte pole formuláře `postdest` v požadavku HTTP. Další informace naleznete v části [“Záhlaví HTTP a pole formuláře HTML pro použití webové brány”](#) na stránce 858.

Webová brána produktu WebSphere MQ Managed File Transfer

Webová brána poskytuje rozhraní API RESTful, které můžete použít pro interakci se svou sítí WebSphere MQ Managed File Transfer.

Tento oddíl vysvětluje koncepty webové brány a způsob, jakým webová brána odpovídá vaší stávající síti produktu Managed File Transfer. Další informace naleznete v tématech [“Scénáře pro webovou bránu”](#) na stránce 270 a [“Jak se webová brána hodí do topologie produktu WebSphere MQ Managed File Transfer”](#) na stránce 273. Příklady požadavků HTTP, které můžete odeslat na webovou bránu, najdete v tématu [“Použití produktu WebSphere MQ Managed File Transfer Služba Web Gateway”](#) na stránce 278.

Informace o konfiguraci a zabezpečení webové brány v aplikačním serveru viz [“Konfigurace webové brány”](#) na stránce 160 a [“Zabezpečení webové brány”](#) na stránce 108. Chcete-li zkontrolovat nastavení webové brány, prohlédněte si téma [“Ověření instalace webové brány”](#) na stránce 183.

Referenční informace o rozhraní API RESTful webové brány viz [“Odkaz rozhraní API webové brány”](#) na stránce 857.

Chcete-li vyřešit problémy související s webovou bránou, prohlédněte si téma [“Odstraňování problémů s webovou bránou”](#) na stránce 370.

Scénáře pro webovou bránu

Použijte webovou bránu WebSphere MQ Managed File Transfer k přenosu souborů na agenty WebSphere MQ Managed File Transfer a načtení stavu přenosů pomocí klienta HTTP.

Webová brána je užitečná, pokud máte soubory v systému, kde nechcete spouštět agenta, ale kde můžete použít klienta HTTP. Webovou bránu můžete například použít pro následující úlohy:

- Odesílání souborů na agenta WebSphere MQ Managed File Transfer z webové stránky
- Monitorování stavu přenosů z webové stránky
- Odesílání souborů z přenosného zařízení, které není schopné provozovat infrastrukturu produktu WebSphere MQ Managed File Transfer , ale má schopnosti HTTP
- Odesílání souborů z operačního systému, se kterým agent WebSphere MQ Managed File Transfer není podporován

Odeslání souboru pomocí webové brány

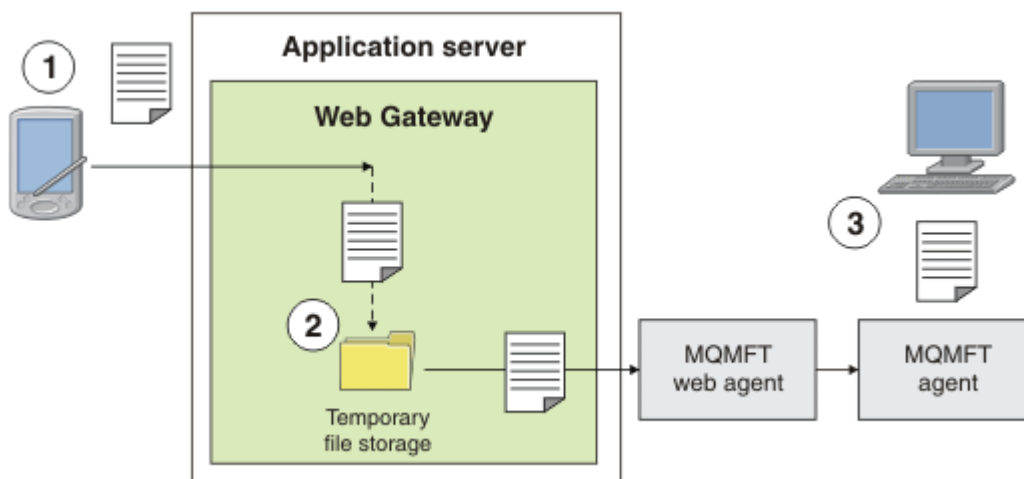

Obrázek 1. Odeslání souboru do sítě produktu IBM WebSphere MQ Managed File Transfer pomocí webové brány

Soubor na webovou bránu můžete odeslat pomocí klienta HTTP. Aplikační server, který je hostitelem aplikace webové brány, obdrží požadavek HTTP a soubor je dočasně uložen, dokud se webový agent nespustí k přenosu. Webový agent přenesení soubor na agenta, který byl pojmenován jako cílový agent v původním požadavku na přenos. Jak je zobrazeno na obrázku 1, není třeba, aby klient HTTP, který odeslal požadavek na přenos, měl nainstalovaného agenta. Cílový systém musí mít nainstalovaného agenta a systém, který je hostitelem aplikace webové brány, musí mít instalovaného webového agenta.

Stažení souboru ze souborového prostoru

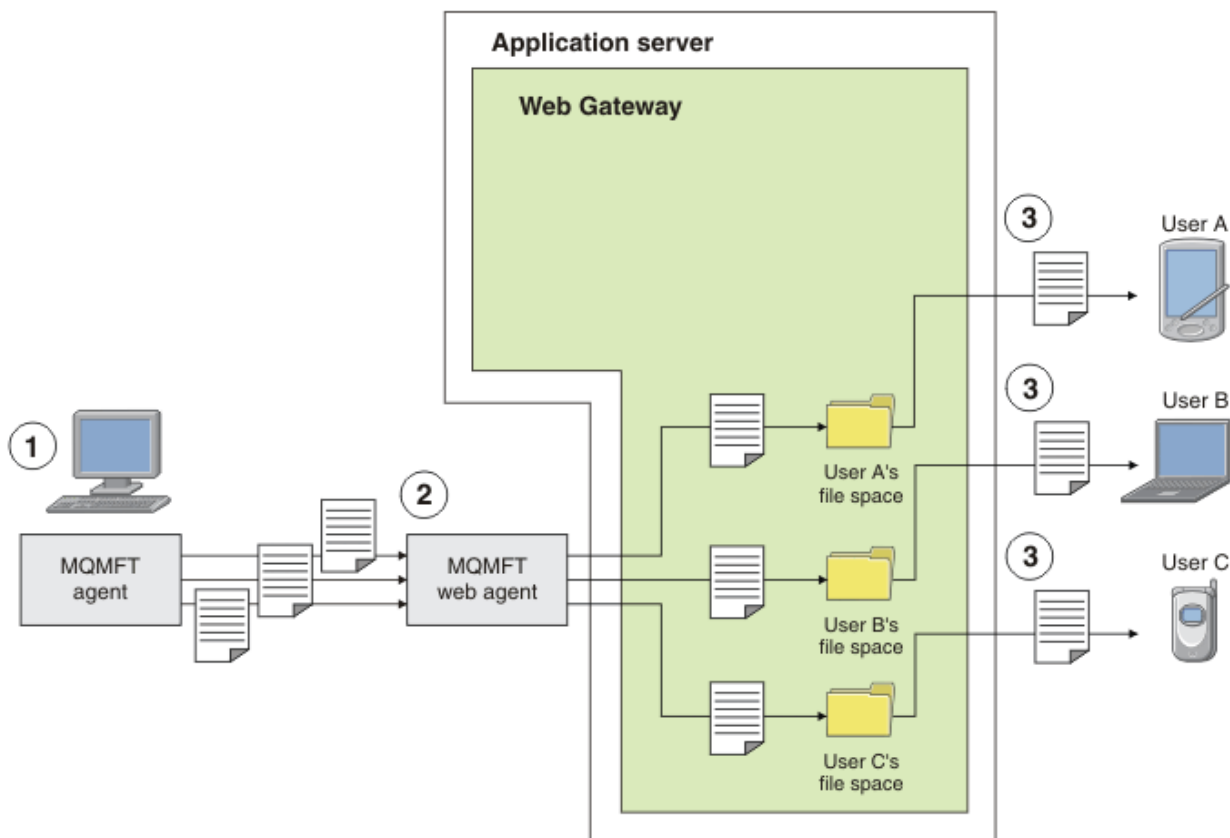

Obrázek 2. Stažení souboru ze souborového prostoru pomocí webové brány

Webovou bránu můžete použít k zpřístupnění souborů uživatelům v souborových prostorech. Souborový prostor je rezervovaná oblast úložiště souborů, která je přidružená k uživateli webové brány. Použijte agenta k přenosu souboru na webovou bránu. Webový agent na stejném systému jako aplikace webové brány přenáší tento soubor do souborového prostoru, který jste zadali v požadavku na přenos. Uživatel, který vlastní souborový prostor, může stáhnout soubory ve svém vlastním pohodlí a nepotřebuje agenta nebo jinou infrastrukturu produktu IBM WebSphere MQ Managed File Transfer, aby soubor mohl stáhnout.

Jak používat webovou bránu

Produkt WebSphere MQ Managed File Transfer poskytuje administrativní konzolu. Pomocí administrativní konzoly můžete vytvořit souborové prostory, upravit sadu uživatelů, kteří mohou přistupovat k souborovému prostoru, a mapovat uživatele na uživatelská jména produktu IBM WebSphere MQ Message Descriptor (MQMD). Další informace o použití administrativní konzoly viz [“Správa produktu WebSphere MQ Managed File Transfer Služba Web Gateway”](#) na stránce 293.

Dáváte-li přednost, můžete programovat přímo do rozhraní API (application programming interface), které je poskytováno spolu s webovou bránou pro vytvoření přizpůsobené aplikace. Další informace naleznete v tématech [“Odkaz rozhraní API webové brány”](#) na stránce 857 a [“Odkaz rozhraní API administrace webové brány”](#) na stránce 876. K dispozici jsou tři hlavní způsoby sestavení aplikace pro práci s tímto rozhraním API. Patří mezi ně:

Webová aplikace

Můžete napsat sadu webových stránek nebo webovou aplikaci, která používá funkce Web Gateway API k provedení části své funkce související se souborem. Ukázková aplikace se dodává spolu s webovou bránou, která demonstruje jeden způsob, jak to udělat. Další informace naleznete v části [“Ukázková webová stránka”](#) na stránce 317.

Aplikace klienta

Program můžete napsat pomocí jazyka, jako je Perl, Ruby nebo Python, které běží na klientských systémech a komunikuje s WebSphere MQ Managed File Transfer pomocí funkcí Web Gateway API. Téměř všechny programovací jazyky mají k dispozici prostředky HTTP. Přínosem tohoto přístupu je to, že můžete interaktivně spolupracovat s produktem WebSphere MQ Managed File Transfer z platformy, kde nelze agenta WebSphere MQ Managed File Transfer implementovat.

Integrace systému

Tento přístup používá stejnou technologii jako volba klientské aplikace, ale integruje různé systémy v datovém středisku. Protokol HTTP poskytuje společný jmenovatel pro komunikaci mezi různorodými nástroji a systémy.

Jak se webová brána hodí do topologie produktu WebSphere MQ Managed File Transfer

Pomocí produktu WebSphere MQ Managed File Transfer Služba Web Gateway můžete přenášet soubory na agenty WebSphere MQ Managed File Transfer (MQMFT) a načítat stav přenosů pomocí klienta HTTP.

Pomocí webové brány lze rozšířit existující síť produktu WebSphere MQ Managed File Transfer tak, aby podporovala klienty používající protokol HTTP. Webová brána poskytuje odkaz z klientů, kteří používají protokol HTTP, do sítě WebSphere MQ Managed File Transfer, která již existuje. Přenosy, které používají webovou bránu, se zaprotokolují do celého přenosu. Další informace o účelu webové brány viz [“Scénáře pro webovou bránu”](#) na stránce 270.

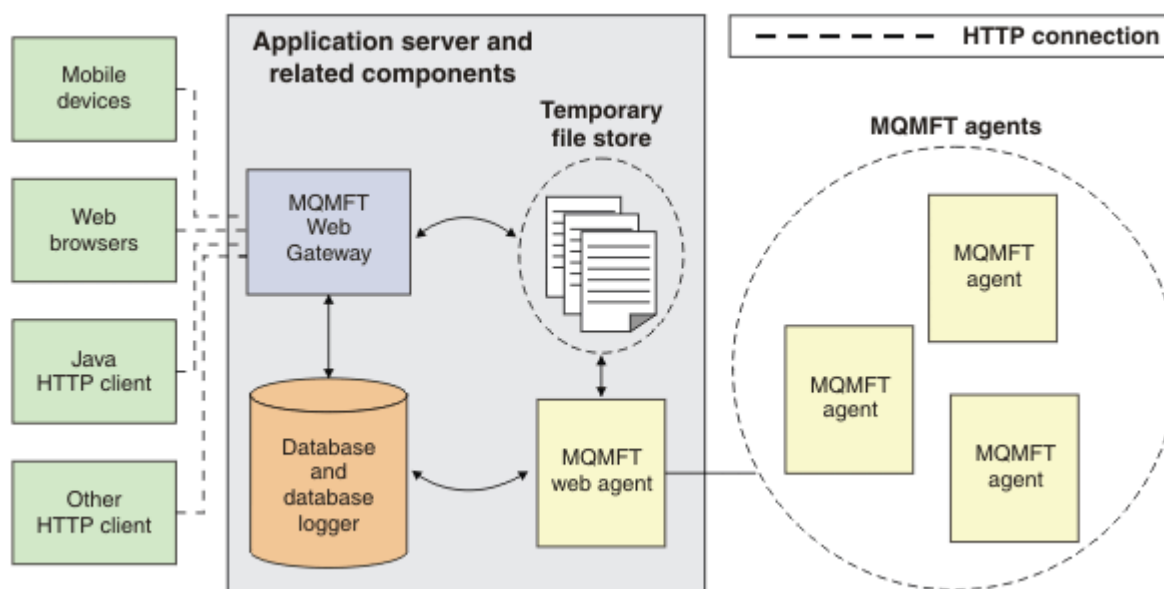

Obrázek 3. Přehled architektury webové brány

Aplikace webové brány vyžaduje následující komponentu, která není poskytována s produktem WebSphere MQ Managed File Transfer:

Aplikační server kompatibilní se standardem Java Platform, Enterprise Edition 5

Tento aplikační server je hostitelem aplikace webové brány. Požadavky HTTP z klientů jsou směrovány na aplikační server, který předává obsah požadavků do aplikace.

Webová brána se skládá z několika částí:

Aplikace webové brány MQMFT

Aplikace webové brány zpracovává jak odesílání souborů, tak i požadavky na stav přenosu.

Když je soubor odeslán, aplikace webové brány запиše data souboru do dočasného úložiště v systému souborů na systému, na kterém je aplikace spuštěna. Aplikace webové brány poté odešle požadavek

na přenos souborů do agenta MQMFT , který je spuštěn ve stejném systému. Další informace o tomto požadavku viz “Formát zprávy požadavku na přenos souborů” na stránce 792.

Po přijetí požadavku na informace o stavu se aplikace webové brány připojí k databázi modulu pro protokolování databáze produktu MQMFT (pomocí nástrojů pro přístup k datům, které poskytuje aplikační server) k načtení požadovaných informací. Aplikace pak vygeneruje odezvu, která se předá klientovi.

Webový agent MQMFT

Webová brána vyžaduje, aby byl agent MQMFT nainstalován na stejném systému jako aplikace. Tento webový agent lze vytvořit pomocí příkazu **fteCreateWebAgent** ; viz “fteCreateWebAgent (vytvoření webového agenta WebSphere MQ Managed File Transfer)” na stránce 473. Tento agent přijme zprávu požadavku na přenos souborů popsanou v předchozí sekci. Zpráva požadavku odkazuje na soubor nebo soubory v dočasném úložišti. Agent přenesení soubory na existujícího agenta v síti MQMFT a čte soubory z úložiště systému souborů. Chování odebrání zdroje je nastaveno na delete , takže po úspěšném dokončení přenosu budou soubory odebrány, viz fteCreateTransfer na adrese: https://www.ibm.com/docs/SSFKSJ_8.0.0/com.ibm.wmqfte.doc/start_new_transfer_cmd.htm , kde získáte další informace.

Tento agent nemusíte speciálně konfigurovat, protože požadavek na přenos souboru je obyčejná zpráva a není specifická pro webovou bránu.

Modul protokolování databáze produktu MQMFT a podporovaná databáze.

Chcete-li poskytnout informace o stavu přenosů, které byly spuštěny pomocí webu nebo jinými prostředky, musí být aplikace webové brány schopna dotázat se databáze, která obsahuje informace o auditu pro aktivitu MQMFT . Tato databáze je naplněna komponentou modulu pro protokolování databáze poskytnutou s produktem. Přístup k databázi je poskytován zařízením pro přístup k datům zahrnutého na každém aplikačním serveru. Databáze nemusí být umístěna ve stejném systému jako ostatní komponenty.

Komponenty potřebné pro scénáře webové brány

Následující diagramy ukazují komponenty produktu WebSphere MQ Managed File Transfer a další objekty, které jsou zapojeny do požadavků na přenos souborů. Všechny prostředky Java Platform, Enterprise Edition (JEE) použité v každém scénáři musí být definovány na vašem aplikačním serveru, bez ohledu na to, jaký scénář používáte. Podrobnosti o tom, jak nakonfigurovat prostředky JEE, viz “Konfigurace webové brány” na stránce 160.

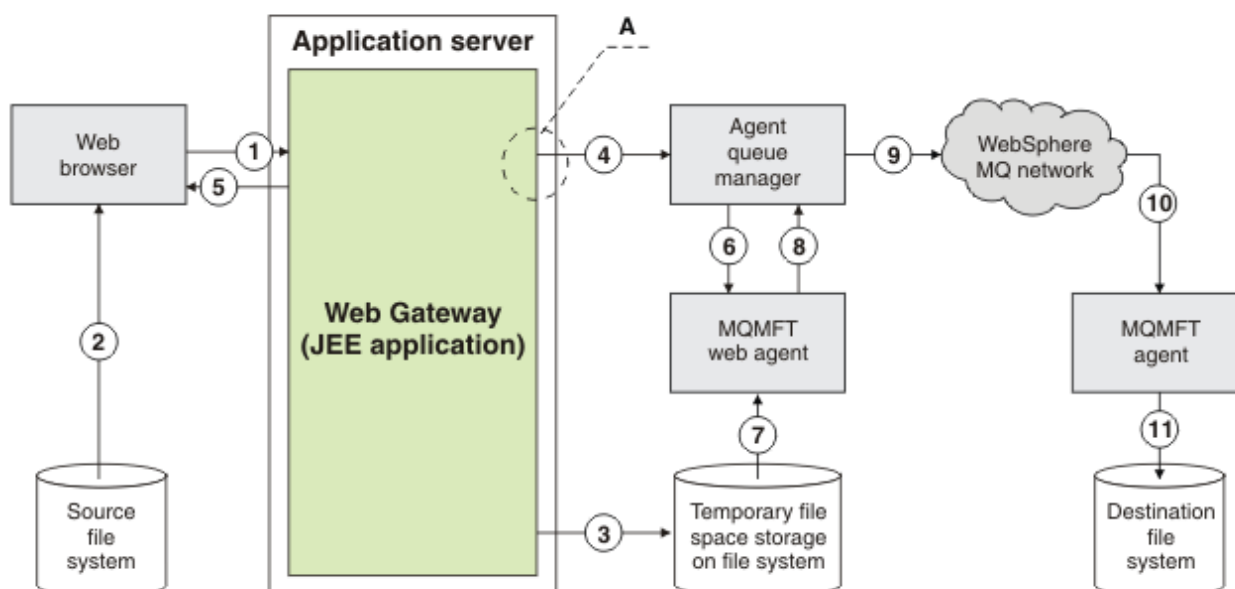

Obrázek 4. Komponenty produktu WebSphere MQ Managed File Transfer zapojené do odeslání souboru prostřednictvím webové brány

1. Aplikace JavaScript spuštěná ve webovém prohlížeči uživatele používá funkce definované rozhraním API RESTful poskytovaného webovou bránou k odeslání souboru.
2. Data souboru se čtou z úložiště souborů umístěného na stejném systému jako webový prohlížeč a odesílají se pomocí protokolu HTTP na aplikační server, který je hostitelem aplikace webové brány.
3. Aplikace webové brány Java Platform, Enterprise Edition (JEE) přijímá data souboru jako tělo požadavku HTTP a zapisuje je do úložiště souborů, které je přístupné jak z aplikačního serveru, tak z webového agenta. Je-li aplikace webové brány a webový agent na stejném systému, může se jednat o adresář v systému souborů systému.
4. Aplikace webové brány odešle zprávu do správce front agenta, ke kterému je webový agent připojen. Tato zpráva obsahuje instrukce, které identifikují soubor, který se má přesunout, a agenta WebSphere MQ Managed File Transfer, na který jsou data souboru odeslána. Tyto informace jsou převzaty z požadavku HTTP v kroku 1.
5. Aplikace webové brány JEE odešle odezvu HTTP na webový prohlížeč.
6. Webový agent přijme zprávu, která požaduje přenos dat souboru.
7. Webový agent přečte data souboru, což odpovídá odeslanému souboru z kroku 1.
8. Webový agent přenáší data souboru do správce front agenta jako posloupnost zpráv.
9. Správce front agenta přenese zprávy, které odpovídají odeslanému souboru z kroku 1, přes síť IBM WebSphere MQ. To může zahrnovat výměnu dat souboru mezi dalšími správci front, dokud nejsou data doručena do správce front, ke kterému je agent spuštěný na cílovém systému připojen.
10. Agent na cílovém systému přijímá zprávy obsahující data souboru a převádí data zpět do souboru.
11. Data souboru jsou zapsána do úložiště souborů v cílovém systému.

Prostředky JEE použité v tomto scénáři:

A-Továrna připojení fronty JMS s názvem `WMQFTEWebAgentConnectionFactory` s názvem rozhraní JNDI `jms/WMQFTEWebAgentConnectionFactory`

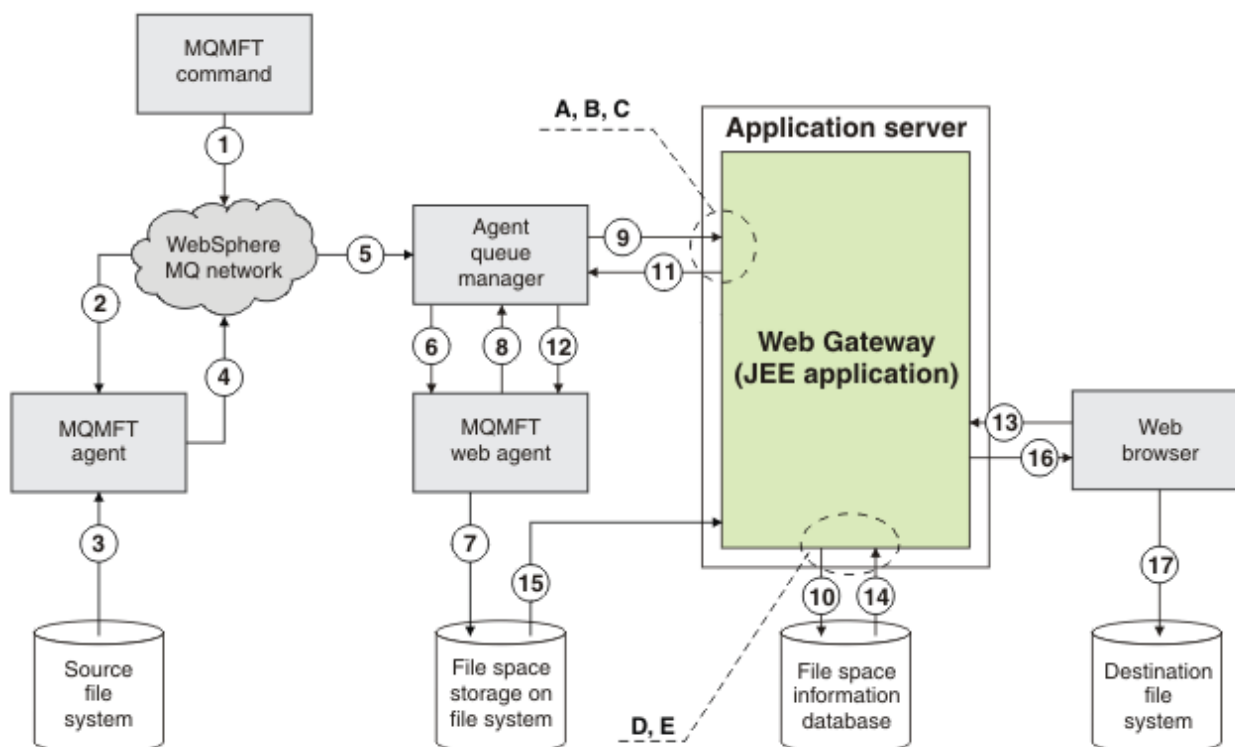

Obrázek 5. IBM WebSphere MQ Komponenty Managed File Transfer zahrnuté do odeslání souboru do souborového prostoru a následné stažení ze souborového prostoru

1. Uživatel nebo proces odešle požadavek na přenos souborů (ve formě zprávy IBM WebSphere MQ) do sítě IBM WebSphere MQ. Tento požadavek lze odeslat z příkazového řádku nebo prostřednictvím jiného rozhraní produktu MQMFT. Zpráva je adresována správci front, k němuž je připojen agent na zdrojovém systému.
2. Agent na zdrojovém systému přijme zprávu, která ji instruuje, aby provedl přenos souboru do webového agenta.
3. Agent přečte soubor ze zdrojového systému souborů a převede jej na posloupnost zpráv IBM WebSphere MQ.
4. Agent odešle posloupnost zpráv správci front v síti produktu IBM WebSphere MQ.
5. Síť IBM WebSphere MQ směruje zprávy, které obsahují data souboru, do správce front agenta.
6. Webový agent přijímá zprávy, které obsahují data souboru, od správce front agenta.
7. Webový agent zapíše data souboru, jako soubor, do úložiště souborového prostoru na systému souborů, který je přístupný pro aplikaci Web Gateway JEE.
8. Webový agent odešle zprávu do správce front agenta, aby informoval aplikaci Web Gateway JEE o tom, že došlo k souboru.
9. Aplikace webové brány JEE přijímá zprávu s oznámením odeslanou z webového agenta prostřednictvím správce front agenta.
10. Aplikace webové brány JEE aktualizuje databázi, která obsahuje informace o souborech, které jsou uloženy v souborových prostorech.
11. Aplikace webové brány JEE odešle odezvu, která je určena pro webového agenta, do správce front agenta.
12. Webový agent přijme zprávu odpovědi a dokončí operaci přenosu souboru.
13. Později uživatel nebo proces provede požadavek HTTP RESTful na aplikaci Web Gateway JEE za účelem načtení souboru z souborového prostoru uživatele. V tomto diagramu je požadavek proveden webovým prohlížečem. Požadavek může být proveden libovolným klientem HTTP.

14. Aplikace webové brány JEE přijímá požadavek HTTP, dekóduje ji a používá databázi informací o prostoru souborů k vyhledání dat souboru.
15. Aplikace webové brány JEE čte data souboru z úložiště souborového prostoru, který je umístěn na systému souborů, který je přístupný z aplikace webové brány JEE.
16. Aplikace webové brány JEE odešle data souboru zpět do webového prohlížeče, který ji požadoval.
17. Webový prohlížeč zapisuje data souboru do systému souborů na cílovém systému.

Prostředky JEE použité v tomto scénáři:

A-Fronta platformy JMS s názvem WMQFTEWebAgentRequestQueue s názvem rozhraní JNDI jms/WMQFTEWebAgentRequestQueue

B-Továrna připojení fronty platformy JMS s názvem WMQFTEWebAgentConnectionFactory s názvem rozhraní JNDI jms/WMQFTEWebAgentConnectionFactory

C-Aktivační specifikace s názvem WMQFTEActivationSpec s názvem JNDI jms/WMQFTEActivationSpec, který je nakonfigurován s podrobnostmi o připojení pro správce front webového agenta

D-Zdroj dat s názvem wmqfte-filespace s názvem JNDI jdbc/wmqfte-filespace

E-Poskytovatel dat JDBC odkazovaný zdrojem dat jdbc/wmqfte-filespace

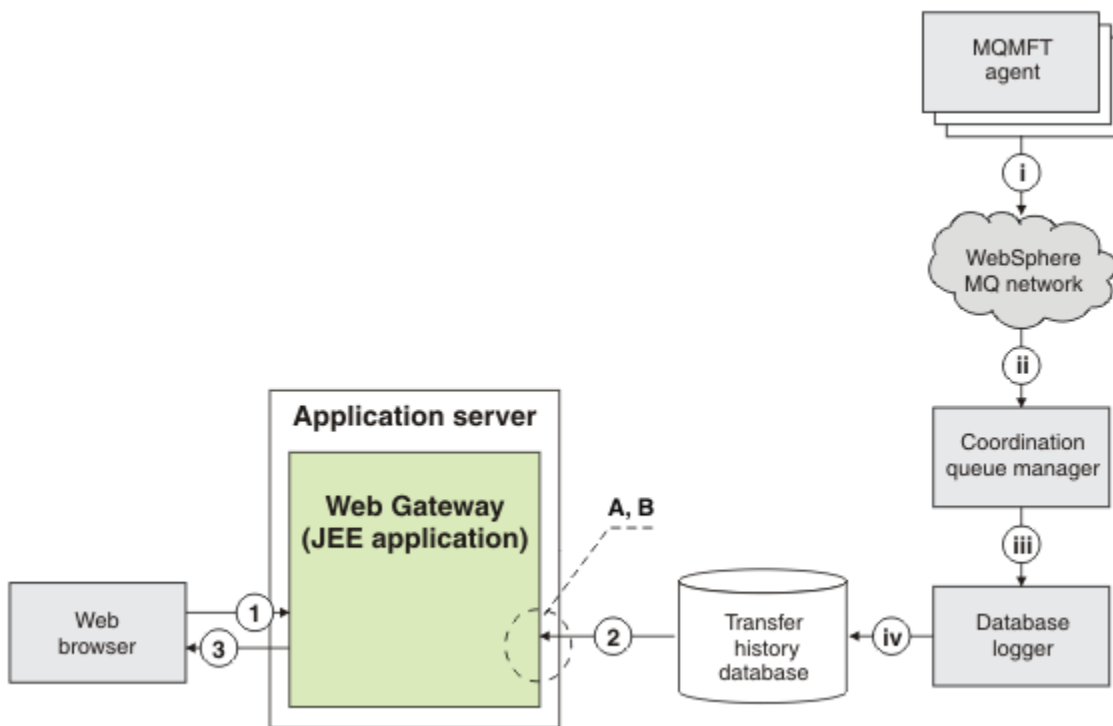

Obrázek 6. Požádání o stav přenosů souborů prostřednictvím webové brány

1. Aplikace JavaScript spuštěná ve webovém prohlížeči uživatele odešle požadavek RESTful HTTP do aplikace webové brány a vyžádá si informace o přenosu.
2. Aplikace webové brány se dotazuje na databázi obsahující informace o přenosech souborů, které byly provedeny v síti agentů WebSphere MQ Managed File Transfer .
3. Aplikace webové brány vrátí výsledek dotazu na aplikaci JavaScript .

Aktivity, které se vyskytnou během předchozích kroků:

Agenti i- WebSphere MQ Managed File Transfer produkují zprávy obsahující informace o přenosech souborů, které se odehrají.

ii-Správci front přeměrují tyto zprávy do určeného správce front, který provádí koordinaci role správce front.

iii-Koordináčn spravce front je pripojen ke komponent modulu pro protokolovn databze. Modul pro protokolovn databze obdrz kopii každ zprvy, která se vztahuje k prenosu, který provd agent.

iv-Modul protokolovn databze zaznamenv informace o prenosech do databze historie prenos, takze se na nj mohou dotazovat jin aplikace včetně webové brny.

Prostedky JEE pouit v tomto scni:

A-Zdroj dat nazvan `wmqfte - file space` s nzvem rozhran JNDI `jdbc/wmqfte - database`

B-Poskytovatel JDBC odkazovan zdrojem dat `wmqfte - database`

Pouit produktu WebSphere MQ Managed File Transfer Sluba Web Gateway

Můžete odeslat soubory, dotazovat se na soubory v souborovm prostoru, prohlzet stav prenos soubor a odstraovat soubory z souborovho prostoru vytvoenm HTTP pozadavk, které odelete na webovou brnu.

Ped konfigurac nebo pouitm webové brny se podvejte do produkt [“Scne pro webovou brnu”](#) na strnce 270 a [“Jak se webov brna hod do topologie produktu WebSphere MQ Managed File Transfer”](#) na strnce 273. Tato tmata popisuj uel a komponenty webové brny.

Pozadavky HTTP můžete upravit pomoc zhlav HTTP nebo pol formule HTML k poskytnut roziench informac s vam pozadavkem. Dal informace o dostupnch volbch viz [“Zhlav HTTP a pole formule HTML pro pouit webové brny”](#) na strnce 858.

Nsledujc tmata vysvtluj, jak vytvoit pozadavky HTTP pro odesln na webovou brnu. Dal informace o formtu tchto pozadavk a o rozhran API webové brny naleznete v prruce [“Odkaz rozhran API webové brny”](#) na strnce 857.

K pouit tchto prklad nn teba zdn administrativn oprvnn. Chcete-li spravovat webovou brnu, naprklad tm,e vytvoite nebo odstrante souborov prostory pro uivatele, prohldnte si tma [“Sprva produktu WebSphere MQ Managed File Transfer Sluba Web Gateway”](#) na strnce 293.

Prklad: Prenos souboru do souborovho prostoru

Preneste jeden soubor do souborovho prostoru WebSphere MQ Managed File Transfer . Můžete urit souborov prostor jako cl prenosu souboru pomoc parametru **-du** s prkazem **fteCreateTransfer** .

Informace o tto uloze

Pri prenosu souboru do souborovho prostoru produkt WebSphere MQ Managed File Transfer Web Gateway zkontroluje, zda by prenos zpsobil pekroen kvty souborovho prostoru. Pokud by byla kvta pekroena, dojde k chyb a prenos souboru sele. Administrtor webové brny me zvyit velikost kvty prostoru soubor odeslnm pozadavku HTTP. Prklad pozadavku naleznete v tmatu [“Prklad: Uprava konfigurace souborovho prostoru”](#) na strnce 296.

Kvta prostoru soubor se kontroluje ped zahjenm prenosu. Pokud pouívte vce n jednoho agenta pro prenos soubor do stejnho souborovho prostoru nebo pokud administrtor webové brny snz kvtu souborovho prostoru bhem prenosu souboru na tento souborov prostor, me jeden nebo vce prenos uspt i pesto,e zpsob pekroen prdlen kvty souborovho prostoru.

V tomto prklad se zdrojov soubor nazv `/tmp/Accounts . csv` a nachz se na stejnm systmu jako zdrojov agent, `AGENT_1`. Clov souborov prostor `john`, který patr k uivateli `john`, je umtn na stejnm systmu jako agent `FS_AGENT`. Uivatel, který pozaduje prenos, m pstup pro zpis do souborovho prostoru `john`. Agent `FS_AGENT` pouív sprvce front `FS_QM`.

Postup

Zadejte nsledujc prkaz:

```
fteCreateTransfer -sa AGENT_1 -da FS_AGENT -dm FS_QM -du john /tmp/Accounts.csv
```

Soubor `/tmp/Accounts.csv` je přenesen do souborového prostoru `john`. Uživatel `john` může stáhnout tento soubor ze souborového prostoru, je-li požadován.

Související pojmy

[“Souborové prostory” na stránce 304](#)

Souborový prostor je rezervovaná oblast úložiště souborů, která je přidružená k uživateli webové brány. Souborový prostor má přidělenou kvótu úložiště. Přístup k souborovému prostoru je omezen na uživatele s oprávněním číst z tohoto prostoru nebo do něj zapisovat.

Související úlohy

[“Spuštění nového přenosu souborů” na stránce 201](#)

Nový přenos souborů můžete spustit z Průzkumníka IBM WebSphere MQ nebo z příkazového řádku a můžete zvolit přenos buď jednoho souboru nebo více souborů ve skupině.

Příklad toků HTTP

Požadavky HTTP lze vytvářet a odesílat je do webové brány WebSphere MQ Managed File Transfer . Tyto příklady ukazují vzorové požadavky a odpovídající odpovědi HTTP z webové brány.

Můžete použít různé technologie k odesílání požadavků na webovou bránu a interpretaci odpovědí z webové brány. Můžete například napsat webovou aplikaci. Informace o ukázkové webové aplikaci, která je obsažena ve webové bráně, viz [“Ukázková webová stránka” na stránce 317](#).

Chcete-li komunikovat s webovou bránou pomocí webové aplikace, můžete použít buď formuláře HTML, nebo funkci Javascript `XMLHttpRequest` . Chcete-li odeslat soubor, musíte použít formulář HTML, protože prohlížeče zabráňují skriptu Javascript v přístupu k souborům z lokálního systému z bezpečnostních důvodů. Formulář může být řízen a odeslán skriptovacím jazykem JavaScript, pokud tomu dáváte přednost. Chcete-li požádat o stav přenosu, je nevhodnější použít produkt `XMLHttpRequest` , i když jsou k dispozici jiné metody; načítá se obsah do neviditelného prvku `iFrame` , například.

Můžete také napsat aplikaci klienta v jazyce, jako je Ruby nebo Perl , abyste mohli komunikovat s rozhraním Web Gateway API.

Příklad: Odeslání souboru pomocí požadavku HTTP

Do cílového systému souborů agenta můžete odeslat jednotlivý soubor odesláním požadavku prostřednictvím webové brány WebSphere MQ Managed File Transfer .

Informace o této úloze

Obsah souboru lze odeslat na libovolného standardního agenta WebSphere MQ Managed File Transfer jako data produktu POST pomocí dat s více částmi a daty `Content-Type` . To by mělo být odesláno do umístění, které obsahuje cílového agenta a cíl souboru, v následujícím formátu: `/fte/file/agent/agent_name@queue_manager/filepath` . Parametry požadavku na přenos souborů můžete upravit s použitím vlastních záhlaví HTTP popsanych v tématu [“Záhlaví HTTP a pole formuláře HTML pro použití webové brány” na stránce 858](#).

Když odešlete požadavek na přenos souborů pomocí webové brány, zkontroluje se vaše ID uživatele v prostředí aplikačního serveru, zda je mapováno na ID uživatele deskriptoru zpráv produktu IBM WebSphere MQ (MQMD). Mapování mezi ID uživatele aplikačního serveru (ID uživatele webu) a ID uživatele produktu MQMD jsou vytvářeny administrátorem webové brány. Další informace naleznete v tématu [“Příklad: Mapování ID webových uživatelů na ID uživatelů produktu MQMD” na stránce 303](#). Pokud není pro vaše webové ID uživatele definováno žádné ID uživatele MQMD, použije se hodnota inicializačního parametru servletu `defaultMQMDUserID` . Tento parametr je definován během implementace aplikace webové brány.

Následující příklad použijte k přenosu textového souboru do cesty k cílovému souboru `destination-root-path/temp` a názvu cílového souboru `myfile.txt` v cílové funkci agenta. Použijte kontrolní součet MD5 , abyste zkontrolovali integritu přeneseného souboru. Obsah souboru je:

```
Account No, Balance
123456, 100.00
```

```
234567, 1022.00
345678, 2801.00
456789, 16.75
```

Server, který je hostitelem produktu WebSphere MQ Managed File Transfer Web Gateway, je `example.com`.

Postup

1. Vytvořte požadavek HTTP s tímto formátem:

```
POST HTTP/1.1 /fte/file/agent/ACCOUNTS@QM/temp
Host: example.com
Content-Type: multi-part/form-data; boundary=Aa6b74
x-fte-checksum: MD5

--Aa6b74
Content-Disposition: form-data; name="files"; filename="myfile.txt"
Content-Type: text/plain

Account No, Balance
123456, 100.00
234567, 1022.00
345678, 2801.00
456789, 16.75
--Aa6b74
```

2. Odešlete požadavek na webovou bránu. Webová brána vrátí odezvu HTTP s tímto formátem.

```
HTTP/1.1 200 OK
Server: WAS/6.0
Content-Length: 0
x-fte-id: 4d63c28ae6e72eb9c51cd812736acd4362ef5

<transfers>
  <submission id="4d63c28ae6e72eb9c51cd812736acd4362ef5">
  </submission>
</transfers>
```

Hodnota `x-fte-id` je ID přenosu. Toto ID přenosu můžete použít v požadavku HTTP, kde získáte informace o stavu přenosu. Příklad požadavku naleznete v tématu [“Příklad: Zobrazení stavu přenosu souborů pomocí požadavku HTTP”](#) na stránce 280.

Související odkazy

[“Syntaxe jednotné identifikace prostředku pro použití webové brány”](#) na stránce 860

Identifikátor URI (Uniform Resource Identifier) produktu WebSphere MQ Managed File Transfer je odlišen od jiných identifikátorů URI IBM WebSphere MQ podle kontextového kořenového adresáře zadaného v čase implementace. Doporučený kontextový kořenový adresář je `/wmqfte`.

[“Záhlaví HTTP a pole formuláře HTML pro použití webové brány”](#) na stránce 858

Požadavek na vytvoření nebo načtení prostředku můžete upravit pomocí záhlaví HTTP nebo polí formuláře HTML. Každý parametr mapuje na vlastnost nebo funkci produktu WebSphere MQ Managed File Transfer.

Příklad: Zobrazení stavu přenosu souborů pomocí požadavku HTTP

Stav přenosu souboru můžete zobrazit odesláním požadavku prostřednictvím produktu . Webová brána vrátí informace ve formátu XML, který popisuje aktuální stav určeného přenosu. Chcete-li zobrazit stav přenosů souborů pomocí webové brány, musíte mít ve své síti WebSphere MQ Managed File Transfer modul protokolování databáze.

Informace o této úloze

Úspěšné požadavky vrátí stavový kód HTTP 200 a informačním obsahu XML, který popisuje aktuální stav přenosu. Tento XML můžete použít k zobrazení podrobností přenosu včetně stavu přenosu, ID přenosu, podrobností o zdrojovém a cílovém agentovi a informace o zdrojovém a cílovém souboru přenosu.

Stav přenosu souboru můžete zobrazit, pokud jste zahájili odeslání, nebo pokud vlastníte souborový prostor, do kterého je soubor přenesen. Je-li vaše ID uživatele přidruženo k některé z rolí zabezpečení

produktu WebSphere MQ Managed File Transfer wmqfte-audit nebo wmqfte-admin, můžete zobrazit stav všech přenosů souborů ve vaší síti WebSphere MQ Managed File Transfer .

Následující kroky popisují způsob odeslání požadavku. V tomto příkladu je server, který je hostitelem produktu WebSphere MQ Managed File Transfer Web Gateway, example.com a požadavek HTTP se odešle pomocí webového prohlížeče, který se identifikuje jako mozilla.

Postup

1. Vytvořte požadavek HTTP s následujícím formátem:

```
GET HTTP/1.1 /transfer/414d51205245444841542e434f4f5244ed60b44b03310020
Host: example.com
User-Agent: mozilla
```

Konečná část adresy URL je platná 48znakový hexadecimální ID přenosu WebSphere MQ Managed File Transfer přenosu, který chcete zobrazit.

2. Odešlete požadavek na webovou bránu. Webová brána vrátí odezvu HTTP s následujícím formátem:

```
HTTP/1.1 200 OK
Server: WAS/6.0
Content-Length: 1664
Content-type: application/xml

<?xml version="1.0" encoding="UTF-8" standalone="yes"?>
<transfers>
  <transfer start-time="2010-04-01T13:10:04.209+01:00" status="Complete"
    id="414d51205245444841542e434f4f5244ed60b44b03310020">
    <source>
      <agent qmgr="REDHAT.SOURCE.QM" name="REDHAT.SOURCE.AGENT" />
      <metadata>
        <key value="REDHAT.SOURCE.AGENT" name="com.ibm.wmqfte.SourceAgent" />
        <key value="REDHAT.DEST.AGENT" name="com.ibm.wmqfte.DestinationAgent" />
        <key value="192.168.243.133" name="com.ibm.wmqfte.OriginatingHost" />
        <key value="fteuser" name="com.ibm.wmqfte.MqmdUser" />
        <key value="414d51205245444841542e434f4f5244ed60b44b03310020"
          name="com.ibm.wmqfte.TransferId" />
        <key value="fteuser" name="com.ibm.wmqfte.OriginatingUser" />
      </metadata>
    </source>
    <destination>
      <agent qmgr="REDHAT.SOURCE.QM" name="REDHAT.SOURCE.AGENT" />
      <metadata>
        <key value="REDHAT.SOURCE.AGENT" name="com.ibm.wmqfte.SourceAgent" />
        <key value="REDHAT.DEST.AGENT" name="com.ibm.wmqfte.DestinationAgent" />
        <key value="fteuser" name="com.ibm.wmqfte.MqmdUser" />
        <key value="192.168.243.133" name="com.ibm.wmqfte.OriginatingHost" />
        <key value="fteuser" name="com.ibm.wmqfte.OriginatingUser" />
        <key value="414d51205245444841542e434f4f5244ed60b44b03310020"
          name="com.ibm.wmqfte.TransferId" />
      </metadata>
    </destination>
    <stats retry-count="0" file-warnings="0" file-failures="0"
      bytes-transferred="67" />
    <transfer-set>
      <file result-code="0" mode="text">
        <source-file name="/home/fteuser/accounts.txt">
          <attribute-values last-modified="2010-03-17T16:55:17.000Z"
            file-size="67" disposition="leave" checksum-method="none" />
        </source-file>
        <destination-file name="/tmp/accounts.txt">
          <attribute-values last-modified="2010-04-01T13:10:04.000+01:00"
            file-size="67" exists-action="error" checksum-method="none" />
        </destination-file>
      </file>
    </transfer-set>
  </transfer>
</transfers>
```

Neplatný požadavek vrátí kód chyby HTTP a chybovou zprávu WebSphere MQ Managed File Transfer . Chcete-li identifikovat příčinu chyby, prohlédněte si [téma Odstraňování problémů s webovou bránou](#).

Související odkazy

[“Syntaxe jednotné identifikace prostředku pro použití webové brány” na stránce 860](#)

Identifikátor URI (Uniform Resource Identifier) produktu WebSphere MQ Managed File Transfer je odlišen od jiných identifikátorů URI IBM WebSphere MQ podle kontextového kořenového adresáře zadaného v čase implementace. Doporučený kontextový kořenový adresář je /wmmqfte.

“Záhlaví HTTP a pole formuláře HTML pro použití webové brány” na stránce 858

Požadavek na vytvoření nebo načtení prostředku můžete upravit pomocí záhlaví HTTP nebo polí formuláře HTML. Každý parametr mapuje na vlastnost nebo funkci produktu WebSphere MQ Managed File Transfer.

Příklad: Dotaz na více přenosů souborů pomocí požadavku HTTP

Můžete se dotázat na stav hromadných přenosů souborů odesláním požadavku prostřednictvím webové brány WebSphere MQ Managed File Transfer . Webová brána vrací informace ve formátu XML nebo JSON, který popisuje stav přenosů, které se shodují s dotazem.

Informace o této úloze

Můžete vytvořit dotaz na identifikátor URI, který požaduje informace o přenosu pro všechny přenosy, které odpovídají dotazu. Můžete se dotazovat na přenosy podle jejich přidružených podrobností, včetně zdrojového agenta, cílového agenta, zdrojového souboru, cílového souboru, stavu přenosu, metadat, času zahájení přenosu, času ukončení přenosu a názvu úlohy. Můžete seřadit informace o přenosu, které vrací agent, stav, čas zahájení, čas ukončení nebo název úlohy, a můžete zadat počet výsledků, které se mají vrátit. Úspěšný požadavek vrátí stavový kód HTTP 200 a informační obsah, který popisuje stav přenosů, které se shodují s dotazem.

Následující kroky popisují způsob odeslání požadavku. V tomto příkladu je server, který je hostitelem produktu WebSphere MQ Managed File Transfer Web Gateway, example . com. Dotaz vyžaduje informace, které splňují následující kritéria:

- Je z přenosů, které byly dokončeny před 1pm UTC ve čtvrtek 26th srpen 2010, určené dotazem `endbefore=2010-08-26T13:00:00`
- Je z přenosů, které mají AGENT_TITAN jako zdrojového agenta nebo cílového agenta, zadaného dotazem `agent=AGENT_TITAN`.
- Je seřazen podle názvu úlohy ve vzestupném pořadí, zadaných v dotazech `sortby=jobname` a `sort=ascending`.
- Zahrnuje pouze první tři přenosy, které odpovídají úplnému dotazu určenému dotazem `count=3`.
- Je vrácen ve formátu JSON, který je zadán záhlavím `Accept: application/json`.

Další informace o parametrech dotazu viz “Parametry dotazu” na stránce 862. Další informace o parametrech používaných k řazení výsledků viz “Parametry formátu výsledku” na stránce 866.

Následující kroky popisují způsob odeslání požadavku. V tomto příkladu je server, který je hostitelem produktu WebSphere MQ Managed File Transfer Web Gateway, example . com a požadavek HTTP se odešle pomocí webového prohlížeče, který se identifikuje jako mozilla.

Postup

1. Vytvořte požadavek HTTP s následujícím formátem:

```
GET HTTP/1.1 /transfer/?endbefore=2010-08-26T13:00:00&agent=AGENT_TITAN
                                &sortby=jobname&sort=ascending&count=3
Host: example.com
User-Agent: mozilla
Accept: application/json
```

2. Odešlete požadavek na webovou bránu. Webová brána vrací odezvu HTTP s následujícím formátem:

```
{
  "transfers" : {
    "transfer" : {
      "end-time" : "2010-08-23T14:13:03.260Z",
      "status" : "Complete",
      "start-time" : "2010-08-23T14:12:39.076Z",
      "id" : "414d51205745422e46544520202020c1a1a34b03720120",
```

```

"result" : {
  "code" : "0",
  "text" : "BFGRP0032I: The file transfer request has successfully completed."
}
"destination" : {
  "metadata" : {
    "key" : [
      {
        "name" : "com.ibm.wmqfte.JobName",
        "value" : "ALPHA"
      }
      {
        "name" : "com.ibm.wmqfte.SourceAgent",
        "value" : "AGENT_TITAN"
      }
      {
        "name" : "com.ibm.wmqfte.DestinationAgent",
        "value" : "AGENT_MIMAS"
      }
      {
        "name" : "com.ibm.wmqfte.MqmdUser",
        "value" : "rich"
      }
      {
        "name" : "com.ibm.wmqfte.OriginatingHost",
        "value" : "iceman.example.com."
      }
      {
        "name" : "com.ibm.wmqfte.OriginatingUser",
        "value" : "rich"
      }
      {
        "name" : "com.ibm.wmqfte.TransferId",
        "value" : "414d51205745422e4654452020202020c1a1a34b03720120"
      }
    ]
  }
  "agent" : {
    "name" : "AGENT_MIMAS",
    "qmgr" : "QM_SATURN"
  }
}
"stats" : {
  "bytes-transferred" : "259354303",
  "retry-count" : "0",
  "file-warnings" : "0",
  "file-failures" : "0"
}
"transfer-set" : {
  "file" : {
    "result-code" : "0",
    "mode" : "text",
    "source-file" : {
      "name" : "\\home\\rich\\file.zip",
      "attribute-values" : {
        "last-modified" : "2010-08-19T14:16:57.000Z",
        "checksum-value" : "98611a272a27d373f92d73a08cf0d4f4",
        "checksum-method" : "MD5",
        "file-size" : "259354303",
        "disposition" : "leave"
      }
    }
  }
  "destination-file" : {
    "name" : "\\tmp\\file.zip",
    "attribute-values" : {
      "exists-action" : "error",
      "last-modified" : "2010-08-23T14:13:02.000Z",

```



```

    }
    /
    {
      "name" : "com.ibm.wmqfte.DestinationAgent",
      "value" : "AGENT_TITAN"
    }
    /
    {
      "name" : "com.ibm.wmqfte.MqmdUser",
      "value" : "rich"
    }
    /
    {
      "name" : "com.ibm.wmqfte.OriginatingHost",
      "value" : "iceman.example.com."
    }
    /
    {
      "name" : "com.ibm.wmqfte.OriginatingUser",
      "value" : "rich"
    }
    /
    {
      "name" : "com.ibm.wmqfte.TransferId",
      "value" : "414d51205745422e46544520202020c1a1a34b03720120"
    }
  ]
}
"agent" : {
  "name" : "AGENT_TITAN",
  "qmgr" : "QM_SATURN"
}
"stats" : {
  "bytes-transferred" : "259354303",
  "retry-count" : "0",
  "file-warnings" : "0",
  "file-failures" : "0"
}
"transfer-set" : {
  "file" : {
    "result-code" : "0",
    "mode" : "text",
    "source-file" : {
      "name" : "\\home\\rich\\file2.zip",
      "attribute-values" : {
        "last-modified" : "2010-08-19T14:16:57.000Z",
        "checksum-value" : "98611a272a27d373f92d73a08cf0d4f4",
        "checksum-method" : "MD5",
        "file-size" : "259354303",
        "disposition" : "leave"
      }
    }
  }
  "destination-file" : {
    "name" : "\\tmp\\file2.zip",
    "attribute-values" : {
      "exists-action" : "error",
      "last-modified" : "2010-08-25T15:120:02.000Z",
      "checksum-value" : "98611a272a27d373f92d73a08cf0d4f4",
      "checksum-method" : "MD5",
      "file-size" : "259354303"
    }
  }
}
"source" : {
  "metadata" : {
    "key" : [
      {
        "name" : "com.ibm.wmqfte.JobName",
        "value" : "BRAVO"
      }
    ]
  }
}

```

```

    {
      "name" : "com.ibm.wmqfte.SourceAgent",
      "value" : "AGENT_RHEA"
    }
  {
    {
      "name" : "com.ibm.wmqfte.DestinationAgent",
      "value" : "AGENT_TITAN"
    }
  }
  {
    {
      "name" : "com.ibm.wmqfte.OriginatingHost",
      "value" : "iceman.example.com."
    }
  }
  {
    {
      "name" : "com.ibm.wmqfte.MqmdUser",
      "value" : "rich"
    }
  }
  {
    {
      "name" : "com.ibm.wmqfte.TransferId",
      "value" : "414d51205745422e46544520202020c1a1a34b03720120"
    }
  }
  {
    {
      "name" : "com.ibm.wmqfte.OriginatingUser",
      "value" : "rich"
    }
  }
  ]
}
"agent" : {
  "name" : "AGENT_RHEA",
  "qmgr" : "QM_SATURN"
}
}
}
"transfer" : {
  "end-time" : "2010-08-21T14:13:03.260Z",
  "status" : "Complete",
  "start-time" : "2010-08-21T14:12:39.076Z",
  "id" : "414d51205745422e46544520202020c1a1a34b03720120",
  "result" : {
    "code" : "0",
    "text" : "BFGRP0032I: The file transfer request has successfully completed."
  }
}
"destination" : {
  "metadata" : {
    "key" : [
      {
        "name" : "com.ibm.wmqfte.JobName",
        "value" : "CHARLIE"
      }
    ]
  }
  {
    {
      "name" : "com.ibm.wmqfte.SourceAgent",
      "value" : "AGENT_TITAN"
    }
  }
  {
    {
      "name" : "com.ibm.wmqfte.DestinationAgent",
      "value" : "AGENT_DIONE"
    }
  }
  {
    {
      "name" : "com.ibm.wmqfte.MqmdUser",
      "value" : "rich"
    }
  }
  {
    {
      "name" : "com.ibm.wmqfte.OriginatingHost",
      "value" : "iceman.example.com."
    }
  }
  {
    {
      "name" : "com.ibm.wmqfte.OriginatingUser",

```

```

        "value" : "rich"
    }
    {
        "name" : "com.ibm.wmqfte.TransferId",
        "value" : "414d51205745422e46544520202020c1a1a34b03720120"
    }
    ]
}
"agent" : {
    "name" : "AGENT_DIONE",
    "qmgr" : "QM_SATURN"
}
}
"stats" : {
    "bytes-transferred" : "259354303",
    "retry-count" : "0",
    "file-warnings" : "0",
    "file-failures" : "0"
}
"transfer-set" : {
    "file" : {
        "result-code" : "0",
        "mode" : "text",
        "source-file" : {
            "name" : "\\home\\rich\\file3.zip",
            "attribute-values" : {
                "last-modified" : "2010-08-19T14:16:57.000Z",
                "checksum-value" : "98611a272a27d373f92d73a08cf0d4f4",
                "checksum-method" : "MD5",
                "file-size" : "259354303",
                "disposition" : "leave"
            }
        }
    }
    "destination-file" : {
        "name" : "\\tmp\\file3.zip",
        "attribute-values" : {
            "exists-action" : "error",
            "last-modified" : "2010-08-21T14:13:02.000Z",
            "checksum-value" : "98611a272a27d373f92d73a08cf0d4f4",
            "checksum-method" : "MD5",
            "file-size" : "259354303"
        }
    }
}
}
"source" : {
    "metadata" : {
        "key" : [
            {
                "name" : "com.ibm.wmqfte.JobName",
                "value" : "CHARLIE"
            }
            {
                "name" : "com.ibm.wmqfte.SourceAgent",
                "value" : "AGENT_TITAN"
            }
            {
                "name" : "com.ibm.wmqfte.DestinationAgent",
                "value" : "AGENT_DIONE"
            }
            {
                "name" : "com.ibm.wmqfte.OriginatingHost",
                "value" : "iceman.example.com."
            }
            {
                "name" : "com.ibm.wmqfte.MqmdUser",
                "value" : "rich"
            }
        ]
    }
}

```



```

<?xml version="1.0" encoding="UTF-8" standalone="yes"?>
<fileSpaces xmlns:xsi="https://www.w3.org/2001/XMLSchema-instance"
  xsi:noNamespaceSchemaLocation="WebFileSpaceList.xsd">
  <fileSpace size="2" name="john">
    <file fileLink="/wmqfte/filespace/john/
      414d51205745422e4654452020202020c1a1a34b03720120/filename"
      fsLocation="/var/ibm/WMQFTE/web/fte/transfer/
        414d51205745422e46544520202020c1a1a34b03720120/file-0"
      transferLink="/wmqfte/transfer/414d51205745422e46544520202020c1a1a34b03720120"
      transferID="414d51205745422e46544520202020c1a1a34b03720120">
      <attribute-values mode="text" created="2010-08-26T11:45:02.000Z" size="259354303"
        checksum-value="98611a272a27d373f92d73a08cf0d4f4" checksum-
method="MD5"/>
    </file>
    <file fileLink="/wmqfte/filespace/john/
      414d51205745422e46544520202020c1a1a34b06520120/filename"
      fsLocation="/var/ibm/WMQFTE/web/fte/transfer/
        414d51205745422e465445202020c1a1a34b06520120/file-0"
      transferLink="/wmqfte/transfer/414d51205745422e46544520202020c1a1a34b06520120"
      transferID="414d51205745422e46544520202020c1a1a34b06520120">
      <attribute-values mode="text" created="2010-08-26T12:15:02.260Z" size="259554303"
        checksum-value="98611a272a27d37bf22d73a08cf0d4f4" checksum-
method="MD5"/>
    </file>
  </fileSpace>
</fileSpaces>

```

Související odkazy

[“Syntaxe jednotné identifikace prostředku pro použití webové brány” na stránce 860](#)

Identifikátor URI (Uniform Resource Identifier) produktu WebSphere MQ Managed File Transfer je odlišen od jiných identifikátorů URI IBM WebSphere MQ podle kontextového kořenového adresáře zadaného v čase implementace. Doporučený kontextový kořenový adresář je /wmqfte.

[“Záhlaví HTTP a pole formuláře HTML pro použití webové brány” na stránce 858](#)

Požadavek na vytvoření nebo načtení prostředku můžete upravit pomocí záhlaví HTTP nebo polí formuláře HTML. Každý parametr mapuje na vlastnost nebo funkci produktu WebSphere MQ Managed File Transfer.

[“Formáty odpovědi pro dotaz na souborový prostor” na stránce 873](#)

Když požádáte o seznam některých nebo všech souborů v prostoru souborů z webové brány WebSphere MQ Managed File Transfer Služba , odezva se vrátí ve formátu JSON nebo XML, v závislosti na tom, co jste zadali pomocí záhlaví Accept : .

Příklad: Výpis určité podmnožiny souborů v souborovém prostoru

Můžete se dotázat na obsah souborového prostoru odesláním požadavku HTTP obsahujícího dotaz na webovou bránu WebSphere MQ Managed File Transfer . Webová brána vrací odpověď ve formátu XML nebo JSON popisující pouze ty soubory v souborovém prostoru, které odpovídají dotazu.

Informace o této úloze

Můžete připojit dotaz k vašemu požadavku HTTP, který požaduje informace o souborech v souborovém prostoru, který se shoduje s dotazem. Můžete se dotazovat na soubory podle jejich přidružených podrobností, včetně původního uživatele, času zahájení přenosu, času ukončení přenosu a ID přenosu, který odeslal soubor do souborového prostoru. Můžete určit počet výsledků, které mají být vráceny.

Úspěšný požadavek vrátí stavový kód HTTP 200 a informační obsah, který popisuje soubory, které odpovídají dotazu. Můžete požadovat, aby se podrobnosti o souborech vrátily buď ve formátu XML, nebo ve formátu JSON. Můžete napsat webovou aplikaci a analyzovat obsah odpovědi a zobrazit jej ve vhodném formátu pro webového uživatele.

Následující kroky popisují způsob odeslání požadavku. V tomto příkladu je server, který je hostitelem produktu WebSphere MQ Managed File Transfer Web Gateway, example . com. Uživatel požadující informace je autorizován pro přístup k souborovému prostoru, na který se dotaz dotazuje. Dotaz požádá o informace vrácené ve formátu JSON, které je určeno dotazem accept=json . Dotaz požaduje seznam souborů, které splňují následující kritéria:

- Soubor se nachází v souborovém prostoru james.

- Soubory byly odeslány do souborového prostoru uživatelem bob, zadaným dotazem `originatoruser=bob`.
- Soubory byly odeslány do souborového prostoru po 13:00 (UTC) dne 26. srpna 2010, což je zadáno dotazem `startafter=2010-08-26T13:00`.

Postup

1. Vytvořte požadavek HTTP s následujícím formátem:

```
GET HTTP/1.1 /fileSpace/james/?originatoruser=bob&startafter=2010-08-26T13:00&accept=json
Host: example.com
User-Agent: mozilla
```

2. Odešlete požadavek na webovou bránu. Webová brána vrátí odezvu HTTP s následujícím formátem. V tomto příkladu odpovídá dotazu pouze jeden soubor.

```
{
  "fileSpaces" : {
    "fileSpace" : {
      "name" : "james",
      "size" : "1",
      "file" : {
        "transferLink" : "\/wmqfte\/transfer\/
          414d51205745422e46544520202020c1a1a34b03720120",
        "fileLink" : "\/wmqfte\/fileSpace\/james\/
          414d51205745422e46544520202020c1a1a34b03720120\/wibble",
        "name" : "\/tmp\/bobs_file.zip",
        "transferID" : "414d51205745422e46544520202020c1a1a34b03720120",
        "attribute-values" : {
          "checksum-value" : "98611a272a27d373f92d73a08cf0d4f4",
          "checksum-method" : "none",
          "time" : "2010-08-26T14:13:02.000Z",
          "file-size" : "259354303",
          "mode" : "text"
        }
      }
    }
  }
}
```

Související odkazy

[“Formáty odpovědí pro dotaz na souborový prostor” na stránce 873](#)

Když požádáte o seznam některých nebo všech souborů v prostoru souborů z webové brány WebSphere MQ Managed File Transfer Služba, odezva se vrátí ve formátu JSON nebo XML, v závislosti na tom, co jste zadali pomocí záhlaví `Accept`:

[“Syntaxe jednotné identifikace prostředku pro použití webové brány” na stránce 860](#)

Identifikátor URI (Uniform Resource Identifier) produktu WebSphere MQ Managed File Transfer je odlišen od jiných identifikátorů URI IBM WebSphere MQ podle kontextového kořenového adresáře zadaného v čase implementace. Doporučený kontextový kořenový adresář je `/wmqfte`.

[“Záhlaví HTTP a pole formuláře HTML pro použití webové brány” na stránce 858](#)

Požadavek na vytvoření nebo načtení prostředku můžete upravit pomocí záhlaví HTTP nebo polí formuláře HTML. Každý parametr mapuje na vlastnost nebo funkci produktu WebSphere MQ Managed File Transfer.

Příklad: Načtení souboru ze souborového prostoru

Můžete načíst soubor ze souborového prostoru odesláním požadavku HTTP na webovou bránu WebSphere MQ Managed File Transfer. Webová brána poskytuje možnost stáhnout soubor pomocí protokolu HTTP.

Informace o této úloze

Chcete-li stáhnout soubor ze souborového prostoru, musíte být vlastníkem souborového prostoru nebo mít roli zabezpečení `wmqfte-admin`. Úspěšný požadavek vrátí stavový kód HTTP 200 a soubor.

Následující kroky popisují způsob odeslání požadavku. V tomto příkladu je server, který je hostitelem produktu WebSphere MQ Managed File Transfer Web Gateway, `example.com`. Stažený

soubor je `Accounts.csv` a ID přenosu `4142452b345f4d2e3c2a333d4ed3e4de43453bc2344a2020`. Název souborového prostoru, který obsahuje tento soubor, je `john` uživatel požadující informace je autorizován pro přístup k tomuto prostoru souborů.

Postup

1. Vytvořte požadavek HTTP s následujícím formátem:

```
GET HTTP/1.1 /filespace/john/4142452b345f4d2e3c2a333d4ed3e4de43453bc2344a2020/Accts.csv
Host: example.com
User-Agent: mozilla
```

2. Odešlete požadavek na webovou bránu. Webová brána vrací soubor v odpovědi HTTP.

V odezvě HTTP jsou nastavena následující záhlaví:

- `Content-Type: application/x-download`
- `Content-MD5: 98611a272a27d373f92d73a08cf0d4f4`
- `Content-Disposition: attachment; filename="Accts.csv"`
- `Content-Length: 8786`

Související odkazy

[“Syntaxe jednotné identifikace prostředku pro použití webové brány”](#) na stránce 860

Identifikátor URI (Uniform Resource Identifier) produktu WebSphere MQ Managed File Transfer je odlišen od jiných identifikátorů URI IBM WebSphere MQ podle kontextového kořenového adresáře zadaného v čase implementace. Doporučený kontextový kořenový adresář je `/wmqfte`.

[“Záhlaví HTTP a pole formuláře HTML pro použití webové brány”](#) na stránce 858

Požadavek na vytvoření nebo načtení prostředku můžete upravit pomocí záhlaví HTTP nebo polí formuláře HTML. Každý parametr mapuje na vlastnost nebo funkci produktu WebSphere MQ Managed File Transfer.

Příklad: Odstranění souboru ze souborového prostoru

Můžete odstranit soubor z vašeho souborového prostoru odesláním požadavku HTTP na webovou bránu WebSphere MQ Managed File Transfer. Pokud nastavíte záhlaví `x-fte-include-file-in-response` na hodnotu `true`, vrátí se obsah souboru v odpovědi HTTP z webové brány.

Informace o této úloze

Požadavek na úspěšné odstranění vrátí stavový kód HTTP 200 a, je-li uveden v požadavku, obsah odstraněného souboru. Požadavek selže, pokud uživatel, který odešle požadavek, není vlastníkem souborového prostoru.

Poznámka: Role zabezpečení `wmqfte-admin` může odstranit soubor ze souborového prostoru, ale nemůže přijmout obsah odstraněného souboru. Pokud se uživatel s rolí zabezpečení `wmqfte-admin` pokusí odstranit soubor a vyžádá si obsah souboru, požadavek selže s chybou prostředku. Další informace naleznete v části [“Role uživatele pro webovou bránu”](#) na stránce 110.

Následující kroky popisují způsob odeslání požadavku. V tomto příkladu je server, který je hostitelem produktu WebSphere MQ Managed File Transfer Web Gateway, `example.com`. Název souborového prostoru je `jack`, obsahuje soubor `report.txt` a uživatel požadující výmaz souboru je vlastníkem souborového prostoru. ID přenosu `414d5120514d5f67617265746862202067732c4c20c25a03` je hexadecimální ID přenosu, který vložil soubor do souborového prostoru, a toto ID je vráceno, když jste vypsalí obsah souborového prostoru. Další informace o formátu odezev na dotaz na souborový prostor naleznete v tématu [“Formáty odpovědí pro dotaz na souborový prostor”](#) na stránce 873.

Záhlaví `x-fte-include-file-in-response:true` určuje, že obsah prvku `report.txt` se vrátí v těle odpovědi. Pokud nezádáte hodnotu tohoto záhlaví, bude použita výchozí hodnota `false` a soubor se odstraní, ale jeho obsah se nevrátí.

Postup

1. Vytvořte požadavek HTTP s následujícím formátem:

```
DELETE HTTP/1.1 /filesystem/jack/414d5120514d5f67617265746862202067732c4c20c25a03/report.txt
Host: example.com
User-Agent: mozilla
x-fte-include-file-in-response:true
```

2. Odešlete požadavek na webovou bránu. Webová brána vrátí odezvu HTTP s následujícím formátem:

```
HTTP/1.1 200 OK
Server: WAS/6.0
Content-Length: 1762
Content-MD5: 9608f0d8cdcb804d185ab3cb959dba6f
Content-type: text/plain; charset=Cp1252
Content-Disposition: attachment; filename="report.txt"

Account No, Balance
123456, 100.00
234567, 1022.00
345678, 2801.00
456789, 16.75
```

Související odkazy

[“Role uživatele pro webovou bránu” na stránce 110](#)

Produkt WebSphere MQ Managed File Transfer nadefinoval několik různých rolí, které řídí akce, které může uživatel provést.

[“Syntaxe jednotné identifikace prostředku pro použití webové brány” na stránce 860](#)

Identifikátor URI (Uniform Resource Identifier) produktu WebSphere MQ Managed File Transfer je odlišen od jiných identifikátorů URI IBM WebSphere MQ podle kontextového kořenového adresáře zadaného v čase implementace. Doporučený kontextový kořenový adresář je /wmmqfte.

[“Záhlaví HTTP a pole formuláře HTML pro použití webové brány” na stránce 858](#)

Požadavek na vytvoření nebo načtení prostředku můžete upravit pomocí záhlaví HTTP nebo polí formuláře HTML. Každý parametr mapuje na vlastnost nebo funkci produktu WebSphere MQ Managed File Transfer.

Příklad: Odeslání souboru pomocí formuláře HTML

Do cílového systému souborů můžete odeslat jeden textový soubor odesláním požadavku prostřednictvím webové brány WebSphere MQ Managed File Transfer .

Informace o této úloze

Tato úloha ukazuje, jak použít formulář HTML k odeslání požadavku na přenos souborů na webovou bránu. Použití formuláře HTML představuje alternativu k odeslání požadavku HTTP, který je popsán v tématu [“Příklad: Odeslání souboru pomocí požadavku HTTP” na stránce 279](#).

Následující příklad používá několik volitelných polí formuláře HTML. Další informace o použití formulářová pole HTML viz [“Záhlaví HTTP a pole formuláře HTML pro použití webové brány” na stránce 858](#).

Postup

1. Vytvořte soubor HTML, který obsahuje formulář v následujícím formátu:

V7.5.0.2

```
<form enctype="multipart/form-data"
  action="http://example.org/wmmqfte/file/agent/AGENT1@QM1/webuploads"
  method="POST">
  <input type="HIDDEN" name="dest-exists-action" value="overwrite"/>
  <input type="HIDDEN" name="type" value="text"/>
  <input type="HIDDEN" name="jobname" value="TEST"/>
  <input type="HIDDEN" name="priority" value="1"/>
  <input type="HIDDEN" name="checksum" value="NONE"/>
  <input type="HIDDEN" name="metadata" value="fred=awesome,bob=cool"/>
  <input type="HIDDEN" name="metadata" value="lewis=fast,niall=slow"/>
  <input type="HIDDEN" name="postdest"
    value="[command=D:\postdest.cmd,type=executable,successrc=0]"/>
```

```
<input type="HIDDEN" name="postdest-args" value="[fred]"/>
File: <input type="FILE" name="file"/>
<input type="submit" name="Upload" value="Upload" />
</form>
```

V 7.5.0.2 Pole formuláře `dest-exists-action` použité v tomto příkladu je nové pro verzi 7.5.0.2. Produkt `dest-exists-action` nahrazuje pole formuláře `action`, které je v budoucích verzích zamítnuto, ale stále je podporováno pro produkt 7.5.0.2.

2. Otevřete tento soubor HTML ve webovém prohlížeči.
3. Zadejte název souboru do pole **Soubor** nebo klepněte na tlačítko **Procházet** a přejděte k němu.
4. Chcete-li odeslat požadavek na odeslání, klepněte na tlačítko **Odeslat**. Webová brána vrátí odezvu HTTP s následujícím formátem:

```
HTTP/1.1 200 OK
Server: WAS/6.0
Content-Length: 0
x-fte-id: 4d63c28ae6e72eb9c51cd812736acd4362ef5

<transfers>
  <submission id="4d63c28ae6e72eb9c51cd812736acd4362ef5">
  </submission>
</transfers>
```

Hodnota `x-fte-id` je ID přenosu. Toto ID přenosu můžete použít v požadavku HTTP, kde získáte informace o stavu přenosu. Příklad požadavku naleznete v tématu [“Příklad: Zobrazení stavu přenosu souborů pomocí požadavku HTTP”](#) na stránce 280.

Správa produktu WebSphere MQ Managed File Transfer Služba Web Gateway

Můžete vytvořit a odstranit souborové prostory a řídit uživatele, kteří mají přístup k jednotlivým souborovým prostorům.

Webovou bránu lze spravovat následujícími způsoby:

- Pomocí administrativní konzoly webové brány
- Při ručním použití rozhraní API administrace RESTful a vytváření požadavků HTTP

Příklady v této sekci ukazují, jak vytvořit požadavky HTTP pro správu artefaktů webové brány. Další informace o formátu těchto požadavků a rozhraní API administrace webové brány viz [“Odkaz rozhraní API administrace webové brány”](#) na stránce 876.

Tyto příklady jsou určeny pro uživatele s administrativními právy. Pokud hledáte příklady použití webové brány pro uživatele bez administrativních práv, například k odeslání souborů nebo dotazů na soubory v souborovém prostoru, přečtěte si téma [“Použití produktu WebSphere MQ Managed File Transfer Služba Web Gateway”](#) na stránce 278.

Před konfigurací nebo použitím webové brány se podívejte do produktů [“Scénáře pro webovou bránu”](#) na stránce 270 a [“Jak se webová brána hodí do topologie produktu WebSphere MQ Managed File Transfer”](#) na stránce 273. Tato témata popisují účel a komponenty webové brány.

Související pojmy

[“Administrativní konzola webové brány”](#) na stránce 294

Administrativní konzola webové brány, která se dodává s produktem WebSphere MQ Managed File Transfer, poskytuje grafické rozhraní, které lze použít k administraci souborových prostorů a mapování uživatelů. Máte-li roli zabezpečení `wmqfte-admin`, můžete administrativní konzolu použít k provádění administrativních úloh.

[“Příklad toků HTTP pro administraci”](#) na stránce 294

Požadavky HTTP lze vytvářet a odesílat je do webové brány WebSphere MQ Managed File Transfer. Tyto příklady ukazují ukázkové administrativní požadavky a odpovídající odpovědi HTTP z webové brány.

[“Souborové prostory”](#) na stránce 304

Souborový prostor je rezervovaná oblast úložiště souborů, která je přidružená k uživateli webové brány. Souborový prostor má přidělenou kvótu úložiště. Přístup k souborovému prostoru je omezen na uživatele s oprávněním číst z tohoto prostoru nebo do něj zapisovat.

Související odkazy

“Odkaz rozhraní API administrace webové brány” na stránce 876

Webová brána WebSphere MQ Managed File Transfer definuje rozhraní API RESTful HTTP API pro administraci artefaktů přenosu souborů.

Administrativní konzola webové brány

Administrativní konzola webové brány, která se dodává s produktem WebSphere MQ Managed File Transfer, poskytuje grafické rozhraní, které lze použít k administraci souborových prostorů a mapování uživatelů. Máte-li roli zabezpečení `wmqfte-admin`, můžete administrativní konzolu použít k provádění administrativních úloh.

Použití administrativní konzoly

Po implementaci webové brány na aplikační server můžete přistupovat k administrativní konzole otevřením webového prohlížeče a zadáním příkazu `http://host:port/wmqfteconsole`. Pokud jste změnil kontextový kořenový adresář z výchozí hodnoty produktu `wmqfteconsole` při implementaci webové brány, je třeba tuto hodnotu použít místo produktu `wmqfteconsole`.

Používáte-li produkt WebSphere Application Server Community Edition, můžete se podívat na následující chybu: `ssl_error_no_cypher_overlap`. Chcete-li opravit tento problém, změňte hodnotu nastavení `sslProtocol` na `TomcatWebSSLConnector` na SSL a pak restartujte konektor.

Úlohy, které můžete provádět pomocí administrativní konzoly

Ke správě dvou typů prostředků můžete použít administrativní konzolu webové brány: souborové prostory a mapování uživatelů. K provedení následujících úloh můžete použít administrativní konzolu:

Vytvoření souborového prostoru

Souborový prostor můžete vytvořit klepnutím na kartu **Souborové prostory** a následným klepnutím na tlačítko **Přidat**.

Upravit vlastnosti souborového prostoru

Vlastnosti souborového prostoru můžete upravit klepnutím na kartu **Souborové prostory** a následným klepnutím na volbu **Upravit**. Vlastnosti, které můžete upravovat, jsou: kvóta, autorizovaný uživatel a neautorizovaný uživatel.

Odebrat souborový prostor

Souborový prostor můžete odebrat klepnutím na kartu **Souborové prostory** a následným klepnutím na tlačítko **Odebrat**. Než odstraníte souborový prostor, ujistěte se, že nedochází k žádným převodům na souborový prostor nebo z něj.

Kontrola integrity všech souborových prostorů

Můžete zkontrolovat integritu všech souborových prostorů přidružených k webové bráně klepnutím na kartu **Souborové prostory** a následným klepnutím na volbu **Kontrolovat integritu**.

Mapování ID webového uživatele na ID uživatelů produktu MQMD

ID uživatelů webu lze mapovat na uživatelská jména MQMD tak, že klepnete na kartu **ID uživatele produktu MQMD** a poté klepnete na volbu **Přidat**. Pokud neuvedete mapování mezi webovým uživatelem a ID uživatele MQMD, použije se hodnota zadaná argumentem `defaultMQMDUserID`.

Příklad toků HTTP pro administraci

Požadavky HTTP lze vytvářet a odesílat je do webové brány WebSphere MQ Managed File Transfer. Tyto příklady ukazují ukázkové administrativní požadavky a odpovídající odpovědi HTTP z webové brány.

Můžete použít různé technologie k odesílání požadavků na webovou bránu a interpretaci odpovědí z webové brány. Můžete například napsat webovou aplikaci. Informace o ukázkové webové aplikaci, která je obsažena ve webové bráně, viz [“Ukázková webová stránka”](#) na stránce 317.

Chcete-li komunikovat s webovou bránou pomocí webové aplikace, můžete použít buď formuláře HTML, nebo funkci Javascript XMLHttpRequest . Chcete-li odeslat soubor, musíte použít formulář HTML, protože prohlížeče zabráňují skriptu Javascript v přístupu k souborům z lokálního systému z bezpečnostních důvodů. Formulář může být řízen a odeslán skriptovacím jazykem JavaScript, pokud tomu dáváte přednost. Chcete-li požádat o stav přenosu, je nejvhodnější použít produkt XMLHttpRequest , i když jsou k dispozici jiné metody; načítá se obsah do neviditelného prvku iframe , například.

Můžete také napsat aplikaci klienta v jazyce, jako je Ruby nebo Perl , abyste mohli komunikovat s rozhraním Web Gateway API.

Příklad: Vytvoření souborového prostoru

Než bude možné soubor přenést do souborového prostoru uživatele, je třeba vytvořit souborový prostor pro tohoto uživatele. Souborový prostor můžete vytvořit pomocí webové brány produktu WebSphere MQ Managed File Transfer .

Informace o této úloze

Použijte rozhraní API administrace webové brány k vyžádání vytvoření souborového prostoru uživatele. Další informace o formátu požadavku na vytvoření souborového prostoru naleznete v části [“Formát požadavku na vytvoření nebo změnu souborového prostoru”](#) na stránce 883. Úspěšný požadavek vrátí stavový kód HTTP 200.

Musíte mít buď roli wmqfte -filespace -create , nebo roli wmqfte -admin přidruženou k vašemu uživatelskému účtu, abyste vytvořili souborový prostor. Další informace o rolích zabezpečení pro webovou bránu viz [“Role uživatele pro webovou bránu”](#) na stránce 110 a [“Pokus o vytvoření souborového prostoru bez požadovaného oprávnění”](#) na stránce 378.

Máte-li roli zabezpečení wmqfte -admin, můžete vytvořit souborový prostor pomocí administrativní konzoly. Další informace naleznete v části [“Administrativní konzola webové brány”](#) na stránce 294.

Následující kroky popisují, jak odeslat požadavek POST pro vytvoření souborového prostoru. V tomto příkladu je server hostující webovou bránu example . com a požadavek HTTP se odešle s použitím webového prohlížeče, který se identifikuje jako mozilla. Název souborového prostoru a jméno uživatele, který vlastní souborový prostor, je andrew a souborový prostor může v systému souborů trvat maximálně 1 048 576 bajtů. Uživatel bill a každý uživatel, jehož jméno uživatele odpovídá vzoru regulárního výrazu fte . * , jsou oprávněni odesílat soubory do souborového prostoru. Uživatel clive nemá oprávnění pro přístup k souborovému prostoru uživatele. Můžete použít regulární výrazy Java ke vzoru-shodující se s uživateli nebo oběma sadami uživatelů v sekcích authorized a unauthorized XML. Další informace naleznete v části [“Regulární výrazy používané produktem WebSphere MQ Managed File Transfer”](#) na stránce 680.

V následujícím příkladu používá jeden z položek agent -user v sekci authorized regulární výraz fte . * . Tento regulární výraz odpovídá jménům uživatelů začínajícím na fte . V situaci, kdy chcete autorizovat všechny názvy uživatelů začínající řetězcem fte s výjimkou produktu fteuser, můžete přidat další položku agent -user s hodnotou fteuser v sekci unauthorized . Tento prvek bude mít přednost před regulárním výrazem fte . * , protože položky unauthorized překrývají položky authorized , když se vyhodnocují na stejnou hodnotu.

V následujícím příkladu je jedním z položek agent -user v sekci authorized jméno uživatele accounts1. Jednou z položek agent -user v sekci unauthorized je regulární výraz accounts* , tento parametr potlačí autorizaci poskytnutou jménu uživatele accounts1. Všichni uživatelé, kteří odpovídají regulárnímu výrazu accounts* , včetně uživatele accounts1, nejsou oprávněni v tomto souborovém prostoru.

Postup

1. Vytvořte požadavek HTTP s následujícím formátem:

```
POST HTTP/1.1 /admin/filespace/andrew
Host: example.com
User-Agent: mozilla
Content-Type: application/xml
Content-Length: 266

<?xml version="1.0" encoding="UTF-8"?>
<filespaces>
  <filesystem>
    <quota bytes="1048576"/>
    <writers>
      <authorized>
        <agent-user>bill</agent-user>
        <agent-user>accounts1</agent-user>
        <agent-user>fte.*</agent-user>
      </authorized>
      <unauthorized>
        <agent-user>fteuser</agent-user>
        <agent-user>accounts*</agent-user>
      </unauthorized>
    </writers>
  </filesystem>
</filespaces>
```

2. Odešlete požadavek na webovou bránu. Webová brána vrátí odezvu HTTP s následujícím formátem:

```
HTTP/1.1 200 OK
Server: WAS/7.0
Content-Length: 0
```

Souborový prostor s názvem `andrew` nyní existuje a soubory lze do něj přenést. Uživatelé `andrew`, `bill` a všichni uživatelé, jejichž jméno začíná na `fte`, s výjimkou uživatele `fteuser`, mohou přenášet soubory do souborového prostoru. Žádní uživatelé, kteří se shodují s regulárním výrazem `accounts*`, mohou přenášet soubory do prostoru souborů.

Informace o tom, jak přenášet soubory do souborového prostoru, najdete v tématu [“Příklad: Přenos souboru do souborového prostoru”](#) na stránce 278.

Požadavek na vytvoření souborového prostoru je protokolován do protokolu událostí aplikačního serveru. Další informace naleznete v části [“Formát protokolování administrace souborového prostoru”](#) na stránce 885.

Neplatný požadavek vrátí kód chyby HTTP a chybovou zprávu WebSphere MQ Managed File Transfer. Chcete-li identifikovat příčinu chyby, prohlédněte si téma [“Odstraňování problémů s webovou bránou”](#) na stránce 370.

Příklad: Úprava konfigurace souborového prostoru

Existující souborový prostor můžete upravit odesláním požadavku HTTP na webovou bránu WebSphere MQ Managed File Transfer Web Gateway. Můžete změnit kvótu souborového prostoru a seznam uživatelů, kteří mohou přistupovat k prostoru souborů, máte-li nezbytnou bezpečnostní roli přidruženou k vašemu uživatelskému účtu.

Informace o této úloze

Role WebSphere MQ Managed File Transfer `wmqfte-admin` a `wmqfte-filespace-modify` mohou měnit jak kvótu prostoru souborů, tak seznam uživatelů, kteří mají přístup k souborovému prostoru. Další informace o zabezpečení webové brány viz [“Role uživatele pro webovou bránu”](#) na stránce 110.

Máte-li roli zabezpečení `wmqfte-admin`, můžete také pomocí administrativní konzoly upravit souborový prostor. Další informace naleznete v části [“Administrativní konzola webové brány”](#) na stránce 294.

Pokud změníte kvótu souborového prostoru během přenosu souborů na souborový prostor, mohou být přenosy úspěšné i v případě, že způsobí překročení nové hodnoty kvóty. Všechny přenosy souborů, které jsou spuštěny po změně kvóty, jsou úspěšné pouze v případě, že nezpůsobují překročení nové hodnoty kvóty.

Následující příklady ukazují, jak změnit kvótu souborového prostoru, přidat uživatele do seznamu osob oprávněných k přístupu k souborovému prostoru a odebrat uživatele ze seznamu osob, kteří nemají oprávnění pro přístup k souborovému prostoru. V tomto příkladu je server, který je hostitelem webové brány, `example.com`. Název souborového prostoru, který již byl vytvořen, je `finlay`. Název souborového prostoru je označen konečnou částí identifikátoru URI, kterou používá požadavek POST.

Další informace o formátu požadavku XML pro úpravu souborového prostoru najdete v tématu [“Formát požadavku na vytvoření nebo změnu souborového prostoru”](#) na stránce 883.

Postup

1. Chcete-li přidat nebo odebrat existující seznamy uživatelů, použijte akci `add` nebo akci `remove` na prvcích `authorized` a `unauthorized`. Následující požadavek například přidá dva uživatele do seznamu autorizovaných uživatelů a odebere jednoho uživatele od neautorizovaného uživatele:

```
POST HTTP/1.1 /admin/filespace/finlay
Host: example.com
User-Agent: mozilla
Content-Type: application/xml

<?xml version="1.0" encoding="UTF-8"?>
<filespaces>
  <filespace>
    <quota bytes="100000000"/>
    <writers>
      <authorized action="add">
        <agent-user>jonathan</agent-user>
        <agent-user>lauren</agent-user>
      </authorized>
      <unauthorized action="remove">
        <agent-user>marley</agent-user>
      </unauthorized>
    </writers>
  </filespace>
</filespaces>
```

Chcete-li přepsat aktuální seznamy uživatelů, spíše než přidávat nebo odebírat ze stávajících seznamů, použijte akci `overwrite` na prvcích `authorized` a `unauthorized`. Například následující požadavek přepíše aktuální autorizovaný seznam:

```
POST HTTP/1.1 /admin/filespace/finlay
Host: example.org
User-Agent: mozilla
Content-Type: application/xml

<?xml version="1.0" encoding="UTF-8"?>
<filespaces>
  <filespace>
    <writers>
      <authorized action="overwrite">
        <agent-user>fte.*</agent-user>
        <agent-user>ella</agent-user>
        <agent-user>jonathan</agent-user>
        <agent-user>lauren</agent-user>
      </authorized>
    </writers>
  </filespace>
</filespaces>
```

Můžete použít regulární výrazy Java, aby odpovídaly více jménům uživatelů. Například jedna z položek `agent-user` v předchozím příkladě má hodnotu `fte.*`, která bude odpovídat každému uživateli s názvem začínajícím na `fte`.

2. Odešlete požadavek na webovou bránu. Webová brána vrací odezvu HTTP s následujícím formátem:

```
HTTP/1.1 200 OK
Server: WAS/7.0
Content-Length: 0
```

Požadavek na úpravu souborového prostoru je protokolován do protokolu událostí aplikačního serveru. Další informace naleznete v části [“Formát protokolování administrace souborového prostoru”](#) na stránce 885.

Neplatný požadavek vrátí kód chyby HTTP a chybovou zprávu WMQFTE. Chcete-li identifikovat příčinu chyby, prohlédněte si téma [“Odstraňování problémů s webovou bránou”](#) na stránce 370.

Příklad: Výpis všech souborových prostorů

Všechny souborové prostory můžete vypsat odesláním požadavku HTTP na webovou bránu WebSphere MQ Managed File Transfer Web Gateway. Webová brána vrací odpověď ve formátu XML nebo JSON, která uvádí názvy souborových prostorů, kvóty pro každý souborový prostor a uživatele, kteří jsou autorizováni a nemají oprávnění k zápisu do každého souborového prostoru.

Informace o této úloze

Úspěšný požadavek vrátí stavový kód HTTP 200 a informační obsah, který popisuje maximálně 100 souborových prostorů.

V tomto příkladu je server, který je hostitelem webové brány, `example.com`. K dispozici jsou právě tři souborové prostory patřící uživatelům `richard`, `suzanne` a `hamilton`. V současné době nejsou v souborovém prostoru `richard` žádné přenosy souborů, které by bylo možné přenášet. Probíhá přenos do souborového prostoru `hamilton`s jedním přenosem a dva přenosy do souborového prostoru `suzanne`. Uživatel, který požaduje informace, je přidružen k roli zabezpečení `wmqfte-admin`. Záhloví `Accept: application/xml` určuje, že dotaz vrátí výsledky ve formátu XML.

Postup

1. Vytvořte požadavek HTTP s následujícím formátem:

```
GET HTTP/1.1 /admin/filespace/  
Host: example.com  
User-Agent: mozilla  
Accept: application/xml
```

2. Odešlete požadavek na webovou bránu. Webová brána vrací odezvu HTTP s následujícím formátem:

```
HTTP/1.1 200 OK  
Server: Apache-Coyote/1.1  
Content-Type: application/xml  
  
<?xml version="1.0" encoding="UTF-8" standalone="yes"?>  
<filespaces xsi:noNamespaceSchemaLocation="FileSpaceInfo.xsd"  
  xmlns:xsi="https://www.w3.org/2001/XMLSchema-instance">  
  <filesystem transfers="0" location="/mnt/gateway/richard" name="richard">  
    <quota bytes="1048576"/>  
    <writers>  
      <authorized>  
        <agent-user>charlene</agent-user>  
        <agent-user>alan</agent-user>  
      </authorized>  
    </writers>  
  </filesystem>  
  <filesystem transfers="2" location="/mnt/gateway/suzanne" name="suzanne">  
    <quota bytes="20489878"/>  
    <writers>  
      <authorized>  
        <agent-user>charlene</agent-user>  
        <agent-user>sammy</agent-user>  
      </authorized>  
      <unauthorized>  
        <agent-user>arnold</agent-user>  
        <agent-user>frank</agent-user>  
      </unauthorized>  
    </writers>  
  </filesystem>  
  <filesystem transfers="1" location="/mnt/gateway/hamilton" name="hamilton">  
    <quota bytes="666999"/>  
    <writers>  
      <authorized>  
        <agent-user>joseph</agent-user>  
      </authorized>
```

```

    <unauthorized>
      <agent-user>junior</agent-user>
    </unauthorized>
  </writers>
</fileSpace>
</fileSpaces>

```

Příklad: Kontrola integrity souborů v souborovém prostoru

Integritu souborů v souborovém prostoru můžete zkontrolovat odesláním požadavku HTTP na webovou bránu WebSphere MQ Managed File Transfer . Pokud například obnovujete souborový systém po ztrátě dat, můžete zkontrolovat, zda soubory v souborovém prostoru existují ve správném umístění v systému souborů. Webová brána vrací odezvu ve formátu XML nebo JSON, která vypisuje obsah souborového prostoru s přidávaným atributem k označení výsledku kontroly integrity na každém souboru.

Informace o této úloze

Úspěšné požadavky vrátí stavový kód HTTP 200 a informační obsah, který uvádí prvních 100 souborů v souborovém prostoru. Můžete požadovat, aby se podrobnosti o souborech vrátily buď ve formátu XML, nebo ve formátu JSON. Můžete napsat webovou aplikaci a analyzovat obsah odpovědi a zobrazit jej ve vhodném formátu pro webového uživatele. Pouze administrátor je oprávněn vypsát soubory v souborovém prostoru s atributem integrity-check.

Následující kroky popisují způsob odeslání požadavku. V tomto příkladu je server, který je hostitelem produktu WebSphere MQ Managed File Transfer Web Gateway, example . com. Název souborového prostoru, který má být zobrazen, je john a obsahuje dva soubory. Záhlaví Accept: application/xml určuje, že dotaz vrátí výsledky ve formátu XML. Záhlaví x-fte-check-integrity uvádí, že dotaz vrátí výsledky s dalším atributem kontroly integrity zahrnutého pro každý soubor.

Postup

1. Vytvořte požadavek HTTP s následujícím formátem:

```

GET HTTP/1.1 /fileSpace/john
Host: example.com
User-Agent: mozilla
Accept: application/xml
x-fte-check-integrity: true

```

2. Odešlete požadavek na webovou bránu. Webová brána vrací odezvu HTTP s následujícím formátem:

```

<fileSpaces xsi:noNamespaceSchemaLocation="WebTransferStatus.xsd">
  <fileSpace size="2" name="john">
    <file fileLink="/wmqfte/fileSpace/john/
      414d51205745422e46544520202020c1a1a34b03720120/ar5erh"
      transferLink="/wmqfte/transfer/
      414d51205745422e46544520202020c1a1a34b03720120"
      transferID="414d51205745422e46544520202020c1a1a34b03720120"
      name="/tmp/file1.zip"
      fsLocation="/fileSpaces/john/
      414d51205745422e46544520202020c1a1a34b03720120/file-0">
    <attribute-values mode="text" time="2010-08-26T11:45:02.000Z"
      file-size="259354303"
      checksum-value="98611a272a27d373f92d73a08cf0d4f4"
      checksum-method="none"
      integrity-check-result="OK"/>
  </file>
  <file fileLink="/wmqfte/fileSpace/john/
      414d51205745422e46544520202020c1a1a34b06520120/ar5erh"
      transferLink="/wmqfte/transfer/
      414d51205745422e46544520202020c1a1a34b06520120"
      transferID="414d51205745422e46544520202020c1a1a34b06520120"
      name="/tmp/file2.zip"
      fsLocation="/fileSpaces/john/
      414d51205745422e46544520202020c1a1a34b06520120/file-0">
    <attribute-values mode="text" time="2010-08-26T12:15:02.260Z"
      file-size="259554303"
      checksum-value="98611a272a27d37bf22d73a08cf0d4f4"
      checksum-method="none"
      integrity-check-result="MISSING-FILESYSTEM"/>
  </file>

```

```
</fileSpace>  
</fileSpaces>
```

Výsledky

Tento příklad výsledku označuje, že první soubor prošel kontrolou integrity. Hodnota atributu `integrity-check-result` souboru OK ukazuje, že soubor existuje v databázi webové brány a že odpovídající soubor byl nalezen v systému souborů. U druhého souboru došlo k selhání kontroly integrity. Hodnota atributu `integrity-check-result` u atributu `MISSING-FILESYSTEM` udává, že soubor existuje v databázi webové brány, ale tento soubor nelze v systému souborů v umístění určeném atributem `fsLocation` nalézt. V takovém případě může být nezbytné, aby administrátor odstranil soubor ze souborového prostoru, nebo obnovil adresář souborového prostoru ze zálohy.

Možné hodnoty atributu `integrity-check-result` viz [“Formát odpovědi na informace o souborovém prostoru”](#) na stránce 881.

Příklad: Kontrola integrity všech souborových prostorů

Integritu všech souborových prostorů můžete zkontrolovat odesláním požadavku HTTP na webovou bránu WebSphere MQ Managed File Transfer . Pokud například obnovujete souborový systém po ztrátě dat, můžete zkontrolovat, zda soubory v souborovém prostoru existují ve správném umístění v systému souborů. Webová brána vrací odpověď ve formátu XML nebo JSON, která uvádí názvy souborových prostorů a atribut k označení, zda položka prostoru souborů odpovídá souborům v systému souborů.

Informace o této úloze

Použijte rozhraní API administrace webové brány k vyžádání seznamu všech souborových prostorů, které momentálně existují. Úspěšný požadavek vrátí stavový kód HTTP 200 a informační obsah, který popisuje maximálně 100 souborových prostorů. V tomto příkladu je server, který je hostitelem produktu WebSphere MQ Managed File Transfer Web Gateway, `example.com`. K dispozici jsou právě tři souborové prostory patřící uživatelům `richard`, `suzanne` a `hamilton`. Uživatel, který požaduje informace, je přidružen k roli zabezpečení `wmqfte-admin`. Záhloví `Accept: application/xml` určuje, že dotaz vrátí výsledky ve formátu XML. Hlavička `x-fte-check-integrity` uvádí, že každý souborový prostor by měl být zkontrolován, aby se zajistilo, že v systému souborů existuje vyhovující adresář.

Postup

1. Vytvořte požadavek HTTP s následujícím formátem:

```
GET HTTP/1.1 /admin/filespace/  
Host: example.com  
User-Agent: mozilla  
Accept: application/xml  
x-fte-check-integrity: true
```

2. Odešlete požadavek na webovou bránu. Webová brána vrací odezvu HTTP s následujícím formátem:

```
HTTP/1.1 200 OK  
Server: Apache-Coyote/1.1  
Content-Type: application/xml  
  
<?xml version="1.0" encoding="UTF-8" standalone="yes"?>  
<filespaces xsi:noNamespaceSchemaLocation="FileSpaceInfo.xsd"  
  xmlns:xsi="https://www.w3.org/2001/XMLSchema-instance">  
  <fileSpace transfers="0" location="/mnt/gateway/richard" name="richard"  
    integrity-check-result="OK">  
    <quota bytes="1048576"/>  
    <writers>  
      <authorized>  
        <agent-user>charlene</agent-user>  
        <agent-user>alan</agent-user>  
      </authorized>  
    </writers>  
  </fileSpace>  
  <fileSpace transfers="2" location="/mnt/gateway/suzanne" name="suzanne"  
    integrity-check-result="MISSING-FILESYSTEM">  
    <quota bytes="20489878"/>  
    <writers>
```

```

    <authorized>
      <agent-user>charlene</agent-user>
      <agent-user>sammy</agent-user>
    </authorized>
    <unauthorized>
      <agent-user>arnold</agent-user>
      <agent-user>frank</agent-user>
    </unauthorized>
  </writers>
</filesystem>
<filesystem transfers="1" location="/mnt/gateway/hamilton" name="hamilton"
  integrity-check-result="OK">
  <quota bytes="666999"/>
  <writers>
    <authorized>
      <agent-user>joseph</agent-user>
    </authorized>
    <unauthorized>
      <agent-user>junior</agent-user>
    </unauthorized>
  </writers>
</filesystem>
</filesystems>

```

Výsledky

Tento příklad výsledku označuje, že první a třetí souborové prostory v sadě výsledků prošly kontrolou integrity. Hodnota atributu `integrity-check-result` u OK ukazuje, že souborové prostory existují v databázi webové brány a že odpovídající adresáře byly nalezeny v systému souborů. Kontrola integrity se nezdařila u druhého souborového prostoru. Hodnota atributu `integrity-check-result MISSING-FILESYSTEM` ukazuje, že souborový prostor existuje v databázi webové brány, ale že adresář označený atributem `location` nelze v systému souborů nalézt. V takovém případě může být nezbytné, aby administrátor odstranil souborový prostor, nebo obnovit kořenový adresář souborového prostoru ze zálohy.

Máte-li roli zabezpečení `wmqfte-admin`, můžete také zkontrolovat integritu všech souborových prostorů pomocí administrativní konzoly. Další informace naleznete v části [“Administrativní konzola webové brány”](#) na stránce 294.

Možné hodnoty atributu `result-check-result` viz [“Formát odpovědi na informace o souborovém prostoru”](#) na stránce 881.

Související pojmy

[“Administrativní konzola webové brány”](#) na stránce 294

Administrativní konzola webové brány, která se dodává s produktem WebSphere MQ Managed File Transfer, poskytuje grafické rozhraní, které lze použít k administraci souborových prostorů a mapování uživatelů. Máte-li roli zabezpečení `wmqfte-admin`, můžete administrativní konzolu použít k provádění administrativních úloh.

Související úlohy

[“Příklad: Kontrola integrity souborů v souborovém prostoru”](#) na stránce 299

Integritu souborů v souborovém prostoru můžete zkontrolovat odesláním požadavku HTTP na webovou bránu WebSphere MQ Managed File Transfer. Pokud například obnovujete souborový systém po ztrátě dat, můžete zkontrolovat, zda soubory v souborovém prostoru existují ve správném umístění v systému souborů. Webová brána vrací odezvu ve formátu XML nebo JSON, která vypisuje obsah souborového prostoru s přídatným atributem k označení výsledku kontroly integrity na každém souboru.

Příklad: Odstranění souborového prostoru

Existující souborový prostor můžete odstranit odesláním požadavku HTTP na webovou bránu WebSphere MQ Managed File Transfer Web Gateway. Souborový prostor se neodstraní, pokud probíhá přenos souboru do souborového prostoru.

Informace o této úloze

Chcete-li odstranit souborový prostor, musíte mít přidruženou roli zabezpečení přiřazenou k vašemu uživatelskému účtu. Uživatelé přidružení k rolím produktu WebSphere MQ Managed File Transfer

wmqfite-admin a wmqfite-filespace-delete mohou odstraňovat souborové prostory. Další informace o zabezpečení webové brány viz [“Role uživatele pro webovou bránu”](#) na stránce 110.

Máte-li roli zabezpečení wmqfite-admin, můžete pomocí administrativní konzoly odstranit také souborový prostor. Další informace naleznete v části [“Administrativní konzola webové brány”](#) na stránce 294.

Úspěšné odstranění souborového prostoru

Informace o této úloze

V tomto příkladu je server, který je hostitelem produktu WebSphere MQ Managed File Transfer Web Gateway, example.com. Souborový prostor patří uživateli richard. V současné době nejsou v souborovém prostoru richard žádné přenosy souborů, které by bylo možné přenášet. Počet přenosů ve vašem prostředí webové brány můžete zjistit pomocí seznamu souborových prostorů, který probíhá ve vašem prostředí webové brány. Další informace naleznete v části [“Příklad: Výpis všech souborových prostorů”](#) na stránce 298.

Postup

1. Chcete-li odstranit souborový prostor richard, vytvořte požadavek HTTP s následujícím formátem:

```
DELETE HTTP/1.1 /admin/filespace/richard
Host: example.com
User-Agent: mozilla
```

2. Odešlete požadavek na webovou bránu. Webová brána vrátí odezvu HTTP s následujícím formátem:

```
HTTP/1.1 200 OK
Server: WAS/7.0
```

Souborový prostor richard a všechny soubory, které obsahuje, se odstraní. Odstranění souborového prostoru je protokolováno do protokolu událostí aplikačního serveru. Další informace naleznete v části [“Formát protokolování administrace souborového prostoru”](#) na stránce 885.

Možné problémy při odstraňování souborového prostoru

Informace o této úloze

V tomto příkladu je server, který je hostitelem produktu WebSphere MQ Managed File Transfer Web Gateway, example.com. Souborový prostor patří uživateli suzanne. Probíhá přenos dvou přenosů do souborového prostoru suzanne. Počet přenosů ve vašem prostředí webové brány můžete zjistit pomocí seznamu souborových prostorů, který probíhá ve vašem prostředí webové brány. Další informace naleznete v části [“Příklad: Výpis všech souborových prostorů”](#) na stránce 298.

Postup

1. Chcete-li odstranit souborový prostor suzanne, vytvořte požadavek HTTP s následujícím formátem:

```
DELETE HTTP/1.1 /admin/filespace/suzanne
Host: example.com
User-Agent: mozilla
```

2. Odešlete požadavek na webovou bránu. Tento požadavek selže, protože probíhají přenosy do souborového prostoru. Z webové brány proto obdržíte tuto odpověď:

```
HTTP/1.1 409 Conflict
Server: WAS/7.0
```

```
BFGWI0060E: The file space 'suzanne' is currently in use, and cannot be deleted.
```

Než budete moci odstranit souborový prostor, musíte počkat na dokončení přenosů na souborový prostor.

Chcete-li identifikovat příčinu jakýchkoli dalších chyb, které můžete obdržet, prohlédněte si téma [“Odstraňování problémů s webovou bránou”](#) na stránce 370.

Příklad: Mapování ID webových uživatelů na ID uživatelů produktu MQMD

Při odeslání souboru do webové brány produktu WebSphere MQ Managed File Transfer Web Gateway určí, které ID uživatele produktu IBM WebSphere MQ Message Descriptor (MQMD) se použije pro přenos. Pomocí webové brány můžete definovat sadu mapování mezi ID uživatele webu a ID uživatele produktu MQMD.

Informace o této úloze

Odešlete požadavek HTTP na webovou bránu s kódem XML v těle požadavku, který mapuje ID uživatelů webu na ID uživatelů produktu MQMD. Další informace o formátu XML viz [“Formát XML pro mapování ID webového uživatele na ID uživatele MQMD”](#) na stránce 884. Úspěšný požadavek vrátí stavový kód HTTP 200.

Chcete-li vytvořit sadu mapování, musíte mít přidruženou roli `wmqfte-admin` přidruženou k vašemu uživatelskému účtu. Další informace o rolích zabezpečení pro webovou bránu viz [“Role uživatele pro webovou bránu”](#) na stránce 110.

Máte-li roli zabezpečení `wmqfte-admin`, můžete pomocí administrativní konzoly mapovat také ID uživatelů webu na ID uživatelů produktu MQMD. Další informace naleznete v části [“Administrativní konzola webové brány”](#) na stránce 294.

Následující kroky popisují, jak odeslat požadavek POST k vytvoření sady mapování. V tomto příkladu je server hostující webovou bránu `example.com` a požadavek HTTP se odešle s použitím webového prohlížeče, který se identifikuje jako `mozilla`. Požadavek obsahuje informace pro dva uživatele, kteří mají ID uživatelů webu `jim` a `rachel`.

Postup

1. Vytvořte požadavek HTTP s následujícím formátem:

```
POST HTTP/1.1 /admin/user
Host: example.com
User-Agent: mozilla
Content-Type: application/xml

<?xml version="1.0" encoding="UTF-8"?>
<users>
  <user>
    <userID>jim</userID>
    <mqmdUserID>mqjim</mqmdUserID>
  </user>
  <user>
    <userID>rachel</userID>
    <mqmdUserID>mqrachel</mqmdUserID>
  </user>
</users>
```

2. Odešlete požadavek na webovou bránu. Webová brána vrátí odezvu HTTP s následujícím formátem:

```
HTTP/1.1 200 OK
Server: WAS/7.0
Content-Length: 0
```

Neplatný požadavek vrátí kód chyby HTTP a chybovou zprávu WebSphere MQ Managed File Transfer . Chcete-li identifikovat příčinu chyby, prohlédněte si téma [“Odstraňování problémů s webovou bránou”](#) na stránce 370.

Výsledky

Když jeden z uživatelů `jim` nebo `rachel` odešle požadavek na odeslání souboru prostřednictvím webové brány, použije se pro přenos příslušné ID uživatele MQMD, `mqjim` nebo `mqrachel`. Pokud uživatel, který nemá definované ID uživatele MQMD, odešle odeslání požadavku na odeslání souboru, použije se

hodnota parametru **defaultMQMUserID**. V této situaci, pokud tento parametr nebyl definován během implementace webové brány, přenos selže. Další informace naleznete v tématech [“Implementace webové brány s produktem WebSphere Application Server verze 7.0”](#) na stránce 179 a [“Příprava na implementaci webové brány s produktem WebSphere Application Server Community Edition”](#) na stránce 162.

Souborové prostory

Souborový prostor je rezervovaná oblast úložiště souborů, která je přidružená k uživateli webové brány. Souborový prostor má přidělenou kvótu úložiště. Přístup k souborovému prostoru je omezen na uživatele s oprávněním číst z tohoto prostoru nebo do něj zapisovat.

Soubory z agenta můžete odeslat do souborového prostoru uživatele. Soubory se ukládají do souborového prostoru a lze je stáhnout pomocí klienta HTTP, který odesílá požadavek do rozhraní API webové brány. Souborové prostory lze použít k zpřístupnění souborů uživatelům, kteří nemají přístup k systému hostujícímu agenta. Přenosy do souborového prostoru a soubory ke stažení ze souborového prostoru se protokolují stejným způsobem jako normální přenos souborů.

Nepotřebujete souborový prostor k odeslání souboru do agenta MQMFT pomocí webové brány. Chcete-li zpřístupnit soubor pro uživatele ke shromažďování pomocí klienta HTTP, musíte vytvořit souborový prostor. Další informace o chování při odesílání souborů a stahování pomocí webové brány naleznete v příručce [“Scénáře pro webovou bránu”](#) na stránce 270.

Příklad: Vytvoření souborového prostoru

Než bude možné soubor přenést do souborového prostoru uživatele, je třeba vytvořit souborový prostor pro tohoto uživatele. Souborový prostor můžete vytvořit pomocí webové brány produktu WebSphere MQ Managed File Transfer .

Informace o této úloze

Použijte rozhraní API administrace webové brány k vyžádání vytvoření souborového prostoru uživatele. Další informace o formátu požadavku na vytvoření souborového prostoru naleznete v části [“Formát požadavku na vytvoření nebo změnu souborového prostoru”](#) na stránce 883. Úspěšný požadavek vrátí stavový kód HTTP 200.

Musíte mít buď roli `wmqfte-filespace-create`, nebo roli `wmqfte-admin` přidruženou k vašemu uživatelskému účtu, abyste vytvořili souborový prostor. Další informace o rolích zabezpečení pro webovou bránu viz [“Role uživatele pro webovou bránu”](#) na stránce 110 a [“Pokus o vytvoření souborového prostoru bez požadovaného oprávnění”](#) na stránce 378.

Máte-li roli zabezpečení `wmqfte-admin`, můžete vytvořit souborový prostor pomocí administrativní konzoly. Další informace naleznete v části [“Administrativní konzola webové brány”](#) na stránce 294.

Následující kroky popisují, jak odeslat požadavek POST pro vytvoření souborového prostoru. V tomto příkladu je server hostující webovou bránu `example.com` a požadavek HTTP se odešle s použitím webového prohlížeče, který se identifikuje jako `mozilla`. Název souborového prostoru a jméno uživatele, který vlastní souborový prostor, je `andrew` a souborový prostor může v systému souborů trvat maximálně 1 048 576 bajtů. Uživatel `bill` a každý uživatel, jehož jméno uživatele odpovídá vzoru regulárního výrazu `fte.*`, jsou oprávněni odesílat soubory do souborového prostoru. Uživatel `clive` nemá oprávnění pro přístup k souborovému prostoru uživatele. Můžete použít regulární výrazy Java ke vzoru-shodující se s uživateli nebo oběma sadami uživatelů v sekcích `authorized` a `unauthorized` XML. Další informace naleznete v části [“Regulární výrazy používané produktem WebSphere MQ Managed File Transfer”](#) na stránce 680.

V následujícím příkladu používá jeden z položek `agent-user` v sekci `authorized` regulární výraz `fte.*`. Tento regulární výraz odpovídá jménům uživatelů začínajícím na `fte`. V situaci, kdy chcete autorizovat všechny názvy uživatelů začínající řetězcem `fte` s výjimkou produktu `fteuser`, můžete přidat další položku `agent-user` s hodnotou `fteuser` v sekci `unauthorized`. Tento prvek bude mít přednost před regulárním výrazem `fte.*`, protože položky `unauthorized` překrývají položky `authorized`, když se vyhodnocují na stejnou hodnotu.

V následujícím příkladu je jedním z položek `agent-user` v sekci `authorized` jméno uživatele `accounts1`. Jednou z položek `agent-user` v sekci `unauthorized` je regulární výraz `accounts*`, tento parametr potlačí autorizaci poskytnutou jménu uživatele `accounts1`. Všichni uživatelé, kteří odpovídají regulárnímu výrazu `accounts*`, včetně uživatele `accounts1`, nejsou oprávněni v tomto souborovém prostoru.

Postup

1. Vytvořte požadavek HTTP s následujícím formátem:

```
POST HTTP/1.1 /admin/filespace/andrew
Host: example.com
User-Agent: mozilla
Content-Type: application/xml
Content-Length: 266

<?xml version="1.0" encoding="UTF-8"?>
<filesystems>
  <filesystem>
    <quota bytes="1048576"/>
    <writers>
      <authorized>
        <agent-user>bill</agent-user>
        <agent-user>accounts1</agent-user>
        <agent-user>fte.*</agent-user>
      </authorized>
      <unauthorized>
        <agent-user>fteuser</agent-user>
        <agent-user>accounts*</agent-user>
      </unauthorized>
    </writers>
  </filesystem>
</filesystems>
```

2. Odešlete požadavek na webovou bránu. Webová brána vrátí odezvu HTTP s následujícím formátem:

```
HTTP/1.1 200 OK
Server: WAS/7.0
Content-Length: 0
```

Souborový prostor s názvem `andrew` nyní existuje a soubory lze do něj přenést. Uživatelé `andrew`, `bill` a všichni uživatelé, jejichž jméno začíná na `fte`, s výjimkou uživatele `fteuser`, mohou přenášet soubory do souborového prostoru. Žádní uživatelé, kteří se shodují s regulárním výrazem `accounts*`, mohou přenášet soubory do prostoru souborů.

Informace o tom, jak přenášet soubory do souborového prostoru, najdete v tématu [“Příklad: Přenos souboru do souborového prostoru”](#) na stránce 278.

Požadavek na vytvoření souborového prostoru je protokolován do protokolu událostí aplikačního serveru. Další informace naleznete v části [“Formát protokolování administrace souborového prostoru”](#) na stránce 885.

Neplatný požadavek vrátí kód chyby HTTP a chybovou zprávu WebSphere MQ Managed File Transfer . Chcete-li identifikovat příčinu chyby, prohlédněte si téma [“Odstraňování problémů s webovou bránou”](#) na stránce 370.

Příklad: Odstranění souborového prostoru

Existující souborový prostor můžete odstranit odesláním požadavku HTTP na webovou bránu WebSphere MQ Managed File Transfer Web Gateway. Souborový prostor se neodstraní, pokud probíhá přenos souboru do souborového prostoru.

Informace o této úloze

Chcete-li odstranit souborový prostor, musíte mít přidruženou roli zabezpečení přiřazenou k vašemu uživatelskému účtu. Uživatelé přidružení k rolím produktu WebSphere MQ Managed File Transfer `wmqfte-admin` a `wmqfte-filespace-delete` mohou odstraňovat souborové prostory. Další informace o zabezpečení webové brány viz [“Role uživatele pro webovou bránu”](#) na stránce 110.

Máte-li roli zabezpečení `wmqfite-admin`, můžete pomocí administrativní konzoly odstranit také souborový prostor. Další informace naleznete v části [“Administrativní konzola webové brány”](#) na stránce 294.

Úspěšné odstranění souborového prostoru

Informace o této úloze

V tomto příkladu je server, který je hostitelem produktu WebSphere MQ Managed File Transfer Web Gateway, `example.com`. Souborový prostor patří uživateli `richard`. V současné době nejsou v souborovém prostoru `richard` žádné přenosy souborů, které by bylo možné přenášet. Počet přenosů ve vašem prostředí webové brány můžete zjistit pomocí seznamu souborových prostorů, který probíhá ve vašem prostředí webové brány. Další informace naleznete v části [“Příklad: Výpis všech souborových prostorů”](#) na stránce 298.

Postup

1. Chcete-li odstranit souborový prostor `richard`, vytvořte požadavek HTTP s následujícím formátem:

```
DELETE HTTP/1.1 /admin/filespace/richard
Host: example.com
User-Agent: mozilla
```

2. Odešlete požadavek na webovou bránu. Webová brána vrací odezvu HTTP s následujícím formátem:

```
HTTP/1.1 200 OK
Server: WAS/7.0
```

Souborový prostor `richard` a všechny soubory, které obsahuje, se odstraní. Odstranění souborového prostoru je protokolováno do protokolu událostí aplikačního serveru. Další informace naleznete v části [“Formát protokolování administrace souborového prostoru”](#) na stránce 885.

Možné problémy při odstraňování souborového prostoru

Informace o této úloze

V tomto příkladu je server, který je hostitelem produktu WebSphere MQ Managed File Transfer Web Gateway, `example.com`. Souborový prostor patří uživateli `suzanne`. Probíhá přenos dvou přenosů do souborového prostoru `suzanne`. Počet přenosů ve vašem prostředí webové brány můžete zjistit pomocí seznamu souborových prostorů, který probíhá ve vašem prostředí webové brány. Další informace naleznete v části [“Příklad: Výpis všech souborových prostorů”](#) na stránce 298.

Postup

1. Chcete-li odstranit souborový prostor `suzanne`, vytvořte požadavek HTTP s následujícím formátem:

```
DELETE HTTP/1.1 /admin/filespace/suzanne
Host: example.com
User-Agent: mozilla
```

2. Odešlete požadavek na webovou bránu. Tento požadavek selže, protože probíhají přenosy do souborového prostoru. Z webové brány proto obdržíte tuto odpověď:

```
HTTP/1.1 409 Conflict
Server: WAS/7.0
```

```
BFGWI0060E: The file space 'suzanne' is currently in use, and cannot be deleted.
```

Než budete moci odstranit souborový prostor, musíte počkat na dokončení přenosů na souborový prostor.

Chcete-li identifikovat příčinu jakýchkoli dalších chyb, které můžete obdržet, prohlédněte si téma [“Odstraňování problémů s webovou bránou”](#) na stránce 370.

Příklad: Úprava konfigurace souborového prostoru

Existující souborový prostor můžete upravit odesláním požadavku HTTP na webovou bránu WebSphere MQ Managed File Transfer Web Gateway. Můžete změnit kvótu souborového prostoru a seznam uživatelů, kteří mohou přistupovat k prostoru souborů, máte-li nezbytnou bezpečnostní roli přidruženou k vašemu uživatelskému účtu.

Informace o této úloze

Role WebSphere MQ Managed File Transfer `wmqfte-admin` a `wmqfte-filespace-modify` mohou měnit jak kvótu prostoru souborů, tak seznam uživatelů, kteří mají přístup k souborovému prostoru. Další informace o zabezpečení webové brány viz [“Role uživatele pro webovou bránu”](#) na stránce 110.

Máte-li roli zabezpečení `wmqfte-admin`, můžete také pomocí administrativní konzoly upravit souborový prostor. Další informace naleznete v části [“Administrativní konzola webové brány”](#) na stránce 294.

Pokud změníte kvótu souborového prostoru během přenosu souborů na souborový prostor, mohou být přenosy úspěšné i v případě, že způsobí překročení nové hodnoty kvóty. Všechny přenosy souborů, které jsou spuštěny po změně kvóty, jsou úspěšné pouze v případě, že nezpůsobují překročení nové hodnoty kvóty.

Následující příklady ukazují, jak změnit kvótu souborového prostoru, přidat uživatele do seznamu osob oprávněných k přístupu k souborovému prostoru a odebrat uživatele ze seznamu osob, kteří nemají oprávnění pro přístup k souborovému prostoru. V tomto příkladu je server, který je hostitelem webové brány, `example.com`. Název souborového prostoru, který již byl vytvořen, je `finlay`. Název souborového prostoru je označen konečnou částí identifikátoru URI, kterou používá požadavek POST.

Další informace o formátu požadavku XML pro úpravu souborového prostoru najdete v tématu [“Formát požadavku na vytvoření nebo změnu souborového prostoru”](#) na stránce 883.

Postup

1. Chcete-li přidat nebo odebrat existující seznamy uživatelů, použijte akci `add` nebo akci `remove` na prvcích `authorized` a `unauthorized`. Následující požadavek například přidá dva uživatele do seznamu autorizovaných uživatelů a odebere jednoho uživatele od neautorizovaného uživatele:

```
POST HTTP/1.1 /admin/filespace/finlay
Host: example.com
User-Agent: mozilla
Content-Type: application/xml

<?xml version="1.0" encoding="UTF-8"?>
<filespaces>
  <filespace>
    <quota bytes="100000000"/>
    <writers>
      <authorized action="add">
        <agent-user>jonathan</agent-user>
        <agent-user>lauren</agent-user>
      </authorized>
      <unauthorized action="remove">
        <agent-user>marley</agent-user>
      </unauthorized>
    </writers>
  </filespace>
</filespaces>
```

Chcete-li přepsat aktuální seznamy uživatelů, spíše než přidávat nebo odebírat ze stávajících seznamů, použijte akci `overwrite` na prvcích `authorized` a `unauthorized`. Například následující požadavek přepíše aktuální autorizovaný seznam:

```
POST HTTP/1.1 /admin/filespace/finlay
Host: example.org
User-Agent: mozilla
Content-Type: application/xml

<?xml version="1.0" encoding="UTF-8"?>
<filespaces>
  <filespace>
```

```

<writers>
  <authorized action="overwrite">
    <agent-user>fte.*</agent-user>
    <agent-user>ella</agent-user>
    <agent-user>jonathan</agent-user>
    <agent-user>lauren</agent-user>
  </authorized>
</writers>
</filesystem>
</filesystems>

```

Můžete použít regulární výrazy Java, aby odpovídaly více jménům uživatelů. Například jedna z položek `agent-user` v předchozím příkladě má hodnotu `fte.*`, která bude odpovídat každému uživateli s názvem začínajícím na `fte`.

2. Odešlete požadavek na webovou bránu. Webová brána vrací odezvu HTTP s následujícím formátem:

```

HTTP/1.1 200 OK
Server: WAS/7.0
Content-Length: 0

```

Požadavek na úpravu souborového prostoru je protokolován do protokolu událostí aplikačního serveru. Další informace naleznete v části [“Formát protokolování administrace souborového prostoru”](#) na stránce 885.

Neplatný požadavek vrátí kód chyby HTTP a chybovou zprávu WMQFTE. Chcete-li identifikovat příčinu chyby, prohlédněte si téma [“Odstraňování problémů s webovou bránou”](#) na stránce 370.

Příklad: Přenos souboru do souborového prostoru

Přeneste jeden soubor do souborového prostoru WebSphere MQ Managed File Transfer . Můžete určit souborový prostor jako cíl přenosu souboru pomocí parametru `-du` s příkazem **fteCreateTransfer** .

Informace o této úloze

Při přenosu souboru do souborového prostoru produkt WebSphere MQ Managed File Transfer Web Gateway zkontroluje, zda by přenos způsobil překročení kvóty souborového prostoru. Pokud by byla kvóta překročena, dojde k chybě a přenos souboru selže. Administrátor webové brány může zvýšit velikost kvóty prostoru souborů odesláním požadavku HTTP. Příklad požadavku naleznete v tématu [“Příklad: Úprava konfigurace souborového prostoru”](#) na stránce 296.

Kvóta prostoru souborů se kontroluje před zahájením přenosu. Pokud používáte více než jednoho agenta pro přenos souborů do stejného souborového prostoru nebo pokud administrátor webové brány sníží kvótu souborového prostoru během přenosu souboru na tento souborový prostor, může jeden nebo více přenosů uspět i přesto, že způsobí překročení přidělené kvóty souborového prostoru.

V tomto příkladě se zdrojový soubor nazývá `/tmp/Accounts.csv` a nachází se na stejném systému jako zdrojový agent, `AGENT_1`. Cílový souborový prostor `john`, který patří k uživateli `john`, je umístěn na stejném systému jako agent `FS_AGENT`. Uživatel, který požaduje přenos, má přístup pro zápis do souborového prostoru `john`. Agent `FS_AGENT` používá správce front `FS_QM`.

Postup

Zadejte následující příkaz:

```
fteCreateTransfer -sa AGENT_1 -da FS_AGENT -dm FS_QM -du john /tmp/Accounts.csv
```

Soubor `/tmp/Accounts.csv` je přenesen do souborového prostoru `john`. Uživatel `john` může stáhnout tento soubor ze souborového prostoru, je-li požadován.

Související pojmy

[“Souborové prostory”](#) na stránce 304

Souborový prostor je rezervovaná oblast úložiště souborů, která je přidružená k uživateli webové brány. Souborový prostor má přidělenou kvótu úložiště. Přístup k souborovému prostoru je omezen na uživatele s oprávněním číst z tohoto prostoru nebo do něj zapisovat.

Související úlohy

“Spuštění nového přenosu souborů” na stránce 201

Nový přenos souborů můžete spustit z Průzkumníka IBM WebSphere MQ nebo z příkazového řádku a můžete zvolit přenos buď jednoho souboru nebo více souborů ve skupině.

Příklad: Výpis všech souborů v souborovém prostoru

Obsah souborového prostoru lze vypsat odesláním požadavku HTTP na webovou bránu WebSphere MQ Managed File Transfer. Webová brána vrací odezvu ve formátu XML nebo JSON, která uvádí obsah souborového prostoru. Jste oprávněni vypsat obsah souborového prostoru, pokud jste vlastníkem souborového prostoru nebo máte roli zabezpečení `wmqfte-admin`.

Informace o této úloze

Úspěšné požadavky vrátí stavový kód HTTP 200 a informační obsah, který uvádí prvních 100 souborů v souborovém prostoru. Tato odezva je vrácena buď ve formátu XML (výchozí formát), nebo ve formátu JSON, který je závislý na záhlaví 'Accept', které je určeno v požadavku.

Následující kroky popisují způsob odeslání požadavku. V tomto příkladu je server, který je hostitelem produktu WebSphere MQ Managed File Transfer Web Gateway, `example.com` a požadavek HTTP se odešle pomocí webového prohlížeče, který se identifikuje jako `mozilla`. Název souborového prostoru, který má být zobrazen, je 'john' a obsahuje dva soubory. Záhlaví 'Accept: application/xml' určuje, že webová brána by měla vrátit výsledky ve formátu XML. Další informace o formátech, které jsou vráceny požadavkem na výpis souborového prostoru, naleznete v tématu [“Formáty odpovědí pro dotaz na souborový prostor”](#) na stránce 873.

Postup

1. Vytvořte požadavek HTTP s následujícím formátem:

```
GET HTTP/1.1 /filespace/john
Host: example.com
User-Agent: mozilla
Accept: application/xml
```

2. Odešlete požadavek na webovou bránu.

Výsledky

Webová brána vrací odezvu HTTP s následujícím formátem:

```
<?xml version="1.0" encoding="UTF-8" standalone="yes"?>
<fileSpaces xmlns:xsi="https://www.w3.org/2001/XMLSchema-instance"
  xsi:noNamespaceSchemaLocation="WebFileSpaceList.xsd">
  <fileSpace size="2" name="john">
    <file fileLink="/wmqfte/filespace/john/
      414d51205745422e46544520202020c1a1a34b03720120/filename"
      fsLocation="/var/ibm/WMQFTE/web/fte/transfer/
        414d51205745422e46544520202020c1a1a34b03720120/file-0"
      transferLink="/wmqfte/transfer/414d51205745422e46544520202020c1a1a34b03720120"
      transferID="414d51205745422e46544520202020c1a1a34b03720120">
      <attribute-values mode="text" created="2010-08-26T11:45:02.000Z" size="259354303"
        checksum-value="98611a272a27d373f92d73a08cf0d4f4" checksum-
method="MD5"/>
    </file>
    <file fileLink="/wmqfte/filespace/john/
      414d51205745422e46544520202020c1a1a34b06520120/filename"
      fsLocation="/var/ibm/WMQFTE/web/fte/transfer/
        414d51205745422e46544520202020c1a1a34b06520120/file-0"
      transferLink="/wmqfte/transfer/414d51205745422e46544520202020c1a1a34b06520120"
      transferID="414d51205745422e46544520202020c1a1a34b06520120">
      <attribute-values mode="text" created="2010-08-26T12:15:02.260Z" size="259554303"
        checksum-value="98611a272a27d37bf22d73a08cf0d4f4" checksum-
method="MD5"/>
    </file>
```

```
</fileSpace>  
</fileSpaces>
```

Související odkazy

[“Syntaxe jednotné identifikace prostředku pro použití webové brány” na stránce 860](#)

Identifikátor URI (Uniform Resource Identifier) produktu WebSphere MQ Managed File Transfer je odlišen od jiných identifikátorů URI IBM WebSphere MQ podle kontextového kořenového adresáře zadaného v čase implementace. Doporučený kontextový kořenový adresář je /wmqfte.

[“Záhlaví HTTP a pole formuláře HTML pro použití webové brány” na stránce 858](#)

Požadavek na vytvoření nebo načtení prostředku můžete upravit pomocí záhlaví HTTP nebo polí formuláře HTML. Každý parametr mapuje na vlastnost nebo funkci produktu WebSphere MQ Managed File Transfer.

[“Formáty odpovědi pro dotaz na souborový prostor” na stránce 873](#)

Když požádáte o seznam některých nebo všech souborů v prostoru souborů z webové brány WebSphere MQ Managed File Transfer Služba , odezva se vrátí ve formátu JSON nebo XML, v závislosti na tom, co jste zadali pomocí záhlaví Accept : .

Příklad: Kontrola integrity souborů v souborovém prostoru

Integritu souborů v souborovém prostoru můžete zkontrolovat odesláním požadavku HTTP na webovou bránu WebSphere MQ Managed File Transfer . Pokud například obnovujete souborový systém po ztrátě dat, můžete zkontrolovat, zda soubory v souborovém prostoru existují ve správném umístění v systému souborů. Webová brána vrací odezvu ve formátu XML nebo JSON, která vypisuje obsah souborového prostoru s přídatným atributem k označení výsledku kontroly integrity na každém souboru.

Informace o této úloze

Úspěšné požadavky vrátí stavový kód HTTP 200 a informační obsah, který uvádí prvních 100 souborů v souborovém prostoru. Můžete požadovat, aby se podrobnosti o souborech vrátily buď ve formátu XML, nebo ve formátu JSON. Můžete napsat webovou aplikaci a analyzovat obsah odpovědi a zobrazit jej ve vhodném formátu pro webového uživatele. Pouze administrátor je oprávněn vypsat soubory v souborovém prostoru s atributem integrity-check.

Následující kroky popisují způsob odeslání požadavku. V tomto příkladu je server, který je hostitelem produktu WebSphere MQ Managed File Transfer Web Gateway, example . com. Název souborového prostoru, který má být zobrazen, je john a obsahuje dva soubory. Záhlaví Accept: application/xml určuje, že dotaz vrátí výsledky ve formátu XML. Záhlaví x-fte-check-integrity uvádí, že dotaz vrátí výsledky s dalším atributem kontroly integrity zahrnutého pro každý soubor.

Postup

1. Vytvořte požadavek HTTP s následujícím formátem:

```
GET HTTP/1.1 /fileSpace/john  
Host: example.com  
User-Agent: mozilla  
Accept: application/xml  
x-fte-check-integrity: true
```

2. Odešlete požadavek na webovou bránu. Webová brána vrací odezvu HTTP s následujícím formátem:

```
<fileSpaces xsi:noNamespaceSchemaLocation="WebTransferStatus.xsd">  
  <fileSpace size="2" name="john">  
    <file fileLink="/wmqfte/fileSpace/john/  
      414d51205745422e46544520202020c1a1a34b03720120/ar5erh"  
      transferLink="/wmqfte/transfer/  
      414d51205745422e46544520202020c1a1a34b03720120"  
      transferID="414d51205745422e465445202020c1a1a34b03720120"  
      name="/tmp/file1.zip"  
      fsLocation="/fileSpaces/john/  
      414d51205745422e46544520202020c1a1a34b03720120/file-0">  
    <attribute-values mode="text" time="2010-08-26T11:45:02.000Z"  
      file-size="259354303"  
      checksum-value="98611a272a27d373f92d73a08cf0d4f4"  
      checksum-method="none"  
      integrity-check-result="OK"/>
```

```

</file>
<file fileLink="/wmqfte/filespace/john/
414d51205745422e4654452020202020c1a1a34b06520120/ar5erh"
transferLink="/wmqfte/transfer/
414d51205745422e4654452020202020c1a1a34b06520120"
transferID="414d51205745422e4654452020202020c1a1a34b06520120"
name="/tmp/file2.zip"
fsLocation="/filespaces/john/
414d51205745422e4654452020202020c1a1a34b06520120/file-0">
<attribute-values mode="text" time="2010-08-26T12:15:02.260Z"
file-size="259554303"
checksum-value="98611a272a27d37bf22d73a08cf0d4f4"
checksum-method="none"
integrity-check-result="MISSING-FILESYSTEM"/>
</file>
</fileSpace>
</fileSpaces>

```

Výsledky

Tento příklad výsledku označuje, že první soubor prošel kontrolou integrity. Hodnota atributu `integrity-check-result` souboru OK ukazuje, že soubor existuje v databázi webové brány a že odpovídající soubor byl nalezen v systému souborů. U druhého souboru došlo k selhání kontroly integrity. Hodnota atributu `integrity-check-result` u atributu `MISSING-FILESYSTEM` udává, že soubor existuje v databázi webové brány, ale tento soubor nelze v systému souborů v umístění určeném atributem `fsLocation` nalézt. V takovém případě může být nezbytné, aby administrátor odstranil soubor ze souborového prostoru, nebo obnovil adresář souborového prostoru ze zálohy.

Možné hodnoty atributu `integrity-check-result` viz [“Formát odpovědi na informace o souborovém prostoru”](#) na stránce 881.

Příklad: Výpis určité podmnožiny souborů v souborovém prostoru

Můžete se dotázat na obsah souborového prostoru odesláním požadavku HTTP obsahujícího dotaz na webovou bránu WebSphere MQ Managed File Transfer . Webová brána vrátí odpověď ve formátu XML nebo JSON popisující pouze ty soubory v souborovém prostoru, které odpovídají dotazu.

Informace o této úloze

Můžete připojit dotaz k vašemu požadavku HTTP, který požaduje informace o souborech v souborovém prostoru, který se shoduje s dotazem. Můžete se dotazovat na soubory podle jejich přidružených podrobností, včetně původního uživatele, času zahájení přenosu, času ukončení přenosu a ID přenosu přenosu, který odeslal soubor do souborového prostoru. Můžete určit počet výsledků, které mají být vráceny.

Úspěšný požadavek vrátí stavový kód HTTP 200 a informační obsah, který popisuje soubory, které odpovídají dotazu. Můžete požadovat, aby se podrobnosti o souborech vrátily buď ve formátu XML, nebo ve formátu JSON. Můžete napsat webovou aplikaci a analyzovat obsah odpovědi a zobrazit jej ve vhodném formátu pro webového uživatele.

Následující kroky popisují způsob odeslání požadavku. V tomto příkladu je server, který je hostitelem produktu WebSphere MQ Managed File Transfer Web Gateway, `example.com`. Uživatel požadující informace je autorizován pro přístup k souborovému prostoru, na který se dotaz dotazuje. Dotaz požádá o informace vrácené ve formátu JSON, které je určeno dotazem `accept=json`. Dotaz požaduje seznam souborů, které splňují následující kritéria:

- Soubor se nachází v souborovém prostoru `james`.
- Soubory byly odeslány do souborového prostoru uživatelem `bob`, zadaným dotazem `originatoruser=bob`.
- Soubory byly odeslány do souborového prostoru po 13:00 (UTC) dne 26. srpna 2010, což je zadáno dotazem `startafter=2010-08-26T13:00`.

Postup

1. Vytvořte požadavek HTTP s následujícím formátem:

```
GET HTTP/1.1 /fileSpace/james/?originatoruser=bob&startafter=2010-08-26T13:00&accept=json
Host: example.com
User-Agent: mozilla
```

2. Odešlete požadavek na webovou bránu. Webová brána vrátí odezvu HTTP s následujícím formátem. V tomto příkladu odpovídá dotazu pouze jeden soubor.

```
{
  "fileSpaces" : {
    "fileSpace" : {
      "name" : "james",
      "size" : "1",
      "file" : {
        "transferLink" : "\\wmqfte\transfer\
414d51205745422e46544520202020c1a1a34b03720120",
        "fileLink" : "\\wmqfte\fileSpace\james\
414d51205745422e46544520202020c1a1a34b03720120\wibble",
        "name" : "\\tmp\bobs_file.zip",
        "transferID" : "414d51205745422e46544520202020c1a1a34b03720120",
        "attribute-values" : {
          "checksum-value" : "98611a272a27d373f92d73a08cf0d4f4",
          "checksum-method" : "none",
          "time" : "2010-08-26T14:13:02.000Z",
          "file-size" : "259354303",
          "mode" : "text"
        }
      }
    }
  }
}
```

Související odkazy

[“Formáty odpovědi pro dotaz na souborový prostor” na stránce 873](#)

Když požádáte o seznam některých nebo všech souborů v prostoru souborů z webové brány WebSphere MQ Managed File Transfer Služba , odezva se vrátí ve formátu JSON nebo XML, v závislosti na tom, co jste zadali pomocí záhlaví Accept : .

[“Syntaxe jednotné identifikace prostředku pro použití webové brány” na stránce 860](#)

Identifikátor URI (Uniform Resource Identifier) produktu WebSphere MQ Managed File Transfer je odlišen od jiných identifikátorů URI IBM WebSphere MQ podle kontextového kořenového adresáře zadaného v čase implementace. Doporučený kontextový kořenový adresář je /wmqfte.

[“Záhlaví HTTP a pole formuláře HTML pro použití webové brány” na stránce 858](#)

Požadavek na vytvoření nebo načtení prostředku můžete upravit pomocí záhlaví HTTP nebo polí formuláře HTML. Každý parametr mapuje na vlastnost nebo funkci produktu WebSphere MQ Managed File Transfer.

Příklad: Načtení souboru ze souborového prostoru

Můžete načíst soubor ze souborového prostoru odesláním požadavku HTTP na webovou bránu WebSphere MQ Managed File Transfer . Webová brána poskytuje možnost stáhnout soubor pomocí protokolu HTTP.

Informace o této úloze

Chcete-li stáhnout soubor ze souborového prostoru, musíte být vlastníkem souborového prostoru nebo mít roli zabezpečení wmqfte-admin. Úspěšný požadavek vrátí stavový kód HTTP 200 a soubor.

Následující kroky popisují způsob odeslání požadavku. V tomto příkladu je server, který je hostitelem produktu WebSphere MQ Managed File Transfer Web Gateway, example.com. Stažený soubor je Accounts.csv a ID přenosu přenosu, který odeslal soubor do souborového prostoru, je 4142452b345f4d2e3c2a333d4ed3e4de43453bc2344a2020. Název souborového prostoru, který obsahuje tento soubor, je j ohna uživatel požadující informace je autorizován pro přístup k tomuto prostoru souborů.

Postup

1. Vytvořte požadavek HTTP s následujícím formátem:

```
GET HTTP/1.1 /filesystem/john/4142452b345f4d2e3c2a333d4ed3e4de43453bc2344a2020/Accts.csv
Host: example.com
User-Agent: mozilla
```

2. Odešlete požadavek na webovou bránu. Webová brána vrací soubor v odpovědi HTTP.

V odezvě HTTP jsou nastavena následující záhlaví:

- Content-Type: application/x-download
- Content-MD5: 98611a272a27d373f92d73a08cf0d4f4
- Content-Disposition: attachment; filename="Accts.csv"
- Content-Length: 8786

Související odkazy

[“Syntaxe jednotné identifikace prostředku pro použití webové brány”](#) na stránce 860

Identifikátor URI (Uniform Resource Identifier) produktu WebSphere MQ Managed File Transfer je odlišen od jiných identifikátorů URI IBM WebSphere MQ podle kontextového kořenového adresáře zadaného v čase implementace. Doporučený kontextový kořenový adresář je /wmqfte.

[“Záhlaví HTTP a pole formuláře HTML pro použití webové brány”](#) na stránce 858

Požadavek na vytvoření nebo načtení prostředku můžete upravit pomocí záhlaví HTTP nebo polí formuláře HTML. Každý parametr mapuje na vlastnost nebo funkci produktu WebSphere MQ Managed File Transfer.

Příklad: Odstranění souboru ze souborového prostoru

Můžete odstranit soubor z vašeho souborového prostoru odesláním požadavku HTTP na webovou bránu WebSphere MQ Managed File Transfer . Pokud nastavíte záhlaví `x-fte-include-file-in-response` na hodnotu `true`, vrátí se obsah souboru v odpovědi HTTP z webové brány.

Informace o této úloze

Požadavek na úspěšné odstranění vrátí stavový kód HTTP 200 a, je-li uveden v požadavku, obsah odstraněného souboru. Požadavek selže, pokud uživatel, který odešle požadavek, není vlastníkem souborového prostoru.

Poznámka: Role zabezpečení `wmqfte-admin` může odstranit soubor ze souborového prostoru, ale nemůže přijmout obsah odstraněného souboru. Pokud se uživatel s rolí zabezpečení `wmqfte-admin` pokusí odstranit soubor a vyžádá si obsah souboru, požadavek selže s chybou prostředku. Další informace naleznete v části [“Role uživatele pro webovou bránu”](#) na stránce 110.

Následující kroky popisují způsob odeslání požadavku. V tomto příkladu je server, který je hostitelem produktu WebSphere MQ Managed File Transfer Web Gateway, `example.com`. Název souborového prostoru je `jack`, obsahuje soubor `report.txt` a uživatel požadující výmaz souboru je vlastníkem souborového prostoru. ID přenosu `414d5120514d5f67617265746862202067732c4c20c25a03` je hexadecimální ID přenosu, který vložil soubor do souborového prostoru, a toto ID je vráceno, když jste vypsalí obsah souborového prostoru. Další informace o formátu odezev na dotaz na souborový prostor naleznete v tématu [“Formáty odpovědí pro dotaz na souborový prostor”](#) na stránce 873.

Záhlaví `x-fte-include-file-in-response:true` určuje, že obsah prvku `report.txt` se vrátí v těle odpovědi. Pokud nezadáte hodnotu tohoto záhlaví, bude použita výchozí hodnota `false` a soubor se odstraní, ale jeho obsah se nevrátí.

Postup

1. Vytvořte požadavek HTTP s následujícím formátem:

```
DELETE HTTP/1.1 /filesystem/jack/414d5120514d5f67617265746862202067732c4c20c25a03/report.txt
Host: example.com
User-Agent: mozilla
x-fte-include-file-in-response:true
```

2. Odešlete požadavek na webovou bránu. Webová brána vrátí odezvu HTTP s následujícím formátem:

```
HTTP/1.1 200 OK
Server: WAS/6.0
Content-Length: 1762
Content-MD5: 9608f0d8cdcb804d185ab3cb959dba6f
Content-type: text/plain; charset=Cp1252
Content-Disposition: attachment; filename="report.txt"

Account No, Balance
123456, 100.00
234567, 1022.00
345678, 2801.00
456789, 16.75
```

Související odkazy

[“Role uživatele pro webovou bránu” na stránce 110](#)

Produkt WebSphere MQ Managed File Transfer nadeřinoval několik různých rolí, které řídí akce, které může uživatel provést.

[“Syntaxe jednotné identifikace prostředku pro použití webové brány” na stránce 860](#)

Identifikátor URI (Uniform Resource Identifier) produktu WebSphere MQ Managed File Transfer je odlišen od jiných identifikátorů URI IBM WebSphere MQ podle kontextového kořenového adresáře zadaného v čase implementace. Doporučený kontextový kořenový adresář je /wmmqfte.

[“Záhlaví HTTP a pole formuláře HTML pro použití webové brány” na stránce 858](#)

Požadavek na vytvoření nebo načtení prostředku můžete upravit pomocí záhlaví HTTP nebo polí formuláře HTML. Každý parametr mapuje na vlastnost nebo funkci produktu WebSphere MQ Managed File Transfer.

Příklad: Výpis všech souborových prostorů

Všechny souborové prostory můžete vypsat odesláním požadavku HTTP na webovou bránu WebSphere MQ Managed File Transfer Web Gateway. Webová brána vrátí odpověď ve formátu XML nebo JSON, která uvádí názvy souborových prostorů, kvóty pro každý souborový prostor a uživatele, kteří jsou autorizováni a nemají oprávnění k zápisu do každého souborového prostoru.

Informace o této úloze

Úspěšný požadavek vrátí stavový kód HTTP 200 a informační obsah, který popisuje maximálně 100 souborových prostorů.

V tomto příkladu je server, který je hostitelem webové brány, `example.com`. K dispozici jsou právě tři souborové prostory patřící uživatelům `richard`, `suzanne` a `hamilton`. V současné době nejsou v souborovém prostoru `richard` žádné přenosy souborů, které by bylo možné přenášet. Probíhá přenos do souborového prostoru `hamiltons` jedním přenosem a dva přenosy do souborového prostoru `suzanne`. Uživatel, který požaduje informace, je přidružen k roli zabezpečení `wmmqfte-admin`. Záhlaví `Accept: application/xml` určuje, že dotaz vrátí výsledky ve formátu XML.

Postup

1. Vytvořte požadavek HTTP s následujícím formátem:

```
GET HTTP/1.1 /admin/filespace/
Host: example.com
User-Agent: mozilla
Accept: application/xml
```

2. Odešlete požadavek na webovou bránu. Webová brána vrátí odezvu HTTP s následujícím formátem:

```
HTTP/1.1 200 OK
Server: Apache-Coyote/1.1
Content-Type: application/xml

<?xml version="1.0" encoding="UTF-8" standalone="yes"?>
<filespaces xsi:noNamespaceSchemaLocation="FileSpaceInfo.xsd"
  xmlns:xsi="https://www.w3.org/2001/XMLSchema-instance">
  <filesystem transfers="0" location="/mnt/gateway/richard" name="richard">
    <quota bytes="1048576"/>
    <writers>
```

```

        <authorized>
            <agent-user>charlene</agent-user>
            <agent-user>alan</agent-user>
        </authorized>
    </writers>
</filesystem>
<filesystem transfers="2" location="/mnt/gateway/suzanne" name="suzanne">
    <quota bytes="20489878"/>
    <writers>
        <authorized>
            <agent-user>charlene</agent-user>
            <agent-user>sammy</agent-user>
        </authorized>
        <unauthorized>
            <agent-user>arnold</agent-user>
            <agent-user>frank</agent-user>
        </unauthorized>
    </writers>
</filesystem>
<filesystem transfers="1" location="/mnt/gateway/hamilton" name="hamilton">
    <quota bytes="666999"/>
    <writers>
        <authorized>
            <agent-user>joseph</agent-user>
        </authorized>
        <unauthorized>
            <agent-user>junior</agent-user>
        </unauthorized>
    </writers>
</filesystem>
</filesystems>

```

Příklad: Kontrola integrity všech souborových prostorů

Integritu všech souborových prostorů můžete zkontrolovat odesláním požadavku HTTP na webovou bránu WebSphere MQ Managed File Transfer . Pokud například obnovujete souborový systém po ztrátě dat, můžete zkontrolovat, zda soubory v souborovém prostoru existují ve správném umístění v systému souborů. Webová brána vrací odpověď ve formátu XML nebo JSON, která uvádí názvy souborových prostorů a atribut k označení, zda položka prostoru souborů odpovídá souborům v systému souborů.

Informace o této úloze

Použijte rozhraní API administrace webové brány k vyžádání seznamu všech souborových prostorů, které momentálně existují. Úspěšný požadavek vrátí stavový kód HTTP 200 a informační obsah, který popisuje maximálně 100 souborových prostorů. V tomto příkladu je server, který je hostitelem produktu WebSphere MQ Managed File Transfer Web Gateway, example . com. K dispozici jsou právě tři souborové prostory patřící uživatelům richard, suzanne a hamilton. Uživatel, který požaduje informace, je přidružen k roli zabezpečení wmqfte-admin. Záhlaví Accept: application/xml určuje, že dotaz vrátí výsledky ve formátu XML. Hlavička x-fte-check-integrity uvádí, že každý souborový prostor by měl být zkontrolován, aby se zajistilo, že v systému souborů existuje vyhovující adresář.

Postup

1. Vytvořte požadavek HTTP s následujícím formátem:

```

GET HTTP/1.1 /admin/filespace/
Host: example.com
User-Agent: mozilla
Accept: application/xml
x-fte-check-integrity: true

```

2. Odešlete požadavek na webovou bránu. Webová brána vrací odezvu HTTP s následujícím formátem:

```

HTTP/1.1 200 OK
Server: Apache-Coyote/1.1
Content-Type: application/xml

<?xml version="1.0" encoding="UTF-8" standalone="yes"?>
<filesystems xsi:noNamespaceSchemaLocation="FileSpaceInfo.xsd"
  xmlns:xsi="https://www.w3.org/2001/XMLSchema-instance">
  <filesystem transfers="0" location="/mnt/gateway/richard" name="richard">
    integrity-check-result="OK">
    <quota bytes="1048576"/>

```

Ukázková webová stránka

WebSphere MQ Managed File Transfer Webová brána poskytuje ukázkovou webovou stránku. Tato ukázka používá funkce Web Gateway API k odesílání souborů, zobrazení stavu přenosů souborů, zobrazení obsahu souborového prostoru a stažení souborů ze souborového prostoru.

Ukázkový název souboru aplikace je `com.ibm.wmqfte.web.samples.war`. Tento soubor WAR můžete najít v adresáři `MQ_INSTALLATION_PATH/mqft/samples/web/servlet` v instalaci serveru WebSphere MQ Managed File Transfer .

Před nastavením ukázky musí být implementována aplikace webové brány a spuštěna na aplikačním serveru. Pokyny naleznete v části [“Konfigurace webové brány”](#) na stránce 160.

Instalace ukázky

1. Naimplementujte ukázkovou aplikaci na aplikační server.

Implementujete-li ukázku do produktu WebSphere Application Server, verze 7.0:

- Definujte kontextový kořenový adresář pro ukázkovou aplikaci. Používáte-li například kontextový kořenový adresář produktu `/wmqftesamples`, je ukázková webová stránka přístupná prostřednictvím identifikátoru URI `/wmqftesamples`.
- Musíte nakonfigurovat ukázkovou aplikaci s rolemi zabezpečení a uživateli. Ukázková aplikace používá stejnou sféru zabezpečení, kterou jste definovali pro webovou bránu. Další informace viz [“Implementace webové brány s produktem WebSphere Application Server verze 7.0”](#) na stránce 179.

Implementujete-li ukázku do produktu WebSphere Application Server Community Edition, postupujte takto:

- Aplikace používá kontextový kořenový adresář definovaný v plánu implementace produktu `geronimo-web.xml`, který je umístěn v souboru EAR webové brány. Tento kontextový kořenový adresář je `/wmqftesamples`.
 - Musíte nakonfigurovat ukázkovou aplikaci s rolemi zabezpečení a uživateli. Ukázková aplikace používá stejnou sféru zabezpečení, kterou jste definovali pro webovou bránu. Další informace viz [“Definování sféry zabezpečení”](#) na stránce 167.
2. Otevřete webový prohlížeč a zadejte identifikátor URI ukázky na základě kontextového kořenového adresáře, který jste nadefinovali při implementaci ukázky. Identifikátor URI ukázky je `host:port/context_root`.
Poznámka: Hodnota parametru `port` závisí na aplikačním serveru, který používáte. Například pro produkt WebSphere Application Server verze 7.0 je výchozí port, který používají aplikace, 9080.
 3. Přihlaste se do ukázkové aplikace s použitím jména uživatele a hesla, které jste nakonfigurovali při definování sféry zabezpečení.
 4. Pokud jste definovali kontextový kořenový adresář pro jinou webovou bránu, než je výchozí hodnota `wmqfte`, použijte sekci **Nastavení** v ukázkové aplikaci k určení kontextového kořenového adresáře webové brány.
 5. Použijte vzorovou aplikaci k odeslání souborů na webovou bránu, prohlédněte si soubory ve svém souborovém prostoru, stáhněte a odstraňte soubory z vašeho souborového prostoru a prohlédněte si stav přenosů souborů.

Související pojmy

[“Scénáře pro webovou bránu”](#) na stránce 270

Použijte webovou bránu WebSphere MQ Managed File Transfer k přenosu souborů na agenty WebSphere MQ Managed File Transfer a načtení stavu přenosů pomocí klienta HTTP.

[“Jak se webová brána hodí do topologie produktu WebSphere MQ Managed File Transfer”](#) na stránce 273
Pomocí produktu WebSphere MQ Managed File Transfer Služba Web Gateway můžete přenášet soubory na agenty WebSphere MQ Managed File Transfer (MQMFT) a načítat stav přenosů pomocí klienta HTTP.

[“Administrativní konzola webové brány”](#) na stránce 294

Administrativní konzola webové brány, která se dodává s produktem WebSphere MQ Managed File Transfer, poskytuje grafické rozhraní, které lze použít k administraci souborových prostorů a mapování uživatelů. Máte-li roli zabezpečení `wmqfte-admin`, můžete administrativní konzolu použít k provádění administrativních úloh.

Související úlohy

“Implementace webové brány WebSphere MQ Managed File Transfer” na stránce 178
Produkt WebSphere MQ Managed File Transfer Web Gateway SupportPac musí být implementován na aplikační server, který je kompatibilní s platformou Java Platform, Enterprise Edition 5. Proces implementace pro různé aplikační servery se liší. Tento oddíl popisuje proces implementace pro dva aplikační servery.

Použití nástroje Apache Ant s produktem WebSphere MQ Managed File Transfer

Produkt WebSphere MQ Managed File Transfer poskytuje úlohy, které můžete použít k integraci funkce přenosu souborů do nástroje Ant Apache .

Příkaz **fteAnt** můžete použít ke spuštění úloh Ant v prostředí WebSphere MQ Managed File Transfer , které jste již nakonfigurovali. Úlohy Ant pro přenos souborů můžete použít ze svých skriptů Ant ke koordinaci komplexních operací přenosu souborů z interpretovaného skriptovacího jazyka.

Příkaz **fteAnt** se nevztahuje na prostředí IBM 4690 . Další informace o použití produktu WebSphere MQ Managed File Transfer v prostředí IBM 4690 viz [“Použití produktu WebSphere MQ Managed File Transfer v retailovém prostředí”](#) na stránce 36

Další informace o produktu Apache Ant naleznete na webové stránce projektu Ant Apache : <https://ant.apache.org/>

Související pojmy

“Začínáme s použitím skriptů Ant s produktem WebSphere MQ Managed File Transfer” na stránce 318
Použití skriptů Ant s produktem WebSphere MQ Managed File Transfer vám umožňuje koordinovat složité operace přenosu souborů z interpretovaného skriptovacího jazyka.

Související odkazy

“Úlohy Ant poskytované produktem WebSphere MQ Managed File Transfer” na stránce 891
WebSphere MQ Managed File Transfer poskytuje mnoho úloh Ant, které můžete použít pro přístup k funkcím přenosu souborů.

“fteAnt (spuštění úloh Ant v prostředí produktu WebSphere MQ Managed File Transfer)” na stránce 408
Příkaz **fteAnt** spouští skripty Ant v prostředí, které má k dispozici úlohy Ant produktu WebSphere MQ Managed File Transfer .

“Ukázkové úlohy Ant” na stránce 319

S instalací produktu WebSphere MQ Managed File Transfer je k dispozici řada ukázkových skriptů Ant. Tyto ukázky jsou umístěny v adresáři `MQ_INSTALLATION_PATH/mqft/samples/fteant`. Každý ukázkový skript obsahuje cíl `init` , upravte vlastnosti nastavené v cíli `init` tak, aby tyto skripty spouštěl s vaší konfigurací.

Začínáme s použitím skriptů Ant s produktem WebSphere MQ Managed File Transfer

Použití skriptů Ant s produktem WebSphere MQ Managed File Transfer vám umožňuje koordinovat složité operace přenosu souborů z interpretovaného skriptovacího jazyka.

skripty Ant

Skripty Ant (nebo soubory sestavení) jsou dokumenty XML definující jeden nebo více cílů. Tyto cíle obsahují prvky úlohy ke spuštění. Produkt WebSphere MQ Managed File Transfer poskytuje úlohy, které

můžete použít k integraci funkce přenosu souborů do nástroje Apache Ant. Další informace o skriptech Ant naleznete na webové stránce projektu Ant Apache : <https://ant.apache.org/>

Příklady skriptů Ant, které používají úlohy produktu WebSphere MQ Managed File Transfer , se poskytují spolu s instalací produktu v adresáři `MQ_INSTALLATION_PATH/mqft/samples/fteant`

Na agentech mostu protokolů jsou skripty Ant spuštěny na systému agenta mostu protokolu. Tyto skripty Ant nemají přímý přístup k souborům na serveru FTP nebo SFTP.

Obor názvů

Obor názvů se používá k odlišení úloh Ant přenosu souborů od jiných úloh Ant, které mohou sdílet stejný název. Obor názvů definujete ve značce projektu vašeho skriptu Ant.

```
<?xml version="1.0" encoding="UTF-8"?>
<project xmlns:fte="antlib:com.ibm.wmqfte.ant.taskdefs" default="do_ping">

  <target name="do_ping">
    <fte:ping cmdqm="qm@localhost@1414@SYSTEM.DEF.SVRCONN" agent="agent1@qm1"
      rcproperty="ping.rc" timeout="15"/>
  </target>

</project>
```

Atribut `xmlns:fte="antlib:com.ibm.wmqfte.ant.taskdefs"` sděluje nástroji Ant, aby vyhledal definice úloh s předponou `fte` v knihovně `com.ibm.wmqfte.ant.taskdefs`.

Produkt `fte` nemusíte používat jako předponu oboru názvů; můžete použít libovolnou hodnotu. Předpona oboru názvů `fte` se používá ve všech příkladech a ukázkových skriptech Ant.

Spuštění skriptů Ant

Chcete-li spustit skripty Ant, které obsahují úlohy Ant přenosu souborů, použijte příkaz **fteAnt** . Příklad:

```
fteAnt -file ant_script_location/ant_script_name
```

Další informace naleznete v části "[fteAnt \(spuštění úloh Ant v prostředí produktu WebSphere MQ Managed File Transfer\)](#)" na stránce 408.

Návratové kódy

Úlohy Ant přenosu souborů vrací stejné návratové kódy jako příkazy WebSphere MQ Managed File Transfer . Další informace naleznete v části "[Návratové kódy pro WebSphere MQ Managed File Transfer](#)" na stránce 363.

Související odkazy

"[Úlohy Ant poskytované produktem WebSphere MQ Managed File Transfer](#)" na stránce 891
WebSphere MQ Managed File Transfer poskytuje mnoho úloh Ant, které můžete použít pro přístup k funkcím přenosu souborů.

"[fteAnt \(spuštění úloh Ant v prostředí produktu WebSphere MQ Managed File Transfer\)](#)" na stránce 408
Příkaz **fteAnt** spouští skripty Ant v prostředí, které má k dispozici úlohy Ant produktu WebSphere MQ Managed File Transfer .

"[Ukázkové úlohy Ant](#)" na stránce 319

S instalací produktu WebSphere MQ Managed File Transfer je k dispozici řada ukázkových skriptů Ant. Tyto ukázky jsou umístěny v adresáři `MQ_INSTALLATION_PATH/mqft/samples/fteant`. Každý ukázkový skript obsahuje cíl `init` , upravte vlastnosti nastavené v cíli `init` tak, aby tyto skripty spouštěl s vaší konfigurací.

Ukázkové úlohy Ant

S instalací produktu WebSphere MQ Managed File Transfer je k dispozici řada ukázkových skriptů Ant. Tyto ukázky jsou umístěny v adresáři `MQ_INSTALLATION_PATH/mqft/samples/fteant`. Každý ukázkový

skript obsahuje cíl `init`, upravte vlastnosti nastavené v cíli `init` tak, aby tyto skripty spouštěl s vaší konfigurací.

e-mail

Ukázka e-mail demonstruje použití úloh Ant k přenosu souboru a odeslání e-mailu na zadanou e-mailovou adresu, pokud dojde k selhání přenosu. Skript zkontroluje, zda jsou zdrojový a cílový agent aktivní a kteří jsou schopni zpracovat přenosy pomocí úlohy `ping` produktu WebSphere MQ Managed File Transfer. Pokud jsou oba agenti aktivní, skript použije úlohu WebSphere MQ Managed File Transfer `filecopy` k přenosu souboru mezi zdrojovými a cílovými agenty, aniž by došlo k odstranění původního souboru. Pokud přenos selže, odešle skript e-mail obsahující informace o selhání pomocí standardní úlohy Ant `email`.

Centrální server

Ukázka `hub` se skládá ze dvou skriptů: `hubcopy.xml` a `hubprocess.xml`. Skript `hubcopy.xml` ukazuje, jak můžete použít skriptování Ant k sestavení topologie stylu 'hub a mluvil'. V této ukázce jsou dva soubory přenášeny z agentů spuštěných na počítačích s agentem běžícím na agentovi spuštěném na centrálním počítači. Oba soubory jsou přenášeny ve stejnou dobu a při dokončení přenosů se skript Ant `hubprocess.xml` spouští na centrálním počítači, aby zpracoval soubory. Pokud se oba soubory přenášejí správně, skript Ant zřetězuje obsah souborů. Pokud se soubory nepřenášejí správně, skript Ant se vyčistí odstraněním všech dat, která byla přenesena. Chcete-li tento příklad správně pracovat, musíte umístit skript `hubprocess.xml` na cestu k příkazům agenta `hub`. Další informace o nastavení cesty k příkazům agenta naleznete v [commandPath](#).

časový limit

Ukázka `timeout` demonstruje použití úloh Ant při pokusu o přenos souborů a zrušení přenosu, pokud trvá déle, než je uvedená hodnota časového limitu. Skript zahájí přenos souboru pomocí úlohy WebSphere MQ Managed File Transfer `filecopy`. Výsledek tohoto přenosu je odložen. Skript používá úlohu WebSphere MQ Managed File Transfer `fte: awaitoutcome` na stránce 891, aby počkala zadaný počet sekund, než se přenos dokončí. Pokud se přenos nedokončí v daném čase, úloha WebSphere MQ Managed File Transfer `fte: storno` na stránce 894 se použije ke zrušení přenosu souboru.

zip

Ukázka `zip` se skládá ze dvou skriptů: `zip.xml` a `zipfiles.xml`. Ukázka ukazuje, jak používat `presrc` vnořený prvek uvnitř úlohy WebSphere MQ Managed File Transfer `fte: filemove` na stránce 898 ke spuštění skriptu Ant před provedením operace přesunu souboru. Skript `zipfiles.xml` volaný vnořeným prvkem `presrc` ve skriptu `zip.xml` komprimuje obsah adresáře. Skript `zip.xml` převede komprimovaný soubor. Tato ukázka vyžaduje, aby byl na cestě k příkazu zdrojového agenta přítomen skript Ant produktu `zipfiles.xml`. Důvodem je to, že skript Ant `zipfiles.xml` obsahuje cíl, který se používá ke kompresi obsahu adresáře na zdrojovém agentovi. Další informace o nastavení cesty k příkazům agenta naleznete v [commandPath](#).

Přizpůsobení WebSphere MQ Managed File Transfer u uživatelských procedur

Funkce produktu WebSphere MQ Managed File Transfer můžete upravit pomocí svých vlastních programů známých jako uživatelské procedury.

WebSphere MQ Managed File Transfer poskytuje body v kódu, kde WebSphere MQ Managed File Transfer může předat řízení programu, který jste napsali (uživatelská procedura). Tyto body jsou známy jako uživatelské výstupní body. WebSphere MQ Managed File Transfer může pokračovat v řízení poté, co váš program dokončil svou práci. Nemusíte používat žádné uživatelské procedury, ale jsou užitečné, chcete-li rozšířit a přizpůsobit funkci vašeho systému WebSphere MQ Managed File Transfer tak, aby splňovala vaše specifické požadavky.

Během zpracování přenosu souborů existují dva body, ve kterých můžete vyvolat uživatelskou proceduru na zdrojovém systému a dvě místa během zpracování přenosu souborů, kde můžete vyvolat uživatelskou

proceduru v cílovém systému. Následující tabulka shrnuje všechny tyto uživatelské výstupní body a rozhraní Java, které musíte implementovat, abyste mohli používat výstupní body.

Tabulka 10. Souhrn výstupních bodů zdrojové a cílové strany a rozhraní Java	
Bod ukončení	Rozhraní Java pro implementaci
Výstupní body na straně zdroje:	
Před spuštěním přenosu celého souboru	SourceTransferStartExit.java
Po dokončení přenosu celého souboru	SourceTransferEndExit.java
Výstupní body na straně cíle:	
Před spuštěním přenosu celého souboru	DestinationTransferStartExit.java
Po dokončení přenosu celého souboru	DestinationTransferEndExit.java

Uživatelské procedury jsou vyvolány v následujícím pořadí:

1. SourceTransferStartExit
2. DestinationTransferStartExit
3. DestinationTransferEndExit
4. SourceTransferEndExit

Změny provedené uživatelskou procedurou SourceTransferStartExit a DestinationTransferStartExit jsou šířeny jako vstup pro následné ukončení. Například, pokud uživatelská procedura SourceTransferStartExit upravuje metadata přenosu, změny se odrazí ve vstupních metadatech přenosu do ostatních výchoďů.

Vytváření uživatelské procedury

Rozhraní pro sestavení uživatelské procedury jsou obsažena v produktu `MQ_INSTALL_DIRECTORY/mqft/lib/com.ibm.wmqfte.exitroutines.api.jar`. Při sestavování své uživatelské procedury musíte zahrnout tento soubor .jar do cesty ke třídě. Chcete-li spustit uživatelskou proceduru, extrahujte soubor JAR jako soubor .jar a umístěte tento soubor JAR do adresáře, jak je popsáno v následující sekci.

Umístění uživatelských procedur

Rutiny uživatelské procedury můžete uložit ve dvou možných umístěních:

- Adresář `exits`. Pod každým adresářem agenta existuje adresář uživatelských procedur. Například: `var\mqm\mqft\config\QM_JUPITER\agents\AGENT1\exits`
- Můžete nastavit vlastnost `Path exitClasstak`, aby určoval alternativní umístění. Pokud jsou v adresáři `exits` nastaveny třídy ukončení a cesta ke třídám nastavená pomocí cesty `exitClassPath`, třída v adresáři `exits` má přednost, což znamená, že pokud existují třídy v obou umístěních se stejným názvem, budou mít prioritu třídy v adresáři `exits`.

Konfigurace agenta pro použití uživatelských procedur

Existují čtyři vlastnosti agenta, které lze nastavit, aby určoval uživatelské procedury, které agent vyvolává. Tyto vlastnosti agenta jsou `sourceTransferStartExitClasses`, `sourceTransferEndExitClasses`, `destinationTransferStartExitClasses` a `destinationTransferEndExitClasses`. Informace o tom, jak tyto vlastnosti používat, viz [“Vlastnosti agenta pro uživatelské procedury”](#) na stránce 919.

Spuštění uživatelských procedur na agentech mostu protokolů

Pokud spustíte uživatelské procedury na agentovi mostu protokolu, uživatelské procedury mají přístup pouze k systému, ve kterém je umístěn agent mostu. Uživatelské procedury nemají přímý přístup k souborům na serveru FTP nebo SFTP.

Spuštění uživatelských procedur na agentech mostu Connect:Direct

Na agentech mostu Connect:Direct nelze spustit uživatelské procedury.

Rutiny zdrojové a cílové uživatelské procedury produktu WebSphere MQ Managed File Transfer

Oddělovače adresářů

Oddělovače adresářů ve specifikacích zdrojového souboru jsou vždy reprezentovány pomocí dopředného lomítka (/), bez ohledu na to, jak jste zadali oddělovače adresářů v příkazu **fteCreateTransfer** nebo v Průzkumníku IBM WebSphere MQ. Toto musíte vzít v úvahu, když napíšete ukončení. Chcete-li například zkontrolovat, zda existuje následující zdrojový soubor: `c:\a\b.txt` a jste zadali tento zdrojový soubor pomocí příkazu **fteCreateTransfer** nebo IBM WebSphere MQ Explorer, všimněte si, že název souboru je ve skutečnosti uložen jako: `c:/a/b.txt`. Takže pokud vyhledáváte původní řetězec `c:\a\b.txt`, nenaleznete shodu.

Výstupní body zdrojové strany

Před spuštěním přenosu celého souboru

Tento uživatelský vstup je volán zdrojovým agentem při příštím požadavku na přenos v seznamu nevyřízených přenosů a přenos se chystá spustit.

Příklad použití tohoto výstupního bodu má odeslat soubory ve fázích do adresáře, ke kterému má agent přístup pro čtení/zápis pro použití externího příkazu, nebo pro přejmenování souborů v cílovém systému.

Pro tuto uživatelskou proceduru předejte následující argumenty:

- Název zdrojového agenta
- Název cílového agenta
- Metadata prostředí
- Metadata přenosu
- Specifikace souboru (včetně metadat souboru)

Data vrácená z této uživatelské procedury jsou následující:

- Metadata přenosu byla aktualizována. Položky lze přidávat, upravovat a odstraňovat.
- Aktualizovaný seznam specifikací souborů, který se skládá ze dvojic názvu zdrojového souboru a názvu cílového souboru. Položky lze přidávat, upravovat a odstraňovat.
- Indikátor, který uvádí, zda pokračovat v přenosu
- Řetězec, který má být vložen do protokolu přenosu.

Implementujte rozhraní [SourceTransferStartExit.java](#) k volání uživatelského výstupního kódu v tomto bodu předání řízení uživatelskému programu.

Po dokončení přenosu celého souboru

Tato uživatelská procedura je volána zdrojovým agentem po dokončení celého přenosu souboru.

Příkladem použití tohoto bodu předání řízení uživatelskému programu je provedení některých úloh dokončení, jako je odeslání e-mailu nebo zprávy IBM WebSphere MQ za účelem označení, že přenos byl dokončen.

Pro tuto uživatelskou proceduru předejte následující argumenty:

- Výstupní výsledek přenosu
- Název zdrojového agenta
- Název cílového agenta
- Metadata prostředí

- Metadata přenosu
- Výsledky souboru

Data vrácená z této uživatelské procedury jsou následující:

- Aktualizovaný řetězec, který má být vložen do protokolu přenosu.

Implementujte rozhraní [SourceTransferEndExit.java](#) k volání uživatelského výstupního kódu v tomto bodu předání řízení uživatelskému programu.

Výstupní body cílové strany

Před spuštěním přenosu celého souboru

Příkladem použití tohoto výstupního bodu je ověření oprávnění v místě určení.

Pro tuto uživatelskou proceduru předejte následující argumenty:

- Název zdrojového agenta
- Název cílového agenta
- Metadata prostředí
- Metadata přenosu
- Specifikace souboru

Data vrácená z této uživatelské procedury jsou následující:

- Byla aktualizována sada názvů cílových souborů. Položky lze upravit, ale nelze je přidat ani odstranit.
- Indikátor, který uvádí, zda pokračovat v přenosu
- Řetězec, který má být vložen do protokolu přenosu.

Implementujte rozhraní [DestinationTransferStartExit.java](#) k volání uživatelského výstupního kódu v tomto bodu předání řízení uživatelskému programu.

Po dokončení přenosu celého souboru

Příkladem použití této uživatelské procedury je spuštění dávkového zpracování, který používá přenesené soubory, nebo odeslání e-mailu, pokud došlo k selhání přenosu.

Pro tuto uživatelskou proceduru předejte následující argumenty:

- Výstupní výsledek přenosu
- Název zdrojového agenta
- Název cílového agenta
- Metadata prostředí
- Metadata přenosu
- Výsledky souboru

Data vrácená z této uživatelské procedury jsou následující:

- Aktualizovaný řetězec, který má být vložen do protokolu přenosu.

Implementujte rozhraní [DestinationTransferEndExit.java](#) k volání uživatelského výstupního kódu v tomto bodu předání řízení uživatelskému programu.

Související pojmy

“Rozhraní Java pro rutiny uživatelské procedury” na stránce 921

Pomocí témat v této sekci naleznete referenční informace o rozhraních Java pro rutiny uživatelské procedury.

Související odkazy

“Povolení vzdáleného ladění pro uživatelské procedury” na stránce 325

Při vyvíjení uživatelských procedur může být vhodné použít ladicí program, který vám pomůže vyhledat problémy ve vašem kódu.

[“Ukázka ukončení koncového uživatele přenosu zdroje” na stránce 326](#)

[“Uživatelská procedura monitoru prostředků” na stránce 915](#)

Uživatelské procedury monitoru prostředků vám umožňují konfigurovat vlastní kód, který se má spustit, když je splněna podmínka spouštěče monitoru, dříve než je spuštěna přidružená úloha.

Použití uživatelských procedur I/O přenosu WebSphere MQ Managed File Transfer

Pomocí uživatelských procedur I/O přenosu produktu WebSphere MQ Managed File Transfer můžete konfigurovat vlastní kód pro provádění operací vstupu/výstupu základního systému souborů pro přenosy WebSphere MQ Managed File Transfer .

Obvykle se u přenosů MQMFT agent vybírá z jednoho z vestavěných poskytovatelů I/O k interakci s příslušnými systémy souborů pro přenos. Poskyvatelé vestavěného I/O podporují následující typy systému souborů:

- Běžné systémy souborů typu UNIXa Windows-type
- Sekvenční a dělené datové sady z/OS (pouze v systému z/OS)
- Fronty produktu IBM WebSphere MQ
- Vzdálené servery protokolu FTP a SFTP (pouze pro agenty mostu protokolů)
- Vzdálené uzly Connect:Direct (pouze pro agenty mostu Connect:Direct)

U systémů souborů, které nejsou podporovány, nebo pokud vyžadujete vlastní chování I/O, můžete zapsat uživatelskou proceduru přenosu I/O.

Uživatelské procedury I/O přenosu používají existující infrastrukturu pro uživatelské procedury. Tyto uživatelské procedury I/O přenosu se však liší od ostatních uživatelských procedur, protože k jejich funkci přistupuje vícekrát během přenosu pro každý soubor.

Použijte vlastnost agenta IOExitClasses (v souboru `agent.properties`), abyste určili, které třídy uživatelských procedur I/O se mají načíst. Oddělte každou třídu ukončení čárkou, například:

```
IOExitClasses=testExits.TestExit1,testExits.testExit2
```

Rozhraní Java pro uživatelské procedury přenosu I/O jsou následující:

Operace IOExit

Hlavní vstupní bod, který se používá k určení toho, zda je použita uživatelská procedura I/O. Tato instance je zodpovědná za vytváření instancí IOExitPath .

Pro vlastnost agenta IOExitClasses je třeba zadat pouze výstupní rozhraní I/O IOExit.

IOExitPath

Představuje abstraktní rozhraní; například datový kontejner nebo zástupný znak představující sadu datových kontejnerů. Nemůžete vytvořit instanci třídy, která implementuje toto rozhraní. Rozhraní umožňuje vyšetřit cestu ke kontrole a odvozeným cestám, které mají být vypsány. Cesta IOExitResourcePath a IOExitWildcardPath rozšiřuje IOExitPath.

IOExitChannel

Umožňuje číst data nebo zapisovat do prostředku IOExitPath .

Kanál IOExitRecord

Rozšiřuje rozhraní IOExitChannel pro prostředky IOExitPath orientované na záznam, které umožňuje číst data nebo zapisovat do prostředku IOExitPath v násobcích záznamů.

IOExitLock

Představuje zámek na prostředku IOExitPath pro sdílený nebo výlučný přístup.

IOExitRecordResourcePath

Rozšiřuje rozhraní IOExitResourcePath tak, aby reprezentoval datový kontejner pro soubor orientovaný na záznamy; například datová sada z/OS . Rozhraní můžete použít k vyhledání dat a vytvoření instancí kanálu IOExitRecord pro operace čtení nebo zápisu.

Cesta IOExitResource

Rozšiřuje rozhraní IOExitPath tak, aby představovalo datový kontejner, například soubor nebo adresář. K vyhledání dat můžete použít rozhraní. Pokud rozhraní představuje adresář, můžete použít metodu listPaths k vrácení seznamu cest.

Cesta IOExitWildcard

Rozšíří rozhraní IOExitPath tak, aby reprezentovalo cestu, která označuje zástupný znak. Toto rozhraní můžete použít k porovnání více cest IOExitResource.

IOExitProperties

Určuje vlastnosti, které určují, jak produkt WebSphere MQ Managed File Transfer zpracovává IOExitPath pro některé aspekty I/O. Například, zda použít intermediační soubory nebo zda se má znovu načíst prostředek od začátku, je-li přenos restartován.

Povolení vzdáleného ladění pro uživatelské procedury

Při vyvíjení uživatelských procedur může být vhodné použít ladicí program, který vám pomůže vyhledat problémy ve vašem kódu.

Protože se uživatelské procedury spustí ve virtuálním počítači Java, na kterém běží agent, nemůžete použít přímou podporu ladění, která je obvykle zahrnuta v integrovaném vývojovém prostředí. Je však možné povolit vzdálené ladění prostředí JVM a poté připojit vhodný vzdálený ladicí program.

Chcete-li povolit vzdálené ladění, použijte standardní parametry JVM **-Xdebug** a **-Xrunjdw**. Tyto vlastnosti jsou předány prostředí JVM, které spouští agenta pomocí proměnné prostředí FTE_JVM_PROPERTIES . Například na systému UNIX spouští agenta následující příkazy a způsobí, že prostředí JVM bude naslouchat připojením ladicího programu na portu TCP 8765.

```
export FTE_JVM_PROPERTIES="-Xdebug -Xrunjdw:transport=dt_socket,server=y,address=8765"  
fteStartAgent -F TEST_AGENT
```

Agent se nespustí, dokud se ladicí program nepřipojí. Použijte příkaz **set** na systému Windows místo příkazu **export** .

Mezi ladicím programem a prostředím JVM můžete také použít jiné komunikační metody. Pro prostředí JVM může například otevřít připojení k ladicímu programu namísto opačně, nebo můžete místo protokolu TCP používat sdílenou paměť. Další podrobnosti naleznete v dokumentaci k [architektuře Java Platform Debugger Architecture](#) .

Musíte použít parametr **-F** (popředí), když spouštíte agenta ve vzdáleném režimu ladění.

Použití ladicího programu Eclipse

Následující kroky se vztahují na schopnost vzdáleného ladění v prostředí vývoje Eclipse . Můžete také použít jiné vzdálené ladicí programy, které jsou kompatibilní s JPDA-kompatibilní.

1. Klepněte na volbu **Spustit > Otevřít dialogové okno ladění** (nebo **Spustit > Konfigurace ladění** nebo **Spustit > Ladit dialogové okno** v závislosti na verzi platformy Eclipse).
2. Poklepejte na volbu **Vzdálená aplikace Java** v seznamu typů konfigurace pro vytvoření konfigurace ladění.
3. Vyplňte pole konfigurace a uložte konfiguraci ladění. Pokud jste již spustili prostředí JVM agenta v režimu ladění, můžete se nyní připojit k prostředí JVM.

Ukázka ukončení koncového uživatele přenosu zdroje

```
/*
 * A Sample Source Transfer End Exit that prints information about a transfer to standard
 * output.
 * If the agent is run in the background the output will be sent to the agent's event log file.
 * If
 * the agent is started in the foreground by specifying the -F parameter on the fteStartAgent
 * command the output will be sent to the console.
 *
 * To run the exit execute the following steps:
 *
 * Compile and build the exit into a jar file. You need the following in the class path:
 * {MQ_INSTALLATION_PATH}\mqft\lib\com.ibm.wmqfte.exitroutines.api.jar
 *
 * Put the jar in your agent's exits directory:
 * {MQ_DATA_PATH}\config\<coordQmgrName>\agents\<agentName>\exits\
 *
 * Update the agent's properties file:
 * {MQ_DATA_PATH}\config\<coordQmgrName>\agents\<agentName>\agent.properties
 * to include the following property:
 * sourceTransferEndExitClasses=[<packageName>.]SampleEndExit
 *
 * Restart agent to pick up the exit
 *
 * Send the agent a transfer request:
 * For example: fteCreateTransfer -sa myAgent -da YourAgent -df output.txt input.txt
 */

import java.util.List;
import java.util.Map;
import java.util.Iterator;

import com.ibm.wmqfte.exitroutine.api.SourceTransferEndExit;
import com.ibm.wmqfte.exitroutine.api.TransferExitResult;
import com.ibm.wmqfte.exitroutine.api.FileTransferResult;

public class SampleEndExit implements SourceTransferEndExit {

    public String onSourceTransferEnd(TransferExitResult transferExitResult,
        String sourceAgentName,
        String destinationAgentName,
        Map<String, String>environmentMetaData,
        Map<String, String>transferMetaData,
        List<FileTransferResult>fileResults) {

        System.out.println("Environment Meta Data: " + environmentMetaData);
        System.out.println("Transfer Meta Data: " + transferMetaData);

        System.out.println("Source agent: " +
            sourceAgentName);
        System.out.println("Destination agent: " +
            destinationAgentName);

        if (fileResults.isEmpty()) {
            System.out.println("No files in the list");
            return "No files";
        }
        else {

            System.out.println("File list: ");

            final Iterator<FileTransferResult> iterator = fileResults.iterator();

            while (iterator.hasNext()){
                final FileTransferResult thisFileSpec = iterator.next();
                System.out.println("Source file spec: " +
                    thisFileSpec.getSourceFileSpecification() +
                    ", Destination file spec: " +
                    thisFileSpec.getDestinationFileSpecification());
            }
        }
        return "Done";
    }
}
```

Uživatelská procedura pověření mostu protokolu mostu

Informace o tom, jak používat tuto vzorovou uživatelskou proceduru, viz [“Mapování pověření pro souborový server pomocí tříd ukončení”](#) na stránce 251

```
import java.io.File;
import java.io.FileInputStream;
import java.io.FileNotFoundException;
import java.io.IOException;
import java.util.Enumeration;
import java.util.HashMap;
import java.util.Map;
import java.util.Properties;
import java.util.StringTokenizer;

import com.ibm.wmqfte.exitroutine.api.CredentialExitResult;
import com.ibm.wmqfte.exitroutine.api.CredentialExitResultCode;
import com.ibm.wmqfte.exitroutine.api.CredentialPassword;
import com.ibm.wmqfte.exitroutine.api.CredentialUserId;
import com.ibm.wmqfte.exitroutine.api.Credentials;
import com.ibm.wmqfte.exitroutine.api.ProtocolBridgeCredentialExit;

/**
 * A sample protocol bridge credential exit
 *
 * This exit reads a properties file that maps mq user ids to server user ids
 * and server passwords. The format of each entry in the properties file is:
 *
 * mqUserId=serverUserId,serverPassword
 *
 * The location of the properties file is taken from the protocol bridge agent
 * property protocolBridgeCredentialConfiguration.
 *
 * To install the sample exit compile the class and export to a jar file.
 * Place the jar file in the exits subdirectory of the agent data directory
 * of the protocol bridge agent on which the exit is to be installed.
 * In the agent.properties file of the protocol bridge agent set the
 * protocolBridgeCredentialExitClasses to SampleCredentialExit
 * Create a properties file that contains the mqUserId to serverUserId and
 * serverPassword mappings applicable to the agent. In the agent.properties
 * file of the protocol bridge agent set the protocolBridgeCredentialConfiguration
 * property to the absolute path name of this properties file.
 * To activate the changes stop and restart the protocol bridge agent.
 *
 * For further information on protocol bridge credential exits refer to
 * the IBM WebSphere MQ Managed File Transfer documentation online at:
 * https://www.ibm.com/docs/SSEP7X_7.0.4/com.ibm.mq.helphome.v704.doc/WelcomePagev7r0.htm
 */
public class SampleCredentialExit implements ProtocolBridgeCredentialExit {

    // The map that holds mq user id to serverUserId and serverPassword mappings
    final private Map<String,Credentials> credentialsMap = new HashMap<String, Credentials>();

    /* (non-Javadoc)
     * @see com.ibm.wmqfte.exitroutine.api.ProtocolBridgeCredentialExit#initialize(java.util.Map)
     */
    public synchronized boolean initialize(Map<String, String> bridgeProperties) {

        // Flag to indicate whether the exit has been successfully initialized or not
        boolean initialisationResult = true;

        // Get the path of the mq user id mapping properties file
        final String propertiesFilePath = bridgeProperties.get("protocolBridgeCredentialConfiguration");

        if (propertiesFilePath == null || propertiesFilePath.length() == 0) {
            // The properties file path has not been specified. Output an error and return false
            System.err.println("Error initializing SampleCredentialExit.");
            System.err.println("The location of the mqUserID mapping properties file has not been
specified in the
protocolBridgeCredentialConfiguration property");
            initialisationResult = false;
        }

        if (initialisationResult) {

            // The Properties object that holds mq user id to serverUserId and serverPassword
            // mappings from the properties file
            final Properties mappingProperties = new Properties();
```

```

// Open and load the properties from the properties file
final File propertiesFile = new File (propertiesFilePath);
FileInputStream inputStream = null;
try {
    // Create a file input stream to the file
    inputStream = new FileInputStream(propertiesFile);

    // Load the properties from the file
    mappingProperties.load(inputStream);
}
catch (FileNotFoundException ex) {
    System.err.println("Error initializing SampleCredentialExit.");
    System.err.println("Unable to find the mqUserId mapping properties file: " +
propertiesFilePath);
    initialisationResult = false;
}
catch (IOException ex) {
    System.err.println("Error initializing SampleCredentialExit.");
    System.err.println("Error loading the properties from the mqUserId mapping properties
file: " + propertiesFilePath);
    initialisationResult = false;
}
finally {
    // Close the inputStream
    if (inputStream != null) {
        try {
            inputStream.close();
        }
        catch (IOException ex) {
            System.err.println("Error initializing SampleCredentialExit.");
            System.err.println("Error closing the mqUserId mapping properties file: " +
propertiesFilePath);
            initialisationResult = false;
        }
    }
}

if (initialisationResult) {
    // Populate the map of mqUserId to server credentials from the properties
    final Enumeration<?> propertyNames = mappingProperties.propertyNames();
    while ( propertyNames.hasMoreElements()) {
        final Object name = propertyNames.nextElement();
        if (name instanceof String ) {
            final String mqUserId = ((String)name).trim();
            // Get the value and split into serverUserId and serverPassword
            final String value = mappingProperties.getProperty(mqUserId);
            final StringTokenizer valueTokenizer = new StringTokenizer(value, ",");
            String serverUserId = "";
            String serverPassword = "";
            if (valueTokenizer.hasMoreTokens()) {
                serverUserId = valueTokenizer.nextToken().trim();
            }
            if (valueTokenizer.hasMoreTokens()) {
                serverPassword = valueTokenizer.nextToken().trim();
            }
            // Create a Credential object from the serverUserId and serverPassword
            final Credentials credentials = new Credentials(new
CredentialUserId(serverUserId), new CredentialPassword(serverPassword));
            // Insert the credentials into the map
            credentialsMap.put(mqUserId, credentials);
        }
    }
}

return initialisationResult;
}
/* (non-Javadoc)
 * @see com.ibm.wmqfte.exitroutine.api.ProtocolBridgeCredentialExit#mapMQUserId(java.lang.String)
 */
public synchronized CredentialExitResult mapMQUserId(String mqUserId) {
    CredentialExitResult result = null;
    // Attempt to get the server credentials for the given mq user id
    final Credentials credentials = credentialsMap.get(mqUserId.trim());
    if ( credentials == null) {
        // No entry has been found so return no mapping found with no credentials
        result = new CredentialExitResult(CredentialExitResultCode.NO_MAPPING_FOUND, null);
    }
    else {
        // Some credentials have been found so return success to the user along with the credentials

```



```

        result = new CredentialExitResult(CredentialExitResultCode.USER_SUCCESSFULLY_MAPPED,
credentials);
    }
    return result;
}
/* (non-Javadoc)
 * @see com.ibm.wmqfte.exitroutine.api.ProtocolBridgeCredentialExit#shutdown(java.util.Map)
 */
public void shutdown(Map<String, String> bridgeProperties) {
    // Nothing to do in this method because there are no resources that need to be released
}
}

```

Ukázka uživatelské procedury vlastností mostu protokolu

Informace o tom, jak používat tuto vzorovou uživatelskou proceduru, viz “Vyhledání vlastností souborového serveru protokolu pomocí ukončovacích tříd (ProtocolBridgePropertiesExit2)” na stránce [246](#)

SamplePropertiesExit2.java

```

import java.io.File;
import java.io.FileInputStream;
import java.io.FileNotFoundException;
import java.io.IOException;
import java.util.HashMap;
import java.util.Map;
import java.util.Map.Entry;
import java.util.Properties;

import com.ibm.wmqfte.exitroutine.api.ProtocolBridgePropertiesExit2;
import com.ibm.wmqfte.exitroutine.api.ProtocolServerPropertyConstants;

/**
 * A sample protocol bridge properties exit. This exit reads a properties file
 * that contains properties for protocol servers.
 * <p>
 * The format of each entry in the properties file is:
 * {@literal <serverName>=<type>://<host>:<port>}
 * Ensure there is a default entry such as
 * {@literal default=<type>://<host>:<port>}
 * otherwise the agent will fail to start with a BFGBR0168 as it must have a
 * default server.
 * <p>
 * The location of the properties file is taken from the protocol bridge agent
 * property {@code protocolBridgePropertiesConfiguration}.
 * <p>
 * The methods {@code getCredentialLocation} returns the location of the associated
 * ProtocolBridgeCredentials.xml, this sample it is defined to be stored in a directory
 * defined by the environment variable CREDENTIALSHOME
 * <p>
 * To install the sample exit:
 * <ol>
 * <li>Compile the class and export to a jar file.
 * <li>Place the jar file in the {@code exits} subdirectory of the agent data directory
 * of the protocol bridge agent on which the exit is to be installed.
 * <li>In the {@code agent.properties} file of the protocol bridge agent
 * set the {@code protocolBridgePropertiesExitClasses} to
 * {@code SamplePropertiesExit2}.
 * <li>Create a properties file that contains the appropriate properties to specify the
 * required servers.
 * <li>In the {@code agent.properties} file of the protocol bridge agent
 * set the <code>protocolBridgePropertiesConfiguration</code> property to the
 * absolute path name of this properties file.
 * <li>To activate the changes stop and restart the protocol bridge agent.
 * </ol>
 * <p>
 * For further information on protocol bridge properties exits refer to the
 * IBM WebSphere MQ Managed File Transfer documentation online at:
 * <p>
 * {@link https://www.ibm.com/docs/SSEP7X_7.0.4/com.ibm.mq.helphome.v704.doc/WelcPagev7r0.htm}
 */
public class SamplePropertiesExit2 implements ProtocolBridgePropertiesExit2 {

    /**
     * Helper class to encapsulate protocol server information.
     */
    private static class ServerInformation {

```

```

private final String type;
private final String host;
private final int port;

public ServerInformation(String url) {
    int index = url.indexOf("://");
    if (index == -1) throw new IllegalArgumentException("Invalid server URL: "+url);
    type = url.substring(0, index);

    int portIndex = url.indexOf(":", index+3);
    if (portIndex == -1) {
        host = url.substring(index+3);
        port = -1;
    } else {
        host = url.substring(index+3, portIndex);
        port = Integer.parseInt(url.substring(portIndex+1));
    }
}

public String getType() {
    return type;
}

public String getHost() {
    return host;
}

public int getPort() {
    return port;
}
}

/** A {@code Map} that holds information for each configured protocol server */
final private Map<String, ServerInformation> servers = new HashMap<String, ServerInformation>();

/* (non-Javadoc)
 * @see
 com.ibm.wmqfte.exitroutine.api.ProtocolBridgePropertiesExit#getProtocolServerProperties(java.lang.String)
 */
public Properties getProtocolServerProperties(String protocolServerName) {
    // Attempt to get the protocol server information for the given protocol server name
    // If no name has been supplied then this implies the default.
    final ServerInformation info;
    if (protocolServerName == null || protocolServerName.length() == 0) {
        protocolServerName = "default";
    }
    info = servers.get(protocolServerName);

    // Build the return set of properties from the collected protocol server information, when
available.
    // The properties set here is the minimal set of properties to be a valid set.
    final Properties result;
    if (info != null) {
        result = new Properties();
        result.setProperty(ProtocolServerPropertyConstants.SERVER_NAME, protocolServerName);
        result.setProperty(ProtocolServerPropertyConstants.SERVER_TYPE, info.getType());
        result.setProperty(ProtocolServerPropertyConstants.SERVER_HOST_NAME, info.getHost());
        if (info.getPort() != -1)
result.setProperty(ProtocolServerPropertyConstants.SERVER_PORT_VALUE, ""+info.getPort());
        result.setProperty(ProtocolServerPropertyConstants.SERVER_PLATFORM, "UNIX");
        if (info.getType().toUpperCase().startsWith("FTP")) { // FTP & FTPS
            result.setProperty(ProtocolServerPropertyConstants.SERVER_TIMEZONE, "Europe/London");
            result.setProperty(ProtocolServerPropertyConstants.SERVER_LOCALE, "en-GB");
        }
        result.setProperty(ProtocolServerPropertyConstants.SERVER_FILE_ENCODING, "UTF-8");
    } else {
        System.err.println("Error no default protocol file server entry has been supplied");
        result = null;
    }

    return result;
}

/* (non-Javadoc)
 * @see com.ibm.wmqfte.exitroutine.api.ProtocolBridgePropertiesExit#initialize(java.util.Map)
 */
public boolean initialize(Map<String, String> bridgeProperties) {
    // Flag to indicate whether the exit has been successfully initialized or not
    boolean initialisationResult = true;

    // Get the path of the properties file

```

```

        final String propertiesFilePath = bridgeProperties.get("protocolBridgePropertiesConfiguration");
        if (propertiesFilePath == null || propertiesFilePath.length() == 0) {
            // The protocol server properties file path has not been specified. Output an error and
return false
            System.err.println("Error initializing SamplePropertiesExit.");
            System.err.println("The location of the protocol server properties file has not been
specified in the
protocolBridgePropertiesConfiguration property");
            initialisationResult = false;
        }

        if (initialisationResult) {
            // The Properties object that holds protocol server information
            final Properties mappingProperties = new Properties();

            // Open and load the properties from the properties file
            final File propertiesFile = new File (propertiesFilePath);
            FileInputStream inputStream = null;
            try {
                // Create a file input stream to the file
                inputStream = new FileInputStream(propertiesFile);

                // Load the properties from the file
                mappingProperties.load(inputStream);
            } catch (final FileNotFoundException ex) {
                System.err.println("Error initializing SamplePropertiesExit.");
                System.err.println("Unable to find the protocol server properties file: " +
propertiesFilePath);
                initialisationResult = false;
            } catch (final IOException ex) {
                System.err.println("Error initializing SamplePropertiesExit.");
                System.err.println("Error loading the properties from the protocol server properties
file: " + propertiesFilePath);
                initialisationResult = false;
            } finally {
                // Close the inputStream
                if (inputStream != null) {
                    try {
                        inputStream.close();
                    } catch (final IOException ex) {
                        System.err.println("Error initializing SamplePropertiesExit.");
                        System.err.println("Error closing the protocol server properties file: " +
propertiesFilePath);
                    }
                }
                initialisationResult = false;
            }
        }

        if (initialisationResult) {
            // Populate the map of protocol servers from the properties
            for (Entry<Object, Object> entry : mappingProperties.entrySet()) {
                final String serverName = (String)entry.getKey();
                final ServerInformation info = new ServerInformation((String)entry.getValue());
                servers.put(serverName, info);
            }
        }

        return initialisationResult;
    }

    /* (non-Javadoc)
     * @see com.ibm.wmqfte.exitroutine.api.ProtocolBridgePropertiesExit#shutdown(java.util.Map)
     */
    public void shutdown(Map<String, String> bridgeProperties) {
        // Nothing to do in this method because there are no resources that need to be released
    }

    /* (non-Javadoc)
     * @see com.ibm.wmqfte.exitroutine.api.ProtocolBridgePropertiesExit2#getCredentialLocation()
     */
    public String getCredentialLocation() {
        String envLocationPath;
        if (System.getProperty("os.name").toLowerCase().contains("win")) {
            // Windows style
            envLocationPath = "%CREDENTIALSHOME%\ProtocolBridgeCredentials.xml";
        }
        else {
            // Unix style
            envLocationPath = "$CREDENTIALSHOME/ProtocolBridgeCredentials.xml";
        }
        return envLocationPath;
    }

```

}

}

Řízení WebSphere MQ Managed File Transfer uvedením zpráv do fronty příkazů agenta

Můžete napsat aplikaci, která řídí WebSphere MQ Managed File Transfer tím, že zapíšete zprávy do fronty příkazů agenta.

Můžete vložit zprávu do fronty příkazů agenta, abyste požádali, aby agent provedl jednu z následujících akcí:

- Vytvořit přenos souboru
- Vytvořit naplánovaný přenos souborů
- Zrušení přenosu souboru
- Zrušit naplánovaný přenos souborů
- Volat příkaz
- Vytvořit monitor
- Výmaz monitoru
- Vrátit příkaz ping, abyste označili, že je agent aktivní

Chcete-li požadovat, aby agent provedl jednu z těchto akcí, zpráva musí být ve formátu XML, který vyhovuje jednomu z následujících schémat:

FileTransfer.xsd

Zprávy v tomto formátu lze použít k vytvoření přenosu souboru nebo přenosu naplánovaného souboru, volání příkazu nebo zrušení přenosu souboru nebo naplánovaného přenosu souborů. Další informace naleznete v části [“Formát zprávy požadavku na přenos souborů”](#) na stránce 792.

Monitor.xsd

Zprávy v tomto formátu lze použít k vytvoření nebo odstranění monitoru prostředků. Další informace naleznete v části [“Formáty zpráv požadavku monitoru”](#) na stránce 809.

PingAgent.xsd

Zprávy v tomto formátu lze použít k testování spojení s agentem za účelem kontroly, zda je aktivní. Další informace naleznete v části [“Formát zprávy požadavku na agenta testování spojení”](#) na stránce 819.

Agent vrátí odpověď na zprávy vzniklé při zpracování požadavku. Odpovědní zpráva je vložena do fronty odpovědí, která je definována ve zprávě požadavku. Zpráva odpovědi se nachází ve formátu XML definovaném následujícími schématem:

Reply.xsd

Další informace naleznete v části [“Formát zprávy odpovědi”](#) na stránce 820.

odstraňování problémů WebSphere MQ Managed File Transfer

Použijte následující referenční informace, které vám pomohou diagnostikovat chyby v produktu WebSphere MQ Managed File Transfer:

Obecné odstraňování problémů

Použijte následující referenční informace, které vám pomohou diagnostikovat chyby v produktu WebSphere MQ Managed File Transfer:

Spuštění trasování v systému WebSphere MQ Managed File Transfer

Produkt WebSphere MQ Managed File Transfer můžete trasovat pomocí následujících metod:

- Dynamicky změníte aktuální úroveň trasování agenta pomocí příkazu [fteSetAgentTraceLevel](#).

- Dynamicky změnit aktuální úroveň trasování zapisovače protokolu pomocí příkazu `fteSetLoggerTraceLevel`.
- Trasujte libovolný z příkazů **fte** pomocí parametru **-trace** . Další informace viz [Příkazy trasování](#) .
- Nakonfigurujte agenta tak, aby se spouštěl s povoleným trasováním, nastavením vlastností trasování v souboru `agent.properties` . Další informace najdete v tématu [Rozšířené vlastnosti agenta](#) .

Trasování příkazů WebSphere MQ Managed File Transfer

Můžete trasovat kterýkoli z příkazů WebSphere MQ Managed File Transfer , které vám pomohou s určováním problémů z příkazového řádku.

Účel

Chcete-li povolit trasování na zadané úrovni, použijte parametr **-trace** . Vytvořená trasovací soubory se nacházejí ve vašem aktuálním pracovním adresáři.

Protože spuštění trasování může výrazně ovlivnit výkon a může produkovat velké množství trasovacích dat, spusťte trasování s opatrností a pouze v případě potřeby. Trasování povolíte pouze v případě, že vás o to požádá zástupce servisní organizace společnosti IBM .

Můžete nastavit další vlastnosti trasování, například velikost trasovacího souboru a počet trasovacích souborů, které se mají uchovat, v souboru `agent.properties` . Tyto vlastnosti jsou popsány v tématu [Rozšířené vlastnosti agenta](#) .

Syntax

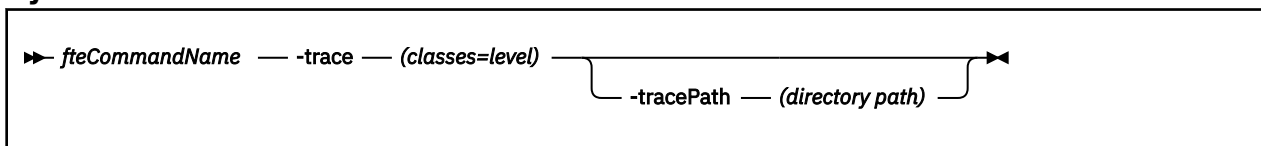

Parametry

-trace (classes=úroveň)

Povinné Úroveň pro nastavení trasování a tříd, na které se má trasování použít. Určete následující formát:

```
classes=level
```

Příklad:

```
com.ibm.wmqfte=all
```

kteřá trasuje všechny třídy WebSphere MQ Managed File Transfer .

Uvedte seznam specifikací tříd oddělených dvojtečkou, o které chcete, aby se úroveň trasování použila. Pokud tento parametr nezádáte, použije se úroveň trasování na všechny třídy agenta.

Pokud (*třídy*) začíná znakem plus (+), seznam tříd trasování za znaménkem plus se přidá do všech existujících tříd trasování, které se momentálně trasují.

Platné volby úrovně trasování jsou následující a jsou vypsány ve vzestupném pořadí velikosti trasovacího souboru a podrobnosti:

off

Přepne trasování agenta, ale pokračuje v zápisu informací do souborů protokolu. Jedná se o výchozí volbu.

tok

Zachycuje data pro body trasování přidružené k toku zpracování v agentovi.

střední

Zachytí střední množství diagnostických informací v trasování.

Podrobně

Zachycuje podrobné množství diagnostických informací v trasování.

vše

Určuje trasování agenta, které se má spustit na všech třídách agenta.

-tracePath (cesta k adresáři)

Volitelné. Uvedte adresář, do kterého chcete zapisovat trasování. Například c:\temp.

Tento parametr je platný pouze v případě, že je zadán parametr **-trace**.

Příklad

V tomto příkladu je úroveň trasování nastavena na všechny, což znamená, že všechny třídy patřící do AGENT.NAME je trasován pro příkaz **fteStartAgent**:

Poznámka: Když je agent spuštěn, trasování přejde do <mft config>/logs<coordination qmgr>/agents/<agent>

```
fteStartAgent -trace com.ibm.wmqfte=all -tracePath=/u/mft/trace AGENT.NAME
```

V tomto příkladu je úroveň trasování nastavena na střední hodnotu pro třídy com.ibm.wmqfte.common pro agenta AGENT.NAME. Pro příkaz **ftePingAgent** se zachytí střední množství trasování:

```
ftePingAgent -trace com.ibm.wmqfte.common=moderate AGENT.NAME
```

V tomto příkladu je úroveň trasování nastavena na střední hodnotu pro třídy com.ibm.wmqfte.common pro agenta AGENT.NAME a trasování je zapsáno do adresáře c:\\$user. Pro příkaz **ftePingAgent** se zachytí střední množství trasování:

```
ftePingAgent -trace com.ibm.wmqfte.common=moderate -tracePath c:\$user AGENT.NAME
```

fteSetAgentTraceLevel (nastavit úroveň trasování agenta WebSphere MQ Managed File Transfer)

Příkaz **fteSetAgentTraceLevel** se používá k dynamické úpravě aktuální úrovně trasování pro agenta.

Účel

Tento příkaz použijte k zapnutí a vypnutí trasování agenta nebo pro změnu úrovně trasování agenta, které je nastaveno. Když použijete příkaz **fteSetAgentTraceLevel**, nemusíte ukončovat práci a restartovat agenta, abyste mohli upravit úroveň trasování. Vytvořená trasovací soubory jsou umístěny v `MQ_DATA_PATH/mqft/logs/coordination_qmgr_name/agents/agent_name/logs/trace%PID%/trace%PID%.txt`, kde `%PID%` je ID procesu instance agenta.



Upozornění: Pro produkt WebSphere MQ V7.5 může příkaz **fteSetAgentTraceLevel** spouštět pouze uživatel, pod kterým je spuštěn proces agenta.

V produktu WebSphere MQ Managed File Transfer verze 7.5, příkaz **fteSetAgentTraceLevel** také zapisuje trasování pro řadič procesů agenta. Vytvořená trasovací soubory jsou umístěny v `MQ_DATA_PATH/mqft/logs/coordination_qmgr_name/agents/agent_name/logs/pctrace%PID%/pctrace%PID%.txt`, kde `%PID%` je ID procesu instance agenta.

Můžete také použít příkaz, který způsobí, že proces agenta bude generovat Javacore. Agent generuje soubor Javacore v následujícím adresáři: `MQ_DATA_PATH/mqft/logs/coordination_qmgr_name/agents/agent_name`.

Protože spuštění trasování může výrazně ovlivnit výkon a může produkovat velké množství trasovacích dat, spusťte trasování s opatrností a pouze v případě potřeby. Trasování povolíte pouze v případě, že vás o to požádá zástupce servisní organizace společnosti IBM.

Můžete nastavit další vlastnosti trasování, například velikost trasovacího souboru a počet trasovacích souborů, které se mají uchovat, v souboru `agent.properties`. Tyto vlastnosti jsou popsány v tématu [Rozšířené vlastnosti agenta](#).

Zadejte volitelný parametr `-p` pro tento příkaz pouze v případě, že chcete použít sadu voleb konfigurace odlišnou od výchozí sady. Další informace viz [“Soubor agent.properties”](#) na stránce 546.

Syntax

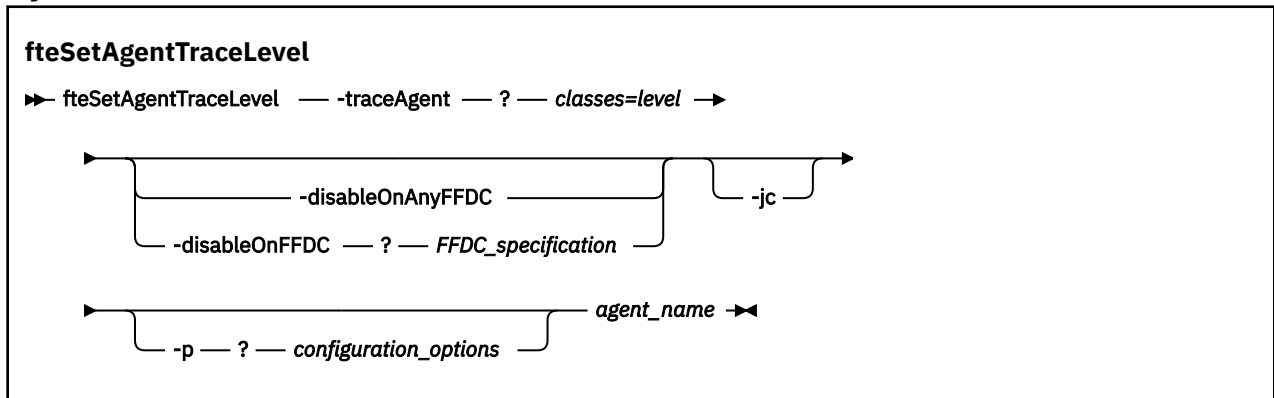

Parametry

-traceAgent třídy=úroveň

Povinné Úroveň pro nastavení trasování agenta a tříd, na které se má trasování použít. Určete následující formát:

```
classes=level
```

Příklad:

```
com.ibm.wmqfte=all
```

Zadejte seznam specifikací tříd oddělených čárkami, na které má být úroveň trasování použita. Pokud tento parametr ne zadáte, použije se úroveň trasování na všechny třídy agenta.

Chcete-li trasovat pouze určitý balík, můžete nahradit *classes* názvem balíku produktu MQMFT . Protože však tato volba zachytí pouze podmnožinu chování agenta, obvykle se nedoporučuje používat filtrování balíku.

Pokud (*třídy*) začíná znakem plus (+), seznam tříd trasování za znaménkem plus se přidá do všech existujících tříd trasování, které se momentálně trasují.

Platné volby úrovně trasování jsou následující a jsou vypsány ve vzestupném pořadí velikosti trasovacího souboru a podrobnosti:

off

Přepne trasování agenta, ale pokračuje v zápisu informací do souborů protokolu. Jedná se o výchozí volbu.

tok

Zachycuje data pro body trasování přidružené k toku zpracování v agentovi.

střední

Zachytí střední množství diagnostických informací v trasování.

Podrobně

Zachycuje podrobné množství diagnostických informací v trasování.

vše

Určuje trasování agenta, které se má spustit na všech třídách agenta.

Chcete-li spustit úplné trasování pro agenta, spusťte tento příkaz:

```
fteSetAgentTraceLevel -traceAgent =all AGENT_NAME
```

Chcete-li zastavit úplné trasování pro agenta, spusťte tento příkaz:

```
fteSetAgentTraceLevel -traceAgent =off AGENT_NAME
```

-disableOnAnyFFDC

Volitelné. Je-li tento parametr zadán, je trasování na agentovi zakázáno při generování souboru FFDC (First Failure Data Capture).

Můžete zadat pouze jeden z parametrů **-disableOnAnyFFDC** a **-disableOnFFDC**.

-disableOnFFDC *specifikace FFDC_Specification*

Volitelné. Je-li tento parametr zadán, je trasování na agentovi zakázáno, když generuje soubor FFDC (First Failure Data Capture), který odpovídá hodnotě *FFDC_specification*. *specifikace_FFDC* je seznam hodnot oddělených čárkami. Formát hodnot může být buď:

název_třídy

Název třídy, ze které pochází FFDC. Například `com.ibm.wmqfte.classA`.

class_name:probe_ID

Název třídy a ID sondy umístění ve třídě, ze které pochází FFDC. Například `com.ibm.wmqfte.classB:1`.

Můžete zadat pouze jeden z parametrů **-disableOnAnyFFDC** a **-disableOnFFDC**.

-jc

Volitelné. Požaduje, aby agent vygeneroval soubor javacore. Servisní tým IBM může požádat o spuštění příkazu s tímto parametrem, aby pomohl s diagnostikou problému. Tento parametr nemůže být použit s žádným jiným parametrem.

-p *configuration_options*

Volitelné. Tento parametr určuje sadu voleb konfigurace, která se použije k nastavení úrovně trasování agenta. Jako vstup pro tento parametr použijte název jiného než výchozího koordinačního správce front. Příkaz potom použije sadu souborů vlastností asociovaných s tímto jiným než výchozím koordinačním správcem front.

Pokud tento parametr nezadáte, bude použita sada voleb konfigurace založená na výchozím koordinačním správcí front.

název_agenta

Povinné. Název agenta WebSphere MQ Managed File Transfer, pro který chcete nastavit úroveň trasování.

-? or -h

Volitelné. Zobrazuje syntaxi příkazu.

Příklad

V tomto příkladu je úroveň trasování nastavena na `all` pro všechny třídy pro `AGENT1`:

```
fteSetAgentTraceLevel -traceAgent com.ibm.wmqfte=all AGENT1
```

V tomto příkladu je úroveň trasování nastavena na `all` pro třídy `com.ibm.wmqfte.agent.Agent` a `com.ibm.wmqfte.cmdhandler` pro `AGENT1`:

```
fteSetAgentTraceLevel -traceAgent com.ibm.wmqfte.agent.Agent,com.ibm.wmqfte.cmdhandler=moderate AGENT1
```

V tomto příkladu jsou podtřídy z trasování vyloučeny, protože je parametr **-traceLevel** nastaven na hodnotu `off`. Všechny třídy začínající na `com.ibm.outer` jsou trasovány na úrovni s komentářem, kromě tříd začínajících na `com.ibm.outer.inner`:

```
fteSetAgentTraceLevel -traceAgent com.ibm.outer=verbose AGENT1  
fteSetAgentTraceLevel -traceAgent +com.ibm.outer.inner=off AGENT1
```

Návratové kódy

0

Příkaz byl úspěšně dokončen.

1

Příkaz skončil neúspěšně.

Běžné problémy

Běžné problémy, které se mohou vyskytnout ve vaší síti WebSphere MQ Managed File Transfer .

- Pokud přenos textu selže s touto chybou:

```
BFGI00060E: Text data conversion has failed
```

K tomu může dojít z jednoho ze dvou důvodů:

1. Jeden nebo více znaků ze zdrojového souboru nelze převést ze zdrojové stránky zdrojového souboru na kódovou stránku cílového souboru. Tento problém se může vyskytnout, když kódové stránky mají různé znakové sady a určité znaky nelze mezi sebou převádět.

Pokud je přijatelné pro převod některých znaků na nekonvertovaný, může být v cílovém agentovi definována náhradní znaková posloupnost, takže přenos se nezdaří. Uveďte vlastnost agenta **textReplacementCharacterSequence** , chcete-li definovat substituční posloupnost znaků. Další informace naleznete v části [Tabulka 33 na stránce 548](#).

2. Kódování zdrojového souboru neodpovídá výchozímu kódování zdrojového agenta. V tomto případě provedení textového přenosu s použitím výchozího nastavení poškodí znaková data. Chcete-li přenést zdrojový soubor, který nemá stejné kódování jako zdrojový agent, proveďte jeden z následujících kroků:
 - a. Určete kódování souboru v definičním souboru přenosu. Další informace viz [“Použití definičních souborů přenosu” na stránce 201](#).
 - b. Určete kódování souboru pomocí parametru **-sce** s příkazem **fteCreateTransfer** . Další informace naleznete v tématu [“fteCreateTransfer \(vytvoření nového přenosu souborů\)” na stránce 453](#).
 - c. Určete kódování souboru jako součást úlohy přesunu nebo kopírování Ant. Další informace viz [“Použití nástroje Apache Ant s produktem WebSphere MQ Managed File Transfer” na stránce 318](#).

Chcete-li zkontrolovat, zda jste vybrali správné kódování zdrojového souboru pro přenos, proveďte následující kroky:

1. Nastavte kódování cílového souboru na UTF-8.
2. Přeneste soubor v textovém režimu.
3. K zobrazení obsahu souboru použijte prohlížeč souborů UTF-8 . Jsou-li všechny znaky v souboru správně zobrazeny, je kódování zdrojového souboru správné.

- Pokud se zobrazí následující výstup z příkazu **fteCreateAgent** :

```
BFGMQ1007I: The coordination queue manager cannot be contacted or has refused a connection attempt.  
The WebSphere MQ reason code was 2058. The agent's presence will not be published.
```

Označuje, že koordinačního správce front nelze kontaktovat a poskytuje kód příčiny WebSphere MQ , proč. Tato informační zpráva může indikovat, že koordinační správce front je aktuálně nedostupný nebo že jste definovali konfiguraci nesprávně.

- Pokud používáte uživatelské procedury a dojde k selhání při volání uživatelské procedury nebo když byla volána uživatelská procedura, například selhání produktu nebo snížení výkonu, je možné, že uživatelská procedura bude volána více než jednou.

- Pokud máte agenta se správcem front v systému s adresou IP, která je přiřazena serverem DHCP (spíše než statická adresa IP), a agent se k tomuto systému připojí pomocí připojení TCP/IP klienta, musíte spustit agenta s touto proměnnou prostředí systému:

- V systému Windows:

```
set FTE_JVM_PROPERTIES="-Dsun.net.inetaddr.ttl=<value>"
```

- V systému UNIX:

```
export FTE_JVM_PROPERTIES="-Dsun.net.inetaddr.ttl=<value>"
```

kde < hodnota > je časový interval v sekundách mezi jednotlivými vyprázdněním hodnot DNS uložených v mezipaměti prostředí JVM. Je-li adresa IP systému správce front přeřazena z jakéhokoli důvodu (například kvůli výpadku sítě, vypršení platnosti pronájmu IP nebo opětným zavedením systému), agent ohlásí své ztracené připojení ke správci front. Po vyprázdnění mezipaměti prostředí JVM prostředí JVM se agent může úspěšně znovu připojit. Není-li tato proměnná prostředí nastavena, nemůže se agent znovu připojit k tomuto scénáři bez restartování prostředí JVM. Toto chování je způsobeno tím, že prostředí JVM interně ukládá adresy IP názvů hostitelů do mezipaměti a neobnoví je standardně.

- Pokud spustíte příkaz **fteStartAgent** a zobrazí se následující chybová zpráva, vaše prostředí pravděpodobně obsahuje další cesty knihovny, které jsou v konfliktu s produktem WebSphere MQ Managed File Transfer:

```
BFGCL0001E: An internal error has occurred. The exception was: 'CC=2;RC=2495;AMQ8568:
The native JNI library 'mqjbnd' was not found. [3=mqjbnd]
```

Pokud je proměnná prostředí LD_LIBRARY_PATH nebo LIBPATH nastavena tak, aby odkazovaly na 64bitovou verzi knihovny před 32bitovou verzí, je-li agent spuštěn s 32bitovou verzí jazyka Java (jako je tomu v současné době pro většinu platforem), dojde k této chybě.

Chcete-li tento problém vyřešit, nastavte vlastnost javaLibraryPath agenta WebSphere MQ Managed File Transfer tak, aby odkazovala na správné umístění knihovny. Například pro parametr mqjbnd na systému AIX nastavte na hodnotu: /usr/mqm/java/lib. Parametr mqjbnd pro Linux nastavte na hodnotu: /opt/mqm/java/lib

- Pokud jste povolili kontrolu oprávnění uživatele tak, že uvedete authorityChecking=true v souboru vlastností agenta a všechny kontroly oprávnění se nedaří, i když má uživatel požadované oprávnění k příslušné frontě oprávnění:
 - Ujistěte se, že uživatel, který spouští agenta, má řízení přístupu ALT_USER na správci front agenta.
- Pokud jste povolili kontrolu oprávnění uživatele zadáním authorityChecking=true v souboru vlastností agenta a chybové zprávy WebSphere MQ se zapisují do souboru agenta output0.log, proveďte jednu z následujících akcí:
 - Ignorujte zprávy, agent nebude ovlivněn.
 - Udělte uživateli, který spouští příkaz GET agenta, na systému SYSTEM.FTE.AUTH* fronty, které patří k agentovi.
- Pokud jste upravili soubor vlastností agenta a agent si je nevybral:
 - Restartujte agenta, abyste se ujistili, že agent čte nové vlastnosti.

Co dělat, pokud váš agent není vypsán příkazem fteListAgents

Pokud váš agent není uveden v příkazu **fteListAgents** nebo není zobrazen v Průzkumníku IBM WebSphere MQ nebo pokud se vaše přenosy souborů nezobrazí v **protokolu přenosu** v Průzkumníku IBM WebSphere MQ, můžete provést řadu kroků pro určení problému a zjistit příčinu.

Použijte následující vývojový diagram, který vám pomůže diagnostikovat problémy a rozhodnout, jaká akce se má provést dále:

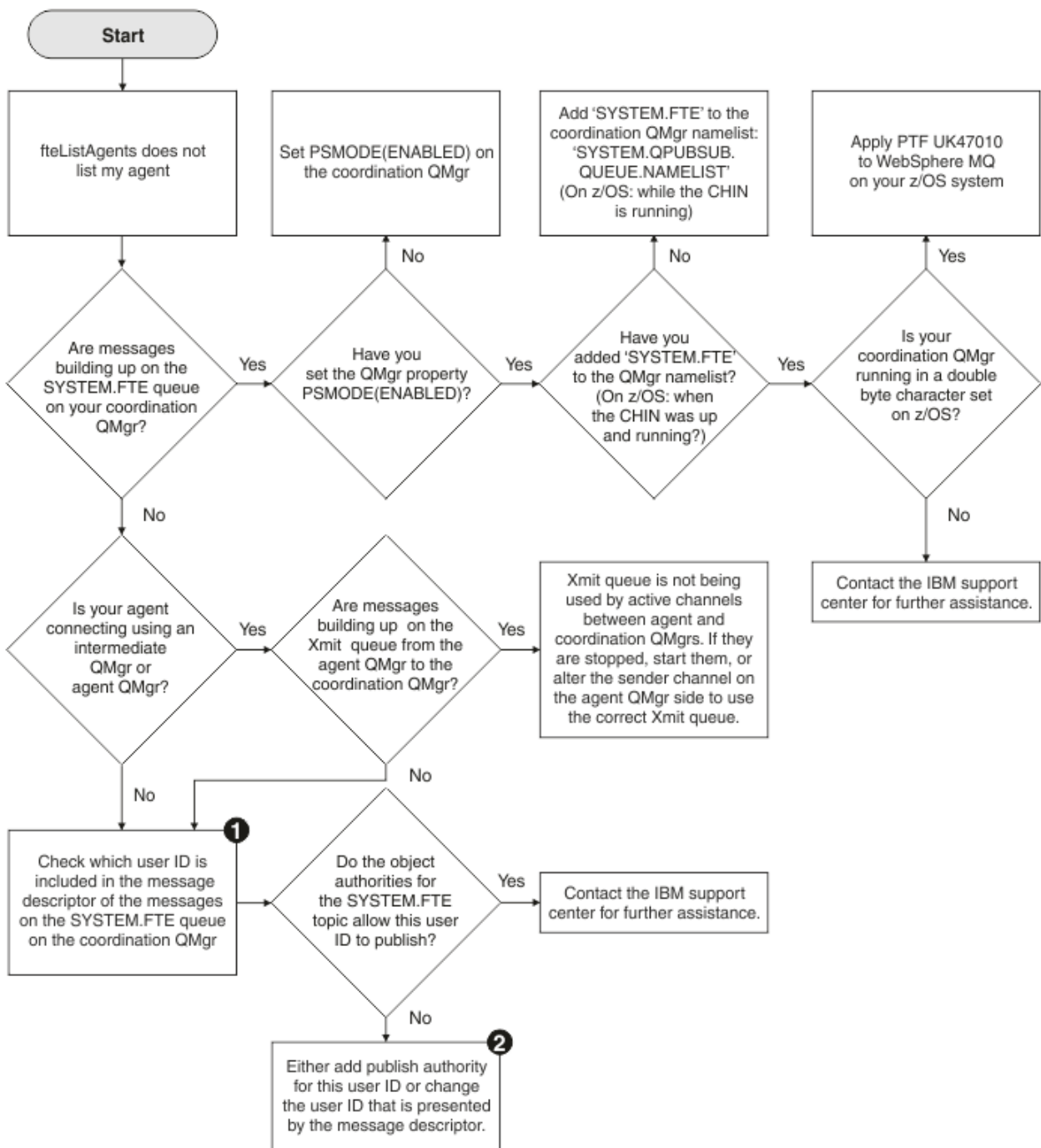

Klíč vývojového diagramu:

1. Další informace o tom, jak zkontrolovat prezentované ID uživatele, najdete v tématu [“Prozkoumání zpráv před publikováním”](#) na stránce 350. ID uživatelů musí odpovídat omezení znaků pro jméno uživatele produktu MQ 12 znaků. Je-li jméno uživatele delší než 12 znaků (například Administrator), jméno uživatele bude zkráceno, než bude kontrolováno pro povolení. V příkladu pomocí produktu Administratorse do protokolu chyb správce front přidá následující chybová zpráva:

AMQ8075: Authorization failed because the SID for entity 'administrato' cannot be obtained.

2. Další informace o oprávněních potřebných pro SYSTEM.FTE fronta, viz [“Oprávnění k publikování zpráv protokolu a stavu”](#) na stránce 401.

Co dělat, pokud proces agenta zmizí, ale neprotokolují se žádné diagnostické informace

Na platformách UNIX, pokud proces agenta zmizel, ale soubory protokolu agenta neobsahují žádné vysvětlení, může to být způsobeno tím, jak byl agent spuštěn.

Diagnostické informace o agentovi můžete zkontrolovat následujícími způsoby:

- Zkontrolujte, zda je agent ve stavu souborů protokolu, že byl agent zastaven.
- Zkontrolujte, zda soubor zámku agenta `agent.lock` stále existuje.

Pokud například spustíte agenta ze skriptu shellu, všechny podřízené procesy přidružené k tomuto skriptu se odeberou, když se skript dokončí (včetně procesu agenta). Chcete-li ponechat agenta spuštěný po dobu trvání skriptu, který se nazývá `agent`, dokončete následující krok:

1. Chcete-li zrušit přidružení procesu **`fteStartAgent`** (a všech podřízených procesů) ze skriptu, zadejte příkaz **`fteStartAgent`** znovu s příkazem **`nohup`**.

V budoucnu, až se skript ukončí, agent nyní pokračuje ve spuštění.

Co dělat, pokud příkaz `Agenti fteList` zobrazí stav agenta `UNREACHABLE`

Agent je spuštěn a úspěšně reaguje na příkaz **`ftePingAgent`** a soubory jsou přenášeny normálně, ale agent je uveden jako `UNREACHABLE` příkazem **`fteListAgents`**.

Proč k tomuto problému dochází

Agent Periodicky publikuje svůj stav do koordinačního správce front. Frekvence, kterou agent publikuje svůj stav, je řízena následujícími dvěma vlastnostmi agenta:

`agentStatusPublishRateLimit`

Maximální přenosová rychlost v sekundách, po kterou agent znovu publikuje svůj stav kvůli změně stavu přenosu souborů.

`agentStatusPublishRateMin`

Minimální rychlost v sekundách, po kterou agent publikuje svůj stav. Tato hodnota musí být větší než nebo rovna hodnotě vlastnosti `agentStatusPublishRateLimit`.

Pokud je rozdíl mezi časy větší než 303 sekund, použije se výchozí nastavení, která jsou nesynchronizovaná mezi systémem agenta a koordinačním systémem správce front. Stavové zprávy agenta jsou považovány za zastaralé, pokud byla zpráva odeslána více než hodnota parametru `agentStatusPublishRateMin` + hodnota `agentStatusJitterTolerance` sekund. Agent se zastaralou stavovou zprávou je ohlášen jako `UNREACHABLE` příkazem **`fteListAgents`**.

Ve výchozím nastavení je hodnota vlastnosti `agentStatusJitterTolerance` 3000 milisekund a hodnota vlastnosti `agentStatusPublishRateMin` je 300 sekund. Je-li časový rozdíl mezi počítači a efektivní publikačním tempem větší než součet `agentStatusPublishRateMin` + `agentStatusJitterTolerance`, pak časový rozdíl způsobí stav agenta `UNREACHABLE`.

Řešení problému

Tento problém můžete vyřešit jedním z následujících způsobů:

- Opravte rozdíly v nastavení času mezi hostitelským počítačem agenta a počítačem, který je hostitelem koordinačního správce front, aby byly synchronizovány.
- Zvyšte hodnotu vlastnosti `agentStatusJitterTolerance` k účtu pro časový rozdíl. Spustíte-li příkaz **`fteListAgents`**, hodnota parametru `agentStatusJitterTolerance` je určena konfiguračním souborem `coordination.properties` v adresáři `MQMFTconfig`. Proto nastavte vlastnost v souboru `coordination.properties` instalace produktu `MQMFT`, na kterém je spuštěn příkaz **`fteListAgents`**.

Související odkazy

[“Soubor `agent.properties`” na stránce 546](#)

Každý agent má svůj vlastní soubor vlastností, `agent.properties`, který musí obsahovat informace, které agent používá pro připojení ke svému správci front. Soubor `agent.properties` může také obsahovat vlastnosti, které mění chování agenta.

Co dělat, pokud vaše konfigurace agenta nebo zapisovače protokolu není zabezpečená

Pokud proces produktu WebSphere MQ Managed File Transfer zjistí, že konfigurační soubor obsahuje citlivé informace, je soubor úložiště klíčů nebo soubor úložiště údajů o důvěryhodnosti a má oprávnění ke čtení, zápisu nebo odstranění v rámci celého systému, proces se při spuštění nepodaří spustit, je-li zjištěn při spuštění. Pokud nebyla podmínka zjištěna při spuštění, ale byla zjištěna za běhu, WebSphere MQ Managed File Transfer vygeneruje varovnou zprávu a ignoruje obsah konfiguračního souboru. To je důležité pro most protokolů a funkce mostu produktu Connect:Direct, které znovu načtou konfiguraci, pokud se změní, zatímco je agent spuštěný.

Provedte následující kontroly, abyste určili příčinu problému:

1. Identifikujte konfigurační soubor, který byl hlášen jako nezabezpečený z poskytnuté chybové zprávy.
2. Ujistěte se, že přístupová oprávnění k souboru odpovídají požadavkům, které jsou potřeba. Další informace naleznete v části [“Oprávnění pro konfigurační soubory obsahující citlivé informace” na stránce 400](#).
3. Restartujte agenta nebo modul protokolování. Nebo v případě mostu protokolů nebo souborů pověření Connect:Direct počkejte na další nové načtení.

Příklad

V tomto příkladu chybové zprávy se modul pro protokolování databáze nedaří spustit:

```
BFGDB0066E: The logger encountered a problem accessing its credentials file and will stop.  
Reported error: BFGNV0145E: The 'Everyone' group has access to the file 'C:\mqmftcredentials.xml'.
```

V tomto příkladu chybové zprávy se nezdařilo spuštění agenta mostu protokolů:

```
BFGIO0383E: The security permissions defined for credentials file 'C:\ProtocolBridgeCredentials.xml' do  
not meet the  
minimum requirements for a file of this type.  
Reported problem: BFGNV0145E: The 'Everyone' group has access to the file  
C:\ProtocolBridgeCredentials.xml'.
```

Související odkazy

[“Oprávnění pro konfigurační soubory obsahující citlivé informace” na stránce 400](#)

Jakýkoli soubor, který se používá k ukládání citlivých informací o konfiguraci, což znamená jakýkoli soubor, na který se odkazuje z konfiguračního stromu WebSphere MQ, nesmí mít oprávnění ke čtení, zápisu nebo (tam, kde je to možné), odstraňovat oprávnění. Tato omezení se také použijí na úložiště údajů o důvěryhodnosti a soubory úložiště klíčů.

Co dělat, pokud se přenos nedokončí

Pokud se přenos nedokončí, můžete provést řadu kroků pro určení problému a vyšetřit příčinu.

Použijte následující vývojový diagram, který vám pomůže diagnostikovat problémy a rozhodnout, jaká akce se má provést dále:

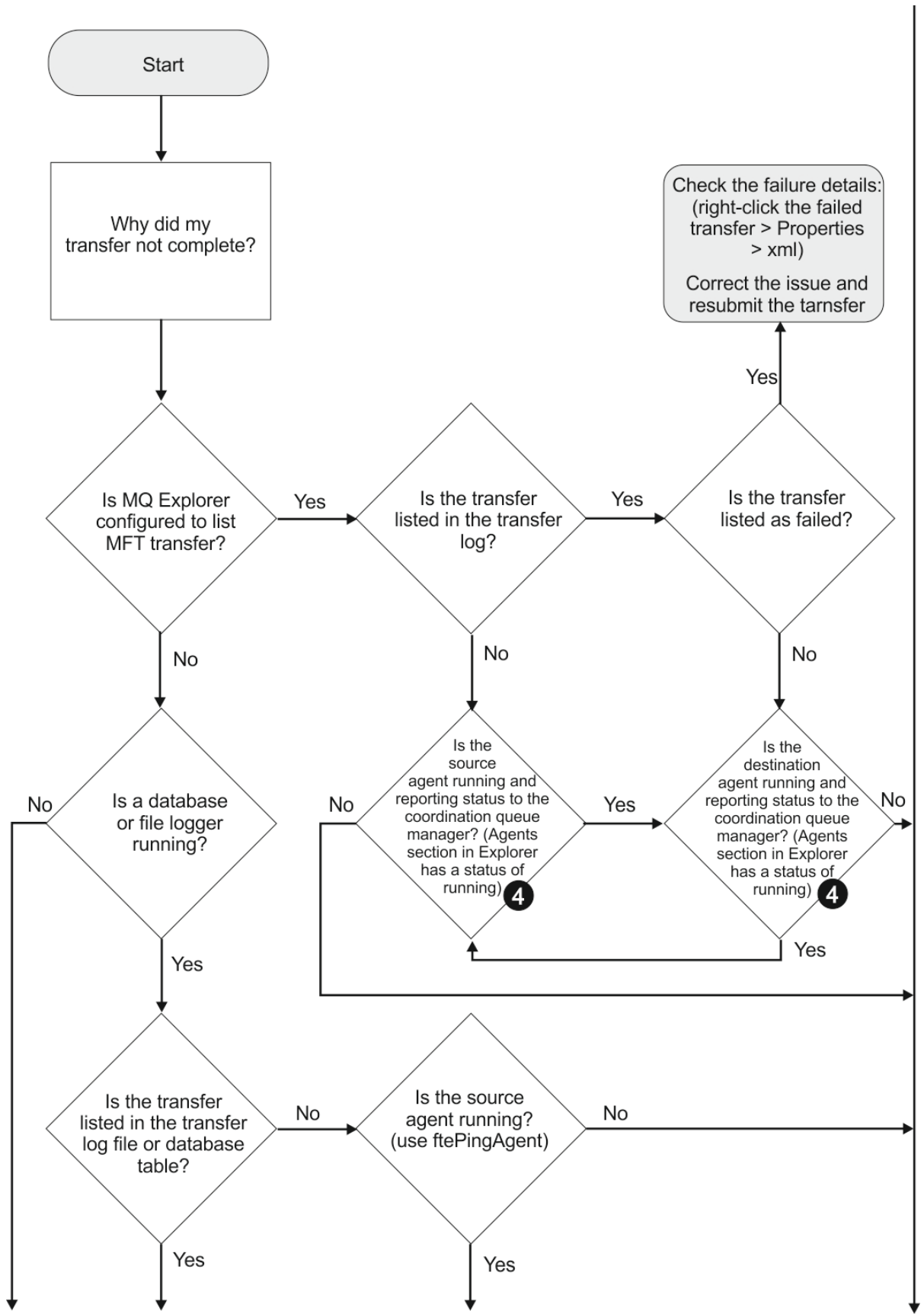

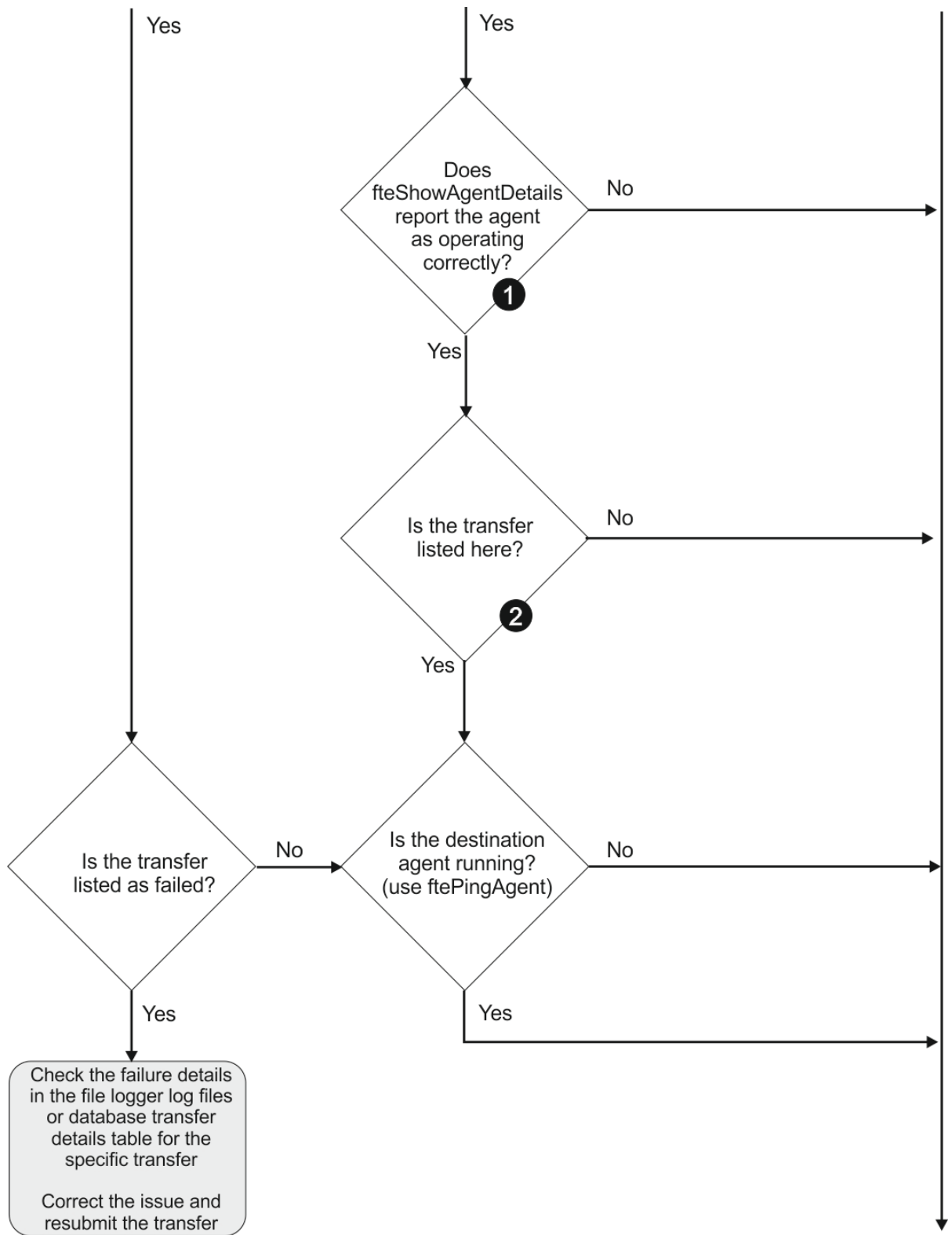

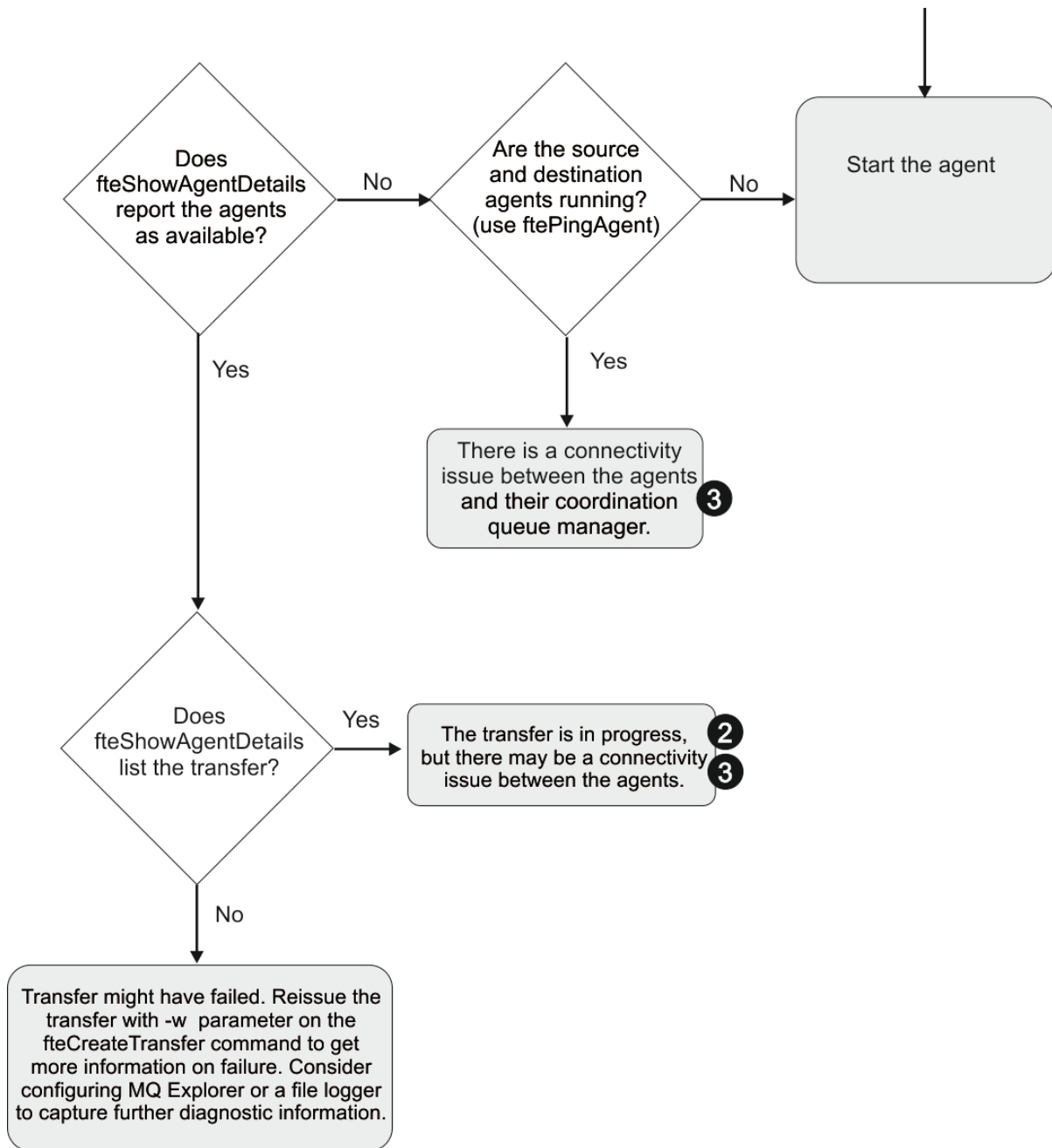

Klíč vývojového diagramu:

1. Zkontrolujte chyby na agentovi `output0.log`. Pokud agent ohlásí, že byl úspěšně spuštěn, ale ani produkt IBM WebSphere MQ Explorer, ani produkt **fteShowAgentDetails** nehlásí agenta jako spuštěný, zkontrolujte konektivitu mezi správcem front agenta a koordinačním správcem front. Je možné, že není k dispozici správce front pro kanál správce front.
2. Pokud zdrojový agent vypíše ID přenosu jako přenos `In progress`, ale cílový agent nikoli, může existovat problém s konektivitou mezi správcí zdrojové fronty a cílovými správcí front. Použijte příkaz **ftePingAgent** z počítače cílového agenta se zdrojovým agentem, který používá správce front cílového agenta jako správce front příkazů, v souboru `command.properties`. Tento příkaz můžete také spustit opakem, ze zdroje do cíle.
3. Pokud zdrojový i cílový agent vypisují ID přenosu jako `In progress`, znamená to, že došlo k problémům s připojením mezi zdrojovými a cílovými správcí front od doby, kdy byl přenos zahájen. Použijte příkaz **ftePingAgent** z počítače cílového agenta se zdrojovým agentem, který používá

správce front cílového agenta jako správce front příkazů, v souboru `command.properties`. Tento příkaz můžete také spustit opakusem, ze zdroje do cíle.

4. Pokud jste již tuto smyčku již prošli, zkontrolujte, zda jsou některé z příkazů relevantní pro vaši situaci:
 - Zdrojová a cílová agenti se hlásí jako `Running`, ale není uveden žádný přenos. Buď požadavek na přenos nedosáhl do fronty příkazů agenta, nebo agent, ačkoli hlásí jako `Running`, již nemonitoruje frontu příkazů. Zkontrolujte, zda nedošlo k chybám ve zdrojovém agentu `output0.log`. Použijte příkaz **`ftePingAgent`** ze stejného počítače, ze kterého byl přenos odeslán na zdrojový agent, abyste ověřili připojitelnost mezi správcem front příkazů a správcem front agenta a že agent obsluhuje frontu příkazů.
 - Sestava zdrojových i cílových agentů se hlásí jako `Running` a přenos je uveden jako `In progress, recovering`. Použijte příkaz **`ftePingAgent`** z počítače cílového agenta se zdrojovým agentem, který používá správce front cílového agenta jako správce front příkazů, v souboru `command.properties`. Tento příkaz můžete také spustit opakusem, ze zdroje do cíle.

Co dělat, pokud si myslíte, že váš přenos se zasekl

V silně zatíženém systému nebo v případě problémů se sítí mezi zdrojem a cílovými agenty může občas docházet k zablokování přenosů ve frontě nebo zotavujícím se stavu. Existuje celá řada faktorů, které to mohou způsobit.

Proveďte následující kontroly, abyste určili příčinu problému:

1. Použijte příkaz **`ftePingAgent`** nebo v panelu **Agenti** Průzkumníka IBM WebSphere MQ klepněte pravým tlačítkem myši na jméno agenta a vyberte **Ping**, abyste zkontrolovali, zda jsou zdrojový a cílový agent aktivní a odpovídají na nové požadavky. Podívejte se na protokoly agenta, abyste zjistili, zda existuje aktuální problém se síťovým připojením.
2. Zkontrolujte, zda je cílový agent spuštěn s kapacitou. Je možné, že existuje mnoho zdrojových agentů, kteří žádají o přenosy souborů do stejného cílového agenta. Použijte příkaz **`fteShowAgentDetails`** s parametrem **`-v`** (verbose) nebo v panelu **Agenti** Průzkumníka IBM WebSphere MQ klepněte pravým tlačítkem myši na jméno agenta a vyberte **Vlastnosti**, abyste viděli aktuální aktivitu přenosu pro agenta. Je-li počet spuštěných cílových přenosů v nebo v blízkosti maximálního počtu přenosů agenta, který může vysvětlit, proč se některé přenosy pro zdrojové agenty jeví jako zablokované.
3. Přenosy do a z agentů mostu protokolu vstupují do zotavovacího stavu, pokud se vyskytl problém se kontaktováním souborového serveru protokolu. Prohlédněte si protokoly agenta a zjistěte, zda se nevyskytuje aktuální problém s připojením.
4. Přenosy jsou zpracovány agentem v pořadí priority. V zavedeném systému tedy může přenos s nízkou prioritou zůstat ve stavu ve frontě po určitou dobu, zatímco je agent načten s vyššími přenosovým přenosem. Nakonec se spustí přenos s nízkou prioritou, pokud tento přenos již nějakou dobu ve frontě byl zařazen do fronty, i když existují novější vyšší priority přenosů.

Co dělat, pokud se váš naplánovaný přenos nespustí nebo je zpožděn

Máte-li naplánovaný přenos, který se nespustí, je-li termín spuštěn nebo je zpožděn, může to být způsobeno tím, že agent zpracovává příkazy ve své frontě příkazů. Protože je agent zaneprázdněný, naplánované přenosy nejsou kontrolovány, a proto nejsou spuštěny.

Chcete-li tento problém vyřešit, použijte jeden z následujících kroků:

- Nakonfigurujte vlastnost `maxSchedulerRunDelay` v souboru `agent.properties` pro nastavení maximálního intervalu v minutách, po který bude agent čekat na kontrolu naplánovaných přenosů. Nastavení této vlastnosti zajistí, aby agent kontroloval plánované přenosy, i když je agent zaneprázdněný. Další informace o této vlastnosti najdete v tématu [“Soubor agent.properties” na stránce 546](#).
- Místo naplánovaného přenosu můžete také použít monitor prostředků. Monitory prostředků pracují odlišně od naplánovaných přenosů a nejsou ovlivněny agentem v rušném vytížení. Chcete-li například v cílovém systému vytvořit soubor typu `up-date`, monitorování prostředků sníží síťový provoz. Důvodem

je skutečnost, že soubor je přenášen pouze v případě, že je k dispozici nová verze, a nikoli automaticky převáděný soubor. Monitorování prostředků však není podporováno u agentů mostu protokolů nebo agentů mostu Connect:Direct .

Další informace naleznete v části [“Monitorování prostředků”](#) na stránce 210.

Co dělat, pokud váš agent mostu protokolů ohlásí, že soubor nebyl nalezen

Když agent mostu protokolu hlásí, že server SFTP nebo server FTP, který je připojen k mostu protokolu, vrátí chybovou zprávu `File not found`, může tato zpráva znamenat, že došlo k jednomu z mnoha různých chybových případů.

Následující možné scénáře mohou vést k chybě produktu `File not found` vrácené serverem SFTP nebo FTP.

- Soubor neexistuje. Zkontrolujte, zda soubor, který se pokoušíte přenést, existuje na systému, který je hostitelem serveru SFTP nebo FTP.
- Cesta k souboru neexistuje. Zkontrolujte, zda cesta k souboru existuje na systému, který je hostitelem serveru SFTP nebo FTP serveru. Zkontrolujte, zda jste zadali cestu k souboru správně do požadavku na přenos. V případě potřeby opravte cestu k souboru a odešlete požadavek na přenos znovu.
- Soubor je zamknut jinou aplikací. Zkontrolujte, zda je soubor uzamčen jinou aplikací. Počkejte, až nebude soubor uzamknut, a pak znovu odešlete požadavek na přenos.
- Oprávnění k souboru nedovolují, aby byl soubor přečten. Zkontrolujte, zda má soubor správná oprávnění k souboru. V případě potřeby změňte oprávnění k souboru a odešlete požadavek na přenos znovu.
- Server SFTP nebo FTP používá virtualizovanou kořenovou cestu. Je-li v požadavku na přenos určena relativní cesta k souboru, agent mostu protokolu se pokusí převést relativní cestu do absolutní cesty k souboru na základě domovského adresáře použitého k přihlášení na protokol serveru. The WebSphere MQ Managed File Transfer agent mostu protokolu může podporovat pouze servery SFTP nebo FTP, které umožňují přístup k souborům podle absolutní cesty k souboru. Tyto servery protokolů, které umožňují přístup k souborům pouze na základě aktuálního adresáře, nejsou agentem mostu protokolu podporovány.

Související pojmy

[“Most protokolů”](#) na stránce 241

Most protokolů umožňuje vaší síti WebSphere MQ Managed File Transfer (MQMFT) přistupovat k souborům uloženým na souborovém serveru mimo vaši síť MQMFT, a to buď v lokální doméně, nebo na vzdáleném umístění. Tento souborový server může používat síťové protokoly FTP, FTPS nebo SFTP. Každý souborový server potřebuje alespoň jednoho vyhrazeného agenta. Vyhrazený agent je znám jako agent mostu protokolu. Agent mostu může pracovat s více souborovým serverem.

Co dělat, jestliže monitor prostředků adresáře nespouští soubory

Monitor prostředků adresáře se dotazuje adresáře na soubory, které odpovídají specifikaci spouštěče. Pro každý soubor, který se shoduje se specifikací spouštěče, se vygeneruje požadavek na přenos do agenta. Když je požadavek zadán, spouštěcí soubor se ignoruje, dokud se soubor nezmění.

Možné příčiny, proč se soubory nespustí

1. Monitor prostředků adresáře našel soubor, který odpovídá specifikaci spouštěče, ale generovaný požadavek na přenos byl neplatný a agent nebyl schopen zpracovat požadavek. Důvody mohou zahrnovat následující:
 - Neplatný cílový agent
 - Chybějící cílový agent
 - Přenos byl zrušen vyvoláním programu

Ve všech těchto příkladech monitor prostředků adresáře označí spouštěcí soubor jako zpracovaný a ignoruje soubor, i když se přenos nezdařil.

2. Soubor je mimo rozsah specifikace spouštěče monitoru prostředků. Důvody mohou zahrnovat následující:

- Nesprávný vzorek spouštěče
- Monitorování nesprávného adresáře
- Nedostatečná oprávnění souboru
- Selhání připojení ke vzdálenému systému souborů

Proč může soubor spustit druhý přenos

Spouštěcí soubor může generovat požadavek na přenos WebSphere MQ Managed File Transfer z následujících důvodů:

- Pokud je detekována přítomnost spouštěcího souboru, kdy předtím nebyla nalezena.
- Pokud byl soubor spouštěče aktualizován, způsobí změnu naposledy změněného data.

Potenciální scénáře pro druhý spouštěč jsou:

- Soubor bude odstraněn a poté nahrazen.
- Soubor je uzamknut jednou aplikací a poté je odemknut jinou aplikací.
- Dojde k selhání systému souborů monitoru. Například, pokud síťové připojení selže, může se tím dát vzhled odstraňovaného souboru a pak nahrazen.
- Adresář souborů je aktualizován jinou aplikací a tím se změní datum poslední změny.

Jak zjistit, proč se monitor prostředků adresáře nespouští

S spuštěným agentem a nakonfigurovaným monitorem prostředků adresáře se specifikací spouštěče použijte tento příkaz:

```
fteSetAgentTraceLevel -traceAgent com.ibm.wmqfte.monitor=all agent_name
```

Příklad

V tomto příkladu je trasovací soubor generován pro AGENT1a zobrazuje jednu výzvu jednoho monitoru se specifikací spouštěče *.packet. Soubor tomato.tin se neshoduje se specifikací spouštěče. Soubor rice.packet se shoduje se specifikací spouštěče, ale je nezměněn od poslední výzvy, takže se nespouští přenos. Soubor biscuit.packet spouští přenos, protože soubor má správný konec a je buď nový, nebo se změnil od poslední výzvy.

```
fteSetAgentTraceLevel -traceAgent com.ibm.wmqfte.monitor=all AGENT1
```

```
08:36:53.908.00 0004 ... dftStartPoll data [@MON0001SP0001:HOTEL]
08:36:54.178.00 0004 ... dftItem data [@MON0001FL0002:Ignored:/home/mondir/shop/tomato.tin::Pattern
mis-match]
08:36:54.335.02 0004 ... dftItem data [@MON0001FL0003:Ignored:/home/mondir/shop/rice.packet:11
secs::Unchanged since last trigger]
08:36:54.487.00 0004 ... dftItem data [@MON0001FL0004:Triggerred:/home/mondir/shop/biscuit.packet::]
08:36:54.488.00 0004 ... dftGeneral data [@MON0001GN0005:Task items matches = 1]
08:36:54.553.00 0004 ... dftTask data [@MON0001TK0006:01:[AGENTNAME=PETER,FILEPATH=/home/mondir/shop/
biscuit.packet, ... ]]
08:36:55.151.02 0004 ... dftTransferRequest data [@MON0001TK0007: ...]
08:36:55.632.00 0004 ... dftEndPoll data [@MON0001EP0008:HOTEL]
```

Každý řádek obsahuje ID v následujícím formátu:

@MONmmmmAAssss

- Hodnota mmmm je číslo, které je přiřazeno k monitoru pro toto trasování.
- AA je kód pro akci, která se provádí.
- ssss je číslo příkazu začínající od 0001.

Kód AA může mít jednu z následujících hodnot:

- SP-Spustit dotazník
- FL-Soubor
- GN-Obecné
- EX-Výjimka
- TK-Úloha
- FD-FFDC
- EP-Ukončení průzkumu

Pokud v trasovacím souboru existuje značný počet souborů Ignored , můžete tyto položky odstranit pomocí následujícího příkazu:

```
fteSetAgentTraceLevel -traceAgent com.ibm.wmqfte.monitor=moderate AGENT1
```

Související odkazy

[“fteSetAgentTraceLevel \(nastavit úroveň trasování agenta WebSphere MQ Managed File Transfer\)” na stránce 334](#)

Příkaz **fteSetAgentTraceLevel** se používá k dynamické úpravě aktuální úrovně trasování pro agenta.

Jak postupovat v případě, že cílové soubory vytvořené přenosem, které spustil monitor prostředků fronty, obsahují chybná data

Můžete vytvořit monitor prostředků pro monitorování fronty a přenos zprávy nebo skupiny zpráv ve frontě do souboru. Název souboru lze zadat pomocí deskriptorů zpráv MQMD v dané zprávě nebo první zprávy ve skupině. Pokud se přenos zpráv do souboru nezdaří a zpráva nebo skupina se ve frontě ponechá, při příštím spuštění monitoru může dojít k tomu, že budou vytvořeny soubory obsahující chybná data.

Proč k tomuto problému dochází

1. Přenos zprávy do souboru selže a zpráva nebo skupina bude ponechána ve frontě.
2. Ve frontě je doručena nová zpráva nebo skupina.
3. Nová zpráva nebo skupina spustí monitor prostředků.
4. Monitor prostředků vytvoří nový přenos, který používá deskriptory zpráv MQMD z nové zprávy nebo skupiny a data z první zprávy nebo skupiny ve frontě.
5. Vytvoří se soubory, které obsahují chybná data.

Zabránění tomuto problému

Chcete-li se vyhnout tomuto problému, musíte ručně vytvořit definiční soubor přenosu pomocí příkazu **fteCreateTransfer** a upravit prvek <queue> tohoto souboru, aby zahrnoval atribut `groupId="{GROUPID}"` . Poté odešlete definiční soubor přenosu pomocí příkazu **fteCreateMonitor** .

Příklad

V tomto příkladu: zdrojový agent, který je také agentem monitorování, se nazývá AGENT_MON; cílový agent se nazývá AGENT_DEST; název cílového souboru je `/out/files/{WMQFTEFileName}` . Tento příklad vyžaduje, aby zpráva měla nastaven deskriptor zprávy MQMD `WMQFTEFileName` . Monitorovaná fronta je `LIVE_QUEUE` .

1. Vytvořte definiční soubor přenosu spuštěním následujícího příkazu:

```
fteCreateTransfer -sa AGENT_MON -da AGENT_DEST -df "/out/files/{WMQFTEFileName}"  
-de error -gt /tmp/TransferDefinition1.xml -sqi -sq LIVE_QUEUE
```

Vygeneruje se definiční soubor přenosu `/tmp/TransferDefinition1.xml` .

2. Upravte prvek <queue> , aby zahrnoval atribut groupId="*#{GROUPID}*". Změňte řádek

```
<queue useGroups="true">LIVE_QUEUE</queue>
```

na

```
<queue useGroups="true" groupId="#{GROUPID}">LIVE_QUEUE</queue>
```

Tento atribut je povinný, takže přenos čte skupinu nebo zprávu, která spustila přenos z fronty místo první skupiny nebo zprávy ve frontě.

3. Vytvořte monitor spuštěním následujícího příkazu:

```
fteCreateMonitor -ma AGENT_MON -mq LIVE_QUEUE -mn QueueMon1 -mt /tmp/TransferDefinition1.xml  
-tr completeGroups -dv WMQFTEFileName=UNKNOWN
```

Tento monitor vyzývá frontu každých 60 sekund, aby zjistila, zda nová skupina nebo zpráva nebyla doručena do fronty.

Co dělat, je-li cílová fronta klastrovaná fronta nebo alias klastrované fronty.

Používáte-li produkt WebSphere MQ Managed File Transfer k přenosu souboru do fronty, používáte-li místo určení, které se nachází v klastrované frontě, nebo alias jako klastrované fronty, získáte kód příčiny 2085 nebo 2082.

Proč k tomuto problému dochází

Název správce front cílového agenta je připojen k názvu fronty parametru **-dq** , pokud na serveru **-dq** neexistuje explicitní název správce front. Kód příčiny 2085 nebo 2082 se vyskytuje, protože objekt `queueManager` nemůže být zadán při volání `MQOPEN` při připojování ke klastrovanému produktu MQ `queueManager` , který nemá tuto lokální klastrovanou frontu.

Zabránění tomuto problému

1. Vytvořte klastrovaná fronta ve správci front.
2. Nastavte definici vzdálené fronty, která ukazuje na klastrovanou frontu.

Příklad

Tento příklad používá definici vzdálené fronty.

Konfigurace:

- Zdrojový agent: *SAGENT*
- Správce front zdrojového agenta: *SQM*
- Cílový agent: *DAGENT*
- Cílový správce front agenta: *DQM*
- Cílová fronta přenosu je *CQ6* ve správci front *SQM* .

Chcete-li definovat definici vzdálené fronty *Q6_SQM* v systému *DQM* do klastrované fronty *CQ6* v modulu *SQM* (za předpokladu, že je klastrovaná fronta *CQ6* již definována v komponentě *SQM*), zadejte na správci front *DQM* příkaz `MQSC`:

```
define qremote(Q6_SQM) rname(CQ6) rqnname(SQM) xmitq(SQM)
```

Poznámka: `rname` ukazuje na klastrovanou frontu.

Nyní můžete do fronty přenést přenos. Příklad:

```
fteCreateTransfer -sa SAGENT -sm SQM -da DAGENT -dm DQM -dq Q6_SQM /tmp/single_record.txt
```

Co dělat, pokud se na vašem systému SYSTEM.MANAGED.DURABLE fronty nebo zaplňování systému souborů

Pokud váš modul plug-in produktu IBM WebSphere MQ Explorer používá trvalý odběr v koordinačním správci front, mohou zprávy vytvářet zprávy v systému SYSTEM.MANAGED.DURABLE fronty. Máte-li síť s vysokou hlasitostí WebSphere MQ Managed File Transfer, použijte modul plug-in prostředí IBM WebSphere MQ Explorer často nebo obě tato data, mohou tato data zprávy vyplnit lokální systém souborů.

Chcete-li odebrat nahromaděné zprávy v systému SYSTEM.MANAGED.DURABLE Fronty, můžete provést jednu z následujících akcí:

- Spusťte produkt IBM WebSphere MQ Explorer, který používá trvalý odběr. Modul plug-in produktu WebSphere MQ Managed File Transfer pro produkt IBM WebSphere MQ Explorer přijímá zprávy z fronty.
- Odstraňte zprávy z front ručně.

Chcete-li se tomuto problému vyhnout, můžete určit, že modul plug-in prostředí IBM WebSphere MQ Explorer používá pro koordinačního správce front netrvalý odběr. V průzkumníku IBM WebSphere MQ Explorer proveďte následující kroky:

1. Vyberte volbu **Okno > Předvolby > WebSphere MQ Explorer > Spravovaný přenos souborů**
2. V seznamu **Typ odběru protokolu přenosu** vyberte NON_DURABLE.

Prozkoumání zpráv před publikováním

Vzhledem k tomu, že agenti se mohou připojit ke správci front produktu IBM WebSphere MQ verze 6, agenti nepoužívají přístup přímého publikování, který byl představen v produktu IBM WebSphere MQ verze 7. Namísto toho agenti odesílají běžné zprávy do koordinačního správce front, který obsahuje záhlaví MQRFH. Požadavky záhlaví MQRFH, které bude publikovat informační obsah zprávy, se publikují. Tyto zprávy se odesílají do systému SYSTEM.FTE fronta na koordinačním správci front a zprávy jsou obvykle publikovány okamžitě z této fronty. Pokud chybové stavy zastavily tuto publikaci, můžete si prohlédnout zprávy ve frontě, než se pokusíte o pomoc s diagnózou. To lze provést následujícím postupem:

1. Zakažte stroj publikování/odběru v koordinačním správci front.

Tento krok můžete provést buď pomocí Průzkumníka IBM WebSphere MQ, nebo pomocí příkazů MQSC. Pamatujte na to, že tato akce dočasně zastaví všechny aktivity publikování/odběru u správce front, včetně aktivity nesouvisející s produktem WebSphere MQ Managed File Transfer, pokud se váš koordinační správce front používá i pro jiné účely.

Průzkumník IBM WebSphere MQ :

- a. V pohledu Navigator klepněte pravým tlačítkem myši na koordinačního správce front a vyberte volbu **Vlastnosti**.
- b. V podokně **Vlastnosti** vyberte volbu **Publikování/odběr**.
- c. Vyberte volbu **Kompatibilita** ze seznamu **Režim publikování/odběru**.

mqsc:

```
ALTER QMGR PSMODE(COMPAT)
```

2. Odešlete další zprávu.

Proveďte akci WebSphere MQ Managed File Transfer, která má problémy se zveřejněním. Například pro registraci agenta se odešle zpráva vždy, když je agent spuštěn (nemusíte opakovaně odstraňovat a vytvářet agenta pro generování registračních zpráv). Vzhledem k tomu, že stroj publikování/odběru je zakázán, nedojde k publikování.

3. Projděte SYSTEM.FTE fronta na koordinačním správci front.

Doporučuje se použít Průzkumníka IBM WebSphere MQ k procházení koordinačního správce front SYSTEM.FTE fronta.

Průzkumník IBM WebSphere MQ :

- V pohledu Navigator rozbalte koordinačního správce front a klepněte na volbu **Fronty**.
V pohledu Obsah klepněte pravým tlačítkem myši na SYSTEM.FTE fronta a vyberte volbu **Procházet zprávy**. Otevře se okno **Prohlížeč zpráv** a zobrazí zprávy, které by byly publikovány.
- Sloupec **Identifikátor uživatele** zobrazuje ID uživatele obsažené v deskriptoru zpráv. Běžným důvodem pro selhání publikování je to, že toto ID uživatele nemá autorizaci pro publikování v systému SYSTEM.FTE .
- Další informace o každé zprávě (včetně kódu XML, který bude publikován) můžete zjistit tak, že klepnete pravým tlačítkem myši na zprávu a vyberete **Vlastnosti**.

Neexistuje žádný příkaz MQSC pro kontrolu obsahu zpráv. Pokud nemáte program Průzkumník IBM WebSphere MQ , musíte použít jiný program, který může procházet fronty a zobrazit všechny aspekty nalezených zpráv. Ukázkový program amqsbcg můžete použít, je-li nainstalován, jak je popsáno v následujícím tématu: Procházení front. Na řádce `UserIdentifier` je zobrazeno ID uživatele. Případně můžete použít obslužný program Load/Unload Utility. Tento soubor byl dříve odeslán jako balík SupportPac MO03a poté byl integrován do produktu IBM MQ Version 8.0 a novějších verzí jako obslužný program **dmpmqmsg** .

ID uživatele pro zprávu se nachází v řádcích, jako je tento:

```
A RTM MQ24
A USR HUGHSON
A ACC 1A0FD4D8F2F4C3C8C9D5F1F9C6F7C1C3F3F00019F7AC300000000000000000000
```

Druhý řádek v tomto příkladě je ID uživatele deskriptoru zpráv pro tuto zprávu.

4. Znovu povolte koordinačního správce front pro publikování/odběr správce front.

Tento krok můžete provést buď pomocí Průzkumníka IBM WebSphere MQ , nebo pomocí příkazů MQSC. Po opětovném povolení stroje publikování/odběru v koordinačním správci front budou všechny zprávy v systému SYSTEM.FTE se zpracovává okamžitě.

Průzkumník IBM WebSphere MQ :

- V pohledu Navigator klepněte pravým tlačítkem myši na koordinačního správce front a vyberte volbu **Vlastnosti**.
- V podokně **Vlastnosti** vyberte volbu **Publikování/odběr**.
- Vyberte volbu **Povoleno** ze seznamu **Režim publikování/odběru** .

mqsc:

```
ALTER QMGR PSMODE(ENABLED)
```

Rady a tipy pro použití produktu WebSphere MQ Managed File Transfer

Zde je několik návrhů, které vám pomohou s optimálním využitím produktu WebSphere MQ Managed File Transfer:

- Pokud změníte soubor `agent.properties` , zastavte a restartujte agenta, aby se projevil změny.
- Pokud spustíte přenos souboru a není zde žádná známka průběhu přenosu a nejsou hlášeny žádné chyby, zkontrolujte, zda je spuštěn zdrojový agent. Je-li přenos zobrazen, ale nepostupuje, zkontrolujte, zda je také spuštěn cílový agent. Můžete zkontrolovat aktuální stav agentů v protokolu agenta nebo ověřit, že je agent aktivní s příkazem **ftePingAgent** .
- Pokud zrušíte individuální přenos pomocí příkazu **fteCancelTransfer** , můžete použít buď zdrojový nebo cílový agent v parametru **-agentName** . Když však plán přenosu odstraní pomocí příkazu **fteDeleteScheduledTransfer** , musíte použít název zdrojového agenta v parametru **-agentName** .

- Při vytváření přenosu souborů se zdrojové a cílové cesty k souboru, buď absolutní nebo relativní, jsou významné pouze na zdrojovém a cílovém agentu. Systém a adresář, ze kterého je příkaz **fteCreateAgent** vydán, nemá žádný význam pro přenášený soubor.
- Vaše výchozí nastavení prostředí nemusí být schopno plně podporovat produkt WebSphere MQ Managed File Transfer, zejména pokud spouštíte více souběžných přenosů. Pokud má agent chybu označující, že došlo k nedostatku paměti, zkontrolujte a aktualizujte následující parametry podle potřeby:
 - Pro platformy UNIX: spusťte příkaz: `ulimit -m 1048576` (nebo přibližně 1 GB). Tato maximální velikost rezidentní sady je dostatečná k povolení maximálního počtu 25 souběžných přenosů (25 souběžných přenosů je výchozí pro maximální počet přenosů pro agenta).
 - Pro všechny platformy: nastavte proměnnou prostředí FTE_JVM_PROPERTIES následujícím způsobem: `FTE_JVM_PROPERTIES="-Xmx1024M"`

Chcete-li povolit, aby byla povolena čísla souběžných přenosů větší než maximální výchozí hodnota 25, použijte větší velikosti parametrů `ulimit` a `FTE_JVM_PROPERTIES`, než jsou doporučené.

Poznámka: Pro agenty mostu Connect:Direct je výchozí hodnota maximálního počtu souběžných přenosů 5.

- Pokud používáte produkt WebSphere MQ Managed File Transfer k přenosu souborů v textovém režimu mezi různými platformami, výchozí kódování souborů zdrojové platformy nemusí být podporováno cílovou platformou. To způsobí selhání přenosu s následující chybou:

```
BFGI00058E: The transfer source encoding xxx is illegal or for an unsupported character set.
```

Tuto chybu můžete vyřešit nastavením kódování zdroje na takový, který je podporován cílovou platformou pomocí proměnné prostředí. Nastavte systémovou proměnnou prostředí `FTE_JVM_PROPERTIES` na zdrojovém systému následujícím způsobem: `FTE_JVM_PROPERTIES="-Dfile.encoding=xxx"`, kde `xxx` je kódování podporované cílovou platformou. Pokud například přenášíte soubory v textovém režimu z platformy Sun Solaris na jinou platformu a zdrojové národní prostředí je nastaveno na "ja", nastavte `FTE_JVM_PROPERTIES` tímto způsobem: `FTE_JVM_PROPERTIES="-Dfile.encoding=EUC-JP"`. Je-li zdrojové národní prostředí nastaveno na hodnotu "ja_JP.PCK", nastavte `FTE_JVM_PROPERTIES` tímto způsobem: `FTE_JVM_PROPERTIES="-Dfile.encoding=Shift_JIS"`.

Tuto chybu můžete také vyřešit pro jednotlivé přenosy s použitím parametru **-sce** při zahájení nového přenosu. Další informace naleznete v tématu [“fteCreateTransfer \(vytvoření nového přenosu souborů\)” na stránce 453](#).

Související odkazy

[“Systémové vlastnosti Java” na stránce 593](#)

Počet příkazů WebSphere MQ Managed File Transfer a vlastností agenta musí být definován jako systémové vlastnosti Java, protože definují konfiguraci pro ranou funkci, která není schopna použít příkaz nebo mechanismus vlastností agenta.

Pokyny pro nastavení atributů IBM WebSphere MQ a vlastností WebSphere MQ Managed File Transfer přidružených k velikosti zprávy

Atributy IBM WebSphere MQ a vlastnosti WebSphere MQ Managed File Transfer můžete změnit, chcete-li ovlivnit chování produktu WebSphere MQ Managed File Transfer při čtení nebo zápisu zpráv různých velikostí.

If the size of messages being read from a source queue or written to a destination queue exceeds 1048576 bytes (1 MB), you must increase the value of the WebSphere MQ Managed File Transfer agent property **maxInputOutputMessageLength** to a value that is greater than or equal to the maximum message size to be read or written.

Jsou-li zprávy ve zdrojové frontě větší než 1048576 bajtů, musíte nastavit vlastnost **maxInputOutputMessageLength** na zdrojovém agentovi. Pokud jsou zprávy v cílové frontě větší než 1048576 bajtů, je třeba nastavit vlastnost **maxInputOutputMessageLength** u cílového agenta.

Další informace o vlastnosti **maxInputOutputMessageLength** naleznete v tématu [Rozšířené vlastnosti agenta](#).

- Pokud fronta, do které agent zapisuje, nebo z ní čte, je lokální vzhledem ke správci front agenta, možná budete muset změnit atributy správce front, fronty a kanálu produktu WebSphere MQ **MAXMSGL** .

Ujistěte se, že hodnota maximální velikosti zprávy zdrojové nebo cílové fronty je větší než nebo rovna hodnotě vlastnosti agenta **maxInputOutputMessageLength** .

Ujistěte se, že hodnota každého z následujících atributů produktu WebSphere MQ v bajtech:

- Maximální velikost zprávy správce front agenta
- Maximální velikost zprávy SYSTEM.FTE.STATE. <název_agenta> fronta
- Maximální velikost zprávy kanálu klienta, pokud se agent připojuje ke správci front v režimu klienta.

je větší než nebo rovno výsledku následujícího výpočtu:

Pro přenos souboru ke zprávě:

Hodnota **maxInputOutputMessageLength**

Pro přenos zpráv do souboru:

Hodnota $3 * (\text{maxInputOutputMessageLength}) + 1048576$

(Tento výpočet je odvozen od skutečnosti, že tři kontrolní body mohou být uloženy ve stavové zprávě a každý kontrolní bod může mít vyrovnávací paměť až do maximální velikosti množství zpráv dat.)

- Pokud je fronta, kterou agent zapisuje, do vzdálené fronty, možná budete muset změnit atributy správce front WebSphere MQ , fronty a kanálu **MAXMSGL** .

Ujistěte se, že hodnota každého z následujících atributů produktu WebSphere MQ je větší než nebo rovna hodnotě vlastnosti agenta **maxInputOutputMessageLength** :

- Maximální velikost zprávy přenosové fronty vzdáleného správce front ve správci front agenta
- Maximální velikost zprávy kanálu ze správce front agenta na vzdáleného správce front
- Maximální velikost zprávy cílové fronty ve vzdáleném správci front
- Maximální velikost zprávy vzdáleného správce front

Ujistěte se, že hodnota každého z následujících atributů produktu WebSphere MQ v bajtech:

- Maximální velikost zprávy správce front agenta
- Maximální velikost zprávy SYSTEM.FTE.STATE. <název_agenta> fronta
- Maximální velikost zprávy kanálu klienta, pokud se agent připojuje ke správci front v režimu klienta.

je větší než nebo rovno výsledku následujícího výpočtu:

Pro přenos souboru ke zprávě:

Hodnota **maxInputOutputMessageLength**

Pro přenos zpráv do souboru:

Hodnota $3 * (\text{maxInputOutputMessageLength}) + 1048576$

(Tento výpočet je odvozen od skutečnosti, že tři kontrolní body mohou být uloženy ve stavové zprávě a každý kontrolní bod může mít vyrovnávací paměť až do maximální velikosti množství zpráv dat.)

Pokud překročíte hodnotu jedné z těchto vlastností, agent se zastaví s následující chybou v protokolu událostí agenta:

```
BFGUT0002E: An internal error has occurred. Product failure data was captured in file
"FFDC.FTE.20100928170828514.8172766022149157013.log".
BFGSS0025E: An internal error has occurred. The exception is: cc=2 rc=2010 op=put - MQPUT to
SYSTEM.FTE.STATE.<agent_name>
BFGAG0061E: The agent ended abnormally
```

Do této zprávy v protokolu událostí agenta mohou být zahrnuty následující kódy příčiny IBM WebSphere MQ :

- `rc=2010` Tento kód příčiny je mapován na hodnotu `MQRC_DATA_LENGTH_ERROR` a udává, že byla překročena hodnota maximální velikosti zprávy kanálu klienta. Chcete-li tento problém vyřešit, ujistěte se, že maximální velikost zprávy kanálu klienta správce front agenta je větší než nebo rovna výsledku následujícího výpočtu:

```
3 * (maxInputOutputMessageLength) + 1048576
```

- `rc=2030` Tento kód příčiny je mapován na `MQRC_MSG_TOO_BIG_FOR_Q` a označuje, že hodnota maximální velikosti zprávy `SYSTEM.FTE.STATE`. `<název_agenta>` byla překročena fronta. Chcete-li tento problém vyřešit, ujistěte se, že maximální velikost zprávy je `SYSTEM.FTE.STATE`. `<název_agenta>` fronta je větší než nebo rovna výsledku následujícího výpočtu:

```
3 * (maxInputOutputMessageLength) + 1048576
```

- `rc=2031` Tento kód příčiny je mapován na `MQRC_MSG_TOO_BIG_FOR_Q_MGR` a označuje, že byla překročena hodnota maximální velikosti zprávy správce front agenta. Chcete-li tento problém vyřešit, ujistěte se, že maximální velikost zprávy správce front agenta je větší než nebo rovna výsledku následujícího výpočtu:

```
3 * (maxInputOutputMessageLength) + 1048576
```

Pokud přenášíte mnoho malých zpráv

Je-li průměrná velikost zpráv, které agent čte nebo zapisuje do fronty, menší než 1310 bajtů a agent čte nebo zapisuje více než 10000 zpráv, musíte zvýšit maximální počet vlastností nepotvrzených zpráv ve správci front, nebo snížit množství dat v intervalu kontrolního bodu.

Když agent čte zprávy z fronty nebo zapisuje zprávy do fronty, odpovídající **GET** nebo **PUT** jsou seskupeny do transakcí. Počet **GET**s nebo **PUT**v transakci je určen číslem vyžadovaným ke zpracování všech dat v rámci intervalu kontrolního bodu. Přibližné množství dat v intervalu kontrolního bodu se určuje podle vlastností agenta pomocí následujícího výpočtu:

```
Checkpoint interval data size (in bytes) = agentCheckpointInterval * agentFrameSize *  
agentWindowSize * agentChunkSize.
```

Výchozí velikost dat kontrolního bodu je $1 * 5 * 10 * 262144$ bajtů = 13107200 bajtů (12.5MB). Maximální počet nepotvrzených zpráv v transakci, kterou správce front podporuje, je řízen atributem správce front produktu **MaxUncommittedMsgs**. Výchozí hodnota tohoto atributu je 10000 zpráv. Je-li průměrná velikost zprávy menší než přibližně 1310 bajtů, překročí se výchozí maximální počet nepotvrzených zpráv, pokud existuje více než 10000 zpráv, které mají být zapsány.

Překročíte-li limit **MaxUncommittedMsgs**, agent se zastaví s následující chybou v protokolu událostí agenta:

```
BFGSS0024E: The agent has received a reason code of '2024' from the message queue interface (MQI).  
The agent cannot continue processing and will now end.  
BFGAG0139I: The agent has suspended its current transfers and is now stopping.
```

Kód příčiny 2024 se mapuje na: `MQRC_SYNCPOINT_LIMIT_REACHED`.

Chcete-li tento problém vyřešit, proveďte jednu z následujících akcí:

- Zvyšte hodnotu vlastnosti správce front produktu **MaxUncommittedMsgs** správce front, kterého se agent čte nebo zapisuje do fronty, do kterého se připojuje. Viz [MaxUncommittedMsgs \(MQLONG\)](#).
- Snížte množství dat v intervalu kontrolního bodu. Chcete-li to provést, snižte hodnotu jednoho nebo více z následujících vlastností agenta:
 - `agentCheckpointInterval`
 - Velikost `agentFrame`

- Velikost agentWindow
- Velikost agentChunk

Chcete-li získat informace o těchto vlastnostech agenta, prohlédněte [Rozšířené vlastnosti agenta](#).

Pokud zapisujete zprávy do fronty trvale

Pokud přenášíte do fronty a zapisujete zprávy do fronty trvale, možná budete muset zvýšit velikost prostoru souborů protokolu správce front tak, aby bylo možné protokolovat všechna data v intervalu kontrolního bodu.

Pokud překročíte souborový prostor protokolu správce front, agent se zastaví s následující chybou v protokolu událostí agenta:

```
BFGSS0024E: The agent has received a reason code of '2102' from the message queue interface (MQI).
The agent cannot continue processing and will now end.
BFGAG0062E: The agent has received MQI reason code '2102'. The agent cannot continue processing and
will now end.
BFGAG0061E: The agent ended abnormally
```

Kód příčiny '2102' se mapuje na: MQRC_RESOURCE_PROBLÉM.

Chcete-li tento problém vyřešit, zvětšete velikost souborového prostoru protokolu správce front cílového agenta.

Práce s řízením uživatelských účtů (UAC) a virtuálním úložištěm

Ovládací prvek uživatelského účtu se nachází na serveru Windows Server 2008 R2 a v dalších podobných operačních systémech. Jedná se o infrastrukturu zabezpečení a jednu z jejích funkcí je odklonit uživatelská data uložená v centrálním adresáři Program Files do umístění uživatele, které je známé jako virtuální úložiště.

Pokud se ke správě datových struktur používají pouze nástroje WebSphere MQ Managed File Transfer , produkt WebSphere MQ Managed File Transfer není ovlivněn UAC a virtuálním úložištěm. Je-li však struktura adresářů změněna nebo znovu vytvořena pomocí standardních nástrojů operačního systému jiným administrátorem než administrátorem produktu IBM WebSphere MQ , je možné, že nová struktura bude přeměrována do virtuálního úložiště. To může způsobit jednu nebo více z následujících situací:

- Uživatelé, včetně administrátora produktu IBM WebSphere MQ , nemohou nadále zobrazovat soubory v očekávaném umístění.
- Spuštění agenta se může nezdařit, nahlašovací zpráva BFGCL0315 , ale neposkytuje žádný podpůrný kód příčiny.
- Soubory protokolu nebyly nalezeny v umístění nahlášeného agentem.
- Spuštění agenta s parametrem **-F** může selhat při spuštění, ohlašující zpráva:

```
The current directory is invalid
```

Chcete-li opravit všechny tyto situace:

- Jako administrátor produktu IBM WebSphere MQ použijte příkazy **fteDeleteAgent** a **fteCreateAgent** k novému sestavení struktury agenta.
- Jako administrátor operačního systému odeberte položky produktu IBM WebSphere MQ ve virtuálním úložišti ovlivněných uživatelů. Například v systému Windows je umístění virtuálního úložiště následující: `%USERPROFILE%\AppData\Local\VirtualStore\`

Související odkazy

[“fteDeleteAgent \(odstranění agenta WebSphere MQ Managed File Transfer \)” na stránce 480](#)

Příkaz **fteDeleteAgent** odstraní agenta WebSphere MQ Managed File Transfer a jeho konfiguraci. Je-li agent agentem mostu, je soubor pověření uživatele ponechán v systému souborů.

[“fteCreateAgent \(vytvoření agenta WebSphere MQ Managed File Transfer\)”](#) na stránce 417
Příkaz **fteCreateAgent** vytvoří agenta a jeho přidruženou konfiguraci.

Pokyny pro spuštění agenta nebo modulu protokolování jako služby systému Windows

Jako služby systému Windows můžete spustit agenta WebSphere MQ Managed File Transfer , samostatný modul protokolování databáze a samostatný modul protokolování souborů. Pokud máte problém s těmito službami Windows , můžete použít soubory protokolu služby a informace v tomto tématu a diagnostikovat problém.

Informace o konfiguraci agenta, samostatného modulu protokolování nebo modulu protokolování samostatných souborů, který má být spuštěn jako služba systému Windows , naleznete v tématu [“Spuštění agenta jako služby systému Windows”](#) na stránce 196 a [“fteModifyLogger \(spustit aplikaci protokolu WebSphere MQ Managed File Transfer jako službu systému Windows \)”](#) na stránce 505.

Umístění souborů protokolu

Když použijete příkaz **fteCreateAgent**, **fteCreateWebAgent**, **fteCreateCDAgent**, **fteCreateBridgeAgent**, **fteModifyAgent**, **fteCreateLogger** nebo **fteModifyLogger** ke spuštění agenta nebo zapisovače protokolu jako služby systému Windows , můžete zvolit úroveň protokolování pomocí parametru **-sl** . Možné hodnoty pro tento parametr jsou `error`, `info`, `warn` a `debug`. Standardní hodnota je `info`.

Soubor protokolu pro službu Windows má název souboru `servicedate.log`, kde *datum* je datum, kdy byla služba spuštěna. Soubor pro agenta je zapsán do adresáře `MQ_DATA_PATH\mqft\logs\coordination_qmgr_name\agents\agent_name`. Tento adresář je stejný jako adresář, do kterého jsou zapsány trasovací soubory agenta WebSphere MQ Managed File Transfer . Soubor pro modul protokolování je zapsán do adresáře `MQ_DATA_PATH\mqft\logs\coordination_qmgr_name\loggers\logger_name`.

Pokud máte problémy se spuštěním agenta nebo samostatný zapisovač protokolu jako službu systému Windows , pokuste se nastavit úroveň protokolování na `debug` pomocí parametru **-sl** . Další informace jsou zapsány do souboru `servicedate.log`.

Poznámka: Je-li úroveň protokolování nastavena na hodnotu `debug`, uživatelský účet a heslo, které používáte ke spuštění služby systému Windows , jsou zobrazeny v souboru protokolu jako prostý text.

Počet souborů protokolu

Když použijete příkaz **fteCreateAgent**, **fteCreateWebAgent**, **fteCreateCDAgent**, **fteCreateBridgeAgent**, **fteModifyAgent**, **fteCreateLogger** nebo **fteModifyLogger** ke spuštění agenta nebo samostatného zapisovače protokolu jako služby systému Windows , můžete zvolit počet souborů protokolu pomocí parametru **-sj** . Zadejte následující text jako část vašeho příkazu pro změnu počtu souborů protokolu: `-sj -Dcom.ibm.wmqfte.daemon.windows.windowsServiceLogFileFiles=number`, kde *number* je počet souborů protokolu, které chcete vyjádřit jako kladné celé číslo. Pokud neuvedete počet souborů protokolu, předvolba je pět.

Oprávnění "Přihlásit se jako služba"

Účet systému Windows , který používáte ke spuštění služby, musí mít právo **Log on as a service** . Pokud se pokusíte spustit službu pomocí příkazu **fteStartAgent**, **fteStartLogger** nebo pomocí příkazu Windows **Sc.exe** a používáte uživatelský účet, který toto právo nemá, otevře se okno **Služby** . Pokud byla služba, kterou chcete spustit, spouštěla agenta, obsahuje toto okno následující zprávu:

```
Unable to start Windows service mqmftAgentAGENT@QMGR.  
System error 1069: The service did not start due to a logon failure.
```

V této zprávě je *AGENT* název vašeho agenta a *QMGR* je název vašeho správce front agenta. Pokoušíte-li se spustit samostatný modul protokolování jako službu, bude vytvořena podobná zpráva, která odkazuje spíše na modul protokolování než na agenta.

Chcete-li této chybě zabránit, poskytněte účtu systému Windows , který používáte ke spuštění služby, **Log on as a service** vpravo. Například v systému Windows 7 proveďte následující kroky:

1. V nabídce **Start** klepněte na nabídku **Administrativní nástroje** > **Lokální zásada zabezpečení**.
2. V podokně **Nastavení zabezpečení** rozbalte volbu **Lokální zásady** a poté klepněte na volbu **Přiřazení uživatelských práv**.
3. V podokně **Nastavení zásad a zabezpečení** poklepejte na **Přihlásit se jako služba**.
4. Klepněte na volbu **Přidat uživatele nebo skupinu** a poté přidejte uživatele, kterého chcete spustit, do seznamu uživatelů, kteří mají právo **Log on as a service** . Toto jméno uživatele jste zadali, když jste spustili příkaz **fteCreateAgent**, **fteCreateWebAgent**, **fteCreateCDAgent**, **fteCreateBridgeAgent**, **fteModifyAgent**, **fteCreateLogger** nebo **fteModifyLogger** .

Poznámka: Chyba System error 1069: The service did not start due to a logon failure . může být také způsobena chybným heslem.

Skrytí hesla účtu Windows

Když nakonfigurujete agenta nebo samostatný modul protokolování, aby se spouštěl jako služba systému Windows , zadejte jméno uživatele a heslo, které se má použít. V následujícím příkladu je vytvořen agent *AGENT1* , který má správce front agenta *QMGR1* a je nakonfigurován, aby se spouštěl jako služba systému Windows :

```
fteCreateAgent -agentName AGENT1 -agentQMGr QMGR1 -s -su fteuser -sp ftepassword
```

V tomto příkladu je služba Windows spuštěna se jménem uživatele *fteuser* , který má přidružené heslo *ftepassword* . Když spustíte příkaz **fteCreateAgent** nebo jeden z dalších příkazů, které akceptují parametr **-s** , zadejte heslo pro účet systému Windows jako prostý text. Pokud nechcete zobrazovat své heslo, proveďte následující kroky:

1. Spusťte příkaz (**fteCreateAgent**, **fteCreateWebAgent**, **fteCreateCDAgent**, **fteCreateBridgeAgent**, **fteModifyAgent**, **fteCreateLogger** nebo **fteModifyLogger**), aniž byste zadali parametr **-sp** . Příklad:

```
fteCreateAgent -agentName AGENT1 -agentQMGr QMGR1 -s -su fteuser
```

Poznámka: Příkaz vytvoří zprávu, která vás varuje, že musíte nastavit heslo pomocí nástroje Windows Services, než se služba úspěšně spustí.

2. Otevřete okno **Služby** systému Windows .
3. V seznamu služeb klepněte pravým tlačítkem myši na službu agenta nebo na samostatnou službu protokolování a vyberte volbu **Vlastnosti**. Zobrazovaný název služby agenta je *WebSphere MQ Managed File Transfer agent AGENT @ QMGR*, kde *AGENT* je název agenta a *QMGR* je název vašeho správce front agenta. Zobrazovaný název služby modulu protokolování je *WebSphere MQ Managed File Transfer logger for property set coordination_qmgr_name*, kde *coordination_qmgr_name* je koordinačním správcem front, který jste určili pro samostatný modul protokolování, který má být používán jako jeho sada vlastností. Další informace o sadě vlastností viz [“Modul protokolování fteStartLogger \(spuštění modulu protokolování\)”](#) na stránce 529 a [“fteModifyLogger \(spustit aplikaci protokolu WebSphere MQ Managed File Transfer jako službu systému Windows \)”](#) na stránce 505.
4. V okně **Vlastnosti** vyberte kartu **Přihlášení** .
5. Zadejte heslo pro uživatelský účet, který spouští službu, do polí **Heslo** a **Potvrdit heslo** . Znaky hesla jsou skryty, když je zadáte.
6. Klepněte na tlačítko **OK**.

Známé problémy

Problém s použitím proměnné prostředí systému JAVA_HOME V 7.5.0.2 (používá se pouze pro WebSphere MQ Managed File Transfer verze 7.5.0.1 nebo dřívější).

Proměnná prostředí systému JAVA_HOME nesmí být nastavena, jinak se nespustí agent nebo služba modulu protokolování systému Windows . Agent nebo služba modulu protokolování systému Windows musí být spuštěna s běhovou komponentou prostředí Java produktu Websphere MQ .

Pokyny pro konfiguraci monitoru prostředků tak, aby nedošlo k přetížení agenta.

Vlastnosti a hodnoty parametrů monitoru prostředků produktu WebSphere MQ Managed File Transfer můžete nakonfigurovat tak, aby se snížila zátěž na agenta. Snížení zátěže na agentovi zvyšuje výkon daného agenta. Existuje několik nastavení, které můžete použít, a možná budete muset použít zkušební verzi a chybu, abyste našli nejlepší nastavení pro konfiguraci systému.

Přehled monitorování prostředků

Když monitor prostředků odešle výzvy do adresáře nebo do fronty, agent dokončí následující fáze:

- Vyhledá všechny soubory, které se shodují se vzorem spouštěče (například všechny soubory *.txt v adresáři). Nebo vyhledá všechny úplné skupiny zpráv ve frontě.
- Určuje, které soubory jsou nové nebo změněné, nebo určují, které skupiny jsou ve frontě nové.
- Inicjuje přenosy pro soubory nebo skupiny, které odpovídají kritériím ve dvou předchozích fázích.
- Přidá do seznamu již přenesených souborů a skupin, takže nebudou znovu přeneseny, dokud se nezmění.

Pro monitor adresáře jsou více souborů ve zdrojovém adresáři a širší spouštěcí vzorek, tím větší seznam souborů, které agent musí analyzovat a porovnat se seznamem již přenesených souborů.

U monitoru fronty tím více skupin na frontě je větší seznam skupin, které agent musí porovnat s již přeneseným seznamem skupin.

Zvažte následující nastavení klíče:

- Použijte vlastnost agenta **monitorMaxResourcesInPoll** k nastavení maximálního počtu souborů nebo skupin, které agent zahrnuje na každou výzvu. Použití tohoto parametru omezuje počet přenosů v intervalu zjišťování. Znamená to také, že agent má před zahájením přenosu pro daný počet souborů nebo skupin méně syntaktické analýzy. Při příštím spuštění monitoru adresáře nebo monitoru fronty agent obsahuje další sadu souborů nebo skupin. Vlastnost agenta **monitorMaxResourcesInPoll** je k dispozici v produktu WebSphere MQ Managed File Transfer verze 7.0.4.1 a novější, pro dřívější verze produktu WebSphere MQ Managed File Transfer je k dispozici jako prozatímní oprava pro APAR IC78011.
- Při vytváření monitoru adresáře se ujistěte, že definice přenosu, kterou konfigurujete, má dispozice zdroje delete. Nastavení této dispozice znamená, že je-li přenos souboru dokončen, je odebrán z monitorovaného adresáře a agent jej již nebude uchovávat na svém vnitřním seznamu.
- Když vytváříte monitor adresáře, použijte parametr **-rl** v příkazu **fteCreateMonitor** k omezení počtu úrovní adresáře, které má agent provést rekurzi. Použití tohoto parametru znamená, že adresáře nižší úrovně nejsou zbytečně skenovány.

Další aspekty při vytváření monitoru prostředků

Proces systému výzev monitoru prostředků spotřebovává prostředky agenta. Zvýšení intervalu výzev monitoru snižuje zatížení umístěné na agentovi. Avšak nastavení intervalu výzev musí být vyváženo proti generování příliš mnoha přenosů na interval systému výzev. Když nastavíte interval výzev pro monitor prostředků, zvažte následující:

- Jak rychle je třeba zahájit přenos po umístění souboru do adresáře nebo skupiny ve frontě.
- Rychlost, jakou jsou soubory umístěny do adresáře, nebo skupiny do fronty.
- Maximální přenosová rychlost agenta. Agent musí být schopen zpracovat všechny přenosy, které monitor generuje.

Interval výzev se zadává při vytváření monitoru prostředků pomocí příkazu **fteCreateMonitor** uvedením parametrů **-pi** (interval výzev) a **-pu** (interval výzev jednotky). Možná budete muset experimentovat s cílem určit nejlepší nastavení pro vaši konfiguraci.

Volba pro zlepšení stability vysoce načtených agentů, kteří spouštějí monitory prostředků, má snížit hodnotu vlastnosti agenta `maxSourceTransfers`. Při použití této volby agent rozdělí dobu zpracování mezi monitorem prostředků a přenosem souborů. Čím vyšší je hodnota vlastnosti agenta `maxSourceTransfers`, tím více času zpracování je spotřebováno přenosem souborů a méně je k dispozici pro monitor prostředků. Pokud snížíte hodnotu vlastnosti agenta `maxSourceTransfers`, agent bude provádět méně paralelně, ale měl by mít dostatek času na zpracování, aby se dotazoval na monitory prostředků. Pokud snížíte hodnotu této vlastnosti agenta, měli byste zvážit zvýšení hodnoty vlastnosti agenta `maxQueuedTransfers`, protože se může zvýšit počet přenosů ve frontě.

Pokud po optimalizaci svého monitoru zjistíte, že některé přenosy vstoupí do zotavení, zvažte zvýšení hodnoty časového limitu agenta. Těžké zatížení umístěné na agentu může znamenat překročení časového limitu přenosů při vyjednávání o zahájení přenosu s cílovým agentem. Tento časový limit způsobí, že přenos přejde do zotavení a zpožďuje dokončení přenosu. Vlastnost agenta `maxTransferNegotiationTime` uvádí čas, kdy zdrojový agent čeká na odpověď od cílového agenta. Pokud je tento čas překročen, přenos přejde do zotavení. Výchozí hodnota této vlastnosti je 30000 milisekund (30 sekund). Zvýšení hodnoty vlastnosti, například až 300000 milisekund (5 minut), může umožnit pokračování přenosů bez vypršení časového limitu a zabránit jejich dalšímu zotavení.

Související pojmy

[“Monitorování prostředků” na stránce 210](#)

Můžete monitorovat prostředky produktu WebSphere MQ Managed File Transfer, například frontu nebo adresář. Když je podmínka na tomto prostředku splněna, monitor prostředků spustí úlohu, jako například přenos souboru. Monitorování prostředků můžete vytvořit pomocí příkazu **fteCreateMonitor** nebo zobrazení **Monitority** v modulu plug-in WebSphere MQ Managed File Transfer pro Průzkumníka IBM WebSphere MQ.

[“Použití definičních souborů přenosu” na stránce 201](#)

Můžete určit definiční soubor přenosu, který lze použít k vytvoření přenosu souborů. Definiční soubor přenosu je soubor XML, který definuje některé nebo všechny informace potřebné k vytvoření přenosu.

Související odkazy

[“fteCreateMonitor \(vytvoření nového monitoru prostředků\)” na stránce 435](#)

Příkaz **fteCreateMonitor** vytvoří a spustí nový monitor prostředků z příkazového řádku. Můžete monitorovat prostředek (například obsah adresáře) pomocí produktu IBM WebSphere MQ Managed File Transfer, takže když je podmínka spouštěče splněna, spustí se uvedená úloha, například přenos souboru.

Obdržíte-li chybu při aktualizaci schématu databáze v databázi Oracle,

Při aktualizaci schématu databáze na nejnovější úroveň můžete obdržet následující chybovou zprávu pomocí souboru `ftelog_tables_oracle_702_703.sql`: `ERROR at line 1: ORA-02289: sequence does not exist`. Tato chyba se vyskytuje, protože posloupnosti a spouštěče použité tabulkami nejsou ve stejném schématu jako tabulky.

Informace o této úloze

Chcete-li tento problém opravit, musíte před jeho spuštěním upravit obsah serveru `ftelog_tables_oracle_702_703.sql`.

Postup

1. Zjistěte, které schéma posloupnosti a spouštěče používané tabulkami modulu protokolování databáze produktu WebSphere MQ Managed File Transfer se nacházejí v.

- V systému Db2 můžete k zobrazení tabulek a schématu použít Control Center .
 - V systému Oracle můžete použít produkt Enterprise Manager k zobrazení tabulek a schématu.
2. Otevřete soubor `ftelog_tables_oracle_702_703.sql` v textovém editoru.
 3. V každém výskytu textu `SELECT FTELOG.sequence_name.nextval` nahradte text FTELOG názvem schématu, ve kterém jsou umístěny existující posloupnosti.
 4. Před každým výskytem textu `CREATE OR REPLACE TRIGGER FTELOG.trigger_name` vložte text `DROP TRIGGER schema_name.trigger_name`, kde `schema_name` je název schématu, ve kterém jsou umístěny existující triggery.
 5. Použijte upravený soubor `ftelog_tables_oracle_702_703.sql` k aktualizaci databázových tabulek.

Ošetření chyb modulu protokolování a odmítnutí

Modul protokolování identifikuje dva typy chyb: chyby na základě zpráv a obecné chyby.

Chyby na základě zpráv jsou pravděpodobně způsobeny problémem s jednou nebo několika jednotlivými zprávami. Některé příklady situací, které jsou identifikovány jako chyby na zprávu, jsou následující:

- Výsledkový kód, který je povinnou položkou dat, chybí ve zprávě.
- Přenos uvádí název úlohy, který je dlouhý 3000 znaků a je příliš velký pro přidružený sloupec databáze.
- Zpráva o průběhu je přijata pro přenos, ale neexistuje žádný záznam přenosu, který byl spuštěn (možná z důvodu nesprávně směřované nebo zpožděné zprávy o spuštění přenosu)
- Je přijata zpráva, která není zprávou protokolu produktu WebSphere MQ Managed File Transfer .

Obecné chyby jsou všechny chyby, které nejsou chybami za zprávy. Pravděpodobnou příčinou jsou problémy s konfigurací nebo chyby programu.

Je-li zjištěna chyba na zprávu, modul protokolování odmítne zprávu tak, že umístí zprávu do fronty odmítnutí. Do výstupního protokolu se nic nezapiše, takže pravidelně kontrolujte nebo trvale monitorujte frontu odmítnutí, abyste zjistili odmítnuté zprávy.

Je-li příliš mnoho zpráv odmítnuto po sobě, aniž by byly zprávy úspěšně zapsány do databáze, se s touto chybou zachází jako s obecnou chybou. Vezměme si například organizační jednotku, která vždy používá jako názvy úlohy 10 znakových kódů, ale která neúmyslně překonfigurovala sloupec názvu úlohy tak, aby měl dva znaky široké. Ačkoli data, která jsou příliš široká, jsou obvykle chyba za každou zprávu, v tomto případě je problém s konfigurací obecný a je zjištěn jako obecná chyba. Můžete vyladit počet po sobě jdoucích chyb na zprávu, které jsou potřeba k vyvolání obecné chyby, pomocí vlastnosti **wmqfte.max.consecutive.reject** .

Je-li zjištěna obecná chyba, modul protokolování odvolá všechny zprávy, které dosud nebyly potvrzeny pro správce front, a pak se znovu pokusí o opakované pokusy. Zpráva identifikující problém je zapsána do výstupního protokolu a na konzolu, pokud byl modul protokolování spuštěn v režimu na popředí s parametrem **-F** .

Umístění výstupních protokolů pro modul protokolování je závislé na tom, zda se jedná o samostatný modul protokolování nebo modul protokolování databáze JEE. V případě samostatného modulu protokolování databáze je umístěn v adresáři `MQ_DATA_PATH/mqft/logs/coordination_qmgr_name/loggers/logger_name`. V případě modulu protokolování databáze JEE je umístěn ve standardním výstupním protokolu aplikačního serveru.

Fronta odmítnutí

Zprávy, které mají za následek chyby po zprávě, jsou přesunuty do fronty odmítnutí. U každé zamítnuté zprávy je vlastnost zprávy nastavena na označení důvodu, proč byla zpráva odmítnuta. Úplný název vlastnosti je **usr.WMQFTE.ReasonForRejection**, ačkoli `usr.` je v některých kontextech vynechána (včetně JMS a IBM WebSphere MQ Explorer).

Používáte-li Průzkumníka IBM WebSphere MQ , můžete obsah fronty odmítnutí zobrazit tak, že klepnete pravým tlačítkem myši na frontu a klepnete na volbu **Procházet zprávy**. Chcete-li zjistit, proč byla zpráva odmítnuta, poklepejte na zprávu a otevřete její dialogové okno vlastností a poté vyberte stránku

Pojmenované vlastnosti . Zobrazí se vlastnost s názvem **WMQFTE_ReasonForRejection**. Alternativně můžete napsat nebo nakonfigurovat nástroj pro monitorování, abyste získali tyto informace automaticky.

Někdy se může stát, že budete chtít zprávy znovu zpracovat z fronty odmítnutí. V příkladu popsaném výše v tomto tématu se sloupcem s dvouznakový název úlohy v databázi lze zprávy úspěšně zpracovat po zvýšení šířky sloupce databáze. Jako další příklad, je-li zpráva o přenosu dokončena, protože její přidružený přenos-start chyběl, může být později přijata zpráva o přenosu přenosu. Opětovné zpracování přenosu-dokončeno se pak stane úspěšným.

Chcete-li zprávy znovu zpracovat, přesuňte je z fronty odmítnutí do vstupní fronty. V běžné instalaci, kde modul protokolování vytvořil svůj vlastní spravovaný odběr, je vstupní fronta definována správcem front a má název jako SYSTEM.MANAGED.DURABLE.49998CFF20006204. Vstupní frontu můžete identifikovat pomocí pohledu na **Název cíle** ve vlastnostech odběru SYSTEM.FTE.DATABASELogger.AUTO nebo pomocí následujícího příkazu MQSC:

```
DISPLAY SUB(SYSTEM.FTE.DATABASELogger.AUTO) DEST
```

Jedním způsobem přesouvání zpráv mezi frontami je použití balíku [MA01 SupportPac](#), například:

```
q -IFTE.REJECT -oSYSTEM.MANAGED.DURABLE.49998CFF20006204
```

Fronta odmítnutí může obsahovat zprávy zamítnuté z různých důvodů, pouze některé z nich byly vyřešeny. V takovém případě můžete stále znovu zpracovat všechny zprávy; tyto zprávy, které nyní mohou být přijaty, jsou spotřebovávány a tyto zprávy, které nelze znovu přesunout do fronty odmítnutí, se znovu přesunou.

Zprávy protokolu produktu `Malformed` v protokolu přenosu nejsou protokolovány modulem protokolování. Tyto zprávy se nezobrazují jako významné, a proto jsou tyto zprávy odeslány do fronty odmítnutí. Další informace o zprávách protokolu přenosu naleznete v tématu [“Formáty zpráv protokolu přenosu souborů”](#) na stránce [621](#).

Je-li modul protokolování spuštěn, ale do databáze se neprotokolují žádné informace o přenosu

Databázové tabulky použité modulem protokolování produktu WebSphere MQ Managed File Transfer vyžadují, aby databáze měla velikost stránky 8 kB nebo větší. Není-li velikost stránky databáze dostatečně velká, tabulky se nevytvoří správně a zobrazí se chyba `SQLSTATE=42704`.

Pokud používáte modul protokolování databáze Java Platform, Enterprise Edition , může se zobrazit následující zpráva v protokolu systému serveru WebSphere Application Server. Pokud používáte samostatný modul protokolování databáze, může se v souboru `output0.log` zobrazit následující chyba:

```
DB2 SQL Error: SQLCODE=-204, SQLSTATE=42704
SQLERRMC=FTELOG.TRANSFER_EVENT, DRIVER=3.40.152
```

Hodnota `SQLSTATE 42704` označuje, že tabulka, kterou modul protokolování očekává, že existuje, v tomto případě `FTELOG.TRANSFER_EVENT` neexistuje.

Chcete-li tento problém opravit, proveďte následující kroky:

1. Zkontrolujte, zda tabulka existuje a zda je úplná. Informace o tabulkách, které modul protokolování používá a jejich sloupce, viz [“Tabulky databáze použité modulem protokolování”](#) na stránce [686](#).
2. Pokud tabulka neexistuje nebo je neúplná, zkontrolujte velikost stránky databáze.
3. Je-li velikost databáze menší než 8 kB, zvětšete velikost stránky databáze.
 - Pokud se vaše databáze nachází v testovacím systému nebo neobsahuje žádná data, můžete tabulky zrušit a znovu vytvořit databázi s velikostí stránky větší než 8 kB.
 - Informace o tom, jak zvýšit velikost stránky, viz [“Zvýšení velikosti stránky databáze protokolu na systému Db2 v systémech Okna, SYSTÉM UNIX nebo Linux”](#) na stránce [32](#).

Co dělat, pokud se nezdařilo načíst vlastnosti úložiště klíčů z konfiguračního souboru úložiště klíčů v AMS

Umístění konfiguračního souboru úložiště klíčů, pokud není přítomno ve výchozím umístění, musí být určeno proměnnou `MQS_KEYSTORE_CONF`, aby bylo možné prostředí Java AMS spustit v režimu klienta. Není-li umístění uvedeno, protokoly agenta IBM WebSphere MQ File Transfer Edition zobrazí chybovou zprávu: "Nezdařilo se přečíst vlastnosti úložiště klíčů z konfiguračního souboru úložiště klíčů."

Výchozí umístění pro konfigurační soubor úložiště klíčů je `<home_directory>/ .mqsc/keystore.conf`. Pokud umístění konfiguračního souboru úložiště klíčů není výchozí, proveďte následující kroky:

1. Spusťte agenta FTE v režimu klienta.
2. Použít zabezpečení AMS na `SYSTEM.FTE.DATA`. `< název agenta > fronta`. Není-li konfigurační soubor úložiště klíčů v tomto umístění, všechny přenosy selžou bez potvrzení.
3. Nastavte systémovou proměnnou `FTE_JVM_PROPERTIES` na `FTE_JVM_PROPERTIES=-DMQS_KEYSTORE_CONF = < path to keystore_config file >` pro příkaz **fteStartAgent**.
4. Nastavte systémovou proměnnou `MQS_KEYSTORE_CONF` na hodnotu `MQS_KEYSTORE_CONF < =cesta k souboru keystore_config >` pro příkaz **fteStartAgent**. Musí být nastaven, aby se zajistilo, že všichni agenti běží, bez ohledu na režim, ve kterém jsou spuštěni.

Poznámka: Je-li služba Java AMS spuštěna v režimu vázání, zobrazí se chyba AMQ9062 v protokolu chyb správce front, pokud konfigurační soubor úložiště klíčů není ve výchozím umístění.

Chyby BFGSS0023E a postup, jak se jich vyvarovat

Pokud odinstalujete opravnou sadu z instalace, abyste se vrátili zpět na předchozí verzi produktu a agent přidružený k instalaci byl zapojen se spravovanými přenosy v době odinstalace, pak tento agent nemůže spustit a ohlásí chybu BFGSS0023E. Tomuto problému se můžete vyhnout vyplněním několika kroků, které by měly zabránit zobrazení zpráv BFGSS0023E při restartování agentů.

U každého spravovaného přenosu, který je momentálně zapojen agentem, se nachází zpráva na agentovi `SYSTEM.FTE.STATE`. `Frontanázev_agenta`. Tato zpráva ukládá informace o kontrolním bodu pro spravovaný přenos a používá se, pokud se spravovaný přenos dostane do obnovy. Jakmile je dokončen spravovaný přenos, pak odpovídající zpráva na systému `SYSTEM.FTE.STATE`. `frontanázev_agenta` je odebrána.

Každá stavová zpráva obsahuje některé vnitřní informace záhlaví označující, která verze komponenty IBM WebSphere MQ Spravovaný přenos souborů byla agentem používána při spuštění spravovaného přenosu. Informace o verzi zobrazují konkrétní úroveň opravné sady Fix Pack, takže například v případě, že agent verze 7.5.0.6 spustil spravovaný přenos, bude stavová zpráva pro tento spravovaný přenos obsahovat odkaz na verzi 7.5.0.6.

Je-li balík oprav odinstalován z instalace a agent přidružený k této instalaci má k sobě přidružené přenosy, pak se agentovi nepodaří spustit a ohlásí následující chybu:

BFGSS0023E: Agent je konfigurován pro použití front produktu WebSphere MQ, které obsahují data vytvořená s použitím novější verze produktu. Agentu nelze v této konfiguraci používat a bude ukončen.

Pokud má například agent verze 7.5.0.6 spuštěné některé přenosy v době, kdy byla zastavena, a poté snížena na úroveň verze 7.5.0.5 při příštím spuštění agenta, zkontroluje zprávy ve své frontě `SYSTEM.FTE.STATE.název_agenta` a zjistí, že byly zapsány, když používala verzi 7.5.0.5. Protože nyní používá verzi 7.5.0.5, agent hlásí chybu BFGSS0023E popsanou v předchozím odstavci a vypne se.

Obecně platí, že pokud chcete odebrat opravnou sadu na komponentu IBM WebSphere MQ Spravovaný přenos souborů, měli byste následujícím postupem zabránit zobrazení zpráv BFGSS0023E při restartování agentů:

1. Ujistěte se, že všichni jejich agenti dokončili své spravované přenosy.
2. Zastavte agenty.
3. Odeberte opravnou sadu.

4. Restartujte agenty.

Související úlohy

“Spuštění agenta WebSphere MQ Managed File Transfer” na stránce 196

Než budete moci použít agenta WebSphere MQ Managed File Transfer pro přenos souborů, musíte nejprve spustit agenta.

Související odkazy

“Fronty agentů pro produkt WebSphere MQ Managed File Transfer” na stránce 656

Příkazové skripty MQSC generované příkazem **fteCreateAgent** vytvářejí fronty agenta s parametry nastavujícími na následující hodnoty. Pokud nepoužijete skripty MQSC poskytnuté k vytvoření front, ale vytvoříte fronty ručně, ujistěte se, že jste nastavili následující parametry na zadané hodnoty.

BFGSS0001 - BFGSS9999

Návratové kódy pro WebSphere MQ Managed File Transfer

Příkazy produktu WebSphere MQ Managed File Transfer, úlohy Ant a zprávy protokolu poskytují návratové kódy k označení toho, zda byly funkce úspěšně dokončeny.

Následující tabulka obsahuje seznam návratových kódů produktu s jejich významem:

Návratový kód.	Krátký název	Popis
0	Úspěch	Příkaz byl úspěšný
1	Příkaz byl neúspěšný	Příkaz skončil neúspěšně.
2	Vypršel časový limit příkazu	Agent neodpověděl se stavem příkazu v rámci zadaného časového limitu. Ve výchozím nastavení je tento časový limit neomezený pro příkazy spravovaného volání a přenosu. Zadáte-li například parametr -w s příkazem fteCreateTransfer . Ve výchozím nastavení je tento časový limit 5 sekund pro ostatní příkazy.
3	Vypršel časový limit potvrzení	Agent nepotvrdil přijetí příkazu v rámci zadaného časového limitu. Ve výchozím nastavení je tento časový limit 5 sekund.
4	Chybný agent	Příkaz byl odeslán chybnému agentovi. Agent uvedený v kódu XML příkazu není agentem, který čte frontu příkazů, na které byla zpráva umístěna.
20	Přenos byl částečně úspěšný	Přenos byl dokončen s částečným úspěchem a některé soubory byly přeneseny.
21	Přenos zastaven	Přenos byl zastaven jedním z uživatelských procedur.

Tabulka 11. Návrátové kódy (pokračování)

Návrátový kód.	Krátký název	Popis
22	Časový limit zrušení přenosu vypršel.	Agent přijal požadavek na zrušení přenosu, ale zrušení nebylo možné dokončit do 30 sekund. Přenos nebyl zrušen.
26	ID zrušení nebylo nalezeno	Agent přijal požadavek na zrušení přenosu, ale přenos nelze nalézt. Je možné, že byl přenos dokončen dříve, než agent zpracoval požadavek na jeho zrušení. Důvodem může být také to, že jste zadali nesprávné ID přenosu do příkazu fteCancelTransfer . Požadavek na zrušení byl ignorován.
27	Probíhá zrušení	Agent přijal požadavek na zrušení přenosu, ale přenos se již nachází v procesu zrušení. Nový požadavek na zrušení přenosu byl ignorován.
40	Nezdar	Přenos selhal a žádný z uvedených souborů nebyl přenesen.
41	Zrušeno	Přenos byl zrušen.
42	Spouštěč se nezdařil	Přenos se neprovedl, protože přenos byl podmíněn a požadovaná podmínka nebyla splněna.
43	Chybné XML	Zpráva XML byla chybná.
44	Byla překročena kapacita zdrojového agenta	Zdrojový agent neměl dostatečnou kapacitu, aby mohl přenos provést.
45	Byla překročena kapacita cílového agenta	Cílový agent neměl dostatečnou kapacitu, aby mohl přenos provést.
46	Byl překročen maximální povolený počet souborů zdrojového agenta	Počet přenesených souborů překročil omezení zdrojového agenta.
47	Byl překročen maximální povolený počet souborů cílového agenta	Počet přenesených souborů překročil mezní hodnotu cílového agenta.
48	Neplatné atributy zprávy protokolu	Zpráva protokolu je deformovaná. Tato chyba je interní chyba. Pokud obdržíte tento návratový kód, obraťte se na středisko podpory IBM pro další asistenci.

Tabulka 11. Návrátové kódy (pokračování)

Návrátový kód.	Krátký název	Popis
49	Cíl nedosažitelný	Zdrojový agent nemůže odeslat zprávu do cílového agenta kvůli problému s IBM WebSphere MQ . Například, pokud správce front zdrojového agenta nebyl správně nakonfigurován pro komunikaci se správcem front cílového agenta.
50	Narušení verze zkušební verze	Byl proveden pokus agenta zkušební verze o komunikaci s agentem, který není agentem zkušební verze.
51	Přenos zdroje není povolen	Vlastnost agenta maxSourceTransfers byla nastavena na 0. Není povoleno, aby tento agent byl zdrojem jakýchkoli přenosů.
52	Přenos cíle není povolen	Vlastnost agenta maxDestinationTransfers byla nastavena na 0. Není povoleno, aby byl tento agent místem určení pro všechny přenosy.
53	Není autorizováno	Uživatel není autorizován k provedení operace. Další podrobnosti naleznete v doprovodné zprávě.
54	Úrovně oprávnění se neshodují	Hodnota vlastnosti agenta authorityChecking zdrojového agenta a cílového agenta se neshodují.
55	Spouštěč není podporován	Byl proveden pokus o vytvoření přenosu se spouštěčem na agentovi mostu protokolu. Toto chování není podporováno.
56	Cílový soubor pro zprávu není podporován	Cílový agent nepodporuje zápis souboru do cílové fronty.
57	Souborový prostor není podporován	Cílový agent nepodporuje souborové prostory.
58	Odmítnutý souborový prostor	Cílový agent odmítl přenos souborového prostoru.
59	Cílová zpráva pro soubor není podporována.	Cílový agent nepodporuje přenosy zpráv do souboru.
60	Výjimka vyhledání souborového prostoru	Vyhledávání v souborovém prostoru agenta webové brány bylo neúspěšné.

Tabulka 11. Návratové kódy (pokračování)

Návratový kód.	Krátký název	Popis
61	Výjimka souborového prostoru nebyla nalezena.	Agent webové brány nenalezl v databázi žádná data.
62	Výjimka prostoru souborů není autorizována	Uživatel souborového prostoru agenta webové brány není autorizován pro dokončení přenosu databází oprávnění.
63	Výjimka akce odstranění souborového prostoru	Prostor souborů agenta webové brány je odstraňován z webové brány.
64	Obě fronty nejsou povoleny	Zdroj a cíl přenosu je fronta.
65	Obecná chyba datové fronty	Došlo k chybě při přístupu k datové frontě agenta WebSphere MQ Managed File Transfer .
66	Chyba autorizace fronty dat	Došlo k chybě při přístupu k datové frontě agenta WebSphere MQ Managed File Transfer . Produkt IBM WebSphere MQ Advanced Message Security není povolen.
67	Chyba funkce AMS datové fronty	Vyskytla se chyba autorizace při přístupu k datové frontě agenta WebSphere MQ Managed File Transfer . IBM WebSphere MQ Rozšířené zabezpečení zpráv je povoleno.
68	Přenos není podporován	Byl proveden pokus o vytvoření přenosu, který není podporován webovým agentem. Webový agent podporuje pouze přenosy tam, kde se chová jako cílový agent a místem určení je souborový prostor.
100	Nahrazení monitoru není platné	Formát substituci proměnné v rámci skriptu XML úlohy monitorování byl chybný.
101	Nesprávný prostředek monitoru	Počet definic prostředků monitorování nebyl platný.
102	Spouštěč monitoru je chybný	Počet definic spouštěčů monitorování nebyl platný.
103	Úloha monitorování chybná	Počet definic úloh monitoru byl neplatný.
104	Monitor chybí	Požadovaný monitor není přítomen.
105	Monitor je již přítomen	Požadovaný monitor je již přítomen.

Tabulka 11. Návrátové kódy (pokračování)

Návrátový kód.	Krátký název	Popis
106	Chyba uživatelské procedury monitoru	Uživatelská procedura monitoru vygenerovala chybu během výzvy monitoru prostředků.
107	Uživatelská procedura monitoru zrušena	Uživatelská procedura monitoru požadovala, aby byla transakce zrušena.
108	Úloha monitorování se nezdařila	Dokončení úlohy monitoru se nezdařilo kvůli chybě při zpracování úlohy.
109	Prostředek monitoru se nezdařil	Definici prostředku monitoru nelze použít na daný prostředek.
110	Náhrada proměnné úlohy monitoru se nezdařila	Proměnná byla uvedena v úloze monitoru, ale v metadatech nebyl nalezen žádný odpovídající název. Tuto proměnnou proto nelze nahradit hodnotou.
111	Zdrojový agent úlohy monitorování není platný	Zdrojový agent úlohy přenosu monitoru se neshoduje s agentem monitoru prostředků.
112	Zdrojový správce front úlohy monitoru není platný	Správce front zdrojového agenta pro úlohu přenosu monitoru se neshoduje se správcem front agenta pro monitor prostředků.
113	Monitor není podporován	Byl proveden pokus o vytvoření nebo odstranění monitoru prostředků na agentu mostu protokolu nebo na webovém agentu. Toto chování není podporováno.
114	Prostředek monitoru byl odepřen	K adresáři, který je skenován prostředkem monitorování, je přístup odepřen.
115	Fronta prostředků monitorování se používá	Fronta prostředků monitoru je již otevřená a není kompatibilní pro vstup se sdíleným přístupem.
116	Neznámá fronta prostředků monitorování	Fronta prostředků monitoru v přidruženém správcí front monitoru neexistuje.
118	Výraz prostředku monitoru je neplatný	Při vyhodnocení výrazu XPath došlo k chybě. Výraz XPath je vyhodnocen pro přístup k vlastnostem definovaným uživatelem v záhlaví zprávy. Zpráva je ve frontě, která je monitorována monitorem prostředků.

<i>Tabulka 11. Návrátové kódy (pokračování)</i>		
Návrátový kód.	Krátký název	Popis
119	Chybí správce front zdrojového agenta úlohy monitoru	V definici úlohy monitoru chybí název zdrojového agenta nebo název správce front zdrojového agenta.
120	Fronta monitorování není povolena	Fronta prostředků monitoru není povolena.
121	Neočekávaná chyba při přístupu k frontě monitorování	Vyskytla se neočekávaná chyba při přístupu do fronty prostředků monitoru.
122	Fronta příkazů monitoru není povolena pro ID kontextu	Příkazová fronta agenta monitorování není povolena pro identifikaci kontextu nastavení.

V následující tabulce jsou uvedeny přechodné kódy odpovědi produktu s jejich významem:

<i>Tabulka 12. Přechodné kódy odpovědi</i>		
Kód odpovědi	Krátký název	Popis
-2	ACK	Požadavek byl přijat, ale čeká na dokončení.
-3	Průběh	Požadavek je pro počet souborů a některé jsou stále nevyřízené dokončení.

Poznámka:

Kódy odpovědi jsou přítomny pouze v případě, že proces, který generuje požadavek, poskytuje frontu odpovědi. Jedná se o mezilehlé odpovědi a příkaz WebSphere MQ Managed File Transfer vrací pouze finální kód odpovědi.

Související odkazy

“Návrátové kódy pro soubory v přenosu” na stránce 368

Jednotlivé soubory v rámci přenosu mají své vlastní výsledkové kódy, které mají odlišné významy celkového návratového kódu z příkazu.

“Kódy odezvy HTTP” na stránce 369

Stavové kódy jsou vráceny v odezvě HTTP na požadavky provedené na .

Návrátové kódy pro soubory v přenosu

Jednotlivé soubory v rámci přenosu mají své vlastní výsledkové kódy, které mají odlišné významy celkového návratového kódu z příkazu.

Ve zprávě o průběhu přenosu protokolu přenosu, která má prvek <action> nastaven na hodnotu "progress", má každý hlášený soubor prvek <status> s parametrem resultCode. Příklad:

```
<action time="2009-11-23T21:28:09.593Z">progress</action>

...
  <status resultCode="1">
    <supplement>BFGI00006E: File &quot;C:\destinationfiles\dest1.doc&quot;
      already exists.</supplement>
  </status>
```

Následující tabulka popisuje možné hodnoty pro resultCode:

Tabulka 13. Kódy výsledku souborů v přenosu

Hodnota výsledného kódu	Popis
0	Úspěch. Soubor byl úspěšně přenesen.
1	Selhání. Přenos souboru se nezdařil. Viz prvek < supplement>, kde získáte další podrobnosti o chybě.
2	Varování. Soubor byl přenesen, ale byla ohlášena varovná zpráva. Zdrojový soubor nelze například odstranit, ačkoli je zdrojová dispozice nastavena na odstranění. Další podrobnosti o varování naleznete v prvku < supplement>.

Kódy odezvy HTTP

Stavové kódy jsou vráceny v odezvě HTTP na požadavky provedené na .

Záhlaví odezvy vrácené webovou bránou obsahuje kód odezvy HTTP. Záhlaví HTTP v následujícím příkladu obsahuje kód odezvy HTTP 200 OK:

```
HTTP/1.1 200 OK
Server: WAS/6.0
Content-length: 0
```

Následující tabulka popisuje možné hodnoty pro kód odezvy HTTP a příklad přidruženého kódu chyby WebSphere MQ Managed File Transfer , který může být vrácen. Další informace o kódech chyb produktu WebSphere MQ Managed File Transfer najdete v tématu [Diagnostické zprávy](#).

Tabulka 14. Kódy odezvy HTTP

Kód odpovědi HTTP	Příklad kódu chyby WebSphere MQ Managed File Transfer	Příklad popisu
200 OK	Není	Byl zpracován platný požadavek správně a volitelně byla uživateli poskytnuta odezva.
202 Přijat	Není	Byl zpracován platný požadavek, ale produkt WebSphere MQ Managed File Transfer nezaručuje, že požadovaná akce byla dokončena. Např. požadavek na přenos souboru byl zpracován a odeslán agentovi WebSphere MQ Managed File Transfer , ale přenos dosud nebyl proveden.
400 Špatný požadavek	BFGWI0001	Identifikátor URI je neplatný, protože chybí typ prostředku.
403 Zakázáno	BFGWI0056	Pro uživatele není definován žádný identifikátor uživatele produktu IBM WebSphere MQ Message Descriptor (MQMD).
404 Nenalezeno	BFGWI0015	Požadovaný prostředek nebyl nalezen.

Tabulka 14. Kódy odezvy HTTP (pokračování)

Kód odpovědi HTTP	Příklad kódu chyby WebSphere MQ Managed File Transfer	Příklad popisu
405 Metoda není povolena	BFGWI0016	Požadovaný prostředek nepodporuje příkazové slovo HTTP, které bylo použito v požadavku. Např. GET byl použit proti prostředku, který povoluje pouze POST nebo DELETE.
410 Vymazáno	BFGWI0031	Požadovaný prostředek již není dostupný. Požadovaný soubor byl například odstraněn ze souborového prostoru.
413 Entita požadavku je příliš velká	BFGWI0026	Požadavek obsahuje soubor, který je příliš velký na zpracování serverem.
415 Nepodporovaný typ média	BFGWI0017	Byl přijat požadavek s typem média, který je zadán záhlavím Content-type HTTP, které není podporováno.
500 Vnitřní chyba serveru	BFGWI0018	Při zpracování požadavku došlo k interní chybě. Byl vytvořen soubor FFDC nebo ABEND.
502 Chybná brána	BFGWI0019	Požadavek nemohl být dokončen, protože se vyskytla chyba mimo WebSphere MQ Managed File Transfer. Například správce front IBM WebSphere MQ není k dispozici.
503 Služba je nedostupná	BFGWI0020	Cíl dočasně není k dispozici. Příklad: fronta IBM WebSphere MQ je plná.
504 Časový limit brány	BFGWI0021	Došlo k vypršení časového limitu pokusu o dokončení požadavku z důvodu časových limitů uložených produktem WebSphere MQ Managed File Transfer nebo kvůli časovým limitům vnuceným klientem HTTP.

Odstraňování problémů s webovou bránou

Použijte následující referenční informace a příklady, které vám pomohou diagnostikovat chyby vrácené z webové brány.

Ověření instalace webové brány

Postupujte podle těchto pokynů, chcete-li zkontrolovat, zda je aplikace webové brány WebSphere MQ Managed File Transfer Web Gateway implementována správně.

Než začnete

Před ověřením konfigurace webové brány musíte postupovat podle pokynů pro implementaci aplikace webové brány. Viz [“Konfigurace webové brány”](#) na stránce 160.

Informace o této úloze

Postup

1. Ujistěte se, že jste přihlášení k prostředí aplikačního serveru s ID uživatele, který má roli zabezpečení produktu `wmqfte-admin`. Další informace naleznete v části [“Role uživatele pro webovou bránu”](#) na stránce 110.
2. Ve webovém prohlížeči zadejte následující identifikátor URI:

```
http://host/wmqfte/ivt?logdbschema=FTELOG&webdbschema=FTEWEB
```

Pokud jste definovali kontextový kořenový adresář pro aplikaci webové brány jinou než výchozí hodnotu `wmqfte`, použijte následující identifikátor URI:

```
http://host/context_root/ivt?logdbschema=FTELOG&webdbschema=FTEWEB
```

Poznámka: Během konfigurace webové brány nastavíte databázové tabulky pro ukládání informací o souborových prostorech a historii přenosu. Aplikace pro ověření instalace webové brány předpokládá, že jste použili výchozí hodnoty pro názvy schémat databáze. Pokud jste definovali jiné názvy schématu databáze než výchozí hodnoty FTELOG pro databázi historie přenosu a FTEWEB pro databázi informací o souborovém prostoru, musíte změnit názvy schémat, které jsou uvedeny v identifikátoru URI. Chcete-li zadat názvy schémat databáze, použijte následující výrazy dotazu:

schéma logdbschema

Název schématu pro databázi historie přenosu

webdbschema

Název schématu pro databázi informací o souborovém prostoru

Má-li například databáze historie přenosů název schématu MYLOG a má-li databáze souborového prostoru název schématu MYWEB, použijte následující identifikátor URI:

```
http://host/wmqfte/ivt?logdbschema=MYLOG&webdbschema=MYWEB
```

Další informace o nastavení databází viz [“Nastavení databáze pro použití se souborovým prostorem”](#) na stránce 160 a [“Konfigurace modulu pro protokolování databáze pro použití s webovou bránou”](#) na stránce 182.

Výsledky

Webový prohlížeč zobrazí stránku se seznamem konfiguračních informací pro vaši instalaci webové brány a výsledky testování některých základních funkcí webové brány. Další informace naleznete v části [“Ověřovací aplikace pro instalaci webové brány”](#) na stránce 184.

Ověřovací aplikace pro instalaci webové brány

Produkt WebSphere MQ Managed File Transfer poskytuje aplikaci pro ověření instalace webové brány. Tuto aplikaci použijte k zobrazení konfiguračních hodnot pro vaši instalaci webové brány a testování základních funkcí webové brány.

Informace o tom, jak získat přístup k aplikaci pro ověření instalace, viz [“Ověření instalace webové brány”](#) na stránce 183. Aplikace zobrazí dva typy informací: konfigurační hodnoty pro instalaci webové brány a výsledky testování základních funkcí webové brány.

konfigurace hodnot

Při implementaci webové brány na aplikačním serveru zadejte hodnoty pro několik inicializačních parametrů. Používáte-li produkt WebSphere Application Server verze 7.0, zadejte tyto hodnoty prostřednictvím kroku **Inicializovat parametry pro servlety** v administrativní konzole. Používáte-li produkt WebSphere Application Server Community Edition, nastavte tyto hodnoty v souboru `web.xml`.

Pod nadpisem **Informace o konfiguraci webové brány** aplikace vypíše hodnoty pro následující nastavení webové brány:

Informace o servletu

Název a verze servletu webové brány, který jste implementovali.

Název webové brány

Název webové brány, kterou jste nasadili. Tuto hodnotu jste poskytli pro inicializační parametr `webGatewayName`.

Kontextový kořenový adresář

Kontextový kořenový adresář, který jste definovali pro aplikaci webové brány. V produktu WebSphere Application Server Community Edition se jedná o hodnotu prvku `<web:context-root>` v souboru `WEB-INF/geronimo-web.xml`. V produktu WebSphere Application Server, verze 7.0, je tato hodnota nastavena v kroku **Mapovat kontextové kořenové adresáře pro webové moduly** při instalaci aplikace webové brány. Standardní hodnota je `wmqfzte`.

Kořenový adresář souborového prostoru

Cesta ke kořenovému adresáři pro souborové prostory vytvořené a spravované webovou bránou. Tuto hodnotu jste poskytli pro inicializační parametr `fileSpaceRoot`.

Kořenový adresář pro odeslání dočasného souboru

Cesta k adresáři pro ukládání dočasných souborů souvisejících s přenosy zahájených webovou bránou. Tuto hodnotu jste poskytli pro inicializační parametr `tempFileUploadDir`.

Maximální velikost adresáře pro odeslání dočasného souboru

Maximální velikost prostoru v MB, který je uživateli povolen pro ukládání dočasných souborů souvisejících s přenosy zahájeným webovou bránou. Tuto hodnotu jste poskytli pro inicializační parametr `maxTempFileUploadSpace`.

Název webového agenta MQMFT

Název agenta WebSphere MQ Managed File Transfer, který se chová jako zdroj pro přenosy zahájené webovou bránou. Tuto hodnotu jste poskytli pro inicializační parametr `agentName`. Jedná se o název, který jste zadali pro vašeho webového agenta, pomocí parametru `-agentName`, když jste spustili příkaz `fteCreateWebAgent`.

Název koordinačního správce front

Název koordinačního správce front, který používá webová brána pro protokolování informací o přenosu. Tuto hodnotu jste poskytli pro inicializační parametr `coordinationQMGr`.

Výchozí ID uživatele produktu MQMD

Výchozí ID uživatele produktu IBM WebSphere MQ Message Descriptor (MQMD), které se má přidružit k požadujícímu uživateli, pokud není pro uživatele definováno žádné specifické ID uživatele MQMD. Tuto hodnotu jste poskytli pro inicializační parametr `defaultMQMDUserID`.

V 7.5.0.1 Ochrana CSRF

Označuje, zda je webová brána v současné době konfigurována tak, aby prováděla ověření tokenu CSRF, aby se zabránilo útokům typu forgery požadavku mezi servery. Tuto hodnotu jste poskytli pro inicializační parametr `CSRFProtection`.

Informace o aplikačním serveru

Název a verze aplikačního serveru, který je hostitelem aplikace webové brány.

Testy webové brány

V záhlaví **Výsledky testů webové brány** zobrazuje aplikace ověření instalace výsledky několika testů. Pokud test selže, ve sloupci **Informace** se zobrazí kód chyby WebSphere MQ Managed File Transfer a zpráva. Další informace o chybových zprávách naleznete v tématu [Diagnostické zprávy](#). Jsou vypsány následující testy:

Odeslání souboru do dočasného úložiště

Testuje adresář, který je uveden v poli **Kořenový adresář pro odeslání dočasného souboru**. Aplikace testuje, že adresář existuje a je čitelný a zapisovatelný, a že data zapsaná do adresáře mohou být přečtena zpět.

Odeslání souboru do úložiště souborového prostoru

Testuje adresář, který je pojmenován v poli **Kořenový adresář souborového prostoru**. Aplikace testuje, že adresář existuje a je čitelný a zapisovatelný, a že data zapsaná do adresáře mohou být přečtena zpět.

Přístup do databáze historie přenosů

Testuje, zda existuje připojení k databázi historie přenosu. Používáte-li produkt WebSphere Application Server verze 7, aplikace testuje zdroj dat, který jste nakonfigurovali při implementaci webové brány. Další informace naleznete v části [“Příprava na implementaci webové brány s produktem WebSphere Application Server verze 7.0”](#) na stránce 174. Používáte-li produkt WebSphere Application Server Community Edition, otestuje aplikace fond databází, který jste nakonfigurovali při implementaci webové brány. Další informace naleznete v části [“Příprava na implementaci webové brány s produktem WebSphere Application Server Community Edition”](#) na stránce 162. Aplikace kontroluje, zda je databáze přístupná pomocí pověření, která jste zadali při nastavení zdroje dat nebo fondu databáze.

Aplikace také zkontroluje, zda existují požadované tabulky databáze. Další informace naleznete v tématech [“Nastavení databáze pro použití se souborovým prostorem”](#) na stránce 160 a [“Konfigurace modulu pro protokolování databáze pro použití s webovou bránou”](#) na stránce 182.

Závěrečná část testu kontroluje, zda byly objekty Java Persistence API (JPA) správně definovány.

Přístup do databáze informací o souborovém prostoru

Testuje, zda existuje připojení k databázi informací o souborovém prostoru. Používáte-li produkt WebSphere Application Server verze 7, aplikace testuje zdroj dat, který jste nakonfigurovali při implementaci webové brány. Další informace naleznete v části [“Příprava na implementaci webové brány s produktem WebSphere Application Server verze 7.0”](#) na stránce 174. Používáte-li produkt WebSphere Application Server Community Edition, otestuje aplikace fond databází, který jste nakonfigurovali při implementaci webové brány. Další informace naleznete v části [“Příprava na implementaci webové brány s produktem WebSphere Application Server Community Edition”](#) na stránce 162. Aplikace kontroluje, zda je databáze přístupná pomocí pověření, která jste zadali při nastavení zdroje dat nebo fondu databáze.

Aplikace také zkontroluje, zda existují požadované tabulky databáze. Další informace naleznete v tématech [“Nastavení databáze pro použití se souborovým prostorem”](#) na stránce 160 a [“Konfigurace modulu pro protokolování databáze pro použití s webovou bránou”](#) na stránce 182.

Závěrečná část testu kontroluje, zda byly objekty Java Persistence API (JPA) správně definovány.

Povolení trasování pro webovou bránu

Povolte trasování na aplikačním serveru, který je hostitelem webové brány a diagnostikuje problémy s webovou bránou.

Související úlohy

“Povolení trasování s produktem WebSphere Application Server Community Edition” na stránce 374
Je-li aplikace webové brány spuštěna v produktu WebSphere Application Server Community Edition, postupujte podle těchto pokynů a povolte trasování aplikace webové brány. Trasování je vytvořeno aplikací webové brány, když přijímá a zpracovává požadavky.

“Povolení trasování s produktem WebSphere Application Server verze 7.0” na stránce 374
Je-li aplikace webové brány spuštěna v produktu WebSphere Application Server verze 7.0, postupujte podle těchto pokynů a povolte trasování aplikace webové brány. Trasování je vytvořeno aplikací webové brány, když přijímá a zpracovává požadavky.

Povolení trasování s produktem WebSphere Application Server Community Edition

Je-li aplikace webové brány spuštěna v produktu WebSphere Application Server Community Edition, postupujte podle těchto pokynů a povolte trasování aplikace webové brány. Trasování je vytvořeno aplikací webové brány, když přijímá a zpracovává požadavky.

Informace o této úloze

Trasovací soubory jsou zapsány do souboru standardního výstupu aplikačního serveru (STDOUT). Chcete-li povolit trasování v produktu WebSphere Application Server Community Edition, proveďte následující kroky:

Postup

1. Otevřete soubor `logging.properties` pro prostředí Java Runtime Environment aplikačního serveru v textovém editoru.
Soubor `logging.properties` lze nalézt v adresáři `<WASCE_JRE>/jre/lib`, kde `WASCE_JRE` je umístění prostředí Java Runtime Environment, které je používáno produktem WebSphere Application Server Community Edition.
2. Přidejte následující řádky do souboru `logging.properties`:

```
com.ibm.wmqfte.level=FINEST
com.ibm.wmqfte.handlers=com.ibm.wmqfte.ras.container.EventLogFileHandler,com.ibm.wmqfte.ras.container.TraceLogFileHandler
java.util.logging.ConsoleHandler.level=FINEST
```

3. Uložte soubor `logging.properties`.
4. Restartujte produkt WebSphere Application Server Community Edition.

Související úlohy

“Příprava na implementaci webové brány s produktem WebSphere Application Server Community Edition” na stránce 162

Pomocí těchto pokynů nastavte své prostředí před implementací podnikové aplikace WebSphere MQ Managed File Transfer Služba Web Gateway do produktu WebSphere Application Server Community Edition. Upravte vzorový plán implementace pro své prostředí.

Povolení trasování s produktem WebSphere Application Server verze 7.0

Je-li aplikace webové brány spuštěna v produktu WebSphere Application Server verze 7.0, postupujte podle těchto pokynů a povolte trasování aplikace webové brány. Trasování je vytvořeno aplikací webové brány, když přijímá a zpracovává požadavky.

Informace o této úloze

Chcete-li povolit trasování, není třeba restartovat aplikační server. Trasovací soubory jsou zapsány do adresáře protokolu aplikačního serveru. Chcete-li povolit trasování v produktu WebSphere Application Server verze 7.0, proveďte následující kroky:

Postup

1. Vyberte volbu **Odstraňování problémů**-> **Protokoly a trasování** z administrativní konzoly serveru WebSphere Application Server verze 7.0 .
2. Na panelu **Protokolování a trasování** klepněte na název aplikačního serveru, na kterém je implementována aplikace webové brány. Otevře se nový panel.
3. Klepněte na volbu **Změnit úroveň podrobností protokolu** , chcete-li zobrazit aktuální úroveň protokolování pro aplikační server.
4. Vyberte kartu **Běhové prostředí** a povolte trasování v aktuálně spuštěné instanci aplikačního serveru.
 - a) Přidejte úroveň trasování `com.ibm.wmqfte=all` do existující konfigurace.
Jsou-li konfigurovány existující úrovně trasování, použijte dvojtečku pro oddělení úrovně trasování. Je-li například váš server již konfigurován s úrovní trasování `*=info`, přidejte trasování webové brány nastavením `*=info:com.ibm.wmqfte=all`.
 - b) Klepnutím na tlačítko **OK** uložíte provedené změny.
5. Volitelné: Chcete-li, aby bylo trasování povoleno při restartování aplikačního serveru, vyberte kartu **Konfigurace** .
 - a) Přidejte úroveň trasování `com.ibm.wmqfte=all` do existující konfigurace.
Jsou-li konfigurovány existující úrovně trasování, použijte dvojtečku pro oddělení úrovně trasování. Je-li například váš server již konfigurován s úrovní trasování `*=info`, přidejte trasování webové brány nastavením `*=info:com.ibm.wmqfte=all`.
 - b) Klepnutím na tlačítko **OK** uložíte provedené změny.

Související úlohy

[“Příprava na implementaci webové brány s produktem WebSphere Application Server verze 7.0” na stránce 174](#)

Tyto pokyny použijte k definování požadovaných prostředků před implementací podnikové aplikace webové brány produktu WebSphere MQ Managed File Transfer do produktu WebSphere Application Server verze 7.0. Příklad plánu implementace pro vaše prostředí je třeba upravit.

Běžné problémy

Následující informace o odkazech a úlohách obsahují příklady chyb, které vrátila webová brána a tipy, jak zabránit způsobům chyb.

Rozlišování identifikátorů URI (Uniform Resource Identifier)

Identifikátor URI požadavku prostřednictvím webové brány má některé části, které jsou citlivé na velikost písmen a některé části, které nejsou citlivé na velikost písmen.

Další informace naleznete v části [“Syntaxe jednotné identifikace prostředku pro použití webové brány” na stránce 860](#). Následující příklad ukazuje výsledek adresování prostředku *transfer* pomocí velkých písmen v identifikátoru URI.

1. Tento požadavek HTTP odešle požadavek na informace o přenosu:

```
GET HTTP/1.1 /TRANSFER/414d51204d554e474f4e474f4d55474d512474f4e4ca74f2
Host: example.com
User-Agent: mozilla
```

2. Webová brána vrátí odezvu HTTP s následujícím formátem:

```
HTTP/1.1 404 Not Found
Content-Type text/html;charset=ISO-8859-1
Content-Language en-US
Content-Length 97
Connection Close
Date Wed, 28 Apr 2010 15:34:28 GMT
Server WebSphere Application Server/7.0
Error 404: SRVE0190E:
File not found: /TRANSFER/414d51204d554e474f4e474f4d55474d512474f4e4ca74f2
```

Chybová zpráva je vrácena z aplikačního serveru. Přesné znění této chybové zprávy závisí na aplikačním serveru, na který jste implementovali webovou bránu.

Chcete-li, aby byl požadavek platný, uveďte název prostředku v identifikátoru URI požadavku malými písmeny, jak je uvedeno v následujícím příkladu:

```
1. GET HTTP/1.1 /transfer/414d51204d554e474f4e474f4d55474d512474f4e4ca74f2
Host: example.com
User-Agent: mozilla
```

Obdržíte-li odezvu HTTP se stavovým kódem jiným než 200, přečtěte si další informace v tématu [Kódy odezvy HTTP](#).

Konfigurace modulu pro protokolování databáze pro použití s webovou bránou

Následující příklad ukazuje výsledek požadavku na stav přenosu, není-li modul protokolování databáze správně nakonfigurovaný.

Informace o této úloze

1. Tento požadavek HTTP odešle dotaz na přenos:

```
GET HTTP/1.1 /transfer/414d51204d554e474f2afed834435bc6edaf323520204cee
Host: example.com
User-Agent: mozilla
```

2. Webová brána vrací odezvu HTTP s následujícím formátem:

```
HTTP/1.1 500 Internal Server Error
Server: WAS/6.0
Content-length: 93
Content-type: text/plain

BFGWI0018E: The request could not be completed due to an internal
web application server error.
```

Chcete-li nakonfigurovat modul protokolování databáze tak, aby byl požadavek zpracován správně, proveďte následující kroky:

Postup

1. Nainstalujte modul protokolování databáze produktu WebSphere MQ Managed File Transfer . Další informace o tom, jak instalovat a konfigurovat modul protokolování databáze naleznete v tématu [“Konfigurace modulu protokolování WebSphere MQ Managed File Transfer”](#) na stránce 127.
2. Pokud jste již nainstalovali modul protokolování databáze produktu WebSphere MQ Managed File Transfer , ujistěte se, že jsou databázové tabulky aktuální. Chcete-li aktualizovat databázové tabulky, použijte soubory SQL uvedené v následujících adresářích:
 - Na distribuovaných platformách: `MQ_INSTALLATION_PATH/mqft/sql`

Související úlohy

[“Instalace modulu protokolování databáze produktu WebSphere MQ Managed File Transfer JEE”](#) na stránce 146

Chcete-li instalovat a konfigurovat modul protokolování databáze JEE, postupujte podle těchto pokynů.

[“Instalace samostatného modulu protokolování databáze produktu WebSphere MQ Managed File Transfer”](#) na stránce 136

Chcete-li instalovat a konfigurovat samostatný modul pro protokolování databáze, postupujte podle těchto kroků.

Neplatné požadavky pro zobrazení stavu přenosu

Pokud odesíláte požadavek prostřednictvím webové brány pro zobrazení stavu přenosu souboru, můžete obdržet kód chyby HTTP a chybovou zprávu WebSphere MQ Managed File Transfer . Následující příklad ukazuje výsledek požadavku na stav neplatného ID přenosu.

1. Tento požadavek HTTP odešle ID přenosu, které bylo zkráceno:

```
GET HTTP/1.1 /transfer/414d51204d554e474f2
Host: example.com
User-Agent: mozilla
```

2. Webová brána vrací odezvu HTTP s následujícím formátem:

```
HTTP/1.1 400 Bad Request
Server: WAS/6.0
Content-length: 64
Content-type: text/plain

BFGWI0022E: The supplied transfer ID did not have a length of 48 characters.
This is not a valid transfer ID.
```

Obdržíte-li odezvu HTTP se stavovým kódem jiným než 200, přečtěte si další informace v tématu [Kódy odezvy HTTP](#).

Problémy při odesílání souborů

Pokud odesíláte požadavek prostřednictvím webové brány k odeslání souboru, můžete obdržet kód chyby HTTP a chybovou zprávu WebSphere MQ Managed File Transfer. Následující příklady ukazují některé možné příčiny chyb přijatých při žádosti o odeslání souboru.

Selhání při určení ID uživatele MQMD

Pokud požadujete odeslání souboru pomocí webové brány a není definováno žádné ID uživatele produktu IBM WebSphere MQ Message Descriptor (MQMD), přenos selže s kódem odezvy HTTP 403. Další informace o kódech odezvy HTTP vrácených webovou bránou naleznete v tématu [“Kódy odezvy HTTP” na stránce 369](#). Pokud jste povolili trasování pro aplikační server, který je hostitelem webové brány, jsou do trasovacího souboru zapsány následující informace:

```
BFGWI0056E: User fte-user is not permitted to access the system due to an MQMD
user identifier not being available.
```

V tomto příkladu uživatel *fte-user* odeslal požadavek na odeslání souboru uživatelem. Pokyny ke konfiguraci trasování na aplikačním serveru najdete v tématu [“Povolení trasování pro webovou bránu” na stránce 373](#).

Chcete-li úspěšně odeslat požadavky na přenos souborů prostřednictvím webové brány, musíte definovat ID uživatele produktu MQMD, které má být použito pro přenos. Pro každého uživatele můžete buď definovat specifické ID uživatele MQMD, nebo definovat výchozí ID uživatele produktu MQMD.

Chcete-li definovat sadu mapování mezi ID webového uživatele a ID uživatele produktu MQMD, použijte rozhraní API administrace webové brány. Další informace naleznete v tématech [“Příklad: Mapování ID webových uživatelů na ID uživatelů produktu MQMD” na stránce 303](#) a [“Formát XML pro mapování ID webového uživatele na ID uživatele MQMD” na stránce 884](#). Pokud uživatel, který nemá definované ID uživatele MQMD, odešle odeslání požadavku na odeslání souboru, použije se hodnota parametru **defaultMQMDUserID**. Pokyny k nastavení tohoto parametru naleznete v tématech [“Příprava na implementaci webové brány s produktem WebSphere Application Server Community Edition” na stránce 162](#) a [“Implementace webové brány s produktem WebSphere Application Server verze 7.0” na stránce 179](#).

Selhání při určení cílového agenta

1. Tento požadavek HTTP odešle požadavek na odeslání souboru bez určení cílového agenta:

```
POST HTTP/1.1 /file/agent/
Host: example.com
User-Agent: mozilla
Content-Type: multi-part/form-data; boundary=Aa6b74
x-fte-checksum: MD5

--Aa6b74
```

```
Content-Disposition: form-data; name="files"; filename="myfile.txt"
Content-Type: text/plain

Account No, Balance
123456, 100.00
234567, 1022.00
345678, 2801.00
456789, 16.75
--Aa6b74
```

2. Webová brána vrátí odezvu HTTP s následujícím formátem:

```
HTTP/1.1 400 Bad Request
Server: WAS/6.0
Content-length: 62
Content-type: text/plain

BFGWI0002E: URI is incomplete: missing destination agent name.
```

Chcete-li požadavek zadat, uveďte v identifikátoru URI požadavku název cílového agenta, jak je uvedeno v následujícím příkladu:

```
1. POST HTTP/1.1 /file/agent/ACCOUNTS
Host: example.com
User-Agent: mozilla
Content-Type: multi-part/form-data; boundary=Aa6b74
x-fte-checksum: MD5

--Aa6b74
Content-Disposition: form-data; name="files"; filename="myfile.txt"
Content-Type: text/plain

Account No, Balance
123456, 100.00
234567, 1022.00
345678, 2801.00
456789, 16.75
--Aa6b74
```

Obdržíte-li odezvu HTTP se stavovým kódem jiným než 200, přečtěte si další informace v tématu [Kódy odezvy HTTP](#).

Pokus o vytvoření souborového prostoru bez požadovaného oprávnění

Chcete-li vytvořit souborový prostor prostřednictvím webové brány produktu WebSphere MQ Managed File Transfer, vaše ID uživatele musí být přidruženo k příslušným rolím zabezpečení produktu MQMFT. Pokusíte-li se vytvořit souborový prostor bez správného oprávnění, obdržíte chybovou zprávu HTTP a chybovou zprávu WebSphere MQ Managed File Transfer. Následující příklad ukazuje uživatele, který nemá odpovídající oprávnění při pokusu o vytvoření souborového prostoru.

1. Tento požadavek HTTP postupuje podle požadovaného formátu pro vytvoření souborového prostoru. Uživatel, který zadá požadavek, je jill, který je členem skupiny employees. Skupina employees je definována v prostředí aplikačního serveru, které je hostitelem webové brány. Skupina employees není přidružena buď k roli wmqfte-filespace-create, ani k roli wmqfte-admin. Uživatel jill se pokouší vytvořit souborový prostor s názvem kevin, do kterého mohou uživatelé jill a lakshmi přenášet soubory.

```
POST HTTP/1.1 /admin/filespace/kevin
Host: example.com
User-Agent: mozilla
Content-Type: application/xml

<?xml version="1.0" encoding="UTF-8"?>
<filespaces>
  <filespace>
    <quota bytes="1048576"/>
    <writers>
      <authorized action="add">
        <agent-user>jill</agent-user>
        <agent-user>lakshmi</agent-user>
      </authorized>
      <unauthorized action="add">
```

```
<agent-user>mary</agent-user>
</unauthorized>
</writers>
</filespace>
</filespace>
```

2. Webová brána vrací odezvu HTTP s následujícím formátem:

```
HTTP/1.1 401 Unauthorized
Server: Apache-Coyote/1.1
Content-Type: text/plain;charset=ISO-8859-1

BFGWI0014E: User not authorized to perform the request.
```

Chcete-li, aby byl požadavek platný, musí být uživatel `jill` přidán do skupiny aplikačního serveru, která je přidružena k jedné z rolí produktu MQMFT `wmqfte-admin` nebo `wmqfte-filespace-create`. Ukázkový plán nasazení poskytnutý s webovou bránou zobrazuje ukázkovou konfiguraci zabezpečení produktu WebSphere Application Server Community Edition. Tento plán přidruží roli `wmqfte-admin` ke skupině `administrators` a roli `wmqfte-filespace-create` ke skupinám `managers` a `administrators`. Uživatel `jill` nepatří do žádné z těchto skupin, a proto nemůže vytvořit souborový prostor.

Další informace o konfiguraci oprávnění zabezpečení na vašem aplikačním serveru naleznete v tématech [“Příprava na implementaci webové brány s produktem WebSphere Application Server Community Edition”](#) na stránce 162 a [“Implementace webové brány s produktem WebSphere Application Server verze 7.0”](#) na stránce 179.

Další informace o kódech chyb vrácených rozhraním API administrace webové brány naleznete v tématu [Kódy odezvy HTTP](#).

Související pojmy

[“Zabezpečení webové brány”](#) na stránce 108

Existuje celá řada způsobů, jak zabezpečit webovou bránu. Než budete moci použít webovou bránu, musíte provést některé z těchto kroků zabezpečení. Ostatní kroky jsou volitelné a mohou zvýšit zabezpečení sítě webových bran a produktu WebSphere MQ Managed File Transfer, ale nejsou pro vás vyžadovány k použití webové brány.

Související odkazy

[“Role uživatele pro webovou bránu”](#) na stránce 110

Produkt WebSphere MQ Managed File Transfer nadefinoval několik různých rolí, které řídí akce, které může uživatel provést.

Probíhá pokus o vytvoření souborového prostoru, který již existuje

Souborové prostory, které vytvoříte pomocí webové brány WebSphere MQ Managed File Transfer, musí mít jedinečné názvy. Pokusíte-li se vytvořit souborový prostor s názvem, který se již používá, bude se s tímto místem zacházet jako s pokusem o úpravu souborového prostoru. Nemáte-li oprávnění k úpravě souborového prostoru, obdržíte chybovou zprávu HTTP a chybovou zprávu WebSphere MQ Managed File Transfer.

1. Tento požadavek HTTP odešle požadavek na vytvoření souborového prostoru s názvem `murray`. V tomto příkladu souborový prostor `murray` již existuje a uživatel, který požadavek odesílá, nemá oprávnění pro úpravu tohoto souborového prostoru.

```
POST HTTP/1.1 /admin/filespace/murray
Host: example.com
User-Agent: mozilla
Content-Type: application/xml
Content-Length: 266

<?xml version="1.0" encoding="UTF-8"?>
<filespace>
  <filespace>
    <quota bytes="1048576"/>
    <writers>
      <authorized>
        <agent-user>neerav</agent-user>
        <agent-user>SYS.ADMIN.*</agent-user>
```

```
</authorized>
<unauthorized>
  <agent-user>olivia</agent-user>
</unauthorized>
</writers>
</fileSpace>
</fileSpaces>
```

2. Webová brána vrací odezvu HTTP s následujícím formátem:

```
HTTP/1.1 400 Bad Request
Server: Apache-Coyote/1.1
Content-Type: text/plain;charset=ISO-8859-1

BFGWI0014E: User not authorized to perform the request.
```

Chcete-li, aby byl požadavek platný, uveďte název souborového prostoru, který se ještě nepoužívá. Další informace o výpisu souborových prostorů ve svém prostředí WebSphere MQ Managed File Transfer naleznete v tématech [“Příklad: Výpis všech souborových prostorů”](#) na stránce 298 a [“Odkaz rozhraní API administrace webové brány”](#) na stránce 876.

Další informace o kódech chyb vrácených rozhraním API administrace webové brány naleznete v tématu [Kódy odezvy HTTP](#).

Spuštění webového agenta se nezdařilo

Obdržíte-li chybu z příkazu **fteStartAgent** a pokoušíte se spustit webového agenta, zkontrolujte, zda je SYSTEM.FTE.WEB. Frontagateway_name existuje.

Příklad chyby

Spustíte-li příkaz **fteCreateWebAgent**, vytvoří se několik front IBM WebSphere MQ. Když spustíte příkaz **fteStartAgent** s webovým agentem, agent se může spustit pouze v případě, že tyto fronty existují. Pokud jedna z těchto front chybí, agent selže při spuštění a zpráva se zapíše do protokolu agenta:

```
The agent received MQI reason code 2085 when opening queue 'SYSTEM.FTE.WEB.WG1_GTWY' on local queue manager 'QM1'.
The agent cannot continue and will end.
00000001 AgentRuntime E BFGAG0061E: The agent ended abnormally
```

Pokud se zobrazí tato chyba, zkontrolujte, zda je v poli SYSTEM.FTE.WEB.RESP.název_agenta a SYSTEM.FTE.WEB.gateway_name existují fronty. SYSTEM.FTE.WEB. Frontagateway_name je sdílena mezi všemi webovými agenty přidruženými k této webové bráně, a proto se neodstraní, když spustíte příkaz **fteDeleteAgent**, v případě, že je jiný webový agent stále spuštěn. Uživatelé musí tuto frontu odstranit ručně, takže jiný uživatel webové brány mohl tuto frontu odstranit, aniž by si uvědomil, že byl vytvořen jiný webový agent.

Překročení časového limitu při odesílání souboru do souborového prostoru

Při odesílání souboru ze zdrojového agenta do cílového souborového prostoru se může zobrazit návratový kód 58 a následující zpráva: BFGFS0008E: Failed to look up a file space 'file_space_name' for user 'user_name' due to a timeout. Tento problém se vyskytne pouze v případě, že je webová brána implementována na serveru WebSphere Application Server verze 7.0.

Tento problém může být způsoben tím, že v aplikačním serveru není vybrána volba **Podporovat distribuovaný protokol dvoufázového potvrzování**. Chcete-li povolit toto chování, proveďte následující kroky:

1. Vyberte volbu **Prostředky > JMS > Továrny připojení fronty** z navigace administrativní konzoly serveru WebSphere Application Server verze 7.0.
2. Na panelu **Továrny připojení fronty** vyberte prostředek s názvem jms/WMQFTEWebAgentConnectionFactory.
3. V sekci **Rozšířené** zkontrolujte, zda je vybráno zaškrťávací políčko **Podporovat distribuovaný protokol dvoufázového potvrzování**.

Požadavek selže kvůli problému s kódováním

Je-li produkt WebSphere Application Server verze 7.0 spuštěn na počítači, kde výchozí kódování není UTF-8 , nebo výchozí kódování není mapován na UTF-8 (například cp1252), webová brána nemůže dokončit požadavek.

Informace o této úloze

Požadavek selže s touto chybou:

```
BFGWI0018E:(WEBGATEWAY) The request could not be completed due to an internal web application server error. Caused by: Invalid byte 2 of 4-byte UTF-8 sequence.
```

Chcete-li tento problém vyřešit, nastavte systémovou vlastnost file.encoding prostředí Java na prostředí JVM provedením následujících kroků:

Postup

1. Otevřete administrativní konzolu produktu WebSphere Application Server a přejděte na: **Aplikační servery > název serveru, na kterém je umístěna webová brána > Definice procesu > Java Virtual Machine.**
2. Přidejte následující argument do **generických argumentů prostředí JVM:**

```
-Dfile.encoding=UTF8
```

3. Ukončete a znovu spusťte WebSphere Application Server , abyste obnovili konfiguraci.

Kódy odezvy HTTP

Stavové kódy jsou vráceny v odezvě HTTP na požadavky provedené na .

Záhlaví odezvy vrácené webovou branou obsahuje kód odezvy HTTP. Záhlaví HTTP v následujícím příkladu obsahuje kód odezvy HTTP 200 OK:

```
HTTP/1.1 200 OK
Server: WAS/6.0
Content-length: 0
```

Následující tabulka popisuje možné hodnoty pro kód odezvy HTTP a příklad přidruženého kódu chyby WebSphere MQ Managed File Transfer , který může být vrácen. Další informace o kódech chyb produktu WebSphere MQ Managed File Transfer najdete v tématu [Diagnostické zprávy](#).

Kód odpovědi HTTP	Příklad kódu chyby WebSphere MQ Managed File Transfer	Příklad popisu
200 OK	Není	Byl zpracován platný požadavek správně a volitelně byla uživateli poskytnuta odezva.
202 Přijat	Není	Byl zpracován platný požadavek, ale produkt WebSphere MQ Managed File Transfer nezaručuje, že požadovaná akce byla dokončena. Např. požadavek na přenos souboru byl zpracován a odeslán agentovi WebSphere MQ Managed File Transfer , ale přenos dosud nebyl proveden.

Tabulka 15. Kódy odezvy HTTP (pokračování)

Kód odpovědi HTTP	Příklad kódu chyby WebSphere MQ Managed File Transfer	Příklad popisu
400 Špatný požadavek	BFGWI0001	Identifikátor URI je neplatný, protože chybí typ prostředku.
403 Zakázáno	BFGWI0056	Pro uživatele není definován žádný identifikátor uživatele produktu IBM WebSphere MQ Message Descriptor (MQMD).
404 Nenalezeno	BFGWI0015	Požadovaný prostředek nebyl nalezen.
405 Metoda není povolena	BFGWI0016	Požadovaný prostředek nepodporuje příkazové slovo HTTP, které bylo použito v požadavku. Např. GET byl použit proti prostředku, který povoluje pouze POST nebo DELETE.
410 Vymazáno	BFGWI0031	Požadovaný prostředek již není dostupný. Požadovaný soubor byl například odstraněn ze souborového prostoru.
413 Entita požadavku je příliš velká	BFGWI0026	Požadavek obsahuje soubor, který je příliš velký na zpracování serverem.
415 Nepodporovaný typ média	BFGWI0017	Byl přijat požadavek s typem média, který je zadán záhlavím Content - type HTTP, které není podporováno.
500 Vnitřní chyba serveru	BFGWI0018	Při zpracování požadavku došlo k interní chybě. Byl vytvořen soubor FFDC nebo ABEND.
502 Chybná brána	BFGWI0019	Požadavek nemohl být dokončen, protože se vyskytla chyba mimo WebSphere MQ Managed File Transfer. Například správce front IBM WebSphere MQ není k dispozici.
503 Služba je nedostupná	BFGWI0020	Cíl dočasně není k dispozici. Příklad: fronta IBM WebSphere MQ je plná.
504 Časový limit brány	BFGWI0021	Došlo k vypršení časového limitu pokusu o dokončení požadavku z důvodu časových limitů uložených produktem WebSphere MQ Managed File Transfer nebo kvůli časovým limitům vnuceným klientem HTTP.

Odstraňování problémů s mostem Connect:Direct

Použijte následující referenční informace a příklady, které vám pomohou diagnostikovat chyby vrácené z mostu produktu Connect:Direct .

- [“Trasování mostu Connect:Direct” na stránce 383](#)
- [“Informace o protokolu pro most produktu Connect:Direct” na stránce 383](#)
- [“Řešení problémů s oprávněními u uzlů Connect:Direct” na stránce 384](#)
- [“What to do if text transfers to or from Connect:Direct nodes are not converting the data correctly” na stránce 384](#)
- [“Zvýšení počtu souběžných přenosů pro most produktu Connect:Direct” na stránce 385](#)
- [“Ladění procesu Connect:Direct , který je volán přenosem souboru” na stránce 386](#)

Trasování mostu Connect:Direct

Můžete zachytit trasování z uzlu Connect:Direct , který je součástí mostu Connect:Direct , a pomáhá tak při určování problémů.

Informace o této úloze

Chcete-li povolit trasování, proveďte následující kroky:

Postup

1. Zastavte agenta mostu Connect:Direct .
2. Upravte soubor vlastností agenta mostu Connect:Direct tak, aby obsahoval řádek:

```
cdTrace=true
```

3. Spusťte agenta mostu Connect:Direct .

Výsledky

Trasovací informace se zapíše do souboru `output0.log` v konfiguračním adresáři agenta mostu Connect:Direct .

Související odkazy

[“Soubor `agent.properties`” na stránce 546](#)

Každý agent má svůj vlastní soubor vlastností, `agent.properties`, který musí obsahovat informace, které agent používá pro připojení ke svému správci front. Soubor `agent.properties` může také obsahovat vlastnosti, které mění chování agenta.

Informace o protokolu pro most produktu Connect:Direct

Agenta mostu Connect:Direct můžete použít k přenosu souborů mezi agenty MQMFT a uzly Connect:Direct . Informace o protokolech týkající se uzlů a procesů produktu Connect:Direct zapojených do těchto přenosů se zobrazují v modulu plug-in produktu IBM WebSphere MQ Explorer a jsou uloženy v databázi protokolů.

Agent mostu Connect:Direct musí být WebSphere MQ Managed File Transfer V7.0.4 nebo vyšší. Další agent, který se podílí na přenosu, může být libovolnou verzí produktu WebSphere MQ Managed File Transfer. Avšak, chcete-li protokolovat informace o uzlech a procesech produktu Connect:Direct do protokolu, musí být všechny agenty MQMFT zapojené do přenosu V7.0.4 nebo vyšší. Aby tyto informace byly zobrazeny v modulu plug-in Průzkumníka IBM WebSphere MQ , musí být modul plug-in V7.0.4 nebo novější. Aby byly tyto informace uloženy v databázi protokolu, musí být modul pro protokolování databáze a schéma databáze V7.0.4 nebo vyšší.

Do zpráv protokolu publikovaných v tématu `SYSTEM.FTE` v koordinačním správci front jsou zahrnuty informace o protokolech uzlů Connect:Direct a procesů Connect:Direct zahrnutých do přenosu souborů. Další informace naleznete v části [“Formáty zpráv protokolu přenosu souborů” na stránce 621.](#)

Do publikované zprávy jsou zahrnuty následující informace:

- Název uzlu mostu Connect:Direct
- Název primárního uzlu (PNODE)
- Název sekundárního uzlu (SNODE)
- Název procesu
- Číslo ID procesu

Uzel mostu Connect:Direct je stejný uzel jako primární uzel nebo sekundární uzel.

Hodnota názvu uzlu mostu Connect:Direct je názvem, pod kterým je uzel mostu známý pro agenta mostu MQMFT Connect:Direct . Názvy primárních a sekundárních uzlů jsou názvy, které se používají při odkazování na uzly v mapě síť uzlu mostu Connect:Direct .

Související odkazy

[“Příklady zpráv přenosu mostu produktu Connect:Direct” na stránce 642](#)

Prvek `destinationAgent` nebo `sourceAgent` obsahuje další atributy, je-li cílovým agentem nebo zdrojovým agentem agent mostu Connect:Direct . Zpráva protokolu Started obsahuje pouze část informací o přenosu Connect:Direct . Zprávy protokolu Průběh a Dokončeno obsahují úplné informace o přenosu produktu Connect:Direct .

Řešení problémů s oprávněními u uzlů Connect:Direct

Informace v tomto tématu použijte v případě, že přenosy mezi IBM WebSphere MQ Spravovaný přenos souborů a Connect:Direct selžou s chybou ohledně nedostatečných oprávnění.

Pro přenosy zahrnující most Connect:Direct je ID uživatele, které se připojuje k uzlu Connect:Direct , určeno tím, který ID uživatele MQMD (IBM WebSphere MQ Message Descriptor) je přidružen k požadavku na přenos. Specifické ID uživatele produktu MQMD můžete mapovat na specifická ID uživatelů produktu Connect:Direct . Další informace naleznete v části [“Mapování pověření pro produkt Connect:Direct” na stránce 189](#).

Je možné, že dojde k selhání přenosů s některou z následujících chyb:

- BFGCD0001E: This task was rejected by the Connect:Direct API with the following error message: Connect:Direct Node detected error.
LCCA000I The user has no functional authority to issue the selp command
- BFGCD0026I: Connect:Direct messages: The submit of the process succeeded. Process number 1092 (name F35079AE, SNODE MYNODE) executing. User fteuser does not have permission to override SNODEID. User fteuser does not have permission to override SNODEID. User fteuser does not have permission to override SNODEID.

Pokud se zobrazí jedna z těchto chyb, určete, které ID uživatele produktu Connect:Direct je přidruženo k ID uživatele produktu MQMD, které bylo použito pro požadavek na přenos. Toto ID uživatele produktu Connect:Direct musí mít oprávnění k provádění operací Connect:Direct vyžadovaných mostem Connect:Direct . Seznam potřebných funkčních oprávnění a pokyny k tomu, jak tato oprávnění udělit, najdete v tématu [“Mapování pověření pro produkt Connect:Direct pomocí souboru ConnectDirectCredentials.xml” na stránce 189](#).

What to do if text transfers to or from Connect:Direct nodes are not converting the data correctly

Když přenádáte soubory v textovém režimu mezi agentem MQMFT a uzlem Connect:Direct , provede se konverze kódové stránky a konverze znaků konce řádku. Přenos používá informace o operačním systému v mapě síť uzlu mostu Connect:Direct k určení znaků konce řádku vzdáleného uzlu. Jsou-li informace v mapě síť nesprávné, může být konverze znaků konce řádku provedena nesprávně.

Zkontrolujte, zda je mapa síť uzlu mostu Connect:Direct a všech uzlů produktu Connect:Direct , které se používají jako místo určení přenosu, včetně správného popisu platformy.

- Je-li uzel mostu Connect:Direct v systému Windows , zajistěte, aby pro každý vzdálený uzel ve vaší síťové mapě byla vybrána správná hodnota ze seznamu **Operační systém** .
 - Je-li vzdálený uzel na systému Windows , vyberte Windows.
 - Je-li vzdálený uzel na systému UNIX nebo Linux , vyberte UNIX.

Přenosy do vzdálených uzlů v jiných operačních systémech most Connect:Direct nepodporuje.

- Nezapomeňte pro všechny vzdálené uzly, na něž nebo z nichž přenášíte soubory, zadat typ operačního systému vzdáleného uzlu Connect:Direct v souboru `ConnectDirectNodeProperties.xml` v konfiguračním adresáři klienta mostu Connect:Direct. Další informace naleznete v tématech [“Nakonfigurujte soubor ConnectDirectNodeProperties.xml tak, aby obsahoval informace o vzdálených uzlech produktu Connect:Direct .”](#) na stránce 188 a [“Formát souboru vlastností uzlu Connect:Direct”](#) na stránce 579.

Související odkazy

[“Přenos textových souborů mezi Connect:Direct a WebSphere MQ Managed File Transfer”](#) na stránce 676
Přenos textu zahrnuje převod kódové stránky souboru z jedné kódové stránky do jiné. Přenos textového souboru také zahrnuje převod znaků CRLF (CR návrat vozíku) mezi systémy. Toto téma shrnuje chování přenosu textového souboru v přenosech mezi agentem MQMFT a uzlem Connect:Direct .

Cesty k souborům Connect:Direct určené s dvojitým dopředným lomítkem

Pokud jako součást přenosu souboru určíte soubor umístěný v uzlu Connect:Direct pomocí cesty k souboru, která začíná dvojitým dopředným lomítkem (`//`), bude soubor považován za datovou sadu.

Zdroje a cíle na uzlu Connect:Direct jsou uvedeny ve formátu `cd_node_name:file_path`. Pokud se `file_path` spustí s dvojitým dopředným lomítkem (`//`), je zdroj nebo cíl považován za datovou sadu. Je tomu tak i v případě, že uzel Connect:Direct není na systému z/OS. To může způsobit selhání přenosu, pokud je cesta k souboru náhodně uvedena s dvojitým dopředným lomítkem (`//`) na začátku a soubor není datovou sadou.

Ujistěte se, že jste neuvedli `file_path` , který začíná dvojitým dopředným lomítkem (`//`), pokud nechcete, aby se soubor, který uvedete, zacházel jako s datovou sadou.

Související pojmy

[“Odstraňování problémů s mostem Connect:Direct”](#) na stránce 383

Použijte následující referenční informace a příklady, které vám pomohou diagnostikovat chyby vrácené z mostu produktu Connect:Direct .

Zvýšení počtu souběžných přenosů pro most produktu Connect:Direct

Chcete-li zvýšit počet souběžných přenosů, které může agent mostu Connect:Direct zpracovávat, je třeba změnit tři vlastnosti agenta. Je třeba také zvýšit maximální počet připojení, která uzel Connect:Direct přijímá.

Maximální počet souběžných přenosů, které může agent mostu Connect:Direct zpracovat, závisí na hodnotách určitých vlastností agenta. Vlastnosti agenta **maxSourceTransfers** a **maxDestinationTransfers** mají výchozí hodnotu pěti přenosů pro agenta mostu Connect:Direct . Tato výchozí hodnota je nižší než výchozí hodnota 25 přenosů pro jiné typy agentů. Most Connect:Direct , kde je agent konfigurován s výchozími hodnotami **maxSourceTransfers** a **maxDestinationTransfers**, může maximálně zpracovat maximálně 10 přenosů v jednom okamžiku: pět přenosů, kde je agent zdrojem, a pět přenosů, kde je agent cílem.

Tyto výchozí hodnoty zajišťují, aby agent mostu Connect:Direct nepřekročil maximální počet připojení rozhraní API k uzlu produktu Connect:Direct . Agent mostu Connect:Direct s výchozí konfigurací používá k uzlu produktu Connect:Direct maximálně 10 připojení rozhraní API. Maximální počet připojení akceptovaných uzlem produktu Connect:Direct v systému UNIX je řízen parametrem **api.max.connects** Connect:Direct . Pro uzel Connect:Direct na systému Windows je ekvivalentní parametr **max.api.connects**.

Pokud rychlost, jakou most Connect:Direct provádí velké množství přenosu souborů, není dostatečná, můžete zvýšit počet souběžných přenosů, které agent mostu Connect:Direct zpracovává. Změňte následující vlastnosti agenta pro agenta mostu Connect:Direct :

maxSourceTransfers

Nastavte tuto vlastnost na hodnotu, která je větší než 5, ale menší nebo rovna 25. Pokud vyberete hodnotu, která je větší než 25, může agent dojít k nedostatku paměti, pokud nezvyšujete velikost paměti, která je k dispozici pro prostředí JVM, které agent používá.

maxDestinationTransfers

Nastavte tuto vlastnost na hodnotu, která je větší než 5, ale menší nebo rovna 25. Pokud vyberete hodnotu, která je větší než 25, může agent dojít k nedostatku paměti, pokud nezvyšujete velikost paměti, která je k dispozici pro prostředí JVM, které agent používá.

ioThreadPoolSize

Standardní hodnota **ioThreadPoolSize** je 10. Tato vlastnost omezuje počet připojení rozhraní API uzlu Connect:Direct pro přenosy, kde je agent mostu Connect:Direct zdrojovým agentem. Tyto přenosy jsou z Connect:Direct do WebSphere MQ Managed File Transfer. Chcete-li nastavit hodnotu této vlastnosti, postupujte podle následujících pokynů:

- Je-li hodnota **maxSourceTransfers** menší než hodnota **maxDestinationTransfers**, nastavte **ioThreadPoolSize** na dvojnásobek hodnoty **maxSourceTransfers** nebo 10, podle toho, která hodnota je větší než hodnota
- Je-li hodnota **maxSourceTransfers** větší než hodnota **maxDestinationTransfers**, nastavte **ioThreadPoolSize** na součet **maxSourceTransfers** a **maxDestinationTransfers**

Kromě těchto vlastností agenta je třeba také změnit maximální počet souběžných připojení rozhraní API pro uzel produktu Connect:Direct , který je součástí mostu Connect:Direct . Parametr Connect:Direct , který řídí toto číslo, je **api.max.connects** , je-li váš uzel v systému UNIX, nebo **max.api.connects** , pokud je uzel na systému Windows. Provedte následující změny do příslušného parametru:

api.max.connects (je-li uzel ve vašem bridge Connect:Direct na systému UNIX)

Nastavit tento parametr na hodnotu větší než je součet **maxSourceTransfers** a **maxDestinationTransfers**. Výchozí hodnota parametru **api.max.connects** je 16. Další informace o tom, jak nastavit tento parametr, naleznete v dokumentaci produktu Connect:Direct .

max.api.connects (je-li uzel ve vašem bridge Connect:Direct na systému Windows)

Nastavit tento parametr na hodnotu větší než je součet **maxSourceTransfers** a **maxDestinationTransfers**. Výchozí hodnota parametru **max.api.connects** je 10. Další informace o tom, jak nastavit tento parametr, naleznete v dokumentaci produktu Connect:Direct .

Související úlohy

[“Konfigurace mostu produktu Connect:Direct” na stránce 186](#)

Nakonfigurujte most produktu Connect:Direct k přenosu souborů mezi sítí WebSphere MQ Managed File Transfer a sítí Connect:Direct . Komponenty mostu Connect:Direct jsou uzly produktu Connect:Direct a WebSphere MQ Managed File Transfer , které jsou vyhrazeny pro komunikaci s tímto uzlem. Na tohoto agenta se odkazuje jako na agenta mostu Connect:Direct .

Související odkazy

[“Soubor agent.properties” na stránce 546](#)

Každý agent má svůj vlastní soubor vlastností, `agent.properties`, který musí obsahovat informace, které agent používá pro připojení ke svému správci front. Soubor `agent.properties` může také obsahovat vlastnosti, které mění chování agenta.

Ladění procesu Connect:Direct , který je volán přenosem souboru

Agentu mostu produktu Connect:Direct můžete nakonfigurovat tak, aby zapisovaný informace protokolu o procesu Connect:Direct volaný při přenosu souboru do souboru `output0.log` v konfiguračním adresáři agenta mostu produktu Connect:Direct .

Informace o této úloze

Chcete-li konfigurovat protokolování procesů produktu Connect:Direct , proveďte následující kroky:

Postup

1. Zastavte agenta mostu Connect:Direct .
2. Upravte soubor `agent.properties` v adresáři `MQ_DATA_PATH/mqft/config/coordination_queue_manager/agents/bridge_agent_name` tak, aby zahrnoval vlastnost `logCDProcess`.
Vlastnost `logCDProcess` může mít jednu z následujících hodnot:
 - Žádná-nejsou zaprotokolovány žádné informace. Toto nastavení je výchozí.
 - Selhání-jsou zaprotokolovány informace o selhaných procesech Connect:Direct .
 - Všechny-Informace o všech procesech Connect:Direct se protokolují.
3. Spusťte agenta mostu Connect:Direct .

Výsledky

Informace o procesech Connect:Direct se protokolují do souboru `output0.log` agenta mostu Connect:Direct . Informace, které jsou protokolovány, zahrnují:

- ID přenosu MQMFT
- Název procesu produktu Connect:Direct
- Číslo procesu Connect:Direct
- Generovaná definice procesu
- Název souboru šablony procesu, je-li proces Connect:Direct definován uživatelem.

Související pojmy

[“Odstraňování problémů s mostem Connect:Direct” na stránce 383](#)

Použijte následující referenční informace a příklady, které vám pomohou diagnostikovat chyby vrácené z mostu produktu Connect:Direct .

Související odkazy

[“Soubor agent.properties” na stránce 546](#)

Každý agent má svůj vlastní soubor vlastností, `agent.properties`, který musí obsahovat informace, které agent používá pro připojení ke svému správci front. Soubor `agent.properties` může také obsahovat vlastnosti, které mění chování agenta.

Odkaz

Přehled o produktu

Jak WebSphere MQ Managed File Transfer funguje?

Produkt WebSphere MQ Managed File Transfer interaktivně spolupracuje s produktem IBM WebSphere MQ. Toto téma popisuje způsob interakce mezi dvěma produkty.

- WebSphere MQ Managed File Transfer přenáší soubory mezi procesy agentů tak, že každý soubor rozdělí do jedné nebo více zpráv a přenáší zprávy prostřednictvím sítě IBM WebSphere MQ .
- Procesy agentů přesouvají data souboru pomocí přechodných zpráv a minimalizují tak dopad na protokoly produktu IBM WebSphere MQ . Tím, že komunikuje s jedním jiným procesem agenta, reguluje tok zpráv obsahujících data souboru. Tím zabráníte zprávám obsahujícím data souboru v přenosových frontách produktu IBM WebSphere MQ a zajistí, že pokud nebude doručena žádná z přechodných zpráv, budou data souboru odeslána znovu.
- Agenti produktu WebSphere MQ Managed File Transfer používají počet front produktu IBM WebSphere MQ . Další informace najdete v tématu .

- Přestože některé z těchto front jsou striktně pro vnitřní použití, agent může přijímat požadavky ve formě speciálně formátovaných příkazových zpráv odeslaných do určité fronty, ze které agent čte. Jak příkazy příkazového řádku, tak modul plug-in Průzkumníka IBM WebSphere MQ odesílají agentovi IBM WebSphere MQ zprávy agentovi, aby instruoval agenta, aby provedl požadovanou akci. S tímto způsobem můžete psát aplikace produktu IBM WebSphere MQ, které s tímto agentem spolupracují. Další informace naleznete v části [“Řízení WebSphere MQ Managed File Transfer uvedením zpráv do fronty příkazů agenta”](#) na stránce 332.
- Agenti produktu WebSphere MQ Managed File Transfer odesílají informace o svém stavu a průběhu a výsledku přenosu správci front produktu IBM WebSphere MQ, který byl určen jako koordinační správce front. Tyto informace jsou publikovány koordinačním správcem front a mohou být odebírány aplikacemi, které chtějí monitorovat průběh přenosu nebo uchovávat záznamy o provedených přenosech. Informace, které jsou publikovány, mohou používat jak příkazy příkazového řádku, tak i modul plug-in produktu IBM WebSphere MQ Explorer. Můžete psát aplikace IBM WebSphere MQ, které používají tyto informace. Další informace o tématu, na které jsou publikovány informace, najdete v tématu [“SYSTEM.FTE”](#) na stránce 606.
- Klíčové komponenty produktu WebSphere MQ Managed File Transfer využívají možnosti správců front produktu IBM WebSphere MQ ukládat a předávat zprávy. To znamená, že pokud dojde k výpadku, nebude mít žádný dopad na části vaší infrastruktury i nadále přenášet soubory. To je rozšířeno na koordinačního správce front, kde kombinace uložení a předání a trvalých odběrů umožňuje koordinačním správcem front tolerovat, že přestane být k dispozici, aniž by došlo ke ztrátě klíčových informací o provedených přenosech souborů.

Jak číst spojnicové diagramy (syntaxe)

Každý železniční diagram začíná dvojitou šipkou vpravo a končí pravou a levou dvojitou šipkou. Řádky začínající jednoduchou šipkou doprava jsou řádky pokračování. Načtete si spojnicový diagram zleva doprava a shora dolů, podle směru šipek.

Další konvence použité v spojnicových diagramech jsou:

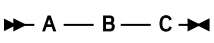
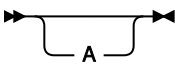
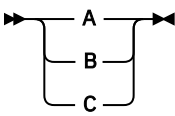
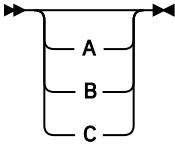
Úmluva	Význam
	Musíte uvést hodnoty A, B a C. Požadované hodnoty jsou zobrazeny na hlavní čáře spojnicového diagramu.
	Můžete zadat hodnotu A. Nepovinné hodnoty jsou zobrazeny pod hlavní čarou spojnicového diagramu.
	Hodnoty A, B a C jsou alternativy, z nichž jedna musíte uvést.
	Hodnoty A, B a C jsou alternativy, které byste mohli zadat.

Tabulka 16. Jak číst spojnicové diagramy (pokračování)

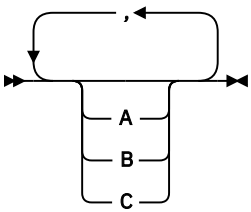
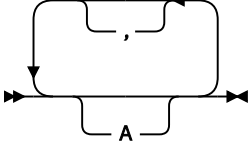
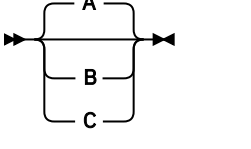
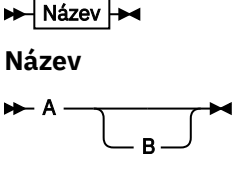
Úmluva	Význam
	Můžete uvést jednu nebo více hodnot A, Ba C. Jakýkoli požadovaný oddělovač pro více nebo opakovaných hodnot (v tomto případě čárka (,)) se zobrazí na šípce.
	Hodnotu A můžete zadat vícekrát. Oddělovač v tomto příkladu je volitelný.
	Hodnoty A, Ba C jsou alternativy, které byste mohli zadat. Uvedete-li žádnou z uvedených hodnot, použije se výchozí hodnota A (hodnota zobrazená nad hlavní čarou).
	Fragment spojnicového fragmentu Name se zobrazuje odděleně od hlavního spojnicového diagramu.
Interpunkční znaménka a hodnoty velkých písmen	Uvedte přesně, jak je zobrazeno.
Nižší hodnoty (například <i>name</i>)	Zadejte vlastní text na místo proměnné <i>name</i> .

Instalace

Hardwarové a softwarové předpoklady produktu WebSphere MQ Managed File Transfer

Před instalací produktu WebSphere MQ Managed File Transfer kontrolujte, zda váš systém splňuje požadavky na hardware i software produktu. Pro všechny platformy musí být v síti WebSphere MQ Managed File Transfer k dispozici alespoň jeden správce front produktu IBM WebSphere MQ verze 7.0 nebo vyšší, aby mohl být používán jako koordinačního správce front.

Hardwarové a softwarové předpoklady najdete v tématu [Systémové požadavky produktu IBM WebSphere MQ](#) .

Instalované sady příkazů

V následující tabulce jsou uvedeny příkazy, které jsou instalovány s jednotlivými komponentami.

V 7.5.0.2

Tabulka 17. Příkazy WebSphere MQ Managed File Transfer dostupné v každé sadě příkazů

Příkaz	Sada příkazů Agent	Sada příkazů Služba	Sada příkazů nástrojů	Sada příkazů modulu protokolování
fteAnt			X	
Konfigurace fteBundle			X (pouze distribuované platformy)	
Přenos fteCancel			X	
Volby fteChangeDefaultConfiguration	X	X	X	X
Agent fteClean	X	X		
Agent fteCreate	X	X		
fteCreateBridgeAgent		X		
CDAgent fteCreate	X (pouze distribuované platformy)	X (pouze distribuované platformy)		
Modul protokolování fteCreate				X
Monitor fteCreate			X	
Šablona fteCreate			X	
Přenos fteCreate			X	
fteCreateWebAgent		X (pouze distribuované platformy)		
fteDefine			X (pouze distribuované platformy)	
fteDelete			X (pouze distribuované platformy)	
Agent fteDelete	X	X		
Registrátor fteDelete				X
Monitor fteDelete			X	
fteDeleteScheduledTransfer			X	
Šablony fteDelete			X	
Verze fteDisplay	X	X		X
Agenti fteList	X	X	X	X
Monitory fteList			X	
fteListScheduledTransfers			X	
Šablony fteList			X	
Agent fteMigrate	X	X		
fteMigrateConfigurationOptions	X	X	X	X
Modul protokolování fteMigrate				X
Agent fteModify	X (pouzeWindows)	X (pouzeWindows)		
Modul protokolování fteModify				X (pouzeWindows)
fteObfuscate	X	X		X
Agent ftePing			X	

Tabulka 17. Příkazy WebSphere MQ Managed File Transfer dostupné v každé sadě příkazů (pokračování)

Příkaz	Sada příkazů Agent	Sada příkazů Služba	Sada příkazů nástrojů	Sada příkazů modulu protokolování
fteSetAgentTraceÚroveň	X	X		
fteSetLoggerTraceÚroveň				X
Příkazy fteSetup	X	X	X	X
fteSetup-koordinace	X	X	X	X
fteShowAgentDetails	X	X	X	X
fteShowLoggerDetails				X
Agent fteStart	X	X		
Modul protokolování fteStart				X
Agent fteStop	X	X		
Modul protokolování fteStop				X

Zabezpečení

Oprávnění k systému souborů pro produkt WebSphere MQ Managed File Transfer v produktu WebSphere MQ

Když instalujete a konfiguruje komponentu WebSphere MQ Managed File Transfer produktu WebSphere MQ, jsou adresáře configuration, installations a logs vytvořeny s následujícími oprávněními.

UNIX a Linux

Tabulka 18. Souhrn oprávnění pro adresáře v systému UNIX a Linux

Adresář	Oprávnění
/var/mqm/mqft/config	<ul style="list-style-type: none"> • tabulka Writable skupinou mqm • Čitelný svět <p>Uživatelé ze skupiny mqm mají přístup pro zápis k těmto adresářům a souborům.</p>
/var/mqm/mqft/installations	<ul style="list-style-type: none"> • tabulka Writable skupinou mqm • Čitelný svět
/var/mqm/mqft/logs	Svět čitelný a schopný zápisu

Windows

Tabulka 19. Souhrn oprávnění pro adresáře v systému Windows	
Adresář	Oprávnění
<i>MQ_DATA_PATH</i> \mqft\config	Následující uživatelé mají úplný přístup pro čtení a zápis: <ul style="list-style-type: none">• Administrátoři• Účet systému• skupina mqm Ostatní uživatelé mají přístup pro čtení
<i>MQ_DATA_PATH</i> \mqft\installations	Následující uživatelé mají úplný přístup pro čtení a zápis: <ul style="list-style-type: none">• Administrátoři• Účet systému• skupina mqm Ostatní uživatelé mají přístup pro čtení
<i>MQ_DATA_PATH</i> \mqft\logs	Následující uživatelé mají úplný přístup pro čtení a zápis: <ul style="list-style-type: none">• Administrátoři• Účet systému• skupina mqm Ostatní uživatelé mají přístup pro čtení a zápis

Oprávnění pro prostředky specifické pro produkt WebSphere MQ Managed File Transfer

Pro každý požadavek na přenos souborů procesy agenta vyžadují určitou úroveň přístupu k jejich lokálním systémům souborů. Kromě toho musí mít oprávnění k použití určitých objektů IBM WebSphere MQ jak identifikátor uživatele přidružený k procesu agenta, tak identifikátory uživatelů přidružené k uživatelům provádějícím operace přenosu souborů.

Příkazy jsou vydávány uživateli, kteří mohou být v operační roli, kde obvykle spouštějí přenos souborů. Případně mohou být v administrativní roli, kde mohou navíc řídit při vytváření, spouštění, odstraňování nebo čištění agentů (to znamená, že zprávy ze všech front systému agenta jsou odebrány). Zprávy obsahující požadavky příkazů jsou umístěny na SYSTEM.FTE.COMMAND fronta, když uživatel vydá příkaz. Proces agenta načítá zprávy obsahující požadavky příkazu z SYSTEM.FTE.COMMAND . Proces agenta také používá čtyři další systémové fronty, které jsou následující:

- SYSTEM.FTE.DATA.*název_agenta*
- SYSTEM.FTE.EVENT.*název_agenta*
- SYSTEM.FTE.REPLY.*název_agenta*
- SYSTEM.FTE.STATE.*název_agenta*

Je-li agent webovým agentem, má dvě další fronty. Tyto fronty mají následující názvy:

- SYSTEM.FTE.WEB.RESP.*název_agenta*
- SYSTEM.FTE.WEB.*název_brány*

Vzhledem k tomu, že uživatelé vydávající příkazy používají fronty uvedené dříve různými způsoby pro proces agenta, přiřazují k jednotlivým identifikátorům uživatelů nebo skupinám uživatelů, které jsou k jednotlivým skupinám uživatelů, přiřazeny různé oprávnění správce IBM WebSphere MQ . Další informace viz [“Oprávnění skupiny pro prostředky specifické pro produkt WebSphere MQ Managed File Transfer” na stránce 393.](#)

Agent má další fronty, které lze použít k udělení oprávnění uživatelům k provádění určitých akcí. Chcete-li získat informace o tom, jak používat fronty oprávnění, prohlédněte si příručku [“Oprávnění uživatele pro akce WebSphere MQ Managed File Transfer” na stránce 397](#) . Agent nevloží nebo nezíská zprávy z těchto front. Je však třeba se ujistit, že fronty mají přiřazeny správné oprávnění WebSphere MQ jak pro identifikátor uživatele použitý ke spuštění procesu agenta, tak pro identifikátory uživatelů přidružené k uživatelům, kteří jsou autorizováni provádět určité akce. Fronty oprávnění jsou následující:

- SYSTEM.FTE.AUTHADM1.název_agenta
- SYSTEM.FTE.AUTHAGT1.název_agenta
- SYSTEM.FTE.AUTHMON1.název_agenta
- SYSTEM.FTE.AUTHOPS1.název_agenta
- SYSTEM.FTE.AUTHSCH1.název_agenta
- SYSTEM.FTE.AUTHTRN1.název_agenta

Pokud provádíte migraci z verze produktu WebSphere MQ File Transfer Edition starší než V7.0.2 na IBM WebSphere MQ V7.5a udržujete existující konfigurace agenta, budete muset vytvořit fronty oprávnění ručně. K vytvoření front použijte následující příkaz MQSC:

```
DEFINE QLOCAL(authority_queue_name) DEFPRTY(0) DEFSOPT(SHARED) GET(ENABLED) MAXDEPTH(0) +
  MAXMSGL(0) MSGDLVSQ(PRIORITY) PUT(ENABLED) RETINTVL(99999999) SHARE NOTRIGGER +
  USAGE(NORMAL) REPLACE
```

Proces agenta také publikuje zprávy do SYSTEM.FTE se nachází v koordinačním správcí front s použitím modulu SYSTEM.FTE fronta. V závislosti na tom, zda se proces agenta nachází v roli zdrojového agenta nebo cílového agenta, může proces agenta vyžadovat oprávnění ke čtení, zápisu, aktualizaci a odstranění souborů.

Záznamy oprávnění pro objekty IBM WebSphere MQ můžete vytvářet a upravovat pomocí Průzkumníka IBM WebSphere MQ . Klepněte pravým tlačítkem myši na objekt a poté klepněte na volbu **Oprávnění k objektu > Spravovat záznamy oprávnění**. Záznamy oprávnění můžete také vytvořit pomocí příkazu **setmqaut** , který je popsán v příkazu [setmqaut \(grant nebo revoke authority\)](#).

Související odkazy

[“Oprávnění skupiny pro prostředky specifické pro produkt WebSphere MQ Managed File Transfer” na stránce 393](#)

Místo udělení oprávnění jednotlivým uživatelům pro všechny různé objekty, které mohou být zahrnuty, nakonfigurujte dvě skupiny zabezpečení pro účely administrace řízení přístupu k serveru WebSphere MQ Managed File Transfer : FTELER a FTEAGENT. Je na zodpovědnosti administrátora produktu IBM WebSphere MQ , aby tyto skupiny vytvořil a naplnil. Administrátor se může rozhodnout rozšířit nebo upravit zde popsanou navrženou konfiguraci.

[“Oprávnění uživatele pro akce WebSphere MQ Managed File Transfer” na stránce 397](#)

Kromě použití skupin pro správu přístupu k prostředkům můžete povolit další úroveň zabezpečení, a omezit tak akce agenta, které může uživatel provést. Udělte uživateli oprávnění k frontě oprávnění k agentovi, abyste uživateli poskytli oprávnění k provádění určitých akcí agenta.

[“Authority pro modul protokolování” na stránce 400](#)

Uživatel operačního systému, který spouští modul protokolování, vyžaduje určité oprávnění IBM WebSphere MQ ve frontách modulu protokolování a v systému SYSTEM.FTE .

Oprávnění skupiny pro prostředky specifické pro produkt WebSphere MQ Managed File Transfer

Místo udělení oprávnění jednotlivým uživatelům pro všechny různé objekty, které mohou být zahrnuty, nakonfigurujte dvě skupiny zabezpečení pro účely administrace řízení přístupu k serveru WebSphere

MQ Managed File Transfer : FTELER a FTEAGENT. Je na zodpovědnosti administrátora produktu IBM WebSphere MQ , aby tyto skupiny vytvořil a naplnil. Administrátor se může rozhodnout rozšířit nebo upravit zde popsanou navrženou konfiguraci.

Oprávnění pro připojení ke správcům front

Příkazy, které spouštějí provozní uživatelé, administrativní uživatelé a produkt IBM WebSphere MQ Explorer, musí být schopni se připojit ke správci front příkazů a koordinačnímu správci front. Proces agenta a příkazy, které jsou spuštěny za účelem vytvoření, změny nebo odstranění agenta, musí být schopni se připojit ke správci front agenta.

- Udělte oprávnění pro připojení skupiny FTEUSER pro správce front příkazů a koordinačního správce front. Příklad:

Pro systémy UNIX, Linux a Windows :

```
setmqaut -m command_queue_manager -t qmgr -g FTEUSER +connect  
setmqaut -m coordination_queue_manager -t qmgr -g FTEUSER +connect
```

- Udělte skupině FTEAGENT oprávnění k připojení a zjišťování oprávnění ke správci front agenta. Příklad:

Pro systémy UNIX, Linux a Windows :

```
setmqaut -m agent_queue_manager -t qmgr -g FTEAGENT +connect +inq +setid
```

Informace o tom, který příkaz se přímo připojí ke správci front, naleznete v tématu [“Který příkaz WebSphere MQ Managed File Transfer se připojuje ke správci front”](#) na stránce 407 .

Oprávnění k vložení zprávy do fronty COMMAND, která patří k agentovi

Fronta příkazů agenta musí být dostupná každému uživateli, který je autorizován k požadavku, aby agent provedl akci. Pro uspokojení tohoto požadavku platí, že

- Udělte skupině FTEUSER přístup pouze k systému SYSTEM.FTE.COMMAND.*název_agenta* fronta. Příklad:

Pro systémy UNIX, Linux a Windows :

```
setmqaut -m QM1 -n SYSTEM.FTE.COMMAND.agent_name -t queue -g FTEUSER +put
```

- Udělte skupině FTEAGENT skupinu put, get a setid k přístupu do SYSTEM.FTE.COMMAND.*název_agenta* fronta. Příklad:

Pro systémy UNIX, Linux a Windows :

```
setmqaut -m QM1 -n SYSTEM.FTE.COMMAND.agent_name -t queue -g FTEAGENT +browse +put +get  
+setid
```

Oprávnění k vkládání zpráv do front DATA, STATE, EVENT a REPLY, které patří k agentovi.

Pouze agenti WebSphere MQ Managed File Transfer musí být schopni používat tyto systémové fronty, a proto udělit skupině FTEAGENT put, získat a dotázat se na přístup. Názvy těchto systémových front jsou následující:

- DATA- SYSTEM.FTE.DATA.*název_agenta*
- STATE- SYSTEM.FTE.STATE.*název_agenta*
- EVENT- SYSTEM.FTE.EVENT.*název_agenta*
- ODPOVĚĎ- SYSTEM.FTE.REPLY.*název_agenta*

Například pro SYSTEM.FTE.DATA.*název_agenta* fronta, použijte příkaz podobný tomuto:

Pro systémy UNIX, Linuxa Windows :

```
setmqaut -m QM1 -n SYSTEM.FTE.DATA.agent_name -t queue -g FTEAGENT +put +get +inq
```

Autorita, pod kterou je proces agenta spuštěn

Oprávnění, které proces agenta spustí, má vliv na soubory, které agent může číst a zapisovat ze systému souborů, a fronty a témata, ke kterým může agent přistupovat. Jak je oprávnění konfigurováno, závisí na systému. Přidejte ID uživatele, pod kterým je spuštěn proces agenta, do skupiny FTEAGENT. Další informace o přidání ID uživatele do skupiny naleznete v tématu [Nastavení zabezpečení](#) a přechodu na informace o vašem operačním systému.

Oprávnění, které příkazy a produkt IBM WebSphere MQ Explorer běží pod

Administrativní příkazy, například příkaz **fteStartAgent**, a modul plug-in produktu WebSphere MQ Managed File Transfer pro produkt WebSphere MQ Explorer musí mít možnost vkládat zprávy do systému SYSTEM.FTE.COMMAND.název_agenta frontu a načíst publikované informace z této fronty. Přidejte ID uživatele, která jsou autorizována ke spuštění příkazů, nebo Průzkumníka IBM WebSphere MQ ke skupině FTEUSER. Toto ID uživatele původce je zaznamenáno v protokolu přenosu. Další informace o přidání ID uživatele do skupiny naleznete v tématu [Nastavení zabezpečení](#) a přechodu na informace o vašem operačním systému.

Oprávnění k vkládání zpráv do systému SYSTEM.FTE a SYSTEM.FTE

Pouze proces agenta musí být schopen umístit zprávy na SYSTEM.FTE a SYSTEM.FTE. Udělte skupině FTEAGENT oprávnění vložit, získat a dotázat se na SYSTEM.FTE fronta a udělovat oprávnění k publikování a odběru pro skupinu FTEAGENT v systému SYSTEM.FTE. Příklad:

Pro systémy UNIX, Linuxa Windows :

```
setmqaut -m QM1 -n SYSTEM.FTE -t queue -g FTEAGENT +put +get +inq  
setmqaut -m QM1 -n SYSTEM.FTE -t topic -g FTEAGENT +pub +sub +resume
```

Pro zprávu, která má být publikována do SYSTEM.FTE téma, záznamy oprávnění SYSTEM.FTE musí umožňovat publikování podle ID uživatele obsaženého ve struktuře deskriptoru zpráv (MQMD) dané zprávy. To je popsáno v tématu [Oprávnění k publikaci zpráv protokolu a stavu](#).

Oprávnění k přijímání publikací v systému SYSTEM.FTE

Zprávy protokolu přenosu, zprávy o průběhu a stavové zprávy jsou určeny pro obecné použití, takže udělte oprávnění skupiny FTEUSER k přihlášení k odběru SYSTEM.FTE. Příklad:

Pro systémy UNIX, Linuxa Windows :

```
setmqaut -m QM1 -n SYSTEM.FTE -t topic -g FTEUSER +sub
```

Oprávnění pro připojení ke vzdáleným správcům front pomocí přenosových front

V topologii s více správci front vyžaduje agent oprávnění k vkládání do přenosových front používaných pro připojení ke vzdáleným správcům front.

Oprávnění k vytvoření dočasné fronty odpovědí pro přenosy souborů

Požadavky přenos souborů čekají na dokončení přenosu a spoléhají na dočasnou vytvářenou a zaplněnou frontu odpovědí. Udělte skupině FTEUSER volbu DISPLAY, PUT, GET a BROWSE na definici dočasné modelové fronty. Příklad:

Pro systémy UNIX, Linuxa Windows :

```
setmqaut -m QM1 -n SYSTEM.DEFAULT.MODEL.QUEUE -t queue -g FTEUSER +dsp +put +get +browse
```

Ve výchozím nastavení je to SYSTEM.DEFAULT.MODEL.QUEUE, ale můžete nakonfigurovat název nastavením hodnot pro vlastnosti 'modelQueueName' a 'dynamicQueuePrefix' v souboru `command.properties`.

Níže uvedená tabulka shrnuje konfiguraci řízení přístupu pro FTEUSER a FTEAGENT v uvedeném schématu zabezpečení:

<i>Tabulka 20. Souhrn konfigurace řízení přístupu pro FTEUSER a FTEAGENT</i>			
Objekt	Typ objektu	FTEUSER	FTEAGENT
Správce front agenta	Správce front		CONNECT, INQ, a SETID. ALT_USER je také požadován pro povolení <u>kontroly oprávnění uživatele</u> .
Koordinační správce front	Správce front		
Správce front příkazů	Správce front	CONNECT	CONNECT
SYSTEM.FTE	Lokální fronta		GET a PUT
SYSTEM.FTE.COMMAND.název_agenta	Lokální fronta	PUT	PROCHÁZET, GET, PUT a SETID
SYSTEM.FTE.DATA.název_agenta	Lokální fronta		GET a PUT
SYSTEM.FTE.EVENT.název_agenta	Lokální fronta		BROWSE, GET a PUT
SYSTEM.FTE.REPLY.název_agenta	Lokální fronta		GET a PUT
SYSTEM.FTE.STATE.název_agenta	Lokální fronta		PROCHÁZET, GET, INQ a PUT
SYSTEM.FTE.WEB.název_brány	Lokální fronta		PUT
SYSTEM.FTE.WEB.RESP.název_agenta	Lokální fronta		GET
SYSTEM.FTE	Lokální téma	SUBSCRIBE	PUBLIKOVAT a SUBSCRIBE
SYSTEM.DEFAULT.MODEL.QUEUE (nebo modelová fronta definovaná v WebSphere MQ Managed File Transfer, která se používá k vytvoření dočasné fronty odpovědi.)	Modelová fronta	BROWSE, DISPLAY, GET a PUT	BROWSE, DISPLAY, GET a PUT
Přenosové fronty pro komunikaci se vzdálenými správci front	Lokální fronta		PUT

Oprávnění pro správu přenosů prostřednictvím produktu IBM WebSphere MQ Explorer

Kromě udělení oprávnění správce IBM WebSphere MQ Managed File Transfer uživatelům v situacích, které jsou již na této stránce zmíněny, je třeba udělit další oprávnění uživateli agenta IBM WebSphere MQ Managed File Transfer, který spravuje a provádí všechny operace produktu IBM WebSphere MQ Managed File Transfer prostřednictvím produktu IBM WebSphere MQ Explorer. Chcete-li vydat příkazy jako je vytvoření, zrušení, přenos souboru plánu, vytvoření, odstranění monitorů prostředků a vytvoření šablon přenosu, uživatel produktu IBM WebSphere MQ Explorer musí mít oprávnění následujícím způsobem:

- Koordinační správce front: připojení, zjišťování, zobrazení
- Správce front příkazů: connect, inquire, display

- SYSTEM.FTE téma: publikování, odběr
- SYSTEM.MQEXPLORER.REPLY.MODEL: display, inquire, get, browse
- SYSTEM.ADMIN.COMMAND.QUEUE: dotázat se, vložit, zobrazit
- SYSTEM.DEFAULT.MODEL.QUEUE: get, put, inquire, display, browse

Informace o tom, který příkaz se přímo připojuje ke správci front, naleznete v tématu [“Který příkaz WebSphere MQ Managed File Transfer se připojuje ke správci front”](#) na stránce 407.

Související odkazy

[“Oprávnění uživatele pro akce WebSphere MQ Managed File Transfer”](#) na stránce 397

Kromě použití skupin pro správu přístupu k prostředkům můžete povolit další úroveň zabezpečení, a omezit tak akce agenta, které může uživatel provést. Udělte uživateli oprávnění k frontě oprávnění k agentovi, abyste uživateli poskytli oprávnění k provádění určitých akcí agenta.

[“Authority pro modul protokolování”](#) na stránce 400

Uživatel operačního systému, který spouští modul protokolování, vyžaduje určité oprávnění IBM WebSphere MQ ve frontách modulu protokolování a v systému SYSTEM.FTE .

Oprávnění uživatele pro akce WebSphere MQ Managed File Transfer

Kromě použití skupin pro správu přístupu k prostředkům můžete povolit další úroveň zabezpečení, a omezit tak akce agenta, které může uživatel provést. Udělte uživateli oprávnění k frontě oprávnění k agentovi, abyste uživateli poskytli oprávnění k provádění určitých akcí agenta.

Povolení správy oprávnění uživatele

Chcete-li zapnout kontrolu oprávnění uživatele na akcích agenta, postupujte takto:

1. V souboru `agent.properties` nastavte hodnotu `authorityChecking` na `true`.
2. Ujistěte se, že uživatel, který spustil agenta, má oprávnění IBM WebSphere MQ ALT_USER ke správci front agenta.

Oba agenti podílející se na přenosu musí mít povolenou stejnou úroveň zabezpečení, tj. produkt `authorityChecking` musí být nastaven na stejnou hodnotu v souborech vlastností obou agentů. Přenosy mezi agenty, které mají odlišné hodnoty pro vlastnost `authorityChecking`, selžou.

Fronty oprávnění agenta

Agent má fronty oprávnění, které se používají ke správě toho, kteří uživatelé mají oprávnění provést určité akce agenta. Agent nevloží nebo nezíská zprávy do těchto front. Fronty oprávnění agenta jsou následující:

- SYSTEM.FTE.AUTHADM1.*název_agenta*
- SYSTEM.FTE.AUTHAGT1.*název_agenta*
- SYSTEM.FTE.AUTHMON1.*název_agenta*
- SYSTEM.FTE.AUTHOPS1.*název_agenta*
- SYSTEM.FTE.AUTHSCH1.*název_agenta*
- SYSTEM.FTE.AUTHTRN1.*název_agenta*

Oprávnění, která má uživatel v front s oprávněním agenta, uvádějí akce, které má uživatel oprávnění provést.

Tabulka 21. Úroveň oprávnění přístupu správce IBM WebSphere MQ, kterou uživatel nebo skupina potřebuje ve frontě s oprávněním agenta k provádění určitých akcí.

Akce uživatele	Přístupové oprávnění WebSphere MQ Managed File Transfer	Fronty oprávnění	Přístupové oprávnění IBM WebSphere MQ (distribuované platformy)
Ukončete práci s agentem pomocí volby -m příkazu fteStopAgent .	Administrace	SYSTEM.FTE.AUTHADM1.název_agenta	BROWSE
Spuštění přenosu souborů z tohoto agenta	Zdroj přenosu	SYSTEM.FTE.AUTHTRN1.název_zdrojového_agenta	BROWSE
Zrušit přenos souborů z tohoto agenta spuštěného stejným uživatelem			
Spustit přenos souborů do tohoto agenta	Cíl přenosu	SYSTEM.FTE.AUTHTRN1.název_cíl_cíle	PUT
Zrušení přenosu souborů na tohoto agenta spuštěného stejným uživatelem			
Vytvořit monitor prostředků	Monitorovat	SYSTEM.FTE.AUTHMON1.název_agenta_monitorování	BROWSE
Odstranit monitor prostředků vytvořený stejným uživatelem			
Odstranit monitor prostředků vytvořený libovolným uživatelem	Operace monitorování	SYSTEM.FTE.AUTHOPS1.název_agenta	SET
Vytvořit časový plán	Naplánovat	SYSTEM.FTE.AUTHSCH1.název_zdrojového_agenta	BROWSE
Odstranit plán vytvořený stejným uživatelem			
Odstranit plán vytvořený libovolným uživatelem nebo skupinou	Plánovat operace	SYSTEM.FTE.AUTHOPS1.název_agenta	PUT
Zrušit přenos vytvořený libovolným uživatelem nebo skupinou	Operace přenosu	SYSTEM.FTE.AUTHOPS1.název_zdrojového_agenta SYSTEM.FTE.AUTHOPS1.cílový_název_agenta	BROWSE

Poznámka: Chcete-li uživateli nebo skupině udělit oprávnění pro nastavení monitoru prostředků nebo plánu, který spouští přenos, potřebuje oprávnění **Monitor** nebo **Schedule** a **Transfer source** a **Transfer-destination** .

Uživatel může spustit jednoho agenta a chtít, aby spolupracoval s jiným agentem. Způsob interakce těchto dvou agentů závisí na úrovni oprávnění pro přístup, kterou má uživatel na jiné frontě oprávnění agenta.

Tabulka 22. Úroveň oprávnění přístupu IBM WebSphere MQ, kterou uživatel, který spouští agent, vyžaduje na jiné frontě oprávnění agenta, aby mohly být soubory přenášeny mezi agenty.

Akce agenta	Přístupové oprávnění WebSphere MQ Managed File Transfer	Fronty oprávnění	Přístupové oprávnění IBM WebSphere MQ (distribuované platformy)
Přijmout přenos z <zdrojový_agent>	Zdroj agenta	SYSTEM.FTE.AUTHAGT1.název_zdrojového_agenta	BROWSE

Tabulka 22. Úroveň oprávnění přístupu IBM WebSphere MQ, kterou uživatel, který spouští agent, vyžaduje na jiné frontě oprávnění agenta, aby mohly být soubory přenášeny mezi agenty. (pokračování)

Akce agenta	Přístupové oprávnění WebSphere MQ Managed File Transfer	Fronty oprávnění	Přístupové oprávnění IBM WebSphere MQ (distribuované platformy)
Odeslat přenos do <cílový_agent>	Cíl agenta	SYSTEM.FTE.AUTHAGT1.název_cíl_cíle	PUT

Konfigurace správy oprávnění uživatele

Chcete-li autorizovat uživatele k tomu, aby mohl provést akci na agentovi, udělte uživateli odpovídající oprávnění k příslušné frontě oprávnění. Chcete-li udělit oprávnění uživateli, proveďte následující kroky:

1. Vytvořte uživatele na systému, kde se nachází správce front agenta se stejným názvem, jako má uživatel, kterého chcete poskytnout oprávnění provádět akce agenta. Tento uživatel nemusí být aktivní.
2. Udělte uživateli odpovídající oprávnění k příslušné frontě oprávnění. Používáte-li produkt Linux, systém UNIX nebo Windows, můžete použít příkaz `setmqaut`.
3. Aktualizujte konfiguraci zabezpečení správce front. Můžete použít příkaz MQSC `REFRESH SECURITY`.

Příklad

Uživatel, který je členem skupiny `requestor_group`, chce nastavit monitor prostředků na AGENT1, který přenáší soubor z AGENT1, který je spuštěn pod uživatelem `user1`, který je členem skupiny `user1_group`, na AGENT2, který je spuštěn pod uživatelem `user2`, který je členem skupiny `user2_group`. AGENT1 se připojuje k QM1; AGENT2 se připojuje k QM2. Oba agenti mají povolení kontroly oprávnění. Chcete-li provést tento postup, postupujte takto:

1. Produkt `requestor` musí mít oprávnění **Monitor** na serveru AGENT1. Nastavte toto oprávnění spuštěním následujícího příkazu na systému, na kterém běží QM1 :

```
setmqaut -m QM1 -t queue -n SYSTEM.FTE.AUTHMON1.AGENT1 -g requestor_group +browse
```

2. `requestor` musí mít oprávnění **Zdroj přenosu** na AGENT1. Nastavte toto oprávnění spuštěním následujícího příkazu na systému, na kterém běží QM1 :

```
setmqaut -m QM1 -t queue -n SYSTEM.FTE.AUTHTRN1.AGENT1 -g requestor_group +browse
```

3. `requestor` musí mít oprávnění **cíl přenosu** na AGENT2. Nastavte toto oprávnění spuštěním následujícího příkazu na systému, na kterém běží QM2 :

```
setmqaut -m QM2 -t queue -n SYSTEM.FTE.AUTHTRN1.AGENT2 -g requestor_group +put
```

4. `user2` musí mít oprávnění **source Agent** na AGENT1. Nastavte toto oprávnění spuštěním následujícího příkazu na systému, na kterém běží QM1 :

```
setmqaut -m QM1 -t queue -n SYSTEM.FTE.AUTHAGT1.AGENT1 -g user2_group +browse
```

5. `user1` musí mít oprávnění **Cíl agenta** na AGENT2. Nastavte toto oprávnění spuštěním následujícího příkazu na systému, na kterém běží QM2 :

```
setmqaut -m QM2 -t queue -n SYSTEM.FTE.AUTHAGT1.AGENT2 -g user1_group +put
```

Protokolování

Je-li kontrola oprávnění uživatele povolena, nezdařené kontroly oprávnění způsobí, že nebude publikovaná zpráva protokolu publikována do koordinačního správce front. Další informace viz [“Formáty zpráv pro zabezpečení”](#) na stránce 821.

Zprávy o oprávnění uživatele mohou být zapsány do protokolu událostí agenta. Množství informací zapsaných do protokolu událostí agenta můžete nakonfigurovat tak, že nastavíte vlastnost `logAuthorityChecks` v souboru vlastností agenta. Při výchozím nastavení je úroveň protokolování kontroly oprávnění `None`. Můžete také nastavit hodnotu `logAuthorityChecks` na `Failures`, která uvádí, že se nahlašují pouze nezdařené kontroly autorizace, nebo `All`, které uvádí, že selhaly a úspěšné kontroly autorizace jsou hlášeny.

Další informace viz [“Soubor agent.properties” na stránce 546](#).

Související odkazy

[“Oprávnění skupiny pro prostředky specifické pro produkt WebSphere MQ Managed File Transfer” na stránce 393](#)

Místo udělení oprávnění jednotlivým uživatelům pro všechny různé objekty, které mohou být zahrnuty, nakonfigurujte dvě skupiny zabezpečení pro účely administrace řízení přístupu k serveru WebSphere MQ Managed File Transfer : `FTELER` a `FTEAGENT`. Je na zodpovědnosti administrátora produktu IBM WebSphere MQ, aby tyto skupiny vytvořil a naplnil. Administrátor se může rozhodnout rozšířit nebo upravit zde popsanou navrženou konfiguraci.

[“Authority pro modul protokolování” na stránce 400](#)

Uživatel operačního systému, který spouští modul protokolování, vyžaduje určité oprávnění IBM WebSphere MQ ve frontách modulu protokolování a v systému `SYSTEM.FTE`.

[“fteStopAgent \(zastaví agenta WebSphere MQ Managed File Transfer\)” na stránce 530](#)

Příkaz **`fteStopAgent`** se používá k zastavení agenta WebSphere MQ Managed File Transfer řízeným způsobem nebo k okamžitému zastavení agenta, je-li to nutné s použitím parametru **`-i`**.

Autority pro modul protokolování

Uživatel operačního systému, který spouští modul protokolování, vyžaduje určité oprávnění IBM WebSphere MQ ve frontách modulu protokolování a v systému `SYSTEM.FTE`.

Uživatel operačního systému, který spouští modul protokolování, vyžaduje následující oprávnění IBM WebSphere MQ :

- `CONNECT` a `INQUIRE` v koordinačním správci front.
- Oprávnění `SUBSCRIBE` v systému `SYSTEM.FTE`.
- Oprávnění `PUT` na `SYSTEM.FTE.LOG.RJCT.název_modulu_protokolování`.
- Oprávnění `GET` na `SYSTEM.FTE.LOG.CMD`. `Frontallogger_name`.

Související odkazy

[“Oprávnění skupiny pro prostředky specifické pro produkt WebSphere MQ Managed File Transfer” na stránce 393](#)

Místo udělení oprávnění jednotlivým uživatelům pro všechny různé objekty, které mohou být zahrnuty, nakonfigurujte dvě skupiny zabezpečení pro účely administrace řízení přístupu k serveru WebSphere MQ Managed File Transfer : `FTELER` a `FTEAGENT`. Je na zodpovědnosti administrátora produktu IBM WebSphere MQ, aby tyto skupiny vytvořil a naplnil. Administrátor se může rozhodnout rozšířit nebo upravit zde popsanou navrženou konfiguraci.

[“Oprávnění uživatele pro akce WebSphere MQ Managed File Transfer” na stránce 397](#)

Kromě použití skupin pro správu přístupu k prostředkům můžete povolit další úroveň zabezpečení, a omezit tak akce agenta, které může uživatel provést. Udělte uživateli oprávnění k frontě oprávnění k agentovi, abyste uživateli poskytli oprávnění k provádění určitých akcí agenta.

Oprávnění pro konfigurační soubory obsahující citlivé informace

Jakýkoli soubor, který se používá k ukládání citlivých informací o konfiguraci, což znamená jakýkoli soubor, na který se odkazuje z konfiguračního stromu WebSphere MQ, nesmí mít oprávnění ke čtení, zápisu nebo (tam, kde je to možné), odstraňovat oprávnění. Tato omezení se také použijí na úložiště údajů o důvěryhodnosti a soubory úložiště klíčů.

Pokud proces produktu WebSphere MQ Managed File Transfer zjistí podmínku, že konfigurační soubor obsahuje citlivé informace, je soubor úložiště klíčů nebo soubor úložiště údajů o důvěryhodnosti a má oprávnění pro čtení, zápis nebo odstranění v rámci systému, provede proces jednu z následujících akcí:

- Spuštění se nezdařilo, je-li podmínka zjištěna při spuštění.
- Generuje varovnou zprávu a ignoruje obsah konfiguračního souboru, pokud byla podmínka zjištěna za běhu. To je relevantní pro most protokolů a most produktu Connect:Direct , které znovu načte konfiguraci, pokud se změní během spuštění procesu.

Na systémech se systémem souborů typu UNIX

Kritéria pro určení, že soubor má nepřijatelná oprávnění v rámci systému, jsou:

- Pro ostatní třídu bylo uděleno oprávnění ke čtení souboru.
- Pro ostatní třídu byla udělena oprávnění k zápisu do souboru.
- Pro ostatní třídu byla udělena oprávnění k zápisu do adresáře, který obsahuje tento soubor.

Na systémech Windows

Kritéria pro určení, že soubor má nepřijatelná oprávnění v rámci systému, jsou:

- Kterýkoli z skupin Všichni, Hosté nebo Uživatelé mají některá z následujících oprávnění:
 - Oprávnění pro čtení dat v souboru
 - Připojit k souboru oprávnění k datům
 - Oprávnění k zápisu dat do souboru
- Každý ze skupin Everyone, Guests nebo Users má oprávnění k vytváření souborů pro složku obsahující tento soubor a také mají některá z následujících oprávnění:
 - Odstranit podsložky a oprávnění k souborům pro složku obsahující tento soubor
 - Odstranit oprávnění k souboru

Oprávnění k publikování zpráv protokolu a stavu

Agenti vydávají různé protokoly, průběh a zprávy o stavu, které jsou publikovány v koordinačním správci front. Zveřejnění těchto zpráv podléhá modelu zabezpečení produktu IBM WebSphere MQ a v některých případech budete možná muset provést další konfiguraci a povolit publikování.

Další informace o zabezpečení produktu IBM WebSphere MQ naleznete v informacích začínajících na [Zabezpečení](#).

Agenti WebSphere MQ Managed File Transfer zobrazují zprávy pro publikování do SYSTEM.FTE fronta na koordinačním správci front. Každá zpráva nese ID uživatele ve svém deskriptoru zpráv (MQMD). Zprávy se publikují pomocí objektu tématu, který se také nazývá SYSTEM.FTE. K provedení zveřejnění dané zprávy jsou záznamy oprávnění SYSTEM.FTE musí povolit publikování podle ID uživatele obsaženého v deskriptoru MQMD dané zprávy.

ID uživatele původně obsažené ve zprávě závisí na tom, jak je agent připojen ke svému vlastnímu správci front. Zprávy z připojených agentů obsahují ID uživatele, pod kterým je agent spuštěn. Zprávy od klientů připojených přes klienta obsahují interní ID uživatele IBM WebSphere MQ .

ID uživatele ve zprávě můžete změnit. Pro agenty s připojenými vazbami na klienty a vazby můžete použít vlastnost `publicationMDUser` (v souboru `agent.properties`), abyste určili ID uživatele, které se používá ve všech zprávách protokolu a stavu z tohoto agenta. Agentovi musí být uděleno oprávnění vlastním správcem front, aby mohl použít toto alternativní ID uživatele; poskytnout toto oprávnění udělením oprávnění k ID uživatele, pod kterým je agent spuštěn.

Můžete také změnit ID uživatele obsažené ve všech zprávách z klienta připojeného k klientovi pomocí vlastnosti `MCAUSER` na kanálu, který agent používá pro připojení ke svému správci front.

ID uživatele ve zprávách můžete změnit pomocí uživatelské procedury kanálu, například v přijímacím kanálu přinášející zprávy do koordinačního správce front.

V závislosti na topologii a zásadách produktu IBM WebSphere MQ existuje řada způsobů, jak může administrátor produktu IBM WebSphere MQ použít informace uvedené v tomto tématu k zajištění toho, aby byly zveřejněny zprávy o stavu a protokolování zpráv. Dva příklady jsou:

- Určete všechna ID uživatelů používaná agenty v síti. Explicitně udělte záznam oprávnění pro každé z těchto ID.
- Vytvořte jedno nebo více společných jmen uživatelů pro publikování protokolu zpráv a stavových zpráv. Vytvořte záznamy oprávnění pro tyto názvy uživatelů v koordinačním správci front. Nastavte vlastnost `publicationMDUser` pro každého agenta na společné jméno uživatele. Na každém správci front agenta udělte ID uživatele pro ID uživatele, pod kterým je agent spuštěn, aby mohl přijmout vlastnost `publicationMDUser`.

Autority pro přístup k systémům souborů

Pro každý požadavek na přenos souborů procesy agenta vyžadují určitou úroveň přístupu k jejich lokálním systémům souborů.

- Chcete-li provést přenos ze zdrojového souboru, musí mít ID uživatele, pod kterým je spuštěn zdrojový agent, přístup pro čtení ke zdrojovému souboru. Navíc můžete v závislosti na zdrojovém atributu odebrání udělit oprávnění k odstranění nebo k zápisu zdrojového agenta.
- Chcete-li provést přenos do souboru nebo adresáře, musí mít ID uživatele, pod kterým je spuštěn cílový agent, oprávnění k zápisu pro určenou cestu. Navíc budete muset poskytnout oprávnění k aktualizaci cílového agenta, v závislosti na atributu cíle exists.
- Kromě oprávnění pro přístup k souboru, který jste udělili procesu agenta, můžete také použít sandbox k uvedení a vynucení omezené oblasti cesty k souborům. Další informace naleznete v části [“Prostředí Sandbox”](#) na stránce 100.
- Pokud soubory, ke kterým chcete přenést nebo z nich nejsou v umístění přístupným agentovi, například v umístění, které je omezeno funkcí pískoviště, můžete použít uživatelské procedury produktu WebSphere MQ Managed File Transfer k přesunu souboru do nebo z umístění, ke kterému má agent přístup. Další informace naleznete v části [“Přizpůsobení WebSphere MQ Managed File Transfer u uživatelských procedur”](#) na stránce 320.

Vlastnost `commandPath`

Použijte vlastnost `commandPath` k omezení umístění, ze kterých může produkt WebSphere MQ Managed File Transfer spouštět příkazy.

Můžete uvést příkaz, který se má spustit na systému, kde je agent spuštěný ze spravovaného přenosu a funkcí spravovaných volání produktu WebSphere MQ Managed File Transfer. Informace najdete v tématu [Vyvolání programu](#). Avšak, příkazy musí být na cestách, na které odkazuje vlastnost agenta `commandPath`.

Pokud uvedený příkaz není plně kvalifikovaný, WebSphere MQ Managed File Transfer se pokusí najít odpovídající příkaz na cestě k příkazu. Je-li v cestě k příkazu více než jeden odpovídající příkaz, použije se první shoda.

Ve výchozím nastavení je vlastnost `commandPath` prázdná, takže agent nemůže volat žádné příkazy. Při nastavení této vlastnosti buďte velmi opatrní, protože libovolný příkaz v jednom z uvedených příkazů `commandPaths` lze efektivně volat ze vzdáleného klientského systému, který je schopen odeslat příkazy agentovi. Z tohoto důvodu je při výchozím nastavení, když uvedete `commandPath`, `sandbox` je nakonfigurován tak, že všechny adresáře `commandPath` jsou automaticky odepírány přístup pro přenos. Můžete nastavit vlastnost `sandboxRoot` tak, aby potlačila toto výchozí chování, ale nedoporučuje se to, protože to efektivně umožňuje klientovi přenášet libovolný příkaz do systému agenta a volat tento příkaz.

Zadejte vlastnost agenta `commandPath` takto:

```
commandPath=command_directory_name separator...command_directory_name
```

kde:

- *název_adresáře_příkazu* je cesta k adresáři pro příkazy, které lze spustit.
- *separator* je oddělovač specifický pro danou platformu.

Například na systému UNIX , chcete-li spouštět příkazy, které jsou umístěny v adresářích /home/user/cmds1 a /home/user/cmds2, nastavte vlastnost agenta commandPath takto:

```
commandPath=/home/user/cmds1:/home/user/cmds2
```

Například na systému Windows , chcete-li spouštět příkazy, které jsou umístěny v adresářích C:\File Transfer\commands a C:\File Transfer\agent commands, nastavte vlastnost agenta commandPath takto:

```
commandPath=C:\\File Transfer\\commands;C:\\File Transfer\\agent commands
```

Na systému Windows musí být oddělovací znak zpětného lomítka (\) uvozen a být zadán jako dvojitě zpětné lomítko (\\). Znak zpětné lomítko (\) může být také nahrazen dopředným lomítkem (/).



Například, na systému IBM 4690 je oddělovací znak středník (;). Chcete-li spustit příkazy, které jsou umístěny v adresářích f:/fteuser/cmds a mqftcmds:/public , kde mqftcmds je logický název IBM 4690 definovaný v adresáři, který obsahuje příkazy, nastavte vlastnost agenta commandPath takto:

```
commandPath=f:/fteuser/cmds;mqftcmds:/public
```

Vlastnost commandPath je popsána v tématu [Tabulka 33 na stránce 548](#).

Souhrn příkazů obslužného programu WebSphere MQ Managed File Transfer

Všechny příkazy WebSphere MQ Managed File Transfer jsou vypsány s odkazy na jejich podrobný popis.

Název příkazu	Účel
Příkazy pro migraci:	
fteMigrateAgent	Migrovat agenta a jeho konfiguraci z produktu WebSphere MQ Managed File Transfer V7.0 na IBM WebSphere MQ V7.5
fteMigrateRegistrátor	Migrovat konfiguraci modulu protokolování samostatné databáze z produktu WebSphere MQ Managed File Transfer V7.0.1 nebo novější na IBM WebSphere MQ verze 7.5
Příkazy pro konfiguraci:	
fteChangeDefaultConfigurationVolby	Změňte výchozí volby konfigurace, které má produkt WebSphere MQ Managed File Transfer používat.
fteCreateAgent	Vytvoření agenta WebSphere MQ Managed File Transfer
fteCreateWebAgent	Vytvoření webového agenta WebSphere MQ Managed File Transfer
fteCreateBridgeAgent	Vytvořit agenta mostu protokolu WebSphere MQ Managed File Transfer
fteCreateCDAgent	Vytvořit agenta mostu WebSphere MQ Managed File Transfer Connect:Direct
 fteDefine	Generujte konfigurační skripty potřebné k definování uvedených objektů.
 fteDelete	Generujte konfigurační skripty potřebné k odebrání uvedených objektů.

<i>Tabulka 23. Příkazy produktu WebSphere MQ Managed File Transfer a jejich účel (pokračování)</i>	
Název příkazu	Účel
fteModifyAgent	Pouze Windows . Upravte agenta, webového agenta, agenta mostu Connect:Direct nebo agenta mostu protokolu tak, aby se spouštěl jako služba systému Windows .
fteDelete	Odstranění konkrétního agenta WebSphere MQ Managed File Transfer
PříkazyfteSetup	Zadejte podrobnosti o správci front, který se připojuje k síti produktu IBM WebSphere MQ při zadávání příkazů.
fteSetupKoordinace	Konfigurace koordinačního správce front produktu WebSphere MQ Managed File Transfer
fteCreateLogger	Vytvořit modul protokolování produktu WebSphere MQ Managed File Transfer
fteModifyLogger	Pouze Windows . Upravte modul protokolování tak, aby se spouštěl jako služba systému Windows .
fteDeleteLogger	Odstranit modul protokolování produktu WebSphere MQ Managed File Transfer
Příkazy pro administraci:	
fteAnt	Spusťte skript Ant v prostředí s dostupnými úlohami Ant přenosu souborů.
PřenosfteCancel	Zrušení přenosu souboru
fteCleanAgent	Vyčistit fronty použité agentem
fteCreateMonitor	Vytvořit a spustit nový monitor prostředků
fteCreateŠablona	Vytvořit šablonu přenosu pro budoucí použití
PřenosfteCreate	Vytvořit a spustit nový přenos souborů
fteDeleteMonitor	Zastavit a odebrat existující monitor prostředků
fteDeleteŠablony	Odstranit existující šablony přenosu souborů
fteDeleteScheduledTransfer	Odstranění určitého přenosu souboru, který jste již naplánovali
fteListAgenti	Vypsát všechny agenty registrované pro konkrétního koordinačního správce front
fteListMonitory	Vypsát všechny monitory prostředků registrované pro konkrétního koordinačního správce front
fteListScheduledTransfers	Vypište všechny přenosy WebSphere MQ Managed File Transfer , které jste předtím vytvořili pomocí příkazového řádku nebo Průzkumníka WebSphere MQ .
fteListšablon	Zobrazení seznamu všech šablon pro přenos souborů pro koordinačního správce front
ftePingAgent	Ponutí agenta, aby určil, zda je agent aktivní a schopný zpracovávat přenosy.
fteShowAgentDetails	Zobrazit podrobnosti konkrétního agenta
fteStartAgent	Spustit určitého agenta před použitím k přenosu souborů
fteStartLogger	Spustit modul protokolování
fteStopAgent	Zastavení konkrétního agenta
fteStopLogger	Zastavit modul protokolování
Příkaz pro zabezpečení:	
fteObfuscate	Šifrovat citlivá data v souborech pověření.
Příkazy pro odstraňování problémů:	
fteRAS	Spustit nástroj pro shromažďování RAS

Tabulka 23. Příkazy produktu WebSphere MQ Managed File Transfer a jejich účel (pokračování)

Název příkazu	Účel
fteSetAgentTraceLevel	Nastavit úroveň trasování agenta ke spuštění
fteSetLoggerTraceLevel	Nastavit úroveň trasování modulu protokolování ke spuštění
fteDisplayVerze	Zobrazit verzi produktu

Tabulka “Instalované sady příkazů” na stránce 389 uvádí, které příkazy jsou instalovány s nabídkou produktu WebSphere MQ Managed File Transfer .

Syntaxe pro každý příkaz a její parametry jsou prezentovány ve formě syntaktického diagramu nazvaném spojnicového diagramu. Informace o interpretaci spojnicových diagramů najdete v tématu [Jak číst spojnicové diagramy](#).

Oprávnění k použití příkazů WebSphere MQ Managed File Transfer

Vaše ID uživatele musí být členem skupiny mqm, pokud chcete vydávat příkazy WebSphere MQ Managed File Transfer , pokud jste již nenakonfigurovali portál IBM WebSphere MQ tak, aby povoloval uživatelům, kteří nejsou členy skupiny mqm, zadávat příkazy.

Další informace o autorizaci naleznete v tématu [Oprávnění pro administraci produktu IBM WebSphere MQ](#).

Dílčí sadu příkazů WebSphere MQ Managed File Transfer lze zadat pomocí Průzkumníka IBM WebSphere MQ .

Vydávání příkazů ze systémů Windows a UNIX

Všimněte si následujících informací specifických pro prostředí pro vydávání příkazů:

WebSphere MQ Managed File Transfer pro Windows

Všechny příkazy lze zadat z příkazového řádku. Názvy příkazů nejsou citlivé na velikost písmen: Můžete je zadat velkými písmeny, malými písmeny nebo kombinací velkých a malých písmen. Nicméně argumenty pro řízení příkazů (jako jsou názvy front) a parametry (například **-m** pro název správce front) rozlišují velká a malá písmena.

V popisech syntaxe se spojovník (-) používá jako indikátor příznaku.

WebSphere MQ Managed File Transfer pro systémy UNIX

Všechny příkazy WebSphere MQ Managed File Transfer mohou být vydávány ze shellu. Všechny příkazy jsou citlivé na velikost písmen.

Vydávání příkazů ze systémů IBM 4690

Příkazy WebSphere MQ Managed File Transfer popsané v těchto referenčních tématech se nevztahují na prostředí IBM 4690 . Další informace o použití produktu WebSphere MQ Managed File Transfer v prostředí IBM 4690 viz [“Použití produktu WebSphere MQ Managed File Transfer v retailovém prostředí”](#) na stránce 36

Instalované sady příkazů

V následující tabulce jsou uvedeny příkazy, které jsou instalovány s jednotlivými komponentami.

V 7.5.0.2

Tabulka 24. Příkazy WebSphere MQ Managed File Transfer dostupné v každé sadě příkazů

Příkaz	Sada příkazů Agent	Sada příkazů Služba	Sada příkazů nástrojů	Sada příkazů modulu protokolování
fteAnt			X	

Tabulka 24. Příkazy WebSphere MQ Managed File Transfer dostupné v každé sadě příkazů (pokračování)

Příkaz	Sada příkazů Agent	Sada příkazů Služba	Sada příkazů nástrojů	Sada příkazů modulu protokolování
Konfigurace fteBundle			X (pouze distribuované platformy)	
Přenos fteCancel			X	
Volby fteChangeDefaultConfiguration	X	X	X	X
Agent fteClean	X	X		
Agent fteCreate	X	X		
fteCreateBridgeAgent		X		
CDAgent fteCreate	X (pouze distribuované platformy)	X (pouze distribuované platformy)		
Modul protokolování fteCreate				X
Monitor fteCreate			X	
Šablona fteCreate			X	
Přenos fteCreate			X	
fteCreateWebAgent		X (pouze distribuované platformy)		
fteDefine			X (pouze distribuované platformy)	
fteDelete			X (pouze distribuované platformy)	
Agent fteDelete	X	X		
Registrátor fteDelete				X
Monitor fteDelete			X	
fteDeleteScheduledTransfer			X	
Šablony fteDelete			X	
Verze fteDisplay	X	X		X
Agenti fteList	X	X	X	X
Monitory fteList			X	
fteListScheduledTransfers			X	
Šablony fteList			X	
Agent fteMigrate	X	X		
fteMigrateConfigurationOptions	X	X	X	X
Modul protokolování fteMigrate				X
Agent fteModify	X (pouzeWindows)	X (pouzeWindows)		
Modul protokolování fteModify				X (pouzeWindows)
fteObfuscate	X	X		X
Agent ftePing			X	
fteSetAgentTraceÚroveň	X	X		

Tabulka 24. Příkazy WebSphere MQ Managed File Transfer dostupné v každé sadě příkazů (pokračování)

Příkaz	Sada příkazů Agent	Sada příkazů Služba	Sada příkazů nástrojů	Sada příkazů modulu protokolování
fteSetLoggerTraceÚroveň				X
Příkazy fteSetup	X	X	X	X
fteSetup-koordinace	X	X	X	X
fteShowAgentDetails	X	X	X	X
fteShowLoggerDetails				X
Agent fteStart	X	X		
Modul protokolování fteStart				X
Agent fteStop	X	X		
Modul protokolování fteStop				X

Který příkaz WebSphere MQ Managed File Transfer se připojuje ke správci front

Při spuštění příkazu se při spuštění příkazu připojují různé příkazy produktu WebSphere MQ Managed File Transfer k různým správcům front.

Následující tabulka shrnuje správce front, ke kterému se každý příkaz WebSphere MQ Managed File Transfer přímo připojuje, když je příkaz spuštěn.

Pokud pro příkaz nejsou k dispozici žádné X znaků, příkaz se při spuštění nepřipojí ke správci front.

Tabulka 25. Souhrn příkazů produktu WebSphere MQ Managed File Transfer, které se připojují ke správci front

Název příkazu	Správce front agenta	Správce front příkazů	Koordinační správce front
fteAnt			
Přenos fteCancel		X	
Volby fteChangeDefaultConfiguration			
Agent fteClean	X		
Agent fteCreate	X		
fteCreateBridgeAgent	X		
CDAgent fteCreate	X		
fteCreateWebAgent	X		
Monitor fteCreate		X	
Šablona fteCreate			X
Přenos fteCreate		X	
Agent fteDelete	X		
Registrátor fteDelete			
Monitor fteDelete		X	
fteDeleteScheduledTransfer		X	
Šablony fteDelete			X
Verze fteDisplay			
Agenti fteList			X

Tabulka 25. Souhrn příkazů produktu WebSphere MQ Managed File Transfer , které se připojují ke správci front (pokračování)			
Název příkazu	Správce front agenta	Správce front příkazů	Koordináčn� správce front
Monitory fteList			X
fteListScheduledTransfers			X
Šablony fteList			X
Agent fteMigrate			
fteMigrateConfigurationOptions			
Modul protokolování fteMigrate			
Agent fteModify			
Modul protokolování fteModify			
fteObfuscate			
Agent ftePing		X	
fteSetAgentTraceÚroveň			
fteSetLoggerTraceÚroveň			
Příkazy fteSetup			
fteSetup-koordinace			
fteShowAgentDetails			X
fteShowLoggerDetails			
Agent fteStart	X		
Modul protokolování fteStart			
Agent fteStop		X	
Modul protokolování fteStop			X
Modul plug-in produktu WebSphere MQ Managed File Transfer pro Průzkumníka IBM WebSphere MQ		X	X
WebSphere MQ Managed File Transfer modul protokolování			X

Související odkazy

“Instalované sady příkazů” na stránce 389

V následující tabulce jsou uvedeny příkazy, které jsou instalovány s jednotlivými komponentami.

fteAnt (spuštění úloh Ant v prostředí produktu WebSphere MQ Managed File Transfer)

Příkaz **fteAnt** spouští skripty Ant v prostředí, které má k dispozici úlohy Ant produktu WebSphere MQ Managed File Transfer .

Účel

Příkaz **fteAnt** se používá ke spuštění skriptu Ant v prostředí s produktem WebSphere MQ Managed File Transfer. Na rozdíl od standardního příkazu **ant** vyžaduje obslužný program **fteAnt** , abyste definovali skriptový soubor.

Příkaz **fteAnt** nemůže být spuštěn přímo na systému IBM 4690 . Na systém IBM 4690 však může odkazovat skript Ant. Další informace o použití produktu WebSphere MQ Managed File Transfer v prostředí IBM 4690 viz [“Použití produktu WebSphere MQ Managed File Transfer v retailovém prostředí” na stránce 36](#)

Syntaxe

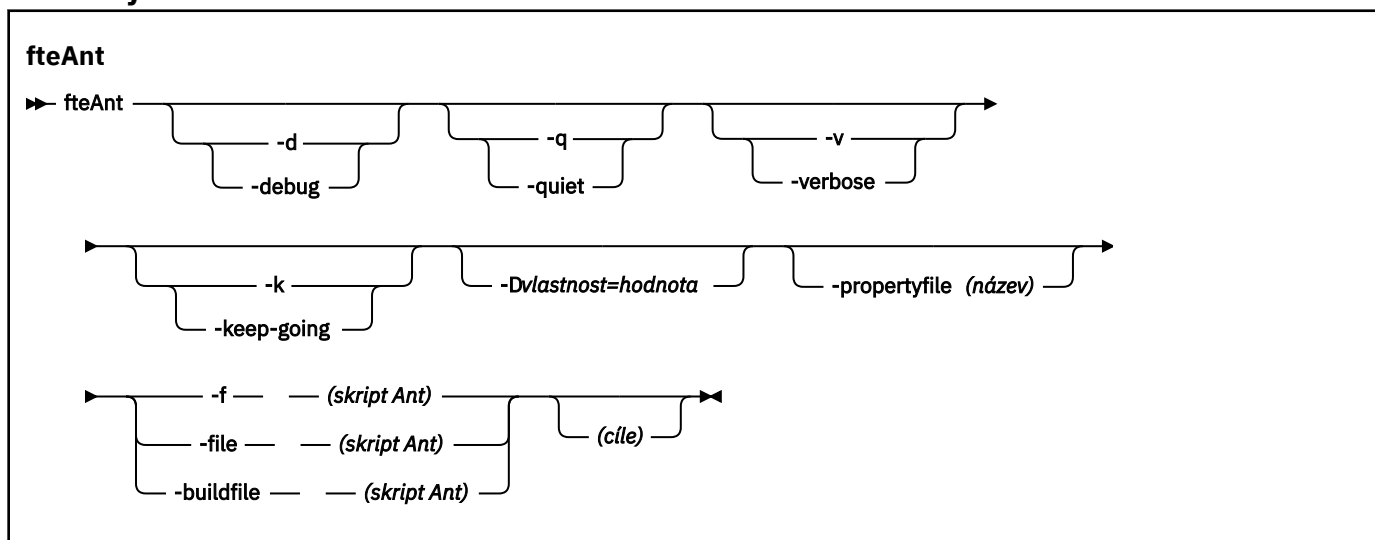

Parametry

-debug nebo **-d**

Volitelné. Generovat výstup ladění.

-quiet nebo **-q**

Volitelné. Vygenerovat minimální výstup.

-verbose nebo **-v**

Volitelné. Vygenerovat podrobný výstup.

-keep-going nebo **-k**

Volitelné. Provést všechny cíle, které nezávisí na cílech, na kterých došlo k selhání.

-D vlastnost=hodnota

Volitelné. Pro danou vlastnost *property* použijte hodnotu *value*. Vlastnosti nastavené s **-D** mají přednost před vlastnostmi nastavovými v souboru vlastností.

Použijte vlastnost **com.ibm.wmqfte.propertyset** k uvedení sady voleb konfigurace, které se použijí pro úlohy Ant. Jako hodnotu této vlastnosti použijte název jiného než výchozího koordinačního správce front. Úlohy Ant pak použijí sadu voleb konfigurace, které jsou přidruženy k tomuto nevýchozímu koordinačnímu správci front. Pokud tuto vlastnost nezádáte, použije se výchozí sada voleb konfigurace, které jsou založeny na výchozím koordinačním správci front. Pokud zadáte atribut **cmdqm** pro úlohu Ant, má tento atribut přednost před sadou voleb konfigurace, které jsou určeny pro příkaz **fteAnt**. Toto chování se použije bez ohledu na to, zda používáte výchozí sadu voleb konfigurace nebo určujete sadu pomocí vlastnosti **com.ibm.wmqfte.propertyset**.

-propertyfile (název)

Volitelné. Načte všechny vlastnosti ze souboru s vlastnostmi produktu **-D**, které mají přednost.

-f (Skript Ant), -file (skript Ant) nebo -buildfile (Skript Ant)

Povinné. Určuje název skriptu Ant, který má být spuštěn.

cile

Volitelné. Název jednoho nebo více cílů, které se mají spustit ze skriptu Ant. Pokud nezádáte hodnotu pro tento parametr, spustí se výchozí cíl skriptu.

-version

Volitelné. Zobrazí příkaz WebSphere MQ Managed File Transfer a verze Ant.

-? or -h

Volitelné. Zobrazuje syntaxi příkazu.

Příklad

V tomto příkladě se spustí cíl **copy** ve skriptu Ant `fte_script.xml` a příkaz vypíše ladící výstup na standardní výstup.

```
fteAnt -d -f fte_script.xml copy
```

Návratové kódy

0

Příkaz byl úspěšně dokončen.

1

Příkaz skončil neúspěšně.

Další návratové kódy stavu lze také zadat ze skriptů Ant, například pomocí úlohy Ant selhání Ant.

Skripty fteCommon a ftePlatform

Skript `fteCommon` a `ftePlatform` jsou skripty, které jsou produktem WebSphere MQ Managed File Transfer poskytovány v adresáři `MQ_INSTALLATION_PATH/bin` jako pomocné skripty. Ne všechny tyto skripty jsou přítomny na každé platformě.

fteCommon

`fteCommon` je pomocný skript spuštěný ostatními příkazovým skriptem produktu WebSphere MQ Managed File Transfer k provedení běžného zpracování nastavení před spuštěním jazyka Java.

ftePlatform

`ftePlatform` je pomocný skript spuštěný skriptem `fteCommon`, který provádí zpracování nastavení specifického pro platformu.

fteCancelTransfer (zrušení přenosu WebSphere MQ Managed File Transfer)

Chcete-li zrušit přenos WebSphere MQ Managed File Transfer, použijte příkaz **fteCancelTransfer**. Tento příkaz můžete zadat buď pro zdrojový, nebo pro cílového agenta pro přenos.

Účel

Pokud zadáte příkaz **fteCancelTransfer** v průběhu přenosu právě probíhá, všechny soubory již přenesené v rámci tohoto přenosu zůstanou v cílovém systému a nebudou odstraněny. Všechny soubory, které jsou částečně přeneseny jako součást tohoto přenosu, se odstraní z cílového systému. Cílová strana přenosu protokolů přenosu, která se přenáší jako "stornována".

Je-li přenos do uzlu Connect:Direct zrušen, v cílovém systému zůstanou všechny soubory částečně přenesené jako součást zrušeného přenosu a nebudou odstraněny.

Příkaz **fteCancelTransfer** můžete spustit z libovolného systému, který se může připojit k síti produktu IBM WebSphere MQ, a poté provést směrování do správce front agenta. Speciálně pro příkaz ke spuštění musíte mít nainstalován produkt WebSphere MQ Managed File Transfer na tomto systému a v tomto systému musí být nakonfigurován prostor WebSphere MQ Managed File Transfer, aby mohl komunikovat se sítí IBM WebSphere MQ. Nejsou-li k dispozici žádné podrobnosti o konektivitě, použijí se místo toho podrobnosti správce front agenta, pokud jsou k dispozici tyto podrobnosti.

Zadejte volitelný parametr **-p** pro tento příkaz pouze v případě, že chcete použít sadu voleb konfigurace odlišnou od výchozí sady. Další informace viz [Volby konfigurace](#).

Syntax

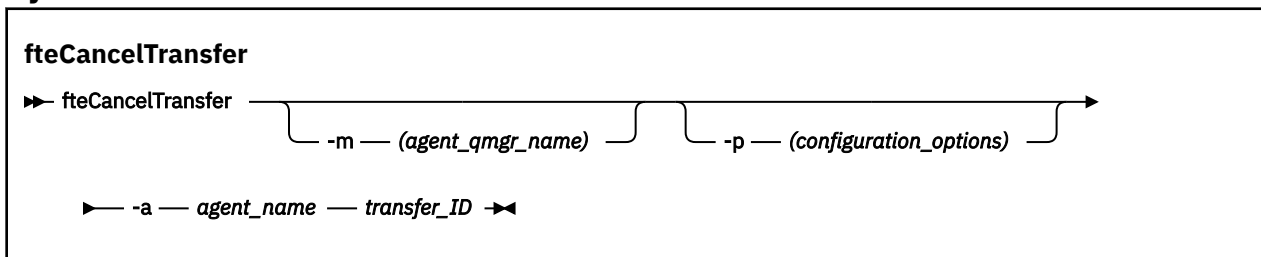

Parametry

-m (název_agenta_agenta)

Volitelné. Název správce front agenta. Tento agent musí být buď zdrojem, nebo cílovým agentem pro přenos, který chcete zrušit. Pokud tento parametr nezádáte, odešle se požadavek na zrušení na správce front identifikovaný sadou voleb konfigurace, které používáte.

-p (volby_konfigurace)

Volitelné. Tento parametr určuje sadu voleb konfigurace, které mají být použity ke zrušení přenosu. Konvencí používá jako vstup pro tento parametr název jiného než výchozího koordinačního správce front. Příkaz potom použije sadu souborů vlastností asociovaných s tímto jiným než výchozím koordinačním správcem front.

Pokud tento parametr nezádáte, bude použita sada voleb konfigurace založená na výchozím koordinačním správcem front.

-a (název_agenta)

Povinné. Název zdrojového nebo cílového agenta přenosu, který chcete zrušit.

ID_přenosu

Povinné ID přenosu, který chcete zrušit. ID přenosu (známé také jako ID požadavku) se zobrazí na příkazovém řádku poté, co zadáte příkaz **fteCreateTransfer**. ID přenosu jsou také zahrnuta do zpráv protokolu přenosu souborů nebo jsou zobrazena na panelu Protokol přenosu Průzkumníka IBM WebSphere MQ.

-? or -h

Volitelné. Zobrazuje syntaxi příkazu.

Příklad

V tomto příkladu je AGENT1 zdrojovým agentem pro přenos, který má být zrušen.

```
fteCancelTransfer -a AGENT1 414d5120514d5f4c4d343336303920201159c54820027102
```

Návratové kódy

0

Příkaz byl úspěšně dokončen.

1

Příkaz skončil neúspěšně.

Související odkazy

[“fteCreateTransfer \(vytvoření nového přenosu souborů\)” na stránce 453](#)

Příkaz **fteCreateTransfer** vytvoří a spustí nový přenos souboru z příkazového řádku. Tento příkaz může spustit přenos souboru okamžitě, naplánovat přenos souboru pro budoucí čas a datum, opakovat naplánovaný přenos jeden nebo vícekrát a spustit přenos souboru na základě určitých podmínek.

Volby fteChangeDefaultConfiguration(změnit výchozí volby konfigurace)

Příkaz **fteChangeDefaultConfigurationOptions** se používá ke změně výchozích voleb konfigurace, které má produkt WebSphere MQ Managed File Transfer používat. Hodnota voleb konfigurace definuje skupinu souborů vlastností, které produkt WebSphere MQ Managed File Transfer používá.

Důležité: Tento příkaz mohou spouštět pouze uživatelé, kteří jsou administrátoři produktu WebSphere MQ (a členové skupiny mqm). Pokud se pokusíte spustit tento příkaz jako uživatel, který není administrátorem produktu WebSphere MQ, zobrazí se chybová zpráva a příkaz nebude spuštěn.

Účel

Vaše výchozí volby konfigurace produktu WebSphere MQ Managed File Transfer se zřizují během instalace a jsou založeny na výchozím koordinačním správci front. Pomocí příkazu **fteChangeDefaultConfigurationOptions** můžete změnit výchozího koordinačního správce front, který je definován v souboru `installation.properties`. Změníte-li tohoto koordinačního správce front, produkt WebSphere MQ Managed File Transfer použije volby konfigurace zadané strukturovanou sadou adresářů a souborů vlastností tím, že adresář, který jste použili jako vstup pro `configuration_options`, je standardně nastaven. Tento název adresáře je stejný jako koordinačního správce front používaný agenty v rámci této konfigurace.

Další informace o souboru `installation.properties` viz [“Volby konfigurace” na stránce 119](#).

Syntax

fteChangeDefaultConfigurationOptions

► fteChangeDefaultConfigurationOptions — *configuration_options* ◄

Parametry

configuration_options

Povinné Tento parametr uvádí výchozí volby konfigurace, které chcete změnit. Jako vstup pro tento parametr použijte název jiného než výchozího koordinačního správce front.

-? or -h

Volitelné. Zobrazuje syntaxi příkazu.

Příklad

V tomto příkladu jsou výchozí volby konfigurace změněny na QM_COORD2:

```
fteChangeDefaultConfigurationOptions QM_COORD2
```

Návratové kódy

0

Příkaz byl úspěšně dokončen.

1

Příkaz skončil neúspěšně.

Související pojmy

[“Volby konfigurace” na stránce 119](#)

Produkt WebSphere MQ Managed File Transfer poskytuje sadu souborů vlastností, které obsahují klíčové informace o vašem nastavení a které jsou vyžadovány pro provoz. Tyto soubory vlastností se nacházejí v konfiguračním adresáři, který jste definovali při instalaci produktu.

fteCleanAgent (vyčistí agenta WebSphere MQ Managed File Transfer)

Pomocí příkazu **fteCleanAgent** vyčistíte fronty, které agent WebSphere MQ Managed File Transfer používá, odstraněním zpráv z trvalých a dočasných front používaných agentem. Příkaz **fteCleanAgent** použijte, pokud máte problémy se spuštěním agenta, což může být způsobeno zbývajícími informacemi ve frontách, které agent používá.

Účel

Příkaz **fteCleanAgent** použijte k odstranění zpráv z trvalých a dočasných front používaných agentem. Tento příkaz může konkrétně provádět následující akce:

- Odeberte všechny přenosy, které probíhaly do tohoto agenta nebo z tohoto agenta před zastavením přenosu. Tyto přenosy *nejsou* obnoveny, když se agent restartuje
- Odeberte všechny příkazy, které již byly odeslány agentovi, ale dosud nebyly provedeny.
- Odstranit všechny monitory prostředků uložené na agentovi
- Odstranit všechny naplánované přenosy uložené na agentovi
- Odstranit všechny neplatné zprávy uložené na agentovi

Pokud se jedná o agenta mostu Connect:Direct , parametry **-ms**, **-ssa** **-ims** nejsou platné. Pro agenty mostu Connect:Direct příkaz také provádí následující akce:

- Odstraní všechny soubory z adresáře, kde agent mostu Connect:Direct dočasně ukládá soubory během přenosu. Umístění tohoto adresáře je definováno parametrem **cdTmpDir** .
- Zobrazí informace o procesech Connect:Direct , které jsou přidruženy k probíhajícím přenosům.

Pokud před IBM WebSphere MQ Version 7.5.0, opravná sada Fix Pack 8 spustíte příkaz **fteCleanAgent** pouze s parametrem **agent_name** , standardně se příkaz spustí, jako by byl zadán parametr **-all** , což má za následek vymazání všech naplánovaných přenosů, monitoru prostředků a definic naplánovaných přenosů na agentovi.

V 7.5.0.8 V produktu IBM WebSphere MQ Version 7.5.0, opravná sada Fix Pack 8 musíte standardně určit, který stav WebSphere MQ Managed File Transfer se má vymazat, a to předáním příslušných parametrů do příkazu **fteCleanAgent** a poskytnutím názvu agenta. To znamená, že produkt **fteCleanAgent** standardně nevymaže všechny probíhající a nevyřízené přenosy, definice monitoru prostředků a naplánované definice přenosu pro uvedeného agenta. Toto chování můžete povolit nebo zakázat nastavením vlastnosti `failCleanAgentWithNoArguments` v souboru `command.properties` na odpovídající hodnotu:

- Standardně je hodnota `failCleanAgentWithNoArguments` `true`, což znamená, že příkaz **fteCleanAgent** se nespustí, pokud je zadán pouze parametr názvu agenta.
- Pokud je parametr `failCleanAgentWithNoArguments` nastaven na `false` a je zadán pouze parametr názvu agenta, **fteCleanAgent** se chová stejně jako při zadání parametru **-all** .

Příkaz **fteCleanAgent** musíte spustit na agentovi, který byl zastaven. Pokud se pokusíte spustit příkaz **fteCleanAgent** na agentovi, který je momentálně spuštěn, obdržíte chybu. Tento příkaz nespustí agenta. Příkaz **fteCleanAgent** vyčistí agenta na systému, kde zadáte příkaz. Nemůžete vyčistit agenta na vzdáleném systému. Chcete-li spustit příkaz **fteCleanAgent** , musíte mít přístup pro zápis k souboru zámku agenta, který je umístěn na adrese `MQ_DATA_PATH\mqft\logs\coordination_QMgr_name\agents\agent_name\agent.lck`

Skupina FTEAGENT musí mít oprávnění BROWSE na následujících frontách, aby mohla úspěšně spustit **fteCleanAgent** :

- SYSTEM.FTE.COMMAND.*název_agenta*
- SYSTEM.FTE.EVENT.*název_agenta*
- SYSTEM.FTE.STATE.*název_agenta*

Pokud spouštíte příkaz **fteCleanAgent** na agentovi, který je připojen k jeho správci front v režimu vazeb, a agent byl nedávno zastaven, může příkaz **fteCleanAgent** ohlásit problém systému zpráv: MQRC 2042.

K tomuto MQRC dochází, protože manipulátor fronty pro agenta stále existuje ve správci front. Po krátké prodávě správce front tento manipulátor odebere a můžete znovu zadat příkaz **fteCleanAgent**.

Volitelný parametr **-p** pro tento příkaz zadejte pouze v případě, že chcete použít sadu voleb konfigurace, které se liší od výchozí sady. Další informace viz [Volby konfigurace](#) .

Poznámka: Při čištění agenta mostu Connect:Direct musí mít ID uživatele použité ke spuštění příkazu **fteCleanAgent** přístup pro čtení a zápis k dočasnému adresáři agenta mostu Connect:Direct .

Syntax

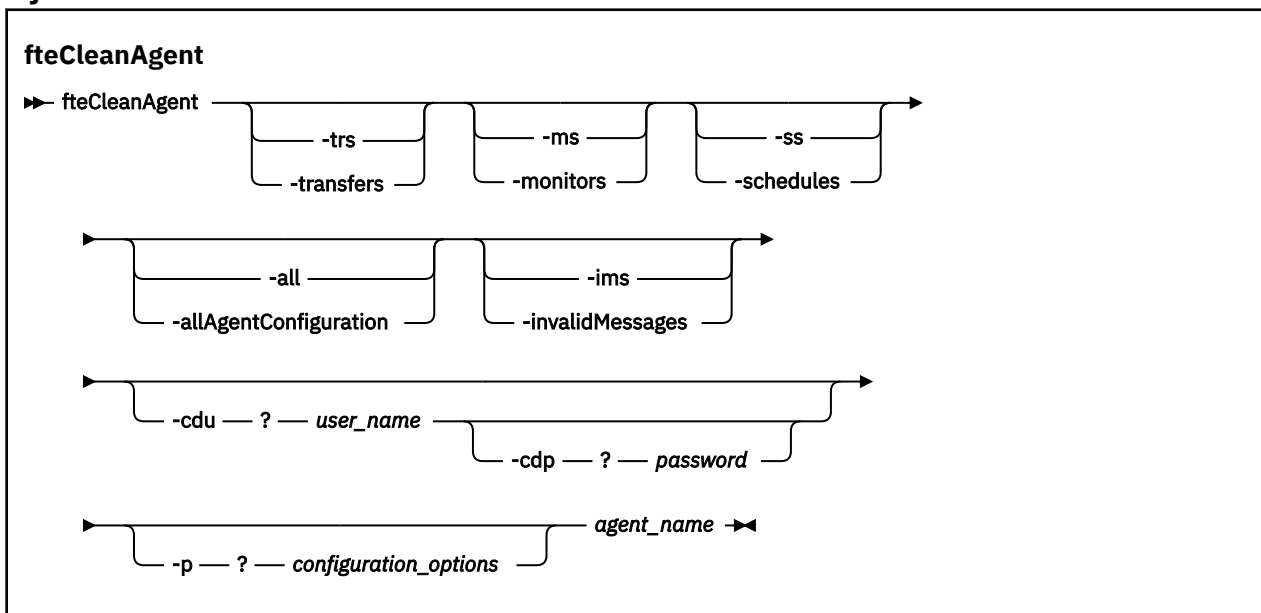

Parametry

K odstranění specifických artefaktů můžete použít příkaz **fteCleanAgent** . Můžete například zadat příkaz **-trs** , který odstraní nevyřízené přenosy, ale nezmění žádné monitory prostředků a naplánované přenosy.

-trs nebo **-transfers**

Volitelné. Uvádí, že se mají probíhající a nevyřízené přenosy odstranit z agenta. Tento parametr nelze zadat s parametry **-all** nebo **-ims** .

-ms nebo **-monitors**

Volitelné. Uvádí, že všechny definice monitoru prostředků mají být odstraněny z agenta. Tento parametr nelze zadat s parametry **-all** nebo **-ims** .

-ss nebo **-schedules**

Volitelné. Uvádí, že všechny definice naplánovaných přenosů mají být odstraněny z agenta. Tento parametr nelze zadat s parametry **-all** nebo **-ims** .

-all nebo **-allAgentConfiguration**

Volitelné. Uvádí, že všechny přenosy, definice monitoru prostředků a definice naplánovaných přenosů mají být odstraněny z agenta. Tento parametr nelze zadat s parametry **-trs**, **-ss**, **-ms** nebo **-ims** .

-ims nebo **-invalidMessages**

Volitelné. Uvádí, že se všechny neplatné zprávy mají odstranit z agenta. Tento parametr nelze zadat s parametry **-trs**, **-ss**, **-ms** nebo **-all** .

fteCreateAgent (vytvoření agenta WebSphere MQ Managed File Transfer)

Příkaz **fteCreateAgent** vytvoří agenta a jeho přidruženou konfiguraci.

Důležité: Tento příkaz mohou spouštět pouze uživatelé, kteří jsou administrátoři produktu WebSphere MQ (a členové skupiny mqm). Pokud se pokusíte spustit tento příkaz jako uživatel, který není administrátorem produktu WebSphere MQ , zobrazí se chybová zpráva a příkaz nebude spuštěn.

Účel

Použijte příkaz **fteCreateAgent** k vytvoření agenta. Tento příkaz vám poskytuje příkazy MQSC, které musíte spustit ve správci front agenta a vytvořit tak následující fronty agentů:

- SYSTEM.FTE.AUTHADM1.*název_agenta*
- SYSTEM.FTE.AUTHAGT1.*název_agenta*
- SYSTEM.FTE.AUTHMON1.*název_agenta*
- SYSTEM.FTE.AUTHOPS1.*název_agenta*
- SYSTEM.FTE.AUTHSCH1.*název_agenta*
- SYSTEM.FTE.AUTHTRN1.*název_agenta*
- SYSTEM.FTE.COMMAND.*název_agenta*
- SYSTEM.FTE.DATA.*název_agenta*
- SYSTEM.FTE.EVENT.*název_agenta*
- SYSTEM.FTE.REPLY.*název_agenta*
- SYSTEM.FTE.STATE.*název_agenta*

Tyto fronty jsou vnitřní systémové fronty, které nesmíte upravit, vymazat nebo číst zprávy, pokud neodstraňujete agenta. Příkazy MQSC, které mají být spuštěny, jsou také dodávány v souboru v následujícím umístění:

MQ_DATA_PATH\mqft\config\coordination_qmgr_name\agents\agent_name\agent_name_create.mqsc.

Pokud později chcete odstranit agenta, tento příkaz vám také poskytuje příkazy MQSC, které musíte spustit, aby bylo vymazáných front použitých agentem. Příkazy MQSC se nacházejí v souboru v následujícím umístění:

MQ_DATA_PATH\mqft\config\coordination_qmgr_name\agents\agent_name\agent_name_delete.mqsc.

WebSphere MQ Managed File Transfer poskytuje rozšířené vlastnosti agenta, které vám pomáhají konfigurovat agenty. Tyto vlastnosti jsou popsány v souboru [The agent.properties](#).

Možná budete muset vytvořit soubor pověření *MQMFTcredentials.xml* , abyste mohli pracovat s agentem. Ukázka tohoto souboru se nachází v souboru *MQ_INSTALLATION_PATH/mqft/samples/credentials/*. Další informace a příklady viz [“Formát souboru pověření MQMFT”](#) na stránce 822.

Syntax

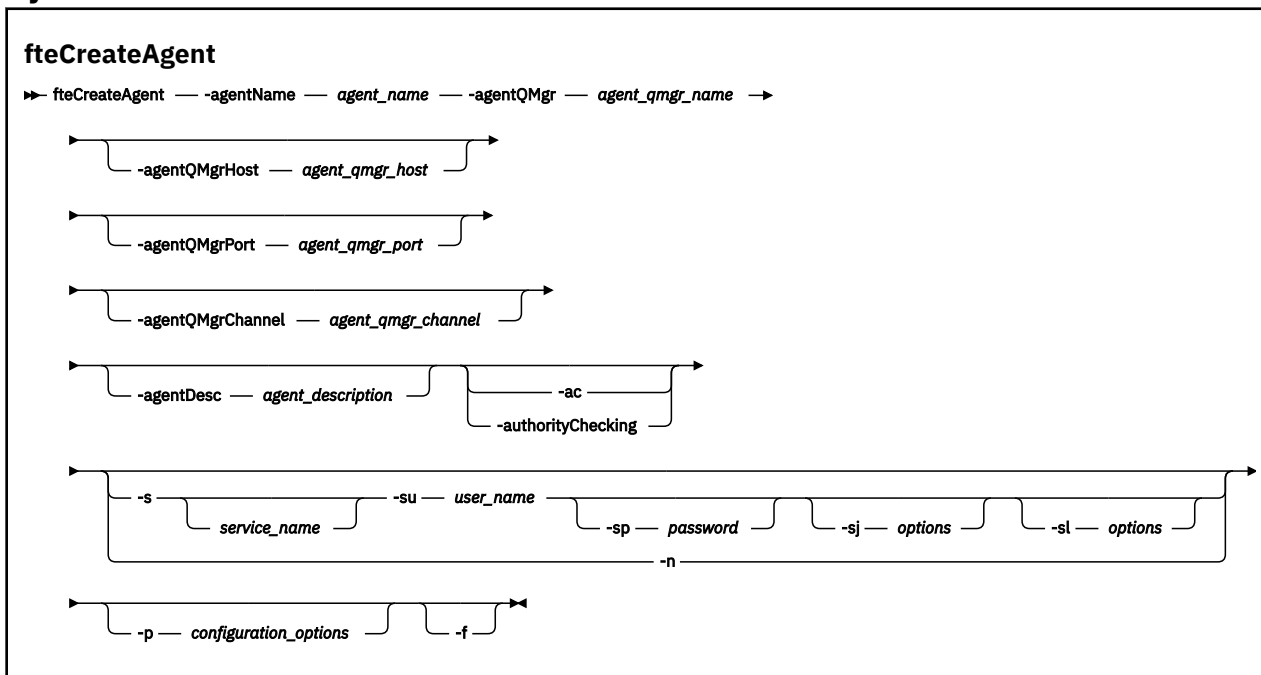

Parametry

-agentName (název_agenta)

Povinné. Název agenta, kterého chcete vytvořit. Název agenta musí být jedinečný pro svého koordinačního správce front.

Další informace o pojmenování agentů najdete v tématu [Konvence pojmenování objektů](#).

-agentQMgr (název_agenta_agenta)

Povinné. Název správce front agenta.

-agentQMgrHost (agent_qmgr_host)

Volitelné. Název hostitele nebo adresa IP správce front agenta.

-agentQMgrPort (agent_qmgr_port)

Volitelné. Číslo portu použité pro připojení klienta ke správci front agenta.

-agentQMgrChannel (agent_qmgr_channel)

Volitelné. Název kanálu použitého pro připojení ke správci front agenta.

-agentDesc (popis_agenta)

Volitelné. Popis agenta, který se zobrazí v Průzkumníku IBM WebSphere MQ .

-ac nebo -authorityChecking

Volitelné. Tento parametr umožňuje kontrolu oprávnění. Zadáte-li tento parametr, agent zkontroluje, zda jsou uživatelé, kteří odesílají požadavky, autorizováni k provedení požadované akce. Další informace viz [“Oprávnění uživatele pro akce WebSphere MQ Managed File Transfer”](#) na stránce 397.

-s (název_služby)

Volitelné (pouze Windows). Označuje, že agent má být spuštěn jako služba systému Windows, tento příkaz musí být spuštěn z ID administrátora systému Windows. Pokud neuvédete `service_name`, má služba název `mqmftAgent<AGENT><QMGR>`, kde `<AGENT>` je název agenta a `<QMGR>` je název vašeho správce front agenta.

Zobrazovaný název služby, který se zobrazí v okně **Služby** systému Windows ve sloupci **Název**, je vždy **WebSphere MQ Managed File Transfer Agent <AGENT>@<QMGR>**.

-su (jméno_uživatele)

Volitelné (pouzeWindows). Má-li být agent spuštěn jako služba systému Windows, určuje tento parametr název účtu, pod kterým je služba spuštěna. Chcete-li spustit agenta pomocí účtu uživatele domény systému Windows, uveďte hodnotu ve formuláři `DomainName\UserName`. Chcete-li spustit službu pomocí účtu z lokální vestavěné domény, uveďte hodnotu ve tvaru `UserName`.

Uživatelský účet Windows, který zadáte pomocí parametru **-su**, musí mít právo **Log on as a service**. Další informace o tom, jak toto právo udělit, naleznete v tématu [“Pokyny pro spuštění agenta nebo modulu protokolování jako služby systému Windows”](#) na stránce 356.

Povinné, pokud je zadán **-s**. Ekvivalentní proměnné **-serviceUser**.

-sp (heslo)

Volitelné (pouzeWindows). Heslo pro uživatelský účet nastavený parametrem **-su** nebo **-serviceUser**.

Tento parametr je platný pouze v případě, že je zadán parametr **-s**. Ekvivalentní proměnné **-servicePassword**. Pokud tento parametr nezadáte, zadáte-li parametr **-s**, bude vytvořena varovná zpráva. Tato zpráva vás varuje, že musíte nastavit heslo pomocí nástroje Windows Services, než se služba úspěšně spustí.

-sj (volby)

Volitelné (pouzeWindows). Když je agent spuštěn jako služba systému Windows, definuje seznam voleb ve formě `-D` nebo `-X`, které jsou předány do prostředí JVM. Volby jsou odděleny pomocí znaku čísla (`#`) nebo středníku (`:`). Pokud je nutné vložit všechny znaky `#` nebo středník (`:`), vložte je do jednoduchých uvozovek.

Tento parametr je platný pouze v případě, že je zadán parametr **-s**. Ekvivalentní proměnné **-serviceJVMOptions**.

-sl (volby)

Volitelné (pouzeWindows). Nastaví úroveň protokolování služby systému Windows. Platné volby jsou: `error`, `info`, `warn`, `debug`. Výchozí je hodnota `\n \ info`. Tato volba může být užitečná v případě, že máte problémy se službou systému Windows. Nastavením na ladění získáte podrobnější informace v souboru protokolu služby.

Tento parametr je platný pouze v případě, že je zadán parametr **-s**. Ekvivalentní proměnné **-serviceLogLevel**.

-n

Volitelné (pouzeWindows). Označuje, že agent má být spuštěn jako normální proces. Tato volba se vzájemně vylučuje s volbou **-s**. Pokud není zadán ani jeden z parametrů **-s** a **-n**, pak je agent nakonfigurován jako normální proces systému Windows.

Ekvivalentní proměnné **-normal**.

-p (volby_konfigurace)

Volitelné. Tento parametr určuje sadu voleb konfigurace, které se použijí k vytvoření agenta. Konvencí používá jako vstup pro tento parametr název jiného než výchozího koordinačního správce front. Příkaz **fteCreateAgent** potom použije sadu souborů vlastností asociovaných s tímto nestandardním koordinačním správcem front.

Volitelný parametr **-p** zadejte pouze v případě, že chcete použít volby konfigurace odlišné od výchozích nastavení. Pokud tento parametr nezadáte, bude použita sada voleb konfigurace založená na výchozím koordinačním správci front.

-f

Volitelné. Vynutí přepsání neodpovídajících existujících parametrů příkazem. Uvedení tohoto parametru nevynutí nahrazení existujícího agenta služby systému Windows.

-? or -h

Volitelné. Zobrazuje syntaxi příkazu.

Příklad

V tomto příkladu je AGENT3 vytvořen se správcem front agenta QM_NEPTUNE a používá výchozího koordinačního správce front:

```
fteCreateAgent -agentName AGENT3 -agentQMGr QM_NEPTUNE  
-agentQMGrHost myhost.ibm.com -agentQMGrPort 1415 -agentQMGrChannel CHANNEL1
```

Návratové kódy

0

Příkaz byl úspěšně dokončen.

1

Příkaz skončil neúspěšně.

fteCreateBridgeAgent (vytvoření a konfigurace agenta mostu protokolu produktu WebSphere MQ Managed File Transfer)

Příkaz **fteCreateBridgeAgent** vytvoří agenta mostu protokolů a jeho přidruženou konfiguraci. Vytvořte agenta mostu protokolu pro každý souborový server, do kterého chcete odesílat soubory a přijímat je od nich.

Důležité: Tento příkaz mohou spouštět pouze uživatelé, kteří jsou administrátoři produktu WebSphere MQ (a členové skupiny mqm). Pokud se pokusíte spustit tento příkaz jako uživatel, který není administrátorem produktu WebSphere MQ , zobrazí se chybová zpráva a příkaz nebude spuštěn.

Účel

Použijte příkaz **fteCreateBridgeAgent** k vytvoření agenta mostu protokolů. Přehled, jak používat most protokolů, viz “Most protokolů” na stránce 241. Tento příkaz **fteCreateBridgeAgent** vám poskytuje příkazy MQSC, které musíte spustit ve správci front agenta a vytvořit tak následující fronty agentů:

- SYSTEM.FTE.AUTHADM1.název_agenta
- SYSTEM.FTE.AUTHAGT1.název_agenta
- SYSTEM.FTE.AUTHMON1.název_agenta
- SYSTEM.FTE.AUTHOPS1.název_agenta
- SYSTEM.FTE.AUTHSCH1.název_agenta
- SYSTEM.FTE.AUTHTRN1.název_agenta
- SYSTEM.FTE.COMMAND.název_agenta
- SYSTEM.FTE.DATA.název_agenta
- SYSTEM.FTE.EVENT.název_agenta
- SYSTEM.FTE.REPLY.název_agenta
- SYSTEM.FTE.STATE.název_agenta

Tyto fronty jsou vnitřní systémové fronty, které nesmíte upravit, vymazat nebo číst zprávy, pokud neodstraňujete agenta. Příkazy MQSC, které mají být spuštěny, jsou také dodávány v souboru v následujícím umístění:

```
MQ_DATA_PATH\mqft\config\coordination_qmgr_name\agents\agent_name\agent_name_create.mqsc
```

Pokud později chcete agenta odstranit, tento příkaz vám také poskytuje příkazy MQSC, které musíte spustit, aby bylo zřejmé, že fronty budou odstraňovat fronty. Příkazy MQSC se nacházejí v souboru v následujícím umístění:

```
MQ_DATA_PATH\mqft\config\coordination_qmgr_name\agents\agent_name\agent_name_delete.mqsc
```

Příkaz **fteCreateBridgeAgent** vytvoří soubor XML `ProtocolBridgeProperties.xml` v následujícím adresáři:
`MQ_DATA_PATH\mqft\config\coordination_qmgr_name\agents\agent_name`. Uživatel musí ručně vytvořit soubor `ProtocolBridgeCredentials.xml`. Soubor `ProtocolBridgeCredentials.xml` vám umožňuje definovat jména uživatelů a informace o pověření, které agent mostu protokolů používá k autorizaci se serverem protokolu, a soubor `ProtocolBridgeProperties.xml` vám umožňuje definovat více souborových serverů protokolu, takže můžete přenášet na více koncových bodů. V adresáři `MQ_INSTALLATION_PATH/mqft/samples/credentials/` se nachází ukázka `ProtocolBridgeCredentials.xml`. Další informace naleznete v tématech [“Formát souboru pověření mostu protokolů”](#) na stránce 565 a [“Formát souboru vlastností mostu protokolů”](#) na stránce 568. Pokud spustíte příkaz **fteCreateBridgeAgent** a zadáte výchozí souborový server protokolu, tento výchozí server je obsažen v souboru `ProtocolBridgeProperties.xml` a jeho název hostitele se použije pro název serveru. Pokud nevedete výchozí server, v souboru `ProtocolBridgeProperties.xml` nejsou žádné položky; musíte přidat alespoň jeden server ručně před tím, než se provede přenos.

Produkt WebSphere MQ Managed File Transfer poskytuje rozšířené vlastnosti agenta, které vám pomohou nakonfigurovat agenty mostu protokolu. Vlastnosti, které se vztahují k mostu protokolu, začínají řetězcem `protocol`. Tyto vlastnosti jsou popsány v souboru `The agent.properties`. Pokud vidíte neočekávané chování v rámci mostu protokolu, zkontrolujte tyto vlastnosti produktu `protocol` a ujistěte se, že jste tyto vlastnosti nastavili správně pro váš systém.

Pokud se zobrazí následující výstup z příkazu **fteCreateBridgeAgent** :

```
BFGMQ1007I: The coordination queue manager cannot be contacted or has refused a connection attempt.  
The WebSphere MQ reason code was 2058. The agent's presence will not be published.
```

označuje, že koordinačního správce front nelze kontaktovat a poskytuje kód příčiny IBM WebSphere MQ pro důvod. Tato informační zpráva může indikovat, že koordinační správce front je aktuálně nedostupný nebo že jste definovali konfiguraci nesprávně.

Syntax

fteCreateBridgeAgent

► fteCreateBridgeAgent — -agentName *agent_name* -agentQMgr *agent_qmgr_name* →

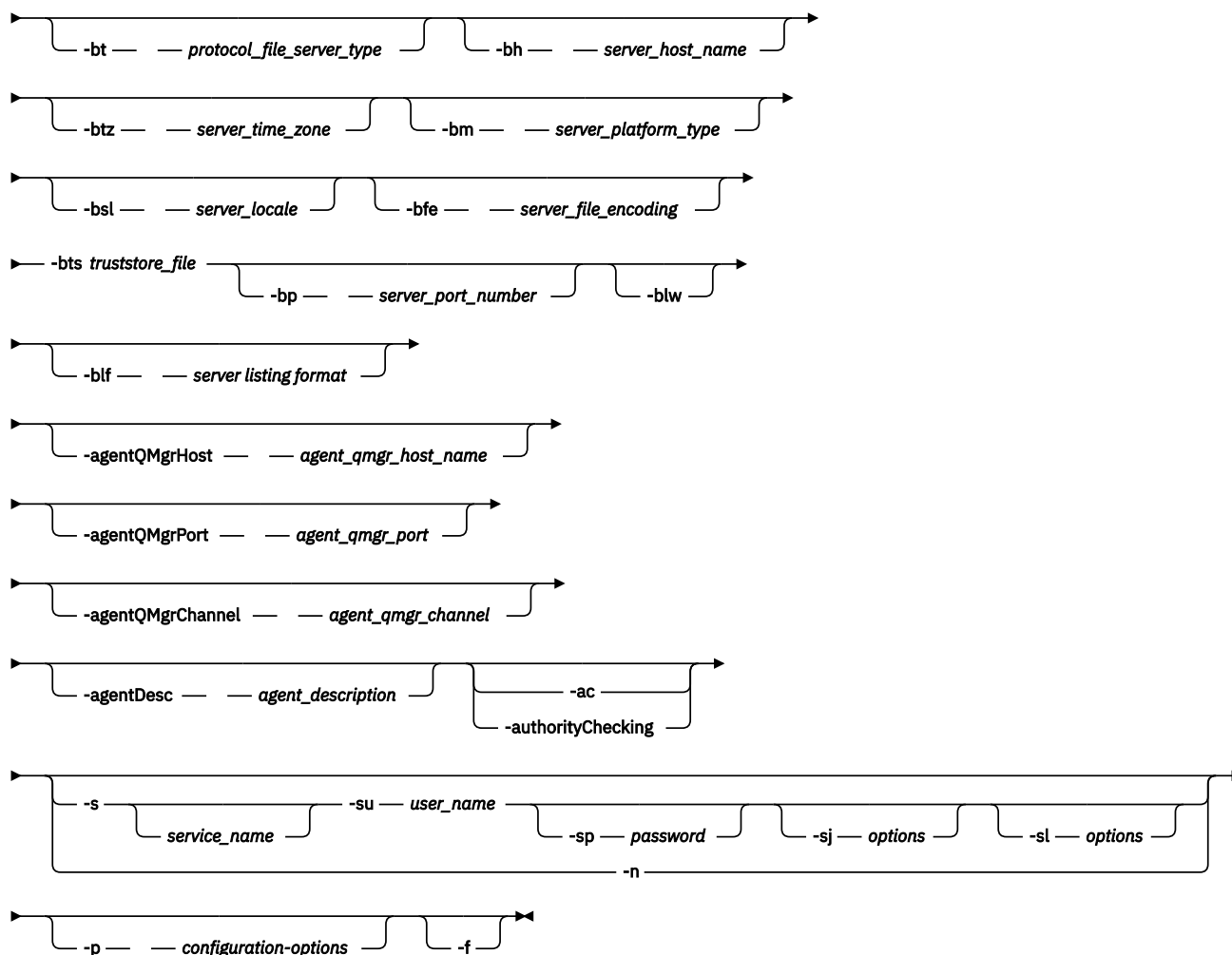

Parametry

-agentName (*název_agenta*)

Povinné Název agenta, kterého chcete vytvořit. Název agenta musí být jedinečný ve své administrativní doméně.

Další informace o pojmenování agentů najdete v tématu [Konvence pojmenování objektů](#).

-agentQMgr (*název_agenta_agenta*)

Povinné Název správce front agenta.

-bt (*typ_serveru_protokolu_protokolu*)

Volitelné. Určuje, že chcete definovat výchozí souborový server protokolu. Uveďte jednu z následujících možností:

FTP

Standardní FTP server

sftp

SSH server SSH

FTPS

Server FTP je zabezpečen pomocí SSL nebo TLS

Pokud tento parametr nezadáte, nebude definován žádný výchozí server protokolu.

-bh (název_hostitele_serveru)

Vyžadováno pouze v případě, že specifikujete také výchozí souborový server protokolu pomocí parametru **-bt**. Název hostitele IP nebo adresa IP souborového serveru protokolu.

-btz (časové_pásmo_serveru)

Nezbytné pouze v případě, že zadáte také parametr **-bt** (pouze FTP a FTPS servery). Časové pásmo souborového serveru protokolu. Zadejte časové pásmo v následujícím formátu: plocha/lokality. Například: Evropa/Londýn.

Můžete použít parametr **-htz** k vypsání možných hodnot pro **-btz**. Příklad:
fteCreateBridgeAgent -htz

-bm (server_platform)

Vyžadováno pouze v případě, že specifikujete také výchozí souborový server protokolu pomocí parametru **-bt**. Typ platformy souborového serveru protokolu. Uveďte jednu z následujících možností:

UNIX

Generická platforma UNIX

WINDOWS

Generická platforma Windows

-bs1 (národní_prostředí_serveru)

Nezbytné pouze v případě, že zadáte také parametr **-bt** (pouze FTP a FTPS servery). Národní prostředí souborového serveru protokolu. Uveďte národní prostředí v následujícím formátu: *xx_XX*. Například: en_GB.

- *xx* je kód jazyka ISO. Seznam platných hodnot naleznete v tématu [Kódy pro reprezentaci názvů jazyků](#)
- *XX* je kód země ISO. Seznam platných hodnot naleznete v tématu [Názvy zemí a prvky kódu](#).

-bfe (kódování_serveru)

Vyžadováno pouze v případě, že specifikujete také výchozí souborový server protokolu pomocí parametru **-bt**. Formát kódování znaků souborů uložených na souborovém serveru protokolu. Například: UTF-8.

Můžete použít parametr **-hcs** k vypsání možných hodnot pro **-bfe**. Příklad:
fteCreateBridgeAgent -hcs

-bts (truststore_file)

Povinné, pokud zadáte parametr **-bt** (pouze servery FTPS). Uvádí cestu k úložišti údajů o důvěryhodnosti, které se používá k ověření certifikátu předloženého serverem FTPS.

Parametr **-bts** je možné zadat pouze v případě, že jste v parametru **-bt** zadali také volbu FTPS.

-bp (port_serveru)

Volitelné. Port IP, ke kterému je připojen souborový server protokolu. Tento parametr zadejte pouze v případě, že souborový server protokolu nepoužívá výchozí port pro tento protokol. Pokud tento parametr nezadáte, produkt WebSphere MQ Managed File Transfer použije výchozí port pro typ protokolu souborového serveru.

-blw

Volitelné. Definuje souborový server protokolu jako s omezenými schopnostmi zápisu. Při výchozím nastavení agent mostu protokolů očekává, že souborový server protokolu povolí odstranění souboru, přejmenování souboru a otevření souboru pro zápis. Uveďte tento parametr, chcete-li označit, že souborový server protokolu nepovoluje tyto akce souboru. Místo toho server souborů povoluje čtení

pouze ze souboru a zápisu do něj. Zadáte-li tento parametr, nemusí být všechny přenosy obnovitelné, pokud jsou přerušeny a mohou vést k selhání právě přenášeného souboru.

-blf (formát výpisu serveru)

Volitelné a pouze pro servery FTP a FTPS. Definuje formát výpisu serveru uvedený v seznamu vrácených informací z výchozího souborového serveru protokolu. Možnosti:

UNIX

Generická platforma UNIX

WINDOWS

Generická platforma Windows

Chcete-li určit formát, který má být vybrán, použijte klientský program FTP a provedte výpis adresáře a vyberte formát, který nejlépe vyhovuje. Například

Systém UNIX zobrazí tento typ výpisu:

```
-rwxr-xr-x 2 userid groupId 4096 2009-07-23 09:36 filename
```

Systém Windows zobrazí tento typ výpisu:

```
437,909 filename
```

Předvolba je UNIX, což je formát používaný většinou serverů.

-agentQMGrHost (agent_qmgr_host)

Volitelné. Název hostitele nebo adresa IP správce front agenta.

-agentQMGrPort (agent_qmgr_port)

Volitelné. Číslo portu použité pro připojení klienta ke správci front agenta.

-agentQMGrChannel (agent_qmgr_channel)

Volitelné. Název kanálu použitého pro připojení ke správci front agenta.

-agentDesc (popis_agenta)

Volitelné. Popis agenta, který se zobrazí v Průzkumníku IBM WebSphere MQ .

-ac nebo -authorityChecking

Volitelné. Tento parametr umožňuje kontrolu oprávnění. Zadáte-li tento parametr, agent zkontroluje, zda jsou uživatelé, kteří odesílají požadavky, autorizováni k provedení požadované akce. Další informace viz [“Oprávnění uživatele pro akce WebSphere MQ Managed File Transfer”](#) na stránce 397.

-s (název služby)

Volitelné (pouzeWindows). Označuje, že agent má být spuštěn jako služba systému Windows . Pokud neuvedete *service_name*, má služba název `mqmftAgent<AGENT><QMGR>`, kde `<AGENT>` je název agenta a `<QMGR>` je název vašeho správce front agenta.

Zobrazovaný název služby, který se zobrazí v okně **Služby** systému Windows ve sloupci **Název** , je vždy **WebSphere MQ Managed File Transfer Agent <AGENT>@<QMGR>**.

-su (jméno uživatele)

Volitelné (pouzeWindows). Má-li být agent spuštěn jako služba systému Windows , určuje tento parametr název účtu, pod kterým je služba spuštěna. Chcete-li spustit agenta pomocí účtu uživatele domény systému Windows , uveďte hodnotu ve formuláři `DomainName\UserName`. Chcete-li spustit službu pomocí účtu z lokální vestavěné domény, uveďte hodnotu ve tvaru `UserName`.

Uživatelský účet Windows , který zadáte pomocí parametru **-su** , musí mít právo **Log on as a service** . Další informace o tom, jak toto právo udělit, naleznete v tématu [“Pokyny pro spuštění agenta nebo modulu protokolování jako služby systému Windows”](#) na stránce 356.

Povinné, pokud je zadán **-s** . Ekvivalentní proměnné **-serviceUser**.

-sp (heslo)

Volitelné (pouzeWindows). Heslo pro uživatelský účet nastavený parametrem **-su** nebo **-serviceUser**.

Tento parametr je platný pouze v případě, že je zadán parametr **-s**. Ekvivalentní proměnné **-servicePassword**. Pokud tento parametr nezadáte, zadáte-li parametr **-s**, bude vytvořena varovná zpráva. Tato zpráva vás varuje, že musíte nastavit heslo pomocí nástroje Windows Services, než se služba úspěšně spustí.

-sj (volby)

Volitelné (pouzeWindows). Když je agent spuštěn jako služba systému Windows, definuje seznam voleb ve formě **-D** nebo **-X**, které jsou předány do prostředí JVM. Volby jsou odděleny pomocí znaku čísla (#) nebo středníku (;). Pokud je nutné vložit všechny znaky # nebo středník (;), vložte je do jednoduchých uvozovek.

Tento parametr je platný pouze v případě, že je zadán parametr **-s**. Ekvivalentní proměnné **-serviceJVMOptions**.

-sl (volby)

Volitelné (pouzeWindows). Nastaví úroveň protokolování služby systému Windows. Platné volby jsou: error, info, warn, debug. Výchozí je hodnota \n \ info. Tato volba může být užitečná v případě, že máte problémy se službou systému Windows. Nastavením na ladění získáte podrobnější informace v souboru protokolu služby.

Tento parametr je platný pouze v případě, že je zadán parametr **-s**. Ekvivalentní proměnné **-serviceLogLevel**.

-n

Volitelné (pouzeWindows). Označuje, že agent má být spuštěn jako normální proces. Tato volba se vzájemně vylučuje s volbou **-s**. Pokud není zadán ani jeden z parametrů **-s** a **-n**, pak je agent nakonfigurován jako normální proces systému Windows.

Ekvivalentní proměnné **-normal**.

-p (konfigura-volby)

Volitelné. Tento parametr určuje sadu voleb konfigurace, které se použijí k vytvoření agenta. Konvencí používá jako vstup pro tento parametr název jiného než výchozího koordinačního správce front. Příkaz **fteCreateBridgeAgent** potom použije sadu souborů vlastností asociovaných s tímto jiným než výchozím koordinačním správcem front.

Volitelný parametr **-p** zadejte pouze v případě, že chcete použít volby konfigurace odlišné od výchozích nastavení. Pokud nezadáte **-p**, použijí se volby konfigurace definované v souboru `installation.properties`. Další informace viz [“Volby konfigurace” na stránce 119](#).

-f

Volitelné. Vynutí přepsání existující konfigurace tímto \n \ příkazem.

-htz

Volitelné. Zobrazí seznam podporovaných časových pásem, které můžete použít jako vstup pro parametr **-btz**.

-hcs

Volitelné. Zobrazí seznam podporovaných znakových sad, které lze použít jako vstup pro parametr **-bfe**.

Spuštěním příkazu **fteCreateBridgeAgent -hcs** zobrazte seznam známých kódových stránek pro prostředí JVM. Tyto informace nejsou k dispozici z externího zdroje, protože se známé kódové stránky mění mezi prostředími JVM.

-? or -h

Volitelné. Zobrazuje syntaxi příkazu.

Zamítnuté parametry

Následující parametry byly zamítnuty a nejsou podporovány v produktu IBM WebSphere MQ V7.5 nebo v produktu WebSphere MQ Managed File Transfer V7.0.2 nebo novější.

-brd (reconnect_delay)

Zamítnuto. Volitelné. Uvádí v sekundách prodlevu mezi pokusy o opětovné zavedení ztraceného spojení se souborovým serverem protokolu. Výchozí hodnota je 10 sekund.

-brt (reconnect_retries)

Zamítnuto. Volitelné. Uvádí maximální počet pokusů opakování při pokusu o opětovné zavedení ztraceného připojení k výchozímu souborovému serveru protokolu. Když je dosaženo tohoto maximálního počtu, přenos aktuálního souboru se klasifikoval jako nezdařený. Výchozí hodnota je 2.

Příklad

V tomto příkladu je nový agent mostu protokolů ACCOUNTS1 vytvořen s správce front agenta QM_ACCOUNTS a používá výchozího koordinačního správce front. ACCOUNTS1 se připojí k FTP serveru accountshost.ibm.com. Tento server FTP se spouští v systému Windows s použitím časového pásma Evropa/Berlín, národního prostředí de_DE a kódování souboru UTF-8. Počet opakovaných pokusů o opakované připojení je 4:

```
fteCreateBridgeAgent -agentName ACCOUNTS1 -agentQMgr QM_ACCOUNTS -bt FTP  
-bh accountshost.ibm.com -bm WINDOWS -btz Europe/Berlin -bs1 de_DE -bfe UTF8  
-agentQMgrHost myhost.ibm.com -agentQMgrPort 1415 -agentQMgrChannel CHANNEL1
```

V tomto příkladu je vytvořen nový agent mostu protokolů ACCOUNTS2 s správce front agenta QM_ACCOUNTS a používá výchozího koordinačního správce. ACCOUNTS2 je vytvořen bez výchozího souborového serveru protokolu.

```
fteCreateBridgeAgent -agentName ACCOUNTS2 -agentQMgr QM_ACCOUNTS
```

Návratové kódy

0

Příkaz byl úspěšně dokončen.

1

Příkaz skončil neúspěšně.

Související pojmy

[“Most protokolů” na stránce 241](#)

Most protokolů umožňuje vaší síti WebSphere MQ Managed File Transfer (MQMFT) přistupovat k souborům uloženým na souborovém serveru mimo vaši síť MQMFT, a to buď v lokální doméně, nebo na vzdáleném umístění. Tento souborový server může používat síťové protokoly FTP, FTPS nebo SFTP. Každý souborový server potřebuje alespoň jednoho vyhrazeného agenta. Vyhrazený agent je znám jako agent mostu protokolu. Agent mostu může pracovat s více souborovým serverem.

fteCreateCDAgent (vytvoření agenta mostu Connect:Direct)

Příkaz fteCreateCDAgent vytvoří agenta WebSphere MQ Managed File Transfer a jeho přidruženou konfiguraci pro použití s mostem Connect:Direct.

Důležité: Tento příkaz mohou spouštět pouze uživatelé, kteří jsou administrátoři produktu WebSphere MQ (a členové skupiny mqm). Pokud se pokusíte spustit tento příkaz jako uživatel, který není administrátorem produktu WebSphere MQ, zobrazí se chybová zpráva a příkaz nebude spuštěn.

Účel

Použijte příkaz **fteCreateCDAgent** k vytvoření agenta mostu Connect:Direct . Tento typ agenta je vyhrazen pro přenos souborů do uzlů Connect:Direct a z nich. Další informace naleznete v části “[Most Connect:Direct](#)” na stránce 256. Podrobnosti o podporovaných verzích operačního systému pro most Connect:Direct najdete na webové stránce [IBM WebSphere MQ Systémové požadavky](#).

Tento příkaz vám poskytuje příkazy MQSC, které musíte spustit ve správci front agenta a vytvořit tak následující fronty agentů:

- SYSTEM.FTE.AUTHADM1.*název_agenta*
- SYSTEM.FTE.AUTHAGT1.*název_agenta*
- SYSTEM.FTE.AUTHMON1.*název_agenta*
- SYSTEM.FTE.AUTHOPS1.*název_agenta*
- SYSTEM.FTE.AUTHSCH1.*název_agenta*
- SYSTEM.FTE.AUTHTRN1.*název_agenta*
- SYSTEM.FTE.COMMAND.*název_agenta*
- SYSTEM.FTE.DATA.*název_agenta*
- SYSTEM.FTE.EVENT.*název_agenta*
- SYSTEM.FTE.REPLY.*název_agenta*
- SYSTEM.FTE.STATE.*název_agenta*

Tyto fronty jsou vnitřní systémové fronty, které nesmíte upravit, vymazat nebo číst zprávy, pokud neodstraňujete agenta. Příkazy MQSC, které mají být spuštěny, jsou také dodávány v souboru v následujícím umístění:

```
MQ_DATA_PATH\mqft\config\coordination_qmgr_name\agents\agent_name\agent_name_create.mqsc.
```

Pokud později chcete odstranit agenta, tento příkaz vám také poskytuje příkazy MQSC, které musíte spustit, aby bylo možné vymazat fronty, které patří k agentovi. Příkazy MQSC se nacházejí v souboru v následujícím umístění:

```
MQ_DATA_PATH\mqft\config\coordination_qmgr_name\agents\agent_name\agent_name_delete.mqsc.
```

WebSphere MQ Managed File Transfer poskytuje rozšířené vlastnosti agenta, které vám pomáhají konfigurovat agenty. Tyto vlastnosti jsou popsány v [Soubory vlastností pro produkt IBM WebSphere MQ File Transfer Edition](#).

Příkaz **fteCreateCDAgent** vytváří dva soubory XML v adresáři vlastností agenta.

ConnectDirectNodeProperties.xml, který se používá k definování informací o vzdálených uzlech v rámci přenosu a ConnectDirectProcessDefinitions.xml, které se používají k určení uživatelem definovaných procesů Connect:Direct, které jsou spouštěny přenosy.

Chcete-li definovat jména uživatelů a hesla, která agent mostu Connect:Direct používá pro připojení k uzlům produktu Connect:Direct, je nutné ručně vytvořit soubor ConnectDirectCredentials.xml. Ukázkové soubory XML se nacházejí v produktu `MQ_INSTALLATION_PATH/mqft/samples/credentials/`. Další informace a příklady viz “[Formát souboru pověření Connect:Direct](#)” na stránce 575.

-p (volby_konfigurace)

Volitelné. Tento parametr určuje sadu voleb konfigurace, které se použijí k vytvoření agenta. Konvencí používá jako vstup pro tento parametr název jiného než výchozího koordinačního správce front. Příkaz **fteCreateCDAgent** potom použije sadu souborů vlastností asociovaných s tímto nestandardním koordinačním správcem front.

Volitelný parametr **-p** zadejte pouze v případě, že chcete použít volby konfigurace odlišné od výchozích nastavení. Pokud tento parametr nezádáte, bude použita sada voleb konfigurace založená na výchozím koordinačním správcem front.

-f

Volitelné. Vynutí přepsání neodpovídajících existujících parametrů příkazem. Uvedení tohoto parametru nevynechá nahrazení existujícího agenta služby systému Windows .

-cdNodeHost název_hostitele_cd_uzlu

Volitelné. Název hostitele nebo adresa IP systému, ve kterém je umístěn uzel Connect:Direct určený parametrem **-cdNode** . Pokud nezádáte argument **-cdNodeHost** , použije se standardní název hostitele nebo IP adresa lokálního systému.

Ve většině případů se uzel Connect:Direct nachází na stejném systému jako agent mostu Connect:Direct . V těchto případech je výchozí hodnota této vlastnosti, která je adresou IP lokálního systému, správná. Pokud má váš systém více adres IP nebo váš uzel Connect:Direct je na jiném systému než váš agent mostu Connect:Direct a jejich systémy sdílejí systém souborů, použijte tuto vlastnost k určení správného názvu hostitele pro uzel Connect:Direct .

-cdNodePort název_portu_uzlu_cd_uzlu

Volitelné. Číslo portu uzlu Connect:Direct , který klientské aplikace používají ke komunikaci s uzlem určeným parametrem **-cdNode** . V dokumentaci produktu Connect:Direct se na tento port odkazuje jako na port rozhraní API. Pokud nezádáte argument **-cdNodePort** , předpokládá se výchozí číslo portu 1363.

-cdTmpDir adresář_c_cd_tmp_directory

Volitelné. Adresář, který má tento agent použít k dočasnému ukládání souborů před jejich přenosem do cílového uzlu Connect:Direct . Tento parametr určuje úplnou cestu k adresáři, do kterého jsou dočasně ukládány soubory. Je-li například **cdTmpDir** nastaven na /tmp , pak jsou soubory dočasně umístěny do adresáře /tmp . Pokud nezádáte argument **-cdTmpDir** , soubory se uloží dočasně do adresáře s názvem `cdbridge-agent_name`. Tento výchozí adresář se vytvoří v umístění, které je definováno hodnotou vlastnosti `java.io.tmpdir` .

Agent mostu Connect:Direct a uzel mostu Connect:Direct musí mít přístup k adresáři určeném tímto parametrem s použitím stejného názvu cesty. Zvažte toto při plánování instalace mostu Connect:Direct. Je-li to možné, vytvořte agenta na systému, na kterém je umístěn uzel Connect:Direct, který je součástí mostu Connect:Direct. Jsou-li váš agent a uzel na samostatných systémech, musí být adresář na sdíleném systému souborů a musí být přístupný z obou systémů používajících stejný název cesty. Další informace o podporovaných konfiguracích viz [“Most Connect:Direct”](#) na stránce 256.

Poznámka: Pokud spustíte příkaz **fteCleanAgent** , všechny soubory v tomto adresáři se odstraní.

-s (název_služby)

Volitelné (pouzeWindows) . Označuje, že agent má být spuštěn jako služba systému Windows , tento příkaz musí být spuštěn z ID administrátora systému Windows . Pokud neuvedete `service_name` , má služba název `mqmfAgent<AGENT><QMGR>`, kde `<AGENT>` je název agenta a `<QMGR>` je název vašeho správce front agenta.

Zobrazovaný název služby, který se zobrazí v okně **Služby** systému Windows ve sloupci **Název** , je vždy **WebSphere MQ Managed File Transfer Agent <AGENT>@<QMGR>**.

-su (jméno_uživatele)

Volitelné (pouzeWindows) . Má-li být agent spuštěn jako služba systému Windows , určuje tento parametr název účtu, pod kterým je služba spuštěna. Chcete-li spustit agenta pomocí účtu uživatele

domény systému Windows , uveďte hodnotu ve formuláři DomainName\UserName. Chcete-li spustit službu pomocí účtu z lokální vestavěné domény, uveďte hodnotu ve tvaru UserName.

Uživatelský účet Windows , který zadáte pomocí parametru **-su** , musí mít právo **Log on as a service** . Další informace o tom, jak toto právo udělit, naleznete v tématu [“Pokyny pro spuštění agenta nebo modulu protokolování jako služby systému Windows”](#) na stránce 356.

Povinné, pokud je zadán **-s** . Ekvivalentní proměnné **-serviceUser**.

-sp (heslo)

Volitelné (pouzeWindows) . Heslo pro uživatelský účet nastavený parametrem **-su** nebo **-serviceUser** .

Tento parametr je platný pouze v případě, že je zadán parametr **-s** . Ekvivalentní proměnné **-servicePassword**. Pokud tento parametr nezadáte, zadáte-li parametr **-s** , bude vytvořena varovná zpráva. Tato zpráva vás varuje, že musíte nastavit heslo pomocí nástroje Windows Services, než se služba úspěšně spustí.

-sj (volby)

Volitelné (pouzeWindows) . Když je agent spuštěn jako služba systému Windows , definuje seznam voleb ve formě -D nebo -X, které jsou předány do prostředí JVM. Volby jsou odděleny pomocí znaku čísla (#) nebo středníku (;). Pokud je nutné vložit všechny znaky # nebo středník (;), vložte je do jednoduchých uvozovek.

Tento parametr je platný pouze v případě, že je zadán parametr **-s** . Ekvivalentní proměnné **-serviceJVMOptions**.

-sl (volby)

Volitelné (pouzeWindows) . Nastaví úroveň protokolování služby systému Windows . Platné volby jsou: error, info, warn, debug. Výchozí je hodnota \n \ info. Tato volba může být užitečná v případě, že máte problémy se službou systému Windows . Nastavením na ladění získáte podrobnější informace v souboru protokolu služby.

Tento parametr je platný pouze v případě, že je zadán parametr **-s** . Ekvivalentní proměnné **-serviceLogLevel**.

-n

Volitelné (pouzeWindows) . Označuje, že agent má být spuštěn jako normální proces. Tato volba se vzájemně vylučuje s volbou **-s** . Pokud není zadán ani jeden z parametrů **-s** a **-n** , pak je agent nakonfigurován jako normální proces systému Windows .

Ekvivalentní proměnné **-normal**.

Příklad

V tomto příkladu je nový agent mostu CD_BRIDGE agenta Connect:Direct vytvořen se správcem front agenta QM_NEPTUNE. Agent používá uzel Connect:Direct BRIDGE_NODE k přenosu souborů do jiných uzlů Connect:Direct . Uzel BRIDGE_NODE je umístěn na stejném systému jako agent a používá výchozí port pro připojení klienta. Soubory, které jsou přeneseny do nebo z Connect:Direct , jsou dočasně uloženy v adresáři /tmp/cd-bridge.

```
fteCreateCDAgent -agentName CD_BRIDGE -agentQMgr QM_NEPTUNE
                  -cdNode BRIDGE_NODE -cdTmpDir /tmp/cd-bridge
```

Návratové kódy

0

Příkaz byl úspěšně dokončen.

1

Příkaz skončil neúspěšně.

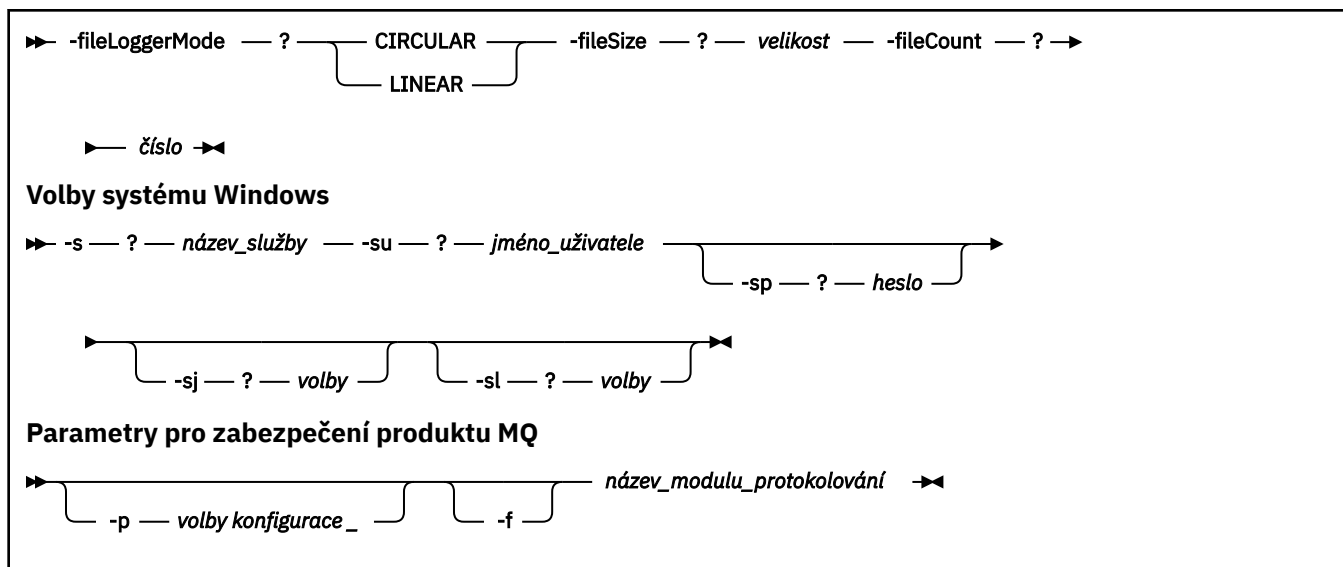

Parametry

-loggerType (typ)

Povinné. Uvádí, kam se budou protokolovat informace o spravovaném přenosu souborů. Volby pro typ jsou buď `DATABÁZE`, pokud budou informace o přenosu protokolovány do databáze, nebo `FILE`, pokud budou informace protokolovány do souboru.

-loggerQMGr (qmgr_name)

Volitelné. Určuje správce front, ke kterému má být vytvořeno připojení, aby bylo možné přijímat zprávy obsahující informace o spravovaných přenosech souborů. Správce front musí být na stejném systému jako modul protokolování. Pokud ne zadáte parametr `-loggerQMGr`, bude jako výchozí použit koordinačního správce front, který je přidružen k volbám konfigurace nastavené pro tento modul protokolování.

-dbType (typ_databáze)

Povinné, pokud `-loggerType` je `DATABASE`. Uvádí typ systému správy databáze, který se používá pro ukládání informací o přenosu spravovaného souboru. Volby jsou `db2` nebo `oracle`.

-dbName (název_databáze)

Povinné, pokud `-loggerType` je `DATABASE`. Název databáze, kde jsou uloženy informace o přenosu spravovaného souboru. Databáze musí být nakonfigurována pomocí tabulek protokolu produktu WebSphere MQ Managed File Transfer.

-dbDriver (ovladač)

Povinné, pokud `-loggerType` je `DATABASE`. Umístění tříd ovladače JDBC pro databázi. Obvykle se jedná o cestu a název souboru JAR.

-dbLib (cesta)

Volitelný, pokud `-loggerType` je `DATABASE`. Umístění všech nativních knihoven potřebných pro vybraný ovladač databáze.

-fileLoggerMode (režim)

Povinné, pokud `-loggerType` je `FILE`. Určuje typ systému souborů, který má být používán pro ukládání informací o přenosu spravovaného souboru. Volby jsou `LINEAR` nebo `CIRCULAR`.

Volba `LINEAR` znamená, že modul protokolování souborů zapíše informace do souboru, dokud tento soubor nedosáhne své maximální velikosti, jak je definováno parametrem `-filesize`. Když je dosaženo maximální velikosti, modul protokolování souborů spustí nový soubor. Dříve vytvořené soubory nebudou odstraněny, což jim umožňuje uchovat jako historický záznam zpráv protokolu. Soubory

nejsou při spuštění v tomto režimu odstraněny, takže parametr `-fileCount` bude ignorován, protože neexistuje žádné horní omezení počtu souborů, které lze vytvořit. Vzhledem k tomu, že v tomto režimu není nastaven žádný horní limit, bude třeba sledovat množství prostoru na disku použitého v souborech protokolu, aby nedošlo k nedostatku místa na disku.

Volba `CIRCULAR` znamená, že modul protokolování souborů zapíše informace do souboru, dokud tento soubor nedosáhne své maximální velikosti, jak je definováno parametrem `-fileSize`. Když je dosaženo maximální velikosti, modul protokolování souborů spustí nový soubor. Maximální počet souborů zapsaných v tomto režimu je řízen hodnotou definovanou pomocí hodnoty `-fileCount`. Když je dosažen tento maximální počet souborů, modul pro protokolování souborů odstraní první soubor a znovu jej vytvoří pro použití jako momentálně aktivní soubor. Je-li hodnota definovaná v parametru `-fileSize` pevnou velikost bajtové jednotky velikosti, horní limit prostoru na disku použitého v tomto režimu se bude rovnat `fileSize x fileCount`. Pokud jsou hodnoty definované v parametru `-fileSize` časovou jednotkou, maximální velikost bude záviset na propustnosti zprávy protokolu ve vašem systému za tato časová období.

Další informace viz [“Vlastnosti konfigurace modulu protokolování pro produkt WebSphere MQ Managed File Transfer”](#) na stránce 139.

-fileSize (velikost)

Povinné, pokud `-loggerType` je `FILE`. Maximální velikost, do které může soubor protokolu růst. Hodnota je kladné celé číslo, větší než nula, následováno jedním z následujících jednotek: `KB`, `MB`, `GB`, `m` (minuty), `h` (hodiny), `d` (dny), `w` (týdny). Například: `-fileSize 5MB` (uvádí maximální velikost 5MB), `-fileSize 2d` (uvádí maximum 2 dní hodnotě dat).

-fileCount (číslo)

Povinné, pokud `-loggerType` je `FILE` a `-fileLoggerMode` je `CIRCULAR`. Maximální počet souborů protokolu, které se mají vytvořit. Když množství dat překročí maximální množství, které může být uloženo v tomto počtu souborů, nejstarší soubor se odstraní, takže počet souborů protokolu nikdy nepřekročí hodnotu uvedenou v tomto parametru.

-s (název_služby)

Volitelné (pouze systémy Windows). Označuje, že modul protokolování má být spuštěn jako služba systému Windows. Neuvedete-li `service_name`, má služba název `mqmftLogger<LOGGER><QMGR>`, kde `<LOGGER>` je název modulu protokolování a `<QMGR>` je název správce front modulu protokolování.

Zobrazovaný název služby, který se zobrazí v okně **Služby** systému Windows ve sloupci **Název**, je vždy **WebSphere MQ Managed File Transfer logger <LOGGER>@<QMGR>**.

-su (jméno_uživatele)

Volitelné (pouze Windows). Má-li být modul protokolování spuštěn jako služba systému Windows, určuje tento parametr název účtu, pod kterým je služba spuštěna. Chcete-li spustit modul protokolování pomocí uživatelského účtu domény systému Windows, zadejte hodnotu ve tvaru `DomainName\UserName`. Chcete-li spustit službu pomocí účtu z lokální vestavěné domény, uveďte hodnotu ve tvaru `UserName`.

Uživatelský účet Windows, který zadáte pomocí parametru `-su`, musí mít právo **Log on as a service**. Další informace o tom, jak toto právo udělit, najdete v tématu [“Pokyny pro spuštění agenta nebo modulu protokolování jako služby systému Windows”](#) na stránce 356.

Povinné, pokud je zadán `-s`. Ekvivalentní proměnné `-serviceUser`.

-sp (heslo)

Volitelné (pouze Windows). Heslo pro uživatelský účet nastavený parametrem `-su` nebo `-serviceUser`.

Tento parametr je platný pouze v případě, že je zadán parametr `-s`. Ekvivalentní proměnné `-servicePassword`. Pokud tento parametr nezadáte, zadáte-li parametr `-s`, bude vytvořena varovná zpráva. Tato zpráva vás varuje, že musíte nastavit heslo pomocí nástroje Windows Services, než se služba úspěšně spustí.

-sj (volby)

Volitelné (pouzeWindows). Je-li modul protokolování spuštěn jako služba systému Windows, definuje seznam voleb ve formátu -D nebo -X, které jsou předávány do prostředí JVM. Volby jsou odděleny pomocí znaku čísla (#) nebo středníku (;). Musíte-li vložit libovolné znaky (#) nebo středník (;), vložte je do jednoduchých uvozovek.

Tento parametr je platný pouze v případě, že je zadán parametr **-s**. Ekvivalentní proměnné **-serviceJVMOptions**.

-sl (volby)

Volitelné (pouzeWindows). Nastaví úroveň protokolování služby systému Windows. Platné volby jsou: error, info, warn, debug. Výchozí je hodnota \n \ info. Tato volba může být užitečná v případě, že máte problémy se službou systému Windows. Nastavením na ladění získáte podrobnější informace v souboru protokolu služby.

Tento parametr je platný pouze v případě, že je zadán parametr **-s**. Ekvivalentní proměnné **-serviceLogLevel**.

-p (volby konfigurace)

Volitelné. Uvádí sadu voleb konfigurace, která se použije k vytvoření zapisovače protokolu. Tato hodnota je podle konvence názvem koordinačního správce front. Pokud tento parametr nezadáte, bude použita výchozí sada voleb konfigurace.

-f

Volitelné. Vynutí přepsání existující konfigurace tímto \n \ příkazem.

(název_modulu_protokolování)

Povinné. Název vytvářeného modulu protokolování. Tento údaj je začleněn do názvů front produktu WebSphere MQ Managed File Transfer, a proto musí obsahovat pouze písmena, čísla a tečky (.) a podtržítka (_). Je také omezena maximální délkou 28 znaků.

-? or -h

Volitelné. Zobrazuje syntaxi příkazu.

Příklad

V tomto příkladu se vytvoří cyklický zapisovač protokolu souborů s názvem filelogger1. Modul protokolování souborů vytvoří maximálně 10 souborů, přičemž každý soubor bude 10MB ve velikosti, maximálně však 100MB bude mít prostor na disku:

```
fteCreateLogger -loggerType FILE -fileLoggerMode CIRCULAR -fileSize 10MB -fileCount 10  
filelogger1
```

V tomto příkladu je vytvořen modul protokolování databáze s názvem dblogger1. Modul pro protokolování databáze se připojuje k databázi Db2 s názvem FTEDB:

```
fteCreateLogger -loggerType DATABASE -dbName FTEDB -dbType DB2 -dbDriver "C:\Program Files  
(x86)\IBM\SQLLIB\java\db2jcc4.jar" dblogger1
```

Návratové kódy

0

Příkaz byl úspěšně dokončen.

1

Příkaz skončil neúspěšně.

fteCreateMonitor (vytvoření nového monitoru prostředků)

Příkaz **fteCreateMonitor** vytvoří a spustí nový monitor prostředků z příkazového řádku. Můžete monitorovat prostředek (například obsah adresáře) pomocí produktu IBM WebSphere MQ Managed File Transfer, takže když je podmínka spouštěče splněna, spustí se uvedená úloha, například přenos souboru.

Účel

Pomocí příkazu **fteCreateMonitor** vytvořte a poté spusťte nový monitor prostředků pomocí agenta WebSphere MQ Managed File Transfer . Monitor prostředků můžete například použít následujícím způsobem: Externí aplikace umístí jeden nebo více souborů do známého adresáře a při dokončení zpracování umístí externí aplikace do monitorovaného adresáře spouštěcí soubor. Soubor spouštěče je poté zjištěn a spustí se definovaný přenos souborů, který kopíruje soubory ze známého adresáře na cílového agenta.

Parametry **-ox** a **-ix** můžete použít k exportu a importu konfigurace monitoru prostředků do souboru XML. Při importování tohoto souboru pomocí příkazu **fteCreateMonitor** bude vytvořen nový monitor prostředků se stejnými parametry jako monitor prostředků zadaný v příkazu **fteCreateMonitor** pro export do souboru XML. Chcete-li exportovat konfiguraci monitoru prostředků do souboru XML, můžete také použít příkaz **fteListMonitors** . Navíc můžete použít parametry **-f** a **-c** k dynamickému přepsání konfigurace monitoru.

Příkaz **fteCreateMonitor** není podporován na agentech mostu protokolů.

Syntax

fteCreateMonitor

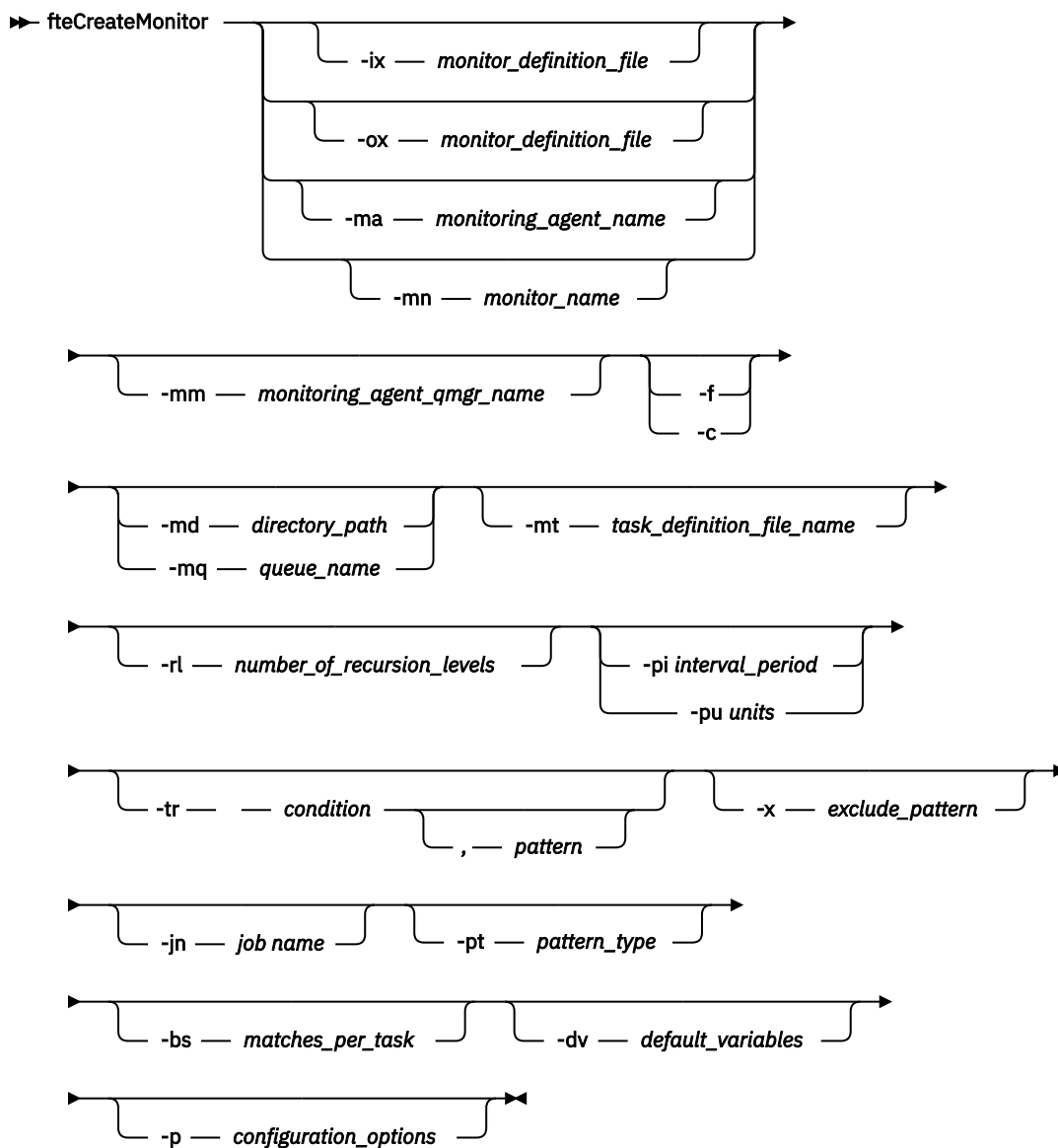

Parametry

-ix (název_souboru_xml)

Volitelné. Importuje konfiguraci monitoru prostředků ze souboru XML.

-ox (název_souboru_xml)

Volitelné. Tento parametr musí být zadán spolu s parametry `-ma` a `-mn`. Exportuje konfiguraci monitoru prostředků do souboru XML.

-ma (název_agenta_monitorování)

Volitelné. Název agenta, který má provést monitorování prostředků. Tento agent monitorování musí být zdrojový agent pro úlohu monitoru, kterou chcete spustit.

-mn (název_monitoru)

Volitelné. Název, který přiřazujete k tomuto monitoru. Název monitoru musí být jedinečný pro agenta monitorování. Monitor však můžete odstranit a poté vytvořit monitor se stejným názvem.

Maximální délka názvu monitoru prostředků je 256 znaků. U názvů monitoru prostředků nejsou rozlišována malá a velká písmena. Názvy monitorů prostředků zadané malými písmeny nebo smíšenými velkými písmeny jsou převedeny na velká písmena. Názvy monitorů prostředků nesmí obsahovat znaky hvězdička (*), procenta (%) nebo otazník (?).

-mm (monitoring_agent_qmgr_name)

Volitelné. Název správce front, ke kterému je agent monitorování připojen. Protože agent monitorování a zdrojový agent musí být stejný, tento správce front je také vaším správcem front zdrojového agenta.

-f

Volitelné. Tento parametr použijte k přepsání konfigurace monitoru prostředků. Například, když vámi zvolený název monitoru prostředků již existuje na agentovi monitorování prostředků a chcete jej aktualizovat, spíše než odstranit a znovu vytvořit monitor se stejným názvem. Použití tohoto parametru způsobí, že agent restartuje proces monitorování.

-c

Volitelné. Tento parametr vymaže historii aktualizovaného monitoru prostředků, který způsobí, že monitor prostředků znovu zkontroluje podmínky spouštěče. Tento parametr můžete použít pouze s parametrem **-f**.

-md (cesta_k_adresáři)

Volitelné. Absolutní název cesty k adresáři, který chcete monitorovat. Pokud nepoužíváte parametry **-ix** nebo **-ox**, musíte zadat jeden z parametrů **-md** nebo **-mq**.

-mq (název_fronty)

Volitelné. Název fronty, kterou chcete monitorovat. Tato fronta musí být umístěna ve správcu front agenta monitorování. Pokud nepoužíváte parametry **-ix** nebo **-ox**, musíte zadat jeden z parametrů **-md** nebo **-mq**.

-mt (název_definice_úlohy_úloh)

Volitelné. Název dokumentu XML, který obsahuje definici úlohy, kterou chcete provést, když je splněna podmínka spouštěče. Cesta k dokumentu XML definice přenosu se musí nacházet v lokálním systému souborů, ze kterého spouštíte příkaz **fteCreateMonitor**. Nepoužíváte-li parametry **-ix** nebo **-ox**, bude to požadovaný parametr.

Pomocí parametru **-gt** v příkazu `fteCreateTransfer` můžete vygenerovat dokument šablony XML obsahující požadavek na přenos souborů. Monitor používá šablonu přenosu jako svou definici úlohy.

-r1 (počet_rekurzivních_úrovní)

Volitelné. Úroveň rekurze sledování kořenového adresáře monitorování, to znamená, kolik úrovní podadresáře se má dostat dolů. Například v adresářové struktuře jako v následujícím příkladu s nastavením `C:\wmqfte\monitor` jako kořenového adresáře monitorování:

```
C:\wmqfte\monitor
C:\wmqfte\monitor\reports
C:\wmqfte\monitor\reports\2009
C:\wmqfte\monitor\reports\2009\April
```

Pokud zadáte **-r1 2**, prohledá WebSphere MQ Managed File Transfer pouze jako adresář `C:\wmqfte\monitor\reports\2009` a jeho sourozenecké adresáře. Adresář `C:\wmqfte\monitor\reports\2009\April` je ignorován. Ve výchozím nastavení je rekurze nastavena na hodnotu `none`.

-pi (interval_období)

Volitelné. Perioda intervalu mezi každým monitorem adresáře. Interval výzev musí být kladné celé číslo. Výchozí hodnota pro **-pi** je 1.

-pu (jednotky)

Volitelné. Časové jednotky pro interval výzev monitoru. Pokud zadáte argument **-pu**, musíte zadat také argument **-pi**. Výchozí hodnota pro **-pu** je minutes. Uvedte jednu z následujících možností:

s

minuty

hodin

dnů

-tr

Volitelné. Uvádí podmínku spouštěče, která musí být splněna, aby mohla být definovaná úloha provedena. Není-li podmínka splněna, nebude podle zdrojového agenta spuštěna úloha monitorování (například přenos souboru). Podmínka spouštěče se skládá ze dvou volitelných částí, podmínky a vzoru, oddělené čárkou. Uvedte jeden z následujících formátů:

- *condition,pattern*

kde *podmínka* je jedna z následujících hodnot:

shoda

Pro každý spouštěč, který je splněn, je provedena definovaná úloha. Hodnota `match` je výchozí hodnota.

Je-li například `shoda *.go` a soubory `LONDON.go` a `MANCHESTER.go` jsou přítomny, úloha se provede pro `LONDON.go` a další úloha se provede pro `MANCHESTER.go`.

Pokud je tentýž soubor spouštěče přítomen z předchozí výzvy (tj. soubor nebyl upraven), tento soubor má nesplněnou podmínku spouštěče. To znamená, že soubor spouštěče shody musí být nový a musí být před provedením definované úlohy modifikován od poslední výzvy.

noMatch

Žádné soubory v monitorovaném adresáři neodpovídají vzoru. To znamená, že pokud *žádné* ze souborů v monitorovaném adresáři neexistuje, podmínka je splněna. Pokud žádné soubory neodpovídají podmínce spouštěče v době vytvoření monitoru, monitor se spustí okamžitě, ale znovu se nespustí, dokud nebude nalezena shoda souboru, a pak odstraněna.

noSizeZměna =n

Minimálně jeden ze souborů v adresáři odpovídá vzoru a má velikost souboru, která se nezmění pro intervaly výzev *n*. Hodnota *n* je kladné celé číslo.

fileSize> =velikost

Minimálně jeden z souborů v adresáři odpovídá vzoru a má minimální velikost souboru větší nebo rovnou *velikost*. Hodnota *size* je kombinací celého čísla s volitelnou velikostí jednotky B, KB, MB nebo GB. Například `fileSize">"=10KB`. Pokud jednotku velikosti nezadáte, bude použita výchozí velikost. Ve všech operačních systémech musíte při zadání volby `fileSize` na příkazovém řádku uvést znak větší než (>) do dvojitých uvozovek, jak je uvedeno v tomto příkladu.

Vzor představuje posloupnost shody se vzorem souboru ve formě zástupného znaku nebo formátu regulárních výrazů jazyka Java. Výchozí hodnota pro vzor je `*`, nebo odpovídá libovolnému souboru, a výchozí formát je formát zástupných znaků. Použijte **-pt** k uvedení formátu vzoru.

Například, následující podmínka spouštěče je splněna, pokud soubor existuje v monitorovaném adresáři s příponou `.go`.

```
-tr match,*.go
```

Následující podmínka spouštěče je splněna, pokud v monitorovaném adresáři nejsou žádné soubory, které mají příponu `.stop`.

```
-tr noMatch,*.stop
```

condition,pattern můžete zadat pouze v případě, že jste také zadali parametr **-md**.

- *condition*

kde *podmínka* je jedna z následujících hodnot:

queueNotEmpty

Monitorovaná fronta není prázdná. To znamená, že pokud ve sledované frontě existují *jakékoli* IBM WebSphere MQ zprávy, podmínka je splněna. Jedna úloha se spustí pro všechny zprávy ve frontě.

completeGroups

Ve sledované frontě je úplná skupina. To znamená, že je-li *libovolný* ze skupin zpráv produktu WebSphere MQ ve sledované frontě dokončen, je podmínka splněna. Jednotlivý úkol se spustí pro každou úplnou skupinu ve frontě.

Je-li do fronty vložena jediná zpráva, která není ve skupině, je s ní zacházeno jako s úplnou skupinou a úloha se spustí pro jedinou zprávu.

condition můžete zadat pouze v případě, že jste také zadali parametr **-mq**.

U každého monitoru, který vytvoříte, můžete zadat parametr **-tr** pouze jednou.

-x (exclude_pattern)

Volitelné. Uvádí soubory, které jsou vyloučeny ze shody vzorku spouštěče. Vzor spouštěče je zadán argumentem **-tr**.

Vzor představuje posloupnost shody se vzorem souboru ve formě zástupného znaku nebo formátu regulárních výrazů jazyka Java. Výchozí formát je formát zástupných znaků. Použijte parametr **-pt** k určení formátu vzoru.

-jn (název úlohy)

Volitelné. Uvádí odkaz na název úlohy, což je uživatelsky definovaný identifikátor pro požadavek.

-pt (typ_vzoru)

Volitelné. Typ vzoru, který je použit parametry **-tr** a **-x**. Platné jsou tyto hodnoty:

zástupný znak

Vzory jsou vyhodnoceny jako vzory zástupných znaků. Hvězdička (*) odpovídá žádnému znaku nebo více znakům a otazník (?) odpovídá právě jednomu znaku. Toto nastavení je výchozí.

regex

Vzorky se vyhodnocují jako regulární výrazy Java. Další informace viz [“Regulární výrazy používané produktem WebSphere MQ Managed File Transfer” na stránce 680](#).

-bs (matches_per_task)

Volitelné. Maximální počet shod spouštěčů, které mají být zahrnuty do jedné úlohy. Například, pokud je hodnota 5 uvedena pro *matches_per_task* a devět shod triggeru se provede v jednom intervalu výzvy, provedou se dvě úlohy. První úloha odpovídá spouštěčům 1-5 včetně a druhá úloha odpovídá spouštěčům 6-9. Výchozí hodnota *matches_per_task* je 1.

Parametr **-bs** je podporován pouze v případě, že XML definice úlohy, kterou zadáte do parametru **-mt**, je managedTransfer. Volání managedCall není podporováno s parametrem **-bs**.

-dv (výchozí_proměnné)

Volitelné. Čárkami oddělený seznam výchozích proměnných, které lze použít při nahrazování proměnných při monitorování fronty. Hodnoty jsou ve formátu páru klíč-hodnota. Příklad:

```
-dv size=medium,color=blue
```

Další informace o substituci proměnných viz [“Přizpůsobení úloh s nahrazením proměnných” na stránce 220](#). Parametr **-dv** lze zadat pouze v případě, že jste také zadali parametr **-mq**.

-? or -h

Volitelné. Zobrazuje syntaxi příkazu.

-p (volby_konfigurace)

Volitelné. Tento parametr určuje sadu voleb konfigurace, které mají být použity ke zrušení přenosu. Dle konvence používá jako vstup pro tento parametr název nevýchozího koordinačního správce front. Příkaz potom použije sadu souborů vlastností asociovaných s tímto nestandardním koordinačním správcem front.

Pokud tento parametr nezádáte, bude použita sada voleb konfigurace založená na výchozím koordinačním správcí front.

Příklady

V tomto příkladu se vytvoří nový monitor prostředků s názvem MYMONITOR pomocí agenta monitorování MYAGENT. Provided the trigger condition that a file larger than 5 MB is present in the directory C:\wmqfte\monitors, the file transfer defined in the file C:\templates\transfer_reports.xml is started. MYAGENT je také zdrojovým agentem pro přenos souborů definovaný v C:\templates\transfer_reports.xml:

```
fteCreateMonitor -ma MYAGENT -md C:\wmqfte\monitors -mn MYMONITOR -mt C:\templates\transfer_reports.xml -tr fileSize">"=5MB,*.go
```

V tomto příkladu je vytvořen monitor prostředků s názvem MONITOR1 pomocí agenta AGENT1, který má přenášet soubory větší než 5 MB a je exportován do souboru XML monitor.xml.

```
fteCreateMonitor -ox monitor.xml -ma AGENT1 -mn MONITOR1 -mt task.xml -tr "fileSize>=5MB,*.*zip"
```

Poté je importován a změněn soubor XML, aby byly vyloučeny soubory větší než 10MB.

```
fteCreateMonitor -ix monitor.xml -x "fileSize>=10MB,*.*zip" -f
```

V tomto příkladu se vytvoří nový monitor prostředků s názvem MYMONITOR pomocí agenta MYAGENT.

```
fteCreateMonitor -ma MYAGENT -md c:\wmqfte -mn MYMONITOR -mt c:\templates\transfer_reports.xml -tr "fileSize>=5MB,*.*go"
```

Spouštěč je však na počátku nesprávně nastaven na monitorování c:\wmqfte spíše než na c:\wmqfte\monitors. Požadavek **fteCreateMonitor** se okamžitě znovu vydá s opraveným adresářem monitoru a s parametry **-f** (přepis) a **-c** (vymazání historie) použité k aktualizaci monitoru.

```
fteCreateMonitor -ma MYAGENT -md c:\wmqfte\monitors -mn MYMONITOR -mt c:\templates\transfer_reports.xml -tr "fileSize>=5MB,*.*go" -f -c
```

Návratové kódy

Návratový kód.	Popis
0	Příkaz byl úspěšně dokončen.
1	Příkaz skončil neúspěšně.

fteCreateTemplate (vytvoření nové šablony přenosu souborů)

Příkaz **fteCreateTemplate** vytváří šablonu pro přenos souborů, kterou můžete uchovat pro budoucí použití. Jediným vyžadovaným parametrem je parametr **-tn** (*template_name*). Všechny ostatní parametry jsou volitelné, ačkoli pokud uvedete specifikaci zdrojového souboru, musíte také poskytnout cílový soubor. Podobně, pokud uvedete cílový soubor, musíte také uvést specifikaci zdrojového souboru.

Účel

Příkaz **fteCreateTemplate** se používá k vytvoření šablony přenosu souborů, která ukládá podrobnosti o přenosu, dokud je nebudete chtít později použít. Pomocí šablon přenosu můžete ukládat běžná nastavení přenosu souborů pro opakované nebo komplexní přenosy. Po vytvoření šablony přenosu odešlete šablonu pomocí Průzkumníka IBM WebSphere MQ . Nemůžete odeslat šablonu přenosu z příkazového řádku.

Šablona přenosu, kterou vytvoříte pomocí příkazu **fteCreateTemplate** , není stejná jako zpráva XML, kterou vytvoříte pomocí parametru **-gt** příkazu **fteCreateTransfer** . Tyto dva různé typy šablon nelze zaměnitelně používat.

Příkaz **fteCreateTemplate** lze spustit z libovolného systému, který se může připojit k síti produktu IBM WebSphere MQ , a poté směřovat do koordinačního správce front. Speciálně pro příkaz ke spuštění musíte mít nainstalován produkt WebSphere MQ Managed File Transfer na tomto systému a musíte mít v tomto systému nakonfigurovanou komponentu WebSphere MQ Managed File Transfer pro komunikaci se sítí IBM WebSphere MQ .

Tento příkaz používá soubor `command.properties` pro připojení k síti IBM WebSphere MQ . Pokud soubor `command.properties` neobsahuje informace o vlastnostech, provede se připojení režimu vazeb k výchozímu správci front v lokálním systému. Pokud soubor `command.properties` neexistuje, vygeneruje se chyba. Další informace naleznete v části [“Soubor command.properties”](#) na stránce 543.

Pro přenos souborů můžete zadat více zdrojových souborů, ale pouze jeden cílový agent; přenos jednoho souboru do více cílových agentů není podporován. Můžete však přenést více zdrojových souborů na více cílových souborů na jednom cílovém agentovi.

Informace o tom, jak přenášet soubory, najdete v tématu [“Pokyny pro přenos souborů”](#) na stránce 662.

Speciální znaky

Budte opatrní, když používáte parametry, které obsahují speciální znaky, abyste se vyvarovali tomu, aby příkazový shell interpretoval znaky způsobem, který neočekáváte. Chcete-li se vyhnout tomu, aby byly znaky interpretovány příkazovým shellem, uzavřete celý parametr do dvojitých uvozovek, jak je zobrazeno v posledních dvou příkladech [“Příklady”](#) na stránce 452, nebo escape speciálních znaků pomocí řídicí posloupnosti příkazového shellu.

Relativní cesty

Příkaz **fteCreateTemplate** podporuje použití relativních cest k souborům. Na distribuovaných systémech jsou výchozí cesty považovány za relativní vzhledem k domovskému adresáři uživatele, pod kterým je agent spuštěný. Chcete-li změnit adresář, v němž jsou názvy cest vyhodnocovány relativně, nastavte vlastnost `transferRoot` v souboru `agent.properties` . Tento soubor je umístěn v adresáři `MQ_DATA_PATH/mqft/config/coordination_qmgr/agents/agent_name` . Přidejte do souboru následující parametr:

```
transferRoot=directory_name
```

Musíte uniknout cestám systému Windows nebo je zapsat ve formátu systému UNIX . Zadejte například `C:\TransferRoot` jako `C:\\TransferRoot` nebo `C:/TransferRoot` .

Syntax

fteCreateTemplate

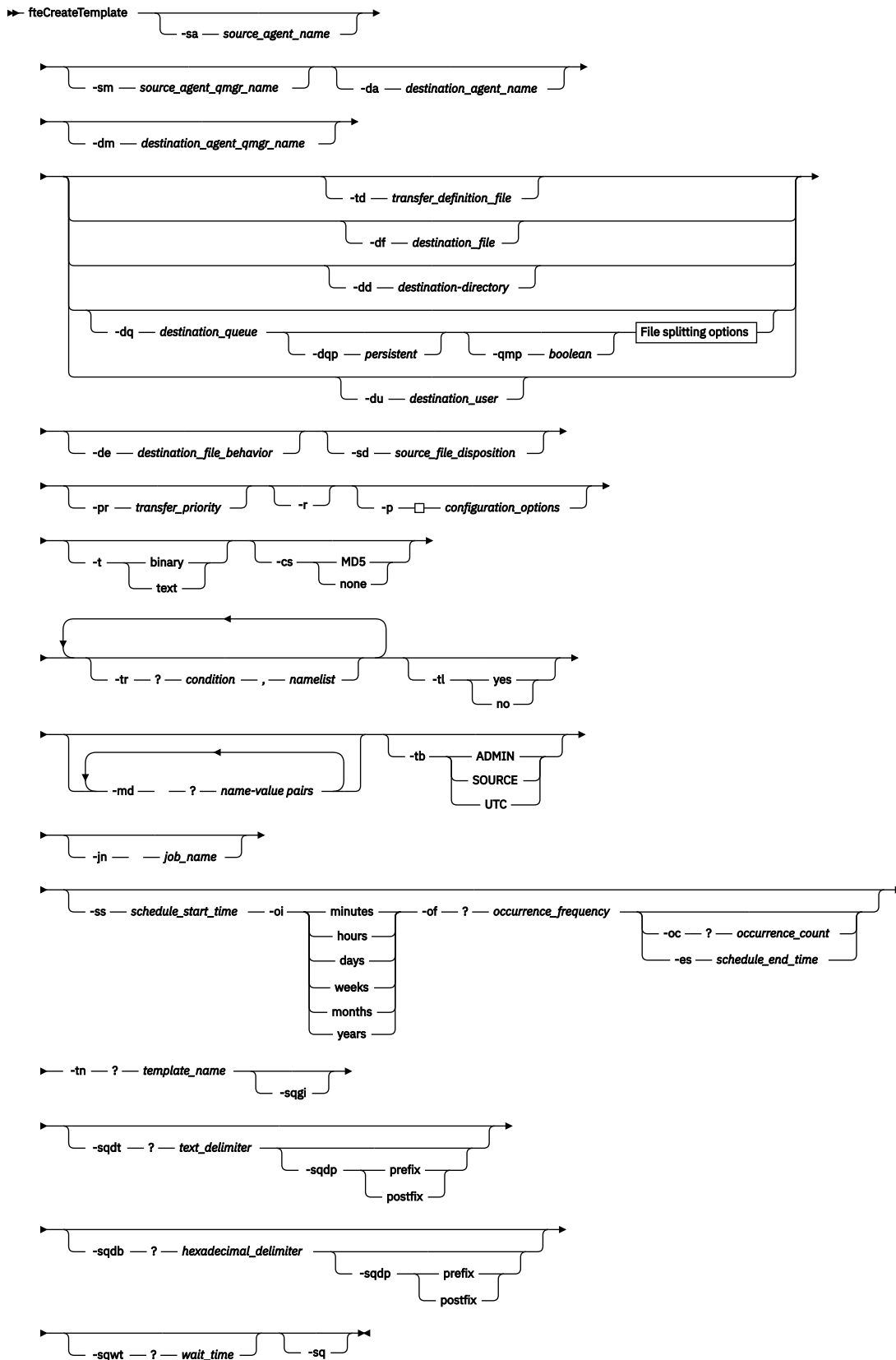

File splitting options

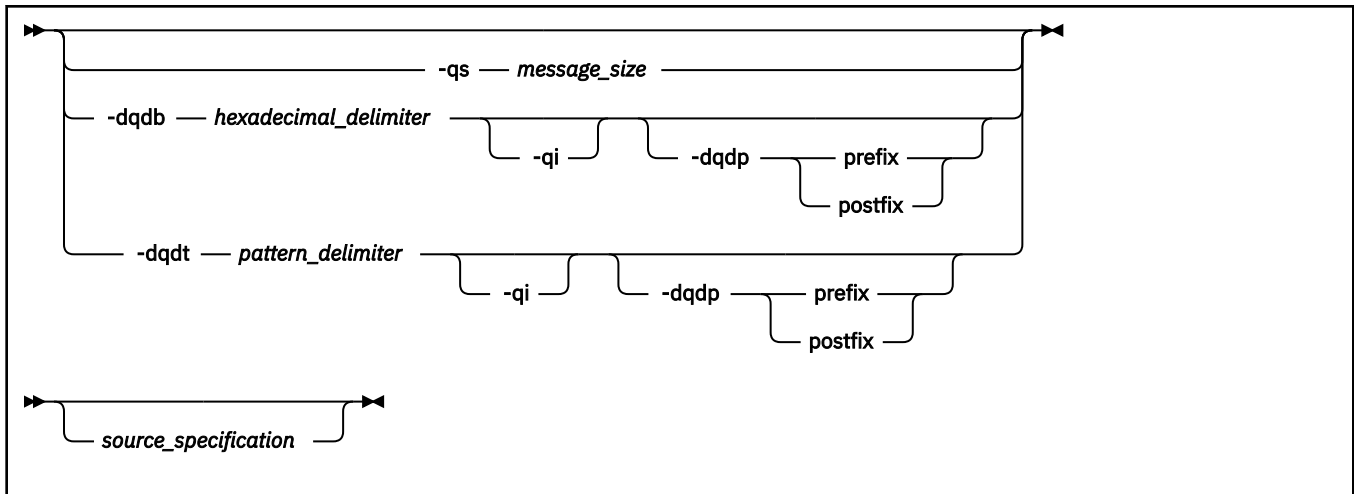

Parametry

-sa *název_zdrojového_agenta*

Volitelné. Název agenta, ze kterého se převádí zdrojový soubor. Pokud neuvedete tento název agenta při vytváření šablony, musíte uvést název zdrojového agenta, když použijete šablonu.

-sm *název_source_agent_qmgr_name*

Volitelné. Název správce front, ke kterému je připojen zdrojový agent.

Pokud ne zadáte argument **-sm**, bude použitý správce front určen sadou voleb konfigurace, které jsou používány, na základě názvu zdrojového agenta. Pokud název správce front nelze určit pomocí těchto voleb, dojde k selhání vytvoření šablony přenosu. Vytvoření šablony například selže, pokud nelze nalézt soubor `agent.properties` pro zdrojového agenta.

-da *název_cílového_agenta*

Volitelné. Název agenta, do kterého je soubor přenesen. Pokud při vytváření šablony ne zadáte název cílového agenta, musíte při použití šablony uvést název cílového agenta.

-dm *destination_agent_qmgr_name*

Volitelné. Název správce front, ke kterému je připojen cílový agent.

Pokud ne zadáte argument **-dm**, bude použitý správce front určen sadou voleb konfigurace, které mají být použity, na základě názvu cílového agenta. Pokud název správce front nelze určit pomocí těchto voleb, dojde k selhání vytvoření šablony přenosu. Vytvoření šablony například selže, pokud nelze nalézt soubor `agent.properties` pro cílového agenta.

-td *soubor_definice_transferu*

Volitelné. Název dokumentu XML, který definuje jednu nebo více specifikací zdrojových a cílových souborů pro přenos.

Jeden z parametrů **-td**, **-df**, **-dd**, **-ds**, **-dq**, **-du**, a **-dp** je povinný. Pokud zadáte argument **-td**, nemůžete zadat zdrojové soubory nebo zadat parametry **-df**, **-dd**, **-ds**, **-dp**, **-dq**, **-du**, **-sd**, **-r**, **-de**, **-t** nebo **-cs**.

Příkaz **fteCreateTemplate** vyhledá definiční soubor přenosu ve vztahu k vašemu aktuálnímu adresáři. Pokud k určení umístění definičního souboru přenosu nelze použít relativní cestu, použijte úplnou cestu a název souboru s definičním souborem přenosu.

Další informace naleznete v tématu [Použití definičních souborů přenosu](#).

-df *cílový_soubor*

Volitelné. Název cílového souboru. Uveďte název souboru, který je platný na systému, na kterém běží cílový agent.

Je-li cílový agent agentem mostu Connect:Direct , je cílový soubor zadán ve formátu `connect_direct_node_name:file_path`. Agent mostu Connect:Direct přijímá pouze cesty k souborům, které jsou určeny v tomto formátu. Je-li cílový agent agentem mostu Connect:Direct a cílem je člen rozdělené datové sady, musíte také zadat parametr **-de** s hodnotou přepisu.

Jeden z parametrů **-td**, **-df**, **-dd**, **-ds**, **-dq**, **-du**, a **-dp** je povinný. Pokud zadáte argument **-df**, nemůžete zadat parametry **-td**, **-dd**, **-dp**, **-dq**, **-du**, nebo **-ds**, protože se tyto parametry vzájemně vylučují.

-dd cílový_adresář

Volitelné. Název adresáře, do kterého je soubor přenesen. Uvedte název adresáře, který je platný na systému, na kterém běží cílový agent.

Je-li cílový agent agentem mostu Connect:Direct , je cílový adresář zadán ve formátu `connect_direct_node_name:directory_path`. Je-li cílový agent agentem mostu Connect:Direct a místem určení je PDS, musíte také zadat parametr **-de** s hodnotou přepisu.

Jeden z parametrů **-td**, **-df**, **-dd**, **-ds**, **-dq**, **-du**, a **-dp** je povinný. Pokud zadáte argument **-dd**, nemůžete zadat parametry **-td**, **-df**, **-dp**, **-dq**, **-du**, nebo **-ds**, protože se tyto parametry vzájemně vylučují.

-du cílový_uživatel

Volitelné. Jméno uživatele, jehož cílový souborový prostor soubory jsou přenášeny do. Další informace o souborových prostorech najdete v tématu [“Souborové prostory”](#) na stránce 304.

Jeden z parametrů **-td**, **-df**, **-dd**, **-ds**, **-dp**, **-dua** **-dq** je povinný. Pokud uvedete parametr **-du**, nemůžete uvést parametry **-td**, **-dd**, **-df**, **-dp**, **-dq** nebo **-ds**, protože se tyto parametry navzájem vylučují.

Parametr **-du** není podporován, je-li cílovým agentem agent mostu protokolu nebo agent mostu Connect:Direct .

-dq cílový_fronta

Volitelné. Název cílové fronty, do které jsou soubory přenášeny. Do této specifikace můžete volitelně zahrnout název správce front s použitím formátu `QUEUE@QUEUEMANAGER`. Pokud není zadán název správce front, bude použit název správce front cílového agenta. Je třeba určit platný název fronty, který existuje ve správci front.

Jeden z parametrů **-td**, **-df**, **-dd**, **-ds**, **-dp**, **-dua** **-dq** je povinný. Pokud uvedete parametr **-dq**, nemůžete uvést parametry **-td**, **-dd**, **-df**, **-dp**, **-dunebo** **-ds**, protože se tyto parametry navzájem vylučují.

Parametr **-dq** není podporován, je-li cílovým agentem agent mostu protokolu nebo agent mostu Connect:Direct nebo je-li specifikace zdroje frontou.

-dqp trvalé

Volitelné. Určuje, zda jsou zprávy zapsané do cílové fronty trvalé. Platné volby jsou následující:

ano

Vypíše trvalé zprávy do cílové fronty. Toto je výchozí hodnota.

ne

Zapíše netrvalé zprávy do cílové fronty.

qdef

Hodnota perzistence se vezme z atributu DefPersistence cílové fronty.

Parametr **-dqp** lze zadat pouze v případě, že jste také zadali parametr **-dq** .

-qmp logická_hodnota

Volitelné. Určuje, zda má přenos první zprávy zapsané do cílové fronty sadou vlastností zprávy produktu IBM WebSphere MQ . Platné volby jsou následující:

ano

Nastaví vlastnosti zprávy na první zprávě vytvořené přenosem.

ne

Nenastaví vlastnosti zprávy na první zprávě vytvořené přenosem. Toto je výchozí hodnota.

Parametr **-qmp** lze zadat pouze v případě, že jste také zadali parametr **-dq**. Další informace viz [“Vlastnosti zprávy IBM WebSphere MQ nastavené na zprávách zapsaných do cílových front” na stránce 696](#)

-qs velikost_zprávy

Volitelné. Určuje, zda má být soubor rozdělen do více zpráv s pevnou délkou. Všechny zprávy mají stejné ID skupiny IBM WebSphere MQ; poslední zpráva ve skupině má nastaven příznak IBM WebSphere MQ LAST_MSG_IN_GROUP. Velikost zpráv je určena hodnotou parametru *message_size*. Formát parametru *message_size* je *<délka> <jednotky>*, kde *délka* je kladná celočíselná hodnota a *jednotky* jsou jednou z následujících hodnot:

B

Bajty. Povolená minimální hodnota je dvakrát větší než maximální hodnota počtu bajtů na znak kódové stránky cílových zpráv.

K

To je ekvivalentní 1024 bajtům.

M

To je ekvivalentní k 1048576 bajtům.

Uvedete-li hodnotu *text* pro parametr **-t** a soubor se nachází ve dvoubajtové znakové sadě nebo vícebajtové znakové sadě, rozdělí se soubor na zprávy na nejbližší hranici znaků na zadanou velikost zprávy.

Parametr **-qs** lze zadat pouze v případě, že jste také zadali parametr **-dq**. Můžete zadat pouze jeden z parametrů **-qs**, **-dqdba** **-dqdt**.

-dqdb hexadecimální oddělovač

Volitelné. Uvádí hexadecimální oddělovač, který se má použít při rozdělování binárního souboru do více zpráv. Všechny zprávy mají stejné ID skupiny IBM WebSphere MQ; poslední zpráva ve skupině má nastaven příznak IBM WebSphere MQ LAST_MSG_IN_GROUP. Formát pro uvedení hexadecimálního bajtu jako oddělovače je *xNN*, kde *N* je znak v rozsahu 0-9 nebo a-f. Můžete uvést pořadí hexadecimálních bajtů jako oddělovač uvedením čárkami odděleného seznamu hexadecimálních bajtů, například: *x3e, x20, x20, xb1*.

Parametr **-dqdb** lze zadat pouze v případě, že jste také zadali parametr **-dq** a přenos je v binární režimu. Můžete zadat pouze jeden z parametrů **-qs**, **-dqdba** **-dqdt**.

-dqdt vzor

Volitelné. Určuje regulární výraz, který má být použit při rozdělování textového souboru do více zpráv. Všechny zprávy mají stejné ID skupiny IBM WebSphere MQ; poslední zpráva ve skupině má nastaven příznak IBM WebSphere MQ LAST_MSG_IN_GROUP. Formát pro určení regulárního výrazu jako oddělovače je regulární výraz uzavřený v závorkách, (*regular_expression*). Hodnota tohoto parametru se vyhodnotí jako regulární výraz *aJava*. Další informace naleznete v části [“Regulární výrazy používané produktem WebSphere MQ Managed File Transfer” na stránce 680](#).

Při výchozím nastavení je délka řetězce, kterou může regulární výraz porovnat, omezena cílovým agentem na pět znaků. Toto chování můžete změnit pomocí vlastnosti agenta **maxDelimiterMatchLength**. Další informace naleznete v části [“Rozšířené vlastnosti agenta” na stránce 547](#).

Parametr **-dqdt** lze zadat pouze v případě, že jste také zadali parametr **-dq** a hodnotu *text* pro argument **-t**. Můžete zadat pouze jeden z parametrů **-qs**, **-dqdba** **-dqdt**.

-dqdp

Volitelné. Určuje očekávanou pozici textu místa určení a binárních oddělovačů při rozdělování souborů. You can only specify the **-dqdp** parameter if you have also specified one of the **-dqdt** and **-dqdb** parameters.

Uvedte jednu z následujících možností:

předpona

Oddělovače se očekávají na začátku každého řádku.

přípona

Oddělovače se očekávají na konci každého řádku. Jedná se o výchozí volbu.

-qi

Volitelné. Uvádí, zda zahrnout oddělovač, který se používá k rozdělení souboru do více zpráv ve zprávách. Je-li zadán parametr **-qi**, oddělovač je obsažen na konci zprávy, která obsahuje data, která předcházela oddělovači. Ve výchozím nastavení není oddělovač obsažen ve zprávách.

You can only specify the **-qi** parameter if you have also specified one of the **-dqdt** and **-dqdb** parameters.

-de destination_file_chování

Volitelné. Určuje akci, která má být provedena, pokud v cílovém systému existuje cílový soubor. Platné volby jsou následující:

chyba

Hlásí chybu a soubor se nepřenáší. Toto je výchozí hodnota.

overwrite

Přepíše existující cílový soubor.

Pokud zadáte argument **-de**, nemůžete zadat argument **-td**, protože se tyto parametry navzájem vylučují.

-sd dispozice_zdrojového_souboru

Volitelné. Určuje akci, která se má provést na zdrojovém souboru, když byl tento zdrojový soubor úspěšně přenesen do místa určení. Platné volby jsou následující:

Odejít

Zdrojové soubory zůstanou nezměněny. Toto je výchozí hodnota.

odstranění

Zdrojový soubor se odstraní ze zdrojového systému poté, co je zdrojový soubor úspěšně přenesen.

Je-li zdrojem fronta a vy uvedete volbu `leave`, příkaz vrátí chybu a přenos se nepožaduje.

Je-li zdrojovým agentem agent mostu Connect:Direct a určíte volbu `delete`, chování se liší od obvyklého chování zdrojového odebrání. Vyskytne se jeden z následujících případů:

- Pokud produkt Connect:Direct používá proces generovaný produktem WebSphere MQ Managed File Transfer k přesunu souboru nebo datové sady ze zdroje, zadání volby `delete` způsobí selhání přenosu. Chcete-li určit, že zdrojový soubor je odstraněn, musíte odeslat proces Connect:Direct definovaný uživatelem. Další informace naleznete v části [“Odeslání uživatelem definovaného procesu Connect:Direct ze souboru požadavku na přenos souborů”](#) na stránce 262.
- Pokud Connect:Direct používá uživatelsky definovaný proces k přesunu souboru nebo datové sady ze zdroje, tento parametr se předává procesu prostřednictvím vnitřní symbolické proměnné **%FTEFDISP**. Uživatelem definovaný proces určuje, zda je zdroj odstraněn. Výsledek, který vrátí přenos, závisí na výsledku, který je vrácen uživatelem definovaným procesem.

Pokud zadáte argument **-sd**, nemůžete zadat argument **-td**, protože se tyto parametry navzájem vylučují. V definičním souboru přenosu však můžete zadat zdrojové chování odebrání.

-pr transfer_priority

Volitelné. Určuje úroveň priority přenosu. Priorita je hodnota v rozsahu 0-9, kde 0 je nejnižší priorita. Výchozí úroveň priority je 0 a při výchozím nastavení přenos používá úroveň priority zdrojového agenta.

Tato hodnota odpovídá hodnotě priority zprávy použité produktem IBM WebSphere MQ, viz téma [Získávání zpráv z fronty: priorita](#), kde získáte další informace. Přenosy zpráv pro data přenosu souborů se standardně nastaví na úroveň priority 0, což umožňuje, aby přenos zpráv IBM WebSphere MQ přijal prioritu.

-p configuration_options

Volitelné. Tento parametr určuje sadu voleb konfigurace, která se použije k vytvoření šablony přenosu. Jako vstup pro tento parametr použijte název jiného než výchozího koordinačního správce front. Příkaz potom použije sadu souborů vlastností asociovaných s tímto jiným než výchozím koordinačním správcem front.

Pokud tento parametr nezádáte, bude použita sada voleb konfigurace založená na výchozím koordinačním správcí front.

-r

Volitelné. Pokud *zdrojová_specifikace* obsahuje zástupné znaky, rekurzivně přeneste soubory v podadresářích. Je-li produkt WebSphere MQ Managed File Transfer zobrazen se zástupným znakem jako *zdrojová_specifikace*, budou všechny adresáře, které se shodují se zástupným znakem, přeneseny pouze v případě, že jste zadali parametr **-r**. Když *zdrojová_specifikace* odpovídá podadresáři, všechny soubory v tomto adresáři a jeho podadresářích (včetně skrytých souborů) jsou vždy přeneseny.

Další informace o tom, jak produkt WebSphere MQ Managed File Transfer zpracovává zástupné znaky, naleznete v části [Použití zástupných znaků](#).

Pokud zadáte argument **-r**, nemůžete zadat argument **-td**, protože se tyto parametry navzájem vylučují. V definičním souboru přenosu však můžete určit rekurzivní chování.

-t

Volitelné. Určuje typ přenosu souboru: binární režim nebo textový režim.

binární

Data v souboru se přenesou bez jakékoli konverze. Toto je výchozí hodnota.

text

Konvertují se kódová stránka a znaky konce řádku souboru. Přesné provedené konverze závisí na operačních systémech zdrojového agenta a cílového agenta.

Pokud zadáte argument **-t**, nemůžete zadat argument **-td**, protože se tyto parametry navzájem vylučují. V definičním souboru přenosu však můžete určit chování režimu přenosu.

-cs

Volitelné. Uvádí, zda je v datech přenosu souborů spuštěn algoritmus kontrolního součtu, aby zkontrolováno integritu přenesených souborů. Uvedte jednu z následujících možností:

MD5

Vypočte kontrolní součet MD5 pro data. Výsledný kontrolní součet pro zdrojový a cílový soubor se zapíše do protokolu přenosu pro účely ověření. Ve výchozím nastavení WebSphere MQ Managed File Transfer vypočítá MD5 kontrolní součty pro všechny přenosy souborů.

Není

Pro data přenosu souborů není vypočten žádný kontrolní součet MD5. Protokol přenosu zaznamená, že kontrolní součet byl nastaven na žádný, a hodnota kontrolního součtu je prázdná. Příklad:

```
<checksum method="none"></checksum>
```

Pokud použijete volbu `none`, můžete zlepšit výkon přenosu souborů, v závislosti na vašem prostředí. Vyberete-li tuto volbu, znamená to, že neexistuje žádné ověření platnosti zdrojových nebo cílových souborů.

Pokud zadáte argument `-cs`, nemůžete zadat argument `-td`, protože se tyto parametry navzájem vylučují. V definičním souboru přenosu však můžete zadat chování kontrolního součtu.

-tr

Volitelné. Uvádí podmínku, která musí platit pro tento přenos souboru, který se má provést. Není-li podmínka pravdivá, podle zdrojového agenta je přenos souboru vyřazen a žádný přenos se neprovádí. Určete následující formát:

```
condition, namelist
```

kde *podmínka* je jedna z následujících hodnot:

soubor = existovat

Existuje minimálně jeden ze souborů v seznamu názvů. To znamená, že pokud *některý* ze souborů v seznamu názvů existuje, podmínka bude pravdivá.

soubor! =exist

Minimálně jeden ze souborů v seznamu názvů neexistuje. To znamená, že pokud *některý* ze souborů v seznamu názvů neexistuje, podmínka bude pravdivá.

filesize> =velikost

Minimálně jeden ze souborů v seznamu názvů existuje a má minimální velikost, jak je určeno velikostí *velikost*. Hodnota parametru *size* je celé číslo s volitelnou jednotkou velikosti KB, MB nebo GB. Například `filesize">"=10KB`. Nezádáte-li velikost jednotky, velikost se předpokládá jako bajty. Ve všech operačních systémech musíte při zadávání volby `filesize` na příkazovém řádku uzavřít symbol větší než (>) do dvojitých uvozovek, jak je uvedeno v tomto příkladu.

A kde *seznam_názvů* je seznam názvů souborů umístěných ve zdrojovém systému, oddělených čárkami. V závislosti na operačním systému, pokud chcete používat názvy cest nebo názvy souborů v seznamu názvů, které obsahují mezery, můžete názvy cest a názvy souborů uzavřít do dvojitých uvozovek.

Pomocí parametru `-tr` lze více než jednou určit více než jednu podmínku spouštěče. Nicméně v takovém případě musí být každá samostatná podmínka spouštěče pravdivá, aby se přenos souboru mohl provést.

Poznámka: Chcete-li nepřetržitě monitorovat prostředek, aby byla podmínka spouštěče pravdivá, doporučuje se použít [monitorování prostředků](#). Monitor prostředků můžete vytvořit pomocí příkazu `fteCreateMonitor`.

V následujícím příkladu se soubor `file1.doc` přenáší z AGENT1 na AGENT2 za podmínky, že buď soubor `A.txt`, nebo soubor `B.txt`, nebo oba soubory existují na AGENT1 a buď soubor `A.txt`, nebo soubor `B.txt`, nebo oba soubory jsou stejné nebo větší než 1 GB:

```
fteCreateTemplate -tn JUPITER_AGENT_TRIGGER_TEST_TEMPLATE -sa AGENT1 -sm QM_JUPITER -da AGENT2 -dm QM_NEPTUNE
-tr file=exist,C:\export\A.txt,C:\export\B.txt
-tr filesize">"=1GB,C:\export\A.txt,C:\export\B.txt
-df C:\import\file1.doc C:\export\file1.doc
```

S parametry plánování můžete kombinovat spouštěcí parametry. Pokud zadáte oba typy parametrů, použijí se podmínky spouštěče pro přenos souborů vytvořené parametry plánování.

-tl

Volitelné. Uvádí, zda jsou zaprotokolována selhání triggeru. Uvedte jednu z následujících možností:

yes

Záznamy protokolu se vytvářejí pro nezdařené přenosy, které selhaly. Toto je výchozí chování i v případě, že nezadáte argument `-tl`.

ne

Pro nezdařené spuštěné přenosy nejsou vytvářeny žádné položky protokolu.

-md

Volitelné. Uvádí uživatelem definovaná metadata, která se předají do výstupních bodů agenta.

Argument **-md** může obsahovat jednu nebo více dvojic název-hodnota oddělených čárkami. Každá dvojice názvů sestává z < název> = < hodnota>. Parametr **-md** lze v příkazu použít více než jednou.

-tb

Volitelné. Uvádí časovou základnu, kterou chcete použít pro naplánovaný přenos souborů. To znamená, zda chcete použít systémový čas nebo čas UTC (Coordinated Universal Time). Tento parametr musíte použít pouze s parametrem **-ss**. Uveďte jednu z následujících možností:

admin

Počáteční a koncový čas použitý pro naplánovaný přenos je založen na čase a datu systému používaného administrátorem. Toto je výchozí hodnota.

zdroj

Počáteční a koncový čas použitý pro naplánovaný přenos je založen na čase a datu systému, na kterém je umístěn zdrojový agent.

Čas UTC

Počáteční a koncový čas použitý pro naplánovaný přenos je založen na čase UTC (Coordinated Universal Time).

-jn *název_úlohy*

Volitelné. Identifikátor jména úlohy definovaný uživatelem, který je přidán do zprávy protokolu při spuštění přenosu.

-ss *schedule_start_time*

Volitelné. Uvádí čas a datum, kdy chcete, aby se naplánoval přenos. K zadání času a data použijte jeden z následujících formátů. Určete čas pomocí 24hodinového formátu:

```
yyyy-MM-ddThh:mm
```

```
hh:mm
```

Plánované přenosy souborů jsou spuštěny v rámci minuty času zahájení plánu, pokud nejsou žádné problémy, které by mohly ovlivnit přenos. Například se mohou vyskytnout problémy s vaší sítí nebo agentem, které zabraňují spuštění naplánovaného přenosu.

-oi

Volitelné. Uvádí interval, ve kterém se má naplánovaný přenos provést. Tento parametr musíte použít pouze s parametrem **-ss**. Uveďte jednu z následujících možností:

minuty

hodin

dnů

týdny

měsíce

roky

-of *frekvence_frekvence_opakování*

Volitelné. Uvádí frekvenci, ve které se má naplánovaný přenos provést. Příklad: každých **5** týdnů nebo každých **2** měsíců. Tento parametr musíte zadat pouze s parametry **-oi** a **-ss**. Pokud tento parametr nezadáte, bude použita výchozí hodnota 1.

-oc počet_opakování

Volitelné. Určuje, kolikrát chcete, aby se tento naplánovaný přenos vyskytoval. Po splnění počtu výskytů je naplánovaný přenos odstraněn.

Tento parametr zadejte pouze s parametry **-oi** a **-ss**.

Pokud zadáte argument **-oc**, nemůžete zadat argument **-es**, protože se tyto parametry navzájem vylučují.

Chcete-li vytvořit přenos, který se bude opakovat neomezeně, můžete vynechat oba parametry **-oc** a **-es**.

-es schedule_end_time

Volitelné. Datum a čas ukončení opakování naplánovaného přenosu.

Tento parametr musíte zadat pouze s parametry **-oi** a **-ss**.

Pokud zadáte argument **-es**, nemůžete zadat argument **-oc**, protože se tyto parametry navzájem vylučují.

Chcete-li vytvořit přenos, který se bude opakovat neomezeně, můžete vynechat oba parametry **-es** a **-oc**.

Použijte jeden z následujících formátů k uvedení koncového času a data. Určete čas pomocí 24hodinového formátu:

```
yyyy-MM-ddThh:mm
```

```
hh:mm
```

-tn název_šablony

Povinné. Název šablony, kterou chcete vytvořit. Použijte popisný řetězec, který vám umožní vybrat správnou šablonu pro přenosy k pozdějšímu datu. Délka tohoto řetězce není nijak omezena, ale mějte na paměti, že v některých uživatelských rozhraních nemusí být příliš dlouhé názvy správně zobrazeny.

Nevytvářejte více šablon se stejným názvem.

-sqgi

Volitelné. Určuje, že zprávy jsou seskupeny podle ID skupiny IBM WebSphere MQ. První úplná skupina se zapíše do cílového souboru. Není-li tento parametr zadán, všechny zprávy ve zdrojové frontě se zapíší do cílového souboru.

Parametr **-sqgi** lze zadat pouze v případě, že jste také zadali parametr **-sq**.

-sqdt textový_oddělovač

Volitelné. Určuje posloupnost textu, která má být vložena jako oddělovač při připojování více zpráv k textovému souboru. Do oddělovače lze zahrnout esc sekvence jazyka Java pro řetězcové literály. Například `-sqdt \u007d\n`.

Parametr **-sqdt** lze zadat pouze v případě, že jste také zadali parametr **-sq** a hodnotu `text` pro argument **-t**.

-sqdb hexadecimální_oddělovač

Volitelné. Uvádí jednu nebo více bajtových hodnot, které se mají vložit jako oddělovač při připojování více zpráv k binárnímu souboru. Každá hodnota musí být uvedena jako dvě hexadecimální číslice v rozsahu 00-FFs předponou `x`. Více bajtových hodnot je třeba oddělit čárkou. Například `-sqdb x08,xA4`.

Parametr **-sqdb** lze zadat pouze v případě, že jste také zadali parametr **-sq**. Nemůžete zadat parametr **-sqdb**, pokud jste také zadali hodnotu `text` pro argument **-t**.

-sqdp

Volitelné. Určuje pozici vložení zdrojového textu a binárních oddělovačů. You can only specify the **-sqdp** parameter if you have also specified one of the **-sqdt** and **-sqdb** parameters.

Uvedte jednu z následujících možností:

předpona

Oddělovače se vkládají na začátek každé zprávy.

přípona

Oddělovače se vkládají na konec každé zprávy. Jedná se o výchozí volbu.

-sqwt *doba_čekání*

Volitelné. Určuje dobu v sekundách, po kterou se má čekat na splnění jedné z následujících podmínek:

- Pro novou zprávu, která má být vložena do fronty
- Pokud byl zadán argument **-sqgi**, má být pro celou skupinu vložena do fronty úplná skupina.

Pokud není splněna ani jedna z těchto podmínek v čase uvedeném parametrem *doba_čekání*, zdrojový agent ukončí čtení z fronty a dokončí přenos. Není-li parametr **-sqwt** zadán, zastaví zdrojový agent ihned čtení ze zdrojové fronty, pokud je zdrojová fronta prázdná, nebo v případě, že je zadán parametr **-sqgi**, pokud ve frontě není žádná úplná skupina.

Parametr **-sqwt** lze zadat pouze v případě, že jste také zadali parametr **-sq**.

-sq

Volitelné. Určuje, že zdrojem přenosu je fronta.

zdrojová_specifikace

Je povinný, pokud jste zadali jeden z parametrů **-df**, **-dd**, **-dp**, **-dpnebo** **-ds**. Pokud zadáte argument **-td**, neurčíte *zdrojová_specifikace*.

- Pokud jste neuvedli parametr **-sq**, *zdrojová_specifikace* je jedna nebo více specifikací souborů, které určují zdroj nebo zdroje pro přenos souboru. Specifikace souboru jsou oddělené mezerami. Specifikace souboru mohou mít jednu z pěti formulářů a mohou obsahovat zástupné znaky. Další informace o zástupných znacích v produktu WMQFTE naleznete v tématu “[Použití zástupných znaků](#)” na stránce 678. Hvězdičkami, které jsou součástí specifikace souboru, můžete uniknout pomocí dvou znaků hvězdička (**) ve specifikaci souboru.

Chcete-li přenášet soubory obsahující mezery ve svých názvech souborů, uzavřete názvy souborů, které obsahují mezery, dvojité uvozovky. Chcete-li například přenést soubor a b.txt do souboru c d.txt, zadejte v rámci příkazu **fteCreateTemplate** následující text:

```
-df "c d.txt" "a b.txt"
```

Každá specifikace souboru musí být v jednom z následujících formátů:

Názvy souboru

Název souboru, vyjádřený pomocí příslušné notace pro systém, kde je spuštěn zdrojový agent. Je-li jako specifikace zdrojového souboru zadán název souboru, zkopíruje se obsah tohoto souboru.

Adresáře

Název adresáře, vyjádřený pomocí příslušné notace pro systém, kde je spuštěn zdrojový agent. Je-li jako specifikace zdrojového souboru zadán adresář, okopíruje se obsah adresáře. Přesněji řečeno, všechny soubory v adresáři a ve všech jeho podadresářích, včetně skrytých souborů, jsou zkopírovány.

Chcete-li například kopírovat obsah adresáře DIR1 pouze do adresáře DIR2, zadejte příkaz DIR1/* DIR2.

Název souboru nebo adresář na uzlu Connect:Direct

(pouze agent mostu Connect:Direct). Název uzlu produktu Connect:Direct, znak dvojtečky (:), a cesta k souboru nebo adresáři v systému, který je hostitelem uzlu produktu Connect:Direct. Například `connect_direct_node_name:file_path`.

Je-li zdrojový agent agentem mostu Connect:Direct, bude přijímat pouze zdrojové specifikace v tomto formuláři.

Poznámka: Zástupné znaky nejsou podporovány v cestách k souborům, je-li zdrojovým agentem agent mostu Connect:Direct.

- Pokud jste zadali parametr **-sq**, *zdrojová_specifikace* je název lokální fronty ve správcí front zdrojového agenta. Můžete zadat pouze jednu zdrojovou frontu. Zdrojová fronta je zadána ve formátu:

```
QUEUE_NAME
```

Název správce front není zahrnut ve specifikaci zdrojové fronty, protože správce front musí být stejný jako správce front zdrojového agenta.

-? or -h

Volitelné. Zobrazuje syntaxi příkazu.

Příklady

V tomto příkladu je vytvořena šablona přenosu s názvem `payroll accounts monthly report template`. Je-li tato šablona zadána, přenesou každý soubor s příponou `.xls` z agenta `PAYROLL1` do ÚČTŮ agentů v uvedených adresářích:

```
fteCreateTemplate -tn "payroll accounts monthly report template" -sa PAYROLL -sm QM_PAYROLL1 -da ACCOUNTS -dm QM_ACCOUNTS -df C:\payroll_reports\*.xls C:\out\*.xls
```

V tomto příkladu je vytvořena šablona přenosu s názvem `jupiter_neptune_sched_template`. Při odeslání šablona přenesou soubor `originalfile.txt` ze systému, kde je umístěn `QM_JUPITER`, do systému, kde je umístěn správce front `QM_NEPTUNE`. Přenos souboru je naplánován, aby se mohl uskutečnit v 09:00 na základě systémového času systému, kde se nachází zdrojový agent, a vyskytuje se každé dvě hodiny čtyřikrát:

```
fteCreateTemplate -tn jupiter_neptune_sched_template -sa AGENT1 -sm QM_JUPITER -da AGENT2 -dm QM_NEPTUNE -tb source -ss 09:00 -oi hours -of 2 -oc 4 -df C:\import\transferredfile.txt C:\export\originalfile.txt
```

V tomto příkladu je vytvořena šablona přenosu s názvem `jupiter neptune trigger template`. Když je šablona zadána, je soubor `originalfile.txt` přenesen z `AGENT1` na `AGENT2` za předpokladu, že soubor `A.txt` existuje na `AGENT1`:

```
fteCreateTemplate -tn "jupiter neptune trigger template" -sa AGENT1 -sm QM_JUPITER -da AGENT2 -dm QM_NEPTUNE -tr file=exist,C:\export\A.txt -df C:\import\transferredfile.txt C:\export\originalfile.txt
```

Návratové kódy

Návratový kód.	Popis
0	Příkaz byl úspěšně dokončen.
1	Příkaz skončil neúspěšně.

fteCreateTransfer (vytvoření nového přenosu souborů)

Příkaz **fteCreateTransfer** vytvoří a spustí nový přenos souboru z příkazového řádku. Tento příkaz může spustit přenos souboru okamžitě, naplánovat přenos souboru pro budoucí čas a datum, opakovat naplánovaný přenos jeden nebo vícekrát a spustit přenos souboru na základě určitých podmínek.

Účel

Použijte příkaz **fteCreateTransfer** k vytvoření a pak spuštění nového přenosu souboru z agenta WebSphere MQ Managed File Transfer . Pokyny, jak přenášet soubory, včetně textových souborů, datových sad a skupin dat generace (GDGs), najdete v tématu [“Pokyny pro přenos souborů”](#) na stránce 662.

Příkaz **fteCreateTransfer** můžete spustit z libovolného systému, který se může připojit k síti produktu WebSphere MQ a poté směřovat ke správci front zdrojového agenta. Konkrétně, chcete-li spustit příkaz, musíte na tomto systému nainstalovat komponentu WebSphere MQ Managed File Transfer (buď Služba nebo Agent) a nakonfigurovat komponentu WebSphere MQ Managed File Transfer na tomto systému pro komunikaci se sítí IBM WebSphere MQ .

Tento příkaz používá soubor vlastností s názvem `command.properties` pro připojení k síti produktu WebSphere MQ . Pokud soubor `command.properties` neobsahuje informace o vlastnostech, provede se připojení režimu vazeb k výchozímu správci front v lokálním systému. Pokud soubor `command.properties` neexistuje, vygeneruje se chyba. Další informace naleznete v části [“Soubor `command.properties`”](#) na stránce 543.

Pro přenos souborů můžete zadat více zdrojových souborů, ale musí pocházet z jednoho zdrojového agenta a končit v jednom cílovém agentovi. Přenos jednotlivého zdrojového souboru do více cílových souborů na stejném agentovi nebo více různých agentů není podporován v rámci jednoho přenosu. Skriptování Ant lze použít k odeslání stejného zdrojového souboru do více cílů na jednom nebo více agentech. Další informace viz [“Použití nástroje Apache Ant s produktem WebSphere MQ Managed File Transfer”](#) na stránce 318.

z/OS

Produkt WebSphere MQ Managed File Transfer verze 7.5 není k dispozici pro systém z/OS. Toto téma však obsahuje informace o operačním systému z/OS , které vám umožňují přenášet datové sady, například do a z verze produktu WebSphere MQ File Transfer Edition spuštěné na systému z/OS .

Speciální znaky

Budte opatrní, když používáte parametry, které obsahují speciální znaky, abyste se vyvarovali tomu, aby příkazový shell interpretoval znaky způsobem, který neočekáváte. Například úplné názvy datových sad, které obsahují jednoduché uvozovky a zdrojové specifikace, které obsahují hvězdičky, mohou být interpretovány příkazovým shellem, spíše než aby byly předány v požadavku na přenos. Chcete-li se vyhnout interpretování znaků shellem příkazů, uzavřete celý parametr do dvojitých uvozovek nebo escape speciální znaky pomocí řídicí posloupnosti příkazového shellu.

Relativní cesty

Příkaz **fteCreateTransfer** podporuje použití relativních cest k souborům. Na distribuovaných systémech a z/OS UNIX System Services jsou výchozí cesty považovány za relativní vzhledem k domovskému adresáři uživatele, pod kterým je agent spuštěný. Chcete-li změnit adresář, v němž jsou názvy cest vyhodnocovány relativně, nastavte vlastnost `transferRoot` v souboru `agent.properties` . Tento soubor je umístěn v adresáři `MQ_DATA_PATH/mqft/config/coordination_qmgr/agents/agent_name` . Přidejte do souboru následující parametr:

```
transferRoot=directory_name
```

Musíte uniknout cestám systému Windows nebo je zapsat ve formátu systému UNIX . Zadejte například `C:\TransferRoot` jako `C:\\TransferRoot` nebo `C:/TransferRoot` .

V systému z/OS je jako výchozí název uživatele, pod kterým je agent spuštěn, přidán jako předpona kvalifikátoru vyšší úrovně k specifikacím datové sady, které nebyly plně kvalifikovány. Například: // ABC . DEF. Chcete-li změnit hodnotu, která je přidána jako předpona k názvu datové sady, nastavte vlastnost HLQ transferRootv souboru agent . properties . Tento soubor je umístěn v adresáři *MQ_DATA_PATH/mqft/config/coordination_qmgr/agents/agent_name* . Přidejte do souboru následující parametr:

```
transferRootHLQ=prepend_value
```

Avšak pro přenosy, které zahrnují uzel produktu Connect:Direct na systému z/OS , je specifikace datové sady interpretována jako úplný název. Do názvu datové sady není přidán žádný kvalifikátor vyšší úrovně.

Syntax

fteCreateTransfer

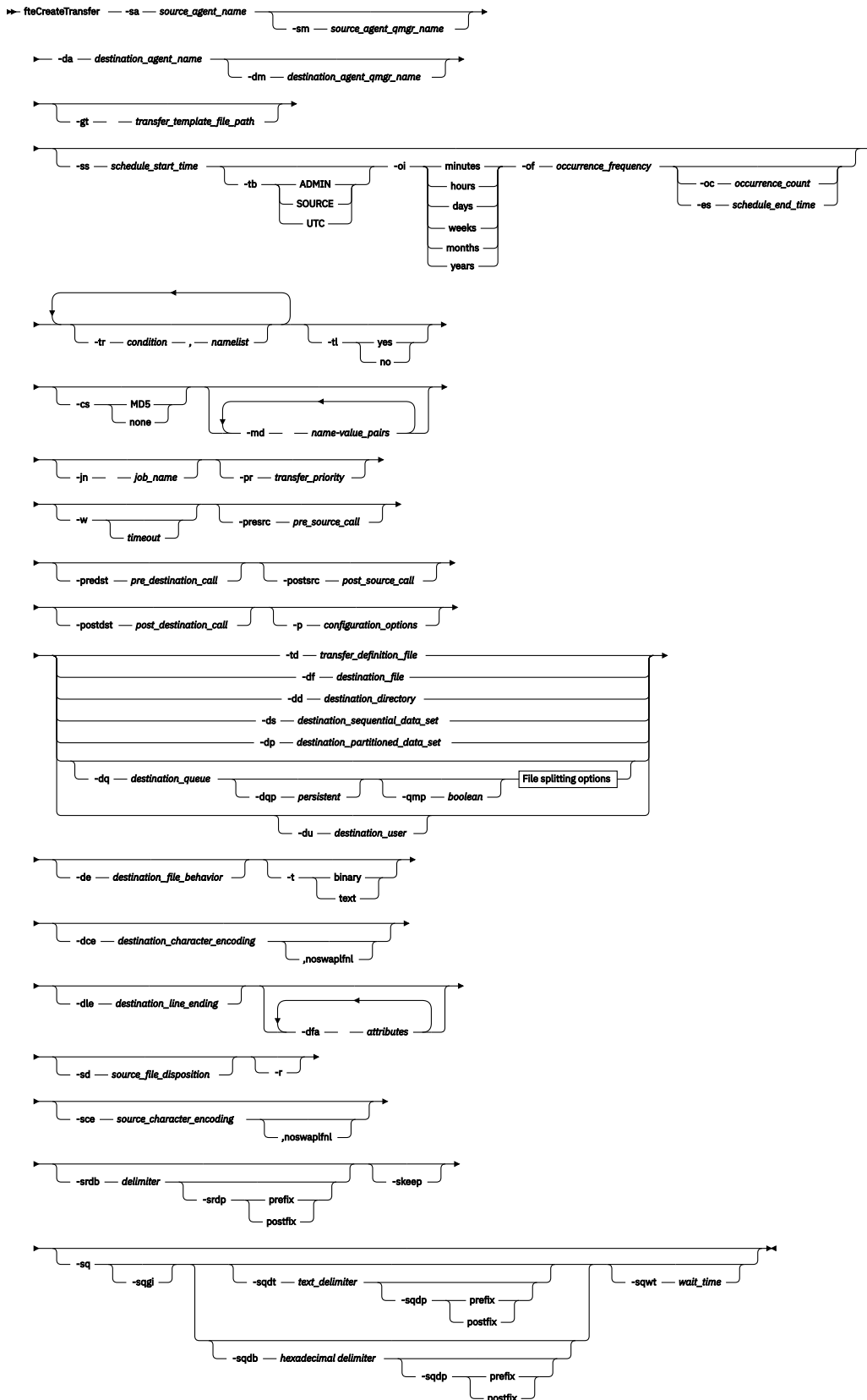

File splitting options

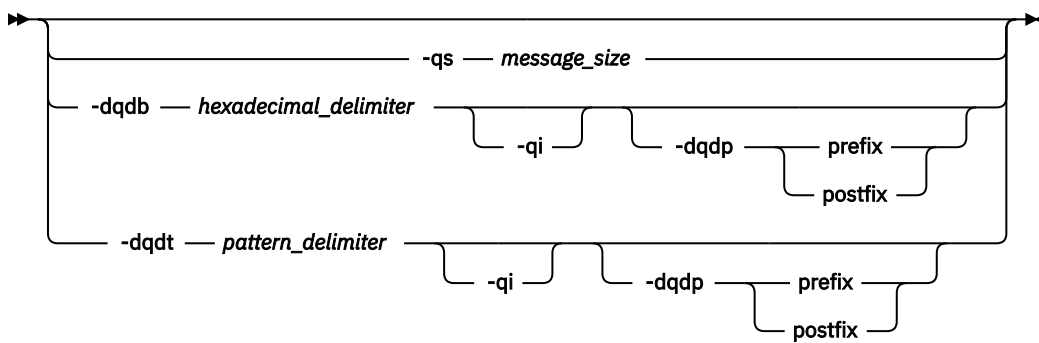

► source_specification ◄

Parametry pro specifikaci agenta

-sa *název_zdrojového_agenta*

Povinné. Název agenta, ze kterého jsou převáděny zdrojové soubory.

Uvedete-li jako zdrojového agenta agenta mostu protokolu, nemůžete pak určit datovou sadu jako specifikaci zdrojového souboru.

Pokud zadáte parametr **-td** a definiční soubor přenosu obsahuje zdrojového agenta, který chcete použít pro přenos, nezadávejte parametr **-sa**.

-sm *název_source_agent_qmgr_name*

Volitelné. Název správce front, ke kterému je připojen zdrojový agent.

Pokud nezadáte argument **-sm**, použije se správce front určený sadou voleb konfigurace, které jsou založeny na názvu zdrojového agenta. Pokud nelze nalézt soubor `agent.properties` pro zdrojového agenta, přenos souboru selže.

-da *název_cílového_agenta*

Povinné. Název agenta, do kterého jsou soubory přenášeny.

Pokud uvedete parametr **-td** a definiční soubor přenosu obsahuje cílového agenta, kterého chcete použít pro přenos, neuvádějte parametr **-da**.

-dm *destination_agent_qmgr_name*

Volitelné. Název správce front, ke kterému je připojen cílový agent.

Pokud nezadáte argument **-dm**, použije se správce front určený sadou voleb konfigurace, které jsou založeny na názvu cílového agenta. Pokud nelze nalézt soubor `agent.properties` pro cílového agenta, přenos souboru selže.

Parametry pro generování šablon přenosu

-gt *cesta_k_souboru_transfery_transfer_template_cesta_k_souboru*

Volitelné. Generuje zprávu XML šablony přenosu a zapíše tuto zprávu do souboru. Zadáte-li tento parametr, nepošle se požadavek na přenos do WebSphere MQ Managed File Transfer. Namísto toho je obsah zprávy požadavku na přenos zapsán do pojmenovaného dokumentu XML. Tento dokument XML pak můžete použít k definování úlohy pro monitorování prostředků. Informace o tom, jak vytvořit monitor prostředků najdete v souboru `fteCreateMonitor command`. Pokud tento parametr nezadáte, bude provedeno výchozí chování a provede se skutečný požadavek na přenos.

Je třeba zadat úplnou cestu a název výstupního souboru XML jako vstup pro tento parametr, například `C:\templates\transfer_reports.xml`.

V systému z/OS je třeba uložit dokument šablony přenosu do souboru UNIX v systému z/OS UNIX System Services. Dokumenty šablon přenosu nelze ukládat do sekvenčních souborů z/OS nebo členů PDS.

Zpráva XML šablony přenosu, kterou vytvoříte pomocí parametru **-gt**, není stejná jako přenos, který vytvoříte, pomocí příkazu **ftcCreateTemplate**, což znamená, že nemůžete použít dva různé typy šablon zaměnitelně.

Parametry pro plánování přenosů

-ss *schedule_start_time*

Volitelné. Uvádí čas a datum, kdy chcete, aby se naplánoval přenos. K zadání času a data použijte jeden z následujících formátů. Určete čas pomocí 24hodinového formátu:

```
yyyy-MM-ddThh:mm
```

```
hh:mm
```

Plánované přenosy souborů jsou spuštěny v rámci minuty času zahájení plánu, pokud nejsou žádné problémy, které by mohly ovlivnit přenos. Například se mohou vyskytnout problémy s vaší sítí nebo agentem, které zabraňují spuštění naplánovaného přenosu.

-tb

Volitelné. Uvádí časovou základnu, kterou chcete použít pro naplánovaný přenos souborů. To znamená, zda chcete použít systémový čas nebo čas UTC (Coordinated Universal Time). Tento parametr musíte použít pouze s parametrem **-ss**. Uveďte jednu z následujících možností:

admin

Počáteční a koncový čas použitý pro naplánovaný přenos je založen na čase a datu systému, který používá lokální administrátor. Toto je výchozí hodnota.

zdroj

Počáteční a koncový čas použitý pro naplánovaný přenos je založen na čase a datu systému, na kterém je umístěn zdrojový agent.

Čas UTC

Počáteční a koncový čas použitý pro naplánovaný přenos je založen na čase UTC (Coordinated Universal Time).

-oi

Volitelné. Uvádí interval, ve kterém se má naplánovaný přenos provést. Tento parametr musíte použít pouze s parametrem **-ss**. Uveďte jednu z následujících možností:

minuty

hodin

dnů

týdny

měsíce

roky

-of *frekvence_frekvence_opakování*

Volitelné. Uvádí frekvenci, ve které se má naplánovaný přenos provést. Příklad: každých **5** týdnů nebo každých **2** měsíců. Tento parametr musíte zadat pouze s parametry **-oi** a **-ss**. Pokud tento parametr nezadáte, bude použita výchozí hodnota **1**.

-oc *počet_opakování*

Volitelné. Určuje, kolikrát chcete, aby se tento naplánovaný přenos vyskytoval. Po splnění počtu výskytů je naplánovaný přenos odstraněn.

Tento parametr zadejte pouze s parametry **-oi** a **-ss**.

Pokud zadáte argument **-oc** , nemůžete zadat argument **-es** , protože se tyto parametry navzájem vylučují.

Chcete-li vytvořit přenos, který se bude opakovat neomezeně, můžete vynechat oba parametry **-oc** a **-es** .

-es schedule_end_time

Volitelné. Datum a čas ukončení opakování naplánovaného přenosu.

Tento parametr musíte zadat pouze s parametry **-oi** a **-ss** .

Pokud zadáte argument **-es** , nemůžete zadat argument **-oc** , protože se tyto parametry navzájem vylučují.

Chcete-li vytvořit přenos, který se bude opakovat neomezeně, můžete vynechat oba parametry **-es** a **-oc** .

Použijte jeden z následujících formátů k uvedení koncového času a data. Určete čas pomocí 24hodinového formátu:

```
yyyy-MM-ddThh:mm  
hh:mm
```

Parametry pro spouštění přenosů

-tr

Volitelné. Uvádí podmínku, která musí platit pro tento přenos souboru, který se má provést. Není-li podmínka pravdivá, podle zdrojového agenta je přenos souboru vyřazen a žádný přenos se neprovádí. Určete následující formát:

```
condition,namelist
```

kde *podmínka* je jedna z následujících hodnot:

soubor = existovat

Existuje minimálně jeden ze souborů v seznamu názvů. To znamená, že pokud *některý* ze souborů v seznamu názvů existuje, podmínka bude pravdivá.

soubor! =exist

Minimálně jeden ze souborů v seznamu názvů neexistuje. To znamená, že pokud *některý* ze souborů v seznamu názvů neexistuje, podmínka bude pravdivá.

filesize> =velikost

Minimálně jeden ze souborů v seznamu názvů existuje a má minimální velikost, jak je určeno velikostí *velikost*. *size* je celé číslo s volitelnou jednotkou velikosti KB, MB nebo GB. Například `filesize">"=10KB`. Nezádáte-li velikost jednotky, velikost se předpokládá jako bajty. Ve všech operačních systémech musíte při zadávání volby `filesize` na příkazovém řádku uzavřít symbol větší než (>) do dvojitých uvozovek, jak je uvedeno v tomto příkladu.

A kde *namelist* je seznam názvů souborů oddělených čárkami umístěný na stejném systému jako zdrojový agent. V závislosti na operačním systému, pokud chcete používat názvy cest nebo názvy souborů v seznamu názvů, které obsahují mezery, můžete názvy cest a názvy souborů uzavřít do dvojitých uvozovek.

Pomocí parametru **-tr** lze více než jednou určit více než jednu podmínku spouštěče. Nicméně v takovém případě musí být každá samostatná podmínka spouštěče pravdivá, aby se přenos souboru mohl provést.

Poznámka: Chcete-li nepřetržitě monitorovat prostředek, aby byla podmínka spouštěče pravdivá, důrazně se doporučuje použít monitorování prostředků. Monitorování prostředků můžete vytvořit pomocí příkazu `fteCreateMonitor` .

V následujícím příkladu se soubor `file1.doc` přenáší z AGENT1 na AGENT2 za podmínky, že buď soubor `A.txt`, nebo soubor `B.txt`, nebo oba soubory existují na AGENT1 a buď soubor `A.txt`, nebo soubor `B.txt`, nebo oba soubory jsou stejné nebo větší než 1 GB:

```
fteCreateTransfer -sa AGENT1 -sm QM_JUPITER -da AGENT2 -dm QM_NEPTUNE
-tr file=exist,C:\export\A.txt,C:\export\B.txt
-tr filesize">"=1GB,C:\export\A.txt,C:\export\B.txt
-df C:\import\file1.doc C:\export\file1.doc
```

S parametry plánování můžete kombinovat spouštěcí parametry. Pokud zadáte oba typy parametrů, použijí se podmínky spouštěče pro přenos souborů vytvořený parametry plánování.

Parametr **-tr** není podporován na agentech mostu protokolů.

-tl

Volitelné. Určuje, zda jsou do protokolu přenosu zapsána selhání spouštěče. Uvedte jednu z následujících možností:

yes

Položky protokolu přenosu se vytvářejí pro nezdařené přenosy, které selhaly. Toto je výchozí chování i v případě, že nezadáte argument **-tl**.

ne

Pro nezdařené spuštěné přenosy nejsou vytvářeny žádné položky protokolu přenosu.

Parametry pro uvedení voleb přenosu

-jn *název_úlohy*

Volitelné. Identifikátor jména úlohy definovaný uživatelem, který se přidá do zprávy protokolu přenosu při spuštění přenosu.

-md

Volitelné. Uvádí uživatelem definovaná metadata, která se předají do výstupních bodů spuštěných agentem. Parametr **-md** může obsahovat jednu nebo více dvojic název-hodnota, které jsou odděleny čárkami. Každá dvojice názvů se skládá z názvu *název=hodnota*. Parametr **-md** lze použít více než jednou v příkazu.

V 7.5.0.1 Je-li vlastnost agenta `enableUserMetadataOptions` nastavena na hodnotu `true`, určité uživatelsky definované klíče metadat poskytují více voleb pro přenos. Další informace o uživatelem definovaných klíčích metadat, které jsou momentálně podporovány, najdete v tématu [“Podporování uživatelsky definované klíče metadat”](#) na stránce 563. Je-li vlastnost `enableUserMetadataOptions` nastavena na hodnotu `true`, názvy kláves začínající řetězcem `com.ibm.wmqfte.` nejsou pro uživatelem definované použití podporovány.

-cs

Volitelné. Uvádí, zda je v datech přenosu souborů spuštěn algoritmus kontrolního součtu, aby zkontrolováno integritu přenesených souborů. Uvedte jednu z následujících možností:

MD5

Vypočte kontrolní součet MD5 pro data. Výsledný kontrolní součet pro zdrojový a cílový soubor se zapíše do protokolu přenosu pro účely ověření. Ve výchozím nastavení WebSphere MQ Managed File Transfer vypočítá MD5 kontrolní součty pro všechny přenosy souborů.

Není

Pro data přenosu souborů není vypočten žádný kontrolní součet MD5. Protokol přenosu zaznamená, že kontrolní součet byl nastaven na žádný, a hodnota kontrolního součtu je prázdná. Příklad:

```
<checksum method="none"></checksum>
```

Pokud použijete volbu `none`, můžete zlepšit výkon přenosu souborů, v závislosti na vašem prostředí. Vyberete-li tuto volbu, znamená to, že neexistuje žádné ověření platnosti zdrojových nebo cílových souborů.

Pokud zadáte argument `-cs`, nemůžete zadat argument `-td`, protože se tyto parametry navzájem vylučují. V definičním souboru přenosu však můžete zadat chování kontrolního součtu.

-pr transfer_priority

Volitelné. Určuje úroveň priority přenosu. Priorita je hodnota v rozsahu 0-9, kde 0 je nejnižší priorita. Výchozí úroveň priority je úroveň priority zdrojového agenta.

Tato hodnota odpovídá hodnotě priority zpráv produktu IBM WebSphere MQ, viz [Získávání zpráv z fronty: priorita](#), kde získáte další informace. Přenos zpráv pro data přenosu souborů je standardně nastaven na úroveň priority 0, která umožňuje použití priority přenosu zpráv produktu WebSphere MQ.

-qmp logická hodnota

Volitelné. Určuje, zda má přenos první zprávy zapsané do cílové fronty sadou vlastností zprávy produktu IBM WebSphere MQ. Platné volby jsou následující:

ano

Nastaví vlastnosti zprávy na první zprávu, která je vytvořena přenosem.

ne

Nenastavuje vlastnosti zprávy u první zprávy vytvořené přenosem. Toto je výchozí hodnota.

Parametr `-qmp` lze zadat pouze v případě, že je zadán také argument `-dq`. Další informace viz [“Vlastnosti zprávy IBM WebSphere MQ nastavené na zprávách zapsaných do cílových front” na stránce 696](#)

-qs velikost_zprávy

Volitelné. Určuje, zda má být soubor rozdělen do více zpráv s pevnou délkou. Všechny zprávy mají stejné ID skupiny IBM WebSphere MQ; poslední zpráva ve skupině má nastaven příznak WebSphere MQ `LAST_MSG_IN_GROUP`. Velikost zpráv je určena hodnotou parametru `message_size`. Formát parametru `message_size` je `<délka> <jednotky>`, kde `délka` je kladná celočíselná hodnota a `jednotky` jsou jednou z následujících hodnot:

B

Bajty. Povolená minimální hodnota je dvakrát větší než maximální hodnota počtu bajtů na znak kódové stránky cílových zpráv.

K

To je ekvivalentní 1024 bajtům.

M

To je ekvivalentní k 1048576 bajtům.

Je-li soubor přenášen v textovém režimu a nachází se v dvoubajtové znakové sadě nebo vícebajtové znakové sadě, rozdělí se soubor na zprávy na nejbližší hranici znaku na zadanou velikost zprávy.

Parametr `-qs` lze zadat pouze v případě, že je zadán také argument `-dq`. Můžete zadat pouze jeden z parametrů `-qs`, `-dqdba` a `-dqdt`.

-qi

Volitelné. Uvádí, zda zahrnout oddělovač, který se používá k rozdělení souboru do více zpráv ve zprávách. Oddělovač je obsažen na začátku nebo na konci zprávy, v závislosti na parametru `-dqdp` (který určuje předponu nebo následnou opravu). Ve výchozím nastavení není oddělovač obsažen ve zprávách.

Parametr `-qi` lze zadat pouze v případě, že je zadán také jeden z parametrů `-dqdt` a `-dqdb`.

-p **configuration_options**

Volitelné. Tento parametr určuje sadu voleb konfigurace, která se použije k vytvoření přenosu souborů. Jako vstup pro tento parametr použijte název jiného než výchozího koordinačního správce front. Příkaz potom použije sadu souborů vlastností, které jsou přidruženy k tomuto nevýchozímu koordinačnímu správci front.

Pokud tento parametr nezádáte, bude použita sada voleb konfigurace, které jsou založeny na výchozím koordinačním správci front.

-w **časový_limit**

Volitelné. Zadání parametru **-w** způsobí, že příkaz **fteCreateTransfer** čeká na odezvu od agenta, než se vrátí. Pokud tento parametr nezádáte, příkaz **fteCreateTransfer** vyčká maximálně pět sekund na přijetí potvrzení od zdrojového agenta pro přenos, který agent přijal, požadavek na přenos. Pokud během pětisekundové čekací doby není přijato žádné potvrzení, vrátí příkaz **fteCreateTransfer** následující varovnou zprávu:

```
BFGCL0253W: No acknowledgment to command from agent within timeout.
```

Argument *timeout* je volitelný. Uvedete-li *timeout*, příkaz **fteCreateTransfer** čeká až *timeout* sekund, než bude agent odpovídat. Pokud agent neodpoví před dosažením časového limitu, příkaz vytvoří varování a skončí s návratovým kódem 2. Pokud nezádáte hodnotu *timeout*, nebo zadáte-li hodnotu *timeout*, pak příkaz čeká, dokud agent neodpoví.

Parametry pro vyvolání programů

Další informace o tom, jak můžete spustit program z produktu WebSphere MQ Managed File Transfer, najdete v tématu “Určení programů ke spuštění” na stránce 269. Příklady zadání programu k vyvolání pomocí zde popsaných parametrů viz “Příklady použití příkazu fteCreateTransfer ke spuštění programů” na stránce 855.

-presrc **před_zdrojové_volání**

Volitelné. Určuje program, který se má vyvolat na zdrojovém agentovi před spuštěním přenosu. Použijte následující formát pro *pre_source_call*:

```
[type:]commandspec[, [retrycount][, [retrywait][, successsrc]]]
```

V této syntaxi jsou proměnné:

Type

Volitelné. Platné hodnoty jsou **executable**, **antscript**, **jcl** a **os4690background**. Výchozí hodnota je **executable**.

V 7.5.0.1 Hodnota **jcl** se použije pouze tehdy, je-li cílem na agentovi v prostředí z/OS .

Hodnota **antscript** se nepoužívá, je-li cílená na agenta v prostředí IBM 4690 .

specifikace_příkazu

Povinné Specifikace příkazu. Použijte jeden z následujících formátů:

- Typ **executable**: `command[(arg1,arg2,...)]`
- Typ **antscript**: `command[(name1=var1|target1,name2=var2|target2,...)]`
- Typ **jcl**: `command`
- Typ **os4690background**: `command[(arg1,arg2,...)]`

kde:

příkaz

Povinné Název programu, který se má volat.

V 7.5.0.1 Hodnota **jcl** se použije pouze tehdy, je-li cílem na agentovi v prostředí z/OS .

Hodnota **antscript** se nepoužívá, je-li cílená na agenta v prostředí IBM 4690 .

Argumenty v hranatých závorkách ([]) jsou volitelné a syntaxe závisí na typu příkazu. Závorky, čárky (,) a zpětné lomítka (\), které jsou v příkazu nebo v parametrech, musí být uvozeny znakem zpětného lomítka (\).

počet_opakování

Volitelné. Počet pokusů o opakování volání programu, pokud program nevrátí úspěšný návratový kód. Výchozí hodnota je 0.

opakovat_čekání

Volitelné. Doba čekání, v sekundách, před opakováním pokusu o vyvolání programu. Výchozí hodnota je 0 (bez čekání mezi novými pokusy).

successrc

Volitelné. Výraz, který se používá k určení, kdy se úspěšně spustí vyvolání programu. Tento výraz může být složen z jednoho nebo více výrazů. Kombinování těchto výrazů se svislou čárovým znakem (|) představuje logický operátor OR nebo znak ampersand (&) znak pro znázornění logického operátoru AND. Každý výraz má tento tvar:

```
[>|<|!]value
```

kde:

>

Volitelné. Větší než test *hodnoty*.

<

Volitelné. Méně než test *hodnoty*.

!

Volitelné. Nerovná se testu hodnoty *hodnota*.

hodnota

Povinné Platné celé číslo.

priority

Volitelné (pouzeos4690background). Úroveň priority, která má být přiřazena úloze na pozadí v systému IBM 4690 . Výchozí hodnota je 5 a platné hodnoty jsou v rozsahu 1-9.

zpráva

Volitelné (pouzeos4690background). Stavová zpráva, která se má zobrazit na obrazovce řídicího zařízení systému IBM 4690 pro daný provedený příkaz.

-predst před_cílové_volání

Volitelné. Určuje program, který se má vyvolat u cílového agenta před spuštěním přenosu. *pre_destination_call* má stejný formát jako *pre_source_call*.

-postsrc post_source_call

Volitelné. Uvádí program, který se má vyvolat na zdrojovém agentovi po dokončení přenosu. *post_source_call* má stejný formát jako *pre_source_call*.

-postdst volání post_destination_call

Volitelné. Uvádí program, který se má vyvolat na cílovém agentovi po dokončení přenosu. *post_destination_call* má stejný formát jako *pre_source_call*.

Parametry pro určení místa určení

Jeden z parametrů **-td**, **-df**, **-dd**, **-ds**, **-dq**, **-du**, a **-dp** je povinný. V požadavku na přenos nelze zadat více než jeden z těchto parametrů; tyto parametry se vzájemně vylučují.

-td *soubor_definice_transferu*

Volitelné. Název dokumentu XML, který definuje jednu nebo více specifikací zdrojových a cílových souborů pro přenos. Případně název dokumentu XML, který obsahuje spravovaný požadavek na přenos (který mohl být vygenerován parametrem **-gt**). Pokud zadáte argument **-td** a zároveň uvedete všechny ostatní parametry na příkazovém řádku, tyto další parametry přepíšou odpovídající hodnotu ze souboru definice přenosu.

Příkaz **fteCreateTransfer** vyhledá definiční soubor přenosu ve vztahu k vašemu aktuálnímu adresáři. Pokud k určení umístění definičního souboru přenosu nelze použít relativní cestu, použijte úplnou cestu a název souboru s definičním souborem přenosu.

V systému z/OS je třeba uložit definiční soubor přenosu do souboru UNIX v systému z/OS UNIX System Services. Nemůžete uložit definiční soubory přenosu v sekvenčních souborech z/OS nebo členech PDS.

Další informace naleznete v tématu [Použití definičních souborů přenosu](#).

-df *cílový_soubor*

Volitelné. Název cílového souboru.

Je-li cílový agent agentem mostu Connect:Direct, je cílový soubor zadán ve formátu *connect_direct_node_name:file_path*. Agent mostu Connect:Direct přijímá pouze cesty k souborům, které jsou určeny v tomto formátu. Je-li cílový agent agentem mostu Connect:Direct a cílem je člen rozdělené datové sady, musíte také zadat parametr **-de** s hodnotou přepisu.

Všimněte si následujících informací:

- Pokud je cílový agent agentem mostu protokolu a chcete uvést koncový bod pro soubor, použijte tento formát:

```
protocol_server:file_path
```

kde *protocol_server* je název serveru protokolu (který je volitelný) a kde *cesta_k_souboru* je cesta k souboru na systému serveru protokolu. Pokud server protokolu neurčíte, bude použit výchozí server protokolu.

- Chcete-li vyvolat jakékoli uživatelské procedury I/O přenosu WebSphere MQ Managed File Transfer, které jste nadefinovali na cílovém agentovi, můžete použít parametr **-df** v přenosu.
- Je-li cílový agent umístěn v systému z/OS, předpokládá se, že pokud zadaný soubor začíná produktem //, předpokládá se, že se jedná o rozdělenou datovou sadu z/OS.

-dd *cílový_adresář*

Volitelné. Název adresáře, do kterého je soubor přenesen. Uvedte v systému, kde je spuštěn cílový agent, platný název adresáře.

Je-li cílový agent agentem mostu Connect:Direct, je cílový adresář zadán ve formátu *connect_direct_node_name:directory_path*. Je-li cílový agent agentem mostu Connect:Direct a místem určení je PDS, musíte také zadat parametr **-de** s hodnotou přepisu.

Všimněte si následujících informací:

- Pokud je cílový agent agentem mostu protokolu a chcete-li uvést adresář na konkrétním koncovém bodu, použijte následující formát:

```
protocol_server:directory_path
```

kde *protocol_server* je název serveru protokolu (který je volitelný) a *directory_path* je cesta k adresáři na systému serveru protokolu. Pokud server protokolu neurčíte, bude použit výchozí server protokolu.

- Chcete-li vyvolat jakékoli uživatelské procedury I/O přenosu WebSphere MQ Managed File Transfer , které jste nadefinovali na cílovém agentovi, můžete použít parametr **-dd** v přenosu.
- Pokud se cílový agent nachází v systému z/OS, pokud zadaný soubor začíná na // , předpokládá se, že se jedná o rozdělenou datovou sadu z/OS .

-ds destination_sequential_data_set

Platí pouze pro operační systém z/OS. Volitelné. Název sekvenční datové sady nebo členu rozdělené datové sady, do kterého jsou soubory přenášeny. Určete název sekvenční datové sady nebo členu rozdělené datové sady. Informace o přenosu datových sad najdete v tématu [“Pokyny pro přenos souborů”](#) na stránce 662.

Syntaxe pro název datové sady je následující:

```
//data_set_name{;attribute(value);...;attribute(value)}
```

, nebo

```
//pds_data_set_name(member_name){;attribute(value);...;attribute(value)}
```

To znamená, že název datové sady určuje předponu // a volitelně následovaný počtem atributů, které jsou odděleny středníky.

Příklad:

```
//'TEST.FILE.NAME';DSNTYPE(PDS);RECFM(F,B);BLKSIZE(800);LRECL(80);CYL;SPACE(2,2)
```

Je-li datová sada umístěna v uzlu produktu Connect:Direct , je třeba před názvem uzlu zadat předponu názvu uzlu. Příklad:

```
CD_NODE1://'OBJECT.LIB';RECFM(F,B);BLKSIZE(800);LRECL(80)
```

Je-li cílový agent agentem mostu Connect:Direct a cílem je člen rozdělené datové sady, musíte také zadat parametr **-de** s hodnotou přepsání. For more information about data set transfers to or from Connect:Direct nodes, see [“Přenos datových sad do uzlů Connect:Direct a z těchto uzlů”](#) na stránce 667.

Pro přenosy, které zahrnují pouze agenty WebSphere MQ Managed File Transfer , je-li část názvu datové sady uzavřena jednoduchými znaky uvozovek, uvádí plně kvalifikovaný název datové sady. Není-li název datové sady ohraničen jednoduchými znaky uvozovek, systém přidá výchozí kvalifikátor vyšší úrovně pro cílového agenta (buď hodnotu vlastnosti agenta HLQ transferRoot, nebo ID uživatele, pod kterým agent běží, pokud jste nenastavili transferRootHLQ).

Poznámka: Avšak pro přenosy, které zahrnují uzel produktu Connect:Direct na systému z/OS , je specifikace datové sady interpretována jako úplný název. Do názvu datové sady není přidán žádný kvalifikátor vyšší úrovně. Toto je případ, i když je název datové sady ohraničen jednoduchými znaky uvozovek.

Když přenesete soubor nebo datovou sadu na pásku, všechny existující datové sady, které jsou již na pásce, budou nahrazeny. Atributy pro novou datovou sadu jsou nastaveny z atributů, které jsou předávány v definici přenosu. Nejsou-li zadány žádné atributy, jsou atributy nastaveny na stejné jako zdrojová datová sada nebo na výchozí hodnoty, když je zdrojem soubor. Atributy existující datové sady pásky jsou ignorovány.

Atributy datové sady se používají buď k vytvoření datové sady, nebo k ujištění, že existující datová sada je kompatibilní. Specifikace atributů datové sady je ve formátu vhodném pro BPXWDYN (další informace viz téma [Vyžádání dynamické alokace](#)). Pokud má agent vytvořit cílovou datovou sadu, jsou automaticky zadány následující atributy BPXWDYN: DSN (*data_set_name*) NEW CATALOG MSG (*numeric_file_descriptor*). Hodnota atributu *numeric_file_descriptor* je generována produktem

WebSphere MQ Managed File Transfer. Pro datovou sadu na přenos datové sady jsou atributy RECFM, LRECL a BLKSIZE ze zdroje vybrány pro novou cílovou datovou sadu. Nastavení SPACE pro novou cílovou datovou sadu není nastaveno pomocí WebSphere MQ Managed File Transfer a systémových předvoleb se použije. Proto se doporučuje zadat atribut SPACE, když se má vytvořit nová datová sada. Můžete použít vlastnost **bpxwdynAllocAdditionalProperties** v souboru `agent.properties` k nastavení voleb BPXWDYN, které se použijí na všechny přenosy. Další informace naleznete v části [“Soubor agent.properties”](#) na stránce 546.

Při použití příkazu **fteCreateTemplate**, příkazu **fteCreateTransfer** nebo vlastnosti **bpxwdynAllocAdditionalProperties** v souboru `agent.properties` se nesmí používat některé volby BPXWDYN. Seznam těchto vlastností viz [“Vlastnosti BPXWDYN, které nesmíte používat s produktem WebSphere MQ Managed File Transfer”](#) na stránce 674.

Parametr **-ds** není podporován, je-li cílovým agentem agent mostu protokolu.

Chcete-li vyvolat jakékoli uživatelské procedury I/O přenosu WebSphere MQ Managed File Transfer, které jste definovali na agentovi, neuvádějte parametr **-ds** v přenosu. Použití parametru **-ds** brání vyvolání uživatelské procedury I/O přenosu pro místo určení a znamená to, že se místo toho použije standardní vstup/výstup WebSphere MQ Managed File Transfer.

-dp destination_partitioned_data_set

Platí pouze pro operační systém z/OS. Volitelné. Název cílové rozdělené datové sady, do které jsou soubory přenášeny. Zadejte název dělené datové sady. Je-li datová sada PDS vytvořena jako výsledek přenosu, bude tato PDS při výchozím nastavení vytvořena jako PDSE. Výchozí nastavení můžete přepsat uvedením DSNTYPE=PDS.

Syntaxe pro název datové sady PDS je následující:

```
//pds_data_set_name{;attribute;..;attribute}
```

Syntaxe pro název datové sady je stejná jako syntaxe pro parametr **-ds** (*destination_sequential_data_set*). Všechny podrobnosti syntaxe pro určení datových sad, které jsou umístěny na uzlech Connect:Direct, se vztahují také na parametr **-dp**. Je-li cílový agent agentem mostu Connect:Direct, musíte také zadat parametr **-de** s hodnotou přepsání.

Parametr **-dp** není podporován, je-li cílovým agentem agent mostu protokolu.

Chcete-li vyvolat jakékoli uživatelské procedury I/O přenosu WebSphere MQ Managed File Transfer, které jste definovali na agentovi, neuvádějte parametr **-dp** v přenosu. Použití parametru **-dp** brání vyvolání uživatelské procedury I/O přenosu pro místo určení a znamená to, že se místo toho použije standardní vstup/výstup WebSphere MQ Managed File Transfer.

-du cílový_uživatel

Volitelné. Jméno uživatele, jehož cílový souborový prostor soubory jsou přenášeny do. Další informace o souborových prostorech najdete v tématu [“Souborové prostory”](#) na stránce 304.

Parametr **-du** není podporován, je-li cílovým agentem agent mostu protokolu nebo agent mostu Connect:Direct.

Chcete-li vyvolat jakékoli uživatelské procedury I/O přenosu WebSphere MQ Managed File Transfer, které jste definovali na agentovi, neuvádějte parametr **-du** v přenosu. Použití parametru **-du** brání vyvolání uživatelské procedury I/O přenosu pro místo určení a znamená to, že se místo toho použije standardní vstup/výstup WebSphere MQ Managed File Transfer.

-dq cílový_fronta

Volitelné. Název cílové fronty, do které jsou soubory přenášeny. Volitelně můžete zahrnout název správce front v této specifikaci, a to pomocí formátu QUEUE@QUEUEMANAGER. Pokud nezadáte název správce front, použije se název správce front cílového agenta. Je třeba určit platný název fronty, který existuje ve správci front.

Parametr **-dq** není podporován, je-li cílovým agentem agent mostu protokolu nebo agent mostu Connect:Direct nebo je-li specifikace zdroje frontou.

Chcete-li vyvolat jakékoli uživatelské procedury I/O přenosu WebSphere MQ Managed File Transfer , které jste definovali na agentovi, neuvádějte parametr **-dq** v přenosu. Použití parametru **-dq** brání vyvolání uživatelské procedury I/O přenosu pro místo určení a znamená to, že se místo toho použije standardní vstup/výstup WebSphere MQ Managed File Transfer .

-dqp trvalé

Volitelné. Určuje, zda jsou zprávy zapsané do cílové fronty trvalé. Platné volby jsou následující:

ano

Vypíše trvalé zprávy do cílové fronty. Toto je výchozí hodnota.

ne

Zapíše netrvalé zprávy do cílové fronty.

qdef

Hodnota perzistence se vezme z atributu DefPersistence cílové fronty.

Parametr **-dqp** lze zadat pouze v případě, že je zadán také argument **-dq** .

-dqdb hexadecimální oddělovač

Volitelné. Uvádí hexadecimální oddělovač, který se má použít při rozdělování binárního souboru do více zpráv. Všechny zprávy mají stejné ID skupiny IBM WebSphere MQ ; poslední zpráva ve skupině má nastaven příznak WebSphere MQ LAST_MSG_IN_GROUP. Formát pro uvedení hexadecimálního bajtu jako oddělovače je xNN, kde N je znak v rozsahu 0-9 nebo a-f. Můžete uvést pořadí hexadecimálních bajtů jako oddělovač uvedením čárkami odděleného seznamu hexadecimálních bajtů, například: x3e , x20 , x20 , xbf.

Parametr **-dqdb** lze zadat pouze v případě, že je zadán také parametr **-dq** a přenos je v binárním režimu. Můžete zadat pouze jeden z parametrů **-qs**, **-dqdba** **-dqdt** .

-dqdt vzor

Volitelné. Určuje regulární výraz jazyka Java™ , který má být použit při rozdělování textového souboru do více zpráv. Všechny zprávy mají stejné ID skupiny IBM WebSphere MQ ; poslední zpráva ve skupině má nastaven příznak WebSphere MQ LAST_MSG_IN_GROUP. Formát pro určení regulárního výrazu jako oddělovače je regulární výraz uzavřený v závorkách, (*regular_expression*) nebo uzavřený ve dvojitéch uvozovkách, "*regular_expression*". Další informace naleznete v části "Regulární výrazy používané produktem WebSphere MQ Managed File Transfer" na stránce 680.

Při výchozím nastavení je délka řetězce, kterou může regulární výraz porovnat, omezena cílovým agentem na pět znaků. Toto chování můžete změnit úpravou vlastnosti agenta **maxDelimiterMatchLength** . Další informace naleznete v části "Rozšířené vlastnosti agenta" na stránce 547.

Parametr **-dqdt** lze zadat pouze v případě, že zadáte také parametr **-dq** a hodnotu text pro argument **-t** . Můžete zadat pouze jeden z parametrů **-qs**, **-dqdba** **-dqdt** .

-dqdp pozice

Volitelné. Určuje očekávanou pozici textu místa určení a binárních oddělovačů při rozdělování souborů. Parametr **-dqdp** lze zadat pouze v případě, že je zadán také jeden z parametrů **-dqdt** a **-dqdb** .

Uveďte jednu z následujících možností:

předpona

Oddělovače se očekávají na začátku každého řádku.

přípona

Oddělovače se očekávají na konci každého řádku. Jedná se o výchozí volbu.

-de destination_file_chování

Volitelné. Určuje akci, která má být provedena, pokud v cílovém systému existuje cílový soubor. Platné volby jsou následující:

chyba

Hlásí chybu a soubor se nepřenáší. Toto je výchozí hodnota.

overwrite

Přepíše existující cílový soubor.

Pokud zadáte argument **-de** , nemůžete zadat argument **-td** , protože se tyto parametry navzájem vylučují. V definičním souboru přenosu však můžete určit chování cílového souboru.

-t

Volitelné. Určuje typ přenosu souboru: binární režim nebo textový režim.

binární

Data v souboru se přenesou bez jakékoli konverze. Toto je výchozí hodnota.

text

Konvertují se kódová stránka a znaky konce řádku souboru. Můžete určit, která kódová stránka a konec řádku se mají použít pro převod s parametry **-sce**, **-dce** nebo **-dle** . Pokud nezadáte parametry **-sce**, **-dce** nebo **-dle** , přesné provedené konverze závisí na operačním systému zdrojového agenta a cílového agenta.

Například soubor, který je přenášen ze systému Windows na systém z/OS , má kódovou stránku převedenou z formátu ASCII na EBCDIC. Když je soubor převeden z ASCII do EBCDIC, znaky konce řádku se konvertují ze znaků CR (ASCII carriage return) a LF (line feed) na znak nového řádku EBCDIC (NL).

Další informace o přenosu datových sad z/OS naleznete v tématu [Přenos souborů a datových sad mezi systémem z/OS a distribuovanými systémy](#).

Pokud zadáte argument **-t** , nemůžete zadat argument **-td** , protože se tyto parametry navzájem vylučují. V definičním souboru přenosu však můžete určit chování režimu přenosu.

-dce destination_character_encoding

Volitelné. Určuje kódování znaků, které má být použito k zápisu do souboru v místě určení. Tato volba je použitelná pouze pro textové soubory, a proto musí být zadán také příznak **-t text** . Kódové stránky dostupné pro převod závisí na platformě cílového agenta. Seznam dostupných kódových stránek naleznete v tématu [“Dostupné kódové stránky”](#) na stránce 701.

noswaplfnl

Ve výchozím nastavení WebSphere MQ Managed File Transfer používá příkaz swaplfnl s podporovanými znakovými sadami EBCDIC. Použití funkce swaplfnl změní chování mapování znakové sady ze znaku EBCDIC LF 0x25 a do něj. To však může někdy vést k mapování, které není žádoucí. Použijte noswaplfnl, abyste toto chování potlačovali.

-dle destination_line_ending

Volitelné. Uvádí znaky konce řádku, které se použijí, když je soubor zapsán v cíli. Tato volba je použitelná pouze pro textové soubory, a proto musíte také zadat parametr **-t text** . Platné volby jsou:

PF

Kanál linky. Jedná se o výchozí nastavení pro platformy UNIX a pro soubory z/OS UNIX System Services. Když použijete standardní kódové stránky EBCDIC dodávané s produktem WebSphere MQ Managed File Transfer pro soubory EBCDIC, znaky konce řádku jsou mapovány na znak NL (0x15) a nikoli na znak LF (0x25).

CRLF

Znak CR následovaný posuv řádků. Jedná se o výchozí nastavení pro systém Microsoft Windows. Je-li cílem přenosu datovou sadu systému z/OS , tato volba se ignoruje.

-dfa atributy

Volitelné. Specifikuje středníkem oddělený seznam atributů souborů, které jsou přidruženy k cílovým souborům v přenosu. Argument **-dfa** může být zadán s nebo bez hodnoty. Například bez hodnoty:

```
-dfa ATTRIBUTE1;ATTRIBUTE2
```

Např. s hodnotou:

```
-dfa ATTRIBUTE1(VALUE);ATTRIBUTE2(VALUE)
```

Např. jeden atribut s hodnotou a jednou bez:

```
-dfa ATTRIBUTE1;ATTRIBUTE2(VALUE)
```

Parametr **-dfa** lze použít více než jednou v příkazu.

Další informace o attributech souborů najdete v tématu [“Atributy distribuce souborů”](#) na stránce 85.

Parametry pro určení zdroje

-sd dispozice_zdrojového_souboru

Volitelné. Určuje akci, která se má provést na zdrojovém souboru, když je tento zdrojový soubor úspěšně přenesen do místa určení. Platné volby jsou následující:

Odejít

Zdrojové soubory zůstanou nezměněny. Toto je výchozí hodnota.

odstranění

Zdrojové soubory se odstraní ze zdrojového systému poté, co jsou zdrojové soubory úspěšně přeneseny.

Pokud je v systému z/OS zdrojová datová sada páska a uvedete volbu `delete`, páska se znovu připojí, aby byla odstraněna datová sada. Toto chování je způsobeno chováním systémového prostředí.

Je-li zdrojem fronta a vy uvedete volbu `leave`, příkaz vrátí chybu a přenos se nepožaduje.

Je-li zdrojovým agentem agent mostu Connect:Direct a určíte volbu `delete`, chování se liší od obvyklého chování zdrojového odebrání. Vyskytne se jeden z následujících případů:

- Pokud produkt Connect:Direct používá proces generovaný produktem WebSphere MQ Managed File Transfer k přesunu souboru nebo datové sady ze zdroje, zadání volby `delete` způsobí selhání přenosu. Chcete-li určit, že zdrojový soubor je odstraněn, musíte odeslat proces Connect:Direct definovaný uživatelem. Další informace naleznete v části [“Odeslání uživatelem definovaného procesu Connect:Direct ze souboru požadavku na přenos souborů”](#) na stránce 262.
- Pokud Connect:Direct používá uživatelsky definovaný proces k přesunu souboru nebo datové sady ze zdroje, tento parametr se předává procesu prostřednictvím vnitřní symbolické proměnné **%FTEFDISP**. Uživatelem definovaný proces určuje, zda je zdroj odstraněn. Výsledek, který vrátí přenos, závisí na výsledku, který je vrácen uživatelem definovaným procesem.

Pokud zadáte argument **-sd**, nemůžete zadat argument **-td**, protože se tyto parametry navzájem vylučují. V definičním souboru přenosu však můžete zadat zdrojové chování odebrání.

-r

Volitelné. Pokud *zdrojová_specifikace* obsahuje zástupné znaky, rekurzivně přeneste soubory v podadresářích. Je-li produkt WebSphere MQ Managed File Transfer zobrazen se zástupným znakem jako *zdrojová_specifikace*, budou všechny podadresáře, které odpovídají zástupnému znaku, přeneseny pouze v případě, že jste zadali parametr **-r**. Když *zdrojová_specifikace* odpovídá podadresáři, všechny soubory v tomto adresáři a jeho podadresářích (včetně skrytých souborů) jsou vždy přeneseny.

Další informace o tom, jak produkt WebSphere MQ Managed File Transfer zpracovává zástupné znaky, naleznete v části [Použití zástupných znaků](#).

Pokud zadáte argument **-r** , nemůžete zadat argument **-td** , protože se tyto parametry navzájem vylučují. V definičním souboru přenosu však můžete určit rekurzivní chování.

-sce zdrojové_znakové_kódování

Volitelné. Určuje kódování znaků, které má být použito ke čtení zdrojového souboru při provádění konverze znaků. Tato volba je použitelná pouze pro textové soubory, a proto musí být zadán také příznak **-t text** . Kódové stránky dostupné pro převod závisí na platformě cílového agenta, protože převod se provádí na cílovém systému. Seznam dostupných kódových stránek naleznete v tématu [“Dostupné kódové stránky”](#) na stránce 701.

noswaplfnl

Ve výchozím nastavení WebSphere MQ Managed File Transfer používá příkaz swaplfnl s podporovanými znakovými sadami EBCDIC. Použití funkce swaplfnl změní chování mapování znakové sady ze znaku EBCDIC LF 0x25 a do něj. To však může někdy vést k mapování, které není žádoucí. Použijte noswaplfnl, abyste toto chování potlačovali.

-skeep

Volitelné. Určuje, že koncové mezery se budou uchovávat na zdrojových záznamech, které jsou přečteny ze souboru orientovaného na záznamy s pevnou délkou (například datová sada z/OS) v rámci přenosu textového režimu. Pokud tento parametr nezadáte, budou ze zdrojových záznamů odstraněny koncové mezery.

-srdb oddělovač

Volitelné. Pro zdrojové soubory, které jsou orientované na záznam (například datové sady z/OS), uvádí jednu nebo více bajtových hodnot, které se mají vložit jako oddělovač při připojování záznamů do binárního souboru. Každou hodnotu musíte zadat jako dvě hexadecimální číslice v rozsahu 00-FF s předponou x. Oddělte více bajtů čárkami. Příklad:

```
-srdb x0A
```

, nebo

```
-srdb x0D,x0A
```

Je třeba konfigurovat přenos v binárním režimu.

-srdp pozice

Volitelné. Uvádí pozici pro vložení oddělovačů zdrojových záznamů. Parametr **-srdp** lze zadat pouze v případě, že je zadán také argument **-srdb** .

Uveďte jednu z následujících možností:

předpona

Oddělovače se vloží na začátek každého záznamu.

přípona

Oddělovače se vkládají na konec každého záznamu. Jedná se o výchozí volbu.

-sq

Volitelné. Určuje, že zdrojem přenosu je fronta.

Chcete-li vyvolat jakékoli uživatelské procedury I/O přenosu WebSphere MQ Managed File Transfer , které jste definovali na agentovi, neuvádějte parametr **-sq** v přenosu. Použití parametru **-sq** brání vyvolání uživatelských procedur I/O přenosu pro daný zdroj a znamená to, že se místo toho použije standardní vstup/výstup WebSphere MQ Managed File Transfer .

-sqgi

Volitelné. Určuje, že zprávy jsou seskupeny podle ID skupiny IBM WebSphere MQ . První úplná skupina se zapíše do cílového souboru. Není-li tento parametr zadán, všechny zprávy ve zdrojové frontě se zapíšou do cílového souboru.

Parametr **-sqgi** lze zadat pouze v případě, že je zadán také argument **-sq**.

-sqdt *textový oddělovač*

Volitelné. Určuje posloupnost textu, která má být vložena jako oddělovač při připojování více zpráv k textovému souboru. Do oddělovače lze zahrnout esc sekvence jazyka Java pro řetězcové literály. Například `-sqdt \u007d\n`.

Oddělovač textu je zakódován do binárního formátu za použití zdrojového kódování přenosu. Každá zpráva se čte v binárním formátu. Kódovaný oddělovač je předřazen nebo připojen v binárním formátu do zprávy (jak je zadáno argumentem **-sqdp**) a výsledek je přenesen do cílového agenta v binárním formátu. Pokud kódová stránka zdrojového agenta zahrnuje stavy shift-in a shift-out, agent předpokládá, že každá zpráva se nachází ve stavu shift-out na konci zprávy. V cílovém agentovi jsou binární data převedena stejným způsobem jako přenos souboru na textový přenos.

Parametr **-sqdt** lze zadat pouze v případě, že zadáte také parametr **-sq** a hodnotu text pro argument **-t**.

-sqdb *hexadecimální oddělovač*

Volitelné. Uvádí jednu nebo více bajtových hodnot, které se mají vložit jako oddělovač při připojování více zpráv k binárnímu souboru. Každá hodnota musí být uvedena jako dvě hexadecimální číslice v rozsahu 00-FFs předponou x. Více bajtových hodnot je třeba oddělit čárkou. Například `-sqdb x08, xA4`.

Parametr **-sqdb** lze zadat pouze v případě, že je zadán také argument **-sq**. Nemůžete zadat parametr **-sqdb**, pokud zároveň uvedete hodnotu text pro argument **-t**.

-sqdp *pozice*

Volitelné. Určuje pozici vložení zdrojového textu a binárních oddělovačů. Parametr **-sqdp** lze zadat pouze v případě, že jste také zadali jeden z parametrů **-sqdt** a **-sqdb**.

Uveďte jednu z následujících možností:

předpona

Oddělovače se vkládají na začátek každé zprávy.

přípona

Oddělovače se vkládají na konec každé zprávy. Jedná se o výchozí volbu.

-sqwt *doba čekání*

Volitelné. Určuje dobu v sekundách, po kterou se má čekat na splnění jedné z následujících podmínek:

- Pro novou zprávu, která se má objevit ve frontě
- Pokud byl zadán argument **-sqgi**, měla by být celá skupina uvedena ve frontě

Pokud není splněna ani jedna z těchto podmínek v době, která je určena parametrem *doba_čekání*, zdrojový agent ukončí čtení z fronty a dokončí přenos. Není-li parametr **-sqwt** zadán, zastaví zdrojový agent ihned čtení ze zdrojové fronty, pokud je zdrojová fronta prázdná, nebo v případě, že je zadán parametr **-sqgi**, pokud ve frontě není žádná úplná skupina.

Informace o použití parametru **-sqwt** viz [“Pokyny pro uvedení čekací doby na přenos zpráv do souboru” na stránce 701](#).

Parametr **-sqwt** lze zadat pouze v případě, že je zadán také argument **-sq**.

zdrojová specifikace

Jedna nebo více specifikací souborů, které určují zdroj, nebo zdroje pro přenos souboru.

Povinné, pokud jste zadali jeden z parametrů **-df**, **-dd**, **-dp**, **-dq**, **-du**, nebo **-ds**. Pokud zadáte argument **-td**, neurčíte *zdrojová specifikace*.

- Pokud jste neuvedli parametr **-sq**, *zdrojová specifikace* je jedna nebo více specifikací souborů, které určují zdroj nebo zdroje pro přenos souboru. Specifikace souboru mohou mít jednu z pěti formulářů a mohou obsahovat zástupné znaky. Další informace o zástupných znacích naleznete

v tématu [“Použití zástupných znaků”](#) na stránce 678. Hvězdičkami, které jsou součástí specifikace souboru, můžete uniknout pomocí dvou znaků hvězdička (**) ve specifikaci souboru.

Můžete zadat více specifikací zdrojových souborů oddělených znakem mezery. Pokud však uvedete více specifikací zdroje pro parametry **-df** nebo **-ds** a zadáte-li **-de overwrite**, bude místo určení obsahovat pouze data pro zdrojový soubor, který jste zadali jako poslední. Nezádáte-li **-de overwrite**, přenos může být pouze částečně úspěšný. Pokud cílový soubor dříve neexistoval, bude obsahovat data pro zdrojový soubor, který jste zadali jako první.

Chcete-li přenést soubory, které obsahují mezery ve svých názvech souborů, například a b.txt do souboru c d.txt, uzavřete názvy souborů do dvojitých uvozovek, které obsahují mezery. Zadejte následující text jako součást příkazu **fteCreateTransfer** :

```
-df "c d.txt" "a b.txt"
```

Každá specifikace souboru musí být v jedné z následujících kategorií:

Názvy souboru

Název souboru, vyjádřený v odpovídající notaci pro systém, kde je spuštěn zdrojový agent. Je-li jako specifikace zdrojového souboru zadán název souboru, zkopíruje se obsah tohoto souboru.

Adresáře

Název adresáře, vyjádřený v odpovídající notaci pro systém, kde je spuštěn zdrojový agent. Je-li jako specifikace zdrojového souboru zadán adresář, okopíruje se obsah adresáře. Přesněji řečeno, všechny soubory v adresáři a ve všech jeho podadresářích, včetně skrytých souborů, jsou zkopírovány.

Chcete-li například kopírovat obsah adresáře DIR1 pouze do adresáře DIR2, zadejte příkaz `fteCreateTransfer ... -dd DIR2 DIR1/*`.

Sekvenční datová sada

(Pouzez/OS). Název sekvenční datové sady nebo členu rozdělené datové sady. Označení datových sad podle názvu datové sady před názvem datové sady se dvěma znaky dopředného lomítka (//).

Uvedete-li jako zdrojového agenta agenta mostu protokolu, nemůžete pak určit datovou sadu jako specifikaci zdrojového souboru.

Rozdělená datová sada

(Pouzez/OS). Název rozdělené datové sady. Označení názvů datových sad před názvem datové sady před názvem datové sady se dvěma znaky dopředného lomítka (//).

Uvedete-li jako zdrojového agenta agenta mostu protokolu, nemůžete pak určit datovou sadu jako specifikaci zdrojového souboru.

Název souboru nebo adresář na uzlu Connect:Direct

(pouze agent mostuConnect:Direct). Název uzlu produktu Connect:Direct, znak dvojtečky (:), a cesta k souboru nebo adresáři v systému, který je hostitelem uzlu produktu Connect:Direct. Například `connect_direct_node_name:file_path`.

Je-li zdrojový agent agentem mostu Connect:Direct, bude přijímat pouze zdrojové specifikace v tomto formuláři.

Poznámka: Zástupné znaky nejsou podporovány v cestách k souborům, je-li zdrojovým agentem agent mostu Connect:Direct.

Název souboru nebo adresář na souborovém serveru protokolu

Název souborového serveru protokolu, dvojtečkový znak (:), a cesta k souboru nebo adresáři na systému serveru protokolu. Například `protocol_server:file_path`.

Pokud server protokolu neurčíte, bude použit výchozí server protokolu.

- Pokud zadáte parametr **-sq**, *zdrojová_specifikace* je název lokální fronty ve správci front zdrojového agenta. Můžete zadat pouze jednu zdrojovou frontu. Zdrojová fronta je zadána ve formátu:

```
QUEUE_NAME
```

Název správce front není zahrnut ve specifikaci zdrojové fronty, protože správce front musí být stejný jako správce front zdrojového agenta.

- Pokud se zdrojový agent nachází v systému z/OS, předpokládá se, že zdrojové soubory začínající na // jsou rozdělené datové sady z/OS .

Další parametry

-? or -h

Volitelné. Zobrazuje syntaxi příkazu.

Příklady

V tomto základním příkladu je soubor `originalfile.txt` převeden z AGENT1 na AGENT2 na stejném systému a přejmenován na `transferredfile.txt`

```
fteCreateTransfer -sa AGENT1 -da AGENT2 -df C:\import\transferredfile.txt C:\export\originalfile.txt
```

V tomto příkladu jsou soubory `originalfile.txt` a `originalfile2.txt` přeneseny z AGENT1 na AGENT2 na stejném systému, do adresáře `C:\import`

```
fteCreateTransfer -sa AGENT1 -da AGENT2 -dd C:\import C:\export\originalfile.txt  
C:\export\originalfile2.txt
```

V tomto příkladě je soubor `originalfile.txt` přenesen ze systému AGENT1 do systému AGENT2. Přenos souboru je naplánován, aby se mohl uskutečnit v 09:00 na základě systémového času systému zdrojového agenta a vyskytuje se každé dvě hodiny čtyřikrát:

```
fteCreateTransfer -sa AGENT1 -sm QM_JUPITER -da AGENT2 -dm QM_NEPTUNE  
-tb source -ss 09:00 -oi hours -of 2 -oc 4  
-df C:\import\transferredfile.txt C:\export\originalfile.txt
```

V tomto příkladě je soubor `originalfile.txt` přenesen z AGENT1 na AGENT2 za předpokladu, že soubor `A.txt` existuje na AGENT1:

```
fteCreateTransfer -sa AGENT1 -sm QM_JUPITER -da AGENT2 -dm QM_NEPTUNE  
-tr file=exist,C:\export\A.txt -df C:\import\transferredfile.txt C:\export\originalfile.txt
```

V tomto příkladě je soubor `originalfile.txt` přenesen ze systému AGENT1 do datové sady // 'USERID.TRANS.FILE.TXT' na systému AGENT2. Textový režim je vybrán pro převod dat z ASCII do EBCDIC.

```
fteCreateTransfer -t text -sa AGENT1 -da AGENT2  
-ds "//TRANS.FILE.TXT;RECFM(V,B);BLKSIZE(6144);LRECL(1028);  
SPACE(5,1)" C:\export\originalfile.txt
```

V tomto příkladě je člen plně kvalifikované datové sady na systému AGENT1 přenesen do souboru na systému AGENT2. Textový režim je vybrán k převodu souboru z EBCDIC na výchozí kódovou stránku systému AGENT2's .

```
fteCreateTransfer -t text -sa AGENT1 -da AGENT2 -df /tmp/IEEUJV.txt "'/SYS1.SAMPLIB(IEEUJV)'"
```

V tomto příkladu je soubor, který se nazývá `file.bin` na agentovi AGENT1 , přenesen do cílového souboru s názvem `file.bin` na souborovém serveru protokolu `accountshost.ibm.com` pomocí cílového agenta BRIDGE1.

```
fteCreateTransfer -sa AGENT1 -da BRIDGE1 -df accountshost.ibm.com:/tmp/file.bin /tmp/file.bin
```

V tomto příkladu je zástupný znak použit bez uvozovek. Všechny soubory v aktuálním pracovním adresáři AGENT1, které končí na `.txt`, jsou přeneseny do adresáře `C:\import` na AGENT2. Názvy souborů zůstanou nezměněny.

```
fteCreateTransfer -sa AGENT1 -da AGENT2 -dd C:\import *.txt
```

V tomto příkladu je zástupný znak použit s dvojitými uvozovkami. Všechny soubory v kořenovém adresáři přenosu AGENT1, které končí na `.txt`, jsou přeneseny do adresáře `C:\import` na AGENT2. Názvy souborů zůstanou nezměněny.

```
fteCreateTransfer -sa AGENT1 -da AGENT2 -dd C:\import "*.txt"
```

V tomto příkladu je atribut zadán jednou za použití středníku k zřetězení hodnot.

```
fteCreateTransfer -sa AGENT1 -da AGENT2 -dfa NAME1(VALUE1);NAME2(VALUE2) -dd c:\adx_test xyz.tx
```

V tomto příkladu je atribut zadán vícekrát na stejném příkazu, aby se umožnilo předání více než jednoho atributu.

```
fteCreateTransfer -sa AGENT1 -da AGENT2 -dfa NAME1(VALUE1) -dfa NAME2(VALUE2) -dd c:\adx_test xyz.tx
```

Návratové kódy

Návratový kód.	Popis
0	Příkaz byl úspěšně dokončen.
1	Příkaz skončil neúspěšně.
2	Příkaz skončil s časovým limitem. Příkaz odeslal agentovi zprávu, ale agent neodpověděl v uvedeném čase.
20	Příkaz byl dokončen s částečným úspěchem a některé soubory byly přeneseny.
21	Správce front, k němuž byl příkaz fteCreateTransfer připojen, byl zastaven před tím, než byl určen výsledek přenosu.
40	Selhání. Žádný z uvedených souborů nebyl přenesen.
41	Přenos byl zrušen.
42	Přenos se neprovedl, protože přenos byl podmíněn a požadovaná podmínka nebyla splněna.
43	Zpráva požadavku na přenos byla nesprávně utvořena.
44	Zdrojový agent neměl dostatečnou kapacitu, aby mohl přenos provést.
45	Cílový agent neměl dostatečnou kapacitu, aby mohl přenos provést.
46	Počet souborů, které se přenášejí, překročil limit zdrojového agenta.
47	Počet přenesených souborů překračuje limit cílového agenta.

fteCreateWebAgent (vytvoření webového agenta WebSphere MQ Managed File Transfer)

Příkaz **fteCreateWebAgent** vytvoří agenta a jeho přidruženou konfiguraci pro použití s webovou bránou. Tento příkaz se dodává se serverem WebSphere MQ Managed File Transfer.

Účel

Chcete-li vytvořit webového agenta, použijte příkaz **fteCreateWebAgent**. Tento příkaz vám poskytuje příkazy MQSC, které musíte spustit na správci front, který agent používá k vytvoření následujících front agenta:

- SYSTEM.FTE.AUTHADM1.název_agenta
- SYSTEM.FTE.AUTHAGT1.název_agenta
- SYSTEM.FTE.AUTHMON1.název_agenta
- SYSTEM.FTE.AUTHOPS1.název_agenta
- SYSTEM.FTE.AUTHSCH1.název_agenta
- SYSTEM.FTE.AUTHTRN1.název_agenta
- SYSTEM.FTE.COMMAND.název_agenta
- SYSTEM.FTE.DATA.název_agenta
- SYSTEM.FTE.EVENT.název_agenta
- SYSTEM.FTE.REPLY.název_agenta
- SYSTEM.FTE.STATE.název_agenta

Vzhledem k tomu, že agent je určen pro použití s webovou bránou, jsou kromě předchozího seznamu vytvořeny dvě fronty:

- SYSTEM.FTE.WEB.RESP.název_agenta
- SYSTEM.FTE.WEB.název_brány

Tyto fronty jsou vnitřní systémové fronty, které nesmíte upravit, vymazat nebo číst zprávy, pokud neodstraňujete agenta. Příkazy MQSC, které mají být spuštěny, jsou také dodávány v souboru v následujícím umístění:

```
MQ_DATA_PATH\mqft\config\coordination_qmgr_name\agents\agent_name\agent_name_create.mqsc.
```

Pokud později chcete odstranit agenta, tento příkaz vám také poskytuje příkazy MQSC, které musíte spustit, aby bylo možné vymazat fronty, které patří k agentovi. Příkazy MQSC se nacházejí v souboru v následujícím umístění:

```
MQ_DATA_PATH\mqft\config\coordination_qmgr_name\agents\agent_name\agent_name_delete.mqsc.
```

WebSphere MQ Managed File Transfer poskytuje rozšířené vlastnosti agenta, které vám pomáhají konfigurovat agenty. Tyto vlastnosti jsou popsány v [Soubory vlastností pro produkt IBM WebSphere MQ File Transfer Edition](#).

Poznámka: Uživatel, kterého váš webový agent spouští, musí být stejný jako uživatel, který spouští váš aplikační server, nebo ve stejné skupině jako uživatel, který je spuštěn.

Omezení webového agenta

- Webový agent může být pouze zdrojovým agentem pro přenosy iniciované webovou bránou. Pokud se pokusíte provést přenos s webovým agentem jako zdrojem jinou metodou, přenos selže s návratovým kódem 68 (TRANSFER_NOT_SUPPORTED).
- Webový agent může být cílovým agentem pouze pro přenos, když je místo určení uvedeno jako souborový prostor. Pokud se pokusíte provést přenos s webovým agentem jako cílovým agentem, ale jiný typ cíle, přenos selže s následující chybovou zprávou: BFGCH0103: Požadavek na přenos určuje agenta webové brány 'název_agenta_webového_agenta' jako cílového agenta. Agenti webové brány mohou být cílem pouze pro přenos do souborového prostoru.
- Webový agent nemůže monitorovat prostředek. Pokud se pokusíte vytvořit monitor prostředků pro webového agenta, příkaz selže s návratovým kódem 113 (MONITOR_NOT_SUPPORTED).

Syntax

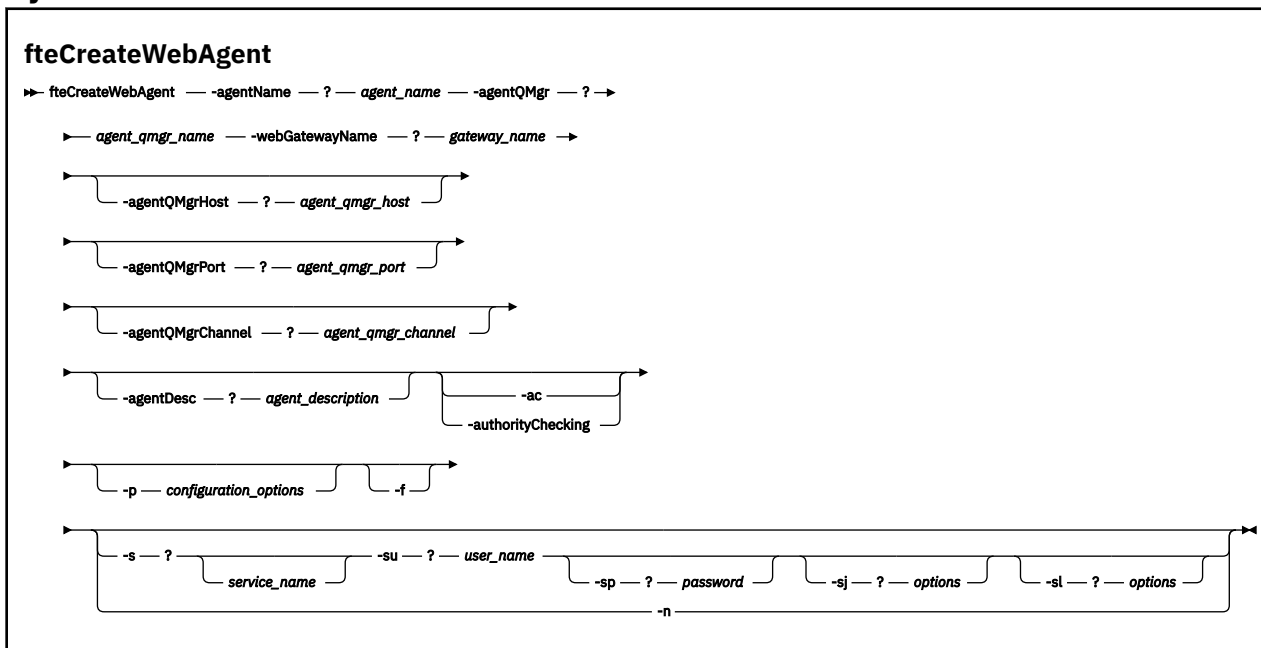

Parametry

-agentName *název_agenta*

Povinné. Název agenta, který se má vytvořit. Název agenta musí být jedinečný pro svého koordinačního správce front.

Další informace o pojmenování agentů najdete v tématu [Konvence pojmenování objektů](#).

-agentQMGr *název_agenta_agenta*

Povinné. Název správce front agenta.

-webGatewayName *název_brány_brány*

Povinné. Název webové brány, pro kterou je agent komponentou.

Další informace o pojmenování webových bran naleznete v tématu [Konvence pojmenování objektů](#).

-agentQMGrHost *agent_qmgr_host*

Volitelné. Název hostitele nebo adresa IP správce front agenta. Pokud tento parametr nezadáte, bude předpokládáno připojení v režimu vázání.

-agentQMGrPort *port_qmgr_agenta*

Volitelné. Číslo portu použité pro připojení klienta ke správcovi front agenta. Tento parametr se používá pouze v případě, že jste také zadali parametr **agentQMGrHost**. Pokud nezadáte argument **agentQMGrPort**, bude použit výchozí port 1414.

-agentQMGrChannel *agent_qmgr_channel*

Volitelné. Tento parametr se používá pouze v případě, že jste také zadali parametr **agentQMGrHost**. Nezádáte-li parametr **agentQMGrChannel**, bude použit výchozí kanál SYSTEM.DEF.SVRCONN se používá.

-agentDesc *popis_agenta*

Volitelné. Popis agenta, který se zobrazí v Průzkumníku IBM WebSphere MQ.

-ac nebo **-authorityChecking**

Volitelné. Tento parametr umožňuje kontrolu oprávnění. Zadáte-li tento parametr, agent zkontroluje, zda jsou uživatelé, kteří odesílají požadavky, autorizováni k provedení požadované akce.

-p configuration_options

Volitelné. Název sady voleb konfigurace, která se použije k vytvoření agenta. Na základě této konvence se jedná o název koordinačního správce front. Pokud tento parametr nezadáte, bude použita výchozí sada voleb konfigurace.

-f

Volitelné. Vynutí přepsání existující konfigurace tímto \n \ příkazem.

-s název_služby

Volitelné (pouzeWindows). Označuje, že agent má být spuštěn jako služba systému Windows. Pokud neuvedete *service_name*, má služba název `mqmfAgent<AGENT><QMGR>`, kde `<AGENT>` je název agenta a `<QMGR>` je název vašeho správce front agenta.

Zobrazovaný název služby, který se zobrazí v okně **Služby** systému Windows ve sloupci **Název**, je vždy **WebSphere MQ Managed File Transfer Agent <AGENT>@<QMGR>**.

-su jméno_uživatele

Volitelné (pouzeWindows). Má-li být agent spuštěn jako služba systému Windows, určuje tento parametr název účtu, pod kterým by měla služba běžet. Chcete-li spustit agenta pomocí účtu uživatele domény systému Windows, uveďte hodnotu ve formuláři `DomainName\UserName`. Chcete-li spustit službu pomocí účtu z lokální vestavěné domény, uveďte hodnotu ve tvaru `UserName`.

Uživatelský účet Windows, který zadáte pomocí parametru **-su**, musí mít právo **Log on as a service**. Další informace o tom, jak toto právo udělit, naleznete v tématu [“Pokyny pro spuštění agenta nebo modulu protokolování jako služby systému Windows”](#) na stránce 356.

Povinné, pokud je zadán **-s**. Ekvivalentní proměnné **-serviceUser**.

-sp heslo

Volitelné (pouzeWindows). Heslo pro uživatelský účet nastavený parametrem **-su** nebo **-serviceUser**.

Tento parametr je platný pouze v případě, že je zadán parametr **-s**. Ekvivalentní proměnné **-servicePassword**. Pokud tento parametr nezadáte, zadáte-li parametr **-s**, bude vytvořena varovná zpráva. Tato zpráva vás varuje, že musíte nastavit heslo pomocí nástroje Windows Services, než se služba úspěšně spustí.

-sj volby

Volitelné (pouzeWindows). Když je agent spuštěn jako služba systému Windows, definuje seznam voleb ve formě `-D` nebo `-X`, které se předají do prostředí JVM. Volby jsou odděleny pomocí znaku čísla (`#`) nebo středníku (`;`). Pokud je třeba vložit `#` nebo `;`, vložte je do jednoduchých uvozovek.

Tento parametr je platný pouze v případě, že je zadán parametr **-s**. Ekvivalentní proměnné **-serviceJVMOptions**.

-sl volby

Volitelné (pouzeWindows). Nastaví úroveň protokolování služby systému Windows. Platné volby jsou: `error`, `info`, `warn`, `debug`. Výchozí je hodnota `\n \ info`. Tato volba může být užitečná v případě, že máte problémy se službou systému Windows. Nastavením na ladění získáte podrobnější informace v souboru protokolu služby.

Tento parametr je platný pouze v případě, že je zadán parametr **-s**. Ekvivalentní proměnné **-serviceLogLevel**.

-n

Volitelné (pouzeWindows). Označuje, že agent má být spuštěn jako normální proces. Tato volba se vzájemně vylučuje s volbou **-s**. Není-li zadána volba **-s** ani **-n**, bude agent konfigurován jako normální proces systému Windows.

Ekvivalentní proměnné **-normal**.

-? or -h

Volitelné. Zobrazí syntaxi příkazu.

Příklad

V tomto příkladu je agent WEBAGENT1 vytvořen s správce front agenta QM_NEPTUNE a bránou Web Gateway GATEWAY_ONE. Agent používá výchozího koordinačního správce front:

```
fteCreateWebAgent -agentName WEBAGENT1 -webGatewayName GATEWAY_ONE -agentQMgr QM_NEPTUNE  
-agentQMgrHost myhost.ibm.com -agentQMgrPort 1415 -agentQMgrChannel CHANNEL1
```

Návratové kódy

0

Příkaz byl úspěšně dokončen.

1

Příkaz skončil neúspěšně.

V 7.5.0.2 fteDefine (generování konfiguračních skriptů)

Pomocí příkazu **fteDefine** vygenerujete konfigurační skripty nezbytné k definování uvedených objektů správce front agenta.

Účel

Očekávali byste, že použijete příkaz **fteDefine**, když je třeba spustit některé konfigurační kroky na systému, který je vzdálený od toho, který obsahuje konfigurační data. Například konfigurace front pro agenta ve správci front, ke kterému má být přístup prostřednictvím připojení klienta.

Syntax

fteDefine

```
► fteDefine — -t type — name — ❏  
└── -d — outputDir ─┘
```

Parametry

-t *typ*

Povinné Typ objektu, který se má definovat. Volby pro typ jsou agent.

-d *outputDir*

Volitelné. Cesta k adresáři, do kterého se zapisují skripty. Není-li uveden, skripty se zapisují do standardního výstupního proudu.

název

Povinné Jeden nebo více názvů objektů, které mají být definovány. Chcete-li zadat názvy pro více než jeden objekt, oddělte je mezerou. Například: *name1 name2 . . .*

-? or -h

Volitelné. Zobrazuje syntaxi příkazu.

Příklady

V tomto příkladu je příkaz **fteDefine** uveden s parametrem **-t agent** a názvem jednoho agenta. Výstup je zapsán do souboru.

```
fteDefine -t agent EXAMPLE.AGENT >EXAMPLE.AGENT_create.mqsc
```

Výstupem generovaným z tohoto příkazu jsou příkazové skripty MQSC, které mají být spuštěny pro správce front agenta za účelem vytvoření nezbytných front agenta:

```

$ fteDefine -t agent EXAMPLE.AGENT
5724-H72 Copyright IBM Corp. 2008, 2024. ALL RIGHTS RESERVED
DEFINE QLOCAL(SYSTEM.FTE.COMMAND.EXAMPLE.AGENT) +
  DEFPRTY(0) +
  DEFSOPT(SHARED) +
  GET(ENABLED) +
  MAXDEPTH(5000) +
  MAXMSGL(4194304) +
  MSGDLVSQ(PRIORITY) +
  PUT(ENABLED) +
  RETINTVL(99999999) +
  SHARE +
  NOTRIGGER +
  USAGE(NORMAL) +
  REPLACE
DEFINE QLOCAL(SYSTEM.FTE.DATA.EXAMPLE.AGENT) +
  DEFPRTY(0) +
  DEFSOPT(SHARED) +
  GET(ENABLED) +
  MAXDEPTH(5000) +
  MAXMSGL(4194304) +
  MSGDLVSQ(PRIORITY) +
  PUT(ENABLED) +
  RETINTVL(99999999) +
  SHARE +
  NOTRIGGER +
  USAGE(NORMAL) +
  REPLACE
...
etc.

```

V tomto příkladu je příkaz **fteDefine** uveden s parametrem **-d outputDir** a několika názvy agentů.

```
fteDefine -t agent -d /tmp EXAMPLE.AGENT.1 EXAMPLE.AGENT.2 EXAMPLE.AGENT.3
```

Výstupem generovaným z tohoto příkazu jsou absolutní cesty k souborům v umístěních příkazových skriptů MQSC:

```

$ fteDefine -t agent -d /tmp EXAMPLE.AGENT.1 EXAMPLE.AGENT.2 EXAMPLE.AGENT.3
5724-H72 Copyright IBM Corp. 2008, 2024. ALL RIGHTS RESERVED
BFGCM0239I: A file has been created containing the MQSC definitions to define the agent EXAMPLE.AGENT.1.
The file can be found here: '/tmp/EXAMPLE.AGENT.1_create.mqsc'.
BFGCM0239I: A file has been created containing the MQSC definitions to define the agent EXAMPLE.AGENT.2.
The file can be found here: '/tmp/EXAMPLE.AGENT.2_create.mqsc'.
BFGCM0239I: A file has been created containing the MQSC definitions to define the agent EXAMPLE.AGENT.3.
The file can be found here: '/tmp/EXAMPLE.AGENT.3_create.mqsc'.

```

Návratové kódy

0

Příkaz byl úspěšně dokončen.

1

Příkaz byl neúspěšně ukončen.

Související odkazy

“[fteDelete \(generování skriptů pro odebrání konfigurace\)](#)” na stránce 478

Pomocí příkazu **fteDelete** vygenerujete konfigurační skripty nezbytné pro odebrání uvedených objektů správce fronta agenta.

V 7.5.0.2 fteDelete (generování skriptů pro odebrání konfigurace)

Pomocí příkazu **fteDelete** vygenerujete konfigurační skripty nezbytné pro odebrání uvedených objektů správce fronta agenta.

Účel

Očekávali byste, že použijete příkaz **fteDelete**, když je třeba spustit některé konfigurační kroky na systému, který je vzdálený od toho, který obsahuje konfigurační data. Například odebrání front pro agenta vzdáleného klienta v lokálním správci front.

Syntax

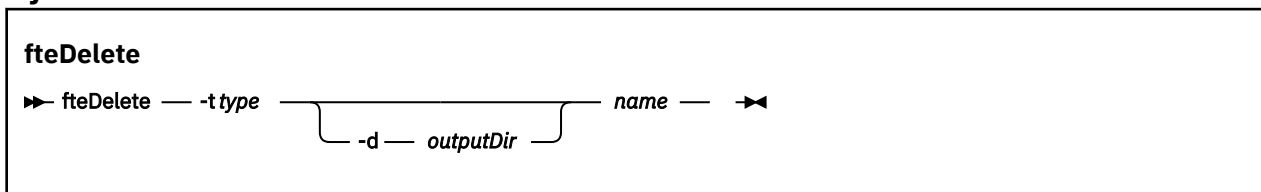

Parametry

-t *typ*

Povinný Typ objektu, který se má odstranit. Volby pro typ jsou agent.

-d *outputDir*

Volitelné. Cesta k adresáři, do kterého se zapisují skripty. Není-li uveden, skripty se zapisují do standardního výstupního proudu.

název

Povinný Jeden nebo více názvů objektů, které se mají odstranit. Chcete-li zadat názvy pro více než jeden objekt, oddělte je mezerou. Například: *name1 name2 . . .*

-? or -h

Volitelné. Zobrazuje syntaxi příkazu.

Příklady

V tomto příkladu je příkaz **fteDelete** uveden s parametrem **-t agent** a názvem jednoho agenta. Výstup je zapsán do souboru.

```
fteDelete -t agent EXAMPLE.AGENT >EXAMPLE.AGENT_delete.mqsc
```

Výstupem generovaným z tohoto příkazu jsou příkazové skripty MQSC, které mají být spuštěny pro správce front agenta za účelem odstranění front agenta:

```
$ fteDelete -t agent EXAMPLE.AGENT
5724-H72 Copyright IBM Corp. 2008, 2024. ALL RIGHTS RESERVED
CLEAR QLOCAL(SYSTEM.FTE.COMMAND.EXAMPLE.AGENT)
DELETE QLOCAL(SYSTEM.FTE.COMMAND.EXAMPLE.AGENT)
CLEAR QLOCAL(SYSTEM.FTE.DATA.EXAMPLE.AGENT)
DELETE QLOCAL(SYSTEM.FTE.DATA.EXAMPLE.AGENT)
CLEAR QLOCAL(SYSTEM.FTE.REPLY.EXAMPLE.AGENT)
DELETE QLOCAL(SYSTEM.FTE.REPLY.EXAMPLE.AGENT)
CLEAR QLOCAL(SYSTEM.FTE.STATE.EXAMPLE.AGENT)
DELETE QLOCAL(SYSTEM.FTE.STATE.EXAMPLE.AGENT)
CLEAR QLOCAL(SYSTEM.FTE.EVENT.EXAMPLE.AGENT)
DELETE QLOCAL(SYSTEM.FTE.EVENT.EXAMPLE.AGENT)
...
etc.
```

V tomto příkladu je příkaz **fteDelete** uveden s parametrem **-d outputDir** a několika názvy agentů.

```
fteDelete -t agent -d /tmp EXAMPLE.AGENT.1 EXAMPLE.AGENT.2 EXAMPLE.AGENT.3
```

Výstupem generovaným z tohoto příkazu jsou absolutní cesty k souborům v umístěních příkazových skriptů MQSC:

```
$ fteDelete -t agent -d /tmp EXAMPLE.AGENT.1 EXAMPLE.AGENT.2 EXAMPLE.AGENT.3
5724-H72 Copyright IBM Corp. 2008, 2024. ALL RIGHTS RESERVED
BFGCM0241I: A file has been created containing the MQSC definitions to delete the agent EXAMPLE.AGENT.1.
The file can be found here: '/tmp/EXAMPLE.AGENT.1_delete.mqsc'.
```

```
BFGCM0241I: A file has been created containing the MQSC definitions to delete the agent EXAMPLE.AGENT.2.
The file can be found here: '/tmp/EXAMPLE.AGENT.2_delete.mqsc'.
BFGCM0241I: A file has been created containing the MQSC definitions to delete the agent EXAMPLE.AGENT.3.
The file can be found here: '/tmp/EXAMPLE.AGENT.3_delete.mqsc'.
```

Návratové kódy

0

Příkaz byl úspěšně dokončen.

1

Příkaz byl neúspěšně ukončen.

Související odkazy

“fteDefine (generování konfiguračních skriptů)” na stránce 477

Pomocí příkazu **fteDefine** vygenerujete konfigurační skripty nezbytné k definování uvedených objektů správce front agenta.

fteDeleteAgent (odstranění agenta WebSphere MQ Managed File Transfer)

Příkaz **fteDeleteAgent** odstraní agenta WebSphere MQ Managed File Transfer a jeho konfiguraci. Je-li agent agentem mostu, je soubor pověření uživatele ponechán v systému souborů.

Účel

Zastavte agenta s příkazem [fteStopAgent](#) před spuštěním příkazu **fteDeleteAgent**.

Pokud jste konfigurovali agenta tak, aby se spouštěl jako služba systému Windows, spuštěním příkazu **fteDeleteAgent** se odstraní definice služby. Tento příkaz mohou spouštět pouze uživatelé, kteří jsou administrátoři produktu WebSphere MQ (a členové skupiny mqm). Pokud se pokusíte spustit tento příkaz jako uživatel, který není administrátorem produktu WebSphere MQ, zobrazí se chybová zpráva a příkaz nebude spuštěn.

Příkaz **fteDeleteAgent** vám poskytuje příkazy MQSC, které musíte spustit na správci front agenta, abyste vymazali a vymazali systémové fronty agenta. Tyto fronty jsou následující:

- SYSTEM.FTE.AUTHADM1.*název_agenta*
- SYSTEM.FTE.AUTHAGT1.*název_agenta*
- SYSTEM.FTE.AUTHMON1.*název_agenta*
- SYSTEM.FTE.AUTHOPS1.*název_agenta*
- SYSTEM.FTE.AUTHSCH1.*název_agenta*
- SYSTEM.FTE.AUTHTRN1.*název_agenta*
- SYSTEM.FTE.COMMAND.*název_agenta*
- SYSTEM.FTE.DATA.*název_agenta*
- SYSTEM.FTE.EVENT.*název_agenta*
- SYSTEM.FTE.REPLY.*název_agenta*
- SYSTEM.FTE.STATE.*název_agenta*

Pokud je váš agent webový agent, existují dvě další fronty, které musí být odstraněny. Příkaz **fteDeleteAgent** vyčistí a odstraní následující frontu:

- SYSTEM.FTE.WEB.RESP.*název_agenta*

Příkaz **fteDeleteAgent** neodstraňuje SYSTEM.FTE.WEB. <*název_brány_brány*> fronta, protože tato fronta je sdílena více webovými agenty. Po spuštění příkazu **fteDeleteAgent** pro webového agenta musíte ručně odstranit SYSTEM.FTE.WEB. *Frontagateway_name*.

Poznámka: Odstraňte SYSTEM.FTE.WEB. *Frontagateway_name*, pouze pokud byly odstraněny všechny webové agenty přidružené k této webové bráně.

Příkaz **fteCreateAgent** také poskytuje tyto příkazy v souboru v následujícím umístění:

```
MQ_DATA_PATH/mqft/config/coordination_qmgr_name/agents/agent_name/agent_name_delete.mqsc
```

Syntax

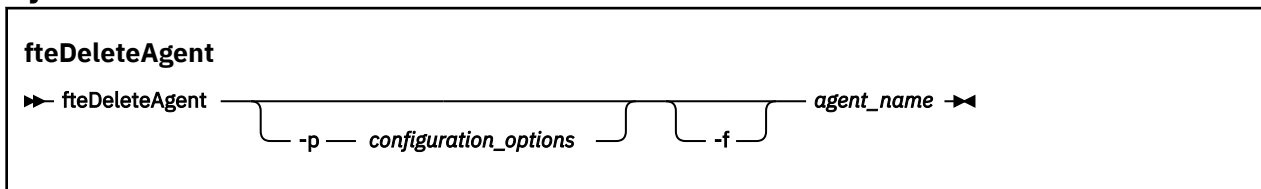

Parametry

-p (*configuration_options*)

Volitelné. Máte-li více než jednoho koordinačního správce front, použijte tento parametr k výslovnému určení konfigurace agenta, kterou chcete odstranit. Jako vstup pro tento parametr použijte název jiného než výchozího koordinačního správce front. Příkaz potom použije volby konfigurace přidružené k tomuto nevýchozímu koordinačnímu správci front.

Volitelný parametr **-p** zadejte pouze v případě, že chcete použít volby konfigurace odlišné od výchozích nastavení. Pokud ne zadáte **-p**, použijí se volby konfigurace definované v souboru `installation.properties`. Další informace viz [“Volby konfigurace”](#) na stránce 119.

-f

Volitelné. Vynutí příkaz deregistrovat agenta od koordinačního správce front, i když nelze nalézt konfigurační soubory agenta. Protože informace o správci front agenta nejsou v této situaci k dispozici, příkaz se připojí přímo ke koordinačnímu správci front místo použití správce front agenta, jak by to normálně šlo.

název_agenta

Povinné Název agenta, kterého chcete odstranit.

-? or -h

Volitelné. Zobrazuje syntaxi příkazu.

Příklad

V tomto příkladu se odstraní soubor AGENT3 a jeho konfigurace na koordinačním správci front QM_COORD1 :

```
fteDeleteAgent -p QM_COORD1 AGENT3
```

Tento příklad vytváří výstup následujících příkazů MQSC pro odstranění tří front agenta:

```
CLEAR QLOCAL(SYSTEM.FTE.COMMAND.AGENT3)
DELETE QLOCAL(SYSTEM.FTE.COMMAND.AGENT3)
CLEAR QLOCAL(SYSTEM.FTE.DATA.AGENT3)
DELETE QLOCAL(SYSTEM.FTE.DATA.AGENT3)
CLEAR QLOCAL(SYSTEM.FTE.REPLY.AGENT3)
DELETE QLOCAL(SYSTEM.FTE.REPLY.AGENT3)
CLEAR QLOCAL(SYSTEM.FTE.STATE.AGENT3)
DELETE QLOCAL(SYSTEM.FTE.STATE.AGENT3)
CLEAR QLOCAL(SYSTEM.FTE.EVENT.AGENT3)
DELETE QLOCAL(SYSTEM.FTE.EVENT.AGENT3)
CLEAR QLOCAL(SYSTEM.FTE.AUTHADM1.AGENT3)
DELETE QLOCAL(SYSTEM.FTE.AUTHADM1.AGENT3)
CLEAR QLOCAL(SYSTEM.FTE.AUTHAGT1.AGENT3)
DELETE QLOCAL(SYSTEM.FTE.AUTHAGT1.AGENT3)
CLEAR QLOCAL(SYSTEM.FTE.AUTHTRN1.AGENT3)
DELETE QLOCAL(SYSTEM.FTE.AUTHTRN1.AGENT3)
CLEAR QLOCAL(SYSTEM.FTE.AUTHOPS1.AGENT3)
DELETE QLOCAL(SYSTEM.FTE.AUTHOPS1.AGENT3)
CLEAR QLOCAL(SYSTEM.FTE.AUTHSCH1.AGENT3)
DELETE QLOCAL(SYSTEM.FTE.AUTHSCH1.AGENT3)
```

```
CLEAR QLOCAL (SYSTEM.FTE.AUTHMON1.AGENT3)
DELETE QLOCAL (SYSTEM.FTE.AUTHMON1.AGENT3)
```

Návratové kódy

0

Příkaz byl úspěšně dokončen.

1

Příkaz skončil neúspěšně.

Související odkazy

“[fteStopAgent \(zastaví agenta WebSphere MQ Managed File Transfer \)](#)” na stránce 530

Příkaz **fteStopAgent** se používá k zastavení agenta WebSphere MQ Managed File Transfer řízeným způsobem nebo k okamžitému zastavení agenta, je-li to nutné s použitím parametru **-i**.

“[fteCleanAgent \(vyčistí agenta WebSphere MQ Managed File Transfer \)](#)” na stránce 413

Pomocí příkazu **fteCleanAgent** vyčistíte fronty, které agent WebSphere MQ Managed File Transfer používá, odstraněním zpráv z trvalých a dočasných front používaných agentem. Příkaz **fteCleanAgent** použijte, pokud máte problémy se spuštěním agenta, což může být způsobeno zbývajícími informacemi ve frontách, které agent používá.

“[fteCreateAgent \(vytvoření agenta WebSphere MQ Managed File Transfer \)](#)” na stránce 417

Příkaz **fteCreateAgent** vytvoří agenta a jeho přidruženou konfiguraci.

“[fteStartAgent \(spuštění agenta WebSphere MQ Managed File Transfer \)](#)” na stránce 527

Příkaz **fteStartAgent** spouští agenta WebSphere MQ Managed File Transfer z příkazového řádku.

Modul protokolování fteDeleteLogger (odstraňte modul protokolování produktu WebSphere MQ Managed File Transfer)

Pomocí příkazu **fteDeleteLogger** lze odstranit modul protokolování produktu WebSphere MQ Managed File Transfer a jeho konfiguraci. Existující soubory protokolu přidružené k registrátoru lze buď zachovat, nebo odstranit.

Důležité: Tento příkaz mohou spouštět pouze uživatelé, kteří jsou administrátoři produktu WebSphere MQ (a členové skupiny mqm). Pokud se pokusíte spustit tento příkaz jako uživatel, který není administrátorem produktu WebSphere MQ , zobrazí se chybová zpráva a příkaz nebude spuštěn.

Účel

Před spuštěním příkazu **fteDeleteLogger** zastavte modul protokolování pomocí příkazu **fteStopLogger**.

Pokud jste konfigurovali modul protokolování tak, aby se spouštěl jako služba systému Windows , spuštěním příkazu **fteDeleteLogger** se odstraní definice služby.

Konfigurační adresář modulu protokolování obsahuje skript MQSC pro odstranění front a odběru pro modul protokolování. Tyto fronty jsou následující:

- SYSTEM.FTE.LOG.CMD.název_modulu_protokolování
- SYSTEM.FTE.LOG.RJCT.název_modulu_protokolování

Název odběru je následující:

- SYSTEM.FTE.AUTO.SUB.název_modulu_protokolování

Skript MQSC lze najít na adrese

```
MQ_DATA_PATH\mqft\config\coordination_qmgr\loggers\logger_name\logger_name_delete.mqsc.
```

Syntax

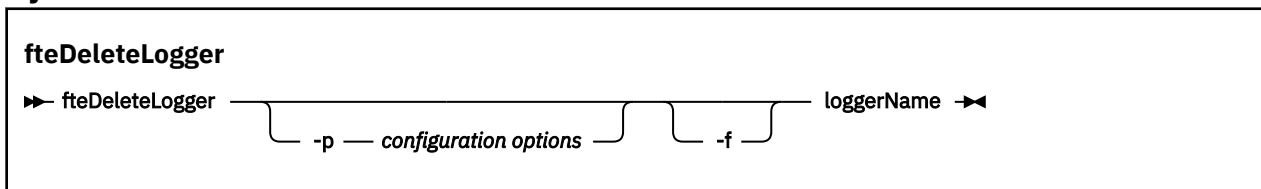

Parametry

-p *volby_konfigurace*

Volitelné. Určuje sadu voleb konfigurace, která se použije ke spuštění samostatného modulu protokolování databáze. Jako hodnotu parametru **-p** použijte název sady voleb konfigurace. Tato hodnota se standardně používá jako název koordinačního správce front. Pokud tento parametr nezádáte, bude použita výchozí sada voleb konfigurace.

-f

Volitelné. Vynutí odebrání všech souborů protokolu vytvořených tímto modulem protokolování. Je-li tento parametr vynechán, budou zachovány všechny soubory protokolu vytvořené modulem protokolování a tyto soubory protokolu musí být odebrány ručně, pokud již nejsou vyžadovány.

název_modulu_protokolování

Povinné. Název modulu protokolování, který chcete odstranit.

-? or -h

Volitelné. Zobrazuje syntaxi příkazu.

Příklad

V tomto příkladu je odstraněn modul protokolování s názvem logger1 . Byla zadána hodnota parametru **-f** , která způsobí odebrání souborů protokolu modulu protokolování a také konfigurační soubory modulu protokolování.

```
fteDeleteLogger -f logger1
```

Návratové kódy

0

Příkaz byl úspěšně dokončen.

1

Příkaz skončil neúspěšně.

Související odkazy

[“fteCreateLogger \(vytvořit modul protokolování produktu WebSphere MQ Managed File Transfer \)” na stránce 431](#)

Pomocí příkazu **fteCreateLogger** vytvořte soubor nebo modul protokolování databáze.

[“Modul protokolování fteStartLogger \(spuštění modulu protokolování\)” na stránce 529](#)

Příkaz **fteStartLogger** spouští protokolování WebSphere MQ Managed File Transfer .

[“fteStopLogger \(zastaví modul protokolování\)” na stránce 534](#)

Příkaz **fteStopLogger** zastaví modul protokolování.

[“fteModifyLogger \(spustit aplikaci protokolu WebSphere MQ Managed File Transfer jako službu systému Windows \)” na stránce 505](#)

Pomocí příkazu **fteModifyLogger** můžete upravit modul protokolování tak, aby jej bylo možné spustit jako službu systému Windows . Tento příkaz můžete použít pouze na platformách Windows a musíte nejprve zastavit modul protokolování pomocí příkazu **fteStopLogger** .

fteDeleteMonitor (odstranit monitor prostředků produktu WebSphere MQ Managed File Transfer)

Pomocí příkazu **fteDeleteMonitor** lze zastavit a odstranit existující monitor prostředků WebSphere MQ Managed File Transfer pomocí příkazového řádku. Vydejte tento příkaz proti agentovi monitorování prostředků.

Účel

Použijte příkaz **fteDeleteMonitor** k zastavení monitorování prostředku a odebrání definice monitoru z agenta monitorování. Když spustíte tento příkaz, neobjeví se žádné další výzvy k prostředku a žádné další úlohy nejsou spuštěny.

Můžete spustit příkaz **fteDeleteMonitor** z libovolného systému, který se může připojit k síti IBM WebSphere MQ a následně směřovat na správce front agenta. Speciálně pro příkaz ke spuštění musíte mít na tomto systému nainstalovanou komponentu WebSphere MQ Managed File Transfer (buď Služba nebo Agent) a vy jste museli nakonfigurovat tento systém WebSphere MQ Managed File Transfer pro komunikaci se sítí IBM WebSphere MQ . Nejsou-li k dispozici žádné podrobnosti o konektivitě, použijí se místo toho podrobnosti správce front agenta, pokud jsou k dispozici tyto podrobnosti.

Zadejte volitelný parametr **-p** pro tento příkaz pouze v případě, že chcete použít sadu voleb konfigurace odlišnou od výchozí sady. Další informace viz [Volby konfigurace](#) .

Syntax

fteDeleteMonitor

```
►► fteDeleteMonitor — -ma — (monitoring_agent_name) — -mn — (monitor_name) →
```

```
└── -mm — (monitoring_agent_qmgr_name) ───┬── -p — (configuration_options) ───┘
```

Parametry

-ma (název_agenta_monitorování)

Povinné Název agenta, který provádí monitorování prostředků. Tento agent monitorování musí také být zdrojovým agentem pro přenos souboru, který chcete spustit.

-mn (název_monitoru)

Povinné Název, který jste přiřadili tomuto monitoru prostředků. Můžete odstranit monitor prostředků a poté vytvořit nový monitor se stejným názvem.

-mm (monitoring_agent_qmgr_name)

Volitelné. Název správce front agenta monitorování. Protože agent monitorování a zdrojový agent přenosu, který má spuštěný monitor, musí být stejný, tento správce front je také správce front vašeho zdrojového agenta.

-p (volby_konfigurace)

Volitelné. Tento parametr určuje sadu voleb konfigurace, které mají být použity ke zrušení přenosu. Konvencí používá jako vstup pro tento parametr název jiného než výchozího koordinačního správce front. Příkaz potom použije sadu souborů vlastností asociovaných s tímto jiným než výchozím koordinačním správcem front.

Pokud tento parametr nezadáte, bude použita sada voleb konfigurace založená na výchozím koordinačním správcem front.

-? or -h

Volitelné. Zobrazuje syntaxi příkazu.

Příklad

V tomto příkladu se odstraní monitor prostředků MONITOR1 s monitorováním (a zdrojovým agentem přenosu souborů) AGENT1 :

```
fteDeleteMonitor -ma AGENT1 -mm QM_JUPITER -mn MONITOR1
```

Návratové kódy

0

Příkaz byl úspěšně dokončen.

1

Příkaz skončil neúspěšně.

Související pojmy

[“Monitorování prostředků” na stránce 210](#)

Můžete monitorovat prostředky produktu WebSphere MQ Managed File Transfer , například frontu nebo adresář. Když je podmínka na tomto prostředku splněna, monitor prostředků spustí úlohu, jako například přenos souboru. Monitorování prostředků můžete vytvořit pomocí příkazu **fteCreateMonitor** nebo zobrazení **Monitority** v modulu plug-in WebSphere MQ Managed File Transfer pro Průzkumníka IBM WebSphere MQ .

Související odkazy

[“fteCreateMonitor \(vytvoření nového monitoru prostředků\)” na stránce 435](#)

Příkaz **fteCreateMonitor** vytvoří a spustí nový monitor prostředků z příkazového řádku. Můžete monitorovat prostředek (například obsah adresáře) pomocí produktu IBM WebSphere MQ Managed File Transfer, takže když je podmínka spouštěče splněna, spustí se uvedená úloha, například přenos souboru.

[“fteListMonitory \(seznam monitorů prostředků WebSphere MQ Managed File Transfer \)” na stránce 492](#)

Použijte příkaz **fteListMonitors** k vypsání všech existujících monitorů prostředků v síti WebSphere MQ Managed File Transfer pomocí příkazového řádku.

fteDeleteScheduledTransfer (odstranění naplánovaného přenosu souborů)

Účel

Příkaz **fteDeleteScheduledTransfer** se používá k odstranění naplánovaného přenosu WebSphere MQ Managed File Transfer , který jste předtím vytvořili buď pomocí příkazového řádku, nebo Průzkumníka IBM WebSphere MQ .

Zadejte volitelný parametr **-p** pro tento příkaz pouze v případě, že chcete použít volby konfigurace odlišné od výchozích nastavení. Pokud nezadáte **-p**, použijí se volby konfigurace definované v `installation.properties` . Další informace viz [“Volby konfigurace ” na stránce 119.](#)

Syntax

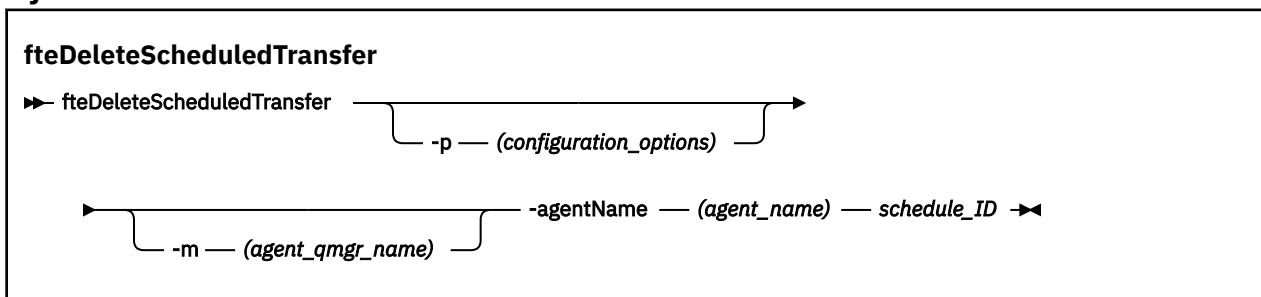

Parametry

-p (*volby_konfigurace*)

Volitelné. Máte-li více než jednoho koordinačního správce front, použijte tento parametr k výslovnému určení naplánovaného přenosu, který chcete odstranit. Jako vstup pro tento parametr použijte název jiného než výchozího koordinačního správce front. Příkaz potom použije volby konfigurace přidružené k tomuto nevychozímu koordinačnímu správci front.

Pokud tento parametr nezádáte, použijí se volby konfigurace založené na výchozím koordinačním správci front.

-m (*název_agenta_agenta*)

Volitelné. Název správce front, ke kterému je připojen zdrojový agent. Pokud tento parametr nezádáte, bude správce front agenta určen z použití voleb konfigurace.

-agentName (*název_agenta*)

Povinné. Název zdrojového agenta, ze kterého chcete odstranit naplánovaný přenos.

ID plánu

Povinné ID naplánovaného přenosu, který chcete odstranit.

ID plánu můžete najít spuštěním příkazu `fteListScheduledTransfers` na název zdrojového agenta.

-? or -h

Volitelné. Zobrazuje syntaxi příkazu.

Příklad

V tomto příkladu je odstraněn plánovaný přenos na zdrojovém agentovi AGENT2 s ID 27:

```
fteDeleteScheduledTransfer -agentName AGENT2 27
```

Návratové kódy

0

Příkaz byl úspěšně dokončen.

1

Příkaz skončil neúspěšně.

Související úlohy

“Vytvoření naplánovaného přenosu souborů” na stránce 203

Nový přenos souborů můžete naplánovat buď z Průzkumníka IBM WebSphere MQ, nebo z příkazového řádku. Naplánovaný přenos může obsahovat jednotlivé soubory nebo více souborů ve skupině. Naplánovaný přenos souborů můžete provést jednou nebo můžete přenos zopakovat vícekrát.

Související odkazy

“`fteListScheduledTransfers` (seznam naplánovaných přenosů souborů)” na stránce 493

Použijte příkaz `fteListScheduledTransfers` k vypsání všech přenosů WebSphere MQ Managed File Transfer, které jste předtím vytvořili pomocí příkazového řádku, nebo Průzkumníka IBM WebSphere MQ.

fteDeleteŠablony (odstranit šablony produktu WebSphere MQ Managed File Transfer)

Příkaz `fteDeleteTemplates` se používá k odstranění existující šablony produktu WebSphere MQ Managed File Transfer z koordinačního správce front.

Účel

Příkaz `fteDeleteTemplates` odstraní jednu nebo více šablon pro přenos souborů z koordinačního správce front. Při spuštění tohoto příkazu je systému IBM WebSphere MQ předán požadavek na odebrání šablon z koordinačního správce front tak, aby tyto šablony již nebyly dostupné pro Průzkumníka IBM

WebSphere MQ nebo příkazový řádek. Šablony, které odstraňujete, mohou být během krátkého intervalu po dokončení příkazu přístupné až do doby, než systém IBM WebSphere MQ akce provede.

Příkaz **fteDeleteTemplates** lze spustit z libovolného systému, který se může připojit k síti produktu IBM WebSphere MQ a následně ke směrování do koordinačního správce front. Speciálně pro příkaz ke spuštění musíte mít nainstalován WebSphere MQ Managed File Transfer na tomto systému a musíte mít nakonfigurováno WebSphere MQ Managed File Transfer tohoto systému pro komunikaci se sítí IBM WebSphere MQ . Nejsou-li k dispozici žádné podrobnosti o konektivitě, použijí se místo toho podrobnosti správce front agenta, pokud jsou k dispozici tyto podrobnosti.

Zadejte volitelný parametr **-p** pro tento příkaz pouze v případě, že chcete použít sadu voleb konfigurace odlišnou od výchozí sady. Další informace viz [Volby konfigurace](#) .

Syntax

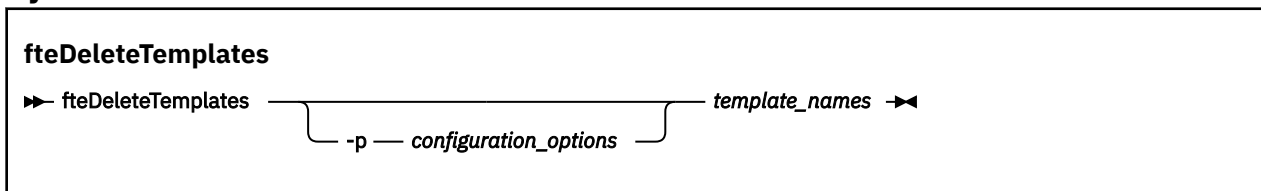

Parametry

-p (volby konfigurace)

Volitelné. Tento parametr určuje sadu voleb konfigurace, které se mají použít k odstranění šablony. Konvencí používá jako vstup pro tento parametr název jiného než výchozího koordinačního správce front. Příkaz potom použije sadu souborů vlastností asociovaných s tímto jiným než výchozím koordinačním správcem front.

Pokud tento parametr nezádáte, bude použita sada voleb konfigurace založená na výchozím koordinačním správcem front.

(template_names)

Povinné Zadejte jedno nebo více názvů šablon, které chcete odstranit. Zadejte název zobrazený příkazem **fteListTemplates** .

-? or -h

Volitelné. Zobrazuje syntaxi příkazu.

Příklad

V tomto příkladu se šablona STANDBY odstraní:

```
fteDeleteTemplates STANDBY
```

Návratové kódy

0

Příkaz byl úspěšně dokončen.

1

Příkaz skončil neúspěšně.

Související úlohy

[“Práce s přenosými šablonami” na stránce 225](#)

Šablony pro přenos souborů lze použít k ukládání běžných nastavení přenosu souborů pro opakované nebo komplexní přenosy. Buď vytvořte šablonu přenosu z příkazového řádku pomocí příkazu **fteCreateTemplate** nebo pomocí Průzkumníka IBM WebSphere MQ vytvořte šablonu přenosu pomocí průvodce **Vytvořit novou šablonu pro spravovaný přenos souborů** nebo uložte šablonu při vytváření přenosu souboru výběrem zaškrtnutí políčka **Uložit nastavení přenosu jako šablonu** . V okně

Šablony přenosu se zobrazí všechny šablony přenosu, které jste vytvořili ve své síti produktu WebSphere MQ Managed File Transfer .

“Vytvoření šablony pro přenos souborů pomocí Průzkumníka IBM WebSphere MQ” na stránce 227
Šablonu přenosu souborů můžete vytvořit z Průzkumníka IBM WebSphere MQ nebo z příkazového řádku. Poté můžete tuto šablonu použít k vytvoření nových přenosů souborů pomocí podrobností šablony nebo odeslání šablony ke spuštění přenosu souborů.

Související odkazy

“[fteCreateTemplate \(vytvoření nové šablony přenosu souborů\)](#)” na stránce 440
Příkaz **fteCreateTemplate** vytváří šablonu pro přenos souborů, kterou můžete uchovat pro budoucí použití. Jediným vyžadovaným parametrem je parametr **-tn** (*template_name*). Všechny ostatní parametry jsou volitelné, ačkoli pokud uvedete specifikaci zdrojového souboru, musíte také poskytnout cílový soubor. Podobně, pokud uvedete cílový soubor, musíte také uvést specifikaci zdrojového souboru.

“[fteListTemplates \(list WebSphere MQ Managed File Transfer list\)](#)” na stránce 495
Pomocí příkazu **fteListTemplates** můžete zobrazit seznam dostupných šablon pro přenos WebSphere MQ Managed File Transfer v koordinačním správcí front.

fteDisplayVerze (zobrazit verzi WebSphere MQ Managed File Transfer)

Pomocí příkazu **fteDisplayVersion** zobrazíte verzi produktu WebSphere MQ Managed File Transfer , kterou jste nainstalovali.

Účel

Můžete být požádáni o spuštění příkazu **fteDisplayVersion** servisním zástupcem IBM , který vám pomůže s určením problému.

Syntax



Parametry

-v

Volitelné. Zobrazuje podrobné množství informací o verzi produktu.

Přesné podrobnosti, které se zobrazí, když uvedete parametr **-v** , se mohou v jednotlivých vydáních produktu lišit. Nedoporučuje se spoléhat na to, že jsou ve výstupu příkazu **fteDisplayVersion -v** k dispozici specifické informace.

-? or -h

Volitelné. Zobrazuje syntaxi příkazu.

Příklad

V tomto příkladu je příkaz **fteDisplayVersion** zadán bez parametrů.

```
fteDisplayVersion
```

Výstupem z tohoto příkazu je úroveň verze produktu:

```
5724-H72 Copyright IBM Corp. 2008, 2024. ALL RIGHTS RESERVED
Name:      WebSphere MQ Managed File Transfer
Version:   7.5
```

V tomto příkladu je příkaz **fteDisplayVersion** uveden s parametrem **-v**.

```
fteDisplayVersion -v
```

Výstup z tohoto příkazu je následující podrobnější informace o verzi produktu:

```
C:\Program Files\IBM\WebSphere MQ\bin>fteDisplayVersion.cmd -v
5724-H72 Copyright IBM Corp. 2008, 2024. ALL RIGHTS RESERVED
Name:      WebSphere MQ Managed File Transfer
Version:   7.5
Level:     f000-20120518-1027
Platform:  Windows 7 (6.1 build 7601 Service Pack 1)
Architecture: x86
JVM:      JRE 1.6.0 IBM J9 2.4 Windows 7 x86-32 jvmwi3260sr10fp1-20120202_101568 (JIT enabled, AOT
enabled)
          JVM - 20120202_101568
          JIT - r9_20111107_21307ifix1
          GC  - 20120202_AA
Product:   C:\Program Files\IBM\WebSphere MQ
Configuration: C:\Program Files\IBM\WebSphere MQ\mqft

WebSphere MQ Components:

Name:      Java Message Service Client
Version:   7.5.0.0
Level:     p000-L120520

Name:      WebSphere MQ classes for Java Message Service
Version:   7.5.0.0
Level:     p000-L120520

Name:      IBM WebSphere MQ JMS Provider
Version:   7.5.0.0
Level:     p000-L120520

Name:      Common Services for Java Platform, Standard Edition
Version:   7.5.0.0
Level:     p000-L120520
```

Návratové kódy

0

Příkaz byl úspěšně dokončen.

1

Příkaz byl neúspěšně ukončen.

fteListAgenti (seznam agentů WebSphere MQ Managed File Transfer pro koordinačního správce front)

Příkaz **fteListAgents** použijte k vypsání všech agentů WebSphere MQ Managed File Transfer , kteří jsou registrováni s konkrétním koordinačním správcem front z příkazového řádku.

Účel

Příkaz **fteListAgents** můžete spustit z libovolného systému, který se může připojit ke koordinačnímu správci front. Následující podrobnosti pro každého agenta jsou směrovány na standardní výstupní zařízení (STDOUT):

- Název agenta
- Správce front agenta
- Pokud se jedná o agenta mostu protokolů, k názvu agenta se připojí řetězec (FTP bridge) nebo (SFTP bridge) .
- Pokud je agent webový agent, k názvu agenta se připojí řetězec (Web Gateway) .
- Pokud se jedná o agenta mostu Connect:Direct , k názvu agenta se připojí řetězec (Connect:Direct bridge) .
- Stav agenta

Tento příkaz používá soubor `coordination.properties` pro připojení ke koordinačnímu správci front. Další informace viz [“Soubor `coordination.properties`”](#) na stránce 538.

Volitelný parametr **-p** pro tento příkaz zadejte pouze v případě, že chcete použít sadu voleb konfigurace, které se liší od výchozí sady. Další informace viz [“Volby konfigurace”](#) na stránce 119.

Pokud není agent uveden v seznamu příkazem **fteListAgents**, použijte graf toku diagnostiky v následujícím tématu, abyste vyhledali a opravili problém: [Pokud váš agent není uveden v seznamu příkazem **fteListAgents**](#).

Informace o stavu agenta

Informace o stavu agenta vytvořené tímto příkazem jsou generovány ze stavových zpráv, které agent publikuje do `SYSTEM.FTE`. Tyto zprávy jsou popsány v tématu [“Formát stavové zprávy agenta”](#) na stránce 607. Informace o stavu vytvořené příkazem **fteListAgents** poskytují stav agenta v době, kdy byla publikována poslední stavová zpráva. Frekvence těchto stavových zpráv závisí na hodnotě vlastnosti omezení `agentStatusPublishRate`. Další podrobnosti o této vlastnosti viz téma [“Soubor `agent.properties`”](#) na stránce 546.

Syntax

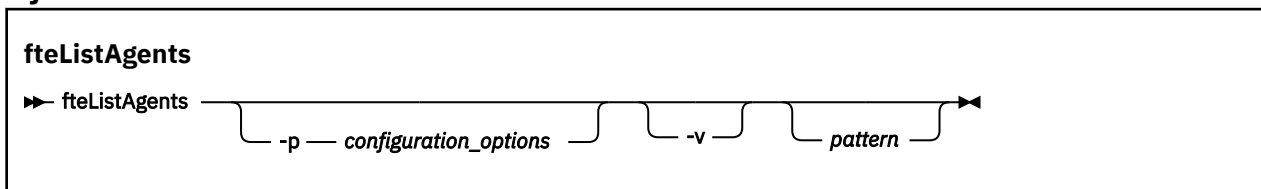

Parametry

-p (volby konfigurace)

Volitelné. Tento parametr určuje sadu voleb konfigurace, která se používá k vydání požadavku na výpis agentů. Jako vstup pro tento parametr použijte název jiného než výchozího koordinačního správce front. Příkaz poté použije sadu souborů vlastností přidružených k tomuto nevýchozímu koordinačnímu správci front.

Pokud tento parametr nezádáte, použije se sada voleb konfigurace založená na výchozím koordinačním správci front.

-v

Volitelné. Určuje režim s komentářem. Režim s komentářem generuje další výstup pro každého agenta, včetně aktuálního počtu přenosů ve formátu `Source/Destination`, kde `Source` je aktuální počet zdrojových přenosů a `Destination` je aktuální počet cílových přenosů.

Aktuální informace o přenosu jsou získány z publikace stavu agenta, která je popsána v následujícím tématu: [“Formát stavové zprávy agenta”](#) na stránce 607. V důsledku toho jsou tyto informace o přenosu přesné pouze v rámci nastavení pro hodnotu vlastnosti agenta `agentStatusPublishRateLimit` (výchozí hodnota je 30 sekund).

vzor

Volitelné. Vzor, který se má použít k filtrování seznamu agentů WebSphere MQ Managed File Transfer. Tento vzor je porovnán s názvem agenta. Znaky hvězdičky (*) jsou interpretovány jako zástupné znaky, které odpovídají libovolné hodnotě, včetně nulových znaků.

V systémech UNIX a Linux musíte změnit význam speciálních znaků, jako je hvězdička (*) a znak čísla (#), pomocí uvozovek (") nebo dvojité uvozovky (""). Pokud chcete, aby s nimi bylo zacházeno jako s literály. Pokud neprovedete změnu významu těchto znaků, budou interpretovány podle jejich významu na konkrétním systému UNIX nebo Linux.

Pokud tento parametr nezádáte, budou vypsaní všichni agenti registrovaní v koordinačním správci front.

-? or -h

Volitelné. Zobrazuje syntaxi příkazu.

Příklad

V tomto příkladu jsou uvedeni všichni agenti registrovaní ve správci front, kteří jsou podrobně uvedeni ve volbách konfigurace s názvy začínajícími na B:

```
fteListAgents "B*"
```

V tomto příkladu jsou agenti registrovaní v koordinačním správci front QM_EUROPE (nevýchozí koordinační správce front) uvedeni v režimu s komentářem:

```
fteListAgents -p QM_EUROPE -v
```

Výstup tohoto příkazu je následující:

Agent Name:	Queue Manager Name:	Transfers: (Source/Destination)	Status:
BERLIN	QM_BERLIN	7/0	RUNNING
LONDON	QM_LONDON	0/0	RUNNING
MADRID	QM_MADRID	0/1	UNREACHABLE

Seznam možných hodnot stavu agenta a jejich významů viz téma [“Hodnoty stavu agenta”](#) na stránce 659.

V tomto příkladu jsou všichni agenti, kteří jsou registrovaní v koordinačním správci front a kteří mají názvy začínající na BRIDGE, uvedeni v režimu s komentářem:

```
fteListAgents -v "BRIDGE*"
```

Výstup tohoto příkazu je následující:

```
C:\Program Files\IBM\WMQFTE\bin>fteListAgents -v
5724-H72 Copyright IBM Corp. 2008, 2024. ALL RIGHTS RESERVED
Agent Name:                               Queue Manager Name:   Transfers:   Status:
                               (Source/Destination)
BRIDGE_FTP (FTP bridge)                 QM_JUPITER            0/0          STOPPED
BRIDGE_CD1 (Connect:Direct bridge)      QM_JUPITER            0/0          STOPPED
```

Návratové kódy

0

Příkaz byl úspěšně dokončen.

1

Příkaz byl neúspěšně ukončen.

Související úlohy

[“Výpis agentů WebSphere MQ Managed File Transfer”](#) na stránce 241

Seznam agentů registrovaných ke konkrétnímu správci front můžete vypsát pomocí příkazového řádku nebo Průzkumníka IBM WebSphere MQ .

Související odkazy

[“Hodnoty stavu agenta”](#) na stránce 659

Příkazy **fteListAgents** a **fteShowAgentDetails** produkují informace o stavu agenta. Pro tento stav existuje několik možných hodnot.

[“fteShowAgentDetails \(zobrazení WebSphere MQ Managed File Transfer podrobností agenta\)”](#) na stránce 520

Použijte příkaz **fteShowAgentDetails** k zobrazení podrobností konkrétního agenta WebSphere MQ Managed File Transfer . Jedná se o podrobnosti uložené příslušným koordinačním správcem front WebSphere MQ Managed File Transfer .

[“Co dělat, pokud příkaz Agenti fteListzobrazí stav agenta UNREACHABLE”](#) na stránce 340

Agent je spuštěn a úspěšně reaguje na příkaz **ftePingAgent** a soubory jsou přenášeny normálně, ale agent je uveden jako UNREACHABLE příkazem **fteListAgents** .

fteListMonitory (seznam monitorů prostředků WebSphere MQ Managed File Transfer)

Použijte příkaz **fteListMonitors** k vypísání všech existujících monitorů prostředků v síti WebSphere MQ Managed File Transfer pomocí příkazového řádku.

Účel

Příkaz **fteListMonitors** vypíše seznam existujících monitorů prostředků. Výstup příkazu můžete filtrovat zadáním názvu agenta a názvu monitoru prostředků.

Tento příkaz používá soubor `coordination.properties` pro připojení ke koordinačnímu správci front. Další informace naleznete v části [“Soubor coordination.properties .”](#) na stránce 538.

Parametr **-ox** můžete použít k exportu monitoru prostředků do souboru XML. Informace o tom, jak tento soubor XML používat, najdete v tématu [“fteCreateMonitor \(vytvoření nového monitoru prostředků\)”](#) na stránce 435 .

Zadejte volitelný parametr **-p** pro tento příkaz pouze v případě, že chcete použít sadu voleb konfigurace odlišnou od výchozí sady. Další informace viz [Volby konfigurace](#) .

Syntax

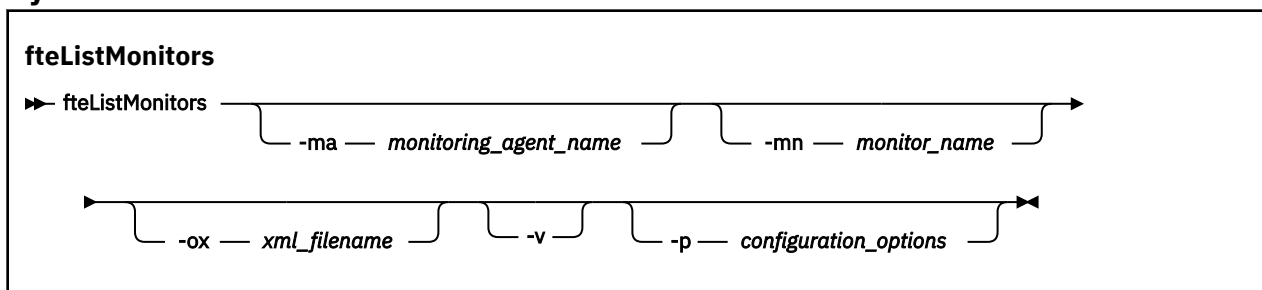

Parametry

-ma (název_agenta_monitorování)

Volitelné. Filtruje monitorování prostředků podle názvu agenta s použitím vzoru, který zadáte jako vstup. Znak hvězdička (*) jsou interpretovány jako zástupné znaky, které odpovídají žádnému nebo více znakům. Pokud ne zadáte argument **-ma** , jsou ve výchozím nastavení uvedeny všechny monitory prostředků přidružené ke všem agentům pro výchozího koordinačního správce front.

-mn (název_monitoru)

Volitelné. Filtruje monitorování prostředků podle názvu monitoru s použitím vzoru, který zadáte jako vstup. Znak hvězdička (*) jsou interpretovány jako zástupné znaky, které odpovídají žádnému nebo více znakům. Pokud ne zadáte argument **-mn** , jsou ve výchozím nastavení uvedeny všechny monitory prostředků přidružené ke všem agentům pro výchozího koordinačního správce front.

-ox (název_souboru_xml)

Volitelné. Tento parametr je třeba zadat spolu s parametry **-ma** a **-mn** . Exportuje monitor prostředků do souboru XML, který lze poté použít příkazem **fteCreateMonitor** .

-v

Volitelné. Generuje podrobný výstup, který obsahuje další informace o stavu monitoru, včetně toho, zda je monitor spuštěn nebo zastaven, monitorovaná cesta k prostředku adresáře a podmínky spouštění.

-p (volby_konfigurace)

Volitelné. Tento parametr určuje sadu voleb konfigurace, které mají být použity ke zrušení přenosu. Konvencí používá jako vstup pro tento parametr název jiného než výchozího koordinačního správce front. Příkaz potom použije sadu souborů vlastností asociovaných s tímto jiným než výchozím koordinačním správcem front.

Pokud tento parametr nezádáte, bude použita sada voleb konfigurace založená na výchozím koordinačním správcí front.

-? or -h

Volitelné. Zobrazuje syntaxi příkazu.

Příklady

V tomto příkladu jsou vypsány všechny monitory prostředků přidružené k agentovi monitorování (a zdrojového agenta pro přenos souborů přidružené k monitoru) AGENT1 :

```
fteListMonitors -ma AGENT1
```

V tomto příkladu se monitor prostředků MONITOR1 on AGENT1 exportuje do souboru XML filename1.xml:

```
fteListMonitors -ma AGENT1 -mn MONITOR1 -ox filename1.xml
```

Návratové kódy

0

Příkaz byl úspěšně dokončen.

1

Příkaz skončil neúspěšně.

Související pojmy

[“Monitorování prostředků” na stránce 210](#)

Můžete monitorovat prostředky produktu WebSphere MQ Managed File Transfer , například frontu nebo adresář. Když je podmínka na tomto prostředku splněna, monitor prostředků spustí úlohu, jako například přenos souboru. Monitorování prostředků můžete vytvořit pomocí příkazu **fteCreateMonitor** nebo zobrazení **Monitory** v modulu plug-in WebSphere MQ Managed File Transfer pro Průzkumníka IBM WebSphere MQ .

Související odkazy

[“fteCreateMonitor \(vytvoření nového monitoru prostředků\)” na stránce 435](#)

Příkaz **fteCreateMonitor** vytvoří a spustí nový monitor prostředků z příkazového řádku. Můžete monitorovat prostředek (například obsah adresáře) pomocí produktu IBM WebSphere MQ Managed File Transfer, takže když je podmínka spouštěče splněna, spustí se uvedená úloha, například přenos souboru.

[“fteDeleteMonitor \(odstranit monitor prostředků produktu WebSphere MQ Managed File Transfer\)” na stránce 484](#)

Pomocí příkazu **fteDeleteMonitor** lze zastavit a odstranit existující monitor prostředků WebSphere MQ Managed File Transfer pomocí příkazového řádku. Vydejte tento příkaz proti agentovi monitorování prostředků.

fteListScheduledTransfers (seznam naplánovaných přenosů souborů)

Použijte příkaz **fteListScheduledTransfers** k vypsání všech přenosů WebSphere MQ Managed File Transfer , které jste předtím vytvořili pomocí příkazového řádku, nebo Průzkumníka IBM WebSphere MQ .

Účel

Můžete buď vypsát všechny plánované přenosy založené na názvech zdrojového agenta nebo na základě koordinačního správce front.

Zadejte volitelný parametr **-p** pro tento příkaz pouze v případě, že chcete použít volby konfigurace odlišné od výchozích nastavení. Pokud ne zadáte **-p**, použijí se volby konfigurace definované v `installation.properties`. Další informace viz [“Volby konfigurace”](#) na stránce 119.

Syntax

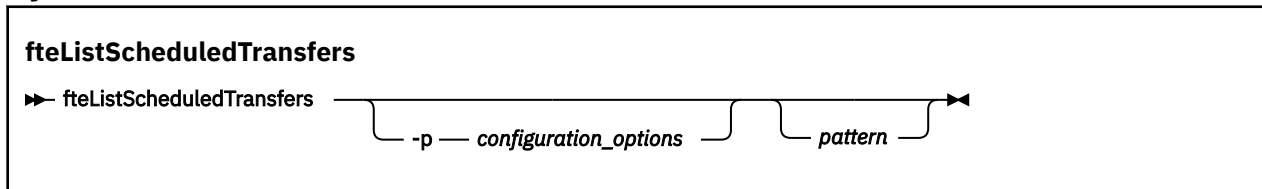

Parametry

-p (volby konfigurace)

Volitelné. Máte-li více než jednoho koordinačního správce front, použijte tento parametr k výslovnému určení agentů, pro které chcete vypsat plánované přenosy. Jako vstup pro tento parametr použijte název jiného než výchozího koordinačního správce front. Příkaz potom použije volby konfigurace přidružené k tomuto nevýchozímu koordinačnímu správci front.

Pokud tento parametr ne zadáte, použijí se volby konfigurace založené na výchozím koordinačním správci front.

vzorek

Volitelné. Vzor, který má být použit k filtrování seznamu naplánovaných přenosů produktu WebSphere MQ Managed File Transfer. Tento vzorek je porovnáván s názvem zdrojového agenta. Znaky hvězdička (*) jsou interpretovány jako zástupné znaky, které odpovídají žádnému nebo více znakům.

Pokud tento parametr ne zadáte, budou ve výchozím nastavení uvedeny všechny naplánované přenosy registrované s koordinačním správcem front.

-? or -h

Volitelné. Zobrazuje syntaxi příkazu.

Příklad

V tomto příkladu jsou vypsané všechny plánované přenosy se zdrojovými agenty, které odpovídají vzoru *2:

```
fteListScheduledTransfers "*2"
```

Tento vzorový příkaz vytvoří následující výstup. Čas zahájení plánu a další čas přenosu se zobrazí v čase UTC (Coordinated Universal Time):

```
Schedule Identifier:      1
Source Agent Name:       AGENT2
Source File Name:        C:/export/Test/workspace/A.exe
Conversion Type:         binary
Destination File Name:   C:/import/Test/workspace/B001.zzx
Destination Agent Name:  AGENT1
Schedule Start Time:     2008-10-23T16:08+0100
Next Transfer:           2008-10-23T16:08+0100
Schedule Time Base:      source
Repeat Interval:         minutes
Repeat Frequency:        1
Repeat Count:            30
```

Návratové kódy

0

Příkaz byl úspěšně dokončen.

1

Příkaz skončil neúspěšně.

Související úlohy

“Vytvoření naplánovaného přenosu souborů” na stránce 203

Nový přenos souborů můžete naplánovat buď z Průzkumníka IBM WebSphere MQ , nebo z příkazového řádku. Naplánovaný přenos může obsahovat jednotlivé soubory nebo více souborů ve skupině. Naplánovaný přenos souborů můžete provést jednou nebo můžete přenos zopakovat vícekrát.

Související odkazy

“fteDeleteScheduledTransfer (odstranění naplánovaného přenosu souborů)” na stránce 485

fteListTemplates (list WebSphere MQ Managed File Transfer list)

Pomocí příkazu **fteListTemplates** můžete zobrazit seznam dostupných šablon pro přenos WebSphere MQ Managed File Transfer v koordinačním správci front.

Účel

Tento příkaz vypíše buď všechny názvy šablon, nebo filtrovaný výběr názvů šablon. Výstupní formát seznamu může být libovolný z následujících:

- Pouze názvy šablon (výchozí chování)
- Názvy šablon se souhrnem šablon (podrobný režim)
- Úplná zpráva XML popisující šablony (parametry **-x** a **-o**)

Tento příkaz používá soubor `coordination.properties` pro připojení ke koordinačnímu správci front. Další informace naleznete v části “Soubor `coordination.properties`.” na stránce 538.

Zadejte volitelný parametr **-p** pro tento příkaz pouze v případě, že chcete použít sadu voleb konfigurace odlišnou od výchozí sady. Další informace viz [Volby konfigurace](#) .

Syntax

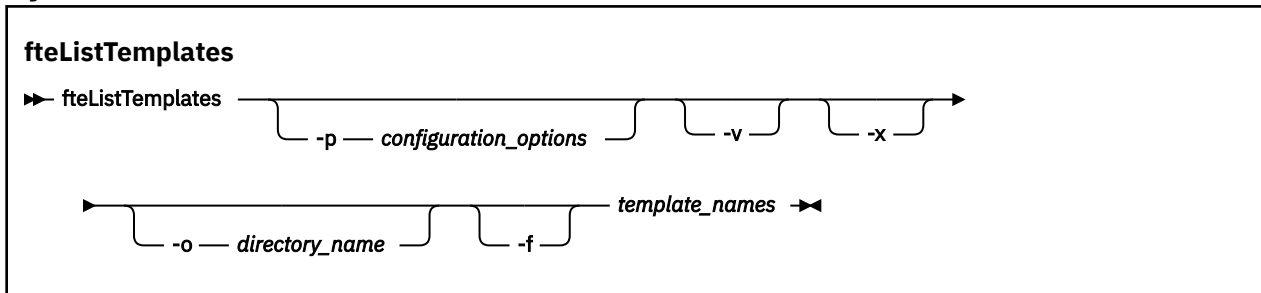

Parametry

-p

Volitelné. Tento parametr určuje sadu voleb konfigurace, které se mají použít k odstranění šablony. Konvencí používá jako vstup pro tento parametr název jiného než výchozího koordinačního správce front. Příkaz potom použije sadu souborů vlastností asociovaných s tímto jiným než výchozím koordinačním správcem front.

Pokud tento parametr nezádáte, bude použita sada voleb konfigurace založená na výchozím koordinačním správci front.

-v

Volitelné. Určuje podrobný režim a poskytuje krátký souhrn každé vyhovující šablony. Tento parametr se ignoruje, pokud jste také zadali parametr **-x** .

Parametr **-v** obsahuje souhrn každé šablony. Příklad:

```
Template Name: STANDBY
Source Agent Name: AGENT1
Source QMgr: QM_JUPITER
Destination Agent Name: AGENT2
```

```

Destination QMgr: QM_NEPTUNE
Transfer Priority: 0
Transfer file specification
File Item Details
  Mode: binary
  Checksum: MD5
  Source File:
    C:\payroll_reports\*.xls
  Recursive: false
  Disposition: leave
  Destination File:
    C:\payroll_backup\*.xls
  Type: file
  Exist: error

```

Pokud nezadáte argument **-v** , výchozí výstupní režim bude uvádět seznam odpovídajících názvů šablon.

-x

Volitelné. Poskytuje zprávu ve formátu XML pro každou vyhovující šablonu. Tento parametr je ignorován, pokud nezadáte také argument **-o** .

-o (název_adresáře)

Volitelné. Odešle formátovanou zprávu XML do souborů v uvedeném adresáři. Vytvoří se jeden soubor pro každou šablonu a každý soubor má stejný název jako šablona s příponou `.xml` . Tento parametr je ignorován, pokud nezadáte také argument **-x** .

-f

Volitelné. Vynutí přepsání existujícího výstupního souboru. Tento parametr je ignorován, pokud nezadáte také argument **-o** . Pokud nezadáte **-f** , ale uvedete název existujícího výstupního souboru, předvolené chování je ohlásit chybu a pokračovat.

(template_names)

Volitelné. Seznam jednoho nebo více názvů šablon, které mají být vypsány. Název šablony může obsahovat hvězdičku jako zástupný znak, který odpovídá nule nebo více znakům. V závislosti na operačním systému může být nutné uzavřít všechny názvy šablon, které obsahují zástupný znak, do uvozovek ("") nebo jednoduché uvozovky (' ') , abyste se vyhnuli rozšíření shellu. Rozšíření shellu může způsobit neočekávané chování.

Pokud neuvedete nic pro `template_names` , je výchozím nastavením zobrazit seznam všech šablon.

-? or -h

Volitelné. Zobrazuje syntaxi příkazu.

Příklad

V tomto příkladu jsou vypsány všechny šablony s názvy začínajícím na ST:

```
fteListTemplates "ST*"
```

Tento příklad vytvoří šablonu STANDBY jako zprávu ve formátu XML do souboru STANDBY.xml v aktuálním adresáři:

```
fteListTemplates -x -o . STANDBY
```

Tento příkaz vytvoří v produktu STANDBY.xml následující výstup:

```

<?xml version="1.0" encoding="UTF-8" ?>
- <transferTemplate id="1864c1dd-ba02-4b34-bda9-dc6862448418" version="3.00">
  <name>STANDBY</name>
  <sourceAgentName>AGENT1</sourceAgentName>
  <sourceAgentQMgr>QM_JUPITER</sourceAgentQMgr>
  <sourceAgentQMgrHost>null</sourceAgentQMgrHost>
  <sourceAgentQMgrPort>-1</sourceAgentQMgrPort>
  <sourceAgentQMgrChannel>null</sourceAgentQMgrChannel>
  <destinationAgentName>AGENT2</destinationAgentName>
  <destinationAgentQMgr>QM_NEPTUNE</destinationAgentQMgr>

```



```

- <fileSpecs>
  - <item checksumMethod="MD5" mode="binary">
    - <source disposition="leave" recursive="false">
      <file>C:\payroll_reports\*.xls</file>
    </source>
    - <destination exist="error" type="file">
      <file>C:\payroll_backup\*.xls</file>
    </destination>
  </item>
</fileSpecs>
<priority>0</priority>
</transferTemplate>

```

Návratové kódy

0

Příkaz byl úspěšně dokončen.

1

Příkaz skončil neúspěšně.

fteMigrateAgent (migruje agenta WebSphere MQ File Transfer Edition V7.0 na WebSphere MQ verze 7.5)

Chcete-li migrovat existujícího agenta a jeho přidruženou konfiguraci z libovolné verze produktu WebSphere MQ File Transfer Edition na produkt WebSphere MQ verze 7.5, použijte příkaz **fteMigrateAgent** k migraci. Tento příkaz může být použit k migraci standardního agenta, agenta Connect:Direct, agenta mostu protokolu nebo webového agenta. Příkaz lze také použít k migraci více agentů v rámci jediného požadavku.

Důležité: Tento příkaz mohou spouštět pouze uživatelé, kteří jsou administrátoři produktu WebSphere MQ (a členové skupiny mqm). Pokud se pokusíte spustit tento příkaz jako uživatel, který není administrátorem produktu WebSphere MQ, zobrazí se chybová zpráva a příkaz nebude spuštěn.

Pokud je agent konfigurován tak, aby se spouštěl jako služba systému Windows, pomocí příkazu **fteModifyAgent** překonfigurujte agenta tak, aby se již nepoužíval ve službě systému Windows. Po dokončení migrace použijte příkaz **fteModifyAgent** znovu, abyste nakonfigurovali nového agenta jako službu systému Windows. Případně, pokud zahrnete parametr **-f**, příkaz se dokončí, ale vygeneruje varování.

Než budete moci spustit příkaz **fteMigrateAgent**, musíte zastavit agenta, kterého chcete migrovat, pomocí příkazu [fteStopAgent](#).

Spustíte-li příkaz s parametrem **-f** parametr, obnoví se pouze informace o agentovi. Pokud požadovaný soubor chybí, příkaz selže.

Konkrétně se migrují následující soubory vlastností, soubory XML a adresář přidružený k agentovi:

<i>Tabulka 26. Soubory agenta migrované pomocí příkazu agenta fteMigrate</i>	
Název souboru migrovaného příkazem agenta fteMigrate pro každého agenta	Informace
wmqfte.properties	The wmqfte.properties file is renamed to installation.properties in WebSphere MQ V7.5
command.properties	
coordination.properties	
coordination_queue_manager.mqsc	
agent_name_create.mqsc	

-p configuration_options

Volitelné. Tento parametr určuje sadu voleb konfigurace, která se použije k nalezení konfigurace, která se má migrovat. Jako hodnotu parametru **-p** použijte název sady voleb konfigurace. Dle konvence se jedná o název správce front koordinace. Pokud tento parametr nezádáte, bude použita výchozí sada voleb konfigurace. Další informace naleznete v části [“Volby konfigurace”](#) na stránce 119.

-? or -h

Volitelné. Zobrazuje syntaxi příkazu.

Příklady

V tomto příkladě se AGENT3 a jeho konfigurace v produktu /var/ibm/WMQFTE/config migrují na WebSphere MQ V7.5:

```
fteMigrateAgent -agentName AGENT3 -config /var/ibm/WMQFTE/config -credentialPath /home/user1/AGENT3
```

In this example, all agents and their configurations in C:\Documents and Settings\All Users\Application Data\IBM\WMQFTE\config are migrated to WebSphere MQ V7.5. Cesta k souboru Windows je uzavřena do dvojitých uvozovek (""). Parametr **-f** je zadán k vynucení migrace a ignorování všech neshod souborů vlastností:

```
fteMigrateAgent -agentName "*" -config "C:\Documents and Settings\All Users\Application Data\IBM\WMQFTE\config" -credentialPath "C:\Documents and Settings\user1\AGENT3" -f
```

Návratové kódy

0

Příkaz byl úspěšně dokončen.

1

Příkaz skončil neúspěšně.

Další informace o návratových kódech viz [“Návratové kódy pro WebSphere MQ Managed File Transfer”](#) na stránce 363.

fteMigrateConfigurationOptions (migrujte konfiguraci produktu WebSphere MQ File Transfer Edition V7.0 do produktu WebSphere MQ verze 7.5)

Příkaz **fteMigrateConfigurationOptions** migruje sadu voleb konfigurace z produktu WebSphere MQ File Transfer Edition V7.0 a zkopíruje je do WebSphere MQ verze 7.5 za předpokladu, že soubory již neexistují na verzi 7.5. Pokud soubory již existují, je výstupem zpráva výstup a příkaz nebude pokračovat.

Důležité: Tento příkaz mohou spouštět pouze uživatelé, kteří jsou administrátoři produktu WebSphere MQ (a členové skupiny mqm). Pokud se pokusíte spustit tento příkaz jako uživatel, který není administrátorem produktu WebSphere MQ, zobrazí se chybová zpráva a příkaz nebude spuštěn.

Syntax

fteMigrateConfigurationOptions

```
► fteMigrateConfigurationOptions — -config — — configuration_directory — -credentialPath — →  
    ► — credentials_path — -configurationOptionsName — — configuration_options_name ►
```

Parametry

-config (konfigurační_adresář)

Povinné Cesta ke konfiguračnímu adresáři pro instalaci, ze které provádíte migraci. Například:
C:\Documents and Settings\All Users\Application Data\IBM\WMQFTE\config

-credentialPath (credentials_path)

Povinné Cesta k umístění, do kterého se mají migrovat informace o pověření. Například:
C:\Documents and Settings\user1\configurationoptions

-configurationOptionsName (název_vlastnosti_konfigurace)

Povinné Název sady voleb konfigurace, které chcete migrovat. Více sad voleb konfigurace můžete migrovat tak, že použijete znak hvězdičky (*), který bude představovat nula nebo více znaků. Hvězdičku můžete použít s řetězcem. Chcete-li například migrovat všechny sady voleb konfigurace s názvy začínajícími na IBM, použijte tento parametr následujícím způsobem:
-configurationOptionsName IBM*

Příklady

V tomto příkladu se migrují všechny konfigurace v adresáři C:\Documents and Settings\All Users\Application Data\IBM\WMQFTE\config. Cesta k adresáři je uzavřena do dvojitých uvozovek:

```
fteMigrateConfigurationOptions -config "C:\Documents and Settings\All Users\Application Data\IBM\WMQFTE\config" -credentialPath "C:\Documents and Settings\user1\configurationoptions" -configurationOptionsName *
```

Návratové kódy

0

Příkaz byl úspěšně dokončen.

1

Příkaz skončil neúspěšně.

Související odkazy

[“Změny mezi WebSphere MQ File Transfer Edition V7.0.4 nebo starší a WebSphere MQ V7.5” na stránce 21](#)

Pokud se plánujete přesunout z produktu WebSphere MQ File Transfer Edition V7.0.4 nebo starší na WebSphere MQ V7.5, prohlédněte si následující informace, které shrnují změny mezi verzemi.

[“fteMigrateAgent \(migruje agenta WebSphere MQ File Transfer Edition V7.0 na WebSphere MQ verze 7.5\)” na stránce 497](#)

Chcete-li migrovat existujícího agenta a jeho přidruženou konfiguraci z libovolné verze produktu WebSphere MQ File Transfer Edition na produkt WebSphere MQ verze 7.5, použijte příkaz

fteMigrateAgent k migraci. Tento příkaz může být použit k migraci standardního agenta, agenta Connect:Direct, agenta mostu protokolu nebo webového agenta. Příkaz lze také použít k migraci více agentů v rámci jediného požadavku.

fteMigrateZapisač protokolu (migruje modul protokolování databáze produktu WebSphere MQ File Transfer Edition V7.0 do produktu WebSphere MQ verze 7.5)

Chcete-li migrovat konfiguraci existujícího samostatného zapisovače protokolu databáze z produktu WebSphere MQ File Transfer Edition V7.0.1 nebo novější na WebSphere MQ V7.5, použijte příkaz **fteMigrateLogger**.

Tento příkaz nelze použít k migraci modulu protokolování databáze JEE: místo toho použijte informace v produktu [“Migrace modulu protokolování databáze WebSphere Application Server V7 JEE z produktu WebSphere MQ File Transfer Edition V7.0 na WebSphere MQ verze 7.5” na stránce 29.](#)

Důležité: Tento příkaz mohou spouštět pouze uživatelé, kteří jsou administrátoři produktu WebSphere MQ (a členové skupiny mqm). Pokud se pokusíte spustit tento příkaz jako uživatel, který není administrátorem produktu WebSphere MQ, zobrazí se chybová zpráva a příkaz nebude spuštěn.

Syntax

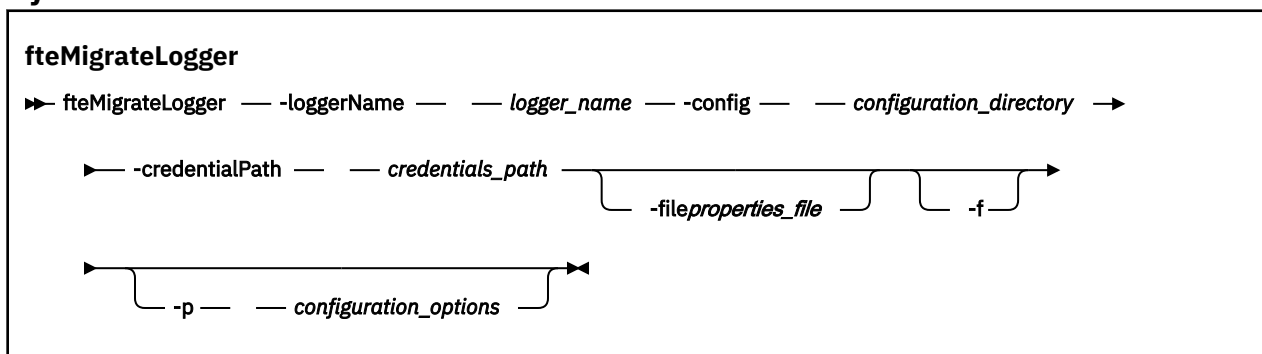

Parametry

-loggerName *název_modulu_protokolování*

Povinné Název, který chcete dát migrované konfiguraci modulu protokolování v produktu WebSphere MQ verze 7.5. Další informace o názvech registrátorů, které jsou nové pro produkt V7.5, najdete v tématu [Parametr logger_name](#).

-config *konfigurační_adresář*

Povinné Cesta ke konfiguračnímu adresáři pro instalaci, ze které se migruje konfigurace modulu protokolování.

-credentialPath *credentials_path*

Povinné Cesta k umístění, do kterého se mají migrovat informace o pověření. Například: /home/user1/FTELOGGER1

-file *soubor_vlastností*

Volitelné. Určuje soubor vlastností modulu protokolování databáze, který má být migrován. Tento parametr je povinný pouze v případě, že soubor vlastností nepoužívá následující výchozí název a cestu: *configuration_directory/coordination_qmgr_name/databaselogger.properties*

-f

Volitelné. Vynucuje migraci i v případě, že některé z konfiguračních souborů, které se obvykle migrují, jsou v konfliktu s existující konfigurací. For example, if there is a mismatch a between the database logger properties files on WebSphere MQ File Transfer Edition and the properties files on WebSphere MQ V7.5, specifying the **-f** parameter means this mismatch is ignored.

-p *configuration_options*

Volitelné. Tento parametr určuje sadu voleb konfigurace, která se použije k vyhledání konfigurace modulu protokolování pro migraci. Jako hodnotu parametru **-p** použijte název sady voleb konfigurace. Na základě této konvence se jedná o název koordinačního správce front. Pokud tento parametr nezadáte, bude použita výchozí sada voleb konfigurace. Další informace viz téma [“Volby konfigurace”](#) na stránce 119.

-? or -h

Volitelné. Zobrazuje syntaxi příkazu.

Příklad

V tomto příkladu se konfigurace samostatného modulu protokolování databáze umístěného v produktu `/var/ibm/WMQFTE/config` migruje na WebSphere MQ verze 7.5 a má název `FTELOGGER1`:

```
fteMigrateLogger -loggerName FTELOGGER1 -config /var/ibm/WMQFTE/config  
-credentialPath /home/user1/FTELOGGER1
```

Návratové kódy

0

Příkaz byl úspěšně dokončen.

1

Příkaz skončil neúspěšně.

Další informace o návratových kódech viz [“Návratové kódy pro WebSphere MQ Managed File Transfer”](#) na stránce 363.

Po spuštění příkazu `fteMigrateLogger`

Chcete-li ověřit migraci, poté, co jste úspěšně spustili příkaz `fteMigrateLogger`, spusťte modul pro protokolování databáze, jehož konfiguraci jste migrovali na WebSphere MQ verze 7.5 pomocí příkazu [“Modul protokolování `fteStartLogger` \(spuštění modulu protokolování\)”](#) na stránce 529.

Související odkazy

[“Změny mezi WebSphere MQ File Transfer Edition V7.0.4 nebo starší a WebSphere MQ V7.5”](#) na stránce 21

Pokud se plánujete přesunout z produktu WebSphere MQ File Transfer Edition V7.0.4 nebo starší na WebSphere MQ V7.5, prohlédněte si následující informace, které shrnují změny mezi verzemi.

[“`fteMigrateAgent` \(migruje agenta WebSphere MQ File Transfer Edition V7.0 na WebSphere MQ verze 7.5\)”](#) na stránce 497

Chcete-li migrovat existujícího agenta a jeho přidruženou konfiguraci z libovolné verze produktu WebSphere MQ File Transfer Edition na produkt WebSphere MQ verze 7.5, použijte příkaz `fteMigrateAgent` k migraci. Tento příkaz může být použit k migraci standardního agenta, agenta `Connect:Direct`, agenta mostu protokolu nebo webového agenta. Příkaz lze také použít k migraci více agentů v rámci jediného požadavku.

[“`fteMigrateConfigurationOptions` \(migrujte konfiguraci produktu WebSphere MQ File Transfer Edition V7.0 do produktu WebSphere MQ verze 7.5\)”](#) na stránce 499

Příkaz `fteMigrateConfigurationOptions` migruje sadu voleb konfigurace z produktu WebSphere MQ File Transfer Edition V7.0 a zkopíruje je do WebSphere MQ verze 7.5 za předpokladu, že soubory již neexistují na verzi 7.5. Pokud soubory již existují, je výstupem zpráva výstup a příkaz nebude pokračovat.

`fteModifyAgent` (úprava agenta WebSphere MQ Managed File Transfer)

Příkaz `fteModifyAgent` upravuje existujícího agenta tak, aby mohl být spuštěn jako služba systému Windows. Tento příkaz je k dispozici pouze v systému Windows.

Důležité: Tento příkaz mohou spouštět pouze uživatelé, kteří jsou administrátoři produktu WebSphere MQ (a členové skupiny `mqm`). Pokud se pokusíte spustit tento příkaz jako uživatel, který není administrátorem produktu WebSphere MQ, zobrazí se chybová zpráva a příkaz nebude spuštěn.

Syntax

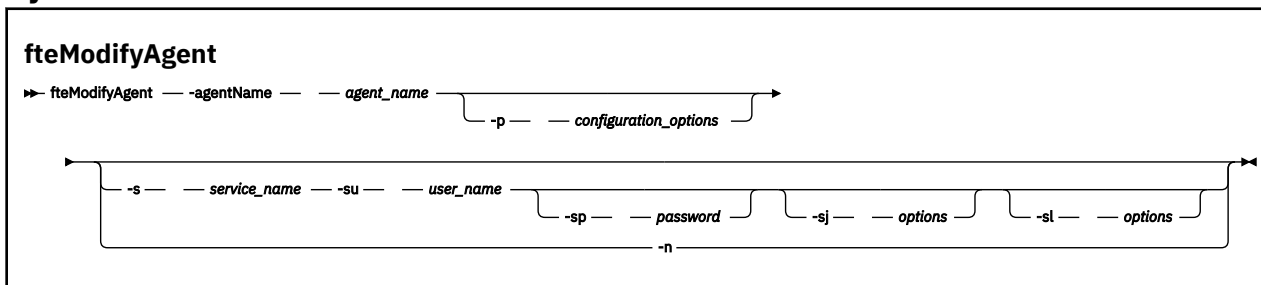

Parametry

-agentName *název_agenta*

Povinné Název agenta, kterého chcete upravit.

-p *configuration_options*

Volitelné. Tento parametr určuje sadu voleb konfigurace, které se použijí k úpravě agenta. Konvencí používá jako vstup pro tento parametr název jiného než výchozího koordinálního správce front. Příkaz **fteModifyAgent** potom použije sadu souborů vlastností asociovaných s tímto jiným než výchozím koordinálním správcem front.

Volitelný parametr **-p** zadejte pouze v případě, že chcete použít volby konfigurace odlišné od výchozích nastavení. Pokud tento parametr ne zadáte, bude použita sada voleb konfigurace založená na výchozím koordinálním správcem front.

-s *název_služby*

Volitelné. Označuje, že agent má být spuštěn jako služba systému Windows . Pokud ne uvedete *service_name*, má služba název `mqmftAgent<AGENT><QMGR>`, kde `<AGENT>` je název agenta a `<QMGR>` je název vašeho správce front agenta.

Zobrazovaný název služby, který se zobrazí v okně **Služby** systému Windows ve sloupci **Název** , je vždy **WebSphere MQ Managed File Transfer Agent <AGENT>@<QMGR>**.

-su *jméno_uživatele*

Volitelné. Má-li být agent spuštěn jako služba systému Windows , určuje tento parametr název účtu, pod kterým by měla služba běžet. Chcete-li spustit agenta pomocí účtu uživatele domény systému Windows , uveďte hodnotu ve formuláři `DomainName\UserName`. Chcete-li spustit službu pomocí účtu z lokální vestavěné domény, uveďte hodnotu ve tvaru `UserName`.

Uživatelský účet Windows , který zadáte pomocí parametru **-su** , musí mít právo **Log on as a service** . Další informace o tom, jak toto právo udělit, naleznete v tématu [“Pokyny pro spuštění agenta nebo modulu protokolování jako služby systému Windows”](#) na stránce 356.

Tento parametr se požaduje, když je zadán **-s** . Ekvivalentní proměnné **-serviceUser**.

-sp *heslo*

Volitelné. Heslo pro uživatelský účet nastavený parametrem **-su** nebo **-serviceUser** .

Tento parametr je platný pouze v případě, že je zadán parametr **-s** . Ekvivalentní proměnné **-servicePassword**. Pokud tento parametr ne zadáte, zadáte-li parametr **-s** , bude vytvořena varovná zpráva. Tato zpráva vás varuje, že musíte nastavit heslo pomocí nástroje Windows Services, než se služba úspěšně spustí.

-sj *volby*

Volitelné. Když je agent spuštěn jako služba systému Windows , definuje seznam voleb ve formě `-D` nebo `-X`, které se předají do prostředí JVM. Volby jsou odděleny pomocí znaku čísla (`#`) nebo středníku (`;`). Pokud je třeba vložit `#` nebo `;`, vložte je do jednoduchých uvozovek.

Tento parametr je platný pouze v případě, že je zadán parametr **-s** . Ekvivalentní proměnné **-serviceJVMOptions**.

-sl volby

Volitelné. Nastaví úroveň protokolování služby systému Windows . Platné volby jsou: error, info, warn, debug. Výchozí je hodnota \n \ info. Tato volba může být užitečná v případě, že máte problémy se službou systému Windows . Nastavením na ladění získáte podrobnější informace v souboru protokolu služby.

Tento parametr je platný pouze v případě, že je zadán parametr **-s** . Ekvivalentní proměnné **-serviceLogLevel**.

-n

Volitelné. Označuje, že agent má být spuštěn jako normální proces. Tato volba se vzájemně vylučuje s volbou **-s** . Není-li zadána volba **-s** ani **-n** , bude agent konfigurován jako normální proces systému Windows .

Ekvivalentní proměnné **-normal**.

-? or -h

Volitelné. Zobrazuje syntaxi příkazu.

Příklad

V tomto příkladu je AGENT1 upraven tak, aby se spouštěl jako služba systému Windows :

```
fteModifyAgent -agentName AGENT1 -s -su fteuser -sp ftepassword
```

V tomto příkladu se AGENT1 upraví tak, aby odebral službu systému Windows :

```
fteModifyAgent -agentName AGENT1
```

Než budete moci spustit příkaz agenta fteModify, musíte zastavit agenta, kterého chcete upravit, pomocí příkazu [fteStopAgent](#) .

Návratové kódy

0

Příkaz byl úspěšně dokončen.

1

Příkaz skončil neúspěšně.

Související pojmy

“[Pokyny pro spuštění agenta nebo modulu protokolování jako služby systému Windows](#)” na stránce 356
Jako služby systému Windows můžete spustit agenta WebSphere MQ Managed File Transfer , samostatný modul protokolování databáze a samostatný modul protokolování souborů. Pokud máte problém s těmito službami Windows , můžete použít soubory protokolu služby a informace v tomto tématu a diagnostikovat problém.

Související úlohy

“[Spuštění agenta jako služby systému Windows](#)” na stránce 196
Agentu můžete spustit jako službu systému Windows , takže když se odhlásíte od systému Windows, bude agent stále spuštěný a může přijímat přenosy souborů.

Související odkazy

“[fteCreateAgent \(vytvoření agenta WebSphere MQ Managed File Transfer\)](#)” na stránce 417
Příkaz **fteCreateAgent** vytvoří agenta a jeho přidruženou konfiguraci.

“[fteModifyLogger \(spustit aplikaci protokolu WebSphere MQ Managed File Transfer jako službu systému Windows\)](#)” na stránce 505

Pomocí příkazu **fteModifyLogger** můžete upravit modul protokolování tak, aby jej bylo možné spustit jako službu systému Windows . Tento příkaz můžete použít pouze na platformách Windows a musíte nejprve zastavit modul protokolování pomocí příkazu **fteStopLogger** .

fteModifyLogger (spustit aplikaci protokolu WebSphere MQ Managed File Transfer jako službu systému Windows)

Pomocí příkazu **fteModifyLogger** můžete upravit modul protokolování tak, aby jej bylo možné spustit jako službu systému Windows . Tento příkaz můžete použít pouze na platformách Windows a musíte nejprve zastavit modul protokolování pomocí příkazu **fteStopLogger** .

Důležité: Tento příkaz mohou spouštět pouze uživatelé, kteří jsou administrátoři produktu WebSphere MQ (a členové skupiny mqm). Pokud se pokusíte spustit tento příkaz jako uživatel, který není administrátorem produktu WebSphere MQ , zobrazí se chybová zpráva a příkaz nebude spuštěn.

Účel

Samostatný modul protokolování, ať už pro soubor nebo pro databázi, se zobrazí jako "IBM WebSphere MQ Managed File Transfer logger pro sadu vlastností *logger_name@logger_qm*" ve sloupci **Name** aplikace **Služby** . Hodnota proměnné *logger_qm* je název správce front příkazů daného modulu protokolování.

Syntax

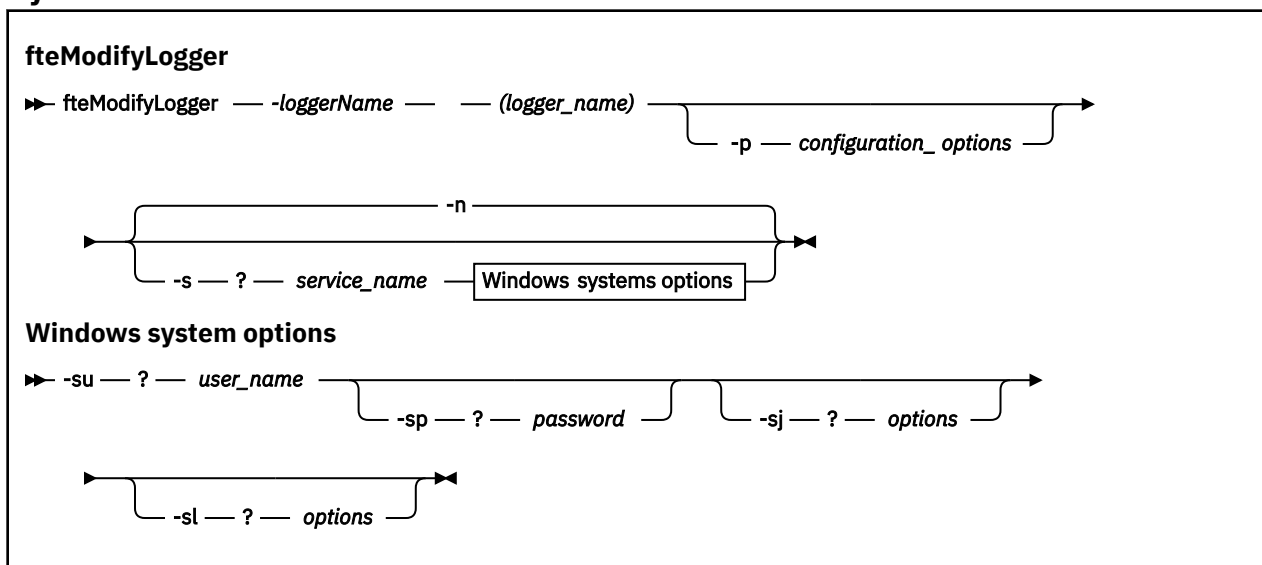

Parametry

-loggerName (název_modulu_protokolování)

Povinné Název zapisovače protokolu produktu WebSphere MQ Managed File Transfer , který chcete upravit.

-p configuration_options

Volitelné. Tento parametr určuje sadu voleb konfigurace, které se použijí k úpravě zapisovače protokolu. Konvencí používá jako vstup pro tento parametr název jiného než výchozího koordinačního správce front. Příkaz **fteModifyLogger** potom použije sadu souborů vlastností asociovaných s tímto jiným než výchozím koordinačním správcem front.

Volitelný parametr **-p** zadejte pouze v případě, že chcete použít volby konfigurace odlišné od výchozích nastavení. Pokud tento parametr nezadáte, bude použita sada voleb konfigurace založená na výchozím koordinačním správcem front.

-s název_služby

Volitelné. Označuje, že modul protokolování má být spuštěn jako služba systému Windows . Neuvedete-li *service_name*, má služba název mqmftLogger<LOGGER><QMGR>, kde <LOGGER> je název modulu protokolování a <QMGR> je název správce front modulu protokolování.

Zobrazovaný název služby, který se zobrazí v okně **Služby** systému Windows ve sloupci **Název**, je vždy **WebSphere MQ Managed File Transfer logger <LOGGER>@<QMGR>**.

-su nebo -serviceUser *jméno_uživatele*

Povinné, je-li zadán parametr **-s**. Uvádí název účtu, pod kterým by měla být spuštěna služba systému Windows. Chcete-li spustit agenta pomocí uživatelského účtu domény systému Windows, zadejte hodnotu ve tvaru `DomainName\UserName`. Chcete-li spustit službu pomocí účtu z lokální vestavěné domény, uveďte hodnotu ve tvaru `UserName`.

Uživatelský účet Windows, který zadáte pomocí parametru **-su**, musí mít oprávnění přihlásit se jako služba. Chcete-li získat informace o tom, jak udělit toto oprávnění, prohlédněte si část [“Pokyny pro spuštění agenta nebo modulu protokolování jako služby systému Windows”](#) na stránce 356.

-sp nebo -servicePassword *heslo*

Volitelné. Platné pouze, je-li zadán parametr **-s**. Heslo pro uživatelský účet nastavený parametrem **-su** nebo **-serviceUser**.

Pokud tento parametr nezadáte při zadávání parametru **-s**, zobrazí se varování, že je třeba nastavit heslo pomocí nástroje Windows Services, než bude moci služba úspěšně spustit.

-sj nebo -serviceJVMOptions *volby*

Volitelné. Platné pouze, je-li zadán parametr **-s**. Je-li modul protokolování spuštěn jako služba systému Windows, definuje seznam voleb ve formě `-D` nebo `-X`, které budou předány prostředí JVM. Volby jsou odděleny pomocí znaku čísla (`#`) nebo středníku (`;`). Pokud je třeba vložit `#` nebo `;`, vložte je do jednoduchých uvozovek (`'`).

-sl nebo -serviceLogLevel *volby*

Volitelné. Platné pouze, je-li zadán parametr **-s**. Nastaví úroveň protokolování služby systému Windows. Platné volby jsou: `error`, `info`, `warn`, `debug`. Předvolba je `info`. Tato volba může být užitečná v případě, že máte problémy se službou systému Windows. Nastavením na ladění získáte podrobnější informace v souboru protokolu služby.

-n nebo -normal

Volitelné. Označuje, že modul protokolování má být spuštěn jako normální proces. Tato volba se vzájemně vylučuje s volbou **-s**. Není-li zadána volba **-s** ani **-n**, bude modul protokolování konfigurován jako normální proces systému Windows.

-? or -h

Volitelné. Zobrazuje syntaxi příkazu.

Příklad

Před spuštěním příkazu **fteModifyLogger** je třeba zastavit modul protokolování pomocí příkazu `fteStopLogger`.

V tomto příkladu byl dříve vytvořen modul protokolování s názvem `logger1`. Tento příkaz zobrazí, jak může být modul protokolování změněn tak, aby se spouštěl jako služba systému Windows:

```
fteModifyLogger -loggerName logger1 -s -su fteuser -sp ftepassword
```

Návratové kódy

0

Příkaz byl úspěšně dokončen.

1

Příkaz skončil neúspěšně.

Související pojmy

[“Pokyny pro spuštění agenta nebo modulu protokolování jako služby systému Windows”](#) na stránce 356

Jako služby systému Windows můžete spustit agenta WebSphere MQ Managed File Transfer , samostatný modul protokolování databáze a samostatný modul protokolování souborů. Pokud máte problém s těmito službami Windows , můžete použít soubory protokolu služby a informace v tomto tématu a diagnostikovat problém.

Související úlohy

“Spuštění agenta jako služby systému Windows” na stránce 196

Agenta můžete spustit jako službu systému Windows , takže když se odhlásíte od systému Windows, bude agent stále spuštěný a může přijímat přenosy souborů.

Související odkazy

“Modul protokolování fteStartLogger (spuštění modulu protokolování)” na stránce 529

Příkaz **fteStartLogger** spouští protokolování WebSphere MQ Managed File Transfer .

“fteStopLogger (zastaví modul protokolování)” na stránce 534

Příkaz **fteStopLogger** zastaví modul protokolování.

fteObfuscate (šifrovat citlivá data)

Příkaz **fteObfuscate** šifruje citlivá data v souborech pověření. Tím se zastaví obsah souborů pověření, které čte někdo, kdo získá přístup k souboru.

Účel

Vlastnosti jména uživatele a hesla v souborech pověření mohou být zmatené. Tyto vlastnosti se transformují na novou související vlastnost s příponou Cipher. Příklad:

```
<!--
MQMFTCredentials properties before
-->
<tns:logger name="logger1" user="user1" password="passw0rd" />
<tns:file path="$HOME/trust.jks" password="passw0rd" />

<!--
MQMFTCredentials properties after
-->
<tns:logger name="logger1" userCipher="e71vKCg2pf" passwordCipher="se71vKCg" />
<tns:file path="$HOME/trust.jks" passwordCipher="e71vKCg2pf" />

<!--
ProtocolBridgeCredentials Properties before
-->
<tns:user name="Fred" serverUserId="fred" serverPassword="passw0rd" />

<!--
ProtocolBridgeCredentials properties after
-->
<tns:user name="Fred" serverUserIdCipher="e51vVCg2pf" serverPasswordCipher="se51vBCg" />

<!--
ConnectDirectCredentials properties before
-->
<tns:user name="fteuser" ignorecase="true" pattern="wildcard"
  cdUserId="cdUser" cdPassword="cdPassword" pNodeUserId="pnodeUser"
  pNodePassword="pnodePassword">
  <tns:snode name="snode1" pattern="wildcard" userId="snodeUser" password="snodePassword"/>
</tns:user>

<!--
ConnectDirectCredentials properties after
-->
<tns:user name="fteuser" ignorecase="true" pattern="wildcard"
  cdUserIdCipher="e71vKCg2pf" cdPasswordCipher="se71vKCg"
  pNodeUserIdCipher="2f1vgCg6df" pNodePasswordCipher="e71vKCg2pf">
  <tns:snode name="snode1" pattern="wildcard" userIdCipher="e51vVCg2pf" passwordCipher="se51vBCg"/>
</tns:user>
```

Syntax

fteObfuscate

► fteObfuscate — -credentialsFile — *credentials_file_name* ◄

Parametr

-credentialsFile

Povinné Název souboru pověření, jehož obsah bude zmatený.

-? or -h

Volitelné. Zobrazuje syntaxi příkazu.

Příklad

V tomto příkladu je obsah produktu MQMFTCredentials.xml zatemněn.

```
fteObfuscate -credentialsFile /home/fteuser/MQMFTCredentials.xml
```

Návratové kódy

0

Příkaz byl úspěšně dokončen.

1

Příkaz skončil neúspěšně.

ftePingAgent (kontroluje, zda je agent WebSphere MQ Managed File Transfer aktivní)

Příkaz **ftePingAgent** odešle agentovi WebSphere MQ Managed File Transfer příkaz ping, aby určil, zda je agent dosažitelný, a pokud ano, zda je schopen odpovědět na jednoduchý dotaz.

Účel

Pomocí příkazu **ftePingAgent** zkontrolujte, zda je agent WebSphere MQ Managed File Transfer dosažitelný, a pokud ano, zda je schopen odpovědět na jednoduchý dotaz v řádcích `are you there?`. Příklad výstupu tohoto příkazu je následující:

```
C:\> ftePingAgent AGENT86
5724-H72 Copyright IBM Corp. 2008, 2024. VŠECHNA PRÁVA VYHRAZENA.
BFGPR0127W: Pro připojení k produktu IBM MQnebyl určen žádný soubor pověření. Proto se
předpokládá, že ověření produktu IBM MQ bylo zakázáno.
BFGCL0212I: Vydávání požadavku na příkaz ping agentovi AGENT86
BFGCL0213I: agent AGENT86 odpověděl na příkaz ping za 0.094 sekund.
```

Volitelný parametr **-p** pro tento příkaz zadejte pouze v případě, že chcete použít sadu voleb konfigurace, které se liší od výchozí sady. Další informace viz [Volby konfigurace](#).

Syntaxe

ftePingAgent

► ftePingAgent — *-p?volby konfigurace* — *-m?správce front agenta* — *název_agenta* ◄

— *-w — ?* — *časový limit* —

Parametry

-p (**volby konfigurace**)

Volitelné. Tento parametr určuje sadu voleb konfigurace, která se používá k vydání požadavku na příkaz ping na agenta. Jako vstup pro tento parametr použijte název jiného než výchozího koordinačního správce front. Příkaz poté použije sadu souborů vlastností přidružených k tomuto nevýchozímu koordinačnímu správci front. Pokud tento parametr nezádáte, použije se sada voleb konfigurace založená na výchozím koordinačním správci front. Další informace viz [Volby konfigurace](#).

-m (**správce front**)

Volitelné. Název správce front, ke kterému je agent, pro kterého chcete testovat spojení, připojen. Nezádáte-li parametr -m, bude použitý správce front určen na základě použité sady voleb konfigurace.

-w (**časový limit**)

Volitelné. Uvádí, že příkaz by měl čekat až *timeout* sekund, než agent odpoví. Nezádáte-li časový limit nebo hodnotu časového limitu -1, příkaz bude čekat neomezeně dlouho, dokud agent neodpoví. Pokud tuto volbu nezádáte, je výchozí hodnotou čekat na odpověď agenta až pět sekund.

Pokud byl zadán *timeout*, vyprší časový limit zpráv příkazu **ftePingAgent** po dvojnásobku hodnoty *timeout*, a nikoli po uplynutí určené fronty nedoručených zpráv. U zpráv příkazu nedojde k uplynutí časového limitu, pokud byl příkaz nastaven tak, aby čekal na dobu neurčitou.

(**název agenta**)

Povinné Název agenta WebSphere MQ Managed File Transfer, kterému chcete provést příkaz ping.

-? or -h

Volitelné. Zobrazuje syntaxi příkazu.

Příklad

V tomto příkladu příkaz ping odešle agentovi AGENT1, který je připojen k QM_MERCURY. Příkaz čeká až 40 sekund na odpověď AGENT1 před návratem.

```
ftePingAgent -m QM_MERCURY -w 40 AGENT1
```

Návratové kódy

0

Příkaz byl úspěšně dokončen. Agent je aktivní a může zpracovávat přenosy.

1

Příkaz byl neúspěšně ukončen. Příkaz nebyl schopen odeslat zprávu agentovi.

2

Příkaz skončil s časovým limitem. Příkaz odeslal agentovi zprávu, ale agent neodpověděl v daném čase.

Související odkazy

[“fteListAgenti \(seznam agentů WebSphere MQ Managed File Transfer pro koordinačního správce front\)” na stránce 489](#)

Příkaz **fteListAgents** použijte k vypsání všech agentů WebSphere MQ Managed File Transfer, kteří jsou registrováni s konkrétním koordinačním správcem front z příkazového řádku.

[“fteShowAgentDetails \(zobrazení WebSphere MQ Managed File Transfer podrobností agenta\)” na stránce 520](#)

Použijte příkaz **fteShowAgentDetails** k zobrazení podrobností konkrétního agenta WebSphere MQ Managed File Transfer. Jedná se o podrobnosti uložené příslušným koordinačním správcem front WebSphere MQ Managed File Transfer.

[“Co dělat, pokud si myslíte, že váš přenos se zasekl” na stránce 345](#)

V silně zatíženém systému nebo v případě problémů se sítí mezi zdrojem a cílovými agenty může občas docházet k zablokování přenosů ve frontě nebo zotavujícím se stavu. Existuje celá řada faktorů, které to mohou způsobit.

Skripty fteCommon a ftePlatform

Skript fteCommon a ftePlatform jsou skripty, které jsou produktem WebSphere MQ Managed File Transfer poskytovány v adresáři `MQ_INSTALLATION_PATH/bin` jako pomocné skripty. Ne všechny tyto skripty jsou přítomny na každé platformě.

fteCommon

fteCommon je pomocný skript spuštěný ostatními příkazovým skriptem produktu WebSphere MQ Managed File Transfer k provedení běžného zpracování nastavení před spuštěním jazyka Java.

ftePlatform

ftePlatform je pomocný skript spuštěný skriptem fteCommon, který provádí zpracování nastavení specifického pro platformu.

fteRAS (shromážděte informace o odstraňování problémů s MFT)

Příkaz **fteRAS** shromažďuje informace o odstraňování problémů (`dataMustGather`) pro produkt WebSphere MQ Managed File Transfer.

Účel

Použijte příkaz **fteRAS** ke spuštění nástroje pro shromažďování dat RAS (Reliability, Availability, and Serviceability information), pokud potřebujete shromáždit informace o odstraňování problémů, které vám pomohou najít řešení, když agent WebSphere MQ Managed File Transfer, modul pro protokolování databáze nebo jiný příkaz hlásí problém nebo selže řádně fungovat.

Když spustíte příkaz **fteRAS**, výstupní adresář, v němž je umístěn výsledný archivní soubor (.zip), může být buď výchozí umístění, nebo adresář dle vašeho výběru.

Syntaxe

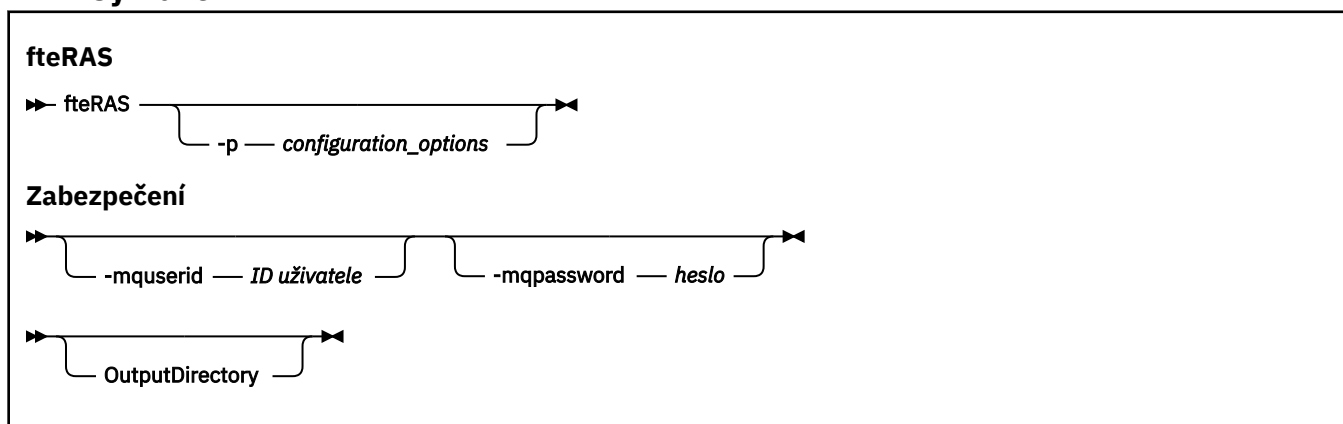

Parametry

-p volby_konfigurace

Volitelné. Určuje sadu voleb konfigurace, která se použije ke shromáždění informací o odstraňování problémů, například, seznam agentů. Jako hodnotu parametru **-p** použijte název sady voleb konfigurace. Podle konvencí je tento název názvem koordinačního správce front. Pokud tento parametr nezádáte, bude použita výchozí sada voleb konfigurace.

-mquserid ID uživatele

Volitelné. Uvádí ID uživatele, které se má ověřit u správce front příkazů.

-mqpassword heslo

Volitelné. Uvádí heslo pro ověření vůči správci front příkazů. Je třeba zadat také parametr **-mquserid**. Pokud zadáte **-mquserid**, ale zároveň neuvedete **-mqpassword**, budete vyzváni k zadání přidruženého hesla. Heslo se nezobrazí na obrazovce.

OutputDirectory

Volitelné. Adresář, který se má použít při shromažďování dat RAS a kde je výstupní soubor `.zip` uložen po úspěšném shromáždění dat. Pokud tento adresář neexistuje, bude vytvořen. Výchozí umístění je adresář s protokoly mqft.

-? nebo -h

Volitelné. Zobrazuje syntaxi příkazu.

Příklady

Chcete-li v systému UNIX a Linux uložit výstupní soubor `fteRAS.zip` v adresáři `/var/mqm/errors`, spusťte příkaz **fteRAS**, jak ukazuje následující příklad:

```
fteRAS /var/mqm/errors
```

Následující zpráva potvrzuje, že příkaz byl úspěšně dokončen:

```
BFGCL0604I: Příkaz fteRAS byl úspěšně dokončen. Výstup je uložen v umístění /var/mqm/errors/fteRAS.zip .
```

Chcete-li v systému Windows uložit výstupní soubor `fteRAS.zip` do výchozího adresáře chyb pro novou instalaci produktu WebSphere MQ Managed File Transfer, spusťte příkaz **fteRAS**, jak je uvedeno v následujícím příkladu:

```
fteRAS "C:\ProgramData\IBM\MQ\errors"
```

Následující zpráva potvrzuje, že příkaz byl úspěšně dokončen:

```
BFGCL0604I: Příkaz fteRAS byl úspěšně dokončen. Výstup je uložen v adresáři C:\ProgramData\IBM\MQ\errors\fteRAS.zip
```

Související odkazy

“odstraňování problémů WebSphere MQ Managed File Transfer” na stránce 332

Použijte následující referenční informace, které vám pomohou diagnostikovat chyby v produktu WebSphere MQ Managed File Transfer:

fteSetAgentTraceLevel (nastavit úroveň trasování agenta WebSphere MQ Managed File Transfer)

Příkaz **fteSetAgentTraceLevel** se používá k dynamické úpravě aktuální úrovně trasování pro agenta.

Účel

Tento příkaz použijte k zapnutí a vypnutí trasování agenta nebo pro změnu úrovně trasování agenta, které je nastaveno. Když použijete příkaz **fteSetAgentTraceLevel**, nemusíte ukončovat práci a restartovat agenta, abyste mohli upravit úroveň trasování. Vytvořená trasovací soubory jsou umístěny v `MQ_DATA_PATH/mqft/logs/coordination_qmgr_name/agents/agent_name/logs/trace%PID%/trace%PID%.txt`, kde `%PID%` je ID procesu instance agenta.



Upozornění: Pro produkt WebSphere MQ V7.5 může příkaz **fteSetAgentTraceLevel** spouštět pouze uživatel, pod kterým je spuštěn proces agenta.

V produktu WebSphere MQ Managed File Transfer verze 7.5, příkaz **fteSetAgentTraceLevel** také zapisuje trasování pro řadič procesů agenta. Vytvořená trasovací soubory jsou umístěny v `MQ_DATA_PATH/mqft/logs/coordination_qmgr_name/agents/agent_name/logs/pctrace%PID%/pctrace%PID%.txt`, kde `%PID%` je ID procesu instance agenta.

Můžete také použít příkaz, který způsobí, že proces agenta bude generovat Javacore. Agent generuje soubor Javacore v následujícím adresáři: `MQ_DATA_PATH/mqft/logs/coordination_qmgr_name/agents/agent_name`.

Protože spuštění trasování může výrazně ovlivnit výkon a může produkovat velké množství trasovacích dat, spusťte trasování s opatrností a pouze v případě potřeby. Trasování povolíte pouze v případě, že vás o to požádá zástupce servisní organizace společnosti IBM.

Můžete nastavit další vlastnosti trasování, například velikost trasovacího souboru a počet trasovacích souborů, které se mají uchovat, v souboru `agent.properties`. Tyto vlastnosti jsou popsány v tématu [Rozšířené vlastnosti agenta](#).

Zadejte volitelný parametr `-p` pro tento příkaz pouze v případě, že chcete použít sadu voleb konfigurace odlišnou od výchozí sady. Další informace viz [“Soubor agent.properties” na stránce 546](#).

Syntax

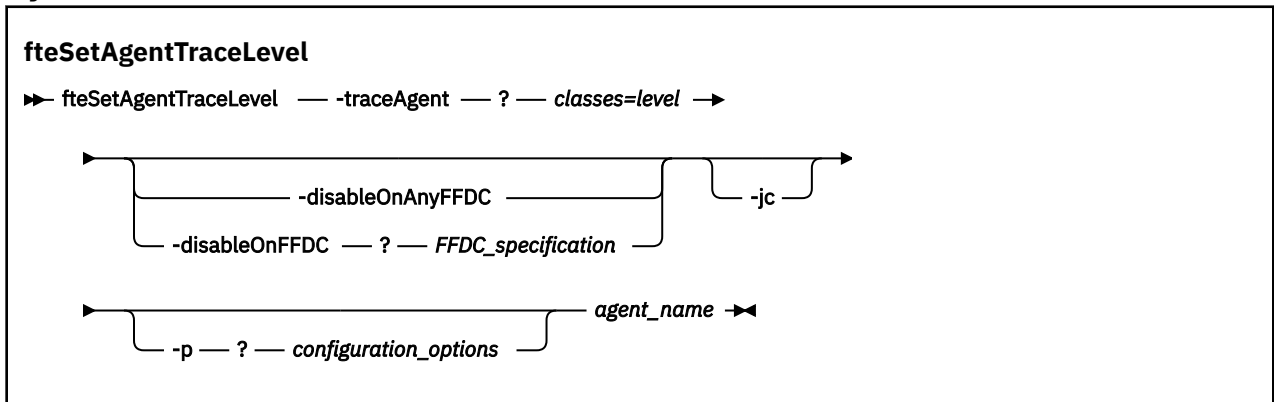

Parametry

-traceAgent třídy=úroveň

Povinné Úroveň pro nastavení trasování agenta a tříd, na které se má trasování použít. Určete následující formát:

```
classes=level
```

Příklad:

```
com.ibm.wmqfte=all
```

Zadejte seznam specifikací tříd oddělených čárkami, na které má být úroveň trasování použita. Pokud tento parametr nezadáte, použije se úroveň trasování na všechny třídy agenta.

Chcete-li trasovat pouze určitý balík, můžete nahradit `classes` názvem balíku produktu MQMFT. Protože však tato volba zachytí pouze podmnožinu chování agenta, obvykle se nedoporučuje používat filtrování balíku.

Pokud (*třídy*) začíná znakem plus (+), seznam tříd trasování za znaménkem plus se přidá do všech existujících tříd trasování, které se momentálně trasují.

Platné volby úrovně trasování jsou následující a jsou vypsány ve vzestupném pořadí velikosti trasovacího souboru a podrobnosti:

off

Přepne trasování agenta, ale pokračuje v zápisu informací do souborů protokolu. Jedná se o výchozí volbu.

tok

Zachycuje data pro body trasování přidružené k toku zpracování v agentovi.

střední

Zachytí střední množství diagnostických informací v trasování.

Podrobně

Zachycuje podrobné množství diagnostických informací v trasování.

vše

Určuje trasování agenta, které se má spustit na všech třídách agenta.

Chcete-li spustit úplné trasování pro agenta, spusťte tento příkaz:

```
fteSetAgentTraceLevel -traceAgent =all AGENT_NAME
```

Chcete-li zastavit úplné trasování pro agenta, spusťte tento příkaz:

```
fteSetAgentTraceLevel -traceAgent =off AGENT_NAME
```

-disableOnAnyFFDC

Volitelné. Je-li tento parametr zadán, je trasování na agentovi zakázáno při generování souboru FFDC (First Failure Data Capture).

Můžete zadat pouze jeden z parametrů **-disableOnAnyFFDC** a **-disableOnFFDC**.

-disableOnFFDC *specifikace FFDC_Specification*

Volitelné. Je-li tento parametr zadán, je trasování na agentovi zakázáno, když generuje soubor FFDC (First Failure Data Capture), který odpovídá hodnotě *FFDC_specification*. *specifikace_FFDC* je seznam hodnot oddělených čárkami. Formát hodnot může být buď:

název_třídy

Název třídy, ze které pochází FFDC. Například `com.ibm.wmqfte.classA`.

class_name:probe_ID

Název třídy a ID sondy umístění ve třídě, ze které pochází FFDC. Například `com.ibm.wmqfte.classB:1`.

Můžete zadat pouze jeden z parametrů **-disableOnAnyFFDC** a **-disableOnFFDC**.

-jc

Volitelné. Požaduje, aby agent vygeneroval soubor javacore. Servisní tým IBM může požádat o spuštění příkazu s tímto parametrem, aby pomohl s diagnostikou problému. Tento parametr nemůže být použit s žádným jiným parametrem.

-p *configuration_options*

Volitelné. Tento parametr určuje sadu voleb konfigurace, která se použije k nastavení úrovně trasování agenta. Jako vstup pro tento parametr použijte název jiného než výchozího koordinačního správce front. Příkaz potom použije sadu souborů vlastností asociovaných s tímto jiným než výchozím koordinačním správcem front.

Pokud tento parametr nezadáte, bude použita sada voleb konfigurace založená na výchozím koordinačním správcem front.

název_agenta

Povinné Název agenta WebSphere MQ Managed File Transfer, pro který chcete nastavit úroveň trasování.

-? or -h

Volitelné. Zobrazuje syntaxi příkazu.

Příklad

V tomto příkladu je úroveň trasování nastavena na `all` pro všechny třídy pro `AGENT1`:

```
fteSetAgentTraceLevel -traceAgent com.ibm.wmqfte=all AGENT1
```

V tomto příkladu je úroveň trasování nastavena na `all` pro třídy `com.ibm.wmqfte.agent.Agent` a `com.ibm.wmqfte.cmdhandler` pro `AGENT1`:

```
fteSetAgentTraceLevel -traceAgent com.ibm.wmqfte.agent.Agent,com.ibm.wmqfte.cmdhandler=moderate AGENT1
```

V tomto příkladu jsou podtřídy z trasování vyloučeny, protože je parametr **-traceLevel** nastaven na hodnotu `off`. Všechny třídy začínající na `com.ibm.outer` jsou trasovány na úrovni s komentářem, kromě tříd začínajících na `com.ibm.outer.inner`:

```
fteSetAgentTraceLevel -traceAgent com.ibm.outer=verbose AGENT1
fteSetAgentTraceLevel -traceAgent +com.ibm.outer.inner=off AGENT1
```

Návratové kódy

0

Příkaz byl úspěšně dokončen.

1

Příkaz skončil neúspěšně.

fteSetLoggerTraceÚroveň

Příkaz **fteSetLoggerTraceLevel** se používá k dynamické úpravě aktuální úrovně trasování pro modul protokolování produktu WebSphere MQ Managed File Transfer .

Účel

Tento příkaz slouží k zapnutí a vypnutí trasování modulu protokolování nebo ke změně úrovně trasování modulu protokolování, která je nastavena. Když použijete příkaz **fteSetLoggerTraceLevel** , nemusíte ukončovat a znovu spustit modul protokolování, abyste mohli upravit úroveň trasování. Vytvořená trasovací soubory jsou umístěny v adresáři `MQ_DATA_PATH/mqft/logs/coordination_qmgr_name/loggers/logger_name/logs/trace%PID%/trace%PID%.txt`, kde `%PID%` je ID procesu pro instanci modulu protokolování.

V produktu WebSphere MQ Managed File Transfer verze 7.5 a vyšší příkaz **fteSetLoggerTraceLevel** také zapisuje trasování pro řadič procesů modulu protokolování. Vytvořená trasovací soubory jsou umístěny v adresáři `MQ_DATA_PATH/mqft/logs/coordination_qmgr_name/loggers/logger_name/logs/pctrace%PID%/pctrace%PID%.txt`, kde `%PID%` je ID procesu pro instanci modulu protokolování.

Příkaz lze také použít k tomu, aby mohl proces modulu protokolování generovat Javacore.

Modul protokolování generuje soubor Javacore v následujícím adresáři: `MQ_DATA_PATH/mqft/logs/coordination_qmgr_name/loggers/logger_name`.

Protože spuštění trasování může výrazně ovlivnit výkon a může produkovat velké množství trasovacích dat, spusťte trasování s opatrností a pouze v případě potřeby. Trasování povolíte pouze v případě, že vás o to požádá zástupce servisní organizace společnosti IBM .

Můžete nastavit další vlastnosti trasování, například velikost trasovacího souboru a počet trasovacích souborů, které se mají uchovat, v souboru `logger.properties` . Tyto vlastnosti jsou popsány v tématu [Vlastnosti modulu protokolování](#).

Zadejte volitelný parametr `-p` pro tento příkaz pouze v případě, že chcete použít sadu voleb konfigurace odlišnou od výchozí sady. Další informace viz [“Vlastnosti konfigurace modulu protokolování pro produkt WebSphere MQ Managed File Transfer” na stránce 139](#).

Syntax

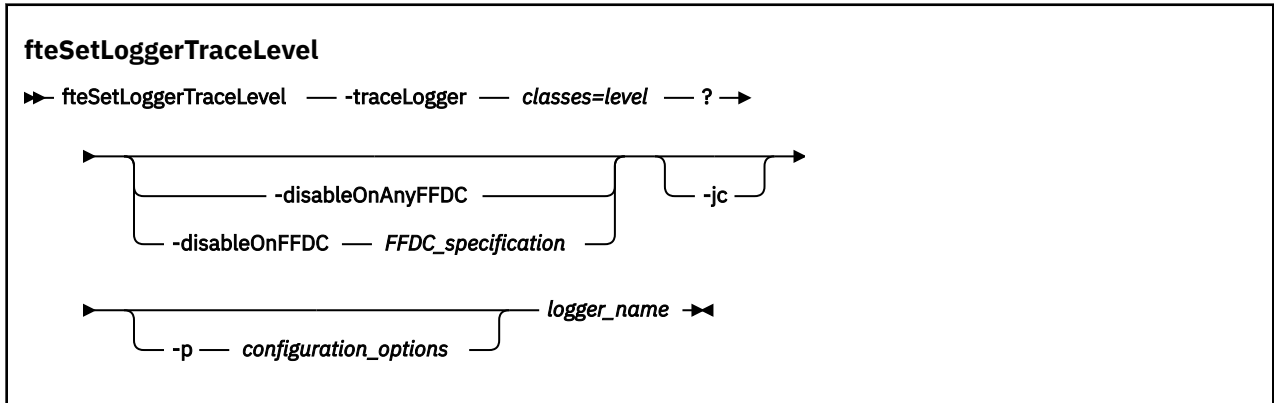

Parametry

-traceLogger třídy=úroveň

Povinné Úroveň pro nastavení trasování modulu protokolování a třídy, na které se má trasování použít. Určete následující formát:

```
classes=level
```

Příklad:

```
com.ibm.wmqfte=all
```

Zadejte seznam specifikací tříd oddělených čárkami, na které má být úroveň trasování použita. Pokud tento parametr nezadáte, bude úroveň trasování použita pro všechny třídy modulu protokolování.

Pokud (*třídy*) začíná znakem plus (+), seznam tříd trasování za znaménkem plus se přidá do všech existujících tříd trasování, které se momentálně trasují.

Platné volby úrovně trasování jsou následující a jsou vypsány ve vzestupném pořadí velikosti trasovacího souboru a podrobnosti:

off

Přepne trasování modulu protokolování, ale pokračuje v zápisu informací do souborů protokolu. Jedná se o výchozí volbu.

tok

Zachycuje data pro body trasování přidružené k toku zpracování v modulu protokolování.

střední

Zachytí střední množství diagnostických informací v trasování.

Podrobně

Zachycuje podrobné množství diagnostických informací v trasování.

vše

Nastaví trasování modulu protokolování ke spuštění ve všech třídách modulu protokolování.

-disableOnAnyFFDC

Volitelné. Je-li tento parametr zadán, je při generování souboru FFDC (First Failure Data Capture) trasování zakázáno na registrátoru.

Můžete zadat pouze jeden z parametrů **-disableOnAnyFFDC** a **-disableOnFFDC**.

-disableOnFFDC specifikace FFDC_Specification

Volitelné. Je-li tento parametr zadán, bude trasování na registrátoru zakázáno, když generuje soubor FFDC (First Failure Data Capture), který odpovídá hodnotě *FFDC_specification*. *specifikace_FFDC* je seznam hodnot oddělených čárkami. Hodnota může být jeden z následujících formátů:

název_třídy

Název třídy, ze které pochází FFDC. Například `com.ibm.wmqfte.classA`.

class_name:probe_ID

Název třídy a ID sondy umístění ve třídě, ze které pochází FFDC. Například `com.ibm.wmqfte.classB:1`.

Můžete zadat pouze jeden z parametrů **-disableOnAnyFFDC** a **-disableOnFFDC**.

-jc

Volitelné. Požaduje, aby modul prot. vygeneroval soubor javacore. Servisní tým IBM může požádat o spuštění příkazu s tímto parametrem, aby pomohl s diagnostikou problému. Parametr **-jc** nelze použít s žádným jiným parametrem.

-p configuration_options

Volitelné. Tento parametr určuje sadu voleb konfigurace, která se používá k nastavení úrovně trasování modulu protokolování. Jako vstup pro tento parametr použijte název jiného než výchozího koordinačního správce front. Příkaz potom použije sadu souborů vlastností asociovaných s tímto jiným než výchozím koordinačním správcem front.

Pokud tento parametr nezadáte, bude použita sada voleb konfigurace založená na výchozím koordinačním správcem front.

název_modulu_protokolování

Povinné. Název zapisovače protokolu produktu WebSphere MQ Managed File Transfer, pro který chcete nastavit úroveň trasování.

-? or -h

Volitelné. Zobrazuje syntaxi příkazu.

Příklad

V tomto příkladu je úroveň trasování nastavena na `all` pro všechny třídy pro `LOGGER1`:

```
fteSetLoggerTraceLevel -traceLogger com.ibm.wmqfte=all LOGGER1
```

V tomto příkladu je úroveň trasování nastavena na `all` pro třídy `com.ibm.wmqfte.logger.logger` a `com.ibm.wmqfte.cmdhandler` pro `LOGGER1`:

```
fteSetLoggerTraceLevel -traceLogger com.ibm.wmqfte.logger.logger,com.ibm.wmqfte.cmdhandler=moderate  
LOGGER1
```

V tomto příkladu jsou podtřídy z trasování vyloučeny, protože je parametr **-traceLevel** nastaven na hodnotu `off`. Všechny třídy začínající na `com.ibm.outer` jsou trasovány na úrovni s komentářem, kromě tříd začínajících na `com.ibm.outer.inner`:

```
fteSetLoggerTraceLevel -traceLogger com.ibm.outer=verbose LOGGER1  
fteSetLoggerTraceLevel -traceLogger +com.ibm.outer.inner=off LOGGER1
```

Návratové kódy

0

Příkaz byl úspěšně dokončen.

1

Příkaz skončil neúspěšně.

Příkazy fteSetup(vytvoření souboru command.properties)

Příkaz **fteSetupCommands** vytvoří soubor `command.properties`. Tento soubor vlastností určuje podrobnosti o správcem front, který se připojuje k síti produktu IBM WebSphere MQ při zadávání příkazů.

Důležité: Tento příkaz mohou spouštět pouze uživatelé, kteří jsou administrátoři produktu WebSphere MQ (a členové skupiny mqm). Pokud se pokusíte spustit tento příkaz jako uživatel, který není administrátorem produktu WebSphere MQ, zobrazí se chybová zpráva a příkaz nebude spuštěn.

Účel

Pomocí příkazu **fteSetupCommands** vytvoříte soubor `command.properties` v adresáři koordinačního správce front configuration. Tento příkaz používá soubory `install.properties` a `installation.properties` k určení, kde má být umístěn soubor `command.properties`. Před zadáním příkazu **fteSetupCommands** ověřte, že jste již vytvořili a nakonfigurovali koordinačního správce front.

Další informace o souborech vlastností viz [“Soubor command.properties”](#) na stránce 543.

Syntax

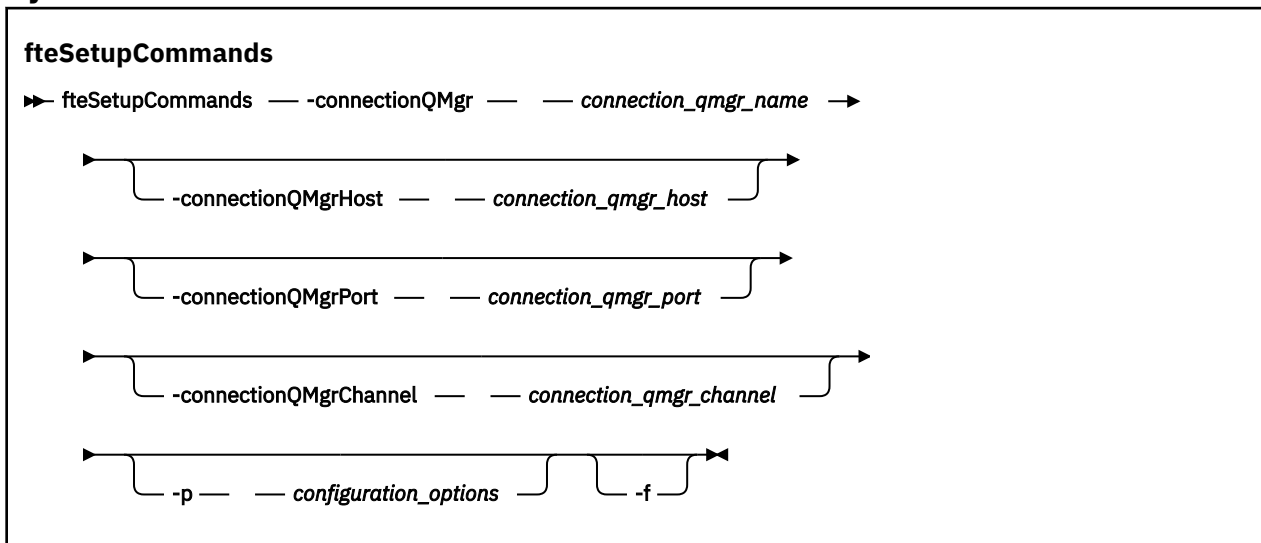

Parametry

-connectionQMGr (název_propojení_připojení)

Povinné. Název správce front použitého pro připojení k síti produktu IBM WebSphere MQ pro zadávání příkazů.

-connectionQMGrHost (connection_qmgr_host)

Volitelné. Název hostitele nebo adresa IP správce front připojení.

Pokud nezádáte argument **-connectionQMGrHost**, předpokládá se připojení v režimu vázání. Proto je tento parametr povinný, pokud používáte připojení v režimu klienta.

Pokud uvedete hodnotu pro parametr Host-connectionQMGr, ale neurčujete hodnoty pro vlastnosti **-connectionQMGrPort** a **-connectionQMGrChannel**, číslo portu 1414 a kanálu SYSTEM.DEF.SVRCONN se standardně používá.

-connectionQMGrPort (connection_qmgr_port)

Volitelné. Číslo portu použité pro připojení ke správci front připojení v režimu klienta. Pokud zadáte argument **-connectionQMGrPort**, musíte zadat také argument **-connectionQMGrHost**.

-connectionQMGrChannel (connection_qmgr_channel)

Volitelné. Název kanálu použitého pro připojení ke správci front připojení. Pokud zadáte argument **-connectionQMGrChannel**, musíte zadat také argument **-connectionQMGrHost**.

-p (volby_konfigurace)

Volitelné. Tento parametr určuje sadu voleb konfigurace, které se používají k nastavení správce front příkazů. Jako vstup pro tento parametr použijte název jiného než výchozího koordinačního správce front. Příkaz **fteSetupCommands** potom použije sadu souborů vlastností asociovaných s tímto jiným než výchozím koordinačním správcem front.

Pokud tento parametr nezádáte, bude použita sada voleb konfigurace založená na výchozím koordinačním správcem front.

-f

Volitelné. Vynutí přepsání existujícího souboru `command.properties` s podrobnostmi uvedenými v tomto příkazu.

-? or -h

Volitelné. Zobrazuje syntaxi příkazu.

Příklad

```
fteSetupCommands -connectionQMgr QM_NEPTUNE -connectionQMgrHost 9.146.157.241  
-connectionQMgrPort 1414 -connectionQMgrChannel SYSTEM.DEF.SVRCONN
```

Návratové kódy

0

Příkaz byl úspěšně dokončen.

1

Příkaz skončil neúspěšně.

Související odkazy

[“Soubor `command.properties`” na stránce 543](#)

Soubor `command.properties` určuje správce front příkazů, ke kterému se má připojit, když zadáte příkazy, a informace, které produkt WebSphere MQ Managed File Transfer vyžaduje ke kontaktování tohoto správce front.

[“fteSetupKoordinace \(nastavení podrobných informací o koordinaci\)” na stránce 518](#)

Příkaz **fteSetupCoordination** vytvoří soubory vlastností a adresář koordinačního správce front pro WebSphere MQ Managed File Transfer.

fteSetupKoordinace (nastavení podrobných informací o koordinaci)

Příkaz **fteSetupCoordination** vytvoří soubory vlastností a adresář koordinačního správce front pro WebSphere MQ Managed File Transfer.

Důležité: Tento příkaz mohou spouštět pouze uživatelé, kteří jsou administrátoři produktu WebSphere MQ (a členové skupiny `mqm`). Pokud se pokusíte spustit tento příkaz jako uživatel, který není administrátorem produktu WebSphere MQ, zobrazí se chybová zpráva a příkaz nebude spuštěn.

Účel

Použijte příkaz **fteSetupCoordination** k vytvoření následujících objektů WebSphere MQ Managed File Transfer :

- Adresář koordinačního správce front
- Datový adresář `mqft` (pokud tento neexistuje)
- Soubor `installation.properties`
- `coordination.properties` soubor

Tento příkaz vám také poskytuje následující příkazy MQSC, které musíte spustit na koordinačním správcem front, abyste mohli nakonfigurovat produkt WebSphere MQ Managed File Transfer. Příkazy MQSC vytvoří

téma, řetězec tématu, SYSTEM.FTE a výchozí fronty modulu pro protokolování databáze. Tyto příkazy také aktualizují seznam názvů a nastaví atribut PSMODE koordinačního správce front na hodnotu ENABLED.

```
DEFINE TOPIC('SYSTEM.FTE') TOPICSTR('SYSTEM.FTE') REPLACE
ALTER TOPIC('SYSTEM.FTE') NPMGDLV(ALLAVAIL) PMSGDLV(ALLAVAIL)
DEFINE QLOCAL(SYSTEM.FTE) LIKE(SYSTEM.BROKER.DEFAULT.STREAM) REPLACE
ALTER QLOCAL(SYSTEM.FTE) DESCR('Stream for WMQFTE Pub/Sub interface')
* Altering namelist: SYSTEM.QPUBSUB.QUEUE.NAMELIST
* Value prior to alteration:
DISPLAY NAMELIST(SYSTEM.QPUBSUB.QUEUE.NAMELIST)
ALTER NAMELIST(SYSTEM.QPUBSUB.QUEUE.NAMELIST) +
  NAMES(SYSTEM.BROKER.DEFAULT.STREAM+
    ,SYSTEM.BROKER.ADMIN.STREAM,SYSTEM.FTE)
* Altering PSMODE. Value prior to alteration:
DISPLAY QMGR PSMODE
ALTER QMGR PSMODE(ENABLED)
```

Další informace o souborech vlastností naleznete v tématu [Volby konfigurace](#).

Syntax

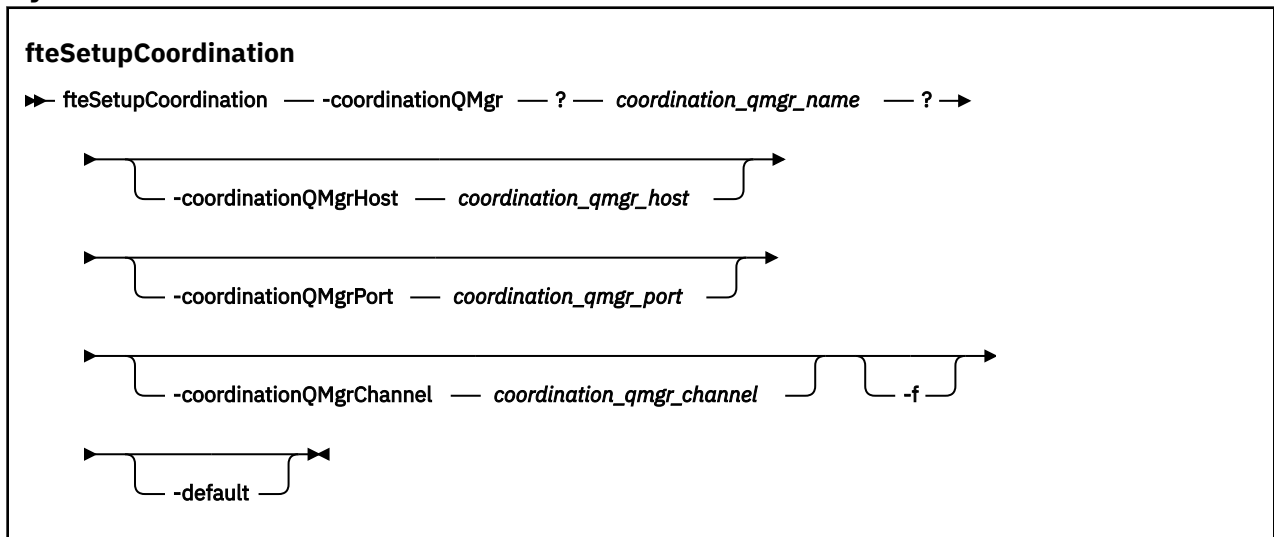

Parametry

-coordinationQMGr (*coordination_qmgr_name*)

Povinné. Název koordinačního správce front. Tento správce front musí být správce front produktu IBM WebSphere MQ verze 7.0 nebo vyšší.

-coordinationQMGrHost (*coordination_qmgr_host*)

Volitelné. Název hostitele nebo adresa IP koordinačního správce front.

Pokud nezadáte argument **-coordinationQMGrHost**, předpokládá se připojení v režimu vázání.

Pokud zadáte hodnotu parametru **-coordinationQMGrHost**, ale neurčíte hodnoty parametrů **-coordinationQMGrPort** a **-coordinationQMGrChannel**, číslo portu 1414 a kanálu SYSTEM.DEF.SVRCONN se standardně používá.

-coordinationQMGrPort (*coordination_qmgr_port*)

Volitelné. Číslo portu použité pro připojení klienta ke koordinačnímu správci front. Pokud zadáte argument **-coordinationQMGrPort**, musíte zadat také argument **-coordinationQMGrHost**.

-coordinationQMGrChannel (*coordination_qmgr_channel*)

Volitelné. Název kanálu použitého pro připojení ke koordinačnímu správci front. Pokud zadáte argument **-coordinationQMGrChannel**, musíte zadat také argument **-coordinationQMGrHost**.

-f

Volitelné. Vynutí přepsání existující konfigurace koordinačního správce front s podrobnostmi uvedenými v tomto příkazu.

-default

Volitelné. Aktualizuje výchozí volby konfigurace na volby přidružené ke koordinačním správcům front uvedenému v tomto příkazu.

-? or -h

Volitelné. Zobrazuje syntaxi příkazu.

Příklad

V tomto příkladu jsou vyžadované objekty nastaveny pro koordinačního správce front s názvem QM_SATURN, který je připojen v režimu klienta:

```
fteSetupCoordination -coordinationQMGr QM_SATURN
-coordinationQMGrHost myhost.ibm.com -coordinationQMGrPort 1415
-coordinationQMGrChannel SYSTEM.DEF.SVRCONN
```

Návratové kódy

0

Příkaz byl úspěšně dokončen.

1

Příkaz skončil neúspěšně.

Související pojmy

“Volby konfigurace” na stránce 119

Produkt WebSphere MQ Managed File Transfer poskytuje sadu souborů vlastností, které obsahují klíčové informace o vašem nastavení a které jsou vyžadovány pro provoz. Tyto soubory vlastností se nacházejí v konfiguračním adresáři, který jste definovali při instalaci produktu.

Související úlohy

“Konfigurace koordinačního správce front” na stránce 122

Po spuštění příkazu **fteSetupCoordination** spusíte skript *coordination_qmgr_name.mqsc* v adresáři *MQ_DATA_PATH/mqft/config/coordination_qmgr_name* a proveďte nezbytnou konfiguraci pro koordinačního správce front. Pokud však chcete tuto konfiguraci provést ručně, proveďte na koordinačním správcovi front následující kroky.

Související odkazy

“Soubor *agent.properties*” na stránce 546

Každý agent má svůj vlastní soubor vlastností, *agent.properties*, který musí obsahovat informace, které agent používá pro připojení ke svému správcovi front. Soubor *agent.properties* může také obsahovat vlastnosti, které mění chování agenta.

fteShowAgentDetails (zobrazení WebSphere MQ Managed File Transfer podrobností agenta)

Použijte příkaz **fteShowAgentDetails** k zobrazení podrobností konkrétního agenta WebSphere MQ Managed File Transfer. Jedná se o podrobnosti uložené příslušným koordinačním správcem front WebSphere MQ Managed File Transfer.

Účel

Příkaz **fteShowAgentDetails** můžete spustit z libovolného systému, který se může připojit ke koordinačnímu správcovi front. Tento příkaz používá soubor *coordination.properties* pro připojení ke koordinačnímu správcovi front.

Volitelný parametr **-p** pro tento příkaz zadejte pouze v případě, že chcete použít sadu voleb konfigurace, které se liší od výchozí sady. Další informace viz [“Volby konfigurace”](#) na stránce 119.

Informace o stavu agenta vytvořené tímto příkazem jsou generovány ze stavových zpráv, které agent publikuje do SYSTEM.FTE . Tyto zprávy jsou popsány v části [“Formát stavové zprávy agenta”](#) na stránce 607. Informace o stavu vytvořené příkazem **fteShowAgentDetails** poskytují stav agenta v době, kdy byla publikována poslední stavová zpráva. Frekvence těchto stavových zpráv závisí na hodnotě vlastnosti omezení `agentStatusPublishRate`. Další podrobnosti o této vlastnosti viz [“Soubor agent.properties”](#) na stránce 546.

V 7.5.0.1 Pro IBM WebSphere MQ Verze 7.5.0.1 nebo novější zadejte volitelný parametr **-d** pro tento příkaz, chcete-li zobrazit diagnostické informace o lokálním agentovi. Tyto informace zahrnují aktuální přenosy, naplánované přenosy, monitory a hloubku fronty agenta. Tyto informace můžete použít k určení stavu lokálního agenta.

Pro IBM WebSphere MQ verzi 7.5 je stav řadiče procesů agenta a správce front k dispozici, pokud spustíte příkaz na stejném systému jako agent. Tyto informace můžete použít jako pomoc při určování problémů. Také, když spustíte příkaz na stejném systému jako agent, jsou k dispozici podrobnější informace o stavu agenta pro případ, kdy byl agent neočekávaně ukončen.

Seznam možných hodnot stavu agenta a jejich významů viz [“Hodnoty stavu agenta”](#) na stránce 659.

Seznam možných hodnot stavu pro řadič procesů agenta a jejich význam viz [“Hodnoty stavu řadiče procesů agenta”](#) na stránce 660.

Seznam hodnot trasování agenta a specifikací FFDC a jejich významů viz [“fteSetAgentTraceLevel \(nastavit úroveň trasování agenta WebSphere MQ Managed File Transfer\)”](#) na stránce 334

Syntax

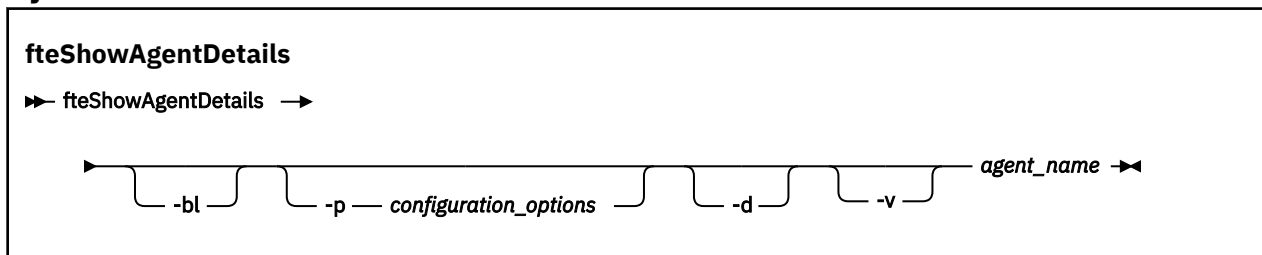

Parametr

-bl

Volitelné. Dále vypisuje úroveň sestavení produktu pro agenta.

-p (volby konfigurace)

Volitelné. Tento parametr určuje sadu voleb konfigurace, která se používá k vydání požadavku na zobrazení podrobností o agentovi. Jako vstup pro tento parametr použijte název jiného než výchozího koordinačního správce front. Příkaz poté použije sadu souborů vlastností přidružených k tomuto nevýchozímu koordinačnímu správci front.

Pokud tento parametr nezádáte, použije se sada voleb konfigurace založená na výchozím koordinačním správci front.

V 7.5.0.1 -d

Volitelné. Uvádí, že se zobrazí diagnostické informace pro `agent_name`. Tento parametr můžete použít pouze v případě, že je agent spuštěn a na lokálním systému.

V 7.5.0.6 Chcete-li použít parametr **-d**, před příkazem IBM WebSphere MQ Version 7.5.0, opravná sada musí být nastavena vlastnost `enableFunctionalFixPack` pro příslušnou opravnou sadu v souboru `installation.properties`. V operačním systému Version 7.5.0, Fix Pack

6již není nutné nastavovat vlastnost enableFunctionalFixPack při použití parametru **-d** v příkazu **fteShowAgentDetails**.

-v

Volitelné. Určuje režim s komentářem, který generuje další výstup pro agenta. Mezi ně patří název hostitele, verze produktu, úroveň sestavení produktu, úroveň trasování a specifikace FFDC (First Failure Data Capture) a seznam stavů přenosu pro každý z aktuálních zdrojových a cílových přenosů.

Aktuální informace o přenosu jsou získány z publikace stavu agenta, která je popsána v části [“Formát stavové zprávy agenta”](#) na stránce 607. Proto jsou tyto informace o přenosu přesné pouze v rámci hodnoty vlastnosti omezení agentStatusPublishRate. Další podrobnosti o této vlastnosti viz [“Soubor agent.properties”](#) na stránce 546.

název_agenta

Povinné Název agenta WebSphere MQ Managed File Transfer , kterého chcete zobrazit.

-? or -h

Volitelné. Zobrazuje syntaxi příkazu.

Příklad

V následujícím příkladu spusťte agenta vazeb a zadejte příkaz **fteShowAgentDetails** lokálně pro agenta:

```
fteShowAgentDetails -v AGENT1
```

```
5724-H72 Copyright IBM Corp. 2008, 2024. ALL RIGHTS RESERVED
```

Agent Information:

```
Name: AGENT1
Type: Standard
Description:
Operating System: Windows Server 2003
Time Zone: Greenwich Mean Time
Product Version: 7.5
Build Level: f000-20120312-0957
Trace Level: com.ibm.wmqfte.Agent=all
com.ibm.wmqfte.common=all
com.ibm.wmqfte.common:Any
com.ibm.wmqfte.Agent:1
Trace FFDC:
```

Agent Controller Information:

```
Controller type: MQMFT Process Controller
Status: STARTED
Status Details: The agent process controller has
started the agent process.
Agent Restarts within Interval: 0
Total Agent Restart Count: 0
```

Agent Availability Information:

```
Status: READY
Status Details: The agent is running and is publishing
its status at regular intervals. The
last update was received within the
expected time period. The agent is
ready to process transfers, but none
are currently in progress.
```

Queue Manager Information:

```
Name: QM1
Transport: Bindings
Last Status Reported: AVAILABLE (Last Error MQRC: 0)
Status Details: The queue manager is available.
```

```
Maximum Number of Running Source Transfers: 25
Maximum Number of Queued Source Transfers: 1000
Source Transfer States:
No current transfers
```

```
Maximum Number of Running Destination Transfers: 25
Destination Transfer States:
TransferId State
```

```
414d51204d49414f5720202020202020822c5b4a648c0b20 progress
414d51204d49414f5720202020202020822c5b4a346c0b20 progress
```

V7.5.0.1 V následujícím příkladu je QMGR1 nevýchozím koordinačním správcem front použitým jako vstup pro volby konfigurace a diagnostické informace jsou požadovány s parametrem **-d**. Příkaz **fteShowAgentDetails** je vydán na systému IBM WebSphere MQ Verze 7.5.0.1 s lokálním agentem:

```
V7.5.0.1 fteShowAgentDetails -p QMGR1 -d AGENT1
```

```
V7.5.0.1 5724-H72 Copyright IBM Corp. 2008, 2024. ALL RIGHTS RESERVED
Agent Information:
  Name:                AGENT1
  Type:                Standard
  Description:
  Operating System:    Linux
  Time Zone:           Greenwich Mean Time

Agent Controller Information:
  Controller type:     MQMFT Process Controller
  Status:              STARTED
  Status Details:     The agent process controller has started
                     the agent process.
  Agent Restarts within Interval: 0
  Total Agent Restart Count: 0

Agent Availability Information:
  Status:              ACTIVE
  Status Details:     The agent is running and is publishing
                     its status at regular intervals. The last
                     update was received within the expected
                     time period. The agent is currently
                     processing one or more transfers.

Queue Manager Information:
  Name:                QMGR1
  Transport:           Client
  Host:                host1.hursley.ibm.com
  Port:                2021
  Channel:             SYSTEM.DEF.SVRCONN
  Last Status Reported: UNKNOWN
  Status Details:     Information about the queue manager is
                     not available because the agent has a
                     client connection to the queue manager.

Agent Diagnostic Information:
Command Handler Diagnostics:
  Last Command Queue Read Time: 2012-07-30T15:23:10.705Z
  Pending Command Queue Size: 0
  Last Internal Command Type: Resync Request (from sender) -
414d5120514d43414e4445202020202079e20f5064230010
  Last Internal Command Time: 2012-07-30T14:17:10.506Z
  Last External Command Type: New Monitor Request
  Last External Command Time: 2012-07-30T14:10:57.751Z
  Diagnostic Properties File name: C:\Program Files (x86)\IBM\WebSphere
MQ\mqft\logs\MUNGEE\agents\MUNGEE\logs\di
agnostics.20121031.083420.0477.1.properti
Es

Command Handler Worker Thread 0 Diagnostics:
  Status:              Waiting

Command Handler Worker Thread 1 Diagnostics:
  Status:              Waiting

Command Handler Worker Thread 2 Diagnostics:
  Status:              Waiting

Command Handler Worker Thread 3 Diagnostics:
  Status:              Waiting

Command Handler Worker Thread 4 Diagnostics:
  Status:              Waiting

File Transfer Diagnostics:
  Source Transfers:    1
```

```

Destination Transfers:                2

File Transfer 0 Diagnostics:
Transfer Id:                          414d5120514d43414e4445202020202079e20f5064230010
Role:                                  SOURCE
State:                                  ReSynchronisingTransfer
Status:                                 INACTIVE
Start Time:                            Not started
Retry Count:                            0
CheckPoint Index:                      0
CheckPoint Position:                   0

File Transfer 1 Diagnostics:
Transfer Id:                          414d5120514d43414e44452020202020c8fbd54f144f0d20
Role:                                  DESTINATION
State:                                  RunningTransfer
CheckPoint Index:                      0
CheckPoint Position:                   0
Write Index:                            0
Write Position:                         0

File Transfer 2 Diagnostics:
Transfer Id:                          414d5120514d43414e4445202020202079e20f5086020010
Role:                                  DESTINATION
State:                                  RunningTransfer
CheckPoint Index:                      9
CheckPoint Position:                   0
Write Index:                            3
Write Position:                         140923

Monitor 0 Diagnostics:
Name:                                  MONITOR1
Status:                                 STARTED
Resource Type:                          directory
Resource:                                /tmp/monitor
Poll Interval:                           1 minutes
Batch Size:                              2
Condition:                               Match
Pattern:                                  * (wildcard)
Executing:                                false
Last Execute Start Time:                 2012-04-04T16:19:01.852Z
Last Execute End Time:                   2012-04-04T16:19:01.852Z
Last Execute Match Count:                 0

Schedule 1 Diagnostics:
Id:                                      1
Next Trigger Time:                       2012-07-17T16:00+0100
Occurrences So Far:                       14
Repeat Interval:                          hours
Repeat Frequency:                         5
Source Agent:                             AGCANDE
Destination Agent:                        AGCANDE
Source File:                              /tmp/source/a.txt, ...
Destination File:                         /tmp/dest/a.txt, ...

```

V následujícím příkladu zastavený agent vazeb zadává příkaz **fteShowAgentDetails** vzdáleně z agenta:

```
fteShowAgentDetails AGENT2
```

```

5724-H72 Copyright IBM Corp. 2008, 2024. ALL RIGHTS RESERVED
Agent Information:
  Name:                                  AGENT2
  Type:                                  Standard
  Description:
  Operating System:                       Linux
  Time Zone:                              Greenwich Mean Time

Agent Controller Information:
  Controller type:                         MQMFT Process Controller
  Status:                                  UNKNOWN
  Status Details:                          Information about the agent controller
                                             is not available, either because the
                                             agent is not running or the agent is
                                             running on a different system.

  Agent Restarts within Interval:         0
  Total Agent Restart Count:              0

Agent Availability Information:
  Status:                                  STOPPED

```

```
Status Details:                The agent has been stopped. It was shut
                                down in a controlled manner.

Queue Manager Information:
Name:                            QM2
Transport:                        Bindings
Last Status Reported:            UNKNOWN
Status Details:                  Information about the queue manager is
                                not available, either because the agent
                                is not running or the agent is running
                                on a different system.
```

V následujícím příkladu agent vazeb čeká na restart se zastaveným správcem front agenta. Agent byl již jednou restartován před Total Agent Restart Count: 1, pravděpodobně kvůli předchozímu restartu správce front agenta:

Poznámka: Last Error MQRC pro Last Status Reported pro informace o správci front; tyto informace zůstanou zachovány i v případě, že bude správce front k dispozici.

```
fteShowAgentDetails AGENT1
```

```
5724-H72 Copyright IBM Corp. 2008, 2024. ALL RIGHTS RESERVED
```

```
Agent Information:
Name:                            AGENT1
Type:                            Standard
Description:
Operating System:                Windows Server 2003
Time Zone:                       Greenwich Mean Time

Agent Controller Information:
Controller type:                 MQMFT Process Controller
Status:                          WAITING
Status Details:                  The agent process controller is waiting
                                for the queue manager to become
                                available before starting the agent.

Agent Restarts within Interval:  0
Total Agent Restart Count:       1

Agent Availability Information:
Status:                          STOPPED
Status Details:                  The agent has been stopped. It was shut
                                down in a controlled manner.

Queue Manager Information:
Name:                            QM1
Transport:                        Bindings
Last Status Reported:            UNAVAILABLE (Last Error MQRC: 2059)
Status Details:                  The queue manager is unavailable. It
                                might be that the queue manager has not
                                been started or an incorrect queue
                                manager name has been configured. Look
                                up the MQ reason code reported against
                                the status to understand the problem.
```

V následujícím příkladu se agent režimu klienta právě neočekávaně ukončil a řadič procesů agenta se pokusí obnovit situaci restartováním po prodlevě určené hodnotou vlastnosti agenta maxRestartDelay. Výchozí hodnota vlastnosti agenta maxRestartDelay je -1, což způsobí ukončení řadiče procesů agenta; proto v tomto příkladu musí být hodnota vlastnosti maxRestartDelay nastavena na hodnotu větší než 0. Current Agent Restart Count: 4 znamená, že během časového období vlastnosti agenta maxRestartInterval došlo ke 4 restartováním. Pokud je vlastnost agenta maxRestartCount 4, pak po 4 restaretech v rámci agenta maxRestartInterval bude řadič procesů agenta čekat maxRestartDelay sekund před restartováním agenta, což je v tomto případě. Total Agent restart Count: 8 naznačuje, že k tomu došlo již dříve. Tento příklad není typický a očekávali byste, že se agent neočekávaně ukončí, pokud dojde k nedostatku paměti nebo pokud by vlastní uživatelská procedura způsobila nějakou běhovou chybu. Úplné podrobnosti o tom, proč byl agent neočekávaně ukončen, jsou v souboru output0.log agenta:

```
fteShowAgentDetails AGENT3
```

```
5724-H72 Copyright IBM Corp. 2008, 2024. ALL RIGHTS RESERVED
```

```
Agent Information:
```

```

Name: AGENT3
Type: Standard
Description:
Operating System: Windows Server 2003
Time Zone: Greenwich Mean Time

Agent Controller Information:
Controller type: MQMFT Process Controller
Status: RECOVERING
Status Details: The agent process unexpectedly stopped
and the process controller will attempt
to restart it.

Current Agent Restart Count: 4
Total Agent Restart Count: 8

Agent Availability Information:
Status: ENDED UNEXPECTEDLY
Status Details: The agent has ended unexpectedly due to
an unrecoverable problem. The agent
will be automatically restarted.

Queue Manager Information:
Name: QM3
Transport: Client
Host: host3.hursley.ibm.com
Port: 3031
Channel: SYSTEM.DEF.SVRCONN

```

V následujícím příkladu jsou zobrazeny výsledky pro agenta mostu Connect:Direct :

```

fteShowAgentDetails AG_CD1

5724-H72 Copyright IBM Corp. 2008, 2024. ALL RIGHTS RESERVED
Agent Information:
Name: AG_CD1
Type: Connect:Direct bridge
Description:
Connect:Direct Node Name: CDNODE
Connect:Direct Node Host: localhost:1363
Operating System: Windows Server 2003
Time Zone: Greenwich Mean Time

Agent Controller Information:
Controller type: MQMFT Process Controller
Status: UNKNOWN
Status Details: Information about the agent controller
is not available, either because the
agent is not running or the agent is
running on a different system.

Agent Restarts within Interval: 0
Total Agent Restart Count: 0

Agent Availability Information:
Status: STOPPED
Status Details: The agent has been stopped. It was shut
down in a controlled manner.

Queue Manager Information:
Name: QM_JUPITER
Transport: Bindings
Last Status Reported: UNKNOWN
Status Details: Information about the queue manager is
not available, either because the agent
is not running or the agent is running
on a different system.

```

Návratové kódy

0

Příkaz byl úspěšně dokončen.

1

Příkaz byl neúspěšně ukončen.

Související odkazy

[“fteListAgenti \(seznam agentů WebSphere MQ Managed File Transfer pro koordinačního správce front\)”](#)
na stránce 489

Příkaz **fteListAgents** použijte k vypsání všech agentů WebSphere MQ Managed File Transfer , kteří jsou registrováni s konkrétním koordinačním správcem front z příkazového řádku.

[“Hodnoty stavu agenta”](#) na stránce 659

Příkazy **fteListAgents** a **fteShowAgentDetails** produkují informace o stavu agenta. Pro tento stav existuje několik možných hodnot.

[“Hodnoty stavu řadiče procesů agenta”](#) na stránce 660

Příkaz **fteShowAgentDetails** vytváří informace o stavu řadiče procesů agenta. Pro tento stav existuje několik možných hodnot.

fteStartAgent (spuštění agenta WebSphere MQ Managed File Transfer)

Příkaz **fteStartAgent** spouští agenta WebSphere MQ Managed File Transfer z příkazového řádku.

Účel

Chcete-li spustit agenta WebSphere MQ Managed File Transfer , použijte příkaz **fteStartAgent** . Musíte spustit agenta, dříve než jej budete moci použít k provedení přenosů souborů. Příkaz **fteStartAgent** spustí agenta na systému, na kterém zadáte příkaz: nemůžete spustit agenta na vzdáleném systému.

Pro WebSphere MQ verze 7.5 agent zpracovává spuštění agenta. Řadič procesů agenta však může čekat po určitou dobu, například tam, kde došlo k vysokému počtu selhání agenta, než se pokusíte znovu spustit agenta. Jako administrátor produktu WebSphere MQ můžete použít příkaz **fteStartAgent** k potlačení této doby čekání a zahájení spuštění agenta. Pokud řadič procesů agenta čekal, až správce front bude k dispozici, zahájí tento příkaz také řadič procesů agenta, který se pokouší znovu připojit ke správci front.

Pokud jste nakonfigurovali agenta tak, aby se spouštěl jako služba systému Windows pomocí příkazu **fteCreateAgent** nebo **fteModifyAgent** , spuštěním příkazu **fteStartAgent** se spustí služba systému Windows .

Tento příkaz vrátí chybu, pokud se agent nespustí nebo je již spuštěn. Agent komunikuje s příslušným správcem front na základě hodnot definovaných v souboru `agent.properties` .

Zadejte volitelný parametr **-p** pro tento příkaz pouze v případě, že chcete použít sadu voleb konfigurace odlišnou od výchozí sady. Další informace viz [“Soubor agent.properties”](#) na stránce 546.

Příkaz **fteStartAgent** se nevztahuje na prostředí IBM 4690 . Další informace o použití produktu WebSphere MQ Managed File Transfer v prostředí IBM 4690 viz [“Použití produktu WebSphere MQ Managed File Transfer v retailovém prostředí”](#) na stránce 36

Syntax

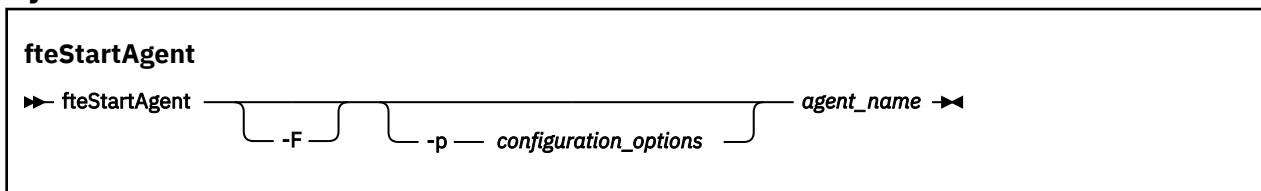

Parametr

-F

Volitelné. Tento parametr spouští démona agenta jako proces na popředí. Předvolba je, že démon agenta se má spustit na pozadí.

Pokud pracujete v systému Windows a vy jste nakonfigurovali agenta tak, aby se spouštěl jako služba systému Windows pomocí příkazů **fteCreateAgent** nebo **fteModifyAgent** , potlačí tento parametr **-F** tuto konfiguraci.

-p configuration_options

Volitelné. Tento parametr určuje sadu voleb konfigurace, které se použijí k vydání požadavku na spuštění agenta. Jako vstup pro tento parametr použijte název jiného než výchozího koordinačního správce front. Příkaz potom použije sadu souborů vlastností asociovaných s tímto jiným než výchozím koordinačním správcem front.

Pokud tento parametr nezádáte, bude použita sada voleb konfigurace založená na výchozím koordinačním správcem front.

název_agenta

Povinné Název agenta WebSphere MQ Managed File Transfer , kterého chcete spustit.

-? or -h

Volitelné. Zobrazuje syntaxi příkazu.

Příklad

V tomto příkladu se spustí AGENT2 a spustí se na popředí.

```
fteStartAgent -F AGENT2
```

V následujícím příkladu (pro systémy UNIX a Linux) je spuštěn AGENT2 s jiným než výchozím koordinačním správcem front QM_SATURN:

```
./fteStartAgent -p QM_SATURN AGENT2
```

Příkaz můžete také spustit zadáním cesty k souboru **fteStartAgent** následujícím způsobem:

```
<path>/fteStartAgent agentname
```

Návratové kódy

0

Příkaz byl úspěšně dokončen.

1

Příkaz skončil neúspěšně.

Odezvy

Za určitých okolností se mohou zobrazit chybové zprávy po spuštění příkazu **fteStartAgent** :

- Pokud spustíte příkaz **fteStartAgent** a zobrazí se následující chybová zpráva, vaše prostředí pravděpodobně obsahuje další cesty knihovny, které jsou v konfliktu s produktem WebSphere MQ Managed File Transfer:

```
BFGCL0001E: An internal error has occurred. The exception was: 'CC=2;RC=2495;AMQ8568:  
The native JNI library 'mqjbd' was not found. [3=mqjbd]
```

Pokud je proměnná prostředí LD_LIBRARY_PATH nebo LIBPATH nastavena tak, aby odkazovaly na 64bitovou verzi knihovny před 32bitovou verzí, je-li agent spuštěn s 32bitovou verzí jazyka Java (jako je tomu v současné době pro většinu platforem), dojde k této chybě.

Chcete-li tento problém vyřešit, nastavte vlastnost javaLibraryPath agenta WebSphere MQ Managed File Transfer tak, aby odkazovala na správné umístění knihovny. Například pro parametr mqjbd na systému AIX nastavte na hodnotu: /usr/mqm/java/lib. Parametr mqjbd pro Linux nastavte na hodnotu: /opt/mqm/java/lib

Související úlohy

“Spuštění agenta jako služby systému Windows” na stránce 196

Agenta můžete spustit jako službu systému Windows , takže když se odhlásíte od systému Windows, bude agent stále spuštěný a může přijímat přenosy souborů.

[“Výpis agentů WebSphere MQ Managed File Transfer” na stránce 241](#)

Seznam agentů registrovaných ke konkrétnímu správci front můžete vypsat pomocí příkazového řádku nebo Průzkumníka IBM WebSphere MQ .

[“Zastavení agenta WebSphere MQ Managed File Transfer” na stránce 241](#)

Agentu můžete zastavit z příkazového řádku. Když zastavíte agenta, uváděli jste do klidového stavu agenta a umožníte agentovi dokončit jeho aktuální přenos souborů před zastavením. Chcete-li agenta zastavit okamžitě, můžete také zadat parametr **-i** na příkazovém řádku. Když se agent zastaví, nemůžete tohoto agenta použít k přenosu souborů, dokud jej nerestartujete.

Modul protokolování **fteStartLogger** (spuštění modulu protokolování)

Příkaz **fteStartLogger** spouští protokolování WebSphere MQ Managed File Transfer .

Účel

Chcete-li spustit modul protokolování, použijte příkaz **fteStartLogger** . Modul protokolování může být buď soubor, nebo databázová aplikace, která se spouští ve stejném systému jako koordinační správce front. Další informace naleznete v tématu [“Konfigurace modulu protokolování WebSphere MQ Managed File Transfer” na stránce 127](#). Pro produkt WebSphere MQ verze 7.5 modul protokolování spravuje spuštění modulu protokolování. Řadič procesů modulu protokolování však může čekat po určitou dobu, například tam, kde došlo k vysoké rychlosti selhání modulu protokolování, než se znovu pokusí spustit modul protokolování. Jako administrátor produktu WebSphere MQ můžete použít příkaz **fteStartLogger** k potlačení této doby čekání a zahájení spuštění modulu protokolování. Pokud řadič procesů modulu protokolování čekal na to, že správce front bude k dispozici, spustí tento příkaz také řadič procesů modulu protokolování, který se pokouší znovu připojit ke správci front.

Pokud jste konfigurovali modul protokolování tak, aby se spouštěl jako služba systému Windows pomocí příkazu [fteModifyLogger](#) , spuštěním příkazu **fteStartLogger** se spustí služba systému Windows .

Tento příkaz vrátí chybu, pokud se modul protokolování nespustí nebo je již spuštěn. Modul protokolování komunikuje s příslušným správcem front na základě hodnot definovaných v souboru `logger.properties` .

Zadejte parametr **-p** pro tento příkaz pouze v případě, že chcete použít sadu voleb konfigurace odlišnou od výchozího nastavení. Další informace o vlastnostech modulu protokolování naleznete v tématu [“Vlastnosti konfigurace modulu protokolování pro produkt WebSphere MQ Managed File Transfer” na stránce 139](#) .

Syntaxe

Modul protokolování **fteStart**

```
► fteStartLogger -p configuration_options -F logger_name -- ? ►
```

Parametry

logger_name

Povinné. Název modulu protokolování produktu WebSphere MQ Managed File Transfer , který chcete spustit.

-p configuration_options

Volitelné. Tento parametr určuje sadu voleb konfigurace, které se použijí k vydání požadavku na spuštění zapisovače protokolu. Jako vstup pro tento parametr použijte název jiného než výchozího koordinačního správce front. Produkt **fteStartLogger** potom používá sadu souborů vlastností asociovaných s tímto jiným než výchozím koordinačním správcem front.

Pokud tento parametr nezadáte, bude použita sada voleb konfigurace založená na výchozím koordinačním správci front.

-F

Volitelné. Spustí modul protokolování produktu jako proces na popředí (nikoli jako výchozí proces na pozadí). Pokud jste konfigurovali modul protokolování produktu tak, aby se spouštěl jako služba systému Windows pomocí příkazu **fteModifyLogger** , parametr **-F** potlačí tuto konfiguraci.

-? or -h

Volitelné. Zobrazuje syntaxi příkazu.

Příklad

V tomto příkladu byl dříve vytvořen modul protokolování s názvem logger1. Tento příkaz zobrazuje, jak může být modul protokolování spuštěn jako proces na popředí:

```
fteStartLogger -F logger1
```

Návratové kódy

0

Příkaz byl úspěšně dokončen.

1

Příkaz skončil neúspěšně.

Související pojmy

[“Konfigurace modulu protokolování WebSphere MQ Managed File Transfer” na stránce 127](#)

Související odkazy

[“fteModifyLogger \(spustit aplikaci protokolu WebSphere MQ Managed File Transfer jako službu systému Windows\)” na stránce 505](#)

Pomocí příkazu **fteModifyLogger** můžete upravit modul protokolování tak, aby jej bylo možné spustit jako službu systému Windows . Tento příkaz můžete použít pouze na platformách Windows a musíte nejprve zastavit modul protokolování pomocí příkazu **fteStopLogger** .

[“fteStopLogger \(zastaví modul protokolování\)” na stránce 534](#)

Příkaz **fteStopLogger** zastaví modul protokolování.

[“Ošetření chyb modulu protokolování a odmítnutí” na stránce 360](#)

Modul protokolování identifikuje dva typy chyb: chyby na základě zpráv a obecné chyby.

fteStopAgent (zastaví agenta WebSphere MQ Managed File Transfer)

Příkaz **fteStopAgent** se používá k zastavení agenta WebSphere MQ Managed File Transfer řízeným způsobem nebo k okamžitému zastavení agenta, je-li to nutné s použitím parametru **-i** .

Účel

Když zastavíte agenta pomocí příkazu **fteStopAgent** , můžete buď dovolit agentovi dokončit jeho aktuální přenos souboru před zastavením, nebo zastavit agenta okamžitě, a to dokonce i tehdy, když agent momentálně přenáší soubor. Když se agent zastaví, nemůžete tohoto agenta použít k přenosu souborů, dokud agenta nerestartujete.

Pokud je agent, kterého chcete zastavit, připojen k síti produktu IBM WebSphere MQ , můžete spustit příkaz **fteStopAgent** z libovolného systému, který se může připojit k síti produktu IBM WebSphere MQ a směřovat jej ke správci front agenta. Speciálně pro příkaz ke spuštění musíte mít nainstalovanou a nakonfigurovanou komponentu WebSphere MQ Managed File Transfer (buď Služba nebo Agent) na tomto systému pro komunikaci se sítí IBM WebSphere MQ . Nejsou-li k dispozici žádné podrobnosti o konektivitě, provede se připojení v režimu vazeb k výchozímu správci front v lokálním systému. Pokud `command.properties` neexistuje, vygeneruje se chyba.

Pokud agent, kterého chcete zastavit, není připojen k síti produktu IBM WebSphere MQ , například pokud není síť IBM WebSphere MQ momentálně k dispozici, můžete spustit příkaz **fteStopAgent** pouze ze systému, na kterém je agent spuštěný. Chcete-li zastavit agenta, který není připojen k síti IBM WebSphere MQ , musíte spustit příkaz **fteStopAgent** ze stejného uživatele, jako je agent spuštěný. Případně, pokud je agent spuštěný na systému Windows , můžete spustit příkaz jako administrátor.

Zadejte volitelný parametr **-p** pro tento příkaz pouze v případě, že chcete použít sadu voleb konfigurace odlišnou od výchozí sady. Další informace viz [“Soubor agent.properties”](#) na stránce 546.

Pokud je váš agent spuštěn jako služba systému Windows , spuštěním příkazu **fteStopAgent** se zastaví služba systému Windows . Další informace naleznete v části [“Spuštění agenta jako služby systému Windows”](#) na stránce 196.

Příkaz **fteStopAgent** se nevztahuje na prostředí IBM 4690 . Další informace o použití produktu WebSphere MQ Managed File Transfer v prostředí IBM 4690 viz [“Použití produktu WebSphere MQ Managed File Transfer v retailovém prostředí”](#) na stránce 36

Syntax

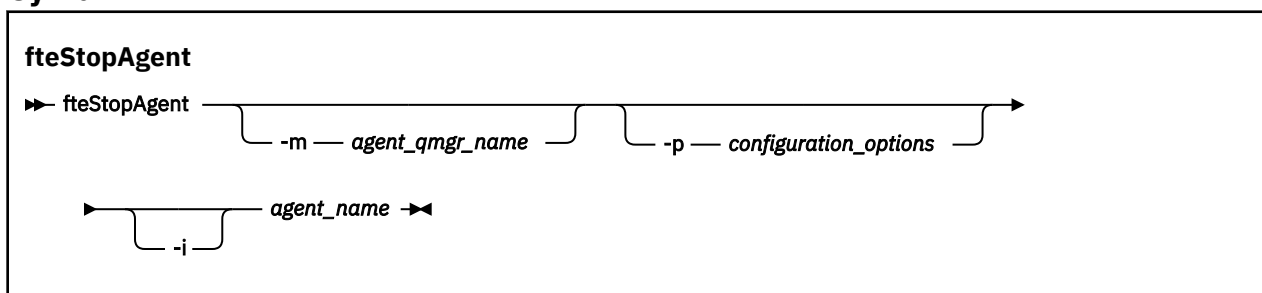

Parametry

-m (název_agenta_agenta)

Volitelné. Název správce front, ke kterému je agent, ke kterému chcete zastavit připojení, připojen.

Pokud je agent na vzdáleném systému nebo pokud je agent na lokálním systému, ale nejste uživatel, který jej spustil, musíte použít parametr **-m** a mít příslušné oprávnění. Další informace o oprávněních viz [“Oprávnění skupiny pro prostředky specifické pro produkt WebSphere MQ Managed File Transfer”](#) na stránce 393.

-p (volby_konfigurace)

Volitelné. Tento parametr určuje sadu voleb konfigurace, která se použije k vydání požadavku na zastavení agenta. Jako vstup pro tento parametr použijte název jiného než výchozího koordinačního správce front. Příkaz potom použije sadu souborů vlastností asociovaných s tímto jiným než výchozím koordinačním správcem front.

Pokud tento parametr ne zadáte, bude použita sada voleb konfigurace založená na výchozím koordinačním správcí front.

-i

Volitelné. Okamžitě zastaví agenta. Agent nedokončí žádné přenosy, které momentálně probíhají.

Pokud ne zadáte argument **-i** , agent dokončí všechny aktuálně probíhající přenosy, ale agent nespouští žádné nové přenosy.

název_agenta

Povinné Název agenta WebSphere MQ Managed File Transfer , kterého chcete zastavit.

-? or -h

Volitelné. Zobrazuje syntaxi příkazu.

Příklad

V tomto příkladu je zastaven agent AGENT2 ve správci front QM_JUPITER. Parametr -m se používá, protože tento správce front, k němuž se produkt AGENT2 připojuje, se liší od správce front uvedeného v sadě voleb konfigurace.

```
fteStopAgent -m QM_JUPITER AGENT2
```

Návratové kódy

0

Příkaz byl úspěšně dokončen.

1

Příkaz skončil neúspěšně.

Související úlohy

[“Zastavení agenta WebSphere MQ Managed File Transfer” na stránce 241](#)

Agentu můžete zastavit z příkazového řádku. Když zastavíte agenta, uváděli jste do klidového stavu agenta a umožníte agentovi dokončit jeho aktuální přenos souborů před zastavením. Chcete-li agenta zastavit okamžitě, můžete také zadat parametr **-i** na příkazovém řádku. Když se agent zastaví, nemůžete tohoto agenta použít k přenosu souborů, dokud jej nerestartujete.

Související odkazy

[“fteStartAgent \(spuštění agenta WebSphere MQ Managed File Transfer \)” na stránce 527](#)

Příkaz **fteStartAgent** spouští agenta WebSphere MQ Managed File Transfer z příkazového řádku.

fteStopDatabaseLogger (zastaví modul protokolování samostatné databáze)

Příkaz **fteStopDatabaseLogger** zastaví samostatný modul protokolování databáze.

Účel

Příkaz **fteStopDatabaseLogger** je podporován v produktu WebSphere MQ Managed File Transfer verze 7.0.1 a novější.

Chcete-li zastavit samostatný modul protokolování databáze, použijte příkaz **fteStopDatabaseLogger**. Samostatný modul protokolování databáze je samostatná aplikace v jazyce Java, která je spuštěna na stejném systému jako koordinačního správce front a databáze.

Další poznámky o zastavení samostatného modulu protokolování databáze

Příkaz **fteStopDatabaseLogger** pošle zprávu do fronty příkazů, kterou používá samostatný modul protokolování databáze. Pokud spustíte příkaz **fteStopDatabaseLogger**, zatímco samostatný modul protokolování databáze není spuštěn, je zpráva příkazu stále umístěna do fronty. Když se samostatný modul protokolování databáze spustí, modul protokolování okamžitě přijme tuto zprávu příkazu a ukončí se. Pokud jste zadali mnoho příkazů k zastavení do samostatného modulu protokolování databáze, který není spuštěn, je třeba modul protokolování opakovaně spustit, dokud se nespoteřebuje všechny příkazy pro zastavení. Eventuálně můžete vymazat frontu příkazů a odebrat všechny nevyřízené příkazy.

Je-li modul protokolování samostatné databáze spuštěn jako služba systému Windows, spuštěním příkazu **fteStopDatabaseLogger** se zastaví služba systému Windows.

Některé chybové stavy, obvykle doprovázené zprávou BFGDB0038E, brání modulu protokolování samostatné databáze ve čtení příkazů. Chcete-li zastavit samostatný modul protokolování databáze v tomto stavu, použijte zařízení operačního systému k ukončení procesu (například příkaz UNIX **kill** nebo správce úloh systému Windows). Protokol transakce XA používaný samostatným modulem pro protokolování databází zajišťuje, že při ukončení procesu nebudou ztraceny žádné zprávy.

Syntaxe

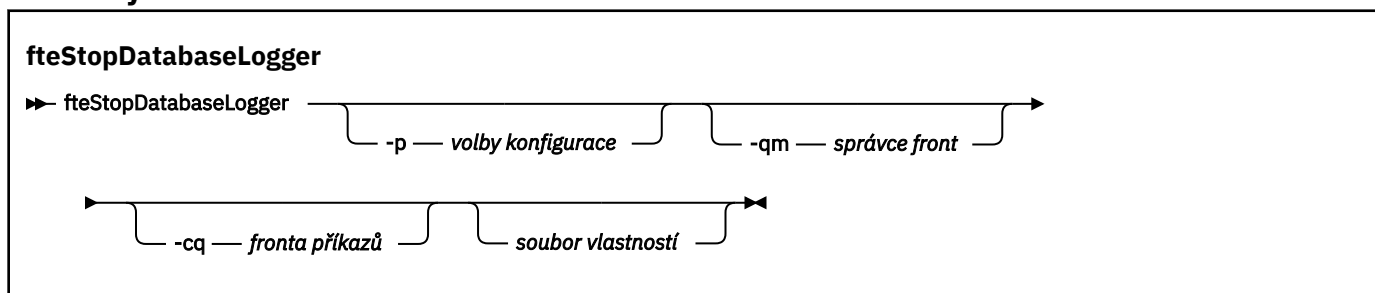

Parametry

-p (volby konfigurace)

Volitelné. Určuje sadu voleb konfigurace, která se používá k zastavení samostatného modulu protokolování databáze. Jako hodnotu parametru **-p** použijte název sady voleb konfigurace. Tato hodnota se standardně používá jako název koordinačního správce front. Pokud tento parametr nezádáte, bude použita výchozí sada voleb konfigurace.

-qm (správce front)

Volitelné. Ve výchozím nastavení se předpokládá, že se fronta příkazů používaná modulem pro protokolování samostatných databází nachází v koordinačním správci front určeném parametrem **-p** (nebo jeho výchozím nastavením). Je-li nutné odeslat příkazy modulu protokolování samostatných databází do fronty příkazů umístěné jinde, lze použít parametr **-qm** k určení jiného místa určení. Ve všech případech si všimněte, že se příkaz připojí ke správci front příkazů, který je implikovaný argumentem **-p**, bez ohledu na konečný cíl zprávy.

-cq (fronta příkazů)

Volitelné. Uvádí frontu příkazů, do které se odešle zpráva o zastavení. Ve většině případů používají moduly protokolování samostatné databáze výchozí název fronty a tento parametr není nezbytný.

soubor vlastností

Volitelné. Při výchozím nastavení se předpokládá, že soubor vlastností samostatného databázového modulu protokolování je umístěn v adresáři koordinačního správce front. Volitelně můžete zadat vlastní úplnou cestu k souboru vlastností, který obsahuje vyžadované vlastnosti samostatného modulu protokolování databáze ke spuštění. Pokud jste zadali soubor vlastností pro příkaz **fteStartDatabaseLogger**, zadejte pro tento příkaz stejný soubor vlastností.

-? or -h

Volitelné. Zobrazuje syntaxi příkazu.

Příklad

V tomto příkladu se jedná o samostatný modul protokolování databáze s frontou příkazů FTE.LOGGER2.COMMAND na PLUTO správce front, je zastaven.

```
fteStopDatabaseLogger -qm PLUTO -cq FTE.LOGGER2.COMMAND
```

Návratové kódy

0

Příkaz byl úspěšně dokončen.

1

Příkaz skončil neúspěšně.

Související pojmy

[“Konfigurace modulu protokolování WebSphere MQ Managed File Transfer” na stránce 127](#)

fteStopLogger (zastaví modul protokolování)

Příkaz **fteStopLogger** zastaví modul protokolování.

Účel

Chcete-li modul protokolování zastavit, použijte příkaz **fteStopLogger**. Modul protokolování může být buď protokolovacím modulem souborů, který zaznamenává historii aktivity spravovaného přenosu souborů do souboru, nebo modul protokolování databáze, který zaznamenává historii do databáze.

Další poznámky o zastavení procesu samostatného modulu protokolování

Je-li modul protokolování spuštěn jako služba systému Windows, spuštěním příkazu **fteStopLogger** se zastaví služba systému Windows.

Syntaxe

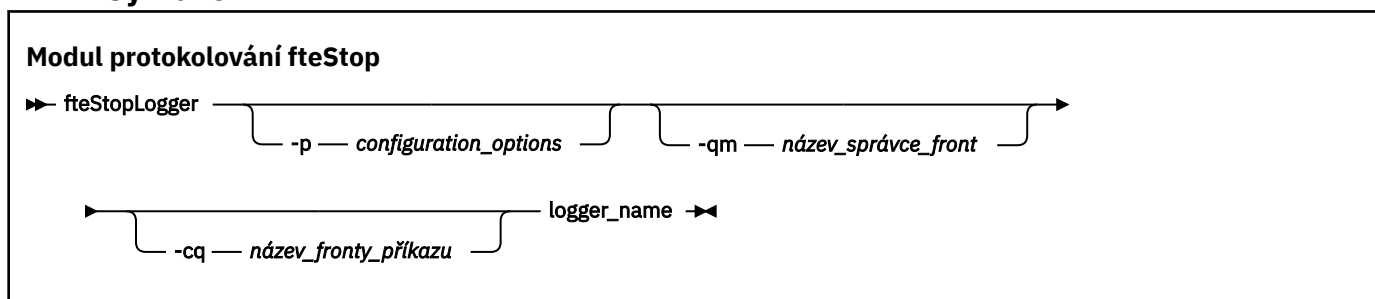

Parametry

-p (volby konfigurace)

Volitelné. Určuje sadu voleb konfigurace, která se použije k zastavení modulu protokolování. Jako hodnotu parametru **-p** použijte název sady voleb konfigurace. Tato hodnota se standardně používá jako název koordinačního správce front. Pokud tento parametr nezadáte, bude použita výchozí sada voleb konfigurace.

-qm (queue_manager_name)

Volitelné. Ve výchozím nastavení se předpokládá, že se fronta příkazů modulu protokolování nachází na koordinačním správci front uvedeném parametrem **-p** (nebo jeho výchozím nastavením). Chcete-li odeslat příkazy modulu protokolování do fronty příkazů umístěné jinde, určete alternativní místo určení pomocí parametru **-qm**. Ve všech případech se tento příkaz připojí ke správci front příkazů indikovaném parametrem **-p**, bez ohledu na konečné místo určení zprávy.

-cq (název_fronty_příkazu)

Volitelné. Uvádí frontu příkazů, do které se má odeslat zpráva o zastavení. Ve většině případů moduly protokolování používají výchozí název fronty, což znamená, že tento parametr není nezbytný.

logger_name

Povinné. Název modulu protokolování produktu WebSphere MQ Managed File Transfer, který chcete zastavit.

-? or -h

Volitelné. Zobrazuje syntaxi příkazu.

Příklad

V tomto příkladu byl dříve spuštěn modul protokolování s názvem logger1 a je v současné době spuštěn. Tento příkaz zobrazí, jak může být modul protokolování zastaven:

```
fteStopLogger logger1
```

Návratové kódy

0

Příkaz byl úspěšně dokončen.

1

Příkaz skončil neúspěšně.

Související pojmy

[“Konfigurace modulu protokolování WebSphere MQ Managed File Transfer” na stránce 127](#)

Související odkazy

[“fteModifyLogger \(spustit aplikaci protokolu WebSphere MQ Managed File Transfer jako službu systému Windows\)” na stránce 505](#)

Pomocí příkazu **fteModifyLogger** můžete upravit modul protokolování tak, aby jej bylo možné spustit jako službu systému Windows . Tento příkaz můžete použít pouze na platformách Windows a musíte nejprve zastavit modul protokolování pomocí příkazu **fteStopLogger** .

[“Modul protokolování fteStartLogger \(spuštění modulu protokolování\)” na stránce 529](#)

Příkaz **fteStartLogger** spouští protokolování WebSphere MQ Managed File Transfer .

Konfigurace

Proměnné prostředí ve vlastnostech produktu WebSphere MQ Managed File Transfer

V produktu WebSphere MQ verze 7.5 je možné použít proměnné prostředí ve vlastnostech produktu Managed File Transfer , které představují umístění souboru nebo adresáře. To umožňuje umístění souborů nebo adresářů používaných při spouštění částí produktu, a měnit se tak v závislosti na změnách prostředí. Například se jedná o uživatele, který spouští proces.

Následující vlastnosti přijímají umístění souborů nebo adresářů a mohou proto obsahovat proměnné prostředí:

- agentSslKeyStore
- agentSslKeyStoreCredentialsFile
- agentSslTrustStore
- agentSslTrustStoreCredentialsFile
- cdNodeKeystoreCredentialsFile
- cdNodeTruststoreCredentialsFile
- cdTmpDir
- cdNodeKeystore
- cdNodeTruststore
- commandPath
- connectionSslKeyStore
- connectionSslKeyStoreCredentialsFile
- connectionSslTrustStore
- connectionSslTrustStoreCredentialsFile
- coordinationSslKeyStore
- coordinationSslKeyStoreCredentialsFile
- coordinationSslTrustStore
- coordinationSslTrustStoreCredentialsFile
- exitClassPath
- exitNativeLibraryPath

- javaCoreTriggerFile
- sandboxRoot
- transferRoot
- wmqfte.database.credentials.file

Příklad

V tomto příkladu se na systému Windows 7 uživatel `fteuser` používá s proměnnou prostředí `USERPROFILE`:

```
wmqfte.database.credentials.file=%USERPROFILE%\logger\mqmftcredentials.xml
```

Vyřeší se na následující cestu k souboru:

```
C:\Users\fteuser\logger\mqmftcredentials.xml
```

V tomto příkladu na systému UNIX uživatel `fteuser` používá proměnnou prostředí `HOME`:

```
transferRoot=$HOME/fte/mqmftcredentials.xml
```

Vyřeší se na následující cestu k souboru:

```
/home/fteuser/fte/mqmftcredentials.xml
```

Soubor `installation.properties` .

Soubor `installation.properties` uvádí název vaší výchozí sady voleb konfigurace. Tento vstupní bod ukazuje WebSphere MQ Managed File Transfer na strukturovanou sadu adresářů a souborů vlastností, které obsahují konfiguraci, jež má být použita. Typicky je název sady voleb konfigurace názvem přidruženého koordinačního správce front.

Tento soubor je vytvořen instalačním programem a lze jej změnit pomocí příkazu **`fteChangeDefaultConfigurationOptions`** .

Soubor `installation.properties` se nachází ve vašem adresáři `MQ_DATA_PATH` . Například na systému Windows je výchozí umístění souboru `MQ_DATA_PATH\mqft\installations\installation_name` a na systémech UNIX a Linux , výchozí umístění souboru je `/var/mqm/mqft/installations/installation_name` .

Soubor `installation.properties` obsahuje následující hodnoty:

Tabulka 27. Základní vlastnosti

Název vlastnosti	Popis	Výchozí hodnota
<p>V7.5.0.2 V7.5.0.2 Priorita commandMessage</p>	<p>Nastaví prioritu obou interních zpráv a příkazových zpráv pro příkazy fteStopAgent, fteCancelTransfer a ftePingAgent .</p> <p>Pokud odešlete velké množství požadavků na přenos k přenosu mnoha malých souborů v rychlém sledu, například nové požadavky na přenos mohou být zařazeny do fronty do fronty příkazů zdrojového agenta. Externí a interní zprávy mají výchozí prioritu zpráv IBM WebSphere MQ , takže jsou vnitřní zprávy blokovány novými požadavky na přenos. To může vést k překročení doby vyjednávání přenosu a k přechodu na obnovu.</p> <p>Můžete také použít vlastnost Priorita commandMessagek nastavení priority pro interní potvrzení a pro potvrzení očekávané zprávy.</p> <p>Chcete-li nastavit prioritu interních zpráv produktu WebSphere MQ Managed File Transfer nad novými požadavky na přenos, nastavte tuto vlastnost na hodnotu mezi 1 (nejnižší) a 9 (nejvyšší).</p> <p>V7.5.0.6 V produktu IBM WebSphere MQ Version 7.5.0, opravná sada 6je výchozí hodnota změněna na 8. To znamená, že pokud je atribut IBM WebSphere MQ DEFPRTY (výchozí priorita) ve frontě příkazů agenta menší nebo roven 7, interní zprávy o vyjednávání mají přednost před novými požadavky na přenos. Je-li hodnota atributu DEFPRTY nastavena na hodnotu 8 nebo 9, aby byla zachována účinnost vlastnosti Priorita commandMessage, musíte změnit vlastnost DEFPRTY nebo vlastnost priority commandMessage.</p>	<p>Před IBM WebSphere MQ Version 7.5.0, opravná sada 6je výchozí hodnota konstanta MQPRI_PRIORITY_AS_Q_DEF, která má hodnotu -1.</p> <p>V7.5.0.6 V produktu IBM WebSphere MQ Version 7.5.0, opravná sada 6je výchozí hodnota 8.</p>
defaultProperties	<p>Název výchozí sady voleb konfigurace. Tato hodnota je název adresáře umístěného v konfiguračním adresáři, který obsahuje adresáře a soubory vlastností, které uvádějí informace o konfiguraci.</p>	<p>Bez výchozí hodnoty</p>

Tabulka 27. Základní vlastnosti (pokračování)

Název vlastnosti	Popis	Výchozí hodnota
<p>V7.5.0.1</p> <p>V7.5.0.1</p> <p>enableFunctionalFixPack</p>	<p>Úroveň funkce opravy FixPack, která má být povolena. Ve výchozím nastavení není žádná nová funkce, která je součástí opravné sady, povolena. Nastavte tuto vlastnost na identifikátor verze, abyste povolili nové funkce dostupné s touto verzí. Chcete-li získat podrobnosti o nové funkci přidružené ke každé verzi, začněte s produktem “Co je nového ve verzi 7.5?” na stránce 16.</p> <p>Můžete uvést identifikátor verze s nebo bez znaků tečky (.). V7.5.0.2 Chcete-li například použít funkci dostupnou s produktem IBM WebSphere MQ Version 7.5.0, opravná sada 2, nastavte tuto vlastnost na hodnotu 7502 nebo 7.5.0.2.</p> <p>V7.5.0.6 Z produktu IBM WebSphere MQ Version 7.5.0, opravná sada 6 již není nutné nastavit parametr enableFunctionalFixPack při použití parametru -d v příkazu fteShowAgentDetails.</p>	Bez výchozí hodnoty

Následující text je příkladem obsahu souboru `installation.properties`.

```
defaultProperties=ERIS
```

ERIS je název adresáře, který je umístěn ve stejném adresáři jako soubor `installation.properties`. Adresář ERIS obsahuje adresáře a soubory vlastností, které popisují sadu voleb konfigurace.

Související pojmy

“Volby konfigurace” na stránce 119

Produkt WebSphere MQ Managed File Transfer poskytuje sadu souborů vlastností, které obsahují klíčové informace o vašem nastavení a které jsou vyžadovány pro provoz. Tyto soubory vlastností se nacházejí v konfiguračním adresáři, který jste definovali při instalaci produktu.

Související odkazy

“Volby `fteChangeDefaultConfiguration` (změnit výchozí volby konfigurace)” na stránce 412

Příkaz **`fteChangeDefaultConfigurationOptions`** se používá ke změně výchozích voleb konfigurace, které má produkt WebSphere MQ Managed File Transfer používat. Hodnota voleb konfigurace definuje skupinu souborů vlastností, které produkt WebSphere MQ Managed File Transfer používá.

Soubor `coordination.properties`

Soubor `coordination.properties` určuje podrobnosti o připojení ke koordinačnímu správci front. Vzhledem k tomu, že několik instalací produktu WebSphere MQ Managed File Transfer může sdílet stejného koordinačního správce front, můžete použít symbolický odkaz na společný soubor `coordination.properties` na sdílené jednotce.

Soubor `coordination.properties` je vytvořen instalačním programem nebo příkazem **`fteSetupCoordination`**. Chcete-li v tomto souboru změnit základní koordinační vlastnosti správce front, můžete pomocí příkazu **`fteSetupCoordination`** s parametrem **`-f`** změnit základní vlastnosti správce front koordinace. Chcete-li změnit nebo přidat rozšířené vlastnosti koordinačního správce front, je třeba upravit soubor v textovém editoru.

Soubor `coordination.properties` se nachází ve vašem adresáři `MQ_DATA_PATH/mqft/config/coordination_qmgr_name`.

Soubor `coordination.properties` obsahuje následující hodnoty:

<i>Tabulka 28. Vlastnosti koordinačního správce front</i>		
Název vlastnosti	Popis	Výchozí hodnota
coordinationQMgr	Název koordinačního správce front.	Bez výchozí hodnoty
Hostitel coordinationQMgr	Název hostitele nebo adresa IP koordinačního správce front.	Bez výchozí hodnoty
Port coordinationQMgr	Číslo portu použité pro připojení klienta ke koordinačnímu správci front.	1414
Kanál coordinationQMgr	Název kanálu SVRCONN používaný pro připojení ke koordinačnímu správci front.	SYSTEM.DEF.SVRCONN

Nezadáte-li hodnotu vlastnosti hostitele `coordinationQMgr`, použije se standardně režim vazeb.

Pokud uvedete hodnotu pro vlastnost `Hostitel coordinationQMgr`, ale neurčíte hodnoty pro vlastnosti portu `coordinationQMgr` kanálu `coordinationQMgr`, číslo portu 1414 a kanálu `SYSTEM.DEF.SVRCONN` se standardně používá.

<i>Tabulka 29. Rozšířené vlastnosti koordinačního správce front</i>		
Název vlastnosti	Popis	Výchozí hodnota
Vlastnosti agenta:		

Tabulka 29. Rozšířené vlastnosti koordinačního správce front (pokračování)

Název vlastnosti	Popis	Výchozí hodnota
agentStatusJitterTolerance	<p>Maximální doba, po kterou může být publikování zprávy o stavu agenta zpožděno, než bude zpráva považována za zpožděnou. Tato hodnota se měří v milisekundách.</p> <p>Stáří stavové zprávy je založeno na čase, ve kterém byla publikována v koordinačním správci front. Zpráva však agent vysílá určitou dobu před jejím přijetím v koordinačním správci front tak, aby umožňoval dobu potřebnou pro cestování po síti produktu IBM WebSphere MQ . Pokud tento průjezd trvá vždy stejnou dobu, zprávy vytvořené od sebe 60 sekund jsou publikovány 60 sekund od sebe, bez ohledu na skutečný čas přenosu. Pokud se však čas přenosu liší mezi zprávami, mohou být vytvářeny v 60sekundových intervalech, ale jsou publikovány v intervalu, například 61, 59, 58 a 62 sekund. Maximální odchylka od 60, 2 sekundy v tomto příkladu, je jitter. Tato vlastnost určuje maximální prodlevu v důsledku kolísání před tím, než je zpráva považována za zpožděnou.</p>	3000
Vlastnosti kódové stránky:		
coordinationCcsid	<p>Kódová stránka se příkazy připojí ke koordinačnímu správci front s. Na této kódové stránce jsou také prováděny jakékoli publikace ke koordinačnímu správci front, které provedl agent. Uvedete-li hodnotu pro coordinationCcsid , musíte také zadat hodnotu pro coordinationCcsidName.</p>	1208
Název coordinationCcsid	<p>Znázornění jazyka Java coordinationCcsid. Uvedete-li hodnotu pro coordinationCcsid, musíte také uvést hodnotu pro coordinationCcsid.</p>	UTF8
Vlastnosti připojení:		

Tabulka 29. Rozšířené vlastnosti koordinačního správce front (pokračování)

Název vlastnosti	Popis	Výchozí hodnota
Cesta javaLibrary	Při připojování ke správci front v režimu vazeb WebSphere MQ Managed File Transfer musí mít přístup ke knihovnám vazeb prostředí Java produktu IBM WebSphere MQ . Ve výchozím nastavení WebSphere MQ Managed File Transfer hledá knihovny vazeb ve výchozím umístění definovaném v produktu IBM WebSphere MQ. Jsou-li knihovny vazeb v jiném umístění, použijte tuto vlastnost k určení umístění knihoven vazeb.	<i>MQ_INSTALLATION_PATH/</i> <i>java/lib</i>
Vlastnosti správce front s více instancemi:		
coordinationQMgrPohotovost	Název hostitele a číslo portu použité pro připojení klienta ve formátu IBM WebSphere MQ CONNAME pro rezervní instanci koordinačního správce front s více instancemi definovaného vlastností <i>coordinationQMgr</i> . Například <i>host_name(port_number)</i>	Bez výchozí hodnoty
Vlastnosti fronty:		
Předpona dynamicQueue	Tato vlastnost definuje předponu IBM WebSphere MQ , která se má použít pro generování názvu dočasné fronty. Formát vlastnosti předpony <i>dynamicQueue</i> odpovídá formátu pole DynamicQName struktury MQOD produktu IBM WebSphere MQ . Další informace najdete v tématu Vytvoření dynamických front . Tuto vlastnost můžete také definovat v souboru <i>command.properties</i> , chcete-li použít specifickou předponu IBM WebSphere MQ pro dočasné fronty odpovědí, které jsou generovány příkazy, které vyžadují odezvu od agenta.	WMQFTE.*

Tabulka 29. Rozšířené vlastnosti koordinačního správce front (pokračování)

Název vlastnosti	Popis	Výchozí hodnota
Název modelQueue	<p>Tato vlastnost definuje modelovou frontu IBM WebSphere MQ , která má být použita pro generování dočasných fronty.</p> <p>Tuto vlastnost můžete také definovat v souboru <code>command.properties</code> , chcete-li pro dočasné fronty odpovědí, které jsou generovány příkazy, které vyžadují odezvu od agenta, použít specifickou modelovou frontu IBM WebSphere MQ . Další informace naleznete v části “Soubor <code>command.properties</code>” na stránce 543.</p>	SYSTEM.DEFAULT.MODEL.QUEUE
Vlastnosti zabezpečení:		
userIdForClientConnect	ID uživatele, které je přijato přes připojení klienta k IBM WebSphere MQ. Je-li <i>java</i> uvedeno, jméno uživatele hlášené prostředím JVM se tečí jako součást požadavku na připojení IBM WebSphere MQ . Hodnota této vlastnosti může být žádná nebo <i>java</i> .	Není
Vlastnosti odběru:		
Téma <code>coordinationSubscription</code>	<p>Tuto vlastnost použijte k určení jiného tématu než SYSTEM.FTE se přihlásí k odběru informací o stavu sítě produktu Managed File Transfer . Všechny nástroje stále publikuje do SYSTEM.FTE , ale můžete změnit topologii produktu IBM WebSphere MQ tak, aby distribuovala tyto publikace do různých témat na základě jejich obsahu. Tuto funkci pak můžete použít k vynucení odběru jednoho z těchto dalších témat pomocí nástrojů.</p> <p>Pro opravy FixPack produktu IBM WebSphere MQ verze 7.5 a novější je vyžadována prozatímní oprava pro opravu APAR IC96850 pro vlastnost, která má být rozpoznána modulem plug-in pro Průzkumníka IBM WebSphere MQ a příkazem <code>ftelistmonitors</code> .</p>	SYSTEM.FTE

Následující text je příkladem obsahu souboru `coordination.properties`.

```
coordinationQMgr=ERIS
coordinationQMgrHost=kuiper.example.com
coordinationQMgrPort=2005
coordinationQMgrChannel=SYSTEM.DEF.SVRCONN
```

ERIS je název správce front produktu IBM WebSphere MQ, který je umístěn v systému `kuiper.example.com`. Správce front ERIS je správce front, do kterého produkt WebSphere MQ Managed File Transfer odesílá informace protokolu.

Související pojmy

[“Volby konfigurace” na stránce 119](#)

Produkt WebSphere MQ Managed File Transfer poskytuje sadu souborů vlastností, které obsahují klíčové informace o vašem nastavení a které jsou vyžadovány pro provoz. Tyto soubory vlastností se nacházejí v konfiguračním adresáři, který jste definovali při instalaci produktu.

Související odkazy

[“fteSetupKoordinace \(nastavení podrobných informací o koordinaci\)” na stránce 518](#)

Příkaz **fteSetupCoordination** vytvoří soubory vlastností a adresář koordinačního správce front pro WebSphere MQ Managed File Transfer.

Soubor `command.properties`

Soubor `command.properties` určuje správce front příkazů, ke kterému se má připojit, když zadáte příkazy, a informace, které produkt WebSphere MQ Managed File Transfer vyžaduje ke kontaktování tohoto správce front.

Soubor `command.properties` je vytvořen instalačním programem nebo příkazem

fteSetupCommands. Chcete-li změnit základní vlastnosti správce front příkazů v tomto souboru, můžete použít příkaz **fteSetupCommands** s parametrem **-f**. Chcete-li změnit nebo přidat rozšířené vlastnosti správce front příkazů, je třeba upravit soubor v textovém editoru.

Některé příkazy produktu WebSphere MQ Managed File Transfer se připojují ke správci front agenta nebo koordinačnímu správci front místo správce front příkazů. Informace o tom, které příkazy se připojují ke správci front, najdete v tématu [“Který příkaz WebSphere MQ Managed File Transfer se připojuje ke správci front” na stránce 407](#).

Soubor `command.properties` se nachází ve vašem adresáři `MQ_DATA_PATH/mqft/config/coordination_qmgr_name`.

Soubor `command.properties` obsahuje následující hodnoty:

Název vlastnosti	Popis	Výchozí hodnota
<code>connectionQMgr</code>	Název správce front použitého pro připojení k síti produktu IBM WebSphere MQ.	Bez výchozí hodnoty
<code>connectionQMgrHostitel</code>	Název hostitele nebo adresa IP správce front připojení.	Bez výchozí hodnoty
<code>connectionQMgrPort</code>	Číslo portu použité pro připojení ke správci front připojení v režimu klienta.	1414
<code>connectionQMgrkanál</code>	Název kanálu SVRCONN použitý pro připojení ke správci front připojení.	SYSTEM.DEF.SVRCONN

Nezadáte-li hodnotu vlastnosti hostitele `connectionQMgr`, bude při výchozím nastavení použit režim vazeb.

Zadáte-li hodnotu pro vlastnost hostitele connectionQMgr, ale neurčujete hodnoty pro vlastnosti portu connectionQMgrPort a connectionQMgr, zadejte číslo portu 1414 a kanálu SYSTEM.DEF.SVRCONN se standardně používá.

<i>Tabulka 31. Rozšířené vlastnosti správce front příkazů</i>		
Název vlastnosti	Popis	Výchozí hodnota
Vlastnosti kódové stránky:		
connectionCcsid	Kódová stránka, ke kterému se příkazy připojují ke správci front příkazů. Uvedete-li hodnotu pro connectionCcsid , musíte také zadat hodnotu pro connectionCcsidName.	1208
connectionCcsidNázev	Znázornění jazyka Java connectionCcsid. Uvedete-li hodnotu pro connectionCcsidNázev, musíte také uvést hodnotu pro connectionCcsid.	UTF8
Vlastnosti správce front s více instancemi:		
connectionQMgrPohotovost	Název hostitele a číslo portu použité pro připojení klienta ve formátu IBM WebSphere MQ CONNAME pro rezervní instanci správce front příkazů s více instancemi, definovaného vlastností connectionQMgr . Například <i>host_name(port_number)</i>	Bez výchozí hodnoty
Vlastnosti zabezpečení:		
userIdForClientConnect	ID uživatele, které je přijato přes připojení klienta k IBM WebSphere MQ. Je-li <i>java</i> uvedeno, jméno uživatele hlášené prostředím JVM se tečí jako součást požadavku na připojení IBM WebSphere MQ . Hodnota této vlastnosti může být Žádná nebo java.	Není
Vlastnosti fronty:		

Tabulka 31. Rozšířené vlastnosti správce front příkazů (pokračování)

Název vlastnosti	Popis	Výchozí hodnota
Předpona dynamicQueue	<p>U příkazů, které vyžadují odezvu od agenta, definuje tato vlastnost předponu IBM WebSphere MQ , která se má použít pro generování názvu dočasné fronty odpovědí.</p> <p>Formát vlastnosti předpony dynamicQueue odpovídá formátu pole DynamicQName struktury MQOD produktu IBM WebSphere MQ . Další informace najdete v tématu Vytvoření dynamických front.</p> <p>Tuto vlastnost můžete také definovat v souboru <code>coordination.properties</code> , chcete-li použít specifickou předponu IBM WebSphere MQ pro dočasné fronty generované produktem WMQFTE.</p>	WMQFTE.*
Název modelQueue	<p>Pro příkazy, které vyžadují odezvu od agenta, tato vlastnost definuje modelové fronty IBM WebSphere MQ , které se mají použít pro generování dočasné fronty odpovědí.</p> <p>Tuto vlastnost můžete také definovat v souboru <code>coordination.properties</code> , chcete-li použít specifickou modelovou frontu produktu IBM WebSphere MQ pro dočasné fronty generované produktem WMQFTE. Další informace naleznete v části "Soubor coordination.properties ." na stránce 538.</p>	SYSTEM.DEFAULT.MODEL.QUEUE
Vlastnosti připojení:		
Cesta javaLibrary	<p>Při připojování ke správci front v režimu vazeb WebSphere MQ Managed File Transfer musí mít přístup ke knihovnám vazeb prostředí Java produktu IBM WebSphere MQ . Ve výchozím nastavení WebSphere MQ Managed File Transfer hledá knihovny vazeb ve výchozím umístění definovaném v produktu IBM WebSphere MQ. Jsou-li knihovny vazeb v jiném umístění, použijte tuto vlastnost k určení umístění knihoven vazeb.</p>	/opt/mqm/java/lib

Tabulka 31. Rozšířené vlastnosti správce front příkazů (pokračování)

Název vlastnosti	Popis	Výchozí hodnota
 failCleanAgentWithNoArguments	Standardně je hodnota této vlastnosti true, což znamená, že se příkaz fteCleanAgent nespustí pouze v případě, že je zadán pouze parametr názvu agenta. Nastavení této vlastnosti na hodnotu false znamená, že pokud je nastaven pouze parametr názvu agenta, chování příkazu fteCleanAgent je rovnocenné zadání parametru -all .	ano

Následující text je příkladem obsahu souboru `command.properties` .

```
connectionQMgr=PLUTO
connectionQMgrHost=kuiper.example.com
connectionQMgrPort=1930
connectionQMgrChannel=SYSTEM.DEF.SVRCONN
```

PLUTO je název správce front produktu IBM WebSphere MQ , který je umístěn v systému `kuiper.example.com`. Správce front PLUTO je správce front, ke kterému se připojují příkazy produktu WebSphere MQ Managed File Transfer .

Související pojmy

“Volby konfigurace ” na stránce 119

Produkt WebSphere MQ Managed File Transfer poskytuje sadu souborů vlastností, které obsahují klíčové informace o vašem nastavení a které jsou vyžadovány pro provoz. Tyto soubory vlastností se nacházejí v konfiguračním adresáři, který jste definovali při instalaci produktu.

Související odkazy

“Systémové vlastnosti Java” na stránce 593

Počet příkazů WebSphere MQ Managed File Transfer a vlastností agenta musí být definován jako systémové vlastnosti Java, protože definují konfiguraci pro ranou funkci, která není schopna použít příkaz nebo mechanismus vlastností agenta.

“Vlastnosti SSL” na stránce 594

Použijte SSL sWebSphere MQ a WebSphere MQ Managed File Transfer , abyste zabránili neautorizovaným připojením mezi agenty a správci front a zašifrovali jste přenos zpráv mezi agenty a správci front.

“Příkazy `fteSetup`(vytvoření souboru `command.properties`)” na stránce 516

Příkaz **fteSetupCommands** vytvoří soubor `command.properties` . Tento soubor vlastností určuje podrobnosti o správci front, který se připojuje k síti produktu IBM WebSphere MQ při zadávání příkazů.

Soubor `agent.properties`

Každý agent má svůj vlastní soubor vlastností, `agent.properties`, který musí obsahovat informace, které agent používá pro připojení ke svému správci front. Soubor `agent.properties` může také obsahovat vlastnosti, které mění chování agenta.

Soubor `agent.properties` je vytvořen instalačním programem nebo pomocí příkazu **fteCreateAgent**, **fteCreateWebAgent**, **fteCreateBridgeAgent** nebo **fteCreateCDAgent** . Chcete-li změnit základní vlastnosti správce front agenta a rozšířené vlastnosti agenta přidružené k typu agenta, kterého vytváříte, můžete použít kterýkoli z těchto příkazů s příznakem **-f** . Chcete-li změnit nebo přidat rozšířené vlastnosti agenta, musíte upravit soubor v textovém editoru.

Soubor `agent.properties` pro agenta je umístěn ve vašem adresáři `MQ_DATA_PATH/mqft/config/coordination_qmgr_name/agents/agent_name` .

Změníte-li soubor `agent.properties` , musíte restartovat agenta, aby se změny projevíly.

Pro WebSphere MQ verze 7.5 můžete použít proměnné prostředí v některých vlastnostech produktu WebSphere MQ Managed File Transfer, které představují umístění souboru nebo adresáře. To vám umožňuje používat umístění souborů nebo adresářů při spuštění částí produktu, které se mění v závislosti na změnách prostředí, jako např. který uživatel spouští proces. Další informace naleznete v části [“Proměnné prostředí ve vlastnostech produktu WebSphere MQ Managed File Transfer”](#) na stránce 535.

Každý soubor `agent.properties` obsahuje následující hodnoty:

Tabulka 32. Vlastnosti agenta		
Název vlastnosti	Popis	Výchozí hodnota
agentName	Název agenta. Název agenta se musí podřít konvencím pojmenování objektů IBM WebSphere MQ. Další informace naleznete v části “Konvence pojmenování objektů pro WebSphere MQ Managed File Transfer” na stránce 658.	Bez výchozí hodnoty
agentDesc	Popis agenta-pokud se rozhodnete vytvořit popis.	Bez výchozí hodnoty
agentQMgr	Název správce front agenta.	Bez výchozí hodnoty
Hostitel agentQMgr	Název hostitele nebo adresa IP správce front agenta.	Bez výchozí hodnoty
Port agentQMgr	Číslo portu, které se používá pro připojení klienta ke správci front agenta.	1414
Kanál agentQMgr	Název kanálu SVRCONN, který se používá pro připojení ke správci front agenta.	SYSTEM.DEF.SVRCONN
agentType	Typ agenta: <ul style="list-style-type: none"> • Standardní agent mimo mostu (STANDARD) • Agent mostu protokolu (BRIDGE) • Agent mostuConnect:Direct (CD_BRIDGE) • agent webové brány (WEB_GATEWAY) • Vestavěný agent, jak jej používá produkt IBM Integration Bus (EMBEDDED) • Vestavěný agent Sterling File Gateway (SFG) 	STANDARD

Pokud nezadáte hodnotu pro vlastnost hostitele `agentQMgr`, bude při výchozím nastavení použit režim vazeb.

Pokud uvedete hodnotu pro vlastnost hostitele `agentQMgr`, ale nspecifikujete hodnoty pro port `agentQMgr` a vlastnosti kanálu `agentQMgr`, zadejte číslo portu 1414 a kanál `SYSTEM.DEF.SVRCONN` se standardně používá.

Rozšířené vlastnosti agenta

Produkt WebSphere MQ Managed File Transfer také poskytuje pokročilejší vlastnosti agenta, které vám pomáhají konfigurovat agenty. Chcete-li použít některou z následujících vlastností, ručně upravte soubor `agent.properties` a přidejte požadované rozšířené vlastnosti. Při zadávání cest k souborům v systému Windows se ujistěte, že znak zpětného lomítka (\) oddělovače je zadán jako dvojitá zpětná lomítka (\\), tj. zpětné lomítko (\\). Případně můžete jako oddělovač použít znak lomítko (/). Další informace o unikání znaků v souborech vlastností Java najdete v dokumentaci Oracle [Javadoc](#) pro třídu `Properties`.

- [Vlastnosti velikosti agenta](#)
- [Vlastnosti kódové stránky](#)
- [Vlastnosti příkazu](#)
- [Vlastnosti připojení](#)

- [Vlastnosti mostuConnect:Direct](#)
- [Soubor se zprávou a zprávou pro vlastnosti agenta souborů](#)
- [Obecné vlastnosti agenta](#)
- [Vlastnosti vstupu a výstupu](#)
- [Vlastnosti vícekanálové podpory](#)
- [Vlastnosti s více instancemi](#)
- [Vlastnosti řadiče procesů](#)
- [Vlastnosti mostu protokolu](#)
- [Vlastnosti fronty](#)
- [Vlastnosti monitorování prostředků](#)
- [Vlastnosti kořenového adresáře](#)
- [Vlastnost plánovače](#)
- [Vlastnosti zabezpečení](#)
- [Vlastnosti časového limitu](#)
- [Vlastnosti trasování a protokolování](#)
- [Vlastnosti omezení přenosu](#)
- [Vlastnosti rutiny uživatelské procedury](#)
- [Vlastnosti komprese klienta IBM WebSphere MQ](#)



Tabulka 33. Rozšířené vlastnosti agenta		
Název vlastnosti	Popis	Výchozí hodnota
Vlastnosti velikosti agenta:		
agentCheckpointInterval	Interval v kompletních rámcích dat, mezi nimiž je kontrolní bod proveden pro účely obnovy. Jedná se o rozšířenou vlastnost a pro většinu konfigurací produktu WebSphere MQ Managed File Transfer není nutné upravovat její hodnotu. Pokud se vyskytne problém, který způsobí, že přenos bude pokračovat v obnově, přenos se může zotavit pouze na hranici kontrolního bodu. Proto je větší tato hodnota (s velkými objekty agentChunkVelikost, agentWindow a agentFrameSize), tím delší čas, který je potřebný pro agenta k obnově přenosů. Pro spolehlivé WebSphere MQ Managed File Transfer sítě, kde přenosy zřídka vstupují do stavu obnovy, může být výhodné zvýšit tuto hodnotu, aby se zvýšil celkový výkon.	1
Velikost agentChunk	Velikost každého přenosového bloku pro přenos dat souboru. Proto určuje maximální velikost zpráv IBM WebSphere MQ, které jsou přenášeny mezi zdrojem a cílovými agenty. Jedná se o rozšířenou vlastnost a pro většinu konfigurací produktu WebSphere MQ Managed File Transfer není nutné upravovat její hodnotu. Tato hodnota se vyjednává mezi zdrojovým agentem a cílovým agentem a použije se větší z těchto dvou hodnot. Chcete-li změnit hodnotu této vlastnosti, změňte hodnotu jak na zdrojovém agentovi, tak i na cílovém agentovi. Velikost agentChunk je celočíselná hodnota. Například: agentChunkVelikost = 10,240 nastaví velikost bloku na 10 kB.	262144-byte (což odpovídá 256 kB)
Velikost agentFrame	Počet oken pro rámec přenosu. Jedná se o rozšířenou vlastnost a pro většinu konfigurací produktu WebSphere MQ Managed File Transfer není nutné upravovat její hodnotu. Pro sítě s vysokou latencí může zvýšení této hodnoty zlepšit celkovou výkonnost, protože způsobí, že bude mít agent souběžně aktivních více diskových bloků zpráv. Hodnota této vlastnosti, vynásobená velikostí agentWindow, vynásobená velikostí agentChunkVelikost, určuje horní limit spotřeby paměti agenta pro každý přenos. Příklad: 262144-bajtové diskové bloky x 10 x 5 = 12.5 MB pro každý přenos. Poznámka: Pokud velikost souborů přenášených v jednom přenosu je nižší než 12.5 MB, zvýšení této vlastnosti nemá žádný vliv na výkon přenosu.	5

Tabulka 33. Rozšířené vlastnosti agenta (pokračování)		
Název vlastnosti	Popis	Výchozí hodnota
Velikost agentWindow	<p>Počet diskových bloků pro každé okno. Jedná se o rozšířenou vlastnost a pro většinu konfigurací produktu WebSphere MQ Managed File Transfer není nutné upravovat její hodnotu.</p> <p>U sítě s vysokou latencí může zvýšení této hodnoty zlepšit celkový výkon. Důvodem je to, že agent má více aktivních diskových bloků zpráv souběžně a snižuje četnost odesílání zpráv o potvrzení zpět na zdrojového agenta.</p> <p>Hodnota této vlastnosti, vynásobená velikostí agentFramevynásobená velikostí agentChunkVelikost, určuje horní limit spotřeby paměti agenta pro každý přenos a určuje horní limit dat zprávy IBM WebSphere MQ ve frontě příkazů cílového agenta. Například 262144-bajtové diskové bloky x 10 x 5 = horní limit 12.5 MB, pro každý přenos.</p> <p>Poznámka: Pokud velikost souborů přenášených v jednom přenosu je nižší než 12.5 MB, zvýšení hodnoty této vlastnosti nemá žádný vliv na výkon přenosu.</p>	10
Vlastnosti kódové stránky:		
agentCcsid	Kódová stránka, se kterou se agent připojuje ke svému správci front agenta. Uvedete-li hodnotu pro agentCcsid, musíte také uvést hodnotu pro agentCcsidNázev. Informace o tom, jak zobrazit známé kódové stránky prostředí JVM, najdete v parametru -hsc v příkazu fteCreateBridgeAgent .	1208
Název agentCcsid	Znázornění jazyka Java agentCcsid. Uvedete-li hodnotu pro agentCcsidNázev, musíte také uvést hodnotu pro agentCcsid.	UTF8
Vlastnosti příkazu:		
maxCommandHandlerThreads	Řídí počet podprocesů dostupných pro počáteční analýzu a zpracování zpráv příkazu přenosu. Je-li aktivní, podprocesy vyžadují připojení ke správci front, ale podprocesy uvolní připojení, je-li nečinné.	5
Výstup příkazu maxCommand	Maximální počet bajtů uložených pro výstup příkazu. Tato vlastnost se vztahuje na příkazy určené pro spravované volání a příkazy preSource, postSource, preDestinationa postDestination pro spravovaný přenos. Tím omezíte délku výstupu příkazu, který se zapisuje do protokolu přenosu na SYSTEM.FTE.	10 KB
maxCommandZopakování	Maximální počet nových pokusů pro příkaz, který agent povoluje. Tato vlastnost se vztahuje na příkazy určené pro spravované volání a příkazy preSource, postSource, preDestinationa postDestination pro spravovaný přenos.	9
maxCommandČekání	Maximální doba čekání mezi opakováními, které agent povoluje, v sekundách. Tato vlastnost se vztahuje na příkazy určené pro spravované volání a příkazy preSource, postSource, preDestinationa postDestination pro spravovaný přenos.	60
immediateShutdownČasový limit	<p>Chcete-li okamžité ukončení práce agenta, můžete tuto vlastnost použít k určení maximální doby v sekundách, po kterou agent čeká na dokončení svých přenosů, než dojde k vynucení ukončení.</p> <p>Poznámka: Neměňte hodnotu této vlastnosti na menší než výchozí hodnotu 10 sekund. Okamžité ukončení práce agenta vyžaduje dostatečný čas k ukončení externích procesů. Je-li hodnota této vlastnosti příliš nízká, mohou být procesy ponechány spuštěné.</p> <p>Je-li pro tuto vlastnost zadána hodnota 0, agent čeká na zastavení všech nevyřízených přenosů. Je-li pro tuto vlastnost zadána neplatná hodnota, použije se výchozí hodnota.</p>	10
Vlastnosti připojení:		
Cesta javaLibrary	Při připojování ke správci front v režimu vazeb musí produkt WebSphere MQ Managed File Transfer mít přístup ke knihovnám vazeb prostředí Java produktu IBM WebSphere MQ. Ve výchozím nastavení WebSphere MQ Managed File Transfer hledá knihovny vazeb ve výchozím umístění, které je definováno produktem IBM WebSphere MQ. Jsou-li knihovny vazeb umístěny v jiném umístění, určete umístění knihoven vazeb pomocí této vlastnosti.	Není
Vlastnosti mostuConnect:Direct :		
cdNode	<p>Požadovaná vlastnost, chcete-li použít most produktu Connect:Direct.</p> <p>Název uzlu produktu Connect:Direct, který má být použit k přenosu zpráv z agenta mostu Connect:Direct do cílových uzlů Connect:Direct. Tento uzel je součástí mostu Connect:Direct, nikoli ze vzdáleného uzlu, který je zdrojem nebo cílem přenosu. Další informace naleznete v části "Most Connect:Direct" na stránce 256.</p>	Bez výchozí hodnoty

Tabulka 33. Rozšířené vlastnosti agenta (pokračování)		
Název vlastnosti	Popis	Výchozí hodnota
Hostitel cdNode	Název hostitele nebo adresa IP uzlu Connect:Direct , který má být použit k přenosu souborů z agenta mostu Connect:Direct do cílových uzlů (uzel mostu Connect:Direct). Ve většině případů se uzel mostu Connect:Direct nachází na stejném systému jako agent mostu Connect:Direct . V těchto případech je výchozí hodnota této vlastnosti, která je adresou IP lokálního systému, správná. Pokud má systém více adres IP nebo váš uzel mostu Connect:Direct se nachází v jiném systému než agent mostu Connect:Direct a jejich systémy sdílejí systém souborů, použijte tuto vlastnost k určení správného názvu hostitele pro uzel mostu produktu Connect:Direct . Pokud jste nenastavili vlastnost cdNode , tato vlastnost se ignoruje.	Název hostitele nebo adresa IP lokálního systému
Port cdNode	Číslo portu uzlu mostu Connect:Direct , který klientské aplikace používají ke komunikaci s uzlem. V dokumentaci produktu Connect:Direct se na tento port odkazuje jako na port rozhraní API. Pokud jste nenastavili vlastnost cdNode , tato vlastnost se ignoruje.	1363
cdTmpDir	Umístění pro dočasné uložení souborů na systému, kde je agent mostu Connect:Direct spuštěn, než jsou přeneseny do cílového uzlu Connect:Direct . Tato vlastnost určuje úplnou cestu k adresáři, do kterého jsou dočasně ukládány soubory. Je-li například adresář cdTmpDir nastaven na hodnotu /tmp , pak jsou soubory dočasně umístěny do adresáře /tmp . Agent mostu Connect:Direct a uzel mostu Connect:Direct musí mít přístup k adresáři určeném tímto parametrem s použitím stejného názvu cesty. Zvažte toto při plánování instalace mostu Connect:Direct. Je-li to možné, vytvořte agenta na systému, na kterém je umístěn uzel Connect:Direct, který je součástí mostu Connect:Direct. Jsou-li váš agent a uzel na samostatných systémech, musí být adresář na sdíleném systému souborů a musí být přístupný z obou systémů používajících stejný název cesty. Další informace o podporovaných konfiguracích viz "Most Connect:Direct" na stránce 256. Pokud jste nenastavili vlastnost cdNode , tato vlastnost se ignoruje. Pro WebSphere MQ verze 7.5 může hodnota této vlastnosti obsahovat proměnné prostředí.	<code>value_of_java.io.tmpdir</code> <code>/cdbridge-agentName</code> V systému Windows: <code>value_of_java.io.tmpdir</code> <code>\cdbridge-agentName</code>
cdTrace	Zda agent trasuje data, která jsou odeslána mezi agentem mostu Connect:Direct a jeho uzlem Connect:Direct . Hodnota této vlastnosti může být <code>true</code> nebo <code>false</code> .	ne
cdMaxConnectionRetries	Maximální počet pokusů o připojení produktu Connect:Direct , pro přenos souboru, u kterého dosud nebylo vytvořeno úspěšné připojení, než dojde k selhání přenosu.	-1 (neomezený počet pokusů)
cdMaxPartialWorkConnectionRetries	Maximální počet pokusů o připojení k produktu Connect:Direct , pro přenos souboru, kde byl úspěšný předchozí pokus o připojení a přenos byl dokončen, než dojde k selhání přenosu.	-1 (neomezený počet pokusů)
statistiky cdMaxWaitForProcessEnd	Maximální doba v milisekundách, po kterou se má čekat na dostupnost informací o dokončení procesu Connect:Direct v rámci statistických informací o uzlu Connect:Direct , po ukončení procesu, než se přenos souboru považuje za nezdařený. Obvykle jsou informace dostupné okamžitě, ale za určitých podmínek selhání nejsou informace publikovány. V těchto podmínkách dojde k selhání přenosu souboru po uplynutí doby, kterou tato vlastnost uvádí.	60000
Název cdApp	Název aplikace, kterou agent mostu Connect:Direct používá pro připojení k uzlu produktu Connect:Direct , který je součástí mostu.	WebSphere MQ Managed File Transfer <i>aktuální verze</i> , kde <i>aktuální verze</i> je číslo verze produktu.
cdNodeLocalPortRozsah	Rozsah lokálních portů, které se mají použít pro soketová připojení mezi agentem mostu Connect:Direct a uzlem Connect:Direct , který je součástí mostu. Formát této hodnoty je čárkami oddělený seznam hodnot nebo rozsahů. Operační systém při výchozím nastavení vybírá čísla lokálních portů.	Není
Protokol cdNode	Protokol, který agent mostu Connect:Direct používá pro připojení k uzlu produktu Connect:Direct , který je součástí mostu. Platné jsou tyto hodnoty: <ul style="list-style-type: none"> • TCPIP • SSL • TLS 	TCPIP
cdNodeÚložiště klíčů	Cesta k úložišti klíčů, která se používá pro zabezpečenou komunikaci mezi agentem mostu Connect:Direct a uzlem produktu Connect:Direct , který je součástí mostu. Pokud jste nenastavili vlastnost protokolu cdNode na SSL nebo TLS, tato vlastnost se ignoruje. Pro WebSphere MQ verze 7.5 může hodnota této vlastnosti obsahovat proměnné prostředí.	Není

Tabulka 33. Rozšířené vlastnosti agenta (pokračování)		
Název vlastnosti	Popis	Výchozí hodnota
cdNodeKeystoreType	Formát souboru úložiště klíčů, který je určen vlastností úložiště klíčů cdNode. Platné jsou tyto hodnoty: jks a pkcs12. Pokud jste nenastavili vlastnost protokolu cdNodena SSL nebo TLS, tato vlastnost se ignoruje.	JKS
cdNodeKeystoreCredentialsSoubor	Cesta k souboru, který obsahuje pověření úložiště klíčů cdNode. Pro WebSphere MQ verze 7.5 může hodnota této vlastnosti obsahovat proměnné prostředí.	Výchozí hodnota této vlastnosti je %HOMEDRIVE% %HOMEPATH% \ \mqmftcredentials.xml v systému Windows a \$HOME / MQMFTCredentials.xml na jiných platformách.
Truststore cdNode	Cesta k úložišti údajů o důvěryhodnosti, která se používá pro zabezpečenou komunikaci mezi agentem mostu Connect:Direct a uzlem produktu Connect:Direct, který je součástí mostu. Pokud jste nenastavili vlastnost protokolu cdNodena SSL nebo TLS, tato vlastnost se ignoruje. Pro WebSphere MQ verze 7.5 může hodnota této vlastnosti obsahovat proměnné prostředí.	Není
cdNodeTruststoreType	Formát souboru úložiště údajů o důvěryhodnosti, který je určen vlastností TrustStore cdNode. Platné jsou tyto hodnoty: jks a pkcs12. Pokud jste nenastavili vlastnost protokolu cdNodena SSL nebo TLS, tato vlastnost se ignoruje.	JKS
cdNodeTruststoreCredentialsSoubor	Cesta k souboru, který obsahuje pověření úložiště údajů o důvěryhodnosti cdNode. Pro WebSphere MQ verze 7.5 může hodnota této vlastnosti obsahovat proměnné prostředí.	Výchozí hodnota této vlastnosti je %HOMEDRIVE% %HOMEPATH% \ \mqmftcredentials.xml v systému Windows a \$HOME / MQMFTCredentials.xml na jiných platformách.
logCDProcess	Úroveň protokolování procesu Connect:Direct, která je zaznamenána v protokolu událostí agenta v souboru output0.log. Hodnoty, které tato vlastnost může mít, jsou Žádná nebo Se1hání nebo Vše.	Není
Soubor se zprávou a zprávou pro vlastnosti agenta souborů:		
deleteTmpFileAfterRenameFailure	Nastavení této vlastnosti na hodnotu false zajišťuje, že dočasné soubory nebudou odstraněny z místa určení, pokud se operace přejmenování nezdaří. V tomto případě přenášená data zůstanou na místě určení v dočasném souboru (.part). Tento soubor můžete později ručně přejmenovat. Při výchozím nastavení má tato vlastnost hodnotu true. Tato vlastnost platí pro přenosy zpráv-do-file a souborů-na-soubor.	ano
enableQueueInputOutput	Ve výchozím nastavení agent nemůže číst data ze zdrojové fronty nebo zapisovat data do cílové fronty jako součást přenosu. Nastavení této hodnoty na hodnotu true umožňuje agentovi provádět soubor zpráv a přenášet zprávy do souborových přenosů. Hodnota této vlastnosti může být true nebo false.	ne
Výstup enableSystemQueueInput	Uvádí, zda agent může číst z nebo zapisovat do systémových front IBM WebSphere MQ. Systémové fronty mají předponu SYSTEM. Poznámka: Systémové fronty jsou používány aplikacemi IBM WebSphere MQ, WebSphere MQ Managed File Transfer a dalšími aplikacemi k přenosu důležitých informací. Změna této vlastnosti umožňuje agentovi přístup k těmto frontám. Povolíte-li tuto vlastnost, použijte uživatelský sandbox k omezení front, ke kterým má agent přístup.	ne
maxDelimiterMatchLength	Maximální počet znaků, které lze porovnat s regulárním výrazem Java, který se používá k rozdělení textového souboru do více zpráv v rámci přenosu souboru na zprávu.	5
maxInputOutputMessageDélka	Maximální délka zprávy, která je přečtena ze zdrojové fronty nebo zapsána do cílové fronty agentem, v bajtech. Vlastnost maxInputOutputMessage typu Length zdrojového agenta v přenosu určuje, kolik bajtů lze číst ze zprávy ve zdrojové frontě. Vlastnost maxInputOutputMessage typu Length cílového agenta v přenosu určuje, kolik bajtů lze zapsat do zprávy v cílové frontě. Pokud délka zprávy překročí hodnotu této vlastnosti, přenos selže s chybou. Tato vlastnost nemá vliv na interní fronty produktu WebSphere MQ Managed File Transfer. Informace o změně této vlastnosti viz "Pokyny pro nastavení atributů IBM WebSphere MQ a vlastností WebSphere MQ Managed File Transfer přidružených k velikosti zprávy" na stránce 352.	1048576

Tabulka 33. Rozšířené vlastnosti agenta (pokračování)

Název vlastnosti	Popis	Výchozí hodnota
monitorGroupRetryLimit	<p>Maximální počet případů, kdy monitor spustí přenos zpráv do souboru znovu, pokud skupina zpráv stále existuje ve frontě. Počet případů, kdy jsou spouštěče přenosu zpráv určovány z celkového počtu zpráv MQMD v první zprávě ve skupině.</p> <p>Pokud je agent restartován, monitor spustí přenos znovu, i když počet, kolikrát přenos spouští, překročí hodnotu monitorGroupRetryLimit. Pokud toto chování způsobí, že počet opakování přenosu překročí hodnotu monitorGroupRetryLimit, agent zapíše chybu do svého protokolu událostí.</p> <p>Je-li pro tuto vlastnost uvedena hodnota -1, monitor spustí přenos znovu neomezeně tolikrát, dokud podmínka spouštěče není splněna.</p>	10
Obecné vlastnosti agenta:		
agentStatusPublishRateLimit	<p>Maximální přenosová rychlost v sekundách, po kterou agent znovu publikuje svůj stav kvůli změně stavu přenosu souborů.</p> <p>Nastavíte-li tuto vlastnost na příliš malou hodnotu, může být negativně ovlivněn výkon sítě IBM WebSphere MQ .</p>	30
agentStatusPublishRateMin	<p>Minimální rychlost v sekundách, po kterou agent publikuje svůj stav. Tato hodnota musí být větší než nebo rovna hodnotě vlastnosti agentStatusPublishRateLimit.</p>	300
 enableMemoryAllocationChecking	<p>Určuje, zda agent MQMFT kontroluje, zda je k dispozici dostatek paměti pro spuštění přenosu ještě před spuštěním přenosu. Kontrola se provádí jak na zdrojovém, tak i na cílovém agentu. Je-li k dispozici dostatek paměti, přenos se převede do zotavení, což zabrání agentovi v selhání s chybou nedostatku paměti.</p> <p>Při výpočtu velikosti paměti potřebné pro přenos se použije maximální paměť, která je vyžadována přenosem. Hodnota by proto mohla být větší než skutečná paměť, kterou přenos používá. Z tohoto důvodu může být počet souběžných přenosů, které lze spustit, snížen, je-li vlastnost enableMemoryAllocationChecking nastavena na hodnotu true. Je doporučeno nastavit vlastnost na hodnotu true pouze v případě, že dochází k problémům s chybami MQMFT , které selhaly s chybami nedostatku paměti. Přenosy, které pravděpodobně spotřebovávají velké množství paměti, jsou přenosy souborů do zpráv a zpráv do souboru, kde jsou velikosti zpráv velké.</p>	ne
 enableUserMetadataOptions	<p>Určuje, zda je možné použít známé klíče pro metadata definovaná uživatelem v nových požadavcích na přenos k poskytnutí více voleb přenosu. Tyto známé klíče začínají vždy s následující předponou <code>com.ibm.wmqfte.</code> . V důsledku toho, když je vlastnost enableUserMetadataOptions nastavena na true, nejsou klíče, které používají tuto předponu, podporovány pro uživatelsky definované použití. Je-li vlastnost enableUserMetadataOptions nastavena na hodnotu true, aktuálně podporované klíče jsou následující:</p> <ul style="list-style-type: none"> • <code>com.ibm.wmqfte.insertRecordLineSeparator</code> • <code>com.ibm.wmqfte.newRecordOnLineSeparator</code> • <code>com.ibm.wmqfte.convertLineSeparators</code> <p>Informace o tom, co tyto klávesy znamenají, najdete v tématu “fteCreateTransfer (vytvoření nového přenosu souborů)” na stránce 453.</p> <p>Hodnota této vlastnosti může být <code>true</code> nebo <code>false</code>.</p>	ne
 Selhání failTransferOnFirst	<p>Umožňuje, aby byl agent konfigurován tak, aby došlo k selhání spravovaného přenosu, jakmile selže přenos položky v rámci spravovaného přenosu.</p> <p>Chcete-li tuto funkci povolit, musí být pro zdrojového agenta i cílového agenta použita vlastnost <code>APAR IT03450</code> a vlastnost <code>failTransferOnFirstFailure</code> musí být nastavena na hodnotu <code>true</code> v souboru <code>agent.properties</code> zdrojového agenta. Nastavení této vlastnosti na hodnotu <code>true</code> na cílovém agentovi je nepovinné.</p> <p>Je-li vlastnost <code>failTransferOnFirstSelhání</code> nastavena na hodnotu <code>true</code>, agent spustí zpracování požadavků spravovaných přenosů jako normální. Jakmile však dojde k selhání položky přenosu, bude spravovaný přenos označen jako nezdařený a nebudou zpracovány žádné další položky přenosu. Položky přenosu, které byly úspěšně zpracovány před nezdařením spravovaného přenosu, jsou zpracovány následujícím způsobem:</p> <ul style="list-style-type: none"> • Dispozice zdroje pro tyto položky přenosu je uznána. Pokud byla například zdrojová dispozice pro položku přenosu nastavena na <code>delete</code>, zdrojový soubor se odstraní. • Cílové soubory, které byly zapsány, zůstanou na cílovém systému souborů a nejsou odstraněny. <p>Není-li vlastnost <code>failTransferOnFirstSelhání</code> nastavena na hodnotu <code>true</code> a spravovaný přenos souborů obsahuje více souborů a jeden z těchto souborů selže při přenosu, například protože cílový soubor již existuje a vlastnost přepsání je nastavena na hodnotu <code>chyba</code>, bude zdrojový agent pokračovat a pokusí se přenést případně zbývající soubory v požadavku.</p>	ne

Tabulka 33. Rozšířené vlastnosti agenta (pokračování)

Název vlastnosti	Popis	Výchozí hodnota
itemsPerProgressMessage	Počet souborů, které byly přeneseny dříve, než agent publikuje zprávu protokolu dalšího průběhu. Pomocí této vlastnosti lze řídit rychlost, kterou jsou zprávy protokolu průběhu publikovány do koordinačního správce front během přenosu. Maximální hodnota, kterou lze tuto vlastnost nastavit, je 1000. Poznámka: Zprávy o průběhu zpracování zahrnují informace o každém souboru, který byl přenesen od posledního publikování zprávy o průběhu. Zvýšením této hodnoty zvýšíte velikost zpráv o průběhu, což může ovlivnit výkon.	50
 maxInlineFileSize	Maximální velikost souboru (v bajtech), která může být automaticky zahrnuta do počáteční zprávy požadavku na přenos, pro jednotlivé přenosy souborů nebo souborů k přenosu souborů. Tuto vlastnost můžete použít ke zlepšení rychlosti přenosů, ale pokud nastavíte velikost souboru na příliš velkou hodnotu, může dojít ke snížení výkonu. Navrhovaná počáteční velikost této vlastnosti je 100 kB, doporučuje se však důkladně otestovat různé hodnoty, dokud nenaleznete nejlepší velikost souboru pro váš systém.	0
Vlastnosti vstupu a výstupu:		
doNotUseTempOutputFile	Standardně agent zapisuje do dočasného souboru v místě určení a přejmenuje tento dočasný soubor na požadovaný název souboru po dokončení přenosu souboru. Nastavení této hodnoty na hodnotu true způsobí, že bude agent zapisovat přímo do konečného cílového souboru. V systému IBM 4690 nenastavujte tuto vlastnost na hodnotu true: zápis přímo do konečného souboru v místě určení není v produktu 4690 OS podporován. Hodnota této vlastnosti pro přenos je definována cílovým agentem.	false
enableMandatoryZamykání	Při přístupu k běžným souborům WebSphere MQ Managed File Transfer trvá sdílený zámek pro čtení a výlučný zámek pro zápis. Na platformách typu UNIX je zamykání souborů v rámci procesů naplněno. Avšak zamykání souborů v systému Windows má pouze poradní funkci. Je-li tato vlastnost nastavena na hodnotu true, produkt WebSphere MQ Managed File Transfer vynutí zamykání souborů. V systému Windows to znamená, že pokud má jiná aplikace otevřený soubor, monitorování tohoto souboru se nespustí, dokud nebude soubor uzavřen. WebSphere MQ Managed File Transfer přenosy zahrnující tento soubor se nezdaří. Na platformách typu UNIX nemá nastavení této vlastnosti žádný účinek. Hodnota této vlastnosti může být true nebo false.	ne
ioIdleThreadTimeout	Doba čekání podprocesu vstupu a výstupu systému souborů v milisekundách, než se podproces ukončí.	10000
Hloubka ioQueue	Maximální počet požadavků na vstup/výstup pro zařazení do fronty.	10
ioThreadPoolSize	Maximální počet dostupných vstupních/výstupních podprocesů systému souborů. Typicky každý přenos používá své vlastní vstupní/výstupní vlákno systému souborů, ale pokud počet souběžných přenosů tento limit překročí, vstupní/výstupní vlákna systému souborů jsou sdílena mezi přenosy. Pokud si myslíte, že máte pravděpodobně pravidelně více souběžných přenosů než hodnota ioThreadPoolSize, můžete dosáhnout zlepšení zvýšením této hodnoty, takže každý přenos má svůj vlastní vstupní/výstupní podproces systému souborů.	10
textReplacementCharacterSequence	V případě přenosu textového režimu, pokud některý z datových bajtů nelze převést ze zdrojové kódové stránky na cílovou kódovou stránku, je výchozí chování pro přenos souboru k selhání. Nastavte tuto vlastnost tak, aby byl přenos úspěšně dokončen vložením uvedené znakové hodnoty. Tato hodnota vlastnosti je jeden znak. Zpravidla se používá otazník (?) pro všechny nemapovatelné znaky. Příklad: Použijte tento formát textReplacementCharacterSequence=? pokud je znak otazníku (?) nahrazujícím znakem. Znak bílého znaku nelze použít jako náhradu znaku.	Není
Podpora více kanálů:		

Tabulka 33. Rozšířené vlastnosti agenta (pokračování)

Název vlastnosti	Popis	Výchozí hodnota
agentMultipleChannelsEnabled	<p>Nastavením této vlastnosti na hodnotu <code>true</code> povolíte agentovi WebSphere MQ Managed File Transfer odesílat zprávy o přenosu dat přes více kanálů produktu IBM WebSphere MQ . V některých scénářích může nastavení této vlastnosti zlepšit výkon. Podporu více kanálů však lze povolit pouze v případě, že existuje prokazatelný výkonnostní přínos. Pouze zprávy, které jsou vloženy do <code>SYSTEM.FTE.DATA</code>. <code>FrontadestinationAgentName</code> se odesílá přes více kanálů. Chování pro všechny ostatní zprávy zůstává nezměněno.</p> <p>Nastavíte-li tuto vlastnost na hodnotu <code>true</code>, musíte také dokončit kroky konfigurace produktu IBM WebSphere MQ v jednom z následujících témat, abyste povolili podporu více kanálů:</p> <ul style="list-style-type: none"> • “Konfigurace více kanálů produktu IBM WebSphere MQ v klastru” na stránce 561 • “Konfigurace více kanálů produktu IBM WebSphere MQ v neklastrované konfiguraci” na stránce 562 <p>Kromě toho musíte také dokončit standardní kroky konfigurace produktu IBM WebSphere MQ , které jsou vyžadovány pro agenta WebSphere MQ Managed File Transfer , který je podrobně popsán v tématu “Konfigurace produktu WebSphere MQ Managed File Transfer pro první použití” na stránce 120.</p> <p>Hodnota této vlastnosti může být <code>true</code> nebo <code>false</code>.</p>	ne
agentMessageBatchSize	Je-li nakonfigurován s více kanály, odesílá zdrojový agent datové zprávy pro přenos na každém kanálu na základě metody round-robin. Tato vlastnost určuje počet zpráv, které jsou v daném okamžiku odeslány jednotlivými kanály.	5
Vlastnosti správce front s více instancemi:		
Pohotovost agentQMgr	Název hostitele a číslo portu, které se používá pro připojení klienta, ve formátu IBM WebSphere MQ CONNAME, pro pohotovostní instanci správce front agenta s více instancemi, který je definován pomocí agentQMgr. Například <code>host_name(port_number)</code>	Bez výchozí hodnoty
Vlastnosti řadiče procesů:		
agentQMgrRetryInterval	Interval, v sekundách, mezi kontrolami dostupnosti správce front řadičem procesů agenta.	30
Počet maxRestart	Maximální počet restartů, které se mohou vyskytnout v časovém intervalu, který je určen hodnotou vlastnosti Interval maxRestart. Když je tato hodnota překročena, řadič procesů agenta zastaví restart agenta a místo toho provede akci, která je založena na hodnotě vlastnosti Delay maxRestart.	4
Interval maxRestart	Interval, v sekundách, po který agent procesu agenta monitorování procesů restartuje. Pokud počet restartů v tomto intervalu překročí hodnotu vlastnosti Count maxRestart, řadič procesů agenta zastaví restartování agenta. Místo toho řadič procesů agenta provede akci, která je založena na hodnotě vlastnosti Delay maxRestart.	120
Prodleva maxRestart	Určuje chování řadiče procesů agenta, když se rychlost restartů agenta překročí hodnotou vlastností maxRestartCount a maxRestartInterval. Zadáte-li hodnotu menší nebo rovnou nule, řadič procesů agenta se zastaví. Pokud uvedete hodnotu větší než nula, je to počet sekund, po které se má čekat, než se obnoví informace o historii restartování řadiče procesů agenta a agent bude restartován.	-1
processControllerPollingInterval	Interval (v sekundách) mezi každým pokusem o kontrolu stavu, který je poskytován přidruženým agentem, v sekundách, který provádí řadič agenta IBM 4690 . Tento interval začíná po přijetí poslední úspěšné zprávy o stavu od agenta.	30
processControllerPollingTimeout	Doba (v sekundách), po kterou řadič agenta IBM 4690 čeká na očekávanou aktualizaci stavu z agenta, než bude předpokládat, že agent již neodpovídá. Když uplyne čas definovaný vlastností processControllerPollingInterval , řadič agenta se spustí kontrolou aktualizace stavu. Pokud aktualizace stavu nedorazí v časovém období, které je definováno touto vlastností, předpokládá se, že agent neodpovídá.	10
useProcessController	Agent IBM 4690 se standardně pokusí spustit řadič procesů, aby monitoroval jeho provedení. Je doporučeno tuto hodnotu nastavit na hodnotu <code>true</code> , ale pokud je cena využití paměti příliš vysoká, může být nastavena na hodnotu <code>false</code> . Agent se nepokusí spustit řadič procesů, ale to může snížit spolehlivost agenta.	Ano
Vlastnosti mostu protokolu:		
protocolBridgeCredentialConfiguration	Hodnota této vlastnosti je předána jako řetězec k metodě initialize () tříd ukončení, které jsou určeny třídami protocolBridgeCredentialExit.	null
protocolBridgeCredentialExitClasses	Určuje seznam tříd oddělený čárkami, který implementuje uživatelskou proceduru pověření mostu protokolů. Další informace viz “Mapování pověření pro souborový server pomocí tříd ukončení” na stránce 251 .	Žádná výchozí hodnota.

Tabulka 33. Rozšířené vlastnosti agenta (pokračování)

Název vlastnosti	Popis	Výchozí hodnota
protocolBridgeDataTimeout	Časový limit v milisekundách, po který agent mostu protokolu čeká buď na vytvoření datového připojení k serveru FTP, nebo na příjem dat ze serveru FTP přes připojení, které je již ustanoveno. Nastavíte-li tuto vlastnost na hodnotu 0, agent mostu protokolu bude čekat nekonečně dlouhou dobu. Pokud uplyne časový limit, agent mostu protokolu uzavře veškerá existující datová připojení k serveru FTP a pokusí se navázat nové datové připojení před obnovením aktuálního přenosu. Dojde-li k selhání pokusu o navázání nového datového připojení, dojde k selhání aktuálního přenosu.	0
V 7.5.0.2 V 7.5.0.2 protocolBridgeLogoutBeforeOdpojit	Určuje, zda agent mostu protokolu odhlásí uživatele ze souborového serveru před zavřením relace FTP a odpojí se. Nastavíte-li tuto vlastnost na hodnotu <code>true</code> , agent mostu protokolů vydá na souborový server příkaz FTP QUIT .	ne
protocolBridgePropertiesConfiguration	Předáno jako jedna z vlastností mostu k metodě <code>initialize()</code> tříd ukončení, které jsou určeny vlastností <code>protocolBridgeServerPropertiesExitClasses</code> .	Bez výchozí hodnoty
protocolBridgePropertiesExitClasses	Určuje seznam tříd oddělený čárkami, který implementuje uživatelskou proceduru vlastností serveru mostu protokolů. Další informace viz "Vyhledání vlastností souborového serveru protokolu pomocí ukončovacích tříd (<code>ProtocolBridgePropertiesExit2</code>)" na stránce 246.	Bez výchozí hodnoty
Vlastnosti fronty:		
publicationMDUser	ID uživatele produktu MQMD, který má být přidružen ke zprávám odeslaným pro publikování koordinačním správcem front. Pokud tuto vlastnost nenastavíte, ID uživatele MQMD je nastaveno na základě pravidel produktu IBM WebSphere MQ pro nastavení ID uživatelů produktu MQMD.	Bez výchozí hodnoty
Vlastnosti monitorování prostředků:		
monitorFilepathPlatformSeparator	Určuje, zda v proměnné <code>\$FILEPATH</code> mají být použity oddělovače cesty specifické pro platformu. Hodnota <code>true</code> používá oddělovače cesty specifické pro platformu. Hodnota <code>false</code> používá dopředný lomítko (<code>/</code>) jako oddělovač cesty ve stylu systému UNIX na všech platformách.	ano
monitorMaxResourcesInDotazník	Určuje maximální počet monitorovaných prostředků, které mají být spuštěny v každém intervalu výzvy. Pokud například zadáte vzor monitorování <code>*.txt</code> , interval výzev 10 sekund a nastavíte vlastnost <code>monitorMaxResourcesInPoll</code> na 10, vlastnost <code>monitorMaxResourcesInPoll</code> omezuje agenta na spuštění maximálně 10 shod pro každý interval výzvy. Vyhovující prostředky nad limit 10 se spustí v pozdějších intervalech výzev. Kromě toho můžete použít vlastnost <code>monitorMaxResourcesInPoll</code> v kombinaci s odpovídajícím parametrem <code>-bs</code> na příkazu <code>fteCreateMonitor</code> , například omezit každý interval výzev pouze na spuštění jednoho přenosu. Hodnota menší než nebo rovna nule znamená, že počet prostředků monitoru spuštěných v intervalu zjišťování je neomezený.	-1
monitorReportTriggerFail	Uvádí, zda jsou podmínky selhání v prostředí a konfiguraci, které jsou zjištěny v monitoru, hlášeny jako protokolovací zpráva do <code>SYSTEM.FTE</code> . Hodnota <code>true</code> protokoluje zprávy. Hodnota <code>false</code> nezaprotokoluje zprávy.	ano
monitorReportTriggerNotSpokojený	Uvádí, zda nespokojený spouštěč odesílá zprávu protokolu do <code>SYSTEM.FTE</code> téma, které obsahuje podrobnosti. Hodnota <code>true</code> protokoluje zprávy. Hodnota <code>false</code> nezaprotokoluje zprávy.	ne
monitorReportTriggerSatisfied	Uvádí, zda splněný spouštěč odesílá zprávu protokolu do <code>SYSTEM.FTE</code> téma, které obsahuje podrobnosti. Hodnota <code>true</code> protokoluje zprávy. Hodnota <code>false</code> nezaprotokoluje zprávy.	ne
Selhání monitorSilenceOnTrigger	Počet po sobě jdoucích selhání spouštěče monitoru prostředků, než se již nebudou hlásit selhání.	5
monitorStopOnInternalSelhání	Počet následných vnitřních podmínek FFDC monitoru prostředků před tím, než monitor změní jeho stav na zastavení.	10
Vlastnosti kořenového adresáře:		

Tabulka 33. Rozšířené vlastnosti agenta (pokračování)

Název vlastnosti	Popis	Výchozí hodnota
commandPath	<p>Uvádí sadu cest, které mohou být volány příkazy pomocí jedné z následujících metod:</p> <ul style="list-style-type: none"> Úlohy call, filecopy nebo fileove nástroje Agent Ant Ve zprávě XML předané agentovi pomocí jednoho z podporovaných schémat XML příkazů agenta WebSphere MQ Managed File Transfer (například <code>managedCall</code> nebo <code>managedTransfer</code>). <p>Informace o platné syntaxi hodnoty vlastnosti <code>commandPath</code> viz "Vlastnost commandPath" na stránce 402.</p> <p>Při nastavení této vlastnosti buďte velmi opatrní, protože libovolný příkaz v jednom z uvedených příkazů <code>commandPaths</code> lze efektivně volat ze vzdáleného klientského systému, který je schopen odeslat příkazy agentovi. Z tohoto důvodu je při výchozím nastavení, když uvedete <code>commandPath</code>, je povolen <code>sandbox</code>, takže všem adresářům <code>commandPath</code> je automaticky odepřen přístup pro přenos. Můžete nastavit vlastnost <code>sandboxRoot</code> tak, aby potlačila toto výchozí chování, ale nedoporučuje se to dělat, protože tento přepis efektivně umožňuje klientovi přenášet libovolný příkaz do systému agenta a volat příkaz.</p> <p>Pro WebSphere MQ verze 7.5 může hodnota této vlastnosti obsahovat proměnné prostředí.</p>	Žádná-nelze volat žádné příkazy
additionalWildcardSandboxChecking	<p>Uvádí, zda se mají provést další kontroly pro přenosy pomocí zástupných znaků pro agenta, který byl nakonfigurován s uživatelem nebo <code>sandboxem</code> agenta, aby se omezilo umístění, do kterého může agent přenášet soubory a odkud jsou.</p> <p>Je-li tato vlastnost nastavena na hodnotu <code>true</code> (ano), je povolena další kontrola. Pokud se požadavek na přenos pokusí o čtení umístění, které je mimo definovaný <code>sandbox</code> pro porovnávání souborů se zástupným znakem, přenos selže. Je-li v rámci jednoho požadavku na přenos více přenosů a jeden z těchto požadavků selže kvůli pokusu o načtení umístění mimo <code>sandbox</code>, celý přenos se nezdaří. Pokud kontrola selže, je příčina selhání uvedena v chybových zprávách (viz "Další kontroly pro přenosy pomocí zástupných znaků" na stránce 104).</p> <p>Je-li vlastnost vynechána nebo nastavena na hodnotu <code>false</code>, nejsou prováděny žádné další kontroly při přenosech pomocí zástupných znaků.</p>	Není
sandboxRoot	<p>Určuje sadu kořenových cest, které mají být zahrnuty a vyloučeny při použití <code>pískovišti</code>. Informace o této funkci naleznete v tématu Práce v sandboxu.</p> <p>Oddělte cesty oddělovačem cesty specifickou pro danou platformu. Cesty k předponě s vykřičníkem (!), které označují cesty jako vyloučené ze <code>sandboxu</code>. Tato funkce je užitečná v případě, že chcete vyloučit podadresář pod zahrnutou kořenovou cestou.</p> <p>Vlastnost <code>sandboxRoot</code> není podporována na agentech mostu protokolů.</p> <p>Nemůžete uvést vlastnost <code>sandboxRoot</code> a vlastnost <code>userSandboxes</code> dohromady.</p> <p>Pro WebSphere MQ verze 7.5 může hodnota této vlastnosti obsahovat proměnné prostředí.</p>	Žádná-bez sandboxu
transferRoot	<p>Výchozí kořenový adresář pro relativní cesty, které jsou určeny agentovi.</p> <p>Pro WebSphere MQ verze 7.5 může hodnota této vlastnosti obsahovat proměnné prostředí.</p> <p>V systému IBM 4690 neexistuje pro tuto vlastnost výchozí adresář. Chcete-li tedy použít relativní cesty, musíte nastavit hodnotu této vlastnosti na cestu k adresáři. Pokud tuto vlastnost nenastavíte, přenosy souborů do nebo z agenta 4690, které určují relativní zdrojovou nebo cílovou cestu, se nezdaří a zobrazí se chybová zpráva.</p>	<p>Domovský adresář pro uživatele, který spustil proces agenta.</p> <p>Žádný výchozí adresář pro IBM 4690.</p>
transferRootHLQ	<p>Výchozí hodnota HLQ (ID uživatele) pro neplně kvalifikované datové sady určené pro agenta</p>	Jméno uživatele, který spustil proces agenta.
userSandboxes	<p>Omezte oblast systému souborů, na kterou lze přenést soubory, a na základě jména uživatele produktu MQMD daného uživatele, který požadavek na přenos vyžaduje. Další informace viz "Práce s pískovišti uživatele" na stránce 102.</p> <p>Vlastnost <code>userSandboxes</code> není podporována na agentech mostu protokolů.</p> <p>Nemůžete uvést vlastnost <code>sandboxRoot</code> a vlastnost <code>userSandboxes</code> dohromady.</p>	ne
Vlastnost plánovače:		

Tabulka 33. Rozšířené vlastnosti agenta (pokračování)		
Název vlastnosti	Popis	Výchozí hodnota
maxSchedulerRunDelay	<p>Maximální interval, v minutách, po který agent čeká na kontrolu naplánovaných přenosů. Chcete-li tuto vlastnost povolit, zadejte kladné celé číslo. Další informace o důvodech použití této vlastnosti najdete v tématu “Co dělat, pokud se váš naplánovaný přenos nespustí nebo je zpožděn” na stránce 345.</p> <p>Protože agent může číst příkaz z fronty příkazů v době, kdy jsou naplánované přenosy z důvodu spuštění, může existovat další prodleva před spuštěním naplánovaných přenosů. V takovém případě se plánovač spustí okamžitě po dokončení příkazu.</p>	-1
Vlastnosti zabezpečení:		
authorityChecking	Uvádí, zda jsou funkce zabezpečení popsané v “Oprávnění uživatele pro akce WebSphere MQ Managed File Transfer” na stránce 397 povoleny.	ne
logAuthorityKontroly	Úroveň protokolování kontroly oprávnění, která je zaznamenána v protokolu událostí agenta v souboru output0.log. Hodnoty, které tato vlastnost může mít, jsou Žádná nebo Selhání nebo Vše.	Není
userIdForClientConnect	ID uživatele, které je přijato přes připojení klienta k IBM WebSphere MQ. Je-li zadáno java, jméno uživatele hlášené prostředím JVM se tečí jako část požadavku na připojení IBM WebSphere MQ. Hodnoty, které tato vlastnost může mít, jsou Žádné nebo java.	Není
Vlastnosti časového limitu:		
maxTransferNegotiationTime	<p>Maximální doba v milisekundách, po kterou přenos čeká na dokončení dohadování u cílového agenta. Pokud se vyjednávání nedokončí v tomto čase, přenos se vloží do stavu resynchronizace a umožní další přenos, je-li k dispozici, a spustí se.</p> <p>Ve scénářích, kdy je zdrojový nebo cílový agent pod silným zatížením, je možné, že výchozí hodnota je příliš nízká pro to, aby agent odpověděl dostatečně rychle na požadavek na dohadování. To je nejpravděpodobněji, když má zdrojový agent definovaný velký počet monitorů prostředků, nebo když jsou monitory prostředků monitorovány adresáře, které obsahují velké množství souborů. Může se však také vyskytnout, když je agentovi odeslán velký počet požadavků na přenos. Zvýšení hodnoty této nemovitosti na 200 000 nebo více může být nutné v takových scénářích.</p>	30 000
recoverableTransferRetryInterval	Doba čekání v milisekundách mezi zjišťováním zotavitelné chyby přenosu a pokusem o pokračování v přenosu.	60 000
senderTransferRetryInterval	Doba v milisekundách, po kterou se má čekat na zamítnutý přenos, protože cílem je již spuštěn maximální počet přenosů. Minimální hodnota je 1000.	30 000
transferAckČasový limit	<p>Časový limit v milisekundách, po který přenos čeká na potvrzení nebo data z druhého konce, než je vydán pokus o zopakování. Jedná se o rozšířenou vlastnost a pro většinu konfigurací produktu WebSphere MQ Managed File Transfer není nutné upravovat její hodnotu.</p> <p>Potvrzení jsou odesílána z přijímajícího agenta do odesílajícího agenta vždy, když je přijato úplné okno dat. Pro velikost pásma-omezené nebo nespolehlivé sítě a velké velikosti agentWindowVelikost a agentChunkNastavení velikosti je možné, že výchozí hodnota není dostatečně dlouhá. To může způsobit zbytečný opětovný přenos dat mezi agenty. Zvýšení této hodnoty může být výhodné a může snížit pravděpodobnost přechodu do režimu obnovy z důvodu pomalé sítě.</p>	60 000
transferAckTimeoutRetries	Maximální počet pokusů o potvrzení přenosu pro přenos bez odezvy, než se agent vzdá a přesune přenos do stavu obnovy.	5
xmlConfigReloadInterval	<p>Interval (v sekundách) mezi konfiguračními soubory XML pro nové načtení za běhu. Chcete-li zabránit agentovi v opětovném načítání konfiguračních souborů XML během běhové sady, nastavte tuto vlastnost na hodnotu -1. Tato vlastnost má vliv na následující konfigurační soubory XML:</p> <ul style="list-style-type: none"> ConnectDirectCredentials.xml ConnectDirectNodeProperties.xml ConnectDirectProcessDefinitions.xml ProtocolBridgeCredentials.xml ProtocolBridgeProperties.xml UserSandboxes.xml 	30
Vlastnosti trasování a protokolování:		

Tabulka 33. Rozšířené vlastnosti agenta (pokračování)

Název vlastnosti	Popis	Výchozí hodnota
javaCoreTriggerFile	<p>Úplná cesta k umístění souboru, který agent monitoruje. Pokud soubor existuje v uvedeném umístění, spuštění agenta spustí Javakore. Pokud po spuštění agenta aktualizujete soubor v tomto umístění, agent spustí soubor Javacore znovu.</p> <p>Samostatný podproces vyzývá tento soubor každých 30 sekund, aby zkontroloval, zda byl soubor vytvořen nebo aktualizován. Pokud byl soubor vytvořen nebo aktualizován od poslední výzvy, vygeneruje agent soubor Javacore v jednom z následujících adresářů: V 7.5.0.1</p> <ul style="list-style-type: none"> • UNIX: <code>MQ_DATA_PATH/mqft/logs/coordination_qmgr_name/agents/agent_name</code> • Linux: <code>MQ_DATA_PATH/mqft/logs/coordination_qmgr_name/agents/agent_name</code> • Windows: <code>MQ_DATA_PATH\mqft\logs\coordination_qmgr_name\agents\agent_name</code> • IBM 4690: <code>f:\adxetc\java\core</code> <p>Zadáte-li tuto vlastnost, bude při spuštění agent při spuštění výstup obsahovat následující zprávu:</p> <pre>BFGAG0092I The <insert_0> file will be used to request JVM diagnostic information.</pre> <p>Pro WebSphere MQ verze 7.5 může hodnota této vlastnosti obsahovat proměnné prostředí.</p>	Není
trasování	<p>Specifikace trasování, když má být agent spuštěn s trasováním, které je povoleno při spuštění agenta. Specifikace trasování je čárkami oddělený seznam tříd, rovnítkem a úrovně trasování. Například <code>com.ibm.wmqfte.agent.Agent,com.ibm.wmqfte.commandhandler=all</code>. Můžete zadat více specifikací trasování ve formě seznamu s dvojtečkami jako oddělovači. Například <code>com.ibm.wmqfte.agent.Agent=all:com.ibm.wmqfte.commandhandler=moderate</code>.</p>	Není
Soubory outputLog	Celkový počet souborů <code>output.log</code> , které se mají uchovat. Tato hodnota se používá pro řadič procesů agenta a samotného agenta.	5
Velikost outputLogVelikost	Maximální velikost každého souboru <code>output.log</code> v MB před tím, než se výstup zabalí do dalšího souboru. Tato hodnota se používá pro řadič procesů agenta a samotného agenta.	1
Kódování atributu outputLog	Kódování znaků, které agent používá při zápisu do souboru <code>output.log</code> .	Výchozí kódování znaků platformy, na které běží agent.
traceFiles	Celkový počet trasovacích souborů, které se mají uchovat. Tato hodnota se vztahuje na řadič procesů agenta stejně jako na samotného agenta.	5
traceSize	Maximální velikost každého trasovacího souboru v MB před trasováním se zabalí do dalšího souboru. Tato hodnota se používá pro řadič procesů agenta a samotného agenta.	20
traceMaxBajty	Limit pro množství dat zprávy, která jsou výstupem v trasovacím souboru.	4096 bajtů
Zotavení logTransfer	Je-li tato vlastnost nastavena na hodnotu <code>true</code> , je při každém vstupu do protokolu událostí agenta nahlášen do protokolu událostí agenta událostí diagnostiky zotavení.	Před IBM WebSphere MQ Version 7.5.0, opravná sada 6 je výchozí hodnota <code>false</code> . V 7.5.0.6 V produktu IBM WebSphere MQ Version 7.5.0, opravná sada 6 je výchozí hodnota <code>true</code> .
logCapture	Zachycuje zprávy požadavku na přenos, které jsou odeslány tomuto agentovi a zprávy protokolu publikované agentem do koordinačního správce front. Tyto zachycené zprávy mohou být užitečné při ladění problémů s přenosem. Zachycené zprávy se ukládají do souborů v adresáři protokolu agenta s názvem <code>capture?.log</code> . ? je číselná hodnota. Soubor, který obsahuje číslo 0, obsahuje nejnovější zachycené zprávy.	ne
logCaptureFileSize	Definuje maximální velikost souboru zachycení v megabajtech.	10
Soubory logCapture	Definuje maximální počet souborů zachycení, které jsou uchovány, než bude nejstarší soubor vyřazen.	10

Tabulka 33. Rozšířené vlastnosti agenta (pokračování)		
Název vlastnosti	Popis	Výchozí hodnota
Filtr logCapture	Regulární výraz jazyka Java, který agent používá ke shodě s názvem tématu zprávy. Zachyceny jsou pouze zprávy, které odpovídají regulárnímu výrazu.	.* (odpovídá všem)
Vlastnosti limitu přenosu:		
maxDestinationPřenosy	<p>Maximální počet souběžných přenosů, které cílový agent zpracovává v libovolném časovém okamžiku. Každý požadavek na přenos, který je odeslán na agenta, se započítává bez ohledu na počet souborů, které se přenášejí, aby vyhověly požadavku. To znamená, že se požadavek na přenos, který přenáší jeden soubor, počítá stejně jako požadavek na přenos, který přenáší 10 souborů.</p> <p>Fronty agentů provádí přenosy, když cílový agent dosáhne limitu, který je určen vlastností maxDestinationTransfers.</p> <p>Pokud je součet následujících hodnot vlastností agenta: maxSourceTransfers + maxDestinationTransfers + maxQueuedTransfers překročí hodnotu nastavení MAXDEPTH fronty stavů úložiště (SYSTEM.FTE.STATE.název agenta), agent se nespustí.</p>	<p>25 (pro všechny agenty kromě agentů mostu Connect:Direct)</p> <p>5 (pro agenty mostu Connect:Direct)</p>
maxFilesForTransfer	<p>Maximální počet položek přenosu, které jsou povoleny pro jeden spravovaný přenos. Pokud spravovaný přenos obsahuje více položek, než je hodnota parametru maxFilesForTransfer, dojde k selhání spravovaného přenosu a nebudou zpracovány žádné položky přenosu.</p> <p>Nastavení této vlastnosti zabrání nechtěnému přenosu příliš velkého množství souborů kvůli chybnému požadavku na přenos, například pokud uživatel náhodně uvede přenos kořenového adresáře/na systém UNIX .</p>	5000
Přenosy maxSource	<p>Maximální počet souběžných přenosů, které zdrojový agent zpracovává v libovolném časovém okamžiku. Každý požadavek na přenos, který je odeslán na agenta, se započítává bez ohledu na počet souborů, které se přenášejí, aby vyhověly požadavku. To znamená, že se požadavek na přenos, který přenáší jeden soubor, počítá stejně jako požadavek na přenos, který přenáší 10 souborů.</p> <p>Zdrojový agent provádí přenosy, když cílový agent dosáhne limitu, který je určen vlastností maxSourceTransfers.</p> <p>Pokud je součet následujících hodnot vlastností agenta: maxSourceTransfers + maxDestinationTransfers + maxQueuedTransfers překročí hodnotu nastavení MAXDEPTH fronty stavů úložiště (SYSTEM.FTE.STATE.název agenta), agent se nespustí.</p>	<p>25 (pro všechny agenty kromě agentů mostu Connect:Direct)</p> <p>5 (pro agenty mostu Connect:Direct)</p>
Přenosy maxQueued	<p>Maximální počet nevyřízených přenosů, které může být zařazen do fronty zdrojovým agentem, dokud agent neodmítne nový požadavek na přenos. Tuto vlastnost můžete nastavit tak, aby přes omezení maxDestinationTransfers a maxSourceTransfers byly splněny nebo překročeny, všechny nové požadavky na přenos, které provedete nyní, jsou akceptovány, zařazeny do fronty a poté provedeny později.</p> <p>Pořadí zpracování požadavků na přenos zařazených do fronty je faktorem jejich priority a tím, jak dlouho byly zařazeny do fronty. Nejprve jsou vybrány nevyřízené převody staré a vysoké priority. Přenosy s nízkou prioritou, které byly ve frontě na dlouhou dobu, jsou vybrány v preferencích k novějším, vyšším prioritním přenosům.</p> <p>Pokud je součet následujících hodnot vlastností agenta: maxSourceTransfers + maxDestinationTransfers + maxQueuedTransfers překročí hodnotu nastavení MAXDEPTH fronty stavů úložiště (SYSTEM.FTE.STATE.název agenta), agent se nespustí.</p>	1000
Vlastnosti uživatelské procedury:		
agentForceConsistentPathOddělovače	Vynutit oddělovač cesty ve zdrojovém souboru a v informacích o cílovém souboru, který je zadán pro ukončení přenosu, aby byl styl systému UNIX : dopředné lomítka (/). Platné volby jsou true a false.	ne
Třídy destinationTransferEndExit	Určuje seznam tříd oddělených čárkami, které implementují uživatelskou proceduru ukončení cílové přenosové uživatelské procedury.	Bez výchozí hodnoty
Třídy destinationTransferStartExit	Určuje seznam tříd oddělených čárkami, které implementují uživatelskou proceduru spuštění cílové uživatelské procedury přenosu.	Bez výchozí hodnoty
Cesta exitClass	Určuje seznam adresářů, které se chovají jako cesta ke třídě pro uživatelské procedury, jako cestu ke třídám určuje seznam adresářů. Výstupní adresář agenta je prohledáván před položkami v této cestě ke třídě.	Adresář produktu exits agenta
exitNativeLibraryPath	Určuje seznam adresářů specifických pro jednotlivé platformy a adresářů, které se chovají jako cesta k nativní knihovně pro uživatelské procedury.	Adresář produktu exits agenta

Tabulka 33. Rozšířené vlastnosti agenta (pokračování)		
Název vlastnosti	Popis	Výchozí hodnota
ioMaxRecordLength	Maximální délka záznamu (v bajtech), která může být podporována pro soubor orientovaný na záznamy. Produkt WebSphere MQ Managed File Transfer může podporovat zápis do souborů orientovaných na záznamy s libovolnou délkou záznamu. Avšak velké délky záznamů mohou způsobit chyby nedostatku paměti, aby se zabránilo těmto chybám, je maximální délka záznamu omezena standardně na 64 K. Při čtení ze souborů orientovaných na záznam se celý záznam musí vejít do jednoho přenosového bloku, takže délka záznamu je navíc omezena velikostí bloku přenosu. Tato vlastnost se používá pouze pro soubory orientované na záznamy I/O uživatele I/O.	64 KB
monitorExitClasses	Určuje seznam tříd oddělený čárkami, který implementuje uživatelskou proceduru monitoru. Další informace viz "Uživatelská procedura monitoru prostředků" na stránce 915.	Bez výchozí hodnoty
protocolBridgeCredentialExitClasses	Určuje seznam tříd oddělený čárkami, který implementuje uživatelskou proceduru pověření mostu protokolů. Další informace viz "Mapování pověření pro souborový server pomocí tříd ukončení" na stránce 251.	Žádná výchozí hodnota.
Třídy sourceTransferEndExit	Určuje seznam tříd, které implementují zdrojovou uživatelskou proceduru ukončení přenosu, oddělených čárkami.	Bez výchozí hodnoty
Třídy sourceTransferStartExit	Určuje seznam tříd oddělených čárkami, které implementují uživatelskou proceduru spuštění přenosu zdroje.	Bez výchozí hodnoty
IOExitClasses	Určuje seznam tříd oddělený čárkami, který implementuje uživatelskou proceduru I/O. Vypište pouze ty třídy, které implementují rozhraní IOExit, tj. neuvádějte třídy, které implementují ostatní rozhraní uživatelské procedury I/O, například IOExitResourcePath a IOExitChannel. Další informace viz "Použití uživatelských procedur I/O přenosu WebSphere MQ Managed File Transfer" na stránce 324.	Žádná výchozí hodnota.
Název webGateway	Povinné Název webové brány, kterou implementujete. Název webové brány není citlivý na velikost písmen a musí odpovídat konvencím pojmenování objektů produktu IBM WebSphere MQ . Další informace naleznete v části "Konvence pojmenování objektů pro WebSphere MQ Managed File Transfer" na stránce 658.	Žádná výchozí hodnota.
Kompresce klienta IBM WebSphere MQ :		
Kompresce agentData	Tato vlastnost je podporována pouze pro připojení klienta. Čárkami oddělený seznam typů komprese pro přenos dat souboru pro dohadování se vzdáleným serverem IBM WebSphere MQ . Informace o těchto typech komprese můžete najít v následujícím tématu: Seznam komprese dat zprávy . Hodnoty jsou zkontrolovány kvůli platnosti a pak jsou předávány jako vlastnosti do kanálu klienta agenta v pořadí vzhledem k jeho vzhledu. Klient produktu IBM WebSphere MQ pak zpracuje vyjednávání mezi tímto kanálem klienta a kanálem vzdáleného serveru, aby našel odpovídající nejnižší společný jmenovatel mezi vlastnostmi komprese na obou kanálech. Pokud není nalezena žádná shoda, je vždy vybrán parametr MQCOMPRESS_NONE.	MQCOMPRESS_NONE
Kompresce agentHeader	Tato vlastnost je podporována pouze pro připojení klienta. Čárkami oddělený seznam typů komprese pro přenos dat záhlaví pro dohadování se vzdáleným serverem IBM WebSphere MQ . Akceptované hodnoty jsou MQCOMPRESS_NONE nebo MQCOMPRESS_SYSTEM. Informace o těchto typech komprese naleznete v následujícím tématu: Seznam komprese záhlaví zpráv . Hodnoty jsou zkontrolovány kvůli platnosti a pak jsou předávány jako vlastnosti do kanálu klienta agenta v pořadí vzhledem k jeho vzhledu. Klient produktu IBM WebSphere MQ pak zpracuje vyjednávání mezi tímto kanálem klienta a kanálem vzdáleného serveru, aby našel odpovídající nejnižší společný jmenovatel mezi vlastnostmi komprese na obou kanálech. Pokud není nalezena žádná shoda, je vždy vybrán parametr MQCOMPRESS_NONE.	MQCOMPRESS_NONE

Související pojmy

["Volby konfigurace "](#) na stránce 119

Produkt WebSphere MQ Managed File Transfer poskytuje sadu souborů vlastností, které obsahují klíčové informace o vašem nastavení a které jsou vyžadovány pro provoz. Tyto soubory vlastností se nacházejí v konfiguračním adresáři, který jste definovali při instalaci produktu.

Související odkazy

["Systémové vlastnosti Java"](#) na stránce 593

Počet příkazů WebSphere MQ Managed File Transfer a vlastností agenta musí být definován jako systémové vlastnosti Java, protože definují konfiguraci pro ranou funkci, která není schopna použít příkaz nebo mechanismus vlastností agenta.

[“Vlastnosti SSL” na stránce 594](#)

Použijte SSL s WebSphere MQ a WebSphere MQ Managed File Transfer , abyste zabránili neautorizovaným připojením mezi agenty a správci front a zašifrovali jste přenos zpráv mezi agenty a správci front.

[“fteCreateAgent \(vytvoření agenta WebSphere MQ Managed File Transfer \)” na stránce 417](#)

Příkaz **fteCreateAgent** vytvoří agenta a jeho přidruženou konfiguraci.

[“fteCreateBridgeAgent \(vytvoření a konfigurace agenta mostu protokolu produktu WebSphere MQ Managed File Transfer \)” na stránce 420](#)

Příkaz **fteCreateBridgeAgent** vytvoří agenta mostu protokolů a jeho přidruženou konfiguraci. Vytvořte agenta mostu protokolu pro každý souborový server, do kterého chcete odesílat soubory a přijímat je od nich.

[“fteCreateCDAgent \(vytvoření agenta mostu Connect:Direct \)” na stránce 426](#)

Příkaz **fteCreateCDAgent** vytvoří agenta WebSphere MQ Managed File Transfer a jeho přidruženou konfiguraci pro použití s mostem Connect:Direct .

[“fteCreateWebAgent \(vytvoření webového agenta WebSphere MQ Managed File Transfer \)” na stránce 473](#)

Příkaz **fteCreateWebAgent** vytvoří agenta a jeho přidruženou konfiguraci pro použití s webovou bránou. Tento příkaz se dodává se serverem WebSphere MQ Managed File Transfer .

[“Proměnné prostředí ve vlastnostech produktu WebSphere MQ Managed File Transfer” na stránce 535](#)

V produktu WebSphere MQ verze 7.5 je možné použít proměnné prostředí ve vlastnostech produktu Managed File Transfer , které představují umístění souboru nebo adresáře. To umožňuje umístění souborů nebo adresářů používaných při spouštění částí produktu, a měnit se tak v závislosti na změnách prostředí. Například se jedná o uživatele, který spouští proces.

Konfigurace více kanálů produktu IBM WebSphere MQ v klastru

Chcete-li použít podporu více kanálů produktu IBM WebSphere MQ v klastrované konfiguraci, nejprve nastavte vlastnost `agentMultipleChannelsEnabled` na hodnotu `true` a poté proveďte kroky uvedené v tomto tématu.

Informace o této úloze

V klastru je vícekanálová podpora povolena pouze definicemi IBM WebSphere MQ na správci front cílového agenta.

Musíte provést kroky uvedené v tomto tématu spolu se standardními kroky konfigurace produktu IBM WebSphere MQ , které jsou vyžadovány pro agenta WebSphere MQ Managed File Transfer , které jsou uvedeny v tématu [“Konfigurace produktu WebSphere MQ Managed File Transfer pro první použití” na stránce 120](#).

Následující příklady konfigurace používají příkazy **runmqsc** .

Postup

1. Definujte přijímací kanál klastru pro každý kanál, který chcete použít. Používáte-li například dva kanály:

```
DEFINE CHANNEL(TO.DESTQMGRNAME_1) CHLTYPE(CLUSRCVR) CLUSTER(MFTCLUSTER)
DEFINE CHANNEL(TO.DESTQMGRNAME_2) CHLTYPE(CLUSRCVR) CLUSTER(MFTCLUSTER)
```

kde:

- `DESTQMGRNAME` je název správce front cílového agenta.
- `MFTCLUSTER` je název klastru IBM WebSphere MQ .

Doporučuje se použít konvenci pojmenování `KLASTR MFTCLUSTER.NÁZEV_NÁSLED_DAT_n` pro kanály, ale tato konvence není povinná.

2. Definujte alias správce front odpovídající každému kanálu. Příklad:

```
DEFINE QREMOTE(SYSTEM.FTE.DESTQMGRNAME_1) RQMNAME(DESTQMGRNAME) CLUSTER(MFTCLUSTER)
DEFINE QREMOTE(SYSTEM.FTE.DESTQMGRNAME_2) RQMNAME(DESTQMGRNAME) CLUSTER(MFTCLUSTER)
```

Je třeba použít `SYSTEM.FTE.DESTQMGRNAME_n` pojmenovává konvence pro aliasy správce front, protože odesílající agent hledá aliasy správce front tohoto formátu. Čísla, která používáte pro *n*, musí začínat na 1 a následovat po sobě. Musíte definovat definice v klastru pro klastr, aby byly dostupné ve správci front zdrojového agenta.

Aby jak zdrojový agent, tak cílový agent správně určil počet aliasů správce front, **nedefinujte** výchozí hodnotu `XMITQ` pro správce front.

Související pojmy

“Konfigurace produktu WebSphere MQ Managed File Transfer pro první použití” na stránce 120

Musíte provést některé konfigurační úlohy pro agenty WebSphere MQ Managed File Transfer a správce front jednou, a to poprvé, kdy je chcete použít.

Související odkazy

“Soubor `agent.properties`” na stránce 546

Každý agent má svůj vlastní soubor vlastností, `agent.properties`, který musí obsahovat informace, které agent používá pro připojení ke svému správci front. Soubor `agent.properties` může také obsahovat vlastnosti, které mění chování agenta.

Konfigurace více kanálů produktu IBM WebSphere MQ v neklastrované konfiguraci

Chcete-li použít podporu více kanálů produktu IBM WebSphere MQ v neklastrované konfiguraci, nejprve nastavte vlastnost `agentMultipleChannelsEnabled` na hodnotu `true` a poté proveďte kroky uvedené v tomto tématu.

Informace o této úloze

V neklastrované konfiguraci je vícekanálová podpora povolena definicemi IBM WebSphere MQ ve správci front jak zdrojového agenta, tak cílového agenta.

Musíte provést kroky uvedené v tomto tématu spolu se standardními kroky konfigurace produktu IBM WebSphere MQ, které jsou vyžadovány pro agenta WebSphere MQ Managed File Transfer, které jsou uvedeny v tématu “Konfigurace produktu WebSphere MQ Managed File Transfer pro první použití” na stránce 120.

Následující postup předpokládá, že jsou kanály příjemce odesílatele používány ke komunikaci mezi zdrojovým a cílovým správcem front.

Následující příklady konfigurace používají příkazy `runmqsc`.

Postup

1. V poli správce front cílového agenta definujte kanál příjemce pro každý kanál, který chcete použít. Používáte-li například dva kanály:

```
DEFINE CHANNEL(TO.DESTQMGRNAME_1) CHLTYPE(RCVR) TRPTYPE(TCP)
DEFINE CHANNEL(TO.DESTQMGRNAME_2) CHLTYPE(RCVR) TRPTYPE(TCP)
```

kde: `DESTQMGRNAME` je název správce front cílového agenta.

Doporučuje se použít `TO.DESTQMGRNAME_n` konvence pojmenování kanálů, ale tato konvence není povinná. Názvy kanálů příjemce se musí shodovat s odpovídajícími kanály odesílatele ve správci front zdrojového agenta.

2. V případě správce front zdrojového agenta definujte přenosovou frontu pro každý kanál, který chcete použít. Používáte-li například dva kanály:

```
DEFINE QLOCAL(DESTQMGRNAME_1) USAGE(XMITQ)
DEFINE QLOCAL(DESTQMGRNAME_2) USAGE(XMITQ)
```

Doporučuje se použít konvenci pojmenování DESTMGRNAME_n pro přenosové fronty, ale tato konvence není povinná. Vámi definované přenosové fronty jsou odkazovány z definic odesílacího kanálu a z definic aliasů správce front v následujících krocích.

3. Na správci front zdrojového agenta definujte odesílací kanál pro každý kanál, který chcete použít. Používáte-li například dva kanály:

```
DEFINE CHANNEL (TO.DESTQMGRNAME_1) CHLTYPE (SDR) TRPTYPE (TCP) CONNAME (DESTHOST:port)
XMITQ (DESTQMGRNAME_1)
DEFINE CHANNEL (TO.DESTQMGRNAME_2) CHLTYPE (SDR) TRPTYPE (TCP) CONNAME (DESTHOST:port)
XMITQ (DESTQMGRNAME_2)
```

Doporučuje se použít TO.DESTMGRNAME_n konvence pojmenování pro kanály, ale tato konvence není povinná. Názvy odesílacích kanálů se musí shodovat s odpovídajícími kanály příjemce ve správci front cílového agenta.

4. Na správci front zdrojového agenta definujte alias správce front odpovídající každému kanálu. Příklad:

```
DEFINE QREMOTE (SYSTEM.FTE.DESTQMGRNAME_1) RQMNAME (DESTQMGRNAME) XMITQ (DESTQMGRNAME_1)
DEFINE QREMOTE (SYSTEM.FTE.DESTQMGRNAME_2) RQMNAME (DESTQMGRNAME) XMITQ (DESTQMGRNAME_2)
```

Je třeba použít SYSTEM.FTE.DESTQMGRNAME_n pojmenovává konvence pro aliasy správce front, protože odesílací agent hledá aliasy správce front v tomto formátu. Číslo, která používáte pro *n*, musí začínat na 1 a následovat po sobě.

Aby mohl agent správně určit počet aliasů správce front, **nedefinujte** výchozí hodnotu XMITQ pro správce front.

Související pojmy

“Konfigurace produktu WebSphere MQ Managed File Transfer pro první použití” na stránce 120
Musíte provést některé konfigurační úlohy pro agenty WebSphere MQ Managed File Transfer a správce front jednou, a to poprvé, kdy je chcete použít.

Související odkazy

“Soubor agent.properties” na stránce 546

Každý agent má svůj vlastní soubor vlastností, agent.properties, který musí obsahovat informace, které agent používá pro připojení ke svému správci front. Soubor agent.properties může také obsahovat vlastnosti, které mění chování agenta.

V 7.5.0.1 Podporování uživatelsky definované klíče metadat

Je-li vlastnost agenta enableUserMetadataOptions nastavena na hodnotu true, jsou při zadání nového požadavku na přenos podporovány následující klíče metadat definované uživatelem.

Název klíče	Popis	Výchozí hodnota
com.ibm.wmqfte.insertRecordLineSeparator	Pro textové přenosy. Je-li tento klíč nastaven na hodnotu true, určuje, že při čtení souborů orientovaných na záznamy, jako jsou datové sady z/OS, se mezi záznamy budou vkládat oddělovače řádků. Je-li tento klíč nastaven na hodnotu false, uvádí, že při čtení souborů orientovaných na záznamy se nevloží oddělovače řádků mezi záznamy.	ano
com.ibm.wmqfte.newRecordOnLineSeparator	Pro textové přenosy. Je-li tento klíč nastaven na hodnotu true, určuje, že při zápisu do souborů orientovaných na záznamy, jako jsou datové sady operačního systému z/OS, budou oddělovače řádků označovat nový záznam a nejsou zapisovány jako součást dat. Je-li tento klíč nastaven na hodnotu false, uvádí, že při zápisu do souborů orientovaných na záznamy se s oddělovači řádků má zacházet stejně jako s jakýmkoli jiným znakem (tj. bez zalomení záznamu).	ano

Tabulka 34. Klíče metadat (pokračování)

Název klíče	Popis	Výchozí hodnota
com.ibm.wmqfte.convertLineSeparators	<p>Pro textové přenosy. Uvádí, zda jsou posloupnosti oddělovače řádků CRLF a LF převedeny na požadovanou posloupnost oddělovače řádků pro místo určení. Tento převod se aktuálně používá pouze pro následující případy:</p> <ol style="list-style-type: none"> 1. Je-li uživatelem definovaný klíč metadat <code>com.ibm.wmqfte.newRecordOnLineSeparator</code> nastaven na hodnotu <code>false</code> a přenos se nachází na souboru orientovaného na záznamy. 2. Pokud je uživatelem definovaný klíč metadat <code>com.ibm.wmqfte.com.ibm.wmqfte.insertRecordLineSeparator</code> nastaven na hodnotu <code>false</code> a přenos je ze souboru orientovaného na záznamy. 	ano

Související informace

“Tabulka 33” na stránce 548
[příkaz `fteCreateTransfer -md`](#)

Další konfigurační soubory agenta

Kromě souboru `agent.properties` může agent mít v konfiguračním adresáři řadu konfiguračních souborů XML.

Konfigurační soubory

Následující konfigurační soubory XML lze použít k uvedení dalších informací používaných agentem:

ProtocolBridgeCredentials.xml

Je-li váš agent agentem mostu protokolu, můžete tento soubor použít k uvedení pověření, která se mají použít pro přihlášení k serveru FTP nebo SFTP, ke kterému se agent připojuje.

ProtocolBridgeProperties.xml

Je-li váš agent agentem mostu protokolu, můžete tento soubor použít k definování vlastností nevýchozích souborových serverů protokolu, ke kterým se agent připojuje. Příkaz **`fteCreateBridgeAgent`** vytvoří pro vás výchozí souborový server protokolu v tomto souboru.

ConnectDirectCredentials.xml

Pokud je váš agent agentem mostu `Connect:Direct`, můžete tento soubor použít k uvedení pověření, která se mají použít pro připojení k uzlům produktu `Connect:Direct`, které se podílejí na přenosu.

ConnectDirectNodeProperties.xml

Je-li váš agent agentem mostu `Connect:Direct`, můžete tento soubor použít k uvedení informací o operačním systému pro uzly produktu `Connect:Direct`, které se podílejí na přenosu.

ConnectDirectProcessDefinition.xml

Je-li váš agent agentem mostu `Connect:Direct`, můžete tento soubor použít k určení uživatelem definovaných procesů `Connect:Direct` pro volání jako součást přenosu souborů.

UserSandboxes.xml

Tento soubor můžete použít k určení oblastí systému souborů, ze kterého může agent číst nebo do kterého zapisovat.

Aktualizace konfiguračních souborů

Na rozdíl od souboru `agent.properties` můžete aktualizovat konfigurační soubory XML a nechat agenta vyzvednout změny bez nutnosti restartovat agenta.

Když odešlete přenos, pokud byl více než 10 sekund od posledního kontrolování konfiguračního souboru XML agentem, agent zkontroluje poslední upravenou dobu konfiguračního souboru XML. Pokud byl konfigurační soubor XML upraven od posledního čtení souboru, agent znovu načte soubor. Je-li obsah souboru platný v porovnání se schématem XML, agent aktualizuje své informace. Není-li obsah souboru platný, agent použije informace z předchozí verze souboru a zapíše zprávu do souboru `outpu0.log`.

Formát souboru pověření mostu protokolů

Soubor `ProtocolBridgeCredentials.xml` v konfiguračním adresáři agenta definuje jména uživatelů a informace o pověření, které agent mostu protokolů používá k tomu, aby se autorizujete na serveru protokolu.

Soubor `ProtocolBridgeCredentials.xml` musí odpovídat schématu produktu `ProtocolBridgeCredentials.xsd`. Dokument schématu produktu `ProtocolBridgeCredentials.xsd` je umístěn v adresáři `MQ_INSTALLATION_PATH/mqft/samples/schema` instalace produktu MQMFT. Uživatelé jsou odpovědní za ruční vytvoření souboru `ProtocolBridgeCredentials.xml`, který již není vytvořen příkazem **fteCreateBridgeAgent**. Ukázkové soubory jsou k dispozici v adresáři `MQ_INSTALLATION_PATH/mqft/samples` instalace produktu MQMFT.

V7.5 představuje nový prvek `<agent>`, který obsahuje prvek `<server>` nebo `<serverHost>` pro uvedeného agenta.

Soubor `ProtocolBridgeCredentials.xml` je pravidelně znovu načten agentem a všechny platné změny souboru ovlivní chování agenta. Výchozí interval nového načtení je 30 sekund. Tento interval lze změnit zadáním vlastnosti agenta `xmlConfigReloadInterval` v souboru `agent.properties`.

Schéma- V7.5

Následující schéma popisuje, které prvky jsou platné v souboru `ProtocolBridgeCredentials.xml` pro V7.5.

```
<schema targetNamespace="http://wmqfte.ibm.com/ProtocolBridgeCredentials" elementFormDefault="qualified"
  xmlns="https://www.w3.org/2001/XMLSchema" xmlns:tns="http://wmqfte.ibm.com/ProtocolBridgeCredentials">
  <!--
    <?xml version="1.0" encoding="UTF-8"?>
    <tns:credentials xmlns:tns="http://wmqfte.ibm.com/ProtocolBridgeCredentials"
      xmlns:xsi="https://www.w3.org/2001/XMLSchema-instance"
      xsi:schemaLocation="http://wmqfte.ibm.com/ProtocolBridgeCredentials
      ProtocolBridgeCredentials.xsd ">
      <tns:agent name="agent1">
        <tns:serverHost name="myserver">
          <tns:user name="fred" serverPassword="pwd" serverUserId="bill"/>
          <tns:user name="jane" serverUserId="june" hostKey="1F:2e:f3">
            <tns:privateKey associationName="test" keyPassword="pwd2">
              .... private key ...
            </tns:privateKey>
          </tns:user>
        </tns:serverHost>
      </tns:agent>

      <tns:agent name="agent2">
        <tns:server name="server*" pattern="wildcard">
          <tns:user name="fred" serverPassword="pwd" serverUserId="bill"/>
          <tns:user name="jane" serverUserId="june" hostKey="1F:2e:f3">
            <tns:privateKey associationName="test" keyPassword="pwd2">
              .... private key ...
            </tns:privateKey>
          </tns:user>
        </tns:server>
      </tns:agent>

      <tns:agent name="agent3">
        <tns:serverHost name="ftpsServer"
          keyStorePassword="keypass"
          trustStorePassword="trustpass">
          <tns:user name="fred" serverPassword="pwd" serverUserId="bill"/>
        </tns:serverHost>
      </tns:agent>

    </tns:credentials>
  -->
  <element name="credentials" type="tns:credentialsType"/>
  <complexType name="credentialsType">
    <sequence>
      <element name="agent" type="tns:agentType" minOccurs="0" maxOccurs="unbounded"/>
    </sequence>
  </complexType>
</schema>
```

```

    </sequence>
</complexType>

<complexType name="agentType">
  <choice minOccurs="0" maxOccurs="1">
    <element name="serverHost" type="tns:serverHostType" minOccurs="0" maxOccurs="unbounded"/>
    <element name="server" type="tns:serverType" minOccurs="0" maxOccurs="unbounded"/>
  </choice>
  <attribute name="name" type="string" use="required"/>
</complexType>

<complexType name="serverHostType">
  <sequence>
    <element ref="tns:user" minOccurs="0" maxOccurs="unbounded"/>
  </sequence>
  <attribute name="name" type="string" use="required"/>
  <attribute name="keyStorePassword" type="string" use="optional"/>
  <attribute name="keyStorePasswordCipher" type="string" use="optional"/>
  <attribute name="trustStorePassword" type="string" use="optional"/>
  <attribute name="trustStorePasswordCipher" type="string" use="optional"/>
</complexType>

<complexType name="serverType">
  <sequence>
    <element ref="tns:user" minOccurs="0" maxOccurs="unbounded"/>
  </sequence>
  <attribute name="name" type="string" use="required"/>
  <attribute name="pattern" type="tns:patternType" use="optional" />
  <attribute name="keyStorePassword" type="string" use="optional"/>
  <attribute name="keyStorePasswordCipher" type="string" use="optional"/>
  <attribute name="trustStorePassword" type="string" use="optional"/>
  <attribute name="trustStorePasswordCipher" type="string" use="optional"/>
</complexType>

<element name="user" type="tns:userType"/>

<complexType name="userType">
  <sequence>
    <element ref="tns:privateKey" minOccurs="0" maxOccurs="unbounded"/>
  </sequence>
  <attribute name="name" type="string" use="required"/>
  <attribute name="serverUserId" type="string" use="optional"/>
  <attribute name="serverUserIdCipher" type="string" use="optional"/>
  <attribute name="serverPassword" type="string" use="optional"/>
  <attribute name="serverPasswordCipher" type="string" use="optional"/>
  <attribute name="hostKey" use="optional">
    <simpleType>
      <restriction base="string">
        <pattern
          value="([a-zA-F0-9]){2}(:([a-zA-F0-9]){2})*" />
        </pattern>
      </restriction>
    </simpleType>
  </attribute>
</complexType>

<element name="privateKey" type="tns:privateKeyType"/>

<complexType name="privateKeyType">
  <simpleContent>
    <extension base="string">
      <attribute name="keyPassword" type="string" use="optional"/>
      <attribute name="keyPasswordCipher" type="string" use="optional"/>
      <attribute name="associationName" type="string" use="required"/>
    </extension>
  </simpleContent>
</complexType>

<!--
-->
  Determines the type of pattern matching to use.
-->
<simpleType name="patternType">
  <restriction base="string">
    <enumeration value="regex" />
    <enumeration value="wildcard" />
  </restriction>
</simpleType>
</schema>

```

Základní informace o souboru ProtocolBridgeCredentials.xml

Prvky a atributy použité v souboru ProtocolBridgeCredentials.xml jsou popsány v následujícím seznamu.

<credentials>

Prvek skupiny obsahující prvky, které popisují pověření používaná agentem mostu protokolů pro připojení k serveru protokolu.

<agent>

Prvek obsahující definici <server> nebo <serverHost> pro uvedeného agenta.

<server>

Server protokolu, ke kterému se připojuje most protokolu.

Prvek <server> není podporován pro V7.0.4 nebo starší.

Atribut	Popis
název	Název serveru protokolu.
vzor	Pokud jste použili zástupné znaky nebo regulární výrazy k určení vzoru názvu serveru protokolu, použijte buď zástupný znak , nebo regex.
trustStoreHeslo nebo trustStorePasswordCipher	Povinné, pokud prvek <server> odkazuje na server FTPS. Heslo použité pro přístup k úložišti údajů o důvěryhodnosti. Pokud byl použit příkaz fteObfuscate , musí být použita verze šifry atributu.
keyStoreHeslo nebo keyStorePasswordCipher	Volitelné. Heslo použité pro přístup k úložišti klíčů. Pokud byl použit příkaz fteObfuscate , musí být použita verze šifry atributu.

<serverHost>

Název hostitele serveru protokolu, ke kterému se most protokolu připojuje.

Soubor ProtocolBridgeCredentials.xml může obsahovat buď prvky <serverHost>, nebo prvky <server>, ale nelze použít kombinaci obou různých typů. Použijete-li <serverHost>, odpovídá název uzlu protokolu serveru protokolu. Použijete-li <server>, bude název porovnán s názvem serveru protokolu (jak je definováno v souboru ProtocolBridgeProperties.xml).

Atribut	Popis
název	Název hostitele nebo adresa IP serveru protokolu.
trustStoreHeslo nebo trustStorePasswordCipher	Povinné, pokud prvek <serverHost> odkazuje na server FTPS. Heslo použité pro přístup k úložišti údajů o důvěryhodnosti. Pokud byl použit příkaz fteObfuscate , musí být použita verze šifry atributu.
keyStoreHeslo nebo keyStorePasswordCipher	Volitelné. Heslo použité pro přístup k úložišti klíčů. Tato vlastnost je volitelná, pokud nenastavíte atribut keyStore , v takovém případě je povinný. Pokud byl použit příkaz fteObfuscate , musí být použita verze šifry atributu.

<user>

Mapování uživatele ze jména uživatele produktu WebSphere MQ Managed File Transfer na jméno uživatele serveru protokolu.

Atribut	Popis
název	Jméno uživatele, které se používá s produktem WebSphere MQ Managed File Transfer.
serverUserID nebo serverUserIdCipher	Jméno uživatele, které se používá se serverem protokolu. Pokud byl použit příkaz fteObfuscate , musí být použita verze šifry atributu.
Šifra serverPassword nebo serverPassword	Heslo pro jméno uživatele použité na serveru protokolu. Pokud byl použit příkaz fteObfuscate , musí být použita verze šifry atributu.
hostKey	Otisk prstu hostitele SSH serveru.

<privateKey>

Soukromý klíč uživatele.

Atribut	Popis
keyPassword nebo keyStorePasswordCipher	Heslo pro soukromý klíč. Pokud byl použit příkaz fteObfuscate , musí být použita verze šifry atributu.
associationName	Název použitý pro trasování a protokolování.

Formát souboru vlastností mostu protokolů

Soubor ProtocolBridgeProperties.xml v konfiguračním adresáři agenta definuje vlastnosti pro souborové servery protokolů.

Soubor ProtocolBridgeProperties.xml musí odpovídat schématu ProtocolBridgeProperties.xsd. Dokument schématu ProtocolBridgeProperties.xsd je umístěn v adresáři MQ_INSTALLATION_PATH/mqft/samples/schema instalace produktu MQMFT. Soubor šablony ProtocolBridgeProperties.xml je vytvořen příkazem **fteCreateBridgeAgent** v konfiguračním adresáři agenta.

Agent pravidelně znovu načítá soubor ProtocolBridgeProperties.xml a všechny platné změny souboru ovlivní chování agenta. Výchozí interval opětovného načtení je 30 sekund. Tento interval lze změnit určením vlastnosti agenta xmlConfigReloadInterval v souboru agent.properties.

Schéma

Následující schéma popisuje soubor ProtocolBridgeProperties.xml.

Poznámka: Atributy období maxReconnectOpakovat a reconnectWaitnejsou podporovány na produktu IBM WebSphere MQ V7.5 nebo na systému WebSphere MQ Managed File Transfer V7.0.2 nebo novějším.

```
<?xml version="1.0" encoding="UTF-8"?>
<!--
@start_non_restricted_prolog@
Version: %Z% %I% %W% %E% %U% [%H% %T%]

Licensed Materials - Property of IBM

5724-H72

Copyright IBM Corp. 2011, 2024. All Rights Reserved.

US Government Users Restricted Rights - Use, duplication or
disclosure restricted by GSA ADP Schedule Contract with
IBM Corp.
@end_non_restricted_prolog@
-->

<!-- This schema defines the format of the ProtocolBridgeProperties.xml file that is located in the
agent
properties directory of a protocol bridge agent. This XML file
is used to define properties for protocol servers.

For more information, see the WebSphere MQ product documentation.
-->
```



```

<schema targetNamespace="http://wmqfte.ibm.com/ProtocolBridgeProperties" elementFormDefault="qualified"
  xmlns="https://www.w3.org/2001/XMLSchema" xmlns:tns="http://wmqfte.ibm.com/ProtocolBridgeProperties">

  <!--
    Example: ProtocolBridgeProperties.xml

    <?xml version="1.0" encoding="UTF-8"?>
    <tns:serverProperties xmlns:tns="http://wmqfte.ibm.com/ProtocolBridgeProperties"
      xmlns:xsi="https://www.w3.org/2001/XMLSchema-instance"
      xsi:schemaLocation="http://wmqfte.ibm.com/ProtocolBridgeProperties
        ProtocolBridgeProperties.xsd">
      <tns:credentialsFile path="$HOME/ProtocolBridgeCredentials.xml" />
      <tns:defaultServer name="myserver" />
      <tns:ftpServer name="myserver" host="myhost.hursley.ibm.com" port="1234" platform="windows"
        timeZone="Europe/London" locale="en-GB" fileEncoding="UTF-8"
        listFormat="unix" limitedWrite="false" />
      <tns:sftpServer name="server1" host="myhost.hursley.ibm.com" platform="windows"
        fileEncoding="UTF-8" limitedWrite="false">
        <limits maxListFileNames="10" />
      </tns:sftpServer>
    </tns:serverProperties>
  -->

  <!-- Root element for the document -->
  <element name="serverProperties" type="tns:serverPropertiesType"></element>

  <!--
    A container for all protocol bridge server properties
  -->
  <complexType name="serverPropertiesType">
    <sequence>
      <element name="credentialsFile" type="tns:credentialsFileName" minOccurs="0" maxOccurs="1" />
      <element name="defaultServer" type="tns:serverName" minOccurs="0" maxOccurs="1" />
      <choice minOccurs="0" maxOccurs="unbounded">
        <element name="ftpServer" type="tns:ftpServerType" />
        <element name="sftpServer" type="tns:sftpServerType" />
        <element name="ftpsServer" type="tns:ftpsServerType" />
        <element name="ftpsfgServer" type="tns:ftpsfgServerType" />
        <element name="ftpsfgServer" type="tns:ftpsfgServerType" />
      </choice>
    </sequence>
  </complexType>

  <!--
    A container for a server name
  -->
  <complexType name="serverName">
    <attribute name="name" type="tns:serverNameType" use="required" />
  </complexType>

  <!--
    A container for a credentials file name
  -->
  <complexType name="credentialsFileName">
    <attribute name="path" type="string" use="required" />
  </complexType>

  <!--
    A container for all the information about an FTP server
  -->
  <complexType name="ftpServerType">
    <sequence>
      <element name="limits" type="tns:generalLimitsType" minOccurs="0" maxOccurs="1" />
    </sequence>
    <attributeGroup ref="tns:ftpServerAttributes"/>
    <attribute name="passiveMode" type="boolean" use="optional" />
  </complexType>

  <!--
    A container for all the information about an SFG FTP server
  -->
  <complexType name="ftpsfgServerType">
    <sequence>
      <element name="limits" type="tns:generalLimitsType" minOccurs="0" maxOccurs="1" />
    </sequence>
    <attributeGroup ref="tns:ftpServerAttributes"/>
  </complexType>

  <!--
    A container for all the information about an SFTP server
  -->

```

```

<complexType name="sftpServerType">
  <sequence>
    <element name="limits" type="tns:sftpLimitsType" minOccurs="0" maxOccurs="1" />
  </sequence>
  <attributeGroup ref="tns:sftpServerAttributes"/>
</complexType>

<!--
  A container for all the information about a FTPS server
-->
<complexType name="ftpsServerType">
  <sequence>
    <element name="limits" type="tns:generalLimitsType" minOccurs="0" maxOccurs="1" />
  </sequence>
  <attributeGroup ref="tns:ftpsServerAttributes"/>
</complexType>

<!--
  A container for all the information about a SFG FTPS server
-->
<complexType name="ftpsSfgServerType">
  <sequence>
    <element name="limits" type="tns:generalLimitsType" minOccurs="0" maxOccurs="1" />
  </sequence>
  <attributeGroup ref="tns:ftpsServerAttributes"/>
</complexType>

<!--
  Attributes common to all server types
-->
<attributeGroup name="generalServerAttributes">
  <attribute name="name" type="tns:serverNameType" use="required" />
  <attribute name="host" type="string" use="required" />
  <attribute name="port" type="nonNegativeInteger" use="optional" />
  <attribute name="platform" type="tns:platformType" use="required" />
  <attribute name="fileEncoding" type="string" use="required" />
  <attribute name="limitedWrite" type="boolean" use="optional" />
  <attribute name="controlEncoding" type="string" use="optional" />
</attributeGroup>

<!--
  Attributes common to ftp and ftps server types
-->
<attributeGroup name="ftpServerAttributes">
  <attributeGroup ref="tns:generalServerAttributes"/>
  <attribute name="timeZone" type="string" use="required" />
  <attribute name="locale" type="tns:localeType" use="required" />
  <attribute name="listFormat" type="tns:listFormatType" use="optional" />
  <attribute name="listFileRecentDateFormat" type="tns:dateFormatType" use="optional" />
  <attribute name="listFileOldDateFormat" type="tns:dateFormatType" use="optional" />
  <attribute name="monthShortNames" type="tns:monthShortNamesType" use="optional" />
</attributeGroup>

<!--
  Attributes common to ftps server types
-->
<attributeGroup name="ftpsServerAttributes">
  <attributeGroup ref="tns:ftpServerAttributes"/>
  <attribute name="ftpsType" type="tns:ftpsTypeType" use="optional" />
  <attribute name="trustStore" type="string" use="required" />
  <attribute name="trustStoreType" type="string" use="optional" />
  <attribute name="keyStore" type="string" use="optional" />
  <attribute name="keyStoreType" type="string" use="optional" />
  <attribute name="ccc" type="boolean" use="optional" />
  <attribute name="protFirst" type="boolean" use="optional" />
  <attribute name="auth" type="string" use="optional" />
  <attribute name="connectTimeout" type="nonNegativeInteger" use="optional"/>
  <attribute name="cipherSuiteList" type="string" use="optional" />
</attributeGroup>

<!--
  A container for limit-type attributes for a server. Limit parameters
  are optional, and if not specified a system default will be used.
-->
<complexType name="generalLimitsType">
  <attributeGroup ref="tns:generalLimitAttributes"/>
</complexType>

<complexType name="sftpLimitsType">
  <attributeGroup ref="tns:generalLimitAttributes"/>

```

```

    <attribute name="connectionTimeout" type="nonNegativeInteger" use="optional" />
</complexType>

<!--
  Attributes for limits common to all server types
-->
<attributeGroup name="generalLimitAttributes">
  <attribute name="maxListFileNames" type="positiveInteger" use="optional" />
  <attribute name="maxListDirectoryLevels" type="nonNegativeInteger" use="optional" />
  <attribute name="maxReconnectRetry" type="nonNegativeInteger" use="optional" />
  <attribute name="reconnectWaitPeriod" type="nonNegativeInteger" use="optional" />
  <attribute name="maxSessions" type="positiveInteger" use="optional" />
  <attribute name="socketTimeout" type="nonNegativeInteger" use="optional" />
</attributeGroup>

<!--
  The type for matching valid server names. Server names must be at least 2 characters in length
and
  are limited to alphanumeric characters and the following characters: ".", "_", "/" and "%".
-->
<simpleType name="serverNameType">
  <restriction base="string">
    <pattern value="[0-9a-zA-Z\._/%\-\]{2,}" />
  </restriction>
</simpleType>

<!--
  The types of platform supported.
-->
<simpleType name="platformType">
  <restriction base="string">
  </restriction>
</simpleType>

<!--
  The type for matching a locale specification.
-->
<simpleType name="localeType">
  <restriction base="string">
    <pattern value="(.)[-_](.)" />
  </restriction>
</simpleType>

<!--
  The types of list format supported (for FTP servers).
-->
<simpleType name="listFormatType">
  <restriction base="string">
  </restriction>
</simpleType>

<!--
  Date format for FTP client directory listing on an FTP server. This is
  the format to be passed to methods setDefaultDateFormatStr and
  setRecentDateFormatStr for Java class:
  org.apache.commons.net.ftp.FTPClientConfig
-->
<simpleType name="dateFormatType">
  <restriction base="string">
  </restriction>
</simpleType>

<!--
  A list of language-defined short month names can be specified. These are
  used for translating the directory listing received from the FTP server.
  The format is a string of three character month names separated by "|"
-->
<simpleType name="monthShortNamesType">
  <restriction base="string">
    <pattern value="(...\|){11}(...)" />
  </restriction>
</simpleType>

<!--
  The enumerations of the allowed FTPS types: "implicit" & "explicit"
  If not specified the default is "explicit"
-->
<simpleType name="ftpsTypeType">
  <restriction base="string">
    <enumeration value="explicit" />
    <enumeration value="implicit" />
  </restriction>

```

```

</simpleType>
<!--
  Attribute Group for SFTP Servers
-->
<attributeGroup name="sftpServerAttributes">
  <attributeGroup ref="tns:generalServerAttributes"/>
  <attribute name="cipherList" type="string" use="optional" />
</attributeGroup>
</schema>

```

Základní informace o souboru ProtocolBridgeProperties.xml

Prvky a atributy použité v souboru ProtocolBridgeProperties.xml jsou popsány v následujícím seznamu:

<serverProperties>

Kořenový prvek dokumentu XML

<credentialsFile>

Cesta k souboru obsahujícímu pověření. Pro WebSphere MQ V7.5 může hodnota této vlastnosti obsahovat proměnné prostředí. Další informace naleznete zde: [“Proměnné prostředí ve vlastnostech produktu WebSphere MQ Managed File Transfer”](#) na stránce 535

<defaultServer>

Souborový server protokolu, který se chová jako výchozí server pro přenosy souborů

<ftpServer>

Souborový server FTP

<sftpServer>

Souborový server SFTP

<ftpsServer>

Souborový server FTPS

Obecné atributy serveru, které platí pro všechny typy souborového serveru protokolů:

Atribut	Popis
Název	Povinné Název souborového serveru protokolu. Názvy serverů protokolů musí být dlouhé alespoň dva znaky, nerozlišují se velká a malá písmena a jsou omezeny na alfanumerické znaky a následující znaky: <ul style="list-style-type: none"> • Tečka (.) • Podtržítko (_) • Lomítko (/) • Znak procenta (%)
hostitel	Povinné Název hostitele nebo adresa IP souborového serveru protokolu, ze kterého chcete odesílat nebo přijímat soubory.
Port	Volitelné. Číslo portu souborového serveru protokolu, ze kterého chcete odesílat soubory nebo ze kterého chcete soubory přijímat.
platforma	Povinné Platforma souborového serveru protokolu, ze které chcete odesílat soubory nebo ze které chcete soubory přijímat. Zadejte buď UNIX , nebo WINDOWS. Nastavte tuto vlastnost podle toho, jak zadáváte cesty na serveru FTP, FTPS nebo SFTP. Pokud například spouštíte server FTP v systému Windows , ale když se přihlásíte k serveru, musíte zadat cesty ve stylu systému UNIX (tj. s dopřednými lomítky), nastavte tuto hodnotu na UNIX a ne WINDOWS. Servery spuštěné v systému Windows často představují souborový systém ve stylu systému UNIX.

Atribut	Popis
fileEncoding	Povinné Definuje kódování znaků, které používá souborový server. Tato vlastnost se používá při přenosu souborů v textovém režimu, aby se při přesunu souborů mezi platformami změnila správně posloupnosti kódování. Například UTF-8.
limitedWrite	Volitelné. Výchozím režimem při zápisu na souborový server je vytvoření dočasného souboru a následné přejmenování tohoto souboru po dokončení přenosu. Pro souborový server, který je konfigurován pouze pro zápis, je soubor vytvořen přímo s jeho konečným názvem. Hodnota této vlastnosti může být true nebo false. Výchozí hodnota je FALSE.
controlEncoding	Volitelné. Hodnota kódování řízení pro řídicí zprávy odesílané na souborový server protokolu. Tato vlastnost ovlivňuje kódování použitého názvu souboru a musí být kompatibilní s řídicím kódováním souborového serveru protokolu. Výchozí nastavení je UTF-8.

Obecné atributy, které platí pouze pro servery FTP a FTPS:

Atribut	Popis
timeZone	Povinné Časové pásmo souborového serveru protokolů, ze kterého chcete odesílat nebo přijímat soubory. Například: America/New_York nebo Asia/Tokyo.
národní prostředí	Povinné Jazyk, který se používá na souborovém serveru protokolů, ze kterého chcete odesílat soubory nebo ze kterého chcete soubory přijímat. Například: en_US nebo ja_JP
listFormat	Volitelné. Formát výpisu, který definuje formát informací uvedených v seznamu souborů, které jsou vráceny ze souborového serveru protokolu. Použijte buď Windows , nebo UNIX. Výchozí nastavení je UNIX.
listFileRecentDateFormat	Volitelné. Nedávný formát data (méně než rok) pro výpis adresáře klienta FTP na serveru FTP. Tento atribut a atribut listFileOldDateFormat vám umožňují předefinovat očekávané formáty data vrácené souborovým serverem protokolu. Výchozí hodnota je definována souborovým serverem protokolu.
listFileOldDate	Volitelné. Starý formát data (více než rok) pro výpis adresáře klienta FTP na serveru FTP. Tento atribut a atribut listFileRecentDateFormat vám umožňují předefinovat očekávané formáty data vrácené souborovým serverem protokolu. Výchozí hodnota je definována souborovým serverem protokolu.
monthShortNázvy	Volitelné. Nahrazující seznam názvů měsíců, které se používají k dekódování informací o datu vrácených ze souborového serveru protokolu. Tato vlastnost se skládá ze seznamu 12 názvů oddělených čárkami pro přepsání výchozích hodnot měsíce národního prostředí. Výchozí hodnota je definována souborovým serverem protokolu.

Obecné atributy, které platí pouze pro servery FTP:

Atribut	Popis
passiveMode	Volitelné. Určuje, zda je připojení k serveru FTP pasivní nebo aktivní. Nastavíte-li hodnotu této vlastnosti na false, připojení bude aktivní. Nastavíte-li hodnotu true, bude připojení pasivní. Výchozí hodnota je FALSE.

Obecné atributy, které platí pouze pro servery FTPS:

Atribut	Popis
ftpsType	Volitelné. Uvádí, zda se použije explicitní nebo implicitní forma protokolu FTPS. Výchozí hodnota je <code>explicitní</code> .
trustStore	Povinné Umístění úložiště údajů o důvěryhodnosti, které se používá k určení, zda je certifikát předložený serverem FTPS důvěryhodný.
TrustStoreType	Volitelné. Formát souboru úložiště údajů o důvěryhodnosti. Výchozí nastavení je JKS.
keyStore	Volitelné. Umístění úložiště klíčů, které se používá k poskytnutí informací o certifikátu, pokud je vyzván serverem FTPS. Výchozí nastavení je, aby se most protokolů nemohl připojit k serverům FTPS, které jsou konfigurovány tak, aby vyžadovaly ověření klientů.
KeyStoreType	Volitelné. Formát souboru úložiště klíčů. Výchozí nastavení je JKS.
ccc	Volitelné. Vybere, zda se po dokončení ověření použije kanál příkazu <code>clear</code> (<code>unencrypted</code>). Výchozí hodnota je <code>false</code> , což znamená, že příkazový kanál zůstane šifrován po celou dobu trvání relace FTPS. Tento atribut lze použít pouze v případě, že je vlastnost <code>ftpsType</code> nastavena na hodnotu <code>explicitní</code> .
protFirst	Volitelné. Uvádí, zda se příkazy USER/PASS zadávají na server FTPS před nebo po příkazech PBSZ/PROT . Výchozí hodnota je <code>false</code> , což znamená, že se nejprve odešlou příkazy USER/PASS následované příkazy PBSZ/PROT . Tento atribut lze použít pouze v případě, že je vlastnost <code>ftpsType</code> nastavena na hodnotu <code>explicitní</code> .
auth	Volitelné. Uvádí protokol, který je uveden jako součást příkazu AUTH . Nejprve se vyzkouší uvedený protokol, pak se standardně vyzkouší TLS, SSL, TLS-Cnebo TLS-P, dokud server FTPS neodmítne s kódem odpovědi 504. Tento atribut lze použít pouze v případě, že je vlastnost <code>ftpsType</code> nastavena na hodnotu <code>explicitní</code> .
Seznam cipherSuite	<p>Určuje seznam názvů šifrovacích sad oddělených čárkami. Šifrovací sada určuje použitý protokol, hašovací algoritmus a šifrovací algoritmus a počet bitů použitých v šifrovacím klíči při výměně dat mezi agentem a serverem FTPS. Uvedený seznam se používá při vyjednávání mezi agentem a serverem FTPS.</p> <p>Pokud neuvedete hodnotu, použije se při vyjednávání mezi agentem a serverem FTPS výchozí sada šifer povolených jazykem Java. Pokud uvedete šifrovací sadu, která není agentem podporována, přenosy používající server FTPS selžou, i když jsou v seznamu šifrovacích sad podporované šifrovací sady.</p> <p>Seznam platných hodnot šifrovacích sad naleznete v tématu Cipher suites v Informačním centru produktu IBM SDK and Runtime Environment Java Technology Edition verze 7.</p>

<limits>

Kontejnerový prvek pro atributy, které jsou společné pro všechny typy serverů, a pro atributy, které jsou specifické pro typ serveru:

Obecné atributy omezení, které platí pro všechny typy souborového serveru protokolů:

Atribut	Popis
maxListFileNames	Volitelné. Maximální počet názvů, které se shromáždí při procházení adresáře na souborovém serveru protokolu pro názvy souborů. Výchozí hodnota je 999999999.

Atribut	Popis
maxListDirectoryLevels	Volitelné. Maximální počet úrovní adresářů na serveru protokolů pro rekurzivní skenování názvů souborů. Výchozí hodnotou je hodnota 1000.
maxReconnectOpakovat (Tento atribut je nyní zamítnutý.)	Zamítnuto. Tento atribut není podporován na systému IBM WebSphere MQ V7.5. nebo na systému WebSphere MQ Managed File Transfer V7.0.2 nebo novějším. Volitelné. Maximální počet pokusů o opětovné připojení serveru protokolů, než se agent mostu protokolů zastaví. Výchozí nastavení je 2.
reconnectWaitobdobí (Tento atribut je nyní zamítnutý.)	Zamítnuto. Tento atribut není podporován na systému IBM WebSphere MQ V7.5. nebo na systému WebSphere MQ Managed File Transfer V7.0.2 nebo novějším. Volitelné. Doba v sekundách, po kterou se má čekat před pokusem o opětovné připojení. Výchozí hodnota je 10 sekund.
maxSessions	Volitelné. Maximální počet relací pro server protokolů. Toto číslo musí být větší nebo rovno součtu maximálního počtu zdrojových a cílových přenosů pro agenta mostu protokolů. Výchozí hodnota je součet hodnot vlastností agenta maxSourceTransfers, maxDestinationTransfers a maxCommandHandlerThreads plus 1. Pokud tyto tři vlastnosti používají výchozí hodnoty 25, 25 a 5, výchozí hodnota maxSessions je 56.
socketTimeout	Volitelné. Časový limit soketu v sekundách. Hodnota tohoto atributu se používá během proudu souborů. Výchozí hodnota je 30 sekund.

Omezit atribut, který platí pouze pro servery SFTP:

Atribut	Popis
connectionTimeout	Volitelné. Doba v sekundách, po kterou se má čekat na odpověď ze souborového serveru protokolu na požadavek na připojení. Časový limit označuje, že souborový server protokolu není k dispozici. Výchozí hodnota je 30 sekund.
cipherList	Volitelné. Určuje seznam šifer oddělených čárkami, které se používají ke komunikaci mezi agentem mostu protokolů a serverem SFTP. Šifry jsou volány v pořadí, v jakém jsou uvedeny v tomto seznamu. Šifra musí být k dispozici na serveru a klientovi, aby ji bylo možné použít. Výchozí hodnota je aes128-cbc, aes192-cbc, aes256-cbc.

Formát souboru pověření Connect:Direct

Soubor ConnectDirectCredentials.xml v konfiguračním adresáři agenta definuje jména uživatelů a informace o pověření, které agent Connect:Direct používá k autorizaci samotného uzlu Connect:Direct.

Soubor ConnectDirectCredentials.xml musí odpovídat schématu produktu ConnectDirectCredentials.xsd. Dokument schématu produktu ConnectDirectCredentials.xsd je umístěn v adresáři `MQ_INSTALLATION_PATH/mqft/samples/schema` instalace produktu MQMFT. Ukázkový soubor ConnectDirectCredentials.xml je umístěn v adresáři `MQ_INSTALLATION_PATH/mqft/samples/credentials` instalace produktu MQMFT.

Soubor ConnectDirectCredentials.xml je pravidelně znovu načten agentem a veškeré platné změny souboru ovlivní chování agenta. Výchozí interval nového načtení je 30 sekund. Tento interval lze změnit zadáním vlastnosti agenta `xmlConfigReloadInterval` v souboru `agent.properties`.

Schéma

Následující schéma popisuje, které prvky jsou platné v souboru ConnectDirectCredentials.xml .

```
<?xml version="1.0" encoding="UTF-8"?>

<!--
  This schema defines the format of the XML file that is located in the agent properties
  directory of a Connect:Direct bridge agent. The XML file ConnectDirectCredentials.xml
  is used by the default credential validation of the Connect:Direct bridge.
  For more information, see the WebSphere MQ InfoCenter
-->

<schema targetNamespace="http://wmqfte.ibm.com/ConnectDirectCredentials"
  elementFormDefault="qualified"
  xmlns="https://www.w3.org/2001/XMLSchema"
  xmlns:tns="http://wmqfte.ibm.com/ConnectDirectCredentials"

  <!--
    <?xml version="1.0" encoding="UTF-8"?>

    <tns:credentials xmlns:tns="http://wmqfte.ibm.com/ConnectDirectCredentials"
      xmlns:xsi="https://www.w3.org/2001/XMLSchema-instance"
      xsi:schemaLocation="http://wmqfte.ibm.com/ConnectDirectCredentials
        ConnectDirectCredentials.xsd">
      <tns:agent name="CDAGENT01">
        <tns:pnode name="cdnode*" pattern="wildcard">
          <tns:user name="MUSR_.*"
            ignorecase="true"
            pattern="regex"
            cdUserId="bob"
            cdPassword="passw0rd"
            pnodeUserId="bill"
            pnodePassword="alacazam">
          <tns:snode name="cdnode2" pattern="wildcard" userId="sue" password="foo"/>
          </tns:user>
        </tns:pnode>
      </tns:agent>
    </tns:credentials>

    -->

    <element name="credentials" type="tns:credentialsType"/>

    <complexType name="credentialsType">
      <sequence>
        <element name="agent" type="tns:agentType" minOccurs="0" maxOccurs="unbounded"/>
      </sequence>
    </complexType>

    <complexType name="agentType">
      <sequence>
        <element name="pnode" type="tns:pnodeType" minOccurs="0" maxOccurs="unbounded"/>
      </sequence>
      <attribute name="name" type="string" use="required"/>
    </complexType>

    <complexType name="pnodeType">
      <sequence>
        <element name="user" type="tns:userType" minOccurs="0" maxOccurs="unbounded"/>
      </sequence>
      <attribute name="name" type="string" use="required"/>
      <attribute name="pattern" type="tns:patternType" use="optional"/>
    </complexType>

    <complexType name="userType">
      <sequence>
        <element name="snode" type="tns:snodeType" minOccurs="0" maxOccurs="unbounded"/>
      </sequence>
      <attribute name="name" type="string" use="required"/>
      <attribute name="ignorecase" type="boolean" use="optional"/>
      <attribute name="pattern" type="tns:patternType" use="optional"/>
      <attribute name="cdUserId" type="string" use="optional"/>
      <attribute name="cdUserIdCipher" type="string" use="optional"/>
      <attribute name="cdPassword" type="string" use="optional"/>
      <attribute name="cdPasswordCipher" type="string" use="optional"/>
      <attribute name="pnodeUserId" type="string" use="optional"/>
      <attribute name="pnodeUserIdCipher" type="string" use="optional"/>
      <attribute name="pnodePassword" type="string" use="optional"/>
```



```

<attribute name="pnodePasswordCipher" type="string" use="optional"/>
</complexType>

<complexType name="snodeType"
<attribute name="name" type="string" use="required"/>
<attribute name="pattern" type="tns:patternType" use="optional"/>
<attribute name="userId" type="string" use="optional"/>
<attribute name="userIdCipher" type="string" use="optional"/>
<attribute name="password" type="string" use="optional"/>
<attribute name="passwordCipher" type="string" use="optional"/>
</complexType>

<simpleType name="patternType">
<restriction base="string">
<enumeration value="regex"/>
<enumeration value="wildcard"/>
</restriction>
</simpleType>
</schema>

```

Základní informace o souboru ConnectDirectCredentials.xml

Prvky a atributy použité v souboru ConnectDirectCredentials.xml jsou popsány v následujícím seznamu.

<credentials>

Prvek skupiny obsahující prvky, které popisují pověření používaná agentem mostu Connect:Direct pro připojení k uzlu Connect:Direct .

<agent>

Prvek skupiny obsahující prvky pro definice < pnode> pro pojmenovaného agenta.

<pnode>

Primární uzel (PNODE) v přenosu Connect:Direct . Tento uzel iniciuje připojení k sekundárnímu uzlu (SNODE).

Atribut	Popis
název	Název uzlu Connect:Direct . Hodnota tohoto atributu může být vzorek, který odpovídá mnoha názvům uzlů.
vzor	Uvádí typ vzoru, který se použije pro hodnotu atributu názvu. Platné hodnoty pro atribut vzorku jsou <ul style="list-style-type: none"> • zástupné znaky jsou použity zástupné znaky • regex-Jsou použity regulární výrazy Java

<user>

Uživatel IBM WebSphere MQ , který odesílá požadavek na přenos.

Atribut	Popis
název	Jméno uživatele, které se používá s produktem WebSphere MQ Managed File Transfer. Hodnota tohoto atributu může být vzorek, který odpovídá mnoha jménům uživatelů.
ignorecase	Uvádí, zda je případ názvu ignorován. Platné hodnoty atributu ignorecase jsou <ul style="list-style-type: none"> • true-v názvu se nerozlišují velká a malá písmena • false-v názvu se rozlišují velká a malá písmena
vzor	Uvádí typ vzoru, který se použije pro hodnotu atributu názvu. Platné hodnoty pro atribut vzorku jsou <ul style="list-style-type: none"> • zástupné znaky jsou použity zástupné znaky • regex-Jsou použity regulární výrazy Java

Atribut	Popis
cdUserID nebo cdUserIdCipher	Jméno uživatele, které je používáno funkcí Connect:Direct pro připojení k přidruženému uzlu Connect:Direct . Pokud byl použit příkaz fteObfuscate , musí být použita verze šifry atributu.
cdPassword nebo šifra cdPassword	Heslo přidružené k jménu uživatele určenému atributem ID cdUser. Pokud byl použit příkaz fteObfuscate , musí být použita verze šifry atributu.
pnodeUserID nebo pnodeUserIdCipher	Jméno uživatele, které používá primární uzel Connect:Direct . Pokud byl použit příkaz fteObfuscate , musí být použita verze šifry atributu.
šifry pnodePassword nebo pnodePassword	Heslo přidružené k jménu uživatele určenému atributem ID pnodeUser. Pokud byl použit příkaz fteObfuscate , musí být použita verze šifry atributu.

<snode>

Uzel Connect:Direct , který provádí roli sekundárního uzlu (SNODE) během přenosu souboru Connect:Direct .

Atribut	Popis
název	Název uzlu Connect:Direct . Hodnota tohoto atributu může být vzorek, který odpovídá mnoha názvům uzlů.
vzor	Uvádí typ vzoru, který se použije pro hodnotu atributu názvu. Platné hodnoty pro atribut vzorku jsou <ul style="list-style-type: none"> • zástupné znaky jsou použity zástupné znaky • regex-Jsou použity regulární výrazy Java
Šifra userId nebo userId	Jméno uživatele použité pro připojení k tomuto uzlu během přenosu souborů. Pokud byl použit příkaz fteObfuscate , musí být použita verze šifry atributu.
password nebo passwordCipher	Heslo přidružené k jménu uživatele určenému atributem userId . Pokud byl použit příkaz fteObfuscate , musí být použita verze šifry atributu.

Příklad

V tomto příkladu se agent mostu Connect:Direct připojí k uzlu Connect:Direct pnode1. Pokud uživatel IBM WebSphere MQ se jménem uživatele začínajícím předponou fteuser následovaným jedním znakem, například fteuser2, vyžaduje přenos zahrnující most Connect:Direct , agent mostu Connect:Direct bude používat jméno uživatele cduser a heslo password pro připojení k uzlu Connect:Direct pnode1. Když uzel pnode1 Connect:Direct provádí svou část přenosu, používá jméno uživatele pnodeuser a heslo password1.

Pokud má sekundární uzel v přenosu Connect:Direct název, který začíná předponou FISH, uzel pnode1 použije jméno uživatele fishuser a heslo password2 pro připojení k sekundárnímu uzlu. Pokud má sekundární uzel v přenosu Connect:Direct název, který začíná předponou CHIPS, uzel pnode1 použije jméno uživatele chipsuser a heslo password3 pro připojení k sekundárnímu uzlu.

```
<?xml version="1.0" encoding="UTF-8"?>
<tns:credentials xmlns:tns="http://wmqfte.ibm.com/ConnectDirectCredentials"
  xmlns:xsi="https://www.w3.org/2001/XMLSchema-instance"
  xsi:schemaLocation="http://wmqfte.ibm.com/ConnectDirectCredentials
ConnectDirectCredentials.xsd">
  <tns:agent name="CDAGENT01">
    <tns:pnode name="pnode1" pattern="wildcard">
      <tns:user name="fteuser?" pattern="wildcard" ignorecase="true"
        cdUserId="cduser" cdPassword="password"
        pnodeUserId="pnodeuser" pnodePassword="password1">
```

```

<tns:snode name="FISH*" pattern="wildcard"
  userId="fishuser" password="passw0rd2"/>
<tns:snode name="CHIPS*" pattern="wildcard"
  userId="chipsuser" password="passw0rd3"/>
</tns:user>
</tns:pnode>
</tns:agent>
</tns:credentials>

```

Formát souboru vlastností uzlu Connect:Direct

Soubor ConnectDirectNodeProperties.xml v konfiguračním adresáři agenta mostu Connect:Direct uvádí informace o vzdálených uzlech Connect:Direct, které se podílejí na přenosu souborů.

Soubor ConnectDirectNodeProperties.xml musí odpovídat schématu produktu ConnectDirectNodeProperties.xsd. Dokument schématu produktu ConnectDirectNodeProperties.xsd se nachází v adresáři MQ_INSTALLATION_PATH/mqft/samples/schema v instalaci produktu MQMFT. Soubor šablony ConnectDirectNodeProperties.xml je vytvořen pomocí příkazu **fteCreateCDAgent** v konfiguračním adresáři agenta.

Soubor ConnectDirectNodeProperties.xml je pravidelně znovu načten agentem a veškeré platné změny souboru ovlivní chování agenta. Výchozí interval nového načtení je 30 sekund. Tento interval lze změnit zadáním vlastnosti agenta xmlConfigReloadInterval v souboru agent.properties.

Schéma

Následující schéma popisuje, které prvky jsou platné v souboru ConnectDirectNodeProperties.xml.

```

<?xml version="1.0" encoding="UTF-8"?>
<schema targetNamespace="http://wmqfte.ibm.com/ConnectDirectNodeProperties"
  elementFormDefault="qualified"
  xmlns="https://www.w3.org/2001/XMLSchema"
  xmlns:tns="http://wmqfte.ibm.com/ConnectDirectNodeProperties">
  <element name="nodeProperties" type="tns:nodePropertiesType"></element>
  <complexType name="nodePropertiesType">
    <sequence>
      <element name="credentialsFile" type="tns:credentialsFileName" minOccurs="0" maxOccurs="1" />
      <element name="node" type="tns:nodeType" minOccurs="0" maxOccurs="unbounded"></element>
    </sequence>
  </complexType>
  <complexType name="nodeType">
    <attribute name="name" type="string" use="required" />
    <attribute name="pattern" type="tns:patternType" use="optional" />
    <attribute name="type" type="string" use="required" />
  </complexType>
  <simpleType name="patternType">
    <restriction base="string">
      <enumeration value="regex" />
      <enumeration value="wildcard" />
    </restriction>
  </simpleType>
</schema>

```

Základní informace o souboru ConnectDirectNodeProperties.xml

Prvky a atributy použité v souboru ConnectDirectNodeProperties.xml jsou popsány v následujícím seznamu.

nodeProperties

Kořenový prvek dokumentu XML.

credentialsFile

Cesta k souboru pověření, kde jsou uloženy citlivé informace. Pro WebSphere MQ verze 7.5 může hodnota této vlastnosti obsahovat proměnné prostředí. Další informace naleznete zde: [“Proměnné prostředí ve vlastnostech produktu WebSphere MQ Managed File Transfer”](#) na stránce 535

node

Uvádí jeden nebo více uzlů Connect:Direct .

Atribut	Popis
název	Vzorek, který identifikuje názvy uzlů Connect:Direct , které používají definice zadané prvkem uzlu. Srovnávání se vzory nerozlišuje velikost písmen.
vzor	Uvádí typ vzoru, který se použije pro hodnotu atributu name . Platné hodnoty pro atribut pattern jsou: <ul style="list-style-type: none">• zástupné znaky jsou použity zástupné znaky• regex-Jsou použity regulární výrazy Java Informace o typech regulárních výrazů používaných produktem MQMFTviz “Regulární výrazy používané produktem WebSphere MQ Managed File Transfer” na stránce 680.
typ	Určuje typ operačního systému uzlu nebo uzly Connect:Direct nebo uzly, které odpovídají vzoru zadanému atributem name . Platné hodnoty pro atribut type jsou: <ul style="list-style-type: none">• Windows -Uzel se spouští v systému Windows .• UNIX -uzel je spuštěn v systému UNIX nebo Linux Hodnota tohoto atributu není citlivá na velikost písmen.

Příklad

V tomto příkladu soubor uvádí, že všechny uzly Connect:Direct , které mají název začínající řetězcem "cdnodev" na platformě Windows , a všechny uzly Connect:Direct , které mají název začínající řetězcem "cdnodeu" na platformě UNIX , mají název. Soubor uvádí, že všechny ostatní uzly Connect:Direct se spouštějí na platformě UNIX . Agent mostu Connect:Direct vyhledá shody od začátku souboru na konec souboru a použije první shodu, která najde. Soubor pověření Connect:Direct byl zadán jako ConnectDirectCredentials.xml.

```
<?xml version="1.0" encoding="UTF-8"?>
<tns:nodeProperties xmlns:tns="http://wmqfte.ibm.com/ConnectDirectNodeProperties"
  xmlns:xsi="https://www.w3.org/2001/XMLSchema-instance"
  xsi:schemaLocation="http://wmqfte.ibm.com/ConnectDirectNodeProperties
    ConnectDirectNodeProperties.xsd">

  <tns:credentialsFile path="ConnectDirectCredentials.xml" />
  <tns:node name="cdnodev*" pattern="wildcard" type="windows" />
  <tns:node name="cdnodeu.*" pattern="regex" type="unix" />
  <tns:node name="*" pattern="wildcard" type="unix" />

</tns:nodeProperties>
```

Connect:Direct formát souborů definic procesů

Soubor ConnectDirectProcessDefinitions.xml v konfiguračním adresáři agenta mostu Connect:Direct určuje uživatelem definovaný proces Connect:Direct , který se má spustit jako součást přenosu souboru.

Soubor ConnectDirectProcessDefinitions.xml musí odpovídat schématu produktu ConnectDirectProcessDefinitions.xsd . Dokument schématu produktu ConnectDirectProcessDefinitions.xsd se nachází v adresáři `MQ_INSTALLATION_PATH/mqft/samples/schema` v instalaci produktu MQMFT . Soubor šablony ConnectDirectProcessDefinitions.xml je vytvořen pomocí příkazu **fteCreateCDAgent** v konfiguračním adresáři agenta.

Soubor ConnectDirectProcessDefinitions.xml je pravidelně znovu načten agentem a veškeré platné změny souboru ovlivní chování agenta. Výchozí interval nového načtení je 30 sekund. Tento interval lze změnit zadáním vlastnosti agenta xmlConfigReloadInterval v souboru agent.properties .

Schéma

Následující schéma popisuje, které prvky jsou platné v souboru ConnectDirectProcessDefinitions.xml .

```
<schema targetNamespace="http://wmqfte.ibm.com/ConnectDirectProcessDefinitions"
  elementFormDefault="qualified"
  xmlns="https://www.w3.org/2001/XMLSchema"
  xmlns:tns="http://wmqfte.ibm.com/ConnectDirectProcessDefinitions">

  <element name="cdprocess" type="tns:cdprocessType"></element>

  <complexType name="cdprocessType">
    <sequence>
      <element name="processSet" type="tns:processSetType"
        minOccurs="0" maxOccurs="unbounded"></element>
    </sequence>
  </complexType>

  <complexType name="processSetType">
    <sequence>
      <element name="condition" type="tns:conditionType"
        minOccurs="0" maxOccurs="1" />
      <element name="process" type="tns:processType"
        minOccurs="1" maxOccurs="1" />
    </sequence>
  </complexType>

  <complexType name="conditionType">
    <choice minOccurs="0" maxOccurs="unbounded">
      <element name="match" type="tns:matchType" />
      <element name="defined" type="tns:definedType" />
    </choice>
  </complexType>

  <complexType name="matchType">
    <attribute name="variable" type="string" use="required" />
    <attribute name="value" type="string" use="required" />
    <attribute name="pattern" type="tns:patternType" use="optional" />
  </complexType>

  <complexType name="definedType">
    <attribute name="variable" type="string" use="required" />
  </complexType>

  <complexType name="processType">
    <sequence>
      <element name="preTransfer" type="tns:transferType"
        minOccurs="0" maxOccurs="1" />
      <element name="transfer" type="tns:transferType"
        minOccurs="0" maxOccurs="1" />
      <element name="postTransferSuccess" type="tns:transferType"
        minOccurs="0" maxOccurs="1" />
      <element name="postTransferFailure" type="tns:transferType"
        minOccurs="0" maxOccurs="1" />
    </sequence>
  </complexType>

  <complexType name="transferType">
    <attribute name="process" type="string" use="required" />
  </complexType>

  <simpleType name="patternType">
    <restriction base="string">
      <enumeration value="regex" />
      <enumeration value="wildcard" />
    </restriction>
  </simpleType>

</schema>
```

Základní informace o souboru **ConnectDirectProcessDefinitions.xml**

Prvky a atributy použité v souboru **ConnectDirectProcessDefinitions.xml** jsou popsány v následujícím seznamu.

cdProcess

Kořenový prvek dokumentu XML.

processSet

Prvek skupiny obsahující všechny informace o sadě procesů definovaných uživatelem.

condition

Prvek skupiny obsahující podmínky, za kterých je test testován, aby určoval, zda se použije sada procesů obsažených v prvku **processSet**.

match

Podmínka, která testuje, zda se hodnota proměnné shoduje s danou hodnotou.

Atribut	Popis
proměnná	Určuje proměnnou. Hodnota této proměnné je porovnána s hodnotou atributu value . Proměnná je vnitřní symbol. Další informace naleznete v části “Substituční proměnné pro použití s procesy Connect:Direct definovanými uživatelem” na stránce 681 .
hodnota	Určuje vzorek pro porovnání s hodnotou proměnné zadané atributem variable .
vzor	Uvádí typ vzoru, který se použije pro hodnotu atributu value . Platné hodnoty pro atribut pattern jsou: <ul style="list-style-type: none">• wildcard -zástupné znaky jsou použity• regex -Jsou použity regulární výrazy Java Tento atribut je volitelný a výchozí je zástupný znak.

defined

Podmínka, která testuje, zda byla definována proměnná.

Atribut	Popis
proměnná	Určuje proměnnou. Pokud tato proměnná existuje, je splněna podmínka shody. Proměnná je vnitřní symbol. Další informace naleznete v části “Substituční proměnné pro použití s procesy Connect:Direct definovanými uživatelem” na stránce 681 .

process

Prvek skupiny obsahující informace o tom, kam se mají vyhledat procesy **Connect:Direct**, které se mají volat při nalezení shody.

transfer

Proces **Connect:Direct**, který se má volat během požadavku na přenos.

Atribut	Popis
proces	Volitelné. Uvádí název souboru, který obsahuje proces Connect:Direct , který se má volat během požadavku na přenos. Cesta k souboru je relativní vzhledem k adresáři konfigurace agenta mostu Connect:Direct . Tento atribut je volitelný. Výchozím nastavením je použití procesu generovaného produktem MQMFT . Pro WebSphere MQ verze 7.5 může hodnota této vlastnosti obsahovat proměnné prostředí. Další informace naleznete zde: “Proměnné prostředí ve vlastnostech produktu WebSphere MQ Managed File Transfer” na stránce 535

Příklad

V tomto příkladu jsou k dispozici tři prvky processSet .

První prvek processSet určuje, že pokud má požadavek na přenos proměnnou **%FTESNODE** s hodnotou, která odpovídá vzoru **Client*** a proměnné **%FTESUSER** s hodnotou **Admin**, agent mostu **Connect:Direct** odešle proces **Connect:Direct** umístěný v serveru *agent_configuration_directory/***AdminClient.cdp** jako část přenosu.

Druhý prvek processSet určuje, že pokud má požadavek na přenos proměnnou **%FTESNODE** s hodnotou, která odpovídá vzoru **Client***, agent mostu **Connect:Direct** odešle proces **Connect:Direct** umístěný v serveru *agent_configuration_directory/***Client.cdp** jako část přenosu. Agent mostu **Connect:Direct** čte prvky processSet v pořadí, ve kterém jsou definovány, a pokud najde shodu, použije první shodu a nehledá další shodu. U požadavků na přenos, které se shodují s podmínkami prvního a druhého processSet, volá agent mostu **Connect:Direct** pouze procesy určené prvním parametrem processSet.

Třetí prvek processSet nemá žádné podmínky a odpovídá všem přenosům. Pokud požadavek na přenos neodpovídá podmínkám prvního nebo druhého serveru processSet, agent mostu **Connect:Direct** odešle proces **Connect:Direct**, který je zadán třetím stavem. Tento proces se nachází v části *agent_configuration_directory/***Default.cdp** jako součást přenosu.

```
<?xml version="1.0" encoding="UTF-8"?>
<tns:cdprocess xmlns:tns="http://wmqfte.ibm.com/ConnectDirectProcessDefinitions"
  xmlns:xsi="https://www.w3.org/2001/XMLSchema-instance"
  xsi:schemaLocation="http://wmqfte.ibm.com/ConnectDirectProcessDefinitions
ConnectDirectProcessDefinitions.xsd">
  <tns:processSet>
    <tns:condition>
      <tns:match variable="%FTESNODE" value="Client*" pattern="wildcard" />
      <tns:match variable="%FTESUSER" value="Admin" pattern="wildcard" />
    </tns:condition>
    <tns:process>
      <tns:transfer process="AdminClient.cdp" />
    </tns:process>
  </tns:processSet>
  <tns:processSet>
    <tns:condition>
      <tns:match variable="%FTESNODE" value="Client*" pattern="wildcard" />
    </tns:condition>
    <tns:process>
      <tns:transfer process="Client.cdp" />
    </tns:process>
  </tns:processSet>
  <tns:processSet>
    <tns:process>
      <tns:transfer process="Default.cdp" />
    </tns:process>
  </tns:processSet>
</tns:cdprocess>
```

Práce s pískovišti uživatele

Můžete omezit oblast systému souborů, do níž lze soubory přenést, a z něj vychází jméno uživatele MQMD, které požaduje přenos.

Uživatelská pískoviště nejsou podporována, je-li agent agentem mostu protokolu nebo agentem mostu **Connect:Direct**.

Chcete-li povolit uživatelské sandbox, přidejte do souboru **agent.properties** pro agenta následující vlastnost, kterou chcete omezit:

```
userSandboxes=true
```

Je-li tato vlastnost přítomna a nastavena na hodnotu **true**, agent použije informace v souboru *MQ_DATA_PATH/mqft/config/coordination_qmgr_name/agents/agent_name/***UserSandboxes.xml** k určení, které části systému souborů má uživatel, který si vyžádá přenos, přístup.

XML `UserSandboxes.xml` se skládá z prvku `<agent>`, který obsahuje nula nebo více prvků `<sandbox>`. Tyto prvky popisují, která pravidla se používají ke kterým uživatelům. Atribut `user` prvku `<sandbox>` je vzorek, který se používá k porovnání s uživatelem MQMD požadavku.

Soubor `UserSandboxes.xml` je pravidelně znovu načten agentem a veškeré platné změny souboru ovlivní chování agenta. Výchozí interval nového načtení je 30 sekund. Tento interval lze změnit zadáním vlastnosti agenta `xmlConfigReloadInterval` v souboru `agent.properties`.

Pokud zadáte atribut nebo hodnotu `userPattern="regex"`, bude atribut `user` interpretován jako regulární výraz jazyka Java. Další informace naleznete v části [“Regulární výrazy používané produktem WebSphere MQ Managed File Transfer”](#) na stránce 680.

Pokud nezádáte atribut `userPattern="regex"` nebo hodnotu, atribut `user` se interpretuje jako vzor s následujícími zástupnými znaky:

- hvězdička (*), která představuje nula nebo více znaků
- otazník (?), který představuje právě jeden znak

Shody se provádějí v pořadí, ve kterém jsou prvky `<sandbox>` uvedeny v souboru. Použije se pouze první shoda, všechny následující potenciální shody v souboru se ignorují. Pokud žádný z prvků `<sandbox>` uvedený v souboru neodpovídá uživateli MQMD přidruženému ke zprávě požadavku na přenos, přenos nebude mít přístup k systému souborů. Pokud byla nalezena shoda mezi jménem uživatele produktu MQMD a atributem `user`, odpovídá tato shoda sadu pravidel uvnitř prvku produktu `<sandbox>`, který se použije na přenos. Tato sada pravidel se používá k určení, které soubory lze číst z nebo do přenosu jako část přenosu.

Každá sada pravidel může určovat prvek `<read>`, který identifikuje, které soubory lze číst, a prvek `<write>`, který identifikuje, které soubory lze zapsat. Vynecháte-li prvky `<read>` nebo `<write>` ze sady pravidel, předpokládá se, že uživatel přidružený k této sadě pravidel není oprávněn provádět žádné čtení nebo zápisy.

Poznámka: Prvek `<read>` musí být před prvkem `<write>` a prvek `<include>` musí být před prvkem `<exclude>`, a to v souboru `UserSandboxes.xml`.

Každý prvek `<read>` nebo `<write>` obsahuje jeden nebo více vzorů, které se používají k určení, zda je soubor v sandboxu a může být přenesen. Tyto vzory lze zadat pomocí prvků `<include>` a `<exclude>`. Atribut `name` prvku `<include>` nebo `<exclude>` určuje vzor, pro který má být porovnávána shoda. Nepovinný atribut `type` určuje, zda je hodnota názvu typu souboru nebo fronty. Není-li atribut `type` zadán, bude agent považovat vzor za vzor cesty k souboru nebo adresáři. Příklad:

```
<tns:read>
  <tns:include name="/home/user/**"/>
  <tns:include name="USER.**" type="queue"/>
  <tns:exclude name="/home/user/private/**"/>
</tns:read>
```

Vzory `<include>` a `<exclude>` `name` používá agent k určení, zda soubory nebo fronty lze číst nebo zapisovat do. Operace je povolena, pokud se kanonická cesta k souboru nebo název fronty shoduje alespoň s jedním ze zahrnutých vzorů a přesně nula z vylučovací vzory. Vzory určené pomocí atributu `name` v prvcích `<include>` a `<exclude>` používají oddělovače cesty a konvence odpovídající platformě, na které agent běží. Určíte-li relativní cesty k souboru, budou cesty vyřešeny vzhledem k vlastnosti `transferRoot` agenta.

Při zadávání omezení fronty je podporována syntaxe parametru `QUEUE@QUEUEMANAGER` s následujícími pravidly:

- Pokud ve znaku chybí znak (@), bude tento vzorek považován za název fronty, ke kterému lze přistupovat v libovolném správci front. Pokud je vzor například `name`, zachází se se stejným způsobem jako s `name@**`.
- Je-li znak at (@) prvním znakem v dané položce, bude vzor považován za název správce front a lze k němu přistupovat všechny fronty ve správci front. Pokud je vzor například `@name`, zachází se se stejným způsobem jako s `**@name`.

Následující zástupné znaky mají speciální význam, když je uvedete jako část atributu name prvků <include> a <exclude> :

Jedna hvězdička odpovídá žádnému nebo více znakům v názvu adresáře, nebo v kvalifikátoru názvu fronty .

?

Otazník odpovídá přesně jednomu znaku v názvu adresáře nebo v kvalifikátoru názvu fronty .

Dvě hvězdičky se shodují s žádným nebo více názvy adresářů, nebo s více kvalifikátory v názvu fronty. Také cesty, které končí oddělovačem cesty, mají implicitní "***" přidané na konec cesty. Takže /home/user/ je stejné jako /home/user/**.

Příklad:

- /**/test/** odpovídá libovolnému souboru, který má ve své cestě adresář test
- /test/file? odpovídá libovolnému souboru uvnitř adresáře /test , který začíná řetězcem file , za nímž následuje libovolný znak.
- c:\test*.txt odpovídá libovolnému souboru uvnitř adresáře c:\test s příponou .txt
- c:\test***.txt odpovídá libovolnému souboru uvnitř adresáře ' c:\test nebo jednomu z jeho podadresářů, který má příponu .txt
- Produkt TEST.*.QUEUE@QM1 odpovídá libovolné frontě ve správci front QM1 , který má první kvalifikátor TEST, má jakýkoli druhý kvalifikátor a třetí kvalifikátor QUEUE.

Symbolické odkazy

Všechny symbolické odkazy, které používáte v cestách k souborům v souboru UserSandboxes.xml , je třeba plně vyřešit určením pevných odkazů v prvcích <include> a <exclude> . Máte-li například symbolický odkaz tam, kde je /var mapuje na /SYSTEM/var, musíte zadat tuto cestu jako <tns:include name="/SYSTEM/var"/>, jinak se zamýšlený přenos nezdaří s chybou zabezpečení prostředí sandbox uživatele.

Cesty v systémech IBM 4690

Chcete-li získat informace o tom, jak jsou cesty uvedené v souboru UserSandboxes.xml interpretovány na IBM 4690, viz [“Práce v sandboxu v systému IBM 4690”](#) na stránce 87.

Příklad

Chcete-li umožnit uživateli s názvem uživatele MQMD guest přenést libovolný soubor z adresáře /home/user/public nebo z jeho podadresářů v systému, kde je spuštěn agent AGENT_JUPITER, přidejte do souboru UserSandboxes.xml v konfiguračním adresáři AGENT_JUPITER následující prvek <sandbox> .

```
<?xml version="1.0" encoding="UTF-8"?>
<tns:userSandboxes
  xmlns:tns="http://wmqfte.ibm.com/UserSandboxes"
  xmlns:xsi="https://www.w3.org/2001/XMLSchema-instance"
  xsi:schemaLocation="http://wmqfte.ibm.com/UserSandboxes UserSandboxes.xsd">
  <tns:agent>
    <tns:sandbox user="guest">
      <tns:read>
        <tns:include name="/home/user/public/**"/>
      </tns:read>
    </tns:sandbox>
  </tns:agent>
</tns:userSandboxes>
```

Příklad

Chcete-li umožnit uživateli s názvem uživatele MQMD account následovaným jednou číslicí, například account4, dokončete následující akce:

- Přeneste libovolný soubor z adresáře /home/account nebo z jeho podadresářů, kromě adresáře /home/account/private na systému, kde je spuštěn agent AGENT_SATURN
- Přeneste jakýkoli soubor do adresáře /home/account/output nebo do libovolného z jeho podadresářů v systému, kde je spuštěn agent AGENT_SATURN
- Přečtěte si zprávy z front v lokálním správci front, které začínají předponou ACCOUNT. , pokud nezačne s ACCOUNT.PRIVATE. (který má PRIVATE na druhé úrovni).
- Přenést data do front začínajících předponou ACCOUNT.OUTPUT. na libovolném správci front.

Přidejte následující prvek <sandbox> do souboru UserSandboxes.xmlv konfiguračním adresáři AGENT_SAS_ATURN,

```
<?xml version="1.0" encoding="UTF-8"?>
<tns:userSandboxes
  xmlns:tns="http://wmqfte.ibm.com/UserSandboxes"
  xmlns:xsi="https://www.w3.org/2001/XMLSchema-instance"
  xsi:schemaLocation="http://wmqfte.ibm.com/UserSandboxes UserSandboxes.xsd">
  <tns:agent>
    <tns:sandbox user="account[0-9]" userPattern="regex">
      <tns:read>
        <tns:include name="/home/account/**"/>
        <tns:include name="ACCOUNT.**" type="queue"/>
        <tns:exclude name="ACCOUNT.PRIVATE.**" type="queue"/>
        <tns:exclude name="/home/account/private/**"/>
      </tns:read>
      <tns:write>
        <tns:include name="/home/account/output/**"/>
        <tns:include name="ACCOUNT.OUTPUT.**" type="queue"/>
      </tns:write>
    </tns:sandbox>
  </tns:agent>
</tns:userSandboxes>
```

Vlastnosti konfigurace modulu protokolování pro produkt WebSphere MQ Managed File Transfer

Modul protokolování má sadu vlastností konfigurace. Zadejte tyto vlastnosti do souboru logger.properties , který se nachází v adresáři MQ_DATA_PATH/mqft/config/coordination_qmgr_name/loggers/logger_name .

Pro WebSphere MQ verze 7.5 existuje možnost použití proměnných prostředí v některých vlastnostech spravovaného přenosu souborů, které představují umístění souboru nebo adresáře. To umožňuje umístění souborů nebo adresářů, které se používají při spouštění částí produktu, a mění se v závislosti na změnách prostředí, jako např. který uživatel spouští proces. Další informace naleznete v části [“Proměnné prostředí ve vlastnostech produktu WebSphere MQ Managed File Transfer”](#) na stránce 535.

Poznámka: Při zadávání cest k souborům v systému Windows musí být znak zpětného lomítka (\) zobrazen jako dvojitá zpětná lomítka (\\) (tj. se změněným znakem \). Jako oddělovač můžete použít také jeden znak dopředného lomítka (/). Další informace o unikání znaků v souborech vlastností Java v Oraclenajdete v tématu [Dokumentace Javadoc pro třídu vlastností](#).

Název vlastnosti	Popis	Výchozí hodnota
wmqfte.logger.type	Typ modulu protokolování je používán: soubor nebo databáze. Nastavte tuto hodnotu na FILE, nebo DATABASE.	Bez výchozí hodnoty

Název vlastnosti	Popis	Výchozí hodnota
wmqfte.max.transaction.messages	Maximální počet zpráv, které byly zpracovány v transakci, než je transakce potvrzena. V režimu kruhové protokolování má správce front pevnou velikost prostoru, který je k dispozici pro data průběžného zpracování. Ujistěte se, že jste nastavili tuto vlastnost s dostatečně nízkou hodnotou, aby se volný prostor nespustil.	50
wmqfte.max.transaction.time	Maximální doba (v milisekundách), která uplyne mezi potvrzením transakce.	5000
wmqfte.max.consecutive.reject	Maximální počet zpráv, které lze opakovaně odmítnout (to znamená, aniž by se vyskytla platná zpráva). Pokud je tento počet překročen, modul protokolování dochází k závěru, že problém není se zprávami samotným, ale s konfigurací. Pokud například vytvoříte sloupec název_agenta v databázi užší než všechny vaše názvy agentů, budou všechny zprávy odkazující na agenty odmítnuty.	50
wmqfte.reject.queue.name	Název fronty, do které modul protokolování vkládá zprávy, které nemůže modul protokolování zpracovat. Pokud máte modul protokolování databáze, naleznete podrobné informace o tom, které zprávy mohou být do této fronty vloženy do této fronty, viz téma Obsluha chyb modulu protokolování databáze a zamítnutí .	SYSTEM.FTE.LOG.RJCT.název_modulu_protokolování
wmqfte.command.queue.name	Název fronty, ze které modul protokolování načítá zprávy příkazu, ze kterých se řídí jeho chování.	SYSTEM.FTE.LOG.CMD.název_modulu_protokolování
wmqfte.queue.manager	Správce front, k němuž se modul protokolování připojuje (správce front musí být na stejném počítači jako modul protokolování).	Bez výchozí hodnoty
wmqfte.message.source.type	Jedna z následujících hodnot: automatický odběr Výchozí hodnota. Modul protokolování vytváří a používá svůj vlastní trvalý, spravovaný odběr ve správci front, který je definován v systému SYSTEM.FTE/Log/#. Toto je vhodná hodnota pro většinu scénářů. administrativní odběr Není-li automatické předplatné vhodné, můžete definovat jiný odběr (například pomocí Průzkumníka IBM WebSphere MQ, MQSC nebo PCF) a instruovat modul protokolování k použití tohoto odběru. Tuto hodnotu použijte například k rozdělení prostoru protokolu na logické oblasti tak, aby jeden modul protokolování ošetřoval agenty z A-H, jiný modul protokolování zpracovává systém I-P a třetí modul protokolování z Q-Z. fronta Pokud topologie produktu IBM WebSphere MQ znamená, že vytvoření odběru pro modul protokolování není praktické, můžete místo toho použít frontu. Nakonfigurujte produkt IBM WebSphere MQ tak, aby fronta přijímala zprávy, které jsou obvykle přijaty prostřednictvím odběru, do systému SYSTEM.FTE/Log/# v koordinačním správci front.	automatický odběr
wmqfte.message.source.name	Je-li typem zdroje zprávy administrativní odběr nebo fronta, použije se název odběru nebo fronty. Tato vlastnost je ignorována, je-li typem zdroje automatický odběr.	Bez výchozí hodnoty

Název vlastnosti	Popis	Výchozí hodnota
wmqfte.database.credentials.file	<p>Soubor, který obsahuje jméno uživatele a heslo pro připojení k databázi.</p> <p>Pro WebSphere MQ verze 7.5 může hodnota této vlastnosti obsahovat proměnné prostředí.</p> <p>Další informace viz "Formát souboru pověření MQMFT" na stránce 822.</p>	Výchozí hodnota této vlastnosti je %HOMEDRIVE% %HOMEPATH%\mqmftcredentials.xml" v systému Windows a \$HOME/MQMFTcredentials.xml na jiných platformách.
wmqfte.database.driver	<p>Umístění tříd ovladače JDBC pro databázi. Obvykle se jedná o cestu a název souboru JAR. Například, ovladač typu 2 pro Db2 na systémech AIX vyžaduje soubor /opt/IBM/db2/V9.5/java/db2jcc.jar. Na systémech Windows zadejte oddělovač cesty jako znak dopředného lomítka (/) jako příklad, C:\Program Files\IBM\SQLLIB\java\db2jcc.jar.</p> <p>Pokud se váš ovladač databáze skládá z více souborů JAR (například Db2 V9.1 vyžaduje soubor JAR ovladače a soubor JAR licence), zahrňte všechny tyto soubory JAR do této vlastnosti. Oddělte více názvů souborů pomocí oddělovače cesty ke třídě pro vaši platformu, tj. středníku znaku (;) na systémech Windows a znaku dvojtečka (:) na jiných platformách.</p>	Bez výchozí hodnoty
wmqfte.database.exclude.duplicate.metadata	<p>Řídí, zda jsou položky uloženy v tabulce metadat, která obsahuje informace, které lze nalézt v jiných tabulkách ve schématu modulu protokolování databáze. Nastavte tuto hodnotu na true, nebo false. Tyto položky metadat již nejsou při výchozím nastavení uloženy, protože se jedná o duplikaci existujících dat a o plýtvání kapacity úložiště databáze. Položky vlastností a tabulky, kde se zobrazují stejné údaje, jsou následující:</p> <ul style="list-style-type: none"> • com.ibm.wmqfte.SourceAgent TRANSFER_EVENT nebo CALL_REQUEST • com.ibm.wmqfte.DestinationAgent TRANSFER_EVENT • com.ibm.wmqfte.MqmdUser TRANSFER_EVENT nebo CALL_REQUEST • com.ibm.wmqfte.OriginatingUser TRANSFER_EVENT nebo CALL_REQUEST • com.ibm.wmqfte.OriginatingHost TRANSFER_EVENT nebo CALL_REQUEST • com.ibm.wmqfte.TransferId TRANSFER nebo CALL_REQUEST • com.ibm.wmqfte.JobName TRANSFER nebo CALL_REQUEST <p>Nastavení hodnoty této vlastnosti na hodnotu false způsobí, že tyto položky metadat budou uloženy v tabulce metadat.</p>	ano

Název vlastnosti	Popis	Výchozí hodnota
wmqfte.database.host	<p>Pouze DB2 :</p> <p>Pro produkt WebSphere MQ verze 7.5 se používá název hostitele databázového serveru k připojení k použití ovladače JDBC typu 4. Je-li zadána hodnota této vlastnosti, musí být také zadána hodnota pro <code>wmqfte.database.port</code>. Nejsou-li obě vlastnosti definovány, připojí se modul pro protokolování databáze pomocí výchozího ovladače JDBC typu 2.</p> <p>Je-li zadána hodnota této vlastnosti, musí existovat soubor pověření pro tento modul protokolování (cesta k souboru definovaný vlastností <code>wmqfte.database.credentials.file</code>) a musí být přístupný pro definování jména uživatele a hesla pro připojení k databázi, a to i v případě, že je databáze na lokálním systému.</p>	Bez výchozí hodnoty
wmqfte.database.name	Název databáze, která obsahuje tabulky protokolu produktu WebSphere MQ Managed File Transfer .	Bez výchozí hodnoty
wmqfte.database.type	Používám systém správy databáze: Db2 nebo Oracle. Nastavte tuto hodnotu na <code>db2</code> nebo <code>oracle</code> .	db2
wmqfte.database.port	<p>Pouze DB2 :</p> <p>Pro WebSphere MQ verze 7.5 číslo portu databázového serveru, ke kterému se má připojit, používá ovladač typu 4 JDBC . Je-li zadána hodnota této vlastnosti, musí být také zadána hodnota pro <code>wmqfte.database.host</code>. Nejsou-li obě vlastnosti definovány, připojí se modul pro protokolování databáze pomocí výchozího ovladače JDBC typu 2.</p> <p>Je-li zadána hodnota této vlastnosti, musí existovat soubor pověření pro tento modul protokolování (cesta k souboru definovaný vlastností <code>wmqfte.database.credentials.file</code>) a musí být přístupný pro definování jména uživatele a hesla pro připojení k databázi, a to i v případě, že je databáze na lokálním systému.</p>	Bez výchozí hodnoty
wmqfte.database.schema	Schéma databáze, které obsahuje protokolovací tabulky WebSphere MQ Managed File Transfer . Ve většině případů je výchozí hodnota vhodná, ale může být nutné zadat alternativní hodnotu v závislosti na vlastních aspektech databáze specifických pro danou oblast webu.	FTELOG
wmqfte.database.native.library.path	<p>Cesta, která obsahuje nativní knihovny, které potřebuje váš zvolený ovladač databáze (pokud existuje). Například, ovladač typu 2 pro databázi DB2 na systémech AIX vyžaduje knihovny z <code>/opt/IBM/db2/V9.5/lib32/</code>. Jako alternativu k této vlastnosti můžete nastavit systémovou vlastnost <code>java.library.path</code> s použitím jiných metod.</p> <p>Na systémech Solaris a HP-UX před spuštěním příkazu fteStartLogger musíte také nastavit a exportovat proměnnou prostředí <code>LD_LIBRARY_PATH</code> tak, aby obsahovala cestu.</p>	Bez výchozí hodnoty
wmqfte.file.logger.fileDirectory	Adresář, ve kterém jsou umístěny soubory protokolu modulu protokolování souborů.	<code>mqft/logs/coordination_dir/loggers/logger_name/logs</code>

Název vlastnosti	Popis	Výchozí hodnota
wmqfte.file.logger.fileSize	<p>Maximální velikost, do které může soubor protokolu růst. Hodnota velikosti je kladné celé číslo, větší než nula, následované jedním z následujících jednotek: KB, MB, GB, m (minuty), h (hodiny), d (dny), w (týdny). Příklad: <code>wmqfte.file.logger.fileSize=5MB</code> Uvádí maximální velikost souboru 5MB. <code>wmqfte.file.logger.fileSize=2d</code> Uvádí maximální velikost souboru 2 dny dat.</p>	10MB
wmqfte.file.logger.fileCount	<p>Maximální počet souborů protokolu, které se mají vytvořit. Když množství dat překročí maximální množství, které může být uloženo v tomto počtu souborů, nejstarší soubor se odstraní, takže počet souborů nikdy nepřekročí zadanou hodnotu.</p>	3

Název vlastnosti	Popis	Výchozí hodnota
wmqfte.file.logger.mode	<p>Režim modulu protokolování se používá: kruhové nebo lineární. Nastavte tuto hodnotu na CIRCULAR, nebo LINEAR.</p> <p>CIRCULAR-Modul pro protokolování souborů zapisuje informace do souboru, dokud tento soubor nedosáhne své maximální velikosti, jak je definováno pomocí vlastnosti wmqfte.file.logger.fileSize . Když je dosaženo maximální velikosti, modul protokolování souborů spustí nový soubor. Maximální počet souborů, které jsou zapsány v tomto režimu, je řízen hodnotou, která je definována pomocí vlastnosti wmqfte.file.logger.fileCount . Když je dosažen tento maximální počet souborů, modul protokolování souborů odstraní první soubor a znovu jej vytvoří pro použití jako momentálně aktivní soubor. Pokud je hodnota definovaná ve vlastnosti wmqfte.file.logger.fileSize pevnou velikostí bajtové jednotky velikosti (například KB, MB nebo GB), horní limit prostoru na disku, který se používá v tomto režimu, se rovná hodnotě fileSize vynásobené hodnotou fileCount. Je-li hodnota definovaná ve vlastnosti wmqfte.file.logger.fileSize časová jednotka (například m, h, dnebo w), pak maximální velikost závisí na propustnosti zpráv protokolu ve vašem systému za tato časová období. Konvence pojmenování souboru protokolu, která se používá při spuštění v tomto režimu, je: <i>logger_namenumber-timestamp</i> .log kde:</p> <ul style="list-style-type: none"> • <i>název_modulu_protokolování</i> je název, který je danému modulu protokolování zadán v příkazu fteCreateLogger . • <i>číslo</i> : Číslo souboru v rámci sady. • <i>časové_razítko</i> je časové razítko, kdy byl soubor vytvořen. <p>Například: LOGGER1-20111216123430147 .log</p> <p>LINEAR-Modul protokolování souborů zapisuje informace do souboru, dokud tento soubor nedosáhne jeho maximální velikosti, jak je definováno pomocí vlastnosti wmqfte.file.logger.fileSize . Když je dosaženo maximální velikosti, spustí modul protokolování souborů nový soubor. Dříve psané soubory nejsou odstraněny, což jim umožňuje uchovávat jako historický záznam zpráv protokolu. Soubory nejsou odstraněny při spuštění v lineárním režimu, takže vlastnost wmqfte.file.logger.fileCount se ignoruje, protože neexistuje žádné horní omezení počtu souborů, které lze vytvořit. Vzhledem k tomu, že v tomto režimu není nastaven žádný horní limit, je třeba sledovat množství prostoru na disku, které soubory protokolu používají, aby se zabránilo nedostatku místa na disku. Konvence pojmenování souboru protokolu, která se používá při spuštění v tomto režimu, je: <i>logger_name-timestamp</i> .log kde:</p> <ul style="list-style-type: none"> • <i>název_modulu_protokolování</i> je název, který je danému modulu protokolování zadán v příkazu fteCreateLogger . • <i>časové_razítko</i> je časové razítko, kdy byl soubor vytvořen. <p>Například: LOGGER-20111216123430147 .log</p>	Bez výchozí hodnoty

Název vlastnosti	Popis	Výchozí hodnota
wmqfte.max.retry.interval	<p>Maximální doba, v sekundách, mezi opakováními, kdy modul protokolování zjistí trvalou chybu.</p> <p>Některé chybové stavy (například ztráta databázového připojení) brání tomu, aby modul protokolování pokračoval. Když se vyskytne tento typ podmínky, modul protokolování odvolá aktuální transakci, čeká na období a pak se zopakuje. Doba, po kterou modul protokolování čeká, je zpočátku velmi krátká, takže mohou být přechodné chyby překonána rychle. Při každém opakování modulu protokolování se však čas, kdy dojde k čekání, zvýší. Tím zabráníte přílišnému zbytečnému zpracování situace, kdy chybový stav trvá déle, například když je databáze převzata kvůli údržbě.</p> <p>Pomocí této vlastnosti lze nastavit omezení délky čekání, aby k opakovanému pokusu došlo v rozumném čase vyřešeného chybového stavu.</p>	600
loggerQMgrRetryInterval	Interval, v sekundách, mezi kontrolami dostupnosti správce front řadičem procesů modulu protokolování.	30
Počet maxRestart	Maximální počet restartů, které se mohou vyskytnout během časového intervalu určeného hodnotou vlastnosti Interval maxRestart. Je-li tato hodnota překročena, řadič procesů modulu protokolování zastaví restartování modulu protokolování a místo toho provede akci, která je založena na hodnotě vlastnosti Delay maxRestart.	4
Interval maxRestart	Interval, v sekundách, po který modul protokolování ukazatelů řadiče procesů modulu protokolování restartuje. Pokud počet restartů v tomto intervalu překročí hodnotu vlastnosti Count maxRestart, řadič procesů modulu protokolování zastaví restartování modulu protokolování. Místo toho provádí řadič procesů modulu protokolování akci, která je založena na hodnotě vlastnosti Delay maxRestart.	120
Prodleva maxRestart	Určuje chování řadiče procesů modulu protokolování, když rychlost restartů modulu protokolování překročí hodnotu vlastností maxRestartCount a maxRestartInterval. Určíte-li hodnotu menší nebo rovnou nule, bude řadič procesů modulu protokolování zastaven. Pokud uvedete hodnotu větší než nula, pak se tento počet sekund vyčká, než se obnoví informace o historii restartování řadiče procesů modulu protokolování a restartuje se modul protokolování.	-1
wmqfte.oracle.port	Port, který modul protokolování používá pro připojení k instanci Oracle . Tento port je také znám jako listener TNS.	1521
wmqfte.oracle.host	Hostitel, kterého se modul protokolování používá pro připojení k instanci Oracle .	lokální hostitel

Název vlastnosti	Popis	Výchozí hodnota
trasování	Volitelná vlastnost. Specifikace trasování, pokud má být modul protokolování spuštěn s trasováním, které je povoleno při spuštění modulu protokolování. Specifikace trasování je čárkami oddělený seznam tříd, rovnítko a úrovně trasování. Například <code>com.ibm.wmqfte.databaselogger, com.ibm.wmqfte.databaselogger.operation=all</code> . Můžete zadat více specifikací trasování ve formě seznamu s dvojtečkami jako oddělovači. Například <code>com.ibm.wmqfte.databaselogger=moderate:com.ibm.wmqfte.databaselogger.operation=all</code>	Není
traceFiles	Volitelná vlastnost. Celkový počet trasovacích souborů, které se mají uchovat. Tato hodnota se vztahuje na řadič procesů modulu protokolování a na modul protokolování samotný.	5
traceSize	Volitelná vlastnost. Maximální velikost každého trasovacího souboru v MB, před trasováním se zabalí do dalšího souboru. Tato hodnota se používá pro řadič procesů modulu protokolování a samotný modul protokolování.	20

Související odkazy

“Proměnné prostředí ve vlastnostech produktu WebSphere MQ Managed File Transfer” na stránce 535 V produktu WebSphere MQ verze 7.5 je možné použít proměnné prostředí ve vlastnostech produktu Managed File Transfer, které představují umístění souboru nebo adresáře. To umožňuje umístění souborů nebo adresářů používaných při spuštění částí produktu, a měnit se tak v závislosti na změnách prostředí. Například se jedná o uživatele, který spouští proces.

Systémové vlastnosti Java

Počet příkazů WebSphere MQ Managed File Transfer a vlastností agenta musí být definován jako systémové vlastnosti Java, protože definují konfiguraci pro ranou funkci, která není schopna použít příkaz nebo mechanismus vlastností agenta.

Definujte vlastnosti systému a další volby prostředí JVM pro prostředí JVM, které má spouštět příkazy WebSphere MQ Managed File Transfer, definováním proměnné prostředí FTE_JVM_PROPERTIES. Chcete-li například nastavit vlastnost `com.ibm.wmqfte.maxConsoleLineLength` na platformě UNIX, definujte proměnnou takto:

```
export FTE_JVM_PROPERTIES="-Dcom.ibm.wmqfte.maxConsoleLineLength=132"
```

Pokud provozujete agenta jako službu systému Windows, můžete upravit vlastnosti systému Java agenta uvedením parametru `-sj` u příkazu **fteModifyAgent**.

Tabulka 35. Systémové vlastnosti Java		
Název vlastnosti	Popis	Hodnota
<code>com.ibm.wmqfte.maxConsoleLineLength</code>	Maximální délka řádku, který lze zapsat na konzolu. Řádky, které tuto délku překročí, jsou zalamovány řádků. Tato hodnota je vyjádřena v bajtech (nikoli ve znacích).	Délka je neomezená.

Tabulka 35. Systémové vlastnosti Java (pokračování)

Název vlastnosti	Popis	Hodnota
com.ibm.wmqfte.daemon.windows.windowsServiceLogFilesm	(Pouze systémWindows .) Uvádí maximální počet souborů protokolu služby systému Windows , které se mají uchovat. Soubory protokolu služby systému Windows se vytvoří v adresáři protokolů agenta a databáze, pokud jsou tyto aplikace spuštěny jako služba systému Windows . Soubory protokolu služby systému Windows jsou pojmenovány s předponou <i>servicea</i> obsahují zprávy o spuštění a zastavování služby.	5

Související pojmy

“Volby konfigurace ” na stránce 119

Produkt WebSphere MQ Managed File Transfer poskytuje sadu souborů vlastností, které obsahují klíčové informace o vašem nastavení a které jsou vyžadovány pro provoz. Tyto soubory vlastností se nacházejí v konfiguračním adresáři, který jste definovali při instalaci produktu.

“Rady a tipy pro použití produktu WebSphere MQ Managed File Transfer” na stránce 351

Zde je několik návrhů, které vám pomohou s optimálním využitím produktu WebSphere MQ Managed File Transfer:

Vlastnosti SSL

Použijte SSL s WebSphere MQ a WebSphere MQ Managed File Transfer , abyste zabránili neautorizovaným připojením mezi agenty a správci front a zašifrovali jste přenos zpráv mezi agenty a správci front.

Informace o použití SSL s produktem WebSphere MQ Managed File Transfer viz [“Konfigurace šifrování SSL pro produkt WebSphere MQ Managed File Transfer”](#) na stránce 106.

Pro WebSphere MQ verze 7.5 nebo pozdější existuje možnost použití proměnných prostředí v některých vlastnostech spravovaného přenosu souborů, které představují umístění souboru nebo adresáře. To umožňuje umístění souborů nebo adresářů, které se používají při spuštění částí produktu, aby se lišily v závislosti na změnách prostředí, jako např. který uživatel spouští proces. Další informace naleznete v části [“Proměnné prostředí ve vlastnostech produktu WebSphere MQ Managed File Transfer”](#) na stránce 535.

Tabulka 36. Vlastnosti SSL pro soubor *agent.properties*

Název vlastnosti	Popis	Výchozí hodnota
agentSslCipherSpec	Uvádí protokol, algoritmus přepočtu klíče a šifrovací algoritmus, které se používají a kolik bitů se používá v šifrovacím klíči, když se data vyměňují mezi agentem a správcem front agenta. Hodnota agentSslCipherSpec je název CipherSpec . Tento název CipherSpec je stejný jako název CipherSpec použitý v kanálu správce front agenta. Seznam platných názvů CipherSpec je obsažen v SSL CipherSpecs a CipherSuites v třídách WebSphere MQ pro jazyk Java. agentSslCipherSpec je podobný jako agentSslCipherSuite. Jsou-li zadány jak agentSslCipherSuite , tak agentSslCipherSpec , použije se hodnota agentSslCipherSpec .	Není

Tabulka 36. Vlastnosti SSL pro soubor agent.properties (pokračování)

Název vlastnosti	Popis	Výchozí hodnota
agentSslCipherSuite	<p>Uvádí aspekty zabezpečení SSL, jak agent a správce front agenta vyměňují data.</p> <p>Hodnota parametru agentSslCipherSuite je název CipherSuite . Název CipherSuite se mapuje na název CipherSpec použitý v kanálu správce front agenta. Další informace naleznete v tématu Mapování názvůCipherSuite a CipherSpec.</p> <p>agentSslCipherSuite je podobná jako agentSslCipherSpec. Jsou-li zadány jak agentSslCipherSuite , tak agentSslCipherSpec , použije se hodnota agentSslCipherSpec .</p>	Není
agentSslPeerName	<p>Určuje kostru rozlišujícího názvu, která se musí shodovat s názvem, který je poskytován správcem front agenta. Rozlišující název se používá ke kontrole identifikačních certifikátů, které jsou prezentovány správcem front při připojení.</p>	Není
agentSslTrustStore	<p>Uvádí umístění certifikátů, kterým agent důvěřuje. Hodnota parametru agentSslTrustStore je cesta k souboru. Pokud se jedná o cestu k souboru Windows , znak zpětného lomítka (\) musí být uvozen (\\).</p> <p>Pro WebSphere MQ verze 7.5 nebo pozdější může hodnota této vlastnosti obsahovat proměnné prostředí.</p>	Není
agentSslKeyStore	<p>Uvádí umístění soukromého klíče agenta. Hodnota proměnné agentSslKeyStore je cesta k souboru. Pokud se jedná o cestu k souboru Windows , znak zpětného lomítka (\) musí být uvozen (\\). Tato vlastnost je povinná pouze tehdy, pokud správce front agenta vyžaduje ověření klienta.</p> <p>Pro WebSphere MQ verze 7.5 nebo pozdější může hodnota této vlastnosti obsahovat proměnné prostředí.</p>	Není
agentSslFipsRequired	<p>Uvádí, že chcete povolit podporu FIPS na úrovni agenta. Hodnota této vlastnosti může být true nebo false. Další informace naleznete v části “Podpora FIPS” na stránce 686.</p> <p>Nastavíte-li tuto vlastnost na hodnotu true, budete také určovat, že podpora FIPS je nezbytná pro komunikaci mezi agentem mostu protokolů a všemi konfigurovanými servery FTPS.</p>	ne
Typ agentSslKeyStore	<p>Typ úložiště klíčů SSL, který chcete použít. Úložiště klíčů JKS a PKCS#12 jsou podporována. Hodnota této vlastnosti může být buď jks , nebo pkcs12.</p>	JKS
agentSslKeyStoreCredentialsFile	<p>Cesta k souboru, který obsahuje pověření agentSslKeyStore .</p> <p>Pro WebSphere MQ verze 7.5 nebo pozdější může hodnota této vlastnosti obsahovat proměnné prostředí.</p>	<p>Výchozí hodnota této vlastnosti je %USERPROFILE%\MQMFTCredentials.xml v systému Windows, f: /adxetc/mft75/mqft/config/mqmftcredentials.xml na IBM 4690a \$HOME/MQMFTCredentials.xml na jiných platformách.</p>
agentSslTrustStoreTyp	<p>Typ úložiště klíčů SSL, který chcete použít. Úložiště klíčů JKS a PKCS#12 jsou podporována. Hodnota této vlastnosti může být buď jks , nebo pkcs12.</p>	JKS

Tabulka 36. Vlastnosti SSL pro soubor agent.properties (pokračování)

Název vlastnosti	Popis	Výchozí hodnota
agentSslTrustStoreCredentialsFile	<p>Cesta k souboru, který obsahuje pověření agentSslTrustStore .</p> <p>Pro WebSphere MQ verze 7.5 nebo pozdější může hodnota této vlastnosti obsahovat proměnné prostředí.</p>	<p>Výchozí hodnota této vlastnosti je %USERPROFILE%\MQMFTCcredentials.xml v systému Windows, f: /adxetc/mft75/mqft/config/mqmftcredentials.xml na IBM 4690a \$HOME/MQMFTCcredentials.xml na jiných platformách.</p>

Tabulka 37. Vlastnosti SSL pro soubor coordination.properties

Název vlastnosti	Popis	Výchozí hodnota
coordinationSslCipherSpec	<p>Určuje použitý protokol, algoritmus přepočtu klíče a šifrovací algoritmus a počet bitů použitých v šifrovacím klíči, když jsou data vyměňována mezi příkazy a koordinačním správcem front.</p> <p>Hodnota proměnné coordinationSslCipherSpec je název CipherSpec . Tento název CipherSpec je stejný jako název CipherSpec používaný v kanálu koordinačního správce front. Seznam platných názvů CipherSpec je obsažen v SSL CipherSpecs a CipherSuites v třídách IBM WebSphere MQ pro jazyk Java.</p> <p>coordinationSslCipherSpec je podobné jako coordinationSslCipherSuite. Jsou-li zadány obě hodnoty coordinationSslCipherSuite a coordinationSslCipherSpec , použije se hodnota coordinationSslCipherSpec .</p>	Není
coordinationSslCipherSuite	<p>Určuje aspekty zabezpečení SSL způsobu, jakým příkazy a data koordinačních správců front vyměňují data.</p> <p>Hodnota parametru coordinationSslCipherSuite je název CipherSuite . Název CipherSuite se mapuje na název CipherSpec použitý v kanálu správce front agenta. Další informace naleznete v tématu <u>Mapování názvů CipherSuite a CipherSpec</u>.</p> <p>coordinationSslCipherSuite je podobná jako coordinationSslCipherSpec. Jsou-li zadány obě hodnoty coordinationSslCipherSuite a coordinationSslCipherSpec , použije se hodnota coordinationSslCipherSpec .</p>	Není
coordinationSslPeerName	<p>Určuje kostru rozlišujícího názvu, která se musí shodovat s názvem poskytovaným koordinačním správcem front. Rozlišující název se používá ke kontrole identifikačních certifikátů, které jsou prezentovány koordinačním správcem front při připojení.</p>	Není
coordinationSslTrustStore	<p>Určuje umístění certifikátů, které příkazy důvěřují. Hodnota proměnné coordinationSslTrustStore je cesta k souboru. Pokud se jedná o cestu k souboru systému Windows , znak zpětného lomítka (\) musí být uvozen (\\).</p> <p>Pro WebSphere MQ verze 7.5 nebo pozdější může hodnota této vlastnosti obsahovat proměnné prostředí.</p>	Není
coordinationSslTypTrustStore	<p>Typ úložiště klíčů SSL, který chcete použít. Úložiště klíčů JKS a PKCS#12 jsou podporována. Hodnota této vlastnosti může být buď jks , nebo pkcs12.</p>	JKS

Tabulka 37. Vlastnosti SSL pro soubor *coordination.properties* (pokračování)

Název vlastnosti	Popis	Výchozí hodnota
coordinationSslTrustStoreCredentialsFile	Cesta k souboru, který obsahuje pověření coordinationSslTrustStore . Pro WebSphere MQ verze 7.5 nebo pozdější může hodnota této vlastnosti obsahovat proměnné prostředí.	Výchozí hodnota této vlastnosti je %USERPROFILE%\MQMFTCredentials.xml v systému Windows, f: /adxetc/mft75/mqft/config/mqmftcredentials.xml na IBM 4690a \$HOME/MQMFTCredentials.xml na jiných platformách.
coordinationSslKeyStore	Určuje umístění soukromého klíče příkazů. Hodnota proměnné coordinationSslKeyStore je cesta k souboru. Pokud se jedná o cestu k souboru systému Windows, znak zpětného lomítka (\) musí být uvozen (\\). Tato vlastnost je vyžadována pouze v případě, že koordinační správce front vyžaduje ověření klienta. Pro WebSphere MQ verze 7.5 nebo pozdější může hodnota této vlastnosti obsahovat proměnné prostředí.	Není
Typ coordinationSslKeyStore	Typ úložiště klíčů SSL, který chcete použít. Úložiště klíčů JKS a PKCS#12 jsou podporována. Hodnota této vlastnosti může být buď jks, nebo pkcs12.	JKS
coordinationSslKeyStoreCredentialsFile	Cesta k souboru, který obsahuje pověření coordinationSslKeyStore pověření. Pro WebSphere MQ verze 7.5 nebo pozdější může hodnota této vlastnosti obsahovat proměnné prostředí.	Výchozí hodnota této vlastnosti je %USERPROFILE%\MQMFTCredentials.xml v systému Windows, f: /adxetc/mft75/mqft/config/mqmftcredentials.xml na IBM 4690a \$HOME/MQMFTCredentials.xml na jiných platformách.
coordinationSslFipsRequired	Určuje, že chcete povolit podporu FIPS na úrovni koordinačního správce front. Hodnota této vlastnosti může být true nebo false. Další informace naleznete v části "Podpora FIPS" na stránce 686.	ne

Tabulka 38. Vlastnosti SSL pro soubor *command.properties*

Název vlastnosti	Popis	Výchozí hodnota
connectionSslCipherSpec	Určuje protokol, algoritmus hašování a šifrovací algoritmus, který se používá a kolik bitů se používá v šifrovacím klíči, když se data vyměňují mezi příkazy a správcem front příkazů. Hodnota proměnné connectionSslCipherSpec je název CipherSpec. Tento název CipherSpec je stejný jako název CipherSpec použitý v kanálu správce front příkazů. Seznam platných názvů CipherSpec je obsažen v SSL CipherSpecs a CipherSuites v třídách IBM WebSphere MQ pro jazyk Java. connectionSslCipherSpec je podobná jako connectionSslCipherSuite. Je-li zadána volba connectionSslCipherSuite i connectionSslCipherSpec, použije se hodnota connectionSslCipherSpec.	Není

Tabulka 38. Vlastnosti SSL pro soubor `command.properties` (pokračování)

Název vlastnosti	Popis	Výchozí hodnota
connectionSslCipherSuite	<p>Určuje aspekty zabezpečení SSL způsobu, jakým příkazy a data správce front příkazů vyměňují data.</p> <p>Hodnota parametru connectionSslCipherSuite je název CipherSuite . Název CipherSuite se mapuje na název CipherSpec použitý v kanálu správce front agenta. Další informace naleznete v tématu Mapování názvůCipherSuite a CipherSpec.</p> <p>connectionSslCipherSuite je podobná jako connectionSslCipherSpec. Je-li zadána volba connectionSslCipherSuite i connectionSslCipherSpec , použije se hodnota connectionSslCipherSpec .</p>	Není
connectionSslPeerName	<p>Určuje kostru rozlišujícího názvu, která se musí shodovat s názvem, který je poskytován správcem front příkazů. Rozlišující název se používá ke kontrole identifikačních certifikátů, které jsou prezentovány správcem front příkazů při připojení.</p>	Není
connectionSslTrustStore	<p>Určuje umístění certifikátů, které příkazy důvěřují. Hodnota proměnné connectionSslTrustStore je cesta k souboru. Pokud se jedná o cestu k souboru systému Windows , znak zpětného lomítka (\) musí být uvozen (\\).</p> <p>Pro WebSphere MQ verze7.5 nebo pozdější může hodnota této vlastnosti obsahovat proměnné prostředí.</p>	Není
connectionSslTrustStoreTyp	<p>Typ úložiště údajů o důvěryhodnosti SSL, které chcete použít. Úložiště klíčů JKS a PKCS#12 jsou podporována. Hodnota této vlastnosti může být buď jks , nebo pkcs12.</p>	JKS
connectionSslTrustStoreCredentialsFile	<p>Cesta k souboru, který obsahuje pověření produktu connectionSslTrustStore .</p> <p>Pro WebSphere MQ verze7.5 nebo pozdější může hodnota této vlastnosti obsahovat proměnné prostředí.</p>	<p>Výchozí hodnota této vlastnosti je %USERPROFILE%\MQMFTcredentials.xml v systému Windows, f: / adxetc/mft75/mqft/config/mqmftcredentials.xml na IBM 4690a \$HOME/MQMFTcredentials.xml na jiných platformách.</p>
connectionSslKeyStore	<p>Určuje umístění soukromého klíče příkazů. Hodnota proměnné connectionSslKeyStore je cesta k souboru. Pokud se jedná o cestu k souboru systému Windows , znak zpětného lomítka (\) musí být uvozen (\\). Tato vlastnost je vyžadována pouze v případě, že správce front příkazů vyžaduje ověření klienta.</p> <p>Pro WebSphere MQ verze7.5 nebo pozdější může hodnota této vlastnosti obsahovat proměnné prostředí.</p>	Není
connectionSslKeyStoreTyp	<p>Typ úložiště klíčů SSL, který chcete použít. Úložiště klíčů JKS a PKCS#12 jsou podporována. Hodnota této vlastnosti může být buď jks , nebo pkcs12.</p> <p>Pro WebSphere MQ verze7.5 nebo pozdější může hodnota této vlastnosti obsahovat proměnné prostředí.</p>	JKS

Tabulka 38. Vlastnosti SSL pro soubor `command.properties` (pokračování)

Název vlastnosti	Popis	Výchozí hodnota
connectionSslKeyStoreCredentialsFile	Cesta k souboru, který obsahuje pověření produktu connectionSslKeyStore . Pro WebSphere MQ verze 7.5 nebo pozdější může hodnota této vlastnosti obsahovat proměnné prostředí.	Výchozí hodnota této vlastnosti je %USERPROFILE%\MQMFTcredentials.xml v systému Windows, f: / adxetc/mft75/mqft/config/mqmftcredentials.xml na IBM 4690a \$HOME/MQMFTcredentials.xml na jiných platformách.
connectionSslFipsRequired	Určuje, že chcete povolit podporu FIPS na úrovni správce front příkazů. Hodnota této vlastnosti může být true nebo false. Další informace naleznete v části "Podpora FIPS" na stránce 686.	ne

SHA-2 CipherSpecs a CipherSuites

Produkt WebSphere MQ Managed File Transfer podporuje SHA-2 CipherSpecs a CipherSuites.

Chcete-li povolit použití produktu SHA-2 CipherSpecs a CipherSuites na připojeních mezi agenty a správci front produktu IBM WebSphere MQ v produktu IBM WebSphere MQ V7.5.0.2, musíte použít prostředí IBM JRE 6.0 SR13 FP2, 7.0 SR4 FP2 nebo novější.

Další informace o sadách CipherSpecs a CipherSuites dostupných pro připojení mezi agenty a správci front produktu IBM WebSphere MQ naleznete v tématu [SSL CipherSpecs a CipherSuites](#).

Připojení SHA-2 k produktu 4690 OS není podporováno.

Související odkazy

"Vlastnosti SSL" na stránce 594

Použijte SSL s WebSphere MQ a WebSphere MQ Managed File Transfer , abyste zabránili neautorizovaným připojením mezi agenty a správci front a zašifrovali jste přenos zpráv mezi agenty a správci front.

Konfigurační soubory modulu protokolování souborů

Kromě souboru `logger.properties` má v konfiguračním adresáři také samostatný modul protokolování souborů, který má konfigurační soubor XML. Tento konfigurační soubor se nazývá `FileLoggerFormat.xml` a definuje formát používaný zapisovačem souborů k zápisu zpráv do souboru protokolu. Obsah tohoto souboru musí odpovídat schématu XML definovanému v souboru `FileLoggerFormat.xsd`.

Výchozí definice formátu protokolu modulu protokolování souborů na samostatném přihlášení

Výchozí definice formátu souboru protokolu pro modul protokolování samostatného souboru.

```
<?xml version="1.0" encoding="UTF-8"?>
<logFormatDefinition xmlns:xsi="https://www.w3.org/2001/XMLSchema-instance"
  version="1.00" xsi:noNamespaceSchemaLocation="FileLoggerFormat.xsd">
  <messageTypes>
    <callCompleted>
      <format>
        <inserts>
          <insert type="user" width="19" ignoreNull="false">/transaction/action/@time</insert>
          <insert type="user" width="48" ignoreNull="false">/transaction/@ID</insert>
          <insert type="system" width="6" ignoreNull="false">type</insert>
          <insert type="user" width="3" ignoreNull="false">/transaction/status/@resultCode</insert>
          <insert type="user" width="0" ignoreNull="false">/transaction/agent/@agent</insert>
          <insert type="user" width="0" ignoreNull="false">/transaction/agent/@QMgr</insert>
          <insert type="user" width="0" ignoreNull="false">/transaction/job/name</insert>
          <insert type="user" width="0" ignoreNull="true">/transaction/transferSet/call/command/
@type</insert>
```

```

    <insert type="user" width="0" ignoreNull="true">/transaction/transferSet/call/command/
@name</insert>
    <insert type="system" width="0" ignoreNull="true">callArguments</insert>
    <insert type="user" width="0" ignoreNull="true">/transaction/transferSet/call/callResult/
@outcome</insert>
    <insert type="user" width="0" ignoreNull="true">/transaction/transferSet/call/callResult/
result/error</insert>
    </inserts>
    <separator>;</separator>
</format>
</callCompleted>
<callStarted>
    <format>
    <inserts>
    <insert type="user" width="19" ignoreNull="false">/transaction/action/@time</insert>
    <insert type="user" width="48" ignoreNull="false">/transaction/@ID</insert>
    <insert type="system" width="6" ignoreNull="false">type</insert>
    <insert type="user" width="0" ignoreNull="false">/transaction/agent/@agent</insert>
    <insert type="user" width="0" ignoreNull="false">/transaction/agent/@QMgr</insert>
    <insert type="user" width="0" ignoreNull="false">/transaction/job/name</insert>
    <insert type="user" width="0" ignoreNull="true">/transaction/transferSet/call/command/
@type</insert>
    <insert type="user" width="0" ignoreNull="true">/transaction/transferSet/call/command/
@name</insert>
    <insert type="system" width="0" ignoreNull="true">callArguments</insert>
    </inserts>
    <separator>;</separator>
</format>
</callStarted>
<monitorAction>
    <format>
    <inserts>
    <insert type="user" width="19" ignoreNull="false">/monitorLog/action/@time</insert>
    <insert type="user" width="48" ignoreNull="false">/monitorLog/@referenceId</insert>
    <insert type="system" width="6" ignoreNull="false">type</insert>
    <insert type="user" width="3" ignoreNull="false">/monitorLog/status/@resultCode</insert>
    <insert type="user" width="0" ignoreNull="false">/monitorLog/@monitorName</insert>
    <insert type="user" width="0" ignoreNull="false">/monitorLog/monitorAgent/@agent</insert>
    <insert type="user" width="0" ignoreNull="false">/monitorLog/monitorAgent/@QMgr</insert>
    <insert type="user" width="0" ignoreNull="false">/monitorLog/action</insert>
    </inserts>
    <separator>;</separator>
</format>
</monitorAction>
<monitorCreate>
    <format>
    <inserts>
    <insert type="user" width="19" ignoreNull="false">/monitorLog/action/@time</insert>
    <insert type="user" width="48" ignoreNull="false">/monitorLog/@referenceId</insert>
    <insert type="system" width="6" ignoreNull="false">type</insert>
    <insert type="user" width="0" ignoreNull="false">/monitorLog/@monitorName</insert>
    <insert type="user" width="0" ignoreNull="false">/monitorLog/monitorAgent/@agent</insert>
    <insert type="user" width="0" ignoreNull="false">/monitorLog/monitorAgent/@QMgr</insert>
    <insert type="user" width="0" ignoreNull="false">/monitorLog/action</insert>
    </inserts>
    <separator>;</separator>
</format>
</monitorCreate>
<monitorFired>
    <format>
    <inserts>
    <insert type="user" width="19" ignoreNull="false">/monitorLog/action/@time</insert>
    <insert type="user" width="48" ignoreNull="false">/monitorLog/@referenceId</insert>
    <insert type="system" width="6" ignoreNull="false">type</insert>
    <insert type="user" width="3" ignoreNull="false">/monitorLog/status/@resultCode</insert>
    <insert type="user" width="0" ignoreNull="false">/monitorLog/@monitorName</insert>
    <insert type="user" width="0" ignoreNull="false">/monitorLog/monitorAgent/@agent</insert>
    <insert type="user" width="0" ignoreNull="false">/monitorLog/monitorAgent/@QMgr</insert>
    <insert type="user" width="0" ignoreNull="false">/monitorLog/action</insert>
    <insert type="user" width="48" ignoreNull="false">/monitorLog/references/taskRequest</insert>
    </inserts>
    <separator>;</separator>
</format>
</monitorFired>
<notAuthorized>
    <format>
    <inserts>
    <insert type="user" width="19" ignoreNull="false">/notAuthorized/action/@time</insert>
    <insert type="user" width="48" ignoreNull="false">/notAuthorized/@ID</insert>
    <insert type="system" width="6" ignoreNull="false">type</insert>
    <insert type="user" width="3" ignoreNull="false">/notAuthorized/status/@resultCode</insert>
    <insert type="user" width="12" ignoreNull="false">/notAuthorized/action</insert>

```



```

        <insert type="user" width="12" ignoreNull="false">/notAuthorized/authority</insert>
        <insert type="user" width="0" ignoreNull="false">/notAuthorized/originator/userID</insert>
        <insert type="user" width="0" ignoreNull="false">/notAuthorized/status/supplement</insert>
    </inserts>
    <separator>;</separator>
</format>
</notAuthorized>
<scheduleDelete>
    <format>
        <inserts>
            <insert type="user" width="19" ignoreNull="false">/schedulelog/action/@time</insert>
            <insert type="user" width="48" ignoreNull="false">/schedulelog/@ID</insert>
            <insert type="system" width="6" ignoreNull="false">type</insert>
            <insert type="user" width="3" ignoreNull="false">/schedulelog/status/@resultCode</insert>
            <insert type="user" width="0" ignoreNull="false">/schedulelog/sourceAgent/@agent</insert>
            <insert type="user" width="12" ignoreNull="false">/schedulelog/action</insert>
            <insert type="user" width="0" ignoreNull="false">/schedulelog/originator/userID</insert>
            <insert type="user" width="0" ignoreNull="true">/schedulelog/status/supplement</insert>
        </inserts>
        <separator>;</separator>
    </format>
</scheduleDelete>
<scheduleExpire>
    <format>
        <inserts>
            <insert type="user" width="19" ignoreNull="false">/schedulelog/action/@time</insert>
            <insert type="user" width="48" ignoreNull="false">/schedulelog/@ID</insert>
            <insert type="system" width="6" ignoreNull="false">type</insert>
            <insert type="user" width="3" ignoreNull="false">/schedulelog/status/@resultCode</insert>
            <insert type="user" width="0" ignoreNull="false">/schedulelog/sourceAgent/@agent</insert>
            <insert type="user" width="12" ignoreNull="false">/schedulelog/action</insert>
            <insert type="user" width="0" ignoreNull="false">/schedulelog/originator/userID</insert>
            <insert type="user" width="0" ignoreNull="true">/schedulelog/status/supplement</insert>
        </inserts>
        <separator>;</separator>
    </format>
</scheduleExpire>
<scheduleSkipped>
    <format>
        <inserts>
            <insert type="user" width="19" ignoreNull="false">/schedulelog/action/@time</insert>
            <insert type="user" width="48" ignoreNull="false">/schedulelog/@ID</insert>
            <insert type="system" width="6" ignoreNull="false">type</insert>
            <insert type="user" width="3" ignoreNull="false">/schedulelog/status/@resultCode</insert>
            <insert type="user" width="0" ignoreNull="false">/schedulelog/sourceAgent/@agent</insert>
            <insert type="user" width="12" ignoreNull="false">/schedulelog/action</insert>
            <insert type="user" width="0" ignoreNull="false">/schedulelog/originator/userID</insert>
            <insert type="user" width="0" ignoreNull="true">/schedulelog/status/supplement</insert>
        </inserts>
        <separator>;</separator>
    </format>
</scheduleSkipped>
<scheduleSubmitInfo>
    <format>
        <inserts>
            <insert type="user" width="19" ignoreNull="false">/schedulelog/action/@time</insert>
            <insert type="user" width="48" ignoreNull="false">/schedulelog/@ID</insert>
            <insert type="system" width="6" ignoreNull="false">type</insert>
            <insert type="user" width="3" ignoreNull="false">/schedulelog/status/@resultCode</insert>
            <insert type="user" width="0" ignoreNull="false">/schedulelog/sourceAgent/@agent</insert>
            <insert type="user" width="12" ignoreNull="false">/schedulelog/action</insert>
            <insert type="user" width="0" ignoreNull="false">/schedulelog/originator/userID</insert>
            <insert type="user" width="0" ignoreNull="true">/schedulelog/schedule/submit</insert>
            <insert type="user" width="0" ignoreNull="true">/schedulelog/schedule/submit/@timezone</
insert>
            <insert type="user" width="3" ignoreNull="true">/schedulelog/schedule/repeat/frequency</
insert>
            <insert type="user" width="12" ignoreNull="true">/schedulelog/schedule/repeat/frequency/
@interval</insert>
            <insert type="user" width="3" ignoreNull="true">/schedulelog/schedule/repeat/expireCount</
insert>
            <insert type="user" width="0" ignoreNull="true">/schedulelog/status/supplement</insert>
        </inserts>
        <separator>;</separator>
    </format>
</scheduleSubmitInfo>
<scheduleSubmitTransfer>
    <format>
        <inserts>
            <insert type="user" width="19" ignoreNull="false">/schedulelog/action/@time</insert>
            <insert type="user" width="48" ignoreNull="false">/schedulelog/@ID</insert>
            <insert type="system" width="10" ignoreNull="false">type</insert>

```

```

        <insert type="user" width="0" ignoreNull="false">/transaction/sourceAgent/@agent |
        /transaction/sourceWebUser/@webGatewayAgentName |
        /transaction/sourceWebGateway/@webGatewayAgentName</insert>
        <insert type="user" width="0" ignoreNull="false">/transaction/sourceAgent/@QMgr |
        /transaction/sourceWebUser/@webGatewayAgentQMgr |
        /transaction/sourceWebGateway/@webGatewayAgentQMgr</insert>
        <insert type="user" width="0" ignoreNull="false">/transaction/destinationAgent/@agent |
        /transaction/destinationWebUser/@webGatewayAgentName |
        /transaction/destinationWebGateway/@webGatewayAgentName</insert>
        <insert type="user" width="0" ignoreNull="false">/transaction/destinationAgent/@QMgr |
        /transaction/destinationWebUser/@webGatewayAgentQMgr |
        /transaction/destinationWebGateway/@webGatewayAgentQMgr</insert>
    </inserts>
    <separator>;</separator>
</format>
</scheduleSubmitTransfer>
<scheduleSubmitTransferSet>
    <format>
        <inserts>
            <insert type="user" width="19" ignoreNull="false">/schedulelog/action/@time</insert>
            <insert type="user" width="48" ignoreNull="false">/schedulelog/@ID</insert>
            <insert type="system" width="10" ignoreNull="false">type</insert>
            <insert type="user" width="0" ignoreNull="false">source/file | source/queue</insert>
            <insert type="user" width="5" ignoreNull="true">source/@type</insert>
            <insert type="user" width="6" ignoreNull="true">source/@disposition</insert>
            <insert type="user" width="0" ignoreNull="false">destination/file | destination/queue</
insert>
            <insert type="user" width="5" ignoreNull="true">destination/@type</insert>
            <insert type="user" width="9" ignoreNull="true">destination/@exist</insert>
        </inserts>
        <separator>;</separator>
    </format>
</scheduleSubmitTransferSet>
<transferStarted>
    <format>
        <inserts>
            <insert type="user" width="19" ignoreNull="false">/transaction/action/@time</insert>
            <insert type="user" width="48" ignoreNull="false">/transaction/@ID</insert>
            <insert type="system" width="6" ignoreNull="false">type</insert>
            <insert type="user" width="3" ignoreNull="true">/transaction/status/@resultCode</insert>
            <insert type="user" width="0" ignoreNull="false">/transaction/sourceAgent/@agent |
            /transaction/sourceWebUser/@webGatewayAgentName |
            /transaction/sourceWebGateway/@webGatewayAgentName</insert>
            <insert type="user" width="0" ignoreNull="true">/transaction/sourceAgent/@QMgr |
            /transaction/sourceWebUser/@webGatewayAgentQMgr |
            /transaction/sourceWebGateway/@webGatewayAgentQMgr</insert>
            <insert type="user" width="0" ignoreNull="true">/transaction/sourceAgent/@agentType |
            /transaction/sourceWebUser/@webGatewayAgentType |
            /transaction/sourceWebGateway/@webGatewayAgentType</insert>
            <insert type="user" width="0" ignoreNull="false">/transaction/destinationAgent/@agent |
            /transaction/destinationWebUser/@webGatewayAgentName |
            /transaction/destinationWebGateway/@webGatewayAgentName</insert>
            <insert type="user" width="0" ignoreNull="true">/transaction/destinationAgent/@QMgr |
            /transaction/destinationWebUser/@webGatewayAgentQMgr |
            /transaction/destinationWebGateway/@webGatewayAgentQMgr</insert>
            <insert type="user" width="0" ignoreNull="true">/transaction/originator/userID</insert>
            <insert type="user" width="0" ignoreNull="true">/transaction/job/name</insert>
            <insert type="user" width="0" ignoreNull="true">/transaction/scheduleLog/@ID</insert>
        </inserts>
        <separator>;</separator>
    </format>
</transferStarted>
<transferCancelled>
    <format>
        <inserts>
            <insert type="user" width="19" ignoreNull="false">/transaction/action/@time</insert>
            <insert type="user" width="48" ignoreNull="false">/transaction/@ID</insert>
            <insert type="system" width="6" ignoreNull="false">type</insert>
            <insert type="user" width="3" ignoreNull="true">/transaction/status/@resultCode</insert>
            <insert type="user" width="0" ignoreNull="false">/transaction/sourceAgent/@agent |
            /transaction/sourceWebUser/@webGatewayAgentName |
            /transaction/sourceWebGateway/@webGatewayAgentName</insert>
            <insert type="user" width="0" ignoreNull="true">/transaction/sourceAgent/@QMgr |
            /transaction/sourceWebUser/@webGatewayAgentQMgr |
            /transaction/sourceWebGateway/@webGatewayAgentQMgr</insert>
            <insert type="user" width="0" ignoreNull="true">/transaction/sourceAgent/@agentType |
            /transaction/sourceWebUser/@webGatewayAgentType |
            /transaction/sourceWebGateway/@webGatewayAgentType</insert>
            <insert type="user" width="0" ignoreNull="false">/transaction/destinationAgent/@agent |
            /transaction/destinationWebUser/@webGatewayAgentName |
            /transaction/destinationWebGateway/@webGatewayAgentName</insert>
            <insert type="user" width="0" ignoreNull="true">/transaction/destinationAgent/@QMgr |

```



```

        <insert type="user" width="3" ignoreNull="true">status/@resultCode</insert>
        <insert type="user" width="0" ignoreNull="false">source/file | source/queue</insert>
        <insert type="user" width="0" ignoreNull="false">source/file/@size | source/queue/@size</
insert>
        <insert type="user" width="5" ignoreNull="true">source/@type</insert>
        <insert type="user" width="6" ignoreNull="true">source/@disposition</insert>
        <insert type="user" width="0" ignoreNull="true">source/file/@alias | source/queue/@alias</
insert>
        <insert type="user" width="0" ignoreNull="true">source/file/@filesystem | source/queue/
@filesystem</insert>
        <insert type="user" width="0" ignoreNull="true">source/@correlationBoolean1</insert>
        <insert type="user" width="0" ignoreNull="true">source/@correlationNum1</insert>
        <insert type="user" width="0" ignoreNull="true">source/@correlationString1</insert>
        <insert type="user" width="0" ignoreNull="false">destination/file | destination/queue</
insert>
        <insert type="user" width="0" ignoreNull="false">destination/file/@size | destination/queue/
@size</insert>
        <insert type="user" width="5" ignoreNull="true">destination/@type</insert>
        <insert type="user" width="9" ignoreNull="true">destination/@exist</insert>
        <insert type="user" width="0" ignoreNull="true">destination/file/@alias | destination/queue/
@alias</insert>
        <insert type="user" width="0" ignoreNull="true">destination/file/@filesystem | destination/
queue/@filesystem</insert>
        <insert type="user" width="0" ignoreNull="true">destination/@correlationBoolean1</insert>
        <insert type="user" width="0" ignoreNull="true">destination/@correlationNum1</insert>
        <insert type="user" width="0" ignoreNull="true">destination/@correlationString1</insert>
        <insert type="user" width="0" ignoreNull="true">status/supplement</insert>
    </inserts>
    <separator>;</separator>
</format>
</transferProgress>
</messageTypes>
</logFormatDefinition>

```

Související odkazy

“Formát modulu protokolování samostatného souboru” na stránce 130

Formát informací o zprávě zapisovaných modulem protokolování souborů může být definován v souboru FileLoggerFormat.xml.

“XSD formátu samostatného modulu protokolování souborů” na stránce 604

Schéma pro samostatný formát souboru.

XSD formátu samostatného modulu protokolování souborů

Schéma pro samostatný formát souboru.

Schéma

```

<?xml version="1.0" encoding="UTF-8"?>
<!--
@start_non_restricted_prolog@
Version: %Z% %I% %W% %E% %U% [%H% %T%]

Licensed Materials - Property of IBM

5724-H72

Copyright IBM Corp. 2011, 2024. All Rights Reserved.

US Government Users Restricted Rights - Use, duplication or
disclosure restricted by GSA ADP Schedule Contract with
IBM Corp.
@end_non_restricted_prolog@
-->
<!--
This schema defines the format of the FileLoggerFormat XML file that contains the definition
of the format to use when logging FTE log messages to a file. When an XML file that conforms
to this schema is processed by a file logger it can contain definitions for one or more
message type(s) that define how log messages of those types are output to the file log.
-->

<xsd:schema xmlns:xsd="https://www.w3.org/2001/XMLSchema">
<xsd:include schemaLocation="fteutils.xsd"/>

```

```

<!--
  Defines the logFileDefinition and version number
  <logFileDefinition version="1.00" ...
    <messageTypes>
      ...
    </messageTypes>
  </logFileDefinition>
-->
<xsd:element name="logFileDefinition">
  <xsd:complexType>
    <xsd:sequence>
      <xsd:element name="messageTypes" type="messageTypesType" maxOccurs="1" minOccurs="1"/>
    </xsd:sequence>
    <xsd:attribute name="version" type="versionType" use="required"/>
  </xsd:complexType>
</xsd:element>

<!--
  Defines the set of accepted message types. The definition of individual message types
  is optional. If a particular types element is present but empty then no line will be
  output for messages of that type. If a particular types element is not present then
  the default format will be used to format messages of that type.
-->
<xsd:complexType name="messageTypesType">
  <xsd:sequence>
    <xsd:element name="callCompleted" type="messageType" maxOccurs="1"
minOccurs="0"/>
    <xsd:element name="callStarted" type="messageType" maxOccurs="1"
minOccurs="0"/>
    <xsd:element name="monitorAction" type="messageType" maxOccurs="1"
minOccurs="0"/>
    <xsd:element name="monitorCreate" type="messageType" maxOccurs="1"
minOccurs="0"/>
    <xsd:element name="monitorFired" type="messageType" maxOccurs="1"
minOccurs="0"/>
    <xsd:element name="notAuthorized" type="messageType" maxOccurs="1"
minOccurs="0"/>
    <xsd:element name="scheduleDelete" type="messageType" maxOccurs="1"
minOccurs="0"/>
    <xsd:element name="scheduleExpire" type="messageType" maxOccurs="1"
minOccurs="0"/>
    <xsd:element name="scheduleSkipped" type="messageType" maxOccurs="1"
minOccurs="0"/>
    <xsd:element name="scheduleSubmitInfo" type="messageType" maxOccurs="1"
minOccurs="0"/>
    <xsd:element name="scheduleSubmitTransfer" type="messageType" maxOccurs="1"
minOccurs="0"/>
    <xsd:element name="scheduleSubmitTransferSet" type="messageType" maxOccurs="1"
minOccurs="0"/>
    <xsd:element name="transferStarted" type="messageType" maxOccurs="1"
minOccurs="0"/>
    <xsd:element name="transferCancelled" type="messageType" maxOccurs="1"
minOccurs="0"/>
    <xsd:element name="transferComplete" type="messageType" maxOccurs="1"
minOccurs="0"/>
    <xsd:element name="transferDelete" type="messageType" maxOccurs="1"
minOccurs="0"/>
    <xsd:element name="transferProgress" type="messageType" maxOccurs="1"
minOccurs="0"/>
  </xsd:sequence>
</xsd:complexType>

<!--
  Defines the content of a message type definition e.g.
  <callStarted>
  <format>
    ...
  </format>
</callStarted>
-->
<xsd:complexType name="messageType">
  <xsd:sequence>
    <xsd:element name="format" type="messageFormatType" maxOccurs="1" minOccurs="0"/>
  </xsd:sequence>
</xsd:complexType>

<!--
  Defines the content of a message format definition e.g.
  <format>
  <inserts>

```

```

        ...
        </inserts
        <separator>;</separator>
        </format>
-->
<xsd:complexType name="messageFormatType">
  <xsd:sequence>
    <xsd:element name="inserts" type="insertsType" maxOccurs="1" minOccurs="1"/>
    <xsd:element name="separator" type="scheduleType" maxOccurs="1" minOccurs="1"/>
  </xsd:sequence>
</xsd:complexType>

<!--
  Defines the content of the inserts element e.g.

  <inserts>
    <insert ...>
    <insert ...>
    ...
  </inserts>
-->
<xsd:complexType name="insertsType">
  <xsd:sequence>
    <xsd:element name="insert" type="insertType" maxOccurs="unbounded" minOccurs="1"/>
  </xsd:sequence>
</xsd:complexType>

<!--
  Defines the content of an insert definition e.g.

  <insert type="user" width="0" ignoreNull="true">/transaction/@ID</insert>
-->
<xsd:complexType name="insertType">
  <xsd:attribute name="type" type="insertTypeType" use="required"/>
  <xsd:attribute name="width" type="xsd:nonNegativeInteger" use="required"/>
  <xsd:attribute name="ignoreNull" type="xsd:boolean" use="required"/>
</xsd:complexType>

<!--
  Defines the accepted choices for the insert type attribute.
-->
<xsd:simpleType name="insertTypeType">
  <xsd:restriction base="xsd:token">
    <xsd:enumeration value="user"/>
    <xsd:enumeration value="system"/>
  </xsd:restriction>
</xsd:simpleType>
</xsd:schema>

```

Související odkazy

[“Formát modulu protokolování samostatného souboru” na stránce 130](#)

Formát informací o zprávě zapisovaných modulem protokolování souborů může být definován v souboru `FileLoggerFormat.xml`.

[“Výchozí definice formátu protokolu modulu protokolování souborů na samostatném přihlášení” na stránce 599](#)

Výchozí definice formátu souboru protokolu pro modul protokolování samostatného souboru.

SYSTEM.FTE

SYSTEM.FTE je téma o koordinačním správcí front, kterého produkt WebSphere MQ Managed File Transfer používá k protokolování přenosů a ukládání informací o agentech, monitorech, plánech a šablonách.

Struktura tématu

```

SYSTEM.FTE
  /Agents
    /agent_name
  /monitors
    /agent_name
  /Scheduler
    /agent_name
  /Templates
    /template_ID

```

```
/Transfers
  /agent_name
    /transfer_ID
/Log
  /agent_name
    /Monitors
      /schedule_ID
      /transfer_ID
```

SYSTEM.FTE/Agents/název_agenta

Toto téma obsahuje zachované publikování, které popisuje agenta ve vaší síti WebSphere MQ Managed File Transfer a jeho vlastnosti. Zpráva na tomto tématu se pravidelně aktualizuje se stavem agenta. Další informace naleznete v části [“Formát stavové zprávy agenta”](#) na stránce 607.

SYSTEM.FTE/monitors/název_agenta

Toto téma obsahuje zachovaná publikování, která popisují monitory prostředků přidružené k agentovi *název_agenta*. XML zachované publikace odpovídá schématu `MonitorList.xsd`. Další informace naleznete v části [“Formát zprávy se seznamem monitorů”](#) na stránce 610.

SYSTEM.FTE/Scheduler/název_agenta

Toto téma obsahuje zachované publikování, které popisuje všechny aktivní plány, které jsou přidruženy k agentovi *název_agenta*. XML zachované publikace odpovídá schématu `ScheduleList.xsd`. Další informace naleznete v části [“Formát zprávy seznamu plánů”](#) na stránce 614.

SYSTEM.FTE/Templates

Toto téma obsahuje zachované publikace popisující všechny šablony, které jsou definovány v topologii produktu WebSphere MQ Managed File Transfer .

- Publikování, které je přidruženo ke každé šabloně, je publikováno v dílčím tématu s názvem `SYSTEM.FTE/Templates/template_ID`.

Příklad obsahu této zachované publikace viz [“Příklad zprávy XML šablony”](#) na stránce 618.

SYSTEM.FTE/Transfers/název_agenta

Toto téma obsahuje publikace popisující tento stav přenosů, které pocházejí z agenta *název_agenta*. Příručky, které jsou přidruženy k každému přenosu, jsou publikovány do dílčího tématu s názvem `SYSTEM.FTE/Transfers/agent_name/transfer_ID`. Tyto příručky jsou používány modulem plug-in Průzkumník produktu IBM WebSphere MQ k poskytování informací o postupu jednotlivých přenosů. XML publikace odpovídá schématu `TransferStatus.xsd`. Další informace naleznete v části [“Formát zprávy o stavu přenosu souborů”](#) na stránce 618.

SYSTEM.FTE/Log/název_agenta

Toto téma obsahuje publikace, které protokolové informace o přenosech, monitorech a plánech, které pocházejí z agenta *název_agenta*. Tyto publikace mohou být protokolovány modulem pro protokolování databáze za účelem poskytnutí záznamů auditu událostí, které se vyskytnou ve vaší síti produktu WebSphere MQ Managed File Transfer .

- Publikace, které jsou přidruženy ke každému přenosu, jsou publikovány do dílčího tématu s názvem `SYSTEM.FTE/Log/agent_name/transfer_ID` a kód XML publikace odpovídá schématu `TransferLog.xsd`. Další informace naleznete v části [“Formáty zpráv protokolu přenosu souborů”](#) na stránce 621.
- Publikace, které jsou přidruženy k jednotlivým naplánovanému přenosu, jsou publikovány do dílčího tématu s názvem `SYSTEM.FTE/Log/agent_name/schedule_ID` a kód XML publikace odpovídá schématu `ScheduleLog.xsd`. Další informace naleznete v části [“Formáty zpráv protokolu pro naplánovaný přenos”](#) na stránce 645.
- Příručky, které jsou přidruženy k jednotlivým monitorem, jsou publikovány do dílčího tématu s názvem `SYSTEM.FTE/Log/agent_name/Monitors/monitor_name/monitor_ID` a kód XML publikace odpovídá schématu `MonitorLog.xsd`. Další informace naleznete v části [“Formát zprávy protokolu monitoru”](#) na stránce 650.

Formát stavové zprávy agenta

Když je agent vytvořen nebo spuštěn, agent publikuje své podrobnosti do systému SYSTEM.FTE v koordinačním správcí front (v systému SYSTEM.FTE/Agents/název_agenta).

Jsou zahrnuty následující informace:

- Název agenta
- Platforma, na které je agent spuštěný
- Popis agenta (je-li zadán)
- Správce front agenta
- Časové pásmo, ve kterém je agent spuštěn
- Verze agenta
- Omezení přenosu agenta
- Stát každého z aktuálních přenosů agenta. Tyto stavy jsou vypsané v sekci [Stavy přenosu agenta](#)
- Typ agenta

Je-li agent agentem mostu protokolu, jsou také zahrnuty následující informace:

- Typ agenta mostu protokolů
- Název hostitele nebo adresa IP serveru mostu protokolu

Je-li agent webový agent, jsou také zahrnuty následující informace:

- Název webové brány, ke které se webový agent připojuje

Stav agenta se znovu publikuje, kdykoli se změní stavy přenosu agenta, ale standardně ne více než každých 30 sekund. Toto výchozí nastavení můžete změnit pomocí vlastnosti agenta omezení agenta `agentStatusPublishRate`, která je popsána v tématu: [Rozšířené vlastnosti agenta](#).

Následující příklad výstupu ukazuje klíče použité pro každý datový prvek ve stavu agenta:

```
<?xml version="1.0" encoding="UTF-8"?>
<!DOCTYPE properties SYSTEM "http://java.sun.com/dtd/properties.dtd">
<properties>
  <entry key="agentOsName">Windows 7</entry>
  <entry key="agentDescription"/>
  <entry key="queueManager">QM1</entry>
  <entry key="agentTimeZone">Europe/London</entry>
  <entry key="agentVersion">1.00</entry>
  <entry key="agentName">FTEAGENT</entry>
  <entry key="maxDestinationTransfers">25</entry>
  <entry key="maxSourceTransfers">25</entry>
  <entry key="maxQueuedTransfers">100</entry>
  <entry
key="DestinationTransferStates">414d51204d554e474f202020202020d857374a60a72622=RunningTransfer
414d51204d554e474f202020202020d857374a69a72622=RunningTransfer
414d51204d554e474f202020202020d857374a75a72622=RunningTransfer
  </entry>
  <entry
key="SourceTransferStates">414d51204d554e474f202020202020d857374a93a72622=NegotiatingTransfer
414d51204d554e474f202020202020d857374a78a72622=RunningTransfer
414d51204d554e474f202020202020d857374aaba72622=NewSenderTransfer
414d51204d554e474f202020202020d857374a63a72622=RunningTransfer
  </entry>
</properties>
```

Následující příklad výstupu ukazuje klíče použité pro každý datový prvek ve stavu agenta agenta mostu protokolu:

```
<?xml version="1.0" encoding="UTF-8"?>
<!DOCTYPE properties SYSTEM "http://java.sun.com/dtd/properties.dtd">
<properties>
  <entry key="agentOsName">Windows 7</entry>
  <entry key="agentDescription"/>
  <entry key="queueManager">QM1</entry>
  <entry key="agentTimeZone">Europe/London</entry>
  <entry key="agentVersion">1.00</entry>
  <entry key="agentName">BRIDGE</entry>
  <entry key="protocolBridgeType">ftp</entry>
  <entry key="protocolBridgeServerHost">ftpserver.example.org</entry>
  <entry key="maxDestinationTransfers">25</entry>
```



```

<entry key="maxSourceTransfers">25</entry>
<entry key="maxQueuedTransfers">100</entry>
<entry key="DestinationTransferStates">414d51204d554e474f20202020202020d857374a60a72622=RunningTransfer
</entry>
<entry key="SourceTransferStates">414d51204d554e474f20202020202020d857374a93a72622=NegotiatingTransfer
</entry>
</properties>

```

Stavy přenosu agenta

Agent, který je spuštěn, publikuje své podrobnosti do systému SYSTEM.FTE v koordinačním správcí front. Tyto podrobnosti zahrnují stavy každé z aktuálních přenosů, které se podílejí na agentovi. Stavy jsou následující:

Stav přenosu	Vysvětlení
Přenos NewSender	Nový přenos ze zdrojového agenta, pro který nebyla spuštěna dohadování.
Přenos NewReceiver	Nový přenos byl vytvořen na cílovém agentovi jako část jednání, ale přenos ještě není spuštěn.
NegotiatingTransfer	Zdrojový agent je ve vyjednávání s cílovým agentem před spuštěním přenosu.
RunningTransfer	přenos ze zdrojového agenta nebo cílového agenta, který je v normálním spuštěném stavu
RecoveringTransfer	Když zdrojový nebo cílový agent spustí proces obnovy, převedou se všechny přenosy ve spuštěném stavu do stavu přenosu. Přenosy jsou přesunuty z tohoto stavu do stavu ReSynchronisingTransfer, když se odešle zpráva resynchronizace partnerskému agentovi. Například, pokud cílový agent spustí proces obnovy pro spuštěný přenos, přenos se přesune do stavu přenosu ReSynchronising, když se odešle zpráva resynchronizace na svého zdrojového agenta.
ReSynchronisingpřenosu	Zdroj přenosu nebo cílový agent našel problém a odeslal zprávu resynchronizace příslušnému cílovému agentovi nebo zdrojovému agentovi.
CompletedTransfer	Cílový agent dokončil přenos a odeslal do zdrojového agenta zprávu o dokončení. Cílový agent čeká na zprávu o potvrzení od zdrojového agenta.
CompleteReceivedPřevod	Zdrojový agent obdržel zprávu o dokončení od cílového agenta a odeslal zprávu zpět cílovému agentovi, aby mohl potvrdit zprávu o dokončení.
CancelledNewpřenos	Zdrojový agent obdržel zprávu zrušení pro nový přenos.
CancelledInProgressTransfer	Zdrojový agent obdržel zprávu o zrušení pro přenos v rámci probíhajícího průběhu.
ResumingTransfer	Zdrojový agent přijal resynchronizaci zprávy s odpovědí a nyní naplánuje přenos na restart.
RestartingTransfer	Zdrojový nebo cílový agent přijal resynchronizaci zprávy s požadavkem a čeká na příslušné místo určení nebo zdrojového agenta, který se má restartovat.
WaitingForDestinationCapacity	Zdrojový agent obdržel chybu DESTINATION_CAPACITY_EXCEEDED z cílového agenta. Přenos se nyní nachází ve stavu čekání na nový pokus o nový pokus po uplynutí určité doby.

Stav přenosu	Vysvětlení
FailedTransferProbíhá ukončení	Přenos se nezdařil, ale zpráva protokolu o dokončení nebyla publikována a přenos nebyl odebrán z úložiště stavů. Tento stav může například nastat, je-li proces agenta zastaven po přijetí odezvy na selhání od cílového agenta, ale před dokončením následného zpracování.

Formát zprávy se seznamem monitorů

Zprávy XML, které jsou publikovány jako zachované publikace, do řetězce tématu SYSTEM.FTE/monitors/název_agenta/název_monitoru odpovídá schématu produktu MonitorList.xsd. Každá zpráva ve formátu XML obsahuje seznam aktivních monitorů náležících k tomuto agentovi. Tato informace je používána příkazem **fteListMonitors** a modulem plug-in IBM WebSphere MQ Explorer k zobrazení seznamu monitorů pro uživatele. Dokument schématu produktu MonitorList.xsd se nachází v adresáři `MQ_INSTALLATION_PATH/mqft/samples/schema`. Schéma MonitorList.xsd importuje Monitor.xsd, což je ve stejném adresáři.

Schéma

Následující schéma popisuje, které prvky jsou platné ve zprávě XML se seznamem monitorování.

```
<xsd:schema xmlns:xsd="https://www.w3.org/2001/XMLSchema"
  targetNamespace="https://www.ibm.com/xmlns/wmqfte/7.0.1/MonitorDefinition"
  xmlns="https://www.ibm.com/xmlns/wmqfte/7.0.1/MonitorDefinition">

  <xsd:include schemaLocation="Monitor.xsd"/>

  <xsd:element name="monitorList">
    <xsd:complexType>
      <xsd:sequence>
        <xsd:element name="status" type="monitorStatusType" minOccurs="1" maxOccurs="1"/>
        <xsd:element name="configuration" type="monitorConfigurationType" minOccurs="1" maxOccurs="1"/>
        <xsd:element name="pollInterval" type="pollIntervalType" minOccurs="1" maxOccurs="1"/>
        <xsd:element name="batch" type="batchType" minOccurs="1" maxOccurs="1"/>
        <xsd:any minOccurs="0"/>
      </xsd:sequence>
      <xsd:attribute name="version" type="versionType" use="required"/>
      <xsd:attribute name="agent" type="xsd:string" use="required"/>
      <xsd:attribute name="monitor" type="xsd:string" use="required"/>
    </xsd:complexType>
  </xsd:element>

  <xsd:complexType name="monitorStatusType">
    <xsd:sequence>
      <xsd:any minOccurs="0"/>
    </xsd:sequence>
    <xsd:attribute name="state" type="xsd:token"/>
    <xsd:anyAttribute/>
  </xsd:complexType>

  <xsd:complexType name="monitorConfigurationType">
    <xsd:sequence>
      <xsd:element name="description" type="xsd:string" minOccurs="1" maxOccurs="1" />
      <xsd:element name="resources" type="monitorResourcesType" minOccurs="0" maxOccurs="1" />
      <xsd:element name="triggerMatch" type="triggerMatchType" minOccurs="0" maxOccurs="1" />
      <xsd:element name="tasks" type="monitorListTasksType" minOccurs="0" maxOccurs="1" />
    </xsd:sequence>
    <xsd:anyAttribute/>
  </xsd:complexType>

  <xsd:complexType name="monitorListTasksType">
    <xsd:sequence>
      <xsd:element name="task" type="monitorListTaskType" minOccurs="1" maxOccurs="1" />
    </xsd:sequence>
  </xsd:complexType>

  <xsd:complexType name="monitorListTaskType">
    <xsd:sequence>
      <xsd:element name="name" type="monitorTaskNameType" minOccurs="0" maxOccurs="1" />
      <xsd:element name="description" type="xsd:string" minOccurs="0" maxOccurs="1" />
      <xsd:element name="taskXML" type="xsd:string" minOccurs="0" maxOccurs="1" />
    </xsd:sequence>
  </xsd:complexType>

</xsd:schema>
```

Základní informace o zprávě se seznamem monitorů

Prvky a atributy použité v seznamu zpráv monitoru jsou popsány v následujícím seznamu:

<monitorList>

Prvek skupiny obsahující prvky popisují monitor, který je definován pro agenta.

Atribut	Popis
agent	Povinné Název agenta, na kterém je definován monitor prostředků.
monitorování	Povinné Název monitoru. Jedinečný pro tohoto agenta.
verze	Povinné Verze formátu zprávy seznamu monitorování.

<status>

Stav monitoru.

Atribut	Popis
Stav	Stav monitoru.

<configuration>

Prvek skupiny obsahující prvky popisuje konfiguraci monitoru.

<description>

Popis monitoru. (Momentálně se nepoužívá.)

<resources>

Prostředek nebo prostředky, které se monitorují.

<directory>

Adresář, který má být sledován.

Atribut	Popis
recursionLevel	Počet úrovní adresáře dolů od nejvyšší úrovně k monitorování.
ID	ID prostředku.

<queue>

Fronta, která se má monitorovat.

Atribut	Popis
ID	ID prostředku.

<triggerMatch>

Prvek, který obsahuje prvek < conditions>.

<conditions>

Prvek, který obsahuje podmínku nebo podmínky, pro které monitor prostředků monitoruje. Tento prvek může obsahovat pouze jeden z následujících prvků: <allOf>, <anyOf>, nebo <condition>.

<allOf>

Prvek, který obsahuje podmínku nebo podmínky, pro které monitor prostředků monitoruje. Tento prvek může obsahovat jeden nebo více prvků < condition>. Má-li být monitor prostředků spuštěn, musí být splněny všechny podmínky uvnitř tohoto prvku.

<anyOf>

Prvek, který obsahuje podmínku nebo podmínky, pro které monitor prostředků monitoruje. Tento prvek může obsahovat jeden nebo více prvků < condition>. Aby se monitor prostředků spustil, musí být splněna pouze jedna z podmínek uvnitř tohoto prvku.

<condition>

Prvek, který obsahuje jedinou podmínku, pro kterou monitorování prostředků monitoruje. Tento prvek může obsahovat pouze jeden z následujících prvků: <fileMatch>, <fileNoMatch>, <fileSize>, <queueNotEmpty>, <completeGroups>, nebo <fileSizeSame>. Může obsahovat také prvek < name> a prvek < resource>.

Je-li prostředek, který je monitorován, adresář, musí být v podmínce uveden jeden z následujících tří prvků:

- fileMatch
- Shoda fileNo
- fileSize

Je-li prostředek, který je monitorován, fronta, musí být v podmínce uveden jeden z následujících dvou prvků:

- queueNotEmpty
- completeGroups

<fileMatch>

Prvek skupiny pro název souboru odpovídá podmínce.

<pattern>

Určuje vzorek shody názvu souboru. Soubory na prostředku se musí shodovat se vzorem, aby byla splněna podmínka. Výchozí vzorek je * (jakýkoli soubor se bude shodovat).

<fileNoMatch>

Prvek skupiny pro inverzní název souboru odpovídá podmínce.

<pattern>

Určuje vzorek inverzního názvu souboru odpovídá vzoru. Pokud žádné soubory na monitorovaném prostředku neodpovídají, podmínka je splněna. Výchozí vzorek je * (absence jakéhokoli souboru se bude shodovat).

<fileSize>

Prvek skupiny pro porovnání velikosti souboru.

<compare>

Uvádí porovnání velikosti souboru. Hodnota musí být nezáporné celé číslo.

Atribut	Popis
operátor	Operátor porovnání pro použití. Podporována je pouze > = '.
jednotky	Uvádí počet jednotek velikosti souboru, který může být jeden z: <ul style="list-style-type: none">• B-bajty• kB-kilobajty• MB-megabajty• GB-gigabajty Hodnota jednotek nerozlišuje velká a malá písmena, takže mb 'pracuje stejně jako MB'.

<pattern>

Vzorek názvu souboru se shoduje. Výchozí hodnota je * (jakýkoli soubor se bude shodovat).

<queueNotEmpty>

Tento parametr lze zadat pouze v případě, že prostředek je fronta. Uvádí, že ve frontě musí být zpráva, aby monitor mohl být spuštěn.

<completeGroups>

Tento parametr lze zadat pouze v případě, že prostředek je fronta. Určuje, že ve frontě musí být úplná skupina zpráv přítomných ve frontě, aby mohl být monitor spuštěn. Pro každou úplnou skupinu ve frontě se provede jedna úloha přenosu.

<name>

Název podmínky.

<resource>

Označuje definici prostředku, podle které se má porovnat podmínka.

Atribut	Popis
ID	Jedinečný identifikátor prostředku.

<tasks>

Prvek skupiny obsahuje prvky, které určují úlohy, které se mají vyvolat, když jsou splněny podmínky spouštěče monitoru.

<task>

Prvek skupiny, který definuje individuální úlohu, kterou bude monitor vyvolat, když jsou splněny podmínky spouštěče. V současné době může být uvedena pouze jedna úloha.

<name>

Název úlohy. Akceptuje libovolné alfanumerické znaky.

<description>

Popis úlohy. Jakákoli textová hodnota je povolena.

<taskXML>

Zpráva XML, která popisuje úlohu, kterou má monitor provést. Obsah tohoto prvku je ve formátu XML se změněným významem.

<pollInterval>

Časový interval mezi každou kontrolou prostředku proti podmínce spouštěče.

Atribut	Popis
jednotky	Určuje časové jednotky pro interval výzev. Platné jsou tyto hodnoty: <ul style="list-style-type: none"> • s • minuty • hodin • dnů • týdny • měsíce • roky

<batch>

Maximální počet shodných spouštěčů, které mají být zahrnuty do jedné dávky.

Atribut	Popis
maxSize	Maximální počet shod spouštěče, které mají být zahrnuty do jedné dávky

Následující XML ukazuje příklad zachovaného publikování, které je publikováno v řetězci tématu SYSTEM.FTE/monitors/název_agenta/MONITORTWO, když je monitor s názvem MONITORTWO vytvořen v AGENT_JUPITER. XML uvozující znaky v rámci prvku <taskXML> popisuje úlohu, která je odeslána, když je splněna podmínka monitorování.

```
<?xml version="1.0" encoding="UTF-8"?>
<lst:monitorList xmlns:xsi="https://www.w3.org/2001/XMLSchema-instance"
  xmlns:lst="https://www.ibm.com/xmlns/wmqfte/7.0.1/MonitorDefinition"
  xsi:schemaLocation="https://www.ibm.com/xmlns/wmqfte/7.0.1/MonitorDefinition MonitorList.xsd"
  version="4.00"
  agent="AGENT_JUPITER"
  monitor="MONITORTWO">
  <status state="started"/>
  <configuration>
    <description/>
    <resources>
      <directory recursionLevel="0" id="">/srv/nfs/incoming</directory>
    </resources>
    <triggerMatch>
      <conditions>
        <condition>
```

```

        <name/>
        <resource id=""/>
        <fileMatch>
            <pattern>*.completed</pattern>
        </fileMatch>
    </condition>
</conditions>
</triggerMatch>
<tasks>
    <task>
        <name/>
        <description/>
        <taskXML>&lt;?xml version="1.0" encoding="UTF-8"?&gt;&lt;request
            xmlns:xsi="https://www.w3.org/2001/XMLSchema-instance" version="4.00"
            xsi:noNamespaceSchemaLocation="FileTransfer.xsd"&gt;&lt;managedTransfer&gt;
                &lt;originator&gt;&lt;hostName&gt;example.com.&lt;/hostName&gt;
                &lt;userID&gt;mqm&lt;/userID&gt;&lt;/originator&gt;
                &lt;sourceAgent QMgr="QM_JUPITER" agent="AGENT_JUPITER"/&gt;
                &lt;destinationAgent QMgr="QM_JUPITER" agent="AGENT_SATURN"/&gt;
                &lt;transferSet&gt;&lt;item checksumMethod="MD5" mode="binary"&gt;
                    &lt;source disposition="leave" recursive="false"&gt;&lt;file
                        &gt;/srv/nfs/incoming/*.txt&lt;/file&gt;&lt;/source&gt;
                    &lt;destination exist="error" type="directory"&gt;
                        &lt;file&gt;/srv/backup&lt;/file&gt;&lt;/destination&gt;
                    &lt;/item&gt;&lt;/transferSet&gt;&lt;/managedTransfer&gt;
                &lt;/request&gt;
            &lt;/taskXML>
        </task>
    </tasks>
</configuration>
<pollInterval units="minutes">1</pollInterval>
<batch maxSize="1"/>
</lst:monitorList>

```

Formát zprávy seznamu plánů

Zpráva XML, která se publikuje do zachované publikace, do řetězce tématu SYSTEM.FTE/Scheduler/název_agenta odpovídá schématu produktu ScheduleList.xsd. Tato zpráva XML obsahuje seznam všech aktivních plánů náležících k tomuto agentovi. Tyto informace používá příkaz **fteListScheduledTransfers** a modul plug-in IBM WebSphere MQ Explorer k zobrazení seznamu plánů pro uživatele. Dokument schématu produktu ScheduleList.xsd se nachází v adresáři `MQ_INSTALLATION_PATH/mqft/samples/schema`. Schéma ScheduleList.xsd importuje FileTransfer.xsd, což je ve stejném adresáři.

Schéma

Následující schéma popisuje, které prvky jsou platné ve zprávě XML se seznamem monitorování.

```

<?xml version="1.0" encoding="UTF-8"?>
<xsd:schema xmlns:xsd="https://www.w3.org/2001/XMLSchema">

    <xsd:include schemaLocation="FileTransfer.xsd"/>

    <xsd:element name="schedules">
        <xsd:complexType>
            <xsd:sequence>
                <xsd:element name="managedTransfer" type="scheduledManagedTransferType" minOccurs="0" maxOccurs="unbounded"/>
            </xsd:sequence>
            <xsd:attribute name="version" type="versionType" use="required"/>
            <xsd:attribute name="size" type="xsd:nonNegativeInteger" use="required"/>
            <xsd:attribute name="agent" type="xsd:string" use="required"/>
        </xsd:complexType>
    </xsd:element>

    <xsd:complexType name="scheduledManagedTransferType">
        <xsd:sequence>
            <xsd:element name="originator" type="origRequestType" maxOccurs="1" minOccurs="1"/>
            <xsd:element name="schedule" type="scheduleListType" maxOccurs="1" minOccurs="0"/>
            <xsd:element name="sourceAgent" type="agentType" maxOccurs="1" minOccurs="1"/>
            <xsd:element name="destinationAgent" type="agentClientType" maxOccurs="1" minOccurs="1"/>
            <xsd:element name="trigger" type="triggerType" maxOccurs="1" minOccurs="0"/>
            <xsd:element name="reply" type="replyType" maxOccurs="1" minOccurs="0"/>
            <xsd:element name="transferSet" type="transferSetType" maxOccurs="1" minOccurs="1"/>
            <xsd:element name="job" type="jobType" maxOccurs="1" minOccurs="0"/>
        </xsd:sequence>
        <xsd:attribute name="id" type="idType" use="required"/>
    </xsd:complexType>

    <xsd:complexType name="scheduleListType">
        <xsd:sequence>
            <xsd:element name="submit" type="submitType" maxOccurs="1" minOccurs="1"/>
            <xsd:element name="repeat" type="repeatType" maxOccurs="1" minOccurs="0"/>
            <xsd:element name="next" type="noZoneTimeType" maxOccurs="1" minOccurs="1"/>
        </xsd:sequence>
    </xsd:complexType>

</xsd:schema>

```

Základní informace o zprávě se seznamem plánů

Prvky a atributy použité v seznamu zpráv plánu jsou popsány v následujícím seznamu:

<schedules>

Prvek skupiny obsahující informace o všech plánech definovaných na jednom agentovi.

Atribut	Popis
agent	Povinné Název zdrojového agenta, na kterém je plán definován.
velikost	Povinné Počet plánů definovaných na tomto agentovi.
verze	Povinné Verze formátu zpráv seznamu plánu.

<managedTransfer>

Prvek skupiny obsahující informace o jednom plánu.

Atribut	Popis
ID	Povinné Hexadecimální ID řetězce zprávy požadavku plánu.

<originator>

Původce požadavku plánu.

<hostName>

Název hostitele počítače, ze kterého byl odeslán požadavek plánu.

<userID>

ID uživatele, který odeslal požadavek na plán.

<mqmdUserID>

ID uživatele produktu MQMD uživatele, který odeslal požadavek na časový plán.

<webBrowser>

Pokud byl požadavek na plán odeslán prostřednictvím webové brány, webový prohlížeč, ze kterého byl požadavek odeslán, byl odeslán.

<webUserID>

Pokud byl požadavek na časový plán odeslán prostřednictvím webové brány, ID uživatele, který odeslal požadavek na časový plán, ID uživatele.

<schedule>

Prvek, který obsahuje prvky, které popisují, kdy dojde k naplánovanému přenosu.

<submit>

Určuje datum a čas, kdy má být naplánovaný přenos zahájen.

Atribut	Popis
časová základna	Uvádí, které časové pásmo se má použít. Hodnota tohoto atributu může být jedna z následujících hodnot: <ul style="list-style-type: none"> • source-použít časové pásmo zdrojového agenta • admin-použít časové pásmo administrátora vydávajícího příkaz • UTC-použití koordinovaného univerzálního času
timezone	Popis časového pásma podle hodnoty timebase

<repeat>

Prvek skupiny, který obsahuje podrobnosti o tom, jak často se opakuje naplánovaný přenos, kolikrát se opakuje naplánovaný přenos a kdy se naplánovaný přenos opakuje opakovaní.

Atribut	Popis
interval	Jednotky intervalu, které musí být jedna z následujících hodnot: <ul style="list-style-type: none"> • minuty

Atribut	Popis
	<ul style="list-style-type: none"> • hodin • dnů • týdny • měsíce • roky

<frequency>

Časové období, které musí uplynout, než se přenos opakuje.

Atribut	Popis
interval	Jednotky intervalu, které musí být jedna z následujících hodnot: <ul style="list-style-type: none"> • minuty • hodin • dnů • týdny • měsíce • roky

<expireTime>

Volitelný prvek, který určuje datum a čas, kdy se ukončí opakování naplánovaného přenosu. Tento prvek a prvek <expireCount> se navzájem vylučují.

<expireCount>

Volitelný prvek, který uvádí počet případů, kdy k naplánovanému přenosu souborů dojde před zastavením. Tento prvek a prvek <expireTime> se navzájem vylučují.

<next>

Určuje datum a čas, kdy má být zahájen další naplánovaný přenos.

<sourceAgent>

Uvádí jméno agenta na systému, kde je umístěn zdrojový soubor.

Atribut	Popis
agent	Uvádí název agenta.
správce front	Název správce front agenta.

<destinationAgent>

Uvádí jméno agenta na systému, do kterého chcete přenést soubor.

Atribut	Popis
agent	Uvádí název agenta.
správce front	Název správce front agenta.

<trigger>

Volitelný prvek, který uvádí podmínku, která musí mít hodnotu true, aby se přenos souborů mohl provést.

Atribut	Popis
Log	Příznak označující, zda jsou zaprotokolována selhání triggeru. Zde jsou platné hodnoty:

Atribut	Popis
	<ul style="list-style-type: none"> • yes-log entries are created for failed trigger transfers • nejsou vytvořeny žádné položky protokolu pro nezdařené přenosy, které selhaly

<reply>

Uvádí název dočasné fronty odpovědi generované pro synchronní přenosy souborů (zadané argumentem **-w** na příkazovém řádku). Název fronty je definován klíčem **dynamicQueuePrefix** v konfiguračním souboru `command.properties` nebo výchozím nastavením WMQFTE.* není-li uvedeno jinak.

Atribut	Popis
QMGR	Název správce front příkazů, na kterém je generována dočasná dynamická fronta pro příjem odpovědí.

<transferSet>

Uvádí skupinu přenosů souborů, které chcete, aby naplánovaný přenos provedl společně. Během přenosu <transferSet> je prvek skupiny obsahující prvky <item>.

Atribut	Popis
priority (priorita)	Úroveň priority přenosu. Priorita je hodnota v rozsahu 0-9, kde 0 je nejnižší priorita. Výchozí úroveň priority je 0 a při výchozím nastavení přenos používá úroveň priority zdrojového agenta.

<job>

Volitelný prvek skupiny obsahující informace o úloze pro celou specifikaci přenosu. <job> je uživatelem definovaný identifikátor názvu úlohy, který je přidán do zprávy protokolu při spuštění přenosu. Tento prvek <job> je stejný jako prvek <job>, který se objevuje v zprávě protokolu přenosu, která je popsána v následujícím tématu: ["Formáty zpráv protokolu přenosu souborů"](#) na stránce 621.

Příklad

```
<?xml version="1.0" encoding="UTF-8"?>
<schedules xmlns:xsi="https://www.w3.org/2001/XMLSchema-instance"
  size="2"
  version="4.00"
  agent="AGENT_JUPITER"
  xsi:noNamespaceSchemaLocation="ScheduleList.xsd">
  <managedTransfer id="1">
    <originator>
      <hostName>example.com.</hostName>
      <userID>mqm</userID>
    </originator>
    <schedule>
      <submit timebase="admin" timezone="Europe/London">2010-01-01T21:00+0000</
submit>
      <next>2010-01-01T21:00+0000</next>
    </schedule>
    <sourceAgent agent="AGENT_JUPITER" QMgr="QM_JUPITER"/>
    <destinationAgent agent="AGENT_SATURN" QMgr="QM_JUPITER"/>
    <reply QMGR="QM_JUPITER">WMQFTE.4D400F8B20004E06</reply>
    <transferSet>
      <item mode="binary" checksumMethod="MD5">
        <source recursive="false" disposition="leave">
          <file>/etc/passwd</file>
        </source>
        <destination type="directory" exist="overwrite">
          <file>/tmp</file>
        </destination>
      </item>
    </transferSet>
  </managedTransfer>
  <managedTransfer id="2">
    <originator>
      <hostName>example.com.</hostName>
```

```

        <userID>mqm</userID>
    </originator>
    <schedule>
        <submit timebase="admin" timezone="Europe/London">2010-12-31T09:00+0000</
submit>
        <next>2010-12-31T09:00+0000</next>
    </schedule>
    <sourceAgent agent="AGENT_JUPITER" QMgr="QM_JUPITER"/>
    <destinationAgent agent="AGENT_NEPTUNE" QMgr="QM_JUPITER"/>
    <reply QMGR="QM_JUPITER">WMQFTE.4D400F8B20004E09</reply>
    <transferSet>
        <item mode="binary" checksumMethod="MD5">
            <source recursive="false" disposition="leave">
                <file>/etc/passwd</file>
            </source>
            <destination type="directory" exist="overwrite">
                <file>/tmp</file>
            </destination>
        </item>
    </transferSet>
</managedTransfer>
</schedules>

```

Příklad zprávy XML šablony

Když je šablona vytvořena, je publikována zpráva do SYSTEM.FTE téma s řetězcem témat Šablony/ID_šablony. Tento příklad XML popisuje jedinou šablonu definovanou ve vaší síti WebSphere MQ Managed File Transfer .

```

<?xml version="1.0" encoding="UTF-8"?>
<transferTemplate version="4.00" id="baf9df73-45c2-4bb0-a085-292232ab66bc">
    <name>BASIC_TEMPLATE</name>
    <sourceAgentName>AGENT_JUPITER</sourceAgentName>
    <sourceAgentQMGR>QM_JUPITER</sourceAgentQMGR>
    <destinationAgentName>AGENT_SATURN</destinationAgentName>
    <destinationAgentQMGR>QM_JUPITER</destinationAgentQMGR>
    <fileSpecs>
        <item mode="binary" checksumMethod="MD5">
            <source recursive="false" disposition="leave">
                <file>/etc/passwd</file>
            </source>
            <destination type="directory" exist="overwrite">
                <file>/tmp</file>
            </destination>
        </item>
    </fileSpecs>
    <priority>0</priority>
</transferTemplate>

```

Související úlohy

“Vytvoření šablony pro přenos souborů pomocí Průzkumníka IBM WebSphere MQ” na stránce 227
 Šablonu přenosu souborů můžete vytvořit z Průzkumníka IBM WebSphere MQ nebo z příkazového řádku. Poté můžete tuto šablonu použít k vytvoření nových přenosů souborů pomocí podrobností šablony nebo odeslání šablony ke spuštění přenosu souborů.

Související odkazy

“fteCreateTemplate (vytvoření nové šablony přenosu souborů)” na stránce 440
 Příkaz **fteCreateTemplate** vytváří šablonu pro přenos souborů, kterou můžete uchovat pro budoucí použití. Jediným vyžadovaným parametrem je parametr **-tn** (*template_name*). Všechny ostatní parametry jsou volitelné, ačkoli pokud uvedete specifikaci zdrojového souboru, musíte také poskytnout cílový soubor. Podobně, pokud uvedete cílový soubor, musíte také uvést specifikaci zdrojového souboru.

Formát zprávy o stavu přenosu souborů

Zprávy se publikují do koordinačního správce front, aby označovaly stav přenosu každého souboru v sadě přenosu. Pokaždé, když agent zpracovává požadavek na přenos souborů, publikuje se zpráva transakce do koordinačního správce front (na svém SYSTEM.FTE/Transfers/název_agenta/ID_přenosu), které odpovídá schématu XML produktu TransferStatus.xsd . Soubor TransferStatus.xsd se nachází v adresáři MQ_INSTALLATION_PATH/mqft/samples/schema vaší instalace WMQMFT.

Schéma

Následující schéma popisuje, které prvky jsou platné ve zprávě XML o stavu přenosu.

```
<xsd:schema xmlns:xsd="https://www.w3.org/2001/XMLSchema">
  <xsd:include schemaLocation="fteutils.xsd"/>
  <xsd:element name="transaction">
    <xsd:complexType>
      <xsd:sequence>
        <xsd:element name="sourceAgent" type="agentType"
          maxOccurs="1" minOccurs="1"/>
        <xsd:element name="destinationAgent" type="agentType"
          maxOccurs="1" minOccurs="1"/>
        <xsd:element name="transferSet" type="transferSetType"
          maxOccurs="1" minOccurs="1"/>
      </xsd:sequence>
      <xsd:attribute name="version" type="versionType" use="required"/>
      <xsd:attribute name="ID" type="IDType" use="required"/>
    </xsd:complexType>
  </xsd:element>
  <xsd:complexType name="transferSetType">
    <xsd:sequence>
      <xsd:element name="stats" type="statsType"
        maxOccurs="1" minOccurs="1" />
      <xsd:element name="current" type="currentType"
        maxOccurs="1" minOccurs="0" />
    </xsd:sequence>
    <xsd:attribute name="time" type="xsd:dateTime" use="required" />
  </xsd:complexType>
  <xsd:complexType name="currentType">
    <xsd:sequence>
      <xsd:element name="source" type="fileSourceType"
        maxOccurs="1" minOccurs="1" />
      <xsd:element name="destination" type="fileDestinationType"
        maxOccurs="1" minOccurs="1" />
    </xsd:sequence>
    <xsd:attribute name="transferred" type="xsd:nonNegativeInteger"
      use="required" />
    <xsd:attribute name="size" type="xsd:nonNegativeInteger"
      use="required" />
  </xsd:complexType>
  <xsd:complexType name="statsType">
    <xsd:attribute name="bytes" type="xsd:nonNegativeInteger"
      use="required" />
    <xsd:attribute name="seconds" type="xsd:decimal"
      use="required" />
    <xsd:attribute name="currentItem" type="xsd:nonNegativeInteger"
      use="required" />
    <xsd:attribute name="totalItems" type="xsd:nonNegativeInteger"
      use="required" />
  </xsd:complexType>
</xsd:schema>
```

Základní informace o zprávě o stavu přenosu

Prvky a atributy použité ve stavových zprávách přenosu jsou popsány v následujícím seznamu:

<transaction>

Prvek skupiny, který obsahuje všechny prvky pro přenosy souborů.

Atribut	Popis
verze	Určuje verzi tohoto prvku, která je dodána produktem WebSphere MQ Managed File Transfer.
ID	Jedinečný identifikátor pro přenos souboru.

<sourceAgent>

Uvádí jméno agenta na systému, kde je umístěn zdrojový soubor.

Atribut	Popis
agent	Název agenta.
správce front	Název správce front agenta.

<destinationAgent>

Uvádí jméno agenta na systému, do kterého chcete přenést soubor.

Atribut	Popis
agent	Název agenta.
správce front	Název správce front agenta.

<transferset>

Uvádí skupinu přenosů souborů, které se provádějí společně. Všechny soubory v přenosu musí pocházet ze stejného zdrojového agenta a končit ve stejném cílovém agentovi.

Atribut	Popis
čas	Určuje datum a čas (ve formátu data a času).

<stats>

Povinné Definuje metriky o přenosu, včetně počtu dosud zkopírovaných bajtů, v daném počtu sekund. Také dodává aktuální číslo položky z celkového počtu položek v <transferSet>.

Atribut	Popis
bajtů	Počet dosud kopírovaných bajtů.
s	Počet sekund přenesených k přenosu těchto bajtů.
currentItem	Index aktuálně přenášené položky.
totalItems	Celkový počet převáděných položek.

<current>

Volitelný prvek. Prvek skupiny, který obsahuje prvky, které specifikují aktuálně probíhající přenos souborů. Prvek < current> označuje, kolik bajtů dat bylo dosud převedeno pro aktuální položku a předpokládaný celkový počet bajtů.

<source>

Prvek skupiny, který obsahuje prvek určující název zdrojového souboru.

<file>

Uvádí cestu ke zdrojovému systému souborů, který se přenáší. Cesta je uvedena jako zadaná pro přenos. Tato cesta se může lišit od cesty, která je výstupem jako část protokolu přenosu, která je absolutní formou cesty.

<destination>

Prvek skupiny, který obsahuje prvek určující název nebo specifikaci cílového souboru.

<file>

Uvádí cestu k cílovému souboru, který se převádí. Cesta je uvedena jako zadaná pro přenos. Tato cesta se může lišit od cesty, která je výstupem jako část protokolu přenosu, která je absolutní formou cesty.

Atribut	Popis
alias	Určuje alias pro cílový soubor. Tento alias je název zdrojového souboru, s vyloučením jakékoli cesty k adresáři uvedené pro přenos.
souborový prostor	Uvádí název souborového prostoru, kde je zapsán cílový soubor.

<queue>

Je-li použit s prvkem < destination>, určuje název fronty, do které chcete přenést přenos. Tento název je ve formátu QUEUE nebo QUEUE@QUEUE_MANAGER.

Příklady zpráv průběhu přenosu

Pokud probíhá přenos zpráv, jsou zprávy publikovány do SYSTEM.FTE téma s řetězcem témat Transfers/název_agenta/ID_přenosu. Příklady XML ukazují zprávu o průběhu pro jeden přenos souboru a pro přenos více souborů.

Přenos jednotlivého souboru

Následující příklad zobrazuje podrobnosti o přenosu jednotlivého souboru, který právě probíhá.

```
<?xml version="1.0" encoding="UTF-8"?>
<transaction xmlns:xsi="https://www.w3.org/2001/XMLSchema-instance"
  version="4.00"
  ID="414d51205553322e42494e44494e47538b0f404d223d0020"
  xsi:noNamespaceSchemaLocation="TransferStatus.xsd">
  <sourceAgent agent="US2.BINDINGS.FILE" QMgr="US2.BINDINGS"/>
  <destinationAgent agent="US2.BINDINGS.FILE" QMgr="US2.BINDINGS"/>
  <transferSet time="2011-01-26T13:03:26.542Z">
  <stats bytes="1198" seconds="0.018" currentItem="1" totalItems="1"/>
  <current transferred="1151" size="1151">
  <source>
    <file>/etc/passwd</file>
  </source>
  <destination>
    <file>/tmp/passwd</file>
  </destination>
  </current>
</transferSet>
</transaction>
```

Hromadný přenos souborů

Pokud se v sadě přenosu nachází více souborů, zpráva o stavu přenosu indikuje, který z nich se zpracovává a kolik bajtů bylo dosud přeneseno.

```
<?xml version="1.0" encoding="UTF-8"?>
<transaction xmlns:xsi="https://www.w3.org/2001/XMLSchema-instance"
  version="4.00"
  ID="414d51205553322e42494e44494e47538b0f404d035c0020"
  xsi:noNamespaceSchemaLocation="TransferStatus.xsd">
  <sourceAgent agent="US2.BINDINGS.FILE" QMgr="US2.BINDINGS"/>
  <destinationAgent agent="US2.BINDINGS.FILE" QMgr="US2.BINDINGS"/>
  <transferSet time="2011-01-26T13:12:58.636Z">
  <stats bytes="440" seconds="0.082" currentItem="10" totalItems="10"/>
  <current transferred="0" size="0">
  <source>
    <file>/srv/nfs/incoming/file10.txt</file>
  </source>
  <destination>
    <file>/srv/nfs/outgoing/file10.txt</file>
  </destination>
  </current>
</transferSet>
</transaction>
```

Formáty zpráv protokolu přenosu souborů

Zprávy protokolu přenosu souborů jsou publikovány do SYSTEM.FTE téma s řetězcem témat Log/název_agenta/ID_přenosu. Tyto zprávy odpovídají schématu TransferLog.xsd, který je umístěn v adresáři MQ_INSTALLATION_PATH/mqft/samples/schema vaší instalace produktu WebSphere MQ Managed File Transfer .

Chcete-li monitorovat přenosy souborů nebo shromažďovat data o nich, nastavte odběr na téma zástupného znaku přizpůsobené přenosům, o které se zajímáte. Příklad:

```
Log/#
```

nebo

Log/FTEAGENT/#

Tento odběr může být trvalý nebo trvalý. Trvalé odběry existují i po zavření připojení odebírající aplikace ke správci front. Přechodné odběry existují pouze v případě, že je otevřeno připojení odebírající aplikace ke správci front.

Schéma

Následující schéma popisuje, které prvky jsou platné ve zprávě XML protokolu přenosu.

```
<xsd:schema xmlns:xsd="https://www.w3.org/2001/XMLSchema">
  <xsd:include schemaLocation="fteutils.xsd"/>
  <xsd:element name="transaction">
    <xsd:complexType>
      <xsd:sequence>
        <xsd:element name="action" type="actionType"
          maxOccurs="1" minOccurs="0"/>
        <xsd:element name="sourceAgent" type="agentExitStatusType"
          maxOccurs="1" minOccurs="0"/>
        <xsd:element name="sourceWebGateway" type="webGatewayType"
          maxOccurs="1" minOccurs="0"/>
        <xsd:element name="sourceWebUser" type="webUserType"
          maxOccurs="1" minOccurs="0"/>
        <xsd:element name="destinationAgent" type="agentExitStatusType"
          maxOccurs="1" minOccurs="0"/>
        <xsd:element name="destinationWebGateway" type="webGatewayType"
          maxOccurs="1" minOccurs="0"/>
        <xsd:element name="destinationWebUser" type="webUserType"
          maxOccurs="1" minOccurs="0"/>
        <xsd:element name="agent" type="agentExitStatusType"
          maxOccurs="1" minOccurs="0"/>
        <xsd:element name="originator" type="origRequestType"
          maxOccurs="1" minOccurs="1"/>
        <xsd:element name="status" type="statusType"
          maxOccurs="1" minOccurs="0"/>
        <xsd:element name="trigger" type="triggerType"
          maxOccurs="1" minOccurs="0"/>
        <xsd:element name="transferSet" type="transferSetType"
          maxOccurs="1" minOccurs="1"/>
        <xsd:element name="job" type="jobType"
          maxOccurs="1" minOccurs="0"/>
        <xsd:element name="scheduleLog" type="scheduleLogType"
          maxOccurs="1" minOccurs="0"/>
        <xsd:element name="statistics" type="statisticsType"
          maxOccurs="1" minOccurs="0"/>
      </xsd:sequence>
      <xsd:attribute name="version" type="versionType" use="required"/>
      <xsd:attribute name="ID" type="IDType" use="required"/>
      <xsd:attribute name="relatedID" type="IDType" use="optional"/>
      <xsd:attribute name="agentRole" type="agentRoleType" use="optional"/>
    </xsd:complexType>
  </xsd:element>
  <xsd:complexType name="agentExitStatusType">
    <xsd:complexContent>
      <xsd:extension base="agentType">
        <xsd:sequence>
          <xsd:element name="startExits" type="exitGroupType"
            minOccurs="0" maxOccurs="1"/>
          <xsd:element name="endExits" type="exitGroupType"
            minOccurs="0" maxOccurs="1"/>
          <xsd:element name="systemInfo" type="systemInfoType"
            minOccurs="0" maxOccurs="1"/>
        </xsd:sequence>
      </xsd:extension>
    </xsd:complexContent>
  </xsd:complexType>
  <xsd:complexType name="transferSetType">
    <xsd:sequence>
      <xsd:element name="metaDataSet" type="metaDataSetType"
        maxOccurs="1" minOccurs="0"/>
      <xsd:element name="call" type="callGroupType"/>
    </xsd:sequence>
  </xsd:complexType>
</xsd:schema>
```

```

        maxOccurs="1"                minOccurs="0" />
        <xsd:element name="preSourceCall" type="callGroupType"
        maxOccurs="1"                minOccurs="0" />
        <xsd:element name="postSourceCall" type="callGroupType"
        maxOccurs="1"                minOccurs="0" />
        <xsd:element name="preDestinationCall" type="callGroupType"
        maxOccurs="1"                minOccurs="0" />
        <xsd:element name="postDestinationCall" type="callGroupType"
        maxOccurs="1"                minOccurs="0" />
        <xsd:element name="item" type="itemType"
        maxOccurs="unbounded"        minOccurs="0" />
    </xsd:sequence>
    <xsd:attribute name="index" type="xsd:nonNegativeInteger" use="optional" />
    <xsd:attribute name="size" type="xsd:nonNegativeInteger" use="optional" />
    <xsd:attribute name="startTime" type="xsd:date" use="required" />
    <xsd:attribute name="total" type="xsd:nonNegativeInteger" use="required" />
    <xsd:attribute name="bytesSent" type="xsd:nonNegativeInteger" use="required" />
</xsd:complexType>

<xsd:complexType name="itemType">
    <xsd:sequence>
        <xsd:element name="source" type="fileSourceChecksumType"
        maxOccurs="1"                minOccurs="1" />
        <xsd:element name="destination" type="fileDestinationChecksumType"
        maxOccurs="1"                minOccurs="1" />
        <xsd:element name="status" type="statusType"
        maxOccurs="1"                minOccurs="1" />
    </xsd:sequence>
    <xsd:attribute name="mode" type="modeType" use="required" />
</xsd:complexType>

<xsd:complexType name="fileSourceChecksumType">
    <xsd:complexContent>
        <xsd:extension base="fileSourceType">
            <xsd:sequence>
                <xsd:element name="checksum" type="checksumType" minOccurs="0"
maxOccurs="1" />
            </xsd:sequence>
        </xsd:extension>
    </xsd:complexContent>
</xsd:complexType>

<xsd:complexType name="fileDestinationChecksumType">
    <xsd:complexContent>
        <xsd:extension base="fileDestinationType">
            <xsd:sequence>
                <xsd:element name="checksum" type="checksumType"
minOccurs="0" maxOccurs="1" />
            </xsd:sequence>
        </xsd:extension>
    </xsd:complexContent>
</xsd:complexType>

<xsd:complexType name="actionType">
    <xsd:simpleContent>
        <xsd:extension base="actionEnumType">
            <xsd:attribute name="time" type="xsd:date" use="required" />
        </xsd:extension>
    </xsd:simpleContent>
</xsd:complexType>

<xsd:simpleType name="actionEnumType">
    <xsd:restriction base="xsd:token">
        <xsd:enumeration value="cancelled" />
        <xsd:enumeration value="started" />
        <xsd:enumeration value="progress" />
        <xsd:enumeration value="completed" />
        <xsd:enumeration value="malformed" />
        <xsd:enumeration value="notAuthorized" />
        <xsd:enumeration value="deleted" />
    </xsd:restriction>
</xsd:simpleType>

<xsd:complexType name="systemInfoType">
    <xsd:attribute name="architecture" type="xsd:string" use="required" />
    <xsd:attribute name="name" type="xsd:string" use="required" />
    <xsd:attribute name="version" type="xsd:string" use="required" />
</xsd:complexType>

<xsd:element name="malformed">
    <xsd:complexType>
        <xsd:sequence>

```

```

        <xsd:element name="action" type="actionType"
          maxOccurs="1" minOccurs="1"/>
        <xsd:element name="agent" type="agentExitStatusType"
          maxOccurs="1" minOccurs="0"/>
        <xsd:element name="status" type="statusType"
          maxOccurs="1" minOccurs="1"/>
      </xsd:sequence>
      <xsd:attribute name="version" type="versionType" use="required"/>
      <xsd:attribute name="ID" type="IDType" use="required"/>
      <xsd:attribute name="agentRole" type="agentRoleType" use="required"/>
    </xsd:complexType>
  </xsd:element>

  <xsd:element name="notAuthorized">
    <xsd:complexType>
      <xsd:sequence>
        <xsd:element name="action" type="actionType"
          maxOccurs="1" minOccurs="1"/>
        <xsd:element name="originator" type="origRequestType"
          maxOccurs="1" minOccurs="1"/>
        <xsd:element name="authority" type="xsd:string"
          minOccurs="1" maxOccurs="1"/>
        <xsd:element name="status" type="statusType"
          maxOccurs="1" minOccurs="1"/>
      </xsd:sequence>
      <xsd:attribute name="version" type="versionType" use="required"/>
      <xsd:attribute name="ID" type="IDType" use="required"/>
      <xsd:attribute name="agentRole" type="agentRoleType" use="required"/>
    </xsd:complexType>
  </xsd:element>

  <xsd:complexType name="statisticsType">
    <xsd:sequence>
      <xsd:element name="actualStartTime" type="xsd:dateTime"
        maxOccurs="1" minOccurs="0"/>
      <xsd:element name="retryCount" type="xsd:nonNegativeInteger"
        maxOccurs="1" minOccurs="1"/>
      <xsd:element name="numFileFailures" type="xsd:nonNegativeInteger"
        maxOccurs="1" minOccurs="1"/>
      <xsd:element name="numFileWarnings" type="xsd:nonNegativeInteger"
        maxOccurs="1" minOccurs="1"/>
    </xsd:sequence>
  </xsd:complexType>

  <xsd:complexType name="webGatewayType">
    <xsd:attribute name="webGatewayName" type="xsd:string" use="optional" />
    <xsd:attribute name="webGatewayAgentName" type="xsd:string" use="optional" />
    <xsd:attribute name="webGatewayAgentQMgr" type="xsd:string" use="optional" />
  </xsd:complexType>

  <xsd:complexType name="webUserType">
    <xsd:attribute name="webGatewayName" type="xsd:string" use="required" />
    <xsd:attribute name="webGatewayAgentName" type="xsd:string" use="optional" />
    <xsd:attribute name="webGatewayAgentQMgr" type="xsd:string" use="optional" />
  </xsd:complexType>
</xsd:schema>

```

Základní informace o zprávě protokolu přenosu

<transaction>

Prvek skupiny, který uvádí skupinu přenosů, které chcete provést společně.

Atribut	Popis
verze	Určuje verzi tohoto prvku, jak je podrobně popsáno v tématu WebSphere MQ Managed File Transfer.
ID	Uvádí jedinečné ID transakce. ID může mít maximálně 48 alfanumerických znaků.
relatedID	Volitelné. Je-li transakce odstraněním nebo stažením souboru ze souborového prostoru, relatedID určuje ID transakce přenosu, který odeslal soubor do souborového prostoru.

Atribut	Popis
agentRole	Volitelné. Uvádí, zda je dotyčný agent na zdrojovém nebo cílovém systému
xmlns:xsi	Deklarace oboru názvů. Označuje, že se prvky a datové typy použité v tomto schématu odvozují z oboru názvů "https://www.w3.org/2001/XMLSchema-instance".
xsi:noNamespaceSchemaLocation	Určuje název a umístění dokumentu schématu XML, proti kterému má být ověřena platnost této zprávy, pokud neexistuje deklarace oboru názvů. Hodnota, kterou zadáte pro tento atribut, musí odkazovat na dokument WebSphere MQ Managed File Transfer TransferLog.xsd.

<action>

Popisuje stav přenosu souboru v čase, který je protokolován atributem času. Stav může mít jednu z následujících hodnot:

- zahájeno
- průběh zpracování
- dokončeno
- zrušeno
- deformed (označuje, že obsah zprávy požadavku na přenos souborů nelze interpretovat.)
- notAuthorized
- odstraněn

Atribut	Popis
čas	Čas, kdy byl zachycen stav přenosu, vyjádřený ve formátu UTC.

<sourceAgent>

Uvádí jméno agenta na systému, kde je umístěn zdrojový soubor. Lze zadat pouze jednu z voleb <sourceAgent>, <sourceWebUser> a <sourceWebGateway >.

<startExits>

Prvek skupiny, který obsahuje jeden nebo více prvků uživatelské procedury. Tento prvek se může vyskytnout pouze jednou.

<endExits>

Prvek skupiny, který obsahuje jeden nebo více prvků uživatelské procedury. Tento prvek se může vyskytnout pouze jednou.

<systemInfo>

Popisuje architekturu systému, název a verzi. Tento prvek se může vyskytnout pouze jednou.

Atribut	Popis
agent	Název agenta na zdrojovém systému.
správce front	Název správce front ve zdrojovém systému.
agentType	Typ agenta. Platné jsou tyto hodnoty: <ul style="list-style-type: none"> • STANDARD-normální agent • MOST-agent mostu protokolu • CD_BRIDGE-agent mostu Connect:Direct • EMBEDDED-vestavěný agent • WEB_GATEWAY-webový agent

Atribut	Popis
	<ul style="list-style-type: none"> SFG-vestavěný agent Sterling File Gateway
bridgeURL	Volitelné. Je-li agent agent mostu protokolu, hostitelský název systému, který je hostitelem serveru protokolu.
pnode	Volitelné. Je-li agent agentem mostu Connect:Direct , je název primárního uzlu produktu Connect:Direct , který se podílí na přenosu.
uzel snode	Volitelné. Je-li agent agent mostu Connect:Direct , je název sekundárního uzlu Connect:Direct zapojený do přenosu.
bridgeNode	Volitelné. Je-li agent agentem mostu Connect:Direct , je to název uzlu produktu Connect:Direct , který je součástí mostu Connect:Direct . Jedná se o stejný uzel jako primární uzel nebo sekundární uzel.

<sourceWebUser>

Uvádí jméno webového uživatele, který odesílá zdrojový soubor do webové brány. Lze zadat pouze jednu z voleb <sourceAgent>, <sourceWebUser> a <sourceWebGateway >.

Atribut	Popis
Název webGateway	Název webové brány, která přijme soubor z webového uživatele.
webGatewayAgentName	Název webového agenta, který webová brána používá k odeslání souboru do místa určení.
webGatewayAgentQMgr	Název správce front webového agenta.

<sourceWebGateway>

Uvádí název webové brány, ze které je stažen zdrojový soubor. Lze zadat pouze jednu z voleb <sourceAgent>, <sourceWebUser> a <sourceWebGateway >.

Atribut	Popis
Název webGateway	Název webové brány, která přijme soubor z webového uživatele.
webGatewayAgentName	Název webového agenta, který webová brána používá k odeslání souboru do místa určení.
webGatewayAgentQMgr	Název správce front webového agenta.

<destinationAgent>

Uvádí jméno agenta na systému, do kterého byl soubor přenesen. Může být uveden pouze jeden z <destinationAgent>, <destinationWebGateway> a <destinationWebUser >.

Atribut	Popis
agent	Název agenta na cílovém systému.
správce front	Název správce front v cílovém systému.
agentType	Typ agenta. Platné jsou tyto hodnoty: <ul style="list-style-type: none"> STANDARD-normální agent MOST-agent mostu protokolu CD_BRIDGE-agent mostu Connect:Direct EMBEDDED-vestavěný agent WEB_GATEWAY-webový agent SFG-vestavěný agent Sterling File Gateway

Atribut	Popis
bridgeURL	Volitelné. Je-li agent agent mostu protokolu, hostitelský název systému, který je hostitelem serveru protokolu.
pnode	Volitelné. Je-li agent agentem mostu Connect:Direct , je název primárního uzlu produktu Connect:Direct , který se podílí na přenosu.
uzel snode	Volitelné. Je-li agent agent mostu Connect:Direct , je název sekundárního uzlu Connect:Direct zapojený do přenosu.
bridgeNode	Volitelné. Je-li agent agentem mostu Connect:Direct , je to název uzlu produktu Connect:Direct , který je součástí mostu Connect:Direct . Jedná se o stejný uzel jako primární uzel nebo sekundární uzel.

<startExits>

Prvek skupiny, který obsahuje jeden nebo více prvků uživatelské procedury. Tento prvek se může vyskytnout pouze jednou.

<endExits>

Prvek skupiny, který obsahuje jeden nebo více prvků uživatelské procedury. Tento prvek se může vyskytnout pouze jednou.

<systemInfo>

Popisuje architekturu systému, název a verzi. Tento prvek se může vyskytnout pouze jednou.

<destinationWebUser>

Určuje název webového uživatele, který stáhne soubor z webové brány. Může být uveden pouze jeden z <destinationAgent>, <destinationWebGateway> a <destinationWebUser >.

Atribut	Popis
Název webGateway	Název webové brány, která přijme soubor z webového uživatele.

<destinationWebGateway>

Určuje název webového uživatele, který stáhne soubor z webové brány. Může být uveden pouze jeden z <destinationAgent>, <destinationWebGateway> a <destinationWebUser >.

Atribut	Popis
Název webGateway	Název webové brány, která přijme soubor z webového uživatele.
webGatewayAgentName	Název webového agenta, který webová brána používá.
webGatewayAgentQMGr	Název správce front webového agenta.

<originator>

Prvek skupiny, který obsahuje prvky určující původce požadavku.

<hostName>

Název hostitele systému, kde je umístěn zdrojový soubor.

<userID>

ID uživatele, který vyvolal přenos souboru.

ID <mqmdUserID>

ID uživatele produktu IBM WebSphere MQ , které bylo dodáno v deskriptoru zpráv (MQMD)

<webUserID>

Volitelné. ID uživatele, které bylo dodáno do webového prohlížeče, který odesílá požadavek na přenos.

<webBrowser>

Volitelné. Webový prohlížeč, ze kterého byl odeslán požadavek na přenos.

<status>

Výsledkový kód a doplňkové zprávy.

<trigger>

Prvek skupiny, který obsahuje prvky spouštěče definované v původním požadavku na přenos. Tyto prvky mohou být buď obě, nebo obě následující:

<fileExist>

Podmínka spouštěče založená na tom, zda soubor existuje

<fileSize>

Stav spouštěče založený na tom, zda soubor splňuje nebo překračuje uvedenou velikost

<transferSet>

Uvádí skupinu přenosů souborů, které chcete provést společně. Během přenosu <transferSet> je prvek skupiny obsahující prvky <item>.

Atribut	Popis
startTime	Zaznamenává čas, kdy byla sada přenosů spuštěna, vyjádřená ve formátu UTC.
celkem	Určuje celkový počet položek v této sadě přenosů.
index	Volitelný atribut. Určuje pozici první položky v průběhu sady přenosu. Atribut indexu je přírůstek od nuly. Je-li například index nastaven na hodnotu 1, zpráva o průběhu je druhá ze dvou položek.
velikost	Volitelný atribut. Určuje počet položek v sestavě průběhu.
priority (priorita)	Volitelný atribut. Úroveň priority přenosu. Priorita je hodnota v rozsahu 0-9, kde 0 je nejnižší priorita. Výchozí úroveň priority je 0 a při výchozím nastavení přenos používá úroveň priority zdrojového agenta.

<metaDataSet >

Prvek skupiny obsahující jeden nebo více z následujících atributů:

<metaData>

Atribut	Popis
klíč	Klíčová polovina dvojice klíč-hodnota metadat. Obsah prvku <metaData> obsahuje hodnotu polovinu dvojice. Například <metaData key= "testkey1">testvalue1</metaData>

<job>

Prvek skupiny, který obsahuje prvek určující podrobnosti úlohy. <job> je uživatelem definovaný identifikátor názvu úlohy, který je přidán do zprávy protokolu při spuštění přenosu. Tento prvek <job> je stejný jako prvek <job>, který je zahrnut ve zprávě požadavku na přenos, který je popsán v následujícím tématu: [“Formát zprávy požadavku na přenos souborů”](#) na stránce 792.

< název>

Hodnota názvu může být libovolný řetězec.

<scheduleLog>

Prvek skupiny, který obsahuje prvky určující názvy zdrojových a cílových souborů a umístění.

Atribut	Popis
ID	Shoduje se s ID plánu, je-li přenos naplánovaným přenosem.

<item>

Prvek skupiny, který obsahuje prvky určující názvy zdrojových a cílových souborů a umístění.

<source>

Prvek skupiny, který obsahuje prvek < file> nebo prvek < queue> a prvek < checksum> pro daný soubor ve zdrojovém systému.

Atribut	Popis
recursive	Uvádí, že soubory jsou přeneseny rekurzivně v podadresářích, je-li prvek < source> adresář nebo obsahuje zástupné znaky.
disposition	Určuje akci, která má být provedena na prvku < source>, je-li prvek < source> úspěšně přenesen do místa určení. Platné volby jsou následující: <ul style="list-style-type: none">• leave-zdrojové soubory zůstanou nezměněny.• delete-zdrojové soubory se odstraní ze zdrojového systému poté, co je zdrojový soubor úspěšně přenesen.
correlationBoolean	Logická hodnota korelace. Je-li zdrojem Connect:Direct bridge, určuje, zda je proces Connect:Direct uživatelem definovaný.
correlationString1	Hodnota korelace řetězce. Je-li zdrojem Connect:Direct bridge, udává tento parametr název procesu Connect:Direct , který má být použit v cíli přenosu.
correlationNum1	Číselná hodnota korelace. Je-li zdrojem Connect:Direct bridge, udává toto číslo identifikační číslo procesu Connect:Direct , který se vyskytuje v cíli přenosu.

<queue>

Je-li použit spolu s prvkem < source>, určuje název fronty, ze které byly načteny přenesené zprávy, které jsou umístěny ve správci front zdrojového agenta.

Atribut	Popis
messageCount	Počet zpráv, které byly přečteny z fronty.
groupId	ID skupiny IBM WebSphere MQ zpráv přečtených z fronty.

<destination>

Prvek skupiny, který obsahuje prvek < file> nebo prvek < queue> a prvek < checksum> pro místo určení.

Jako podřízený prvek cíle je přítomen pouze jeden z parametrů < soubor> a < queue>.

Atribut	Popis
typ	Typ místa určení. Platné volby jsou následující: <ul style="list-style-type: none">• file-uvádí soubor jako cíl• adresář-určuje adresář jako cíl• queue-uvádí frontu IBM WebSphere MQ jako cíl Soubor a adresář voleb může být přítomen pouze v případě, že prvek < destination > má podřízený prvek < file >. Fronta voleb může být přítomna pouze v případě, že prvek < destination > má podřízený prvek < queue >.
existovat	Určuje akci, která má být provedena, pokud v cílovém systému existuje cílový soubor. Platné volby jsou následující: <ul style="list-style-type: none">• Chyba-nahlásí chybu a soubor nebude přenesen.• overwrite-přepíše existující cílový soubor.

Atribut	Popis
	Tento atribut nemůže být přítomen, pokud má prvek < destination > podřízený prvek < queue > .
correlationBoolean	Logická hodnota korelace. Je-li cílem mostu Connect:Direct , určuje, zda má být proces Connect:Direct definován uživatelem.
correlationString1	Hodnota korelace řetězce. Je-li cílem mostu Connect:Direct , určuje tento parametr název procesu Connect:Direct , který má být použit v cíli přenosu.
correlationNum1	Číselná hodnota korelace. Je-li místem určení most Connect:Direct , udává toto číslo identifikační číslo procesu Connect:Direct , který má být zadán v cíli přenosu.

<file>

Uvádí absolutní cestu k souboru, který byl přenesen (ve zdroji i cíli). Úplná cesta je ve formátu, který je konzistentní s vaším operačním systémem, například C : / from / here . txt. Identifikátory URI souboru se nepoužívají.

<queue>

Je-li použit s prvkem < destination >, určuje název fronty, která byla přenesena do správce front, který je připojen ke správci front cílového agenta.

Atribut	Popis
messageCount	Počet zpráv, které byly zapsány do fronty.
messageLength	Délka zpráv zapsaných do fronty.
groupId	Pokud požadavek na přenos uvedl, že soubor je rozdělen do více zpráv, hodnota tohoto atributu je ID skupiny IBM WebSphere MQ zpráv zapsaných do fronty.
messageId	Pokud požadavek na přenos neurčil, že je soubor rozdělen do více zpráv, hodnota tohoto atributu je ID zprávy IBM WebSphere MQ zprávy zapsané do fronty.

<checksum>

Volitelný prvek.

Určuje typ hašovacího algoritmu, který generoval kód digest zprávy pro vytvoření digitálního podpisu. Produkt WebSphere MQ Managed File Transfer v současné době podporuje pouze algoritmus Message Digest algorithm 5 (MD5). Kontrolní součet poskytuje způsob, jak potvrdit integritu přenášených souborů, která je neporušená.

<malformed>

Seskupit prvek pro poškozené zprávy.

Atribut	Popis
verze	
ID	
agentRole	Buď zdrojového agenta, nebo cílového agenta

<statistics>

Prvek skupiny pro statistické informace o převodu (je-li k dispozici).

<actualStartČas >

Skutečný čas, kdy se agent spustil při spuštění přenosu. Typicky je čas stejný jako (nebo velmi blízký) čas zahájení zaznamenaný pro přenos. Avšak, když je agent zaneprázdněný přenosným přenosem, může být zařazen do fronty, dokud nebude mít agent kapacitu pro spuštění přenosů.

<retryCount>

Počet případů, kdy se přenos přešel do stavu nápravy a byl zopakován agentem. Přenos může přejít do stavu zotavení, protože zdrojový a cílový agent ztratí komunikaci, buď kvůli chybě sítě IBM WebSphere MQ, nebo kvůli tomu, že nepřijímají data nebo zprávy o potvrzení po určitou dobu. Toto období je určeno vlastnostmi agenta: transferAckTimeout a transferAckTimeoutRetries.

<numFileSelhání >

Počet souborů v transferSet, které se nepodařilo úspěšně přenést.

<numFileVarování >

Počet souborů ve transferSet, které vygenerovaly varování při přenosu, ale jinak byly úspěšně přeneseny.

Příklady

Příklady zpráv XML, které jsou v souladu s tímto schématem, jsou poskytnuty pro každý z následujících typů přenosu:

- [Přenos jednoho souboru](#)
- [Přenos, který obsahuje více souborů](#)
- [Nezdařený přenos souborů](#)
- [Přenos definovaný pomocí spouštěče](#)
- [Přenos spuštěný plánem](#)
- [Přenos, který volá uživatelské procedury](#)
- [Přenos požadovaný prostřednictvím webové brány](#)
- [Přenos přes uzel mostu Connect:Direct](#)

Příklady zpráv protokolu jednoho přenosu

Dojde-li k přenosu, jsou zprávy publikovány do SYSTEM.FTE téma s řetězcem témat Log/název_agenta/ID_přenosu. Příklady XML ukazují zprávy protokolu pro jeden přenos souboru, který se spouští, probíhá a je dokončen.

Přenos jednotlivého souboru-spuštěno

```
<?xml version="1.0" encoding="UTF-8"?>
<transaction xmlns:xsi="https://www.w3.org/2001/XMLSchema-instance"
  version="4.00"
  ID="414d51205553322e42494e44494e47538b0f404d223d0020"
  agentRole="sourceAgent"
  xsi:noNamespaceSchemaLocation="TransferLog.xsd"
  xmlns="">
  <action time="2011-01-26T13:03:26.484Z">started</action>
  <sourceAgent agent="AGENT_JUPITER" QMgr="QM_JUPITER">
    <systemInfo architecture="x86" name="Linux" version="2.6.31-21-generic"/>
  </sourceAgent>
  <destinationAgent agent="AGENT_JUPITER" QMgr="QM_JUPITER"/>
  <originator>
    <hostName>dhcp-9-20-240-199.hursley.ibm.com.</hostName>
    <userID>mqm</userID>
    <mqmdUserID>mqm</mqmdUserID>
  </originator>
  <transferSet startTime="2011-01-26T13:03:26.484Z" total="1" bytesSent="0">
    <metaDataSet>
      <metaData key="com.ibm.wmqfte.SourceAgent">AGENT_JUPITER</metaData>
      <metaData key="com.ibm.wmqfte.DestinationAgent">AGENT_JUPITER</metaData>
      <metaData key="com.ibm.wmqfte.MqmdUser">mqm</metaData>
      <metaData key="com.ibm.wmqfte.OriginatingUser">mqm</metaData>
      <metaData key="com.ibm.wmqfte.OriginatingHost">dhcp-9-20-240-199.hursley.ibm.com.</
metaData>
      <metaData key="com.ibm.wmqfte.TransferId">414d51205553322e42494e44494e47538b0f404d223d0020</
metaData>
      <metaData key="com.ibm.wmqfte.ScheduleId">3</metaData>
      <metaData key="com.ibm.wmqfte.Priority">0</metaData>
    </metaDataSet>
  </transferSet>
```

```
<scheduleLog ID="3"/>
</transaction>
```

Úspěšnost jednoho přenosu souborů-průběh

```
<?xml version="1.0" encoding="UTF-8"?>
<transaction xmlns:xsi="https://www.w3.org/2001/XMLSchema-instance"
  version="4.00"
  ID="414d51205553322e42494e44494e47538b0f404d223d0020"
  agentRole="sourceAgent"
  xsi:noNamespaceSchemaLocation="TransferLog.xsd"
  xmlns="">
  <action time="2011-01-26T13:03:26.615Z">progress</action>
  <sourceAgent agent="AGENT_JUPITER" QMgr="QM_JUPITER">
    <systemInfo architecture="x86" name="Linux" version="2.6.31-21-generic"/>
  </sourceAgent>
  <destinationAgent agent="AGENT_JUPITER" QMgr="QM_JUPITER">
    <systemInfo architecture="x86" name="Linux" version="2.6.31-21-generic"/>
  </destinationAgent>
  <originator>
    <hostName>example.com.</hostName>
    <userID>mqm</userID>
    <mqmdUserID>mqm</mqmdUserID>
  </originator>
  <transferSet index="0" size="1" startTime="2011-01-26T13:03:26.484Z" total="1"
  bytesSent="1198">
    <item mode="binary">
      <source disposition="leave" type="file">
        <file size="1151" last-modified="2009-11-02T10:37:01.000Z">/etc/passwd</file>
        <checksum method="MD5">2287181c07199f879de28296371cb24c</checksum>
      </source>
      <destination type="file">
        <file size="1151" last-modified="2011-01-26T13:03:26.000Z">/tmp/passwd</file>
        <checksum method="MD5">2287181c07199f879de28296371cb24c</checksum>
      </destination>
      <status resultCode="0"/>
    </item>
  </transferSet>
</transaction>
```

Úspěšnost přenosu jednoho souboru-dokončeno

```
<?xml version="1.0" encoding="UTF-8"?>
<transaction xmlns:xsi="https://www.w3.org/2001/XMLSchema-instance"
  version="4.00"
  ID="414d51205553322e42494e44494e47538b0f404d223d0020"
  agentRole="sourceAgent"
  xsi:noNamespaceSchemaLocation="TransferLog.xsd"
  xmlns="">
  <action time="2011-01-26T13:03:26.622Z">completed</action>
  <sourceAgent agent="AGENT_JUPITER" QMgr="QM_JUPITER">
    <systemInfo architecture="x86" name="Linux" version="2.6.31-21-generic"/>
  </sourceAgent>
  <destinationAgent agent="AGENT_JUPITER" QMgr="QM_JUPITER">
    <systemInfo architecture="x86" name="Linux" version="2.6.31-21-generic"/>
  </destinationAgent>
  <originator>
    <hostName>example.com.</hostName>
    <userID>mqm</userID>
    <mqmdUserID>mqm</mqmdUserID>
  </originator>
  <status resultCode="0">
    <supplement>BFGRP0032I: The file transfer request has successfully completed.</supplement>
  </status>
  <transferSet startTime="2011-01-26T13:03:26.484Z" total="1" bytesSent="1198">
    <metaDataSet>
      <metaData key="com.ibm.wmqfte.SourceAgent">AGENT_JUPITER</metaData>
      <metaData key="com.ibm.wmqfte.DestinationAgent">AGENT_JUPITER</metaData>
      <metaData key="com.ibm.wmqfte.MqmdUser">mqm</metaData>
      <metaData key="com.ibm.wmqfte.OriginatingUser">mqm</metaData>
      <metaData key="com.ibm.wmqfte.OriginatingHost">example.com.</metaData>
      <metaData key="com.ibm.wmqfte.TransferId">414d51205553322e42494e44494e47538b0f404d223d0020</
metaData>
      <metaData key="com.ibm.wmqfte.ScheduleId">3</metaData>
      <metaData key="com.ibm.wmqfte.Priority">0</metaData>
    </metaDataSet>
```



```

</transferSet>
<statistics>
  <actualStartTime>2011-01-26T13:03:26.541Z</actualStartTime>
  <retryCount>0</retryCount>
  <numFileFailures>0</numFileFailures>
  <numFileWarnings>0</numFileWarnings>
</statistics>
</transaction>

```

Příklady zpráv protokolu přenosu více souborů

Příklady zpráv, které jsou publikovány do SYSTEM.FTE s řetězcem tématu Log/název_agenta/ID_přenosu při výskytu přenosu, který obsahuje více souborů.

Hromadný přenos souborů-spuštění

```

<?xml version="1.0" encoding="UTF-8"?>
<transaction xmlns:xsi="https://www.w3.org/2001/XMLSchema-instance"
  version="4.00"
  ID="414d51205553322e42494e44494e47538b0f404d035c0020"
  agentRole="sourceAgent"
  xsi:noNamespaceSchemaLocation="TransferLog.xsd"
  xmlns="">
  <action time="2011-01-26T13:12:58.534Z">started</action>
  <sourceAgent agent="AGENT_JUPITER" QMgr="QM_JUPITER">
    <systemInfo architecture="x86" name="Linux" version="2.6.31-21-generic"/>
  </sourceAgent>
  <destinationAgent agent="AGENT_JUPITER" QMgr="QM_JUPITER"/>
  <originator>
    <hostName>example.com</hostName>
    <userID>mqm</userID>
    <mqmdUserID>mqm</mqmdUserID>
  </originator>
  <transferSet startTime="2011-01-26T13:12:58.534Z" total="6" bytesSent="0">
    <metaDataSet>
      <metaData key="com.ibm.wmqfte.SourceAgent">AGENT_JUPITER</metaData>
      <metaData key="com.ibm.wmqfte.DestinationAgent">AGENT_JUPITER</metaData>
      <metaData key="com.ibm.wmqfte.MqmdUser">mqm</metaData>
      <metaData key="com.ibm.wmqfte.OriginatingUser">mqm</metaData>
      <metaData key="com.ibm.wmqfte.OriginatingHost">example.com</metaData>
      <metaData key="com.ibm.wmqfte.TransferId">414d51205553322e42494e44494e47538b0f404d035c0020</
metaData>
      <metaData key="com.ibm.wmqfte.Priority">0</metaData>
    </metaDataSet>
  </transferSet>
</transaction>

```

Hromadný přenos souborů-průběh

```

<?xml version="1.0" encoding="UTF-8"?>
<transaction xmlns:xsi="https://www.w3.org/2001/XMLSchema-instance"
  version="4.00"
  ID="414d51205553322e42494e44494e47538b0f404d035c0020"
  agentRole="sourceAgent"
  xsi:noNamespaceSchemaLocation="TransferLog.xsd"
  xmlns="">
  <action time="2011-01-26T13:12:58.753Z">progress</action>
  <sourceAgent agent="AGENT_JUPITER" QMgr="QM_JUPITER">
    <systemInfo architecture="x86" name="Linux" version="2.6.31-21-generic"/>
  </sourceAgent>
  <destinationAgent agent="AGENT_JUPITER" QMgr="QM_JUPITER">
    <systemInfo architecture="x86" name="Linux" version="2.6.31-21-generic"/>
  </destinationAgent>
  <originator>
    <hostName>example.com.</hostName>
    <userID>mqm</userID>
    <mqmdUserID>mqm</mqmdUserID>
  </originator>
  <transferSet index="0" size="6" startTime="2011-01-26T13:12:58.534Z" total="6" bytesSent="440">
    <item mode="binary">
      <source disposition="leave" type="file">
        <file size="0" last-modified="2011-01-26T13:10:19.000Z">/srv/nfs/incoming/file01.txt</
file>
        <checksum method="MD5">d41d8cd98f00b204e9800998ecf8427e</checksum>
      </source>
      <destination type="file">

```

```

file>         <file size="0" last-modified="2011-01-26T13:12:58.000Z"/>/srv/nfs/outgoing/file01.txt</
file>         <checksum method="MD5">d41d8cd98f00b204e9800998ecf8427e</checksum>
              </destination>
              <status resultCode="0"/>
            </item>
            <item mode="binary">
              <source disposition="leave" type="file">
                <file size="0" last-modified="2011-01-26T13:10:19.000Z"/>/srv/nfs/incoming/file02.txt</
file>         <checksum method="MD5">d41d8cd98f00b204e9800998ecf8427e</checksum>
              </source>
              <destination type="file">
                <file size="0" last-modified="2011-01-26T13:12:58.000Z"/>/srv/nfs/outgoing/file02.txt</
file>         <checksum method="MD5">d41d8cd98f00b204e9800998ecf8427e</checksum>
              </destination>
              <status resultCode="0"/>
            </item>
            <item mode="binary">
              <source disposition="leave" type="file">
                <file size="0" last-modified="2011-01-26T13:10:19.000Z"/>/srv/nfs/incoming/file03.txt</
file>         <checksum method="MD5">d41d8cd98f00b204e9800998ecf8427e</checksum>
              </source>
              <destination type="file">
                <file size="0" last-modified="2011-01-26T13:12:58.000Z"/>/srv/nfs/outgoing/file03.txt</
file>         <checksum method="MD5">d41d8cd98f00b204e9800998ecf8427e</checksum>
              </destination>
              <status resultCode="0"/>
            </item>
            <item mode="binary">
              <source disposition="leave" type="file">
                <file size="0" last-modified="2011-01-26T13:10:19.000Z"/>/srv/nfs/incoming/file04.txt</
file>         <checksum method="MD5">d41d8cd98f00b204e9800998ecf8427e</checksum>
              </source>
              <destination type="file">
                <file size="0" last-modified="2011-01-26T13:12:58.000Z"/>/srv/nfs/outgoing/file04.txt</
file>         <checksum method="MD5">d41d8cd98f00b204e9800998ecf8427e</checksum>
              </destination>
              <status resultCode="0"/>
            </item>
            <item mode="binary">
              <source disposition="leave" type="file">
                <file size="0" last-modified="2011-01-26T13:10:19.000Z"/>/srv/nfs/incoming/file05.txt</
file>         <checksum method="MD5">d41d8cd98f00b204e9800998ecf8427e</checksum>
              </source>
              <destination type="file">
                <file size="0" last-modified="2011-01-26T13:12:58.000Z"/>/srv/nfs/outgoing/file05.txt</
file>         <checksum method="MD5">d41d8cd98f00b204e9800998ecf8427e</checksum>
              </destination>
              <status resultCode="0"/>
            </item>
            <item mode="binary">
              <source disposition="leave" type="file">
                <file size="0" last-modified="2011-01-26T13:10:19.000Z"/>/srv/nfs/incoming/file06.txt</
file>         <checksum method="MD5">d41d8cd98f00b204e9800998ecf8427e</checksum>
              </source>
              <destination type="file">
                <file size="0" last-modified="2011-01-26T13:12:58.000Z"/>/srv/nfs/outgoing/file06.txt</
file>         <checksum method="MD5">d41d8cd98f00b204e9800998ecf8427e</checksum>
              </destination>
              <status resultCode="0"/>
            </item>
          </transferSet>
        </transaction>

```

Hromadný přenos souborů-dokončeno

```

<?xml version="1.0" encoding="UTF-8"?>
<transaction xmlns:xsi="https://www.w3.org/2001/XMLSchema-instance"
  version="4.00"

```

```

        ID="414d51205553322e42494e44494e47538b0f404d035c0020"
        agentRole="sourceAgent"
        xsi:noNamespaceSchemaLocation="TransferLog.xsd"
        xmlns=""
<action time="2011-01-26T13:12:58.766Z">completed</action>
<sourceAgent agent="AGENT_JUPITER" QMgr="QM_JUPITER">
  <systemInfo architecture="x86" name="Linux" version="2.6.31-21-generic"/>
</sourceAgent>
<destinationAgent agent="AGENT_JUPITER" QMgr="QM_JUPITER">
  <systemInfo architecture="x86" name="Linux" version="2.6.31-21-generic"/>
</destinationAgent>
<originator>
  <hostName>example.com.</hostName>
  <userID>mqm</userID>
  <mqmdUserID>mqm</mqmdUserID>
</originator>
<status resultCode="0">
  <supplement>BFGRP0032I: The file transfer request has successfully completed.</supplement>
</status>
<transferSet startTime="2011-01-26T13:12:58.534Z" total="6" bytesSent="440">
  <metaDataSet>
    <metaData key="com.ibm.wmqfte.SourceAgent">AGENT_JUPITER</metaData>
    <metaData key="com.ibm.wmqfte.DestinationAgent">AGENT_JUPITER</metaData>
    <metaData key="com.ibm.wmqfte.MqmdUser">mqm</metaData>
    <metaData key="com.ibm.wmqfte.OriginatingUser">mqm</metaData>
    <metaData key="com.ibm.wmqfte.OriginatingHost">example.com.</metaData>
    <metaData key="com.ibm.wmqfte.TransferId">414d51205553322e42494e44494e47538b0f404d035c0020</
metaData>
    <metaData key="com.ibm.wmqfte.Priority">0</metaData>
  </metaDataSet>
</transferSet>
<statistics>
  <actualStartTime>2011-01-26T13:12:58.634Z</actualStartTime>
  <retryCount>0</retryCount>
  <numFileFailures>0</numFileFailures>
  <numFileWarnings>0</numFileWarnings>
</statistics>
</transaction>

```

Příklady nezdařených zpráv protokolu přenosu

Dojde-li k přenosu, jsou zprávy publikovány do SYSTEM.FTE téma s řetězcem témat Log/název_agenta/ID_přenosu. Příklady XML ukazují zprávy protokolu pro přenos souborů, který se nespouští, probíhá a je dokončen.

Selhání přenosu souboru-spuštěno

```

<?xml version="1.0" encoding="UTF-8"?>
<transaction xmlns:xsi="https://www.w3.org/2001/XMLSchema-instance"
  version="4.00"
  ID="414d51205553322e42494e44494e47538b0f404d03620020"
  agentRole="sourceAgent"
  xsi:noNamespaceSchemaLocation="TransferLog.xsd"
  xmlns="">
  <action time="2011-01-26T13:19:15.767Z">started</action>
  <sourceAgent agent="AGENT_JUPITER" QMgr="QM_JUPITER">
    <systemInfo architecture="x86" name="Linux" version="2.6.31-21-generic"/>
  </sourceAgent>
  <destinationAgent agent="AGENT_JUPITER" QMgr="QM_JUPITER"/>
  <originator>
    <hostName>example.com.</hostName>
    <userID>mqm</userID>
    <mqmdUserID>mqm</mqmdUserID>
  </originator>
  <transferSet startTime="2011-01-26T13:19:15.767Z" total="1" bytesSent="0">
    <metaDataSet>
      <metaData key="com.ibm.wmqfte.SourceAgent">AGENT_JUPITER</metaData>
      <metaData key="com.ibm.wmqfte.DestinationAgent">AGENT_JUPITER</metaData>
      <metaData key="com.ibm.wmqfte.MqmdUser">mqm</metaData>
      <metaData key="com.ibm.wmqfte.OriginatingUser">mqm</metaData>
      <metaData key="com.ibm.wmqfte.OriginatingHost">example.com.</metaData>
      <metaData key="com.ibm.wmqfte.TransferId">414d51205553322e42494e44494e47538b0f404d03620020</
metaData>
      <metaData key="com.ibm.wmqfte.Priority">0</metaData>
    </metaDataSet>
  </transferSet>
</transaction>

```

Selhání přenosu souboru-průběh

```
<?xml version="1.0" encoding="UTF-8"?>
<transaction xmlns:xsi="https://www.w3.org/2001/XMLSchema-instance"
  version="4.00"
  ID="414d51205553322e42494e44494e47538b0f404d03620020"
  agentRole="sourceAgent"
  xsi:noNamespaceSchemaLocation="TransferLog.xsd"
  xmlns="">
  <action time="2011-01-26T13:19:15.944Z">progress</action>
  <sourceAgent agent="AGENT_JUPITER" QMgr="QM_JUPITER">
    <systemInfo architecture="x86" name="Linux" version="2.6.31-21-generic"/>
  </sourceAgent>
  <destinationAgent agent="AGENT_JUPITER" QMgr="QM_JUPITER">
    <systemInfo architecture="x86" name="Linux" version="2.6.31-21-generic"/>
  </destinationAgent>
  <originator>
    <hostName>example.com.</hostName>
    <userID>mqm</userID>
    <mqmdUserID>mqm</mqmdUserID>
  </originator>
  <transferSet index="0" size="1" startTime="2011-01-26T13:19:15.767Z" total="1" bytesSent="0">
    <item mode="binary">
      <source disposition="leave" type="file">
        <file size="0" last-modified="2011-01-26T13:10:19.000Z">/srv/nfs/incoming/file01.txt</
file>
        <checksum method="MD5">d41d8cd98f00b204e9800998ecf8427e</checksum>
      </source>
      <destination type="file">
        <file>/srv/nfs/outgoing/file01.txt</file>
      </destination>
      <status resultCode="1">
        <supplement>BFGIO0006E: File "/srv/nfs/outgoing/file01.txt" already exists.</
supplement>
      </status>
    </item>
  </transferSet>
</transaction>
```

Selhání přenosu souboru-dokončeno

```
<?xml version="1.0" encoding="UTF-8"?>
<transaction xmlns:xsi="https://www.w3.org/2001/XMLSchema-instance"
  version="4.00"
  ID="414d51205553322e42494e44494e47538b0f404d03620020"
  agentRole="sourceAgent"
  xsi:noNamespaceSchemaLocation="TransferLog.xsd"
  xmlns="">
  <action time="2011-01-26T13:19:15.948Z">completed</action>
  <sourceAgent agent="AGENT_JUPITER" QMgr="QM_JUPITER">
    <systemInfo architecture="x86" name="Linux" version="2.6.31-21-generic"/>
  </sourceAgent>
  <destinationAgent agent="AGENT_JUPITER" QMgr="QM_JUPITER">
    <systemInfo architecture="x86" name="Linux" version="2.6.31-21-generic"/>
  </destinationAgent>
  <originator>
    <hostName>example.com.</hostName>
    <userID>mqm</userID>
    <mqmdUserID>mqm</mqmdUserID>
  </originator>
  <status resultCode="40">
    <supplement>BFGRP0034I: The file transfer request has
      completed with no files being transferred.
    </supplement>
  </status>
  <transferSet startTime="2011-01-26T13:19:15.767Z" total="1" bytesSent="0">
    <metaDataSet>
      <metaData key="com.ibm.wmqfte.SourceAgent">AGENT_JUPITER</metaData>
      <metaData key="com.ibm.wmqfte.DestinationAgent">AGENT_JUPITER</metaData>
      <metaData key="com.ibm.wmqfte.MqmdUser">mqm</metaData>
      <metaData key="com.ibm.wmqfte.OriginatingUser">mqm</metaData>
      <metaData key="com.ibm.wmqfte.OriginatingHost">example.com.</metaData>
      <metaData key="com.ibm.wmqfte.TransferId">414d51205553322e42494e44494e47538b0f404d03620020</
metaData>
      <metaData key="com.ibm.wmqfte.Priority">0</metaData>
    </metaDataSet>
  </transferSet>
</statistics>
```

```

    <actualStartTime>2011-01-26T13:19:15.878Z</actualStartTime>
    <retryCount>0</retryCount>
    <numFileFailures>1</numFileFailures>
    <numFileWarnings>0</numFileWarnings>
  </statistics>
</transaction>

```

Formát spouštěné přenosové zprávy

Pokud probíhá přenos zpráv, jsou zprávy publikovány do SYSTEM.FTE téma s řetězcem témat `Log/název_agenta/ID_přenosu`. Příklad XML ukazuje zprávu protokolu, která se vytvoří, když se spustí přenos souboru obsahující podmínku spouštěče.

Úspěšné spuštění přenosu jednotlivého souboru-spuštěno

```

<?xml version="1.0" encoding="UTF-8"?>
<transaction version="1.00"
  ID="414d5120514d3120202020202020202020202020207e970d492000a102" agentRole="sourceAgent"
  xmlns:xsi="https://www.w3.org/2001/XMLSchema-instance"
  xsi:noNamespaceSchemaLocation="TransferLog.xsd"
  xmlns="" >
  <action time="2008-11-02T22:05:18.703Z">started</action>
  <sourceAgent agent="FTEAGENT" QMgr="QM1">
    <systemInfo architecture="x86" name="Windows 7"
      version="6.1 build 7601 Service Pack 1" />
  </sourceAgent>
  <destinationAgent agent="FTEAGENT" QMgr="QM1" />
  <originator>
    <hostName>reportserver.com</hostName>
    <userID>USER1</userID>
    <mqmdUserID>USER1 </mqmdUserID>
  </originator>
  <trigger log="yes">
    <fileExist comparison="=" value="exist">c:\trigger.txt</fileExist>
  </trigger>
  <transferSet startTime="2008-11-02T22:05:18.703Z" total="1"></transferSet>
</transaction>

```

Příklady zpráv protokolu naplánovaných přenosů

Pokud probíhá přenos zpráv, jsou zprávy publikovány do SYSTEM.FTE téma s řetězcem témat `Log/název_agenta/ID_přenosu`. Příklady XML ukazují zprávy protokolu, které se vytvoří, když se přenos souboru vyskytne jako výsledek plánu.

Naplánovat zprávy transakce přenosu

Je-li přenos souboru spuštěn jako výsledek vypršení platnosti plánu, postupuje přenos souboru obvyklou posoupností zpráv transakcí publikování v systému SYSTEM.FTE/Log/název_agenta pro:

- Akce spuštěna (TransferLog.xsd)
- Průběh akce (TransferLog.xsd)
- Akce byla dokončena (TransferLog.xsd)

Do atributu ID prvku `<scheduleLog>` obsahuje ID naplánovaného přenosu pouze zpráva transakčnímu protokolu se spuštěnou akcí, která obsahuje ID naplánovaného přenosu. To umožňuje, aby ID plánu bylo svázáno s ID přenosu po celou dobu životního cyklu celého přenosu.

Spuštěno:

```

<?xml version="1.0" encoding="UTF-8"?>
<transaction version="1.00"
  ID="414d5120514d31202020202020202020202020202048e294920004016" agentRole="sourceAgent"
  xmlns:xsi="https://www.w3.org/2001/XMLSchema-instance"
  xsi:noNamespaceSchemaLocation="TransferLog.xsd"
  xmlns="" >
  <action time="2008-11-23T21:55:03.111Z">started</action>
  .
  .
  .
  <scheduleLog ID="6" />
</transaction>

```



```

<sourceAgent agent="FTEAGENT" QMgr="QM1">
  <startExits>
    <exit name="class testExits.SourceExit1">
      <status resultCode="proceed">
        <supplement>Source Start, modified metadata</supplement>
      </status>
    </exit>
  </startExits>
</endExits>
  <exit name="class testExits.SourceExit1">
    <status>
      <supplement>Source End</supplement>
    </status>
  </exit>
</endExits>
  <systemInfo architecture="x86" name="Windows 7"
    version="6.1 build 7601 Service Pack 1" />
</sourceAgent>
<destinationAgent agent="FTEAGENT" QMgr="QM1">
  <startExits>
    <exit name="class testExits.DestinationExit1">
      <status resultCode="cancelTransfer">
        <supplement>Destination start, with cancel</supplement>
      </status>
    </exit>
  </startExits>
</endExits>
  <exit name="class testExits.DestinationExit1">
    <status>
      <supplement>destination end</supplement>
    </status>
  </exit>
</endExits>
  <systemInfo architecture="x86" name="Windows 7"
    version="6.1 build 7601 Service Pack 1" />
</destinationAgent>
<originator>
  <hostName>reportserver.com</hostName>
  <userID>USER1</userID>
  <mqmdUserID>USER1 </mqmdUserID>
</originator>
  <transferSet startTime="2008-11-02T22:25:59.078Z" total="1" />
</transaction>

```

Přidání do formátů zpráv pro webové přenosy

Zprávy protokolu Started a Completed z přenosu, které byly vyžádány prostřednictvím webové brány WebSphere MQ Managed File Transfer Web Gateway SupportPac , obsahují další metadata. Tato metadata obsahují informace o požadavku HTTP a o aplikačním serveru, který je hostitelem webové brány.

Definice webových metadat

com.ibm.wmqfte.web.request.authtype

Metoda autorizace použítá uživatelem, který odesílá požadavek do webové brány.

com.ibm.wmqfte.web.request.locale

Národní prostředí uživatele, který odeslal požadavek do webové brány.

com.ibm.wmqfte.web.appsrv.type

Typ aplikačního serveru, který je hostitelem webové brány.

com.ibm.wmqfte.web.appsrv.host

Název hostitele nebo adresa IP systému, na kterém je spuštěn aplikační server, který je hostitelem webové brány.

com.ibm.wmqfte.web.appsrv.port

Číslo portu, na kterém naslouchá aplikační server, který je hostitelem webové brány.

Metadata zahrnutá ve zprávách protokolu pro přenos, která byla vyžádána prostřednictvím webové brány, jsou zvýrazněna v následujících příkladech.

Přenos jednotlivého souboru-úspěch

```
<?xml version="1.0" encoding="UTF-8"?>
<transaction version="1.00"
  ID="414d5120514d3120202020202020202020202020207e970d4920008202" agentRole="sourceAgent"
  xmlns:xsi="https://www.w3.org/2001/XMLSchema-instance"
  xsi:noNamespaceSchemaLocation="TransferLog.xsd"
  xmlns="">
  <action time="2008-11-02T21:20:37.578Z">started</action>
  <sourceAgent agent="FTEAGENT" QMgr="QM1">
    <systemInfo architecture="x86" name="Windows 7"
      version="6.1 build 7601 Service Pack 1" />
  </sourceAgent>
  <destinationAgent agent="FTEAGENT" QMgr="QM1" />
  <originator>
    <hostName>requestor.example.com</hostName>
    <userID>USER1 </userID>
    <mqmdUserID>USER1</mqmdUserID>
  </originator>
  <transferSet startTime="2008-11-02T21:20:37.593Z" total="1">
    <metaDataSet>
      <metaData key="com.ibm.wmqfte.web.request.auththtype">BASIC</metaData>
      <metaData key="com.ibm.wmqfte.web.request.locale">en_GB</metaData>
      <metaData key="com.ibm.wmqfte.web.appsrv.type">
        Apache Geronimo (Embedded Tomcat/6.0.20-20090724)
      </metaData>
      <metaData key="com.ibm.wmqfte.web.appsrv.port">8080</metaData>
      <metaData key="com.ibm.wmqfte.web.appsrv.host">gateway.example.com</metaData>
    </metaDataSet>
  </transferSet>
</transaction>
```

Úspěšnost přenosu jednoho souboru-dokončeno

```
<?xml version="1.0" encoding="UTF-8"?>
<transaction version="1.00"
  ID="414d5120514d3120202020202020202020202020207e970d4920008202" agentRole="sourceAgent"
  xmlns:xsi="https://www.w3.org/2001/XMLSchema-instance"
  xsi:noNamespaceSchemaLocation="TransferLog.xsd"
  xmlns="">
  <action time="2008-11-02T21:20:38.234Z">completed</action>
  <sourceAgent agent="FTEAGENT" QMgr="QM1">
    <systemInfo architecture="x86" name="Windows 7"
      version="6.1 build 7601 Service Pack 1" />
  </sourceAgent>
  <destinationAgent agent="FTEAGENT" QMgr="QM1">
    <systemInfo architecture="x86" name="Windows 7"
      version="6.1 build 7601 Service Pack 1" />
  </destinationAgent>
  <originator>
    <hostName>requestor.example.com</hostName>
    <userID>USER1</userID>
    <mqmdUserID>USER1 </mqmdUserID>
  </originator>
  <transferSet startTime="2008-11-02T21:20:37.593Z" total="1">
    <metaDataSet>
      <metaData key="com.ibm.wmqfte.web.request.auththtype">BASIC</metaData>
      <metaData key="com.ibm.wmqfte.web.request.locale">en_GB</metaData>
      <metaData key="com.ibm.wmqfte.web.appsrv.type">
        Apache Geronimo (Embedded Tomcat/6.0.20-20090724)
      </metaData>
      <metaData key="com.ibm.wmqfte.web.appsrv.port">8080</metaData>
      <metaData key="com.ibm.wmqfte.web.appsrv.host">gateway.example.com</metaData>
    </metaDataSet>
  </transferSet>
</transaction>
```

Poznámka: Poznámka: Formáty zpráv XML popsané zde nejsou stejné jako formáty zpráv, které jsou vráceny jako odpovědi z webové brány. Formáty XML, které jsou vráceny webovou bránou, jsou zdokumentovány v následujícím tématu: [“Formáty odpovědí: XML a JSON”](#) na stránce 867.

Související odkazy

[“Příklady zpráv protokolu jednoho přenosu”](#) na stránce 631

Dojde-li k přenosu, jsou zprávy publikovány do SYSTEM.FTE téma s řetězcem témat *Log/název_agenta/ID_přenosu*. Příklady XML ukazují zprávy protokolu pro jeden přenos souboru, který se spouští, probíhá a je dokončen.

[“Formát spouštěné přenosové zprávy” na stránce 637](#)

Pokud probíhá přenos zpráv, jsou zprávy publikovány do SYSTEM.FTE téma s řetězcem témat *Log/název_agenta/ID_přenosu*. Příklad XML ukazuje zprávu protokolu, která se vytvoří, když se spustí přenos souboru obsahující podmínku spouštěče.

[“Formáty zpráv uživatelské procedury” na stránce 638](#)

Pokud probíhá přenos zpráv, jsou zprávy publikovány do SYSTEM.FTE téma s řetězcem témat *Log/název_agenta/ID_přenosu*. Příklady XML ukazují zprávy protokolu, které se vytvoří, když dojde k přenosu souboru, který obsahuje volání pro uživatelské procedury.

[“Formáty zpráv protokolu přenosu souborů” na stránce 621](#)

Zprávy protokolu přenosu souborů jsou publikovány do SYSTEM.FTE téma s řetězcem témat *Log/název_agenta/ID_přenosu*. Tyto zprávy odpovídají schématu *TransferLog.xsd*, který je umístěn v adresáři *MQ_INSTALLATION_PATH/mqft/samples/schema* vaší instalace produktu WebSphere MQ Managed File Transfer .

Příklady zpráv přenosu mostu produktu Connect:Direct

Prvek *destinationAgent* nebo *sourceAgent* obsahuje další atributy, je-li cílovým agentem nebo zdrojovým agentem agent mostu *Connect:Direct* . Zpráva protokolu *Started* obsahuje pouze část informací o přenosu *Connect:Direct* . Zprávy protokolu *Průběh* a *Dokončeno* obsahují úplné informace o přenosu produktu *Connect:Direct* .

Zdrojový agent je *Connect:Direct* agent mostu

Spuštěno:

```
<?xml version="1.0" encoding="UTF-8"?>
<transaction xmlns:xsi="https://www.w3.org/2001/XMLSchema-instance"
  ID="414d5120514d5f696b6b796f20202020a704654d20092507"
  agentRole="sourceAgent"
  version="4.00"
  xsi:noNamespaceSchemaLocation="TransferLog.xsd"
  xmlns="">
  <action time="2011-03-07T13:05:01.838Z">started</action>
  <sourceAgent QMgr="QM_KUIPER" agent="VARUNA" agentType="CD_BRIDGE" bridgeNode="CDNODE_VARUNA">
    <systemInfo architecture="x86" name="Windows 7" version="6.1 build 7601 Service Pack 1"/>
  </sourceAgent>
  <destinationAgent QMgr="QM_KUIPER" agent="IXION"/>
  <originator>
    <hostName>kuiper.example.com.</hostName>
    <userID>sol</userID>
    <mqmdUserID>sol</mqmdUserID>
  </originator>
  <transferSet bytesSent="0" startTime="2011-03-07T13:05:01.838Z" total="1">
    <metaDataSet>
      <metaData key="com.ibm.wmqfte.SourceAgent">VARUNA</metaData>
      <metaData key="com.ibm.wmqfte.DestinationAgent">IXION</metaData>
      <metaData key="com.ibm.wmqfte.MqmdUser">sol</metaData>
      <metaData key="com.ibm.wmqfte.OriginatingUser">sol</metaData>
      <metaData key="com.ibm.wmqfte.OriginatingHost">kuiper.example.com.</metaData>
      <metaData key="com.ibm.wmqfte.TransferId">414d5120514d5f696b6b796f20202020a704654d20092507</
metaData>
      <metaData key="com.ibm.wmqfte.Priority">0</metaData>
    </metaDataSet>
  </transferSet>
</transaction>
```

Průběh:

```
<?xml version="1.0" encoding="UTF-8"?>
<transaction xmlns:xsi="https://www.w3.org/2001/XMLSchema-instance"
  ID="414d5120514d5f696b6b796f20202020a704654d20092507"
  agentRole="sourceAgent"
  version="4.00"
  xsi:noNamespaceSchemaLocation="TransferLog.xsd"
  xmlns="">
  <action time="2011-03-07T13:05:03.448Z">progress</action>
  <sourceAgent QMgr="QM_KUIPER" agent="VARUNA" agentType="CD_BRIDGE">
```

```

        bridgeNode="CDNODE_VARUNA" pnode="CDNODE_VARUNA" snode="CDNODE_ERIS">
    <systemInfo architecture="x86" name="Windows 7" version="6.1 build 7601 Service Pack 1"/>
</sourceAgent>
<destinationAgent QMgr="QM_KUIPER" agent="IXION" agentType="STANDARD">
    <systemInfo architecture="x86" name="Windows 7" version="6.1 build 7601 Service Pack 1"/>
</destinationAgent>
<originator>
    <hostName>kuiper.example.com.</hostName>
    <userID>sol</userID>
    <mqmdUserID>sol</mqmdUserID>
</originator>
<transferSet bytesSent="48" index="0" size="1" startTime="2011-03-07T13:05:01.838Z" total="1">
    <item mode="binary">
        <source disposition="leave" processName="f2007567" processNumber="68" type="file">
            <file last-modified="2011-03-07T13:05:02.573Z" size="4">CDNODE_ERIS:D:/AGENTS/
CDNODE_ERIS/test.txt</file>
            <checksum method="MD5">098f6bcd4621d373cade4e832627b4f6</checksum>
        </source>
        <destination type="file">
            <file last-modified="2011-03-07T13:05:03.338Z" size="4">D:\AGENTS\IXION\test.txt</file>
            <checksum method="MD5">098f6bcd4621d373cade4e832627b4f6</checksum>
        </destination>
        <status resultCode="0"/>
    </item>
</transferSet>
</transaction>

```

Dokončeno:

```

<?xml version="1.0" encoding="UTF-8"?>
<transaction xmlns:xsi="https://www.w3.org/2001/XMLSchema-instance"
    ID="414d5120514d5f696b6b796f20202020a704654d20092507"
    agentRole="sourceAgent"
    version="4.00" xsi:noNamespaceSchemaLocation="TransferLog.xsd"
    xmlns="">
    <action time="2011-03-07T13:05:03.495Z">completed</action>
    <sourceAgent QMgr="QM_KUIPER" agent="VARUNA" agentType="CD_BRIDGE"
        bridgeNode="CDNODE_VARUNA" pnode="CDNODE_VARUNA" snode="CDNODE_ERIS">
        <systemInfo architecture="x86" name="Windows 7" version="6.1 build 7601 Service Pack 1"/>
    </sourceAgent>
    <destinationAgent QMgr="QM_KUIPER" agent="IXION" agentType="STANDARD">
        <systemInfo architecture="x86" name="Windows 7" version="6.1 build 7601 Service Pack 1"/>
    </destinationAgent>
    <originator>
        <hostName>kuiper.example.com.</hostName>
        <userID>sol</userID>
        <mqmdUserID>sol</mqmdUserID>
    </originator>
    <status resultCode="0">
        <supplement>BFGRP0032I: The file transfer request has successfully completed.</supplement>
    </status>
    <transferSet bytesSent="48" startTime="2011-03-07T13:05:01.838Z" total="1">
        <metaDataSet>
            <metaData key="com.ibm.wmqfte.SourceAgent">VARUNA</metaData>
            <metaData key="com.ibm.wmqfte.DestinationAgent">IXION</metaData>
            <metaData key="com.ibm.wmqfte.MqmdUser">sol</metaData>
            <metaData key="com.ibm.wmqfte.OriginatingUser">sol</metaData>
            <metaData key="com.ibm.wmqfte.OriginatingHost">kuiper.example.com.</metaData>
            <metaData key="com.ibm.wmqfte.TransferId">414d5120514d5f696b6b796f20202020a704654d20092507</
metaData>
            <metaData key="com.ibm.wmqfte.Priority">0</metaData>
        </metaDataSet>
    </transferSet>
    <statistics>
        <actualStartTime>2011-03-07T13:05:02.041Z</actualStartTime>
        <retryCount>0</retryCount>
        <numFileFailures>0</numFileFailures>
        <numFileWarnings>0</numFileWarnings>
    </statistics>
</transaction>

```

Cílový agent je Connect:Direct agent mostu Spuštěno:

```

<?xml version="1.0" encoding="UTF-8"?>
<transaction xmlns:xsi="https://www.w3.org/2001/XMLSchema-instance"
    ID="414d5120514d5f696b6b796f20202020a704654d2008e102"
    agentRole="sourceAgent"

```

```

        version="4.00"
        xsi:noNamespaceSchemaLocation="TransferLog.xsd"
        xmlns="">
<action time="2011-03-07T10:29:44.854Z">started</action>
<sourceAgent QMgr="QM_asteroid" agent="PALLAS" agentType="STANDARD">
  <systemInfo architecture="x86" name="Windows 7" version="6.1 build 7601 Service Pack 1"/>
</sourceAgent>
<destinationAgent QMgr="QM_asteroid" agent="VESTA"/>
<originator>
  <hostName>belt.example.com.</hostName>
  <userID>sol</userID>
  <mqmdUserID>sol</mqmdUserID>
</originator>
<transferSet bytesSent="0" startTime="2011-03-07T10:29:44.854Z" total="1">
  <metaDataSet>
    <metaData key="com.ibm.wmqfte.SourceAgent">PALLAS</metaData>
    <metaData key="com.ibm.wmqfte.DestinationAgent">VESTA</metaData>
    <metaData key="com.ibm.wmqfte.MqmdUser">sol</metaData>
    <metaData key="com.ibm.wmqfte.OriginatingUser">sol</metaData>
    <metaData key="com.ibm.wmqfte.OriginatingHost">belt.example.com.</metaData>
    <metaData key="com.ibm.wmqfte.TransferId">414d5120514d5f696b6b796f20202020a704654d2008e102</
metaData>
  <metaData key="com.ibm.wmqfte.Priority">0</metaData>
  </metaDataSet>
</transferSet>
</transaction>

```

Průběh:

```

<?xml version="1.0" encoding="UTF-8"?>
<transaction xmlns:xsi="https://www.w3.org/2001/XMLSchema-instance"
  ID="414d5120514d5f696b6b796f20202020a704654d2008e102"
  agentRole="sourceAgent"
  version="4.00"
  xsi:noNamespaceSchemaLocation="TransferLog.xsd"
  xmlns="">
<action time="2011-03-07T10:29:46.682Z">progress</action>
<sourceAgent QMgr="QM_asteroid" agent="PALLAS" agentType="STANDARD">
  <systemInfo architecture="x86" name="Windows 7" version="6.1 build 7601 Service Pack 1"/>
</sourceAgent>
<destinationAgent QMgr="QM_asteroid" agent="VESTA" agentType="CD_BRIDGE"
  bridgeNode="CDNODE_VESTA" pNode="CDNODE_VESTA" sNode="CDNODE_HYGIEA">
  <systemInfo architecture="x86" name="Windows 7" version="6.1 build 7601 Service Pack 1"/>
</destinationAgent>
<originator>
  <hostName>belt.example.com.</hostName>
  <userID>sol</userID>
  <mqmdUserID>sol</mqmdUserID>
</originator>
<transferSet bytesSent="48" index="0" size="1" startTime="2011-03-07T10:29:44.854Z" total="1">
  <item mode="binary">
    <source disposition="leave" type="file">
      <file last-modified="2011-03-04T14:53:28.323Z" size="4">D:\AGENTS\PALLAS\test.txt</
file>
      <checksum method="MD5">098f6bcd4621d373cade4e832627b4f6</checksum>
    </source>
    <destination processName="f2006965" processNumber="59" type="file">
      <file size="4">CDNODE_VESTA:D:/AGENTS/CDNODE_VESTA/test.txt</file>
      <checksum method="MD5">098f6bcd4621d373cade4e832627b4f6</checksum>
    </destination>
    <status resultCode="0"/>
  </item>
</transferSet>
</transaction>

```

Dokončeno:

```

<?xml version="1.0" encoding="UTF-8"?>
<transaction xmlns:xsi="https://www.w3.org/2001/XMLSchema-instance"
  ID="414d5120514d5f696b6b796f20202020a704654d2008e102"
  agentRole="sourceAgent"
  version="4.00"
  xsi:noNamespaceSchemaLocation="TransferLog.xsd"
  xmlns="">
<action time="2011-03-07T10:29:46.698Z">completed</action>
<sourceAgent QMgr="QM_asteroid" agent="PALLAS" agentType="STANDARD">
  <systemInfo architecture="x86" name="Windows 7" version="6.1 build 7601 Service Pack 1"/>
</sourceAgent>
<destinationAgent QMgr="QM_asteroid" agent="VESTA" agentType="CD_BRIDGE"
  bridgeNode="CDNODE_VESTA" pNode="CDNODE_VESTA" sNode="CDNODE_HYGIEA">

```

```

    <systemInfo architecture="x86" name="Windows 7" version="6.1 build 7601 Service Pack 1"/>
  </destinationAgent>
  <originator>
    <hostName>belt.example.com</hostName>
    <userID>sol</userID>
    <mqmdUserID>sol</mqmdUserID>
  </originator>
  <status resultCode="0">
    <supplement>BFGRP0032I: The file transfer request has successfully completed.</supplement>
  </status>
  <transferSet bytesSent="48" startTime="2011-03-07T10:29:44.854Z" total="1">
    <metaDataSet>
      <metaData key="com.ibm.wmqfte.SourceAgent">PALLAS</metaData>
      <metaData key="com.ibm.wmqfte.DestinationAgent">VESTA</metaData>
      <metaData key="com.ibm.wmqfte.MqmdUser">sol</metaData>
      <metaData key="com.ibm.wmqfte.OriginatingUser">sol</metaData>
      <metaData key="com.ibm.wmqfte.OriginatingHost">belt.example.com.</metaData>
      <metaData key="com.ibm.wmqfte.TransferId">414d5120514d5f696b6b796f20202020a704654d2008e102</
metaData>
      <metaData key="com.ibm.wmqfte.Priority">0</metaData>
    </metaDataSet>
  </transferSet>
  <statistics>
    <actualStartTime>2011-03-07T10:29:45.010Z</actualStartTime>
    <retryCount>0</retryCount>
    <numFileFailures>0</numFileFailures>
    <numFileWarnings>0</numFileWarnings>
  </statistics>
</transaction>

```

Formáty zpráv protokolu pro naplánovaný přenos

Pokaždé, když agent zpracovává požadavek na naplánovaný přenos souborů, publikuje se zpráva protokolu plánu do koordinačního správce front (na svém SYSTEM.FTE/Log/název agenta/ID plánu téma). Tato zpráva je v souladu se schématem XML produktu ScheduleLog.xsd.

Schéma

Následující schéma popisuje, které prvky jsou platné ve zprávě XML protokolu plánu.

```

<xsd:schema xmlns:xsd="https://www.w3.org/2001/XMLSchema">
  <xsd:include schemaLocation="fteutils.xsd"/>

  <xsd:element name="schedulelog">
    <xsd:complexType>
      <xsd:sequence>
        <xsd:element name="originator" type="hostUserIDType"
          maxOccurs="1" minOccurs="0"/>
        <xsd:element name="action" type="actionType"
          maxOccurs="1" minOccurs="1"/>
        <xsd:element name="schedule" type="scheduleType"
          maxOccurs="1" minOccurs="0"/>
        <xsd:element name="sourceAgent" type="agentType"
          maxOccurs="1" minOccurs="0"/>
        <xsd:element name="destinationAgent" type="agentClientType"
          maxOccurs="1" minOccurs="0"/>
        <xsd:element name="status" type="statusType"
          maxOccurs="1" minOccurs="0"/>
        <xsd:element name="transferSet" type="transferSetType"
          maxOccurs="1" minOccurs="0"/>
        <xsd:element name="job" type="jobType"
          maxOccurs="1" minOccurs="0"/>
      </xsd:sequence>
      <xsd:attribute name="version" type="versionType" use="required"/>
      <xsd:attribute name="ID" type="xsd:string" use="required"/>
    </xsd:complexType>
  </xsd:element>

  <xsd:complexType name="actionType">
    <xsd:simpleContent>
      <xsd:extension base="actionEnumType">
        <xsd:attribute name="time" type="xsd:dateTime" use="required" />
      </xsd:extension>
    </xsd:simpleContent>
  </xsd:complexType>

  <xsd:simpleType name="actionEnumType">
    <xsd:restriction base="xsd:token">

```

```

        <xsd:enumeration value="submit" />
        <xsd:enumeration value="delete" />
        <xsd:enumeration value="expire" />
        <xsd:enumeration value="skipped" />
    </xsd:restriction>
</xsd:simpleType>

<xsd:complexType name="transferSetType">
    <xsd:sequence>
        <xsd:element name="item" type="itemType"
            maxOccurs="unbounded" minOccurs="1" />
    </xsd:sequence>
    <xsd:attribute name="size" type="xsd:int" use="required" />
    <xsd:attribute name="priority" type="priorityType" use="optional" />
</xsd:complexType>

<xsd:complexType name="itemType">
    <xsd:sequence>
        <xsd:element name="source" type="fileSourceType"
            maxOccurs="1" minOccurs="1" />
        <xsd:element name="destination" type="fileDestinationType"
            maxOccurs="1" minOccurs="1" />
    </xsd:sequence>
    <xsd:attribute name="mode" type="modeType" use="required" />
    <xsd:attribute name="checksumMethod" type="checkSumMethod" use="required" />
</xsd:complexType>

</xsd:schema>

```

Základní informace o zprávě protokolu plánu

Zde jsou popsány prvky a atributy použité ve zprávě protokolu plánu:

<schedulelog>

Prvek skupiny, který popisuje jeden odeslaný naplánovaný přenos souborů.

Atribut	Popis
verze	Určuje verzi tohoto prvku, jak je podrobně popsáno v tématu WebSphere MQ Managed File Transfer.
ID	Jedinečný identifikátor pro odeslaný přenos souboru plánu.

<originator>

Prvek skupiny, který obsahuje prvky určující původce požadavku.

<hostName>

Název hostitele systému, kde je umístěn zdrojový soubor.

<userID>

ID uživatele, který vyvolal přenos souboru.

<mqmdUserID>

ID uživatele produktu IBM WebSphere MQ , které bylo dodáno v deskriptoru zpráv (MQMD)

<action>

Určuje akci, která má být provedena s naplánovaným přenosem odpovídajícím atributu ID prvku <schedulelog>. Tento prvek musí mít jednu z následujících hodnot:

- odeslat-nový naplánovaný přenos
- delete-zrušení plánu přenosu
- expire-naplanovat záznam přenosu o zpracování
- přeskočeno-naplanovaný přenos nelze spustit, protože agent je offline. Tato zpráva se protokuluje, když se agent stane dostupným pro označení, že přenos byl přeskočen.

Atribut	Popis
čas	Uvádí datum a čas, kdy byla položka protokolu publikována (ve formátu data a času).

<sourceAgent>

Uvádí jméno agenta na systému, kde je umístěn zdrojový soubor.

Atribut	Popis
agent	Uvádí název agenta.
správce front	Název správce front agenta.

<destinationAgent>

Uvádí jméno agenta na systému, do kterého chcete přenést soubor.

Atribut	Popis
agent	Uvádí název agenta.
správce front	Název správce front agenta.

<status>

Výsledkový kód a doplňkové zprávy.

<transferSet>

Uvádí skupinu přenosů souborů, které chcete provést společně. Během přenosu <transferSet> je prvek skupiny obsahující prvky <item>.

Atribut	Popis
velikost	Určuje počet položek přenosu.
priority (priorita)	Úroveň priority přenosu. Priorita je hodnota v rozsahu 0-9, kde 0 je nejnižší priorita. Výchozí úroveň priority je 0 a při výchozím nastavení přenos používá úroveň priority zdrojového agenta.

<item>

Prvek skupiny, který obsahuje prvky určující názvy zdrojových a cílových souborů a umístění.

Atribut	Popis
režim	Určuje režim přenosu jako binární nebo text.
checksumMethod	Uvádí typ hašovacího algoritmu, který generuje kód digest zprávy pro vytvoření digitálního podpisu. Povolené hodnoty jsou MD5 nebo žádné.

<source>

Prvek skupiny, který obsahuje prvky <file> a <checksum> pro soubor na zdrojovém systému.

Atribut	Popis
recursive	Uvádí, že soubory jsou přeneseny rekurzivně v podadresářích, je-li prvek <source> adresář nebo obsahuje zástupné znaky.
disposition	Určuje akci, která má být provedena na prvku <source>, je-li prvek <source> úspěšně přenesen do místa určení. Platné volby jsou následující: <ul style="list-style-type: none"> • leave-zdrojové soubory zůstanou nezměněny. • delete-zdrojové soubory se odstraní ze zdrojového systému poté, co je zdrojový soubor úspěšně přenesen.

<destination>

Prvek skupiny, který obsahuje prvky <file> a <checksum> pro daný soubor v cílovém systému.

Atribut	Popis
typ	Typ souboru nebo adresáře v místě určení. Platné volby jsou následující: <ul style="list-style-type: none"> • file-uvádí soubor jako cíl • adresář-určuje adresář jako cíl
existovat	Určuje akci, která má být provedena, pokud v cílovém systému existuje cílový soubor. Platné volby jsou následující: <ul style="list-style-type: none"> • Chyba-nahlásí chybu a soubor nebude přenesen. • overwrite-přepíše existující cílový soubor.

<file>

Uvádí jméno souboru, který se má přenést. Použijte úplnou cestu ve formátu, který je konzistentní s vaším operačním systémem, například C: / from / here . txt. Nepoužívejte identifikátory URI souboru.

Atribut	Popis
kódování	Kódování pro přenos textového souboru.
EOL	Určuje konec značky řádku. Povolené hodnoty jsou: <ul style="list-style-type: none"> • Znak LF-pouze znak LF • CRLF-pořadí znaků pro návrat vozíku a znak LF

<job>

Prvek skupiny, který obsahuje prvek určující podrobnosti úlohy. < job > je uživatelem definovaný identifikátor názvu úlohy, který je přidán do zprávy protokolu při spuštění přenosu. Tento prvek < job > je stejný jako prvek < job >, který je zahrnut ve zprávě požadavku na přenos, který je popsán v následujícím tématu: [“Formát zprávy požadavku na přenos souborů”](#) na stránce 792.

< název >

Hodnota názvu může být libovolný řetězec.

Příklady

Příklady zpráv XML, které jsou v souladu s tímto schématem, jsou poskytnuty pro každou z následujících naplánovaných akcí přenosu:

- [Naplánovaný přenos je vytvořen](#)
- [Naplánovaný přenos je zrušen](#)
- [Vypršení časového plánu přenosu](#)

Přenosy, které jsou spuštěné plánem, se protokolují stejným způsobem jako standardní přenos. Příklady zpráv protokolu pro přenosy spuštěné plánem jsou uvedeny v tématu [“Příklady zpráv protokolu naplánovaných přenosů”](#) na stránce 637.

Příklady protokolu plánu

Příklady zpráv, které jsou publikovány do SYSTEM.FTE téma s řetězcem tématu *Log/název_agenta/ID_plánu* , když dojde k naplánované akci přenosu.

Zpráva protokolu o naplánovaném přenosu

Pokaždé, když agent zpracovává požadavek na naplánovaný přenos souborů, publikuje se zpráva protokolu plánu do koordinačního správce front (na svém SYSTEM.FTE/Log/název_agenta/ID plánu téma). Tato zpráva je v souladu se schématem XML produktu ScheduleLog.xsd. Příklad:

```
<?xml version="1.0" encoding="UTF-8"?>
<schedulelog version="1.00" ID="5"
  xmlns:xsi="https://www.w3.org/2001/XMLSchema-instance"
  xsi:noNamespaceSchemaLocation="ScheduleLog.xsd">
  <originator>
    <hostName>reportserver.com</hostName>
    <userID>USER1</userID>
  </originator>
  <action time="2008-11-23T21:32:01Z">submit</action>
  <schedule>
    <submit timebase="admin" timezone="Europe/London">2008-11-23T22:00</submit>
  </schedule>
  <sourceAgent agent="FTEAGENT" QMgr="QM1" />
  <destinationAgent agent="FTEAGENT" QMgr="QM1" />
  <status resultCode="0" />
  <transferSet size="1" priority="0">
    <item mode="binary" checksumMethod="MD5">
      <source recursive="false" disposition="leave">
        <file>c:\sourcefiles\source1.doc</file>
      </source>
      <destination type="file" exist="overwrite">
        <file>c:\destinationfiles\dest1.doc</file>
      </destination>
    </item>
  </transferSet>
</schedulelog>
```

Tato zpráva představuje protokol následujících informací:

- Kdo byl původcem požadavku
- Kdy byl požadavek odeslán
- při spuštění naplánovaného přenosu
- Podrobnosti o zdrojovém a cílovém agentovi
- Specifikace přenosu

Atribut ID prvku < schedulelog> je jedinečným ID pro tento naplánovaný přenos (ve zdrojovém agentovi). Toto ID se používá ke korelaci položek plánu se skutečnými přenosy souborů.

Byla přijata hodnota prvku < action> odeslání potvrdí, že požadavek byl přijat.

Zpráva protokolu zrušení naplánovaného přenosu

Když agent přijme požadavek na zrušení nevyřízeného naplánovaného přenosu souboru, publikuje se do SYSTEM.FTE/Log/název_agenta téma:

```
<?xml version="1.0" encoding="UTF-8"?>
<schedulelog version="1.00" ID="5"
  xmlns:xsi="https://www.w3.org/2001/XMLSchema-instance"
  xsi:noNamespaceSchemaLocation="ScheduleLog.xsd">
  <originator>
    <hostName>reportserver.com</hostName>
    <userID>USER1</userID>
  </originator>
  <action time="2008-11-23T21:56:27Z">delete</action>
  <status resultCode="0" />
</schedulelog>
```

Hodnota atributu ID odpovídá ID nevyřízenému ID požadavku na přenos v rámci zprávy o plánech.

Zpráva protokolu o vypršení naplánovaného přenosu

Pokud se aktuální čas shoduje s časem nejdřívejšího nevyřízeného přenosu souboru v seznamu časových plánů (jak je uvedeno v hodnotě prvku `< next>`), bude publikována zpráva protokolu plánu, která označuje, že platnost naplánovaného záznamu přenosu vypršela:

```
<?xml version="1.0" encoding="UTF-8"?>
<schedulelog xmlns:xsi="https://www.w3.org/2001/XMLSchema-instance"
  version="4.00" ID="3"
  xsi:noNamespaceSchemaLocation="ScheduleLog.xsd">
  <originator>
    <hostName>example.com.</hostName>
    <userID>mqm</userID>
    <mqmdUserID>mqm</mqmdUserID>
  </originator>
  <action time="2011-01-26T13:03:26Z">expire</action>
  <sourceAgent agent="AGENT_JUPITER" QMgr="QM_JUPITER"/>
  <status resultCode="0"/>
</schedulelog>
```

Hodnota prvku `< action> "expire"` potvrzuje, že položka plánu byla odstraněna ze seznamu časových plánů a je zpracovávána. Pro agenta se publikuje zpráva o plánu s již přítomnou položkou s vypršenou platností.

Související odkazy

[“Formáty zpráv protokolu pro naplánovaný přenos” na stránce 645](#)

Pokaždé, když agent zpracovává požadavek na naplánovaný přenos souborů, publikuje se zpráva protokolu plánu do koordinačního správce front (na svém `SYSTEM.FTE/Log/název_agenta/ID_plánu` téma). Tato zpráva je v souladu se schématem XML produktu `ScheduleLog.xsd`.

[“Příklady zpráv protokolu naplánovaných přenosů” na stránce 637](#)

Pokud probíhá přenos zpráv, jsou zprávy publikovány do `SYSTEM.FTE` téma s řetězcem témat `Log/název_agenta/ID_přenosu`. Příklady XML ukazují zprávy protokolu, které se vytvoří, když se přenos souboru vyskytne jako výsledek plánu.

Formát zprávy protokolu monitoru

Zprávy protokolu monitoru se publikují do `SYSTEM.FTE` téma s řetězcem témat `Log/název_agenta/Monitor/název_monitoru/ID_monitoru`.

Chcete-li shromažďovat data nebo zobrazovat akce monitorování, nastavte odběr na téma zástupného znaku přizpůsobené na monitory, o které máte zájem. Příklad:

```
Log/#
```

nebo

```
Log/agent_name/#
```

Tento odběr může být trvalý nebo trvalý. Trvalé odběry existují i po zavření připojení odebírající aplikace ke správci front. Přechodné odběry existují pouze v případě, že je otevřeno připojení odebírající aplikace ke správci front.

Dokument schématu produktu `MonitorLog.xsd` se nachází v adresáři `MQ_INSTALLATION_PATH/mqft/samples/schema`. Schéma `MonitorLog.xsd` importuje `fteutils.xsd`, což je ve stejném adresáři.

Schéma

Následující schéma popisuje, které prvky jsou platné ve zprávě XML protokolu monitorování.

```
<xsd:schema xmlns:xsd="https://www.w3.org/2001/XMLSchema">
  <xsd:include schemaLocation="fteutils.xsd"/>
  <xsd:element name="monitorLog">
    <xsd:complexType>
      <xsd:sequence>
        <xsd:element name="originator" type="hostUserIDType" maxOccurs="1"
```

```

minOccurs="0"/>
minOccurs="0"/> <xsd:element name="references" type="referencesType" maxOccurs="1"
minOccurs="0"/> <xsd:element name="action" type="monitorActionType" maxOccurs="1"
minOccurs="1"/> <xsd:element name="monitorAgent" type="agentType" maxOccurs="1"
minOccurs="1"/> <xsd:element name="status" type="statusType" maxOccurs="1"
minOccurs="1"/> <xsd:element name="monitorMetaData" type="monitorMetaDataType" maxOccurs="1"
minOccurs="0"/> <xsd:element name="monitorExits" type="exitGroupType" maxOccurs="1"
minOccurs="0"/> <xsd:element name="jobDetails" type="jobType" maxOccurs="1"
minOccurs="0"/> <xsd:element name="taskXMLRequest" type="taskXMLRequestType" maxOccurs="1"
minOccurs="0"/> <xsd:element name="monitorXMLRequest" type="monitorXMLRequestType"
maxOccurs="1" minOccurs="0"/>
</xsd:sequence>
<xsd:attribute name="version" type="versionType" use="required"/>
<xsd:attribute name="monitorName" type="xsd:string" use="required"/>
<xsd:attribute name="referenceId" type="xsd:string" use="optional"/>
</xsd:complexType>
</xsd:element>

<xsd:complexType name="monitorActionType">
<xsd:simpleContent>
<xsd:extension base="monitorActionEnumType">
<xsd:attribute name="time" type="xsd:dateTime" use="required" />
</xsd:extension>
</xsd:simpleContent>
</xsd:complexType>

<xsd:simpleType name="monitorActionEnumType">
<xsd:restriction base="xsd:token">
<xsd:enumeration value="create"/>
<xsd:enumeration value="delete"/>
<xsd:enumeration value="start"/>
<xsd:enumeration value="stop"/>
<xsd:enumeration value="triggerSatisfied"/>
<xsd:enumeration value="triggerNotSatisfied"/>
<xsd:enumeration value="triggerFail"/>
</xsd:restriction>
</xsd:simpleType>

<xsd:complexType name="monitorMetaDataType">
<xsd:sequence>
<xsd:element name="originalMetaData" type="metaDataSetType" maxOccurs="1" minOccurs="0"/>
<xsd:element name="updatedMetaData" type="metaDataSetType" maxOccurs="unbounded"
minOccurs="0"/>
</xsd:sequence>
</xsd:complexType>

<xsd:complexType name="taskXMLRequestType">
<xsd:sequence>
<xsd:element name="originalRequest" type="xsd:string" maxOccurs="1" minOccurs="1"/>
<xsd:element name="updatedRequest" type="xsd:string" maxOccurs="1" minOccurs="0"/>
</xsd:sequence>
<xsd:attribute name="taskId" type="xsd:string" use="required"/>
</xsd:complexType>

<xsd:complexType name="referencesType">
<xsd:sequence>
<xsd:element name="createRequest" type="xsd:string" maxOccurs="1" minOccurs="0"/>
<xsd:element name="taskRequest" type="xsd:string" maxOccurs="1" minOccurs="0"/>
</xsd:sequence>
</xsd:complexType>

<xsd:complexType name="monitorXMLRequestType">
<xsd:simpleContent>
<xsd:extension base="xsd:string">
<xsd:attribute name="type" type="xmlContentEnumType" use="required" />
</xsd:extension>
</xsd:simpleContent>
</xsd:complexType>

<xsd:simpleType name="xmlContentEnumType">
<xsd:restriction base="xsd:token">
<xsd:enumeration value="escapedXML"/>
</xsd:restriction>
</xsd:simpleType>

```

Základní informace o zprávě protokolu monitorování

Prvky a atributy použité ve zprávách protokolu monitorování jsou popsány v následujícím seznamu:

<monitorLog>

Prvek skupiny obsahující prvky popisující akci, kterou provedl monitor.

Atribut	Popis
verze	Povinné Verze formátu zprávy seznamu monitorování.
monitorName	Povinné Název monitoru. Jedinečný pro agenta, na kterém je monitor definován.
referenceId	ID akce monitoru.

<originator>

Prvek skupiny, který obsahuje prvky určující původce požadavku.

<hostName>

Název hostitele systému, kde je umístěn zdrojový soubor.

<userID>

ID uživatele, který vyvolal přenos souboru.

<mqmdUserID>

Volitelné. ID uživatele produktu IBM WebSphere MQ , které bylo dodáno v deskriptoru zpráv (MQMD).

<references>

Odkazy na ID jiných zpráv přidružených k této akci monitorování.

<createRequest>

ID zprávy požadavku XML, který byl použit k vytvoření monitoru.

<taskRequest>

ID zprávy požadavku XML, které monitor odešle jako výsledek této akce.

<action>

Akce, ke které došlo, k níž je tato zpráva protokolu přidružena. Hodnota uvnitř prvku může být jedna z následujících: create, delete, start, stop, triggerSatisfied, triggerNotSpokojený nebo triggerFail.

<monitorAgent>

Agent, který monitoruje prostředek.

Atribut	Popis
agent	Povinné Název agenta.
správce front	Volitelné. Název správce front, ke kterému se agent připojuje.
bridgeURL	Volitelné. Je-li agent agent mostu protokolu, adresa URL serveru protokolu.

<status>

Stav protokolované akce monitorování prostředků.

Atribut	Popis
resultCode	Povinné Výsledkový kód celého čísla z akce.

<supplement>

Další informace o stavu protokolované akce monitoru prostředků.

<monitorMetaData>

Prvek skupiny, který obsahuje prvky <originalMetaData > a <updatedMetaData >.

<originalMetaData>

Prvek, který obsahuje jeden nebo více prvků < metadata>, které popisují metadata monitoru, než dojde k akci.

<updatedMetaData>

Prvek, který obsahuje jeden nebo více prvků < metadata>, které popisují metadata monitoru poté, co dojde k akci.

<metadata>

Definuje dvojici klíč-hodnota metadat metadat. Klíč je atributem prvku; hodnota je obsah prvku.

Attribute	Popis
klíč	Klíč metadat.

<monitorExits>

Prvek skupiny obsahující jednu nebo více prvků < exit>.

<exits>

Prvek popisující ukončení běhu monitorem prostředků.

Atribut	Popis
název	Povinné Název uživatelské procedury monitoru prostředků.

<status>

Stav uživatelské procedury monitorování prostředků, která je protokolována.

Atribut	Popis
resultCode	Povinné Výsledkový kód celého čísla z uživatelské procedury.

<supplement>

Další informace o stavu uživatelské procedury monitorování prostředků, která se protokuluje.

<jobDetails>

Prvek obsahující jeden prvek < name>.

<name>

Název úlohy.

<taskXMLRequest>

Prvek skupiny, který obsahuje prvky <originalRequest> a <updatedRequest>.

Atribut	Popis
taskId	ID zprávy požadavku úlohy.

<originalRequest>

Prvek, který obsahuje zprávu s požadavkem na změnu významu XML pro úlohu, kterou monitor provádí.

<updatedRequest>

Prvek, který obsahuje aktualizovanou zprávu požadavku XML se změněným významem pro úlohu, kterou provádí monitor.

<monitorXMLRequest>

Požadavek XML monitoru.

Atribut	Popis
typ	Povinné Formát dat požadavku XML monitorování uvnitř prvku <monitorXMLRequest>. Jediná platná hodnota je escapedXML.

Příklady

Příklady zpráv XML, které jsou v souladu s tímto schématem, jsou poskytnuty pro každou z následujících akcí monitorování:

- [Je vytvořen monitor](#)
- [Stav monitoru je splněn, když monitor vyzývá prostředek.](#)
- [Stav monitoru není splněn, když monitor zasílá výzvy k prostředku](#)
- [Monitor je odstraněn](#)

Související odkazy

“Příklady protokolů monitoru” na stránce 654

Příklady zpráv, které jsou publikovány do SYSTEM.FTE s řetězcem tématu `Log/název_agenta/ID_monitoru`, když se vyskytne akce monitorování.

Příklady protokolů monitoru

Příklady zpráv, které jsou publikovány do SYSTEM.FTE s řetězcem tématu `Log/název_agenta/ID_monitoru`, když se vyskytne akce monitorování.

Monitorování vytvořené zprávy protokolu

```
<?xml version="1.0" encoding="UTF-8"?>
<monitorLog xmlns:xsi="https://www.w3.org/2001/XMLSchema-instance"
  version="4.00"
  monitorName="MONITORTWO"
  referenceId="414d51205553322e42494e44494e47538b0f404d04410020"
  xsi:noNamespaceSchemaLocation="MonitorLog.xsd">
  <originator>
    <hostName>example.com.</hostName>
    <userID>mqm</userID>
    <mqmdUserID>mqm</mqmdUserID>
  </originator>
  <references>
    <createRequest>414d51205553322e42494e44494e47538b0f404d04410020</createRequest>
  </references>
  <action time="2011-01-26T12:41:24Z">start</action>
  <monitorAgent agent="AGENT_JUPITER" QMgr="QM_JUPITER"/>
  <status resultCode="0"/>
</monitorLog>
```

Zpráva protokolu s uspokojenou podmínkou monitorování

```
<?xml version="1.0" encoding="UTF-8"?>
<monitorLog xmlns:xsi="https://www.w3.org/2001/XMLSchema-instance"
  version="4.00"
  monitorName="MONITORONE"
  referenceId="414d51205553322e42494e44494e47538b0f404d09430020"
  xsi:noNamespaceSchemaLocation="MonitorLog.xsd">
  <originator>
    <hostName>example.com.</hostName>
    <userID>mqm</userID>
    <mqmdUserID>mqm</mqmdUserID>
  </originator>
  <references>
    <createRequest>414d51205553322e42494e44494e47538b0f404d09430020</createRequest>
  </references>
  <action time="2011-01-26T12:56:46Z">triggerSatisfied</action>
  <monitorAgent agent="US2.BINDINGS.FILE" QMgr="US2.BINDINGS"/>
  <status resultCode="0"/>
  <monitorMetaData>
    <originalMetaData>
      <metaData key="AGENTNAME">AGENT_JUPITER</metaData>
      <metaData key="LASTMODIFIEDDATEUTC">2011-01-26</metaData>
      <metaData key="CURRENTTIMESTAMPUTC">20110126125646793</metaData>
      <metaData key="CURRENTTIMESTAMP">20110126125646793</metaData>
      <metaData key="LASTMODIFIEDDATE">2011-01-26</metaData>
      <metaData key="FILENAME">new.completed</metaData>
      <metaData key="LASTMODIFIEDTIMEUTC">12.56</metaData>
      <metaData key="LASTMODIFIEDTIME">12.56</metaData>
      <metaData key="FILESIZE">0</metaData>
      <metaData key="FILEPATH">/srv/nfs/incoming/new.completed</metaData>
    </originalMetaData>
  </monitorMetaData>
</monitorLog>
```

```

</originalMetaData>
<updatedMetaData>
  <metaData key="AGENTNAME">AGENT_JUPITER</metaData>
  <metaData key="LASTMODIFIEDDATEUTC">2011-01-26</metaData>
  <metaData key="CURRENTTIMESTAMPUTC">20110126125646793</metaData>
  <metaData key="CURRENTTIMESTAMP">20110126125646793</metaData>
  <metaData key="LASTMODIFIEDDATE">2011-01-26</metaData>
  <metaData key="FILENAME">new.completed</metaData>
  <metaData key="LASTMODIFIEDTIMEUTC">12.56</metaData>
  <metaData key="LASTMODIFIEDTIME">12.56</metaData>
  <metaData key="FILESIZE">0</metaData>
  <metaData key="FILEPATH">/srv/nfs/incoming/new.completed</metaData>
</updatedMetaData>
</monitorMetaData>
<taskXMLRequest taskId="null">
  <originalRequest>&lt;?xml version="1.0" encoding="UTF-8"?&gt;&lt;&lt;request
    xmlns:xsi="https://www.w3.org/2001/XMLSchema-instance" version="4.00"
    xsi:noNamespaceSchemaLocation="FileTransfer.xsd"&gt;&lt;&lt;managedTransfer&gt;
      &lt;&lt;originator&gt;&lt;&lt;hostName&gt;example.com.&lt;/hostName&gt;
      &lt;&lt;userID&gt;mqm&lt;/userID&gt;&lt;/originator&gt;
      &lt;&lt;sourceAgent QMgr="QM_JUPITER" agent="AGENT_JUPITER"/&gt;
      &lt;&lt;destinationAgent QMgr="QM_JUPITER" agent="AGENT_SATURN"/&gt;
      &lt;&lt;transferSet&gt;&lt;&lt;item checksumMethod="MD5" mode="binary"&gt;
      &lt;&lt;source disposition="leave" recursive="false"&gt;
      &lt;&lt;file&gt;/srv/nfs/incoming/*.txt&lt;/file&gt;&lt;/source&gt;
      &lt;&lt;destination exist="error" type="directory"&gt;
      &lt;&lt;file&gt;/srv/backup&lt;/file&gt;&lt;/destination&gt;
      &lt;&lt;/item&gt;&lt;/transferSet&gt;&lt;/managedTransfer&gt;&lt;/request&gt;
    &lt;/originalRequest>
    <updatedRequest>&lt;?xml version="1.0" encoding="UTF-8"?&gt;&lt;&lt;request
      xmlns:xsi="https://www.w3.org/2001/XMLSchema-instance" version="4.00"
      xsi:noNamespaceSchemaLocation="FileTransfer.xsd"&gt;&lt;&lt;managedTransfer&gt;
        &lt;&lt;originator&gt;&lt;&lt;hostName&gt;example.com.&lt;/hostName&gt;
        &lt;&lt;userID&gt;mqm&lt;/userID&gt;&lt;/originator&gt;
        &lt;&lt;sourceAgent QMgr="QM_JUPITER" agent="AGENT_JUPITER"/&gt;
        &lt;&lt;destinationAgent QMgr="QM_JUPITER" agent="AGENT_SATURN"/&gt;
        &lt;&lt;transferSet&gt;&lt;&lt;item checksumMethod="MD5" mode="binary"&gt;
        &lt;&lt;source disposition="leave" recursive="false"&gt;
        &lt;&lt;file&gt;/srv/nfs/incoming/*.txt&lt;/file&gt;
        &lt;&lt;source&gt;&lt;&lt;destination exist="error" type="directory"&gt;
        &lt;&lt;file&gt;/srv/backup&lt;/file&gt;&lt;/destination&gt;
        &lt;&lt;/item&gt;&lt;/transferSet&gt;&lt;/managedTransfer&gt;&lt;/request&gt;
      &lt;/updatedRequest>
    </taskXMLRequest>
  </monitorLog>

```

Sledování podmínky nespokojenosti s protokolovací zprávou

```

<?xml version="1.0" encoding="UTF-8"?>
<monitorLog xmlns:xsi="https://www.w3.org/2001/XMLSchema-instance"
  version="4.00"
  monitorName="MONITORONE"
  referenceId="414d5120553322e42494e44494e47538b0f404d09430020"
  xsi:noNamespaceSchemaLocation="MonitorLog.xsd">
  <originator>
    <hostName>example.com.</hostName>
    <userID>mqm</userID>
    <mqmdUserID>mqm</mqmdUserID>
  </originator>
  <references>
    <createRequest>414d5120553322e42494e44494e47538b0f404d09430020</createRequest>
  </references>
  <action time="2011-01-26T12:58:46Z">triggerNotSatisfied</action>
  <monitorAgent agent="US2.BINDINGS.FILE" QMgr="US2.BINDINGS"/>
  <status resultCode="0"/>
</monitorLog>

```

Monitorování odstraněné zprávy protokolu

```

<?xml version="1.0" encoding="UTF-8"?>
<lst:monitorList xmlns:xsi="https://www.w3.org/2001/XMLSchema-instance"
  xmlns:lst="https://www.ibm.com/xmlns/wmqfte/7.0.1/MonitorDefinition"
  version="4.00"
  agent="AGENT_JUPITER"
  monitor="MONITORONE"
  xsi:schemaLocation="https://www.ibm.com/xmlns/wmqfte/7.0.1/MonitorDefinition
MonitorList.xsd">

```

```

<status state="deleted"/>
<configuration>
  <description/>
  <resources>
    <directory recursionLevel="0" id="">/srv/nfs/incoming</directory>
  </resources>
  <triggerMatch>
    <conditions>
      <condition>
        <name/>
        <resource id=""/>
        <fileMatch>
          <pattern>*.completed</pattern>
        </fileMatch>
      </condition>
    </conditions>
  </triggerMatch>
  <tasks>
    <task>
      <name/>
      <description/>
      <taskXML>&lt;?xml version="1.0" encoding="UTF-8"?&gt;&lt;request
        xmlns:xsi="https://www.w3.org/2001/XMLSchema-instance" version="4.00"
        xsi:noNamespaceSchemaLocation="FileTransfer.xsd"&gt;&lt;managedTransfer&gt;
          &lt;originator&gt;&lt;hostName&gt;example.ibm.com.&lt;/hostName&gt;
          &lt;userID&gt;mqm&lt;/userID&gt;&lt;/originator&gt;
          &lt;sourceAgent QMgr="QM_JUPITER" agent="AGENT_JUPITER"/&gt;
          &lt;destinationAgent QMgr="QM_JUPITER" agent="AGENT_SATURN"/&gt;
          &lt;transferSet&gt;&lt;item checksumMethod="MD5" mode="binary"&gt;
            &lt;source disposition="leave" recursive="false"&gt;
              &lt;file&gt;/srv/nfs/incoming/*.txt&lt;/file&gt;&lt;/source&gt;
            &lt;destination exist="error" type="directory"&gt;
              &lt;file&gt;/srv/backup&lt;/file&gt;&lt;/destination&gt;
            &lt;/item&gt;&lt;/transferSet&gt;&lt;/managedTransfer&gt;&lt;/request&gt;
          </taskXML>
        </task>
      </tasks>
    </configuration>
    <pollInterval units="minutes">1</pollInterval>
    <batch maxSize="1"/>
  </lst:monitorList>

```

Fronty agentů pro produkt WebSphere MQ Managed File Transfer

Příkazové skripty MQSC generované příkazem **fteCreateAgent** vytvářejí fronty agenta s parametry nastavujícími na následující hodnoty. Pokud nepoužijete skripty MQSC poskytnuté k vytvoření front, ale vytvoříte fronty ručně, ujistěte se, že jste nastavili následující parametry na zadané hodnoty.

Fronty operací agenta

Fronty operací agenta mají následující názvy:

- SYSTEM.FTE.COMMAND.název_agenta
- SYSTEM.FTE.DATA.název_agenta
- SYSTEM.FTE.EVENT.název_agenta
- SYSTEM.FTE.REPLY.název_agenta
- SYSTEM.FTE.STATE.název_agenta

Tabulka 39. Parametry fronty operace agenta	
Parametr	Hodnota (v případě potřeby)
DEFPRTY	0
DEFSOPT	SHARED
GET	POVOLENO
MAXDEPTH	5000
MAXMSGL	4194304

Tabulka 39. Parametry fronty operace agenta (pokračování)

Parametr	Hodnota (v případě potřeby)
MSGDLVSQ	PRIORITY
PUT	POVOLENO
RETINTVL	999999999
SHARE	
Žádný spouštěč	
USAGE	NORMÁLNÍ
REPLACE	

Fronty oprávnění agenta

Fronty oprávnění agenta mají následující názvy:

- SYSTEM.FTE.AUTHADM1.název_agenta
- SYSTEM.FTE.AUTHAGT1.název_agenta
- SYSTEM.FTE.AUTHMON1.název_agenta
- SYSTEM.FTE.AUTHOPS1.název_agenta
- SYSTEM.FTE.AUTHSCH1.název_agenta
- SYSTEM.FTE.AUTHTRN1.název_agenta

Tabulka 40. Parametry fronty oprávnění agenta

Parametr	Hodnota (v případě potřeby)
DEFPRTY	0
DEFSOPT	SHARED
GET	POVOLENO
MAXDEPTH	0
MAXMSGL	0
MSGDLVSQ	PRIORITY
PUT	POVOLENO
RETINTVL	999999999
SHARE	
Žádný spouštěč	
USAGE	NORMÁLNÍ
REPLACE	

Fronty operací webového agenta

Je-li agent webový agent, má dvě další fronty. Tyto fronty mají následující názvy:

- SYSTEM.FTE.WEB.název_brány
- SYSTEM.FTE.WEB.RESP.název_agenta

Tabulka 41. Parametry fronty operací webového agenta

Parametr	Hodnota (v případě potřeby)
DEFPRTY	0
DEFSOPT	SHARED
GET	POVOLENO
MAXDEPTH	5000
MAXMSGL	4194304
MSGDLVSQ	PRIORITY
PUT	POVOLENO
RETINTVL	999999999
SHARE	
Žádný spouštěč	
USAGE	NORMÁLNÍ
REPLACE	

Související odkazy

“fteCreateAgent (vytvoření agenta WebSphere MQ Managed File Transfer)” na stránce 417
 Příkaz **fteCreateAgent** vytvoří agenta a jeho přidruženou konfiguraci.

Systémové fronty a téma systému

WebSphere MQ Managed File Transfer má řadu systémových front a jedno systémové téma, které je pouze pro vnitřní použití. Tyto objekty neodstraňujte ani neměňte žádným způsobem.

Všechny fronty s názvem začínajícím SYSTEM.FTE jsou interní systémové fronty pro produkt WebSphere MQ Managed File Transfer. Téma s názvem SYSTEM.FTE je také určen pouze pro interní použití. Neupravujte ani neodstraňujte toto téma ani tyto fronty, nebo změňte obsah fronty jakýmkoli způsobem, protože zabráníte tomu, aby produkt WebSphere MQ Managed File Transfer správně fungoval a mohli jste o ně přijít.

Dočasné fronty

Produkt WebSphere MQ Managed File Transfer vytváří pro řadu účelů dočasné fronty. Název každé fronty začíná produktem WMQFTE. standardně. (Toto období je součástí výchozí předpony.) Chcete-li tuto předponu změnit, můžete použít vlastnost **dynamicQueuePrefix** v souboru `command.properties`, nebo v souboru `coordination.properties` nebo v obou. Vlastnost v souboru `command.properties` se používá k nastavení předpony dočasných front, které jsou vytvořeny pro odpovědi na příkazy, které vyžadují odezvu agenta. Vlastnost v souboru `coordination.properties` se používá k nastavení předpony dočasných front vytvořených pro jiné účely, např. `WMQFTE.FTE.TIMECHCK.QUEUE`, kde `WMQFTE` je hodnota definovaná vlastností **dynamicQueuePrefix**.

Konvence pojmenování objektů pro WebSphere MQ Managed File Transfer

Pro své objekty produktu WebSphere MQ Managed File Transfer použijte následující konvence pojmenování:

- Názvy agentů mohou být maximálně 28 znaků dlouhé a nerozlišují se v nich malá a velká písmena. Názvy agentů zadané malými písmeny nebo smíšenými velkými písmeny jsou převedeny na velká písmena. Názvy agentů musí odpovídat standardním konvencím pojmenování objektů IBM WebSphere

MQ . Tyto konvence jsou podrobně popsány takto: [Pravidla pro pojmenování objektů IBM WebSphere MQ](#).

- Kromě konvencí pojmenování objektu IBM WebSphere MQ nelze v názvech agentů použít dopředné lomítka (/).
- Kromě konvencí pojmenování objektu IBM WebSphere MQ nelze v názvech agentů použít znak procenta (%).
- V názvech vlastností v souborech vlastností se rozlišují malá a velká písmena.
- Názvy správců front jsou citlivé na velikost písmen.
- Názvy souborů pro některé platformy rozlišují velká a malá písmena.
- U názvů monitoru prostředků nejsou rozlišována malá a velká písmena. Názvy monitorů prostředků zadané malými písmeny nebo smíšenými velkými písmeny jsou převedeny na velká písmena. Názvy monitorů prostředků nesmí obsahovat znaky hvězdička (*), procenta (%) nebo otazník (?).
- Názvy serverů souborů protokolu musí mít délku minimálně 2 znaky, ale maximální délka není omezena, nerozlišují se v nich malá a velká písmena. Názvy serverů protokolu musí odpovídat standardním konvencím pojmenování objektů IBM WebSphere MQ . Tyto konvence jsou podrobně popsány takto: [Pravidla pro pojmenování objektů IBM WebSphere MQ](#).

Názvy webové brány

- Názvy webových bran mohou být maximálně 28 znaků dlouhé a nerozlišují se v nich malá a velká písmena. Názvy webové brány zadané malými nebo smíšenými velkými písmeny jsou převedeny na velká písmena. Názvy webových bran musí odpovídat standardním konvencím pojmenování objektů produktu IBM WebSphere MQ . Tyto konvence jsou podrobně popsány v: [Pravidla pojmenování objektů IBM WebSphere MQ](#). Kromě konvencí pojmenování objektu IBM WebSphere MQ nelze v názvech webových bran použít znak dopředného lomítka (/) a procenta (%).
- Implementujete-li více instancí stejné webové brány, použijte pro každou instanci stejný název.
- Pokud implementujete více než jednu oddělenou webovou bránu, použijte různé názvy pro každou bránu. Nevytvářejte více než jednu webovou bránu se stejným názvem.
- Poskytněte webového agenta, který je komponentou webové brány, podobný název jako název webové brány. Je-li například webová brána nazvána WG1_GTWY, pojmenujte webového agenta WG1_AGNT_QM1.

Správa serveru

Hodnoty stavu agenta

Příkazy **fteListAgents** a **fteShowAgentDetails** produkují informace o stavu agenta. Pro tento stav existuje několik možných hodnot.

AKTIVNÍ

Agent je spuštěn a odesílá nebo přijímá soubory. Agent publikuje svůj stav v pravidelných intervalech. Poslední aktualizace byla přijata v očekávaném časovém období.

PŘIPRAVENO

Agent je spuštěn, ale neodesílá ani nepřijímá soubory. Agent publikuje svůj stav v pravidelných intervalech. Poslední aktualizace byla přijata v očekávaném časovém období.

SPOUŠTĚNÍ

Agent je spuštěn, ale není dosud připraven na provedení přenosů.

nedosažitelné

Aktualizace stavu agenta nebyly přijaty v očekávaných časových intervalech. Agent mohl být zastaven kvůli chybě, mohl být nenadále ukončen, nebo mohl být spuštěn, ale narazil na problémy s komunikací.

ZASTAVENO

Agent byl zastaven. Agent byl ukončen řízeným způsobem.

NEOČEKÁVANÉ UKONČENÍ

Agent byl neočekávaně ukončen. Agent bude automaticky restartován, pokud v časovém období `maxRestartInterval` nebude spuštěno více než `maxRestartCount` restartů a hodnota `maxRestartDelay` je menší nebo rovna 0. Další informace k těmto vlastnostem viz [“Soubor agent.properties”](#) na stránce 546.

ŽÁDNÉ_INFORMACE

Verze agenta může být WebSphere MQ File Transfer Edition verze 7.0.2 nebo dřívější. Agent nepublikuje aktualizace ve formě, kterou tento příkaz může zpracovat.

NEZNÁMÉ

Stav agenta nelze určit. Možná publikoval stav, který není tímto nástrojem rozeznán. Máte-li ve své síti smíšené verze produktu, může tento problém vyřešit upgrade instalační verze tohoto nástroje.

Problém

Obslužná rutina příkazu agenta možná nefunguje. Agent publikuje stavové zprávy, ale tyto stavové zprávy jsou zastaralé.

Související odkazy

[“fteListAgenti \(seznam agentů WebSphere MQ Managed File Transfer pro koordinačního správce front\)”](#) na stránce 489

Příkaz **fteListAgents** použijte k vypsání všech agentů WebSphere MQ Managed File Transfer , kteří jsou registrováni s konkrétním koordinačním správcem front z příkazového řádku.

[“fteShowAgentDetails \(zobrazení WebSphere MQ Managed File Transfer podrobností agenta\)”](#) na stránce 520

Použijte příkaz **fteShowAgentDetails** k zobrazení podrobností konkrétního agenta WebSphere MQ Managed File Transfer . Jedná se o podrobnosti uložené příslušným koordinačním správcem front WebSphere MQ Managed File Transfer .

[“Co dělat, pokud si myslíte, že váš přenos se zasekl”](#) na stránce 345

V silně zatíženém systému nebo v případě problémů se sítí mezi zdrojem a cílovými agenty může občas docházet k zablokování přenosů ve frontě nebo zotavujícím se stavu. Existuje celá řada faktorů, které to mohou způsobit.

Hodnoty stavu řadiče procesů agenta

Příkaz **fteShowAgentDetails** vytváří informace o stavu řadiče procesů agenta. Pro tento stav existuje několik možných hodnot.

ČEKÁNÍ

Řadič procesů agenta čeká, než se správce front stane dostupným před spuštěním agenta.

SPUŠTĚNO

Řadič procesů agenta spustil proces agenta.

ZASTAVENO

Řadič procesů agenta byl zastaven, buď kvůli požadavku na zastavení agenta, nebo protože v intervalu restartu bylo příliš mnoho procesů agenta restartů.

obnovení

Proces agenta se neočekávaně zastavil a řadič procesů se jej pokusí znovu spustit.

ZASTAVOVÁNÍ

Proces agenta přijal požadavek na okamžité vypnutí. Když se proces agenta zastavil, řadič procesů se zastaví.

ZASTAVOVÁNÍ

Proces agenta přijal požadavek na vypnutí řízeným způsobem. Když se proces agenta zastavil, řadič procesů se zastaví.

NEZNÁMÉ

Stav řadiče procesu agenta nelze určit. Může se stát, že řadič procesů agenta není spuštěný, nebo že je spuštěn na jiném systému, odkud byl příkaz `fteShowAgentDetails` spuštěn.

Související odkazy

[“fteShowAgentDetails \(zobrazení WebSphere MQ Managed File Transfer podrobností agenta\)”](#) na stránce 520

Použijte příkaz **fteShowAgentDetails** k zobrazení podrobností konkrétního agenta WebSphere MQ Managed File Transfer . Jedná se o podrobnosti uložené příslušným koordinačním správcem front WebSphere MQ Managed File Transfer .

Hodnoty stavu zapisovače protokolu

Příkazy **fteShowLoggerDetails** produkují informace o stavu modulu protokolování. Pro tento stav existuje několik možných hodnot.

AKTIVNÍ

Modul protokolování je spuštěn a odesílá nebo přijímá soubory. Modul protokolování publikuje svůj stav v pravidelných intervalech. Poslední aktualizace byla přijata v očekávaném časovém období.

PŘIPRAVENO

Modul protokolování je spuštěn, ale neodesílá ani nepřijímá soubory. Modul protokolování publikuje svůj stav v pravidelných intervalech. Poslední aktualizace byla přijata v očekávaném časovém období.

SPOUŠTĚNÍ

Modul protokolování se spouští, ale ještě není připraven k provedení přenosů.

nedosažitelné

Aktualizace stavu modulu protokolování nebyly přijaty v očekávaných časových intervalech. Je možné, že modul protokolování byl zastaven kvůli chybě nebo byl náhle ukončen, nebo měl být spuštěn, ale došlo k problémům s komunikací.

ZASTAVENO

Modul protokolování byl zastaven. Agent byl ukončen řízeným způsobem.

NEOČEKÁVANÉ UKONČENÍ

Modul protokolování byl neočekávaně ukončen. Modul protokolování bude automaticky restartován, pokud v časovém období `maxRestartInterval` nebude spuštěno více než `maxRestartCount` restartů a hodnota `maxRestartDelay` je menší nebo rovna 0. Další informace k těmto vlastnostem viz [“Vlastnosti konfigurace modulu protokolování pro produkt WebSphere MQ Managed File Transfer”](#) na stránce 139.

Pro příkaz **fteShowLoggerDetails** budou podrobnosti o tomto stavu zahrnovat stavový kód, který je výstupním kódem procesu modulu protokolování. Seznam známých výstupních kódů najdete v části "Kódy ukončení procesu".

ŽÁDNÉ INFORMACE

Verze modulu protokolování může být WebSphere MQ File Transfer Edition verze 7.0.2 nebo dřívější. Modul protokolování nezveřejňuje aktualizace v podobě, kterou tento příkaz může zpracovat.

NEZNÁMÉ

Stav modulu protokolování nelze určit. Možná publikoval stav, který není tímto nástrojem rozeznán. Máte-li ve své síti smíšené verze produktu, může tento problém vyřešit upgrade instalační verze tohoto nástroje.

Problém

Obslužná rutina příkazu modulu protokolování možná nepracuje. Modul protokolování publikuje stavové zprávy, ale tyto stavové zprávy jsou zastaralé.

Hodnoty stavu řadiče procesu modulu protokolování

Příkaz **fteShowLoggerDetails** vytváří informace o stavu řadiče procesů modulu protokolování. Pro tento stav existuje několik možných hodnot.

ČEKÁNÍ

Řadič procesů modulu protokolování čeká na zpřístupnění správce front před spuštěním modulu protokolování.

SPUŠTĚNO

Řadič procesu modulu protokolování zahájil proces modulu protokolování.

ZASTAVENO

Řadič procesů modulu protokolování byl zastaven buď z důvodu požadavku na zastavení modulu protokolování, nebo protože došlo k příliš velkému počtu procesů modulu protokolování v rámci intervalu restartu.

obnovení

Proces modulu protokolování byl neočekávaně zastaven a řadič procesů se jej pokusí znovu spustit.

ZASTAVOVÁNÍ

Proces modulu protokolování přijal požadavek na okamžité ukončení práce systému. Když se proces modulu protokolování zastavil, řadič procesů se zastaví.

ZASTAVOVÁNÍ

Proces modulu protokolování přijal požadavek na ukončení činnosti řízeným způsobem. Když se proces modulu protokolování zastavil, řadič procesů se zastaví.

NEZNÁMÉ

Stav řadiče procesu modulu protokolování nelze určit. Může se stát, že řadič procesů modulu protokolování není spuštěný nebo že je spuštěn na jiném systému, odkud byl spuštěn příkaz `fteShowLoggerDetails`.

Pokyny pro přenos souborů

V závislosti na operačním systému, ze kterého provádíte přenos, a na to, zda se přenášíte v binárním nebo textovém režimu, existují pokyny k tomu, jaké chování očekávat.

Další informace naleznete v příslušných tématech.

Související odkazy

[“Přenos souborů a datových sad mezi systémem z/OS a distribuovanými systémy”](#) na stránce 663
Soubory a podporované typy datových sad můžete přenášet mezi systémy z/OS a distribuovanými systémy souborů pomocí produktu WebSphere MQ Managed File Transfer. Pečlivě zkontrolujte následující chování, které je závislé na typu systému, ze kterého provádíte přenos a na které.

[“Přenos mezi datovými sadami”](#) na stránce 665

Můžete přenášet mezi datovými sadami systému z/OS pomocí produktu WebSphere MQ Managed File Transfer. Pečlivě zkontrolujte následující chování a ujistěte se, že jsou vaše datové sady správně přeneseny.

[“Přenos datových sad do uzlů Connect:Direct a z těchto uzlů”](#) na stránce 667

Datové sady můžete přenášet mezi agenty WebSphere MQ Managed File Transfer a uzly IBM Sterling Connect:Direct pomocí mostu Connect:Direct. Můžete určit datovou sadu jako zdroj přenosu, cíl přenosu nebo obojí.

[“Mapování mezi parametry příkazu procesu produktu Connect:Direct a klíči BPXWDYN”](#) na stránce 669

Když odešlete požadavek na přenos pro datovou sadu, kde je zdrojem nebo cílem uzel Connect:Direct, všechny podporované klíče BPXWDYN, které poskytnete, jsou převedeny do formátu, který je přijímán procesy Connect:Direct.

[“Vlastnosti BPXWDYN, které nesmíte používat s produktem WebSphere MQ Managed File Transfer”](#) na stránce 674

Při použití příkazu `fteCreateTemplate`, příkazu `fteCreateTransfer` nebo vlastnosti `bpxwdynAllocAdditionalProperties` v souboru `agent.properties` se nesmí používat některé volby BPXWDYN.

[“Přenos textových souborů”](#) na stránce 674

Přenos textového souboru zahrnuje převod kódové stránky souboru z jedné kódové stránky do jiné. Přenos textového souboru také zahrnuje převod znaků CRLF (carriage return-line feed) mezi systémy. Toto téma shrnuje chování přenosu textového souboru WebSphere MQ Managed File Transfer.

[“Přenos textových souborů mezi Connect:Direct a WebSphere MQ Managed File Transfer” na stránce 676](#)

Přenos textu zahrnuje převod kódové stránky souboru z jedné kódové stránky do jiné. Přenos textového souboru také zahrnuje převod znaků CRLF (CR návrat vozíku) mezi systémy. Toto téma shrnuje chování přenosu textového souboru v přenosech mezi agentem MQMFT a uzlem Connect:Direct .

[“Přenášení souborů na agenty mostu protokolů nebo z nich” na stránce 676](#)

Soubory můžete přenášet na server FTP nebo SFTP mimo vaši síť produktu WebSphere MQ Managed File Transfer prostřednictvím agenta mostu protokolů a přenášet je.

[“Přenos generování skupin dat \(GDGs\)” na stránce 677](#)

Produkt WebSphere MQ Managed File Transfer podporuje generování skupin dat generace (GDGs) pro zdrojové a cílové datové sady v systému z/OS. Jsou podporovány absolutní a relativní názvy GDG. Když zapisujete do nové generace, musí základní GDG existovat.

[“Použití zástupných znaků” na stránce 678](#)

Při zadávání názvů zdrojových souborů a cest zdrojových souborů pro přenosy souborů můžete použít zástupné znaky. To vám umožňuje vybrat více souborů současně.

Přenos souborů a datových sad mezi systémem z/OS a distribuovanými systémy

Soubory a podporované typy datových sad můžete přenášet mezi systémy z/OS a distribuovanými systémy souborů pomocí produktu WebSphere MQ Managed File Transfer. Pečlivě zkontrolujte následující chování, které je závislé na typu systému, ze kterého provádíte přenos a na které.

Podpora systému z/OS

Produkt WebSphere MQ Managed File Transfer verze 7.5 není k dispozici pro systém z/OS. Toto téma však obsahuje informace o operačním systému z/OS , které vám umožňují přenášet datové sady, například do a z verze produktu WebSphere MQ File Transfer Edition spuštěné na systému z/OS .

Produkt WebSphere MQ Managed File Transfer podporuje generování skupin dat generace (GDGs) pro zdrojové a cílové datové sady v systému z/OS. Jsou podporovány absolutní a relativní názvy GDG. Když zapisujete do nové generace, musí základní GDG existovat.

Když přenesete soubor nebo datovou sadu na pásku, všechny existující datové sady, které jsou již na pásce, budou nahrazeny. Atributy pro novou datovou sadu jsou nastaveny z atributů předaných v definici přenosu. Nejsou-li zadány žádné atributy, atributy jsou nastaveny na stejné jako atributy pro zdrojovou datovou sadu nebo jsou nastaveny na výchozí hodnoty, když je zdrojem soubor. Atributy existující datové sady pásky jsou ignorovány.

Převod ze souboru na datovou sadu-binární přenosy

Formát cílové datové sady určuje délku záznamu cíle. Ujistěte se, že datová sada existuje v cílovém systému, nebo zadejte cílovou datovou sadu se správnými atributy, aby byla datová sada vytvořena správně. Nezádáte-li atributy, systém uvede následující výchozí nastavení: fyzickou sekvenční datovou sadu s nedefinovaným formátem záznamu a maximální velikostí bloku (BLKSIZE) pro zařízení (jak je vráceno makrem DEVTYPE). Například pro velikost DASD je velikost 6144 a pro pásku je velikost 32760. Chcete-li přenést soubor v distribuovaném systému do datové sady systému z/OS v binárním režimu, povšimněte si následujícího chování:

Cílové datové sady fyzických sekvenčních dat (PS):

- Zdrojový soubor na distribuovaném systému se čte sekvenčně, aby vyplnil každý záznam nebo blok.
- U datových sad s formátováním proměnných je každý záznam vyplněn kapacitou.

Cílové datové sady rozdělené datové sady (PDS):

- Každý zdrojový soubor je zkopírován do členu rozdělené datové sady se stejným nebo ekvivalentním názvem. Je-li název souboru delší než maximální povolená délka názvu členu, název souboru se

převede na platný název členu. Další informace o názvech členů naleznete v tématu [Konvence pojmenování objektů](#). Pokud je zdrojovým souborem adresář, každý soubor v tomto adresáři se stane členem rozdělené datové sady (PDS).

- Pokud člen PDS existuje, člen se přepíše, pokud jste zadali přepis existujících cílových souborů pro přenos. Pokud overwrite nezádáte, přenos selže.
- Zdrojový soubor na distribuovaném systému se čte sekvenčně, aby vyplnil každý záznam nebo blok pro člen.
- Ve formátu proměnné s formátem proměnné PDS se každý záznam zaplní svou kapacitou.

Převod ze souboru na datové sady-přenosy textu

Formát cílové datové sady určuje délku záznamu cíle. Ujistěte se, že datová sada existuje na cílovém systému, nebo uveďte cílovou datovou sadu se správnými atributy, aby byla datová sada řádně vytvořena. Chcete-li provést přenos ze souboru v distribuovaném systému do datové sady systému z/OS jako text, povšimněte si následujícího chování:

Cílové datové sady fyzických sekvenčních dat (PS):

- Každý řádek textu se stane záznamem (nebo blok pro nedefinovaný formát dat (RECFM = U) datové sady). Znaky konce řádku nejsou přítomny v záznamech datové sady (pouze pro datové sady jiného typu než ASA).
- Jsou-li v cílové datové sadě použity řídicí znaky formátu ASA, znaky konce řádku se budou efektivně převádět na ekvivalentní řídicí kód formátu ASA.
- Když je řádek delší než záznam, řádek se rozdělí na hranici záznamu a přeteče na další záznam.

Cílové datové sady PDS:

- Každý zdrojový soubor je zkopírován do členu rozdělené datové sady se stejným nebo ekvivalentním názvem. Je-li název souboru delší než maximální povolená délka názvu členu, název souboru se převede na platný název členu. Další informace o názvech členů naleznete v tématu [Konvence pojmenování objektů](#). Pokud je zdrojovým souborem adresář, každý soubor v tomto adresáři se stane členem rozdělené datové sady (PDS).
- Pokud člen PDS existuje, člen se přepíše, pokud jste zadali přepis existujících cílových souborů pro přenos. Pokud overwrite nezádáte, přenos selže.
- Každý řádek textu se stane záznamem (nebo blok pro nedefinovaný formát dat (RECFM = U) datové sady). Znaky konce řádku nejsou přítomny v záznamech členů (pouze pro datové sady jiného typu než ASA).
- Jsou-li v cílové datové sadě použity řídicí znaky formátu ASA, znaky konce řádku se budou efektivně převádět na ekvivalentní řídicí kód formátu ASA.
- Když je řádek delší než záznam, řádek se rozdělí na hranici záznamu a přeteče na další záznam.

Přenos z datové sady do souboru-binární přenosy a textové přenosy

Chcete-li přenést data z datové sady do souboru jako binární nebo text, všimněte si následujícího chování:

- Obsah každého záznamu je přenášen v binárním tvaru do souboru; nepřenáší se žádný záznam, informace o formátu bloku nebo řídicí znaky formátu ASA.
- U přenosů textu se každý záznam datové sady změní na řádek s textem převedeným na kódovou stránku cílového agenta. To znamená, že je k cílovému systému Windows připojen znak CR (CRLF) a připojen znak CR (carriage return) pro cílový systém UNIX.
- **Zdrojové datové sady Non-VSAM a PS.** Záznamy pro zdrojovou datovou sadu jsou přeneseny do cílového souboru a zřetězeny. Pokud cílový soubor existuje, soubor se přepíše, v závislosti na volbě chování cílového souboru, kterou jste zadali pro přenos souboru.
- **Zdrojové datové sady PDS.** Každý uvedený člen nebo všechny členy, pokud není uveden žádný člen, je extrahován do cíle. Pokud cíl uvádí adresář, členy se extrahují do samostatných souborů. Jinak každý uvedený člen je zapsán do cílového souboru, což vede k tomu, že se přenáší pouze jeden člen, který se

převádí. Pokud cílový soubor existuje pro člen, soubor se přepíše, v závislosti na volbě chování cílového souboru, kterou jste zadali pro přenos souboru.

Související odkazy

[“Pokyny pro přenos souborů” na stránce 662](#)

V závislosti na operačním systému, ze kterého provádíte přenos, a na to, zda se přenášíte v binárním nebo textovém režimu, existují pokyny k tomu, jaké chování očekávat.

Přenos mezi datovými sadami

Můžete přenášet mezi datovými sadami systému z/OS pomocí produktu WebSphere MQ Managed File Transfer. Pečlivě zkontrolujte následující chování a ujistěte se, že jsou vaše datové sady správně přeneseny.

z/OS

Produkt WebSphere MQ Managed File Transfer verze 7.5 není k dispozici pro systém z/OS. Toto téma však obsahuje informace o operačním systému z/OS, které vám umožňují přenášet datové sady do a z verze produktu WebSphere MQ File Transfer Edition spuštěné na systému z/OS.

Produkt WebSphere MQ Managed File Transfer nepodporuje nekatalogizované datové sady, a to buď na disku, nebo na pásce. Existující datové sady musí být katalogizovány a nové datové sady budou katalogizovány.

Zvažte následující případy:

Pokud kopírujete nebo přesunete datovou sadu mezi systémy z/OS a místo určení neexistuje.

Při výchozím nastavení je cílová datová sada vytvořena s identickými charakteristikami pro zdroj.

Můžete uvést atributy pro cílovou datovou sadu, chcete-li potlačit výchozí charakteristiky. Provedete-li to, provede se kontrola kompatibility, abyste se ujistili, že přenos je možný.

Pokud kopírujete nebo přesunete datovou sadu mezi systémy z/OS a cílem již existuje.

- Určíte-li atributy pro cílovou datovou sadu pro potlačení výchozích charakteristik, provede se kontrola kompatibility, aby se zajistilo, že k cílové datové sadě bude možné přistoupit v požadovaném způsobu. Následující atributy však nelze přepsat:

- Uspořádání a typ základní datové sady
- Délka logického záznamu (LRECL)
- Velikost bloku (BLKSIZE)

Přenášíte-li datovou sadu na pásku.

Když přenesete datovou sadu na pásku, budou všechny existující datové sady, které jsou již na pásce, nahrazeny. Atributy pro novou datovou sadu jsou nastaveny z atributů předaných v definici přenosu.

Pokud nejsou zadány žádné atributy, atributy jsou nastaveny na stejné jako ty pro zdrojovou datovou sadu nebo jsou nastaveny na výchozí hodnoty, když je zdrojem soubor. Atributy existující datové sady pásky jsou ignorovány.

Kompatibilita datové sady

Zkontrolujte následující chování a omezení pro kompatibilitu datové sady:

Rozdíly formátu záznamu a délky:

- Záznamy formátu proměnné používají 4bajtové pole délky záznamu v datech záznamu. Proto pro přenos z pevného záznamu do datové sady záznamu proměnné musí být délka záznamu proměnné větší než nebo rovna pevné délce záznamu plus 4. Pro přenos z datové sady záznamu formátu proměnné do datové sady pevného formátu záznamu musí být délka záznamu datové sady záznamu s pevným formátem větší nebo rovna hodnotě proměnné délky minus 4.

Rozdíly ve velikosti bloků:

- V případě dat záznamu s pevnou a proměnlivou formátem se rozdíly velikosti bloků liší od rozvržení zdrojové a cílové datové sady.
- Pro záznamy nedefinovaného formátu za předpokladu, že velikost cílového bloku je větší nebo rovna velikosti bloku zdrojových datových sad, můžete přenést datovou sadu.
- V případě nedefinované datové sady formátu nelze provést přenos, pokud je velikost zdrojového bloku větší než velikost cílového bloku.

Datové sady rozdělených datových sad (PDS) a rozšířených datových sad rozdělených dat (PDSE)

Následující chování a omezení se vztahují stejně na PDS a PDSE:

- Pokud přenesete člena PDS nebo PDSE do cílové PDS nebo PDSE, vytvoří se člen cílové PDS nebo PDSE. Pokud cílové PDS nebo člen PDSE již existuje, bude tento člen přepsán. Pokud přenesete člena PDS nebo PDSE do cílové datové sady, která není PDS nebo jiná než PDSE, vytvoří se cílová datová sada, která bude obsahovat data členů. Pokud cílová datová sada již existuje, dojde k přepsání datové sady.
- Pokud se převeďte PDS nebo PDSE na místo určení, které není rozdělené na PDS nebo jiné než PDSE, pak se tyto výsledky ve všech členech PDS nebo PDSE zapisují do místa určení bez PDSE. Každý následný přenos členů přepíše předchozí obsah cíle, který není PDSE, nebo selže, v závislosti na volbách přenosu.
- Když převedete rozdělenou datovou sadu nebo PDSE na cílové PDS nebo PDSE, vytvoří se kopie celé PDS nebo PDSE v cíli. Pokud cílové PDS nebo PDSE již existuje, přidají se členové ze zdroje. Pokud člen PDS nebo PDSE již v cíli existuje, bude tento člen přepsán.
- Převod nerozdělené datové sady nebo jiné než PDSE na místo určení PDS nebo PDSE, přidá obsah nerozdělené datové sady nebo jiné než PDSE jako nový člen PDS nebo PDSE. Pokud člen rozdělené datové sady již existuje, bude tento člen přepsán. Pokud pro nového člena nezadáte název nového člena, bude vygenerován název ze zdrojové datové sady nebo názvu definice dat.
- Existuje známé omezení přenosů na datové sady PDS a PDSE v systémech, kde je diskový prostor omezen. Další informace naleznete v tématu [Odstraňování problémů s produktem IBM WebSphere MQ File Transfer Edition](#).
- **Poznámka:** Když převedete rozdělenou datovou sadu nebo PDSE na cílové PDS nebo PDSE, informace o členu a statistiky se nezachovávají. Pokud například přenášeme zaváděcí knihovnu, která je uložena jako PDS, cílové PDS nelze použít jako zaváděcí knihovnu.

Binární a textové přenosy

Binární přenos pro datové sady je definován jako data záznamu v jeho binárním tvaru, jak je čten z datové sady pomocí výchozího formátu záznamu (typ = záznam). Data jsou čtena a zapisována na záznamu podle záznamů. Systémová služba provede nezbytný záznam a převod bloku (kde datové sady mají různá nastavení záznamů a bloků) a potřebnou konverzi kódu řídicího kódu ASA a počítače. Je-li definována jedna datová sada pro řídicí znaky formátu ASA a druhá není vhodná, je převod na normální řídicí kódy proveden pomocí chování funkce knihovny systému C/C + +.

Skupiny dat generace (GDGs)

Produkt WebSphere MQ Managed File Transfer podporuje generování skupin dat generace (GDGs) pro zdrojové a cílové datové sady v systému z/OS. Jsou podporovány absolutní a relativní názvy GDG. Když zapisujete do nové generace, musí základní GDG již existovat.

Související odkazy

[“Pokyny pro přenos souborů” na stránce 662](#)

V závislosti na operačním systému, ze kterého provádíte přenos, a na to, zda se přenášíte v binárním nebo textovém režimu, existují pokyny k tomu, jaké chování očekávat.

[“Přenos generování skupin dat \(GDGs\)” na stránce 677](#)

Produkt WebSphere MQ Managed File Transfer podporuje generování skupin dat generace (GDGs) pro zdrojové a cílové datové sady v systému z/OS. Jsou podporovány absolutní a relativní názvy GDG. Když zapisujete do nové generace, musí základní GDG existovat.

“Přenos datových sad do uzlů Connect:Direct a z těchto uzlů” na stránce 667

Datové sady můžete přenášet mezi agenty WebSphere MQ Managed File Transfer a uzly IBM Sterling Connect:Direct pomocí mostu Connect:Direct . Můžete určit datovou sadu jako zdroj přenosu, cíl přenosu nebo obojí.

Přenos datových sad do uzlů Connect:Direct a z těchto uzlů

Datové sady můžete přenášet mezi agenty WebSphere MQ Managed File Transfer a uzly IBM Sterling Connect:Direct pomocí mostu Connect:Direct . Můžete určit datovou sadu jako zdroj přenosu, cíl přenosu nebo obojí.

Určení názvů datových sad

Chcete-li určit datovou sadu na uzlu Connect:Direct v požadavku na přenos, použijte syntaxi použitou pro přenosy datové sady mezi agenty WebSphere MQ Managed File Transfer , ale se dvěma změnami:

- Předponu názvu datové sady musíte zadat s názvem uzlu Connect:Direct a dvojtečkou (:). Syntaxe je následující:

```
cdNode:data_set_name{;attrib1;...;attribN}
```

Chcete-li například zadat rozdělenou datovou sadu s názvem OBJECT.LIB na systému, kde je umístěn uzel Connect:Direct CD_NODE1 , použijte následující syntaxi:

```
CD_NODE1:// 'OBJECT.LIB' ;RECFM(F,B) ;BLKSIZE(800) ;LRECL(80)
```

V tomto příkladě jsou uvedeny tři volitelné atributy, které jsou zadány textem RECFM(F,B) ;BLKSIZE(800) ;LRECL(80) .

- Určený název datové sady je interpretován jako úplný název datové sady, bez ohledu na to, zda je ohraničen jednoduchými znaky uvozovek. Systém nikdy nepřidá žádnou předponu. Chcete-li zadat předponu, například ID uživatele, pod kterým je agent spuštěn, je třeba jej zadat jako součást názvu datové sady. To se liší od chování pro přenosy datové sady, které zahrnují pouze agenty WebSphere MQ Managed File Transfer , kde není-li zadán název datové sady ohraničen jednoduchými znaky uvozovek, systém přidá předponu výchozího kvalifikátoru vyšší úrovně pro cílového agenta.

Kromě těchto dvou změn zadejte název datové sady a všechny volitelné atributy s použitím stejné syntaxe, která se používá pro přenosy datové sady mezi agenty WebSphere MQ Managed File Transfer , které mají následující pravidla:

- Musíte zadat předponu názvu datové sady se dvěma znaky dopředného lomítka (//).
- Chcete-li určit atributy datové sady, zadejte je za název datové sady oddělené středníky. Atributy musí být poskytovány ve formátu *key (value)* , který je vhodný pro BPXWDYN.

Další informace o zadávání datových sad v požadavku na přenos viz [“fteCreateTransfer \(vytvoření nového přenosu souborů\)”](#) na stránce 453 a [“fteCreateTemplate \(vytvoření nové šablony přenosu souborů\)”](#) na stránce 440.

Parametry pro použití v požadavku na přenos

Pro většinu požadavků na přenos, které zahrnují datové sady na uzlech Connect:Direct , můžete určit zdrojové a cílové datové sady stejným způsobem jako pro přenos datové sady, který zahrnuje pouze agenty WebSphere MQ Managed File Transfer . Parametry **source_specification**, **-dsa -dp** lze použít s příkazy **fteCreateTransfer** nebo **fteCreateTemplate** . Tato syntaxe je podporována pro následující scénáře:

- Všichni agenti zahrnuti do přenosu jsou v7.0.4 nebo pozdější
- Zdrojový agent je agent mostu Connect:Direct , a je tedy v7.0.4 nebo novější a cílový agent je v7.0.3 nebo starší

Je-li cílovým agentem agent mostu Connect:Direct a zdrojový agent je v7.0.3 nebo starší, musíte provést následující změny požadavku na přenos:

- Chcete-li určit sekvenční datovou sadu nebo člen dělené datové sady (PDS) jako cíl přenosu, použijte parametr **-df**.
- Chcete-li určit rozdělenou datovou sadu jako cíl přenosu, použijte parametr **-dd**.

Tuto syntaxi můžete také použít jako alternativu k obvyklému parametrům **-ds** a **-dp** pro přenosy, kde je zdrojový agent v7.0.4 nebo novější. Chcete-li například použít konzistentní syntaxi v rámci všech svých scénářů a některé scénáře zahrnují zdrojového agenta, který je v7.0.3 nebo starší, použijte parametry **-df** a **-dd**.

Poznámka: Je-li cílem přenosu datová sada PDS a cílový agent je agent mostu Connect:Direct, musíte zadat parametr **-de** s hodnotou `overwrite`.

Určení atributů datové sady

Některé atributy datové sady jsou nastaveny produktem WebSphere MQ Managed File Transfer a předány jako parametry procesu Connect:Direct **COPY**. Určité atributy v požadavku na přenos můžete také zadat tak, že uvedete odpovídající klíč BPXWDYN. Most Connect:Direct převádí klíče, které mají rovnocenné vlastnosti Connect:Direct, do formátu, který je vyžadován produktem Connect:Direct. Například, ve specifikaci datové sady `CD_NODE1: // 'OBJECT.LIB'; RECFM(F,B); BLKSIZE(800); LRECL(80)` jsou atributy `RECFM(F,B); BLKSIZE(800); LRECL(80)` převedeny na `DCB=(RECFM=FB, BLKSIZE=800, LRECL=80)`.

Podrobné informace o mapování mezi těmito dvěma typy parametrů, včetně podrobností o klíčů BPXWDYN podporovaných pro použití s přenosem Connect:Direct, naleznete v tématu [“Mapování mezi parametry příkazu procesu produktu Connect:Direct a klíči BPXWDYN”](#) na stránce 669. Ne všechny klíče BPXWDYN mají ekvivalentní parametr procesu Connect:Direct, a ne všechny parametry procesu Connect:Direct mají ekvivalentní klíč BPXWDYN.

Další pokyny

- Je-li cílem přenosu datová sada rozdělená na oblasti v uzlu Connect:Direct, musíte před přenosem vytvořit dělenou datovou sadu, protože uzel produktu Connect:Direct pro vás nevytvoří tuto sadu.

Související pojmy

[“Most Connect:Direct”](#) na stránce 256

Soubory můžete přenášet do existující sítě IBM Sterling Connect:Direct a z ní. Pomocí mostu Connect:Direct, který je komponentou produktu WebSphere MQ Managed File Transfer, lze přenášet soubory mezi produkty MQMFT a IBM Sterling Connect:Direct.

Související odkazy

[“Přenos mezi datovými sadami”](#) na stránce 665

Můžete přenášet mezi datovými sadami systému z/OS pomocí produktu WebSphere MQ Managed File Transfer. Pečlivě zkontrolujte následující chování a ujistěte se, že jsou vaše datové sady správně přeneseny.

[“fteCreateTransfer \(vytvoření nového přenosu souborů\)”](#) na stránce 453

Příkaz **fteCreateTransfer** vytvoří a spustí nový přenos souboru z příkazového řádku. Tento příkaz může spustit přenos souboru okamžitě, naplánovat přenos souboru pro budoucí čas a datum, opakovat naplánovaný přenos jeden nebo vícekrát a spustit přenos souboru na základě určitých podmínek.

[“fteCreateTemplate \(vytvoření nové šablony přenosu souborů\)”](#) na stránce 440

Příkaz **fteCreateTemplate** vytváří šablonu pro přenos souborů, kterou můžete uchovat pro budoucí použití. Jediným vyžadovaným parametrem je parametr **-tn** (*template_name*). Všechny ostatní parametry jsou volitelné, ačkoli pokud uvedete specifikaci zdrojového souboru, musíte také poskytnout cílový soubor. Podobně, pokud uvedete cílový soubor, musíte také uvést specifikaci zdrojového souboru.

[“Cesty k souborům Connect:Direct určené s dvojitým dopředným lomítkem”](#) na stránce 385

Pokud jako součást přenosu souboru určíte soubor umístěný v uzlu Connect:Direct pomocí cesty k souboru, která začíná dvojitým dopředným lomítkem (`//`), bude soubor považován za datovou sadu.

Mapování mezi parametry příkazu procesu produktu Connect:Direct a klíči BPXWDYN

Když odešlete požadavek na přenos pro datovou sadu, kde je zdrojem nebo cílem uzel Connect:Direct , všechny podporované klíče BPXWDYN, které poskytnete, jsou převedeny do formátu, který je přijímán procesy Connect:Direct .

z/OS

Produkt WebSphere MQ Managed File Transfer verze 7.5 není k dispozici pro systém z/OS. Toto téma však obsahuje informace o operačním systému z/OS , které vám umožňují přenášet soubory do a z verze produktu WebSphere MQ File Transfer Edition spuštěné na systému z/OS .

Další informace o příkazech procesu IBM Sterling Connect:Direct naleznete v příručce Connect:Direct Process Language Reference Guide .

parametr na příkaz Connect:Direct COPY	Klíč BPXWDYN
DSN	DSN (platné pro přenosy do a z datových sad). Zadání tohoto klíče přepíše hodnotu parametru, která je přiřazena produktem WebSphere MQ Managed File Transfer, která je založena na specifikacích zdroje nebo cílového souboru, které jsou poskytnuty v požadavku na přenos.
Soubor	Žádné mapování pro datové sady.
PNODE.	Žádné mapování Primární uzel pro přenos je identifikován pomocí WebSphere MQ Managed File Transfer. Pokusíte-li se zadat hodnotu tohoto parametru, dojde k chybě.
SNODE.	Žádné mapování Sekundární uzel pro přenos je identifikován pomocí WebSphere MQ Managed File Transfer. Pokusíte-li se zadat hodnotu tohoto parametru, dojde k chybě.
DCB	Viz Mapování pro dílčí parametry DCB .
DISP	Viz Mapování pro podparametry DISP pro příkazy COPY From a Mapování pro podparametry DISP pro příkaz COPY To
REGDG	Žádné mapování
ŠTÍTEK	Viz Mapování pro dílčí parametry LABEL
MSVGP,	Žádné mapování
UNIT	UNIT
VOL	Viz Mapování pro dílčí parametry VOL
ALIAS	Žádné mapování
EXCLUDE	Žádné mapování
PDS.DIR	Žádné mapování. WebSphere MQ Managed File Transfer nastavuje hodnotu tohoto parametru procesu na N, takže se nedodesílají žádné informace související s uživatelem, které jsou v adresáři.

Tabulka 42. Parametry pro příkaz Connect:Direct **COPY** a ekvivalentní klíče BPXWDYN použité produktem WebSphere MQ Managed File Transfer (pokračování)

parametr na příkaz Connect:Direct COPY	Klíč BPXWDYN
NAHRADIT NOREPLACE	Ekvivalent žádného BPXWDYN. Chování, pokud cílová datová sada již existuje v cílovém systému, je definována hodnotou parametru -de (destination_file_behavior) v požadavku na přenos. Další informace o výchozím chování produktu WebSphere MQ Managed File Transfer v případě, že cílová datová sada již existuje, viz “Přenos mezi datovými sadami” na stránce 665.
SELECT	Ekvivalent žádného BPXWDYN. Členové datové sady, které jsou vybrány pro kopírování, jsou definováni specifikací zdrojového souboru v požadavku na přenos.
BUFD	Žádné mapování
IOEXIT	Žádné mapování
UKONČENÍ DAT	Žádné mapování
SYSOPTS	Viz Mapování pro podparametry SYSOPTS
TYPE	Žádné mapování
AVGREC	Žádné mapování
Třída dat	Třída dat
TYP DSNTYPE	DSNTYPE. Uvedení hodnoty PDS pro tento klíč přepíše hodnotu parametru, která je přiřazená WebSphere MQ Managed File Transfer, což je LIBRARY. Neexistují žádná mapování pro žádnou jinou hodnotu-EXTDPREF, EXTREQ, BASIC, nebo LARGE. Zadání jakékoli z těchto nepodporovaných hodnot vygeneruje chybu. Uvedení PDS nebo LIBRARY pro sekvenční datovou sadu vygeneruje chybu.
KEYLENOVÁ	Žádné mapování
KEYBOFF	Žádné mapování
Jako	Jako
PROLLITR	Žádné mapování
Třída správy	Třída správy
REORGANIZOVAT	Žádné mapování
SECMODEL	Žádné mapování
Třída úložiště	Třída úložiště
SPACE	Viz Mapování pro dílčí parametry SPACE
SYSOUUT	Žádné mapování
CKPT	Žádné mapování
COMPRESS	Žádné mapování
Zabezpečeno	Žádné mapování

Tabulka 43. Dílčí parametry argumentu **DCB** pro příkaz *Connect:Direct COPY* a ekvivalentní klíče *BPXWDYN* použité produktem *WebSphere MQ Managed File Transfer*

Dílčí parametry parametru DCB	Klíč BPXWDYN
název-souboru-modelu	Žádné mapování
BLKSIZE	BLKSIZE
NCP	BUFNO
DEN	Žádné mapování
PSORIÁN	PSORIÁN
KEYLENOVÁ	Žádné mapování
CITRÓNOVÁ	Žádné mapování
PROLLITR	PROLLITR
OPTCD	Žádné mapování
RECFM	RECFM
RKP	Žádné mapování
PŘETÁHNOUT	PŘETÁHNOUT

Tabulka 44. Dílčí parametry argumentu **DISP** pro příkaz *Connect:Direct COPY From* a ekvivalentní klíče *BPXWDYN* použité produktem *WebSphere MQ Managed File Transfer*

Dílčí parametry argumentu DISP pro příkaz COPY From	Klíč BPXWDYN	Podrobnosti
[STARÝ SHR]	[STARÝ SHR]	Určuje stav datové sady před přenosem. <i>WebSphere MQ Managed File Transfer</i> nastavuje tento dílčí parametr na hodnotu SHR .
[KEEP DELETE]	[KEEP DELETE] nebo PATHDISP	Určuje stav datové sady po úspěšném dokončení přenosu. Hodnota nastavená <i>WebSphere MQ Managed File Transfer</i> závisí na dispozici zdrojového souboru, definované parametrem -sd .
[KEEP DELETE]	[KEEP DELETE] nebo PATHDISP	Určuje stav datové sady po nestandardním dokončení přenosu. <i>WebSphere MQ Managed File Transfer</i> nastavuje tento dílčí parametr na hodnotu KEEP .

Tabulka 45. Dílčí parametry argumentu **DISP** pro příkaz **Connect:Direct COPY To** a ekvivalentní klíče **BPXWDYN** použité produktem **WebSphere MQ Managed File Transfer**

Dílčí parametry argumentu DISP pro příkaz COPY To	Klíč BPXWDYN	Podrobnosti
[NOVÝ STARÝ MOD RPL SHR]	[NOVÝ STARÝ MOD SHR]	Určuje stav datové sady před přenosem. Hodnota nastavená hodnotou WebSphere MQ Managed File Transfer závisí na hodnotě parametru -de (destination_file_behavior) v požadavku na přenos. Pokud cílová datová sada dosud neexistuje, hodnota podparametru je NEW . Pokud datová sada již existuje, hodnota podparametru je RPL . Produkt WebSphere MQ Managed File Transfer nepodporuje klíč RPL poskytnutý v požadavku na přenos.
[KEEP CATLG]	[KEEP CATLOG] nebo PATHDISP	Produkt Určuje stav datové sady po úspěšném dokončení přenosu. WebSphere MQ Managed File Transfer nastaví tento dílčí parametr na hodnotu CATLOG .
[KEEP CATLG DELETE]	[KEEP DELETE] nebo PATHDISP	Produkt Určuje stav datové sady po nestandardním dokončení přenosu. WebSphere MQ Managed File Transfer nastaví tento dílčí parametr na hodnotu DELETE .

Tabulka 46. Dílčí parametry argumentu **LABEL** pro příkaz **Connect:Direct COPY** a ekvivalentní klíče **BPXWDYN** použité produktem **WebSphere MQ Managed File Transfer**

Dílčí parametry argumentu LABEL pro příkaz COPY	Klíč BPXWDYN	Podrobnosti
pořadové-číslo-souboru	POSLOUPNOST	
[SL AL BLP LTM NL]	LABEL (typ)	Možné hodnoty parametru <i>type</i> jsou NL, SL, NSL, SUL, BLP, LTM, AL a AUL . Connect:Direct přijímá podmnožinu těchto hodnot. Pokud zadáte hodnotu, která není podporována produktem Connect:Direct , produkt Connect:Direct vygeneruje chybovou zprávu.
[HESLO NOPWREAD]	Žádné mapování	
[V VEN]	Žádné mapování	
[ZNOVU TPD EXPDT]	ZNOVU OTESTOVAT	EXPDT není podporována

Tabulka 47. Dílčí parametry argumentu **VOL** pro příkaz *Connect:Direct COPY* a ekvivalentní klíče *BPXWDYN* použité produktem *WebSphere MQ Managed File Transfer*

Dílčí parametry argumentu VOL pro příkaz COPY	Klíč BPXWDYN
PRIVATE	Žádné mapování
RETAIN	Žádné mapování
řadič-pořadí-ne	Žádné mapování
počet-svazků	MAXVOL
Ser	VOL
REF	Žádné mapování

Tabulka 48. Dílčí parametry argumentu **SYSOPTS** pro příkaz *Connect:Direct COPY* a ekvivalentní klíče *BPXWDYN* použité produktem *WebSphere MQ Managed File Transfer*

Dílčí parametry argumentu SYSOPTS pro příkaz COPY	Klíč BPXWDYN
DBCS	Žádné mapování
KÓDOVÁ STRÁNKA	Hodnota je závislá na volbách přenosu <i>WebSphere MQ Managed File Transfer</i> . Další informace uvádí téma “Přenos textových souborů” na stránce 674.
dataType	Žádné mapování. <i>WebSphere MQ Managed File Transfer</i> nastavuje tuto hodnotu na TEXT pro textové přenosy do nebo z datové sady, a jinak na BINARY.
XLÁT	Žádné mapování. <i>WebSphere MQ Managed File Transfer</i> nastaví tuto hodnotu na NO, je-li hodnota DATATYPE TEXT.
STRIP.BLANKS	Žádné mapování. <i>WebSphere MQ Managed File Transfer</i> nastavuje tuto hodnotu na ANO, je-li hodnota DATATYPE TEXT.
PERMISS	Žádné mapování
PRECOMP	Žádné mapování
UNIQUE	Žádné mapování
SYSOUUT	Žádné mapování

Tabulka 49. Dílčí parametry argumentu **SPACE** pro příkaz *Connect:Direct COPY* a ekvivalentní klíče *BPXWDYN* použité produktem *WebSphere MQ Managed File Transfer*

Dílčí parametry argumentu SPACE pro příkaz COPY	Klíč BPXWDYN
CYL	CYL
TRK	Stopy
Blok	Bloky
av-rec-len	Žádné mapování
prim, [sec], [dir]	SPACE (prim [, sec]), DIR
RLSE	RELEASE
KONTIG	Žádné mapování

Tabulka 49. Dílčí parametry argumentu **SPACE** pro příkaz **Connect:Direct COPY** a ekvivalentní klíče **BPXWDYN** použité produktem **WebSphere MQ Managed File Transfer** (pokračování)

Dílčí parametry argumentu SPACE pro příkaz COPY	Klíč BPXWDYN
ZAOKROUHLIT	Žádné mapování

Související pojmy

“Most Connect:Direct” na stránce 256

Soubory můžete přenášet do existující sítě IBM Sterling Connect:Direct a z ní. Pomocí mostu Connect:Direct , který je komponentou produktu WebSphere MQ Managed File Transfer, lze přenášet soubory mezi produkty MQMFT a IBM Sterling Connect:Direct.

Související odkazy

Přenos datových sad do uzlů Connect:Direct a z těchto uzlů

Datové sady můžete přenášet mezi agenty WebSphere MQ Managed File Transfer a uzly IBM Sterling Connect:Direct . Můžete určit datovou sadu jako zdroj přenosu, cíl přenosu nebo obojí.

Vlastnosti BPXWDYN, které nesmíte používat s produktem WebSphere MQ Managed File Transfer

Při použití příkazu **fteCreateTemplate**, příkazu **fteCreateTransfer** nebo vlastnosti **bpxwdynAllocAdditionalProperties** v souboru `agent.properties` se nesmí používat některé volby BPXWDYN.

z/OS

Produkt WebSphere MQ Managed File Transfer verze 7.5 není k dispozici pro systém z/OS. Toto téma však obsahuje informace o systému z/OS , které vám umožňují přenášet datové sady, například do a z verze produktu WebSphere MQ File Transfer Edition spuštěné na systému z/OS .

Existuje celá řada voleb BPXWDYN, které nesmí být zadány s produktem WebSphere MQ Managed File Transfer , protože jsou používány agentem, nebo nejsou podporovány. Pokud použijete tyto volby, mohou způsobit nepředvídatelné chování; volby jsou vypsány v následující tabulce.

Volby BPXWDYN	Popis
DA DSN	Určuje název datové sady, která má být přidělena.
FI DD	Určuje název ddname, který má být přidělen.
DATA SOUBORU	Uvádí, na služby sekvenční přístupové metody, zda jsou data považována za text nebo binární.
STARÁ ÚPRAVA SHR MOD NEW SYSOUT	Uvádí stav datové sady.
Opakované použití	Uvádí, že pojmenovaná datová sada se uvolní před provedením funkce.
HOLD	Uvádí, že výstupní datová sada má být zadržena, dokud nebude uvolněna uživatelem nebo operátorem.
PONECHAT ODSTRANIT NEKATALOG KATALOGU	Určuje dispozice datové sady poté, co byla uvolněna.
REORGANIZOVAT (LS)	Vytvoří lineární datovou sadu VSAM.
zpr	Nařizuje přidělovací zprávy. Poznámka: Tuto volbu lze použít, ale protože produkt WebSphere MQ Managed File Transfer používá tuto volbu k přesměrování informací o chybách do protokolu přenosu, může za použití této volby dojít k nepředvídatelnému chování.

Přenos textových souborů

Přenos textového souboru zahrnuje převod kódové stránky souboru z jedné kódové stránky do jiné.

Přenos textového souboru také zahrnuje převod znaků CRLF (carriage return-line feed) mezi systémy. Toto téma shrnuje chování přenosu textového souboru WebSphere MQ Managed File Transfer.

Není-li určeno jinak, převod je z výchozí kódové stránky zdrojového systému souboru na výchozí kódovou stránku cílového systému. Kromě toho převod textového souboru provádí novou konverzi řádků, což znamená, že nové řádky pro cílový soubor jsou nativní pro cílovou platformu. Použití výchozích kódových stránek v systému můžete potlačit určením kódové stránky, která má být použita pro čtení zdrojového souboru a zápisu do cílového souboru. Můžete také zadat posloupnost znaků konce řádku, která má být použita pro cílový soubor. Další informace naleznete v tématech “[fteCreateTransfer \(vytvoření nového přenosu souborů\)](#)” na stránce 453 a “[Použití definičních souborů přenosu](#)” na stránce 201.

Přenosy textových souborů provádějí jednoduché substituce kódových bodů mezi kódovými stránkami. Přenosy textových souborů neprovádějí složité přenosy nebo překlady dat, například konverze mezi vizuálními a logickými tvary obousměrných dat nebo tvarování textu.

Plošný	Výchozí chování	Můžeš změnit toto chování?
Kódování zdrojového souboru	Kódování zdrojové platformy	Ano Když uvedete kódování zdrojového souboru a zdroj je datovou sadou, musí být kódování kódovou stránkou EBCDIC, jinak se přenos nezdaří. Podobně, je-li cílem datové sady, cílové kódování musí být kódová stránka EBCDIC.
Ukončení pořadí znaků zdrojových souborů na řádku	Převést jednu posloupnost znaků (LF) nebo (CRLF) na pořadí znaků konce řádku cíle	Ne
Kódování cílového souboru	Kódování cílové platformy	Ano Když uvedete kódování zdrojového souboru a zdroj je datovou sadou, musí být kódování kódovou stránkou EBCDIC, jinak se přenos nezdaří. Podobně, je-li cílem datové sady, cílové kódování musí být kódová stránka EBCDIC.
Pořadí znaků konce řádku cílového souboru	EOL cílové platformy	Ano
Posloupnost znaků nahrazení textu pro nemapovatelné nebo poškozené znaky ve zdroji nebo v cíli	Mezera, což znamená, že přenos selže, pokud jsou přítomny nemapovatelné znaky nebo poškozené znaky. Pomocí vlastnosti <code>textReplacementCharacterSequence</code> můžete zadat náhradní text, který je popsán v části “ Soubor agent.properties ” na stránce 546.	Ano

Související odkazy

[“Pokyny pro přenos souborů”](#) na stránce 662

V závislosti na operačním systému, ze kterého provádíte přenos, a na to, zda se přenášíte v binárním nebo textovém režimu, existují pokyny k tomu, jaké chování očekávat.

[“Přenos textových souborů mezi Connect:Direct a WebSphere MQ Managed File Transfer”](#) na stránce 676

Přenos textu zahrnuje převod kódové stránky souboru z jedné kódové stránky do jiné. Přenos textového souboru také zahrnuje převod znaků CRLF (CR návrat vozíku) mezi systémy. Toto téma shrnuje chování přenosu textového souboru v přenosech mezi agentem MQMFT a uzlem Connect:Direct .

[“Dostupné kódové stránky”](#) na stránce 701

Toto referenční téma uvádí seznam všech formátů kódování znaků dostupných pro převod textového souboru na různých platformách podporovaných produktem WebSphere MQ Managed File Transfer.

Přenos textových souborů mezi Connect:Direct a WebSphere MQ Managed File Transfer

Přenos textu zahrnuje převod kódové stránky souboru z jedné kódové stránky do jiné. Přenos textového souboru také zahrnuje převod znaků CRLF (CR návrat vozíku) mezi systémy. Toto téma shrnuje chování přenosu textového souboru v přenosech mezi agentem MQMFT a uzlem Connect:Direct .

Informace o chování textových přenosů v produktu WebSphere MQ Managed File Transfer naleznete v tématu [“Přenos textových souborů”](#) na stránce 674.

- Zkontrolujte, zda je mapa sítě uzlu mostu Connect:Direct a všech uzlů produktu Connect:Direct , které se používají jako místo určení přenosu, včetně správného popisu platformy.
 - Je-li uzel mostu Connect:Direct v systému Windows , zajistěte, aby pro každý vzdálený uzel ve vaší síťové mapě byla vybrána správná hodnota ze seznamu **Operační systém** .
 - Je-li vzdálený uzel na systému Windows , vyberte Windows.
 - Je-li vzdálený uzel na systému UNIX nebo Linux , vyberte UNIX.
 - Přenosy do vzdálených uzlů v jiných operačních systémech most Connect:Direct nepodporuje.
 - Nezapomeňte pro všechny vzdálené uzly, na něž nebo z nichž přenášíte soubory, zadat typ operačního systému vzdáleného uzlu Connect:Direct v souboru `ConnectDirectNodeProperties.xml` v konfiguračním adresáři klienta mostu Connect:Direct. Další informace naleznete v tématech [“Nakonfigurujte soubor ConnectDirectNodeProperties.xml tak, aby obsahoval informace o vzdálených uzlech produktu Connect:Direct .”](#) na stránce 188 a [“Formát souboru vlastností uzlu Connect:Direct”](#) na stránce 579.

Connect:Direct používá informace mapy sítě k určení toho, který řádek se má použít.

- Je-li cílem přenosu agent MQMFT , tento agent MQMFT provede ukončení převodu řádků.
- Je-li cílem přenosu uzel Connect:Direct , provede agent mostu Connect:Direct převod řádků na konec řádku.

Související odkazy

[“Přenos textových souborů”](#) na stránce 674

Přenos textového souboru zahrnuje převod kódové stránky souboru z jedné kódové stránky do jiné. Přenos textového souboru také zahrnuje převod znaků CRLF (carriage return-line feed) mezi systémy. Toto téma shrnuje chování přenosu textového souboru WebSphere MQ Managed File Transfer.

[“What to do if text transfers to or from Connect:Direct nodes are not converting the data correctly”](#) na stránce 384

Když přenádáte soubory v textovém režimu mezi agentem MQMFT a uzlem Connect:Direct , provede se konverze kódové stránky a konverze znaků konce řádku. Přenos používá informace o operačním systému v mapě sítě uzlu mostu Connect:Direct k určení znaků konce řádku vzdáleného uzlu. Jsou-li informace v mapě sítě nesprávné, může být konverze znaků konce řádku provedena nesprávně.

Přenášení souborů na agenty mostu protokolů nebo z nich

Soubory můžete přenášet na server FTP nebo SFTP mimo vaši síť produktu WebSphere MQ Managed File Transfer prostřednictvím agenta mostu protokolů a přenášet je.

Při přenosu souborů pomocí mostu protokolu musí mít most oprávnění ke čtení zdrojového nebo cílového adresáře obsahujícího soubory, které chcete přenést. Chcete-li například přenášet soubory z adresáře /home/fte/bridge, který má pouze oprávnění k provedení (d -- x -- x -- x), všechny přenosy, které jste se pokusili z tohoto adresáře, selžou s touto chybovou zprávou:

```
BFGBR0032E: Attempt to read filename from the protocol file server has failed with server error 550
Failed to open file.
```

Během přenosu souborů jsou soubory obvykle zapisovány jako dočasné soubory v místě určení a poté jsou přejmenovány, když je přenos dokončen. Je-li však cílem přenosu souborový server protokolu, který je konfigurován jako omezený zápis (uživatelé mohou odesílat soubory na souborový server protokolu, ale nemohou změnit tyto odeslané soubory žádným způsobem; účinně mohou uživatelé zapisovat pouze jednou), přenesené soubory jsou do místa určení zapisovány přímo. To znamená, že pokud dojde během přenosu k problému, zůstanou částečně psané soubory na cílovém souborovém serveru protokolu a WebSphere MQ Managed File Transfer tyto soubory nemůže odstranit nebo upravit. V této situaci přenos selže.

Ujistěte se, že máte dalšího agenta ve vaší síti WebSphere MQ Managed File Transfer kromě agenta mostu protokolů. Agent mostu protokolu je pouze přemostění na server FTP nebo SFTP a nezapisuje přenesené soubory na lokální disk. Chcete-li přenést soubory na server FTP nebo SFTP nebo z něj, musíte použít agenta mostu protokolu jako místo určení nebo zdroj pro přenos souborů (reprezentující server FTP nebo SFTP) a jiný standardní agent jako odpovídající zdroj nebo cíl.

Související pojmy

[“Most protokolů” na stránce 241](#)

Most protokolů umožňuje vaší síti WebSphere MQ Managed File Transfer (MQMFT) přistupovat k souborům uloženým na souborovém serveru mimo vaši síť MQMFT, a to buď v lokální doméně, nebo na vzdáleném umístění. Tento souborový server může používat síťové protokoly FTP, FTPS nebo SFTP. Každý souborový server potřebuje alespoň jednoho vyhrazeného agenta. Vyhrazený agent je znám jako agent mostu protokolu. Agent mostu může pracovat s více souborovým serverem.

Přenos generování skupin dat (GDGs)

Produkt WebSphere MQ Managed File Transfer podporuje generování skupin dat generace (GDGs) pro zdrojové a cílové datové sady v systému z/OS. Jsou podporovány absolutní a relativní názvy GDG. Když zapisujete do nové generace, musí základní GDG existovat.

Podpora systému z/OS

Produkt WebSphere MQ Managed File Transfer verze 7.5 není k dispozici pro systém z/OS. Toto téma však obsahuje informace o produktu z/OS, které umožňují přenášet klastry GGG, například na verzi produktu WebSphere MQ File Transfer Edition spuštěnou v systému z/OS a z ní.

Poznámka: Při vytváření položky GDG v dávkovém prostředí pomocí BASEGDG (+n), nelze odkazovat na pozdější úlohu ve stejné úloze pomocí stejného čísla kladné generace. Udržování stejných čísel GDG mezi kroky úlohy je funkce JCL a není k dispozici pro funkce obslužného programu, které aktualizují GDG pomocí dynamické alokace. Proto úloha, která vytvoří novou generaci pomocí BASEGDG (+ 1), vyhledá GDG aktualizovaná, jakmile se přenos úspěšně dokončí, a pak se bude muset odkazovat na stejnou datovou sadu jako BASEGDG (0).

Příklady GDG

Níže jsou uvedeny příklady příkazu **fteCreateTransfer** s použitím GDGs. V příkladech se název BASEGDG odkazuje na existující základní název GDG. Název DSET odkazuje na sekvenční datovou sadu, která má být vytvořena. Název /u/user/file.dat odkazuje na název zdrojového datového souboru.

Tento příkaz zkopíruje produkt file.dat do nové generace v systému BASEGDG. Absolutní název nové generace se vykazuje v protokolu přenosu:

```
fteCreateTransfer -sa A1 -da A2 -ds "//BASEGDG(+1)" /u/user/file.dat
```

Tento příkaz zkopíruje produkt `file.dat` do generace s absolutním názvem uvedeným v BASEGDG:

```
fteCreateTransfer -sa A1 -da A2 -ds "//BASEGDG.G0009V00" /u/user/file.dat
```

Tento příkaz zkopíruje nejnovější generaci v souboru BASEGDG na DSET. Absolutní název generování se vykazuje v protokolu přenosu:

```
fteCreateTransfer -sa A1 -da A2 -ds "//DSET" "//BASEGDG(0)"
```

Tento příkaz zkopíruje další nejnovější generaci v souboru BASEGDG na DSET. Absolutní název generování se vykazuje v protokolu přenosu:

```
fteCreateTransfer -sa A1 -da A2 -ds "//DSET" "//BASEGDG(-1)"
```

Související odkazy

[“Pokyny pro přenos souborů” na stránce 662](#)

V závislosti na operačním systému, ze kterého provádíte přenos, a na to, zda se přenášíte v binárním nebo textovém režimu, existují pokyny k tomu, jaké chování očekávat.

[“fteCreateTransfer \(vytvoření nového přenosu souborů\)” na stránce 453](#)

Příkaz **fteCreateTransfer** vytvoří a spustí nový přenos souboru z příkazového řádku. Tento příkaz může spustit přenos souboru okamžitě, naplánovat přenos souboru pro budoucí čas a datum, opakovat naplánovaný přenos jeden nebo vícekrát a spustit přenos souboru na základě určitých podmínek.

[“Přenos mezi datovými sadami” na stránce 665](#)

Můžete přenášet mezi datovými sadami systému z/OS pomocí produktu WebSphere MQ Managed File Transfer. Pečlivě zkontrolujte následující chování a ujistěte se, že jsou vaše datové sady správně přeneseny.

Použití zástupných znaků

Při zadávání názvů zdrojových souborů a cest zdrojových souborů pro přenosy souborů můžete použít zástupné znaky. To vám umožňuje vybrat více souborů současně.

Distribuované platformy

Na distribuovaných platformách můžete používat následující zástupné znaky:

?

Značku otazníku (?) použijte ke znázornění právě jednoho znaku. Všechny ostatní uvedené znaky jsou vyžadovány v odpovídajících názvech souborů.

Například `ab?d.jpg` se shoduje se soubory `abcd.jpg`, `abed.jpg` a `abfd.jpg`.

*

Použijte znak hvězdičky (*), který zastupuje nula nebo více znaků.

Například `*.txt` se shoduje se soubory `abc.txt` a `x.txt`.

Vzor `*txt` se shoduje se soubory `abc.txt`, `x.txt` a `newtxt`, protože tečka (.) v názvech souborů je požadovaným znakem.

Znak hvězdičky (*) musíte uzavřít do dvojitých uvozovek. Pokud tuto volbu neuděláte, bude tento znak interpretován příkazovým shellem a může způsobit selhání příkazu.

Pokud operační systém nerozlišuje velikost písmen v názvech souborů a cest, například v systému Windows, shoda se vzorem nerozlišuje velká a malá písmena. Chcete-li zadat pouze názvy souborů, můžete použít zástupné znaky: nemůžete používat zástupné znaky v názvech adresářů.

Agent mostu protokolu

Pokud používáte agenta mostu protokolu k přenosu souborů ze serveru FTP, FTPS nebo SFTP, shoda se zástupnými znaky rozlišuje velká a malá písmena bez ohledu na platformu, na které je souborový server skutečně spuštěný.

Most produktu Connect:Direct

Je-li zdrojem přenosu agent mostu Connect:Direct , který požaduje soubory z uzlu Connect:Direct , zástupné znaky nejsou podporovány.

Adresáře

Pokud například vytvoříte přenos souborů se vzorem zástupného znaku, který odpovídá podadresářům, podadresáře se nepřevádějí. Do příkazu `fteCreateTransfer` můžete zadat parametr `-r` , který bude obsahovat podadresáře, které odpovídají vzoru zástupných znaků. Při přenosu podadresáře se přenáší celý obsah a struktura podadresáře: včetně všech jeho souborů, podadresářů a skrytých souborů.

Máte-li například adresář s názvem `abc`, existuje rozdíl v chování mezi určením cesty ke zdrojovému souboru `/opt/abc` a `/opt/abc/*`. V případě `/opt/abc` , protože se adresář přenáší, se v cíli vytvoří adresář s názvem `abc` a celý obsah souboru se přenáší. V případě produktu `/opt/abc/*` se obsah souboru `abc` převádí do cílové cesty.

Skryté soubory

Zástupné znaky se neshodují se skrytými soubory s výjimkou platforem UNIX, je-li vzorek se zástupným znakem začínat tečkou (`.`). Příklad: `/opt/.*` přenáší všechny skryté soubory v adresáři `opt` .

Pokud v systému Windows chcete přenášet skrytý soubor, buď uveďte název souboru přesně, nebo přeneste adresář, který obsahuje skrytý soubor.

Symbolické odkazy

Symbolická propojení jsou typem souboru, který obsahuje ukazatel na jiný soubor nebo adresář a jsou v systému Windows známy jako zástupci. Soubory symbolických odkazů se mohou shodovat se zástupnými znaky. Je-li však cílový soubor vytvořen ze zdroje, který je symbolickým odkazem, cílový soubor se stane pevným odkazem (tj. běžný soubor). Symbolické odkazy na adresáře nelze úspěšně přenést, protože by to mohlo potenciálně vytvořit rekurzivní cestu.

Přenos souborů se zástupnými znaky v názvech souborů

Soubor můžete přenést, pokud samotný název souboru obsahuje zástupný znak. Uvedete-li tento název souboru přesně, přenesou se pouze tento soubor, a ne sadu souborů, které se shodují se zástupnými znaky.

Pokud máte například soubor nazvaný `/opt/abc*.txt` a vytváříte přenos souboru pro `/opt/abc*.txt`, jediný přenášený soubor je `/opt/abc*.txt`. Pokud však vytvoříte přenos souboru pro `/opt/ab*.txt`, budou přeneseny všechny soubory, které odpovídají vzoru `/opt/ab*.txt` , včetně souboru `/opt/abc*.txt`.

Přenos cest k adresářům, které obsahují zástupné znaky

Uzavřít všechny cesty k adresáři, které obsahují zástupný znak v uvozovkách (`""`) nebo jednoduché uvozovky (`"`), abyste se vyhnuli rozšíření shellu. K rozšíření shellu dochází, když operační systém rozvine zástupný znak před tím, než je předán do příkazu WebSphere MQ Managed File Transfer , což může způsobit neočekávané chování.

Například, pokud spustíte následující příkaz `fteCreateTransfer` s parametrem `-gt` na systému UNIX, kde ``${}`` je nahrazení proměnných z monitoru prostředků:

```
fteCreateTransfer -p QM_VENUS -sa AGT.QM_JUPITER -sm QM_JUPITER -da AGT.QM_NEPTUNE -dm QM_NEPTUNE -r -sd delete -t binary -de overwrite -jn MONTASK -gt /home/ftadmin/bin/TransferTask.xml -df "${FilePath}" "${FilePath}"
```

shell analyzuje ``${}`` a nepředává jej do příkazu. Náhradním řešením je uzavřít ``${}`` do dvojitých uvozovek, to znamená `"`${}`"`.

Přenos byl ohlášen jako úspěšný, i když zástupný znak odpovídá nulovým souborům

Pokusíte-li se o přenos souboru, který neexistuje, produkt WebSphere MQ Managed File Transfer považuje tento pokus za neúspěšný přenos. Pokud uvedete název souboru explicitně (například `/a/missing/filename.txt`) a MQMFT nemůže najít tento soubor, v protokolu se nahlásí následující chybová zpráva:

```
BFGI00001E: File "/a/missing/filename.txt" does not exist
```

Jako součást tohoto procesu se zdrojový agent, který nenalezl soubor, oznamuje cílovému agentovi, že tento přenos souboru byl zrušen (protože zdrojový agent nemůže najít zdrojový soubor ke čtení). Pokud jste plánovali spustit ukončení po přenosu v tomto okamžiku, cílový agent spustí svůj `DestinationTransferEndExit` s `FileExitResultCode` `CANCEPT_FILE` pro tento název souboru.

Pokud se však pokusíte přenést zástupný znak (například `/a/missing/*.txt`) a zdrojový agent nenajde žádné soubory, které by odpovídaly tomuto zástupnému znaku, produkt MQMFT jej ohlásí jako úspěšný přenos. Je to proto, že technicky byl zdrojový agent požádán o převedení 0 souborů. Do protokolu se nahlásí následující chybová zpráva:

```
The transfer request has successfully completed, although no files were transferred.
```

V tomto příkladu, protože cílový agent se nikdy nepodílel na přenosu, jeho uživatelská procedura není volána.

Související odkazy

[“Pokyny pro přenos souborů” na stránce 662](#)

V závislosti na operačním systému, ze kterého provádíte přenos, a na to, zda se přenášíte v binárním nebo textovém režimu, existují pokyny k tomu, jaké chování očekávat.

[“fteCreateTransfer \(vytvoření nového přenosu souborů\)” na stránce 453](#)

Příkaz **fteCreateTransfer** vytvoří a spustí nový přenos souboru z příkazového řádku. Tento příkaz může spustit přenos souboru okamžitě, naplánovat přenos souboru pro budoucí čas a datum, opakovat naplánovaný přenos jeden nebo vícekrát a spustit přenos souboru na základě určitých podmínek.

Regulární výrazy používané produktem WebSphere MQ Managed File Transfer

Produkt WebSphere MQ Managed File Transfer používá regulární výrazy v řadě scénářů. Například regulární výrazy se používají k porovnání ID uživatelů pro pověření zabezpečení produktu Connect:Direct nebo k rozdělení souboru do více zpráv vytvořením nové zprávy pokaždé, když se shoduje regulární výraz. Syntaxe regulárního výrazu použitá produktem WebSphere MQ Managed File Transfer je syntaxe podporovaná rozhraním API produktu `java.util.regex`. Tato syntaxe regulárního výrazu je podobná jako syntaxe regulárního výrazu používaná jazykem Perl, ale ne stejné.

Další informace o regulárních výrazech Java viz výukový program Java [Regulární výrazy](#).

Příklady

Chcete-li porovnat všechny vzory, použijte následující regulární výraz:

```
.*
```

Chcete-li porovnat všechny vzory, které začínají řetězcem `fte`, použijte následující regulární výraz:

```
fte.*
```

Chcete-li porovnat všechny vzory, které začínají řetězcem `accounts` následovaným jednou číslicí a končí řetězcem `.txt`, použijte následující regulární výraz:

```
accounts[0-9]\.txt
```

Substituční proměnné pro použití s procesy Connect:Direct definovanými uživatelem

Můžete definovat hodnoty pro nahrazení uživatelem definovaných procesů produktu Connect:Direct pomocí vestavěných symbolických proměnných, které jsou specifické pro produkt WebSphere MQ Managed File Transfer.

Při použití konvence pojmenování Connect:Direct mají všechny vnitřní symbolické proměnné použité WebSphere MQ Managed File Transfer formát %FTE následovaný pěti velkými alfanumerickými znaky. Další informace o vestavěných symbolických proměnných naleznete v dokumentaci produktu Connect:Direct .

Při vytváření procesu pro přenos souborů z uzlu Connect:Direct do systému mostu Connect:Direct musíte jako hodnotu TO FILE v procesu Connect:Direct použít vnitřní proměnnou %FTETFILE. Při vytváření procesu pro přenos souborů do uzlu Connect:Direct ze systému mostu Connect:Direct musíte jako hodnotu FROM FILE v procesu Connect:Direct použít vnitřní proměnnou %FTEFFILE. Tyto proměnné obsahují cesty k dočasným souborům, které používá agent mostu Connect:Direct pro přenosy do sítě WebSphere MQ Managed File Transfer i z ní.

Název proměnné	Popis
%FTESAGNT	Název zdrojového agenta WebSphere MQ Managed File Transfer . Tato proměnná je nastavena pouze pro přenosy z agenta WebSphere MQ Managed File Transfer na uzel Connect:Direct .
%FTEDAGNT	Název cílového agenta WebSphere MQ Managed File Transfer . Tato proměnná je nastavena pouze pro přenosy z uzlu Connect:Direct na agenta WebSphere MQ Managed File Transfer .
%FTPNODE	Název primárního uzlu Connect:Direct . Hodnota je vždy názvem uzlu Connect:Direct , který je součástí mostu Connect:Direct .
%FTPPLAT	Platforma, na které je spuštěn primární uzel produktu Connect:Direct . Možné hodnoty pro tuto proměnnou jsou UNIX a WINDOWS. Tyto informace poskytuje agent mostu Connect:Direct .
UŽIVATEL %FTEPUSER	Identifikátor uživatele primárního uzlu Connect:Direct , který se má použít v procesu Connect:Direct . Tyto informace jsou převzaty ze souboru ConnectDirectCredentials.xml .
%FTEPPASS	Heslo, které má být použito pro jméno uživatele definované proměnnou %FTEPUSER. Tyto informace jsou převzaty ze souboru ConnectDirectCredentials.xml .
%FTESNODE	Název sekundárního uzlu Connect:Direct . Hodnota je vždy název uzlu Connect:Direct , ze kterého je soubor přenesen, nebo z něj.
%FTESPLAT	Platforma, na které běží sekundární uzel Connect:Direct . Možné hodnoty pro tuto proměnnou jsou UNIX, WINDOWS a ZOS. Tyto informace jsou převzaty ze souboru ConnectDirectNodeProperties.xml .
%FTESER	Identifikátor uživatele sekundárního uzlu Connect:Direct , který se má použít v procesu Connect:Direct . Tyto informace jsou převzaty ze souboru ConnectDirectCredentials.xml .
%FTPASS	Heslo, které má být použito pro jméno uživatele definované pomocí proměnné %FTESUSER. Tyto informace jsou převzaty ze souboru ConnectDirectCredentials.xml .

Tabulka 51. Vnitřní symbolické proměnné použité WebSphere MQ Managed File Transfer a Connect:Direct (pokračování)

Název proměnné	Popis
%FTEFFILE	<p>Název zdrojového souboru. Tato proměnná je nastavena pouze pro procesy Connect:Direct , které jsou zadány v rozsahu na úrovni souboru.</p> <p>Při přenosu souborů z agenta WebSphere MQ Managed File Transfer na uzel Connect:Direct je hodnota plně kvalifikované umístění souboru na stejném systému jako most Connect:Direct .</p> <p>Při přenosu souborů z uzlu Connect:Direct na agenta WebSphere MQ Managed File Transfer je hodnotou název souboru, který je uveden jako zdrojový soubor v požadavku na přenos WebSphere MQ Managed File Transfer .</p>
%FTEFDISP	<p>Dispozice zdrojového souboru, když je proces dokončen. Hodnota této proměnné závisí na platformě a odpovídá hodnotám pro požadavek na přenos MQMFT . Tato proměnná je nastavena pouze pro procesy Connect:Direct , které jsou zadány v rozsahu na úrovni souboru.</p> <p>Při přenosu souborů z agenta WebSphere MQ Managed File Transfer na uzel Connect:Direct je akce odstranění nebo neodstranění zdrojového souboru provedena agentem mostu WebSphere MQ Managed File Transfer .</p> <p>Při přenosu souborů z uzlu Connect:Direct do agenta WebSphere MQ Managed File Transfer musí být akce odstranění nebo neodstranění zdrojového souboru provedena procesem Connect:Direct .</p>
%FTEFCP	<p>Kódová stránka, která má být použita pro zdrojový soubor. Tato proměnná je nastavena pouze pro procesy Connect:Direct , které jsou zadány v rozsahu na úrovni souboru.</p> <p>Při přenosu souborů z agenta WebSphere MQ Managed File Transfer na uzel Connect:Direct je tato hodnota UTF-8 , nebo je-li přenos binární přenos, hodnota není nastavena.</p> <p>Při přenosu souborů z uzlu produktu Connect:Direct na agenta WebSphere MQ Managed File Transfer je tato hodnota určena parametrem Connect:Direct , nebo pokud je přenos binárním přenosem, hodnota není nastavena.</p>
%FTEFSYSO	<p>Příkaz Connect:Direct SYSOPTS pro zdroj přenosu. Pokud se vzdálený uzel Connect:Direct nachází v systému Linux, UNIXnebo Windows, bude tato hodnota obsahovat informace o kódové stránce a datový typ zdroje přenosu.</p>
%FTEFNODE	<p>Identifikuje uzel Connect:Direct , kde je umístěn zdrojový soubor. Tato hodnota bude nastavena na hodnotu buď: PNODE nebo SNODE.</p>
SOUBOR %FTETFILE	<p>Název cílového souboru. Tato proměnná je nastavena pouze pro procesy Connect:Direct , které jsou zadány v rozsahu na úrovni souboru.</p> <p>Při přenosu souborů z agenta WebSphere MQ Managed File Transfer na uzel Connect:Direct je hodnotou název souboru, který je uveden jako cílový soubor v požadavku na přenos WebSphere MQ Managed File Transfer .</p> <p>Při přenosu souborů z uzlu produktu Connect:Direct na agenta WebSphere MQ Managed File Transfer je hodnota úplný název umístění, do kterého má být soubor zapsán ve stejném systému jako most Connect:Direct .</p>

Tabulka 51. Vnitřní symbolické proměnné použité WebSphere MQ Managed File Transfer a Connect:Direct (pokračování)

Název proměnné	Popis
%FTETDISP	<p>Dispozice cílového souboru. Hodnota této proměnné závisí na platformě a odpovídá hodnotám pro požadavek na přenos MQMFT . Tato proměnná je nastavena pouze pro procesy Connect:Direct , které jsou zadány v rozsahu na úrovni souboru.</p> <p>Když přenášíte soubory z agenta WebSphere MQ Managed File Transfer na uzel Connect:Direct , akce vytvoření souboru nebo nahrazení existujícího souboru musí být provedena procesem Connect:Direct .</p> <p>Při přenosu souborů z uzlu Connect:Direct do agenta WebSphere MQ Managed File Transfer je akce vytvoření souboru nebo nahrazení existujícího souboru agentem mostu WebSphere MQ Managed File Transfer .</p>
%FT/ETP	<p>Kódová stránka, která má být použita pro cílový soubor. Tato proměnná je nastavena pouze pro procesy Connect:Direct , které jsou zadány v rozsahu na úrovni souboru.</p> <p>Při přenosu souborů z agenta WebSphere MQ Managed File Transfer na uzel Connect:Direct je tato hodnota zadána Connect:Direct nebo, pokud je přenos binární přenos, hodnota není nastavena.</p> <p>Při přenosu souborů z uzlu Connect:Direct na agenta WebSphere MQ Managed File Transfer je tato hodnota UTF-8 , nebo pokud se jedná o binární přenos, hodnota není nastavena.</p>
%FTETSYSO	<p>Parametr Connect:Direct SYSOPTS pro cíl přenosu. Pokud se vzdálený uzel Connect:Direct nachází v systému Linux, UNIXnebo Windows, bude tato hodnota obsahovat informace o kódové stránce a datový typ cíle přenosu.</p>
UZEL %FTETNODE	<p>Identifikuje uzel Connect:Direct , kde má být umístěn cílový soubor. Tato hodnota bude nastavena na hodnotu buď: PNODE nebo SNODE.</p>
%FTEDTYPE	<p>Datový typ nebo režim přenosu. Možné hodnoty pro tuto proměnnou jsou text nebo binary. Tato proměnná je nastavena pouze pro procesy Connect:Direct , které jsou zadány v rozsahu na úrovni souboru.</p>
%FTETRID	<p>48místné hexadecimální ID přenosu z přenosu WebSphere MQ Managed File Transfer .</p>
%FTEJOB	<p>Název úlohy z požadavku na přenos WebSphere MQ Managed File Transfer . Hodnota této proměnné je zkrácena na 256 znaků a lze ji použít v datech evidence procesu.</p>
%NÁZEV_FTP	<p>Název procesu Connect:Direct generovaný agentem mostu WebSphere MQ Managed File Transfer . Hodnota této proměnné je 8 alfanumerických znaků. Hodnota vždy začíná abecedním znakem.</p>
%FTEMETA (klíč)	<p>Metadata z požadavku na přenos WebSphere MQ Managed File Transfer . Hodnota klíče <i>key</i> je klíčem metadat. Hodnota proměnné <i>klíč</i> nerozlišuje velikost písmen. S klíčem ABC je zacházeno stejně jako s klíčem abc. Jsou-li ABC i abc definovány jako klíče metadat, hodnota druhé definované metadaty přepíše hodnotu prvních definovaných metadat.</p>

Příklad souboru procesu Connect:Direct , který volá příkaz ftecxfer

Příklad souboru Connect:Direct , který volá příkaz WebSphere MQ Managed File Transfer **ftetag** a příkaz **ftecxfer** .

V tomto příkladu dojde k následujícím akcím:

1. Příkaz Connect:Direct COPY přenesou soubor z C:\test\from\sent.txt na systém, kde je sekundární uzel spuštěn na C:\test\tmp\midpoint.txt v systému, kde je spuštěn primární uzel.
2. Proces Connect:Direct volá příkaz **ftetag** k vytvoření informací o auditu v produktu MQMFT.
3. Proces Connect:Direct vyvolá příkaz **ftecxfer**.
4. Příkaz **ftecxfer** přenesou soubor z C:\test\tmp\midpoint.txt na systém, kde je spuštěn primární uzel, a agent CD_BRIDGE se spustí na /test/to/arrived.txt v systému, kde je umístěn agent LINUX_AGENT.

```
/*BEGIN_REQUESTER_COMMENTS
  $PNODE$="cd_win01" $PNODE_OS$="Windows"
  $$NODE$="CD_WIN01" $$NODE_OS$="Windows"
  $OPTIONS$="WDOS"
END_REQUESTER_COMMENTS*/

TESTPRO PROCESS
  SNODE=CD_WIN01

COPY
  FROM (
    FILE=C:\test\from\sent.txt
    SNODE
  )
  TO (
    FILE=C:\test\tmp\midpoint.txt
    PNODE
    DISP=RPL
  )
  COMPRESS Extended

RUN TASK PNODE
  SYSOPTS="pgm(C:\wmqfte\bin\ftetag) args(C:\test\tmp\midpoint.txt)"

RUN TASK PNODE
  SYSOPTS="pgm(C:\wmqfte\bin\ftecxfer) args(-qmgrname QM_CDBA -connname fish.example.com(1441)
  -channelname SYSTEM.DEF.SVRCONN
  -sa CD_BRIDGE -da LINUX_AGENT -sm QM_CDBA -dm QM_LINUX -de overwrite -df /test/to/arrived.txt
  C:\test\tmp\midpoint.txt"

PEND
```

Související pojmy

[“Použití procesu Connect:Direct k odeslání požadavků na přenos WebSphere MQ Managed File Transfer” na stránce 266](#)

Požadavek na přenos na agenta mostu Connect:Direct můžete odeslat z procesu produktu Connect:Direct . WebSphere MQ Managed File Transfer poskytuje příkazy, které lze volat z příkazu **RUN TASK** v procesu Connect:Direct .

Související úlohy

[“Vytvoření a odeslání procesu Connect:Direct , který volá produkt WebSphere MQ Managed File Transfer pomocí žadatele Connect:Direct” na stránce 267](#)

Žadatel Connect:Direct je grafické uživatelské rozhraní, které můžete použít k vytvoření a odeslání procesu Connect:Direct , který volá produkt WebSphere MQ Managed File Transfer.

Omezení agenta mostu Connect:Direct

Agent mostu Connect:Direct je konfigurován tak, aby přenášelo soubory do uzlů Connect:Direct a z nich. Existuje několik funkcí, které agent mostu Connect:Direct nedokáže provést.

- Agent mostu Connect:Direct nemůže číst zprávy z fronty nebo zapisovat zprávy do fronty. Nemůže fungovat jako cílový agent v přenosu souboru na přenos zpráv nebo jako zdrojový agent v přenosu zpráv-do-souboru.
- V agentovi mostu Connect:Direct nelze definovat monitor prostředků.
- Nemůžete mít agenta mostu Connect:Direct jako zdroj a cíl přenosu. Nemůžete přenášet z uzlu Connect:Direct do uzlu Connect:Direct přes most Connect:Direct .

- Agent mostu Connect:Direct nepodporuje uživatelské procedury, které jsou volány před nebo po přenosu. Agent mostu Connect:Direct podporuje uživatelskou proceduru mapování pověření. Další informace naleznete v části [“Mapování pověření pro produkt Connect:Direct pomocí tříd ukončení”](#) na stránce 191.
- Nemůžete definovat vyvolání programu presrc nebo postsrc pro přenos, který má agenta mostu Connect:Direct jako zdrojového agenta. Další informace naleznete v části [“Vnořené prvky vyvolání programu”](#) na stránce 909.
- Nemůžete definovat vyvolání programu predst nebo postdst pro přenos, který má agenta mostu Connect:Direct jako cílového agenta. Další informace naleznete v části [“Vnořené prvky vyvolání programu”](#) na stránce 909.
- Pokud je zdrojovým agentem agent mostu Connect:Direct, nelze ve specifikaci zdroje určit zástupný znak.
- Pokud při přenosu souboru z uzlu produktu Connect:Direct zadáte zdrojovou dispozice (**-sd**) delete, chování se liší od obvyklého chování zdrojového odebrání. Vyskytne se jeden z následujících případů:
 - Pokud produkt Connect:Direct používá proces generovaný produktem WebSphere MQ Managed File Transfer k přesunu souboru nebo datové sady ze zdroje, zadání volby delete způsobí selhání přenosu. Chcete-li určit, že zdrojový soubor je odstraněn, musíte odeslat proces Connect:Direct definovaný uživatelem. Další informace naleznete v části [“Odeslání uživatelem definovaného procesu Connect:Direct ze souboru požadavku na přenos souborů”](#) na stránce 262.
 - Pokud Connect:Direct používá uživatelsky definovaný proces k přesunu souboru nebo datové sady ze zdroje, tento parametr se předává procesu prostřednictvím vnitřní symbolické proměnné **%FTEFDISP**. Uživatelem definovaný proces určuje, zda je zdroj odstraněn. Výsledek, který vrátí přenos, závisí na výsledku, který je vrácen uživatelem definovaným procesem.

Související pojmy

[“Most Connect:Direct”](#) na stránce 256

Soubory můžete přenášet do existující sítě IBM Sterling Connect:Direct a z ní. Pomocí mostu Connect:Direct, který je komponentou produktu WebSphere MQ Managed File Transfer, lze přenášet soubory mezi produkty MQMFT a IBM Sterling Connect:Direct.

Podpora serveru FTPS pomocí mostu protokolů

Most protokolů podporuje podmnožinu protokolu FTPS, jak je definováno v dokumentu RFC-2228, RFC-4217a Internet-Draft s názvem *Secure FTP over SSL*.

Seznam platných hodnot šifrovacích sad pro připojení mezi agenty mostu protokolů a servery FTPS naleznete v tématu [Šifrovací sady](#) v dokumentaci k produktu IBM SDK and Runtime Environment Java Technology Edition verze 7.

Podporovány jsou následující funkce protokolu FTPS:

- Implicitní a explicitní režimy operace.
- Ověření certifikátu serveru.
- Volitelné vzájemné ověření pomocí kontrol certifikátů klienta.
- Volitelné použití objektu typu clear control po výběru počátečního ověření a úrovně ochrany pro datový kanál.

Následující funkce protokolu FTPS a běhového prostředí nejsou podporovány:

- Použití příkazu **ADAT** pro další výměnu dat zabezpečení.
- Použití FTPS pro šifrování kanálu pouze to znamená, že pokud se certifikát serverů neověřuje.
- Výběr úrovně ochrany Vymazat, Zabezpečit nebo Důvěrné ochrany pomocí příkazu **PROT**.
- Šifrování pro každý příkaz s použitím příkazů **MIC**, **CONFA** **ENC**.
- Pokud server nepodporuje explicitní FTPS, je server fallback odeslán protokolu FTP. K práci s takovým serverem použijte podporu protokolu FTP poskytovanou mostem protokolu.
- Použijte příkaz **FEAT** k určení dostupných možností serveru FTPS.

- Ověření certifikátů pomocí vzoru shodujícího se s polem DN.
- Kontrola odvolání certifikátů.
- Validace certifikátů s vydavatelem důvěryhodných certifikačních autorit.
- Explicitní výběr šifrovacích sad, které jsou k dispozici pro fázi navazování spojení SSL při vytváření relace.
- Omezení šifrování použitého pro šifrování poskytované šifrovacím šifrovacím modulem FIPS 140-2.

Související pojmy

“Most protokolů” na stránce 241

Most protokolů umožňuje vaší síti WebSphere MQ Managed File Transfer (MQMFT) přistupovat k souborům uloženým na souborovém serveru mimo vaši síť MQMFT, a to buď v lokální doméně, nebo na vzdáleném umístění. Tento souborový server může používat síťové protokoly FTP, FTPS nebo SFTP. Každý souborový server potřebuje alespoň jednoho vyhrazeného agenta. Vyhrazený agent je znám jako agent mostu protokolu. Agent mostu může pracovat s více souborovým serverem.

Podpora FIPS

Produkt WebSphere MQ Managed File Transfer podporuje použití kryptografických modulů kompatibilních s FIPS v klientských připojeních z agentů, příkazů a Průzkumníka IBM WebSphere MQ ke správcům front. Všechna připojení SSL ke správci front používají pouze protokol TLS. Podpora je poskytována pro typy úložiště klíčů JKS a PKCS#12.

Určete, zda chcete povolit podporu FIPS pro agenta, koordinačního správce front nebo správce front příkazů následujícím způsobem:

- Chcete-li povolit standard FIPS pro specifického agenta, nastavte odpovídající vlastnosti agenta `agentSsl` v souboru `agent.properties` pro daného agenta. Další informace naleznete v části “Vlastnosti SSL” na stránce 594.
- Chcete-li povolit standard FIPS pro specifického koordinačního správce front, nastavte příslušné vlastnosti `coordinationSsl` v souboru `coordination.properties` pro tohoto koordinačního správce front. Další informace naleznete v části “Vlastnosti SSL” na stránce 594.
- Chcete-li povolit standard FIPS pro specifického správce front příkazů, nastavte příslušné vlastnosti `connectionSsl` v souboru `command.properties` pro daného správce front příkazů. Další informace naleznete v části “Vlastnosti SSL” na stránce 594.

Režim FIPS není podporován na připojeních k mostu protokolů na server SFTP nebo v rámci mostu Connect:Direct nebo z něj.

Další informace o produktu IBM WebSphere MQ a standardech FIPS a požadovaných konfiguračních krocích naleznete v tématu [Federal Information Processing Standards \(FIPS\)](#).

Chcete-li použít standard FIPS, musí být sada CipherSuite vyhovující FIPS, nebo se připojení nezdaří. Další informace o CipherSpecs podporovaných produktem IBM WebSphere MQ viz [SSL CipherSpecs](#) a [CipherSuites](#) v třídách IBM WebSphere MQ pro Javu.

Podpora FIPS na servery FTPS a ze serverů FTP

Podporu FIPS pro připojení mezi agenty mostu protokolů a servery FTPS můžete povolit nastavením vlastnosti `agentSslFipsRequired` na hodnotu `true`. Další informace viz [Vlastnosti SSL](#).

Tabulky databáze použité modulem protokolování

Po instalaci a konfiguraci modulu protokolování se vytvoří následující databázové tabulky:

AUTH_EVENT

Událost související s kontrolou oprávnění, obvykle odmítnutím požadavku kvůli nedostatečným oprávněním.

- **ID:** ID řádku.

- **AKCE:** Typ akce, která proběhla.
- **COMMANDID:** ID zprávy IBM WebSphere MQ původní zprávy, která požadovala událost. V případě požadavku na přenos bude to také ID přenosu.
- **TIME:** Čas, kdy došlo k události.
- **ORIGINATOR_MQ_USER:** ID uživatele obsažené ve zprávě IBM WebSphere MQ , proti kterému byla provedena kontrola oprávnění.
- **OPRÁVNĚNÍ:** Oprávnění, které bylo pro požadovanou akci povinné.
- **ORIGINAL_XML_REQUEST:** Informační obsah zprávy příkazu označující, jaká akce byla odmítnuta.
- **RESULTCODE:** Číselný kód identifikující výsledek.
- **RESULT_TEXT:** Zpráva vysvětlující výsledek události oprávnění.

VOLÁNÍ

Vzdáleného spuštění příkazu operačního systému nebo skriptu Ant spravovaných produktem WebSphere MQ Managed File Transfer. Volání lze vložit do přenosů nebo na které se odkazuje pomocí řádků call_request.

Volání CALL (tj. řádek v této tabulce) může být buď součástí normálního přenosu (v takovém případě se použije tabulka TRANSFER_CALLS k jejímu propojení s příslušnou položkou v TRANSFERS), nebo se může jednat o samostatné spravované volání samostatně (dostupné pouze nástrojem Ant nebo přímým vložením zpráv). V tom druhém případě se použije tabulka CALL_REQUEST namísto tabulky TRANSFERS; ekvivalent TRANSFER_CALLS není potřebný, protože může existovat pouze jedno volání na požadavek volání.

- **ID:** ID řádku.
- **PŘÍKAZ:** Příkaz, který byl spuštěn. Toto pole neobsahuje žádné argumenty předané do příkazu nebo cestu, kde je příkaz umístěn.
- **TYP:** Typ příkazu, jako např. Ant nebo JCL.
- **OPAKOVÁNÍ:** Počet požadovaných pokusů.
- **RETRY_WAIT:** Interval čekání mezi opakováními, jak bylo původně požadováno, v sekundách.
- **ÚSPĚŠNÝ RC:** Návratový kód, který indikuje úspěšné dokončení příkazu. Je-li přijat jakýkoli jiný kód, je spuštění nahlášeno, že selhalo.
- **EXECUTED_COMMAND:** Úplný název příkazu, který byl spuštěn, včetně cesty.
- **CAPPED_RETRIES:** Počet dostupných opakování pokusů; tento počet může být menší než požadovaný, pokud je limit počtu pokusů agenta nižší než požadovaný počet pokusů.
- **CAPPED_RETRY_WAIT:** Interval mezi opakováními, která se používá; toto číslo může být menší, než je požadováno, pokud je konfigurovaný limit agenta nižší než požadovaný počet opakování čekání na opakování.
- **VÝSLEDEK:** Zda bylo volání úspěšné celkově. Pokud bylo nalezeno více pokusů, výsledek každého z nich se zaznamená zvlášť v tabulce CALL_RESULT.
- **PRIORITA:** Priorita aplikace, která je poskytnuta pro aplikaci na pozadí, když typ tohoto volání je os4690background.
- **MESSAGE:** Počáteční stavová zpráva pro aplikaci na pozadí, když typ pro toto volání je os4690background. Obsahuje hodnotu NULL , pokud typ není os4690background.

CALL_ARGUMENT

Argument nebo parametr zadaný pro příkaz, který je volán.

- **ID:** ID řádku.
- **CALL_ID:** Volání, ke kterému je argument přidružen.
- **KLÍČ:** Kde argument je druh dvojice klíč-hodnota, klíč nebo název.

- **TYPE:** Typ argumentu: některé jsou parametry umístění pro příkazy operačního systému a ostatní jsou pojmenované vlastnosti použité s Ant.
- **VALUE:** Hodnota argumentu.

CALL_REQUEST

Vozidlo pro volání příkazu, které není součástí přenosu souborů. Zprávy ManagedCall můžete odeslat pomocí nástroje Ant a použitím přímého vložení XML.

- **ID:** Hexadecimální ID požadavku spravovaného volání.
- **CALL_ID:** ID databáze řádku v tabulce CALL popisující toto volání.
- **ACTION_TIME:** Čas, kdy došlo k akci.
- **AGENT:** Agent, na kterém je příkaz spuštěn.
- **AGENT_QM:** Správce front použitý agentem, na kterém je spuštěn příkaz.
- **ARCHITECTURE:** Architektura počítače systému, na kterém běží agent.
- **OS_NAME:** Název operačního systému, na kterém běží agent.
- **OS_VERSION:** Verze operačního systému.
- **ORIGINATOR_HOST:** Název hostitele počítače, ze kterého byl odeslán požadavek na volání.
- **ORIGINATOR_USER:** Jméno uživatele, který odeslal požadavek na volání, jak je uvedeno v XML požadavku.
- **ORIGINATOR_MQ_USER:** Jméno uživatele, který odeslal požadavek na volání, jak je obsažen v deskriptoru zprávy IBM WebSphere MQ požadavku.
- **JOB_NAME:** Jméno úlohy zadané uživatelem.
- **RESULTCODE:** Celkový výsledný kód pro volání.
- **RESULTTEXT:** Celková výsledná zpráva pro volání.

CALL_RESULT

Podrobný výsledek volání příkazu. Volání může mít více výsledků, pokud byly povoleny nové pokusy.

- **ID:** ID řádku.
- **CALL_ID:** ID databáze řádku v tabulce CALL, na kterou se tento výsledek vztahuje.
- **SEQUENCE:** Pokus o tento výsledek se vztahuje k situaci, kdy došlo k více pokusům.
- **VÝSLEDEK:** Výstup příkazu (například úspěch nebo selhání).
- **RETURN_KÓD:** Návratový kód příkazu.
- **TIME:** Čas, kdy byl příkaz dokončen.
- **STDOUT:** Standardní výstupní proud z příkazu, pokud byl spuštěn.
- **STDERR:** Je-li spuštěn standardní chybový proud, z příkazu, pokud byl spuštěn.
- **CHYBA:** Pokud příkaz nebylo možné spustit, zobrazí se chybová zpráva WebSphere MQ Managed File Transfer vysvětlující problém.

FILE_SPACE_ENTRY

Každý řádek představuje soubor, který byl odeslán na pojmenovaný souborový prostor.

- **ID:** ID položky souborového prostoru.
- **FILE_SPACE_NAME:** Název souborového prostoru. Jedná se o jméno uživatele, do kterého patří souborový prostor.
- **TRANSFER_ITEM_ID:** ID položky přenosu, ke které se tento řádek vztahuje.
- **ALIAS:** Zástupné jméno pro tuto položku souborového prostoru. Typickým názvem aliasu je název zdrojového souboru pro přenos.

- **ODSTRANĚNÝ:** Doba, kdy byl soubor odstraněn ze souborového prostoru. Pokud soubor nebyl odstraněn, hodnota je null.

METADATA

Metadata přidružená k přenosu.

- **ID:** ID řádku.
- **TRANSFER_EVENT_ID:** Řádek prvku `transfer_event`, ke kterému je tato metadata přidružena, pokud se vztahuje k přenosu. Toto pole má hodnotu null, pokud jsou metadata přidružená k samostatnému spravovanému volání.
- **STANDALONE_CALL_ID:** Pokud jsou metadata přidružená k samostatnému spravovanému volání, jedná se o ID žádosti o spravovaný volání.
- **KEY:** Název položky metadat.
- **VALUE:** Hodnota položky metadat.

MONITOR

Monitory prostředků, které spouští operace WebSphere MQ Managed File Transfer založené na externích podmínkách.

- **AGENT:** Agent, na kterém je spuštěný monitor.
- **ID:** Hexadecimální ID monitoru.
- **NÁZEV:** Název monitoru.
- **QMGR:** Správce front agenta, na kterém je monitor spuštěn.

MONITOR_ACTION

Každý řádek představuje akci (například vytvoření a spuštění) vyskytující se v souvislosti s monitorem

- **ID:** ID řádku.
- **AKCE:** Typ akce, která proběhla.
- **JOB_NAME:** Název zadané úlohy, kde je to vhodné.
- **MONITOR:** Monitor, na kterém tato akce proběhla. Může mít hodnotu null, pokud se akce nezdařila, protože byla požadována pro monitor, který neexistuje.
- **ORIGINAL_XML_REQUEST:** Je-li tato akce *create* nebo *triggerSatisfied*, požadavek XML, který se spustí při spuštění monitoru.
- **ORIGINATOR_MQ_USER:** ID uživatele obsažené ve zprávě IBM WebSphere MQ, která zahájila akci.
- **ORIGINATOR_USER:** Jméno uživatele, které odeslalo požadavek na provedení akce.
- **ORIGINATOR_HOST:** Počítač, ze kterého uživatel odeslal požadavek na provedení akce.
- **ČAS:** Čas, kdy došlo k akci.
- **UPDATED_XML_REQUEST:** Je-li akce *triggerSatisfied*, požadavek XML, který byl spuštěn. Tento požadavek se může lišit od požadavku XML, který byl původně proveden z důvodu nahrazení proměnných.

MONITOR_EXIT_RESULT

Výsledek spuštění uživatelské procedury monitoru prostředků.

- **ID:** ID řádku.
- **ACTION_ID:** Akce monitoru, ke které je přidružen výsledek.
- **EXIT_NAME:** Název uživatelské procedury, která produkovala tento výsledek.
- **RESULTCODE:** Číselný výsledný kód z uživatelské procedury.

- **RESULTTEXT:** Textový výstup z uživatelské procedury, pokud je zadán.

MONITOR_METADATA

Položky metadat přidružených k monitoru prostředků.

- **ID:** ID řádku.
- **ACTION_ID:** akce monitor_action, ke které jsou přidružena metadata.
- **KEY:** Název položky metadat.
- **PHASE:** Určuje, zda tato položka metadat představuje data, která byla původně odeslána, nebo aktualizovaná verze po nahrazení proměnných.
- **VALUE:** Hodnota položky metadat.

SCHEDULE

Plán přenosu registrovaný s agentem.

- **AGENT:** Název agenta, který má tento plán.
- **CREATION_DATE:** Bod v čase, kdy byl tento plán vytvořen.
- **ID:** Jedinečný ID databáze (ne agent) pro plán.
- **ID_ON_AGENT:** ID, které agent používá pro ID databáze. Toto ID není jedinečné napříč agenty a nemusí být ani jedinečné v agentovi, pokud je trvalý stav agenta resetován.
- **LATEST_ACTION:** Poslední akce, která upravila stav tohoto plánu.

SCHEDULE_ACTION

Když dojde k události, která upravuje stav plánu, je zaznamenána akce.

- **ACTION_TYPE:** Akce, která se vyskytla.
- **ID:** ID řádku
- **ORIGINATOR_HOST:** Počítač, ze kterého byla odeslána žádost o změnu.
- **ORIGINATOR_USER:** Uživatel, jehož název odeslal požadavek, který způsobil změnu, byl odeslán.
- **SCHEDULE_ID:** Plán, na který se tato akce vztahuje.
- **SPEC_AFTERDS:** Položka schedule_spec, která představuje stav tohoto plánu po výskytu akce.
- **STATUS_CODE:** Číselný návratový kód popisující výsledek akce
- **STATUS_TEXT:** Textový popis výsledku akce. Zpravidla null, pokud akce byla úspěšná.
- **TIME:** Bod v čase, kdy došlo k akci.

SCHEDULE_SPEC

Podrobnosti o jednotlivém naplánovaném přenosu.

- **ID:** ID řádku.
- **DESTINATION_AGENT:** Agent, do kterého jsou soubory přenášeny.
- **DESTINATION_QM:** Správce front použitý cílovým agentem.
- **REPEAT_COUNT:** Kolikrát se má opakovat, pokud se plán opakuje a je vázán počtem výskytů spíše než koncovým časem.
- **REPEAT_FREQUENCY:** Kolik repeat_intervalů mezi naplánovanými přenosy.
- **REPEAT_INTERVAL:** Pokud se přenos opakuje, jaký interval se má opakovat v (například, minuty nebo týdny).
- **SOURCE_AGENT:** Agent, ze kterého jsou soubory přenášeny.
- **SOURCE_QM:** Správce front použitý zdrojovým agentem.

- **START_TIME:** Čas, kdy dojde k prvnímu přenosu v plánu.
- **START_TIMEBASE:** Časová základna pro časy přidružené k přenosu. Například, zda se má pracovat z časového pásma agenta nebo z časového pásma administrátora.
- **START_TIMEZONE:** Časové pásmo, které čas základna odpovídá a které se použije při provozu plánu.

SCHEDULE_ITEM

Každý soubor (nebo vzorek, který se shoduje s časem přenosu) je reprezentován položkou `schedule_item`.

- **ID:** ID řádku.
- **CHECKSUM_METHOD:** Jak je vypočítán kontrolní součet pro soubor
- **DESTINATION_EXISTS_ACTION:** Akce, kterou cílový agent provede, pokud soubor již v místě určení existuje.
- **DESTINATION_FILENAME:** Soubor nebo adresář, do kterého jsou soubory přenášeny.
- **DESTINATION_TYPE:** Zda se sloupec `destination_filename` odkazuje na soubor nebo adresář.
- **FILE_MODE:** Režim (například *text* nebo *binary*), do kterého je soubor přenesen.
- **RECURSIVE:** Když agent vytvoří přenos podle plánu, ať už se jedná o rekurzi agenta (Y) nebo ne (N), zdrojový adresář.
- **SCHEDULE_SPEC_ID:** Specifikace `schedule_spec`, ke které je tato položka přidružena.
- **SOURCE_DISPOSITION:** Jaká akce, která má být provedena se zdrojovými soubory po dokončení přenosu.
- **SOURCE_FILENAME:** Zdrojový soubor, název adresáře nebo vzor.

Přenesení

Jeden přenos jednoho nebo více souborů.

- **TRANSFER_ID:** Hexadecimální ID pro přenos.
- **JOB_NAME:** Uživatel zadal název úlohy pro přenos.
- **SCHEDULE_ID:** Je-li tento přenos výsledkem plánu, zadejte ID řádku databáze příslušného plánu.
- **START_ID:** ID řádku přenosu `transfer_event`, který představuje začátek přenosu.
- **COMPLETE_ID:** ID řádku přenosové události, která představuje konec přenosu.
- **RESULTCODE:** Celkový výsledný kód pro přenos. Možné hodnoty pro tento sloupec jsou vypsány v následujícím tématu: [“Návratové kódy pro WebSphere MQ Managed File Transfer”](#) na stránce 363. Tyto kódy se vztahují k přenosu jako celku; viz `TRANSFER_ITEM.RESULTCODE` pro stav každé jednotlivé položky.
- **RESULTTEXT:** Celkový výsledný text pro přenos, je-li nějaký.
- **STAV:** Stav přenosu. Možné hodnoty pro tento sloupec jsou spuštěny, úspěch, částečný úspěch, selhání a zrušení.
- **RELATED_TRANSFER_ID:** Hexadecimální ID předchozího přenosu, které souvisí s tímto přenosem. Je-li například přenos zaváděným souborem pomocí webové brány, bude toto pole odkazovat na přenos, který odeslal soubor.

TRANSFER_CALLS

Propojení spustitelných volání příkazu k převodům

- **ID:** ID řádku.
- **POST_DESTINATION_CALL:** Volání na místě určení po dokončení přenosu.
- **POST_SOURCE_CALL:** Volání na zdrojovém agentovi po dokončení přenosu.
- **PRE_DESTINATION_CALL:** Volání provedené u cílového agenta před spuštěním přenosu.

- **PRE_SOURCE_CALL:** Volání na zdrojovém agentovi před spuštěním přenosu.
- **TRANSFER_ID:** Přenos, ke kterému jsou volání v tomto řádku přidružena.

TRANSFER_CD_NODE

Informace o uzlech produktu Connect:Direct , které se používají v přenosu.

- **PNODE:** Primární uzel v přenosu.
- **SNODE:** Sekundární uzel v přenosu.
- **BRIDGE_IS_PNODE:** Znakový znak označující uzel, který je součástí mostu Connect:Direct . Je-li tato hodnota Y, primární uzel je uzel mostu. Je-li tato hodnota N, sekundární uzel je uzel mostu.
- **ID:** ID tohoto řádku.

TRANSFER_CORRELATOR

Každý řádek obsahuje řetězec korelace a číslo přidružené k položce přenosu.

- **CORRELATION_BOOLEAN:** Logická hodnota korelace. Reprezentuje jedním znakem Y pro hodnotu true a hodnotou N pro hodnotu false.
- **CORRELATION_STRING:** Hodnota korelace řetězce.
- **CORRELATION_NUMBER:** Číselná hodnota korelace.
- **ID:** ID tohoto řádku.

TRANSFER_EVENT

Událost (spuštění nebo ukončení) související s přenosem.

- **ID:** ID řádku.
- **ACTION_TIME:** Čas, kdy došlo k provedení akce přenosu.
- **SOURCE_AGENT:** Název agenta, ze kterého jsou soubory přenášeny.
- **SOURCE_AGENT_TYPE:** Typ agenta, ze kterého jsou soubory přenášeny. Jsou možné následující hodnoty: 1 = STANDARD, 2 = BRIDGE, 3 = WEB_GATEWAY, 4 = EMBEDDED, 5 = CD_BRIDGE, 6 = SFG.
- **SOURCE_QM:** Správce front použitý zdrojovým agentem.
- **SOURCE_ARCHITECTURE:** Architektura systému hostitelského systému, který je hostitelem zdrojového agenta.
- **SOURCE_OS_NAME:** Operační systém počítače zdrojového agenta.
- **SOURCE_OS_VERSION:** Verze operačního systému počítače zdrojového agenta.
- **SOURCE_BRIDGE_URL:** Je-li zdrojovým agentem agent mostu protokolu, adresa URL zdroje dat, ke kterému se jedná o most.
- **SOURCE_WEB_GATEWAY:** Název webové brány, ze které jsou soubory přenášeny.
- **SOURCE_CD_NODE_ID:** Uzel Connect:Direct , který je zdrojem přenosu.
- **DESTINATION_AGENT:** Název agenta, do kterého jsou soubory přenášeny.
- **DESTINATION_AGENT_TYPE:** Typ agenta, do kterého jsou soubory přenášeny. Jsou možné následující hodnoty: 1 = STANDARD, 2 = BRIDGE, 3 = WEB_GATEWAY, 4 = EMBEDDED, 5 = CD_BRIDGE, 6 = SFG.
- **DESTINATION_QM:** Správce front použitý cílovým agentem.
- **DESTINATION_BRIDGE_URL:** Je-li cílovým agentem agent mostu, adresa URL zdroje dat, ke kterému se jedná o most.
- **DESTINATION_WEB_GATEWAY:** Název webové brány, do které jsou soubory přenášeny.
- **DESTINATION_CD_NODE_ID:** Uzel Connect:Direct , který je cílem přenosu.
- **ORIGINATOR_HOST:** Název hostitele počítače, ze kterého byl odeslán požadavek na přenos.

- **ORIGINATOR_USER:** Jméno uživatele, který odeslal požadavek na přenos, jak je vykááno příkazem `fteCreateTransfer`.
- **ORIGINATOR_MQ_USER:** Jméno uživatele, který odeslal požadavek na přenos, jak je obsažen v deskriptoru zprávy IBM WebSphere MQ požadavku.
- **ORIGINATOR_WEB_USER:** Název uživatele webové brány, který je konfigurován v prostředí aplikačního serveru a který odeslal požadavek.
- **TRANSFERSET_TIME:** Čas, kdy byla vytvořena sada přenosu.
- **TRANSFERSET_SIZE:** Počet převáděných položek.
- **TRIGGER_LOG:** Pro definice přenosu zahrnující spouštěč, zda se mají protokolovat vyhodnocení spouštěče, které nevedly k přenosu.

TRANSFER_EXIT

Každý řádek představuje uživatelskou proceduru přenosu, která byla provedena jako součást přenosu souboru.

- **ID:** ID řádku.
- **EXIT_NAME:** Název uživatelské procedury.
- **TRANSFER_ID:** ID dokončeného nebo zrušeného přenosu, na který se tato uživatelská procedura vztahuje.
- **TYP:** Typ uživatelské procedury. Může se jednat o jednu z následujících hodnot: *SourceStart*, *SourceEnd*, *DestinationStart* nebo *DestinationEnd*.
- **STAV:** Hodnota, kterou procedura vrátila. Může to být *storno* nebo *pokračovat*.
- **DODATEK:** Nepovinná zpráva vysvětlující stav ukončení.

TRANSFER_ITEM

Každý řádek představuje soubor, který je odeslán jako součást přenosu.

- **DESTINATION_CHECKSUM_METHOD:** Algoritmus použitý k výpočtu kontrolního součtu cílového souboru. Může mít hodnotu null, pokud nebyl vypočten kontrolní součet, protože přenos nebyl úspěšně dokončen.
- **DESTINATION_CHECKSUM_VALUE:** Hodnota kontrolního součtu cílového souboru. Hodnota může být null, pokud bylo checksumming vypnuto.
- **DESTINATION_ENCODING:** Kódování znaků použité v cílovém souboru, je-li cílový soubor přenesen jako text.
- **DESTINATION_EXISTS_ACTION:** Akce, která má být provedena v případě, že soubor v místě určení existuje.
- **DESTINATION_FILE_SIZE:** Velikost názvu souboru, který má být použit v místě určení.
- **DESTINATION_FILENAME:** Název souboru, který má být použit v místě určení.
- **DESTINATION_LINEEND:** Formát konce řádku použitý v cílovém souboru, je-li cílový soubor přenesen jako text.
- **DESTINATION_MESSAGE_QUEUE_NAME:** Cílová fronta pro zprávy, které jsou vytvořeny ze zdrojového souboru během přenosu souboru na přenos zpráv.
- **DESTINATION_MESSAGE_GROUP_ID:** Je-li produkováno více než jedna zpráva, ID skupiny použité pro zprávy, které jsou vytvořeny ze zdrojového souboru během přenosu souboru na přenos zpráv.
- **DESTINATION_MESSAGE_MESSAGE_ID:** Je-li produkována pouze jedna zpráva, ID zprávy, která se vytvoří ze zdrojového souboru během přenosu souboru na přenos zpráv.
- **DESTINATION_MESSAGE_COUNT:** Počet zpráv, do kterých byl zdrojový soubor rozdělen během přenosu souboru na přenos zpráv.
- **DESTINATION_MESSAGE_LENGTH:** Délka zprávy, která se vytváří ze zdrojového souboru během přenosu souboru na přenos zpráv, v bajtech. Tato hodnota je nastavena pouze v případě, že jste

pro výstupní zprávy zadali délku, například pomocí volby `-qs` příkazu **fteCreateTransfer** . Pokud uvedete `-qs 20K` a velikost zdrojového souboru je 50 KB, výsledné tři zprávy jsou 20 KB, 20 KB a 10 KB velikosti. V tomto případě je hodnota `DESTINATION_MESSAGE_LENGTH` nastavena na 20480.

- **DESTINATION_CORRELATOR_ID**: ID informací o korelátoru pro místo určení.
- **FILE_MODE**: Režim přenosu souboru, například *text* nebo *binary*.
- **ID**: ID řádku
- **RESULTCODE**: Číselný kód označující výsledek přenosu této položky. Možné hodnoty pro tento sloupec jsou vypsány v následujícím tématu: “Návratové kódy pro soubory v přenosu” na stránce 368. Tyto kódy se vztahují na jednotlivé položky v převodu; viz [TRANSFER.RESULTCODE](#) pro výsledek přenosu jako celku.
- **RESULT_TEXT**: Textová vysvětlení výsledku přenosu. Typicky null, pokud byl přenos úspěšný.
- **SOURCE_CHECKSUM_METHOD**: Algoritmus použitý k výpočtu kontrolního součtu zdrojového souboru.
- **SOURCE_CHECKSUM_VALUE**: Hodnota kontrolního součtu zdrojového souboru. Hodnota může být null, pokud bylo checksumming vypnuto.
- **SOURCE_DISPOSITION**: Akce, která má být provedena ve zdrojovém souboru při dokončení přenosu.
- **SOURCE_ENCODING**: Kódování znaků použité ve zdrojovém souboru, je-li zdrojový soubor přenesen jako text.
- **SOURCE_FILE_SIZE**: Velikost názvu souboru , která má být použita ve zdroji.
- **SOURCE_FILENAME**: Název zdrojového souboru.
- **SOURCE_LINEEND**: Formát konce řádku použitý ve zdrojovém souboru, je-li zdrojový soubor přenesen jako text.
- **SOURCE_MESSAGE_QUEUE_NAME**: Zdrojová fronta pro zprávy, které jsou zahrnuty v cílovém souboru pro přenos zpráv do souboru.
- **SOURCE_MESSAGE_GROUP_ID**: ID skupiny zpráv, které jsou zahrnuty v cílovém souboru pro přenos zpráv do souboru.
- **SOURCE_MESSAGE_COUNT**: Počet zpráv, které jsou zahrnuty v cílovém souboru pro přenos zpráv do souboru.
- **SOURCE_CORRELATOR_ID**: ID informací o korelátoru pro zdroj.
- **TRANSFER_ID**: Přenos, jehož součástí je tato položka.

TRANSFER_ITEM_ATTRIBUTES

Každý řádek představuje dvojici název atributu a hodnotu přidruženou k řádku v tabulce `TRANSFER_ITEM`.

- **ID**: ID řádku.
- **ID TRANSFER_ITEM**: Řádek `TRANSFER_ITEM` přidružený k této dvojici názvu atributu a hodnoty.
- **ATTRIBUTE_NAME**: Název atributu. Například `DIST`
- **ATTRIBUTE_VALUE**: Hodnota atributu, je-li nějaká. Příklad: `MIRRORED` , `CLOSE` nebo `3`

Další informace o distribučních attributech pro produkt WebSphere MQ Managed File Transfer v systému IBM 4690 viz [“Atributy distribuce souborů”](#) na stránce 85.

TRANSFER_STATS

Sada statistik generovaných na konci přenosu.

- **ID**: ID řádku.
- **TRANSFER_ID**: Přenos, na který se statistika odkazuje.
- **ČAS_ZAHÁJENÍ**: Čas, kdy byl přenos zahájen. V systému, který je zaneprázdněn nebo má intermitentní připojitelnost, může být tento čas pozdější než čas uvedený ve zprávě Spuštěný, protože tento čas představuje bod, ve kterém počáteční zpracování začalo spíše než okamžik, kdy byl zahájen úspěšný přenos dat.

- **RETRY_COUNT:** Počet případů, kdy musel být přenos opakován z důvodu problémů s načtením nebo dostupností.
- **FILE_FAILURES:** Počet souborů, které se nezdařilo přenést.
- **SOUBORŮ SOUBORŮ:** Počet souborů, které pro ně byly nahlášeny za ně, když byly přeneseny.

TRIGGER_CONDITION

Jedna podmínka v základním podmíněném převodu WebSphere MQ Managed File Transfer . Např. " file example.file existuje ".

- **ID:** ID řádku.
- **TRANSFER_EVENT_ID:** Událost přenosu, ke které se spouštěč vztahuje.
- **CONDITION_TYPE:** Typ kontroly použité ve spouštěči. Například existence souboru nebo velikost souboru.
- **COMPARISON:** Specifické porovnání, které má být provedeno. Například "greater than or equal to".
- **HODNOTA:** Hodnota pro porovnání.
- **FILENAME:** Název souboru, který se má prozkoumat.

Související pojmy

[“Konfigurace modulu protokolování WebSphere MQ Managed File Transfer” na stránce 127](#)

Související odkazy

[“Modul protokolování fteStartLogger \(spuštění modulu protokolování\)” na stránce 529](#)

Příkaz **fteStartLogger** spouští protokolování WebSphere MQ Managed File Transfer .

[“fteModifyLogger \(spustit aplikaci protokolu WebSphere MQ Managed File Transfer jako službu systému Windows \)” na stránce 505](#)

Pomocí příkazu **fteModifyLogger** můžete upravit modul protokolování tak, aby jej bylo možné spustit jako službu systému Windows . Tento příkaz můžete použít pouze na platformách Windows a musíte nejprve zastavit modul protokolování pomocí příkazu **fteStopLogger** .

[“fteStopLogger \(zastaví modul protokolování\)” na stránce 534](#)

Příkaz **fteStopLogger** zastaví modul protokolování.

Autority pro modul protokolování

Uživatel operačního systému, který spouští modul protokolování, vyžaduje určité oprávnění IBM WebSphere MQ ve frontách modulu protokolování a v systému SYSTEM.FTE .

Uživatel operačního systému, který spouští modul protokolování, vyžaduje následující oprávnění IBM WebSphere MQ :

- CONNECT a INQUIRE v koordinačním správci front.
- Oprávnění SUBSCRIBE v systému SYSTEM.FTE .
- Oprávnění PUT na SYSTEM.FTE.LOG.RJCT.*název_modulu_protokolování* .
- Oprávnění GET na SYSTEM.FTE.LOG.CMD. *Frontallogger_name* .

Související odkazy

[“Oprávnění skupiny pro prostředky specifické pro produkt WebSphere MQ Managed File Transfer” na stránce 393](#)

Místo udělení oprávnění jednotlivým uživatelům pro všechny různé objekty, které mohou být zahrnuty, nakonfigurujte dvě skupiny zabezpečení pro účely administrace řízení přístupu k serveru WebSphere MQ Managed File Transfer : FTELER a FTEAGENT. Je na zodpovědnosti administrátora produktu IBM WebSphere MQ , aby tyto skupiny vytvořil a naplnil. Administrátor se může rozhodnout rozšířit nebo upravit zde popsanou navrženou konfiguraci.

[“Oprávnění uživatele pro akce WebSphere MQ Managed File Transfer” na stránce 397](#)

Kromě použití skupin pro správu přístupu k prostředkům můžete povolit další úroveň zabezpečení, a omezit tak akce agenta, které může uživatel provést. Udělte uživateli oprávnění k frontě oprávnění k agentovi, abyste uživateli poskytli oprávnění k provádění určitých akcí agenta.

Vlastnosti zprávy IBM WebSphere MQ nastavené na zprávách zapsaných do cílových front

Při přenosu ze souboru do zprávy může produkt WebSphere MQ Managed File Transfer nastavit vlastnosti zprávy produktu IBM WebSphere MQ v první zprávě zapsané do cílové fronty. Další vlastnosti zprávy produktu IBM WebSphere MQ se nastavují, když došlo k selhání souboru na přenos zpráv.

Vlastnosti zprávy produktu IBM WebSphere MQ umožňují aplikaci vybrat zprávy ke zpracování nebo načíst informace o zprávě bez přístupu k deskriptoru MQMD (MQ Message Descriptor) nebo záhlaví MQRFH2 . Viz [Vlastnosti zprávy](#).

Standardní vlastnosti

Pomocí parametru **-qmp** u příkazu **fteCreateTransfer** nebo **fteCreateTemplate** lze určit, zda jsou vlastnosti zprávy produktu IBM WebSphere MQ nastaveny na první zprávu zapisovanou do cílové fronty přenosem. Příklad použití tohoto parametru naleznete v tématu [“Příklad: Nastavení vlastností zprávy produktu IBM WebSphere MQ pro přenos souboru na zprávu”](#) na stránce 232 .

Vlastnosti zprávy IBM WebSphere MQ obsahují metadata přenosu. Názvy vlastností zpráv mají předponu **usr.WMQFTE**. Předpona **usr.** zpřístupňuje tyto vlastnosti zpráv aplikacím JMS.

usr.WMQFTETransferId

Jedinečné hexadecimální ID přenosu.

usr.WMQFTETransferMode

Typ přenosu souboru: binární režim nebo textový režim.

usr.WMQFTESourceAgent

Název zdrojového agenta.

usr.WMQFTEDestinationAgent

Název cílového agenta.

usr.WMQFTEFileName

Název zdrojového souboru.

usr.WMQFTEFileSize

Velikost zdrojového souboru v bajtech.

usr.WMQFTEFileLastModified

Čas poslední změny zdrojového souboru. Tato hodnota je v jednotkách milisekund, měřeno od 00:00:00 UTC, 1. ledna 1970.

usr.WMQFTEFileIndex

Index aktuálního souboru v seznamu souborů, které jsou přenášeny. První soubor v seznamu má index 0.

usr.WMQFTEMQMDUser

ID uživatele produktu MQMD uživatele, který odeslal požadavek na přenos.

Vlastnosti selhání

Pokud po zapsání alespoň jedné zprávy do cílové fronty selže přenos souboru do přenosu zpráv, produkt WebSphere MQ Managed File Transfer zapíše prázdnou zprávu do cílové fronty. Je-li parametr **-qmp** nastaven na hodnotu true, má tato prázdná zpráva dvě nastavení vlastností zprávy IBM WebSphere MQ . Příklad souboru pro selhání přenosu zprávy viz [“Selhání přenosu souboru na zprávu”](#) na stránce 235.

Pokud dojde k úplnému selhání přenosu souboru na zprávu, příkaz WebSphere MQ Managed File Transfer zapíše prázdnou zprávu do cílové fronty. Je-li parametr **-qmp** nastaven na hodnotu true a délka dat zprávy

je větší než hodnota `maxInputOutputMessageLength`, zobrazí se na příkazovém řádku následující chybová zpráva.

```
Name WMQFTEResultCode
Value 40
Name WMQFTESupplement
Value BFGTR0072E: The transfer failed to complete due to the exception BFGI00205E:The message
data length 1290843 being written
to the output queue "M2F@q2" is greater than the maximum allowed 1048576.
```

Vlastnosti zprávy IBM WebSphere MQ obsahují informace o selhání. Stejně jako u standardních vlastností zpráv jsou názvy vlastností zpráv opatřeny předponou **usr.WMQFTE** a jsou k dispozici aplikacím JMS.

usr.WMQFTEReturnCode

Návratový kód přenosu. Seznam možných hodnot pro tento návratový kód naleznete v tématu [“Návratové kódy pro WebSphere MQ Managed File Transfer”](#) na stránce 363.

usr.WMQFTESupplement

Doplňková zpráva popisující podrobněji, proč došlo k selhání přenosu.

Uživatелеm definované vlastnosti

Metadata určená pomocí parametru **-md** s příkazem **fteCreateTransfer** lze nastavit jako vlastnosti zprávy IBM WebSphere MQ. Je-li parametr **-qmp** nastaven na hodnotu `true`, budou veškerá metadata zadaná uživatelem přidána do záhlaví zprávy první zprávy.

Název metadat má předponu **usr.**. Například, pokud jsou metadata `department=accounts`, záhlaví zprávy IBM WebSphere MQ je nastaveno na `usr.department=accounts`.

Metadata nelze použít k určení záhlaví začínajících řetězcem `usr.WMQFTE` nebo `usr.com.ibm.wmqfte`. Určíte-li metadata s názvem začínajícím na `WMQFTE` nebo `com.ibm.wmqfte`, tato metadata se nepoužijí ve vlastnostech zprávy a budou ignorována.

Související pojmy

[“Přenést data ze souborů do zpráv”](#) na stránce 228

Chcete-li přenést data ze souboru do jediné zprávy nebo více zpráv ve frontě IBM WebSphere MQ, můžete použít funkci Soubor-to-message produktu WebSphere MQ Managed File Transfer.

Související úlohy

[“Příklad: Nastavení vlastností zprávy produktu IBM WebSphere MQ pro přenos souboru na zprávu”](#) na stránce 232

Pomocí parametru **-qmp** v příkazu **fteCreateTransfer** můžete určit, zda mají být vlastnosti zpráv produktu IBM WebSphere MQ nastaveny na první zprávě zapisované do cílové fronty přenosem. Vlastnosti zprávy produktu IBM WebSphere MQ umožňují aplikaci vybrat zprávy ke zpracování nebo načíst informace o zprávě bez přístupu k deskriptoru MQMD (IBM WebSphere MQ Message Descriptor) nebo záhlaví MQRFH2.

Související odkazy

[“Vlastnosti zprávy IBM WebSphere MQ přečtené ze zpráv ve zdrojových frontách”](#) na stránce 698

Agent, který čte zprávy ze zdrojové fronty v rámci přenosu zpráv do souboru, čte vlastnosti zprávy produktu IBM WebSphere MQ ze zprávy. Hodnotu těchto vlastností lze použít k určení chování přenosu.

[“Návratové kódy pro WebSphere MQ Managed File Transfer”](#) na stránce 363

Příkazy produktu WebSphere MQ Managed File Transfer, úlohy Ant a zprávy protokolu poskytují návratové kódy k označení toho, zda byly funkce úspěšně dokončeny.

[“Selhání přenosu souboru na zprávu”](#) na stránce 235

Pokud přenos souboru na přenos zpráv selže poté, co agent zahájil zápis dat souboru do cílové fronty, agent zapíše zprávu do fronty, aby označil aplikaci, která spotřebovává zprávy, že došlo k selhání.

[“fteCreateTransfer \(vytvoření nového přenosu souborů\)”](#) na stránce 453

Příkaz **fteCreateTransfer** vytvoří a spustí nový přenos souboru z příkazového řádku. Tento příkaz může spustit přenos souboru okamžitě, naplánovat přenos souboru pro budoucí čas a datum, opakovat naplánovaný přenos jeden nebo vícekrát a spustit přenos souboru na základě určitých podmínek.

Vlastnosti zprávy IBM WebSphere MQ přečtené ze zpráv ve zdrojových frontách

Agent, který čte zprávy ze zdrojové fronty v rámci přenosu zpráv do souboru, čte vlastnosti zprávy produktu IBM WebSphere MQ ze zprávy. Hodnotu těchto vlastností lze použít k určení chování přenosu.

Záhlaví použitá ke zrušení přenosu zpráv do souboru

Nastavte následující vlastnosti zprávy produktu IBM WebSphere MQ na poslední zprávě ve skupině a zrušte zprávu pro přenos souboru této skupiny:

usr.UserReturnCode

Povinné návratový kód přenosu. Nastavte toto záhlaví jako nenulovou hodnotu, abyste označili, že přenos má být zrušen.

usr.UserSupplement

Volitelné. Text popisující, proč byl přenos zrušen.

Pokud zdrojový agent zprávy pro přenos souboru přečte zprávu ze zdrojové fronty, která má vlastnost zprávy **usr.UserReturnCode** nastavenou na neprázdnou hodnotu, zastaví čtení zpráv z fronty a hlásí, že přenos selhal v XML protokolu přenosu. Kód XML protokolu přenosu obsahuje návratový kód a doplňkový text, který je nastaven v záhlaví zpráv. Pokud má cílový agent již zapsaná data do dočasného souboru, tento soubor se odstraní z cíle.

Záhlaví použitá nahrazením proměnných

Hodnota libovolné vlastnosti zprávy IBM WebSphere MQ v první zprávě, která má být přečtena z monitorované fronty, může být nahrazena definicí XML úlohy. Vlastnosti zpráv definované uživatelem mají předponu `usr.`, ale nezahrnujte tuto předponu do názvu proměnné. Názvy proměnných musí být označeny znakem dolaru (\$) a uzavřeny ve složených závorkách ({}). Například `${destFileName}` se nahradí hodnotou vlastnosti zprávy `usr.destFileName` první zprávy, která má být přečtena ze zdrojové fronty.

Například uživatel nebo program, který vkládá zprávy do monitorované fronty, může nastavit vlastnosti zprávy IBM WebSphere MQ na první zprávě ve skupině určující, který agent se má použít jako místo určení přenosu souboru a jaký název souboru pro přenos dat.

Další informace naleznete v části [“Monitorování fronty a použití substituce proměnných”](#) na stránce 223.

Pokyny pro nastavení atributů IBM WebSphere MQ a vlastností WebSphere MQ Managed File Transfer přidružených k velikosti zprávy

Atributy IBM WebSphere MQ a vlastnosti WebSphere MQ Managed File Transfer můžete změnit, chcete-li ovlivnit chování produktu WebSphere MQ Managed File Transfer při čtení nebo zápisu zpráv různých velikostí.

If the size of messages being read from a source queue or written to a destination queue exceeds 1048576 bytes (1 MB), you must increase the value of the WebSphere MQ Managed File Transfer agent property **maxInputOutputMessageLength** to a value that is greater than or equal to the maximum message size to be read or written.

Jsou-li zprávy ve zdrojové frontě větší než 1048576 bajtů, musíte nastavit vlastnost **maxInputOutputMessageLength** na zdrojovém agentovi. Pokud jsou zprávy v cílové frontě větší než 1048576 bajtů, je třeba nastavit vlastnost **maxInputOutputMessageLength** u cílového agenta. Další informace o vlastnosti **maxInputOutputMessageLength** naleznete v tématu [Rozšířené vlastnosti agenta](#).

- Pokud fronta, do které agent zapisuje, nebo z ní čte, je lokální vzhledem ke správci front agenta, možná budete muset změnit atributy správce front, fronty a kanálu produktu WebSphere MQ **MAXMSGL**.

Ujistěte se, že hodnota maximální velikosti zprávy zdrojové nebo cílové fronty je větší než nebo rovna hodnotě vlastnosti agenta **maxInputOutputMessageLength**.

Ujistěte se, že hodnota každého z následujících atributů produktu WebSphere MQ v bajtech:

- Maximální velikost zprávy správce front agenta
- Maximální velikost zprávy SYSTEM.FTE.STATE. <název_agenta> fronta
- Maximální velikost zprávy kanálu klienta, pokud se agent připojuje ke správci front v režimu klienta.

je větší než nebo rovno výsledku následujícího výpočtu:

Pro přenos souboru ke zprávě:

Hodnota `maxInputOutputMessageLength`

Pro přenos zpráv do souboru:

Hodnota $3 * (\text{maxInputOutputMessageLength}) + 1048576$

(Tento výpočet je odvozen od skutečnosti, že tři kontrolní body mohou být uloženy ve stavové zprávě a každý kontrolní bod může mít vyrovnávací paměť až do maximální velikosti množství zpráv dat.)

- Pokud je fronta, kterou agent zapisuje, do vzdálené fronty, možná budete muset změnit atributy správce front WebSphere MQ, fronty a kanálu **MAXMSGL**.

Ujistěte se, že hodnota každého z následujících atributů produktu WebSphere MQ je větší než nebo rovna hodnotě vlastnosti agenta **maxInputOutputMessageLength** :

- Maximální velikost zprávy přenosové fronty vzdáleného správce front ve správci front agenta
- Maximální velikost zprávy kanálu ze správce front agenta na vzdáleného správce front
- Maximální velikost zprávy cílové fronty ve vzdáleném správci front
- Maximální velikost zprávy vzdáleného správce front

Ujistěte se, že hodnota každého z následujících atributů produktu WebSphere MQ v bajtech:

- Maximální velikost zprávy správce front agenta
- Maximální velikost zprávy SYSTEM.FTE.STATE. <název_agenta> fronta
- Maximální velikost zprávy kanálu klienta, pokud se agent připojuje ke správci front v režimu klienta.

je větší než nebo rovno výsledku následujícího výpočtu:

Pro přenos souboru ke zprávě:

Hodnota `maxInputOutputMessageLength`

Pro přenos zpráv do souboru:

Hodnota $3 * (\text{maxInputOutputMessageLength}) + 1048576$

(Tento výpočet je odvozen od skutečnosti, že tři kontrolní body mohou být uloženy ve stavové zprávě a každý kontrolní bod může mít vyrovnávací paměť až do maximální velikosti množství zpráv dat.)

Pokud překročíte hodnotu jedné z těchto vlastností, agent se zastaví s následující chybou v protokolu událostí agenta:

```
BFGUT0002E: An internal error has occurred. Product failure data was captured in file
"FFDC.FTE.20100928170828514.8172766022149157013.log".
BFGSS0025E: An internal error has occurred. The exception is: cc=2 rc=2010 op=put - MQPUT to
SYSTEM.FTE.STATE.<agent_name>
BFGAG0061E: The agent ended abnormally
```

Do této zprávy v protokolu událostí agenta mohou být zahrnuty následující kódy příčiny IBM WebSphere MQ :

- `rc=2010` Tento kód příčiny je mapován na hodnotu `MQRC_DATA_LENGTH_ERROR` a udává, že byla překročena hodnota maximální velikosti zprávy kanálu klienta. Chcete-li tento problém vyřešit, ujistěte

se, že maximální velikost zprávy kanálu klienta správce front agenta je větší než nebo rovna výsledku následujícího výpočtu:

$$3 * (\text{maxInputOutputMessageLength}) + 1048576$$

- rc=2030 Tento kód příčiny je mapován na MQRC_MSG_TOO_BIG_FOR_Q a označuje, že hodnota maximální velikosti zprávy SYSTEM.FTE.STATE. <název_agenta> byla překročena fronta. Chcete-li tento problém vyřešit, ujistěte se, že maximální velikost zprávy je SYSTEM.FTE.STATE. <název_agenta> fronta je větší než nebo rovna výsledku následujícího výpočtu:

$$3 * (\text{maxInputOutputMessageLength}) + 1048576$$

- rc=2031 Tento kód příčiny je mapován na MQRC_MSG_TOO_BIG_FOR_Q_MGR a označuje, že byla překročena hodnota maximální velikosti zprávy správce front agenta. Chcete-li tento problém vyřešit, ujistěte se, že maximální velikost zprávy správce front agenta je větší než nebo rovna výsledku následujícího výpočtu:

$$3 * (\text{maxInputOutputMessageLength}) + 1048576$$

Pokud přenášíte mnoho malých zpráv

Je-li průměrná velikost zpráv, které agent čte nebo zapisuje do fronty, menší než 1310 bajtů a agent čte nebo zapisuje více než 10000 zpráv, musíte zvýšit maximální počet vlastností nepotvrzených zpráv ve správci front, nebo snížit množství dat v intervalu kontrolního bodu.

Když agent čte zprávy z fronty nebo zapisuje zprávy do fronty, odpovídající **GET** nebo **PUT** jsou seskupeny do transakcí. Počet **GET**s nebo **PUT**v transakci je určen číslem vyžadovaným ke zpracování všech dat v rámci intervalu kontrolního bodu. Přibližné množství dat v intervalu kontrolního bodu se určuje podle vlastností agenta pomocí následujícího výpočtu:

$$\text{Checkpoint interval data size (in bytes)} = \text{agentCheckpointInterval} * \text{agentFrameSize} * \text{agentWindowSize} * \text{agentChunkSize}.$$

Výchozí velikost dat kontrolního bodu je $1 * 5 * 10 * 262144$ bajtů = 13107200 bajtů (12.5MB). Maximální počet nepotvrzených zpráv v transakci, kterou správce front podporuje, je řízen atributem správce front produktu **MaxUncommittedMsgs**. Výchozí hodnota tohoto atributu je 10000 zpráv. Je-li průměrná velikost zprávy menší než přibližně 1310 bajtů, překročí se výchozí maximální počet nepotvrzených zpráv, pokud existuje více než 10000 zpráv, které mají být zapsány.

Překročíte-li limit **MaxUncommittedMsgs**, agent se zastaví s následující chybou v protokolu událostí agenta:

```
BFGSS0024E: The agent has received a reason code of '2024' from the message queue interface (MQI).
The agent cannot continue processing and will now end.
BFGAG0139I: The agent has suspended its current transfers and is now stopping.
```

Kód příčiny 2024 se mapuje na: MQRC_SYNCPOINT_LIMIT_REACHED.

Chcete-li tento problém vyřešit, proveďte jednu z následujících akcí:

- Zvyšte hodnotu vlastnosti správce front produktu **MaxUncommittedMsgs** správce front, kterého se agent čte nebo zapisuje do fronty, do kterého se připojuje. Viz [MaxUncommittedMsgs \(MQLONG\)](#).
- Snížte množství dat v intervalu kontrolního bodu. Chcete-li to provést, snížte hodnotu jednoho nebo více z následujících vlastností agenta:

- agentCheckpointInterval
- Velikost agentFrame
- Velikost agentWindow
- Velikost agentChunk

Chcete-li získat informace o těchto vlastnostech agenta, prohlédněte [Rozšířené vlastnosti agenta](#).

Pokud zapisujete zprávy do fronty trvale

Pokud přenášíte do fronty a zapisujete zprávy do fronty trvale, možná budete muset zvýšit velikost prostoru souborů protokolu správce front tak, aby bylo možné protokolovat všechna data v intervalu kontrolního bodu.

Pokud překročíte souborový prostor protokolu správce front, agent se zastaví s následující chybou v protokolu událostí agenta:

```
BFGSS0024E: The agent has received a reason code of '2102' from the message queue interface (MQI).  
The agent cannot continue processing and will now end.  
BFGAG0062E: The agent has received MQI reason code '2102'. The agent cannot continue processing and  
will now end.  
BFGAG0061E: The agent ended abnormally
```

Kód příčiny '2102' se mapuje na: MQRC_RESOURCE_PROBLÉM.

Chcete-li tento problém vyřešit, zvětšete velikost souborového prostoru protokolu správce front cílového agenta.

Pokyny pro uvedení čekací doby na přenos zpráv do souboru

Při zadávání přenosu zpráv do souboru můžete volitelně zadat čekací dobu na přenos pomocí parametru **-sqwt**. Hodnota **-sqwt** je doba, po kterou zdrojový agent čeká buď na zprávu, která se objeví ve zdrojové frontě, pokud je zdrojová fronta prázdná, nebo se stane prázdnou, nebo aby se mohla celá skupina objevit ve zdrojové frontě, pokud je zadán atribut **-sqgi**.

Je-li hodnota parametru **-sqwt** větší než nebo rovna době, kdy cílový agent čeká na dokončení přenosu zdrojovým agentem, přenos se nedokončí. Doba, po kterou má cílový agent čekat na dokončení přenosu, je uveden v následujícím výpočtu:

```
transferAckTimeout * transferAckTimeoutRetries
```

Vlastnosti `transferAckTimeout` a `transferAckTimeoutRetries` jsou nastaveny v souboru `agent.properties` cílového agenta. Další informace o těchto vlastnostech agenta viz [“Soubor agent.properties” na stránce 546](#).

Chcete-li zabránit tomu, aby přenosy selhaly, musíte provést jeden z následujících kroků:

- Snižte hodnotu parametru **-sqwt** tak, aby byla menší než hodnota vlastnosti cílového agenta `transferAckTimeout`.
- Zvyšte hodnotu vlastnosti cílového agenta `transferAckTimeout` tak, aby byla větší než hodnota parametru **-sqwt**.

Poznámka: Výchozí hodnota vlastnosti `transferAckTimeout` je 60 000 milisekund. Hodnota parametru **-sqwt** se zobrazí v sekundách, nastavte hodnotu na 59 nebo méně.

Poznámka: Hodnota vlastnosti `transferAckTimeout` se určuje v milisekundách. Hodnota parametru **-sqwt** se uvádí v sekundách.

Související odkazy

[“fteCreateTransfer \(vytvoření nového přenosu souborů\)” na stránce 453](#)

Příkaz **fteCreateTransfer** vytvoří a spustí nový přenos souboru z příkazového řádku. Tento příkaz může spustit přenos souboru okamžitě, naplánovat přenos souboru pro budoucí čas a datum, opakovat naplánovaný přenos jeden nebo vícekrát a spustit přenos souboru na základě určitých podmínek.

[“Soubor agent.properties” na stránce 546](#)

Každý agent má svůj vlastní soubor vlastností, `agent.properties`, který musí obsahovat informace, které agent používá pro připojení ke svému správci front. Soubor `agent.properties` může také obsahovat vlastnosti, které mění chování agenta.

Dostupné kódové stránky

Toto referenční téma uvádí seznam všech formátů kódování znaků dostupných pro převod textového souboru na různých platformách podporovaných produktem WebSphere MQ Managed File Transfer.

Běžné kódování

Tyto formáty kódování znaků jsou k dispozici na všech podporovaných platformách. Pokud je zdrojový soubor kódován pomocí jednoho z formátů v této tabulce a chcete použít jiný z formátů v této tabulce pro zápis do cílového souboru, můžete tak učinit bez ohledu na platformu. Můžete použít buď kanonický název, nebo jakýkoli z aliasů, abyste určili formát kódování.

Kanonický název	Alias
windows-1256	ibm-1256, Cp1256
windows-1255	ibm-1255, Cp1255
windows-1254	Cp1254, ibm-1254
windows-1253	Cp1253, ibm-1253
windows-1252	ibm-1252, Cp1252
windows-1251	ibm-1251, Cp1251
windows-1250	Cp1250, ibm-1250
UTF-8	UTF_8, UTF8
UTF-16LE	X-UTF-16LE, UTF16LE, UTF_16LE, UnicodeLittleNeoznačeno
UTF-16BE	UTF16BE, UnicodeBigNeoznačené, ISO-10646-UCS-2, UTF_16BE, X-UTF-16BE
US-ASCII	Cp367, iso-ir-6, ANSI_X3.4-1968, ANSI_X3.4-1986, výchozí, ASCII, us, iso-646.irv:1983, csASCII, 646, ascii7, ISO646-US, ibm-367, ISO-646.irv:1991, direct
TIS-620	tis620, tis620.2533
IBM-1122	Cp1122, ibm1122
IBM-1006	Cp1006, ibm1006
IBM-037	ibm-37
GB18030	windows-54936, gb18030-2000, ibm-1392
EUC-TW	x-euc-tw, euctw, cns11643, euc_tw
euc-kr	ibm-eckr, euc_kr, ksc_5601, ks_c_5601-1987, ksc5601_1987, eckr, ksc5601-1987, ibm-970, Cp970, 5601
euc-jp	x-euc-jp, euc_jp, eucjp, x-eucjp, euc_jp_linux, euc-jp-linux
EUC-CN	x-euc-cn, ibm-euccn, euc_cn, euccn
Big5	big5-0, big5, Big5-HKSCS
IBM-1025	Cp1025, ibm1025
IBM-1026	ibm1026, Cp1026
IBM-1046	Cp1046, ibm1046
IBM-1097	Cp1097, ibm1097
IBM-1098	Cp1098, ibm1098
IBM-1112	ibm1112, Cp1112
IBM-1383	Cp1383, ibm1383
IBM-273	Cp273, ibm273
IBM-277	Cp277, ibm277
IBM-278	Cp278, ibm278
IBM-280	ibm280, Cp280
IBM-284	ibm284, Cp284
IBM-285	Cp285, ibm285
IBM-297	ibm297, Cp297

Kanonický název	Alias
IBM-420	Cp420, ibm420
IBM-860	Cp860, ibm860
IBM-861	ibm861, Cp861
IBM-862	Cp862, ibm862
IBM-863	Cp863, ibm863
IBM-864	Cp864, ibm864
IBM-865	ibm865, Cp865
windows-1257	Cp1257, ibm-1257
windows-1258	Cp1258, ibm-1129, ibm-1258
windows-31j	ms_kanji, cswindows31j, MS932, windows-932
windows-874	MS874
windows-936	MS936, x-mswin-936, 936
windows-949	MS949, Cp1361, ibm-1361, ibm1361, ms1361, ksc5601-1992, x-windows-949
windows-950	MS950, x-windows-950
IBM-857	ibm857, Cp857, csibm857
IBM-856	Cp856, ibm856
IBM-855	Cp855, ibm855
IBM-852	cspcp852, ibm852, Cp852
IBM-850	Cp850, ibm850, cspc850multilingual
IBM-838	Cp838, ibm838
IBM-834	Cp834, ibm834
IBM-775	ibm775, Cp775
IBM-737	Cp737, ibm737
IBM-500	Cp500, ibm500
IBM-437	ibm437, Cp437, cspc8codepage437
IBM-424	ibm424, Cp424
IBM-1123	Cp1123, ibm1123
IBM-1124	Cp1124, ibm1124
IBM-1381	Cp1381, ibm1381
IBM-866	Cp866, ibm866
IBM-868	Cp868, ibm868
IBM-869	ibm869, Cp869
IBM-870	Cp870, ibm870
IBM-871	ibm871, Cp871
IBM-874	ibm874, Cp874
IBM-875	Cp875, ibm875
IBM-921	Cp921, ibm921
IBM-922	Cp922, ibm922
IBM-933	Cp933, ibm933
IBM-935	Cp935, ibm935

Kanonický název	Aliases
IBM-937	Cp937, ibm937
IBM-942	Cp942, ibm942
IBM-943	Cp943, ibm943
IBM-948	ibm948, Cp948
IBM-949	ibm949, Cp949
IBM-950	ibm950, Cp950
ISCI191	iscii
ISO-2022-CN	iso2022-cn-cns, iso2022cn-cns, iso-2022-cn-cns, iso2022cn, iso2022-cn
ISO-2022-CN-GB	iso2022-cn-gb, iso2022cn-gb
ISO-2022-JP	iso2022jp, jis, iso2022-jp, iso-2022-jp2, csiso2022jp2, csjisencoding, jis-encoding
ISO-2022-KR	csiso2022kr, iso2022-kr, iso2022kr
ISO-8859-1	iso8859_1, iso8859-1, ibm819, l1, csisolatin1, Cp819, iso-ir-100, iso-8859-1:1987, ibm-819, latin1, 8859-1
ISO-8859-13	iso8859-13, 8859-13, iso8859_13
ISO-8859-15	csisolatin9, iso8859-15, ibm923, latin9, ibm-923, l9, iso8859_15, iso8859_15_fdis, Cp923, latin0
ISO-8859-2	Cp912, ibm912, iso8859-2, iso-8859-2:1987, l2, iso8859_2, csisolatin2, latin2, ibm-912, 8859-2, iso-ir-101
ISO-8859-3	iso8859-3, Cp913, l3, iso8859_3, iso-ir-109, iso-8859-3:1988, latin3, ibm-913, 8859-3, csisolatin3
ISO-8859-4	Cp914, latin4, iso8859_4, l4, iso-8859-4:1988, ibm-914, iso8859-4, 8859-4, csisolatin4, iso-ir-110
ISO-8859-5	csizolatincyrilice, iso-ir-144, cyrilice, iso8859_5, iso-8859-5:1988, ibm-915, 8859-5, Cp915, ibm915, iso8859-5
ISO-8859-6	csigolatinarabic, Cp1089, iso-8859-6:1987, ecma-114, iso-ir-127, 8859-6, ibm1089, arabic, iso8859-6, ibm-1089
ISO-8859-7	ecma-118, ibm813, csisolatingreek, elot-928, iso-ir-126, Cp813, 8859-7, iso-8859-7:1987, iso8859_7, greek, greek8, ibm-813, iso8859-7
ISO-8859-8	iso-ir-138, iso-8859-8:1988, csismoatinheww, hebrew, iso8859-8, 8859-8, ibm-916, iso8859_8, Cp916, ibm916
ISO-8859-9	ibm-920, ibm920, latin5, 8859-9, Cp920, l5, iso8859-9, iso8859_9, csisolatin5, iso-ir-148
JIS0212	
KOI8-R	koi8, ibm-878, cskoi8r, koi8_r
MacArabic	
MacCentralEvropa	ibm-1282
MacCroatian	ibm-1284
MacCyrillic	ibm-1283
MacGreek	ibm-1280
MacIceland	ibm-1286
MacRoman	ibm-1275
MacRomania	ibm-1285
MacSymbol	Adobe-Symbol-Encoding, ibm-1038
MacTurkish	ibm-1281

Výchozí kódování zdrojové platformy

Pokud neuvedete kódování pro zdrojový soubor nebo pro cílový soubor, použije se výchozí kódování pro tuto platformu. Převod provádí cílový agent a na platformě cílového agenta musí být podporována zdrojová i cílová kódování, aby se konverze mohla uskutečnit. Výchozí kódování cíle bude vždy podporováno u cílového agenta, takže je vždy bezpečné ponechat toto neurčené. Je však možné, že nebude bezpečné používat výchozí kódování zdroje, protože cílový agent nemusí podporovat výchozí nastavení zdroje.

Používáte-li výchozí kódování zdroje, měli byste v tomto tématu použít tabulky, abyste se ujistili, že kombinace bude podporována.

Platforma	Výchozí kódování
Solaris	ISO-8859-1
SUSE Linux Enterprise Server na systému System x	UTF-8
HP-UX (Itanium)	ISO-8859-1
Linux for System z	UTF-8
AIX	ISO-8859-1
Microsoft Windows	windows-1252
Red Hat Enterprise Linux na systému System x	UTF-8
Linux pro System P	UTF-8
HP (PA-RISC)	ISO-8859-1

Kódování enkódování specifické pro platformu

Poznámka: Následující dvě tabulky obsahují stejné informace. Je uspořádán ve dvou různých způsobech, jak vám pomoci najít správné informace, v závislosti na tom, zda se díváte na platformu nebo kódování.

Kódování podle platformy

Kanonické názvy jsou vypsány tučně, za kterými jsou uvedeny aliasy v závorkách.

Platformy, které podporují pouze kódování, které jsou již uvedeny v tabulce Common Encodings, zde nejsou uvedeny.

Platforma	Podporovaná kódování (nejsou v tabulce Common Encodings)
Solaris	<p> x-IBM33722 (ibm33722, 33722, ibm-33722_vascii_vpua, ibm-5050, ibm-33722, cp33722) x-IBM930 (cp930, ibm930, ibm-930, 930) x-IBM939 (ibm-939, ibm939, cp939, 939) x-IBM964 (964, cp964, ibm-964, ibm964) x-ISO-2022-CN-CNS (ISO-2022-CN-CNS, ISO2022CN_CNS) x-iso-8859-11 (iso-8859-11, iso8859_11) x-JISAutoDetect (JISAutoDetect) x-MS932_0213 () x-MS950-HKSCS (MS950_HKSCS) x-PCK (pck) x-SJIS_0213 () X-UTF-32BE-BOM (UTF_32BE_BOM, UTF-32BE-BOM) x-MacUkraine (makukraine) x-MacThai (macthai) x-MacHebrew (machebrew) x-MacDingbat (macting.bat) x-KSC5601 (ksc5601) x-JIS0208 (jis_c6226-1983, jis_x0208-1983, csiso87jisx0208, x0208, iso-ir-87, jis0208) x-IBM949C (ibm949c, cp949c, 949c, ibm-949c) x-IBM943C (cp943c, 943c, ibm-943c, ibm943c) JIS_X0201 (jis_x0201, x0201, cshalfwidthkatakana, jis0201) x-windows-iso2022jp (windows-iso2022jp) x-windows-50221 (ms50221, cp50221) x-windows-50220 (cp50220, ms50220) X-UTF-32LE-BOM (UTF_32LE_BOM, UTF-32LE-BOM) x-eucJP-Open (EUC_JP_Solaris, eucJP-open) x-Big5-Solaris (Big5_Solaris) ISO-2022-JP-2 (csISO2022JP2, iso2022jp2) IBM918 (cp918, ebcdic-cp-ar2, ibm-918, 918) IBM1047 (cp1047, 1047, ibm-1047) IBM01149 (cp1149, cp01149, ccsid01149, 1149) IBM01148 (cp1148, ccsid01148, 1148, cp01148) IBM01147 (ccsid01147, cp1147, 1147, cp01147) IBM01146 (ccsid01146, cp01146, cp1146, 1146) IBM01145 (cp1145, cp01145, ccsid01145, 1145) IBM01144 (cp01144, cp1144, ccsid01144, 1144) IBM01143 (cp01143, 1143, ccsid01143, cp1143) IBM01142 (cp01142, cp1142, 1142, ccsid01142) IBM01141 (cp1141, ccsid01141, cp01141, 1141) IBM01140 (ccsid01140, cp01140, 1140, cp1140) IBM00858 (cp858, ccsid00858, 858, cp00858) X-UnicodeLittle (UnicodeLittle) X-UnicodeBig (UnicodeBig) COMPOUND_TEXT (x-compound-text, x11-compound-text) IBM-942C (Cp942C, ibm942C) KOI8-U (koi8_u, ibm-1167) UTF-32 (UCS-4, UTF32, ISO-10646-UCS-4) UTF-32BE (UTF_32BE, X-UTF-32BE, UTF32BE) UTF-32LE (UTF_32LE, X-UTF-32LE, UTF32LE) </p>

Platforma	Podporovaná kódování (nejsou v tabulce Common Encodings)
SUSE Linux Enterprise Server na systému System x	<p> windows-1256S (Cp1256s, ibm-1256s) UTF-8J (UTF8J) UTF-32LE (UTF_32LE, X-UTF-32LE, UTF32LE) UTF-32BE (UTF_32BE, X-UTF-32BE, UTF32BE) UTF-32 (UCS-4, UTF32, ISO-10646-UCS-4) PTCP154 (PT154, IBM-1169, Cyrilice-Asiat, csPTCP154) KOI8-RU (ibm-1168, koi8_ru) ISO-8859-16 (8859-16, iso8859_16, iso8859-16) ISO-8859-14 (ISO_8859-14:1998, 8859-14, latin8, iso-ir-199, iso8859-14, l8, isoceltic, iso8859_14) IBM01141 (cp1141, ccsid01141, cp01141, 1141) IBM01142 (cp01142, cp1142, 1142, ccsid01142) IBM01143 (cp01143, 1143, ccsid01143, cp1143) IBM01144 (cp01144, cp1144, ccsid01144, 1144) IBM01145 (cp1145, cp01145, ccsid01145, 1145) IBM01146 (ccsid01146, cp01146, cp1146, 1146) IBM01147 (ccsid01147, cp1147, 1147, cp01147) IBM01148 (cp1148, ccsid01148, 1148, cp01148) IBM01149 (cp1149, cp01149, ccsid01149, 1149) IBM1047 (cp1047, 1047, ibm-1047) IBM918 (cp918, ebcdic-cp-ar2, ibm-918, 918) ISO-2022-JP-2 (csISO2022JP2, iso2022jp2) x-Big5-Solaris (Big5_Solaris) x-eucJP-Open (EUC_JP_Solaris, eucJP-open) x-IBM33722 (ibm33722, 33722, ibm-33722_vascii_vpua, ibm-5050, ibm-33722, cp33722) x-IBM930 (cp930, ibm930, ibm-930, 930) x-IBM939 (ibm-939, ibm939, cp939, 939) x-IBM964 (964, cp964, ibm-964, ibm964) x-ISO-2022-CN-CNS (ISO-2022-CN-CNS, ISO2022CN_CNS) x-iso-8859-11 (iso-8859-11, iso8859_11) x-JISAutoDetect (JISAutoDetect) x-MS932_0213 () x-MS950-HKSCS (MS950_HKSCS) x-PCK (pck) x-IBM1363C (ibm1363c, cp1363c, ibm-1363c) x-IBM420S (420s, ibm-420s, csibm420s, ibm420s, cp420s) x-IBM864S (csibm864s, ibm864s, cp864s, 864s, ibm-864s) x-IBM943C (cp943c, 943c, ibm-943c, ibm943c) x-IBM949C (ibm949c, cp949c, 949c, ibm-949c) x-IBM954C (cp954c, 954c, ibm-954c, ibm954c) x-ISO-8859-6S (8859_6s, iso8859-6s, iso8859_6s, iso-8859-6s) x-JIS0208 (jis_c6226-1983, jis_x0208-1983, csiso87jisx0208, x0208, iso-ir-87, jis0208) x-KSC5601 (ksc5601) x-MacDingbat (macting.bat) x-MacHebrew (machebrew) x-MacThai (macthai) x-MacUkraine (makukraine) x-IBM1046S (ibm-1046s, 1046s, cp1046s, ibm1046s) x-IBM-udcJP (IBM-udcJP) JIS_X0201 (jis_x0201, x0201, cshalfwidthkatakana, jis0201) IBM-939A (Cp939A, ibm939A) IBM-930A (ibm930A, Cp930A) IBM-33722A (Cp33722A, ibm33722A) x-windows-iso2022jp (windows-iso2022jp) x-windows-50221 (ms50221, cp50221) x-windows-50220 (cp50220, ms50220) X-UTF-32LE-BOM (UTF_32LE_BOM, UTF-32LE-BOM) X-UTF-32BE-BOM (UTF_32BE_BOM, UTF-32BE-BOM) x-SJIS_0213 () IBM01140 (ccsid01140, cp01140, 1140, cp1140) IBM00858 (cp858, ccsid00858, 858, cp00858) X-UnicodeLittle (UnicodeLittle) X-UnicodeBig (UnicodeBig) IBM-859 (Cp859, ibm859) </p>

Platforma	Podporovaná kódování (nejsou v tabulce Common Encodings)
SUSE Linux Enterprise Server na systému System x	<p> IBM-837 (ibm837, Cp837) IBM-836 (ibm836, Cp836) IBM-835 (ibm835, Cp835) IBM-833 (ibm833, Cp833) IBM-808 (Cp808, ibm808) IBM-720 (Cp720, ibm720) IBM-33722C (ibm-eucjp, Cp33722c) IBM-301 (Cp301, ibm301) IBM-300 (Cp300, ibm300) IBM-290 (ibm290, Cp290) IBM-1399 (ibm1399, Cp1399) IBM-1390 (Cp1390, ibm1390) IBM-1388 (Cp1388, ibm1388) IBM-1385 (Cp1385, ibm1385) IBM-1382 (ibm1382, Cp1382) IBM-1088 (Cp1088, ibm1088) IBM-1043 (Cp1043, ibm1043) IBM-1041 (Cp1041, ibm1041) IBM-1027 (Cp1027, ibm1027) CESU-8 (CESU8) COMPOUND_TEXT (x-compound-text, x11-compound-text) GB2312 (gb2312-1980, gb2312-80) GBK (GBK) hp-roman8 (roman8, ibm-1051, r8, Cp1051) IBM-1114 (Cp1114, ibm1114) IBM-1115 (Cp1115, ibm1115) IBM-1351 (Cp1351, ibm1351) IBM-1362 (Cp1362, ibm1362) IBM-1363 (ibm1363, Cp1363) IBM-1364 (Cp1364, ibm1364) IBM-1370 (Cp1370, ibm1370) IBM-1371 (Cp1371, ibm1371) IBM-1380 (Cp1380, ibm1380) IBM-867 (Cp867, ibm867) IBM-897 (Cp897, ibm897) IBM-924 (Cp924, ibm924) IBM-927 (ibm927, Cp927) IBM-932 (ibm932, Cp932) IBM-947 (Cp947, ibm947) IBM-951 (Cp951, ibm951) IBM-954 (ibm954, Cp954) IBM-971 (Cp971, ibm971) ISO-8859-10 (latin6, 8859-10, ISO_8859-10:1992, iso8859_10, iso-ir-157, ibm-919, iso8859-10, l6, csisolatin6) </p>

Platforma	Podporovaná kódování (nejsou v tabulce Common Encodings)
HP-UX (Itanium)	<p> UTF-16 (UTF16, Unicode, UTF_16, UCS-2) MacUkraine () MacThai () MacHebrew () MacDingbat () JISO208 () JISO201 () IBM-949C (Cp949C, ibm949C) IBM-943C (ibm943C, Cp943C) IBM-942C (Cp942C, ibm942C) IBM00858 (cp858, ccsid00858, 858, cp00858) IBM01140 (ccsid01140, cp01140, 1140, cp1140) x-eucJP-Open (EUC_JP_Solaris, eucJP-open) x-IBM33722 (ibm33722, 33722, ibm-33722_vascii_vpua, ibm-5050, ibm-33722, cp33722) x-IBM930 (cp930, ibm930, ibm-930, 930) x-IBM939 (ibm-939, ibm939, cp939, 939) x-IBM964 (964, cp964, ibm-964, ibm964) x-ISO-2022-CN-CNS (ISO-2022-CN-CNS, ISO2022CN_CNS) x-iso-8859-11 (iso-8859-11, iso8859_11) x-JISAutoDetect (JISAutoDetect) x-MS950-HKSCS (MS950_HKSCS) x-PCK (pck) x-windows-50220 (cp50220, ms50220) x-windows-50221 (ms50221, cp50221) x-windows-iso2022jp (windows-iso2022jp) x-Big5-Solaris (Big5_Solaris) IBM918 (cp918, ebcdic-cp-ar2, ibm-918, 918) IBM1047 (cp1047, 1047, ibm-1047) IBM01149 (cp1149, cp01149, ccsid01149, 1149) IBM01148 (cp1148, ccsid01148, 1148, cp01148) IBM01147 (ccsid01147, cp1147, 1147, cp01147) IBM01146 (ccsid01146, cp01146, cp1146, 1146) IBM01145 (cp1145, cp01145, ccsid01145, 1145) IBM01144 (cp01144, cp1144, ccsid01144, 1144) IBM01143 (cp01143, 1143, ccsid01143, cp1143) IBM01142 (cp01142, cp1142, 1142, ccsid01142) IBM01141 (cp1141, ccsid01141, cp01141, 1141) </p>

Platforma	Podporovaná kódování (nejsou v tabulce Common Encodings)
Linux for System z	<p> windows-1256S (Cp1256s, ibm-1256s) UTF-8J (UTF8J) UTF-32LE (UTF_32LE, X-UTF-32LE, UTF32LE) UTF-32BE (UTF_32BE, X-UTF-32BE, UTF32BE) UTF-32 (UCS-4, UTF32, ISO-10646-UCS-4) PTCP154 (PT154, IBM-1169, Cyrilice-Asiat, csPTCP154) KOI8-RU (ibm-1168, koi8_ru) ISO-8859-16 (8859-16, iso8859_16, iso8859-16) ISO-8859-14 (ISO_8859-14:1998, 8859-14, latin8, iso-ir-199, iso8859-14, l8, isofeltic, iso8859_14) IBM01141 (cp1141, ccsid01141, cp01141, 1141) IBM01142 (cp01142, cp1142, 1142, ccsid01142) IBM01143 (cp01143, 1143, ccsid01143, cp1143) IBM01144 (cp01144, cp1144, ccsid01144, 1144) IBM01145 (cp1145, cp01145, ccsid01145, 1145) IBM01146 (ccsid01146, cp01146, cp1146, 1146) IBM01147 (ccsid01147, cp1147, 1147, cp01147) IBM01148 (cp1148, ccsid01148, 1148, cp01148) IBM01149 (cp1149, cp01149, ccsid01149, 1149) IBM1047 (cp1047, 1047, ibm-1047) IBM918 (cp918, ebcdic-cp-ar2, ibm-918, 918) ISO-2022-JP-2 (csISO2022JP2, iso2022jp2) x-Big5-Solaris (Big5_Solaris) x-eucJP-Open (EUC_JP_Solaris, eucJP-open) x-IBM33722 (ibm33722, 33722, ibm-33722_vascii_vpua, ibm-5050, ibm-33722, cp33722) x-IBM930 (cp930, ibm930, ibm-930, 930) x-IBM939 (ibm-939, ibm939, cp939, 939) x-IBM964 (964, cp964, ibm-964, ibm964) x-ISO-2022-CN-CNS (ISO-2022-CN-CNS, ISO2022CN_CNS) x-iso-8859-11 (iso-8859-11, iso8859_11) x-JISAutoDetect (JISAutoDetect) x-MS932_0213 () x-MS950-HKSCS (MS950_HKSCS) x-PCK (pck) x-IBM1363C (ibm1363c, cp1363c, ibm-1363c) x-IBM420S (420s, ibm-420s, csibm420s, ibm420s, cp420s) x-IBM864S (csibm864s, ibm864s, cp864s, 864s, ibm-864s) x-IBM943C (cp943c, 943c, ibm-943c, ibm943c) x-IBM949C (ibm949c, cp949c, 949c, ibm-949c) x-IBM954C (cp954c, 954c, ibm-954c, ibm954c) x-ISO-8859-6S (8859_6s, iso8859-6s, iso8859_6s, iso-8859-6s) x-JIS0208 (jis_c6226-1983, jis_x0208-1983, csiso87jisx0208, x0208, iso-ir-87, jis0208) x-KSC5601 (ksc5601) x-MacDingbat (macting.bat) x-MacHebrew (machebrew) x-MacThai (macthai) x-MacUkraine (makukraine) x-IBM1046S (ibm-1046s, 1046s, cp1046s, ibm1046s) x-IBM-udcJP (IBM-udcJP) JIS_X0201 (jis_x0201, x0201, cshalfwidthkatakana, jis0201) IBM-939A (Cp939A, ibm939A) IBM-930A (ibm930A, Cp930A) IBM-33722A (Cp33722A, ibm33722A) x-windows-iso2022jp (windows-iso2022jp) x-windows-50221 (ms50221, cp50221) x-windows-50220 (cp50220, ms50220) X-UTF-32LE-BOM (UTF_32LE_BOM, UTF-32LE-BOM) X-UTF-32BE-BOM (UTF_32BE_BOM, UTF-32BE-BOM) x-SJIS_0213 () IBM01140 (ccsid01140, cp01140, 1140, cp1140) IBM00858 (cp858, ccsid00858, 858, cp00858) X-UnicodeLittle (UnicodeLittle) X-UnicodeBig (UnicodeBig) IBM-859 (Cp859, ibm859) </p>

Platforma	Podporovaná kódování (nejsou v tabulce Common Encodings)
Linux for System z	<p> IBM-837 (ibm837, Cp837) IBM-836 (ibm836, Cp836) IBM-835 (ibm835, Cp835) IBM-833 (ibm833, Cp833) IBM-808 (Cp808, ibm808) IBM-720 (Cp720, ibm720) IBM-33722C (ibm-eucjp, Cp33722c) IBM-301 (Cp301, ibm301) IBM-300 (Cp300, ibm300) IBM-290 (ibm290, Cp290) IBM-1399 (ibm1399, Cp1399) IBM-1390 (Cp1390, ibm1390) IBM-1388 (Cp1388, ibm1388) IBM-1385 (Cp1385, ibm1385) IBM-1382 (ibm1382, Cp1382) IBM-1088 (Cp1088, ibm1088) IBM-1043 (Cp1043, ibm1043) IBM-1041 (Cp1041, ibm1041) IBM-1027 (Cp1027, ibm1027) CESU-8 (CESU8) COMPOUND_TEXT (x-compound-text, x11-compound-text) GB2312 (gb2312-1980, gb2312-80) GBK (GBK) hp-roman8 (roman8, ibm-1051, r8, Cp1051) IBM-1114 (Cp1114, ibm1114) IBM-1115 (Cp1115, ibm1115) IBM-1351 (Cp1351, ibm1351) IBM-1362 (Cp1362, ibm1362) IBM-1363 (ibm1363, Cp1363) IBM-1364 (Cp1364, ibm1364) IBM-1370 (Cp1370, ibm1370) IBM-1371 (Cp1371, ibm1371) IBM-1380 (Cp1380, ibm1380) IBM-867 (Cp867, ibm867) IBM-897 (Cp897, ibm897) IBM-924 (Cp924, ibm924) IBM-927 (ibm927, Cp927) IBM-932 (ibm932, Cp932) IBM-947 (Cp947, ibm947) IBM-951 (Cp951, ibm951) IBM-954 (ibm954, Cp954) IBM-971 (Cp971, ibm971) ISO-8859-10 (latin6, 8859-10, ISO_8859-10:1992, iso8859_10, iso-ir-157, ibm-919, iso8859-10, l6, csisolatin6) </p>

Platforma	Podporovaná kódování (nejsou v tabulce Common Encodings)
AIX	<p> windows-1256S (Cp1256s, ibm-1256s) UTF-8J (UTF8J) UTF-32LE (UTF_32LE, X-UTF-32LE, UTF32LE) UTF-32BE (UTF_32BE, X-UTF-32BE, UTF32BE) UTF-32 (UCS-4, UTF32, ISO-10646-UCS-4) UTF-16 (UTF16, Unicode, UTF_16, UCS-2) Shift_JIS () PTCP154 (PT154, IBM-1169, Cyrillice-Asiat, csPTCP154) MacUkraine () MacThai () MacHebrew () MacDingbat () KSC5601 () KOI8-U (koi8_u, ibm-1167) KOI8-RU (ibm-1168, koi8_ru) Johab (x-johab) JISO208 () JISO201 () ISO-8859-6S (iso8859-6S, iso8859_6S) ISO-8859-16 (8859-16, iso8859_16, iso8859-16) ISO-8859-14 (ISO_8859-14:1998, 8859-14, latin8, iso-ir-199, iso8859-14, l8, isoceltic, iso8859_14) ISO-8859-10 (latin6, 8859-10, ISO_8859-10:1992, iso8859_10, iso-ir-157, ibm-919, iso8859-10, l6, csisolatin6) IBM-971 (Cp971, ibm971) IBM-964 (ibm-euctw, Cp964) IBM-954C (Cp954c) IBM-954 (ibm954, Cp954) IBM-951 (Cp951, ibm951) IBM-949C (Cp949C, ibm949C) IBM-947 (Cp947, ibm947) IBM-943C (ibm943C, Cp943C) IBM-942C (Cp942C, ibm942C) IBM-939 (Cp5035, 5035) IBM-932 (ibm932, Cp932) IBM-930 (Cp5026, 5026) IBM-927 (ibm927, Cp927) IBM-924 (Cp924, ibm924) IBM-918 (ibm918, Cp918) IBM-897 (Cp897, ibm897) IBM-867 (Cp867, ibm867) IBM-1380 (Cp1380, ibm1380) IBM-1371 (Cp1371, ibm1371) IBM-1370 (Cp1370, ibm1370) IBM-1364 (Cp1364, ibm1364) IBM-1363C (ibm1363C, Cp1363C) IBM-1047 (Cp1047, ibm1047) IBM-1088 (Cp1088, ibm1088) IBM-1382 (ibm1382, Cp1382) IBM-1385 (Cp1385, ibm1385) IBM-1386 (ibm1386, Cp1386) IBM-1388 (Cp1388, ibm1388) IBM-1390 (Cp1390, ibm1390) IBM-1399 (ibm1399, Cp1399) IBM-290 (ibm290, Cp290) IBM-300 (Cp300, ibm300) IBM-301 (Cp301, ibm301) IBM-33722 (5050, Cp5050) X-UnicodeLittle (UnicodeLittle) X-UnicodeBig (UnicodeBig) IBM-864S (ibm864S, Cp864S) IBM-859 (Cp859, ibm859) IBM-858 (Cp858, ibm858) </p>

Platforma	Podporovaná kódování (nejsou v tabulce Common Encodings)
AIX	<p> IBM-837 (ibm837, Cp837) IBM-836 (ibm836, Cp836) IBM-835 (ibm835, Cp835) IBM-833 (ibm833, Cp833) IBM-808 (Cp808, ibm808) IBM-720 (Cp720, ibm720) IBM-420S (Cp420S, ibm420S) IBM-33722C (ibm-eucjp, Cp33722c) IBM-1046S (ibm1046S, Cp1046S) IBM-1043 (Cp1043, ibm1043) IBM-1041 (Cp1041, ibm1041) IBM-1027 (Cp1027, ibm1027) CESU-8 (CESU8) COMPOUND_TEXT (x-compound-text, x11-compound-text) GB2312 (gb2312-1980, gb2312-80) GBK (GBK) hp-roman8 (roman8, ibm-1051, r8, Cp1051) IBM-1114 (Cp1114, ibm1114) IBM-1115 (Cp1115, ibm1115) IBM-1140 (ibm1140, Cp1140) IBM-1141 (Cp1141, ibm1141) IBM-1142 (Cp1142, ibm1142) IBM-1143 (Cp1143, ibm1143) IBM-1144 (ibm1144, Cp1144) IBM-1145 (Cp1145, ibm1145) IBM-1146 (Cp1146, ibm1146) IBM-1147 (Cp1147, ibm1147) IBM-1148 (ibm1148, Cp1148) IBM-1149 (Cp1149, ibm1149) IBM-1351 (Cp1351, ibm1351) IBM-1362 (Cp1362, ibm1362) IBM-1363 (ibm1363, Cp1363) </p>

Platforma	Podporovaná kódování (nejsou v tabulce Common Encodings)
Microsoft Windows	<p> windows-1256S (Cp1256s, ibm-1256s) UTF-8J (UTF8J) UTF-32LE (UTF_32LE, X-UTF-32LE, UTF32LE) UTF-32BE (UTF_32BE, X-UTF-32BE, UTF32BE) PTCP154 (PT154, IBM-1169, Cyrillice-Asiat, csPTCP154) KOI8-RU (ibm-1168, koi8_ru) ISO-8859-16 (8859-16, iso8859_16, iso8859-16) ISO-8859-14 (ISO_8859-14:1998, 8859-14, latin8, iso-ir-199, iso8859-14, l8, isofeltic, iso8859_14) IBM01141 (cp1141, ccsid01141, cp01141, 1141) IBM01142 (cp01142, cp1142, 1142, ccsid01142) IBM01143 (cp01143, 1143, ccsid01143, cp1143) IBM01144 (cp01144, cp1144, ccsid01144, 1144) IBM01145 (cp1145, cp01145, ccsid01145, 1145) IBM01146 (ccsid01146, cp01146, cp1146, 1146) IBM01147 (ccsid01147, cp1147, 1147, cp01147) IBM01148 (cp1148, ccsid01148, 1148, cp01148) IBM01149 (cp1149, cp01149, ccsid01149, 1149) IBM1047 (cp1047, 1047, ibm-1047) ISO-2022-JP-2 (csISO2022JP2, iso2022jp2) x-Big5-Solaris (Big5_Solaris) x-eucJP-Open (EUC_JP_Solaris, eucJP-open) x-IBM33722 (ibm33722, 33722, ibm-33722_vascii_vpua, ibm-5050, ibm-33722, cp33722) x-IBM930 (cp930, ibm930, ibm-930, 930) x-IBM939 (ibm-939, ibm939, cp939, 939) x-IBM964 (964, cp964, ibm-964, ibm964) x-ISO-2022-CN-CNS (ISO-2022-CN-CNS, ISO2022CN_CNS) x-iso-8859-11 (iso-8859-11, iso8859_11) x-JISAutoDetect (JISAutoDetect) x-MS932_0213 () x-MS950-HKSCS (MS950_HKSCS) x-PCK (pck) x-IBM1363C (ibm1363c, cp1363c, ibm-1363c) x-IBM420S (420s, ibm-420s, csibm420s, ibm420s, cp420s) x-IBM864S (csibm864s, ibm864s, cp864s, 864s, ibm-864s) x-IBM943C (cp943c, 943c, ibm-943c, ibm943c) x-IBM949C (ibm949c, cp949c, 949c, ibm-949c) x-IBM954C (cp954c, 954c, ibm-954c, ibm954c) x-ISO-8859-6S (8859_6s, iso8859-6s, iso8859_6s, iso-8859-6s) x-JIS0208 (jis_c6226-1983, jis_x0208-1983, csiso87jisx0208, x0208, iso-ir-87, jis0208) x-KSC5601 (ksc5601) x-MacDingbat (macting.bat) x-MacHebrew (machebrew) x-MacThai (macthai) x-MacUkraine (makukraine) x-IBM1046S (ibm-1046s, 1046s, cp1046s, ibm1046s) x-IBM-udcJP (IBM-udcJP) JIS_X0201 (jis_x0201, x0201, cshalfwidthkatakana, jis0201) IBM-939A (Cp939A, ibm939A) IBM-930A (ibm930A, Cp930A) IBM-33722A (Cp33722A, ibm33722A) x-windows-iso2022jp (windows-iso2022jp) x-windows-50221 (ms50221, cp50221) x-windows-50220 (cp50220, ms50220) X-UTF-32LE-BOM (UTF_32LE_BOM, UTF-32LE-BOM) X-UTF-32BE-BOM (UTF_32BE_BOM, UTF-32BE-BOM) x-SJIS_0213 () IBM01140 (ccsid01140, cp01140, 1140, cp1140) IBM00858 (cp858, ccsid00858, 858, cp00858) X-UnicodeLittle (UnicodeLittle) X-UnicodeBig (UnicodeBig) IBM-859 (Cp859, ibm859) IBM-837 (ibm837, Cp837) </p>

Platforma	Podporovaná kódování (nejsou v tabulce Common Encodings)
Microsoft Windows	<p> IBM-836 (ibm836, Cp836) IBM-835 (ibm835, Cp835) IBM-833 (ibm833, Cp833) IBM-808 (Cp808, ibm808) IBM-720 (Cp720, ibm720) IBM-33722C (ibm-eucjp, Cp33722c) IBM-301 (Cp301, ibm301) IBM-300 (Cp300, ibm300) IBM-290 (ibm290, Cp290) IBM-1399 (ibm1399, Cp1399) IBM-1390 (Cp1390, ibm1390) IBM-1388 (Cp1388, ibm1388) IBM-1385 (Cp1385, ibm1385) IBM-1382 (ibm1382, Cp1382) IBM-1088 (Cp1088, ibm1088) IBM-1043 (Cp1043, ibm1043) IBM-1041 (Cp1041, ibm1041) IBM-1027 (Cp1027, ibm1027) CESU-8 (CESU8) COMPOUND_TEXT (x-compound-text, x11-compound-text) GB2312 (gb2312-1980, gb2312-80) GBK (GBK) hp-roman8 (roman8, ibm-1051, r8, Cp1051) IBM-1115 (Cp1115, ibm1115) IBM-1351 (Cp1351, ibm1351) IBM-1362 (Cp1362, ibm1362) IBM-1363 (ibm1363, Cp1363) IBM-1364 (Cp1364, ibm1364) IBM-1370 (Cp1370, ibm1370) IBM-1371 (Cp1371, ibm1371) IBM-1380 (Cp1380, ibm1380) IBM-867 (Cp867, ibm867) IBM-897 (Cp897, ibm897) IBM-924 (Cp924, ibm924) IBM-927 (ibm927, Cp927) IBM-932 (ibm932, Cp932) IBM-947 (Cp947, ibm947) IBM-951 (Cp951, ibm951) IBM-954 (ibm954, Cp954) IBM-971 (Cp971, ibm971) ISO-8859-10 (latin6, 8859-10, ISO_8859-10:1992, iso8859_10, iso-ir-157, ibm-919, iso8859-10, l6, csisolatin6) </p>

Platforma	Podporovaná kódování (nejsou v tabulce Common Encodings)
Red Hat Enterprise Linux na systému System x	<p> windows-1256S (Cp1256s, ibm-1256s) UTF-8J (UTF8J) UTF-32LE (UTF_32LE, X-UTF-32LE, UTF32LE) UTF-32BE (UTF_32BE, X-UTF-32BE, UTF32BE) UTF-32 (UCS-4, UTF32, ISO-10646-UCS-4) PTCP154 (PT154, IBM-1169, Cyrilice-Asiat, csPTCP154) KOI8-RU (ibm-1168, koi8_ru) ISO-8859-16 (8859-16, iso8859_16, iso8859-16) ISO-8859-14 (ISO_8859-14:1998, 8859-14, latin8, iso-ir-199, iso8859-14, l8, isofeltic, iso8859_14) IBM01141 (cp1141, ccsid01141, cp01141, 1141) IBM01142 (cp01142, cp1142, 1142, ccsid01142) IBM01143 (cp01143, 1143, ccsid01143, cp1143) IBM01144 (cp01144, cp1144, ccsid01144, 1144) IBM01145 (cp1145, cp01145, ccsid01145, 1145) IBM01146 (ccsid01146, cp01146, cp1146, 1146) IBM01147 (ccsid01147, cp1147, 1147, cp01147) IBM01148 (cp1148, ccsid01148, 1148, cp01148) IBM01149 (cp1149, cp01149, ccsid01149, 1149) IBM1047 (cp1047, 1047, ibm-1047) IBM918 (cp918, ebcdic-cp-ar2, ibm-918, 918) ISO-2022-JP-2 (csISO2022JP2, iso2022jp2) x-Big5-Solaris (Big5_Solaris) x-eucJP-Open (EUC_JP_Solaris, eucJP-open) x-IBM33722 (ibm33722, 33722, ibm-33722_vascii_vpua, ibm-5050, ibm-33722, cp33722) x-IBM930 (cp930, ibm930, ibm-930, 930) x-IBM939 (ibm-939, ibm939, cp939, 939) x-IBM964 (964, cp964, ibm-964, ibm964) x-ISO-2022-CN-CNS (ISO-2022-CN-CNS, ISO2022CN_CNS) x-iso-8859-11 (iso-8859-11, iso8859_11) x-JISAutoDetect (JISAutoDetect) x-MS932_0213 () x-MS950-HKSCS (MS950_HKSCS) x-PCK (pck) x-IBM1363C (ibm1363c, cp1363c, ibm-1363c) x-IBM420S (420s, ibm-420s, csibm420s, ibm420s, cp420s) x-IBM864S (csibm864s, ibm864s, cp864s, 864s, ibm-864s) x-IBM943C (cp943c, 943c, ibm-943c, ibm943c) x-IBM949C (ibm949c, cp949c, 949c, ibm-949c) x-IBM954C (cp954c, 954c, ibm-954c, ibm954c) x-ISO-8859-6S (8859_6s, iso8859-6s, iso8859_6s, iso-8859-6s) x-JIS0208 (jis_c6226-1983, jis_x0208-1983, csiso87jisx0208, x0208, iso-ir-87, jis0208) x-KSC5601 (ksc5601) x-MacDingbat (macting.bat) x-MacHebrew (machebrew) x-MacThai (macthai) x-MacUkraine (makukraine) x-IBM1046S (ibm-1046s, 1046s, cp1046s, ibm1046s) x-IBM-udcJP (IBM-udcJP) JIS_X0201 (jis_x0201, x0201, cshalfwidthkatakana, jis0201) IBM-939A (Cp939A, ibm939A) IBM-930A (ibm930A, Cp930A) IBM-33722A (Cp33722A, ibm33722A) x-windows-iso2022jp (windows-iso2022jp) x-windows-50221 (ms50221, cp50221) x-windows-50220 (cp50220, ms50220) X-UTF-32LE-BOM (UTF_32LE_BOM, UTF-32LE-BOM) X-UTF-32BE-BOM (UTF_32BE_BOM, UTF-32BE-BOM) x-SJIS_0213 () IBM01140 (ccsid01140, cp01140, 1140, cp1140) IBM00858 (cp858, ccsid00858, 858, cp00858) X-UnicodeLittle (UnicodeLittle) X-UnicodeBig (UnicodeBig) IBM-859 (Cp859, ibm859) </p>

Platforma	Podporovaná kódování (nejsou v tabulce Common Encodings)
Red Hat Enterprise Linux na systému System x	<p> IBM-837 (ibm837, Cp837) IBM-836 (ibm836, Cp836) IBM-835 (ibm835, Cp835) IBM-833 (ibm833, Cp833) IBM-808 (Cp808, ibm808) IBM-720 (Cp720, ibm720) IBM-33722C (ibm-eucjp, Cp33722c) IBM-301 (Cp301, ibm301) IBM-300 (Cp300, ibm300) IBM-290 (ibm290, Cp290) IBM-1399 (ibm1399, Cp1399) IBM-1390 (Cp1390, ibm1390) IBM-1388 (Cp1388, ibm1388) IBM-1385 (Cp1385, ibm1385) IBM-1382 (ibm1382, Cp1382) IBM-1088 (Cp1088, ibm1088) IBM-1043 (Cp1043, ibm1043) IBM-1041 (Cp1041, ibm1041) IBM-1027 (Cp1027, ibm1027) CESU-8 (CESU8) COMPOUND_TEXT (x-compound-text, x11-compound-text) GB2312 (gb2312-1980, gb2312-80) GBK (GBK) hp-roman8 (roman8, ibm-1051, r8, Cp1051) IBM-1114 (Cp1114, ibm1114) IBM-1115 (Cp1115, ibm1115) IBM-1351 (Cp1351, ibm1351) IBM-1362 (Cp1362, ibm1362) IBM-1363 (ibm1363, Cp1363) IBM-1364 (Cp1364, ibm1364) IBM-1370 (Cp1370, ibm1370) IBM-1371 (Cp1371, ibm1371) IBM-1380 (Cp1380, ibm1380) IBM-867 (Cp867, ibm867) IBM-897 (Cp897, ibm897) IBM-924 (Cp924, ibm924) IBM-927 (ibm927, Cp927) IBM-932 (ibm932, Cp932) IBM-947 (Cp947, ibm947) IBM-951 (Cp951, ibm951) IBM-954 (ibm954, Cp954) IBM-971 (Cp971, ibm971) ISO-8859-10 (latin6, 8859-10, ISO_8859-10:1992, iso8859_10, iso-ir-157, ibm-919, iso8859-10, l6, csisolatin6) </p>

Platforma	Podporovaná kódování (nejsou v tabulce Common Encodings)
Linux pro System P	<p> windows-1256S (Cp1256s, ibm-1256s) UTF-8J (UTF8J) UTF-32LE (UTF_32LE, X-UTF-32LE, UTF32LE) UTF-32BE (UTF_32BE, X-UTF-32BE, UTF32BE) UTF-32 (UCS-4, UTF32, ISO-10646-UCS-4) UTF-16 (UTF16, Unicode, UTF_16, UCS-2) Shift_JIS () PTCP154 (PT154, IBM-1169, Cyrillice-Asiat, csPTCP154) MacUkraine () MacThai () MacHebrew () MacDingbat () KSC5601 () KOI8-U (koi8_u, ibm-1167) KOI8-RU (ibm-1168, koi8_ru) Johab (x-johab) JISO208 () JISO201 () ISO-8859-6S (iso8859-6S, iso8859_6S) ISO-8859-16 (8859-16, iso8859_16, iso8859-16) ISO-8859-14 (ISO_8859-14:1998, 8859-14, latin8, iso-ir-199, iso8859-14, l8, isoceltic, iso8859_14) ISO-8859-10 (latin6, 8859-10, ISO_8859-10:1992, iso8859_10, iso-ir-157, ibm-919, iso8859-10, l6, csisolatin6) IBM-971 (Cp971, ibm971) IBM-964 (ibm-euctw, Cp964) IBM-954C (Cp954c) IBM-954 (ibm954, Cp954) IBM-951 (Cp951, ibm951) IBM-949C (Cp949C, ibm949C) IBM-947 (Cp947, ibm947) IBM-943C (ibm943C, Cp943C) IBM-942C (Cp942C, ibm942C) IBM-939 (Cp5035, 5035) IBM-932 (ibm932, Cp932) IBM-930 (Cp5026, 5026) IBM-927 (ibm927, Cp927) IBM-924 (Cp924, ibm924) IBM-918 (ibm918, Cp918) IBM-897 (Cp897, ibm897) IBM-867 (Cp867, ibm867) IBM-1380 (Cp1380, ibm1380) IBM-1371 (Cp1371, ibm1371) IBM-1370 (Cp1370, ibm1370) IBM-1364 (Cp1364, ibm1364) IBM-1363C (ibm1363C, Cp1363C) IBM-1047 (Cp1047, ibm1047) IBM-1088 (Cp1088, ibm1088) IBM-1382 (ibm1382, Cp1382) IBM-1385 (Cp1385, ibm1385) IBM-1386 (ibm1386, Cp1386) IBM-1388 (Cp1388, ibm1388) IBM-1390 (Cp1390, ibm1390) IBM-1399 (ibm1399, Cp1399) IBM-290 (ibm290, Cp290) IBM-300 (Cp300, ibm300) IBM-301 (Cp301, ibm301) IBM-33722 (5050, Cp5050) X-UnicodeLittle (UnicodeLittle) X-UnicodeBig (UnicodeBig) IBM-864S (ibm864S, Cp864S) IBM-859 (Cp859, ibm859) IBM-858 (Cp858, ibm858) </p>

Platforma	Podporovaná kódování (nejsou v tabulce Common Encodings)
Linux pro System P	<p> IBM-837 (ibm837, Cp837) IBM-836 (ibm836, Cp836) IBM-835 (ibm835, Cp835) IBM-833 (ibm833, Cp833) IBM-808 (Cp808, ibm808) IBM-720 (Cp720, ibm720) IBM-420S (Cp420S, ibm420S) IBM-33722C (ibm-eucjp, Cp33722c) IBM-1046S (ibm1046S, Cp1046S) IBM-1043 (Cp1043, ibm1043) IBM-1041 (Cp1041, ibm1041) IBM-1027 (Cp1027, ibm1027) CESU-8 (CESU8) COMPOUND_TEXT (x-compound-text, x11-compound-text) GB2312 (gb2312-1980, gb2312-80) GBK (GBK) hp-roman8 (roman8, ibm-1051, r8, Cp1051) IBM-1114 (Cp1114, ibm1114) IBM-1115 (Cp1115, ibm1115) IBM-1140 (ibm1140, Cp1140) IBM-1141 (Cp1141, ibm1141) IBM-1142 (Cp1142, ibm1142) IBM-1143 (Cp1143, ibm1143) IBM-1144 (ibm1144, Cp1144) IBM-1145 (Cp1145, ibm1145) IBM-1146 (Cp1146, ibm1146) IBM-1147 (Cp1147, ibm1147) IBM-1148 (ibm1148, Cp1148) IBM-1149 (Cp1149, ibm1149) IBM-1351 (Cp1351, ibm1351) IBM-1362 (Cp1362, ibm1362) IBM-1363 (ibm1363, Cp1363) </p>

Platforma	Podporovaná kódování (nejsou v tabulce Common Encodings)
HP (PA-RISC)	<p> UTF-32LE (UTF_32LE, X-UTF-32LE, UTF32LE) UTF-32BE (UTF_32BE, X-UTF-32BE, UTF32BE) IBM01147 (ccsid01147, cp1147, 1147, cp01147) IBM01148 (cp1148, ccsid01148, 1148, cp01148) IBM01149 (cp1149, cp01149, ccsid01149, 1149) IBM1047 (cp1047, 1047, ibm-1047) IBM918 (cp918, ebcdic-cp-ar2, ibm-918, 918) ISO-2022-JP-2 (csISO2022JP2, iso2022jp2) Roman9 (Roman9) x-Big5-Solaris (Big5_Solaris) x-eucJP-Open (EUC_JP_Solaris, eucJP-open) x-IBM33722 (ibm33722, 33722, ibm-33722_vascii_vpua, ibm-5050, ibm-33722, cp33722) x-IBM930 (cp930, ibm930, ibm-930, 930) x-IBM939 (ibm-939, ibm939, cp939, 939) x-windows-iso2022jp (windows-iso2022jp) x-windows-50221 (ms50221, cp50221) x-windows-50220 (cp50220, ms50220) X-UTF-32LE-BOM (UTF_32LE_BOM, UTF-32LE-BOM) X-UTF-32BE-BOM (UTF_32BE_BOM, UTF-32BE-BOM) x-SJIS_0213 () x-PCK (pck) x-MS950-HKSCS (MS950_HKSCS) x-MS932_0213 () x-JISAutoDetect (JISAutoDetect) x-iso-8859-11 (iso-8859-11, iso8859_11) x-ISO-2022-CN-CNS (ISO-2022-CN-CNS, ISO2022CN_CNS) x-IBM964 (964, cp964, ibm-964, ibm964) IBM01146 (ccsid01146, cp01146, cp1146, 1146) IBM01145 (cp1145, cp01145, ccsid01145, 1145) IBM01144 (cp01144, cp1144, ccsid01144, 1144) IBM01143 (cp01143, 1143, ccsid01143, cp1143) IBM01142 (cp01142, cp1142, 1142, ccsid01142) IBM01141 (cp1141, ccsid01141, cp01141, 1141) IBM01140 (ccsid01140, cp01140, 1140, cp1140) IBM00858 (cp858, ccsid00858, 858, cp00858) X-UnicodeLittle (UnicodeLittle) X-UnicodeBig (UnicodeBig) COMPOUND_TEXT (x-compound-text, x11-compound-text) hp-roman8 (roman8, ibm-1051, r8, Cp1051) IBM-1364 (Cp1364, ibm1364) IBM-942C (Cp942C, ibm942C) IBM-943C (ibm943C, Cp943C) IBM-949C (Cp949C, ibm949C) JIS0201 () JIS0208 () KOI8-U (koi8_u, ibm-1167) MacDingbat () MacHebrew () MacThai () MacUkraine () UTF-32 (UCS-4, UTF32, ISO-10646-UCS-4) </p>

Platformy podle kódování

Kódování	Alias	Platformy, na kterých je toto kódování podporováno
x-MacUkraine	makukrain	Solaris, SUSE Linux Enterprise Server na systému System x, Linux for System z, Microsoft Windows, Red Hat Enterprise Linux na systému System x

Kódování	Aliasy	Platformy, na kterých je toto kódování podporováno
x-MacThai	macroi	Solaris, SUSE Linux Enterprise Server na systému System x, Linux for System z, Microsoft Windows, Red Hat Enterprise Linux na systému System x
x-MacHebrew	machebrew	Solaris, SUSE Linux Enterprise Server na systému System x, Linux for System z, Microsoft Windows, Red Hat Enterprise Linux na systému System x
x-MacDingbat	macroding.bat	Solaris, SUSE Linux Enterprise Server na systému System x, Linux for System z, Microsoft Windows, Red Hat Enterprise Linux na systému System x
x-KSC5601	ksc5601	Solaris, SUSE Linux Enterprise Server na systému System x, Linux for System z, Microsoft Windows, Red Hat Enterprise Linux na systému System x
x-JIS0208	jis_c6226-1983, jis_x0208-1983, csiso87jisx0208, x0208, iso-ir-87, jis0208	Solaris, SUSE Linux Enterprise Server na systému System x, Linux for System z, Microsoft Windows, Red Hat Enterprise Linux na systému System x
x-ISO-8859-6S	8859_6s, iso8859-6s, iso8859_6s, iso-8859-6s	SUSE Linux Enterprise Server na systému System x, Linux for System z, Microsoft Windows, Red Hat Enterprise Linux na systému System x
x-IBM954C	cp954c, 954c, ibm-954c, ibm954c	SUSE Linux Enterprise Server na systému System x, Linux for System z, Microsoft Windows, Red Hat Enterprise Linux na systému System x

Kódování	Alias	Platformy, na kterých je toto kódování podporováno
x-IBM949C	ibm949c, cp949c, 949c, ibm-949c	Solaris, SUSE Linux Enterprise Server na systému System x, Linux for System z, Microsoft Windows, Red Hat Enterprise Linux na systému System x
x-IBM943C	cp943c, 943c, ibm-943c, ibm943c	Solaris, SUSE Linux Enterprise Server na systému System x, Linux for System z, Microsoft Windows, Red Hat Enterprise Linux na systému System x
x-IBM864S	csibm864s, ibm864s, cp864s, 864s, ibm-864s	SUSE Linux Enterprise Server na systému System x, Linux for System z, Microsoft Windows, Red Hat Enterprise Linux na systému System x
x-IBM420S	420s, ibm-420s, csibm420s, ibm420s, cp420s	SUSE Linux Enterprise Server na systému System x, Linux for System z, Microsoft Windows, Red Hat Enterprise Linux na systému System x
x-IBM1363C	ibm1363c, cp1363c, ibm-1363c	SUSE Linux Enterprise Server na systému System x, Linux for System z, Microsoft Windows, Red Hat Enterprise Linux na systému System x
x-IBM1046S	ibm-1046s, 1046s, cp1046s, ibm1046s	SUSE Linux Enterprise Server na systému System x, Linux for System z, Microsoft Windows, Red Hat Enterprise Linux na systému System x
x-IBM-udcJP	IBM-udcJP	SUSE Linux Enterprise Server na systému System x, Linux for System z, Microsoft Windows, Red Hat Enterprise Linux na systému System x

Kódování	Alias	Platformy, na kterých je toto kódování podporováno
JIS_X0201	jis_x0201, x0201, cshalfwidthkatakana, jis0201	Solaris, SUSE Linux Enterprise Server na systému System x, Linux for System z, Microsoft Windows, Red Hat Enterprise Linux na systému System x
IBM-939A	Cp939A, ibm939A	SUSE Linux Enterprise Server na systému System x, Linux for System z, Microsoft Windows, Red Hat Enterprise Linux na systému System x
IBM-930A	ibm930A, Cp930A	SUSE Linux Enterprise Server na systému System x, Linux for System z, Microsoft Windows, Red Hat Enterprise Linux na systému System x,
IBM-33722A	Cp33722A, ibm33722A	SUSE Linux Enterprise Server na systému System x, Linux for System z, Microsoft Windows, Red Hat Enterprise Linux na systému System x
x-windows-iso2022jp	windows-iso2022jp	Solaris, SUSE Linux Enterprise Server na systému System x, HP-UX (Itanium), Linux for System z, Microsoft Windows, Red Hat Enterprise Linux na systému System x, HP (PA-RISC)
x-windows-50221	ms50221, cp50221	Solaris, SUSE Linux Enterprise Server na systému System x, HP-UX (Itanium), Linux for System z, Microsoft Windows, Red Hat Enterprise Linux na systému System x, HP (PA-RISC)

Kódování	Alias	Platformy, na kterých je toto kódování podporováno
x-windows-50220	cp50220, ms50220	Solaris, SUSE Linux Enterprise Server na systému System x, HP-UX (Itanium), Linux for System z, Microsoft Windows, Red Hat Enterprise Linux na systému System x, HP (PA-RISC)
X-UTF-32LE-BOM	UTF_32LE_BOM, UTF-32LE-BOM	Solaris, SUSE Linux Enterprise Server na systému System x, Linux for System z, Microsoft Windows, Red Hat Enterprise Linux na systému System x, HP (PA-RISC)
X-UTF-32BE-BOM	UTF_32BE_BOM, UTF-32BE-BOM	Solaris, SUSE Linux Enterprise Server na systému System x, Linux for System z, Microsoft Windows, Red Hat Enterprise Linux na systému System x, HP (PA-RISC)
x-SJIS_0213		Solaris, SUSE Linux Enterprise Server na systému System x, Linux for System z, Microsoft Windows, Red Hat Enterprise Linux na systému System x, HP (PA-RISC)
x-PCK	pck	Solaris, SUSE Linux Enterprise Server na systému System x, HP-UX (Itanium), Linux for System z, Microsoft Windows, Red Hat Enterprise Linux na systému System x, HP (PA-RISC)

Kódování	Aliasy	Platformy, na kterých je toto kódování podporováno
x-MS950-HKSCS	MS950_HKSCS	Solaris, SUSE Linux Enterprise Server na systému System x, HP-UX (Itanium), Linux for System z, Microsoft Windows, Red Hat Enterprise Linux na systému System x, HP (PA-RISC)
x-MS932_0213		Solaris, SUSE Linux Enterprise Server na systému System x, Linux for System z, Microsoft Windows, Red Hat Enterprise Linux na systému System x, HP (PA-RISC)
x-JISAutoDetect	JISAutoDetect	Solaris, SUSE Linux Enterprise Server na systému System x, HP-UX (Itanium), Linux for System z, Microsoft Windows, Red Hat Enterprise Linux na systému System x, HP (PA-RISC)
x-iso-8859-11	iso-8859-11, iso8859_11	Solaris, SUSE Linux Enterprise Server na systému System x, HP-UX (Itanium), Linux for System z, Microsoft Windows, Red Hat Enterprise Linux na systému System x, HP (PA-RISC)
x-ISO-2022-CN-CNS	ISO-2022-CN-CNS, ISO2022CN_CNS	Solaris, SUSE Linux Enterprise Server na systému System x, HP-UX (Itanium), Linux for System z, Microsoft Windows, Red Hat Enterprise Linux na systému System x, HP (PA-RISC)

Kódování	Aliases	Platformy, na kterých je toto kódování podporováno
x-IBM964	964, cp964, ibm-964, ibm964	Solaris, SUSE Linux Enterprise Server na systému System x, HP-UX (Itanium), Linux for System z, Microsoft Windows, Red Hat Enterprise Linux na systému System x, HP (PA-RISC)
x-IBM939	ibm-939, ibm939, cp939, 939	Solaris, SUSE Linux Enterprise Server na systému System x, HP-UX (Itanium), Linux for System z, Microsoft Windows, Red Hat Enterprise Linux na systému System x, HP (PA-RISC)
x-IBM930	cp930, ibm930, ibm-930, 930	Solaris, SUSE Linux Enterprise Server na systému System x, HP-UX (Itanium), Linux for System z, Microsoft Windows, Red Hat Enterprise Linux na systému System x, HP (PA-RISC)
x-IBM33722	ibm33722, 33722, ibm-33722_vascii_vpua, ibm-5050, ibm-33722, cp33722	Solaris, SUSE Linux Enterprise Server na systému System x, HP-UX (Itanium), Linux for System z, Microsoft Windows, Red Hat Enterprise Linux na systému System x, HP (PA-RISC)
x-eucJP-Otevířit	EUC_JP_Solaris, eucJP-open	Solaris, SUSE Linux Enterprise Server na systému System x, HP-UX (Itanium), Linux for System z, Microsoft Windows, Red Hat Enterprise Linux na systému System x, HP (PA-RISC)

Kódování	Alias	Platformy, na kterých je toto kódování podporováno
x-Big5-Solaris	Big5_Solaris	Solaris, SUSE Linux Enterprise Server na systému System x, HP-UX (Itanium), Linux for System z, Microsoft Windows, Red Hat Enterprise Linux na systému System x, HP (PA-RISC)
Roman9	Roman9	HP (PA-RISC)
ISO-2022-JP-2	csISO2022JP2, iso2022jp2	Solaris, SUSE Linux Enterprise Server na systému System x, Linux for System z, Microsoft Windows, Red Hat Enterprise Linux na systému System x, HP (PA-RISC)
IBM918	cp918, ebcdic-cp-ar2, ibm-918, 918	Solaris, SUSE Linux Enterprise Server na systému System x, HP-UX (Itanium), Linux for System z, Microsoft Windows, Red Hat Enterprise Linux na systému System x, HP (PA-RISC)
IBM1047	cp1047, 1047, ibm-1047	Solaris, SUSE Linux Enterprise Server na systému System x, HP-UX (Itanium), Linux for System z, Microsoft Windows, Red Hat Enterprise Linux na systému System x, HP (PA-RISC)
IBM01149	cp1149, cp01149, ccsid01149, 1149	Solaris, SUSE Linux Enterprise Server na systému System x, HP-UX (Itanium), Linux for System z, Microsoft Windows, Red Hat Enterprise Linux na systému System x, HP (PA-RISC)

Kódování	Aliases	Platformy, na kterých je toto kódování podporováno
IBM01148	cp1148, ccsid01148, 1148, cp01148	Solaris, SUSE Linux Enterprise Server na systému System x, HP-UX (Itanium), Linux for System z, Microsoft Windows, Red Hat Enterprise Linux na systému System x, HP (PA-RISC)
IBM01147	ccsid01147, cp1147, 1147, cp01147	Solaris, SUSE Linux Enterprise Server na systému System x, HP-UX (Itanium), Linux for System z, Microsoft Windows, Red Hat Enterprise Linux na systému System x, HP (PA-RISC)
IBM01146	ccsid01146, cp01146, cp1146, 1146	Solaris, SUSE Linux Enterprise Server na systému System x, HP-UX (Itanium), Linux for System z, Microsoft Windows, Red Hat Enterprise Linux na systému System x, HP (PA-RISC)
IBM01145	cp1145, cp01145, ccsid01145, 1145	Solaris, SUSE Linux Enterprise Server na systému System x, HP-UX (Itanium), Linux for System z, Microsoft Windows, Red Hat Enterprise Linux na systému System x, HP (PA-RISC)
IBM01144	cp01144, cp1144, ccsid01144, 1144	Solaris, SUSE Linux Enterprise Server na systému System x, HP-UX (Itanium), Linux for System z, Microsoft Windows, Red Hat Enterprise Linux na systému System x, HP (PA-RISC)

Kódování	Aliases	Platformy, na kterých je toto kódování podporováno
IBM01143	cp01143, 1143, ccsid01143, cp1143	Solaris, SUSE Linux Enterprise Server na systému System x, HP-UX (Itanium), Linux for System z, Microsoft Windows, Red Hat Enterprise Linux na systému System x, HP (PA-RISC)
IBM01142	cp01142, cp1142, 1142, ccsid01142	Solaris, SUSE Linux Enterprise Server na systému System x, HP-UX (Itanium), Linux for System z, Microsoft Windows, Red Hat Enterprise Linux na systému System x, HP (PA-RISC)
IBM01141	cp1141, ccsid01141, cp01141, 1141	Solaris, SUSE Linux Enterprise Server na systému System x, HP-UX (Itanium), Linux for System z, Microsoft Windows, Red Hat Enterprise Linux na systému System x, HP (PA-RISC)
IBM01140	ccsid01140, cp01140, 1140, cp1140	Solaris, SUSE Linux Enterprise Server na systému System x, HP-UX (Itanium), Linux for System z, Microsoft Windows, Red Hat Enterprise Linux na systému System x, HP (PA-RISC)
IBM00858	cp858, ccsid00858, 858, cp00858	Solaris, SUSE Linux Enterprise Server na systému System x, HP-UX (Itanium), Linux for System z, Microsoft Windows, Red Hat Enterprise Linux na systému System x, HP (PA-RISC)

Kódování	Aliases	Platformy, na kterých je toto kódování podporováno
X-UnicodeLittle	UnicodeLittle	Solaris, SUSE Linux Enterprise Server na systému System x, Linux for System z, AIX, Microsoft Windows, Red Hat Enterprise Linux na systému System x, Linux pro System P, HP (PA-RISC)
X-UnicodeBig	UnicodeBig	Solaris, SUSE Linux Enterprise Server na systému System x, Linux for System z, AIX, Microsoft Windows, Red Hat Enterprise Linux na systému System x, Linux pro System P, HP (PA-RISC)
IBM-864S	ibm864S, Cp864S	AIX, Linux pro System P
IBM-859	Cp859, ibm859	SUSE Linux Enterprise Server na systému System x, Linux for System z, AIX, Microsoft Windows, Red Hat Enterprise Linux na systému System x, Linux pro System P
IBM-858	Cp858, ibm858	AIX, Linux pro System P
IBM-837	ibm837, Cp837	SUSE Linux Enterprise Server na systému System x, Linux for System z, AIX, Microsoft Windows, Red Hat Enterprise Linux na systému System x, Linux pro System P

Kódování	Alias	Platformy, na kterých je toto kódování podporováno
IBM-836	ibm836, Cp836	SUSE Linux Enterprise Server na systému System x, Linux for System z, AIX, Microsoft Windows, Red Hat Enterprise Linux na systému System x, Linux pro System P
IBM-835	ibm835, Cp835	SUSE Linux Enterprise Server na systému System x, Linux for System z, AIX, Microsoft Windows, Red Hat Enterprise Linux na systému System x, Linux pro System P
IBM-833	ibm833, Cp833	SUSE Linux Enterprise Server na systému System x, Linux for System z, AIX, Microsoft Windows, Red Hat Enterprise Linux na systému System x, Linux pro System P
IBM-808	Cp808, ibm808	SUSE Linux Enterprise Server na systému System x, Linux for System z, AIX, Microsoft Windows, Red Hat Enterprise Linux na systému System x, Linux pro System P
IBM-720	Cp720, ibm720	SUSE Linux Enterprise Server na systému System x, Linux for System z, AIX, Microsoft Windows, Red Hat Enterprise Linux na systému System x, Linux pro System P
IBM-420S	Cp420S, ibm420S	AIX, Linux pro System P

Kódování	Alias	Platformy, na kterých je toto kódování podporováno
IBM-33722C	ibm-eucjp, Cp33722c	SUSE Linux Enterprise Server na systému System x, Linux for System z, AIX, Microsoft Windows, Red Hat Enterprise Linux na systému System x, Linux pro System P
IBM-33722	5050, Cp5050	AIX, Linux pro System P
IBM-301	Cp301, ibm301	SUSE Linux Enterprise Server na systému System x, Linux for System z, AIX, Microsoft Windows, Red Hat Enterprise Linux na systému System x, Linux pro System P
IBM-300	Cp300, ibm300	SUSE Linux Enterprise Server na systému System x, Linux for System z, AIX, Microsoft Windows, Red Hat Enterprise Linux na systému System x, Linux pro System P
IBM-290	ibm290, Cp290	SUSE Linux Enterprise Server na systému System x, Linux for System z, AIX, Microsoft Windows, Red Hat Enterprise Linux na systému System x, Linux pro System P
IBM-1399	ibm1399, Cp1399	SUSE Linux Enterprise Server na systému System x, Linux for System z, AIX, Microsoft Windows, Red Hat Enterprise Linux na systému System x, Linux pro System P

Kódování	Alias	Platformy, na kterých je toto kódování podporováno
IBM-1390	Cp1390, ibm1390	SUSE Linux Enterprise Server na systému System x, Linux for System z, AIX, Microsoft Windows, Red Hat Enterprise Linux na systému System x, Linux pro System P
IBM-1388	Cp1388, ibm1388	SUSE Linux Enterprise Server na systému System x, Linux for System z, AIX, Microsoft Windows, Red Hat Enterprise Linux na systému System x, Linux pro System P
IBM-1386	ibm1386, Cp1386	AIX, Linux pro System P
IBM-1385	Cp1385, ibm1385	SUSE Linux Enterprise Server na systému System x, Linux for System z, AIX, Microsoft Windows, Red Hat Enterprise Linux na systému System x, Linux pro System P
IBM-1382	ibm1382, Cp1382	SUSE Linux Enterprise Server na systému System x, Linux for System z, AIX, Microsoft Windows, Red Hat Enterprise Linux na systému System x, Linux pro System P
IBM-1088	Cp1088, ibm1088	SUSE Linux Enterprise Server na systému System x, Linux for System z, AIX, Microsoft Windows, Red Hat Enterprise Linux na systému System x, Linux pro System P
IBM-1047	Cp1047, ibm1047	AIX, Linux pro System P
IBM-1046S	ibm1046S, Cp1046S	AIX, Linux pro System P

Kódování	Alias	Platformy, na kterých je toto kódování podporováno
IBM-1043	Cp1043, ibm1043	SUSE Linux Enterprise Server na systému System x, Linux for System z, AIX, Microsoft Windows, Red Hat Enterprise Linux na systému System x, Linux pro System P
IBM-1041	Cp1041, ibm1041	SUSE Linux Enterprise Server na systému System x, Linux for System z, AIX, Microsoft Windows, Red Hat Enterprise Linux na systému System x, Linux pro System P
IBM-1027	Cp1027, ibm1027	SUSE Linux Enterprise Server na systému System x, Linux for System z, AIX, Microsoft Windows, Red Hat Enterprise Linux na systému System x, Linux pro System P
CESU-8	CESU8	SUSE Linux Enterprise Server na systému System x, Linux for System z, AIX, Microsoft Windows, Red Hat Enterprise Linux na systému System x, Linux pro System P
COMPOUND_TEXT	x-compound-text, x11-compound-text	Solaris, SUSE Linux Enterprise Server na systému System x, Linux for System z, AIX, Microsoft Windows, Red Hat Enterprise Linux na systému System x, Linux pro System P, HP (PA-RISC)

Kódování	Aliasy	Platformy, na kterých je toto kódování podporováno
GB2312	gb2312-1980, gb2312-80	SUSE Linux Enterprise Server na systému System x, Linux for System z, AIX, Microsoft Windows, Red Hat Enterprise Linux na systému System x, Linux pro System P
GBK	GBK	SUSE Linux Enterprise Server na systému System x, Linux for System z, AIX, Microsoft Windows, Red Hat Enterprise Linux na systému System x, Linux pro System P
hp-roman8	roman8, ibm-1051, r8, Cp1051	SUSE Linux Enterprise Server na systému System x, Linux for System z, AIX, Microsoft Windows, Red Hat Enterprise Linux na systému System x, Linux pro System P, HP (PA-RISC)
IBM-1114	Cp1114, ibm1114	SUSE Linux Enterprise Server na systému System x, Linux for System z, AIX, Microsoft Windows, Red Hat Enterprise Linux na systému System x, Linux pro System P
IBM-1115	Cp1115, ibm1115	SUSE Linux Enterprise Server na systému System x, Linux for System z, AIX, Microsoft Windows, Red Hat Enterprise Linux na systému System x, Linux pro System P
IBM-1140	ibm1140, Cp1140	AIX, Linux pro System P
IBM-1141	Cp1141, ibm1141	AIX, Linux pro System P

Kódování	Alias	Platformy, na kterých je toto kódování podporováno
IBM-1142	Cp1142, ibm1142	AIX, Linux pro System P
IBM-1143	Cp1143, ibm1143	AIX, Linux pro System P
IBM-1144	ibm1144, Cp1144	AIX, Linux pro System P
IBM-1145	Cp1145, ibm1145	AIX, Linux pro System P
IBM-1146	Cp1146, ibm1146	AIX, Linux pro System P
IBM-1147	Cp1147, ibm1147	AIX, Linux pro System P
IBM-1148	ibm1148, Cp1148	AIX, Linux pro System P
IBM-1149	Cp1149, ibm1149	AIX, Linux pro System P
IBM-1351	Cp1351, ibm1351	SUSE Linux Enterprise Server na systému System x, Linux for System z, AIX, Microsoft Windows, Red Hat Enterprise Linux na systému System x, Linux pro System P
IBM-1362	Cp1362, ibm1362	SUSE Linux Enterprise Server na systému System x, Linux for System z, AIX, Microsoft Windows, Red Hat Enterprise Linux na systému System x, Linux pro System P
IBM-1363	ibm1363, Cp1363	SUSE Linux Enterprise Server na systému System x, Linux for System z, AIX, Microsoft Windows, Red Hat Enterprise Linux na systému System x, Linux pro System P
IBM-1363C	ibm1363C, Cp1363C	AIX, Linux pro System P

Kódování	Alias	Platformy, na kterých je toto kódování podporováno
IBM-1364	Cp1364, ibm1364	SUSE Linux Enterprise Server na systému System x, Linux for System z, AIX, Microsoft Windows, Red Hat Enterprise Linux na systému System x, Linux pro System P, HP (PA-RISC)
IBM-1370	Cp1370, ibm1370	SUSE Linux Enterprise Server na systému System x, Linux for System z, AIX, Microsoft Windows, Red Hat Enterprise Linux na systému System x, Linux pro System P
IBM-1371	Cp1371, ibm1371	SUSE Linux Enterprise Server na systému System x, Linux for System z, AIX, Microsoft Windows, Red Hat Enterprise Linux na systému System x, Linux pro System P
IBM-1380	Cp1380, ibm1380	SUSE Linux Enterprise Server na systému System x, Linux for System z, AIX, Microsoft Windows, Red Hat Enterprise Linux na systému System x, Linux pro System P
IBM-867	Cp867, ibm867	SUSE Linux Enterprise Server na systému System x, Linux for System z, AIX, Microsoft Windows, Red Hat Enterprise Linux na systému System x, Linux pro System P

Kódování	Alias	Platformy, na kterých je toto kódování podporováno
IBM-897	Cp897, ibm897	SUSE Linux Enterprise Server na systému System x, Linux for System z, AIX, Microsoft Windows, Red Hat Enterprise Linux na systému System x, Linux pro System P
IBM-918	ibm918, Cp918	AIX, Linux pro System P
IBM-924	Cp924, ibm924	SUSE Linux Enterprise Server na systému System x, Linux for System z, AIX, Microsoft Windows, Red Hat Enterprise Linux na systému System x, Linux pro System P
IBM-927	ibm927, Cp927	SUSE Linux Enterprise Server na systému System x, Linux for System z, AIX, Microsoft Windows, Red Hat Enterprise Linux na systému System x, Linux pro System P
IBM-930	Cp5026, 5026	AIX, Linux pro System P
IBM-932	ibm932, Cp932	SUSE Linux Enterprise Server na systému System x, Linux for System z, AIX, Microsoft Windows, Red Hat Enterprise Linux na systému System x, Linux pro System P
IBM-939	Cp5035, 5035	AIX, Linux pro System P
IBM-942C	Cp942C, ibm942C	Solaris, HP-UX (Itanium), AIX, Linux pro System P, HP (PA-RISC)

Kódování	Aliasy	Platformy, na kterých je toto kódování podporováno
IBM-943C	ibm943C, Cp943C	HP-UX (Itanium), AIX, Linux pro System P, HP (PA-RISC)
IBM-947	Cp947, ibm947	SUSE Linux Enterprise Server na systému System x, Linux for System z, AIX, Microsoft Windows, Red Hat Enterprise Linux na systému System x, Linux pro System P
IBM-949C	Cp949C, ibm949C	HP-UX (Itanium), AIX, Linux pro System P, HP (PA-RISC)
IBM-951	Cp951, ibm951	SUSE Linux Enterprise Server na systému System x, Linux for System z, AIX, Microsoft Windows, Red Hat Enterprise Linux na systému System x, Linux pro System P
IBM-954	ibm954, Cp954	SUSE Linux Enterprise Server na systému System x, Linux for System z, AIX, Microsoft Windows, Red Hat Enterprise Linux na systému System x, Linux pro System P
IBM-954C	Cp954c	AIX, Linux pro System P
IBM-964	ibm-euctw, Cp964	AIX, Linux pro System P
IBM-971	Cp971, ibm971	SUSE Linux Enterprise Server na systému System x, Linux for System z, AIX, Microsoft Windows, Red Hat Enterprise Linux na systému System x, Linux pro System P

Kódování	Aliasy	Platformy, na kterých je toto kódování podporováno
ISO-8859-10	latin6, 8859-10, ISO_8859-10:1992, iso8859_10, iso-ir-157, ibm-919, iso8859-10, l6, csisolatin6	SUSE Linux Enterprise Server na systému System x, Linux for System z, AIX, Microsoft Windows, Red Hat Enterprise Linux na systému System x, Linux pro System P
ISO-8859-14	ISO_8859-14:1998, 8859-14, latin8, iso-ir-199, iso8859-14, l8, isoceltic, iso8859_14	SUSE Linux Enterprise Server na systému System x, Linux for System z, AIX, Microsoft Windows, Red Hat Enterprise Linux na systému System x, Linux pro System P
ISO-8859-16	8859-16, iso8859_16, iso8859-16	SUSE Linux Enterprise Server na systému System x, Linux for System z, AIX, Microsoft Windows, Red Hat Enterprise Linux na systému System x, Linux pro System P
ISO-8859-6S	iso8859-6S, iso8859_6S	AIX, Linux pro System P
JIS0201		HP-UX (Itanium), AIX, Linux pro System P, HP (PA-RISC)
JIS0208		HP-UX (Itanium), AIX, Linux pro System P, HP (PA-RISC)
JOHAB	x-johab	AIX, Linux pro System P
KOI8-RU	ibm-1168, koi8_ru	SUSE Linux Enterprise Server na systému System x, Linux for System z, AIX, Microsoft Windows, Red Hat Enterprise Linux na systému System x, Linux pro System P

Kódování	Aliases	Platformy, na kterých je toto kódování podporováno
KOI8-U	koi8_u, ibm-1167	Solaris, AIX, Linux pro System P, HP (PA-RISC)
KSC5601		AIX, Linux pro System P
MacDingbat		HP-UX (Itanium), AIX, Linux pro System P, HP (PA-RISC)
MacHebrew		HP-UX (Itanium), AIX, Linux pro System P, HP (PA-RISC)
MacThai		HP-UX (Itanium), AIX, Linux pro System P, HP (PA-RISC)
MacUkraine		HP-UX (Itanium), AIX, Linux pro System P, HP (PA-RISC)
PTCP154	PT154, IBM-1169, Cyrilice-Asie, csPTCP154	SUSE Linux Enterprise Server na systému System x, Linux for System z, AIX, Microsoft Windows, Red Hat Enterprise Linux na systému System x, Linux pro System P
shift_jis		AIX, Linux pro System P
UTF-16	UTF16, Unicode, UTF_16, UCS-2	HP-UX (Itanium), AIX, Linux pro System P

Kódování	Aliases	Platformy, na kterých je toto kódování podporováno
UTF-32	UCS-4, UTF32, ISO-10646-UCS-4	Solaris, SUSE Linux Enterprise Server na systému System x, Linux for System z, AIX, Microsoft Windows, Red Hat Enterprise Linux na systému System x, Linux pro System P, HP (PA-RISC)
UTF-32BE	UTF_32BE, X-UTF-32BE, UTF32BE	Solaris, SUSE Linux Enterprise Server na systému System x, Linux for System z, AIX, Microsoft Windows, Red Hat Enterprise Linux na systému System x, Linux pro System P, HP (PA-RISC)
UTF-32LE	UTF_32LE, X-UTF-32LE, UTF32LE	Solaris, SUSE Linux Enterprise Server na systému System x, Linux for System z, AIX, Microsoft Windows, Red Hat Enterprise Linux na systému System x, Linux pro System P, HP (PA-RISC)
UTF-8J	UTF8J	SUSE Linux Enterprise Server na systému System x, Linux for System z, AIX, Microsoft Windows, Red Hat Enterprise Linux na systému System x, Linux pro System P
windows-1256S	Cp1256s, ibm-1256s	SUSE Linux Enterprise Server na systému System x, Linux for System z, AIX, Microsoft Windows, Red Hat Enterprise Linux na systému System x, Linux pro System P

Související pojmy

[“Použití definičních souborů přenosu” na stránce 201](#)

Můžete určit definiční soubor přenosu, který lze použít k vytvoření přenosu souborů. Definiční soubor přenosu je soubor XML, který definuje některé nebo všechny informace potřebné k vytvoření přenosu.

Související odkazy

[“Přenos textových souborů” na stránce 674](#)

Přenos textového souboru zahrnuje převod kódové stránky souboru z jedné kódové stránky do jiné.

Přenos textového souboru také zahrnuje převod znaků CRLF (carriage return-line feed) mezi systémy. Toto téma shrnuje chování přenosu textového souboru WebSphere MQ Managed File Transfer.

[“fteCreateTransfer \(vytvoření nového přenosu souborů\)” na stránce 453](#)

Příkaz **fteCreateTransfer** vytvoří a spustí nový přenos souboru z příkazového řádku. Tento příkaz může spustit přenos souboru okamžitě, naplánovat přenos souboru pro budoucí čas a datum, opakovat naplánovaný přenos jeden nebo vícekrát a spustit přenos souboru na základě určitých podmínek.

Formáty zpráv pro WebSphere MQ Managed File Transfer

Produkt WebSphere MQ Managed File Transfer používá zprávy ve formátu XML pro celou řadu účelů: pro interakci s webovou bránou; pro práci s agentem; pro protokolování informací o monitorech, plánech a přenosech a definování informací použitých pro konfiguraci. Logická struktura formátů XML použitých pro tyto účely popsané schématem XML.

Každá verze produktu WebSphere MQ Managed File Transfer používá schéma XML k ověření platnosti zpráv zapsaných ve formátu XML. Agent extrahuje verzi schématu XML a určuje, zda je schéma podporováno.

Po instalaci produktu WebSphere MQ Managed File Transfer můžete najít soubory schématu zpráv produktu WebSphere MQ Managed File Transfer v následujícím adresáři: *MQ_INSTALLATION_PATH/mqft/samples/schema*. Zahrnuty jsou následující schémata:

Schémata pro zprávy XML používaná webovou bránou

Filespace.xsd

FileSpaceInfo.xsd

UserInfo.xsd

WebFileSpaceList.xsd

WebTransferStatus.xsd

Další informace o schématech používaných webovou bránou viz [“Administrativní odezva a formáty požadavků” na stránce 881](#) a [“Formáty odpovědí: XML a JSON” na stránce 867](#).

Schémata pro zprávy XML, které lze umístit do fronty příkazů agenta

FileTransfer.xsd

Internal.xsd

Monitor.xsd

PingAgent.xsd

Další informace o vkládání zpráv XML do fronty příkazů agenta viz [“Řízení WebSphere MQ Managed File Transfer uvedením zpráv do fronty příkazů agenta” na stránce 332](#).

Schémata pro zprávy XML, které jsou publikovány do SYSTEM.FTE

MonitorList.xsd

MonitorLog.xsd

ScheduleList.xsd

ScheduleLog.xsd

TransferLog.xsd

TransferStatus.xsd

Další informace o zprávách XML, které jsou publikovány do systému SYSTEM.FTE a struktura SYSTEM.FTE téma, viz “SYSTEM.FTE” na stránce 606.

Další schémata používaná produktem WebSphere MQ Managed File Transfer

`fteutils.xsd` Toto schéma obsahuje definice obecného prvku a je zahrnuto v některých jiných schématech.

`Notification.xsd`

`ProtocolBridgeCredentials.xsd`

`ProtocolBridgeProperties.xsd`

`ConnectDirectCredentials.xsd`

`ConnectDirectNodeProperties.xsd`

`ConnectDirectProcessDefinitions.xsd`

`Reply.xsd`

`UserSandboxes.xsd`

Formát stavové zprávy agenta

Když je agent vytvořen nebo spuštěn, agent publikuje své podrobnosti do systému SYSTEM.FTE v koordinačním správcí front (v systému SYSTEM.FTE/Agents/název agenta).

Jsou zahrnuty následující informace:

- Název agenta
- Platforma, na které je agent spuštěný
- Popis agenta (je-li zadán)
- Správce front agenta
- Časové pásmo, ve kterém je agent spuštěn
- Verze agenta
- Omezení přenosu agenta
- Stát každého z aktuálních přenosů agenta. Tyto stavy jsou vypsány v sekci [Stavy přenosu agenta](#)
- Typ agenta

Je-li agent agentem mostu protokolu, jsou také zahrnuty následující informace:

- Typ agenta mostu protokolů
- Název hostitele nebo adresa IP serveru mostu protokolu

Je-li agent webový agent, jsou také zahrnuty následující informace:

- Název webové brány, ke které se webový agent připojuje

Stav agenta se znovu publikuje, kdykoli se změní stavy přenosu agenta, ale standardně ne více než každých 30 sekund. Toto výchozí nastavení můžete změnit pomocí vlastnosti agenta `agentStatusPublishRate`, která je popsána v tématu: [Rozšířené vlastnosti agenta](#).

Následující příklad výstupu ukazuje klíče použité pro každý datový prvek ve stavu agenta:

```
<?xml version="1.0" encoding="UTF-8"?>
<!DOCTYPE properties SYSTEM "http://java.sun.com/dtd/properties.dtd">
<properties>
  <entry key="agentOsName">Windows 7</entry>
  <entry key="agentDescription"/>
  <entry key="queueManager">QM1</entry>
  <entry key="agentTimeZone">Europe/London</entry>
  <entry key="agentVersion">1.00</entry>
  <entry key="agentName">FTEAGENT</entry>
  <entry key="maxDestinationTransfers">25</entry>
  <entry key="maxSourceTransfers">25</entry>
  <entry key="maxQueuedTransfers">100</entry>
  <entry
key="DestinationTransferStates">414d51204d554e474f202020202020d857374a60a72622=RunningTransfer
```



```

414d51204d554e474f202020202020d857374a69a72622=RunningTransfer
414d51204d554e474f202020202020d857374a75a72622=RunningTransfer
  </entry>
  <entry
key="SourceTransferStates">414d51204d554e474f202020202020d857374a93a72622=NegotiatingTransfer
414d51204d554e474f202020202020d857374a78a72622=RunningTransfer
414d51204d554e474f202020202020d857374aaba72622=NewSenderTransfer
414d51204d554e474f202020202020d857374a63a72622=RunningTransfer
  </entry>
</properties>

```

Následující příklad výstupu ukazuje klíče použité pro každý datový prvek ve stavu agenta agenta mostu protokolu:

```

<?xml version="1.0" encoding="UTF-8"?>
<!DOCTYPE properties SYSTEM "http://java.sun.com/dtd/properties.dtd">
<properties>
  <entry key="agentOsName">Windows 7</entry>
  <entry key="agentDescription"/>
  <entry key="queueManager">QM1</entry>
  <entry key="agentTimeZone">Europe/London</entry>
  <entry key="agentVersion">1.00</entry>
  <entry key="agentName">BRIDGE</entry>
  <entry key="protocolBridgeType">ftp</entry>
  <entry key="protocolBridgeServerHost">ftpserver.example.org</entry>
  <entry key="maxDestinationTransfers">25</entry>
  <entry key="maxSourceTransfers">25</entry>
  <entry key="maxQueuedTransfers">100</entry>
  <entry key="DestinationTransferStates">414d51204d554e474f202020202020d857374a60a72622=RunningTransfer
</entry>
  <entry key="SourceTransferStates">414d51204d554e474f202020202020d857374a93a72622=NegotiatingTransfer
</entry>
</properties>

```

Stavy přenosu agenta

Agent, který je spuštěn, publikuje své podrobnosti do systému SYSTEM.FTE v koordinačním správci front. Tyto podrobnosti zahrnují stavy každé z aktuálních přenosů, které se podílejí na agentovi. Stavy jsou následující:

Stav přenosu	Vysvětlení
Přenos NewSender	Nový přenos ze zdrojového agenta, pro který nebyla spuštěna dohadování.
Přenos NewReceiver	Nový přenos byl vytvořen na cílovém agentovi jako část jednání, ale přenos ještě není spuštěn.
NegotiatingTransfer	Zdrojový agent je ve vyjednávání s cílovým agentem před spuštěním přenosu.
RunningTransfer	přenos ze zdrojového agenta nebo cílového agenta, který je v normálním spuštěném stavu
RecoveringTransfer	Když zdrojový nebo cílový agent spustí proces obnovy, převedou se všechny přenosy ve spuštěném stavu do stavu přenosu. Přenosy jsou přesunuty z tohoto stavu do stavu ReSynchronisingTransfer, když se odešle zpráva resynchronizace partnerskému agentovi. Například, pokud cílový agent spustí proces obnovy pro spuštěný přenos, přenos se přesune do stavu přenosu ReSynchronising, když se odešle zpráva resynchronizace na svého zdrojového agenta.
ReSynchronisingpřenosu	Zdroj přenosu nebo cílový agent našel problém a odeslal zprávu resynchronizace příslušnému cílovému agentovi nebo zdrojovému agentovi.

Stav přenosu	Vysvětlení
CompletedTransfer	Cílový agent dokončil přenos a odeslal do zdrojového agenta zprávu o dokončení. Cílový agent čeká na zprávu o potvrzení od zdrojového agenta.
CompleteReceivedPřevod	Zdrojový agent obdržel zprávu o dokončení od cílového agenta a odeslal zprávu zpět cílovému agentovi, aby mohl potvrdit zprávu o dokončení.
CancelledNewpřenos	Zdrojový agent obdržel zprávu zrušení pro nový přenos.
CancelledInProgressTransfer	Zdrojový agent obdržel zprávu o zrušení pro přenos v rámci probíhajícího průběhu.
ResumingTransfer	Zdrojový agent přijal resynchronizaci zprávy s odpovědí a nyní naplánuje přenos na restart.
RestartingTransfer	Zdrojový nebo cílový agent přijal resynchronizaci zprávy s požadavkem a čeká na příslušné místo určení nebo zdrojového agenta, který se má restartovat.
WaitingForDestinationCapacity	Zdrojový agent obdržel chybu DESTINATION_CAPACITY_EXCEEDED z cílového agenta. Přenos se nyní nachází ve stavu čekání na nový pokus o nový pokus po uplynutí určité doby.
FailedTransferProbíhá ukončení	Přenos se nezdařil, ale zpráva protokolu o dokončení nebyla publikována a přenos nebyl odebrán z úložiště stavů. Tento stav může například nastat, je-li proces agenta zastaven po přijetí odezvy na selhání od cílového agenta, ale před dokončením následného zpracování.

Formát zprávy se seznamem monitorů

Zprávy XML, které jsou publikovány jako zachované publikace, do řetězce tématu SYSTEM.FTE/monitors/název_agenta/název_monitoru odpovídá schématu produktu MonitorList.xsd. Každá zpráva ve formátu XML obsahuje seznam aktivních monitorů náležících k tomuto agentovi. Tato informace je používána příkazem **fteListMonitors** a modulem plug-in IBM WebSphere MQ Explorer k zobrazení seznamu monitorů pro uživatele. Dokument schématu produktu MonitorList.xsd se nachází v adresáři `MQ_INSTALLATION_PATH/mqft/samples/schema`. Schéma MonitorList.xsd importuje Monitor.xsd, což je ve stejném adresáři.

Schéma

Následující schéma popisuje, které prvky jsou platné ve zprávě XML se seznamem monitorování.

```
<xsd:schema xmlns:xsd="https://www.w3.org/2001/XMLSchema"
targetNamespace="https://www.ibm.com/xmlns/wmqfte/7.0.1/MonitorDefinition"
xmlns="https://www.ibm.com/xmlns/wmqfte/7.0.1/MonitorDefinition">

  <xsd:include schemaLocation="Monitor.xsd"/>

  <xsd:element name="monitorList">
    <xsd:complexType>
      <xsd:sequence>
        <xsd:element name="status" type="monitorStatusType" minOccurs="1" maxOccurs="1"/>
        <xsd:element name="configuration" type="monitorConfigurationType" minOccurs="1" maxOccurs="1"/>
        <xsd:element name="pollInterval" type="pollIntervalType" minOccurs="1" maxOccurs="1"/>
        <xsd:element name="batch" type="batchType" minOccurs="1" maxOccurs="1"/>
        <xsd:any minOccurs="0"/>
      </xsd:sequence>
      <xsd:attribute name="version" type="versionType" use="required"/>
      <xsd:attribute name="agent" type="xsd:string" use="required"/>
      <xsd:attribute name="monitor" type="xsd:string" use="required"/>
    </xsd:complexType>
  </xsd:element>

  <xsd:complexType name="monitorStatusType">
    <xsd:sequence>
      <xsd:any minOccurs="0"/>
    </xsd:sequence>
    <xsd:attribute name="state" type="xsd:token"/>
    <xsd:anyAttribute/>
  </xsd:complexType>
</xsd:schema>
```

```

</xsd:complexType>
<xsd:complexType name="monitorConfigurationType">
  <xsd:sequence>
    <xsd:element name="description" type="xsd:string" minOccurs="1" maxOccurs="1" />
    <xsd:element name="resources" type="monitorResourcesType" minOccurs="0" maxOccurs="1" />
    <xsd:element name="triggerMatch" type="triggerMatchType" minOccurs="0" maxOccurs="1" />
    <xsd:element name="tasks" type="monitorListTasksType" minOccurs="0" maxOccurs="1" />
  </xsd:sequence>
  <xsd:anyAttribute/>
</xsd:complexType>
<xsd:complexType name="monitorListTasksType">
  <xsd:sequence>
    <xsd:element name="task" type="monitorListTaskType" minOccurs="1" maxOccurs="1" />
  </xsd:sequence>
</xsd:complexType>
<xsd:complexType name="monitorListTaskType">
  <xsd:sequence>
    <xsd:element name="name" type="monitorTaskNameType" minOccurs="0" maxOccurs="1" />
    <xsd:element name="description" type="xsd:string" minOccurs="0" maxOccurs="1" />
    <xsd:element name="taskXML" type="xsd:string" minOccurs="0" maxOccurs="1" />
  </xsd:sequence>
</xsd:complexType>
</xsd:schema>

```

Základní informace o zprávě se seznamem monitorů

Prvky a atributy použité v seznamu zpráv monitoru jsou popsány v následujícím seznamu:

<monitorList>

Prvek skupiny obsahující prvky popisují monitor, který je definován pro agenta.

Atribut	Popis
agent	Povinné Název agenta, na kterém je definován monitor prostředků.
monitorování	Povinné Název monitoru. Jedinečný pro tohoto agenta.
verze	Povinné Verze formátu zprávy seznamu monitorování.

<status>

Stav monitoru.

Atribut	Popis
Stav	Stav monitoru.

<configuration>

Prvek skupiny obsahující prvky popisuje konfiguraci monitoru.

<description>

Popis monitoru. (Momentálně se nepoužívá.)

<resources>

Prostředek nebo prostředky, které se monitorují.

<directory>

Adresář, který má být sledován.

Atribut	Popis
recursionLevel	Počet úrovní adresáře dolů od nejvyšší úrovně k monitorování.
ID	ID prostředku.

<queue>

Fronta, která se má monitorovat.

Atribut	Popis
ID	ID prostředku.

<triggerMatch>

Prvek, který obsahuje prvek <conditions>.

<conditions>

Prvek, který obsahuje podmínku nebo podmínky, pro které monitor prostředků monitoruje. Tento prvek může obsahovat pouze jeden z následujících prvků: <allOf>, <anyOf>, nebo <condition>.

<allOf>

Prvek, který obsahuje podmínku nebo podmínky, pro které monitor prostředků monitoruje. Tento prvek může obsahovat jeden nebo více prvků <condition>. Má-li být monitor prostředků spuštěn, musí být splněny všechny podmínky uvnitř tohoto prvku.

<anyOf>

Prvek, který obsahuje podmínku nebo podmínky, pro které monitor prostředků monitoruje. Tento prvek může obsahovat jeden nebo více prvků <condition>. Aby se monitor prostředků spustil, musí být splněna pouze jedna z podmínek uvnitř tohoto prvku.

<condition>

Prvek, který obsahuje jedinou podmínku, pro kterou monitorování prostředků monitoruje. Tento prvek může obsahovat pouze jeden z následujících prvků: <fileMatch>, <fileNoMatch>, <fileSize>, <queueNotEmpty>, <completeGroups>, nebo <fileSizeSame>. Může obsahovat také prvek <name> a prvek <resource>.

Je-li prostředek, který je monitorován, adresář, musí být v podmínce uveden jeden z následujících tří prvků:

- fileMatch
- Shoda fileNo
- fileSize

Je-li prostředek, který je monitorován, fronta, musí být v podmínce uveden jeden z následujících dvou prvků:

- queueNotEmpty
- completeGroups

<fileMatch>

Prvek skupiny pro název souboru odpovídá podmínce.

<pattern>

Určuje vzorek shody názvu souboru. Soubory na prostředku se musí shodovat se vzorem, aby byla splněna podmínka. Výchozí vzorek je * (jakýkoli soubor se bude shodovat).

<fileNoMatch>

Prvek skupiny pro inverzní název souboru odpovídá podmínce.

<pattern>

Určuje vzorek inverzního názvu souboru odpovídá vzoru. Pokud žádné soubory na monitorovaném prostředku neodpovídají, podmínka je splněna. Výchozí vzorek je * (absence jakéhokoli souboru se bude shodovat).

<fileSize>

Prvek skupiny pro porovnání velikosti souboru.

<compare>

Uvádí porovnání velikosti souboru. Hodnota musí být nezáporné celé číslo.

Atribut	Popis
operátor	Operátor porovnání pro použití. Podporována je pouze > = '.
jednotky	Uvádí počet jednotek velikosti souboru, který může být jeden z: <ul style="list-style-type: none">• B-bajty

Atribut	Popis
	<ul style="list-style-type: none"> • kB-kilobajty • MB-megabajty • GB-gigabajty <p>Hodnota jednotek nerozlišuje velká a malá písmena, takže mb 'pracuje stejně jako MB'.</p>

<pattern>

Vzorek názvu souboru se shoduje. Výchozí hodnota je * (jakýkoli soubor se bude shodovat).

<queueNotEmpty>

Tento parametr lze zadat pouze v případě, že prostředek je fronta. Uvádí, že ve frontě musí být zpráva, aby monitor mohl být spuštěn.

<completeGroups>

Tento parametr lze zadat pouze v případě, že prostředek je fronta. Určuje, že ve frontě musí být úplná skupina zpráv přítomných ve frontě, aby mohl být monitor spuštěn. Pro každou úplnou skupinu ve frontě se provede jedna úloha přenosu.

<name>

Název podmínky.

<resource>

Označuje definici prostředku, podle které se má porovnat podmínka.

Atribut	Popis
ID	Jedinečný identifikátor prostředku.

<tasks>

Prvek skupiny obsahuje prvky, které určují úlohy, které se mají vyvolat, když jsou splněny podmínky spouštěče monitoru.

<task>

Prvek skupiny, který definuje individuální úlohu, kterou bude monitor vyvolat, když jsou splněny podmínky spouštěče. V současné době může být uvedena pouze jedna úloha.

<name>

Název úlohy. Akceptuje libovolné alfanumerické znaky.

<description>

Popis úlohy. Jakákoli textová hodnota je povolena.

<taskXML>

Zpráva XML, která popisuje úlohu, kterou má monitor provést. Obsah tohoto prvku je ve formátu XML se změněným významem.

<pollInterval>

Časový interval mezi každou kontrolou prostředku proti podmínce spouštěče.

Atribut	Popis
jednotky	<p>Určuje časové jednotky pro interval výzev. Platné jsou tyto hodnoty:</p> <ul style="list-style-type: none"> • s • minuty • hodin • dnů • týdny

Atribut	Popis
	<ul style="list-style-type: none"> • měsíce • roky

<batch>

Maximální počet shodných spouštěčů, které mají být zahrnuty do jedné dávky.

Atribut	Popis
maxSize	Maximální počet shod spouštěče, které mají být zahrnuty do jedné dávky

Následující XML ukazuje příklad zachovaného publikování, které je publikováno v řetězci tématu SYSTEM.FTE/monitors/název_agenta/MONITORTWO, když je monitor s názvem MONITORTWO vytvořen v AGENT_JUPITER. XML uvozující znaky v rámci prvku <taskXML> popisuje úlohu, která je odeslána, když je splněna podmínka monitorování.

```
<?xml version="1.0" encoding="UTF-8"?>
<lst:monitorList xmlns:xsi="https://www.w3.org/2001/XMLSchema-instance"
xmlns:lst="https://www.ibm.com/xmlns/wmqfte/7.0.1/MonitorDefinition"
xsi:schemaLocation="https://www.ibm.com/xmlns/wmqfte/7.0.1/MonitorDefinition MonitorList.xsd"
version="4.00"
agent="AGENT_JUPITER"
monitor="MONITORTWO">
  <status state="started"/>
  <configuration>
    <description/>
    <resources>
      <directory recursionLevel="0" id="">/srv/nfs/incoming</directory>
    </resources>
    <triggerMatch>
      <conditions>
        <condition>
          <name/>
          <resource id=""/>
          <fileMatch>
            <pattern>*.completed</pattern>
          </fileMatch>
        </condition>
      </conditions>
    </triggerMatch>
    <tasks>
      <task>
        <name/>
        <description/>
        <taskXML>&lt;?xml version="1.0" encoding="UTF-8"?&gt;&lt;request
xmlns:xsi="https://www.w3.org/2001/XMLSchema-instance" version="4.00"
xsi:noNamespaceSchemaLocation="FileTransfer.xsd"&gt;&lt;managedTransfer&gt;
&lt;originator&gt;&lt;hostName&gt;example.com.&lt;/hostName&gt;
&lt;userID&gt;mqm&lt;/userID&gt;&lt;/originator&gt;
&lt;sourceAgent QMgr="QM_JUPITER" agent="AGENT_JUPITER"/&gt;
&lt;destinationAgent QMgr="QM_JUPITER" agent="AGENT_SATURN"/&gt;
&lt;transferSet&gt;&lt;item checksumMethod="MD5" mode="binary"&gt;
&lt;source disposition="leave" recursive="false"&gt;&lt;file
&gt;/srv/nfs/incoming/*.txt&lt;/file&gt;&lt;/source&gt;
&lt;destination exist="error" type="directory"&gt;
&lt;file&gt;/srv/backup&lt;/file&gt;&lt;/destination&gt;
&lt;/item&gt;&lt;/transferSet&gt;&lt;/managedTransfer&gt;
&lt;/request&gt;
        </taskXML>
      </task>
    </tasks>
  </configuration>
  <pollInterval units="minutes">1</pollInterval>
  <batch maxSize="1"/>
</lst:monitorList>
```

Formát zprávy seznamu plánů

Zpráva XML, která se publikuje do zachované publikace, do řetězce tématu SYSTEM.FTE/Scheduler/název_agenta odpovídá schématu produktu ScheduleList.xsd. Tato zpráva XML obsahuje seznam všech aktivních plánů náležících k tomuto agentovi. Tyto informace používá příkaz **fteListScheduledTransfers** a modul plug-in IBM WebSphere MQ Explorer k zobrazení seznamu plánů pro uživatele. Dokument schématu produktu ScheduleList.xsd se nachází v adresáři MQ_INSTALLATION_PATH/mqft/samples/schema. Schéma ScheduleList.xsd importuje FileTransfer.xsd, což je ve stejném adresáři.

Schéma

Následující schéma popisuje, které prvky jsou platné ve zprávě XML se seznamem monitorování.

```
<?xml version="1.0" encoding="UTF-8"?>
<xsd:schema xmlns:xsd="https://www.w3.org/2001/XMLSchema">
  <xsd:include schemaLocation="FileTransfer.xsd"/>
  <xsd:element name="schedules">
    <xsd:complexType>
      <xsd:sequence>
        <xsd:element name="managedTransfer" type="scheduledManagedTransferType" minOccurs="0" maxOccurs="unbounded"/>
      </xsd:sequence>
      <xsd:attribute name="version" type="versionType" use="required"/>
      <xsd:attribute name="size" type="xsd:nonNegativeInteger" use="required"/>
      <xsd:attribute name="agent" type="xsd:string" use="required"/>
    </xsd:complexType>
  </xsd:element>
  <xsd:complexType name="scheduledManagedTransferType">
    <xsd:sequence>
      <xsd:element name="originator" type="origRequestType" maxOccurs="1" minOccurs="1"/>
      <xsd:element name="schedule" type="scheduleListType" maxOccurs="1" minOccurs="0"/>
      <xsd:element name="sourceAgent" type="agentType" maxOccurs="1" minOccurs="1"/>
      <xsd:element name="destinationAgent" type="agentClientType" maxOccurs="1" minOccurs="1"/>
      <xsd:element name="trigger" type="triggerType" maxOccurs="1" minOccurs="0"/>
      <xsd:element name="reply" type="replyType" maxOccurs="1" minOccurs="0"/>
      <xsd:element name="transferSet" type="transferSetType" maxOccurs="1" minOccurs="1"/>
      <xsd:element name="job" type="jobType" maxOccurs="1" minOccurs="0"/>
    </xsd:sequence>
    <xsd:attribute name="id" type="idType" use="required"/>
  </xsd:complexType>
  <xsd:complexType name="scheduleListType">
    <xsd:sequence>
      <xsd:element name="submit" type="submitType" maxOccurs="1" minOccurs="1"/>
      <xsd:element name="repeat" type="repeatType" maxOccurs="1" minOccurs="0"/>
      <xsd:element name="next" type="noZoneTimeType" maxOccurs="1" minOccurs="1"/>
    </xsd:sequence>
  </xsd:complexType>
</xsd:schema>
```

Základní informace o zprávě se seznamem plánů

Prvky a atributy použité v seznamu zpráv plánu jsou popsány v následujícím seznamu:

<schedules>

Prvek skupiny obsahující informace o všech plánech definovaných na jednom agentovi.

Atribut	Popis
agent	Povinné Název zdrojového agenta, na kterém je plán definován.
velikost	Povinné Počet plánů definovaných na tomto agentovi.
verze	Povinné Verze formátu zpráv seznamu plánu.

<managedTransfer>

Prvek skupiny obsahující informace o jednom plánu.

Atribut	Popis
ID	Povinné Hexadecimální ID řetězce zprávy požadavku plánu.

<originator>

Původce požadavku plánu.

<hostName>

Název hostitele počítače, ze kterého byl odeslán požadavek plánu.

<userID>

ID uživatele, který odeslal požadavek na plán.

<mqmdUserID>

ID uživatele produktu MQMD uživatele, který odeslal požadavek na časový plán.

<webBrowser>

Pokud byl požadavek na plán odeslán prostřednictvím webové brány, webový prohlížeč, ze kterého byl požadavek odeslán, byl odeslán.

<webUserID>

Pokud byl požadavek na časový plán odeslán prostřednictvím webové brány, ID uživatele, který odeslal požadavek na časový plán, ID uživatele.

<schedule>

Prvek, který obsahuje prvky, které popisují, kdy dojde k naplánovanému přenosu.

<submit>

Určuje datum a čas, kdy má být naplánovaný přenos zahájen.

Atribut	Popis
časová základna	Uvádí, které časové pásmo se má použít. Hodnota tohoto atributu může být jedna z následujících hodnot: <ul style="list-style-type: none"> • source-použít časové pásmo zdrojového agenta • admin-použít časové pásmo administrátora vydávajícího příkaz • UTC-použití koordinovaného univerzálního času
timezone	Popis časového pásma podle hodnoty timebase

<repeat>

Prvek skupiny, který obsahuje podrobnosti o tom, jak často se opakuje naplánovaný přenos, kolikrát se opakuje naplánovaný přenos a kdy se naplánovaný přenos opakuje opakovaní.

Atribut	Popis
interval	Jednotky intervalu, které musí být jedna z následujících hodnot: <ul style="list-style-type: none"> • minuty • hodin • dnů • týdny • měsíce • roky

<frequency>

Časové období, které musí uplynout, než se přenos opakuje.

Atribut	Popis
interval	Jednotky intervalu, které musí být jedna z následujících hodnot: <ul style="list-style-type: none"> • minuty • hodin • dnů • týdny • měsíce • roky

<expireTime>

Volitelný prvek, který určuje datum a čas, kdy se ukončí opakování naplánovaného přenosu. Tento prvek a prvek <expireCount> se navzájem vylučují.

<expireCount>

Volitelný prvek, který uvádí počet případů, kdy k naplánovanému přenosu souborů dojde před zastavením. Tento prvek a prvek <expireTime> se navzájem vylučují.

<next>

Určuje datum a čas, kdy má být zahájen další naplánovaný přenos.

<sourceAgent>

Uvádí jméno agenta na systému, kde je umístěn zdrojový soubor.

Atribut	Popis
agent	Uvádí název agenta.
správce front	Název správce front agenta.

<destinationAgent>

Uvádí jméno agenta na systému, do kterého chcete přenést soubor.

Atribut	Popis
agent	Uvádí název agenta.
správce front	Název správce front agenta.

<trigger>

Volitelný prvek, který uvádí podmínku, která musí mít hodnotu true, aby se přenos souborů mohl provést.

Atribut	Popis
Log	Příznak označující, zda jsou zaprotokolována selhání triggeru. Zde jsou platné hodnoty: <ul style="list-style-type: none"> • yes-log entries are created for failed trigger transfers • nejsou vytvořeny žádné položky protokolu pro nezdařené přenosy, které selhaly

<reply>

Uvádí název dočasné fronty odpovědí generované pro synchronní přenosy souborů (zadané argumentem **-w** na příkazovém řádku). Název fronty je definován klíčem **dynamicQueuePrefix** v konfiguračním souboru `command.properties` nebo výchozím nastavením WMQFTE.* není-li uvedeno jinak.

Atribut	Popis
QMGR	Název správce front příkazů, na kterém je generována dočasná dynamická fronta pro příjem odpovědí.

<transferSet>

Uvádí skupinu přenosů souborů, které chcete, aby naplánovaný přenos provedl společně. Během přenosu <transferSet> je prvek skupiny obsahující prvky <item>.

Atribut	Popis
priority (priorita)	Úroveň priority přenosu. Priorita je hodnota v rozsahu 0-9, kde 0 je nejnižší priorita. Výchozí úroveň priority je 0 a při výchozím nastavení přenos používá úroveň priority zdrojového agenta.

<job>

Volitelný prvek skupiny obsahující informace o úloze pro celou specifikaci přenosu. <job> je uživatelem definovaný identifikátor názvu úlohy, který je přidán do zprávy protokolu při spuštění přenosu. Tento prvek <job> je stejný jako prvek <job>, který se objevuje v zprávě protokolu přenosu, která je popsána v následujícím tématu: [“Formáty zpráv protokolu přenosu souborů”](#) na stránce 621.

Příklad

```
<?xml version="1.0" encoding="UTF-8"?>
<schedules xmlns:xsi="https://www.w3.org/2001/XMLSchema-instance"
  size="2"
  version="4.00"
  agent="AGENT_JUPITER"
  xsi:noNamespaceSchemaLocation="ScheduleList.xsd">
  <managedTransfer id="1">
    <originator>
      <hostName>example.com.</hostName>
      <userID>mqm</userID>
    </originator>
    <schedule>
      <submit timebase="admin" timezone="Europe/London">2010-01-01T21:00+0000</
submit>
      <next>2010-01-01T21:00+0000</next>
    </schedule>
    <sourceAgent agent="AGENT_JUPITER" QMgr="QM_JUPITER"/>
    <destinationAgent agent="AGENT_SATURN" QMgr="QM_JUPITER"/>
    <reply QMgr="QM_JUPITER">WMQFTĚ.4D400F8B20004E06</reply>
    <transferSet>
      <item mode="binary" checksumMethod="MD5">
        <source recursive="false" disposition="leave">
          <file>/etc/passwd</file>
        </source>
        <destination type="directory" exist="overwrite">
          <file>/tmp</file>
        </destination>
      </item>
    </transferSet>
  </managedTransfer>
  <managedTransfer id="2">
    <originator>
      <hostName>example.com.</hostName>
      <userID>mqm</userID>
    </originator>
    <schedule>
      <submit timebase="admin" timezone="Europe/London">2010-12-31T09:00+0000</
submit>
      <next>2010-12-31T09:00+0000</next>
    </schedule>
    <sourceAgent agent="AGENT_JUPITER" QMgr="QM_JUPITER"/>
    <destinationAgent agent="AGENT_NEPTUNE" QMgr="QM_JUPITER"/>
    <reply QMgr="QM_JUPITER">WMQFTĚ.4D400F8B20004E09</reply>
    <transferSet>
      <item mode="binary" checksumMethod="MD5">
        <source recursive="false" disposition="leave">
          <file>/etc/passwd</file>
        </source>
        <destination type="directory" exist="overwrite">
          <file>/tmp</file>
        </destination>
      </item>
    </transferSet>
  </managedTransfer>
</schedules>
```

Příklad zprávy XML šablony

Když je šablona vytvořena, je publikována zpráva do SYSTEM.FTE téma s řetězcem témat Šablony/*ID_šablony*. Tento příklad XML popisuje jedinou šablonu definovanou ve vaší síti WebSphere MQ Managed File Transfer .

```
<?xml version="1.0" encoding="UTF-8"?>
<transferTemplate version="4.00" id="baf9df73-45c2-4bb0-a085-292232ab66bc">
  <name>BASIC_TEMPLATE</name>
  <sourceAgentName>AGENT_JUPITER</sourceAgentName>
  <sourceAgentQMgr>QM_JUPITER</sourceAgentQMgr>
  <destinationAgentName>AGENT_SATURN</destinationAgentName>
  <destinationAgentQMgr>QM_JUPITER</destinationAgentQMgr>
  <fileSpecs>
    <item mode="binary" checksumMethod="MD5">
      <source recursive="false" disposition="leave">
        <file>/etc/passwd</file>
      </source>
      <destination type="directory" exist="overwrite">
        <file>/tmp</file>
      </destination>
    </item>
  </fileSpecs>
```

```

    </item>
  </fileSpecs>
  <priority>0</priority>
</transferTemplate>

```

Související úlohy

“Vytvoření šablony pro přenos souborů pomocí Průzkumníka IBM WebSphere MQ” na stránce 227

Šablonu přenosu souborů můžete vytvořit z Průzkumníka IBM WebSphere MQ nebo z příkazového řádku. Poté můžete tuto šablonu použít k vytvoření nových přenosů souborů pomocí podrobností šablony nebo odeslání šablony ke spuštění přenosu souborů.

Související odkazy

“fteCreateTemplate (vytvoření nové šablony přenosu souborů)” na stránce 440

Příkaz **fteCreateTemplate** vytváří šablonu pro přenos souborů, kterou můžete uchovat pro budoucí použití. Jediným vyžadovaným parametrem je parametr **-tn** (*template_name*). Všechny ostatní parametry jsou volitelné, ačkoli pokud uvedete specifikaci zdrojového souboru, musíte také poskytnout cílový soubor. Podobně, pokud uvedete cílový soubor, musíte také uvést specifikaci zdrojového souboru.

Formát zprávy o stavu přenosu souborů

Zprávy se publikují do koordinačního správce front, aby označovaly stav přenosu každého souboru v sadě přenosu. Pokaždé, když agent zpracovává požadavek na přenos souborů, publikuje se zpráva transakce do koordinačního správce front (na svém SYSTEM.FTE/Transfers/název_agenta/ID přenosu), které odpovídá schématu XML produktu TransferStatus.xsd. Soubor TransferStatus.xsd se nachází v adresáři MQ_INSTALLATION_PATH/mqft/samples/schema vaší instalace WMQMFT.

Schéma

Následující schéma popisuje, které prvky jsou platné ve zprávě XML o stavu přenosu.

```

<xsd:schema xmlns:xsd="https://www.w3.org/2001/XMLSchema">
  <xsd:include schemaLocation="fteutils.xsd"/>
  <xsd:element name="transaction">
    <xsd:complexType>
      <xsd:sequence>
        <xsd:element name="sourceAgent" type="agentType"
          maxOccurs="1" minOccurs="1"/>
        <xsd:element name="destinationAgent" type="agentType"
          maxOccurs="1" minOccurs="1"/>
        <xsd:element name="transferSet" type="transferSetType"
          maxOccurs="1" minOccurs="1"/>
      </xsd:sequence>
      <xsd:attribute name="version" type="versionType" use="required"/>
      <xsd:attribute name="ID" type="IDType" use="required"/>
    </xsd:complexType>
  </xsd:element>
  <xsd:complexType name="transferSetType">
    <xsd:sequence>
      <xsd:element name="stats" type="statsType"
        maxOccurs="1" minOccurs="1" />
      <xsd:element name="current" type="currentType"
        maxOccurs="1" minOccurs="0" />
    </xsd:sequence>
    <xsd:attribute name="time" type="xsd:dateTime" use="required" />
  </xsd:complexType>
  <xsd:complexType name="currentType">
    <xsd:sequence>
      <xsd:element name="source" type="fileSourceType"
        maxOccurs="1" minOccurs="1" />
      <xsd:element name="destination" type="fileDestinationType"
        maxOccurs="1" minOccurs="1" />
    </xsd:sequence>
    <xsd:attribute name="transferred" type="xsd:nonNegativeInteger"
      use="required" />
    <xsd:attribute name="size" type="xsd:nonNegativeInteger"
      use="required" />
  </xsd:complexType>
  <xsd:complexType name="statsType">
    <xsd:attribute name="bytes" type="xsd:nonNegativeInteger"

```

```

use="required" />
  <xsd:attribute name="seconds" type="xsd:decimal"
use="required" />
  <xsd:attribute name="currentItem" type="xsd:nonNegativeInteger"
use="required" />
  <xsd:attribute name="totalItems" type="xsd:nonNegativeInteger" use="required" />
</xsd:complexType>
</xsd:schema>

```

Základní informace o zprávě o stavu přenosu

Prvky a atributy použité ve stavových zprávách přenosu jsou popsány v následujícím seznamu:

<transaction>

Prvek skupiny, který obsahuje všechny prvky pro přenosy souborů.

Atribut	Popis
verze	Určuje verzi tohoto prvku, která je dodána produktem WebSphere MQ Managed File Transfer.
ID	Jedinečný identifikátor pro přenos souboru.

<sourceAgent>

Uvádí jméno agenta na systému, kde je umístěn zdrojový soubor.

Atribut	Popis
agent	Název agenta.
správce front	Název správce front agenta.

<destinationAgent>

Uvádí jméno agenta na systému, do kterého chcete přenést soubor.

Atribut	Popis
agent	Název agenta.
správce front	Název správce front agenta.

<transferSet>

Uvádí skupinu přenosů souborů, které se provádějí společně. Všechny soubory v přenosu musí pocházet ze stejného zdrojového agenta a končit ve stejném cílovém agentovi.

Atribut	Popis
čas	Určuje datum a čas (ve formátu data a času).

<stats>

Povinné Definuje metriky o přenosu, včetně počtu dosud zkopírovaných bajtů, v daném počtu sekund. Také dodává aktuální číslo položky z celkového počtu položek v <transferSet>.

Atribut	Popis
bajtů	Počet dosud kopírovaných bajtů.
s	Počet sekund přenesených k přenosu těchto bajtů.
currentItem	Index aktuálně přenášené položky.
totalItems	Celkový počet převáděných položek.

<current>

Volitelný prvek. Prvek skupiny, který obsahuje prvky, které specifikují aktuálně probíhající přenos souborů. Prvek < current> označuje, kolik bajtů dat bylo dosud převedeno pro aktuální položku a předpokládaný celkový počet bajtů.

<source>

Prvek skupiny, který obsahuje prvek určující název zdrojového souboru.

<file>

Uvádí cestu ke zdrojovému systému souborů, který se přenáší. Cesta je uvedena jako zadaná pro přenos. Tato cesta se může lišit od cesty, která je výstupem jako část protokolu přenosu, která je absolutní formou cesty.

<destination>

Prvek skupiny, který obsahuje prvek určující název nebo specifikaci cílového souboru.

<file>

Uvádí cestu k cílovému souboru, který se převádí. Cesta je uvedena jako zadaná pro přenos. Tato cesta se může lišit od cesty, která je výstupem jako část protokolu přenosu, která je absolutní formou cesty.

Atribut	Popis
alias	Určuje alias pro cílový soubor. Tento alias je název zdrojového souboru, s vyloučením jakékoli cesty k adresáři uvedené pro přenos.
souborový prostor	Uvádí název souborového prostoru, kde je zapsán cílový soubor.

<queue>

Je-li použit s prvkem < destination>, určuje název fronty, do které chcete přenést přenos. Tento název je ve formátu QUEUE nebo QUEUE@QUEUE_MANAGER.

Příklady zpráv průběhu přenosu

Pokud probíhá přenos zpráv, jsou zprávy publikovány do SYSTEM.FTE téma s řetězcem témat Transfers/název_agenta/ID_přenosu. Příklady XML ukazují zprávu o průběhu pro jeden přenos souboru a pro přenos více souborů.

Přenos jednotlivého souboru

Následující příklad zobrazuje podrobnosti o přenosu jednotlivého souboru, který právě probíhá.

```
<?xml version="1.0" encoding="UTF-8"?>
<transaction xmlns:xsi="https://www.w3.org/2001/XMLSchema-instance"
  version="4.00"
  ID="414d51205553322e42494e44494e47538b0f404d223d0020"
  xsi:noNamespaceSchemaLocation="TransferStatus.xsd">
  <sourceAgent agent="US2.BINDINGS.FILE" QMgr="US2.BINDINGS"/>
  <destinationAgent agent="US2.BINDINGS.FILE" QMgr="US2.BINDINGS"/>
  <transferSet time="2011-01-26T13:03:26.542Z">
  <stats bytes="1198" seconds="0.018" currentItem="1" totalItems="1"/>
  <current transferred="1151" size="1151">
  <source>
  <file>/etc/passwd</file>
  </source>
  <destination>
  <file>/tmp/passwd</file>
  </destination>
  </current>
  </transferSet>
</transaction>
```

Hromadný přenos souborů

Pokud se v sadě přenosu nachází více souborů, zpráva o stavu přenosu indikuje, který z nich se zpracovává a kolik bajtů bylo dosud přeneseno.

```
<?xml version="1.0" encoding="UTF-8"?>
<transaction xmlns:xsi="https://www.w3.org/2001/XMLSchema-instance"
  version="4.00"
```

```

ID="414d51205553322e42494e44494e47538b0f404d035c0020"
xsi:noNamespaceSchemaLocation="TransferStatus.xsd">
<sourceAgent agent="US2.BINDINGS.FILE" QMgr="US2.BINDINGS"/>
<destinationAgent agent="US2.BINDINGS.FILE" QMgr="US2.BINDINGS"/>
<transferSet time="2011-01-26T13:12:58.636Z">
  <stats bytes="440" seconds="0.082" currentItem="10" totalItems="10"/>
  <current transferred="0" size="0">
    <source>
      <file>/srv/nfs/incoming/file10.txt</file>
    </source>
    <destination>
      <file>/srv/nfs/outgoing/file10.txt</file>
    </destination>
  </current>
</transferSet>
</transaction>

```

Formáty zpráv protokolu přenosu souborů

Zprávy protokolu přenosu souborů jsou publikovány do SYSTEM.FTE téma s řetězcem témat *Log/název_agenta/ID_přenosu*. Tyto zprávy odpovídají schématu *TransferLog.xsd*, který je umístěn v adresáři *MQ_INSTALLATION_PATH/mqft/samples/schema* vaší instalace produktu WebSphere MQ Managed File Transfer.

Chcete-li monitorovat přenosy souborů nebo shromažďovat data o nich, nastavte odběr na téma zástupného znaku přizpůsobené přenosům, o které se zajímáte. Příklad:

```
Log/#
```

nebo

```
Log/FTEAGENT/#
```

Tento odběr může být trvalý nebo trvalý. Trvalé odběry existují i po zavření připojení odebírající aplikace ke správci front. Přechodné odběry existují pouze v případě, že je otevřeno připojení odebírající aplikace ke správci front.

Schéma

Následující schéma popisuje, které prvky jsou platné ve zprávě XML protokolu přenosu.

```

<xsd:schema xmlns:xsd="https://www.w3.org/2001/XMLSchema">
  <xsd:include schemaLocation="fteutils.xsd"/>
  <xsd:element name="transaction">
    <xsd:complexType>
      <xsd:sequence>
        <xsd:element name="action" type="actionType" maxOccurs="1" minOccurs="0"/>
        <xsd:element name="sourceAgent" type="agentExitStatusType" maxOccurs="1" minOccurs="0"/>
        <xsd:element name="sourceWebGateway" type="webGatewayType" maxOccurs="1" minOccurs="0"/>
        <xsd:element name="sourceWebUser" type="webUserType" maxOccurs="1" minOccurs="0"/>
        <xsd:element name="destinationAgent" type="agentExitStatusType" maxOccurs="1" minOccurs="0"/>
        <xsd:element name="destinationWebGateway" type="webGatewayType" maxOccurs="1" minOccurs="0"/>
        <xsd:element name="destinationWebUser" type="webUserType" maxOccurs="1" minOccurs="0"/>
        <xsd:element name="agent" type="agentExitStatusType" maxOccurs="1" minOccurs="0"/>
        <xsd:element name="originator" type="origRequestType" maxOccurs="1" minOccurs="1"/>
        <xsd:element name="status" type="statusType" maxOccurs="1" minOccurs="0"/>
        <xsd:element name="trigger" type="triggerType" maxOccurs="1" minOccurs="0"/>
        <xsd:element name="transferSet" type="transferSetType" maxOccurs="1" minOccurs="1"/>
      </xsd:sequence>
    </xsd:complexType>
  </xsd:element>
</xsd:schema>

```

```

        <xsd:element name="job" type="jobType"
            maxOccurs="1" minOccurs="0"/>
        <xsd:element name="scheduleLog" type="scheduleLogType"
            maxOccurs="1" minOccurs="0"/>
        <xsd:element name="statistics" type="statisticsType"
            maxOccurs="1" minOccurs="0"/>
    </xsd:sequence>
    <xsd:attribute name="version" type="versionType" use="required"/>
    <xsd:attribute name="ID" type="IDType" use="required"/>
    <xsd:attribute name="relatedID" type="IDType" use="optional"/>
    <xsd:attribute name="agentRole" type="agentRoleType" use="optional"/>
</xsd:complexType>
</xsd:element>

<xsd:complexType name="agentExitStatusType">
    <xsd:complexContent>
        <xsd:extension base="agentType">
            <xsd:sequence>
                <xsd:element name="startExits" type="exitGroupType" minOccurs="0"
maxOccurs="1"/>
                <xsd:element name="endExits" type="exitGroupType" minOccurs="0"
maxOccurs="1"/>
                <xsd:element name="systemInfo" type="systemInfoType" minOccurs="0"
maxOccurs="1"/>
            </xsd:sequence>
        </xsd:extension>
    </xsd:complexContent>
</xsd:complexType>

<xsd:complexType name="transferSetType">
    <xsd:sequence>
        <xsd:element name="metaDataSet" type="metaDataSetType"
            maxOccurs="1" minOccurs="0" />
        <xsd:element name="call" type="callGroupType"
            maxOccurs="1" minOccurs="0"/>
        <xsd:element name="preSourceCall" type="callGroupType"
            maxOccurs="1" minOccurs="0"/>
        <xsd:element name="postSourceCall" type="callGroupType"
            maxOccurs="1" minOccurs="0"/>
        <xsd:element name="preDestinationCall" type="callGroupType"
            maxOccurs="1" minOccurs="0"/>
        <xsd:element name="postDestinationCall" type="callGroupType"
            maxOccurs="1" minOccurs="0"/>
        <xsd:element name="item" type="itemType"
            maxOccurs="unbounded" minOccurs="0"/>
    </xsd:sequence>
    <xsd:attribute name="index" type="xsd:nonNegativeInteger" use="optional" />
    <xsd:attribute name="size" type="xsd:nonNegativeInteger" use="optional" />
    <xsd:attribute name="startTime" type="xsd:dateTime" use="required" />
    <xsd:attribute name="total" type="xsd:nonNegativeInteger" use="required" />
    <xsd:attribute name="bytesSent" type="xsd:nonNegativeInteger" use="required" />
</xsd:complexType>

<xsd:complexType name="itemType">
    <xsd:sequence>
        <xsd:element name="source" type="fileSourceChecksumType"
            maxOccurs="1" minOccurs="1" />
        <xsd:element name="destination" type="fileDestinationChecksumType"
            maxOccurs="1" minOccurs="1" />
        <xsd:element name="status" type="statusType"
            maxOccurs="1" minOccurs="1" />
    </xsd:sequence>
    <xsd:attribute name="mode" type="modeType" use="required" />
</xsd:complexType>

<xsd:complexType name="fileSourceChecksumType">
    <xsd:complexContent>
        <xsd:extension base="fileSourceType">
            <xsd:sequence>
                <xsd:element name="checksum" type="checksumType" minOccurs="0"
maxOccurs="1"/>
            </xsd:sequence>
        </xsd:extension>
    </xsd:complexContent>
</xsd:complexType>

<xsd:complexType name="fileDestinationChecksumType">
    <xsd:complexContent>
        <xsd:extension base="fileDestinationType">
            <xsd:sequence>
                <xsd:element name="checksum" type="checksumType"
minOccurs="0" maxOccurs="1"/>
            </xsd:sequence>
        </xsd:extension>
    </xsd:complexContent>
</xsd:complexType>

```

```

        </xsd:sequence>
      </xsd:extension>
    </xsd:complexContent>
  </xsd:complexType>

  <xsd:complexType name="actionType">
    <xsd:simpleContent>
      <xsd:extension base="actionEnumType">
        <xsd:attribute name="time" type="xsd:dateTime" use="required" />
      </xsd:extension>
    </xsd:simpleContent>
  </xsd:complexType>

  <xsd:simpleType name="actionEnumType">
    <xsd:restriction base="xsd:token">
      <xsd:enumeration value="cancelled"/>
      <xsd:enumeration value="started"/>
      <xsd:enumeration value="progress"/>
      <xsd:enumeration value="completed"/>
      <xsd:enumeration value="malformed"/>
      <xsd:enumeration value="notAuthorized"/>
      <xsd:enumeration value="deleted"/>
    </xsd:restriction>
  </xsd:simpleType>

  <xsd:complexType name="systemInfoType">
    <xsd:attribute name="architecture" type="xsd:string" use="required"/>
    <xsd:attribute name="name" type="xsd:string" use="required"/>
    <xsd:attribute name="version" type="xsd:string" use="required"/>
  </xsd:complexType>

  <xsd:element name="malformed">
    <xsd:complexType>
      <xsd:sequence>
        <xsd:element name="action" type="actionType"
          maxOccurs="1" minOccurs="1"/>
        <xsd:element name="agent" type="agentExitStatusType"
          maxOccurs="1" minOccurs="0"/>
        <xsd:element name="status" type="statusType"
          maxOccurs="1" minOccurs="1"/>
      </xsd:sequence>
      <xsd:attribute name="version" type="versionType" use="required"/>
      <xsd:attribute name="ID" type="IDType" use="required"/>
      <xsd:attribute name="agentRole" type="agentRoleType" use="required"/>
    </xsd:complexType>
  </xsd:element>

  <xsd:element name="notAuthorized">
    <xsd:complexType>
      <xsd:sequence>
        <xsd:element name="action" type="actionType"
          maxOccurs="1" minOccurs="1"/>
        <xsd:element name="originator" type="origRequestType"
          maxOccurs="1" minOccurs="1"/>
        <xsd:element name="authority" type="xsd:string"
          minOccurs="1" maxOccurs="1"/>
        <xsd:element name="status" type="statusType"
          maxOccurs="1" minOccurs="1"/>
      </xsd:sequence>
      <xsd:attribute name="version" type="versionType" use="required"/>
      <xsd:attribute name="ID" type="IDType" use="required"/>
      <xsd:attribute name="agentRole" type="agentRoleType" use="required"/>
    </xsd:complexType>
  </xsd:element>

  <xsd:complexType name="statisticsType">
    <xsd:sequence>
      <xsd:element name="actualStartTime" type="xsd:dateTime"
        maxOccurs="1" minOccurs="0"/>
      <xsd:element name="retryCount" type="xsd:nonNegativeInteger"
        maxOccurs="1" minOccurs="1"/>
      <xsd:element name="numFileFailures" type="xsd:nonNegativeInteger"
        maxOccurs="1" minOccurs="1"/>
      <xsd:element name="numFileWarnings" type="xsd:nonNegativeInteger"
        maxOccurs="1" minOccurs="1"/>
    </xsd:sequence>
  </xsd:complexType>

  <xsd:complexType name="webGatewayType">
    <xsd:attribute name="webGatewayName" type="xsd:string" use="optional" />
    <xsd:attribute name="webGatewayAgentName" type="xsd:string" use="optional" />
    <xsd:attribute name="webGatewayAgentQMgr" type="xsd:string" use="optional" />
  </xsd:complexType>

```



```

</xsd:complexType>
<xsd:complexType name="webUserType">
  <xsd:attribute name="webGatewayName" type="xsd:string" use="required" />
  <xsd:attribute name="webGatewayAgentName" type="xsd:string" use="optional" />
  <xsd:attribute name="webGatewayAgentQMgr" type="xsd:string" use="optional" />
</xsd:complexType>
</xsd:schema>

```

Základní informace o zprávě protokolu přenosu

<transaction>

Prvek skupiny, který uvádí skupinu přenosů, které chcete provést společně.

Atribut	Popis
verze	Určuje verzi tohoto prvku, jak je podrobně popsáno v tématu WebSphere MQ Managed File Transfer.
ID	Uvádí jedinečné ID transakce. ID může mít maximálně 48 alfanumerických znaků.
relatedID	Volitelné. Je-li transakce odstraněním nebo stažením souboru ze souborového prostoru, relatedID určuje ID transakce přenosu, který odeslal soubor do souborového prostoru.
agentRole	Volitelné. Uvádí, zda je dotyčný agent na zdrojovém nebo cílovém systému
xmlns:xsi	Deklarace oboru názvů. Označuje, že se prvky a datové typy použité v tomto schématu odvozují z oboru názvů "https://www.w3.org/2001/XMLSchema-instance".
xsi:noNamespaceSchemaLocation	Určuje název a umístění dokumentu schématu XML, proti kterému má být ověřena platnost této zprávy, pokud neexistuje deklarace oboru názvů. Hodnota, kterou zadáte pro tento atribut, musí odkazovat na dokument WebSphere MQ Managed File Transfer TransferLog.xsd.

<action>

Popisuje stav přenosu souboru v čase, který je protokolován atributem času. Stav může mít jednu z následujících hodnot:

- zahájeno
- průběh zpracování
- dokončeno
- zrušeno
- deformed (označuje, že obsah zprávy požadavku na přenos souborů nelze interpretovat.)
- notAuthorized
- odstraněn

Atribut	Popis
čas	Čas, kdy byl zachycen stav přenosu, vyjádřený ve formátu UTC.

<sourceAgent>

Uvádí jméno agenta na systému, kde je umístěn zdrojový soubor. Lze zadat pouze jednu z voleb <sourceAgent>, <sourceWebUser> a <sourceWebGateway >.

<startExits>

Prvek skupiny, který obsahuje jeden nebo více prvků uživatelské procedury. Tento prvek se může vyskytnout pouze jednou.

<endExits>

Prvek skupiny, který obsahuje jeden nebo více prvků uživatelské procedury. Tento prvek se může vyskytnout pouze jednou.

<systemInfo>

Popisuje architekturu systému, název a verzi. Tento prvek se může vyskytnout pouze jednou.

Atribut	Popis
agent	Název agenta na zdrojovém systému.
správce front	Název správce front ve zdrojovém systému.
agentType	Typ agenta. Platné jsou tyto hodnoty: <ul style="list-style-type: none"> • STANDARD-normální agent • MOST-agent mostu protokolu • CD_BRIDGE-agent mostu Connect:Direct • EMBEDDED-vestavěný agent • WEB_GATEWAY-webový agent • SFG-vestavěný agent Sterling File Gateway
bridgeURL	Volitelné. Je-li agent agent mostu protokolu, hostitelský název systému, který je hostitelem serveru protokolu.
pnode	Volitelné. Je-li agent agentem mostu Connect:Direct , je název primárního uzlu produktu Connect:Direct , který se podílí na přenosu.
uzel snode	Volitelné. Je-li agent agent mostu Connect:Direct , je název sekundárního uzlu Connect:Direct zapojený do přenosu.
bridgeNode	Volitelné. Je-li agent agentem mostu Connect:Direct , je to název uzlu produktu Connect:Direct , který je součástí mostu Connect:Direct . Jedná se o stejný uzel jako primární uzel nebo sekundární uzel.

<sourceWebUser>

Uvádí jméno webového uživatele, který odesílá zdrojový soubor do webové brány. Lze zadat pouze jednu z voleb <sourceAgent>, <sourceWebUser> a <sourceWebGateway >.

Atribut	Popis
Název webGateway	Název webové brány, která přijme soubor z webového uživatele.
webGatewayAgentName	Název webového agenta, který webová brána používá k odeslání souboru do místa určení.
webGatewayAgentQMgr	Název správce front webového agenta.

<sourceWebGateway>

Uvádí název webové brány, ze které je stažen zdrojový soubor. Lze zadat pouze jednu z voleb <sourceAgent>, <sourceWebUser> a <sourceWebGateway >.

Atribut	Popis
Název webGateway	Název webové brány, která přijme soubor z webového uživatele.
webGatewayAgentName	Název webového agenta, který webová brána používá k odeslání souboru do místa určení.

Atribut	Popis
webGatewayAgentQMgr	Název správce front webového agenta.

<destinationAgent>

Uvádí jméno agenta na systému, do kterého byl soubor přenesen. Může být uveden pouze jeden z <destinationAgent>, <destinationWebGateway> a <destinationWebUser >.

Atribut	Popis
agent	Název agenta na cílovém systému.
správce front	Název správce front v cílovém systému.
agentType	Typ agenta. Platné jsou tyto hodnoty: <ul style="list-style-type: none"> • STANDARD-normální agent • MOST-agent mostu protokolu • CD_BRIDGE-agent mostu Connect:Direct • EMBEDDED-vestavěný agent • WEB_GATEWAY-webový agent • SFG-vestavěný agent Sterling File Gateway
bridgeURL	Volitelné. Je-li agent agent mostu protokolu, hostitelský název systému, který je hostitelem serveru protokolu.
pnode	Volitelné. Je-li agent agentem mostu Connect:Direct , je název primárního uzlu produktu Connect:Direct , který se podílí na přenosu.
uzel snode	Volitelné. Je-li agent agent mostu Connect:Direct , je název sekundárního uzlu Connect:Direct zapojený do přenosu.
bridgeNode	Volitelné. Je-li agent agentem mostu Connect:Direct , je to název uzlu produktu Connect:Direct , který je součástí mostu Connect:Direct . Jedná se o stejný uzel jako primární uzel nebo sekundární uzel.

<startExits>

Prvek skupiny, který obsahuje jeden nebo více prvků uživatelské procedury. Tento prvek se může vyskytnout pouze jednou.

<endExits>

Prvek skupiny, který obsahuje jeden nebo více prvků uživatelské procedury. Tento prvek se může vyskytnout pouze jednou.

<systemInfo>

Popisuje architekturu systému, název a verzi. Tento prvek se může vyskytnout pouze jednou.

<destinationWebUser>

Určuje název webového uživatele, který stáhne soubor z webové brány. Může být uveden pouze jeden z <destinationAgent>, <destinationWebGateway> a <destinationWebUser >.

Atribut	Popis
Název webGateway	Název webové brány, která přijme soubor z webového uživatele.

<destinationWebGateway>

Určuje název webového uživatele, který stáhne soubor z webové brány. Může být uveden pouze jeden z <destinationAgent>, <destinationWebGateway> a <destinationWebUser >.

Atribut	Popis
Název webGateway	Název webové brány, která přijme soubor z webového uživatele.
webGatewayAgentName	Název webového agenta, který webová brána používá.
webGatewayAgentQMgr	Název správce front webového agenta.

<originator>

Prvek skupiny, který obsahuje prvky určující původce požadavku.

<hostName>

Název hostitele systému, kde je umístěn zdrojový soubor.

<userID>

ID uživatele, který vyvolal přenos souboru.

ID <mqmdUserID>

ID uživatele produktu IBM WebSphere MQ , které bylo dodáno v deskriptoru zpráv (MQMD)

<webUserID>

Volitelné. ID uživatele, které bylo dodáno do webového prohlížeče, který odesílá požadavek na přenos.

<webBrowser>

Volitelné. Webový prohlížeč, ze kterého byl odeslán požadavek na přenos.

<status>

Výsledkový kód a doplňkové zprávy.

<trigger>

Prvek skupiny, který obsahuje prvky spouštěče definované v původním požadavku na přenos. Tyto prvky mohou být buď obě, nebo obě následující:

<fileExist>

Podmínka spouštěče založená na tom, zda soubor existuje

<fileSize>

Stav spouštěče založený na tom, zda soubor splňuje nebo překračuje uvedenou velikost

<transferSet>

Uvádí skupinu přenosů souborů, které chcete provést společně. Během přenosu <transferSet> je prvek skupiny obsahující prvky < item>.

Atribut	Popis
startTime	Zaznamenává čas, kdy byla sada přenosů spuštěna, vyjádřená ve formátu UTC.
celkem	Určuje celkový počet položek v této sadě přenosů.
index	Volitelný atribut. Určuje pozici první položky v průběhu sady přenosu. Atribut indexu je přírůsteky od nuly. Je-li například index nastaven na hodnotu 1, zpráva o průběhu je druhá ze dvou položek.
velikost	Volitelný atribut. Určuje počet položek v sestavě průběhu.
priority (priorita)	Volitelný atribut. Úroveň priority přenosu. Priorita je hodnota v rozsahu 0-9, kde 0 je nejnižší priorita. Výchozí úroveň priority je 0 a při výchozím nastavení přenos používá úroveň priority zdrojového agenta.

<metaDataSet >

Prvek skupiny obsahující jeden nebo více z následujících atributů:

<metaData>

Atribut	Popis
klíč	Klíčová polovina dvojice klíč-hodnota metadat. Obsah prvku <metaData> obsahuje hodnotu polovinu dvojice. Například <metaData key= "testkey1">testvalue1</metaData>

<job>

Prvek skupiny, který obsahuje prvek určující podrobnosti úlohy. < job> je uživatelem definovaný identifikátor názvu úlohy, který je přidán do zprávy protokolu při spuštění přenosu. Tento prvek < job> je stejný jako prvek < job>, který je zahrnut ve zprávě požadavku na přenos, který je popsán v následujícím tématu: [“Formát zprávy požadavku na přenos souborů”](#) na stránce 792.

< název>

Hodnota názvu může být libovolný řetězec.

<scheduleLog>

Prvek skupiny, který obsahuje prvky určující názvy zdrojových a cílových souborů a umístění.

Atribut	Popis
ID	Shoduje se s ID plánu, je-li přenos naplánovaným přenosem.

<item>

Prvek skupiny, který obsahuje prvky určující názvy zdrojových a cílových souborů a umístění.

<source>

Prvek skupiny, který obsahuje prvek < file> nebo prvek < queue> a prvek < checksum> pro daný soubor ve zdrojovém systému.

Atribut	Popis
recursive	Uvádí, že soubory jsou přeneseny rekurzivně v podadresářích, je-li prvek < source> adresář nebo obsahuje zástupné znaky.
disposition	Určuje akci, která má být provedena na prvku < source>, je-li prvek < source> úspěšně přenesen do místa určení. Platné volby jsou následující: <ul style="list-style-type: none">• leave-zdrojové soubory zůstanou nezměněny.• delete-zdrojové soubory se odstraní ze zdrojového systému poté, co je zdrojový soubor úspěšně přenesen.
correlationBoolean	Logická hodnota korelace. Je-li zdrojem Connect:Direct bridge, určuje, zda je proces Connect:Direct uživatelem definovaný.
correlationString1	Hodnota korelace řetězce. Je-li zdrojem Connect:Direct bridge, udává tento parametr název procesu Connect:Direct , který má být použit v cíli přenosu.
correlationNum1	Číselná hodnota korelace. Je-li zdrojem Connect:Direct bridge, udává toto číslo identifikační číslo procesu Connect:Direct , který se vyskytuje v cíli přenosu.

<queue>

Je-li použit spolu s prvkem < source>, určuje název fronty, ze které byly načteny přenesené zprávy, které jsou umístěny ve správci front zdrojového agenta.

Atribut	Popis
messageCount	Počet zpráv, které byly přečteny z fronty.
groupId	ID skupiny IBM WebSphere MQ zpráv přečtených z fronty.

<destination>

Prvek skupiny, který obsahuje prvek < file> nebo prvek < queue> a prvek < checksum> pro místo určení.

Jako podřízený prvek cíle je přítomen pouze jeden z parametrů < soubor> a < queue>.

Atribut	Popis
typ	Typ místa určení. Platné volby jsou následující: <ul style="list-style-type: none">• file-uvádí soubor jako cíl• adresář-určuje adresář jako cíl• queue-uvádí frontu IBM WebSphere MQ jako cíl Soubor a adresář voleb může být přítomen pouze v případě, že prvek < destination > má podřízený prvek < file >. Fronta voleb může být přítomna pouze v případě, že prvek < destination > má podřízený prvek < queue >.
existovat	Určuje akci, která má být provedena, pokud v cílovém systému existuje cílový soubor. Platné volby jsou následující: <ul style="list-style-type: none">• Chyba-nahlásí chybu a soubor nebude přenesen.• overwrite-přepíše existující cílový soubor. Tento atribut nemůže být přítomen, pokud má prvek < destination > podřízený prvek < queue >.
correlationBoolean	Logická hodnota korelace. Je-li cílem mostu Connect:Direct , určuje, zda má být proces Connect:Direct definován uživatelem.
correlationString1	Hodnota korelace řetězce. Je-li cílem mostu Connect:Direct , určuje tento parametr název procesu Connect:Direct , který má být použit v cíli přenosu.
correlationNum1	Číselná hodnota korelace. Je-li místem určení most Connect:Direct , udává toto číslo identifikační číslo procesu Connect:Direct , který má být zadán v cíli přenosu.

<file>

Uvádí absolutní cestu k souboru, který byl přenesen (ve zdroji i cíli). Úplná cesta je ve formátu, který je konzistentní s vaším operačním systémem, například C : /from/here .txt. Identifikátory URI souboru se nepoužívají.

<queue>

Je-li použit s prvkem < destination>, určuje název fronty, která byla přenesena do správce front, který je připojen ke správci front cílového agenta.

Atribut	Popis
messageCount	Počet zpráv, které byly zapsány do fronty.
messageLength	Délka zpráv zapsaných do fronty.
groupId	Pokud požadavek na přenos uvedl, že soubor je rozdělen do více zpráv, hodnota tohoto atributu je ID skupiny IBM WebSphere MQ zpráv zapsaných do fronty.
messageId	Pokud požadavek na přenos neurčil, že je soubor rozdělen do více zpráv, hodnota tohoto atributu je ID zprávy IBM WebSphere MQ zprávy zapsané do fronty.

<checksum>

Volitelný prvek.

Určuje typ hašovacího algoritmu, který generoval kód digest zprávy pro vytvoření digitálního podpisu. Produkt WebSphere MQ Managed File Transfer v současné době podporuje pouze algoritmus Message Digest algorithm 5 (MD5). Kontrolní součet poskytuje způsob, jak potvrdit integritu přenášených souborů, která je neporušená.

<malformed>

Seskupit prvek pro poškozené zprávy.

Atribut	Popis
verze	
ID	
agentRole	Buď zdrojového agenta, nebo cílového agenta

<statistics>

Prvek skupiny pro statistické informace o převodu (je-li k dispozici).

<actualStartČas >

Skutečný čas, kdy se agent spustil při spuštění přenosu. Typicky je čas stejný jako (nebo velmi blízký) čas zahájení zaznamenaný pro přenos. Avšak, když je agent zaneprázdňený přenosným přenosem, může být zařazen do fronty, dokud nebude mít agent kapacitu pro spuštění přenosů.

<retryCount>

Počet případů, kdy se přenos přešel do stavu nápravy a byl zopakován agentem. Přenos může přejít do stavu zotavení, protože zdrojový a cílový agent ztratí komunikaci, buď kvůli chybě sítě IBM WebSphere MQ, nebo kvůli tomu, že nepřijímají data nebo zprávy o potvrzení po určitou dobu. Toto období je určeno vlastnostmi agenta: transferAckTimeout a transferAckTimeoutRetries.

<numFileSelhání >

Počet souborů v transferSet, které se nepodařilo úspěšně přenést.

<numFileVarování >

Počet souborů ve transferSet, které vygenerovaly varování při přenosu, ale jinak byly úspěšně přeneseny.

Příklady

Příklady zpráv XML, které jsou v souladu s tímto schématem, jsou poskytnuty pro každý z následujících typů přenosu:

- [Přenos jednoho souboru](#)
- [Přenos, který obsahuje více souborů](#)
- [Nezdařený přenos souborů](#)
- [Přenos definovaný pomocí spouštěče](#)
- [Přenos spuštěný plánem](#)
- [Přenos, který volá uživatelské procedury](#)
- [Přenos požadovaný prostřednictvím webové brány](#)
- [Přenos přes uzel mostu Connect:Direct](#)

Příklady zpráv protokolu jednoho přenosu

Dojde-li k přenosu, jsou zprávy publikovány do SYSTEM.FTE téma s řetězcem témat Log/název_agenta/ID_přenosu. Příklady XML ukazují zprávy protokolu pro jeden přenos souboru, který se spouští, probíhá a je dokončen.

Přenos jednotlivého souboru-spuštěno

```
<?xml version="1.0" encoding="UTF-8"?>
<transaction xmlns:xsi="https://www.w3.org/2001/XMLSchema-instance"
version="4.00"
```

```

ID="414d51205553322e42494e44494e47538b0f404d223d0020"
agentRole="sourceAgent"
xsi:noNamespaceSchemaLocation="TransferLog.xsd"
xmlns=""
<action time="2011-01-26T13:03:26.484Z">started</action>
<sourceAgent agent="AGENT_JUPITER" QMgr="QM_JUPITER">
  <systemInfo architecture="x86" name="Linux" version="2.6.31-21-generic"/>
</sourceAgent>
<destinationAgent agent="AGENT_JUPITER" QMgr="QM_JUPITER"/>
<originator>
  <hostName>dhcp-9-20-240-199.hursley.ibm.com.</hostName>
  <userID>mqm</userID>
  <mqmdUserID>mqm</mqmdUserID>
</originator>
<transferSet startTime="2011-01-26T13:03:26.484Z" total="1" bytesSent="0">
  <metaDataSet>
    <metaData key="com.ibm.wmqfte.SourceAgent">AGENT_JUPITER</metaData>
    <metaData key="com.ibm.wmqfte.DestinationAgent">AGENT_JUPITER</metaData>
    <metaData key="com.ibm.wmqfte.MqmdUser">mqm</metaData>
    <metaData key="com.ibm.wmqfte.OriginatingUser">mqm</metaData>
    <metaData key="com.ibm.wmqfte.OriginatingHost">dhcp-9-20-240-199.hursley.ibm.com.</
metaData>
  <metaData key="com.ibm.wmqfte.TransferId">414d51205553322e42494e44494e47538b0f404d223d0020</
metaData>
  <metaData key="com.ibm.wmqfte.ScheduleId">3</metaData>
  <metaData key="com.ibm.wmqfte.Priority">0</metaData>
  </metaDataSet>
</transferSet>
<scheduleLog ID="3"/>
</transaction>

```

Úspěšnost jednoho přenosu souborů-průběh

```

<?xml version="1.0" encoding="UTF-8"?>
<transaction xmlns:xsi="https://www.w3.org/2001/XMLSchema-instance"
  version="4.00"
  ID="414d51205553322e42494e44494e47538b0f404d223d0020"
  agentRole="sourceAgent"
  xsi:noNamespaceSchemaLocation="TransferLog.xsd"
  xmlns=""
  <action time="2011-01-26T13:03:26.615Z">progress</action>
  <sourceAgent agent="AGENT_JUPITER" QMgr="QM_JUPITER">
    <systemInfo architecture="x86" name="Linux" version="2.6.31-21-generic"/>
  </sourceAgent>
  <destinationAgent agent="AGENT_JUPITER" QMgr="QM_JUPITER">
    <systemInfo architecture="x86" name="Linux" version="2.6.31-21-generic"/>
  </destinationAgent>
  <originator>
    <hostName>example.com.</hostName>
    <userID>mqm</userID>
    <mqmdUserID>mqm</mqmdUserID>
  </originator>
  <transferSet index="0" size="1" startTime="2011-01-26T13:03:26.484Z" total="1"
bytesSent="1198">
    <item mode="binary">
      <source disposition="leave" type="file">
        <file size="1151" last-modified="2009-11-02T10:37:01.000Z">/etc/passwd</file>
        <checksum method="MD5">2287181c07199f879de28296371cb24c</checksum>
      </source>
      <destination type="file">
        <file size="1151" last-modified="2011-01-26T13:03:26.000Z">/tmp/passwd</file>
        <checksum method="MD5">2287181c07199f879de28296371cb24c</checksum>
      </destination>
      <status resultCode="0"/>
    </item>
  </transferSet>
</transaction>

```

Úspěšnost přenosu jednoho souboru-dokončeno

```

<?xml version="1.0" encoding="UTF-8"?>
<transaction xmlns:xsi="https://www.w3.org/2001/XMLSchema-instance"
  version="4.00"
  ID="414d51205553322e42494e44494e47538b0f404d223d0020"
  agentRole="sourceAgent"
  xsi:noNamespaceSchemaLocation="TransferLog.xsd"

```



```

        xmlns="">
<action time="2011-01-26T13:03:26.622Z">completed</action>
<sourceAgent agent="AGENT_JUPITER" QMgr="QM_JUPITER">
  <systemInfo architecture="x86" name="Linux" version="2.6.31-21-generic"/>
</sourceAgent>
<destinationAgent agent="AGENT_JUPITER" QMgr="QM_JUPITER">
  <systemInfo architecture="x86" name="Linux" version="2.6.31-21-generic"/>
</destinationAgent>
<originator>
  <hostName>example.com.</hostName>
  <userID>mqm</userID>
  <mqmdUserID>mqm</mqmdUserID>
</originator>
<status resultCode="0">
  <supplement>BFGRP0032I: The file transfer request has successfully completed.</supplement>
</status>
<transferSet startTime="2011-01-26T13:03:26.484Z" total="1" bytesSent="1198">
  <metaDataSet>
    <metaData key="com.ibm.wmqfte.SourceAgent">AGENT_JUPITER</metaData>
    <metaData key="com.ibm.wmqfte.DestinationAgent">AGENT_JUPITER</metaData>
    <metaData key="com.ibm.wmqfte.MqmdUser">mqm</metaData>
    <metaData key="com.ibm.wmqfte.OriginatingUser">mqm</metaData>
    <metaData key="com.ibm.wmqfte.OriginatingHost">example.com.</metaData>
    <metaData key="com.ibm.wmqfte.TransferId">414d51205553322e42494e444494e47538b0f404d223d0020</
metaData>
    <metaData key="com.ibm.wmqfte.ScheduleId">3</metaData>
    <metaData key="com.ibm.wmqfte.Priority">0</metaData>
  </metaDataSet>
</transferSet>
<statistics>
  <actualStartTime>2011-01-26T13:03:26.541Z</actualStartTime>
  <retryCount>0</retryCount>
  <numFileFailures>0</numFileFailures>
  <numFileWarnings>0</numFileWarnings>
</statistics>
</transaction>

```

Příklady zpráv protokolu přenosu více souborů

Příklady zpráv, které jsou publikovány do SYSTEM.FTE s řetězcem tématu *Log/název_agenta/ID_přenosu* při výskytu přenosu, který obsahuje více souborů.

Hromadný přenos souborů-spuštěno

```

<?xml version="1.0" encoding="UTF-8"?>
<transaction xmlns:xsi="https://www.w3.org/2001/XMLSchema-instance"
  version="4.00"
  ID="414d51205553322e42494e444494e47538b0f404d035c0020"
  agentRole="sourceAgent"
  xsi:noNamespaceSchemaLocation="TransferLog.xsd"
  xmlns="">
<action time="2011-01-26T13:12:58.534Z">started</action>
<sourceAgent agent="AGENT_JUPITER" QMgr="QM_JUPITER">
  <systemInfo architecture="x86" name="Linux" version="2.6.31-21-generic"/>
</sourceAgent>
<destinationAgent agent="AGENT_JUPITER" QMgr="QM_JUPITER"/>
<originator>
  <hostName>example.com.</hostName>
  <userID>mqm</userID>
  <mqmdUserID>mqm</mqmdUserID>
</originator>
<transferSet startTime="2011-01-26T13:12:58.534Z" total="6" bytesSent="0">
  <metaDataSet>
    <metaData key="com.ibm.wmqfte.SourceAgent">AGENT_JUPITER</metaData>
    <metaData key="com.ibm.wmqfte.DestinationAgent">AGENT_JUPITER</metaData>
    <metaData key="com.ibm.wmqfte.MqmdUser">mqm</metaData>
    <metaData key="com.ibm.wmqfte.OriginatingUser">mqm</metaData>
    <metaData key="com.ibm.wmqfte.OriginatingHost">example.com.</metaData>
    <metaData key="com.ibm.wmqfte.TransferId">414d51205553322e42494e444494e47538b0f404d035c0020</
metaData>
    <metaData key="com.ibm.wmqfte.Priority">0</metaData>
  </metaDataSet>
</transferSet>
</transaction>

```

Hromadný přenos souborů-průběh

```
<?xml version="1.0" encoding="UTF-8"?>
<transaction xmlns:xsi="https://www.w3.org/2001/XMLSchema-instance"
  version="4.00"
  ID="414d51205553322e42494e44494e47538b0f404d035c0020"
  agentRole="sourceAgent"
  xsi:noNamespaceSchemaLocation="TransferLog.xsd"
  xmlns="">
  <action time="2011-01-26T13:12:58.753Z">progress</action>
  <sourceAgent agent="AGENT_JUPITER" QMgr="QM_JUPITER">
    <systemInfo architecture="x86" name="Linux" version="2.6.31-21-generic"/>
  </sourceAgent>
  <destinationAgent agent="AGENT_JUPITER" QMgr="QM_JUPITER">
    <systemInfo architecture="x86" name="Linux" version="2.6.31-21-generic"/>
  </destinationAgent>
  <originator>
    <hostName>example.com.</hostName>
    <userID>mqm</userID>
    <mqmdUserID>mqm</mqmdUserID>
  </originator>
  <transferSet index="0" size="6" startTime="2011-01-26T13:12:58.534Z" total="6" bytesSent="440">
    <item mode="binary">
      <source disposition="leave" type="file">
        <file size="0" last-modified="2011-01-26T13:10:19.000Z">/srv/nfs/incoming/file01.txt</
file>
        <checksum method="MD5">d41d8cd98f00b204e9800998ecf8427e</checksum>
      </source>
      <destination type="file">
        <file size="0" last-modified="2011-01-26T13:12:58.000Z">/srv/nfs/outgoing/file01.txt</
file>
        <checksum method="MD5">d41d8cd98f00b204e9800998ecf8427e</checksum>
      </destination>
      <status resultCode="0"/>
    </item>
    <item mode="binary">
      <source disposition="leave" type="file">
        <file size="0" last-modified="2011-01-26T13:10:19.000Z">/srv/nfs/incoming/file02.txt</
file>
        <checksum method="MD5">d41d8cd98f00b204e9800998ecf8427e</checksum>
      </source>
      <destination type="file">
        <file size="0" last-modified="2011-01-26T13:12:58.000Z">/srv/nfs/outgoing/file02.txt</
file>
        <checksum method="MD5">d41d8cd98f00b204e9800998ecf8427e</checksum>
      </destination>
      <status resultCode="0"/>
    </item>
    <item mode="binary">
      <source disposition="leave" type="file">
        <file size="0" last-modified="2011-01-26T13:10:19.000Z">/srv/nfs/incoming/file03.txt</
file>
        <checksum method="MD5">d41d8cd98f00b204e9800998ecf8427e</checksum>
      </source>
      <destination type="file">
        <file size="0" last-modified="2011-01-26T13:12:58.000Z">/srv/nfs/outgoing/file03.txt</
file>
        <checksum method="MD5">d41d8cd98f00b204e9800998ecf8427e</checksum>
      </destination>
      <status resultCode="0"/>
    </item>
    <item mode="binary">
      <source disposition="leave" type="file">
        <file size="0" last-modified="2011-01-26T13:10:19.000Z">/srv/nfs/incoming/file04.txt</
file>
        <checksum method="MD5">d41d8cd98f00b204e9800998ecf8427e</checksum>
      </source>
      <destination type="file">
        <file size="0" last-modified="2011-01-26T13:12:58.000Z">/srv/nfs/outgoing/file04.txt</
file>
        <checksum method="MD5">d41d8cd98f00b204e9800998ecf8427e</checksum>
      </destination>
      <status resultCode="0"/>
    </item>
    <item mode="binary">
      <source disposition="leave" type="file">
        <file size="0" last-modified="2011-01-26T13:10:19.000Z">/srv/nfs/incoming/file05.txt</
file>
        <checksum method="MD5">d41d8cd98f00b204e9800998ecf8427e</checksum>
      </source>
      <destination type="file">
```

```

file>      <file size="0" last-modified="2011-01-26T13:12:58.000Z">/srv/nfs/outgoing/file05.txt</
file>      <checksum method="MD5">d41d8cd98f00b204e9800998ecf8427e</checksum>
          </destination>
          <status resultCode="0"/>
        </item>
        <item mode="binary">
          <source disposition="leave" type="file">
            <file size="0" last-modified="2011-01-26T13:10:19.000Z">/srv/nfs/incoming/file06.txt</
file>      <checksum method="MD5">d41d8cd98f00b204e9800998ecf8427e</checksum>
          </source>
          <destination type="file">
            <file size="0" last-modified="2011-01-26T13:12:58.000Z">/srv/nfs/outgoing/file06.txt</
file>      <checksum method="MD5">d41d8cd98f00b204e9800998ecf8427e</checksum>
          </destination>
          <status resultCode="0"/>
        </item>
      </transferSet>
    </transaction>

```

Hromadný přenos souborů-dokončeno

```

<?xml version="1.0" encoding="UTF-8"?>
<transaction xmlns:xsi="https://www.w3.org/2001/XMLSchema-instance"
  version="4.00"
  ID="414d51205553322e42494e44494e47538b0f404d035c0020"
  agentRole="sourceAgent"
  xsi:noNamespaceSchemaLocation="TransferLog.xsd"
  xmlns="">
  <action time="2011-01-26T13:12:58.766Z">completed</action>
  <sourceAgent agent="AGENT_JUPITER" QMgr="QM_JUPITER">
    <systemInfo architecture="x86" name="Linux" version="2.6.31-21-generic"/>
  </sourceAgent>
  <destinationAgent agent="AGENT_JUPITER" QMgr="QM_JUPITER">
    <systemInfo architecture="x86" name="Linux" version="2.6.31-21-generic"/>
  </destinationAgent>
  <originator>
    <hostName>example.com.</hostName>
    <userID>mqm</userID>
    <mqmdUserID>mqm</mqmdUserID>
  </originator>
  <status resultCode="0">
    <supplement>BFGRP0032I: The file transfer request has successfully completed.</supplement>
  </status>
  <transferSet startTime="2011-01-26T13:12:58.534Z" total="6" bytesSent="440">
    <metaDataSet>
      <metaData key="com.ibm.wmqfte.SourceAgent">AGENT_JUPITER</metaData>
      <metaData key="com.ibm.wmqfte.DestinationAgent">AGENT_JUPITER</metaData>
      <metaData key="com.ibm.wmqfte.MqmdUser">mqm</metaData>
      <metaData key="com.ibm.wmqfte.OriginatingUser">mqm</metaData>
      <metaData key="com.ibm.wmqfte.OriginatingHost">example.com.</metaData>
      <metaData key="com.ibm.wmqfte.TransferId">414d51205553322e42494e44494e47538b0f404d035c0020</
metaData>
    <metaData key="com.ibm.wmqfte.Priority">0</metaData>
    </metaDataSet>
  </transferSet>
  <statistics>
    <actualStartTime>2011-01-26T13:12:58.634Z</actualStartTime>
    <retryCount>0</retryCount>
    <numFileFailures>0</numFileFailures>
    <numFileWarnings>0</numFileWarnings>
  </statistics>
</transaction>

```

Příklady nezdařených zpráv protokolu přenosu

Dojde-li k přenosu, jsou zprávy publikovány do SYSTEM.FTE téma s řetězcem témat *Log/název_agenta/ID_přenosu*. Příklady XML ukazují zprávy protokolu pro přenos souborů, který se nespouští, probíhá a je dokončen.

Selhání přenosu souboru-spuštěno

```

<?xml version="1.0" encoding="UTF-8"?>
<transaction xmlns:xsi="https://www.w3.org/2001/XMLSchema-instance"

```

```

        version="4.00"
        ID="414d51205553322e42494e44494e47538b0f404d03620020"
        agentRole="sourceAgent"
        xsi:noNamespaceSchemaLocation="TransferLog.xsd"
        xmlns=""
    <action time="2011-01-26T13:19:15.767Z">started</action>
    <sourceAgent agent="AGENT_JUPITER" QMgr="QM_JUPITER">
        <systemInfo architecture="x86" name="Linux" version="2.6.31-21-generic"/>
    </sourceAgent>
    <destinationAgent agent="AGENT_JUPITER" QMgr="QM_JUPITER"/>
    <originator>
        <hostName>example.com.</hostName>
        <userID>mqm</userID>
        <mqmdUserID>mqm</mqmdUserID>
    </originator>
    <transferSet startTime="2011-01-26T13:19:15.767Z" total="1" bytesSent="0">
        <metaDataSet>
            <metaData key="com.ibm.wmqfte.SourceAgent">AGENT_JUPITER</metaData>
            <metaData key="com.ibm.wmqfte.DestinationAgent">AGENT_JUPITER</metaData>
            <metaData key="com.ibm.wmqfte.MqmdUser">mqm</metaData>
            <metaData key="com.ibm.wmqfte.OriginatingUser">mqm</metaData>
            <metaData key="com.ibm.wmqfte.OriginatingHost">example.com.</metaData>
            <metaData key="com.ibm.wmqfte.TransferId">414d51205553322e42494e44494e47538b0f404d03620020</
metaData>
            <metaData key="com.ibm.wmqfte.Priority">0</metaData>
        </metaDataSet>
    </transferSet>
</transaction>

```

Selhání přenosu souboru-průběh

```

<?xml version="1.0" encoding="UTF-8"?>
<transaction xmlns:xsi="https://www.w3.org/2001/XMLSchema-instance"
    version="4.00"
    ID="414d51205553322e42494e44494e47538b0f404d03620020"
    agentRole="sourceAgent"
    xsi:noNamespaceSchemaLocation="TransferLog.xsd"
    xmlns=""
    <action time="2011-01-26T13:19:15.944Z">progress</action>
    <sourceAgent agent="AGENT_JUPITER" QMgr="QM_JUPITER">
        <systemInfo architecture="x86" name="Linux" version="2.6.31-21-generic"/>
    </sourceAgent>
    <destinationAgent agent="AGENT_JUPITER" QMgr="QM_JUPITER">
        <systemInfo architecture="x86" name="Linux" version="2.6.31-21-generic"/>
    </destinationAgent>
    <originator>
        <hostName>example.com.</hostName>
        <userID>mqm</userID>
        <mqmdUserID>mqm</mqmdUserID>
    </originator>
    <transferSet index="0" size="1" startTime="2011-01-26T13:19:15.767Z" total="1" bytesSent="0">
        <item mode="binary">
            <source disposition="leave" type="file">
                <file size="0" last-modified="2011-01-26T13:10:19.000Z">/srv/nfs/incoming/file01.txt</
file>
                <checksum method="MD5">d41d8cd98f00b204e9800998ecf8427e</checksum>
            </source>
            <destination type="file">
                <file>/srv/nfs/outgoing/file01.txt</file>
            </destination>
            <status resultCode="1">
                <supplement>BFGI00006E: File "/srv/nfs/outgoing/file01.txt" already exists.</
supplement>
            </status>
        </item>
    </transferSet>
</transaction>

```

Selhání přenosu souboru-dokončeno

```

<?xml version="1.0" encoding="UTF-8"?>
<transaction xmlns:xsi="https://www.w3.org/2001/XMLSchema-instance"
    version="4.00"
    ID="414d51205553322e42494e44494e47538b0f404d03620020"
    agentRole="sourceAgent"
    xsi:noNamespaceSchemaLocation="TransferLog.xsd"
    xmlns=""

```

```

<action time="2011-01-26T13:19:15.948Z">completed</action>
<sourceAgent agent="AGENT_JUPITER" QMgr="QM_JUPITER">
  <systemInfo architecture="x86" name="Linux" version="2.6.31-21-generic"/>
</sourceAgent>
<destinationAgent agent="AGENT_JUPITER" QMgr="QM_JUPITER">
  <systemInfo architecture="x86" name="Linux" version="2.6.31-21-generic"/>
</destinationAgent>
<originator>
  <hostName>example.com.</hostName>
  <userID>mqm</userID>
  <mqmdUserID>mqm</mqmdUserID>
</originator>
<status resultCode="40">
  <supplement>BFGRP0034I: The file transfer request has
    completed with no files being transferred.
  </supplement>
</status>
<transferSet startTime="2011-01-26T13:19:15.767Z" total="1" bytesSent="0">
  <metaDataSet>
    <metaData key="com.ibm.wmqfte.SourceAgent">AGENT_JUPITER</metaData>
    <metaData key="com.ibm.wmqfte.DestinationAgent">AGENT_JUPITER</metaData>
    <metaData key="com.ibm.wmqfte.MqmdUser">mqm</metaData>
    <metaData key="com.ibm.wmqfte.OriginatingUser">mqm</metaData>
    <metaData key="com.ibm.wmqfte.OriginatingHost">example.com.</metaData>
    <metaData key="com.ibm.wmqfte.TransferId">414d51205553322e42494e44494e47538b0f404d03620020</
metaData>
    <metaData key="com.ibm.wmqfte.Priority">0</metaData>
  </metaDataSet>
</transferSet>
<statistics>
  <actualStartTime>2011-01-26T13:19:15.878Z</actualStartTime>
  <retryCount>0</retryCount>
  <numFileFailures>1</numFileFailures>
  <numFileWarnings>0</numFileWarnings>
</statistics>
</transaction>

```

Formát spouštěné přenosové zprávy

Pokud probíhá přenos zpráv, jsou zprávy publikovány do SYSTEM.FTE téma s řetězcem témat Log/název_agenta/ID_přenosu. Příklad XML ukazuje zprávu protokolu, která se vytvoří, když se spustí přenos souboru obsahující podmínku spouštěče.

Úspěšné spuštění přenosu jednotlivého souboru-spuštěno

```

<?xml version="1.0" encoding="UTF-8"?>
<transaction version="1.00"
  ID="414d5120514d31202020202020202020207e970d492000a102" agentRole="sourceAgent"
  xmlns:xsi="https://www.w3.org/2001/XMLSchema-instance"
  xsi:noNamespaceSchemaLocation="TransferLog.xsd"
  xmlns="">
  <action time="2008-11-02T22:05:18.703Z">started</action>
  <sourceAgent agent="FTEAGENT" QMgr="QM1">
    <systemInfo architecture="x86" name="Windows 7"
      version="6.1 build 7601 Service Pack 1" />
  </sourceAgent>
  <destinationAgent agent="FTEAGENT" QMgr="QM1" />
  <originator>
    <hostName>reportserver.com</hostName>
    <userID>USER1</userID>
    <mqmdUserID>USER1 </mqmdUserID>
  </originator>
  <trigger log="yes">
    <fileExist comparison="=" value="exist">c:\trigger.txt</fileExist>
  </trigger>
  <transferSet startTime="2008-11-02T22:05:18.703Z" total="1"></transferSet>
</transaction>

```

Příklady zpráv protokolu naplánovaných přenosů

Pokud probíhá přenos zpráv, jsou zprávy publikovány do SYSTEM.FTE téma s řetězcem témat Log/název_agenta/ID_přenosu. Příklady XML ukazují zprávy protokolu, které se vytvoří, když se přenos souboru vyskytne jako výsledek plánu.

Naplánovat zprávy transakce přenosu

Je-li přenos souboru spuštěn jako výsledek vypršení platnosti plánu, postupuje přenos souboru obvyklou posloupností zpráv transakcí publikování v systému SYSTEM.FTE/Log/název agenta pro:

- Akce spuštěna (TransferLog.xsd)
- Průběh akce (TransferLog.xsd)
- Akce byla dokončena (TransferLog.xsd)

Do atributu ID prvku <scheduleLog> obsahuje ID naplánovaného přenosu pouze zpráva transakčnímu protokolu se spuštěnou akcí, která obsahuje ID naplánovaného přenosu. To umožňuje, aby ID plánu bylo svázáno s ID přenosu po celou dobu životního cyklu celého přenosu.

Spuštěno:

```
<?xml version="1.0" encoding="UTF-8"?>
<transaction version="1.00"
  ID="414d5120514d3120202020202020202020202020248e294920004016" agentRole="sourceAgent"
  xmlns:xsi="https://www.w3.org/2001/XMLSchema-instance"
  xsi:noNamespaceSchemaLocation="TransferLog.xsd"
  xmlns="">
  <action time="2008-11-23T21:55:03.111Z">started</action>
  .
  .
  .
  <scheduleLog ID="6" />
</transaction>
```

Průběh:

```
<?xml version="1.0" encoding="UTF-8"?>
<transaction version="1.00"
  ID="414d5120514d3120202020202020202020202020248e294920004016" agentRole="sourceAgent"
  xmlns:xsi="https://www.w3.org/2001/XMLSchema-instance"
  xsi:noNamespaceSchemaLocation="TransferLog.xsd"
  xmlns="">
  <action time="2008-11-23T21:55:03.377Z">progress</action>
  .
  .
  .
</transaction>
```

Dokončeno:

```
<?xml version="1.0" encoding="UTF-8"?>
<transaction version="1.00"
  ID="414d5120514d3120202020202020202020202020248e294920004016" agentRole="sourceAgent"
  xmlns:xsi="https://www.w3.org/2001/XMLSchema-instance"
  xsi:noNamespaceSchemaLocation="TransferLog.xsd"
  xmlns="">
  <action time="2008-11-23T21:55:03.424Z">completed</action>
  .
  .
  .
</transaction>
```

Formáty zpráv uživatelské procedury

Pokud probíhá přenos zpráv, jsou zprávy publikovány do SYSTEM.FTE téma s řetězcem témat Log/název_agenta/ID_přenosu. Příklady XML ukazují zprávy protokolu, které se vytvoří, když dojde k přenosu souboru, který obsahuje volání pro uživatelské procedury.

Pokračování přenosu jednoho souboru pokračovalo-spuštěno

```
<?xml version="1.0" encoding="UTF-8"?>
<transaction version="1.00"
  ID="414d5120514d31202020202020202020202020207e970d492000d502" agentRole="sourceAgent"
  xmlns:xsi="https://www.w3.org/2001/XMLSchema-instance"
  xsi:noNamespaceSchemaLocation="TransferLog.xsd"
  xmlns="">
  <action time="2008-11-02T22:36:13.046Z">started</action>
```

```

<sourceAgent agent="FTEAGENT" QMgr="QM1">
  <systemInfo architecture="x86" name="Windows 7"
    version="6.1 build 7601 Service Pack 1" />
</sourceAgent>
<destinationAgent agent="FTEAGENT" QMgr="QM1" />
<originator>
  <hostName>reportserver.com</hostName>
  <userID>USER1</userID>
  <mqmdUserID>USER1      </mqmdUserID>
</originator>
<transferSet startTime="2008-11-02T22:36:13.046Z" total="1">
  <metaDataSet>
    <metaData key="testkey1">testvalue1</metaData>
    <metaData key="testkey2">testvalue2</metaData>
  </metaDataSet>
</transferSet>
</transaction>

```

Ukončování jednoho přenosu souboru bylo dokončeno-dokončeno

```

<?xml version="1.0" encoding="UTF-8"?>
<transaction version="1.00"
  ID="414d5120514d31202020202020202020207e970d492000d502"
  agentRole="sourceAgent"
  xmlns:xsi="https://www.w3.org/2001/XMLSchema-instance"
  xsi:noNamespaceSchemaLocation="TransferLog.xsd"
  xmlns="">
  <action time="2008-11-02T22:36:13.546Z">completed</action>
  <sourceAgent agent="FTEAGENT" QMgr="QM1">
    <startExits>
      <exit name="class testExits.SourceExit1">
        <status resultCode="proceed">
          <supplement>Source Start, modified metadata</supplement>
        </status>
      </exit>
    </startExits>
    <endExits>
      <exit name="class testExits.SourceExit1">
        <status>
          <supplement>Source End</supplement>
        </status>
      </exit>
    </endExits>
    <systemInfo architecture="x86" name="Windows 7"
      version="6.1 build 7601 Service Pack 1" />
  </sourceAgent>
  <destinationAgent agent="FTEAGENT" QMgr="QM1">
    <startExits>
      <exit name="class testExits.DestinationExitProceed">
        <status resultCode="proceed">
          <supplement>Destination start, with proceed</supplement>
        </status>
      </exit>
    </startExits>
    <endExits>
      <exit name="class testExits.DestinationExitProceed">
        <status>
          <supplement>destination end</supplement>
        </status>
      </exit>
    </endExits>
    <systemInfo architecture="x86" name="Windows 7"
      version="6.1 build 7601 Service Pack 1" />
  </destinationAgent>
  <originator>
    <hostName>reportserver.com</hostName>
    <userID>USER1</userID>
    <mqmdUserID>USER1      </mqmdUserID>
  </originator>
  <transferSet startTime="2008-11-02T22:36:13.046Z" total="1">
    <metaDataSet>
      <metaData key="newkey2">newvalue2</metaData>
      <metaData key="newkey1">newvalue1</metaData>
      <metaData key="newkey4">newvalue4</metaData>
      <metaData key="newkey3">newvalue3</metaData>
      <metaData key="newkey5">newvalue5</metaData>
      <metaData key="testkey1">testvalue1</metaData>
      <metaData key="testkey2">testvalue2</metaData>
    </metaDataSet>
  </transferSet>
</transaction>

```

```

    </transferSet>
</transaction>

<!--
  In this example the source transfer start exit has modified the
  metadata as follows:

  Added keys and values for:
  newkey1, newvalue1
  newkey2, newvalue2
  newkey3, newvalue3
  newkey4, newvalue4
  newkey5, newvalue5

  Replaced values for:
  key1 to modifiedValue1

  Deleted keys and values for:
  key2
-->

```

Ukončení zrušení jednoho přenosu souborů zrušeno-zrušeno

```

<?xml version="1.0" encoding="UTF-8"?>
<transaction version="1.00"
  ID="414d5120514d312020202020202020207e970d492000c702" agentRole="sourceAgent"
  xmlns:xsi="https://www.w3.org/2001/XMLSchema-instance"
  xsi:noNamespaceSchemaLocation="TransferLog.xsd"
  xmlns="">
  <action time="2008-11-02T22:25:59.328Z">cancelled</action>
  <sourceAgent agent="FTEAGENT" QMgr="QM1">
    <startExits>
      <exit name="class testExits.SourceExit1">
        <status resultCode="proceed">
          <supplement>Source Start, modified metadata</supplement>
        </status>
      </exit>
    </startExits>
    <endExits>
      <exit name="class testExits.SourceExit1">
        <status>
          <supplement>Source End</supplement>
        </status>
      </exit>
    </endExits>
    <systemInfo architecture="x86" name="Windows 7"
      version="6.1 build 7601 Service Pack 1" />
  </sourceAgent>
  <destinationAgent agent="FTEAGENT" QMgr="QM1">
    <startExits>
      <exit name="class testExits.DestinationExit1">
        <status resultCode="cancelTransfer">
          <supplement>Destination start, with cancel</supplement>
        </status>
      </exit>
    </startExits>
    <endExits>
      <exit name="class testExits.DestinationExit1">
        <status>
          <supplement>destination end</supplement>
        </status>
      </exit>
    </endExits>
    <systemInfo architecture="x86" name="Windows 7"
      version="6.1 build 7601 Service Pack 1" />
  </destinationAgent>
  <originator>
    <hostName>reportserver.com</hostName>
    <userID>USER1</userID>
    <mqmdUserID>USER1 </mqmdUserID>
  </originator>
  <transferSet startTime="2008-11-02T22:25:59.078Z" total="1" />
</transaction>

```

Přidání do formátů zpráv pro webové přenosy

Zprávy protokolu Started a Completed z přenosu, které byly vyžádány prostřednictvím webové brány WebSphere MQ Managed File Transfer Web Gateway SupportPac , obsahují další metadata. Tato metadata obsahují informace o požadavku HTTP a o aplikačním serveru, který je hostitelem webové brány.

Definice webových metadat

com.ibm.wmqfte.web.request.authtype

Metoda autorizace použitá uživatelem, který odesílá požadavek do webové brány.

com.ibm.wmqfte.web.request.locale

Národní prostředí uživatele, který odeslal požadavek do webové brány.

com.ibm.wmqfte.web.appsrv.type

Typ aplikačního serveru, který je hostitelem webové brány.

com.ibm.wmqfte.web.appsrv.host

Název hostitele nebo adresa IP systému, na kterém je spuštěn aplikační server, který je hostitelem webové brány.

com.ibm.wmqfte.web.appsrv.port

Číslo portu, na kterém naslouchá aplikační server, který je hostitelem webové brány.

Metadata zahrnutá ve zprávách protokolu pro přenos, která byla vyžádána prostřednictvím webové brány, jsou zvýrazněna v následujících příkladech.

Přenos jednotlivého souboru-úspěch

```
<?xml version="1.0" encoding="UTF-8"?>
<transaction version="1.00"
  ID="414d5120514d31202020202020202020207e970d4920008202" agentRole="sourceAgent"
  xmlns:xsi="https://www.w3.org/2001/XMLSchema-instance"
  xsi:noNamespaceSchemaLocation="TransferLog.xsd"
  xmlns="">
  <action time="2008-11-02T21:20:37.578Z">started</action>
  <sourceAgent agent="FTEAGENT" QMgr="QM1">
    <systemInfo architecture="x86" name="Windows 7"
      version="6.1 build 7601 Service Pack 1" />
  </sourceAgent>
  <destinationAgent agent="FTEAGENT" QMgr="QM1" />
  <originator>
    <hostName>requestor.example.com</hostName>
    <userID>USER1 </userID>
    <mqmdUserID>USER1</mqmdUserID>
  </originator>
  <transferSet startTime="2008-11-02T21:20:37.593Z" total="1">
    <metaDataSet>
      <metaData key="com.ibm.wmqfte.web.request.authtype">BASIC</metaData>
      <metaData key="com.ibm.wmqfte.web.request.locale">en_GB</metaData>
      <metaData key="com.ibm.wmqfte.web.appsrv.type">
        Apache Geronimo (Embedded Tomcat/6.0.20-20090724)
      </metaData>
      <metaData key="com.ibm.wmqfte.web.appsrv.port">8080</metaData>
      <metaData key="com.ibm.wmqfte.web.appsrv.host">gateway.example.com</metaData>
    </metaDataSet>
  </transferSet>
</transaction>
```

Úspěšnost přenosu jednoho souboru-dokončeno

```
<?xml version="1.0" encoding="UTF-8"?>
<transaction version="1.00"
  ID="414d5120514d31202020202020202020207e970d4920008202" agentRole="sourceAgent"
  xmlns:xsi="https://www.w3.org/2001/XMLSchema-instance"
  xsi:noNamespaceSchemaLocation="TransferLog.xsd"
  xmlns="">
  <action time="2008-11-02T21:20:38.234Z">completed</action>
```

```

<sourceAgent agent="FTEAGENT" QMgr="QM1">
  <systemInfo architecture="x86" name="Windows 7"
    version="6.1 build 7601 Service Pack 1" />
</sourceAgent>
<destinationAgent agent="FTEAGENT" QMgr="QM1">
  <systemInfo architecture="x86" name="Windows 7"
    version="6.1 build 7601 Service Pack 1" />
</destinationAgent>
<originator>
  <hostName>requestor.example.com</hostName>
  <userID>USER1</userID>
  <mqmdUserID>USER1 </mqmdUserID>
</originator>
<transferSet startTime="2008-11-02T21:20:37.593Z" total="1">
  <metaDataSet>
    <metaData key="com.ibm.wmqfte.web.request.authtype">BASIC</metaData>
    <metaData key="com.ibm.wmqfte.web.request.locale">en_GB</metaData>
    <metaData key="com.ibm.wmqfte.web.appsrv.type">
      Apache Geronimo (Embedded Tomcat/6.0.20-20090724)
    </metaData>
    <metaData key="com.ibm.wmqfte.web.appsrv.port">8080</metaData>
    <metaData key="com.ibm.wmqfte.web.appsrv.host">gateway.example.com</metaData>
  </metaDataSet>
</transferSet>
</transaction>

```

Poznámka: Poznámka: Formáty zpráv XML popsané zde nejsou stejné jako formáty zpráv, které jsou vráceny jako odpovědi z webové brány. Formáty XML, které jsou vráceny webovou bránou, jsou zdokumentovány v následujícím tématu: [“Formáty odpovědí: XML a JSON”](#) na stránce 867.

Související odkazy

[“Příklady zpráv protokolu jednoho přenosu”](#) na stránce 631

Dojde-li k přenosu, jsou zprávy publikovány do SYSTEM.FTE téma s řetězcem témat *Log/název_agenta/ID_přenosu*. Příklady XML ukazují zprávy protokolu pro jeden přenos souboru, který se spouští, probíhá a je dokončen.

[“Formát spouštěné přenosové zprávy”](#) na stránce 637

Pokud probíhá přenos zpráv, jsou zprávy publikovány do SYSTEM.FTE téma s řetězcem témat *Log/název_agenta/ID_přenosu*. Příklad XML ukazuje zprávu protokolu, která se vytvoří, když se spustí přenos souboru obsahující podmínku spouštěče.

[“Formáty zpráv uživatelské procedury”](#) na stránce 638

Pokud probíhá přenos zpráv, jsou zprávy publikovány do SYSTEM.FTE téma s řetězcem témat *Log/název_agenta/ID_přenosu*. Příklady XML ukazují zprávy protokolu, které se vytvoří, když dojde k přenosu souboru, který obsahuje volání pro uživatelské procedury.

[“Formáty zpráv protokolu přenosu souborů”](#) na stránce 621

Zprávy protokolu přenosu souborů jsou publikovány do SYSTEM.FTE téma s řetězcem témat *Log/název_agenta/ID_přenosu*. Tyto zprávy odpovídají schématu *TransferLog.xsd*, který je umístěn v adresáři *MQ_INSTALLATION_PATH/mqft/samples/schema* vaší instalace produktu WebSphere MQ Managed File Transfer .

Příklady zpráv přenosu mostu produktu Connect:Direct

Prvek *destinationAgent* nebo *sourceAgent* obsahuje další atributy, je-li cílovým agentem nebo zdrojovým agentem agent mostu *Connect:Direct* . Zpráva protokolu *Started* obsahuje pouze část informací o přenosu *Connect:Direct* . Zprávy protokolu *Průběh* a *Dokončeno* obsahují úplné informace o přenosu produktu *Connect:Direct* .

Zdrojový agent je Connect:Direct agent mostu

Spuštěno:

```

<?xml version="1.0" encoding="UTF-8"?>
<transaction xmlns:xsi="https://www.w3.org/2001/XMLSchema-instance"
  ID="414d5120514d5f696b6b796f20202020a704654d20092507"
  agentRole="sourceAgent"
  version="4.00"
  xsi:noNamespaceSchemaLocation="TransferLog.xsd"
  xmlns="">
  <action time="2011-03-07T13:05:01.838Z">started</action>

```

```

<sourceAgent QMgr="QM_KUIPER" agent="VARUNA" agentType="CD_BRIDGE" bridgeNode="CDNODE_VARUNA">
  <systemInfo architecture="x86" name="Windows 7" version="6.1 build 7601 Service Pack 1"/>
</sourceAgent>
<destinationAgent QMgr="QM_KUIPER" agent="IXION"/>
<originator>
  <hostName>kuiper.example.com.</hostName>
  <userID>sol</userID>
  <mqmdUserID>sol</mqmdUserID>
</originator>
<transferSet bytesSent="0" startTime="2011-03-07T13:05:01.838Z" total="1">
  <metaDataSet>
    <metaData key="com.ibm.wmqfte.SourceAgent">VARUNA</metaData>
    <metaData key="com.ibm.wmqfte.DestinationAgent">IXION</metaData>
    <metaData key="com.ibm.wmqfte.MqmdUser">sol</metaData>
    <metaData key="com.ibm.wmqfte.OriginatingUser">sol</metaData>
    <metaData key="com.ibm.wmqfte.OriginatingHost">kuiper.example.com.</metaData>
    <metaData key="com.ibm.wmqfte.TransferId">414d5120514d5f696b6b796f20202020a704654d20092507</
metaData>
    <metaData key="com.ibm.wmqfte.Priority">0</metaData>
  </metaDataSet>
</transferSet>
</transaction>

```

Průběh:

```

<?xml version="1.0" encoding="UTF-8"?>
<transaction xmlns:xsi="https://www.w3.org/2001/XMLSchema-instance"
  ID="414d5120514d5f696b6b796f20202020a704654d20092507"
  agentRole="sourceAgent"
  version="4.00"
  xsi:noNamespaceSchemaLocation="TransferLog.xsd"
  xmlns="">
  <action time="2011-03-07T13:05:03.448Z">progress</action>
  <sourceAgent QMgr="QM_KUIPER" agent="VARUNA" agentType="CD_BRIDGE"
    bridgeNode="CDNODE_VARUNA" pnode="CDNODE_VARUNA" snode="CDNODE_ERIS">
    <systemInfo architecture="x86" name="Windows 7" version="6.1 build 7601 Service Pack 1"/>
  </sourceAgent>
  <destinationAgent QMgr="QM_KUIPER" agent="IXION" agentType="STANDARD">
    <systemInfo architecture="x86" name="Windows 7" version="6.1 build 7601 Service Pack 1"/>
  </destinationAgent>
  <originator>
    <hostName>kuiper.example.com.</hostName>
    <userID>sol</userID>
    <mqmdUserID>sol</mqmdUserID>
  </originator>
  <transferSet bytesSent="48" index="0" size="1" startTime="2011-03-07T13:05:01.838Z" total="1">
    <item mode="binary">
      <source disposition="leave" processName="f2007567" processNumber="68" type="file">
        <file last-modified="2011-03-07T13:05:02.573Z" size="4">CDNODE_ERIS:D:/AGENTS/
CDNODE_ERIS/test.txt</file>
        <checksum method="MD5">098f6bcd4621d373cade4e832627b4f6</checksum>
      </source>
      <destination type="file">
        <file last-modified="2011-03-07T13:05:03.338Z" size="4">D:\AGENTS\IXION\test.txt</file>
        <checksum method="MD5">098f6bcd4621d373cade4e832627b4f6</checksum>
      </destination>
      <status resultCode="0"/>
    </item>
  </transferSet>
</transaction>

```

Dokončeno:

```

<?xml version="1.0" encoding="UTF-8"?>
<transaction xmlns:xsi="https://www.w3.org/2001/XMLSchema-instance"
  ID="414d5120514d5f696b6b796f20202020a704654d20092507"
  agentRole="sourceAgent"
  version="4.00" xsi:noNamespaceSchemaLocation="TransferLog.xsd"
  xmlns="">
  <action time="2011-03-07T13:05:03.495Z">completed</action>
  <sourceAgent QMgr="QM_KUIPER" agent="VARUNA" agentType="CD_BRIDGE"
    bridgeNode="CDNODE_VARUNA" pnode="CDNODE_VARUNA" snode="CDNODE_ERIS">
    <systemInfo architecture="x86" name="Windows 7" version="6.1 build 7601 Service Pack 1"/>
  </sourceAgent>
  <destinationAgent QMgr="QM_KUIPER" agent="IXION" agentType="STANDARD">
    <systemInfo architecture="x86" name="Windows 7" version="6.1 build 7601 Service Pack 1"/>
  </destinationAgent>
  <originator>
    <hostName>kuiper.example.com.</hostName>
    <userID>sol</userID>

```

```

    <mqmdUserID>sol</mqmdUserID>
  </originator>
  <status resultCode="0">
    <supplement>BFGRP0032I: The file transfer request has successfully completed.</supplement>
  </status>
  <transferSet bytesSent="48" startTime="2011-03-07T13:05:01.838Z" total="1">
    <metaDataSet>
      <metaData key="com.ibm.wmqfte.SourceAgent">VARUNA</metaData>
      <metaData key="com.ibm.wmqfte.DestinationAgent">IXION</metaData>
      <metaData key="com.ibm.wmqfte.MqmdUser">sol</metaData>
      <metaData key="com.ibm.wmqfte.OriginatingUser">sol</metaData>
      <metaData key="com.ibm.wmqfte.OriginatingHost">kuiper.example.com.</metaData>
      <metaData key="com.ibm.wmqfte.TransferId">414d5120514d5f696b6b796f20202020a704654d20092507</
metaData>
      <metaData key="com.ibm.wmqfte.Priority">0</metaData>
    </metaDataSet>
  </transferSet>
  <statistics>
    <actualStartTime>2011-03-07T13:05:02.041Z</actualStartTime>
    <retryCount>0</retryCount>
    <numFileFailures>0</numFileFailures>
    <numFileWarnings>0</numFileWarnings>
  </statistics>
</transaction>

```

Cílový agent je Connect:Direct agent mostu Spuštěno:

```

<?xml version="1.0" encoding="UTF-8"?>
<transaction xmlns:xsi="https://www.w3.org/2001/XMLSchema-instance"
  ID="414d5120514d5f696b6b796f20202020a704654d2008e102"
  agentRole="sourceAgent"
  version="4.00"
  xsi:noNamespaceSchemaLocation="TransferLog.xsd"
  xmlns="">
  <action time="2011-03-07T10:29:44.854Z">started</action>
  <sourceAgent QMgr="QM_ASTEROID" agent="PALLAS" agentType="STANDARD">
    <systemInfo architecture="x86" name="Windows 7" version="6.1 build 7601 Service Pack 1"/>
  </sourceAgent>
  <destinationAgent QMgr="QM_ASTEROID" agent="VESTA"/>
  <originator>
    <hostName>belt.example.com.</hostName>
    <userID>sol</userID>
    <mqmdUserID>sol</mqmdUserID>
  </originator>
  <transferSet bytesSent="0" startTime="2011-03-07T10:29:44.854Z" total="1">
    <metaDataSet>
      <metaData key="com.ibm.wmqfte.SourceAgent">PALLAS</metaData>
      <metaData key="com.ibm.wmqfte.DestinationAgent">VESTA</metaData>
      <metaData key="com.ibm.wmqfte.MqmdUser">sol</metaData>
      <metaData key="com.ibm.wmqfte.OriginatingUser">sol</metaData>
      <metaData key="com.ibm.wmqfte.OriginatingHost">belt.example.com.</metaData>
      <metaData key="com.ibm.wmqfte.TransferId">414d5120514d5f696b6b796f20202020a704654d2008e102</
metaData>
      <metaData key="com.ibm.wmqfte.Priority">0</metaData>
    </metaDataSet>
  </transferSet>
</transaction>

```

Průběh:

```

<?xml version="1.0" encoding="UTF-8"?>
<transaction xmlns:xsi="https://www.w3.org/2001/XMLSchema-instance"
  ID="414d5120514d5f696b6b796f20202020a704654d2008e102"
  agentRole="sourceAgent"
  version="4.00"
  xsi:noNamespaceSchemaLocation="TransferLog.xsd"
  xmlns="">
  <action time="2011-03-07T10:29:46.682Z">progress</action>
  <sourceAgent QMgr="QM_ASTEROID" agent="PALLAS" agentType="STANDARD">
    <systemInfo architecture="x86" name="Windows 7" version="6.1 build 7601 Service Pack 1"/>
  </sourceAgent>
  <destinationAgent QMgr="QM_ASTEROID" agent="VESTA" agentType="CD_BRIDGE"
    bridgeNode="CDNODE_VESTA" pNode="CDNODE_VESTA" sNode="CDNODE_HYGIEA">
    <systemInfo architecture="x86" name="Windows 7" version="6.1 build 7601 Service Pack 1"/>
  </destinationAgent>
  <originator>
    <hostName>belt.example.com</hostName>

```

```

        <userID>sol</userID>
        <mqmdUserID>sol</mqmdUserID>
    </originator>
    <transferSet bytesSent="48" index="0" size="1" startTime="2011-03-07T10:29:44.854Z" total="1">
        <item mode="binary">
            <source disposition="leave" type="file">
                <file last-modified="2011-03-04T14:53:28.323Z" size="4">D:\AGENTS\PALLAS\test.txt</
file>
                <checksum method="MD5">098f6bcd4621d373cade4e832627b4f6</checksum>
            </source>
            <destination processName="f2006965" processNumber="59" type="file">
                <file size="4">CDNODE_VESTA:D:/AGENTS/CDNODE_VESTA/test.txt</file>
                <checksum method="MD5">098f6bcd4621d373cade4e832627b4f6</checksum>
            </destination>
            <status resultCode="0"/>
        </item>
    </transferSet>
</transaction>

```

Dokončeno:

```

<?xml version="1.0" encoding="UTF-8"?>
<transaction xmlns:xsi="https://www.w3.org/2001/XMLSchema-instance"
    ID="414d5120514d5f696b6b796f20202020a704654d2008e102"
    agentRole="sourceAgent"
    version="4.00"
    xsi:noNamespaceSchemaLocation="TransferLog.xsd"
    xmlns="">
    <action time="2011-03-07T10:29:46.698Z">completed</action>
    <sourceAgent QMgr="QM_asteroid" agent="PALLAS" agentType="STANDARD">
        <systemInfo architecture="x86" name="Windows 7" version="6.1 build 7601 Service Pack 1"/>
    </sourceAgent>
    <destinationAgent QMgr="QM_asteroid" agent="VESTA" agentType="CD_BRIDGE">
        <systemInfo architecture="x86" name="Windows 7" version="6.1 build 7601 Service Pack 1"/>
    </destinationAgent>
    <originator>
        <hostName>belt.example.com</hostName>
        <userID>sol</userID>
        <mqmdUserID>sol</mqmdUserID>
    </originator>
    <status resultCode="0">
        <supplement>BFGRP0032I: The file transfer request has successfully completed.</supplement>
    </status>
    <transferSet bytesSent="48" startTime="2011-03-07T10:29:44.854Z" total="1">
        <metaDataSet>
            <metaData key="com.ibm.wmqfte.SourceAgent">PALLAS</metaData>
            <metaData key="com.ibm.wmqfte.DestinationAgent">VESTA</metaData>
            <metaData key="com.ibm.wmqfte.MqmdUser">sol</metaData>
            <metaData key="com.ibm.wmqfte.OriginatingUser">sol</metaData>
            <metaData key="com.ibm.wmqfte.OriginatingHost">belt.example.com.</metaData>
            <metaData key="com.ibm.wmqfte.TransferId">414d5120514d5f696b6b796f20202020a704654d2008e102</
metaData>
            <metaData key="com.ibm.wmqfte.Priority">0</metaData>
        </metaDataSet>
    </transferSet>
    <statistics>
        <actualStartTime>2011-03-07T10:29:45.010Z</actualStartTime>
        <retryCount>0</retryCount>
        <numFileFailures>0</numFileFailures>
        <numFileWarnings>0</numFileWarnings>
    </statistics>
</transaction>

```

Formáty zpráv protokolu pro naplánovaný přenos

Pokaždé, když agent zpracovává požadavek na naplánovaný přenos souborů, publikuje se zpráva protokolu plánu do koordinačního správce front (na svém SYSTEM.FTE/Log/název agenta/ID plánu téma). Tato zpráva je v souladu se schématem XML produktu ScheduleLog.xsd.

Schéma

Následující schéma popisuje, které prvky jsou platné ve zprávě XML protokolu plánu.

```

<xsd:schema xmlns:xsd="https://www.w3.org/2001/XMLSchema">
    <xsd:include schemaLocation="fteutils.xsd"/>

```

```

<xsd:element name="schedulelog">
  <xsd:complexType>
    <xsd:sequence>
      <xsd:element name="originator" type="hostUserIDType"
        maxOccurs="1" minOccurs="0" />
      <xsd:element name="action" type="actionType"
        maxOccurs="1" minOccurs="1" />
      <xsd:element name="schedule" type="scheduleType"
        maxOccurs="1" minOccurs="0" />
      <xsd:element name="sourceAgent" type="agentType"
        maxOccurs="1" minOccurs="0" />
      <xsd:element name="destinationAgent" type="agentClientType"
        maxOccurs="1" minOccurs="0" />
      <xsd:element name="status" type="statusType"
        maxOccurs="1" minOccurs="0" />
      <xsd:element name="transferSet" type="transferSetType"
        maxOccurs="1" minOccurs="0" />
      <xsd:element name="job" type="jobType"
        maxOccurs="1" minOccurs="0" />
    </xsd:sequence>
    <xsd:attribute name="version" type="versionType" use="required" />
    <xsd:attribute name="ID" type="xsd:string" use="required" />
  </xsd:complexType>
</xsd:element>

<xsd:complexType name="actionType">
  <xsd:simpleContent>
    <xsd:extension base="actionEnumType">
      <xsd:attribute name="time" type="xsd:dateTime" use="required" />
    </xsd:extension>
  </xsd:simpleContent>
</xsd:complexType>

<xsd:simpleType name="actionEnumType">
  <xsd:restriction base="xsd:token">
    <xsd:enumeration value="submit" />
    <xsd:enumeration value="delete" />
    <xsd:enumeration value="expire" />
    <xsd:enumeration value="skipped" />
  </xsd:restriction>
</xsd:simpleType>

<xsd:complexType name="transferSetType">
  <xsd:sequence>
    <xsd:element name="item" type="itemType"
      maxOccurs="unbounded" minOccurs="1" />
  </xsd:sequence>
  <xsd:attribute name="size" type="xsd:int" use="required" />
  <xsd:attribute name="priority" type="priorityType" use="optional" />
</xsd:complexType>

<xsd:complexType name="itemType">
  <xsd:sequence>
    <xsd:element name="source" type="fileSourceType"
      maxOccurs="1" minOccurs="1" />
    <xsd:element name="destination" type="fileDestinationType"
      maxOccurs="1" minOccurs="1" />
  </xsd:sequence>
  <xsd:attribute name="mode" type="modeType" use="required" />
  <xsd:attribute name="checksumMethod" type="checkSumMethod" use="required" />
</xsd:complexType>
</xsd:schema>

```

Základní informace o zprávě protokolu plánu

Zde jsou popsány prvky a atributy použité ve zprávě protokolu plánu:

<schedulelog>

Prvek skupiny, který popisuje jeden odeslaný naplánovaný přenos souborů.

Atribut	Popis
verze	Určuje verzi tohoto prvku, jak je podrobně popsáno v tématu WebSphere MQ Managed File Transfer.
ID	Jedinečný identifikátor pro odeslaný přenos souboru plánu.

<originator>

Prvek skupiny, který obsahuje prvky určující původce požadavku.

<hostName>

Název hostitele systému, kde je umístěn zdrojový soubor.

<userID>

ID uživatele, který vyvolal přenos souboru.

<mqmdUserID>

ID uživatele produktu IBM WebSphere MQ , které bylo dodáno v deskriptoru zpráv (MQMD)

<action>

Určuje akci, která má být provedena s naplánovaným přenosem odpovídajícím atributu ID prvku <schedulelog>. Tento prvek musí mít jednu z následujících hodnot:

- odeslat-nový naplánovaný přenos
- delete-zrušení plánu přenosu
- expire-naplánovat záznam přenosu o zpracování
- přeskočeno-naplánovaný přenos nelze spustit, protože agent je offline. Tato zpráva se protokoluje, když se agent stane dostupným pro označení, že přenos byl přeskočen.

Atribut	Popis
čas	Uvádí datum a čas, kdy byla položka protokolu publikována (ve formátu data a času).

<sourceAgent>

Uvádí jméno agenta na systému, kde je umístěn zdrojový soubor.

Atribut	Popis
agent	Uvádí název agenta.
správce front	Název správce front agenta.

<destinationAgent>

Uvádí jméno agenta na systému, do kterého chcete přenést soubor.

Atribut	Popis
agent	Uvádí název agenta.
správce front	Název správce front agenta.

<status>

Výsledkový kód a doplňkové zprávy.

<transferSet>

Uvádí skupinu přenosů souborů, které chcete provést společně. Během přenosu <transferSet> je prvek skupiny obsahující prvky <item>.

Atribut	Popis
velikost	Určuje počet položek přenosu.
priority (priorita)	Úroveň priority přenosu. Priorita je hodnota v rozsahu 0-9, kde 0 je nejnižší priorita. Výchozí úroveň priority je 0 a při výchozím nastavení přenos používá úroveň priority zdrojového agenta.

<item>

Prvek skupiny, který obsahuje prvky určující názvy zdrojových a cílových souborů a umístění.

Atribut	Popis
režim	Určuje režim přenosu jako binární nebo text.
checksumMethod	Uvádí typ hašovacího algoritmu, který generuje kód digest zprávy pro vytvoření digitálního podpisu. Povolené hodnoty jsou MD5 nebo žádné.

<source>

Prvek skupiny, který obsahuje prvky < file> a < checksum> pro soubor na zdrojovém systému.

Atribut	Popis
recursive	Uvádí, že soubory jsou přeneseny rekurzivně v podadresářích, je-li prvek < source> adresář nebo obsahuje zástupné znaky.
disposition	Určuje akci, která má být provedena na prvku < source>, je-li prvek < source> úspěšně přenesen do místa určení. Platné volby jsou následující: <ul style="list-style-type: none"> • leave-zdrojové soubory zůstanou nezměněny. • delete-zdrojové soubory se odstraní ze zdrojového systému poté, co je zdrojový soubor úspěšně přenesen.

<destination>

Prvek skupiny, který obsahuje prvky < file> a < checksum> pro daný soubor v cílovém systému.

Atribut	Popis
typ	Typ souboru nebo adresáře v místě určení. Platné volby jsou následující: <ul style="list-style-type: none"> • file-uvádí soubor jako cíl • adresář-určuje adresář jako cíl
existovat	Určuje akci, která má být provedena, pokud v cílovém systému existuje cílový soubor. Platné volby jsou následující: <ul style="list-style-type: none"> • Chyba-nahlásí chybu a soubor nebude přenesen. • overwrite-přepíše existující cílový soubor.

<file>

Uvádí jméno souboru, který se má přenést. Použijte úplnou cestu ve formátu, který je konzistentní s vaším operačním systémem, například C: / from/here .txt. Nepoužívejte identifikátory URI souboru.

Atribut	Popis
kódování	Kódování pro přenos textového souboru.
EOL	Určuje konec značky řádku. Povolené hodnoty jsou: <ul style="list-style-type: none"> • Znak LF-pouze znak LF • CRLF-pořadí znaků pro návrat vozíku a znak LF

<job>

Prvek skupiny, který obsahuje prvek určující podrobnosti úlohy. < job> je uživatelem definovaný identifikátor názvu úlohy, který je přidán do zprávy protokolu při spuštění přenosu. Tento prvek < job> je stejný jako prvek < job>, který je zahrnut ve zprávě požadavku na přenos, který je popsán v následujícím tématu: [“Formát zprávy požadavku na přenos souborů”](#) na stránce 792.

< název>

Hodnota názvu může být libovolný řetězec.

Příklady

Příklady zpráv XML, které jsou v souladu s tímto schématem, jsou poskytnuty pro každou z následujících naplánovaných akcí přenosu:

- [Naplánovaný přenos je vytvořen](#)
- [Naplánovaný přenos je zrušen](#)
- [Vypršení časového plánu přenosu](#)

Přenosy, které jsou spuštěné plánem, se protokolují stejným způsobem jako standardní přenos. Příklady zpráv protokolu pro přenosy spuštěné plánem jsou uvedeny v tématu [“Příklady zpráv protokolu naplánovaných přenosů”](#) na stránce 637.

Příklady protokolu plánu

Příklady zpráv, které jsou publikovány do SYSTEM.FTE téma s řetězcem tématu *Log/název_agenta/ID_plánu*, když dojde k naplánované akci přenosu.

Zpráva protokolu o naplánovaném přenosu

Pokaždé, když agent zpracovává požadavek na naplánovaný přenos souborů, publikuje se zpráva protokolu plánu do koordinačního správce front (na svém SYSTEM.FTE/Log/název_agenta/ID_plánu téma). Tato zpráva je v souladu se schématem XML produktu ScheduleLog.xsd. Příklad:

```
<?xml version="1.0" encoding="UTF-8"?>
<schedulelog version="1.00" ID="5"
  xmlns:xsi="https://www.w3.org/2001/XMLSchema-instance"
  xsi:noNamespaceSchemaLocation="ScheduleLog.xsd">
  <originator>
    <hostName>reportserver.com</hostName>
    <userID>USER1</userID>
  </originator>
  <action time="2008-11-23T21:32:01Z">submit</action>
  <schedule>
    <submit timebase="admin" timezone="Europe/London">2008-11-23T22:00</submit>
  </schedule>
  <sourceAgent agent="FTEAGENT" QMgr="QM1" />
  <destinationAgent agent="FTEAGENT" QMgr="QM1" />
  <status resultCode="0" />
  <transferSet size="1" priority="0">
    <item mode="binary" checksumMethod="MD5">
      <source recursive="false" disposition="leave">
        <file>c:\sourcefiles\source1.doc</file>
      </source>
      <destination type="file" exist="overwrite">
        <file>c:\destinationfiles\dest1.doc</file>
      </destination>
    </item>
  </transferSet>
</schedulelog>
```

Tato zpráva představuje protokol následujících informací:

- Kdo byl původcem požadavku
- Kdy byl požadavek odeslán
- při spuštění naplánovaného přenosu
- Podrobnosti o zdrojovém a cílovém agentovi
- Specifikace přenosu

Atribut ID prvku `< schedulelog>` je jedinečným ID pro tento naplánovaný přenos (ve zdrojovém agentovi). Toto ID se používá ke korelaci položek plánu se skutečnými přenosy souborů.

Byla přijata hodnota prvku `< action>` odeslání potvrdí, že požadavek byl přijat.

Zpráva protokolu zrušení naplánovaného přenosu

Když agent přijme požadavek na zrušení nevyřízeného naplánovaného přenosu souboru, publikuje se do SYSTEM.FTE/Log/název_agenta téma:

```
<?xml version="1.0" encoding="UTF-8"?>
<schedulelog version="1.00" ID="5"
  xmlns:xsi="https://www.w3.org/2001/XMLSchema-instance"
  xsi:noNamespaceSchemaLocation="ScheduleLog.xsd">
  <originator>
    <hostName>reportserver.com</hostName>
    <userID>USER1</userID>
  </originator>
  <action time="2008-11-23T21:56:27Z">delete</action>
  <status resultCode="0" />
</schedulelog>
```

Hodnota atributu ID odpovídá ID nevyřízenému ID požadavku na přenos v rámci zprávy o plánech.

Zpráva protokolu o vypršení naplánovaného přenosu

Pokud se aktuální čas shoduje s časem nejdřívejšího nevyřízeného přenosu souboru v seznamu časových plánů (jak je uvedeno v hodnotě prvku < next>), bude publikována zpráva protokolu plánu, která označuje, že platnost naplánovaného záznamu přenosu vypršela:

```
<?xml version="1.0" encoding="UTF-8"?>
<schedulelog xmlns:xsi="https://www.w3.org/2001/XMLSchema-instance"
  version="4.00" ID="3"
  xsi:noNamespaceSchemaLocation="ScheduleLog.xsd">
  <originator>
    <hostName>example.com.</hostName>
    <userID>mqm</userID>
    <mqmdUserID>mqm</mqmdUserID>
  </originator>
  <action time="2011-01-26T13:03:26Z">expire</action>
  <sourceAgent agent="AGENT_JUPITER" QMgr="QM_JUPITER"/>
  <status resultCode="0"/>
</schedulelog>
```

Hodnota prvku < action> "expire" potvrzuje, že položka plánu byla odstraněna ze seznamu časových plánů a je zpracovávána. Pro agenta se publikuje zpráva o plánu s již přítomnou položkou s vypršenou platností.

Související odkazy

[“Formáty zpráv protokolu pro naplánovaný přenos” na stránce 645](#)

Pokaždé, když agent zpracovává požadavek na naplánovaný přenos souborů, publikuje se zpráva protokolu plánu do koordinačního správce front (na svém SYSTEM.FTE/Log/název_agenta/ID_plánu téma). Tato zpráva je v souladu se schématem XML produktu ScheduleLog.xsd .

[“Příklady zpráv protokolu naplánovaných přenosů” na stránce 637](#)

Pokud probíhá přenos zpráv, jsou zprávy publikovány do SYSTEM.FTE téma s řetězcem témat Log/název_agenta/ID_přenosu. Příklady XML ukazují zprávy protokolu, které se vytvoří, když se přenos souboru vyskytne jako výsledek plánu.

Formát zprávy protokolu monitoru

Zprávy protokolu monitoru se publikují do SYSTEM.FTE téma s řetězcem témat Log/název_agenta/Monitory/název_monitoru/ID_monitoru.

Chcete-li shromažďovat data nebo zobrazovat akce monitorování, nastavte odběr na téma zástupného znaku přizpůsobené na monitory, o které máte zájem. Příklad:

```
Log/#
```

nebo

```
Log/agent_name/#
```

Tento odběr může být trvalý nebo trvalý. Trvalé odběry existují i po zavření připojení odebírající aplikace ke správci front. Přechodné odběry existují pouze v případě, že je otevřeno připojení odebírající aplikace ke správci front.

Dokument schématu produktu MonitorLog.xsd se nachází v adresáři *MQ_INSTALLATION_PATH/mqft/samples/schema*. Schéma MonitorLog.xsd importuje fteutils.xsd, což je ve stejném adresáři.

Schéma

Následující schéma popisuje, které prvky jsou platné ve zprávě XML protokolu monitorování.

```
<xsd:schema xmlns:xsd="https://www.w3.org/2001/XMLSchema">
  <xsd:include schemaLocation="fteutils.xsd"/>
  <xsd:element name="monitorLog">
    <xsd:complexType>
      <xsd:sequence>
        <xsd:element name="originator" type="hostUserIDType" maxOccurs="1"
minOccurs="0"/>
        <xsd:element name="references" type="referencesType" maxOccurs="1"
minOccurs="0"/>
        <xsd:element name="action" type="monitorActionType" maxOccurs="1"
minOccurs="1"/>
        <xsd:element name="monitorAgent" type="agentType" maxOccurs="1"
minOccurs="1"/>
        <xsd:element name="status" type="statusType" maxOccurs="1"
minOccurs="1"/>
        <xsd:element name="monitorMetaData" type="monitorMetaDataType" maxOccurs="1"
minOccurs="0"/>
        <xsd:element name="monitorExits" type="exitGroupType" maxOccurs="1"
minOccurs="0"/>
        <xsd:element name="jobDetails" type="jobType" maxOccurs="1"
minOccurs="0"/>
        <xsd:element name="taskXMLRequest" type="taskXMLRequestType" maxOccurs="1"
minOccurs="0"/>
        <xsd:element name="monitorXMLRequest" type="monitorXMLRequestType"
maxOccurs="1" minOccurs="0"/>
      </xsd:sequence>
      <xsd:attribute name="version" type="versionType" use="required"/>
      <xsd:attribute name="monitorName" type="xsd:string" use="required"/>
      <xsd:attribute name="referenceId" type="xsd:string" use="optional"/>
    </xsd:complexType>
  </xsd:element>
  <xsd:complexType name="monitorActionType">
    <xsd:simpleContent>
      <xsd:extension base="monitorActionEnumType">
        <xsd:attribute name="time" type="xsd:dateTime" use="required" />
      </xsd:extension>
    </xsd:simpleContent>
  </xsd:complexType>
  <xsd:simpleType name="monitorActionEnumType">
    <xsd:restriction base="xsd:token">
      <xsd:enumeration value="create"/>
      <xsd:enumeration value="delete"/>
      <xsd:enumeration value="start"/>
      <xsd:enumeration value="stop"/>
      <xsd:enumeration value="triggerSatisfied"/>
      <xsd:enumeration value="triggerNotSatisfied"/>
      <xsd:enumeration value="triggerFail"/>
    </xsd:restriction>
  </xsd:simpleType>
  <xsd:complexType name="monitorMetaDataType">
    <xsd:sequence>
      <xsd:element name="originalMetaData" type="metaDataSetType" maxOccurs="1" minOccurs="0"/>
      <xsd:element name="updatedMetaData" type="metaDataSetType" maxOccurs="unbounded"
minOccurs="0"/>
    </xsd:sequence>
  </xsd:complexType>
  <xsd:complexType name="taskXMLRequestType">
    <xsd:sequence>
      <xsd:element name="originalRequest" type="xsd:string" maxOccurs="1" minOccurs="1"/>
    </xsd:sequence>
  </xsd:complexType>
</xsd:schema>
```

```

        <xsd:element name="updatedRequest" type="xsd:string" maxOccurs="1" minOccurs="0"/>
    </xsd:sequence>
    <xsd:attribute name="taskId" type="xsd:string" use="required"/>
</xsd:complexType>

<xsd:complexType name="referencesType">
    <xsd:sequence>
        <xsd:element name="createRequest" type="xsd:string" maxOccurs="1" minOccurs="0"/>
        <xsd:element name="taskRequest" type="xsd:string" maxOccurs="1" minOccurs="0"/>
    </xsd:sequence>
</xsd:complexType>

<xsd:complexType name="monitorXMLRequestType">
    <xsd:simpleContent>
        <xsd:extension base="xsd:string">
            <xsd:attribute name="type" type="xmlContentEnumType" use="required" />
        </xsd:extension>
    </xsd:simpleContent>
</xsd:complexType>

<xsd:simpleType name="xmlContentEnumType">
    <xsd:restriction base="xsd:token">
        <xsd:enumeration value="escapedXML"/>
    </xsd:restriction>
</xsd:simpleType>

</xsd:schema>

```

Základní informace o zprávě protokolu monitorování

Prvky a atributy použité ve zprávách protokolu monitorování jsou popsány v následujícím seznamu:

<monitorLog>

Prvek skupiny obsahující prvky popisují akci, kterou provedl monitor.

Atribut	Popis
verze	Povinné Verze formátu zprávy seznamu monitorování.
monitorName	Povinné Název monitoru. Jedinečný pro agenta, na kterém je monitor definován.
referenceId	ID akce monitoru.

<originator>

Prvek skupiny, který obsahuje prvky určující původce požadavku.

<hostName>

Název hostitele systému, kde je umístěn zdrojový soubor.

<userID>

ID uživatele, který vyvolal přenos souboru.

<mqmdUserID>

Volitelné. ID uživatele produktu IBM WebSphere MQ , které bylo dodáno v deskriptoru zpráv (MQMD).

<references>

Odkazy na ID jiných zpráv přidružených k této akci monitorování.

<createRequest>

ID zprávy požadavku XML, který byl použit k vytvoření monitoru.

<taskRequest>

ID zprávy požadavku XML, které monitor odešle jako výsledek této akce.

<action>

Akce, ke které došlo, k níž je tato zpráva protokolu přidružena. Hodnota uvnitř prvku může být jedna z následujících: create, delete, start, stop, triggerSatisfied, triggerNotSpokojený nebo triggerFail.

<monitorAgent>

Agent, který monitoruje prostředek.

Atribut	Popis
agent	Povinné Název agenta.
správce front	Volitelné. Název správce front, ke kterému se agent připojuje.
bridgeURL	Volitelné. Je-li agent agent mostu protokolu, adresa URL serveru protokolu.

<status>

Stav protokolované akce monitorování prostředků.

Atribut	Popis
resultCode	Povinné Výsledkový kód celého čísla z akce.

<supplement>

Další informace o stavu protokolované akce monitoru prostředků.

<monitorMetaData>

Prvek skupiny, který obsahuje prvky <originalMetaData > a <updatedMetaData >.

<originalMetaData>

Prvek, který obsahuje jeden nebo více prvků < metadata>, které popisují metadata monitoru, než dojde k akci.

<updatedMetaData>

Prvek, který obsahuje jeden nebo více prvků < metadata>, které popisují metadata monitoru poté, co dojde k akci.

<metadata>

Definuje dvojici klíč-hodnota metadat metadat. Klíč je atributem prvku; hodnota je obsah prvku.

Attribute	Popis
klíč	Klíč metadat.

<monitorExits>

Prvek skupiny obsahující jednu nebo více prvků < exit>.

<exits>

Prvek popisující ukončení běhu monitorem prostředků.

Atribut	Popis
název	Povinné Název uživatelské procedury monitoru prostředků.

<status>

Stav uživatelské procedury monitorování prostředků, která je protokolována.

Atribut	Popis
resultCode	Povinné Výsledkový kód celého čísla z uživatelské procedury.

<supplement>

Další informace o stavu uživatelské procedury monitorování prostředků, která se protokoluje.

<jobDetails>

Prvek obsahující jeden prvek < name>.

<name>

Název úlohy.

<taskXMLRequest>

Prvek skupiny, který obsahuje prvky <originalRequest> a <updatedRequest>.

Atribut	Popis
taskId	ID zprávy požadavku úlohy.

<originalRequest>

Prvek, který obsahuje zprávu s požadavkem na změnu významu XML pro úlohu, kterou monitor provádí.

<updatedRequest>

Prvek, který obsahuje aktualizovanou zprávu požadavku XML se změněným významem pro úlohu, kterou provádí monitor.

<monitorXMLRequest>

Požadavek XML monitoru.

Atribut	Popis
typ	Povinné Formát dat požadavku XML monitorování uvnitř prvku <monitorXMLRequest>. Jediná platná hodnota je escapedXML.

Příklady

Příklady zpráv XML, které jsou v souladu s tímto schématem, jsou poskytnuty pro každou z následujících akcí monitorování:

- [Je vytvořen monitor](#)
- [Stav monitoru je splněn, když monitor vyzývá prostředek.](#)
- [Stav monitoru není splněn, když monitor zasílá výzvy k prostředku](#)
- [Monitor je odstraněn](#)

Související odkazy

“Příklady protokolů monitoru” na stránce 654

Příklady zpráv, které jsou publikovány do SYSTEM.FTE s řetězcem tématu *Log/název_agenta/ID_monitoru*, když se vyskytne akce monitorování.

Příklady protokolů monitoru

Příklady zpráv, které jsou publikovány do SYSTEM.FTE s řetězcem tématu *Log/název_agenta/ID_monitoru*, když se vyskytne akce monitorování.

Monitorování vytvořené zprávy protokolu

```
<?xml version="1.0" encoding="UTF-8"?>
<monitorLog xmlns:xsi="https://www.w3.org/2001/XMLSchema-instance"
  version="4.00"
  monitorName="MONITORTWO"
  referenceId="414d51205553322e42494e44494e47538b0f404d04410020"
  xsi:noNamespaceSchemaLocation="MonitorLog.xsd">
  <originator>
    <hostName>example.com.</hostName>
    <userID>mqm</userID>
    <mqmdUserID>mqm</mqmdUserID>
  </originator>
  <references>
    <createRequest>414d51205553322e42494e44494e47538b0f404d04410020</createRequest>
  </references>
  <action time="2011-01-26T12:41:24Z">start</action>
  <monitorAgent agent="AGENT_JUPITER" QMgr="QM_JUPITER"/>
  <status resultCode="0"/>
</monitorLog>
```

Zpráva protokolu s uspokojenou podmínkou monitorování

```
<?xml version="1.0" encoding="UTF-8"?>
<monitorLog xmlns:xsi="https://www.w3.org/2001/XMLSchema-instance"
```

```

        version="4.00"
        monitorName="MONITORONE"
        referenceId="414d51205553322e42494e44494e47538b0f404d09430020"
        xsi:noNamespaceSchemaLocation="MonitorLog.xsd">
<originator>
  <hostName>example.com.</hostName>
  <userID>mqm</userID>
  <mqmdUserID>mqm</mqmdUserID>
</originator>
<references>
  <createRequest>414d51205553322e42494e44494e47538b0f404d09430020</createRequest>
</references>
<action time="2011-01-26T12:56:46Z">triggerSatisfied</action>
<monitorAgent agent="US2.BINDINGS.FILE" QMgr="US2.BINDINGS"/>
<status resultCode="0"/>
<monitorMetaData>
  <originalMetaData>
    <metaData key="AGENTNAME">AGENT_JUPITER</metaData>
    <metaData key="LASTMODIFIEDDATEUTC">2011-01-26</metaData>
    <metaData key="CURRENTTIMESTAMPUTC">20110126125646793</metaData>
    <metaData key="CURRENTTIMESTAMP">20110126125646793</metaData>
    <metaData key="LASTMODIFIEDDATE">2011-01-26</metaData>
    <metaData key="FILENAME">new.completed</metaData>
    <metaData key="LASTMODIFIEDTIMEUTC">12.56</metaData>
    <metaData key="LASTMODIFIEDTIME">12.56</metaData>
    <metaData key="FILESIZE">0</metaData>
    <metaData key="FILEPATH">/srv/nfs/incoming/new.completed</metaData>
  </originalMetaData>
  <updatedMetaData>
    <metaData key="AGENTNAME">AGENT_JUPITER</metaData>
    <metaData key="LASTMODIFIEDDATEUTC">2011-01-26</metaData>
    <metaData key="CURRENTTIMESTAMPUTC">20110126125646793</metaData>
    <metaData key="CURRENTTIMESTAMP">20110126125646793</metaData>
    <metaData key="LASTMODIFIEDDATE">2011-01-26</metaData>
    <metaData key="FILENAME">new.completed</metaData>
    <metaData key="LASTMODIFIEDTIMEUTC">12.56</metaData>
    <metaData key="LASTMODIFIEDTIME">12.56</metaData>
    <metaData key="FILESIZE">0</metaData>
    <metaData key="FILEPATH">/srv/nfs/incoming/new.completed</metaData>
  </updatedMetaData>
</monitorMetaData>
<taskXMLRequest taskId="null">
  <originalRequest>&lt;?xml version="1.0" encoding="UTF-8"?&gt;&lt;request
    xmlns:xsi="https://www.w3.org/2001/XMLSchema-instance" version="4.00"
    xsi:noNamespaceSchemaLocation="FileTransfer.xsd"&gt;&lt;managedTransfer&gt;
      &lt;originator&gt;&lt;hostName&gt;example.com.&lt;/hostName&gt;
      &lt;userID&gt;mqm&lt;/userID&gt;&lt;/originator&gt;
      &lt;sourceAgent QMgr="QM_JUPITER" agent="AGENT_JUPITER"/&gt;
      &lt;destinationAgent QMgr="QM_JUPITER" agent="AGENT_SATURN"/&gt;
      &lt;transferSet&gt;&lt;item checksumMethod="MD5" mode="binary"&gt;
        &lt;source disposition="leave" recursive="false"&gt;
          &lt;file&gt;/srv/nfs/incoming/*.txt&lt;/file&gt;&lt;/source&gt;
          &lt;destination exist="error" type="directory"&gt;
            &lt;file&gt;/srv/backup&lt;/file&gt;&lt;/destination&gt;
          &lt;/item&gt;&lt;/transferSet&gt;&lt;/managedTransfer&gt;&lt;/request&gt;
        &lt;/originalRequest>
      &lt;updatedRequest>&lt;?xml version="1.0" encoding="UTF-8"?&gt;&lt;request
        xmlns:xsi="https://www.w3.org/2001/XMLSchema-instance" version="4.00"
        xsi:noNamespaceSchemaLocation="FileTransfer.xsd"&gt;&lt;managedTransfer&gt;
          &lt;originator&gt;&lt;hostName&gt;example.com.&lt;/hostName&gt;
          &lt;userID&gt;mqm&lt;/userID&gt;&lt;/originator&gt;
          &lt;sourceAgent QMgr="QM_JUPITER" agent="AGENT_JUPITER"/&gt;
          &lt;destinationAgent QMgr="QM_JUPITER" agent="AGENT_SATURN"/&gt;
          &lt;transferSet&gt;&lt;item checksumMethod="MD5" mode="binary"&gt;
            &lt;source disposition="leave" recursive="false"&gt;
              &lt;file&gt;/srv/nfs/incoming/*.txt&lt;/file&gt;
              &lt;/source&gt;&lt;destination exist="error" type="directory"&gt;
                &lt;file&gt;/srv/backup&lt;/file&gt;&lt;/destination&gt;
              &lt;/item&gt;&lt;/transferSet&gt;&lt;/managedTransfer&gt;&lt;/request&gt;
            &lt;/updatedRequest>
          &lt;/taskXMLRequest>
        &lt;/monitorLog>

```

Sledování podmínky nespokojenosti s protokolovací zprávou

```

<?xml version="1.0" encoding="UTF-8"?>
<monitorLog xmlns:xsi="https://www.w3.org/2001/XMLSchema-instance"
  version="4.00"
  monitorName="MONITORONE"

```

```

        referenceId="414d5120553322e42494e44494e47538b0f404d09430020"
        xsi:noNamespaceSchemaLocation="MonitorLog.xsd">
<originator>
  <hostName>example.com.</hostName>
  <userID>mqm</userID>
  <mqmdUserID>mqm</mqmdUserID>
</originator>
<references>
  <createRequest>414d5120553322e42494e44494e47538b0f404d09430020</createRequest>
</references>
<action time="2011-01-26T12:58:46Z">triggerNotSatisfied</action>
<monitorAgent agent="US2.BINDINGS.FILE" QMgr="US2.BINDINGS"/>
<status resultCode="0"/>
</monitorLog>

```

Monitorování odstraněné zprávy protokolu

```

<?xml version="1.0" encoding="UTF-8"?>
<lst:monitorList xmlns:xsi="https://www.w3.org/2001/XMLSchema-instance"
  xmlns:lst="https://www.ibm.com/xmlns/wmqfte/7.0.1/MonitorDefinition"
  version="4.00"
  agent="AGENT_JUPITER"
  monitor="MONITORONE"
  xsi:schemaLocation="https://www.ibm.com/xmlns/wmqfte/7.0.1/MonitorDefinition
MonitorList.xsd">
  <status state="deleted"/>
  <configuration>
    <description/>
    <resources>
      <directory recursionLevel="0" id="">/srv/nfs/incoming</directory>
    </resources>
    <triggerMatch>
      <conditions>
        <condition>
          <name/>
          <resource id=""/>
          <fileMatch>
            <pattern>*.completed</pattern>
          </fileMatch>
        </condition>
      </conditions>
    </triggerMatch>
    <tasks>
      <task>
        <name/>
        <description/>
        <taskXML>&lt;?xml version="1.0" encoding="UTF-8"?&gt;&lt;request
          xmlns:xsi="https://www.w3.org/2001/XMLSchema-instance" version="4.00"
          xsi:noNamespaceSchemaLocation="FileTransfer.xsd"&gt;&lt;managedTransfer&gt;
            &lt;originator&gt;&lt;hostName&gt;example.ibm.com.&lt;/hostName&gt;
            &lt;userID&gt;mqm&lt;/userID&gt;&lt;/originator&gt;
            &lt;destinationAgent QMgr="QM_JUPITER" agent="AGENT_JUPITER"/&gt;
            &lt;transferSet&gt;&lt;item checksumMethod="MD5" mode="binary"&gt;
              &lt;source disposition="leave" recursive="false"&gt;
                &lt;file&gt;/srv/nfs/incoming/*.txt&lt;/file&gt;&lt;/source&gt;
                &lt;destination exist="error" type="directory"&gt;
                  &lt;file&gt;/srv/backup&lt;/file&gt;&lt;/destination&gt;
                &lt;/item&gt;&lt;/transferSet&gt;&lt;/managedTransfer&gt;&lt;/request&gt;
            &lt;/taskXML>
          </task>
        </tasks>
      </configuration>
      <pollInterval units="minutes">1</pollInterval>
      <batch maxSize="1"/>
    </lst:monitorList>

```

Formát zprávy požadavku na přenos souborů

Přenosy souborů jsou iniciovány zprávami XML přicházejícími do fronty příkazů agenta, zpravidla v důsledku toho, že uživatel vydal příkaz pro přenos souborů nebo používá modul plug-in Průzkumníka IBM WebSphere MQ. Kód XML požadavku na přenos musí odpovídat schématu produktu FileTransfer.xsd a musí mít prvek <request> jako kořenový prvek. Dokument schématu produktu FileTransfer.xsd se nachází v adresáři `MQ_INSTALLATION_PATH/mqft/samples/schema`. Schéma FileTransfer.xsd importuje fteutils.xsd, což je ve stejném adresáři.

Zprávy přenosu souborů mohou mít jeden z následujících tří kořenových prvků:

- < request>-pro nové požadavky na přenos souborů, požadavky na spravované volání nebo odstranění naplánovaných přenosů, které čekají na vyřízení
- < cancel>-pro zrušení přenosů souborů v průběhu
- <transferSpecifications>-pro určení více skupin pro přenos souborů používaných příkazem **fteCreateTransfer**

Informace o určení více skupin pro přenos pomocí prvku <transferSpecifications> naleznete v tématu [Použití definičních souborů přenosu](#).

Schéma

Následující schéma popisuje, které prvky jsou platné ve zprávě XML požadavku na přenos.

```
V7.5.0.1 <xsd:schema xmlns:xsd="https://www.w3.org/2001/XMLSchema">
<xsd:include schemaLocation="fteutils.xsd"/>

<!--
  Defines the request of a managed transfer and version number
  <request version="1.00" ...
    <managedTransfer>
      ...
    </managedTransfer>
  </request>
-->
<xsd:element name="request">
  <xsd:complexType>
    <xsd:choice>
      <xsd:element name="managedTransfer" type="managedTransferType"/>
      <xsd:element name="deleteScheduledTransfer" type="deleteScheduledTransferType" />
      <xsd:element name="managedCall" type="managedCallType"/>
    </xsd:choice>
    <xsd:attribute name="version" type="versionType" use="required" />
  </xsd:complexType>
</xsd:element>

<!--
  Defines the cancel request of a managed transfer and version number
  <cancel version="1.00"
    xmlns:xsi="https://www.w3.org/2001/XMLSchema-instance"
    xsi:noNamespaceSchemaLocation="FileTransfer.xsd">
    <originator>
      <hostName>myMachine</hostName>
      <userID>myUserId</userID>
    </originator>      - Delete a scheduled transfer.

    <transfer>
      Transfer ID to Cancel
    </transfer>
  </cancel>
-->
<xsd:element name="cancel">
  <xsd:complexType>
    <xsd:sequence>
      <xsd:element name="originator" type="hostUserIDType" maxOccurs="1" minOccurs="1" />
      <xsd:choice>
        <xsd:element name="transfer" type="IDType" maxOccurs="1" minOccurs="1" />
        <xsd:element name="call" type="IDType" maxOccurs="1" minOccurs="1" />
      </xsd:choice>
      <xsd:element name="reply" type="replyType" maxOccurs="1" minOccurs="0" />
    </xsd:sequence>
    <xsd:attribute name="version" type="versionType" use="required" />
  </xsd:complexType>
</xsd:element>

<!--
  Defines the transfer definition element structure.
  <transferSpecifications>
    <item ...
    <item ...
  </transferSpecifications>
-->
<xsd:element name="transferSpecifications">
```

```

    <xsd:complexType>
      <xsd:sequence>
        <xsd:element name="item" type="itemType" minOccurs="1" maxOccurs="unbounded" />
      </xsd:sequence>
    </xsd:complexType>
  </xsd:element>

  <!--
  Define a managed transfer of an instigator and request
  <managedTransfer>

    <originator>
      ..
    </originator>

    <schedule>
      <submit timebase="source"|UTC">2008-12-07T16:07"</submit>
      <repeat>
        <frequency interval="hours">2</frequency>
        <expireTime>2008-12-0816:07</expireTime>
      </repeat>
    </schedule>

    <sourceAgent agent="here" QMgr="near" />
    <destinationAgent agent="there" QMgr="far" />

    <trigger>
      ..
    </trigger>

    <transferSet>
      ..
    </transferSet>
  </managedTransfer>
-->

  <xsd:complexType name="managedTransferType">
    <xsd:sequence>
      <xsd:element name="originator" type="origTransferRequestType" maxOccurs="1"
minOccurs="1"/>
      <xsd:element name="schedule" type="scheduleType" maxOccurs="1" minOccurs="0"/>
      <xsd:element name="sourceAgent" type="agentType" maxOccurs="1" minOccurs="1"/>
      <xsd:element name="destinationAgent" type="agentClientType" maxOccurs="1" minOccurs="1" />
      <xsd:element name="trigger" type="triggerType" maxOccurs="1" minOccurs="0" />
      <xsd:element name="reply" type="replyType" maxOccurs="1" minOccurs="0" />
      <xsd:element name="transferSet" type="transferSetType" maxOccurs="1" minOccurs="1" />
      <xsd:element name="job" type="jobType" maxOccurs="1" minOccurs="0"/>
    </xsd:sequence>
  </xsd:complexType>

  <!--
  This is a modified form of origRequestType which is used on a managed transfer request.
  The hostName and userID are mandatory attributes in this case.
  -->
  <xsd:complexType name="origTransferRequestType">
    <xsd:sequence>
      <xsd:element name="hostName" type="xsd:string" minOccurs="1" maxOccurs="1"/>
      <xsd:element name="userID" type="xsd:string" minOccurs="1" maxOccurs="1"/>
      <xsd:element name="mqmdUserID" type="xsd:string" minOccurs="0" maxOccurs="1"/>
      <xsd:element name="webBrowser" type="xsd:string" minOccurs="0" maxOccurs="1"/>
      <xsd:element name="webUserID" type="xsd:string" minOccurs="0" maxOccurs="1"/>
    </xsd:sequence>
  </xsd:complexType>

  <!--
  Defines the transferset of source and destination agent and one or more files
  <transferSet priority="1">
    <metaDataSet>
      <metaData key="keyname">keyvalue</metaData>
      <metaData key="keyname">keyvalue</metaData>
    </metaDataSet>

    <item>
      ..
    </item>
  </transferSet>
  -->
  <xsd:complexType name="transferSetType">
    <xsd:sequence>
      <xsd:element name="metaDataSet" type="metaDataSetType" maxOccurs="1" minOccurs="0" />
      <xsd:element name="preSourceCall" type="commandActionType" maxOccurs="1"
minOccurs="0" />

```

```

        <xsd:element name="postSourceCall" type="commandActionType" maxOccurs="1"
minOccurs="0" />
        <xsd:element name="preDestinationCall" type="commandActionType" maxOccurs="1"
minOccurs="0" />
        <xsd:element name="postDestinationCall" type="commandActionType" maxOccurs="1"
minOccurs="0" />
        <xsd:element name="item" type="itemType" maxOccurs="unbounded" minOccurs="0" />
    </xsd:sequence>
    <xsd:attribute name="priority" type="priorityType" use="optional" />
</xsd:complexType>

<!--
Define a file pair with source and destination
<item mode=[binary|text]>
    <source recursive="false" disposition="leave">
        <file>filename</file>
    </source>

    <destination type="file" exist="error">
        <file>filename</file>
    </destination>

</item>
-->
<xsd:complexType name="itemType">
    <xsd:sequence>
        <xsd:element name="source" type="fileSourceType" maxOccurs="1" minOccurs="1" />
        <xsd:element name="destination" type="fileDestinationType" maxOccurs="1" minOccurs="1" />
    </xsd:sequence>
    <xsd:attribute name="mode" type="modeType" use="required" />
    <xsd:attribute name="checksumMethod" type="checkSumMethod" use="required" />
</xsd:complexType>

<!--
Defines the request to delete scheduled file transfer.
<deleteScheduledTransfer>
    <originator>
        <delete>
            <hostName>myMachine</hostName>
            <userID>myUserId</userID>
        </delete>
    </originator>
    <ID>56</ID>
</deleteScheduledTransfer>
-->
<xsd:complexType name="deleteScheduledTransferType">
    <xsd:sequence>
        <xsd:element name="originator" type="origDeleteType" maxOccurs="1" minOccurs="1" />
        <xsd:element name="ID" type="idType" maxOccurs="1" minOccurs="1" />
        <xsd:element name="reply" type="replyType" maxOccurs="1" minOccurs="0" />
    </xsd:sequence>
</xsd:complexType>

<xsd:complexType name="managedCallType">
    <xsd:sequence>
        <xsd:element name="originator" type="origRequestType" maxOccurs="1" minOccurs="1"/>
        <xsd:element name="agent" type="agentType" maxOccurs="1" minOccurs="1"/>
        <xsd:element name="reply" type="replyType" maxOccurs="1" minOccurs="0" />
        <xsd:element name="transferSet" type="callTransferSetType" maxOccurs="1" minOccurs="1" />
        <xsd:element name="job" type="jobType" maxOccurs="1" minOccurs="0"/>
    </xsd:sequence>
</xsd:complexType>

<xsd:complexType name="callTransferSetType">
    <xsd:sequence>
        <xsd:element name="metaDataSet" type="metaDataSetType" maxOccurs="1" minOccurs="0" />
        <xsd:element name="call" type="commandActionType" maxOccurs="1" minOccurs="1" />
    </xsd:sequence>
    <xsd:attribute name="priority" type="priorityType" use="optional" />
</xsd:complexType>
</xsd:schema>

```

Základní informace o zprávě požadavku na přenos

Prvky a atributy použité ve zprávách požadavku přenosu jsou popsány v následujícím seznamu:

Popisy prvků

<request>

Prvek skupiny obsahující všechny prvky požadované k určení požadavku na přenos souborů.

Atribut	Popis
verze	Určuje verzi tohoto prvku, která je dodána produktem WebSphere MQ Managed File Transfer.

<managedTransfer>

Prvek skupiny, který obsahuje všechny prvky požadované pro jednotlivý přenos souborů nebo jednu skupinu přenosů souborů.

<deleteScheduledTransfer>

Prvek skupiny, který obsahuje informace o původci a ID pro zrušení přenosu plánu.

<managedCall>

Prvek skupiny, který obsahuje všechny prvky požadované pro jediné spravované volání programu nebo spustitelného souboru.

<ID>

Jedinečný identifikátor, který uvádí požadavek na přenos, který se má odstranit ze seznamu nevyřízených naplánovaných přenosů.

<originator>

Prvek skupiny, který obsahuje prvky určující původce požadavku.

<hostName>

Název hostitele systému, kde je umístěn zdrojový soubor.

<userID>

ID uživatele, který vyvolal přenos souboru.

<mqmdUserID>

Volitelné. ID uživatele produktu IBM WebSphere MQ , které bylo dodáno v deskriptoru zpráv (MQMD).

<schedule>

Prvek skupiny popisující naplánovaný čas přenosu souborů, opakování chování a čas, kdy je další výskyt platný.

<submit>

Určuje datum a čas, kdy má být naplánovaný přenos zahájen.

Atribut	Popis
časová základna	Uvádí, které časové pásmo se má použít. Tento atribut může mít některou z následujících hodnot: <ul style="list-style-type: none">• source-použit časové pásmo zdrojového agenta• admin-použit časové pásmo administrátora vydávajícího příkaz• UTC-použití koordinovaného univerzálního času
timezone	Popis časového pásma podle hodnoty timebase

<repeat>

Prvek skupiny, který obsahuje podrobnosti o tom, jak často se opakuje naplánovaný přenos, kolikrát se opakuje naplánovaný přenos a kdy se naplánovaný přenos opakuje opakování.

<frequency>

Časové období, které musí uplynout, než se přenos opakuje.

Atribut	Popis
interval	Jednotky intervalu, které musí být jedna z následujících hodnot: <ul style="list-style-type: none"> • minuty • hodin • dnů • týdny • měsíce • roky

<expireTime>

Volitelný prvek, který určuje datum a čas, kdy se ukončí opakování naplánovaného přenosu. Tento prvek a prvek <expireCount> se navzájem vylučují.

<expireCount>

Volitelný prvek, který uvádí počet případů, kdy k naplánovanému přenosu souborů dojde před zastavením. Tento prvek a prvek <expireTime> se navzájem vylučují.

<sourceAgent>

Uvádí jméno agenta na systému, kde je umístěn zdrojový soubor.

Atribut	Popis
agent	Uvádí název agenta.
správce front	Název správce front agenta.

<destinationAgent>

Uvádí jméno agenta na systému, do kterého chcete přenést soubor.

Atribut	Popis
agent	Uvádí název agenta.
správce front	Název správce front agenta.
hostName	Název hostitele nebo adresa IP správce front agenta.
portNumber	Číslo portu použité pro připojení klienta ke správci front cílového agenta.
kanál	Název kanálu použitého pro připojení ke správci front cílového agenta.

<trigger>

Volitelný prvek, který uvádí podmínku, která musí mít hodnotu true, aby se přenos souborů mohl provést.

Atribut	Popis
Log	Příznak označující, zda jsou zaprotokolována selhání triggeru. Platné hodnoty jsou: <ul style="list-style-type: none"> • yes-log entries are created for failed trigger transfers • nejsou vytvořeny žádné položky protokolu pro nezdařené přenosy, které selhaly

<fileExist>

Uvádí čárkami oddělený seznam názvů souborů umístěných na stejném systému jako zdrojový agent. Pokud soubor v tomto seznamu názvů vyhovuje podmínce spouštěče, dojde k přenosu. Tento prvek a prvek <fileSize> se vzájemně vylučují.

Atribut	Popis
porovnání	Označuje, jak vyhodnotit názvy zdrojových souborů v seznamu názvů. Platné hodnoty jsou: <ul style="list-style-type: none">• = alespoň jeden název souboru v seznamu názvů se musí shodovat• != minimálně jeden ze souborů v seznamu názvů neexistuje
hodnota	Označuje typ porovnání: <ul style="list-style-type: none">• existuje: soubor musí existovat

<fileSize>

Uvádí čárkami oddělený seznam názvů souborů umístěných na stejném systému jako zdrojový agent. Pokud soubor v tomto seznamu názvů vyhovuje podmínce spouštěče, dojde k přenosu. Tento prvek a prvek <fileExist> se vzájemně vylučují.

Atribut	Popis
porovnání	Označuje, jak vyhodnotit názvy zdrojových souborů v seznamu názvů. Platná hodnota je následující: <ul style="list-style-type: none">• > = jeden z názvů souborů v seznamu názvů existuje a má minimální velikost, jak je uvedeno v atributu value
hodnota	Velikost souboru uvedená jako celočíselná hodnota s jednotkami uvedenými jako jedna z následujících možností: <ul style="list-style-type: none">• B-bajty• kB-kilobajty• MB-megabajty• GB-gigabajty (hodnota jednotek není citlivá na velikost písmen)

<reply>

Uvádí název dočasné fronty odpovědí generované pro synchronní přenosy souborů (zadané argumentem **-w** na příkazovém řádku). Název fronty je definován klíčem **dynamicQueuePrefix** v konfiguračním souboru `command.properties` nebo výchozím nastavením `WMQFTE.*` není-li uvedeno jinak.

Atribut	Popis
QMGR	Název správce front příkazů, na kterém je generována dočasná dynamická fronta pro příjem odpovědí.
Trvalý	Určuje, zda je zpráva zapsaná do fronty odpovědí trvalá. Platné hodnoty jsou: <ul style="list-style-type: none">• true-zpráva je trvalá• false-zpráva není trvalá• qdef-perzistence zprávy je definována vlastnostmi fronty odpovědí Výchozí hodnota je false.

<transferSet>

Uvádí skupinu přenosů souborů, které chcete provést společně, nebo skupinu spravovaných volání, které chcete provést společně. Během přenosu <transferSet> je prvek skupiny obsahující prvky <item>.

Atribut	Popis
priority (priorita)	Úroveň priority přenosu. Priorita je hodnota v rozsahu 0-9, kde 0 je nejnižší priorita. Výchozí úroveň priority je 0 a při výchozím nastavení přenos používá úroveň priority zdrojového agenta.

<metaDataSet>

Volitelný prvek skupiny obsahující jednu nebo více položek metadat.

<metaData>

Uvádí metadata definovaná uživatelem, která jsou předána k bodům předání řízení uživatelskému programu volaným agentem. Prvek obsahuje hodnotu metadat jako řetězec.

Atribut	Popis
klíč	Název metadat jako řetězec

<call>

Prvek skupiny, který obsahuje prvky <command> uvádějící program nebo spustitelný soubor, který má být zavolan.

<command>

Uvádí program nebo spustitelný soubor, který se má volat. Příkaz musí být umístěn v cestě příkazu agenta. Další informace naleznete v části [Tabulka 33 na stránce 548](#). Tento prvek může obsahovat volitelné prvky <argument>.

Atribut	Popis
název	Název příkazu.
successRC	Úspěšný návratový kód, který tento příkaz vrátí. Výchozí hodnota je 0.
retryCount	Počet případů, kdy má být příkaz znovu spuštěn, pokud selže.
retryWait	Doba v sekundách, po kterou se má čekat mezi novými pokusy o provedení příkazu.
typ	Typ programu, který má být volán. Platné hodnoty jsou antscript, jcl nebo executable.

<argument>

Určuje argument, který má být předán příkazu.

<item>

Prvek skupiny, který obsahuje prvky určující názvy zdrojových a cílových souborů a umístění.

Atribut	Popis
režim	Určuje režim přenosu jako binární nebo text.
checksumMethod	Uvádí typ hašovacího algoritmu, který generuje kód digest zprávy pro vytvoření digitálního podpisu. Platné hodnoty jsou MD5 nebo žádné.

<source>

Prvek skupiny určující soubory ve zdrojovém systému a informace o tom, zda byly odebrány po dokončení přenosu

Atribut	Popis
recursive	Uvádí, že soubory jsou přeneseny rekurzivně v podadresářích, je-li prvek < source> adresář nebo obsahuje zástupné znaky.
disposition	Určuje akci, která má být provedena na prvku < source>, je-li prvek < source> úspěšně přenesen do místa určení. Platné hodnoty jsou: <ul style="list-style-type: none"> • leave-zdrojové soubory zůstanou nezměněny. • delete-zdrojové soubory se odstraní ze zdrojového systému poté, co je zdrojový soubor úspěšně přenesen.

<file>

Uvádí zdroj přenosu, kterým může být soubor nebo název adresáře. Použijte úplnou cestu ve formátu, který je konzistentní s vaším operačním systémem, například C : /from/here . txt. Nepoužívejte identifikátory URI souboru.

Atribut	Popis
alias	Určuje alias pro zdrojový soubor. Tento alias je název zdrojového souboru, s vyloučením jakékoli cesty k adresáři uvedené pro přenos.
EOL	Určuje konec značky řádku pro textové přenosy. Platné jsou tyto hodnoty: <ul style="list-style-type: none"> • Znak LF-pouze znak LF • CRLF-pořadí znaků pro návrat vozíku a znak LF
kódování	Kódování zdrojového souboru pro přenos textového souboru.
delimiterType	Určuje typ oddělovače, který je obsažen v cílovém souboru po jednotlivých datech zprávy. Platné hodnoty jsou následující: <ul style="list-style-type: none"> • binary-hexadecimální oddělovač Tento atribut je k dispozici pouze v případě, že jste povolili funkci V7.0.4.1 .
delimiterPosition	Uvádí pozici pro vložení oddělovačů při zápisu záznamů zdrojového souboru orientovaného na záznam do normálního souboru. Platné hodnoty jsou: <ul style="list-style-type: none"> • prefix-oddělovač je vložen do cílového souboru před daty z každého záznamu zdrojového souboru orientovaného na záznam. • postfix-oddělovač se vloží do cílového souboru za daty z každého zdrojového záznamu souboru orientovaného na záznam.
includeDelimiterInFile	Uvádí, zda zahrnout oddělovač mezi záznamy ve zdrojových souborech orientovaných na záznamy.

<queue>

Je-li použit s prvkem < source>, určuje název fronty, ze které má být přenos umístěn, který musí být umístěn ve správci front zdrojového agenta. Použijte formát *QUEUE*. Nezahrnujte název správce front, fronta musí být přítomná ve správci front zdrojového agenta. Prvek < queue> nelze použít uvnitř prvku < source>, pokud jste jej použili dovnitř prvku < destination>.

Atribut	Popis
useGroups	Určuje, zda se má přenést pouze první úplná skupina zpráv ze zdrojové fronty. Platné hodnoty jsou: <ul style="list-style-type: none"> • true-přenášet pouze první úplnou skupinu zpráv

Atribut	Popis
	<ul style="list-style-type: none"> • false-přenos všech zpráv ve zdrojové frontě
groupId	Uvádí skupinu zpráv, které se mají přečíst ze zdrojové fronty. Tento atribut je platný pouze tehdy, je-li hodnota atributu useGroups true.
delimiterType	Určuje typ oddělovače, který je obsažen v cílovém souboru po jednotlivých datech zprávy. Platné hodnoty jsou: <ul style="list-style-type: none"> • text-oddělovač textu nebo literálu Java • binary-hexadecimální oddělovač
oddělovač	Určuje oddělovač, který je obsažen v cílovém souboru mezi daty jednotlivých zpráv.
delimiterPosition	Určuje, zda je oddělovač zahrnut do cílového souboru před nebo za daty jednotlivých zpráv. Platné hodnoty jsou: <ul style="list-style-type: none"> • prefix-oddělovač je obsažen před daty • postfix-Oddělovač je zahrnut za daty
kódování	Určuje kódování zdrojové fronty.
waitTime	Uvádí dobu (v sekundách), kdy se má zdrojový agent čekat na: <ul style="list-style-type: none"> • zpráva, která se má zobrazit ve zdrojové frontě, pokud je fronta prázdná nebo se stala prázdnou • úplná skupina, která se má zobrazit ve zdrojové frontě, pokud byl atribut useGroups nastaven na hodnotu true <p>Informace o nastavení hodnoty waitTime viz “Pokyny pro uvedení čekací doby na přenos zpráv do souboru” na stránce 701.</p>

<destination>

Prvek skupiny, který uvádí místo určení, a chování, pokud soubory existují v cílovém agentovi.

Jako podřízený prvek cíle můžete zadat pouze jeden z parametrů < soubor> a < queue>.

Atribut	Popis
typ	<p>Typ místa určení. Platné hodnoty jsou:</p> <ul style="list-style-type: none"> • file-uvádí soubor jako cíl • adresář-určuje adresář jako cíl • queue-uvádí frontu IBM WebSphere MQ jako cíl • filespace-uvádí souborový prostor jako cíl <p>Soubor voleb a adresář jsou platné pouze v případě, že prvek < destination> má podřízený prvek < file>.</p> <p>Fronta voleb je platná pouze v případě, že prvek < destination> má podřízený prvek < queue>.</p> <p>Souborový prostor voleb je platný pouze v případě, že prvek < destination> má podřízený prvek < filespace>.</p>

Atribut	Popis
existovat	<p>Určuje akci, která má být provedena, pokud v cílovém systému existuje cílový soubor. Platné hodnoty jsou:</p> <ul style="list-style-type: none"> • Chyba-nahlásí chybu a soubor nebude přenesen. • overwrite-přepíše existující cílový soubor. <p>Tento atribut není platný, pokud má prvek < destination> podřízený prvek < queue> nebo < filesystem>.</p>

<file>

Uvádí cíl přenosu, kterým může být soubor nebo jméno adresáře. Použijte úplnou cestu ve formátu, který je konzistentní s vaším operačním systémem, například C : /from/here . txt. Nepoužívejte identifikátory URI souboru.

Atribut	Popis
alias	Určuje alias pro cílový soubor. Tento alias je název zdrojového souboru, s vyloučením jakékoli cesty k adresáři uvedené pro přenos.
kódování	Kódování cílového souboru pro přenos textového souboru.
EOL	<p>Určuje konec značky řádku pro textové přenosy. Platné jsou tyto hodnoty:</p> <ul style="list-style-type: none"> • Znak LF-pouze znak LF • CRLF-pořadí znaků pro návrat vozíku a znak LF

<queue>

Je-li použit s prvkem < destination>, určuje název fronty k přenosu, který může být umístěn v libovolném správci front, který je připojen ke správci front cílového agenta. Použijte formát *QUEUE@QM*, kde *QUEUE* je název fronty, do níž mají být zprávy umístěny, a *QM* je správce front, ve kterém je fronta umístěna. Prvek < queue> nelze použít uvnitř prvku < destination>, pokud jste jej použili uvnitř prvku < source>.

Atribut	Popis
oddělovač	Oddělovač pro rozdělení souboru do více zpráv.
delimiterType	<p>Určuje typ oddělovače. Platné hodnoty jsou:</p> <ul style="list-style-type: none"> • text-regulární výraz Java • binary-posloupnost hexadecimálních bajtů • size-počet bajtů, kibibajtů, nebo mebibajtů. Například 1 B, 1 K nebo 1 M.
delimiterPosition	<p>Určuje, zda je před daty nebo za daty, která mají být zahrnuta do jednotlivých zpráv, očekávána hodnota oddělovače. Platné volby jsou následující:</p> <ul style="list-style-type: none"> • prefix-oddělovač se očekává před daty • postfix-oddělovač je očekáván po datech
includeDelimiterInMessage	Logická hodnota určující, zda mají být zahrnuty oddělovače použité k rozdělení souboru do více zpráv na konci zpráv.
kódování	Určuje kódování cílové fronty.
Trvalý	Uvádí, zda jsou zprávy trvalé. Platné hodnoty jsou:

Atribut	Popis
	<ul style="list-style-type: none"> • true-zprávy jsou trvalé • false-zprávy nejsou trvalé. • qdef-hodnota perzistence zpráv je definována nastaveními v cílové frontě
setMqProps	Logická hodnota určující, zda jsou při výskytu chyby nastaveny vlastnosti zpráv produktu IBM WebSphere MQ na první zprávě v souboru a všechny zprávy zapsané do fronty.
Stránka unrecognizedCode	<p>Určuje, zda má být proveden přenos nebo převod v textovém režimu, pokud cílový správce front nerozpozná kódovou stránku dat. Platné hodnoty jsou:</p> <ul style="list-style-type: none"> • selhání-přenos hlásí selhání • binary-data jsou převedena na stránku cílového kódu a záhlaví zprávy IBM WebSphere MQ popisující formát dat je nastaveno na MQFMT_NONE. <p>Výchozí chování je fail.</p>

<filespace>

Prvek skupiny určující název souborového prostoru, do kterého má být přenos přenesen.

<name>

Pokud je použit s prvkem < filespace>, hodnota tohoto prvku určuje název souborového prostoru.

<attributes>

Volitelný prvek skupiny, který obsahuje jeden nebo více prvků < attribute> pro určení informací o atributu distribuce, pokud přenášíte soubory na řadič úložiště IBM 4690 .

<attribute>

Volitelný prvek, který uvádí atributy distribuce souborů. Uveďte buď symbolickou, nebo číselnou hodnotu.

<i>Tabulka 52. Platné hodnoty pro atributy distribuce souborů v produktu WebSphere MQ Managed File Transfer</i>		
Symbolické hodnoty	Číselná hodnota	Popis
DIST (MÍSTNÍ)	DRST (1)	Lokální soubor
DEST (ZRCADLENÝ, AKTUALIZAČNÍ)	DRST (2)	Zrcadlený soubor, distribuovat při aktualizaci
DIVÁŽ (ZRCADLENÁ, ÚZKÁ)	DRST (3)	Zrcadlený soubor, distribuovat při zavření
DISTA (SLOŽENÝ, AKTUALIZAČNÍ)	DRST (4)	Složený soubor, distribuovat při aktualizaci
ODDŘ (SLOŽENÝ, BLÍZKO)	DRST (5)	Složený soubor, distribuovat při zavření

Další informace o distribučních attributech pro produkt WebSphere MQ Managed File Transfer v systému IBM 4690 viz [“Atributy distribuce souborů” na stránce 85.](#)

<preSourceCall>

Prvek skupiny určující příkaz pro volání na zdroji přenosu, před spuštěním přenosu.

<postSourceCall>

Prvek skupiny určující příkaz pro volání po dokončení přenosu po dokončení přenosu ve zdroji přenosu.

<preDestinationCall>

Prvek skupiny určující příkaz pro volání v cíli přenosu, před spuštěním přenosu.

<postDestinationCall>

Prvek skupiny určující příkaz pro volání v cíli přenosu po dokončení přenosu.

<command>

Pokud se použije s prvkem <preSourceCall>, <postSourceCall>, <preDestinationCall> nebo <postDestinationCall>, tento prvek určuje příkaz, který má být volán. Příkaz musí být umístěn v cestě příkazu agenta. Další informace naleznete v části [Tabulka 33 na stránce 548](#).

Atribut	Popis
název	Název příkazu, který má být spuštěn.
successRC	Návratový kód, který se očekává, pokud se příkaz úspěšně spustí.

<argument>

Pokud se použije s prvkem <command>, tento prvek určuje argument, který má být předán do příkazu. Uvnitř prvku <command> můžete mít libovolný počet prvků <argument>.

<job>

Volitelný prvek skupiny obsahující informace o úloze pro celou specifikaci přenosu. <job> je uživatelem definovaný identifikátor názvu úlohy, který je přidán do zprávy protokolu při spuštění přenosu. Tento prvek <job> je stejný jako prvek <job>, který se objevuje v zprávě protokolu přenosu, která je popsána v následujícím tématu: [“Formáty zpráv protokolu přenosu souborů” na stránce 621](#).

<name>

Je-li použit s prvkem <job>, hodnota tohoto prvku určuje název úlohy.

<transferSpecifications>

Prvek skupiny, který obsahuje prvky <item> pro více skupin přenosu. Další podrobnosti o použití tohoto prvku najdete v tématu [Použití definičních souborů přenosu](#).

<cancel>

Prvek skupiny obsahující všechny prvky požadované ke zrušení přenosu souborů.

Atribut	Popis
verze	Určuje verzi tohoto prvku, která je dodána produktem WebSphere MQ Managed File Transfer.

<transfer>

Když se použije s prvkem <cancel>, hodnota tohoto prvku uvádí ID požadavku na přenos, které má být zrušeno.

<job>

Prvek skupiny obsahující informace o úloze.

<jobName>

Uvádí logický identifikátor úlohy.

Formát zprávy zrušení přenosu souboru

Požadavek na přenos souboru vrací 48znakový identifikátor, který identifikuje přenos specifického agenta. Toto ID se používá ke zrušení přenosů.

Základní informace o zprávě zrušení přenosu

Zde jsou popsány prvky a atributy použité při přenosu zrušení přenosu:

<cancel>

Prvek skupiny obsahující všechny prvky požadované ke zrušení přenosu souborů.

Atribut	Popis
verze	Určuje verzi tohoto prvku, která je dodána produktem WebSphere MQ Managed File Transfer.

<originator>

Prvek skupiny, který obsahuje prvky určující původce požadavku.

<hostName>

Název hostitele systému, kde je umístěn zdrojový soubor.

<userID>

ID uživatele, který vyvolal přenos souboru.

<mqmdUserID>

Volitelné. ID uživatele produktu IBM WebSphere MQ , které bylo dodáno v deskriptoru zpráv (MQMD).

<transfer>

Když se použije s prvkem < cancel>, hodnota tohoto prvku uvádí ID požadavku na přenos, které má být zrušeno.

<job>

Volitelné. Prvek skupiny obsahující informace o úloze.

<jobName>

Uvádí logický identifikátor úlohy.

Příklady

Příklady zpráv XML, které jsou v souladu s tímto schématem, jsou poskytnuty pro každý z následujících požadavků:

- [Vytvořit přenos souboru](#)
- [Vytvořit asynchronní požadavek na přenos souborů](#)
- [Zrušit přenos souboru](#)
- [Vytvořit naplánovaný přenos](#)
- [Odstranit naplánovaný přenos](#)
- [Vytvoření spravovaného volání](#)
- [Vytvořit přenos souborů, který zahrnuje spravovaná volání](#)

Příklady požadavků na přenos

Příklady zpráv, které můžete vložit do fronty příkazů agenta na požadavek, aby agent vytvořil nebo zrušil přenos.

Vytvořit požadavek na přenos

```
<?xml version="1.0" encoding="UTF-8"?>
<request xmlns:xsi="https://www.w3.org/2001/XMLSchema-instance"
version="4.00"
xsi:noNamespaceSchemaLocation="FileTransfer.xsd">
  <managedTransfer>
    <originator>
      <hostName>example.com.</hostName>
```

```

        <userID>mqm</userID>
    </originator>
    <sourceAgent QMgr="QM_JUPITER" agent="AGENT_JUPITER"/>
    <destinationAgent QMgr="QM_JUPITER" agent="AGENT_JUPITER"/>
    <transferSet>
        <item checksumMethod="MD5" mode="binary">
            <source disposition="leave" recursive="false">
                <file>/etc/passwd</file>
            </source>
            <destination exist="overwrite" type="directory">
                <file>/tmp</file>
            </destination>
        </item>
    </transferSet>
</managedTransfer>
</request>

```

Vytvoření požadavku na přenos-přenos do produktu IBM 4690

V tomto příkladě XML je soubor xyz.txt nastaven tak, aby se zrcadl při zavření, když byl přenesen do adresáře c:\adx_test na řadiči úložiště IBM 4690.

```

<?xml version="1.0" encoding="UTF-8"?>
<request version="5.00"
  xmlns:xsi="https://www.w3.org/2001/XMLSchema-instance"
  xsi:noNamespaceSchemaLocation="FileTransfer.xsd">
  <managedTransfer>
    <originator>
      <hostName>example.com.</hostName><userID>bob</userID>
    </originator>
    <sourceAgent agent="AGENT_A" QMgr="qm_a"/>
    <destinationAgent agent="AGENT_B" QMgr="qm_b"/>
    <transferSet>
      <item mode="binary" checksumMethod="MD5">
        <source recursive="false" disposition="leave">
          <file>xyz.txt</file>
        </source>
        <destination type="directory" exist="error">
          <file>c:\adx_test</file>
          <attributes>
            <attribute>DIST(MIRRORED,CLOSE)</attribute>
          </attributes>
        </destination>
      </item>
    </transferSet>
  </managedTransfer>
</request>

```

Další informace o attributech typu distribuce pro WebSphere MQ Managed File Transfer v systému IBM 4690 viz [“Atributy distribuce souborů”](#) na stránce 85.

Vytvořit požadavek na přenos-asynchronní

Když uživatel požaduje blokující synchronní požadavek, to znamená, že čekají na dokončení přenosu a příjem stavových zpráv, zpráva umístěná do fronty příkazů obsahuje prvek odpovědi, který uvádí frontu, do které se odešle zpráva odpovědi. Následující příklad zobrazuje zprávu umístěnou ve frontě příkazů, kterou používá FTEAGENT:

```

<?xml version="1.0" encoding="UTF-8"?>
<request version="4.00"
  xmlns:xsi="https://www.w3.org/2001/XMLSchema-instance"
  xsi:noNamespaceSchemaLocation="FileTransfer.xsd">
  <managedTransfer>
    <originator>
      <hostName>reportserver.com</hostName>
      <userID>USER1</userID>
    </originator>
    <sourceAgent agent="FTEAGENT"
      QMgr="QM1"/>
    <destinationAgent agent="AGENT2"
      QMgr="QM2"/>
    <reply QMGR="QM1">WMQFTE.492D0D5502770020</reply>
    <transferSet>
      <item mode="binary" checksumMethod="MD5">

```

```

    <source recursive="false" disposition="leave">
      <file>c:\sourcefiles\source1.doc</file>
    </source>
    <destination type="file" exist="overwrite">
      <file>c:\destinationfiles\dest1.doc</file>
    </destination>
  </item>
</transferSet>
</managedTransfer>
</request>

```

Prvek < reply> je naplněn názvem správce front příkazů, ve kterém byla vytvořena dočasná dynamická fronta pro příjem odpovědi o úspěšném dokončení přenosu (nebo jinak). Název dočasné dynamické fronty se skládá ze dvou částí:

- Předpona, jak je definována klíčem **dynamicQueuePrefix** v konfiguračním souboru `command.properties` (jedná se o WMQFTE. standardně)
- ID fronty, jak je generováno produktem IBM WebSphere MQ

Požadavek na zrušení přenosu

```

<?xml version="1.0" encoding="UTF-8"?>
<cancel xmlns:xsi="https://www.w3.org/2001/XMLSchema-instance"
  version="4.00"
  xsi:noNamespaceSchemaLocation="FileTransfer.xsd">
  <originator>
    <hostName>example.com.</hostName>
    <userID>mqm</userID>
  </originator>
  <transfer>414D51205553322E42494E444494E47538B0F404D032C0020</transfer>
  <reply QMGR="QM_JUPITER">WMQFTE.4D400F8B20002007</reply>
</cancel>

```

Související odkazy

[“Formát zprávy požadavku na přenos souborů” na stránce 792](#)

Přenosy souborů jsou iniciovány zprávami XML přicházejícími do fronty příkazů agenta, zpravidla v důsledku toho, že uživatel vydal příkaz pro přenos souborů nebo používá modul plug-in Průzkumníka IBM WebSphere MQ . Kód XML požadavku na přenos musí odpovídat schématu produktu `FileTransfer.xsd` a musí mít prvek < request> jako kořenový prvek. Dokument schématu produktu `FileTransfer.xsd` se nachází v adresáři `MQ_INSTALLATION_PATH/mqft/samples/schema` . Schéma `FileTransfer.xsd` importuje `fteutils.xsd`, což je ve stejném adresáři.

Příklady zpráv naplánovaných přenosů

Příklady zpráv, které můžete vložit do fronty příkazů agenta a vyžádat si, aby agent vytvořil nebo odstranil plán.

Vytvořit naplánovaný přenos

```

<?xml version="1.0" encoding="UTF-8"?>
<request xmlns:xsi="https://www.w3.org/2001/XMLSchema-instance"
  version="4.00"
  xsi:noNamespaceSchemaLocation="FileTransfer.xsd">
  <managedTransfer>
    <originator>
      <hostName>example.com.</hostName>
      <userID>mqm</userID>
    </originator>
    <schedule>
      <submit timebase="admin" timezone="Europe/London">2010-01-01T21:00</submit>
    </schedule>
    <sourceAgent QMgr="US2.BINDINGS" agent="US2.BINDINGS.FILE"/>
    <destinationAgent QMgr="US2.BINDINGS" agent="US2.BINDINGS.FILE"/>
    <transferSet>
      <item checksumMethod="MD5" mode="binary">
        <source disposition="leave" recursive="false">
          <file>/etc/passwd</file>
        </source>
        <destination exist="overwrite" type="directory">
          <file>/tmp</file>
        </destination>
      </item>
    </transferSet>
  </managedTransfer>
</request>

```

```

    </item>
  </transferSet>
</managedTransfer>
</request>

```

Odstranit naplánovaný přenos

```

<?xml version="1.0" encoding="UTF-8"?>
<request xmlns:xsi="https://www.w3.org/2001/XMLSchema-instance"
  version="4.00"
  xsi:noNamespaceSchemaLocation="FileTransfer.xsd">
  <deleteScheduledTransfer>
    <originator>
      <delete>
        <hostName>example.com.</hostName>
        <userID>mqm</userID>
      </delete>
    </originator>
    <ID>1</ID>
    <reply QMGR="US2.BINDINGS">WMQFTE.4D400F8B20003902</reply>
  </deleteScheduledTransfer>
</request>

```

Související odkazy

[“Formát zprávy požadavku na přenos souborů” na stránce 792](#)

Přenosy souborů jsou iniciovány zprávami XML přicházejícími do fronty příkazů agenta, zpravidla v důsledku toho, že uživatel vydal příkaz pro přenos souborů nebo používá modul plug-in Průzkumníka IBM WebSphere MQ. Kód XML požadavku na přenos musí odpovídat schématu produktu `FileTransfer.xsd` a musí mít prvek `<request>` jako kořenový prvek. Dokument schématu produktu `FileTransfer.xsd` se nachází v adresáři `MQ_INSTALLATION_PATH/mqft/samples/schema`. Schéma `FileTransfer.xsd` importuje `fteutils.xsd`, což je ve stejném adresáři.

Příklady zpráv s požadavkem na volání

Příklady zpráv, které můžete vložit do fronty příkazů agenta na požadavek, že agent vytvoří spravované volání nebo vytváří přenos, který volá programy.

Příklad požadavku spravovaného volání

```

<?xml version="1.0" encoding="UTF-8"?>
<request xmlns:xsi="https://www.w3.org/2001/XMLSchema-instance"
  version="1.00"
  xsi:noNamespaceSchemaLocation="FileTransfer.xsd">
  <managedCall>
    <originator>
      <hostName>example.com.</hostName>
      <userID>mqm</userID>
    </originator>
    <agent agent="DNWE" QMgr="QM1"/>
    <transferSet>
      <call>
        <command name="echo" successRC="0">
          <argument>call</argument>
          <argument>test</argument>
        </command>
      </call>
    </transferSet>
  </managedCall>
  <job>
    <name>managedCallCalls.xml</name>
  </job>
</request>

```

Příklad požadavku spravovaného přenosu s voláními

```

<?xml version="1.0" encoding="UTF-8"?>
<request xmlns:xsi="https://www.w3.org/2001/XMLSchema-instance"
  version="1.00"
  xsi:noNamespaceSchemaLocation="FileTransfer.xsd">
  <managedTransfer>
    <originator>

```



```

    <hostName>example.com.</hostName>
    <userID>mqm</userID>
  </originator>
  <sourceAgent agent="DNWE" QMgr="QM1"/>
  <destinationAgent agent="DNWE" QMgr="QM1"/>
  <transferSet>
    <preSourceCall>
      <command name="echo" successRC="0">
        <argument>preSourceCall</argument>
        <argument>test</argument>
      </command>
    </preSourceCall>
    <postSourceCall>
      <command name="echo" successRC="0">
        <argument>postSourceCall</argument>
        <argument>test</argument>
      </command>
    </postSourceCall>
    <preDestinationCall>
      <command name="echo" successRC="0">
        <argument>preDestinationCall</argument>
        <argument>test</argument>
      </command>
    </preDestinationCall>
    <postDestinationCall>
      <command name="echo" successRC="0">
        <argument>postDestinationCall</argument>
        <argument>test</argument>
      </command>
    </postDestinationCall>
  </transferSet>
  <job>
    <name>managedTransferCalls.xml</name>
  </job>
</managedTransfer>
</request>

```

Související pojmy

[“Určení programů ke spuštění” na stránce 269](#)

Můžete spouštět programy na systému, kde je spuštěn agent IBM WebSphere MQ Spravovaný přenos souborů . Jako součást požadavku na přenos souborů můžete zadat program, který se má spustit buď před spuštěním přenosu, nebo po jeho dokončení. Kromě toho můžete spustit program, který není součástí požadavku na přenos souborů odesláním požadavku spravovaného volání.

Související odkazy

[“Formát zprávy požadavku na přenos souborů” na stránce 792](#)

Přenosy souborů jsou iniciovány zprávami XML přicházejícími do fronty příkazů agenta, zpravidla v důsledku toho, že uživatel vydal příkaz pro přenos souborů nebo používá modul plug-in Průzkumníka IBM WebSphere MQ . Kód XML požadavku na přenos musí odpovídat schématu produktu FileTransfer.xsd a musí mít prvek <request> jako kořenový prvek. Dokument schématu produktu FileTransfer.xsd se nachází v adresáři MQ_INSTALLATION_PATH/mqft/samples/schema . Schéma FileTransfer.xsd importuje fteutils.xsd, což je ve stejném adresáři.

Formáty zpráv požadavku monitoru

Monitory prostředků se vytvářejí, když je doručena vhodná zpráva XML do fronty příkazů agenta, zpravidla v důsledku uživatele, který vydává příkaz fteCreateMonitor, nebo pomocí rozhraní produktu IBM WebSphere MQ Explorer.

Kód XML monitoru musí odpovídat schématu produktu Monitor.xsd pomocí prvku <monitor> jako kořenového prvku.

Zprávy monitoru mohou mít jeden z následujících kořenových prvků:

- <monitor> -pro vytvoření a spuštění nového monitoru prostředků
- <deleteMonitor> -pro zastavení a odstranění existujícího monitoru

Pro příkaz fteListMonitors není žádná zpráva příkazu, protože příkaz přímo načítá odpovídající definice monitorů z SYSTEM.FTE .

Schéma

Následující schéma popisuje, které prvky jsou platné ve zprávě XML s požadavkem na monitorování.

```
<xsd:schema xmlns:xsd="https://www.w3.org/2001/XMLSchema"
            targetNamespace="https://www.ibm.com/xmlns/wmqfte/7.0.1/
MonitorDefinition"
            xmlns="https://www.ibm.com/xmlns/wmqfte/7.0.1/MonitorDefinition">
  <xsd:include schemaLocation="FileTransfer.xsd" />
  <xsd:element name="monitor">
    <xsd:complexType>
      <xsd:sequence>
        <xsd:element name="name" type="monitorNameType"
                    minOccurs="1" maxOccurs="1" />
        <xsd:element name="description" type="xsd:string"
                    minOccurs="0" maxOccurs="1" />
        <xsd:element name="pollInterval" type="pollIntervalType"
                    minOccurs="1" maxOccurs="1"
                    default="10" />
        <xsd:element name="batch" type="batchType"
                    minOccurs="0" maxOccurs="1" />
        <xsd:element name="agent" type="agentNameType"
                    minOccurs="1" maxOccurs="1" />
        <xsd:element name="resources" type="monitorResourcesType"
                    minOccurs="0"
                    maxOccurs="1" />
        <xsd:element name="triggerMatch" type="triggerMatchType"
                    maxOccurs="1" minOccurs="1" />
        <xsd:element name="reply" type="replyType"
                    maxOccurs="1" minOccurs="0" />
        <xsd:element name="tasks" type="monitorTasksType"
                    maxOccurs="1" minOccurs="1" />
        <xsd:element name="originator" type="origRequestType"
                    maxOccurs="1" minOccurs="1" />
        <xsd:element name="job" type="jobType"
                    maxOccurs="1" minOccurs="0" />
        <xsd:element name="defaultVariables" type="defaultVariablesType"
                    maxOccurs="1" minOccurs="0" />
      </xsd:sequence>
      <xsd:attribute name="version" type="versionType" use="required" />
    </xsd:complexType>
  </xsd:element>
  <xsd:element name="deleteMonitor">
    <xsd:complexType>
      <xsd:sequence>
        <xsd:element name="name" type="monitorNameType"
                    minOccurs="1" maxOccurs="1" />
        <xsd:element name="originator" type="origRequestType"
                    maxOccurs="1" minOccurs="1" />
        <xsd:element name="reply" type="replyType"
                    maxOccurs="1" minOccurs="0" />
      </xsd:sequence>
      <xsd:attribute name="version" type="versionType" use="required" />
    </xsd:complexType>
  </xsd:element>
  <xsd:complexType name="transferRequestType">
    <xsd:choice>
      <xsd:element name="managedTransfer" type="managedTransferType" />
      <xsd:element name="managedCall" type="managedCallType" />
    </xsd:choice>
    <xsd:attribute name="version" type="versionType" />
  </xsd:complexType>
  <xsd:complexType name="monitorResourcesType">
    <xsd:choice>
      <xsd:sequence>
        <xsd:element name="directory" type="monitoredDirectoryType"
                    minOccurs="1" maxOccurs="unbounded" />
      </xsd:sequence>
      <xsd:element name="queue" type="monitoredQueueType" />
    </xsd:choice>
  </xsd:complexType>
  <xsd:complexType name="monitoredDirectoryType">
    <xsd:simpleContent>
      <xsd:extension base="xsd:string">
```

```

        <xsd:attribute name="recursionLevel"
type="xsd:nonNegativeInteger" />
        <xsd:attribute name="id" type="resourceIdAttrType" />
    </xsd:extension>
</xsd:simpleContent>
</xsd:complexType>

<xsd:complexType name="monitoredQueueType">
    <xsd:simpleContent>
        <xsd:extension base="xsd:string">
            <xsd:attribute name="id" type="resourceIdAttrType" />
        </xsd:extension>
    </xsd:simpleContent>
</xsd:complexType>

<xsd:complexType name="triggerMatchType">
    <xsd:sequence>
        <xsd:element name="conditions" type="conditionsType"
minOccurs="1" maxOccurs="1" />
    </xsd:sequence>
</xsd:complexType>

<xsd:complexType name="conditionsType">
    <xsd:choice minOccurs="1">
        <xsd:element name="allOf" type="listPredicateType"
minOccurs="1" maxOccurs="1" />
        <xsd:element name="anyOf" type="listPredicateType"
minOccurs="1" maxOccurs="1" />
        <xsd:element name="condition" type="conditionType"
minOccurs="1" maxOccurs="1" />
    </xsd:choice>
</xsd:complexType>

<xsd:complexType name="listPredicateType">
    <xsd:choice>
        <xsd:element name="condition" type="conditionType"
minOccurs="1" maxOccurs="unbounded" />
    </xsd:choice>
</xsd:complexType>

<xsd:complexType name="conditionType">
    <xsd:sequence>
        <xsd:element name="name" type="conditionNameType"
minOccurs="0" maxOccurs="1" />
        <xsd:element name="resource" type="resourceIdType"
minOccurs="0" maxOccurs="1" />
        <xsd:choice minOccurs="1">
            <xsd:element name="fileMatch"
type="fileMatchConditionType"
minOccurs="1" maxOccurs="1" />
            <xsd:element name="fileNoMatch"
type="fileNoMatchConditionType"
minOccurs="1"
maxOccurs="1" />
            <xsd:element name="fileSize"
type="fileSizeConditionType"
minOccurs="1" maxOccurs="1" />
            <xsd:element name="queueNotEmpty"
type="queueNotEmptyConditionType"
minOccurs="1" maxOccurs="1" />
            <xsd:element name="completeGroups"
type="completeGroupsConditionType"
minOccurs="1" maxOccurs="1" />
            <xsd:element name="fileSizeSame"
type="fileSizeSameType"
minOccurs="1" maxOccurs="1" />
        </xsd:choice>
    </xsd:sequence>
</xsd:complexType>

<xsd:complexType name="fileMatchConditionType">
    <xsd:sequence>
        <xsd:element name="pattern" type="conditionPatternType"
minOccurs="0" default="*.*" />
        <xsd:element name="exclude" type="conditionPatternType"
minOccurs="0" maxOccurs="1" />
    </xsd:sequence>
</xsd:complexType>

<xsd:complexType name="fileNoMatchConditionType">
    <xsd:sequence>
        <xsd:element name="pattern" type="conditionPatternType"
minOccurs="0" default="*.*" />

```

```

        <xsd:element name="exclude" type="conditionPatternType"
            minOccurs="0" maxOccurs="1" />
    </xsd:sequence>
</xsd:complexType>

<xsd:complexType name="fileSizeConditionType">
    <xsd:sequence>
        <xsd:element name="compare" type="sizeCompareType"
            minOccurs="1" default="0" />
        <xsd:element name="pattern" type="conditionPatternType"
            minOccurs="0" default="*.*" />
        <xsd:element name="exclude" type="conditionPatternType"
            minOccurs="0" maxOccurs="1" />
    </xsd:sequence>
</xsd:complexType>

<xsd:complexType name="sizeCompareType">
    <xsd:simpleContent>
        <xsd:extension base="xsd:int">
            <xsd:attribute name="operator" type="sizeOperatorType"
                use="required" />
            <xsd:attribute name="units" type="fileSizeUnitsType"
                use="required" />
        </xsd:extension>
    </xsd:simpleContent>
</xsd:complexType>

<xsd:simpleType name="sizeOperatorType">
    <xsd:restriction base="xsd:string">
        <xsd:enumeration value=">=" />
    </xsd:restriction>
</xsd:simpleType>

<xsd:simpleType name="fileSizeUnitsType">
    <xsd:restriction base="xsd:string">
        <xsd:pattern value="[bB] | [kK] [bB] | [mM] [bB] | [gG] [bB]" />
    </xsd:restriction>
</xsd:simpleType>

<xsd:complexType name="conditionPatternType">
    <xsd:simpleContent>
        <xsd:extension base="xsd:string">
            <xsd:attribute name="type" type="patternTypeAttributeType"
                use="optional" default="wildcard"/>
        </xsd:extension>
    </xsd:simpleContent>
</xsd:complexType>

<xsd:simpleType name="patternTypeAttributeType">
    <xsd:restriction base="xsd:token">
        <xsd:enumeration value="regex" />
        <xsd:enumeration value="wildcard" />
    </xsd:restriction>
</xsd:simpleType>

<xsd:complexType name="conditionNameType">
    <xsd:simpleContent>
        <xsd:extension base="xsd:string" />
    </xsd:simpleContent>
</xsd:complexType>

<xsd:complexType name="queueNotEmptyConditionType" />

<xsd:complexType name="completeGroupsConditionType" />

<xsd:complexType name="fileSizeSameType">
    <xsd:sequence>
        <xsd:element name="pattern" type="conditionPatternType"
            minOccurs="1" maxOccurs="1" />
        <xsd:element name="exclude" type="conditionPatternType"
            minOccurs="0" maxOccurs="1" />
    </xsd:sequence>
    <xsd:attribute name="polls" type="positiveIntegerType" use="required" />
</xsd:complexType>

<xsd:complexType name="pollIntervalType">
    <xsd:simpleContent>
        <xsd:extension base="xsd:int">
            <xsd:attribute name="units" type="timeUnitsType"
                use="optional" default="minutes" />
        </xsd:extension>
    </xsd:simpleContent>

```

```

</xsd:complexType>
<xsd:complexType name="batchType">
  <xsd:attribute name="maxSize" type="positiveIntegerType" use="required" />
</xsd:complexType>
<xsd:simpleType name="timeUnitsType">
  <xsd:restriction base="xsd:token">
    <xsd:enumeration value="seconds" />
    <xsd:enumeration value="minutes" />
    <xsd:enumeration value="hours" />
    <xsd:enumeration value="days" />
    <xsd:enumeration value="weeks" />
    <xsd:enumeration value="months" />
    <xsd:enumeration value="years" />
  </xsd:restriction>
</xsd:simpleType>
<xsd:complexType name="monitorTasksType">
  <xsd:sequence>
    <xsd:element name="task" type="monitorTaskType"
      minOccurs="1" maxOccurs="1" />
  </xsd:sequence>
</xsd:complexType>
<xsd:complexType name="monitorTaskType">
  <xsd:sequence>
    <xsd:element name="name" type="monitorTaskNameType"
      minOccurs="1" maxOccurs="1" />
    <xsd:element name="description" type="xsd:string"
      minOccurs="0" maxOccurs="1" />
    <xsd:element name="transfer" type="transferTaskType"
      minOccurs="0" maxOccurs="1" />
  </xsd:sequence>
</xsd:complexType>
<xsd:complexType name="transferTaskType">
  <xsd:sequence>
    <xsd:element name="request" type="transferRequestType"
      minOccurs="1" maxOccurs="1" />
  </xsd:sequence>
</xsd:complexType>
<xsd:complexType name="resourceIdType">
  <xsd:attribute name="id" type="xsd:string" use="optional" />
</xsd:complexType>
<xsd:simpleType name="resourceIdAttrType">
  <xsd:restriction base="xsd:string"></xsd:restriction>
</xsd:simpleType>
<xsd:simpleType name="monitorNameType">
  <xsd:restriction base="xsd:string">
    <xsd:pattern value="[%\*]+" />
  </xsd:restriction>
</xsd:simpleType>
<xsd:simpleType name="agentNameType">
  <xsd:restriction base="xsd:string">
    <xsd:pattern value="[%_0-9A-Z]*" />
  </xsd:restriction>
</xsd:simpleType>
<xsd:simpleType name="monitorTaskNameType">
  <xsd:restriction base="xsd:string">
    <xsd:pattern value=".*" />
  </xsd:restriction>
</xsd:simpleType>
<xsd:complexType name="defaultVariablesType">
  <xsd:sequence>
    <xsd:element name="variable" type="variableType"
      maxOccurs="unbounded" minOccurs="1" />
  </xsd:sequence>
</xsd:complexType>
<xsd:complexType name="variableType">
  <xsd:simpleContent>
    <xsd:extension base="xsd:string">
      <xsd:attribute name="key" type="xsd:string" use="required" />
    </xsd:extension>
  </xsd:simpleContent>

```

```
</xsd:complexType>
```

```
</xsd:schema>
```

Základní informace o zprávě o vytvoření monitoru

Zde jsou popsány prvky a atributy použité při vytváření zpráv monitoru:

Popisy prvků

<monitor>

Prvek skupiny obsahující všechny prvky požadované ke zrušení přenosu souborů.

Atribut	Popis
verze	Určuje verzi tohoto prvku, která je dodána produktem WebSphere MQ Managed File Transfer.

<name>

Název monitoru, jedinečný v rámci agenta monitorování.

<description>

Popis monitoru (v současné době není použit).

<pollInterval>

Časový interval mezi každou kontrolou prostředku proti podmínce spouštěče.

Atribut	Popis
jednotky	Určuje časové jednotky pro interval výzev. Platné jsou tyto hodnoty: <ul style="list-style-type: none">• s• minuty• hodin• dnů• týdny• měsíce• roky

<agent>

Název agenta, ke kterému je monitor přidružen.

<resources>

Prvek skupiny, který obsahuje prvky určující prostředky, které mají být monitorovány.

<directory>

Úplná cesta určující adresář na počítači agenta monitoru, který se má monitorovat.

Atribut	Popis
recursionLevel	Počet podadresářů, které se mají kromě zadaného adresáře monitorovat.
ID	Jedinečný identifikátor prostředku.

<queue>

Název fronty určující frontu, která se má monitorovat ve správci front agenta monitorování.

<triggerMatch>

Prvek skupiny, který obsahuje prvky uvádějící podmínky spouštěče pro porovnání s monitorovaným prostředkem.

<conditions>

Prvek skupiny, který obsahuje prvky uvádějící typ podmínky pro porovnání s monitorovaným prostředkem.

<allOf>

Predikát, který uvádí, že všechny obsažené podmínky musí být splněny.

<anyOf>

Predikát, který uvádí, že musí být splněny všechny obsažené podmínky.

<condition>

Definuje podmínku porovnání, která přispěje k celkovému stavu spouštěče monitoru.

<name>

Název podmínky.

<resource>

Označuje definici prostředku, podle které se má porovnat podmínka.

Atribut	Popis
ID	Jedinečný identifikátor prostředku.

Je-li prostředek, který je monitorován, adresář, musí být v podmínce uveden jeden z následujících tří prvků:

- fileMatch
- Shoda fileNo
- fileSize

Je-li prostředek, který je monitorován, fronta, musí být v podmínce uveden jeden z následujících dvou prvků:

- queueNotEmpty
- completeGroups

<fileMatch>

Prvek skupiny pro název souboru odpovídá podmínce.

<pattern>

Určuje vzorek shody názvu souboru. Soubory na prostředku se musí shodovat se vzorem, aby byla splněna podmínka. Výchozí vzorek je * (jakýkoli soubor se bude shodovat).

<fileNoMatch>

Prvek skupiny pro inverzní název souboru odpovídá podmínce.

<pattern>

Určuje vzorek inverzního názvu souboru odpovídá vzoru. Pokud žádné soubory na monitorovaném prostředku neodpovídají, podmínka je splněna. Výchozí vzorek je * (absence jakéhokoli souboru se bude shodovat).

<fileSize>

Prvek skupiny pro porovnání velikosti souboru.

<compare>

Uvádí porovnání velikosti souboru. Hodnota musí být nezáporné celé číslo.

Atribut	Popis
operátor	Operátor porovnání pro použití. Podporována je pouze > = '.
jednotky	Uvádí počet jednotek velikosti souboru, který může být jeden z: <ul style="list-style-type: none"> • B-bajty • kB-kilobajty

Atribut	Popis
	<ul style="list-style-type: none"> • MB-megabajty • GB-gigabajty Hodnota jednotek nerozlišuje velká a malá písmena, takže mb 'pracuje stejně jako MB'.

<pattern>

Vzorek názvu souboru se shoduje. Výchozí hodnota je * (jakýkoli soubor se bude shodovat).

<queueNotEmpty>

Tento parametr lze zadat pouze v případě, že prostředek je fronta. Uvádí, že ve frontě musí být zpráva, aby monitor mohl být spuštěn.

<completeGroups>

Tento parametr lze zadat pouze v případě, že prostředek je fronta. Určuje, že ve frontě musí být úplná skupina zpráv přítomných ve frontě, aby mohl být monitor spuštěn. Pro každou úplnou skupinu ve frontě se provede jedna úloha přenosu.

<reply>

Volitelný prvek, který se používá k určení fronty odpovědí pro asynchronní požadavky.

Atribut	Popis
QMGR	Název správce front.

<tasks>

Prvek skupiny obsahuje prvky, které určují úlohy, které se mají vyvolat, když jsou splněny podmínky spouštěče monitoru.

<task>

Prvek skupiny, který definuje individuální úlohu, kterou bude monitor vyvolat, když jsou splněny podmínky spouštěče. V současné době může být uvedena pouze jedna úloha.

<name>

Název úlohy. Akceptuje libovolné alfanumerické znaky.

<description>

Popis úlohy. Jakákoli textová hodnota je povolena.

<transfer>

Prvek skupiny, který definuje úlohu přenosu.

<request>

Prvek skupiny, který definuje typ úlohy. Musí obsahovat jeden z následujících prvků, které jsou zděděny z definice schématu produktu `FileTransfer.xsd` :

- [managedTransfer](#)
- `managedCall`

Atribut	Popis
verze	Verze požadavku, jak ji poskytuje WebSphere MQ Managed File Transfer. To je ve formátu n.mm , kde n je hlavní verzi vydání a mm je vedlejší verze. Například 1.00.

<originator>

Prvek skupiny, který obsahuje prvky určující původce požadavku.

<hostName>

Název hostitele systému, kde je umístěn zdrojový soubor.

<userID>

ID uživatele, který vyvolal přenos souboru.

<mqmdUserID>

Volitelné. ID uživatele produktu IBM WebSphere MQ , které bylo dodáno v deskriptoru zpráv (MQMD).

<job>

Prvek skupiny obsahující informace o úloze.

<jobName>

Uvádí logický identifikátor úlohy.

<defaultVariables>

Prvek skupiny obsahující jeden nebo více prvků variable . Tyto proměnné se používají při substituci proměnných při monitorování fronty. Další informace o substituci proměnných viz [“Přizpůsobení úloh s nahrazením proměnných”](#) na stránce 220.

<variable>

Prvek obsahující hodnotu přidruženou k klíči dané atributem key .

Atribut	Popis
klíč	Název výchozí proměnné.

Základní informace o zprávě monitoru odstranění

Zde jsou popsány prvky a atributy použité při odstraňování zpráv monitoru:

Popisy prvků**<deleteMonitor>**

Prvek skupiny obsahující všechny prvky požadované k zastavení a odstranění monitoru.

Atribut	Popis
verze	Určuje verzi tohoto prvku, která je dodána produktem WebSphere MQ Managed File Transfer.

<name>

Název monitoru, který má být odstraněn.

<originator>

Prvek skupiny, který obsahuje prvky určující původce požadavku.

<hostName>

Název hostitele systému, kde je umístěn zdrojový soubor.

<userID>

ID uživatele, který vyvolal přenos souboru.

<mqmdUserID>

Volitelné. ID uživatele produktu IBM WebSphere MQ , které bylo dodáno v deskriptoru zpráv (MQMD).

<reply>

Uvádí název dočasné fronty odpovědí generované pro požadavek. Název fronty je definován jako klíč `dynamicQueuePrefix` v konfiguračním souboru `command.properties` . Není-li tato hodnota zadána, bude mít název fronty výchozí hodnotu `WMQFTE`.

Atribut	Popis
QMGR	Název správce front příkazů, na kterém je generována dočasná dynamická fronta pro příjem odpovědí.

Příklady

Příklady zpráv XML, které jsou v souladu s tímto schématem, jsou poskytnuty pro každý z následujících požadavků monitoru:

- [Vytvoření monitoru](#)
- [Odstranit monitor](#)

Příklady zpráv s požadavkem na monitorování

Příklady zpráv, které můžete vložit do fronty příkazů agenta na požadavek, aby agent vytvořil nebo vymazal monitor.

Vytvořit požadavek na monitorování

```
<?xml version="1.0" encoding="UTF-8"?>
<monitor:monitor xmlns:xsi="https://www.w3.org/2001/XMLSchema-instance"
  xmlns:monitor="https://www.ibm.com/xmlns/wmqfte/7.0.1/MonitorDefinition"
  version="4.00"
  xsi:schemaLocation="https://www.ibm.com/xmlns/wmqfte/7.0.1/MonitorDefinition ./
Monitor.xsd">
  <name>EXAMPLEMONITOR</name>
  <pollInterval>1</pollInterval>
  <agent>US2.BINDINGS.FILE</agent>
  <resources>
    <directory recursionLevel="0">/srv/nfs/incoming</directory>
  </resources>
  <triggerMatch>
    <conditions>
      <allOf>
        <condition>
          <fileMatch>
            <pattern>*.completed</pattern>
          </fileMatch>
        </condition>
      </allOf>
    </conditions>
  </triggerMatch>
  <reply QMGR="US2.BINDINGS">WMQFTE.4D400F8B20003702</reply>
  <tasks>
    <task>
      <name/>
      <transfer>
        <request xmlns:xsi="https://www.w3.org/2001/XMLSchema-instance"
          version="4.00"
          xsi:noNamespaceSchemaLocation="FileTransfer.xsd">
          <managedTransfer>
            <originator>
              <hostName>example.com.</hostName>
              <userID>mqm</userID>
            </originator>
            <sourceAgent QMgr="US2.BINDINGS" agent="US2.BINDINGS.FILE"/>
            <destinationAgent QMgr="US2.BINDINGS" agent="US2.BINDINGS.FILE"/>
            <transferSet>
              <item checksumMethod="MD5" mode="binary">
                <source disposition="leave" recursive="false">
                  <file>/srv/nfs/incoming/*.txt</file>
                </source>
                <destination exist="error" type="directory">
                  <file>/srv/backup</file>
                </destination>
              </item>
            </transferSet>
          </managedTransfer>
        </request>
      </transfer>
    </task>
  </tasks>
  <originator>
    <hostName>example.com.</hostName>
    <userID>mqm</userID>
  </originator>
</monitor:monitor>
```

Odstranit požadavek na monitorování

```
<?xml version="1.0" encoding="UTF-8"?>
<monitor:deleteMonitor xmlns:xsi="https://www.w3.org/2001/XMLSchema-instance"
  xmlns:monitor="https://www.ibm.com/xmlns/wmqfte/7.0.1/MonitorDefinition"
  version="4.00"
  xsi:schemaLocation="https://www.ibm.com/xmlns/wmqfte/7.0.1/MonitorDefinition ./
Monitor.xsd">
  <name>EXAMPLEMONITOR</name>
  <originator>
    <hostName>example.com.</hostName>
```

```
<userID>mqm</userID>
</originator>
<reply QMGR="QM_JUPITER">WMQFTE.4D400F8B20003705</reply>
</monitor:deleteMonitor>
```

Související odkazy

[“Formáty zpráv požadavku monitoru” na stránce 809](#)

Monitory prostředků se vytvářejí, když je doručena vhodná zpráva XML do fronty příkazů agenta, zpravidla v důsledku uživatele, který vydává příkaz `fteCreateMonitor`, nebo pomocí rozhraní produktu IBM WebSphere MQ Explorer.

Formát zprávy požadavku na agenta testování spojení

You can ping an agent by issuing an **ftePingAgent** command or by putting an XML message on the agent command queue. XML požadavku agenta příkazu ping musí odpovídat schématu produktu `PingAgent.xsd`. Po instalaci produktu WebSphere MQ Managed File Transfer můžete najít soubor schématu produktu `PingAgent.xsd` v následujícím adresáři: `MQ_INSTALLATION_PATH/mqft/samples/schema`. Schéma `PingAgent.xsd` importuje `fteutils.xsd`, což je ve stejném adresáři.

Když agent obdrží zprávu s požadavkem na příkaz ping ve své frontě příkazů, je-li agent aktivní, vrátí zprávu odezvy XML příkazu nebo aplikaci, která vložila zprávu požadavku na agenta PING do fronty příkazů. Zpráva odpovědi od agenta je ve formátu definovaném `Reply.xsd`. Další informace o tomto formátu naleznete v tématu [“Formát zprávy odpovědi” na stránce 820](#).

Schéma

Následující schéma popisuje, které prvky jsou platné ve zprávě XML s požadavkem na agenta testování spojení.

```
<xsd:schema xmlns:xsd="https://www.w3.org/2001/XMLSchema"
  xmlns="https://www.ibm.com/xmlns/wmqfte/7.0.1/PingAgent"
  targetNamespace="https://www.ibm.com/xmlns/wmqfte/7.0.1/PingAgent">
  <xsd:include schemaLocation="fteutils.xsd"/>
  <xsd:element name="pingAgent">
    <xsd:complexType>
      <xsd:sequence>
        <xsd:element name="originator" type="origRequestType" maxOccurs="1" minOccurs="1"/>
        <xsd:element name="agent" type="agentType" maxOccurs="1" minOccurs="1"/>
        <xsd:element name="reply" type="replyType" maxOccurs="1" minOccurs="0" />
      </xsd:sequence>
      <xsd:attribute name="version" type="versionType" use="required" />
    </xsd:complexType>
  </xsd:element>
</xsd:schema>
```

Základní informace o zprávě požadavku agenta ping

Prvky a atributy použité ve zprávách požadavků agenta testování spojení jsou popsány v následujícím seznamu:

<pingAgent>

Prvek skupiny obsahující všechny prvky požadované k určení požadavku agenta příkazu ping.

<originator>

Prvek skupiny obsahující všechny prvky požadované k určení původce požadavku příkazu ping.

<hostName>

Název hostitele počítače, ze kterého pochází požadavek.

<userID>

Jméno uživatele, který je původcem požadavku.

<mqmdUserID>

Jméno uživatele produktu MQMD pro původce požadavku.

<agent>

Agent pro testování spojení.

Atribut	Popis
agent	Povinné Název agenta.
správce front	Volitelné. Správce front, ke kterému se agent připojuje.

<reply>

Název fronty, na kterou má agent odeslat zprávu s odpovědí.

Atribut	Popis
QMGR	Povinné Název správce front, ve kterém je umístěna fronta odpovědí.

Příklad

Tento příklad zobrazuje zprávu agenta testování spojení odeslanou agentovi AGENT_JUPITER. Je-li AGENT_JUPITER aktivní a je schopen zpracovat požadavky agenta, odešle zprávu odpovědi do fronty WMQFTE.4D400F8B20003708 ve správci front QM_JUPITER.

```
<?xml version="1.0" encoding="UTF-8"?>
<ping:pingAgent xmlns:xsi="https://www.w3.org/2001/XMLSchema-instance"
  xmlns:ping="https://www.ibm.com/xmlns/wmqfte/7.0.1/PingAgent"
  version="4.00">
  <originator>
    <hostName>example.com.</hostName>
    <userID>mqm</userID>
  </originator>
  <agent agent="AGENT_JUPITER" QMgr="QM_JUPITER"/>
  <reply QMGR="QM_JUPITER">WMQFTE.4D400F8B20003708</reply>
</ping:pingAgent>
```

Formát zprávy odpovědi

Když agent přijme ve frontě příkazů agenta zprávu XML, agent odešle do fronty odpovědi definované v původní zprávě zprávu odpovědi XML. XML odpovědi odpovídá schématu produktu Reply .xsd . Dokument schématu produktu Reply .xsd se nachází v adresáři MQ_INSTALLATION_PATH/mqft/samples/schema . Schéma Reply .xsd importuje fteutils .xsd, což je ve stejném adresáři.

Schéma

Následující schéma popisuje, které prvky jsou platné ve zprávě XML odpovědi.

```
<xsd:schema xmlns:xsd="https://www.w3.org/2001/XMLSchema">
  <xsd:include schemaLocation="TransferLog.xsd"/>
  <xsd:element name="reply">
    <xsd:complexType>
      <xsd:sequence>
        <xsd:element name="transferSet" type="transferSetType" minOccurs="0"
maxOccurs="1" />
        <xsd:element name="status" type="statusType" minOccurs="1" maxOccurs="1" />
      </xsd:sequence>
      <xsd:attribute name="version" type="versionType" use="required"/>
      <xsd:attribute name="ID" type="IDType" use="required"/>
    </xsd:complexType>
  </xsd:element>
</xsd:schema>
```

Základní informace o zprávě s odpovědí

Prvky a atributy použité ve zprávách odpovědi jsou popsány v následujícím seznamu:

<reply>

Prvek obsahující prvky, které určují informace o odpovědi.

Atribut	Popis
ID	ID odpovědi.
verze	Verze formátu zprávy odpovědi.

<status>

Stav akce, kterou byl agent požádán o provedení.

Atribut	Popis
resultCode	Výsledkový kód se vrátil z akce, kterou provedl agent.

<supplement>

Další informace o odezvě na akci, kterou měl agent provést.

Příklad

V následující sekci je uveden příklad zprávy s odpovědí:

```
<reply version="1.00"          xmlns:xsi="https://www.w3.org/2001/XMLSchema-instance"
                                xsi:noNamespaceSchemaLocation="Reply.xsd"
                                ID="010202030000000000000000000000000000000000000000">
  <status resultCode="65">
    <supplement>Additional reply information</supplement>
  </status>
</reply>
```

Formáty zpráv pro zabezpečení

Toto téma popisuje zprávy publikované do koordinačního správce front, který se vztahuje k zabezpečení.

Neautorizovaná zpráva protokolu

Je-li kontrola oprávnění uživatele povolena, agent nemůže publikovat neautorizované zprávy do koordinačního správce front. Část [“Oprávnění uživatele pro akce WebSphere MQ Managed File Transfer” na stránce 397](#) popisuje, jak povolit kontrolu oprávnění uživatele.

Pokaždé, když uživatel odešle požadavek na provedení omezené akce na agenta, a to buď pomocí příkazu WebSphere MQ Managed File Transfer, nebo pomocí modulu plug-in IBM WebSphere MQ Explorer, agent zkontroluje, zda má uživatel oprávnění k provedení akce. Pokud se uživateli nezdaří kontrola oprávnění, je do koordinačního správce front na systému SYSTEM.FTE/Log/název_agenta/NotAuthorized .

Tato zpráva je v souladu se schématem XML produktu TransferLog.xsd . Příklad:

```
<?xml version="1.0" encoding="UTF-8"?>
<notAuthorized version="3.00"
  ID="414d5120716d3120202020202020202020202020204da5924a2010ce03"
  agentRole="sourceAgent"
  xmlns:xsi="https://www.w3.org/2001/XMLSchema-instance"
  xsi:noNamespaceSchemaLocation="TransferLog.xsd"
  xmlns="">
  <action time="2009-08-28T12:31:15.781Z">not_authorized</action>
  <originator>
    <mqmdUserID>test1</mqmdUserID>
  </originator>
  <authority>administration</authority>
  <status resultCode="53">
    <supplement>BFGCH0083E: The user (test1) does not have the authority (ADMINISTRATION) required
to shut down agent 'AGENT'.</supplement>
    <supplement>
&lt;?xml version=&quot;1.0&quot; encoding=&quot;UTF-8&quot;?&gt;
&lt;internal:request version=&quot;3.00&quot; xmlns:xsi=&quot;https://www.w3.org/2001/XMLSchema-
instance&quot;
  xmlns:internal=&quot;http://wmqfte.ibm.com/internal&quot;&gt;
&lt;internal:shutdown_agent=&quot;SYSTEM.FTE.COMMAND.AGENT&quot; hostname= &quot;qm1&quot;
mode=&quot;controlled&quot;/&gt;
```

```
<reply QMGR="qm1">WMQFTE.4A92A54D02CE1020</reply>
</internal:request>
</supplement>
</status>
</notAuthorized>
```

Tato zpráva představuje protokol následujících informací:

- Kdo byl původcem požadavku
- Úroveň oprávnění přístupu WebSphere MQ Managed File Transfer požadovaného k provedení požadavku
- Stav požadavku
- Specifikace požadavku

Základní informace o neautorizované zprávě protokolu

Zde jsou popsány prvky a atributy použité v neautorizované zprávě:

<notAuthorized>

Prvek skupiny, který popisuje jednu nezdařenou kontrolu autorizace uživatele.

Atribut	Popis
verze	Určuje verzi tohoto prvku, jak je podrobně popsáno v tématu WebSphere MQ Managed File Transfer.
ID	Jedinečný identifikátor pro požadavek, který nebyl autorizován.

<originator>

Prvek skupiny, který obsahuje prvky určující původce požadavku.

<authority>

Určuje úroveň oprávnění přístupu WebSphere MQ Managed File Transfer, kterou uživatel potřebuje k provedení požadované akce.

<mqmdUserID>

ID uživatele produktu IBM WebSphere MQ, které bylo dodáno v deskriptoru zpráv (MQMD)

<action>

Uvádí stav autorizace požadavku, který odpovídá atributu ID prvku <notAuthorized>.

Atribut	Popis
čas	Uvádí datum a čas, kdy byla položka protokolu publikována (ve formátu data a času).

<status>

Výsledkový kód a doplňkové zprávy.

Formát souboru pověření MQMFT

Soubor MQMFTCredentials.xml je nový pro WebSphere MQ Managed File Transfer V7.5. Obsahuje citlivé informace, které byly dříve uloženy v samostatných souborech vlastností. Za zabezpečení souborů pověření odpovídá uživatel.

Soubor MQMFTCredentials.xml musí odpovídat schématu MQMFTCredentials.xsd. Dokument schématu MQMFTCredentials.xml je umístěn v adresáři MQ_INSTALLATION_PATH/mqft/samples/schema instalace produktu WebSphere MQ Managed File Transfer.

Schéma

Následující schéma popisuje, které prvky jsou platné v souboru MQMFTCredentials.xml.

```
<?xml version="1.0" encoding="UTF-8"?>
<!--
  @start_non_restricted_prolog@
  Version: %Z% %I% %W% %E% %U% [%H% %T%]
```

Licensed Materials - Property of IBM

5724-H72

Copyright IBM Corp. 2012, 2024. All Rights Reserved.

US Government Users Restricted Rights - Use, duplication or disclosure restricted by GSA ADP Schedule Contract with IBM Corp.

```
@end_non_restricted_prolog@
-->

<!--
  This schema defines the format of an MQMFTCredentials file. Files of this type
  store credential information for agent and logger processes. They can contain
  user names and passwords either in clear text or which have been obfuscated
  using the fteObfuscate command.
-->

<!-- Example MQMFTCredentials.xml file:

<?xml version="1.0" encoding="UTF-8"?>
<tns:mqmftCredentials xmlns:tns="http://wmqfte.ibm.com/MQMFTCredentials"
  xmlns:xsi="https://www.w3.org/2001/XMLSchema-instance"
  xsi:schemaLocation="http://wmqfte.ibm.com/MQMFTCredentials MQMFTCredentials.xsd">

  <tns:logger name="LOG1" user="user1" password="passw0rd"/>
  <tns:logger name="ORACLE" userCipher="kj2h3dfkgf" passwordCipher="la3n67eaer"/>
  <tns:file path="home/emma/trust.jks" password="passw0rd"/>
  <tns:file path="/var/tmp/keystore.jks" passwordCipher="e71vKCg2pf"/>

  <tns:qmgr name="QM_COORD" user="tim" mqUserId="user1" mqPassword="passw0rd"/>
  <tns:qmgr name="QM_COORD" user="tom" mqUserId="user1" mqPasswordCipher="e71vKCg2pf"/>

  </tns:mqmftCredentials>
-->

<schema targetNamespace="http://wmqfte.ibm.com/MQMFTCredentials"
  elementFormDefault="qualified"
  xmlns="https://www.w3.org/2001/XMLSchema"
  xmlns:tns="http://wmqfte.ibm.com/MQMFTCredentials">

  <element name="mqmftCredentials" type="tns:mqmftCredentialsType"/>

  <complexType name="mqmftCredentialsType">
    <sequence>
      <choice minOccurs="0" maxOccurs="unbounded">
        <element name="logger" type="tns:loggerType"/>
        <element name="file" type="tns:fileType"/>
      </choice>
    </sequence>
  </complexType>

  <complexType name="loggerType">
    <attribute name="name" type="string" use="required"/>
    <attribute name="user" type="string" use="optional"/>
    <attribute name="userCipher" type="string" use="optional"/>
    <attribute name="password" type="string" use="optional"/>
    <attribute name="passwordCipher" type="string" use="optional"/>
  </complexType>

  <complexType name="fileType">
    <attribute name="path" type="string" use="required"/>
    <attribute name="password" type="string" use="optional"/>
    <attribute name="passwordCipher" type="string" use="optional"/>
  </complexType>

  <!-- Example XML:

  <tns:qmgr name="QM_COORD" user="tim" mqUserId="user1" mqPassword="passw0rd"/>
  <tns:qmgr name="QM_COORD" user="tom" mqUserIdCipher="xh5U7812x"
mqPasswordCipher="e71vKCg2pf"/>
  <tns:qmgr name="QM_COORD" mqUserId="defaultUser" mqPassword="passw0rd"/>
-->

  <complexType name="mqUserPassType">
    <attribute name="name" type="string" use="required"/>
    <attribute name="user" type="string" use="optional"/>
    <attribute name="mqUserId" type="string" use="optional"/>
    <attribute name="mqUserIdCipher" type="string" use="optional"/>
  </complexType>
-->
```

```

    <attribute name="mqPassword" type="string" use="optional"/>
    <attribute name="mqPasswordCipher" type="string" use="optional"/>
  </complexType>
</schema>

```

Základní informace o souboru MQMFTCredentials.xml

Prvky a atributy použité v souboru MQMFTCredentials.xml jsou popsány v následujícím seznamu.

<mqmftCredentials>

Kořenový prvek dokumentu XML.

<file>

Soubor v přenosu.

Atribut	Popis
cesta	Cesta k souboru klíče nebo úložiště údajů o důvěryhodnosti, ke kterému se přistupuje.
heslo	Heslo pro přístup k souboru.

<logger>

Modul protokolování zodpovědný za protokolování aktivity.

Atribut	Popis
Název	Název modulu protokolování.
uživatel	Jméno uživatele, které modul protokolování použije pro připojení ke své databázi.
heslo	Heslo, které modul protokolování použije pro připojení ke své databázi.

Poznámka: Soubor MQMFTCredentials.xml může obsahovat citlivé informace, takže když je vytvořen, ujistěte se, že jsou zkontrolována oprávnění k souboru. Používáte-li pískoviště, nastavte jej jako vyloučený. Další informace o pískovištích viz [“Práce s pískovišti agenta”](#) na stránce 101.

Související odkazy

[“fteObfuscate \(šifrovat citlivá data\)”](#) na stránce 507

Příkaz **fteObfuscate** šifruje citlivá data v souborech pověření. Tím se zastaví obsah souborů pověření, které čte někdo, kdo získá přístup k souboru.

Formát souboru pověření mostu protokolů

Soubor ProtocolBridgeCredentials.xml v konfiguračním adresáři agenta definuje jména uživatelů a informace o pověření, které agent mostu protokolů používá k tomu, aby se autorizujete na serveru protokolu.

Soubor ProtocolBridgeCredentials.xml musí odpovídat schématu produktu ProtocolBridgeCredentials.xsd. Dokument schématu produktu ProtocolBridgeCredentials.xsd je umístěn v adresáři `MQ_INSTALLATION_PATH/mqft/samples/schema` instalace produktu MQMFT. Uživatelé jsou odpovědní za ruční vytvoření souboru ProtocolBridgeCredentials.xml, který již není vytvořen příkazem **fteCreateBridgeAgent**. Ukázkové soubory jsou k dispozici v adresáři `MQ_INSTALLATION_PATH/mqft/samples` instalace produktu MQMFT.

V7.5 představuje nový prvek `<agent>`, který obsahuje prvek `<server>` nebo `<serverHost>` pro uvedeného agenta.

Soubor ProtocolBridgeCredentials.xml je pravidelně znovu načten agentem a všechny platné změny souboru ovlivní chování agenta. Výchozí interval nového načtení je 30 sekund. Tento interval lze změnit zadáním vlastnosti `agent.xmlConfigReloadInterval` v souboru `agent.properties`.

Schéma- V7.5

Následující schéma popisuje, které prvky jsou platné v souboru ProtocolBridgeCredentials.xml pro V7.5.

```
<schema targetNamespace="http://wmqfte.ibm.com/ProtocolBridgeCredentials" elementFormDefault="qualified"
  xmlns="https://www.w3.org/2001/XMLSchema" xmlns:tns="http://wmqfte.ibm.com/
ProtocolBridgeCredentials">
  <!--
  <?xml version="1.0" encoding="UTF-8"?>
  <tns:credentials xmlns:tns="http://wmqfte.ibm.com/ProtocolBridgeCredentials"
  xmlns:xsi="https://www.w3.org/2001/XMLSchema-instance"
  xsi:schemaLocation="http://wmqfte.ibm.com/ProtocolBridgeCredentials
  ProtocolBridgeCredentials.xsd">
    <tns:agent name="agent1">
      <tns:serverHost name="myserver">
        <tns:user name="fred" serverPassword="pwd" serverUserId="bill"/>
        <tns:user name="jane" serverUserId="june" hostKey="1F:2e:f3">
          <tns:privateKey associationName="test" keyPassword="pwd2">
            .... private key ...
          </tns:privateKey>
        </tns:user>
      </tns:serverHost>
    </tns:agent>

    <tns:agent name="agent2">
      <tns:server name="server*" pattern="wildcard">
        <tns:user name="fred" serverPassword="pwd" serverUserId="bill"/>
        <tns:user name="jane" serverUserId="june" hostKey="1F:2e:f3">
          <tns:privateKey associationName="test" keyPassword="pwd2">
            .... private key ...
          </tns:privateKey>
        </tns:user>
      </tns:server>
    </tns:agent>

    <tns:agent name="agent3">
      <tns:serverHost name="ftpsServer"
        keyStorePassword="keypass"
        trustStorePassword="trustpass">
        <tns:user name="fred" serverPassword="pwd" serverUserId="bill"/>
      </tns:serverHost>
    </tns:agent>
  </tns:credentials>
  -->
<element name="credentials" type="tns:credentialsType"/>
<complexType name="credentialsType">
  <sequence>
    <element name="agent" type="tns:agentType" minOccurs="0" maxOccurs="unbounded"/>
  </sequence>
</complexType>
<complexType name="agentType">
  <choice minOccurs="0" maxOccurs="1">
    <element name="serverHost" type="tns:serverHostType" minOccurs="0" maxOccurs="unbounded"/>
    <element name="server" type="tns:serverType" minOccurs="0" maxOccurs="unbounded"/>
  </choice>
  <attribute name="name" type="string" use="required"/>
</complexType>
<complexType name="serverHostType">
  <sequence>
    <element ref="tns:user" minOccurs="0" maxOccurs="unbounded"/>
  </sequence>
  <attribute name="name" type="string" use="required"/>
  <attribute name="keyStorePassword" type="string" use="optional"/>
  <attribute name="keyStorePasswordCipher" type="string" use="optional"/>
  <attribute name="trustStorePassword" type="string" use="optional"/>
  <attribute name="trustStorePasswordCipher" type="string" use="optional"/>
</complexType>
<complexType name="serverType">
  <sequence>
    <element ref="tns:user" minOccurs="0" maxOccurs="unbounded"/>
  </sequence>
  <attribute name="name" type="string" use="required"/>

```

```

<attribute name="pattern" type="tns:patternType" use="optional" />
<attribute name="keyStorePassword" type="string" use="optional"/>
<attribute name="keyStorePasswordCipher" type="string" use="optional"/>
<attribute name="trustStorePassword" type="string" use="optional"/>
<attribute name="trustStorePasswordCipher" type="string" use="optional"/>
</complexType>

<element name="user" type="tns:userType"/>

<complexType name="userType">
  <sequence>
    <element ref="tns:privateKey" minOccurs="0" maxOccurs="unbounded"/>
  </sequence>
  <attribute name="name" type="string" use="required"/>
  <attribute name="serverUserId" type="string" use="optional"/>
  <attribute name="serverUserIdCipher" type="string" use="optional"/>
  <attribute name="serverPassword" type="string" use="optional"/>
  <attribute name="serverPasswordCipher" type="string" use="optional"/>
  <attribute name="hostKey" use="optional">
    <simpleType>
      <restriction base="string">
        <pattern
          value="([a-zA-F0-9]){2}(:([a-zA-F0-9]){2})*" />
        </pattern>
      </restriction>
    </simpleType>
  </attribute>
</complexType>

<element name="privateKey" type="tns:privateKeyType"/>

<complexType name="privateKeyType">
  <simpleContent>
    <extension base="string">
      <attribute name="keyPassword" type="string" use="optional"/>
      <attribute name="keyPasswordCipher" type="string" use="optional"/>
      <attribute name="associationName" type="string" use="required"/>
    </extension>
  </simpleContent>
</complexType>

<!--
-->
Determines the type of pattern matching to use.
-->
<simpleType name="patternType">
  <restriction base="string">
    <enumeration value="regex" />
    <enumeration value="wildcard" />
  </restriction>
</simpleType>
</schema>

```

Základní informace o souboru ProtocolBridgeCredentials.xml

Prvky a atributy použité v souboru ProtocolBridgeCredentials.xml jsou popsány v následujícím seznamu.

<credentials>

Prvek skupiny obsahující prvky, které popisují pověření používaná agentem mostu protokolů pro připojení k serveru protokolu.

<agent>

Prvek obsahující definici <server> nebo <serverHost> pro uvedeného agenta.

<server>

Server protokolu, ke kterému se připojuje most protokolu.

Prvek <server> není podporován pro V7.0.4 nebo starší.

Atribut	Popis
název	Název serveru protokolu.

Atribut	Popis
vzor	Pokud jste použili zástupné znaky nebo regulární výrazy k určení vzoru názvu serveru protokolu, použijte buď zástupný znak , nebo regex.
trustStoreHeslo nebo trustStorePasswordCipher	Povinné, pokud prvek <server> odkazuje na server FTPS. Heslo použité pro přístup k úložišti údajů o důvěryhodnosti. Pokud byl použit příkaz fteObfuscate , musí být použita verze šifry atributu.
keyStoreHeslo nebo keyStorePasswordCipher	Volitelné. Heslo použité pro přístup k úložišti klíčů. Pokud byl použit příkaz fteObfuscate , musí být použita verze šifry atributu.

<serverHost>

Název hostitele serveru protokolu, ke kterému se most protokolu připojuje.

Soubor ProtocolBridgeCredentials.xml může obsahovat buď prvky <serverHost>, nebo prvky <server>, ale nelze použít kombinaci obou různých typů. Použijete-li <serverHost>, odpovídá název uzlu protokolu serveru protokolu. Použijete-li <server>, bude název porovnán s názvem serveru protokolu (jak je definováno v souboru ProtocolBridgeProperties.xml).

Atribut	Popis
název	Název hostitele nebo adresa IP serveru protokolu.
trustStoreHeslo nebo trustStorePasswordCipher	Povinné, pokud prvek <serverHost> odkazuje na server FTPS. Heslo použité pro přístup k úložišti údajů o důvěryhodnosti. Pokud byl použit příkaz fteObfuscate , musí být použita verze šifry atributu.
keyStoreHeslo nebo keyStorePasswordCipher	Volitelné. Heslo použité pro přístup k úložišti klíčů. Tato vlastnost je volitelná, pokud nenastavíte atribut keyStore , v takovém případě je povinný. Pokud byl použit příkaz fteObfuscate , musí být použita verze šifry atributu.

<user>

Mapování uživatele ze jména uživatele produktu WebSphere MQ Managed File Transfer na jméno uživatele serveru protokolu.

Atribut	Popis
název	Jméno uživatele, které se používá s produktem WebSphere MQ Managed File Transfer.
serverUserID nebo serverUserIdCipher	Jméno uživatele, které se používá se serverem protokolu. Pokud byl použit příkaz fteObfuscate , musí být použita verze šifry atributu.
Šifra serverPassword nebo serverPassword	Heslo pro jméno uživatele použité na serveru protokolu. Pokud byl použit příkaz fteObfuscate , musí být použita verze šifry atributu.
hostKey	Otisk prstu hostitele SSH serveru.

<privateKey>

Soukromý klíč uživatele.

Atribut	Popis
keyPassword nebo keyStorePasswordCipher	Heslo pro soukromý klíč. Pokud byl použit příkaz fteObfuscate , musí být použita verze šifry atributu.

Atribut	Popis
associationName	Název použitý pro trasování a protokolování.

Formát souboru vlastností mostu protokolů

Soubor ProtocolBridgeProperties.xml v konfiguračním adresáři agenta definuje vlastnosti pro souborové servery protokolů.

Soubor ProtocolBridgeProperties.xml musí odpovídat schématu ProtocolBridgeProperties.xsd. Dokument schématu ProtocolBridgeProperties.xsd je umístěn v adresáři MQ_INSTALLATION_PATH/mqft/samples/schema instalace produktu MQMFT. Soubor šablony ProtocolBridgeProperties.xml je vytvořen příkazem **fteCreateBridgeAgent** v konfiguračním adresáři agenta.

Agent pravidelně znovu načítá soubor ProtocolBridgeProperties.xml a všechny platné změny souboru ovlivní chování agenta. Výchozí interval opětovného načtení je 30 sekund. Tento interval lze změnit určením vlastnosti agenta xmlConfigReloadInterval v souboru agent.properties.

Schéma

Následující schéma popisuje soubor ProtocolBridgeProperties.xml.

Poznámka: Atributy období maxReconnectOpakovat a reconnectWaitnejsou podporovány na produktu IBM WebSphere MQ V7.5 nebo na systému WebSphere MQ Managed File Transfer V7.0.2 nebo novějším.

```
<?xml version="1.0" encoding="UTF-8"?>
<!--
@start_non_restricted_prolog@
Version: %Z% %I% %W% %E% %U% [%H% %T%]

Licensed Materials - Property of IBM

5724-H72

Copyright IBM Corp. 2011, 2024. All Rights Reserved.

US Government Users Restricted Rights - Use, duplication or
disclosure restricted by GSA ADP Schedule Contract with
IBM Corp.
@end_non_restricted_prolog@
-->

<!-- This schema defines the format of the ProtocolBridgeProperties.xml file that is located in the
agent
properties directory of a protocol bridge agent. This XML file
is used to define properties for protocol servers.

For more information, see the WebSphere MQ product documentation.
-->

<schema targetNamespace="http://wmmqfte.ibm.com/ProtocolBridgeProperties" elementFormDefault="qualified"
xmlns="https://www.w3.org/2001/XMLSchema" xmlns:tns="http://wmmqfte.ibm.com/ProtocolBridgeProperties">
<!--
Example: ProtocolBridgeProperties.xml

<?xml version="1.0" encoding="UTF-8"?>
<tns:serverProperties xmlns:tns="http://wmmqfte.ibm.com/ProtocolBridgeProperties"
xmlns:xsi="https://www.w3.org/2001/XMLSchema-instance"
xsi:schemaLocation="http://wmmqfte.ibm.com/ProtocolBridgeProperties
ProtocolBridgeProperties.xsd">
<tns:credentialsFile path="$HOME/ProtocolBridgeCredentials.xml" />
<tns:defaultServer name="myserver" />
<tns:ftpServer name="myserver" host="myhost.hursley.ibm.com" port="1234" platform="windows"
timeZone="Europe/London" locale="en-GB" fileEncoding="UTF-8"
listFormat="unix" limitedWrite="false" />
<tns:sftpServer name="server1" host="myhost.hursley.ibm.com" platform="windows"
fileEncoding="UTF-8" limitedWrite="false">
<limits maxListFileNames="10" />
</tns:sftpServer>
</tns:serverProperties>
-->
```

```

<!-- Root element for the document -->
<element name="serverProperties" type="tns:serverPropertiesType"></element>

<!--
  A container for all protocol bridge server properties
-->
<complexType name="serverPropertiesType">
  <sequence>
    <element name="credentialsFile" type="tns:credentialsFileName" minOccurs="0" maxOccurs="1" />
    <element name="defaultServer" type="tns:serverName" minOccurs="0" maxOccurs="1" />
    <choice minOccurs="0" maxOccurs="unbounded">
      <element name="ftpServer" type="tns:ftpServerType" />
      <element name="sftpServer" type="tns:sftpServerType" />
      <element name="ftpsServer" type="tns:ftpsServerType" />
      <element name="ftpsfgServer" type="tns:ftpsfgServerType" />
      <element name="ftpsfgServer" type="tns:ftpsfgServerType" />
    </choice>
  </sequence>
</complexType>

<!--
  A container for a server name
-->
<complexType name="serverName">
  <attribute name="name" type="tns:serverNameType" use="required" />
</complexType>

<!--
  A container for a credentials file name
-->
<complexType name="credentialsFileName">
  <attribute name="path" type="string" use="required" />
</complexType>

<!--
  A container for all the information about an FTP server
-->
<complexType name="ftpServerType">
  <sequence>
    <element name="limits" type="tns:generalLimitsType" minOccurs="0" maxOccurs="1" />
  </sequence>
  <attributeGroup ref="tns:ftpServerAttributes"/>
  <attribute name="passiveMode" type="boolean" use="optional" />
</complexType>

<!--
  A container for all the information about an SFG FTP server
-->
<complexType name="ftpsfgServerType">
  <sequence>
    <element name="limits" type="tns:generalLimitsType" minOccurs="0" maxOccurs="1" />
  </sequence>
  <attributeGroup ref="tns:ftpServerAttributes"/>
</complexType>

<!--
  A container for all the information about an SFTP server
-->
<complexType name="sftpServerType">
  <sequence>
    <element name="limits" type="tns:sftpLimitsType" minOccurs="0" maxOccurs="1" />
  </sequence>
  <attributeGroup ref="tns:sftpServerAttributes"/>
</complexType>

<!--
  A container for all the information about a FTPS server
-->
<complexType name="ftpsServerType">
  <sequence>
    <element name="limits" type="tns:generalLimitsType" minOccurs="0" maxOccurs="1" />
  </sequence>
  <attributeGroup ref="tns:ftpsServerAttributes"/>
</complexType>

<!--
  A container for all the information about a SFG FTPS server
-->
<complexType name="ftpsfgServerType">
  <sequence>
    <element name="limits" type="tns:generalLimitsType" minOccurs="0" maxOccurs="1" />
  </sequence>

```

```

    <attributeGroup ref="tns:ftpsServerAttributes"/>
</complexType>

<!--
  Attributes common to all server types
-->
<attributeGroup name="generalServerAttributes">
  <attribute name="name" type="tns:serverNameType" use="required" />
  <attribute name="host" type="string" use="required" />
  <attribute name="port" type="nonNegativeInteger" use="optional" />
  <attribute name="platform" type="tns:platformType" use="required" />
  <attribute name="fileEncoding" type="string" use="required" />
  <attribute name="limitedWrite" type="boolean" use="optional" />
  <attribute name="controlEncoding" type="string" use="optional" />
</attributeGroup>

<!--
  Attributes common to ftp and ftps server types
-->
<attributeGroup name="ftpServerAttributes">
  <attributeGroup ref="tns:generalServerAttributes"/>
  <attribute name="timeZone" type="string" use="required" />
  <attribute name="locale" type="tns:localeType" use="required" />
  <attribute name="listFormat" type="tns:listFormatType" use="optional" />
  <attribute name="listFileRecentDateFormat" type="tns:dateFormatType" use="optional" />
  <attribute name="listFileOldDateFormat" type="tns:dateFormatType" use="optional" />
  <attribute name="monthShortNames" type="tns:monthShortNamesType" use="optional" />
</attributeGroup>

<!--
  Attributes common to ftps server types
-->
<attributeGroup name="ftpsServerAttributes">
  <attributeGroup ref="tns:ftpServerAttributes"/>
  <attribute name="ftpsType" type="tns:ftpsTypeType" use="optional" />
  <attribute name="trustStore" type="string" use="required" />
  <attribute name="trustStoreType" type="string" use="optional" />
  <attribute name="keyStore" type="string" use="optional" />
  <attribute name="keyStoreType" type="string" use="optional" />
  <attribute name="ccc" type="boolean" use="optional" />
  <attribute name="protFirst" type="boolean" use="optional" />
  <attribute name="auth" type="string" use="optional" />
  <attribute name="connectTimeout" type="nonNegativeInteger" use="optional"/>
  <attribute name="cipherSuiteList" type="string" use="optional" />
</attributeGroup>

<!--
  A container for limit-type attributes for a server. Limit parameters
  are optional, and if not specified a system default will be used.
-->
<complexType name="generalLimitsType">
  <attributeGroup ref="tns:generalLimitAttributes"/>
</complexType>

<complexType name="sftplimitsType">
  <attributeGroup ref="tns:generalLimitAttributes"/>
  <attribute name="connectionTimeout" type="nonNegativeInteger" use="optional" />
</complexType>

<!--
  Attributes for limits common to all server types
-->
<attributeGroup name="generalLimitAttributes">
  <attribute name="maxListFileNames" type="positiveInteger" use="optional" />
  <attribute name="maxListDirectoryLevels" type="nonNegativeInteger" use="optional" />
  <attribute name="maxReconnectRetry" type="nonNegativeInteger" use="optional" />
  <attribute name="reconnectWaitPeriod" type="nonNegativeInteger" use="optional" />
  <attribute name="maxSessions" type="positiveInteger" use="optional" />
  <attribute name="socketTimeout" type="nonNegativeInteger" use="optional" />
</attributeGroup>

<!--
  The type for matching valid server names. Server names must be at least 2 characters in length
and
  are limited to alphanumeric characters and the following characters: ".", "_", "/" and "%".
-->
<simpleType name="serverNameType">
  <restriction base="string">
    <pattern value="[0-9a-zA-Z\._%\/-]{2,}" />
  </restriction>

```

```

</simpleType>
<!--
  The types of platform supported.
-->
<simpleType name="platformType">
  <restriction base="string">
  </restriction>
</simpleType>

<!--
  The type for matching a locale specification.
-->
<simpleType name="localeType">
  <restriction base="string">
    <pattern value="(.)[-_](.)"/>
  </restriction>
</simpleType>

<!--
  The types of list format supported (for FTP servers).
-->
<simpleType name="listFormatType">
  <restriction base="string">
  </restriction>
</simpleType>

<!--
  Date format for FTP client directory listing on an FTP server. This is
  the format to be passed to methods setDefaultDateFormatStr and
  setRecentDateFormatStr for Java class:
  org.apache.commons.net.ftp.FTPClientConfig
-->
<simpleType name="dateFormatType">
  <restriction base="string">
  </restriction>
</simpleType>

<!--
  A list of language-defined short month names can be specified. These are
  used for translating the directory listing received from the FTP server.
  The format is a string of three character month names separated by "|"
-->
<simpleType name="monthShortNamesType">
  <restriction base="string">
    <pattern value="(\\.\\.\\.\\|){11}(\\.\\.\\.)/>
  </restriction>
</simpleType>

<!--
  The enumerations of the allowed FTPS types: "implicit" & "explicit"
  If not specified the default is "explicit"
-->
<simpleType name="ftpsTypeType">
  <restriction base="string">
    <enumeration value="explicit"/>
    <enumeration value="implicit"/>
  </restriction>
</simpleType>

<!--
  Attribute Group for SFTP Servers
-->
<attributeGroup name="sftpServerAttributes">
  <attributeGroup ref="tns:generalServerAttributes"/>
  <attribute name="cipherList" type="string" use="optional" />
</attributeGroup>
</schema>

```

Základní informace o souboru ProtocolBridgeProperties.xml

Prvky a atributy použité v souboru ProtocolBridgeProperties.xml jsou popsány v následujícím seznamu:

<serverProperties>

Kořenový prvek dokumentu XML

<credentialsFile>

Cesta k souboru obsahujícímu pověření. Pro WebSphere MQ V7.5 může hodnota této vlastnosti obsahovat proměnné prostředí. Další informace naleznete zde: [“Proměnné prostředí ve vlastnostech produktu WebSphere MQ Managed File Transfer”](#) na stránce 535

<defaultServer>

Souborový server protokolu, který se chová jako výchozí server pro přenosy souborů

<ftpServer>

Souborový server FTP

<sftpServer>

Souborový server SFTP

<ftpsServer>

Souborový server FTPS

Obecné atributy serveru, které platí pro všechny typy souborového serveru protokolů:

Atribut	Popis
Název	Povinné Název souborového serveru protokolu. Názvy serverů protokolů musí být dlouhé alespoň dva znaky, nerozlišují se velká a malá písmena a jsou omezeny na alfanumerické znaky a následující znaky: <ul style="list-style-type: none"> • Tečka (.) • Podtržítko (_) • Lomítko (/) • Znak procenta (%)
hostitel	Povinné Název hostitele nebo adresa IP souborového serveru protokolu, ze kterého chcete odesílat nebo přijímat soubory.
Port	Volitelné. Číslo portu souborového serveru protokolu, ze kterého chcete odesílat soubory nebo ze kterého chcete soubory přijímat.
platforma	Povinné Platforma souborového serveru protokolu, ze které chcete odesílat soubory nebo ze které chcete soubory přijímat. Zadejte buď UNIX , nebo WINDOWS. Nastavte tuto vlastnost podle toho, jak zadáváte cesty na serveru FTP, FTPS nebo SFTP. Pokud například spouštíte server FTP v systému Windows , ale když se přihlásíte k serveru, musíte zadat cesty ve stylu systému UNIX (tj. s dopřednými lomítky), nastavte tuto hodnotu na UNIX a ne WINDOWS. Servery spuštěné v systému Windows často představují souborový systém ve stylu systému UNIX.
fileEncoding	Povinné Definuje kódování znaků, které používá souborový server. Tato vlastnost se používá při přenosu souborů v textovém režimu, aby se při přesunu souborů mezi platformami změnila správné posloupnosti kódování. Například UTF-8.
limitedWrite	Volitelné. Výchozím režimem při zápisu na souborový server je vytvoření dočasného souboru a následné přejmenování tohoto souboru po dokončení přenosu. Pro souborový server, který je konfigurován pouze pro zápis, je soubor vytvořen přímo s jeho konečným názvem. Hodnota této vlastnosti může být true nebo false. Výchozí hodnota je FALSE.
controlEncoding	Volitelné. Hodnota kódování řízení pro řídicí zprávy odesílané na souborový server protokolu. Tato vlastnost ovlivňuje kódování použitého názvu souboru a musí být kompatibilní s řídicím kódováním souborového serveru protokolu. Výchozí nastavení je UTF-8.

Obecné atributy, které platí pouze pro servery FTP a FTPS:

Atribut	Popis
timeZone	Povinné Časové pásmo souborového serveru protokolů, ze kterého chcete odesílat nebo přijímat soubory. Například: America/New_York nebo Asia/Tokyo.
národní prostředí	Povinné Jazyk, který se používá na souborovém serveru protokolů, ze kterého chcete odesílat soubory nebo ze kterého chcete soubory přijímat. Například: en_US nebo ja_JP
listFormat	Volitelné. Formát výpisu, který definuje formát informací uvedených v seznamu souborů, které jsou vráceny ze souborového serveru protokolu. Použijte buď Windows , nebo UNIX. Výchozí nastavení je UNIX.
listFileRecentDateFormat	Volitelné. Nedávný formát data (méně než rok) pro výpis adresáře klienta FTP na serveru FTP. Tento atribut a atribut listFileOldDateFormat vám umožňují předefinovat očekávané formáty data vrácené souborovým serverem protokolu. Výchozí hodnota je definována souborovým serverem protokolu.
listFileOldDate	Volitelné. Starý formát data (více než rok) pro výpis adresáře klienta FTP na serveru FTP. Tento atribut a atribut listFileRecentDateFormat vám umožňují předefinovat očekávané formáty data vrácené souborovým serverem protokolu. Výchozí hodnota je definována souborovým serverem protokolu.
monthShortNázvy	Volitelné. Nahrazující seznam názvů měsíců, které se používají k dekódování informací o datu vrácených ze souborového serveru protokolu. Tato vlastnost se skládá ze seznamu 12 názvů oddělených čárkami pro přepsání výchozích hodnot měsíce národního prostředí. Výchozí hodnota je definována souborovým serverem protokolu.

Obecné atributy, které platí pouze pro servery FTP:

Atribut	Popis
passiveMode	Volitelné. Určuje, zda je připojení k serveru FTP pasivní nebo aktivní. Nastavíte-li hodnotu této vlastnosti na <code>false</code> , připojení bude aktivní. Nastavíte-li hodnotu <code>true</code> , bude připojení pasivní. Výchozí hodnota je <code>FALSE</code> .

Obecné atributy, které platí pouze pro servery FTPS:

Atribut	Popis
ftpsType	Volitelné. Uvádí, zda se použije explicitní nebo implicitní forma protokolu FTPS. Výchozí hodnota je <code>explicitní</code> .
trustStore	Povinné Umístění úložiště údajů o důvěryhodnosti, které se používá k určení, zda je certifikát předložený serverem FTPS důvěryhodný.
TrustStoreType	Volitelné. Formát souboru úložiště údajů o důvěryhodnosti. Výchozí nastavení je <code>JKS</code> .
keyStore	Volitelné. Umístění úložiště klíčů, které se používá k poskytnutí informací o certifikátu, pokud je vyzván serverem FTPS. Výchozí nastavení je, aby se most protokolů nemohl připojit k serverům FTPS, které jsou konfigurovány tak, aby vyžadovaly ověření klientů.
KeyStoreType	Volitelné. Formát souboru úložiště klíčů. Výchozí nastavení je <code>JKS</code> .

Atribut	Popis
ccc	Volitelné. Vybere, zda se po dokončení ověření použije kanál příkazu clear (unencrypted). Výchozí hodnota je <code>false</code> , což znamená, že příkazový kanál zůstane šifrován po celou dobu trvání relace FTPS. Tento atribut lze použít pouze v případě, že je vlastnost <code>ftpstype</code> nastavena na hodnotu <code>explicitní</code> .
protFirst	Volitelné. Uvádí, zda se příkazy USER/PASS zadávají na server FTPS před nebo po příkazech PBSZ/PROT . Výchozí hodnota je <code>false</code> , což znamená, že se nejprve odešlou příkazy USER/PASS následované příkazy PBSZ/PROT . Tento atribut lze použít pouze v případě, že je vlastnost <code>ftpstype</code> nastavena na hodnotu <code>explicitní</code> .
auth	Volitelné. Uvádí protokol, který je uveden jako součást příkazu AUTH . Nejprve se vyzkouší uvedený protokol, pak se standardně vyzkouší TLS, SSL, TLS-Cnebo TLS-P, dokud server FTPS neodmítne s kódem odpovědi 504. Tento atribut lze použít pouze v případě, že je vlastnost <code>ftpstype</code> nastavena na hodnotu <code>explicitní</code> .
Seznam cipherSuite	<p>Určuje seznam názvů šifrovacích sad oddělených čárkami. Šifrovací sada určuje použitý protokol, hašovací algoritmus a šifrovací algoritmus a počet bitů použitých v šifrovacím klíči při výměně dat mezi agentem a serverem FTPS. Uvedený seznam se používá při vyjednávání mezi agentem a serverem FTPS.</p> <p>Pokud neuvedete hodnotu, použije se při vyjednávání mezi agentem a serverem FTPS výchozí sada šifer povolených jazykem Java. Pokud uvedete šifrovací sadu, která není agentem podporována, přenosy používající server FTPS selžou, i když jsou v seznamu šifrovacích sad podporované šifrovací sady.</p> <p>Seznam platných hodnot šifrovacích sad naleznete v tématu Cipher suites v Informačním centru produktu IBM SDK and Runtime Environment Java Technology Edition verze 7.</p>

<limits>

Kontejnerový prvek pro atributy, které jsou společné pro všechny typy serverů, a pro atributy, které jsou specifické pro typ serveru:

Obecné atributy omezení, které platí pro všechny typy souborového serveru protokolů:

Atribut	Popis
maxListFileNames	Volitelné. Maximální počet názvů, které se shromáždí při procházení adresáře na souborovém serveru protokolu pro názvy souborů. Výchozí hodnota je 999999999.
maxListDirectoryLevels	Volitelné. Maximální počet úrovní adresářů na serveru protokolů pro rekurzivní skenování názvů souborů. Výchozí hodnotou je hodnota 1000.
maxReconnectOpakovat (Tento atribut je nyní zamítnutý.)	<p>Zamítnuto. Tento atribut není podporován na systému IBM WebSphere MQ V7.5. nebo na systému WebSphere MQ Managed File Transfer V7.0.2nebo novějším.</p> <p>Volitelné. Maximální počet pokusů o opětovné připojení serveru protokolů, než se agent mostu protokolů zastaví. Výchozí nastavení je 2.</p>
reconnectWaitobdobí (Tento atribut je nyní zamítnutý.)	<p>Zamítnuto. Tento atribut není podporován na systému IBM WebSphere MQ V7.5. nebo na systému WebSphere MQ Managed File Transfer V7.0.2nebo novějším.</p>

Atribut	Popis
	Volitelné. Doba v sekundách, po kterou se má čekat před pokusem o opětovné připojení. Výchozí hodnota je 10 sekund.
maxSessions	Volitelné. Maximální počet relací pro server protokolů. Toto číslo musí být větší nebo rovno součtu maximálního počtu zdrojových a cílových přenosů pro agenta mostu protokolů. Výchozí hodnota je součet hodnot vlastností agenta maxSourceTransfers, maxDestinationTransfers a maxCommandHandlerThreadsplus 1. Pokud tyto tři vlastnosti používají výchozí hodnoty 25, 25 a 5, výchozí hodnota maxSessions je 56.
socketTimeout	Volitelné. Časový limit soku v sekundách. Hodnota tohoto atributu se používá během proudu souborů. Výchozí hodnota je 30 sekund.

Omezit atribut, který platí pouze pro servery SFTP:

Atribut	Popis
connectionTimeout	Volitelné. Doba v sekundách, po kterou se má čekat na odpověď ze souborového serveru protokolu na požadavek na připojení. Časový limit označuje, že souborový server protokolu není k dispozici. Výchozí hodnota je 30 sekund.
cipherList	Volitelné. Určuje seznam šifer oddělených čárkami, které se používají ke komunikaci mezi agentem mostu protokolů a serverem SFTP. Šifry jsou volány v pořadí, v jakém jsou uvedeny v tomto seznamu. Šifra musí být k dispozici na serveru a klientovi, aby ji bylo možné použít. Výchozí hodnota je aes128-cbc , aes192-cbc , aes256-cbc.

Formát souboru pověření **Connect:Direct**

Soubor `ConnectDirectCredentials.xml` v konfiguračním adresáři agenta definuje jména uživatelů a informace o pověření, které agent `Connect:Direct` používá k autorizaci samotného uzlu `Connect:Direct`.

Soubor `ConnectDirectCredentials.xml` musí odpovídat schématu produktu `ConnectDirectCredentials.xsd`. Dokument schématu produktu `ConnectDirectCredentials.xsd` je umístěn v adresáři `MQ_INSTALLATION_PATH/mqft/samples/schema` instalace produktu MQMFT. Ukázkový soubor `ConnectDirectCredentials.xml` je umístěn v adresáři `MQ_INSTALLATION_PATH/mqft/samples/credentials` instalace produktu MQMFT.

Soubor `ConnectDirectCredentials.xml` je pravidelně znovu načten agentem a veškeré platné změny souboru ovlivní chování agenta. Výchozí interval nového načtení je 30 sekund. Tento interval lze změnit zadáním vlastnosti agenta `xmlConfigReloadInterval` v souboru `agent.properties`.

Schéma

Následující schéma popisuje, které prvky jsou platné v souboru `ConnectDirectCredentials.xml`.

```
<?xml version="1.0" encoding="UTF-8"?>
<!--
  This schema defines the format of the XML file that is located in the agent properties
  directory of a Connect:Direct bridge agent. The XML file ConnectDirectCredentials.xml
  is used by the default credential validation of the Connect:Direct bridge.
  For more information, see the WebSphere MQ InfoCenter
-->
<schema targetNamespace="http://wmqfte.ibm.com/ConnectDirectCredentials"
  elementFormDefault="qualified"
  xmlns="https://www.w3.org/2001/XMLSchema"
  xmlns:tns="http://wmqfte.ibm.com/ConnectDirectCredentials"
```

```

<!--
<?xml version="1.0" encoding="UTF-8"?>

<tns:credentials xmlns:tns="http://wmqfte.ibm.com/ConnectDirectCredentials"
                 xmlns:xsi="https://www.w3.org/2001/XMLSchema-instance"
                 xsi:schemaLocation="http://wmqfte.ibm.com/ConnectDirectCredentials
                 ConnectDirectCredentials.xsd">
  <tns:agent name="CDAGENT01">
    <tns:pnode name="cdnode*" pattern="wildcard">
      <tns:user name="MUSR_.*"
              ignorecase="true"
              pattern="regex"
              cdUserId="bob"
              cdPassword="passw0rd"
              pnodeUserId="bill"
              pnodePassword="alacazam">
        <tns:snode name="cdnode2" pattern="wildcard" userId="sue" password="foo"/>
      </tns:user>
    </tns:pnode>
  </tns:agent>
</tns:credentials>

-->

<element name="credentials" type="tns:credentialsType"/>

<complexType name="credentialsType">
  <sequence>
    <element name="agent" type="tns:agentType" minOccurs="0" maxOccurs="unbounded"/>
  </sequence>
</complexType>

<complexType name="agentType">
  <sequence>
    <element name="pnode" type="tns:pnodeType" minOccurs="0" maxOccurs="unbounded"/>
  </sequence>
  <attribute name="name" type="string" use="required"/>
</complexType>

<complexType name="pnodeType">
  <sequence>
    <element name="user" type="tns:userType" minOccurs="0" maxOccurs="unbounded"/>
  </sequence>
  <attribute name="name" type="string" use="required"/>
  <attribute name="pattern" type="tns:patternType" use="optional"/>
</complexType>

<complexType name="userType">
  <sequence>
    <element name="snode" type="tns:snodeType" minOccurs="0" maxOccurs="unbounded"/>
  </sequence>
  <attribute name="name" type="string" use="required"/>
  <attribute name="ignorecase" type="boolean" use="optional"/>
  <attribute name="pattern" type="tns:patternType" use="optional"/>
  <attribute name="cdUserId" type="string" use="optional"/>
  <attribute name="cdUserIdCipher" type="string" use="optional"/>
  <attribute name="cdPassword" type="string" use="optional"/>
  <attribute name="cdPasswordCipher" type="string" use="optional"/>
  <attribute name="pnodeUserId" type="string" use="optional"/>
  <attribute name="pnodeUserIdCipher" type="string" use="optional"/>
  <attribute name="pnodePassword" type="string" use="optional"/>
  <attribute name="pnodePasswordCipher" type="string" use="optional"/>
</complexType>

<complexType name="snodeType">
  <attribute name="name" type="string" use="required"/>
  <attribute name="pattern" type="tns:patternType" use="optional"/>
  <attribute name="userId" type="string" use="optional"/>
  <attribute name="userIdCipher" type="string" use="optional"/>
  <attribute name="password" type="string" use="optional"/>
  <attribute name="passwordCipher" type="string" use="optional"/>
</complexType>

<simpleType name="patternType">
  <restriction base="string">
    <enumeration value="regex"/>
    <enumeration value="wildcard"/>
  </restriction>
</simpleType>
</schema>

```

Základní informace o souboru ConnectDirectCredentials.xml

Prvky a atributy použité v souboru ConnectDirectCredentials.xml jsou popsány v následujícím seznamu.

<credentials>

Prvek skupiny obsahující prvky, které popisují pověření používaná agentem mostu Connect:Direct pro připojení k uzlu Connect:Direct.

<agent>

Prvek skupiny obsahující prvky pro definice <pnode> pro pojmenovaného agenta.

<pnode>

Primární uzel (PNODE) v přenosu Connect:Direct. Tento uzel iniciuje připojení k sekundárnímu uzlu (SNODE).

Atribut	Popis
název	Název uzlu Connect:Direct. Hodnota tohoto atributu může být vzorek, který odpovídá mnoha názvům uzlů.
vzor	Uvádí typ vzoru, který se použije pro hodnotu atributu názvu. Platné hodnoty pro atribut vzorku jsou <ul style="list-style-type: none">zástupné znaky jsou použity zástupné znakyregex-Jsou použity regulární výrazy Java

<user>

Uživatel IBM WebSphere MQ, který odesílá požadavek na přenos.

Atribut	Popis
název	Jméno uživatele, které se používá s produktem WebSphere MQ Managed File Transfer. Hodnota tohoto atributu může být vzorek, který odpovídá mnoha jménům uživatelů.
ignorecase	Uvádí, zda je případ názvu ignorován. Platné hodnoty atributu ignorecase jsou <ul style="list-style-type: none">true-v názvu se nerozlišují velká a malá písmenafalse-v názvu se rozlišují velká a malá písmena
vzor	Uvádí typ vzoru, který se použije pro hodnotu atributu názvu. Platné hodnoty pro atribut vzorku jsou <ul style="list-style-type: none">zástupné znaky jsou použity zástupné znakyregex-Jsou použity regulární výrazy Java
cdUserID nebo cdUserIdCipher	Jméno uživatele, které je používáno funkcí Connect:Direct pro připojení k přidruženému uzlu Connect:Direct. Pokud byl použit příkaz fteObfuscate , musí být použita verze šifry atributu.
cdPassword nebo šifra cdPassword	Heslo přidružené k jménu uživatele určenému atributem ID cdUser. Pokud byl použit příkaz fteObfuscate , musí být použita verze šifry atributu.
pnodeUserID nebo pnodeUserIdCipher	Jméno uživatele, které používá primární uzel Connect:Direct. Pokud byl použit příkaz fteObfuscate , musí být použita verze šifry atributu.
šifry pnodePassword nebo pnodePassword	Heslo přidružené k jménu uživatele určenému atributem ID pnodeUser. Pokud byl použit příkaz fteObfuscate , musí být použita verze šifry atributu.

<snode>

Uzel Connect:Direct , který provádí roli sekundárního uzlu (SNODE) během přenosu souboru Connect:Direct .

Atribut	Popis
název	Název uzlu Connect:Direct . Hodnota tohoto atributu může být vzorek, který odpovídá mnoha názvům uzlů.
vzor	Uvádí typ vzoru, který se použije pro hodnotu atributu názvu. Platné hodnoty pro atribut vzorku jsou <ul style="list-style-type: none">• zástupné znaky jsou použity zástupné znaky• regex-Jsou použity regulární výrazy Java
Šifra userId nebo userId	Jméno uživatele použité pro připojení k tomuto uzlu během přenosu souborů. Pokud byl použit příkaz fteObfuscate , musí být použita verze šifry atributu.
password nebo passwordCipher	Heslo přidružené k jménu uživatele určenému atributem userId . Pokud byl použit příkaz fteObfuscate , musí být použita verze šifry atributu.

Příklad

V tomto příkladu se agent mostu Connect:Direct připojí k uzlu Connect:Direct pnode1. Pokud uživatel IBM WebSphere MQ se jménem uživatele začínajícím předponou fteuser následovaným jedním znakem, například fteuser2, vyžaduje přenos zahrnující most Connect:Direct , agent mostu Connect:Direct bude používat jméno uživatele cduser a heslo passw0rd pro připojení k uzlu Connect:Direct pnode1. Když uzel pnode1 Connect:Direct provádí svou část přenosu, používá jméno uživatele pnodeuser a heslo passw0rd1.

Pokud má sekundární uzel v přenosu Connect:Direct název, který začíná předponou FISH, uzel pnode1 použije jméno uživatele fishuser a heslo passw0rd2 pro připojení k sekundárnímu uzlu. Pokud má sekundární uzel v přenosu Connect:Direct název, který začíná předponou CHIPS, uzel pnode1 použije jméno uživatele chipsuser a heslo passw0rd3 pro připojení k sekundárnímu uzlu.

```
<?xml version="1.0" encoding="UTF-8"?>
<tns:credentials xmlns:tns="http://wmqfte.ibm.com/ConnectDirectCredentials"
  xmlns:xsi="https://www.w3.org/2001/XMLSchema-instance"
  xsi:schemaLocation="http://wmqfte.ibm.com/ConnectDirectCredentials
ConnectDirectCredentials.xsd">
  <tns:agent name="CDAGENT01">
    <tns:pnode name="pnode1" pattern="wildcard">
      <tns:user name="fteuser?" pattern="wildcard" ignorecase="true"
        cdUserId="cduser" cdPassword="passw0rd"
        pnodeUserId="pnodeuser" pnodePassword="passw0rd1">
        <tns:snode name="FISH*" pattern="wildcard"
          userId="fishuser" password="passw0rd2"/>
        <tns:snode name="CHIPS*" pattern="wildcard"
          userId="chipsuser" password="passw0rd3"/>
      </tns:user>
    </tns:pnode>
  </tns:agent>
</tns:credentials>
```

Connect:Direct formát souborů definic procesů

Soubor ConnectDirectProcessDefinitions.xml v konfiguračním adresáři agenta mostu Connect:Direct určuje uživatelem definovaný proces Connect:Direct , který se má spustit jako součást přenosu souboru.

Soubor ConnectDirectProcessDefinitions.xml musí odpovídat schématu produktu ConnectDirectProcessDefinitions.xsd . Dokument schématu produktu ConnectDirectProcessDefinitions.xsd se nachází v adresáři MQ_INSTALLATION_PATH/mqft/samples/schema v instalaci produktu MQMFT . Soubor šablony

ConnectDirectProcessDefinitions.xml je vytvořen pomocí příkazu **fteCreateCDAgent** v konfiguračním adresáři agenta.

Soubor ConnectDirectProcessDefinitions.xml je pravidelně znovu načten agentem a veškeré platné změny souboru ovlivní chování agenta. Výchozí interval nového načtení je 30 sekund. Tento interval lze změnit zadáním vlastnosti agenta xmlConfigReloadInterval v souboru agent.properties .

Schéma

Následující schéma popisuje, které prvky jsou platné v souboru ConnectDirectProcessDefinitions.xml .

```
<schema targetNamespace="http://wmqfte.ibm.com/ConnectDirectProcessDefinitions"
  elementFormDefault="qualified"
  xmlns="https://www.w3.org/2001/XMLSchema"
  xmlns:tns="http://wmqfte.ibm.com/ConnectDirectProcessDefinitions">

  <element name="cdprocess" type="tns:cdprocessType"></element>

  <complexType name="cdprocessType">
    <sequence>
      <element name="processSet" type="tns:processSetType"
        minOccurs="0" maxOccurs="unbounded"></element>
    </sequence>
  </complexType>

  <complexType name="processSetType">
    <sequence>
      <element name="condition" type="tns:conditionType"
        minOccurs="0" maxOccurs="1" />
      <element name="process" type="tns:processType"
        minOccurs="1" maxOccurs="1" />
    </sequence>
  </complexType>

  <complexType name="conditionType">
    <choice minOccurs="0" maxOccurs="unbounded">
      <element name="match" type="tns:matchType" />
      <element name="defined" type="tns:definedType" />
    </choice>
  </complexType>

  <complexType name="matchType">
    <attribute name="variable" type="string" use="required" />
    <attribute name="value" type="string" use="required" />
    <attribute name="pattern" type="tns:patternType" use="optional" />
  </complexType>

  <complexType name="definedType">
    <attribute name="variable" type="string" use="required" />
  </complexType>

  <complexType name="processType">
    <sequence>
      <element name="preTransfer" type="tns:transferType"
        minOccurs="0" maxOccurs="1" />
      <element name="transfer" type="tns:transferType"
        minOccurs="0" maxOccurs="1" />
      <element name="postTransferSuccess" type="tns:transferType"
        minOccurs="0" maxOccurs="1" />
      <element name="postTransferFailure" type="tns:transferType"
        minOccurs="0" maxOccurs="1" />
    </sequence>
  </complexType>

  <complexType name="transferType">
    <attribute name="process" type="string" use="required" />
  </complexType>

  <simpleType name="patternType">
    <restriction base="string">
      <enumeration value="regex" />
      <enumeration value="wildcard" />
    </restriction>
  </simpleType>

</schema>
```

Základní informace o souboru **ConnectDirectProcessDefinitions.xml**

Prvky a atributy použité v souboru **ConnectDirectProcessDefinitions.xml** jsou popsány v následujícím seznamu.

cdProcess

Kořenový prvek dokumentu XML.

processSet

Prvek skupiny obsahující všechny informace o sadě procesů definovaných uživatelem.

condition

Prvek skupiny obsahující podmínky, za kterých je test testován, aby určoval, zda se použije sada procesů obsažených v prvku **processSet**.

match

Podmínka, která testuje, zda se hodnota proměnné shoduje s danou hodnotou.

Atribut	Popis
proměnná	Určuje proměnnou. Hodnota této proměnné je porovnána s hodnotou atributu value . Proměnná je vnitřní symbol. Další informace naleznete v části “Substituční proměnné pro použití s procesy Connect:Direct definovanými uživatelem” na stránce 681 .
hodnota	Určuje vzorek pro porovnání s hodnotou proměnné zadané atributem variable .
vzor	Uvádí typ vzoru, který se použije pro hodnotu atributu value . Platné hodnoty pro atribut pattern jsou: <ul style="list-style-type: none">• wildcard -zástupné znaky jsou použity• regex -Jsou použity regulární výrazy Java Tento atribut je volitelný a výchozí je zástupný znak.

defined

Podmínka, která testuje, zda byla definována proměnná.

Atribut	Popis
proměnná	Určuje proměnnou. Pokud tato proměnná existuje, je splněna podmínka shody. Proměnná je vnitřní symbol. Další informace naleznete v části “Substituční proměnné pro použití s procesy Connect:Direct definovanými uživatelem” na stránce 681 .

process

Prvek skupiny obsahující informace o tom, kam se mají vyhledat procesy **Connect:Direct**, které se mají volat při nalezení shody.

transfer

Proces **Connect:Direct**, který se má volat během požadavku na přenos.

Atribut	Popis
proces	Volitelné. Uvádí název souboru, který obsahuje proces Connect:Direct , který se má volat během požadavku na přenos. Cesta k souboru je relativní vzhledem k adresáři konfigurace agenta mostu Connect:Direct . Tento atribut je volitelný. Výchozím nastavením je použití procesu generovaného produktem MQMFT . Pro WebSphere MQ verze 7.5 může hodnota této vlastnosti obsahovat proměnné prostředí. Další informace naleznete zde: “Proměnné prostředí ve vlastnostech produktu WebSphere MQ Managed File Transfer” na stránce 535

Příklad

V tomto příkladu jsou k dispozici tři prvky processSet .

První prvek processSet určuje, že pokud má požadavek na přenos proměnnou **%FTESNODE** s hodnotou, která odpovídá vzoru **Client*** a proměnné **%FTESUSER** s hodnotou **Admin**, agent mostu **Connect:Direct** odešle proces **Connect:Direct** umístěný v serveru *agent_configuration_directory/***AdminClient.cdp** jako část přenosu.

Druhý prvek processSet určuje, že pokud má požadavek na přenos proměnnou **%FTESNODE** s hodnotou, která odpovídá vzoru **Client***, agent mostu **Connect:Direct** odešle proces **Connect:Direct** umístěný v serveru *agent_configuration_directory/***Client.cdp** jako část přenosu. Agent mostu **Connect:Direct** čte prvky processSet v pořadí, ve kterém jsou definovány, a pokud najde shodu, použije první shodu a nehledá další shodu. U požadavků na přenos, které se shodují s podmínkami prvního a druhého processSet, volá agent mostu **Connect:Direct** pouze procesy určené prvním parametrem processSet.

Třetí prvek processSet nemá žádné podmínky a odpovídá všem přenosům. Pokud požadavek na přenos neodpovídá podmínkám prvního nebo druhého serveru processSet, agent mostu **Connect:Direct** odešle proces **Connect:Direct**, který je zadán třetím stavem. Tento proces se nachází v části *agent_configuration_directory/***Default.cdp** jako součást přenosu.

```
<?xml version="1.0" encoding="UTF-8"?>
<tns:cdprocess xmlns:tns="http://wmqfte.ibm.com/ConnectDirectProcessDefinitions"
  xmlns:xsi="https://www.w3.org/2001/XMLSchema-instance"
  xsi:schemaLocation="http://wmqfte.ibm.com/ConnectDirectProcessDefinitions
ConnectDirectProcessDefinitions.xsd">
  <tns:processSet>
    <tns:condition>
      <tns:match variable="%FTESNODE" value="Client*" pattern="wildcard" />
      <tns:match variable="%FTESUSER" value="Admin" pattern="wildcard" />
    </tns:condition>
    <tns:process>
      <tns:transfer process="AdminClient.cdp" />
    </tns:process>
  </tns:processSet>
  <tns:processSet>
    <tns:condition>
      <tns:match variable="%FTESNODE" value="Client*" pattern="wildcard" />
    </tns:condition>
    <tns:process>
      <tns:transfer process="Client.cdp" />
    </tns:process>
  </tns:processSet>
  <tns:processSet>
    <tns:process>
      <tns:transfer process="Default.cdp" />
    </tns:process>
  </tns:processSet>
</tns:cdprocess>
```

Formát souboru vlastností uzlu **Connect:Direct**

Soubor **ConnectDirectNodeProperties.xml** v konfiguračním adresáři agenta mostu **Connect:Direct** uvádí informace o vzdálených uzlech **Connect:Direct**, které se podílejí na přenosu souborů.

Soubor **ConnectDirectNodeProperties.xml** musí odpovídat schématu produktu **ConnectDirectNodeProperties.xsd**. Dokument schématu produktu **ConnectDirectNodeProperties.xsd** se nachází v adresáři *MQ_INSTALLATION_PATH/***mqft/samples/schema** v instalaci produktu **MQMFT**. Soubor šablony **ConnectDirectNodeProperties.xml** je vytvořen pomocí příkazu **fteCreateCDAgent** v konfiguračním adresáři agenta.

Soubor **ConnectDirectNodeProperties.xml** je pravidelně znovu načten agentem a veškeré platné změny souboru ovlivní chování agenta. Výchozí interval nového načtení je 30 sekund. Tento interval lze změnit zadáním vlastnosti agenta **xmlConfigReloadInterval** v souboru **agent.properties**.

Schéma

Následující schéma popisuje, které prvky jsou platné v souboru `ConnectDirectNodeProperties.xml`.

```
<?xml version="1.0" encoding="UTF-8"?>
<schema targetNamespace="http://wmqfte.ibm.com/ConnectDirectNodeProperties"
  elementFormDefault="qualified"
  xmlns="https://www.w3.org/2001/XMLSchema"
  xmlns:tns="http://wmqfte.ibm.com/ConnectDirectNodeProperties">
  <element name="nodeProperties" type="tns:nodePropertiesType"></element>
  <complexType name="nodePropertiesType">
    <sequence>
      <element name="credentialsFile" type="tns:credentialsFileName" minOccurs="0" maxOccurs="1" />
      <element name="node" type="tns:nodeType" minOccurs="0" maxOccurs="unbounded"></element>
    </sequence>
  </complexType>
  <complexType name="nodeType">
    <attribute name="name" type="string" use="required" />
    <attribute name="pattern" type="tns:patternType" use="optional" />
    <attribute name="type" type="string" use="required" />
  </complexType>
  <simpleType name="patternType">
    <restriction base="string">
      <enumeration value="regex" />
      <enumeration value="wildcard" />
    </restriction>
  </simpleType>
</schema>
```

Základní informace o souboru `ConnectDirectNodeProperties.xml`

Prvky a atributy použité v souboru `ConnectDirectNodeProperties.xml` jsou popsány v následujícím seznamu.

nodeProperties

Kořenový prvek dokumentu XML.

credentialsFile

Cesta k souboru pověření, kde jsou uloženy citlivé informace. Pro WebSphere MQ verze 7.5 může hodnota této vlastnosti obsahovat proměnné prostředí. Další informace naleznete zde: [“Proměnné prostředí ve vlastnostech produktu WebSphere MQ Managed File Transfer”](#) na stránce 535

node

Uvádí jeden nebo více uzlů `Connect:Direct`.

Atribut	Popis
název	Vzorek, který identifikuje názvy uzlů <code>Connect:Direct</code> , které používají definice zadané prvkem uzlu. Srovnávání se vzory nerozlišuje velikost písmen.
vzor	Uvádí typ vzoru, který se použije pro hodnotu atributu <code>name</code> . Platné hodnoty pro atribut <code>pattern</code> jsou: <ul style="list-style-type: none">zástupné znaky jsou použity zástupné znakyregex-Jsou použity regulární výrazy Java Informace o typech regulárních výrazů používaných produktem MQMFT viz “Regulární výrazy používané produktem WebSphere MQ Managed File Transfer” na stránce 680.
typ	Určuje typ operačního systému uzlu nebo uzly <code>Connect:Direct</code> nebo uzly, které odpovídají vzoru zadanému atributem <code>name</code> . Platné hodnoty pro atribut <code>type</code> jsou: <ul style="list-style-type: none">Windows -Uzel se spouští v systému Windows.

Atribut	Popis
	<ul style="list-style-type: none"> • UNIX -uzel je spuštěn v systému UNIX nebo Linux <p>Hodnota tohoto atributu není citlivá na velikost písmen.</p>

Příklad

V tomto příkladu soubor uvádí, že všechny uzly Connect:Direct , které mají název začínající řetězcem "cdnodew" na platformě Windows , a všechny uzly Connect:Direct , které mají název začínající řetězcem "cdnodeu" na platformě UNIX , mají název. Soubor uvádí, že všechny ostatní uzly Connect:Direct se spouštějí na platformě UNIX . Agent mostu Connect:Direct vyhledá shody od začátku souboru na konec souboru a použije první shodu, která najde. Soubor pověření Connect:Direct byl zadán jako ConnectDirectCredentials.xml.

```
<?xml version="1.0" encoding="UTF-8"?>
<tns:nodeProperties xmlns:tns="http://wmqfte.ibm.com/ConnectDirectNodeProperties"
  xmlns:xsi="https://www.w3.org/2001/XMLSchema-instance"
  xsi:schemaLocation="http://wmqfte.ibm.com/ConnectDirectNodeProperties
    ConnectDirectNodeProperties.xsd">

  <tns:credentialsFile path="ConnectDirectCredentials.xml" />
  <tns:node name="cdnodew*" pattern="wildcard" type="windows" />
  <tns:node name="cdnodeu.*" pattern="regex" type="unix" />
  <tns:node name="*" pattern="wildcard" type="unix" />

</tns:nodeProperties>
```

Soubor schématu fteutils.xsd

Toto schéma definuje prvky a typy používané mnoha dalšími schématy WebSphere MQ Managed File Transfer .

Schéma

```
<?xml version="1.0" encoding="UTF-8"?>
<!--
@start_non_restricted_prolog@
Version: %Z% %I% %W% %E% %U% [%H% %T%]

Licensed Materials - Property of IBM

5724-H72

Copyright IBM Corp. 2008, 2024. All Rights Reserved.

US Government Users Restricted Rights - Use, duplication or
disclosure restricted by GSA ADP Schedule Contract with
IBM Corp.
@end_non_restricted_prolog@
-->

<!--
This schema defines elements and types used by many of the other MQMFT schemas.
For more information about MQMFT XML message formats, see
https://www.ibm.com/docs/en/ibm-mq/7.5?topic=administering-message-formats
-->
<xsd:schema xmlns:xsd="https://www.w3.org/2001/XMLSchema">
  <!--
    Defines the version type 1.00 - 99.00
  <transaction version= 1.00
  -->
  <xsd:simpleType name="versionType">
    <xsd:restriction base="xsd:string">
      <xsd:pattern value="[0-9]+\.[0-9][0-9]"/>
    </xsd:restriction>
  </xsd:simpleType>
  <!--
    Defines the transaction reference
  <transaction version= 1.00 ID="414d5120514d312020202020202020205ecf0a4920011802"
  -->
  <xsd:simpleType name="IDType">
    <xsd:restriction base="xsd:string">
```

```

        <xsd:pattern value="[0-9a-fA-F]{48}"/>
    </xsd:restriction>
</xsd:simpleType>
<!--
    This is an alias for hostUserIDType.
    Here to allow addition of attributes on originator elements
-->
<xsd:complexType name="origRequestType">
    <xsd:complexContent>
        <xsd:extension base="hostUserIDType">
            <xsd:sequence>
                <xsd:element name="webBrowser" type="xsd:string" minOccurs="0"
maxOccurs="1"/>
                <xsd:element name="webUserID" type="xsd:string" minOccurs="0"
maxOccurs="1"/>
            </xsd:sequence>
        </xsd:extension>
    </xsd:complexContent>
</xsd:complexType>
<!--
    Defines a Delete originator as a machine and user pair
    <hostName>myMachine</hostName>
    <userName>myUserId</userName>
-->
<xsd:complexType name="origDeleteType">
    <xsd:sequence>
        <xsd:element name="delete" type="hostUserIDType" maxOccurs="1" minOccurs="0"/>
    </xsd:sequence>
</xsd:complexType>
<!--
    Defines a machine, user, MQMD userID triple
    <hostName>myMachine</hostName>
    <userID>myUserId</userID>
    <mqmdUserID>MQMDUSERID</mqmdUserID>
-->
<xsd:complexType name="hostUserIDType">
    <xsd:sequence>
        <xsd:element name="hostName" type="xsd:string" minOccurs="0" maxOccurs="1"/>
        <xsd:element name="userID" type="xsd:string" minOccurs="0" maxOccurs="1"/>
        <xsd:element name="mqmdUserID" type="xsd:string" minOccurs="0" maxOccurs="1"/>
    </xsd:sequence>
</xsd:complexType>
<!--
    Define the destinationAgent with agent and queue manager name
    <destinationAgent agent="there" QMgr="far" agentType="BRIDGE" bridgeURL="ftp://
server.example.net:21" bridgeNode="DEST_NODE"/>
    optional agentType attribute expected to be one of STANDARD, BRIDGE, WEB_GATEWAY,
EMBEDDED, CD_BRIDGE
-->
<xsd:complexType name="agentType">
    <xsd:attribute name="agent" type="xsd:string" use="required"/>
    <xsd:attribute name="agentType" type="xsd:string" use="optional"/>
    <xsd:attribute name="QMgr" type="xsd:string" use="optional"/>
    <xsd:attribute name="bridgeURL" type="xsd:string" use="optional"/>
    <xsd:attribute name="bridgeNode" type="xsd:string" use="optional"/>
    <xsd:attribute name="pnode" type="xsd:string" use="optional"/>
    <xsd:attribute name="snode" type="xsd:string" use="optional"/>
</xsd:complexType>
<!--
    Defines the status type; attr/resultCode and 0 or many supplements
    There may also be additional command specific data, either: transfer, ping or call data
    <status resultCode="8011">
        <supplement>Azionamento del USB</supplement>
        <supplement>morto come norweign azzurro</supplement>
    </status>
-->
<xsd:complexType name="statusType">
    <xsd:sequence>
        <xsd:element name="supplement" type="xsd:string" maxOccurs="unbounded"
minOccurs="0"/>
        <xsd:choice>
            <xsd:element name="fileSpace" type="fileSpaceReplyType" minOccurs="0"
maxOccurs="1"/>
        </xsd:choice>
    </xsd:sequence>
    <xsd:attribute name="resultCode" type="resultCodeType" use="required"/>
</xsd:complexType>
<!--
    Defines the fileSpace type for use with communication between a web agent
    and a web gateway
    <fileSpace name="" location=""><Quota bytes=""></fileSpace>
-->

```

```

<xsd:complexType name="fileSpaceReplyType">
  <xsd:attribute name="name" use="required" type="xsd:string"/>
  <xsd:attribute name="location" use="required" type="xsd:string"/>
  <xsd:attribute name="quota" use="required" type="xsd:long"/>
</xsd:complexType>
<!--
  Defines the destinationAgent with agent and queue manager name, plus connection
details.
  <destinationAgent agent="there" QMgr="far"/>
-->
<xsd:complexType name="agentClientType">
  <xsd:attribute name="agent" type="xsd:string" use="required"/>
  <xsd:attribute name="QMgr" type="xsd:string" use="optional"/>
  <xsd:attribute name="hostName" type="xsd:string" use="optional"/>
  <xsd:attribute name="portNumber" type="xsd:nonNegativeInteger" use="optional"/>
  <xsd:attribute name="channel" type="xsd:string" use="optional"/>
</xsd:complexType>
<!--
  Defines the fileURI type as string
  <file encoding="UTF8" EOL="CR">C:/from/here.txt</file>
-->
<xsd:complexType name="fileType">
  <xsd:simpleContent>
    <xsd:extension base="xsd:string">
      <xsd:attribute name="filesystem" type="filesystemNameType" use="optional"/>
      <xsd:attribute name="alias" type="xsd:string" use="optional"/>
      <xsd:attribute name="encoding" type="encodingType" use="optional"/>
      <xsd:attribute name="EOL" type="EOLType" use="optional"/>
      <xsd:attribute name="size" type="xsd:long" use="optional"/>
      <xsd:attribute name="last-modified" type="xsd:dateTime" use="optional"/>
      <xsd:attribute name="delimiter" type="xsd:string" use="optional"/>
      <xsd:attribute name="delimiterType" type="xsd:string" use="optional"/>
      <xsd:attribute name="delimiterPosition" type="delimiterPositionType"
use="optional"/>
      <xsd:attribute name="includeDelimiterInFile" type="xsd:boolean" use="optional"/>
      <xsd:attribute name="keepTrailingSpaces" type="xsd:boolean" use="optional"/>
    </xsd:extension>
  </xsd:simpleContent>
</xsd:complexType>
<!--
  Defines the filesystem type as string
  <filesystem>
    <name>tarquin</name>
  </filesystem>
-->
<xsd:complexType name="filesystemType">
  <xsd:sequence>
    <xsd:element name="name" type="filesystemNameType"/>
  </xsd:sequence>
</xsd:complexType>
<!--
  Defines a name element
  <name>bob</name>
-->
<xsd:simpleType name="filesystemNameType">
  <xsd:restriction base="xsd:string"/>
</xsd:simpleType>
<!--
  Defines the accepted choices for the persistent attribute.
-->
<xsd:simpleType name="persistenceType">
  <xsd:restriction base="xsd:token">
    <xsd:enumeration value="true"/>
    <xsd:enumeration value="false"/>
    <xsd:enumeration value="qdef"/>
  </xsd:restriction>
</xsd:simpleType>
<!--
  Defines the queueURI type as string with all supported attributes.
  <queue>QUEUE@QM</queue>
-->
<xsd:complexType name="queueType">
  <xsd:simpleContent>
    <xsd:extension base="xsd:string">
      <xsd:attribute name="persistent" type="persistenceType" use="optional"/>
      <xsd:attribute name="eofMarker" type="xsd:boolean" use="optional"/>
      <xsd:attribute name="setMqProps" type="xsd:boolean" use="optional"/>
      <xsd:attribute name="split" type="xsd:boolean" use="optional"/>
      <xsd:attribute name="useGroups" type="xsd:boolean" use="optional"/>
      <xsd:attribute name="delimiter" type="xsd:string" use="optional"/>
      <xsd:attribute name="delimiterType" type="xsd:string" use="optional"/>
    </xsd:extension>
  </xsd:simpleContent>

```

V7.5.0.3

```

        <xsd:attribute name="delimiterPosition" type="delimiterPositionType"
use="optional"/>
        <xsd:attribute name="includeDelimiterInMessage" type="xsd:boolean"
use="optional"/>
        <xsd:attribute name="groupId" type="groupIdType" use="optional"/>
        <xsd:attribute name="messageId" type="messageIdType" use="optional"/>
        <xsd:attribute name="messageCount" type="xsd:nonNegativeInteger"
use="optional"/>
        <xsd:attribute name="messageLength" type="xsd:nonNegativeInteger"
use="optional"/>
        <xsd:attribute name="waitTime" type="xsd:nonNegativeInteger" use="optional"/>
        <xsd:attribute name="encoding" type="encodingType" use="optional"/>
        <xsd:attribute name="EOL" type="EOLType" use="optional"/>
        <xsd:attribute name="unrecognisedCodePage" type="unrecognisedCodePageType"
use="optional"/>
    </xsd:extension>
</xsd:simpleContent>
</xsd:complexType>
<!--
    Defines the accepted values for the delimiterPosition attribute.
-->
<xsd:simpleType name="delimiterPositionType">
    <xsd:restriction base="xsd:token">
        <xsd:enumeration value="postfix"/>
        <xsd:enumeration value="prefix"/>
    </xsd:restriction>
</xsd:simpleType>
<!--
    Defines the groupId type
    <queue groupId="414d5120514d3120202020202020202020202020205ecf0a4920011802">
    Also allow a substitution variable of the form ${variable}
-->
<xsd:simpleType name="groupIdType">
    <xsd:restriction base="xsd:string">
        <xsd:pattern value="[0-9a-fA-F]{48}|${.*\}"/>
    </xsd:restriction>
</xsd:simpleType>
<!--
    Defines the messageId type
    <queue messageId="414d5120514d3120202020202020202020202020205ecf0a4920011802">
    Also allow a substitution variable of the form ${variable}
-->
<xsd:simpleType name="messageIdType">
    <xsd:restriction base="xsd:string">
        <xsd:pattern value="[0-9a-fA-F]{48}|${.*\}"/>
    </xsd:restriction>
</xsd:simpleType>
<!-- Defines the accepted values for the unrecognisedCodePage attribute. -->
<xsd:simpleType name="unrecognisedCodePageType">
    <xsd:restriction base="xsd:token">
        <xsd:enumeration value="fail"/>
        <xsd:enumeration value="binary"/>
    </xsd:restriction>
</xsd:simpleType>
<!--
    Defines a single source file reference
    <source type="file" recursive="false" disposition="leave">
        <file>filename</file>
    </source>
-->
<xsd:complexType name="fileSourceType">
    <xsd:sequence>
        <xsd:choice>
            <xsd:element name="file" type="fileType"/>
            <xsd:element name="queue" type="queueType"/>
        </xsd:choice>
    </xsd:sequence>
    <xsd:attribute name="type" type="SourceType" use="optional"/>
    <xsd:attribute name="recursive" type="xsd:boolean" use="optional"/>
    <xsd:attribute name="disposition" type="sourceDispositionType" use="optional"/>
    <xsd:attribute name="correlationString1" type="xsd:string" use="optional"/>
    <xsd:attribute name="correlationNum1" type="xsd:nonNegativeInteger" use="optional"/>
    <xsd:attribute name="correlationBoolean1" type="xsd:boolean" use="optional"/>
</xsd:complexType>
<!--
    Defines the enumeration values for source type
    type="file|queue"
-->
<xsd:simpleType name="SourceType">
    <xsd:restriction base="xsd:token">
        <xsd:enumeration value="file"/>
        <xsd:enumeration value="queue"/>
    </xsd:restriction>

```

```

    </xsd:restriction>
</xsd:simpleType>
<!--
    Defines the enumeration values for source disposition
    disposition="leave|delete"
-->
<xsd:simpleType name="sourceDispositionType">
  <xsd:restriction base="xsd:token">
    <xsd:enumeration value="leave"/>
    <xsd:enumeration value="delete"/>
  </xsd:restriction>
</xsd:simpleType>
<!--
    Defines a single destination file reference
    <destination type="file" exist="overwrite">
      <file>filename</file>
    </destination/>
-->
<xsd:complexType name="fileDestinationType">
  <xsd:sequence>
    <xsd:choice>
      <xsd:element name="file" type="fileType"/>
      <xsd:element name="filesystem" type="filesystemType"/>
      <xsd:element name="queue" type="queueType"/>
    </xsd:choice>
    <xsd:element name="attributes" type="attributeType" minOccurs="0" maxOccurs="1"/>
  </xsd:sequence>
  <xsd:attribute name="type" type="DestinationType" use="optional"/>
  <xsd:attribute name="exist" type="existType" use="optional"/>
  <xsd:attribute name="correlationString1" type="xsd:string" use="optional"/>
  <xsd:attribute name="correlationNum1" type="xsd:nonNegativeInteger" use="optional"/>
  <xsd:attribute name="correlationBoolean1" type="xsd:boolean" use="optional"/>
</xsd:complexType>
<!--
    Defines the enumeration values for destination file type
    type="file|directory|queue|dataset|pds|filesystem"
    'dataset' and 'pds' only apply to z/OS environments.
-->
<xsd:simpleType name="DestinationType">
  <xsd:restriction base="xsd:token">
    <xsd:enumeration value="file"/>
    <xsd:enumeration value="directory"/>
    <xsd:enumeration value="queue"/>
    <xsd:enumeration value="dataset"/>
    <xsd:enumeration value="pds"/>
    <xsd:enumeration value="filesystem"/>
  </xsd:restriction>
</xsd:simpleType>
<!--
    Defines the enumerations values for file exists on destination behavior
    exist="error|overwrite"
-->
<xsd:simpleType name="existType">
  <xsd:restriction base="xsd:token">
    <xsd:enumeration value="error"/>
    <xsd:enumeration value="overwrite"/>
  </xsd:restriction>
</xsd:simpleType>
<!--
    Defines one or more file attributes
    <destination encoding=? CRLF=?>
      <file>filename</file>
      <attributes>
        <attribute>DIST(MIRRORED,UPDATE)</attribute>
      </attributes>
    </destination/>
-->
<xsd:complexType name="attributeType">
  <xsd:sequence>
    <xsd:element name="attribute" type="xsd:string" maxOccurs="unbounded"
minOccurs="1"/>
  </xsd:sequence>
</xsd:complexType>

<!--
    Defines a single file reference
    <source encodings=? CRLF=?>
      <file>filename</file>
      <checksum method="MD5">3445678</checksum>
    </source/>

```

```

    .. OR ..
    <destination encoding=? CFLF=?>
      <file>filename</file>
      <checksum method="MD5">3445678</checksum>
    </destination/>
  -->
<xsd:complexType name="fileChecksumType">
  <xsd:sequence>
    <xsd:element name="file" type="fileType"/>
    <xsd:element name="checksum" type="checksumType" maxOccurs="1" minOccurs="0"/>
  </xsd:sequence>
</xsd:complexType>
<!--
  Defines the checksum type and method
  <checksum method="MD5|none">3445678</checksum>
  -->
<xsd:complexType name="checksumType">
  <xsd:simpleContent>
    <xsd:extension base="xsd:string">
      <xsd:attribute name="method" type="checkSumMethod" use="required"/>
    </xsd:extension>
  </xsd:simpleContent>
</xsd:complexType>
<!--
  Defines the enumeration values for checksumMethod
  <checksum method="MD5|none">3445678</checksum>
  Note: uppercase is used since MD5 is acronym and normally written uppercase.
  -->
<xsd:simpleType name="checkSumMethod">
  <xsd:restriction base="xsd:token">
    <xsd:enumeration value="none"/>
    <xsd:enumeration value="MD5"/>
  </xsd:restriction>
</xsd:simpleType>
<!--
  Defines the enumeration values for agentRole
  agentRole="sourceAgent|destinationAgent"
  -->
<xsd:simpleType name="agentRoleType">
  <xsd:restriction base="xsd:token">
    <xsd:enumeration value="sourceAgent"/>
    <xsd:enumeration value="destinationAgent"/>
    <xsd:enumeration value="callAgent"/>
  </xsd:restriction>
</xsd:simpleType>
<!--
  Defines the enumeration values for mode.
  text, binary or a substitution variable
  <item mode="binary|text|${variableName}">
  -->
<xsd:simpleType name="modeType">
  <xsd:restriction base="xsd:string">
    <xsd:pattern value="binary|text|$\{.*\}"/>
  </xsd:restriction>
</xsd:simpleType>
<!--
  Defines the enumeration values for EOL
  <file EOL="LF|CRLF">
  -->
<xsd:simpleType name="EOLType">
  <xsd:restriction base="xsd:token">
    <xsd:enumeration value="LF"/>
    <xsd:enumeration value="CRLF"/>
  </xsd:restriction>
</xsd:simpleType>
<!--
  Defines the encoding type as a string
  -->
<xsd:simpleType name="encodingType">
  <xsd:restriction base="xsd:string"/>
</xsd:simpleType>
<!--
  <schedule>
    <submit timebase="source"|"admin">2008-12-07T16:07</submit>
    <repeat>
      <frequency interval="hours">2</frequency>
      <expireTime>2008-12-0816:07</exipreTime>
    </repeat>
  </schedule>
  -->
<xsd:complexType name="scheduleType">
  <xsd:sequence>

```



```

        <xsd:element name="submit" type="submitType" maxOccurs="1" minOccurs="1"/>
        <xsd:element name="repeat" type="repeatType" maxOccurs="1" minOccurs="0"/>
    </xsd:sequence>
</xsd:complexType>
<!--
    <submit timebase="source|admin|UTC">2008-12-07T16:07</submit>
-->
<xsd:complexType name="submitType">
    <xsd:simpleContent>
        <xsd:extension base="noZoneTimeType">
            <xsd:attribute name="timebase" type="timebaseType" use="required"/>
            <xsd:attribute name="timezone" type="xsd:string" use="required"/>
        </xsd:extension>
    </xsd:simpleContent>
</xsd:complexType>
<!--
    <repeat>
        <frequency interval="hours">2</frequency>
        ..optionally..
        <expireTime>2008-12-08T16:07</expireTime>
        ..or..
        <expireCount>2</expireCount>
    </repeat>
-->
<xsd:complexType name="repeatType">
    <xsd:sequence>
        <xsd:element name="frequency" type="freqType" maxOccurs="1" minOccurs="1"/>
        <xsd:choice minOccurs="0">
            <xsd:element name="expireTime" type="noZoneTimeType"/>
            <xsd:element name="expireCount" type="positiveIntegerType"/>
        </xsd:choice>
    </xsd:sequence>
</xsd:complexType>
<!--
    <frequency interval="hours">2</frequency>
-->
<xsd:complexType name="freqType">
    <xsd:simpleContent>
        <xsd:extension base="positiveIntegerType">
            <xsd:attribute name="interval" type="intervalType" use="required"/>
        </xsd:extension>
    </xsd:simpleContent>
</xsd:complexType>
<!--
    Defines positive integer type
    i.e., 1+
-->
<xsd:simpleType name="positiveIntegerType">
    <xsd:restriction base="xsd:integer">
        <xsd:minInclusive value="1"/>
    </xsd:restriction>
</xsd:simpleType>
<!--
    Defines the interval enumeration values of
    "minutes", "hours", "days", "weeks", "months" or "years"
-->
<xsd:simpleType name="intervalType">
    <xsd:restriction base="xsd:token">
        <xsd:enumeration value="minutes"/>
        <xsd:enumeration value="hours"/>
        <xsd:enumeration value="days"/>
        <xsd:enumeration value="weeks"/>
        <xsd:enumeration value="months"/>
        <xsd:enumeration value="years"/>
    </xsd:restriction>
</xsd:simpleType>
<!--
    Defines the interval of either "source", "admin" or "UTC"
    source = use timezone of the source Agent.
    admin = use timezone of the administrator executing the command script.
    UTC = Timezone is UTC.
-->
<xsd:simpleType name="timebaseType">
    <xsd:restriction base="xsd:token">
        <xsd:enumeration value="source"/>
        <xsd:enumeration value="admin"/>
        <xsd:enumeration value="UTC"/>
    </xsd:restriction>
</xsd:simpleType>
<!--
    Defines a date and time without a time zone (2008-12-08T16:07)
-->

```

```

<xsd:simpleType name="noZoneTimeType">
  <xsd:restriction base="xsd:string">
    <xsd:pattern value="[\n\r\t ]*\d{4}\-(0[1-9]|1[0-2])\-(0[1-9]|[1-2][0-9]|
3[0-1])T([0-1][0-9]|2[0-3]):[0-5][0-9](\+|-)\d{4}|Z)?[\n\r\t ]*" />
  </xsd:restriction>
</xsd:simpleType>
<!--
-->
  Defines the ID element, e.g. 56
-->
<xsd:simpleType name="idType">
  <xsd:restriction base="xsd:string" />
</xsd:simpleType>
<!--
-->
  Defines the resultCode type -2 - 9999
<status resultCode="8011">
-->
<xsd:simpleType name="resultCodeType">
  <xsd:restriction base="xsd:int">
    <xsd:minInclusive value="-2" />
    <xsd:maxInclusive value="9999" />
  </xsd:restriction>
</xsd:simpleType>
<!--
-->
  Define the metaDataSet type comprising one or more key value pairs
<metaDataSet>
  <metaData key="name">value</metaData>
  <metaData key="name">value</metaData>
</metaDataSet>
-->
<xsd:complexType name="metaDataSetType">
  <xsd:sequence>
    <xsd:element name="metaData" type="metaDataType" maxOccurs="unbounded"
minOccurs="1" />
  </xsd:sequence>
</xsd:complexType>
<!--
-->
  Define the metaData type which is made up of a key and a value
<metaData key="name">value</metaData>
-->
<xsd:complexType name="metaDataType">
  <xsd:simpleContent>
    <xsd:extension base="xsd:string">
      <xsd:attribute name="key" type="xsd:string" use="required" />
    </xsd:extension>
  </xsd:simpleContent>
</xsd:complexType>
<!--
-->
  Defines containing element for triggers
<trigger log="yes">
  <fileExist comparison="=" value="Exist">file1</fileExist>
  <fileSize comparison=">=" value="1GB">file1</fileSize>
</trigger>
-->
<xsd:complexType name="triggerType">
  <xsd:choice minOccurs="0" maxOccurs="unbounded">
    <xsd:element name="fileExist" type="fileExistTriggerType" maxOccurs="unbounded"
minOccurs="1" />
    <xsd:element name="fileSize" type="fileSizeTriggerType" maxOccurs="unbounded"
minOccurs="1" />
  </xsd:choice>
  <xsd:attribute name="log" type="logEnabledType" use="required" />
</xsd:complexType>
<!--
-->
  Defines the file exists trigger type
<fileExist comparison="=" value="Exist">file1</trigger>
-->
<xsd:complexType name="fileExistTriggerType">
  <xsd:simpleContent>
    <xsd:extension base="xsd:string">
      <xsd:attribute name="comparison" type="comparisonFileExistTriggerType"
use="required" />
      <xsd:attribute name="value" type="valueFileExistTriggerType" use="required" />
    </xsd:extension>
  </xsd:simpleContent>
</xsd:complexType>
<!--
-->
  Defines file size trigger type
<fileSize comparison="=" value="1GB">file1,file2,file3</trigger>
-->
<xsd:complexType name="fileSizeTriggerType">
  <xsd:simpleContent>
    <xsd:extension base="xsd:string">

```

```

        <xsd:attribute name="comparison" type="comparisonFileSizeTriggerType"
use="required"/>
        <xsd:attribute name="value" type="valueFileSizeTriggerType" use="required"/>
    </xsd:extension>
</xsd:simpleContent>
</xsd:complexType>
<!--
    Defines the enumeration values for file exists trigger conditions
    valueFileExistTriggerType="exist|noexist"
-->
<xsd:simpleType name="valueFileExistTriggerType">
    <xsd:restriction base="xsd:token">
        <xsd:enumeration value="exist"/>
        <xsd:enumeration value="noexist"/>
    </xsd:restriction>
</xsd:simpleType>
<!--
    Defines the enumeration values for file exists trigger comparison operator
    comparisonFileExistTriggerType="="|"!="
-->
<xsd:simpleType name="comparisonFileExistTriggerType">
    <xsd:restriction base="xsd:token">
        <xsd:enumeration value="="/>
        <xsd:enumeration value="!="/>
    </xsd:restriction>
</xsd:simpleType>
<!--
    Defines the enumeration values for file size trigger comparison operator
    comparisonFileSizeTriggerType=">="
-->
<xsd:simpleType name="comparisonFileSizeTriggerType">
    <xsd:restriction base="xsd:token">
        <xsd:enumeration value="&gt;="/>
    </xsd:restriction>
</xsd:simpleType>
<!--
    Defines the file size value pattern
    <fileSize comparison=">=" value="10|10B|10KB|10MB|10GB">file1</fileSize>
-->
<xsd:simpleType name="valueFileSizeTriggerType">
    <xsd:restriction base="xsd:string">
        <xsd:pattern value="[0123456789]+([bB] | [kK] [bB] | [mM] [bB] | [gG] [bB] | )"/>
    </xsd:restriction>
</xsd:simpleType>
<!--
    Defines the enumeration values for trigger logging enabled flag
    <trigger log="yes|no">
-->
<xsd:simpleType name="logEnabledType">
    <xsd:restriction base="xsd:token">
        <xsd:enumeration value="yes"/>
        <xsd:enumeration value="no"/>
    </xsd:restriction>
</xsd:simpleType>
<!--
    Defines the reply type
    <reply QMGR="QMGR name" persistent="true">Queue Name</reply>
-->
<xsd:complexType name="replyType">
    <xsd:simpleContent>
        <xsd:extension base="xsd:string">
            <xsd:attribute name="QMGR" type="xsd:string" use="required"/>
            <xsd:attribute name="persistent" type="persistenceType" use="optional"/>
            <xsd:attribute name="detailed" type="detailedType"
use="optional" />
        </xsd:extension>
    </xsd:simpleContent>
</xsd:complexType>

<!--
    Defines the accepted choices for the detailed attribute.
-->
<xsd:simpleType name="detailedType">
    <xsd:restriction base="xsd:token">
        <xsd:enumeration value="true"/>
        <xsd:enumeration value="false"/>
    </xsd:restriction>
</xsd:simpleType>

<!--
    Defines the priority type
    <transferset priority="1">

```

```

-->
<xsd:simpleType name="priorityType">
  <xsd:restriction base="xsd:string">
    <xsd:pattern value="[0123456789]"/>
  </xsd:restriction>
</xsd:simpleType>
<!--
  Define the job information element
  <job>
    <name>JOBNAME</name>
  </job>
-->
<xsd:complexType name="jobType">
  <xsd:sequence>
    <xsd:element name="name" type="xsd:string"/>
  </xsd:sequence>
</xsd:complexType>
<!--
  Defines an action
  <action>
    <runCommand name="myCommand.sh" />
  </action>
-->
<xsd:complexType name="commandActionType">
  <xsd:choice>
    <xsd:element name="command" type="commandType" maxOccurs="1" minOccurs="0"/>
  </xsd:choice>
</xsd:complexType>
<!--
  Defines a command
  <command name="runme" successRC="0" maxReplyLength="1024">
    <argument>firstArg</argument>
    <argument>secondArg</argument>
  </command>
-->
<xsd:complexType name="commandType">
  <xsd:sequence>
    <xsd:element name="argument" type="xsd:string" maxOccurs="unbounded" minOccurs="0"/>
    <xsd:element name="target" type="xsd:string" maxOccurs="unbounded" minOccurs="0"/>
    <xsd:element name="property" type="propertyType" maxOccurs="unbounded"
minOccurs="0"/>
  </xsd:sequence>
  <xsd:attribute name="name" type="xsd:string" use="required"/>
  <xsd:attribute name="successRC" type="xsd:string" use="optional"/>
  <xsd:attribute name="retryCount" type="nonNegativeIntegerType" use="optional"/>
  <xsd:attribute name="retryWait" type="nonNegativeIntegerType" use="optional"/>
  <xsd:attribute name="type" type="callTypeType" use="optional"/>
  <xsd:attribute name="priority" type="commandPriorityType" use="optional"/>
  <xsd:attribute name="message" type="xsd:string" use="optional"/>
</xsd:complexType>
<!--
  Defines the enumeration values for the type of a command
  type="executable|antscript|jcl|os4690background"
-->
<xsd:simpleType name="callTypeType">
  <xsd:restriction base="xsd:token">
    <xsd:enumeration value="executable"/>
    <xsd:enumeration value="antscript"/>
    <xsd:enumeration value="jcl"/>
    <xsd:enumeration value="os4690background"/>
  </xsd:restriction>
</xsd:simpleType>
<!--
  Defines the priority type for a command
  priority="5"
-->
<xsd:simpleType name="commandPriorityType">
  <xsd:restriction base="xsd:string">
    <xsd:pattern value="[123456789]"/>
  </xsd:restriction>
</xsd:simpleType>
<!--
  Defines the property type that is used as a child of commandType
  <property name="xxx" value="yyy"/>
-->
<xsd:complexType name="propertyType">
  <xsd:attribute name="name" type="xsd:string" use="required"/>
  <xsd:attribute name="value" type="xsd:string" use="required"/>
</xsd:complexType>
<!-- Defines a non-negative integer type -->
<xsd:simpleType name="nonNegativeIntegerType">

```

```

        <xsd:restriction base="xsd:integer">
            <xsd:minInclusive value="0"/>
        </xsd:restriction>
    </xsd:simpleType>
<!--
    Defines the transfer command specific reply information, to be included as part the
general reply
    <transferReply>
        <preSourceData>
            <runCommandReply resultCode="0">
                <stdout>
                    <line>the quick brown fox jumped over the lazy dog</line>
                </stdout>
                <stderr></stderr>
            </runCommandReply>
        </preSourceData>
    </transferReply>
-->
<xsd:complexType name="transferReplyType">
    <xsd:sequence>
        <xsd:element name="preSourceData" type="actionReplyType" minOccurs="0"
maxOccurs="1"/>
        <xsd:element name="postSourceData" type="actionReplyType" minOccurs="0"
maxOccurs="1"/>
        <xsd:element name="preDestinationData" type="actionReplyType" minOccurs="0"
maxOccurs="1"/>
        <xsd:element name="postDestinationData" type="actionReplyType" minOccurs="0"
maxOccurs="1"/>
    </xsd:sequence>
</xsd:complexType>
<!--
    Define the action reply type information
    <actionReply>
        <runCommandReply resultCode="1">
            <stdout></stdout>
            <stderr>
                <line>permission denied</line>
            </stderr>
        </runCommandReply>
    </actionReply>
-->
<xsd:complexType name="actionReplyType">
    <xsd:choice>
        <xsd:element name="runCommandReply" type="commandReplyType" maxOccurs="1"
minOccurs="0"/>
    </xsd:choice>
</xsd:complexType>
<!--
    Defines command specific reply information, to be included as part the general reply
    <commandReply resultCode="0">
        <stdout>
            <line>first line of output text</line>
            <line>second line of output text</line>
        </stdout>
        <stderr>
            <line>line of error text</line>
        </stderr>
    </commandReply>
-->
<xsd:complexType name="commandReplyType">
    <xsd:sequence>
        <xsd:element name="stdout" type="textLinesType" maxOccurs="1" minOccurs="1"/>
        <xsd:element name="stderr" type="textLinesType" maxOccurs="1" minOccurs="1"/>
    </xsd:sequence>
    <xsd:attribute name="resultCode" type="xsd:int" use="required"/>
</xsd:complexType>
<!-- Defines type for lines of text -->
<xsd:complexType name="textLinesType">
    <xsd:sequence>
        <xsd:element name="line" type="xsd:string" maxOccurs="unbounded" minOccurs="0"/>
    </xsd:sequence>
</xsd:complexType>
<!--
    Defines the ping agent command specific reply information, to be included as part the
general reply
    <pingAgentReply resultCode="0">
        <agentVersion>Build level: f000-20090408-1200</agentVersion>
    </pingAgentReply>
-->
<xsd:complexType name="pingAgentReplyType">
    <xsd:sequence>
        <xsd:element name="agentVersion" type="xsd:string" maxOccurs="1" minOccurs="0"/>

```

```

    </xsd:sequence>
</xsd:complexType>
<!--
    Defines sequence of exit elements
    <exit ...
    <exit ...
-->
<xsd:complexType name="exitGroupType">
    <xsd:sequence>
        <xsd:element name="exit" type="exitType" minOccurs="1" maxOccurs="unbounded"/>
    </xsd:sequence>
</xsd:complexType>
<!--
    Defines the outcome of calling a command
    <command ...
    <callResult ...
-->
<xsd:complexType name="callGroupType">
    <xsd:sequence>
        <xsd:element name="command" type="commandType" minOccurs="1" maxOccurs="1"/>
        <xsd:element name="callResult" type="callResultType" minOccurs="0" maxOccurs="1"/>
    </xsd:sequence>
</xsd:complexType>
<!--
    Defines either the successful call of a command, or a failed attempt to call a command
    <callResultType outcome="success|failure|error" retries="X">
        <result ... />
    </callResultType>
-->
<xsd:complexType name="callResultType">
    <xsd:sequence>
        <xsd:element name="result" type="resultType" minOccurs="1" maxOccurs="unbounded"/>
    </xsd:sequence>
    <xsd:attribute name="returnCode" type="xsd:integer" use="optional"/>
    <xsd:attribute name="retries" type="xsd:integer" use="optional"/>
    <xsd:attribute name="outcome" type="outcomeType" use="required"/>
</xsd:complexType>
<!--
    Defines the information recorded for the successful call of a command
    <result...>
        <stdout...
        <stderr...
        <error...
    </result...>
-->
<xsd:complexType name="resultType">
    <xsd:sequence>
        <xsd:element name="stdout" type="outputType" minOccurs="0" maxOccurs="1"/>
        <xsd:element name="stderr" type="outputType" minOccurs="0" maxOccurs="1"/>
        <xsd:element name="error" type="xsd:string" maxOccurs="1" minOccurs="0"/>
    </xsd:sequence>
    <xsd:attribute name="returnCode" type="xsd:integer" use="optional"/>
    <xsd:attribute name="outcome" type="outcomeType" use="required"/>
    <xsd:attribute name="time" type="xsd:dateTime" use="required"/>
</xsd:complexType>
<!-- Enumeration of call outcomes - success, failure or error -->
<xsd:simpleType name="outcomeType">
    <xsd:restriction base="xsd:token">
        <xsd:enumeration value="success"/>
        <xsd:enumeration value="failure"/>
        <xsd:enumeration value="error"/>
    </xsd:restriction>
</xsd:simpleType>
<!--
    Defines the information recorded for each line of standard output / standard error
    generated by calling a program
    <line>line 1</line>
    <line>line 2</line>
    etc.
-->
<xsd:complexType name="outputType">
    <xsd:sequence>
        <xsd:element name="line" type="xsd:string" maxOccurs="unbounded" minOccurs="1"/>
    </xsd:sequence>
</xsd:complexType>
<!--
    Defines the information recorded for an unsuccessful program call.
-->
<xsd:complexType name="callFailedType">
    <xsd:simpleContent>
        <xsd:extension base="xsd:string"/>
    </xsd:simpleContent>

```

```

</xsd:complexType>
<!--
  Defines the exit type; records the transfer exit class name and a status message
  <exit name="class com.example.exit.StartExit">
    <status ...
  </exit>
-->
<xsd:complexType name="exitType">
  <xsd:sequence>
    <xsd:element name="status" type="exitStatusType" minOccurs="1" maxOccurs="1"/>
  </xsd:sequence>
  <xsd:attribute name="name" type="xsd:string" use="required"/>
</xsd:complexType>
<!--
  Defines exit status to record whether exit voted to proceed or cancel transfer.
  <status resultCode="proceed">
    <supplement>go ahead</supplement>
  </status>
-->
<xsd:complexType name="exitStatusType">
  <xsd:sequence>
    <xsd:element name="supplement" type="xsd:string" maxOccurs="unbounded"
minOccurs="0"/>
  </xsd:sequence>
  <xsd:attribute name="resultCode" type="exitResultEnumType" use="optional"/>
</xsd:complexType>
<!--
  Defines the enumeration for transfer exit result values.
  <status resultCode="proceed">
-->
<xsd:simpleType name="exitResultEnumType">
  <xsd:restriction base="xsd:token">
    <xsd:enumeration value="proceed"/>
    <xsd:enumeration value="cancelTransfer"/>
    <xsd:enumeration value="cancelTask"/>
  </xsd:restriction>
</xsd:simpleType>
</xsd:schema>

```

Související pojmy

“Formáty zpráv pro WebSphere MQ Managed File Transfer” na stránce 743

Produkt WebSphere MQ Managed File Transfer používá zprávy ve formátu XML pro celou řadu účelů: pro interakci s webovou bránou; pro práci s agentem; pro protokolování informací o monitorech, plánech a přenosech a definování informací použitých pro konfiguraci. Logická struktura formátů XML použitých pro tyto účely popsané schématem XML.

Vývoj aplikací

Spuštění programů před nebo po přenosu

Příklady použití příkazu `fteCreateTransfer` ke spuštění programů

Příkaz **`fteCreateTransfer`** můžete použít k uvedení programů, které se mají spustit před nebo po přenosu.

Kromě použití produktu **`fteCreateTransfer`** existují i jiné způsoby vyvolání programu před přenosem nebo po něm. Další informace naleznete v části “Určení programů ke spuštění” na stránce 269.

Všechny tyto příklady používají k určení programu následující syntaxi:

```
[type:]commandspec[, [retrycount][, [retrywait][, successrc]]]
```

Další informace o této syntaxi naleznete v tématu “[fteCreateTransfer \(vytvoření nového přenosu souborů\)](#)” na stránce 453.

Spuštění spustitelného programu

Následující příklad určuje spustitelný program s názvem `mycommand` a předává dva argumenty, `a` a `b`, do programu.

```
mycommand(a,b)
```

Chcete-li spustit tento program na zdrojovém agentovi AGENT1 před spuštěním přenosu, použijte následující příkaz:

```
fteCreateTransfer -sa AGENT1 -da AGENT2 -presrc mycommand(a,b)
destinationSpecification sourceSpecification
```

Spuštění a zopakování spustitelného programu

Následující příklad určuje spustitelný program s názvem simple, který nepřijímá žádné argumenty. Hodnota 1 je uvedena pro retrycount a hodnota 5 je uvedena pro retrywait. Tyto hodnoty znamenají, že program bude zopakován jednou, pokud nevrátí úspěšný návratový kód po uplynutí pěti sekund. Pro successrcnení zadána žádná hodnota, takže jediným úspěšným návratovým kódem je výchozí hodnota 0.

```
executable:simple,1,5
```

Chcete-li spustit tento program na zdrojovém agentovi AGENT1 po dokončení přenosu, použijte následující příkaz:

```
fteCreateTransfer -sa AGENT1 -da AGENT2 -postsrc executable:simple,1,5
destinationSpecification sourceSpecification
```

Spuštění spustitelného programu IBM 4690 na pozadí

Následující příklad určuje spustitelný program s názvem mycmd.bat. Hodnota 9 je uvedena pro priority a hodnota message123 je uvedena pro message. Tyto hodnoty znamenají, že program bude mít nejvyšší prioritu a message123 se zobrazí na ovládacím prvku systémové obrazovky IBM 4690 pro příkaz. Pro successrcnení zadána žádná hodnota, takže jediným úspěšným návratovým kódem je výchozí hodnota 0.

```
os4690background:mycmd.bat(arg1,arg2),,,9,message123
```

Chcete-li spustit tento program na zdrojovém agentovi AGENT1 před spuštěním přenosu, použijte následující příkaz:

```
fteCreateTransfer -sa AGENT1 -presrc os4690background:mycmd.bat(arg1,arg2),,,9,message123
```

Spuštění skriptu Ant a uvedení úspěšných návratových kódů

Následující příklad uvádí skript Ant s názvem myscript a předává do skriptu dvě vlastnosti. Skript se spouští pomocí příkazu **fteAnt**. Hodnota pro successrc je uvedena jako >2&<7&!5|0|14, což znamená, že návratové kódy 0, 3, 4, 6 a 14 označují úspěch.

```
antscript:myscript(prop1=fred,prop2=bob),,,>2&<7&!5|0|14
```

Chcete-li spustit tento program na cílovém agentovi AGENT2 před spuštěním přenosu, použijte následující příkaz:

```
fteCreateTransfer -sa AGENT1 -da AGENT2 -predst
"antscript:myscript(prop1=fred,prop2=bob),,,>2&<7&!5|0|14" destinationSpecification sourceSpecification
```

Spuštění skriptu Ant a určení cílů pro volání

Následující příklad uvádí skript Ant s názvem script2 a dva cíle, target1 a target2, které se mají volat. Vlastnost prop1 se také předává spolu s hodnotou recmfm(F,B). Čárka (,) a závorky v této hodnotě jsou uvozeny pomocí znaku zpětného lomítka (\).

```
antscript:script2(target1,target2,prop1=recmfm\F\B\),,,>2&<7&!5|0|14
```

Chcete-li spustit tento program na cílovém agentovi AGENT2 po dokončení přenosu, použijte následující příkaz:

```
fteCreateTransfer -sa AGENT1 -da AGENT2
-postdst "antscript:script2(target1,target2,prop1=recmfm(F\,B\)), , ,>2&<7&!5|0|14"
destinationSpecification sourceSpecification
```

Spuštění skriptu JCL

Následující příklad určuje skript JCL s názvem zosbatch. Hodnota 3 je uvedena pro `retrycount`, hodnota 30 je uvedena pro `retrywait` a hodnota 0 je uvedena pro `successrc`. Tyto hodnoty znamenají, že skript bude opakován třikrát, pokud nevrátí úspěšný návratový kód 0 s čekací dobou 30 sekund mezi jednotlivými pokusy.

```
jcl:zosbatch,3,30,0
```

Chcete-li spustit tento program na zdrojovém agentovi AGENT1 po dokončení přenosu, použijte následující příkaz:

```
fteCreateTransfer -sa AGENT1 -da AGENT2 -postsrc jcl:zosbatch,3,30,0
destinationSpecification sourceSpecification
```

Související pojmy

[“Určení programů ke spuštění” na stránce 269](#)

Můžete spouštět programy na systému, kde je spuštěn agent IBM WebSphere MQ Spravovaný přenos souborů . Jako součást požadavku na přenos souborů můžete zadat program, který se má spustit buď před spuštěním přenosu, nebo po jeho dokončení. Kromě toho můžete spustit program, který není součástí požadavku na přenos souborů odesláním požadavku spravovaného volání.

Související odkazy

[“fteCreateTransfer \(vytvoření nového přenosu souborů\)” na stránce 453](#)

Příkaz **fteCreateTransfer** vytvoří a spustí nový přenos souboru z příkazového řádku. Tento příkaz může spustit přenos souboru okamžitě, naplánovat přenos souboru pro budoucí čas a datum, opakovat naplánovaný přenos jeden nebo vícekrát a spustit přenos souboru na základě určitých podmínek.

Práce s webovou bránou

Odkaz rozhraní API webové brány

Webová brána WebSphere MQ Managed File Transfer definuje rozhraní API RESTful HTTP API pro vytváření přenosů, stahování souborů ze souborových prostorů a zobrazení stavu odeslaných přenosů pomocí požadavků a odpovědí HTTP.

Toto referenční téma popisuje rozhraní API pro akce uživatele. Informace o administrativních akcích, jako je vytváření a odstraňování souborových prostorů, viz [“Odkaz rozhraní API administrace webové brány” na stránce 876](#).

Typy prostředků

Tato specifikace podporuje následující typy objektů produktu WebSphere MQ Managed File Transfer :

Soubor

Soubor přenášený na agenta WebSphere MQ Managed File Transfer nebo z něj.

Souborový prostor

Logická oblast obsahující soubory, které byly odeslány uživateli nebo skupině přidružené k tomuto souborovému prostoru.

Přenést

Instance přenosu WebSphere MQ Managed File Transfer .

příkazy HTTP

Příkazy HTTP v následující tabulce jsou podporovány touto specifikací.

příkazové slovo HTTP	Operace WebSphere MQ Managed File Transfer
POST	<ul style="list-style-type: none"> Odeslat soubor nebo soubory do cílového agenta
GET	<ul style="list-style-type: none"> Načtení stavu předchozího přenosu Načtení seznamu souborů v souborovém prostoru Stažení souboru ze souborového prostoru
ODSTRANIT	<ul style="list-style-type: none"> Odstranit a volitelně stáhnout soubor ze souborového prostoru

Záhlaví HTTP a pole formuláře HTML pro použití webové brány

Požadavek na vytvoření nebo načtení prostředku můžete upravit pomocí záhlaví HTTP nebo polí formuláře HTML. Každý parametr mapuje na vlastnost nebo funkci produktu WebSphere MQ Managed File Transfer.

Konvencí HTTP je předvyplnění vlastních záhlaví s x - následovaným identifikátorem specifickým produkce. WebSphere MQ Managed File Transfer používá identifikátor produktu `fte`.

Možné hodnoty jednotlivých záhlaví nebo polí formulářů uvedených v následující tabulce naleznete v tématu, které popisuje ekvivalentní příkaz a parametr WebSphere MQ Managed File Transfer . Například sada možných hodnot pro záhlaví `x-fte-action` je sada možných hodnot pro příkaz `fteCreateTransfer`, je-li použit s parametrem `-de`.

Název záhlaví	Název pole formuláře	Supported object types and verbs	Příkaz a parametr příkazového řádku	Popis	Příklad použití záhlaví	Příklad použití pole formuláře
<code>x-fte-action</code>	<code>action</code>	Soubor (POST)	<code>fteCreateTransfer, -de</code>	Určuje akci, která má být provedena v případě, že cílový soubor existuje. Platné volby: <ul style="list-style-type: none"> <code>overwrite</code> <code>error</code> -Toto je výchozí nastavení. 	<code>x-fte-action:overwrite</code>	<code><input type="HIDDEN" name="action" value="overwrite" /></code>
<code>x-fte-priority</code>	<code>priority</code>	Soubor (POST)	<code>fteCreateTransfer, -pr</code>	Určuje prioritu přenosu.	<code>x-fte-priority:5</code>	<code><input type="HIDDEN" name="priority" value="5" /></code>
<code>x-fte-type</code>	<code>type</code>	Soubor (POST)	<code>fteCreateTransfer, -t</code>	Určuje, zda je přenos v binárním nebo textovém režimu. Platné volby: <ul style="list-style-type: none"> <code>text</code> <code>binary</code> -Toto je výchozí nastavení. 	<code>x-fte-type:binary</code>	<code><input type="HIDDEN" name="type" value="binary" /></code>
<code>x-fte-checksum</code>	<code>checksum</code>	Soubor (POST)	<code>fteCreateTransfer, -cs</code>	Uvádí algoritmus kontrolního součtu, který se má použít pro kontrolu, že přenos odeslal data správně. Platné volby: <ul style="list-style-type: none"> <code>NONE</code> <code>MD5</code> -Toto je výchozí nastavení. 	<code>x-fte-checksum:MD5</code>	<code><input type="HIDDEN" name="checksum" value="MD5" /></code>
<code>x-fte-metadata</code>	<code>metadata</code>	Soubor (POST)	<code>fteCreateTransfer, -md</code>	Určuje metadata, která mají být přidružena k přenosu. Záhlaví metadat nebo pole formuláře může být v rámci jednoho požadavku zadáno vícekrát.	<code>x-fte-metadata:a=b,c=d,e=f</code>	<code><input type="HIDDEN" name="metadata" value="a=b,c=d,e=f" /></code>

Název záhlaví	Název pole formuláře	Supported object types and verbs	Příkaz a parametr příkazového řádku	Popis	Příklad použití záhlaví	Příklad použití pole formuláře
x-fte-jobname	jobname	Soubor (POST)	fteCreateTransfer , -jn	Uvádí jméno úlohy, která se má přidružit k přenosu.	x-fte-jobname:BatchOrder_1	<input type="HIDDEN" name="jobname" value="BatchOrder_1" />
x-fte-postdest	postdest	Soubor (POST)	fteAnt , kde testovací skript ant obsahuje vnořený prvek postdst	Určuje příkaz, který má být proveden v cílovém agentovi při dokončení přenosu souboru. Podporuje všechny atributy dostupné pro vyvolání programu. Další podrobnosti o těchto attributech naleznete v tématu “Vnořené prvky vyvolání programu” na stránce 909.	x-fte-postdest: [command=virus_scan.sh, type=executable, successsrc=0]	<input type="HIDDEN" name="postdest" value=" [command=virus_scan.sh, type=executable, successsrc=0] " />
x-fte-postdest-args	postdest-args	Soubor (POST)	fteAnt , kde skript Ant, který je nazván, uvádí prvky arg na prvku postdst	Uvádí jeden nebo více argumentů, které se předají do příkazu, pokud byl příkaz zadán pomocí záhlaví x-fte-postdest. Platí pouze, pokud je atribut type uvedený v záhlaví x-fte-postdest executable. Podporuje všechny atributy dostupné pro vyvolání programu. Další podrobnosti o těchto attributech naleznete v tématu “Vnořené prvky vyvolání programu” na stránce 909.	x-fte-postdest-args: [argument1, argument2]	<input type="HIDDEN" name="postdest-args" value=" [argument1, argument2] " />
x-fte-postdest-properties	postdest-properties	Soubor (POST)	fteAnt , kde skript Ant, který je nazván, uvádí prvky property na prvku postdst	Určuje jednu či více vlastností, které mají být předány skriptu Ant, pokud byl zadán skript Ant pomocí záhlaví x-fte-postdest. Platí pouze, pokud je atribut type uvedený v záhlaví x-fte-postdest antscript. Podporuje všechny atributy dostupné pro vyvolání programu. Další podrobnosti o těchto attributech naleznete v tématu “Vnořené prvky vyvolání programu” na stránce 909.	x-fte-postdest-properties : [scanspeed=fast, resultoutput=scan.log]	<input type="HIDDEN" name="postdest-properties" value=" [scanspeed=fast, resultoutput=scan.log] " />
x-fte-postdest-targets	postdest-targets	Soubor (POST)	fteAnt , kde skript Ant, který je nazván, uvádí prvky target na prvku postdst	Určuje jeden nebo více cílů, které se mají spustit ze skriptu Ant, pokud byl skript Ant zadán pomocí záhlaví x-fte-postdest. Platí pouze, pokud je atribut type uvedený v záhlaví x-fte-postdest antscript. Další informace naleznete v tématu “Vnořené prvky vyvolání programu” na stránce 909.	x-fte-postdest-targets: [scanfile]	<input type="HIDDEN" name="postdest-targets" value=" [scanfile] " />
x-fte-include-file-in-response	Není	Soubor (DELETE)	Není	Určuje, zda je odstraněný soubor zahrnut do odpovědi HTTP. Výchozí hodnota je false.	x-fte-include-file-in-response:true Určuje, zda je odstraněný soubor zahrnut do odpovědi HTTP. Výchozí hodnota je false.	Není

Název záhlaví	Název pole formuláře	Supported object types and verbs	Příkaz a parametr příkazového řádku	Popis	Příklad použití záhlaví	Příklad použití pole formuláře
x-fte-check-integrity	Není	Souborový prostor (GET)	Není	Na žádost o zobrazení obsahu souborového prostoru se uvádí, že kontrola integrity by měla být provedena na souborech souborového prostoru. V požadavku na vypísání všech souborových prostorů určuje, že kontrola integrity by měla být prováděna v kořenovém adresáři souborového prostoru. Výchozí hodnota je false.	x-fte-check-integrity:true	Není
V 7.5.0.1 V 7.5.0.1 x-fte-csrf-token	csrf-token	Soubor (POST, DELETE) Souborový prostor (POST, DELETE)	Není	Určuje aktuální JSESSIONID, které má webová brána porovnat s vlastním JSESSIONID na požadavku na vytvoření nebo odstranění souboru, nebo pro vytvoření, odstranění nebo úpravu souborového prostoru. To poskytuje ochranu proti útokům typu CSRF (cross-site request forgery), je-li na webové bráně povolena ochrana CSRF.	x-fte-csrf-token: E324D3C64E6B4662 0843C88A25B4C32D	<input type="HIDDEN" name="csrf-token" value="E324D3C64E6B46620843C88A25B4C32D" />

Syntaxe jednotné identifikace prostředku pro použití webové brány

Identifikátor URI (Uniform Resource Identifier) produktu WebSphere MQ Managed File Transfer je odlišen od jiných identifikátorů URI IBM WebSphere MQ podle kontextového kořenového adresáře zadaného v čase implementace. Doporučený kontextový kořenový adresář je /wmqfte.

WebSphere MQ Managed File Transfer prostředky jsou od sebe vzájemně odlišeny podle jejich typů. Prostředek je adresován svým typem prostředku a identifikací tokenu.

Diagram syntaxe identifikátoru URI jednotného prostředku WMQFTE

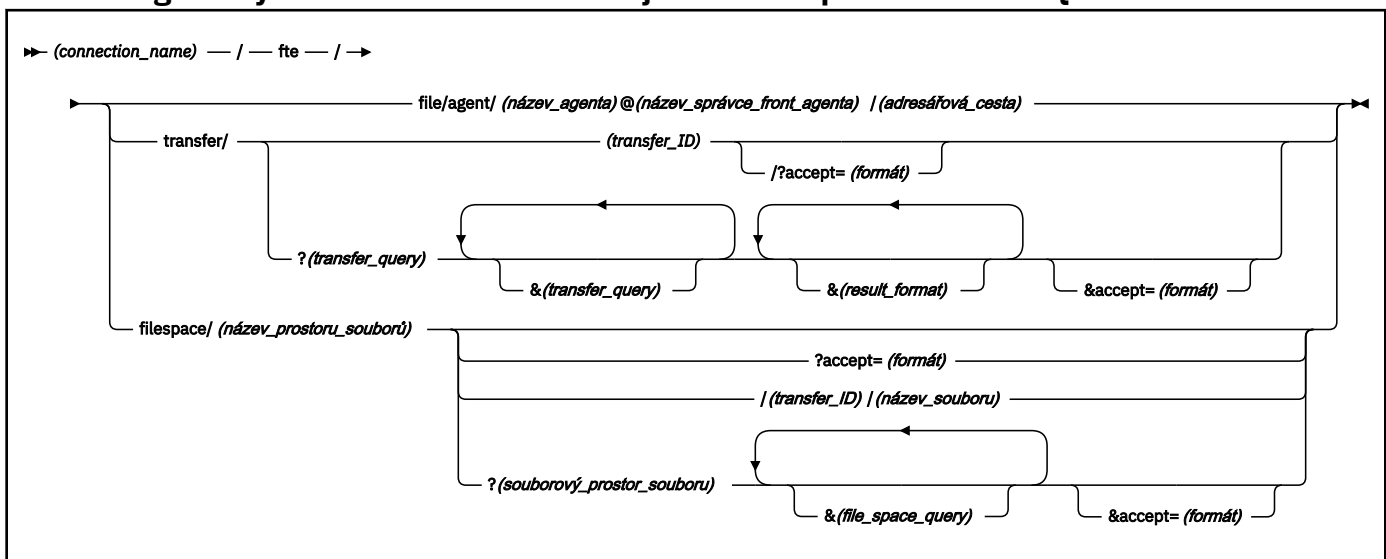

Parametry

(název_připojení)

Povinné Název hostitele a volitelně port serveru, který je hostitelem webové brány WebSphere MQ Managed File Transfer . Nerozlišuje velká a malá písmena.

fte

Povinné Předpona označující, že identifikátor URI je adresován webové bráně WebSphere MQ Managed File Transfer . Rozlišovat velikost písmen.

file

Volitelné. Označuje, že adresujete prostředek souboru. Rozlišovat velikost písmen.

agent

Volitelné. Označuje, že typ cíle je agent. Rozlišovat velikost písmen.

(název_agenta)

Volitelné. Název agenta, do kterého má být soubor odeslán. Nerozlišují se velká a malá písmena, názvy agentů jsou převedeny na velká písmena.

(název_správce_front_agenta)

Povinné Název správce front používaného agentem k odeslání souboru. Rozlišovat velikost písmen.

(cesta_k_adresáři)

Volitelné. Cesta k adresáři na systému souborů cílového agenta, který adresujete. Cesta k adresáři musí obsahovat pouze nevyhrazené nebo nevyhrazené znaky. Rozlišovat velikost písmen.

Pokud část identifikátoru URI *directory_path* začíná znakem dopředného lomítka (/) spolu se znakem dopředného lomítka použitým jako oddělovač cesty, bude cesta *directory_path* interpretována jako absolutní cesta. Chcete-li odeslat soubor na absolutní cestu, musíte zakódovat dopředné lomítko jako řetězec %2F tak, aby nebyl odebrán. Pokud nechcete, aby byly přenosy webové brány schopné zápisu do absolutní cesty v systému souborů cílového agenta, musíte na cílovém agentovi nakonfigurovat uživatele nebo agenta sandbox na cílovém agentovi.

Pokud cesta *directory_path* nezačíná dalším znakem dopředného lomítka, cesta k adresáři bude interpretována relativně vzhledem k kořenovému adresáři přenosu cílového agenta.

transfer

Volitelné. Označuje, že adresujete prostředek přenosu. Rozlišovat velikost písmen.

(ID_transfer_ID)

Volitelné. ID přenosu je jedinečný 48znakový hexadecimální řetězec, který identifikuje přenos. Nerozlišuje velká a malá písmena.

accept=(formát)

Volitelné. Určuje formát odpovědi, kterou vrací webová brána. Hodnota *format* je jedna z následujících hodnot:

- **JSON** -Určuje, že odezva se nachází v notaci JavaScript Object Notation.
- **XML** -Určuje, že odezva je ve formátu XML. Toto nastavení je výchozí.

Nerozlišuje velká a malá písmena. Formát odezvy můžete také nastavit pomocí záhlaví Accept : v požadavku. Formát, který je nastaven pomocí identifikátoru URI, má přednost před formátem nastavovacím pomocí záhlaví Accept : .

(transfer_query)

Volitelné. Vyžádá informace o všech přenosech, které se shodují s dotazem, z webové brány WebSphere MQ Managed File Transfer . Můžete zadat více dotazů oddělených znakem ampersand (&), ale pouze jedním z typů dotazů.

Dotaz může být jeden z následujících typů:

- `srcagent=(název_agenta)`
- `destagent=(název_agenta)`
- `agent=(název_agenta)`

- `status=(hodnotu_stavu)`
- `metadata=(metadata_info)`
- `endafter=(datum)`
- `endbefore=(datum)`
- `startafter=(datum)`
- `startbefore=(datum)`
- `srcfile=(cesta_k_souboru)`
- `destfile=(cesta_k_souboru)`
- `jobname=(název_úlohy)`
- `returncode=(návrátový_kód)`

Další informace o těchto dotazech naleznete v tématu [“Parametry dotazu”](#) na stránce 862.

filesystem

Volitelné. Označuje, že adresujete prostředek souborového prostoru. Rozlišovat velikost písmen.

(název_prostoru_souborů)

Volitelné. Název adresovacího prostoru, který adresujete. Jedná se o jméno uživatele přidruženého k souborovému prostoru. Rozlišovat velikost písmen.

(název_souboru)

Volitelné. Název souboru, který se má stáhnout. Pokud má název souboru v názvu znak mezery, tento znak musí být představován řetězcem %20 v identifikátoru URI. Rozlišovat velikost písmen.

(file_space_query)

Volitelné. Vyžádá informace o všech souborech v souborovém prostoru, které se shodují s dotazem, z webové brány WebSphere MQ Managed File Transfer . Můžete zadat více dotazů oddělených znakem ampersand (&), ale pouze jedním z typů dotazů.

Dotaz může být jeden z následujících typů:

- `endafter=(datum)`
- `endbefore=(datum)`
- `startafter=(datum)`
- `startbefore=(datum)`

Další informace o těchto dotazech naleznete v tématu [“Parametry dotazu”](#) na stránce 862.

(výsledný_formát)

- `sortby=(sort_by_values)`
- `sort=(třídíč_řazení)`
- `start=(počáteční_hodnota)`
- `count=(početní_hodnota)`

Další informace o těchto formátech výsledků viz [“Parametry formátu výsledku”](#) na stránce 866.

Parametry dotazu

srcagent=(název_agenta)

Požaduje informace o přenosech, které mají `název_agenta` jako zdrojového agenta. Hodnota proměnné `název_agenta` není citlivá na velikost písmen, názvy agentů jsou převedeny na velká písmena.

Použijete-li dotaz `srcagent` , nemůžete použít dotaz `agent` .

destagent=(název_agenta)

Požaduje informace o přenosech, které mají *název_agenta* jako cílového agenta. Hodnota proměnné *název_agenta* není citlivá na velikost písmen, názvy agentů jsou převedeny na velká písmena.

Použijete-li dotaz **destagent**, nemůžete použít dotaz **agent**.

agent=(název_agenta)

Požaduje informace o přenosech, které mají *název_agenta* buď jako zdrojového agenta, cílového agenta, nebo obojí. Hodnota proměnné *název_agenta* není citlivá na velikost písmen, názvy agentů jsou převedeny na velká písmena.

Pokud použijete dotaz **agent**, nemůžete použít dotaz **srcagent** nebo **destagent**.

status=(hodnotu_stavu)

Požaduje informace o přenosech, které mají *hodnotu_stavu* jako jejich stav přenosu. Hodnota proměnné *status_value* rozlišuje velikost písmen a je čárkami oddělený seznam uzavřený v hranatých závorkách ([]). Seznam s čárkami jako oddělovači obsahuje jednu nebo více z následujících hodnot:

- **Odesláno**
- **Spuštěno**
- **úspěch**
- **částečný úspěch**
- **zrušeno**
- **selhání**

metadata=(metadata_info)

Požaduje informace o přenosech, které mají *metadata_info* jako součást jejich metadat.

Hodnota proměnné *metadata_info* se nachází v jednom z následujících formátů:

název

Část názvu dvojice název-hodnota metadat. Pokud má přenos metadata s tímto názvem a jakákoli hodnota, přenos se shoduje s dotazem.

name=hodnota

Dvojice název-hodnota metadat. Pokud má přenos metadata s tímto názvem a tato hodnota, přenos se shoduje s dotazem.

endafter=(datum)

Vyžádá informace o přenosech, které byly dokončeny po datu uvedeném v hodnotě *datum*. Hodnota parametru *datum* se nachází v jednom z následujících formátů:

rrrr-MM-ddTHH:mm:ss

Datum a čas. Například 2010-08-26T12:25:40.

rrrr-MM-ddThh:mm

Datum a čas, bez sekund. Příklad: 2010-08-26T12:25, který je vyhodnocen jako 2010-08-26T12:25:00.

rrrr-MM-ddTHH

Datum a čas, bez sekund a minut. Příklad: 2010-08-26T12, který je vyhodnocen jako 2010-08-26T12:00:00.

yyyy-MM-dd

Datum. Příklad: 2010-08-26, který je vyhodnocen jako 2010-08-26T00:00:00.

rrrr-MM

Datum bez dnů. Příklad: 2010-08, který je vyhodnocen jako 2010-07-31T23:59:59.

yyyy

Rok. Příklad: 2010, který je vyhodnocen jako 2009-12-31T23:59:59.

Datum a čas jsou v čase UTC (Coordinated Universal Time).

Datum můžete zadat do jiného časového pásma přidáním čtyřmístného čísla, které předchází znak plus (+) nebo minus (-), na konec data označující rozdíl mezi časem UTC a časovým pásmem, které používáte. Chcete-li například zadat 7pm na 26th srpen 2010 v časovém pásmu pro San Francisco, Pacific Dayan Time, což je 7 hodin za UTC, použijte následující hodnotu: 2010-08-26T19:00-0700.

endbefore=(datum)

Vyžádá informace o přenosech, které byly dokončeny před datem uvedeným hodnotou *datum* . Hodnota parametru *datum* se nachází v jednom z následujících formátů:

rrrr-MM-ddTHH:mm:ss

Datum a čas. Například 2010-08-26T12:25:40.

rrrr-MM-ddThh:mm

Datum a čas, bez sekund. Příklad: 2010-08-26T12:25, který je vyhodnocen jako 2010-08-26T12:25:00.

rrrr-MM-ddTHH

Datum a čas, bez sekund a minut. Příklad: 2010-08-26T12, který je vyhodnocen jako 2010-08-26T12:00:00.

yyyy-MM-dd

Datum. Příklad: 2010-08-26, který je vyhodnocen jako 2010-08-26T00:00:00.

rrrr-MM

Datum bez dnů. Příklad: 2010-08, který je vyhodnocen jako 2010-07-31T23:59:59.

yyyy

Rok. Příklad: 2010, který je vyhodnocen jako 2009-12-31T23:59:59.

Datum a čas jsou v čase UTC (Coordinated Universal Time).

Datum můžete zadat do jiného časového pásma přidáním čtyřmístného čísla, které předchází znak plus (+) nebo minus (-), na konec data označující rozdíl mezi časem UTC a časovým pásmem, které používáte. Chcete-li například zadat 7pm na 26th srpen 2010 v časovém pásmu pro San Francisco, Pacific Dayan Time, což je 7 hodin za UTC, použijte následující hodnotu: 2010-08-26T19:00-0700.

startafter=(datum)

Vyžádá informace o přenosech, které byly spuštěny po datu uvedeném v hodnotě *datum* . Hodnota parametru *datum* se nachází v jednom z následujících formátů:

rrrr-MM-ddTHH:mm:ss

Datum a čas. Například 2010-08-26T12:25:40.

rrrr-MM-ddThh:mm

Datum a čas, bez sekund. Příklad: 2010-08-26T12:25, který je vyhodnocen jako 2010-08-26T12:25:00.

rrrr-MM-ddTHH

Datum a čas, bez sekund a minut. Příklad: 2010-08-26T12, který je vyhodnocen jako 2010-08-26T12:00:00.

yyyy-MM-dd

Datum. Příklad: 2010-08-26, který je vyhodnocen jako 2010-08-26T00:00:00.

rrrr-MM

Datum bez dnů. Příklad: 2010-08, který je vyhodnocen jako 2010-07-31T23:59:59.

yyyy

Rok. Příklad: 2010, který je vyhodnocen jako 2009-12-31T23:59:59.

Datum a čas jsou v čase UTC (Coordinated Universal Time).

Datum můžete zadat do jiného časového pásma přidáním čtyřmístného čísla, které předchází znak plus (+) nebo minus (-), na konec data označující rozdíl mezi časem UTC a časovým pásmem, které

používáte. Chcete-li například zadat 7pm na 26th srpen 2010 v časovém pásmu pro San Francisco, Pacific Dayan Time, což je 7 hodin za UTC, použijte následující hodnotu: 2010-08-26T19:00-0700.

startbefore=(datum)

Vyžádá informace o přenosech, které byly spuštěny před datem uvedeným hodnotou *datum*. Hodnota parametru *datum* se nachází v jednom z následujících formátů:

rrrr-MM-ddTHH:mm:ss

Datum a čas. Například 2010-08-26T12:25:40.

rrrr-MM-ddThh:mm

Datum a čas, bez sekund. Příklad: 2010-08-26T12:25, který je vyhodnocen jako 2010-08-26T12:25:00.

rrrr-MM-ddTHH

Datum a čas, bez sekund a minut. Příklad: 2010-08-26T12, který je vyhodnocen jako 2010-08-26T12:00:00.

yyyy-MM-dd

Datum. Příklad: 2010-08-26, který je vyhodnocen jako 2010-08-26T00:00:00.

rrrr-MM

Datum bez dnů. Příklad: 2010-08, který je vyhodnocen jako 2010-07-31T23:59:59.

yyyy

Rok. Příklad: 2010, který je vyhodnocen jako 2009-12-31T23:59:59.

Datum a čas jsou v čase UTC (Coordinated Universal Time).

Datum v jiném časovém pásmu můžete zadat přidáním Z do konce data v libovolném z uvedených formátů. Hodnota Z je čtyřciferné číslo označující rozdíl v čase mezi UTC a časovým pásmem, které používáte. Chcete-li například zadat 7pm na 26th srpen 2010 v časovém pásmu pro San Francisco, Pacific Dayan Time, což je 7 hodin za UTC, použijte následující hodnotu: 2010-08-26T19:00-0700.

srcfile=(cesta_k_souboru)

Požaduje informace o přenosech, které mají soubor *file_path* jako úplnou cestu ke zdrojovému souboru. Rozlišovat velikost písmen.

Pokud cesta k souboru obsahuje znak mezery, tento znak musí být reprezentován řetězcem %20 v dotazu.

destfile=(cesta_k_souboru)

Vyžádá informace o přenosech, které mají soubor *file_path* jako úplnou cestu k cílovému souboru. Rozlišovat velikost písmen.

Pokud cesta k souboru obsahuje znak mezery, tento znak musí být reprezentován řetězcem %20 v dotazu.

jobname=(název_úlohy)

Požaduje informace o přenosech, které mají *název_úlohy* jako jejich název úlohy. V názvu úlohy se rozlišují malá a velká písmena.

returncode=(návrátový_kód)

Vyžádá informace o přenosech, které mají návratový kód *return_code*. Návratový kód přenosu je kladné celé číslo. Seznam možných návratových kódů najdete v tématu "[Návratové kódy pro WebSphere MQ Managed File Transfer](#)" na stránce 363.

transferid=(ID_transfer_ID)

Volitelné. ID přenosu je jedinečný 48znakový hexadecimální řetězec, který identifikuje přenos přenesený do souboru na souborový prostor. Nerozlišuje velká a malá písmena.

Parametry formátu výsledku

sortby=(*sort_by_values*)

Určuje hodnotu, podle které mají být výsledky seřazeny. Pro přenosový dotaz hodnota *sort_by_value* je jedna z následujících hodnot:

- **zdroj_agent**
- **destagent**
- **Stav**
- **startDate**
- **endDate**
- **název-úlohy**

Při výchozím nastavení jsou výsledky řazeny podle data **počáteční_datum**.

sort=(*třídící_hodnota*)

Uvádí, zda jsou vrácené výsledky řazeny ve vzestupném nebo sestupném pořadí hodnoty uvedené pro dotaz **sortby**. Hodnota parametru *sort_value* je jedna z následujících hodnot:

- **vzestupně**
- **sestupně**

Dotaz **řazení** můžete zadat pouze v případě, že jste zadali dotaz **sortby**.

start=(*počáteční_hodnota*)

Určuje index prvního výsledku, který má být vrácen. Hodnota proměnné *počáteční_hodnota* je 0 nebo kladné celé číslo. První výsledek nalezený webovou bránou má index 0.

count=(*početní_hodnota*)

Určuje počet výsledků, které mají být vráceny. Hodnota *count_value* je kladné celé číslo, které je menší než 100. V daném okamžiku můžete vrátit pouze 100 výsledků.

Příklady

Chcete-li například použít požadavek POST k přenosu souboru prostředku do cílového agenta nazvaného ACCOUNTS, který používá správce front agenta s názvem DEPT1, použijte následující identifikátor URI:

```
http://example.org/wmqfte/file/agent/ACCOUNTS@DEPT1/
```

V tomto příkladu platí následující:

- `http://example.org` je hostitelský systém.
- Hodnota `/wmqfte` udává, že identifikátor URI je identifikátorem URI WebSphere MQ Managed File Transfer.
- `/file` označuje, že prostředek, který je adresován, je prostředek souboru.
- `/agent/ACCOUNTS@DEPT1/` je identifikační token. Tento identifikační token je kombinací typu cíle, v tomto případě agent, názvu cílového agenta, v tomto případě ACCOUNTS, a názvu správce front cílového agenta s předponou @ značka, v tomto případě @DEPT1.

Chcete-li například adresovat prostředek přenosu:

```
http://example.org/wmqfte/transfer/  
414d5120514d5f4c4d343336303920201159c54820027102
```

V tomto příkladu platí následující:

- `http://example.org` je hostitelský systém.

- Hodnota /wmqfite udává, že identifikátor URI je identifikátorem URI WebSphere MQ Managed File Transfer .
- /transfer označuje, že odesílaný prostředek je prostředek přenosu.
- /414d5120514d5f4c4d343336303920201159c54820027102 je identifikační token, který v tomto případě je hexadecimální ID přenosu.

Typy obsahu pro použití webové brány

Požadavky na přenos souborů, které odešlete na webovou bránu WebSphere MQ Managed File Transfer Web Gateway SupportPac , se musí shodovat s určitými typy médií. Odezvy z webové brány mají typ média application/xml nebo application/json.

Požadavek

Obsah přenášený do produktu WebSphere MQ Managed File Transfer pomocí protokolu HTTP musí být v jednom z formátů v následující tabulce.

Tabulka 53. Prostředky produktu MQMFT a příkazy HTTP, které přijímají různé typy médií		
Typ média	Platné prostředky produktu MQMFT	Povolené příkazy
multipart/form-data	Soubor (přenos více souborů nebo přenosů s metadaty)	POST, GET, DELETE
application/xml	Přenos, Souborový prostor	POST, GET, DELETE

Když zadáte do souboru jako část vícestránkového požadavku jakýkoli typ média, může být použit v každé hranici více částí. Typ média souboru určuje, zda je přenos souboru v binárním nebo textovém režimu, není-li režim přepsán záhlavím x-fte-type .

Tabulka 54. Režim přenosu používaný při výchozím nastavení pro různé typy médií	
Typ média	Použitý režim přenosu
text/*	text
application/xml	binární
Jakýkoli jiný typ média	binární

Tělo odezvy

Webová brána může vrátit odezvu s typem média application/xml nebo application/json v odpovědi na požadavky na odeslání souboru (POST prostředku FILE) a požadavky na stav přenosu (GET prostředku TRANSFER). Další informace o formátech odpovědí JSON a XML viz [“Formáty odpovědí: XML a JSON”](#) na stránce 867. Webová brána může vrátit odezvu s libovolným typem média jako odpověď na požadavek na stažení souboru (GET objektu FILESPACE).

Formáty odpovědí: XML a JSON

Produkt WebSphere MQ Managed File Transfer Web Gateway vrací odpovědi na dotazy v jednom ze dvou formátů: XML nebo JavaScript Object Notation (JSON).

Můžete určit formát odezvy z webové brány, včetně záhlaví Accept: *return-type* v požadavku nebo zahrnutím dotazu accept=*return-type* do identifikátoru URI. Můžete použít webovou aplikaci k analýze obsahu odezvy XML nebo JSON a zobrazit ji ve vhodném formátu pro webového uživatele.

Výchozí formát je XML. Pokud zadáte formát pomocí záhlaví Accept: a dotazu accept= v identifikátoru URI, vrátí webová brána odpověď ve formátu určeném dotazem v identifikátoru URI.

Formáty odezvy pro přenos dotazů

Když požadujete stav přenosu nebo více přenosů z webové brány WebSphere MQ Managed File Transfer Web Gateway, je odezva vrácena buď ve formátu JSON, nebo ve formátu XML.

Kód XML

Následující příklad ukazuje formát odpovědi XML jednoduchého přenosu dotazu.

```
<transfers xsi:noNamespaceSchemaLocation="WebTransferStatus.xsd">
  <transfer end-time="2010-08-26T12:00:00.260Z"
    start-time="2010-08-26T11:55:00.076Z"
    status="Success"
    id="414d51205745422e46544520202020c1a1a34b03720120">
    <source>
      <agent qmgr="QM_JUPITER" name="AGENT_CALLISTO"/>
      <metadata>
        <key value="FIRST_JOB" name="com.ibm.wmqfte.JobName"/>
        <key value="AGENT_CALLISTO" name="com.ibm.wmqfte.SourceAgent"/>
        <key value="AGENT_EUROPA" name="com.ibm.wmqfte.DestinationAgent"/>
        <key value="serenity.example.com."
          name="com.ibm.wmqfte.OriginatingHost"/>
        <key value="user1" name="com.ibm.wmqfte.MqmdUser"/>
        <key value="414d51205745422e46544520202020c1a1a34b03720120"
          name="com.ibm.wmqfte.TransferId"/>
        <key value="user1" name="com.ibm.wmqfte.OriginatingUser"/>
      </metadata>
    </source>
    <destination>
      <agent qmgr="QM_JUPITER" name="AGENT_EUROPA"/>
      <metadata>
        <key value="FIRST_JOB" name="com.ibm.wmqfte.JobName"/>
        <key value="AGENT_CALLISTO" name="com.ibm.wmqfte.SourceAgent"/>
        <key value="AGENT_EUROPA" name="com.ibm.wmqfte.DestinationAgent"/>
        <key value="user1" name="com.ibm.wmqfte.MqmdUser"/>
        <key value="serenity.example.com."
          name="com.ibm.wmqfte.OriginatingHost"/>
        <key value="user1" name="com.ibm.wmqfte.OriginatingUser"/>
        <key value="414d51205745422e46544520202020c1a1a34b03720120"
          name="com.ibm.wmqfte.TransferId"/>
      </metadata>
    </destination>
    <stats retry-count="0" file-warnings="0" file-failures="0"
      bytes-transferred="259354303"/>
    <result text="BFRP0032I: The file transfer request has successfully completed."
      code="0"/>
    <transfer-set>
      <file result-code="0" mode="text">
        <source-file name="/home/user1/output.zip">
          <attribute-values last-modified="2010-08-19T14:16:57.000Z"
            file-size="259354303" disposition="leave"
            checksum-value="98611a272a27d373f92d73a08cf0d4f4"
            checksum-method="MD5"/>
        </source-file>
        <destination-file name="/tmp/output.zip">
          <attribute-values last-modified="2010-08-26T12:00:00.000Z"
            file-size="259354303" exists-action="error"
            checksum-value="98611a272a27d373f92d73a08cf0d4f4"
            checksum-method="MD5"/>
        </destination-file>
      </file>
    </transfer-set>
  </transfer>
</transfers>
```

JSON

Následující příklad ukazuje formát odpovědi JSON dotazu jednoduchého přenosu.

```
{
  "transfers" : {
    "transfer" : {
      "end-time" : "2010-08-26T12:00:00.260Z",
      "status" : "Success",
      "start-time" : "2010-08-26T11:55:00.076Z",
      "id" : "414d51205745422e46544520202020c1a1a34b03720120",
```

```

"result" : {
  "code" : "0",
  "text" : "BFGRP0032I: The file transfer request has successfully completed."
}
}
"destination" : {
  "metadata" : {
    "key" : [
      {
        "name" : "com.ibm.wmqfte.JobName",
        "value" : "FIRST_JOB"
      }
      ,
      {
        "name" : "com.ibm.wmqfte.SourceAgent",
        "value" : "AGENT_CALLISTO"
      }
      ,
      {
        "name" : "com.ibm.wmqfte.DestinationAgent",
        "value" : "AGENT_EUROPA"
      }
      ,
      {
        "name" : "com.ibm.wmqfte.MqmdUser",
        "value" : "user1"
      }
      ,
      {
        "name" : "com.ibm.wmqfte.OriginatingHost",
        "value" : "serenity.example.com."
      }
      ,
      {
        "name" : "com.ibm.wmqfte.OriginatingUser",
        "value" : "user1"
      }
      ,
      {
        "name" : "com.ibm.wmqfte.TransferId",
        "value" : "414d51205745422e46544520202020c1a1a34b03720120"
      }
    ]
  }
}
"agent" : {
  "name" : "AGENT_EUROPA",
  "qmgr" : "QM_JUPITER"
}
}
"stats" : {
  "bytes-transferred" : "259354303",
  "retry-count" : "0",
  "file-warnings" : "0",
  "file-failures" : "0"
}
}
"transfer-set" : {
  "file" : {
    "result-code" : "0",
    "mode" : "text",
    "source-file" : {
      "name" : "\\home\\user1\\output.zip",
      "attribute-values" : {
        "last-modified" : "2010-08-19T14:16:57.000Z",
        "checksum-value" : "98611a272a27d373f92d73a08cf0d4f4",
        "checksum-method" : "MD5",
        "file-size" : "259354303",
        "disposition" : "leave"
      }
    }
  }
}
"destination-file" : {
  "name" : "\\tmp\\output.zip",
  "attribute-values" : {
    "exists-action" : "error",
    "last-modified" : "2010-08-26T12:00:00.000Z",
    "checksum-value" : "98611a272a27d373f92d73a08cf0d4f4",
    "checksum-method" : "MD5",
    "file-size" : "259354303"
  }
}
}

```

```

    }
  }
}
"source" : {
  "metadata" : {
    "key" : [
      {
        "name" : "com.ibm.wmqfte.JobName",
        "value" : "FIRST_JOB"
      }
      ,
      {
        "name" : "com.ibm.wmqfte.SourceAgent",
        "value" : "AGENT_CALLISTO"
      }
      ,
      {
        "name" : "com.ibm.wmqfte.DestinationAgent",
        "value" : "AGENT_EUROPA"
      }
      ,
      {
        "name" : "com.ibm.wmqfte.OriginatingHost",
        "value" : "serenity,example.com."
      }
      ,
      {
        "name" : "com.ibm.wmqfte.MqmdUser",
        "value" : "user1"
      }
      ,
      {
        "name" : "com.ibm.wmqfte.TransferId",
        "value" : "414d51205745422e46544520202020c1a1a34b03720120"
      }
      ,
      {
        "name" : "com.ibm.wmqfte.OriginatingUser",
        "value" : "user1"
      }
    ]
  }
}
"agent" : {
  "name" : "AGENT_CALLISTO",
  "qmgr" : "QM_JUPITER"
}
}
}
}

```

Základní informace o odpovědi na dotaz přenosu

Názvy prvků a atributů ve formátu odezvy XML a názvy objektů ve formátu odezvy JSON jsou stejné. Tyto prvky, atributy a objekty jsou popsány v následujícím seznamu:

Přenosy

Skupina obsahující informace o přenosu pro všechny přenosy, které se shodují s dotazem.

Přenesení

Skupina obsahující informace pro jednotlivý přenos.

Atribut nebo objekt	Popis
ukončený čas	Čas, kdy přenos skončil v čase UTC (Coordinated Universal Time).
počáteční-čas	Čas, kdy byl přenos zahájen v koordinovaném světovém čase.
stav	Stav přenosu.
ID	Jedinečné hexadecimální ID přenosu.

zdroj

Skupina obsahující informace o zdroji přenosu.

cíl

Skupina obsahující informace o cíli přenosu.

agent

Určuje název a správce front agenta. Je-li použit v prvku nebo objektu **source**, tento prvek nebo objekt uvádí informace o zdrojovém agentovi; je-li použit uvnitř prvku nebo objektu **destination**, tento prvek nebo objekt uvádí informace o cílovém agentovi.

Atribut nebo objekt	Popis
název	Název agenta.
QMGR	Správce front, ke kterému se agent připojuje.

metadata

Skupina obsahující informace o přenosu ve dvojicích název-hodnota.

klíč

Určuje dvojici název-hodnota.

Atribut nebo objekt	Popis
název	Identifikátor části metadat.
hodnota	Hodnota části metadat.

parametr

Určuje informace o celém přenosu.

Atribut nebo objekt	Popis
počet opakování	Počet případů, kdy se přenos přešel do obnovy a byl znovu vyzkoušením agentem.
soubor-varování	Počet souborů v sadě přenosu, které vygenerovaly varování během přenosu, ale jinak úspěšně přeneseno.
file-selhání	Počet souborů v sadě přenosu, které se nezdařilo úspěšně přenést.
přenesené bajty	Počet bajtů přenesených v tomto přenosu.

výsledek

Určuje návratový kód a doplňkové informace o přenosu.

Atribut nebo objekt	Popis
kód	Návratový kód přenosu. Další informace naleznete v části “Návratové kódy pro WebSphere MQ Managed File Transfer” na stránce 363.
text	Doplňkové informace o převodu.

přenos-sada

Skupina obsahující informace o souborech, které byly přeneseny.

soubor

Skupina obsahující informace o jednom souboru v přenosu.

Atribut nebo objekt	Popis
výsledkový kód	Návratový kód přenosu jednotlivého souboru. Další informace naleznete v části “Návratové kódy pro soubory v přenosu” na stránce 368.

Atribut nebo objekt	Popis
režim	Režim přenosu. Platné jsou tyto hodnoty: <ul style="list-style-type: none"> • text • binární

zdroj-soubor

Určuje název zdrojového souboru.

Atribut nebo objekt	Popis
název	Název souboru na zdrojovém systému.

destination-file

Určuje název cílového souboru.

Atribut nebo objekt	Popis
název	Název souboru v cílovém systému.

atribut-hodnoty

Uvádí další informace o přenášeném souboru. Při použití v rámci prvku nebo objektu **source-file** tento prvek nebo objekt uvádí informace o souboru na zdrojovém systému; je-li použit uvnitř prvku nebo objektu **destination-file**, tento prvek nebo objekt uvádí informace o souboru v cílovém systému.

Atribut nebo objekt	Popis
velikost souboru	Velikost souboru.
existuje-akce	Určuje, co se má provést, pokud již cílový soubor existuje. Platné jsou tyto hodnoty: <ul style="list-style-type: none"> • Chyba • overwrite Tento atribut je platný pouze tehdy, je-li použit prvek nebo objekt hodnoty atributu v prvku nebo objektu cílového souboru.
disposition	Uvádí, co se má provést se zdrojovým souborem po dokončení přenosu. Platné jsou tyto hodnoty: <ul style="list-style-type: none"> • odstranění • Odejít Tento atribut je platný pouze v případě, že je prvek nebo objekt hodnoty atributu použit uvnitř prvku nebo objektu zdrojového souboru.
metoda kontrolního součtu	Metoda použitá k vytvoření hodnoty kontrolního součtu tohoto souboru.
hodnota kontrolního součtu	Hodnota kontrolního součtu souboru.
poslední změna	Čas, kdy byl soubor naposledy změněn, v čase UTC (Coordinated Universal Time).

Formáty odpovědi pro dotaz na souborový prostor

Když požádáte o seznam některých nebo všech souborů v prostoru souborů z webové brány WebSphere MQ Managed File Transfer Služba, odezva se vrátí ve formátu JSON nebo XML, v závislosti na tom, co jste zadali pomocí záhlaví Accept: .

Kód XML

Následující příklad zobrazuje formát odpovědi XML jednoduchého dotazu na souborový prostor.

```
<fileSpaces xsi:noNamespaceSchemaLocation="WebFileSpaceList.xsd">
  <fileSpace size="1" name="james">
    <file fileLink="/wmqfte/filespace/james/414d51205745422e4654452020202020c1a1a34b03720120/file.zip"
      transferLink="/wmqfte/transfer/414d51205745422e4654452020202020c1a1a34b03720120"
      transferID="414d51205745422e4654452020202020c1a1a34b03720120"
      name="/tmp/ae55bc7">
      <attribute-values mode="text" time="2010-08-26T19:00:02.000Z"
        file-size="259354303"
        checksum-value="98611a272a27d373f92d73a08cf0d4f4"
        checksum-method="none"/>
    </file>
  </fileSpace>
</fileSpaces>
```

Odezva XML odpovídá schématu WebFileSpaceList.xsd, které je umístěno v adresáři MQ_INSTALLATION_PATH/mqft/samples/schema vaší instalace produktu MQMFT.

JSON

Následující příklad ukazuje formát odpovědi JSON dotazu jednoduchého souborového prostoru.

```
{
  "fileSpaces" : {
    "fileSpace" : {
      "name" : "james",
      "size" : "1",
      "file" : {
        "transferLink" : "\\wmqfte\\transfer\\414d51205745422e4654452020202020c1a1a34b03720120",
        "fileLink" : "\\wmqfte\\filespace\\1234\\414d51205745422e46544520202020c1a1a34b03720120\\file.zip",
        "name" : "\\tmp\\ae55bc7",
        "transferID" : "414d51205745422e4654452020202020c1a1a34b03720120",
        "attribute-values" : {
          "checksum-value" : "98611a272a27d373f92d73a08cf0d4f4",
          "checksum-method" : "none",
          "time" : "2010-08-26T19:00:02.000Z",
          "file-size" : "259354303",
          "mode" : "text"
        }
      }
    }
  }
}
```

Základní informace o odpovědi na dotaz na souborový prostor

Názvy prvků a atributů ve formátu odezvy XML a názvy objektů ve formátu odezvy JSON jsou stejné. Tyto prvky, atributy a objekty jsou popsány v následujícím seznamu:

souborové prostory

Skupina obsahující informace o souborovém prostoru.

souborový prostor

Skupina obsahující informace pro jeden souborový prostor.

Atribut nebo objekt	Popis
velikost	Počet souborů v souborovém prostoru vráceném dotazem.
název	Název souborového prostoru.

soubor

Skupina obsahující informace o souboru.

Atribut nebo objekt	Popis
fileLink	Část identifikátoru URI použitá ke stažení souboru ze souborového prostoru. Úplný identifikátor URI pro stahování souboru je <i>host-name/fileLink</i>
transferLink	Část identifikátoru URI použitá k zobrazení informací o přenosu přenosu, který umístil soubor do souborového prostoru. Úplný identifikátor URI pro zobrazení informací o přenosu je <i>host-name/transferLink</i>
transferID	Jedinečné hexadecimální ID přenosu, který vložil soubor do souborového prostoru.
název	Cesta k souboru na systému, který hostuje souborový prostor, v souboru.

atribut-hodnoty

Uvádí další informace o přenášeném souboru.

Atribut nebo objekt	Popis
velikost souboru	Velikost souboru.
režim	Režim přenosu. Platné jsou tyto hodnoty: <ul style="list-style-type: none">• text• binární
metoda kontrolního součtu	Metoda použitá k vytvoření hodnoty kontrolního součtu tohoto souboru.
hodnota kontrolního součtu	Hodnota kontrolního součtu souboru.
čas	Čas, kdy byl soubor přenesen do souborového prostoru, v čase UTC (Coordinated Universal Time).
kontrola integrity-výsledek	Výsledek kontroly integrity na souboru. Platné jsou tyto hodnoty: <ul style="list-style-type: none">• OK• MISSING_FILESYSTEM• MISSING_DATABASEENTRY

Kódy odezvy HTTP

Stavové kódy jsou vráceny v odezvě HTTP na požadavky provedené na .

Záhlaví odezvy vrácené webovou bránou obsahuje kód odezvy HTTP. Záhlaví HTTP v následujícím příkladu obsahuje kód odezvy HTTP 200 OK:

```
HTTP/1.1 200 OK
Server: WAS/6.0
Content-length: 0
```

Následující tabulka popisuje možné hodnoty pro kód odezvy HTTP a příklad přidruženého kódu chyby WebSphere MQ Managed File Transfer, který může být vrácen. Další informace o kódech chyb produktu WebSphere MQ Managed File Transfer najdete v tématu [Diagnostické zprávy](#).

Tabulka 55. Kódy odezvy HTTP

Kód odpovědi HTTP	Příklad kódu chyby WebSphere MQ Managed File Transfer	Příklad popisu
200 OK	Není	Byl zpracován platný požadavek správně a volitelně byla uživateli poskytnuta odezva.
202 Přijat	Není	Byl zpracován platný požadavek, ale produkt WebSphere MQ Managed File Transfer nezaručuje, že požadovaná akce byla dokončena. Např. požadavek na přenos souboru byl zpracován a odeslán agentovi WebSphere MQ Managed File Transfer , ale přenos dosud nebyl proveden.
400 Špatný požadavek	BFGWI0001	Identifikátor URI je neplatný, protože chybí typ prostředku.
403 Zakázáno	BFGWI0056	Pro uživatele není definován žádný identifikátor uživatele produktu IBM WebSphere MQ Message Descriptor (MQMD).
404 Nenalezeno	BFGWI0015	Požadovaný prostředek nebyl nalezen.
405 Metoda není povolena	BFGWI0016	Požadovaný prostředek nepodporuje příkazové slovo HTTP, které bylo použito v požadavku. Např. GET byl použit proti prostředku, který povoluje pouze POST nebo DELETE.
410 Vymazáno	BFGWI0031	Požadovaný prostředek již není dostupný. Požadovaný soubor byl například odstraněn ze souborového prostoru.
413 Entita požadavku je příliš velká	BFGWI0026	Požadavek obsahuje soubor, který je příliš velký na zpracování serverem.
415 Nepodporovaný typ média	BFGWI0017	Byl přijat požadavek s typem média, který je zadán záhlavím Content-type HTTP, které není podporováno.
500 Vnitřní chyba serveru	BFGWI0018	Při zpracování požadavku došlo k interní chybě. Byl vytvořen soubor FFDC nebo ABEND.

Tabulka 55. Kódy odezvy HTTP (pokračování)

Kód odpovědi HTTP	Příklad kódu chyby WebSphere MQ Managed File Transfer	Příklad popisu
502 Chybná brána	BFGWI0019	Požadavek nemohl být dokončen, protože se vyskytla chyba mimo WebSphere MQ Managed File Transfer. Například správce front IBM WebSphere MQ není k dispozici.
503 Služba je nedostupná	BFGWI0020	Cíl dočasně není k dispozici. Příklad: fronta IBM WebSphere MQ je plná.
504 Časový limit brány	BFGWI0021	Došlo k vypršení časového limitu pokusu o dokončení požadavku z důvodu časových limitů uložených produktem WebSphere MQ Managed File Transfernebo kvůli časovým limitům vnuceným klientem HTTP.

Odkaz rozhraní API administrace webové brány

Webová brána WebSphere MQ Managed File Transfer definuje rozhraní API RESTful HTTP API pro administraci artefaktů přenosu souborů.

Tyto referenční informace popisují rozhraní API pro administraci objektů webové brány, jako jsou souborové prostory. Informace o rozhraní API pro neadministrativní úlohy naleznete v tématu [“Odkaz rozhraní API webové brány”](#) na stránce 857.

Typy prostředků

Tato specifikace podporuje následující typy objektů produktu WebSphere MQ Managed File Transfer :

Souborový prostor

Logická oblast obsahující soubory, které byly odeslány uživateli nebo skupině přidružené k tomuto souborovému prostoru.

Uživatel

Sada mapování mezi ID uživatele webu a ID uživatele deskriptoru zpráv produktu IBM WebSphere MQ (MQMD). Tato mapování řídí ID uživatele MQMD, které se používá pro požadavek na přenos souborů.

příkazy HTTP

Příkazy HTTP v následující tabulce jsou podporovány touto specifikací.

příkazové slovo HTTP	Operace WebSphere MQ Managed File Transfer
POST	<ul style="list-style-type: none"> • Vytvořte instanci souborového prostoru. • Upravte konfiguraci existujícího souborového prostoru. • Vytvořte sadu mapování mezi ID webového uživatele a ID uživatele produktu MQMD. • Upravte nebo přidejte do sady mapování mezi ID uživatele webu a ID uživatele produktu MQMD.
GET	<ul style="list-style-type: none"> • Zobrazení aktuální konfigurace souborového prostoru. Tato konfigurace zahrnuje název souborového prostoru, maximální velikost souborového prostoru a seznam osob, které mají oprávnění k zápisu do souborového prostoru. • Vypište seznam všech souborových prostorů, které momentálně existují. • Zobrazení aktuální sady mapování mezi ID uživatele webu a ID uživatele produktu MQMD.
ODSTRANIT	<ul style="list-style-type: none"> • Odstraňte instanci souborového prostoru. • Odstraňte sadu mapování nebo podmnožinu mapování mezi ID uživatele webu a ID uživatele produktu MQMD.

Záhlaví HTTP pro administraci webové brány

Požadavek na vytvoření nebo načtení prostředku můžete upravit pomocí záhlaví HTTP. Nejsou definována žádná záhlaví pro použití s rozhraním API administrace pro webovou bránu WebSphere MQ Managed File Transfer Web Gateway.

Konvencí HTTP je předvyplnění vlastních záhlaví s x - následovaným identifikátorem specifickým produkce. WebSphere MQ Managed File Transfer používá identifikátor produktu `fte`. Podrobné informace o záhlavích podporovaných rozhraním API webové brány naleznete v příručce [“Záhlaví HTTP a pole formuláře HTML pro použití webové brány”](#) na stránce 858. Pro účely administrace nejsou definována žádná další záhlaví.

Syntaxe jednotné identifikace prostředku pro administraci webové brány

Identifikátor URI (Uniform Resource Identifier) produktu WebSphere MQ Managed File Transfer je odlišen od jiných identifikátorů URI IBM WebSphere MQ podle kontextového kořenového adresáře zadaného v čase implementace. Doporučený kontextový kořenový adresář je `/wmmqfte`. Identifikátor URI používaný pro administrativní úlohy je odlišen od existujících identifikátorů URI WebSphere MQ Managed File Transfer na základě výrazu `/admin`.

WebSphere MQ Managed File Transfer prostředky jsou od sebe vzájemně odlišeny podle jejich typů. Prostředek je adresován svým typem prostředku a identifikací tokenu.

WebSphere MQ Managed File Transfer Administration Uniform Resource Identifier syntax diagram

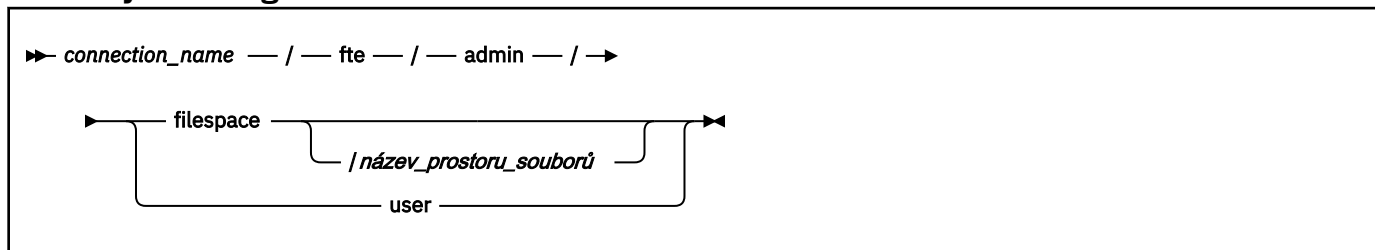

Parametry

název_připojení

Povinné Název hostitele a volitelně port serveru, který je hostitelem webové brány. Nerozlišuje velká a malá písmena.

fte

Povinné Označuje, že identifikátor URI je adresován webové bráně. Rozlišovat velikost písmen.

admin

Povinné Označuje, že používáte administrativní funkce webové brány. Rozlišovat velikost písmen.

filesystem

Označuje, že adresujete prostředek souborového prostoru. Další informace o souborových prostorech najdete v tématu [“Souborové prostory”](#) na stránce 304. Rozlišovat velikost písmen.

Jeden z parametrů **filesystem** nebo **user** je povinný.

název_prostoru_souborů

Název adresovacího prostoru, který adresujete. Jedná se o jméno uživatele přidruženého k souborovému prostoru. Hodnota *file_space_name* musí mít 255 znaků nebo méně. Rozlišovat velikost písmen.

Použitelné pouze, pokud zadáte **filesystem**. Volitelné, pokud používáte příkaz HTTP GET, požadovaný, pokud používáte POST nebo DELETE. Použijete-li příkaz GET protokolu HTTP a nezádáte hodnotu pro *file_space_name*, webová brána vrátí seznam všech souborových prostorů.

user

Označuje, že adresujete sadu mapování mezi ID uživatele web a ID uživatele produktu MQMD. Další informace o formátu této sady mapování naleznete v tématu [“Formát XML pro mapování ID webového uživatele na ID uživatele MQMD”](#) na stránce 884. Rozlišovat velikost písmen.

Jeden z parametrů **filesystem** nebo **user** je povinný.

Příklady

Chcete-li například adresovat prostředek souborového prostoru, který je vlastněn uživatelem sarah, použijte následující identifikátor URI:

```
http://example.org/wmqfte/admin/filespace/sarah/
```

V tomto příkladu platí následující:

- `http://example.org` je hostitelský systém.
- `/wmqfte` označuje, že identifikátor URI je identifikátor URI WebSphere MQ Managed File Transfer .
- `/admin` označuje, že přistupujete k administrativním funkcím webové brány.
- `/filesystem` označuje, že adresovaný prostředek je prostředkem souborového prostoru.
- `/sarah/` je identifikační token. Tento token je názvem souborového prostoru, který je také názvem uživatele, který vlastní souborový prostor.

Chcete-li například adresovat sadu mapování mezi ID uživatele a ID MQMD, použijte následující identifikátor URI:

`http://example.org/wmqfte/admin/user`

Typy obsahu pro administraci webových bran

Požadavky HTTP, které odešlete do rozhraní API administrace webové brány WebSphere MQ Managed File Transfer, musí mít typ média `application/xml`. Odezvy z webové brány mají také typ média `application/xml`.

Požadavek

Obsah přenášený do produktu WebSphere MQ Managed File Transfer pomocí protokolu HTTP v rámci požadavku na rozhraní API administrace musí být v jednom z formátů v následující tabulce.

Typ média	Platné prostředky produktu WebSphere MQ Managed File Transfer	Povolené příkazy
<code>application/xml</code>	Souborový prostor	<ul style="list-style-type: none">• POST (vytvoření instance souborového prostoru)• GET (zobrazit aktuální konfiguraci souborového prostoru)• DELETE (odstranění instance souborového prostoru)

Tělo odezvy

Je-li požadavek HTTP úspěšný, vrátí webová brána odezvu s typem média `application/xml`. Podrobné informace o schématu XML pro tuto odezvu viz [“Formát odpovědi na informace o souborovém prostoru”](#) na stránce 881.

Kódy odezvy HTTP z rozhraní API administrace webové brány

Stavové kódy jsou vráceny v odezvě HTTP na požadavky provedené v rozhraní API administrace webové brány WebSphere MQ Managed File Transfer.

Záhlaví odezvy vrácené webovou branou obsahuje kód odezvy HTTP. Záhlaví HTTP v následujícím příkladu obsahuje kód odezvy HTTP 200 OK:

```
HTTP/1.1 200 OK
Server: WAS/6.0
Content-length: 0
```

Následující tabulka popisuje možné hodnoty pro kód odpovědi HTTP a některé další chybové kódy produktu WebSphere MQ Managed File Transfer, které lze vrátit rozhraním API administrace:

Kód odpovědi HTTP	Příklad kódů chyb WebSphere MQ Managed File Transfer	Příklad popisu
200 OK	Není	Byl zpracován platný požadavek správně a volitelně byla uživateli poskytnuta odezva.

Tabulka 56. Kódy odezvy HTTP (pokračování)

Kód odpovědi HTTP	Příklad kódů chyb WebSphere MQ Managed File Transfer	Příklad popisu
202 Přijat	Není	Byl zpracován platný požadavek, ale produkt WebSphere MQ Managed File Transfer nezaručuje, že požadovaná akce byla dokončena.
400 Špatný požadavek	BFGWI0501	Identifikátor URI je neplatný, protože mu chybí typ prostředku administrace.
404 Nenalezeno	BFGWI0515	Požadovaný prostředek nebyl nalezen. Souborový prostor například neexistuje.
405 Metoda není povolena	BFGWI0516	Požadovaný prostředek nepodporuje příkazové slovo HTTP, které bylo použito v požadavku. Např. metoda HEAD se používá na <code>/admin/filespace/file_space_name/</code> a jediné platné metody jsou POST, GET nebo DELETE.
415 Nepodporovaný typ média	BFGWI0517	Byl přijat požadavek na administraci s typem média, který je zadán záhlavím Content-type HTTP, které není podporováno. Další informace o typech médií podporovaných rozhraním API administrace naleznete v tématu “Typy obsahu pro administraci webové brány” na stránce 879 .
500 Vnitřní chyba serveru	BFGWI0018	Při zpracování požadavku došlo k interní chybě. Byl vytvořen soubor FFDC nebo ABEND.
502 Chybná brána	BFGWI0019	Požadavek nemohl být dokončen, protože se vyskytla chyba mimo WebSphere MQ Managed File Transfer. Například správce front IBM WebSphere MQ není k dispozici.
503 Služba je nedostupná	BFGWI0020	Cíl dočasně není k dispozici. Příklad: fronta IBM WebSphere MQ je plná.

Tabulka 56. Kódy odezvy HTTP (pokračování)

Kód odpovědi HTTP	Příklad kódů chyb WebSphere MQ Managed File Transfer	Příklad popisu
504 Časový limit brány	BFGWI0021	Došlo k vypršení časového limitu pokusu o dokončení požadavku z důvodu časových limitů uložených produktem WebSphere MQ Managed File Transfernebo kvůli časovým limitům nuceným klientem HTTP.

Informace o dalších chybových kódech chyb produktu WebSphere MQ Managed File Transfer , které lze vrátit webovou bránou, naleznete v tématu [Diagnosticke zpravy](#).

Administrativní odezva a formáty požadavků

Produkt WebSphere MQ Managed File Transfer Web Gateway vrací odpovědi na dotazy v jednom ze dvou formátů: XML nebo JavaScript Object Notation (JSON). Můžete odeslat požadavky na vytvoření, úpravu a odstranění souborových prostorů nebo mapování jmen uživatelů na ID uživatelů produktu MQMD na webovou bránu pouze ve formátu XML.

Můžete určit formát odezvy z webové brány, včetně záhlaví Accept: *return-type* v požadavku nebo zahrnutím dotazu *accept=return-type* do identifikátoru URI. Můžete použít webovou aplikaci k analýze obsahu odezvy XML nebo JSON a zobrazit ji ve vhodném formátu pro webového uživatele.

Výchozí formát je XML. Pokud zadáte formát pomocí záhlaví Accept : a dotazu *accept=* v identifikátoru URI, vrátí webová brána odpověď ve formátu určeném dotazem v identifikátoru URI.

Formát odpovědi na informace o souborovém prostoru

Když požádáte o informace o definici a atributech souborového prostoru z webové brány WebSphere MQ Managed File Transfer Služba , odezva se vrátí ve formátu XML nebo ve formátu JSON. Odezva XML odpovídá schématu `FileSpaceInfo.xsd`, které je umístěno v adresáři `MQ_INSTALLATION_PATH/mqft/samples/schema` vaší instalace produktu MQMFT .

Kód XML

Následující příklad ukazuje formát jednoduché odpovědi XML s informacemi o prostoru souborů.

```
<filespaces xsi:noNamespaceSchemaLocation="FileSpaceInfo.xsd">
  <filesystem transfers="1" location="/tmp/filespace/daniel" name="daniel">
    <quota bytes="1048576"/>
    <writers>
      <authorized>
        <agent-user>daniel</agent-user>
        <agent-user>SYS.ADMIN.*</agent-user>
      </authorized>
      <unauthorized>
        <agent-user>dave</agent-user>
      </unauthorized>
    </writers>
  </filesystem>
</filespaces>
```

JSON

Následující příklad ukazuje formát jednoduché odpovědi JSON informací o prostoru souborů.

```
{
  "filespaces":{
    "filesystem":{
      "transfers":"1",
      "location":"/tmp/filespace/daniel",
```

```

"name": "daniel",
"writers": {
  "authorized": {
    "agent-user": "daniel",
    "agent-user": "SYS.ADMIN.*"
  },
  "unauthorized": {
    "agent-user": "dave"
  }
},
"quota": {
  "bytes": "1048576"
}
}
}
}

```

Základní informace o odpovědi na informace o souborovém prostoru

Prvky a atributy odezvy na informace o souborovém prostoru jsou popsány v následujícím seznamu:

souborové prostory

Skupina obsahující jeden nebo více prvků < filesystem>.

souborový prostor

Skupina obsahující informace o souborovém prostoru.

Atribut	Popis
Přenosy	Počet přenosů, které právě probíhají, do souborového prostoru.
umístění	Umístění v systému souborů souborového prostoru.
název	Název souborového prostoru.
kontrola integrity-výsledek	Výsledek kontroly integrity na souborovém prostoru. Platné jsou tyto hodnoty: <ul style="list-style-type: none"> • OK • MISSING_FILESYSTEM • MISSING_DATABASEENTRY

kvóta

Prvek popisující velikost prostoru v systému souborů, který může souborový prostor použít.

Atribut	Popis
bajtů	Maximální počet bajtů, které může souborový prostor použít.

Zapisovací programy

Skupina obsahující informace o tom, kteří uživatelé mají oprávnění a nejsou autorizováni pro přístup k souborovému prostoru.

oprávnění

Skupina obsahující seznam uživatelů, kteří mají oprávnění pro přístup k souborovému prostoru.

Neautorizované

Skupina obsahující seznam uživatelů, kteří nemají oprávnění pro přístup k souborovému prostoru. Pokud se jméno uživatele nebo zástupný znak uživatele objeví jak v autorizovaných, tak v neautorizovaných seznamech, nemají oprávnění pro přístup k souborovému prostoru.

agent-uživatel

Prvek obsahující jméno uživatele, který je autorizován nebo neautorizovaný. Toto jméno uživatele může obsahovat zástupné znaky, aby odpovídaly více uživatelům.

Formát požadavku na vytvoření nebo změnu souborového prostoru

Můžete požádat o vytvoření nebo změnu souborového prostoru z webové brány WebSphere MQ Managed File Transfer, a to zahrnutím obsahu ve formátu XML do požadavku HTTP. Formát XML odpovídá schématu FileSpaceInfo.xsd, které je umístěno v adresáři `MQ_INSTALLATION_PATH/mqft/samples/schema` vaší instalace WMQMFT.

Následující příklad ukazuje formát požadavku XML na vytvoření souborového prostoru.

```
<filespaces>
  <filesystem>
    <quota bytes="1048576" />
    <writers>
      <authorized>
        <agent-user>SYS.ADMIN.*</agent-user>
      </authorized>
      <unauthorized>
        <agent-user>dave</agent-user>
      </unauthorized>
    </writers>
  </filesystem>
</filespaces>
```

Následující příklad ukazuje formát požadavku XML na úpravu konfigurace existujícího souborového prostoru. Chcete-li změnit seznamy autorizovaných a neautorizovaných zapisovacích programů, musíte použít atributy `action=add`, `action=remove` a `action=overwrite`.

```
<filespaces>
  <filesystem>
    <quota bytes="2097152" />
    <writers>
      <authorized action="add">
        <agent-user>emily</agent-user>
      </authorized>
      <unauthorized action="remove">
        <agent-user>dave</agent-user>
      </unauthorized>
    </writers>
  </filesystem>
</filespaces>
```

Základní informace o vytvoření souborového prostoru nebo jeho požadavku na úpravu

Prvky a atributy požadavku jsou popsány v následujícím seznamu:

souborové prostory

Prvek obsahující jeden prvek `<filesystem>`.

souborový prostor

Prvek skupiny obsahující informace pro souborový prostor.

kvóta

Prvek popisující velikost prostoru v systému souborů, který může souborový prostor použít. Pokud uživatel odešle požadavek na přenos souborů, který by způsobil překročení kvóty souborového prostoru, dojde k selhání přenosu a dojde k vytvoření chyby.

Atribut	Popis
bajtů	Maximální počet bajtů, které může souborový prostor použít.

Zapisovací programy

Skupina obsahující informace o tom, kteří uživatelé mají oprávnění a nejsou autorizováni pro přístup k souborovému prostoru.

oprávnění

Skupina obsahující seznam uživatelů, kteří mají oprávnění pro přístup k souborovému prostoru.

Atribut	Popis
akce	<p>Akce, která se má provést na jménech uživatelů agentů uvedených v podřízených prvcích. Platné volby:</p> <ul style="list-style-type: none"> • <code>add</code> -Přidání nových jmen uživatelů agentů do seznamu autorizovaných uživatelů • <code>remove</code> -odebrání jmen uživatelů agenta z autorizovaného seznamu • <code>overwrite</code> -nahradit všechny existující autorizované seznamy pomocí uvedeného seznamu.

Neautorizované

Skupina obsahující seznam uživatelů, kteří nemají oprávnění pro přístup k souborovému prostoru. Je-li uživatel zahrnut v autorizovaných i neautorizovaných seznamech, nemá oprávnění k přístupu k souborovému prostoru.

Atribut	Popis
akce	<p>Akce, která se má provést na jménech uživatelů agentů uvedených v podřízených prvcích. Platné volby:</p> <ul style="list-style-type: none"> • <code>add</code> -přidání nového agenta-jména uživatelů do neautorizovaného seznamu • <code>remove</code> -odebrání jmen uživatelů agenta z neautorizovaného seznamu • <code>overwrite</code> -nahradit všechny existující neautorizované seznamy pomocí uvedeného seznamu.

agent-uživatel

Prvek obsahující jméno uživatele, který je autorizován nebo neautorizovaný. Toto jméno uživatele může obsahovat zástupné znaky, aby odpovídaly více uživatelům.

Formát XML pro mapování ID webového uživatele na ID uživatele MQMD

Můžete vytvořit sadu mapování mezi ID uživatele webu a ID uživatele deskriptoru zpráv produktu IBM WebSphere MQ (MQMD) odesláním požadavku na webovou bránu WebSphere MQ Managed File Transfer . Požadavek HTTP musí zahrnovat obsah v následujícím formátu XML.

Následující příklad ukazuje formát požadavku XML na vytvoření sady mapování. Chcete-li upravit existující sadu mapování, použijte stejný formát.

```
<users>
  <user>
    <userID>mike</userID>
    <mqmdUserID>mqmike</mqmdUserID>
  </user>
  <user>
    <userID>lisa</userID>
    <mqmdUserID>qmlisa</mqmdUserID>
  </user>
</users>
```

Pokusíte-li se zahájit odeslání souboru s webovým ID uživatele, který není mapován na ID uživatele MQMD, použijte se hodnota inicializačního parametru `ID defaultMQMDUser`. Hodnota tohoto parametru se nastavuje při implementaci aplikace webové brány do prostředí aplikačního serveru. Další informace naleznete v tématech [“Implementace webové brány s produktem WebSphere Application Server verze 7.0”](#) na stránce 179 a [“Příprava na implementaci webové brány s produktem WebSphere Application Server Community Edition”](#) na stránce 162.

Základní informace o požadavku na vytvoření nebo změnu mapování ID uživatele

Prvky a atributy požadavku jsou popsány v následujícím seznamu:

uživatelé

Prvek skupiny obsahující prvky < user>.

uživatel

Prvek obsahující informace o uživateli webové brány.

userID

Prvek obsahující ID webového uživatele pro uživatele. Jedná se o ID uživatele, které je definováno v prostředí aplikačního serveru, které je hostitelem webové brány.

ID mqmdUser

Prvek obsahující název ID uživatele produktu MQMD (ID uživatele produktu IBM WebSphere MQ , který je zadán v deskriptoru zpráv) k použití v přenosech přenosu souborů zahájených uživatelem.

Atribut ID mqmdUser má maximální délku 12 znaků.

Formát protokolování administrace souborového prostoru

Když je souborový prostor vytvořen, změněn nebo odstraněn, jsou změny do souborového prostoru protokolovány v protokolu událostí aplikačního serveru, který je hostitelem webové brány. To umožňuje administrátorovi zobrazit změny, které byly provedeny do souborových prostorů.

Formát protokolu

```
FTELOG: operation - status. Requested by user_ID at host_name.  
Information: information
```

Operace

Operace, která byla požadována pro provedení na souborovém prostoru. Hodnoty operace jsou:

- create file space
- modify file space
- delete file space

stav

Zda byla požadovaná operace úspěšná. Hodnoty stavu jsou:

- successful
- failed, v tomto případě je také poskytnut důvod selhání

ID_uživatele

Jméno uživatele, který požadoval operaci souborového prostoru.

název_hostitele

Název hostitele systému, ze kterého uživatel provedl požadavek.

informace

Informace o požadavku. Příklad:

```
File space: fred, quota: 123456 bytes, added authorized writers: [tom dick harry],  
added unauthorized writers: [tarzan jane], removed unauthorized writers: [bob]
```

Tyto zprávy protokolu se zapisují do protokolu událostí aplikačního serveru. Tyto soubory lze nalézt v následujících adresářích:

- Pro produkt WebSphere Application Server verze 7.0, *WAS7_install_location/profiles/profile_name/logs/server_name*
- Pro produkt WebSphere Application Server Community Edition, *WASCE_install_location/var/log*

fteCreateWebAgent (vytvoření webového agenta WebSphere MQ Managed File Transfer)

Příkaz **fteCreateWebAgent** vytvoří agenta a jeho přidruženou konfiguraci pro použití s webovou bránou. Tento příkaz se dodává se serverem WebSphere MQ Managed File Transfer .

Účel

Chcete-li vytvořit webového agenta, použijte příkaz **fteCreateWebAgent** . Tento příkaz vám poskytuje příkazy MQSC, které musíte spustit na správci front, který agent používá k vytvoření následujících front agenta:

- SYSTEM.FTE.AUTHADM1.*název_agenta*
- SYSTEM.FTE.AUTHAGT1.*název_agenta*
- SYSTEM.FTE.AUTHMON1.*název_agenta*
- SYSTEM.FTE.AUTHOPS1.*název_agenta*
- SYSTEM.FTE.AUTHSCH1.*název_agenta*
- SYSTEM.FTE.AUTHTRN1.*název_agenta*
- SYSTEM.FTE.COMMAND.*název_agenta*
- SYSTEM.FTE.DATA.*název_agenta*
- SYSTEM.FTE.EVENT.*název_agenta*
- SYSTEM.FTE.REPLY.*název_agenta*
- SYSTEM.FTE.STATE.*název_agenta*

Vzhledem k tomu, že agent je určen pro použití s webovou bránou, jsou kromě předchozího seznamu vytvořeny dvě fronty:

- SYSTEM.FTE.WEB.RESP.*název_agenta*
- SYSTEM.FTE.WEB.*název_brány*

Tyto fronty jsou vnitřní systémové fronty, které nesmíte upravit, vymazat nebo číst zprávy, pokud neodstraňujete agenta. Příkazy MQSC, které mají být spuštěny, jsou také dodávány v souboru v následujícím umístění:

`MQ_DATA_PATH\mqft\config\coordination_qmgr_name\agents\agent_name\agent_name_create.mqsc.`

Pokud později chcete odstranit agenta, tento příkaz vám také poskytuje příkazy MQSC, které musíte spustit, aby bylo možné vymazat fronty, které patří k agentovi. Příkazy MQSC se nacházejí v souboru v následujícím umístění:

`MQ_DATA_PATH\mqft\config\coordination_qmgr_name\agents\agent_name\agent_name_delete.mqsc.`

WebSphere MQ Managed File Transfer poskytuje rozšířené vlastnosti agenta, které vám pomáhají konfigurovat agenty. Tyto vlastnosti jsou popsány v [Soubory vlastností pro produkt IBM WebSphere MQ File Transfer Edition](#).

Poznámka: Uživatel, kterého váš webový agent spouští, musí být stejný jako uživatel, který spouští váš aplikační server, nebo ve stejné skupině jako uživatel, který je spuštěn.

Omezení webového agenta

- Webový agent může být pouze zdrojovým agentem pro přenosy iniciované webovou bránou. Pokusíte-li se provést přenos s webovým agentem jako zdrojem jinou metodou, přenos selže s návratovým kódem 68 (TRANSFER_NOT_SUPPORTED).
- Webový agent může být cílovým agentem pouze pro přenos, když je místo určení uvedeno jako souborový prostor. Pokud se pokusíte provést přenos s webovým agentem jako cílovým agentem, ale jiný typ cíle, přenos selže s následující chybovou zprávou: BFGCH0103: Požadavek na přenos určuje

agenta webové brány '*název_agenta_webového_agenta*' jako cílového agenta. Agenti webové brány mohou být cílem pouze pro přenos do souborového prostoru.

- Webový agent nemůže monitorovat prostředek. Pokušíte-li se vytvořit monitor prostředků pro webového agenta, příkaz selže s návratovým kódem 113 (MONITOR_NOT_SUPPORTED).

Syntax

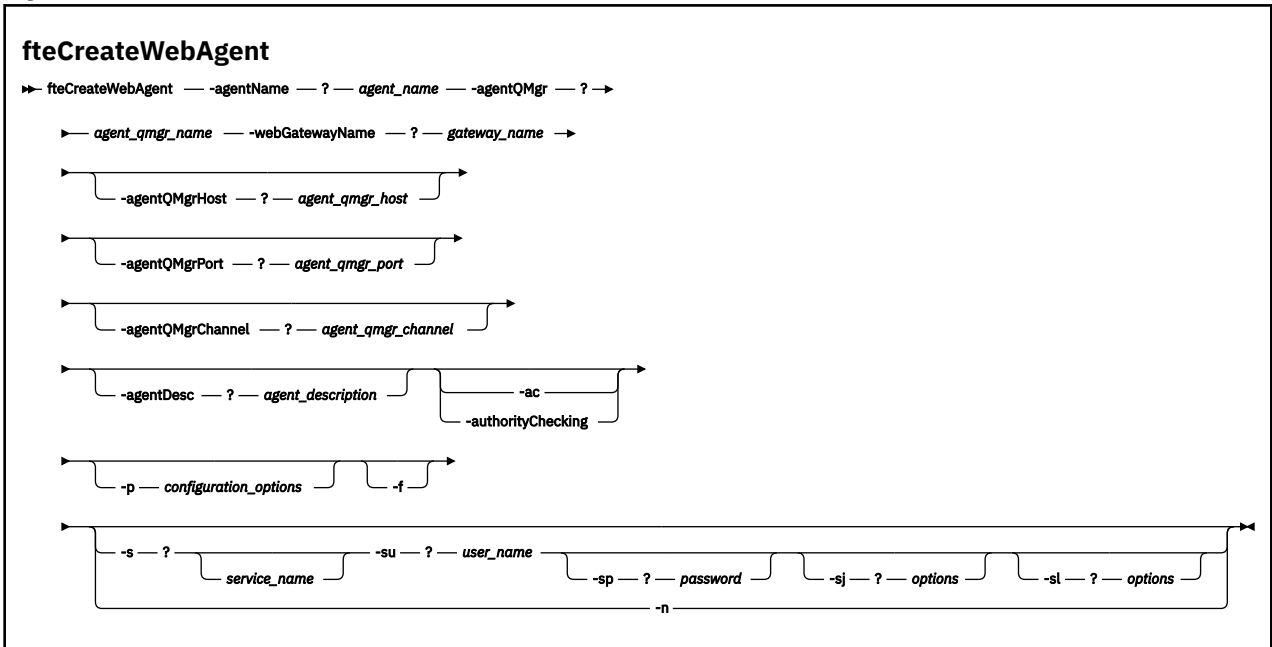

Parametry

-agentName *název_agenta*

Povinné. Název agenta, který se má vytvořit. Název agenta musí být jedinečný pro svého koordinačního správce front.

Další informace o pojmenování agentů najdete v tématu [Konvence pojmenování objektů](#).

-agentQMGr *název_agenta_agenta*

Povinné. Název správce front agenta.

-webGatewayName *název_brány_brány*

Povinné. Název webové brány, pro kterou je agent komponentou.

Další informace o pojmenování webových bran naleznete v tématu [Konvence pojmenování objektů](#).

-agentQMGrHost *agent_qmgr_host*

Volitelné. Název hostitele nebo adresa IP správce front agenta. Pokud tento parametr nezadáte, bude předpokládáno připojení v režimu vázání.

-agentQMGrPort *port_qmgr_agenta*

Volitelné. Číslo portu použité pro připojení klienta ke správci front agenta. Tento parametr se používá pouze v případě, že jste také zadali parametr **agentQMGrHost**. Pokud nezadáte argument **agentQMGrPort**, bude použit výchozí port 1414.

-agentQMGrChannel *agent_qmgr_channel*

Volitelné. Tento parametr se používá pouze v případě, že jste také zadali parametr **agentQMGrHost**. Nezádáte-li parametr **agentQMGrChannel**, bude použit výchozí kanál SYSTEM.DEF.SVRCONN se používá.

-agentDesc *popis_agenta*

Volitelné. Popis agenta, který se zobrazí v Průzkumníku IBM WebSphere MQ .

-ac nebo -authorityChecking

Volitelné. Tento parametr umožňuje kontrolu oprávnění. Zadáte-li tento parametr, agent zkontroluje, zda jsou uživatelé, kteří odesílají požadavky, autorizováni k provedení požadované akce.

-p *configuration_options*

Volitelné. Název sady voleb konfigurace, která se použije k vytvoření agenta. Na základě této konvence se jedná o název koordinačního správce front. Pokud tento parametr nezádáte, bude použita výchozí sada voleb konfigurace.

-f

Volitelné. Vynutí přepsání existující konfigurace tímto \n \ příkazem.

-s *název_služby*

Volitelné (pouzeWindows). Označuje, že agent má být spuštěn jako služba systému Windows . Pokud neuvedete *service_name*, má služba název `mqmfAgent<AGENT><QMGR>`, kde `<AGENT>` je název agenta a `<QMGR>` je název vašeho správce front agenta.

Zobrazovaný název služby, který se zobrazí v okně **Služby** systému Windows ve sloupci **Název** , je vždy **WebSphere MQ Managed File Transfer Agent <AGENT>@<QMGR>**.

-su *jméno_uživatele*

Volitelné (pouzeWindows). Má-li být agent spuštěn jako služba systému Windows , určuje tento parametr název účtu, pod kterým by měla služba běžet. Chcete-li spustit agenta pomocí účtu uživatele domény systému Windows , uveďte hodnotu ve formuláři `DomainName\UserName`. Chcete-li spustit službu pomocí účtu z lokální vestavěné domény, uveďte hodnotu ve tvaru `UserName`.

Uživatelský účet Windows , který zadáte pomocí parametru **-su** , musí mít právo **Log on as a service** . Další informace o tom, jak toto právo udělit, naleznete v tématu [“Pokyny pro spuštění agenta nebo modulu protokolování jako služby systému Windows”](#) na stránce 356.

Povinné, pokud je zadán **-s** . Ekvivalentní proměnné **-serviceUser**.

-sp *heslo*

Volitelné (pouzeWindows). Heslo pro uživatelský účet nastavený parametrem **-su** nebo **-serviceUser** .

Tento parametr je platný pouze v případě, že je zadán parametr **-s** . Ekvivalentní proměnné **-servicePassword**. Pokud tento parametr nezádáte, zadáte-li parametr **-s** , bude vytvořena varovná zpráva. Tato zpráva vás varuje, že musíte nastavit heslo pomocí nástroje Windows Services, než se služba úspěšně spustí.

-sj *volby*

Volitelné (pouzeWindows). Když je agent spuštěn jako služba systému Windows , definuje seznam voleb ve formě `-D` nebo `-X`, které se předají do prostředí JVM. Volby jsou odděleny pomocí znaku čísla (#) nebo středníku (;). Pokud je třeba vložit # nebo ; , vložte je do jednoduchých uvozovek.

Tento parametr je platný pouze v případě, že je zadán parametr **-s** . Ekvivalentní proměnné **-serviceJVMOptions**.

-sl *volby*

Volitelné (pouzeWindows). Nastaví úroveň protokolování služby systému Windows . Platné volby jsou: `error`, `info`, `warn`, `debug`. Výchozí je hodnota `\n \ info`. Tato volba může být užitečná v případě, že máte problémy se službou systému Windows . Nastavením na ladění získáte podrobnější informace v souboru protokolu služby.

Tento parametr je platný pouze v případě, že je zadán parametr **-s** . Ekvivalentní proměnné **-serviceLogLevel**.

-n

Volitelné (pouzeWindows). Označuje, že agent má být spuštěn jako normální proces. Tato volba se vzájemně vylučuje s volbou **-s**. Není-li zadána volba **-s** ani **-n**, bude agent konfigurován jako normální proces systému Windows.

Ekvivalentní proměnné **-normal**.

-? or -h

Volitelné. Zobrazí syntaxi příkazu.

Příklad

V tomto příkladu je agent WEBAGENT1 vytvořen s správcem front agenta QM_NEPTUNE a bránou Web Gateway GATEWAY_ONE. Agent používá výchozího koordinačního správce front:

```
fteCreateWebAgent -agentName WEBAGENT1 -webGatewayName GATEWAY_ONE -agentQMgr QM_NEPTUNE  
-agentQMgrHost myhost.ibm.com -agentQMgrPort 1415 -agentQMgrChannel CHANNEL1
```

Návratové kódy

0

Příkaz byl úspěšně dokončen.

1

Příkaz skončil neúspěšně.

Databázové tabulky použité webovou bránou

Webová brána WebSphere MQ Managed File Transfer používá následující databázové tabulky ke konfiguraci a zabezpečení souborových prostorů uživatele.

Webovou bránu používají následující databázové tabulky: neodstraňujte ani neupravujte tyto tabulky, ani žádné z nich obsažených dat.

- FILE_SPACE
- FILE_SPACE_ENTRY
- Oprávnění
- MAPOVÁNÍ UŽIVATEL-MQMD_
- WEBGATEWAY_CONFIG

Webová brána také používá informace o auditu v tabulkách modulu pro protokolování databáze, aby poskytl uživateli informace o přenosu. Další informace naleznete v části [“Tabulky databáze použité modulem protokolování”](#) na stránce 686.

Databázové tabulky použité webovou bránou mohou být umístěny ve stejné databázi jako tabulky použité modulem pro protokolování databáze, pokud tyto dvě sady tabulek mají různé názvy schémat.

Související úlohy

[“Nastavení databáze pro použití se souborovým prostorem”](#) na stránce 160

Před použitím souborových prostorů je třeba nastavit databázové tabulky pro webovou bránu k ukládání informací o souborovém prostoru. Tyto tabulky můžete vytvořit ve své stávající databázi protokolů nebo vytvořit novou databázi, která bude obsahovat tabulky.

Použití nástroje Apache Ant s produktem WebSphere MQ Managed File Transfer

fteAnt (spuštění úloh Ant v prostředí produktu WebSphere MQ Managed File Transfer)

Příkaz **fteAnt** spouští skripty Ant v prostředí, které má k dispozici úlohy Ant produktu WebSphere MQ Managed File Transfer.

Účel

Příkaz **fteAnt** se používá ke spuštění skriptu Ant v prostředí s produktem WebSphere MQ Managed File Transfer. Na rozdíl od standardního příkazu **ant** vyžaduje obslužný program **fteAnt**, abyste definovali skriptový soubor.

Příkaz **fteAnt** nemůže být spuštěn přímo na systému IBM 4690. Na systém IBM 4690 však může odkazovat skript Ant. Další informace o použití produktu WebSphere MQ Managed File Transfer v prostředí IBM 4690 viz [“Použití produktu WebSphere MQ Managed File Transfer v retailovém prostředí”](#) na stránce 36

Syntaxe

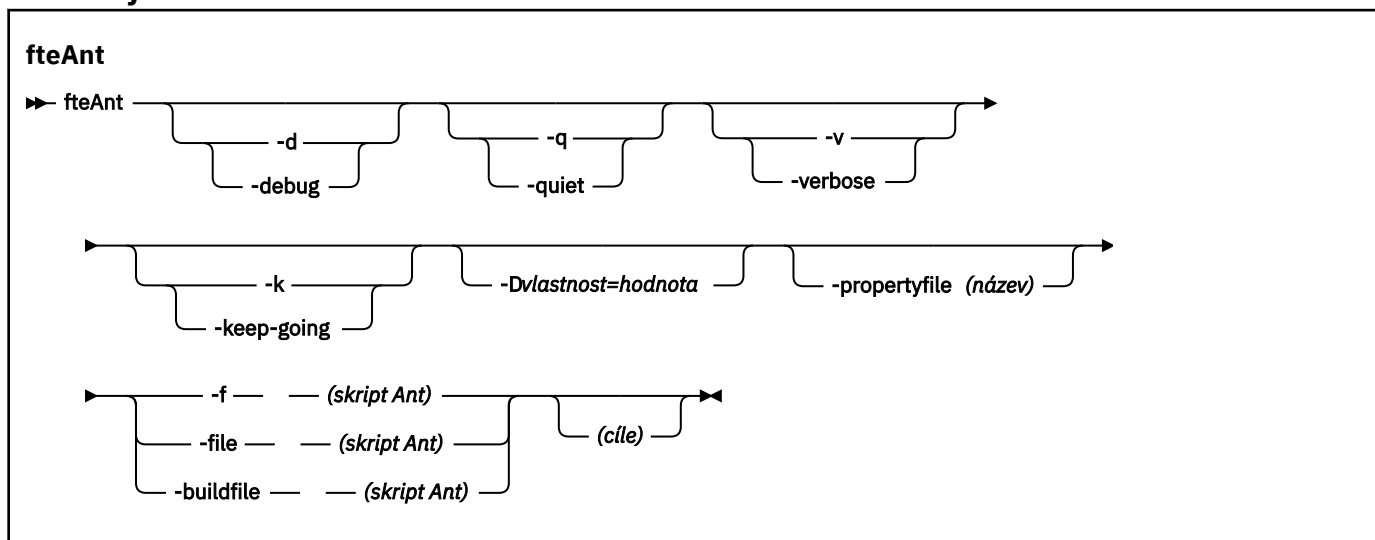

Parametry

-debug nebo **-d**

Volitelné. Generovat výstup ladění.

-quiet nebo **-q**

Volitelné. Vygenerovat minimální výstup.

-verbose nebo **-v**

Volitelné. Vygenerovat podrobný výstup.

-keep-going nebo **-k**

Volitelné. Provést všechny cíle, které nezávisí na cílech, na kterých došlo k selhání.

-D vlastnost=hodnota

Volitelné. Pro danou vlastnost *property* použijte hodnotu *value*. Vlastnosti nastavené s **-D** mají přednost před vlastnostmi nastavovými v souboru vlastností.

Použijte vlastnost **com.ibm.wmqfte.propertyset** k uvedení sady voleb konfigurace, které se použijí pro úlohy Ant. Jako hodnotu této vlastnosti použijte název jiného než výchozího koordinačního správce front. Úlohy Ant pak použijí sadu voleb konfigurace, které jsou přidruženy k tomuto nevýchozímu koordinačnímu správci front. Pokud tuto vlastnost nezadáte, použije se výchozí sada voleb konfigurace, které jsou založeny na výchozím koordinačním správci front. Pokud zadáte atribut **cmdqm** pro úlohu Ant, má tento atribut přednost před sadou voleb konfigurace, které jsou určeny pro příkaz **fteAnt**. Toto chování se použije bez ohledu na to, zda používáte výchozí sadu voleb konfigurace nebo určujete sadu pomocí vlastnosti **com.ibm.wmqfte.propertyset**.

-propertyfile (název)

Volitelné. Načte všechny vlastnosti ze souboru s vlastnostmi produktu **-D**, které mají přednost.

-f (Skript Ant), -file (skript Ant) nebo -buildfile (Skript Ant)

Povinné Určuje název skriptu Ant, který má být spuštěn.

cíle

Volitelné. Název jednoho nebo více cílů, které se mají spustit ze skriptu Ant. Pokud nezádáte hodnotu pro tento parametr, spustí se výchozí cíl skriptu.

-version

Volitelné. Zobrazí příkaz WebSphere MQ Managed File Transfer a verze Ant.

-? or -h

Volitelné. Zobrazuje syntaxi příkazu.

Příklad

V tomto příkladě se spustí cíl **copy** ve skriptu Ant `fte_script.xml` a příkaz vypíše ladící výstup na standardní výstup.

```
fteAnt -d -f fte_script.xml copy
```

Návratové kódy

0

Příkaz byl úspěšně dokončen.

1

Příkaz skončil neúspěšně.

Další návratové kódy stavu lze také zadat ze skriptů Ant, například pomocí úlohy Ant selhání Ant.

Úlohy Ant poskytované produktem WebSphere MQ Managed File Transfer

WebSphere MQ Managed File Transfer poskytuje mnoho úloh Ant, které můžete použít pro přístup k funkcím přenosu souborů.

Úlohy

- [“fte: awaitoutcome” na stránce 891](#)
- [fte: volání](#)
- [fte: storno](#)
- [fte: filecopy](#)
- [fte: fileove](#)
- [fte: ignoreoutcome](#)
- [fte: ping](#)
- [fte: uuid](#)

Vnořené parametry

Následující vnořené parametry popisují vnořené sady prvků, které jsou společné pro několik z dodaných úloh Ant:

- [fte: filespec](#)
- [fte: metadata](#)
- [Parametry pro vyvolání programu](#)

fte: awaitoutcome

Čeká na dokončení operace **fte:filecopy**, **fte:filemove** nebo **fte:call**.

Atributy

ID

Povinné Identifikuje přenos, od kterého se bude očekávat výsledek. Obvykle se jedná o vlastnost nastavenou atributem `idProperty` v rámci úloh `fte:filecopy`, `fte:filemove` nebo `fte:call`.

vlastnost rcproperty

Povinné Určuje vlastnost pro uložení návratového kódu úlohy `fte:awaitoutcome`.

časový limit

Volitelné. Maximální doba v sekundách, po kterou se má čekat na dokončení operace. Minimální časový limit je jedna sekunda. Nezádáte-li hodnotu časového limitu, úloha `fte:awaitoutcome` čeká na výsledek operace, která má být určena, navždy.

Příklad

V tomto příkladu je spuštěna kopie souboru a její identifikátor je uložen ve vlastnosti `copy.id`. Zatímco kopírování probíhá, jiné zpracování může probíhat. Příkaz `fte:awaitoutcome` se používá k čekání na dokončení operace kopírování. Příkaz `fte:awaitoutcome` identifikuje, která operace má čekat na použití identifikátoru uloženého ve vlastnosti `copy.id`. V produktu `fte:awaitoutcome` je uložen návratový kód označující výsledek operace kopírování do vlastnosti s názvem `copy.result`.

```
<!-- issue a file copy request -->
<fte:filecopy cmdqm="qm1@localhost@1414@SYSTEM.DEF.SVRCONN"
  src="agent1@qm1"
  dst="agent1@qm1"
  idproperty="copy.id"
  outcome="defer"/>

<!-- do some other things -->

<!-- get the result of the file copy -->
<fte:awaitoutcome id="{copy.id}" rcProperty="copy.result"/>
```

Související odkazy

[“Použití nástroje Apache Ant s produktem WebSphere MQ Managed File Transfer”](#) na stránce 318
Produkt WebSphere MQ Managed File Transfer poskytuje úlohy, které můžete použít k integraci funkce přenosu souborů do nástroje Ant Apache.

[“Úlohy Ant poskytované produktem WebSphere MQ Managed File Transfer”](#) na stránce 891
WebSphere MQ Managed File Transfer poskytuje mnoho úloh Ant, které můžete použít pro přístup k funkcím přenosu souborů.

fte: volání

Úlohu `fte:call` lze použít ke vzdálenému volání skriptů a programů.

Tato úloha vám umožňuje odeslat na agenta požadavek `fte:call`. Agent zpracuje tento požadavek spuštěním skriptu nebo programu a vrátí výsledek. Příkazy, které se mají volat, musí být přístupné agentovi. Ujistěte se, že hodnota vlastnosti `commandPath` v souboru `agent.properties` obsahuje umístění příkazů, které se mají volat. Všechny informace o cestě zadané vnořeným prvkem příkazu musí být relativní k umístění, které určuje vlastnost `commandPath`. Ve výchozím nastavení `commandPath` je prázdný, takže agent nemůže volat žádné příkazy. Další informace o této vlastnosti najdete v tématu [Použití příkazu commandPath](#).

Další informace o souboru `agent.properties` naleznete v tématu [“Soubor agent.properties”](#) na stránce 546.

Atributy

agent

Povinné Uvádí agenta, na který se má odeslat požadavek `fte:call`. Uveďte informace o agentovi ve formátu: `agentname@qmgrname` kde `agentname` je název agenta a `qmgrname` je název správce front, ke kterému je tento agent přímo připojen.

cmdqm

Volitelné. Správce front příkazů, do kterého má být odeslán požadavek. Zadejte tyto informace ve tvaru `qmgrname@host@port@channel`, kde:

- `qmgrname` je název správce front
- `host` je volitelný název hostitele systému, kde je spuštěn správce front.
- `port` je volitelné číslo portu, na kterém naslouchá správce front
- `channel` je volitelný kanál SVRCONN, který má být použit

Vynecháte-li informace o `host`, `port` nebo `channel` pro správce front příkazů, použije se informace o připojení zadané v souboru `command.properties`. Další informace naleznete v části [“Soubor `command.properties`”](#) na stránce 543.

Vlastnost `com.ibm.wmqfte.propertySet` můžete použít k uvedení, který soubor `command.properties` použít. Další informace viz [com.ibm.wmqfte.propertySet](#).

Pokud nepoužijete atribut `cmdqm`, úloha standardně použije vlastnost `com.ibm.wmqfte.ant.commandQueueManager`, je-li tato vlastnost nastavena. Není-li vlastnost `com.ibm.wmqfte.ant.commandQueueManager` nastavena, je proveden pokus o připojení k výchozímu správci front, který je definován v souboru `command.properties`. Formát vlastnosti `com.ibm.wmqfte.ant.commandQueueManager` je stejný jako u atributu `cmdqm`, tj. `qmgrname@host@port@channel`.

vlastnost idproperty

Volitelné, pokud jste neuvedli `outcome` z `defer`. Uvádí název vlastnosti, ke které se má přiřadit identifikátor přenosu. Identifikátory přenosu se generují v okamžiku, kdy je odeslán požadavek na přenos a můžete použít identifikátory přenosu ke sledování průběhu přenosu, diagnostice problémů s přenosem a zrušení přenosu.

Tuto vlastnost nelze zadat, pokud jste také zadali vlastnost `outcome` produktu `ignore`. Pokud jste však také zadali vlastnost `outcome` produktu `defer`, musíte zadat volbu `idproperty`.

název_úlohy

Volitelné. Přiřadí název úlohy k požadavku `fte:call`. Názvy úloh můžete použít k vytvoření logických skupin přenosů. Použijte úlohu [“fte:uuid”](#) na stránce 903 ke generování pseudojedinečných názvů úloh. Pokud nepoužijete atribut `jobname`, úloha standardně použije hodnotu vlastnosti `com.ibm.wmqfte.ant.jobName`, je-li tato vlastnost nastavena. Pokud tuto vlastnost nenastavíte, nebude k požadavku produktu `fte:call` přidružen žádný název úlohy.

původní_uživatel

Volitelné. Uvádí identifikátor původního uživatele, který se má přidružit k požadavku `fte:call`. Pokud nepoužijete atribut `origuser`, úloha standardně používá ID uživatele, které se používá ke spuštění skriptu Ant.

výsledek

Volitelné. Určuje, zda úloha čeká na dokončení operace `fte:call` před vrácením řízení do skriptu Ant. Uvedte jednu z následujících možností:

čekejte

Úloha čeká na dokončení operace `fte:call`, než se vrátí. Je-li zadán `outcome` z `await`, je atribut `idproperty` nepovinný.

defer

Úloha se vrátí, jakmile byl odeslán požadavek `fte:call` a předpokládá se, že výsledek operace volání je řešen později buď pomocí úloh `awaitoutcome` nebo `ignoreoutcome`. Je-li zadán `outcome` z `defer`, je požadován atribut `idproperty`.

Ignorovat

Není-li výsledek operace `fte:call` důležitý, můžete zadat hodnotu `ignore`. Úloha se poté vrátí, jakmile je zadán požadavek `fte:call`, aniž by došlo k přidělení prostředků pro sledování výsledku příkazu. Je-li zadán `outcome` z `ignore`, nelze zadat atribut `idproperty`.

Pokud neuvedete atribut `outcome`, úloha se standardně použije k použití hodnoty `await`.

vlastnost rcproperty

Volitelné. Určuje název vlastnosti, do které má být přiřazen výsledný kód požadavku **fte:call**. Výsledkový kód odráží celkový výsledek požadavku **fte:call**.

Tuto vlastnost nelze zadat, pokud jste také zadali vlastnost outcome s hodnotou ignore nebo defer. Pokud jste však určili výstup příkazu await, je třeba zadat hodnotu rcproperty.

Parametry zadané jako vnořené prvky

fte:příkaz

Uvádí příkaz, který má agent zavolat. K dané operaci **fte:call** lze přidružit pouze jeden prvek **fte:command**. Příkaz, který má být volán, musí být umístěn na cestě zadané vlastností **commandPath** v souboru **agent.properties** agenta.

fte:metadata

Můžete zadat metadata, která se mají přidružit k operaci volání. Tato metadata jsou zaznamenána ve zprávách protokolu generovaných operací volání. K danému prvku přenosu můžete přidružit pouze jeden blok metadat; tento blok však může obsahovat mnoho částí metadat.

Příklad

Tento příklad ukazuje, jak volat příkaz na serveru AGENT1, který běží na správci front QM1. Příkaz, který se má volat, je skript **command.sh**. Skript se volá s jedním argumentem **xyz**. Příkaz **command.sh** je umístěn na cestě zadané vlastností **commandPath** v souboru **agent.properties** agenta.

```
<fte:call cmdqm="QM0@localhost@1414@SYSTEM.DEF.SVRCONN"
  agent="AGENT1@QM1"
  rcproperty="call.rc"
  origuser="bob"
  jobname="{job.id}">
  <fte:command command="command.sh" successrc="1" retrycount="5" retrywait="30">
    <fte:arg value="xyz"/>
  </fte:command>
  <fte:metadata>
    <fte:entry name="org.foo.accountName" value="BDG3R"/>
  </fte:metadata>
</fte:call>
```

Související odkazy

[“Použití nástroje Apache Ant s produktem WebSphere MQ Managed File Transfer” na stránce 318](#)
Produkt WebSphere MQ Managed File Transfer poskytuje úlohy, které můžete použít k integraci funkce přenosu souborů do nástroje Ant Apache.

[“Úlohy Ant poskytované produktem WebSphere MQ Managed File Transfer” na stránce 891](#)
WebSphere MQ Managed File Transfer poskytuje mnoho úloh Ant, které můžete použít pro přístup k funkcím přenosu souborů.

fte:storno

Ruší spravovaný přenos WebSphere MQ Managed File Transfer nebo spravované volání. Spravovaný přenos mohl být vytvořen pomocí úloh produktu **fte:filecopy** nebo **fte:filemove**. Je možné, že spravované volání bylo vytvořeno pomocí úlohy **fte:call**.

Atributy

agent

Povinné. Uvádí agenta, na který se má odeslat požadavek **fte:cancel**. Hodnota je ve tvaru: **agentname@qmgrname**, kde **agentname** je název agenta a **qmgrname** je název správce front, ke kterému je tento agent přímo připojen.

cmdqm

Volitelné. Správce front příkazů, do kterého má být odeslán požadavek. Zadejte tyto informace ve tvaru **qmgrname@host@port@channel**, kde:

- *qmgrname* je název správce front
- *host* je volitelný název hostitele systému, kde je spuštěn správce front.
- *port* je volitelné číslo portu, na kterém naslouchá správce front
- *channel* je volitelný kanál SVRCONN, který má být použit

Vynecháte-li informace o *host*, *port* nebo *channel* pro správce front příkazů, použije se informace o připojení zadané v souboru `command.properties`. Další informace naleznete v části [“Soubor `command.properties`”](#) na stránce 543.

Vlastnost **`com.ibm.wmqfte.propertySet`** můžete použít k uvedení, který soubor `command.properties` použít. Další informace viz [`com.ibm.wmqfte.propertySet`](#).

Pokud nepoužijete atribut `cmdqm`, úloha standardně použije vlastnost `com.ibm.wmqfte.ant.commandQueueManager`, je-li tato vlastnost nastavena. Není-li vlastnost `com.ibm.wmqfte.ant.commandQueueManager` nastavena, je proveden pokus o připojení k výchozímu správci front, který je definován v souboru `command.properties`. Formát vlastnosti `com.ibm.wmqfte.ant.commandQueueManager` je stejný jako u atributu `cmdqm`, tj. `qmgrname@host@port@channel`.

ID

Povinné Uvádí identifikátor přenosu, který se má převést na zrušení. Identifikátory přenosu se generují v místě odeslání požadavku na přenos pomocí úloh [`fte:filecopy`](#) a [`fte:filexove`](#).

původní_uživatel

Volitelné. Uvádí identifikátor původního uživatele, který se má přidružit k požadavku **`cancel`**. Není-li atribut `origuser` použit, úloha standardně používá ID uživatele, které se používá ke spuštění skriptu Ant.

Příklad

Příklad odešle požadavek **`fte:cancel`** správci front příkazů `qm0`. Požadavek **`fte:cancel`** je cílený na `agent1` ve správci front `qm1` pro identifikátor přenosu naplněný proměnnou `transfer.id`. Požadavek se spustí pomocí ID uživatele "bob".

```
<fte:cancel cmdqm="qm0@localhost@1414@SYSTEM.DEF.SVRCONN"
  agent="agent1@qm1"
  id="{transfer.id}"
  origuser="bob"/>
```

Související odkazy

[“Použití nástroje Apache Ant s produktem WebSphere MQ Managed File Transfer”](#) na stránce 318
Produkt WebSphere MQ Managed File Transfer poskytuje úlohy, které můžete použít k integraci funkce přenosu souborů do nástroje Ant Apache.

[“Úlohy Ant poskytované produktem WebSphere MQ Managed File Transfer”](#) na stránce 891
WebSphere MQ Managed File Transfer poskytuje mnoho úloh Ant, které můžete použít pro přístup k funkcím přenosu souborů.

fte:filecopy

Úloha **`fte:filecopy`** kopíruje soubory mezi agenty WebSphere MQ Managed File Transfer. Soubor nebyl odstraněn ze zdrojového agenta.

Atributy

`cmdqm`

Volitelné. Správce front příkazů, do kterého má být odeslán požadavek. Zadejte tyto informace ve tvaru `qmgrname@host@port@channel`, kde:

- *qmgrname* je název správce front
- *host* je volitelný název hostitele systému, kde je spuštěn správce front.
- *port* je volitelné číslo portu, na kterém naslouchá správce front
- *channel* je volitelný kanál SVRCONN, který má být použit

Vynecháte-li informace o *host*, *port* nebo *channel* pro správce front příkazů, použije se informace o připojení zadané v souboru `command.properties`. Další informace naleznete v části [“Soubor `command.properties`”](#) na stránce 543.

Vlastnost **`com.ibm.wmqfte.propertySet`** můžete použít k uvedení, který soubor `command.properties` použít. Další informace viz [`com.ibm.wmqfte.propertySet`](#).

Pokud nepoužijete atribut `cmdqm`, úloha standardně použije vlastnost `com.ibm.wmqfte.ant.commandQueueManager`, je-li tato vlastnost nastavena. Není-li vlastnost `com.ibm.wmqfte.ant.commandQueueManager` nastavena, je proveden pokus o připojení k výchozímu správci front, který je definován v souboru `command.properties`. Formát vlastnosti `com.ibm.wmqfte.ant.commandQueueManager` je stejný jako u atributu `cmdqm`, tj. `qmgrname@host@port@channel`.

Dst

Povinné. Uvádí cílového agenta pro operaci kopírování. Zadejte tyto informace ve tvaru: `agentname@qmgrname`, kde `agentname` je název cílového agenta a `qmgrname` je název správce front, ke kterému je tento agent přímo připojen.

vlastnost `idproperty`

Volitelné, pokud jste neuvedli `outcome` z `defer`. Uvádí název vlastnosti, ke které se má přiřadit identifikátor přenosu. Identifikátory přenosu se generují v okamžiku, kdy je odeslán požadavek na přenos a můžete použít identifikátory přenosu ke sledování průběhu přenosu, diagnostice problémů s přenosem a zrušení přenosu.

Tuto vlastnost nelze zadat, pokud jste také zadali vlastnost `outcome` produktu `ignore`. Pokud jste však také zadali vlastnost `outcome` produktu `defer`, musíte zadat volbu `idproperty`.

název_úlohy

Volitelné. Přiřadí název úlohy k požadavku na kopírování. Názvy úloh můžete použít k vytvoření logických skupin přenosů. Použijte úlohu [“`fte: uuid`”](#) na stránce 903 ke generování pseudojedinečných názvů úloh. Pokud nepoužijete atribut `jobname`, úloha standardně použije hodnotu vlastnosti `com.ibm.wmqfte.ant.jobName`, je-li tato vlastnost nastavena. Pokud tuto vlastnost nenastavíte, nebude k požadavku na kopírování přidružen žádný název úlohy.

původní_uživatel

Volitelné. Uvádí identifikátor původního uživatele, který se má přidružit k požadavku na kopírování. Pokud nepoužijete atribut `origuser`, úloha standardně používá ID uživatele, které se používá ke spuštění skriptu Ant.

výsledek

Volitelné. Určuje, zda úloha čeká na dokončení operace kopírování, než vrátí řízení do skriptu Ant. Uveďte jednu z následujících možností:

čekaňte

Úloha čeká na dokončení operace kopírování, než se vrátí. Je-li zadán `outcome` z `await`, je atribut `idproperty` nepovinný.

defer

Úloha se vrátí, jakmile je odeslán požadavek na kopírování a předpokládá se, že výsledek operace kopírování se bude řešit později pomocí úloh [`awaitoutcome`](#) nebo [“`fte: ignoreoutcome`”](#) na stránce 901. Je-li zadán `outcome` z `defer`, je požadován atribut `idproperty`.

Ignorovat

Není-li výsledek operace kopírování důležitý, můžete zadat hodnotu `ignore`. Úloha se poté vrátí, jakmile je odeslán požadavek na kopírování, aniž by došlo k přidělení prostředků pro sledování výsledku přenosu. Je-li zadán `outcome` z `ignore`, nelze zadat atribut `idproperty`.

Pokud neuvedete atribut `outcome`, úloha se standardně použije k použití hodnoty `await`.

priorita

Volitelné. Uvádí prioritu, která se má přidružit k požadavku na kopírování. Obecně platí, že požadavky na přenos vyšší priority mají přednost před požadavky nižší priority. Hodnota priority musí být

v rozsahu 0 až 9 (včetně). Hodnota priority 0 odpovídá nejnižší prioritě a hodnota 9 je nejvyšší prioritou. Pokud atribut `priority` nezadáte, bude výchozí hodnota přenosu nastavena na hodnotu 0.

vlastnost rcproperty

Volitelné. Uvádí název vlastnosti, která má přiřadit výsledkový kód požadavku na kopírování. Výsledkový kód odráží celkový výsledek požadavku na kopírování.

Tuto vlastnost nelze zadat, pokud jste také zadali vlastnost `outcome` s hodnotou `ignore` nebo `defer`. Pokud však zadáte výstup příkazu `await`, je třeba zadat hodnotu `rcproperty`.

src

Povinné Uvádí zdrojového agenta pro operaci kopírování. Uvedte tyto informace ve formátu: `agentname@qmgrname`, kde `agentname` je název zdrojového agenta a `qmgrname` je název správce front, ke kterému je tento agent přímo připojen.

Parametry zadané jako vnořené prvky

fte: filespec

Povinné Musíte uvést alespoň jednu specifikaci souboru, která identifikuje soubory, které se mají zkopírovat. Je-li to nutné, můžete uvést více než jednu specifikaci souboru. Další informace najdete v tématu [fte: filespec](#).

fte: metadata

Můžete zadat metadata, která se mají přidružit k operaci kopírování. Tato metadata se přenášejí s přenosem a jsou zaznamenána ve zprávách protokolu generovaných přenosem. K danému prvku přenosu můžete přidružit pouze jeden blok metadat; tento blok však může obsahovat mnoho částí metadat. Další informace naleznete v tématu [fte: metadata](#).

fte: presrc

Určuje vyvolání programu, které se má provést na zdrojovém agentovi před spuštěním přenosu. K danému přenosu můžete přidružit pouze jediný prvek `fte: presrc`. Další informace naleznete v tématu [vyvolání programu](#).

fte: predst

Určuje vyvolání programu, které se má provést na cílovém agentovi před spuštěním přenosu. K danému přenosu můžete přidružit pouze jediný prvek `fte: predst`. Další informace naleznete v tématu [vyvolání programu](#).

fte: postsrc

Určuje vyvolání programu, které se má provést na zdrojovém agentovi po dokončení přenosu. K danému přenosu můžete přidružit pouze jediný prvek `fte: postsrc`. Další informace naleznete v tématu [vyvolání programu](#).

fte: postdst

Uvádí vyvolání programu, které se má provést na cílovém agentovi po dokončení přenosu. K danému přenosu můžete přidružit pouze jediný prvek `fte: postdst`. Další informace naleznete v tématu [vyvolání programu](#).

Je-li příkaz `fte:presrc`, `fte:predst`, `fte:postsrc`, `fte:postdst` a uživatelské procedury nevrátí úspěšný stav, jsou pravidla v uvedeném pořadí následující:

1. Spusťte uživatelské procedury pro spuštění zdroje. Pokud dojde k selhání spuštění zdroje, přenos selže a nebude dále spuštěno žádné další spuštění.
2. Spusťte volání před zdrojovým kódem (je-li k dispozici). Pokud volání před zdrojovým kódem selže, přenos selže a nic dalšího se nespustí.
3. Spusťte uživatelské procedury cíle spuštění. Pokud se ukončení cíle nezdaří, přenos selže a nebude dále spuštěno žádné další spuštění.
4. Spusťte volání před místem určení (je-li k dispozici). Pokud volání před místem určení selže, přenos selže a nic dalšího se nespustí.
5. Provedte přenosy souborů.
6. Spusťte uživatelské procedury ukončení cíle. Pro tyto výstupy není k dispozici žádný stav selhání.

7. Je-li přenos úspěšný (pokud se úspěšně přenos některých souborů úspěšně přenesl, je považován za úspěšný), spusťte volání po cíli (je-li k dispozici). Pokud se volání po cíli nezdaří, přenos selže.
8. Spusťte uživatelské procedury ukončení. Pro tyto výstupy není k dispozici žádný stav selhání.
9. Je-li přenos úspěšný, spusťte post-source volání (pokud existuje). Pokud se volání po zdrojovém kódu nezdaří, přenos selže.

Příklady

Tento příklad ukazuje základní přenos souborů mezi agent1 a agent2. Příkaz pro zahájení přenosu souborů je odeslán správci front s názvem qm0, pomocí připojení v režimu transportu klienta. Výsledek operace přenosu souboru je přiřazen k vlastnosti s názvem copy.result.

```
<fte:filecopy cmdqm="qm0@localhost@1414@SYSTEM.DEF.SVRCONN"
  src="agent1@qm1" dst="agent2@qm2"
  rcproperty="copy.result">

  <fte:filespec srcfilespec="/home/fteuser1/file.bin" dstfile="/home/fteuser2/file.bin"/>

</fte:filecopy>
```

Tento příklad ukazuje stejný přenos souboru, ale s přidáním metadat a programem se začne provádět po dokončení přenosu na zdrojovém agentovi.

```
<fte:filecopy cmdqm="qm0@localhost@1414@SYSTEM.DEF.SVRCONN"
  src="agent1@qm1" dst="agent2@qm2"
  rcproperty="copy.result">

  <fte:metadata>
    <fte:entry name="org.example.departId" value="ACCOUNTS"/>
    <fte:entry name="org.example.batchGroup" value="A1"/>
  </fte:metadata>

  <fte:filespec srcfilespec="/home/fteuser1/file.bin" dstfile="/home/fteuser2/file.bin"/>

  <fte:postsrc command="/home/fteuser2/scripts/post.sh" successsrc="1" >
    <fte:arg value="/home/fteuser2/file.bin"/>
  </fte:postsrc>
</fte:filecopy>
```

Související odkazy

[“Použití nástroje Apache Ant s produktem WebSphere MQ Managed File Transfer” na stránce 318](#)
Produkt WebSphere MQ Managed File Transfer poskytuje úlohy, které můžete použít k integraci funkce přenosu souborů do nástroje Ant Apache .

[“Úlohy Ant poskytované produktem WebSphere MQ Managed File Transfer” na stránce 891](#)
WebSphere MQ Managed File Transfer poskytuje mnoho úloh Ant, které můžete použít pro přístup k funkcím přenosu souborů.

fte: filemove

Úloha **fte:filemove** přesouvá soubory mezi agenty WebSphere MQ Managed File Transfer . Pokud byl soubor úspěšně přenesen ze zdrojového agenta na cílového agenta, soubor se odstraní ze zdrojového agenta.

Atributy

cmdqm

Volitelné. Správce front příkazů, do kterého má být odeslán požadavek. Zadejte tyto informace ve tvaru *qmgrname@host@port@channel*, kde:

- *qmgrname* je název správce front
- *host* je volitelný název hostitele systému, kde je spuštěn správce front.
- *port* je volitelné číslo portu, na kterém naslouchá správce front
- *channel* je volitelný kanál SVRCONN, který má být použit

Vynecháte-li informace o *host*, *port* nebo *channel* pro správce front příkazů, použije se informace o připojení zadané v souboru `command.properties`. Další informace naleznete v části [“Soubor `command.properties`”](#) na stránce 543.

Vlastnost **`com.ibm.wmqfte.propertySet`** můžete použít k uvedení, který soubor `command.properties` použít. Další informace viz [com.ibm.wmqfte.propertySet](#).

Pokud nepoužijete atribut `cmdqm`, úloha standardně použije vlastnost `com.ibm.wmqfte.ant.commandQueueManager`, je-li tato vlastnost nastavena. Není-li vlastnost `com.ibm.wmqfte.ant.commandQueueManager` nastavena, je proveden pokus o připojení k výchozímu správci front, který je definován v souboru `command.properties`. Formát vlastnosti `com.ibm.wmqfte.ant.commandQueueManager` je stejný jako u atributu `cmdqm`, tj. `qmgrname@host@port@channel`.

Dst

Povinné Uvádí cílového agenta pro operaci kopírování. Zadejte tyto informace ve tvaru: `agentname@qmgrname`, kde *agentname* je název cílového agenta a *qmgrname* je název správce front, ke kterému je tento agent přímo připojen.

vlastnost `idproperty`

Volitelné, pokud jste neuvedli `outcome` z `defer`. Uvádí název vlastnosti, ke které se má přiřadit identifikátor přenosu. Identifikátory přenosu se generují v okamžiku, kdy je odeslán požadavek na přenos a můžete použít identifikátory přenosu ke sledování průběhu přenosu, diagnostice problémů s přenosem a zrušení přenosu.

Tuto vlastnost nelze zadat, pokud jste také zadali vlastnost `outcome` produktu `ignore`. Pokud jste však také zadali vlastnost `outcome` produktu `defer`, musíte zadat volbu `idproperty`.

název_úlohy

Volitelné. Přiřadí název úlohy k požadavku na přesun. Názvy úloh můžete použít k vytvoření logických skupin přenosů. Použijte úlohu `fte: uuid` ke generování pseudojedinečných názvů úloh. Pokud nepoužijete atribut `jobname`, úloha standardně použije hodnotu vlastnosti `com.ibm.wmqfte.ant.jobName`, je-li tato vlastnost nastavena. Pokud tuto vlastnost nenastavíte, nebude k požadavku na přesun přidružen žádný název úlohy.

původní_uživatel

Volitelné. Uvádí identifikátor původního uživatele, který se má přidružit k požadavku na přesun. Pokud nepoužijete atribut `origuser`, úloha standardně používá ID uživatele, které se používá ke spuštění skriptu Ant.

výsledek

Volitelné. Určuje, zda úloha čeká na dokončení operace přesunu, než vrátí řízení do skriptu Ant. Uveďte jednu z následujících možností:

čekaňte

Úloha čeká na dokončení operace přesunu, než se vrátí. Je-li zadán `outcome` z `await`, je atribut `idproperty` nepovinný.

defer

Úloha se vrátí, jakmile byl odeslán požadavek na přesun a předpokládá se, že výsledek operace přesunu je řešen později buď pomocí úlohy [“`fte: awaitoutcome`”](#) na stránce 891, nebo [“`fte: ignoreoutcome`”](#) na stránce 901. Je-li zadán `outcome` z `defer`, je požadován atribut `idproperty`.

Ignorovat

Není-li výsledek operace přesunutí důležitý, můžete zadat hodnotu `ignore`. Úloha se poté vrátí, jakmile byl odeslán požadavek na přesun, aniž by došlo k alokaci žádných prostředků pro sledování výsledku přenosu. Je-li zadán `outcome` z `ignore`, nelze zadat atribut `idproperty`.

Pokud neuvedete atribut `outcome`, úloha se standardně použije k použití hodnoty `await`.

priorita

Volitelné. Uvádí prioritu, která se má přidružit k požadavku na přesun. Obecně platí, že požadavky na přenos vyšší priority mají přednost před požadavky nižší priority. Hodnota priority musí být v rozsahu 0 až 9 (včetně). Hodnota priority 0 odpovídá nejnižší prioritě a hodnota 9 je nejvyšší prioritou. Pokud atribut *priority* nezadáte, bude výchozí hodnota přenosu nastavena na hodnotu 0.

vlastnost rcproperty

Volitelné. Uvádí název vlastnosti, která má přiřadit výsledný kód požadavku na přesun. Výsledkový kód odráží celkový výsledek požadavku na přesun.

Tuto vlastnost nelze zadat, pokud jste také zadali vlastnost *outcome* s hodnotou *ignore* nebo *defer*. Pokud jste však určili výstup příkazu *await*, je třeba zadat hodnotu *rcproperty*.

src

Povinné. Uvádí zdrojového agenta pro operaci přesunutí. Zadejte tyto informace ve tvaru: *agentname@qmgrname*, kde *agentname* je název zdrojového agenta a *qmgrname* je název správce front, ke kterému je tento agent přímo připojen.

Parametry zadané jako vnořené prvky

fte: filespec

Povinné. Musíte uvést alespoň jednu specifikaci souboru, která identifikuje soubory, které se mají přesunout. Je-li to nutné, můžete uvést více než jednu specifikaci souboru. Další informace najdete v tématu [fte: filespec](#).

fte: metadata

Volitelné. Můžete zadat metadata, která se mají přidružit k operaci přesunutí souboru. Tato metadata se přenášejí s přenosem a jsou zaznamenána ve zprávách protokolu generovaných přenosem. K danému prvku přenosu můžete přidružit pouze jeden blok metadata; tento blok však může obsahovat mnoho částí metadata. Další informace naleznete v tématu [fte: metadata](#).

fte: presrc

Volitelné. Určuje vyvolání programu, které se má provést na zdrojovém agentovi před spuštěním přenosu. K danému přenosu můžete přidružit pouze jediný prvek *fte: presrc*. Další informace naleznete v tématu [vyvolání programu](#).

fte: predst

Volitelné. Určuje vyvolání programu, které se má provést na cílovém agentovi před spuštěním přenosu. K danému přenosu můžete přidružit pouze jediný prvek *fte: predst*. Další informace naleznete v tématu [vyvolání programu](#).

fte: postsrc

Volitelné. Určuje vyvolání programu, které se má provést na zdrojovém agentovi po dokončení přenosu. K danému přenosu můžete přidružit pouze jediný prvek *fte: postsrc*. Další informace naleznete v tématu [vyvolání programu](#).

fte: postdst

Volitelné. Uvádí vyvolání programu, které se má provést na cílovém agentovi po dokončení přenosu. K danému přenosu můžete přidružit pouze jediný prvek *fte: postdst*. Další informace naleznete v tématu [vyvolání programu](#).

Je-li příkaz *fte: presrc*, *fte: predst*, *fte: postsrc*, *fte: postdst* a uživatelské procedury nevrátí úspěšný stav, jsou pravidla v uvedeném pořadí následující:

1. Spusťte uživatelské procedury pro spuštění zdroje. Pokud dojde k selhání spuštění zdroje, přenos selže a nebude dále spuštěno žádné další spuštění.
2. Spusťte volání před zdrojovým kódem (je-li k dispozici). Pokud volání před zdrojovým kódem selže, přenos selže a nic dalšího se nespustí.
3. Spusťte uživatelské procedury cíle spuštění. Pokud se ukončení cíle nezdaří, přenos selže a nebude dále spuštěno žádné další spuštění.
4. Spusťte volání před místem určení (je-li k dispozici). Pokud volání před místem určení selže, přenos selže a nic dalšího se nespustí.

5. Proveďte přenosy souborů.
6. Spusťte uživatelské procedury ukončení cíle. Pro tyto výstupy není k dispozici žádný stav selhání.
7. Je-li přenos úspěšný (pokud se některý přenos úspěšně přenesl, přenos je považován za úspěšný), spusťte volání po cíli (je-li přítomno). Pokud se volání po cíli nezdaří, přenos selže.
8. Spusťte uživatelské procedury ukončení. Pro tyto výstupy není k dispozici žádný stav selhání.
9. Je-li přenos úspěšný, spusťte post-source volání (pokud existuje). Pokud se volání po zdrojovém kódu nezdaří, přenos selže.

Příklady

Tento příklad ukazuje přesun základního souboru mezi agent1 a agent2. Příkaz pro zahájení přesunu souboru je odeslán správci front s názvem qm0, pomocí připojení v režimu transportu klienta. Výsledek operace přenosu souboru je přiřazen k vlastnosti s názvem `move.result`.

```
<fte:filemove cmdqm="qm0@localhost@1414@SYSTEM.DEF.SVRCONN"
  src="agent1@qm1" dst="agent2@qm2"
  rcproperty="move.result">

  <fte:filespec srcfilespec="/home/fteuser1/file.bin" dstfile="/home/fteuser2/file.bin"/>
</fte:filemove>
```

Související odkazy

[“Použití nástroje Apache Ant s produktem WebSphere MQ Managed File Transfer” na stránce 318](#)
Produkt WebSphere MQ Managed File Transfer poskytuje úlohy, které můžete použít k integraci funkce přenosu souborů do nástroje Ant Apache.

[“Úlohy Ant poskytované produktem WebSphere MQ Managed File Transfer” na stránce 891](#)
WebSphere MQ Managed File Transfer poskytuje mnoho úloh Ant, které můžete použít pro přístup k funkcím přenosu souborů.

fte: ignoreoutcome

Ignoruje se výsledek příkazu **fte:filecopy**, **fte:filemove** nebo **fte:call**. Když zadáte úlohu **fte:filecopy**, **fte:filemove** nebo **fte:call** k získání výsledku `defer`, úloha Ant alokuje prostředky pro sledování tohoto výsledku. Pokud již nejste zainteresovaní na výsledku, můžete použít úlohu **fte:ignoreoutcome** k uvolnění těchto prostředků.

Atributy

ID

Povinné Identifikuje výsledek, který již není předmětem zájmu. Obvykle určujete tento identifikátor pomocí vlastnosti, kterou jste nastavili pomocí atributu `idproperty` u úlohy [“fte: filecopy” na stránce 895](#), [“fte: filemove” na stránce 898](#) nebo [“fte: volání” na stránce 892](#).

Příklad

Tento příklad ukazuje, jak můžete použít úlohu `fte: ignoreoutcome` k uvolnění prostředků přidělených na sledování výsledku předchozí úlohy [“fte: filecopy” na stránce 895](#).

```
<!-- issue a file copy request -->
<fte:filecopy cmdqm="qm1@localhost@1414@SYSTEM.DEF.SVRCONN"
  src="agent1@qm1" dst="agent1@qm1"
  idproperty="copy.id"
  outcome="defer" />

<!-- do some other things -->

<!-- decide that the result of the copy is not interesting -->
<fte:ignoreoutcome id="{copy.id}"/>
```

Související odkazy

[“Použití nástroje Apache Ant s produktem WebSphere MQ Managed File Transfer” na stránce 318](#)

Produkt WebSphere MQ Managed File Transfer poskytuje úlohy, které můžete použít k integraci funkce přenosu souborů do nástroje Ant Apache .

“Úlohy Ant poskytované produktem WebSphere MQ Managed File Transfer” na stránce 891 WebSphere MQ Managed File Transfer poskytuje mnoho úloh Ant, které můžete použít pro přístup k funkcím přenosu souborů.

fte: příkaz ping

Vyvolá agenta k vyvolání odezvy, a proto určuje, zda je agent schopen zpracovávat přenosy.

Atributy

agent

Povinné Uvádí agenta, na který se má odeslat požadavek **fte:ping** . Hodnota je ve tvaru: *agentname@qmgrname* , kde *agentname* je název agenta a *qmgrname* je název správce front, ke kterému je tento agent přímo připojen.

cmdqm

Volitelné. Správce front příkazů, do kterého má být odeslán požadavek. Zadejte tyto informace ve tvaru *qmgrname@host@port@channel*, kde:

- *qmgrname* je název správce front
- *host* je volitelný název hostitele systému, kde je spuštěn správce front.
- *port* je volitelné číslo portu, na kterém naslouchá správce front
- *channel* je volitelný kanál SVRCONN, který má být použit

Vynecháte-li informace o *host*, *port* nebo *channel* pro správce front příkazů, použije se informace o připojení zadané v souboru *command.properties* . Další informace naleznete v části “Soubor *command.properties*” na stránce 543.

Vlastnost **com.ibm.wmqfte.propertySet** můžete použít k uvedení, který soubor *command.properties* použít. Další informace viz [com.ibm.wmqfte.propertySet](#).

Pokud nepoužijete atribut *cmdqm* , úloha standardně použije vlastnost *com.ibm.wmqfte.ant.commandQueueManager* , je-li tato vlastnost nastavena. Není-li vlastnost *com.ibm.wmqfte.ant.commandQueueManager* nastavena, je proveden pokus o připojení k výchozímu správci front, který je definován v souboru *command.properties* . Formát vlastnosti *com.ibm.wmqfte.ant.commandQueueManager* je stejný jako u atributu *cmdqm* , tj. *qmgrname@host@port@channel*.

vlastnost rcproperty

Povinné Určuje vlastnost pro uložení návratového kódu operace **ping** .

časový limit

Volitelné. Maximální doba (v sekundách), po kterou má úloha čekat na odezvu agenta. Minimální časový limit je nula sekund, avšak časový limit mínus jedna může být také zadán tak, že příkaz čeká na odezvu agenta navždy. Pokud není uvedena žádná hodnota pro *timeout* , pak předvolba bude čekat až 5 sekund, než bude agent odpovídat.

Příklad

Tento příklad odešle požadavek **fte:ping** na server agent1 hostovaný produktem qm1. Požadavek **fte:ping** čeká 15 sekund na odezvu agenta. Výsledek požadavku **fte:ping** je uložen ve vlastnosti s názvem *ping.rc*.

```
<fte:ping agent="agent1@qm1" rcproperty="ping.rc" timeout="15"/>
```

Návratové kódy

0

Příkaz byl úspěšně dokončen.

2

Vypršel časový limit příkazu.

Související odkazy

“Použití nástroje Apache Ant s produktem WebSphere MQ Managed File Transfer” na stránce 318
Produkt WebSphere MQ Managed File Transfer poskytuje úlohy, které můžete použít k integraci funkce přenosu souborů do nástroje Ant Apache .

“Úlohy Ant poskytované produktem WebSphere MQ Managed File Transfer” na stránce 891
WebSphere MQ Managed File Transfer poskytuje mnoho úloh Ant, které můžete použít pro přístup k funkcím přenosu souborů.

fte: uuid

Vygeneruje pseudo-náhodný jedinečný identifikátor a přiřadí jej dané vlastnosti. Tento identifikátor můžete například použít ke generování názvů úloh pro jiné operace přenosu souborů.

Atributy

délka

Povinné Numerická délka identifikátoru UUID, který se má generovat. Tato hodnota délky nezahrnuje délku libovolné předpony zadané argumentem `prefix` .

vlastnost

Povinné Název vlastnosti, ke které má být přiřazen vygenerovaný klíč UUID.

Předpona

Volitelné. Předpona, která má být přidána k generovanému identifikátoru UUID. Tato předpona se nezapočítává jako část délky UUID, jak je zadáno argumentem `length` .

Příklad

Tento příklad definuje klíč UUID, který začíná písmeny ABC následovanými 16 pseudo-náhodných hexadecimálními znaky. Identifikátor UUID je přiřazen k vlastnosti s názvem `uuid.property` .

```
<fte:uuid length="16" property="uuid.property" prefix="ABC"/>
```

Související odkazy

“Použití nástroje Apache Ant s produktem WebSphere MQ Managed File Transfer” na stránce 318
Produkt WebSphere MQ Managed File Transfer poskytuje úlohy, které můžete použít k integraci funkce přenosu souborů do nástroje Ant Apache .

“Úlohy Ant poskytované produktem WebSphere MQ Managed File Transfer” na stránce 891
WebSphere MQ Managed File Transfer poskytuje mnoho úloh Ant, které můžete použít pro přístup k funkcím přenosu souborů.

fte: filespec

Argument **fte: filespec** se používá jako vnořený prvek v jiných úlohách. **fte: filespec** použijte k popisu mapování mezi jedním nebo více zdrojovými soubory, adresáři a místem určení. Typicky se tento prvek používá při vyjádření sady souborů nebo adresářů k přesunu nebo kopírování.

Vnořená podle:

- Úloha [fte: filecopy](#)
- Úloha [fte: fileove](#)

Atributy specifikace zdroje

Je třeba určit jednu z položek `srcfilespec` nebo `srcqueue`.

zdroj_souboru

Uvádí zdroj operace souboru. Hodnota tohoto atributu může zahrnovat zástupný znak.

zdroj_fronty

Uvádí, že zdrojem přenosu je fronta. Přenos přesouvá data ze zpráv uložených ve frontě uvedené tímto atributem. Tento atribut nelze zadat, je-li úloha **fte:filespec** vnořena v rámci úlohy **fte:filecopy**.

Atribut srcqueue není podporován, je-li zdrojovým agentem agent mostu protokolu.

Atributy specifikace cíle

Je třeba určit jeden z adresářů dstdir, dstds, dstfile, dstqueue nebo dstpds.

dstdir

Určuje adresář jako cíl pro operaci se souborem.

dstfile

Určuje soubor jako cíl pro operaci se souborem.

dstfilepace

Určuje souborový prostor jako místo určení pro operaci se souborem.

dstqueue

Určuje frontu jako cíl pro soubor pro operaci se zprávami. Do této specifikace můžete volitelně zahrnout název správce front s použitím formátu QUEUE@QUEUEMANAGER. Pokud nezádáte název správce front, bude použit správce front cílového agenta. Je třeba určit platný název fronty, který existuje ve správci front.

Uvedete-li atribut dstqueue, nemůžete uvést atributy srcqueue, protože se tyto atributy navzájem vylučují.

Atribut dstqueue není podporován, je-li cílovým agentem agent mostu protokolu.

Atributy zdrojové volby

srcencoding

Volitelné. Kódování znakové sady použité souborem k přenosu.

Tento atribut můžete zadat pouze v případě, že je atribut conversion nastaven na hodnotu text.

Pokud neuvedete atribut srcencoding, znaková sada zdrojového systému se použije pro textové přenosy.

srceol

Volitelné. Oddělovač konce řádku použitého přenášeným souborem. Platné hodnoty jsou:

- CRLF -Použijte znak konce řádku následovaný znakem konce řádku, za nímž následuje znak konce řádku. Tato konvence je typická pro systémy Windows.
- LF -Použijte znak LF jako konec oddělovače řádků. Tato konvence je typická pro systémy UNIX.

Tento atribut můžete zadat pouze tehdy, je-li atribut conversion nastaven na hodnotu text.

Nezádáte-li atribut srceol, budou textové přenosy automaticky určovat správnou hodnotu na základě operačního systému zdrojového agenta.

srcmsgdelimbytes

Volitelné. Uvádí jednu nebo více bajtových hodnot, které se mají vložit jako oddělovač při připojování více zpráv k binárnímu souboru. Každá hodnota musí být uvedena jako dvě hexadecimální číslice v rozsahu 00-FF s předponou x. Více bajtových hodnot je třeba oddělit čárkou. Například srcmsgdelimbytes="x08,xA4". Atribut srcmsgdelimbytes lze zadat pouze v případě, že jste také zadali atribut srcqueue. Atribut srcmsgdelimbytes nelze zadat, pokud jste také zadali hodnotu text atributu conversion.

zdrojmsgdelimtext

Volitelné. Určuje posloupnost textu, která má být vložena jako oddělovač při připojování více zpráv k textovému souboru. Do oddělovače lze zahrnout esc sekvence jazyka Java pro řetězcové literály. Například `srcmsgdelimtext="\u007d\n"`. Oddělovač textu se vloží za každou zprávu ze zdrojového agenta. Oddělovač textu je zakódován do binárního formátu za použití zdrojového kódování přenosu. Každá zpráva je čtena v binárním formátu, zakódovaný oddělovač je připojen v binárním formátu do zprávy a výsledek je přenesen v binárním formátu na cílového agenta. Pokud kódová stránka zdrojového agenta zahrnuje stavy shift-in a shift-out, agent předpokládá, že každá zpráva se nachází ve stavu shift-out na konci zprávy. V cílovém agentovi jsou binární data převedena stejným způsobem jako přenos souboru na textový přenos. Atribut `srcmsgdelimtext` lze zadat pouze v případě, že jste také určili atribut `srcqueue` a hodnotu parametru `text` pro atribut `conversion`.

zdroj_zpravy_zprav

Volitelné. Určuje pozici, do které má být vložen text nebo binární oddělovač. Platné hodnoty jsou:

- `prefix` -oddělovače jsou vloženy do cílového souboru před daty z každé zprávy.
- `postfix` -oddělovače jsou vloženy do cílového souboru za daty z každé zprávy.

Atribut `srcmsgdelimposition` lze zadat pouze v případě, že jste také zadali jeden z atributů `srcmsgdelimbytes` nebo `srcmsgdelimtext`.

zdrojmsggroups

Volitelné. Určuje, že zprávy jsou seskupeny podle ID skupiny IBM WebSphere MQ. První úplná skupina se zapíše do cílového souboru. Není-li tento atribut zadán, všechny zprávy ve zdrojové frontě se zapíší do cílového souboru. Atribut `srcmsggroups` lze zadat pouze v případě, že jste také zadali atribut `srcqueue`.

srcqueuetimeout

Volitelné. Určuje dobu v sekundách, po kterou se má čekat na splnění jedné z následujících podmínek:

- Pro novou zprávu, která má být zapsána do fronty.
- Pokud byl zadán atribut `srcmsggroups`, bude pro úplnou skupinu, která má být zapsána do fronty.

Pokud není splněna ani jedna z těchto podmínek v době určené hodnotou parametru `srcqueuetimeout`, zdrojový agent zastaví čtení z fronty a dokončí přenos. Není-li atribut `srcqueuetimeout` zadán, zastaví zdrojový agent ihned čtení ze zdrojové fronty, je-li zdrojová fronta prázdná, nebo v případě, že je zadán atribut `srcmsggroups`, pokud ve frontě není žádná úplná skupina. Atribut `srcqueuetimeout` lze zadat pouze v případě, že jste také zadali atribut `srcqueue`.

Informace o nastavení hodnoty `srcqueuetimeout` viz [“Pokyny pro uvedení čekací doby na přenos zpráv do souboru” na stránce 701](#).

srcrcdelimpos

Volitelné. Určuje umístění, do kterého je vložen binární oddělovač. Platné hodnoty jsou:

- `prefix`-oddělovače jsou vloženy do cílového souboru před daty z každého záznamu souboru na zdrojovém záznamu.
- `postfix`-oddělovače jsou vloženy do cílového souboru za daty z každého zdrojového záznamu souboru orientovaného na záznam.

Atribut `srcrcdelims` lze zadat pouze v případě, že jste také zadali atribut `srcrcdelimbytes`.

Atributy volby cíle

dstAttributes

Volitelné. Určuje seznam atributů souboru přidružených k cílovým souborům v přenosu oddělených středníkem. Můžete uvést atributy s hodnotou nebo bez ní.

Například, atributy bez hodnoty:

```
dstAttributes="ATTRIBUTE1;ATTRIBUTE2"
```

Například atributy s hodnotou:

```
dstAttributes="ATTRIBUTE1(VALUE);ATTRIBUTE2(VALUE)"
```

Např. jeden atribut s hodnotou a jeden atribut bez hodnoty:

```
dstAttributes="ATTRIBUTE1;ATTRIBUTE2(VALUE)"
```

Informace o attributech souboru pro WebSphere MQ Managed File Transfer on IBM 4690 viz [“Atributy distribuce souborů”](#) na stránce 85.

dstenkódování

Volitelné. Kódování znakové sady, které má být použito pro přenesený soubor.

Tento atribut můžete zadat pouze v případě, že je atribut conversion nastaven na hodnotu text . .

Není-li zadán atribut dstencoding , znaková sada cílového systému se použije pro textové přenosy.

dsteol

Volitelné. Oddělovač konce řádku, který má být použit pro přenášený soubor. Platné hodnoty jsou:

- CRLF -Použijte znak konce řádku následovaný znakem konce řádku, za nímž následuje znak konce řádku. Tato konvence je typická pro systémy Windows .
- LF -Použijte znak LF jako konec oddělovače řádků. Tato konvence je typická pro systémy UNIX .

Tento atribut můžete zadat pouze v případě, že je atribut conversion nastaven na hodnotu text . .

Pokud nezadáte atribut dsteol , budou textové přenosy automaticky určovat správnou hodnotu na základě operačního systému cílového agenta.

dstmsgdelimbytes

Volitelné. Uvádí hexadecimální oddělovač, který se má použít při rozdělování binárního souboru do více zpráv. Všechny zprávy mají stejné ID skupiny IBM WebSphere MQ ; poslední zpráva ve skupině má nastaven příznak IBM WebSphere MQ LAST_MSG_IN_GROUP. Formát pro uvedení hexadecimálního bajtu jako oddělovače je xNN, kde N je znak v rozsahu 0 až 9 nebo-f. Můžete uvést pořadí hexadecimálních bajtů jako oddělovač uvedením čárkami odděleného seznamu hexadecimálních bajtů, například: x3e , x20 , x20 , xbf.

Atribut dstmsgdelimbytes lze určit pouze v případě, že jste také určili atribut dstqueue a přenos je v binárním režimu. Můžete uvést pouze jednu z atributů dstmsgsize, dstmsgdelimbytes a dstmsgdelimpattern .

dstmsgdelimpattern

Volitelné. Určuje regulární výraz jazyka Java, který má být použit při rozdělování textového souboru do více zpráv. Všechny zprávy mají stejné ID skupiny IBM WebSphere MQ ; poslední zpráva ve skupině má nastaven příznak IBM WebSphere MQ LAST_MSG_IN_GROUP. Formát pro určení regulárního výrazu jako oddělovače je regulární výraz uzavřený v závorkách, (*regular_expression*) nebo uzavřený ve dvojitých uvozovkách, "*regular_expression*". Další informace naleznete v části [“Regulární výrazy používané produktem WebSphere MQ Managed File Transfer”](#) na stránce 680.

Při výchozím nastavení je délka řetězce, kterou může regulární výraz porovnat, omezena cílovým agentem na pět znaků. Toto chování můžete změnit pomocí vlastnosti agenta **maxDelimiterMatchLength** . Další informace naleznete v části [“Rozšířené vlastnosti agenta”](#) na stránce 547.

Atribut dstmsgdelimpattern lze určit pouze v případě, že jste také zadali atribut dstqueue a přenos je v textovém režimu. Můžete uvést pouze jednu z atributů dstmsgsize, dstmsgdelimbytes a dstmsgdelimpattern .

dstmsgdelimposition

Volitelné. Určuje umístění, ve kterém se očekává, že text nebo binární oddělovač bude uvnitř. Platné hodnoty jsou:

- **prefix** -Oddělovače se očekávají na začátku každého řádku.
- **postfix** -Oddělovače se očekávají na konci každého řádku.

Atribut `dstmsgdelimposition` lze zadat pouze v případě, že jste také zadali atribut `dstmsgdelimpattern`.

dstmsgincludedelim

Volitelné. Uvádí, zda zahrnout oddělovač, který se používá k rozdělení souboru do více zpráv ve zprávách. Je-li zadán atribut `dstmsgincludedelim`, oddělovač je obsažen na konci zprávy, která obsahuje data, která předcházela oddělovači. Ve výchozím nastavení není oddělovač obsažen ve zprávách. Atribut `dstmsgincludedelim` můžete zadat pouze v případě, že jste také zadali jednu z atributů `dstmsgdelimpattern` a `dstmsgdelimbytes`.

dstmsgpersist

Volitelné. Určuje, zda jsou zprávy zapsané do cílové fronty trvalé. Platné hodnoty jsou:

- `true` -Zapisovat trvalé zprávy do cílové fronty. Toto je výchozí hodnota.
- `false` -Zápis netrvalých zpráv do cílové fronty.
- `qdef` -Hodnota perzistence je převzata z atributu `DefPersistence` cílové fronty.

Tento atribut můžete zadat pouze tehdy, je-li zadán také atribut `dstqueue`.

dstmsgprops

Volitelné. Určuje, zda má přenos první zprávy zapsané do cílové fronty sadou vlastností zprávy produktu IBM WebSphere MQ. Možné hodnoty jsou:

- `true` -Nastavte vlastnosti zprávy u první zprávy vytvořené přenosem.
- `false` -nenastavujte vlastnosti zprávy na první zprávě vytvořené přenosem. Toto je výchozí hodnota.

Další informace viz [“Vlastnosti zprávy IBM WebSphere MQ nastavené na zprávách zapsaných do cílových front”](#) na stránce 696.

Tento atribut můžete zadat pouze tehdy, je-li zadán také atribut `dstqueue`.

dstmsgsize

Volitelné. Určuje, zda má být soubor rozdělen do více zpráv s pevnou délkou. Všechny zprávy mají stejné ID skupiny IBM WebSphere MQ; poslední zpráva ve skupině má nastaven příznak IBM WebSphere MQ `LAST_MSG_IN_GROUP`. Velikost zpráv je uvedena v hodnotě `dstmsgsize`. Formát parametru `dstmsgsize` je `<length> <units>`, kde *délka* je kladná celočíselná hodnota a *jednotky* jsou jednou z následujících hodnot:

- `B` -Bajty. Povolená minimální hodnota je dvakrát větší než maximální hodnota počtu bajtů na znak kódové stránky cílových zpráv.
- `K` -Kibibajty. To je ekvivalentní 1024 bajtům.
- `M` -Mebibajty. To je ekvivalent 1024 kibibajtů.

Je-li soubor přenášen v textovém režimu a nachází se v dvoubajtové znakové sadě nebo vícebajtové znakové sadě, rozdělí se soubor na zprávy na nejbližší hranici znaku na zadanou velikost zprávy.

Atribut `dstmsgsize` můžete zadat pouze v případě, že jste také zadali atribut `dstqueue`. Můžete uvést pouze jednu z atributů `dstmsgsize`, `dstmsgdelimbytes` a `dstmsgdelimpattern`.

dstunsupportedcodepage

Volitelné. Určuje akci, která má být provedena v případě, že správce cílové fronty, jak je určen atributem `dstqueue`, nepodporuje kódovou stránku použitou při přenosu dat souboru do fronty jako přenos textu. Platné hodnoty pro tento atribut jsou následující:

- `binary` -pokračujte v přenosu, ale neaplikujte konverzi kódové stránky na přenášená data. Zadání této hodnoty je ekvivalentní nastavení nenastavení atributu převodu na hodnotu `text`.
- `fail` -nepokračujte v operaci přenosu. Soubor se zaznamená jako nepřenášené. Toto nastavení je výchozí.

Atribut `dstunsupportedcodepage` můžete zadat pouze v případě, že jste také zadali atribut `dstqueue` a hodnotu `text` pro atribut `conversion` .

Volitelné. Určuje, že cílové záznamy delší, než je atribut datové sady `LRECL`, jsou oříznuty. Je-li hodnota nastavena na `true`, záznamy se oseknu. Je-li nastaveno na hodnotu `false`, jsou záznamy zalomeny. Výchozí nastavení je `false`. Tento parametr je platný pouze pro přenosy v textovém režimu, kde je cílem datová sada.

Další atributy

checksum

Volitelné. Určuje algoritmus použitý pro kontrolní součet přenesených souborů.

- `MD5` -použijte hašovací algoritmus `MD5` .
- `NONE` -nepoužívat algoritmus kontrolního součtu.

Pokud nezadáte atribut `checksum` , použije se výchozí hodnota `MD5` .

konverze

Volitelné. Určuje typ převodu, který má být použit pro soubor při jeho přenosu. Možné hodnoty jsou:

- `binary` -nelze použít žádný převod.
- `text` -použití konverze kódové stránky mezi zdrojovým a cílovým systémem. Uplatní také převod oddělovačů řádků. Atributy `srcencoding`, `dstencoding`, `srceol` a `dsteol` ovlivňují konverzi, která se použije.

Pokud neuvedete atribut `conversion` , zadá se předvolená hodnota `binary` .

overwrite

Volitelné. Určuje, zda může být existující cílový soubor přepsán operací. Zadáte-li hodnotu `true`, budou přepsány všechny existující cílové soubory . Uvedete-li hodnotu `false`, existence duplicitního souboru v cíli má za následek selhání operace. Není-li atribut `overwrite` zadán, je určena výchozí hodnota `false` .

rekurze

Volitelné. Určuje, zda se přenos souboru rekurzí do podadresářů. Zadáte-li hodnotu `true`, bude přenos rekurzí do podadresářů. Zadáte-li hodnotu `false`, nebude přenos rekurzivně procházet do podadresářů. Není-li atribut `recurse` zadán, je zadána výchozí hodnota `false` .

Příklad

Tento příklad uvádí parametr `fte: filespec` se zdrojovým souborem `file1.bin` a cílovým souborem `file2.bin` .

```
<fte:filespec srcfilespec="/home/fteuser/file1.bin" dstfile="/home/fteuser/file2.bin"/>
```

Související odkazy

[“Použití nástroje Apache Ant s produktem WebSphere MQ Managed File Transfer” na stránce 318](#)
Produkt `WebSphere MQ Managed File Transfer` poskytuje úlohy, které můžete použít k integraci funkce přenosu souborů do nástroje `Ant Apache` .

[“Úlohy Ant poskytované produktem WebSphere MQ Managed File Transfer” na stránce 891](#)
`WebSphere MQ Managed File Transfer` poskytuje mnoho úloh `Ant`, které můžete použít pro přístup k funkcím přenosu souborů.

fte:metadata

Metadata se používají k přenášení dalších uživatelem definovaných informací s operací přenosu souborů.

Další informace o tom, jak produkt `WebSphere MQ Managed File Transfer` používá metadata, naleznete v příručce [“Metadata pro uživatelské procedury” na stránce 912](#) .

Vnořená podle:

- Úloha [fte: filecopy](#)
- Úloha [fte: fileove](#)
- Úloha [fte: call](#)

Parametry zadané jako vnořené prvky

fte: položka

Musíte zadat alespoň jednu položku uvnitř vnořené prvku `fte:metadata`. Můžete určit více než jednu položku. Položky přidruží název klíče k hodnotě. Klíče musí být v bloku `fte:metadata` jedinečné

Atributy položky

name

Povinné Název klíče, který patří do této položky. Tento název musí být jedinečný v rámci všech parametrů `entry` vnořených uvnitř prvku `fte: metadata`.

hodnota

Povinné Hodnota, která se má přiřadit k této položce.

Příklad

Tento příklad ukazuje definici `fte:metadata`, která obsahuje dva záznamy.

```
<fte:metadata>
  <fte:entry name="org.foo.partColor" value="red"/>
  <fte:entry name="org.foo.partSize" value="medium"/>
</fte:metadata>
```

Související odkazy

“[Použití nástroje Apache Ant s produktem WebSphere MQ Managed File Transfer](#)” na stránce 318
Produkt WebSphere MQ Managed File Transfer poskytuje úlohy, které můžete použít k integraci funkce přenosu souborů do nástroje Ant Apache.

“[Úlohy Ant poskytované produktem WebSphere MQ Managed File Transfer](#)” na stránce 891
WebSphere MQ Managed File Transfer poskytuje mnoho úloh Ant, které můžete použít pro přístup k funkcím přenosu souborů.

Vnořené prvky vyvolání programu

Programy mohou být spuštěny pomocí jednoho z pěti vnořených prvků: `fte:presrc`, `fte:predst`, `fte:postdst`, `fte:postsrca` `fte:command`. Tyto vnořené prvky instruují agenta, aby volal externí program jako součást svého zpracování. Než budete moci spustit program, musíte se ujistit, že příkaz je v umístění uvedeném ve vlastnosti `commandPath` v souboru `agent.properties` agenta, který spouští příkaz.

I když má každý prvek vyvolání programu jiný název, sdílejí stejnou sadu atributů a stejnou sadu vnořených prvků. Programy lze spustit pomocí úloh Ant **fte:filecopy**, **fte:filemove** a **fte:command**. Pokud jste nakonfigurovali webovou bránu tak, aby povolovala odesílat soubory na agenta, nakonfigurujte vyvolání programu `fte:postdst` zadáním záhlaví `x-fte-postdest` nebo použitím pole formuláře `postdest` v požadavku HTTP.

Nemůžete vyvolat programy z agenta mostu Connect:Direct.

Úlohy Ant, které mohou vyvolat programy:

- Úloha [fte: filecopy](#) hnízdí parametry vyvolání programu s použitím vnořených prvků `fte:predst`, `fte:postdst`, `fte:presrca` `fte:postsrca`.
- Úloha [fte: fileove](#) hnízdí parametry vyvolání programu s použitím vnořených prvků `fte:predst`, `fte:postdst`, `fte:presrca` `fte:postsrca`.

- Úloha `fte: call` hnízí parametry vyvolání programu pomocí vnořeného prvku `fte: command`.

Atributy

příkaz

Povinné. Určuje jméno programu, který má být volán. Aby agent mohl spustit příkaz, příkaz musí být v umístění uvedeném vlastností `commandPath` v souboru `agent.properties` agenta. Další informace naleznete v části "[Vlastnost commandPath](#)" na stránce 402. Všechny informace o cestě zadané v atributu `command` se považují za relativní k umístění uvedenému ve vlastnosti `commandPath`. Je-li type `executable`, je očekáván spustitelný program, jinak se očekává skript odpovídající typu volání.

retrycount

Volitelné. Počet pokusů o opakování volání programu, pokud program nevrací návratový kód úspěchu. Program pojmenovaný atributem `command` je volán až do tohoto počtu opakování. Hodnota přiřazená k tomuto atributu musí být nezáporná. Pokud atribut `retrycount` nezadáte, bude použita výchozí hodnota nula.

retrywait

Volitelné. Doba čekání, v sekundách, před opakováním pokusu o vyvolání programu. Pokud program uvedený atributem `command` nevrací návratový kód úspěchu a atribut `retrycount` určuje nenulovou hodnotu, tento parametr určuje dobu čekání mezi novými pokusy. Hodnota přiřazená k tomuto atributu musí být nezáporná. Pokud atribut `retrywait` nezadáte, bude použita výchozí hodnota nula.

successrc

Volitelné. Hodnota tohoto atributu se používá k určení, kdy se úspěšně spustí vyvolání programu. Návratový kód procesu pro příkaz je vyhodnocen pomocí tohoto výrazu. Hodnota může být složena z jednoho nebo více výrazů spojených se svislou čárovým znakem (|) pro označení logického operátoru OR nebo ampersand (&). znaků, které označují logickou spojku AND. Každý výraz může být jeden z následujících typů výrazu:

- Číslo pro označení testu rovnosti mezi návratovým kódem procesu a číslem.
- Číslo s předponou ">" označuje great-than test mezi číslem a návratovým kódem procesu.
- Číslo s předponou "<" označuje méně než test mezi číslem a návratovým kódem procesu.
- Číslo s předponou "!" písmeno označující nerovnající se testu mezi číslem a návratovým kódem procesu.

Například: `>2&<7&!5|0|14` se interpretuje jako následující návratové kódy, které jsou úspěšné: 0, 3, 4, 6, 14. Všechny ostatní návratové kódy jsou interpretovány jako neúspěšné. Pokud atribut `successrc` nezadáte, bude použita výchozí hodnota nula. To znamená, že příkaz je považován za úspěšný, pokud a pouze tehdy, vrátí-li kód nula.

priority

Volitelné (pouze `os4690background`). Úroveň priority, která má být přiřazena úloze na pozadí v systému IBM 4690. Výchozí hodnota je 5 a platné hodnoty jsou v rozsahu 1-9.

zpráva

Volitelné (pouze `os4690background`). Stavová zpráva, která se má zobrazit na obrazovce řídicího zařízení systému IBM 4690 pro daný provedený příkaz.

typ

Volitelné. Hodnota tohoto atributu určuje, jaký typ programu se volá. Uveďte jednu z následujících možností:

Spustitelné

Úloha volá spustitelný program. Může obsahovat další argumenty určené pomocí vnořeného prvku `arg`. Očekává se, že program bude přístupný na `commandPath` a tam, kde je to vhodné, prováděcí oprávnění k provedení. Skripty systému UNIX lze volat tak dlouho, jak určují program

shellu (například první řádek skriptového souboru shellu je: `#!/bin/sh`). Výstup příkazu zapsaný do výstupu `stderr` nebo `stdout` je odeslán do protokolu produktu IBM WebSphere MQ File Transfer Edition pro volání. Množství výstupních dat je však omezeno konfigurací agenta. Výchozí hodnota je 10K bajtů dat, ale toto výchozí nastavení můžete přepsat pomocí vlastnosti agenta: `maxCommandOutput`.

ant_skript

Úloha spustí určený skript Ant pomocí příkazu **fteAnt** . Vlastnosti lze zadat s použitím vnořeného prvku `property` . Cíle Ant lze zadat pomocí vnořeného prvku `target` . Očekává se, že skript Ant je přístupný na `commandPath` . Výstup Ant zapsaný do `stderr` nebo `stdout` se odešle do protokolu WebSphere MQ Managed File Transfer pro volání. Množství výstupních dat je však omezeno konfigurací agenta. Výchozí hodnota je 10K bajtů dat, ale toto výchozí nastavení můžete přepsat pomocí vlastnosti agenta: `maxCommandOutput`.

os4690background

Úloha volá program OS4690BACKGROUND . Přenosový program volá na systému IBM 4690 může být spuštěn na pozadí. Tyto typy volání podporují spuštění nativních aplikací IBM 4690 a dávkových skriptů příkazů. Pokud spustíte dávkový skript, použije se aplikace COMMAND.286 spolu s volbou `-C` jako aplikaci předáním dávkového skriptu a všech zadaných argumentů jako parametrů.

Parametry zadané jako vnořené prvky

fte: arg

Platné pouze v případě, že hodnota atributu `type` je `executable`. Chcete-li zadat argumenty programu, který je volán jako součást vyvolání programu, použijte vnořené prvky `fte: arg` . Argumenty programu jsou sestaveny z hodnot zadaných prvky `fte: arg` v pořadí, ve kterém jsou rozpoznány prvky `fte: arg` . Jako vnořené prvky vyvolání programu můžete zvolit, zda mají být zadány nuly nebo více prvků `fte: arg` .

fte: vlastnost

Platí pouze tam, kde hodnota atributu `type` je `antscript`. Použijte atributy `name` a `value` vnořených prvků `fte: property` , které se předají do skriptu Ant ve dvojicích název-hodnota. Jako vnořené prvky vyvolání programu můžete zvolit, zda mají být zadány nuly nebo více prvků `fte: property` .

fte: target

Platí pouze tam, kde hodnota atributu `type` je `antscript`. Zadejte cíl ve skriptu Ant, který se má volat. Jako vnořené prvky vyvolání programu můžete zvolit, zda mají být zadány nuly nebo více prvků `fte: target` .

Atributy Arg

VALUE

Povinné Hodnota argumentu pro předání do volaného programu.

Atributy vlastností

Jméno

Povinné Název vlastnosti, která má být předána skriptu Ant.

VALUE

Povinné Hodnota, která se má přidružit k názvu vlastnosti, která se předává skriptu Ant.

Příklady

Tento příklad ukazuje vyvolání programu `fte: postsrc` , které je určeno jako součást úlohy `fte: filecopy` . Programové vyvolání se používá pro program nazvaný `post.sh` a je dodáván jeden argument `/home/fteuser2/file.bin` .

```
<fte:filecopy cmdqm="qm0@localhost@1414@SYSTEM.DEF.SVRCONN"
  src="agent1@qm1" dst="agent2@qm2"
  rcproperty="copy.result">
  <fte:filespec srcfilespec="/home/fteuser1/file.bin" dstfile="/home/fteuser2/file.bin"/>
```

```

<fte:postsrc command="post.sh" successsrc="1" >
  <fte:arg value="/home/fteuser2/file.bin"/>
</fte:postsrc>

```

```

</fte:filecopy>

```

Tento příklad ukazuje vyvolání programu `fte:command`, které je zadáno jako část úlohy `fte:call`. Vyvolání programu je pro spustitelný soubor s názvem `command.sh`, který nepředává žádné argumenty příkazového řádku. Pokud `command.sh` nevrátí návratový kód úspěchu 1, je příkaz znovu zkoušen po 30 sekundách.

```

<fte:call cmdqm="qm0@localhost@1414@SYSTEM.DEF.SVRCONN"
  agent="agent1@qm1"
  rcproperty="call.rc"
  origuser="bob"
  jobname="{job.id}">
  <fte:command command="command.sh" successsrc="1" retrycount="5" retrywait="30"/>
</fte:call>

```

Tento příklad ukazuje vyvolání programu `fte:command`, které je zadáno jako část úlohy `fte:call`. Vyvolání programu je pro cíle kopírování a komprimace ve skriptu Ant s názvem `script.xml`, který je předán dvěma vlastnostmi.

```

<fte:call cmdqm="qm0@localhost@1414@SYSTEM.DEF.SVRCONN"
  agent="agent1@qm1"
  rcproperty="call.rc"
  origuser="bob"
  jobname="{job.id}">
  <fte:command command="script.xml" type="antscript">
    <property name="src" value="AGENT5@QM5"/>
    <property name="dst" value="AGENT3@QM3"/>
    <target name="copy"/>
    <target name="compress"/>
  </fte:command>
</fte:call>

```

Související pojmy

[“Určení programů ke spuštění” na stránce 269](#)

Můžete spouštět programy na systému, kde je spuštěn agent IBM WebSphere MQ Spravovaný přenos souborů. Jako součást požadavku na přenos souborů můžete zadat program, který se má spustit buď před spuštěním přenosu, nebo po jeho dokončení. Kromě toho můžete spustit program, který není součástí požadavku na přenos souborů odesláním požadavku spravovaného volání.

Související odkazy

[“Použití nástroje Apache Ant s produktem WebSphere MQ Managed File Transfer” na stránce 318](#)

Produkt WebSphere MQ Managed File Transfer poskytuje úlohy, které můžete použít k integraci funkce přenosu souborů do nástroje Ant Apache.

[“Úlohy Ant poskytované produktem WebSphere MQ Managed File Transfer” na stránce 891](#)

WebSphere MQ Managed File Transfer poskytuje mnoho úloh Ant, které můžete použít pro přístup k funkcím přenosu souborů.

Práce s uživatelskými procedurami pro přizpůsobení

Metadata pro uživatelské procedury

Existují tři různé typy metadat, které lze dodat uživatelským ukončovacím rutinám pro metadata prostředí WebSphere MQ Managed File Transfer: prostředí, přenos a metadata souboru. Tato metadata jsou prezentována jako mapy párů klíč-hodnota Javy.

Metadata prostředí

Metadata prostředí jsou předána všem uživatelským ukončovacím rutinám a popisuje prostředí běhové komponenty agenta, ze kterého se volá uživatelská procedura. Tato metadata jsou jen pro čtení a nelze ji aktualizovat žádnou uživatelskou procedurou.

<i>Tabulka 57. Metadata prostředí</i>	
Klíč	Popis
KLÍČ_KONFIGURACE_AGENTA	Název adresáře, který obsahuje informace o konfiguraci agenta.
KLÍČ_ADRESÁŘ_AGENT_PRODUKTU	Název adresáře, ve kterém byl nainstalován kód agenta.
KLÍČ_AGENT_VERSION_KEY	Číslo verze pro běhovou komponentu agenta, která volá uživatelskou proceduru.

Názvy klíčů a názvy hodnot uvedené v Tabulce 1 jsou konstanty, které jsou definovány v rozhraní EnvironmentMetaDataConstants .

Metadata přenosu

Metadata přenosu jsou předána všem uživatelským ukončovacím rutinám. Metadata se skládají ze systémem dodaných hodnot a hodnot dodaných uživatelem. Pokud změníte hodnoty dodané systémem, tyto změny se budou ignorovat. Počáteční uživatelem zadané hodnoty pro uživatelskou proceduru spuštění přenosu zdroje jsou založeny na hodnotách, které zadáte při definování přenosu. Zdrojový agent může měnit uživatelem zadané hodnoty jako součást zpracování uživatelské procedury spuštění přenosu zdroje. Tato uživatelská procedura se volá před zahájením celého přenosu souboru. Tyto změny se používají při následných voláních do jiných ukončovacích rutin, které se vztahují k tomuto přenosu. Metadata přenosu se použijí na celý přenos.

Ačkoli všechny uživatelské procedury mohou číst hodnoty z metadat přenosu, mohou metadata přenosu změnit pouze spouštěcí uživatelská procedura přenosu zdroje.

Metadata přenosu nelze použít k šíření informací mezi různými přenosy souborů.

Metadata převodu dodaná systémem jsou podrobně popsána v tabulce č. 2:

<i>Tabulka 58. Metadata přenosu</i>	
Klíč	Popis
CÍLOVÝ_KLÍČ_AGENTA	Název agenta, který je cílem přenosu.
KLÍČ_ÚLOHY_	Název úlohy přidružený k požadavku na přenos
KLÍČ_MQM_USER_KEY	Pole uživatele MQMD ze zprávy použité k odeslání požadavku na přenos
PŮVODNÍ_KLÍČ_HOSTITELE	Název hostitele zadaný jako původní název hostitele v požadavku na přenos
KLÍČ_PŮVODNÍHO_UŽIVATELE	Jméno uživatele zadané jako původní ID uživatele v požadavku na přenos
KLÍČ_AGENTA_ZDROJE	Název agenta, který je zdrojem přenosu
KLÍČ_TRANSFER_ID_	Identifikátor přenosu

Názvy klíčů a názvy hodnot uvedené v tabulce 2 jsou konstanty, které jsou definovány v rozhraní TransferMetaDataConstants .

Metadata souboru

Metadata souboru jsou předána do výstupní uživatelské procedury přenosu zdroje jako součást specifikace souboru. Pro zdrojový a cílový soubor existují samostatná metadata souboru.

Metadata souboru nelze použít k šíření informací mezi různými přenosy souborů.

Tabulka 59. Metadata souboru

Klíč	Povolené hodnoty	Popis
V 7.5.0.2 ▶ V 7.5.0.2 CONVERT_LINE_SEPARATORS		Hodnota klíče používaná pro textové přenosy sloužící k označení, zda jsou posloupnosti oddělovačů řádků CRLF (carriage return-line feed) nebo LF (line feed) ve zdrojových datech převedeny na pořadí oddělovače řádků v místě určení.
V 7.5.0.2 ▶ V 7.5.0.2 ODDĚLOVAT_KLÍČ		Hodnota klíče použitá k definování oddělovače pro oddělení dat záznamu při přenosu dat orientovaných na záznamy do normálních souborů.
V 7.5.0.2 ▶ V 7.5.0.2 klíč DELIMITER_POSITION_KEY	DELIMITER_POSITION_PREFIX_VALUE DELIMITER_POSITION_POSTFIX_VALUE	Použijte spolu s DELIMITER_KEY k definování pozice oddělovače; buď předpony, nebo postfix.
V 7.5.0.2 ▶ V 7.5.0.2 DELIMITERY_TYPE_KEY	HODNOTA BINARYTYPE_BINARY_VALUE HODNOTA DELIMITER_TYPE_TEXT_VALUE DELIMITER_TYPE_SIZE_VALUE	Použijte spolu s DELIMITER_KEY k definování typu oddělovače.
KLÍČ_EXISTUJÍCÍ_CÍLE	DESTINATION_EXIST_KEY_ERROR_VALUE DESTINATION_EXIST_KEY_OVERWRITE_VALUE	Určuje chování přenosu souborů v případě, že cílový soubor existuje.
V 7.5.0.2 ▶ V 7.5.0.2 ALIAS_ALIASU_SOUBORU		Hodnota klíče použitá k definování aliasu pro přenášený soubor.
KEY_CHECKSUM_METHOD_KEY	FILE_CHECKSUM_METHOD_NOT_VALUE FILE_CHECKSUM_METHOD_MD5_VALUE	Určuje metodu kontrolního součtu, která má být použita při přenosu souboru.
FILE_CONVERSION_SOUBORU	NÁZEV_SOUBORU_CONVERSION_TEXT_TEXTOVÉHO_SOUBORU CONVERSION_BINARY_VALUE	Určuje typ převodu použitý na obsah souboru.
FILE_ENCODING_KEY		Určuje kódování použité pro textový soubor.
FILE_END_OF_LINE_KEY	FILE_END_OF_LINE_LF_VALUE FILE_END_OF_LINE_CRLF_VALUE	Určuje posloupnost znaků, která určuje konec řádku: < LF > nebo < CR > < LF >.
ALIAS_PROSTORU_SOUBORŮ		Určuje alias souboru v souborovém prostoru. Poznámka: Tato metadata lze použít pouze v případě, že proměnná FILE_TYPE_KEY je FILE_TYPE_FILE_SPACE_VALUE.
NÁZEV_PROSTORU_SOUBORŮ		Určuje název souborového prostoru. Poznámka: Tato metadata lze použít pouze v případě, že proměnná FILE_TYPE_KEY je FILE_TYPE_FILE_SPACE_VALUE.
TEXT_TYPU_SOUBORU	FILE_TYPE_FILE_VALUE FILE_TYPE_DIRECTORY_VALUE FILE_TYPE_DATASET_VALUE FILE_TYPE_PDS_VALUE FILE_TYPE_QUEUE_VALUE FILE_TYPE_FILE_SPACE_VALUE	Určuje cílový soubor, frontu nebo specifikaci souborového prostoru.
V 7.5.0.2 ▶ V 7.5.0.2 VLOŽENÝ_ŘETĚZEC_ODDĚLOVAČ_NA_ZÁZNAM_ŘÁDKU		Hodnota klíče používaná pro textové přenosy ze souborů orientovaných na záznamy k určení, zda se oddělovače řádků vloží do dat za každým záznamem.

Tabulka 59. Metadata souboru (pokračování)

Klíč	Povolené hodnoty	Popis
V 7.5.0.2 → V 7.5.0.2 KEEP_TRAILING_SPACE_KEY KLÍČ	KEEP_TRAILING_SPACE_TRUE_VALUE KEEP_TRAILING_SPACE_FALSE_VALUE	Hodnota klíče použita k určení, zda jsou koncové mezery odebrány ze záznamů čtených z datových sad s formátem pevnou délkou.
V 7.5.0.2 → V 7.5.0.2 NEW_RECORD_ON_LINE_SEPARATOR_KEY		Hodnota klíče používaná pro textové přenosy do souborů orientovaných na záznamy k určení, zda jsou oddělovače řádků v datech zahrnuty do dat záznamu nebo způsobí nový záznam (a nejsou zapsány).

Názvy klíčů a názvy hodnot uvedené v tabulce 3 jsou konstanty, které jsou definovány v rozhraní FileMetaDataConstants .

Uživatelská procedura monitoru prostředků

Uživatelské procedury monitoru prostředků vám umožňují konfigurovat vlastní kód, který se má spustit, když je splněna podmínka spouštěče monitoru, dříve než je spuštěna přidružená úloha.

Nedoporučuje se vyvolávat nové přenosy přímo z uživatelského kódu. Za určitých okolností způsobí, že soubory budou přeneseny vícekrát, protože uživatelské procedury nejsou odolné vůči restartování agenta.

Uživatel monitoru prostředků ukončí práci s existující infrastrukturou pro uživatelské procedury. Uživatelské procedury monitoru jsou volány poté, co byl spuštěn monitor, ale předtím, než byla úloha monitoru spuštěna odpovídající úlohou. To umožňuje uživatelské proceduře upravit úlohu, která má být spuštěna, a rozhodnout, zda má úloha pokračovat či nikoli. Úlohu monitorování můžete upravit aktualizací metadat monitoru, která se poté použije pro nahrazení proměnných v dokumentu úlohy vytvořeném vytvořením původního monitoru. Alternativně může uživatelská procedura monitoru nahradit nebo aktualizovat řetězec XML definice úlohy předaný jako parametr. Uživatelská procedura monitoru může vrátit kód výsledku buď 'pokračovat', nebo 'zrušení' pro úlohu. Je-li vráceno zrušení, úloha nebude spuštěna a monitor se znovu nespustí, dokud se monitorovaný prostředek neshoduje s podmínkami spouštěče. Pokud se prostředek nezměnil, trigger se nespustí. Stejně jako u ostatních uživatelských procedur, můžete společně sledovat ukončení řetězce. Pokud jeden z uživatelských procedur vrátí kód výsledku zrušení, celkový výsledek je stornovací a úloha se nespustí.

- Mapa metadat prostředí (stejná jako jiná uživatelská procedura)
- Mapa metadat monitoru včetně neměnných metadat systému a metadat mutable user. Neměnná systémová metadata jsou následující:
 - FILENAME-název souboru, který splnil podmínku spouštěče
 - FILEPATH-cesta k souboru, který splnil podmínku spouštěče
 - FILESIZE (v bajtech-tato metadata nemusí být přítomna)-velikost souboru, který splnil podmínku spouštěče
 - LASTMODIFIEDDATE (Local)-Datum, kdy byl soubor, který splnil podmínku spouštěče, naposledy změněn. Tento datum se vyjadřuje jako místní datum časového pásma, ve kterém je agent spuštěný, a je naformátovaný na datum dle normy ISO 8601.
 - LASTMODIFIEDTIME (Lokální)-čas v lokálním formátu, že soubor, který splnil podmínku spouštěče, byl naposledy změněn. Tento čas se vyjadřuje jako místní čas časového pásma, ve kterém je agent spuštěný, a je naformátovaný na čas dle normy ISO 8601.
 - LASTMODIFIEDDATEUTC-datum v univerzálním formátu, že soubor, který vyhovuje podmínce spouštěče, byl naposledy změněn. Tento datum se vyjadřuje jako místní datum převedený do časového pásma UTC a je naformátovaný na datum podle normy ISO 8601.

- LASTMODIFIEDTIMEUTC-čas v univerzálním formátu, že soubor, který splnil podmínku spouštěče, byl naposledy změněn. Tento čas se vyjadřuje jako místní čas převedený do časového pásma UTC a je naformátovaný na čas podle normy ISO 8601.
- AGENTNAME-název agenta monitorování
- Řetězec XML reprezentující úlohu, která má být spuštěna jako výsledek spouštěče monitoru.

Uživatelské procedury monitoru vrátí následující data:

- Indikátor, který určuje, zda pokračovat v dalším postupu (pokračovat nebo zrušit)
- Řetězec, který se má vložit do zprávy protokolu s uspokojením spouštěče

V důsledku spuštění kódu uživatelské procedury monitorování mohou být aktualizovány také metadata monitoru a řetězec XML definice úlohy, které byly původně předány jako parametry.

Hodnota vlastnosti agenta `monitorExitClasses` (v souboru `agent.properties`) uvádí, které třídy uživatelských procedur monitoru se mají načíst, přičemž každá výstupní třída je oddělena čárkou. Příklad:

```
monitorExitClasses=testExits.TestExit1,testExits.testExit2
```

Rozhraní pro uživatelskou proceduru monitoru je:

```
package com.ibm.wmqfte.exitroutine.api;
import java.util.Map;

/**
 * An interface that is implemented by classes that want to be invoked as part of
 * user exit routine processing. This interface defines a method that will be
 * invoked immediately prior to starting a task as the result of a monitor trigger
 */
public interface MonitorExit {

    /**
     * Invoked immediately prior to starting a task as the result of a monitor
     * trigger.
     *
     * @param environmentMetaData
     *      meta data about the environment in which the implementation
     *      of this method is running. This information can only be read,
     *      it cannot be updated by the implementation. The constant
     *      defined in EnvironmentMetaDataConstants class can
     *      be used to access the data held by this map.
     *
     * @param monitorMetaData
     *      meta data to associate with the monitor. The meta data passed
     *      to this method can be altered, and the changes will be
     *      reflected in subsequent exit routine invocations. This map
     *      also contains keys with IBM reserved names. These entries are
     *      defined in the MonitorMetaDataConstants class and
     *      have special semantics. The the values of the IBM reserved names
     *      cannot be modified by the exit
     *
     * @param taskDetails
     *      An XML String representing the task to be executed as a result of
     *      the monitor triggering. This XML string may be modified by the
     *      exit
     *
     * @return
     *      a monitor exit result object which is used to determine if the
     *      task should proceed, or be cancelled.
     */
    MonitorExitResult onMonitor(Map<String, String> environmentMetaData,
                               Map<String, String> monitorMetaData,
                               Reference<String> taskDetails);
}
```

Konstanty pro hodnoty vyhrazené pro systém IBMv metadatech monitoru jsou následující:

```
package com.ibm.wmqfte.exitroutine.api;

/**
 * Constants for IBM reserved values placed into the monitor meta data
 * maps used by the monitor exit routines.
 */
public interface MonitorMetaDataConstants {

    /**
     * The value associated with this key is the name of the trigger
     * file associated with the monitor. Any modification performed
     * to this property by user exit routines will be ignored.
     */
    final String FILE_NAME_KEY = "FILENAME";

    /**
     * The value associated with this key is the path to the trigger
     * file associated with the monitor. Any modification performed
     * to this property by user exit routines will be ignored.
     */
    final String FILE_PATH_KEY = "FILEPATH";

    /**
     * The value associated with this key is the size of the trigger
     * file associated with the monitor. This will not be present in
     * the cases where the size cannot be determined. Any modification
     * performed to this property by user exit routines will be ignored.
     */
    final String FILE_SIZE_KEY = "FILESIZE";

    /**
     * The value associated with this key is the local date on which
     * the trigger file associated with the monitor was last modified.
     * Any modification performed to this property by user exit routines
     * will be ignored.
     */
    final String LAST_MODIFIED_DATE_KEY = "LASTMODIFIEDDATE";

    /**
     * The value associated with this key is the local time at which
     * the trigger file associated with the monitor was last modified.
     * Any modification performed to this property by user exit routines
     * will be ignored.
     */
    final String LAST_MODIFIED_TIME_KEY = "LASTMODIFIEDTIME";

    /**
     * The value associated with this key is the UTC date on which
     * the trigger file associated with the monitor was last modified.
     * Any modification performed to this property by user exit routines
     * will be ignored.
     */
    final String LAST_MODIFIED_DATE_KEY_UTC = "LASTMODIFIEDDATEUTC";

    /**
     * The value associated with this key is the UTC time at which
     * the trigger file associated with the monitor was last modified.
     * Any modification performed to this property by user exit routines
     * will be ignored.
     */
    final String LAST_MODIFIED_TIME_KEY_UTC = "LASTMODIFIEDTIMEUTC";

    /**
     * The value associated with this key is the name of the agent on which
     * the monitor is running. Any modification performed to this property by
     * user exit routines will be ignored.
     */
    final String MONITOR_AGENT_KEY = "AGENTNAME";
}
}
```

Příklad uživatelské procedury monitoru

Tato vzorová třída implementuje rozhraní MonitorExit . Tento příklad přidá vlastní substituční proměnnou do metadat monitoru s názvem *REDIRECTEDAGENT* , která bude naplněna hodnotou LONDON , pokud je

hodina dne lichá, a hodnota PARIS po dobu i hodin. Výsledkový kód ukončení monitoru je nastaven tak, aby vždy vrátil proceed.

```
package com.ibm.wmqfte.monitor;

import java.util.Calendar;
import java.util.Map;

import com.ibm.wmqfte.exitroutine.api.MonitorExit;
import com.ibm.wmqfte.exitroutine.api.MonitorExitResult;
import com.ibm.wmqfte.exitroutine.api.Reference;

/**
 * Example resource monitor user exit that changes the monitor mutable
 * metadata value between 'LONDON' and 'PARIS' depending on the hour of the day.
 *
 */
public class TestMonitorExit implements MonitorExit {

    // custom variable that will substitute destination agent
    final static String REDIRECTED_AGENT = "REDIRECTEDAGENT";

    public MonitorExitResult onMonitor(
        Map<String, String> environmentMetaData,
        Map<String, String> monitorMetaData,
        Reference<String> taskDetails) {

        // always succeed
        final MonitorExitResult result = MonitorExitResult.PROCEED_RESULT;

        final int hour = Calendar.getInstance().get(Calendar.HOUR_OF_DAY);

        if (hour%2 == 1) {
            monitorMetaData.put(REDIRECTED_AGENT, "LONDON");
        } else {
            monitorMetaData.put(REDIRECTED_AGENT, "PARIS");
        }

        return result;
    }
}
```

Odpovídající úloha pro monitor, který využívá substituční proměnnou *REDIRECTEDAGENT*, by mohla vypadat podobně jako následující:

```
<?xml version="1.0" encoding="UTF-8"?>
<request version="4.00"
  xmlns:xsi="https://www.w3.org/2001/XMLSchema-instance"
  xsi:noNamespaceSchemaLocation="FileTransfer.xsd">
  <managedTransfer>
    <originator>
      <hostName>reportserver.com</hostName>
      <userID>USER1</userID>
    </originator>
    <sourceAgent agent="AGENT1"
      QMgr="QM1"/>
    <destinationAgent agent="{REDIRECTEDAGENT}"
      QMgr="QM2"/>
    <transferSet>
      <item mode="binary" checksumMethod="MD5">
        <source recursive="false" disposition="delete">
          <file>c:\sourcefiles\reports.doc</file>
        </source>
        <destination type="file" exist="overwrite">
          <file>c:\destinationfiles\reports.doc</file>
        </destination>
      </item>
    </transferSet>
  </managedTransfer>
</request>
```

Před spuštěním tohoto přenosu se hodnota atributu `<destinationAgent>` prvku `agent` nahradí buď LONDON nebo PARIS.

Musíte zadat substituční proměnnou ve třídě uživatelské procedury monitoru a XML definice úlohy velkými písmeny.

Související pojmy

[“Přizpůsobení WebSphere MQ Managed File Transfer u uživatelských procedur”](#) na stránce 320
Funkce produktu WebSphere MQ Managed File Transfer můžete upravit pomocí svých vlastních programů známých jako uživatelské procedury.

[“Metadata pro uživatelské procedury”](#) na stránce 912

Existují tři různé typy metadat, které lze dodat uživatelským ukončovacím rutinám pro metadata prostředí WebSphere MQ Managed File Transfer: prostředí, přenos a metadata souboru. Tato metadata jsou prezentována jako mapy párů klíč-hodnota Javy.

[“Rozhraní Java pro rutiny uživatelské procedury”](#) na stránce 921

Pomocí témat v této sekci naleznete referenční informace o rozhraních Java pro rutiny uživatelské procedury.

Související odkazy

[“Vlastnosti agenta pro uživatelské procedury”](#) na stránce 919

Kromě standardních vlastností v souboru `agent.properties` existuje několik rozšířených vlastností speciálně pro uživatelské procedury. Tyto vlastnosti nejsou ve výchozím nastavení zahrnuty, takže pokud chcete použít některý z nich, musíte ručně upravit soubor `agent.properties`. Pokud provedete změnu do souboru `agent.properties` během spuštění tohoto agenta, zastavte a restartujte agenta, aby se projevil změny.

Vlastnosti agenta pro uživatelské procedury

Kromě standardních vlastností v souboru `agent.properties` existuje několik rozšířených vlastností speciálně pro uživatelské procedury. Tyto vlastnosti nejsou ve výchozím nastavení zahrnuty, takže pokud chcete použít některý z nich, musíte ručně upravit soubor `agent.properties`. Pokud provedete změnu do souboru `agent.properties` během spuštění tohoto agenta, zastavte a restartujte agenta, aby se projevil změny.

Pro WebSphere MQ verze 7.5 existuje možnost použití proměnných prostředí v některých vlastnostech spravovaného přenosu souborů, které představují umístění souboru nebo adresáře. To umožňuje umístění souborů nebo adresářů používaných při spuštění částí produktu, aby se lišily v závislosti na změnách prostředí, jako např. který uživatel spouští proces. Další informace naleznete v části [“Proměnné prostředí ve vlastnostech produktu WebSphere MQ Managed File Transfer”](#) na stránce 535.

Vlastnosti uživatelské procedury

Uživatelské procedury jsou volány v pořadí uvedeném v následující tabulce. Další informace o souboru `agent.properties` naleznete v tématu [Rozšířené vlastnosti agenta: Uživatelská procedura](#).

Název vlastnosti	Popis
Třídy <code>sourceTransferEndExit</code>	Určuje seznam tříd, které implementují zdrojovou uživatelskou proceduru ukončení přenosu, oddělených čárkami.
Třídy <code>sourceTransferStartExit</code>	Určuje seznam tříd oddělených čárkami, které implementují uživatelskou proceduru spuštění přenosu zdroje.
Třídy <code>destinationTransferStartExit</code>	Určuje seznam tříd oddělených čárkami, které implementují uživatelskou proceduru spuštění cílové uživatelské procedury přenosu.
Třídy <code>destinationTransferEndExit</code>	Určuje seznam tříd oddělených čárkami, které implementují uživatelskou proceduru ukončení cílové přenosové uživatelské procedury.

Tabulka 60. Vlastnosti agenta pro uživatelské procedury (pokračování)

Název vlastnosti	Popis
cesta exitClass	<p>Určuje seznam adresářů, které se chovají jako cesta ke třídě pro uživatelské procedury, jako cestu ke třídám určuje seznam adresářů.</p> <p>Před položkami v této cestě ke třídě je prohledán výstupní adresář agenta.</p> <p>Používáte-li tuto vlastnost v systému Windows, použijte jako oddělovač cesty znak lomítko (/), nikoli zpětné lomítko (\). Například:</p> <pre>exitClassPath=C:/IBM/MQ/Java/lib/com.ibm.mqjms.jar; C:/IBM/MQ/Java/lib/com.ibm.mq.jar</pre> <p>Pro WebSphere MQ verze 7.5 může hodnota této vlastnosti obsahovat proměnné prostředí.</p> <p>Pro systém IBM 4690 může tato vlastnost obsahovat logické názvy, avšak tento adresář musí být umístěn na jednotce F : .</p>
exitNativeLibraryPath	<p>Určuje seznam adresářů specifických pro jednotlivé platformy a adresářů, které se chovají jako cesta k nativní knihovně pro uživatelské procedury.</p> <p>Pro WebSphere MQ verze 7.5 může hodnota této vlastnosti obsahovat proměnné prostředí.</p>
monitorExitClasses	<p>Určuje seznam tříd oddělený čárkami, který implementuje uživatelskou proceduru monitoru. Další informace viz “Uživatelská procedura monitoru prostředků” na stránce 915.</p>
protocolBridgeCredentialExitClasses	<p>Určuje seznam tříd oddělený čárkami, který implementuje uživatelskou proceduru pověření mostu protokolů. Další informace viz “Mapování pověření pro souborový server pomocí tříd ukončení” na stránce 251.</p>
protocolBridgePropertiesExitClasses	<p>Určuje seznam tříd oddělený čárkami, který implementuje uživatelskou proceduru vlastností serveru mostu protokolů.</p> <p>Další informace viz “Vyhledání vlastností souborového serveru protokolu pomocí ukončovacích tříd (ProtocolBridgePropertiesExit2)” na stránce 246.</p>
IOExitClasses	<p>Určuje seznam tříd oddělený čárkami, který implementuje uživatelskou proceduru I/O. Vypište pouze ty třídy, které implementují rozhraní IOExit, tj. neuvádějte třídy, které implementují ostatní rozhraní uživatelské procedury I/O, například IOExitResourcePath a IOExitChannel. Další informace viz “Použití uživatelských procedur I/O přenosu WebSphere MQ Managed File Transfer” na stránce 324.</p>

Pořadí vyvolání ukončení

Uživatelské procedury zdroje a cíle jsou vyvolány v následujícím pořadí:

1. SourceTransferStartExit
2. DestinationTransferStartExit
3. DestinationTransferEndExit
4. SourceTransferEndExit

Zdroj řetězení a ukončení místa určení

Zadáte-li více uživatelských procedur, bude první ukončení v seznamu vyvoláno jako první, za nímž následuje druhá uživatelská procedura atd. Všechny změny provedené první uživatelskou procedurou budou předány jako vstup pro výstup, který je následně vyvolán, atd. Je-li například spuštěn dva spuštění přenosu zdroje, budou veškeré změny v metadatech přenosu provedené první uživatelskou procedurou vstupem do druhé uživatelské procedury. Každá uživatelská procedura vrátí svůj vlastní výsledek. Pokud všechny konce daného typu vrátí PROCEED jako kód výsledku přenosu, je celkový výsledek PROCEED. Pokud jeden nebo více uživatelských procedur vrátí CANCEL_TRANSFER, celkový výsledek je CANCEL_TRANSFER. Všechny výsledné kódy a řetězce vrácené výstupem jsou výstupem v protokolu přenosu.

Je-li celkový výsledek z výstupní uživatelské procedury přenosu zdroje PROCEED, přenos bude pokračovat s použitím veškerých změn provedených východy. Je-li celkový výsledek CANCEL_TRANSFER, budou vyvolány ukončení přenosu zdroje a poté přenos bude zrušen. Stav dokončení v protokolu přenosu je "zrušeno".

Je-li celkový výsledek z ukončení cílového přenosu ukončen PROCEED, přenos pokračuje s použitím změn provedených východy. Je-li celkový výsledek CANCEL_TRANSFER, vyvolají se koncové uživatelské procedury přenosu cíle, poté se vyvolá ukončení konce přenosu zdroje. Nakonec je přenos zrušen. Stav dokončení v protokolu přenosu je "zrušeno".

Pokud zdrojový nebo cílový výstupní bod potřebuje předat informace následujícím uživatelským procedurám buď v řetězci, nebo v pořadí provedení, musí se provést aktualizací metadat přenosu. Použití metadat přenosu je specifické pro implementaci ukončení. Pokud například při výstupu dojde k vrácení výsledku vratky do CANCEL_TRANSFER a je třeba předat následující uživatelské procedury, že přenos byl zrušen, musí být proveden nastavením hodnoty metadat přenosu způsobem srozumitelným pro ostatní ukončení.

Příklad

```
sourceTransferStartExitClasses=com.ibm.wmqfte.test.MFTTestSourceTransferStartExit
sourceTransferEndExitClasses=com.ibm.wmqfte.test.MFTTestSourceTransferEndExit
destinationTransferStartExitClasses=com.ibm.wmqfte.test.MFTTestDestinationTransferStartExit
destinationTransferEndExitClasses=com.ibm.wmqfte.test.MFTTestDestinationTransferEndExit
exitClassPath=C:/IBM/MQ/Java/lib/com.ibm.mqjms.jar;C:/IBM/MQ/Java/lib/com.ibm.mq.jar
```

Související pojmy

[“Přizpůsobení WebSphere MQ Managed File Transfer u uživatelských procedur”](#) na stránce 320

Funkce produktu WebSphere MQ Managed File Transfer můžete upravit pomocí svých vlastních programů známých jako uživatelské procedury.

[“Metadata pro uživatelské procedury”](#) na stránce 912

Existují tři různé typy metadat, které lze dodat uživatelským ukončovacím rutinám pro metadata prostředí WebSphere MQ Managed File Transfer: prostředí, přenos a metadata souboru. Tato metadata jsou prezentována jako mapy párů klíč-hodnota Javy.

[“Rozhraní Java pro rutiny uživatelské procedury”](#) na stránce 921

Pomocí témat v této sekci naleznete referenční informace o rozhraních Java pro rutiny uživatelské procedury.

Související odkazy

[“Uživatelská procedura monitoru prostředků”](#) na stránce 915

Uživatelské procedury monitoru prostředků vám umožňují konfigurovat vlastní kód, který se má spustit, když je splněna podmínka spouštěče monitoru, dříve než je spuštěna přidružená úloha.

[“Proměnné prostředí ve vlastnostech produktu WebSphere MQ Managed File Transfer”](#) na stránce 535

V produktu WebSphere MQ verze 7.5 je možné použít proměnné prostředí ve vlastnostech produktu Managed File Transfer, které představují umístění souboru nebo adresáře. To umožňuje umístění souborů nebo adresářů používaných při spuštění částí produktu, a měnit se tak v závislosti na změnách prostředí. Například se jedná o uživatele, který spouští proces.

[“Soubor agent.properties”](#) na stránce 546

Každý agent má svůj vlastní soubor vlastností, agent.properties, který musí obsahovat informace, které agent používá pro připojení ke svému správci front. Soubor agent.properties může také obsahovat vlastnosti, které mění chování agenta.

Rozhraní Java pro rutiny uživatelské procedury

Pomocí témat v této sekci naleznete referenční informace o rozhraních Java pro rutiny uživatelské procedury.

CDCredentialExit.java

```
/*
 * Licensed Materials - Property of IBM
 *
 * "Restricted Materials of IBM"
 *
 * 5724-H72
 *
 * (c) Copyright IBM Corp. 2011, 2024. All Rights Reserved.
 *
 * US Government Users Restricted Rights - Use, duplication or
 * disclosure restricted by GSA ADP Schedule Contract with
 * IBM Corp.
 */
package com.ibm.wmqfte.exitroutine.api;

import java.util.Map;

/**
 * An interface that is implemented by classes that are invoked as part of
 * user exit routine processing. This interface defines methods that are
 * invoked by a Connect:Direct bridge agent to map the WebSphere MQ user ID of the transfer to
 * credentials
 * that are used to access the Connect:Direct node.
 * There will be one instance of each implementation class per Connect:Direct bridge agent. The methods
 * can be called from different threads so the methods must be synchronized.
 */
public interface CDCredentialExit {

    /**
     * Invoked once when a Connect:Direct bridge agent is started. It is intended to initialize
     * any resources that are required by the exit
     *
     * @param bridgeProperties
     *     The values of properties defined for the Connect:Direct bridge.
     *     These values can only be read, they cannot be updated by
     *     the implementation.
     *
     * @return
     *     true if the initialisation is successful and false if unsuccessful
     *     If false is returned from an exit the Connect:Direct bridge agent does not
     *     start.
     */
    public boolean initialize(final Map<String, String> bridgeProperties);

    /**
     * Invoked once per transfer to map the WebSphere MQ user ID in the transfer message to the
     * credentials to be used to access the Connect:Direct node.
     *
     * @param mqUserId
     *     The WebSphere MQ user ID from which to map to the credentials to be used
     *     to access the Connect:Direct node
     * @param snode
     *     The name of the Connect:Direct SNODE specified as the cdNode in the
     *     file path. This is used to map the correct user ID and password for the
     *     SNODE.
     * @return
     *     A credential exit result object that contains the result of the map and
     *     the credentials to use to access the Connect:Direct node
     */
    public CDCredentialExitResult mapMQUserId(final String mqUserId, final String snode);

    /**
     * Invoked once when a Connect:Direct bridge agent is shutdown. This method releases
     * any resources that were allocated by the exit
     *
     * @param bridgeProperties
     *     The values of properties defined for the Connect:Direct bridge.
     *     These values can only be read, they cannot be updated by
     *     the implementation.
     *
     * @return
     */
    public void shutdown(final Map<String, String> bridgeProperties); }
}
```

DestinationTransferEndExit.java

```
/*
 * Licensed Materials - Property of IBM
 *
 * "Restricted Materials of IBM"
 *
 * 5724-H72
 *
 * © Copyright IBM Corp. 2008, 2024. All Rights Reserved.
 *
 * US Government Users Restricted Rights - Use, duplication or
 * disclosure restricted by GSA ADP Schedule Contract with
 * IBM Corp.
 */
package com.ibm.wmqfte.exitpoint.api;

/**
 * An interface that is implemented by classes that want to be invoked as part of
 * user exit routine processing. This interface defines a method that will be
 * invoked immediately after completing a transfer on the agent acting as the
 * destination of the transfer.
 */
public interface DestinationTransferEndExit {

    /**
     * Invoked immediately after the completion of a transfer on the agent acting as
     * the destination of the transfer.
     *
     * @param transferExitResult
     *      a result object reflecting whether or not the transfer completed
     *      successfully.
     *
     * @param sourceAgentName
     *      the name of the agent acting as the source of the transfer.
     *
     * @param destinationAgentName
     *      the name of the agent acting as the destination of the
     *      transfer. This is the name of the agent that the
     *      implementation of this method will be invoked from.
     *
     * @param environmentMetaData
     *      meta data about the environment in which the implementation
     *      of this method is running. This information can only be read,
     *      it cannot be updated by the implementation. The constants
     *      defined in EnvironmentMetaDataConstants class can
     *      be used to access the data held by this map.
     *
     * @param transferMetaData
     *      meta data to associate with the transfer. The information can
     *      only be read, it cannot be updated by the implementation. This
     *      map may also contain keys with IBM reserved names. These
     *      entries are defined in the TransferMetaDataConstants
     *      class and have special semantics.
     *
     * @param fileResults
     *      a list of file transfer result objects that describe the source
     *      file name, destination file name and result of each file transfer
     *      operation attempted.
     *
     * @return
     *      an optional description to enter into the log message describing
     *      transfer completion. A value of null can be used
     *      when no description is required.
     */
    String onDestinationTransferEnd(TransferExitResult transferExitResult,
        String sourceAgentName,
        String destinationAgentName,
        Map<String, String>environmentMetaData,
        Map<String, String>transferMetaData,
        List<FileTransferResult>fileResults);
}
```

Související pojmy

[“Přizpůsobení WebSphere MQ Managed File Transfer u uživatelských procedur”](#) na stránce 320

Funkce produktu WebSphere MQ Managed File Transfer můžete upravit pomocí svých vlastních programů známých jako uživatelské procedury.

Související odkazy

[“SourceTransferStartExitrozhraní.java” na stránce 953](#)

[“SourceTransferEndExit.java” na stránce 951](#)

[“DestinationTransferStartExitrozhraní.java” na stránce 924](#)

[“Rozhraní MonitorExit.java” na stránce 945](#)

[“ProtocolBridgeCredentialExit.java” na stránce 946](#)

DestinationTransferStartExitrozhraní.java

DestinationTransferStartExit.java

```
/*
 * Licensed Materials - Property of IBM
 *
 * "Restricted Materials of IBM"
 *
 * 5724-H72
 *
 * © Copyright IBM Corp. 2008, 2024. All Rights Reserved.
 *
 * US Government Users Restricted Rights - Use, duplication or
 * disclosure restricted by GSA ADP Schedule Contract with
 * IBM Corp.
 */
package com.ibm.wmqfte.exitpoint.api;

/**
 * An interface that is implemented by classes that want to be invoked as part of
 * user exit routine processing. This interface defines a method that will be
 * invoked immediately prior to starting a transfer on the agent acting as the
 * destination of the transfer.
 */
public interface DestinationTransferStartExit {

    /**
     * Invoked immediately prior to starting a transfer on the agent acting as
     * the destination of the transfer.
     *
     * @param sourceAgentName
     *         the name of the agent acting as the source of the transfer.
     *
     * @param destinationAgentName
     *         the name of the agent acting as the destination of the
     *         transfer. This is the name of the agent that the
     *         implementation of this method will be invoked from.
     *
     * @param environmentMetaData
     *         meta data about the environment in which the implementation
     *         of this method is running. This information can only be read,
     *         it cannot be updated by the implementation. The constants
     *         defined in EnvironmentMetaDataConstants class can
     *         be used to access the data held by this map.
     *
     * @param transferMetaData
     *         meta data to associate with the transfer. The information can
     *         only be read, it cannot be updated by the implementation. This
     *         map may also contain keys with IBM reserved names. These
     *         entries are defined in the TransferMetaDataConstants
     *         class and have special semantics.
     *
     * @param fileSpecs
     *         a list of file specifications that govern the file data to
     *         transfer. The implementation of this method can modify the
     *         entries in this list and the changes will be reflected in the
     *         files transferred. However, new entries may not be added and
     *         existing entries may not be removed.
     *
     * @return
     *         a transfer exit result object which is used to determine if the
     *         transfer should proceed, or be cancelled.
     */
    TransferExitResult onDestinationTransferStart(String sourceAgentName,
        String destinationAgentName,
        Map<String, String> environmentMetaData,
        Map<String, String> transferMetaData,
```

```
List<Reference<String>> fileSpecs);
```

Související pojmy

[“Přizpůsobení WebSphere MQ Managed File Transfer u uživatelských procedur”](#) na stránce 320
Funkce produktu WebSphere MQ Managed File Transfer můžete upravit pomocí svých vlastních programů známých jako uživatelské procedury.

Související odkazy

[“SourceTransferStartExitrozhraní .java”](#) na stránce 953

[“SourceTransferEndExit.java”](#) na stránce 951

[“DestinationTransferEndExit.java”](#) na stránce 922

[“Rozhraní MonitorExit.java”](#) na stránce 945

[“ProtocolBridgeCredentialExit.java”](#) na stránce 946

Rozhraní IOExit.java

IOExit.java

```
/*
 * Licensed Materials - Property of IBM
 *
 * "Restricted Materials of IBM"
 *
 * 5724-H72
 *
 * © Copyright IBM Corp. 2011, 2024. All Rights Reserved.
 *
 * US Government Users Restricted Rights - Use, duplication or
 * disclosure restricted by GSA ADP Schedule Contract with
 * IBM Corp.
 */
package com.ibm.wmqfte.exitroutine.api;

import java.io.IOException;
import java.util.Map;

import com.ibm.wmqfte.exitroutine.api.IOExitRecordResourcePath.RecordFormat;

/**
 * An interface that is implemented by classes that you want to be invoked as
 * part of user exit routine processing. This interface defines methods that
 * will be invoked during transfers to perform the underlying file system I/O
 * work for WMQFTE transfers.
 * <p>
 * The {@link #initialize(Map)} method will be called once when the exit is
 * first installed. The WMQFTE agent properties are passed to this method, thus
 * enabling the exit to understand its environment.
 * <p>
 * The {@link #isSupported(String)} method will be invoked during WMQFTE
 * transfers to determine whether the user exit should be used. If the
 * {@link #isSupported(String)} method returns a value of {@code true}, the
 * {@link #newPath(String)} method will be invoked for the paths specified for
 * the transfer request. The returned {@link IOExitPath} instance from a
 * {@link #newPath(String)} method invocation will then be used by the WMQFTE
 * transfer to obtain information about the resource and to transfer data to or
 * from the resource.
 * <p>
 * To obtain transfer context for an I/O exit, a {@link SourceTransferStartExit}
 * or {@link DestinationTransferStartExit} as appropriate, should be installed
 * to enable information to be seen by this exit. The
 * {@link SourceTransferStartExit} or {@link DestinationTransferStartExit} are
 * passed the transfer's environment, metadata, and a list of file
 * specifications for the transfer. The paths for the file specifications are
 * the paths passed to the I/O exit's {@link #newPath(String)} method.
 * <p>
 * Note also that the {@link #isSupported(String)} and {@link #newPath(String)}
 * methods might be called at other times by a WMQFTE agent and not just during
 * transfers. For example, at transfer setup time the I/O system is queried to
 * resolve the full resource paths for transfer.
 */
public interface IOExit {
```

```

/**
 * Invoked once when the I/O exit is first required for use. It is intended
 * to initialize any resources that are required by the exit.
 *
 * @param agentProperties
 *         The values of properties defined for the WMQFTE agent. These
 *         values can only be read, they cannot be updated by the
 *         implementation.
 * @return {@code true} if the initialization is successful and {@code
 *         false} if unsuccessful. If {@code false} is returned from an
 *         exit, the exit will not be used.
 */
boolean initialize(final Map<String, String> agentProperties);

/**
 * Indicates whether this I/O user exit supports the specified path.
 * <p>
 * This method is used by WMQFTE to determine whether the I/O user exit
 * should be used within a transfer. If no I/O user exit returns true for
 * this method, the default WMQFTE file I/O function will be used.
 *
 * @param path
 *         The path to the required I/O resource.
 * @return {@code true} if the specified path is supported by the I/O exit,
 *         {@code false} otherwise
 */
boolean isSupported(String path);

/**
 * Obtains a new {@link IOExitPath} instance for the specified I/O resource
 * path.
 * <p>
 * This method will be invoked by WMQFTE only if the
 * {@link #isSupported(String)} method has been called for the path and
 * returned {@code true}.
 *
 * @param path
 *         The path to the required I/O resource.
 * @return A {@link IOExitPath} instance for the specified path.
 * @throws IOException
 *         If the path cannot be created for any reason.
 */
IOExitPath newPath(String path) throws IOException;

/**
 * Obtains a new {@link IOExitPath} instance for the specified I/O resource
 * path and passes record format and length information required by the
 * WMQFTE transfer.
 * <p>
 * Typically this method will be called for the following cases:
 * <ul>
 * <li>A path where a call to {@link #newPath(String)} has previously
 * returned a {@link IOExitRecordResourcePath} instance and WMQFTE is
 * re-establishing a new {@link IOExitPath} instance for the path, from an
 * internally-serialized state. The passed recordFormat and recordLength
 * will be the same as those for the original
 * {@link IOExitRecordResourcePath} instance.</li>
 * <li>A transfer destination path where the source of the transfer is
 * record oriented. The passed recordFormat and recordLength will be the
 * same as those for the source.</li>
 * </ul>
 * The implementation can act on the record format and length information as
 * deemed appropriate. For example, for a destination agent if the
 * destination does not already exist and the source of the transfer is
 * record oriented, the passed recordFormat and recordLength information
 * could be used to create an appropriate record-oriented destination path.
 * If the destination path already exists, the passed recordFormat and
 * recordLength information could be used to perform a compatibility check
 * and throw an {@link IOException} if the path is not compatible. A
 * compatibility check could ensure that a record oriented path's record
 * format is the same as the passed record format or that the record length
 * is greater or equal to the passed record length.
 * <p>
 * This method will be invoked by WMQFTE only if the
 * {@link #isSupported(String)} method has been called for the path and
 * returned {@code true}.
 *
 * @param path
 *         The path to the required I/O resource.
 * @param recordFormat
 *         The advised record format.
 * @param recordLength

```

```

*         The advised record length.
* @return A {@link IOExitPath} instance for the specified path.
* @throws IOException
*         If the path cannot be created for any reason. For example,
*         the passed record format or length is incompatible with the
*         path's actual record format or length.
*/
IOExitPath newPath(String path, RecordFormat recordFormat, int recordLength)
    throws IOException;

```

Související pojmy

“[Přizpůsobení WebSphere MQ Managed File Transfer u uživatelských procedur](#)” na stránce 320
 Funkce produktu WebSphere MQ Managed File Transfer můžete upravit pomocí svých vlastních programů známých jako uživatelské procedury.

Související odkazy

“[Použití uživatelských procedur I/O přenosu WebSphere MQ Managed File Transfer](#)” na stránce 324
 Pomocí uživatelských procedur I/O přenosu produktu WebSphere MQ Managed File Transfer můžete konfigurovat vlastní kód pro provádění operací vstupu/výstupu základního systému souborů pro přenosy WebSphere MQ Managed File Transfer .

Rozhraní IOExit2.java

IOExit2.java

```

/*
 * Licensed Materials - Property of IBM
 *
 * "Restricted Materials of IBM"
 *
 * 5724-H72
 *
 * © Copyright IBM Corp. 2012, 2024. All Rights Reserved.
 *
 * US Government Users Restricted Rights - Use, duplication or
 * disclosure restricted by GSA ADP Schedule Contract with
 * IBM Corp.
 */
package com.ibm.wmqfte.exitroutine.api;

import java.io.IOException;
import java.util.List;

import com.ibm.wmqfte.exitroutine.api.IOExitRecordResourcePath.RecordFormat;

public interface IOExit2 extends IOExit {

    /**
     * An extension to the {@link IOExit#newPath(String)} which
     * allows path attributes to be specified, for use when
     * creating or updating a path.
     *
     * @param path as per {@link IOExit#newPath(String)}
     *
     * @param attributes a list of path attributes which the
     *                   exit can choose to apply to file system
     *                   objects that are created, updated
     *                   or read using this path.
     *
     * @return as per {@link IOExit#newPath(String)}
     *
     * @throws IOException as per {@link IOExit#newPath(String)}.
     *                   Can also be thrown if the
     *                   <code>attributes</code> parameter
     *                   contains a
     *                   <code>IOExitPathAttribute</code> which
     *                   the exit implementation does not
     *                   understand.
     */
    IOExitPath newPath(String path,
                       List<IOExitPathAttribute> attributes)
        throws IOException;

    /**
     * An extension to the
     * * {@link IOExit#newPath(String, RecordFormat, int)} which

```

```

* allows path attributes to be specified, for use when
* creating or updating a path.
*
* @param path as per {@link IOExit#newPath(String)}
*
* @param attributes a list of path attributes which the exit
*                 can choose to apply to file system
*                 objects that are created, updated
*                 or read using this path.
*
* @param recordFormat as per {@link IOExit#newPath(String)}
*
* @param recordLength as per {@link IOExit#newPath(String)}
*
* @return as per {@link IOExit#newPath(String)}
*
* @throws IOException as per {@link IOExit#newPath(String)}.
*                 Can also be thrown if the
*                 <code>attributes</code> parameter
*                 contains a
*                 <code>IOExitPathAttribute</code>
*                 which the exit implementation
*                 does not understand.
*/
IOExitPath newPath(String path,
                  List<IOExitPathAttribute> attributes,
                  RecordFormat recordFormat,
                  int recordLength)
throws IOException;
}

```

Související pojmy

“[Přizpůsobení WebSphere MQ Managed File Transfer u uživatelských procedur](#)” na stránce 320
 Funkce produktu WebSphere MQ Managed File Transfer můžete upravit pomocí svých vlastních programů známých jako uživatelské procedury.

Související odkazy

“[Použití uživatelských procedur I/O přenosu WebSphere MQ Managed File Transfer](#)” na stránce 324
 Pomocí uživatelských procedur I/O přenosu produktu WebSphere MQ Managed File Transfer můžete konfigurovat vlastní kód pro provádění operací vstupu/výstupu základního systému souborů pro přenosy WebSphere MQ Managed File Transfer .

Rozhraní IOExitChannel.java

IOExitChannel.java

```

/*
 * Licensed Materials - Property of IBM
 *
 * "Restricted Materials of IBM"
 *
 * 5724-H72
 *
 * © Copyright IBM Corp. 2011, 2024. All Rights Reserved.
 *
 * US Government Users Restricted Rights - Use, duplication or
 * disclosure restricted by GSA ADP Schedule Contract with
 * IBM Corp.
 */
package com.ibm.wmqfte.exitroutine.api;

import java.io.IOException;
import java.nio.ByteBuffer;

/**
 * Represents a channel that enables data to be read from or written to an
 * {@link IOExitResourcePath} resource.
 */
public interface IOExitChannel {

    /**
     * Obtains the data size for the associated {@link IOExitResourcePath} in
     * bytes.
     *
     * @return The data size in bytes.
     */
}

```



```

* @throws IOException
*     If a problem occurs while attempting obtain the size.
*/
long size() throws IOException;

/**
* Closes the channel, flushing any buffered write data to the resource and
* releasing any locks.
*
* @throws RecoverableIOException
*     If a recoverable problem occurs while closing the resource.
*     This means that WMQFTE can attempt to recover the transfer.
* @throws IOException
*     If some other I/O problem occurs. For example, the channel might
*     already be closed.
*/
void close() throws RecoverableIOException, IOException;

/**
* Reads data from this channel into the given buffer, starting at this
* channel's current position, and updates the current position by the
* amount of data read.
* <p>
* Data is copied into the buffer starting at its current position and up to
* its limit. On return, the buffer's position is updated to reflect the
* number of bytes read.
*
* @param buffer
*     The buffer that the data is to be copied into.
* @return The number of bytes read, which might be zero, or -1 if the end of
*     data has been reached.
* @throws RecoverableIOException
*     If a recoverable problem occurs while reading the data. For a
*     WMQFTE transfer this means that it will attempt to recover.
* @throws IOException
*     If some other I/O problem occurs. For a WMQFTE transfer this
*     means that it will be failed.
*/
int read(ByteBuffer buffer) throws RecoverableIOException, IOException;

/**
* Writes data to this channel from the given buffer, starting at this
* channel's current position, and updates the current position by the
* amount of data written. The channel's resource is grown to accommodate
* the data, if necessary.
* <p>
* Data is copied from the buffer starting at its current position and up to
* its limit. On return, the buffer's position is updated to reflect the
* number of bytes written.
*
* @param buffer
*     The buffer containing the data to be written.
* @return The number of bytes written, which might be zero.
* @throws RecoverableIOException
*     If a recoverable problem occurs while writing the data. For a
*     WMQFTE transfer this means that it will attempt to recover.
* @throws IOException
*     If some other I/O problem occurs. For a WMQFTE transfer this
*     means that it will be failed.
*/
int write(ByteBuffer buffer) throws RecoverableIOException, IOException;

/**
* Forces any updates to this channel's resource to be written to its
* storage device.
* <p>
* This method is required to force changes to both the resource's content
* and any associated metadata to be written to storage.
*
* @throws RecoverableIOException
*     If a recoverable problem occurs while performing the force.
*     For a WMQFTE transfer this means that it will attempt to
*     recover.
* @throws IOException
*     If some other I/O problem occurs. For a WMQFTE transfer this
*     means that it will be failed.
*/
void force() throws RecoverableIOException, IOException;

/**
* Attempts to lock the entire resource associated with the channel for
* shared or exclusive access.

```

```

* <p>
* The intention is for this method not to block if the lock is currently
* unavailable.
*
* @param shared
*         {@code true} if a shared lock is required, {@code false} if an
*         exclusive lock is required.
* @return A {@link IOExitLock} instance representing the newly acquired
*         lock or null if the lock cannot be obtained.
* @throws IOException
*         If a problem occurs while attempting to acquire the lock.
*/
IOExitLock tryLock(boolean shared) throws IOException;
}

```

Související pojmy

“Přizpůsobení WebSphere MQ Managed File Transfer u uživatelských procedur” na stránce 320
Funkce produktu WebSphere MQ Managed File Transfer můžete upravit pomocí svých vlastních programů známých jako uživatelské procedury.

Související odkazy

“Použití uživatelských procedur I/O přenosu WebSphere MQ Managed File Transfer” na stránce 324
Pomocí uživatelských procedur I/O přenosu produktu WebSphere MQ Managed File Transfer můžete konfigurovat vlastní kód pro provádění operací vstupu/výstupu základního systému souborů pro přenosy WebSphere MQ Managed File Transfer .

Rozhraní IOExitLock.java

IOExitLock.java

```

/*
 * Licensed Materials - Property of IBM
 *
 * "Restricted Materials of IBM"
 *
 * 5724-H72
 *
 * © Copyright IBM Corp. 2011, 2024. All Rights Reserved.
 *
 * US Government Users Restricted Rights - Use, duplication or
 * disclosure restricted by GSA ADP Schedule Contract with
 * IBM Corp.
 */
package com.ibm.wmqfte.exitroutine.api;

import java.io.IOException;

/**
 * Represents a lock on a resource for either shared or exclusive access.
 * {@link IOExitLock} instances are returned from
 * {@link IOExitChannel#tryLock(boolean)} calls and WMQFTE will request the
 * release of the lock at the appropriate time during a transfer. Additionally, when
 * a {@link IOExitChannel#close()} method is called it will be the
 * responsibility of the channel to release any associated locks.
 */
public interface IOExitLock {

    /**
     * Releases the lock.
     * <p>
     * After this method has been successfully called the lock is to be deemed as invalid.
     *
     * @throws IOException
     *         If the channel associated with the lock is not open or
     *         another problem occurs while attempting to release the lock.
     */
    void release() throws IOException;

    /**
     * Indicates whether this lock is valid.
     * <p>
     * A lock is considered valid until its @ {@link #release()} method is
     * called or the associated {@link IOExitChannel} is closed.
     *
     * @return {@code true} if this lock is valid, {@code false} otherwise.
     */
}

```

```

boolean isValid();

/**
 * @return {@code true} if this lock is for shared access, {@code false} if
 *         this lock is for exclusive access.
 */
boolean isShared();
}

```

Související pojmy

“[Přizpůsobení WebSphere MQ Managed File Transfer u uživatelských procedur](#)” na stránce 320
 Funkce produktu WebSphere MQ Managed File Transfer můžete upravit pomocí svých vlastních programů známých jako uživatelské procedury.

Související odkazy

“[Použití uživatelských procedur I/O přenosu WebSphere MQ Managed File Transfer](#)” na stránce 324
 Pomocí uživatelských procedur I/O přenosu produktu WebSphere MQ Managed File Transfer můžete konfigurovat vlastní kód pro provádění operací vstupu/výstupu základního systému souborů pro přenosy WebSphere MQ Managed File Transfer .

Rozhraní IOExitPath.java

IOExitPath.java

```

/**
 * Licensed Materials - Property of IBM
 *
 * "Restricted Materials of IBM"
 *
 * 5724-H72
 *
 * © Copyright IBM Corp. 2011, 2024. All Rights Reserved.
 *
 * US Government Users Restricted Rights - Use, duplication or
 * disclosure restricted by GSA ADP Schedule Contract with
 * IBM Corp.
 */
package com.ibm.wmqfte.exitroutine.api;

/**
 * Represents an abstract path that can be inspected and queried by WMQFTE for
 * transfer purposes.
 * <p>
 * There are two types of path supported:
 * <ul>
 * <li>{@link IOExitResourcePath} - Represents a path that denotes a data
 * resource. For example, a file, directory, or group of database records.</li>
 * <li>{@link IOExitWildcardPath} - Represents a wildcard path that can be
 * expanded to multiple {@link IOExitResourcePath} instances.</li>
 * </ul>
 */
public abstract interface IOExitPath {

    /**
     * Obtains the abstract path as a {@link String}.
     *
     * @return The abstract path as a {@link String}.
     */
    String getPath();

    /**
     * Obtains the name portion of this abstract path as a {@link String}.
     * <p>
     * For example, a UNIX-style file system implementation evaluates the
     * path {@code /home/fteuser/file1.txt} as having a name of {@code
     * file1.txt}.
     *
     * @return the name portion of this abstract path as a {@link String}.
     */
    String getName();

    /**
     * Obtains the parent path for this abstract path as a {@link String}.
     * <p>
     * For example, a UNIX-style file system implementation evaluates the
     * path {@code /home/fteuser/file1.txt} as having a parent path of {@code

```

```

    * /home/ftuser}.
    *
    * @return The parent portion of the path as a {@link String}.
    */
String getParent();

/**
 * Obtains the abstract paths that match this abstract path.
 * <p>
 * If this abstract path denotes a directory resource, a list of paths
 * for all resources within the directory are returned.
 * <p>
 * If this abstract path denotes a wildcard, a list of all paths
 * matching the wildcard are returned.
 * <p>
 * Otherwise null is returned, because this abstract path probably denotes a
 * single file resource.
 *
 * @return An array of {@link IOExitResourcePath}s that
 *         match this path, or null if this method is not applicable.
 */
IOExitResourcePath[] listPaths();
}

```

Související pojmy

[“Přizpůsobení WebSphere MQ Managed File Transfer u uživatelských procedur”](#) na stránce 320
 Funkce produktu WebSphere MQ Managed File Transfer můžete upravit pomocí svých vlastních programů známých jako uživatelské procedury.

Související odkazy

[“Použití uživatelských procedur I/O přenosu WebSphere MQ Managed File Transfer”](#) na stránce 324
 Pomocí uživatelských procedur I/O přenosu produktu WebSphere MQ Managed File Transfer můžete konfigurovat vlastní kód pro provádění operací vstupu/výstupu základního systému souborů pro přenosy WebSphere MQ Managed File Transfer .

IOExitPathAttribute.java

IOExitPathAttribute.java

```

/*
 * Licensed Materials - Property of IBM
 *
 * "Restricted Materials of IBM"
 *
 * 5724-H72
 *
 * © Copyright IBM Corp. 2011, 2024. All Rights Reserved.
 *
 * US Government Users Restricted Rights - Use, duplication or
 * disclosure restricted by GSA ADP Schedule Contract with
 * IBM Corp.
 */
package com.ibm.wmqfte.exitroutine.api;

/**
 * Represents an attribute associated with an IOExit path.
 * The exit can choose to apply attributes to file system objects
 *
 */
public class IOExitPathAttribute {

    private final String name;
    private final String value;

    /**
     * Constructor for an attribute with a name but no value
     * @param name
     */
    public IOExitPathAttribute(final String name) {
        this.name = name;
        this.value = null;
    }

    /**
     * Constructor for an attribute with a name and value
     * @param name The name of the attribute

```

```

    * @param value The value of the attribute
    */
    public IOExitPathAttribute(final String name,
                              final String value) {
        this.name = name;
        this.value = value;
    }

    public boolean hasValue() {
        return value != null;
    }

    public String getName() {
        return name;
    }

    public String getValue() {
        return value;
    }
}

```

Související pojmy

[“Přizpůsobení WebSphere MQ Managed File Transfer u uživatelských procedur”](#) na stránce 320

Funkce produktu WebSphere MQ Managed File Transfer můžete upravit pomocí svých vlastních programů známých jako uživatelské procedury.

Související odkazy

[“Použití uživatelských procedur I/O přenosu WebSphere MQ Managed File Transfer”](#) na stránce 324

Pomocí uživatelských procedur I/O přenosu produktu WebSphere MQ Managed File Transfer můžete konfigurovat vlastní kód pro provádění operací vstupu/výstupu základního systému souborů pro přenosy WebSphere MQ Managed File Transfer .

IOExitPropertiesrozhraní .java

IOExitProperties.java

```

/*
 * Licensed Materials - Property of IBM
 *
 * "Restricted Materials of IBM"
 *
 * 5724-H72
 *
 * © Copyright IBM Corp. 2011, 2024. All Rights Reserved.
 *
 * US Government Users Restricted Rights - Use, duplication or
 * disclosure restricted by GSA ADP Schedule Contract with
 * IBM Corp.
 */
package com.ibm.wmqfte.exitroutine.api;

/**
 * Properties that determine how WMQFTE treats an {@link IOExitPath} for certain
 * aspects of I/O. For example, whether to use intermediate files.
 */
public class IOExitProperties {

    private boolean rereadSourceOnRestart = true;
    private boolean rechecksumSourceOnRestart = true;
    private boolean rechecksumDestinationOnRestart = true;
    private boolean useIntermediateFileAtDestination = true;
    private boolean requiresSingleThreadedChannelIO = false;

    /**
     * Determines whether the I/O exit implementation expects the resource to be
     * re-read from the start if a transfer is restarted.
     *
     * @return {@code true} if, on restart, the I/O exit expects the source
     * resource to be opened at the beginning and re-read from the
     * beginning (the {@link IOExitPath#openForRead(long)} method is
     * always invoked with 0L as an argument). {@code false} if, on
     * restart, the I/O exit expects the source to be opened at the
     * offset that the source agent intends to start reading from (the
     * {@link IOExitPath#openForRead(long)} method can be invoked with a
     * non-zero value as its argument).
     */
}

```

```

public boolean getRereadSourceOnRestart() {
    return rereadSourceOnRestart;
}

/**
 * Sets the value to determine whether the I/O exit implementation expects
 * the resource to be re-read from the beginning if a transfer is restarted.
 * <p>
 * The default is {@code true}. The I/O exit should call this method when
 * required to change this value.
 *
 * @param rereadSourceOnRestart
 *     {@code true} if, on restart, the I/O exit expects the source
 *     resource to be opened at the beginning and re-read from the
 *     beginning (the {@link IOExitPath#openForRead(long)} method
 *     is always invoked with 0L as an argument). {@code false}
 *     if, on restart, the I/O exit expects the source to be opened
 *     at the offset that the source agent intends to start reading
 *     from (the {@link IOExitPath#openForRead(long)} method can be
 *     invoked with a non-zero value as its argument).
 */
public void setRereadSourceOnRestart(boolean rereadSourceOnRestart) {
    this.rereadSourceOnRestart = rereadSourceOnRestart;
}

/**
 * Determines whether the I/O exit implementation requires the source
 * resource to be re-checksummed if the transfer is restarted.
 * Re-checksumming takes place only if the
 * {@link #getRereadSourceOnRestart()} method returns {@code true}.
 *
 * @return {@code true} if, on restart, the I/O exit expects the already-
 * transferred portion of the source to be re-checksummed for
 * inconsistencies. Use this option in environments
 * where the source could be changed during a restart. {@code
 * false} if, on restart, the I/O exit does not require the
 * already-transferred portion of the source to be re-checksummed.
 */
public boolean getRechecksumSourceOnRestart() {
    return rechecksumSourceOnRestart;
}

/**
 * Sets the value to determine whether the I/O exit implementation requires
 * the source resource to be re-checksummed if the transfer is restarted.
 * Re-checksumming takes place only if the
 * {@link #getRereadSourceOnRestart()} method returns {@code true}.
 * <p>
 * The default is {@code true}. The I/O exit should call this method when
 * required to change this value.
 *
 * @param rechecksumSourceOnRestart
 *     {@code true} if, on restart, the I/O exit expects the already
 *     transferred portion of the source to be re-checksummed
 *     for inconsistencies. Use this option in environments
 *     where the source could be changed during a restart.
 *     {@code false} if, on restart, the I/O exit does not
 *     require the already-transferred portion of the source to be
 *     re-checksummed.
 */
public void setRechecksumSourceOnRestart(boolean rechecksumSourceOnRestart) {
    this.rechecksumSourceOnRestart = rechecksumSourceOnRestart;
}

/**
 * Determines whether the I/O exit implementation requires the destination
 * resource to be re-checksummed if the transfer is restarted.
 *
 * @return {@code true} if, on restart, the I/O exit expects the already
 * transferred portion of the destination to be re-checksummed to
 * check for inconsistencies. This option should be used in
 * environments where the destination could have been changed while
 * a restart is occurring. {@code false} if, on restart, the I/O exit
 * does not require the already transferred portion of the
 * destination to be re-checksummed.
 */
public boolean getRechecksumDestinationOnRestart() {
    return rechecksumDestinationOnRestart;
}

/**
 * Sets the value to determine whether the I/O exit implementation requires

```

```

* the destination resource to be re-checksummed if the transfer is
* restarted.
* <p>
* The default is true. The I/O exit should call this method when
* required to change this value.
*
* @param rechecksumDestinationOnRestart
*     true if, on restart, the I/O exit expects the already-
*     transferred portion of the destination to be re-checksummed
*     for inconsistencies. Use this option in environments
*     where the destination could have been changed during a
*     restart. false if, on restart, the I/O exit does not
*     require the already-transferred portion of the destination
*     to be re-checksummed.
*/
public void setRechecksumDestinationOnRestart(
    boolean rechecksumDestinationOnRestart) {
    this.rechecksumDestinationOnRestart = rechecksumDestinationOnRestart;
}

/**
* Determines whether the I/O exit implementation requires the use of an
* intermediate file when writing the data at the destination. The
* intermediate file mechanism is typically used to prevent an incomplete
* destination resource from being processed.
*
* @return true if data should be written to an intermediate file at
* the destination and then renamed (to the requested destination
* path name as specified in the transfer request) after the transfer is
* complete. false if data should be written directly to the
* requested destination path name without the use of an
* intermediate file.
*/
public boolean getUseIntermediateFileAtDestination() {
    return useIntermediateFileAtDestination;
}

/**
* Sets the value to determine whether the I/O exit implementation requires
* the use of an intermediate file when writing the data at the destination.
* The intermediate file mechanism is typically used to prevent an
* incomplete destination resource from being processed.
*
* <p>
* The default is true. The I/O exit should call this method when
* required to change this value.
*
* @param useIntermediateFileAtDestination
*     true if data should be written to an intermediate file
*     at the destination and then renamed (to the requested
*     destination path name as specified in the transfer request) after
*     the transfer is complete. false if data should be written
*     directly to the requested destination path name without the
*     use of an intermediate file
*/
public void setUseIntermediateFileAtDestination(
    boolean useIntermediateFileAtDestination) {
    this.useIntermediateFileAtDestination = useIntermediateFileAtDestination;
}

/**
* Determines whether the I/O exit implementation requires
* IOExitChannel instances to be accessed by a single thread only.
*
* @return true if IOExitChannel instances are to be
* accessed by a single thread only.
*/
public boolean requiresSingleThreadedChannelIO() {
    return requiresSingleThreadedChannelIO;
}

/**
* Sets the value to determine whether the I/O exit implementation requires
* channel operations for a particular instance to be accessed by a
* single thread only.
* <p>
* For certain I/O implementations it is necessary that resource path
* operations such as open, read, write, and close are invoked only from a
* single execution Thread. When set true, WMQFTE ensures
* that the following are invoked on a single thread:
* <ul>
* <li>IOExitResourcePath#openForRead(long) method and all methods of

```

```

* the returned {@link IOExitChannel} instance.</li>
* <li>{@link IOExitResourcePath#openForWrite(boolean)} method and all
* methods of the returned {@link IOExitChannel} instance.</li>
* </ul>
* <p>
* This has a slight performance impact, hence enable single-threaded channel
* I/O only when absolutely necessary.
* <p>
* The default is {@code false}. The I/O exit should call this method when
* required to change this value.
*
* @param requiresSingleThreadedChannelIO
*         {@code true} if {@link IOExitChannel} instances are to be
*         accessed by a single thread only.
*/
public void setRequiresSingleThreadedChannelIO(boolean requiresSingleThreadedChannelIO) {
    this.requiresSingleThreadedChannelIO = requiresSingleThreadedChannelIO;
}
}
}

```

Související pojmy

“[Přizpůsobení WebSphere MQ Managed File Transfer u uživatelských procedur](#)” na stránce 320
Funkce produktu WebSphere MQ Managed File Transfer můžete upravit pomocí svých vlastních programů známých jako uživatelské procedury.

Související odkazy

“[Použití uživatelských procedur I/O přenosu WebSphere MQ Managed File Transfer](#)” na stránce 324
Pomocí uživatelských procedur I/O přenosu produktu WebSphere MQ Managed File Transfer můžete konfigurovat vlastní kód pro provádění operací vstupu/výstupu základního systému souborů pro přenosy WebSphere MQ Managed File Transfer .

Rozhraní IOExitRecordChannel.java

IOExitRecordChannel.java

```

/*
 * Licensed Materials - Property of IBM
 *
 * "Restricted Materials of IBM"
 *
 * 5724-H72
 *
 * © Copyright IBM Corp. 2011, 2024. All Rights Reserved.
 *
 * US Government Users Restricted Rights - Use, duplication or
 * disclosure restricted by GSA ADP Schedule Contract with
 * IBM Corp.
 */
package com.ibm.wmqfte.exitroutine.api;

import java.io.IOException;
import java.nio.ByteBuffer;

/**
 * Represents a channel that enables records of data to be read from or written
 * to an {@link IOExitRecordResourcePath} resource.
 * <p>
 * This is an extension of the {@link IOExitChannel} interface such that the
 * {@link #read(java.nio.ByteBuffer)} and {@link #write(java.nio.ByteBuffer)}
 * methods are expected to deal in whole records of data only. That is, the
 * {@link java.nio.ByteBuffer} returned from the read method and passed to the
 * write method is assumed to contain one or more complete records.
 */
public interface IOExitRecordChannel extends IOExitChannel {

    /**
     * Reads records from this channel into the given buffer, starting at this
     * channel's current position, and updates the current position by the
     * amount of data read.
     * <p>
     * Record data is copied into the buffer starting at its current position
     * and up to its limit. On return, the buffer's position is updated to
     * reflect the number of bytes read.
     * <p>
     * Only whole records are copied into the buffer.
     * <p>

```



```

* For a fixed-record-format resource, this might be multiple records. The
* amount of data in the return buffer does not necessarily need to be a
* multiple of the record length, but the last record is still to be treated
* as a complete record and padded as required by the caller.
* <p>
* For a variable-format resource, this is a single whole record of a size
* corresponding to the amount of return data or multiple whole records with
* all except the last being treated as records of maximum size.
*
* @param buffer
*     The buffer that the record data is to be copied into.
* @return The number of bytes read, which might be zero, or -1 if the end of
*     data has been reached.
* @throws RecoverableIOException
*     If a recoverable problem occurs while reading the data. For a
*     WMQFTE transfer this means that it will attempt to recover.
* @throws IOException
*     If some other I/O problem occurs, for example, if the passed
*     buffer is insufficient to contain at least one complete
*     record). For a WMQFTE transfer this means that it will be
*     failed.
*/
int read(ByteBuffer buffer) throws RecoverableIOException, IOException;

/**
* Writes records to this channel from the given buffer, starting at this
* channel's current position, and updates the current position by the
* amount of data written. The channel's resource is grown to accommodate
* the data, if necessary.
* <p>
* Record data is copied from the buffer starting at its current position
* and up to its limit. On return, the buffer's position is updated to
* reflect the number of bytes written.
* <p>
* The buffer is expected to contain only whole records.
* <p>
* For a fixed-record-format resource, this might be multiple records and if
* there is insufficient data in the buffer for a complete record, the
* record is to be padded as required to complete the record.
* <p>
* For a variable-record format resource the buffer is normally expected to
* contain a single record of length corresponding to the amount of data
* within the buffer. However, if the amount of data within the buffer
* exceeds the maximum record length, the implementation can either:
* <ol>
* <li>throw an {@link IOException} indicating that it cannot handle the
* situation.</li>
* <li>Consume a record's worth of data from the buffer, leaving the remaining
* data within the buffer.</li>
* <li>Consume all the buffer data and just write what it can to the current
* record. This effectively truncates the data.</li>
* <li>Consume all the buffer data and write to multiple records.</li>
* </ol>
*
* @param buffer
*     The buffer containing the data to be written.
* @return The number of bytes written, which might be zero.
* @throws RecoverableIOException
*     If a recoverable problem occurs while writing the data. For a
*     WMQFTE transfer this means that it will attempt to recover.
* @throws IOException
*     If some other I/O problem occurs. For a WMQFTE transfer this
*     means that it will be failed.
*/
int write(ByteBuffer buffer) throws RecoverableIOException, IOException;
}

```

Související pojmy

[“Přízpůsobení WebSphere MQ Managed File Transfer u uživatelských procedur”](#) na stránce 320

Funkce produktu WebSphere MQ Managed File Transfer můžete upravit pomocí svých vlastních programů známých jako uživatelské procedury.

Související odkazy

[“Použití uživatelských procedur I/O přenosu WebSphere MQ Managed File Transfer”](#) na stránce 324

Pomocí uživatelských procedur I/O přenosu produktu WebSphere MQ Managed File Transfer můžete konfigurovat vlastní kód pro provádění operací vstupu/výstupu základního systému souborů pro přenosy WebSphere MQ Managed File Transfer .

IOExitRecordResourcePath.java

```
/*
 * Licensed Materials - Property of IBM
 *
 * "Restricted Materials of IBM"
 *
 * 5724-H72
 *
 * © Copyright IBM Corp. 2011, 2024. All Rights Reserved.
 *
 * US Government Users Restricted Rights - Use, duplication or
 * disclosure restricted by GSA ADP Schedule Contract with
 * IBM Corp.
 */
package com.ibm.wmqfte.exitroutine.api;

import java.io.IOException;

/**
 * Represents a path that denotes a record-oriented data resource (for example,
 * a z/OS data set). It allows the data to be located, the record format to be
 * understood, and {@link IOExitRecordChannel} instances to be created for read
 * or write operations.
 */
public interface IOExitRecordResourcePath extends IOExitResourcePath {

    /**
     * Record formats for record-oriented resources.
     */
    public enum RecordFormat {
        FIXED, VARIABLE
    }

    /**
     * Obtains the record length for records that are maintained by the resource
     * denoted by this abstract path.
     * <p>
     * For a resource with fixed-length records, the data for each record read
     * and written is assumed to be this length.
     * <p>
     * For a resource with variable-length records, this is the maximum length
     * for a record's data.
     * <p>
     * This method should return a value greater than zero, otherwise it can
     * result in the failure of a WMQFTE transfer that involves this abstract
     * path.
     *
     * @return The record length, in bytes, for records maintained by the
     *         resource.
     */
    int getRecordLength();

    /**
     * Obtains record format, as a {@link RecordFormat} instance, for records
     * that are maintained by the resource denoted by this abstract path.
     *
     * @return A {@link RecordFormat} instance for the record format for records
     *         that are maintained by the resource denoted by this abstract
     *         path.
     */
    RecordFormat getRecordFormat();

    /**
     * Opens a {@link IOExitRecordChannel} instance for reading data from the
     * resource denoted by this abstract path. The current data byte position
     * for the resource is expected to be the passed position value, such that
     * when {@link IOExitRecordChannel#read(java.nio.ByteBuffer)} is called,
     * data starting from that position is read.
     * <p>
     * Note that the data byte read position will be on a record boundary.
     *
     * @param position
     *         The required data byte read position.
     * @return A new {@link IOExitRecordChannel} instance allowing data to be
     *         read from the resource denoted by this abstract path.
     * @throws RecoverableIOException
     */
}
```

```

*           If a recoverable problem occurs while attempting to open the
*           resource for reading. This means that WMQFTE can attempt to
*           recover the transfer.
* @throws IOException
*           If some other I/O problem occurs.
*/
IOExitRecordChannel openForRead(long position)
    throws RecoverableIOException, IOException;

/**
* Opens a {@link IOExitRecordChannel} instance for writing data to the
* resource denoted by this abstract path. Writing of data, using the
* {@link IOExitRecordChannel#write(java.nio.ByteBuffer)} method, starts at
* either the beginning of the resource or end of the current data for the
* resource, depending on the specified append parameter.
*
* @param append
*         When {@code true} indicates that data written to the resource
*         should be appended to the end of the current data. When
*         {@code false} indicates that writing of data is to start at
*         the beginning of the resource; any existing data is lost.
* @return A new {@link IOExitRecordChannel} instance allowing data to be
*         written to the resource denoted by this abstract path.
* @throws RecoverableIOException
*         If a recoverable problem occurs while attempting to open the
*         resource for writing. This means that WMQFTE can attempt to
*         recover the transfer.
* @throws IOException
*         If some other I/O problem occurs.
*/
IOExitRecordChannel openForWrite(boolean append)
    throws RecoverableIOException, IOException;
}

```

Související pojmy

[“Přizpůsobení WebSphere MQ Managed File Transfer u uživatelských procedur”](#) na stránce 320
Funkce produktu WebSphere MQ Managed File Transfer můžete upravit pomocí svých vlastních programů známých jako uživatelské procedury.

Související odkazy

[“Použití uživatelských procedur I/O přenosu WebSphere MQ Managed File Transfer”](#) na stránce 324
Pomocí uživatelských procedur I/O přenosu produktu WebSphere MQ Managed File Transfer můžete konfigurovat vlastní kód pro provádění operací vstupu/výstupu základního systému souborů pro přenosy WebSphere MQ Managed File Transfer .

Rozhraní IOExitRecordResourcePath2.java

IOExitRecordResourcePath2.java

```

/*
* Licensed Materials - Property of IBM
*
* "Restricted Materials of IBM"
*
* 5724-H72
*
* © Copyright IBM Corp. 2011, 2024. All Rights Reserved.
*
* US Government Users Restricted Rights - Use, duplication or
* disclosure restricted by GSA ADP Schedule Contract with
* IBM Corp.
*/
package com.ibm.wmqfte.exitroutine.api;

public interface IOExitRecordResourcePath2
extends IOExitResourcePath2, IOExitRecordResourcePath {
}

```

Související pojmy

[“Přizpůsobení WebSphere MQ Managed File Transfer u uživatelských procedur”](#) na stránce 320
Funkce produktu WebSphere MQ Managed File Transfer můžete upravit pomocí svých vlastních programů známých jako uživatelské procedury.

Související odkazy

“Použití uživatelských procedur I/O přenosu WebSphere MQ Managed File Transfer” na stránce 324
Pomocí uživatelských procedur I/O přenosu produktu WebSphere MQ Managed File Transfer můžete
konfigurovat vlastní kód pro provádění operací vstupu/výstupu základního systému souborů pro přenosy
WebSphere MQ Managed File Transfer .

Rozhraní IOExitResourcePath.java

IOExitResourcePath.java

```
/*
 * Licensed Materials - Property of IBM
 *
 * "Restricted Materials of IBM"
 *
 * 5724-H72
 *
 * © Copyright IBM Corp. 2011, 2024. All Rights Reserved.
 *
 * US Government Users Restricted Rights - Use, duplication or
 * disclosure restricted by GSA ADP Schedule Contract with
 * IBM Corp.
 */
package com.ibm.wmqfte.exitroutine.api;

import java.io.IOException;

/**
 * Represents a path that denotes a data resource (for example, a file,
 * directory, or group of database records). It allows the data to be located
 * and IOExitChannel instances to be created for read or write
 * operations.
 * <p>
 * There are two types of data resources as follows:
 * <ul>
 * <li>Directory - a container for other data resources. The
 * isDirectory\(\) method returns true for these.</li>
 * <li>File - a data container. This allows data to be read from or written to
 * it. The isFile\(\) method returns true for these.</li>
 * </ul>
 */
public interface IOExitResourcePath extends IOExitPath {

    /**
     * Creates a new IOExitResourcePath instance for a child path of the
     * resource denoted by this abstract path.
     * <p>
     * For example, with a UNIX-style path, IOExitResourcePath("/home/fteuser/test").newPath("subtest") could be
     * equivalent to: IOExitResourcePath("/home/fteuser/test/subtest")
     *
     * @param child
     *         The child path name.
     * @return A new IOExitResourcePath instance that represents a child
     *         of this path.
     */
    IOExitResourcePath newPath(final String child);

    /**
     * Creates the directory path for the resource denoted by this abstract
     * path, including any necessary but nonexistent parent directories. If the
     * directory path already exists, this method has no effect.
     * <p>
     * If this operation fails, it might have succeeded in creating some of the
     * necessary parent directories.
     *
     * @throws IOException
     *         If the directory path cannot be fully created, when it does
     *         not already exist.
     */
    void makePath() throws IOException;

    /**
     * Obtains the canonical path of the abstract path as a String.
     * <p>
     * A canonical path is defined as being absolute and unique. For example,
     * the path can be represented as UNIX-style relative path: 

```

```

* test/file.txt} but the absolute and unique canonical path representation
* is: {@code /home/fteuser/test/file.txt}
*
* @return The canonical path as a {@link String}.
* @throws IOException
*         If the canonical path cannot be determined for any reason.
*/
String getCanonicalPath() throws IOException;

/**
 * Tests if this abstract path is an absolute path.
 * <p>
 * For example, a UNIX-style path, {@code /home/fteuser/test} is an absolute
 * path, whereas {@code fteuser/test} is not.
 *
 * @return {@code true} if this abstract path is an absolute path, {@code
 *         false} otherwise.
 */
boolean isAbsolute();

/**
 * Tests if the resource denoted by this abstract path exists.
 *
 * @return {@code true} if the resource denoted by this abstract path
 *         exists, {@code false} otherwise.
 * @throws IOException
 *         If the existence of the resource cannot be determined for any
 *         reason.
 */
boolean exists() throws IOException;

/**
 * Tests whether the calling application can read the resource denoted by
 * this abstract path.
 *
 * @return {@code true} if the resource for this path exists and can be
 *         read, {@code false} otherwise.
 * @throws IOException
 *         If a problem occurs while attempting to determine if the
 *         resource can be read.
 */
boolean canRead() throws IOException;

/**
 * Tests whether the calling application can modify the resource denoted by
 * this abstract path.
 *
 * @return {@code true} if the resource for this path exists and can be
 *         modified, {@code false} otherwise.
 * @throws IOException
 *         If a problem occurs while attempting to determine if the
 *         resource can be modified.
 */
boolean canWrite() throws IOException;

/**
 * Tests whether the specified user is permitted to read the resource
 * denoted by this abstract path.
 * <p>
 * When WMQFTE invokes this method, the user identifier is the MQMD user
 * identifier for the requesting transfer.
 *
 * @param userId
 *         User identifier to test for access.
 * @return {@code true} if the resource for this abstract path exists and is
 *         permitted to be read by the specified user, {@code false}
 *         otherwise.
 * @throws IOException
 *         If a problem occurs while attempting to determine if the user
 *         is permitted to read the resource.
 */
boolean readPermitted(String userId) throws IOException;

/**
 * Tests whether the specified user is permitted to modify the resource
 * denoted by this abstract path.
 * <p>
 * When WMQFTE invokes this method, the user identifier is the MQMD user
 * identifier for the requesting transfer.
 *
 * @param userId
 *         User identifier to test for access.

```

```

* @return {@code true} if the resource for this abstract path exists and is
*         permitted to be modified by the specified user, {@code false}
*         otherwise.
* @throws IOException
*         If a problem occurs while attempting to determine if the user
*         is permitted to modify the resource.
*/
boolean writePermitted(String userId) throws IOException;

/**
 * Tests if the resource denoted by this abstract path is a directory-type
 * resource.
 *
 * @return {@code true} if the resource denoted by this abstract path is a
 *         directory type resource, {@code false} otherwise.
 */
boolean isDirectory();

/**
 * Creates the resource denoted by this abstract path, if it does not
 * already exist.
 *
 * @return {@code true} if the resource does not exist and was successfully
 *         created, {@code false} if the resource already existed.
 * @throws RecoverableIOException
 *         If a recoverable problem occurs while attempting to create
 *         the resource. This means that WMQFTE can attempt to recover
 *         the transfer.
 * @throws IOException
 *         If some other I/O problem occurs.
 */
boolean createNewPath() throws RecoverableIOException, IOException;

/**
 * Tests if the resource denoted by this abstract path is a file-type
 * resource.
 *
 * @return {@code true} if the resource denoted by this abstract path is a
 *         file type resource, {@code false} otherwise.
 */
boolean isFile();

/**
 * Obtains the last modified time for the resource denoted by this abstract
 * path.
 * <p>
 * This time is measured in milliseconds since the epoch (00:00:00 GMT,
 * January 1, 1970).
 *
 * @return The last modified time for the resource denoted by this abstract
 *         path, or a value of 0L if the resource does not exist or a
 *         problem occurs.
 */
long lastModified();

/**
 * Deletes the resource denoted by this abstract path.
 * <p>
 * If the resource is a directory, it must be empty for the delete to work.
 *
 * @throws IOException
 *         If the delete of the resource fails for any reason.
 */
void delete() throws IOException;

/**
 * Renames the resource denoted by this abstract path to the specified
 * destination abstract path.
 * <p>
 * The rename should still be successful if the resource for the specified
 * destination abstract path already exists and it is possible to replace
 * it.
 *
 * @param destination
 *         The new abstract path for the resource denoted by this
 *         abstract path.
 * @throws IOException
 *         If the rename of the resource fails for any reason.
 */
void renameTo(IOExceptionResourcePath destination) throws IOException;

/**

```

```

* Creates a new path to use for writing to a temporary resource that did
* not previously exist.
* <p>
* The implementation can choose the abstract path name for the temporary
* resource. However, for clarity and problem diagnosis, the abstract path
* name for the temporary resource should be based on this abstract path
* name with the specified suffix appended and additional characters to make
* the path unique (for example, sequence numbers), as required.
* <p>
* When WMQFTE transfers data to a destination it normally attempts to first
* write to a temporary resource then on transfer completion renames the
* temporary resource to the required destination. This method is called by
* WMQFTE to create a new temporary resource path. The returned path should
* be new and the resource should not previously exist.
*
* @param suffix
*       Recommended suffix to use for the generated temporary path.
*
* @return A new {@link IOExitResourcePath} instance for the temporary
*         resource path, that did not previously exist.
* @throws RecoverableIOException
*         If a recoverable problem occurs whilst attempting to create
*         the temporary resource. This means that WMQFTE can attempt to
*         recover the transfer.
* @throws IOException
*         If some other I/O problem occurs.
*/
IOExitResourcePath createTempPath(String suffix)
    throws RecoverableIOException, IOException;

/**
* Opens a {@link IOExitChannel} instance for reading data from the resource
* denoted by this abstract path. The current data byte position for the
* resource is expected to be the passed position value, such that when
* {@link IOExitChannel#read(java.nio.ByteBuffer)} is called, data starting
* from that position is read.
*
* @param position
*       The required data byte read position.
* @return A new {@link IOExitChannel} instance allowing data to be read
*         from the resource denoted by this abstract path.
* @throws RecoverableIOException
*         If a recoverable problem occurs while attempting to open the
*         resource for reading. This means that WMQFTE can attempt to
*         recover the transfer.
* @throws IOException
*         If some other I/O problem occurs.
*/
IOExitChannel openForRead(long position) throws RecoverableIOException,
    IOException;

/**
* Opens a {@link IOExitChannel} instance for writing data to the resource
* denoted by this abstract path. Writing of data, using the
* {@link IOExitChannel#write(java.nio.ByteBuffer)} method, starts at either
* the beginning of the resource or end of the current data for the
* resource, depending on the specified append parameter.
*
* @param append
*       When {@code true} indicates that data written to the resource
*       should be appended to the end of the current data. When
*       {@code false} indicates that writing of data is to start at
*       the beginning of the resource; any existing data is lost.
* @return A new {@link IOExitChannel} instance allowing data to be written
*         to the resource denoted by this abstract path.
* @throws RecoverableIOException
*         If a recoverable problem occurs whilst attempting to open the
*         resource for writing. This means that WMQFTE can attempt to
*         recover the transfer.
* @throws IOException
*         If some other I/O problem occurs.
*/
IOExitChannel openForWrite(boolean append) throws RecoverableIOException,
    IOException;

/**
* Tests if the resource denoted by this abstract path is in use by another
* application. Typically, this is because another application has a lock on
* the resource either for shared or exclusive access.
*
* @return {@code true} if resource denoted by this abstract path is in use
*         by another application, {@code false} otherwise.

```

```

*/
boolean inUse();

/**
 * Obtains a {@link IOExitProperties} instance for properties associated
 * with the resource denoted by this abstract path.
 * <p>
 * WMQFTE will read these properties to govern how a transfer behaves when
 * interacting with the resource.
 *
 * @return A {@link IOExitProperties} instance for properties associated
 *         with the resource denoted by this abstract path.
 */
IOExitProperties getProperties();
}

```

Související pojmy

[“Přizpůsobení WebSphere MQ Managed File Transfer u uživatelských procedur” na stránce 320](#)

Funkce produktu WebSphere MQ Managed File Transfer můžete upravit pomocí svých vlastních programů známých jako uživatelské procedury.

Související odkazy

[“Použití uživatelských procedur I/O přenosu WebSphere MQ Managed File Transfer” na stránce 324](#)

Pomocí uživatelských procedur I/O přenosu produktu WebSphere MQ Managed File Transfer můžete konfigurovat vlastní kód pro provádění operací vstupu/výstupu základního systému souborů pro přenosy WebSphere MQ Managed File Transfer .

Rozhraní IOExitResourcePath2.java

IOExitResourcePath2.java

```

/*
 * Licensed Materials - Property of IBM
 *
 * "Restricted Materials of IBM"
 *
 * 5724-H72
 *
 * © Copyright IBM Corp. 2011, 2024. All Rights Reserved.
 *
 * US Government Users Restricted Rights - Use, duplication or
 * disclosure restricted by GSA ADP Schedule Contract with
 * IBM Corp.
 */
package com.ibm.wmqfte.exitroutine.api;

import java.io.IOException;
import java.util.List;

public interface IOExitResourcePath2 extends IOExitResourcePath {

    /**
     * @return a list of path attributes which the exit wishes
     *         to associate with data read from the path.
     */
    List<IOExitPathAttribute> getAttributes();

    /**
     * An extension to the
     * {@link IOExitResourcePath#newPath(String)} which allows
     * path attributes to be specified, for use when creating
     * or updating a path.
     *
     * @param child as per
     *             {@link IOExitResourcePath#newPath(String)}
     *
     * @param attributes a list of path attributes which the
     *                   exit can choose to apply to file system
     *                   objects that are created, updated
     *                   or read using this path.
     *
     * @return as per {@link IOExitResourcePath#newPath(String)}
     *
     * @throws IOException as per
     *                   {@link IOExitResourcePath#newPath(String)}.
     */
}

```



```

*           Can also be thrown if the
*           <code>attributes</code> parameter
*           contains a
*           <code>IOExitPathAttribute</code> which
*           the exit implementation does not
*           understand.
*/
IOExitResourcePath newPath(final String child,
List<IOExitPathAttribute> attributes)
throws IOException;
}

```

Související pojmy

“[Přizpůsobení WebSphere MQ Managed File Transfer u uživatelských procedur](#)” na stránce 320
 Funkce produktu WebSphere MQ Managed File Transfer můžete upravit pomocí svých vlastních programů známých jako uživatelské procedury.

Související odkazy

“[Použití uživatelských procedur I/O přenosu WebSphere MQ Managed File Transfer](#)” na stránce 324
 Pomocí uživatelských procedur I/O přenosu produktu WebSphere MQ Managed File Transfer můžete konfigurovat vlastní kód pro provádění operací vstupu/výstupu základního systému souborů pro přenosy WebSphere MQ Managed File Transfer .

Rozhraní IOExitWildcardPath.java

IOExitWildcardPath.java

```

/*
 * Licensed Materials - Property of IBM
 *
 * "Restricted Materials of IBM"
 *
 * 5724-H72
 *
 * © Copyright IBM Corp. 2011, 2024. All Rights Reserved.
 *
 * US Government Users Restricted Rights - Use, duplication or
 * disclosure restricted by GSA ADP Schedule Contract with
 * IBM Corp.
 */
package com.ibm.wmqfte.exitroutine.api;

/**
 * Represents a path that denotes a wildcard. This can be used to match multiple
 * resource paths.
 */
public interface IOExitWildcardPath extends IOExitPath {

```

Související pojmy

“[Přizpůsobení WebSphere MQ Managed File Transfer u uživatelských procedur](#)” na stránce 320
 Funkce produktu WebSphere MQ Managed File Transfer můžete upravit pomocí svých vlastních programů známých jako uživatelské procedury.

Související odkazy

“[Použití uživatelských procedur I/O přenosu WebSphere MQ Managed File Transfer](#)” na stránce 324
 Pomocí uživatelských procedur I/O přenosu produktu WebSphere MQ Managed File Transfer můžete konfigurovat vlastní kód pro provádění operací vstupu/výstupu základního systému souborů pro přenosy WebSphere MQ Managed File Transfer .

Rozhraní MonitorExit.java

MonitorExit.java

```

/*
 * Licensed Materials - Property of IBM
 *
 * "Restricted Materials of IBM"
 *
 * 5724-H72
 *

```

```

*   □ Copyright IBM Corp. 2009, 2024. All Rights Reserved.
*
*   US Government Users Restricted Rights - Use, duplication or
*   disclosure restricted by GSA ADP Schedule Contract with
*   IBM Corp.
*/
package com.ibm.wmqfte.exitroutine.api;

import java.util.Map;

/**
 * An interface that is implemented by classes that want to be invoked as part of
 * user exit routine processing. This interface defines a method that will be
 * invoked immediately prior to starting a task as the result of a monitor trigger
 */
public interface MonitorExit {

    /**
     * Invoked immediately prior to starting a task as the result of a monitor
     * trigger.
     *
     * @param environmentMetaData
     *        meta data about the environment in which the implementation
     *        of this method is running. This information can only be read,
     *        it cannot be updated by the implementation. The constant
     *        defined in EnvironmentMetaDataConstants class can
     *        be used to access the data held by this map.
     *
     * @param monitorMetaData
     *        meta data to associate with the monitor. The meta data passed
     *        to this method can be altered, and the changes will be
     *        reflected in subsequent exit routine invocations. This map
     *        also contains keys with IBM reserved names. These entries are
     *        defined in the MonitorMetaDataConstants class and
     *        have special semantics. The the values of the IBM reserved names
     *        cannot be modified by the exit
     *
     * @param taskDetails
     *        An XML String representing the task to be executed as a result of
     *        the monitor triggering. This XML string may be modified by the
     *        exit
     *
     * @return
     *        a monitor exit result object which is used to determine if the
     *        task should proceed, or be cancelled.
     */
    MonitorExitResult onMonitor(Map<String, String> environmentMetaData,
                               Map<String, String> monitorMetaData,
                               Reference<String> taskDetails);
}

```

Související pojmy

[“Monitorování prostředků” na stránce 210](#)

Můžete monitorovat prostředky produktu WebSphere MQ Managed File Transfer , například frontu nebo adresář. Když je podmínka na tomto prostředku splněna, monitor prostředků spustí úlohu, jako například přenos souboru. Monitorování prostředků můžete vytvořit pomocí příkazu **fteCreateMonitor** nebo zobrazení **Monitory** v modulu plug-in WebSphere MQ Managed File Transfer pro Průzkumníka IBM WebSphere MQ .

[“Přizpůsobení WebSphere MQ Managed File Transfer u uživatelských procedur” na stránce 320](#)

Funkce produktu WebSphere MQ Managed File Transfer můžete upravit pomocí svých vlastních programů známých jako uživatelské procedury.

Související odkazy

[“SourceTransferStartExitrozhraní .java” na stránce 953](#)

[“SourceTransferEndExit.java” na stránce 951](#)

[“DestinationTransferStartExitrozhraní .java” na stránce 924](#)

[“DestinationTransferEndExit.java” na stránce 922](#)

[“ProtocolBridgeCredentialExit.java” na stránce 946](#)

ProtocolBridgeCredentialExit.java

ProtocolBridgeCredentialExit.java

```
/*
 * Licensed Materials - Property of IBM
 *
 * "Restricted Materials of IBM"
 *
 * 5724-H72
 *
 * © Copyright IBM Corp. 2008, 2024. All Rights Reserved.
 *
 * US Government Users Restricted Rights - Use, duplication or
 * disclosure restricted by GSA ADP Schedule Contract with
 * IBM Corp.
 */
package com.ibm.wmqfte.exitroutine.api;

import java.util.Map;

/**
 * An interface that is implemented by classes that are to be invoked as part of
 * user exit routine processing. This interface defines methods that will
 * be invoked by a protocol bridge agent to map the MQ user id of the transfer to credentials
 * that are to be used to access the protocol server.
 * There will be one instance of each implementation class per protocol bridge agent. The methods
 * can be called from different threads so the methods must be synchronized.
 */
public interface ProtocolBridgeCredentialExit {

    /**
     * Invoked once when a protocol bridge agent is started. It is intended to initialize
     * any resources that are required by the exit
     *
     * @param bridgeProperties
     *      The values of properties defined for the protocol bridge.
     *      These values can only be read, they cannot be updated by
     *      the implementation.
     *
     * @return
     *      true if the initialization is successful and false if unsuccessful
     *      If false is returned from an exit the protocol bridge agent will not
     *      start
     */
    public boolean initialize(final Map<String> bridgeProperties);

    /**
     * Invoked once for each transfer to map the MQ user id in the transfer message to the
     * credentials to be used to access the protocol server
     *
     * @param mqUserId The MQ user id from which to map to the credentials to be used
     *      access the protocol server
     * @return
     *      A credential exit result object that contains the result of the map and
     *      the credentials to use to access the protocol server
     */
    public CredentialExitResult mapMQUserId(final String mqUserId);

    /**
     * Invoked once when a protocol bridge agent is shutdown. It is intended to release
     * any resources that were allocated by the exit
     *
     * @param bridgeProperties
     *      The values of properties defined for the protocol bridge.
     *      These values can only be read, they cannot be updated by
     *      the implementation.
     *
     * @return
     */
    public void shutdown(final Map<String> bridgeProperties);
}

```

Související pojmy

[“Přízpůsobení WebSphere MQ Managed File Transfer u uživatelských procedur” na stránce 320](#)

Funkce produktu WebSphere MQ Managed File Transfer můžete upravit pomocí svých vlastních programů známých jako uživatelské procedury.

Související úlohy

[“Mapování pověření pro souborový server pomocí tříd ukončení”](#) na stránce 251

Pokud nechcete použít výchozí funkci mapování pověření agenta mostu protokolu, můžete mapovat uživatelská pověření v produktu WebSphere MQ Managed File Transfer na pověření uživatele na souborovém serveru tak, že napíšete vlastní uživatelskou proceduru. WebSphere MQ Managed File Transfer poskytuje vzorovou uživatelskou proceduru, která provádí mapování pověření uživatele. Pokud nakonfigurujete uživatelské procedury mapování pověření, budou umístěny místo výchozí funkce mapování pověření.

Rozhraní ProtocolBridgeCredentialExit2.java

ProtocolBridgeCredentialExit2.java

```
/*
 * Licensed Materials - Property of IBM
 *
 * "Restricted Materials of IBM"
 *
 * 5724-H72
 *
 * © Copyright IBM Corp. 2011, 2024. All Rights Reserved.
 *
 * US Government Users Restricted Rights - Use, duplication or
 * disclosure restricted by GSA ADP Schedule Contract with
 * IBM Corp.
 */
package com.ibm.wmqfte.exitroutine.api;

/**
 * An interface that is implemented by classes that are invoked as part of user
 * exit routine processing. This interface defines methods that are invoked by a
 * protocol bridge agent to map the MQ user ID of the transfer to credentials
 * used to access a specified protocol bridge server. There will be one instance
 * of each implementation class for each protocol bridge agent. The methods can
 * be called from different threads so the methods must be synchronized.
 */
public interface ProtocolBridgeCredentialExit2 extends
    ProtocolBridgeCredentialExit {

    /**
     * Invoked once for each transfer to map the MQ user ID in the transfer
     * message to the credentials used to access a specified protocol server.
     *
     * @param endPoint
     *     Information that describes the protocol server to be accessed.
     * @param mqUserId
     *     The MQ user ID from which to map the credentials used to
     *     access the protocol server.
     * @return A {@link CredentialExitResult} instance that contains the result
     *     of the map and the credentials to use to access the protocol
     *     server.
     */
    public CredentialExitResult mapMQUserId(
        final ProtocolServerEndPoint endPoint, final String mqUserId);
}

```

Související pojmy

[“Přizpůsobení WebSphere MQ Managed File Transfer u uživatelských procedur”](#) na stránce 320

Funkce produktu WebSphere MQ Managed File Transfer můžete upravit pomocí svých vlastních programů známých jako uživatelské procedury.

Související úlohy

[“Mapování pověření pro souborový server pomocí tříd ukončení”](#) na stránce 251

Pokud nechcete použít výchozí funkci mapování pověření agenta mostu protokolu, můžete mapovat uživatelská pověření v produktu WebSphere MQ Managed File Transfer na pověření uživatele na souborovém serveru tak, že napíšete vlastní uživatelskou proceduru. WebSphere MQ Managed File Transfer poskytuje vzorovou uživatelskou proceduru, která provádí mapování pověření uživatele. Pokud nakonfigurujete uživatelské procedury mapování pověření, budou umístěny místo výchozí funkce mapování pověření.

ProtocolBridgePropertiesExit2.java

```
/*
 * Licensed Materials - Property of IBM
 *
 * "Restricted Materials of IBM"
 *
 * 5724-H72
 *
 * © Copyright IBM Corp. 2011, 2024. All Rights Reserved.
 *
 * US Government Users Restricted Rights - Use, duplication or
 * disclosure restricted by GSA ADP Schedule Contract with
 * IBM Corp.
 */
package com.ibm.wmqfte.exitroutine.api;

import java.util.Map;
import java.util.Properties;

/**
 * An interface that is implemented by classes that are to be invoked as part of
 * user exit routine processing. This interface defines methods that will be
 * invoked by a protocol bridge agent to look up properties for protocol servers
 * that are referenced in transfers.
 * <p>
 * There will be one instance of each implementation class for each protocol
 * bridge agent. The methods can be called from different threads so the methods
 * must be synchronised.
 */
public interface ProtocolBridgePropertiesExit2 {

    /**
     * Invoked once when a protocol bridge agent is started. It is intended to
     * initialize any resources that are required by the exit.
     *
     * @param bridgeProperties
     *     The values of properties defined for the protocol bridge.
     *     These values can only be read, they cannot be updated by the
     *     implementation.
     * @return {@code true} if the initialization is successful and {@code
     *     false} if unsuccessful. If {@code false} is returned from an exit
     *     the protocol bridge agent will not start.
     */
    public boolean initialize(final Map<String, String> bridgeProperties);

    /**
     * Invoked when the Protocol Bridge needs to access the protocol bridge credentials XML file.
     *
     * @return a {@link String} object giving the location of the ProtocolBridgeCredentials.xml
     */
    public String getCredentialLocation ();

    /**
     * Obtains a set of properties for the specified protocol server name.
     * <p>
     * The returned {@link Properties} must contain entries with key names
     * corresponding to the constants defined in
     * {@link ProtocolServerPropertyConstants} and in particular must include an
     * entry for all appropriate constants described as required.
     *
     * @param protocolServerName
     *     The name of the protocol server whose properties are to be
     *     returned. If a null or a blank value is specified, properties
     *     for the default protocol server are to be returned.
     * @return The {@link Properties} for the specified protocol server, or null
     *     if the server cannot be found.
     */
    public Properties getProtocolServerProperties(
        final String protocolServerName);

    /**
     * Invoked once when a protocol bridge agent is shut down. It is intended to
     * release any resources that were allocated by the exit.
     *
     * @param bridgeProperties
     *     The values of properties defined for the protocol bridge.
     */
}
```

```

*           These values can only be read, they cannot be updated by the
*           implementation.
*/
public void shutdown(final Map<String, String> bridgeProperties);
}

```

Související pojmy

[“Vyhledání vlastností souborového serveru protokolu pomocí tříd ukončení \(ProtocolBridgePropertiesExit.java\)” na stránce 248](#)

Máte-li velký počet souborových serverů protokolu, můžete implementovat rozhraní produktu `com.ibm.wmqfte.exitroutine.api.ProtocolBridgePropertiesExit` pro vyhledání vlastností souborového serveru protokolu, na které se odkazuje v přenosech. Toto rozhraní můžete implementovat jako předvolbu pro údržbu souboru `ProtocolBridgeProperties.xml`. Doporučuje se použít rozhraní `ProtocolBridgePropertiesExit2.java`, ale rozhraní `ProtocolBridgePropertiesExit.java` je také podporováno. Máte-li existující implementaci rozhraní `ProtocolBridgePropertiesExit.java` z produktu WebSphere MQ File Transfer Edition, můžete ji použít v produktu WebSphere MQ verze 7.5. Nová metoda umístění `getCredentialv` souboru `ProtocolBridgePropertiesExit2.java` používá výchozí umístění souboru `ProtocolBridgeCredentials.xml`, což je váš domovský adresář.

[“Přizpůsobení WebSphere MQ Managed File Transfer u uživatelských procedur” na stránce 320](#)

Funkce produktu WebSphere MQ Managed File Transfer můžete upravit pomocí svých vlastních programů známých jako uživatelské procedury.

Související úlohy

[“Mapování pověření pro souborový server pomocí tříd ukončení” na stránce 251](#)

Pokud nechcete použít výchozí funkci mapování pověření agenta mostu protokolu, můžete mapovat uživatelská pověření v produktu WebSphere MQ Managed File Transfer na pověření uživatele na souborovém serveru tak, že napíšete vlastní uživatelskou proceduru. WebSphere MQ Managed File Transfer poskytuje vzorovou uživatelskou proceduru, která provádí mapování pověření uživatele. Pokud nakonfigurujete uživatelské procedury mapování pověření, budou umístěny místo výchozí funkce mapování pověření.

SourceFileExitFileSpecification.java třída

SourceFileExitFileSpecification.java

```

/*
 * Licensed Materials - Property of IBM
 *
 * "Restricted Materials of IBM"
 *
 * 5724-H72
 *
 * © Copyright IBM Corp. 2012, 2024. All Rights Reserved.
 *
 * US Government Users Restricted Rights - Use, duplication or
 * disclosure restricted by GSA ADP Schedule Contract with
 * IBM Corp.
 */
package com.ibm.wmqfte.exitroutine.api;

import java.util.Map;

/**
 * A specification of the file names to use for a file transfer, as evaluated by the
 * agent acting as the source of the transfer.
 */
public final class SourceFileExitFileSpecification {

    private final String sourceFileSpecification;
    private final String destinationFileSpecification;
    private final Map<String, String> sourceFileMetaData;
    private final Map<String, String> destinationFileMetaData;

    /**
     * Constructor. Creates a source file exit file specification.
     *
     * @param sourceFileSpecification
     *         the source file specification to associate with the source file
     */
}

```

```

*           exit file specification.
*
* @param destinationFileSpecification
*           the destination file specification to associate with the
*           source file exit file specification.
*
* @param sourceFileMetaData
*           the source file meta data.
*
* @param destinationFileMetaData
*           the destination file meta data .
*/
public SourceFileExitFileSpecification(final String sourceFileSpecification,
                                       final String destinationFileSpecification,
                                       final Map<String, String> sourceFileMetaData,
                                       final Map<String, String> destinationFileMetaData) {
    this.sourceFileSpecification = sourceFileSpecification;
    this.destinationFileSpecification = destinationFileSpecification;
    this.sourceFileMetaData = sourceFileMetaData;
    this.destinationFileMetaData = destinationFileMetaData;
}

/**
 * Returns the destination file specification.
 *
 * @return    the destination file specification. This represents the location,
 *            on the agent acting as the destination for the transfer, where the
 *            file should be written. Exit routines installed into the agent
 *            acting as the destination for the transfer may override this value.
 */
public String getDestination() {
    return destinationFileSpecification;
}

/**
 * Returns the source file specification.
 *
 * @return    the source file specification. This represents the location where
 *            the file data will be read from.
 */
public String getSource() {
    return sourceFileSpecification;
}

/**
 * Returns the file meta data that relates to the source file specification.
 *
 * @return    the file meta data that relates to the source file specification.
 */
public Map<String, String> getSourceFileMetaData() {
    return sourceFileMetaData;
}

/**
 * Returns the file meta data that relates to the destination file specification.
 *
 * @return    the file meta data that relates to the destination file specification.
 */
public Map<String, String> getDestinationFileMetaData() {
    return destinationFileMetaData;
}
}

```

Související pojmy

[“Metadata pro uživatelské procedury” na stránce 912](#)

Existují tři různé typy metadat, které lze dodat uživatelským ukončovacím rutinám pro metadata prostředí WebSphere MQ Managed File Transfer: prostředí, přenos a metadata souboru. Tato metadata jsou prezentována jako mapy párů klíč-hodnota Javy.

SourceTransferEndExit.java

SourceTransferEndExit.java

```

/*
 * Licensed Materials - Property of IBM
 *
 * “Restricted Materials of IBM”

```

```

*
* 5724-H72
*
*   Copyright IBM Corp. 2008, 2024. All Rights Reserved.
*
* US Government Users Restricted Rights - Use, duplication or
* disclosure restricted by GSA ADP Schedule Contract with
* IBM Corp.
*/
package com.ibm.wmqfte.exitpoint.api;

/**
 * An interface that is implemented by classes that want to be invoked as part of
 * user exit routine processing. This interface defines a method that will be
 * invoked immediately after completing a transfer on the agent acting as the
 * source of the transfer.
 */
public interface SourceTransferEndExit {

    /**
     * Invoked immediately after the completion of a transfer on the agent acting as
     * the source of the transfer.
     *
     * @param transferExitResult
     *        a result object reflecting whether or not the transfer completed
     *        successfully.
     *
     * @param sourceAgentName
     *        the name of the agent acting as the source of the transfer.
     *        This is the name of the agent that the implementation of this
     *        method will be invoked from.
     *
     * @param destinationAgentName
     *        the name of the agent acting as the destination of the
     *        transfer.
     *
     * @param environmentMetaData
     *        meta data about the environment in which the implementation
     *        of this method is running. This information can only be read,
     *        it cannot be updated by the implementation. The constants
     *        defined in EnvironmentMetaDataConstants class can
     *        be used to access the data held by this map.
     *
     * @param transferMetaData
     *        meta data to associate with the transfer. The information can
     *        only be read, it cannot be updated by the implementation. This
     *        map may also contain keys with IBM reserved names. These
     *        entries are defined in the TransferMetaDataConstants
     *        class and have special semantics.
     *
     * @param fileResults
     *        a list of file transfer result objects that describe the source
     *        file name, destination file name and result of each file transfer
     *        operation attempted.
     *
     * @return
     *        an optional description to enter into the log message describing
     *        transfer completion. A value of null can be used
     *        when no description is required.
     */
    String onSourceTransferEnd(TransferExitResult transferExitResult,
                               String sourceAgentName,
                               String destinationAgentName,
                               Map<String, String>environmentMetaData,
                               Map<String, String>transferMetaData,
                               List<FileTransferResult>fileResults);

}

```

Související pojmy

“[Přízpusobení WebSphere MQ Managed File Transfer u uživatelských procedur](#)” na stránce 320
 Funkce produktu WebSphere MQ Managed File Transfer můžete upravit pomocí svých vlastních programů
 známých jako uživatelské procedury.

Související odkazy

“[SourceTransferStartExitrozhraní .java](#)” na stránce 953

“[DestinationTransferStartExitrozhraní .java](#)” na stránce 924

[“DestinationTransferEndExit.java” na stránce 922](#)

[“Rozhraní MonitorExit.java” na stránce 945](#)

[“ProtocolBridgeCredentialExit.java” na stránce 946](#)

SourceTransferStartExitrozhraní.java

SourceTransferStartExit.java

```
/*
 * Licensed Materials - Property of IBM
 *
 * "Restricted Materials of IBM"
 *
 * 5724-H72
 *
 * © Copyright IBM Corp. 2008, 2024. All Rights Reserved.
 *
 * US Government Users Restricted Rights - Use, duplication or
 * disclosure restricted by GSA ADP Schedule Contract with
 * IBM Corp.
 */
package com.ibm.wmqfte.exitpoint.api;

import java.util.List;
import java.util.Map;

/**
 * An interface that is implemented by classes that want to be invoked as part of
 * user exit routine processing. This interface defines a method that will be
 * invoked immediately prior to starting a transfer on the agent acting as the
 * source of the transfer.
 */
public interface SourceTransferStartExit {

    /**
     * Invoked immediately prior to starting a transfer on the agent acting as
     * the source of the transfer.
     *
     * @param sourceAgentName
     *     the name of the agent acting as the source of the transfer.
     *     This is the name of the agent that the implementation of this
     *     method will be invoked from.
     *
     * @param destinationAgentName
     *     the name of the agent acting as the destination of the
     *     transfer.
     *
     * @param environmentMetaData
     *     meta data about the environment in which the implementation
     *     of this method is running. This information can only be read,
     *     it cannot be updated by the implementation. The constants
     *     defined in EnvironmentMetaDataConstants class can
     *     be used to access the data held by this map.
     *
     * @param transferMetaData
     *     meta data to associate with the transfer. The meta data passed
     *     to this method can be altered, and the changes to will be
     *     reflected in subsequent exit routine invocations. This map may
     *     also contain keys with IBM reserved names. These entries are
     *     defined in the TransferMetaDataConstants class and
     *     have special semantics.
     *
     * @param fileSpecs
     *     a list of file specifications that govern the file data to
     *     transfer. The implementation of this method can add entries,
     *     remove entries, or modify entries in this list and the changes
     *     will be reflected in the files transferred.
     *
     * @return
     *     a transfer exit result object which is used to determine if the
     *     transfer should proceed, or be cancelled.
     */
    TransferExitResult onSourceTransferStart(String sourceAgentName,
        String destinationAgentName,
        Map<String, String> environmentMetaData,
        Map<String, String> transferMetaData,
        List<SourceFileExitFileSpecification> fileSpecs);
}
```

Související pojmy

“Přizpůsobení WebSphere MQ Managed File Transfer u uživatelských procedur” na stránce 320
Funkce produktu WebSphere MQ Managed File Transfer můžete upravit pomocí svých vlastních programů známých jako uživatelské procedury.

Související odkazy

“SourceFileExitFileSpecification.java třída” na stránce 950

“SourceTransferEndExit.java” na stránce 951

“DestinationTransferStartExitrozhraní .java” na stránce 924

“DestinationTransferEndExit.java” na stránce 922

“Rozhraní MonitorExit.java” na stránce 945

“ProtocolBridgeCredentialExit.java” na stránce 946

Formáty zpráv pro zprávy, které můžete vložit do fronty příkazů agenta

Následující schémata XML definují formáty zpráv, které lze vložit do fronty příkazů agenta, aby bylo možné požadovat, aby agent provedl akci. Zpráva XML může být umístěna do fronty příkazů agenta pomocí příkazů příkazového řádku nebo aplikací.

Formát zprávy požadavku na přenos souborů

Přenosy souborů jsou iniciovány zprávami XML přicházejícími do fronty příkazů agenta, zpravidla v důsledku toho, že uživatel vydal příkaz pro přenos souborů nebo používá modul plug-in Průzkumníka IBM WebSphere MQ . Kód XML požadavku na přenos musí odpovídat schématu produktu FileTransfer.xsd a musí mít prvek <request> jako kořenový prvek. Dokument schématu produktu FileTransfer.xsd se nachází v adresáři MQ_INSTALLATION_PATH/mqft/samples/schema . Schéma FileTransfer.xsd importuje fteutils.xsd, což je ve stejné adresáři.

Zprávy přenosu souborů mohou mít jeden z následujících tří kořenových prvků:

- <request>-pro nové požadavky na přenos souborů, požadavky na spravované volání nebo odstranění naplánovaných přenosů, které čekají na vyřízení
- <cancel>-pro zrušení přenosů souborů v průběhu
- <transferSpecifications>-pro určení více skupin pro přenos souborů používaných příkazem **fteCreateTransfer**

Informace o určení více skupin pro přenos pomocí prvku <transferSpecifications> naleznete v tématu [Použití definičních souborů přenosu](#).

Schéma

Následující schéma popisuje, které prvky jsou platné ve zprávě XML požadavku na přenos.

```
V7.5.01 <xsd:schema xmlns:xsd="https://www.w3.org/2001/XMLSchema">
<xsd:include schemaLocation="fteutils.xsd"/>
<!--
  Defines the request of a managed transfer and version number
  <request version="1.00" ...
    <managedTransfer>
      ...
    </managedTransfer>
  </request>
-->
<xsd:element name="request">
  <xsd:complexType>
    <xsd:choice>
      <xsd:element name="managedTransfer" type="managedTransferType"/>
      <xsd:element name="deleteScheduledTransfer" type="deleteScheduledTransferType" />
      <xsd:element name="managedCall" type="managedCallType"/>
    </xsd:choice>
    <xsd:attribute name="version" type="versionType" use="required" />
  </xsd:complexType>
</xsd:element>
```

```

    </xsd:complexType>
</xsd:element>

<!--
  Defines the cancel request of a managed transfer and version number
  <cancel version="1.00"
    xmlns:xsi="https://www.w3.org/2001/XMLSchema-instance"
    xsi:noNamespaceSchemaLocation="FileTransfer.xsd">
    <originator>
      <hostName>myMachine</hostName>
      <userID>myUserId</userID>
    </originator>      - Delete a scheduled transfer.

    <transfer>
      Transfer ID to Cancel
    </transfer>
  </cancel>
-->
<xsd:element name="cancel">
  <xsd:complexType>
    <xsd:sequence>
      <xsd:element name="originator" type="hostUserIDType" maxOccurs="1" minOccurs="1" />
      <xsd:choice>
        <xsd:element name="transfer" type="IDType" maxOccurs="1" minOccurs="1" />
        <xsd:element name="call" type="IDType" maxOccurs="1" minOccurs="1" />
      </xsd:choice>
      <xsd:element name="reply" type="replyType" maxOccurs="1" minOccurs="0" />
    </xsd:sequence>
    <xsd:attribute name="version" type="versionType" use="required" />
  </xsd:complexType>
</xsd:element>

<!--
  Defines the transfer definition element structure.
  <transferSpecifications>
    <item ...
    <item ...
  </transferSpecifications>
-->
<xsd:element name="transferSpecifications">
  <xsd:complexType>
    <xsd:sequence>
      <xsd:element name="item" type="itemType" minOccurs="1" maxOccurs="unbounded" />
    </xsd:sequence>
  </xsd:complexType>
</xsd:element>

<!--
  Define a managed transfer of an instigator and request
  <managedTransfer>

    <originator>
      ...
    </originator>

    <schedule>
      <submit timebase="source"|"UTC">2008-12-07T16:07</submit>
      <repeat>
        <frequency interval="hours">2</frequency>
        <expireTime>2008-12-0816:07</expireTime>
      </repeat>
    </schedule>

    <sourceAgent agent="here" QMgr="near" />
    <destinationAgent agent="there" QMgr="far" />

    <trigger>
      ...
    </trigger>

    <transferSet>
      ...
    </transferSet>
  </managedTransfer>
-->

  <xsd:complexType name="managedTransferType">
    <xsd:sequence>
      <xsd:element name="originator" type="origTransferRequestType" maxOccurs="1"
minOccurs="1"/>
      <xsd:element name="schedule" type="scheduleType" maxOccurs="1" minOccurs="0"/>
      <xsd:element name="sourceAgent" type="agentType" maxOccurs="1" minOccurs="1"/>

```

```

        <xsd:element name="destinationAgent" type="agentClientType" maxOccurs="1" minOccurs="1" />
        <xsd:element name="trigger" type="triggerType" maxOccurs="1" minOccurs="0" />
        <xsd:element name="reply" type="replyType" maxOccurs="1" minOccurs="0" />
        <xsd:element name="transferSet" type="transferSetType" maxOccurs="1" minOccurs="1" />
        <xsd:element name="job" type="jobType" maxOccurs="1" minOccurs="0" />
    </xsd:sequence>
</xsd:complexType>

<!--
    This is a modified form of origRequestType which is used on a managed transfer request.
    The hostName and userID are mandatory attributes in this case.
-->
<xsd:complexType name="origTransferRequestType">
    <xsd:sequence>
        <xsd:element name="hostName" type="xsd:string" minOccurs="1" maxOccurs="1" />
        <xsd:element name="userID" type="xsd:string" minOccurs="1" maxOccurs="1" />
        <xsd:element name="mqmdUserID" type="xsd:string" minOccurs="0" maxOccurs="1" />
        <xsd:element name="webBrowser" type="xsd:string" minOccurs="0" maxOccurs="1" />
        <xsd:element name="webUserID" type="xsd:string" minOccurs="0" maxOccurs="1" />
    </xsd:sequence>
</xsd:complexType>

<!--
    Defines the transferset of source and destination agent and one or more files
    <transferset priority="1">
        <metaDataSet>
            <metaData key="keyname">keyvalue</metaData>
            <metaData key="keyname">keyvalue</metaData>
        </metaDataSet>

        <item>
            ...
        </item>
    </transferset>
-->
<xsd:complexType name="transferSetType">
    <xsd:sequence>
        <xsd:element name="metaDataSet" type="metaDataSetType" maxOccurs="1" minOccurs="0" />
        <xsd:element name="preSourceCall" type="commandActionType" maxOccurs="1"
minOccurs="0" />
        <xsd:element name="postSourceCall" type="commandActionType" maxOccurs="1"
minOccurs="0" />
        <xsd:element name="preDestinationCall" type="commandActionType" maxOccurs="1"
minOccurs="0" />
        <xsd:element name="postDestinationCall" type="commandActionType" maxOccurs="1"
minOccurs="0" />
        <xsd:element name="item" type="itemType" maxOccurs="unbounded" minOccurs="0" />
    </xsd:sequence>
    <xsd:attribute name="priority" type="priorityType" use="optional" />
</xsd:complexType>

<!--
    Define a file pair with source and destination
    <item mode=[binary|text]>
        <source recursive="false" disposition="leave">
            <file>filename</file>
        </source>

        <destination type="file" exist="error">
            <file>filename</file>
        </destination>
    </item>
-->
<xsd:complexType name="itemType">
    <xsd:sequence>
        <xsd:element name="source" type="fileSourceType" maxOccurs="1" minOccurs="1" />
        <xsd:element name="destination" type="fileDestinationType" maxOccurs="1" minOccurs="1" />
    </xsd:sequence>
    <xsd:attribute name="mode" type="modeType" use="required" />
    <xsd:attribute name="checksumMethod" type="checkSumMethod" use="required" />
</xsd:complexType>

<!--
    Defines the request to delete scheduled file transfer.
    <deleteScheduledTransfer>
        <originator>
            <delete>
                <hostName>myMachine</hostName>
                <userID>myUserId</userID>
            </delete>
        </originator>
    </deleteScheduledTransfer>
-->

```

```

        </originator>
        <ID>56</ID>
    </deleteScheduledTransfer>
-->
<xsd:complexType name="deleteScheduledTransferType">
    <xsd:sequence>
        <xsd:element name="originator" type="origDeleteType" maxOccurs="1" minOccurs="1" />
        <xsd:element name="ID" type="idType" maxOccurs="1" minOccurs="1" />
        <xsd:element name="reply" type="replyType" maxOccurs="1" minOccurs="0" />
    </xsd:sequence>
</xsd:complexType>

<xsd:complexType name="managedCallType">
    <xsd:sequence>
        <xsd:element name="originator" type="origRequestType" maxOccurs="1" minOccurs="1"/>
        <xsd:element name="agent" type="agentType" maxOccurs="1" minOccurs="1"/>
        <xsd:element name="reply" type="replyType" maxOccurs="1" minOccurs="0" />
        <xsd:element name="transferSet" type="callTransferSetType" maxOccurs="1" minOccurs="1" />
        <xsd:element name="job" type="jobType" maxOccurs="1" minOccurs="0"/>
    </xsd:sequence>
</xsd:complexType>

<xsd:complexType name="callTransferSetType">
    <xsd:sequence>
        <xsd:element name="metaDataSet" type="metaDataSetType" maxOccurs="1" minOccurs="0" />
        <xsd:element name="call" type="commandActionType" maxOccurs="1" minOccurs="1" />
    </xsd:sequence>
    <xsd:attribute name="priority" type="priorityType" use="optional" />
</xsd:complexType>
</xsd:schema>

```

Základní informace o zprávě požadavku na přenos

Prvky a atributy použité ve zprávách požadavku přenosu jsou popsány v následujícím seznamu:

Popisy prvků

<request>

Prvek skupiny obsahující všechny prvky požadované k určení požadavku na přenos souborů.

Atribut	Popis
verze	Určuje verzi tohoto prvku, která je dodána produktem WebSphere MQ Managed File Transfer.

<managedTransfer>

Prvek skupiny, který obsahuje všechny prvky požadované pro jednotlivý přenos souborů nebo jednu skupinu přenosů souborů.

<deleteScheduledTransfer>

Prvek skupiny, který obsahuje informace o původci a ID pro zrušení přenosu plánu.

<managedCall>

Prvek skupiny, který obsahuje všechny prvky požadované pro jediné spravované volání programu nebo spustitelného souboru.

<ID>

Jedinečný identifikátor, který uvádí požadavek na přenos, který se má odstranit ze seznamu nevyřízených naplánovaných přenosů.

<originator>

Prvek skupiny, který obsahuje prvky určující původce požadavku.

<hostName>

Název hostitele systému, kde je umístěn zdrojový soubor.

<userID>

ID uživatele, který vyvolal přenos souboru.

<mqmdUserID>

Volitelné. ID uživatele produktu IBM WebSphere MQ , které bylo dodáno v deskriptoru zpráv (MQMD).

<schedule>

Prvek skupiny popisující naplánovaný čas přenosu souborů, opakování chování a čas, kdy je další výskyt platný.

<submit>

Určuje datum a čas, kdy má být naplánovaný přenos zahájen.

Atribut	Popis
časová základna	Uvádí, které časové pásmo se má použít. Tento atribut může mít některou z následujících hodnot: <ul style="list-style-type: none"> • source-použít časové pásmo zdrojového agenta • admin-použít časové pásmo administrátora vydávajícího příkaz • UTC-použití koordinovaného univerzálního času
timezone	Popis časového pásma podle hodnoty timebase

<repeat>

Prvek skupiny, který obsahuje podrobnosti o tom, jak často se opakuje naplánovaný přenos, kolikrát se opakuje naplánovaný přenos a kdy se naplánovaný přenos opakuje opakovaní.

<frequency>

Časové období, které musí uplynout, než se přenos opakuje.

Atribut	Popis
interval	Jednotky intervalu, které musí být jedna z následujících hodnot: <ul style="list-style-type: none"> • minuty • hodin • dnů • týdny • měsíce • roky

<expireTime>

Volitelný prvek, který určuje datum a čas, kdy se ukončí opakování naplánovaného přenosu. Tento prvek a prvek <expireCount> se navzájem vylučují.

<expireCount>

Volitelný prvek, který uvádí počet případů, kdy k naplánovanému přenosu souborů dojde před zastavením. Tento prvek a prvek <expireTime> se navzájem vylučují.

<sourceAgent>

Uvádí jméno agenta na systému, kde je umístěn zdrojový soubor.

Atribut	Popis
agent	Uvádí název agenta.

Atribut	Popis
správce front	Název správce front agenta.

<destinationAgent>

Uvádí jméno agenta na systému, do kterého chcete přenést soubor.

Atribut	Popis
agent	Uvádí název agenta.
správce front	Název správce front agenta.
hostName	Název hostitele nebo adresa IP správce front agenta.
portNumber	Číslo portu použité pro připojení klienta ke správci front cílového agenta.
kanál	Název kanálu použitého pro připojení ke správci front cílového agenta.

<trigger>

Volitelný prvek, který uvádí podmínku, která musí mít hodnotu true, aby se přenos souborů mohl provést.

Atribut	Popis
Log	Příznak označující, zda jsou zaprotokolována selhání triggeru. Platné hodnoty jsou: <ul style="list-style-type: none"> • yes-log entries are created for failed trigger transfers • nejsou vytvořeny žádné položky protokolu pro nezdařené přenosy, které selhaly

<fileExist>

Uvádí čárkami oddělený seznam názvů souborů umístěných na stejném systému jako zdrojový agent. Pokud soubor v tomto seznamu názvů vyhovuje podmínce spouštěče, dojde k přenosu. Tento prvek a prvek <fileSize> se vzájemně vylučují.

Atribut	Popis
porovnání	Označuje, jak vyhodnotit názvy zdrojových souborů v seznamu názvů. Platné hodnoty jsou: <ul style="list-style-type: none"> • = alespoň jeden název souboru v seznamu názvů se musí shodovat • != minimálně jeden ze souborů v seznamu názvů neexistuje
hodnota	Označuje typ porovnání: <ul style="list-style-type: none"> • existuje: soubor musí existovat

<fileSize>

Uvádí čárkami oddělený seznam názvů souborů umístěných na stejném systému jako zdrojový agent. Pokud soubor v tomto seznamu názvů vyhovuje podmínce spouštěče, dojde k přenosu. Tento prvek a prvek <fileExist> se vzájemně vylučují.

Atribut	Popis
porovnání	Označuje, jak vyhodnotit názvy zdrojových souborů v seznamu názvů. Platná hodnota je následující: <ul style="list-style-type: none"> • > = jeden z názvů souborů v seznamu názvů existuje a má minimální velikost, jak je uvedeno v atributu value
hodnota	Velikost souboru uvedená jako celočíselná hodnota s jednotkami uvedenými jako jedna z následujících možností:

Atribut	Popis
	<ul style="list-style-type: none"> • B-bajty • kB-kilobajty • MB-megabajty • GB-gigabajty (hodnota jednotek není citlivá na velikost písmen)

<reply>

Uvádí název dočasné fronty odpovědí generované pro synchronní přenosy souborů (zadané argumentem **-w** na příkazovém řádku). Název fronty je definován klíčem **dynamicQueuePrefix** v konfiguračním souboru `command.properties` nebo výchozím nastavením WMQFTE.* není-li uvedeno jinak.

Atribut	Popis
QMGR	Název správce front příkazů, na kterém je generována dočasná dynamická fronta pro příjem odpovědí.
Trvalý	Určuje, zda je zpráva zapsaná do fronty odpovědí trvalá. Platné hodnoty jsou: <ul style="list-style-type: none"> • true-zpráva je trvalá • false-zpráva není trvalá • qdef-perzistence zprávy je definována vlastnostmi fronty odpovědí Výchozí hodnota je false.

<transferSet>

Uvádí skupinu přenosů souborů, které chcete provést společně, nebo skupinu spravovaných volání, které chcete provést společně. Během přenosu <transferSet> je prvek skupiny obsahující prvky <item>.

Atribut	Popis
priority (priorita)	Úroveň priority přenosu. Priorita je hodnota v rozsahu 0-9, kde 0 je nejnižší priorita. Výchozí úroveň priority je 0 a při výchozím nastavení přenos používá úroveň priority zdrojového agenta.

<metaDataSet>

Volitelný prvek skupiny obsahující jednu nebo více položek metadat.

<metaData>

Uvádí metadata definovaná uživatelem, která jsou předána k bodům předání řízení uživatelskému programu volaným agentem. Prvek obsahuje hodnotu metadat jako řetězec.

Atribut	Popis
klíč	Název metadat jako řetězec

<call>

Prvek skupiny, který obsahuje prvky <command> uvádějící program nebo spustitelný soubor, který má být zavolan.

<command>

Uvádí program nebo spustitelný soubor, který se má volat. Příkaz musí být umístěn v cestě příkazu agenta. Další informace naleznete v části [Tabulka 33 na stránce 548](#). Tento prvek může obsahovat volitelné prvky <argument>.

Atribut	Popis
název	Název příkazu.
successRC	Úspěšný návratový kód, který tento příkaz vrátí. Výchozí hodnota je 0.
retryCount	Počet případů, kdy má být příkaz znovu spuštěn, pokud selže.
retryWait	Doba v sekundách, po kterou se má čekat mezi novými pokusy o provedení příkazu.
typ	Typ programu, který má být volán. Platné hodnoty jsou antscript, jcl nebo executable.

<argument>

Určuje argument, který má být předán příkazu.

<item>

Prvek skupiny, který obsahuje prvky určující názvy zdrojových a cílových souborů a umístění.

Atribut	Popis
režim	Určuje režim přenosu jako binární nebo text.
checksumMethod	Uvádí typ hašovacího algoritmu, který generuje kód digest zprávy pro vytvoření digitálního podpisu. Platné hodnoty jsou MD5 nebo žádné.

<source>

Prvek skupiny určující soubory ve zdrojovém systému a informace o tom, zda byly odebrány po dokončení přenosu

Atribut	Popis
recursive	Uvádí, že soubory jsou přeneseny rekurzivně v podadresářích, je-li prvek < source> adresář nebo obsahuje zástupné znaky.
disposition	Určuje akci, která má být provedena na prvku < source>, je-li prvek < source> úspěšně přenesen do místa určení. Platné hodnoty jsou: <ul style="list-style-type: none"> • leave-zdrojové soubory zůstanou nezměněny. • delete-zdrojové soubory se odstraní ze zdrojového systému poté, co je zdrojový soubor úspěšně přenesen.

<file>

Uvádí zdroj přenosu, kterým může být soubor nebo název adresáře. Použijte úplnou cestu ve formátu, který je konzistentní s vaším operačním systémem, například C : / from / here . txt. Nepoužívejte identifikátory URI souboru.

Atribut	Popis
alias	Určuje alias pro zdrojový soubor. Tento alias je název zdrojového souboru, s vyloučením jakékoli cesty k adresáři uvedené pro přenos.
EOL	Určuje konec značky řádku pro textové přenosy. Platné jsou tyto hodnoty: <ul style="list-style-type: none"> • Znak LF-pouze znak LF • CRLF-pořadí znaků pro návrat vozíku a znak LF
kódování	Kódování zdrojového souboru pro přenos textového souboru.
delimiterType	Určuje typ oddělovače, který je obsažen v cílovém souboru po jednotlivých datech zprávy. Platné hodnoty jsou následující: <ul style="list-style-type: none"> • binary-hexadecimální oddělovač

Atribut	Popis
	Tento atribut je k dispozici pouze v případě, že jste povolili funkci V7.0.4.1 .
delimiterPosition	Uvádí pozici pro vložení oddělovačů při zápisu záznamů zdrojového souboru orientovaného na záznam do normálního souboru. Platné hodnoty jsou: <ul style="list-style-type: none"> • prefix-oddělovač je vložen do cílového souboru před daty z každého záznamu zdrojového souboru orientovaného na záznam. • postfix-oddělovač se vloží do cílového souboru za daty z každého zdrojového záznamu souboru orientovaného na záznam.
includeDelimiterInFile	Uvádí, zda zahrnout oddělovač mezi záznamy ve zdrojových souborech orientovaných na záznamy.

<queue>

Je-li použit s prvkem < source>, určuje název fronty, ze které má být přenos umístěn, který musí být umístěn ve správci front zdrojového agenta. Použijte formát *QUEUE*. Nezahrnujte název správce front, fronta musí být přítomná ve správci front zdrojového agenta. Prvek < queue> nelze použít uvnitř prvku < source>, pokud jste jej použili dovnitř prvku < destination>.

Atribut	Popis
useGroups	Určuje, zda se má přenést pouze první úplná skupina zpráv ze zdrojové fronty. Platné hodnoty jsou: <ul style="list-style-type: none"> • true-přenášet pouze první úplnou skupinu zpráv • false-přenos všech zpráv ve zdrojové frontě
groupId	Uvádí skupinu zpráv, které se mají přečíst ze zdrojové fronty. Tento atribut je platný pouze tehdy, je-li hodnota atributu useGroups true.
delimiterType	Určuje typ oddělovače, který je obsažen v cílovém souboru po jednotlivých datech zprávy. Platné hodnoty jsou: <ul style="list-style-type: none"> • text-oddělovač textu nebo literálu Java • binary-hexadecimální oddělovač
oddělovač	Určuje oddělovač, který je obsažen v cílovém souboru mezi daty jednotlivých zpráv.
delimiterPosition	Určuje, zda je oddělovač zahrnut do cílového souboru před nebo za daty jednotlivých zpráv. Platné hodnoty jsou: <ul style="list-style-type: none"> • prefix-oddělovač je obsažen před daty • postfix-Oddělovač je zahrnut za daty
kódování	Určuje kódování zdrojové fronty.
waitTime	Uvádí dobu (v sekundách), kdy se má zdrojový agent čekat na: <ul style="list-style-type: none"> • zpráva, která se má zobrazit ve zdrojové frontě, pokud je fronta prázdná nebo se stala prázdnou • úplná skupina, která se má zobrazit ve zdrojové frontě, pokud byl atribut useGroups nastaven na hodnotu true

Atribut	Popis
	Informace o nastavení hodnoty waitTime viz “Pokyny pro uvedení čekací doby na přenos zpráv do souboru” na stránce 701.

<destination>

Prvek skupiny, který uvádí místo určení, a chování, pokud soubory existují v cílovém agentovi.

Jako podřízený prvek cíle můžete zadat pouze jeden z parametrů < soubor> a < queue>.

Atribut	Popis
typ	<p>Typ místa určení. Platné hodnoty jsou:</p> <ul style="list-style-type: none"> • file-uvádí soubor jako cíl • adresář-určuje adresář jako cíl • queue-uvádí frontu IBM WebSphere MQ jako cíl • filespace-uvádí souborový prostor jako cíl <p>Soubor voleb a adresář jsou platné pouze v případě, že prvek < destination> má podřízený prvek < file>.</p> <p>Fronta voleb je platná pouze v případě, že prvek < destination> má podřízený prvek < queue>.</p> <p>Souborový prostor voleb je platný pouze v případě, že prvek < destination> má podřízený prvek < filespace>.</p>
existovat	<p>Určuje akci, která má být provedena, pokud v cílovém systému existuje cílový soubor. Platné hodnoty jsou:</p> <ul style="list-style-type: none"> • Chyba-nahlásí chybu a soubor nebude přenesen. • overwrite-přepíše existující cílový soubor. <p>Tento atribut není platný, pokud má prvek < destination> podřízený prvek < queue> nebo < filespace>.</p>

<file>

Uvádí cíl přenosu, kterým může být soubor nebo jméno adresáře. Použijte úplnou cestu ve formátu, který je konzistentní s vaším operačním systémem, například C : / from / here . txt. Nepoužívejte identifikátory URI souboru.

Atribut	Popis
alias	Určuje alias pro cílový soubor. Tento alias je název zdrojového souboru, s vyloučením jakékoli cesty k adresáři uvedené pro přenos.
kódování	Kódování cílového souboru pro přenos textového souboru.
EOL	<p>Určuje konec značky řádku pro textové přenosy. Platné jsou tyto hodnoty:</p> <ul style="list-style-type: none"> • Znak LF-pouze znak LF • CRLF-pořadí znaků pro návrat vozíku a znak LF

<queue>

Je-li použit s prvkem < destination>, určuje název fronty k přenosu, který může být umístěn v libovolném správci front, který je připojen ke správci front cílového agenta. Použijte formát *QUEUE@QM*, kde *QUEUE* je název fronty, do níž mají být zprávy umístěny, a *QM* je správce front,

ve kterém je fronta umístěna. Prvek < queue> nelze použít uvnitř prvku < destination>, pokud jste jej použili uvnitř prvku < source>.

Atribut	Popis
oddělovač	Oddělovač pro rozdělení souboru do více zpráv.
delimiterType	Určuje typ oddělovače. Platné hodnoty jsou: <ul style="list-style-type: none"> • text-regulární výraz Java • binary-posloupnost hexadecimálních bajtů • size-počet bajtů, kibibajtů, nebo mebibajtů. Například 1 B, 1 K nebo 1 M.
delimiterPosition	Určuje, zda je před daty nebo za daty, která mají být zahrnuta do jednotlivých zpráv, očekávána hodnota oddělovače. Platné volby jsou následující: <ul style="list-style-type: none"> • prefix-oddělovač se očekává před daty • postfix-oddělovač je očekáván po datech
includeDelimiterInMessage	Logická hodnota určující, zda mají být zahrnuty oddělovače použité k rozdělení souboru do více zpráv na konci zpráv.
kódování	Určuje kódování cílové fronty.
Trvalý	Uvádí, zda jsou zprávy trvalé. Platné hodnoty jsou: <ul style="list-style-type: none"> • true-zprávy jsou trvalé • false-zprávy nejsou trvalé. • qdef-hodnota perzistence zpráv je definována nastaveními v cílové frontě
setMqProps	Logická hodnota určující, zda jsou při výskytu chyby nastaveny vlastnosti zpráv produktu IBM WebSphere MQ na první zprávě v souboru a všechny zprávy zapsané do fronty.
Stránka unrecognisedCode	Určuje, zda má být proveden přenos nebo převod v textovém režimu, pokud cílový správce front nerozpozná kódovou stránku dat. Platné hodnoty jsou: <ul style="list-style-type: none"> • selhání-přenos hlásí selhání • binary-data jsou převedena na stránku cílového kódu a záhlaví zprávy IBM WebSphere MQ popisující formát dat je nastaveno na MQFMT_NONE. <p>Výchozí chování je fail.</p>

<filespace>

Prvek skupiny určující název souborového prostoru, do kterého má být přenos přenesn.

<name>

Pokud je použit s prvkem < filespace>, hodnota tohoto prvku určuje název souborového prostoru.

<attributes>

Volitelný prvek skupiny, který obsahuje jeden nebo více prvků < attribute> pro určení informací o atributu distribuce, pokud přenášíte soubory na řadič úložiště IBM 4690 .

<attribute>

Volitelný prvek, který uvádí atributy distribuce souborů. Uved'te buď symbolickou, nebo číselnou hodnotu.

Tabulka 61. Platné hodnoty pro atributy distribuce souborů v produktu WebSphere MQ Managed File Transfer

Symbolické hodnoty	Číselná hodnota	Popis
DIST (MÍSTNÍ)	DRST (1)	Lokální soubor
DEST (ZRCADLENÝ, AKTUALIZAČNÍ)	DRST (2)	Zrcadlený soubor, distribuovat při aktualizaci
DIVÁŽ (ZRCADLENÁ, ÚZKÁ)	DRST (3)	Zrcadlený soubor, distribuovat při zavření
DISTA (SLOŽENÝ, AKTUALIZAČNÍ)	DRST (4)	Složený soubor, distribuovat při aktualizaci
ODDŘ (SLOŽENÝ, BLÍZKO)	DRST (5)	Složený soubor, distribuovat při zavření

Další informace o distribučních attributech pro produkt WebSphere MQ Managed File Transfer v systému IBM 4690 viz [“Atributy distribuce souborů”](#) na stránce 85.

<preSourceCall>

Prvek skupiny určující příkaz pro volání na zdroji přenosu, před spuštěním přenosu.

<postSourceCall>

Prvek skupiny určující příkaz pro volání po dokončení přenosu po dokončení přenosu ve zdroji přenosu.

<preDestinationCall>

Prvek skupiny určující příkaz pro volání v cíli přenosu, před spuštěním přenosu.

<postDestinationCall>

Prvek skupiny určující příkaz pro volání v cíli přenosu po dokončení přenosu.

<command>

Pokud se použije s prvkem <preSourceCall>, <postSourceCall>, <preDestinationCall> nebo <postDestinationCall>, tento prvek určuje příkaz, který má být volán. Příkaz musí být umístěn v cestě příkazu agenta. Další informace naleznete v části [Tabulka 33 na stránce 548](#).

Atribut	Popis
název	Název příkazu, který má být spuštěn.
successRC	Návratový kód, který se očekává, pokud se příkaz úspěšně spustí.

<argument>

Pokud se použije s prvkem <command>, tento prvek určuje argument, který má být předán do příkazu. Uvnitř prvku <command> můžete mít libovolný počet prvků <argument>.

<job>

Volitelný prvek skupiny obsahující informace o úloze pro celou specifikaci přenosu. <job> je uživatelem definovaný identifikátor názvu úlohy, který je přidán do zprávy protokolu při spuštění přenosu. Tento prvek <job> je stejný jako prvek <job>, který se objevuje v zprávě protokolu přenosu, která je popsána v následujícím tématu: [“Formáty zpráv protokolu přenosu souborů”](#) na stránce 621.

<name>

Je-li použit s prvkem <job>, hodnota tohoto prvku určuje název úlohy.

<transferSpecifications>

Prvek skupiny, který obsahuje prvky <item> pro více skupin přenosu. Další podrobnosti o použití tohoto prvku najdete v tématu [Použití definičních souborů přenosu](#).

<cancel>

Prvek skupiny obsahující všechny prvky požadované ke zrušení přenosu souborů.

Atribut	Popis
verze	Určuje verzi tohoto prvku, která je dodána produktem WebSphere MQ Managed File Transfer.

<transfer>

Když se použije s prvkem < cancel>, hodnota tohoto prvku uvádí ID požadavku na přenos, které má být zrušeno.

<job>

Prvek skupiny obsahující informace o úloze.

<jobName>

Uvádí logický identifikátor úlohy.

Formát zprávy zrušení přenosu souboru

Požadavek na přenos souboru vrací 48znakový identifikátor, který identifikuje přenos specifického agenta. Toto ID se používá ke zrušení přenosů.

Základní informace o zprávě zrušení přenosu

Zde jsou popsány prvky a atributy použité při přenosu zrušení přenosu:

<cancel>

Prvek skupiny obsahující všechny prvky požadované ke zrušení přenosu souborů.

Atribut	Popis
verze	Určuje verzi tohoto prvku, která je dodána produktem WebSphere MQ Managed File Transfer.

<originator>

Prvek skupiny, který obsahuje prvky určující původce požadavku.

<hostName>

Název hostitele systému, kde je umístěn zdrojový soubor.

<userID>

ID uživatele, který vyvolal přenos souboru.

<mqmdUserID>

Volitelné. ID uživatele produktu IBM WebSphere MQ , které bylo dodáno v deskriptoru zpráv (MQMD).

<transfer>

Když se použije s prvkem < cancel>, hodnota tohoto prvku uvádí ID požadavku na přenos, které má být zrušeno.

<job>

Volitelné. Prvek skupiny obsahující informace o úloze.

<jobName>

Uvádí logický identifikátor úlohy.

Příklady

Příklady zpráv XML, které jsou v souladu s tímto schématem, jsou poskytnuty pro každý z následujících požadavků:

- [Vytvořit přenos souboru](#)

- Vytvořit asynchronní požadavek na přenos souborů
- Zrušit přenos souboru
- Vytvořit naplánovaný přenos
- Odstranit naplánovaný přenos
- Vytvoření spravovaného volání
- Vytvořit přenos souborů, který zahrnuje spravovaná volání

Příklady požadavků na přenos

Příklady zpráv, které můžete vložit do fronty příkazů agenta na požadavek, aby agent vytvořil nebo zrušil přenos.

Vytvořit požadavek na přenos

```
<?xml version="1.0" encoding="UTF-8"?>
<request xmlns:xsi="https://www.w3.org/2001/XMLSchema-instance"
version="4.00"
xsi:noNamespaceSchemaLocation="FileTransfer.xsd">
  <managedTransfer>
    <originator>
      <hostName>example.com.</hostName>
      <userID>mqm</userID>
    </originator>
    <sourceAgent QMgr="QM_JUPITER" agent="AGENT_JUPITER"/>
    <destinationAgent QMgr="QM_JUPITER" agent="AGENT_JUPITER"/>
    <transferSet>
      <item checksumMethod="MD5" mode="binary">
        <source disposition="leave" recursive="false">
          <file>/etc/passwd</file>
        </source>
        <destination exist="overwrite" type="directory">
          <file>/tmp</file>
        </destination>
      </item>
    </transferSet>
  </managedTransfer>
</request>
```

Vytvoření požadavku na přenos-přenos do produktu IBM 4690

V tomto příkladě XML je soubor xyz.txt nastaven tak, aby se zrcadl při zavření, když byl přenesen do adresáře c:\adx_test na řadiči úložiště IBM 4690.

```
<?xml version="1.0" encoding="UTF-8"?>
<request version="5.00"
  xmlns:xsi="https://www.w3.org/2001/XMLSchema-instance"
  xsi:noNamespaceSchemaLocation="FileTransfer.xsd">
  <managedTransfer>
    <originator>
      <hostName>example.com.</hostName><userID>bob</userID>
    </originator>
    <sourceAgent agent="AGENT_A" QMgr="qm_a"/>
    <destinationAgent agent="AGENT_B" QMgr="qm_b"/>
    <transferSet>
      <item mode="binary" checksumMethod="MD5">
        <source recursive="false" disposition="leave">
          <file>xyz.txt</file>
        </source>
        <destination type="directory" exist="error">
          <file>c:\adx_test</file>
          <attributes>
            <attribute>DIST(MIRRORED,CLOSE)</attribute>
          </attributes>
        </destination>
      </item>
    </transferSet>
  </managedTransfer>
</request>
```

Další informace o atributech typu distribuce pro WebSphere MQ Managed File Transfer v systému IBM 4690 viz [“Atributy distribuce souborů”](#) na stránce 85.

Vytvořit požadavek na přenos-asynchronní

Když uživatel požaduje blokující synchronní požadavek, to znamená, že čekají na dokončení přenosu a příjem stavových zpráv, zpráva umístěná do fronty příkazů obsahuje prvek odpovědi, který uvádí frontu, do které se odešle zpráva odpovědi. Následující příklad zobrazuje zprávu umístěnou ve frontě příkazů, kterou používá FTEAGENT:

```
<?xml version="1.0" encoding="UTF-8"?>
<request version="4.00"
  xmlns:xsi="https://www.w3.org/2001/XMLSchema-instance"
  xsi:noNamespaceSchemaLocation="FileTransfer.xsd">
  <managedTransfer>
    <originator>
      <hostName>reportserver.com</hostName>
      <userID>USER1</userID>
    </originator>
    <sourceAgent agent="FTEAGENT"
      QMgr="QM1"/>
    <destinationAgent agent="AGENT2"
      QMgr="QM2"/>
    <reply QMGR="QM1">WMQFTE.492D0D5502770020</reply>
    <transferSet>
      <item mode="binary" checksumMethod="MD5">
        <source recursive="false" disposition="leave">
          <file>c:\sourcefiles\source1.doc</file>
        </source>
        <destination type="file" exist="overwrite">
          <file>c:\destinationfiles\dest1.doc</file>
        </destination>
      </item>
    </transferSet>
  </managedTransfer>
</request>
```

Prvek `<reply>` je naplněn názvem správce front příkazů, ve kterém byla vytvořena dočasná dynamická fronta pro příjem odpovědi o úspěšném dokončení přenosu (nebo jinak). Název dočasné dynamické fronty se skládá ze dvou částí:

- Předpona, jak je definována klíčem **dynamicQueuePrefix** v konfiguračním souboru `command.properties` (jedná se o WMQFTE. standardně)
- ID fronty, jak je generováno produktem IBM WebSphere MQ

Požadavek na zrušení přenosu

```
<?xml version="1.0" encoding="UTF-8"?>
<cancel xmlns:xsi="https://www.w3.org/2001/XMLSchema-instance"
  version="4.00"
  xsi:noNamespaceSchemaLocation="FileTransfer.xsd">
  <originator>
    <hostName>example.com.</hostName>
    <userID>mqm</userID>
  </originator>
  <transfer>414D51205553322E42494E44494E47538B0F404D032C0020</transfer>
  <reply QMGR="QM_JUPITER">WMQFTE.4D400F8B20002007</reply>
</cancel>
```

Související odkazy

“Formát zprávy požadavku na přenos souborů” na stránce 792

Přenosy souborů jsou iniciovány zprávami XML přicházejícími do fronty příkazů agenta, zpravidla v důsledku toho, že uživatel vydal příkaz pro přenos souborů nebo používá modul plug-in Průzkumníka IBM WebSphere MQ. Kód XML požadavku na přenos musí odpovídat schématu produktu `FileTransfer.xsd` a musí mít prvek `<request>` jako kořenový prvek. Dokument schématu produktu `FileTransfer.xsd` se nachází v adresáři `MQ_INSTALLATION_PATH/mqft/samples/schema`. Schéma `FileTransfer.xsd` importuje `fteutils.xsd`, což je ve stejném adresáři.

Příklady zpráv naplánovaných přenosů

Příklady zpráv, které můžete vložit do fronty příkazů agenta a vyžádat si, aby agent vytvořil nebo odstranil plán.

Vytvořit naplánovaný přenos

```
<?xml version="1.0" encoding="UTF-8"?>
<request xmlns:xsi="https://www.w3.org/2001/XMLSchema-instance"
  version="4.00"
  xsi:noNamespaceSchemaLocation="FileTransfer.xsd">
  <managedTransfer>
    <originator>
      <hostName>example.com.</hostName>
      <userID>mqm</userID>
    </originator>
    <schedule>
      <submit timebase="admin" timezone="Europe/London">2010-01-01T21:00</submit>
    </schedule>
    <sourceAgent QMgr="US2.BINDINGS" agent="US2.BINDINGS.FILE"/>
    <destinationAgent QMgr="US2.BINDINGS" agent="US2.BINDINGS.FILE"/>
    <transferSet>
      <item checksumMethod="MD5" mode="binary">
        <source disposition="leave" recursive="false">
          <file>/etc/passwd</file>
        </source>
        <destination exist="overwrite" type="directory">
          <file>/tmp</file>
        </destination>
      </item>
    </transferSet>
  </managedTransfer>
</request>
```

Odstranit naplánovaný přenos

```
<?xml version="1.0" encoding="UTF-8"?>
<request xmlns:xsi="https://www.w3.org/2001/XMLSchema-instance"
  version="4.00"
  xsi:noNamespaceSchemaLocation="FileTransfer.xsd">
  <deleteScheduledTransfer>
    <originator>
      <delete>
        <hostName>example.com.</hostName>
        <userID>mqm</userID>
      </delete>
    </originator>
    <ID>1</ID>
    <reply QMgr="US2.BINDINGS">WMQFTE.4D400F8B20003902</reply>
  </deleteScheduledTransfer>
</request>
```

Související odkazy

[“Formát zprávy požadavku na přenos souborů” na stránce 792](#)

Přenosy souborů jsou iniciovány zprávami XML přicházejícími do fronty příkazů agenta, zpravidla v důsledku toho, že uživatel vydal příkaz pro přenos souborů nebo používá modul plug-in Průzkumníka IBM WebSphere MQ. Kód XML požadavku na přenos musí odpovídat schématu produktu FileTransfer.xsd a musí mít prvek <request> jako kořenový prvek. Dokument schématu produktu FileTransfer.xsd se nachází v adresáři MQ_INSTALLATION_PATH/mqft/samples/schema. Schéma FileTransfer.xsd importuje fteutils.xsd, což je ve stejném adresáři.

Příklady zpráv s požadavkem na volání

Příklady zpráv, které můžete vložit do fronty příkazů agenta na požadavek, že agent vytvoří spravované volání nebo vytváří přenos, který volá programy.

Příklad požadavku spravovaného volání

```
<?xml version="1.0" encoding="UTF-8"?>
<request xmlns:xsi="https://www.w3.org/2001/XMLSchema-instance"
  version="1.00">
```

```

    xsi:noNamespaceSchemaLocation="FileTransfer.xsd">
<managedCall>
  <originator>
    <hostName>example.com.</hostName>
    <userID>mqm</userID>
  </originator>
  <agent agent="DNWE" QMgr="QM1"/>
  <transferSet>
    <call>
      <command name="echo" successRC="0">
        <argument>call</argument>
        <argument>test</argument>
      </command>
    </call>
  </transferSet>
</job>
  <name>managedCallCalls.xml</name>
</job>
</managedCall>
</request>

```

Příklad požadavku spravovaného přenosu s voláními

```

<?xml version="1.0" encoding="UTF-8"?>
<request xmlns:xsi="https://www.w3.org/2001/XMLSchema-instance"
  version="1.00"
  xsi:noNamespaceSchemaLocation="FileTransfer.xsd">
  <managedTransfer>
    <originator>
      <hostName>example.com.</hostName>
      <userID>mqm</userID>
    </originator>
    <sourceAgent agent="DNWE" QMgr="QM1"/>
    <destinationAgent agent="DNWE" QMgr="QM1"/>
    <transferSet>
      <preSourceCall>
        <command name="echo" successRC="0">
          <argument>preSourceCall</argument>
          <argument>test</argument>
        </command>
      </preSourceCall>
      <postSourceCall>
        <command name="echo" successRC="0">
          <argument>postSourceCall</argument>
          <argument>test</argument>
        </command>
      </postSourceCall>
      <preDestinationCall>
        <command name="echo" successRC="0">
          <argument>preDestinationCall</argument>
          <argument>test</argument>
        </command>
      </preDestinationCall>
      <postDestinationCall>
        <command name="echo" successRC="0">
          <argument>postDestinationCall</argument>
          <argument>test</argument>
        </command>
      </postDestinationCall>
    </transferSet>
  </job>
  <name>managedTransferCalls.xml</name>
</job>
</managedTransfer>
</request>

```

Související pojmy

[“Určení programů ke spuštění” na stránce 269](#)

Můžete spouštět programy na systému, kde je spuštěn agent IBM WebSphere MQ Spravovaný přenos souborů . Jako součást požadavku na přenos souborů můžete zadat program, který se má spustit buď před spuštěním přenosu, nebo po jeho dokončení. Kromě toho můžete spustit program, který není součástí požadavku na přenos souborů odesláním požadavku spravovaného volání.

Související odkazy

[“Formát zprávy požadavku na přenos souborů” na stránce 792](#)

Přenosy souborů jsou iniciovány zprávami XML přicházejícími do fronty příkazů agenta, zpravidla v důsledku toho, že uživatel vydal příkaz pro přenos souborů nebo používá modul plug-in Průzkumníka IBM WebSphere MQ . Kód XML požadavku na přenos musí odpovídat schématu produktu FileTransfer.xsd a musí mít prvek <request> jako kořenový prvek. Dokument schématu produktu FileTransfer.xsd se nachází v adresáři MQ_INSTALLATION_PATH/mqft/samples/schema . Schéma FileTransfer.xsd importuje fteutils.xsd, což je ve stejném adresáři.

Formáty zpráv požadavku monitoru

Monitory prostředků se vytvářejí, když je doručena vhodná zpráva XML do fronty příkazů agenta, zpravidla v důsledku uživatele, který vydává příkaz fteCreateMonitor, nebo pomocí rozhraní produktu IBM WebSphere MQ Explorer.

Kód XML monitoru musí odpovídat schématu produktu Monitor.xsd pomocí prvku <monitor> jako kořenového prvku.

Zprávy monitoru mohou mít jeden z následujících kořenových prvků:

- <monitor> -pro vytvoření a spuštění nového monitoru prostředků
- <deleteMonitor> -pro zastavení a odstranění existujícího monitoru

Pro příkaz fteListMonitors není žádná zpráva příkazu, protože příkaz přímo načítá odpovídající definice monitorů z SYSTEM.FTE .

Schéma

Následující schéma popisuje, které prvky jsou platné ve zprávě XML s požadavkem na monitorování.

```
<xsd:schema xmlns:xsd="https://www.w3.org/2001/XMLSchema"
            targetNamespace="https://www.ibm.com/xmlns/wmqfte/7.0.1/
MonitorDefinition"
            xmlns="https://www.ibm.com/xmlns/wmqfte/7.0.1/MonitorDefinition">

<xsd:include schemaLocation="FileTransfer.xsd" />

  <xsd:element name="monitor">
    <xsd:complexType>
      <xsd:sequence>
        <xsd:element name="name" type="monitorNameType"
                    minOccurs="1" maxOccurs="1" />
        <xsd:element name="description" type="xsd:string"
                    minOccurs="0" maxOccurs="1" />
        <xsd:element name="pollInterval" type="pollIntervalType"
                    minOccurs="1" maxOccurs="1"
                    default="10" />
        <xsd:element name="batch" type="batchType"
                    minOccurs="0" maxOccurs="1" />
        <xsd:element name="agent" type="agentNameType"
                    minOccurs="1" maxOccurs="1" />
        <xsd:element name="resources" type="monitorResourcesType"
                    minOccurs="0" maxOccurs="1" />
        <xsd:element name="triggerMatch" type="triggerMatchType"
                    maxOccurs="1" minOccurs="1" />
        <xsd:element name="reply" type="replyType"
                    maxOccurs="1" minOccurs="0" />
        <xsd:element name="tasks" type="monitorTasksType"
                    maxOccurs="1" minOccurs="1" />
        <xsd:element name="originator" type="origRequestType"
                    maxOccurs="1" minOccurs="1" />
        <xsd:element name="job" type="jobType"
                    maxOccurs="1" minOccurs="0" />
        <xsd:element name="defaultVariables" type="defaultVariablesType"
                    maxOccurs="1" minOccurs="0" />
      </xsd:sequence>
      <xsd:attribute name="version" type="versionType" use="required" />
    </xsd:complexType>
  </xsd:element>

  <xsd:element name="deleteMonitor">
    <xsd:complexType>
      <xsd:sequence>
        <xsd:element name="name" type="monitorNameType"
                    minOccurs="1" maxOccurs="1" />
      </xsd:sequence>
    </xsd:complexType>
  </xsd:element>
</xsd:schema>
```

```

        <xsd:element name="originator" type="origRequestType"
            maxOccurs="1" minOccurs="1" />
        <xsd:element name="reply" type="replyType"
            maxOccurs="1" minOccurs="0" />
    </xsd:sequence>
    <xsd:attribute name="version" type="versionType" use="required" />
</xsd:complexType>
</xsd:element>

<xsd:complexType name="transferRequestType">
    <xsd:choice>
        <xsd:element name="managedTransfer" type="managedTransferType" />
        <xsd:element name="managedCall" type="managedCallType" />
    </xsd:choice>
    <xsd:attribute name="version" type="versionType" />
</xsd:complexType>

<xsd:complexType name="monitorResourcesType">
    <xsd:choice>
        <xsd:sequence>
            <xsd:element name="directory" type="monitoredDirectoryType"
                minOccurs="1" maxOccurs="unbounded" />
        </xsd:sequence>
        <xsd:element name="queue" type="monitoredQueueType" />
    </xsd:choice>
</xsd:complexType>

<xsd:complexType name="monitoredDirectoryType">
    <xsd:simpleContent>
        <xsd:extension base="xsd:string">
            <xsd:attribute name="recursionLevel"
                type="xsd:nonNegativeInteger" />
            <xsd:attribute name="id" type="resourceIdAttrType" />
        </xsd:extension>
    </xsd:simpleContent>
</xsd:complexType>

<xsd:complexType name="monitoredQueueType">
    <xsd:simpleContent>
        <xsd:extension base="xsd:string">
            <xsd:attribute name="id" type="resourceIdAttrType" />
        </xsd:extension>
    </xsd:simpleContent>
</xsd:complexType>

<xsd:complexType name="triggerMatchType">
    <xsd:sequence>
        <xsd:element name="conditions" type="conditionsType"
            minOccurs="1" maxOccurs="1" />
    </xsd:sequence>
</xsd:complexType>

<xsd:complexType name="conditionsType">
    <xsd:choice minOccurs="1">
        <xsd:element name="allOf" type="listPredicateType"
            minOccurs="1" maxOccurs="1" />
        <xsd:element name="anyOf" type="listPredicateType"
            minOccurs="1" maxOccurs="1" />
        <xsd:element name="condition" type="conditionType"
            minOccurs="1" maxOccurs="1" />
    </xsd:choice>
</xsd:complexType>

<xsd:complexType name="listPredicateType">
    <xsd:choice>
        <xsd:element name="condition" type="conditionType"
            minOccurs="1" maxOccurs="unbounded" />
    </xsd:choice>
</xsd:complexType>

<xsd:complexType name="conditionType">
    <xsd:sequence>
        <xsd:element name="name" type="conditionNameType"
            minOccurs="0" maxOccurs="1" />
        <xsd:element name="resource" type="resourceIdType"
            minOccurs="0" maxOccurs="1" />
        <xsd:choice minOccurs="1">
            <xsd:element name="fileMatch"
                type="fileMatchConditionType"
                minOccurs="1" maxOccurs="1" />
            <xsd:element name="fileNoMatch"
                type="fileNoMatchConditionType"
                minOccurs="1" maxOccurs="1" />
        </xsd:choice>
    </xsd:sequence>
</xsd:complexType>

```

```

        minOccurs="1"
maxOccurs="1" />
    <xsd:element name="fileSize"
type="fileSizeConditionType"
        minOccurs="1"
        maxOccurs="1" />
    <xsd:element name="queueNotEmpty"
type="queueNotEmptyConditionType"
        minOccurs="1"
        maxOccurs="1" />
    <xsd:element name="completeGroups"
type="completeGroupsConditionType"
        minOccurs="1"
        maxOccurs="1" />
    <xsd:element name="fileSizeSame"
type="fileSizeSameType"
        minOccurs="1"
        maxOccurs="1"/>
    </xsd:choice>
</xsd:sequence>
</xsd:complexType>

<xsd:complexType name="fileMatchConditionType">
    <xsd:sequence>
        <xsd:element name="pattern" type="conditionPatternType"
minOccurs="0" default="*.*" />
        <xsd:element name="exclude" type="conditionPatternType"
minOccurs="0" maxOccurs="1" />
    </xsd:sequence>
</xsd:complexType>

<xsd:complexType name="fileNoMatchConditionType">
    <xsd:sequence>
        <xsd:element name="pattern" type="conditionPatternType"
minOccurs="0" default="*.*" />
        <xsd:element name="exclude" type="conditionPatternType"
minOccurs="0" maxOccurs="1" />
    </xsd:sequence>
</xsd:complexType>

<xsd:complexType name="fileSizeConditionType">
    <xsd:sequence>
        <xsd:element name="compare" type="sizeCompareType"
minOccurs="1" default="0" />
        <xsd:element name="pattern" type="conditionPatternType"
minOccurs="0" default="*.*" />
        <xsd:element name="exclude" type="conditionPatternType"
minOccurs="0" maxOccurs="1" />
    </xsd:sequence>
</xsd:complexType>

<xsd:complexType name="sizeCompareType">
    <xsd:simpleContent>
        <xsd:extension base="xsd:int">
            <xsd:attribute name="operator" type="sizeOperatorType"
use="required" />
            <xsd:attribute name="units" type="fileSizeUnitsType"
use="required" />
        </xsd:extension>
    </xsd:simpleContent>
</xsd:complexType>

<xsd:simpleType name="sizeOperatorType">
    <xsd:restriction base="xsd:string">
        <xsd:enumeration value=">=" />
    </xsd:restriction>
</xsd:simpleType>

<xsd:simpleType name="fileSizeUnitsType">
    <xsd:restriction base="xsd:string">
        <xsd:pattern value="[bB] | [kK][bB] | [mM][bB] | [gG][bB]" />
    </xsd:restriction>
</xsd:simpleType>

<xsd:complexType name="conditionPatternType">
    <xsd:simpleContent>
        <xsd:extension base="xsd:string">
            <xsd:attribute name="type" type="patternTypeAttributeType"
use="optional" default="wildcard"/>
        </xsd:extension>
    </xsd:simpleContent>
</xsd:complexType>

<xsd:simpleType name="patternTypeAttributeType">
    <xsd:restriction base="xsd:token">
        <xsd:enumeration value="regex" />
        <xsd:enumeration value="wildcard" />
    </xsd:restriction>
</xsd:simpleType>

```

```

    </xsd:restriction>
</xsd:simpleType>

<xsd:complexType name="conditionNameType">
  <xsd:simpleContent>
    <xsd:extension base="xsd:string" />
  </xsd:simpleContent>
</xsd:complexType>

<xsd:complexType name="queueNotEmptyConditionType"/>

<xsd:complexType name="completeGroupsConditionType"/>

<xsd:complexType name="fileSizeSameType">
  <xsd:sequence>
    <xsd:element name="pattern" type="conditionPatternType"
      minOccurs="1" maxOccurs="1"/>
    <xsd:element name="exclude" type="conditionPatternType"
      minOccurs="0" maxOccurs="1"/>
  </xsd:sequence>
  <xsd:attribute name="polls" type="positiveIntegerType" use="required" />
</xsd:complexType>

<xsd:complexType name="pollIntervalType">
  <xsd:simpleContent>
    <xsd:extension base="xsd:int">
      <xsd:attribute name="units" type="timeUnitsType"
        use="optional" default="minutes" />
    </xsd:extension>
  </xsd:simpleContent>
</xsd:complexType>

<xsd:complexType name="batchType">
  <xsd:attribute name="maxSize" type="positiveIntegerType" use="required"/>
</xsd:complexType>

<xsd:simpleType name="timeUnitsType">
  <xsd:restriction base="xsd:token">
    <xsd:enumeration value="seconds" />
    <xsd:enumeration value="minutes" />
    <xsd:enumeration value="hours" />
    <xsd:enumeration value="days" />
    <xsd:enumeration value="weeks" />
    <xsd:enumeration value="months" />
    <xsd:enumeration value="years" />
  </xsd:restriction>
</xsd:simpleType>

<xsd:complexType name="monitorTasksType">
  <xsd:sequence>
    <xsd:element name="task" type="monitorTaskType"
      minOccurs="1" maxOccurs="1" />
  </xsd:sequence>
</xsd:complexType>

<xsd:complexType name="monitorTaskType">
  <xsd:sequence>
    <xsd:element name="name" type="monitorTaskNameType"
      minOccurs="1" maxOccurs="1" />
    <xsd:element name="description" type="xsd:string"
      minOccurs="0" maxOccurs="1" />
    <xsd:element name="transfer" type="transferTaskType"
      minOccurs="0" maxOccurs="1" />
  </xsd:sequence>
</xsd:complexType>

<xsd:complexType name="transferTaskType">
  <xsd:sequence>
    <xsd:element name="request" type="transferRequestType"
      minOccurs="1" maxOccurs="1" />
  </xsd:sequence>
</xsd:complexType>

<xsd:complexType name="resourceIdType">
  <xsd:attribute name="id" type="xsd:string" use="optional" />
</xsd:complexType>

<xsd:simpleType name="resourceIdAttrType">
  <xsd:restriction base="xsd:string"></xsd:restriction>
</xsd:simpleType>

<xsd:simpleType name="monitorNameType">

```

```

    <xsd:restriction base="xsd:string">
      <xsd:pattern value="[^\%\\*]+" />
    </xsd:restriction>
  </xsd:simpleType>

  <xsd:simpleType name="agentNameType">
    <xsd:restriction base="xsd:string">
      <xsd:pattern value="[%_0-9A-Z]*" />
    </xsd:restriction>
  </xsd:simpleType>

  <xsd:simpleType name="monitorTaskNameType">
    <xsd:restriction base="xsd:string">
      <xsd:pattern value=".*" />
    </xsd:restriction>
  </xsd:simpleType>

  <xsd:complexType name="defaultVariablesType">
    <xsd:sequence>
      <xsd:element name="variable" type="variableType"
        maxOccurs="unbounded" minOccurs="1" />
    </xsd:sequence>
  </xsd:complexType>

  <xsd:complexType name="variableType">
    <xsd:simpleContent>
      <xsd:extension base="xsd:string">
        <xsd:attribute name="key" type="xsd:string" use="required" />
      </xsd:extension>
    </xsd:simpleContent>
  </xsd:complexType>
</xsd:schema>

```

Základní informace o zprávě o vytvoření monitoru

Zde jsou popsány prvky a atributy použité při vytváření zpráv monitoru:

Popisy prvků

<monitor>

Prvek skupiny obsahující všechny prvky požadované ke zrušení přenosu souborů.

Atribut	Popis
verze	Určuje verzi tohoto prvku, která je dodána produktem WebSphere MQ Managed File Transfer.

<name>

Název monitoru, jedinečný v rámci agenta monitorování.

<description>

Popis monitoru (v současné době není použit).

<pollInterval>

Časový interval mezi každou kontrolou prostředku proti podmínce spouštěče.

Atribut	Popis
jednotky	Určuje časové jednotky pro interval výzev. Platné jsou tyto hodnoty: <ul style="list-style-type: none"> • s • minuty • hodin • dnů • týdny • měsíce

Atribut	Popis
	• roky

<agent>

Název agenta, ke kterému je monitor přidružen.

<resources>

Prvek skupiny, který obsahuje prvky určující prostředky, které mají být monitorovány.

<directory>

Úplná cesta určující adresář na počítači agenta monitoru, který se má monitorovat.

Atribut	Popis
recursionLevel	Počet podadresářů, které se mají kromě zadaného adresáře monitorovat.
ID	Jedinečný identifikátor prostředku.

<queue>

Název fronty určující frontu, která se má monitorovat ve správci front agenta monitorování.

<triggerMatch>

Prvek skupiny, který obsahuje prvky uvádějící podmínky spouštěče pro porovnání s monitorovaným prostředkem.

<conditions>

Prvek skupiny, který obsahuje prvky uvádějící typ podmínky pro porovnání s monitorovaným prostředkem.

<allOf>

Predikát, který uvádí, že všechny obsažené podmínky musí být splněny.

<anyOf>

Predikát, který uvádí, že musí být splněny všechny obsažené podmínky.

<condition>

Definuje podmínku porovnání, která přispěje k celkovému stavu spouštěče monitoru.

<name>

Název podmínky.

<resource>

Označuje definici prostředku, podle které se má porovnat podmínka.

Atribut	Popis
ID	Jedinečný identifikátor prostředku.

Je-li prostředek, který je monitorován, adresář, musí být v podmínce uveden jeden z následujících tří prvků:

- fileMatch
- Shoda fileNo
- fileSize

Je-li prostředek, který je monitorován, fronta, musí být v podmínce uveden jeden z následujících dvou prvků:

- queueNotEmpty
- completeGroups

<fileMatch>

Prvek skupiny pro název souboru odpovídá podmínce.

<pattern>

Určuje vzorek shody názvu souboru. Soubory na prostředku se musí shodovat se vzorem, aby byla splněna podmínka. Výchozí vzorek je * (jakýkoli soubor se bude shodovat).

<fileNoMatch>

Prvek skupiny pro inverzní název souboru odpovídá podmínce.

<pattern>

Určuje vzorek inverzního názvu souboru odpovídá vzoru. Pokud žádné soubory na monitorovaném prostředku neodpovídají, podmínka je splněna. Výchozí vzorek je * (absence jakéhokoli souboru se bude shodovat).

<fileSize>

Prvek skupiny pro porovnání velikosti souboru.

<compare>

Uvádí porovnání velikosti souboru. Hodnota musí být nezáporné celé číslo.

Atribut	Popis
operátor	Operátor porovnání pro použití. Podporována je pouze > = '.
jednotky	Uvádí počet jednotek velikosti souboru, který může být jeden z: <ul style="list-style-type: none"> • B-bajty • kB-kilobajty • MB-megabajty • GB-gigabajty Hodnota jednotek nerozlišuje velká a malá písmena, takže mb 'pracuje stejně jako MB'.

<pattern>

Vzorek názvu souboru se shoduje. Výchozí hodnota je * (jakýkoli soubor se bude shodovat).

<queueNotEmpty>

Tento parametr lze zadat pouze v případě, že prostředek je fronta. Uvádí, že ve frontě musí být zpráva, aby monitor mohl být spuštěn.

<completeGroups>

Tento parametr lze zadat pouze v případě, že prostředek je fronta. Určuje, že ve frontě musí být úplná skupina zpráv přítomných ve frontě, aby mohl být monitor spuštěn. Pro každou úplnou skupinu ve frontě se provede jedna úloha přenosu.

<reply>

Volitelný prvek, který se používá k určení fronty odpovědí pro asynchronní požadavky.

Atribut	Popis
QMGR	Název správce front.

<tasks>

Prvek skupiny obsahuje prvky, které určují úlohy, které se mají vyvolat, když jsou splněny podmínky spouštěče monitoru.

<task>

Prvek skupiny, který definuje individuální úlohu, kterou bude monitor vyvolat, když jsou splněny podmínky spouštěče. V současné době může být uvedena pouze jedna úloha.

<name>

Název úlohy. Akceptuje libovolné alfanumerické znaky.

<description>

Popis úlohy. Jakákoli textová hodnota je povolena.

<transfer>

Prvek skupiny, který definuje úlohu přenosu.

<request>

Prvek skupiny, který definuje typ úlohy. Musí obsahovat jeden z následujících prvků, které jsou zděděny z definice schématu produktu FileTransfer.xsd :

- [managedTransfer](#)
- [managedCall](#)

Atribut	Popis
verze	Verze požadavku, jak ji poskytuje WebSphere MQ Managed File Transfer. To je ve formátu n.mm , kde n je hlavní verzi vydání a mm je vedlejší verze. Například 1.00.

<originator>

Prvek skupiny, který obsahuje prvky určující původce požadavku.

<hostName>

Název hostitele systému, kde je umístěn zdrojový soubor.

<userID>

ID uživatele, který vyvolal přenos souboru.

<mqmdUserID>

Volitelné. ID uživatele produktu IBM WebSphere MQ , které bylo dodáno v deskriptoru zpráv (MQMD).

<job>

Prvek skupiny obsahující informace o úloze.

<jobName>

Uvádí logický identifikátor úlohy.

<defaultVariables>

Prvek skupiny obsahující jeden nebo více prvků variable . Tyto proměnné se používají při substituci proměnných při monitorování fronty. Další informace o substituci proměnných viz [“Přízpůsobení úloh s nahrazením proměnných”](#) na stránce 220.

<variable>

Prvek obsahující hodnotu přidruženou k klíči dané atributem key .

Atribut	Popis
klíč	Název výchozí proměnné.

Základní informace o zprávě monitoru odstranění

Zde jsou popsány prvky a atributy použité při odstraňování zpráv monitoru:

Popisy prvků**<deleteMonitor>**

Prvek skupiny obsahující všechny prvky požadované k zastavení a odstranění monitoru.

Atribut	Popis
verze	Určuje verzi tohoto prvku, která je dodána produktem WebSphere MQ Managed File Transfer.

<name>

Název monitoru, který má být odstraněn.

<originator>

Prvek skupiny, který obsahuje prvky určující původce požadavku.

<hostName>

Název hostitele systému, kde je umístěn zdrojový soubor.

<userID>

ID uživatele, který vyvolal přenos souboru.

<mqmdUserID>

Volitelné. ID uživatele produktu IBM WebSphere MQ , které bylo dodáno v deskriptoru zpráv (MQMD).

<reply>

Uvádí název dočasné fronty odpovědí generované pro požadavek. Název fronty je definován jako klíč `dynamicQueuePrefix` v konfiguračním souboru `command.properties` . Není-li tato hodnota zadána, bude mít název fronty výchozí hodnotu `WMQFTE`.

Atribut	Popis
QMGR	Název správce front příkazů, na kterém je generována dočasná dynamická fronta pro příjem odpovědí.

Příklady

Příklady zpráv XML, které jsou v souladu s tímto schématem, jsou poskytnuty pro každý z následujících požadavků monitoru:

- [Vytvoření monitoru](#)
- [Odstranit monitor](#)

Příklady zpráv s požadavkem na monitorování

Příklady zpráv, které můžete vložit do fronty příkazů agenta na požadavek, aby agent vytvořil nebo vymazal monitor.

Vytvořit požadavek na monitorování

```
<?xml version="1.0" encoding="UTF-8"?>
<monitor:monitor xmlns:xsi="https://www.w3.org/2001/XMLSchema-instance"
  xmlns:monitor="https://www.ibm.com/xmlns/wmqfte/7.0.1/MonitorDefinition"
  version="4.00"
  xsi:schemaLocation="https://www.ibm.com/xmlns/wmqfte/7.0.1/MonitorDefinition ./
Monitor.xsd">
  <name>EXAMPLEMONITOR</name>
  <pollInterval>1</pollInterval>
  <agent>US2.BINDINGS.FILE</agent>
  <resources>
    <directory recursionLevel="0">/srv/nfs/incoming</directory>
  </resources>
  <triggerMatch>
    <conditions>
      <allOf>
        <condition>
          <fileMatch>
            <pattern>*.completed</pattern>
          </fileMatch>
        </condition>
      </allOf>
    </conditions>
  </triggerMatch>
  <reply QMGR="US2.BINDINGS">WMQFTE.4D400F8B20003702</reply>
  <tasks>
    <task>
      <name/>
      <transfer>
        <request xmlns:xsi="https://www.w3.org/2001/XMLSchema-instance"
          version="4.00"
          xsi:noNamespaceSchemaLocation="FileTransfer.xsd">
          <managedTransfer>
            <originator>
              <hostName>example.com.</hostName>
              <userID>mqm</userID>
            </originator>
            <sourceAgent QMgr="US2.BINDINGS" agent="US2.BINDINGS.FILE"/>
            <destinationAgent QMgr="US2.BINDINGS" agent="US2.BINDINGS.FILE"/>
            <transferSet>
              <item checksumMethod="MD5" mode="binary">
                <source disposition="leave" recursive="false">
                  <file>/srv/nfs/incoming/*.txt</file>
                </source>
              </item>
            </transferSet>
          </managedTransfer>
        </request>
      </transfer>
    </task>
  </tasks>
</monitor>
```

```

        </source>
        <destination exist="error" type="directory">
            <file>/srv/backup</file>
        </destination>
    </item>
</transferSet>
</managedTransfer>
</request>
</transfer>
</task>
</tasks>
<originator>
    <hostName>example.com.</hostName>
    <userID>mqm</userID>
</originator>
</monitor:monitor>

```

Odstranit požadavek na monitorování

```

<?xml version="1.0" encoding="UTF-8"?>
<monitor:deleteMonitor xmlns:xsi="https://www.w3.org/2001/XMLSchema-instance"
    xmlns:monitor="https://www.ibm.com/xmlns/wmqfte/7.0.1/MonitorDefinition"
    version="4.00"
    xsi:schemaLocation="https://www.ibm.com/xmlns/wmqfte/7.0.1/MonitorDefinition ./
Monitor.xsd">
    <name>EXAMPLEMONITOR</name>
    <originator>
        <hostName>example.com.</hostName>
        <userID>mqm</userID>
    </originator>
    <reply QMGR="QM_JUPITER">WMQFTE.4D400F8B20003705</reply>
</monitor:deleteMonitor>

```

Související odkazy

“Formáty zpráv požadavku monitoru” na stránce 809

Monitory prostředků se vytvářejí, když je doručena vhodná zpráva XML do fronty příkazů agenta, zpravidla v důsledku uživatele, který vydává příkaz fteCreateMonitor, nebo pomocí rozhraní produktu IBM WebSphere MQ Explorer.

Formát zprávy požadavku na agenta testování spojení

You can ping an agent by issuing an **ftePingAgent** command or by putting an XML message on the agent command queue. XML požadavku agenta příkazu ping musí odpovídat schématu produktu PingAgent.xsd. Po instalaci produktu WebSphere MQ Managed File Transfer můžete najít soubor schématu produktu PingAgent.xsd v následujícím adresáři: *MQ_INSTALLATION_PATH/mqft/samples/schema*. Schéma PingAgent.xsd importuje fteutils.xsd, což je ve stejném adresáři.

Když agent obdrží zprávu s požadavkem na příkaz ping ve své frontě příkazů, je-li agent aktivní, vrátí zprávu odezvy XML příkazu nebo aplikaci, která vložila zprávu požadavku na agenta PING do fronty příkazů. Zpráva odpovědi od agenta je ve formátu definovaném Reply.xsd. Další informace o tomto formátu naleznete v tématu “Formát zprávy odpovědi” na stránce 820.

Schéma

Následující schéma popisuje, které prvky jsou platné ve zprávě XML s požadavkem na agenta testování spojení.

```

<xsd:schema xmlns:xsd="https://www.w3.org/2001/XMLSchema"
    xmlns="https://www.ibm.com/xmlns/wmqfte/7.0.1/PingAgent"
    targetNamespace="https://www.ibm.com/xmlns/wmqfte/7.0.1/PingAgent">
    <xsd:include schemaLocation="fteutils.xsd"/>
    <xsd:element name="pingAgent">
        <xsd:complexType>
            <xsd:sequence>
                <xsd:element name="originator" type="origRequestType" maxOccurs="1" minOccurs="1"/>
                <xsd:element name="agent" type="agentType" maxOccurs="1" minOccurs="1"/>
                <xsd:element name="reply" type="replyType" maxOccurs="1" minOccurs="0" />
            </xsd:sequence>
            <xsd:attribute name="version" type="versionType" use="required" />
        </complexType>
    </element>
</xsd:schema>

```

```

    </xsd:complexType>
  </xsd:element>
</xsd:schema>

```

Základní informace o zprávě požadavku agenta ping

Prvky a atributy použité ve zprávách požadavků agenta testování spojení jsou popsány v následujícím seznamu:

<pingAgent>

Prvek skupiny obsahující všechny prvky požadované k určení požadavku agenta příkazu ping.

<originator>

Prvek skupiny obsahující všechny prvky požadované k určení původce požadavku příkazu ping.

<hostName>

Název hostitele počítače, ze kterého pochází požadavek.

<userID>

Jméno uživatele, který je původcem požadavku.

<mqmdUserID>

Jméno uživatele produktu MQMD pro původce požadavku.

<agent>

Agent pro testování spojení.

Atribut	Popis
agent	Povinné Název agenta.
správce front	Volitelné. Správce front, ke kterému se agent připojuje.

<reply>

Název fronty, na kterou má agent odeslat zprávu s odpovědí.

Atribut	Popis
QMGR	Povinné Název správce front, ve kterém je umístěna fronta odpovědi.

Příklad

Tento příklad zobrazuje zprávu agenta testování spojení odeslanou agentovi AGENT_JUPITER. Je-li AGENT_JUPITER aktivní a je schopen zpracovat požadavky agenta, odešle zprávu odpovědi do fronty WMQFTE.4D400F8B20003708 ve správci front QM_JUPITER.

```

<?xml version="1.0" encoding="UTF-8"?>
<ping:pingAgent xmlns:xsi="https://www.w3.org/2001/XMLSchema-instance"
  xmlns:ping="https://www.ibm.com/xmlns/wmqfte/7.0.1/PingAgent"
  version="4.00">
  <originator>
    <hostName>example.com.</hostName>
    <userID>mqm</userID>
  </originator>
  <agent agent="AGENT_JUPITER" QMgr="QM_JUPITER"/>
  <reply QMGR="QM_JUPITER">WMQFTE.4D400F8B20003708</reply>
</ping:pingAgent>

```

Formát zprávy odpovědi

Když agent přijme ve frontě příkazů agenta zprávu XML, agent odešle do fronty odpovědi definované v původní zprávě zprávu odpovědi XML. XML odpovědi odpovídá schématu produktu Reply.xsd. Dokument schématu produktu Reply.xsd se nachází v adresáři MQ_INSTALLATION_PATH/mqft/samples/schema. Schéma Reply.xsd importuje fteutils.xsd, což je ve stejném adresáři.

Schéma

Následující schéma popisuje, které prvky jsou platné ve zprávě XML odpovědi.

```
<xsd:schema xmlns:xsd="https://www.w3.org/2001/XMLSchema">
  <xsd:include schemaLocation="TransferLog.xsd"/>
  <xsd:element name="reply">
    <xsd:complexType>
      <xsd:sequence>
        <xsd:element name="transferSet" type="transferSetType" minOccurs="0"
maxOccurs="1" />
        <xsd:element name="status" type="statusType" minOccurs="1" maxOccurs="1" />
      </xsd:sequence>
      <xsd:attribute name="version" type="versionType" use="required"/>
      <xsd:attribute name="ID" type="IDType" use="required"/>
    </xsd:complexType>
  </xsd:element>
</xsd:schema>
```

Základní informace o zprávě s odpovědí

Prvky a atributy použité ve zprávách odpovědi jsou popsány v následujícím seznamu:

<reply>

Prvek obsahující prvky, které určují informace o odpovědi.

Atribut	Popis
ID	ID odpovědi.
verze	Verze formátu zprávy odpovědi.

<status>

Stav akce, kterou byl agent požádán o provedení.

Atribut	Popis
resultCode	Výsledkový kód se vrátil z akce, kterou provedl agent.

<supplement>

Další informace o odezvě na akci, kterou měl agent provést.

Příklad

V následující sekci je uveden příklad zprávy s odpovědí:

```
<reply version="1.00"
  xmlns:xsi="https://www.w3.org/2001/XMLSchema-instance"
  xsi:noNamespaceSchemaLocation="Reply.xsd"
  ID="0102020300000000000000000000000000000000000000000000000">
  <status resultCode="65">
    <supplement>Additional reply information</supplement>
  </status>
</reply>
```

Diagnostické zprávy produktu WebSphere MQ Managed File Transfer

Diagnostické zprávy jsou k dispozici zde v číselném pořadí, seskupené podle části Spravovaný přenos souborů, ze kterého pocházejí.

Podrobné informace o těchto zprávách najdete v tématu IBM Documentation: https://www.ibm.com/docs/SSFKSJ_7.5.0/com.ibm.wmqfte.doc/messages_main.html

Tyto informace byly vyvinuty pro produkty a služby poskytované v USA.

Společnost IBM nemusí nabízet produkty, služby nebo funkce uvedené v tomto dokumentu v jiných zemích. Informace o produktech a službách, které jsou ve vaší oblasti aktuálně dostupné, získáte od místního zástupce společnosti IBM. Odkazy na produkty, programy nebo služby společnosti IBM v této publikaci nejsou míněny jako vyjádření nutnosti použití pouze uvedených produktů, programů či služeb společnosti IBM. Místo toho lze použít jakýkoli funkčně ekvivalentní produkt, program nebo službu, které neporušují žádná práva k duševnímu vlastnictví IBM. Ověření funkčnosti produktu, programu nebo služby pocházející od jiného výrobce je však povinností uživatele.

Společnost IBM může vlastnit patenty nebo nevyřízené žádosti o patenty zahrnující předměty popsané v tomto dokumentu. Vlastnictví tohoto dokumentu neposkytuje licenci k těmto patentům. Dotazy týkající se licencí můžete posílat písemně na adresu:

IBM Director of Licensing
IBM Corporation
North Castle Drive
Armonk, NY 10504-1785
U.S.A.

Odpovědi na dotazy týkající se licencí pro dvoubajtové znakové sady (DBCS) získáte od oddělení IBM Intellectual Property Department ve vaší zemi, nebo tyto dotazy můžete zasílat písemně na adresu:

Intellectual Property Licensing
Legal and Intellectual Property Law
IBM Japan, Ltd.
19-21, Nihonbashi-Hakozakicho, Chuo-ku
Tokyo 103-8510, Japan

Následující odstavec se netýká Velké Británie nebo kterékoliv jiné země, kde taková opatření odporují místním zákonům: SPOLEČNOST INTERNATIONAL BUSINESS MACHINES CORPORATION TUTO PUBLIKACI POSKYTUJE TAKOVOU, "JAKÁ JE", BEZ JAKÝCHKOLIV ZÁRUK, VYJÁDŘENÝCH VÝSLOVNĚ NEBO VYPLÝVAJÍCÍCH Z OKOLNOSTÍ, VČETNĚ, A TO ZEJMÉNA, ZÁRUK NEPORUŠENÍ PRÁV TŘETÍCH STRAN, PRODEJNOSTI NEBO VHODNOSTI PRO URČITÝ ÚČEL VYPLÝVAJÍCÍCH Z OKOLNOSTÍ. Některé právní řády u určitých transakcí nepřipouštějí vyloučení záruk výslovně vyjádřených nebo vyplývajících z okolností, a proto se na vás toto omezení nemusí vztahovat.

Uvedené údaje mohou obsahovat technické nepřesnosti nebo typografické chyby. Údaje zde uvedené jsou pravidelně upravovány a tyto změny budou zahrnuty v nových vydáních této publikace. Společnost IBM může kdykoli bez upozornění provádět vylepšení nebo změny v produktech či programech popsanych v této publikaci.

Veškeré uvedené odkazy na webové stránky, které nespravuje společnost IBM, jsou uváděny pouze pro referenci a v žádném případě neslouží jako záruka funkčnosti těchto webů. Materiály uvedené na tomto webu nejsou součástí materiálů pro tento produkt IBM a použití uvedených stránek je pouze na vlastní nebezpečí.

Společnost IBM může použít nebo distribuovat jakékoli informace, které jí sdělíte, libovolným způsobem, který společnost považuje za odpovídající, bez vyžádání vašeho svolení.

Vlastníci licence k tomuto programu, kteří chtějí získat informace o možnostech (i) výměny informací s nezávisle vytvořenými programy a jinými programy (včetně tohoto) a (ii) oboustranného využití vyměňovaných informací, mohou kontaktovat informační středisko na adrese:

IBM Corporation
Koordinátor spolupráce softwaru, oddělení 49XA
148 00 Praha 4-Chodby

148 00 Praha 4-Chodov
U.S.A.

Poskytnutí takových informací může být podmíněno dodržením určitých podmínek a požadavků zahrnujících v některých případech uhrazení stanoveného poplatku.

IBM poskytuje licencovaný program popsany v těchto informacích a veškeré dostupné licencované materiály na základě podmínek smlouvy IBM Customer Agreement, IBM International Program License Agreement nebo jiné ekvivalentní smlouvy mezi námi.

Jakékoli údaje o výkonnosti obsažené v této publikaci byly zjištěny v řízeném prostředí. Výsledky získané v jakémkoli jiném operačním prostředí se proto mohou výrazně lišit. Některá měření mohla být prováděna na vývojových verzích systémů a není zaručeno, že tato měření budou stejná i na běžně dostupných systémech. Některá měření mohla být navíc odhadnuta pomocí extrapolace. Skutečné výsledky mohou být jiné. Čtenáři tohoto dokumentu by měli zjistit použitelné údaje pro své specifické prostředí.

Informace týkající se produktů jiných výrobců pocházejí od dodavatelů těchto produktů, z jejich veřejných oznámení nebo z jiných veřejně dostupných zdrojů. Společnost IBM tyto produkty netestovala a nemůže potvrdit správný výkon, kompatibilitu ani žádné jiné výroky týkající se produktů jiných výrobců než IBM. Otázky týkající se kompatibility produktů jiných výrobců by měly být směřovány dodavatelům těchto produktů.

Veškerá tvrzení týkající se budoucího směru vývoje nebo záměrů společnosti IBM se mohou bez upozornění změnit nebo mohou být zrušena a reprezentují pouze cíle a plány společnosti.

Tyto údaje obsahují příklady dat a sestav používaných v běžných obchodních operacích. Aby byla představa úplná, používají se v příkladech jména osob a názvy společností, značek a produktů. Všechna tato jména a názvy jsou fiktivní a jejich podobnost se jmény, názvy a adresami používanými ve skutečnosti je zcela náhodná.

LICENČNÍ INFORMACE:

Tyto informace obsahují ukázkové aplikační programy ve zdrojovém jazyce ilustrující programovací techniky na různých operačních platformách. Tyto ukázkové programy můžete bez závazků vůči společnosti IBM jakýmkoli způsobem kopírovat, měnit a distribuovat za účelem vývoje, používání, odbytu či distribuce aplikačních programů odpovídajících rozhraní API pro operační platformu, pro kterou byly ukázkové programy napsány. Tyto příklady nebyly plně testovány za všech podmínek. Společnost IBM proto nemůže zaručit spolehlivost, upotřebitelnost nebo funkčnost těchto programů.

Při prohlížení těchto dokumentů v elektronické podobě se nemusí zobrazit všechny fotografie a barevné ilustrace.

Informace o programovacím rozhraní

Informace programátorských rozhraní, je-li poskytnuta, vám pomohou vytvořit aplikační software pro použití s tímto programem.

Tato příručka obsahuje informace o zamýšlených programovacích rozhraních, které umožňují zákazníkům psát programy za účelem získání služeb produktu IBM WebSphere MQ.

Tyto informace však mohou obsahovat i diagnostické údaje a informace o úpravách a ladění. Informace o diagnostice, úpravách a vyladění jsou poskytovány jako podpora ladění softwarových aplikací.

Důležité: Nepoužívejte tyto informace o diagnostice, úpravách a ladění jako programátorské rozhraní, protože se mohou měnit.

Ochranné známky

IBM, logo IBM, ibm.com jsou ochranné známky společnosti IBM Corporation, registrované v mnoha jurisdikcích po celém světě. Aktuální seznam ochranných známek IBM je k dispozici na webu na stránce "Copyright and trademark information" www.ibm.com/legal/copytrade.shtml. Ostatní názvy produktů a služeb mohou být ochrannými známkami společnosti IBM nebo jiných společností.

Microsoft a Windows jsou ochranné známky společnosti Microsoft Corporation ve Spojených státech a případně v dalších jiných zemích.

UNIX je registrovaná ochranná známka skupiny The Open Group ve Spojených státech a případně v dalších jiných zemích.

Linux je registrovaná ochranná známka Linuse Torvaldse ve Spojených státech a případně v dalších jiných zemích.

Tento produkt obsahuje software vyvinutý v rámci projektu Eclipse Project (<http://www.eclipse.org/>).

Java a všechny ochranné známky a loga založené na termínu Java jsou ochranné známky nebo registrované ochranné známky společnosti Oracle anebo příbuzných společností.



Číslo položky:

(1P) P/N: