



Serveurs DB2 - Guide d'initiation



Serveurs DB2 - Guide d'initiation

Important

Avant d'utiliser le présent document et le produit associé, prenez connaissance des informations générales figurant à l'Annexe C, «Remarques», à la page 281.

Réf. US : GC23-5864-00

LE PRESENT DOCUMENT EST LIVRE EN L'ETAT SANS AUCUNE GARANTIE EXPLICITE OU IMPLICITE. IBM DECLINE NOTAMMENT TOUTE RESPONSABILITE RELATIVE A CES INFORMATIONS EN CAS DE CONTREFACON AINSI QU'EN CAS DE DEFAUT D'APTITUDE A L'EXECUTION D'UN TRAVAIL DONNE.

Ce document est mis à jour périodiquement. Chaque nouvelle édition inclut les mises à jour. Les informations qui y sont fournies sont susceptibles d'être modifiées avant que les produits décrits ne deviennent eux-mêmes disponibles. En outre, il peut contenir des informations ou des références concernant certains produits, logiciels ou services non annoncés dans ce pays. Cela ne signifie cependant pas qu'ils y seront annoncés.

Pour plus de détails, pour toute demande d'ordre technique, ou pour obtenir des exemplaires de documents IBM, référez-vous aux documents d'annonce disponibles dans votre pays, ou adressez-vous à votre partenaire commercial.

Vous pouvez également consulter les serveurs Internet suivants :

- <http://www.fr.ibm.com> (serveur IBM en France)
- <http://www.can.ibm.com> (serveur IBM au Canada)
- <http://www.ibm.com> (serveur IBM aux Etats-Unis)

*Compagnie IBM France
Direction Qualité
Tour Descartes
92066 Paris-La Défense Cedex 50*

© Copyright IBM France 2007. Tous droits réservés.

© **Copyright International Business Machines Corporation 1993, 2007. All rights reserved.**

Table des matières

Avis aux lecteurs canadiens vii

Partie 1. Installation de serveurs DB2 1

Chapitre 1. Avant de commencer 3

Serveurs DB2 et clients des serveurs de données IBM	3
Méthodes d'installation de DB2	3
Langues d'interface prises en charge par DB2	5
Affichage de l'assistant d'installation DB2 dans votre langue nationale (Linux et UNIX)	6
Identificateurs de langue permettant d'exécuter l'Assistant d'installation dans une autre langue	6
Modification de la langue de l'interface de DB2 (Windows)	7
Modification de la langue de l'interface de DB2 (Linux et UNIX)	8

Chapitre 2. Prérequis pour l'installation 11

Espace disque et mémoire requis	11
Prise en charge des logiciels Java pour les produits DB2	11
Configuration requise pour l'installation des serveurs DB2 et de clients IBM Data Server (Windows).	14
Configuration requise pour l'installation de serveurs DB2 et de clients IBM Data Server (AIX).	15
Configuration requise pour l'installation de serveurs DB2 et de clients IBM Data Server (HP-UX)	17
Configuration requise pour l'installation de serveurs DB2 et de clients IBM Data Server (Linux)	21
Configuration requise pour l'installation de serveurs DB2 et de clients IBM Data Server (système d'exploitation Solaris)	23

Chapitre 3. Règles de mot de passe 25

Chapitre 4. Caractéristiques requises supplémentaires pour Windows 27

Services DB2 s'exécutant sur votre système (Windows).	27
Comptes utilisateur requis pour l'installation de produits serveur DB2 (Windows)	27
Configuration des privilèges élevés Windows avant l'installation d'un produit DB2 (Windows)	31
Préparation de l'environnement d'un serveur DB2 partitionné (Windows).	33
Octroi des droits utilisateur (sous Windows)	34
Remarques relatives au groupe d'administrateurs système DB2 (Windows)	35
Fast Communications Manager (Windows)	36
Extension du schéma Active Directory pour les services d'annuaire LDAP (Windows)	36
Vérification de la disponibilité des ports sur les ordinateurs associés (Windows).	37

Chapitre 5. Caractéristiques requises supplémentaires pour Linux et UNIX 39

Plusieurs versions DB2 sur un même ordinateur (Linux et UNIX)	39
Fast Communications Manager (Linux et UNIX)	40
Utilisateurs et groupes DB2 (Linux et UNIX)	40
Remarques relatives à la gestion utilisateur centralisée (Linux et UNIX)	42
Préparation de l'installation de DB2 pour Linux zSeries	42
Création d'ID de groupe et d'utilisateur pour l'installation d'une base de données DB2 (Linux et UNIX)	43
Conditions de limites utilisateur de système d'exploitation (Linux et UNIX)	44
Paramètres de noyau (Linux et UNIX)	46
Modification des paramètres du noyau (HP-UX)	46
Paramètres de configuration du noyau recommandés (HP-UX)	46
Modification des paramètres du noyau (Linux)	46
Modification des paramètres du noyau (Solaris)	48
Tâches supplémentaires de préinstallation d'un environnement de base de données partitionnée (Linux et UNIX).	48
Mise à jour des paramètres d'environnement d'une installation DB2 partitionnée (AIX)	48
Configuration d'un collectif de travail pour distribuer des commandes aux postes de travail ESE (AIX)	50
Vérification de la disponibilité de la plage de ports sur les postes de travail participants (Linux et UNIX)	51
Création d'un système de fichiers DB2 personnel pour un environnement de bases de données partitionnées	52
Vérification que NFS est en cours d'exécution (Linux et UNIX).	61

Chapitre 6. Montage des CD ou des DVD produit sous Linux et UNIX. 63

Montage du CD ou du DVD (AIX)	63
Montage du CD ou du DVD (HP-UX)	64
Montage du CD ou du DVD (Linux)	64
Montage du CD ou du DVD (Solaris).	64

Chapitre 7. Installation sous Windows 67

Présentation de l'installation du produit serveur DB2 (Windows)	67
Installation de serveurs DB2 (Windows).	67
Plusieurs copies de DB2 sur un même ordinateur (Windows).	70

Chapitre 8. Installation sous Linux ou UNIX. 77

Présentation de l'installation de votre produit serveur DB2 (Linux et UNIX)	77
Installation en tant qu'utilisateur root.	78
Installation de serveurs DB2 à l'aide de l'Assistant d'installation de DB2 (Linux et UNIX).	78
Installation en tant qu'utilisateur non root	81
Présentation des installations effectuées sans droits root (Linux et UNIX)	81
Différences entre les installations effectuées avec des droits root et les installations effectuées sans droits root.	81
Limitations des installations effectuées sans droits root	82
Installation d'un produit DB2 en tant qu'utilisateur non root.	85
Activation de fonctions non root sur les installations non root à l'aide de la commande db2rfe	87

Chapitre 9. Configuration d'un environnement de bases de données partitionnées 89

Configuration d'un environnement de bases de données partitionnées	89
Installation de serveurs de partitions de bases de données sur les postes de travail participants à l'aide d'un fichier réponses (Windows)	91
Vérification de l'accès au registre sur l'ordinateur propriétaire de l'instance (Windows)	93

Chapitre 10. Installation par fichier de réponses 95

Principes de base de l'installation par fichier de réponses	95
Remarques relatives aux fichiers de réponses	95
Création d'un fichier de réponses à l'aide de l'Assistant d'installation de DB2	96
Installation de DB2 à l'aide d'un fichier de réponses (Linux et UNIX).	97
Création d'un fichier de réponses à l'aide du modèle de fichier de réponses (Linux et UNIX)	98
Installation d'un produit DB2 au moyen d'un fichier réponses (Linux et UNIX)	99
Installation par fichier de réponses des serveurs de partitions de bases de données sur les ordinateurs participants (Linux et UNIX)	100
Codes d'erreur du fichier de réponses (Linux et UNIX).	100
Installation de DB2 à l'aide d'un fichier de réponses - présentation (Windows)	101
Mise à disposition des fichiers d'installation DB2 pour une installation par fichier de réponses (Windows)	102
Paramétrage de l'accès partagé à un répertoire (Windows)	102
Modification d'un fichier de réponses (Windows)	103
Installation d'un produit DB2 au moyen d'un fichier réponses (Windows).	104

Installation des produits DB2 à l'aide du serveur SMS (Microsoft Systems Management Server)	105
Générateur de fichiers réponses (Windows)	111
Codes d'erreur du fichier de réponses (Windows)	111
Installation par fichier de réponses à l'aide d'un fichier batch (Windows)	112
Exemples de fichiers de réponses disponibles.	113
Mots clés du fichier de réponses	113
Incorporation de l'image d'installation de DB2 (Linux et UNIX)	124
Exportation et importation d'un profil	124
Arrêt des processus DB2 pendant une installation interactive (Windows)	125
Arrêt des processus DB2 lors d'une installation par fichier de réponses (Windows).	125

Chapitre 11. Changement des éditions de produit DB2. 127

Mise à niveau vers les éditions de produit DB2 (Linux et UNIX)	127
Mise à niveau des éditions de produit DB2 (Windows)	128

Partie 2. Méthodes d'installation nécessitant une configuration manuelle (Linux et UNIX) 131

Chapitre 12. Installation d'un produit DB2 à l'aide de la commande db2_install ou doce_install (Linux et UNIX). 133

Chapitre 13. Installation de produits DB2 avec fichiers de charge (Linux et UNIX). 137

Chapitre 14. Configuration manuelle des serveurs DB2 après installation . 141

Création d'ID de groupe et d'utilisateur pour l'installation d'une base de données DB2 (Linux et UNIX).	141
Création d'ID groupe et utilisateur dans un environnement de bases de données partitionnées	143
Création des utilisateurs requis pour l'installation d'un serveur DB2 dans un environnement de base de données partitionné (AIX)	143
Création des utilisateurs requis pour l'installation d'un serveur DB2 dans un environnement de bases de données partitionnées (HP-UX)	144
Création des utilisateurs requis pour l'installation d'un serveur DB2 dans un environnement de bases de données partitionnées (Linux)	146

Création des utilisateurs requis pour l'installation d'un serveur DB2 dans un environnement de bases de données partitionnées (Solaris)	147
Création du serveur d'administration DB2 (DAS)	148
Création d'une instance à l'aide de db2icrt	149
Création de liens pour les fichiers DB2	150
Configuration des communications TCP/IP pour une instance DB2	151

Partie 3. Après avoir installé un serveur DB2... 153

Chapitre 15. Vérification de votre installation 155

Vérification de l'installation des serveurs DB2 à l'aide de Premiers pas (Linux et Windows)	155
Vérification de l'installation à l'aide de l'interpréteur de commandes	156
Vérification de l'installation d'un environnement de bases de données partitionnée (Windows)	156
Vérification de l'installation d'un serveur de bases de données partitionnées (Linux et UNIX)	157
Arborescence correspondant à votre produit de base de données DB2 installé (Windows)	158
Arborescence pour votre produit de base de données DB2 installé (Linux)	163

Chapitre 16. Tâches à effectuer après l'installation 167

Liste des produits DB2 installés sur le système (Linux et UNIX)	167
Interface Premiers pas	168
Suppression d'un profil de navigateur Firefox ou Netscape	170
Ajout de votre ID utilisateur aux groupes d'utilisateurs DB2ADMNS et DB2USERS (Windows)	171
Mise à niveau de vos instances DB2 32 bits en instances 64 bits (Windows)	171
Configuration de notifications et des listes de contacts	172
Changement de la version de DB2 et de la copie de l'interface client de base de données DB2 par défaut après l'installation (Windows)	173
Connectivité du client IBM Data Server à l'aide de copies multiples	184
Utilisation de versions de DB2 existantes	185
Application de groupes de correctifs	186
Application de groupes de correctifs sur une installation non root	188
Environnement de bases de données partitionnées	189
Format du fichier de configuration des noeuds DB2	189
Mise à jour du fichier de configuration des noeuds (Linux et UNIX)	195
Activation des communications entre des serveurs de partitions de bases de données (Linux et UNIX)	197

Activation de l'exécution des commandes à distance (Linux et UNIX)	199
Activation de l'administration du Centre de contrôle (Linux)	200

Partie 4. Installation du Centre de documentation DB2. 201

Chapitre 17. Options d'installation du centre de documentation DB2 203

Chapitre 18. Tâches d'installation. . . 205

Installation du centre de documentation DB2 via l'assistant d'installation DB2 (Windows)	205
Installation du centre de documentation DB2 via l'Assistant d'installation DB2 (Linux)	207
Installation d'un produit DB2 à l'aide de la commande db2_install ou doce_install (Linux et UNIX)	209

Chapitre 19. Tâches à effectuer après l'installation 213

Démarrage ou arrêt du démon du centre de documentation (Linux)	213
Mise à jour du centre de documentation DB2 installé sur votre ordinateur ou sur un serveur intranet	214

Partie 5. Applications Web DB2 217

Chapitre 20. Application DB2 WebServices. 219

Présentation et configuration de l'application DB2WebServices	219
Déploiement de l'application DB2WebServices	220

Chapitre 21. Serveur d'applications DB2 imbriqué 223

Présentation et configuration de DB2 Embedded Application Server	223
Installation de DB2 Embedded Application Server	223
Démarrage ou arrêt de DB2 Embedded Application Server	225

Partie 6. Configuration 227

Chapitre 22. Configuration des communications du serveur DB2 à l'aide du Centre de contrôle 229

Configuration des protocoles de communication pour une instance DB2 locale	229
Configuration des protocoles de communication pour une instance DB2 éloignée	230
Configuration des communications du serveur DB2 à l'aide du Centre de contrôle	232

Chapitre 23. Configuration des protocoles de communication pour une instance DB2 233

Chapitre 24. Configuration des communications du serveur DB2 (TCP/IP). 235

Configuration des communications TCP/IP pour une instance DB2 235
Mise à jour du fichier de configuration du gestionnaire de bases de données sur le serveur pour les communications TCP/IP 236
Mise à jour du fichier services sur le serveur pour les communications TCP/IP 237

Chapitre 25. Fichiers de licences DB2 239

Application des licences DB2 240
Mise à niveau d'une licence d'évaluation 240
Enregistrement d'une clé de licence d'une fonction ou d'un produit DB2 à l'aide du Centre de gestion des licences 241
Enregistrement d'une clé de licence d'une fonction ou d'un produit DB2 à l'aide de la commande db2licm 241
Définition de la procédure de gestion des licences DB2 à l'aide de la commande db2licm 242
Définition de la procédure de gestion des licences DB2 à l'aide du Centre de gestion des licences 243
Contrôle de conformité de la licence DB2 243

Partie 7. Désinstallation. 245

Chapitre 26. Désinstallation du produit DB2 (Windows) 247

Désinstallation du produit DB2 (Windows) 247
Désinstallation d'un produit DB2 au moyen d'un fichier réponses (Windows). 248

Chapitre 27. Désinstallation d'un produit DB2 (Linux et UNIX) 249

Arrêt du serveur d'administration DB2 (Linux et UNIX). 249
Suppression du serveur d'administration DB2 (Linux et UNIX) 250
Arrêt des instances root (Linux et UNIX) 250
Suppression des instances DB2 (Linux et UNIX) 251
Suppression des produits DB2 à l'aide de la commande db2_deinstall ou doce_deinstall (Linux et UNIX) 252

Chapitre 28. Désinstallation de produits DB2 non root (Linux et UNIX) 253

Arrêt d'instances non root Linux et UNIX) 253
Suppression de produits DB2 non root à l'aide de la commande db2_deinstall (Linux et UNIX) 254

Chapitre 29. Désinstallation de plusieurs copies DB2 et de copies d'interface client de base de données IBM. 255

Chapitre 30. Suppression de groupes de correctifs DB2. 263

Désinstallation de groupes de correctifs 263

Chapitre 31. Désinstallation des applications Web DB2 265

Annulation du déploiement de l'application DB2WebServices 265
Désinstallation de DB2 Embedded Application Server 265

Partie 8. Annexes 267

Annexe A. Informations sur le conditionnement et les produits de DB2 Version 9 269

Annexe B. Présentation des informations techniques DB2 271

Bibliothèque technique DB2 au format PDF ou en version papier 272
Commande de manuels imprimés DB2 274
Affichage de l'aide sur les codes d'état SQL à partir de l'interpréteur de commandes 275
Accès aux différentes versions du centre de documentation de DB2 275
Affichage des rubriques dans votre langue préférée dans le centre de documentation DB2 275
Mise à jour du centre de documentation DB2 installé sur votre ordinateur ou sur un serveur intranet 276
Tutoriels DB2 278
Informations relatives à la résolution d'incidents sur DB2 278
Dispositions 279

Annexe C. Remarques 281

Index 285

Avis aux lecteurs canadiens

Le présent document a été traduit en France. Voici les principales différences et particularités dont vous devez tenir compte.

Illustrations

Les illustrations sont fournies à titre d'exemple. Certaines peuvent contenir des données propres à la France.

Terminologie

La terminologie des titres IBM peut différer d'un pays à l'autre. Reportez-vous au tableau ci-dessous, au besoin.

IBM France	IBM Canada
ingénieur commercial	représentant
agence commerciale	succursale
ingénieur technico-commercial	informaticien
inspecteur	technicien du matériel

Claviers

Les lettres sont disposées différemment : le clavier français est de type AZERTY, et le clavier français-canadien de type QWERTY.







OS/2 et Windows - Paramètres canadiens

Au Canada, on utilise :

- les pages de codes 850 (multilingue) et 863 (français-canadien),
- le code pays 002,
- le code clavier CF.

Nomenclature

Les touches présentées dans le tableau d'équivalence suivant sont libellées différemment selon qu'il s'agit du clavier de la France, du clavier du Canada ou du clavier des États-Unis. Reportez-vous à ce tableau pour faire correspondre les touches françaises figurant dans le présent document aux touches de votre clavier.

France	Canada	Etats-Unis
 (Pos1)		Home
Fin	Fin	End
 (PgAr)		PgUp
 (PgAv)		PgDn
Inser	Inser	Ins
Suppr	Suppr	Del
Echap	Echap	Esc
Attn	Intrp	Break
Impr écran	ImpEc	PrtSc
Verr num	Num	Num Lock
Arrêt défil	Défil	Scroll Lock
 (Verr maj)	FixMaj	Caps Lock
AltGr	AltCar	Alt (à droite)

Brevets

Il est possible qu'IBM détienne des brevets ou qu'elle ait déposé des demandes de brevets portant sur certains sujets abordés dans ce document. Le fait qu'IBM vous fournisse le présent document ne signifie pas qu'elle vous accorde un permis d'utilisation de ces brevets. Vous pouvez envoyer, par écrit, vos demandes de renseignements relatives aux permis d'utilisation au directeur général des relations commerciales d'IBM, 3600 Steeles Avenue East, Markham, Ontario, L3R 9Z7.

Assistance téléphonique

Si vous avez besoin d'assistance ou si vous voulez commander du matériel, des logiciels et des publications IBM, contactez IBM direct au 1 800 465-1234.

Partie 1. Installation de serveurs DB2

Chapitre 1. Avant de commencer

Serveurs DB2 et clients des serveurs de données IBM

Un système de base de données DB2 se compose d'un serveur DB2 et d'un IBM Data Server.

Un serveur DB2 est un système de gestion de base de données relationnelle (SGBDR) qui transmet des données à son IBM Data Server. Vous devez installer un serveur DB2 si vous prévoyez d'utiliser une base de données stockée sur ce système. Pour plus d'informations sur les serveurs DB2, accédez à <http://www-306.ibm.com/software/data/db2/9/editions.html>

Un IBM Data Server Client est une application qui permet d'exécuter des commandes et des instructions SQL sur un serveur DB2, de se connecter à un serveur DB2 distant et d'accéder à ses bases de données. Les types suivants de IBM Data Server sont disponibles :

- IBM Data Server Client
- IBM Data Server Runtime Client
- IBM Data Server Driver for ODBC, CLI, and .NET

Méthodes d'installation de DB2

Cette rubrique fournit des informations sur les méthodes d'installation de DB2. Le tableau ci-après indique les méthodes d'installation disponibles par système d'exploitation.

Tableau 1. Méthode d'installation par système d'exploitation

Méthode d'installation	Windows	Linux ou UNIX
Assistant d'installation DB2	Oui	Oui
Installation par fichier réponses	Oui	Oui
Commande db2_install	Non	Oui
Déploiement des fichiers de charge	Non	Oui

La liste ci-dessous décrit les méthodes d'installation de DB2.

Assistant d'installation DB2

L'assistant d'installation DB2 est un programme d'installation à interface graphique disponible sous Linux, UNIX et Windows. Il offre une interface conviviale pour installer des produits DB2 et effectuer les tâches d'installation et de configuration initiales.

L'assistant d'installation DB2 peut également créer des instances DB2 et des fichiers réponses pour dupliquer cette installation sur d'autres systèmes.

Remarque : Pour les installations effectuées sans droits root sous Linux et UNIX, une seule instance DB2 peut exister. L'assistant d'installation DB2 crée automatiquement l'instance sans droits root.

Sous Linux et UNIX, un serveur X est nécessaire pour afficher l'assistant d'installation DB2.

Installation par fichier réponses

Un fichier réponses est un fichier texte qui contient des valeurs d'installation et de configuration. Il est lu par le programme d'installation DB2 qui effectue l'installation en fonction des valeurs qui y sont spécifiées.

L'installation par fichier de réponses est également appelée installation en mode silencieux.

L'un des avantages de cette méthode d'installation est la création d'un fichier réponses sans exécuter l'installation. Cette fonction peut être utile pour capturer les options nécessaires pour installer le produit DB2. Le fichier réponses peut être utilisé ultérieurement pour installer le produit DB2 en fonction des options que vous avez définies.

Il permet également d'accéder à des paramètres qui ne peuvent pas être définis à l'aide de l'assistant d'installation DB2.

Sous Linux et UNIX, si vous intégrez l'image d'installation DB2 à votre application, vos applications peuvent recevoir des informations de progression de l'installation et des invites du programme d'installation lisibles pour l'ordinateur. Ce comportement est contrôlé par le mot clé INTERACTIVE du fichier réponses.

Il existe plusieurs méthodes pour créer un fichier réponses :

A l'aide du générateur de fichiers réponses (plateformes Windows)

Sous Windows, vous pouvez utiliser le générateur de fichiers réponses pour créer un fichier réponses qui réplique une installation existante. Par exemple, vous pouvez installer IBM Data Server Client, configurer complètement le client, puis générer un fichier réponses pour répliquer l'installation et la configuration du client sur d'autres systèmes.

Utilisez l'Assistant d'installation DB2

L'Assistant d'installation DB2 permet de créer un fichier réponses en fonction des options sélectionnées dans les panneaux de l'Assistant. Vos sélections sont enregistrées dans un fichier réponses que vous sauvegardez dans un répertoire de votre système. Si vous avez sélectionné une installation de bases de données partitionné, deux fichiers réponses sont générés, un pour l'ordinateur propriétaire de l'instance et un pour les ordinateurs participants.

Vous pouvez exporter un profil de client ou de serveur à l'aide de la commande db2cfexp afin de sauvegarder votre configuration client ou serveur, puis simplement importer le profil à l'aide de la commande db2cfimp. Un profil client ou serveur exporté avec la commande db2cfexp peut également être importé lors d'une installation par fichier réponses à l'aide du mot clé CLIENT_IMPORT_PROFILE.

Vous devez exporter le profil client ou serveur après l'installation et le catalogage des sources de données.

Personnalisez les fichiers réponses exemples fournis avec chaque produit

DB2 L'alternative au générateur de fichier réponses et à l'Assistant d'installation DB2 consiste à modifier manuellement un fichier réponses exemple. Des exemples de fichier réponses sont

disponibles sur le DVD du produit DB2. Les fichiers de réponses exemple comportent des détails sur tous les mots clés valides pour chaque produit.

Commande db2_install (plateformes Linux et UNIX uniquement)

La commande db2_install installe *tous* les composants du produit DB2 indiqué avec une interface en anglais. Vous pouvez sélectionner d'autres langues à prendre en charge à l'aide de l'option -L. Vous ne pouvez pas sélectionner ou désélectionner des composants.

Même si la commande db2_install installe tous les composants du produit DB2 que vous indiquez, il ne peut pas créer ni configurer les utilisateurs, les groupes ou les instances. Cette méthode d'installation peut être préconisée lorsque la configuration doit être effectuée à l'issue de l'installation. Si vous préférez configurer le produit DB2 pendant l'installation, envisagez d'utiliser l'Assistant d'installation DB2.

Sous Linux et UNIX, si vous intégrez l'image d'installation DB2 à votre application, vos applications peuvent recevoir des informations de progression de l'installation et des invites du programme d'installation lisibles pour l'ordinateur.

Cette méthode d'installation requiert une configuration manuelle après le déploiement des fichiers du produit.

Déploiement des fichiers de charge (Linux et UNIX uniquement)

Il s'agit d'une méthode d'installation avancée qui n'est pas accessible à tous les utilisateurs. L'utilisateur doit installer physiquement les fichiers de charge. Un fichier de charge est un fichier de données compressées avec une extension .tar, qui contient l'ensemble des fichiers et des métadonnées d'un composant pouvant être installé.

Cette méthode d'installation requiert une configuration manuelle après le déploiement des fichiers du produit.

Remarque : Les installations des produits DB2 ne sont plus des modules de système d'exploitation sur les plateformes Linux et UNIX. Par conséquent, vous ne pouvez plus utiliser de commandes de systèmes d'exploitation pour l'installation. Tous les scripts existants que vous utilisez comme interface et requête avec les installations de DB2 devront être modifiés.

Langues d'interface prises en charge par DB2

Le support de langues DB2 pour les interfaces DB2 se répartissent en deux catégories : les langues du groupe de serveurs et les langues du groupe de clients. Les langues du groupe de serveurs traduisent la plupart des messages, de l'aide et des éléments d'interface graphique DB2. Les langues du groupe de clients traduisent le composant IBM Data Server Runtime Client qui inclut la plupart des messages et une partie de la documentation d'aide.

Les langues du groupe de serveurs sont les suivantes : allemand, chinois simplifié, chinois traditionnel, coréen, danois, espagnol, finnois, français, italien, japonais, norvégien, polonais, portugais (Brésil), russe, suédois, tchèque.

Les langues du groupe de clients sont les suivantes : arabe, bulgare, croate, grec, hébreu, hongrois, néerlandais, portugais, roumain, slovaque, slovène et turc.

Ne confondez pas les langues prises en charge par le produit DB2 et les langues prises en charge par l'interface de DB2. Les langues prises en charge par le produit DB2 sont celles dans lesquelles des données peuvent être exprimées. Ces langues sont des versions élaborées prises en charge par l'interface DB2.

Affichage de l'assistant d'installation DB2 dans votre langue nationale (Linux et UNIX)

La commande `db2setup` interroge le système d'exploitation pour déterminer les paramètres linguistiques existants. Si les paramètres linguistiques de votre système d'exploitation sont pris en charge par `db2setup`, la langue choisie sera utilisée lors de l'affichage de l'assistant d'installation DB2.

Si votre système utilise les mêmes pages de codes mais des noms d'environnement local différents de ceux pris en charge par l'interface DB2, vous pouvez tout de même afficher la commande `db2setup` traduite en définissant la variable d'environnement `LANG` par la valeur appropriée à l'aide de la commande suivante :

Shells bourne (sh), korn (ksh) et bash :

```
LANG=<environnement local>  
export LANG
```

C shell :

```
setenv LANG <environnement local>
```

où *environnement local* est l'environnement local pris en charge par l'interface DB2.

Identificateurs de langue permettant d'exécuter l'Assistant d'installation dans une autre langue

Si vous voulez lancer l'Assistant d'installation DB2 dans une langue différente de la langue par défaut sur votre ordinateur, vous pouvez le démarrez manuellement en indiquant un identificateur de langue. Cette langue doit être disponible sur la plateforme sur laquelle vous effectuez l'installation.

Sur les systèmes d'exploitation Windows, vous pouvez exécuter le paramètre `setup.exe` avec `-i` pour indiquer le code à deux lettres de la langue à utiliser pour l'installation.

Sur les systèmes d'exploitation Linux et UNIX, il est recommandé de définir la variable d'environnement `LANG` de telle sorte que l'assistant d'installation DB2 s'affiche dans votre langue nationale.

Tableau 2. Identificateurs de langue

Langue	Identificateur de langue
Arabe (disponible sur les plateformes Windows uniquement)	ar
Portugais (Brésil)	br
Bulgare	bg
Chinois simplifié	cn
Chinois traditionnel	tw
Croate	hr

Tableau 2. Identificateurs de langue (suite)

Langue	Identificateur de langue
Tchèque	cz
Danois	dk
Néerlandais	nl
Anglais	en
Finois	fi
Français	fr
Allemand	de
Grec	el
Hongrois	hu
Italien	it
Japonais	jp
Coréen	kr
Norvégien	no
Polonais	pl
Portugais	pt
Roumain	ro
Russe	ru
Slovaque	sk
Slovène	sl
Espagnol	es
Suédois	se
Turc	tr

Modification de la langue de l'interface de DB2 (Windows)

La langue de l'interface de DB2 est la langue dans laquelle s'affichent les messages, l'aide et l'interface des outils graphiques. Lors de l'installation de DB2, vous pouvez choisir d'installer la prise en charge d'une ou de plusieurs langues. Si, après l'installation, vous souhaitez modifier la langue de l'interface de DB2 et la remplacer par une des autres langues installées, suivez la procédure décrite ci-dessous.

Ne confondez pas les langues prises en charge par le produit DB2 et les langues prises en charge par l'interface de DB2. Lorsque DB2 prend en charge une langue, cela signifie que le produit peut traiter les données dans cette langue. Ces langues constituent un sous-ensemble des langues prises en charge par l'interface DB2.

La langue de l'interface de DB2 que vous souhaitez utiliser doit être installée sur votre poste de travail. Les langues de l'interface du produit DB2 sont sélectionnées et installées lorsque vous installez le produit DB2 à l'aide de l'Assistant d'installation de DB2. Si vous remplacez la langue de l'interface du produit DB2 par une langue d'interface prise en charge qui n'a pas été installée, l'interface DB2 s'affiche par défaut dans la langue du système d'exploitation et, si cette dernière n'est pas prise en charge, en anglais.

La modification de la langue de l'interface de DB2 sous Windows requiert la modification de la langue par défaut de votre système d'exploitation Windows.

Pour modifier la langue de l'interface du produit DB2 sous Windows, procédez comme suit :

1. Dans le panneau de configuration, sélectionnez **Options régionales et linguistiques**.
2. Sur l'onglet **Options régionales**, sélectionnez la langue appropriée dans la section **Standards et formats**. Sous Windows Vista, utilisez l'onglet **Formats** pour cette étape.
3. Sur l'onglet **Options régionales**, sous **Emplacement**, sélectionnez l'emplacement qui correspond à la langue appropriée.
4. Sur l'onglet **Options avancées** sous **Langue pour les programmes non Unicode**, sélectionnez la langue appropriée. Sous Windows Vista, sur l'onglet **Administration**, dans la section **Langue pour les programmes non Unicode**, cliquez sur **Modifier le paramètre régional du système** et sélectionnez la langue appropriée. Il vous sera ensuite demandé de redémarrer, cliquez sur **Annuler**.
5. Sur l'onglet **Options avancées** sous **Paramètres par défaut du compte d'utilisateur**, sélectionnez **Appliquer tous les paramètres au compte d'utilisateur actuel et au profil utilisateur par défaut**. Sous Windows Vista, sur l'onglet **Administration** dans la section **Comptes réservés**, cliquez sur **Copier dans les comptes réservés** et sélectionnez les comptes vers lesquels vous souhaitez copier les paramètres de langue.
6. Pour que ces modifications soient prises en compte, il vous est demandé de redémarrer.

Pour en savoir plus sur la modification de la langue par défaut du système, reportez-vous à la documentation de votre système d'exploitation.

Modification de la langue de l'interface de DB2 (Linux et UNIX)

La langue de l'interface de DB2 est la langue dans laquelle s'affichent les messages, l'aide et l'interface des outils graphiques. Lors de l'installation de votre produit DB2, vous pouvez choisir d'installer la prise en charge d'une ou de plusieurs langues. Si, une fois l'installation terminée, vous souhaitez modifier la langue de l'interface et la remplacer par une des autres langues installées, suivez la procédure ci-dessous.

Ne confondez pas les langues prises en charge par le produit DB2 et les langues prises en charge par l'interface de DB2. Les langues prises en charge par le produit DB2, c'est-à-dire celles dans lesquelles les *données* sont exprimables, englobent les langues prises en charge par l'interface DB2.

La prise en charge de la langue d'interface de DB2 que vous souhaitez utiliser doit être installée sur votre poste de travail. Le choix des langues d'interface de DB2 se fait lors de l'installation du produit à l'aide de l'Assistant d'installation de DB2. Si vous remplacez la langue d'interface du produit DB2 par une langue d'interface prise en charge qui n'a pas été installée, l'interface DB2 s'affiche par défaut dans la langue du système d'exploitation. Si la langue du système d'exploitation n'est pas prise en charge, l'anglais est utilisé comme langue de l'interface de DB2.

Le choix des langues d'interface DB2 se fait lors de l'installation de votre produit DB2 à l'aide de l'Assistant d'installation DB2 ou à l'aide du module des langues nationales.

Pour vérifier que les paramètres locaux publics sont disponibles dans votre système, exécutez la commande `$ locale -a`.

Pour modifier la langue de l'interface de DB2, attribuez à la variable d'environnement `LANG` les paramètres nationaux souhaités.

Pour les shells bourne (sh), korn (ksh) et bash :

```
LANG=<locale>  
export LANG
```

Pour le shell C :

```
setenv LANG <locale>
```

Par exemple, pour afficher DB2 en français, vous devez avoir installé la prise en charge du français et attribuer à la variable d'environnement `LANG` la valeur `fr_FR`.

Chapitre 2. Prérequis pour l'installation

Espace disque et mémoire requis

Espace disque requis

L'espace disque requis pour le produit varie selon le type d'installation choisi et le type de système de fichiers dont vous disposez. L'Assistant d'installation DB2 fournit des estimations de taille dynamiques en fonction des composants sélectionnés pendant une installation standard, minimale ou personnalisée.

Prenez soin également de prévoir suffisamment d'espace disque pour les produits de base de données, de communication et logiciels requis.

Sur les systèmes d'exploitation Linux et UNIX, 2 Go d'espace disponible sont recommandés dans le répertoire /tmp.

Mémoire requise

DB2 requiert au minimum 256 Mo de RAM. Pour un système exécutant uniquement un produit DB2 et les outils d'interface graphique DB2, un minimum de 512 Mo de RAM est requis. Toutefois, 1 Go de RAM est recommandé pour des performances optimisées. Ces conditions n'incluent pas les conditions relatives à la mémoire complémentaire nécessaire pour d'autres logiciels s'exécutant sur votre système.

Pour déterminer la quantité de mémoire requise, prenez en compte les éléments suivants :

- Les produits DB2 qui s'exécutent sous HP-UX Version 11i pour les systèmes basés sur le processeur Itanium nécessitent un minimum de 512 Mo de RAM.
- Pour la prise en charge du IBM Data Server Client, la mémoire requise est indiquée sur la base de cinq connexions client simultanées. Vous aurez besoin de 16 Mo de RAM supplémentaires par connexion de cinq clients.
- La mémoire requise dépend de la taille et de la complexité de votre système de base de données ainsi que du volume d'activité de la base de données et du nombre de clients accédant à votre système.

Pour les produits serveur DB2, la fonction de réglage automatique de la mémoire simplifie la configuration de la mémoire grâce à une définition automatique des valeurs de plusieurs paramètres de configuration de mémoire. Quand elle est activé, le syntoniseur de mémoire distribue de façon dynamique les ressources de mémoire disponibles sur plusieurs consommateurs de mémoire, notamment le tri, la mémoire cache du module, la liste des verrous et les pools de mémoire tampon.

- Sur le système d'exploitation Linux il est recommandé de disposer d'un espace de permutation au moins égal au double de la taille de la RAM.

Prise en charge des logiciels Java pour les produits DB2

Pour utiliser des outils basés sur Java ou créer et exécuter des applications Java, notamment des procédures mémorisées et des fonctions UDF, vous devez disposer du niveau d'IBM Software Development Kit (SDK) approprié indiqué ci-après.

Si IBM SDK for Java est requis par un composant en cours d'installation et qu'il n'est pas installé sur ce chemin, son installation sera effectuée si vous utilisez l'Assistant d'installation DB2 ou un fichier de réponses.

Le kit SDK for Java n'est pas installé avec le client IBM Data Server Runtime Client ou le pilote IBM Data Server Driver for ODBC, CLI, and .NET.

Le tableau suivant répertorie les niveaux SDK for Java installés pour les produits DB2 en fonction de la plateforme du système d'exploitation :

Plateforme du système d'exploitation	Niveau SDK for Java
AIX 5	SDK 5 Service Release 5
HP-UX pour systèmes Itanium	HP SDK pour plateforme J2SE HP-UX 11i, adapté par IBM pour IBM Software, Version 5 Service Release 5
Linux x86	SDK 5 Service Release 5
Linux sur AMD64/EM64T	SDK 5 Service Release 5
Linux sur zSeries	SDK 5 Service Release 5
Linux sur POWER	SDK 5 Service Release 5
Système d'exploitation Solaris	SDK 5 Service Release 5
Windows x86	SDK 5 Service Release 5
Windows x64	SDK 5 Service Release 5

Remarque :

1. Bien que le tableau ci-dessus répertorie les niveaux de SDK installés pour Java, SDK 1.4.2 jusqu'à SDK 5 est également pris en charge. Vous pouvez télécharger les niveaux SDK for Java à partir de la page Web developerWorks à l'adresse : <http://www.ibm.com/developerworks/java/jdk/index.html>. Pour obtenir la liste des niveaux de SDK pris en charge pour Java, voir le tableau ci-dessous intitulé Support DB2 Database for Linux, UNIX, and Windows pour les SDK for Java.

Remarque : Pour les plateformes Windows, téléchargez les modules IBM Development Package for Eclipse.

2. Les outils d'interface graphique DB2 s'exécutent uniquement sous Linux sur x86, Linux AMD64/EM64T, Windows x86, et Windows x64.
3. Sous Windows x86 et Linux x86 :
 - Le SDK 32 bits est installé.
 - Les applications 32 bits et les routines externes Java sont prises en charge.
4. Sur toutes les plateformes prises en charge (à l'exception de Windows x86 et Linux x86) :
 - Les applications 32 bits sont prises en charge.
 - Les routines externes 32 bits Java ne sont pas prises en charge.
 - Les applications 64 bits et les routines externes Java sont prises en charge.

Logiciels de développement d'applications Java pris en charge

Le tableau ci-dessous répertorie les niveaux de SDK for Java pris en charge. Les niveaux répertoriés et les versions ultérieures de ces mêmes niveaux compatibles en aval sont pris en charge.

En raison de la fréquence des correctifs et des mises à jour de SDK for Java, tous les niveaux et versions n'ont pas été testés. Si votre application de base de données connaît des incidents liés à SDK for Java, essayez la première version ultérieure disponible pour le niveau considéré.

Les versions non IBM de SDK for Java sont prises en charge uniquement pour la création et l'exécution d'applications Java autonomes. Pour la création et l'exécution des procédures mémorisées Java et des fonctions définies par l'utilisateur, seul le composant IBM SDK for Java inclus dans le produit DB2 Database for Linux, UNIX, and Windows est pris en charge.

Tableau 3. Support DB2 Database for Linux, UNIX, and Windows pour les SDK for Java

Système d'exploitation	Niveaux de SDK for Java pris en charge
AIX	1.4.2 à 5
HP-UX pour systèmes Itanium	1.4.2 à 5 ¹
Linux sur POWER	1.4.2 à 5
Linux x86	1.4.2 à 5 ²
Linux avec processeurs AMD64 et EM64T Intel	1.4.2 à 5 ²
Linux sur zSeries	1.4.2 à 5
Système d'exploitation Solaris	1.4.2 à 5 ²
Windows sur x86	1.4.2 à 5 ²
Windows sur x64, pour les processeurs AMD64 et EM64T Intel	1.4.2 à 5 ²

Remarque :

1. Les mêmes niveaux de SDK for Java fournis par Hewlett-Packard sont pris en charge pour la création et l'exécution d'applications client autonomes exécutées sous IBM Data Server Driver for JDBC and SQLJ.
2. Les mêmes niveaux de SDK Java fournis par Sun Microsystems sont pris en charge pour la création et l'exécution d'applications client autonomes exécutées sous IBM Data Server Driver for JDBC and SQLJ.

Le tableau ci-dessous répertorie les versions d'IBM Data Server Driver for JDBC and SQLJ disponibles pour les produits de base de données DB2.

Tableau 4. Versions d'IBM Data Server Driver for JDBC and SQLJ et niveaux de groupe de correctifs pour DB2 Database for Linux, UNIX, and Windows

Niveau de version et de groupe de correctifs pour DB2	Version d'IBM Data Server Driver for JDBC and SQLJ
DB2 Version 9.1	3.1
DB2 Version 9.1, groupe de correctifs 1	3.2
DB2 Version 9.1, groupe de correctifs 2	3.3
DB2 Version 9.1, groupe de correctifs 3	3.4
DB2 Version 9.5	3.50, 4.0

Configuration requise pour l'installation des serveurs DB2 et de clients IBM Data Server (Windows)

Pour installer un produit DB2, la configuration de système d'exploitation, logicielle et matérielle suivante est requise :

Tableau 5. Plateformes de poste de travail Windows

Système d'exploitation	Configuration requise	Matériel	Remarques
Windows XP Professionnel (32 bits et x64)	Windows XP avec Service Pack 2 ou suivant	Tous les processeurs Intel et AMD capables d'exécuter les systèmes d'exploitation Windows (systèmes 32 bits et x64) pris en charge.	
Windows Vista Ultimate (32 bits et x64)	Les applications IBM Data Server Provider for .NET et les procédures côté serveur CLR requièrent l'exécution de l'infrastructure .NET 1.1 SP1 ou .NET 2.0.		
Windows Vista Business (32 bits et x64)			
Windows Vista Enterprise (32 bits et x64)	Les applications 64 bits IBM Data Server Provider for .NET sont prises en charge.		

Tableau 6. Plateformes de serveur Windows

Système d'exploitation	Configuration requise	Matériel	Remarques
Windows 2003 Standard Edition (32 bits et x64)	Service Pack 1 ou suivant	Tous les processeurs Intel et AMD capables d'exécuter les systèmes d'exploitation Windows pris en charge	
Windows 2003 Enterprise Edition (32 bits et x64)	R2 est également pris en charge		
Windows 2003 Datacenter Edition (32 bits et x64)	Les applications IBM Data Server Provider for .NET et les procédures côté serveur CLR requièrent l'exécution de l'infrastructure .NET 1.1 SP1 ou .NET 2.0.		
	Les applications 64 bits IBM Data Server Provider for .NET sont prises en charge.		

Remarques complémentaires concernant le logiciel

- Windows Installer 3.0 est requis. Il sera installé par le programme d'installation s'il n'est pas détecté.
- Les applications IBM Data Server Provider for .NET et les procédures côté serveur CLR requièrent l'exécution de l'infrastructure .NET 1.1 SP1 ou .NET 2.0. Dans un environnement x64, les applications IBM Data Server Provider for .NET 32 bits seront exécutées en mode émulation WOW64.
- MDAC 2.8 est requis. L'Assistant d'installation DB2 installe MDAC 2.8.

Remarque : Si une version précédente de MDAC (par exemple, 2.7) est déjà installée, l'installation de DB2 met à niveau MDAC vers 2.8. Lors d'une installation standard, MDAC 2.8 est installé. Lors d'une installation personnalisée, MDAC 2.8 est installé uniquement si vous n'avez pas sélectionné l'option par défaut. Si vous avez désélectionné MDAC en tant que partie d'une installation personnalisée, il ne sera pas installé.

- Si vous envisagez d'utiliser LDAP (Lightweight Directory Access Protocol), vous devez utiliser un client LDAP Microsoft ou le client IBM Tivoli Directory Server v6 (également appelé client LDAP IBM, lequel est inclus dans les produits DB2). Avant l'installation de Microsoft Active Directory, vous devez étendre le schéma d'annuaire à l'aide de l'utilitaire db2schex situé sur le support d'installation sous le répertoire db2\Windows\utilities.

Le client LDAP Microsoft est inclus avec le système d'exploitation pour Windows XP et Windows Server 2003.

- Le support TCP/IP doit être activé pour que l'aide en ligne puisse être affichée.
- Un des navigateurs suivants est requis pour l'affichage de l'aide en ligne, l'exécution du tableau de bord d'installation DB2 (setup.exe) et pour l'exécution de Premier Pas (db2fs) :
 - Internet Explorer 6 et suivant
 - Mozilla 1.4 et suivant
 - Firefox 1.0 et suivant
 - Netscape 7.0 et suivant

Configuration requise pour l'installation de serveurs DB2 et de clients IBM Data Server (AIX)

Pour installer un produit DB2, la configuration de système d'exploitation, matérielle et des communications suivante est requise :

Tableau 7. Conditions préalables à l'installation sous AIX

Système d'exploitation	Matériel
AIX Version 5.3 <ul style="list-style-type: none">• Noyau AIX 64 bits requis• TL5 SP3 (minimum)• Niveau d'exécution C++ minimal : x1C.rte 8.0.0.8 et x1C.aix50.rte 8.0.0.8	Au choix : <ul style="list-style-type: none">• eServer pSeries• IBM System p• IBM System p5

Remarques relatives au logiciel

- (Clients uniquement) Si vous envisagez d'utiliser l'authentification Kerberos, vous devez installer le client IBM Network Authentication Service client version 1.4 ou suivante. Le client NAS peut être téléchargé à partir du site Web <https://www6.software.ibm.com/dl/dm/dm-nas-p>.
- A l'aide de la commande bosboot, vous pouvez basculer vers un noyau 64 bits. Pour passer à un noyau 64 bits, vous devez disposer des autorisations root et entrer les commandes suivantes :

```
ln -sf /usr/lib/boot/unix_64 /unix
ln -sf /usr/lib/boot/unix_64 /usr/lib/boot/unix
bosboot -a
shutdown -Fr
```
- DB2 version 9.5 requiert «IBM C++ Runtime Environment Components for AIX» qui inclut xlC.rte 8.0.0.8. Cet élément est disponible sur le site Web de support AIX IBM.
- Un des navigateurs suivants est requis pour l'affichage de l'aide en ligne et pour l'exécution de Premiers pas (db2fs) :
 - Mozilla 1.4 et suivant
 - Firefox 1.0 et suivant
 - Netscape 7.0 et suivant

Installation de produits DB2 sur le système de fichiers NFS (Network File System)

L'installation des produits DB2 sur système NFS (Network File System) n'est pas recommandée. L'exécution de produits DB2 sous NFS (montage NFS /opt/IBM/db2/V9.5 puis exécution à partir du code qui a été installé physiquement sur un système éloigné, par exemple) nécessite plusieurs étapes de configuration manuelle. Vous devez également prendre connaissance des difficultés que vous pouvez rencontrer avant de configurer le système NFS pour un serveur DB2. Il peut s'agir de difficultés liées à :

- La performance (affectée par les performances du réseau)
- La disponibilité (un seul point de défaillance autorisé)
- L'octroi de licence (aucun contrôle n'est effectué sur les machines)
- La difficulté de diagnostiquer les erreurs du système NFS

Comme mentionné précédemment, l'installation et la configuration du système NFS nécessite plusieurs opérations manuelles :

- Vérifier que le point de montage conserve le chemin d'installation.
- Les droits doivent être contrôlés (par exemple, ne pas donner les droits d'accès en écriture à la machine de montage).
- Les registres DB2 doivent être configurés manuellement et gérés sur toutes les machines destinées au montage.
- La commande db2ls qui permet d'afficher la liste des produits et fonctions DB2 installés doit être correctement configurée et gérée si vous avez besoin de détecter les produits et les fonctions DB2.
- Vous devrez vous montrer encore plus consciencieux si vous souhaitez mettre à jour votre environnement de produit DB2.
- D'autres étapes sont requises lors d'une opération de nettoyage sur la machine où s'effectue l'exportation et la machine sur laquelle s'effectue le montage.

Pour obtenir des instructions détaillées, voir le livre blanc traitant de la "Configuration de DB2 pour UNIX et Linux sur un système de fichiers sous NFS" sur le site <http://www.ibm.com/developerworks/db2/library/long/dm-0609lee>.

Configuration requise pour l'installation de serveurs DB2 et de clients IBM Data Server (HP-UX)

Pour installer un produit DB2, la configuration de système d'exploitation, matérielle et des communications suivante est requise :

Tableau 8. Conditions préalables à l'installation sous HP-UX

Système d'exploitation	Matériel
Les produits DB2 sont pris en charge sur : <ul style="list-style-type: none">• HP-UX 11iv2 (11.23.0505) avec :<ul style="list-style-type: none">– Offre groupée Base Quality (QPKBASE) de mai 2005– Offre groupée Applications Quality (QPAPPS) de mai 2005• HP-UX 11iv3 (11.31)	Systèmes Series HP Integrity Itanium

Remarques concernant la configuration du noyau

Vous devez redémarrer le système si vous mettez à jour les paramètres de configuration du noyau. Ces paramètres sont définis dans `/etc/system`. En fonction de leurs valeurs, il peut être nécessaire de modifier certains des paramètres de configuration du noyau avant d'installer les produits client ou serveur DB2 de la version 9. Si le paramètre de noyau modifié n'est pas affiché avec l'état dynamique, il est nécessaire de réamorcer le système pour que les modifications de `/etc/system` prennent effet.

Remarques relatives au logiciel

- Si vous installez IBM Data Server Client, vous devez disposer d'un compilateur C pour créer les procédures mémorisées SQL.
- Un des navigateurs suivants est requis pour l'affichage de l'aide en ligne et pour l'exécution de Premiers pas (db2fs) :
 - Mozilla 1.4 et suivant
 - Firefox 1.0 et suivant
 - Netscape 7.0 et suivant

Installation de produits DB2 sur le système de fichiers NFS (Network File System)

L'installation des produits DB2 sur système NFS (Network File System) n'est pas recommandée. L'exécution de produits DB2 sous NFS (montage NFS `/opt/IBM/db2/V9.5` puis exécution à partir du code qui a été installé physiquement sur un système éloigné, par exemple) nécessite plusieurs étapes de configuration manuelle. Vous devez également prendre connaissance des difficultés que vous pouvez rencontrer avant de configurer le système NFS pour DB2. Il peut s'agir de difficultés liées à :

- La performance (affectée par les performances du réseau)
- La disponibilité (un seul point de défaillance autorisé)

- L'octroi de licence (aucun contrôle n'est effectué sur les machines)
- La difficulté de diagnostiquer les erreurs du système NFS

Comme susmentionné, l'installation et la configuration du système NFS passe par plusieurs opérations manuelles :

- Vérifier que le point de montage conserve le chemin d'installation
- Les droits doivent être contrôlés (par exemple, ne pas donner les droits d'accès en écriture à la machine de montage)
- Les registres DB2 doivent être configurés manuellement et gérés sur toutes les machines destinées au montage
- La commande db2ls qui permet d'afficher la liste des produits et fonctions DB2 installés doit être correctement configurée et gérée si vous avez besoin de détecter les produits et les fonctions DB2.
- Vous devrez vous montrer encore plus consciencieux si vous souhaitez mettre à jour votre environnement de produit DB2.
- D'autres étapes sont requises lors d'une opération de nettoyage sur la machine où s'effectue l'exportation et la machine sur laquelle s'effectue le montage

Pour obtenir des instructions détaillées, voir le livre blanc traitant de la "Configuration de DB2 pour UNIX et Linux sur un système de fichiers sous NFS" sur le site <http://www.ibm.com/developerworks/db2/library/long/dm-0609lee>.

Configuration requise pour l'installation de serveurs DB2 et de clients IBM Data Server (Linux)

Pour obtenir les dernières informations sur les distributions Linux prises en charge, consultez le site <http://www.ibm.com/software/data/db2/linux/validate/>.

Pour installer des produits DB2, la configuration de la distribution, des composants matériels et des communications suivante est requise.

Les produits DB2 sont pris en charge sur les composants matériels suivants :

- Processeurs Intel et AMD x86 32 bits (Intel Pentium, Intel Xeon et AMD)
- EM64T x64 (processeurs AMD64 et Intel 64 bits)
- Systèmes POWER (IBM eServer OpenPower, System i ou pSeries qui prennent en charge Linux)
- eServer System z ou System z9

Les systèmes d'exploitation pris en charge pour Linux sont:

- Red Hat Enterprise Linux (RHEL) 4 Update 4
- Red Hat Enterprise Linux (RHEL) 5
- SUSE Linux Enterprise Server (SLES) 9 Service Pack 3
- SUSE Linux Enterprise Server (SLES) 10 Service Pack 1

Remarque : POWER requiert au minimum SLES 10 Service Pack 1 ou RHEL 5

Limitations de l'architecture à unités d'exécution multiples

Si vous installez un produit de base de données DB2 version 9.5 32 bits sur un système d'exploitation Linux, vous devez opérer une mise à niveau vers un système d'exploitation 64 bits et installer le produit de base de données DB2

version 9.5 64 bits. L'architecture comportant plusieurs unités d'exécution simplifie la configuration de la mémoire. Toutefois, cette situation peut avoir des conséquences sur la configuration de la mémoire des serveurs DB2 32 bits. Par exemple :

- La mémoire privée des unités d'exécution d'agent est allouée via un processus unique. Il se peut que l'agrégat de toutes les allocations de mémoire privée pour les agents de base de données ne tienne pas dans l'espace de mémoire d'un processus unique.
- La prise en charge de bases de données multiples est limitée car toutes les segments de mémoire partagés de toutes les bases de données sont alloués via un processus unique. Il pourra être nécessaire de réduire l'utilisation de la mémoire pour certaines bases de données afin de pouvoir activer toutes les bases de données en même temps. Toutefois, cela pourra avoir une incidence sur les performances du gestionnaire de base de données. Il existe également la possibilité de créer plusieurs instances et de cataloguer les bases de données sur ces dernières. Cependant, les ressources système doivent être suffisantes pour prendre en charge cette configuration.

Distribution - Conditions préalables

Vous devez mettre à jour les paramètres de configuration du noyau lors de la préparation de la distribution Linux. Les valeurs par défaut des paramètres de noyau particuliers peuvent ne pas être suffisantes lors de l'exécution d'un système de base de données DB2.

Vous pouvez également disposer d'autres produits ou applications pour lesquels des ressources système Linux sont requises. Vous devez modifier les paramètres de configuration de noyau en fonction des besoins de l'environnement de travail du système Linux.

Ces paramètres sont définis dans `/etc/sysctl.conf`.

Consultez le manuel relatif au système d'exploitation pour plus d'informations sur la définition et l'activation de ces paramètres à l'aide de la commande `sysctl`.

Configuration requise pour le module (serveur uniquement)

Les tableaux suivants répertorient les modules requis pour les distributions SLES et RHEL pour DB2 version 9.5 :

- `libaio.so.1` est requis pour l'entrée-sortie asynchrone
- `libstdc++so.5` est requis pour le serveur DB2

Modules requis pour SLES

Nom du module	Description
<code>libaio</code>	contient la bibliothèque asynchrone requise pour les serveurs DB2.
<code>compat-libstdc++</code>	contient <code>libstdc++so.5</code>

Modules requis pour RHEL

Répertoire	Nom du module	Description
<code>/System Environment/ Libraries</code>	<code>libaio</code>	contient la bibliothèque asynchrone requise pour les serveurs DB2.

Modules requis pour RHEL

Répertoire	Nom du module	Description
/System Environment/ Libraries	compat-libstdc++	contient libstdc++so.5

Les tableaux suivants répertorient les modules requis pour les distributions SUSE Linux et Red Hat destinées aux serveurs partitionnés DB2 version 9.5.

- Le module d'interpréteur de commande Korn `pdcksh` est requis pour tous les systèmes DB2.
- Un utilitaire de shell éloigné est requis pour les systèmes de bases de données partitionnées. DB2 prend en charge les utilitaires de shell éloigné suivants :
 - `rsh`
 - `ssh`

Par défaut, DB2 utilise `rsh` pour l'exécution de commandes sur des noeuds DB2 éloignés, par exemple, au démarrage d'une partition de base de données DB2 éloignée. Pour utiliser la valeur par défaut de DB2, le module `rsh-serveur` doit être installé (voir le tableau ci-dessous). Des informations supplémentaires sont disponibles sur les modules `rsh` et `ssh` dans le centre de documentation DB2.

Pour utiliser l'utilitaire de shell `rsh` éloigné, `inetd` (ou `xinetd`) doit également être installé et en cours d'exécution. Pour utiliser l'utilitaire de shell `ssh` éloigné, vous devez configurer la variable de communication `DB2RSHCMD` dès la fin de l'installation de DB2. Si cette variable n'est pas définie, vous ne pouvez pas utiliser l'utilitaire `rsh`.

- Le module de prise en charge `nfs-utils` (Network File System) est requis pour les systèmes de bases de données partitionnées.

Tous les modules requis doivent être installés et configurés avant de poursuivre l'installation de DB2. Pour obtenir des informations générales sur Linux, reportez-vous à la documentation de votre distribution Linux.

Modules requis pour SUSE Linux

Nom du module	Description
<code>pdcksh</code>	Shell Korn. Ce module est requis dans les environnements de bases de données partitionnées.
<code>openssh</code>	Ce module contient un ensemble de programmes serveur permettant aux utilisateurs d'exécuter des commandes sur (et à partir) des ordinateurs éloignés via un shell sécurisé. Ce module n'est pas obligatoire si vous utilisez la configuration par défaut de DB2 avec <code>rsh</code> .
<code>rsh-server</code>	Ce module contient un ensemble de programmes serveur qui permettent aux utilisateurs d'exécuter des commandes sur les postes éloignés, de se connecter à d'autres postes et de copier des fichiers d'un poste à l'autre (<code>rsh</code> , <code>rexec</code> , <code>rlogin</code> et <code>rcp</code>). Ce module n'est pas requis si vous configurez DB2 pour utiliser <code>ssh</code> .
<code>nfs-utils</code>	Module de support de NFS (Network File System). Il permet d'accéder aux fichiers locaux à partir d'ordinateurs éloignés.

Modules requis pour Red Hat

Répertoire	Nom du module	Description
/System Environment/Shell	pdksh	Shell Korn. Ce module est requis dans les environnements de bases de données partitionnées.
/Applications/Internet	openssh	Ce module contient un ensemble de programmes client permettant aux utilisateurs d'exécuter des commandes sur un ordinateur éloigné via un shell sécurisé. Ce module n'est pas obligatoire si vous utilisez la configuration par défaut de DB2 avec rsh.
/System Environment/Daemons	openssh-server	Ce module contient un ensemble de programmes serveur permettant aux utilisateurs d'exécuter des commandes à partir d'un ordinateur éloigné via un shell sécurisé. Ce module n'est pas obligatoire si vous utilisez la configuration par défaut de DB2 avec rsh.
/System Environment/Daemons	rsh-server	Ce module contient un ensemble de programmes permettant aux utilisateurs d'exécuter des commandes sur un poste éloigné. Requis dans les environnements de bases de données partitionnées. Ce module n'est pas requis si vous configurez DB2 pour utiliser ssh.
/System Environment/Daemons	nfs-utils	Module de support de NFS (Network File System). Il permet d'accéder aux fichiers locaux à partir d'ordinateurs éloignés.

Remarques relatives au logiciel

- (Clients uniquement) Si vous envisagez d'utiliser l'authentification Kerberos, vous devez installer le client IBM Network Authentication Service client version 1.4 ou suivante. Le client NAS peut être téléchargé à partir du site Web <https://www6.software.ibm.com/dl/dm/dm-nas-p>.
- Un des navigateurs suivants est requis pour l'affichage de l'aide en ligne et pour l'exécution de Premiers pas (db2fs) :
 - Mozilla 1.4 et suivant
 - Firefox 1.0 et suivant
 - Netscape 7.0 et suivant
- Vous avez besoin d'un logiciel X Window System capable d'afficher une interface utilisateur graphique si :
 - vous voulez utiliser l'assistant d'installation DB2 pour installer un produit DB2 sous Linux ou UNIX, ou
 - vous souhaitez utiliser des outils graphiques DB2 sous Linux pour x86 et sous Linux sur AMD 64/EM64T.

Installation de produits DB2 sur le système de fichiers NFS (Network File System)

L'installation des produits DB2 sur système NFS (Network File System) n'est pas recommandée. L'exécution de produits DB2 sous NFS (montage NFS /opt/IBM/db2/V9.5 puis exécution à partir du code qui a été installé physiquement sur un système éloigné, par exemple) nécessite plusieurs étapes de configuration manuelle. Vous devez également prendre connaissance des difficultés que vous pouvez rencontrer avant de configurer le système NFS pour DB2. Il peut s'agir de difficultés liées à :

- La performance (affectée par les performances du réseau)
- La disponibilité (un seul point de défaillance autorisé)
- L'octroi de licence (aucun contrôle n'est effectué sur les machines)
- La difficulté de diagnostiquer les erreurs du système NFS

Comme susmentionné, l'installation et la configuration du système NFS passe par plusieurs opérations manuelles :

- Vérifier que le point de montage conserve le chemin d'installation.
- Les droits doivent être contrôlés (par exemple, ne pas donner les droits d'accès en écriture à la machine de montage).
- Les registres DB2 doivent être configurés manuellement et gérés sur toutes les machines destinées au montage.
- La commande `db2ls` qui permet d'afficher la liste des produits et fonctions DB2 installés doit être correctement configurée et gérée si vous avez besoin de détecter les produits et les fonctions DB2.
- Vous devrez vous montrer encore plus consciencieux si vous souhaitez mettre à jour votre environnement de produit DB2.
- D'autres étapes sont requises lors d'une opération de nettoyage sur la machine sur laquelle s'effectue l'exportation et la machine sur laquelle s'effectue le montage.

Pour obtenir des instructions détaillées, voir le livre blanc traitant de la configuration de DB2 for UNIX and Linux sur des systèmes de fichiers monté NFS dans <http://www.ibm.com/developerworks/db2/library/long/dm-0609lee>.

Amélioration de la sécurité sous Linux

Sur les systèmes RHEL 4 et RHEL 5, si SELinux (Security-enhanced Linux) est activé et en mode renforcé, le programme d'installation peut ne pas aboutir suite à des limitations SELinux.

Pour déterminer si SELinux est installé et en mode renforcé, vous pouvez effectuer une des actions suivantes :

- vérification du fichier `/etc/sysconfig/selinux`
- exécution de la commande `sestatus`
- recherche des notifications SELinux dans le fichier `/var/log/messages` (le format des notifications peut être différent entre RHEL 4 et RHEL 5.)

Pour désactiver SELinux, vous pouvez effectuer une des actions suivantes :

- lui attribuer le mode restrictif et exécuter la commande `setenforce 0` en tant que superutilisateur
- modifier `/etc/sysconfig/selinux` et réinitialiser la machine.

Si l'installation du produit DB2 aboutit sur un système RHEL 4 ou RHEL 5, les processus DB2 s'exécutent dans le domaine non restreint. Pour attribuer des processus DB2 à leurs propres domaines, modifiez la règle. Une règle SELinux exemple est disponible dans le répertoire `sqllib/samples`.

Configuration requise pour l'installation de serveurs DB2 et de clients IBM Data Server (système d'exploitation Solaris)

Pour installer un produit DB2, la configuration de système d'exploitation, matérielle et des communications suivante est requise :

Tableau 9. Conditions préalables à l'installation sur Solaris

Système d'exploitation	Matériel
Solaris 9 <ul style="list-style-type: none"> • Noyau 64 bits • Correctifs 111711-12 et 111712-12 • Si des unités par caractère sont utilisées, patch 122300-11 sous Solaris 9 ou 125100-07 sous Solaris 10 • Fujitsu PRIMEPOWER et Solaris 9 Kernel Update Patch 112233-01 ou suivant pour obtenir le correctif pour le patch 912041-01, 64 bits Solaris 10 <ul style="list-style-type: none"> • Noyau 64 bits • Si des unités par caractère sont utilisées, patch 125101-07 	UltraSPARC

Remarques concernant la configuration du noyau

Ces paramètres sont définis dans `/etc/system`. Si le paramètre de noyau modifié n'est pas affiché avec l'état dynamique, il est nécessaire de réamorcer le système pour que les modifications de `/etc/system` prennent effet. Ces paramètres doivent être définis avant d'installer un IBM Data Server Client.

Remarques relatives au logiciel

- (Clients uniquement) Si vous envisagez d'utiliser l'authentification Kerberos, vous devez disposer de Solaris 9 ou version ultérieure avec le client IBM NAS (Network Authentication Service) v1.4 ou suivante. Le client NAS peut être téléchargé à partir du site Web : <https://www6.software.ibm.com/dl/dm/dm-nas-p>.
- Si vous installez IBM Data Server Client, vous devez disposer d'un compilateur C pour créer les procédures mémorisées SQL.
- Un des navigateurs suivants est requis pour l'affichage de l'aide en ligne et pour l'exécution de Premiers pas (db2fs) :
 - Mozilla 1.4 et suivant
 - Firefox 1.0 et suivant
 - Netscape 7.0 et suivant

Vous pouvez obtenir d'autres correctifs de sécurité à partir du site Web <http://sunsolve.sun.com>. A partir de ce site Web, cliquez sur l'option de menu "Patches", dans le panneau de gauche.

Les clusters de correctifs du système d'exploitation Solaris J2SE (Java2 Standard Edition) et le logiciel SUNWlibC sont requis et sont disponibles sur le site Web <http://sunsolve.sun.com>.

Pour DB2 sur les systèmes Fujitsu PRIMEPOWER 64 bits, vous devez disposer des éléments suivants :

- Solaris 9 Kernel Update Patch 112233-01 ou suivant pour obtenir le correctif pour le patch 912041-01.

Les correctifs Fujitsu PRIMEPOWER du système d'exploitation Solaris peuvent être téléchargés à partir de FTSI à l'adresse : <http://download.ftsi.fujitsu.com/>.

Installation de produits DB2 sur le système de fichiers NFS (Network File System)

L'installation des produits DB2 sur système NFS (Network File System) n'est pas recommandée. L'exécution de produits DB2 sous NFS (montage NFS /opt/IBM/db2/V9.5 puis exécution à partir du code qui a été installé physiquement sur un système éloigné, par exemple) nécessite plusieurs étapes de configuration manuelle. Vous devez également prendre connaissance des difficultés que vous pouvez rencontrer avant de configurer le système NFS pour DB2. Il peut s'agir de difficultés liées à :

- La performance (affectée par les performances du réseau)
- La disponibilité (un seul point de défaillance autorisé)
- L'octroi de licence (aucun contrôle n'est effectué sur les machines)
- La difficulté de diagnostiquer les erreurs du système NFS

Comme susmentionné, l'installation et la configuration du système NFS passe par plusieurs opérations manuelles :

- Vérifier que le point de montage conserve le chemin d'installation.
- Les droits doivent être contrôlés (par exemple, ne pas donner les droits d'accès en écriture à la machine de montage).
- Les registres DB2 doivent être configurés manuellement et gérés sur toutes les machines destinées au montage.
- La commande db2ls qui permet d'afficher la liste des produits et fonctions DB2 installés doit être correctement configurée et gérée si vous avez besoin de détecter les produits et les fonctions DB2.
- Vous devrez vous montrer encore plus consciencieux si vous souhaitez mettre à jour votre environnement de produit DB2.
- D'autres étapes sont requises lors d'une opération de nettoyage sur la machine sur laquelle s'effectue l'exportation et la machine sur laquelle s'effectue le montage.

Pour obtenir des instructions détaillées, voir le livre blanc traitant de la "Configuration de DB2 pour UNIX et Linux sur un système de fichiers sous NFS" sur le site <http://www.ibm.com/developerworks/db2/library/long/dm-0609lee>.

Chapitre 3. Règles de mot de passe

Lors du choix d'un mot de passe, notez les informations suivantes :

- Sous Linux et UNIX, le mot de passe ne doit pas comporter plus de 8 caractères.
- Sous Windows, le mot de passe ne doit pas comporter plus de 14 caractères.

Certains systèmes d'exploitation peuvent avoir des règles supplémentaires, telles que la longueur maximale et un critère de simplicité. Consultez la documentation qui se rapporte à votre système d'exploitation.

Chapitre 4. Caractéristiques requises supplémentaires pour Windows

Services DB2 s'exécutant sur votre système (Windows)

Le tableau suivant établit une liste des services DB2 qui s'exécutent sur votre système lorsqu'un produit DB2 est installé.

Tableau 10. Services DB2

Nom affiché du service	Nom du service	Description
DB2 - (nom copie DB2) - <nom instance> [<-nodenum>] où <-nodenum> est ajouté pour les instances ESE DB2.	<nom instance>[<-nodenum>]	Permet aux applications de créer, mettre à jour, contrôler et gérer des bases de données DB2.
DB2 Governor (nom copie DB2)	DB2GOVERNOR _nomcopiedb2	Collecte les statistiques pour les applications connectées aux bases de données DB2.
DB2 Information Center Server V9.5	DB2ICSERVER_V95	Fournit la documentation relative aux produits DB2.
Serveur de licences DB2 (nom copie DB2)	DB2LICD _nomcopiedb2	Veille au respect de la licence DB2.
Service de gestion DB2 (nom copie DB2)	DB2MGMTSVC _nomcopiedb2	Gère les entrées de registre DB2 à des fins de compatibilité amont pour la copie DB2.
DB2 Query Patroller (nom copie DB2)	DB2QP _nomcopiedb2	DB2 Query Patroller
Serveur DB2 Remote Command Server (nom copie DB2)	DB2REMOTECMD _nomcopiedb2	Prend en charge l'exécution de la commande DB2 éloignée.
DB2DAS - DB2DASXX	DB2DASXX (où XX est 00-99)	Prend en charge les demandes administratives des bases de données locales et éloignées.
Monitoring Agent for DB2 - <nom instance>	kudcma_<nom instance>	Surveille la disponibilité de la base de données et du serveur DB2.

Comptes utilisateur requis pour l'installation de produits serveur DB2 (Windows)

Si vous installez un serveur DB2 sous Windows, vous avez besoin des comptes d'utilisateur suivants :

- Un compte d'utilisateur d'installation et
- Facultatif : un ou plusieurs comptes d'utilisateur de configuration. Vous pouvez créer ces comptes au moment de l'installation.
 - un compte d'utilisateur de serveur d'administration DB2 (DAS)

- un compte d'utilisateur d'instance DB2. Vous pouvez également utiliser le compte LocalSystem pour des produits autres que DB2 Enterprise Server Edition.

Le compte d'utilisateur d'installation est le compte de l'utilisateur qui procède à l'installation. Le compte d'utilisateur d'installation doit être défini avant d'exécuter l'Assistant d'installation DB2. Vous pouvez définir les comptes d'utilisateur de configuration avant l'installation ou laisser l'Assistant d'installation DB2 les créer pour vous.

Tous les noms de comptes d'utilisateur doivent respecter les conventions de dénomination de votre système et celles de DB2.

Sécurité étendue sous Windows

Les produits DB2 incluent les fonctions de sécurité Windows étendues. Si la fonction de sécurité étendue est sélectionnée, vous devez ajouter les utilisateurs qui administreront ou utiliseront le produit DB2 au groupe DB2ADMNS ou DB2USERS selon le cas.

Le programme d'installation de DB2 crée ces deux nouveaux groupes. Vous pouvez indiquer un nouveau nom ou accepter les noms définis par défaut pendant l'installation.

Pour activer cette fonction de sécurité, cochez la case **Activation de la sécurité du système d'exploitation** sur le panneau **Activation de la sécurité du système d'exploitation pour les objets DB2** pendant l'installation de DB2. Acceptez les valeurs par défaut pour la zone Groupe d'administrateurs DB2 et la zone Groupe d'utilisateurs DB2. Les noms de groupe par défaut sont DB2ADMNS et DB2USERS. S'il existe un conflit entre des noms de groupe existants, vous serez invité à modifier les noms de groupe. Si nécessaire, vous pouvez spécifier les valeurs de votre choix.

Comptes utilisateur de serveur DB2

Compte d'utilisateur d'installation

Un compte d'utilisateur local ou de domaine est obligatoire pour effectuer l'installation. En règle générale, ce compte doit appartenir au groupe *Administrateurs* du poste sur lequel vous effectuez l'installation.

Il est également possible d'utiliser un compte utilisateur n'appartenant pas au groupe Administrateurs. Pour cette alternative, il est nécessaire qu'un membre du groupe Administrateurs Windows configure les paramètres de privilège élevés Windows afin de permettre à un compte utilisateur non administrateur d'effectuer une installation.

Sous Windows Vista, un utilisateur non administrateur peut effectuer une installation, mais il sera invité par l'assistant d'installation DB2 à fournir les justificatifs d'administration.

Le droit utilisateur "Accès à cet ordinateur à partir du réseau" est requis pour le compte d'utilisateur d'installation.

L'ID utilisateur d'installation doit appartenir au groupe des administrateurs de domaine sur le domaine si l'installation nécessite la création ou la vérification d'un compte de domaine.

Vous pouvez également utiliser le compte LocalSystem intégré comme compte Service Logon pour tous les produits, à l'exception de DB2 Enterprise Server Edition.

Droits utilisateur octroyés par le programme d'installation DB2

Le programme d'installation DB2 n'octroie pas de droits utilisateur pour le programme de débogage. DB2 Installer octroie les droits utilisateur suivants :

- Agir en tant que partie du système d'exploitation
- Créer un objet marque
- Verrouiller les pages en mémoire
- Ouvrir la session en tant que service
- Augmenter les quotas
- Remplacer un jeton niveau de processus

Compte utilisateur DB2 Administration Server (DAS)

Le serveur d'administration DB2 (DAS) requiert un compte d'utilisateur local ou de domaine.

Si vous exécutez une installation à l'aide d'un fichier de réponses, vous pouvez également y indiquer le compte du système local. Pour plus de détails, reportez-vous aux exemples de fichiers de réponses dans le répertoire db2\windows\samples.

Le compte LocalSystem est disponible pour tous les produits, à l'exception de DB2 Enterprise Server Edition, et est accessible à partir de l'assistant d'installation DB2.

Le serveur DAS est un service d'administration DB2 particulier qui gère les outils de l'interface graphique et prend en charge des tâches d'administration sur les serveurs DB2 locaux et distants. Le serveur DAS dispose d'un compte utilisateur propre qui permet à son service de se connecter à l'ordinateur au démarrage du service DAS.

Vous pouvez créer ce compte avant d'installer DB2 ou laisser l'Assistant d'installation DB2 effectuer l'opération pour vous. Si vous voulez que l'assistant d'installation DB2 crée un nouveau compte utilisateur de domaine, le compte d'utilisateur avec lequel vous effectuez l'installation doit disposer de droits permettant de créer des comptes d'utilisateur de domaine. Ce compte doit appartenir au groupe *Administrateurs* du poste sur lequel vous effectuez l'installation. Les droits utilisateur suivants seront octroyés à ce compte :

- Agir en tant que partie du système d'exploitation
- Déboguer les programmes
- Créer un objet-jeton
- Verrouiller les pages en mémoire
- Ouvrir la session en tant que service
- Augmenter les quotas (ajuster le quota de mémoire pour un processus sous Windows XP et Windows Server 2003)
- Remplacer un jeton niveau de processus

Si la sécurité étendue est activée, alors le groupe DB2ADMNS bénéficiera de tous ces privilèges. Vous pouvez simplement ajouter des utilisateurs à ce groupe sans avoir à ajouter ces privilèges explicitement. Toutefois, l'utilisateur doit toujours être un membre du groupe d'administrateur Local.

Le privilège "Déboguer les programmes" est uniquement nécessaire lorsque la recherche de groupe DB2 est explicitement indiquée pour utiliser le jeton d'accès.

Si le compte d'utilisateur est créé par le programme d'installation, ces privilèges lui seront accordés ; si le compte d'utilisateur existe déjà, ces privilèges lui seront également octroyés. Si le programme d'installation accorde les privilèges, certains d'entre eux ne seront effectifs qu'à la première ouverture de session par le compte auquel ont été accordés les privilèges ou lors du réamorçage du système.

Il est recommandé d'octroyer à l'utilisateur DAS les droits SYSADM sur chacun des systèmes DB2 appartenant à votre environnement afin qu'il puisse démarrer et arrêter d'autres instances en cas de besoin. Par défaut, tout utilisateur appartenant au groupe *Administrateur* dispose des droits SYSADM.

Compte utilisateur de l'instance DB2

Ce compte doit appartenir au groupe *Administrateurs* du poste sur lequel vous effectuez l'installation.

L'instance DB2 requiert un compte utilisateur local ou de domaine. Un utilisateur est associé à chaque instance DB2 lors de sa création. DB2 se connecte avec ce nom d'utilisateur lorsque l'instance est démarrée. Une erreur se produira si vous utilisez un compte utilisateur de domaine pour effectuer une opération de base de données (par exemple la création d'une base de données) pour une instance DB2 créée à l'aide d'un compte utilisateur Local ou du compte LocalSystem. Si vous savez que vous serez un compte utilisateur de domaine pour votre produit DB2, il est conseillé de créer l'instance à l'aide d'un compte utilisateur de domaine.

Vous pouvez également utiliser le compte LocalSystem intégré pour exécuter l'installation de tous les produits, à l'exception de DB2 Enterprise Server Edition.

Vous pouvez créer le compte utilisateur d'instance DB2 avant d'installer DB2, ou laisser l'assistant d'installation DB2 effectuer l'installation pour vous. Si vous voulez que l'assistant d'installation DB2 crée un nouveau compte utilisateur de domaine, le compte d'utilisateur avec lequel vous effectuez l'installation doit disposer de droits permettant de créer des comptes d'utilisateur de domaine. Les droits utilisateur suivants seront octroyés à ce compte :

- Agir en tant que partie du système d'exploitation
- Déboguer les programmes
- Créer un objet-jeton
- Augmenter les quotas
- Verrouiller les pages en mémoire
- Ouvrir la session en tant que service
- Remplacer un jeton niveau de processus

Si la sécurité étendue est activée, alors le groupe DB2ADMNS bénéficiera de tous ces privilèges. Vous pouvez simplement ajouter des utilisateurs à ce groupe sans avoir à ajouter ces privilèges explicitement. Toutefois, l'utilisateur doit toujours être un membre du groupe d'administrateur Local.

Le privilège "Déboguer les programmes" est uniquement nécessaire lorsque la recherche de groupe DB2 est explicitement indiquée pour utiliser le jeton d'accès.

Si le compte d'utilisateur est créé par le programme d'installation, ces privilèges lui seront accordés ; si le compte d'utilisateur existe déjà, ces privilèges lui seront également octroyés. Si le programme d'installation accorde les privilèges, certains d'entre eux ne seront effectifs qu'à la première ouverture de session par le compte auquel ont été accordés les privilèges ou lors du réamorçage du système.

Configuration des privilèges élevés Windows avant l'installation d'un produit DB2 (Windows)

La méthode la plus répandue d'installation d'un produit DB2 sous Windows consiste à utiliser un compte utilisateur Administrateur. Toutefois, les produits DB2 peuvent être installés à l'aide d'un compte autre que celui de l'administrateur. Pour cela, un administrateur Windows doit configurer la fonction de privilèges élevés dans Windows.

Cette tâche explique comment un administrateur Windows peut configurer un ordinateur avec des droits élevés afin de permettre l'installation à l'aide d'un compte utilisateur non Administrateur. La tâche d'octroi de droits d'administration DB2 à des utilisateurs non Administrateur est également présentée.

Généralement, un administrateur Windows effectue cette tâche pour permettre à une personne qui n'a pas de compte Administrateur d'installer un produit DB2. Le rôle de cette personne peut se limiter à l'installation des produits DB2. Elle peut également être chargée de gérer les produits DB2 une fois ces derniers installés.

Avant de lancer cette procédure, prenez en compte les restrictions suivantes lors de l'installation avec des droits non administrateur à l'aide de privilèges élevés :

- Les utilisateurs non administrateurs ne peuvent installer des groupes de correctifs, des produits supplémentaires ou mettre à niveau DB2 que si les installations ou les mises à niveau ont été effectuées par un utilisateur non administrateur.
- Les utilisateurs non administrateurs ne peuvent pas désinstaller de produit DB2. Les utilisateurs non administrateur sur un système d'exploitation Windows Vista (et version ultérieure) **peuvent** désinstaller un produit DB2.

Cette procédure utilise l'éditeur de stratégies de groupe Windows.

1. Cliquez sur **Démarrer -> Exécuter** et entrez gpedit.msc. La fenêtre **Stratégie de groupe** s'affiche.
2. Cliquez sur Configuration de l'ordinateur -> Modèles d'administration -> Composants Windows -> Installeur Windows.
3. Activez les paramètres de stratégie de groupe suivants :
 - Toujours installer avec des droits élevés (obligatoire).
 - Activer le contrôle des installations par l'utilisateur (obligatoire).
 - Désactiver Windows Installer. Attribuer ensuite la valeur *Jamais*.
 - Autoriser l'utilisateur à appliquer des correctifs sur des installations avec privilèges élevés (facultatif).
 - Autoriser l'utilisateur à utiliser une source de média alors qu'elle est en cours d'élévation (facultatif).

- Autoriser l'utilisateur à parcourir une source malgré des privilèges élevés (facultatif).
4. Activez les privilèges élevés pour le compte utilisateur qui effectuera l'installation.
 - a. Cliquez sur **Configuration de l'utilisateur -> Modèles d'administration -> Composants Windows -> Windows Installer**.
 - b. Activer le paramètre de stratégie de groupe **Toujours installer avec des privilèges élevés (obligatoire)**.
 5. Effectuez la configuration du compte utilisateur qui va installer le produit DB2.
 - Identifiez le compte utilisateur qui va installer DB2. Si nécessaire, créez ce compte.
 - Donnez à ce compte des droits en écriture pour l'unité sur laquelle une installation est prévue.
 6. Facultatif : Suivez des procédures supplémentaires pour installer des groupes de correctifs :
 - Accordez des droits en *écriture* au répertoire `sqlib\cfg`.
 - Vérifiez que `allowlockdownpatch` est activé (comme décrit dans la documentation relative au kit SDK de Windows Installer) car les installations de groupes de correctifs sont considérées comme des mises à niveau mineures du produit.
 7. Régénérez la stratégie de sécurité de l'ordinateur d'une des manières suivantes :
 - Réinitialisez votre machine.
 - Entrez `gpupdate.exe` sur la ligne de commande.

En suivant cette procédure, vous configurez l'ordinateur avec des privilèges élevés ainsi qu'un compte utilisateur qui peut installer des groupes de correctifs, des clients et des produits de serveur DB2.

Utilisation de `regedit` à la place de l'éditeur de stratégies de groupe Windows.

`regedit` peut être utilisé à la place de l'éditeur de stratégies de groupe Windows.

1. Dans la branche de registre `HKEY_LOCAL_MACHINE\SOFTWARE\Policies\Microsoft\Windows`, ajoutez la clé d'installation.
2. Modifiez la clé d'installation avec les valeurs suivantes :
 - Pour `AlwaysInstallElevated`, entrez `REG_DWORD=1`.
 - Pour `AllowLockdownBrowse`, entrez `REG_DWORD=1`.
 - Pour `AllowLockdownMedia`, entrez `REG_DWORD=1`.
 - Pour `AllowLockdownPatch`, entrez `REG_DWORD=1`.
 - Pour `DisableMSI`, entrez `REG_DWORD=0`.
 - Pour `EnableUserControl`, entrez `REG_DWORD=1`.
3. Dans le registre de branche `HKEY_CURRENT_USER\SOFTWARE\Policies\Microsoft\Windows`, ajoutez la clé d'installation.
4. Modifiez la clé d'installation avec les valeurs suivantes :
 - Pour `AlwaysInstallElevated`, entrez `REG_DWORD=1`.

Suppression des privilèges élevés

Après avoir accordé des privilèges élevés, vous pouvez annuler cette action. Pour cela, supprimez la clé de registre `Installer` sous `HKEY_LOCAL_MACHINE\SOFTWARE\Policies\Microsoft\Windows`.

Octroi de droits d'administration DB2 à un utilisateur non administrateur

Pour l'instant, seuls les membres du groupe Administrateurs Windows disposent de droits d'administration DB2. L'administrateur Windows peut accorder divers droits DB2, tels que SYSADM, SYSMANT ou SYSCTRL à l'utilisateur non administrateur qui a installé le produit DB2.

Préparation de l'environnement d'un serveur DB2 partitionné (Windows)

Cette rubrique décrit la procédure de préparation de votre environnement Windows pour une installation partitionnée du produit DB2.

Chaque poste de travail participant doit avoir le même système d'exploitation.

Pour préparer votre environnement Windows à l'installation, procédez comme suit :

1. Vérifiez que le poste de travail principal et les postes de travail participants appartiennent au même domaine Windows. Vérifiez le domaine auquel appartient cet ordinateur, dans la boîte de dialogue Propriétés du système du Panneau de configuration.
2. Vérifiez que les paramètres de date et d'heure sont cohérents sur tous les postes de travail. "Cohérent" signifie que la différence d'heure GMT entre tous les postes doit être inférieure à une heure.

La date et l'heure du système peuvent être modifiées dans la boîte de dialogue Propriétés de date/heure, accessible via le Panneau de configuration. Vous pouvez utiliser le paramètre de configuration `max_time_diff` pour modifier cette condition. La valeur par défaut est `max_time_diff = 60`, ce qui autorise une différence inférieure à 60 minutes.

3. Vérifiez que chaque objet de poste de travail appartenant à l'environnement de bases de données partitionné ait le privilège "Approuver l'ordinateur pour la délégation" activé. Vous pouvez vérifier que la case à cocher "Faire confiance à l'ordinateur pour la délégation" de l'onglet Général de la boîte de dialogue des propriétés de chaque poste de travail de la console Utilisateurs et ordinateurs Active Directory est activée.
4. Vérifiez que tous les postes de travail participants peuvent communiquer entre eux via TCP/IP :

a. Sur un poste de travail participant, entrez la commande `hostname` qui doit renvoyer le nom d'hôte du poste.

b. Sur un autre poste de travail, entrez la commande suivante :

```
ping nom_hôte
```

où *nom_hôte* représente le nom d'hôte du poste de travail principal. Si ce test aboutit, vous devez recevoir une sortie du type suivant :

```
Pinging ServerA.ibm.com [9.21.27.230] with 32 bytes of data:
```

```
Reply from 9.21.27.230: bytes=32 time<10ms TTL=128
```

```
Reply from 9.21.27.230: bytes=32 time<10ms TTL=128
```

```
Reply from 9.21.27.230: bytes=32 time<10ms TTL=128
```

Répétez la procédure sur tous les postes de travail participants afin de vous assurer qu'ils peuvent communiquer entre eux via TCP/IP. Chaque poste doit avoir une adresse IP statique.

Si vous envisagez d'utiliser plusieurs cartes réseau, vous devez spécifier la carte à utiliser pour les communications entre les serveurs de partitions de base de données. Utilisez la commande `db2nchg` pour indiquer la zone de nom de réseau dans le fichier `db2nodes.cfg` une fois l'installation terminée.

5. Pendant l'installation, vous serez amené à spécifier un compte utilisateur de serveur DAS DB2. Il s'agit d'un compte utilisateur local ou de domaine qui sera utilisé par le serveur DAS DB2. Le serveur d'administration DB2 (DAS) est un service d'administration qui gère les outils de l'interface utilisateur et prend en charge des tâches d'administration. Vous pouvez définir un utilisateur ou laisser l'Assistant d'installation DB2 effectuer l'opération pour vous. Si vous souhaitez créer un utilisateur de domaine à l'aide de l'Assistant DB2, le compte utilisé pour effectuer l'installation doit être autorisé à créer des utilisateurs de domaine.
6. Sur le poste de travail principal où vous allez installer la partition propriétaire de l'instance, vous devez disposer d'un compte utilisateur de domaine appartenant au groupe *Administrateurs* local. Vous vous connecterez avec ce compte utilisateur pour installer DB2. Vous devez ajouter ce même compte utilisateur au groupe *Administrateurs* local sur chaque poste de travail participant. Cet utilisateur doit disposer du droit utilisateur *Agir en tant que partie du système d'exploitation*.
7. Vérifiez que le répertoire de bases de données de tous les postes de l'instance se trouve sur le même identificateur d'unité locale. Vous pouvez vérifier cette condition en exécutant la commande `GET DATABASE CONFIGURATION` et en vérifiant la valeur du paramètre de configuration `DFTDBPATH DBM`.
8. Pendant l'installation, vous serez amené à spécifier un compte utilisateur de domaine à associer à l'instance DB2. Chaque instance DB2 se voit assigner un utilisateur. DB2 se connecte avec ce nom d'utilisateur lorsque l'instance est démarrée. Vous pouvez définir un utilisateur ou laisser l'Assistant d'installation DB2 créer l'utilisateur de domaine pour vous.

Lors de l'ajout d'un noeud à un environnement partitionné, le nom de la copie DB2 doit être identique sur tous les postes de travail.

Si vous souhaitez créer un utilisateur de domaine à l'aide de l'Assistant DB2, le compte utilisé pour effectuer l'installation doit être autorisé à créer des utilisateurs de domaine. Le compte domaine de l'utilisateur de l'instance doit appartenir au groupe *Administrateurs* local sur tous les postes de travail participants et disposer des droits utilisateur suivants :

- Agir en tant que partie du système d'exploitation
- Créer un objet-jeton
- Verrouiller les pages en mémoire
- Ouvrir la session en tant que service
- Augmenter les quotas
- Remplacer un jeton niveau de processus

Si vous avez sélectionné sécurité étendue, le compte doit également être membre du groupe `DB2ADMNS`. Le groupe `DB2ADMNS` dispose déjà de ces privilèges ; par conséquent, vous n'aurez pas à les ajouter de façon explicite au compte.

Octroi des droits utilisateur (sous Windows)

Cette rubrique décrit la procédure permettant d'octroyer des droits utilisateur sous Windows. Des droits utilisateur particuliers sont recommandés pour les comptes d'utilisateur requis pour installer et configurer DB2.

Pour octroyer des droits utilisateur sous Windows, vous devez être connecté en tant qu'administrateur local.

1. Cliquez sur **Démarrer -> Exécuter** et entrez secpol.msc. Sous Windows Vista, cliquez sur **Démarrer** et entrez secpol.msc dans la barre de recherche. Cliquez sur **OK**.
2. Sélectionnez **Stratégie de sécurité locale**.
3. Dans le volet gauche de la fenêtre, développez l'objet **Stratégie locale**, puis sélectionnez **Affectation des droits de l'utilisateur**.
4. Dans le volet droit de la fenêtre, sélectionnez les droits utilisateur que vous voulez octroyer.
5. Dans ce menu, sélectionnez **Action —> Sécurité...**
6. Cliquez sur **Ajouter**, sélectionnez un utilisateur ou un groupe à qui vous souhaitez octroyer les droits, puis cliquez sur **Ajouter**.
7. Cliquez sur **OK**.

Si votre ordinateur appartient à un domaine Windows, les droits utilisateur du domaine prennent le pas sur vos paramètres locaux. Dans ce cas, votre administrateur réseau doit modifier lui-même les droits utilisateur.

Remarques relatives au groupe d'administrateurs système DB2 (Windows)

Par défaut, les droits d'administrateur système (SYSADM) sont octroyés à tout compte utilisateur DB2 valide appartenant au groupe Administrateurs sur le poste de travail sur lequel ce compte est défini. Si ce compte est un compte local, il doit appartenir au groupe Administrateurs local. Si ce compte est un compte de domaine, il doit appartenir au groupe Administrateurs sur le contrôleur de domaine ou au groupe Administrateurs local. Vous pouvez forcer le serveur de base de données DB2 à rechercher des groupes sur le poste de travail local en configurant la variable de registre DB2_GRP_LOOKUP=local et en ajoutant les comptes de domaine (ou groupes communs) au groupe local.

Par exemple, si un utilisateur se connecte à un compte de domaine et tente d'accéder à une base de données DB2, le serveur de la base DB2 énumère les groupes se trouvant sur un contrôleur de domaine (y compris le groupe Administrateurs).

Pour que l'utilisateur de domaine puisse disposer des droits SYSADM, il doit appartenir au groupe Administrateurs local ou au groupe Administrateurs du contrôleur de domaine. Comme le serveur de base de données DB2 accorde toujours les droits d'accès au niveau du système où le compte est défini, l'ajout d'un utilisateur de domaine au groupe Administrateurs sur le serveur ne permet pas d'accorder à l'utilisateur les droits SYSADM de ce groupe, sauf si DB2_GRP_LOOKUP=local est défini.

Pour éviter d'ajouter un utilisateur de domaine au groupe Administrateurs sur le contrôleur de domaine, créez un groupe global et ajoutez les utilisateurs de domaine auxquels vous souhaitez octroyer les droits SYSADM. Ensuite, mettez à jour le paramètre de configuration DB2 SYSADM_GROUP avec le nom du groupe global.

Pour mettre à jour les paramètres de configuration DB2, entrez les commandes suivantes :

```
db2 update dbm cfg using groupe_sysadm groupe_global
db2stop
db2start
```

Fast Communications Manager (Windows)

Le gestionnaire FCM (Fast Communications Manager) assure la prise en charge des communications pour les produits serveur DB2 qui font partie de la même instance. Chaque serveur de partitions de bases de données dispose d'un démon expéditeur et d'un démon récepteur FCM qui assurent la communication avec les autres serveurs de partitions de bases de données en vue de gérer les demandes des agents et de fournir des mémoires tampon de messages. Le démon FCM est démarré lorsque vous lancez l'instance.

Si la communication entre les serveurs de partitions de bases de données échoue ou si elle est rétablie, l'unité d'exécution FCM met à jour les informations (que vous pouvez visualiser à l'aide du moniteur du gestionnaire de bases de données) et lance l'opération appropriée (telle que l'annulation d'une transaction affectée). Vous pouvez utiliser le moniteur du gestionnaire de bases de données pour vous aider à définir les paramètres de configuration FCM.

Vous pouvez indiquer le nombre de mémoires tampon de messages FCM à l'aide du paramètre de configuration du gestionnaire de bases de données *fcnum_buffers* et définir le nombre de canaux FCM à l'aide du paramètre de configuration du gestionnaire de bases de données *fcnum_channels*. La valeur par défaut est AUTOMATIC pour le paramètre de configuration du gestionnaire de bases de données *fcnum_buffers* et *fcnum_channels*. Lorsque la valeur AUTOMATIC est attribuée à FCM, ce dernier gère l'utilisation des ressources et les libère progressivement. Il est recommandé de conserver la valeur AUTOMATIC pour ces paramètres.

Extension du schéma Active Directory pour les services d'annuaire LDAP (Windows)

Si vous envisagez d'utiliser la fonction de serveur d'annuaire LDAP (Lightweight Directory Access Protocol) avec Windows Server 2003, vous devez étendre le schéma Active Directory afin qu'il contienne les classes d'objets et les définitions d'attributs DB2. Cette opération est à effectuer avant d'installer un produit DB2.

L'extension du schéma d'annuaire garantit que :

- L'instance DB2 par défaut, créée pendant l'installation, est cataloguée comme un noeud DB2 dans Active Directory sous réserve que l'ID utilisateur de l'installation dispose de suffisamment de privilèges pour écrire dans Active Directory.
- Toute base de données créée par l'utilisateur après l'installation est automatiquement cataloguée dans Active Directory.

Si vous décidez d'installer votre produit DB2 et de créer des bases de données avant d'étendre le schéma d'annuaire, vous devrez enregistrer manuellement le noeud et cataloguer les bases de données.

Votre compte utilisateur Windows doit disposer des droits Administration de schéma.

Pour étendre le schéma d'annuaire, procédez comme suit :

1. Connectez-vous au contrôleur de domaine.
2. Exécutez le programme **db2schex.exe** depuis le DVD d'installation à partir d'un compte utilisateur possédant le droit d'Administration de schéma. Vous pouvez exécuter ce programme sans qu'il soit nécessaire de vous déconnecter puis de vous reconnecter, en procédant comme suit :

```
runas /utilisateur:MonDomaine\Administrateur x:\db2\Windows\utilities\  
db2schex.exe
```

où x: représente la lettre de l'unité de DVD.

Une fois le programme **db2schex.exe** terminé, vous pouvez poursuivre l'installation de DB2.

Vérification de la disponibilité des ports sur les ordinateurs associés (Windows)

Cette section décrit la procédure de vérification de la disponibilité de la plage de ports sur les postes de travail participants. Cette plage de ports est utilisée par le Gestionnaire FCM (Fast Communications Manager). Ce dernier est une fonction de DB2 qui permet de gérer les communications entre serveurs de partitions de bases de données.

Lorsque vous installez le serveur de partitions de bases de données propriétaire de l'instance sur le poste de travail principal, DB2 réserve une plage de ports en fonction du nombre de serveurs de partitions de bases de données spécifiés dans un environnement de bases de données partitionné. La plage par défaut comporte quatre ports. L'Assistant d'installation DB2 doit être capable de réserver une plage de ports identique lorsque les serveurs de partitions de bases de données sont installés sur les postes de travail participants ; la plage de ports doit être disponible sur chacun des serveurs de partitions de bases de données.

Cette tâche doit être effectuée une fois que vous avez installé le serveur de partitions de bases de données propriétaire de l'instance et avant d'installer tout serveur de partitions de bases de données participant.

Pour vérifier la disponibilité de la plage de ports sur les postes de travail participants :

1. Ouvrez le fichier `services`. Il se situe par défaut dans le répertoire `%SystemRoot%\system32\drivers\etc`, où `%SystemRoot%` est votre répertoire racine Windows.
2. Recherchez les ports réservés pour le Gestionnaire FCM DB2 (Fast Communications Manager). Ces entrées doivent se présenter comme suit :

```
DB2_DB2          60000/tcp  
DB2_DB2_1       60001/tcp  
DB2_DB2_2       60002/tcp  
DB2_DB2_END     60003/tcp
```

DB2 réserve les quatre premiers ports disponibles après 60000.

3. Sur chaque poste de travail, ouvrez le fichier services et vérifiez que les ports réservés pour le Gestionnaire FCM DB2 dans le fichier services du poste de travail principal ne sont pas utilisés.
4. Dans l'éventualité où les ports requis sont déjà utilisés sur un poste de travail participant, identifiez une plage de ports disponible sur tous les postes de travail et mettez à jour chaque fichier service, y compris celui du poste de travail principal.

Chapitre 5. Caractéristiques requises supplémentaires pour Linux et UNIX

Plusieurs versions DB2 sur un même ordinateur (Linux et UNIX)

Les produits DB2 peuvent être installés dans l'emplacement de votre choix. Ils peuvent également être installés plusieurs fois sur un même système. Chaque copie de DB2 peut être au même niveau de code ou à un niveau de code différent.

Les restrictions suivantes s'appliquent lors de l'installation de plusieurs copies de DB2 sur un seul système :

- Les installations effectuées sans droits root ne prennent pas en charge plusieurs copies de DB2
- Il n'y peut y avoir qu'un seul serveur d'administration (DAS) DB2 sur le système.
- Les noms d'instance doivent être uniques parmi les copies de DB2.
- Une copie de DB2 ne peut pas détecter les instances créées dans une autre copie de DB2. Toutefois, la commande db2iupdt peut transférer la propriété d'une instance d'une copie de DB2 vers une autre.
- La création de liens à l'aide de la commande db2ln pour une copie de DB2 rend les autres copies non fonctionnelles. Vous ne devez pas créer de liens quand plusieurs copies de DB2 doivent coexister.
- Les images Linux 32 bits ne peuvent pas être installées sur des plateformes Linux x64.
- Les outils d'installation DB2 ne prennent pas en charge plusieurs appels simultanés effectués sur le même système par le même utilisateur.

Si vous disposez de droits root, les produits DB2 peuvent être installés dans le chemin d'installation de votre choix. Sauf indication contraire, les chemins d'installation par défaut sont :

- Pour les systèmes d'exploitation AIX HP-UX ou Solaris /opt/IBM/db2/V9.5
- Pour les systèmes d'exploitation Linux /opt/ibm/db2/V9.5

Si vous utilisez l'Assistant d'installation de DB2 et décidez d'installer une nouvelle copie de DB2 quand le chemin d'installation par défaut est déjà utilisé, le chemin par défaut devient :

- Pour AIX, HP-UX ou Solaris /opt/IBM/db2/V9.5_##
- Pour Linux /opt/ibm/db2/V9.5_##

où ## est un numéro séquentiel précédé d'un zéro compris entre 01 et 99. La première occurrence de modification du chemin par défaut est _01. Par exemple, un produit DB2 est installé à l'aide de l'Assistant d'installation de DB2 sans indiquer le chemin d'installation et le chemin d'installation par défaut /opt/ibm/db2/V9.5 est déjà utilisé ; Le produit DB2 est installé dans le nouveau chemin par défaut /opt/ibm/db2/V9.5_01.

Si vous installez une copie de DB2 à l'aide d'une méthode autre que l'Assistant d'installation DB2, vous devez indiquer le chemin d'installation. Une

incrémation séquentielle automatique du chemin par défaut est effectuée uniquement lorsque l'Assistant d'installation de DB2 est utilisé pour installer une copie de DB2.

En permettant d'installer plusieurs copies des produits DB2 sur votre système et d'installer des fonctions et des produits DB2 dans le chemin de votre choix, la commande `db2ls` permet de garder une trace des éléments installés et de l'emplacement d'installation. Exécutez la commande `db2ls` pour rechercher les produits DB2 installés sur le système.

Fast Communications Manager (Linux et UNIX)

Le gestionnaire FCM (Fast Communications Manager) assure la prise en charge des communications pour les produits serveur DB2 qui utilisent la fonction DPF (Database Partitioning Feature).

Pour les instances à partitions multiples, chaque serveur de partitions de bases de données dispose d'un démon expéditeur et d'un démon récepteur FCM qui assurent la communication avec les autres serveurs de partitions de bases de données en vue de gérer les demandes des agents et fournir des mémoires tampon de messages. Le démon FCM est lancé au démarrage de l'instance à partitions multiples.

En cas d'échec ou de rétablissement des communications entre les serveurs de partitions, les démons FCM mettent à jour les informations. Vous pouvez obtenir ces informations à l'aide du moniteur du gestionnaire de bases de données. Les démons FCM déclenchent également l'action appropriée. Par exemple, l'annulation d'une transaction affectée peut être une action appropriée. Vous pouvez utiliser le moniteur du gestionnaire de bases de données pour vous aider à définir les paramètres de configuration FCM.

Vous pouvez indiquer le nombre de mémoires tampon de messages FCM avec le paramètre de configuration du gestionnaire de base de données `fcm_num_buffers`. Vous pouvez également indiquer le nombre de canaux FCM avec le paramètre de configuration du gestionnaire de base de données `fcm_num_channels`. Les paramètres de configuration `fcm_num_buffers` et `fcm_num_channels` du gestionnaire de base de données sont associés par défaut à la valeur `AUTOMATIC`. Le gestionnaire FCM surveille l'utilisation des ressources lorsque l'un de ces paramètres est associé à `AUTOMATIC` et libère les ressources progressivement. Il est recommandé de conserver la valeur `AUTOMATIC` pour ces paramètres.

Utilisateurs et groupes DB2 (Linux et UNIX)

L'Assistant d'installation DB2 crée les utilisateurs et les groupes automatiquement (si nécessaire) pendant l'installation du produit DB2.

Remarque : Cette rubrique ne s'applique pas aux installations non root.

Si vous utilisez l'Assistant d'installation DB2, vous n'avez pas à créer manuellement les utilisateurs et les groupes suivants. Trois utilisateurs et trois groupes sont utilisés pour faire fonctionner DB2 sous Linux et UNIX.

Propriétaire de l'instance

L'instance DB2 est créée dans le répertoire personnel du propriétaire de l'instance. Cet ID utilisateur contrôle tous les processus DB2 et possède

tous les systèmes de fichiers et les unités utilisés par les bases de données contenues dans l'instance. L'utilisateur par défaut est db2inst1 et le groupe par défaut est db2iadm1.

Lors de l'utilisation de l'assistant d'installation DB2, l'action par défaut consiste à créer un utilisateur pour l'instance DB2. La valeur par défaut est db2inst1. Si ce nom d'utilisateur existe déjà, l'Assistant d'installation DB2 parcourt les noms d'utilisateur (db2inst2, db2inst3, etc.). La recherche continue de parcourir les noms d'utilisateur jusqu'à ce qu'elle identifie le premier nom qui ne correspond à aucun utilisateur existant sur le système en tant qu'ID propriétaire de l'instance par défaut. Si vous décidez de continuer, cet utilisateur est créé par l'Assistant d'installation DB2. Toutefois, vous avez la possibilité de définir tout utilisateur comme propriétaire de l'instance.

Cette méthode de création de nom d'utilisateur s'applique à la création d'utilisateurs isolés et aux utilisateurs du serveur d'administration DB2.

Utilisateur isolé

L'utilisateur isolé permet d'exécuter des fonctions UDF (User Defined Function) et des procédures mémorisées en dehors de l'espace adresse utilisé par la base de données DB2. L'utilisateur par défaut est db2fenc1 et le groupe par défaut est db2fadm1. Si ce niveau de sécurité n'est pas requis, par exemple dans un environnement de test, vous pouvez utiliser le propriétaire de l'instance comme utilisateur isolé.

Utilisateur du serveur d'administration DB2

L'ID utilisateur de l'utilisateur du serveur d'administration DB2 permet d'exécuter le serveur d'administration (DAS) DB2 sur le système. L'utilisateur par défaut est dasusr1 et le groupe par défaut est dasadm1. Cet ID utilisateur est également utilisé par les outils graphiques DB2 pour effectuer des tâches d'administration sur les instances de base de données et les bases de données du serveur local.

Vous ne pouvez avoir qu'un seul serveur d'administration DAS par ordinateur. Un serveur d'administration DAS prend en charge une ou plusieurs instances de base de données, y compris les instances de base de données qui appartiennent à d'autres installations. Le serveur DAS peut gérer des instances de base de données dont le niveau de version est antérieur au niveau de version du serveur DAS. Toutefois, pour les instances de base de données dont le niveau de version est supérieur au niveau de version du serveur DAS, ce dernier doit être migré vers un niveau supérieur. Le niveau de version DAS doit être au moins égal au niveau de version des instances de base de données qu'il gère.

Restrictions de l'ID utilisateur

Les restrictions et les exigences suivantes s'appliquent aux ID utilisateur :

- doivent avoir un groupe primaire autre que guests, admins, users ou local ;
- peuvent inclure des lettres minuscules (a-z), des chiffres (0-9) et le caractère de soulignement (_) ;
- ne peuvent dépasser huit caractères ;
- ne peuvent pas commencer par IBM, SYS, SQL ou un chiffre ;
- ne peuvent pas être un mot DB2 réservé (USERS, ADMINS, GUESTS, PUBLIC, LOCAL) ou un mot SQL réservé ;
- ne peuvent inclure de caractères accentués.
- Les ID ne peuvent pas être gérés par NIS ou NIS+

- Si vous ne créez pas d’ID utilisateur mais que des ID utilisateur existants sont indiqués, assurez-vous que les ID utilisateur :
 - ne sont pas verrouillés ;
 - possèdent des mots de passe non expirés.

Remarques relatives à la gestion utilisateur centralisée (Linux et UNIX)

Dans les environnements qui incluent un logiciel de sécurité, certains facteurs sont à prendre en compte lors de l’installation.

L’installation DB2 ne peut pas mettre à jour ou créer des utilisateurs et des groupes si le contrôle de ces derniers est effectué hors du système d’exploitation. Par exemple, LDAP peut être utilisé pour contrôler des utilisateurs et des groupes hors du système d’exploitation.

Lors de la création d’une instance n’incluant pas de composant de sécurité, la liste des groupes du propriétaire de l’instance est modifiée afin d’inclure le composant de sécurité du groupe principal de l’utilisateur du serveur DAS. Au cas où le programme ne parvient pas à modifier ces propriétés il signale son échec. Le message d’avertissement indique comment effectuer manuellement les modifications.

Ces considérations sont valables pour tout environnement dans lequel le programme de sécurité externe n’autorise pas les programmes d’installation de DB2 ou de création d’instance à modifier les caractéristiques des utilisateurs.

Préparation de l’installation de DB2 pour Linux zSeries

Pour installer un produit DB2 sur un poste de travail IBM zSeries fonctionnant sous Linux, vous devez permettre au système d’exploitation Linux d’accéder à l’image d’installation. Utilisez le protocole FTP pour envoyer l’image d’installation au système d’exploitation ou montez le DVD en NFS pour le rendre accessible au système d’exploitation.

Configuration requise

Vous disposez déjà de l’image d’installation de votre produit DB2.

Utilisation de FTP pour accéder à l’image d’installation

Sur le poste de travail IBM zSeries exécutant Linux :

1. Entrez la commande suivante :

```
ftp votre_serveur.com
```

où *votre_serveur.com* représente le serveur FTP où réside l’image d’installation du produit DB2.

2. Entrez l’ID utilisateur et le mot de passe.
3. Entrez les commandes suivantes :

```
bin  
get fichier_produit
```

où *fichier_produit* représente le nom du module du produit approprié.

Utilisation du DVD du produit DB2 sur NFS pour accéder à l’image d’installation

Pour utiliser le DVD du produit sur un système d’exploitation Linux :

1. Montez le DVD du produit approprié.

2. Exportez le répertoire dans lequel vous avez monté le DVD. Par exemple, si vous avez monté le DVD sous /db2dvd, exportez le répertoire /db2dvd.
3. Sur le poste de travail IBM zSeries exécutant Linux, montez ce répertoire en NFS à l'aide de la commande suivante :

```
mount -t nfs -o ro nom_serveur_nfs:/db2dvd /nom_répertoire_local
```

 où *nom_serveur_nfs* représente le nom d'hôte du serveur NFS, *db2dvd* représente le nom du répertoire exporté sur le serveur NFS et *nom_répertoire_local* représente le nom du répertoire local.
4. Sur l'ordinateur IBM zSeries exécutant Linux, placez-vous dans le répertoire où le DVD est monté. Pour ce faire, entrez la commande `cd /nom_répertoire_local, nom_répertoire_local` représentant le point de montage de votre DVD.

Création d'ID de groupe et d'utilisateur pour l'installation d'une base de données DB2 (Linux et UNIX)

Pour créer des utilisateurs et des groupes, vous devez posséder les droits d'accès root.

Trois utilisateurs et trois groupes sont requis.

L'assistant de configuration DB2 crée ces utilisateurs et ces groupes pour vous lors du processus d'installation. Si vous le souhaitez, vous pouvez les créer à l'avance.

Les noms d'utilisateur et de groupe utilisés dans les instructions de cette procédure sont indiqués dans le tableau ci-après. Vous pouvez choisir vos propres noms d'utilisateur et de groupe, tant qu'ils respectent les conventions de dénomination système et DB2.

Les ID utilisateur que vous créez seront requis pour effectuer les opérations de configuration suivantes.

Tableau 11. Utilisateurs et groupes par défaut

Utilisateur	Exemple de nom d'utilisateur	Exemple de nom de groupe
Propriétaire de l'instance	db2inst1	db2iadm1
Utilisateur isolé	db2fenc1	db2fadm1
Utilisateur du serveur d'administration DB2	dasusr1	dasadm1

- Le répertoire personnel du propriétaire de l'instance est celui dans lequel l'instance DB2 est créée.
- L'utilisateur isolé permet d'exécuter des fonctions définies par l'utilisateur (UDF) et des procédures mémorisées, hors de l'espace adresse utilisé par la base de données DB2.
- L'ID utilisateur employé sur le *serveur d'administration DB2* permet d'exécuter le serveur d'administration DB2 sur votre système.

Pour créer les ID d'utilisateur et les ID de groupe requis par DB2, procédez comme suit :

1. Connectez-vous en tant qu'utilisateur root.
2. Entrez les commandes correspondant à votre système d'exploitation.

Remarque : Ces exemples de ligne de commande ne contiennent pas de mot de passe. Il s'agit uniquement d'exemples. Utilisez la commande *passwd username* à partir de la ligne de commande pour définir le mot de passe.

Systèmes d'exploitation AIX

Pour créer des groupes sur AIX, entrez les commandes suivantes :

```
mkgroup id=999 db2iadm1
mkgroup id=998 db2fadm1
mkgroup id=997 dasadm1
```

Créez des utilisateurs pour chaque groupe :

```
mkuser id=1004 pgrp=db2iadm1 groups=db2iadm1
home=/home/db2inst1 db2inst1
mkuser id=1003 pgrp=db2fadm1 groups=db2fadm1
home=/home/db2fenc1 db2fenc1
mkuser id=1002 pgrp=dasadm1 groups=dasadm1
home=/home/dasusr1 dasusr1
```

Systèmes d'exploitation HP-UX

Pour créer des groupes sous HP-UX, entrez les commandes suivantes :

```
groupadd -g 999 db2iadm1
groupadd -g 998 db2fadm1
groupadd -g 997 dasadm1
```

Créez des utilisateurs pour chaque groupe :

```
useradd -g db2iadm1 -d /home/db2inst1 -m db2inst1
useradd -g db2fadm1 -d /home/db2fenc1 -m db2fenc1
useradd -g dbasgrp -d /home/dasusr1 -m dasusr1
```

Systèmes d'exploitation Linux

Pour créer des groupes sous les systèmes d'exploitation Linux, entrez les commandes suivantes :

```
groupadd -g 999 db2iadm1
groupadd -g 998 db2fadm1
groupadd -g 997 dasadm1
```

Créez des utilisateurs pour chaque groupe :

```
useradd -u 1004 -g db2iadm1 -m -d /home/db2inst1 db2inst1
useradd -u 1003 -g db2fadm1 -m -d /home/db2fenc1 db2fenc1
useradd -u 1002 -g dasadm1 -m -d /home/dasusr1 dasusr1
```

Systèmes d'exploitation Solaris

Pour créer des groupes sous Solaris, entrez les commandes suivantes :

```
groupadd -g 999 db2iadm1
groupadd -g 998 db2fadm1
groupadd -g 997 dasadm1
```

Créez des utilisateurs pour chaque groupe :

```
useradd -g db2iadm1 -u 1004 -d /export/home/db2inst1 -m db2inst1
useradd -g db2fadm1 -u 1003 -d /export/home/db2fenc1 -m db2fenc1
useradd -g dasadm1 -u 1002 -d /export/home/dasusr1 -m dasusr1
```

Conditions de limites utilisateur de système d'exploitation (Linux et UNIX)

Cette rubrique traite des limites de ressources de processus utilisateur de système d'exploitation (ulimit) sur les systèmes d'exploitation Linux et UNIX.

Selon votre installation, le moteur DB2 augmente automatiquement les valeurs ulimit à différents degrés :

- Pour les installations racine, le moteur DB2 augmente automatiquement les valeurs ulimit lorsque cela est nécessaire, en fonction des besoins du système de base de données DB2.
- Pour les installation non racine, le moteur DB2 peut uniquement mettre à jour les valeurs **data**, **nofiles** et **fsize** pour le processus moteur jusqu'à la limite imposée par l'administrateur du système.

Dans l'un ou l'autre cas, il peut être plus pratique de définir les limites de ressources de manière permanente sur votre système. Pour les installations non racine plus particulièrement, les valeurs ulimit **data**, **nofiles** et **fsize** appropriées doivent être définies par un administrateur après l'installation.

Valeurs ulimit recommandées pour les installations non racine

Lorsqu'une installation non racine est terminée, le propriétaire de l'instance doit vérifier les valeurs ulimit de système d'exploitation matérielles pour les ressources **data**, **nofiles** et **fsize**. Les valeurs recommandées sont présentées dans le tableau ci-dessous.

Tableau 12. Valeurs ulimit recommandées pour les installations non racine

Valeurs ulimit pour les ressources matérielles	Description	Valeur minimale	Valeur recommandée	Commande de requête de la valeur
data	Mémoire privée maximale allouée pour un processus	Quantité de mémoire disponible sur l'ordinateur	Illimitée	ulimit -Hd
nofiles	Nombre maximal de fichiers ouverts autorisé pour un processus	Supérieur à la somme de toutes les paramètres de configuration de base de données MAXFILOP pour toutes les bases de données de l'instance	65536 ou illimitée	ulimit -Hn
fsize	Taille de fichier maximale autorisée	Illimitée	Illimitée	ulimit -Hf

Si les valeurs ulimit minimales ne sont pas respectées, il se peut que le moteur DB2 connaisse des erreurs inattendues liées à l'insuffisance des ressources. Ces erreurs peuvent conduire à l'indisponibilité de DB2.

Contactez un utilisateur root ou un administrateur système si les valeurs ulimit doivent être mises à jour pour votre installation non racine. Les valeurs ulimit doivent être définies manuellement, sauf sur les systèmes d'exploitation AIX où vous avez la possibilité de définir les valeurs ulimit en exécutant la commande db2rfe.

Paramètres de noyau (Linux et UNIX)

Modification des paramètres du noyau (HP-UX)

Pour que votre produit DB2 fonctionne correctement sous HP-UX, vous devez mettre à jour les paramètres de configuration du noyau du système. Vous devez redémarrer votre ordinateur après toute mise à jour des valeurs des paramètres de configuration du noyau.

Pour modifier les paramètres du noyau, vous devez disposer des droits d'utilisateur root.

Pour modifier les paramètres du noyau, procédez comme suit :

1. Entrez la commande **sam** pour démarrer le programme SAM (System Administration Manager).
2. Cliquez deux fois sur l'icône **Kernel Configuration**.
3. Cliquez deux fois sur l'icône **Configurable Parameters**.
4. Cliquez deux fois sur le paramètre que vous souhaitez modifier et entrez la nouvelle valeur dans la zone **Formula/Value**.
5. Cliquez sur **OK**.
6. Répétez cette procédure pour tous les paramètres de configuration du noyau à modifier.
7. Une fois tous les paramètres de configuration du noyau définis, sélectionnez **Action --> Process New Kernel** dans la barre de menus.

Le système d'exploitation HP-UX est automatiquement réinitialisé lorsque les paramètres de configuration du noyau sont modifiés.

Paramètres de configuration du noyau recommandés (HP-UX)

Pour les systèmes HP-UX exécutant un système de base de données DB2 64 bits, exécutez la commande `db2osconf` pour suggérer les valeurs de paramètre de configuration de noyau appropriées à votre système. Vous pouvez exécuter la fonctionnalité `db2osconf` uniquement à partir de `$DB2DIR/bin`, où `$DB2DIR` est le répertoire d'installation de votre produit DB2.

Modification des paramètres du noyau (Linux)

Avant d'installer un système de base de données DB2, vous devez mettre à jour vos paramètres du noyau Linux. Les valeurs par défaut des paramètres de noyaux particuliers sous Linux ne sont pas suffisants pour exécuter un système de base de données DB2.

Pour modifier les paramètres du noyau, vous devez disposer des droits d'utilisateur root.

Pour mettre à jour les paramètres du noyau sur Red Hat et SUSE Linux :

1. Exécutez la commande `ipcs -l`
2. Analysez le résultat pour déterminer si des modifications sont à apporter à votre système. Des commentaires ont été ajoutés à la suite des deux barres obliques `//` pour afficher les noms des paramètres.

```

# ipcs -l

----- Shared Memory Limits -----
max number of segments = 4096           // SHMMNI
max seg size (kbytes) = 32768           // SHMMAX
max total shared memory (kbytes) = 8388608 // SHMALL
min seg size (bytes) = 1

----- Semaphore Limits -----
max number of arrays = 1024             // SEMMNI
max semaphores per array = 250          // SEMMSL
max semaphores system wide = 256000    // SEMMNS
max ops per semop call = 32             // SEMOPM
semaphore max value = 32767

----- Messages: Limits -----
max queues system wide = 1024           // MSGMNI
max size of message (bytes) = 65536     // MSGMAX
default max size of queue (bytes) = 65536 // MSGMNB

```

- Pour commencer avec la première section Shared Memory Limits, SHMMAX et SHMALL représentent les paramètres qui requièrent une attention particulière. SHMMAX correspond à la taille maximale d'un segment de mémoire partagée sous un système Linux tandis que SHMALL correspond à l'attribution maximale de pages de mémoire partagée sur un système.
 - Il est recommandé de définir une valeur égale à la mémoire physique du système pour la valeur SHMMAX. Toutefois, la valeur minimale requise pour les systèmes x86 est 268435456 (256 Mo) et 1073741824 (1 Go) pour les systèmes 64 bits.
 - Par défaut, SHMALL est défini sur 8 Go (8388608 Ko = 8 Go). Si vous disposez de plus de mémoire, et si elle doit être utilisée pour DB2, montez la valeur de ce paramètre jusqu'à 90% de la mémoire physique de votre ordinateur. Par exemple, si vous disposez d'un ordinateur doté de 16 Go de mémoire utilisés principalement par DB2, SHMALL doit être défini sur 3774873 (90% de 16 Go correspond à 14,4 Go ; 14,4 Go est divisé par 4 Ko, taille de page de base). La sortie ipcs a converti SHMALL en kilo-octets. Le noyau a besoin de cette valeur comme nombre de pages.
 - La section suivante couvre la quantité de sémaphores disponibles sur le système d'exploitation. Le paramètre de noyau sem se compose de 4 jetons, SEMMSL, SEMMNS, SEMOPM et SEMMNI. SEMMNS est le résultat de SEMMSL multiplié par SEMMNI. Le gestionnaire de base de données nécessite que le nombre de grappes (SEMMNI) soit augmenté en conséquence. En général, SEMMNI doit avoir deux fois le nombre maximum d'agents prévus sur le système, multiplié par le nombre de partitions locales sur l'ordinateur du serveur de bases de données, plus le nombre de connexions d'applications locales sur cet ordinateur.
 - La troisième section traite des messages du système.
 - MSGMNI concerne le nombre d'agents que vous pouvez démarrer ; MSGMAX, la taille du message qui peut être envoyé dans une file d'attente ; MSGMNB, la taille de la file d'attente.
 - Vous devez attribuer la valeur 64 Ko (soit, 65535 octets) au paramètre MSGMAX et la valeur 65535 au paramètre MSGMNB.
3. Pour modifier ces paramètres noyau, modifiez le fichier /etc/sysctl.conf. Si ce fichier n'existe pas, créez-le. Les lignes suivantes sont des exemples de ce que doit contenir le fichier :

```

kernel.sem = 250 256000 32 1024
#Example shmmx for a 64-bit system
kernel.shmmx=1073741824

```

```
#Example shmall for 90 percent of 16 GB memory
kernel.shmall=3774873
kernel.msgmax=65535
kernel.msgmnb=65535
```

4. Exécutez la commande sysctl avec le paramètre `-p` pour charger dans sysctl des paramètres du fichier par défaut `/etc/sysctl.conf` :

```
sysctl -p
```
5. Pour que ces modifications soient prises en compte après chaque redémarrage :
 - (SUSE Linux) Activez `boot.sysctl`
 - (Red Hat) Le script d'initialisation `rc.sysinit` lira le fichier `/etc/sysctl.conf` automatiquement

Modification des paramètres du noyau (Solaris)

Pour le bon fonctionnement de votre système de base de données DB2, il est recommandé de mettre à jour vos paramètres de configuration du noyau du système. La fonctionnalité `db2osconf` permet de suggérer les paramètres de noyau recommandés. Si vous souhaitez tirer profit des contrôles de ressource de projet (`/etc/project`), consultez la documentation Solaris.

Pour modifier les paramètres du noyau, vous devez disposer des droits d'utilisateur `root`.

Pour utiliser la commande `db2osconf`, vous devez commencer par installer le système de bases de données DB2. L'utilitaire `db2osconf` ne peut être exécuté qu'à partir de `$REPDB2/bin`, `$REPDB2` étant le répertoire dans lequel vous avez installé votre produit DB2.

Après avoir modifié les paramètres du noyau, vous devez redémarrer le système.

Pour définir un paramètre de noyau, ajoutez une ligne à la fin du fichier `/etc/system` comme suit :

```
set nom_paramètre = valeur
```

Par exemple, pour définir la valeur du paramètre `msgsys:msginfo_msgmax`, ajoutez la ligne suivante à la fin du fichier `/etc/system` :

```
set msgsys:msginfo_msgmax = 65535
```

Une fois le fichier `/etc/system` mis à jour, redémarrez le système.

Tâches supplémentaires de préinstallation d'un environnement de base de données partitionnée (Linux et UNIX)

Mise à jour des paramètres d'environnement d'une installation DB2 partitionnée (AIX)

Cette section décrit les variables d'environnement que vous devez mettre à jour sur chaque poste de travail appartenant à votre système de bases de données partitionnées.

Pour mettre à jour les variables d'environnement AIX, procédez comme suit :

1. Connectez-vous en tant qu'utilisateur `root` au poste de travail.

- Affectez à l'attribut AIX maxuproc (nombre maximum de processus par utilisateur) la valeur 4096 à l'aide de la commande suivante :

```
chdev -l sys0 -a maxuproc='4096'
```

Remarque : Une action bosboot/reboot peut être nécessaire pour basculer vers un noyau 64 bits si une image différente est exécutée.

- Donnez aux paramètres réseau TCP/IP sur tous les postes de travail membres de votre système de bases de données partitionnées les valeurs suivantes. Ces valeurs sont les valeurs minimales. Si l'un des paramètres réseau a une valeur supérieure, ne la modifiez pas.

```
thewall      = 65536
sb_max       = 1310720
rfc1323      = 1
tcp_sendspace = 221184
tcp_recvspace = 221184
udp_sendspace = 65536
udp_recvspace = 65536
ipqmaxlen    = 250
somaxconn    = 1024
```

Pour obtenir la liste des paramètres réseau courants, entrez la commande suivante :

```
no -a | more
```

Pour définir un paramètre, exécutez la commande :

```
no -o nom_paramètre=valeur
```

où :

- nom_paramètre* représente le paramètre que vous souhaitez définir.
- valeur* représente la valeur que vous souhaitez attribuer à ce paramètre.

Par exemple, pour attribuer au paramètre tcp_sendspace la valeur 221184, entrez la commande suivante :

```
no -o tcp_sendspace=221184
```

- Si vous utilisez un commutateur d'interconnexion à haut débit, vous devez attribuer aux paramètres *spoolsize* et *rpoolsize* de *css0* les valeurs suivantes :

```
spoolsize    16777216
rpoolsize    16777216
```

Pour obtenir la valeur de ces paramètres, entrez la commande suivante :

```
lsattr -l css0 -E
```

Pour définir ces paramètres, utilisez les commandes suivantes :

```
/usr/lpp/ssp/css/chgcss -l css0 -a spoolsize=16777216
/usr/lpp/ssp/css/chgcss -l css0 -a rpoolsize=16777216
```

Si vous n'utilisez pas le fichier /tftpboot/tuning.cst pour optimiser votre système, vous pouvez utiliser le fichier script exemple REPDB2/misc/rc.local.sample, où REPDB2 correspond au chemin où le produit DB2 a été installé pour mettre à jour les paramètres liés au réseau après l'installation. Pour ce faire, procédez comme suit :

- Copiez ce fichier script dans le répertoire /etc et faites en sorte qu'il puisse être exécuté par root en lançant les commandes suivantes :

```
cp /usr/opt/db2_09_01/misc/rc.local.sample /etc/rc.local
chown root:sys /etc/rc.local
chmod 744 /etc/rc.local
```

- b. Vérifiez le fichier `/etc/rc.local` et modifiez-le si nécessaire.
- c. Ajoutez une entrée au fichier `/etc/inittab` afin que le script `/etc/rc.local` soit exécuté chaque fois que la machine est réinitialisée. Vous pouvez utiliser la commande `mkitab` pour ajouter une entrée au fichier `/etc/inittab`. Pour ce faire, entrez la commande suivante :

```
mkitab "rclocal:2:wait:/etc/rc.local > /dev/console 2>&1"
```

- d. Assurez-vous que l'entrée `/etc/rc.nfs` figure dans le fichier `/etc/inittab` à l'aide de la commande :

```
lsitab rcnfs
```

- e. Pour mettre à jour les paramètres réseau sans avoir à redémarrer votre système, lancez la commande suivante :

```
/etc/rc.local
```

5. Vérifiez que vous disposez d'un espace de pagination suffisant pour que le système DB2 ESE partitionné fonctionne. Si cet espace est insuffisant, le système d'exploitation supprime le processus occupant le plus grand volume dans la mémoire virtuelle (vraisemblablement un des processus DB2). Pour vérifier l'espace de pagination disponible, entrez la commande suivante :

```
lsps -a
```

Cette commande renvoie une sortie du type :

Espace de pagination	Volume physique	Groupe de volumes	Taille	%Utilisé	Active	Auto	Type
paging00	hdisk1	rootvg	60MB	19	yes	yes	lv
hd6	hdisk0	rootvg	60MB	21	yes	yes	lv
hd6	hdisk2	rootvg	64MB	21	yes	yes	lv

L'espace de pagination disponible doit être égal au double de la mémoire physique installée sur votre poste de travail.

6. Si vous créez un système de bases de données partitionnées de petite ou moyenne taille, le nombre de démons système de fichiers réseau (NFSD) sur le poste de travail propriétaire de l'instance doit être proche de :

Nombre de bions sur un poste × Nombre de postes dans l'instance

Nous recommandons d'exécuter 10 processus biod sur chaque poste de travail. En respectant cette formule, si votre système comporte 10 processus biod, vous devez utiliser 40 NFSD.

Si vous effectuez l'installation sur un système plus important, vous pouvez avoir jusqu'à 120 NFSD sur le poste de travail.

Pour plus de détails concernant le NFS, reportez-vous à votre documentation NFS.

Configuration d'un collectif de travail pour distribuer des commandes aux postes de travail ESE (AIX)

Dans un environnement de bases de données partitionnées sous AIX, vous pouvez créer un collectif de travail qui va distribuer des commandes aux postes de travail RS/6000 SP du système. Les commandes sont transmises aux postes à l'aide de la commande `dsh`.

Pendant l'installation ou l'administration d'un système de bases de données partitionnées sous AIX, ceci permet d'exécuter rapidement les mêmes commandes sur tous les postes de l'environnement et de limiter les risques d'erreurs.

Vous devez connaître le nom d'hôte de chaque poste à inclure dans le collectif de travail.

Vous devez être connecté au poste de travail de contrôle en tant qu'utilisateur root.

Créez un fichier contenant le nom d'hôte de tous les postes de travail RS/6000 SP qui feront partie de votre système de bases de données partitionnées. Pour que le collectif de travail distribue des commandes à ces postes, procédez comme suit :

1. Créez un fichier nommé `eeelist.txt` qui va répertorier les *noms_hôtes* de tous les postes de travail appartenant au collectif de travail.

Par exemple, supposons que vous souhaitiez créer un collectif de travail avec deux noeuds SP appelés `poste1` et `poste2`. Le contenu du fichier `eeelist.txt` serait :

```
poste1
poste2
```

2. Mettez à jour la variable d'environnement du collectif de travail. Pour mettre à jour cette liste, saisissez la commande suivante :

```
export WCOLL=chemin/eeelist.txt
```

où *chemin* est l'emplacement où le fichier `eeelist.txt` a été créé, `eeelist.txt` est le nom de ce fichier contenant la liste des postes de travail RS/6000SP du collectif de travail.

3. Vérifiez que les noms des postes du collectif de travail correspondent bien aux postes de travail que vous souhaitez, à l'aide de la commande suivante :

```
dsh -q
```

Vous obtiendrez une sortie similaire à celle-ci :

```
Fichier du collectif de travail /eeelist.txt:
poste1
poste2
Fanout: 64
```

Vérification de la disponibilité de la plage de ports sur les postes de travail participants (Linux et UNIX)

Cette section décrit la procédure de vérification de la disponibilité de la plage de ports sur les postes de travail participants. Cette plage de ports est utilisée par le Gestionnaire FCM (Fast Communications Manager). Ce dernier est une fonction de DB2 qui permet de gérer les communications entre serveurs de partitions de bases de données.

Cette tâche doit être effectuée après avoir installé le serveur de partitions de bases de données propriétaire de l'instance et avant d'installer tout serveur de partitions de bases de données participant.

Lorsque vous installez le serveur de partitions de bases de données propriétaire de l'instance sur le poste de travail principal, DB2 réserve une plage de ports en fonction du nombre de serveurs de partitions de bases de données spécifiés dans un environnement de bases de données partitionnées. La plage par défaut comporte quatre ports. Pour chaque serveur participant à l'environnement de bases de données partitionnées, vous devez configurer manuellement le fichier `/etc/services` pour les ports FCM. La plage des ports FCM dépend de nombre de partitions logiques que vous souhaitez utiliser sur le poste de travail participant.

Un minimum de deux entrées est requis : **DB2_<instance>** et **DB2_<instance>_END**. Autres conditions pour les ports FCM spécifiés sur les postes de travail participants :

- Le numéro du premier port doit correspondre à celui du poste de travail principal.
- Les ports suivants doivent être numérotés de manière séquentielle.
- Les numéros des ports spécifiés doivent être libres

Vous devez disposer des droits root pour modifier le fichier services.

Pour vérifier la disponibilité de la plage de ports sur les postes de travail participants :

1. Ouvrez le fichier services dans le répertoire /etc/services.
2. Recherchez les ports réservés pour le Gestionnaire FCM DB2 (Fast Communications Manager). Ces entrées doivent se présenter comme suit :

```
DB2_db2inst1      60000/tcp
DB2_db2inst1_1   60001/tcp
DB2_db2inst1_2   60002/tcp
DB2_db2inst1_END 60003/tcp
```

DB2 réserve les quatre premiers ports disponibles après 60000.

3. Sur chaque poste de travail, ouvrez le fichier services et vérifiez que les ports réservés pour le Gestionnaire FCM DB2 dans le fichier services du poste de travail principal ne sont pas utilisés.
4. Dans l'éventualité où les ports requis sont déjà utilisés sur un poste de travail participant, identifiez une plage de ports disponible sur tous les postes de travail et mettez à jour chaque fichier service, y compris celui du poste de travail principal.

Après avoir installé le serveur de partitions de bases de données propriétaire de l'instance sur le poste de travail principal, vous devez installer votre produit DB2 sur les serveurs de partitions de bases de données participants. Vous pouvez utiliser le fichier de réponses généré pour les serveurs de partitions (nom par défaut : db2ese_addpart.rsp) après avoir configuré manuellement les fichiers /etc/services pour les ports FCM. La portée des ports FCM dépend du nombre de partitions logiques que vous souhaitez utiliser sur la machine actuelle. DB2_ et DB2__END requièrent au minimum deux entrées avec numéros de ports consécutifs libres. Les numéros des ports FCM utilisés sur chaque poste de travail participant doivent avoir le même premier numéro de port, les ports suivants doivent être numérotés de manière séquentielle.

Création d'un système de fichiers DB2 personnel pour un environnement de bases de données partitionnées

Pour installer DB2 Enterprise Server Edition et créer un environnement de bases de données partitionnées, vous devez avoir un système de fichiers qui est disponible pour toutes les machines. Ce système de fichiers sera utilisé en tant que répertoire personnel de l'instance. Il peut également être utilisé en tant qu'emplacement temporaire pour le contenu du CD du produit de base de données DB2.

Création d'un système de fichiers personnel pour un système de bases de données partitionnées (AIX)

Cette tâche est nécessaire à l'installation de votre système de bases de données partitionnées. Cette section décrit les procédures suivantes :

- création d'un système de fichiers /home DB2 ;
- exportation en NFS du système de fichiers /home ;
- montage en NFS du système de fichiers /home à partir de chaque ordinateur participant.

Il est recommandé de créer un système de fichiers d'une taille équivalente au contenu du DVD du produit DB2. Vous pouvez utiliser la commande suivante pour vérifier la taille, exprimée en Ko :

```
du -sk <point montage DVD>
```

Une instance DB2 requiert au moins 50 Mo. Si votre espace disque est insuffisant, vous pouvez monter le DVD du produit DB2 à partir de chaque ordinateur participant au lieu de copier son contenu sur le disque dur.

Vous devez :

- posséder les droits d'accès root pour créer un système de fichiers ;
- avoir créé un groupe de volumes dans lequel réside physiquement votre système de fichiers.

Pour créer un système de fichiers DB2 personnel, puis l'exporter et le monter en NFS, procédez comme suit :

Création du système de fichiers DB2 personnel

Connectez-vous à l'ordinateur principal (serveurA) de votre système de bases de données partitionnées avec un compte utilisateur doté des droits root et créez un système de fichiers personnel pour votre système de bases de données partitionnées en lui donnant le nom /db2home.

1. Entrez la commande **smit jfs**.
2. Cliquez sur l'icône **Ajout d'un système de fichiers journalisé**.
3. Cliquez sur l'icône **Ajout d'un système de fichiers standard**.
4. Sélectionnez dans la liste **Nom du groupe de volumes** un groupe de volumes dans lequel vous souhaitez que ce système de fichiers réside physiquement.
5. Définissez la **TAILLE** du système de fichiers (zone **TAILLE du système de fichiers (blocs de 512-octets) (Num.)**). Cette définition de la taille est présentée dans des blocs de 512 octets. Ainsi, si vous avez besoin de créer uniquement un système de fichiers pour le répertoire principal de l'instance, vous pouvez utiliser la valeur 180 000 (ce qui correspond à environ 90 Mo). Si vous avez besoin de copier l'image du DVD du produit pour lancer l'installation, vous pouvez la créer avec une valeur de 20 000 000 (ce qui correspond à environ 1 Go).
6. Entrez le point de montage de ce système de fichiers dans la zone **POINT DE MONTAGE**. Dans cet exemple, le point de montage est /db2home.
7. Donnez à la zone **Montage AUTOMATIQUE à l'init du système** la valeur oui.

Les autres zones peuvent conserver leurs valeurs par défaut.

8. Cliquez sur **OK**.

Exportation du système de fichiers DB2 personnel

1. Exportez en NFS le système de fichiers /db2home afin que tous les ordinateurs qui feront partie de votre système de bases de données partitionnées puissent y accéder :
 - a. Entrez la commande **smit nfs**.
 - b. Cliquez sur l'icône **Système de fichiers NFS**.
 - c. Cliquez sur l'icône **Ajout d'un répertoire à la liste des répertoires exportés**.
 - d. Entrez le chemin d'accès et le nom du répertoire à exporter (par exemple, /db2home) dans la zone **Chemin d'accès du répertoire à exporter**.
 - e. Entrez le nom de chaque poste de travail qui fera partie de votre système de bases de données partitionnées dans la zone **HOTES ayant un accès root**. Séparez chaque nom avec une virgule (,). Par exemple, ServeurA, ServeurB, ServeurC. Si vous utilisez un commutateur d'interconnexion à haut débit, nous vous recommandons de spécifier également dans cette zone les noms qui lui sont affectés pour chaque poste de travail. Les autres zones peuvent conserver leurs valeurs par défaut.
 - f. Cliquez sur **OK**.
2. Déconnectez-vous.

Montage du système de fichiers DB2 personnel à partir de chaque ordinateur participant

Connectez-vous à *chaque* ordinateur participant (ServeurB, ServeurC, ServeurD) et montez en NFS le système de fichiers que vous avez exporté, en procédant comme suit :

1. Entrez la commande **smit nfs**.
2. Cliquez sur l'icône **Système de fichiers NFS**.
3. Cliquez sur l'icône **Ajout d'un système de fichiers à monter**.
4. Entrez le chemin d'accès du point de montage dans la zone **Chemin d'accès du point de montage (Chemin)**.

Le chemin d'accès au point de montage correspond à l'emplacement où vous devez créer le répertoire personnel DB2. Dans cet exemple, indiquez /db2home.

5. Entrez le chemin d'accès du répertoire éloigné dans la zone **Chemin d'accès du répertoire éloigné**.

Dans notre exemple, vous devez entrer la même valeur que celle que vous avez entrée dans la zone **Chemin d'accès du point de montage (Chemin)**.

6. Entrez le *nom-hôte* de la machine où vous avez exporté le système de fichiers dans la zone **HOTE où réside le répertoire éloigné**.

Il s'agit du nom hôte de la machine sur laquelle le système de fichiers que vous montez a été créé.

Pour améliorer les performances, il est possible que vous désiriez monter via NFS sur un commutateur d'interconnexion à haut débit le système de fichiers que vous avez créé. Dans ce cas, vous devez entrer dans la zone **HOTE du répertoire éloigné** le nom du commutateur d'interconnexion à haut débit.

Gardez à l'esprit que, si pour une raison ou pour une autre, le commutateur d'interconnexion à haut débit n'est plus disponible, tous les postes de travail membres de votre système de bases de données partitionnées n'auront plus accès au répertoire personnel DB2.

7. Donnez à la zone **MONTAGE immédiat, ajout /etc/filesystems ou les 2 ?** la valeur les deux.
8. Donnez à la zone **l'entrée dans /etc/filesystems entraîne le montage du répertoire lors de l'init. système** la valeur oui.
9. Donnez à la zone **MODE d'accès à ce système de fichiers NFS** la valeur read-write.
10. Donnez à la zone **Montage du système fichiers en soft ou hard** la valeur soft.

Un montage logiciel signifie que l'ordinateur *ne tentera pas* de monter le répertoire à distance pendant un temps illimité. Un montage matériel signifie que votre machine tentera indéfiniment de monter le répertoire, ce qui risque d'être problématique en cas de défaillance (crash) du système. Nous vous recommandons de choisir l'option soft pour cette zone.

Les autres zones peuvent conserver leurs valeurs par défaut.

11. Assurez-vous que ce système de fichiers est monté en vérifiant que la zone **Exécution de programmes SUID et SGID autorisée dans ce système de fichiers ?** indique Oui. Il s'agit du paramètre par défaut.
12. Cliquez sur **OK**.
13. Déconnectez-vous.

Création d'un système de fichiers DB2 personnel pour un système de bases de données partitionnées (HP-UX)

Cette tâche est nécessaire à l'installation de votre système de bases de données partitionnées. Cette section décrit les procédures de :

- création d'un système de fichiers /home DB2,
- d'exportation en NFS du système de fichiers /home,
- montage en NFS du système de fichiers /home à partir de chaque ordinateur participant.

Il est recommandé de créer un système de fichiers d'une taille équivalente au contenu du DVD du produit DB2. Vous pouvez utiliser la commande suivante pour vérifier la taille, exprimée en Ko :

```
du -sk <point montage DVD>
```

Une instance DB2 requiert au moins 50 Mo. Si votre espace disque est insuffisant, vous pouvez monter le DVD du produit DB2 à partir de chaque ordinateur participant au lieu de copier son contenu sur le disque dur.

Pour créer un système de fichiers, vous devez disposer des droits d'accès root.

Pour créer un système de fichiers DB2 personnel, puis l'exporter et le monter en NFS, procédez comme suit :

Création du système de fichiers DB2 personnel

Création manuelle :

1. Sélectionnez une partition de disque ou un volume logique et utilisez un utilitaire tel que `newfs` pour créer ce système de fichiers. Pour plus de détails, entrez la commande `man newfs`.
2. Montez ce système de fichiers localement et ajoutez une entrée dans le fichier `/etc/fstab` pour que ce système de fichiers soit monté à chaque redémarrage du système.

Utilisation de SAM :

1. Entrez la commande `sam`.
2. Cliquez sur l'icône **Disks and File Systems**.
3. Cliquez sur l'icône **File Systems**.
4. Sélectionnez **Action** → **Add Local File systems**.
5. Choisissez si vous souhaitez utiliser (ou non) un gestionnaire de volume logique. Il est recommandé d'en utiliser un.

Exportation du système de fichiers DB2 personnel

Si vous installez DB2 ESE sur un cluster de systèmes HP-UX, vous devez ajouter une entrée dans le fichier `/etc/exports` pour exporter ce système de fichiers via NFS ou utiliser SAM.

Pour exporter le système de fichiers à l'aide de SAM, procédez comme suit :

1. Entrez la commande `sam`.
2. Cliquez sur l'icône **Networking and Communications**.
3. Cliquez sur l'icône **Networked File Systems**.
4. Cliquez sur l'icône **Exported Local File Systems**.
5. Dans le menu **Action**, sélectionnez **Add Exported File System**.
6. Indiquez le chemin d'accès et le nom du répertoire à exporter (par exemple, `/db2home`) dans la zone **Local Directory Name**.
7. Cliquez sur le bouton **User Access** et ajoutez des droits d'accès en lecture/écriture aux autres ordinateurs de l'instance dans la fenêtre qui apparaît.
8. Cliquez sur le bouton **Root User Access** et ajoutez des droits d'accès aux autres ordinateurs de l'instance dans la fenêtre qui apparaît.
9. Cliquez sur **OK**.
10. Déconnectez-vous.

Montage du système de fichiers DB2 personnel à partir de chaque ordinateur participant

Une fois ce système de fichiers exporté, vous devez le monter sur chacun des postes de travail participants.

Sur chaque ordinateur participant, effectuez les opérations suivantes :

1. Entrez la commande `sam`.
2. Cliquez sur l'icône **Networking and Communications**.
3. Cliquez sur l'icône **Networked File Systems**.
4. Cliquez sur l'icône **Mounted Remote File Systems**.

5. Dans le menu **Action**, sélectionnez **Add Remote File System Using NFS**.
6. Entrez le point de montage du système de fichiers à monter (par exemple, /db2home) dans la zone **Local Directory Name**.
7. Indiquez le nom du serveur éloigné (par exemple, ServeurA) dans la zone **Remote Server Name**.
8. Indiquez le chemin d'accès et le nom du répertoire éloigné (par exemple, /db2home) dans la zone **Remote Directory Name**.
9. Activez l'option **Mount At System Boot**.
10. Cliquez sur le bouton **NFS Mount Options** et activez le type de montage **soft** et l'option **Allow SetUID Execution**.
Un montage logiciel signifie que l'ordinateur *ne tentera pas* de monter le répertoire à distance pendant un temps illimité. Un montage matériel signifie que votre machine tentera indéfiniment de monter le répertoire, ce qui risque d'être problématique en cas de défaillance (crash) du système. Nous vous recommandons de choisir l'option **soft** pour cette zone.
Les autres zones peuvent conserver leurs valeurs par défaut.
11. Cliquez sur **OK**.
12. Déconnectez-vous.

Création d'un système de fichiers pour un serveur DB2 partitionné (Linux)

Cette tâche est nécessaire à l'installation de votre système de bases de données partitionnées. Cette section décrit les procédures de :

- création d'un système de fichiers /home DB2,
- d'exportation en NFS du système de fichiers /home,
- montage en NFS du système de fichiers /home à partir de chaque ordinateur participant.

Un système de fichiers doit être disponible pour toutes les machines qui feront partie de votre système de bases de données partitionnées. Ce système de fichiers sera utilisé en tant que répertoire personnel de l'instance.

Dans le cas de configurations utilisant plusieurs postes de travail pour une même instance de base de données, NFS (Network File System) permet de partager ce système de fichiers. En règle générale, un poste de travail appartenant à un cluster sert à exporter le système de fichiers à l'aide de NFS et les autres postes de travail du cluster montent le système de fichiers NFS à partir du premier poste. Le système de fichiers doit être monté localement sur le poste qui l'exporte.

Pour en savoir plus sur les commandes, reportez-vous à la documentation de votre distribution Linux.

Pour créer ce système de fichiers, procédez comme suit :

1. Sur un poste, sélectionnez une partition de disque ou créez-en une à l'aide de la commande **fdisk**.
2. A l'aide d'un utilitaire tel que **mkfs**, créez un système de fichiers sur cette partition. La taille de ce système doit être suffisante pour qu'il puisse contenir les fichiers DB2 requis et offrir l'espace nécessaire pour votre base de données.

3. Montez localement le système de fichiers que vous venez de créer et ajoutez une entrée dans le fichier `/etc/fstab` pour que ce système de fichiers soit monté à chaque réinitialisation du système. Par exemple :

```
/dev/hda1 /db2home ext3 defaults 1 2
```

4. Pour exporter automatiquement un système de fichiers NFS sous Linux lors de l'initialisation, ajoutez une entrée dans le fichier `/etc/exports`. Veillez à inclure tous les noms d'hôte faisant partie du cluster ainsi que tous les noms sous lesquels un poste peut être connu. Par ailleurs, assurez-vous que chaque poste appartenant au cluster dispose des droits root sur le système de fichiers exporté, en utilisant l'option `root`.

Le fichier `/etc/exports` est un fichier ASCII qui contient les informations suivantes :

```
/db2home nom_poste1(rw) nom_poste2(rw)
```

Pour exporter le répertoire NFS, exécutez la commande

```
/usr/sbin/exports -r
```

5. Sur chaque autre poste du cluster, ajoutez une entrée dans le fichier `/etc/fstab` pour monter automatiquement le système de fichiers en NFS lors de l'initialisation du système. Comme dans l'exemple suivant, lorsque vous spécifiez les options du point de montage, veillez à ce que le système de fichiers soit monté à l'initialisation, qu'il soit accessible en lecture/écriture, qu'il soit monté en mode matériel, qu'il comprenne l'option `bg` (`background=arrière-plan`) et que les programmes `setuid` puissent s'exécuter correctement.

```
fusion-en:/db2home /db2home nfs rw,timeo=7,  
hard,intr,bg,suid,lock
```

où *fusion-en* représente le nom de la machine.

6. Montez en NFS le système de fichiers exporté sur chacun des autres postes du cluster, en entrant la commande suivante :

```
mount /db2home
```

Si la commande `MOUNT` échoue, lancez la commande `showmount` pour vérifier l'état du serveur NFS. Par exemple :

```
showmount -e fusion-en
```

où *fusion-en* représente le nom de la machine.

Cette commande `showmount` doit répertorier les systèmes de fichiers qui sont exportés à partir du poste *fusion-en*. Si cette commande échoue, il se peut que le serveur NFS n'ait pas été démarré. Exécutez la commande suivante en tant que `root` sur le serveur NFS pour démarrer le serveur manuellement :

```
/etc/rc.d/init.d/nfs restart
```

Si le niveau d'exécution est le niveau 3, vous pouvez exécuter cette commande automatiquement en renommant `K20nfs` en `S20nfs` dans le répertoire suivant :

```
/etc/rc.d/rc3.d.
```

7. Vérifiez que les opérations suivantes ont abouti :
 - a. Sur un seul poste du cluster, vous avez créé un système de fichiers à utiliser en tant que répertoire personnel et répertoire de l'instance.
 - b. Si votre configuration regroupe plusieurs postes pour une même instance de base de données, vous avez exporté ce système de fichiers en utilisant NFS.
 - c. Vous avez monté le système de fichiers exporté sur chacun des autres postes du cluster.

Création d'un système de fichiers pour un serveur DB2 partitionné (Solaris)

Cette tâche est nécessaire à l'installation de votre système de bases de données partitionnées. Cette section décrit les procédures de :

- création d'un système de fichiers /home DB2,
- d'exportation en NFS du système de fichiers /home,
- montage en NFS du système de fichiers /home à partir de chaque ordinateur participant.

Il est recommandé de créer un système de fichiers d'une taille équivalente au contenu du DVD du produit DB2. Vous pouvez utiliser la commande suivante pour vérifier la taille, exprimée en Ko :

```
du -sk <point montage DVD>
```

Une instance DB2 requiert au moins 50 Mo. Si votre espace disque est insuffisant, vous pouvez monter le DVD du produit DB2 à partir de chaque ordinateur participant au lieu de copier son contenu sur le disque dur.

Il existe plusieurs méthodes pour créer un système de fichiers local sur un système Solaris. Si vous souhaitez recourir à un logiciel tel que Veritas pour ce faire, reportez-vous à la documentation fournie avec le produit.

Pour créer un système de fichiers, vous devez disposer des droits d'accès root.

Pour créer un système de fichiers DB2 personnel, puis l'exporter et le monter en NFS, procédez comme suit :

Création du système de fichiers DB2 personnel

1. Sur l'ordinateur principal (ServeurA), sélectionnez une partition de disque ou configurez-en une à l'aide de la commande `format`. Lors de l'exécution de la commande `format`, vérifiez que les partitions de disque utilisées ne se chevauchent pas. En effet, cela pourrait entraîner une corruption des données ou des défaillances du système de fichiers. Vérifiez également que vous avez correctement entré la commande, car les erreurs sont susceptibles de générer des incidents sérieux.
2. A l'aide d'un utilitaire tel que `newfs` ou `mkfs`, créez un système de fichiers sur cette partition. La taille de ce système doit être suffisante pour qu'il puisse contenir les fichiers DB2 requis ainsi que d'autres fichiers non DB2. Un minimum de 300 Mo est recommandé.
3. Montez localement le système de fichiers que vous venez de créer et ajoutez une entrée au fichier `/etc/vfstab` pour que ce système de fichiers soit monté à chaque réinitialisation du système. Par exemple :

```
/dev/dsk/c1t0d2s2 /dev/rdisk/c1t0d2s2 /db2home ufs 2 yes -
```

Exportation du système de fichiers DB2 personnel

1. Pour exporter automatiquement un système de fichiers NFS sous Solaris au moment de l'initialisation, ajoutez une entrée au fichier `/etc/dfs/dfstab`. Veillez à inclure tous les noms d'hôte des postes participants, ainsi que tous les noms sous lesquels un poste peut être connu. Par ailleurs, vérifiez que chaque poste dispose des droits d'accès root sur le système de fichiers exporté, en utilisant l'option `root`.
Dans l'exemple ci-après, une entrée correspondant à un système de bases de données partitionnées à quatre postes est ajoutée dans le fichier `/etc/dfs/dfstab`. Les postes participants, `ServeurB`, `ServeurC` et

ServeurD, sont autorisés à monter le système de fichiers /db2home qui sera utilisé comme système de fichiers DB2 personnel.

```
share -F nfs -o \  
rw=ServeurB.torolab.ibm.com, \  
root=ServeurB.torolab.ibm.com \  
  
rw=ServeurC.torolab.ibm.com, \  
root=ServeurC.torolab.ibm.com\  
  
rw=ServeurD.torolab.ibm.com, \  
root=ServeurD.torolab.ibm.com \  
-d "homes" /db2home
```

Si un poste de travail est identifié par plusieurs noms d'hôte, tous les alias doivent figurer dans le fichier /etc/dfs/dfstab. Par exemple, si ServeurB est également connu sous le nom ServeurB-tokenring, l'entrée correspondant à ServeurB dans le fichier /etc/dfs/dfstab doit se présenter comme suit :

```
rw=ServeurB.torolab.ibm.com:ServeurB-tokenring.torolab.ibm.com, \  
root=ServeurB.torolab.ibm.com:ServeurB-tokenring.torolab.ibm.com \  

```

2. Sur chaque autre poste du cluster, ajoutez une entrée dans le fichier /etc/vfstab afin de monter automatiquement le système de fichiers en NFS à l'initialisation. Comme dans l'exemple suivant, lorsque vous spécifiez les options du point de montage, veillez à ce que le système de fichiers soit monté lors de l'initialisation, qu'il soit accessible en lecture/écriture, qu'il soit monté en mode matériel, qu'il comprenne l'option bg (background=arrière-plan) et que les programmes suid puissent s'exécuter correctement :

```
ServeurA:/db2home - /db2home nfs - yes rw,hard,intr,bg,suid
```

Montage du système de fichiers DB2 personnel à partir de chaque ordinateur participant

1. Créez et montez en NFS le système de fichiers exporté sur chacun des postes de l'environnement de bases de données partitionnées, en entrant les commandes suivantes :

```
mkdir /db2home  
mount /db2home
```

Si la commande mount échoue, utilisez la commande showmount pour vérifier l'état du serveur NFS. Par exemple :

```
showmount -e ServeurA
```

Cette commande showmount doit répertorier les systèmes de fichiers qui sont exportés à partir du poste ServeurA. Si cette commande échoue, il se peut que le serveur NFS n'ait pas été démarré. Pour y remédier, lancez les commandes suivantes en tant qu'utilisateur root sur le serveur NFS :

```
/usr/lib/nfs/mountd  
/usr/lib/nfs/nfsd -a 16
```

Ces commandes sont exécutées automatiquement au moment de l'initialisation s'il existe des entrées dans le fichier /etc/dfs/dfstab. Une fois le serveur NFS démarré, exportez de nouveau le système de fichiers NFS à l'aide de la commande suivante :

```
sh /etc/dfs/dfstab
```

Vérifiez que vous avez respecté les étapes suivantes :

1. Sur un poste de l'environnement de bases de données partitionnées, vous avez créé un système de fichiers à utiliser en tant que répertoire d'instance et répertoire personnel.
2. Vous avez exporté ce système de fichiers via NFS.
3. Vous avez monté le système de fichiers exporté sur chaque ordinateur appartenant au cluster.

Vérification que NFS est en cours d'exécution (Linux et UNIX)

Avant de configurer un environnement de bases de données partitionnées, vous devez vérifier que le système NFS (Network File System) fonctionne sur chaque poste appartenant à votre système de bases de données partitionnées.

Le système NFS doit être en cours de fonctionnement sur chaque poste.

Pour vérifier que le système NFS fonctionne sur chaque poste, procédez comme suit :

Systemes d'exploitation AIX

Entrez la commande suivante sur chaque poste de travail :

```
lssrc -g nfs
```

La zone Status des processus NFS doit avoir la valeur active.

Après avoir vérifié que NFS fonctionne sur chaque poste, vous devez vérifier que les processus NFS requis par les produits DB2 fonctionnent. Ces processus sont les suivants :

```
rpc.lockd  
rpc.statd
```

Systemes d'exploitation HP-UX

Entrez la commande suivante sur chaque poste de travail :

```
showmount -e nom_hôte
```

Pour vérifier le système local, spécifiez la commande showmount sans l'option *nom_hôte*.

Si NFS n'est pas actif, un message similaire au suivant apparaît :

```
showmount: ServeurA: RPC: Programme non enregistré
```

Après avoir vérifié que NFS fonctionne sur chaque poste, vous devez vérifier que les processus NFS requis par les produits DB2 fonctionnent :

```
rpc.lockd  
rpc.statd
```

Pour ce faire, utilisez les commandes suivantes :

```
ps -ef | grep rpc.lockd  
ps -ef | grep rpc.statd
```

Systemes d'exploitation Linux

Entrez la commande suivante sur chaque poste de travail :

```
showmount -e nom_hôte
```

Pour vérifier le système local, spécifiez la commande showmount sans l'option *nom_hôte*.

Si NFS n'est pas actif, un message similaire au suivant apparaît :

```
showmount: ServeurA: RPC: Programme non enregistré
```

Après avoir vérifié que NFS fonctionne sur chaque poste, vous devez vérifier que les processus NFS requis par les produits DB2 fonctionnent. Le processus est le suivant : `rpc.statd`.

Pour vérifier ce processus, entrez la commande `ps -ef | grep rpc.statd`.

Si ces processus ne sont pas actifs, consultez la documentation de votre système d'exploitation.

Chapitre 6. Montage des CD ou des DVD produit sous Linux et UNIX

Montage du CD ou du DVD (AIX)

Selon la configuration de votre système, il vous faudra vous connecter avec les droits root pour monter des disques.

Pour monter le CD ou le DVD sous AIX à l'aide de System Management Interface Tool (SMIT), procédez comme suit :

1. Insérez le disque dans l'unité.
2. Créez un point de montage en entrant la commande `mkdir -p /disc`, où `disc` représente le répertoire du point de montage du CD ou du DVD.
3. Allouez un système de fichiers au disque à l'aide de SMIT en entrant la commande `smit storage`.
4. Après le lancement de SMIT, sélectionnez **Systèmes de fichiers** → **Ajout / Modification / Affichage / Suppression des systèmes de fichiers** → **Systèmes de fichiers du CDROM** → **Ajout du système de fichiers du CDROM**.
5. Dans la fenêtre Ajout d'un système de fichiers :
 - Entrez un nom d'unité pour système de fichiers CD ou DVD dans la zone **NOM UNITE**. Les noms d'unité des systèmes de fichiers du CD ou DVD doivent être uniques. En cas de nom d'unité en double, vous serez sans doute amené à supprimer le système de fichiers déjà défini et utiliser un autre nom pour votre répertoire. Dans cet exemple, vous affectez le nom `/dev/cd0` à l'unité.
 - Entrez le répertoire du point de montage du disque dans la fenêtre **POINT DE MONTAGE**. Dans notre exemple, le répertoire du point de montage est `/disc`.
 - Dans la zone **Monter automatiquement au redémarrage du système ?**, sélectionnez **oui** pour permettre le montage automatique du système de fichiers.
 - Cliquez sur **OK** pour fermer la fenêtre, puis cliquez sur **Annulation** trois fois pour quitter SMIT.
6. Ensuite, montez le système de fichiers du CD ou DVD en entrant la commande `smit mountfs`.
7. Dans la fenêtre Montage d'un système de fichiers :
 - Entrez le nom d'unité du système de fichiers de ce CD ou DVD dans la zone **Nom du système de fichiers**. Dans cet exemple, le nom d'unité est `/dev/cd0`.
 - Entrez le point de montage du disque dans la zone **Répertoire sur lequel monter**. Dans cet exemple, le point de montage est `/disc`.
 - Entrez `cdrfs` dans la zone **Type de système de fichiers**. Pour afficher les autres types de systèmes de fichiers que vous pouvez monter, cliquez sur **Liste**.
 - Dans la zone **Monter en tant que système de fichiers en lecture seule**, sélectionnez **oui**.
 - Acceptez les valeurs par défaut restantes et cliquez sur **OK** pour fermer la fenêtre.

Votre CD ou DVD est maintenant monté. Pour visualiser le contenu du CD ou du DVD, placez le disque dans l'unité et entrez la commande `cd /disc` où `disc` représente le répertoire du point de montage du disque.

Montage du CD ou du DVD (HP-UX)

Cette rubrique explique comment monter votre CD ou DVD du produit DB2 pour HP-UX.

Selon la configuration de votre système, il vous faudra vous connecter avec les droits `root` pour monter des disques.

Pour monter votre CD ou DVD DB2 pour HP-UX, procédez comme suit :

1. Insérez le CD ou le DVD dans l'unité.
2. Si nécessaire, définissez un nouveau répertoire comme point de montage pour l'unité de CD ou DVD. Définissez `/cdrom` comme point de montage à l'aide de la commande `mkdir /cdrom`.
3. Le cas échéant, identifiez le fichier d'unité à l'aide de la commande `ioscan -fnC disk`. Cette commande répertorie toutes les unités de CD ou de DVD reconnues et les fichiers d'unité associés. Le nom de fichier est similaire à `/dev/dsk/c1t2d0`.
4. Montez l'unité de CD ou de DVD sur le répertoire du point de montage :

```
mount -F cdfs -o rr /dev/dsk/c1t2d0 /cdrom
```
5. Affichez le contenu du fichier pour vérifier le montage à l'aide de la commande `ls /cdrom`.
6. Déconnectez-vous.

Votre CD ou DVD est maintenant monté. Pour visualiser le contenu du CD ou du DVD, placez le disque dans l'unité et entrez la commande `cd /cdrom` où `cdrom` représente le répertoire du point de montage.

Montage du CD ou du DVD (Linux)

Selon la configuration de votre système, il vous faudra vous connecter avec les droits `root` pour monter des disques.

Pour monter le CD ou le DVD sous les systèmes d'exploitation Linux :

1. Insérez le CD ou le DVD dans l'unité et entrez la commande suivante :

```
mount -t iso9660 -o ro /dev/cdrom /cdrom
```

où `/cdrom` représente le point de montage du CD ou du DVD.

2. Déconnectez-vous.

Le système de fichiers de votre CD ou DVD est maintenant monté. Pour visualiser le contenu du CD ou du DVD, placez le disque dans l'unité et entrez la commande `cd /cdrom` où `cdrom` représente le répertoire du point de montage.

Montage du CD ou du DVD (Solaris)

Si vous montez l'unité de CD ou de DVD à partir d'un système éloigné à l'aide de NFS, le système de fichiers du CD ou du DVD situé sur le poste éloigné doit être exporté avec les droits d'accès `root`.

Selon la configuration de votre système local, vous aurez peut-être besoin d'un accès root sur l'ordinateur local.

Pour monter le CD ou le DVD sous le système d'exploitation Solaris :

1. Insérez le CD ou le DVD dans l'unité.
2. Si le Gestionnaire de volumes (vold) est actif sur votre système, le disque est automatiquement monté en tant que `/cdrom/cd_label` si le CD ou DVD a un libellé, ou `/cdrom/unnamed_cdrom` s'il n'a pas de libellé.

Si le Gestionnaire de volumes n'est pas actif sur votre système, entrez les commandes suivantes pour monter le CD ou le DVD :

- a. Déterminez le nom de l'unité en entrant la commande suivante :

```
ls -al /dev/sr* |awk '{print "/" $11}'
```

Cette commande renvoie le nom de l'unité de CD ou de DVD. Dans cet exemple, la commande renvoie la chaîne `/dev/dsk/c0t6d0s2`.

- b. Entrez les commandes suivantes pour monter le CD ou le DVD :

```
mkdir -p /cdrom/cdrom_sans_nom  
mount -F hsfs -o ro /dev/dsk/c0t6d0s2 /cdrom/cdrom_sans_nom
```

où `/dev/dsk/c0t6d0s2` correspond au nom de l'unité renvoyé à l'étape précédente et `/cdrom/unnamed_cdrom` correspond au répertoire de montage du CD ou du DVD.

Remarque : Si vous montez l'unité de CD ou de DVD à partir d'un système éloigné à l'aide de NFS, le système de fichiers du CD ou du DVD situé sur le poste éloigné doit être exporté avec les droits d'accès root. Vous devez également monter ce système de fichiers avec les droits d'accès root sur le poste local.

3. Déconnectez-vous.

Le système de fichiers de votre CD ou DVD est maintenant monté. Pour visualiser le contenu du CD ou du DVD, placez le disque dans l'unité et entrez la commande `cd /cdrom`, où `cdrom` représente le répertoire du point de montage.

Chapitre 7. Installation sous Windows

Présentation de l'installation du produit serveur DB2 (Windows)

Cette rubrique décrit la procédure d'installation d'un serveur DB2 sous Windows.

Pour installer votre produit DB2 Server, procédez comme suit :

1. Consultez les conditions préalables relatives à votre produit DB2.
2. Lisez le cas échéant les informations de migration pour DB2.
3. Préparez le support d'installation :

DVD du produit

Insérez le DVD du produit DB2 dans votre lecteur DVD-ROM.

Image d'installation

Si vous avez téléchargé une image d'installation, décompressez le fichier.

4. Installez votre produit DB2 à l'aide :

- de l'assistant d'installation DB2.
- d'une installation silencieuse avec un fichier réponses.

Vous pouvez utiliser l'assistant d'installation DB2 pour effectuer des tâches d'installation et de configuration, telles :

- Sélection du type d'installation de DB2 (classique, réduite ou personnalisée).
- Choix de l'emplacement de l'installation du produit DB2.
- Installation des langues que vous pouvez spécifier ultérieurement en tant que langue par défaut pour les messages et l'interface du produit.
- Configuration de la sécurité étendue DB2.
- Configuration d'une instance DB2 (inclusion d'une configuration d'utilisateur d'instance. Par défaut, elle est identique à celle de l'utilisateur DAS).
- Configuration du serveur d'administration DB2 (et des utilisateurs du DAS).
- Configuration du serveur DB2 Text Search.
- Configuration de la fonction de notification du moniteur de santé et des contacts d'administration.
- Installation et configuration de votre instance (y compris la configuration d'utilisateurs d'instances).
- Préparation du catalogue des outils DB2.
- Spécification du port du centre de documentation DB2.
- Création de fichiers réponses.
- Installation de produits supplémentaires.

Installation de serveurs DB2 (Windows)

Cette section décrit la procédure de démarrage de l'Assistant d'installation DB2 sous Windows. L'Assistant d'installation DB2 permet de définir l'installation et d'installer le produit DB2 sur le système.

Configuration requise

Avant de démarrer l'Assistant d'installation DB2, effectuez les opérations suivantes :

- Si vous envisagez de configurer un environnement de bases de données partitionnées, voir la rubrique "Configuration d'un environnement de bases de données partitionnées".
- Vérifiez que votre système dispose de la configuration requise (logiciels, mémoire et espace disque).
- Si vous envisagez d'utiliser LDAP sous Windows pour enregistrer le serveur DB2 dans Active Directory, nous vous conseillons d'étendre le schéma d'annuaire avant l'installation.
- Vous devez disposer d'un compte utilisateur *Administrateur* local avec les droits d'accès recommandés pour effectuer l'installation. Avec les serveurs DB2 sur lesquels le système local est utilisé comme serveur d'administration DB2 (DAS) et utilisateur d'instance DB2, si vous n'utilisez pas la fonction de partitionnement de bases de données, un utilisateur non administrateur doté de droits d'accès élevés peut effectuer l'installation.
- Bien que cela ne soit pas obligatoire, il est recommandé de fermer tous les programmes afin que le programme d'installation puisse mettre à jour les fichiers sur l'ordinateur sans redémarrage de ce dernier.

Restrictions

- L'instance et le nom de copie DB2 ne peuvent pas commencer par une valeur numérique.
- Le nom d'instance et le nom de copie DB2 doivent être uniques pour toutes les copies DB2.
- L'utilisation des fonctions XML est limitée à une base de données qui inclut une seule partition de base de données.
- Aucun autre produit DB2 ne peut être installé sur le même chemin si l'un des produits suivants est installé :
 - IBM Data Server Runtime Client
 - IBM Data Server Driver for ODBC, CLI, and .NET
 - Centre de documentation DB2
- Les zones de l'assistant d'installation DB2 n'acceptent pas de caractères non anglais.
- Si vous activez la sécurité étendue sous Windows Vista, les utilisateurs doivent appartenir aux groupes DB2ADMNS ou DB2USERS pour exécuter des applications et des commandes DB2 locales, du fait d'une fonction de sécurité supplémentaire (contrôle d'accès d'utilisateur) limitant les droits par défaut des administrateurs locaux. Si les utilisateurs ne font pas partie de l'un de ces groupes, ils n'auront pas d'accès en lecture à la configuration DB2 locale ou aux données d'application.

Pour démarrer l'Assistant d'installation DB2, procédez comme suit :

1. Connectez-vous au système à l'aide du compte Administrateur local que vous avez créé pour l'installation de DB2.
2. Si vous disposez du DVD du produit DB2, insérez-le dans le lecteur. Si elle est active, la fonction d'exécution automatique démarre automatiquement le Tableau de bord d'installation DB2. Si l'installation ne démarre pas

automatiquement, lancez l'Explorateur Windows pour accéder au DVD du produit DB2 et cliquez deux fois sur l'icône d'installation pour démarrer le tableau de bord de l'installation DB2.

3. Si vous avez téléchargé le produit DB2 à partir du site Passport Advantage, lancez le fichier exécutable pour extraire les fichiers d'installation du produit DB2. Utilisez l'Explorateur Windows pour accéder aux fichiers d'installation DB2 et cliquez deux fois sur l'icône d'installation pour démarrer le tableau de bord d'installation DB2.
4. Dans le tableau de bord d'installation de DB2, vous pouvez consulter les conditions préalables à l'installation et les notes sur l'édition, ou vous pouvez procéder directement à l'installation. Consultez les conditions préalables à l'installation et les remarques sur le produit pour connaître les informations de dernière minute.
5. Cliquez sur **Installation d'un produit** pour ouvrir la fenêtre correspondante et afficher les produits disponibles pour l'installation.
Si aucun produit DB2 n'est installé sur votre ordinateur, lancez l'installation en cliquant sur **Nouveau**. Poursuivez l'installation en suivant les invites de l'Assistant d'installation DB2.
Si au moins un produit DB2 est installé sur votre système, vous pouvez :
 - Cliquez sur **Nouveau** pour créer une nouvelle copie de DB2.
 - Cliquez sur **Utiliser une version existante** pour mettre à niveau une copie existante de DB2, ajouter une fonctionnalité à une copie existante de DB2, migrer une copie DB2 version 8 ou version 9.1 existante, ou installer un produit complémentaire.
6. L'Assistant d'installation DB2 détermine la langue de votre système et se lance dans la langue correspondante. Vous pouvez utiliser l'aide en ligne pour vous assister dans la suite des opérations. Pour appeler l'aide en ligne, cliquez sur **Aide** ou appuyez sur **F1**. Vous pouvez cliquer à tout moment sur le bouton **Annulation** pour mettre fin à l'installation.

Votre produit DB2 sera installé, par défaut, dans le répertoire <Program Files>\IBM\sqllib, <Program Files> correspondant à l'emplacement du répertoire Program Files.

Si vous effectuez l'installation sur un système sur lequel ce répertoire est déjà utilisé, les caractères `_xx` seront ajoutés au chemin d'installation DB2, où `_xx` sont des chiffres, commençant à 01 puis s'incrémentant en fonction du nombre de copies DB2 installées.

Vous pouvez également indiquer votre propre chemin d'installation de votre produit DB2.

Pour plus d'informations sur les erreurs survenues lors de l'installation, consultez l'historique de l'installation situé dans le répertoire Mes documents\DB2LOG\. Le fichier journal utilise le format suivant : DB2-ProductAbrev-DateTime.log, par exemple, DB2-ESE-Tue Apr 04 17_04_45 2006.log.

Si vous souhaitez que le produit DB2 accède à la documentation DB2 sur votre poste local ou sur un autre poste du réseau, vous devez installer le centre de documentation DB2. Le centre de documentation DB2 contient de la documentation relative au système de base de données et aux produits DB2 DB2 associés. Par défaut, les informations DB2 sont accessibles à partir du Web si le centre de documentation DB2 n'est pas installé localement.

Limitations de mémoire DB2 Express et DB2 Workgroup Server Edition

Si vous installez DB2 Express Edition, la mémoire maximum allouée à l'instance est de 4 Go.

Si vous installez DB2 Workgroup Server Edition, la mémoire maximale admise pour l'instance est de 16 Go.

La taille de mémoire allouée à l'instance dépend du paramètre de configuration `INSTANCE_MEMORY` du gestionnaire de bases de données.

Remarques importantes concernant la migration depuis la version 9.1 :

- Si la configuration de la mémoire de votre version 9.1 de DB2 dépasse la limite permise, le produit DB2 risque de ne pas démarrer après migration vers la version actuelle.
- Le gestionnaire de réglage automatique de la mémoire n'augmentera pas la taille de la mémoire au-delà de la limite permise par la licence.

Plusieurs copies de DB2 sur un même ordinateur (Windows)

Vous pouvez utiliser plusieurs copies de DB2 sur le même système. Chaque copie de DB2 peut correspondre au même niveau de code ou à un niveau de code différent. Les avantages de cette configuration incluent :

- La possibilité d'exécuter simultanément des applications qui requièrent différentes versions de DB2 sur le même système.
- La possibilité d'exécuter des copies autonomes de produits DB2 pour différentes fonctions.
- La possibilité d'effectuer des tests sur le même système avant de déplacer la base de données de production vers la version la plus récente du produit DB2.
- Pour les éditeurs de logiciels indépendants, la possibilité d'imbriquer un produit serveur DB2 dans leurs produits et de rendre la base de données DB2 invisible pour les utilisateurs.

Une copie de DB2 peut comporter un ou plusieurs produits DB2 différents. Il s'agit d'un groupe de produits DB2 installés au même emplacement.

Différences lorsqu'une seule copie de DB2 est installée

- Pendant l'installation, un nom unique est attribué à la copie de DB2 par défaut. Vous pouvez modifier le nom de la copie de DB2 par défaut uniquement lors de l'exécution de l'Assistant d'installation DB2. A l'issue de l'installation, vous ne pouvez pas modifier le nom de la copie DB2.
- Les applications utilisent la copie de DB2 par défaut dans un environnement identique à celui de DB2 version 8.

Différences lorsque plusieurs copies de DB2 sont installées sur le même système

- DB2 version 8 peut coexister avec DB2 version 9.1 et DB2 version 9.5 en prenant en compte les restrictions décrites ci-après.
- La copie de DB2 version 8 doit être la copie par défaut même si vous possédez plusieurs copies de DB2 version 9.1 ou version 9.5. Cette copie par défaut ne peut pas être modifiée. Après la désinstallation de DB2 Version 8, vous pouvez définir la copie de DB2 Version 9.1 ou Version 9.5 en tant que copie par défaut.
- Facultatif : Vous pouvez configurer chaque copie de DB2 pour qu'elle utilise un centre de documentation DB2 différent.

Remarque : Il ne peut y avoir qu'une seule copie du centre de documentation DB2 installée sur le même système avec le même niveau d'édition. Par exemple, vous pouvez disposer d'un centre de documentation DB2 version 8, version 9.1 et version 9.5 sur un même système mais vous ne pouvez pas avoir un centre de documentation DB2 version 9, fix pack 1 et un autre centre de documentation version 9, fix pack 2 sur le même système. Toutefois, vous pouvez configurer le serveur de base de données DB2 pour accéder à ces Centres de documentation DB2 à distance.

- Seul le logiciel IBM Data Server Provider for .NET de la copie par défaut est enregistré dans Global Assembly Cache. Si la version 8 est installée avec la version 9, le logiciel IBM Data Server Provider for .NET 2.0 Provider de la version 9 est également enregistré dans Global Assembly Cache. La version 8 n'inclut pas de fournisseur 2.0 .NET.
- Chaque copie de DB2 doit posséder des noms d'instance uniques. Pour une installation par fichier réponses incluant le paramètre NO_CONFIG=YES, l'instance par défaut n'est pas créée. Toutefois, lorsque vous créez l'instance à l'issue de l'installation, son nom doit être unique. Le nom de l'instance par défaut est «DB2». Si une instance ayant le nom «DB2» existe déjà, un nom unique est généré pour l'instance. Cette action est effectuée en utilisant le nom «DB2», en ajoutant un trait de soulignement et en générant les deux derniers caractères dans la séquence numérique. Les noms d'instance suivants générés sont «DB2_01», «DB2_02», etc. Pour des raisons de performances, le Centre de contrôle DB2 ne doit être utilisé qu'à partir d'une seule copie de DB2 sur un même système.

Pour les applications COM+ Microsoft, il est recommandé d'utiliser et de distribuer *IBM Data Server Driver for ODBC, CLI and .NET (programme d'installation)* ou *IBM Data Server Driver for ODBC and CLI (zip)* avec votre application et non le client *IBM Data Server Runtime Client* car une seule copie de *Data Server Runtime Client* peut être utilisée à la fois pour les applications COM+. Cette restriction ne s'applique pas à *IBM Data Server Driver for ODBC, CLI and .NET (programme d'installation)* ou *IBM Data Server Driver for ODBC and CLI (zip)*. Les applications Microsoft COM+ accédant aux sources de données DB2 sont prises en charge uniquement avec la copie de DB2 par défaut. La prise en charge simultanée d'applications COM+ accédant aux différentes copies de DB2 n'est pas assurée. Si DB2 Universal Database (UDB) Version 8 est installé, vous pouvez uniquement utiliser DB2 UDB version 8 pour exécuter ces applications. Si DB2 version 9 ou version ultérieure est installé, vous pouvez changer la copie DB2 par défaut à l'aide de l'Assistant de sélection de copies DB2 mais vous ne pouvez pas les utiliser de manière simultanée.

Choix d'une valeur par défaut lors de l'installation d'une nouvelle copie DB2

Environnement système

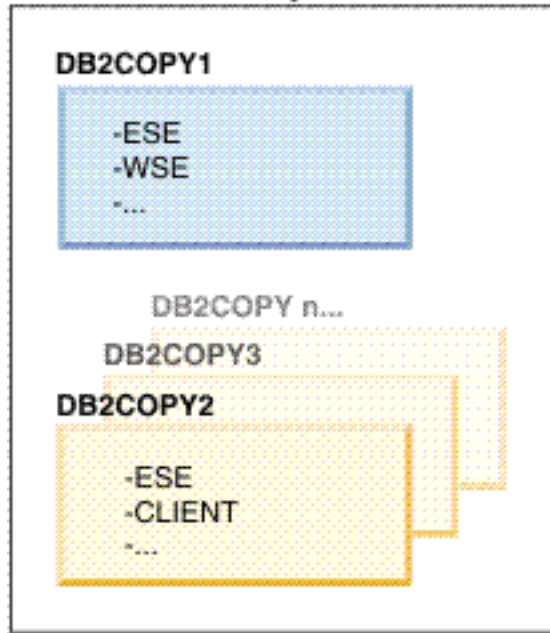

Légende

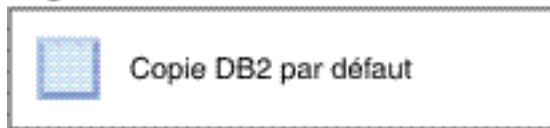

Dans la version 9.1, il est possible d'avoir plusieurs copies DB2. (Dans cet exemple, DB2COPY1, DB2COPY2 et ce jusqu'à DB2COPYn.) Vous sélectionnez une des copies DB2 en tant que copie DB2 par défaut. Ici, DB2COPY1 est sélectionné en tant que copie DB2 par défaut.

Dans la version 9.5, supposons un scénario dans lequel vous installez une copie DB2 (DB2COPY1). Il s'agit de la copie DB2 par défaut et de la copie d'interface client de base de données IBM par défaut.

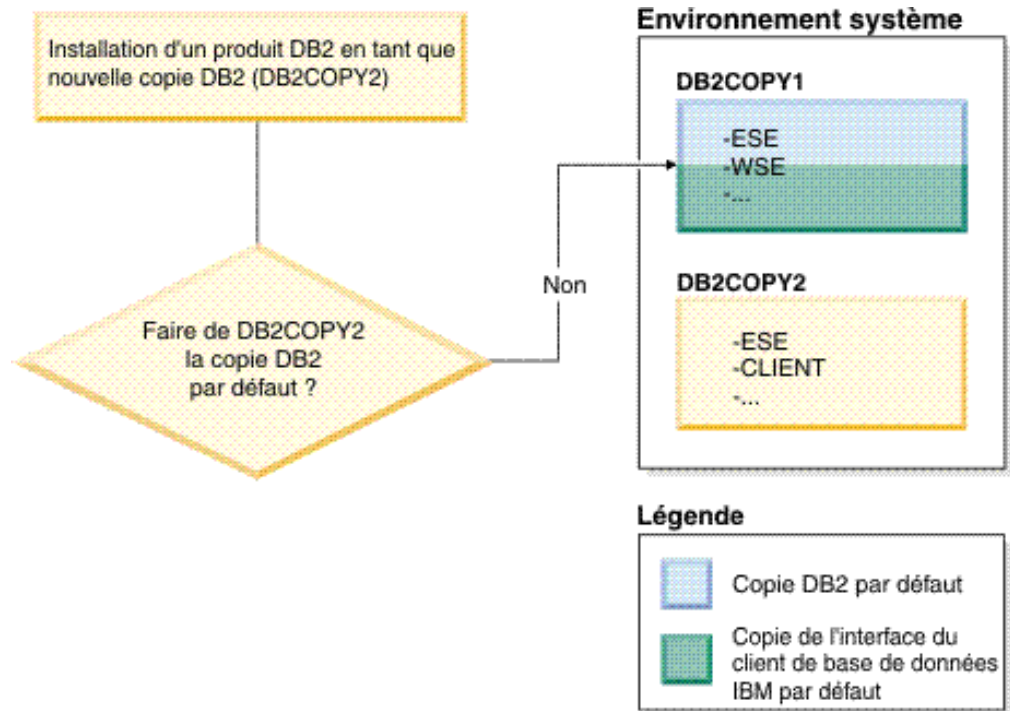

Vous installez ensuite un produit DB2 dans une nouvelle copie DB2 (DB2COPY2). Lors de l'installation de la nouvelle copie DB2 (DB2COPY2), il vous est demandé si vous souhaitez que la nouvelle copie DB2 soit la copie par défaut. Si vous répondez «Non», DB2COPY1 reste la copie DB2 par défaut. (Il s'agit également de la copie d'interface client de base de données IBM par défaut.)

Suivez le même scénario mais répondez «Oui» lorsqu'il vous est demandé si vous souhaitez que la nouvelle copie DB2 soit la copie DB2 par défaut.

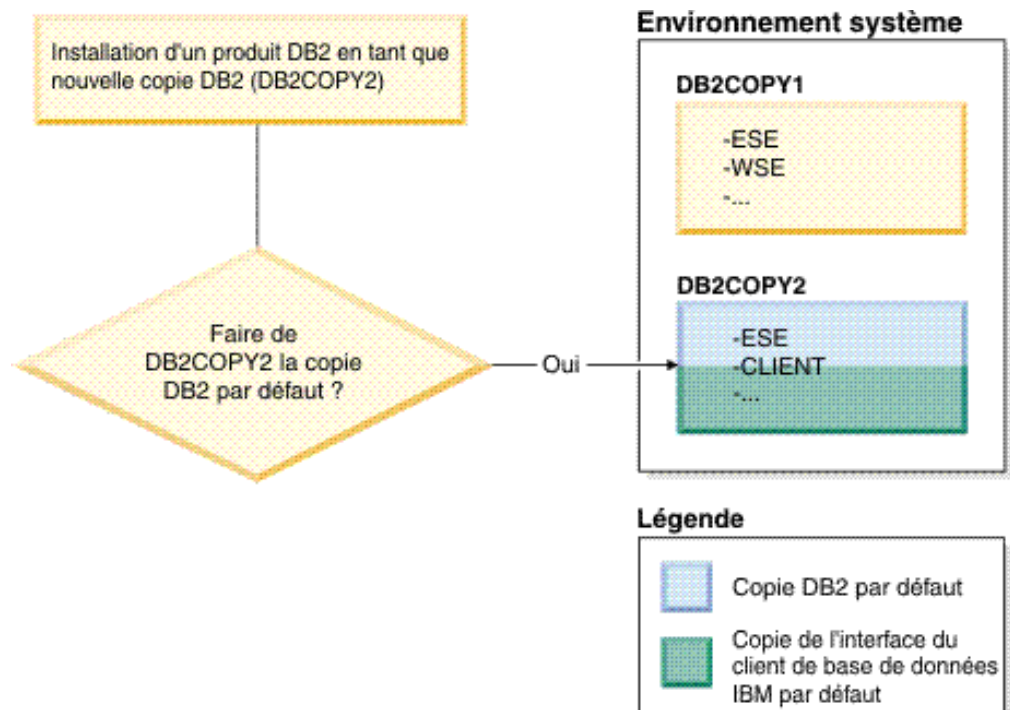

Dans ce cas, DB2COPY2 devient la nouvelle copie DB2 par défaut (et la copie de l'interface client de base de données IBM par défaut).

Coexistence de la version 8

DB2 version 8 et DB2 version 9 peuvent coexister mais DB2 version 8 doit être défini comme copie DB2 par défaut. Pour que DB2 Version 8 ne soit plus la copie DB2 par défaut, vous pouvez migrer cette copie DB2 vers DB2 version 9 puis changer de copie DB2 par défaut.

Le serveur ne doit comporter qu'une seule version du serveur d'administration DAS car les instances sont administrées de la manière suivante :

- Si le serveur d'administration DAS s'exécute sur la version 9, il peut administrer des instances de la version 8 et de la version 9.
- Si le serveur d'administration DAS s'exécute sur la version 8, il ne peut administrer que des instances de la version 8. Vous pouvez migrer le serveur d'administration DAS version 8 ou le supprimer et créer un serveur d'administration DAS version 9 pour administrer les instances de la version 8 et de la version 9. Cette opération est requise uniquement si vous souhaitez utiliser le Centre de contrôle pour administrer les instances.

Coexistence de la version 8 et de la version 9 avec DB2 .NET Data Provider

Dans DB2 Version 9, DB2 .NET Data Provider dispose du support System.Transaction. Toutefois, ce support est disponible uniquement pour la copie d'interface client de base de données IBM par défaut. Vous ne pouvez pas utiliser DB2 Version 8 .NET Data Provider si DB2 Version 9 .NET Data Provider est installé. Si DB2 version 8 est installé, 1.1 .NET Data Provider enregistré dans Global Assembly Cache provient de DB2 version 8. La version 2.0 du fournisseur enregistré provient de DB2 version 9.

Applications de tiers exécutées en tant que service

Par défaut, les applications de tiers liées à des DLL DB2 de manière dynamique, par exemple liées à db2api.lib, recherchent les DLL DB2 dans le chemin en cours. Cela signifie que les applications existantes qui ne sont pas activées pour prendre en charge plusieurs versions utilisent la copie de DB2 par défaut. Pour éviter cette limitation, l'application peut utiliser l'API db2SelectDB2Copy avant de charger les bibliothèques DB2. Pour plus d'informations, voir le document *Call Level Interface Guide and Reference, Volume 1*.

Versions 32 bits et 64 bits sous Win x64

DB2 ne prend pas en charge l'installation de plusieurs versions de DB2 32 bits et 64 bits sous Windows. Si vous installez DB2 version 64 bits, la version 32 bits est supprimée du système. Ce mécanisme se produit car les registres de DB2 32 bits et 64 bits se trouvent dans des emplacements distincts.

Configuration LDAP et CLI

Si vous disposez de DB2 version 8 et qu'une application requiert des paramètres LDAP différents, elle doit faire appel à un utilisateur LDAP différent. Dans le cas contraire, la configuration CLI s'applique à toutes les copies de DB2 que l'utilisateur LDAP est susceptible d'utiliser.

Compteurs de performances

Les compteurs de performances ne peuvent être enregistrés que pour une copie de DB2. En outre, ils ne peuvent surveiller que les instances de la copie de DB2 dans laquelle ils sont enregistrés. Lorsque vous changez de copie de DB2 par défaut, l'Assistant de sélection DB2 désenregistre et réenregistre les compteurs de performances afin qu'ils soient actifs pour la copie de DB2 par défaut.

WMI (Windows Management Instrumentation)

Une seule version du fournisseur WMI peut être enregistrée.

Connectivité du client

Vous ne pouvez utiliser qu'une seule copie de DB2 dans un même processus. Pour plus d'informations, voir «Connectivité du client IBM Data Server à l'aide de copies multiples», à la page 184.

Applications liées à des DLL DB2 de manière dynamique

Les applications qui sont directement liées à des DLL DB2 ou qui utilisent LoadLibrary au lieu de LoadLibraryEx avec le paramètre LOAD_WITH_ALTERED_SEARCH_PATH doivent vérifier que la bibliothèque dépendante initiale est correctement chargée. Vous pouvez utiliser votre propre méthode d'écriture de code ou appeler le fichier db2envar.bat pour configurer l'environnement avant l'exécution de l'application. Vous pouvez également appeler l'API db2SelectDB2Copy, qui peut être liée à l'application de manière statique.

Modules d'extension Visual Studio 2003

Il ne peut y avoir qu'une seule version des modules d'extension enregistrée sur un même système. La version des modules d'extension active correspond à la version fournie avec la copie de DB2 par défaut.

Gestion des licences

Des licences doivent être enregistrées pour chaque copie de DB2. Elles ne s'appliquent pas à l'ensemble du système. Ce mécanisme permet de posséder différentes licences pour différents chemins, ainsi que des licences limitées du produit DB2 et des versions complètes de DB2 sur le même système.

Services NT

Les services NT DB2 utilisent un nom au format <nomservice_nominstallation>. Par exemple, DB2NETSECSERVEUR_MACOPIE1. Le nom affiché contient également le nom de la copie ajouté entre parenthèses, par exemple Serveur de sécurité DB2 (MACOPIE1). Les instances incluent également la chaîne DB2–Nom de copie DB2>–Nom d'instance>–Numéro de noeud> dans le nom affiché dans l'applet du panneau de configuration des services. Le nom du service réel reste inchangé.

API permettant de sélectionner la copie de DB2 à utiliser

Vous pouvez utiliser l'API db2SelectDB2Copy pour sélectionner la copie de DB2 que l'application doit utiliser. Cette API ne requiert pas de DLL. Elle est liée à l'application de manière statique. Vous pouvez retarder le chargement des bibliothèques DB2 et appeler cette API avant toute autre API DB2. La fonction ne peut pas être appelée plusieurs fois pour un processus donné. Cela signifie que vous ne pouvez pas faire basculer le processus d'une copie DB2 vers une autre.

L'API db2SelectDB2Copy définit l'environnement requis par l'application pour utiliser le nom de copie de DB2 ou l'emplacement indiqué. Si votre environnement est déjà configuré pour exécuter la copie de DB2 que vous souhaitez utiliser, il est inutile d'appeler cette API. Toutefois, si vous devez utiliser une autre copie de DB2, vous devez appeler cette API avant de charger les DLL DB2 au sein du processus. Cet appel ne peut être effectué qu'une seule fois par processus.

Partitionnement de bases de données avec plusieurs noeuds physiques

Toutes les partitions physiques doivent posséder le même nom de copie de DB2 sur tous les systèmes.

Utilisation de MSCS et de plusieurs copies de DB2

Chaque ressource DB2 doit être configurée pour s'exécuter dans un moniteur de ressources distinct.

Chapitre 8. Installation sous Linux ou UNIX

Présentation de l'installation de votre produit serveur DB2 (Linux et UNIX)

Cette rubrique présente les étapes de l'installation de votre produit serveur DB2 sous AIX, HP-UX, Linux et Solaris.

Pour installer votre produit DB2 Server, procédez comme suit :

1. Consultez les conditions préalables relatives à votre produit DB2.
2. Lisez le cas échéant les informations de migration pour DB2.
3. Modifiez les paramètres des noyaux sous HP-UX, Linux, et Solaris. Sous toutes les plateformes, sauf Linux sous x86_32, vous devez installer un noyau 64 bits avant d'effectuer l'installation, sinon celle-ci échouera.
4. Préparez le support d'installation :

DVD du produit

Si le DVD du produit DB2 ne se lance pas automatiquement, montez le DVD DB2.

Image d'installation

Si vous avez téléchargé une image d'installation, décompressez le fichier.

5. Installez votre produit DB2 en utilisant une des méthodes suivantes :
 - L'assistant d'installation DB2
 - La commande `db2_install`.
 - Une installation silencieuse avec un fichier réponses
 - Déploiement des fichiers de charge.

Pour les serveurs DB2, vous pouvez utiliser l'assistant d'installation DB2 pour effectuer des tâches d'installation et de configuration, telles :

- Sélection du type d'installation de DB2 (classique, réduite ou personnalisée).
- Choix de l'emplacement de l'installation du produit DB2.
- Installation des langues que vous pouvez spécifier ultérieurement en tant que langue par défaut pour les messages et l'interface du produit.
- Installation ou mise à niveau d'IBM Tivoli System Automation for Multiplatforms Base Component (Linux et AIX).
- Configuration d'une instance DB2.
- Configuration du serveur d'administration DB2 (et des utilisateurs du DAS).
- Configuration du serveur DB2 Text Search.
- Configuration de la fonction de notification du moniteur de santé et des contacts d'administration.
- Installation et configuration de votre instance (y compris la configuration d'utilisateurs d'instances).
- Configuration du support de source de données Informix.
- Préparation du catalogue des outils DB2.
- Spécification du port du centre de documentation DB2.
- Création de fichiers réponses.

6. Si vous avez installé un serveur DB2 à l'aide d'une méthode autre que l'assistant d'installation DB2, les étapes de configuration post-installation sont requises.

Installation en tant qu'utilisateur root

Installation de serveurs DB2 à l'aide de l'Assistant d'installation de DB2 (Linux et UNIX)

Cette section décrit comment démarrer l'assistant d'installation DB2 sous Linux et UNIX. Cet assistant permet de définir les préférences relatives à votre installation et d'installer votre produit DB2 sur le système.

Avant de démarrer l'Assistant d'installation DB2, effectuez les opérations suivantes :

- Si vous envisagez de configurer un environnement de bases de données partitionnées, consultez la rubrique s'y rapportant en cliquant sur le lien approprié dans la partie inférieure de cette rubrique.
- Vérifiez que votre système dispose de la configuration requise (logiciels, mémoire et espace disque).
- Vous pouvez installer un produit DB2 avec les droits d'accès root ou non root. Pour plus d'informations sur les installations non root, consultez les Liens connexes.
- L'image du produit DB2 doit être disponible. Vous pouvez obtenir une image de l'installation DB2 en achetant un DVD du produit DB2 ou en téléchargeant une image d'installation à partir de Passport Advantage.
- Si vous installez une version non anglaise d'un produit DB2, vous devez disposer des fichiers de prise en charge de la langue nationale appropriée.
- L'Assistant d'installation DB2 est un programme d'installation graphique. Pour qu'il fonctionne sur votre machine, vous devez disposer d'un logiciel X capable d'afficher une interface graphique utilisateur. Vérifiez que le serveur X Window est en cours d'exécution. Vérifiez que vous avez correctement exporté votre affichage. Par exemple, export DISPLAY=9.26.163.144:0.
- Si vous utilisez un logiciel de sécurité dans votre environnement, vous devez créer manuellement les utilisateurs DB2 avant de démarrer l'Assistant d'installation DB2.

Remarque :

- L'utilisation des fonctions XML est limitée à une base de données définie avec le jeu de codes UTF-8 et comprend uniquement une partition de base de données.
- Les zones de l'assistant d'installation DB2 n'acceptent pas de caractères non anglais.

Pour démarrer l'Assistant d'installation DB2, procédez comme suit :

1. Si vous avez un DVD du produit DB2, placez-vous dans le répertoire où est monté le DVD du produit DB2 en entrant la commande suivante :

```
cd /dvdrom
```

où */dvdrom* correspond au point de montage du DVD du produit DB2.

2. Si vous avez téléchargé l'image du produit DB2, vous devez décompresser et développer le fichier produit.

- a. Pour décompresser le fichier produit, procédez comme suit :
- ```
gzip -d produit.tar.gz
```

où *produit* correspond au nom du produit téléchargé.

- b. Pour développer le fichier produit, procédez comme suit :

**Sur les systèmes d'exploitation Linux**

```
tar -xvf produit.tar
```

**Sur les systèmes d'exploitation AIX, HP-UX et Solaris**

```
gnutar -xvf produit.tar
```

où *produit* correspond au nom du produit téléchargé.

- c. Changez de répertoire :

```
cd ./produit
```

où *produit* correspond au nom du produit téléchargé.

**Remarque :** Si vous avez téléchargé un module de langue nationale, décompressez-le dans ce même répertoire. Vous créez ainsi les sous-répertoires (par exemple, ./nlpack/disk1) dans le même répertoire. Le programme d'installation recherche automatiquement les images d'installation sans intervention de votre part.

- Entrez la commande `./db2setup` à partir du répertoire qui contient l'image du produit pour lancer l'Assistant d'installation DB2.
- Le tableau de bord d'installation du produit IBM DB2 s'affiche. Dans cette fenêtre, vous pouvez consulter les conditions préalables à l'installation et les remarques sur le produit ou procéder directement à l'installation. Consultez les prérequis pour l'installation et les remarques sur le produit pour connaître les informations de dernière minute.
- Cliquez sur **Installation d'un produit** pour ouvrir la fenêtre correspondante et afficher les produits disponibles pour l'installation.

Lancez l'installation en cliquant sur **Installer une nouvelle version**. Poursuivez l'installation en suivant les invites de l'Assistant d'installation DB2.

Une fois l'installation lancée, suivez les instructions dans les panneaux de l'Assistant d'installation DB2 et sélectionnez les options adaptées à votre cas. Une aide en ligne est disponible pour vous guider tout au long des étapes restantes. Pour y accéder, cliquez sur **Aide** ou appuyez sur F1. Vous pouvez cliquer à tout moment sur le bouton **Annulation** pour mettre fin à l'installation.

Pour les installations non root, les produits DB2 sont toujours installés dans le répertoire `$HOME/sqllib`, où `$HOME` correspond au répertoire personnel de l'utilisateur non root.

Pour les installations root, les produits DB2 sont installés, par défaut, dans l'un des répertoires ci-dessous :

**AIX, HP-UX et Solaris**

```
/opt/IBM/db2/V9.5
```

**Linux** /opt/ibm/db2/V9.5

Si vous effectuez l'installation sur un système sur lequel ce répertoire est déjà utilisé, les caractères `_xx` seront ajoutés au chemin d'installation DB2, où `_xx` sont des chiffres, commençant à 01 puis s'incrémentant en fonction du nombre de copies DB2 installées.

Vous pouvez également indiquer votre propre chemin d'installation de votre produit DB2.

Les règles suivantes s'appliquent aux chemins d'installation DB2 :

- peuvent inclure des lettres minuscules (a-z), majuscules (A-Z) et le caractère de soulignement ( \_ ) ;
- ne peuvent dépasser 128 caractères ;
- ne peuvent contenir des espaces ;
- ne peuvent pas contenir des caractères non anglais

Les modules de langue nationale peuvent également être installés en exécutant la commande `./db2setup` à partir du répertoire où se trouve le module de langue nationale, après installation d'un autre produit de base de données DB2.

Fichiers journaux d'installation :

- Fichier journal d'installation DB2. Ce fichier consigne toutes les informations d'installation de DB2, erreurs comprises.
  - Pour les installations root, le fichier journal de l'installation de DB2 s'appelle `db2setup.log`.
  - Pour les installations non root, le fichier journal de l'installation DB2 s'appelle `db2setup_utilisateur.log`, où *utilisateur* est l'ID utilisateur non root sous lequel l'installation a été effectuée.
- Fichier journal des erreurs DB2. Ce fichier consigne toute erreur renvoyée par Java (par exemple, les exceptions et les informations d'interruptions).
  - Pour les installations root, le fichier journal des erreurs DB2 s'appelle `db2setup.err`.
  - Pour les installations non root, le fichier journal de l'installation DB2 s'appelle `db2setup_utilisateur.err`, où *utilisateur* est l'ID utilisateur non root sous lequel l'installation a été effectuée.

Par défaut, ces fichiers journaux se trouvent dans le répertoire `/tmp`. Vous pouvez spécifier l'emplacement des fichiers journaux.

Le fichier `db2setup.his` n'existe plus. A la place, le programme d'installation DB2 enregistre une copie du fichier journal d'installation de DB2 dans le répertoire `REP_DB2/install/logs/` puis le renomme `db2install.history`. Si le nom existe déjà, le programme d'installation DB2 le renomme `db2install.history.xxxx`, où `xxxx` est un nombre compris entre 0000 et 9999, en fonction du nombre d'installations effectuées sur votre poste.

Chaque copie d'installation comporte une liste séparée de fichiers historiques. Si une copie d'installation est entièrement supprimée, les fichiers historiques situés sous ce chemin d'installation seront également supprimés. Cette action de copie est effectuée vers la fin de l'installation si le programme s'arrête ou échoue avant la fin, le fichier historique n'est pas créé.

Sous Linux x86, si vous souhaitez que votre produit DB2 ait accès à la documentation DB2 sur le poste de travail local ou sur un autre poste sur le réseau, vous devez alors installer le centre de documentation DB2. Le centre de documentation DB2 contient la documentation sur le système de base de données DB2 et les produits associés à DB2.

#### **Limitations de mémoire DB2 Express et DB2 Workgroup Server Edition**

Si vous installez DB2 Express Edition, la mémoire maximale autorisée pour l'instance est 4 Go.

Si vous installez DB2 Workgroup Server Edition, la mémoire maximale admise pour l'instance est de 16 Go.

La taille de mémoire allouée à l'instance dépend du paramètre de configuration `INSTANCE_MEMORY` du gestionnaire de bases de données.

**Remarques importantes concernant la migration depuis la version 9.1 :**

- Si la configuration de la mémoire de votre version 9.1 de DB2 dépasse la limite permise, le produit DB2 risque de ne pas démarrer après migration vers la version actuelle.
- Le gestionnaire de réglage automatique de la mémoire n'augmentera pas la taille de la mémoire au-delà de la limite permise par la licence.

---

## Installation en tant qu'utilisateur non root

### Présentation des installations effectuées sans droits root (Linux et UNIX)

Avant la version 9.5, vous pouviez installer des produits, appliquer et annuler des correctifs, configurer des instances, ajouter des fonctions ou désinstaller des produits uniquement si vous disposiez des droits root. Vous pouvez désormais effectuer ces tâches sur les plateformes Linux et UNIX sans être un utilisateur root.

Lorsqu'une installation est effectuée sans droits root, le programme d'installation DB2 crée et configure automatiquement une instance pour un utilisateur qui ne possède pas de droits root. En tant qu'utilisateur qui ne possède pas de droits root, vous pouvez personnaliser l'instance créée sans droits root pendant l'installation. Vous pouvez également utiliser et gérer le produit DB2 sans disposer de droits utilisateur root.

L'installation sans droits utilisateur root d'un produit DB2 comporte une instance DB2 avec la plupart des fonctions activées par défaut.

Une installation effectuée sans droits root peut présenter un intérêt pour un certain nombre de groupes, notamment :

- Les entreprises qui possèdent des milliers de postes de travail et les utilisateurs désireux d'installer un produit DB2 sans solliciter un administrateur système
- Les développeurs d'applications qui ne sont généralement pas des administrateurs système mais qui utilisent des produits DB2 pour développer des applications
- Les éditeurs de logiciels indépendants (ISV) qui développent des logiciels fonctionnant sans droits utilisateur root mais qui y intègrent un produit DB2

Bien que les installations sans droits utilisateur root fournissent la plupart des fonctionnalités offertes par les installations effectuées avec des droits utilisateur root, il existe quelques différences et limitations. Vous pouvez éviter certaines de ces limitations en demandant à un utilisateur root d'exécuter la commande `db2rfe`.

### Différences entre les installations effectuées avec des droits root et les installations effectuées sans droits root

Outre certaines limitations, la structure des répertoires d'une installation effectuée sans droits root est légèrement différente de celle d'une installation effectuée avec des droits root.

Pendant une installation effectuée avec des droits root, les sous-répertoires et les fichiers du produit DB2 sont créés dans un répertoire choisi par l'utilisateur root.

En revanche, les utilisateurs qui ne possèdent pas de droits root ne peuvent pas sélectionner le répertoire où les produits DB2 sont installés. Sans droits root, les produits sont toujours installés dans le répertoire \$REP\_PRINC/sqllib, où \$REP\_PRINC représente le répertoire principal de l'utilisateur non root. Pour une installation sans droits root, la structure des sous-répertoires au sein du répertoire sqllib est identique à celle d'une installation effectuée avec des droits root.

Les utilisateurs root peuvent créer plusieurs instances lors d'une installation. La propriété de l'instance est associée à l'ID utilisateur avec lequel l'instance a été créée.

Les installations effectuées sans droits root ne peuvent comporter qu'une seule instance DB2. Sans droits root, le répertoire d'installation contient tous les fichiers du produit et les fichiers d'instance DB2 sans liens lointains.

Le tableau ci-après récapitule les différences entre les installations effectuées avec des droits root et celles effectuées sans droits root.

*Tableau 13. Différences entre les installations effectuées avec des droits root et les installations effectuées sans droits root*

| Critères                                                     | Installations avec droits root                                                         | Installations sans droits root                                                                                          |
|--------------------------------------------------------------|----------------------------------------------------------------------------------------|-------------------------------------------------------------------------------------------------------------------------|
| L'utilisateur peut sélectionner le répertoire d'installation | Oui                                                                                    | Non. Les produits DB2 sont installés dans le répertoire principal de l'utilisateur.                                     |
| Nombre d'instances DB2 autorisées                            | Plusieurs                                                                              | Une seule                                                                                                               |
| Fichiers déployés pendant l'installation                     | Fichiers programme uniquement. Les instances doivent être créées après l'installation. | Fichiers programme et instances de fichier. A l'issue de l'installation, le produit DB2 est immédiatement opérationnel. |

## Limitations des installations effectuées sans droits root

Outre les différences entre les installation root et les installations non root, il existe plusieurs limitations pour les installations non root. Cette rubrique présente les limitations. Ainsi, il vous sera plus facile de déterminer si vous souhaitez effectuer une installation non root.

### Limitations du produit

Certains produits DB2 ne sont pas pris en charge lorsque l'installation est effectuée sans droits root :

- Data Server Developer Tool
- DB2 Embedded Application Server (DB2 EAS)
- DB2 Query Patroller
- DB2 Net Search Extender
- Centre de documentation DB2 installé en local

**Remarque :** Le centre de documentation DB2 installé en local n'est pas pris en charge lorsque l'installation est effectuée sans droits root car le lancement du démon requiert des droits root. Toutefois, une installation

sans droits root permet de configurer une instance DB2 pour utiliser un centre de documentation DB2 installé en local si celui-ci est installé sur le même système.

#### **Limitations des fonctions et des outils**

Les fonctions et les outils suivants ne sont pas disponibles lorsque l'installation est effectuée sans droits root :

- Le serveur d'administration (DAS) DB2 et les commandes associées : dasprt, dasdrop, daslist, dasmigr et dasupdt
- L'assistant de configuration
- Le Centre de contrôle
- La fonction d'augmentation des priorités exécutée par db2governor n'est pas prise en charge
- Dans WLM (Work Load Manager), les tentatives de définition de la priorité d'un agent dans la classe de service DB2 d'une instance DB2 créée sans droits root sont autorisées. Toutefois, la priorité de l'agent n'est pas prise en compte et aucune erreur SQLCODE n'est renvoyée.
- Le démarrage automatique d'instances DB2 créées sans droits root n'est pas pris en charge lors de la réinitialisation du système

#### **Limitations du moniteur de santé**

Les fonctions du moniteur de santé suivantes ne sont pas prises en charge dans les installation non root :

- Exécution d'actions de tâche ou de script sur des occurrences d'alerte
- Envoi de notifications d'alerte

#### **Limitations des bases de données partitionnées**

Seules les bases de données ayant une seule partition sont prises en charge dans des installation non root. Vous ne pouvez pas ajouter de partitions de base de données supplémentaires.

#### **Liste des produits DB2**

Si la commande db2ls est exécutée sans droits root, sa sortie est différente de celle générée par un utilisateur root. Pour plus d'informations, voir la rubrique relative à la commande db2ls.

#### **Copies de DB2**

Un utilisateur sans droits root ne peut avoir qu'une seule copie d'un produit DB2 installé.

#### **Limitations d'une instance DB2**

Lorsque l'installation est effectuée sans droits root, une seule instance DB2 est créée pendant l'installation. Vous ne pouvez pas créer d'autres instances.

#### **Seul le propriétaire de l'instance peut exécuter des actions sur l'instance DB2**

Les installations effectuées avec des droits root peuvent coexister sur le même système avec les installations effectuées sans droits root en utilisant des chemins d'installation différents. En revanche, une instance créée sans droit root peut être mise à jour ou supprimée (à l'aide de la commande (commande db2\_deinstall) uniquement par l'utilisateur sans droits root qui est le propriétaire de l'instance créée sans droits root.

Une instance DB2 créée par un utilisateur root ne peut être mise à jour ou supprimée que par un utilisateur doté des droits root.

## Commandes d'instance DB2

Les commandes d'instance DB2 suivantes ne sont pas disponibles lorsque les installations n'ont pas été effectuées avec des droits root :

### **db2icrt**

Lorsque vous installez un produit DB2 sans droits root, une seule instance est automatiquement créée et configurée. Vous ne pouvez pas créer d'autres instances lorsque l'installation est effectuée sans droits root. Toutefois, si l'instance automatiquement créée doit être configurée, vous pouvez utiliser la commande de configuration de l'installation sans droits root, `db2nrcfg`.

### **db2iupdt**

La commande `db2iupdt` ne peut pas être utilisée pour des instances créées sans droits root. Utilisez la commande de configuration de l'installation sans droits root (`db2nrcfg`) pour mettre à jour l'instance DB2 créée sans droits root. Toutefois, la mise à jour d'une instance créée sans droits root n'est généralement pas nécessaire car l'instance est automatiquement mise à jour lorsque vous mettez à jour le produit DB2.

### **db2idrop**

L'instance créée automatiquement pendant une installation effectuée sans droits root ne peut pas être supprimée. Vous devez désinstaller le produit DB2 pour supprimer l'instance DB2.

### **db2imigr**

La migration n'est pas prise en charge si l'installation a été effectuée sans droits root.

## Limitation de la migration

Les instances créées avec des droits root ne peuvent pas être migrées vers une instances créée sans droits root.

## Les actions postérieures à l'installation peuvent être effectuées uniquement par le propriétaire de l'instance DB2

Les installations effectuées avec des droits root peuvent coexister sur le même système avec les installations effectuées sans droits root. Toutefois, seul l'utilisateur non root d'origine qui a installé le produit DB2 peut effectuer les actions suivantes :

- Application de groupes de correctifs
- Ajout de fonctions
- Installations d'extensions

## Adaptation des valeurs ulimit

La commande `ulimit` sous UNIX etLinux définit ou indique la quantité maximale de ressources utilisateur, comme les données ou les piles. Pour les instances d'un utilisateur root, le serveur de base de données met à jour les paramètres `ulimit` requis de manière dynamique sans modifier les paramètres permanents. Toutefois, pour les instances sans droits root, les paramètres `ulimit` peuvent uniquement être vérifiés pendant l'installation. Un message d'avertissement est affiché si les paramètres ne sont pas appropriés. Les droits root sont nécessaires pour modifier les paramètres `ulimit`.

## Limitations que la commande db2rfe peut éviter

La commande db2rfe permet d'éviter les limitations liées aux installations effectuées sans droits root. Les fonctions et les options suivantes ne sont pas disponibles dans les installations effectuées sans droits root :

- Authentification par le système d'exploitation
- Fonction HA (High Availability)
- Possibilité de réserver des noms de service dans le fichier /etc/services
- Possibilité d'augmenter les limites des données utilisateur (ulimits). Cette option s'applique uniquement à AIX. Sur d'autres plateformes, vous devez augmenter les limites de données utilisateur manuellement.

Exécutez la commande d'activation des fonctions root pour des installations non root (db2rfe) pour activer ces fonctions. L'exécution de la commande db2rfe est facultative et doit être effectuée par un utilisateur root.

## Type d'authentification pour des installations effectuées sans droits root

L'authentification par le système d'exploitation représente le type d'authentification par défaut pour les produits DB2. Comme les installations effectuées sans droits root ne prennent pas en charge l'authentification du système d'exploitation, vous devez définir manuellement le type d'authentification si vous décidez de ne pas exécuter la commande db2rfe après l'installation du produit DB2 sans droit root. Vous pouvez effectuer cette opération en mettant à jour les paramètres suivants dans le fichier de configuration du gestionnaire de base de données (dbm cfg) :

- clnt\_pw\_plugin (paramètre de configuration du module d'extension ID utilisateur-mot de passe du client)
- group\_plugin (paramètre de configuration du module d'extension du groupe)
- srvcon\_pw\_plugin (paramètre de configuration du module d'extension ID utilisateur-mot de passe pour les connexions entrantes au niveau du serveur)

## Installation d'un produit DB2 en tant qu'utilisateur non root

La plupart des produits DB2 peuvent être installés par un utilisateur non root.

Avant d'installer un produit DB2 en tant qu'utilisateur non root, soyez conscient des différences entre les installations root et celles non root, ainsi que des limitations posées par ces dernières. Reportez-vous aux Liens connexes à la fin de ce chapitre.

Conditions préalables à l'installation d'un produit DB2 en tant qu'utilisateur non root :

- Vous pouvez monter le DVD d'installation, ou le faire monter par quelqu'un.
- Vous devez disposer d'un ID utilisateur valide, pouvant servir de propriétaire d'une instance DB2 instance.

Les restrictions et les exigences suivantes s'appliquent aux ID utilisateur :

- doivent avoir un groupe primaire autre que guests, admins, users ou local ;
- peuvent inclure des lettres minuscules (a-z), des chiffres (0-9) et le caractère de soulignement ( \_ ) ;
- ne peuvent dépasser huit caractères ;
- ne peuvent pas commencer par IBM, SYS, SQL ou un chiffre ;

- ne peuvent pas être un mot DB2 réservé (USERS, ADMINS, GUESTS, PUBLIC, LOCAL) ou un mot SQL réservé ;
  - ne peuvent inclure de caractères accentués.
  - Les ID ne peuvent pas être gérés par NIS ou NIS+
  - Si vous ne créez pas d'ID utilisateur mais que des ID utilisateur existants sont indiqués, assurez-vous que les ID utilisateur :
    - ne sont pas verrouillés ;
    - possèdent des mots de passe non expirés.
  - Les conditions relatives au matériel et aux logiciels existant pour le produit que vous installez s'appliquent indifféremment aux utilisateurs root et non root.
  - Sous AIX version 5.3, les E-S asynchrones (AIO) doivent être activées.
  - Votre répertoire personnel doit avoir un chemin d'accès DB2 valide.
- Les règles suivantes s'appliquent aux chemins d'installation DB2 :
- peuvent inclure des lettres minuscules (a-z), majuscules (A-Z) et le caractère de soulignement ( \_ ) ;
  - ne peuvent dépasser 128 caractères ;
  - ne peuvent contenir des espaces ;
  - ne peuvent pas contenir des caractères non anglais

L'installation de produits DB2 en tant qu'utilisateur non root doit être transparente pour un utilisateur non root. En d'autres termes, un utilisateur non root n'a rien de spécial à faire pour installer un produit DB2, excepté le fait de se connecter en tant qu'utilisateur non root. Pour effectuer une installation non root :

1. Connectez-vous en tant qu'utilisateur non root.
2. Installez votre produit DB2 à l'aide d'une des méthodes à votre disposition.  
Options possibles :
  - L'Assistant d'installation DB2 (installation en mode graphique).
  - La commande db2\_install.
  - La commande db2setup avec fichier réponses (installation automatique)

**Remarque :** Etant donné que les utilisateurs non root ne peuvent pas choisir le répertoire d'installation des produits DB2, les mots clés de type FILE de votre fichier réponses sont ignorés.

Consultez les Liens connexes en bas de cette rubrique pour plus de détails.

3. Une fois le produit DB2 installé, vous devez ouvrir une nouvelle session pour utiliser l'instance DB2 non root. Vous pouvez cependant utiliser la même session si vous associez l'environnement de l'instance DB2 avec \$HOME/sqllib/db2profile (pour les shells Bourne et Korn) ou \$HOME/sqllib/db2chsrc (pour les shells C), où \$HOME correspond au répertoire personnel de l'utilisateur non root.

Une fois le produit DB2 installé, vous avez intérêt à vérifier les capacités des ressources des processus des utilisateurs système (ulimits). Si les valeurs ulimit minimales ne sont pas atteintes, le moteur DB2 risque de manquer de ressources. Ce problème peut entraîner l'indisponibilité de DB2.



## Activation de fonctions non root sur les installations non root à l'aide de la commande db2rfe

Il existe plusieurs fonctions initialement non disponibles dans les installations non root mais qui peuvent être activées à l'aide de la commande db2rfe.

Cette tâche ne nécessite pas de droits root.

Pour activer des fonctions initialement indisponibles dans les installations non root :

1. Localisez les fichiers de configuration modèles. Deux fichiers de configuration modèles sont fournis :
  - \$HOME/sqllib/instance/db2rfe.cfg est préconfiguré avec les valeurs par défaut de l'instance DB2 non root.
  - \$HOME/sqllib/cfg/db2rfe.cfg.sample n'est pas configuré.où \$HOME est le répertoire personnel de l'utilisateur non root.
2. Copiez un des fichiers de configuration modèles vers un autre emplacement de façon à ne pas modifier le fichier initial.
3. Modifiez le fichier copié. Le fichier de configuration est intégré à la commande db2rfe. Exemple de fichier de configuration :

```
INSTANCENAME=db2inst2
SET_ULIMIT=NO
ENABLE_HA=NO
ENABLE_OS_AUTHENTICATION=NO
RESERVE_REMOTE_CONNECTION=NO
 **SVCENAME=db2c_db2inst2
 **SVCEPORT=48000
RESERVE_TEXT_SEARCH_CONNECTION=NO
 **SVCENAME_TEXT_SEARCH=db2j_db2inst2
 **SVCEPORT_TEXT_SEARCH=55000
```

### Remarque :

- La valeur du paramètre **INSTANCENAME** est renseignée automatiquement par le programme d'installation DB2.
- Le paramètre **SET\_ULIMIT** est disponible uniquement sous AIX. Sur les autres systèmes d'exploitation, un utilisateur avec des droits root doit définir des valeurs ulimit manuellement.
- La valeur par défaut des autres mots clés est NO.
- Les paramètres dérivés (comme **SVCENAME**) sont par défaut mis en commentaires. Les commentaires sont identifiés par \*\*
- Si vous donnez la valeur YES à un paramètre, et si celui-ci possède des paramètres dérivés ("enfants"), nous vous conseillons d'activer les paramètres dérivés et de leur donner des valeurs adéquates. Les valeurs de ports indiquées ne le sont qu'à titre d'exemple. Assurez-vous que les numéros de ports que vous attribuez sont libres.

Un exemple est fourni ci-dessous ; il montre un fichier de configuration qui active les fonctions suivantes :

- Haute disponibilité
- Authentification à base de système d'exploitation
- Recherche de texte DB2, avec un nom de service **db2j\_db2inst2** et un numéro de port **55000**

Pour activer ces fonctions, modifiez le fichier de configuration de la façon suivante :

```
INSTANCENAME=db2inst2
SET_ULIMIT=NO
ENABLE_HA=YES
ENABLE_OS_AUTHENTICATION=YES
RESERVE_REMOTE_CONNECTION=NO
 **SVCENAME=db2c_db2inst2
 **SVCEPORT=48000
RESERVE_TEXT_SEARCH_CONNECTION=YES
 SVCENAME_TEXT_SEARCH=db2j_db2inst2
 SVCEPORT_TEXT_SEARCH=55000
```

4. Connectez-vous en tant qu'utilisateur disposant des droits root
5. Placez-vous dans le répertoire \$HOME/sqllib/instance, où \$HOME correspond au répertoire personnel de l'utilisateur non root.
6. Exécutez la commande db2rfe avec la syntaxe suivante :

```
db2rfe -f fichier_config
```

où *fichier\_config* est le fichier de configuration créé à l'étape 3, à la page 87.

Vous devez réexécuter la commande db2rfe après installation de groupes de correctifs afin de conserver les fonctions root actives sur les installations non root.

---

## Chapitre 9. Configuration d'un environnement de bases de données partitionnées

---

### Configuration d'un environnement de bases de données partitionnées

Cette rubrique explique comment configurer un environnement de bases de données partitionnées à l'aide de la fonction de partitionnement de base de données. A l'aide de l'Assistant d'installation DB2, vous allez installer votre serveur de base de données propriétaire de l'instance et créer les fichiers réponses qui seront utilisés pour créer vos serveurs de base de données participants.

Si vous avez fait l'acquisition de DB2 Enterprise Server Edition (ESE), vous pouvez créer une instance partitionnée. Cette option s'appelle fonction de partitionnement de base de données (DPF).

**Remarque :** DPF n'est pas prise en charge par les installations non root.

Une partition de base de données est une composante d'une base de données qui est constituée de ses propres données, index, fichiers de configuration et journaux de transactions. Une base de données partitionnée est une base de données composée de deux ou plusieurs partitions.

Pour tirer le meilleur parti de DPF sur ESE, vous devez disposer d'une clé de licence DPF en plus de la clé de licence ESE. Si vous souhaitez que des clés de licence soient ajoutées automatiquement lors de l'installation, vous devez copier les clés de licence dans le sous-répertoire `license` sous le répertoire `db2` de l'image d'installation avant le lancement de l'assistant d'installation DB2.

#### Configuration requise

- Le même nombre de ports consécutifs doit être libre sur chaque ordinateur participant à l'environnement DPF. Par exemple, si l'environnement DPF comprend quatre ordinateurs, chacun d'eux doit avoir le même nombre de ports libres consécutifs. Pendant la création de l'instance, un nombre égal au nombre de partitions logiques sur le serveur actuel sera réservé dans `/etc/services` sous Linux et UNIX et dans `%SystemRoot%\system32\drivers\etc\services` sous Windows. Ces ports sont utilisés par le Gestionnaire FCM (Fast Communication Manager). Ils se présentent au format suivant :

```
DB2_InstanceName
DB2_InstanceName_1
DB2_InstanceName_2
DB2_InstanceName_END
```

Les seules entrées obligatoires sont les ports situés au début (`DB2_InstanceName`) et à la fin (`DB2_InstanceName_END`). Les autres entrées sont réservées dans le fichier `services` afin que les autres applications ne les utilisent pas.

- Pour prendre en charge plusieurs serveurs de bases de données DB2 participants, la machine sur laquelle vous souhaitez installer DB2 doit appartenir à un domaine accessible. Vous pouvez, toutefois, ajouter des partitions locales à ce poste même s'il n'appartient pas à un domaine.

- Sous Linux et UNIX, un utilitaire de shell éloigné est requis pour les systèmes de bases de données partitionnées. DB2 prend en charge les utilitaires de shell éloigné suivants :
  - rsh
  - ssh

Par défaut, DB2 utilise rsh lors de l'exécution de commandes sur des noeuds DB2 éloignés, par exemple, lors du démarrage d'une partition de base de données DB2 éloignée. Pour utiliser la valeur par défaut DB2, le module rsh-serveur doit être installé. Pour plus d'informations sur les questions de sécurité lors de l'installation de produits DB2, consultez les liens connexes.

Pour utiliser l'utilitaire de shell rsh éloigné, inetd (ou xinetd) doit également être installé et en cours d'exécution. Pour utiliser l'utilitaire de shell ssh éloigné, vous devez configurer la variable de registre DB2RSHCMD immédiatement après la fin de l'installation de DB2. Si cette variable n'est pas définie, vous ne pouvez pas utiliser l'utilitaire rsh.

- Sur les systèmes d'exploitation Linux et UNIX, vérifiez que le fichier hosts sous le répertoire etc ne contient pas d'entrée pour «127.0.0.2» si cette adresse IP mappe vers le nom d'hôte complet de la machine.

**Remarque :** L'utilisation de fonctions XML empêche une utilisation future de DPF (Database Partitioning Feature).

Pour configurer un environnement de bases de données partitionné, procédez comme suit :

1. Installez votre serveur de base de données propriétaire de l'instance à l'aide de l'Assistant d'installation DB2. Pour des instructions détaillées, consultez la rubrique "Installation de serveurs DB2" pour votre plateforme.
  - Sous **Sélectionner l'installation, la création des fichiers réponses, ou les deux**, veillez à sélectionner l'option **Sauvegarder mes paramètres d'installation dans des fichiers réponses**. Une fois l'installation terminée, deux fichiers sont copiés dans le répertoire indiqué dans l'assistant d'installation DB2 : PROD\_ESE.rsp et PROD\_ESE\_addpart.rsp. Le fichier PROD\_ESE.rsp est le fichier réponses des serveurs de base de données propriétaires de l'instance. Le fichier PROD\_ESE\_addpart.rsp est le fichier réponses des serveurs de base de données participants.
  - Dans la fenêtre **Configuration des options de partitionnement de l'instance DB2**, vérifiez que vous avez sélectionné **Instance multipartition**, puis entrez le nombre maximal de partitions logiques.
2. Rendez le code source du produit DB2 disponible à tous les ordinateurs participants dans l'environnement de base de données partitionnée.
3. Distribuez le fichier réponses des serveurs de base de données participants (PROD\_ESE\_addpart.rsp).
4. Installez un serveur de base de données DB2 sur chaque ordinateur participant à l'aide de la commande db2setup sous Linux et UNIX, ou la commande setup sous Windows :

#### **Linux et UNIX**

Accédez au répertoire qui contient le code produit DB2, puis exécutez-le :

```
./db2setup -r /responsefile_directory/response_file_name
```

## Windows

```
setup -u x:\répertoire_fichierRéponses\nom_fichierRéponses
```

Par exemple, voici la commande qui utilise PROD\_ESE\_addpart.rsp comme fichier réponses :

## Linux et UNIX

Accédez au répertoire qui contient le code produit DB2, puis exécutez-le :

```
./db2setup -r /db2home/PROD_ESE_addpart.rsp
```

où /db2home est le répertoire où vous avez copié le fichier réponses.

## Windows

```
setup -u c:\fichiers_réponses\PROD_ESE_addpart.rsp
```

où c:\resp\_files\ est le répertoire où vous avez copié le fichier réponses.

5. (Linux et UNIX seulement) Configurez le fichier db2nodes.cfg. L'installation DB2 ne réserve que le nombre maximum de partitions logiques que vous souhaitez utiliser sur l'ordinateur actuel, elle ne configure pas le fichier db2nodes.cfg. Si vous ne configurez pas le fichier db2nodes.cfg, l'instance reste une instance partitionnée unique.
6. Mettez à jour le fichier services sur les serveurs participants pour définir le port FCM correspondant pour l'instance DB2. Le fichier services se trouve à l'emplacement suivant :
  - /etc/services sous Linux et UNIX
  - %SystemRoot%\system32\drivers\etc\services sous Windows

---

## Installation de serveurs de partitions de bases de données sur les postes de travail participants à l'aide d'un fichier réponses (Windows)

Dans cette procédure, vous allez utiliser le fichier réponses que vous avez créé à l'aide de l'Assistant d'installation DB2 pour installer des serveurs de partitions de bases de données sur les postes de travail participants.

### Configuration requise

- Vous avez installé une copie de DB2 sur le poste de travail principal à l'aide de l'Assistant d'installation de DB2.
- Vous avez créé un fichier réponses pour l'installation sur les postes de travail participants et vous l'avez copié sur le poste de travail participant.
- Vous devez disposer des droits d'administration sur les postes de travail participants.
- Vous devez avoir copié le contenu du DVD du produit DB2 sur le poste de travail participant.

Pour installer des serveurs de partitions de bases de données à l'aide d'un fichier réponses, procédez comme suit :

1. Connectez-vous au poste de travail qui participera à l'environnement de bases de données partitionnées avec le compte Administrateur local que vous avez défini pour l'installation DB2.

2. Placez-vous dans le répertoire où vous avez copié le contenu du DVD du produit DB2. Par exemple :

```
cd c:\db2dvd
```

où db2dvd correspond au nom du répertoire où vous avez copié le contenu du DVD du produit DB2.

3. A l'invite de commande, entrez la commande setup comme suit :

```
setup -u repertoire_fichier_reponses\nom_fichier_reponses
```

Dans l'exemple suivant, le fichier réponses, Addpart.file se trouve dans le répertoire c:\responsefile. Pour cet exemple, la commande serait la suivante :

```
setup -u c:\fichier_reponses\Addpart.file
```

4. Vérifiez les messages consignés dans le fichier journal une fois l'installation terminée. Vous trouverez le fichier journal dans le répertoire My Documents\DB2LOG\. Vous devriez obtenir un résultat similaire à celui-ci à la fin du fichier journal :

```
=== Logging stopped: 5/9/2007 10:41:32 ===
MSI (c) (C0:A8) [10:41:32:984]: Product: DB2
Enterprise Server Edition - DB2COPY1 -- Installation
operation completed successfully.
```

5. Lorsque vous installez le serveur de partitions de bases de données propriétaire de l'instance sur le poste de travail principal, DB2 réserve une plage de ports en fonction du nombre de serveurs de partitions de bases de données spécifiés dans un environnement de bases de données partitionnées. La plage par défaut comporte quatre ports. Pour chaque serveur participant à l'environnement de bases de données partitionnées, vous devez configurer manuellement le fichier /etc/services pour les ports FCM. La plage des ports FCM dépend de nombre de partitions logiques que vous souhaitez utiliser sur le poste de travail participant. Un minimum de deux entrées est requis : **DB2\_<instance>** et **DB2\_<instance>\_END**. Autres conditions pour les ports FCM spécifiés sur les postes de travail participants :

- Le numéro du premier port doit correspondre à celui du poste de travail principal.
- Les ports suivants doivent être numérotés de manière séquentielle.
- Les numéros des ports spécifiés doivent être libres

Vous devez vous connecter à chaque poste de travail participant et répéter ces étapes.

Si vous souhaitez que le produit DB2 accède à la documentation DB2 sur votre poste local ou sur un autre poste du réseau, vous devez installer le centre de documentation DB2. Le centre de documentation DB2 contient la documentation sur le système de base de données DB2 et les produits associés à DB2.

---

## Vérification de l'accès au registre sur l'ordinateur propriétaire de l'instance (Windows)

Cette étape est nécessaire uniquement si vous installez un environnement de bases de données partitionnées.

Après avoir installé DB2 sur un poste de travail participant, vous devez vérifier que vous avez accès au registre sur le poste propriétaire de l'instance. Cette étape de vérification doit être exécutée à partir de tous les postes de travail participants.

Vous devez avoir installé DB2.

Pour vérifier l'accès au registre sur le poste propriétaire de l'instance :

1. A partir d'une invite de commande, entrez la commande **regedit**. La fenêtre Editeur du registre apparaît.
2. Cliquez sur le titre de menu **Fichier**.
3. Sélectionnez l'option **Connexion au registre réseau**.
4. Entrez le nom du poste propriétaire de l'instance dans la zone **Nom de l'ordinateur**.

Si les informations sont renvoyées, cela signifie que la vérification d'accès au registre sur le poste propriétaire de l'instance a abouti.





---

## Chapitre 10. Installation par fichier de réponses

---

### Principes de base de l'installation par fichier de réponses

Contrairement à l'Assistant d'installation DB2, l'installation par fichier de réponses DB2 permet d'installer les produits DB2 sans l'intervention d'un utilisateur.

Un *fichier de réponses* est un fichier de texte en anglais qui contient des informations d'installation et de configuration. Il indique les paramètres d'installation et de configuration et les produits et composants à installer.

Cette méthode est utile non seulement pour les déploiements à large échelle de produits DB2 mais également pour l'intégration transparente de la procédure d'installation DB2 au sein de la procédure d'installation et de configuration personnalisée.

Vous pouvez créer un fichier de réponses de l'une des manières suivantes :

- En modifiant l'un des fichiers de réponses exemples fournis. Des exemples de fichiers de réponses sont stockés dans le répertoire suivant du DVD du produit DB2 :

`db2/plateforme/samples`

où *plateforme* correspond à la plateforme matérielle appropriée.

- A l'aide de l'Assistant d'installation DB2, vous pouvez sauvegarder les données d'installation et de configuration en fonction des informations que vous avez saisies. Si vous choisissez l'option permettant de créer un fichier de réponses dans l'Assistant d'installation DB2, les fichiers de réponses (un pour le serveur et un autre pour la partition, si vous configurez un environnement à partitions multiples) seront sauvegardés par défaut à cet emplacement. Les noms attribués par défaut aux fichiers sont *nom1* et *nom2*.
- A l'aide du générateur de fichier de réponses pour créer un fichier de réponses à partir d'un produit DB2 installé et configuré (plateformes Windows uniquement).

L'installation d'un fichier de réponses peut également faire référence à une installation en mode silencieux ou à une installation automatisée.

---

### Remarques relatives aux fichiers de réponses

Vous devez comprendre les considérations suivantes avant de procéder à une installation par fichier de réponses :

- Bien que les fichiers de réponses des versions 8 et 9 aient des formats similaires, il existe des limitations liées à la version utilisée pour les fichiers de réponses. Par exemple, un fichier de réponses généré dans DB2 version 9 peut être uniquement utilisé pour installer un produit DB2 version 9 (ou version 9.5). Il ne peut pas être utilisé pour installer DB2 version 8. L'inverse est également vrai : les fichiers de réponses générés dans DB2 version 8 ne peuvent pas être utilisés pour installer DB2 version 9. Cette limitation est principalement due à des mots clés obligatoires qui se trouvent dans la version 9.
- Sous les plateformes Linux ou UNIX, un fichier de réponses créé pour une installation avec des droits root pourra ne pas être utilisable pour une installation non root. Certains mots clés du fichier de réponses sont valides

uniquement pour l'installation effectuées avec des droits root. Pour plus d'informations, reportez-vous aux mots clés du fichier de réponses.

- Si vous utilisez l'Assistant d'installation DB2 :
  - Vous pouvez sauvegarder vos paramètres dans un fichier de réponses lors de l'installation dans le panneau **Sélection de l'opération d'installation** de l'Assistant d'installation DB2.
  - Vous créez un fichier de réponses simplement en fonction de l'installation à laquelle vous procédez. Cette méthode est conseillée si votre configuration est plutôt simple ou si vous souhaitez créer un fichier de réponses que vous prévoyez de personnaliser ultérieurement.
  - Un fichier de réponses est généré uniquement si vous permettez que l'installation s'exécute et que ce processus aboutit. Si vous annulez l'installation ou si elle échoue, le fichier de réponses n'est pas créé.
- Vous pouvez utiliser un fichier de réponses pour installer une configuration identique sur tous les postes de travail de votre réseau ou installer plusieurs configurations d'un produit DB2. Vous pourrez ensuite diffuser ce fichier sur tous les postes sur lesquels vous souhaitez installer ce produit.
- Si vous utilisez le générateur de fichier de réponses (plateformes Windows uniquement), vous créez le fichier de réponses en fonction d'une installation existante. Cette méthode est conseillée si votre configuration est plus complexe (configuration effectuée manuellement). Si vous utilisez le générateur de fichiers de réponses après avoir généré le fichier de réponses, vous pouvez être amené à entrer des noms d'utilisateur et de mots de passe.

---

## Création d'un fichier de réponses à l'aide de l'Assistant d'installation de DB2

Vous pouvez créer un fichier de réponses à l'aide de l'Assistant d'installation DB2 en fonction de l'installation à laquelle vous procédez. Ce fichier de réponses est généré en fonction des sélections de l'Assistant d'installation DB2. Vous pouvez ensuite utiliser ce fichier de réponses pour réaliser une installation automatisée utilisant les mêmes paramètres.

Pour créer un fichier de réponses à l'aide de l'Assistant d'installation DB2, procédez comme suit :

1. A partir de DB2 Setup, sélectionnez **Installer une nouvelle version** pour le produit que vous souhaitez installer ou sélectionnez **Utiliser une version existante** pour sélectionner la copie DB2 à utiliser.
2. Sélectionnez le produit ou la copie DB2 que vous souhaitez installer et cliquez sur **Suivant** pour lancer l'Assistant d'installation DB2.
3. Cliquez sur **Suivant** sur la page d'accueil et acceptez les termes de l'accord de licence.
4. Dans la fenêtre **Sélection du type d'installation**, sélectionnez Installation standard, Installation minimale ou Installation personnalisée.
5. Dans la fenêtre **Sélection du type d'installation, création du fichier de réponses ou les deux**, sélectionnez l'option **Sauvegarder mes paramètres d'installation dans un fichier de réponses** ou **Installer le produit sur cet ordinateur et sauvegarder mes paramètres d'installation dans un fichier de réponses**. Puis, dans la zone **Nom du fichier de réponses**, entrez le chemin dans lequel vous souhaitez que l'Assistant d'installation DB2 place le fichier de réponses généré. Par défaut, le nom du fichier de réponses est *name1* et il est sauvegardé dans *directory1*.

**Remarque :**

- a. Si vous avez sélectionné l'option **Sauvegarder mes paramètres d'installation dans un fichier de réponses**, aucun logiciel n'est installé sur l'ordinateur, seul le fichier de réponses est créé avec le nom indiqué dans la zone **Nom du fichier de réponses**.
  - b. Si vous avez sélectionné une installation de base de données partitionnée, deux fichiers de réponses sont générés, un pour chaque ordinateur participant. Le nom du fichier de réponses de l'ordinateur participant est généré en fonction du nom de l'ordinateur propriétaire de l'instance. Par défaut, le nom du fichier de réponses de la partition est *name2* et il est enregistré dans *directory2*.
6. Faites défiler les volets d'installation suivants en sélectionnant les options souhaitées.
  7. Dans la fenêtre **Démarrage de la copie des fichiers et création du fichier de réponses**, consultez les paramètres sélectionnés.
  8. Pour installer le produit, cliquez sur **Fin**.
  9. Une fois l'installation terminée, l'Assistant d'installation DB2 a placé le fichier de réponses généré dans le chemin d'accès que vous avez indiqué. Quand l'assistant d'installation DB2 est utilisé pour créer le fichier de réponses, un mot clé spécial, ENCRYPTED, est ajouté à ce fichier. Par exemple :  
DAS\_PASSWORD = 07774020164457377565346654170244883126985535505156353  
ENCRYPTED = DAS\_PASSWORD

Le mot clé ENCRYPTED indique que la valeur réelle du mot de passe ne correspond pas à la séquence de chiffres affichée.

---

## Installation de DB2 à l'aide d'un fichier de réponses (Linux et UNIX)

Cette section explique comment effectuer l'installation de fichiers de réponses sous Linux ou UNIX. Vous pouvez utiliser un fichier de réponses pour installer des composants ou des produits supplémentaires après une installation initiale. Une installation par fichier de réponses peut également être appelée installation automatique ou installation automatisée.

### Restrictions

Soyez conscient des limitations suivantes lors de l'utilisation de la méthode de fichiers de réponses pour installer DB2 sur des plateformes Linux ou UNIX :

- Si vous donnez la valeur BLANK à des mots clés d'instances ou de registre de profil global, ce mot clé est alors supprimé de la liste des mots clés actuellement définis.
- Vérifiez que vous disposez de suffisamment d'espace disque avant l'installation. Sinon, il vous faudra probablement libérer de l'espace manuellement si l'installation échoue.
- Si vous effectuez plusieurs installations ou que vous installez DB2 depuis plusieurs DVD, nous vous recommandons d'installer à partir d'un système de fichiers réseau plutôt que d'une unité de DVD. En choisissant une installation réseau, la procédure sera beaucoup plus rapide.
- Si vous envisagez d'installer plusieurs clients, vous avez intérêt à définir un système de fichiers monté sur un serveur de codes pour améliorer les performances.

## Conditions préalables

Avant de démarrer l'installation, vérifiez les points suivants :

- Votre système satisfait à toutes les spécifications en termes de mémoire, matériel et logiciels nécessaires à l'installation de votre produit DB2.
- Tous les processus DB2 sont arrêtés. Si vous installez un produit DB2 par dessus une installation DB2 existante sur l'ordinateur, vous devez arrêter toutes les applications DB2, le gestionnaire de bases de données DB2, ainsi que les processus DB2 pour toutes les instances DB2 et le serveur d'administration DAS DB2 concernés par l'installation DB2 existante.

Pour effectuer une installation à l'aide d'un fichier de réponses :

1. Montez le DVD de votre produit DB2 ou accédez au système de fichiers où est stockée l'image d'installation.
2. Créez un fichier de réponses à l'aide du fichier de réponses modèle  
Les fichiers de réponses sont du type .rsp. Exemple : ese.rsp.
3. Installez DB2 à l'aide d'un fichier de réponses

## Création d'un fichier de réponses à l'aide du modèle de fichier de réponses (Linux et UNIX)

Une fois créé le fichier de réponses, vous aurez sans doute besoin d'y apporter des modifications pour activer ou désactiver des mots clés.

L'un des scénarios suivants s'applique :

- Vous souhaitez créer un fichier de réponses basé sur un fichier modèle (situé dans `db2/plateforme/samples` où *plateforme* correspond à la plateforme matérielle appropriée.)
- Vous avez créé un fichier de réponses à l'aide de l'Assistant d'installation DB2 (sur la base de votre installation) et vous souhaitez y apporter des modifications.

Si vous installez directement à partir du DVD, vous devez stocker le fichier de réponses renommé sur un autre système de fichiers.

Vous pouvez spécifier le nom du propriétaire de l'instance dans le fichier de réponses. Si cet utilisateur n'existe pas encore, DB2 le créera sur votre système.

Pour modifier un fichier de réponses :

1. Si vous utilisez le fichier modèle, copiez-le dans un système de fichiers local et modifiez-le en vous aidant de la rubrique des mots clés des fichiers de réponses.
2. Personnalisez le fichier de réponses modèle.

Pour activer un élément dans le fichier de réponses, supprimez l'astérisque (\*) placé à gauche du mot clé. Remplacez ensuite le paramètre actuel à droite de la valeur par le nouveau paramètre. Les paramètres acceptés sont listés à droit du signal égal (=).

Certains fichiers de réponses possèdent des mots clés obligatoires pour lesquels vous devez spécifier des valeurs. Les mots clés obligatoires sont documentés dans les commentaires de chaque fichier de réponses.

Les mots clés sont spécifiques à l'installation et ne sont spécifiés dans le fichier de réponses que pendant l'installation de ce dernier.

3. Enregistrez le fichier dans un système de fichiers exporté, accessible à tous sur le réseau.

## Installation d'un produit DB2 au moyen d'un fichier réponses (Linux et UNIX)

Avant de démarrer l'installation, vérifiez les points suivants :

- Pour les installations root, connectez-vous avec un ID utilisateur possédant les droits d'accès root. Pour les installations non root, connectez-vous avec l'ID de l'utilisateur qui sera propriétaire de l'installation DB2.
- Votre système satisfait à toutes les spécifications en termes de mémoire, matériel et logiciels nécessaires à l'installation de votre produit DB2.
- Vous pouvez installer un produit DB2 à l'aide d'un fichier réponses avec les droits d'accès root ou non root. Pour plus d'informations sur les installations et les restrictions non root, consultez les Liens connexes.
- Tous les processus DB2 associés à la version DB2 que vous utilisez sont arrêtés.

Pour effectuer une installation à l'aide d'un fichier réponses :

1. Entrez la commande `./db2setup` comme suit :

```
dvd/db2setup -r repertoire_fichier_reponses/fichier_reponses
```

où :

- *dvd* correspond à l'emplacement de l'image installable de DB2 ;
  - *repertoire\_fichier\_reponses* correspond au répertoire où se trouve le fichier réponses personnalisé ;
  - *fichier\_reponses* correspond au nom du fichier réponses.
2. Consultez les messages consignés dans le fichier journal une fois l'installation terminée. Les journaux d'installation sont placés par défaut dans le répertoire `/tmp` :
    - `db2setup.log` (`db2setup_nom_utilisateur.log` pour les installations non root, où *nom\_utilisateur* correspond à l'ID utilisateur non root sous lequel l'installation a été effectuée)
    - `db2setup.err` (`db2setup_nom_utilisateur.err` pour les installations non root, où *nom\_utilisateur* correspond à l'ID utilisateur non root sous lequel l'installation a été effectuée)

Vous pouvez spécifier l'emplacement du fichier journal. L'historique d'installation `db2install.history` se trouve dans `REPDB2/install/logs`, où *REPDB2* spécifie le chemin du produit DB2 installé. Le répertoire d'installation par défaut est :

- Pour AIX, HP-UX ou Solaris : `/opt/IBM/db2/V9.5`
- Pour Linux : `/opt/ibm/db2/V9.5`

Si plus d'un produit DB2 est installé au même emplacement, vous verrez le fichier `db2install.history.xxxx`, *xxxx* étant des chiffres commençant à 0001, incrémentés selon le nombre de copies de DB2 que vous avez installées.

Si vous souhaitez que le produit DB2 accède à la documentation DB2 sur votre poste local ou sur un autre poste du réseau, vous devez installer le centre de documentation DB2. Le centre de documentation DB2 vous permet d'en savoir plus sur la base de données DB2 et les produits associés.

## Installation par fichier de réponses des serveurs de partitions de bases de données sur les ordinateurs participants (Linux et UNIX)

Dans cette procédure, vous allez utiliser le fichier de réponses que vous avez créé à l'aide de l'Assistant d'installation DB2 pour installer des serveurs de partitions de base de données sur les postes de travail participants.

### Configuration requise

- Vous avez installé DB2 sur le poste de travail principal à l'aide de l'Assistant d'installation DB2 et vous avez créé un fichier de réponses permettant d'effectuer l'installation sur les postes de travail participants.
- Vous devez disposer des droits d'utilisateur root sur les postes de travail participants.

Pour installer des serveurs de partitions de bases de données à l'aide d'un fichier de réponses, procédez comme suit :

1. Connectez-vous en tant qu'utilisateur root à un poste de travail appartenant à l'environnement de bases de données partitionnées.
2. Placez-vous dans le répertoire où vous avez copié le contenu du DVD DB2. Par exemple :

```
cd /db2home/db2dvd
```

3. Entrez la commande db2setup comme suit :

```
./db2setup -r /répertoire_fichier_réponses/nom_fichier_réponses
```

Dans notre exemple, nous avons enregistré le fichier de réponses, `AddPartitionResponse.file`, dans le répertoire `/db2home`. Dans notre cas, la commande serait :

```
./db2setup -r /db2home/AddPartitionResponse.file
```

4. Vérifiez les messages consignés dans le fichier journal une fois l'installation terminée.

Vous devez vous connecter à chaque poste de travail participant et procéder à l'installation avec le fichier de réponses.

Si vous souhaitez que le produit DB2 accède à la documentation DB2 sur votre poste local ou sur un autre poste du réseau, vous devez installer le centre de documentation DB2. Le centre de documentation DB2 contient la documentation sur le système de base de données DB2 et les produits associés à DB2.

## Codes d'erreur du fichier de réponses (Linux et UNIX)

Les tableaux suivants décrivent les codes retour d'erreur (primaires et secondaires) qui peuvent être générés pendant une installation à l'aide d'un fichier de réponses.

Tableau 14. Codes d'erreur primaires pour une installation à l'aide d'un fichier de réponses

| Valeur du code d'erreur | Description                                                 |
|-------------------------|-------------------------------------------------------------|
| 0                       | L'action a abouti.                                          |
| 1                       | L'action renvoie un avertissement.                          |
| 67                      | Une erreur bloquante s'est produite pendant l'installation. |

Tableau 15. Codes d'erreur secondaires pour une installation à l'aide d'un fichier de réponses

| Valeur du code d'erreur | Description                                                                                                                                                                     |
|-------------------------|---------------------------------------------------------------------------------------------------------------------------------------------------------------------------------|
| 3                       | Le chemin d'accès est introuvable.                                                                                                                                              |
| 5                       | L'accès a été refusé.                                                                                                                                                           |
| 10                      | Une erreur liée à l'environnement s'est produite.                                                                                                                               |
| 13                      | Les données ne sont pas valides.                                                                                                                                                |
| 16                      | La création de DAS a échoué.                                                                                                                                                    |
| 17                      | La création de l'instance a échoué.                                                                                                                                             |
| 18                      | La création de la base de données a échoué.                                                                                                                                     |
| 19                      | Le niveau de version de l'image du groupe de correctifs est antérieur à celui du produit installé.                                                                              |
| 20                      | Le niveau de version de l'image du groupe de correctifs est identique à celui du produit installé. Il n'y a aucune mise à jour à effectuer.                                     |
| 21                      | Aucun produit DB2 n'est installé à l'emplacement indiqué. Il n'y a aucune mise à jour à effectuer.                                                                              |
| 22                      | Pour mettre à jour un produit DB2 déjà installé, utilisez la commande installFixPack au lieu de la commande db2setup.                                                           |
| 87                      | L'un des paramètres n'était pas valide.                                                                                                                                         |
| 66                      | L'installation a été annulée par l'utilisateur.                                                                                                                                 |
| 74                      | Les données de configuration sont altérées. Contactez votre service de support.                                                                                                 |
| 76                      | La source d'installation de ce produit n'est pas disponible. Vérifiez que la source existe et est accessible.                                                                   |
| 82                      | Une autre installation est déjà en cours. Terminez cette installation avant de passer à la suivante.                                                                            |
| 86                      | Une erreur s'est produite lors de l'ouverture du fichier journal de l'installation. Vérifiez que l'emplacement du fichier journal indiqué existe et est accessible en écriture. |
| 97                      | Ce module d'installation n'est pas pris en charge sur cette plateforme.                                                                                                         |
| 102                     | Une autre version de ce produit est déjà installée. L'installation de cette version ne peut pas se poursuivre.                                                                  |
| 103                     | Argument de ligne de commande non valide.                                                                                                                                       |
| 143                     | Le système ne dispose pas d'un espace suffisant pour poursuivre l'installation.                                                                                                 |

## Installation de DB2 à l'aide d'un fichier de réponses - présentation (Windows)

Sous Windows, vous pouvez effectuer l'installation en mode fichier de réponses d'un produit DB2 sur une ou plusieurs machines. Une installation par fichier de réponses peut également être appelée installation automatique ou installation automatisée.

Avant de démarrer l'installation, vérifiez les points suivants :

- Votre système satisfait à toutes les spécifications en termes de mémoire, matériel et logiciels nécessaires à l'installation de votre produit DB2.

- Vous disposez de tous les comptes utilisateur requis pour effectuer l'installation.
- Vérifiez que tous les processus DB2 sont arrêtés.
- Pour effectuer une installation avec un fichier de réponses d'un produit DB2 sur une seule machine :
  1. Créez et personnalisez un fichier de réponses à l'aide de l'une des méthodes suivantes :
    - En modifiant un fichier réponse modèle. Les fichiers de réponses modèles se trouvent dans (db2\Windows\samples).
    - En utilisant l'Assistant d'installation de DB2 pour générer un fichier de réponses.
    - En utilisant le générateur de fichiers de réponses.
  2. Exécutez la commande `setup -u` en spécifiant votre fichier de réponses personnalisé. Par exemple, un fichier de réponses créé pendant une installation :
 

```
setup -u mon.rsp
```
- Pour effectuer l'installation en mode fichier de réponses d'un produit DB2 sur plusieurs machines :
  1. Définition d'un accès partagé à un répertoire
  2. Création d'un fichier de réponses sur la base d'un modèle
  3. Installation d'un produit DB2 à l'aide d'un fichier de réponses

## Mise à disposition des fichiers d'installation DB2 pour une installation par fichier de réponses (Windows)

La mise à disposition du fichier d'installation de DB2 pour une installation fait partie du processus de l'installation d'un fichier de réponses d'un produit DB2 sur plusieurs machines.

Pour mettre les fichiers d'installation de DB2 à la disposition d'une installation par fichier de réponses, vous devez copier les fichiers nécessaires depuis le DVD du produit vers une autre unité.

Procédez comme suit :

1. Insérez le DVD du produit DB2 adéquat dans votre unité de DVD.
2. Créez un répertoire (par exemple, `c:\db2prods`).
3. Copiez les fichiers d'installation de DB2.

## Paramétrage de l'accès partagé à un répertoire (Windows)

La mise en place d'un accès partagé à un répertoire fait partie du processus d'installation d'un produit DB2 sur plusieurs machines à l'aide d'un fichier réponses. Cela permet d'accorder aux postes de travail réseau un accès au serveur d'installation.

Pour configurer un accès partagé à un répertoire sur le serveur d'installation :

1. Copiez les fichiers d'installation DB2 dans un répertoire. Par exemple, `c:\db2prods`.
2. Ouvrez l'Explorateur Windows.
3. Sur le serveur d'installation, sélectionnez un répertoire à partager.
4. Sélectionnez **Fichier**—>**Propriétés** dans la barre de menus. La fenêtre Propriétés du répertoire s'ouvre.
5. Sélectionnez l'onglet **Partage**.



6. Pour Windows 2003, sélectionnez le bouton **Partager ce dossier**.
7. Pour Windows Vista, cliquez sur le bouton **Partage avancé**. Sélectionnez la case à cocher **Partager ce dossier**.
8. Dans la zone **Nom de partage**, entrez un nom de partage. Par exemple, db2win.
9. Pour spécifier *Accès en lecture* pour tous :
  - a. Cliquez sur le bouton **Autorisations**. La fenêtre Autorisations pour <nom partage> s'affiche.
  - b. Vérifiez que l'option **Tout le monde** est sélectionnée dans la zone **Groupes ou noms d'utilisateurs**.
  - c. Dans la zone **Autorisations pour Tout le monde**, vérifiez que les droits en lecture sont activés. Cochez la case **Autoriser** en regard de l'option **Lecture**.
  - d. Cliquez sur **OK**. La fenêtre Propriétés du répertoire que vous souhaitez configurer pour un accès partagé s'affiche à nouveau.
  - e. Cliquez sur **OK**.

## Modification d'un fichier de réponses (Windows)

Une fois créé le fichier de réponses, vous aurez sans doute besoin d'y apporter des modifications pour activer ou désactiver des mots clés.

L'un des scénarios suivants s'applique :

- Vous souhaitez créer un fichier de réponses basé sur un fichier modèle (situé dans db2\Windows\samples).
- Vous avez créé un fichier de réponses à l'aide de l'Assistant d'installation DB2 (sur la base de votre installation) et vous souhaitez y apporter des modifications.
- Vous avez déjà installé et configuré votre produit DB2 et vous souhaitez distribuer sa configuration exacte sur le réseau à l'aide du fichier de réponses créé par le générateur de fichiers de réponses. Si vous utilisez le générateur de fichiers de réponses après avoir généré le fichier de réponses, il peut être nécessaire d'entrer des noms d'utilisateur et des mots de passe.

Vous ne devez installer des produits DB2 que sur une unité du poste de travail concerné. L'installation sur une unité non locale peut entraîner des problèmes de performances et d'accessibilité.

Pour modifier un fichier de réponses :

1. Si vous utilisez le fichier modèle, faites-en une copie et ouvrez celle-ci avec un éditeur de texte. Si vous utilisez le fichier de réponses créé par l'Assistant d'installation DB2, ouvrez-le avec un éditeur de texte.
2. Personnalisez le fichier de réponses.

Pour activer un élément dans le fichier de réponses, supprimez l'astérisque (\*) placé à gauche du mot clé. Remplacez ensuite le paramètre actuel à droite de la valeur par le nouveau paramètre. Les paramètres acceptés sont listés à droit du signal égal (=).

Certains fichiers de réponses possèdent des mots clés obligatoires pour lesquels vous devez spécifier des valeurs. Les mots clés obligatoires sont documentés dans les commentaires de chaque fichier de réponses.

Les mots clés sont spécifiques à l'installation et ne sont spécifiés dans le fichier de réponses que pendant l'installation de ce dernier.

3. Enregistrez le fichier sur le lecteur partagé en réseau afin qu'il soit accessible par le serveur d'installation. Si vous avez effectué des modifications, enregistrez

le fichier sous un nouveau nom pour préserver le fichier de réponses modèle. Si vous installez directement à partir du DVD, vous devez stocker le fichier de réponses renommé sur un autre lecteur.

## Installation d'un produit DB2 au moyen d'un fichier réponses (Windows)

Avant de démarrer l'installation, vérifiez les points suivants :

- Votre système satisfait à toutes les spécifications en termes de mémoire, matériel et logiciels nécessaires à l'installation de votre produit DB2.

Pour effectuer une installation à partir du poste de travail où le produit DB2 sera installé :

1. Connectez-vous au répertoire partagé de l'unité réseau ou de l'unité de DVD où se trouvent les fichiers d'installation DB2 en entrant la commande suivante à l'invite :

```
net use x: \\nom_ordinateur\nom_partage_repertoire /USER:domaine\nom_utilisateur
```

où :

- *x*: correspond au répertoire partagé sur l'unité locale.
- *nom\_ordinateur* correspond au nom de l'ordinateur de la machine éloignée où se trouvent les fichiers d'installation DB2.
- *nom\_partage\_repertoire* correspond au nom de partage du répertoire sur l'unité réseau ou l'unité de DVD où se trouvent les fichiers d'installation DB2.
- *domaine* correspond au domaine où est défini le compte.
- *nom\_utilisateur* correspond à l'utilisateur ayant accès à ce système.

Par exemple, pour utiliser le répertoire éloigné db2prods, partagé en tant que db2nt et se trouvant sur le serveur éloigné codesrv, en tant qu'unité x: locale, entrez la commande suivante :

```
net use x: \\Server\DB2_Installation_Images
```

Selon la configuration de la sécurité sur votre réseau, vous aurez à spécifier le paramètre */USER*.

2. Entrez la commande setup comme suit :

```
setup -u fichier_reponses
```

où *fichier\_reponses* correspond au chemin et nom de fichier complets du fichier réponses à utiliser.

Si vous utilisez un fichier réponses créé à l'aide du générateur de fichiers réponses, vérifiez que tous les profils d'instances sont situés sur la même unité et le même répertoire que le fichier réponses que vous spécifiez.

3. Consultez les messages consignés dans le fichier journal une fois l'installation terminée. Pour plus d'informations sur les erreurs survenues lors de l'installation, consultez l'historique de l'installation situé dans le répertoire Mes Documents\DB2LOG\. Le fichier journal utilise le format suivant : DB2-ProductAbrev-DateTime.log, par exemple, DB2-ESE-Tue Apr 04 17\_04\_45 2007.log.

Si vous souhaitez que le produit DB2 accède à la documentation DB2 sur votre poste local ou sur un autre poste du réseau, vous devez installer le centre de documentation DB2.

## Installation des produits DB2 à l'aide du serveur SMS (Microsoft Systems Management Server)

Avec Microsoft Systems Management Server (SMS), vous pouvez installer des produits DB2 sur un réseau, puis définir l'installation depuis un emplacement central. Une installation SMS permet d'alléger les tâches des utilisateurs. Cette méthode d'installation est idéale si vous souhaitez déployer une installation identique sur un grand nombre de clients.

Vous devez disposer au moins de SMS Version 2.0, installée et configurée sur votre réseau, accessible depuis votre serveur SMS et le poste de travail SMS. Consultez le *Guide de l'administrateur SMS* de Microsoft relatif pour en savoir plus sur :

- L'installation de SMS (notamment les sites primaires et secondaires).
- L'ajout de clients au système SMS.
- L'installation d'une collecte d'inventaire pour les clients.

Avec SMS, vous avez le choix du fichier de réponses que vous allez utiliser. Vous pouvez disposer de plusieurs options d'installation, et donc de plusieurs fichiers de réponses. Lorsque vous configurez le package d'installation SMS, vous pouvez spécifier le fichier de réponses à utiliser.

Pour installer des produits DB2 à l'aide de SMS :

1. Importez le fichier d'installation DB2 dans SMS
2. Créez le package SMS sur le serveur SMS
3. Distribuez le package d'installation DB2 sur votre réseau

### Importation du fichier d'installation de DB2 dans SMS

L'importation du fichier d'installation de DB2 dans SMS fait partie de la tâche globale d'installation des produits DB2 à l'aide de SMS.

Pour installer un package via SMS, utilisez le fichier de définition de package SMS, votre fichier réponses personnalisé et le profil d'instance. Le fichier SMS modèle s'appelle **db2<abréviation\_produit>.pdf**. Par exemple, db2ese.pdf. Si vous utilisez un fichier réponses créé à l'aide du générateur de fichiers réponses, vérifiez que tous les profils d'instances sont situés sur la même unité et le même répertoire que le fichier réponses que vous spécifiez.

Pour importer les fichiers d'installation DB2 dans SMS :

1. Insérez le DVD du produit DB2 dans l'unité.
2. Démarrez **Administrateur SMS**. La fenêtre de connexion s'ouvre.
3. Entrez votre ID de connexion et votre mot de passe, puis cliquez sur **OK**. La fenêtre **Ouvrir SMS**.
4. Sélectionnez le type de fenêtre **Packages** et cliquez sur **OK**. La fenêtre **Packages** s'ouvre
5. Sélectionnez **Fichier**—>**Nouveau** dans la barre de menus. La fenêtre **Propriétés du package** s'ouvre.
6. Cliquez sur le bouton **Importer**. L'**Explorateur de fichiers** s'ouvre. Recherchez le fichier de définition de package SMS se trouvant dans x:\db2\Windows\samples, où x: correspond à l'unité du DVD. Généralement, le fichier pdf doit être personnalisé avant d'être utilisé. Vous pouvez copier le fichier exemple à partir de x:\db2\Windows\samples sur une unité locale, modifier le fichier et importer le fichier mis à jour.
7. Cliquez sur **OK**.

## Création du package SMS sur un serveur SMS

La création du package SMS sur un serveur SMS fait partie de la procédure *Installation des produits DB2 à l'aide de SMS*.

Un package SMS est un ensemble d'informations que vous envoyez depuis un serveur SMS à un client SMS. Le package consiste en un ensemble de commandes exécutables sur le poste de travail client. Ces commandes peuvent concerner la maintenance du système, la modification des paramètres de configuration ou l'installation de logiciels.

Pour créer un package SMS :

1. Depuis la fenêtre **Propriétés du package**, cliquez sur le bouton de commande **Stations de travail**. La fenêtre d'installation d'un package pour stations de travail s'affiche, avec le fichier de réponses et le profil d'instance importés prêts à l'emploi.
2. Dans la zone **Répertoire source**, entrez le nom du répertoire parent où vous avez placé les fichiers DB2 copiés. Par exemple, x:\db2prods, où x: correspond à votre unité de DVD.
3. Sélectionnez le nom du produit à installer depuis la fenêtre des lignes de commande de la station de travail.
4. Si vous avez modifié et renommé le fichier de réponses, cliquez sur le bouton de commande **Propriétés**. La fenêtre des propriétés de la ligne de commande s'affiche. Modifiez la valeur du paramètre **Ligne de commande** pour qu'elle corresponde au nouveau nom et chemin du fichier de réponses. Si vous utilisez un fichier de réponses créé à l'aide du générateur de fichiers de réponses, vérifiez que tous les profils d'instances sont situés sur la même unité et le même répertoire que le fichier de réponses que vous spécifiez.
5. Cliquez sur **OK**.
6. Cliquez sur le bouton **Fermer**.
7. Cliquez sur **OK** pour fermer les fenêtres. La fenêtre Packages contient le nom du nouveau package SMS.

## Diffusion du package d'installation de DB2 sur le réseau

La diffusion du package d'installation DB2 sur le réseau fait partie de la tâche *Installation de produits DB2 à l'aide de SMS*.

Maintenant que vous avez créé le package, vous disposez de trois options :

- Vous pouvez diffuser votre package SMS, puis vous connecter localement sur le poste de travail client qui doit exécuter ce package. Cette option implique que le compte utilisateur utilisé pour effectuer l'installation appartienne au groupe *Administrateurs locaux* dans lequel le groupe est défini.
- Vous pouvez diffuser votre package SMS, puis vous connecter à distance sur le poste de travail client qui doit exécuter ce package. Cette option nécessite que le compte utilisateur utilisé pour effectuer l'installation appartienne au groupe *Admins domaine*.
- Vous pouvez installer votre package SMS avec une fonction d'installation automatique.

Les options 1 et 2 concernent les installations simples ; pour les installations multiples, nous vous recommandons l'option 3, couverte dans cette section.

Une fois le package SMS transféré sur le poste de travail client, il indique au poste de travail client le code à exécuter, ainsi que l'emplacement de ce code sur le serveur SMS.

- Pour envoyer le code à un poste de travail client :
  1. Ouvrez la fenêtre **Sites**.
  2. Ouvrez la fenêtre **Packages**.
  3. Dans la fenêtre **Packages**, sélectionnez le package adéquat et faites-le glisser vers le client cible dans la fenêtre **Sites**. La fenêtre **Détails de la tâche** s'ouvre. Cette fenêtre montre le package qui sera envoyé à la machine cliente (Chemin de la machine) et la commande qui sera exécutée sur le poste de travail.
  4. Sélectionnez la case à cocher **Exécution de la commande Poste de travail** et sélectionnez le package d'installation que vous souhaitez utiliser.
  5. Dans la section **Exécution de la phase** de la fenêtre **Détails de la tâche**, sélectionnez la case à cocher **Obligatoire après**. Une date obligatoire par défaut est définie sur une semaine après la date actuelle. Modifiez la date si besoin est.
  6. Désélectionnez la case à cocher **Pas obligatoire sur une liaison lente**. Cette fonction est importante si vous installez sur un grand nombre de postes de travail. Il est recommandé de fractionner l'installation pour éviter de surcharger le serveur. Par exemple, si vous envisagez une installation de nuit, étendez le temps d'installation de manière à inclure un nombre raisonnable de postes de travail clients. Pour plus d'informations sur les zones de la fenêtre **Détails de la tâche**, consultez le *Guide de l'administrateur Systems Management Server* de Microsoft relatif à votre plateforme.
  7. Lorsque vous avez spécifié les informations demandées, cliquez sur **OK**. Vous revenez à la fenêtre **Propriétés de la tâche**.
  8. Ajoutez un commentaire pour expliquer la tâche. Par exemple, Installation de IBM Data Server Client.
  9. Cliquez sur le bouton **Planification**, la fenêtre **Planification de la tâche** s'ouvre. Cette fenêtre attribue une priorité à la tâche. Par défaut, la tâche est dotée d'une priorité basse et toutes les autres tâches seront exécutées en premier. Nous vous recommandons de sélectionner une priorité moyenne ou élevée. Vous pouvez également sélectionner l'heure de démarrage de la tâche.
  10. Cliquez sur **OK** pour fermer la fenêtre **Planification de la tâche**.
  11. Cliquez sur **OK**.

La tâche est créée et le package est envoyé au poste de travail SMS client.

- Pour exécuter l'installation sur le client SMS, procédez comme suit :
  1. Sur le poste de travail SMS client, connectez-vous à un compte utilisateur appartenant au groupe *Administrateurs locaux* dans lequel le groupe est défini. Ce niveau d'autorisation est requis car l'installation est de type système et non utilisateur.
  2. Démarrez le **Gestionnaire de commandes de package**. La fenêtre **Gestionnaire de commandes de package** s'ouvre.
  3. Lorsque le poste de travail SMS client reçoit les packages du serveur SMS, il est listé dans la section **Nom du package** de la fenêtre. Sélectionnez le package et cliquez sur le bouton **Exécuter**. L'installation s'exécute automatiquement.

4. Suite à l'installation, vous devez redémarrer le poste de travail SMS client avant d'utiliser DB2. **Important** : si vous avez spécifié REBOOT = YES dans votre fichier de réponses, le client SMS redémarrera automatiquement.
5. Cliquez sur **Démarrer**, puis sélectionnez **Programmes—>Client SMS—>Gestionnaire de commandes de package**. La fenêtre **Gestionnaire de commandes de package** s'ouvre.
6. Cliquez sur le dossier **Commandes exécutées** et vérifiez que le package s'exécute correctement. Vous pouvez de la même façon surveiller l'exécution sur le serveur SMS en vérifiant l'état de la tâche et en vous assurant qu'elle est passée de 'En attente' ou 'Active' à 'Terminée'.

Sur le client SMS, ouvrez à nouveau le Gestionnaire de commandes de package. L'installation est terminée lorsque le package, que vous avez créé et envoyé au client, apparaît sous le dossier Commandes exécutées.

## Distribution des packages d'installation DB2 à l'aide de Microsoft Systems Management Server (SMS)

Cette rubrique explique comment utiliser Microsoft Systems Management Server (SMS) pour distribuer le package d'installation DB2.

Pour distribuer un package d'installation DB2 à l'aide de SMS, vérifiez que :

- Votre environnement est déjà configuré.
- Votre support d'installation DB2 est copié dans un emplacement où le contenu du support peut être modifié.

**Remarque** : Pour plus d'informations sur la configuration de votre environnement SMS, consultez la documentation relative à ce produit.

Pour distribuer un package d'installation DB2 à l'aide de SMS, procédez comme suit :

1. Préparez le fichier de réponses modèle se trouvant sur votre support d'installation DB2 pour le type d'installation DB2 que vous souhaitez effectuer. Le fichier de réponses modèle s'appelle **db2\*.rsp** et se trouve dans le répertoire db2\windows\samples sur le support d'installation DB2.
2. Sur un ordinateur Point de distribution SMS dans votre environnement SMS, ouvrez la console d'administration SMS. Cliquez sur le menu déroulant **Base de données du site** et cliquez avec le bouton droit sur **Packages**.
3. Sélectionnez **Nouveau** —> Package à partir d'une définition. L'Assistant Création d'un nouveau package à partir d'une définition s'affiche.
4. Cliquez sur **Suivant**. La fenêtre Définition du package s'affiche. Localisez le fichier de package souhaité dans le répertoire db2\windows\samples situé sur votre support d'installation DB2. Le nom de ce fichier se présente sous la forme **db2\*.pdf**. Cliquez sur **Ouvrir**.
5. Sélectionnez la définition de package appropriée dans la liste affichée. Cliquez sur **Suivant**. La fenêtre Fichiers source s'affiche.
6. Sélectionnez le bouton d'option **Créer une version compressée de la source**, puis cliquez sur **Suivant**. La fenêtre Répertoire source s'affiche.
7. Sélectionnez le type d'emplacement et le répertoire du support d'installation DB2, puis cliquez sur **Suivant**.
8. Cliquez sur **Terminer** pour terminer la création du package SMS.
9. Dans la console Administrateur SMS, affichez le menu déroulant **Base de données du site** et sélectionnez **Packages** —> **Toutes tâches** —> **Distribution de logiciels**. L'Assistant Distribution de logiciels s'affiche.

10. Cliquez sur **Suivant**. La fenêtre Package s'affiche.
11. Sélectionnez le bouton d'option **Distribuer un package existant** et sélectionnez le package souhaité dans la liste. Cliquez sur **Suivant**. La fenêtre Points de distribution s'affiche. Sélectionnez un ou plusieurs points de distribution pour le package concerné.
12. Cliquez sur **Suivant**. La fenêtre Publier un programme s'affiche.
13. Sélectionnez le bouton d'option qui indique que vous souhaitez publier le programme sur un groupe d'ordinateurs, puis sélectionnez un programme dans la liste affichée. Cliquez sur **Suivant**. La fenêtre Destination de la publication s'affiche.
14. Sélectionnez un regroupement d'ordinateurs existant, ou créez un regroupement d'ordinateurs sur lesquels vous souhaitez publier et installer le programme sélectionné. Cliquez sur **Suivant**. La fenêtre Nom de la publication s'affiche.
15. Entrez un nom pour la nouvelle publication et, le cas échéant, des commentaires. Cliquez sur **Suivant**. La fenêtre Publier dans les sous-groupes s'affiche.
16. Spécifiez où doit s'exécuter le programme DB2 par rapport à la hiérarchie des ordinateurs SMS dans votre environnement SMS. Cliquez sur **Suivant**. La fenêtre Calendrier de publication s'affiche.
17. Sélectionnez une date et une heure à partir desquelles vous souhaitez que le programme DB2 s'exécute sur le regroupement d'ordinateurs spécifié. Vous pouvez également sélectionner un délai d'expiration pour la publication du programme. Cliquez sur **Suivant**. La fenêtre Attribuer le programme s'affiche.
18. Si vous souhaitez que le programme DB2 soit obligatoire sur les ordinateurs du regroupement spécifié, indiquez une date et une heure à partir desquelles le programme sera automatiquement exécuté. Cliquez sur **Suivant**.
19. Cliquez sur **Terminer** pour quitter l'Assistant Distribution de logiciels.

### **Configuration de l'accès à distance à une base de données de serveur**

Une fois installé le produit DB2, vous pouvez le configurer pour accéder à des bases de données éloignées de manière individuelle sur chaque poste de travail client à l'aide de l'Assistant de configuration ou de l'interpréteur de commandes (CLP).

DB2 utilise la commande CATALOG pour cataloguer les informations d'accès aux bases de données éloignées :

- La commande CATALOG NODE spécifie les informations de protocole pour la connexion à l'hôte ou au serveur.
- La commande CATALOG DATABASE catalogue le nom de la base de données éloignée et lui attribue un alias local.
- La commande CATALOG DCS spécifie que la base de données éloignée est une base de données hôte ou OS/400. (Cette commande n'est requise que pour DB2 Connect Personal ou Enterprise).
- La commande CATALOG ODBC DATA SOURCE enregistre la base de données DB2 avec le gestionnaire de pilotes ODBC comme source de données.

Si vous envisagez d'installer plusieurs copies de IBM Data Server avec des configurations identiques, vous pouvez créer un fichier de traitement par lots qui exécutera votre script personnalisé. Consultez par exemple le fichier modèle suivant, `myscript.bat`, utilisé pour exécuter le fichier script :

```
@echo off
cls
db2cmd catmvs.bat
```

La commande `DB2CMD` initialise l'environnement DB2 et le fichier `catmvs.bat` appelle le traitement par lots du même nom. Voici un exemple de fichier script de catalogue, `catmvs.bat`, qui peut servir à ajouter des bases de données à un poste de travail DB2 Connect Personal Edition :

```
db2 catalog tcpip node tcptst1 remote mvshost server 446
db2 catalog database mvbdb at node tcptst1 authentication dcs
db2 catalog dcs database mvbdb as mvs_locator
db2 catalog system odbc data source mvbdb
db2 terminate
exit
```

Vous pouvez soit envoyer ces fichiers à vos postes de travail clients, soit utiliser SMS et laisser le script s'exécuter automatiquement après installation et redémarrage.

Pour créer un autre package SMS avec le script de catalogue, procédez comme suit :

1. Démarrez **Administrateur SMS**. La fenêtre **Ouvrir SMS** s'ouvre.
2. Sélectionnez le type de fenêtre **Packages** et cliquez sur **OK**. La fenêtre **Packages** s'ouvre.
3. Sélectionnez **Fichier**—>**Nouveau** dans la barre de menus. La fenêtre **Propriétés du package** s'ouvre.
4. Entrez un nom pour le nouveau package. Par exemple : `batchpack`.
5. Entrez un commentaire à propos du package. Par exemple : `Package pour fichier batch`.
6. Cliquez sur le bouton de commande **Stations de travail**. La fenêtre d'installation du package pour les stations de travail s'affiche.
7. Entrez le répertoire source. Assurez-vous que le répertoire source est accessible à la fois par le serveur et le client et qu'il contient le fichier de traitement par lots qui doit être exécuté à partir du poste de travail client.
8. Dans la section relative aux lignes de commande de la station de travail, cliquez sur **Nouveau**. La fenêtre des propriétés de la ligne de commande s'affiche.
9. Entrez un nom de commande.
10. Entrez la ligne de commande.
11. Cliquez sur la case à cocher des plateformes à prendre à charge, sous la section **Plate-formes prises en charge**.
12. Cliquez sur **OK**.
13. Cliquez sur **Fermer**.
14. Cliquez sur **OK**.

Distribuez ce package comme tout autre package d'installation.



## Configuration de db2cli.ini pour l'installation par fichier de réponses

Le fichier db2cli.ini est un fichier ASCII qui initialise la configuration DB2 CLI. Ce fichier vous est fourni pour vous aider dans vos premiers pas ; il se trouve dans le répertoire x:\sqlib, où x:\sqlib représente le chemin d'installation du produit DB2.

Si vous avez besoin d'utiliser des valeurs d'optimisation ou des paramètres CLI, servez-vous du fichier db2cli.ini personnalisé pour vos postes de travail IBM Data Server Client. Pour ce faire, copiez votre fichier db2cli.ini dans le répertoire d'installation DB2 (par exemple c:\Program Files\IBM\SQLLIB) sur chaque poste de travail IBM Data Server Client.

## Générateur de fichiers réponses (Windows)

L'utilitaire de génération de fichiers réponses, disponible sur les systèmes d'exploitation Windows, crée un fichier réponses à partir d'un produit DB2 installé et configuré. Vous pouvez utiliser le fichier réponses généré pour recréer la même configuration sur d'autres systèmes.

Par exemple, vous pouvez installer et configurer un client IBM Data Server Client pour la connexion à différentes bases de données sur le réseau. Une fois qu'un client IBM Data Server Client est installé et configuré pour accéder à toutes les bases de données que les utilisateurs peuvent consulter, vous pouvez exécuter le générateur de fichiers réponses pour créer un fichier réponses et un profil de configuration pour chaque instance DB2.

Le générateur de fichiers réponses crée un fichier réponses pour l'installation et des profils d'instance pour chaque instance indiquée. Vous pouvez ensuite utiliser le fichier réponses pour créer des clients identiques dans le réseau.

Le générateur de fichiers réponses permet également de créer le fichier réponses d'installation sans profil d'instance. Cette option permet de créer des copies identiques du client installé sans les informations de configuration.

Même si plusieurs copies de DB2 ont déjà été installées sur le système, le générateur de fichiers réponses crée le fichier réponses pour la copie en cours (celle où vous exécutez l'utilitaire db2rspgn.)

## Codes d'erreur du fichier de réponses (Windows)

Les tableaux suivants décrivent les codes retour d'erreur (primaires et secondaires) qui peuvent être générés pendant une installation ou une désinstallation à l'aide d'un fichier de réponses.

Tableau 16. Codes d'erreur primaires pour une installation à l'aide d'un fichier de réponses

| Valeur du code d'erreur | Description                          |
|-------------------------|--------------------------------------|
| 0                       | L'action a abouti.                   |
| 1                       | L'action renvoie un avertissement.   |
| 1603                    | Une erreur bloquante s'est produite. |

Tableau 16. Codes d'erreur primaires pour une installation à l'aide d'un fichier de réponses (suite)

| Valeur du code d'erreur | Description                                                                                                                                                                                                                                                                           |
|-------------------------|---------------------------------------------------------------------------------------------------------------------------------------------------------------------------------------------------------------------------------------------------------------------------------------|
| 3010                    | L'installation ou la désinstallation a réussi, mais un réamorçage est requis pour mener le processus à son terme. Ceci ne concerne pas les installations pour lesquelles l'action ForceReboot est exécutée. Ce code d'erreur n'est pas disponible pour Windows Installer version 1.0. |

Tableau 17. Codes d'erreur secondaires pour une installation à l'aide d'un fichier de réponses

| Valeur du code d'erreur | Description                                                                                                                                                                     |
|-------------------------|---------------------------------------------------------------------------------------------------------------------------------------------------------------------------------|
| 3                       | Le chemin d'accès est introuvable.                                                                                                                                              |
| 5                       | L'accès a été refusé.                                                                                                                                                           |
| 10                      | Une erreur liée à l'environnement s'est produite.                                                                                                                               |
| 13                      | Les données ne sont pas valides.                                                                                                                                                |
| 87                      | L'un des paramètres n'était pas valide.                                                                                                                                         |
| 1602                    | L'installation a été annulée par l'utilisateur.                                                                                                                                 |
| 1610                    | Les données de configuration sont altérées. Contactez votre service de support.                                                                                                 |
| 1612                    | La source d'installation de ce produit n'est pas disponible. Vérifiez que la source existe et est accessible.                                                                   |
| 1618                    | Une autre installation est déjà en cours. Terminez cette installation avant de passer à la suivante.                                                                            |
| 1622                    | Une erreur s'est produite lors de l'ouverture du fichier journal de l'installation. Vérifiez que l'emplacement du fichier journal indiqué existe et est accessible en écriture. |
| 1632                    | Le dossier <b>Temp</b> est saturé ou inaccessible. Vérifiez que le dossier <b>Temp</b> existe et est accessible en écriture.                                                    |
| 1633                    | Ce module d'installation n'est pas pris en charge sur cette plateforme.                                                                                                         |
| 1638                    | Une autre version de ce produit est déjà installée. L'installation de cette version ne peut pas se poursuivre.                                                                  |
| 1639                    | Argument de ligne de commande non valide.                                                                                                                                       |

Pour plus d'informations sur les codes retour du fichier de réponses, voir le site Web Microsoft.

## Installation par fichier de réponses à l'aide d'un fichier batch (Windows)

Vous pouvez utiliser un fichier batch pour lancer une installation par fichier de réponses.

Pour lancer une installation par fichier de réponses à l'aide d'un fichier batch :

1. Créez un fichier de réponses ou modifiez un fichier existant.

2. Créez le fichier batch à l'aide d'un éditeur de texte. Par exemple, créez un fichier batch appelé `ese.bat` avec le contenu suivant pour installer DB2 Enterprise Server Edition :

```
c:\db2ese\setup /U c:\PROD_ESE.rsp
echo %ERRORLEVEL%
```

où `/U` spécifie l'emplacement du fichier de réponses et `echo %ERRORLEVEL%` spécifie que vous souhaitez que le processus batch affiche le code de retour de l'installation.

3. Exécutez le fichier batch à l'aide de la commande **ese.bat** entrée à l'invite de commande.

---

## Exemples de fichiers de réponses disponibles

Le DVD DB2 inclut des fichiers de réponses prêts à l'emploi contenant des entrées par défaut.

Les exemples de fichiers de réponses se trouvent dans :

`db2/plateforme/samples`

où *plateforme* correspond à la plateforme matérielle appropriée.

Sous Windows, les exemples de fichiers réponses correspondant à IBM Data Server Runtime Client et à IBM Data Server Driver for ODBC, CLI, and .NET se trouvent dans :

`\samples`

Vous pouvez utiliser les exemples de fichiers de réponses pour installer le produit DB2 sur les postes de travail pris en charge.

---

## Mots clés du fichier de réponses

Vous indiquerez des mots clés lors de l'installation d'un fichier de réponses. Vous pouvez utiliser le fichier de réponses pour effectuer une première installation ou pour installer des composants ou des produits supplémentaires après une première installation. Les mots clés de fichier de réponses suivants sont expliqués avec l'exemple de fichier de réponses. Le fichier de réponses modifié doit ensuite être copié sur votre unité réseau partagée ou dans le système de fichiers où il sera utilisé par votre serveur d'installation.

Sur les plateformes Linux ou UNIX, certains mots clés de fichiers de réponses sont valides pour une installation racine uniquement.

**PROD** Indique le produit à installer. Un seul produit DB2 peut être installé à la fois. Par conséquent, un seul produit peut être indiqué à l'aide de ce mot clé.

**Remarque :** Il est déconseillé de mettre le mot clé **PROD** en commentaire car il peut manquer un certain nombre de composants, même en cas d'installation réussie à l'aide d'un fichier de réponses.

**FILE** Indique le répertoire cible pour un produit DB2.

### Windows

Sur les systèmes d'exploitation Windows, ce mot clé est limité à 110 caractères.

### Linux ou UNIX

Sur les systèmes d'exploitation Linux ou UNIX, ce mot clé est obligatoire pour les installations root.

Les règles suivantes s'appliquent aux chemins d'installation DB2 :

- peuvent inclure des lettres minuscules (a-z), majuscules (A-Z) et le caractère de soulignement ( \_ ) ;
- ne peuvent dépasser 128 caractères ;
- ne peuvent contenir des espaces ;
- ne peuvent pas contenir des caractères non anglais

### INSTALL\_OPTION

Pour les plateformes Windows uniquement et spécifique de DB2 Enterprise Server Edition. Ce mot clé indique l'installation. La valeur par défaut est SINGLE\_PARTITION.

Les options sont :

- INSTANCE\_OWNING
- NEW\_NODE
- SINGLE\_PARTITION

### LIC\_AGREEMENT

Indique que vous avez lu et accepté le fichier du contrat de licence dans le répertoire db2/license sur le DVD du produit DB2. La valeur par défaut est DECLINE.

Les options sont :

- DECLINE
- ACCEPT

**Remarque :** Vous devez donner la valeur ACCEPT à ce mot clé pour indiquer que vous acceptez le contrat de licence DB2 et permettre la poursuite de l'installation.

### INTERACTIVE

Pour les plateformes Linux ou UNIX uniquement. Détermine si l'installation demande l'emplacement du module d'installation (DVD ou fichier) et fournit des états de progression.

Les options sont :

- NONE
- YES
- MACHINE

#### Remarque :

1. Lorsque la valeur *NONE* est indiquée il n'y a pas d'interaction. Le mot-clé **PACKAGE\_LOCATION** doit également être indiqué avec un chemin d'accès valide au module d'installation.
2. Lorsque la valeur *YES* est indiquée, les informations de progression et d'invite sont affichées sur la console. Pendant l'installation, si un nouveau DVD est requis, vous êtes invité à indiquer l'emplacement.
3. Indiquez la valeur *MACHINE* pour recevoir les informations de progression ou d'invite dans un format facile à analyser par un autre programme. Un exemple de programme est également fourni, voir Incorporation de l'image d'installation DB2 (Linux et UNIX).

### **CONFIG\_ONLY**

Pour les plateformes Linux ou UNIX uniquement. Indique que ce fichier de réponses est destiné aux tâches de configuration uniquement. Par exemple, création d'une instance à l'aide de la commande db2isetup.

Les options sont :

- YES
- NO

### **INSTALL\_TYPE**

Indique le type d'installation.

Les options sont :

- COMPACT
- TYPICAL
- CUSTOM

Tout mot clé personnalisé (COMP) est ignoré pour une installation minimale ou standard.

### **DB2\_COPY\_NAME**

Pour les plateformes Windows uniquement. Indique le nom utilisé pour faire référence à un ensemble de produits DB2 installés au même emplacement. Ce nom est limité à 64 caractères.

### **DEFAULT\_COPY**

Pour les plateformes Windows uniquement. Indique si la copie en cours d'installation ou de modification doit être définie comme copie DB2 par défaut utilisée par les applications DB2. La valeur par défaut est NO, sauf s'il s'agit de l'unique copie DB2 installée.

Les options sont :

- YES
- NO

### **COPY\_NAME**

Pour les plateformes Windows uniquement. Indique le nom utilisé pour faire référence au produit IBM Data Server Driver for ODBC, CLI, and .NET installé. Valide uniquement lorsque le mot clé PROD est paramétré sur IBM\_DATA\_SERVER\_DRIVER. Ce nom est limité à 64 caractères.

### **DEFAULT\_CLIENT\_INTERFACE\_COPY**

Pour les plateformes Windows uniquement. Indique si la copie des produits DB2 ou le pilote IBM Data Server Driver for ODBC, CLI, and .NET installé doit être la copie d'interface client de base de données IBM. Si ce mot clé a pour valeur YES, l'interface IBM Data Server Client (pilote ODBC/CLI et fournisseur de données .Net) dans la copie est le pilote par défaut à utiliser par les applications. Si vous installez le pilote IBM Data Server Driver, la valeur par défaut est NO sauf si le produit DB2 ou le pilote IBM Data Server Driver for ODBC, CLI, and .NET n'est pas installé sur l'ordinateur. Si vous installez d'autres produits, la valeur par défaut est celle du mot clé DEFAULT\_COPY.

Les options sont :

- YES
- NO

### **INSTALL\_TSAMP**

Plateformes AIX et Linux uniquement. Indique la prise en charge d'IBM Tivoli System Automation for Multiplatforms Base Component. La valeur par défaut est YES.

Les options sont :

- YES
- NO

### **INSTALL\_ITMA**

Indique que l'agent IBM Tivoli Monitoring for Databases: DB2 Agent est installé à partir du support d'installation DB2. La valeur par défaut est YES.

Les options sont :

- YES
- NO

### **MIGRATE\_PRIOR\_VERSIONS**

Pour les plateformes Windows uniquement. Indique si une version existante du produit DB2 doit être migrée. La valeur par défaut est NO.

Les options sont :

- YES
- NO

### **PACKAGE\_LOCATION**

Pour les plateformes Linux ou UNIX uniquement. Ce mot clé est utilisé uniquement lorsque le module "nlpack" est supprimé de l'image et que des fragments multilingue sont sélectionnés pour l'installation. Ce mot clé indique l'emplacement du module nlpack. Le chemin peut indiquer l'emplacement du DVD du produit, ou l'emplacement dans lequel le contenu du DVD a été sauvegardé.

Des chemins de recherche intégrés permettent d'effectuer une recherche automatique dans le même répertoire parent. Par exemple, si le contenu du DVD d'un produit DB2 est copié dans des sous-répertoires :

```
/db2images/ese/dvd
/db2images/nlpack/dvd
```

La recherche s'effectue automatiquement dans les sous-répertoires sans avoir à indiquer chacun d'eux :

```
PACKAGE_LOCATION=/db2images/ese/disk1
```

Ceci inclut la recherche du DVD de langue dans les sous-répertoire.

Si le contenu du DVD d'un produit DB2 est copié dans différents répertoires parents, ce mot clé peut être réintroduit autant de fois que nécessaire. Par exemple :

```
PACKAGE_LOCATION=/db2images1/dvd
PACKAGE_LOCATION=/db2images2/nlpack/dvd
```

### **COMP**

Indique les composants à installer. Le programme d'installation installe automatiquement les composants requis pour un produit.

Dans une installation personnalisée vous devez choisir les composants individuellement. Pour cela, vous pouvez supprimer la mise en

commentaire des mots clés COMP pour les composants que vous voulez installer (cela diffère selon les produits).

**Remarque :** Ce mot clé est ignoré sauf si **INSTALL\_TYPE** a pour valeur **CUSTOM**.

#### **LANG**

Ceci fait référence aux mots clés de sélection de la langue. Vous devez supprimer la mise en commentaire de toute langue supplémentaire à installer. La langue anglaise est obligatoire et doit toujours être sélectionnée.

#### **CLIENT\_IMPORT\_PROFILE**

Indique un nom de fichier avec le chemin d'accès complet à un profil exporté par la commande db2cfexp. Le profil contient les paramètres relatifs à l'instance.

#### **REBOOT**

Pour les plateformes Windows uniquement. Indique si le système doit être redémarré une fois l'installation ou la désinstallation terminée. La valeur par défaut est NO.

Les options sont :

- YES
- NO

#### **KILL\_PROCESSES**

Pour les plateformes Windows uniquement. Si une version existante DB2 est en cours d'exécution et si le mot clé est paramétré sur YES, l'exécution des processus DB2 en cours sera interrompue sans avertissement.

Les options sont :

- YES
- NO

#### **NEW\_CONTACT**

Indique si l'adresse électronique du contact figurant dans la liste de notifications et de contacts existe déjà ou est nouvelle. Il n'est pas utile de fournir l'adresse électronique s'il en existe déjà une. Sur les plateformes Linux ou UNIX, ce mot clé est valide pour une installation racine uniquement.

Les options sont :

- YES
- NO

Ce mot clé est facultatif. Si le mot clé n'est pas indiqué, le contact est considéré par défaut comme un nouveau contact.

#### **DB2\_OLEDB\_GUID**

Pour les plateformes Windows uniquement. Utilisez ce mot clé pour entrer l'identificateur global unique utilisé par les applications DB2, à l'aide de OLEDB. Si vous n'indiquez pas ce mot-clé, il est généré.

#### **CREATE\_DAS**

Pour les plateformes Windows uniquement. Indique si DAS doit être créé ou non.

Les options sont :

- YES

- NO

## REMOVE\_DAS

Pour les plateformes Windows uniquement. Indique si DAS doit être supprimé ou non. Ce mot clé est valide uniquement pour une installation en mode silencieux à l'aide de la commande db2unins -u.

Les options sont :

- YES
- NO

Le mot clé REMOVE\_DAS sera pris en compte uniquement dans le cas suivant :

- Il y a plusieurs copies DB2 sur le système et
- DAS est configuré et actif pour la copie DB2 en cours de suppression.

Dans ce cas, après la désinstallation, d'autres copies DB2 nécessitant DAS ne fonctionneront pas correctement. Pour éviter cela, déplacez DAS dans une autre copie DB2 à l'aide de la commande dasupdt.

Lorsque le mot clé REMOVE\_DAS est paramétré sur YES, et si les conditions ci-dessus sont remplies, la désinstallation supprimera toujours DAS en même temps que la copie DB2 active. Lorsque le mot clé REMOVE\_DAS est paramétré sur NO et les conditions ci-dessus remplies, la désinstallation échouera.

## Paramètres du serveur d'administration DB2

Pour activer les paramètres DAS ci-dessous, supprimez la mise en commentaire en enlevant l'astérisque \*. Ce paramètre est applicable aux environnements Windows, Linux et UNIX, mais sur les plateformes Linux ou UNIX, ce mot clé est valide pour une installation racine uniquement.

- Plateformes Linux ou UNIX :
  - \*DAS\_USERNAME = dasuser
  - \*DAS\_PASSWORD = dasp
  - \*DAS\_GID = 100
  - \*DAS\_UID = 100
  - \*DAS\_GROUP\_NAME = dasgroup
  - \*DAS\_SMTP\_SERVER = jsmith.torolab.ibm.com
- Sur les plateformes Windows :
  - \*DAS\_USERNAME = dasuser
  - \*DAS\_DOMAIN = domain
  - \*DAS\_PASSWORD = dasp
  - \*DAS\_SMTP\_SERVER = jsmith.torolab.ibm.com

Vous pouvez également indiquer l'ID utilisateur LOCALSYSTEM, lequel ne requiert pas de mot de passe. L'ID utilisateur LOCALSYSTEM est disponible pour tous les produits, à l'exception de DB2 Enterprise Server Edition.

Les options ci-dessous indiquent l'emplacement où la liste de contact DAS sera conservée. Sur les plateformes Linux ou UNIX, ces options sont valides pour une installation racine uniquement. Si la liste de contact est distante vous devez indiquer un nom utilisateur et un mot de passe disposant des droits d'accès permettant d'ajouter un contact au système.

```
*DAS_CONTACT_LIST =
LOCAL ou REMOTE (DEFAULT = LOCAL)
*DAS_CONTACT_LIST_HOSTNAME = hostname
*DAS_CONTACT_LIST_USERNAME = username
*DAS_CONTACT_LIST_PASSWORD = password
```



## Spécifications d'instance spéciales

Ceci concerne la section d'instance et pas le nom d'instance. La section d'instance doit exister dans le fichier de réponses.

- Plateformes Windows :
  - DEFAULT\_INSTANCE - Il s'agit de l'instance par défaut.
- Plateformes Linux ou UNIX :
  - aucune

## Spécifications d'instance

Pour les installations racine vous pouvez utiliser le fichier de réponses afin de créer autant d'instances que vous le souhaitez. Pour créer une instance vous devez indiquer une section d'instance à l'aide du mot clé INSTANCE. Une fois ceci effectué, tout mot clé contenant la valeur indiquée pour INSTANCE comme préfixe appartient à cette instance. Sur les plateformes Windows vous pouvez également indiquer l'ID utilisateur LOCALSYSTEM, lequel ne requiert pas de mot de passe. L'ID utilisateur LOCALSYSTEM est disponible pour tous les produits, à l'exception de DB2 Enterprise Server Edition.

Voici des exemples de spécifications d'instance pour les plateformes Windows, Linux et UNIX :

- Plateformes Linux ou UNIX :

```
*INSTANCE=DB2_INSTANCE
*DB2_INSTANCE.NAME = db2inst1
*DB2_INSTANCE.TYPE = ESE
*DB2_INSTANCE.PASSWORD = MOT_DE_PASSE
 (valide pour une installation root uniquement)
*DB2_INSTANCE.UID = 100
 (valide pour une installation root uniquement)
*DB2_INSTANCE.GID = 100
 (valide pour une installation root uniquement)
*DB2_INSTANCE.GROUP_NAME = db2grp1
 (valide pour une installation root uniquement)
*DB2_INSTANCE.HOME_DIRECTORY = /home/db2inst1
 (valide pour une installation root uniquement)
*DB2_INSTANCE.SVCENAME = db2cdb2inst1
*DB2_INSTANCE.PORT_NUMBER = 50000
*DB2_INSTANCE.FCM_PORT_NUMBER = 60000
 (valide pour une installation root uniquement)
*DB2_INSTANCE.MAX_LOGICAL_NODES = 4
 (valide pour une installation root uniquement)
*DB2_INSTANCE.AUTOSTART = YES
*DB2_INSTANCE.START_DURING_INSTALL = YES
*DB2_INSTANCE.FENCED_USERNAME = USERNAME
 (valide pour une installation root uniquement)
*DB2_INSTANCE.FENCED_PASSWORD = MOT_DE_PASSE
*DB2_INSTANCE.FENCED_UID = 100
*DB2_INSTANCE.FENCED_GID = 100
*DB2_INSTANCE.FENCED_GROUP_NAME = db2grp1
*DB2_INSTANCE.FENCED_HOME_DIRECTORY = /home/db2inst1
*DB2_INSTANCE.CONFIGURE_TEXT_SEARCH = YES
*DB2_INSTANCE.TEXT_SEARCH_HTTP_SERVICE_NAME = db2j_INSTANCE_DB2
 (valide pour une installation root uniquement)
*DB2_INSTANCE.TEXT_SEARCH_HTTP_PORT_NUMBER = 55000
```
- Pour les plateformes Windows :

```
*INSTANCE = DB2_INSTANCE
*DB2_INSTANCE.NAME = db2inst1
*DB2_INSTANCE.DEFAULT_INSTANCE = db2inst1
*DB2_INSTANCE.TYPE = ESE
*DB2_INSTANCE.PASSWORD = MOT_DE_PASSE
*DB2_INSTANCE.AUTOSTART = YES
```

```

*DB2_INSTANCE.START_DURING_INSTALL = YES
*DB2_INSTANCE.SVCENAME = db2cdb2inst1
*DB2_INSTANCE.PORT_NUMBER = 50000
*DB2_INSTANCE.FCM_PORT_NUMBER = 60000
*DB2_INSTANCE.MAX_LOGICAL_NODES = 4
*DB2_INSTANCE.CONFIGURE_TEXT_SEARCH = YES
*DB2_INSTANCE.TEXT_SEARCH_HTTP_SERVICE_NAME = db2j_INSTANCE_DB2
*DB2_INSTANCE.TEXT_SEARCH_HTTP_PORT_NUMBER = 55000

```

**Remarque :** Le mot clé START\_DURING\_INSTALL détermine si l'instance est démarrée après l'installation. Le mot clé AUTOSTART détermine si l'instance est démarrée automatiquement après la réinitialisation du système. Si START\_DURING\_INSTALL n'est pas indiqué, AUTOSTART détermine également si l'instance est démarrée après l'installation.

### Section base de données

Ces mots clés peuvent être utilisés pour que l'installation crée ou catalogue une base de données sur la machine en cours d'installation.

```

DATABASE = DATABASE_SECTION
DATABASE_SECTION.INSTANCE = db2inst1
DATABASE_SECTION.DATABASE_NAME = MYDB
DATABASE_SECTION.LOCATION = LOCAL
DATABASE_SECTION.ALIAS = MYDB
DATABASE_SECTION.USERNAME = nomUtilisateur
DATABASE_SECTION.PASSWORD = motDepasse

```

\* Ces mots clés sont utilisés uniquement pour les bases de données DISTANTES cataloguées

```

DATABASE_SECTION.SYSTEM_NAME = nomHôte
DATABASE_SECTION.SVCENAME = db2c_db2inst1

```

### TOOLS\_CATALOG\_DATABASE

Sur les plateformes Linux ou UNIX, ce mot clé est valide pour une installation racine uniquement. Ce mot clé indique la base de données à utiliser pour stocker les catalogues d'outils. La valeur de ce mot clé doit être l'un de ceux indiqués dans la section de base de données du fichier de réponses.

```
*TOOLS_CATALOG_DATABASE = DATABASE_SECTION
```

### TOOLS\_CATALOG\_SCHEMA

Pour définir le schéma du catalogue d'outils supprimez la mise en commentaire des éléments ci-dessous en enlevant l'astérisque \* :

```
*TOOLS_CATALOG_SCHEMA = toolscat_schema
```

Sur les plateformes Linux ou UNIX, ce mot clé est valide pour une installation racine uniquement.

### Section de contact

Ces mots clés définissent une section de contact qui sera créée par le processus d'installation si elle n'existe pas déjà. Les notifications de santé relatives à l'instance indiquée seront envoyées à ce contact.

```

CONTACT = contact_section
contact_section.NEW_CONTACT = YES
contact_section.CONTACT_NAME = nomContact
contact_section.INSTANCE = DB2_INSTANCE
contact_section.EMAIL = adresseEmail
contact_section.PAGER = NO

```

Sur les plateformes Linux ou UNIX, ce mot clé est valide pour une installation racine uniquement.

## Section des paramètres du centre de documentation DB2

L'emplacement par défaut pour l'accès au centre de documentation DB2 est le site Web IBM. Modifiez cette section uniquement si vous voulez accéder à la documentation DB2 à partir d'un autre emplacement, par exemple, votre ordinateur local ou un serveur intranet.

Les options ci-dessous indiquent le nom d'hôte et le numéro de port utilisés pour l'installation du serveur du centre de documentation, ainsi que le nom de service et le numéro de port utilisés par le service du serveur de centre de documentation.

```
*DB2_DOCHOST = hostname
*DB2_DOCPORT = 1024-65535
*DB2_ECLIPSEIC_SVCENAME = db2icv95
*DB2_ECLIPSEIC_PORT = 51000
```

DB2\_ECLIPSEIC\_SVCENAME et DB2\_ECLIPSEIC\_PORT sont valides uniquement pour l'installation du centre de documentation DB2.

## Section de sécurité étendue

Pour les plateformes Windows uniquement. Ces mots clés définissent une section de sécurité.

```
*DB2_EXTSECURITY = YES
*DB2_ADMINGROUP_NAME = DB2ADMNS
*DB2_USERSGROUP_NAME = DB2USER
*DB2_ADMINGROUP_DOMAIN = BLANK
*DB2_USERSGROUP_DOMAIN = BLANK
```

## Pas d'options de configuration

Pour les plateformes Windows uniquement. Ce mot clé vous donne la possibilité d'installer un produit DB2 uniquement avec la configuration obligatoire. L'instance DB2 doit être créée manuellement. La valeur par défaut est NO.

```
*NO_CONFIG = NO
```

Les options sont :

- YES
- NO

## Query Patroller

Ces mots clés peuvent permettre d'installer Query Patroller.

```
QUERY_PATROLLER_DATABASE = databas1
databas1.QP_CONTROL_TABLESPACE = db2qpControlTableS
databas1.QP_CONTROL_DBPARTITIONGROUP = db2qpControlDBPGrp
databas1.QP_CONTROL_DBPARTITIONNUM = 0,1,2,...,999
databas1.QP_CONTROL_PATH = any valid path
databas1.QP_CONTROL_DMS = NO
databas1.QP_CONTROL_DMS_CONTAINER = FILE
databas1.QP_CONTROL_DMS_NUMPAGES = any non-negative integer
databas1.QP_RESULT_TABLESPACE = db2qpResultTableS
databas1.QP_RESULT_DBPARTITIONGROUP = db2qpResultDBPGrp
databas1.QP_RESULT_DBPARTITIONNUM = 0,1,2,...,999
databas1.QP_RESULT_PATH = any valid path
databas1.QP_RESULT_DMS = NO
databas1.QP_RESULT_DMS_CONTAINER = FILE
databas1.QP_RESULT_DMS_NUMPAGES = any non-negative integer
databas1.QP_REPLACE = YES
```

Sur les plateformes Windows uniquement, les mots clés supplémentaires suivants sont requis pour les informations utilisateur du serveur Query Patroller :

\*QP\_USERNAME  
\*QP\_DOMAIN  
\*QP\_PASSWORD

## Fichier de configuration db2rfe

### Mots clés pour le fichier de configuration db2rfe

Utilisez les mots clés suivants pour sélectionner les fonctions et les paramètres en vue de créer le fichier de configuration db2rfe :

#### INSTANCENAME

Indique le nom de l'utilisateur propriétaire de la copie d'installation non racine.

**Remarque :** Le mot clé **INSTANCENAME** ne doit pas être mis en commentaire. Ce paramètre est obligatoire.

#### SET\_ULIMIT

AIX uniquement. Pour les autres plateformes, reportez-vous à la procédure manuelle fournie dans la documentation. Sous AIX, lorsque ce mot clé est paramétré sur YES, la commande **db2rfe** définit un paramètre de données matérielles et logicielles illimité, une taille du fichier de données matérielles et logicielles illimitée, et définit la valeur 65536 pour le paramètre nofile relatif aux données matérielles et logicielles.

Les options sont :

- YES
- NO

La valeur par défaut est NO.

#### ENABLE\_DB2\_ACS

AIX, Linux sous AMD64/EM64T et Linux sous POWER uniquement. Active les services ACS (DB2 Advanced Copy Services). La valeur par défaut est NO.

Les options sont :

- NO
- YES

#### ENABLE\_HA

Indique la prise en charge de la haute disponibilité à l'aide d'IBM Tivoli System Automation for Multiplatform Base Component. La valeur par défaut est NO.

Les options sont :

- NO
- YES

#### ENABLE\_OS\_AUTHENTICATION

Indique la prise en charge de l'authentification de système d'exploitation pour la connexion de base de données. La valeur par défaut est NO.

Les options sont :

- NO
- YES

### **RESERVE\_REMOTE\_CONNECTION**

Réserve un service pour une connexion distante. La valeur par défaut est NO.

Les options sont :

- NO
- YES

#### **Remarque :**

1. Si une valeur est définie pour le paramètre SVCENAME de configuration du gestionnaire de base de données et si le mot clé SVCENAME ou SVCEPORT est également fourni dans le fichier de configuration, il doit y avoir correspondance entre ces valeurs.
2. Si le paramètre SVCENAME de configuration du gestionnaire de base de données a une valeur et si le mot clé SVCENAME ou SVCEPORT n'est pas fourni, la valeur de numéro de port ou de nom de service de SVCNAME est utilisée avec une valeur de nom de service ou de numéro de port générée, respectivement.
3. Si le paramètre SVCENAME de configuration du gestionnaire de base de données n'est pas défini et si le mot clé SVCENAME et SVCEPORT est fourni, un nom de service et un numéro de port par défaut est généré et réservé.

### **SVCENAME**

Utilisé avec le mot clé RESERVE\_REMOTE\_CONNECTION.

Indique le nom de service d'une connexion distante. Ce mot clé est limité à 14 caractères.

### **SVCEPORT**

Utilisé avec le mot clé RESERVE\_REMOTE\_CONNECTION.

Indique le numéro de port d'une connexion distante compris dans la fourchette 1024 - 65535.

### **RESERVE\_TEXT\_SEARCH\_CONNECTION**

Réserve l'entrée de service pour le port utilisé par DB2 Text Search. La valeur par défaut est NO.

Les options sont :

- NO
- YES

### **SVCENAME\_TEXT\_SEARCH**

Utilisé avec le mot clé RESERVE\_REMOTE\_CONNECTION.

Indique le nom de service pour l'entrée de service correspondant au port utilisé par DB2 Text Search. Ce mot clé est limité à 14 caractères.

### **SVCEPORT\_TEXT\_SEARCH**

Utilisé avec le mot clé RESERVE\_REMOTE\_CONNECTION.

Indique le numéro de port pour l'entrée de service correspondant au port utilisé par DB2 Text Search.

Pour obtenir un récapitulatif des paramètres et des variables d'environnement et de registre DB2, voir les liens connexes.

---

## Incorporation de l'image d'installation de DB2 (Linux et UNIX)

Sous Linux et UNIX, vous pouvez incorporer une image d'installation DB2 dans une image d'installation de votre propre application. Lorsque vous installez un produit DB2 à l'aide d'un fichier de réponses en spécifiant un mot clé interactif, des informations relatives à l'installation, comme l'état d'avancement ou des invites, sont fournies dans un format facilement analysable par votre application.

Pour incorporer une image d'installation DB2 dans votre propre application :

1. Copiez le programme modèle DB2, se trouvant dans `db2/samples/`, vers un répertoire de travail. Les programmes modèles sont fournis aux formats C et Java. Les sous-répertoires C et Java contiennent un programme modèle et un fichier `lisezmoi`.
2. Générez le programme modèle à l'aide du fichier `makefile` fourni, ou un compilateur compatible.
3. Modifiez le fichier de réponses pour spécifier le mot clé `INTERACTIVE=MACHINE`.
4. A l'aide du programme modèle, lancez l'installation DB2 depuis votre répertoire de travail.

- Dans une application d'installation de type C, entrez :

```
./InstallTester image -r fichier_reponses
```

- Dans une application d'installation de type Java, entrez :

```
java InstallTester image -r fichier_reponses
```

où

- *image* correspond à l'emplacement de l'image installable DB2 où se trouve la commande `db2setup` ou `db2_install`.
- *fichier\_reponses* spécifie le chemin complet et le nom du fichier de réponses.

---

## Exportation et importation d'un profil

Les informations de configuration peuvent être exportées vers une autre instance de poste de travail DB2. Si vous n'avez pas utilisé de profil de configuration lorsque vous avez installé votre produit DB2 à l'aide du fichier de réponses créé par le générateur de fichiers de réponses, vous pouvez cependant créer un fichier de configuration et l'importer dans un autre poste de travail.

1. Pour créer un profil de configuration, entrez la commande `db2cfexp` en spécifiant le nom qualifié complet du fichier d'exportation cible. Le profil obtenu ne contient que les informations de configuration associées à l'instance de base de données DB2 actuelle.
2. Pour importer le profil de configuration, vous pouvez :
  - Utiliser la commande `db2cfimp`
  - Utiliser un fichier de réponses en activant le mot clé `DB2.CLIENT_IMPORT_PROFILE` (il est par défaut mis en commentaire) et en spécifiant le *nom de fichier* en tant que fichier d'exportation

**Remarque :** Vous pouvez aussi utiliser le programme d'aide à la configuration pour exporter et importer un profil de configuration.

---

## Arrêt des processus DB2 pendant une installation interactive (Windows)

Si vous installez une nouvelle copie DB2 par dessus une copie DB2 existante, nous vous recommandons d'arrêter les processus DB2 de la copie DB2 avant de continuer. Soyez extrêmement prudent lorsque vous arrêtez des processus DB2 actifs, car l'arrêt d'un processus DB2 peut entraîner la perte de données.

Pour réduire ce risque, nous vous recommandons d'exécuter la commande `db2stop` pour chaque instance.

La procédure suivante explique comment arrêter des processus DB2.

1. Dans le cas d'une installation interactive, pour arrêter des processus DB2 en cours d'exécution, spécifiez l'option `/F` comme paramètre de la commande `setup`. L'option `/F` arrête les processus en cours ; aucun message ni invite de commande ne s'affiche.
2. En outre, les services DB2 peuvent être visualisés dans la fenêtre Services pour s'assurer qu'ils ont bien été arrêtés.

---

## Arrêt des processus DB2 lors d'une installation par fichier de réponses (Windows)

Si des processus DB2 sont en cours lorsque vous exécutez la commande DB2, l'installation ne peut pas avoir lieu.

Vous devez arrêter les processus DB2 pour que l'installation puisse s'effectuer. Soyez extrêmement prudent lorsque vous arrêtez des processus DB2 actifs, car l'arrêt d'un processus DB2 peut entraîner la perte de données. La procédure suivante explique comment arrêter ces processus.

Pour réduire le risque de perte de données, nous vous recommandons d'exécuter la commande `db2stop` pour chaque instance et de fermer les applications susceptibles d'accéder aux données DB2.

Pour l'installation d'un fichier de réponses, vous pouvez utiliser l'une des commandes suivantes pour arrêter les processus DB2 actifs. Si vous spécifiez l'une de ces options, les processus DB2 actifs sont arrêtés avant que l'installation ne démarre.

- Spécifiez l'option `/F` pour la commande `setup`.
- Attribuez au mot clé `KILL_PROCESSES` la valeur `YES` (la valeur par défaut est `NO`).





---

## Chapitre 11. Changement des éditions de produit DB2

---

### Mise à niveau vers les éditions de produit DB2 (Linux et UNIX)

Lors de la mise à niveau à partir d'une édition de produit DB2 vers une autre, les étapes suivantes permettant de conserver toutes les informations provenant de l'installation du produit DB2 d'origine. Par exemple, si vous effectuez la mise à niveau à partir de DB2 Workgroup Server Edition vers DB2 Enterprise Server Edition, vous devez suivre cette procédure, sinon il sera nécessaire d'installer des groupes de correctifs sur les produits.

N'exécutez pas la commande `db2_deinstall`. Cette action supprime tous les composants de produit DB2.

Il n'est pas nécessaire de créer une instance lors de l'installation de la nouvelle édition de produit DB2. Les instances existantes seront reconfigurées lors de l'exécution de la commande suivante une fois l'installation terminée :

- `db2iupdt` pour les instances root
- `db2nrupdt` pour les instances non root

Votre système doit respecter la configuration requise pour l'édition du produit DB2 que vous installez.

Ces instructions s'appliquent uniquement lors du passage entre produits DB2 de même version.

Pour modifier les éditions du produit DB2 :

1. Effectuez l'installation du produit DB2 pour la nouvelle édition.
2. Pour ajouter un fichier de licence pour la nouvelle édition de produit, vous devez exécuter la commande `db2licm`.

```
db2licm -a FichierLicence
```

Le fichier de licence est disponible dans le répertoire `db2/license` sur le CD d'activation du produit.

3. Obtenez une liste des commandes de toutes les instances du système exécutant la commande `db2ilist` :

```
REPDB2/db2ilist
```

où `REPDB2` correspond par défaut à `/opt/ibm/db2/V9.5` sous Linux et `/opt/IBM/db2/V9.5` sous UNIX.

4. Pour reconfigurer les instances, exécutez la commande `db2iupdt` sur toutes les instances : `REPDB2/bin/db2iupdt NomInstance` où `NomInstance` correspond au nom de l'instance.
5. Une fois toutes les instances mises à jour, vous devez supprimer la signature du produit DB2 installé en effectuant les actions suivantes. Recherchez la signature du produit en ouvrant le fichier `ComponentList.htm` dans le répertoire `db2/PLAT`, sur le CD du produit DB2. `PLAT` correspond à la plateforme sur laquelle le produit DB2 est installé.

---

## Mise à niveau des éditions de produit DB2 (Windows)

Lors de la mise à niveau à partir d'une édition de produit DB2 vers une autre, les étapes suivantes permettant de conserver toutes les informations provenant de l'installation du produit DB2 d'origine. Par exemple, si vous effectuez la mise à niveau à partir de DB2 Workgroup Server Edition vers DB2 Enterprise Server Edition, vous devez suivre cette procédure, sinon il sera nécessaire d'installer des groupes de correctifs sur les produits.

Votre système doit respecter la configuration requise pour la nouvelle édition du produit DB2 que vous installez.

S'il existe de nouveaux groupes de correctifs installés sur l'édition de produit DB2 d'origine, vous devez obtenir l'image pour ce niveau de groupe de correctifs et l'installer directement et non installer le produit DB2 puis appliquer le groupe de correctifs. Chaque image du groupe de correctifs DB2 est une image de régénération complète.

Ces instructions s'appliquent uniquement lors de l'utilisation de la même version qu'un produit DB2 sous Windows.

Pour mettre à niveau les éditions de produit DB2, procédez comme suit :

1. Connectez-vous en tant qu'utilisateur disposant d'un accès administrateur.
2. Arrêtez tous les processus et services DB2.
3. Insérez dans l'unité le DVD du produit DB2 de la nouvelle édition que vous installez. Le tableau de bord du produit IBM DB2 s'affiche.
4. L'assistant d'installation du produit DB2 détermine la langue du système et lance le programme d'installation dans la langue correspondante. Pour démarrer manuellement l'Assistant d'installation du produit DB2 :

- a. Cliquez sur **Démarrer**, puis sélectionnez l'option **Exécuter**.
- b. Dans la zone Ouvrir, entrez la commande suivante :

```
x:\setup /i langue
```

où x correspond à votre unité DVD et langue l'identifiant du territoire de votre langue, FR pour français.

Si vous ne déclarez par l'option /i, le programme d'installation s'exécute dans la langue par défaut du système d'exploitation.

Cliquez sur **OK**.

5. Sélectionnez **Utiliser une version existante** pour lancer l'installation et répondre aux invites de commande du programme d'installation. Utilisez l'aide en ligne pour vous guider dans les étapes. Pour appeler l'aide en ligne, cliquez sur **Aide** ou appuyez sur **F1**. Vous pouvez cliquer à tout moment sur le bouton **Annuler** pour mettre fin à l'installation.
6. Pour ajouter un fichier de licence pour la nouvelle édition de produit, vous devez exécuter la commande db2licm.

```
db2licm -a FichierLicence
```

Le fichier de licence est disponible dans le répertoire db2\license sur le CD d'activation du produit.

7. Supprimez l'édition d'origine du produit DB2 à partir de la fenêtre Ajouter/Supprimer du Panneau de configuration.

8. Lorsque l'édition du produit DB2 d'origine est désinstallée, réactivez le serveur d'administration et les services à l'aide de la commande `db2start` ou de la fenêtre Services du Panneau de configuration.



---

## Partie 2. Méthodes d'installation nécessitant une configuration manuelle (Linux et UNIX)

Nous vous recommandons d'installer les produits et fonctions DB2 à l'aide de l'Assistant d'installation DB2 ou via un fichier de réponses.

L'Assistant d'installation DB2 présente une interface graphique facilitant la création d'utilisateurs et de groupes, la configuration de protocoles et la création d'instances ; un module d'aide est inclus.

L'installation par fichier de réponses présente les mêmes avantages que celle proposée par l'Assistant d'installation DB2, l'interface graphique en moins. En outre, l'utilisation d'un fichier de réponses vous permet de profiter de fonctions de configuration avancées, comme les paramètres de configuration du gestionnaire de bases de données ou la définition des variables de registre de profils.

Si aucune de ces méthodes d'installation ne vous convient, vous pouvez installer les produits, fonctions et composants DB2 sous les systèmes d'exploitation Linux et UNIX pris en charge à l'aide de méthodes nécessitant une configuration manuelle :

- commande `db2_install` pour les produits DB2, ou la commande `doce_install` pour le Centre d'information DB2
- déploiement de fichier de charge.

Avec chacune de ces méthodes, une configuration manuelle est requise après déploiement des fichiers d'un produit.

### Conditions préalables

Consultez la documentation d'installation du produit DB2 que vous souhaitez installer en particulier. Par exemple, si vous souhaitez installer DB2 Enterprise Server Edition, lisez la documentation *Quick Beginnings for DB2 Servers* pour connaître les conditions préalables à l'installation et d'autres informations importantes s'y rapportant.

### Restrictions

Vous ne pouvez pas installer des produits ou fonctions DB2 sous les systèmes d'exploitation Windows à l'aide de la commande `db2_install` ou de la méthode de fichier de charge. Sous les systèmes d'exploitation Windows, les produits et fonctions DB2 ne peuvent être installés qu'avec l'Assistant d'installation DB2 ou un fichier de réponses.

Sous les systèmes d'exploitation Linux ou UNIX pris en charge, vous ne pouvez pas installer un produit ou fonction DB2 via l'utilitaire d'installation natif du système d'exploitation concerné (`rpm`, `SMIT`, `swinstall` ou `pkgadd`). Tous les scripts existants contenant une fonctionnalité d'installation native que vous utilisez à des fins d'interface et de requêtes avec les installations de DB2 devront être modifiés.

Sélectionnez une méthode d'installation :

- Chapitre 12, «Installation d'un produit DB2 à l'aide de la commande `db2_install` ou `doce_install` (Linux et UNIX)», à la page 133
- Chapitre 13, «Installation de produits DB2 avec fichiers de charge (Linux et UNIX)», à la page 137

---

## Chapitre 12. Installation d'un produit DB2 à l'aide de la commande `db2_install` ou `doce_install` (Linux et UNIX)

Avant d'installer des produits et fonctions DB2 ou le Centre d'informations DB2 :

- Consultez la documentation d'installation du produit DB2 que vous souhaitez installer en particulier. Par exemple, si vous souhaitez installer DB2 Enterprise Server Edition, lisez la documentation *DB2 Server - Guide de démarrage rapide* pour connaître les conditions préalables à l'installation et d'autres informations importantes s'y rapportant.
- Vous pouvez installer un produit DB2 avec les droits d'accès root ou non root. Vous ne pouvez toutefois pas utiliser la commande `doce_install` pour installer le centre de documentation DB2 avec les droits d'accès non root. Pour plus d'informations sur les installations et les restrictions non root, consultez les Liens connexes.
- L'image du produit DB2 doit être disponible. Vous pouvez obtenir une image de l'installation DB2 en achetant un DVD du produit DB2 ou en téléchargeant une image d'installation à partir de Passport Advantage.

La commande `db2_install` installe les produits et fonctions DB2 sur les systèmes d'exploitation Linux et UNIX pris en charge.

La commande `doce_install` installe le centre de documentation DB2 sur les systèmes d'exploitation Linux et UNIX pris en charge.

Vous *ne pouvez pas* installer manuellement un produit ou fonction DB2 à l'aide d'un utilitaire natif du système d'exploitation, comme `rpm`, `SMIT`, `swinstall` ou `pkgadd`. Tous les scripts existants contenant une fonctionnalité d'installation native que vous utilisez à des fins d'interface et de requêtes avec les installations de DB2 devront être modifiés.

La commande `db2_install` n'est pas prise en charge par le DVD du module de langue nationale.

Vous ne pouvez installer qu'une seule copie du centre de documentation DB2 sur votre système avec la version actuelle. Le Centre de documentation ne peut pas être installé au même emplacement qu'un produit DB2. Si vous installez le centre de documentation DB2 sur un système avec un pare-feu et que vous envisagez de permettre aux autres systèmes d'accéder au centre de documentation DB2, vous devez ouvrir le port dans votre paramètre de pare-feu.

Pour installer une fonction ou un produit DB2 à l'aide de la commande `db2_install` ou pour installer le Centre de documentation DB2 à l'aide de la commande `doce_install` :

1. Si vous disposez d'un DVD du produit DB2, insérez et montez le DVD approprié ou accédez au système de fichiers dans lequel se trouve l'image d'installation.
2. Si vous avez téléchargé l'image du produit DB2, vous devez décompresser et développer le fichier produit.
  - a. Pour décompresser le fichier produit, procédez comme suit :

```
gzip -d produit.tar.gz
```

Par exemple,  
gzip -d ese.tar.gz

- b. Pour développer le fichier produit, procédez comme suit :

**Sur les systèmes d'exploitation Linux**

```
tar -xvf produit.tar
```

Par exemple,  
tar -xvf ese.tar

**Sur les systèmes d'exploitation AIX, HP-UX et Solaris**

```
guntar -xvf produit.tar
```

Par exemple,  
guntar -xvf ese.tar

- c. Placez-vous dans le répertoire du produit :

```
cd produit
```

Par exemple,  
cd ese

3. Entrez la commande `./db2_install` ou `./doce_install` :

```
./db2_install -b REPDB2 -p nom_abrégé_produit
-c emplacement_module_langue -L langue... -n
```

où :

- *REPDB2* correspond au chemin où le produit DB2 sera installé. Si le chemin n'est pas spécifié, le système vous demandera de sélectionner le chemin par défaut ou d'en spécifier un. Le chemin d'installation par défaut est :

- Pour les systèmes d'exploitation AIX, HP-UX ou Solaris :  
/opt/IBM/db2/V9.5

- Pour les systèmes d'exploitation Linux : /opt/ibm/db2/V9.5

Si vous indiquez votre propre chemin, vous devez indiquer le chemin complet.

Les règles suivantes s'appliquent aux chemins d'installation DB2 :

- peuvent inclure des lettres minuscules (a-z), majuscules (A-Z) et le caractère de soulignement ( \_ ) ;
- ne peuvent dépasser 128 caractères ;
- ne peuvent contenir des espaces ;
- ne peuvent pas contenir des caractères non anglais

**Remarque :** Pour que les produits et les composants DB2 puissent fonctionner conjointement, ils doivent être installés sur le même chemin. Certes, il est possible d'installer des produits DB2 sur plusieurs chemins. Toutefois, pour que des produits et des composants fonctionnent conjointement, ils doivent être installés sur le même chemin et appartenir au même niveau d'édition.

- *nom\_abrégé\_produit* correspond au produit DB2 à installer.

Ce paramètre n'est pas sensible à la casse mais est obligatoire si le paramètre `-n` est spécifié. Le nom abrégé d'un produit se trouve dans le fichier `ComponentList.htm` (sous le nom complet du produit) situé dans le répertoire `/db2/plat` de votre support, *plat* représentant le nom de la plateforme sur laquelle vous procédez à l'installation. Vous ne pouvez installer qu'un seul produit à la fois.



- *emplacement\_module\_langue* indique l'emplacement du module de langue nationale (NLPACK).
- *langue* indique la langue prise en charge. Vous pouvez installer une version autre que l'anglais d'un produit DB2. Toutefois, vous devez exécuter cette commande depuis le DVD du produit, et pas depuis le DVD du module de langue nationale.

Par défaut, le produit en anglais est toujours installé ; par conséquent, si vous désirez installer cette langue, vous n'avez pas besoin de la spécifier. Dans le cas d'une installation multilingue, ce paramètre est obligatoire. Spécifiez ce paramètre autant de fois qu'il y a de langues à installer. Par exemple, pour installer à la fois le français et l'allemand, spécifiez -L FR -L DE.

- Le paramètre *n* indique le mode d'installation non interactif. Si ce paramètre est spécifié, -b et -p doivent également l'être. Vous ne devez spécifier -c et -L que s'ils sont applicables.

Lors de l'installation du Centre de documentation DB2, si vous spécifiez un numéro de port autre que celui par défaut, vous risquez de recevoir une erreur signalant que le nom de service indiqué est utilisé. Pour corriger cette erreur, vous pouvez soit choisir le numéro de port par défaut, soit spécifier un autre nom de service.

Après l'installation, vous devez configurer manuellement votre serveur DB2. Parmi les tâches à effectuer, la création et la configuration d'au moins un utilisateur et d'une instance.



---

## Chapitre 13. Installation de produits DB2 avec fichiers de charge (Linux et UNIX)

Cette tâche explique comment installer des produits, des composants et des fonctions DB2 depuis des fichiers de charge DB2. Il ne s'agit pas d'une méthode d'installation recommandée. Vous avez intérêt à utiliser l'Assistant d'installation DB2 ou la méthode par fichier réponses.

### Conditions préalables

Avant de déployer des fichiers de charge DB2 :

- Consultez la configuration requise pour l'installation et assurez-vous qu'elle est respectée.
- Vérifiez que les dépendances DB2 sont respectées. Lors de la consultation de la configuration requise pour l'installation, prenez note des produits DB2 devant être installés conjointement. Ensuite, déployez les fichiers tar.gz requis.
- Téléchargez les fichiers de charge qui se trouvent sur le DVD du produit DB2 ou qui sont disponibles sur le site IBM Passport Advantage :  
<http://www-306.ibm.com/software/howtobuy/passportadvantage/>.

### Restrictions

Vous ne pouvez *pas* installer manuellement un produit, un composant ou une fonction DB2 à l'aide d'un utilitaire d'installation natif comme rpm, SMIT, swinstall ou pkgadd.

Pour installer des produits, des composants ou des fonctions DB2 depuis des fichiers de charge DB2 :

1. Pour les installation root, connectez-vous en tant qu'utilisateur root. Pour les installations non root, connectez-vous avec l'ID utilisateur qui doit devenir propriétaire de l'installation DB2.
2. Insérez et montez le DVD approprié ou accédez au système de fichiers dans lequel l'image d'installation a été stockée.
3. Localisez le composant DB2 que vous souhaitez installer. Chaque DVD du produit DB2 contient un fichier qui répertorie les composants disponibles à l'installation. La liste des composants est un fichier appelé ComponentList.htm qui se trouve dans le répertoire /db2/*plateforme* sur votre DVD, où *plateforme* correspond à la plateforme sur laquelle vous effectuez l'installation.
4. Décompressez le fichier de charge.

**Remarque :** Pour que les produits et composants DB2 puissent fonctionner conjointement, ils doivent être installés sur le même chemin. A ne pas confondre avec la possibilité d'installer des produits DB2 sur plusieurs chemins. Toutefois, pour que des produits et des composants fonctionnent conjointement, ils doivent être installés dans le même chemin et appartenir au même niveau d'édition. Si un composant requiert des conditions préalables, regardez dans le fichier *REPDB2/.metadata/COMPONENT/prereqs* de chaque charge pour connaître ces conditions préalables. Si des composants requis manquent, la fonctionnalité ne fonctionnera pas.

Pour décompresser le fichier de charge, exécutez la commande appropriée :

- Sous AIX, HP-UX ou Solaris :

```
cd REPDB2
gunzip -c /dvd/db2/plateforme/FILES/nomfichier.tar.gz | tar -xvf -
```

- Sous Linux :

```
cd REPDB2
tar xzvf /dvd/db2/plateforme/FILES/nomfichier.tar.gz
```

où

- *REPDB2* est le chemin d'installation complet:
  - Pour les installation non root, *REPDB2* doit être  $\$HOME$ /sqllib. Ce répertoire doit être vide.
  - Pour les installations root, le chemin par défaut est :
    - /opt/IBM/db2/V9.5 sous AIX, HP-UX ou Solaris
    - /opt/ibm/db2/V9.5 sous Linux

Si vous choisissez de ne pas utiliser le chemin par défaut, vous pouvez indiquer un autre chemin d'installation.

Les règles suivantes s'appliquent aux chemins d'installation DB2 :

- peuvent inclure des lettres minuscules (a-z), majuscules (A-Z) et le caractère de soulignement ( \_ ) ;
  - ne peuvent dépasser 128 caractères ;
  - ne peuvent contenir des espaces ;
  - ne peuvent pas contenir des caractères non anglais
- *dvd* correspond au point de montage du DVD DB2.
  - *nom\_fichier* est le nom du composant DB2 que vous installez.

5. Pour vérifier que le chemin de recherche de la bibliothèque intégrée se trouvant dans chaque fichier de bibliothèque et exécutable DB2 correspond au chemin d'installation, exécutez la commande suivante :

```
REPDB2/install/db2chgpath
```

où *REPDB2* correspond au chemin d'installation complet.

#### Remarques importantes :

- Après avoir exécuté la commande *db2chgpath*, les fichiers programme ne peuvent pas être déplacés.
  - Si vous installez des fonctions supplémentaires dans le même chemin ultérieurement, vous devez exécuter la commande *db2stop* et exécuter à nouveau la commande *db2chgpath*.
6. Pour les installation root, vous pouvez alors créer une instance DB2 à l'aide de la commande *db2icrt*. S'il n'est pas nécessaire de créer une instance, vous devez au moins exécuter la commande *db2ilist*. La commande *db2icrt* ou *db2ilist* doit alors être exécutée car l'exécution d'une de ces commandes a pour conséquence que l'installation est enregistrée avec le registre global.
  7. Pour les installations non root, exécutez la commande  $\$HOME$ /sqllib/db2nrcfg pour configurer l'instance non root.
  8. Configurez l'utilitaire *db2ls*. L'utilitaire *db2ls* permet de demander des informations sur les versions DB2 installées. Pour configurer l'utilitaire *db2ls*, procédez comme suit :
    - a. Déterminez quelle est la version DB2 la plus à jour en exécutant la commande suivante :

```
db2greg -dump
```

Une sortie du type suivant s'affiche :

```
S,DB2,9.1.0.0,/opt/ibm/copy1,-,,0,,,1159464765,0
S,DB2,9.1.0.1,/opt/ibm/copy2,,,1,0,,,1159466596,0
```

Dans la sortie exemple, 9.1.0.1 à la deuxième ligne indique que copy2 est à un niveau supérieur par rapport à copy1, qui se trouve au niveau 9.1.0.0.

- b. Consultez `/usr/local/bin` pour voir s'il existe un lien vers `db2ls`. Si c'est le cas, vérifiez quelle version DB2 est désignée.
- c. Si une des conditions suivantes est vérifiée, créez un lien vers `/opt/ibm/<dernière_copie>/install/db2ls` dans le répertoire `/usr/local/bin` (où `<dernière_version>` correspond à la version DB2 ayant le niveau le plus élevé) :
  - `/usr/local/bin/db2ls` n'existe pas
  - `/usr/local/bin/db2ls` existe mais désigne une copie DB2 installée qui n'est pas la version la plus à jour sur le système
9. Configurez le moniteur d'erreurs DB2 dans `/etc/inittab` en exécutant la commande `db2fmcu`, qui est disponible dans une installation serveur. Par exemple :

```
REPDB2/bin/db2fmcu -u -p /etc/inittab
```

où `REPDB2` correspond au chemin d'installation complet.
10. Installez le kit GSKit. GSKit est un élément de code qui est requis si vous utilisez SOAP ou WebSphere Information Integrator. Pour installer le kit GSKit, procédez comme suit :
  - a. Localisez l'image du kit GSKit dans le sous-répertoire `db2/<plateforme>/FILES` d'une image d'installation de serveur DB2.
  - b. Installez l'image GSKit à l'aide de la commande du système d'exploitation `rpm -ivh`
11. Pour les installations non root, après avoir installé le produit DB2, vous avez besoin d'ouvrir une nouvelle session de connexion pour utiliser l'instance DB2 non root. Sinon, vous pouvez utiliser la même session de connexion si vous associez l'environnement de l'instance DB2 avec `$HOME/sqllib/db2profile` (pour les shells Bourne et Korn) ou `$HOME/sqllib/db2chsrc` (autres que shells C)), où `$HOME` correspond au répertoire personnel de l'utilisateur non root.

Après le déploiement de charge, vous devez effectuer d'autres tâches manuelles de configuration. Pour plus de détails, consultez les tâches annexes.



---

## Chapitre 14. Configuration manuelle des serveurs DB2 après installation

Cette section explique comment configurer un serveur DB2 après son installation à l'aide de la commande `db2_install` ou par le déploiement d'un fichier de charge sur les systèmes d'exploitation Linux et UNIX pris en charge.

Cette tâche ne s'applique pas aux produits DB2 installés à l'aide de l'Assistant d'installation DB2 ou d'un fichier de réponses.

La commande `db2_install` ou la méthode de déploiement d'un fichier de charge se limite à installer les composants DB2. Les tâches de configuration listées ci-après doivent être effectuées manuellement.

Suivez les étapes ci-après pour configurer manuellement un serveur DB2. Notez que les étapes 1 à 4 ne s'appliquent pas aux installations non root.

1. Création d'un groupe et d'ID utilisateur pour une installation DB2
2. Création d'un serveur d'administration DB2 (DAS)
3. Création d'une instance à l'aide de la commande `db2icrt`
4. Création de liens aux fichiers DB2 (Facultatif)
5. Configuration des communications TCP/IP pour une instance DB2
6. Enregistrement de la clé de licence via le Centre de gestion des licences.

Si vous envisagez des outils DB2 comme le Centre de gestion des tâches ou le planificateur du serveur d'administration DB2, nous vous recommandons de configurer le catalogue des outils DB2. Ce catalogue DB2 contient les métadonnées requises par les outils et le planificateur DB2.

---

### Création d'ID de groupe et d'utilisateur pour l'installation d'une base de données DB2 (Linux et UNIX)

Pour créer des utilisateurs et des groupes, vous devez posséder les droits d'accès root.

Trois utilisateurs et trois groupes sont requis.

L'assistant de configuration DB2 crée ces utilisateurs et ces groupes pour vous lors du processus d'installation. Si vous le souhaitez, vous pouvez les créer à l'avance.

Les noms d'utilisateur et de groupe utilisés dans les instructions de cette procédure sont indiqués dans le tableau ci-après. Vous pouvez choisir vos propres noms d'utilisateur et de groupe, tant qu'ils respectent les conventions de dénomination système et DB2.

Les ID utilisateur que vous créez seront requis pour effectuer les opérations de configuration suivantes.

Tableau 18. Utilisateurs et groupes par défaut

| Utilisateur                                 | Exemple de nom d'utilisateur | Exemple de nom de groupe |
|---------------------------------------------|------------------------------|--------------------------|
| Propriétaire de l'instance                  | db2inst1                     | db2iadm1                 |
| Utilisateur isolé                           | db2fenc1                     | db2fadm1                 |
| Utilisateur du serveur d'administration DB2 | dasusr1                      | dasadm1                  |

- Le répertoire personnel du propriétaire de l'instance est celui dans lequel l'instance DB2 est créée.
- L'utilisateur isolé permet d'exécuter des fonctions définies par l'utilisateur (UDF) et des procédures mémorisées, hors de l'espace adresse utilisé par la base de données DB2.
- L'ID utilisateur employé sur le *serveur d'administration DB2* permet d'exécuter le serveur d'administration DB2 sur votre système.

Pour créer les ID d'utilisateur et les ID de groupe requis par DB2, procédez comme suit :

1. Connectez-vous en tant qu'utilisateur root.
2. Entrez les commandes correspondant à votre système d'exploitation.

**Remarque :** Ces exemples de ligne de commande ne contiennent pas de mot de passe. Il s'agit uniquement d'exemples. Utilisez la commande `passwd username` à partir de la ligne de commande pour définir le mot de passe.

#### Systemes d'exploitation AIX

Pour créer des groupes sur AIX, entrez les commandes suivantes :

```
mkgroup id=999 db2iadm1
mkgroup id=998 db2fadm1
mkgroup id=997 dasadm1
```

Créez des utilisateurs pour chaque groupe :

```
mkuser id=1004 pgrp=db2iadm1 groups=db2iadm1
home=/home/db2inst1 db2inst1
mkuser id=1003 pgrp=db2fadm1 groups=db2fadm1
home=/home/db2fenc1 db2fenc1
mkuser id=1002 pgrp=dasadm1 groups=dasadm1
home=/home/dasusr1 dasusr1
```

#### Systemes d'exploitation HP-UX

Pour créer des groupes sous HP-UX, entrez les commandes suivantes :

```
groupadd -g 999 db2iadm1
groupadd -g 998 db2fadm1
groupadd -g 997 dasadm1
```

Créez des utilisateurs pour chaque groupe :

```
useradd -g db2iadm1 -d /home/db2inst1 -m db2inst1
useradd -g db2fadm1 -d /home/db2fenc1 -m db2fenc1
useradd -g dbasgrp -d /home/dasusr1 -m dasusr1
```

#### Systemes d'exploitation Linux

Pour créer des groupes sous les systèmes d'exploitation Linux, entrez les commandes suivantes :

```
groupadd -g 999 db2iadm1
groupadd -g 998 db2fadm1
groupadd -g 997 dasadm1
```



Créez des utilisateurs pour chaque groupe :

```
useradd -u 1004 -g db2iadm1 -m -d /home/db2inst1 db2inst1
useradd -u 1003 -g db2fadm1 -m -d /home/db2fenc1 db2fenc1
useradd -u 1002 -g dasadm1 -m -d /home/dasusr1 dasusr1
```

### Systèmes d'exploitation Solaris

Pour créer des groupes sous Solaris, entrez les commandes suivantes :

```
groupadd -g 999 db2iadm1
groupadd -g 998 db2fadm1
groupadd -g 997 dasadm1
```

Créez des utilisateurs pour chaque groupe :

```
useradd -g db2iadm1 -u 1004 -d /export/home/db2inst1 -m db2inst1
useradd -g db2fadm1 -u 1003 -d /export/home/db2fenc1 -m db2fenc1
useradd -g dasadm1 -u 1002 -d /export/home/dasusr1 -m dasusr1
```

---

## Création d'ID groupe et utilisateur dans un environnement de bases de données partitionnées

### Création des utilisateurs requis pour l'installation d'un serveur DB2 dans un environnement de base de données partitionné (AIX)

Pour fonctionner, la base de données DB2 requiert trois utilisateurs et trois groupes. Les noms d'utilisateur et de groupe utilisés dans les instructions de cette procédure sont indiqués dans le tableau ci-après. Vous pouvez choisir vos propres noms d'utilisateur et de groupe, du moment qu'ils respectent les conventions de dénomination système et DB2.

Si vous installez votre produit DB2 à l'aide de l'Assistant d'installation DB2, ce dernier va créer automatiquement ces utilisateurs.

Tableau 19. Utilisateurs et groupes requis

| Utilisateur requis                          | Nom d'utilisateur | Nom de groupe |
|---------------------------------------------|-------------------|---------------|
| Propriétaire de l'instance                  | db2inst1          | db2iadm1      |
| Utilisateur isolé                           | db2fenc1          | db2fadm1      |
| Utilisateur du serveur d'administration DB2 | dasusr1           | dasadm1       |

Si l'utilisateur du serveur d'administration DB2 existe déjà, il doit être présent sur tous les postes de travail participants avant l'installation. Si vous utilisez l'Assistant d'installation DB2 pour créer un utilisateur du serveur d'administration sur le poste propriétaire de l'instance, cet utilisateur est également créé (le cas échéant) pendant l'installation du fichier réponses sur les autres postes. Si cet utilisateur existe déjà sur les autres postes, il doit appartenir au même groupe principal.

#### Configuration requise

- Pour créer des utilisateurs et des groupes, vous devez disposer des droits d'accès root.
- Si vous gérez des utilisateurs et des groupes avec des logiciels de sécurité, des étapes supplémentaires peuvent être requises lors de la définition des utilisateurs et des groupes DB2.

### Restriction

Les noms d'utilisateur que vous créez doivent être conformes à la fois aux conventions de dénomination de votre système d'exploitation et à celles de DB2.

Pour créer chacun de ces trois utilisateurs, procédez comme suit :

1. Connectez-vous à l'ordinateur principal.
2. Créez un groupe pour le propriétaire de l'instance (par exemple, db2iadm1), pour l'utilisateur qui exécutera les fonctions UDF ou les procédures mémorisées (par exemple, db2fadm1 ), et pour le serveur d'administration DB2 (par exemple, dasadm1) à l'aide des commandes suivantes :

```
mkgroup id=999 db2iadm1
mkgroup id=998 db2fadm1
mkgroup id=997 dasadm1
```

3. Créez un utilisateur appartenant à chaque groupe créé à l'étape précédente, à l'aide des commandes suivantes. Le répertoire personnel de chaque utilisateur doit être le répertoire personnel DB2 créé précédemment et partagé (db2home).

```
mkuser id=1004 pgrp=db2iadm1 groups=db2iadm1 home=/db2home/db2inst1
 core=-1 data=491519 stack=32767 rss=-1 fsize=-1 db2inst1
mkuser id=1003 pgrp=db2fadm1 groups=db2fadm1 home=/db2home/db2fenc1
 db2fenc1
mkuser id=1002 pgrp=dasadm1 groups=dasadm1 home=/home/dasusr1
 dasusr1
```

4. Définissez un mot de passe initial pour chaque utilisateur nouvellement créé en entrant les commandes suivantes :

```
passwd db2inst1
passwd db2fenc1
passwd dasusr1
```

5. Déconnectez-vous.
6. Connectez-vous à l'ordinateur principal sous l'ID de chaque utilisateur créé (db2inst1, db2fenc1 et dasusr1). Il se peut que le système vous invite à changer le mot de passe de chaque utilisateur, dans la mesure où c'est la première fois que ces utilisateurs se connectent au système.
7. Déconnectez-vous.
8. Créez les mêmes comptes d'utilisateur et de groupe sur chaque poste faisant partie de votre environnement de bases de données partitionnées.

## Création des utilisateurs requis pour l'installation d'un serveur DB2 dans un environnement de bases de données partitionnées (HP-UX)

Pour fonctionner, la base de données DB2 requiert trois utilisateurs et trois groupes. Les noms d'utilisateur et de groupe utilisés dans les instructions de cette procédure sont indiqués dans le tableau ci-après. Vous pouvez choisir vos propres noms d'utilisateur et de groupe, du moment qu'ils respectent les conventions de dénomination système et DB2.

Si vous installez votre produit DB2 à l'aide de l'Assistant d'installation DB2, ce dernier va créer automatiquement ces utilisateurs.

Tableau 20. Utilisateurs et groupes requis

| Utilisateur requis         | Nom d'utilisateur | Nom de groupe |
|----------------------------|-------------------|---------------|
| Propriétaire de l'instance | db2inst1          | db2iadm1      |

Tableau 20. Utilisateurs et groupes requis (suite)

| Utilisateur requis                          | Nom d'utilisateur | Nom de groupe |
|---------------------------------------------|-------------------|---------------|
| Utilisateur isolé                           | db2fenc1          | db2fadm1      |
| Utilisateur du serveur d'administration DB2 | dasusr1           | dasadm1       |

Si l'utilisateur du serveur d'administration DB2 existe déjà, il doit être présent sur tous les postes de travail participants avant l'installation. Si vous utilisez l'Assistant d'installation DB2 pour créer un utilisateur du serveur d'administration sur le poste propriétaire de l'instance, cet utilisateur est également créé (le cas échéant) pendant l'installation du fichier réponses sur les autres postes. Si cet utilisateur existe déjà sur les autres postes, il doit appartenir au même groupe principal.

### Configuration requise

- Pour créer des utilisateurs et des groupes, vous devez disposer des droits d'accès root.
- Si vous gérez des utilisateurs et des groupes avec des logiciels de sécurité, des étapes supplémentaires peuvent être requises lors de la définition des utilisateurs et des groupes DB2.

### Restriction

Les noms d'utilisateur que vous créez doivent être conformes à la fois aux conventions de dénomination de votre système d'exploitation et à celles de DB2.

Pour créer chacun de ces trois utilisateurs, procédez comme suit :

1. Connectez-vous à l'ordinateur principal.
2. Créez un groupe pour le propriétaire de l'instance (par exemple, db2iadm1), un groupe qui exécutera les fonctions définies par l'utilisateur ou les procédures mémorisées (par exemple, db2fadm1), et un groupe qui sera propriétaire du serveur d'administration DB2 (par exemple, dasadm1) à l'aide des commandes suivantes :
 

```
groupadd -g 999 db2iadm1
groupadd -g 998 db2fadm1
groupadd -g 997 dasadm1
```
3. Créez un utilisateur appartenant à chaque groupe créé à l'étape précédente, à l'aide des commandes suivantes. Le répertoire personnel de chaque utilisateur doit être le répertoire personnel DB2 créé précédemment et partagé (db2home).
 

```
useradd -u 1004 db2iadm1 -d /db2home/db2inst1 -m db2inst1
useradd -u 1003 db2fadm1 -d /db2home/db2fenc1 -m db2fenc1
useradd -u 1002 dbasgrp -d /home/dasusr1 -m dasusr1
```
4. Définissez un mot de passe initial pour chaque utilisateur nouvellement créé en entrant les commandes suivantes :
 

```
passwd db2inst1 passwd db2fenc1 passwd dasusr1
```
5. Déconnectez-vous.
6. Connectez-vous à l'ordinateur principal sous l'ID de chaque utilisateur créé (db2inst1, db2fenc1 et dasusr1). Il se peut que le système vous invite à changer le mot de passe de chaque utilisateur, dans la mesure où c'est la première fois que ces utilisateurs se connectent au système.
7. Déconnectez-vous.
8. Créez les mêmes comptes d'utilisateurs et de groupes sur chaque poste faisant partie de votre environnement de bases de données partitionnées.

## Création des utilisateurs requis pour l'installation d'un serveur DB2 dans un environnement de bases de données partitionnées (Linux)

Pour fonctionner, la base de données DB2 requiert trois utilisateurs et trois groupes. Les noms d'utilisateur et de groupe utilisés dans les instructions de cette procédure sont indiqués dans le tableau ci-après. Vous pouvez choisir vos propres noms d'utilisateur et de groupe, du moment qu'ils respectent les conventions de dénomination système et DB2.

Si vous installez votre produit DB2 à l'aide de l'Assistant d'installation DB2, ce dernier va créer automatiquement ces utilisateurs.

Tableau 21. Utilisateurs et groupes requis

| Utilisateur requis                          | Nom d'utilisateur | Nom de groupe |
|---------------------------------------------|-------------------|---------------|
| Propriétaire de l'instance                  | db2inst1          | db2iadm1      |
| Utilisateur isolé                           | db2fenc1          | db2fadm1      |
| Utilisateur du serveur d'administration DB2 | dasusr1           | dasadm1       |

Si l'utilisateur du serveur d'administration DB2 existe déjà, il doit être présent sur tous les postes de travail participants avant l'installation. Si vous utilisez l'Assistant d'installation DB2 pour créer un utilisateur du serveur d'administration sur le poste propriétaire de l'instance, cet utilisateur est également créé (le cas échéant) pendant l'installation du fichier réponses sur les autres postes. Si cet utilisateur existe déjà sur les autres postes, il doit appartenir au même groupe principal.

### Configuration requise

- Pour créer des utilisateurs et des groupes, vous devez disposer des droits d'accès root.
- Si vous gérez des utilisateurs et des groupes avec des logiciels de sécurité, des étapes supplémentaires peuvent être requises lors de la définition des utilisateurs et des groupes DB2.

### Restriction

Les noms d'utilisateur que vous créez doivent être conformes à la fois aux conventions de dénomination de votre système d'exploitation et à celles de DB2.

Pour créer chacun de ces trois utilisateurs, procédez comme suit :

1. Connectez-vous à l'ordinateur principal.
2. Créez un groupe pour le propriétaire de l'instance (par exemple, db2iadm1), un groupe pour l'utilisateur qui exécutera les fonctions définies par l'utilisateur ou les procédures mémorisées (par exemple, db2fadm1), et un groupe pour le serveur d'administration DB2 (par exemple, dasadm1) à l'aide des commandes suivantes :

```
groupadd -g 999 db2iadm1
groupadd -g 998 db2fadm1
groupadd -g 997 dasadm1
```

Vérifiez que les nombres que vous utilisez n'existent sur aucun des autres postes de travail.

3. Créez un utilisateur appartenant à chaque groupe créé à l'étape précédente, à l'aide des commandes suivantes. Le répertoire personnel de chaque utilisateur doit être le répertoire personnel DB2 créé précédemment et partagé (db2home).
 

```

 useradd -u 1004 -g db2iadm1 -m -d /db2home/db2inst1 db2inst1 -p motdepasse1
 useradd -u 1003 -g db2fadm1 -m -d /db2home/db2fenc1 db2fenc1 -p motdepasse2
 useradd -u 1002 -g dasadm1 -m -d /home/dasusr1 dasusr1 -p motdepasse3

```
4. Définissez un mot de passe initial pour chaque utilisateur nouvellement créé en entrant les commandes suivantes :
 

```

 passwd db2inst1 passwd db2fenc1 passwd dasusr1

```
5. Déconnectez-vous.
6. Connectez-vous à l'ordinateur principal sous l'ID de chaque utilisateur créé (db2inst1, db2fenc1 et dasusr1). Il se peut que le système vous invite à changer le mot de passe de chaque utilisateur, dans la mesure où c'est la première fois que ces utilisateurs se connectent au système.
7. Déconnectez-vous.
8. Créez les mêmes comptes d'utilisateurs et de groupes sur chaque poste faisant partie de votre environnement de bases de données partitionnées.

## Création des utilisateurs requis pour l'installation d'un serveur DB2 dans un environnement de bases de données partitionnées (Solaris)

Pour fonctionner, la base de données DB2 requiert trois utilisateurs et trois groupes. Les noms d'utilisateur et de groupe utilisés dans les instructions de cette procédure sont indiqués dans le tableau ci-après. Vous pouvez choisir vos propres noms d'utilisateur et de groupe, du moment qu'ils respectent les conventions de dénomination système et DB2.

Si vous installez votre produit DB2 à l'aide de l'Assistant d'installation DB2, ce dernier va créer automatiquement ces utilisateurs.

Tableau 22. Utilisateurs et groupes requis

| Utilisateur requis                          | Nom d'utilisateur | Nom de groupe |
|---------------------------------------------|-------------------|---------------|
| Propriétaire de l'instance                  | db2inst1          | db2iadm1      |
| Utilisateur isolé                           | db2fenc1          | db2fadm1      |
| Utilisateur du serveur d'administration DB2 | dasusr1           | dasadm1       |

Si l'utilisateur du serveur d'administration DB2 existe déjà, il doit être présent sur tous les postes de travail participants avant l'installation. Si vous utilisez l'Assistant d'installation DB2 pour créer un utilisateur du serveur d'administration sur le poste propriétaire de l'instance, cet utilisateur est également créé (le cas échéant) pendant l'installation du fichier réponses sur les autres postes. Si cet utilisateur existe déjà sur les autres postes, il doit appartenir au même groupe principal.

### Configuration requise

- Pour créer des utilisateurs et des groupes, vous devez disposer des droits d'accès root.
- Si vous gérez des utilisateurs et des groupes avec des logiciels de sécurité, des étapes supplémentaires peuvent être requises lors de la définition des utilisateurs et des groupes DB2.

### Restriction

Les noms d'utilisateur que vous créez doivent être conformes à la fois aux conventions de dénomination de votre système d'exploitation et à celles de DB2.

Pour créer chacun de ces trois utilisateurs, procédez comme suit :

1. Connectez-vous à l'ordinateur principal.
2. Créez un groupe pour le propriétaire de l'instance (par exemple, db2iadm1), un groupe pour l'utilisateur qui exécutera les fonctions définies par l'utilisateur ou les procédures mémorisées (par exemple, db2fadm1), et un groupe pour le serveur d'administration DB2 (par exemple, dasadm1) à l'aide des commandes suivantes :

```
groupadd id=999 db2iadm1
groupadd id=998 db2fadm1
groupadd id=997 dasadm1
```

3. Créez un utilisateur pour chaque groupe à l'aide des commandes suivantes. Le répertoire personnel de chaque utilisateur doit être le répertoire personnel DB2 créé précédemment et partagé (/db2home).

```
useradd -u 1004 -g db2iadm1 -d /db2home/db2inst1 -m db2inst1
passwd mon_motdepasse
useradd -u 1003 -g db2fadm1 -d /db2home/db2fenc1 -m db2fenc1
passwd mon_motdepasse
useradd -u 1002 -g dasadm1 -d /export/home/dasusr1 -m dasusr1
passwd mon_motdepasse
```

4. Définissez un mot de passe initial pour chaque utilisateur nouvellement créé en entrant les commandes suivantes :

```
passwd db2inst1 passwd db2fenc1 passwd dasusr1
```

5. Déconnectez-vous.
6. Connectez-vous à l'ordinateur principal sous l'ID de chaque utilisateur créé (db2inst1, db2fenc1 et dasusr1). Il se peut que le système vous invite à changer le mot de passe de chaque utilisateur, dans la mesure où c'est la première fois que ces utilisateurs se connectent au système.
7. Déconnectez-vous.
8. Créez les mêmes comptes d'utilisateurs et de groupes sur chaque poste faisant partie de votre environnement de bases de données partitionnées.

---

## Création du serveur d'administration DB2 (DAS)

Le serveur d'administration DB2 (DAS) offre des services d'assistance pour des outils DB2 comme le Centre de contrôle et l'Assistant de configuration.

### Conditions préalables

Avant de créer un serveur DAS, il vous faut :

- Disposer des droits root.
- Créer un utilisateur DAS.

### Restrictions

Les restrictions et les exigences suivantes s'appliquent aux ID utilisateur :

- doivent avoir un groupe primaire autre que guests, admins, users ou local ;
- peuvent inclure des lettres minuscules (a-z), des chiffres (0-9) et le caractère de soulignement ( \_ ) ;

- ne peuvent dépasser huit caractères ;
- ne peuvent pas commencer par IBM, SYS, SQL ou un chiffre ;
- ne peuvent pas être un mot DB2 réservé (USERS, ADMINS, GUESTS, PUBLIC, LOCAL) ou un mot SQL réservé ;
- ne peuvent inclure de caractères accentués.
- Les ID ne peuvent pas être gérés par NIS ou NIS+
- Si vous ne créez pas d'ID utilisateur mais que des ID utilisateur existants sont indiqués, assurez-vous que les ID utilisateur :
  - ne sont pas verrouillés ;
  - possèdent des mots de passe non expirés.

Pour créer un serveur DAS :

1. Connectez-vous en tant qu'utilisateur root.
2. Exécutez la commande suivante pour créer un serveur DAS :

```
DB2DIR/instance/dascrt -u utilisateurDAS
```

où

- *DB2DIR* indique l'emplacement d'installation du produit DB2. Répertoire par défaut de l'installation :
  - Pour les systèmes d'exploitation AIX, HP-UX ou Solaris :  
/opt/IBM/db2/V9.5
  - Pour les systèmes d'exploitation Linux : /opt/ibm/db2/V9.5
- *-u* indique l'utilisateur DAS que vous avez défini lors de la création des utilisateurs et des groupes.

---

## Création d'une instance à l'aide de db2icrt

Une instance DB2 est un environnement dans lequel vous stockez des données et exécutez des applications. Utilisez la commande `db2icrt` pour créer une instance.

Sous les systèmes d'exploitation Linux ou UNIX, vous devez disposer des droits root. Sous les systèmes d'exploitation Windows, vous devez vous connecter en tant qu'administrateur local.

Pour créer une instance à l'aide de la commande `db2icrt` :

1. Connectez-vous avec les droits adéquats.
2. Exécutez la commande `db2icrt`. Par exemple, sous les systèmes d'exploitation Linux ou UNIX :

```
DB2DIR/instance/db2icrt -a AuthType -u FencedID InstName
```

Sous les systèmes d'exploitation Windows :

```
DB2DIR\bin\db2icrt -u FencedID InstName
```

où :

### REPDB2

est le répertoire d'installation DB2.

- Sous les systèmes d'exploitation AIX, HP-UX ou Solaris, le répertoire d'installation DB2 par défaut est /opt/IBM/db2/V9.5
- Sous les systèmes d'exploitation Linux, le répertoire d'installation par défaut est /opt/ibm/db2/V9.5

**-a AuthType (Linux ou UNIX)**

Représente le type d'authentification de l'instance. AuthType peut avoir comme paramètre SERVER, CLIENT, DCS, SERVER\_ENCRYPT, DCS\_ENCRYPT. SERVER est le paramètre par défaut. Ce paramètre est facultatif.

**-u FencedID**

Représente le nom de l'utilisateur sous lequel s'exécutent les procédures mémorisées et les fonctions UDF isolées. Cet indicateur n'est pas obligatoire si vous créez une instance sur un client. Spécifiez le nom de l'utilisateur isolé que vous avez créé.

**InstName**

Représente le nom de l'instance. Ce nom doit être le même que celui de l'utilisateur propriétaire de l'instance. Spécifiez le nom de l'utilisateur propriétaire de l'instance que vous avez créé. L'instance sera créée dans le répertoire de son propriétaire.

Par exemple, si vous utilisez l'authentification serveur, votre utilisateur isolé est db2fenc1 et votre utilisateur propriétaire de l'instance est db2inst1 ; utilisez la commande suivante pour créer une instance sur un système AIX :

```
/opt/IBM/db2/V9.5/instance/db2icrt -a server -u db2fenc1 db2inst1
```

(Facultatif) Une fois l'instance créée, vous pouvez configurer la notification pour la surveillance d'état. Cette tâche peut être effectuée à l'aide du Centre de santé ou de l'interpréteur de commandes (CLP).

---

## Création de liens pour les fichiers DB2

Vous pouvez créer des liens pour les fichiers DB2 vers le répertoire /usr/lib, ainsi que pour les fichiers include vers le répertoire /usr/include pour une version et un niveau d'édition spécifiques de DB2.

Pour effectuer cette tâche, vous devez vous connecter en tant qu'utilisateur disposant des droits d'accès root.

Cette tâche n'est pas obligatoire pour un fonctionnement normal de DB2.

Vous n'aurez besoin de créer des liens aux fichiers DB2 uniquement si les deux conditions suivantes sont réunies :

- Vous ne disposez que d'une copie de DB2 sur votre ordinateur.
- Vous développez ou exécutez des applications et vous souhaitez ne pas avoir à spécifier le chemin d'accès complet aux bibliothèques de logiciel et aux fichiers include.

Les restrictions suivantes s'appliquent :

- La création de liens pour une copie de DB2 rendra les autres copies de DB2 non fonctionnelles. Des liens peuvent être établis pour une seule copie de DB2 sur un système donné.
- Si des liens existent vers les répertoires /usr/lib et /usr/include, créés avec une version précédente de DB2, ils seront automatiquement supprimés.
- Il n'est pas recommandé de créer des liens sur des systèmes où plusieurs copies de DB2 doivent coexister.



Pour créer des liens vers des fichiers DB2 :

1. Connectez-vous en tant qu'utilisateur root.
2. Exécutez la commande `db2ln`. Par exemple :

```
DB2DIR/cfg/db2ln
```

où :

### **REPDB2**

est le répertoire d'installation de DB2.

- Sous les systèmes d'exploitation AIX, HP-UX ou Solaris, le répertoire d'installation DB2 par défaut est `/opt/IBM/db2/V9.5`
- Sous les systèmes d'exploitation Linux, le répertoire d'installation par défaut est `/opt/ibm/db2/V9.5`

Si des liens existent vers les répertoires `/usr/lib` et `/usr/include`, créés avec une version précédente de DB2, ils peuvent être automatiquement supprimés à l'aide de la commande `db2ln`, pour créer des liens pour cette version de DB2. Si vous souhaitez rétablir les liens vers les bibliothèques de la version précédente, vous devez exécuter la commande `db2rmln` à partir de votre version actuelle de DB2 avant d'exécuter la commande `db2ln` à partir de la version précédente de DB2.

---

## **Configuration des communications TCP/IP pour une instance DB2**

Cette rubrique explique comment configurer des communications TCP/IP sur votre serveur DB2 à l'aide de l'interpréteur de commandes (CLP) de DB2. Les protocoles de communication du serveur DB2 doivent être configurés pour que votre serveur DB2 accepte les demandes entrantes à partir des clients DB2 éloignés.

Avant de configurer les communications TCP/IP pour une instance DB2 :

- Assurez-vous que TCP/IP est activé sur le serveur DB2. TCP/IP doit également être activé sur le client DB2 pour pouvoir établir une connexion.
- Identifiez un nom de Service de connexion *et* un Port de connexion, ou simplement un Port de connexion.

### **Nom de Service de connexion et Port de connexion**

Le nom du service est utilisé pour mettre à jour le paramètre (*svccname*) du nom de service dans le fichier de configuration du gestionnaire de bases de données au niveau du serveur. Lorsqu'un nom de Service de connexion est indiqué, le fichier des services doit être mis à jour avec ce nom, un numéro de port et le protocole utilisés. Le nom du service est arbitraire mais doit être unique dans le fichier des services. Utilisez par exemple le nom de service `server1`. Si vous utilisez Enterprise Server Edition DB2 dans un environnement partitionné, assurez-vous que le numéro de port n'entre pas en conflit avec les numéros de port utilisés par le gestionnaire FCM.

Le port de connexion doit être unique dans le fichier des services. `3700/tcp` est un exemple de valeur pour le numéro de port et le protocole.

### Port de connexion

Le paramètre du nom de service (*svcsname*) du fichier de configuration du gestionnaire de bases de données au niveau du serveur peut être mis à jour avec un numéro de port. Si c'est le cas, il n'est pas nécessaire de mettre à jour le fichier des services. Si vous utilisez Enterprise Server Edition DB2 dans un environnement partitionné, assurez-vous que le numéro de port n'entre pas en conflit avec les numéros de port utilisés par le gestionnaire FCM ou tout autre application sur le système. Exemple de valeur pour le numéro de port : 3700.

La plupart des protocoles sont automatiquement détectés et configurés lorsque vous installez DB2 à l'aide de l'Assistant d'installation DB2. Procédez comme suit si :

- Vous avez désélectionné le protocole de communication TCP/IP lorsque vous avez installé DB2 à l'aide de l'Assistant d'installation de DB2.
- Vous avez ajouté le protocole de communication TCP/IP à votre réseau après installation de DB2 à l'aide de l'Assistant d'installation de DB2.
- Le protocole de communication TCP/IP n'a pas été détecté par l'Assistant d'installation de DB2.
- Vous avez installé un produit DB2 à l'aide de la commande `db2_install` ou de la méthode de fichier de charge.

Pour configurer les communications TCP/IP pour une instance DB2 :

1. Mettez à jour le fichier des services sur le serveur.
2. Mettez à jour le fichier de configuration du gestionnaire de bases de données sur le serveur.
3. Définissez les protocoles de communication à l'aide d'une des méthodes suivantes :
  - Interpréteur de commandes (CLP)
  - Centre de contrôle (Control Center)

---

## **Partie 3. Après avoir installé un serveur DB2...**



---

## Chapitre 15. Vérification de votre installation

---

### Vérification de l'installation des serveurs DB2 à l'aide de Premiers pas (Linux et Windows)

Il est recommandé de vérifier que l'installation du serveur DB2 s'est effectuée sans incident en accédant aux données de la base de données SAMPLE.

Pour effectuer cette opération, le Centre de contrôle et Premiers pas doivent être installés.

Premiers pas est répertorié en tant que composant de mise en route dans la fenêtre de sélection de composants de l'Assistant d'installation DB2. Il est installé dans le cadre d'une installation normale ou peut être sélectionné en tant que composant à installer dans le cadre d'une installation personnalisée.

Le composant Centre de contrôle n'est disponible que sous Linux (x86 et AMD64/EM64T uniquement) et Windows (x86 et AMD64/EM64T uniquement).

1. Sous Linux, connectez-vous au système en tant que propriétaire de l'instance.
2. Démarrez Premiers pas :
  - Sous Windows, cliquez sur **Démarrer**, sélectionnez **Programmes -> IBM DB2 -> [Nom de copie DB2] -> Outils de configuration > Premiers pas**
  - Sous Linux et Windows, vous pouvez démarrer Premiers pas en entrant la commande **db2fs**.
3. Dans le tableau de bord de Premiers pas, sélectionnez **Création de base de données**. Sur la page correspondante, vous trouvez des liens vers le centre de documentation DB2 pour la création d'une base de données SAMPLE ainsi que le bouton **Créer une base de données SAMPLE**. Cliquez sur **Créer une base de données SAMPLE** pour ouvrir la fenêtre Créer une base de données SAMPLE.
4. Vous pouvez choisir le type d'objet de base de données à créer ainsi que son emplacement. Vous pouvez choisir l'unité sur laquelle créer la base de données SAMPLE sous Windows, et le répertoire dans lequel créer la base de données SAMPLE sous Linux.
5. L'exécution de cette commande peut durer plusieurs minutes. Un message apparaît lorsque la base de données SAMPLE est créée. Cliquez sur **OK**.
6. Démarrez le Centre de contrôle. Sous Windows, cliquez sur **Démarrer**, sélectionnez **Programmes -> IBM DB2 -> [Nom de copie DB2] -> Outils d'administration générale —> Centre de contrôle**. Sous Linux, entrez la commande **db2cc**.
7. Dans le volet gauche du Centre de contrôle, développez l'arborescence pour afficher la base de données SAMPLE et les objets de la base de données SAMPLE. Sélectionnez l'objet Tables pour afficher les tables de la base de données SAMPLE dans le volet droit du Centre de contrôle. Cliquez à l'aide du bouton droit de la souris sur le nom de table **staff** et sélectionnez **Requête**. Dans la fenêtre de l'éditeur de commande, cliquez sur le bouton d'exécution pour exécuter la requête et visualiser les résultats.

Après vérification de l'installation, vous pouvez supprimer la base de données SAMPLE pour libérer de l'espace disque. Toutefois, vous devez conserver la base de données SAMPLE si vous prévoyez d'utiliser les applications exemples.

Entrez la commande `db2 drop database sample` pour supprimer la base de données `SAMPLE`.

---

## Vérification de l'installation à l'aide de l'interpréteur de commandes

Vous pouvez vérifier l'installation en créant la base de données `SAMPLE` et en exécutant des commandes SQL pour extraire des données exemple.

### Configuration requise

- Le composant de base de données `SAMPLE`, accessible parmi les fonctions, doit être installé sur votre système (installation standard).
- Vous devez disposer des droits d'accès `SYSADM`.

Pour vérifier l'installation, procédez comme suit :

1. Connectez-vous au système en tant qu'utilisateur disposant des droits `SYSADM`.
2. Démarrez le gestionnaire de bases de données au moyen de la commande `db2start`.
3. Lancez la commande `db2sampl` pour créer la base de données `SAMPLE`.  
L'exécution de cette commande peut durer plusieurs minutes. Aucun message d'achèvement ne s'affiche ; lorsque l'invite réapparaît, le processus est terminé.  
La base de données `SAMPLE` est automatiquement cataloguée avec l'alias `SAMPLE` à sa création.
4. Connectez-vous à la base de données `SAMPLE`, extrayez une liste de tous les employés travaillant dans le service 20 et réinitialisez la connexion à la base de données. Entrez les commandes suivantes à partir de l'interpréteur de commandes (CLP) :

```
connect to sample
"select * from staff where dept = 20"
connect reset
```

L'affichage doit ressembler à ce qui suit :

| ID  | NAME    | DEPT | JOB   | YEARS | SALARY   | COMM   |
|-----|---------|------|-------|-------|----------|--------|
| 10  | Sanders | 20   | Mgr   | 7     | 98357.50 | -      |
| 20  | Pernal  | 20   | Sales | 8     | 78171.25 | 612.45 |
| 80  | James   | 20   | Clerk | -     | 43504.60 | 128.20 |
| 190 | Sneider | 20   | Clerk | 8     | 34252.75 | 126.50 |

4 record(s) selected.

Après vérification de l'installation, vous pouvez supprimer la base de données `SAMPLE` pour libérer de l'espace disque. Entrez la commande `db2 drop database sample` pour supprimer la base de données `SAMPLE`.

---

## Vérification de l'installation d'un environnement de bases de données partitionnée (Windows)

Pour vérifier que l'installation de votre serveur DB2 a abouti, vous devez créer une base de données exemple et exécuter des commandes SQL pour extraire des données exemples et vérifier que ces données ont été distribuées à tous les serveurs de partitions de bases de données participants.

Vous avez effectué toutes les étapes d'installation.

Pour créer la base de données SAMPLE, procédez comme suit :

1. Connectez-vous à l'ordinateur principal (ServeurA) en tant qu'utilisateur avec droits SYSADM.

2. Entrez la commande `db2sampl` pour créer la base de données SAMPLE.

L'exécution de cette commande peut durer plusieurs minutes. Lorsque l'invite réapparaît, le processus est terminé.

La base de données SAMPLE est automatiquement cataloguée avec l'alias SAMPLE à sa création.

3. Démarrez le gestionnaire de bases de données au moyen de la commande `db2start`.

4. Dans une fenêtre de commande DB2, entrez les commandes DB2 suivantes pour vous connecter à la base de données SAMPLE et extrayez la liste des employés qui travaillent dans le service 20 :

```
db2 connect to sample
db2 "select * from staff where dept = 20"
```

5. Pour vérifier que les données ont été distribuées à tous les serveurs de partitions de bases de données, entrez les commandes suivantes dans une fenêtre de commande DB2 :

```
db2 "select distinct dbpartitionnum(empno) from employee"
```

La sortie obtenue répertorie les partitions de bases de données utilisées par la table `employee`. Elle varie selon le nombre de partitions dans la base de données et le nombre de partitions de bases de données dans le groupe de partitions utilisé par l'espace table dans lequel la table `employee` a été créée.

Après vérification de l'installation, vous pouvez supprimer la base de données SAMPLE pour libérer de l'espace disque. Toutefois, il est utile de conserver cette base de données si vous envisagez d'utiliser des applications SAMPLE.

Entrez la commande `db2 drop database sample` pour supprimer la base de données SAMPLE.

---

## Vérification de l'installation d'un serveur de bases de données partitionnées (Linux et UNIX)

Pour vérifier que l'installation de votre serveur DB2 a abouti, vous devez créer une base de données exemple et exécuter des commandes SQL pour extraire des données exemples et vérifier que ces données ont été distribuées à tous les serveurs de partitions de bases de données participants.

Avant de continuer, assurez-vous d'avoir effectué toutes les étapes de l'installation.

Pour créer la base de données SAMPLE, procédez comme suit :

1. Connectez-vous au poste de travail principal (ServeurA) en tant qu'utilisateur propriétaire de l'instance. Dans notre exemple, `db2inst1` est l'utilisateur propriétaire de l'instance.

2. Entrez la commande `db2sampl` pour créer la base de données SAMPLE. Par défaut, la base de données SAMPLE est créée dans le répertoire personnel du propriétaire de l'instance. Dans notre exemple, ce répertoire est `/db2home/db2inst1/`. Le répertoire personnel du propriétaire de l'instance est le chemin d'accès à la base de données par défaut.

L'exécution de cette commande peut durer plusieurs minutes. Aucun message d'achèvement ne s'affiche ; lorsque l'invite réapparaît, le processus est terminé.

La base de données SAMPLE est automatiquement cataloguée avec l'alias SAMPLE à sa création.

3. Démarrez le gestionnaire de bases de données au moyen de la commande db2start.
4. Dans une fenêtre de commande DB2, entrez les commandes DB2 suivantes pour vous connecter à la base de données SAMPLE et extrayez la liste des employés qui travaillent dans le service 20 :

```
db2 connect to sample
db2 "select * from staff where dept = 20"
```
5. Pour vérifier que les données ont été distribuées à tous les serveurs de partitions de base de données, entrez les commandes suivantes dans une fenêtre de commande DB2 :

```
db2 "select distinct dbpartitionnum(empno) from employee"
```

La sortie obtenue répertorie les partitions de bases de données utilisées par la table employee. La sortie dépend des éléments suivants :

- Le nombre de partitions dans la base de données
- Le nombre de partitions dans le groupe de partitions utilisé par l'espace table dans lequel la table employee a été créée

Après vérification de l'installation, vous pouvez supprimer la base de données SAMPLE pour libérer de l'espace disque. Entrez la commande db2 drop database sample pour supprimer la base de données SAMPLE.

---

## Arborescence correspondant à votre produit de base de données DB2 installé (Windows)

Après l'installation, les objets DB2 sont créés dans plusieurs répertoires. Lors de l'installation, vous avez la possibilité de spécifier votre propre chemin d'installation du produit DB2. Néanmoins, le tableau suivant affiche l'emplacement des objets DB2 après une installation par défaut.

Tableau 23. Objets DB2 et leurs emplacements

| Objet DB2                                                                                                                                                                                                                                                                                                                                                                           | Emplacement                                                               |
|-------------------------------------------------------------------------------------------------------------------------------------------------------------------------------------------------------------------------------------------------------------------------------------------------------------------------------------------------------------------------------------|---------------------------------------------------------------------------|
| Informations relatives au serveur DAS                                                                                                                                                                                                                                                                                                                                               | C:\Documents and Settings\All Users\Application Data\IBM\DB2\DB2COPY1     |
| Fichier de configuration de base de données SQLDBCON                                                                                                                                                                                                                                                                                                                                | C:\DB2\NODE0000\SQL00001                                                  |
| Répertoire de base de données<br>Contient les fichiers nécessaires pour : <ul style="list-style-type: none"><li>• les informations sur les pools de mémoire tampon</li><li>• les informations sur l'historique</li><li>• les fichiers de contrôle de journalisation</li><li>• les informations sur le chemin de stockage</li><li>• les informations sur l'espace de table</li></ul> | C:\DB2\NODE0000\SQL00001                                                  |
| Fichier de configuration du gestionnaire de bases de données db2system                                                                                                                                                                                                                                                                                                              | C:\Documents and Settings\All Users\Application Data\IBM\DB2\DB2COPY1\DB2 |



Tableau 23. Objets DB2 et leurs emplacements (suite)

| Objet DB2                                                                 | Emplacement                                                                        |
|---------------------------------------------------------------------------|------------------------------------------------------------------------------------|
| Commandes DB2                                                             | C:\Program Files\IBM\SQLLIB\BIN                                                    |
| Fichier de messages d'erreur DB2<br>db2diag.log                           | C:\Documents and Settings\All Users\Application Data\IBM\DB2\DB2COPY1\DB2          |
| Chemin d'installation DB2                                                 | C:\Program Files\IBM\SQLLIB                                                        |
| Répertoire pour les données de moniteur d'événements                      | C:\DB2\NODE0000\SQL00001\DB2EVENT                                                  |
| Répertoire pour les fichiers journaux de transactions                     | C:\DB2\NODE0000\SQL00001\SQLOGDIR                                                  |
| Fichier journal d'installation                                            | C:\Documents and Settings\Administrator\My Documents\DB2LOG                        |
| Instance                                                                  | C:\Documents and Settings\All Users\Application Data\IBM\DB2\DB2COPY1\DB2          |
| Informations sur l'instance                                               | C:\Documents and Settings\All Users\Application Data\IBM\DB2\DB2COPY1\DB2          |
| Répertoire des bases de données locales pour l'instance appelée DB2       | C:\DB2\NODE0000\SQLDBDIR                                                           |
| Répertoire des noeuds                                                     | C:\Documents and Settings\All Users\Application Data\IBM\DB2\DB2COPY1\DB2\SQLNODIR |
| Fichier de l'environnement de bases de données partitionnées db2nodes.cfg | C:\Documents and Settings\All Users\Application Data\IBM\DB2\DB2COPY1\DB2          |
| Répertoire système des bases de données                                   | C:\Documents and Settings\All Users\Application Data\IBM\DB2\DB2COPY1\DB2\SQLDBDIR |

Les illustrations montrent un exemple d'arborescence DB2 une fois l'installation effectuée. Dans le cas présent, il existe deux instances, DB2 et MYINST. Les répertoires DB2 et MYINST sur le disque local C: n'apparaîtront que dans la mesure où une base de données a préalablement été créée sous l'instance appropriée.

## Arborescence - informations sur l'instance

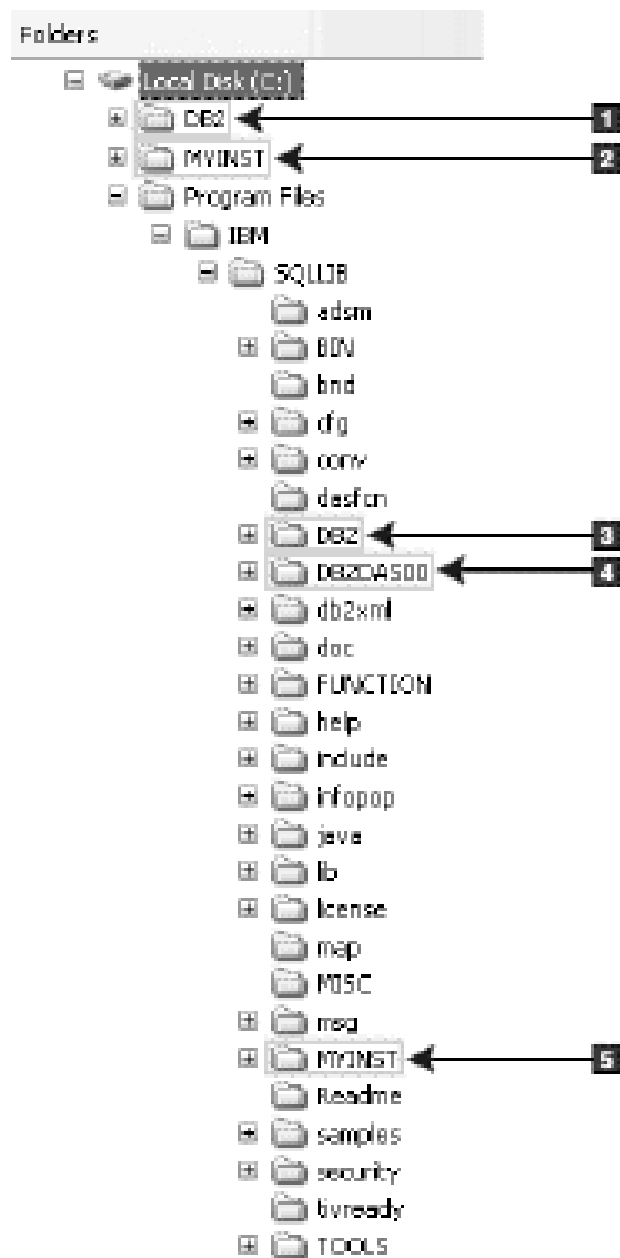

1. Contient les bases de données créées sur le disque C: pour l'instance DB2.
2. Contient les bases de données créées sur le disque C: pour l'instance MYINST.
3. Contient les informations d'instance pour l'instance nommée DB2.
4. Contient les informations pour DAS.
5. Contient les informations sur l'instance pour l'instance MYINST.

## Arborescence - informations sur le répertoire

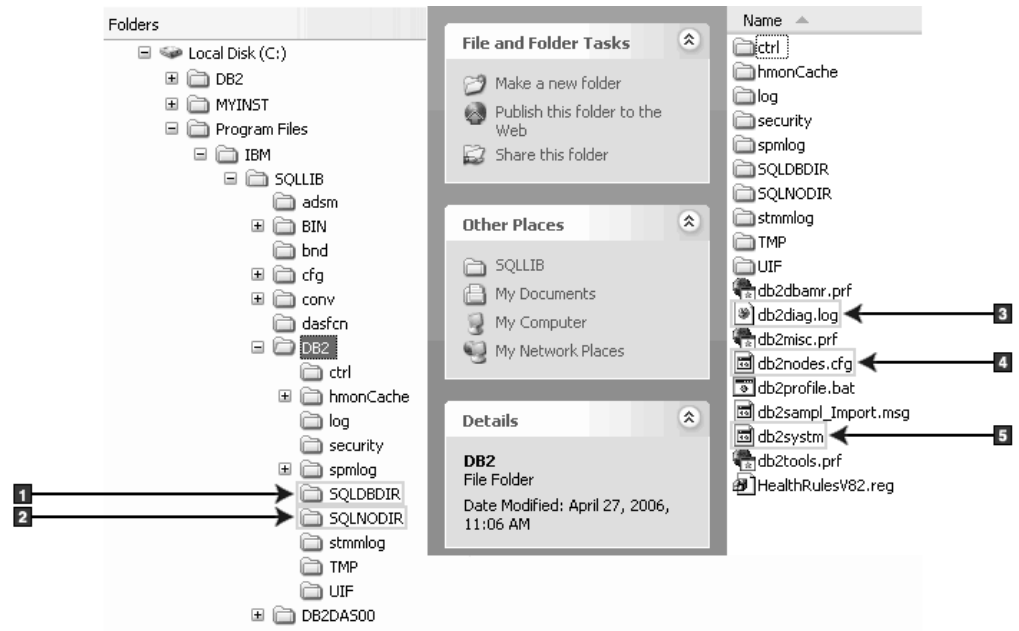

1. Répertoire système des bases de données
2. Répertoire des noeuds
3. Le fichier db2diag.log consigne les messages d'erreur DB2.
4. Le fichier db2nodes.cfg est utilisé dans un environnement de base de données partitionné.
5. Fichier de configuration de la base de données

## Arborescence - informations sur le répertoire local

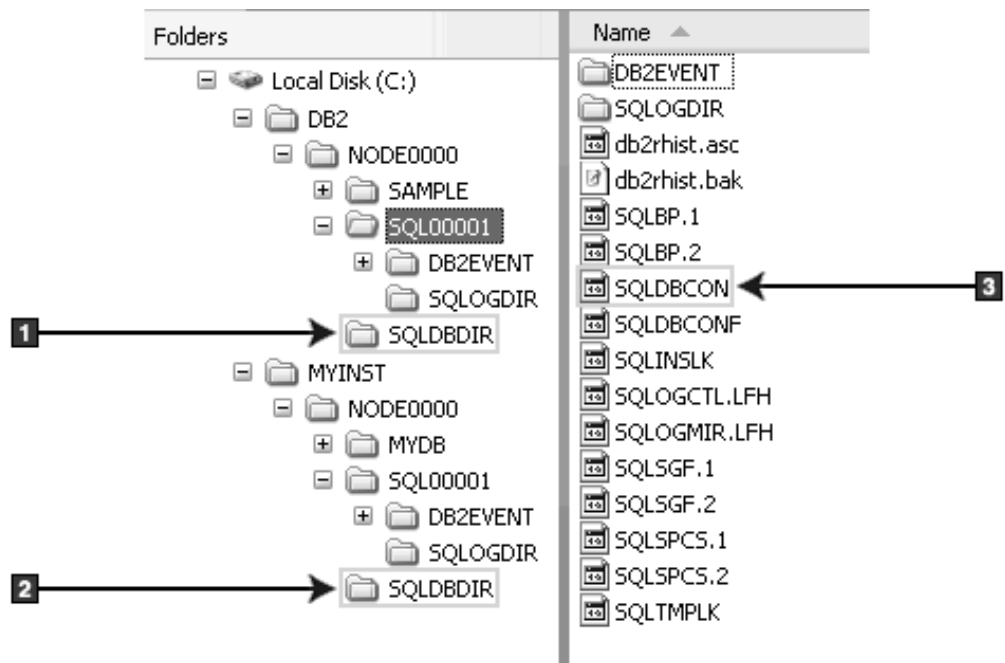

1. Répertoire des bases de données locales pour l'instance DB2
2. Répertoire des bases de données locales pour l'instance MYINST
3. Fichier de configuration de base de données

## Arborescence - emplacement du fichier journal d'installation

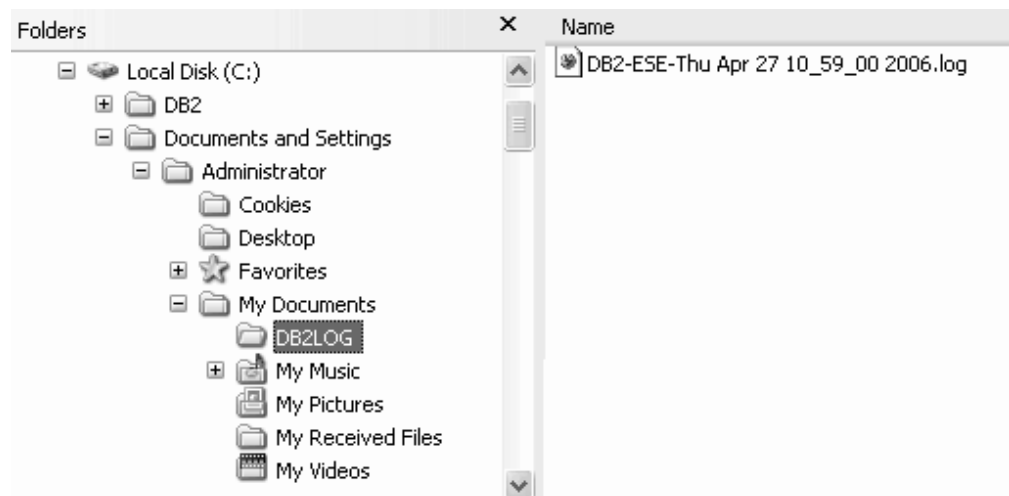

## Arborescence pour votre produit de base de données DB2 installé (Linux)

Cette rubrique décrit la structure des répertoires DB2 après une installation racine. Elle décrit également les éléments installés, à savoir les fichiers produit DB2 et les fichiers d'instance DB2.

**Remarque :** Pour les installations non racine, tous les fichiers DB2 (fichiers programme et fichiers d'instance) sont situés dans ou sous le répertoire \$HOME/sqllib, où \$HOME représente le répertoire personnel de l'utilisateur non root.

Après l'installation, les objets DB2 sont créés dans plusieurs répertoires. Le tableau suivant affiche l'emplacement des objets DB2 après une installation root par défaut.

Tableau 24. Emplacement des objets DB2 après une installation root par défaut

| Objet DB2                                                                                                                                                                                                                                                                                                                                                                           | Emplacement                                       |
|-------------------------------------------------------------------------------------------------------------------------------------------------------------------------------------------------------------------------------------------------------------------------------------------------------------------------------------------------------------------------------------|---------------------------------------------------|
| Répertoire principal du serveur DAS                                                                                                                                                                                                                                                                                                                                                 | home/dasusr1                                      |
| Informations relatives au serveur DAS                                                                                                                                                                                                                                                                                                                                               | home/dasusr1/das                                  |
| Fichier de configuration de base de données SQLDBCON                                                                                                                                                                                                                                                                                                                                | home/db2inst1/db2inst1/NODE0000/SQL00001          |
| Répertoire de base de données<br>Contient les fichiers nécessaires pour : <ul style="list-style-type: none"><li>• les informations sur les pools de mémoire tampon</li><li>• les informations sur l'historique</li><li>• les fichiers de contrôle de journalisation</li><li>• les informations sur le chemin de stockage</li><li>• les informations sur l'espace de table</li></ul> | home/db2inst1/db2inst1/NODE0000/SQL00001          |
| Fichier de configuration du gestionnaire de bases de données db2system                                                                                                                                                                                                                                                                                                              | home/db2inst1/sqllib                              |
| Commandes DB2                                                                                                                                                                                                                                                                                                                                                                       | /opt/IBM/db2/V9.5/bin                             |
| Fichier de messages d'erreur DB2 db2diag.log                                                                                                                                                                                                                                                                                                                                        | home/db2inst1/sqllib/db2dump                      |
| Chemin d'installation DB2                                                                                                                                                                                                                                                                                                                                                           | la valeur par défaut est /opt/IBM/db2/V9.5        |
| Répertoire pour les données de moniteur d'événement                                                                                                                                                                                                                                                                                                                                 | home/db2inst1/db2inst1/NODE0000/SQL00001/db2event |
| Répertoire pour les fichiers journaux de transactions                                                                                                                                                                                                                                                                                                                               | home/db2inst1/db2inst1/NODE0000/SQL00001/SQLOGDIR |
| Fichier journal d'installation db2install.history                                                                                                                                                                                                                                                                                                                                   | /opt/IBM/db2/V9.5/install/logs                    |
| Répertoire principal d'instance                                                                                                                                                                                                                                                                                                                                                     | home/db2inst1                                     |
| Informations sur l'instance                                                                                                                                                                                                                                                                                                                                                         | home/db2inst1/sqllib                              |
| Répertoire des bases de données locales pour l'instance                                                                                                                                                                                                                                                                                                                             | home/db2inst1/db2inst1/NODE0000/sqlldbidir        |
| Fichier de l'environnement de bases de données partitionnées db2nodes.cfg                                                                                                                                                                                                                                                                                                           | home/db2inst1/sqllib                              |
| Répertoire système des bases de données                                                                                                                                                                                                                                                                                                                                             | home/db2inst1/sqllib/sqlldbidir                   |

Les figures ci-dessous présentent un exemple de la structure des répertoires DB2 après une installation racine. Dans le cas présent, il existe deux instances, db2inst1 et db2inst2.

### Structure des répertoires - Informations relatives aux répertoires de bases de données locales pour l'instance DB2 db2inst1

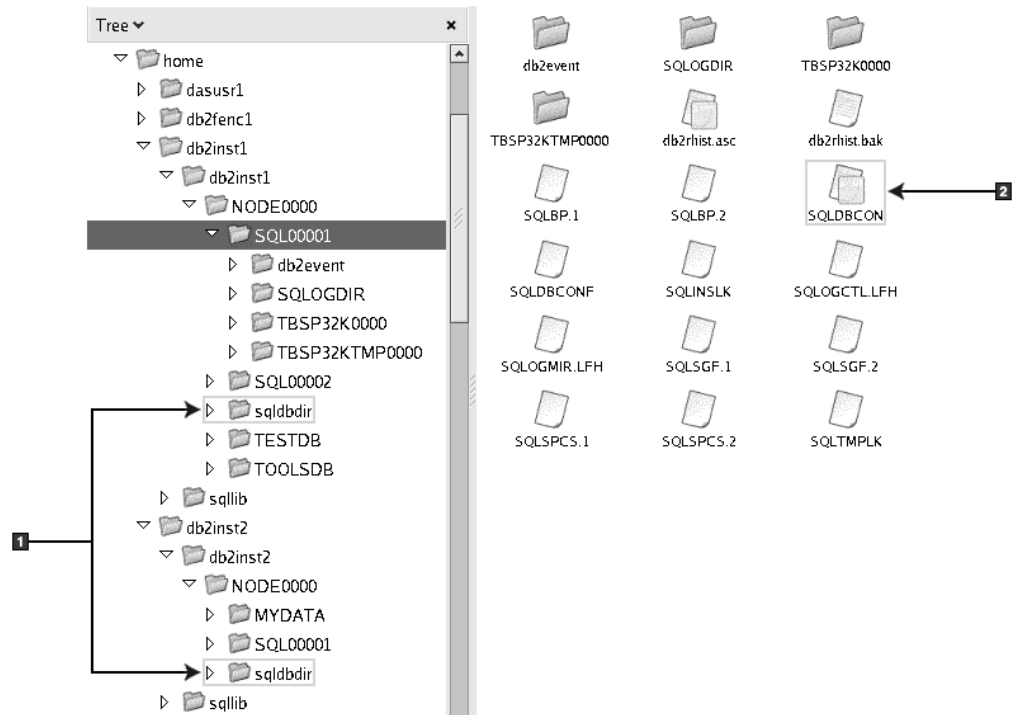

1. Répertoires de bases de données locales
2. Fichier de configuration de la base de données

## Structure des répertoires - Informations relatives aux répertoires pour l'instance DB2 db2inst1

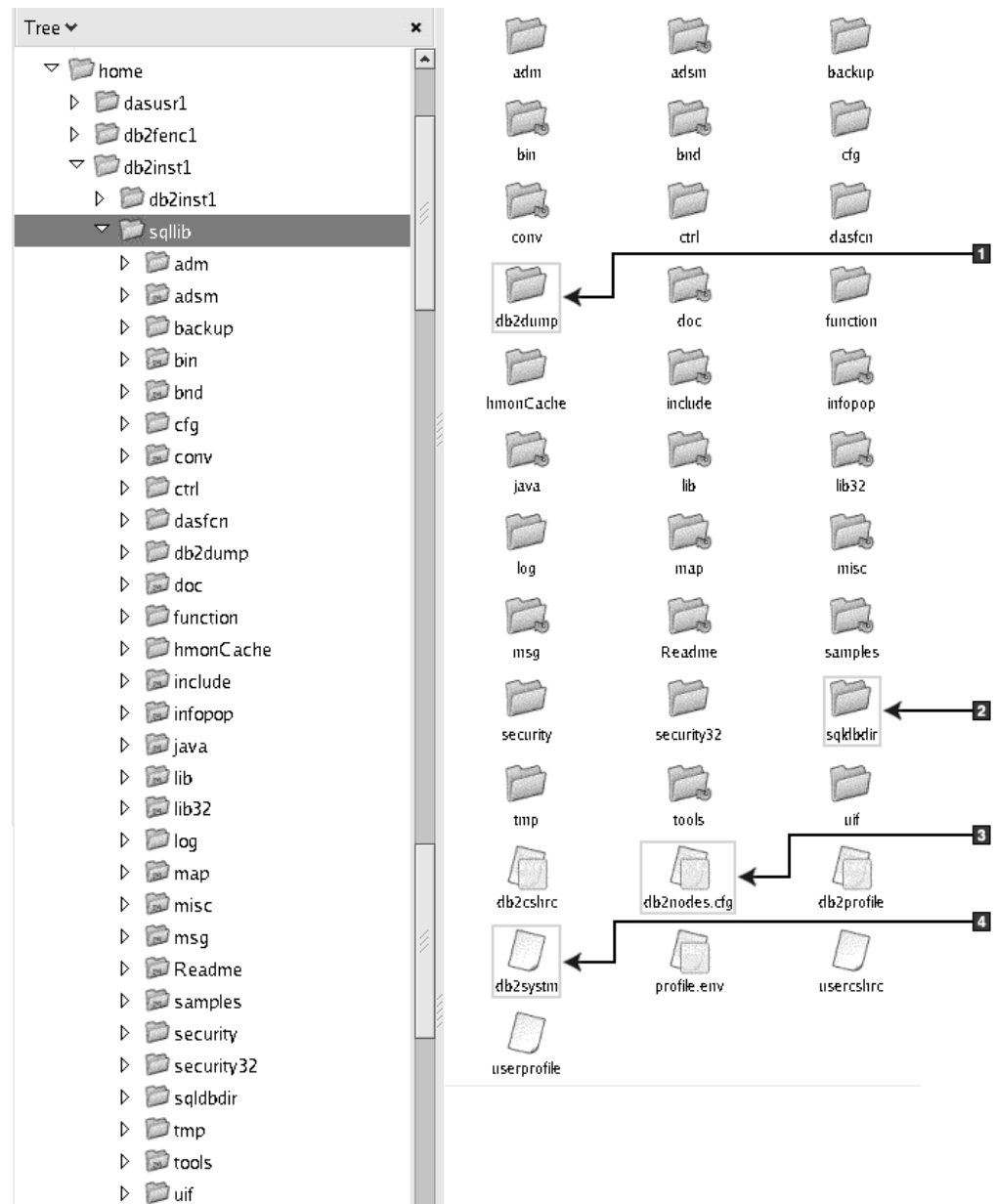

1. Le fichier `db2diag.log` de ce répertoire consigne les messages d'erreur DB2.
2. Répertoire système des bases de données
3. Le fichier `db2nodes.cfg` est utilisé dans un environnement de base de données partitionné.
4. Fichier de configuration de la base de données

Le répertoire `dasusr1` contient les fichiers de configuration du serveur d'administration DB2 (DAS) et les liens symboliques vers les fichiers core DB2.

## Structure des répertoires - Emplacement du fichier journal d'installation pour le produit DB2 installé dans /opt/IBM/db2/V9.5

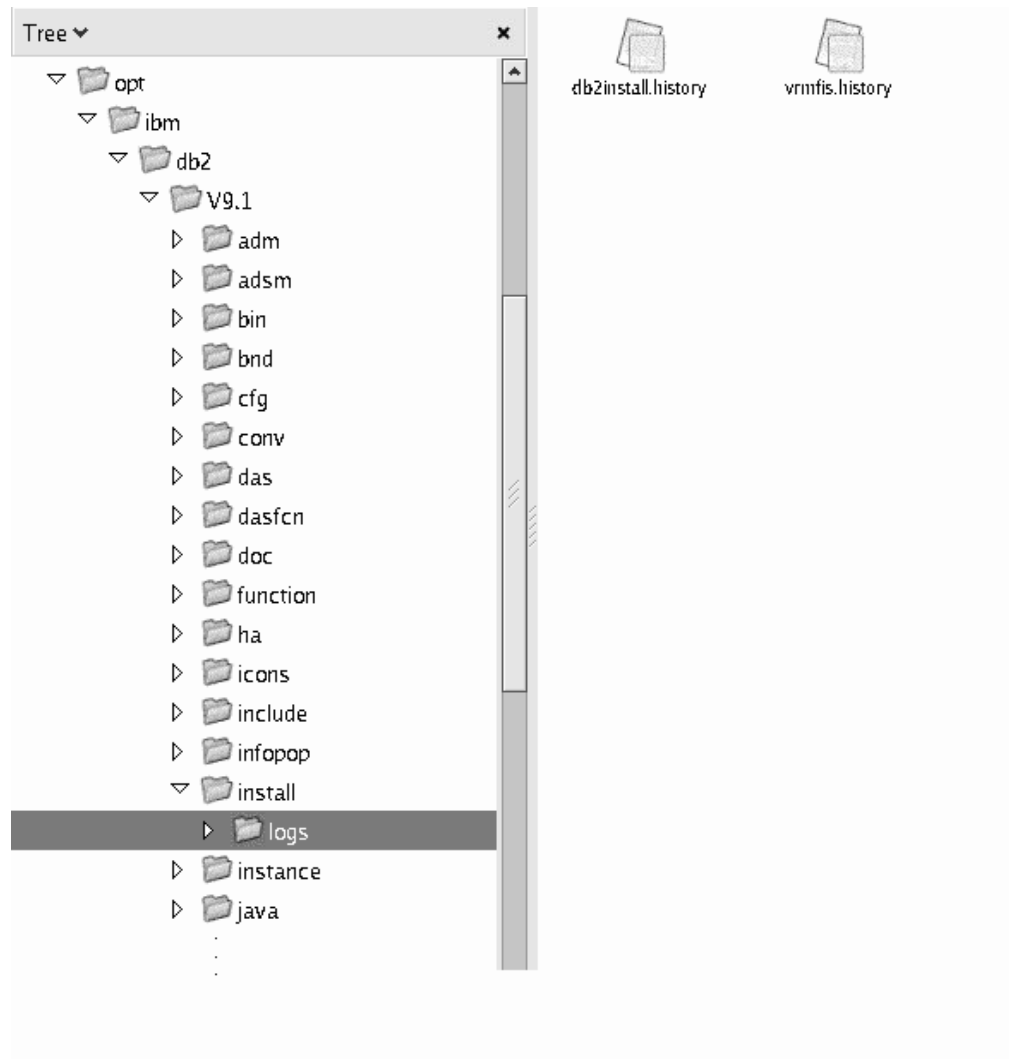

Cette figure montre l'emplacement de votre fichier journal d'installation. Si plusieurs installations ont été effectuées dans le même chemin d'installation, le fichier db2install.history sera indexé de la façon suivante db2install.history.n où n correspond à un nombre à quatre chiffres, par exemple, 0000 ou 0001.

Le répertoire d'installation DB2 /opt/IBM/db2/V9.5 contient les fichiers DB2 installés.



---

## Chapitre 16. Tâches à effectuer après l'installation

---

### Liste des produits DB2 installés sur le système (Linux et UNIX)

Au moins un produit DB2 version 9 doit être installé pour créer une liaison symbolique avec la commande `db2ls` dans le répertoire `/usr/local/bin`.

Avec la possibilité d'installer plusieurs copies de produits DB2 sur votre système et la flexibilité d'installation des fonctions et des produits DB2 dans le chemin de votre choix, vous avez besoin d'un outil pour répertorier les types de produits installés ainsi que leurs emplacements. Dans les systèmes d'exploitation Linux et UNIX pris en charge, la commande `db2ls` établit une liste des fonctions et produits DB2 installés sur votre système, y compris la documentation HTML DB2 version 9.

La commande `db2ls` permet de répertorier ce qui suit :

- L'emplacement d'installation des produits DB2 sur votre système et le niveau des produits DB2.
- Tous les produits et fonctions DB2 dans un chemin d'installation spécifique.

Le résultat de la commande `db2ls` dépend de l'ID utilisé :

- Si la commande `db2ls` est exécutée avec les droits `root`, seules les installations DB2 sont interrogées.
- Si la commande `db2ls` est exécutée avec un ID non `root`, les installations DB2 de type `root` et les installations non `root` dont des ID non `root` sont propriétaires sont interrogées. Les installations DB2 dont des ID non `root` sont propriétaires ne sont pas prises en compte.

La commande `db2ls` est la seule méthode pour interroger un produit DB2. Vous ne pouvez *pas* interroger les produits DB2 à l'aide d'utilitaires natifs du système d'exploitation Linux ou UNIX comme `pkginfo`, `rpm`, `SMIT` ou `swlist`. Les scripts contenant un utilitaire d'installation natif que vous utilisez pour interroger et communiquer avec les installations DB2 devront être modifiés.

Vous ne pouvez *pas* utiliser la commande `db2ls` sous les systèmes d'exploitation Windows.

Pour répertorier les emplacements des produits DB2 installés sur votre système ainsi que le niveau des produits DB2, entrez :

```
db2ls
```

La commande permet d'établir une liste des informations suivantes pour chaque produit DB2 installé sur votre système :

- Chemin de l'installation
- Niveau
- Groupe de correctifs
- Numéro spécial d'installation. Cette colonne est utilisée par les services d'assistance IBM DB2.
- Date d'installation. Cette colonne montre la date de dernière modification du produit DB2.

- Numéro de l'installateur. Cette colonne affiche le numéro utilisateur avec lequel le produit DB2 a été installé.

Pour répertorier les informations relatives aux fonctions et aux produits DB2 dans un chemin d'installation particulier, vous devez indiquer le paramètre *q* :

```
db2ls -q -p -b RépertoireInstallationdebase
```

où :

- *q* spécifie que vous interrogez un produit ou une fonction. Ce paramètre est obligatoire. Si un produit DB2 version 8 est interrogé, une valeur nulle est renvoyée.
- *p* indique que la liste affiche des produits et non des fonctions.
- *b* indique le répertoire d'installation du produit ou de la fonction. Ce paramètre est obligatoire si vous n'exécutez pas la commande à partir du répertoire.

Selon les paramètres fournis, la commande affiche les informations suivantes :

- Le chemin d'installation. Il est indiqué une seule fois, et non pour chaque fonction.
- Les informations suivantes sont affichées :
  - ID fichier réponses de la fonction installée ou si l'option *p* est indiquée, ID fichier réponses du produit installé. Par exemple : ENTERPRISE\_SERVER\_EDITION.
  - Nom de la fonction ou si l'option *p* est indiquée, nom du produit.
  - Niveau de version, édition, modification, correction du produit (VRMF). Par exemple, 9.5.0.0
  - Groupe de correctifs, le cas échéant. Par exemple, si le groupe de correctifs 1 est installé, la valeur affichée est 1. Inclut les groupes de correctifs, tel le groupe 1a.
- Si l'une des informations de VRMF du produit ne correspond pas, un message d'avertissement s'affiche à la fin de la liste des résultats. Le message propose un groupe de correctifs à appliquer.

---

## Interface Premiers pas

Premiers pas est un outil d'installation de DB2 qui vous présente les principales tâches de maintenance de base de données, le développement d'application et les ressources techniques disponibles pour vos produits DB2.

La nouvelle conception de Premiers pas ressemble davantage à un portail, où vous pouvez trouver des informations grâce à un vaste choix de sources pour exécuter les tâches. Les informations proposées dans Premiers pas sont adaptées à chaque produit DB2. Par exemple, si vous avez installé un système de base de données DB2, Premiers pas vous aide à exécuter n'importe laquelle des tâches suivantes :

- Création de base de données sample ou votre propre base de données.
- Tâches d'administration basiques, telles que la sauvegarde, le chargement de données et la définition d'accès.
- Tâches d'administration de base de données, telles que la migration et la configuration d'accès.
- Création d'une application en utilisant n'importe quel environnement de développement pris en charge.
- Recherche des ressources techniques qui fournissent des connaissances plus approfondies.

- Vérification des mises à jour de produit.

### Administration de base de données

Les instructions concernant les tâches d'administration de base de données font principalement référence à l'interface CLP (Command Line Processor) et à l'interface du Centre de contrôle pour exécuter chaque tâche. L'interpréteur CLP est une interface textuelle permettant d'exécuter des commandes DB2, des utilitaires de base de données et des instructions SQL. Le Centre de contrôle est une interface graphique qui permet de gérer et d'administrer les systèmes de bases de données, les bases de données et les objets de base de données, et d'ouvrir d'autres centres et outils. L'interpréteur CLP est fourni avec IBM Data Server Client. Le centre de contrôle est fourni avec IBM Data Server Client pour Linux 32 bits (x86-32), Linux 64 bits (x64) et Windows.

Outre l'interpréteur de commandes et le centre de contrôle, l'interface Premier pas fait référence à Data Server Administrator Tool. Cette application Web simplifie la gestion du serveur de données et permet à l'utilisateur d'administrer plus facilement plusieurs serveurs de données. L'outil d'administration est une application distincte disponible sur le site Web de Data Server Administrator Tool.

### Développement d'application

Premiers pas inclut des informations relatives aux outils de développement, aux langages de programmation et des fichiers exemple disponibles pour le développement d'application DB2. Il introduit des fonctions de programmation de système de base de données DB2 telles que des procédures mémorisées et des fonctions UDF qui peuvent étendre votre application et utiliser les ressources système du serveur DB2. Il comprend également des références pour vous aider à mettre en oeuvre des services Web et migrer des applications vers des systèmes de bases de données DB2.

### Ressources techniques

De nombreuses ressources techniques sont disponibles sur les sites Web de logiciel DB2 Information Management, les communautés d'utilisateurs et les programmes IBM. L'interface Premiers pas met à votre disposition les ressources techniques les plus utiles pour vous aider à administrer les base de données, le développement d'application et la formation.

### Lancement de Premiers pas

Vous pouvez lancer manuellement Premiers pas à l'aide de la commande db2fs :

```
$ db2fs
```

#### Sur les systèmes d'exploitation Linux et UNIX

La commande db2fs se trouve dans le répertoire REPINST/sqllib/bin où REPINST est le répertoire principal de l'instance. Vous devez disposer des droits *sysadm* pour exécuter cette commande.

#### Sur le système d'exploitation Windows

La commande db2fs se trouve dans le répertoire REPDB2\bin, où REPDB2 correspond à l'emplacement indiqué pendant l'installation de DB2 version 9.

Vous pouvez également lancer Premiers pas sur les systèmes d'exploitation Windows en sélectionnant **Programmes** —> **IBM**

DB2 —> [Nom de copie DB2] —> Outils de configuration —> Premiers pas ou à partir du dossier du produit DB2 sur le bureau.

Pour tirer pleinement parti des ressources fournies par l'interface Premiers pas, vous devez disposer d'une connexion Internet et accéder au centre de documentation DB2 en ligne.

---

## Suppression d'un profil de navigateur Firefox ou Netscape

Si vous utilisez un de ces profils pour afficher d'autres pages Web comportant du JavaScript, JavaScript s'exécutera automatiquement sans prévenir. Après avoir lancé l'Assistant d'installation DB2 ou DB2 - Premiers pas, vous pouvez envisager de supprimer le profil navigateur afin d'éviter l'exécution automatique de JavaScript lors de la consultation d'autres pages Web avec ces profils.

Si vous utilisez Firefox ou Netscape 8 comme navigateur Web, un profil de navigateur est créé dans les scénarios suivants :

### Tableau de bord d'installation DB2

Sous Windows, si vous installez un produit DB2 à l'aide de l'Assistant d'installation, le tableau de bord d'installation DB2 s'exécute dans un navigateur et crée automatiquement un profil de navigateur appelé DB2\_LP.

### DB2 - Premiers pas

Lorsque vous exécutez DB2 - Premiers pas, vous êtes invité à créer un profil de navigateur. Si vous acceptez, un profil de navigateur nommé DB2\_FIRSTSTEPS est créé.

Les versions de Netscape antérieures à Netscape 8 ne vous obligent pas à supprimer manuellement le profil de navigateur.

Pour supprimer un profil de navigateur Firefox, procédez comme suit :

1. Fermez tous les navigateurs Firefox qui sont ouverts.
2. Ouvrez le gestionnaire de profil Firefox :

#### Sous Windows

- a. Ouvrez le menu Démarrer Windows puis sélectionnez Exécuter...
- b. Tapez `firefox.exe -profilemanager` et cliquez sur **OK**. La boîte de dialogue **Firefox - Choisir un profil utilisateur** s'ouvre.

#### Sous Linux et UNIX

- a. Ouvrez une invite de commande
  - b. Accédez au répertoire Firefox
  - c. Démarrez Firefox à l'aide du commutateur `-profilemanager`. Par exemple :  

```
./firefox -profilemanager
```
3. Sélectionnez le profil DB2\_LP ou DB2\_FIRSTSTEPS.
  4. Cliquez sur **Supprimer le profil...**
  5. Cliquez sur **Quitter** pour fermer la boîte de dialogue **Firefox - Choisir un profil utilisateur**.

Pour plus d'information sur les profils Firefox, allez sur <http://www.mozilla.org/support/firefox/profile>

Pour supprimer un profil Netscape 8 :

1. Ouvrez le navigateur Netscape 8.
2. Sélectionnez **Options...** dans le menu **Outils**. La boîte de dialogue **Options** s'affiche.
3. Sélectionnez **Profils** sous **Options du navigateur**.
4. Sélectionnez le profil DB2\_LP ou DB2\_FIRSTSTEPS et cliquez sur **Supprimer**.
5. Cliquez sur **OK** pour fermer la boîte de dialogue **Options**.

---

## Ajout de votre ID utilisateur aux groupes d'utilisateurs DB2ADMNS et DB2USERS (Windows)

Après avoir correctement installé DB2, vous devez ajouter des utilisateurs aux groupes DB2ADMNS ou DB2USERS afin de leur permettre d'accéder aux applications et outils DB2 sur la machine. Le programme d'installation de DB2 crée deux groupes. Vous pouvez soit utiliser un nouveau nom, soit accepter les noms par défaut. Les noms des groupes par défaut sont DB2ADMNS et DB2USERS.

### Configuration requise

- Un produit DB2 doit être installé.
- Vous devez avoir coché la case Activation de la sécurité du système d'exploitation sur le panneau correspondant pour les objets DB2 pendant l'installation de votre produit DB2.

Pour ajouter des utilisateurs au groupe approprié :

1. Cliquez sur **Démarrer** et sélectionnez **Exécuter**.
2. Tapez `lusrmgr.msc` et cliquez sur **OK**.
3. Sélectionnez **Utilisateurs et groupes locaux**.
4. Sélectionnez **Utilisateurs**.
5. Sélectionnez l'utilisateur à ajouter.
6. Cliquez sur **Propriétés**.
7. Cliquez sur l'onglet **Appartient à**.
8. Cliquez sur **Ajouter**.
9. Sélectionnez le groupe approprié.
10. Cliquez sur **OK**.

Si vous avez effectué l'installation et choisi de ne pas activer la nouvelle fonction de sécurité, vous pouvez exécuter une postinstallation à l'aide de la commande `db2extsec.exe`. L'ajout d'un utilisateur à un groupe est effectif à la première connexion de l'utilisateur ajouté. Par exemple, si vous avez ajouté un ID utilisateur au groupe DB2ADMNS, vous devez vous déconnecter, puis vous reconnecter pour que l'ajout soit effectif.

---

## Mise à niveau de vos instances DB2 32 bits en instances 64 bits (Windows)

### Restrictions

- Les instances DB2 32 bits et 64 bits ne peuvent pas coexister sur le même système.
- Vous ne pouvez pas installer de copie DB2 64 bits version 9 sur un système qui contient plusieurs copies DB2 32 bits version 9.

- Vous ne pouvez pas effectuer de migration à partir d'une copie DB2 Version 9.1 32 bits vers une copie DB2 Version 9.5 64 bits. Vous pouvez uniquement effectuer la migration à partir de DB2 Version 9.5 32 bits vers DB2 Version 9.5 64 bits.

Si vous avez plus d'une copie DB2 32 bits version 9 sur votre système et souhaitez passer à 64 bits, exécutez les étapes suivantes :

1. Déplacez toutes vos instances 32 bits sur une copie DB2 à l'aide de la commande `db2iupdt`.
2. Désinstallez les copies DB2 32 bits, à l'exception de celle dans laquelle vous avez déplacé toutes vos instances 32 bits.
3. Installez DB2 64 bits version 9, qui va mettre à niveau vos instances DB2 32 bits version 9 vers des instances DB2 64 bits version 9.

---

## Configuration de notifications et des listes de contacts

Pour que votre produit DB2 puisse transmettre des informations sur la santé des bases de données, vous devez configurer des listes de notification et de contact. Si vous n'avez pas effectué cette tâche pendant l'installation de DB2, vous pouvez définir ces listes manuellement.

Pour définir des listes de notification et de contact :

1. Connectez-vous en tant que propriétaire d'instance ou en tant qu'utilisateur disposant des droits SYSADM.
2. Si le serveur SMTP n'a pas été défini lors du processus d'installation, vous pouvez le configurer manuellement à l'aide de la commande suivante :

```
db2 update admin cfg using smtp_server hôte1
```

où `hôte1` représente le nom d'hôte TCP/IP pour le serveur SMTP utilisé pour la notification par courrier électronique. Vous pouvez également mettre à jour ces informations à l'aide de l'Assistant Création d'une base de données avec maintenance automatique ou de l'Assistant de notification d'alerte des incidents du Centre de santé.

3. Si vous souhaitez que les informations de contact soient situées sur un serveur d'administration DB2 (DAS) éloigné, vous pouvez spécifier le paramètre `contact_host` à l'aide de la commande suivante :

```
db2 update admin cfg using contact_host hôte2
```

où `hôte2` représente le nom d'hôte TCP/IP où le serveur DAS est en cours d'exécution. Si le paramètre `contact_host` n'est pas spécifié, le serveur DAS considère que les informations de contact sont locales.

4. Activez le planificateur à l'aide de la commande suivante :
 

```
db2 update admin cfg using sched_enable on
```
5. Pour que ces modifications soient appliquées, vous devez relancer le serveur DAS à l'aide des commandes suivantes :

```
db2admin stop
db2admin start
```

6. A partir du Centre des tâches ou du Centre de santé, cliquez sur l'icône



Contacts de la barre des tâches. Sélectionnez **Nom de système**, puis cliquez sur **Ajout d'un contact**. Entrez les informations de contact, puis cliquez sur **OK**.

---

## Changement de la version de DB2 et de la copie de l'interface client de base de données DB2 par défaut après l'installation (Windows)

La commande db2swtch peut s'exécuter à partir de toute copie DB2, pilote IBM Data Server version 9 ou ultérieure. De même, les options **-db2** et **-client** ne peuvent être utilisées qu'avec la version 9.5 ou ultérieure.

**Conditions préalables :** Plusieurs copies de DB2 (version 9 ou ultérieure) ou plusieurs copies d'interface de client base de données IBM (version 9.5 ou ultérieure) sont installées sur le même ordinateur.

### DB2COPY1

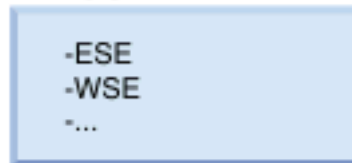

DB2COPY1 est le nom par défaut de la copie DB2 qui est la première installation d'un produit DB2 sur votre machine. Ce même nom fait partie du répertoire instance dans lequel sont stockés les données utilisateur et le code du gestionnaire de bases de données.

Si d'autres copies de DB2 sont installées sur votre machine, elles recevront les noms par défaut DB2COPY2, DB2COPY3, etc.

### IBMDBCL1



IBMDBCL1 est le nom par défaut d'IBM Data Server Driver for ODBC, CLI et .NET (DSDRIVER) qui est la première installation d'un pilote sur votre machine.

S'il existe des produits DSDRIVER supplémentaires installés sur votre machine, ils auront les noms par défaut : IBMDBCL2, IBMDBCL3, etc.

### Changement de la copie DB2 par défaut après l'installation(Windows)

Pour changer la copie DB2 par défaut à l'aide de l'assistant de sélection d'interface client base de données DB2 :

1. Ouvrez l'assistant de sélection de l'interface du client de base de données DB2 : dans une fenêtre de commande, exécutez la commande db2swtch sans paramètre supplémentaire. Ou, dans le menu Démarrer, sélectionnez **Programmes** -> **IBM DB2** -> (**nom version DB2**) -> **Outils de configuration** -> **Assistant de sélection de l'interface du client de base de données DB2 et IBM par défaut**. L'assistant de sélection d'interface client base de données DB2 s'affiche.
2. Dans la page Configuration, sélectionnez le type de copie avec laquelle vous souhaitez travailler (copie DB2 par défaut).
3. Sur la page de la copie DB2 par défaut, sélectionnez la copie que vous souhaitez utiliser par défaut et cliquez sur **Suivant**.
4. Dans la page de synthèse, l'assistant indique le résultat de l'action.

5. Exécutez la commande `dasupdt` pour déplacer le serveur d'administration DAS DB2 vers la nouvelle copie par défaut.

Cette procédure bascule la copie DB2 par défaut actuelle vers la nouvelle copie DB2 par défaut et effectue les modifications nécessaires dans le registre. Pour accéder à la nouvelle copie par défaut de DB2 et l'utiliser, après avoir déplacé le serveur DAS vers la nouvelle copie DB2 par défaut, ouvrez une nouvelle fenêtre de commande. Vous pouvez toujours accéder à la copie DB2 par défaut initiale à l'aide des raccourcis du menu Démarrer.

Pour changer la copie DB2 par défaut à l'aide de la ligne de commande, exécutez la commande `db2swtch` :

- La commande `db2swtch -d <nouveau nom copie par défaut>` permet de changer la copie DB2 par défaut et l'interface client base de données IBM avec le nouveau nom de copie par défaut.
- La commande `db2swtch -db2 -d <nouveau nom copie par défaut>` permet de changer la copie DB2 par défaut avec le nouveau nom de copie par défaut.

Cette procédure supprime les informations d'enregistrement de la copie DB2 actuelle par défaut et enregistre la copie DB2 en tant que copie DB2 par défaut. Elle effectue en outre les modifications nécessaires dans le registre, dans les variables d'environnement, dans les pilotes ODBC et CLI et le fournisseur de données .NET (lorsque la modification fait de la copie DB2 l'interface client de base de données IBM), l'enregistrement WMI, ainsi que plusieurs autres objets, et déplace le serveur DAS vers la copie DB2 spécifiée. Pour accéder à la copie DB2 et l'utiliser, ouvrez une nouvelle fenêtre de commande.

### Différences entre la version 9.1 et la version 9.5 lors du changement de la copie DB2 par défaut

Dans la version 9.1, une fois que vous avez installé la première copie de DB2, elle devient la copie DB2 par défaut.

#### DB2 version 9.1

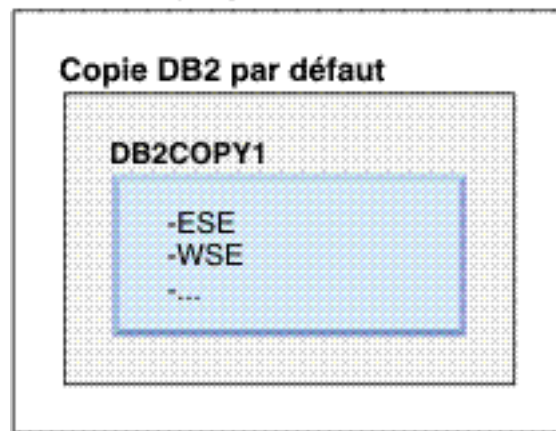

Toute action de base de données nécessitant l'utilisation du code de serveur DB2 accède au code et aux données provenant de la copie DB2 par défaut.

Dans la version 9.1, vous pouvez installer d'autres copies 9.1 ou des versions DB2 ultérieures.



## DB2 version 9.1

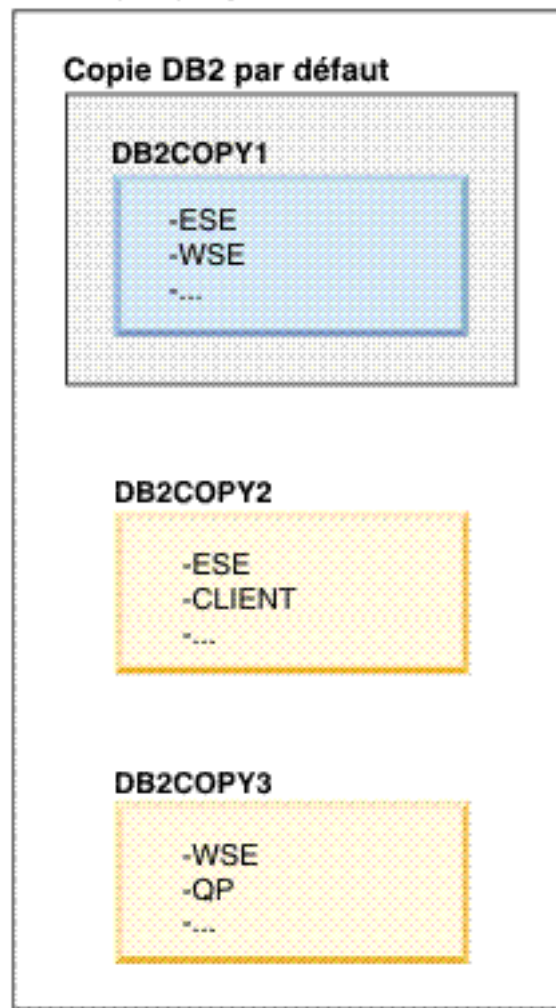

Toutefois, seule une copie DB2 est la copie DB2 par défaut. Lorsque cela n'est pas explicitement référencé, les actions de base de données demandées utilisent le code et les données provenant de la copie DB2 par défaut. Si vous souhaitez utiliser le code et les données provenant d'autres copies DB2 (comme, DB2COPY2 ou DB2COPY3 dans cet exemple) et non de la copie DB2 par défaut (DB2COPY1), vous devez alors explicitement référencer le code et les données provenant des autres copies DB2.

Dans la version 9.5, une fois que vous avez installé la première copie DB2, elle devient la copie DB2 par défaut et la copie de l'interface client de base de données IBM par défaut.

## DB2 version 9.5

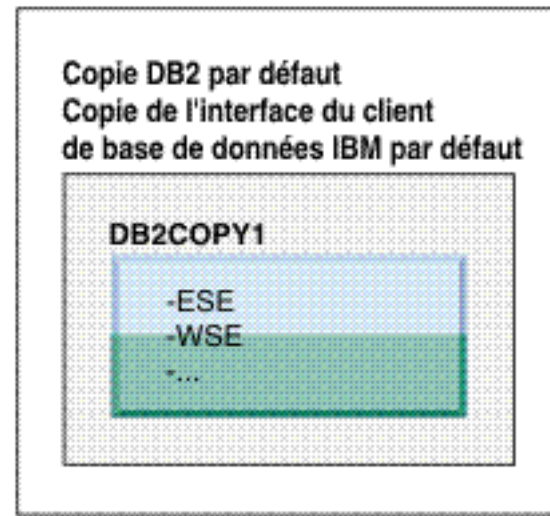

## Légende

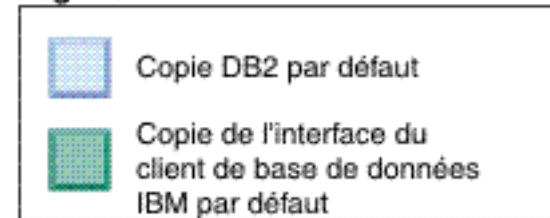

Dans la version 9.5, vous pouvez installer d'autres copies 9.5 ou des copies DB2 ultérieures.

## DB2 version 9.5

**Copie DB2 par défaut  
Copie de l'interface du client  
de base de données IBM par défaut**

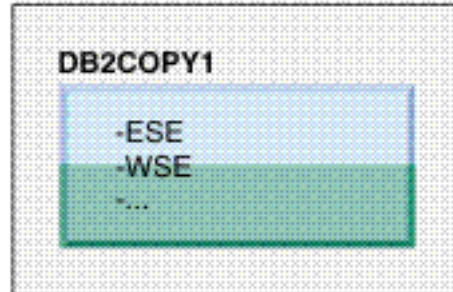

### DB2COPY2



### DB2COPY3

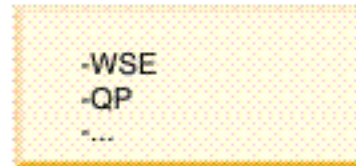

## Légende



Copie DB2 par défaut



Copie de l'interface du client  
de base de données IBM par défaut

Toutefois, seule une copie DB2 est la copie DB2 par défaut ou la copie de pilote IBM Data Server. Dans ce cas, suite à l'installation de deux copies DB2 supplémentaires, les deux copies par défaut restent associées à la copie DB2 d'origine (DB2COPY1).

Dans la version 9.5, une fois que vous avez installé plusieurs copies DB2, vous pouvez choisir que l'une d'entre elles sera la copie DB2 par défaut et une autre la copie d'interface client de base de données IBM par défaut.

## DB2 version 9.5

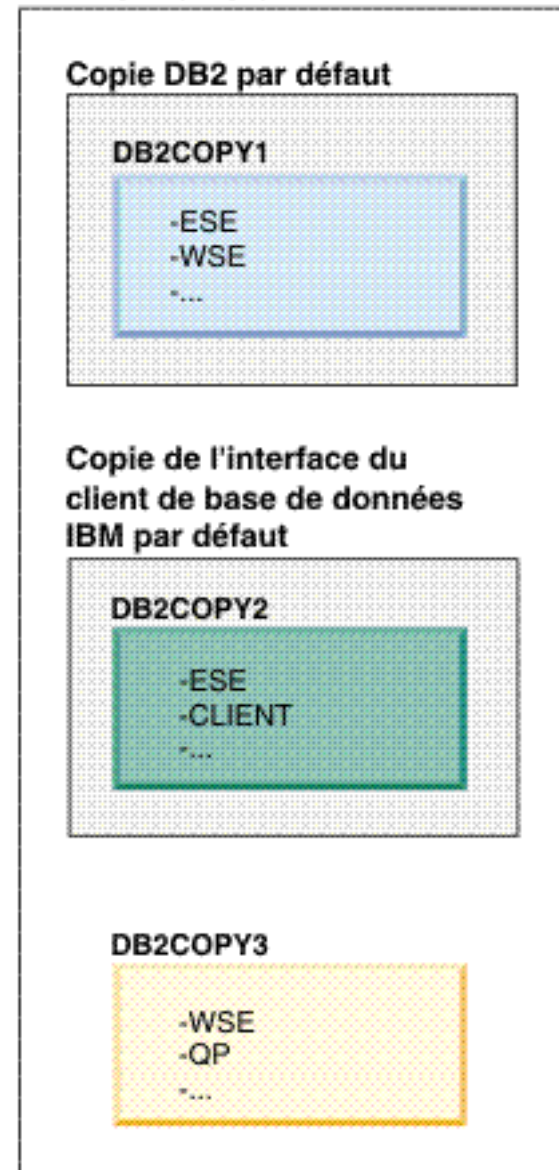

### Légende

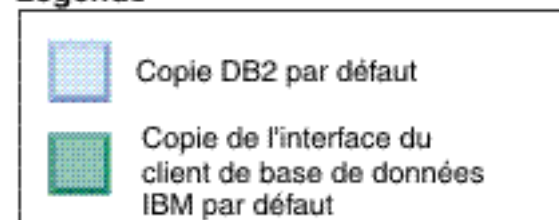

Si le code associé à la copie d'interface client de base de données IBM par défaut (DB2COPY2) n'est pas requis, alors les applications ou les utilisateurs ayant besoin du code d'interface client doivent explicitement référencer le code provenant d'une des copies DB2 (DB2COPY1 et DB2COPY3). S'il n'est pas explicitement référencé, le code de l'interface client qui provient de la copie de l'interface client de base de données IBM par défaut est utilisé.

## Changement de la copie IBM par défaut après l'installation (Windows)

Pour changer l'interface client base de données IBM par défaut à l'aide de l'assistant de sélection d'interface client base de données DB2 :

1. Lancez l'assistant de sélection d'interface de base de données DB2 : dans le menu Démarrer, sélectionnez **Programmes -> IBM DB2 -> (nom de la copie DB2) -> Outils de configuration -> Assistant de sélection d'interface DB2 et de client de base de données par défaut**. Vous pouvez aussi vous placer dans le répertoire install\dir\bin et exécuter la commande db2swtch. L'assistant de sélection de l'interface client base de données DB2 s'affiche.
2. Dans la page Configuration, sélectionnez le type de copie avec laquelle vous souhaitez travailler (copie IBM par défaut).
3. Sur la page d'interface client de base de données IBM par défaut, sélectionnez la copie DB2 ou le pilote de serveurs IBM à utiliser par défaut et cliquez sur **Suivant**. (N'oubliez pas que le code de l'interface client de base de données IBM a été inclus dans la copie DB2.)
4. Dans la page de synthèse, l'assistant indique le résultat de l'action.

Cette procédure bascule l'interface de base de données IBM actuelle par défaut vers la nouvelle copie pilote serveur IBM, ce qui en fait la nouvelle interface base de données client IBM par défaut. La procédure effectue les modifications nécessaires dans le registre. Après le basculement, les pilotes ODBC et CLI par défaut et le fournisseur de données .NET pointeront vers la nouvelle copie. Tous les autres pilotes ODBC auxquels sont ajoutés le nom de copie seront accessibles.

Pour changer l'interface client base de données IBM par défaut à l'aide de la ligne de commande, vous pouvez exécuter la commande db2swtch :

- La commande db2swtch -d <nouveau nom copie par défaut> permet de changer la copie DB2 par défaut et l'interface client base de données IBM avec le nouveau nom de copie par défaut.
- La commande db2swtch -client -d <nouveau nom de copie par défaut> permet de remplacer la copie d'interface client de base de données IBM par défaut par le nouveau nom de la copie par défaut.

Cette procédure annule l'enregistrement de la copie d'interface client de base de données IBM par défaut en cours et enregistre la copie indiquée en tant que copie d'interface client de base de données IBM par défaut.

## Changement de la copie d'interface client de base de données IBM par défaut

Dans un environnement dans lequel aucun autre produit DB2 n'est installé, installez IBM Data Server Driver for ODBC, CLI, and .NET (DSDRIVER).

### DB2 version 9.5

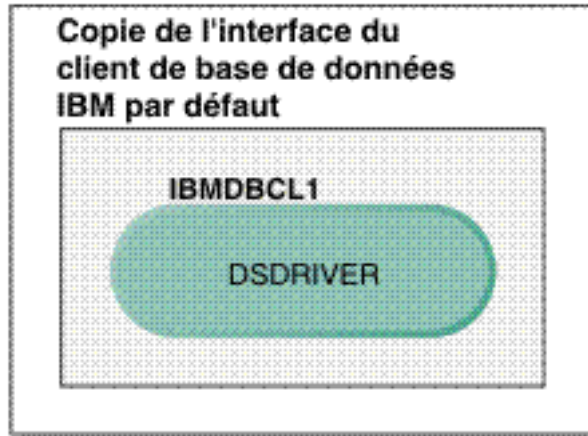

### Légende

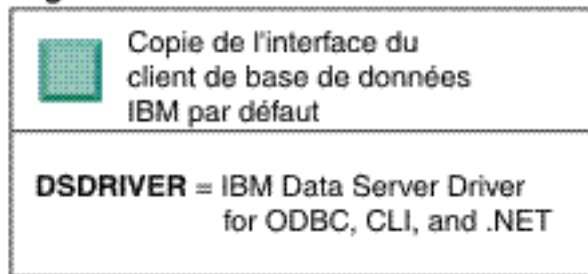

Par défaut, le nom donné à l'élément DSDRIVER est IBMDBCL1.

Lorsqu'il n'existe aucun autre produit serveur DB2 (Enterprise Server Edition ou Workstation Server Edition) ou autre élément DSDRIVER, cet élément DSDRIVER est la copie d'interface client de base de données IBM. Toute action de base de données nécessitant l'utilisation du code du demandeur d'application accède au code et aux données provenant de la copie d'interface client de base de données IBM par défaut.

Vous pouvez ensuite installer des éléments DSDRIVER dans d'autres copies de pilote IBM Data Server. Toutefois, seule une copie de pilote IBM Data Server (ou copie DB2 qui n'est pas présentée dans cet exemple) correspond à la copie d'interface client de base de données IBM par défaut.

## DB2 version 9.5

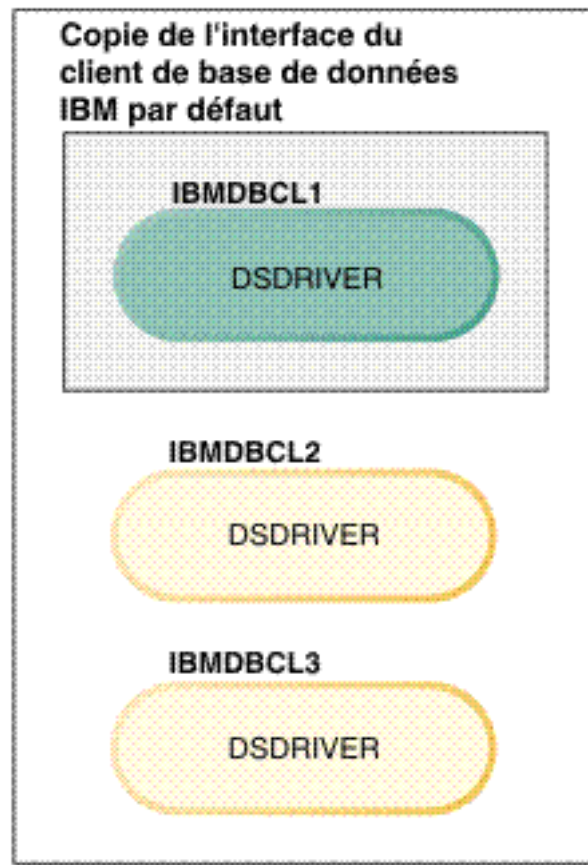

### Legend

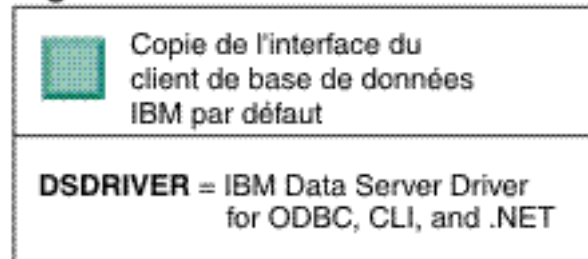

Les demandes d'application lorsqu'elles ne sont pas explicitement référencées utilisent le code et les données provenant de la copie d'interface client de base de données IBM par défaut. Si vous souhaitez utiliser le code provenant des autres pilotes DSDRIVER (tels IBMDBCL2 ou IBMDBCL3 dans l'exemple) et non de la version d'interface client de base de données IBM par défaut (IBMDBCL1), vous devez alors explicitement référencer le code et les données provenant des autres pilotes DSDRIVER.

Vous pouvez ensuite avoir plusieurs pilotes DSDRIVER installés. La copie d'interface client de base de données IBM par défaut est unique. Il est possible de changer de copie par défaut et de faire d'une autre copie la copie d'interface client de base de données IBM par défaut.

## DB2 version 9.5

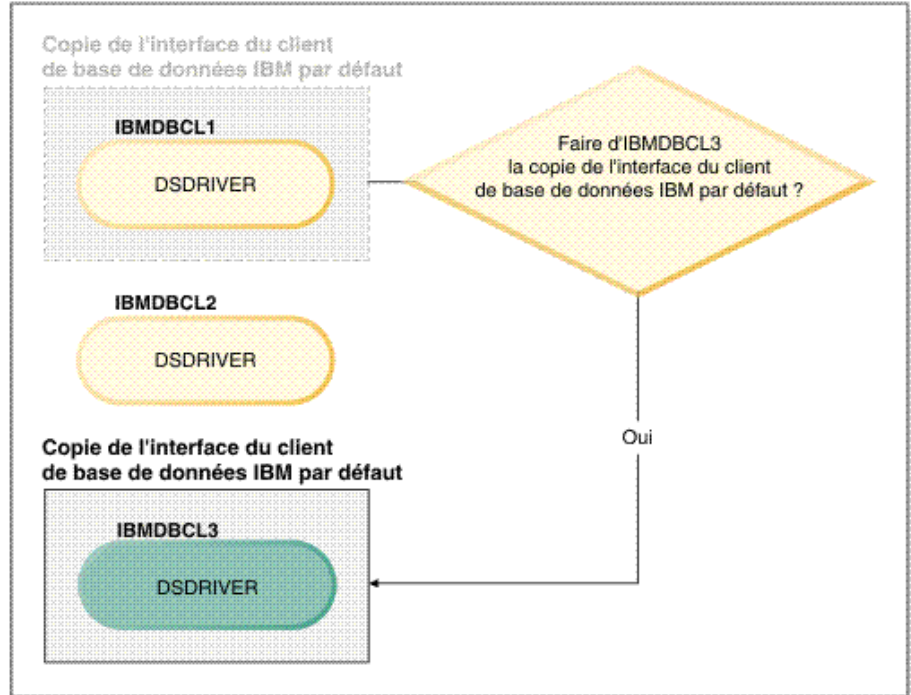

### Légende

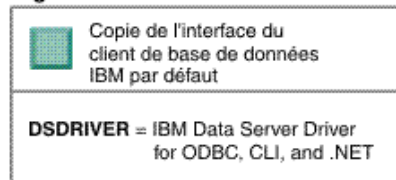

Utilisez la commande `db2swtch` (changement de copie DB2 par défaut et de copie d'interface client de base de données) pour choisir et définir la nouvelle copie d'interface client de base de données IBM par défaut. L'utilisation de la commande `db2swtch` sans argument lance l'assistant de sélection de l'interface du client de base de données IBM.

### Coexistence des copies d'interface de base de données IBM et des copies DB2 sur votre machine

Il est possible d'avoir plusieurs pilotes DSDRIVER et plusieurs copies DB2 installés sur votre machine. Dans le scénario présenté ici, IBMDBCL1 est la copie d'interface client IBM par défaut et DB2COPY1 correspond à la copie DB2 par défaut.



## DB2 version 9.5

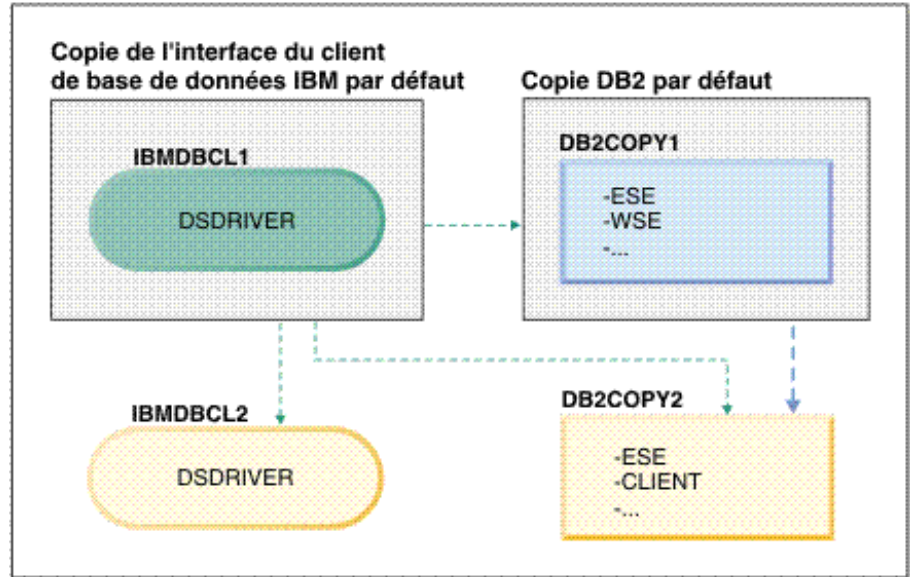

### Légende

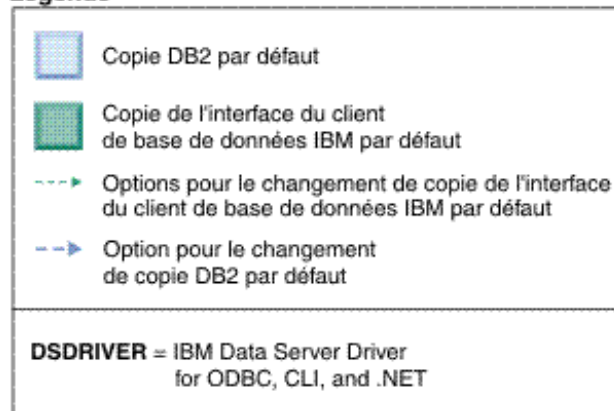

Si vous souhaitez changer les deux copies par défaut, utilisez la commande `db2swtch` sans argument (Windows uniquement) pour lancer l'assistant de sélection de l'interface du client de base de données IBM. L'assistant affiche tous les candidats possibles lors du choix d'une nouvelle valeur par défaut. Vous pouvez également utiliser la commande `db2swtch` avec l'option `-client` ou `-db2` pour effectuer le changement.

Dans ce scénario, vous ne pouvez sélectionner qu'une seule copie DB2 en tant que nouvelle copie par défaut : `DBCOPY2`.

Pour la nouvelle copie d'interface client de base de données IBM par défaut, vous pouvez sélectionner un des trois éléments suivants : `IBMDBCL2`, `DB2COPY1` et `DB2COPY2`. (N'oubliez pas que les copies DB2 incluent un code d'interface client de base de données qu'il est nécessaire de déclarer en tant que copie d'interface client de base de données IBM par défaut.)

---

## Connectivité du client IBM Data Server à l'aide de copies multiples

Les applications accèdent aux bases de données DB2 de différentes façons. Lorsque vous utilisez plusieurs versions de DB2 de produits DB2 sur plusieurs copies de pilote de serveur de données, vous disposez de différentes options. Les applications existantes continueront à fonctionner correctement. Une seule copie peut être utilisée dans le même processus, pour chacun des modes suivants de connexion aux bases de données.

Cette rubrique couvre principalement les questions relatives aux plateformes Windows ; sachez cependant que sur les plateformes Linux et UNIX, vous ne pouvez pas accéder aux instances associées à plusieurs copies de DB2 dans le même processus.

### OLE DB

Pour utiliser une copie de DB2 autre que celle par défaut, dans la chaîne de connexion, spécifiez le nom de pilote IBMDADB pour cette copie de DB2, au format suivant : IBMDADB2.\$DB2\_COPY\_NAME. Certaines applications nécessitent une recompilation pour pouvoir changer les chaînes de connexion, ces applications ne fonctionneront donc qu'avec la copie de DB2 par défaut. Si une application utilise l'ID de programme par défaut ibmdadb2, ou le clsid par défaut, elle utilisera toujours la copie de DB2 par défaut.

Vous devrez en particulier changer la valeur de "provider=IBMDADB2" dans la chaîne de connexion. Par exemple, si la copie de DB2 que vous souhaitez utiliser s'appelle MA\_COPIE, vous spécifierez "provider=IBMDADB2.MA\_COPIE" dans la chaîne de connexion. Au cas où vous auriez besoin de spécifier explicitement un identificateur global unique (GUID) pendant l'installation, un mot clé de fichier de réponses, OLEDB\_GUID, est utilisé dans ce but ; il vous permet de spécifier votre propre GUID. Sinon, l'ID généré est utilisé, comme indiqué dans le fichier journal de DB2.

**Remarque :** Si vous continuez à utiliser le nom de fournisseur IBMDADB2, vous ne pourrez accéder qu'aux sources de données de la copie DB2 par défaut.

### IBM Data Server Driver for ODBC and CLI

IBM Data Server Driver for ODBC and CLI inclut le nom de la copie dans le nom du pilote. Le pilote par défaut, IBM DB2 ODBC DRIVER, est associé par défaut à l'interface client de base de données IBM. Le nom du pilote de chaque installation est "IBM DB2 ODBC DRIVER - <Nom copie>".

#### Remarque :

- Vous ne pouvez utiliser qu'une seule copie de la même application ODBC en même temps.
- Même si définissez une source de données avec le pilote ODBC par défaut, elle sera configurée pour accéder à la copie DB2 qui était celle par défaut lors du catalogage de la source de données.
- Si vous déplacez ou migrez des instances d'une copie à une autre, vous devrez reconfigurer les sources de données associées.

### IBM Data Server Provider for .Net

IBM Data Server Provider for .NET ne peut pas être utilisé par le produit

DB2 identifié par le nom de copie. Au lieu de cela, selon la version du fournisseur requise par l'application, il trouve cette version et l'utilise à l'aide des méthodes standard.

### **JDBC/SQLJ**

JDBC utilise la version actuelle du pilote dans le chemin d'accès aux classes. Le pilote JDBC Type 2 utilise la DDL native. Par défaut, le chemin d'accès aux classes est configuré pour pointer sur la copie DB2 par défaut. L'exécution de db2envar.bat à partir de la copie DB2 que vous souhaitez utiliser va mettre à jour les paramètres PATH et CLASSPATH de cette copie.

### **Composant logiciel MMC**

Le composant logiciel MMC lance le Centre de contrôle DB2 pour la copie DB2 par défaut.

**WMI** WMI ne prend pas en charge les copies DB2 multiples. Vous ne pouvez enregistrer qu'une seule copie de WMI à la fois. Procédez comme suit pour enregistrer WMI :

- Désenregistrez les extensions de schémas WMI.
- Désenregistrez l'objet COM.
- Enregistrez l'objet COM.
- Utilisez MOFCOMP pour étendre le schéma WMI.

WMI n'est pas enregistré pendant l'installation de DB2. Il vous reste deux étapes d'enregistrement à suivre. WMI est une fonction sélectionnable dans les produits DB2, dans Personal Edition et les versions supérieures. Vous devez sélectionner cette fonction pendant une installation personnalisée. Elle ne fait pas partie d'une installation typique.

### **Applications CLI**

Les applications CLI qui chargent de manière dynamique les bibliothèques IBM Data Server Client doivent utiliser l'API LoadLibraryEx avec l'option LOAD\_WITH\_ALTERED\_SEARCH\_PATH à la place de l'option LoadLibrary. Si vous n'utilisez pas l'API LoadLibraryEx avec l'option LOAD\_WITH\_ALTERED\_SEARCH\_PATH, vous devrez spécifier db2app.dll dans le chemin d'accès en exécutant db2envar.bat à partir du répertoire bin de la copie DB2 que vous souhaitez utiliser. Pour les applications liées avec db2apie.lib, pour utiliser une autre copie de DB2, vous pouvez utiliser l'option /delayload dans votre commande link pour retarder le chargement de db2app.dll et appeler l'API db2SelectDB2Copy avant tout appel DB2.

### **Barre des tâches système DB2**

Pour réduire le nombre d'exécutables présents dans la barre des tâches système, tous ceux exécutés dans la copie par défaut précédente de DB2 sont changés et désactivés en cas de changement de copie par défaut.

---

## **Utilisation de versions de DB2 existantes**

Vous pouvez installer et exécuter plusieurs copies de DB2 sur un même ordinateur. Chaque copie d'installation de DB2 peut être soit au même niveau, soit à un niveau différent de DB2.

### **Restrictions**

- Sous Linux et UNIX, les installations non root ne permettent qu'une copie de DB2 pour chaque utilisateur non root valide.

- Sous Windows, aucun autre produit DB2 ne peut être installé sur le même chemin si l'un des produits suivants est déjà installé :
  - IBM Data Server Runtime Client
  - IBM Data Server Driver for ODBC, CLI, and .NET
  - Centre de documentation DB2

Lorsque vous démarrez le tableau de bord DB2, il affiche les produits que vous pouvez installer.

Vous pouvez installer une nouvelle copie DB2 ou cliquer sur **Utiliser une copie existante**. La fenêtre **Utiliser une copie existante** s'ouvre et affiche l'ensemble des copies DB2 de votre système ainsi que l'action que vous pouvez effectuer. Actions possibles :

- Installation
- Ajout d'une nouvelle fonction
- Mise à niveau (Windows uniquement). Utilisez cette option pour installer des groupes de correctifs.
- Migration (Windows uniquement). Utilisez cette option pour migrer vers une nouvelle version de DB2.
- Indisponible

**Remarque :** Des produits supplémentaires sont toujours installés à l'aide de l'option **Utiliser une version existante**.

---

## Application de groupes de correctifs

Il est recommandé d'installer le tout dernier groupe de correctifs dans votre environnement DB2 pour garantir un fonctionnement sans incident. Pour mener à bien l'installation d'un groupe de correctifs, vous devez exécuter l'ensemble des tâches requises avant et après l'installation.

Un groupe de correctifs DB2 contient des mises à jour et des corrections d'erreurs (rapport officiel d'analyse de programme ou "APAR") détectées pendant des tests menés chez IBM, ainsi que des correctifs d'erreurs signalées par des clients. Chaque groupe de correctifs comporte un fichier APARLIST.TXT qui décrit les correctifs contenus.

Les groupes de correctifs sont cumulatifs. Cela signifie que le dernier groupe de correctifs d'une version donnée de DB2 contient toutes les mises à jour des groupes de correctifs précédents correspondant à cette même version de DB2.

Les images du groupe de correctifs disponibles sont les suivantes :

- Image de serveur unique.

L'image serveur contient le code (nouveau et mis à jour) requis pour tous les produits DB2 de type serveur et le client IBM Data Server Client. Si plusieurs produits serveur DB2 sont installés à un seul emplacement, le groupe de correctifs serveur DB2 applique des mises à jour de code de maintenance à tous les produits serveur DB2 installés. Le groupe de correctifs Data Server Client se trouve dans un groupe de correctifs de serveur DB2 (généralement le groupe de correctifs s'adressant à un des produits de serveur suivants : Enterprise Server Edition, Workgroup Server Edition, Express Edition, Personal Edition, Connect Enterprise Edition, Connect Application Server Edition, Connect Unlimited

Edition for zSeries, et Connect Unlimited Edition for i5/OS). Vous pouvez utiliser le groupe de correctifs du serveur DB2 pour mettre à niveau un client Data Server Client.

Une image de serveur unique peut également être utilisée pour installer un des produits de serveur de base de données DB2 à un niveau de groupe de correctifs spécifique et avec une licence d'essai DB2 par défaut.

- Un groupe de correctifs pour chaque produit de base de données DB2.

Utilisez ce groupe de correctifs que si vous avez uniquement des produits de base de données non serveur ou des produits supplémentaires installés. Par exemple, IBM Data Server Runtime Client ou Query Patroller.

N'utilisez pas ce type de groupe de correctifs si les produits DB2 installés sont uniquement des produits de serveur DB2 ou un client Data Server Client. A la place, utilisez le groupe de correctifs de l'image de serveur.

Pour les plateformes Windows, si vous avez plusieurs produits de base de données DB2 (incluant au moins un produit qui n'est pas un client Data Server Client ou un serveur DB2) installés dans une version DB2, vous devez télécharger et décompresser tous les groupes de correctifs propres au produit avant de commencer le processus d'installation du groupe de correctifs.

- Un groupe de correctifs universel (plateformes Linux ou UNIX uniquement).

Ce type de groupe de correctifs concerne les installations pour lesquelles plusieurs produits de base de données DB2 ont été installés.

Le groupe de correctifs universel n'est pas nécessaire si les produits DB2 sont uniquement des produits de serveur DB2 ou un client Data Server Client. Dans ce cas, le groupe de correctifs de l'image de serveur doit être utilisé.

### Restrictions

- Un groupe de correctifs DB2 version 9.5 ne peut être appliqué qu'à des versions DB2 version 9.5 de disponibilité générale (GA) ou du niveau groupe de correctifs.
- Toutes les instances DB2, les serveurs DAS et les applications liés à la version DB2 en cours de mise à jour doivent être arrêtés avant d'installer un groupe de correctifs.
- Si vous utilisez la fonction de partitionnement de bases de données (DPF) avant installation d'un groupe de correctifs, vous devez arrêter le gestionnaire de bases de données sur tous les noeuds. Vous devez installer le groupe de correctifs sur le noeud possédant l'instance et sur tous les autres noeuds partitionnés. Tous les ordinateurs participant à l'instance doivent être mis à niveau avec le même groupe de correctifs.
- Sur les systèmes d'exploitation Linux ou UNIX :
  - Si des produits DB2 sont installés sur un système NFS, vous devez vous assurer que les éléments suivants sont arrêtés avant d'installer le groupe de correctifs : toutes les instances, le serveur d'administration DB2 (DAS), les communications interprocessus (IPC) et les applications sur toutes les machines utilisant la même installation montée NFS.
  - Si les commandes système fuser ou lsof sont indisponibles, la commande installFixPack ne peut pas détecter les fichiers DB2 chargés. Vous devez vérifier qu'aucun fichier DB2 n'est chargé et disposer d'une option de substitution (pour ignorer cet état) et installer le groupe de correctifs. Sous UNIX, la commande fuser est requise pour vérifier les fichiers chargés. Sous Linux, l'une des deux commandes fuser ou lsof est requise.

Pour plus de détails sur l'option de substitution, voir la commande `installFixPack`.

- Sur les applications clientes, après installation d'un groupe de correctifs, les utilisateurs doivent disposer du droit de liaison pour effectuer la liaison automatique des applications.
- L'installation d'un groupe de correctifs DB2 ne concerne ni Data Server Administrator Tool, ni Data Server Developer Tool.

Pour les installation non root sous Linux ou UNIX, des fonctions de type root (comme la haute disponibilité et l'authentification par le système d'exploitation) peuvent être activées via la commande `db2rfe`. Si les fonctions root ont été activées après installation de votre produit DB2, vous devez réexécuter la commande `db2rfe` à chaque installation d'un groupe de correctifs afin de réactiver ces fonctions. Pour plus de détails, voir les liens traitant des installations non root ci-dessous.

Sous Linux ou UNIX, si des langues nationales ont été installées, vous avez également besoin d'un groupe de correctifs de langue nationale séparé. Le groupe de correctifs de langue nationale ne peut pas être installé seul. Vous devez installer en même temps un groupe de correctifs universel ou spécifique du produit et les deux groupes installés doivent être de même niveau. Ainsi, si vous appliquez un groupe de correctifs universel à des produits de base de données DB2 non anglais sous Linux ou UNIX, vous devez utiliser à la fois le groupe de correctifs universel et le groupe de correctifs de la langue concernée pour mettre à jour les produits de base de données DB2.

Si vous possédez plusieurs copies de DB2 sur un même système, il est possible que les niveaux de version et de groupe de correctifs de ces copies soient différents. Si vous souhaitez appliquer un groupe de correctifs à une ou plusieurs copies DB2, vous devez installer le groupe de correctifs sur ces copies DB2 une par une.

Pour installer un groupe de correctifs :

1. Téléchargez le groupe de correctifs DB2 le plus récent en sélectionnant le lien adéquat sur le site Web de support DB2 <http://www.ibm.com/software/data/db2/udb/support.html>.
2. Vérifiez les conditions préalables et effectuez toutes les tâches requises avant d'installer un groupe de correctifs. Si vous avez déjà des produits de base de données DB2 installés, vous devez alors arrêter certains processus DB2. Pour plus de détails, lisez le fichier Lisez-moi du groupe de correctifs.
3. Choisissez une méthode d'installation pour le groupe de correctifs et installez-le.

Consultez le fichier journal pour connaître les étapes post-installation, les messages d'erreur et les actions recommandées.

---

## Application de groupes de correctifs sur une installation non root

L'application de groupes de correctifs sur une installation non root est sensiblement identique à celle portant sur une installation root, à quelques exceptions près.

Avant d'appliquer des groupes de correctifs sur une installation non root, vous devez vous connecter avec l'ID utilisateur utilisé pour l'installation non root.

Si vous avez activé des fonctions root sur votre installation non root à l'aide de la commande db2rfe, vous devez localiser le fichier de configuration utilisé avec la commande db2rfe. Ce fichier de configuration sera nécessaire pour réactiver les fonctions root une fois le groupe de correctifs appliqué.

Pour appliquer un groupe de correctifs sur une installation non root :

1. Appliquez votre groupe de correctifs en suivant la procédure décrite à la rubrique Application de groupes de correctifs.

**Remarque :** L'option -b de la commande installFixPack n'est pas valide pour les installations non root.

2. Facultatif : Exécutez la commande db2rfe. Si des fonctions root sont activées dans votre installation non root, et si vous souhaitez les réactiver, vous devez réexécuter la commande db2rfe. L'exécution de cette commande nécessite les droits root.

**Remarque :** Si vous avez modifié \$HOME/sqllob/instance/db2rfe.cfg à la première activation des fonctions root, ce fichier de configuration n'aura pas été remplacé lors de l'application du groupe de correctifs, vous pouvez donc le réutiliser avec la commande db2rfe. Toutefois, vous devez également vérifier le fichier \$HOME/sqllob/cfg/db2rfe.cfg.sample. Si le groupe de correctifs a introduit des nouvelles fonctions root accessibles aux installations non root, \$HOME/sqllob/cfg/db2rfe.cfg.sample contient ces nouvelles fonctions.

---

## Environnement de bases de données partitionnées

### Format du fichier de configuration des noeuds DB2

Cette rubrique fournit des informations sur le format du fichier de configuration des noeuds (db2nodes.cfg). Le fichier db2nodes.cfg sert à définir les serveurs de partitions de bases de données qui participent à une instance DB2. Il spécifie également l'adresse IP ou le nom d'hôte d'un commutateur d'interconnexion à haut débit, si vous souhaitez en utiliser un pour les communications du serveur de partitions.

Le format du fichier db2nodes.cfg sur les systèmes Linux et UNIX est le suivant :

```
numéro_noeud nom_hôte port_logique nom_réseau nom_jeu_ressources
```

numéro\_noeud, nom\_hôte, port\_logique, nom\_réseau et nom\_jeu\_ressources sont définis dans la section suivante.

Le format du fichier db2nodes.cfg sur les systèmes d'exploitation Windows est le suivant :

```
numéro_noeud nom_hôte nom_ordinateur port_logique nom_réseau nom_jeu_ressources
```

Sur les systèmes d'exploitation Windows, ces entrées dans le fichier db2nodes.cfg sont ajoutées par la commande db2nrcr ou db2 add db partition. Il est déconseillé d'ajouter ces lignes directement ou de modifier ce fichier.

#### **numéro\_noeud**

Nombre unique compris entre 0 et 999, qui identifie un serveur de partitions de bases de données dans un système de bases de données partitionné.

Pour faire évoluer un système de bases de données partitionné, il faut ajouter une entrée pour chaque serveur de partitions de bases de données dans le fichier db2nodes.cfg. Les valeurs *numéro\_noeud* sélectionnées pour les serveurs de partitions supplémentaires doivent être octroyées par ordre croissant, mais il n'est pas nécessaire qu'elles se suivent. Vous pouvez laisser un intervalle entre deux valeurs *numéro\_noeud* si vous envisagez d'ajouter des serveurs de partitions logiques et que vous voulez regrouper les noeuds logiquement dans ce fichier.

Cette entrée est obligatoire.

#### **nom\_hôte**

Nom d'hôte TCP/IP du serveur de partitions de bases de données devant être utilisé par le gestionnaire FCM (Fast Communications Manager).

Cette entrée est obligatoire.

#### **port\_logique**

Indique le numéro de port logique du serveur de partitions de bases de données. Cette zone permet d'indiquer un serveur de partitions de bases de données particulier sur le poste de travail sur lequel s'exécutent plusieurs serveurs de partitions de bases de données.

DB2 réserve une série de ports (par exemple, 60000 à 60003) dans le fichier /etc/services pour les communications interpartition, au moment de l'installation. La zone *port\_logique* dans db2nodes.cfg indique quel port de cette série vous souhaitez attribuer à un serveur de partitions logiques donné.

Si aucune valeur n'est indiquée dans cette zone, la valeur par défaut est 0. Toutefois, si vous ajoutez une entrée dans la zone *nom\_réseau*, vous devez obligatoirement indiquer un numéro dans *port\_logique*.

Si vous utilisez des partitions de bases de données logiques, la valeur *port\_logique* que vous indiquez *doit* commencer à 0 et continuer par ordre croissant (par exemple, 0,1,2).

Par ailleurs, si vous indiquez une valeur *port\_logique* pour un serveur de partitions de bases de données, vous devez indiquer un *port\_logique* pour chacun des serveurs de ce type dans le fichier db2nodes.cfg.

Cette zone est facultative uniquement" si vous *n'utilisez pas* de partitions de base de données logiques, ni de commutateur d'interconnexion à haut débit.

#### **nom\_réseau**

Spécifie le nom d'hôte ou l'adresse IP du commutateur d'interconnexion à haut débit pour les communications FCM.

Si vous déclarez une entrée dans cette zone, toutes les communications entre les serveurs de partitions de bases de données (à l'exception de celles résultant des commandes db2start, db2stop et db2\_all) transitent via le commutateur d'interconnexion.

Ce paramètre n'est nécessaire que si vous utilisez un commutateur d'interconnexion à haut débit pour les communications concernant les partitions de bases de données.

#### **nom\_jeu\_ressources**

Le nom de jeu de ressources définit la ressource du système d'exploitation dans laquelle le noeud doit démarrer. Le nom de jeu de ressources est destiné au support d'affinité de processus, utilisé pour les noeuds logiques



multiples (MLN). Ce support est fourni avec une zone de type chaîne de caractères, désigné précédemment par QUADNAME.

Ce paramètre est uniquement pris en charge sur les systèmes d'exploitation AIX, HP-UX et Solaris.

Sous AIX, ce concept est désigné par "jeux de ressources" et, sous Solaris, il est nommé "projets". Pour plus d'informations sur la gestion des ressources, consultez la documentation de votre système d'exploitation.

Sous HP-UX, le paramètre nom\_ressource est un nom du groupe PRM. Pour plus d'informations, reportez-vous à la documentation "HP-UX Process Resource Manager. User Guide. (B8733-90007)" éditée par HP.

Sur les systèmes d'exploitation Windows, l'affinité de processus pour un noeud logique peut être définie à l'aide de la variable de registre DB2PPROCESSORS.

Sous Linux, la colonne nom\_jeu\_ressource définit un nombre qui correspond à un noeud NUMA (Non-Uniform Memory Access) du système. L'utilitaire système numactl doit être disponible ainsi que le noyau 2.6 avec une prise en charge de la règle NUMA.

Le paramètre nom\_réseau doit être indiqué si le paramètre nom\_jeu\_ressources est précisé.

## Exemples de configurations

Utilisez les exemples ci-dessous pour déterminer la configuration appropriée à votre environnement.

### Un ordinateur, quatre serveurs de partitions de bases de données

Si vous n'utilisez pas un environnement à clusters et que vous voulez héberger quatre serveurs de partitions de bases de données sur un poste de travail appelé ServeurA, vous devez modifier le fichier db2nodes.cfg comme suit :

|   |          |   |
|---|----------|---|
| 0 | ServeurA | 0 |
| 1 | ServeurA | 1 |
| 2 | ServeurA | 2 |
| 3 | ServeurA | 3 |

### Deux ordinateurs, un serveur de partitions de bases de données par ordinateur

Si vous souhaitez que votre système de bases de données partitionné contienne deux postes de travail physiques appelés ServeurA et ServeurB, vous devez modifier le fichier db2nodes.cfg comme suit :

|   |          |   |
|---|----------|---|
| 0 | ServeurA | 0 |
| 1 | ServeurB | 0 |

### Deux ordinateurs, trois serveurs de partitions de bases de données sur un ordinateur

Si vous souhaitez que votre système de bases de données partitionné contienne deux postes de travail physiques, ServeurA et ServeurB, et que ServeurA exécute 3 serveurs de partitions de bases de données, vous devez mettre à jour le fichier db2nodes.cfg comme suit :

|   |          |   |
|---|----------|---|
| 4 | ServeurA | 0 |
| 6 | ServeurA | 1 |
| 8 | ServeurA | 2 |
| 9 | ServeurB | 0 |

### Deux ordinateurs, trois serveurs de partitions de bases de données avec commutateurs à haut débit

Si vous souhaitez que votre système de bases de données partitionné

contienne deux ordinateurs, ServeurA et ServeurB (avec deux serveurs de partitions de bases de données s'exécutant sur ServeurB), et que vous utilisez un commutateur d'interconnexion à haut débit commutateur1 et commutateur2, vous devez mettre à jour le fichier db2nodes.cfg comme suit :

|   |          |   |              |
|---|----------|---|--------------|
| 0 | ServeurA | 0 | commutateur1 |
| 1 | ServeurB | 0 | commutateur2 |
| 2 | ServeurB | 1 | commutateur2 |

## Exemples d'utilisation de nom\_ressource

Ces restrictions s'appliquent aux exemples suivants :

- Cet exemple montre la syntaxe de nom\_ressource lorsqu'il n'existe pas d'interconnexion à haut débit dans la configuration.
- La colonne nom\_réseau est la quatrième et vous pouvez également indiquer un nom\_hôte sur cette colonne s'il n'y a pas de nom de commutateur et que vous souhaitez utiliser le paramètre nom\_ressource. Le cinquième paramètre est nom\_ressource s'il est défini. La spécification du groupe de ressources peut uniquement être affichée en cinquième colonne dans le fichier db2nodes.cfg. Ce qui signifie que, pour spécifier un groupe de ressources, vous devez également entrer une quatrième colonne. La quatrième colonne est destinée à un commutateur à haut débit.
- Si vous ne disposez pas de commutateur à haut débit ou que vous ne souhaitez pas l'utiliser, vous devez entrer le nom\_hôte (identique à la seconde colonne). En d'autres termes, le système de gestion de base de données DB2 ne prend pas en charge les écarts de colonnes (ni la possibilité de les interchanger) dans le fichier db2nodes.cfg. Cette restriction s'appliquait déjà aux trois premières colonnes et elle s'applique à présent aux cinq colonnes.

## Exemple AIX

Voici un exemple de configuration du jeu de ressources pour les systèmes d'exploitation AIX.

Dans cet exemple, il existe un noeud physique doté de 32 processeurs et huit partitions de base de données logiques (MLN). Cet exemple montre comment attribuer l'affinité de processus à chaque MLN.

1. Définissez les jeux de ressources dans /etc/rset :

```
DB2/MLN1:
owner = db2inst1
group = system
perm = rwr-r-
resources = sys/cpu.00000,sys/cpu.00001,sys/cpu.00002,sys/cpu.00003
```

```
DB2/MLN2:
owner = db2inst1
group = system
perm = rwr-r-
resources = sys/cpu.00004,sys/cpu.00005,sys/cpu.00006,sys/cpu.00007
```

```
DB2/MLN3:
owner = db2inst1
group = system
perm = rwr-r-
resources = sys/cpu.00008,sys/cpu.00009,sys/cpu.00010,sys/cpu.00011
```

```
DB2/MLN4:
owner = db2inst1
```

```

group = system
perm = rwr-r-
resources = sys/cpu.00012,sys/cpu.00013,sys/cpu.00014,sys/cpu.00015

```

```

DB2/MLN5:
owner = db2inst1
group = system
perm = rwr-r-
resources = sys/cpu.00016,sys/cpu.00017,sys/cpu.00018,sys/cpu.00019

```

```

DB2/MLN6:
owner = db2inst1
group = system
perm = rwr-r-
resources = sys/cpu.00020,sys/cpu.00021,sys/cpu.00022,sys/cpu.00023

```

```

DB2/MLN7:
owner = db2inst1
group = system
perm = rwr-r-
resources = sys/cpu.00024,sys/cpu.00025,sys/cpu.00026,sys/cpu.00027

```

```

DB2/MLN8:
owner = db2inst1
group = system
perm = rwr-r-
resources = sys/cpu.00028,sys/cpu.00029,sys/cpu.00030,sys/cpu.00031

```

2. Activez l'affinité de mémoire en entrant la commande suivante :

```
vmo -p -o memory_affinity=1
```
3. Accordez les droits à l'instance d'utiliser les jeux de ressources :

```
chuser capabilities=
CAP_BYPASS_RAC_VMM,CAP_PROPAGATE,CAP_NUMA_ATTACH db2inst1
```
4. Ajoutez le nom de jeu de ressources en cinquième colonne dans le fichier db2nodes.cfg :

```

1 regatta 0 regatta DB2/MLN1
2 regatta 1 regatta DB2/MLN2
3 regatta 2 regatta DB2/MLN3
4 regatta 3 regatta DB2/MLN4
5 regatta 4 regatta DB2/MLN5
6 regatta 5 regatta DB2/MLN6
7 regatta 6 regatta DB2/MLN7
8 regatta 7 regatta DB2/MLN8

```

## Exemple HP-UX

Cet exemple illustre l'utilisation des groupes PRM pour les partages d'unité centrale sur une machine équipée de quatre unités centrales et quatre MLN, avec 24 % de partage d'unité centrale par MLN, en conservant 4% pour les autres applications. Le nom de l'instance DB2 est db2inst1.

1. Editez la section GROUP de /etc/prmconf :

```

OTHERS:1:4::
db2prm1:50:24::
db2prm2:51:24::
db2prm3:52:24::
db2prm4:53:24::

```
2. Ajoutez une entrée de propriétaire de l'instance dans /etc/prmconf :

```
db2inst1:::OTHERS,db2prm1,db2prm2,db2prm3,db2prm4
```

3. Initialisez les groupes et activez le gestionnaire d'unité centrale en entrant la commande suivante :

```
prmconfig -i
prmconfig -e CPU
```

4. Ajoutez les noms de groupe PRM en cinquième colonne dans le fichier db2nodes.cfg :

```
1 voyager 0 voyager db2prm1
2 voyager 1 voyager db2prm2
3 voyager 2 voyager db2prm3
4 voyager 3 voyager db2prm4
```

Vous pouvez configurer PRM (étapes 1 à 3) à l'aide de l'outil graphique interactif xprm.

## Exemple Linux

Sous Linux, la colonne nom\_jeu\_ressource définit un nombre qui correspond à un noeud NUMA (Non-Uniform Memory Access) du système. La fonction du système numactl doit être disponible en plus du noyau 2.6 avec une prise en charge de la règle NUMA. Pour plus d'informations sur la prise en charge NUMA sous Linux, consultez la page d'aide relative à numactl.

Cet exemple décrit la procédure de configuration d'un poste de travail à quatre noeuds NUMA, avec chaque noeud logique associé à un noeud NUMA.

1. Vérifiez que la fonction NUMA existe sur votre système.
2. Lancez la commande suivante :

```
$ numactl --hardware
```

Vous obtenez des résultats similaires à ce qui suit :

```
disponibles : 4 noeuds (0-3)
noeud 0 taille : 1901 Mo
noeud 0 libre : 1457 Mo
noeud 1 taille : 1910 Mo
noeud 1 libre : 1841 Mo
noeud 2 taille : 1910 Mo
noeud 2 libre : 1851 Mo
noeud 3 taille : 1905 Mo
noeud 3 libre : 1796 Mo
```

3. Dans cet exemple, le système comporte quatre noeuds NUMA. Modifiez le fichier db2nodes.cfg comme suit pour associer chaque MLN à un noeud NUMA du système :

```
0 nom_hôte 0 nom_hôte 0
1 nom_hôte 1 nom_hôte 1
2 nom_hôte 2 nom_hôte 2
3 nom_hôte 3 nom_hôte 3
```

## Exemple Solaris

Voici un exemple de configuration du projet sous Solaris, version 9.

Dans cet exemple, nous sommes en présence d'un noeud physique équipé de huit processeurs : une unité centrale sera utilisée pour le projet par défaut, trois unités centrales seront utilisées par le serveur d'applications et quatre unités centrales seront destinées à DB2. Le nom d'instance est db2inst1.

1. Créez un fichier de configuration de pool de ressources à l'aide d'un éditeur. Dans cet exemple, le fichier est nommé pool.db2. En voici le contenu :

```

create system hostname
create pset pset_default (uint pset.min = 1)
create pset db0_pset (uint pset.min = 1; uint pset.max = 1)
create pset db1_pset (uint pset.min = 1; uint pset.max = 1)
create pset db2_pset (uint pset.min = 1; uint pset.max = 1)
create pset db3_pset (uint pset.min = 1; uint pset.max = 1)
create pset appsrv_pset (uint pset.min = 3; uint pset.max = 3)
create pool pool_default (string pool.scheduler="TS";
 boolean pool.default = true)
create pool db0_pool (string pool.scheduler="TS")
create pool db1_pool (string pool.scheduler="TS")
create pool db2_pool (string pool.scheduler="TS")
create pool db3_pool (string pool.scheduler="TS")
create pool appsrv_pool (string pool.scheduler="TS")
associate pool pool_default (pset pset_default)
associate pool db0_pool (pset db0_pset)
associate pool db1_pool (pset db1_pset)
associate pool db2_pool (pset db2_pset)
associate pool db3_pool (pset db3_pset)
associate pool appsrv_pool (pset appsrv_pset)

```

2. Editez le fichier /etc/project pour ajouter les projets DB2 et le projet appsrv comme suit :

```

system:0:::
user.root:1:::
noproject:2:::
default:3:::
group.staff:10:::
appsrv:4000:App Serv project:root::project.pool=appsrv_pool
db2proj0:5000:DB2 Node 0 project:db2inst1,root::project.pool=db0_pool
db2proj1:5001:DB2 Node 1 project:db2inst1,root::project.pool=db1_pool
db2proj2:5002:DB2 Node 2 project:db2inst1,root::project.pool=db2_pool
db2proj3:5003:DB2 Node 3 project:db2inst1,root::project.pool=db3_pool

```

3. Créez le pool de ressources : # poolcfg -f pool.db2.
4. Activez le pool de ressources : # pooladm -c
5. Ajoutez le nom du projet en cinquième colonne dans le fichier db2nodes.cfg :

```

0 hostname 0 hostname db2proj0
1 hostname 1 hostname db2proj1
2 hostname 2 hostname db2proj2
3 hostname 3 hostname db2proj3

```

## Mise à jour du fichier de configuration des noeuds (Linux et UNIX)

Cette tâche décrit la procédure de modification du fichier db2nodes.cfg avec ajout des entrées correspondant aux postes de travail participants.

Le fichier de configuration des noeuds (db2nodes.cfg), situé dans le répertoire personnel du propriétaire de l'instance, contient des informations de configuration qui indiquent à DB2 les serveurs qui sont impliqués dans une instance de l'environnement de bases de données partitionnées. Il existe un fichier db2nodes.cfg pour chaque instance d'un environnement de bases de données partitionnées.

Le fichier db2nodes.cfg doit contenir une entrée pour chaque serveur participant à l'instance. Lorsque vous créez une instance, le fichier db2nodes.cfg est automatiquement créé et une entrée correspondant au serveur, propriétaire de l'instance, y est ajoutée.

Par exemple, lorsque vous avez créé l'instance DB2 à l'aide de l'Assistant d'installation DB2 sur le serveur propriétaire de l'instance ServeurA, le fichier db2nodes.cfg a été modifié comme suit :

```
0 ServeurA 0
```

### Configuration requise

- L'application DB2 doit être installée sur tous les postes de travail participants.
- Une instance DB2 doit exister sur l'ordinateur principal.
- Vous devez disposer des droits SYSADM.
- Etudiez les exemples de configuration et les informations de format de fichier compris dans la section Format de la rubrique du fichier de configuration des noeuds DB2 si l'une des deux conditions suivantes s'applique :
  - Vous voulez utiliser un commutateur haut débit pour les communications entre les serveurs de partitions de bases de données
  - Votre configuration de partitions comprendra plusieurs partitions logiques

### Restriction

Les noms d'hôte utilisés dans les étapes de la section Procédure doivent être des noms qualifiés complets.

Pour mettre à jour le fichier db2nodes.cfg, procédez comme suit :

1. Connectez-vous en tant que propriétaire de l'instance (dans notre exemple, db2inst1 est propriétaire de l'instance).
2. Vérifiez que l'instance DB2 est arrêtée en entrant la commande

```
INSTHOME/sqllib/adm/db2stop
```

où *INSTHOME* correspond au répertoire personnel du propriétaire de l'instance (le fichier db2nodes.cfg est verrouillé lorsque l'instance est démarrée et ne peut être modifié que lorsque l'instance est arrêtée).

Par exemple, si votre répertoire personnel d'instance est /db2home/db2inst1, entrez la commande suivante :

```
/db2home/db2inst1/sqllib/adm/db2stop
```

3. Ajoutez une entrée dans le fichier .rhosts pour chaque instance DB2. Mettez le fichier à jour en ajoutant les éléments suivants :

```
<nom_hôte> <db2instance>
```

où <nom\_hôte> est le nom d'hôte TCP/IP du serveur de bases de données et <db2instance> le nom de l'instance que vous utilisez pour accéder au serveur de bases de données.

4. Ajoutez une entrée dans le fichier db2nodes.cfg pour chaque serveur. Lorsque vous consultez le fichier db2nodes.cfg pour la première fois, il doit contenir une entrée similaire à celle indiquée ci-dessous :

```
0 ServeurA 0
```

Cette entrée indique le numéro du serveur de partitions de base de données (numéro de port), le nom d'hôte TCP/IP du serveur hébergeant le serveur de partitions de base de données et un numéro de port logique pour ce dernier.

Par exemple, si vous installez une configuration partitionnée avec quatre ordinateurs et un serveur de partitions de bases de données sur chaque ordinateur, le fichier `db2nodes.cfg` doit présenter un contenu similaire à celui ci-dessous :

```
0 ServeurA 0
1 ServeurB 0
2 ServeurC 0
3 ServeurD 0
```

- Une fois le fichier `db2nodes.cfg` mis à jour, entrez la commande `INSTHOME/sqllib/adm/db2start`, où `INSTHOME` correspond au répertoire personnel du propriétaire de l'instance. Par exemple, si votre répertoire personnel d'instance est `/db2home/db2inst1`, entrez la commande suivante :  
`/db2home/db2inst1/sqllib/adm/db2start`
- Déconnectez-vous.

## Activation des communications entre des serveurs de partitions de bases de données (Linux et UNIX)

Cette section décrit comment activer les communications entre des serveurs de partitions de bases de données appartenant à votre système de bases de données partitionnées. Ces communications sont gérées par le gestionnaire FCM (Fast Communications Manager). Pour activer le FCM, un port ou une plage de ports doit être réservé(e) dans le fichier `/etc/services` sur chaque poste de travail du système de bases de données partitionnées.

Votre ID utilisateur doit disposer des droits d'accès root.

Vous devez effectuer cette tâche sur tous les ordinateurs qui participent à l'instance.

Le nombre de ports à réserver pour FCM est égal au nombre maximal de partitions de base de données hébergées ou potentiellement hébergées par un ordinateur de l'instance.

Dans l'exemple suivant, le fichier `db2nodes.cfg` contient ces entrées :

```
0 server1 0
1 server1 1
2 server2 0
3 server2 1
4 server2 2
5 server3 0
6 server3 1
7 server3 2
8 server3 3
```

Admettons maintenant que les ports FCM soient numérotés à partir de 60000. Dans ce cas :

- server1 utilise deux ports (60000, 60001) pour ses deux partitions de base de données
- server2 utilise trois ports (60000, 60001, 60002) pour ses trois partitions de base de données
- server3 utilise quatre ports (60000, 60001, 60002, 60003) pour ses quatre partitions de base de données

Tous les ordinateurs doivent réserver 60000, 60001, 60002 et 60003, étant donné qu'il s'agit de la plage de ports la plus large requise par un ordinateur de l'instance.

Si vous utilisez une solution à haute disponibilité telle que HACMP (High Availability Cluster Multi-Processing) ou TSA (Tivoli System Automation) pour transférer des partitions de base de données d'un ordinateur à l'autre, vous devez tenir compte des éventuelles exigences en matière de port. Par exemple, si l'ordinateur héberge en principe quatre partitions de base de données mais que deux partitions de base de données d'un autre ordinateur peuvent éventuellement y être transférées, six ports doivent être prévus pour cet ordinateur.

Lorsque vous créez une instance, une plage de ports est réservée sur l'ordinateur principal. Ce dernier est également appelé ordinateur propriétaire de l'instance. Toutefois, si la plage de ports ajoutée dans le fichier `/etc/services` ne répond pas suffisamment à vos besoins, vous devez étendre la plage de ports réservés en ajoutant manuellement des entrées supplémentaires.

Pour activer les communications entre les serveurs dans un environnement de bases de données partitionné à l'aide du fichier `/etc/services`, procédez comme suit :

1. Connectez-vous en tant qu'utilisateur root au poste de travail principal (propriétaire de l'instance).
2. Créez une instance.
3. Affichez la plage de ports par défaut qui a été réservée dans le fichier `/etc/services`. Outre la configuration de base, les ports FCM doivent être similaires aux ports ci-dessous :

```
db2c_db2inst1 50000/tcp
#Add_FCM port information
DB2_db2inst1 60000/tcp
DB2_db2inst1_1 60001/tcp
DB2_db2inst1_2 60002/tcp
DB2_db2inst1_END 60003/tcp
```

Par défaut, le premier port (50000) est réservé pour les demandes de connexion et les quatre premiers ports disponibles au-dessus de 60000 sont réservés pour la communication FCM. Un port pour le serveur de partitions de bases de données propriétaire de l'instance et trois ports pour les serveurs de partitions de bases de données logiques que vous pouvez ajouter au poste de travail une fois l'installation terminée.

La plage de ports doit inclure une entrée START et END. Les entrées intermédiaires sont facultatives. Il peut être utile d'inclure de manière explicite des valeurs intermédiaires de façon à empêcher d'autres applications d'utiliser ces ports, mais ces entrées ne sont pas vérifiées par le gestionnaire de base de données.

Les entrées de port DB2 se présentent comme suit :

```
DB2_nom_instance_suffixe numéro_port/tcp # commentaire
```

où :

- *nom\_instance* est le nom de l'instance partitionnée.
- *suffixe* n'est pas utilisé pour le premier port FCM. Les entrées intermédiaires sont celles se trouvant entre le port le plus faible et le plus élevé. Si vous incluez les entrées intermédiaires entre le premier et le dernier port FCM, *suffixe* se compose d'un entier que vous incrémentez de la valeur un pour chaque port supplémentaire. Par exemple, le second port est le numéro 1, le



troisième est le numéro 2 et ainsi de suite pour garantir leur caractère unique. Le mot END doit être utilisé en tant que *suffixe* pour la dernière entrée.

- *numéro\_port* est le numéro de port que vous réservez pour les communications entre les serveurs de partitions de base de données.
  - *commentaire* est un commentaire facultatif décrivant une entrée.
4. Vérifiez que le nombre de ports réservés est suffisant pour la communication FCM. Si la plage de ports réservés est insuffisante, ajoutez des entrées au fichier.
  5. Connectez-vous en tant qu'utilisateur root à chaque ordinateur de l'instance, puis ajoutez des entrées identiques dans le fichier `/etc/services`.

## Activation de l'exécution des commandes à distance (Linux et UNIX)

Vous devez mettre à jour le fichier `.rhosts` pour exécuter des commandes éloignées à l'aide de `rsh`.

Dans un système de bases de données partitionnées, chaque serveur de partitions de bases de données doit disposer des droits permettant d'exécuter des commandes à distance sur tous les autres serveurs de partitions de bases de données appartenant à une instance. Vous pouvez accorder ces droits en mettant à jour le fichier `.rhosts` situé dans le répertoire personnel de l'instance. Dans la mesure où ce répertoire se trouve dans le système de fichiers personnel DB2 partagé, un seul fichier `.rhosts` est requis.

### Configuration requise

- Vous devez être connecté en tant qu'utilisateur root.
- Vous devez connaître le nom d'hôte de chaque poste de travail participant.
- Vous devez connaître le nom de l'utilisateur propriétaire de l'instance.

Cette rubrique explique comment activer l'exécution de commandes éloignées à l'aide de `rsh`.

Vous pouvez également utiliser `ssh` pour activer l'exécution de commandes éloignées. Pour utiliser `ssh` sans devoir spécifier de mots de passe ou de phrases, consultez la rubrique :

- «Configuration d'un environnement de bases de données partitionnées», à la page 89
- <http://www-128.ibm.com/developerworks/db2/library/techarticle/dm-0506finnie/index.html>

Pour mettre à jour votre fichier `.rhosts` pour exécuter des commandes éloignées à l'aide de `rsh` :

1. Connectez-vous au poste de travail principal en tant qu'utilisateur root.
2. Créez un fichier `.rhosts` dans le répertoire personnel de l'instance. Par exemple, si le répertoire personnel de votre instance est `/db2home/db2inst1`, utilisez un éditeur de texte pour créer le fichier `.rhosts` à l'aide de la commande suivante :

```
vi /db2home/db2inst1/.rhosts
```

3. Ajoutez dans le fichier `.rhosts` des entrées pour chaque poste de travail, y compris le poste de travail principal. Le fichier `.rhosts` se présente comme suit :

```
nom_hôte nom_utilisateur_proprietaire_instance
```

Il se peut que certains systèmes requièrent un nom d'hôte long du type : `ServeurA.votre_domaine.com`. Avant d'ajouter les noms d'hôtes dans le fichier `.rhosts`, vérifiez que ceux déclarés dans les fichiers `/etc/hosts` et `/etc/resolv.conf` peuvent être résolus.

Le fichier `INSTHOME/.rhosts` doit contenir des entrées du type :

```
ServeurA.votre_domaine.com db2inst1
ServeurB.votre_domaine.com db2inst1
ServeurC.votre_domaine.com db2inst1
ServeurD.votre_domaine.com db2inst1
```

Au lieu de spécifier chaque nom d'hôte individuellement, vous pouvez déclarer l'entrée suivante dans le fichier `.rhosts`. Toutefois, cette action peut constituer une faille dans le système de sécurité et ne doit être effectuée que dans un environnement de test.

```
+ db2inst1
```

Si vous avez spécifié un commutateur d'interconnexion à haut débit dans le fichier `db2nodes.cfg`, vous devez également ajouter des entrées `netname` pour chaque poste de travail dans le fichier `.rhosts`. Ces valeurs sont indiquées dans la quatrième colonne du fichier `db2nodes.cfg`. Un fichier `.rhosts` comportant des entrées pour un commutateur d'interconnexion à haut débit se présente comme suit :

```
ServeurA.votre_domaine.com db2inst1
ServeurB.votre_domaine.com db2inst1
ServeurC.votre_domaine.com db2inst1
ServeurD.votre_domaine.com db2inst1
Commutateur1.votre_domaine.com db2inst1
Commutateur2.votre_domaine.com db2inst1
Commutateur3.votre_domaine.com db2inst1
Commutateur4.votre_domaine.com db2inst1
```

Une autre solution consiste à utiliser le fichier `/etc/hosts.equiv`. Ce fichier contient les mêmes entrées que le fichier `.rhosts`, mais il doit être créé sur chaque poste de travail.

Pour en savoir plus sur le fichier `.rhosts` ou le fichier `/etc/hosts.equiv`, reportez-vous à la documentation de votre système d'exploitation.

## Activation de l'administration du Centre de contrôle (Linux)

Pour pouvoir administrer votre système de bases de données partitionnées à l'aide du Centre de contrôle, vous devez démarrer le serveur d'administration DB2 (DAS) sur tous les postes de travail.

Pour activer l'administration d'un système de bases de données partitionnées à l'aide du Centre de contrôle, procédez comme suit :

1. Tour à tour, connectez-vous à chaque poste de travail (ServeurA, ServeurB, ServeurC, ServeurD) en tant qu'utilisateur du serveur d'administration DAS. Dans notre exemple, cet utilisateur est `dasusr1`.
2. Pour démarrer DB2 Administration Server, exécutez la commande `db2admin start`.

---

## **Partie 4. Installation du Centre de documentation DB2**



---

## Chapitre 17. Options d'installation du centre de documentation DB2

Le centre de documentation DB2 est accessible de différentes manières :

- à partir du site Web IBM
- à partir d'un serveur du réseau de votre entreprise
- à partir d'une copie installée sur votre poste

Par défaut, les produits DB2 accèdent au centre de documentation DB2 à partir du site Web IBM. Cependant, si vous souhaitez accéder au centre de documentation DB2 à partir d'un serveur intranet ou de votre ordinateur, vous devez l'installer à l'aide du DVD correspondant qui se trouve dans le Media Pack (lot de supports physiques) de votre produit.

Le tableau ci-dessous fournit des recommandations sur les options possibles pour l'accès à la documentation de votre produit DB2 dans le centre de documentation DB2 basé sur votre environnement de travail.

| Accès Internet | Accès intranet | Recommandation                                                                                                                         |
|----------------|----------------|----------------------------------------------------------------------------------------------------------------------------------------|
| Oui            | Oui            | Accédez au centre de documentation DB2 sur le site Web IBM ou accédez au centre de documentation DB2 installé sur un serveur intranet. |
| Oui            | Non            | Accédez au centre de documentation DB2 à partir du site Web IBM.                                                                       |
| Non            | Oui            | Accédez au centre de documentation DB2 installé sur un serveur intranet.                                                               |
| Non            | Non            | Accédez au centre de documentation DB2 sur un poste de travail local.                                                                  |

### Accès au centre de documentation DB2 à partir du site Web IBM

Le centre de documentation DB2 est disponible sur Internet à l'adresse <http://publib.boulder.ibm.com/infocenter/db2luw/v9r5/index.jsp>. Si vous configurez l'installation DB2 locale pour qu'elle utilise cette version du centre de documentation DB2, vous accédez toujours aux dernières informations disponibles sur le produit DB2.

Sur les plateformes Windows, utilisez la commande `db2set` pour configurer les variables de registre sur votre ordinateur afin d'accéder au centre de documentation DB2 à partir du site Web IBM ou de votre ordinateur. Vous pouvez également modifier ces variables en utilisant les outils d'interface graphique DB2, s'ils sont installés sur votre système.

### Accès au centre de documentation DB2 sur votre ordinateur

Après avoir installé votre produit DB2, vous devez installer le centre de documentation DB2 si vous souhaitez accéder à la documentation DB2 sur cet ordinateur. Utilisez le *DVD du centre de documentation DB2* dans le media pack pour installer le centre de documentation DB2.

## Accès au centre de documentation DB2 sur un serveur intranet

Vous pouvez également décider d'installer une copie du centre de documentation DB2 sur un serveur intranet pour le rendre accessible à toute personne travaillant sur intranet sans avoir à installer la documentation DB2 sur chaque poste.

A l'aide d'un fichier réponses pour l'installation du produit, vous pouvez configurer chaque IBM Data Server Client pour accéder à la documentation sur le serveur intranet. Le fichier réponses doit contenir les informations de configuration nécessaires pour accéder au centre de documentation DB2 à l'aide du nom d'hôte et du numéro de port du centre de documentation DB2 sur le serveur intranet. Cette configuration peut également être effectuée en utilisant la commande `db2setup` et en sélectionnant une installation personnalisée à partir de tous les produits serveur DB2 ou IBM Data Server Client.

Vous pouvez également modifier les paramètres de la version d'IBM Data Server Client déjà installée pour utiliser le centre de documentation DB2 hébergé sur le réseau Intranet. Pour changer les variables de registre du centre de documentation DB2 sur chaque ordinateur, utilisez une des méthodes suivantes :

- La commande `db2set`
- Le bloc-notes Paramètres des outils d'un outil d'interface graphique DB2

`DB2_DOCHOST` est la variable de registre utilisée pour le nom d'hôte et `DB2_DOCPORT` est la variable de registre utilisée pour le numéro de port. Ces valeurs doivent correspondre à celles définies sur le serveur intranet où le centre de documentation DB2 est installé.

---

## Chapitre 18. Tâches d'installation

---

### Installation du centre de documentation DB2 via l'assistant d'installation DB2 (Windows)

Vous pouvez accéder à la documentation de votre produit DB2 de trois façons :

- à partir du site Web IBM
- sur le serveur intranet
- sur une version installée sur votre poste

Par défaut, les produits DB2 accèdent à la documentation DB2 à partir du site Web IBM. Si vous souhaitez accéder à la documentation DB2 à partir d'un serveur intranet ou de votre ordinateur, vous devez installer la documentation DB2 depuis le *CD-ROM du centre de documentation DB2*.

A l'aide de l'Assistant d'installation DB2, vous pouvez définir vos préférences d'installation et installer le centre de documentation DB2 sur un poste utilisant le système d'exploitation Windows.

#### Configuration requise

La présente section décrit la configuration requise (matériel, système d'exploitation, logiciels et protocoles de communication) pour l'installation du centre de documentation DB2 sous Windows.

#### Système d'exploitation requis

Vous devez disposer de l'un des systèmes d'exploitation suivants :

- Windows Vista
- Windows XP
- Windows Server 2003

Le centre de documentation DB2 s'exécutera sur Windows et Linux AMD/EMT 64, mais sans exploiter l'architecture 64 bits.

#### Configuration logicielle requise

Vous devez disposer de l'un des navigateurs suivants :

- Firefox 1.0 et suivant
- Internet Explorer (IE) 6.0 et suivants
- Navigateurs Mozilla 1.7 et suivants
- Safari 1.2
- Konqueror (mode interface utilisateur de base uniquement). Le mode de base restreint les fonctionnalités utilisateur de base comme l'affichage des rubriques, la recherche des rubriques dans le sommaire et la recherche des rubriques.

#### Protocoles de communication requis

Protocole TCP/IP obligatoire.

#### Restrictions

- Vous devez disposer d'un compte utilisateur doté de droits d'administration pour pouvoir installer le centre de documentation DB2.

- Vous ne pouvez pas installer le centre de documentation DB2 à un emplacement où un produit DB2 est installé. De la même manière, le centre de documentation DB2 ne peut pas coexister dans le même chemin d'installation du même système que la version précédente du centre de documentation DB2.
- Vous ne pouvez installer qu'une seule copie du centre de documentation DB2 sur votre système. Par exemple, vous pouvez installer une copie du centre de documentation DB2 version 9.1 et une copie du centre de documentation DB2 Information version 9.5 sur le même système, mais vous ne pouvez pas installer deux copies du centre de documentation DB2 version 9.5.
- Si vous installez le centre de documentation DB2 sur un système avec un pare-feu et que vous envisagez de permettre aux autres systèmes d'accéder au centre de documentation DB2, vous devez ouvrir le port dans votre paramètre de pare-feu.

Pour installer le centre de documentation DB2 à l'aide de l'Assistant d'installation DB2, procédez comme suit :

1. Connectez-vous au système à l'aide du compte que vous avez défini pour l'installation du centre de documentation DB2.
2. Insérez votre DVD du produit DB2 dans l'unité. Si elle est active, la fonction d'exécution automatique démarre automatiquement le Tableau de bord d'installation DB2. Si l'installation ne démarre pas automatiquement, lancez l'Explorateur Windows pour accéder au DVD du produit DB2 et cliquez deux fois sur l'icône d'installation.
3. Dans le tableau de bord d'installation de DB2, vous pouvez consulter les conditions préalables à l'installation et les notes sur l'édition, ou vous pouvez procéder directement à l'installation. Lisez les conditions préalables à l'installation et les remarques sur le produit pour connaître les informations de dernière minute.
4. Cliquez sur **Installation d'un produit**. La fenêtre **Installation d'un produit** s'affiche.
5. A partir de la fenêtre **Installation d'un produit**, si aucun centre de documentation DB2 existant n'est installé sur votre ordinateur, lancez l'installation en cliquant sur **Nouveau**.
6. Dans la fenêtre **Bienvenue dans l'Assistant d'installation DB2**, cliquez sur **Suivant**. L'Assistant d'installation DB2 va vous guider tout au long du processus d'installation. L'Assistant d'installation DB2 détermine la langue utilisée par votre système et lance le programme d'installation approprié. Vous pouvez utiliser l'aide en ligne pour vous assister dans la suite des opérations. Pour appeler l'aide en ligne, cliquez sur **Aide** ou appuyez sur **F1**. Vous pouvez cliquer à tout moment sur le bouton **Annulation** pour mettre fin à l'installation.

Votre produit DB2 sera installé par défaut dans le répertoire <Program Files>\IBM\DB2 Information Center\Version 9.5, où <Program Files> correspond à l'emplacement du répertoire des fichiers des programmes.

Pour plus d'informations sur les erreurs survenues lors de l'installation, consultez l'historique de l'installation situé dans le répertoire Mes documents\DB2LOG\. Vous pouvez spécifier l'emplacement des fichiers journaux. Le fichier journal utilise le format suivant : DB2-DOCE-DateTime.log, par exemple, DB2-DOCE-Wed Apr 11 08\_38\_35 2007.log



---

## Installation du centre de documentation DB2 via l'Assistant d'installation DB2 (Linux)

Vous pouvez accéder à la documentation de votre produit DB2 de trois façons :

- à partir du site Web IBM
- sur le serveur intranet
- sur une version installée sur votre poste

Par défaut, les produits DB2 accèdent à la documentation DB2 à partir du site Web IBM. Si vous souhaitez accéder à la documentation DB2 sur un serveur intranet ou sur votre propre ordinateur, vous devez installer la documentation présente sur le DVD centre de documentation DB2.

A l'aide de l'Assistant d'installation DB2, vous pouvez définir vos préférences d'installation et installer le centre de documentation DB2 sur un poste utilisant un système d'exploitation Linux.

### Conditions préalables

Consultez les informations sur les conditions préalables dans la rubrique *Configuration requise pour les clients et serveurs DB2 (Linux)*.

Pour plus d'informations sur les conditions préalables les plus récentes, consultez <http://www.ibm.com/software/data/db2/udb/sysreqs.html>.

### Restrictions

- Vous devez être connecté en tant qu'utilisateur root pour installer le centre de documentation DB2.
- Vous ne pouvez pas installer le centre de documentation DB2 à un emplacement où un produit DB2 est installé. De la même manière, le centre de documentation DB2 ne peut pas coexister dans le même chemin d'installation du même système que la version précédente du centre de documentation DB2.
- Vous ne pouvez installer qu'une copie du centre de documentation DB2 de même version sur votre système. Par exemple, vous pouvez installer une copie du centre de documentation DB2 version 9.1 et une copie du centre de documentation DB2 Information version 9.5 sur le même système, mais vous ne pouvez pas installer deux copies du centre de documentation DB2 version 9.5.
- Si vous installez le centre de documentation DB2 sur un système avec un pare-feu et que vous envisagez de permettre aux autres systèmes d'accéder au centre de documentation DB2, vous devez ouvrir le port dans votre paramètre de pare-feu.

Pour installer le centre de documentation DB2 à l'aide de l'Assistant d'installation DB2, procédez comme suit :

1. Connectez-vous au système.
2. Insérez et montez le DVD du produit centre de documentation DB2 sur votre système.
3. Placez-vous dans le répertoire où le DVD est monté en entrant la commande suivante :

```
cd /dvd
```

où */dvd* correspond au point de montage du DVD.

4. Entrez la commande `./db2setup` pour démarrer l'Assistant d'installation DB2.

5. Le tableau de bord d'installation de DB2 s'affiche. Dans cette fenêtre, vous pouvez consulter les conditions préalables à l'installation et les remarques sur le produit ou procéder directement à l'installation. Nous vous conseillons de lire les conditions préalables à l'installation et les remarques sur le produit pour connaître les informations de dernière minute.
6. Cliquez sur **Installation d'un produit**. La fenêtre **Installation d'un produit** s'affiche.
7. A partir de la page **Installation d'un produit**, si aucun centre de documentation DB2 existant n'est installé sur votre ordinateur, lancez l'installation en cliquant sur **Nouveau**.  
Si vous disposez du centre de documentation DB2 version 9.5 sur votre ordinateur, cliquez sur **Utiliser une version existante** pour utiliser le centre de documentation DB2 existant.
8. Sur la page **Bienvenue dans l'Assistant d'installation DB2**, cliquez sur **Suivant**. L'Assistant d'installation DB2 va vous guider tout au long du processus d'installation.
9. Pour poursuivre l'installation, vous devez accepter le contrat de licence. Sur la page **Contrat de licence du logiciel**, sélectionnez **Accepter** puis cliquez sur **Suivant**.
10. Sur la page **Sélection du type d'installation, création du fichier réponses ou les deux**, sélectionnez **Installer le centre de documentation DB2 sur ce poste**. Si vous souhaitez utiliser un fichier réponses pour installer le centre de documentation DB2 sur ce poste ou sur d'autres postes ultérieurement, sélectionnez **Installer le centre de documentation DB2 sur cet ordinateur et sauvegarder mes paramètres d'installation dans un fichier réponses**. Vous pouvez indiquer l'emplacement de sauvegarde du fichier réponses. Cliquez sur **Suivant**.
11. Dans la page **Sélection des langues à installer**, sélectionnez les langues à installer par le centre de documentation DB2. Par défaut, le centre de documentation DB2 est installé dans le répertoire /opt/ibm/db2ic/V9.5. Généralement, vous pouvez indiquer votre propre chemin d'installation. Cliquez sur **Suivant**.
12. Configurez le centre de documentation DB2 pour les communications entrantes sur la page **Spécification du port du centre de documentation DB2**. Cliquez sur **Suivant** pour continuer l'installation.  
Si vous spécifiez un numéro de port autre que celui par défaut et que vous recevez un message d'erreur vous signalant que le nom de service indiqué est déjà utilisé, vous pouvez corriger l'erreur soit en choisissant d'utiliser le numéro de port par défaut, soit en spécifiant un autre nom de service.
13. Vérifiez les choix d'installation que vous avez effectués dans la page **Lancement de la copie des fichiers**. Pour modifier des paramètres, cliquez sur **Précédent**. Cliquez sur **Terminer** pour terminer l'installation des fichiers du centre de documentation DB2 sur votre ordinateur.

Les journaux d'installation db2setup.log et db2setup.err sont placés par défaut dans le répertoire /tmp. Vous pouvez spécifier l'emplacement des fichiers journaux.

Le fichier journal db2setup.log capture toutes les informations d'installation de DB2, y compris les erreurs. Le fichier db2setup.err capture toutes les erreurs renvoyées par Java (par exemple, les informations d'exception et d'alerte).

Le fichier db2setup.his n'existe plus. A la place, le programme d'installation DB2 sauvegarde une copie du fichier db2setup.log dans le répertoire REP\_DB2/install/logs/ puis le renomme db2install.history. Si le fichier db2install.history existe déjà, la copie de db2setup.log sera renommée en db2install.history.xxxx où xxxx correspond à des nombres commençant à 0000, incrémentés de la valeur 1 à chaque fichier journal.

---

## Installation d'un produit DB2 à l'aide de la commande db2\_install ou doce\_install (Linux et UNIX)

Avant d'installer des produits et fonctions DB2 ou le Centre d'informations DB2 :

- Consultez la documentation d'installation du produit DB2 que vous souhaitez installer en particulier. Par exemple, si vous souhaitez installer DB2 Enterprise Server Edition, lisez la documentation *DB2 Server - Guide de démarrage rapide* pour connaître les conditions préalables à l'installation et d'autres informations importantes s'y rapportant.
- Vous pouvez installer un produit DB2 avec les droits d'accès root ou non root. Vous ne pouvez toutefois pas utiliser la commande doce\_install pour installer le centre de documentation DB2 avec les droits d'accès non root. Pour plus d'informations sur les installations et les restrictions non root, consultez les Liens connexes.
- L'image du produit DB2 doit être disponible. Vous pouvez obtenir une image de l'installation DB2 en achetant un DVD du produit DB2 ou en téléchargeant une image d'installation à partir de Passport Advantage.

La commande db2\_install installe les produits et fonctions DB2 sur les systèmes d'exploitation Linux et UNIX pris en charge.

La commande doce\_install installe le centre de documentation DB2 sur les systèmes d'exploitation Linux et UNIX pris en charge.

Vous *ne pouvez pas* installer manuellement un produit ou fonction DB2 à l'aide d'un utilitaire natif du système d'exploitation, comme rpm, SMIT, swinstall ou pkgadd. Tous les scripts existants contenant une fonctionnalité d'installation native que vous utilisez à des fins d'interface et de requêtes avec les installations de DB2 devront être modifiés.

La commande db2\_install n'est pas prise en charge par le DVD du module de langue nationale.

Vous ne pouvez installer qu'une seule copie du centre de documentation DB2 sur votre système avec la version actuelle. Le Centre de documentation ne peut pas être installé au même emplacement qu'un produit DB2. Si vous installez le centre de documentation DB2 sur un système avec un pare-feu et que vous envisagez de permettre aux autres systèmes d'accéder au centre de documentation DB2, vous devez ouvrir le port dans votre paramètre de pare-feu.

Pour installer une fonction ou un produit DB2 à l'aide de la commande db2\_install ou pour installer le Centre de documentation DB2 à l'aide de la commande doce\_install :

1. Si vous disposez d'un DVD du produit DB2, insérez et montez le DVD approprié ou accédez au système de fichiers dans lequel se trouve l'image d'installation.

2. Si vous avez téléchargé l'image du produit DB2, vous devez décompresser et développer le fichier produit.

a. Pour décompresser le fichier produit, procédez comme suit :

```
gzip -d produit.tar.gz
```

Par exemple,

```
gzip -d ese.tar.gz
```

b. Pour développer le fichier produit, procédez comme suit :

#### Sur les systèmes d'exploitation Linux

```
tar -xvf produit.tar
```

Par exemple,

```
tar -xvf ese.tar
```

#### Sur les systèmes d'exploitation AIX, HP-UX et Solaris

```
guntar -xvf produit.tar
```

Par exemple,

```
guntar -xvf ese.tar
```

c. Placez-vous dans le répertoire du produit :

```
cd produit
```

Par exemple,

```
cd ese
```

3. Entrez la commande `./db2_install` ou `./doce_install` :

```
./db2_install -b REPDB2 -p nom_abrégé_produit -c emplacement_module_langue
-L langue... -n
```

où :

- *REPDB2* correspond au chemin où le produit DB2 sera installé. Si le chemin n'est pas spécifié, le système vous demandera de sélectionner le chemin par défaut ou d'en spécifier un. Le chemin d'installation par défaut est :

- Pour les systèmes d'exploitation AIX, HP-UX ou Solaris :

```
/opt/IBM/db2/V9.5
```

- Pour les systèmes d'exploitation Linux : `/opt/ibm/db2/V9.5`

Si vous indiquez votre propre chemin, vous devez indiquer le chemin complet.

Les règles suivantes s'appliquent aux chemins d'installation DB2 :

- peuvent inclure des lettres minuscules (a-z), majuscules (A-Z) et le caractère de soulignement ( \_ ) ;

- ne peuvent dépasser 128 caractères ;

- ne peuvent contenir des espaces ;

- ne peuvent pas contenir des caractères non anglais

**Remarque :** Pour que les produits et les composants DB2 puissent fonctionner conjointement, ils doivent être installés sur le même chemin. Certes, il est possible d'installer des produits DB2 sur plusieurs chemins. Toutefois, pour que des produits et des composants fonctionnent conjointement, ils doivent être installés sur le même chemin et appartenir au même niveau d'édition.

- *nom\_abrégé\_produit* correspond au produit DB2 à installer.  
Ce paramètre n'est pas sensible à la casse mais est obligatoire si le paramètre *-n* est spécifié. Le nom abrégé d'un produit se trouve dans le fichier *ComponentList.htm* (sous le nom complet du produit) situé dans le répertoire */db2/plat* de votre support, *plat* représentant le nom de la plateforme sur laquelle vous procédez à l'installation. Vous ne pouvez installer qu'un seul produit à la fois.
- *emplacement\_module\_langue* indique l'emplacement du module de langue nationale (NLPACK).
- *langue* indique la langue prise en charge. Vous pouvez installer une version autre que l'anglais d'un produit DB2. Toutefois, vous devez exécuter cette commande depuis le DVD du produit, et pas depuis le DVD du module de langue nationale.  
Par défaut, le produit en anglais est toujours installé ; par conséquent, si vous désirez installer cette langue, vous n'avez pas besoin de la spécifier. Dans le cas d'une installation multilingue, ce paramètre est obligatoire. Spécifiez ce paramètre autant de fois qu'il y a de langues à installer. Par exemple, pour installer à la fois le français et l'allemand, spécifiez *-L FR -L DE*.
- Le paramètre *n* indique le mode d'installation non interactif. Si ce paramètre est spécifié, *-b* et *-p* doivent également l'être. Vous ne devez spécifier *-c* et *-L* que s'ils sont applicables.

Lors de l'installation du Centre de documentation DB2, si vous spécifiez un numéro de port autre que celui par défaut, vous risquez de recevoir une erreur signalant que le nom de service indiqué est utilisé. Pour corriger cette erreur, vous pouvez soit choisir le numéro de port par défaut, soit spécifier un autre nom de service.

Après l'installation, vous devez configurer manuellement votre serveur DB2. Parmi les tâches à effectuer, la création et la configuration d'au moins un utilisateur et d'une instance.



---

## Chapitre 19. Tâches à effectuer après l'installation

---

### Démarrage ou arrêt du démon du centre de documentation (Linux)

Le démon du centre de documentation DB2 correspond au processus en arrière-plan qui exécute le centre de documentation sous Linux. Le démon, qui fait partie de l'installation du centre de documentation DB2, est initialisé par le script `db2icd` qui se trouve dans `CHEMIN_INST/doc/bin` où `CHEMIN_INST` correspond au chemin d'installation du produit DB2.

Vous devez démarrer ou arrêter le démon manuellement uniquement quand vous modifiez les variables de configuration du démon. En règle générale, le démon est lancé au démarrage du système, selon les niveaux d'exécution créés pendant l'installation du centre de documentation DB2.

Pour arrêter ou démarrer le démon du centre de documentation, procédez comme suit :

1. Connectez-vous en tant qu'utilisateur `root`.
2. Arrêtez le démon s'il est déjà en cours d'exécution. Au niveau de la ligne de commande, entrez :

```
REP_INIT/db2icd stop
```

où `REP_INIT` est le répertoire d'installation du fichier `db2icd` répertorié précédemment.

3. Modifiez les variables du démon en éditant le fichier `db2ic.conf`. Actuellement, vous pouvez modifier le numéro de port TCP du service de documentation et l'emplacement de l'espace de travail temporaire utilisé par le démon pendant son exécution.
4. Démarrez le démon. Au niveau de la ligne de commande, entrez :

```
REP_INIT/db2icd start
```

où `REP_INIT` est le répertoire d'installation du fichier `db2icd` répertorié précédemment.

Quand le démon redémarre, il utilise les nouvelles variables d'environnement.

Une option permet également d'arrêter et de redémarrer le démon immédiatement. Au niveau de la ligne de commande, entrez :

```
REP_INIT/db2icd restart
```

où `REP_INIT` est le répertoire d'installation du fichier `db2icd` répertorié précédemment.

Vous pouvez vérifier l'état du démon à tout moment. Au niveau de la ligne de commande, entrez :

```
REP_INIT/db2icd status
```

où `REP_INIT` est le répertoire d'installation du fichier `db2icd` répertorié précédemment. Le démon renvoie l'état courant et affiche l'ID de processus du démon s'il est actif.

---

## Mise à jour du centre de documentation DB2 installé sur votre ordinateur ou sur un serveur intranet

Si vous avez installé le centre de documentation DB2 sur votre poste, vous pouvez télécharger et installer des mises à jour qu'IBM peut mettre à votre disposition.

Pour la mise à jour du centre de documentation DB2 installé localement, vous devez effectuer les actions suivantes :

1. Arrêtez le centre de documentation DB2 sur votre ordinateur et redémarrez le centre de documentation en mode autonome. L'exécution du centre de documentation en mode autonome empêche les autres utilisateurs du réseau d'accéder au centre de documentation et permet de télécharger et d'appliquer les mises à jour.
2. Vérifiez quelles mises à jour sont disponibles à l'aide de la fonctionnalité de mise à jour. Installez ensuite les mises à jour que vous souhaitez à l'aide de cette fonctionnalité.

**Remarque :** Si votre environnement nécessite l'installation des mises à jour du centre de documentation DB2 sur une machine qui n'est pas connectée à Internet, vous devez mettre en miroir le site de mise à jour sur un système de fichier local via une machine connectée à Internet sur laquelle est installé le centre de documentation DB2. Si beaucoup d'utilisateurs du réseau doivent installer les mises à jour de documentation, vous pouvez leur faire gagner du temps lors de l'exécution de cette procédure en effectuant une mise en miroir du site localement puis en créant un proxy pour le site de mise à jour. Le cas échéant, utilisez la fonction de mise à jour pour télécharger les modules. Sachez toutefois que cette fonction n'est disponible qu'en mode autonome.

3. Arrêtez le centre de documentation autonome et redémarrez le centre de documentation DB2 sur votre ordinateur.

**Remarque :** Sous Windows Vista, les commandes répertoriées ci-dessous doivent être exécutées en tant qu'administrateur. Pour lancer une invite de commande ou un outil graphique avec droits d'administrateur complets, cliquez sur le raccourci et sélectionnez **Exécuter en tant qu'administrateur**.

Pour mettre à jour le centre de documentation DB2 installé sur votre ordinateur ou le serveur intranet, procédez comme suit :

1. Arrêtez le centre de documentation DB2.
  - Sous Windows, cliquez sur **Démarrer** → **Panneau de configuration** → **Outils d'administration** → **Services**. Cliquez ensuite à l'aide du bouton droit de la souris sur le service **Centre documentation DB2** et sélectionnez **Arrêter**.
  - Sous Linux, entrez la commande suivante :  

```
/etc/init.d/db2icdv95 stop
```
2. Démarrez le Centre de documentation en mode autonome.
  - Sous Windows :
    - a. Ouvrez une fenêtre de commande.
    - b. Accédez au chemin d'installation du centre de documentation. Par défaut, le centre de documentation DB2 est installé dans le répertoire <Program Files>\IBM\DB2 Information Center\Version 9.5, où <Program Files> représente l'emplacement du répertoire Program Files.
    - c. A partir du répertoire d'installation, accédez au répertoire doc\bin.



d. Exécutez le fichier help\_start.bat :

```
help_start.bat
```

• Sous Linux :

a. Accédez au chemin d'installation du centre de documentation. Par défaut, le centre de documentation DB2 se trouve dans le répertoire /opt/ibm/db2ic/V9.5.

b. A partir du répertoire d'installation, accédez au répertoire doc/bin.

c. Exécutez le script help\_start :

```
help_start
```

Le navigateur Web par défaut du système affiche le centre de documentation autonome.

3. Cliquez sur le bouton Mise à jour (🔄). Sur le panneau de droite du centre de documentation, cliquez sur l'option permettant de rechercher les mises à jour. Une liste des mises à jour des documentations existantes s'affiche.

4. Pour lancer le processus de mise à jour, sélectionnez les éléments à télécharger puis cliquez sur l'option d'installation des mises à jour.

5. Une fois le processus de téléchargement et d'installation terminé, cliquez sur Terminer.

6. Arrêtez le centre de documentation autonome.

• Sous Windows, accédez au répertoire doc/bin du répertoire d'installation et exécutez le fichier help\_end.bat :

```
help_end.bat
```

**Remarque :** Le fichier help\_end batch inclut les commandes requises pour mener à terme de manière fiable les processus démarrés à l'aide du fichier de commandes help\_start. N'utilisez pas Ctrl-C ou tout autre méthode pour mettre fin à help\_start.bat.

• Sous Linux, accédez au répertoire doc\bin du répertoire d'installation et exécutez le script help\_end :

```
help_end
```

**Remarque :** Le script help\_end inclut les commandes requises pour mener à terme les processus démarrés à l'aide du script help\_start. N'utilisez pas d'autre méthode pour mettre fin au script help\_start.

7. Redémarrez le centre de documentation DB2.

• Sous Windows, cliquez sur **Démarrer → Panneau de configuration → Outils d'administration → Services**. Cliquez ensuite à l'aide du bouton droit de la souris sur le **Centre de documentation DB2** et sélectionnez **Démarrer**.

• Sous Linux, entrez la commande suivante :

```
/etc/init.d/db2icdv95 start
```

Le centre de documentation DB2 mis à jour affiche les nouvelles rubriques et les rubriques mises à jour.



---

## Partie 5. Applications Web DB2



---

## Chapitre 20. Application DB2 WebServices

---

### Présentation et configuration de l'application DB2WebServices

*DB2WebServices* est le nom d'une application fournie avec DB2 Embedded Application Server. Cette application permet d'automatiser le déploiement de services Web de l'environnement de développement Microsoft Visual Studio .Net vers DB2 Embedded Application Server. Ces services Web peuvent comporter des instructions SQL qui accèdent à des bases de données placées sur le même serveur que le service Web ou sur un autre serveur. Une fois que l'application DB2WebServices est utilisée pour déployer un service Web sur DB2 Embedded Application Server, n'importe quel consommateur peut appeler le service Web. L'application DB2WebServices se compose de procédures mémorisées stockées dans une base de données DB2 placée sur le même serveur que DB2 Embedded Application Server.

Plusieurs systèmes participent au développement et au déploiement d'un service Web utilisant l'application DB2WebServices. Ces systèmes sont les suivants :

- Un ou plusieurs postes de travail où les services Web sont développés. Ce poste de travail est configuré avec Microsoft Visual Studio et IBM Database Developer Add-ins for Visual Studio .NET. Cette extension déploie le service Web en appelant l'application DB2WebServices.
- Un serveur d'applications où les services Web sont déployés. Ces services Web peuvent se connecter à une base de données DB2 locale ou distante cataloguée sur ce serveur. Ce serveur est configuré avec les composants suivants :
  - DB2 Embedded Application Server. Ce logiciel fournit l'environnement d'exécution des services Web.
  - L'application DB2WebServices. Cette application gère le déploiement du service Web de l'environnement Microsoft Visual Studio sur le poste de développement vers DB2 Embedded Application Server.
  - Serveur et base de données DB2. Cette base de données est utilisée pour stocker et exécuter les procédures mémorisées qui incluent l'application DB2WebServices. Le serveur DB2 est doté d'un pilote JDBC DB2 pour prendre en charge les services Web qui se connectent à des bases de données distantes.
  - Facultatif : Base de données d'application. Les bases de données auxquelles les services Web se connectent peuvent se trouver sur ce serveur ou d'autres serveurs.
- Zéro, un ou plusieurs serveurs DB2 contenant des bases de données d'applications. Ce sont les bases de données auxquelles les services Web accèdent.
- Un ou plusieurs consommateurs de services Web. Les consommateurs de services Web sont les utilisateurs finaux ou les applications qui utilisent le service Web en envoyant une requête HTTP au serveur d'applications sur lequel le service Web est déployé.

La configuration et l'utilisation des services Web déployés sur DB2 Embedded Application Server incluent les étapes suivantes :

- Configurez l'environnement décrit ci-après, en particulier le serveur d'applications où les services Web sont déployés.

- Sur un poste de travail de développement, créez un service Web à l'aide d'IBM Database Developer Add-ins for Visual Studio .NET.
- Sur un poste de travail de développement, déployez le service Web sur le serveur d'applications en utilisant la fonctionnalité incluse avec IBM Database Developer Add-ins for Visual Studio .NET.
- Utilisez le service Web. Tous les consommateurs de services Web peuvent désormais appeler le service Web.

**Remarques :**

- L'application DB2WebServices :
  - contient l'application de services Web qui regroupe les services Web DADX.
  - prend en charge le déploiement des services Web uniquement à l'aide d'IBM Database Developer Add-ins for Visual Studio .NET.
  - doit uniquement être déployée sur DB2 Embedded Application Server.
- Remarques liées à la migration : La procédure d'installation de l'application DB2WebServices est identique à celle effectuée pour une installation initiale et une migration à partir d'une version antérieure.

---

## Déploiement de l'application DB2WebServices

Cette rubrique explique comment déployer l'application DB2WebServices avec DB2 Embedded Application Server. Les instructions s'appliquent également aux migrations d'une version précédente.

Les informations suivantes concernent le serveur d'applications sur lequel vous souhaitez déployer DB2WebServices.

- Vous avez choisi une base de données dans laquelle stocker les procédures stockées de l'application DB2WebServices. Vous pouvez pour cela créer une nouvelle base de données ou en utiliser une existante. Conditions requises :
  - Un serveur DB2.
 

Lors d'une installation personnalisée, pour vous assurer que la partie serveur des fichiers DB2WebServices est installée, vous devez explicitement sélectionner la fonction **Outils de développement d'applications de base** dans la section du groupe des outils de développement d'application.
  - Une instance DB2. Sous UNIX, vous aurez besoin de connaître l'ID de l'utilisateur isolé qui a été spécifié lors de la création de cette instance DB2.
- DB2 Embedded Application Server.
- DB2 Embedded Application Server démarré. Ce démarrage est automatique après l'installation du DB2 Embedded Application Server.

Pour installer l'application DB2WebServices, procédez comme suit :

1. Connectez-vous au serveur avec les droits **root** sous UNIX, ou en tant qu'**administrateur** sous Windows.
2. Sous UNIX, exécutez la commande suivante :
 

```
. /INSTHOME/sqllib/db2profile
```

où *INSTHOME* est le répertoire personnel de l'instance contenant la base de données que vous souhaitez utiliser pour les procédures stockées de l'application.

3. Exécutez une des commandes suivantes :

- Sous UNIX :

```
Chemin_installation_AppServer/bin/enable.sh
-db alias_db
-user utilisateur_db
-password motdepasse_db
-db2path chemin_vers_sqllib
-instance nom_instance
-easpath chemin_vers_eas
-fencedid userid_isolé
```

- Sous Windows, exécutez la commande à partir de l'interpréteur de commandes (CLP) DB2 :

```
Chemin_installation_AppServer\bin\enable
-db alias_db
-user utilisateur_db
-password motdepasse_db
-db2path chemin_vers_sqllib
-instance nom_instance
-easpath chemin_vers_eas
```

où :

- *alias\_db* est l'alias de la base de données où seront placées les procédures stockées de l'application DB2WebServices.
- *utilisateur\_db* est l'ID utilisateur à spécifier pour la connexion à la base de données.
- *motdepasse\_db* est le mot de passe à utiliser pour la connexion de l'ID utilisateur à la base de données.
- *chemin\_vers\_sqllib* est le chemin d'accès au répertoire SQLLIB de l'instance DB2. Ce chemin sert à mettre à jour DB2 Embedded Application Server avec les fichiers JAR requis.
- *nom\_instance* est le nom de l'instance DB2 qui contient la base de données.
- *chemin\_vers\_eas* est le chemin d'accès à DB2 Embedded Application Server.
- *userid\_isolé* est l'ID utilisateur de l'utilisateur isolé qui appellera les procédures stockées de l'application DB2WebServices. Ne s'applique qu'aux systèmes d'exploitation UNIX et Linux.

Une fois cette procédure exécutée, l'application DB2WebServices est installée et démarrée.

### Remarques supplémentaires sur le script d'installation

Le script d'installation exécute les actions suivantes :

- Connexion à une base de données spécifiée.
- Création de procédures stockées Java.
- Création et remplissage des tables de métadonnées.
- Mise à jour des paramètres DBM CFG, JDK\_PATH et JAVA\_HEAP\_SZ.
- Installation de l'application DB2WebServices dans DB2 Embedded Application Server.

### Remarques supplémentaires sur le démarrage et l'arrêt de l'application DB2WebServices

Pour visualiser DB2WebServices, consultez <http://hostname:20000/DADXWebServices/listApps/LIST>.

Sous UNIX :

- `cd Chemin_installation_AppServer/DB2WebServices/bin.`
- Pour démarrer DB2WebServices, exécutez la commande `db2ws_start.sh.`
- Pour arrêter DB2WebServices, exécutez la commande `db2ws_stop.sh.`

Sous Windows :

- `cd Chemin_installation_AppServer\DB2WebServices\bin.`
- Pour démarrer DB2WebServices, exécutez la commande `db2ws_start.`
- Pour arrêter DB2WebServices, exécutez la commande `db2ws_stop.`



---

## Chapitre 21. Serveur d'applications DB2 imbriqué

---

### Présentation et configuration de DB2 Embedded Application Server

DB2 Embedded Application Server est un serveur d'applications fourni avec le produit DB2. Ce composant est inclus pour vous permettre d'exécuter les applications Web fournies avec le produit serveur DB2 sans avoir à acquérir un serveur d'applications. Ces applications sont :

- Application DB2WebServices : Application qui permet d'automatiser le déploiement des services Web de l'environnement de développement Microsoft Visual Studio .NET vers DB2 Embedded Application Server.

Les sections suivantes présentent les étapes à suivre pour configurer DB2 Embedded Application Server. Pour plus d'informations, voir les liens connexes.

- Parmi les deux applications DB2, identifiez celle que vous souhaitez utiliser avec DB2 Embedded Application Server.
- Passez en revue et appliquez les éléments prérequis pour l'application à utiliser. Ces éléments prérequis indiquent si vous devez installer un serveur DB2 ou IBM Data Server Client avant d'installer DB2 Embedded Application Server.
- Installez DB2 Embedded Application Server. Si une procédure de migration est nécessaire, le programme d'installation la prend automatiquement en charge.
- Configurez l'application de votre choix. Reportez-vous aux instructions de configuration de l'application concernée.

Une fois que DB2 Embedded Application Server est déployé, les principales actions disponibles sont le démarrage et l'arrêt du serveur.

#### Remarques supplémentaires

- DB2 Embedded Application Server est un serveur d'applications parfaitement opérationnel. Il est disponible sous la forme d'un composant facultatif, installable séparément.
- La licence de ce composant permet uniquement d'exécuter les applications fournies avec le produit DB2, notamment le code du service Web déployé avec l'application DB2WebServices.
- Dans une version précédente, DB2 Embedded Application Server prenait également en charge le registre de métadonnées XML (XMR) intégré à l'offre IBM Information Integrator. XMR n'est plus proposé et est remplacé par une autre offre. Les utilisateurs concernés par ce changement doivent désinstaller XMR. Pour désinstaller XMR, suivez les instructions indiquées à la rubrique Retrait du registre de métadonnées XML du centre de documentation DB2 version 8.
- Vous pouvez télécharger les dernières versions des modules DB2 Embedded Application Server à partir du site : [https://www14.software.ibm.com/webapp/iwm/web/preLogin.do?lang=en\\_US&source=swg-dm-db2eas](https://www14.software.ibm.com/webapp/iwm/web/preLogin.do?lang=en_US&source=swg-dm-db2eas)

---

### Installation de DB2 Embedded Application Server

L'installation de DB2 Embedded Application Server fait partie de la tâche globale d'installation d'une ou plusieurs applications Web fournies avec le produit DB2.

## Restrictions

DB2 Embedded Application Server n'est disponible que pour les systèmes en langue anglaise.

## Conditions préalables

- DB2 Embedded Application Server prend en charge tous les produits pris en charge par WebSphere Application Server V6.1 à l'exception de la plateforme z/OS non distribuée. Pour plus de détails, voir les plateformes prises en charge.
- Les conditions préalables dépendent de l'application Web que vous envisagez d'utiliser avec DB2 Embedded Application Server. Si nécessaire, consultez les rubriques de présentation de l'application DB2WebServices.

Pour installer DB2 Embedded Application Server, procédez comme suit :

1. Localisez le DVD contenant l'image d'installation de DB2 Embedded Application Server. Assurez-vous de sélectionner l'image d'installation correspondant à votre système d'exploitation. Notez que pour Windows, vous disposez d'une version 32 bits et d'une version 64 bits.
2. Si vous avez téléchargé l'image du produit DB2 pour Linux ou UNIX, vous devez décompresser et développer le fichier produit.
  - a. Pour décompresser le fichier produit, procédez comme suit :

```
gzip -d produit.tar.gz
```

Par exemple,

```
gzip -d ese.tar.gz
```

- b. Pour développer le fichier produit, procédez comme suit :

### Sur les systèmes d'exploitation Linux

```
tar -xvf produit.tar
```

Par exemple,

```
tar -xvf ese.tar
```

### Sur les systèmes d'exploitation AIX, HP-UX et Solaris

```
guntar -xvf produit.tar
```

Par exemple,

```
guntar -xvf ese.tar
```

- c. Placez-vous dans le répertoire du produit :

```
cd produit
```

Par exemple,

```
cd ese
```

3. Connectez-vous au serveur avec les droits **root** sous UNIX, ou en tant qu'**administrateur** sous Windows.
4. Sous UNIX, exécutez la commande suivante :

```
. /INSTHOME/sql11ib/db2profile
```

où *INSTHOME* est le répertoire personnel de l'instance DB2 que vous souhaitez utiliser. Il peut s'agir de n'importe quelle instance. Si un client est installé, il s'agit de l'instance du client. Notez l'espace entre le point (.) et la barre oblique (/).

5. Exécutez la commande suivante :

```
db2appserverinstall
-asroot chemin_absolu_pour_installation_serveur_applications
-hostname nom_hôte
```

où

- *chemin\_absolu\_pour\_installation\_serveur\_applications* correspond à l'emplacement d'installation de DB2 Embedded Application Server. Ce chemin n'existe pas encore.
- *nom\_hôte* est le nom d'hôte de la machine concernée.

**Remarque :** Sous Windows, exécutez cette commande à partir du processeur de ligne de commande (CLP) de DB2 ou de la fenêtre de commande DB2.

6. Si l'installation réussit, le message suivant s'affiche :

```
EAS001 installation successful.
```

DB2 Embedded Application Server a été démarré automatiquement et est prêt pour le déploiement d'une ou plusieurs des applications Web fournies avec DB2. Si l'installation échoue, un message d'erreur s'affiche. Tous les messages sont consignés dans un fichier journal de la façon suivante :

- Sous UNIX, le fichier journal se trouve dans /tmp/easInstall.log.
- Sous Windows, il se trouve dans le répertoire spécifié par la variable d'environnement TEMP.

### Remarques sur le port par défaut

Il est recommandé aux utilisateurs de ne pas changer le port par défaut de l'application DB2WebServices. Si des utilisateurs veulent changer de port, procédez comme suit avant de démarrer la procédure d'installation de DB2 Embedded Application Server :

1. Modifiez le fichier portdef.props pour changer le numéro du port.
2. Exécutez la procédure d'installation de DB2 Embedded Application Server.

---

## Démarrage ou arrêt de DB2 Embedded Application Server

La procédure de démarrage de DB2 Embedded Application Server est légèrement différente selon le système d'exploitation :

- Systèmes d'exploitation Linux et UNIX
- Systèmes d'exploitation Windows

La procédure d'arrêt du serveur est identique à celle de *démarrage* du serveur, la commande stopServer étant remplacée par la commande startServer

- Pour démarrer DB2 Embedded Application Server sous Linux ou UNIX :
  1. Connectez-vous au serveur avec l'ID utilisateur approprié. Dans la plupart des cas, il s'agit de l'utilisateur **root**. La situation est différente lorsque le serveur d'applications intégré DB2 est utilisé avec l'application DB2WebServices. Dans ce cas, l'ID utilisateur approprié correspond à l'**utilisateur isolé** indiqué lors de l'exécution de la commande pour le déploiement de l'application DB2WebServices.

2. Placez-vous dans le répertoire suivant :

```
Chemin_installation_App_Server/profiles/profile1/bin/
```

où *Chemin\_Install\_Serveur\_App* correspond au répertoire dans lequel vous avez installé le serveur d'applications intégré DB2.

3. Exécutez la commande : `startServer.bat server1`
4. Une fois le serveur démarré, le message suivant s'affiche :  
`Server nomServeur open for e-business; process id is xxxx.`

Si ce message ne s'affiche pas, consultez le fichier journal *chemin\_install\_ServeurApp/profiles/profile1/logs/startServer.log*

- Pour démarrer DB2 Embedded Application Server sous Windows :
  1. Connectez-vous au serveur DB2 en tant qu'utilisateur avec des droits **Administrateur** sous Windows.
  2. Placez-vous dans le répertoire suivant :  
*Chemin\_installation\_App\_Server/profiles/profile1/bin\*

où *Chemin\_installation\_App\_Server* est le répertoire où vous avez installé DB2 Embedded Application Server.

3. Exécutez la commande : `startServer.bat`
4. Une fois le serveur démarré, le message suivant s'affiche :  
`Server serverName open for e-business; process id is xxxx.`

Si ce message ne s'affiche pas, consultez le fichier journal *chemin\_install\_ServeurApp/profiles/profile1/logs/startServer.log*

### **Procédure pour l'arrêt du DB2 Embedded Application Server**

Pour arrêter le serveur, suivez la même procédure que pour le démarrage du serveur. Entrez `stopServer` à la place de `startServer`.

---

## Partie 6. Configuration



---

## Chapitre 22. Configuration des communications du serveur DB2 à l'aide du Centre de contrôle

---

### Configuration des protocoles de communication pour une instance DB2 locale

Cette rubrique décrit comment configurer les protocoles de communication pour une instance DB2 locale à l'aide du Centre de contrôle.

Les protocoles de communication du serveur DB2 doivent être configurés pour que votre serveur DB2 accepte les demandes entrantes de clients DB2 éloignés.

La plupart des protocoles sont automatiquement détectés et configurés lorsque vous installez DB2 à l'aide de l'Assistant d'installation DB2. Effectuez cette tâche dans les cas suivants :

- Vous avez désélectionné un protocole de communication détecté lors de l'installation d'un produit DB2 à l'aide de l'Assistant d'installation DB2.
- Vous avez ajouté un protocole de communication à votre réseau depuis l'installation du produit DB2 à l'aide de l'Assistant d'installation DB2.
- Vous utilisez un protocole de communication qui n'a pas pu être détecté par l'Assistant d'installation DB2.
- Vous avez installé un produit DB2 manuellement.

Vous pouvez également configurer les protocoles de communication à l'aide de l'interpréteur de commandes (CLP).

Les restrictions suivantes s'appliquent :

- Vous ne pouvez pas utiliser le Centre de contrôle pour configurer les protocoles de communication pour un serveur DB2 partitionné.
- La modification des paramètres du protocole de communication d'une instance peut vous obliger à mettre à jour les catalogues de connexion des bases de données sur le client (reconfigurer les communications client-serveur).

Pour configurer les protocoles de communication d'instances locales, procédez comme suit :

1. Démarrez le Centre de contrôle.
2. Cliquez sur le signe [+] en regard du nom d'un système pour accéder au dossier des instances.
3. Sélectionnez soit le dossier Bases de données, soit le dossier Connexions passerelle, puis cliquez sur [+] en regard du dossier **Instances** pour obtenir la liste des instances d'un système donné.
4. Sélectionnez l'instance que vous désirez configurer et cliquez sur le bouton droit de la souris.
5. Sélectionnez l'option **Configuration des communications** dans le menu contextuel. La fenêtre Configuration des communications s'ouvre.
6. Utilisez cette fenêtre pour configurer les protocoles de communication pour l'instance que vous avez sélectionnée. Affichez l'aide en ligne en cliquant sur **Aide** ou en appuyant sur **F1**.

7. Vous devez arrêter et redémarrer l'instance pour que les modifications s'appliquent.
  - a. Pour arrêter l'instance du gestionnaire de bases de données, sélectionnez-la, cliquez sur le bouton droit de la souris, puis sélectionnez l'option **Arrêter** dans le menu contextuel.
  - b. Pour démarrer l'instance du gestionnaire de bases de données, sélectionnez-la, cliquez sur le bouton droit de la souris, puis sélectionnez l'option **Démarrer** dans le menu contextuel.

---

## Configuration des protocoles de communication pour une instance DB2 éloignée

Cette tâche décrit comment configurer les protocoles de communication pour instance éloignée sur votre serveur DB2 à l'aide du Centre de contrôle.

Les protocoles de communication sur le serveur DB2 doivent être configurés pour que votre serveur DB2 accepte les demandes entrantes provenant de clients éloignés.

La plupart des protocoles sont automatiquement détectés et configurés lorsque vous installez DB2 à l'aide de l'Assistant d'installation de DB2. Effectuez cette tâche dans les cas suivants :

- Vous avez désélectionné un protocole de communication détecté lorsque vous avez installé DB2 à l'aide de l'Assistant d'installation de DB2.
- Vous avez ajouté un protocole de communication à votre réseau depuis l'installation de DB2 à l'aide de l'Assistant d'installation de DB2.
- Vous utilisez un protocole de communication qui n'a pas pu être détecté par l'Assistant d'installation de DB2.
- Vous avez installé un produit DB2 à l'aide de la commande `db2_install` ou de la méthode de fichier de charge.

Les restrictions suivantes s'appliquent :

- Vous ne pouvez pas utiliser le Centre de contrôle pour configurer les protocoles de communication pour un serveur DB2 partitionné.
- La modification des paramètres du protocole de communication d'une instance peut vous obliger à mettre à jour les catalogues de connexion des bases de données sur le client (reconfigurer les communications client-serveur).

Pour configurer les protocoles de communication DB2 pour les instances éloignées, procédez comme suit :

1. Démarrez le Centre de contrôle.
2. Si le système contenant l'instance éloignée désirée est répertorié, cliquez sur le signe **[+]** en regard du nom du système pour accéder au dossier Instances. Cliquez sur **[+]** en regard du dossier Instances pour obtenir la liste des instances du système, puis passez à l'étape 13, à la page 231. Si le système contenant l'instance éloignée désirée est répertorié, mais que l'instance désirée n'apparaît pas dans ce système, passez à l'étape 8, à la page 231.
3. Si le système contenant l'instance éloignée que vous souhaitez configurer n'est pas répertorié, sélectionnez le dossier **Systèmes**, cliquez sur le bouton droit de la souris et sélectionnez l'option **Ajouter**. La fenêtre Ajout d'un système s'ouvre.



4. Pour ajouter un système au Centre de contrôle, procédez comme suit :
  - Si le nom du système est vide, cliquez sur **Reconnaissance** pour afficher la liste des systèmes TCP/IP sur le réseau. Sélectionnez un système et cliquez sur **OK**. Les informations du système sont copiées dans la fenêtre **Ajout d'un système**.
  - Si le nom du système est renseigné, cliquez sur **Reconnaissance** pour appeler celui-ci. En cas de réussite, les informations du système sont copiées dans la fenêtre **Ajout d'un système**.

**Remarque :** La reconnaissance ne fonctionne que sur les systèmes TCP/IP.

5. Cliquez sur **Appliquer** pour ajouter le système à la fenêtre du Centre de contrôle.
6. Cliquez sur **Fermer**.
7. Cliquez sur le signe **[+]** en regard du nom du système que vous venez d'ajouter pour accéder au dossier **Instances**.
8. Sélectionnez le dossier **Instances** du nouveau système et cliquez sur le bouton droit de la souris.
9. Sélectionnez l'option **Ajouter**. La fenêtre **Ajout d'une instance** s'ouvre.
10. Cliquez sur **Reconnaissance** pour obtenir la liste de toutes les instances éloignées disponibles sur le système.
11. Sélectionnez l'instance que vous désirez ajouter et cliquez sur **OK**. La fenêtre **Ajout d'une instance** est renseignée avec les informations de l'instance éloignée.
12. Cliquez sur **Fermer**.
13. Sélectionnez l'instance que vous désirez configurer et cliquez sur le bouton droit de la souris.
14. Sélectionnez l'option **Configuration des communications** dans le menu contextuel. La fenêtre **Configuration des communications** s'ouvre.
15. Utilisez cette fenêtre pour configurer les protocoles de communication pour l'instance. Cliquez sur le bouton de fonction **Aide** pour plus d'informations.
16. Vous devez arrêter et redémarrer l'instance pour que les modifications s'appliquent :
  - a. Pour arrêter une instance, sélectionnez-la, cliquez sur le bouton droit de la souris, puis sélectionnez l'option **Arrêter**.
  - b. Pour démarrer une instance, sélectionnez-la, cliquez sur le bouton droit de la souris, puis sélectionnez l'option **Démarrer**.

---

## Configuration des communications du serveur DB2 à l'aide du Centre de contrôle

Le Centre de contrôle est un outil graphique utilisé pour administrer des bases de données DB2. La fonction de configuration des communications du Centre de contrôle permet d'afficher les protocoles et les paramètres de configuration qu'une instance de serveur doit utiliser. Elle permet également de modifier les valeurs d'un protocole configuré et d'ajouter ou de supprimer des protocoles.

Lorsque vous ajoutez la prise en charge d'un nouveau protocole au serveur, la fonction de configuration des communications détecte et génère les valeurs des paramètres de l'instance de serveur pour le nouveau protocole. Vous pouvez accepter ou modifier ces valeurs avant l'utilisation. Lorsque vous supprimez la prise en charge d'un protocole existant du serveur, la fonction de configuration des communications détecte le protocole supprimé et le désactive pour empêcher l'instance de serveur de l'utiliser.

Vous pouvez ajouter un protocole qui n'a pas été détecté mais vous devez indiquer toutes les valeurs de paramètre requises avant de continuer.

La fonction de configuration des communications peut être utilisée pour gérer les communications des instances locales et distantes du serveur si le serveur d'administration DAS DB2 s'exécute sur le serveur.

La modification des paramètres de communication d'une instance précédemment configurés peut nécessiter la mise à jour du catalogue des connexions de base de données sur le client. Vous pouvez effectuer cette opération de la manière suivante :

- A l'aide de l'assistant de configuration disponible sur le client. Sélectionnez la connexion de base de données que vous souhaitez modifier. Dans le menu **Sélectionné**, choisissez **Modification d'une base de données**. Cette opération lance un assistant pour vous permettre d'effectuer les modifications.
- En utilisant l'interpréteur de commandes pour décataloguer et recataloguer le noeud en fonction des valeurs modifiées sur le serveur.

---

## Chapitre 23. Configuration des protocoles de communication pour une instance DB2

Pour effectuer cette tâche, vous devez disposer des droits sysadm.

La configuration des protocoles de communication d'une instance DB2 s'effectue lors de la configuration des communications TCP/IP ou SSL d'une instance DB2.

La variable de registre DB2COMM vous permet de définir les protocoles de communication de l'instance DB2 actuelle. Si la variable de registre DB2COMM n'est pas définie ou si elle est dotée d'une valeur nulle, aucun gestionnaire de connexion de protocoles n'est démarré lorsque le gestionnaire de bases de données est lancé.

La variable de registre DB2COMM peut être définie avec l'un des mots clés suivants :

**tcPIP** démarre la prise en charge TCP/IP

**ssl** démarre la prise en charge SSL

Pour configurer le protocole de communication de l'instance :

Entrez la commande db2set DB2COMM à partir de la fenêtre de commande DB2 :

```
db2set DB2COMM=tcPIP
```

Par exemple, pour définir que le gestionnaire de bases de données démarre les gestionnaires de connexion pour les protocoles de communication TCP/IP, entrez la commande suivante :

```
db2set DB2COMM=tcPIP
db2stop
db2start
```



---

## Chapitre 24. Configuration des communications du serveur DB2 (TCP/IP)

---

### Configuration des communications TCP/IP pour une instance DB2

Cette rubrique explique comment configurer des communications TCP/IP sur votre serveur DB2 à l'aide de l'interpréteur de commandes (CLP) de DB2. Les protocoles de communication du serveur DB2 doivent être configurés pour que votre serveur DB2 accepte les demandes entrantes à partir des clients DB2 éloignés.

Avant de configurer les communications TCP/IP pour une instance DB2 :

- Assurez-vous que TCP/IP est activé sur le serveur DB2. TCP/IP doit également être activé sur le client DB2 pour pouvoir établir une connexion.
- Identifiez un nom de Service de connexion *et* un Port de connexion, ou simplement un Port de connexion.

#### Nom de Service de connexion et Port de connexion

Le nom du service est utilisé pour mettre à jour le paramètre (*svccname*) du nom de service dans le fichier de configuration du gestionnaire de bases de données au niveau du serveur. Lorsqu'un nom de Service de connexion est indiqué, le fichier des services doit être mis à jour avec ce nom, un numéro de port et le protocole utilisés. Le nom du service est arbitraire mais doit être unique dans le fichier des services. Utilisez par exemple le nom de service `server1`. Si vous utilisez Enterprise Server Edition DB2 dans un environnement partitionné, assurez-vous que le numéro de port n'entre pas en conflit avec les numéros de port utilisés par le gestionnaire FCM.

Le port de connexion doit être unique dans le fichier des services. `3700/tcp` est un exemple de valeur pour le numéro de port et le protocole.

#### Port de connexion

Le paramètre du nom de service (*svccname*) du fichier de configuration du gestionnaire de bases de données au niveau du serveur peut être mis à jour avec un numéro de port. Si c'est le cas, il n'est pas nécessaire de mettre à jour le fichier des services. Si vous utilisez Enterprise Server Edition DB2 dans un environnement partitionné, assurez-vous que le numéro de port n'entre pas en conflit avec les numéros de port utilisés par le gestionnaire FCM ou tout autre application sur le système. Exemple de valeur pour le numéro de port : `3700`.

La plupart des protocoles sont automatiquement détectés et configurés lorsque vous installez DB2 à l'aide de l'Assistant d'installation DB2. Procédez comme suit si :

- Vous avez désélectionné le protocole de communication TCP/IP lorsque vous avez installé DB2 à l'aide de l'Assistant d'installation de DB2.
- Vous avez ajouté le protocole de communication TCP/IP à votre réseau après installation de DB2 à l'aide de l'Assistant d'installation de DB2.
- Le protocole de communication TCP/IP n'a pas été détecté par l'Assistant d'installation de DB2.
- Vous avez installé un produit DB2 à l'aide de la commande `db2_install` ou de la méthode de fichier de charge.

Pour configurer les communications TCP/IP pour une instance DB2 :

1. Mettez à jour le fichier des services sur le serveur.
2. Mettez à jour le fichier de configuration du gestionnaire de bases de données sur le serveur.
3. Définissez les protocoles de communication à l'aide d'une des méthodes suivantes :
  - Interpréteur de commandes (CLP)
  - Centre de contrôle (Control Center)

---

## Mise à jour du fichier de configuration du gestionnaire de bases de données sur le serveur pour les communications TCP/IP

Cette tâche s'effectue lors de la *Configuration des communications TCP/IP pour une instance DB2*.

Vous devez mettre à jour le fichier de configuration du gestionnaire de bases de données avec le paramètre (*svcname*) du nom du service.

Procédez comme suit :

1. Connectez-vous au système en tant qu'utilisateur disposant des droits Administrateur (SYSADM).
2. Si vous utilisez un serveur UNIX, définissez l'environnement de l'instance :

```
. INSTHOME/sql1lib/db2profile (shells Bash, Bourne ou Korn)
source INSTHOME/sql1lib/db2cshrc (shell C)
```
3. Démarrez l'interpréteur de commandes (CLP) DB2.
4. Mettez à jour le fichier de configuration du gestionnaire de bases de données avec le paramètre (*svcname*) du nom de service en entrant les commandes suivantes :

```
update database manager configuration using svcname
[nom_service | numéro_port]
db2stop
db2start
```

où :

- *nom\_service* est le nom de service réservé dans le fichier services
- *numéro\_port* est le numéro de port correspondant au *nom\_service*, ou un numéro de port libre si le *nom\_service* n'est pas réservé

Si un nom de service est spécifié, le paramètre *svcname* utilisé doit correspondre au nom Service de connexion spécifié dans le fichier des services.

Après avoir arrêté puis redémarré le gestionnaire de bases de données, affichez le fichier de configuration du gestionnaire de base de données pour vérifier que les modifications ont été prises en compte. Pour afficher le fichier de configuration du gestionnaire de bases de données, entrez la commande suivante :

```
get database manager configuration
```

---

## Mise à jour du fichier services sur le serveur pour les communications TCP/IP

Cette tâche est intégrée à la tâche principale *Configuration des communications TCP/IP pour une instance DB2*.

Le fichier des services TCP/IP spécifie les ports que les applications du serveur utilisent pour les demandes des clients. Si vous avez spécifié un nom de service dans le champ *svcname* du fichier de configuration DBM, le fichier des services doit être mis à jour avec le nom du service correspondant au numéro/protocole du port. Si vous avez spécifié un numéro de port dans le champ *svcname* du fichier de configuration DBM, le fichier des services *n'a pas besoin* d'être mis à jour.

Mettez à jour le fichier services et spécifiez les ports que le serveur doit écouter en cas de demandes entrantes de clients. L'emplacement par défaut du fichier services dépend du système d'exploitation :

### Systèmes d'exploitation Linux et UNIX

/etc/services

### Systèmes d'exploitation Windows

%SystemRoot%\system32\drivers\etc\services

Avec un éditeur de texte, ajoutez l'entrée Connexion au fichier des services. Par exemple :

```
db2c_db2inst1 3700/tcp # port de service de connexion DB2
```

où :

#### **db2c\_db2inst1**

représente le nom du service de connexion

**3700** représente le numéro du port de connexion

**tcp** représente le protocole de communication que vous utilisez





---

## Chapitre 25. Fichiers de licences DB2

Votre produit DB2 s'exécute sans enregistrement de la clé de licence. Cependant, cet enregistrement est recommandé pour vous permettre de garder une trace des produits et fonctions que vous avez installés sur votre système DB2 et de les différencier. Pour connaître les dispositions du contrat de licence relatif au produit DB2 concerné sur le site Software license agreements.

L'installation d'un serveur de données DB2 n'inclut pas l'enregistrement d'une clé de licence. Vous devez enregistrer la clé de licence avant d'utiliser la fonction ou le produit DB2.

L'enregistrement de la clé de licence (également appelé certificat d'autorisation d'utilisation) permet au gestionnaire de licences DB2 de savoir quelles clés de licence vous envisagez d'utiliser sur chaque licence. Cette procédure est également appelé application de la clé de licence.

Chaque produit DB2 et fonction DB2 possède sa propre clé de licence. Si vous avez téléchargé la fonction ou le produit DB2 à partir de Passport Advantage, la clé de licence est incluse dans l'image du CD d'activation. Dans le cadre de Passport Advantage, vous devez télécharger l'image du CD d'activation de *chaque* produit et fonction séparément. Si vous recevez votre produit ou fonction DB2 sur un support physique IBM, la clé de licence se trouve sur le CD-ROM Activation.

Si vous avez acheté un produit DB2 de base, et des fonctions facturées séparément, vous devez appliquer plusieurs clés de licence. Chaque produit DB2 et fonction DB2 possède sa propre clé de licence. Vous devez vous assurer que vous disposez bien des autorisations d'utilisation du logiciel corrects pour les produits et les fonctions DB2 installées. Pour plus de détails, voir les informations en ligne relatives au conditionnement des produits DB2 ou aux fonctions et avantages des produits DB2.

DB2 Personal Edition et DB2 Connect Personal Edition sont des exceptions. Si vous avez installé DB2 Personal Edition ou DB2 Connect Personal Edition, la clé de licence est appliquée automatiquement dans le cadre de l'installation de base.

La gestion des licences pour les produits ou fonctions DB2 s'effectue via :

- le Centre de gestion des licences ou à l'aide de
- la commande `db2licm` de l'outil de gestion des licences.

Pour vous aider à gérer vos licences, un rapport de conformité permet de répertorier la conformité ou la non-conformité des fonctions DB2 avec les autorisations d'utilisation de votre produit. Pour être en conformité avec votre contrat de licence, vous devez appliquer la clé de licence. Cependant, même si la clé de licence n'est pas appliquée, votre produit DB2 continuera de fonctionner sans interruption ni restriction, sauf si vous avez installé une image du produit DB2 à l'essai, ou une image d'installation de groupe de correctifs DB2. Un produit DB2 à l'essai cessera de fonctionner à l'issue de la période d'essai de 90 jours. Si vous avez installé une image d'installation de groupe de correctifs DB2 sur un produit DB2 existant acquis à partir de Passport Advantage, l'image d'installation du groupe de correctifs continuera de fonctionner sans interruption.

Les images du produit DB2 à l'essai fournissent un accès à toutes les fonctions disponibles dans l'édition que vous utilisez. Vous pouvez télécharger une image DB2 à l'essai à partir du site Web des produits à l'essai et de démonstration.

Si vous avez installé un produit DB2 avec une licence à l'essai et souhaitez obtenir une licence complète, vous devez réinstaller le produit. Pour cela, mettez à niveau votre licence. Pour plus de détails, voir Mise à niveau de votre licence DB2.

**Remarque :** Dans le cadre de la structure d'octroi de licence avec unité de valeur par coeur de processeur (PVU), chaque coeur de processeur se verra affecter un nombre d'unités de valeur spécifiques. Vous devez acquérir le nombre total d'unités de valeur de processeur pour chaque coeur de processeur sur lequel les logiciels sont déployés. IBM considère toujours qu'un processeur correspond à chaque coeur de processeur présent sur une puce. Par exemple, une puce double coeur contient deux coeurs de processeur. Chaque logiciel a un prix unique par unité de valeur. Pour déterminer le coût total du déploiement d'un logiciel particulier, multipliez le prix du programme par unité de valeur par le nombre total d'unités de valeur de processeur requises. Le calculateur d'unités de valeur de processeur calcule le nombre total d'unités de valeur de processeur de votre environnement.

---

## Application des licences DB2

L'installation de base d'un produit ou fonction DB2 ne comprend pas l'application d'un certificat de droits de licence. Vous devez appliquer le certificat de droits de licence (action également appelée enregistrement d'une clé de licence) avant d'utiliser la fonction ou le produit DB2.

Si vous souhaitez que la clé de licence de la fonction ou du produit soit ajoutée automatiquement lors de l'installation, vous devez copier la clé de licence dans le répertoire /db2/license de l'image d'installation avant de lancer l'assistant d'installation DB2.

La clé de licence est disponible à partir du produit DB2 ou de l'image du CD d'activation de fonction téléchargée à partir du site Passport Advantage ou à partir du CD d'activation envoyé par IBM dans le coffret incluant le support de distribution physique.

Pour activer les fonctions DB2 ou pour être en conformité avec les autorisations d'utilisation du produit, vous devez :

- Installer une nouvelle clé de licence d'utilisation du produit DB2
- Installer le code DB2 qui va installer les clés de licence appropriées

---

## Mise à niveau d'une licence d'évaluation

Si vous avez installé un produit DB2 avec une licence d'évaluation et que vous souhaitez obtenir une licence complète, vous devez mettre à niveau la clé de licence.

Vous ne pouvez pas utiliser cette méthode pour mettre à niveau un produit DB2 vers un autre.

S'il n'existe aucune version sous licence précédente d'un produit serveur DB2 sur la machine, une image du groupe de correctifs du serveur peut être utilisée pour

installer un des produits du serveur de base de données DB2. Dans ce cas, le produit DB2 installé est considéré comme une licence à l'essai.

Pour mettre à niveau votre licence DB2 :

1. Procurez-vous la clé de licence. La clé de licence peut être obtenue :
  - A partir de l'image du produit ou de la fonction DB2 que vous avez téléchargée depuis Passport Advantage, ou
  - A partir du CD d'activation que vous avez reçu dans le colis du support physique expédié par IBM.
2. Enregistrez la clé de licence via le centre de gestion des licences ou la commande `db2licm`.

---

## Enregistrement d'une clé de licence d'une fonction ou d'un produit DB2 à l'aide du Centre de gestion des licences

La clé de licence peut être obtenue soit du produit DB2 ou de l'image que vous avez téléchargée depuis Passport Advantage, soit du CD d'activation que vous avez reçu dans le colis du support physique expédié par IBM.

Sous Linux ou Windows, vous pouvez enregistrer la clé de licence à l'aide du centre de licences. Sous UNIX, utilisez la commande `db2licm` pour enregistrer une clé de licence.

Sous Linux, le propriétaire de l'instance doit avoir des droits en lecture et en écriture pour le répertoire dans lequel se trouvent les fichiers de licence.

Pour enregistrer une clé de licence DB2 :

1. Démarrez le Centre de contrôle DB2 puis sélectionnez **Centre de gestion des licences** dans le menu **Outils**.
2. Sélectionnez le système pour lequel vous installez une licence. Choisissez une instance sur le système sélectionné. Sélectionnez le produit dans la liste des produits installés. La zone **Produits installés** contient le nom du produit que vous avez installé.
3. Choisissez l'option **Ajouter** dans le menu **Licence**.
4. Dans la fenêtre Ajout d'une licence, sélectionnez le fichier de licence :
  - Sur les serveurs Windows : `x:\db2\license\nom_fichier_licence.lic`
  - Sur les serveurs Linux : `/cd/db2/license/nomfichier_licence.lic`où `x` : ou `/cd` correspond à l'unité ou au point de montage contenant le CD d'activation du produit ou de la fonction DB2.
5. Cliquez sur Appliquer pour ajouter la clé de licence.

---

## Enregistrement d'une clé de licence d'une fonction ou d'un produit DB2 à l'aide de la commande `db2licm`

La clé de licence peut être obtenue soit du produit DB2 ou de l'image que vous avez téléchargée depuis Passport Advantage, soit du CD d'activation que vous avez reçu dans le colis du support physique expédié par IBM.

- Sous les systèmes d'exploitation Windows, si vous êtes administrateur local, enregistrez une clé de licence DB2 en entrant la commande suivante :

```
db2chemin_instance\bin\db2licm -a nom_fichier
```

où *db2chemin\_instance\_* représente l'emplacement de l'instance DB2 et *nom\_fichier* représente le chemin complet du fichier de licence correspondant au produit que vous avez acheté.

- Sous les systèmes d'exploitation Linux ou UNIX, si vous êtes propriétaire de l'installation, enregistrez une clé de licence DB2 en entrant la commande suivante :

```
REPDB2/adm/db2licm -a nomfichier
```

où

– *REPDB2* indique l'emplacement d'installation du produit DB2. Le répertoire d'installation par défaut est :

- Pour AIX, HP-UX ou Solaris : /opt/IBM/db2/V9.5
- Pour Linux : /opt/ibm/db2/V9.5

– *nomfichier* correspond au chemin et au nom du fichier de licence du produit ou de la fonction.

- Sous les systèmes d'exploitation Linux ou UNIX, si vous êtes propriétaire de l'instance ou membre du groupe sysadm, enregistrez une clé de licence DB2 en entrant la commande suivante :

```
RACINEINST/sql1lib/adm/db2licm -a nomfichier
```

où *RACINEINST* correspond au répertoire principal du propriétaire de l'instance et *nomfichier* au chemin et au nom du fichier de licence du produit acheté.

---

## Définition de la procédure de gestion des licences DB2 à l'aide de la commande db2licm

Pour DB2 Connect Enterprise Server Edition , les contrats de licence contrôlent et gèrent le nombre d'utilisateurs qui peuvent se connecter simultanément à un serveur DB2 Connect.

Pour WebSphere Replication Server ou WebSphere Federation Server, les contrats de licence contrôlent et gèrent le nombre de connecteurs à une source de données non DB2.

1. Avant de définir vos règles de licence à l'aide de la commande db2licm, vous avez besoin d'obtenir l'identificateur produit. Pour ce faire, entrez la commande suivante :

```
db2licm -l
```

L'identificateur produit est listé dans la zone Identificateur produit.

2. Pour définir vos règles de licence, choisissez *une* des méthodes suivantes, selon le type des licences achetées. Par exemple :
  - Si vous avez acheté un ensemble de licences WebSphere Replication Server or WebSphere Federation Server Concurrent Connector, entrez la commande suivante :

```
db2licm -c wsfs concurrent
```

ou

```
db2licm -c wsrs concurrent
```

- Si vous avez acheté DB2 Connect Server Concurrent User, entrez la commande suivante :

```
db2licm -p db2consv concurrent
```

---

## Définition de la procédure de gestion des licences DB2 à l'aide du Centre de gestion des licences

Pour DB2 Connect Enterprise Server Edition les contrats de licence contrôlent et gèrent le nombre d'utilisateurs qui peuvent se connecter simultanément à un serveur DB2 Connect. Pour WebSphere Replication Server ou WebSphere Federation Server, les contrats de licence contrôlent et gèrent le nombre de connecteurs à une source de données non DB2.

Pour définir vos règles de licence à l'aide du Centre de gestion des licences, choisissez une des méthodes suivantes selon le type de licences achetées :

1. Dans le Centre de gestion des licences, sélectionnez **Modification** dans le menu **Licence**.
2. Dans la fenêtre Modification de la licence, sélectionnez le type de la licence que vous avez achetée. Par exemple :
  - Si vous avez acheté un ensemble de licences WebSphere Replication Server or WebSphere Federation Server Concurrent Connector, sélectionnez **Connecteur** et entrez le nombre de licences de connecteur acquises.
  - Si vous avez acheté une licence Server Concurrent User DB2 Connect, sélectionnez **Utilisateurs simultanés** ou **Utilisateurs connectés simultanément** et entrez le nombre de licences utilisateur que vous avez achetées.

---

## Contrôle de conformité de la licence DB2

Chaque produit ou fonction DB2 a un fichier de licence associé. La clé de licence doit être enregistrée avant de pouvoir utiliser le produit ou la fonction DB2. Le Centre de gestion des licences affiche les informations produit sur l'écran principal. Les produits DB2 ne possédant pas de licence enregistrée apparaîtront comme non enregistrés dans Type de licence.

Pour vérifier la conformité des licences DB2, vous pouvez générer un rapport de conformité. Le rapport de conformité répertorie les fonctions DB2 qui ne sont pas conformes aux autorisations d'utilisation du produit actuel. Chaque fonction DB2 s'affiche en fonction de son statut :

- En conformité : indication que la fonction a été utilisée et qu'elle dispose d'une licence
- Violation : indiquant que la fonction est utilisée sans licence.

**Remarque :** Certaines fonctionnalités DB2 ne sont disponibles que sous licence dans le cadre de l'achat d'une fonction DB2.

Si vous avez installé une image d'évaluation de produit DB2, vous disposez d'un accès à toutes les fonctions de l'édition que vous utilisez.

Vous pouvez générer un rapport de conformité à l'aide du Centre de gestion des licences ou de la commande db2licm.

- Pour ce faire, sélectionnez Licence → Générer le rapport de conformité.
- Pour générer un rapport de conformité à l'aide de la commande db2licm, entrez la commande suivante à partir de la ligne de commande :
  - Sous Linux et UNIX :

```
chemin_instancedb2/adm/db2licm -g nom_fichier
```

- Pour les systèmes d'exploitation Windows :  
`chemin_instancedb2\bin\db2licm -g nomfichier`

où

- *db2instance\_path* est l'emplacement où a été créée l'instance DB2.
- *nom\_fichier* indique le nom du fichier dans lequel doit être enregistrée la sortie.

Les fonctions DB2 faisant l'objet d'une violation de licence doivent avoir leur clé de licence enregistrée soit via le Centre de gestion des licences, soit à l'aide de la commande `db2licm`. Le Centre de gestion des licences et la commande `db2licm` peuvent être utilisés pour réinitialiser les informations d'utilisation des licences. Pour plus de détails, consultez les liens connexes.

---

## Partie 7. Désinstallation





---

## Chapitre 26. Désinstallation du produit DB2 (Windows)

---

### Désinstallation du produit DB2 (Windows)

Cette section décrit la procédure de suppression complète de votre produit DB2 de votre système d'exploitation Windows. N'effectuez cette opération que si vous n'avez plus besoin des bases de données et des instances DB2 existantes.

Si vous désinstallez la copie par défaut DB2 et que vous avez d'autres copies DB2 sur votre système, vous devez utiliser la commande `db2swtch` pour choisir une nouvelle copie par défaut avant de poursuivre la désinstallation. De plus, si le serveur d'administration de base de données (DAS) est en cours d'exécution sous la copie supprimée, vous devez déplacer le serveur DAS vers une copie qui n'est pas supprimée. Sinon, vous devrez recréer le serveur DAS à l'aide de la commande `db2admin create` après la désinstallation et il sera nécessaire de reconfigurer le serveur DAS pour pouvoir exécuter certaines fonctionnalités.

Pour supprimer votre produit DB2 sous Windows :

1. (Facultatif) Supprimez toutes les bases de données à l'aide du Centre de contrôle ou de la commande `drop database`. Vérifiez que vous n'aurez plus besoin de ces bases de données. Si vous supprimez les bases de données, toutes les données sont perdues.
2. Arrêtez tous les processus et services DB2. Pour ce faire, utilisez le panneau Services Windows ou la commande `db2stop`. Si les processus et services DB2 ne sont pas arrêtés avant la suppression de votre produit DB2, un message d'erreur s'affiche, donnant la liste des processus et services qui conservent des DLL DB2 dans la mémoire.
3. Vous pouvez choisir entre deux options pour supprimer votre produit DB2 :

#### Ajout/Suppression de programmes

Dans le panneau de configuration de Windows, cliquez sur Ajout/Suppression de programmes pour supprimer votre produit DB2. Pour en savoir plus sur la suppression de logiciels de votre système d'exploitation Windows, reportez-vous à l'aide de votre système d'exploitation.

#### db2unins (commande)

Vous pouvez exécuter la commande `db2unins` pour supprimer votre produit DB2. Cette commande permet également de désinstaller plusieurs produits DB2 simultanément à l'aide du paramètre `/p`. Vous pouvez également désinstaller en mode silencieux des produits DB2 en utilisant le paramètre `/u` qui va supprimer les produits DB2 indiqués dans le fichier de réponses. Pour plus d'informations, voir la rubrique consacrée à la commande `db2unins`.

Malheureusement, votre produit DB2 ne peut pas toujours être supprimé avec la fonction Ajout/Suppression de programmes du Panneau de configuration ou à l'aide de la commande `db2unins /p` ou de la commande `db2unins /u`. L'option de désinstallation suivante doit être utilisée UNIQUEMENT en cas d'échec des méthodes décrites ci-dessus.

Pour forcer la suppression de toutes les copies de DB2 de votre système Windows, exécutez la commande `db2unins /f`. Cette commande va exécuter une désinstallation forcée simple de TOUTES les copies de DB2 du système. A l'exception des données utilisateur, telles que les bases de données DB2, tout sera supprimé automatiquement.

---

## Désinstallation d'un produit DB2 au moyen d'un fichier réponses (Windows)

Avant de démarrer la désinstallation, vérifiez les points suivants :

- Vous disposez de tous les comptes utilisateur requis pour effectuer la désinstallation.
- Tous les processus DB2 sont arrêtés.

Pour effectuer une désinstallation en mode silencieux de tous les produits DB2 (ou uniquement des produits sélectionnés) dans une copie DB2, utilisez la commande `db2unins` avec l'option `-u`.

Si vous avez des produits DB2 installés dans plusieurs chemins, vous devez exécuter cette commande séparément pour chaque chemin d'installation. Un fichier réponses modèle, `db2un.rsp`, est disponible sur le DVD du produit DB2 dans le répertoire `db2/windows/samples`.

Pour effectuer une désinstallation :

1. Personnalisez le fichier réponses `db2un.rsp`. Pour activer un élément dans le fichier réponses, supprimez l'astérisque (\*) placé à gauche du mot clé. Remplacez ensuite le paramètre actuel à droite de la valeur par le nouveau paramètre. Les paramètres acceptés sont listés à droite du signal égal (=).
2. Exécutez la commande `db2unins`. Par exemple, `db2unins -u c:\db2un.rsp`. La commande `db2unins` se trouve sous le répertoire `SQLLIB/BIN`.
3. Lisez les messages du fichier journal une fois la désinstallation terminée.

---

## Chapitre 27. Désinstallation d'un produit DB2 (Linux et UNIX)

Cette section décrit la procédure de suppression d'un produit DB2 de votre système d'exploitation Linux ou UNIX.

Les opérations qui y sont décrites ne sont pas obligatoires pour l'installation d'une nouvelle version d'un produit DB2. Chaque version d'un produit DB2 sous Linux ou UNIX a son propre chemin d'installation et peut donc cohabiter avec d'autres versions sur le même ordinateur.

**Remarque :** Cette rubrique concerne les produits DB2 installés avec les droits root. Une rubrique spécifique explique comment désinstaller les produits DB2 installés sans droits root.

Pour supprimer votre produit DB2, procédez comme suit :

1. Facultatif : Supprimez toutes les bases de données. Pour ce faire, utilisez le Centre de contrôle ou la commande `drop database`. Les fichiers des bases de données restent intacts sur les systèmes de fichiers lorsque vous supprimez une instance sans avoir au préalable supprimé les bases de données.
2. Arrêtez le serveur d'administration DB2. Consultez le manuel *Serveurs DB2 - Guide d'initiation* .
3. Supprimez le serveur d'administration DB2 ou exécutez la commande `dasupdt` pour mettre à jour le serveur d'administration DB2 dans un autre chemin d'installation. Pour supprimer le serveur d'administration DB2, consultez le manuel *Serveurs DB2 - Guide d'initiation*.
4. Arrêtez toutes les instances DB2. Reportez-vous au manuel *Serveurs DB2 - Guide d'initiation* .
5. Supprimez les instances DB2 ou exécutez la commande `db2iupdt` pour mettre à jour les instances dans un autre chemin d'installation. Pour supprimer les instances DB2, consultez le manuel *Serveurs DB2 - Guide d'initiation*.
6. Supprimez les produits DB2. Reportez-vous au manuel *Serveurs DB2 - Guide d'initiation*.

---

### Arrêt du serveur d'administration DB2 (Linux et UNIX)

Vous devez arrêter le serveur d'administration DB2 (DAS) avant de supprimer votre produit DB2.

Lors de la désinstallation d'un produit DB2, vous devez supprimer le serveur d'administration DAS si vous supprimez la dernière copie DB2 Version 9.5. Si vous avez d'autres copies de DB2 Version 9.5, nous vous recommandons d'exécuter la commande `dasupdt` pour associer le serveur d'administration à une autre copie de DB2. Si vous décidez de supprimer le serveur d'administration, vous devez d'abord l'arrêter.

**Remarque :** Cette rubrique ne concerne que les installations root des produits DB2.

Pour arrêter le serveur d'administration DB2, procédez comme suit :

1. Connectez-vous en tant que propriétaire du serveur d'administration DB2.
2. Arrêtez le serveur d'administration DB2 à l'aide de la commande `db2admin stop`.

---

## Suppression du serveur d'administration DB2 (Linux et UNIX)

Si vous supprimez votre dernière copie de DB2 version 9, vous pouvez supprimer le serveur d'administration DB2 (DAS) avant de supprimer votre produit DB2.

Si vous supprimez une copie DB2 version 9, mais que vous avez d'autres copies DB2 version 9 installées, vous pouvez exécuter la commande `dasupdt` à partir de la copie de DB2 à laquelle vous souhaitez associer le serveur d'administration DB2 (DAS).

**Remarque :** Cette tâche ne concerne que les produits DB2 installés avec les droits root.

Pour supprimer le serveur d'administration DAS :

1. Connectez-vous en tant qu'utilisateur root.
2. Arrêtez le serveur d'administration DAS :  
`db2admin stop`
3. Supprimez le serveur d'administration DAS en entrant la commande suivante :  
`DB2DIR/instance/dasdrop`

où *DB2DIR* est l'emplacement que vous avez spécifié lors de l'installation de DB2. Le chemin d'installation par défaut pour UNIX est `/opt/IBM/db2/V9.5`. Le chemin d'installation par défaut pour Linux est `/opt/ibm/db2/V9.5`.

---

## Arrêt des instances root (Linux et UNIX)

Vous devez d'abord arrêter toutes les instances DB2 associées à la copie DB2 que vous désinstallez. La désinstallation de la copie actuelle ne devrait pas avoir d'incidence sur les instances qui sont associées à d'autres copies DB2.

**Remarque :** Cette rubrique concerne les produits DB2 installés avec les droits root. Pour arrêter les instances DB2 installées sans droits root, reportez-vous à la rubrique «Arrêt d'instances non root Linux et UNIX», à la page 253.

Pour arrêter une instance DB2, procédez comme suit :

1. Connectez-vous en tant qu'utilisateur root.
2. Obtenez la liste de tous les noms de toutes les instances DB2 associées à votre copie DB2 actuelle en entrant la commande suivante :  
`DB2DIR/bin/db2ilist`

où *REPDDB2* est l'emplacement indiqué au cours de l'installation de DB2 version 9. Le chemin d'installation par défaut pour UNIX est `/opt/IBM/db2/V9.5`. Le chemin d'installation par défaut pour Linux est `/opt/ibm/db2/V9.5`.

3. Exécutez le script de démarrage s'il n'est pas inclus dans `.profile`.

```
. INSTHOME/sqllib/db2profile (shells bash, Bourne ou Korn)
source INSTHOME/sqllib/db2cshrc (shell C)
```

où *INSTHOME* est le répertoire personnel de l'instance.

4. Nous vous recommandons d'enregistrer les fichiers suivants :
  - Le fichier de configuration du gestionnaire de bases de données, `$HOME/sqllib/db2system`
  - Le fichier de configuration des noeuds, `$HOME/sqllib/db2nodes.cfg`

- Les fonctions définies par l'utilisateur ou les applications de procédures mémorisées isolées dans \$HOME/sqllib/fonction
5. Arrêtez le gestionnaire de bases de données DB2 en entrant la commande `db2stop force`.
  6. Vérifiez que l'instance est arrêtée à l'aide de la commande `db2 terminate`.
  7. Répétez cette procédure pour chacune des instances.

---

## Suppression des instances DB2 (Linux et UNIX)

Cette rubrique explique comment supprimer certaines ou toutes les instances de votre système.

**Remarque :** Cette tâche ne concerne pas les installations non root. Pour supprimer une instance non root, vous devez désinstaller votre produit DB2.

Si vous supprimez votre dernière copie de DB2 version 9, vous pouvez supprimer les instances DB2 avant de supprimer votre produit DB2. Si vous supprimez une copie DB2 version 9, mais que vous avez d'autres copies DB2 version 9 installées, vous pouvez exécuter la commande `db2iupdt` à partir de la copie de DB2 à laquelle vous souhaitez associer les instances de DB2.

Une fois qu'une instance est retirée, vous pouvez utiliser les bases de données DB2 appartenant à l'instance si vous les avez cataloguées sous une autre instance de la même version. Même si vous supprimez l'instance, les bases de données sont intactes et vous pouvez les utiliser à nouveau sauf si les fichiers de base de données sont expressément supprimés.

Supprimez les instances DB2 uniquement si vous n'envisagez pas d'utiliser les produits DB2 ou si vous ne souhaitez pas migrer d'instances existantes vers une version ultérieure du produit DB2. La migration nécessite que les deux versions DB2, la nouvelle et l'ancienne, soient installées. Vous ne pouvez pas migrer d'instance si la copie DB2 à laquelle elle est associée a été supprimée.

Pour supprimer une instance, procédez comme suit :

1. Connectez-vous en tant qu'utilisateur root.
2. Facultatif : Si vous êtes certain que vous n'avez plus besoin des données des bases de données associées, vous pouvez supprimer les fichiers de bases de données des systèmes ou supprimer les bases de données avant de supprimer l'instance.
3. Supprimez l'instance en entrant la commande suivante :

```
DB2DIR/instance/db2idrop Nom_instance
```

où *DB2DIR* est l'emplacement que vous avez spécifié pendant l'installation de DB2. Le chemin d'installation par défaut pour UNIX est `/opt/IBM/db2/V9.5`. Le chemin d'installation par défaut pour Linux est `/opt/ibm/db2/V9.5`.

La commande `db2idrop` supprime l'entrée de l'instance de la liste des instances et supprime le répertoire `INSTHOME/sqllib`, où *INSTHOME* est le répertoire personnel de l'instance et *Nom\_instance* le nom de connexion de l'instance. Si vous stockez des fichiers dans le répertoire `/sqllib`, ces fichiers seront supprimés par cette action. Si vous souhaitez conserver ces fichiers, vous devez en faire une copie avant de supprimer l'instance.

4. Facultatif : En tant qu'utilisateur root, supprimez l'ID utilisateur et le groupe du propriétaire de l'instance (s'ils ne sont utilisés que pour cette instance). Ne les supprimez pas si vous envisagez de recréer l'instance ultérieurement.

**Remarque :** Cette étape est facultative, car le propriétaire de l'instance et le groupe de propriétaires d'instances peuvent être utilisés à d'autres fins.

---

## Suppression des produits DB2 à l'aide de la commande `db2_deinstall` ou `doce_deinstall` (Linux et UNIX)

Cette section indique les étapes permettant de supprimer les produits DB2 ou composants DB2 à l'aide de la commande `db2_deinstall`. La commande `db2_deinstall` supprime tous les produits DB2 de votre système. La commande `doce_deinstall` supprime le centre de documentation DB2 qui se trouve dans le même chemin d'installation que l'outil `doce_deinstall`. Cette commande n'est disponible que sous les systèmes d'exploitation Linux.

Avant de supprimer des produits DB2 de votre système, vérifiez que vous avez effectué les tâches décrites à la rubrique Chapitre 27, «Désinstallation d'un produit DB2 (Linux et UNIX)», à la page 249

### Remarque :

- Cette rubrique concerne les produits DB2 installés avec les droits root. Pour désinstaller des produits DB2 qui ont été installés sans droits root, consultez Chapitre 28, «Désinstallation de produits DB2 non root (Linux et UNIX)», à la page 253
- Vous ne pouvez pas supprimer les produits DB2 à l'aide d'un utilitaire de système d'exploitation natif, tel que rpm ou SMIT.
- La commande `doce_deinstall` n'est disponible que sous Linux x32 et x64.

Pour supprimer **TOUS** les produits DB2 à partir d'un chemin d'accès spécifique :

1. Connectez-vous en tant qu'utilisateur root.
2. Placez-vous dans le chemin où se trouvent les produits DB2. Pour localiser le chemin du produit DB2 à supprimer, consultez «Liste des produits DB2 installés sur le système (Linux et UNIX)», à la page 167.
3. Exécutez l'une des commandes suivantes :
  - Pour supprimer une fonction d'un produit DB2 installé sur l'emplacement actuel, exécutez la commande `db2_deinstall -F` à partir du répertoire `DB2DIR/install`
  - Pour supprimer tous les produits DB2 installés sur l'emplacement actuel, exécutez la commande `db2_deinstall -a` à partir du répertoire `DB2DIR/install`
  - Pour supprimer le centre de documentation de DB2 de l'emplacement actuel, exécutez la commande `doce_deinstall -a` à partir du répertoire `DB2DIR/doc/install`

où `DB2DIR` est l'emplacement que vous avez spécifié lorsque vous avez installé votre produit DB2.

---

## Chapitre 28. Désinstallation de produits DB2 non root (Linux et UNIX)

Cette section décrit la procédure de suppression de produits DB2 non root sous Linux ou UNIX.

**Remarque :** Cette tâche concerne les produits DB2 installés sans droits root. Pour désinstaller les produits DB2 installés avec droits root, reportez-vous à la rubrique Chapitre 27, «Désinstallation d'un produit DB2 (Linux et UNIX)», à la page 249.

Les installations non root de produits DB2 se désinstallent de la même manière que les installations root. Il existe cependant des différences importantes, qui sont détaillées dans les sous-tâches ci-après.

Pour supprimer votre produit DB2, procédez comme suit :

1. Arrêtez votre instance non root
2. Supprimez votre produit DB2

---

### Arrêt d'instances non root Linux et UNIX)

Vous devez arrêter votre instance non root avant de désinstaller votre produit DB2.

**Remarque :** Cette tâche concerne les produits DB2 installés avec les droits non root. Pour arrêter les instances DB2 installées en tant qu'utilisateur non root, consultez «Arrêt des instances root (Linux et UNIX)», à la page 250.

Pour arrêter une instance DB2, procédez comme suit :

1. Connectez-vous en tant que propriétaire de l'instance non root.
2. Exécutez le script de démarrage s'il n'est pas inclus dans `.profile`.

```
. $HOME/sqllib/db2profile (shells bash, Bourne et Korn)
$HOME/sqllib/db2cshrc (shell C)
```

où `$HOME` correspond à votre répertoire personnel.

3. Vous voudrez peut-être conserver certains fichiers :
  - Le fichier de configuration du gestionnaire de bases de données, `db2system`.
  - Le fichier de configuration utilisé pour activer les fonctions root avant d'exécuter `db2rfe`.
  - Les fonctions définies par l'utilisateur ou les applications de procédures stockées isolées dans `$HOME/sqllib/function`.
4. Arrêtez le gestionnaire de bases de données DB2 en entrant la commande `db2stop force`.
5. Vérifiez que l'instance est arrêtée à l'aide de la commande `db2 terminate`.

---

## Suppression de produits DB2 non root à l'aide de la commande db2\_deinstall (Linux et UNIX)

Cette section indique les étapes permettant de supprimer les produits et composants DB2 non root à l'aide de la commande db2\_deinstall.

Vous devez arrêter l'instance non root avant d'exécuter la commande db2\_deinstall.

### Remarque :

- Cette tâche concerne les produits DB2 installés sans droits root. Une tâche spécifique traite de la désinstallation de produits DB2 installés avec les droits root.
- Tout comme les utilisateurs root, les utilisateurs non root peuvent exécuter la commande db2\_deinstall pour désinstaller des produits DB2. La commande db2\_deinstall appliquée aux installations non root dispose des mêmes options que pour les installations root, plus une : **-f sqllib**.
- Sachez que l'exécution de la commande db2\_deinstall en tant qu'utilisateur non root a pour effet de désinstaller le produit DB2 *et* de supprimer l'instance non root. Pour les installations root, l'exécution de la commande db2\_deinstall ne fait que désinstaller les fichiers du programme DB2.
- Vous ne pouvez pas supprimer les produits DB2 à l'aide d'un utilitaire de système d'exploitation natif, tel que rpm ou SMIT.

Pour désinstaller un produit DB2 installé par un utilisateur non root :

1. Connectez-vous avec l'ID utilisateur qui a servi à installer le produit DB2.
2. Placez-vous dans le répertoire \$HOME/sqllib/install, où \$HOME correspond à votre répertoire personnel.
3. Exécutez la commande db2\_deinstall.

### Remarque :

- Si vous exécutez la commande db2\_deinstall avec l'option **-a**, les fichiers programme DB2 sont supprimés, mais les fichiers de configuration sont placés dans un répertoire de sauvegarde appelé sqllib\_bk.
- Si vous exécutez la commande db2\_deinstall avec l'option **-a -f sqllib**, tout le sous-répertoire sqllib de votre répertoire personnel sera supprimé. Si vous souhaitez conserver certains fichiers du répertoire sqllib, copiez-les dans un autre répertoire avant d'exécuter la commande db2\_deinstall **-a -f sqllib**.
- Tout comme pour les installations root, l'exécution de la commande db2\_deinstall avec l'option **-F** sur une installation non root permet à un utilisateur non root de supprimer des fonctions DB2 spécifiques. Avec les installations non root, vous pouvez en outre supprimer des fonctions DB2 spécifiques en exécutant la commande db2nrupdt.



---

## Chapitre 29. Désinstallation de plusieurs copies DB2 et de copies d'interface client de base de données IBM

### Sous Linux et UNIX

Exécutez la commande `db2_deinstall` à partir de la version DB2 que vous utilisez. La commande `db2_deinstall` désinstalle les produits ou les fonctions DB2 installés sur le même chemin d'installation que l'outil `db2_deinstall`.

La commande `db2_deinstall` est également disponible sur le DVD du produit DB2. La version du produit que vous désinstallez doit correspondre à la version du produit sur le DVD DB2. Si vous n'indiquez pas le paramètre `-b` lorsque vous exécutez la commande `db2_deinstall` à partir du DVD DB2, le chemin d'installation vous est demandé.

Exécutez la commande `db2ls` pour afficher la liste des produits et fonctions DB2 installés. Si plusieurs instances sont actuellement associées à une version de DB2, cette version de DB2 ne peut pas être désinstallée.

### Sous Windows

Pour désinstaller des versions de DB2 sous Windows, vous avez le choix entre deux méthodes :

- Utiliser l'applet Windows Ajouter/Supprimer un programme.
- Exécuter la commande `db2unins` à partir du répertoire de la version de DB2 installée.

### Remarque :

- Vous pouvez désinstaller DB2 même s'il existe des instances associées à des versions de DB2. Si vous procédez à cette désinstallation, les informations relatives aux instances seront supprimées lors de la désinstallation de DB2. Par conséquent, soyez extrêmement prudent lors de la gestion, la récupération et la désinstallation des instances.
- Si plusieurs copies de la version 9 sont installées, vous ne pourrez pas supprimer celle par défaut. Si vous souhaitez supprimer la version de DB2 par défaut, vous devrez basculer la copie DB2 par défaut vers une autre copie de DB2 avant la désinstallation. Pour plus d'informations sur le changement de copie de DB2 par défaut, voir la commande `db2swtch`.

Désinstallation de plusieurs copies DB2 lorsque ces copies et IBM Data Server Driver se trouvent sur votre machine

### DB2 version 9.5

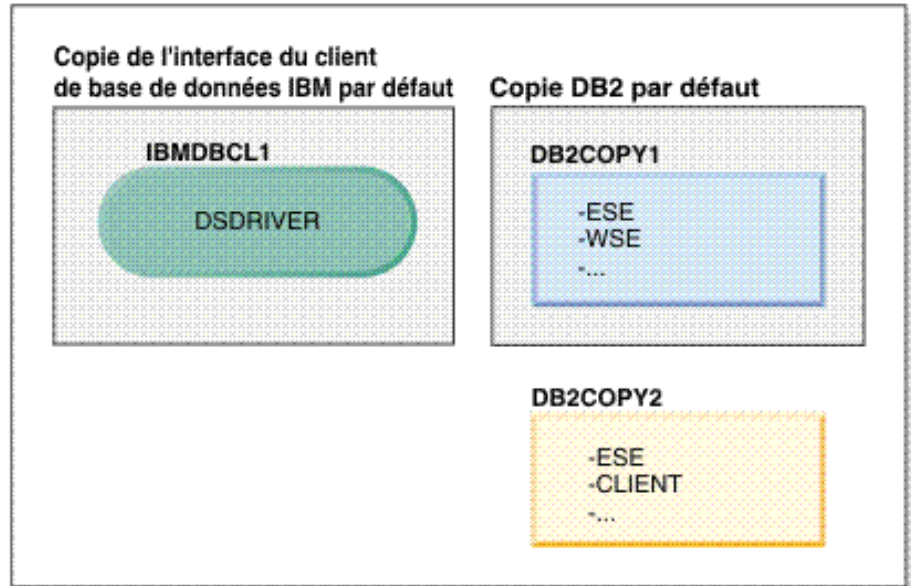

### Légende

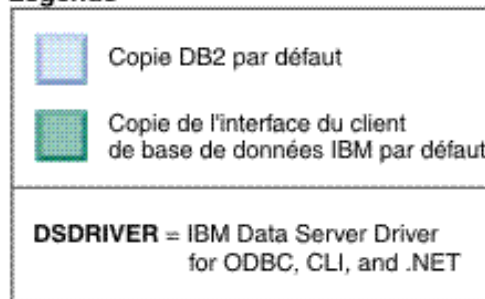

Dans le scénario présenté ici, IBMDBCL1 correspond à la copie de l'interface client de base de données IBM par défaut, DB2COPY1 à la copie DB2 par défaut et il existe une autre copie DB2 (DB2COPY2).

## DB2 version 9.5

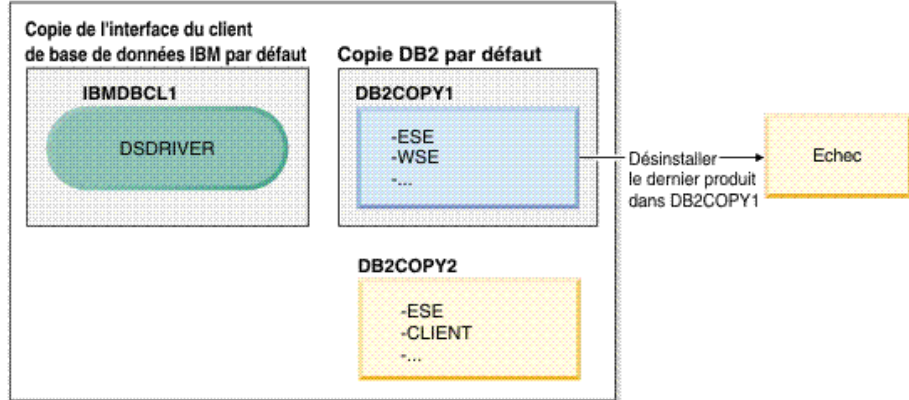

### Légende

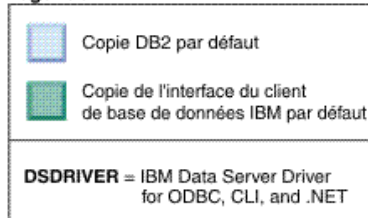

Vous avez décidé de désinstaller toutes les copies DB2 qui ne font pas partie de DB2COPY1. Lorsque vous tentez de désinstaller la dernière copie DB2 dans DB2COPY1, la demande de désinstallation n'aboutira pas car il s'agit de la copie DB2 par défaut.

Avant de désinstaller le dernier des produits DB2 restants dans la copie DB2 par défaut et s'il existe une autre copie DB2 sur votre système, vous devez changer de copie DB2 par défaut.

## DB2 version 9.5

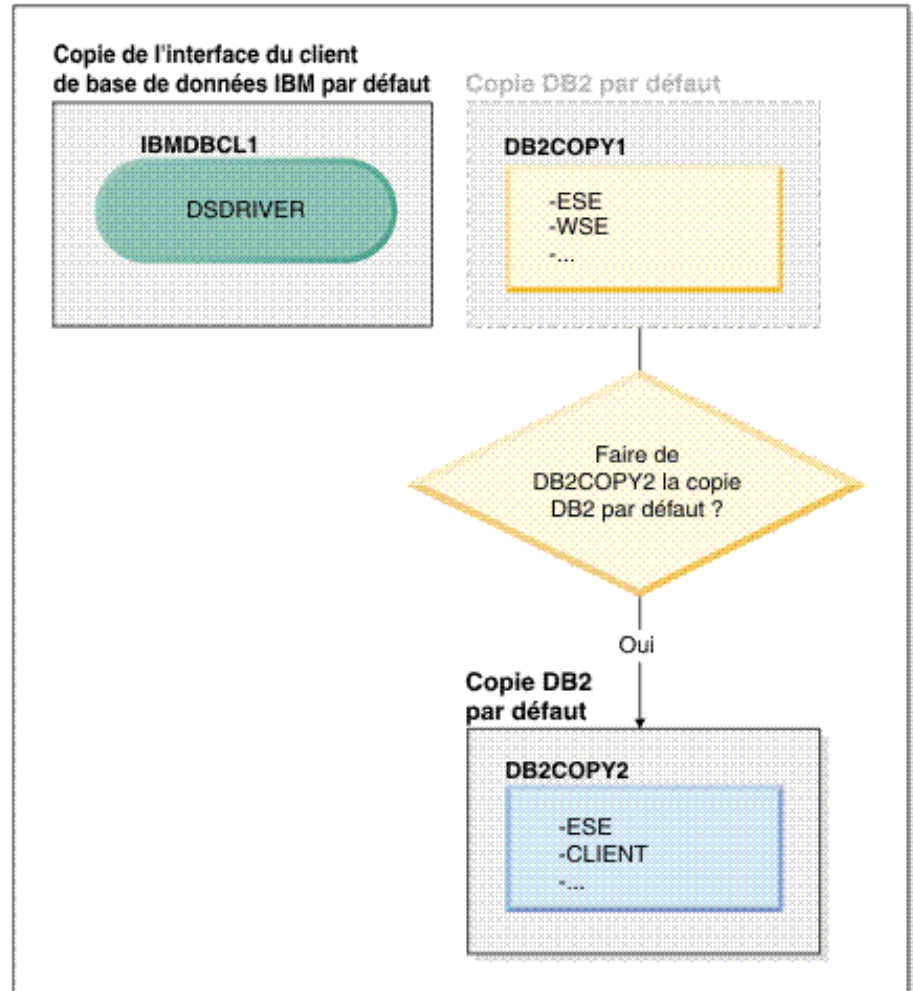

### Légende

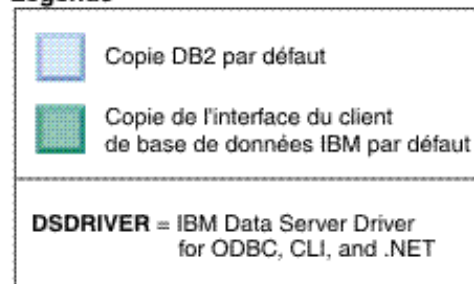

Pour changer de copie par défaut, utilisez la commande `db2swtch` sans argument (Windows uniquement) pour lancer l'assistant de sélection de l'interface du client de base de données IBM. L'assistant affiche tous les candidats possibles lors du choix d'une nouvelle valeur par défaut.

Dans ce cas, vous pouvez choisir `DB2COPY2` en tant que copie DB2 par défaut.

Une fois que vous avez fait de `DB2COPY2` la copie DB2 par défaut, vous pouvez demander la désinstallation du dernier produit dans `DB2COPY1`.

## DB2 version 9.5

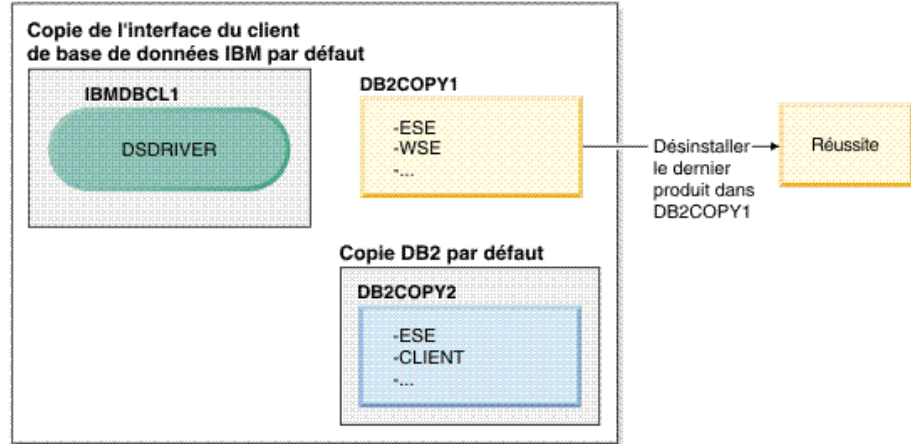

### Légende

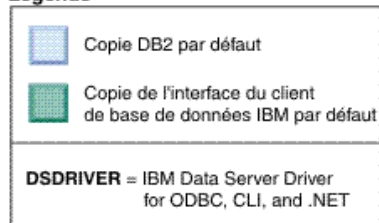

Etant donné que DB2COPY1 n'est plus la copie DB2 par défaut, la demande de désinstallation aboutit.

### Désinstallation des copies IBM Data Server Driver lorsque seules ces copies se trouvent sur votre machine

Vous pouvez ensuite avoir plusieurs pilotes DSDRIVER installés. La copie d'interface client de base de données IBM par défaut est unique. Vous pouvez choisir de désinstaller le pilote DSDRIVER qui est la copie de l'interface du client de base de données IBM par défaut.

## DB2 version 9.5

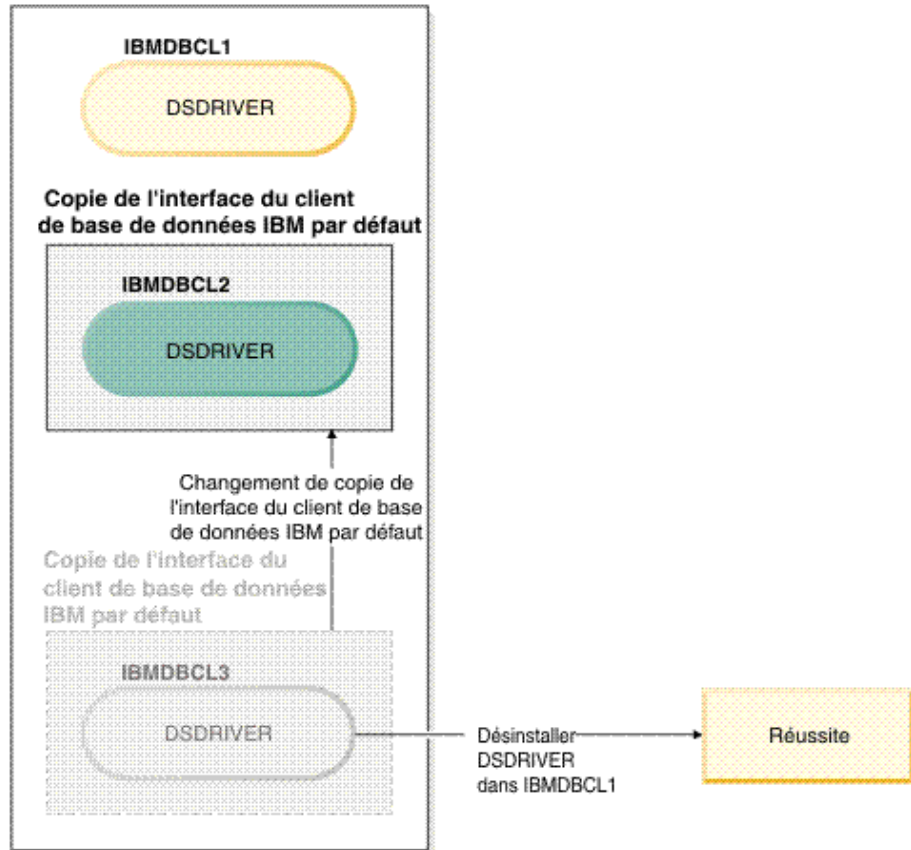

### Légende

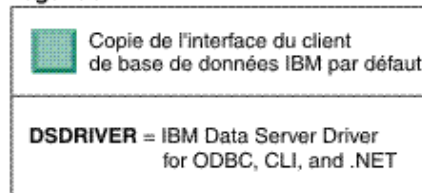

Lorsque vous désinstallez la copie de l'interface du client de base de données IBM, le gestionnaire de bases de données effectue un choix parmi les pilotes DSDRIVER restants et décide que l'un d'entre eux sera la nouvelle copie d'interface client de base de données IBM par défaut. Sauf si vous changez de valeur par défaut avant d'avoir demandé la désinstallation, vous ne contrôlez pas quel pilote DSDRIVER sera le nouveau pilote par défaut. (S'il existe un seul autre pilote DSDRIVER en plus de la valeur par défaut d'origine, vous savez alors quel pilote DSDRIVER le gestionnaire de bases de données va choisir. Si plusieurs pilotes DSDRIVER sont installés en plus de la valeur par défaut d'origine, vous ne savez pas quel pilote DSDRIVER le gestionnaire de bases de données va choisir).

Désinstallation de copies IBM Data Server Driver lorsque ces dernières et les copies DB2 se trouvent sur votre machine

### DB2 version 9.5

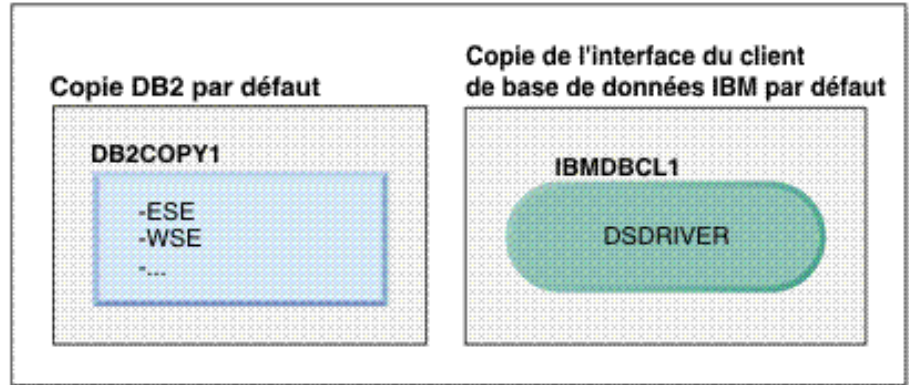

### Légende

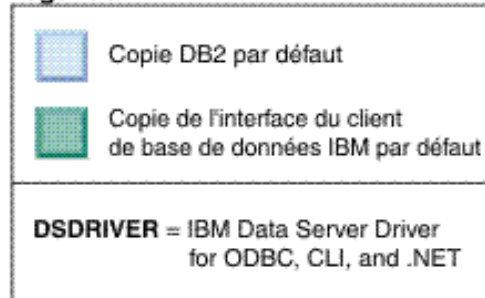

Dans le scénario présenté ici, DB2COPY1 est la copie DB2 par défaut et IBMDBCL1 est la copie de l'interface du client de base de données IBM par défaut.

Vous décidez de désinstaller le pilote DSDRIVER dans IBMDBCL1.

### DB2 version 9.5

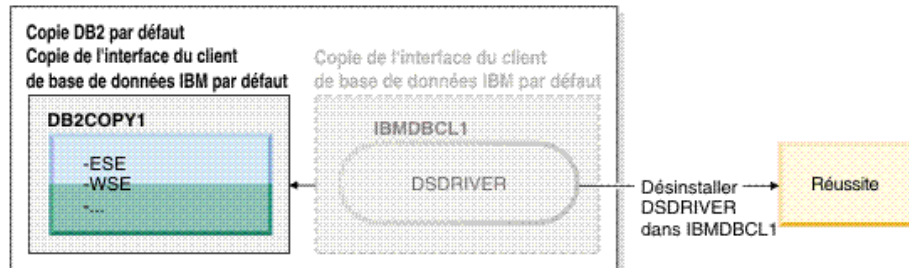

### Légende

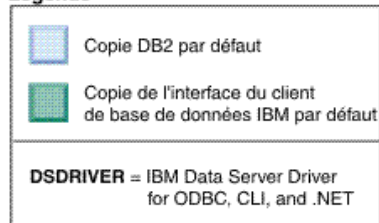

Lors de la demande de désinstallation, la copie de l'interface du client de base de données IBM par défaut est changée automatiquement par le gestionnaire de bases de données, de telle sorte que DB2COPY1 devienne à la fois la copie DB2 par défaut et la copie de l'interface du client de base de données IBM par défaut. (La situation est identique s'il existe plusieurs copies DB2 sur la machine.)



---

## Chapitre 30. Suppression de groupes de correctifs DB2

La suppression d'un groupe de correctifs entraîne la suppression complète du produit DB2 installé.

Sous Windows, après installation d'un groupe de correctifs, vous ne pouvez pas revenir au groupe de correctifs précédent, à moins de désinstaller le groupe de correctifs actuel, puis d'installer le groupe de correctifs précédent.

Sous Linux ou UNIX, après installation d'un groupe de correctifs, vous pouvez revenir au groupe de correctifs précédent sans avoir à désinstaller le groupe de correctifs actuel.

Pour supprimer un groupe de correctifs, vous devez vous connecter sous l'ID utilisé pour l'installer.

Pour plus d'informations sur la suppression d'un groupe de correctifs DB2, consultez le fichier `readme` du groupe de correctifs DB2 concerné. Vous pouvez accéder et télécharger le dernier groupe de correctifs DB2 à partir du site Web de support DB2 à l'adresse <http://www.ibm.com/software/data/db2/udb/support.html>.

---

### Désinstallation de groupes de correctifs

Pour les systèmes d'exploitation Linux et UNIX, vous pouvez revenir à un niveau de groupe de correctifs antérieur en réinstallant un groupe de correctifs précédent. Sous Windows, après installation d'un groupe de correctifs, vous ne pouvez pas revenir au groupe de correctifs précédent, à moins de désinstaller le groupe de correctifs actuel, puis d'installer le groupe de correctifs précédent.

1. Sous Linux ou UNIX, pour désinstaller un groupe de correctifs, utilisez la commande `installFixPack` avec l'option force (-f) pour ignorer le contrôle de niveau. La commande doit être exécutée à partir d'une image de groupe de correctifs antérieur. Par exemple :

```
./installFixPack -f niveau -b REPDB2
```

où

- *niveau* correspond au groupe de correctifs de niveau le plus ancien
  - *REPDB2* correspond à l'emplacement du produit DB2 que vous souhaitez placer à un niveau inférieur de groupe de correctifs.
2. Sur le système d'exploitation Windows, pour désinstaller un groupe de correctifs, utilisez la fenêtre Ajout/Suppression de programmes, accessible via le panneau de configuration Windows. Pour en savoir plus sur la suppression de logiciels de votre système d'exploitation Windows, reportez-vous à l'aide de votre système d'exploitation.



---

## Chapitre 31. Désinstallation des applications Web DB2

---

### Annulation du déploiement de l'application DB2WebServices

Pour désinstaller l'application DB2WebServices, entrez la commande suivante :

- Sous Linux et UNIX :

```
db2ws_undeploy.sh -user utilisateur_db -password motdepasse_db
```

- Sous Windows :

```
db2ws_undeploy.bat -user utilisateur_db -password motdepasse_db
```

où :

- *utilisateur\_db* est l'ID utilisateur servant à la connexion à la base de données.
- *motdepasse\_db* est le mot de passe à utiliser avec l'ID utilisateur pour la connexion à la base de données.

#### Remarques sur la réinstallation de l'application DB2WebServices

Si l'application DB2WebServices a été désinstallée et que vous avez besoin de la réinstaller, procédez comme suit :

1. Placez-vous dans le répertoire approprié :
  - Linux et UNIX : `chemin_install_ServeurApp/DB2WebServices/bin`
  - Windows : `Chemin_installation_AppServer\DB2WebServices\bin`
2. Exécutez la commande suivante :
  - Linux et UNIX : `db2ws_deploy.sh -db dbname -dbuser dbuser -dbpassword dbpassword`
  - Windows : `db2ws_deploy -db dbname -dbuser dbuser -dbpassword dbpassword`

---

### Désinstallation de DB2 Embedded Application Server

Si vous n'avez plus besoin du serveur d'applications, vous pouvez le supprimer de votre système.

Le programme de désinstallation du serveur d'applications fait référence aux produits DB2, par conséquent le serveur ou le client DB2 ne doit pas être installé avant la désinstallation du serveur d'applications.

- Pour désinstaller DB2 Embedded Application Server sous Linux ou UNIX :

1. Connectez-vous au serveur DB2 avec les droits **root**.

2. Exécutez les commandes suivantes :

```
. /INSTANCE_PERSO/sql1lib/db2profile
```

où *INSTANCE\_PERSO* est le répertoire personnel de l'instance spécifiée lors de l'installation de DB2 Embedded Application Server.

3. Placez-vous dans le répertoire suivant :

```
CHEMIN_INSTALLATION_APPSERVER/uninstall/db2appserveruninstall
```

où *CHEMIN\_INSTALLATION\_APPSERVER* est le répertoire dans lequel vous avez installé DB2 Embedded Application Server.

4. Exécutez la commande suivante : `db2appserveruninstall`.

5. Pour supprimer l'entrée de registre et le répertoire du système de fichiers :
  - Placez-vous dans le répertoire `db2_install_path/bin`.
  - Pour afficher le contenu des registres, exécutez la commande
 

```
./db2greg -dump
```

Voici l'entrée d'EAS :

```
S,DB2EAS,6.1.0.7,chemin_installation_AppServer,,,,,
```

où `chemin_installation_AppServer` est l'emplacement où est installé EAS.

- Exécutez la commande suivante :
 

```
db2greg -delservrec service=DB2EAS,version=6.1.0.7,installpath=chemin_installation_AppServer
```

où `chemin_installation_AppServer` est le chemin où est installé EAS.

- Supprimez le répertoire du système de fichiers dans lequel EAS est installé.

Si l'installation échoue, un message d'erreur est renvoyé. Tous les messages sont placés dans le fichier journal `db2appserveruninstall.log` se trouvant dans le répertoire indiqué par la variable d'environnement `TEMP`.

- Pour désinstaller DB2 Embedded Application Server sous Windows :
  1. Connectez-vous au serveur DB2 en tant qu'utilisateur avec des droits **Administrateur** sur les systèmes d'exploitation Windows.
  2. Exécutez les commandes suivantes :
 

```
CHEMIN_INSTALLATION_APPSERVER\db2appserveruninstall.exe
```

 où `CHEMIN_INSTALLATION_APPSERVER` correspond au répertoire dans lequel vous avez installé le serveur d'applications intégré DB2.
  3. Placez-vous dans le répertoire suivant :
 

```
CHEMIN_INSTALLATION_APPSERVER\uninstall\db2appserveruninstall
```

 où `CHEMIN_INSTALLATION_APPSERVER` est le répertoire dans lequel vous avez installé DB2 Embedded Application Server.
  4. Exécutez la commande suivante : `db2appserveruninstall.exe`.
  5. Pour supprimer l'entrée de registre et le répertoire du système de fichiers :
    - Exécutez `regedit` pour supprimer la clé `DB2EAS` se trouvant sous **HKEY\_LOCAL\_MACHINE** → **SOFTWARE** → **IBM** → **DB2EAS**.
    - Supprimez le répertoire du système Windows dans lequel EAS a été installé.

---

## Partie 8. Annexes



---

## **Annexe A. Informations sur le conditionnement et les produits de DB2 Version 9**

Pour plus d'informations sur le produit DB2 Version 9 et son conditionnement, consultez la page Web <http://www-1.ibm.com/support/docview.wss?rs=73&uid=swg21219983>.





---

## Annexe B. Présentation des informations techniques DB2

Les informations techniques relatives à DB2 sont disponibles via les méthodes et outils suivants :

- centre de documentation DB2
  - Rubriques (tâches, concepts et référence)
  - Aide sur les outils DB2
  - Exemples de programmes
  - Tutoriels
- Manuels DB2
  - Fichiers PDF (téléchargeables)
  - Fichiers PDF (se trouvant sur le DVD des documents PDF DB2)
  - Manuels imprimés
- Aide sur les lignes de commande
  - Aide sur la commande
  - Aide sur le message

**Remarque :** Les rubriques du centre de documentation DB2 sont mises à jour plus régulièrement que les fichiers PDF ou les manuels en version papier. Pour avoir accès aux informations les plus récentes, installez les mises à jour de la documentation dès qu'elles sont disponibles ou consultez le centre de documentation DB2 sur le site [ibm.com](http://www.ibm.com).

Vous pouvez accéder à des informations techniques DB2 supplémentaires, telles que les notes techniques, les livres blancs et les Redbooks IBM en ligne sur le site [ibm.com](http://www.ibm.com). Accédez au site de la bibliothèque des logiciels de gestion des informations DB2 à l'adresse <http://www.ibm.com/software/data/sw-library/>.

### Commentaires sur la documentation

Nous accordons une grande importance à vos commentaires sur la documentation DB2. Si vous avez des suggestions permettant d'améliorer la documentation DB2, envoyez un message électronique à [db2docs@ca.ibm.com](mailto:db2docs@ca.ibm.com). L'équipe de documentation DB2 lit tous les commentaires mais ne peut pas vous répondre directement. Indiquez des exemples précis, lorsque cela est possible, afin que nous puissions mieux comprendre vos préoccupations. Si vous avez des commentaires sur une rubrique ou un fichier d'aide spécifique, indiquez le titre de la rubrique et l'URL.

N'utilisez pas cette adresse électronique pour contacter le Service clients DB2. Si vous rencontrez un problème technique DB2 non résolu par la documentation, contactez le centre de maintenance IBM local.

## Bibliothèque technique DB2 au format PDF ou en version papier

Le tableau suivant décrit la bibliothèque DB2 disponible dans le centre de publications IBM à l'adresse suivante [www.ibm.com/shop/publications/order](http://www.ibm.com/shop/publications/order). Vous pouvez télécharger les versions traduites et anglaises des manuels DB2 version 9.5 au format PDF à l'adresse [www.ibm.com/support/docview.wss?rs=71&uid=swg2700947](http://www.ibm.com/support/docview.wss?rs=71&uid=swg2700947).

Ces tableaux identifient les documents disponibles au format papier, mais il se peut que ces derniers ne soient pas disponibles dans votre pays ou votre région.

Tableau 25. Informations techniques sur DB2

| Nom                                                                                           | Référence    | Disponible au format papier |
|-----------------------------------------------------------------------------------------------|--------------|-----------------------------|
| <i>Administrative API Reference</i>                                                           | SC23-5842-00 | Oui                         |
| <i>Administrative Routines and Views</i>                                                      | SC23-5843-00 | Non                         |
| <i>Call Level Interface Guide and Reference, Volume 1</i>                                     | SC23-5844-00 | Oui                         |
| <i>Call Level Interface Guide and Reference, Volume 2</i>                                     | SC23-5845-00 | Oui                         |
| <i>Command Reference</i>                                                                      | SC23-5846-00 | Oui                         |
| <i>Data Movement Utilities Guide and Reference</i>                                            | SC23-5847-00 | Oui                         |
| <i>Data Recovery and High Availability Guide and Reference</i>                                | SC23-5848-00 | Oui                         |
| <i>Data Servers, Databases, and Database Objects Guide</i>                                    | SC23-5849-00 | Oui                         |
| <i>Database Security Guide</i>                                                                | SC23-5850-00 | Oui                         |
| <i>Developing ADO.NET and OLE DB Applications</i>                                             | SC23-5851-00 | Oui                         |
| <i>Developing Embedded SQL Applications</i>                                                   | SC23-5852-00 | Oui                         |
| <i>Developing Java Applications</i>                                                           | SC23-5853-00 | Oui                         |
| <i>Developing Perl and PHP Applications</i>                                                   | SC23-5854-00 | Non                         |
| <i>Developing User-defined Routines (SQL and External)</i>                                    | SC23-5855-00 | Oui                         |
| <i>Getting Started with Database Application Development</i>                                  | GC23-5856-00 | Oui                         |
| <i>Guide d'initiation à l'installation et à l'administration de DB2 sous Linux et Windows</i> | GC11-2828-00 | Oui                         |
| <i>Internationalization Guide</i>                                                             | SC23-5858-00 | Oui                         |
| <i>Guide des messages, volume 1</i>                                                           | GI11-7191-00 | Non                         |
| <i>Guide des messages, volume 2</i>                                                           | GI11-6192-00 | Non                         |
| <i>Guide de migration</i>                                                                     | GC11-2827-00 | Oui                         |

Tableau 25. Informations techniques sur DB2 (suite)

| Nom                                                                                                                                                                      | Référence    | Disponible au format papier |
|--------------------------------------------------------------------------------------------------------------------------------------------------------------------------|--------------|-----------------------------|
| <i>Net Search Extender - Guide d'administration et d'utilisation</i><br><b>Remarque :</b> Le contenu de ce document n'est pas inclus dans le centre de documentation DB2 | SC11-2949-00 | Oui                         |
| <i>Partitioning and Clustering Guide</i>                                                                                                                                 | SC23-5860-00 | Oui                         |
| <i>Query Patroller - Guide d'administration et d'utilisation</i>                                                                                                         | SC11-2932-00 | Oui                         |
| <i>Clients IBM Data Server - Guide d'initiation</i>                                                                                                                      | GC11-2830-00 | Non                         |
| <i>Serveurs DB2 - Guide d'initiation</i>                                                                                                                                 | GC11-2829-00 | Oui                         |
| <i>Spatial Extender and Geodetic Data Management Feature User's Guide and Reference</i>                                                                                  | SC23-8508-00 | Oui                         |
| <i>SQL Reference, Volume 1</i>                                                                                                                                           | SC23-5861-00 | Oui                         |
| <i>SQL Reference, Volume 2</i>                                                                                                                                           | SC23-5862-00 | Oui                         |
| <i>System Monitor Guide and Reference</i>                                                                                                                                | SC23-5865-00 | Oui                         |
| <i>Text Search Guide</i>                                                                                                                                                 | SC23-5866-00 | Oui                         |
| <i>Troubleshooting Guide</i>                                                                                                                                             | GI11-7857-00 | Non                         |
| <i>Tuning Database Performance</i>                                                                                                                                       | SC23-5867-00 | Oui                         |
| <i>Tutoriel Visual Explain</i>                                                                                                                                           | SC11-2835-00 | Non                         |
| <i>Nouveautés</i>                                                                                                                                                        | SC11-2834-00 | Oui                         |
| <i>Workload Manager Guide and Reference</i>                                                                                                                              | SC23-5870-00 | Oui                         |
| <i>pureXML Guide</i>                                                                                                                                                     | SC23-5871-00 | Oui                         |
| <i>XQuery Reference</i>                                                                                                                                                  | SC23-5872-00 | Non                         |

Tableau 26. Informations techniques spécifiques de DB2 Connect

| Nom                                                      | Référence    | Disponible au format papier |
|----------------------------------------------------------|--------------|-----------------------------|
| <i>DB2 Connect Personal Edition - Guide d'initiation</i> | GC11-2832-00 | Oui                         |
| <i>Serveurs DB2 Connect - Guide d'initiation</i>         | GC11-2833-00 | Oui                         |
| <i>DB2 Connect - Guide d'utilisation</i>                 | SC11-2831-00 | Oui                         |

Tableau 27. Informations techniques sur Information Integration

| Nom                                                                        | Référence    | Disponible au format papier |
|----------------------------------------------------------------------------|--------------|-----------------------------|
| <i>Information Integration: Administration Guide for Federated Systems</i> | SC19-1020-01 | Oui                         |

Tableau 27. Informations techniques sur Information Integration (suite)

| Nom                                                                                                    | Référence    | Disponible au format papier |
|--------------------------------------------------------------------------------------------------------|--------------|-----------------------------|
| Information Integration :<br>Référence du programme<br>ASNCLP pour la réplication et la<br>publication | SC11-2663-02 | Oui                         |
| Information Integration:<br>Configuration Guide for Federated<br>Data Sources                          | SC19-1034-01 | Non                         |
| Information Integration: SQL<br>Replication Guide and Reference                                        | SC19-1030-01 | Oui                         |
| Information Integration:<br>Introduction to Replication and<br>Event Publishing                        | SC19-1028-01 | Oui                         |

## Commande de manuels imprimés DB2

Si vous avez besoin de manuels imprimés DB2, vous pouvez les acheter en ligne dans un grand nombre de pays ou de régions. Vous pouvez toujours en commander auprès de votre représentant IBM. Gardez à l'esprit que certains manuels au format électronique sur le DVD de la *documentation PDF DB2* ne sont pas disponibles au format imprimé. Par exemple, aucun des volumes Guide des messages DB2 n'est disponible sous forme de documentation imprimée.

Les versions imprimées de nombreux documents DB2 disponibles sur le DVD de la documentation PDF DB2 sont en vente auprès d'IBM. Suivant votre lieu de résidence, vous pouvez commander des documents en ligne à partir de l'IBM Publications Center. Si les commandes en ligne ne sont pas disponibles dans votre pays ou votre région, vous pouvez toujours commander les documents DB2 imprimés auprès de votre représentant IBM. Notez que les documents du DVD de documentation PDF DB2 ne sont pas tous disponibles au format papier.

**Remarque :** La documentation complète de DB2 la plus récente est à votre disposition dans le centre de documentation DB2 à l'adresse suivante : <http://publib.boulder.ibm.com/infocenter/db2luw/v9r5>.

Pour commander des documents DB2 imprimés, procédez comme suit :

- Pour savoir s'il est possible de commander des documents imprimés DB2 dans votre pays ou votre région, consultez l'IBM Publications Center à l'adresse suivante <http://www.ibm.com/shop/publications/order>. Vous devez sélectionner un pays, une région ou une langue pour accéder aux informations de commande des publications et suivre les instructions permettant de passer une commande là où vous résidez.
- Pour commander des documents imprimés DB2 auprès de votre représentant IBM, procédez comme suit :
  1. Recherchez les coordonnées de votre représentant local sur l'un des sites Web suivants :
    - L'annuaire IBM international des contacts à l'adresse suivante : [www.ibm.com/planetwide](http://www.ibm.com/planetwide)
    - Le site Web des publications IBM à l'adresse suivante : <http://www.ibm.com/shop/publications/order>. Vous devez sélectionner votre

pays, région ou langue pour accéder à la page d'accueil des publications appropriée. Dans cette page, suivez le lien "About this site".

2. Si vous appelez, précisez que vous souhaitez commander une publication DB2.
3. Indiquez à votre représentant les titres et les numéros de référence des manuels que vous souhaitez commander. Pour plus de détails, voir «Bibliothèque technique DB2 au format PDF ou en version papier», à la page 272.

---

## Affichage de l'aide sur les codes d'état SQL à partir de l'interpréteur de commandes

DB2 renvoie une valeur SQLSTATE pour les conditions qui pourraient être le résultat d'une instruction SQL. L'aide sur les états SQL (SQLSTATE) donne la signification des états SQL et des codes de classe de ces états.

Pour accéder à l'aide sur les états SQL, ouvrez l'interpréteur de commandes et tapez :

*? sqlstate* ou *? code-classe*

où *sqlstate* correspond à un code d'état SQL correct composé de cinq chiffres et *code-classe* aux deux premiers chiffres du code d'état SQL.

Par exemple, *? 08003* permet d'afficher l'aide sur l'état SQL 08003 et *? 08* permet de visualiser l'aide sur le code de classe 08.

---

## Accès aux différentes versions du centre de documentation de DB2

Pour les rubriques DB2 version 9.5, l'URL du centre de documentation DB2 est <http://publib.boulder.ibm.com/infocenter/db2luw/v9r5/>

Pour les rubriques DB2 version 9, l'URL du centre de documentation DB2 est <http://publib.boulder.ibm.com/infocenter/db2luw/v9/>

Pour les rubriques DB2 version 8, accédez à l'URL du centre de documentation de la version 8 à l'adresse suivante : <http://publib.boulder.ibm.com/infocenter/db2luw/v8/>

---

## Affichage des rubriques dans votre langue préférée dans le centre de documentation DB2

Le centre de documentation DB2 affiche les rubriques dans la langue définie dans les préférences de votre navigateur. Si la rubrique n'est pas disponible dans cette langue, le centre de documentation DB2 affiche la version anglaise.

- Pour afficher les rubriques dans votre langue préférée dans le navigateur Web Internet Explorer, procédez comme suit :
  1. Dans Internet Explorer, sélectionnez **Outils** —> **Options Internet** —> **Langues**. La fenêtre Langues s'ouvre.
  2. Vérifiez que votre langue préférée est indiquée dans la première entrée de la liste de langues.
    - Pour ajouter une langue à la liste, cliquez sur le bouton **Ajouter...**

- Remarque :** L'ajout d'une langue ne garantit pas que l'ordinateur dispose des polices requises pour afficher les rubriques dans votre langue préférée.
- Pour faire passer une langue en haut de la liste, sélectionnez-la et cliquez sur le bouton **Monter** jusqu'à ce qu'elle apparaisse en premier.
3. Videz la mémoire cache du navigateur puis régénérez la page afin d'afficher le centre de documentation DB2 dans la langue choisie.
- Pour afficher les rubriques dans la langue de votre choix dans un navigateur Firefox ou Mozilla :
    1. Sélectionnez le bouton dans la section **Langues** de la boîte de dialogue **Outils** —> **Options** —> **Paramètres avancés**. Le panneau Langues est affiché dans la fenêtre Préférences.
    2. Vérifiez que votre langue préférée est indiquée dans la première entrée de la liste de langues.
      - Pour ajouter une nouvelle langue à la liste, cliquez sur le bouton **Ajouter...** afin de la sélectionner dans la fenêtre Ajouter des langues.
      - Pour faire passer une langue en haut de la liste, sélectionnez-la et cliquez sur le bouton **Monter** jusqu'à ce qu'elle apparaisse en premier.
    3. Videz la mémoire cache du navigateur puis régénérez la page afin d'afficher le centre de documentation DB2 dans la langue choisie.

Pour certaines combinaisons de navigateur et de système d'exploitation, il se peut que vous deviez également modifier les paramètres régionaux de votre système d'exploitation pour spécifier l'environnement local et la langue de votre choix.

---

## Mise à jour du centre de documentation DB2 installé sur votre ordinateur ou sur un serveur intranet

Si vous avez installé le centre de documentation DB2 sur votre poste, vous pouvez télécharger et installer des mises à jour qu'IBM peut mettre à votre disposition.

Pour la mise à jour du centre de documentation DB2 installé localement, vous devez effectuer les actions suivantes :

1. Arrêtez le centre de documentation DB2 sur votre ordinateur et redémarrez le centre de documentation en mode autonome. L'exécution du centre de documentation en mode autonome empêche les autres utilisateurs du réseau d'accéder au centre de documentation et permet de télécharger et d'appliquer les mises à jour.
2. Vérifiez quelles mises à jour sont disponibles à l'aide de la fonctionnalité de mise à jour. Installez ensuite les mises à jour que vous souhaitez à l'aide de cette fonctionnalité.

**Remarque :** Si votre environnement nécessite l'installation des mises à jour du centre de documentation DB2 sur une machine qui n'est pas connectée à Internet, vous devez mettre en miroir le site de mise à jour sur un système de fichier local via une machine connectée à Internet sur laquelle est installé le centre de documentation DB2. Si beaucoup d'utilisateurs du réseau doivent installer les mises à jour de documentation, vous pouvez leur faire gagner du temps lors de l'exécution de cette procédure en effectuant une mise en miroir du site localement puis en créant un proxy pour le site de mise à jour. Le cas échéant, utilisez la fonction de mise à jour pour télécharger les modules. Sachez toutefois que cette fonction n'est disponible qu'en mode autonome.

3. Arrêtez le centre de documentation autonome et redémarrez le centre de documentation DB2 sur votre ordinateur.

**Remarque :** Sous Windows Vista, les commandes répertoriées ci-dessous doivent être exécutées en tant qu'administrateur. Pour lancer une invite de commande ou un outil graphique avec droits d'administrateur complets, cliquez sur le raccourci et sélectionnez **Exécuter en tant qu'administrateur**.

Pour mettre à jour le centre de documentation DB2 installé sur votre ordinateur ou le serveur intranet, procédez comme suit :

1. Arrêtez le centre de documentation DB2.
  - Sous Windows, cliquez sur **Démarrer** → **Panneau de configuration** → **Outils d'administration** → **Services**. Cliquez ensuite à l'aide du bouton droit de la souris sur le service **Centre documentation DB2** et sélectionnez **Arrêter**.
  - Sous Linux, entrez la commande suivante :  
`/etc/init.d/db2icdv95 stop`
2. Démarrez le Centre de documentation en mode autonome.
  - Sous Windows :
    - a. Ouvrez une fenêtre de commande.
    - b. Accédez au chemin d'installation du centre de documentation. Par défaut, le centre de documentation DB2 est installé dans le répertoire <Program Files>\IBM\DB2 Information Center\Version 9.5, où <Program Files> représente l'emplacement du répertoire Program Files.
    - c. A partir du répertoire d'installation, accédez au répertoire doc\bin.
    - d. Exécutez le fichier help\_start.bat :  
`help_start.bat`
  - Sous Linux :
    - a. Accédez au chemin d'installation du centre de documentation. Par défaut, le centre de documentation DB2 se trouve dans le répertoire /opt/ibm/db2ic/V9.5.
    - b. A partir du répertoire d'installation, accédez au répertoire doc/bin.
    - c. Exécutez le script help\_start :  
`help_start`

Le navigateur Web par défaut du système affiche le centre de documentation autonome.
3. Cliquez sur le bouton Mise à jour (🔄). Sur le panneau de droite du centre de documentation, cliquez sur l'option permettant de rechercher les mises à jour. Une liste des mises à jour des documentations existantes s'affiche.
4. Pour lancer le processus de mise à jour, sélectionnez les éléments à télécharger puis cliquez sur l'option d'installation des mises à jour.
5. Une fois le processus de téléchargement et d'installation terminé, cliquez sur Terminer.
6. Arrêtez le centre de documentation autonome.
  - Sous Windows, accédez au répertoire doc/bin du répertoire d'installation et exécutez le fichier help\_end.bat :  
`help_end.bat`

**Remarque :** Le fichier help\_end batch inclut les commandes requises pour mener à terme de manière fiable les processus démarrés à l'aide du fichier de commandes help\_start. N'utilisez pas Ctrl-C ou tout autre méthode pour mettre fin à help\_start.bat.

- Sous Linux, accédez au répertoire doc\bin du répertoire d'installation et exécutez le script help\_end :  
help\_end

**Remarque :** Le script help\_end inclut les commandes requises pour mener à terme les processus démarrés à l'aide du script help\_start. N'utilisez pas d'autre méthode pour mettre fin au script help\_start.

7. Redémarrez le centre de documentation DB2.

- Sous Windows, cliquez sur **Démarrer** → **Panneau de configuration** → **Outils d'administration** → **Services**. Cliquez ensuite à l'aide du bouton droit de la souris sur le **Centre de documentation DB2** et sélectionnez **Démarrer**.
- Sous Linux, entrez la commande suivante :  
/etc/init.d/db2icdv95 start

Le centre de documentation DB2 mis à jour affiche les nouvelles rubriques et les rubriques mises à jour.

---

## Tutoriels DB2

Les tutoriels DB2 présentent différents aspects des produits DB2. Chaque leçon fournit des instructions étape par étape.

### Avant de commencer

Vous pouvez consulter la version XHTML du tutoriel à partir du centre de documentation à l'adresse suivante : <http://publib.boulder.ibm.com/infocenter/db2help/>.

Certaines leçons s'appuient sur des exemples de données ou de codes. Reportez-vous au tutoriel pour obtenir une description des conditions préalables aux tâches qu'il présente.

### Tutoriels DB2

Pour afficher le tutoriel, cliquez sur le titre.

«**pureXML**» dans *pureXML Guide*

Configurez une base de données DB2 pour stocker des données XML et effectuer des opérations de base avec le magasin de données XML natif.

«**Visual Explain**» dans *Tutoriel Visual Explain*

Analyse, optimisation et ajustement des instructions SQL pour l'optimisation des performances à l'aide de Visual Explain.

---

## Informations relatives à la résolution d'incidents sur DB2

Un grand nombre d'informations concernant l'identification et la résolution d'incidents sont à votre disposition lorsque vous utilisez les produits DB2.

### Documentation DB2

Les informations relatives à l'identification des incidents sont disponibles dans le document DB2 Troubleshooting Guide ou dans la section Support



and Troubleshooting du centre de documentation DB2. Vous y trouverez des informations utiles pour identifier et isoler les incidents à l'aide d'outils et d'utilitaires de diagnostic DB2, pour résoudre les incidents les plus courants et tout autre incident découlant de l'utilisation de vos produits DB2.

#### **Site Web de support technique DB2**

Reportez-vous au site Web de support technique DB2 si vous rencontrez des incidents et souhaitez être aidé pour en déterminer les causes et pour les résoudre. Le site Web du support technique vous permet d'accéder aux dernières mises à jour des publications DB2, des notes techniques, des enregistrements de correctifs APAR (APAR ou correctifs) et des groupes de correctifs, ainsi qu'à d'autres ressources. Vous pouvez effectuer des recherches dans cette base de connaissances pour trouver d'éventuelles solutions à vos problèmes.

Accédez au site Web de support technique DB2 à l'adresse suivante :  
<http://www.ibm.com/software/data/db2/udb/support.html>

---

## **Dispositions**

Les droits d'utilisation relatifs à ces publications sont soumis aux dispositions suivantes.

**Usage personnel :** Vous pouvez reproduire ces publications pour votre usage personnel, non commercial, sous réserve que toutes les mentions de propriété soient conservées. Vous ne pouvez distribuer ou publier tout ou partie de ces publications ou en faire des oeuvres dérivées sans le consentement exprès d'IBM..

**Usage commercial :** Vous pouvez reproduire, distribuer et publier ces publications uniquement au sein de votre entreprise, sous réserve que toutes les mentions de propriété soient conservées. Vous ne pouvez reproduire, distribuer, afficher ou publier tout ou partie de ces publications en dehors de votre entreprise, ou en faire des oeuvres dérivées, sans le consentement exprès d'IBM.

Excepté les droits d'utilisation expressément accordés dans ce document, aucun autre droit, licence ou autorisation, implicite ou explicite, n'est accordé pour ces publications ou autres informations, données, logiciels ou droits de propriété intellectuelle contenus dans ces publications.

IBM se réserve le droit de retirer les autorisations accordées ici si, à sa discrétion, l'utilisation des publications s'avère préjudiciable à ses intérêts ou que, selon son appréciation, les instructions susmentionnées n'ont pas été respectées.

Vous ne pouvez télécharger, exporter ou réexporter ces informations qu'en total accord avec toutes les lois et règlements applicables dans votre pays, y compris les lois et règlements américains relatifs à l'exportation.

IBM N'OCTROIE AUCUNE GARANTIE SUR LE CONTENU DE CES PUBLICATIONS. LES PUBLICATIONS SONT LIVREES EN L'ETAT SANS AUCUNE GARANTIE EXPLICITE OU IMPLICITE. IBM DECLINE NOTAMMENT TOUTE RESPONSABILITE RELATIVE A CES PUBLICATIONS EN CAS DE CONTREFAÇON AINSI QU'EN CAS DE DEFAUT D'APTITUDE A L'EXECUTION D'UN TRAVAIL DONNE.



---

## Annexe C. Remarques

Le présent document peut contenir des informations ou des références concernant certains produits, logiciels ou services IBM non annoncés dans ce pays. Pour plus de détails, référez-vous aux documents d'annonce disponibles dans votre pays, ou adressez-vous à votre partenaire commercial IBM. Toute référence à un produit, logiciel ou service IBM n'implique pas que seul ce produit, logiciel ou service puisse être utilisé. Tout autre élément fonctionnellement équivalent peut être utilisé, s'il n'enfreint aucun droit d'IBM. Il est de la responsabilité de l'utilisateur d'évaluer et de vérifier lui-même les installations et applications réalisées avec des produits, logiciels ou services non expressément référencés par IBM.

IBM peut détenir des brevets ou des demandes de brevet couvrant les produits mentionnés dans le présent document. La remise de ce document ne vous donne aucun droit de licence sur ces brevets ou demandes de brevet. Si vous désirez recevoir des informations concernant l'acquisition de licences, veuillez en faire la demande par écrit à l'adresse suivante :

IBM Director of Licensing  
IBM Corporation  
North Castle Drive  
Armonk, NY 10504-1785  
U.S.A

Pour le Canada, veuillez adresser votre courrier à :

IBM Director of Commercial Relations  
IBM Canada Ltd.  
3600 Steeles Avenue East  
Markham, Ontario  
L3R 9Z7  
Canada

Les informations sur les licences concernant les produits utilisant un jeu de caractères double octet peuvent être obtenues par écrit à l'adresse suivante :

IBM World Trade Asia Corporation  
Licensing  
2-31 Roppongi 3-chome, Minato-ku  
Tokyo 106, Japan

**Le paragraphe suivant ne s'applique ni au Royaume-Uni ni dans aucun autre pays dans lequel il serait contraire aux lois locales.** LE PRESENT DOCUMENT EST LIVRE «EN L'ETAT». IBM DECLINE TOUTE RESPONSABILITE, EXPRESSE OU IMPLICITE, RELATIVE AUX INFORMATIONS QUI Y SONT CONTENUES, Y COMPRIS EN CE QUI CONCERNE LES GARANTIES DE QUALITE MARCHANDE OU D'ADAPTATION A VOS BESOINS. Certaines juridictions n'autorisent pas l'exclusion des garanties implicites, auquel cas l'exclusion ci-dessus ne vous sera pas applicable.

Le présent document peut contenir des inexactitudes ou des coquilles. Ce document est mis à jour périodiquement. Chaque nouvelle édition inclut les mises à jour. IBM peut, à tout moment et sans préavis, modifier les produits et logiciels décrits dans ce document.

Le présent document peut comporter des liens ou des références vers des sites Web et des ressources non IBM. IBM ne prend aucun engagement et n'accorde aucune garantie concernant tout site Web ou toute ressource non IBM pouvant être référencé, accessible ou lié dans ce document. L'existence d'un lien vers un site non IBM ne signifie aucunement qu'IBM assume une quelconque responsabilité quant à son contenu ou l'usage qui peut en être fait par son propriétaire. En outre, IBM n'est pas partie aux transactions que vous pourriez engager avec des tiers, et sa responsabilité ne saurait être engagée, même si vous avez pris connaissance de l'existence desdits tiers (ou utilisé un lien vers ces sites tiers) sur un site IBM. En conséquence, vous reconnaissez et acceptez qu'IBM n'est pas responsable de la disponibilité de tels sites ou ressources externes, et ne peut être tenu pour responsable du contenu, des services, des produits ou de tout autre document disponibles depuis ces sites ou ressources ou y figurant. Tout logiciel fourni par des tiers est soumis aux dispositions du contrat fournit avec le logiciel.

IBM pourra utiliser ou diffuser, de toute manière qu'elle jugera appropriée et sans aucune obligation de sa part, tout ou partie des informations qui lui seront fournies.

Les licenciés souhaitant obtenir des informations permettant : (i) l'échange des données entre des logiciels créés de façon indépendante et d'autres logiciels (dont celui-ci), et (ii) l'utilisation mutuelle des données ainsi échangées, doivent adresser leur demande à :

IBM Canada Limited  
Office of the Lab Director  
8200 Warden Avenue  
Markham, Ontario  
L6G 1C7  
CANADA

Ces informations peuvent être soumises à des conditions particulières, prévoyant notamment le paiement d'une redevance.

Le logiciel sous licence décrit dans ce document et tous les éléments sous licence disponibles s'y rapportant sont fournis par IBM conformément aux dispositions de l'ICA, des Conditions internationales d'utilisation des logiciels IBM ou de tout autre accord équivalent.

Les données de performance indiquées dans ce document ont été déterminées dans un environnement contrôlé. Par conséquent, les résultats peuvent varier de manière significative selon l'environnement d'exploitation utilisé. Certaines mesures évaluées sur des systèmes en cours de développement ne sont pas garanties sur tous les systèmes disponibles. En outre, elles peuvent résulter d'extrapolations. Les résultats peuvent donc varier. Il incombe aux utilisateurs de ce document de vérifier si ces données sont applicables à leur environnement d'exploitation.

Les informations concernant des produits non IBM ont été obtenues auprès des fournisseurs de ces produits, par l'intermédiaire d'annonces publiques ou via d'autres sources disponibles. IBM n'a pas testé ces produits et ne peut confirmer l'exactitude de leurs performances ni leur compatibilité. Elle ne peut recevoir

aucune réclamation concernant des produits non IBM. Toute question concernant les performances de produits non IBM doit être adressée aux fournisseurs de ces produits.

Toute instruction relative aux intentions d'IBM pour ses opérations à venir est susceptible d'être modifiée ou annulée sans préavis, et doit être considérée uniquement comme un objectif.

Le présent document peut contenir des exemples de données et de rapports utilisés couramment dans l'environnement professionnel. Ces exemples mentionnent des noms fictifs de personnes, de sociétés, de marques ou de produits à des fins illustratives ou explicatives uniquement. Toute ressemblance avec des noms de personnes, de sociétés ou des données réelles serait purement fortuite.

#### LICENCE DE COPYRIGHT :

Le présent logiciel peut contenir des exemples de programme d'application en langage source destinés à illustrer les techniques de programmation sur différentes plateformes d'exploitation. Vous avez le droit de copier, de modifier et de distribuer ces exemples de programmes sous quelque forme que ce soit et sans paiement d'aucune redevance à IBM, à des fins de développement, d'utilisation, de vente ou de distribution de programmes d'application conformes aux interfaces de programmation des plateformes pour lesquelles ils ont été écrits ou aux interfaces de programmation IBM. Ces exemples de programmes n'ont pas été rigoureusement testés dans toutes les conditions. Par conséquent, IBM ne peut garantir expressément ou implicitement la fiabilité, la maintenabilité ou le fonctionnement de ces programmes.

Toute copie totale ou partielle de ces programmes exemples et des oeuvres qui en sont dérivées doit comprendre une notice de copyright, libellée comme suit :

© (*nom de votre société*) (*année*). Des segments de code sont dérivés des Programmes exemples d'IBM Corp. © Copyright IBM Corp. *\_indiquez l'année ou les années\_*. All rights reserved.

#### Marques

Les noms de sociétés, de produits et de services apparaissant dans les documents de la bibliothèque de documentation DB2 version 9.5 peuvent appartenir à International Business Machines Corporation ou à des tiers. Des informations sur les marques d'IBM Corporation aux Etats-Unis et/ou dans certains autres pays sont disponibles sur le site <http://www.ibm.com/legal/copytrade.shtml>.

Les termes qui suivent sont des marques d'autres sociétés et sont utilisés dans l'un des documents de la bibliothèque de documentation DB2 :

Microsoft, Windows, Windows NT et le logo Windows sont des marques de Microsoft Corporation aux Etats-Unis et/ou dans certains autres pays.

Intel, le logo Intel, le logo Intel Inside, Intel Centrino, le logo Intel Centrino, Celeron, Intel Xeon, Intel SpeedStep, Itanium et Pentium sont des marques d'Intel Corporation aux Etats-Unis et dans certains autres pays.

Java ainsi que tous les logos et toutes les marques incluant Java sont des marques de Sun Microsystems, Inc. aux Etats-Unis et/ou dans certains autres pays.

UNIX est une marque enregistrée de The Open Group aux Etats-Unis et/ou dans certains autres pays.

Linux est une marque déposée de Linus Torvalds aux Etats-Unis et/ou dans certains autres pays.

Adobe, le logo Adobe, PostScript, et le logo PostScript sont des marques d'Adobe Systems Incorporated aux Etats-Unis et/ou dans certains autres pays.

Les autres noms de sociétés, de produits et de services peuvent appartenir à des tiers.

---

# Index

## A

- à distance
  - commandes, activation sous UNIX 199
- accès à distance
  - configuration de l'accès à distance à une base de données de serveur 109
- activation
  - administration par le Centre de contrôle UNIX 200
  - fonction de partitionnement des bases de données (UNIX) 197
- activation de fonctions de type root
  - dans une installation non root 87
- aide
  - affichage 275
  - instructions SQL 275
- AIX
  - conditions requises pour l'installation 15
  - création
    - systèmes de fichiers personnels DB2, pour un système de bases de données partitionnées 53
    - utilisateurs requis, pour l'installation d'un serveur DB2 partitionné 143
  - distribution de commandes à des postes de travail ESE 50
  - installation
    - serveurs DB2 77
  - matériel requis 15
  - mise à jour des variables d'environnement 48
  - montage du CD ou du DVD 63
  - système d'exploitation requis 15
  - vérification
    - du fonctionnement de NFS 61
- Application DB2WebServices
  - annulation du déploiement 265
  - présentation 219
- arrêt du démon centre de documentation 213
- assistant d'installation DB2
  - création de fichiers de réponses 96
  - identificateurs de langue 6
  - installation de serveurs DB2
    - Linux 78
    - UNIX 78

## B

- base de données SAMPLE
  - création 155
  - entreposage de données 155
- bases de données
  - environnement partitionné 89
- bases de données DB2
  - comptes utilisateur (Windows) 27
  - désinstallation 247
  - ports réservés 37
  - pour Linux sous zSeries
    - installation 42
  - suppression 247
- bibliothèque Linux
  - libaio.so.1 18
  - libstdc++so.5 18

## C

- catalogage
  - noeud TCP/IP 237
- CD
  - montage
    - Linux 64
- CD-ROM
  - montage
    - AIX 63
    - HP-UX 64
    - système d'exploitation Solaris 64
- Centre de contrôle
  - configuration des communications de DB2 Server 232
- Centre de documentation
  - affichage dans plusieurs langues 275
  - installation 205, 207
  - mise à jour 214, 276
  - versions 275
- centre de documentation DB2
  - affichage dans plusieurs langues 275
  - installation 203
  - mise à jour 214, 276
- Centre de documentation DB2
  - installation 205, 207
  - versions 275
- Centre de gestion des licences
  - définition des règles de licence DB2 243
  - enregistrement de licences
    - clé de licence DB2 241
  - gestion des licences 239
  - mise à niveau de licences 240
  - rapport de conformité 243
- clé de licence DB2
  - enregistrement 241
  - avec le Centre de gestion des licences 241
- clients des serveurs de données 3
- clients IBM Data Server
  - configuration requise pour l'installation (AIX) 15
  - configuration requise pour l'installation (HP-UX) 17
  - configuration requise pour l'installation (Linux) 18
  - configuration requise pour l'installation (système d'exploitation Solaris) 23
  - configuration requise pour l'installation (Windows) 14
- commande db2\_deinstall 252
- commande db2\_install 133, 209
- commande db2icrt
  - création d'une instance 149
- commande de manuels DB2 274
- commandes
  - activation de l'exécution éloignée 199
  - application force 250
  - db2\_deinstall 252
  - db2fs 168
  - db2idrop 251
  - db2ilist 250
  - db2licm 242
  - db2nchg 33
  - db2osconf 46
  - db2sampl 156
  - db2secv82 171
  - db2setup 6

- commandes (*suite*)
  - db2start 35
  - db2stop 250
  - doce\_deinstall 252
- communications
  - adresses 40
  - gestionnaire FCM (Fast Communication Manager) 40
- communications de DB2 Server
  - configuration
    - avec le Centre de contrôle 232
- composants DB2
  - installation des charges utiles 137
- comptes utilisateur
  - DB2 Administration Server (Windows) 27
  - requis pour l'installation (Windows) 27
  - utilisateur de l'instance (Windows) 27
- concepts DB2
  - clients des serveurs de données 3
  - serveurs 3
- conditions de limites utilisateur 45
- configuration
  - après installation manuelle 141
  - LANG (variable d'environnement) 6
  - listes de contact 172
  - listes de notification 172
  - outil 168
  - protocoles de communication
    - pour une instance DB2 éloignée 230
    - pour une instance DB2 locale 229
- configuration du gestionnaire de bases de données
  - mise à jour
    - pour les communications TCP/IP 236
- connectivité
  - client IBM Data Server, utilisation de plusieurs versions de DB2 184
- connectivité client
  - utilisation de plusieurs versions de DB2 184
- contrat de licence DB2
  - configuration
    - utilisation de la commande db2licm 242
  - définition
    - avec le Centre de gestion des licences 243
- copie d'interface base de données IBM
  - modification après l'installation 173
- copies d'interface client base de données IBM
  - désinstallation 255
  - modification de la version par défaut après l'installation 173
- création
  - bases de données exemples 155
  - fichier rhosts 199
  - fichiers de réponses
    - assistant d'installation DB2 96
  - packages sur un serveur SMS 106

## D

### DB2

- arrêt d'instances non root
  - UNIX 253
- arrêt des instances root
  - Linux 250
  - UNIX 250
- arrêt du serveur d'administration
  - Linux 249
  - UNIX 249

- DB2 (*suite*)
  - installation
    - installation de groupes de correctifs 186
    - manuelle 148
    - UNIX 3
    - vérification de l'installation 156
    - Windows 3
  - installation partitionnée
    - mise à jour des variables d'environnement AIX 48
  - langues d'interface 5
  - méthodes d'installation 3
  - pages de codes 5
  - suppression (non root)
    - UNIX 253
  - suppression (root)
    - Linux 249
    - UNIX 249
  - variables locales 5
- DB2 Connect
  - installation
    - UNIX 3
    - Windows 3
  - méthodes d'installation 3
- DB2 Enterprise Server Edition
  - installation
    - Windows 33
- DB2ADMNS
  - groupes d'utilisateurs 171
- db2cli.ini (fichier)
  - configuration pour une installation avec fichier de réponses 111
- db2fcmr (démons)
  - description 40
- db2fcms (démons)
  - description 40
- db2iupdt (commande)
  - mise à niveau de vos instances DB2 32 bits 171
- db2licm (commande)
  - définition des règles de licence DB2 242
  - enregistrement des licences 241
  - gestion des licences 239
  - rapport de conformité 243
- db2osconf (commande) 46
- db2rfe 82, 87
- db2setup
  - affichage
    - langues 6
    - paramètres linguistiques 6
- DB2USERS
  - groupes d'utilisateurs 171
- définition
  - LANG (variable d'environnement) 8
- définition de liens
  - création de liens vers les répertoires
    - pour les fichiers DB2 150
- démarrage
  - serveurs d'applications
    - localement 225
- démarrage du démon centre de documentation 213
- démons
  - fichier de configuration
    - lancement pour le centre de documentation 213
- déploiement
  - serveurs d'applications 220
- désinstallation 263
  - base de données DB2
    - Windows 247



- désinstallation (*suite*)
  - copies d'interface client base de données IBM 255
  - fichier réponses 248
  - groupes de correctifs 263
  - non root 254
  - serveurs d'applications 265
  - versions DB2 255
- désinstallation en mode silencieux 248
- disponibilité des ports 37
  - UNIX 197
- dispositions
  - utilisation des publications 279
- doce\_deinstall 252
- doce\_install (commande) 133, 209
- documentation
  - conditions d'utilisation 279
  - format PDF ou manuels imprimés 272
  - installation du centre de documentation 203
- Documents imprimés
  - commande 274
- DPF (Database Partitioning Feature)
  - activation des communications (UNIX) 197
- DVD
  - montage
    - AIX 63
    - HP-UX 64
    - Linux 64
    - système d'exploitation Solaris 64

## E

- éditions du produit DB2
  - mise à jour 127, 128
- ensembles de fichiers
  - db2fcmr (démons) 40
  - db2fcms (démons) 40
  - description 40
- environnement de bases de données partitionnées
  - configuration 89
- environnements de bases de données partitionnées
  - installation du serveur, vérification sous UNIX 157
- erreurs
  - codes d'erreur de fichier de réponse 100, 111
- espace disque requis
  - Linux 11
  - UNIX 11
  - Windows 11
- exemples
  - fichiers de réponses 113
- exigences
  - ulimit 45
- exportation
  - profils 124

## F

- FCM (Fast Communications Manager)
  - Fast Communications Manager 36
- fcm\_num\_buffers (paramètre de configuration) 36
- fichier d'installation DB2
  - importation dans SMS 105
- fichier db2nodes.cfg 189, 195
  - spécification de la zone de nom réseau 33
- fichier de réponses
  - installation
    - avec SMS 108

- fichier de services
  - mise à jour
    - communications TCP/IP 237
- fichier rhosts
  - création 199
  - mise à jour 199
- fichiers DB2
  - création de liens 150
- fichiers de commandes
  - installation par fichier de réponses 112
- fichiers de configuration des noeuds
  - description 189
  - mise à jour (UNIX) 195
- fichiers de réponses
  - codes d'erreur d'installation 100, 111
  - création
    - assistant d'installation DB2 96
    - UNIX 98
    - Windows 103
  - emplacement 95, 96
  - exemples 113
  - exportation du profil de configuration 124
  - importation du profil de configuration 124
  - installation
    - arrêt des processus DB2 125
    - configuration de db2cli.ini 111
    - mise à disposition des fichiers DB2 102
    - serveurs de partitions de base de données 100
    - types 95
    - UNIX 97
    - Windows 101
  - mots-clés 113
  - présentation 95
- fichiers réponses
  - désinstallation des produits DB2 248
  - exécution de l'installation 104
  - générateur
    - présentation 111
  - installation
    - Linux et UNIX 99
- Firefox
  - suppression d'un profil de navigateur 170
- fonctions de type root
  - dans une installation non root 87

## G

- Gestion de la fenêtre existante
  - tableau de bord DB2 185
- gestionnaire FCM (Fast Communication Manager)
  - activation des communications entre des serveurs de partitions de base de données 197
  - numéros de ports 197
  - plage de ports 37
  - présentation 36
  - tampons de message 36
  - Windows 36
- groupe d'administrateurs système
  - base de données DB2
    - Windows 35
- groupe d'administrateurs système DB2 35
- groupes
  - création d'ID 43, 141
- groupes d'utilisateurs
  - DB2ADMNS 171
  - DB2USERS 171
  - sécurité 171

- groupes DB2
  - UNIX 40
- groupes de correctifs 263
  - application 186
  - désinstallation 263
  - retrait 263
  - suppression 263
- Groupes de correctifs
  - installations non root 188

## H

- HP-UX
  - conditions requises pour l'installation 17
  - création
    - systèmes de fichiers personnels DB2, pour un système de bases de données partitionnées 55
    - utilisateurs requis, pour l'installation d'un serveur DB2 partitionné 144
  - installation
    - serveurs DB2 77
  - matériel requis 17
  - modification
    - paramètres du noyau 46
  - montage du CD ou DVD 64
  - paramètres de configuration du noyau 46
  - système d'exploitation requis 17
  - vérification
    - du fonctionnement de NFS 61

## I

- ID utilisateur
  - création 43, 141
- identification des incidents
  - informations en ligne 278
  - tutoriels 278
- image d'installation de DB2
  - image d'installation incorporée dans votre application 124
- importation
  - profils 124
- informations relatives au conditionnement DB2 269
- informations relatives au produit DB2 269
- informations sur les licences 239
  - vérification de la conformité 243
- installation
  - automatique 97
  - Centre de documentation 205, 207
  - centre de documentation DB2 203
  - composants Java requis (AIX) 15
  - comptes utilisateur de base de données DB2 (Windows) 27
  - conditions préalables
    - AIX 15
    - Linux 18
    - système d'exploitation Solaris 23
    - Windows 14
  - configuration Java 14
  - configuration matérielle requise (système d'exploitation Solaris) 23
  - configuration requise (AIX) 15
  - configuration requise (HP-UX) 17
  - configuration requise (Linux) 18
  - configuration requise (système d'exploitation Solaris) 23
  - configuration requise (Windows) 14
  - DB2 pour Linux sous S/390 42

- installation (*suite*)
  - fichiers de réponses 102
    - codes d'erreur 100, 111
    - SMS (Microsoft Systems Management Server) 108
    - types 95
  - incorporation de l'image d'installation de DB2 124
  - manuelle
    - charges utiles du composant DB2 137
    - db2\_install 133, 209
    - doce\_install 133, 209
    - liste des produits 167
  - matériel requis (Linux) 18
  - matériel requis (Windows) 14
  - méthodes
    - UNIX 3
    - Windows 3
  - plusieurs versions de DB2 39
  - privilèges Windows élevés 31
  - produits complémentaires 185
  - produits DB2
    - manuelle 148
    - méthodes d'installation nécessitant une configuration manuelle 131
  - serveurs d'applications 224
  - serveurs de partitions de base de données 53
    - fichiers de réponses 100
  - silencieux 101
  - système d'exploitation requis (Linux) 18
  - système d'exploitation requis (système d'exploitation Solaris) 23
  - système d'exploitation requis (Windows) 14
  - utilisation de fichiers de réponses 95
- installation avec des droits root 82
  - différences 82
  - structure des répertoires 82
- installation avec fichier réponses 91
- Installation de DB2
  - vérification
    - utilisation de Premiers pas 155
- Installation de serveurs de partitions de bases de données 91
- installation des produits DB2
  - utilisateur non root 85
- installation en mode automatique 97
- installation en mode silencieux 101
  - à l'aide de fichiers de réponses 95
  - mots-clés 113
- installation interactive
  - arrêt des processus DB2 125
- installation non racine
  - paramètres ulimit 45
- installation non root 85
  - activation de fonctions de type root 87
- installation par fichier de réponses
  - fichiers de commandes 112
- installation sans droits root 81, 82
  - différences 82
  - limitations 82
  - structure des répertoires 82
- installations non root
  - désinstallation 254
  - Groupes de correctifs 188
- instances
  - arrêt 250, 253
  - création
    - avec db2icrt 149
    - non root 253
    - root 250

- instances (*suite*)
  - suppression 251
- instances DB2
  - arrêt 250, 253
  - configuration
    - communications TCP/IP 151, 235
    - définition des protocoles de communication 233
    - non root 253
    - root 250
- instances DB2 non root
  - suppression 254
- instances DB2 root
  - suppression 251
- instances non root
  - suppression 254
- instances root
  - suppression 251
- instructions SQL
  - affichage de l'aide 275
- interpréteur de commandes (CLP)
  - vérification de l'installation 156

## J

- Java
  - installation de DB2 (HP-UX)
    - conditions préalables 17

## L

- LANG (variable d'environnement)
  - configuration 6
  - définition 8
- langues
  - affichage de db2setup 6
  - assistant d'installation DB2 pour les identificateurs de langue 6
- langues d'interface 5
  - modification
    - Windows 7
- langues de l'interface
  - modification
    - UNIX 8
- licences
  - application 240
  - enregistrement 241
  - mise à niveau 240
  - rapport de conformité 243
- licences du produit DB2
  - application 240
- limitations
  - installation sans droits root 82
- Linux
  - configuration requise pour l'installation 18
  - création
    - système de fichiers pour des serveurs DB2 partitionnés 57
    - utilisateurs requis pour les serveurs DB2 partitionnés 146
  - installation
    - serveurs DB2 77
    - serveurs DB2, à l'aide de l'Assistant d'installation DB2 78
  - installation avec fichier de réponses 97
  - installation avec fichier réponses 99

- Linux (*suite*)
  - installation d'une base de données DB2
    - sur zSeries 42
  - matériel requis 18
  - modification
    - paramètres du noyau 46
    - montage du CD ou du DVD 64
  - suppression
    - DB2 (root) 249
    - instances DB2 root 251
    - produits DB2 252
  - système d'exploitation requis 18
  - vérification
    - du fonctionnement de NFS 61
- listes de contact
  - configuration 172
- listes de notification
  - initialisation 172

## M

- matériel
  - conditions préalables
    - AIX 15
    - HP-UX 17
    - Linux 18
    - système d'exploitation Solaris 23
    - Windows 14
- mémoire requise
  - Linux 11
  - UNIX 11
  - Windows 11
- mise à jour
  - éditions du produit DB2
    - Windows 128
- mise à niveau
  - éditions du produit DB2
    - Linux et UNIX 127
  - instances DB2 32 bits 171
  - vers des instances DB2 64 bits 171
- misés à jour
  - Centre de documentation 214, 276
  - centre de documentation DB2 214, 276
  - db2nodes.cfg (UNIX) 195
  - fichier de configuration des noeuds 195
  - fichier rhosts 199
- modification
  - paramètre de langue par défaut sous Windows 7
  - paramètres du noyau (HP-UX) 46
  - paramètres du noyau (Linux) 46
  - paramètres du noyau (Solaris) 48
- montage
  - CD ou DVD
    - AIX 63
    - HP-UX 64
    - Linux 64
    - Système d'exploitation Solaris 64
- mots de passe
  - règles 25

## N

- NFS (Network File System)
  - vérification du bon fonctionnement 61
- niveaux SDK pour les produits DB2 11

- noeuds
  - démon FCM (UNIX) 40
- numéros de ports
  - disponibilité de la plage
    - Windows 37

## O

- outils Web
  - démarrage 225

## P

- package d'installation DB2
  - diffusion
    - sur le réseau 106
- pages de codes
  - prises en charge 5
- paramètre de langue par défaut
  - Windows 7
- paramètres de configuration
  - fcm\_num\_buffers 36
- paramètres de configuration du noyau
  - commande db2osconf (HP-UX) 46
  - modification (HP-UX) 46
  - modification (Linux) 46
  - modification (Solaris) 48
  - recommandé (HP-UX) 46
- paramètres ulimit 45
- paramètres ulimit recommandés 45
- plages de port
  - disponibilité
    - UNIX 51
  - par défaut (UNIX) 197
- ports réservés
  - base de données DB2 37
- postes de travail ESE 50
- premiers pas
  - suppression d'un profil Firefox 170
- Premiers pas
  - interface 168
  - vérification
    - Installation de DB2 155
- présentation de la documentation 271
- prise en charge des logiciels Java pour les produits DB2 11
- privileges utilisateur
  - Windows 35
- privileges Windows élevés
  - installation des produits DB2 31
- processus DB2
  - arrêt
    - lors d'une installation avec fichier de réponses 125
    - lors d'une installation interactive 125
- produit de base de données DB2
  - structure des répertoires
    - Linux 163
    - Windows 158
- produits DB2
  - installation
    - avec la commande db2\_install 133, 209
    - avec la commande doce\_install 133, 209
    - avec SMS 105
  - installation manuelle
    - liste des produits 167
  - méthodes d'installation nécessitant une configuration manuelle 131

- produits DB2 (*suite*)
  - suppression
    - Linux 252
    - liste des produits 167
    - UNIX 252
- profils
  - exportation 124
  - importation 124
- protocoles de communication
  - configuration
    - pour une instance DB2 éloignée 230
    - pour une instance DB2 locale 229
  - définition, pour une instance DB2 233

## R

- registre
  - vérification de l'accès 93
- règles
  - mot de passe 25
- remarques 281
- remarques relatives à l'installation 42
- répertoires
  - configuration de l'accès partagé 102
- réseau
  - package d'installation DB2, diffusion 106
- résolution des incidents
  - informations en ligne 278
  - tutoriels 278
- retrait
  - groupes de correctifs 263
- rsh 199

## S

- S/390
  - installation de DB2 Database pour Linux 42
- schéma d'annuaire
  - extension
    - Windows .NET 36
- sécurité 42
  - groupes d'utilisateurs 171
- serveur d'administration DB2 (DAS)
  - arrêt 249
  - création 148
  - suppression 250
- serveur de base de données partitionnée
  - installation 156
  - vérification de l'installation
    - Windows 156
- serveurs
  - configuration de l'accès à distance 109
- serveurs d'applications
  - démarrage
    - localement 225
  - déploiement 220
  - désinstallation 265
  - installation 224
  - Serveur d'applications DB2 imbriqué
    - présentation 223
  - suppression 265
- serveurs DB2
  - configuration après installation manuelle 141
  - configuration requise pour l'installation (AIX) 15
  - configuration requise pour l'installation (HP-UX) 17
  - configuration requise pour l'installation (Linux) 18

- serveurs DB2 (*suite*)
  - configuration requise pour l'installation (système d'exploitation Solaris) 23
  - configuration requise pour l'installation (Windows) 14
  - création
    - ID groupe 43, 141
    - ID utilisateur 43, 141
  - installation sous Linux ou UNIX 77
  - installation sous Windows 68
  - matériel requis 17
  - partitionnés
    - préparation de l'environnement de Windows 33
- serveurs de la base de données 3
- serveurs de partitions de base de données
  - activation des communications (UNIX) 197
  - installation
    - fichiers de réponses 100
- services DB2
  - Windows 27
- SMS (Systems Management Server)
  - création de packages sur un serveur SMS 106
  - importation du fichier d'installation DB2 105
  - installation des produits DB2 105
- Software Development Kit (SDK) pour Java
  - niveaux pour les produits DB2 11
- Solaris
  - installation
    - serveurs DB2 77
  - modification
    - paramètres du noyau 48
  - vérification
    - du fonctionnement de NFS 61
- ssh 199
- structure des répertoires 82
  - Linux 163
  - Windows 158
- suppression
  - base de données DB2
    - Windows 247
  - DAS 250
  - DB2 (non root)
    - UNIX 253
  - DB2 (root)
    - Linux 249
    - UNIX 249
  - groupes de correctifs 263
  - instances non root 254
  - instances root 251
  - profil du navigateur Firefox 170
  - serveurs d'applications 265
- SYSADM
  - Windows 35
- sysadm\_num\_group (paramètre de configuration) 35
- système de fichiers personnel DB2
  - système de bases de données partitionné 53
  - système de bases de données partitionnées
    - AIX 53
    - HP-UX 55
- système NFS (Network File System)
  - vérification du bon fonctionnement 61
- systèmes d'exploitation
  - conditions préalables
    - AIX 15
    - HP-UX 17
    - Linux 18
    - Solaris 23
    - Windows 14
  - systèmes d'exploitation Solaris
    - configuration requise pour l'installation 23
    - création
      - systèmes de fichiers, serveurs DB2 partitionnés 59
      - utilisateurs requis, serveurs DB2 partitionnés 147
    - matériel requis 23
    - montage du CD ou DVD 64
    - système d'exploitation requis 23
  - systèmes d'exploitation Windows
    - attribution de droits aux utilisateurs 35
    - comptes utilisateur DB2 27
    - conditions requises pour l'installation 14
    - création
      - fichiers réponse 103
    - définition d'un répertoire à accès partagé 102
    - extension du schéma d'annuaire
      - Windows Server 2003 36
    - Fast Communications Manager (FCM) 36
    - fichier de réponses
      - installation 101
      - SMS 108
    - groupe d'administrateurs système DB2 35
    - installation
      - privilèges élevés 31
      - serveurs DB2 à l'aide de l'Assistant d'installation DB2 68
    - installation à partir du poste client 104
    - matériel requis 14
    - modification du paramètre de langue par défaut 7
    - services DB2 sur 27
    - suppression de la base de données DB2 247
    - système d'exploitation requis 14
    - vérification
      - installation d'un serveur de bases de données partitionnées 156
  - systèmes de fichiers
    - création pour un serveur DB2 partitionné 53
      - Linux 57
      - système d'exploitation Solaris 59

## T

- tampons de message
  - Fast Communications Manager.(FCM) 36
- TCP/IP
  - communications
    - mise à jour du fichier de services 237
  - configuration
    - instances DB2 151, 235
  - mise à jour
    - fichier de configuration du gestionnaire de bases de données 236
- tutoriels
  - identification et résolution des incidents 278
  - Visual Explain 278

## U

- UNIX
  - activation
    - administration par le Centre de contrôle 200
    - commandes à distance 199
  - création d'un fichier de réponses 98
  - groupes DB2 40

- UNIX (*suite*)
  - installation
    - serveurs DB2, à l'aide de l'Assistant d'installation DB2 78
  - installation avec fichier de réponses 97
  - installation avec fichier réponses 99
  - mise à jour du fichier de configuration des noeuds 195
  - modification de la langue de l'interface de DB2 8
  - plages de port par défaut 197
  - suppression
    - DB2 (non root) 253
    - DB2 (root) 249
    - instances DB2 non root 254
    - instances DB2 root 251
    - liste des produits 167
    - produits DB2 252
  - utilisateurs DB2 40
  - vérification de l'installation d'un serveur de base de données partitionnée 157
- utilisateur isolé
  - définition 43, 141
- utilisateurs
  - création pour un serveur DB2 partitionné
    - AIX 143
    - HP-UX 144
    - Linux 146
    - système d'exploitation Solaris 147
- utilisateurs DB2
  - UNIX 40
- utilitaires
  - générateur de fichiers réponses 111

## V

- variables locales
  - prises en charge 5
- vérification
  - accès au registre 93
  - installation de DB2
    - utilisation de Premiers pas 155
  - plage de ports
    - disponibilité sous UNIX 51
    - disponibilité sous Windows 37
- version DB2 par défaut
  - modification après l'installation 173
- versions DB2 39
  - désinstallation 255
  - différences 70
  - modification de la version par défaut après l'installation 173
  - restrictions 70
  - utilisation sur le même ordinateur 70
- Visual Explain
  - tutoriel 278

## W

- Windows
  - installation
    - serveurs DB2 67

## Z

- zSeries
  - installation de DB2 Database pour Linux 42





GC11-2829-00





Spine information:

DB2 version 9.5 for Linux, UNIX, and Windows

Serveurs DB2 - Guide d'initiation

