

IBM® DB2® ユニバーサル・データベース



SQL 解説書

バージョン 7

IBM® DB2® ユニバーサル・データベース



SQL 解説書

バージョン 7

ご注意!

本書、および本書がサポートする製品をご使用になる前に、1571ページの『付録S. 特記事項』にある一般的な情報を必ずお読みください。

本書には、IBM の専有情報が含まれています。その情報は、使用許諾条件に基づき提供され、著作権により保護されています。本書に記載される情報には、いかなる製品の保証も含まれていません。また、本書で提供されるいかなる記述も、製品保証として解釈すべきではありません。

本マニュアルに関するご意見やご感想は、次の URL からお送りください。今後の参考にさせていただきます。

<http://www.ibm.com/jp/manuals/main/mail.html>

なお、日本 IBM 発行のマニュアルはインターネット経由でもご購入いただけます。詳しくは

<http://www.ibm.com/jp/manuals/> の「ご注文について」をご覧ください。

(URL は、変更になる場合があります)

原典：	SC09-2974-01 IBM® DB2® Universal Database SQL Reference Version 7
発行：	日本アイ・ビー・エム株式会社
担当：	ナショナル・ランゲージ・サポート

第1刷 2001.8

この文書では、平成明朝体™W3、平成明朝体™W9、平成角ゴシック体™W3、平成角ゴシック体™W5、および平成角ゴシック体™W7を使用しています。この(書体*)は、(財)日本規格協会と使用契約を締結し使用しているものです。フォントとして無断複製することは禁止されています。

注* 平成明朝体™W3、平成明朝体™W9、平成角ゴシック体™W3、
平成角ゴシック体™W5、平成角ゴシック体™W7

© Copyright International Business Machines Corporation 1993, 2001. All rights reserved.

Translation: © Copyright IBM Japan 2001

目次

第1章 入門	1	組み込み SQL	27
本書の対象読者	1	静的 SQL	27
本書の使用法	1	動的 SQL	28
本書の構成	1	DB2 コール・レベル・インターフェース (CLI) と Open Database Connectivity (ODBC)	28
構文図の見方	3	JDBC (Java Database Connectivity) と Java Embedded SQL (SQLJ) プログラム	29
本書の表記規則	5	パッケージ	29
エラー条件	5	カタログ視点	30
強調表記の規則	5	文字変換	30
関連資料	5	文字セットとコード・ページ コード・ページ属性	31
第2章 概念	9	イベント・モニター	33
リレーショナル・データベースの定義	9	トリガー	34
構造化照会言語 (SQL)	9	表スペースおよび他のストレージ構造	35
許可と特権	10	複数の区分にわたるデータの区分化	37
スキーマ	12	区分化マップ	38
スキーマの使用の制御	12	表の連結	38
表	13	分散リレーショナル・データベース	39
視点	14	アプリケーション・サーバー	40
別名	15	CONNECT (タイプ 1) と CONNECT (タイ プ 2)	41
索引	15	リモート作業単位	41
キー	15	アプリケーション制御の分散作業単位	46
固有キー	16	データの表現についての考慮事項	51
基本キー	16	DB2 連合システム	51
外部キー	16	統合サーバー、連合データベース、および データ・ソース	51
区分化キー	16	DB2 連合システムで実行されるタスク	52
制約	16	ラッパーおよびラッパー・モジュール	54
固有制約	17	サーバー定義とサーバー・オプション	54
参照制約	17	ユーザー・マッピングとユーザー・オプシ ョン	57
表検査制約	20	データ・タイプ・マッピング	58
分離レベル	21	関数マッピング、関数テンプレート、およ び関数マッピング・オプション	58
反復可能読み取り (RR)	22	ニックネームと列オプション	59
読み取り固定 (RS)	22	索引指定	60
カーソル固定 (CS)	23	分散要求	61
非コミット読み取り (UR)	23	補償	62
分離レベルの比較	24	パススルー	62
照会	24		
表式	24		
共通表式	24		
アプリケーションのプロセス、並行性、およ びリカバリー	24		
対話式 SQL	27		

第3章 言語エレメント	65	ユーザー定義タイプ	113
文字	65	結果のヌル可能属性	113
MBCS についての考慮事項	66	ストリング変換の規則	114
トークン	66	区分の互換性	116
MBCS についての考慮事項	67	定数	117
ID	67	整数定数	118
SQL ID	67	浮動小数点定数	118
ホスト ID	68	10 進定数	118
命名規則および暗黙的オブジェクト名の修飾 別名	68 73	文字ストリング定数	118
許可 ID と許可名	74	16 進定数	119
実行時における動的 SQL の特性	75	漢字ストリング定数	119
許可 ID とステートメントの準備	77	ユーザー定義タイプを伴う定数の使用	120
データ・タイプ	77	特殊レジスター	120
ヌル値	78	CLIENT ACCTNG	120
ラージ・オブジェクト (LOB)	78	CLIENT APPLNAME	121
文字ストリング	80	CLIENT USERID	121
漢字ストリング	82	CLIENT WRKSTNNNAME	122
2 進ストリング	83	CURRENT DATE	122
数値	83	CURRENT DEFAULT TRANSFORM GROUP	123
日付 / 時刻の値	84	CURRENT DEGREE	123
DATALINK 値	87	CURRENT EXPLAIN MODE	124
ユーザー定義タイプ	89	CURRENT EXPLAIN SNAPSHOT	125
データ・タイプのプロモーション	92	CURRENT NODE	126
データ・タイプ間のキャスト	93	CURRENT PATH	127
割り当てと比較	96	CURRENT QUERY OPTIMIZATION	128
数値の割り当て	97	CURRENT REFRESH AGE	128
ストリング割り当て	98	CURRENT SCHEMA	129
日付 / 時刻の割り当て	101	CURRENT SERVER	129
DATALINK の割り当て	101	CURRENT TIME	129
ユーザー定義タイプの割り当て	103	CURRENT TIMESTAMP	130
参照タイプの割り当て	104	CURRENT TIMEZONE	130
数値の比較	104	USER	131
ストリング比較	104	列名	131
日付 / 時刻の比較	108	修飾子付き列名	132
ユーザー定義タイプの比較	108	相関名	132
参照タイプの比較	109	あいまいさを避けるための列名修飾子	134
結果データ・タイプの規則	110	相関参照における列名修飾子	136
文字ストリング	110	ホスト変数の参照	138
漢字ストリング	111	動的 SQL におけるホスト変数	138
2 進ラージ・オブジェクト (BLOB)	111	BLOB、CLOB、および DBCLOB のホス ト変数の参照	141
数値	112	ロケーター変数の参照	141
DATE (日付)	112	BLOB、CLOB、および DBCLOB ファイ ル参照変数の参照	142
TIME (時刻)	112	構造タイプ・ホスト変数の参照	145
TIMESTAMP (タイム・スタンプ)	113		
DATALINK (データ・リンク)	113		

関数	146	NULL 述部	210
外部、SQL およびソース・ユーザー定義		TYPE 述部	211
関数	146	検索条件	213
スカラー、列、行、および表のユーザー定		例	215
義関数	147	第4章 関数	217
関数シグニチャー	147	列関数	234
SQL パス	148	AVG	235
関数解決	148	CORRELATION	237
関数の呼び出し	152	COUNT	238
メソッド	153	COUNT_BIG	240
外部および SQL ユーザー定義メソッド	154	COVARIANCE	242
メソッド・シグニチャー	154	GROUPING	243
メソッドの呼び出し	155	MAX	245
メソッド解決	155	MIN	247
最適な選択をするための方式	157	REGRESSION 関数	249
メソッド解決の例	157	STDDEV	252
メソッドの呼び出し	158	SUM	253
保守的バインド・セマンティクス	159	VARIANCE	254
式	161	スカラー関数	255
演算子を使用しない式	162	ABS または ABSVAL	256
連結演算子	162	ACOS	257
算術演算子を使用する式	165	ASCII	258
2 つの整数オペランド	166	ASIN	259
整数と 10 進数オペランド	166	ATAN	260
2 つの 10 進数オペランド	166	ATAN2	261
SQL での 10 進数演算	167	BIGINT	262
浮動小数点オペランド	167	BLOB	263
オペランドとしてのユーザー定義タイプ	167	CEILING または CEIL	264
スカラー全選択	168	CHAR	265
日付 / 時刻演算と期間	168	CHR	270
SQL における日付 / 時刻の算術演算	169	CLOB	271
演算の優先順位	174	COALESCE	272
CASE 式	174	CONCAT	273
CAST 指定	176	COS	274
参照解除操作	179	COT	275
OLAP 関数	181	DATE	276
メソッドの呼び出し	187	DAY	277
サブタイプの扱い	188	DAYNAME	278
I シーケンス参照	189	DAYOFWEEK	279
述部	194	DAYOFWEEK_ISO	280
基本述部	195	DAYOFYEAR	281
比較述部	196	DAYS	282
BETWEEN 述部	199	DBCLOB	283
EXISTS 述部	201	DECIMAL	284
IN 述部	202	I DECRYPT_BIN および DECRYPT_CHAR	287
LIKE 述部	205		

DEGREES	289		MQREAD	349
DEREF	290		MQRECEIVE	351
DIFFERENCE	291		MQSEND	353
DIGITS	292		MQSUBSCRIBE	355
DLCOMMENT	293		MQUNSUBSCRIBE	357
DLINKTYPE	294		MULTIPLY_ALT	359
DLURLCOMPLETE	295		NODENUMBER	361
DLURLPATH	296		NULLIF	363
DLURLPATHONLY	297		PARTITION	364
DLURLSCHEME	298		POSSTR	366
DLURLSERVER	299		POWER	368
DLVALUE	300		QUARTER	369
DOUBLE	302		RADIANS	370
ENCRYPT	304		RAISE_ERROR	371
EVENT_MON_STATE	307		RAND	373
EXP	308		REAL	374
FLOAT	309		REC2XML	375
FLOOR	310		REPEAT	380
GETHINT	311		REPLACE	381
GENERATE_UNIQUE	312		RIGHT	382
GRAPHIC	314		ROUND	383
HEX	315		RTRIM	385
HOUR	317		RTRIM (SYSFUN スキーマ)	386
IDENTITY_VAL_LOCAL	318		SECOND	387
INSERT	323		SIGN	388
INTEGER	325		SIN	389
JULIAN_DAY	326		SMALLINT	390
LCASE または LOWER	327		SOUNDEX	391
LCASE (SYSFUN スキーマ)	328		SPACE	392
LEFT	329		SQRT	393
LENGTH	330		SUBSTR	394
LN	332		TABLE_NAME	398
LOCATE	333		TABLE_SCHEMA	400
LOG	334		TAN	402
LOG10	335		TIME	403
LONG_VARCHAR	336		TIMESTAMP	404
LONG_VARGRAPHIC	337		TIMESTAMP_ISO	406
LTRIM	338		TIMESTAMPDIFF	407
LTRIM (SYSFUN スキーマ)	339		TRANSLATE	409
MICROSECOND	340		TRUNCATE または TRUNC	412
MIDNIGHT_SECONDS	341		TYPE_ID	413
MINUTE	342		TYPE_NAME	414
MOD	343		TYPE_SCHEMA	415
MONTH	344		UCASE または UPPER	416
MONTHNAME	345		VALUE	417
MQPUBLISH	346		VARCHAR	418

VARGRAPHIC	420	SQL 戻りコード	504
WEEK	422	SQLCODE	504
WEEK_ISO	423	SQLSTATE	505
YEAR.	424	SQL コメント	506
表関数	425	ALTER BUFFERPOOL	507
MQREADALL	426	ALTER NICKNAME	509
MQRECEIVEALL	428	ALTER NODEGROUP	513
SQLCACHE_SNAPSHOT	431	ALTER SEQUENCE	517
プロシージャ	432	ALTER SERVER	521
GET_ROUTINE_SAR	433	ALTER TABLE	525
PUT_ROUTINE_SAR	434	ALTER TABLESPACE	554
ユーザー定義関数	436	ALTER TYPE (構造化)	560
第5章 照会	439	ALTER USER MAPPING	567
副選択	440	ALTER VIEW	570
SELECT 文節	441	BEGIN DECLARE SECTION	572
FROM 文節	445	CALL	575
表参照	446	CLOSE	583
結合表	450	COMMENT	585
WHERE 文節	452	COMMIT	596
GROUP BY 文節	453	複合 SQL (動的)	598
HAVING 文節	460	複合 SQL (組み込み)	604
副選択の例	461	CONNECT (タイプ 1)	609
結合の例	464	CONNECT (タイプ 2)	618
グループ化集合、CUBE、および ROLLUP		CREATE ALIAS	626
の例	468	CREATE BUFFERPOOL	629
全選択	477	CREATE DISTINCT TYPE	632
全選択の例	480	CREATE EVENT MONITOR	639
選択ステートメント	482	CREATE FUNCTION	649
共通表式	483	CREATE FUNCTION (外部スカラー)	650
ORDER BY 文節	486	CREATE FUNCTION (外部表)	675
UPDATE 文節	489	CREATE FUNCTION (OLE DB 外部表)	691
READ ONLY 文節	490	CREATE FUNCTION (ソースまたはテンプレ	
FETCH FIRST 文節	491	ート)	699
OPTIMIZE FOR 文節	492	CREATE FUNCTION (SQL スカラー、表、	
選択ステートメントの例	493	または行)	709
第6章 SQL ステートメント	495	CREATE FUNCTION MAPPING	716
SQL ステートメントの呼び出し方法	499	CREATE INDEX	721
アプリケーション・プログラムへのステ		CREATE INDEX EXTENSION	728
ートメントの組み込み	500	CREATE METHOD	735
動的な準備と実行	501	CREATE NICKNAME	740
選択ステートメントの静的呼び出し	502	CREATE NODEGROUP	746
選択ステートメントの動的呼び出し	502	CREATE PROCEDURE	749
対話式呼び出し	503	CREATE SCHEMA	766
他のホスト・システムでの SQL の使用	503	CREATE SEQUENCE	770
		CREATE SERVER	775
		CREATE TABLE	779

CREATE TABLESPACE	830	REVOKE (表、視点、またはニックネーム特 権)	1058
CREATE TRANSFORM	840	REVOKE (表スペース特権)	1064
CREATE TRIGGER	846	ROLLBACK	1066
CREATE TYPE (構造化)	858	SAVEPOINT	1069
CREATE TYPE MAPPING	883	SELECT	1071
CREATE USER MAPPING	888	SELECT INTO	1072
CREATE VIEW	890	SET CONNECTION	1074
CREATE WRAPPER	906	SET CURRENT DEFAULT TRANSFORM GROUP	1076
DECLARE CURSOR	908	SET CURRENT DEGREE	1078
DECLARE GLOBAL TEMPORARY TABLE	914	SET CURRENT EXPLAIN MODE	1080
DELETE	923	SET CURRENT EXPLAIN SNAPSHOT	1083
DESCRIBE	929	SET CURRENT PACKAGESET	1085
DISCONNECT	934	SET CURRENT QUERY OPTIMIZATION	1087
DROP	937	SET CURRENT REFRESH AGE	1090
END DECLARE SECTION	964	SET ENCRYPTION PASSWORD	1092
EXECUTE	966	SET EVENT MONITOR STATE	1094
EXECUTE IMMEDIATE	971	SET INTEGRITY	1096
EXPLAIN	974	SET PASSTHRU	1106
FETCH	979	SET PATH	1108
FLUSH EVENT MONITOR	982	SET SCHEMA	1111
FREE LOCATOR	983	SET SERVER OPTION	1113
GRANT (データベース権限)	984	SET 変数	1115
GRANT (索引特権)	987	UPDATE	1120
GRANT (パッケージ特権)	989	VALUES	1130
GRANT (スキーマ特権)	992	VALUES INTO	1131
GRANT (シーケンス特権)	995	WHENEVER	1133
GRANT (サーバー特権)	996		
GRANT (表、視点、またはニックネーム特 権)	998		
GRANT (表スペース特権)	1006	第7章 SQL 制御ステートメント	1135
INCLUDE	1008	SQL プロシージャ・ステートメント	1136
INSERT	1010	ALLOCATE CURSOR ステートメント	1138
LOCK TABLE	1019	割り当てステートメント	1140
OPEN	1021	ASSOCIATE LOCATORS ステートメント	1142
PREPARE	1026	CASE ステートメント	1144
REFRESH TABLE	1037	FOR ステートメント	1147
RELEASE (接続)	1038	GET DIAGNOSTICS ステートメント	1149
RELEASE SAVEPOINT	1040	GOTO ステートメント	1151
RENAME TABLE	1041	IF ステートメント	1153
RENAME TABLESPACE	1043	ITERATE ステートメント	1155
REVOKE (データベース権限)	1045	LEAVE ステートメント	1156
REVOKE (索引特権)	1049	LOOP ステートメント	1158
REVOKE (パッケージ特権)	1051	複合ステートメント (プロシージャ)	1160
REVOKE (スキーマ特権)	1054	REPEAT ステートメント	1166
REVOKE (サーバー特権)	1056	RESIGNAL ステートメント	1168
		RETURN ステートメント	1171

SIGNAL ステートメント	1173	SYSCAT.FUNCDEP	1237
WHILE ステートメント	1176	SYSCAT.FUNCMAPOPTIONS	1238
付録A. SQL の制限値	1179	SYSCAT.FUNCMAPPARMOPTIONS	1239
付録B. SQL 連絡 (SQLCA).	1187	SYSCAT.FUNCMAPPINGS	1240
SQLCA の対話式表示	1187	SYSCAT.FUNCPARMS	1241
SQLCA のフィールドの説明	1187	SYSCAT.FUNCTIONS	1243
エラー報告の順序	1191	SYSCAT.HIERARCHIES	1248
DB2 エンタープライズ拡張エディションで の SQLCA の使用	1192	SYSCAT.INDEXAUTH	1249
付録C. SQL 記述子域 (SQLDA)	1193	SYSCAT.INDEXCOLUSE	1250
フィールドの説明	1194	SYSCAT.INDEXDEP	1251
SQLDA ヘッダーのフィールド	1195	SYSCAT.INDEXES	1252
基本 SQLVAR のオカレンスのフィール ド	1196	SYSCAT.INDEXOPTIONS	1255
副次 SQLVAR のオカレンスのフィール ド	1198	SYSCAT.KEYCOLUSE	1256
SQLDA に対する DESCRIBE の効果	1201	SYSCAT.NAMEMAPPINGS	1257
SQLTYPE と SQLLEN	1203	SYSCAT.NODEGROUPDEF	1258
認識されない非サポート SQLTYPE	1204	SYSCAT.NODEGROUPS	1259
バック 10 進数	1205	SYSCAT.PACKAGEAUTH	1260
10 進数の SQLLEN フィールド	1206	SYSCAT.PACKAGEDEP	1261
付録D. カタログ視点	1207	SYSCAT.PACKAGES	1262
更新可能なカタログ視点	1208	SYSCAT.PARTITIONMAPS	1266
カタログ視点の「ロードマップ」	1208	SYSCAT.PASSTHROUGHAUTH	1267
更新可能なカタログ視点の「ロードマッ プ」	1210	SYSCAT.PROCEDURES	1268
SYIBM.SYSDUMMY1	1212	SYSCAT.PROCOPTIONS	1271
SYSCAT.ATTRIBUTES	1213	SYSCAT.PROCPARMOPTIONS	1272
SYSCAT.BUFFERPOOLNODES	1215	SYSCAT.PROCPARMS	1273
SYSCAT.BUFFERPOOLS	1216	SYSCAT.REFERENCES	1275
SYSCAT.CASTFUNCTIONS	1217	SYSCAT.REVTYPEMAPPINGS	1276
SYSCAT.CHECKS	1218	SYSCAT.SCHEMAAUTH	1278
SYSCAT.COLAUTH	1219	SYSCAT.SCHEMATA	1279
SYSCAT.COLCHECKS	1220	SYSCAT.SEQUENCES	1280
SYSCAT.COLDIST	1221	SYSCAT.SERVEROPTIONS	1282
SYSCAT.COLOPTIONS	1222	SYSCAT.SERVERS	1283
SYSCAT.COLUMNS	1223	SYSCAT.STATEMENTS	1284
SYSCAT.CONSTDEP	1228	SYSCAT.TABAUTH	1285
SYSCAT.DATATYPES	1229	SYSCAT.TABCONST	1287
SYSCAT.DBAUTH	1231	SYSCAT.TABLES	1288
SYSCAT.EVENTMONITORS	1233	SYSCAT.TABLESPACES	1292
SYSCAT.EVENTS	1235	SYSCAT.TABOPTIONS	1294
SYSCAT.FULLHIERARCHIES	1236	SYSCAT.TBSPACEAUTH	1295
		SYSCAT.TRIGDEP	1296
		SYSCAT.TRIGGERS	1297
		SYSCAT.TYPEMAPPINGS	1298
		SYSCAT.USEROPTIONS	1300
		SYSCAT.VIEWDEP	1301
		SYSCAT.VIEWS	1302
		SYSCAT.WRAPOPTIONS	1303

SYSCAT.WRAPPERS	1304	サンプル・データベースの作成	1346
SYSSTAT.COLDIST	1305	サンプル・データベースの消去	1347
SYSSTAT.COLUMNS	1306	CL_SCHED 表	1347
SYSSTAT.FUNCTIONS	1308	DEPARTMENT 表	1347
SYSSTAT.INDEXES	1310	EMPLOYEE 表	1347
SYSSTAT.TABLES	1313	EMP_ACT 表	1350
付録E. 構造タイプで使用するカタログ視点 1315		EMP_PHOTO 表	1352
カタログ視点の「ロードマップ」	1316	EMP_RESUME 表	1352
OBJCAT.INDEXES	1318	IN_TRAY 表	1353
OBJCAT.INDEXEXPLOITRULES	1321	ORG 表	1353
OBJCAT.INDEXEXTENSIONDEP	1322	PROJECT 表	1353
OBJCAT.INDEXEXTENSIONMETHODS	1323	SALES 表	1354
OBJCAT.INDEXEXTENSIONPARMS	1324	STAFF 表	1355
OBJCAT.INDEXEXTENSIONS	1325	STAFFG 表	1356
OBJCAT.PREDICATESPECS	1326	BLOB および CLOB データ・タイプを含む	
OBJCAT.TRANSFORMS	1327	サンプル・ファイル	1357
付録F. 連合システム 1329		Quintana の写真	1357
サーバー・タイプ	1329	Quintana の履歴書	1358
連合システム用の SQL オプション	1330	Nicholls の写真	1359
列オプション	1331	Nicholls の履歴書	1359
関数マッピング・オプション	1332	Adamson の写真	1360
サーバー・オプション	1333	Adamson の履歴書	1361
ユーザー・オプション	1339	Walker の写真	1362
デフォルト・データ・タイプ・マッピング	1340	Walker の履歴書	1362
DB2 と DB2 ユニバーサル・データベース (OS/390 版) (および DB2 (MVS/ESA 版)) のデータ・ソース間のデフォルト・タイプ・マッピング	1340	付録H. 予約スキーマ名と予約語 1365	
DB2 と DB2 ユニバーサル・データベース (AS/400 版) (および DB2 (AS/400 版)) のデータ・ソース間のデフォルト・タイプ・マッピング	1340	予約スキーマ	1365
DB2 と Oracle のデータ・ソース間のデフォルト・タイプ・マッピング	1341	予約語	1365
DB2 と DB2 (VM および VSE 版) (および SQL/DS) のデータ・ソース間のデフォルト・タイプ・マッピング	1341	IBM SQL の予約語	1366
バススルー機能の処理	1341	ISO/ANS SQL92 の予約語	1368
バススルー・セッションにおける SQL 処理	1342	付録I. 分離レベルの比較 1369	
考慮事項と制約事項	1342	付録J. トリガーと制約の相互作用 1371	
付録G. サンプル・データベース表 1345		付録K. Explain 表と定義 1375	
サンプル・データベース	1346	EXPLAIN_ARGUMENT 表	1376
		EXPLAIN_INSTANCE 表	1379
		EXPLAIN_OBJECT 表	1382
		EXPLAIN_OPERATOR 表	1384
		EXPLAIN_PREDICATE 表	1386
		EXPLAIN_STATEMENT 表	1388
		EXPLAIN_STREAM 表	1390
		ADVISE_INDEX 表	1392
		ADVISE_WORKLOAD 表	1394
		Explain 表の定義	1395
		EXPLAIN_ARGUMENT 表の定義	1396

EXPLAIN_INSTANCE 表の定義	1397	述部	1427
EXPLAIN_OBJECT 表の定義	1398	関数	1428
EXPLAIN_OPERATOR 表の定義	1399	LENGTH	1428
EXPLAIN_PREDICATE 表の定義	1400	SUBSTR	1428
EXPLAIN_STATEMENT 表の定義	1401	TRANSLATE	1428
EXPLAIN_STREAM 表の定義	1402	VARGRAPHIC	1429
ADVISE_INDEX 表の定義	1403	ステートメント	1429
ADVISE_WORKLOAD 表の定義	1405	CONNECT	1429
		PREPARE	1429
付録L. Explain レジスターの値	1407		
付録M. 再帰の例: 部品構成表	1411	付録P. DATALINK での BNF 指定	1431
例 1: 単一レベルの展開	1411	付録Q. 用語集	1435
例 2: 合計型展開	1413	付録R. DB2 ライブラリーの使用法	1549
例 3: 深さの制御	1414	DB2 PDF ファイルおよびハードコピー版資	
		料	1549
付録N. 例外表	1417	DB2 情報	1549
例外表の作成規則	1417	PDF 資料の印刷	1561
例外表の行の処理	1419	印刷資料の注文方法	1561
例外表の照会	1420	DB2 オンライン文書	1561
		オンライン・ヘルプへのアクセス	1561
付録O. 日本語および繁体字中国語 EUC		オンライン情報の表示	1564
についての考慮事項	1423	DB2 ウィザードの使用	1566
言語エレメント	1423	文書サーバーのセットアップ	1568
文字	1423	オンライン情報の検索	1569
トークン	1423	付録S. 特記事項	1571
ID	1424	商標	1574
データ・タイプ	1424	索引	1577
割り当てと比較	1424	IBM と連絡をとる	1615
結果データ・タイプの規則	1425	製品情報	1615
ストリング変換の規則	1425		
定数	1426		
関数	1426		
式	1427		

第1章 入門

この序章では、以下について説明します。

- 本書の目的と対象読者
- 本書の使用法と構成
- 本書全体で使用する構文図の表記法、命名規則、および強調表記の規則
- 関連資料
- 製品ファミリーの概要

本書の対象読者

本書は、構造化照会言語 (SQL) を使用してデータベースにアクセスする方々を対象にしています。主にプログラマーとデータベース管理者の方々を対象にしていますが、コマンド行プロセッサを使う一般ユーザーの方々にも役立ちます。

本書は学習用ではなく、参照資料です。読者がアプリケーション・プログラムを作成することを前提にしており、したがって、データベース・マネージャーの機能を詳細に説明しています。

本書の使用法

本書は、DB2 ユニバーサル・データベース バージョン 7 によって使用される SQL 言語を定義しています。本書は、リレーショナル・データベースの概念、言語エレメント、関数、照会の形式、および SQL ステートメントの構文やセマンティクスに関する情報についての解説書としてご使用ください。重要なコンポーネントに関する情報や制限事項については、付録を参照してください。

本書の構成

以下のセクションが含まれています。

- 『第1章 入門』では、本書の目的、対象読者、および使用法を説明します。
- 9ページの『第2章 概念』では、リレーショナル・データベースと SQL の基本概念について説明します。
- 65ページの『第3章 言語エレメント』では、多くの SQL ステートメントに共通する SQL および言語エレメントの基本的な構文を説明します。
- 217ページの『第4章 関数』では、SQL の列およびスカラー関数の構文図、セマンティックの説明、規則、および使用例について説明します。
- 439ページの『第5章 照会』では、様々な形式の照会について説明します。

- 495ページの『第6章 SQL ステートメント』では、すべての SQL ステートメントの構文図、セマンティックの説明、規則、および例について説明します。
- 1135ページの『第7章 SQL 制御ステートメント』では、SQL プロシージャ・ステートメントの構文図、セマンティックの説明、規則、および例について説明します。

付録には、以下の情報が収められています。

- 1179ページの『付録A. SQL の制限値』では、SQL の制限事項を示します。
- 1187ページの『付録B. SQL 連絡 (SQLCA)』では、SQLCA の構造を示します。
- 1193ページの『付録C. SQL 記述子域 (SQLDA)』では、SQLDA の構造を示します。
- 1207ページの『付録D. カタログ視点』では、データベースのカタログ視点について説明します。
- 1315ページの『付録E. 構造タイプで使用するカタログ視点』では、データベースの構造タイプのカタログ視点について説明します。
- 1329ページの『付録F. 連合システム』では、連合システムのオプションとタイプ割り当てについて説明します。
- 1345ページの『付録G. サンプル・データベース表』には、例として使用するサンプル表を示します。
- 1365ページの『付録H. 予約スキーマ名と予約語』では、IBM SQL および ISO/ANSI SQL92 標準規格の予約スキーマ名と予約語について示します。
- 1369ページの『付録I. 分離レベルの比較』では、分離レベルについて要約しています。
- 1371ページの『付録J. トリガーと制約の相互作用』では、トリガーと参照制約の相互作用について説明します。
- 1375ページの『付録K. Explain 表と定義』では、Explain 表とその定義について説明します。
- 1407ページの『付録L. Explain レジスターの値』では、CURRENT EXPLAIN MODE と CURRENT EXPLAIN SNAPSHOT の特殊レジスター値の相互作用、および PREP コマンドと BIND コマンドの相互作用について説明します。
- 1411ページの『付録M. 再帰の例: 部品構成表』では、再帰的照会の例を示します。
- 1417ページの『付録N. 例外表』では、SET INTEGRITY ステートメントで使用する、ユーザー作成の表に関する情報を示します。
- 1423ページの『付録O. 日本語および繁体字中国語 EUC についての考慮事項』には、EUC 文字セット使用時の考慮事項を示します。
- 1431ページの『付録P. DATALINK での BNF 指定』では、DATALINK の BNF 仕様について説明します。

構文図の見方

本書を通じて、構文の説明には次のように定義される構造の図が使用されます。

構文図は、左から右、上から下に、線に沿って読みます。

記号 \blacktriangleright — は、ステートメントの始まりを示します。

記号 — \blacktriangleright は、ステートメントの構文が次の行に続くことを示します。

記号 \blacktriangleright — は、ステートメントが前の行から続いていることを示します。

記号 — \blacktriangleleft は、ステートメントの終わりを示します。

必須項目は、横線 (メインパス) 上に示されます。



オプション項目は、メインパスの下に示されます。



オプション項目をメインパスの上に示すこともありますが、それは構文図を見やすくするためであり、ステートメントの実行には関係しません。



複数の項目からの選択が可能な場合、それらの項目を縦に並べて (スタックに) 示しています。

項目から 1 つを選択しなければならない場合、スタックの項目の 1 つはメインパス上に示されます。



項目も何も選択しなくてもよい場合、スタック全体がメインパスよりも下に示されま



項目の 1 つがデフォルト値の場合、その項目はメインパスより上に示され、残りの選択項目はメインパスより下に示されます。



メインパスの上に、左へ戻る矢印がある場合には、項目を繰り返して指定できることを示しています。このような場合、繰り返す項目相互の間は、1 つ以上の空白で区切らなければなりません。



繰り返しの矢印にコンマが示されている場合は、繰り返し項目をコンマで区切らなければなりません。



スタックの上部の反復の矢印の記号は、そのスタックの中から複数の項目を選択できること、または 1 つの選択項目を繰り返して選択できることを示します。

キーワードは英大文字で示してあります (例: FROM)。示されているとおりに入力することが必要です。変数は英小文字で示しています (例: column-name)。このような変数は、構文にユーザーが指定する名前や値を示しています。

句読点、括弧、算術演算子、その他の記号が示されている場合には、それらを構文の一部として入力する必要があります。

場合によっては、1 つの変数が一連の複数のパラメーターを表すことがあります。たとえば次の図で、変数 `parameter-block` は、**parameter-block** というヘッダーの図の当てはまるもので置き換えることができます。



parameter-block:

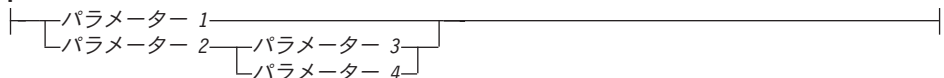

『黒丸』 (●) ではさまれて隣接しているセグメントは、任意の順序で指定することができます。



上記の図は、項目2 と 項目3 をどのような順序で指定しても構わないことを示しています。以下はいずれも有効です。

```
STATEMENT item1 item2 item3 item4
STATEMENT item1 item3 item2 item4
```

本書の表記規則

この項では、本書全体で使用する表記規則について説明します。

エラー条件

本書の本文中で、エラー条件は、そのエラーに対応する SQLSTATE を括弧で囲んで示します。たとえば、シグニチャーが重複していると、SQL エラー (SQLSTATE 42723) になります。

強調表記の規則

本書では、以下の規則を使用しています。

太字	コマンド、キーワード、およびその名前がシステムによって事前定義されているその他の項目を示します。
イタリック (<i>Italic</i>)	次のいずれかを示します。 <ul style="list-style-type: none">• ユーザーが指定する名前または値 (変数)• 一般的な強調• 初出の新しい用語• 他の情報源への参照
モノスペース	次のいずれかを示します。 <ul style="list-style-type: none">• ファイルおよびディレクトリー• コマンド・プロンプトまたはウィンドウで入力するよう指示される情報• 特定のデータ値の例• システムが表示するテキストの例• システム・メッセージの例

関連資料

アプリケーションの作成には、以下の資料が役立ちます。

- 管理の手引き

- ローカルに、またはクライアント / サーバー環境でアクセスされるデータベースの設計、実現、および保守を行うのに必要な情報が記載されています。
- *アプリケーション開発の手引き*
 - アプリケーションの開発プロセスについて述べ、組み込み SQL と API を使用してデータベースにアクセスするアプリケーション・プログラムをコーディング、コンパイル、および実行する方法について説明しています。
- *DB2 Universal Database for iSeries SQL Reference*
 - iSeries (AS/400) 上で DB2 Query Manager および SQL Development Kit によってサポートされる構造化照会言語 (SQL) を定義しています。システム管理、データベース管理、アプリケーション・プログラミング、および操作に関するタスクについての参照情報が記載されています。DB2 を実行している iSeries (AS/400) システムで使用される SQL ステートメントごとに、構文、使用上の注意、および例が記述されています。
- *DB2 ユニバーサル・データベース (OS/390 版および z/OS 版) SQL 解説書*
 - DB2 (z/OS 版) (OS/390) で使用される構造化照会言語 (SQL) を定義しています。DB2 を実行している z/OS (OS/390) システムにおける照会の形式、SQL ステートメント、SQL プロシージャ・ステートメント、DB2 の制限、SQLCA、SQLDA、カタログ表、および SQL 予約語が記載されています。
- *DB2 地理情報エクステンダー 使用者の手引きおよび解説書*
 - 地理情報システム (GIS) を作成して使うアプリケーションを作成する方法を説明しています。GIS を作成して使用することには、データベースにリソースを提供し、そのデータを照会して、区域内の位置、距離、および分布などの情報を入手することが関係しています。
- *IBM SQL 解説書*
 - この資料は、データベース製品の IBM ライブラリー全般に共通するすべての SQL エlement について説明しています。IBM のデータベースを使用して可搬プログラムを作成するのに役立つ制約事項と規則が示されています。さまざまな規格や製品 (SQL92E、XPG4-SQL、IBM-SQL および IBM リレーショナル・データベースの製品) の間での SQL の拡張機能や非互換性について、リストの形で示されています。
- *American National Standard X3.135-1992, Database Language SQL*
 - SQL の ANSI 規格の定義について説明しています。
- *ISO/IEC 9075:1992, Database Language SQL*
 - SQL の 1992 ISO 規格の定義について説明しています。
- *ISO/IEC 9075-2:1999, Database Language SQL - Part 2: Foundation (SQL/Foundation)*
 - SQL の 1999 ISO 規格の定義についてその大部分を網羅しています。
- *ISO/IEC 9075-4:1999, Database Language SQL - Part 4: Persistent Stored Modules (SQL/PSM)*

- SQL プロシーチャー制御ステートメントの 1999 ISO 規格の定義について説明しています。
- *ISO/IEC 9075-5:1999, Database Language SQL – Part 4: Host Language Bindings (SQL/Bindings)*
 - ホスト言語バインディングと動的 SQL の 1999 ISO 規格の定義について説明しています。

第2章 概念

この章では、構造化照会言語 (SQL) で使用される共通の概念について概説します。この章の目的は、高いレベルの視点から諸概念について説明することです。より詳細な内容については、次章以降で説明します。

リレーショナル・データベースの定義

リレーショナル・データベース は、表の集まりとして扱われるデータベースで、データのリレーショナル・モデルに従って操作することができます。リレーショナル・データベースには、データの保管、管理、およびアクセスに使用される一連のオブジェクトが含まれます。そのようなオブジェクトの例として、表、視点、索引、関数、トリガー、パッケージなどがあります。

区分 リレーショナル・データベースとは、複数の区分 (ノードともいう) にわたってデータが管理されるリレーショナル・データベースです。このように複数の区分にまたがってデータを分離しても、大部分の SQL ステートメントのユーザーには影響ありません。ただし、DDL ステートメント¹によっては、区分情報が関係する場合があります (たとえば、CREATE NODEGROUP)。

統合 データベースとは、データが複数のデータ・ソース (別個のリレーショナル・データベースなど) に格納されるリレーショナル・データベースです。データは、すべて 1 つの大規模なデータベースに含まれているかのように扱うことができ、従来の SQL 照会でアクセスすることができます。データに対する変更は、該当するデータ・ソースへ明示的に送られます。詳細は、51ページの『DB2 連合システム』を参照してください。

構造化照会言語 (SQL)

SQL は、リレーショナル・データベースのデータの定義と操作を行うための標準化された言語です。データのリレーショナル・モデルに従って、データベースは表の集まりとして扱うことができ、関係は表の中の各値で表され、データは 1 つまたは複数の基礎表から派生する結果表を指定することによって検索されます。

SQL ステートメントは、データベース・マネージャーによって実行されます。データベース・マネージャーの機能の 1 つは、結果表の仕様を、データ検索を最適化する一連の内部命令に変換することです。この変換は、準備処理およびバインドの 2 つのフェーズで行われます。

1. データ定義言語 (DDL) とは、データベース中のデータの関係を記述するのに使用する SQL ステートメントのサブセットです。

実行可能な SQL ステートメントはすべて、その実行に先立って準備しておく必要があります。その準備の結果は、ステートメントの実行可能形式または操作可能形式です。SQL ステートメントを準備する方式とその操作可能形式の持続の程度の違いによって、静的 SQL と動的 SQL とがあります。

許可と特権

許可とは、あるユーザーまたはグループに対し、データベースへの接続、表の作成、システムの管理などの一般的なタスクを実行することを認めるものです。特権とは、あるユーザーまたはグループに対し、ある特定のデータベース・オブジェクトに指定した方法でアクセスする権利を与えるものです。

データベース・マネージャーでは、ユーザーが特定のタスクの実行に必要な個々のデータベース機能を使用するための権限を、暗黙にまたは明示的に与えられていることが必要です。明示的な 権限または特権はユーザーに付与されます (GRANTEETYPE は U)。暗黙的な 権限または特権は、ユーザーが属しているグループに付与されます (GRANTEETYPE は G)。このため、ユーザーには、表を作成するには表を作成するための権限が、表を変更するには表を変更するための権限が与えられていなければなりません。他の処理についても同様です。



図1. 権限と特権の階層

管理権限を有するユーザーは、データベース・マネージャーの制御を担当し、データの安全性や保全性に関する責任を負います。このようなユーザーは、誰がデータベース・マネージャーへアクセスできるか、また各ユーザーがどの程度アクセスできるかを制御します。

データベース・マネージャーは、2つの管理権限を提供しています。

- SYSADM - システム管理者権限

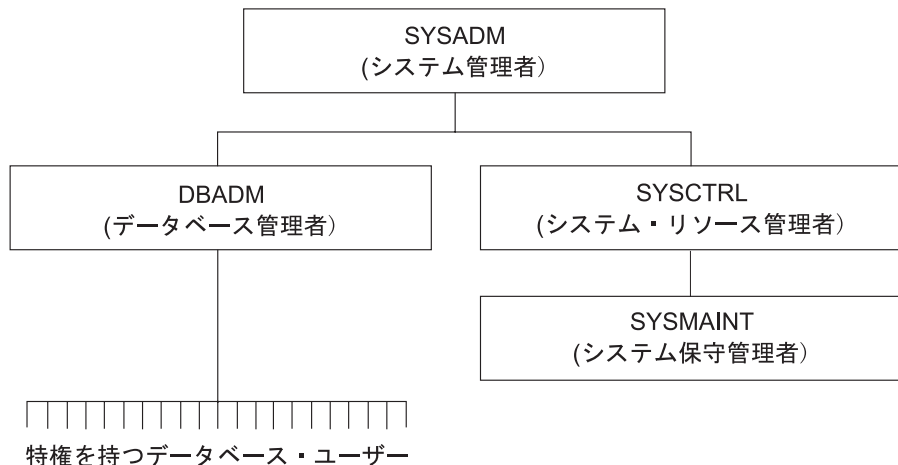
- DBADM - データベース管理者権限

データベース・マネージャーは、2 つのシステム制御権限も提供しています。

- SYSCTRL - システム制御権限
- SYSMANT - システム保守権限

SYSADM 権限は、最高位の権限であり、データベース・マネージャーによって作成および管理されるすべてのリソースを制御します。SYSADM 権限には、DBADM、SYSCTRL、および SYSMANT のすべての特権と、DBADM 権限の付与または取り消しを行う権限が含まれています。

DBADM 権限は、単一のデータベースに固有の管理権限です。この権限には、オブジェクトを作成したり、データベース・コマンドを実行したり、データベースの表に含まれるデータに SQL ステートメントによってアクセスしたりする特権が含まれています。また DBADM 権限には、CONTROL および個々の特権を付与したり、取り消したりする権限も含まれています。

SYSCTRL 権限は、高水準のシステム制御権限であり、システム・リソースに影響を与える操作にのみ適用されます。データへの直接アクセスは許されていません。この権限には、データベースの作成、更新、または除去を行う特権、インスタンスまたはデータベースを停止させる特権、および表スペースの除去または作成を行う特権が含まれています。

SYSMANT 権限は、2 次レベルのシステム制御権限です。SYSMANT 権限を与えられたユーザーは、あるインスタンスに関連したすべてのデータベースに対して保守操作を実行することができます。データへの直接アクセスは許されていません。この権限には、データベース構成ファイルの更新、データベースまたは表スペースのバックアップ、既存のデータベースの復元、データベースのモニターを行う特権が含まれています。

データベース権限は、管理者がデータベース内でユーザーが実行することを許可する活動で、データベース・オブジェクトの特定のインスタンスに適用されない活動に適用されます。たとえば、パッケージの作成はできるが表の作成はできない権限がユーザーに与えられることがあります。

特権は、管理者またはオブジェクト所有者によって、ユーザーがデータベース・オブジェクトで実行を許されている活動に適用されます。特権が付与されたユーザーは、種々のオブジェクトを作成できますが、SYSADM または DBADM などの権限をもつユーザーとは異なり、いくつかの制約があります。たとえば、ユーザーは表の視点は作成できるが、同じ表でトリガーは作成できない特権を与えられることがあります。特権を与えられたユーザーは、自分の所有するオブジェクトにアクセスでき、自分の所有するオブジェクトに対する特権を GRANT ステートメントによって他のユーザーに付与することができます。

CONTROL 特権の与えられたユーザーは、必要に応じて特定のデータベース・オブジェクトにアクセスしたり、そのオブジェクトに関する特権を他のユーザーに付与したり (GRANT)、取り消したり (REVOKE) できます。CONTROL 特権を付与するには、DBADM 権限が必須です。

個々の特権およびデータベース権限は、特定の機能を許可するものですが、これと同じ特権もしくは権限を他のユーザーに付与する権利は含まれていません。表、視点、またはスキーマの特権を他のユーザーに付与する権利は、GRANT ステートメントの WITH GRANT OPTION を使って他のユーザーに広げることができます。

スキーマ

スキーマとは、名前を持つオブジェクトの集合です。スキーマは、データベースのオブジェクトを論理的に区分します。表、視点、ニックネーム、トリガー、関数、パッケージ、および他のオブジェクトをスキーマに入れることができます。

スキーマはデータベースのオブジェクトでもあります。スキーマは、現行ユーザーをスキーマ所有者として記録する CREATE SCHEMA ステートメントを使用して、明示的に作成されます。また、他のオブジェクトを作成する際に、ユーザーが IMPLICIT_SCHEMA 権限を持っている場合には、暗黙的に作成することもできます。

スキーマ名は、2つの部分から成るオブジェクト名の高位の部分として使用されます。オブジェクトを作成する際にスキーマを使用して固有に修飾すると、オブジェクトはこのスキーマに割り当てられます。オブジェクトを作成する際にスキーマ名を指定しないと、デフォルトのスキーマ名が使用されます。

たとえば、DBADM 権限を有するユーザーが、ユーザー A に対して C と呼ばれるスキーマを作成するとします。

```
CREATE SCHEMA C AUTHORIZATION A
```

ユーザー A は、以下のステートメントを出して、スキーマ C に X という名前の表を作成することができます。

```
CREATE TABLE C.X (COL1 INT)
```

スキーマの使用の制御

データベースが作成される場合に、すべてのユーザーが IMPLICIT_SCHEMA 権限を持ちます。これにより、すべてのユーザーが、まだ存在しない任意のスキーマにオブジェクトを作成することができます。暗黙的に作成されたスキーマに対して、どのようなユーザーも、そのスキーマに他のオブジェクトを作成することができます。別名、特殊タ

イブ、関数、およびトリガーの作成は、暗黙的に作成されるスキーマにまで拡張されます。暗黙的に作成されるスキーマについてのデフォルトの特権には、旧バージョンとの後方互換性があります。

IMPLICIT_SCHEMA 権限が PUBLIC から取り消される場合、スキーマは、CREATE SCHEMA ステートメントを使用して明示的に作成されるか、または IMPLICIT_SCHEMA 権限が与えられているユーザー (たとえば、DBADM 権限のあるユーザー) によって暗黙的に作成されます。PUBLIC から IMPLICIT_SCHEMA 権限を取り消すことは、スキーマ名の使用に対する制御が増す一方で、既存のアプリケーションでオブジェクトの作成を試みる時に許可エラーが生じる可能性があります。

スキーマには関連特権もあり、スキーマ所有者がこれらの特権を使用すると、どのようなユーザーがスキーマ中のオブジェクトを作成、変更、および除去する権限をもつかを制御できます。当初、スキーマの所有者にはスキーマに関するこれらのすべての特権が与えられ、それらの特権を他のユーザーに付与することもできます。暗黙的に作成されたスキーマはシステムによって所有され、当初、そのようなスキーマにオブジェクトを作成する権限がすべてのユーザーに与えられます。DBADM または SYSADM 権限を有するユーザーは、任意のスキーマでユーザーが保持する特権を変更することができます。したがって、任意のスキーマ (暗黙的に作成されたスキーマであっても) のオブジェクトを作成、変更、および除去するためのアクセスを制御することができます。

表

表は、データベース・マネージャーが管理する論理構造です。表は列と行で構成されます。表の内部で行の順序を整えることは必要ではありません (行の順序はアプリケーション・プログラムが決定します)。1 つの列と 1 つの行が交差する箇所は、値と呼ばれる特定のデータ項目です。列は、同じタイプあるいはそのいずれかのサブタイプの値の集まりです。行は、その n 番目の値が表の n 番目の列の値であるように配置された値の並びです。

基礎表は、CREATE TABLE ステートメントを使用して作成され、永続的なユーザー・データを保持するのに使用されます。結果表は、照会の要求に応じるためにデータベース・マネージャーが 1 つ以上の基礎表から選択または生成した行の集まりです。

要約表は、照会によって定義される表です。この照会は、要約表のデータを判別するのにも使用されます。要約表を使用すると、照会のパフォーマンスが向上します。要約表を使用して照会の一部を解決できると判別した場合、データベース・マネージャーは、要約表を使用するようその照会を書き換えることがあります。この決定は、CURRENT REFRESH AGE および CURRENT QUERY OPTIMIZATION 特殊レジスターなどの、データベース構成の設定値に基づいてなされます。

表では、列ごとにデータ・タイプを個別に定義する (つまり、列のタイプをユーザー定義の構造タイプの属性に基づいたものにする) ことができます。このような表は、タイプ付き表と呼ばれます。ユーザー定義の構造タイプは、タイプ階層の一部にすることが

できます。サブタイプは、スーパータイプから属性を継承します。同様に、タイプ付き表はタイプ階層の一部にすることができます。副表は、スーパー表から列を継承します。サブタイプという用語は、タイプ階層において1つのユーザー定義の構造タイプおよびその下にあるすべてのユーザー定義の構造タイプを指して用いられることに注意してください。構造タイプ T の厳密な意味でのサブタイプとは、タイプ階層で T の下にある構造タイプのことです。同様に、副表という用語は、表階層において1つのタイプ付き表およびその下にあるすべてのタイプ付き表を指して用いられます。表 T の厳密な意味での副表とは、表階層において T の下にある表のことです。

宣言済み一時表は、`DECLARE GLOBAL TEMPORARY TABLE` ステートメントで作成され、1つのアプリケーションのために一時データを保持するときに使います。この表は、アプリケーションがデータベースから切断されるときに、暗黙的に除去されます。

視点

視点は、1つまたは複数の表にあるデータを見るためのもう1つの方法を提供するものです。

視点は、結果表に名前を付けて指定したものです。その指定は、SQL ステートメントで視点が参照されるたびに実行される `SELECT` ステートメントです。視点は、基礎表と同じく列と行をもつものであると見なしてください。検索作業では、すべての視点を基礎表とまったく同じように使用することができます。 `CREATE VIEW` ステートメントの説明の中で示されているように、挿入、更新、または削除の操作に視点を使用できるかどうかは、その定義によって異なります。詳細については、890ページの『`CREATE VIEW`』を参照してください。

視pointsの列が基礎表の列から直接に派生している場合、その列は基礎表の列に適用されるあらゆる制約を継承します。たとえば、視点にその基礎表の外部キーが含まれている場合は、その視点を使用する `INSERT` および `UPDATE` 操作は基礎表と同じ参照制約に従います。また、視点の基礎表が親表である場合、その視点を使用する `DELETE` および `UPDATE` 操作は、基礎表の `DELETE` および `UPDATE` 操作と同じ規則に従います。

視点では、列ごとにデータ・タイプを結果表から派生させる（つまり、列のタイプをユーザー定義の構造タイプの属性に基づいたものにする）ことができます。このような視点を、タイプ付き視点といいます。タイプ付き表と同様に、タイプ付き視点は視点階層の一部にすることができます。副視点は、スーパー視点から列を継承します。副視点という用語は、視点階層において1つのタイプ付き視点およびその下にあるすべてのタイプ付き視点を指して用いられます。視点 V の厳密な意味での副視点とは、タイプ付き視点階層で V の下にある視点のことです。

視点は作動不能になることがあります（基礎表が除去された場合など）。その場合、それ以後 SQL ステートメントで使用することはできません。

別名

別名 とは、表または視点の代替名のことで、既存の表や視点を参照できるクエリで、表や視点を参照するために使用できます。別名はあらゆるコンテキストで使用できるわけではありません。たとえば、検査制約の検査条件の中では使用できません。同様に、別名で宣言済み一時表を参照することはできません。

表や視点と同様に、別名は作成や除去が可能であり、コメントを付けることもできます。ただし、表とは異なり、*チェーニング* と呼ばれるプロセスの中で相互に参照し合うことが可能です。別名は広く参照される名前であり、このため別名の使用には特別な許可や特権などは必要ありません。しかし、別名が参照する表や視点にアクセスするには、やはり現行のコンテキストに応じた適切な権限が必要です。

表の別名のほかにも、データベース別名やネットワーク別名など各種の別名があります。ニックネーム (連合システム上のデータ表や視点) に別名を作成することもできます。

別名の詳細については、73ページの『別名』および 626ページの『CREATE ALIAS』を参照してください。

索引

索引 とは、基礎表の行へのポインターに順序を付けた集合のことです。それぞれの索引は、1 つ以上の表列のデータ値に基づいています。索引は、表のデータとは別個の 1 つのオブジェクトです。索引を作成すると、データベース・マネージャーによって、自動的に索引の構造が作成されて保守されます。

索引は、以下の目的でデータベース・マネージャーが使用します。

- パフォーマンスの改善。ほとんどの場合、索引のある方がデータへのアクセスが速くなります。

視点に対して索引を作成することはできません。しかし、視点の元の表に索引を作成すると、視点の操作のパフォーマンスが向上する可能性があります。

- 固有性の保証。固有索引をもつ表では、複数の行のキーを同じにすることができません。

キー

キー は、特定の行または行の集まりの識別やアクセスのために使用する列の集合です。キーは、表、索引、または参照制約の記述において指定されます。同じ列が複数のキーを構成することも可能です。

2 つ以上の列から成るキーは、*複合キー* と呼ばれます。複合キーのある表では、複合キー内の列の順序は表内の列の順序の制約を受けません。複合キーの *値* は、複合値を示し

ます。したがって、「外部キーの値は基本キーの値に等しくなければならない」という規則の場合、外部キーの値の各コンポーネントが、基本キーの値のコンポーネントのうちのそれぞれ対応するものと等しくなければならないことを意味します。

固有キー

固有キー は、キーのどのような 2 つの値も等しい値であってはならないという制約のあるキーです。固有キーの列の内容を NULL 値にすることはできません。この制約は、データ値を変更する任意の操作 (たとえば、INSERT や UPDATE など) の実行の過程でデータベース・マネージャーによって課せられます。制約を課すために使用されるメカニズムは、固有索引 と呼ばれます。つまり、固有キーは固有索引のキーであるということです。このような索引は UNIQUE 属性があるとも言われます。詳細については、17ページの『固有制約』を参照してください。

基本キー

基本キー は、固有キーの特殊なケースです。表は、複数の基本キーを持つことはできません。詳細については、『固有キー』を参照してください。

外部キー

外部キー とは、参照制約の定義で指定されているキーです。詳細については、17ページの『参照制約』を参照してください。

区分化キー

区分化キー とは、区分データベースの表の定義の一部であるキーです。区分化キーは、データの行が保管される区分を判別するのに使用されます。区分化キーが定義される場合、固有キーおよび基本キーには、区分化キーと同じ列が含まれていなければなりません。また、それに加えて他の列が含まれている場合もあります。表は、複数の区分化キーを持つことはできません。

制約

制約 とは、データベース・マネージャーによって課せられる規則のことです。

制約には次の 3 つのタイプがあります。

- **固有制約。**これは、表の 1 つまたは複数の列に重複する値を指定することを禁止する規則です。固有キーおよび基本キーは、サポートされている固有制約です。たとえば、固有制約を納入業者の表の納入業者 ID に定義すると、同一の納入業者 ID を 2 つの納入業者に指定することを避けることができます。
- **参照制約。**これは 1 つまたは複数の表の 1 つまたは複数の列の値に関する論理的な規則です。たとえば、ある表の集合で、納入業者に関する情報を共用している場合に、納入業者の名前が変わることがあります。参照制約を定義して、表の納入業者の

ID が納入業者情報の納入業者 ID と一致するように指定することができます。この制約は、納入業者情報の脱落を招く挿入、更新、または削除を防止します。

- 表検査制約 は、特定の表に追加されるデータに対して制限を設定するものです。たとえば、この制約により、従業員情報を含む表に給与データを追加もしくは更新する際に、必ず従業員の給与レベルが \$20,000 以上になるよう制限することができます。

参照制約および表検査制約はオン / オフの切り換えが可能です。一般に、大量のデータをデータベースにロードする場合には、制約の実施検査をオフにします。制約のオン / オフの切り換えについては、1096ページの『SET INTEGRITY』を参照してください。

固有制約

固有制約 は、表内でその値が固有である場合にのみキーの値を有効とする規則です。固有制約はオプションであり、PRIMARY KEY 文節または UNIQUE 文節を使用して、CREATE TABLE または ALTER TABLE ステートメントで定義することができます。固有制約に指定される列は、NOT NULL として定義する必要があります。データベース・マネージャーは、固有索引を使用して、固有制約の列の変更時にキーの固有性を実現します。

表には任意の数の固有制約を指定することができますが、基本キーとして定義されるのは最大 1 つの固有制約です。表には、同一の一連の列に複数の固有制約を指定することはできません。

参照制約の外部キーによって参照される固有制約は、親キー と呼ばれます。

CREATE TABLE ステートメントで固有制約が定義される場合に、固有索引がデータベース・マネージャーによって自動的に作成され、システムに必須の基本索引または固有索引として指定されます。

固有制約が ALTER TABLE ステートメントで定義され、しかも同一列に索引が存在する場合、その索引は固有かつシステム必須として指定されます。このような索引が存在しない場合、固有索引がデータベース・マネージャーによって自動的に作成され、システムに必須の基本索引または固有索引として指定されます。

固有制約の定義と固有索引の作成とは明らかに異なることに注意してください。いずれも固有性を実現しますが、固有索引はヌル可能列を使用することができ、通常、親キーとして使用することはできません。

参照制約

参照保全 とは、すべての外部キーのすべての値が有効であるデータベースの状態のことです。外部キー とは、その値が親表の行の基本キーまたは固有キーの少なくとも 1 つの値と一致する必要がある表内の列または列の集合です。参照制約 は、以下の条件のいずれかが満たされる場合にのみ外部キーの値を有効とする規則です。

- 外部キーの値が親キーの値として現れる場合

- 外部キーのコンポーネントの一部がヌル値の場合

親キーを含む表は参照制約の親表 と呼ばれ、外部キーを含む表はその表の従属 表 と呼ばれます。

参照制約はオプションであり、CREATE TABLE ステートメントおよび ALTER TABLE ステートメントで定義することができます。参照制約は、データベース・マネージャーによって、INSERT、UPDATE、DELETE、ALTER TABLE、ADD CONSTRAINT、および SET INTEGRITY ステートメントの実行の過程で課せられます。これが有効に実施されるのは、ステートメントの完了時です。

RESTRICT の削除または更新規則を伴う参照制約は、他のすべての参照制約より先に課せられます。NO ACTION の削除または更新規則を伴う参照制約は、ほとんどの場合、RESTRICT と同じように動作します。ただし、特定の SQL ステートメントでは異なる場合があります。

参照保全、検査制約、およびトリガーは実行時に結合されることがあります。これらのエレメントの結合については、1371ページの『付録J. トリガーと制約の相互作用』を参照してください。

参照保全の規則に関係した概念および用語には、次のものがあります。

親キー 参照制約の基本キーまたは固有キー。

親行 少なくとも 1 つの従属行をもつ行。

親表 参照制約の親キーを含む表。表は、任意の数の参照制約に関して親として定義することができます。ある参照制約で親となっている表が、他の参照制約の従属となる場合もあります。

従属表 最低限 1 つの参照制約が定義に含まれている表。表は、任意の数の参照制約に関して従属として定義することができます。ある参照制約で従属となっている表が、他の参照制約の親となる場合もあります。

下層表 ある表が T の従属であるか、または T の従属の下層である場合、その表は表 T の下層です。

従属行 少なくとも 1 つの親行をもつ行。

下層行 ある行が行 r の子孫であるのは、その行が r の従属行である場合、または r の従属行の子孫である場合です。

参照循環

参照制約の集合で、その集合内のそれぞれの表がそれ自身の下層であるもの。

自己参照行

自分の親である行。

自己参照表

同じ参照制約の中で親であり従属でもある表。この場合の制約は自己参照制約と呼ばれます。

挿入規則

参照制約の挿入規則は、外部キーのヌル値以外の挿入値が親表の親キーの何らかの値と一致していなければならない、というものです。複合外部キーの場合、値がヌル値であるのは、そのコンポーネントのどれかがヌル値である場合です。この規則が暗黙的であるのは、外部キーが指定されている場合です。

更新規則

参照制約の更新規則は、参照制約の定義時に指定されます。選択項目には NO ACTION と RESTRICT があります。更新規則は、親の行または従属表の行が更新されるときに適用されます。

親行の場合、親キーの列の値が更新されると、次の規則が適用されます。

- 従属表の行がキーの元の値と一致し、しかも更新規則が RESTRICT である場合には、その更新は拒否されます。
- 更新ステートメントの完了時に (トリガー後を除く)、従属表の行に対応する親キーがなく、しかも更新規則が NO ACTION である場合には、その更新は拒否されます。

従属行の場合、外部キーを指定した際の暗黙的な更新規則は NO ACTION です。NO ACTION は、更新ステートメントの完了時に、外部キーのヌル値以外の更新値が親表の親キーの何らかの値に一致していなければならないことを意味します。

複合外部キーの場合、値がヌル値であるのは、そのコンポーネントのどれかがヌル値である場合です。

削除規則

参照制約の削除規則は、参照制約の定義時に指定されます。選択項目としては、NO ACTION、RESTRICT、CASCADE、または SET NULL があります。SET NULL を指定できるのは、外部キーの列の中にヌル値が可能なものがある場合だけです。

参照制約の削除規則は、親表の行が削除されるときに適用されます。もっと正確に言い換えれば、この規則は、親表の行が削除または (後で定義する) 伝搬した削除操作の対象となっており、参照制約の従属表の中にその行の従属行がある場合に適用されます。例として、P が親表、D が従属表、そして p が削除または伝搬削除操作の対象である親行を指す場合を考えます。この場合の削除規則は以下のとおりです。

- 削除規則が RESTRICT または NO ACTION の場合、エラーになり、行は削除されません。
- CASCADE の場合、削除規則は表 D 内の p の従属行へ伝搬します。
- 削除規則が SET NULL の場合、表 D にある p の各従属行の外部キーのうち、ヌル値可の各列はヌル値に設定されます。

表が親となっている参照制約にはそれぞれ独自の削除規則があり、適用可能な削除規則のすべてを使用して削除操作の結果が決められます。したがって、ある行の従属行が削除規則 RESTRICT か NO ACTION の参照制約になっている場合、または、削除規則 RESTRICT か NO ACTION の参照制約の従属である子孫のどれかに対して削除がカスケードしている場合、その行を削除することはできません。

親表 P から行を削除すると、他の表もこの操作に関係し、その表の行に以下のような影響が出る場合があります。

- D が P の従属表で削除規則が RESTRICT か NO ACTION の場合、D はこの操作に関係しますが、操作の影響は受けません。
- D が P の従属表で削除規則が SET NULL の場合、D はこの操作に関係し、操作中に D の行が更新される場合があります。
- D が P の従属表で削除規則が CASCADE の場合、D はこの操作に関係し、操作中に D の行が削除される可能性があります。

D の行が削除される場合、P の削除操作が D に伝搬する、といいます。D が親表でもある場合は、このリストで説明した動作は D の従属表にも順に適用されていきます。

P での削除操作に関係する可能性のある表は、P に連結削除されている、と言われます。したがって、ある表が P の従属表であるか、または P からの削除操作のカスケード先の表の従属表である場合、この表は表 P に対して連結削除されることとなります。

表検査制約

表検査制約とは、表の各行の 1 つ以上の列について可能な値を指定する規則のことです。制約はオプションであり、SQL ステートメントの CREATE TABLE および ALTER TABLE を使用して定義されます。表検査制約は、ある制限された形の検索条件で指定されます。その制限の 1 つは、表 T の表検査制約に含まれる列名は T の列を指定したものでなければならない、ということです。

表には、任意の数の表検査制約を指定することができます。表検査制約が実施されるのは、表に行が挿入されるときか、または表の行が更新されるときです。

表検査制約は、挿入または更新される各行に対してその検索条件を適用することによって実施されます。検索条件の結果が行のどれかに対して偽となった場合は、エラーになります。

既存データの含まれている表に対する ALTER TABLE ステートメントの中に表検査制約が定義されている場合、その ALTER TABLE ステートメントの実行に先立って、その既存のデータが新しい条件に基づいて検査されます。表を検査保留状態にすることができます。検査保留状態では、データを検査しなくても ALTER TABLE ステートメン

トを実行することができます。表を検査保留状態にするには、SET INTEGRITY ステートメントを使用します。SET CONSTRAINT ステートメントは、制約に基づく各行の検査を再開するときにも使用されます。

分離レベル

アプリケーション・プロセスに関連する分離レベルは、並行して実行している他のアプリケーション・プロセスからそのアプリケーション・プロセスを分離する度合いを定義します。したがって、アプリケーション・プロセスの分離レベルは、以下を指定します。

- アプリケーションによって読み取られ更新される行を、並行して実行される他のアプリケーション・プロセスから使用できる度合い。
- 並行して実行される他のアプリケーション・プロセスの更新活動によってアプリケーションが影響を受ける度合い。

分離レベルは、パッケージの属性として指定され、そのパッケージを使用するアプリケーション・プロセスに適用されます。分離レベルは、プログラム準備処理で指定されます。これによって、並行アプリケーション・プロセスによるデータ・アクセスは、ロックの種類に応じて制限または禁止されます。各種ロックのタイプおよび属性の詳細については、[管理の手引き](#)を参照してください。宣言済み一時表と宣言済み一時表の行は、一時表を宣言したアプリケーションによってのみアクセス可能なものなので、ロックされることはありません。したがって、ロックおよび分離レベルに関する以下の説明は、宣言済み一時表には当てはまりません。

データベース・マネージャーでは、大きく分けて次の 3 つのロックがサポートされています。

共用 並行アプリケーション・プロセスの操作を、読み取り専用のデータ操作だけに制限します。

更新 並行アプリケーション・プロセスが行の更新を宣言したのではない限り、データへの読み取り専用操作に限定されます。データベース・マネージャーは、現在その行を見ているプロセスは行を更新するものと見なします。

排他 並行アプリケーション・プロセスがどのような方法であってもデータにアクセスしないようにします。ただし、データの読み取りは可能であるが変更はできない非コミット読み取りの分離レベルのアプリケーション・プロセスを除きます。(23ページの『非コミット読み取り (UR)』を参照。)

ロックは基礎表の行について行われます。しかし、データベース・マネージャーが複数の行ロックを単一の表ロックに置き換えることがあります。これをロック・エスカレーションといいます。アプリケーション・プロセスには、少なくとも最低要求されるロック・レベルが保証されます。

DB2 ユニバーサル・データベース データベース・マネージャーは、4 つの分離レベルをサポートしています。分離レベルとは関係なく、データベース・マネージャーは、挿入、更新、または削除の対象となる行のすべてに排他ロックをかけます。このため、どの分離レベルでも、このアプリケーション・プロセスが 1 作業単位中に変更する行は、その作業単位が終了するまで他のアプリケーション・プロセスから変更されないことが保証されます。分離レベルには、以下のものがあります。

反復可能読み取り (RR)

反復可能読み取りレベルでは、以下の点が保証されます。

- 作業単位中に読み取られる行は、² その作業単位が完了するまで他のアプリケーションによって変更されることがありません。³
- 他のアプリケーション・プロセスによって変更される行は、そのアプリケーション・プロセスがコミットするまで読み取ることができません。

反復可能読み取りレベルでは、単独読み取り行の出現は許されません（「読み取り固定」の説明を参照）。

RR レベルで実行しているアプリケーション・プロセスは、排他ロック以外に、参照するすべての行に対して共有ロックを獲得します。さらに、アプリケーション・プロセスが並行アプリケーション・プロセスの影響から完全に分離されるようにロックが実行されます。

読み取り固定 (RS)

反復可能読み取りレベルと同様に、読み取り固定レベルでは、以下の点が保証されます。

- 作業単位中に読み取られる行は、⁴ その作業単位が完了するまで他のアプリケーションによって変更されることがありません。⁵
- 他のアプリケーション・プロセスによって変更される行は、そのアプリケーション・プロセスがコミットするまで読み取ることができません。

反復可能読み取りとは異なり読み取り固定レベルでは、アプリケーション・プロセスは、他の並行アプリケーション・プロセスの影響から完全には分離されません。RS レ

2. 行は、対応する OPEN ステートメントと同じ作業単位で読み取られます。908ページの『DECLARE CURSOR』の WITH HOLD の説明を参照してください。

3. CLOSE ステートメントにオプションの WITH RELEASE 文節を使用すると、反復不能読み取りおよび単独読み取りに対する保証は、カーソルが再オープンされる場合、以前にアクセスした行には適用されなくなります。

4. 行は、対応する OPEN ステートメントと同じ作業単位で読み取られます。908ページの『DECLARE CURSOR』の WITH HOLD の説明を参照してください。

5. CLOSE ステートメントにオプションの WITH RELEASE 文節を使用すると、反復不能読み取りに対する保証は、カーソルが再オープンされる場合、以前にアクセスした行には適用されなくなります。

レベルでは、同じ照会を複数回発行するアプリケーション・プロセスで行が追加されていくという場合があります。これらの行は、データベースに新しい情報を付加する他のアプリケーション・プロセスによって作成されたものです。このような付加行は単独読み取り行と呼ばれます。

単独読み取り行は、たとえば次のような状況で発生します。

1. アプリケーションのプロセス P1 が、検索条件を満たす一連の n 個の行を読み取る。
2. 次にアプリケーション・プロセス P2 が、検索条件を満たす 1 つまたは複数の行を挿入し、それらの挿入行をコミットする。
3. P1 が同じ検索条件で一連の行を再度読み取り、元の行と P2 によって挿入された行を両方とも獲得する。

RS レベルで実行しているアプリケーション・プロセスは、排他ロックに加えて、条件に合うすべての行に対して少なくとも共用ロックを獲得します。

カーソル固定 (CS)

反復可能読み取りレベルと同様に、カーソル固定では、他のアプリケーション・プロセスによって変更された行は、そのアプリケーション・プロセスによってコミットされるまで読み取ることができないように保証されます。

しかしながら、反復可能読み取りとは異なりカーソル固定では、すべての更新可能なカーソルの現在行が、他のアプリケーション・プロセスによって変更されない、ということしか保証されません。このため、作業単位の中で読み取られた行が、他のアプリケーション・プロセスによって変更される可能性があります。

CS レベルで実行しているアプリケーション・プロセスは、排他ロックに加えて、すべてのカーソルの現在行に対して少なくとも共用ロックを獲得します。

非コミット読み取り (UR)

SELECT INTO、読み取り専用カーソルによる FETCH、INSERT で使用される全選択、UPDATE での行の全選択、またはスカラーの全選択が使用されているなら、非コミット読み取りレベルでは以下のことが可能です。

- 作業単位の中で読み取られた行は、すべて他のアプリケーション・プロセスから変更できます。
- 他のアプリケーション・プロセスで変更された行は、そのアプリケーション・プロセスで変更をコミットしていなくても、すべて読み取ることができます。

これ以外の点では、CS レベルの規則が適用されます。

分離レベルの比較

4 つの分離レベルの比較については、1369ページの『付録I. 分離レベルの比較』で説明されています。

照会

照会 は、(一時的な) 結果表を指定するための特定の SQL ステートメントからなるコンポーネントです。

照会の詳しい説明については、439ページの『第5章 照会』を参照してください。

表式

表式 は、単純な照会から一時的な結果表を作成します。文節を使うと、その結果表がさらに詳細なものになります。たとえば、表式を照会として使用して、複数の部門からすべての管理者を選択し、さらに管理者が 15 年以上の実務経験があり、ニューヨーク支社に配属されていなければならないことを指定することができます。

共通表式

共通表式 は、複雑な照会内の一時視点のようなものであり、照会内の他のロケーションで参照することができます。たとえば、視点の代わりに参照することができます。こうすると、視点を作成しないで済みます、複雑な照会の中で特定の共通表式を使用する場合、それぞれが同じ一時視点を共有することになります。

1 つの照会の中で 1 つの共通表式を再帰的に使用することにより、航空座席予約システム、部品構成表 (BOM) 生成プログラム、ネットワーク計画などのアプリケーションのサポートのために利用できます。1411ページの『付録M. 再帰の例: 部品構成表』に、BOM アプリケーションの事例集が載せられています。

アプリケーションのプロセス、並行性、およびリカバリー

すべての SQL プログラムは、アプリケーション・プロセス またはエージェントの一部として実行されます。アプリケーション・プロセスには、1 つ以上のプログラムの実行が関係しており、データベース・マネージャーがリソースを割り当てたりロックしたりする場合の単位となります。異なるいくつかのプログラムの実行、または同じプログラムの複数の異なる実行には、異なる複数のアプリケーション・プロセスが関係していません。

同時に複数のアプリケーション・プロセスが同じデータへのアクセスを要求することがあります。このような状況でデータ保全性を維持するためのメカニズムとしてロックがあります。これは、たとえば 2 つのアプリケーション・プロセスが同時にデータの同じ行を更新するのを防ぐ、などの処理を行います。

データベース・マネージャーは、あるアプリケーション・プログラムが行った変更でまだコミットされていないものが、誤って他のプロセスに認識されることのないよう、ロックを獲得します。プロセスが終了すると、データベース・マネージャーは、アプリケーション・プロセスのためにデータベース・マネージャーが獲得し保持していたロックをすべて解放します。もっと早い時期にロックを解放するには、アプリケーション・プロセス自体で明示的に要求する必要があります。この操作はコミットと呼ばれ、これにより作業単位中に獲得していたロックが解放され、作業単位中に加えられた変更がデータベースにコミットされます。

データベース・マネージャーには、アプリケーション・プロセスが行った変更で、まだコミットされていないものを取り消す手段が用意されています。これは、アプリケーション・プロセスの一部に障害が発生したとき、またはデッドロックやロック・タイムアウト状態などで必要になります。ただし、アプリケーション・プロセス自体でも、自分の行ったデータベースへの変更を取り消すように明示的に要求することができます。この操作はロールバックと呼ばれます。

作業単位とは、アプリケーション・プロセス内の、リカバリー可能な一連の操作のことです。作業単位は、アプリケーション・プロセスの開始時に開始されます。また、アプリケーションの終了以外の何らかの理由によって直前の作業単位が終了したときにも、作業単位が開始します。作業単位は、コミット操作、ロールバック操作、またはアプリケーション・プロセスの終了によって終了します。コミットまたはロールバック操作は、それによって終了する作業単位の中で行われたデータベースへの変更内容にしか影響しません。

このような変更がコミットされないまま残っている間は、他のアプリケーション・プロセスはそれらの変更を認識することはできません。コミットせずに変更をバックアウトすることも可能です。ただし、23ページの『非コミット読み取り (UR)』で説明されている非コミット読み取り (UR) の分離レベルを使用している場合を除きます。データベースの変更内容がコミットされると、他のアプリケーション・プロセスからその変更内容にアクセスできるようになり、ロールバックによってバックアウトすることはできなくなります。

DB2 CLI および組み込み SQL を使用すると、並行トランザクションと呼ばれる接続モードを使用できます。これは、それぞれが独立したトランザクションである複数の接続をサポートします。1つのアプリケーションが同じデータベースに対して複数の接続を並行して行うことができます。複数のスレッドによるデータベース・アクセスの詳細については、アプリケーション開発の手引きを参照してください。

データベース・マネージャーがアプリケーション・プロセスのために獲得したロックは、作業単位が終了するまで保持されます。この規則の例外は、カーソル固定分離レベル (この場合は、カーソルが行から行へ移動するときにロックが解放されます) と、非コミット読み取りレベル (この場合は、ロックは獲得されません) です (21ページの『分離レベル』を参照)。

作業単位の開始と終了によって、アプリケーション・プロセス内の一貫性ポイントが定義されます。たとえば、銀行業務のトランザクションで、ある口座から別の口座へ資金を移動することがあるかもしれません。

このようなトランザクションでは、まずその資金を初めの口座から減算してから、第 2 の口座にそれを加算する、という処理が必要です。



図2. コミット・ステートメントの作業単位



図3. ロールバック・ステートメントの作業単位

減算のステップの直後の段階では、データに矛盾が生じています。資金が第 2 の口座に加算して初めて、一貫性が取り戻されるわけです。両方のステップが完了したときに、コミット操作を実行して作業単位を終了させるなら、他のアプリケーション・プロセスが変更内容を利用できるようになります。

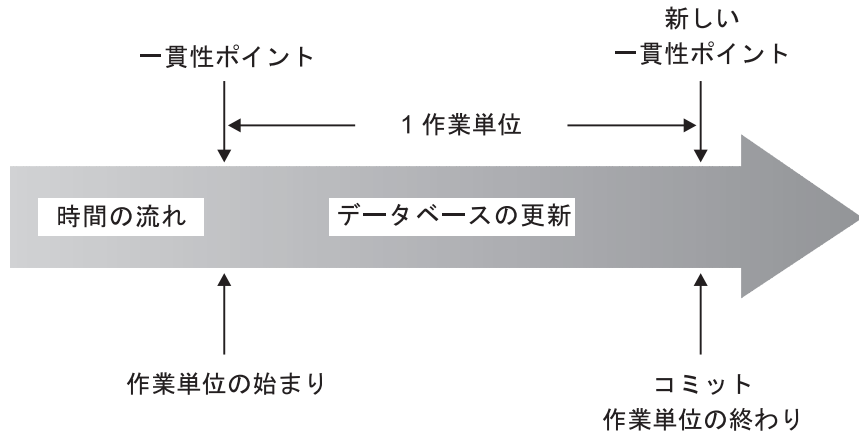
1 つの作業単位が終わる前に障害が発生すると、データベース・マネージャーはコミットされていない変更内容をロールバックし、その作業単位の開始時点でのデータ一貫性を復元します。

注: アプリケーション・プロセスが自分自身のロックのために操作できなくなるということは決してありません。しかしながら、アプリケーションが並行してトランザクションを使用する場合、一方のトランザクションによるロックのために、他方のトランザクションの運用が影響を受ける可能性があります。詳細については、アプリケーション開発の手引き を参照してください。

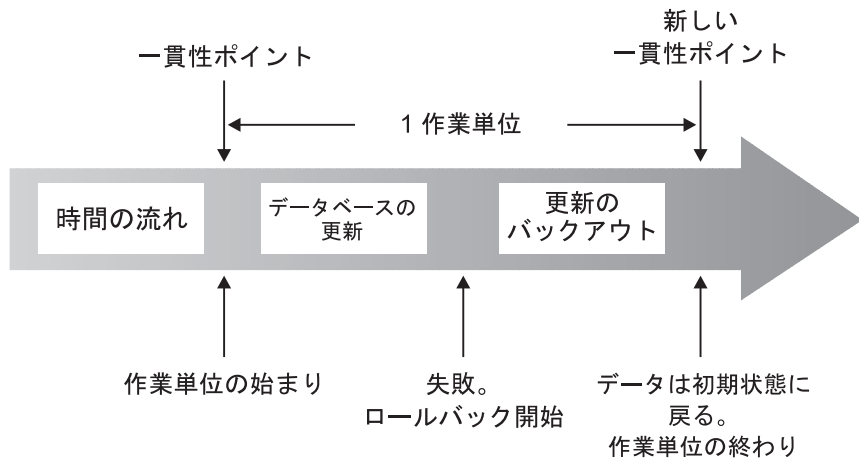
対話式 SQL

対話式 SQL ステートメントは、コマンド行プロセッサ (CLP) または Command Center などのインターフェースを介して、ユーザーによって入力されます。このようなステートメントは、動的 SQL ステートメントとして処理されます。たとえば、対話式 SELECT ステートメントは、DECLARE CURSOR、PREPARE、DESCRIBE、OPEN、FETCH、および CLOSE ステートメントを使用して動的に処理することができます。

CLP またはそれに類似する機能や製品を使用して発行できるコマンドについては、コマンド解説書 を参照してください。

組み込み SQL

組み込み SQL ステートメントとは、C や Java などのアプリケーション・プログラミング言語の中に記述される SQL ステートメントのことです。この種のステートメントは、アプリケーション・プログラムのコンパイルに先立って、SQL プリプロセッサでプリプロセスされます。組み込み SQL には、静的と動的の 2 つのタイプがあります。

静的 SQL

静的 SQL ステートメントのソース形式は、COBOL などのホスト言語で記述されたアプリケーション・プログラムに組み込まれます。そのようなステートメントは、プログラムの実行前に準備され、ステートメントの操作可能形式はプログラムの実行後も存続します。

静的 SQL ステートメントを含むソース・プログラムは、そのコンパイルに先立って SQL プリコンパイラーによって処理する必要があります。このプリコンパイラーは、SQL ステートメントをホスト言語のコメントに変換し、データベース・マネージャーを呼び出すホスト言語ステートメントを生成します。SQL ステートメントの構文は、プリコンパイル処理の過程で検査されます。

SQL アプリケーション・プログラムの準備には、プリコンパイル、宛先データベースへの静的 SQL ステートメントのバインド、修正されたソース・プログラムのコンパイルが含まれます。これらのステップについては、アプリケーション開発の手引きで説明されています。

動的 SQL

組み込み動的 SQL ステートメントを含むプログラムも、静的 SQL を含むプログラムと同様にプリコンパイルの必要があります。ただし、静的 SQL とは異なり、動的 SQL ステートメントは実行時に構築され、準備されます。SQL ステートメントのテキストは、PREPARE と EXECUTE ステートメント、または EXECUTE IMMEDIATE ステートメントのいずれかの使用により、準備され、実行されます。また、SELECT ステートメントの場合は、カーソル操作でも実行可能です。

動的 SQL ステートメントのカーソル処理について詳しくは、アプリケーション開発の手引きを参照してください。

DB2 コール・レベル・インターフェース (CLI) と Open Database Connectivity (ODBC)

DB2 コール・レベル・インターフェースは、アプリケーション・プログラムに動的 SQL ステートメントを処理する機能を提供するアプリケーション・プログラミング・インターフェースです。CLI プログラムは、Microsoft または他のベンダーから出されている、Open Database Connectivity (ODBC) ソフトウェア開発者キットを使用してコンパイルすることもできます。これにより、ODBC データ・ソースへアクセスできるようになります。組み込み SQL とは異なり、プリコンパイルは必要ありません。このインターフェースを使用して開発されたアプリケーションは、データベースごとにコンパイルし直すことなく、種々のデータベースに対して実行することができます。このインターフェースにより、アプリケーションは実行時にプロシージャ呼び出しを使用して、データベースへの接続、SQL ステートメントの発行、および戻りデータや状況情報の入手を行うことができます。

DB2 CLI インターフェースには、組み込み SQL では使用できない多くの機能があります。次のような機能が含まれます。

- CLI では、データベース管理システムの DB2 ファミリーを通じて、データベース・システム・カタログ情報を一貫した方法で照会し検索する関数呼び出しが用意されています。これにより、データベース・サーバーごとに合わせたカタログ照会を作成する必要が少なくなります。
- CLI には、カーソルを使った、次のようなスクロール機能があります。
 - 1 行以上の順方向スクロール
 - 1 行以上の逆方向スクロール
 - 最初の行からの 1 行以上の順方向スクロール

- 最後の行からの 1 行以上の逆方向スクロール
- カーソルの直前保管位置からのスクロール
- CLI を使用して作成されたアプリケーション・プログラムから呼び出されるストアード・プロシージャからは、結果セットをプログラムに戻すことができます。

コール・レベル・インターフェースの手引きおよび解説書 には、このインターフェースでサポートされる API が説明されています。

JDBC (Java Database Connectivity) と Java Embedded SQL (SQLJ) プログラム

DB2 ユニバーサル・データベースは、JDBC (Java Database Connectivity) と Java Embedded SQL (SQLJ) という、2 つの標準 Java プログラミング API を実装します。どちらを使用しても、DB2 にアクセスする Java アプリケーションおよびアプレットを作成することができます。

JDBC 呼び出しは、Java 固有の方式によって DB2 CLI への呼び出しに変換されます。JDBC は、DB2 CLI を介した DB2 クライアントから DB2 サーバーへの流れを要求します。JDBC で静的 SQL を使用することはできません。

SQLJ アプリケーションは、データベースへの接続や SQL エラーの処理といったタスクの基盤として JDBC を使用しますが、SQLJ ソース・ファイルに組み込み静的 SQL ステートメントを含めることもできます。SQLJ 変換プログラムを使って SQLJ ソース・ファイルを変換してからでないと、生成される Java ソース・コードをコンパイルすることはできません。

JDBC および SQLJ アプリケーションの詳細については、アプリケーション開発の手引きを参照してください。

パッケージ

パッケージとは、単一のソース・ファイル内にあるすべてのセクションが入ったオブジェクトのことです。セクションは、SQL ステートメントの形式でコンパイルされます。セクションは必ず 1 つのステートメントに対応しますが、ステートメントにはセクションが含まれていなくても構いません。静的 SQL 用に作成されたセクションは、バインド形式または操作可能形式の SQL ステートメントに相当します。動的 SQL 用に作成されたセクションは、実行時に使用されるプレースホルダー制御構造に相当します。

パッケージは、プログラムの作成処理中に生成されます。パッケージの詳細については、アプリケーション開発の手引きを参照してください。

カタログ視点

データベース・マネージャーは、その制御下のデータに関する情報の含まれる一連の視点と基礎表を管理しています。このような視点と基礎表を、まとめてカタログと呼びます。これには、表、視点、索引、パッケージ、関数などの、データベース中のオブジェクトの情報が収められています。

カタログ視点は、データベースの他の視点とよく似たものです。カタログ視点のデータを参照するには、システムの他の視点からデータを検索するのと同じ方法で SQL ステートメントを使用することができます。データベース・マネージャーは、データベース中のオブジェクトの正確な内容を常にカタログに記録しています。カタログの特定の値を変更する場合には、更新可能なカタログ視点の集合を使用できます (1208ページの『更新可能なカタログ視点』を参照)。

カタログには統計的な情報も含まれています。この統計的な情報は、管理者の実行するユーティリティー、または適切な権限を与えられたユーザーの実行する更新ステートメントによって更新されます。

カタログ視点のリストが、1207ページの『付録D. カタログ視点』に示されています。

文字変換

ストリングは、文字を表す一連のバイトです。ストリングの中では、すべての文字が共通のコーディング表現によって表されます。場合によっては、このような文字を別のコーディング表現に変換しなければならないことがあります。この変換プロセスは文字変換と呼ばれます。

文字変換が必要な場合は自動的に実行され、正常に終了されたならその実行はアプリケーションからは認識されません。そのため、あるステートメントの実行に関するすべてのストリングが同じ方式で表現されている場合は、変換に関する知識は必要ありません。これには、スタンドアロン のインストールや、同じ国内のネットワークなどが該当します。したがって、読者の多くにとっては文字変換は無関係なものです。

文字変換は、SQL ステートメントがリモートで実行される場合に発生する可能性があります。たとえば、次の 2 つの場合を考えてみます。

- ホスト変数の値が、アプリケーション・リクエスターからアプリケーション・サーバーに送信された。
- 結果列の値が、アプリケーション・サーバーからアプリケーション・リクエスターに送信された。

どちらの場合も、送信側システムと受信側システムとでストリングの表現が異なる可能性があります。また、同じシステムでのストリング操作でも変換が発生することがあります。

以下のリストは、文字変換の説明でよく使用される用語の定義です。

文字セット

定義済みの文字の集まり。たとえば、いくつかのコード・ページには次の文字セットが出現します。

- A～Z の 26 個の文字 (アクセント記号なし)
- a～z の 26 個の文字 (アクセント記号なし)
- 0～9 の数字
- . , : ; ? () ' " / - _ & + % * = < >

コード・ページ

コード・ポイントに対する一連の文字の割り当て。たとえば、コード・ページ 850 の ASCII エンコード・スキーマでは、"A" にはコード・ポイント X'41' が割り当てられ、"B" にはコード・ポイント X'42' が割り当てられています。1 つのコード・ページの中では、それぞれのコード・ポイントはただ 1 つの特定の意味をもちます。コード・ページはデータベースの 1 つの属性です。アプリケーション・プログラムがデータベースに接続している場合、データベース・マネージャーがそのアプリケーションのコード・ページを判別します。

コード・ポイント

文字を表す固有のビット・パターン。

エンコード・スキーマ

文字データを表現するために使用する規則の集まり。たとえば、次のとおりです。

- 1 バイト ASCII
- 1 バイト EBCDIC
- 2 バイト ASCII
- 1 バイト / 2 バイト混合 ASCII

文字セットとコード・ページ

以下の例は、典型的な文字セットが、2 つの異なるコード・ページの異なるコード・ポイントにどのようにマップされるかを示しています。

コード・ページ: pp1 (ASCII)

コード・ページ: pp2 (EBCDIC)

	0	1	2	3	4	5		E	F
0				0	@	P		Â	
1				1	A	Q		À	α
2			"	2	B	R		Ä	β
3				3	C	S		Á	γ
4				4	D	T		Ã	δ
5			%	5	E	U		Ä	ε
E			.	>	N			5/8	Ö
F			/	*	0			®	

	0	1		A	B	C	D	E	F
0					#				0
1					\$	A	J		1
2				s	%	B	K	S	2
3				t	┌	C		T	3
4				u	*	D		U	4
5				v	(E		V	5
E					!	:	À	}	
F				À	¢	;	Á	{	

コード・ポイント: 2F 文字セット ss1
(コード・ページ pp1)

文字セット ss1
(コード・ページ pp2)

図4. 別種のコード・ページにおける文字セットのマッピング

エンコード・スキーマが同じでも多くの異なるコード・ページがあり、同じコード・ポイントであってもコード・ページが違えば違う文字を表す場合があります。さらに、文字ストリングの中の 1 バイトは、1 バイト文字セット (SBCS) の文字を表すとは限りません。文字ストリングは、混合およびビット・データにも使用されます。混合データは、1 バイト文字、2 バイト文字、またはマルチバイト文字の混合です。ビット・データ (FOR BIT DATA か BLOB、または 2 進ストリングとして定義されている列) は、どの文字セットにも関連していません。

コード・ページ属性

データベース・マネージャは、アプリケーションがデータベースにバインドされるときに、すべての文字ストリングのコード・ページ属性を判別します。潜在的なコード・ページ属性には、以下のものがあります。

データベース・コード・ページ

データベース・コード・ページは、データベース構成ファイルに保管されています。このコード・ページの値はデータベースの作成時に決定され、その後の変更は不可能です。

アプリケーション・コード・ページ

このコード・ページの下でアプリケーションが実行されます。これはアプリケーションがバインドされたときのコード・ページと同じであるとは限りません。(アプリケーション・プログラムのバインドおよび実行の詳細については、[アプリケーション開発の手引き](#) を参照してください。)

コード・ページ 0

これは、FOR BIT DATA または BLOB の値を含む式から派生したストリングを表すものです。

ストリング・コード・ページ属性

文字ストリング・コード・ページ属性は次のとおりです。

- 列は、データベース・コード・ページかコード・ページ 0 (FOR BIT DATA または BLOB と定義されている場合) です。
- 定数と特殊レジスター (USER や CURRENT SERVER など) は、データベース・コード・ページです。定数は、SQL ステートメントがデータベースにバインドされるときに、データベース・コード・ページに変換されます。
- 入力ホスト変数は、アプリケーション・コード・ページです。

スカラー操作、連結、または集合演算の結果のように、ストリング・オブジェクトを結合する操作のコード・ページ属性は、一連の規則を使用して判別されます。実行時には、コード・ページ属性を使用して、ストリングのコード・ページ変換の要件が判別されます。

文字変換の詳細は、以下を参照してください。

ストリングの割り当てに関する規則は、99ページの『文字ストリング割り当ての変換規則』

文字ストリングの比較または結合時の変換時の規則については、114ページの『ストリング変換の規則』

イベント・モニター

イベント・モニター は、あるイベントの結果としての特定のデータを追跡します。たとえば、データベースを始動するというイベントによって、イベント・モニターに、そのデータベースを使用する許可 ID の定期スナップショットを取って、システム上のユーザー数を追跡させることができます。

イベント・モニターの活動化と非活動化の切り換えは、1つのステートメント (SET EVENT MONITOR STATE) によって行われます。イベント・モニターの現在の状態 (活動状態か非活動状態か) を調べるには、EVENT_MON_STATE 関数を使用できます。

トリガー

トリガーとは、特定の表での削除、挿入、または更新操作時に実行される処置、またはそれらの操作によって引き起こされる処置の集まりを定義するものです。このような SQL 操作が実行されると、トリガーが起動されるといいます。

トリガーは、データ保全規則を実施するために、参照制約および検査制約と共に使用することができます。また、他の表を更新したり、挿入行または更新行の値を自動的に生成または変換したり、警告を出すなどのタスクを実行する関数を呼び出したりする場合にも使用できます。

トリガーは、遷移 業務規則を定義し実施するのに便利なメカニズムです。遷移業務規則とは、データの異なる様々な状態が関係した規則です (たとえば、給与は 10% を超えて増加することはない、など)。データの複数の状態が関係しない規則については、検査制約と参照保全制約を考慮してください。

トリガーを使用すると、業務規則を実施する論理をデータベースの中に組み込むことができます。したがって、表を使用するアプリケーション側で業務規則を実施する必要がなくなります。すべての表に対して実施する論理を集中管理することによって、論理が変わってもアプリケーション・プログラムを変更する必要がないため、保守が容易になります。

トリガーはオプションであり、CREATE TRIGGER ステートメントで定義されます。

トリガーの作成時には、いくつかの基準を定義します。この種の基準は、トリガーをいつ起動するかを決めるために使用されます。

- 対象表 は、トリガーが定義される表を定義します。
- トリガー・イベント は、対象表を変更する特定の SQL 操作を定義します。そのような操作として、削除、挿入、更新があります。
- トリガー起動時 は、トリガー・イベントを起動するのが、トリガー・イベントが対象表で実行される前か後かを定義します。

トリガーを起動するステートメントには、影響を受ける行の集合を含めます。それらは、対象表の中で削除、挿入、または更新される行です。トリガー細分性 は、トリガーの処置がステートメントに対して 1 回実行されるのか、影響を受ける行集合の中の行ごとに 1 回ずつ実行されるのかを定義します。

トリガー・アクション は、オプションの検索条件、およびトリガーが起動されると必ず実行される SQL ステートメントの集合で構成されます。この SQL ステートメント

は、検索条件が真の場合にのみ実行されます。トリガー起動時がトリガー・イベントの前である場合、トリガー・アクションには、選択、遷移変数の設定、SQLstate の通知を行うステートメントを組み込むことができます。トリガー起動時がトリガー・イベントの後である場合、トリガー・アクションには、選択、更新、挿入、削除、SQLstate の通知を行うステートメントを組み込むことができます。

トリガー・アクションでは、遷移変数 を使用して、影響を受ける行の集合の中の値を参照することもできます。遷移変数では、対象表の列の名前を、参照が (更新の前の) 古い値に対するものか (更新の後の) 新しい値に対するものかを識別する、所定の名前によって修飾したものを使用します。更新トリガーまたは挿入トリガーの前に、SET 遷移変数ステートメントを使って新しい値を変更することもできます。影響を受ける行の集合内の値を参照するもう 1 つの方法は、遷移表 を使用することです。遷移表も対象表の列の名前を使用しますが、影響を受ける行の集合全体が 1 つの表として扱われるように名前を指定します。遷移表は、トリガー後に限り使用することができます。さらに、古い値と新しい値について、個別の遷移表を定義することができます。

表、イベント、または起動時の 1 つの組み合わせに対して、複数のトリガーを指定することができます。トリガーは作成順に起動されます。このため、最後に作成されたトリガーは最後に起動されます。

トリガーの起動により、トリガー・カスケード が発生する場合があります。これは、1 つのトリガーの起動によって、他のトリガーや同じトリガーを再度起動する SQL ステートメントが実行される場合に発生します。トリガー・アクションは、元々の変更の結果として更新操作を引き起こしたり、別のトリガーを起動する可能性のある削除に関する参照保全規則の結果として、更新操作を引き起こしたりする場合があります。トリガー・カスケードが発生すると、トリガーと参照保全削除規則とのチェーンが起動されて、1 回の削除、挿入、または更新ステートメントの結果として、データベースにかなりの変更が加えられる場合があります。

表スペースおよび他のストレージ構造

ストレージ構造には、データベースのオブジェクトが入れられます。データベース・マネージャーによって管理される基本的なストレージ構造は、表スペースです。表スペースは、表、索引、大型オブジェクト、および LONG データ・タイプで定義されたデータが入っているストレージ構造です。表スペースには、次の 2 つの種類があります。

データベース管理スペース (DMS) の表スペース

スペースがデータベース・マネージャーによって管理される表スペース。

システム管理スペース (SMS) の表スペース

スペースがオペレーティング・システムによって管理される表スペース。

表スペースはすべて、いくつかのコンテナで構成されます。コンテナとは、表などのオブジェクトが保管されているロケーションを記述するものです。たとえば、ファイル・システムのサブディレクトリは 1 つのコンテナです。

表スペースおよびコンテナの詳細については、830ページの『CREATE TABLESPACE』 または**管理の手引き** を参照してください。

表スペース・コンテナから読み取られるデータは、バッファ・プール と呼ばれるストレージに入れられます。 バッファ・プールは表スペースに関連付けられるので、どのデータがデータのバッファリングに同一ストレージを共用するかを制御することができます。バッファ・プールの詳細については、629ページの『CREATE BUFFERPOOL』 または**管理の手引き** を参照してください。

区分データベースの使用により、別々のデータベース区画にデータを拡散させることができます。どの区分が含まれるかは、表スペースに割り当てられるノードグループによって決まります。 ノードグループとは、データベースの一部として定義される1つまたは複数の区分のグループです。表スペースには、ノードグループの各区分ごとに1つまたは複数のコンテナが含まれます。区分化マップ が、各ノードグループに関連付けられます。区分化マップは、特定の行のデータがノードグループのどの区分に保管されているかを判別するのに、データベース・マネージャーによって使用されます。ノードグループおよびデータ区分化の詳細については、37ページの『複数の区分にわたるデータの区分化』、746ページの『CREATE NODEGROUP』、または**管理の手引き** を参照してください。

外部ファイルに保管されているデータへのリンクを登録している列も、表に含めることができます。このメカニズムは、DATALINK データ・タイプと呼ばれます。正規表に記録されている DATALINK 値は、外部ファイル・サーバーに保管されているファイルを指します。

DB2 データ・リンク・マネージャー (ファイル・サーバーにインストールされる) は、DB2 と連動して、以下のオプション機能を提供します。

- DB2 に現在リンクされているファイルが削除または名前変更されないようにする参照保全
- DATALINK 列に対して適切な SQL 特権を持っているユーザーだけが、その列にリンクされているファイルを読み取ることができるようにするセキュリティ
- ファイルのバックアップおよびリカバリーの調整

DB2 データ・リンク・マネージャー製品は、以下の機能によって構成されています。

データ・リンク・ファイル・マネージャー

特定のファイル・サーバーにあり、DB2 にリンクされているすべてのファイルを登録します。

データ・リンク・ファイル・システム・フィルター

ファイル・システム・コマンドをフィルター操作し、登録されているファイルが削除または名前変更されないようにします。オプションで、適正なアクセス権限があるかどうかコマンドをフィルター操作することもできます。

DB2 データ・リンク・マネージャーの詳細は、管理の手引き を参照してください。

複数の区分にわたるデータの区分化

DB2 では、区分化データベースの複数の区分 (ノード) にわたってデータを柔軟に拡散させることができます。ユーザーは、区分化キーを宣言することによってデータを区分する方法を選択することや、データを保管するノードグループおよび表スペースを選択することによって、表データを広げる区分およびその数を判別することができます。さらに、区分化マップ (ユーザーが更新可能) は、区分化キー値の区分へのマッピングを指定します。これにより、大きな表の区分化データベース全体について作業負荷を柔軟に均等化することができ、一方で、アプリケーションの設計者が選択すれば、1 つまたは少数の区分に小さな表を保管することができます。ハイパフォーマンスのローカル・データ・アクセスを提供するために、各ローカル区分は、保管しているデータのローカル索引を持つことができます。

区分化データベースは、区分化ストレージ・モデルをサポートしています。このモデルでは、区分化キーを使用して一連のデータベース区画に表データを区分化します。索引データも、それに対応する表とともに区分化され、各区分にローカルに保管されます。

区分を使用してデータベース・データを保管する前に、区分をデータベース・マネージャーに対して定義する必要があります。区分は、db2nodes.cfg というファイルに定義されます。区分の定義の詳細については、管理の手引き を参照してください。

区分ノードグループの表スペースの表の区分化キーは、CREATE TABLE ステートメント (または ALTER TABLE ステートメント) に指定されます。指定されていない場合、デフォルト解釈によって、表の区分化キーは、基本キーの最初の列から作成されます。基本キーが指定されていない場合、デフォルトの区分化キーは、LOB データ・タイプ以外のデータ・タイプを持つ表に定義されている最初の列になります。区分化された表には、データ・タイプが LONG でも LOB でもない列が少なくとも 1 つは必要になります。明示的に指定されている場合には、単一区分ノードグループの表スペースの表は区分化キーだけを持つことになります。

ハッシュ区分化 は、以下のように区分に行を入れるのに使用されます。

1. ハッシュ・アルゴリズム (区分化関数) が区分化キーのすべての列に適用され、区分化マップの索引が生成されます。
2. この区分化マップ索引は、区分化マップへの索引として使用されます。区分化マップの索引の区分番号は、行が保管される区分です。
3. 区分化マップはノードグループに関連付けられ、表はノードグループの表スペースに作成されます。

DB2 は、部分非クラスター化 をサポートします。これは、システム内の区分のサブセット (つまりノードグループ) 全体で表を区分化できることを意味しています。システム内のすべての区分にわたって表を区分化する必要がありません。

区分化マップ

各ノードグループは、4096の区分番号の配列である区分化マップに関連付けられています。表の行ごとに区分化関数によって生成された区分化マップの索引は、行が保管される区分を判別するために区分化マップへの索引として使用されます。

図5は、区分化キー値(c1、c2、c3)のある行が区分化マップの索引2にマップされ、この索引2が区分p5を参照する様子を示しています。

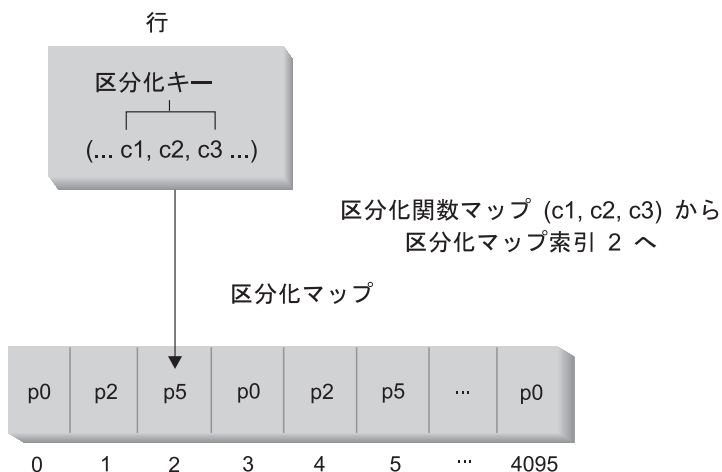

ノードグループ区分は p0、p2、および p5。

注: 区分番号は 0 から始まる。

図5. データ配分

区分化マップを変更することができ、それにより、区分化キーまたは実際のデータを変更することなくデータ配分を変更することができます。新しい区分化マップは、`REDISTRIBUTE NODEGROUP` コマンドまたは `sqlldr` アプリケーション・プログラミング・インターフェース (API) の一部として指定されます。これらは、この区分化マップを使用してノードグループの表を再配分します。詳細については、[コマンド解説書](#) または [管理 API 解説書](#) を参照してください。

表の連結

DB2 は、結合または副照会でアクセスしたデータが同一ノードグループの同一区分にある場合、それを認識することができます。これが起きると、DB2 は、データが保管されている区分で結合または副照会の処理を実行することができます。多くの場合、これはパフォーマンスの面で大きな利点があります。このような状況のことを、表の連結といいます。表が連結されるには、以下の条件が必要です。

- 表が同一ノードグループになければなりません。(すなわち、再配分されてはなりません。9)
- 表の列の区分化キーが同数でなければなりません。
- 区分化キーの対応する列に、区分の面で互換性がなければなりません (116ページの『区分の互換性』を参照)。
- または、表が、同一区分に定義されている単一の区分ノードグループになければなりません。

同一の区分化キー値を使用して連結されている表の行は、同一区分に置かれます。

分散リレーショナル・データベース

分散リレーショナル・データベースは、別々のものであるが相互に接続されている複数のコンピューター・システムにわたる、一連の表およびその他のオブジェクトで構成されています。コンピューター・システムごとにリレーショナル・データベース・マネージャーがあり、それぞれの環境で表を管理しています。データベース・マネージャーは、相互に情報をやり取りして協同で作業することにより、あるデータベース・マネージャーが別のコンピューター・システム上で SQL ステートメントを実行できるようになっています。

分散リレーショナル・データベースは、正式なリクエスター / サーバー・プロトコルと機能に基づいて構築されます。アプリケーション・リクエスターは、接続の両端のうち、アプリケーション側をサポートするものです。アプリケーション・リクエスターは、アプリケーションからのデータベース要求を分散データベース・ネットワークに適した通信プロトコルに変換します。このような要求は、接続のもう一方の側のアプリケーション・サーバーによって受信され、処理されます。アプリケーション・リクエスターとアプリケーション・サーバーが、協同で通信や位置についての考慮事項を処理することによって、アプリケーションでは通信やロケーションに関する考慮事項を意識することなく、ローカル・データベースをアクセスするかのようにして操作できるようになります。分散リレーショナル・データベースの 1 つの簡単な環境を 40ページの図6に示します。

6. ノードグループを再配分する間、ノードグループ内の表が別々の区分化マップを使用する、つまり連結されない場合があります。

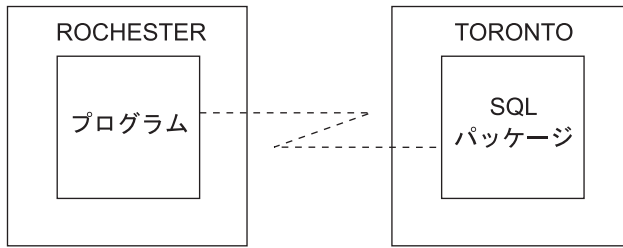

アプリケーション・リクエスター アプリケーション・サーバー

図6. 分散リレーショナル・データベース環境

分散リレーショナル・データベース体系 (DRDA) の通信プロトコルの詳細については、分散データ・ライブラリー 分散リレーショナル・データベース体系 解説書 を参照してください。

アプリケーション・サーバー

アプリケーション・プロセスが表や視点を参照する SQL ステートメントを実行するためには、その前にデータベース・マネージャーのアプリケーション・サーバーに接続する必要があります。アプリケーション・プロセスとそのサーバーとの接続を確立するには、CONNECT ステートメントが使われます。DB2 CLI および組み込み SQL は、並行トランザクションと呼ばれる接続モードをサポートします。これは、それぞれが独立したトランザクションである複数の接続を行えます。1つのアプリケーションが同じデータベースに対して複数の接続を並行して行うことができます。複数のスレッドによるデータベース・アクセスの詳細については、アプリケーション開発の手引きを参照してください。サーバー側で CONNECT ステートメントを実行してサーバーを変更することができます。

アプリケーション・サーバーは、プロセスが開始される環境に対してローカルな位置にあっても、リモートの位置にあってもかまいません。アプリケーション・サーバーは、分散リレーショナル・データベースを使用していない環境でも存在しています。この環境には、CONNECT ステートメントに指定されるアプリケーション・サーバーを記述するローカル・ディレクトリーが含まれています。ローカル・ディレクトリーについては、管理の手引きを参照してください。

表や視点を参照する静的 SQL ステートメントを実行するため、アプリケーション・サーバーではバインドした形式のステートメントを使用します。このバインド・ステートメントは、データベース・マネージャーでバインド操作によってそれ以前に作成されているパッケージから取り出されます。

ほとんどの部分で、アプリケーション・サーバーに接続しているアプリケーションは、そのアプリケーション・サーバーのデータベース・マネージャーでサポートされているステートメントや文節を使用できます。このことは、一部のステートメントや文節がサ

ポートされていないデータベース・マネージャーのアプリケーション・リクエスターによってアプリケーションが実行される場合でも当てはまります。

アプリケーション・サーバーを使って分散データ・ソースのシステムで照会を実行要求する方法については、54ページの『サーバー定義とサーバー・オプション』を参照してください。

CONNECT (タイプ 1) と CONNECT (タイプ 2)

CONNECT ステートメントには、次の 2 つのタイプがあります。

- CONNECT (タイプ 1) では、作業単位 (リモート作業単位) ごとに 1 つのデータベースがサポートされます。609ページの『CONNECT (タイプ 1)』を参照してください。
- CONNECT (タイプ 2) では、作業単位 (アプリケーション制御の分散作業単位) ごとに複数のデータベースがサポートされます。618ページの『CONNECT (タイプ 2)』を参照してください。

リモート作業単位

リモート作業単位機能は、SQL ステートメントをリモートで作成および実行するためのものです。コンピューター・システム A のアプリケーション・プロセスは、コンピューター・システム B のアプリケーション・プロセスのアプリケーション・サーバーに接続し、1 つ以上の作業単位の中で、B のオブジェクトを参照する任意の数の静的または動的 SQL ステートメントを実行できます。B での作業単位が終了したら、このアプリケーション・プロセスはコンピューター・システム C のアプリケーション・サーバーに接続する、というようなことが可能です。

以下の制限付きで、ほとんどの SQL ステートメントをリモートで準備、実行することができます。

- 単一の SQL ステートメントで参照されるオブジェクトは、すべて同一のアプリケーション・サーバーによって管理される必要があります。
- ある作業単位内の SQL ステートメントは、すべて同一のアプリケーション・サーバーによって実行される必要があります。

リモート作業単位の接続管理

ここでは、アプリケーション・プロセスの接続状態について概要を説明します。

接続状態: アプリケーション・プロセスは、常に次の 4 つのいずれかの状態にあります。

- 接続可能 / 接続状態
- 接続不能 / 接続済み
- 接続可能 / 未接続状態
- 暗黙に接続可能 (暗黙接続が利用可能の場合)

暗黙の接続が可能な場合 (44ページの図7 を参照)、アプリケーション・プロセスは当初、暗黙接続可能 状態になっています。暗黙の接続が使用不能の場合 (45ページの図8 を参照)、アプリケーション・プロセスは当初、接続可能・未接続 状態になっています。

暗黙接続の有効性は、インストール・オプション、環境変数と認証設定値によって決まります。インストール時の暗黙接続の設定については概説およびインストールを、環境変数および認証設定値については管理の手引き を参照してください。

接続可能・接続済み状態

アプリケーション・プロセスがアプリケーション・サーバーに接続されていて、CONNECT ステートメントの実行が可能です。

暗黙の接続が可能な場合は以下のようになります。

- 接続可能・未接続状態で CONNECT TO ステートメントまたはオペランドなしの CONNECT ステートメントが正常に実行されると、アプリケーション・プロセスは接続可能・接続済み状態になります。
- また、CONNECT RESET、DISCONNECT、SET CONNECTION、または RELEASE ステートメント以外のステートメントが発行された場合も、アプリケーション・プロセスは暗黙接続可能状態からこの接続可能・接続済み状態に移行することがあります。

暗黙の接続が可能か否かに関係なく、以下の場合にはこの接続可能・接続済み状態になります。

- 接続可能・未接続状態から CONNECT TO ステートメントが正常に実行された場合。
- 接続不可・接続済み状態から、COMMIT または ROLLBACK ステートメントが正常に発行されるか、または強制的なロールバックが発生した場合。

接続不可・接続済み状態

アプリケーション・プロセスはアプリケーション・サーバーに接続されていますが、アプリケーション・サーバーを変更する CONNECT TO ステートメントを正常に実行することはできません。アプリケーション・プロセスが、CONNECT TO、オペランドなしの CONNECT、CONNECT RESET、DISCONNECT、SET CONNECTION、RELEASE、COMMIT、ROLLBACK 以外の SQL ステートメントを実行すると、接続可能・接続済み状態からこの接続不可・接続済み状態に移行します。

接続可能・未接続状態

アプリケーション・プロセスはアプリケーション・サーバーに接続していません。実行できる SQL ステートメントは CONNECT TO だけで、それ以外を実行するとエラー (SQLSTATE 08003) になります。

暗黙の接続が可能かどうかにかかわらず、以下のようになります。

- アプリケーション・プロセスは、CONNECT TO ステートメントの発行時にエラーが発生するか、または接続の消失とロールバックを引き起こすエラーが作業単位の中で発生した場合に、この接続可能・未接続状態になります。アプリケーション・プロセスが接続可能状態でないために発生したエラーや、サーバー名がローカル・ディレクトリーのリストにないために発生したエラーでは、この状態へは移行しません。

暗黙の接続が使用不能の場合は、以下のようになります。

- CONNECT RESET および DISCONNECT ステートメントが実行されると、この接続可能・未接続状態へ移行します。

暗黙接続可能状態

暗黙の接続が可能な場合は、これがアプリケーション・プロセスの初期状態です。

CONNECT RESET ステートメントを使うと、この状態に移行します。接続不可・接続済み状態で COMMIT または ROLLBACK ステートメントを発行した後、接続可能・接続済み状態で DISCONNECT ステートメントを発行することによっても、この暗黙接続可能状態に移行できます。

状態遷移 の様子を次の図に示します。



図7. 暗黙的接続が使用可能な場合の接続状態の遷移



図 8. 暗黙の接続が使用不能な場合の接続状態の遷移

その他の規則

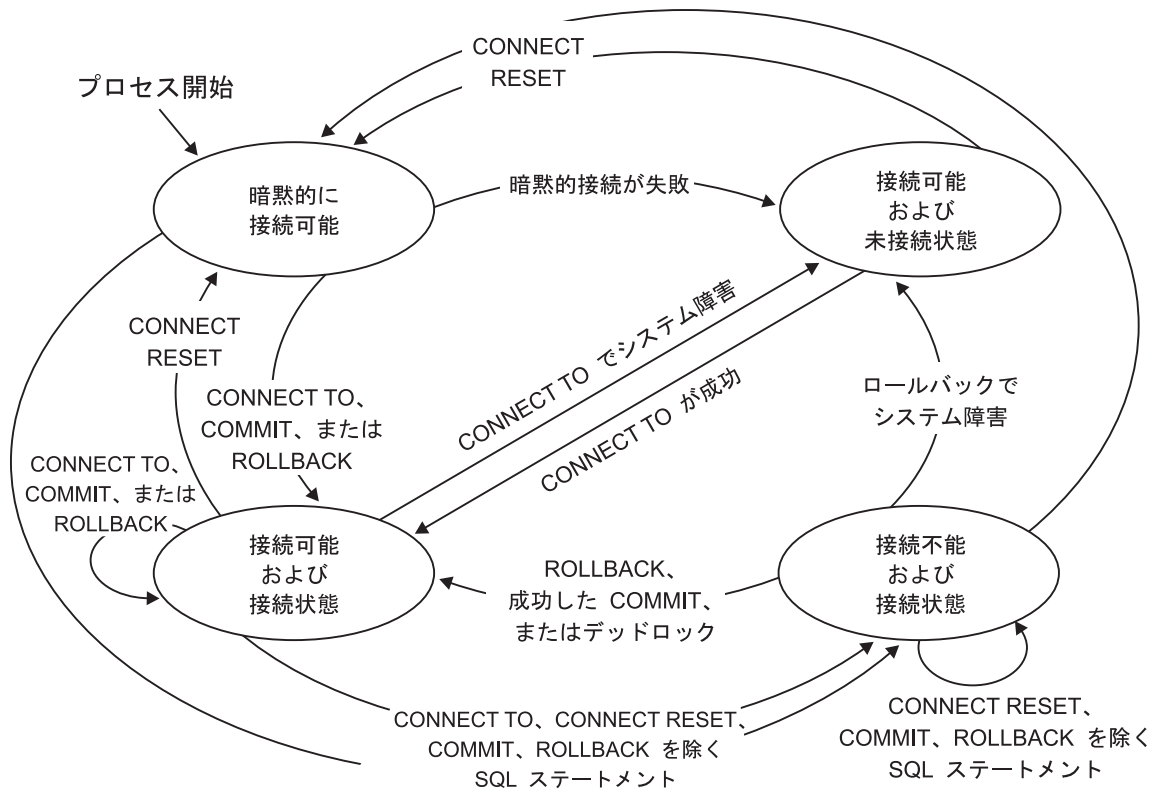
- 連続して複数の CONNECT ステートメントを実行することはエラーではありません。これは、CONNECT 自体ではアプリケーション・プロセスの接続可能状態は終了しないためです。
- 連続的な CONNECT RESET ステートメントを実行するのはエラーです。
- CONNECT TO、CONNECT RESET、オペランドなしの CONNECT、SET CONNECTION、RELEASE、COMMIT、ROLLBACK 以外の SQL ステートメントを実行した後、CONNECT TO ステートメントを実行すると、エラーになります。このエラーを回避するには、CONNECT TO ステートメントの前に、CONNECT RESET、DISCONNECT (COMMIT または ROLLBACK ステートメントの後)、COMMIT、または ROLLBACK ステートメントを実行する必要があります。

アプリケーション制御の分散作業単位

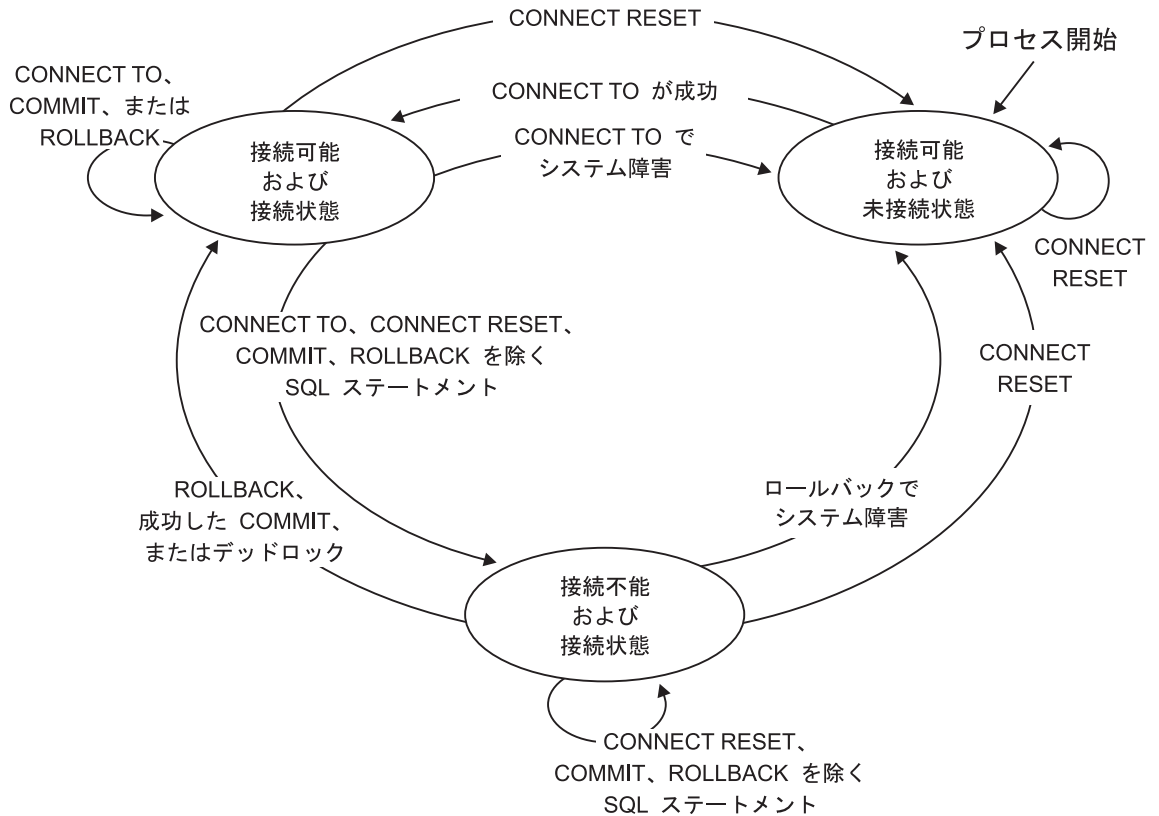
アプリケーション制御の分散作業単位機能により、リモート作業単位機能と同じように、SQL ステートメントをリモートで作成し、実行することができます。コンピューター・システム A のアプリケーション・プロセスは、CONNECT または SET CONNECTION ステートメントを発行することにより、コンピューター・システム B のアプリケーション・サーバーに接続できます。作業単位の終了までの間に、アプリケーション・プロセスは、B のオブジェクトを参照する任意の数の静的または動的 SQL ステートメントを実行することができます。単一の SQL ステートメントで参照されるオブジェクトは、すべて同一のアプリケーション・サーバーによって管理される必要があります。しかし、リモート作業単位機能とは異なり、複数のアプリケーション・サーバーが同じ作業単位に加わることができます。コミットまたはロールバック操作により、作業単位が終了します。

アプリケーション制御の分散作業単位の接続管理

アプリケーション制御の分散作業単位では、タイプ 2 の接続を使用します。タイプ 2 の接続は、指定されたアプリケーション・サーバーにアプリケーション・プロセスを接続し、アプリケーション制御の分散作業単位のための規則を確立します。

アプリケーション・プロセスと接続状態の概要

タイプ 2 のアプリケーション・プロセスは、以下の状態になっています。

- 常に接続可能です。
- 接続済み 状態か、未接続 状態のいずれかです。
- ゼロ個以上の接続があります。

アプリケーション・プロセスの各接続は、その接続のアプリケーション・サーバーのデータベース別名によって、一意的に識別されます。

個々の接続は、常に以下の接続状態のいずれか 1 つになっています。

- 現行 で保持
- 現行 で解放保留
- 休止 で保持
- 休止 で解放保留

初期状態および状態遷移: タイプ 2 のアプリケーション・プロセスは当初、未接続状態 であり、接続はありません。

初期の接続は、現行 で保持状態 です。

状態の移行する様子を次の図に示します。



図9. アプリケーションの分散作業単位とアプリケーション・プロセスの接続状態の遷移

アプリケーション・プロセスの接続状態: 明示的または暗黙の CONNECT ステートメントの実行により、種々のアプリケーション・サーバーを確立することができます。タイプ 2 の暗黙接続は、タイプ 1 よりも制限が厳しくなります。詳細については、618ページの『CONNECT (タイプ 2)』を参照してください。CONNECT ステートメントの実行には、次の規則が適用されます。

- コンテキストは、1つのアプリケーション・サーバーに対して同時に2つ以上の接続を持つことはできません。同時に同じ DB2 ユニバーサル・データベースに対して複数の接続を行う場合のサポートについては、*管理の手引き* および *アプリケーション開発の手引き* を参照してください。
- アプリケーション・プロセスが SET CONNECTION ステートメントを実行する場合、指定する位置名は、そのアプリケーション・プロセスの接続の集合に含まれている既存の接続でなければなりません。

- アプリケーション・プロセスが CONNECT ステートメントを実行する場合、SQLRULES(STD) オプションが有効なら、指定するサーバー名は、そのアプリケーション・プロセスの接続の集合に含まれている既存の接続であってはなりません。SQLRULES オプションについては、50ページの『分散作業単位のセマンティクスを制御するオプション』を参照してください。

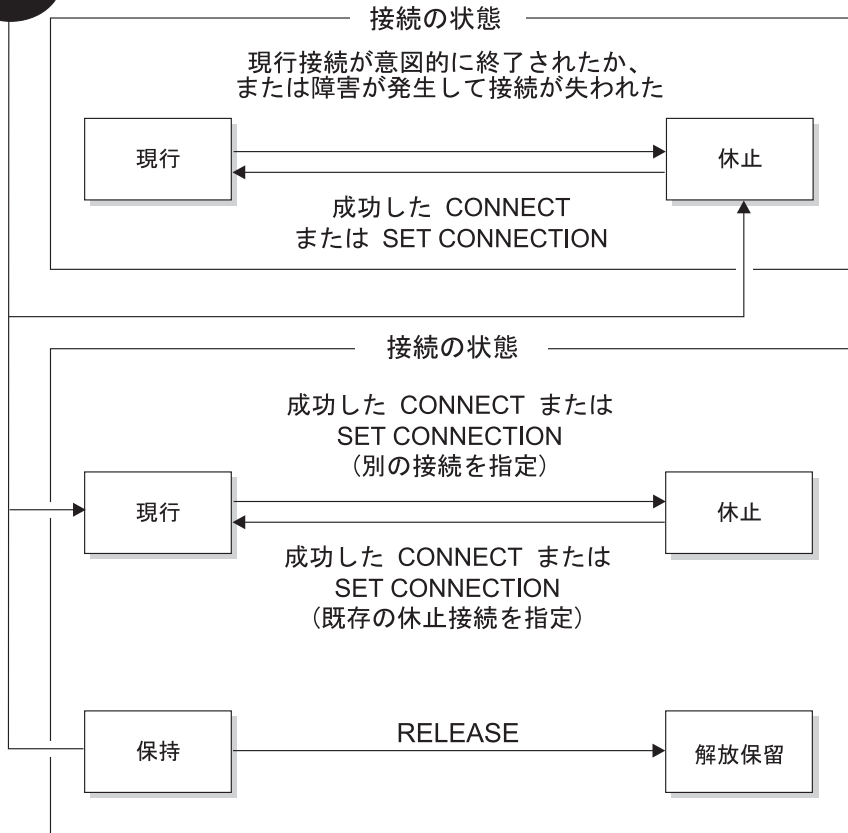
アプリケーション・プロセスに現行の接続がある場合、アプリケーション・プロセスは接続済み状態です。CURRENT SERVER 特殊レジスターに、現行の接続のアプリケーション・サーバーの名前が入れています。アプリケーション・プロセスは、アプリケーション・サーバーによって管理されるオブジェクトを参照する SQL ステートメントを実行できます。

未接続状態のアプリケーション・プロセスは、CONNECT または SET CONNECTION ステートメントが正常に実行されたときに、接続済み状態に移行します。アプリケーションに接続がなく、SQL ステートメントが発行された場合に、DB2DBDFT 環境変数がデフォルトのデータベースで定義されているなら、暗黙の接続が行われます。

アプリケーション・プロセスに現行の接続がない場合、アプリケーション・プロセスは未接続状態です。実行できる SQL ステートメントは、CONNECT、DISCONNECT ALL、データベースを指定した DISCONNECT、SET CONNECTION、RELEASE、COMMIT、および ROLLBACK だけです。

接続状態のアプリケーション・プロセスは、現行の接続が意図的に終了された場合、またはアプリケーション・サーバーでのロールバック操作を引き起こして、接続が失われることになるような障害のために SQL ステートメントが正常に実行されなかった場合、未接続状態に移行します。接続が解放保留状態のときに、DISCONNECT ステートメントが正常に実行された場合、またはコミット操作が正常に実行された場合、接続は意図的に終了させられます。

意図的な接続終了の動作は、DISCONNECT プリコンパイラー・オプションで指定される各種のオプションの影響を受けます。それが AUTOMATIC に設定されている場合は、すべての接続が終了します。CONDITIONAL に設定されている場合は、オープンされている WITH HOLD カーソルのない接続がすべて終了します。

接続状態: アプリケーション・プロセスが CONNECT ステートメントを実行し、サーバー名がアプリケーション・リクエスターに認識され、かつ、そのサーバー名がそのアプリケーション・プロセスの既存の一連の接続にない場合は、以下のようになります。

- 現行の接続は休止状態に移行します。また、
- そのサーバー名が接続の集合に追加されます。また、
- 新しい接続は現行状態 かつ 保持状態 になります。

サーバー名がすでにアプリケーション・プロセスの既存の接続の集合に含まれている場合に、アプリケーションを SQLRULES(STD) オプション付きでプリコンパイルすると、エラー (SQLSTATE 08002) になります。

- **保持状態および解放保留状態:** RELEASE ステートメントは、接続が保持状態か解放保留状態かを制御します。解放保留状態とは、その次の正常なコミット操作で接続が切断される状態のことです (ロールバックは接続に影響しません)。保持状態とは、その次の操作で接続が切断されない状態のことです。すべての接続は、最初は保持状態であり、RELEASE ステートメントを使うと解放保留状態に移行します。接続が、いったん解放保留状態になると、保持状態に戻ることはありません。ROLLBACK ステートメントが発行されるか、またはコミット操作の異常によりロールバック操作が発生した場合、接続は作業単位の境界を超えて解放保留状態のまま残ることになります。

接続に対して解放が明示されていなくても、コミット操作が DISCONNECT プリコンパイラー・オプションの条件を満たしていれば、コミット操作によって切断可能です。

- **現行状態および休止状態:** 接続が保持状態であるか解放保留状態であるかに関係なく、接続は、現行状態 もしくは休止状態 でもあります。現行状態とは、接続が、この状態の間に実行される SQL ステートメントに対して使用される接続であることです。休止状態とは、接続が現行でない状態のことです。

休止接続に対して発行可能な SQL ステートメントは、COMMIT と ROLLBACK、または DISCONNECT と RELEASE です。DISCONNECT と RELEASE では、ALL (すべての接続) または特定のデータベース名のいずれかを指定できます。SET CONNECTION および CONNECT ステートメントを使うと、指定したサーバーとの接続が現行状態に変更になり、既存の接続は休止状態に移行するかまたは休止状態のままになります。どの時点でも、現行状態にある接続は 1 つだけです。同じ作業単位の中で休止接続が現行状態に変わると、すべてのロック、カーソル、作成済みステートメントの状態は同じままで残り、接続が現行であったときに最後に使用されたときの状態が反映されます。

接続の終了時: 接続が終了すると、アプリケーション・プロセスが接続によって獲得していたすべてのリソース、および接続を確立し維持するために使用されたすべてのリソースが割り振り解除されます。たとえば、アプリケーション・プロセスが RELEASE ステートメントを実行すると、その次のコミット操作で接続が終了するときにオープンしているカーソルがすべてクローズされます。

接続は、通信の障害によっても終了することがあります。終了する接続が現行の接続であった場合、アプリケーション・プロセスは未接続状態に移行します。

アプリケーション・プロセスが終了すると、そのプロセスのすべての接続が終了します。

分散作業単位のセマンティクスを制御するオプション

タイプ 2 接続管理のセマンティクスは、プリコンパイラーのオプション群によって決定されます。これらのオプションについて以下に要約します。デフォルト値はボールド体に下線を付けたテキストで示します。詳細については、[コマンド解説書](#) または [管理 API 解説書](#) を参照してください。

- **CONNECT** (1 | 2)

CONNECT ステートメントが、タイプ 1 とタイプ 2 のどちらとして処理されるかを指定します。

- **SQLRULES** (**DB2** | STD)

タイプ 2 の CONNECT が、CONNECT による休止接続への切り替えを認める DB2 規則に従って処理されるのか、それともその切り替えを認めない SQL92 標準 (STD) 規則に従って処理されるのかを指定します。

- **DISCONNECT** (**EXPLICIT** | CONDITIONAL | AUTOMATIC)

コミット操作の発生時に切断されるデータベース接続を指定します。これは以下のいずれかです。

- SQL の RELEASE ステートメントによって解放するよう明示的に指定されているデータベース接続 (EXPLICIT)、または
- 解放するよう指定されているデータベース接続、およびオープンしている WITH HOLD カーソルのないデータベース接続 (CONDITIONAL) ⁷ または
- すべての接続 (AUTOMATIC)

- **SYNCPPOINT** (**ONEPHASE** | TWOPHASE | NONE)

複数のデータベース接続にまたがってコミットまたはロールバックを調整する仕方を指定します。

ONEPHASE 作業単位の中で更新を行えるのは 1 つのデータベースに対してだけです。他のデータベースはすべて読み取り専用です。他のデータベースに対して更新しようとする、エラー (SQLSTATE 25000) になります。

TWOPHASE 実行時にトランザクション・マネージャー (TM) を使って、このプロトコルをサポートするデータベースの間で 2 フェーズ・コミットを調整します。

NONE 2 フェーズ・コミットを実行する TM を一切使用せず、単一更新・複数読み取りを強制しません。COMMIT または ROLLBACK ステートメントが実行されると、個々の COMMIT または ROLLBACK がすべてのデータベースに通知されます。1 つまたは

7. CONDITIONAL オプションは、バージョン 2 より前の下位レベルのサーバーでは正しく機能しません。このような場合、WITH HOLD カーソルの有無に関係なく、切断が発生します。

複数のロールバックが失敗すると、エラー (SQLSTATE 58005) になります。1 つまたは複数のコミットが失敗すると、エラー (SQLSTATE 40003) になります。

実行時に上記のいずれかのオプションを指定変更するには、特殊な SET CLIENT アプリケーション・プログラミング・インターフェース (API) を使用してください。これらの現行の設定値は、特殊な QUERY CLIENT API を使用して調べることができます。これらは SQL ステートメントではなく、さまざまなホスト言語およびコマンド行プロセッサで定義されている API であることに注意してください。これらは、コマンド解説書 および管理 API 解説書 で定義されています。

データの表現についての考慮事項

システムが異なると、データを表現する方式も異なります。データのあるシステムから別のシステムへ移動する場合、データ変換が必要なことがあります。DRDA をサポートする製品は、データを受け取る側のシステムに必要な変換を自動的に実行します。数値データの変換を実行するには、データ・タイプと、そのデータ・タイプが送り側システムでどのように表現されるかという情報がシステムに必要です。文字データの場合、文字ストリングの変換のためにさらに情報が必要になります。ストリングの変換は、データのコード・ページと、そのデータに対して実行する操作の両方に応じて変わります。文字変換は、IBM の文字データ表現体系 (CDRA) に従って実行されます。文字変換の詳細については、*Character Data Representation Architecture: Reference & Registry* (SC09-2190-00) を参照してください。

DB2 連合システム

この節では、DB2 連合システムに関連した各エレメントの概要と、このシステムの管理者およびユーザーが実行するタスクの概要とを示します。また、それらのタスクに関連した概念についても説明します。

統合サーバー、連合データベース、およびデータ・ソース

DB2 連合システムは、DB2 サーバーと複数のデータ・ソースで構成される分散コンピューティング・システムです。

- 連合システム中の DB2 サーバーは、統合サーバーと呼ばれます。

DB2 インストール・システムでは、DB2 インスタンスをいくつでも統合サーバーとして構成することができます。

- 連合システムでは、統合サーバーから複数のデータ・ソースに照会が送信されます。各データ・ソースは、RDBMS のインスタンス 1 つと、そのインスタンスでサポートされている 1 つ以上のデータベースとで構成されます。DB2 連合システム内のデータ・ソースには、Oracle インスタンスや DB2 ファミリー・メンバーのインスタンスを含めることができます。

データ・ソースは半自律的です。たとえば、Oracle アプリケーションが Oracle データ・ソースにアクセスしている最中でも、統合サーバーはそれらの Oracle データ・ソースに照会を送信できます。DB2 統合システムは、(安全性やロックの制約を無視してまでも) Oracle などのデータ・ソースへのアクセスを独占したり制限することはありません。

エンド・ユーザーやクライアント・アプリケーションの側から見ると、データ・ソースは単一の集成的なデータベースです。実際、ユーザーやアプリケーションとのインターフェースには、**統合データベース** と呼ばれるデータベースが使用されます。このデータベースは統合サーバーの中に置かれます。データ・ソースからデータを取得するには、**統合データベース** に対して **DB2 SQL** 形式の照会を出します。それから DB2 は、出された照会を適切なデータ・ソースに配布します。DB2 は照会を最適化するためのアクセス・プランも提供します。(これらのプランは、データ・ソースではなく、統合サーバーで照会を処理するよう求める場合もあります。)最後に、DB2 は要求データを収集し、それをユーザーやアプリケーションに渡します。

統合サーバーからデータ・ソースに出される照会は、読み取り専用でなければなりません。データ・ソースに書き込みを行う必要がある場合(たとえば、データ・ソース表を更新する場合)、ユーザーやアプリケーションはそのデータ・ソース専用の **SQL** を、**パスルー** と呼ばれる特殊モードで使用しなければなりません。

DB2 統合システムで実行されるタスク

この節では、統合システムを確立および使用する際にユーザー・タスクに関連した概念を紹介します。(この節と以降の節では、**ユーザー** という用語は、統合システムに関連した作業を行うすべての人を指します。データベース管理者、アプリケーション・プログラマー、エンド・ユーザーなどが含まれます。)

これから紹介する一連のタスクでは、それらのタスクを一般に実行するのはどのタイプのユーザーであるかが明らかにされています。とはいえ、他のタイプに属するユーザーもそれらのタスクを実行できます。たとえば、**統合データベース**へのアクセス許可と**データ・ソース**へのアクセス許可との間のマッピングを行うのは、一般的に **DBA** であることが示されています。しかし、アプリケーション・プログラマーやエンド・ユーザーが、このタスクを実行できないわけではありません。

DB2 統合システムを確立し、使用方法は以下のとおりです。

1. 統合サーバーとして使用する DB2 サーバーを **DBA** が指定します。このことを行う方法については、**インストールおよび構成補足** を参照してください。
2. **DBA** が、アクセスするデータ・ソースを以下のようにセットアップします。
 - a. **DBA** が、**統合データベース**に接続します。

- b. DBA が、連合システムに含めるデータ・ソースの区分ごとにラッパーを 1 つずつ作成します。ラッパーとは、データ・ソースとの対話を行うために統合サーバーが使用する機構のことです。54ページの『ラッパーおよびラッパー・モジュール』を参照してください。
 - c. DBA が、各データ・ソースの記述を統合サーバーに提供します。この記述のことをサーバー定義といいます。54ページの『サーバー定義とサーバー・オプション』を参照してください。
 - d. 連合データベースへアクセスするときに使う許可 ID が、データ・ソースへアクセスするときに使う許可 ID とは異なる場合は、DBA がこれら 2 つの許可 ID の関連を定義します。この関連のことをユーザー・マッピングといいます。57ページの『ユーザー・マッピングとユーザー・オプション』を参照してください。
 - e. DB2 のデータ・タイプとデータ・ソースのデータ・タイプとの間のデフォルト・マッピングがユーザー要件と異なる場合は、DBA が必要に応じてマッピングを修正します。データ・タイプ・マッピングとは、2 つの互換性のあるデータ・タイプ (1 つは連合データベースがサポートするデータ・タイプ、もう 1 つはデータ・ソースがサポートするデータ・タイプ) の間であらかじめ定義された関係のことです。58ページの『データ・タイプ・マッピング』を参照してください。
 - f. DB2 の関数とデータ・ソースの関数との間のデフォルト・マッピングがユーザー要件と異なる場合は、DBA が必要に応じてマッピングを修正します。関数マッピングとは、2 つの互換性のあるデータ・タイプ (1 つは連合データベースがサポートする関数、もう 1 つはデータ・ソースがサポートする関数) の間であらかじめ定義された関係のことです。58ページの『関数マッピング、関数テンプレート、および関数マッピング・オプション』を参照してください。
 - g. DBA とアプリケーション・プログラマーは、アクセスする予定のデータ・ソース表および視点にニックネームを作成します。ニックネームとは、連合システムがデータ・ソース表や視点を参照する際に使用する ID のことです。59ページの『ニックネームと列オプション』を参照してください。
 - h. オプション: データ・ソース表に索引がない場合は、実際に索引があったならばその定義に含めたであろう情報を DBA は統合サーバーに提供できます。データ・ソース表に統合サーバーの認識できない索引がある場合は、DBA はその索引の存在をサーバーに通知できます。どちらの場合も、DBA が提供する情報は DB2 が表データの照会を最適化するのに役立ちます。この情報のことを索引指定といいます。60ページの『索引指定』を参照してください。
3. アプリケーション・プログラマーやエンド・ユーザーがデータ・ソースの情報を検索します。
- DB2 SQL を使用して、アプリケーション・プログラマーやエンド・ユーザーが、ニックネームによって参照されている表や視点を照会します。複数のデータ・ソースに送信される照会のことを、分散要求といいます。詳細については、61ページの『分散要求』を参照してください。

照会を処理するとき、統合サーバーは DB2 SQL ではサポートされているものの、データ・ソースの SQL ではサポートされていない操作を実行することができません。この能力のことを補償 といいます。62ページの『補償』を参照してください。

- アプリケーション・プログラマーやエンド・ユーザーは、DB2 で使用される SQL 形式ではなく、データ・ソース独自の SQL の形式でデータ・ソースに照会、DML⁸ ステートメント、および DDL⁹ ステートメントを出すことがあります。プログラマーやユーザーはこの操作をパススルー・モードで実行できます。62ページの『パススルー』を参照してください。

以降の節では、ここまで紹介してきたタスクの概念について、紹介したのと同じ順序で説明します。節によっては、関連する他の概念についても説明します。

ラッパーおよびラッパー・モジュール

ラッパーとは、データ・ソースと通信したり、データ・ソースのデータを検索するために、統合サーバーが使用する機構のことです。ラッパーを実装するために、サーバーはラッパー・モジュール と呼ばれる、ライブラリーに含まれているルーチンを使用します。これらのルーチンを使用することにより、サーバーはデータ・ソースへの接続やデータ・ソースのデータの検索といった繰り返しの操作を実行します。

ラッパーには次の 3 つのタイプがあります。

- デフォルト名が DRDA のラッパー。このラッパーはすべての DB2 ファミリー・データ・ソースに使用されます。
- デフォルト名が SQLNET のラッパー。このラッパーは Oracle の SQL*Net クライアント・ソフトウェアがサポートするすべての Oracle データ・ソースに使用されます。
- デフォルト名が NET8 のラッパー。このラッパーは Oracle の Net8 クライアント・ソフトウェアがサポートするすべての Oracle データ・ソースに使用されます。

ラッパーは、CREATE WRAPPER ステートメントを使用して統合サーバーに登録します。906ページの『CREATE WRAPPER』を参照してください。

サーバー定義とサーバー・オプション

DBA がラッパーを登録し、統合サーバーがデータ・ソースと対話できるようになると、DBA は次にそれらのデータ・ソースを連合データベースに定義します。この節の内容は以下のとおりです。

- 『サーバー』 という用語の 3 通りの意味を明らかにします。

8. データ操作言語 (DML) とは、データの操作に使用する SQL ステートメントのサブセットです。

9. データ定義言語 (DDL) とは、データベース中のデータの関係性を記述するのに使用する SQL ステートメントのサブセットです。

- DBA が提供する定義について説明します。
- サーバー・オプション と呼ばれるパラメーターを指定するための SQL について説明します。これらのパラメーターにはサーバー定義の部分が含まれます。

“サーバー” という用語の 3 つの意味

サーバー定義 および サーバー・オプション という用語の場合、また以下で説明されている SQL ステートメントにおいては、サーバー という用語はデータ・ソースだけを指します。統合サーバーや DB2 アプリケーション・サーバーのことではありません。

とはいえ、DB2 アプリケーション・サーバーの概念と統合サーバーの概念とは重なり合う部分があります。39ページの『分散リレーショナル・データベース』でも説明したとおり、アプリケーション・サーバーとは、アプリケーション・プロセスが接続し、要求を出す、データベース・マネージャー・インスタンスのことです。このことは統合サーバーにもあてはまります。したがって、統合サーバーはアプリケーション・サーバーの一種といえます。しかし、次の 2 つの点で統合サーバーは他のアプリケーション・サーバーと大きく異なります。

- 統合サーバーは、データ・ソースを最終的に意図している要求を受信するために構成されます。したがって、これらの要求はデータ・ソースに配布されます。
- 他のアプリケーション・サーバーと同様、統合サーバーは DRDA 通信プロトコルを使用して、DB2 ファミリー・インスタンスとの通信を行います。他のアプリケーション・サーバーと異なるのは、Oracle インスタンスとの通信を行うときには、SQLNET および net8 通信プロトコルを使用する点です。

サーバー定義について

連合データベースにデータ・ソースを定義する際、DBA はそのデータ・ソースの名前と情報を提供します。この情報には、そのデータ・ソースがインスタンスとなっている RDBMS のタイプとバージョン、およびそのデータ・ソース用の RDBMS の名前が含まれます。その RDBMS に特有のメタデータも含まれます。たとえば、DB2 ファミリー・データ・ソースには複数のデータベースを含めることができますが、データ・ソースの定義には、統合サーバーがそれらのデータベースのうちどれに接続できるのかを指定しなければなりません。一方、Oracle データ・ソースは 1 つのデータベースにだけ関連付けられます。統合サーバーはそのデータベースの名前が分からなくても接続することができます。したがって、Oracle データ・ソースの統合サーバー定義に名前を含める必要はありません。

DBA が提供する名前と情報のことを一括してサーバー定義といいます。この用語は、データ要求に応答するという役割ゆえにデータ・ソースが実質的にサーバーであるという事実を反映しています。他の用語もこの事実を反映しています。たとえば、

- サーバー定義の情報の一部は、サーバー・オプションとして格納されます。たとえば、データ・ソースの名前は、NODE と呼ばれるサーバー・オプションの値として格

納されます。DB2 ファミリー・データ・ソースの場合、統合サーバーが接続するデータベースの名前は、DBNAME と呼ばれるサーバー・オプションの値として格納されます。

- サーバー定義を作成するための SQL ステートメントは CREATE SERVER、サーバー定義を変更するための SQL ステートメントは ALTER SERVER です。

サーバー・オプションを設定するための SQL ステートメント

サーバー・オプションに値を割り当てるには、CREATE SERVER、ALTER SERVER、および SET SERVER OPTION ステートメントを使用します。

CREATE SERVER ステートメントと ALTER SERVER ステートメントは、データ・ソースに正常に接続されている間は持続する値をサーバー・オプションに設定します。これらの値はカタログに保管されます。次のようなシナリオを考えてみましょう。連合システムの DBA が、CREATE SERVER ステートメントを使用して、新しい Oracle データ・ソースをその連合システムに定義しようとしています。この新しいデータ・ソースのデータベースには、連合データベースが使用しているのと同じ照合順序を使用させます。パフォーマンスを向上させるため、DBA は最適化プログラムに、この一致について認識させたいと考えています。そのために DBA は、CREATE SERVER ステートメントで COLLATING_SEQUENCE というサーバー・オプションを 'Y' (データ・ソースと連合データベースの照合順序が同じであることを示す) に設定します。'Y' という設定がカタログに記録され、ユーザーやアプリケーションが Oracle データ・ソースにアクセスしている間は有効です。

数か月後、Oracle の DBA は ALTER SERVER ステートメントを使用して Oracle のデータ・ソースの照合順序を変更することにしました。それに応じて、連合システムの DBA は COLLATING_SEQUENCE を 'N' (データ・ソースと連合データベースで照合順序が異なることを示す) にリセットします。カタログは更新されます。新しい設定はユーザーやアプリケーションがデータ・ソースにアクセスし続けている限り有効です。

SET SERVER OPTION ステートメントは、連合データベースへの単一接続が行われている間、サーバー・オプションの値を一時的にオーバーライドします。オーバーライドしている値がカタログに保管されることはありません。

例を挙げて説明しましょう。PLAN_HINTS というサーバー・オプションを設定すれば、DB2 は Oracle データ・ソースにプラン・ヒントと呼ばれるステートメントのフラグメントを提供することができます。このプラン・ヒントは、Oracle 最適化プログラムのジョブを援助します。たとえば、表へのアクセスにどの索引を使用したらよいか、また結果セットを生成するためにデータを検索するときどの表結合順序を使用したらよいかを決定する上で、このプラン・ヒントは最適化プログラムを援助します。

データ・ソース ORACLE1 と ORACLE2 について、PLAN_HINTS サーバー・オプションがデフォルトの 'N' (これらのデータ・ソースにプラン・ヒントを提供しない) に設定されているものとします。その後、プログラマーは ORACLE1 と ORACLE2 のデータに対する分散要求を作成することになりましたが、そのときにプラン・ヒントに最適

化プログラムを援助させることにより、このデータにアクセスするための戦略を向上させたいと考えました。そのため、このプログラマーは `SET SERVER OPTION` ステートメントを使用して、`'N'` を `'Y'` (プラン・ヒントを提供する必要があることを示す) でオーバーライドしました。要求を含んでいるアプリケーションが連合データベースに接続している間だけ、この `'Y'` 設定は有効です。この設定はカタログには保管されません。

詳細については、775ページの『`CREATE SERVER`』、521ページの『`ALTER SERVER`』、および1113ページの『`SET SERVER OPTION`』を参照してください。すべてのサーバー・オプションとその設定値の説明については、1333ページの『サーバー・オプション』を参照してください。

ユーザー・マッピングとユーザー・オプション

以下のどちらか (あるいは両方) の条件が存在する場合、統合サーバーは許可ユーザーまたは許可アプリケーションの分散要求をデータ・ソースに送信できます。

- ユーザーまたはアプリケーションが、連合データベースでもデータ・ソースでも同じユーザー ID を使用している。さらに、データ・ソースがパスワードを必要とする場合には、ユーザーまたはアプリケーションが、連合データベースでもデータ・ソースでも同じパスワードを使用している。
- ユーザーまたはアプリケーションの所有している連合データベースへのアクセス許可が、データ・ソースへのアクセス許可とはいくらか異なる。ユーザーまたはアプリケーションがデータ・ソースへのアクセスを要求するときは、連合データベース許可がデータ・ソース許可に変更されるため、アクセスは問題なく付与されます。この変更が行われるのは、ユーザー・マッピングと呼ばれるあらかじめ定義された関係が2つの許可の間が存在するときだけです。

ユーザー・マッピングを定義するには、`CREATE USER MAPPING` ステートメントを使用します。ユーザー・マッピングを変更するには、`ALTER USER MAPPING` ステートメントを使用します。この2つのステートメントには、ユーザー・オプションと呼ばれるパラメーターが含まれています。ユーザー・オプションには、許可に関連した値が割り当てられます。たとえば、あるユーザーが連合データベースとデータ・ソースについて、ユーザー ID は同じものを持っているものの、パスワードは別々であるとしめます。そのユーザーがデータ・ソースにアクセスするためには、パスワードを相互にマッピングする必要があります。これを行うには `CREATE USER MAPPING` ステートメントを使用して、データ・ソースのパスワードを、`REMOTE_PASSWORD` というユーザー・オプションに値として割り当てます。

詳細については、888ページの『`CREATE USER MAPPING`』、567ページの『`ALTER USER MAPPING`』、および管理の手引きを参照してください。ユーザー・オプションとその設定値の説明については、1339ページの『ユーザー・オプション』を参照してください。

データ・タイプ・マッピング

統合サーバーがデータ・ソース表や視点の列からデータを検索するためには、そのデータ・ソースの列のデータ・タイプを、連合データベースにあらかじめ定義されている対応するデータ・タイプにマッピングしなければなりません。DB2 はデフォルトのマッピングを用意しており、それらは多くのデータ・タイプをサポートしています。たとえば、Oracle のタイプ FLOAT は、デフォルトでは DB2 のタイプ DOUBLE によってマッピングされます。また、DB2 ユニバーサル・データベース (OS/390 版) のタイプ DATE は、デフォルトでは DB2 のタイプ DATE によってマッピングされます。DB2 統合サーバーがマッピングをサポートしないデータ・タイプは、LONG VARCHAR、LONG VARGRAPHIC、DATALINK、ラージ・オブジェクト (LOB) タイプ、およびユーザー定義タイプです。

デフォルトのデータ・タイプ・マッピングのリストについては、1340ページの『デフォルト・データ・タイプ・マッピング』を参照してください。

データ・ソース列から値が戻される時、その列に対して実施されるマッピングによって、それらの値は DB2 のタイプに完全に規格合致します。このマッピングがデフォルトのものである場合、それらの値はデータ・ソース・タイプにも、マッピングによって完全に規格合致します。たとえば、FLOAT 列を含む Oracle 表を連合データベースに定義すると、Oracle FLOAT から DB2 DOUBLE へのデフォルト・マッピングが自動的にその列に対して実施されます (オーバーライドされていない限り)。結果として、列から戻される値は FLOAT にも DOUBLE にも完全に規格合致します。

戻される値の形式や長さを変更することは、それらの値が規格合致していなければならないと定める DB2 タイプを変更すれば可能です。たとえば、Oracle のタイプ DATE は、タイム・スタンプ用のタイプです。このタイプは、デフォルトでは DB2 のタイプ TIMESTAMP にマッピングされます。いくつかの Oracle 表列にデータ・タイプ DATE が含まれており、ユーザーがそれらの列を照会することによって時刻部分だけを戻したいと考えているとしましょう。そうするためには、デフォルトをオーバーライドして、Oracle のタイプ DATE を DB2 のタイプ TIME にマッピングします。このようにして列を照会すれば、タイム・スタンプの時刻部分が戻されます。

CREATE TYPE MAPPING ステートメントを使用すれば、1 つ以上のデータ・ソースだけに適用される、独自のデータ・タイプ・マッピングを作成することができます。ALTER NICKNAME ステートメントを使用すれば、特定の表の特定の列についてのみ、データ・タイプ・マッピングを変更することができます。

詳細については、883ページの『CREATE TYPE MAPPING』、509ページの『ALTER NICKNAME』、および アプリケーション開発の手引き を参照してください。

関数マッピング、関数テンプレート、および関数マッピング・オプション

統合サーバーがデータ・ソース関数を認識するためには、その関数を、サーバーに既存の DB2 関数に対してマッピングしなければなりません。DB2 は、既存の組み込みデ

ータ・ソース関数と、組み込み DB2 関数との間でデフォルト・マッピングを提供します。統合サーバーが認識していないデータ・ソース関数（たとえば、新しい組み込み関数やユーザー定義関数）を使用したいと考えている場合、ユーザーはその関数と、連合データベースでそれに対応する関数との間で行われるマッピングを作成する必要があります。対応する関数が存在しない場合には、以下の要件を満たす関数をユーザーが作成しなければなりません。

- データ・ソース関数に入力パラメーターが含まれている場合には、それに対応する関数の側にもデータ・ソース関数と同じ数の入力パラメーターが必要になります。データ・ソース関数に入力パラメーターが含まれていない場合には、それに対応する関数の側に入力パラメーターを含めてはなりません。
- 対応する関数の入力パラメーター（含まれている場合）と戻り値のデータ・タイプは、データ・ソース関数の対応するデータ・タイプと互換性がなければなりません。

対応する側の関数は、完全な関数でも関数テンプレートでも構いません。関数テンプレートとは、実行可能コードを含まない部分的な関数のことです。関数テンプレートを単独で呼び出すことはできません。関数テンプレートの目的はデータ・ソース関数とのマッピングに参加することだけなので、統合サーバーからデータ・ソース関数を呼び出すことが可能になります。

関数マッピングを作成するには、CREATE FUNCTION MAPPING ステートメントを作成します。このステートメントには、関数マッピング・オプションと呼ばれるパラメーターが含まれています。このパラメーターには、新しく作成するマッピングに適用する値、またはマッピング内のデータ・ソース関数に適用する値をユーザーが割り当てます。たとえば、データ・ソース関数を呼び出したときに生じるかもしれないオーバーヘッドについての見積統計を、それらの値に含めることができます。関数を呼び出すときの戦略を開発する際に、最適化プログラムはそれらの見積もりを参考にします。

関数テンプレートの作成について詳しくは、699ページの『CREATE FUNCTION (ソースまたはテンプレート)』を参照してください。関数マッピングの作成について詳しくは、716ページの『CREATE FUNCTION MAPPING』を参照してください。関数マッピングとその設定値の説明については、1332ページの『関数マッピング・オプション』を参照してください。データ・ソース関数の呼び出しを最適化するためのガイドラインについては、アプリケーション開発の手引きを参照してください。

ニックネームと列オプション

クライアント・アプリケーションが統合サーバーに分散要求を出すと、サーバーはその要求を適切なデータ・ソースに分配します。要求がデータ・ソースを指定する必要はありません。代わりに、要求はニックネームによってデータ・ソース表や視点を参照します。ニックネームは、データ・ソースでの表名および視点名にマッピングされます。このマッピングのおかげで、ニックネームをデータ・ソース名によって修飾する手間が省けます。表および視点があるロケーションはクライアント・アプリケーションには分かりません。

別名とは異なり、ニックネームは表や視点の代替名ではありません。ニックネームは、統合サーバーがそれに関連しているオブジェクトを参照するときのポインターです。ニックネームを定義するには、`CREATE NICKNAME` ステートメントを使用します。詳細については、740ページの『`CREATE NICKNAME`』を参照してください。

表または視点にニックネームを作成すると、最適化プログラムが表や視点へ簡単にアクセスできるようにするためのメタデータがカタログに提供されます。たとえば、表または視点の列のデータ・タイプがマッピングされた後の `DB2` データ・タイプの名前がカタログに提供されます。索引付きの表にニックネームを作成した場合は、索引に関連した情報もカタログに提供されます。たとえば、索引キーの各列の名前などです。

ニックネームを作成すると、ユーザーは最適化プログラムが使用するためのメタデータをカタログにさらに提供できるようになります。たとえば、ニックネームが参照している表または視点の特定の列に含まれている値を記述するメタデータなどを提供できます。ユーザーは、`列オプション` と呼ばれるパラメーターにこのメタデータを割り当てます。例を挙げて説明しましょう。表列に数値ストリングだけが含まれている場合、`NUMERIC_STRING` という列オプションに値 `'Y'` を割り当てると、ユーザーはそのことを示すことができます。結果として、最適化プログラムはそれらのストリングがデータ・ソースでソートされる戦略を確立できるようになるため、それらのストリングを統合サーバーに移植してそこでソートするというオーバーヘッドを減らすことができます。特に、値を含むデータベースの照合順序が連合データベースの照合順序とは異なる場合には、オーバーヘッドを大きく減らすことができます。

列オプションを定義するには、`ALTER NICKNAME` ステートメントを使用します。このステートメントの詳細については、509ページの『`ALTER NICKNAME`』を参照してください。列オプションとその設定値の説明については、1331ページの『`列オプション`』を参照してください。

索引指定

データ・ソース表のニックネームを作成すると、統合サーバーはその表に含まれている索引についての情報をカタログに提供します。最適化プログラムはこの情報を活用することにより、表データを容易に検索できるようにします。表に索引がない場合でも、索引定義に一般に含まれている情報をユーザーが提供することは可能です。たとえば、情報を短時間で検索できるようにするために、表のどの列を検索すべきかを指定したりできます。ユーザーは、情報を含み、表のニックネームを参照している `CREATE INDEX` ステートメントを実行します。

統合サーバーが認識できない索引を含んでいる表についても、ユーザーは最適化プログラムに上記と同じような情報を提供できます。たとえば、現時点では索引がないものの、あとで取得する予定のある表に対して、ニックネーム `NICK1` を作成するとしましょう。また、索引を含む表を参照している視点に対して、ニックネーム `NICK2` を作成するとしましょう。どちらの場合にも、統合サーバーは索引を認識できません。しかし、ユーザーが 2 つの `CREATE INDEX` ステートメントを使用すれば、索引が存在し

ていることをサーバーに通知することができます。1つのステートメントには NICK1 を参照させ、NICK1 が参照している表の索引に関する情報を含めます。もう1つのステートメントには NICK2 を参照させ、NICK2 が指し示している視点の背後にある基礎表の索引に関する情報を含めます。

ここで説明したような状況の場合、CREATE INDEX ステートメントの情報は、索引指定と呼ばれるメタデータのセットとしてカタログに提供されます。ステートメントがニックネームを参照しているときは、索引指定だけが生成され、実際の索引は生成されないことに注意してください。詳細については、721ページの『CREATE INDEX』および管理の手引き: パフォーマンス を参照してください。

分散要求

分散要求では副照会や結合副選択などの装置を使用できるため、どの表または視点の列にアクセスするかを指定したり、どのデータを検索するか指定することができます。

この節の例は、以下に示すシナリオに基づいています。このシナリオにおいて、統合サーバーは DB2 ユニバーサル・データベース (OS/390 版) データ・ソース、DB2 ユニバーサル・データベース (AS/400 版) データ・ソース、および Oracle データ・ソースにアクセスすることを念頭に置いて構成されています。各データ・ソースには、従業員情報を含む表が格納されています。統合サーバーは、それらの表をニックネームによって参照します。ニックネームは、表がどこに存在しているかを指し示します。それぞれのニックネームは UDB390_EMPLOYEES、AS400_EMPLOYEES、および ORA_EMPLOYEES です。Oracle データ・ソースには、従業員情報を含む表だけでなく、各従業員が在住している国に関する情報を含む表もあります。この2番目の表のニックネームは ORA_COUNTRIES です。

副照会を含む要求

表 AS400_EMPLOYEES の中には、アジア地区に在住している従業員の電話番号が含まれています。この表の中には、それらの電話番号に関連した国別コードも含まれていますが、そのコードが表す国がどこであるかは示されていません。表 ORA_COUNTRIES には、コードとそれが表す国の両方が示されています。以下に示す照会は、中国を表している国別コードを調べるための副照会を使用しています。この照会は SELECT 文節と WHERE 文節を使用することによって、AS400_EMPLOYEES に登録されている従業員のうち、中国を表す国別コードが必要な電話番号を持っている従業員をリストします。

```
SELECT NAME, TELEPHONE
FROM DJADMIN.AS400_EMPLOYEES
WHERE COUNTRY_CODE IN
(SELECT COUNTRY_CODE
FROM DJADMIN.ORA_COUNTRIES
WHERE COUNTRY_NAME = 'CHINA')
```

上記のような分散要求をコンパイルすると、その分散要求はコンパイラーの照会書き直し機能によって、より簡単に最適化できるような形式へと変換されます。

結合を行うための要求

関係結合を行うと、結果セットには複数の表から取り出された列が含まれます。結果セットの行サイズを制限するための条件を必ず指定してください。

下記の照会は、2つの表に示されている国別コードを比較することによって、従業員名とそれに対応する国名とを結合します。各表は、別々のデータ・ソースに存在していません。

```
SELECT T1.NAME, T2.COUNTRY_NAME
FROM DJADMIN.UDB390_EMPLOYEES T1, DJADMIN.ORA_COUNTRIES T2
WHERE T1.COUNTRY_CODE = T2.COUNTRY_CODE
```

補償

補償とは、リレーショナル・データベースが SQL ステートメントをサポートしていない場合の SQL ステートメントの処理のことです。各タイプの RDBMS (DB2 ユニバーサル・データベース (AS/400 版)、DB2 ユニバーサル・データベース (OS/390 版)、Oracle など) は、SQL の国際規格のサブセットをサポートしています。また、一部のタイプの RDBMS は、この規格外の SQL 構成もサポートしています。RDBMS がサポートするタイプの SQL のことを一括して *SQL ダイアレクト* といいます。SQL 構成が DB2 の SQL ダイアレクトには含まれているものの、データ・ソースのダイアレクトには含まれていない場合は、統合サーバーがデータ・ソースの代わりにこの構成を実装できます。

例 1: DB2 の SQL には共通表式が含まれています。この文節には、全選択内のすべての FROM 文節が結果セットを参照できるようにするための名前を指定できます。統合サーバーは、Oracle の SQL ダイアレクトに共通表式が含まれていない場合でも、Oracle データベースの共通表式を処理します。

例 2: アプリケーション内に複数のオープン・カーソルがあることをサポートしないデータ・ソースに接続する場合、統合サーバーはそのデータ・ソースへの同時接続を1つずつ確立することによって、この関数をシミュレートできるようにします。この関数を提供しないデータ・ソースについても、統合サーバーは同様の方法で CURSOR WITH HOLD 機能をシミュレートできるようにします。

補償を適用すれば DB2 の SQL ダイアレクトだけを使用して、統合サーバーがすべての照会をサポートするようになります。DB2 以外の RDBMS に固有のダイアレクトを使用する必要はありません。

パススルー

パススルー関数を使用すれば、ユーザーは、データ・ソースの SQL ダイアレクトの中のデータ・ソースとも通信できるようになります。パススルーでは、照会だけでなく、

| DML ステートメントや DDL ステートメントを出すこともできます。パススルー・セ
| ヴィション中に出されたステートメントの処理を、DB2 やデータ・ソースがどのように
| 管理するかについては、1342ページの『パススルー・セッションにおける SQL 処理』
| を参照してください。

| 統合サーバーは、パススルー・セッションを管理するために次の SQL ステートメント
| を提供します。

| **SET PASSTHRU**

| パススルー・セッションをオープンおよび終了します。

| **GRANT** (サーバー特権)

| 特定のデータ・ソースに対してパススルー・セッションを開始するための権限
| を、ユーザー、グループ、許可 ID のリスト、または PUBLIC に付与しま
| す。

| **REVOKE** (サーバー特権)

| パススルー・セッションを開始するための権限を取り消します。

| パススルーの使用には、いくつかの制限があります。たとえば、パススルー・セッシ
| ヴィョン内では、データ・ソース・オブジェクトに対してカーソルを直接オープンするこ
| とはできません。すべての制限が示されたリストについては、1342ページの『考慮事項と制
| 約事項』を参照してください。

第3章 言語エレメント

この章では、SQL と多くの SQL ステートメントに共通する言語エレメントの基本構文を定義します。

主題	ページ
文字	65
トークン	66
ID	67
命名規則および暗黙的オブジェクト名の修飾	68
別名	73
許可 ID と許可名	74
データ・タイプ	77
データ・タイプのプロモーション	92
データ・タイプ間のキャスト	93
割り当てと比較	96
結果データ・タイプの規則	110
定数	117
特殊レジスター	120
列名	131
ホスト変数の参照	138
関数	146
メソッド	153
保守的バインド・セマンティクス	159
式	161
述部	194
検索条件	213

文字

SQL 言語のキーワードと演算子で使う基本的な記号は、すべての IBM 文字セットの一部である 1 バイト文字です。言語の文字は、英字、数字、または特殊文字に分類されません。

文字

文字 とは、26 個の大文字 (A~Z) および 26 個の小文字 (a~z)、さらに 3 個の文字 (\$、#、および @) のいずれかです。これらの特殊文字は、ホスト・データベース製品との互換性を保つために含まれています (たとえば、コード・ページ 850 では、\$ は X'24'、# は X'23'、@ は X'40' にあります)。英字には、拡張文字セットのアルファベット文字も含まれます。拡張文字セットには、追加のアルファベット文字が含まれています。たとえば、分音符号 (´ は分音符号の一例です) の付いたアルファベット文字です。使用可能な文字は、使用するコード・ページによって異なります。

数字 は、0 ~ 9 のいずれかの文字です。

特殊文字 は、以下のいずれかの文字です。

	ブランク	-	負符号
"	引用符または二重引用符	.	ピリオド
%	パーセント	/	スラッシュ
&	アンパーサンド	:	コロンの
'	アポストロフィ (') または一重引用符	;	セミコロンの
(左括弧	<	不等号 (より小さい)
)	右括弧	=	等号
*	アスタリスク	>	不等号 (より大きい)
+	正符号	?	疑問符
,	コンマ	~	下線
	縦線	^	脱字記号
!	感嘆符		

MBCS についての考慮事項

マルチバイト文字はすべて文字として扱われます。ただし、特殊文字である 2 バイト・ブランクは例外です。

トークン

言語の基本的な構文単位は、トークン と呼ばれます。トークンは、1 つまたは複数の一連の文字です。ブランク文字を含めることのできるストリング定数または区切り ID の場合を除いて、トークンにブランク文字を含めることはできません。(これらの用語については後で定義します。)

トークンは、通常トークン と区切り文字トークン に分類されます。

- 通常トークン とは、数値定数、通常 ID、ホスト ID、またはキーワードです。

例

```
1      .1      +2      SELECT      E      3
```

- 区切りトークンとは、ストリング定数、区切り ID、演算子記号、または構文図に示される特殊文字です。1026ページの『PREPARE』で説明されているように、パラメーター・マーカーとして機能する場合は疑問符も区切りトークンです。

例

```
,      'string'      "fld1"      =      .
```

スペース: スペースは、1 つまたは複数の一連の空白文字です。ストリング定数と区切り ID 以外のトークンには、スペースを含めることができません。トークンの後にはスペースを続けることができます。すべての通常トークンの後には、スペースか、または構文で許されているなら区切りトークンを付ける必要があります。

コメント: 静的 SQL ステートメントには、ホスト言語のコメントまたは SQL コメントが含まれている場合があります。どちらのタイプのコメントも、スペースを指定できるロケーションであればどこにでも指定可能ですが、区切りトークンの中または EXEC と SQL キーワードの間には指定できません。SQL のコメントは、2 つの連続するハイフン (-) で始まり、行末で終わります。詳しくは、506ページの『SQL コメント』を参照してください。

大文字と小文字: どのトークンにも小文字を含めることができますが、通常トークンでの小文字は大文字に変換されます。ただし、ID の大文字と小文字を区別する C 言語のホスト変数は例外です。区切りトークンが大文字に変換されることはありません。したがって、次のステートメントは、

```
select * from EMPLOYEE where lastname = 'Smith';
```

大文字に変換した後は、以下のステートメントと同等になります。

```
SELECT * FROM EMPLOYEE WHERE LASTNAME = 'Smith';
```

MBCS についての考慮事項

マルチバイトの英文字は大文字変換されません。a ~ z の 1 バイト文字は大文字に変換されます。

ID

ID とは、名前の形成に使用されるトークンです。SQL ステートメントの ID は、SQL ID かホスト ID のいずれかです。

SQL ID

SQL ID には、通常 ID と区切り ID の 2 つのタイプがあります。

- 通常 ID は、英字の後にゼロ個またはそれ以上の文字が続いている ID です。各文字は、英大文字、数字、または下線文字です。通常 ID は予約語と同一であってはなりません。(予約語については、1365ページの『付録H. 予約スキーマ名と予約語』を参照してください。)
- 区切り ID は、1文字以上の文字を引用符 (") で囲んだ ID です。区切り ID の中で1つの引用符を表す場合には、2つの連続した引用符を使用します。この方法で、ID に小文字を含めることができます。

通常 ID と区切り ID の例

```
WKLYSAL    WKLY_SAL    "WKLY_SAL"    "WKLY SAL"    "UNION"    "wkly_sal"
```

2 バイトのコード・ページで生成され、マルチバイトのコードのアプリケーションやデータベースにより使用される ID 間の文字変換に関して特殊な考慮事項が存在します。マルチバイトへ変換した後に、そのような ID が ID の制限長を超えることがあります(詳細については、1423ページの『付録O. 日本語および繁体字中国語 EUC についての考慮事項』を参照してください)。

ホスト ID

ホスト ID は、ホスト・プログラムで宣言されている名前です。ホスト ID の規則は、ホスト言語の規則に従います。ホスト ID は 255 文字以下でなければならず、また、大文字小文字を問わず 'SQL' または 'DB2' で始まってはなりません。

命名規則および暗黙的オブジェクト名の修飾

名前を形成するための規則は、その名前で指定されるオブジェクトの種類によって異なります。データベース・オブジェクト名は、1つの ID で構成されているか、2つの ID で構成されるスキーマ修飾オブジェクトとなっています。スキーマ修飾オブジェクト名は、スキーマ名なしで指定することができます。この場合、スキーマ名は暗黙指定になります。

動的 SQL ステートメントでは、スキーマ修飾オブジェクト名は、修飾子のないオブジェクト名参照の修飾子として CURRENT SCHEMA 特殊レジスタ値を暗黙的に使用します。デフォルトでは、この値は現行の許可 ID に設定されています。詳細については、1111ページの『SET SCHEMA』を参照してください。SQL ステートメントが DYNAMICRULES BIND オプションを使用してバインドされたパッケージからのものである場合、修飾に CURRENT SCHEMA 特殊レジスタは使用されません。

DYNAMICRULES BIND パッケージでは、動的 SQL ステートメント内にある修飾されていないオブジェクト参照子を修飾するための値として、パッケージのデフォルト修飾子が使用されます。

静的 SQL ステートメントでは、QUALIFIER プリコンパイル / バインド・オプションにより、未修飾オブジェクト名の修飾子が暗黙指定されます。デフォルトでは、この値はパッケージの許可 ID に設定されています。詳細については、コマンド解説書を参照してください。

以下のオブジェクト名は、SQL プロシージャのコンテキスト内で使用される場合、それらの名前に制限がない場合でも、通常 ID で許可されている文字しか使用できません。

- condition-name
- label
- parameter-name
- procedure-name
- SQL-variable-name
- statement-name

構文図では、異なる種類の名前には異なる用語を使用しています。以下のリストでそのような用語を定義します。各種の ID の最大長については、1179ページの『付録A. SQL の制限値』を参照してください。

alias-name	別名を指定するスキーマ修飾名。
attribute-name	構造化データ・タイプを指定する ID。
authorization-name	ユーザーまたはグループを指定する ID。文字に関しては以下の制限が適用されます。 <ul style="list-style-type: none"> • 有効な文字は、A～Z、a～z、0～9、#、@、\$、および _ です。 • 名前は、文字 'SYS'、'IBM'、または 'SQL' で始めることはできません。 • 名前は、ADMINS、GUESTS、LOCAL、PUBLIC、または USERS であってはなりません。 • 区切り許可 ID に小文字を含めることはできません。
bufferpool-name	バッファプールを指定する ID。
column-name	表または視点の列を指定する修飾子付きまたは修飾子のない名前。修飾子は、表名、視点名、ニックネーム、または相関名です。
condition-name	SQL プロシージャの条件を指定する ID。
constraint-name	参照制約、基本キー制約、固有制約、または表検査制約を指定する ID。

correlation-name	結果表を指定する ID。
cursor-name	SQL カーソルを指定する ID。ホストとの互換性を保つため、この名前にハイフン文字を使用することもできます。
data-source-name	データ・ソースを指定する ID。この ID は、リモート・オブジェクト名を構成する 3 部分のうちの 1 番目です。
descriptor-name	コロンの後に、SQL 記述子域 (SQLDA) を指定するホスト ID を付けたもの。ホスト ID の説明については、138ページの『ホスト変数の参照』を参照してください。記述子名には標識変数は含まれません。
distinct-type-name	特殊タイプ名を指定する修飾子付きまたは修飾子のない名前。SQL ステートメントでの修飾子のない特殊タイプ名は、コンテキストに応じてデータベース・マネージャーによって暗黙のうちに修飾されます。
event-monitor-name	イベント・モニターを指定する ID。
function-mapping-name	関数マッピングを指定する ID。
function-name	関数を指定する、修飾子付きまたは修飾子のない名前。SQL ステートメントにおける修飾子のない関数名は、コンテキストに応じてデータベース・マネージャーによって暗黙のうちに修飾されます。
group-name	構造タイプ用に定義した変換グループを指定する、修飾子のない ID。
host-variable	ホスト変数を指定するトークンを連結したものの。138ページの『ホスト変数の参照』に説明されているように、ホスト変数には少なくとも 1 つのホスト ID が含まれます。
index-name	索引または索引指定を指定するスキーマによって修飾された名前。
label	SQL プロシーチャーのラベルを指定する ID。
method-name	メソッドを指定する ID。メソッドのスキーマ・コンテキストは、そのメソッドのサブジェクト・タイプ (または、サブジェクト・タイプのスーパータイプ) のスキーマによって決まります。
nickname	統合サーバーが表または視点に参照することを指定する、スキーマによって修飾された名前。

nodegroup-name	ノードグループを指定する ID。
package-name	パッケージを指定するスキーマ修飾名。
parameter-name	プロシージャ、ユーザー定義関数、メソッド、または索引拡張機能で参照できるパラメーターを指定する ID。
procedure-name	プロシージャを指定する修飾子付きまたは修飾子のない名前。SQL ステートメントにおける修飾子のないプロシージャ名は、コンテキストに応じてデータベース・マネージャーによって暗黙のうちに修飾されます。
remote-authorization-name	データ・ソースのユーザーを指定する ID。許可名に関する規則は、データ・ソースごとに異なります。
remote-function-name	データ・ソース・データベースに登録されている関数を指定する名前。
remote-object-name	データ・ソース表または視点を指定するとともに、その表または視点が存在しているデータ・ソースを識別する 3 部分名。この名前は、データ・ソース名、リモート・スキーマ名、およびリモート表名の 3 部分で構成されます。
remote-schema-name	データ・ソース表または視点が属するスキーマを指定する名前。この名前は、リモート・オブジェクト名を構成する 3 部分のうちの 2 番目です。
remote-table-name	データ・ソースにある表または視点を指定する名前。この名前は、リモート・オブジェクト名を構成する 3 部分のうちの 3 番目です。
remote-type-name	データ・ソース・データベースがサポートするデータ・タイプ。システムに組み込まれたタイプの場合には、長形式を使用しないでください (たとえば、CHARACTER ではなく CHAR を使用してください)。
savepoint-name	保管点を指定する ID。
schema-name	SQL オブジェクトを論理的にグループ化するための ID。オブジェクト名の修飾子として使用されるスキーマ名は、以下のものから暗黙的に決定されます。 <ul style="list-style-type: none">• CURRENT SCHEMA 特殊レジスターの値• QUALIFIER プリコンパイル / バインド・オプションの値

- CURRENT PATH 特殊レジスターを使用する解決アルゴリズムに基づいて
- 同一の SQL ステートメントにある別のオブジェクトのスキーマ名に基づいて

混乱を避けるために、スキーマとしてスキーマ名「SESSION」を使わないようお勧めします。ただし、宣言済みのグローバル一時表のスキーマは除きます (この場合は、スキーマ名「SESSION」を使用する必要があります)。

server-name	アプリケーション・サーバーを指定する ID。連合システムでは、サーバー名によってデータ・ソースのローカル名も指定します。
specific-name	固有名を指定する、修飾子付きまたは修飾子のない名前。 SQL ステートメントにおける修飾子のない固有名は、コンテキストに応じてデータベース・マネージャーによって暗黙のうちに修飾されます。
SQL-variable-name	SQL プロシージャ・ステートメントのローカル変数名を定義します。 SQL 変数名は、ホスト変数名が許可されている他の SQL ステートメントで使うこともできます。この名前に対しては、SQL 変数を宣言した複合ステートメントのラベルで修飾できません。
statement-name	作成済み SQL ステートメントを指定する ID。
supertype-name	タイプ名のスーパータイプを指定する修飾子付きまたは修飾子のない名前。 SQL ステートメントにおける修飾子のないスーパータイプ名は、コンテキストに応じてデータベース・マネージャーによって暗黙のうちに修飾されます。
table-name	表を指定するスキーマによって修飾された名前。
tablespace-name	表スペースを指定する ID。
trigger-name	トリガーを指定するスキーマによって修飾された名前。
type-mapping-name	データ・タイプ・マッピングを指定する ID。
type-name	タイプ名を指定する修飾子付きまたは修飾子のない名前。 SQL ステートメントにおける修飾子のないタイプ名は、コンテキストに応じてデータベース・マネージャーによって暗黙のうちに修飾されます。

typed-table-name	タイプ付き表を指定するスキーマによって修飾された名前。
typed-view-name	タイプ付き視点を指定するスキーマによって修飾された名前。
view-name	視点を指定するスキーマによって修飾された名前。
wrapper-name	ラッパーを指定する ID。

別名

表の別名は、表または視点の代替名と見なすことができます。このため、SQL ステートメントの中で表または視点は、名前か表別名のどちらかで参照できます。

別名は、表名または視点名を使用できるロケーションであればどこでも使用できます。別名は、オブジェクトが存在していなくても作成することができます (ただし、オブジェクトを参照するステートメントがコンパイルされる時点では存在している必要があります)。別名チェーンの中に循環参照または反復参照がない限り、他の別名を別名によって参照することができます。別名で参照できるのは、同じデータベース内の表、視点、別名だけです。別名は、CREATE TABLE や CREATE VIEW ステートメントのような、新しい表名または視点名の指定が予測されるロケーションでは使用できません。たとえば、PERSONNEL という別名を作成した後で CREATE TABLE PERSONNEL... のような使い方をするとエラーとなります。

構文図や SQL ステートメントの説明では、別名によって表または視点を参照するというオプションは明示的には示されません。

修飾子なしの新しい別名に、既存の表、視点、または別名と同じ完全修飾名を付けることはできません。

SQL ステートメントで別名を使用する効果は、テキスト置換の効果に似ています。別名は SQL ステートメントのコンパイル時には定義されている必要があります、ステートメントのコンパイル時には修飾子付きの基礎表名または視点名によって置換されます。たとえば、PBIRD.SALES が DSPN014.DIST4_SALES_148 の別名である場合に、コンパイル時には、

```
SELECT * FROM PBIRD.SALES
```

は、実際には次のようになります。

```
SELECT * FROM DSPN014.DIST4_SALES_148
```

連合システムでは、上記のような使用法と制限は、表の別名だけでなくニックネームが表す別名にも適用されます。したがって、ニックネームの代わりにニックネームの別名を SQL ステートメントで使用することも可能です。別名を参照するステートメントをコンパイルする前にニックネームを作成する場合、まだ存在していないニックネームに

別名

別名をあらかじめ作成しておくこともできます。あるニックネームの別名に、そのニックネームの他の別名を参照させることもできます。

他のリレーショナル・データベース管理システム・アプリケーションの構文を受け入れるために、`CREATE ALIAS` ステートメントと `DROP ALIAS` ステートメントにおいては、`ALIAS` の代わりに `SYNONYM` を使用できるようになっています。

別名の詳細については、626ページの『`CREATE ALIAS`』を参照してください。

許可 ID と許可名

許可 ID とは、データベース・マネージャーとアプリケーション・プロセスとの間、またはデータベース・マネージャーとプログラム作成処理との間の接続が確立されるときに、データベース・マネージャーが獲得する文字ストリングのことです。これは、特権の集合を指定するものです。ユーザーやユーザー・グループを指す場合もありますが、この特性はデータベース・マネージャーからは制御されません。

許可 ID は、データベース・マネージャーにより以下の目的で使用されます。

- `SQL` ステートメントの許可検査
- `QUALIFIER` プリコンパイル / バインド・オプションと `CURRENT SCHEMA` 特殊レジスタのデフォルト値。許可 ID は、デフォルトの `CURRENT PATH` 特殊レジスターと `FUNCPATH` プリコンパイル / バインド・オプションにも含まれています。

許可 ID はすべての `SQL` ステートメントに適用されます。静的 `SQL` ステートメントに適用される許可 ID は、プログラムのバインディングの過程で使用される許可 ID です。動的 `SQL` ステートメントに適用される許可 ID は、その動的 `SQL` ステートメントを発行したパッケージに対してバインド時に提供された `DYNAMICRULES` オプションによって決まります。`DYNAMICRULES RUN` を使用してバインドされたパッケージの場合は、パッケージを実行するユーザーの許可 ID が許可 ID として使用されます。`DYNAMICRULES BIND` を使用してバインドされたパッケージの場合は、パッケージの許可 ID が許可 ID として使用されます。これは実行時許可 ID と呼ばれます。

`SQL` ステートメントで指定される許可名を、そのステートメントの許可 ID と混同してはなりません。許可名は、種々の `SQL` ステートメントで使用される ID です。許可名は、スキーマの所有者を指定するために `CREATE SCHEMA` ステートメントで使用されます。許可名は、付与または取り消しの対象を指定するために `GRANT` および `REVOKE` ステートメントで使用されます。X に特権を付与するということは、それ以降、その特権を必要とするステートメントの許可 ID が、X またはグループ X のメンバーになることが前提となっていることに注意してください。

例:

- ユーザー ID が SMITH であり、またデータベース・マネージャーがアプリケーション・プロセスとの接続を確立したときに獲得した許可 ID も SMITH であるとし、以下のステートメントは対話的に実行されます。

```
GRANT SELECT ON TDEPT TO KEENE
```

SMITH はこのステートメントの許可 ID です。したがって、動的 SQL ステートメントでの CURRENT SCHEMA 特殊レジスターのデフォルト値と、静的 SQL でのデフォルトの QUALIFIER プリコンパイル / バインド・オプションは SMITH です。このため、このステートメントを実行できる権限は、SMITH に対して検査され、SMITH が 68ページの『命名規則および暗黙的オブジェクト名の修飾』で説明されている修飾規則に基づく *table-name* 暗黙修飾子となります。

KEENE はこのステートメントでの許可名です。KEENE には SMITH.TDEPT に対する SELECT 特権を付与されます。

- SMITH が管理権限を持っており、セッション中に SET SCHEMA ステートメントが発行されない、以下の動的 SQL ステートメントの許可 ID であるとし、

```
DROP TABLE TDEPT
```

は、SMITH.TDEPT 表を削除します。

```
DROP TABLE SMITH.TDEPT
```

は、SMITH.TDEPT 表を削除します。

```
DROP TABLE KEENE.TDEPT
```

これは、KEENE.TDEPT 表を削除することになります。KEENE.TDEPT と SMITH.TDEPT は別の表であることに注意してください。

```
CREATE SCHEMA PAYROLL AUTHORIZATION KEENE
```

KEENE は、PAYROLL と呼ばれるスキーマを作成するステートメントで指定されている許可名です。KEENE は、スキーマ PAYROLL の所有者であり、CREATEIN、ALTERIN、および DROPIN 特権が与えられ、このような特権を他のユーザーに付与することができます。

実行時における動的 SQL の特性

BIND コマンドと PRECOMPILE コマンドの OWNER オプションは、パッケージの許可 ID を定義します。

BIND コマンドと PRECOMPILE コマンドの QUALIFIER オプションは、パッケージに含まれる未修飾オブジェクトの暗黙修飾子を指定します。

BIND コマンドと PRECOMPILE コマンドの DYNAMICRULES オプションは、動的 SQL ステートメントを実行時に処理するときに、実行時の規則である DYNAMICRULES RUN とバインド時の規則である DYNAMICRULES BIND のどちら

実行時における動的 SQL の特性

を適用するかを決定します。これらの規則は、許可 ID として使用する値の設定と、動的 SQL ステートメントに含まれる未修飾オブジェクト参照の暗黙修飾子として使用する値の設定を示します。DYNAMICRULES オプションには、以下の表に示されている作用があります。

表 1. OWNER および QUALIFIER が影響を与える静的 SQL の特性

機能	OWNER だけが指定された場合	QUALIFIER だけが指定された場合	QUALIFIER と OWNER の両方が指定された場合
使用される許可 ID	BIND コマンドの OWNER オプションに指定されたユーザーの ID	パッケージをバインドするユーザーの ID	BIND コマンドの OWNER オプションに指定されたユーザーの ID
使用される未修飾オブジェクトの修飾値	BIND コマンドの OWNER オプションに指定されたユーザーの ID	BIND コマンドの QUALIFIER オプションに指定されたユーザーの ID	BIND コマンドの QUALIFIER オプションに指定されたユーザーの ID

表 2. DYNAMICRULES、OWNER、および QUALIFIER が影響を与える動的 SQL の特性

機能	RUN	BIND
使用される許可 ID	パッケージを実行するユーザーの ID	パッケージに適用される許可 ID
使用される未修飾オブジェクトの修飾値	CURRENT SCHEMA 特殊レジスター	パッケージに適用される許可 ID

DYNAMICRULES オプションを使用するときは、以下の点を考慮してください。

- DYNAMICRULES BIND によってバインドされたパッケージから実行される動的 SQL ステートメントに含まれている未修飾オブジェクト参照を修飾するために、CURRENT SCHEMA 特殊レジスターが使用されることはありません。そのような未修飾オブジェクト参照については、上記の表に示されている規則に従ってパッケージのデフォルト修飾子が使われます。このことは、CURRENT SCHEMA 特殊レジスターを変更するために SET CURRENT SCHEMA ステートメントを発行した後もあてはまります。レジスター値は変更されますが、使用されることはありません。
- DYNAMICRULES BIND オプションを使用してバインドされたパッケージ内では、動的に準備された SQL ステートメントを使用できません。つまり、そのようなパッケージの中では、GRANT、REVOKE、ALTER、CREATE、DROP、COMMENT ON、RENAME、SET INTEGRITY、SET EVENT MONITOR STATE、およびニックネームを参照する照会は使用できません。
- 1 回の接続で複数のパッケージが参照される場合、動的 SQL は、ステートメントがバインドされているパッケージに指定された BIND オプションに従って機能します。

- DYNAMICRULES BIND を使用してパッケージをバインドするときは、ユーザーに付与したくない許可をバインダーが付与してしまわないように注意してください。動的ステートメントはパッケージ所有者の許可 ID を使用します。

許可 ID とステートメントの準備

BIND 時に VALIDATE BIND を指定する場合、バインド実行時に、表や視点を扱うときに必要な特権が存在していなければなりません。特権または参照オブジェクトが存在せず、SQLERROR NOPACKAGE が有効である場合、バインド操作は失敗します。SQLERROR CONTINUE を指定する場合、バインドは成功し、エラーのあるステートメントにはフラグが立てられます。エラーのフラグが立てられたステートメントを実行しようとする、アプリケーションでエラーが生じます。

VALIDATE RUN でパッケージがバインドされると、通常の BIND 処理はすべて完了しますが、この時点では、アプリケーションで参照する表や視点を使うときに必要な特権は、存在していなくてもかまいません。ステートメントに必要な特権がバインド実行時に存在しない場合、アプリケーション内でステートメントを初めて実行するときに、必ず増分バインドが実行されます。このときには、ステートメントに必要なすべての特権が存在していなければなりません。何らかの特権が存在しない場合、ステートメントを実行しても失敗します。実行時に許可検査が行われるときには、パッケージ所有者の許可 ID を使用して行われます。

データ・タイプ

列のデータ・タイプの指定については、779ページの『CREATE TABLE』を参照してください。

SQL で扱うことのできる一番小さいデータの単位は値です。値の解釈方法は、値の出所 (ソース) のデータ・タイプによって異なります。値の出所は、以下のとおりです。

- 定数
- 列
- ホスト変数
- 関数
- 式
- 特殊レジスター

DB2 は、この項で説明されている複数の組み込みデータ・タイプをサポートしています。また、ユーザー定義のデータ・タイプもサポートします。ユーザー定義のデータ・タイプについては、89ページの『ユーザー定義タイプ』を参照してください。

78ページの図10 は、サポートされる組み込みデータ・タイプを示しています。



図 10. サポートされる組み込みデータ・タイプ

ヌル値

すべてのデータ・タイプには、ヌル値が含まれています。ヌル値とは、すべての非ヌル値と区別されていて、それによって (非ヌル) 値がないことを指し示すための特殊値のことです。すべてのデータ・タイプにはヌル値が含まれますが、NOT NULL として定義されている列にヌル値を入れることはできません。

ラージ・オブジェクト (LOB)

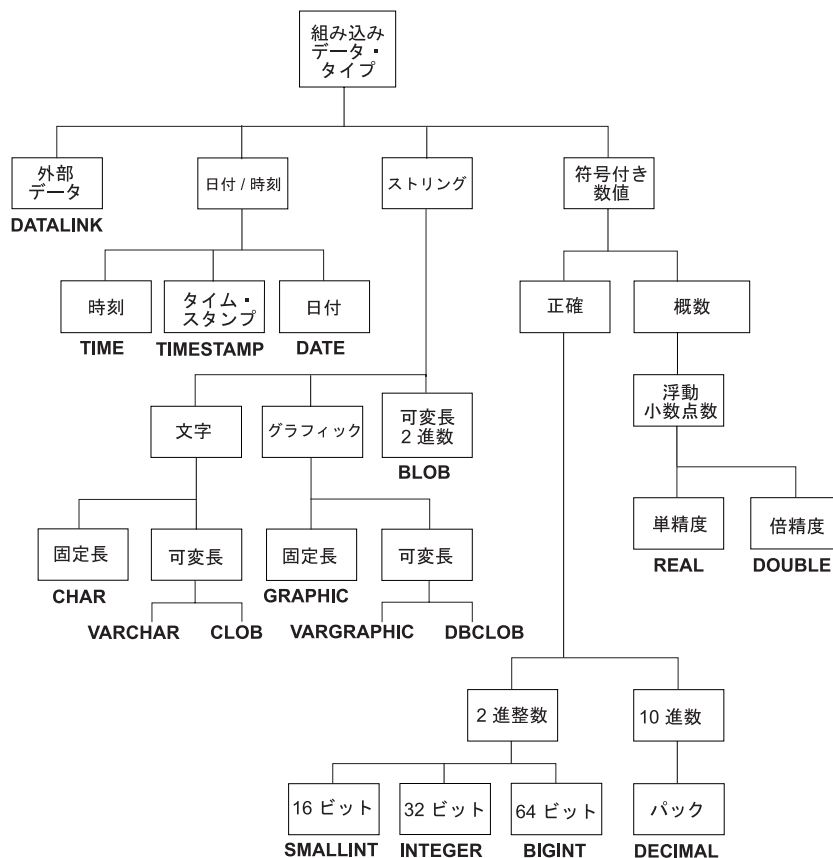
ラージ・オブジェクト および総称頭字語である LOB は、BLOB、CLOB、または DBCLOB のデータ・タイプを参照するときに使用されます。LOB 値は、81ページの『可変長文字ストリングの使用制限』で指定されている LONG VARCHAR 値に適用さ

れる制限に従います。LOB スtring に対するこのような制限は、String の長さ属性が 254 バイト以下であっても適用されます。

文字ラージ・オブジェクト (CLOB) String

文字ラージ・オブジェクト (CLOB) は、最長 2 ギガバイト (2 147 483 647 バイト) のバイト単位の変長 String です。CLOB は、単一文字セットで記述された文書などのラージ SBCS、または混合 (SBCS および MBCS) 文字ベース・データを保管するのに使用されます (したがって、それに関連する SBCS または混合コード・ページがあります)。CLOB は文字 String として扱われることに注意してください。

2 バイト文字ラージ・オブジェクト (DBCLOB) String

2 バイト文字ラージ・オブジェクト (DBCLOB) は、最長 1 073 741 823 文字の 2 バイト文字の変長 String です。DBCLOB は、単一文字セットで記述された文書のような、大規模な DBCS 文字ベースのデータの保管に使用されます (したがって、DBCLOB にはそれに関連する DBCS の CCSID があります)。DBCLOB は漢字 String として扱われることに注意してください。

2 進ラージ・オブジェクト (BLOB)

2 進ラージ・オブジェクト (BLOB) は、最長 2 ギガバイト (2 147 483 647 バイト) のバイト単位の変長 String です。BLOB は、主に、ピクチャー、音声、マルチメディアなど、従来はあまりなかったデータの保持を意図しています。また、ユーザー定義タイプおよびユーザー定義関数で活用するために、構造化データを保持する目的にも使用されます。FOR BIT DATA 文字 String と同じように、BLOB String に対応する文字セットはありません。

ロケーターによるラージ・オブジェクト (LOB) の操作

LOB 値は非常に大きいため、この値をデータベース・サーバーからクライアント・アプリケーション・プログラムのホスト変数に転送するには多くの時間がかかります。しかし、アプリケーションが一度に処理するのは通常は LOB 値の全体ではなく、小さな部分だけであるのがほとんどです。アプリケーションが LOB 値全体をアプリケーション・メモリーに保管することを必要としない (または保管したくない) 場合、アプリケーションはラージ・オブジェクト・ロケーター (LOB ロケーター) によって 1 つの LOB 値を参照することができます。

ラージ・オブジェクト・ロケーター つまり LOB ロケーターは、データベース・サーバーの単一 LOB 値を表す値を伴うホスト変数です。LOB ロケーターは、ユーザーが、アプリケーション・プログラムの動作しているクライアント・マシンに LOB 値全体を保管することなく、アプリケーション・プログラムで非常に大規模なオブジェクトを簡単に操作できるようにするためのメカニズムとして開発されました。

たとえば 1 つの LOB 値を選択する場合、アプリケーション・プログラムは LOB 値全体を選択し、それを同じように大きなホスト変数に入れることもできますが (これは、アプリケーション・プログラムが一度に LOB 値全体を処理しようとする場合に適しています)、LOB ロケーターに入る LOB 値だけを選択することもできます。その後、ア

データ・タイプ

アプリケーション・プログラムは LOB ロケーターを使用して、そのロケーター値を入力として指定することによって、その LOB 値に対する以降のデータベース操作 (スカラー関数 SUBSTR、CONCAT、VALUE、LENGTH の適用、割り当ての実行、LIKE または POSSTR による LOB の探索、LOB に対する UDF の適用など) を行うことができます。クライアントのホスト変数に割り当てられるデータ量など、ロケーター操作による出力結果は、多くの場合、入力 LOB 値の小さいサブセットとなります。

LOB ロケーターは、基本値以外のものを表現する場合もあり、LOB 式に対応する値を表現することもできます。たとえば、LOB ロケーターで、次の式に対応する値を表現できます。

```
SUBSTR( <lob 1> CONCAT <lob 2> CONCAT <lob 3>, <start>, <length> )
```

アプリケーション・プログラムの通常のホスト変数では、そのホスト変数にヌル値が選択されている場合、標識変数は値がヌルであることを示す -1 に設定されます。しかし、LOB ロケーターの場合は、標識変数の意味が少し違います。ロケーター・ホスト変数自体はヌル値にすることができないので、標識変数の負の値は、その LOB ロケーターが表す LOB 値がヌルであることを示します。標識変数の値により、ヌル値情報はクライアントにとってローカルに保持されます。サーバー側では有効なロケーターによってヌル値を追跡しません。

LOB ロケーターが表すのは 1 つの値であって、データベースの行やロケーションを表すわけではない、ということは重要です。値がロケーターに選択されると、ロケーターが参照する値に影響を及ぼすような操作を、元の行や表に対して実行することはできません。ロケーターに対応する値は、トランザクションが終了するか、ロケーターが明示的に解放されるかする時まで有効です。ロケーターでは、この機能を実現するためにデータのコピーなどを行ったりはしません。その代わりに、ロケーター・メカニズムに基本 LOB 値の内容が保管されます。LOB 値 (または、上記のように式) の具体化は、LOB 値が実際に何らかの位置を割り当てられるまで延期されます。すなわち、ホスト変数の形式でユーザー・バッファーに入れられるか、もしくはデータベースの別のレコードのフィールド値に入れられるまでです。

LOB ロケーターは、トランザクションの中で LOB 値を参照するための唯一のメカニズムです。LOB ロケーターはそれが作成されたトランザクションを超えて存続することはありません。また、LOB ロケーターはデータベース・タイプではなく、データベースに保管されることはありません。したがって、視点や検査制約には加わりません。しかし、ロケーターは LOB タイプのクライアント側の表現なので、FETCH、OPEN、および EXECUTE ステートメントで使用される SQLDA 構造の中で記述されるよう、LOB ロケーターの SQLTYPE が用意されています。

文字ストリング

文字ストリング は、一連のバイトです。ストリングの長さは、その一連のバイトのバイト数です。長さがゼロの場合、その値は空ストリング と呼ばれます。この値をヌル値と混同しないようにしてください。

固定長文字ストリング

固定長ストリングの列の値は、すべて同じ長さです。この長さは、その列の長さ属性によって決定されます。長さ属性は、1 以上 254 以下でなければなりません。

可変長文字ストリング

可変長文字ストリングには、VARCHAR、LONG VARCHAR、および CLOB の 3 つのタイプがあります。

- VARCHAR タイプは、最長 32 672 バイトの可変長ストリングです。
- LONG VARCHAR タイプは、最長 32 700 バイトの可変長ストリングです。
- CLOB タイプは、最長 2 ギガバイトの可変長ストリングです。

可変長文字ストリングの使用制限: 最大長が 255 バイトを超える可変長ストリングのデータ・タイプが結果となる式には、特別な制限が適用されます。このような式は以下のロケーションには使用できません。

- DISTINCT が先行している SELECT リスト
- GROUP BY 文節
- ORDER BY 文節
- DISTINCT を伴う列関数
- UNION ALL 以外のセット演算子の副選択

上記の制限に加えて、LONG VARCHAR、CLOB のデータ・タイプ、または構造タイプ列が結果となる式は、以下のロケーションには使用できません。

- 基本述部、多値比較述部、BETWEEN 述部、または IN 述部
- 列関数
- VARGRAPHIC、TRANSLATE、および日付 / 時刻スカラー関数
- LIKE 述部のパターン・オペランドまたは POSSTR 関数の探索ストリング・オペランド
- 日付 / 時刻値のストリング表記

VARCHAR を引き数として取る SYSFUN スキーマの関数は、4 000 バイトよりも長い VARCHAR を引き数として受け入れません。しかし、そのような関数の多くには、CLOB(1M) を受け入れるための代替シングニチャーが用意されています。そのような代替シングニチャーが用意されている関数の場合は、ユーザーが 4 000 バイトよりも長い VARCHAR ストリングを明示的に CLOB へキャストし、結果が戻されたら希望する長さの VARCHAR へ再びキャストしなおすという手順を取ります。

NULL 終了文字ストリング

C の NULL 終了文字ストリングは、プリコンパイル・オプションの標準レベルに応じて、異なった方式で処理されます。NULL 終了文字ストリングの処理については、アプリケーション開発の手引きの C 言語に関する部分を参照してください。

文字サブタイプ

それぞれの文字ストリングは、さらに次のいずれかとして定義されます。

ビット・データ コード・ページに対応していないデータ。

SBCS データ それぞれの文字が 1 バイトで表現されるデータ。

混合データ 1 バイト文字セット (SBCS) とマルチバイト文字セット (MBCS) の文字が混合して含まれるデータ。

SBCS と MBCS についての考慮事項: SBCS データは、SBCS データベースでのみサポートされます。混合データは、DBCС データベースでのみサポートされます。

漢字ストリング

漢字ストリング は、2 バイト文字データを表す一連のバイトです。ストリングの長さは、その一連のバイトの 2 バイト文字の数です。長さがゼロの場合、その値は空ストリングと呼ばれます。この値をヌル値と混同しないようにしてください。

漢字ストリングについて、それらの値に 2 バイト文字コード・ポイント以外の値が含まれていないかどうかを調べる妥当性検査は行われません。¹⁰ データベース・マネージャーは、2 バイト文字データが漢字データ・フィールドに含まれていることを想定しています。データベース・マネージャーは、漢字ストリング値の長さが偶数バイトであることを検査します。

漢字ストリング・データ・タイプは、固定長でも可変長でもかまいません。固定長と可変長のセマンティクスは、文字ストリング・データ・タイプでの定義と同様です。

固定長漢字ストリング

固定長漢字ストリングの列の値は、すべて同じ長さです。この長さは、その列の長さ属性によって決定されます。長さ属性は、1 以上 127 以下でなければなりません。

可変長漢字ストリング

可変長漢字ストリングには、VARGRAPHIC、LONG VARGRAPHIC、および DBCLOB の 3 つのタイプがあります。

- VARGRAPHIC タイプは、最長 16 336 個の 2 バイト文字からなる可変長ストリングです。
- LONG VARGRAPHIC タイプは、最長 16 350 個の 2 バイト文字からなる可変長ストリングです。
- DBCLOB タイプは、最長 1 073 741 823 個の 2 バイト文字からなる可変長ストリングです。

10. この規則の例外は、WCHARTYPE CONVERT オプションを指定してプリコンパイルされたアプリケーションです。このオプションを指定した場合、妥当性検査が行われます。詳細については、アプリケーション開発の手引きの『C および C++ のプログラミング』に関する項を参照してください。

最大長が 127 を超える可変長漢字ストリング・データ・タイプが結果となる式には、特別な制限が適用されます。この制限は、81ページの『可変長文字ストリングの使用制限』で指定されているものと同じです。

NULL 終了漢字ストリング

C の NULL 終了漢字ストリングは、プリコンパイル・オプションの標準レベルに応じて、異なった方式で処理されます。NULL 終了漢字ストリングの処理については、アプリケーション開発の手引きの C 言語に関する部分を参照してください。

このデータ・タイプは表内に作成することはできません。データをデータベースに挿入するときやデータベースから検索するときのみ使用可能です。

2 進ストリング

2 進ストリングは、一連のバイトです。通常、テキスト・データを含む文字ストリングとは異なり、2 進ストリングは、ピクチャーなどの従来はあまりなかったデータの保持に使用されます。ビット・データ・サブタイプの文字ストリングも似たような目的で使用されることがありますが、この 2 つのデータ・タイプは互換ではありません。

BLOB スカラー関数を使用すると、ビット・ストリングの文字を 2 進ストリングにキャスト (タイプ変換) することができます。2 進ストリングの長さは、バイトの数です。コード・ページは対応していません。2 進ストリングにも文字ストリングと同じ制限があります (詳細については、81ページの『可変長文字ストリングの使用制限』を参照)。

数値

すべての数値には、符号と精度があります。精度とは、符号を除いたビット数または桁数です。数値の値がゼロのときは、符号は正であると見なされます。

短精度整数 (SMALLINT)

短精度整数は、精度が 5 桁の 2 バイトの整数です。短精度整数の範囲は -32 768 ~ 32 767 です。

長精度整数 (INTEGER)

長精度整数は、精度が 10 桁の 4 バイトの整数です。長精度整数の範囲は -2 147 483 648 ~ +2 147 483 647 です。

大整数 (BIGINT)

大整数は、精度が 19 桁の 8 バイトの整数です。大整数の範囲は、-9 223 372 036 854 775 808 ~ +9 223 372 036 854 775 807 です。

単精度浮動小数点 (REAL)

単精度浮動小数点数は、実数の 32 ビット近似値です。この数はゼロ、または -3.402E+38 ~ -1.175E-37、もしくは 1.175E-37 ~ 3.402E+38 の範囲にすることができます。

倍精度浮動小数点 (DOUBLE または FLOAT)

倍精度浮動小数点 数は、実数の 64 ビットの近似値です。値は、ゼロ、または $-1.79769E+308 \sim -2.225E-307$ 、または $2.225E-307 \sim 1.79769E+308$ の範囲です。

10 進数 (DECIMAL または NUMERIC)

10 進数 値は、暗黙の小数点を伴うパック 10 進数です。小数点の位置は、その数値の精度と位取りによって決定されます。数値の小数部分の桁数である位取りが、負になったり精度数よりも大きくなったりすることはありません。最大精度は 31 桁です。パック 10 進数の表現については、1205ページの『パック 10 進数』を参照してください。

10 進数の列の値は、すべて同じ精度と位取りの値です。10 進数の変数または 10 進数の列の数値の範囲は、 $-n \sim +n$ です (絶対値 n は、適切な精度および 10 進数で表現できる最も大きな数値)。最大の範囲は $-10^{*31+1} \sim 10^{*31-1}$ です。

日付 / 時刻の値

日付 / 時刻データ・タイプについて以下に説明します。日付 / 時刻の値は、特定の算術演算およびストリング操作で使用することができ、特定のストリングとは互換性がありますが、これはストリングでも数字でもありません。

日付

日付 (*date*) は、年、月、日の 3 つの部分からなる値です。年の部分の範囲は 0001 ~ 9999 です。月の部分の範囲は 1 ~ 12 です。日の部分の範囲は 1 から x です (x は月によって違います)。

日付の内部表示は 4 バイトのストリングです。各バイトは、2 桁のパック 10 進数からなります。最初の 2 バイトは年、3 番目のバイトは月、最後のバイトは日です。

DATE 列の長さは、SQLDA の項で説明するように、10 バイトです。これは、日付の値を文字ストリングで表記するために適した長さになっています。

時刻

時刻 (*time*) は、時、分、秒の 3 つの部分からなる値であり、24 時間制の時刻を表します。時の部分の範囲は 0 ~ 24、それ以外の部分の範囲は 0 ~ 59 です。時が 24 の場合、分と秒の指定はゼロになります。

時刻の内部表示は 3 バイトのストリングです。各バイトは 2 桁のパック 10 進数からなります。最初のバイトは時、2 番目のバイトは分、最後のバイトは秒です。

TIME 列の長さは、SQLDA の項で説明するように、8 バイトです。これは、時刻の値を文字ストリングで表記するために適した長さになっています。

タイム・スタンプ

タイム・スタンプ (*timestamp*) は、7つの部分 (年、月、日、時、分、秒、マイクロ秒) から成っており、時刻が小数部分でマイクロ秒を指定する以外は、上記の定義と同様に日時を示します。

タイム・スタンプの内部表示は 10 バイトのストリングであり、各バイトは 2 桁のパック 10 進数からなります。最初の 4 バイトは日付、次の 3 バイトは時刻、最後の 3 バイトはマイクロ秒です。

SQLDA に記述されている `TIMESTAMP` 列の長さは 26 バイトです。これは、値の文字ストリング表示に適した長さです。

日付 / 時刻の値のストリング表記

データ・タイプが `DATE`、`TIME`、または `TIMESTAMP` の値は、SQL ユーザーには見えない内部形式で表されます。ただし、日付、時刻、およびタイム・スタンプは文字ストリングで表すこともできます。データ・タイプが `DATE`、`TIME`、または `TIMESTAMP` である定数や変数がないため、これらの表示は SQL ユーザーに直接かわってきます。したがって、日付 / 時刻の値を取り出すには、この値を文字ストリング変数に割り当てる必要があります。 `CHAR` 関数を使用すると、日付 / 時刻値をストリング表記に変更することができます。通常、文字ストリング表記は、プログラムがプリコンパイルされる時、またはデータベースにバインドされる時に、`DATETIME` オプションの指定によってオーバーライドされるのでない限り、データベースの国別コードに関連する日付 / 時刻の値のデフォルトの形式になります。

ラージ・オブジェクト・ストリングや `LONG VARCHAR` は、その長さに関係なく、日付 / 時刻値を表すストリングとして使用することはできません。そのように使用した場合はエラー (`SQLSTATE 42884`) になります。

日付 / 時刻の値の有効なストリング表記が内部の日付 / 時刻の値の操作に使用される場合、ストリング表記が日付、時刻、またはタイム・スタンプの内部形式に変換されてから、操作が実行されます。次に、日付 / 時刻の値の有効なストリング表記の定義について説明します。

日付ストリング

日付のストリング表示は、数字で始まり、長さが 8 バイト以上の文字ストリングです。後書きブランクを含めることができます。月と日の部分の先行ゼロは省略可能です。

日付を示す有効なストリング形式を、表 3 に示します。各形式の名前を示し、対応する省略形とその使用例も示します。

表 3. 日付のストリング表記形式

形式名	省略形	日付形式	例:
国際標準化機構	ISO	yyyy-mm-dd	1991-10-27

表3. 日付のSTRING表記形式 (続き)

形式名	省略形	日付形式	例:
IBM USA 標準規格		mm/dd/yyyy	10/27/1991
IBM 欧州標準規格	EUR	dd.mm.yyyy	27.10.1991
日本工業規格西暦	JIS	yyyy-mm-dd	1991-10-27
地域別定義 (管理の手引き を参照)	LOC	データベースの 国コードに依存	—

時刻STRING

時刻のSTRING表記は、数字で始まり、長さが 4 バイト以上の文字STRINGです。後書きブランクを含めることができます。時刻の時部分の先行ゼロは省略可能であり、秒は完全に省略することができます。秒が省略されている場合は、暗黙のうちに 0 秒と見なされます。したがって、13:30 は 13:30:00 に等しくなります。

時刻を示す有効なSTRING形式を、表4 に示します。各形式の名前を示し、対応する省略形とその使用例も示します。

表4. 時刻のSTRING表記形式

形式名	省略形	時刻形式	例:
国際標準化機構 ²	ISO	hh.mm.ss	13.30.05
IBM USA 標準規格		hh:mm AM または PM	1:30 PM
IBM 欧州標準規格	EUR	hh.mm.ss	13.30.05
日本工業規格西暦	JIS	hh:mm:ss	13:30:05
地域別定義 (管理の手引き を参照)	LOC	データベースの 国コードに依存	—

注:

1. ISO、EUR および JIS 形式では、.ss (もしくは :ss) は省略可能です。
2. 最近、国際標準化機構は、時刻形式を日本工業規格 (西暦) と同じ形式に変更しました。このため、アプリケーションで現行の国際標準化機構形式が必要な場合は、JIS を使用してください。
3. USA 時刻STRING形式の場合、分の指定を省略できます。その場合、00 分と見なされます。したがって、1 PM は 1:00 PM に等しくなります。
4. USA 時刻形式では、時を 13 以上にすることはできず、00:00 AM という特殊な場合を除いて、0 にすることはできません。AM および PM の前にはスペースが 1 個入れられます。24 時間制の JIS 形式を使用した場合、USA 形式と 24 時間制との対応は次のようになります。

12:01 AM から 12:59 AM は、00:01:00 から 00:59:00 に対応します。
 01:00 AM から 11:59 AM は、01:00:00 から 11:59:00 に対応します。
 12:00 PM (正午) から 11:59 PM は、12:00:00 から 23:59:00 に対応します。
 12:00 AM (深夜) は 24:00:00 に対応し、00:00 AM (深夜) は 00:00:00 に対応します。

タイム・スタンプ・ストリング

タイム・スタンプのストリング表記は、数字で始まり、長さが 16 バイト以上の文字ストリングです。タイム・スタンプの完全なストリング表示は、
 yyyy-mm-dd-hh.mm.ss.nnnnnn という形式です。後書きブランクを含めることができます。タイム・スタンプの月、日、および時の部分の先行ゼロは省略でき、マイクロ秒は切り捨てたり、完全に省略したりできます。マイクロ秒の部分で後続ゼロが省略されている場合、抜けている数字は暗黙のうちに 0 であると見なされます。したがって、1991-3-2-8.30.00 は 1991-03-02-08.30.00.000000 に等しくなります。

また SQL ステートメントは、タイム・スタンプの ODBC ストリング表示を入力値としてのみサポートします。タイム・スタンプの ODBC ストリング表示の形式は、
 yyyy-mm-dd hh:mm:ss.nnnnnn です。ODBC の詳細については、コール・レベル・インターフェースの手引きおよび解説書 を参照してください。

MBCS についての考慮事項

日付、時刻、およびタイム・スタンプには、1 バイト文字と数字だけしか含めることができません。

DATALINK 値

DATALINK 値はカプセル化された値で、データベース以外のロケーションに保管されているファイルへのデータベースからの論理参照を含んでいます。このカプセル化された値の属性は以下のとおりです。

リンク・タイプ

現在サポートされているリンクのタイプは 'URL' です。

データ・ロケーション

DB2 内でリンクで参照されているファイルのロケーション。これは、URL 形式になります。この URL に許可されているスキーム名は、以下のとおりです。

- HTTP
- FILE
- UNC
- DFS

URL の他の部分は、以下のとおりです。

- HTTP、FILE、および UNC スキームのファイル・サーバー名
- DFS スキームのセル名

データ・タイプ

- ファイル・サーバーまたはセル内の完全ファイル・パス名

DATALINK の正確な BNF (バックス正規形式) 仕様についての詳細は、1431ページの『付録P. DATALINK での BNF 指定』を参照してください。

コメント

最大 254 バイトの記述情報。これは、アプリケーションの特定の使用 (データのロケーションを詳細に識別する、または別の方法で識別するなど) のためのものです。

URL によるデータ・ロケーション属性を解析しているときに、前後の空白文字は切り詰められます。さらに、スキーム名 ('http', 'file', 'unc', 'dfs') およびホストは、大文字小文字を区別せず、常に大文字でデータベース内に格納されます。データベースから DATALINK 値を取り出すと、適切な場合には、URL 属性内にアクセス・トークンが組み込まれます。これは動的に生成され、データベースに保管される DATALINK 値に永続的に組み込まれているわけではありません。詳細については、293ページの『DLCOMMENT』から始まる、DATALINK に関連したスカラー関数の部分を参照してください。

DATALINK 値に指定されているのがコメント属性だけで、データ・ロケーション属性が空である場合もあります。そのような値が列に保管されていても、当然そのような列にリンクされているファイルはありません。DATALINK 値のコメントおよびデータ・ロケーション属性の全長は、今のところ、200 バイトまでに制限されています。

DATALINK は DRDA サーバーとの間でやり取りすることができないことに注意してください。

ファイルへのこれらの DATALINK 参照と、141ページの『BLOB、CLOB、および DBCLOB のホスト変数の参照』という項で説明されている LOB ファイル参照変数との違いを理解することは大切です。似ている点は、それらが両方ともファイルの表記を含んでいるということです。しかし、次の点で異なります。

- DATALINK はデータベースに保存されるので、リンクおよびそのリンクされたファイルにあるデータは両方とも、データベース内のデータの自然な拡張と見なすことができます。
- ファイル参照変数はクライアント上に一時的に存在するものなので、ホスト・プログラムのバッファの代わりと見なすことができます。

組み込みスカラー関数は、DATALINK 値 (DLVALUE) の作成と、DATALINK 値 (DLCOMMENT、DLLINKTYPE、DLURLCOMPLETE、DLURLPATH、DLURLPATHONLY、DLURLSCHEME、DLURLSERVER) からのカプセル化された値の抽出を目的として提供されています。

ユーザー定義タイプ

特殊タイプ

特殊タイプとは、内部表記を既存のタイプ (その『ソース』・タイプ) と共用するユーザー定義のデータ・タイプです。しかし、特殊タイプはほとんどの操作で、非互換の別個のタイプと見なされます。たとえば、ピクチャー・タイプ、テキスト・タイプ、音声タイプを定義しようとする場合、これらのタイプのセマンティクスはどれも異なりますが、内部表記としては組み込みデータ・タイプ BLOB を使用します。

次に、AUDIO という名前の特殊タイプを作成する例を示します。

```
CREATE DISTINCT TYPE AUDIO AS BLOB (1M)
```

AUDIO は組み込みデータ・タイプの BLOB と内部表記は同じですが、BLOB や他のどのタイプとも互換でない、別個のタイプと見なされます。これにより、AUDIO 用に特別に関数を設定できるようになり、そのような関数が他のどのタイプ (ピクチャー、テキストなど) にも適用されないことが保証されます。

特殊タイプは、修飾子付き ID によって識別されます。CREATE DISTINCT TYPE、DROP DISTINCT TYPE、または COMMENT ON DISTINCT TYPE ステートメント以外で特殊タイプ名が使用される時、スキーマ名によってそれが修飾されていない場合は、SQL パスを順に調べて、特殊タイプの一致する最初のスキーマが探索されます。SQL パスについては、127ページの『CURRENT PATH』を参照してください。

特殊タイプを使うと、そのインスタンスに対しては、明示的に特殊タイプに基づいて定義された関数や演算子しか適用されないようになるため、強力なタイプ識別機能が実現されます。そのため、特殊タイプはそのソース・タイプの関数や演算子を自動的に獲得しません。そのようなものは無意味である可能性があるためです。(たとえば、AUDIO タイプの LENGTH 関数は、そのオブジェクトの長さをバイト単位ではなく秒単位で戻します。)

LONG VARCHAR、LONG VARGRAPHIC、LOB の各タイプ、または DATALINK をソースとする特殊タイプは、ソース・タイプと同じ制限に従います。

しかし、特殊タイプのソース・タイプに対して定義された関数をソースとするユーザー定義関数を定義することによって、ソース・タイプの特定の関数と演算子が特殊タイプに適用されるように明示的に指定することは可能です (例については 108ページの『ユーザー定義タイプの比較』を参照)。ソース・タイプとして LONG VARCHAR、LONG VARGRAPHIC、BLOB、CLOB、DBCLOB、または DATALINK を使用しているもの以外のユーザー定義特殊タイプについては、自動的に比較演算子が生成されます。さらに、ソース・タイプから特殊タイプへ、また特殊タイプからソース・タイプへのキャストをサポートする関数も生成されます。

構造タイプ

構造タイプとは、データベースに定義されている構造を持つユーザー定義のデータ・タイプのことです。これには、名前が付けられている一連の属性が含まれており、それぞれにデータ・タイプがあります。構造タイプには、一連のメソッド仕様も含まれていません。

構造タイプは表、視点、または列のタイプとして使用することができます。表または視点のタイプとして使用する場合、その表または視点は、それぞれタイプ付き表またはタイプ付き視点となります。タイプ付き表およびタイプ付き視点の場合、構造タイプの属性の名前およびデータ・タイプは、タイプ付き表またはタイプ付き視点の列の名前およびデータ・タイプになります。タイプ付き表またはタイプ付き視点の行は、構造タイプのインスタンスの表示と考えることができます。列のデータ・タイプとして使用する場合、その列には該当構造タイプの値（または、下記のように、そのタイプにサブタイプがあれば、その値）が含まれます。構造列オブジェクトの属性を取り出して処理するときには、メソッドを使います。

用語: スーパータイプとは、サブタイプという、他の構造タイプが定義されている構造タイプのことです。サブタイプはスーパータイプのすべての属性およびメソッドを継承し、さらに属性およびメソッドを定義することもできます。共通のスーパータイプに関連する構造タイプのセットはタイプ階層と呼ばれ、それより上位のスーパータイプを持たないタイプをそのタイプ階層のルート・タイプと呼びます。

サブタイプという用語は、タイプ階層において 1 つのユーザー定義の構造タイプおよびその下にあるすべてのユーザー定義の構造タイプを指して用いられます。したがって、階層内における構造タイプ T のサブタイプは、T と、T の下にあるすべての構造タイプになります。構造タイプ T の厳密な意味でのサブタイプとは、タイプ階層で T の下にある構造タイプのことです。

タイプ階層内に再帰的タイプ定義を含めることには、いくつかの制限があります。このため、許可されている特定タイプの再帰的定義を参照するために、簡単な方法を考える必要があります。以下の定義が使われます。

- 直接的な使用: 以下のいずれか 1 つが当てはまる場合のみ、タイプ A は、他のタイプ B を直接に使用します。
 1. タイプ A に、タイプ B の属性がある場合
 2. タイプ B が、A のサブタイプ、または A のスーパータイプである場合
- 間接的な使用: 以下のいずれかが当てはまる場合、タイプ A は、タイプ B を間接的に使用します。
 1. タイプ A がタイプ B を直接に使う場合
 2. タイプ A がなんらかのタイプ C を直接に使用し、タイプ C がタイプ B を間接的に使う場合

いずれかの属性タイプがそれ自体を直接にまたは間接的に使うように、タイプを定義することはできません。そのような構成を作成する必要がある場合、参照を属性として使うことを考慮してください。たとえば、構造タイプ属性では、「管理職」が属性タイプ「従業員」である場合に、「管理職」の属性を持つ「従業員」のインスタンスというものはあり得ません。しかし、REF (従業員) のタイプを持つ「管理職」の属性はあり得ます。

他の特定のオブジェクトが、あるタイプを直接または間接的に使っている場合、そのタイプを除去することはできません。たとえば、表または視点の列が、タイプを直接または間接的に使っている場合、タイプを除去することはできません。タイプの除去を制限する可能性のあるオブジェクトすべてに関しては、955ページの表29を参照してください。

構造タイプ列の値は、81ページの『可変長文字ストリングの使用制限』で指定されている CLOB 値に適用される制限に従います。

参照 (REF) タイプ

参照タイプは構造タイプと対になっているタイプです。特殊タイプに似て、参照タイプは組み込みデータ・タイプの1つと共通の表記を使用するスカラー・タイプです。この同じ表記はタイプ階層のすべてのタイプで共用されます。参照タイプ表記は、タイプ階層のルート・タイプの作成時に定義されます。参照タイプを使用する場合、構造タイプはタイプのパラメーターとして指定されます。このパラメーターを、参照のターゲット・タイプといいます。

参照のターゲットは、通常、タイプ付き表またはタイプ付き視点の行です。参照タイプを使用する場合、効力範囲を定義することができます。効力範囲は、参照値のターゲット行がある表 (ターゲット表 と呼ばれる) または視点 (ターゲット視点 と呼ばれる) を指定します。ターゲット表またはターゲット視点は、参照タイプのターゲット・タイプと同じタイプでなければなりません。効力範囲を持つ参照タイプのインスタンスは、タイプ付き表またはタイプ付き視点の行 (ターゲット行 と呼ばれる) を一意的に識別します。

データ・タイプのプロモーション

データ・タイプは、関連するいくつかのデータ・タイプからなるグループに分類されます。そのようなグループの中では、あるデータ・タイプを他のデータ・タイプより優先すると見なす優先順位が存在します。この優先順位を使用すると、あるデータ・タイプを、優先順位がそれより上のデータ・タイプにプロモートすること（プロモーション）が可能になります。たとえば、CHAR データ・タイプは VARCHAR に、INTEGER は DOUBLE-PRECISION にプロモートできますが、CLOB を VARCHAR にプロモートすることはできません。

データ・タイプのプロモーションは、以下の場合に使用されます。

- 関数解決を実行する場合 (148ページの『関数解決』を参照)
- ユーザー定義タイプをキャストする場合 (93ページの『データ・タイプ間のキャスト』を参照)
- ユーザー定義タイプを組み込みデータ・タイプに割り当てる場合 (103ページの『ユーザー定義タイプの割り当て』を参照)

次の表5 に、各データ・タイプの優先順位順のリストを示します。特定のデータ・タイプのプロモート先として可能なデータ・タイプを調べたいとき、この表を使うことができます。この表に示されているとおり、最適の選択は、別のデータ・タイプへプロモートすることではなく、常に同じデータ・タイプです。

表5. データ・タイプの優先順位表

データ・タイプ	データ・タイプ優先順位リスト (高いものから順に)
CHAR	CHAR、VARCHAR、LONG VARCHAR、CLOB
VARCHAR	VARCHAR、LONG VARCHAR、CLOB
LONG VARCHAR	LONG VARCHAR、CLOB
GRAPHIC	GRAPHIC、VARGRAPHIC、LONG VARGRAPHIC、DBCLOB
VARGRAPHIC	VARGRAPHIC、LONG VARGRAPHIC、DBCLOB
LONG VARGRAPHIC	LONG VARGRAPHIC、DBCLOB
BLOB	BLOB
CLOB	CLOB
DBCLOB	DBCLOB
SMALLINT	SMALLINT、INTEGER、BIGINT、decimal、real、double
INTEGER	INTEGER、BIGINT、decimal、real、double
BIGINT	BIGINT、decimal、real、double

表 5. データ・タイプの優先順位表 (続き)

データ・タイプ	データ・タイプ優先順位リスト (高いものから順に)
decimal	decimal、real、double
real	real、double
double	double
DATE	DATE
TIME	TIME
TIMESTAMP	TIMESTAMP
DATALINK	DATALINK
udt	udt (同じ名前) または udt のスーパータイプ
REF(T)	REF(S) (S が T のスーパータイプの場合)

注:

上記の小文字で示したタイプは、以下のように定義されます。

decimal

= DECIMAL(p,s) または NUMERIC(p,s)

real

= REAL または FLOAT(*n*)。ここで、*n* は 24 を超えない値。

double

= DOUBLE、DOUBLE-PRECISION、FLOAT または FLOAT(*n*)。ここで、*n* は 25 以上。

udt

= ユーザー定義タイプ

リストの中のデータ・タイプの短形式および長形式の同義語は、リストの中の同義語と同じであると見なされます。

データ・タイプ間のキャスト

特定のデータ・タイプの値を別のデータ・タイプへ、またはデータ・タイプは同じでも長さ、精度、または位取りが異なるデータ・タイプへキャストする必要がよく生じます。データ・タイプのプロモーション (92ページの『データ・タイプのプロモーション』で定義されている) は、あるデータ・タイプから別のデータ・タイプへのプロモーションにおいて、値を新しいデータ・タイプへキャストすることが必要になる 1 つの例です。別のデータ・タイプへキャストできるデータ・タイプは、ソース・データ・タイプから宛先データ・タイプへキャスト可能 であるといえます。

データ・タイプ間でのキャストは、CAST 仕様 (176ページの『CAST 指定』を参照) を使用して明示的に行うことができますが、ユーザー定義タイプを含む割り当て (103ページの『ユーザー定義タイプの割り当て』を参照) の過程で暗黙的に行われる場合もあ

データ・タイプ間のキャスト

ります。また、ソース関数から派生するユーザー定義関数を作成するとき (649ページの『CREATE FUNCTION』を参照) は、ソース関数のパラメーターのデータ・タイプが、作成しようとしている関数のデータ・タイプにキャスト可能なものでなければなりません。

組み込みデータ・タイプの間でサポートされているキャストを、95ページの表6 に示します。

特殊タイプに関する以下のキャストがサポートされています。

- 特殊タイプ *DT* から、そのソース・データ・タイプ *S* へのキャスト
- 特殊タイプ *DT* のソース・データ・タイプ *S* から、特殊タイプ *DT* へのキャスト
- 特殊タイプ *DT* から、それと同じソース・データ・タイプ *DT* へのキャスト
- データ・タイプ *A* から、特殊タイプ *DT* へのキャスト。ただし、*A* は特殊タイプ *DT* のソース・データ・タイプ *S* へプロモート可能なもの (92ページの『データ・タイプのプロモーション』を参照)
- INTEGER から、ソース・データ・タイプが SMALLINT である特殊タイプ *DT* へのキャスト
- DOUBLE から、ソース・データ・タイプが REAL である特殊タイプ *DT* へのキャスト
- VARCHAR から、ソース・データ・タイプが CHAR である特殊タイプ *DT* へのキャスト
- VARGRAPHIC から、ソース・データ・タイプが GRAPHIC である特殊タイプ *DT* へのキャスト

文字タイプへのキャストを実行する際に、FOR BIT DATA を指定することはできません。

構造タイプの値を何か別のものにキャストすることはできません。ST のスーパータイプに対するすべてのメソッドは、ST に当てはまるので、構造タイプ ST を、そのスーパータイプのいずれかにキャストすべきではありません。必要な操作が ST のサブタイプだけに当てはまる場合、サブタイプ処理式を使用して、ST をサブタイプの 1 つとして扱います。詳しくは、188ページの『サブタイプの扱い』を参照してください。

キャストに含まれるユーザー定義データ・タイプがスキーマ名によって修飾されていない場合、SQL パスが、ユーザー定義データ・タイプを含む最初のスキーマをその名前を検出するために使用されます。SQL パスについては、127ページの『CURRENT PATH』を参照してください。

参照タイプに関して、以下のキャストがサポートされています。

- 参照タイプ *RT* から、表記データ・タイプ *S* へのキャスト
- 参照タイプ *RT* の表記データ・タイプ *S* から、参照タイプ *RT* へのキャスト

- ターゲット・タイプが T である参照タイプ RT から、ターゲット・タイプが S である参照タイプ RS へのキャスト (S は T のスーパータイプ)
- データ・タイプ A から、参照タイプ RT へのキャスト (ただし A は、参照タイプ RT の表記データ・タイプ S へプロモート可能なもの) (92ページの『データ・タイプのプロモーション』を参照)

キャストに含まれる参照データ・タイプのターゲット・タイプがスキーマ名によって修飾されていない場合、SQL パスが、ユーザー定義データ・タイプを含む最初のスキーマをその名前前で検出するために使用されます。SQL パスについては、127ページの『CURRENT PATH』を参照してください。

表6. 組み込みデータ・タイプ間のサポートされるキャスト

ターゲット・データ・タイプ →	S	I	B	D	R	D	C	V	L	C	G	V	L	D	D	T	T	B
	M	N	I	E	E	O	H	A	O	L	R	A	O	B	A	I	I	L
	A	T	G	C	A	U	A	R	N	O	A	R	N	C	T	M	M	O
	L	E	I	I	L	B	R	C	G	B	P	G	G	L	E	E	E	B
	L	G	N	M		L		H	V		H	R	V	O			S	
	I	E	T	A		E		A	A		I	A	A	B			T	
	N	R		L				R	R		C	P	R				A	
	T																M	
ソース・データ・タイプ ↓									H			I					P	
									A			C						
									R									
SMALLINT	Y	Y	Y	Y	Y	Y	Y	-	-	-	-	-	-	-	-	-	-	
INTEGER	Y	Y	Y	Y	Y	Y	Y	-	-	-	-	-	-	-	-	-	-	
BIGINT	Y	Y	Y	Y	Y	Y	Y	-	-	-	-	-	-	-	-	-	-	
DECIMAL	Y	Y	Y	Y	Y	Y	Y	-	-	-	-	-	-	-	-	-	-	
REAL	Y	Y	Y	Y	Y	Y	-	-	-	-	-	-	-	-	-	-	-	
DOUBLE	Y	Y	Y	Y	Y	Y	-	-	-	-	-	-	-	-	-	-	-	
CHAR	Y	Y	Y	Y	-	-	Y	Y	Y	Y	-	Y	-	-	Y	Y	Y	Y
VARCHAR	Y	Y	Y	Y	-	-	Y	Y	Y	Y	-	Y	-	-	Y	Y	Y	Y
LONG VARCHAR	-	-	-	-	-	-	Y	Y	Y	Y	-	-	-	-	-	-	-	Y
CLOB	-	-	-	-	-	-	Y	Y	Y	Y	-	-	-	-	-	-	-	Y
GRAPHIC	-	-	-	-	-	-	-	-	-	-	Y	Y	Y	Y	-	-	-	Y
VARGRAPHIC	-	-	-	-	-	-	-	-	-	-	Y	Y	Y	Y	-	-	-	Y
LONG VARG	-	-	-	-	-	-	-	-	-	-	Y	Y	Y	Y	-	-	-	Y
DBCLOB	-	-	-	-	-	-	-	-	-	-	Y	Y	Y	Y	-	-	-	Y
DATE	-	-	-	-	-	-	Y	Y	-	-	-	-	-	-	Y	-	-	-
TIME	-	-	-	-	-	-	Y	Y	-	-	-	-	-	-	-	Y	-	-
TIMESTAMP	-	-	-	-	-	-	Y	Y	-	-	-	-	-	-	Y	Y	Y	-
BLOB	-	-	-	-	-	-	-	-	-	-	-	-	-	-	-	-	-	Y

注

- ユーザー定義タイプおよび参照タイプに関してサポートされているキャストについては、この表の前にある説明を参照してください。
- DATALINK タイプにキャストできるのは DATALINK タイプだけです。
- 構造タイプの値を何か別のものにキャストすることはできません。

割り当てと比較

SQL の基本的な演算は、割り当てと比較です。割り当て演算は、INSERT、UPDATE、FETCH、SELECT INTO、VALUES INTO および SET 遷移変数ステートメントの実行時に行われます。関数の引き数も、関数の呼び出し時に割り当てられます。比較演算は、MAX、MIN、DISTINCT、GROUP BY、ORDER BY のような述部およびその他の言語エレメントを含むステートメントの実行時に行われます。

両方の演算に適用される基本的な規則は、関係するオペランドのデータ・タイプは互換でなければならないということです。この互換性規則は集合演算にも適用されます (110 ページの『結果データ・タイプの規則』を参照)。互換性について一覧表にまとめると以下ようになります。

表 7. 割り当てと比較におけるデータ・タイプの互換性

オペランド	2 進整数	10 進数	浮動小数点数	文字ストリング	漢字ストリング	日付	時刻	タイム・スタンプ	2 進ストリング	UDT
2 進整数	Yes	Yes	Yes	No	No	No	No	No	No	²
10 進数	Yes	Yes	Yes	No	No	No	No	No	No	²
浮動小数点数	Yes	Yes	Yes	No	No	No	No	No	No	²
文字ストリング	No	No	No	Yes	No	¹	¹	¹	No ³	²
漢字ストリング	No	No	No	No	Yes	No	No	No	No	²
日付	No	No	No	¹	No	Yes	No	No	No	²
時刻	No	No	No	¹	No	No	Yes	No	No	²
タイム・スタンプ	No	No	No	¹	No	No	No	Yes	No	²
2 進ストリング	No	No	No	No ³	No	No	No	No	Yes	²
UDT	²	²	²	²	²	²	²	²	²	Yes

表 7. 割り当てと比較におけるデータ・タイプの互換性 (続き)

オペランド	2 進 整数	10 進数	浮動小 数点数	文字 ストリ ング	漢字 ストリ ング	日付	時刻	タイ ム・ス タンブ	2 進 ストリ ング	UDT
-------	-----------	-------	------------	-----------------	-----------------	----	----	------------------	------------------	-----

注:

- 1 日付 / 時刻値と文字ストリングの互換性は、割り当てと比較に限定されています。
 - 日付 / 時刻値は、101ページの『日付 / 時刻の割り当て』の項で説明するように、文字ストリング列と文字ストリング変数に割り当てることができます。
 - 日付の有効なストリング表記は、日付列に割り当てるか、または日付と比較できます。
 - 時刻の有効なストリング表記は、時刻列に割り当てるか、または時刻と比較できます。
 - タイム・スタンプの有効なストリング表記は、タイム・スタンプ列に割り当てるか、またはタイム・スタンプと比較できます。
- 2 ユーザー定義特殊タイプ (UDDT) の値は、同じ UDDT で定義された値とのみ比較できます。一般に、特殊タイプの値とそのソース・データ・タイプの間では割り当てがサポートされません。ユーザー定義構造タイプは比較することができません。また、同じ構造タイプまたはそのスーパータイプのいずれかのオペランドにのみ、割り当てることができます。さらに詳しい情報については、103ページの『ユーザー定義タイプの割り当て』を参照してください。
- 3 これは、FOR BIT DATA 属性で定義された文字ストリングも 2 進ストリングと互換でないということです。
- 4 DATALINK オペランドはほかの DATALINK オペランドにしか割り当てることができません。列が NO LINK CONTROL と定義されている場合、またはファイルは存在しているがまだファイル・リンク制御されていない場合、DATALINK 値はその列にしか割り当てることができません。
- 5 参照タイプの割り当ておよび比較については、104ページの『参照タイプの割り当て』および109ページの『参照タイプの比較』を参照してください。

割り当て操作の基本的な規則は、ヌル値を入れることができない列や、関連する標識変数がないホスト変数に、ヌル値を割り当てることができないという規則です。(標識変数については、138ページの『ホスト変数の参照』を参照。)

数値の割り当て

数値割り当ての基本的な規則は、10 進数または整数の整数部分は決して切り捨てられることがないということです。宛先数値の位取りが割り当て元の数値の位取りより小さい場合は、10 進数の小数部の超過桁が切り捨てられます。

10 進数または整数から浮動小数点への割り当て

浮動小数点数は、実数の近似値です。したがって、10 進数または整数が浮動小数点の列または変数に割り当てられた場合、その結果が元の数値と異なってくる可能性があります。

浮動小数点または 10 進数の整数への割り当て

浮動小数点または 10 進数が、整数の列または整数変数に割り当てられた場合、その数の小数部分が失われます。

10 進数の 10 進数への割り当て

10 進数が 10 進数の列または変数に割り当てられる場合、その数値は、必要に応じて宛先の精度および位取りに変換されます。必要な数だけ先行ゼロが追加または除去されます。また、数値の小数部分では、必要な数の後続ゼロが追加されるか、または必要な数だけ後続ブランクが除去されます。

10 進数への整数の割り当て

整数を 10 進数の列または変数に割り当てるときは、まず数値が一時的な 10 進数へ変換された後、必要なら、宛先の精度と位取りに変換されます。一時的な 10 進数の精度と位取りは、短精度整数では 5,0、長精度整数では 11,0、大整数では 19,0 です。

10 進数への浮動小数点の割り当て

浮動小数点数を 10 進数に割り当てるときは、まず数値が精度 31 の一時的な 10 進数へ変換された後、必要なら、宛先の精度と位取りまで切り捨てられます。この変換では、数値は精度 31 の 10 進数に (浮動小数点数算術演算を使って) 丸められます。その結果、 0.5×10^{-31} 未満の数値は 0 になります。位取りは、有効数字を消失させることなく数値全体を表現できるような値のうち可能な最大のものになります。

ストリング割り当て

割り当てには次の 2 つのタイプがあります。

- 値を列または関数パラメーターに割り当てて場合のストレージ割り当て
- 値をホスト変数に割り当てて場合の検索割り当て

ストリング割り当てに関する規則は、割り当てのタイプによって異なります。

ストレージ割り当て

基本的な規則は、列または関数パラメーターに割り当てられるストリングの長さが、列または関数パラメーターの長さ属性を超えてはならないということです。ストリングの長さが列または関数パラメーターの長さ属性を超えた場合は、以下の処置が取られます。

- ストリングは、宛先の列または関数パラメーターの長さ属性に適合するように、(長ストリングを除くすべてのストリング・タイプから) 後続ブランクが切り捨てられた上で割り当てられます。
- 以下の場合にはエラー (SQLSTATE 22001) になります。
 - 長ストリング以外のストリングからブランク以外の文字が切り捨てられるとき
 - 長ストリングから任意の文字 (またはバイト) が切り捨てられるとき

文字列が固定長列に割り当てられ、文字列の長さが割り当て先の長さ属性より短いときは、その文字列の右に必要な数の空白が埋め込まれます。埋め込み文字は、FOR BIT DATA 属性で定義されている列の場合も含めて、常に空白です。

検索割り当て

ホスト変数に割り当てられる文字列の長さは、ホスト変数の長さ属性より長くてもかまいません。文字列がホスト変数に割り当てられるときに、文字列の長さが変数の長さ属性より長ければ、文字列の右側から文字（またはバイト）が必要な数だけ切り捨てられます。この場合には警告 (SQLSTATE 01004) が戻され、SQLCA の SQLWARN1 フィールドに値 'W' が割り当てられます。

さらに、識別変数があってその値のソースが LOB でない場合は、その識別変数は文字列の元の長さに設定されます。

文字列が固定長変数に割り当てられる場合に、文字列の長さが割り当て先の長さ属性よりも短いなら、文字列の右端に必要な数の空白が埋め込まれます。埋め込み文字は、FOR BIT DATA 属性で定義されている文字列の場合も含めて、常に空白です。

C の NUL 終止符ホスト変数の検索割り当ては、PREP または BIND コマンドに指定されたオプションに基づいて処理されます。詳細については、アプリケーション開発の手引きの C および C++ のプログラミングに関する項を参照してください。

文字列割り当ての変換規則

列またはホスト変数に割り当てられる文字列または漢字文字列は、必要なら、まず割り当て先のコード・ページに変換されます。文字変換が必要になるのは、次の条件がすべて真の場合だけです。

- コード・ページが異なる。
- 文字列がヌルでも空でもない。
- どちらの文字列のコード・ページ値も 0 (FOR BIT DATA) でない。¹¹

文字列割り当てについての MBCS の考慮事項

1 バイト文字とマルチバイト文字の両方を入れることのできる文字列を割り当てるときには、いくつかの考慮事項があります。このような考慮事項は、FOR BIT DATA として定義されているものも含めて、すべての文字列に適用されます。

- 空白の埋め込みは、常に 1 バイトの空白文字 (X'20') を使用して行われません。

11. DRDA アプリケーション・サーバーとして動作する場合、FOR BIT DATA 列との割り当て、比較、もしくは結合が行われる場合であっても、入力されたホスト変数はアプリケーション・サーバーのコード・ページに変換されません。SQLDA が入力ホスト変数を FOR BIT DATA として識別するよう変更されている場合は、変換は行われません。

割り当てと比較

- ブランクの切り捨ては、常に 1 バイトのブランク文字 (X'20') に基づいて行われます。切り捨てに関しては、2 バイトのブランク文字はその他の文字と同様に扱われず。
- 文字ストリングをホスト変数に割り当てる場合に、割り当て先のホスト変数にソース・ストリング全体を収めるだけの長さがなければ、MBCS 文字のフラグメント化が発生します。MBCS 文字がこのようにフラグメント化される場合は、フラグメント化された MBCS 文字の各バイトが割り当て先で 1 バイトのブランク文字 (X'20') に設定されます。それ以外のバイトに関してはソースからの移動は行われず、SQLWARN1 が 'W' に設定されて切り捨ての発生を示します。MBCS 文字のフラグメント化に関するこの処理は、文字ストリングが FOR BIT DATA として定義されている場合にも同じであることに注意してください。

漢字ストリング割り当てについての DBCS の考慮事項

漢字ストリング割り当ては、文字ストリングに似た方法で処理されます。漢字ストリング・データ・タイプが互換であるのは他の漢字ストリング・データ・タイプとだけであり、数値、文字ストリング、日付 / 時刻データ・タイプとは互換ではありません。

漢字ストリング値が漢字ストリング列に割り当てられる場合、その値の長さがその列の長さを超えてはなりません。

漢字ストリング値 (ソース・ストリング) を固定長漢字ストリング・データ・タイプ ('割り当て先'、列またはホスト変数) に割り当てる場合に、ソース・ストリングの長さが割り当て先より短いなら、割り当て先には、ソース・ストリングのコピーの右端に、値の長さが割り当て先の長さに等しくなるために必要な数の 2 バイト・ブランク文字を埋め込んだものが入れられます。

漢字ストリング値を漢字ストリングのホスト変数に割り当てる場合に、ソース・ストリングの長さがホスト変数の長さよりも長いなら、ホスト変数には、ソース・ストリングのコピーの右端から、値の長さがホスト変数の長さと同しくなるために必要な数の 2 バイト・ブランク文字を切り捨てたものが入れられます。(このシナリオでは、切り捨てにおいて 2 バイト文字の二分化を考慮する必要はありません。二分化が発生するとすれば、それはソース値または割り当て先のホスト変数のどちらかで漢字ストリング・データ・タイプの定義に異常があるということです。) SQLCA の警告フラグ SQLWARN1 が 'W' に設定されます。標識変数が指定されていれば、標識変数にはソース・ストリングの元の長さ (2 バイト文字の文字数) が入れられます。しかし、DBCLOB の場合は、標識変数に元の長さは入れられません。

C の NUL 終止符ホスト変数 (wchar_t を使って宣言されたもの) の検索割り当ては、PREP または BIND コマンドに指定されたオプションに基づいて処理されます。詳細については、アプリケーション開発の手引きの C および C++ のプログラミングに関する項を参照してください。

日付 / 時刻の割り当て

日付 / 時刻の割り当てに関する基本的な規則は、DATE、TIME、または TIMESTAMP 値は、データ・タイプの一致する列 (DATE、TIME、TIMESTAMP のいずれか)、または、固定長または可変長の文字ストリング列変数かストリング列にしか割り当てできないということです。LONG VARCHAR、BLOB、または CLOB の変数または列に割り当てることはできません。

日付 / 時刻値を文字ストリング変数またはストリング列に割り当てるときは、ストリング表記に自動的に変換されます。日付、時刻、タイム・スタンプのどの部分からも先行ゼロが省略されることはありません。割り当て先で必要な長さは、ストリング表記の形式によって異なります。割り当て先の長さが必要よりも長く、割り当て先が固定長ストリングである場合は、割り当て先の右端にブランクが埋め込まれます。割り当て先の長さが必要よりも短い場合は、関係する日付 / 時刻値のタイプと割り当て先のタイプによって結果が異なります。

宛先がホスト変数である場合、以下の規則が適用されます。

- **DATE の場合:** 変数の長さが 10 バイト未満であればエラーが起きます。
- **TIME の場合:** USA 形式では 8 未満の長さの変数を使用できません。その他の形式では 5 未満にすることはできません。
ISO または JIS 形式を使用しホスト変数の長さが 8 未満の場合、時刻の 2 番目の部分は結果から省略され、標識変数があれば、その変数に割り当てられます。SQLCA の SQLWARN1 フィールドに、省略処理を示す値が設定されます。
- **TIMESTAMP の場合:** ホスト変数が 19 バイト未満であればエラーになります。長さが 19 バイト以上 26 バイト未満の場合、値のマイクロ秒部分の後続桁が省略されます。SQLCA の SQLWARN1 フィールドに、省略処理を示す値が設定されます。

日付 / 時刻値のストリング長については、84ページの『日付 / 時刻の値』を参照してください。

DATALINK の割り当て

値を DATALINK 列に割り当てると、値のリンケージ属性が指定されていないか、あるいはその列に NO LINK CONTROL が定義されていない限り、ファイルへのリンクが確立されます。リンクされている値がその列にすでにある場合、そのファイルへのリンクは解除されます。リンクされている値がすでにある場合に、ヌル値を割り当てることによっても、その元の値に関連付けられているファイルへのリンクを解除することができます。

すでに列にあるデータの位置と同じ位置をアプリケーションが指定している場合、そのリンクが保存されます。このようになる理由には、次の 2 つがあります。

- コメントが変更されるため。

割り当てと比較

- 表がデータ・リンク調整不能 (DRNP) 状態の場合、その表でのリンクは列と同じリンク属性を指定することにより、元に戻すことができます。

DATALINK 値は、以下のいずれかの方法で列に割り当てることができます。

- DLVALUE スカラー関数を使用して、新しい DATALINK 値を作成し、その値を列に割り当てることができます。値に含まれているのがコメントだけか、あるいは URL がまったく同じでない場合には、この割り当てを行うことによりファイルがリンクされます。
- CLI 関数 SQLBuildDataLink を使用して、CLI パラメーターで DATALINK 値を構成することができます。その後、この値を列に割り当てることができます。値に含まれているのがコメントだけか、あるいは URL がまったく同じでない場合には、この割り当てを行うことによりファイルがリンクされます。

値を DATALINK 列に割り当てる場合、以下のエラー条件では SQLSTATE 428D1 が戻されます。

- データ位置 (URL) 形式が無効です (理由コード 21)
- ファイル・サーバーがこのデータベースに登録されていません (理由コード 22)
- 無効なリンク・タイプが指定されています (理由コード 23)
- コメントまたは URL の長さが無効です (理由コード 27)

URL パラメーターまたは関数結果のサイズは入力と出力のいずれでも同じで、DATALINK 列の長さに束縛されていることに注意してください。ただし、URL 値にアクセス・トークンが付加されて返される場合があります。このことが起こりうる状態では、アクセス・トークンと、DATALINK 列の長さのための十分な記憶スペースが出力位置になければなりません。したがって、入力で提供される (完全に展開された書式の) 注釈と URL の実際の長さには、出力ストレージ・スペースに合わせるための制限が加えられます。制限された長さを超えると、このエラーが生じます。

割り当てによりリンクの作成も行う場合、以下のエラーが発生する場合があります。

- ファイル・サーバーは現在使用できません (SQLSTATE 57050)
- ファイルがありません (SQLSTATE 428D1、理由コード 24)
- 参照されているファイルにアクセスできず、リンクすることができません (理由コード 26)
- ファイルはすでにほかの列にリンクされています (SQLSTATE 428D1、理由コード 25)

ほかのデータベースへのリンクでも、このエラーは発生することに注意してください。

さらに、割り当てにより既存のリンクを除去する場合、以下のエラーが発生する場合があります。

- ファイル・サーバーは現在使用できません (SQLSTATE 57050)

- 参照保全制御が指定されているファイルが、データ・リンク・ファイル・マネージャーに従った正しい状態ではありません (SQLSTATE 58004)

DATALINK 値は以下のいずれかの方法でデータベースから検索することができます。

- DATALINK 値の一部分を、スカラー関数 (DLLINKTYPE または DLURLPATH など) を使用してホスト変数に割り当てることができます。

通常、検索時にファイル・サーバーへのアクセスは試みられないことに注意してください。¹² そのため、それ以降にファイル・システム・コマンドを使ってファイル・サーバーにアクセスを試みても、失敗する可能性があります。

DATALINK を検索する場合、データベース・サーバーでのファイル・サーバーの登録が検査され、そのファイル・サーバーがまだそのデータベース・サーバーに登録されていることが確認されます (SQLSTATE 55022)。さらに、DATALINK 値を検索する場合に警告が戻される場合がありますが、それはその表が調整保留状態または調整不能状態のためです (SQLSTATE 01627)。

ユーザー定義タイプの割り当て

ユーザー定義タイプをホスト変数へ割り当てる場合には、他の割り当てで使用される規則とは異なる規則が適用されます。

特殊タイプ: ホスト変数への割り当ては、特殊タイプのソース・タイプに基づいて行われます。つまり、次の規則に従います。

- 割り当ての右辺に指定する特殊タイプの値は、その特殊タイプのソース・タイプが割り当ての左辺に指定するホスト変数に割り当て可能な場合にのみ、ホスト変数へ割り当てられます。

割り当ての宛先が、特殊タイプに基づく列である場合、ソース・データ・タイプは、ユーザー定義タイプについて 93 ページの『データ・タイプ間のキャスト』で説明されているように、ターゲット・データ・タイプへキャスト可能でなければなりません。

構造タイプ: ホスト変数に対する割り当ては、ホスト変数の宣言済みタイプに基づきません。つまり、次の規則に従います。

割り当ての右辺に指定する構造タイプの値は、宣言済みタイプのホスト変数が構造タイプ、または構造タイプのスーパータイプである場合にのみ、左辺のホスト変数へ割り当てられます。

12. パスに関連した接頭部名を決定するのに、ファイル・サーバーにアクセスすることが必要になる場合があります。これはファイル・システムのマウント・ポイントを移動する場合に、ファイル・サーバーで変更することができます。サーバー上のファイルに始めてアクセスしたときに、必要な値がファイル・サーバーから検索されてデータベース・サーバーのキャッシュに置かれます。そして、それ以降の DATALINK 値の検索はそのファイル・サーバーで行われます。ファイル・サーバーにアクセスできない場合には、エラーが戻されます (SQLSTATE 57050)。

割り当てと比較

割り当ての宛先が、構造タイプの列である場合、ソース・データ・タイプは、ターゲット・データ・タイプ、またはターゲット・データ・タイプのサブタイプでなければなりません。

参照タイプの割り当て

ターゲット・タイプ T を指定している参照タイプは、ターゲット・タイプ S を指定している参照タイプでもある参照タイプ列に割り当てることができます (S は T のスーパータイプ)。効力範囲が指定されている参照列または変数に割り当てが行われる場合、割り当てられている実際の値が、効力範囲で定義されているターゲット表またはターゲット視点に確実に存在するようにするための検査は行われません。

ホスト変数への割り当ては、参照タイプの表示タイプに基づいて行われます。つまり、次の規則に従います。

- 割り当ての右側に指定する参照タイプの値は、ホスト参照変数の左側にも割り当て可能ですが、それはこの参照タイプの表示タイプがこのホスト変数に割り当て可能な場合だけです。

割り当てのターゲットが列で、その割り当ての右側にホスト変数が指定されている場合、そのホスト変数はそのターゲット列の参照タイプに明示的にキャストされなければなりません。

数値の比較

数値は代数的に、つまり符号を考慮して比較されます。たとえば、 -2 は $+1$ より小さい値として扱われます。

一方が整数で、もう一方が 10 進数の場合、10 進数に変換された整数の一時コピーが比較に使用されます。

位取りの異なる 10 進数を比較する場合、比較は、一方の数値の小数部分が、他方の数値の小数部分と同じ桁数になるように、後続ゼロを使って拡張されたその数値の一時コピーを使用して行われます。

一方が浮動小数点数で、他方が整数か 10 進数の場合、この後者の数値を倍精度浮動小数点数に変換したものの一時コピーが比較に使用されます。

一方が浮動小数点でもう一方が整数または 10 進数の場合、浮動小数点に変換された一時コピーが比較に使用されます。

ストリング比較

文字ストリングは、データベースの作成時に指定された照合順序に従って比較されません。ただし、FOR BIT DATA 属性の文字ストリングは例外で、そのような文字ストリングは常にビット値に従って比較されます。

長さの異なる文字ストリングを比較する場合、短い方のストリングの右端に、長い方のストリングの長さになるまで 1 バイト・ブランクを埋め込んだものの論理コピーが比較に使用されます。この論理的な拡張は、FOR BIT DATA のものも含め、すべての文字ストリングに対して行われます。

文字ストリング (FOR BIT DATA のタグが付けられた文字ストリングを除く) は、データベースの作成時に指定された照合順序にしたがって比較されます (データベースの作成時に指定される照合順序の詳細については、*管理の手引き* を参照してください)。たとえば、データベース・マネージャーによって指定されるデフォルトの照合順序は、同じ文字の小文字と大文字に同じ重みを与えています。データベース・マネージャーは、完全に同一のストリングだけが相互に等しいものとして扱われるようにするために、2 パス比較を実行します。第 1 のパスでは、ストリングがデータベースの照合順序に従って比較されます。ストリングの文字の重みが等しい場合、2 番目の "同点決勝戦" パスを実行して、実際のコード・ポイント値に基づいてストリングを比較します。

2 つのストリングは、両方が空であるか、または対応するすべてのバイト数が等しい場合には、等しくなります。どちらかのオペランドがヌル値の場合の結果は不定です。

基本比較演算子 (=、<>、<、>、<=、および >=) を使用する比較演算では、長ストリングおよび LOB ストリングはサポートされません。このようなストリングの比較は、LIKE 述部と POSSTR 関数を使用した比較でサポートされています。詳細については、205 ページの『LIKE 述部』と 366 ページの『POSSTR』を参照してください。

長ストリングおよび LOB ストリングのうち 4 000 バイト以下の部分は、SUBSTR と VARCHAR のスカラー関数を使用して比較できます。たとえば、以下のような列を考えてみます。

```
MY_SHORT_CLOB    CLOB(300)
MY_LONG_VAR      LONG VARCHAR
```

この場合、次の演算は有効です。

```
WHERE VARCHAR(MY_SHORT_CLOB) > VARCHAR(SUBSTR(MY_LONG_VAR,1,300))
```

例:

以下の例で、'A'、'Á'、'a'、および 'á' のコード・ポイント値はそれぞれ、X'41'、X'CI'、X'61'、および X'E1' です。

'A'、'Á'、'a'、'á' という文字の重みが 136、139、135、138 である照合順序を考えてみます。このような場合は以下ようになります。

```
'a' < 'A' < 'á' < 'Á'
```

今度は D1、D2、D3、および D4 という 4 つの DBCS 文字を例にとりて考えてみましょう。これらの文字はそれぞれ 0xC141、0xC161、0xE141、および 0xE161 というコード・ポイントを持っています。これらの DBCS 文字が CHAR 列に含まれている場合、

割り当てと比較

各文字のバイトが持っている照合重みに従った順序でソートされます。最初の 2 つのバイトの重みは 138 と 139 であるため、D3 と D4 は D2 と D1 よりも前に来ます。続く 2 つのバイトの重みは 135 と 136 であるため、順序は以下のようになります。

D4 < D3 < D2 < D1

ただし、比較する値に FOR BIT DATA 属性がある場合や、これらの DBCS 文字が GRAPHIC 列に格納された場合は、照合順序は無視され、これらの文字が持っているコード・ポイントに従って文字が比較されます。以下のようになります。

'A' < 'a' < 'Á' < 'á'

DBCS 文字はコード・ポイントの順序でソートされます。以下のようになります。

D1 < D2 < D3 < D4

次に 'A'、'Á'、'a'、'á' という文字が、74、75、74、および 75 の (固有でない) 重みを持つ照合順序を考えてみましょう。照合重みだけに注目すると (第 1 のパス)、'a' は 'A' に等しく、'á' は 'Á' に等しいですが、決着を付けるために文字のコード・ポイントを使用すると (第 2 のパス)、以下のようになります。

'A' < 'a' < 'Á' < 'á'

CHAR 列に含まれている DBCS 文字は、最初は重みに従ったバイトの順序 (第 1 パス) でソートされます。それでも決着がつかない場合は、コード・ポイントに従ったバイトの順序 (第 2 パス) でソートされます。最初の 2 つのバイトは重みが同じであるため、コード・ポイント (0xC1 と 0xE1) で決着を付けることとなります。結果として、文字 D1 と D2 は文字 D3 と D4 の前にソートされます。続く 2 つのバイトもこれと同じように比較されます。最終的な結果は以下のようになります。

D1 < D2 < D3 < D4

ここでも、比較する値に FOR BIT DATA 属性がある場合や、これらの DBCS 文字が GRAPHIC 列に格納された場合は、照合順序は無視され、これらの文字が持っているコード・ポイントに従って文字が比較されます。以下のようになります。

D1 < D2 < D3 < D4

この例では、照合重みが使用されたときと同じ結果が戻されていますが、実際の場面でいつもそのようになるとは限りません。

比較の際の変換規則

2 つのストリングを比較する場合、必要なら、一方のストリングがまずもう一方のストリングのコード・ページに変換されます。詳細については、114ページの『ストリング変換の規則』を参照してください。

結果の順序付け

結果のソートが必要な場合、104ページの『ストリング比較』で説明されているストリング比較規則に基づいて順序付けが行われます。比較はデータベース・サーバー側で実

行されます。クライアント・アプリケーションに結果が戻される時点で、コード・ページ変換が実行されることがあります。後から行われるこのようなコード・ページ変換は、サーバーの決定した結果セットの順序には影響しません。

ストリング比較に関する MBCS の考慮事項

SBCS/MBCS 混合文字ストリングは、データベースの作成時に指定された照合順序に従って比較されます。デフォルト (SYSTEM) 照合順序で作成されたデータベースの場合、1 バイトの ASCII 文字はすべて正しい順序で保管されますが、2 バイト文字は必ずしもコード・ポイントの順序になっているとは限りません。IDENTITY 順序で作成されたデータベースの場合、2 バイト文字はすべてコード・ポイントの順序で保管され、1 バイトの ASCII 文字も同様にコード・ポイントの順序で保管されます。COMPATIBILITY 順序で作成されたデータベースの場合、ほとんどの 2 バイト文字について正しくソートを行い、ASCII についてもほぼ正しい、中間的な順序が使用されます。これは、DB2 パージョン 2 ではデフォルトの照合表でした。

混合文字ストリングはバイトごとに比較されます。混合ストリングに含まれるマルチバイト文字について通常と異なる結果になる場合がありますが、これは個々のバイトが別個に扱われるためです。

例:

この例で、'A'、'B'、'a'、および 'b' の 2 バイト文字のコード・ポイント値はそれぞれ、X'8260'、X'8261'、X'8281'、および X'8282' です。

コード・ポイント X'8260'、X'8261'、X'8281'、および X'8282' の重みがそれぞれ 96、65、193、および 194 である照合順序を考えてみます。この場合は以下のようになります。

```
'B' < 'A' < 'a' < 'b'
```

および

```
'AB' < 'AA' < 'Aa' < 'Ab' < 'aB' < 'aA' < 'aa' < 'ab'
```

漢字ストリングの比較は、文字ストリングの場合と同じように処理されます。

漢字ストリングの比較は、LONG VARGRAPHIC を除くすべての漢字ストリング・データ・タイプの間で有効です。LONG VARGRAPHIC および DBCLOB データ・タイプは、比較演算では使用できません。

漢字ストリングに対しては、データベースの照合順序は使用されません。その代わりに、漢字ストリングは、常に対応するバイトの数値 (2 進値) に基づいて比較されます。

前の例で、リテラルが漢字ストリングの場合、以下のような結果になります。

```
'A' < 'B' < 'a' < 'b'
```

割り当てと比較

および

```
'AA' < 'AB' < 'Aa' < 'Ab' < 'aA' < 'aB' < 'aa' < 'ab'
```

長さの異なる漢字ストリングを比較する場合、短い方のストリングの右端に長い方のストリングの長さになるまで、2 バイト・ブランクを埋め込んだものの論理コピーが比較に使用されます。

2 つの漢字ストリングの値が等しくなるのは、両方が空であるか、または対応する漢字がすべて等しい場合です。どちらかのオペランドがヌル値の場合の結果は不定です。2 つの値が等しくない場合は、両者の関係は単純な 2 進ストリング比較によって決定されます。

この節で説明してきたとおり、バイトに基づくストリングの比較は誤った結果をもたらす場合があります。つまり、文字比較で得られる文字とは異なる結果が生じる場合があります。ここで示した一連の例は、同じ MBCS コード・ページであることを前提にしていますが、実際には、同じ言語を使用しても異なるマルチバイトのコード・ページを使用することがあるので、状況はもっと複雑であるといえます。たとえば、日本語 DBCS コード・ページと日本語 EUC コード・ページからのストリングを比較するような場合が考えられます。

日付 / 時刻の比較

DATE、TIME、または TIMESTAMP 値は、同じデータ・タイプの別の値か、そのデータ・タイプのストリング表記と比較することができます。すべての比較は日時順に行われます。つまり、0001 年 1 月 1 日からの時間の経過の大きい方が値が大きいということです。

TIME 値と、時刻値のストリング表記とが関係する比較では、常に秒数が含まれます。ストリング表記で秒数を省略しているときは、暗黙のうちにゼロ秒が補われます。

TIMESTAMP 値に関する比較は、等しいと見なしてもよいような表示の考慮はしません。日時順に行われます。

例:

```
TIMESTAMP('1990-02-23-00.00.00') > '1990-02-22-24.00.00'
```

ユーザー定義タイプの比較

ユーザー定義特殊タイプの値は、完全に同じユーザー定義特殊タイプの値とのみ比較することができます。ユーザー定義特殊タイプは、WITH COMPARISONS 文節を使用して定義されていなければなりません。

例:

以下の YOUTH 特殊タイプおよび CAMP_DB2_ROSTER 表を想定します。

CREATE DISTINCT TYPE YOUTH AS INTEGER WITH COMPARISONS

```
CREATE TABLE CAMP_DB2_ROSTER
( NAME          VARCHAR(20),
  ATTENDEE_NUMBER INTEGER NOT NULL,
  AGE           YOUTH,
  HIGH_SCHOOL_LEVEL YOUTH)
```

以下の比較は有効です。

```
SELECT * FROM CAMP_DB2_ROSTER
WHERE AGE > HIGH_SCHOOL_LEVEL
```

以下の比較は無効です。

```
SELECT * FROM CAMP_DB2_ROSTER
WHERE AGE > ATTENDEE_NUMBER
```

ただし、特殊タイプとそのソース・タイプとの間では、キャストのための関数または CAST 指定を使用することによって、AGE と ATTENDEE_NUMBER とを比較することができます。以下の比較はすべて有効です。

```
SELECT * FROM CAMP_DB2_ROSTER
WHERE INTEGER(AGE) > ATTENDEE_NUMBER
```

```
SELECT * FROM CAMP_DB2_ROSTER
WHERE CAST( AGE AS INTEGER) > ATTENDEE_NUMBER
```

```
SELECT * FROM CAMP_DB2_ROSTER
WHERE AGE > YOUTH(ATTENDEE_NUMBER)
```

```
SELECT * FROM CAMP_DB2_ROSTER
WHERE AGE > CAST(ATTENDEE_NUMBER AS YOUTH)
```

ユーザー定義構造タイプの値を、他の値と比較することはできません (NULL 述部および TYPE 述部が使えます)。

参照タイプの比較

参照タイプ値を比較できるのは、それらのターゲット・タイプが共通のスーパータイプを持っている場合だけです。その共通のスーパータイプのスキーマ名が関数パスに組み込まれている場合、適切な比較関数は検索されるだけです。比較は参照タイプの表示タイプを使用して行われます。参照の効力範囲は、比較では考慮されません。

結果データ・タイプの規則

結果のデータ・タイプは、演算のオペランドに適用される規則によって決定されます。ここでは、そのような規則について説明します。

これらの規則は以下に適用されます。

- 集合演算 (UNION、INTERSECT、および EXCEPT) の全選択における対応する列
- CASE 式の結果式
- スカラー関数 COALESCE (または VALUE) の引き数
- IN 述部のリストの式値
- 複数行の VALUES 文節の対応する式

これらの規則は、さまざまな演算での長ストリングに関するその他の制限にも従って、適用されます。

さまざまなデータ・タイプに関係する規則を以下に示します。一部については、考えられる結果データ・タイプを表に示します。

それらの表では、適用される長さまたは精度と位取りも含めて、結果データ・タイプを示します。結果タイプは、オペランドを考慮して決定されます。オペランドの対が複数の場合は、まず最初の対から検討します。それによる結果タイプとその次のオペランドとの組み合わせが検討されて、次の結果タイプが決定される、というようになります。最後の中間結果タイプと最後のオペランドによって、その演算の最終的な結果タイプが決定されます。演算処理は左から右へ行われます。このため、演算が繰り返されるときは、中間結果タイプが重要になります。たとえば、以下のような演算を考えてみます。

```
CHAR(2) UNION CHAR(4) UNION VARCHAR(3)
```

最初の対の結果のタイプは CHAR(4) です。この結果の値は常に 4 文字になります。最終的な結果タイプは VARCHAR(4) です。最初の UNION 演算の結果の値は、常に長さが 4 になります。

文字ストリング

文字ストリングは他の文字ストリングと互換性があります。文字ストリングには、CHAR、VARCHAR、LONG VARCHAR、および CLOB データ・タイプが含まれます。

一方のオペランド	他方のオペランド	結果のデータ・タイプ
CHAR(x)	CHAR(y)	CHAR(z)、ただし $z = \max(x,y)$
CHAR(x)	VARCHAR(y)	VARCHAR(z)、ただし $z = \max(x,y)$
VARCHAR(x)	CHAR(y) または VARCHAR(y)	VARCHAR(z)、ただし $z = \max(x,y)$

一方のオペランド	他方のオペランド	結果のデータ・タイプ
LONG VARCHAR	CHAR(y)、VARCHAR(y)、LONG VARCHAR または LONG VARCHAR	
CLOB(x)	CHAR(y)、VARCHAR(y)、CLOB(z)、ただし $z = \max(x,y)$ または CLOB(y)	
CLOB(x)	LONG VARCHAR	CLOB(z)、ただし $z = \max(x,32700)$

結果の文字ストリングのコード・ページは、114ページの『ストリング変換の規則』に基づいて導き出されます。

漢字ストリング

漢字ストリングは他の漢字ストリングと互換性があります。漢字ストリングには、GRAPHIC、VARGRAPHIC、LONG VARGRAPHIC、および DBCLOB データ・タイプが含まれます。

一方のオペランド	他方のオペランド	結果のデータ・タイプ
GRAPHIC(x)	GRAPHIC(y)	GRAPHIC(z)、ただし $z = \max(x,y)$
VARGRAPHIC(x)	GRAPHIC(y) または VARGRAPHIC(y)	VARGRAPHIC(z)、ただし $z = \max(x,y)$
LONG VARGRAPHIC	GRAPHIC(y)、 VARGRAPHIC(y)、 または LONG VARGRAPHIC	LONG VARGRAPHIC
DBCLOB(x)	GRAPHIC(y)、 VARGRAPHIC(y)、 または DBCLOB(y)	DBCLOB(z)、ただし $z = \max(x,y)$
DBCLOB(x)	LONG VARGRAPHIC	DBCLOB(z)、ただし $z = \max(x,16350)$

結果の漢字ストリングのコード・ページは、114ページの『ストリング変換の規則』に基づいて導き出されます。

2 進ラージ・オブジェクト (BLOB)

BLOB は別の BLOB とのみ互換であり、結果は BLOB になります。BLOB タイプとして扱う必要がある場合 (263ページの『BLOB』を参照)、BLOB スカラー関数を使用して他のタイプからキャストしなければなりません。結果の BLOB の長さは、すべてのデータ・タイプの中で最大の長さです。

数値

数値タイプは他の数値タイプと互換性があります。数値タイプには、SMALLINT、INTEGER、BIGINT、DECIMAL、REAL および DOUBLE が含まれます。

一方のオペランド	他方のオペランド	結果のデータ・タイプ
SMALLINT	SMALLINT	SMALLINT
INTEGER	INTEGER	INTEGER
INTEGER	SMALLINT	INTEGER
BIGINT	BIGINT	BIGINT
BIGINT	INTEGER	BIGINT
BIGINT	SMALLINT	BIGINT
DECIMAL(w,x)	SMALLINT	DECIMAL(p,x)、ただし $p = x + \max(w-x, 5)^1$
DECIMAL(w,x)	INTEGER	DECIMAL(p,x)、ただし $p = x + \max(w-x, 11)^1$
DECIMAL(w,x)	BIGINT	DECIMAL(p,x)、ただし $p = x + \max(w-x, 19)^1$
DECIMAL(w,x)	DECIMAL(y,z)	DECIMAL(p,s)、ただし $p = \max(x,z) + \max(w-x, y-z)^1$ $s = \max(x,z)$
REAL	REAL	REAL
REAL	DECIMAL、BIGINT、 INTEGER、または SMALLINT	DOUBLE
DOUBLE	任意の数値	DOUBLE

注: 1. 精度は 31 以下でなければなりません。

DATE (日付)

日付は、別の日付、または日付の有効なストリング表記を値とする任意の CHAR または VARCHAR 式と互換性があります。結果のデータ・タイプは DATE です。

TIME (時刻)

時刻は、別の時刻、または時刻の有効なストリング表記を値とする任意の CHAR または VARCHAR 式と互換性があります。結果のデータ・タイプは TIME です。

TIMESTAMP (タイム・スタンプ)

タイム・スタンプは、別のタイム・スタンプ、またはタイム・スタンプの有効なストリング表記を値とする任意の CHAR または VARCHAR 式と互換性があります。結果のデータ・タイプは TIMESTAMP です。

DATALINK (データ・リンク)

データ・リンクはほかのデータ・リンクと互換性があります。結果のデータ・タイプは DATALINK です。結果の DATALINK の長さは、すべてのデータ・タイプの中で最大の長さです。

ユーザー定義タイプ

特殊タイプ

ユーザー定義特殊タイプは同じユーザー定義特殊タイプとしか互換性がありません。結果のデータ・タイプはそのユーザー定義特殊タイプです。

参照タイプ

参照タイプは、ほかの参照タイプと互換性がありますが、それは両方のターゲット・タイプが共通のスーパータイプを持っている場合に限りです。結果のデータ・タイプは、共通のスーパータイプをターゲット・タイプとして持っている参照タイプです。すべてのオペランドに同じ効力範囲の表がある場合、結果は効力範囲の表になります。それ以外の場合、結果では効力範囲は指定されません。

構造タイプ

構造タイプは、ほかの構造タイプと互換性がありますが、それは両方が共通のスーパータイプを持っている場合に限りです。結果の構造タイプ列の静的データ・タイプは、いずれかの列の最小限の共通スーパータイプである構造タイプです。

たとえば、以下の構造タイプ階層について考えてみます。



静的タイプ E と F の構造タイプは、結果の静的タイプ B と互換性があります。ただし、E および F の最小限の共通スーパータイプです。

結果のヌル可能属性

INTERSECT と EXCEPT を除き、2つのオペランドの両方ともヌル値が使用できないのでない限り、結果でヌル値が可能です。

結果のデータ・タイプに関する規則

- INTERSECT で、どちらかのオペランドでヌル値を使えない場合、結果でのヌル値の使用は認められません (論理積がヌル値になることはありません)。
- EXCEPT では、最初のオペランドでヌル値を使えない場合、結果でのヌル値の使用は認められません (結果は最初のオペランドの値しか取れないためです)。

ストリング変換の規則

演算の実行に使用されるコード・ページは、その演算のオペランドに適用される規則によって決定されます。ここでは、そのような規則について説明します。

これらの規則は以下に適用されます。

- 集合演算 (UNION、INTERSECT、および EXCEPT) の全選択における対応するストリング列
- 連結のオペランド
- 述部のオペランド (LIKE を除く)
- CASE 式の結果式
- スカラー関数 COALESCE (および VALUE) の引き数
- IN 述部のリストの式値
- 複数行の VALUES 文節の対応する式

それぞれの場合で結果コード・ページはバインド実行時に決定されます。演算の実行時に、ストリングがそのコード・ページで識別されるコード・ページに変換されることがあります。有効な変換がなされていない文字は、置換文字にマップされ、文字セットと SQLWARN10 が SQLCA で 'W' に設定されます。

結果コード・ページは、オペランドのコード・ページによって決定されます。初めの 2 つのオペランドのコード・ページが中間結果コード・ページを決定し、(該当する場合には) そのコード・ページと次のオペランドのコード・ページが新たな中間結果コード・ページを決定します。以下、同様になります。最後の中間結果コード・ページと最後のオペランドのコード・ページが、最終結果のストリングまたは列のコード・ページを決定します。コード・ページの各ペアについて、次の規則を順番に適用することで結果が決定されます。

- コード・ページが等しい場合、結果はそのコード・ページになります。
- コード・ページが BIT DATA (コード・ページ 0) 結果のコード・ページは BIT DATA になります。
- それ以外の場合、結果コード・ページは115ページの表8 に従って決定されます。表の「最初」の項目は、最初のオペランドからのコード・ページが選択されることを意味し、「2 番目」は 2 番目のオペランドからのコード・ページが選択されることを意味します。

表 8. 中間結果のコード・ページの選択

第 1 オペランド	第 2 オペランド				
	列の値	派生値	定数	特殊 レジスター	ホスト変数
列の値	第 1	第 1	第 1	第 1	第 1
派生値	第 2	第 1	第 1	第 1	第 1
定数	第 2	第 2	第 1	第 1	第 1
特殊レジス ター	第 2	第 2	第 1	第 1	第 1
ホスト変数	第 2	第 2	第 2	第 2	第 1

中間結果は、派生値オペランドと見なされます。単一の列値、定数、特殊レジスター、またはホスト変数以外の式も、派生値オペランドであると見なされます。式が CAST 指定の場合（またはそれに相当する関数への呼び出しの場合）は、この規則に例外があります。この場合、第 1 オペランドの種別は、CAST 指定の第 1 引き数に基づいて決められます。

視点の列は、その最初の源となっているオブジェクトのオペランド・タイプをもつと見なされます。たとえば、表列に基づいて定義された視点列は列値と見なされますが、ストリング式 (A CONCAT B など) に基づく視点列は派生値と見なされます。

以下については、必要なら結果のコード・ページへの変換が行われます。

- 連結演算子のオペランド
- スカラー関数 COALESCE (または VALUE) から選択された引き数
- CASE 式から選択された結果式
- IN 述部のリストの式
- 複数行の VALUES 文節の対応する式
- 集合演算に関係した対応する列

文字変換は、次の条件のすべてに該当する場合に必要になります。

- コード・ページが異なる
- いずれのストリングも BIT DATA ではない
- ストリングがヌルでも空でもない
- コード・ページ変換選択表が、変換の必要性を示している

ストリング変換に関する規則

例

例 1: 以下の条件がある場合は、次のようになります。

式	タイプ	コード・ページ
COL_1	列	850
HV_2	ホスト変数	437

ここで、以下の述部を評価すると、

```
COL_1 CONCAT :HV_2
```

優先されるオペランドは COL_1 列であるため、2 つのオペランドの結果コード・ページは 850 になります。

例 2: 上記の例からの情報を使用して、述部を評価すると、

```
COALESCE(COL_1, :HV_2:NULLIND,)
```

結果のコード・ページは 850 になります。したがって、スカラー関数 COALESCE の結果のコード・ページは、コード・ページ 850 になります。

区分の互換性

区分の互換性は、区分化キーの対応する列の基本データ・タイプ相互間で定義されます。区分互換データ・タイプには、同じ値をもつ 2 つの変数 (タイプごとに 1 つずつ) が、同じ区分化関数によって同じ区分化マップ索引にマップされるという特性がありません。

117ページの表9 は、区分のデータ・タイプの互換性を示しています。

区分の互換性には、次の特性があります。

- DATE、TIME、および TIMESTAMP には内部形式が使用されます。内部形式は相互に互換性がなく、CHAR との互換性がありません。
- 区分の互換性は、NOT NULL または FOR BIT DATA 定義を伴う列の影響を受けません。
- 互換データ・タイプの NULL 値は同じように取り扱われます。互換性のないデータ・タイプの NULL の場合は異なる結果が生じることがあります。
- UDT の基本データ・タイプは、区分の互換性を分析する場合に使用されます。
- 区分化キーの同一値の小数部は、位取りおよび精度が異なっている場合であっても、同一として取り扱われます。
- 文字ストリング (CHAR、VARCHAR、GRAPHIC または VARGRAPHIC) の後書きブランクは、システムにより提供されるハッシュ関数によって無視されます。

- 長さが異なる CHAR または VARCHAR は、互換データ・タイプです。
- 等しい REAL または DOUBLE の値は、精度が異なっても同一として取り扱われます。

表 9. 区分の互換性

オペランド	2 進整数	10 進数	浮動小数点数	文字ストリング	漢字ストリング	日付	時刻	タイム・スタンプ	特殊タイプ	構造タイプ
2 進整数	Yes	No	No	No	No	No	No	No	¹	No
10 進数	No	Yes	No	No	No	No	No	No	¹	No
浮動小数点数	No	No	Yes	No	No	No	No	No	¹	No
文字ストリング ³	No	No	No	Yes ²	No	No	No	No	¹	No
漢字ストリング ³	No	No	No	No	Yes	No	No	No	¹	No
日付	No	No	No	No	No	Yes	No	No	¹	No
時刻	No	No	No	No	No	No	Yes	No	¹	No
タイム・スタンプ	No	No	No	No	No	No	No	Yes	¹	No
特殊タイプ	¹	¹	¹	¹	¹	¹	¹	¹	¹	No
構造タイプ ³	No	No	No	No	No	No	No	No	No	No

注:

- ¹ ユーザー定義特殊タイプ (UDT) の値は、UDT のソース・タイプ、もしくは区分互換ソース・タイプのその他の UDT との互換性がある区分です。
- ² FOR BIT DATA 属性は、区分の互換性に影響を与えません。
- ³ ユーザー定義構造タイプとデータ・タイプ LONG VARCHAR、LONG VARGRAPHIC、CLOB、DBCLOB、および BLOB は、区分化キーでサポートされていないので、区分互換性には適用されないことに注意してください。

定数

定数 (リテラル と呼ばれるときもあります) は、値を指定するものです。定数は、ストリング定数か数値定数かに分類されます。数値定数はさらに、整数、浮動小数点数、または 10 進数に分類されます。

定数は、すべて NOT NULL の属性を持ちます。

数値定数では、負のゼロ値 (-0) は符号のないゼロ (0) と同じ値です。

整数定数

整数定数は、小数点を除き最大 19 桁の符号付きまたは符号なしの整数を指定します。整数定数の値が長精度整数の範囲内である場合、その整数定数のデータ・タイプは長精度整数 (large integer) です。整数定数の値が長精度整数の範囲外であるが、大整数の範囲内にある場合、その整数定数のデータ・タイプは大整数 (big integer) です。大整数値の範囲外で定義された定数は、10 進定数と見なされます。

長精度整数定数の最小のリテラル表現は -2 147 483 647 であり、整数値の限界である -2 147 483 648 ではありません。同様に、大整数定数の最小のリテラル表現は、-9 223 372 036 854 775 807 であり、 -9 223 372 036 854 775 808 (大整数値の限界) ではありません。

例

```
64      -15      +100      32767      720176      12345678901
```

構文図で、'integer' (整数) という用語は、符号を含んではならない長精度整数定数を指すものとして使用されます。

浮動小数点定数

浮動小数点定数は、E で区切られた 2 つの数値で浮動小数点数を指定します。最初の数値には符号と小数点を指定することができます。2 番目の数値には符号を指定できませんが、小数点を含めることはできません。浮動小数点定数のデータ・タイプは倍精度です。定数の値は、最初の数値と、2 番目の数値で指定される 10 の累乗との積であり、浮動小数点数の範囲内になければなりません。定数の文字数は 30 以下でなければなりません。

例

```
15E1      2.E5      2.2E-1      +5.E+2
```

10 進定数

10 進定数は、31 桁以内の数字で構成される符号付きまたは符号なしの数値です。小数点を含むものか、または、2 進整数の範囲に収まらないもののどちらかです。10 進定数の値は 10 進数の範囲内になければなりません。精度は桁数の合計数 (前後のゼロを含む)、位取りは小数点の右側の桁数 (後続ゼロを含む) です。

例

```
25.5      1000.      -15.      +37589.3333333333
```

文字ストリング定数

文字ストリング定数は、可変長の文字ストリングを指定するもので、アポストロフィ (') で始まりアポストロフィで終わる文字の並びで構成されます。ストリング定数のこの形式では、ストリング区切り文字の間に文字ストリングを指定します。文字ストリング

の長さは、32 722 バイト以下でなければなりません。ストリング区切り文字の間で 1 つのストリング区切り文字を表したいときは、ストリング区切り文字を 2 つ連続して使用します。

例

```
'12/14/1985'  
'32'  
'DON''T CHANGE'
```

等しくないコード・ページに関する考慮事項

定数値は、データベースにバインドされるときに、必ずデータベース・コード・ページに変換されます。それは、データベース・コード・ページのものに見なされます。したがって、定数を FOR BIT DATA 列と結合して、その結果が FOR BIT DATA となる式で使用される場合、定数値は使用時にそのデータベース・コード・ページ表記から変換されません。

16 進定数

16 進定数は、アプリケーション・サーバーのコード・ページを使って可変長の文字ストリングを指定します。

16 進数ストリング定数の形式は、X の後に、アポストロフィ (一重引用符) で囲んだ文字の並びを続けたものです。アポストロフィの間にある文字は、偶数個の 16 進数字でなければなりません。16 進数字の数は 16 336 以下でなければなりません。これを超えると、エラー (SQLSTATE -54002) になります。1 桁の 16 進数字は 4 ビットを表します。これは、数字、または英字 A ~ F (大文字か小文字に関係なく) のいずれかとして指定されます。この場合、たとえば A はビット・パターン '1010' を表し、B はビット・パターン '1011' を表します。以下同様です。16 進定数の形式に誤りがある (たとえば、無効な 16 進数もしくは奇数の 16 進数が入っている) 場合、エラーが生じません (SQLSTATE 42606)。

例

X'FFFF' は '1111111111111111' というビット・パターンを表します。

X'4672616E6B' は ASCII ストリング 'Frank' の VARCHAR パターンを表します。

漢字ストリング定数

漢字ストリング定数は、可変長の漢字ストリングを指定するもので、先頭の単一バイトの G または N の後に、単一バイトのアポストロフィ (') で囲んだ 2 バイト文字の並びを続けます。この形式のストリング定数では、ストリング区切り文字の間に漢字ストリングを指定します。漢字ストリングの長さは必ず偶数バイトであり、16 336 バイト以下でなければなりません。

定数

例:

```
G' 2 バイト文字ストリング'  
N' 2 バイト文字ストリング'
```

MBCS についての考慮事項

MBCS 文字の一部としては、単引用符 (') を使用しないでください。区切り文字と見なされてしまいます。

ユーザー定義タイプを伴う定数の使用

ユーザー定義タイプは強力なタイプ指定です。つまり、ユーザー定義タイプはそれ自体のタイプとしか互換性がありません。一方、定数には組み込みタイプがあります。このため、ユーザー定義タイプと定数の関係する演算は、ユーザー定義タイプがその定数の組み込みタイプにキャストされている場合、または定数がそのユーザー定義タイプにキャストされている場合のみ実行可能です (キャストについては、176ページの『CAST 指定』を参照)。たとえば、108ページの『ユーザー定義タイプの比較』にある表と特殊タイプを使用する場合、定数 14 との以下の比較が有効です。

```
SELECT * FROM CAMP_DB2_ROSTER  
WHERE AGE > CAST(14 AS YOUTH)  
  
SELECT * FROM CAMP_DB2_ROSTER  
WHERE CAST(AGE AS INTEGER) > 14
```

以下の比較は無効です。

```
SELECT * FROM CAMP_DB2_ROSTER  
WHERE AGE > 14
```

特殊レジスター

特殊レジスターは、データベース・マネージャーによってアプリケーション・プロセスに対して定義されるストレージであり、SQL ステートメントで参照可能な情報を保管するのに使用されます。特殊レジスターは、データベース・コード・ページにあります。

CLIENT ACCTNG

CLIENT ACCTNG 特殊レジスターには、この接続用に指定されたクライアント情報中のアカウントティング・ストリングの値が含まれます。このレジスターのデータ・タイプは VARCHAR(255) です。このレジスターのデフォルト値は空ストリングです。

Set Client Information (sqleseti) API を使用して、アカウントティング・ストリングの値を変更できます。

sqleseti API を使用して指定した値はアプリケーションのコード・ページに入れられ、特殊レジスターの値はデータベースのコード・ページで保管されることに注意してくだ

さい。クライアント情報の設定時に使用されるデータ値によっては、特殊レジスターに保管されているデータ値がコード・ページ変換の際に切り捨てられることがあります。

例

この接続のアカウントリング・ストリングの現行値を入手します。

```
VALUES (CLIENT ACCTNG)
INTO :ACCT_STRING
```

CLIENT APPLNAME

CLIENT APPLNAME 特殊レジスターには、この接続用に指定されたクライアント情報中のアプリケーション名の値が含まれます。このレジスターのデータ・タイプは VARCHAR(255) です。このレジスターのデフォルト値は空ストリングです。

Set Client Information (sqleseti) API を使用して、アプリケーション名の値を変更できません。

sqleseti API を使用して指定した値はアプリケーションのコード・ページに入れられ、特殊レジスターの値はデータベースのコード・ページで保管されることに注意してください。クライアント情報の設定時に使用されるデータ値によっては、特殊レジスターに保管されているデータ値がコード・ページ変換の際に切り捨てられることがあります。

例

この接続に使用されるアプリケーションを使用できる部門を選択します。

```
SELECT DEPT
FROM DEPT_APPL_MAP
WHERE APPL_NAME = CLIENT APPLNAME
```

CLIENT USERID

CLIENT USERID 特殊レジスターには、この接続用に指定されたクライアント情報中のクライアント・ユーザー ID の値が含まれます。このレジスターのデータ・タイプは VARCHAR(255) です。このレジスターのデフォルト値は空ストリングです。

Set Client Information (sqleseti) API を使用して、クライアント・ユーザー ID の値を変更できます。

sqleseti API を使用して指定した値はアプリケーションのコード・ページに入れられ、特殊レジスターの値はデータベースのコード・ページで保管されることに注意してください。クライアント情報の設定時に使用されるデータ値によっては、特殊レジスターに保管されているデータ値がコード・ページ変換の際に切り捨てられることがあります。

例

現行のクライアント・ユーザー ID を使用している部門を検出します。

特殊レジスター

```
SELECT DEPT
FROM DEPT_USERID_MAP
WHERE USER_ID = CLIENT_USERID
```

CLIENT WRKSTNNAME

CLIENT WRKSTNNAME 特殊レジスターには、この接続用に指定されたクライアント情報中のワークステーション名の値が含まれます。このレジスターのデータ・タイプは VARCHAR(255) です。このレジスターのデフォルト値は空ストリングです。

Set Client Information (sqleseti) API を使用して、ワークステーション名の値を変更できます。

sqleseti API を使用して指定した値はアプリケーションのコード・ページに入れられ、特殊レジスターの値はデータベースのコード・ページで保管されることに注意してください。クライアント情報の設定時に使用されるデータ値によっては、特殊レジスターに保管されているデータ値がコード・ページ変換の際に切り捨てられることがあります。

例

この接続で使用されているワークステーション名を入手します。

```
VALUES (CLIENT WRKSTNNAME)
INTO :WS_NAME
```

CURRENT DATE

CURRENT DATE 特殊レジスターは、アプリケーション・サーバーで SQL ステートメントが実行される時点の、時刻機構の読み取り値にもとづく日付を指定します。この特殊レジスターが単一の SQL ステートメントで何度も使用される場合、または単一のステートメントで CURRENT TIME または CURRENT TIMESTAMP と共に使用される場合、その値はすべて時刻機構の 1 回の読み取りに基づきます。

連合システムでは、データ・ソースでの使用を目的とした照会で CURRENT DATE を使用できます。この照会が処理されて戻される日付は、統合サーバーの CURRENT DATE レジスターから取得されたもので、データ・ソースから取得されたものではありません。

例

以下の例は、PROJECT 表を使用して、MA2111 プロジェクト (PROJNO) のプロジェクト終了日付 (PRENDATE) に CURRENT DATE を設定しています。

```
UPDATE PROJECT
SET PRENDATE = CURRENT DATE
WHERE PROJNO = 'MA2111'
```

CURRENT DEFAULT TRANSFORM GROUP

CURRENT DEFAULT TRANSFORM GROUP 特殊レジスターは、VARCHAR (18) 値を指定します。ここでは、ユーザー定義構造タイプの値をホスト・プログラムと交換するときに、動的 SQL ステートメントで使用するトランスフォーム・グループの名前を指定します。この特殊レジスターでは、静的 SQL ステートメントで使用する、またはメソッドの外部関数を使ったパラメーターと結果の交換で使用するトランスフォーム・グループを指定しません。

その値は SET CURRENT DEFAULT TRANSFORM GROUP ステートメントによって設定することができます。値を設定しない場合、特殊レジスターの初期値は、空ストリングになります (長さがゼロの VARCHAR)。

動的 SQL ステートメント (つまり、ホスト変数と相互作用するもの) では、値を交換するときに使用するトランスフォーム・グループの名前は、このレジスターに空ストリングが含まれていない限り、この特殊レジスターの値と同じになります。レジスターに空ストリングが含まれる場合 (SET CURRENT DEFAULT TRANSFORM GROUP ステートメントを使用して、値が設定されていない場合)、トランスフォームのために、DB2_PROGRAM トランスフォーム・グループが使われます。構造タイプ・サブジェクト用に DB2_PROGRAM トランスフォーム・グループが定義されていない場合、実行時にエラーが生じます (SQLSTATE 42741)。

例

デフォルトのトランスフォーム・グループを MYSTRUCT1 に設定します。MYSTRUCT1 トランスフォームで定義される TO SQL および FROM SQL 関数は、ユーザー定義構造タイプ変数とホスト・プログラムを交換するときに使います。

```
SET CURRENT DEFAULT TRANSFORM GROUP = MYSTRUCT1
```

この特殊レジスターに割り当てられた、デフォルトのトランスフォーム・グループの名前を検索します。

```
VALUES (CURRENT DEFAULT TRANSFORM GROUP)
```

CURRENT DEGREE

CURRENT DEGREE 特殊レジスターは、動的 SQL ステートメントを実行するときの、区画内並列性の度合いを指定します。¹³ このレジスターのデータ・タイプは CHAR(5) です。有効な値は、'ANY'、または 1 ~ 32 767 の範囲 (両端の値を含む) の整数のストリング表記です。

SQL ステートメントが動的に準備される時点で、整数として表現される CURRENT DEGREE の値が 1 である場合には、そのステートメントの実行に区画内並列性は使用されません。

13. 静的 SQL の場合、DEGREE バインド・オプションで同じ制御を行えます。

特殊レジスター

SQL ステートメントが動的に準備されるときに、整数として表される `CURRENT DEGREE` の値が 2 以上 32 767 以下である場合、そのステートメントの実行には、指定された度合いの区画内並列性を伴う場合があります。

SQL ステートメントが動的に準備される時点で、`CURRENT DEGREE` の値が 'ANY' である場合、そのステートメントの実行には、データベース・マネージャーによって決定された度合いを用いた区画内並列性を使用できます。

実際の実行時の並列性の度合いは、以下の低い方になります。

- 最大照会度合 (`max_querydegree`) 構成パラメーター
- アプリケーション実行時の度合い
- SQL ステートメントのコンパイルの度合い

`intra_parallel` のデータベース・マネージャー構成パラメーターが `NO` に設定される場合、最適化のために `CURRENT DEGREE` 特殊レジスターの値は無視され、ステートメントは区画内並列性を使用しません。

並列性および制約事項の説明については、[管理の手引き](#) を参照してください。

値の変更は、`SET CURRENT DEGREE` ステートメントを実行して行うことができます (このステートメントについては、1078ページの『`SET CURRENT DEGREE`』を参照してください)。

`CURRENT DEGREE` の初期値は、`dft_degree` データベース構成パラメーターによって判別されます。この構成パラメーターについては、[管理の手引き](#) を参照してください。

CURRENT EXPLAIN MODE

`CURRENT EXPLAIN MODE` 特殊レジスターには、適格な動的 SQL ステートメントに関連のある Explain 機能の動作を制御するための `VARCHAR(254)` の値が入れます。この機能は、Explain 情報を生成し、その情報を Explain 表に挿入します (詳細については、[管理の手引き](#) を参照してください)。この情報には、Explain スナップショットは含まれません。

可能な値は `YES`、`NO`、`EXPLAIN`、`RECOMMEND INDEXES`、および `EVALUATE INDEXES` です。 ¹⁴

YES Explain 機能を使用可能にし、動的 SQL ステートメントについての Explain 情報をそのステートメントのコンパイル時に取り込みます。

14. 静的 SQL の場合、`EXPLAIN` バインド・オプションで同じ制御を行えます。 `PREP` および `BIND` コマンドの場合、`EXPLAIN` オプション値は `YES`、`NO`、および `ALL` です。

EXPLAIN

YES と同様にスナップショット機能を使用可能にしますが、動的ステートメントの実行は許可しません。

NO Explain 機能を使用不可にします。

RECOMMEND INDEXES

動的照会ごとに、索引のセットが推奨されます。ADVISE_INDEX 表の中に索引のセットが入れられます。

EVALUATE INDEXES

推奨される索引があたかも存在しているかのように、動的照会の Explain が実行されます。使用される索引は ADVISE_INDEX 表から選出されます。

初期値は NO です。

その値は SET CURRENT EXPLAIN MODE ステートメントによって変更することができます (このステートメントについては、1080ページの『SET CURRENT EXPLAIN MODE』を参照してください)。

CURRENT EXPLAIN MODE と CURRENT EXPLAIN SNAPSHOT 特殊レジスター値は、Explain 機能が呼び出されている場合に相互に作用します (詳細については、1407ページの表145 を参照してください)。CURRENT EXPLAIN MODE 特殊レジスター値の方は、EXPLAIN バインド・オプションとも相互に作用します (詳細については、1408ページの表146 を参照してください)。RECOMMEND INDEXES 値と EVALUATE INDEXES 値を設定できるのは、CURRENT EXPLAIN MODE レジスターの場合だけです。これらの値を設定するには、SET CURRENT EXPLAIN MODE ステートメントを使用します。

例: ホスト変数 EXPL_MODE (VARCHAR(254)) を CURRENT EXPLAIN MODE 特殊レジスターの現在の値に設定します。

```
VALUES CURRENT EXPLAIN MODE
INTO :EXPL_MODE
```

CURRENT EXPLAIN SNAPSHOT

CURRENT EXPLAIN SNAPSHOT 特殊レジスターには、Explain スナップショット機能の動作を制御するための CHAR(8) の値が入れられます。この機能は、アクセス・プラン情報、オペレーター・コスト、バインド実行時の統計などに関する情報を圧縮して生成するものです (詳細については、管理の手引き を参照)。

次に挙げるステートメントだけがこのレジスターの値として認められます。すなわち、DELETE、INSERT、SELECT、SELECT INTO、UPDATE、VALUES、および VALUES INTO です。

特殊レジスター

可能な値は YES、NO、および EXPLAIN です。¹⁵

YES スナップショット機能を使用可能にし、動的 SQL ステートメントがコンパイルされるとき、そのステートメントの内部表記のスナップショットを取り出します。

EXPLAIN

YES と同様にスナップショット機能を使用可能にしますが、動的ステートメントの実行は許可しません。

NO Explain スナップショット機能を使用不可にします。

初期値は NO です。

その値は SET CURRENT EXPLAIN SNAPSHOT ステートメントによって変更することができます (このステートメントについては、1083ページの『SET CURRENT EXPLAIN SNAPSHOT』を参照してください)。

CURRENT EXPLAIN SNAPSHOT と CURRENT EXPLAIN MODE 特殊レジスター値は、Explain 機能が呼び出されている場合に相互に作用します (詳細については、1407ページの表145 を参照してください)。CURRENT EXPLAIN SNAPSHOT 特殊レジスター値の方は、EXPLSNAP バインド・オプションとも相互に作用します (詳細については、1409ページの表147 を参照してください)。

例

以下の例は、ホスト変数 EXPL_SNAP (char(8)) に、CURRENT EXPLAIN SNAPSHOT 特殊レジスターの現在の値を設定するものです。

```
VALUES CURRENT EXPLAIN SNAPSHOT  
INTO :EXPL_SNAP
```

CURRENT NODE

CURRENT NODE 特殊レジスターは、調整プログラム・ノード番号 (アプリケーションが接続する区分) を識別する INTEGER 値を指定します。

CURRENT NODE は、データベース・インスタンスが区分化をサポートするように定義されていない (db2nodes.cfg ファイルがない) 場合には 0 を戻します。¹⁶

CURRENT NODE は、一定の条件に該当する場合にのみ CONNECT ステートメントによって変更できます (609ページの『CONNECT (タイプ 1)』を参照してください)。

15. 静的 SQL の場合、EXPLSNAP バインド・オプションで同じ制御を行えます。PREP および BIND コマンドの場合、EXPLSNAP オプション値は YES、NO、および ALL です。

16. 区分化データベースの場合、db2nodes.cfg ファイルが存在し、区分 (またはノード) の定義が含まれています。詳細については、管理の手引き を参照してください。

例

以下の例では、アプリケーションが接続している区分の番号をホスト変数 APPL_NODE (整数) に設定しています。

```
VALUES CURRENT NODE
INTO :APPL_NODE
```

CURRENT PATH

CURRENT PATH 特殊レジスターには、SQL パスを指定する VARCHAR(254) の値が入れます。これは、動的に作成される SQL ステートメントでの関数参照およびデータ・タイプ参照を解決するために使用されるものです。¹⁷ CURRENT PATH は、CALL ステートメントのストアード・プロシージャ参照を解決するのにも使用されます。初期値は、後述するデフォルト値です。静的 SQL の場合は、FUNCPATH バインド・オプションで関数およびデータ・タイプの解決のための SQL パスを指定できます (FUNCPATH バインド・オプションについては、コマンド解説書を参照)。

CURRENT PATH 特殊レジスターの内容は、1 つ以上のスキーマ名をコンマで囲んだリストを二重引用符で囲んだものです (ストリング内で引用符を表現するときは、区切り ID の場合と同様に引用符を繰り返します)。

たとえば、データベース・マネージャーが最初に FERMAT スキーマで、次に XGRAPHIC スキーマで、その後 SYSIBM スキーマで参照するように指定する SQL パスは、CURRENT PATH 特殊レジスターに以下のように返されます。

```
"FERMAT","XGRAPHIC","SYSIBM"
```

デフォルト値は "SYSIBM"、"SYSFUN"、X です。ただし、この X は USER 特殊レジスターの値を二重引用符で囲んだものです。

その値は SET CURRENT FUNCTION PATH ステートメントによって変更することができます (1108ページの『SET PATH』を参照してください)。SYSIBM スキーマを指定する必要はありません。SQL パスにそれが含まれていない場合は、1 番目のスキーマであると見なされます。暗黙のうちに SYSIBM が想定されている場合、254 文字の中には入りません。

SQL パスを使って関数を解決することについては、146ページの『関数』を参照してください。スキーマ名で修飾されていないデータ・タイプは、SQL パスのスキーマ名で、修飾子なしの同じ名前が指定されたデータ・タイプのうち最も早く出現するものによって、暗黙のうちに修飾されます。この規則には、CREATE DISTINCT TYPE、CREATE FUNCTION、COMMENT ON、および DROP ステートメントの部分で説明されているように例外があります。

17. CURRENT FUNCTION PATH は、CURRENT PATH の同義語です。

例

以下の例は、SYSCAT.VIEWS カタログ視点を使用して、CURRENT PATH 特殊レジスターの現行値と同じ設定で作成されたすべての視点を検索しています。

```
SELECT VIEWNAME, VIEWSCHEMA FROM SYSCAT.VIEWS
WHERE FUNC_PATH = CURRENT PATH
```

CURRENT QUERY OPTIMIZATION

CURRENT QUERY OPTIMIZATION 特殊レジスターには、動的 SQL ステートメントのバインド時に、データベース・マネージャーによって行われる照会最適化のクラスを制御する INTEGER 値が入れられます。QUERYOPT バインド・オプションは、静的 SQL ステートメントの照会クラスの最適化を制御します (QUERYOPT バインド・オプションの詳細については、コマンド解説書を参照してください)。可能な値の範囲は 0 ~ 9 です。たとえば、照会最適化クラスが最適化の最小クラス (0) に設定されている場合、この特殊レジスターの値は 0 です。デフォルト値は、dft_queryopt データベース構成パラメーターによって決められます。

その値は SET CURRENT QUERY OPTIMIZATION ステートメントによって変更することができます (1087ページの『SET CURRENT QUERY OPTIMIZATION』を参照してください)。

例

以下の例は、SYSCAT.PACKAGES カタログ視点を使用して、CURRENT QUERY OPTIMIZATION 特殊レジスターの現行値と同じ設定でバインドされたすべてのプランを検索しています。

```
SELECT PKGNAME, PKGSHEMA FROM SYSCAT.PACKAGES
WHERE QUERYOPT = CURRENT QUERY OPTIMIZATION
```

CURRENT REFRESH AGE

CURRENT REFRESH AGE 特殊レジスターは、データ・タイプが DECIMAL(20,6) のタイム・スタンプ期間値を指定します。この期間は、REFRESH DEFERRED 要約表で REFRESH TABLE ステートメントが処理された時からの、照会の処理を最適化するために要約表を使用できる最大期間です。CURRENT REFRESH AGE の値が 99 999 999 999 (ANY) で、QUERY OPTIMIZATION クラスが 5 以上の場合は、REFRESH DEFERRED 要約表が動的 SQL 照会の処理を最適化すると見なされます。REFRESH IMMEDIATE 属性が指定されていて、検査保留状態になっていない要約表の最新表示時間はゼロであると見なされます。

その値は SET CURRENT REFRESH AGE ステートメントによって変更することができます (1090ページの『SET CURRENT REFRESH AGE』を参照してください)。REFRESH DEFERRED によって定義された要約表は、静的組み込み SQL 照会で使用されることは決してありません。

CURRENT REFRESH AGE の初期値はゼロです。

CURRENT SCHEMA

CURRENT SCHEMA 特殊レジスターは、動的に作成された SQL ステートメントで可能な場合に、修飾子のないデータベース・オブジェクト参照を修飾するのに使用されるスキーマ名を識別する VARCHAR(128) 値を指定します。¹⁸

CURRENT SCHEMA の初期値は、現行セッション・ユーザーの許可 ID です。

その値は SET SCHEMA ステートメントによって変更することができます (1111ページの『SET SCHEMA』を参照してください)。

QUALIFIER バインド・オプションは、動的に作成された SQL ステートメントについて可能な場合に、修飾子のないデータベース・オブジェクト参照を修飾するのに使用されるスキーマ名を制御します (詳細については、コマンド解説書を参照してください)。

例

オブジェクト修飾のスキーマを 'D123' に設定します。

```
SET CURRENT SCHEMA = 'D123'
```

CURRENT SERVER

CURRENT SERVER 特殊レジスターには、現在のアプリケーション・サーバーを識別する VARCHAR(18) の値が入られます。アプリケーション・サーバーの実際の名前 (別名ではない) が、このレジスターに含まれます。

CURRENT SERVER は、一定の条件に該当する場合にのみ CONNECT ステートメントによって変更できます (609ページの『CONNECT (タイプ 1)』を参照)。

例

以下の例は、アプリケーションが接続されているアプリケーション・サーバーの名前をホスト変数 APPL_SERVE (VARCHAR(18)) に設定しています。

```
VALUES CURRENT SERVER  
INTO :APPL_SERVE
```

CURRENT TIME

CURRENT TIME 特殊レジスターは、アプリケーション・サーバーで SQL ステートメントが実行される時点の時刻機構の読み取り値に基づく時刻を指定します。この特殊レジスターが単一の SQL ステートメントで何度も使用される場合、または単一のステートメントで CURRENT DATE または CURRENT TIMESTAMP と共に使用される場合、その値はすべて時刻機構の 1 回の読み取りに基づく値です。

18. DB2 (OS/390 版) との互換性を保つため、特殊レジスター CURRENT SQLID は CURRENT SCHEMA の同義語として扱われます。

特殊レジスター

連合システムでは、データ・ソースでの使用を目的とした照会で `CURRENT TIME` を使用できます。この照会が処理されて戻される時刻は、統合サーバーの `CURRENT TIME` レジスターから取得されたもので、データ・ソースから取得されたものではありません。

例

以下の例は、`CL_SCHED` 表を使って、その日のそれ以降に開始される (`STARTING`) すべてのクラス (`CLASS_CODE`) を選択するものです。現在のクラスの `DAY` 列の値は 3 です。

```
SELECT CLASS_CODE FROM CL_SCHED
WHERE STARTING > CURRENT TIME AND DAY = 3
```

CURRENT TIMESTAMP

`CURRENT TIMESTAMP` 特殊レジスターは、アプリケーション・サーバーで SQL ステートメントが実行される時点の、時刻機構の読み取り値にもとづくタイム・スタンプを指定します。この特殊レジスターが単一の SQL ステートメントで何度も使用される場合、または単一のステートメントで `CURRENT DATE` または `CURRENT TIME` と共に使用される場合、その値はすべて時刻機構の 1 回の読み取りに基づく値です。

連合システムでは、データ・ソースでの使用を目的とした照会で `CURRENT TIMESTAMP` を使用できます。この照会が処理されて戻されるタイム・スタンプは、統合サーバーの `CURRENT TIMESTAMP` レジスターから取得されたもので、データ・ソースから取得されたものではありません。

例

以下の例は、1 つの行を `IN_TRAY` 表に挿入するものです。 `RECEIVED` 列の値は、その列の挿入時点を示すタイム・スタンプです。他の 3 つの列の値は、ホスト変数 `SRC` (`char(8)`)、`SUB` (`char(64)`)、および `TXT` (`VARCHAR(200)`) から取られたものです。

```
INSERT INTO IN_TRAY
VALUES (CURRENT TIMESTAMP, :SRC, :SUB, :TXT)
```

CURRENT TIMEZONE

`CURRENT TIMEZONE` 特殊レジスターには、UTC¹⁹ とアプリケーション・サーバーのローカル時との差が入れられます。この差は、時刻期間 (最初の 2 桁が時間数、次の 2 桁が分数、最後の 2 桁が秒数である 10 進数) によって表現されます。時間数の数値は -24 と 24 を除く -24 と 24 の間です。ローカル時刻から `CURRENT TIMEZONE` を減算すると、ローカル時刻が UTC に変換されます。時刻は、SQL ステートメントが実行されるたびに、オペレーティング・システムの時刻から計算されます。²⁰

19. 協定世界時 (Coordinated Universal Time)。旧 GMT。

20. `CURRENT TIMEZONE` の値は、C の実行時間数によって決まります。時間帯に関連したインストール要件については、概説およびインストールを参照してください。

CURRENT TIMEZONE 特殊レジスターは、時刻やタイム・スタンプの算術演算など、DECIMAL(6,0) のデータ・タイプの式が使用される場所ならどこでも使用できます。

例

以下の例は、RECEIVED 列の UTC タイム・スタンプを使って、IN_TRAY 表にレコードを挿入します。

```
INSERT INTO IN_TRAY VALUES (
    CURRENT_TIMESTAMP - CURRENT TIMEZONE,
    :source,
    :subject,
    :notetext )
```

USER

USER 特殊レジスターは、データベースでアプリケーションが始動するときデータベース・マネージャーに渡される実行時許可 ID を指定します。このレジスターのデータ・タイプは VARCHAR(128) です。

例

以下の例は、ユーザー自身が入れたすべてのメモを IN_TRAY 表から選択します。

```
SELECT * FROM IN_TRAY
WHERE SOURCE = USER
```

列名

列名 の意味はコンテキストによって異なります。列名は以下の目的に使用できます。

- 列の名前を宣言する (CREATE TABLE ステートメントなどで)。
- 列を識別する (CREATE INDEX ステートメントなどで)。
- 列の値を指定する (以下に示すようなコンテキストで)。
 - 列関数においては、列名によって、その関数が適用されるグループまたは中間結果表の列のすべての値が指定されます。(グループおよび中間結果表については、439ページの『第5章 照会』を参照。)たとえば、MAX(SALARY) は、あるグループの SALARY 列の中のすべての値に関数 MAX が適用されることを表します。
 - GROUP BY または ORDER BY 文節の中では、その文節が適用される中間結果表の中のすべての値を、列名によって指定します。たとえば、ORDER BY DEPT と指定すると、DEPT 列の値によって中間結果表が順序付けられます。
 - 式、検索条件、またはスカラー関数においては、列名によって、その構成項目が適用されるそれぞれの行またはグループの値が指定されます。たとえば、検索条件 CODE = 20 が何らかの行に適用される場合、列名 CODE によって指定される値は、その行の CODE 列の値です。
- FROM 文節における *table-reference* の *correlation-clause* のように、列の名前を一時的に変更する。

修飾子付き列名

列名の修飾子としては、表名、視点名、ニックネーム、別名、または関連名が使用されます。

列名が修飾されるかどうかは、コンテキストによって異なります。

- `COMMENT ON` ステートメントの形式に応じ、単一の列名に修飾の必要な場合があります。複数の列名は修飾してはなりません。
- 列名が列の値を指定している場合、修飾することができます。
- `UPDATE` ステートメントの割り当て文節では、ユーザーのオプションで修飾することができます。
- 上記以外のコンテキストでは、列名を修飾してはいけません。

修飾子がオプションである場合、修飾子には 2 つの目的があります。これについては、134ページの『あいまいさを避けるための列名修飾子』および 136ページの『関連参照における列名修飾子』で説明されています。

関連名

関連名 は、照会の `FROM` 文節、および `UPDATE` または `DELETE` ステートメントの第 1 文節で指定されます。たとえば、`FROM X.MYTABLE Z` という文節では、`Z` が `X.MYTABLE` の関連名として確立されます。

```
FROM X.MYTABLE Z
```

`X.MYTABLE` の関連名として `Z` が定義されると、その `SELECT` ステートメントにおいては `Z` だけが `X.MYTABLE` インスタンスの列を参照する修飾子として使用できます。

関連名は、それが定義されているコンテキスト内でのみ、表、視点、ニックネーム、別名、ネストされた表の式または表関数に関連付けられます。したがって、別の目的に使用するために、異なるステートメントの中や同じステートメントの異なる文節の中で同じ関連名を定義できます。

修飾子としての関連名は、あいまいさの回避や、関連参照の確立に利用できます。また、表、視点、ニックネーム、別名の単なる短縮名として利用することもできます。ネストされた表の式または表関数の場合、関連名は結果表を識別するのに必要になります。例では、`X.MYTABLE` と何度も入力するのを避けるためだけに使用されています。

関連名を表名、視点名、ニックネーム、または別名に対して指定する場合、その表、視点、ニックネーム、または別名のそのインスタンスでの列への修飾子付き参照は、その表名、視点名、ニックネーム、別名ではなく、関連名を使用しなければなりません。たとえば、以下の例の `EMPLOYEE.PROJECT` への参照は、`EMPLOYEE` に対する関連名がすでに指定されているため誤りです。

例:

```
FROM EMPLOYEE E
WHERE EMPLOYEE.PROJECT='ABC'      * 誤り*
```

PROJECT に対する修飾子付き参照では、以下のように、関連名 “E” を EMPLOYEE の代わりに使用する必要があります。

```
FROM EMPLOYEE E
WHERE E.PROJECT='ABC'
```

FROM 文節で指定する名前は、*直接的* か *間接的* のどちらかです。関連名が指定されていない場合の表名、視点名、ニックネーム、または別名は FROM 文節の直接的な名前です。関連名は常に直接的な名前です。たとえば、以下の FROM 文節では、EMPLOYEE には関連名が指定され、DEPARTMENT には指定されていません。このため、DEPARTMENT は直接的な名前、EMPLOYEE は間接的な名前になります。

```
FROM EMPLOYEE E, DEPARTMENT
```

FROM 文節の直接的な表名、視点名、ニックネーム、または別名は、その FROM 文節での直接的なその他の表名、視点名、ニックネーム、または FROM 文節の関連名のどれかと同じになる場合があります。これにより列名参照があいまいとなり、エラー (SQLSTATE 42702) となる可能性があります。

以下に示す最初の 2 つの FROM 文節は、直接的な名前である EMPLOYEE をそれぞれ 2 回以上参照するような参照を行っていないので正しい FROM 文節です。

1. 次の FROM 文節が与えられているものとします。

```
FROM EMPLOYEE E1, EMPLOYEE
```

EMPLOYEE.PROJECT のような修飾子付き参照は、FROM 文節での EMPLOYEE の 2 番目のインスタンスの列を指すこととなります。EMPLOYEE の 1 番目のインスタンスに対する修飾子付き参照では、関連名 “E1” を使用する (E1.PROJECT) 必要があります。

2. 次の FROM 文節が与えられているものとします。

```
FROM EMPLOYEE, EMPLOYEE E2
```

EMPLOYEE.PROJECT のような修飾子付き参照は、FROM 文節での EMPLOYEE の 1 番目のインスタンスの列を指すこととなります。EMPLOYEE の 2 番目のインスタンスに対する修飾子付き参照では、関連名 “E2” を使用する (E2.PROJECT) 必要があります。

3. 次の FROM 文節が与えられているものとします。

```
FROM EMPLOYEE, EMPLOYEE
```

列名

この文節では、直接的な 2 つの表名 (EMPLOYEE と EMPLOYEE) が同じになっています。これ自体は可能ですが、特定の列名への参照があいまいになってしまいます (SQLSTATE 42702)。

4. 次のステートメントが与えられているものとします。

```
SELECT *  
FROM EMPLOYEE E1, EMPLOYEE E2          * 誤り *  
WHERE EMPLOYEE.PROJECT = 'ABC'
```

修飾子付き参照 EMPLOYEE.PROJECT は誤りです。これは、FROM 文節の EMPLOYEE の 2 つのインスタンスの両方に関連名があるためです。そうするのではなく、PROJECT を参照するときは、どちらかの関連名 (E1.PROJECT または E2.PROJECT) で修飾する必要があります。

5. 次の FROM 文節が与えられているものとします。

```
FROM EMPLOYEE, X.EMPLOYEE
```

EMPLOYEE の 2 番目のインスタンスの列を参照するときは、X.EMPLOYEE を使用する (X.EMPLOYEE.PROJECT) 必要があります。X が、動的 SQL では CURRENT SCHEMA 特殊レジスタ値、静的 SQL では QUALIFIER プリコンパイル / バインド・オプションである場合、そのような参照はあいまいなので列を参照することはできません。

FROM 文節で関連名を使用することにより、結果表の列に関連付けられる列名のリストを指定することもできます。関連名の場合と同じように、このようにリストされた列名は、照会時に列の参照に使用する必要がある列の直接的な 名前になります。列名のリストを指定する場合、基礎表の列名は間接的な名前 になります。

次の FROM 文節が与えられているものとします。

```
FROM DEPARTMENT D (NUM,NAME,MGR,ANUM,LOC)
```

D.NUM などの修飾子のついた参照は、DEPTNO として表に定義されている DEPARTMENT 表の最初の列を表します。この FROM 文節を使用した D.DEPTNO の参照は、列名 DEPTNO が間接的な列名であるため誤りです。

あいまいさを避けるための列名修飾子

関数、GROUP BY 文節、ORDER BY 文節、式、または検索条件のコンテキストでは、列名は、何らかの表、視点、ニックネーム、ネストされた表の式あるいは表関数の列の値を指します。列を含む可能性のある表、視点、ニックネーム、ネストされた表の式および表関数は、そのコンテキストのオブジェクト表 と呼ばれます。複数の表に同じ名前の列が含まれている場合があります。列名を修飾する理由の 1 つは、列がどの表のものかを指定することです。列名の修飾子は、SQL プロシージャにおいて、列名と SQL ステートメントで使われる SQL 変数名を区別するときにも役立ちます。

ネストされた表の式または表関数は、FROM 文節で先行する *table-references* をオブジェクト表と見なします。後続の *table-references* はオブジェクト表とは見なされません。

表指定子

特定のオブジェクト表を指定する修飾子は、表指定子と呼ばれます。オブジェクト表を指定する文節では、そのオブジェクト表に対する表指定子も設定します。以下の例は、SELECT 文節の式のオブジェクト表を、直後の FROM 文節で指定しています。

```
SELECT CORZ.COLA, OWNY.MYTABLE.COLA
FROM OWNX.MYTABLE CORZ, OWNY.MYTABLE
```

FROM 文節の表指定子は次のように設定されます。

- 表、視点、ニックネーム、別名、ネストされた表の式または表関数の後に続く名前は、相関名でもあり表指定子でもあります。したがって、CORZ は表指定子です。選択リストの中で、最初の列名を修飾するために CORZ が使用されています。
- 直接的な表名、視点名、ニックネーム、または別名は、表指定子です。したがって、OWNY.MYTABLE は表指定子です。選択リストの中で、第 2 の列名を修飾するために OWNY.MYTABLE が使用されています。

列へのあいまいな参照が生じる可能性を避けるため、各表指定子は、特定の FROM 文節の中では固有でなければなりません。

未定義またはあいまいな参照の回避

列名が列の値を参照する場合、その名前はただ 1 つのオブジェクト表の中に含まれているものでなければなりません。以下の状態はエラーと見なされます。

- 指定された名前の列を含むオブジェクト表がない。この参照は未定義になります。
- 列名が表記述文字によって修飾されているが、指定された表に指定された名前の列が入っていない。この参照も未定義になります。
- 名前が修飾なしで、2 つ以上のオブジェクト表の中にその名前の列がある。この参照はあいまいです。
- 列名が表指定子で修飾されているが、その指定されている表が FROM 文節の中で固有でなく、指定されている表のどちらのオカレンスにもその列がある。この参照はあいまいです。
- 列名は、TABLE キーワードが先行しないネストされた表の式、もしくは右外部結合または全外部結合の右側のオペランドである表関数またはネストされた表の式にあります。列名は、ネストされた表の式的全選択内の *table-reference* の列を指しません。この参照は未定義になります。

固有に定義された表指定子で列名を修飾することによって、あいまいな参照を避けてください。列が名前の異なる複数のオブジェクト表の中に含まれている場合、その表名を指定子として使用することができます。また、相関名の後に続いて列名のリストを使用してオブジェクト表のいずれかの列に固有な名前を指定することによって、表指定子を使用しなくてもあいまいな参照を避けることができます。

列名

列を直接的な表名形式の表指定子で修飾するとき、直接的な表名は修飾の付いた形式でも付かない形式でも使用できます。しかし、表名、視点名、またはニックネームと、表指定子を完全に修飾した後は、使用される修飾子と表が同じものでなければなりません。

1. たとえば、ステートメントの許可 ID が CORPDATA とすると、以下のステートメントは有効です。

```
SELECT CORPDATA.EMPLOYEE.WORKDEPT
FROM EMPLOYEE
```

は有効なステートメントです。

2. ステートメントの許可 ID が REGION の場合、以下は無効です。

```
SELECT CORPDATA.EMPLOYEE.WORKDEPT
FROM EMPLOYEE * 誤り *
```

これは、EMPLOYEE が表 REGION.EMPLOYEE を表しているのに対し、WORKDEPT の修飾子が別の表 CORPDATA.EMPLOYEE を表しているためです。

関連参照における列名修飾子

全選択 とは、種々の SQL ステートメントのコンポーネントとして使用される照会の 1 つの形式です。全選択については、439ページの『第5章 照会』を参照してください。任意のステートメントの検索条件で使用される全選択は、**副照会** と呼ばれます。ステートメントで式として単一値を検索するのに使用される全選択は、**スカラー全選択** または **スカラー副照会** と呼ばれます。照会の FROM 文節で使用される全選択は、**ネストされた表の式** と呼びます。検索条件、スカラー副照会、およびネストされた表の式の副照会を、このトピックのこれ以降の部分では副照会と呼びます。

副照会にはそれ自身の副照会を含めることができます。その副照会の中に、また副照会が含まれていてもかまいません。したがって、SQL ステートメントに副照会の階層が含まれることになる場合があります。副照会を含む階層のエレメントは、それに含まれている副照会よりも高いレベルとされます。

階層のあらゆるエレメントには、1 つ以上の表指定子が含まれています。副照会は、階層中の自分のレベルで指定されている表の列だけでなく、階層中のそれより前のレベルで指定されている表の列から階層の最上位で識別される表の列まで参照できます。上位のレベルで指定される表の列への参照は、**関連参照** と呼ばれます。

既存の SQL 標準規格との互換性のため、修飾子付きと修飾子なしのどちらの列名も関連参照として認められています。ただし、副照会で使用されるすべての列参照を修飾することをお勧めします。そうしないと、同一の列名により予期しない結果が生じることがあります。たとえば、ある階層の表が関連参照として同じ列名を含むように変更され、ステートメントが再度作成処理された場合、新たな参照は変更された表に対して適用されます。

副照会に含まれる列名が修飾されているときは、修飾されているその列名が出現するのと同じ副照会から探索が始まり、修飾子に一致する表指定子が見つかるまで、階層の上位へ向かって階層の各レベルの探索が続けられます。該当するものが見つかったら、その表に指定の列があるかどうか調べられます。列名の含まれているレベルより高いレベルで表が見つかった場合、これは表指定子が見つかったレベルに対する相関参照となります。ネストされた表の式の全選択より上の階層を探索するためには、ネストされた表の式の前にオプションの **TABLE** キーワードを指定しなければなりません。

副照会に含まれる列名が修飾されていないときは、その列名が出現するのと同じ副照会から始めて、階層の各レベルで参照されている表が探索され、一致する列名が見つかるまで、階層の上位へ向かって探索が続けられます。列名を含むレベルより高いレベルの表で列が見つかった場合は、その列を含む表が見つかったレベルに対する相関参照となります。列名が、特定のレベルの 2 つ以上の表で見つかった場合は、参照はあいまいになり、エラーと見なされます。

以下の例の **T** は、どの場合も、列 **C** を含む表指定子を参照しています。列名 **T.C** は、以下の条件がすべて満たされているときにのみ相関参照となります (この **T** は暗黙の修飾子が明示的な修飾子のいずれかを表します)。

- **T.C** は副照会の式で使用される。
- **T** が、その副照会の **from** 文節で使用されている表を指していない。
- **T** が、副照会を含む上位の階層レベルで使用されている表を示している。

同じ表、視点、またはニックネームが、多くのレベルで指定されていることがあるため、表指定子としては固有の相関名を使用するようお勧めします。 **T** が 2 つ以上のレベルで表の指定に使用される場合 (**T** は表名自体か重複の相関名)、 **T.C** は、**T.C** を含む副照会を最も直接的に含むように **T** が使用されているレベルを参照することになります。上位レベルへの相関が必要な場合、固有な相関名を使用する必要があります。

相関参照 **T.C** は、2 つの検索条件が、検索条件 1 が副照会で、検索条件 2 が上位のレベルでそれぞれ適用されている **T** の行またはグループでの **C** の値を識別します。条件 2 が **WHERE** 文節で使用される場合、副照会は条件 2 が適用される行ごとに評価されます。条件 2 が **HAVING** 文節で使用される場合、副照会は条件 2 が適用されるグループごとに評価されます。(副照会の評価については、439ページの『第5章 照会』の **WHERE** 文節と **HAVING** 文節の部分参照。)

たとえば、次のステートメントにおいて、(最後の行の) 相関参照 **X.WORKDEPT** は、最初の **FROM** 文節のレベルにある表 **EMPLOYEE** の **WORKDEPT** の値を指します。(この文節は **X** を **EMPLOYEE** の相関名として設定します。) このステートメントは、その部署の平均給与を下回る社員のリストを作成するものです。

```
SELECT EMPNO, LASTNAME, WORKDEPT
FROM EMPLOYEE X
WHERE SALARY < (SELECT AVG(SALARY)
FROM EMPLOYEE
WHERE WORKDEPT = X.WORKDEPT)
```

次の例は、THIS を相関名として使用しています。このステートメントは、社員のいない部門の行を削除します。

```
DELETE FROM DEPARTMENT THIS
WHERE NOT EXISTS(SELECT *
                  FROM EMPLOYEE
                  WHERE WORKDEPT = THIS.DEPTNO)
```

ホスト変数の参照

ホスト変数 とは、以下のいずれかです。

- C の変数、C++ の変数、COBOL のデータ項目、FORTRAN の変数、または Java の変数など、ホスト言語の変数

または

- SQL 拡張機能を使って宣言された変数から SQL のプリコンパイラーによって生成されたホスト言語構成

これらは、SQL ステートメントで参照されています。ホスト変数はホスト言語のステートメントによって直接定義されるか、または SQL 拡張機能を使って間接的に定義されます。

SQL ステートメント内のホスト変数は、ホスト変数宣言規則に従ってプログラム内に記述されたホスト変数を識別する必要があります。

SQL ステートメントで使用されるホスト変数はすべて、REXX を除くすべてのホスト言語の SQL DECLARE セクションで宣言する必要があります (アプリケーション・プログラムで SQL ステートメントのホスト変数を宣言する場合の詳細については、アプリケーション開発の手引き を参照してください)。SQL DECLARE セクションで宣言されている変数と同じ名前の変数を、SQL DECLARE セクションの外部で宣言することはできません。SQL DECLARE セクションは、BEGIN DECLARE SECTION で始まり、END DECLARE SECTION で終わります。

メタ変数の *host-variable* (ホスト変数) が構文図の中で使われる場合、それはホスト変数への参照を示します。VALUES INTO 文節または、FETCH か SELECT INTO ステートメントの INTO 文節のホスト変数は、行の中の列の値または式の値が割り当てられるホスト変数を識別するものです。その他のコンテキストでのホスト変数は、アプリケーション・プログラムからデータベース・マネージャーに渡される値を指定します。

動的 SQL におけるホスト変数

動的 SQL ステートメントにおいては、ホスト変数の代わりにパラメーター・マーカーが使用されます。パラメーター・マーカーは疑問符 (?) で表されます。これは、動的 SQL ステートメントにおいてアプリケーションが値を提供する位置、すなわち、ステート

トメント・ストリングが静的 SQL ステートメントであるとするれば、ホスト変数が来ることになる位置を示します。以下に、ホスト変数を使った静的 SQL ステートメントの例を示します。

```
INSERT INTO DEPARTMENT
VALUES (:hv_deptno, :hv_deptname, :hv_mgrno, :hv_admrdept)
```

次に、パラメーター・マーカーを使った動的 SQL ステートメントの例を示します。

```
INSERT INTO DEPARTMENT VALUES (?, ?, ?, ?)
```

パラメーター・マーカーについては、1026ページの『PREPARE』の『パラメーター・マーカー』の項を参照してください。

構文図におけるメタ変数 *host-variable* (ホスト変数) は、一般に以下のように展開されます。

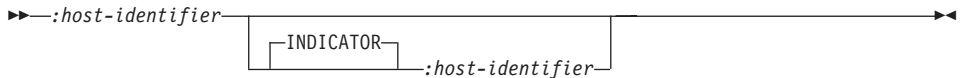

各 *host-identifier* (ホスト ID) は、ソース・プログラムの中で宣言される必要があります。2 番目のホスト ID で指定される変数は、データ・タイプが短精度整数のものでなければなりません。

最初のホスト ID (*host-identifier*) は、メイン変数 を指定します。演算に応じて、このホスト ID はデータベース・マネージャーに値を提供したり、またはデータベース・マネージャーから提供される値を受け取ったりします。入力ホスト変数は、実行時アプリケーション・コード・ページの値を提供します。出力ホスト変数には、データが出力アプリケーション変数にコピーされるときに、必要に応じて実行時アプリケーション・コード・ページに変換される値が提供されます。指定されるホスト変数は、同じプログラム内で入力変数と出力変数の両方として機能できます。

2 番目の *host-identifier* (ホスト ID) は、その標識変数 を示します。標識変数の目的は以下のとおりです。

- nul値を指定する。標識変数の負の値は、nul値を指定するものとなります。-2 の値は、結果を求める際に数値変換または演算式のエラーが発生したことを示します。
- 切り捨てられたストリングの元の長さを記録する (値のソースがラージ・オブジェクト・タイプでない場合)。
- ホスト変数に割り当てたときに時刻が切り捨てられた場合、その時刻の秒の部分記録します。

たとえば、:HV1:HV2 を使用して挿入値または更新値を指定する場合に、HV2 が負であると、指定される値はnul値になります。HV2 が負でない場合、指定される値は HV1 の値です。

ホスト変数の参照

同様に、:HV1:HV2 が VALUES INTO 文節、または FETCH あるいは SELECT INTO ステートメントに指定され、しかも戻された値がヌル値である場合には、HV1 は変更されず、HV2 は負の値に設定されます。²¹ 戻された値がヌル値でない場合は、その値が HV1 に割り当てられ、HV2 はゼロに設定されます (ただし、HV1 への割り当てに非 LOB スtringのString切り捨てが必要になる場合を除きます。この場合 HV2 はStringの元の長さに設定されます)。割り当て時に時刻の秒の部分の切り捨てが必要な場合、HV2 は秒数に設定されます。

2 番目のホスト ID が省略されている場合は、ホスト変数は標識変数を持たないこととなります。ホスト変数参照 :HV1 によって指定される値は、常に HV1 の値であり、変数にヌル値を割り当てることはできません。したがって、この形式は、対応する列でヌル値を使えない場合以外は、INTO 文節では使用しないでください。この形式が使用された場合に、列にヌル値が含まれていると、データベース・マネージャーは実行時にエラーを生成します。

ホスト変数を参照する SQL ステートメントは、対象のホスト変数の宣言の範囲内に必要があります。カーソルの SELECT ステートメントで参照されるホスト変数の場合、この規則は DECLARE CURSOR ステートメントではなく、OPEN ステートメントに適用されます。

例

PROJECT 表を使用し、プロジェクト (PROJNO) 'IF1000' について、ホスト変数 PNAME (VARCHAR(26)) はプロジェクト名 (PROJNAME) に、ホスト変数 STAFF (dec(5,2)) はスタッフ配置の平均レベル (PRSTAFF) に、ホスト変数 MAJPROJ (char(6)) は主要プロジェクト (MAJPROJ) に設定します。PRSTAFF と MAJPROJ 列はヌル値である可能性があるため、標識変数 STAFF_IND (短精度整数) と MAJPROJ_IND (短精度整数) を使用します。

```
SELECT PROJNAME, PRSTAFF, MAJPROJ
INTO :PNAME, :STAFF :STAFF_IND, :MAJPROJ :MAJPROJ_IND
FROM PROJECT
WHERE PROJNO = 'IF1000'
```

MBCS の考慮事項: ホスト変数名にマルチバイト文字を使用できるかどうかは、ホスト言語によって決まります。

21. DFT_SQLMATHWARN を yes にしてデータベースが構成されている場合 (または静的 SQL ステートメントのバインドの過程である場合)、HV2 を -2 にすることができます。HV2 が -2 である場合、HV1 の数値タイプへの変換エラー、または HV1 の値を判別するために使用される演算式の評価エラーにより、HV1 の値を戻すことができません。DB2 ユニバーサル・データベースのバージョン 5 より前のクライアント・バージョンを使用してデータベースにアクセスする場合、HV2 は算術例外に対して -1 になります。

BLOB、CLOB、および DBCLOB のホスト変数の参照

通常の BLOB、CLOB、および DBCLOB の変数、LOB のロケータ変数（『ロケータ変数の参照』を参照）、および LOB ファイル参照変数（142ページの『BLOB、CLOB、および DBCLOB ファイル参照変数の参照』を参照）は、すべてのホスト言語の中で定義可能です。LOB が可能なロケーションでは、構文図の *host-variable*（ホスト変数）という用語は、通常のホスト変数、ロケータ変数、またはファイル参照変数を指します。これらはネイティブのデータ・タイプではないため、SQL 拡張機能が使用され、それぞれの変数を表現するのに必要なホスト言語構成をプリコンパイラが生成します。REXX の場合、LOB はストリングにマップされます。

ラージ・オブジェクト値全体を保持できるほど大きい変数を定義することのできる場合もあります。このような場合で、サーバーからのデータ転送を据え置いてもパフォーマンス上のメリットが期待できない場合は、ロケータを使用する必要はありません。しかし、ホスト言語やスペースの制限により、ラージ・オブジェクト全体を一度に一時記憶に保管するのが難しい場合がよくありますし、パフォーマンス上のメリットを考え合わせた上で、ラージ・オブジェクトはロケータによって参照し、一度にラージ・オブジェクトの一部分だけを保持するホスト変数にオブジェクトの一部を選択して割り当て、そこで更新するという方法を採用することもできるかもしれません。

他のすべてのホスト変数と同様に、ラージ・オブジェクトのロケータ変数にも標識変数に対応させることができます。ラージ・オブジェクトのロケータ・ホスト変数に対応する標識変数は、他のデータ・タイプの標識変数と同じように動作します。データベースからヌル値が戻されると、標識変数が設定され、ロケータ・ホスト変数は変更されません。つまり、ロケータがヌル値を指すことはないということです。

ロケータ変数の参照

ロケータ変数 は、アプリケーション・サーバーで LOB 値を表すロケータを含むホスト変数です。（ロケータを使用して LOB 値を操作する方法については、79ページの『ロケータによるラージ・オブジェクト (LOB) の操作』を参照。）

SQL ステートメントにおけるロケータ変数は、ロケータ変数の宣言規則に従ってプログラムに記述されたロケータ変数を識別したものでなければなりません。これは常に SQL ステートメントによって間接的に行われます。

構文図で *locator-variable*（ロケータ変数）の語が使用される場合、それはロケータ変数への参照を表します。メタ変数 *locator-variable*（ロケータ変数）は、*host-variable*（ホスト変数）の場合と同じく、*host-identifier*（ホスト ID）を含めるように拡張されています。

ロケータに対応する標識変数がヌル値のときは、参照される LOB の値はヌル値です。

ホスト変数の参照

現時点で何の値も表していないロケータ変数が参照されると、エラー (SQLSTATE 0F001) になります。

トランザクションのコミット時、またはトランザクションの終了時に、そのトランザクションが獲得していたロケータはすべて解放されます。

BLOB、CLOB、および DBCLOB ファイル参照変数の参照

BLOB、CLOB、および DBCLOB のファイル参照変数は、LOB の直接のファイル入出力に使用されるもので、すべてのホスト言語で定義可能です。これらはネイティブのデータ・タイプではないため、SQL 拡張機能が使用され、それぞれの変数を表現するのに必要なホスト言語構成をプリコンパイラが生成します。REXX の場合、LOB はストリングにマップされます。

LOB ロケータは LOB バイトを含むものではなく LOB バイトを表すものであるのと同じように、ファイル参照変数はファイルを含むものではなく間接的に指し示します。データベースの照会、更新、および挿入では、ファイル参照変数を使用して 1 つの列値を保管したり検索したりすることができます。

ファイル参照変数には以下の特性があります。

データ・タイプ

BLOB、CLOB、または DBCLOB。この特性は、変数の宣言時に指定されます。

方向

これはアプリケーション・プログラムによって実行時に指定される必要があります (ファイル・オプション値の一部として)。方向は以下のどちらかです。

- 入力 (EXECUTE ステートメント、OPEN ステートメント、UPDATE ステートメント、INSERT ステートメント、または DELETE ステートメントでのデータのソースとして使用されます)。
- 出力 (FETCH ステートメントまたは SELECT INTO ステートメントのデータの宛先として使用されます)。

ファイル名

これはアプリケーション・プログラムによって実行時に指定される必要があります。以下のいずれかです。

- ファイルの完全パス名 (こちらをお勧めします)。
- 相対ファイル名。相対ファイル名を指定した場合、それはクライアント・プロセスの現行パスに追加されます。

アプリケーション内では、ファイルは 1 つのファイル参照変数でのみ参照する必要があります。

ファイル名の長さ

これはアプリケーション・プログラムによって実行時に指定される必要があります。ファイル名の長さをバイト単位で表したものです。

ファイル・オプション

アプリケーションがファイル参照変数を使用するには、事前にいくつかのオプションの中の 1 つをその変数に割り当てる必要があります。オプションの設定は、ファイル参照変数構造の中のフィールドの INTEGER 値によって行います。ファイル参照変数ごとに、以下の値の 1 つを指定する必要があります。

- 入力 (クライアントからサーバーへ)

SQL_FILE_READ ²²

これは、オープン、読み取り、クローズの対象となる通常のファイルです。

- 出力 (サーバーからクライアントへ)

SQL_FILE_CREATE ²³

新規ファイルを作成します。該当のファイルがすでに存在していると、エラーになります。

SQL_FILE_OVERWRITE (上書き) ²⁴

指定した名前のファイルが存在している場合には上書きされ、存在していない場合には新たなファイルが作成されます。

SQL_FILE_APPEND ²⁵

指定した名前のファイルが存在している場合には出力がそれに追加されます。存在していない場合には新たなファイルが作成されます。

データ長

これは入力では使用されません。出力のとき、ファイルに書き込まれる新規データの

22. COBOL では SQL-FILE-READ、FORTRAN では sql_file_read、REXX では READ です。

23. COBOL では SQL-FILE-CREATE、FORTRAN では sql_file_create、REXX では CREATE です。

24. COBOL では SQL-FILE-OVERWRITE、FORTRAN では sql_file_overwrite、REXX では OVERWRITE です。

25. COBOL では SQL-FILE-APPEND、FORTRAN では sql_file_append、REXX では APPEND です。

長さがこのデータ長に設定されます。このデータ長はバイト単位です。

他のすべてのホスト変数と同様に、ファイル参照変数にも標識変数を対応させることができます。

出力ファイル参照変数の例 (C の場合)

- 宣言部が以下のようにコーディングされているとします。

```
EXEC SQL BEGIN DECLARE SECTION
      SQL TYPE IS CLOB_FILE hv_text_file;
      char hv_patent_title[64];
EXEC SQL END DECLARE SECTION
```

これをプリプロセスした後は以下のようになります。

```
EXEC SQL BEGIN DECLARE SECTION
/* SQL TYPE IS CLOB_FILE hv_text_file; */
struct {
    unsigned long name_length; // File Name Length
    unsigned long data_length; // Data Length
    unsigned long file_options; // File Options
    char name[255]; // File Name
} hv_text_file;
char hv_patent_title[64];
EXEC SQL END DECLARE SECTION
```

その後、以下のコードを使って、データベースの CLOB の列から選択し、:hv_text_file で参照される新規ファイルに書き込むことができます。

```
strcpy(hv_text_file.name, "/u/gainer/papers/sigmod.94");
hv_text_file.name_length = strlen("/u/gainer/papers/sigmod.94");
hv_text_file.file_options = SQL_FILE_CREATE;
```

```
EXEC SQL SELECT content INTO :hv_text_file from papers
      WHERE TITLE = 'The Relational Theory behind Juggling';
```

入力ファイル参照変数の例 (C の場合)

- 前出の例と同じ宣言部を考えます。以下のコードは、:hv_text_file によって参照される通常ファイルからのデータを CLOB の列へ挿入するものです。

```
strcpy(hv_text_file.name, "/u/gainer/patents/chips.13");
hv_text_file.name_length = strlen("/u/gainer/patents/chips.13");
hv_text_file.file_options = SQL_FILE_READ;
strcpy(:hv_patent_title, "A Method for Pipelining Chip Consumption");
```

```
EXEC SQL INSERT INTO patents( title, text )
      VALUES(:hv_patent_title, :hv_text_file);
```

構造タイプ・ホスト変数の参照

構造タイプ変数は、FORTRAN、REXX、および Java を除く、すべてのホスト言語で定義できます。これらはネイティブのデータ・タイプではないため、SQL 拡張機能を使用され、それぞれの変数を表現するのに必要なホスト言語構成をプリコンパイラーが生成します。

他のすべてのホスト変数と同様に、構造タイプ変数にも標識変数を対応させることができます。構造タイプ・ホスト変数に対応する標識変数は、他のデータ・タイプの標識変数と同じように動作します。データベースからヌル値が戻されると、標識変数が設定され、構造タイプ・ホスト変数は変更されません。

構造タイプ用の実際のホスト変数は、組み込みデータ・タイプとして定義されます。構造タイプと関連した組み込みデータ・タイプは、以下のようなアクセスが可能でなければなりません。

- プリコンパイル・コマンドで指定した TRANSFORM GROUP オプションによって定義したように、構造タイプの FROM SQL トランスフォーム関数の結果に基づくアクセス。
- プリコンパイル・コマンドで指定した TRANSFORM GROUP オプションによって定義したように、構造タイプの TO SQL トランスフォーム関数のパラメーターへのアクセス。

ホスト変数の代わりにパラメーター・マーカを使用している場合、SQLDA に適切なパラメーター・タイプの特徴を指定する必要があります。この場合、SQLDA には SQLVAR 構造のセットが「2 つ」必要です。また、2 番目の SQLVAR の SQLDATATYPE_NAME フィールドには、構造タイプのスキーマおよびタイプ名を入れなければなりません。SQLDA 構造でスキーマを省略すると、エラーが発生します (SQLSTATE 07002)。このトピックの詳細は、1193ページの『付録C. SQL 記述子域 (SQLDA)』を参照してください。

例

C プログラムで、(組み込みタイプの BLOB(1048576) を使い、タイプ POLYGON の) ホスト変数 *hv_poly* と *hv_point* を定義します。

```
EXEC SQL BEGIN DECLARE SECTION;
      static SQL
          TYPE IS POLYGON AS BLOB(1M)
          hv_poly, hv_point;
EXEC SQL END DECLARE SECTION;
```

関数

データベース関数 とは、一連の入力データの値と一連の結果の値との間の関係です。たとえば `TIMESTAMP` 関数は、入力データ値として `DATE` および `TIME` データ・タイプを受け取り、`TIMESTAMP` の結果を生成します。関数には組み込み関数とユーザー定義関数があります。

- **組み込み関数** はデータベース・マネージャーに用意されている関数で、1つの結果値を返します。組み込み関数は `SYSIBM` スキーマの一部として識別されます。このような関数の例としては、`AVG` などの列関数、`+` などの演算関数、`DECIMAL` などの `cast` 関数、`SUBSTR` などのその他の関数があります。
- **ユーザー定義関数** は、`SYSCAT.FUNCTIONS` のデータベースに登録されている (`CREATE FUNCTION` ステートメントを使って) 関数です。ユーザー定義関数は `SYSIBM` スキーマの一部ではありません。このような関数の集合の1つは、`SYSFUN` という名前のスキーマでデータベース・マネージャーに提供されています。

ユーザー定義関数の使用により、`DB2` ではユーザーおよびアプリケーションの開発者は、ユーザーもしくは他社によって提供された関数定義を追加することによってデータベース・システムの関数を拡張して、データベース・エンジン自体に適用することができます。これにより、データベースから行を検索し、検索されたデータに関数を適用してさらに修飾するかまたはデータ整理を実行する場合よりも、パフォーマンスを高めることができます。また、データベース関数を拡張することにより、データベースはアプリケーションが使用するのと同じ関数をエンジンで活用することができ、アプリケーションとデータベースとの間の共同作用が高まり、またオブジェクト指向性が高まるためにアプリケーション開発者にとって生産性向上に役立ちます。

`SYSIBM` および `SYSFUN` スキーマの関数のリストは、218ページの表15 に示されています。

外部、SQL およびソース・ユーザー定義関数

ユーザー定義関数は、**外部関数**、**SQL 関数**、または**ソース関数** とすることができま
す。**外部関数** は、オブジェクト・コード・ライブラリーと関数呼び出し時に実行されるそのライブラリー内の関数によってデータベースに対して定義されます。列関数を外部関数にすることはできません。ソース関数からの**派生関数** は、データベースがすでに認識している別の組み込み関数またはユーザー定義関数への参照によって、データベースに対して定義されます。ソース関数からの派生関数はスカラー関数または列関数です。これらは、ユーザー定義タイプの既存の関数を使用する場合のサポートにきわめて有用です。**SQL 関数** は、`SQL RETURN` ステートメントだけを使用して、データベースに対して定義されます。スカラー値、行、または表のいずれかを戻すことができます。**SQL 関数** を、列関数とすることはできません。

スカラー、列、行、および表のユーザー定義関数

各ユーザー定義関数は、スカラー関数、列関数、または表関数として類別することもできます。

スカラー関数は、呼び出されるたびに単一値の応答を戻す関数です。たとえば、組み込み関数 `SUBSTR()` はスカラー関数です。スカラー UDF は、外部関数またはソースからの派生関数のいずれであってもかまいません。

列関数は、概念上、類似値の集合 (列) を渡され、単一値の応答を戻す関数です。DB2 では、場合によっては総計関数と呼ばれることもあります。列関数の例として、組み込み関数 `AVG()` があります。外部列 UDF を DB2 に対して定義することはできませんが、組み込み列関数のいずれかをソースとして派生する列 UDF を定義することができます。これは、特殊タイプに対して有用です。たとえば、特殊タイプ `SHOESIZE` が基本タイプ `INTEGER` を使用して定義されている場合、組み込み関数 `AVG(INTEGER)` をソースとする UDF `AVG(SHOESIZE)` を定義することができ、これは列関数になります。

行関数とは、値を一行で戻す関数です。これは、構造タイプの属性値を行の値に割り当てるトランスフォーム関数としてのみ、使うことができます。行関数は、SQL 関数として定義する必要があります。

表関数は、その関数を参照する SQL ステートメントに表を戻す関数です。SELECT の FROM 文節でのみ参照することができます。このような関数を使用して、DB2 データ以外のデータに SQL 言語処理能力を適用することや、このようなデータを DB2 表に変換することができます。たとえば、ファイルを取り出してそれを表に変換することや、WWW からデータをサンプリングしてそれを表にすること、あるいは Lotus Notes データベースにアクセスして、日付、送信元、メッセージのテキストなどのすべてのメール・メッセージに関する情報を戻すこと、などを行うことができます。このような情報は、データベースの他の表と結合することができます。表関数は、外部関数または SQL 関数として定義できます (表関数を、ソースから派生される関数にすることはできません)。

関数シグニチャー

関数は、そのスキーマ、関数名、パラメーター数、およびそのパラメーターのデータ・タイプによって識別されます。これは関数シグニチャーと呼ばれ、データベース内で固有である必要があります。パラメーターの数やパラメーターのデータ・タイプが違っていれば、1 つのスキーマに同じ名前の関数が複数存在してもかまいません。複数の関数インスタンスのある関数名は、多重定義関数と呼ばれます。ある関数名があるスキーマ内で多重定義される場合、そのスキーマにはその名前でも 2 つ以上の関数があるということです (パラメーター・タイプが異なっているものでなければなりません)。関数名は SQL パスにおいても多重定義可能です。その場合、そのパスにその名前の関数が 2 つ以上ありますが、必ずしもパラメーター・タイプが異なる必要はありません。

SQL パス

関数は、使用可能なコンテキストで、その後に括弧に入った引き数のリストを伴うその修飾名 (スキーマ名および関数名) を参照することによって、呼び出すことができます。また、スキーマ名を指定せずに関数を呼び出すことも可能であり、その場合は、異なるスキーマの関数のうち、同じパラメーターまたは許容可能なパラメーターをもつ可能な関数を選択できることになります。このような場合、**関数解決** に役立つ **SQL パス** が使用されます。SQL パスとは、同じ名前、同じパラメーター数、および受け入れ可能なデータ・タイプを持つ関数を識別するために探索されるスキーマのリストです。静的 SQL ステートメントに対する SQL パスは、**FUNCPATH** バインド・オプションを使って指定されます (詳細については、**コマンド解説書** を参照)。動的 SQL ステートメントの場合、SQL パスは **CURRENT PATH** 特殊レジスターの値です (127ページの『**CURRENT PATH**』を参照してください)。

関数解決

特定の関数の呼び出しに対して、データベース・マネージャーは、同じ名前をもつ呼び出し可能な関数の中でどれが『最適』かを判別する必要があります。これには、組み込み関数とユーザー定義関数の中から関数を解決する処理が含まれます。

引き数 とは、呼び出し時に関数に渡される値です。SQL の中で呼び出されるとき、関数にはゼロ個以上の引き数のリストが渡されます。このような引き数は、引き数が引き数リストの位置によって決定されるというセマンティクスで定位置と言えます。パラメーター は、関数への入力の形式的な定義です。関数がデータベースに対して内部的に (組み込み関数) またはユーザーによって (ユーザー定義関数) 定義されるとき、関数のパラメーターが (ゼロ個以上) 指定されます。パラメーターの定義の順序がパラメーターの位置、およびその結果としてパラメーターのセマンティクスを定義することになります。したがって、どのパラメーターも関数の特定の定位置入力です。呼び出し時に、引き数リスト中のその位置によって、引き数は特定のパラメーターに対応します。

データベース・マネージャーは、呼び出しで指定される関数名、引き数の数とデータ・タイプ、SQL パスの中で同じ名前をもつすべての関数、対応するパラメーターのデータ・タイプを使用して、ある関数を選択するかどうかの判断基準とします。メソッドを決定する過程で発生する可能性のある結果について以下に示します。

1. 特定の関数が最適であると判断される場合。たとえば、名前が **RISK**、スキーマが **TEST**、シグニチャーが以下のように定義された関数を考えてみます。

```
TEST.RISK(INTEGER)
TEST.RISK(DOUBLE)
```

SQL パスには **TEST** スキーマが含まれており、以下のように関数が参照されたとします (DB は **DOUBLE** 列)。

```
SELECT ... RISK(DB) ...
```

この場合は、2 番目の RISK が選択されます。

以下のように関数が参照される場合は (SI は SMALLINT 列)、

```
SELECT ... RISK(SI) ...
```

最初の RISK が選択されます。これは、SMALLINT は INTEGER にプロモート可能であり、優先順位リストでの順位がさらに下になる DOUBLE よりも一貫性が高いためです (92ページの表5 を参照)。

構造タイプである引き数について考慮する場合、優先順位リストには、静的タイプの引き数のスーパータイプが含まれます。最適なのは、構造タイプ階層の中で、静的タイプの関数引き数に最も近いスーパータイプ・パラメーターで定義する関数です。

2. 許容できる適合性をもつ関数がないと判断される場合。たとえば、前出の例と同じ 2 つの関数が指定され、以下のように関数が参照されたとします (C は CHAR(5) 列)。

```
SELECT ... RISK(C) ...
```

この場合、引き数はどちらの RISK 関数のパラメーターとも整合性がありません。

3. SQL パス、および呼び出し時に渡される引き数の数とデータ・タイプに基づいて特定の関数が選択される場合。たとえば、名前が RANDOM で、シグニチャーが以下のように定義されている関数を考えてみます。

```
TEST.RANDOM(INTEGER)
PROD.RANDOM(INTEGER)
```

SQL パスは以下のとおりです。

```
"TEST", "PROD"
```

この場合、次の関数参照では、

```
SELECT ... RANDOM(432) ...
```

TEST.RANDOM が選択されます。これは、どちらの RANDOM 関数も同程度に高い一貫性を示し (この例の場合は完全一致)、どちらのスキーマも関数パスにあります。SQL パスにおいて TEST の方が PROD より先に指定されているためです。

最適な選択をするための方式

引き数のデータ・タイプと、対象とする関数のパラメーターに定義されているデータ・タイプとの比較は、似たような名前関数の中でどれが『最適』かを決定する基準となります。関数の結果のデータ・タイプまたは関数のタイプ (列、スカラー、または表) は、この決定には関係しないことに注意してください。

関数解決は、以下の手順で行われます。

1. まず、カタログ (SYSCAT.FUNCTIONS) と組み込み関数から、以下のすべての条件が真となるすべての関数を探します。
 - a. スキーマ名が指定された呼び出し (修飾子付き参照) の場合、スキーマ名と関数名が呼び出し名に一致する。
 - b. スキーマ名が指定されていない呼び出し (修飾子なし参照) の場合、関数名が呼び出し名に一致し、SQL パス中のスキーマの 1 つに一致するスキーマ名がある。
 - c. 定義済みパラメーターの数が呼び出しと一致している。
 - d. 呼び出しの各引き数のデータ・タイプが、関数の対応する定義済みパラメーターのデータ・タイプに一致するか、またはそのデータ・タイプに『プロモート可能』である (92ページの『データ・タイプのプロモーション』を参照)。
2. 次に、関数呼び出しの個々の引き数を左から右に検討していきます。引き数ごとに、その引き数に対して最適な一致 ではない関数をすべて除去していきます。ある引き数の最適な一致 とは、92ページの表5 の引き数データ・タイプに対応する優先順位リストの中で、そのデータ・タイプのパラメーターをもつ関数が存在するデータ・タイプのうち、最初に記述されているデータ・タイプです。長さ、精度、位取り、および "FOR BIT DATA" 属性は、この比較では考慮されません。たとえば、DECIMAL(9,1) の引き数は DECIMAL(6,5) のパラメーターと完全に一致すると見なされ、また VARCHAR(19) の引き数は VARCHAR(6) のパラメーターと完全に一致すると見なされます。

ユーザー定義構造タイプ引き数に最適なのは、それ自体です。次に適しているのは、すぐ上のスーパータイプです。このことは、引き数の各スーパータイプに当てはまります。ここで考慮しているのは、静的タイプ (宣言済みタイプ) の構造タイプ引き数であり、動的タイプ (最も特定のタイプ) ではありません。
3. ステップ 2 の後でも 2 つ以上の関数が候補として残っているときは、残りの関数候補のすべてが同一のシグニチャーを持ち、しかも異なるスキーマに存在するという状況であるはずですが (アルゴリズムがそうになっています)。スキーマがそのユーザーの SQL パスで最初に出現する関数が選択されます。
4. ステップ 2 の後で候補となる関数が残らなかった場合は、エラー (SQLSTATE 42884) になります。

組み込み関数の場合の関数パスについての考慮事項

組み込み関数は SYSIBM という名前の特殊なスキーマに含まれています。SYSFUN スキーマにさらに別の使用可能な関数がありますが、それらは組み込み関数とは見なされません。それらはユーザー定義関数として開発されたものであり、処理上の特別な考慮事項がないためです。SYSIBM または SYSFUN スキーマに (あるいは 『SYS』 の文字で始まる名前のスキーマに)、ユーザーがさらに関数を定義することはできません。

すでに説明したように、関数解決処理の中で、組み込み関数はユーザー定義関数とまったく同じように扱われます。関数解決の点で組み込み関数とユーザー定義関数の違いの

1 つは、組み込み関数は関数解決で常に検討される必要があるということです。したがって、パスから `SYSIBM` を省いても、関数およびデータ・タイプの解決では `SYSIBM` がパスの最初のスキーマであることが想定されることになります。

たとえば、ユーザーの SQL パスが以下のように定義されているとします。

```
"SHAREFUN", "SYSIBM", "SYSFUN"
```

また、引き数の数とタイプが `SYSIBM.LENGTH` と同じである `LENGTH` 関数が `SHAREFUN` スキーマに定義されているとします。この場合、このユーザーの SQL ステートメントで、修飾なしで `LENGTH` を参照すると、`SHAREFUN.LENGTH` が選択されます。一方、ユーザーの SQL パスが以下のように定義されている場合には、

```
"SHAREFUN", "SYSFUN"
```

同じ `SHAREFUN.LENGTH` 関数が存在していたとしても、このユーザーの SQL ステートメントで修飾せずに `LENGTH` を参照すると、`SYSIBM.LENGTH` が選択されることになります。これは、`SYSIBM` がパスに指定されていないので、暗黙のうちに `SYSIBM` が 1 番目のパスとなるためです。

このような状況では、以下の手段により、発生の予想される問題を最小限にすることができます。

- ユーザー定義関数には組み込み関数の名前を決して使用しないようにするか、または、
- 何らかの理由で組み込み関数と同じ名前のユーザー定義関数を作成する必要がある場合は、そのような関数への参照に必ず修飾子を付ける。

関数解決の例

以下は、正常な関数解決の例を示しています。

3 つの異なるスキーマに 7 個の `ACT` 関数があり、以下のように登録されているとします (必須キーワードの一部は省略されています)。

```
CREATE FUNCTION AUGUSTUS.ACT (CHAR(5), INT, DOUBLE) SPECIFIC ACT_1 ...
CREATE FUNCTION AUGUSTUS.ACT (INT, INT, DOUBLE) SPECIFIC ACT_2 ...
CREATE FUNCTION AUGUSTUS.ACT (INT, INT, DOUBLE, INT) SPECIFIC ACT_3 ...
CREATE FUNCTION JULIUS.ACT (INT, DOUBLE, DOUBLE) SPECIFIC ACT_4 ...
CREATE FUNCTION JULIUS.ACT (INT, INT, DOUBLE) SPECIFIC ACT_5 ...
CREATE FUNCTION JULIUS.ACT (SMALLINT, INT, DOUBLE) SPECIFIC ACT_6 ...
CREATE FUNCTION NERO.ACT (INT, INT, DEC(7,2)) SPECIFIC ACT_7 ...
```

以下のように関数が参照されるとします (I1 および I2 は `INTEGER` 列、D は `DECIMAL` 列です)。

```
SELECT ... ACT(I1, I2, D) ...
```

関数

この参照を行うアプリケーションの SQL パスが次のようになっています。

```
"JULIUS", "AUGUSTUS", "CAESAR"
```

この場合、アルゴリズムは次のようになります。

- "NERO" が SQL パスに含まれていないため、ACT_7 は候補から除かれます。
- パラメーターの数が違うため、ACT_3 は候補から除かれます。第 1 引き数が第 1 パラメーターのデータ・タイプにプロモートできないため、ACT_1 と ACT_6 はどちらも候補から除かれます。
- この時点で複数の候補が残っているため、次に引き数が順に検討されます。
- 最初の引き数については、残りのすべての関数 ACT_2、ACT_4 および ACT_5 がその引き数タイプと完全に一致します。この検討ではどの関数も検討の対象から除かれないため、次の引き数を検討する必要があります。
- 2 番目の引き数では、ACT_2 および ACT_5 が完全に一致しているのに対し、ACT_4 は一致していないため、ACT_4 が検討の対象から除かれます。ACT_2 と ACT_5 の間の何らかの差異を判別するために、さらに次の引き数が検討されます。
- 第 3 の最後の引き数では、ACT_2 も ACT_5 も引き数のタイプと完全には一致していませんが、両方とも適合度は同程度です。
- この時点で、パラメーター・シグニチャーが同じである関数として ACT_2 と ACT_5 の 2 つが残っています。最終的な決着を付けるのは、どちらの関数のスキーマが SQL パスで先にくるかであり、この基準によって ACT_5 が最終的に選択されます。

関数の呼び出し

関数が選択された後も、いくつかの理由でその関数の使用が許可されない場合があります。個々の関数は特定のデータ・タイプの結果を返すように定義されています。この結果のデータ・タイプが、関数が呼び出されるコンテキストと互換性がない場合、エラーが生じます。たとえば、今度は結果のデータ・タイプが異なる STEP という名前の関数が次のように定義されているとします。

```
STEP(SMALLINT) returns CHAR(5)
STEP(DOUBLE)   returns INTEGER
```

以下のように関数が参照されると (S は SMALLINT 列)、

```
SELECT ... 3 + STEP(S) ...
```

引き数タイプが完全に一致しているため、最初の STEP が選択されます。しかし、結果のタイプが加法演算子の引き数として求められる数値タイプではなく CHAR(5) であるため、ステートメントではエラーになります。

この他にこの状態が起きる場合の例は次のとおりです。いずれの例もステートメントのエラーが生じます。

1. 関数が FROM 文節で参照されたが、関数解決ステップで選択された関数がスカラー関数または列関数であった場合。
2. その逆の場合。つまりコンテキストがスカラー関数または列関数を要求し、関数解決が表関数を選択する場合。

関数呼び出しの引き数が、選択された関数のパラメーターのデータ・タイプと完全一致でない場合、列への割り当てと同じ規則を適用して、実行時に引き数がパラメーターのデータ・タイプに変換されます (96ページの『割り当てと比較』を参照)。これには、引き数とパラメーターの間で精度、位取り、または長さが異なる場合も含まれます。

メソッド

構造タイプのデータベース・メソッドは、一連の入力データ値と、一連の結果値との関連のことです。ここで、最初の入力値 (またはサブジェクト引き数) は、メソッドと同じ値になるか、サブジェクト・タイプ (サブジェクト・パラメーターともいう) のサブタイプになります。たとえば、タイプが ADDRESS である CITY というメソッドは、タイプが VARCHAR の入力データ値に渡すことができます。結果は ADDRESS (または ADDRESS のサブタイプ) になります。

メソッドは、ユーザー定義構造タイプの定義の一部として、暗黙的にあるいは明示的に定義されます。

暗黙的に定義されたメソッドは、構造タイプごとに作成されます。また、構造タイプの属性ごとに、監視用メソッドが定義されます。監視用メソッドを使うと、アプリケーション側は、該当タイプのインスタンスの属性値を知ることができます。変更メソッドも属性ごとに定義されます。これにより、アプリケーション側では、タイプ・インスタンスの属性の値を変更することによってタイプ・インスタンスを変更できます。上記の CITY メソッドは、タイプ ADDRESS の変更メソッドの一例です。

明示的に定義したメソッド、すなわちユーザー定義メソッドは、CREATE TYPE (または ALTER TYPE ADD METHOD) および CREATE METHOD ステートメントを組み合わせて使用して、SYSCAT.FUNCTIONS のデータベースに登録されるメソッドです。特定構造タイプ用に定義されたメソッドはすべて、そのタイプと同じスキーマで定義されます。

構造タイプのユーザー定義メソッドの使用により、DB2 ではユーザーおよびアプリケーションの開発者は、データベース・システムの関数を拡張することができます。このことは、ユーザーもしくは他社によって提供されたメソッド定義を追加し、データベース・エンジンの構造タイプ・インスタンスに適用することにより実現します。追加したメソッド定義により、データベースから行を取り出したり、取り出したデータに対して関数を適用するときの場合とは逆に、パフォーマンスが著しく向上します。さらに、デ

メソッド

データベース・メソッドを定義することにより、データベースは、アプリケーションで使われるエンジン内にある同じメソッドを活用できます。このようにすると、アプリケーションとデータベースとの間のやり取りの効率が、著しく向上します。これは、さらにオブジェクト指向になっているため、アプリケーション開発者は、生産性を高めることができます。

外部および SQL ユーザー定義メソッド

ユーザー定義メソッドは、外部メソッドとするか、SQL 式に基づくものとすることができます。外部メソッドは、オブジェクト・コード・ライブラリーと、メソッド呼び出し時に実行されるそのライブラリー内の関数によって、データベースに対して定義されます。SQL 式に基づいたメソッドは、メソッドの呼び出し時に、その SQL 式の結果を戻します。そのようなメソッドでは、すべてが SQL で作成されているので、オブジェクト・コード・ライブラリーが必要ありません。

ユーザー定義メソッドでは、呼び出されるたびに単一値の応答を戻すことができます。この値は、構造タイプとすることができます。また、メソッドを (SELF AS RESULT を使用して) タイプ保持 として定義し、メソッドの戻されるタイプとして、動的タイプのサブジェクト引き数を戻すようにすることが可能です。暗黙的に定義した変更メソッドは、タイプ保持されます。

メソッド・シグニチャー

メソッドは、そのサブジェクト・タイプ、メソッド名、パラメーター数、およびそのパラメーターのデータ・タイプによって識別されます。これはメソッド・シグニチャーと呼ばれ、データベース内で固有である必要があります。

以下の場合に、同じ名前を付けられた構造タイプのメソッドが、複数存在する可能性があります。

- パラメーターの数やパラメーターのデータ・タイプが違う場合。
- メソッドのサブジェクト・タイプのサブタイプまたはスーパータイプのために、同じシグニチャーが存在していない場合。
- (最初のパラメーターとして、サブジェクト・タイプ、またはそのサブタイプかスーパータイプを使用した) 同じ関数シグニチャーが存在しない場合。

複数のメソッド・インスタンスを持つメソッド名のことを、多重定義メソッド といいます。あるメソッド名があるタイプ内で多重定義される場合、そのタイプには、その名前が 2 つ以上のメソッドがあるということです (それぞれのタイプにはすべて、異なるパラメーター・タイプがあります)。メソッド名はサブジェクト・タイプ階層においても多重定義可能です。その場合、そのタイプ階層にその名前メソッドが 2 つ以上ありますが、それぞれのメソッドには異なるパラメーター・タイプがなければなりません。

メソッドの呼び出し

メソッドを呼び出すときには、許可されているコンテキストで、構造タイプ・インスタンス (サブジェクト引き数) への参照と二重ドット演算子の両方が先頭に記されているメソッド名を参照します。その後、括弧で囲まれた引き数のリストが続きます。実際に呼び出されるメソッドは、次の項で説明されているメソッド解決法により、静的タイプのサブジェクト・タイプに基づいて決められます。関数呼び出しを使い、WITH FUNCTION ACCESS で定義されているメソッドを呼び出すこともできます。その場合、関数解決のための通常のルールが適用されます。

メソッド解決

特定のメソッドの呼び出しに対して、データベース・マネージャーは、同じ名前をもつ呼び出し可能なメソッドの中でどれが「最適」かを判別する必要があります。メソッド解決時には、関数 (組み込みまたはユーザー定義) は考慮されません。

引き数とは、呼び出し時にメソッドに渡される値です。SQL の中で呼び出されるとき、メソッドには (特定構造タイプの) サブジェクト引き数、およびゼロ個以上の引き数のリストが渡されます。このような引き数は、引き数が引き数リストの位置によって決定されるというセマンティクスで定位置と言えます。このサブジェクト引き数は、最初の引き数であると見なされます。パラメーターは、メソッドへの入力の形式上の定義です。

メソッドがデータベースに対して暗黙的に (特定タイプ用にシステム生成される)、またはユーザーによって (ユーザー定義メソッド) 定義されるとき、メソッドのパラメーターが (最初のパラメーターとしてのサブジェクト・パラメーター付きで) 指定されます。パラメーターの定義の順序がパラメーターの位置、およびその結果としてパラメーターのセマンティクスを定義することになります。したがって、どのパラメーターもメソッドの特定の定位置入力です。呼び出し時に、引き数リスト中のその位置によって、引き数は特定のパラメーターに対応します。

データベース・マネージャーは、呼び出しで指定されるメソッド名、引き数の数とデータ・タイプ、サブジェクト引き数の静的タイプ (およびそのスーパータイプ) 用に同じ名前をもつすべてのメソッド、対応するパラメーターのデータ・タイプを使用して、あるメソッドを選択するかどうかの判断基準とします。

メソッドを決定する過程で発生する可能性のある結果について以下に示します。

1. 特定のメソッドが最適であると判断される場合。たとえば、シグニチャーが以下のよう
に定義されたタイプ SITE の RISK というメソッドを考えてみます。

```
PROXIMITY(INTEGER) FOR SITE
PROXIMITY(DOUBLE) FOR SITE
```

続くメソッドの呼び出しは次のようになります (ここで、ST は SITE 列、DB は DOUBLE 列です)。

```
SELECT ST..PROXIMITY(DB) ...
```

メソッド

この場合は、2 番目の PROXIMITY が選択されます。

以下のようにメソッドが呼び出される場合は (SI は SMALLINT 列)、

```
SELECT ST..PROXIMITY(SI) ...
```

最初の PROXIMITY が選択されます。これは、SMALLINT は INTEGER にプロモート可能であり、優先順位リストでの順位がさらに下になる DOUBLE よりも一致性が高いためです。

構造タイプである引き数について考慮する場合、優先順位リストには、静的タイプの引き数のスーパータイプが含まれます。最適なのは、構造タイプ階層の中で、静的タイプの関数引き数に最も近いスーパータイプ・パラメーターで定義する関数です。

2. 許容できる適合性をもつメソッドがないと判断される場合。たとえば、前出の例と同じ 2 つの関数が指定され、以下のように関数が参照されたとします (C は CHAR(5) 列)。

```
SELECT ST..PROXIMITY(C) ...
```

この場合、引き数はどちらの PROXIMITY 関数のパラメーターとも整合性がありません。

3. タイプ階層のメソッド、および呼び出し時に渡される引き数の数とデータ・タイプに基づいて特定のメソッドが選択される場合。たとえば、シグニチャーが以下のように定義された、タイプ SITE および DRILLSITE (SITE のサブタイプ) の RISK というメソッドを考えてみます。

```
RISK(INTEGER) FOR DRILLSITE  
RISK(DOUBLE) FOR SITE
```

続くメソッドの呼び出しは次のようになります (ここで、DRST は DRILLSITE 列、DB は DOUBLE 列です)。

```
SELECT DRST..RISK(DB) ...
```

DRILLSITE は SITE へプロモートできるので、この場合は、2 番目の RISK が選択されます。

以下のようにメソッドが参照される場合は (SI は SMALLINT 列)、

```
SELECT DRST..RISK(SI) ...
```

最初の RISK が選択されます。これは、SMALLINT は INTEGER にプロモート可能 (優先順位リストでの順位が DOUBLE よりも近い) であり、DRILLSITE は、SITE よりも一致性が高いスーパータイプであるためです。

同じタイプ階層内のメソッドで同じシグニチャーを使い、サブジェクト・パラメーター以外のパラメーターで利用することはできません。

最適な選択をするための方式

引き数のデータ・タイプと、対象とするメソッドのパラメーターに定義されているデータ・タイプとの比較は、似たような名前のメソッドの中でどれが『最適』かを決定する基準となります。考慮しているメソッドの結果のデータ・タイプは、この決定には関係しないことに注意してください。

メソッド解決は、以下の手順で行われます。

1. まず、カタログ (SYSCAT.FUNCTIONS) から、以下のすべての条件が真となるすべてのメソッドを探します。
 - メソッド名が呼び出し名と同じで、サブジェクト・パラメーターが、サブジェクト引き数の静的タイプと同じであるか、そのスーパータイプである。
 - 定義済みパラメーターの数が呼び出しと一致している。
 - 呼び出しの各引き数のデータ・タイプが、メソッドの対応する定義済みパラメーターのデータ・タイプに一致するか、またはそのデータ・タイプに「プロモート可能」である (92ページの『データ・タイプのプロモーション』を参照)。
2. 次に、メソッド呼び出しの個々の引き数を左から右に検討していきます。左端の引き数 (すなわち最初の引き数) は、暗黙的な SELF パラメーターです。たとえば、タイプ ADDRESS_T に定義したメソッドには、暗黙的な最初のパラメーターとしてタイプ ADDRESS_T があります。

引き数ごとに、その引き数に対して最適な一致ではない関数をすべて除去していきます。ある引き数の最適な一致とは、92ページの表5 の引き数データ・タイプに対応する優先順位リストの中で、そのデータ・タイプのパラメーターをもつ関数が存在するデータ・タイプのうち、最初に記述されているデータ・タイプです。

長さ、精度、位取り、および "FOR BIT DATA" 属性は、この比較では考慮されません。たとえば、DECIMAL(9,1) の引き数は DECIMAL(6,5) のパラメーターと完全に一致すると見なされ、また VARCHAR(19) の引き数は VARCHAR(6) のパラメーターと完全に一致すると見なされます。

ユーザー定義構造タイプ引き数に最適なものは、それ自体です。次に適しているのは、すぐ上のスーパータイプです。このことは、引き数の各スーパータイプに当てはまります。ここで考慮しているのは、静的タイプ (宣言済みタイプ) の構造タイプ引き数であり、動的タイプ (最も特定のタイプ) ではありません。
3. ほとんどの場合、ステップ 2 の実行後に候補メソッドが 1 つ残ります。このメソッドを選択します。
4. ステップ 2 の後で候補となるメソッドが残らなかった場合は、エラー (SQLSTATE 42884) になります。

メソッド解決の例

以下は、正常なメソッド解決の例を示しています。

メソッド

GOVERNOR の階層内で定義された3つの構造タイプに関し、HEADOFSTATE のサブタイプとしての EMPEROR のサブタイプとして、7つの FOO メソッドがあります。それぞれは、シグニチャーで登録されています。

```
CREATE METHOD FOO (CHAR(5), INT, DOUBLE) FOR HEADOFSTATE SPECIFIC FOO_1 ...
CREATE METHOD FOO (INT, INT, DOUBLE) FOR HEADOFSTATE SPECIFIC FOO_2 ...
CREATE METHOD FOO (INT, INT, DOUBLE, INT) FOR HEADOFSTATE SPECIFIC FOO_3 ...
CREATE METHOD FOO (INT, DOUBLE, DOUBLE) FOR EMPEROR SPECIFIC FOO_4 ...
CREATE METHOD FOO (INT, INT, DOUBLE) FOR EMPEROR SPECIFIC FOO_5 ...
CREATE METHOD FOO (SMALLINT, INT, DOUBLE) FOR EMPEROR SPECIFIC FOO_6 ...
CREATE METHOD FOO (INT, INT, DEC(7,2)) FOR GOVERNOR SPECIFIC FOO_7 ...
```

以下のようにメソッドが参照されるとします (I1 および I2 は INTEGER 列、D は DECIMAL 列、そして E は EMPEROR 列です)。

```
SELECT E..FOO(I1, I2, D) ...
```

アルゴリズムに従っていきます。

タイプ GOVERNOR は EMPEROR のサブタイプなので (スーパータイプではない)、FOO_7 は候補から除かれます。

パラメーターの数が違っているため、FOO_3 は候補から除かれます。

第1引き数 (サブジェクト引き数ではない) が第1パラメーターのデータ・タイプにプロモートできないため、FOO_1 と FOO_6 はどちらも候補から除かれます。この時点で複数の候補が残っているため、次に引き数が順に検討されます。

サブジェクト引き数の場合、FOO_2 はスーパータイプですが、FOO_4 と FOO_5 はサブジェクト引き数に一致しています。

最初の引き数については、残りのメソッド FOO_4 および FOO_5 がその引き数タイプと完全に一致します。この検討ではどのメソッドも検討の対象から除かれなため、次の引き数を検討する必要があります。

2番目の引き数では、FOO_5 が完全に一致しているのに対し、FOO_4 は一致していないため、FOO_4 が検討の対象から除かれます。これにより、メソッド FOO_5 が選ばれます。

メソッドの呼び出し

メソッドが選択された後も、いくつかの理由でそのメソッドの使用が許可されない場合があります。

個々のメソッドは特定のデータ・タイプの結果を戻すように定義されています。この結果のデータ・タイプが、メソッドが呼び出されるコンテキストと互換性がない場合、エラーが生じます。たとえば、STEP というメソッドが定義されていて、結果としてそれぞれが別々のデータ・タイプを持っているとします。

```
STEP(SMALLINT) FOR TYPEA RETURNS CHAR(5)
STEP(DOUBLE) FOR TYPEA RETURNS INTEGER
```

以下のようにメソッドが参照されると (S は SMALLINT 列で TA は TYPEA の列)、

```
SELECT 3 + TA..STEP(S) ...
```

引き数タイプが完全に一致しているため、最初の STEP が選択されます。しかし、結果のタイプが加法演算子の引き数として求められる数値タイプではなく CHAR(5) であるため、ステートメントではエラーになります。

選択したメソッドがタイプ保持メソッドである場合、以下の点に注意してください。

- 関数解決に続く静的結果タイプは、メソッド呼び出しのサブジェクト引き数の静的タイプと同じです。
- メソッドを呼び出すときの動的結果タイプは、メソッド呼び出しのサブジェクト引き数の動的タイプと同じです。

これは、タイプ保持メソッド定義で指定した結果タイプのサブタイプになる可能性があります。逆に、メソッドの処理時に実際に戻される動的タイプのスーパータイプになる場合もあります。

メソッド呼び出しの引き数が、選択されたメソッドのパラメーターのデータ・タイプと完全一致でない場合、列への割り当てと同じ規則を適用して、実行時に引き数がパラメーターのデータ・タイプに変換されます (96ページの『割り当てと比較』を参照)。これには、引き数とパラメーターの間で精度、位取り、または長さが異なる場合も含まれます。ただし、引き数の動的タイプが、パラメーターの静的タイプのサブタイプである場合を除きます。

保守的バインド・セマンティクス

ステートメントの処理時にデータベースで関数、メソッド、およびデータ・タイプを解決する場合がありますが、データベース・マネージャーはこの解決を繰り返すことができなければなりません。これは、以下の場合に当てはまります。

- パッケージ内の静的 DML ステートメント
- 視点
- トリガー
- 検査制約
- SQL ルーチン

パッケージ内の静的 DML ステートメントの場合、関数、メソッド、およびデータ・タイプの参照はバインド操作時に解決されます。視点、トリガー、検査制約の中にある関数、メソッド、およびデータ・タイプの参照は、データベース・オブジェクトの作成時に解決されます。

これらのオブジェクトに含まれている関数またはメソッド参照のいずれかで、2 度目の関数またはメソッド解決が実行される場合、一致の度合いは高くても、実際の実行可能プログラムには異なる操作を実行させるシグニチャーを持った新しい関数またはメソッドが追加されていると、動作が変わってしまうおそれがあります。同様に、これらのオ

保守的バインド・セマンティクス

プロジェクトに含まれているデータ・タイプのいずれかで 2 度目の関数解決が実行される場合、他のスキーマにあるのと同じ名前 (SQL パスにも存在している) で新しいデータ・タイプが追加されていると、動作が変わってしまうおそれがあります。この問題を回避するため、データベース・マネージャーは保守的バインド・セマンティクス という概念を適用します。この概念は、関数やデータ・タイプの参照を解決するときに、バインド時と同じ SQL パスが使用されるようにします。また、解決時に考慮される関数²⁶、メソッドおよびデータ・タイプの作成タイム・スタンプが、ステートメントをバインドした時刻よりも遅くならないようにします。²⁷ このようにして、関数、メソッド、およびデータ・タイプのうち、ステートメントを最初に処理したときの解決時に考慮されたものだけが考慮されるようにします。したがって、保守的バインド・セマンティクスが適用される場合、後から作成された関数、メソッド、およびデータ・タイプは考慮されません。

パッケージ内の静的 DML の場合、パッケージの再バインドは暗黙的に行われるか、REBIND コマンド (またはこれに対応する API) または BIND コマンド (またはこれに対応する API) を明示的に発行することによって行われます。暗黙的な再バインドでは、常に保守的バインド・セマンティクスを適用して、関数、メソッド、およびデータ・タイプの解決が実行されます。REBIND コマンドを使用する場合は、保守的バインド・セマンティクスを適用して解決するか (RESOLVE CONSERVATIVE オプション)、それとも新しい関数、メソッド、およびデータ・タイプを考慮して解決するか (デフォルトまたは RESOLVE ANY オプションを使用) を選択できます。

26. バージョン 6.1 から追加された組み込み関数には、データベースの作成または移行時を基準にした作成タイム・スタンプがあります。

27. 視点の場合、保守的バインドによって、視点が作成時に存在していたのと同じ列で構成されるようにします。たとえば、選択リストでアスタリスクを使用して定義された視点は、それが作成された後に基礎表に追加された列については考慮しません。

式

式は値を指定します。これは、定数や列名だけで構成される簡単な値にすることもでき、さらに複雑な値にすることも可能です。同じような複雑な式を繰り返し使用しているのであれば、SQL 関数を使用して共通の式をカプセル化することを考慮できます。709ページの『CREATE FUNCTION (SQL スカラー、表、または行)』を参照してください。

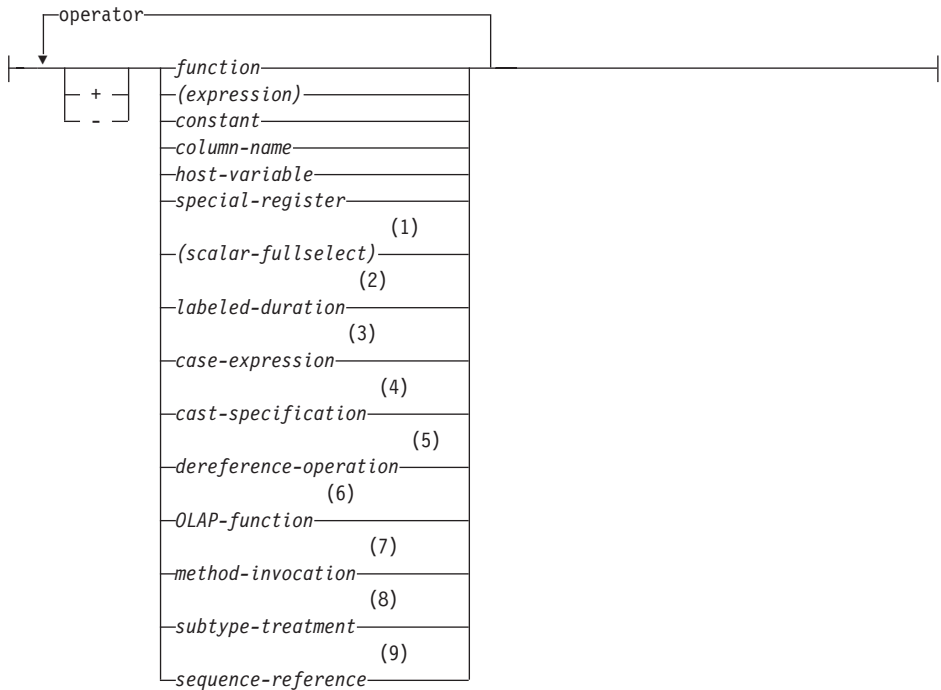
expression:**operator:****注:**

- 1 168ページの『スカラー全選択』を参照。
- 2 168ページの『ラベル付き期間』を参照。

- 3 174ページの『CASE 式』を参照。
- 4 176ページの『CAST 指定』を参照。
- 5 179ページの『参照解除操作』を参照。
- 6 181ページの『OLAP 関数』を参照。
- 7 187ページの『メソッドの呼び出し』を参照。
- 8 188ページの『サブタイプの扱い』を参照。
- 9 詳細は、189ページの『シーケンス参照』を参照。
- 10 CONCAT の同義語として || を使用することができます。

演算子を使用しない式

演算子を使用しない式では、指定した値が式の結果になります。

例: SALARY :SALARY 'SALARY' MAX(SALARY)

連結演算子

連結演算子 (CONCAT) は、2 つのストリング・オペランドを連結して、1 つのストリング式 にします。

連結するオペランドは、互換性のあるストリングでなければなりません。FOR BIT DATA として定義されている文字ストリングも含め、2 進ストリングを文字ストリングと連結することはできません (SQLSTATE 42884)。互換性の詳細については、96ページの表7の互換性マトリックスを参照してください。

いずれかのオペランドがヌル値になる可能性がある場合は、結果もヌル値になる可能性があります。いずれかがヌル値なら結果はヌル値になります。そうでない場合、結果は第1オペランドの後に第2オペランドが続いた形式となります。連結時に混合データが不正に形成されても、それに対する検査は行われません。

結果ストリングの長さは、オペランドの長さの合計になります。

結果のデータ・タイプと長さ属性は、以下の表に示すように、オペランドのデータ・タイプと長さ属性によって決まります。

表 10. 連結するオペランドのデータ・タイプと長さ

オペランド	連結後の長さ属性	結果
CHAR(A) CHAR(B)	<255	CHAR(A+B)
CHAR(A) CHAR(B)	>254	VARCHAR(A+B)
CHAR(A) VARCHAR(B)	<4001	VARCHAR(A+B)
CHAR(A) VARCHAR(B)	>4000	LONG VARCHAR
CHAR(A) LONG VARCHAR	-	LONG VARCHAR

表 10. 連結するオペランドのデータ・タイプと長さ (続き)

オペランド	連結後の長さ属性	結果
VARCHAR(A) VARCHAR(B)	<4001	VARCHAR(A+B)
VARCHAR(A) VARCHAR(B)	>4000	LONG VARCHAR
VARCHAR(A) LONG VARCHAR	-	LONG VARCHAR
LONG VARCHAR LONG VARCHAR	-	LONG VARCHAR
CLOB(A) CHAR(B)	-	CLOB(MIN(A+B, 2G))
CLOB(A) VARCHAR(B)	-	CLOB(MIN(A+B, 2G))
CLOB(A) LONG VARCHAR	-	CLOB(MIN(A+32K, 2G))
CLOB(A) CLOB(B)	-	CLOB(MIN(A+B, 2G))
GRAPHIC(A) GRAPHIC(B)	<128	GRAPHIC(A+B)
GRAPHIC(A) GRAPHIC(B)	>127	VARGRAPHIC(A+B)
GRAPHIC(A) VARGRAPHIC(B)	<2001	VARGRAPHIC(A+B)
GRAPHIC(A) VARGRAPHIC(B)	>2000	LONG VARGRAPHIC
GRAPHIC(A) LONG VARGRAPHIC	-	LONG VARGRAPHIC
VARGRAPHIC(A) VARGRAPHIC(B)	<2001	VARGRAPHIC(A+B)
VARGRAPHIC(A) VARGRAPHIC(B)	>2000	LONG VARGRAPHIC
VARGRAPHIC(A) LONG VARGRAPHIC	-	LONG VARGRAPHIC
LONG VARGRAPHIC LONG VARGRAPHIC	-	LONG VARGRAPHIC
DBCLOB(A) GRAPHIC(B)	-	DBCLOB(MIN(A+B, 1G))
DBCLOB(A) VARGRAPHIC(B)	-	DBCLOB(MIN(A+B, 1G))
DBCLOB(A) LONG VARGRAPHIC	-	DBCLOB(MIN(A+16K, 1G))
DBCLOB(A) DBCLOB(B)	-	DBCLOB(MIN(A+B, 1G))
BLOB(A) BLOB(B)	-	BLOB(MIN(A+B, 2G))

直前のバージョンとの互換性を保つために、LONG データ・タイプを含む結果を LOB データ・タイプに自動調整しないことに注意してください。たとえば、CHAR(200) の値と、完全に文字の詰まった LONG VARCHAR の値とを連結した場合、CLOB データ・タイプへプロモートされるのではなくエラーになります。

結果のコード・ページは派生コード・ページと見なされ、114ページの『ストリング変換の規則』で説明されているようにして、そのオペランドのコード・ページによって決定されます。

一方のオペランドはパラメーター・マーカースにすることができます。パラメーター・マーカースが使用されている場合、そのオペランドのデータ・タイプと長さ属性は、パラメーター・マーカースでないオペランドと同じであると見なされます。ネストした連結の場合、これらの属性を決定できるように演算の順序を考慮する必要があります。

例 1: FIRSTNAME が Pierre で LASTNAME が Fermat である場合、以下のようになります。

```
FIRSTNAME CONCAT ' ' CONCAT LASTNAME
```

Pierre Fermat の値が戻されます。

例 2: 以下を条件とします。

- COLA は、'AA' の値を持つ VARCHAR(5) として定義されている。
- :host_var は、長さが 5 で値が 'BB ' である文字ホスト変数として定義されている。
- COLC は、値が 'CC' の CHAR(5) として定義されている。
- COLD は、値が 'DDDD' の CHAR(5) として定義されている。

この場合、COLA CONCAT :host_var CONCAT COLC CONCAT COLD の値は次のとおりです。

```
'AABB CC DDDD'
```

データ・タイプが VARCHAR で、長さ属性は 17、結果コード・ページはデータベース・コード・ページとなります。

例 3: 以下を条件とします。

COLA は、CHAR(10) として定義されている。

COLB は、VARCHAR(5) として定義されている。

次の式の中のパラメーター・マーカースは、

```
COLA CONCAT COLB CONCAT ?
```

VARCHAR(15) と見なされます。これは、COLA CONCAT COLB が最初に評価され、その結果が 2 番目の CONCAT 演算の第 1 オペランドとなるためです。

ユーザー定義タイプ

ユーザー定義タイプは、ストリング・タイプのソース・データ・タイプがある特殊タイプであっても、連結演算子は使用できません。連結するためには、そのソースとしての CONCAT 演算子を使った関数を作成する必要があります。たとえば、TITLE と

TITLE_DESCRIPTION という特殊タイプがあり、どちらも VARCHAR(25) データ・タイプである場合は、以下に示すユーザー定義関数 ATTACH でそれらを連結することができます。

```
CREATE FUNCTION ATTACH (TITLE, TITLE_DESCRIPTION)
  RETURNS VARCHAR(50) SOURCE CONCAT (VARCHAR(), VARCHAR())
```

別の方法として、新規のデータ・タイプを追加するユーザー定義関数を使用し、連結演算子を多重定義することもできます。

```
CREATE FUNCTION CONCAT (TITLE, TITLE_DESCRIPTION)
  RETURNS VARCHAR(50) SOURCE CONCAT (VARCHAR(), VARCHAR())
```

算術演算子を使用する式

算術演算子が使用されている場合、式の結果は、演算子をオペランドの値に適用して導かれた値となります。

いずれかのオペランドがヌル値になる可能性がある場合、またはデータベースが DFT_SQLMATHWARN を yes に設定して構成されている場合、結果もヌル値になる可能性があります。

どちらか一方のオペランドがヌル値ならば、式の結果はヌル値になります。

算術演算子は、符号付き数値タイプと日時タイプに適用できます (169ページの『SQL における日付 / 時刻の算術演算』を参照)。たとえば、USER+2 は無効です。ソース関数については、符号付き数値タイプであるソース・タイプを持つ特殊タイプ上の算術演算子に定義できます。

接頭演算子、+ (単項加算) はそのオペランドを変更しません。接頭演算子、- (単項減算) は、ゼロ以外のオペランドの符号を逆にします。A のデータ・タイプが短精度整数である場合、-A のデータ・タイプは長精度整数になります。接頭演算子の後に続くトークンの先頭の文字は、正または負の符号であってはなりません。

挿入演算子 +、-、*、および / はそれぞれ、加算、減算、乗算、および除算を指定します。除算の第 2 オペランドの値はゼロにすることはできません。これらの演算子は関数としても扱われます。したがって、式 "+(a,b) は、式 a+b の『演算子』の機能と同じ意味になります。

算術演算エラー

ゼロによる除算や数値のオーバーフローなどの算術演算エラーが、式の処理の過程で生じると、エラーが戻され、その式を処理する SQL ステートメントは失敗し、エラー (SQLSTATE 22003 または 22012) が出されます。

データベースは、算術演算エラーが生じた場合に式の値としてヌル値を戻すように構成することが可能で (DFT_SQLMATHWARN を yes に設定して)、警告 (SQLSTATE 01519 または 01564) を出して、その SQL ステートメントの処理を続けることができ

ます。算術計算エラーがヌル値として扱われる場合、SQL ステートメントの結果に影響があります。以下は、このような影響の例を示しています。

- 列関数の引き数の式で算術演算エラーが起きると、その列関数の結果を判別する際に行が無視されます。算術演算エラーがオーバーフローである場合、結果の値に大きな影響を与える場合があります。
- WHERE 文節の述部の式で算術演算エラーが起きると、結果に行が含まれない場合があります。
- 検査制約の述部の式で算術演算エラーが起きても、制約には誤りがないため更新または挿入は続行されます。

このようなタイプの影響が受け入れられない場合、算術演算エラーを処理するのに必要な他の処置を行って、受け入れ可能な結果を生成する必要があります。たとえば次のような処置です。

- ゼロによる除算の有無を検査するために CASE 式を追加して、このような状態に対応する必要な値を設定する。
- ヌル値を処理する述部を追加する (ヌル値が不能な列の検査制約は次のようになります)。

```
check (c1*c2 is not null and c1*c2>5000)
```

これにより、オーバーフローの制約に違反する場合があります)。

2 つの整数オペランド

算術演算子のオペランドが両方とも整数の場合、その演算は 2 進数で実行され、いずれかの (または両方の) オペランドが大整数 (big integer) でない限り、その結果は長精度整数 (large integer) になります。いずれかの (または両方の) オペランドが大整数である場合は、結果は大整数になります。除算の剰余は失われます。整数算術演算 (単項減算符号を含む) の結果は、結果タイプの範囲内でなければなりません。

整数と 10 進数オペランド

一方のオペランドが整数で、もう一方のオペランドが 10 進数の場合、その演算は、精度 p および位取り 0 の 10 進数に変換されたその整数の一時コピーを使用して、10 進数で行われます。 p は、大整数 (big integer) の場合 19 であり、長精度整数 (large integer) の場合 11 であり、短精度整数 (small integer) の場合 5 です。

2 つの 10 進数オペランド

オペランドが両方とも 10 進数の場合、その演算は 10 進数で行われます。10 進数の算術演算の結果は 10 進数であり、その結果の精度と位取りは、演算の種類およびオペランドの精度と位取りによって異なります。演算が加算または減算で、オペランドの位取りが同じでない場合は、オペランドの一方の一時コピーを使用して演算が行われます。短い方のオペランドの小数部分が、長い方のオペランドと同じ桁数になるように、短い方のオペランドのコピーに後続ゼロを加えて拡張されます。

10 進数演算の結果は、精度が 31 以下でなければなりません。10 進数の加算、減算、および乗算の結果は、精度が 31 を超える一時結果から求められることがあります。一時結果の精度が 31 を超えない場合、最終結果は一時結果と同じです。

SQL での 10 進数演算

以下の公式により、SQL における 10 進数演算の結果の精度および位取りが決まります。記号 p と s は第 1 オペランドの精度と位取りを表し、記号 p' と s' は第 2 オペランドの精度と位取りを表します。

加算および減算

精度は $\min(31, \max(p-s, p'-s') + \max(s, s') + 1)$ になります。位取りは $\max(s, s')$ です。

乗算

乗算結果の精度は $(31, p+p')$ 、位取りは $\min(31, s+s')$ です。

除算

除算結果の精度は 31 です。位取りは $31-p+s-s'$ です。位取りは負であってはなりません。

注: MIN_DEC_DIV_3 データベース構成パラメーターは、除法に関係する 10 進算術演算の位取りを変更します。パラメーター値を NO に設定した場合、位取りは $31-p+s-s'$ として計算されます。パラメーターを YES に設定した場合、位取りは $\text{MAX}(3, 31-p+s-s')$ として計算されます。これにより、10 進数の除算の結果は常に、少なくとも 3 の位取りを持つようになります (精度は常に 31 です)。MIN_DEC_DIV_3 データベース構成パラメーターに関する追加情報は、[管理の手引き](#) を参照してください。

浮動小数点オペランド

算術演算子のいずれかのオペランドが浮動小数点の場合、演算は浮動小数点で行われ、必要に応じてオペランドが最初に倍精度の浮動小数点数に変換されます。したがって、式の要素のいずれかが浮動小数点数の場合、その式の結果は倍精度浮動小数点数になります。

浮動小数点数と整数を含む演算は、整数を倍精度浮動小数点に変換したものの一時コピーを使って実行されます。浮動小数点数と 10 進数を含む演算は、10 進数を倍精度浮動小数点に変換したものの一時コピーを使って実行されます。浮動小数点数演算の結果は、浮動小数点数の範囲内でなければなりません。

オペランドとしてのユーザー定義タイプ

ユーザー定義タイプは、そのソース・データ・タイプが数値であっても算術演算子には使用できません。算術演算を実行するには、そのソースとしての算術演算子を使用する関数を作成する必要があります。たとえば、INCOME と EXPENSES という特殊タイプ

があり、どちらも DECIMAL(8,2) データ・タイプである場合は、以下に示すユーザー定義関数 REVENUE を使って一方からもう一方を減算することができます。

```
CREATE FUNCTION REVENUE (INCOME, EXPENSES)
  RETURNS DECIMAL(8,2) SOURCE "-" (DECIMAL, DECIMAL)
```

別の方法として、新規のデータ・タイプを減算するユーザー定義関数を使って - (マイナス) 演算子を多重定義することも可能です。

```
CREATE FUNCTION "-" (INCOME, EXPENSES)
  RETURNS DECIMAL(8,2) SOURCE "-" (DECIMAL, DECIMAL)
```

スカラー全選択

式でサポートされるスカラー全選択は、括弧で囲まれる全選択であり、1つの列値で構成される1つの行を戻します。全選択が行を戻さない場合、式の結果はヌル値になります。選択リスト・エレメントが単なる列名か別の演算の式である場合、その列の名前に基づいて結果列の名前が付けられます。詳細については、477ページの『全選択』を参照してください。

日付 / 時刻演算と期間

日付 / 時刻の値は、増分、減分、および減算を行うことができます。このような演算には、期間と呼ばれる 10 進数を伴う場合があります。期間の定義と、日付 / 時刻の算術演算に関する規則の仕様について以下に説明します。

期間とは、時間の間隔を表す数値です。期間には以下の 4 つのタイプがあります。

ラベル付き期間

labeled-duration:

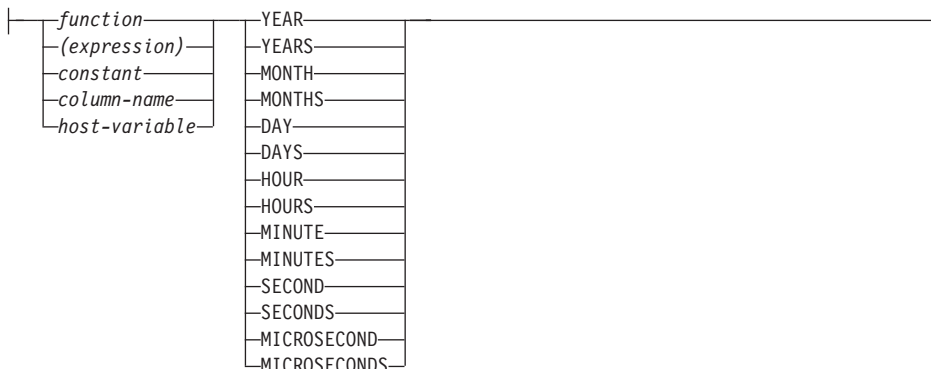

ラベル付き期間 (labeled-duration) は、特定の時間単位を表すもので、数値 (式の結果でも可) の後に 7 つの期間キーワード YEARS、MONTHS、DAYS、HOURS、

MINUTES、SECONDS、または MICROSECONDS のうちの 1 つを付けたものです。²⁸ 指定した値は、DECIMAL(15,0) の数値へ割り当てられる場合と同様に変換されます。ラベル付き期間は、算術演算子の 1 つのオペランドとしてのみ使用でき、このときの他方のオペランドは DATE、TIME、または TIMESTAMP です。したがって、式 HIREDATE + 2 MONTHS + 14 DAYS は有効ですが、式 HIREDATE + (2 MONTHS + 14 DAYS) は有効ではありません。どちらの式でも 2 MONTHS と 14 DAYS がラベル付き期間です。

日付期間

日付期間は、DECIMAL(8,0) の数値として表現される年数、月数、および日数を表します。適切に解釈されるために、この数値は *yyyymmdd*. という形式にする必要があります (*yyyy* は年数、*mm* は月数、*dd* は日数を表します)。²⁹ 式 HIREDATE - BRTHDATE のように、ある日付値から別の日付値を減算した結果が日付期間です。

時刻期間

時刻期間は、DECIMAL(6,0) の数値として表現される時間数、分数、および秒数を表します。適切に解釈されるために、この数値は *hhmmss*. という形式にする必要があります (*hh* は時間数、*mm* は分数、*ss* は秒数を表します)。²⁹ ある時刻値から別の時刻値を減算した結果が時刻期間です。

タイム・スタンプ期間

タイム・スタンプ期間は、DECIMAL(20,6) の数値として表現され、年数、月数、日数、時間数、分数、秒数、およびマイクロ秒数を表します。適切に解釈されるために、この数値は *yyyymmddhhmmss.zzzzzz* という形式にする必要があります (*yyyy*、*mm*、*dd*、*hh*、*mm*、*ss*、および *zzzzzz* はそれぞれ、年数、月数、日数、時間数、分数、秒数、およびマイクロ秒数を表します)。あるタイム・スタンプ値から別のタイム・スタンプ値を減算した結果が、タイム・スタンプ期間です。

SQL における日付 / 時刻の算術演算

日付 / 時刻値に関して実行できる算術演算は加算と減算だけです。日付 / 時刻値が加算のオペランドである場合、他方のオペランドは期間でなければなりません。日付 / 時刻の値を使う加算演算子を使用するときには、次のような特有の規則があります。

- 一方のオペランドが日付である場合、もう一方のオペランドは日付期間、または YEARS、MONTHS、DAYS のラベル付き期間であることが必要です。
- 一方のオペランドが時刻である場合、もう一方のオペランドは時刻期間、または HOURS、MINUTES、SECONDS のラベル付き期間であることが必要です。

28. これらのキーワードの単数形 YEAR、MONTH、DAY、HOUR、MINUTE、SECOND、および MICROSECOND も可能です。

29. この形式の期間は、DECIMAL データ・タイプを示します。

- 一方のオペランドがタイム・スタンプである場合、もう一方のオペランドは期間でなければなりません。この場合、期間のどのタイプでも有効です。
- 加算演算子のどちらのオペランドにも、パラメーター・マーカ―は使用できません。

日付 / 時刻の値に減算演算子を使用する際の規則は、加算演算子の場合とは異なります。これは、日付 / 時刻の値を期間から引くことができないため、さらに 2 つの日付 / 時刻の値を差し引くことと期間を日付 / 時刻の値から差し引くことは異なるためです。日付 / 時刻の値を使う減算演算子を使用するときには、次のような特有の規則があります。

- 第 1 オペランドが日付の場合、第 2 オペランドは日付、日付期間、日付のSTRING表記、または YEARS、MONTHS、DAYS のラベル付き期間であることが必要です。
- 第 2 オペランドが日付の場合、第 1 オペランドは、日付または日付のSTRING表記であることが必要です。
- 第 1 オペランドが時刻の場合、第 2 オペランドは、時刻、時刻期間、時刻のSTRING表記、または HOURS、MINUTES、SECONDS のラベル付き期間であることが必要です。
- 第 2 オペランドが時刻の場合、第 1 オペランドは、時刻または時刻のSTRING表記であることが必要です。
- 第 1 オペランドがタイム・スタンプの場合、第 2 オペランドは、タイム・スタンプまたはタイム・スタンプのSTRING表記、または期間であることが必要です。
- 第 2 オペランドがタイム・スタンプの場合、第 1 オペランドは、タイム・スタンプまたはタイム・スタンプのSTRING表記であることが必要です。
- 減算演算子のどちらのオペランドにも、パラメーター・マーカ―は使用できません。

日付の算術演算

日付は、減算、増分、および減分を行うことができます。

日付の減算: ある日付 (DATE2) を別の日付 (DATE1) から減算した結果は、これら 2 つの日付の間の年数、月数、日数を示す日付期間です。結果のデータ・タイプは DECIMAL(8,0) です。DATE1 が DATE2 以上の場合、DATE1 から DATE2 が減算されます。これに対し、DATE1 が DATE2 より小さい場合は、DATE2 から DATE1 が減算され、結果の符号が負になります。演算 $RESULT = DATE1 - DATE2$ の実行ステップを、以下に順に示します。

```
If DAY(DATE2) <= DAY(DATE1)
    then DAY(RESULT) = DAY(DATE1) - DAY(DATE2).

If DAY(DATE2) > DAY(DATE1)
    then DAY(RESULT) = N + DAY(DATE1) - DAY(DATE2)
        where N = the last day of MONTH(DATE2).
        MONTH(DATE2) is then incremented by 1.

If MONTH(DATE2) <= MONTH(DATE1)
    then MONTH(RESULT) = MONTH(DATE1) - MONTH(DATE2).
```



```
If MONTH(DATE2) > MONTH(DATE1)
    then MONTH(RESULT) = 12 + MONTH(DATE1) - MONTH(DATE2).
    YEAR(RESULT) is then incremented by 1.
YEAR(RESULT) = YEAR(DATE1) - YEAR(DATE2).
```

たとえば、DATE('3/15/2000') - '12/31/1999' の結果は 00000215 になります。(すなわち、0 年 2 か月 15 日の期間です。)

日付の増分と減分: 日付に期間を加算したり、日付から期間を減算したりすると、結果自体は日付となります。(この演算では、月はカレンダーのページに相当します。つまり、日付に月を加算することは、その日付のページから順にカレンダーをめくっていくようなものです。) 結果は、0001 年 1 月 1 日以後 9999 年 12 月 31 日以前の日付となる必要があります。

年の期間を加算または減算する場合、影響を受けるのは日付の年の部分だけです。月も日も変更されませんが、その結果がうるう年でない年の 2 月 29 日となった場合は別です。その場合は日が 28 に変更され、SQLCA の警告標識が日付調整の発生を示すように設定されます。

同様に、月の期間を加算または減算する場合、影響を受けるのは月の部分だけです。ただし、必要に応じて年の部分にも影響が及びます。日付の日の部分は変更されませんが、結果が無効な場合 (たとえば 9 月 31 日など) は別です。その場合は日とその月の最後の日に設定され、SQLCA の警告標識が日付調整の発生を示すように設定されます。

日の期間を加算または減算すると、日付の中の日の部分は当然影響を受けますが、月および年も影響を受ける可能性があります。

日付期間も、正負にかかわらず、日付に対して加減算が行えます。ラベル付き期間の場合と同じように、結果は有効な日付となり、月末の調整が必要になれば SQLCA の警告標識が設定されます。

正の日付期間が日付に加算される時、または負の日付期間が日付から減算される時は、日付は、指定した年数、月数、日数の順で増分されます。したがって、X が正の DECIMAL(8,0) の数値であるとき、DATE1 + X は以下の式と同等です。

```
DATE1 + YEAR(X) YEARS + MONTH(X) MONTHS + DAY(X) DAYS.
```

正の日付期間を日付から減算するとき、または負の日付期間を日付に加算するとき、日付は、指定した日数、月数、年数の順で減分されます。したがって、X が正の DECIMAL(8,0) の数値であるとき、DATE1 - X は以下の式と同等です。

```
DATE1 - DAY(X) DAYS - MONTH(X) MONTHS - YEAR(X) YEARS.
```

期間を日付に加算するとき、特定の日付に 1 か月を加算すると、1 か月後の同じ日付になります。ただし、1 か月後にその日付が存在しない場合は扱いが異なります。その場

合、日付は 1 か月後の最後の日に設定されます。たとえば、1 月 28 日に 1 か月を加えると 2 月 28 日になります。1 月 29、30、または 31 日に 1 か月を加えると通常の年では 2 月 28 日、うるう年では 2 月 29 日になります。

注: 特定の日付に 1 か月以上の月数を加算し、その結果から同じ月数を減算した場合、最終的な日付が元の日付と同じになるとは限りません。

時刻の算術演算

時刻は、減算、増分、または減分を行うことができます。

時刻の減算: ある時刻 (TIME2) を別の時刻 (TIME1) から減算した結果は、それら 2 つの時刻の間の時間数、分数、秒数を示す時刻期間です。結果のデータ・タイプは DECIMAL(6,0) です。

TIME1 が TIME2 と同じかまたはそれより大きい場合、TIME1 から TIME2 が引かれます。

これに対し、TIME1 が TIME2 より小さい場合は、TIME2 から TIME1 が減算され、結果の符号が負になります。演算 $RESULT = TIME1 - TIME2$ の実行ステップを、以下に順に示します。

```
If SECOND(TIME2) <= SECOND(TIME1)
    then SECOND(RESULT) = SECOND(TIME1) - SECOND(TIME2).

If SECOND(TIME2) > SECOND(TIME1)
    then SECOND(RESULT) = 60 + SECOND(TIME1) - SECOND(TIME2).
    MINUTE(TIME2) is then incremented by 1.

If MINUTE(TIME2) <= MINUTE(TIME1)
    then MINUTE(RESULT) = MINUTE(TIME1) - MINUTE(TIME2).

If MINUTE(TIME1) > MINUTE(TIME1)
    then MINUTE(RESULT) = 60 + MINUTE(TIME1) - MINUTE(TIME2).
    HOUR(TIME2) is then incremented by 1.

HOUR(RESULT) = HOUR(TIME1) - HOUR(TIME2).
```

たとえば、 $TIME('11:02:26') - '00:32:56'$ の結果は 102930 になります。(10 時間 29 分、30 秒の期間です。)

時刻の増分と減分: 時刻に期間を加算したり、時刻から期間を減算したりすると、結果自体は時刻となります。時間数のオーバーフローやアンダーフローは捨てられ、これにより常に結果が時刻となります。時間数で指定する期間を加算または減算する場合、影響を受けるのは時間数の部分だけです。分数と秒数は変更されません。

同様に、分数で指定する期間を加算または減算する場合、影響を受けるのは分の部分だけです。ただし、必要に応じて時間数の部分にも影響が及びます。時刻の秒の部分は変更されません。

秒の期間を加算または減算すると、時刻の中の秒の部分は当然影響を受けますが、分および時も影響を受ける可能性があります。

時刻期間も、正負にかかわらず、時刻との加減算を行えます。結果は、指定した時間数、分数、秒数の順に増分または減分された時刻となります。 `TIME1 + X` (“X” は `DECIMAL(6,0)`) は次の式と同等です。

$$\text{TIME1} + \text{HOUR}(X) \text{ HOURS} + \text{MINUTE}(X) \text{ MINUTES} + \text{SECOND}(X) \text{ SECONDS}$$

注: 時刻 '24:00:00' は有効な値として受け付けられますが、時刻の加減算の結果として戻されることはありません。これは、期間オペランドがゼロであっても同じです (たとえば、`time('24:00:00')±0 秒 = '00:00:00'` となります)。

タイム・スタンプの算術演算

タイム・スタンプは、減算、増分、または減分を行うことができます。

タイム・スタンプの減算: あるタイム・スタンプ (TS2) を別のタイム・スタンプ (TS1) から減算した結果は、それら 2 つのタイム・スタンプの間の年数、月数、日数、時間数、分数、秒数、およびマイクロ秒数を示すタイム・スタンプ期間です。結果のデータ・タイプは `DECIMAL(20,6)` です。

TS1 が TS2 以上の場合、TS1 から TS2 が減算されます。これに対し、TS1 が TS2 より小さい場合は、TS2 から TS1 が減算され、結果の符号が負になります。演算 `RESULT = TS1 - TS2` の実行ステップを、以下に順に示します。

```
If MICROSECOND(TS2) <= MICROSECOND(TS1)
    then MICROSECOND(RESULT) = MICROSECOND(TS1) -
        MICROSECOND(TS2).

If MICROSECOND(TS2) > MICROSECOND(TS1)
    then MICROSECOND(RESULT) = 1000000 +
        MICROSECOND(TS1) - MICROSECOND(TS2)
        and SECOND(TS2) is incremented by 1.
```

タイム・スタンプの秒および分の部分は、時刻の減算規則で指定されたように減算されます。

```
If HOUR(TS2) <= HOUR(TS1)
    then HOUR(RESULT) = HOUR(TS1) - HOUR(TS2).

If HOUR(TS2) > HOUR(TS1)
    then HOUR(RESULT) = 24 + HOUR(TS1) - HOUR(TS2)
        and DAY(TS2) is incremented by 1.
```

タイム・スタンプの日付の部分は、日付の減算規則での説明と同じようにして減算されます。

タイム・スタンプの増分と減分: タイム・スタンプに期間を加算したり、タイム・スタンプから期間を減算したりすると、結果自体はタイム・スタンプとなります。日付と時刻の算術演算はすでに説明したとおりに実行されますが、時間数のオーバーフロー

とアンダーフローは結果の日付の部分に繰り上げまたは繰り下げられ、有効な日付の範囲内に収められます。マイクロ秒のオーバーフローは秒に繰り上げられます。

演算の優先順位

括弧の中の式および参照解除操作が、最初に左から右へと評価されます。³⁰ 評価の順序が括弧で指定されていない場合は、まず接頭演算子が乗算および除算に先立って行われ、次に乗算と除算が加算および減算に先立って行われます。同じ優先順位の演算子は左から右に行われます。



図 11. 演算の優先順位

CASE 式

case-expression:

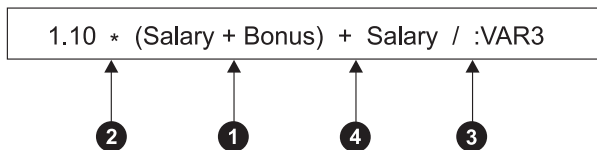
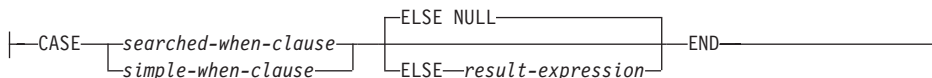

searched-when-clause:

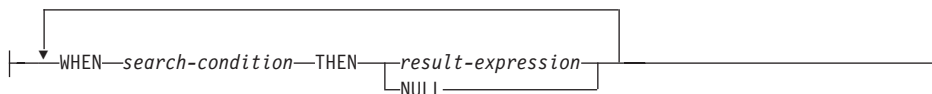

simple-when-clause:

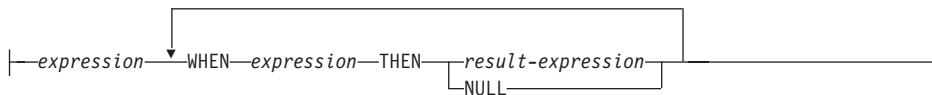

30. 括弧は、副選択ステートメントや、検索条件、関数でも使用される点に注意してください。ただし、SQL ステートメント内でセクションを任意にグループ分けするのに使用することはできません。

CASE 式は、1 つ以上の条件の評価に基づいて式を選択するためのものです。一般に、CASE 式の値は、評価が「真」である最初の (左端の) ケースの後に来る *result-expression* (結果式) の値になります。評価が「真」であるケースがなく、ELSE キーワードが指定されている場合、結果は ELSE の *result-expression* (結果式) または NULL になります。評価が「真」であるケースがなく、ELSE キーワードが指定されていない場合、結果は NULL になります。あるケースの評価が「不定」の場合 (NULL のため)、そのケースは「真」ではなく、したがって評価が「偽」であるケースと同じように扱われます。

CASE 式が VALUES 文節、IN 述部、GROUP BY 文節、または ORDER BY 文節中にある場合、*searched-when-clause* の *search-condition* は、比較述部、全選択を使用する IN 述部、または EXISTS 述部 (SQLSTATE 42625) にすることはできません。

simple-when-clause (単純 WHEN 文節) を使用する場合は、最初の WHEN キーワードの前の *expression* (式) の値が、その WHEN キーワードの後にある *expression* の値と等しいかどうかが検査されます。このため、最初の WHEN キーワードの前の *expression* は、WHEN キーワードの後に来るそれぞれの *expression* のデータ・タイプと互換である必要があります。*simple-when-clause* 中の最初の WHEN キーワードの前にある *expression* に、可変の関数または外部処理を伴う関数を含めることはできません (SQLSTATE 42845)。

result-expression (結果式) は、THEN または ELSE キーワードの後に指定する式です。CASE 式では、少なくとも 1 つの結果式を指定する必要があります (すべてのケースに NULL を指定することはできません) (SQLSTATE 42625)。すべての結果式のデータ・タイプは互換でなければならず (SQLSTATE 42804)、結果の属性は 110 ページの『結果データ・タイプの規則』に基づいて決定されます。

例

- 以下の例では、部門番号の先頭文字が組織内の部を示すものとし、CASE 式を使用して、各社員が属する部の正式名称を取り出します。

```
SELECT EMPNO, LASTNAME,
       CASE SUBSTR(WORKDEPT,1,1)
       WHEN 'A' THEN 'Administration'
       WHEN 'B' THEN 'Human Resources'
       WHEN 'C' THEN 'Accounting'
       WHEN 'D' THEN 'Design'
       WHEN 'E' THEN 'Operations'
       END
FROM EMPLOYEE;
```

- 研修年数は、研修レベルを示す目的で EMPLOYEE 表で使用されています。CASE 式を使用して、これらを分類し、研修レベルを示します。

```
SELECT EMPNO, FIRSTNAME, MIDINIT, LASTNAME,
       CASE
       WHEN EDLEVEL < 15 THEN 'SECONDARY'
```

```

        WHEN EDLEVEL < 19 THEN 'COLLEGE'
        ELSE 'POST GRADUATE'
    END
FROM EMPLOYEE

```

- CASE ステートメントの別の有効な使い方として、ゼロ除算によるエラーを防止することができます。たとえば以下のコードは、収入のすべてではないが 25% より多くを歩合で得ている社員を検索しています。

```

SELECT EMPNO, WORKDEPT, SALARY+COMM FROM EMPLOYEE
WHERE (CASE WHEN SALARY=0 THEN NULL
        ELSE COMM/SALARY
        END) > 0.25;

```

- 以下の 2 つの CASE 式は同じものです。

```

SELECT LASTNAME,
    CASE
    WHEN LASTNAME = 'Haas' THEN 'President'
    ...
SELECT LASTNAME,
    CASE LASTNAME
    WHEN 'Haas' THEN 'President'
    ...

```

CASE の機能の一部を処理する目的で、スカラー関数の NULLIF と COALESCE が特別に用意されています。表11 に、CASE を使用した場合とそれらの関数を使用した場合とで同等の式を示します。

表 11. 同等の CASE 式

式	同等の式
CASE WHEN e1=e2 THEN NULL ELSE e1 END	NULLIF(e1,e2)
CASE WHEN e1 IS NOT NULL THEN e1 ELSE e2 END	COALESCE(e1,e2)
CASE WHEN e1 IS NOT NULL THEN e1 ELSE COALESCE(e2,...,eN) END	COALESCE(e1,e2,...,eN)

CAST 指定

cast-specification:

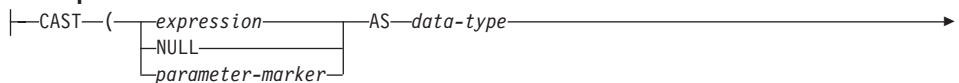

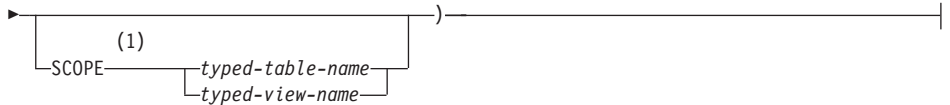

注:

1 SCOPE 文節が適用されるのは、REF データ・タイプだけです。

CAST 指定は、データ・タイプによって指定されたタイプにキャストされたキャスト・オペランド (第 1 オペランド) を戻します。

expression

キャスト・オペランドが式 (パラメーター・マーカまたは NULL ではなく) である場合、結果は、指定された目的データ・タイプに変換された引き数値です。

サポートされるキャストについては 95ページの表6に記載されています。この表では、第 1 列がキャスト・オペランドのデータ・タイプ (ソース・データ・タイプ) を表し、上部に横方向に示したデータ・タイプが CAST 指定の目的データ・タイプを表します。サポートされていないキャストを実行すると、エラー (SQLSTATE 42846) になります。

文字ストリング (CLOB 以外) を長さの異なる文字ストリングにキャストするとき、後続ブランク以外の文字が切り捨てられると、警告 (SQLSTATE 01004) が戻されます。漢字ストリング (DBCLOB 以外) を長さの異なる漢字ストリングにキャストするとき、後続ブランク以外の文字が切り捨てられると、警告 (SQLSTATE 01004) が戻されます。キャスト・オペランドが BLOB、CLOB、および DBCLOB の場合、何らかの文字が切り捨てられると警告が発行されます。

NULL

キャスト・オペランドがキーワード NULL である場合、結果は、指定されたデータ・タイプのヌル値です。

parameter-marker

パラメーター・マーカ (疑問符で指定されるもの) は通常は式として見なされますが、ここでは特別な意味をもつため別個に説明します。キャスト・オペランドがパラメーター・マーカである場合、指定されたデータ・タイプは、指定されたデータ・タイプに置き換えが割り当て可能である (ストリングの記憶割り当てを使用して) ことを示す合意であると見なされます。このようなパラメーター・マーカは、タイプ付きパラメーター・マーカと見なされます。タイプ付きパラメーター・マーカは、関数解決、選択リストの DESCRIBE、または列割り当てを行う目的で、他のタイプ付き値と同じように扱われます。

data type

既存のデータ・タイプの名前。このタイプ名が修飾されていない場合は、SQL パスを使用してデータ・タイプが解決されます。長さ、精度、および位取りなどの関連する属性を伴うデータ・タイプには、データ・タイプの指定時にこのような属性

を組み込む必要があります (指定されていない場合、CHAR は長さ 1 にデフォルト解釈され、DECIMAL は精度 5 および位取り 0 にデフォルト解釈されます)。サポートされるデータ・タイプに関する制限は、指定したキャスト・オペランドに基づいて適用されます。

- キャスト・オペランドが式 の場合、キャスト・オペランドのデータ・タイプ (ソース・データ・タイプ) に応じてサポートされる目的データ・タイプについては、93ページの『データ・タイプ間のキャスト』を参照してください。
- キャスト・オペランドがキーワード NULL の場合、既存のどのデータ・タイプでも指定できます。
- キャスト・オペランドがパラメーター・マーカの場合、ターゲット・データ・タイプは、既存の任意のデータ・タイプとすることができます。データ・タイプがユーザー定義特殊タイプの場合、パラメーター・マーカを使用するアプリケーションは、そのユーザー定義特殊タイプのソース・データ・タイプを使用します。データ・タイプがユーザー定義構造タイプの場合、パラメーター・マーカを使用するアプリケーションは、そのユーザー定義構造タイプの TO SQL トランスフォーム関数の入力パラメーター・タイプを使用します。

SCOPE

データ・タイプが参照タイプの場合、効力範囲は参照のターゲット表またはターゲット視点を識別するように定義することができます。

typed-table-name

タイプ付き表の名前。表名はすでに指定されていなければなりません (SQLSTATE 42704)。キャストは *data-type* REF(*S*) にするものでなければなりません。ここでの *S* は *typed-table-name* (SQLSTATE 428DM) のタイプを表しています。

typed-view-name

タイプ付き視点の名前。その視点は存在しているか、あるいは視点定義の一部としてキャストを含むように作成されている視点と同じ名前であればなりません。キャストは *data-type* REF(*S*) にするものでなければなりません。ここでの *S* は *typed-view-name* (SQLSTATE 428DM) のタイプを表しています。

数値データを文字にキャストする場合、結果のデータ・タイプは固定長文字ストリングです (265ページの『CHAR』を参照)。文字データを数値にキャストする場合、結果のデータ・タイプは指定した数値のタイプによって異なります。たとえば整数へのキャストの場合、結果のデータ・タイプは長精度整数になります (325ページの『INTEGER』を参照)。

例

- アプリケーションが、EMPLOYEE 表の SALARY (decimal(9,2) として定義) の整数部だけを使用するとします。社員番号や SALARY の整数値を含んだ、以下のような照会が考えられます。

```
SELECT EMPNO, CAST(SALARY AS INTEGER) FROM EMPLOYEE
```

- SMALLINT に基づいて定義された T_AGE という名前の特殊タイプがあり、PERSONNEL 表に AGE 列を作成するために使用されるとします。さらに INTEGER に基づいて定義された R_YEAR という名前の特殊タイプがあり、PERSONNEL 表に RETIRE_YEAR 列を作成するために使用されるとします。以下のような更新ステートメントが考えられます。

```
UPDATE PERSONNEL SET RETIRE_YEAR =?
      WHERE AGE = CAST( ? AS T_AGE)
```

第 1 パラメーターは、データ・タイプ R_YEAR のタイプなしパラメーター・マーカ―です。一方、アプリケーションはこのパラメーター・マーカ―の整数部を使用します。この場合、これは割り当てなので、明示的な CAST 指定をする必要はありません。

2 番目のパラメーター・マーカ―は、特殊タイプ T_AGE としてキャストされるタイプ付きパラメーター・マーカ―です。これにより、比較は互換データ・タイプとの間でなければならない、という要件が満たされます。アプリケーションは、ソース・データ・タイプ (SMALLINT) を使用してこのパラメーター・マーカ―を処理します。

このステートメントの正常な処理は、関数パスには、2 つの特殊タイプが定義されているスキーマ (複数の場合あり) のスキーマ名が含まれていることを前提としています。

参照解除操作

dereference-operation:

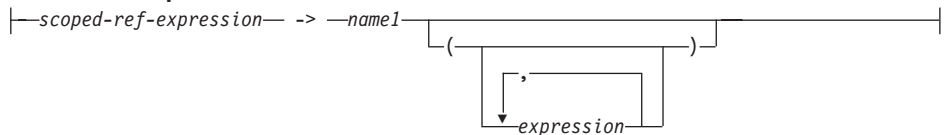

効力範囲を指定した参照式の効力範囲は、ターゲット 表または視点という表または視点になります。効力範囲を指定した参照式は、ターゲット行 を識別します。ターゲット行は、ターゲット表または視点の (あるいは、副表か副視点のいずれかの) 行です。この行のオブジェクト ID (OID) 列値は、参照式と一致しています。OID の詳細は、779 ページの『CREATE TABLE』を参照してください。参照解除操作を使い、ターゲット行の列にアクセスしたり、そのターゲット行をメソッドのサブジェクトとして使用してメソッドを呼び出すことができます。参照解除操作の結果は、常にヌルになり得ます。参照解除操作は、他のすべての操作よりも優先されます。

scoped-ref-expression

効力範囲を持っている参照タイプである式 (SQLSTATE 428DT)。式がホスト変数、

パラメーター・マーカー、またはほかの効力範囲がない参照タイプ値の場合、SCOPE 文節での CAST 指定で効力範囲の参照を指定する必要があります。

name1

修飾なしの ID を指定します。

name1 の後に括弧がなく、*name1* がターゲット・タイプの属性名と一致している場合、参照解除操作の値は、ターゲット行の名前付き列の値になります。その場合、列のデータ・タイプ (ヌル可能) の値により、参照解除操作の結果タイプが決まります。オブジェクト ID が参照式と一致するターゲット行がない場合、参照解除操作の結果はヌルになります。参照解除操作が選択リストで使用され、式の一部としては組み込まれていない場合、*name1* が結果の列名になります。

name1 の後に括弧があるか、*name1* がターゲット・タイプの属性名と一致しない場合、参照解除操作はメソッド呼び出しとして扱われます。呼び出されるメソッドの名前は *name1* です。メソッドのサブジェクトは、ターゲット行であり、その構造タイプのインスタンスと見なされます。オブジェクト ID が参照式と一致するターゲット行がない場合、メソッドのサブジェクトは、ターゲット・タイプのヌル値になります。括弧内に式があれば、それはメソッド呼び出しの残りのパラメーターを指定するものです。メソッド呼び出しの解決には、通常の処理が使われます。選択したメソッドの結果タイプ (ヌル可能) の値により、参照解除操作の結果タイプが決まります。

参照解除操作を使用するステートメントの許可 ID は、*scoped-ref-expression* のターゲット表での SELECT 特権を持っていないければなりません (SQLSTATE 42501)。

参照解除操作では、データベース内の値を変更できません。参照解除操作を使用して変更メソッドを呼び出す場合、その変更メソッドはターゲット行のコピーを変更してコピーを戻しますが、データベースは未変更のままです。

例

- DEPTREF という列がある EMPLOYEE 表 (属性 DEPTNAME を持っているタイプに基づくタイプ付き表を効力範囲に含む参照タイプ) があるとします。表 EMPLOYEE の DEPTREF の値は、DEPTREF 列のターゲット表にある OID 列値と対応していなければなりません。

```
SELECT EMPNO, DEPTREF->DEPTNAME
FROM EMPLOYEE
```

- 前の例と同じ表を使用し、参照解除操作を使って BUDGET というメソッドを呼び出します。その際に、ターゲット行をサブジェクト・パラメーターとして、そして '1997' を追加パラメーターとして指定します。

```
SELECT EMPNO, DEPTREF->BUDGET('1997')
AS DEPTBUDGET97
FROM EMPLOYEE
```

OLAP 関数

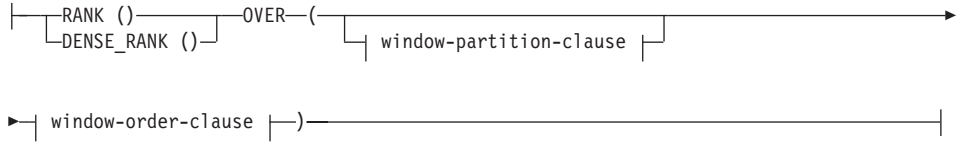
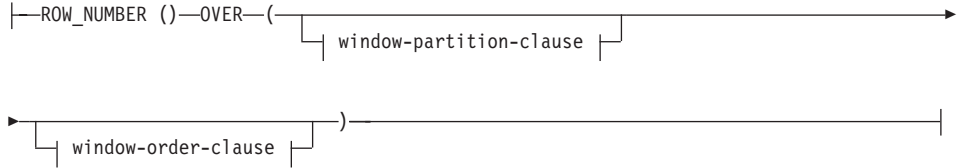
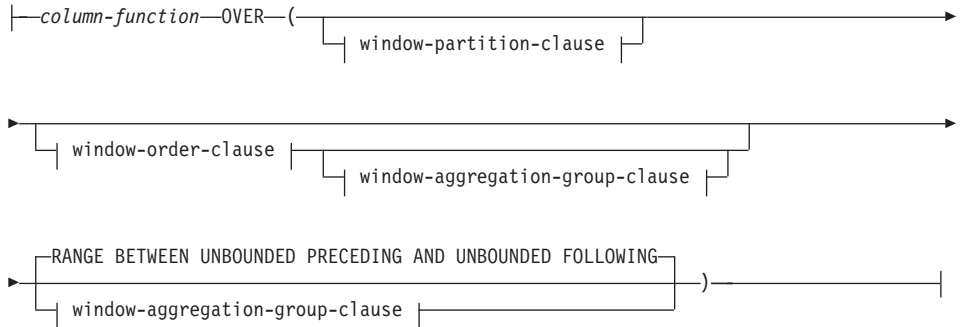
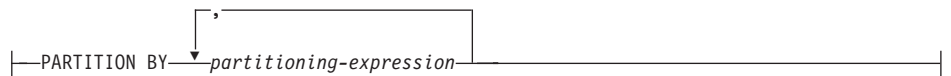
OLAP-function:**ranking-function:****numbering-function:****aggregation-function:****window-partition-clause:**

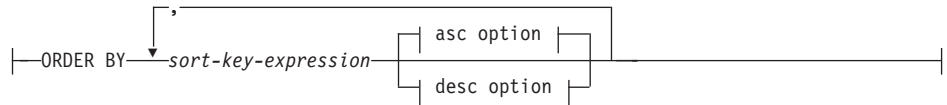
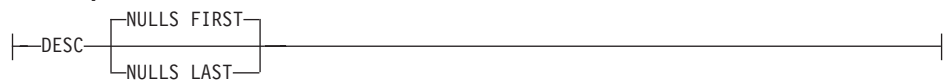
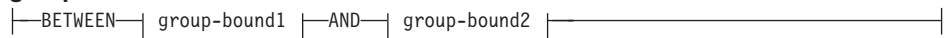
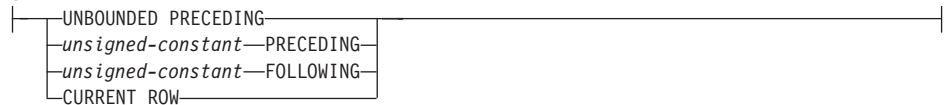
window-order-clause:**asc option:****desc option:****window-aggregation-group-clause:****group-start:****group-between:****group-bound1:****group-bound2:**

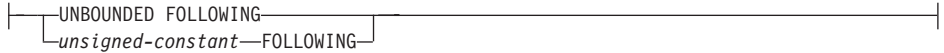
**group-end:**

OLAP (On-Line Analytical Processing) 関数には、照会の結果の中で、ランキング、行番号、および既存の列関数情報をスカラー値で戻す機能があります。OLAP 関数は、select-list の式、または select-statement の ORDER BY 文節に組み込むことができます (SQLSTATE 42903)。OLAP 関数を列関数の引き数として使うことはできません (SQLSTATE 42607)。OLAP 関数を適用したときの照会の結果は、その OLAP 関数が含まれる、最も内側の副選択の結果表です。

OLAP 関数を指定するときには、関数を適用する行を定義したり、その順序を定義する枠が指定されます。列関数とともに使用すると、該当する行をさらに洗練して、現在行との相対関係で、その前後の行範囲または行数として扱うことができます。たとえば、月単位の区分では、直前の四半期の平均を計算することができます。

ランキング関数は、枠内の行の序数ランクを計算します。それぞれの枠内での順序がはっきりしていない行は、同位に割り当てられます。ランキングの結果については、重複する値の結果の数値にギャップがあってもなくても定義できます。

RANK を指定すると、該当行に先行する行数に 1 を足した数で、行のランクが定義されます。したがって、順序がはっきりしていない行が 2 行以上あると、通しランク番号には、1 つ以上のギャップができます。

DENSE_RANK³¹ を指定する場合、順序のはっきりしている先行する行数に 1 を足した数で、行のランクが定義されます。したがって、通しランク番号にはギャップはありません。

ROW_NUMBER³² 関数は、最初の行を 1 行目として見なす順序付けに基づいて定義される、枠内の行の通し行番号を計算します。枠内で ORDER BY 文節を指定していない場合、(SELECT ステートメントの ORDER BY 文節に基づくのではなく) 副選択で戻されたとおりに、任意の順番で行に行番号が割り当てられます。

31. DENSE_RANK と DENSERANK は同義です。

32. ROW_NUMBER と ROWNUMBER は同義です。

RANK、DENSE_RANK、または ROW_NUMBER の結果のデータ・タイプは BIGINT です。結果がヌル値になることはありません。

PARTITION BY (*partitioning-expression*,...)

関数を適用するときの区分を定義します。 *partitioning-expression* は、結果セットの区分化を定義するときを使う式です。 *partitioning-expression* で参照されている各 *column-name* は、 OLAP 関数副選択ステートメントの結果セット列をはっきり参照するものでなければなりません (SQLSTATE 42702 または 42703)。各 *partitioning-expression* の長さは、255 バイトを超えてはなりません (SQLSTATE 42907)。 *partitioning-expression* には、 *scalar-fullselect* (SQLSTATE 42822) や、可変の関数または外部処理を伴う関数 (SQLSTATE 42845) を含めることはできません。

ORDER BY (*sort-key-expression*,...)

OLAP 関数の値、または *window-aggregation-group-clause* の ROW 値の意味を決める、区分内の行の順序を定義します (照会結果セットの順序を定義するものではありません)。 *sort-key-expression* は、枠の区分に含まれる行の順序を定義するときを使う式です。 *sort-key-expression* で参照されている各 *column-name* は、 OLAP 関数を含む副選択の結果セットの列をはっきり参照するものでなければなりません (SQLSTATE 42702 または 42703)。各 *sort-key-expression* の長さは、255 バイトを超えてはなりません (SQLSTATE 42907)。 *sort-key-expression* には、 *scalar-fullselect* (SQLSTATE 42822) や、可変の関数または外部処理を伴う関数 (SQLSTATE 42845) を含めることはできません。この文節は、RANK および DENSE_RANK 関数 (SQLSTATE 42601) で必要になります。

ASC

sort-key-expression の値を昇順に使用します。

NULLS FIRST

ウィンドウ配列において、ソート順序は、すべての非 NULL 値の前に NULL 値が置かれます。

NULLS LAST

ウィンドウ配列において、ソート順序は、すべての非 NULL 値の後に NULL 値が置かれます。

DESC

sort-key-expression の値を降順に使用します。ヌル値は順序の最初になります。

window-aggregation-group-clause

行 R の集約グループは、(R の区分の行の順序付け内の) R に関連して定義されている行のセットです。その文節は集約グループを指定します。この文節が指定されていない場合、デフォルトは、累積集約結果を提供する RANGE BETWEEN UNBOUNDED PRECEDING AND CURRENT ROW と同じになります。

ROWS

集約グループがカウント行によって定義されることを示します。

RANGE

集約グループがソート・キーからのオフセットによって定義されることを示します。

group-start

集約グループの開始点を指定します。集約グループの終了は `current row` です。 `group-start` 文節の仕様は、"`BETWEEN group-start AND CURRENT ROW`" 形式の `group-between` 文節と同じです。

group-between

`ROWS` または `RANGE` に基づいて、集約グループの開始および終了を指定します。

group-end

集約グループの終了点を指定します。集約グループの開始は `current row` です。 `group-end` 文節の仕様は、"`BETWEEN CURRENT ROW AND group-end`" 形式の `group-between` 文節と同じです。

UNBOUNDED PRECEDING

`current row` の前の区分全体を組み込みます。これは、`ROWS` または `RANGE` のいずれかと一緒に指定できます。 `window-order-clause` 内の複数の `sort-key-expressions` と一緒に指定することもできます。

UNBOUNDED FOLLOWING

`current row` に続く区分全体を組み込みます。これは、`ROWS` または `RANGE` のいずれかと一緒に指定できます。 `window-order-clause` 内の複数の `sort-key-expressions` と一緒に指定することもできます。

CURRENT ROW

`current row` に基づいて、集約グループの開始および終了を指定します。`ROWS` が指定された場合、`current row` が集約グループ境界です。`RANGE` が指定された場合、集約グループ境界には、`sort-key-expressions` に `current row` と同じ値を持つ行のセットが含まれます。`group-bound1` で `value FOLLOWING` が指定されている場合、この文節を `group-bound2` で指定することはできません。

value PRECEDING

`current row` の前の行の範囲または行数のいずれかを指定します。`ROWS` が指定された場合、`value` は行数を示す正の整数です。`RANGE` が指定された場合、`value` のデータ・タイプは、`window-order-clause` の `sort-key-expression` のタイプと互換性がなければなりません。`sort-key-expression` は 1 つのみで、`sort-key-expression` のデータ・タイプは減算を許可しなければなりません。`group-bound1` が `CURRENT ROW` または `value FOLLOWING` の場合、この文節を `group-bound2` で指定することはできません。

value FOLLOWING

`current row` の後の行の範囲または行数のいずれかを指定します。`ROWS` が指

定された場合、*value* は行数を示す正の整数です。RANGE が指定された場合、*value* のデータ・タイプは、window-order-clause の sort-key-expression のタイプと互換性がなければなりません。sort-key-expression は 1 つのみで、sort-key-expression のデータ・タイプは加算を許可しなければなりません。

例

- 給与合計 (給与 + ボーナス) が \$30,000 を超えている従業員のランクを、それぞれの給与合計に基づいて、姓の順に表示します。

```
SELECT EMPNO, LASTNAME, FIRSTNME, SALARY+BONUS AS TOTAL_SALARY,
       RANK() OVER (ORDER BY SALARY+BONUS DESC) AS RANK_SALARY
FROM EMPLOYEE WHERE SALARY+BONUS > 30000
ORDER BY LASTNAME
```

結果をランキング順に並べる場合、ORDER BY LASTNAME を以下のように置き換えます。

```
ORDER BY RANK_SALARY
```

または

```
ORDER BY RANK() OVER (ORDER BY SALARY+BONUS DESC)
```

- それぞれの給与合計の平均に基づいて部門をランク付けします。

```
SELECT WORKDEPT, AVG(SALARY+BONUS) AS AVG_TOTAL_SALARY,
       RANK() OVER (ORDER BY AVG(SALARY+BONUS) DESC) AS RANK_AVG_SAL
FROM EMPLOYEE
GROUP BY WORKDEPT
ORDER BY RANK_AVG_SAL
```

- それぞれの学歴に基づいて部門内で従業員をランク付けします。部門内で同じランクの従業員が複数いたとしても、次のランキング値を増やさないようにします。

```
SELECT WORKDEPT, EMPNO, LASTNAME, FIRSTNME, EDLEVEL
       DENSE_RANK() OVER
         (PARTITION BY WORKDEPT ORDER BY EDLEVEL DESC) AS RANK_EDLEVEL
FROM EMPLOYEE
ORDER BY WORKDEPT, LASTNAME
```

- 照会の結果に行番号を含めます。

```
SELECT ROW_NUMBER() OVER (ORDER BY WORKDEPT, LASTNAME) AS NUMBER,
       LASTNAME, SALARY
FROM EMPLOYEE
ORDER BY WORKDEPT, LASTNAME
```

- 収入の多い上位 5 人をリストします。

```
SELECT EMPNO, LASTNAME, FIRSTNME, TOTAL_SALARY, RANK_SALARY
FROM (SELECT EMPNO, LASTNAME, FIRSTNME, SALARY+BONUS AS TOTAL_SALARY,
           RANK() OVER (ORDER BY SALARY+BONUS DESC) AS RANK_SALARY
      FROM EMPLOYEE) AS RANKED_EMPLOYEE
WHERE RANK_SALARY < 6
ORDER BY RANK_SALARY
```

結果を最初に計算する際、ランクを WHERE 文節で使う前に、そのランクが含まれた、ネストされた表の式が使われていることに注意してください。共通表式も使われています。

メソッドの呼び出し

method-invocation:

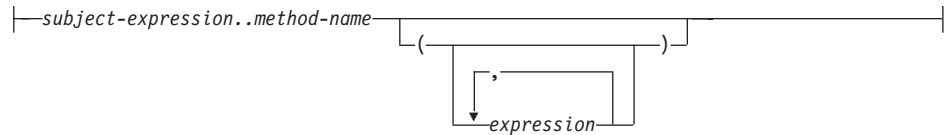

システム生成による監視および変更メソッドの両方、さらにユーザー定義メソッドも、二重ドット演算子を使って呼び出されます。

subject-expression

ユーザー定義構造タイプである静的結果タイプを持つ式。

method-name

修飾なしのメソッド名。 *subject-expression* の静的タイプまたはそのスーパータイプのいずれかに、指定した名前を持つメソッドが含まれている必要があります。

(expression,...)

括弧内に *method-name* の引数を指定します。引数がないことを示すときには、括弧内を空にしておくことができます。特定のメソッドを解決するときに、*subject-expression* の静的タイプに基づき、*method-name* と、指定した引数の式のデータ・タイプを使用します (詳細は、155ページの『メソッド解決』を参照してください)。

メソッド呼び出しに使う二重ドット演算子は、優先順位が高い順に左から右へ列挙される挿入演算子です。たとえば、以下の 2 つの式は同じことを意味します。

```
a..b..c + x..y..z
```

および

```
((a..b)..c) + ((x..y)..z)
```

メソッドにサブジェクト以外のパラメーターがない場合、括弧はあってもなくても呼び出すことができます。たとえば、以下の 2 つの式は同じことを意味します。

```
point1..x
```

および

```
point1..x()
```

メソッド呼び出しのヌル・サブジェクトは、次のように扱われます。

1. システム生成の変更メソッドがヌル・サブジェクトで呼び出される場合、エラーになります (SQLSTATE 2202D)。
2. システム生成の変更メソッド以外のメソッドがヌル・サブジェクトで呼び出される場合、そのメソッドは実行されず、結果はヌルになります。この規則は、`SELF AS RESULT` を指定したユーザー定義メソッドにも当てはまります。

データベース・オブジェクト (パッケージ、視点、またはトリガーなど) を作成する場合、それぞれのメソッド呼び出しのための最適な方法は、155ページの『メソッド解決』で指定した規則を使用して見つけれられます。

注:

- 定義した `WITH FUNCTION ACCESS` タイプのメソッドは、通常の間数表記を使用して呼び出すこともできます。関数解決では、候補となる関数として、すべての関数だけでなく、関数アクセスのあるメソッドも考慮します。ただし、メソッド呼び出しを使用して関数を呼び出すことはできません。メソッド解決では、候補となるメソッドとして、すべてのメソッドを考慮しますが、関数については考慮しません。適切な関数またはメソッドの解決に失敗すると、エラーになります (SQLSTATE 42884)。

例

- 二重ドット演算子を使用して、`AREA` というメソッドを呼び出します。構造タイプ `CIRCLE` の列 `CIRCLE_COL` がある、`RINGS` という表が存在するとします。また、`CIRCLE` タイプのために、メソッド `AREA` が、`AREA() RETURNS DOUBLE` としてあらかじめ定義されているとします。

```
SELECT CIRCLE_COL..AREA()
FROM RINGS
```

サブタイプの扱い

subtype-treatment:

```
├—TREAT—(—expression—AS—data-type—)———|
```

subtype-treatment は、構造タイプの式を、そのサブタイプのいずれかへキャストするときに使います。 *expression* の静的タイプは、ユーザー定義構造タイプでなければなりません。このタイプは、*data-type* と同じタイプであるか、またはそのスーパータイプでなければなりません。 *data-type* のタイプ名が修飾されていない場合は、SQL パスを使用してタイプ参照を解決します。 *subtype-treatment* の結果の静的タイプは *data-type* であり、 *subtype-treatment* の値は *expression* の値になります。実行時に、*expression* の動的タイプが *data-type* ではないか、 *data-type* のサブタイプでない場合、エラーが戻されます (SQLSTATE 0D000)。

例

- 列 `CIRCLE_COL` のすべての列オブジェクト・インスタンスに、動的タイプ `COLOREDCIRCLE` があることを、アプリケーション側が認識している場合、次の照会を使って、そのようなオブジェクト上でメソッド `RGB` を呼び出します。構造タイプ `CIRCLE` の列 `CIRCLE_COL` がある、`RINGS` という表が存在するとします。また、`COLOREDCIRCLE` は `CIRCLE` のサブタイプであり、`COLOREDCIRCLE` のために、メソッド `RGB` が `RGB() RETURNS DOUBLE` としてあらかじめ定義されているとします。

```
SELECT TREAT (CIRCLE_COL AS COLOREDCIRCLE)..RGB()
FROM RINGS
```

実行時に、動的タイプ `CIRCLE` のインスタンスが存在する場合、エラーになります (SQLSTATE 0D000)。このエラーは、次に示すように、`CASE` 式の中で `TYPE` 述部を使うことで避けることができます。

```
SELECT (CASE
WHEN CIRCLE_COL IS OF (COLOREDCIRCLE)
THEN TREAT (CIRCLE_COL AS COLOREDCIRCLE)..RGB()
ELSE NULL
END)
FROM RINGS
```

詳細については、211ページの『`TYPE` 述部』を参照してください。

シーケンス参照

sequence-reference:

```
| nextval-expression |
| prevval-expression |
```

nextval-expression:

```
| NEXTVAL FOR sequence-name |
```

prevval-expression:

```
| PREVVAL FOR sequence-name |
```

NEXTVAL FOR *sequence-name*

`NEXTVAL` 式は、*sequence-name* で指定されたシーケンスの次の値を生成して返します。

PREVVAL FOR *sequence-name*

`PREVVAL` 式は、現行アプリケーション・プロセス内の直前のステートメントに指定されたシーケンスについて最後に生成された値を返します。この値は、シーケン

スの名前が指定されている PREVVAL 式を使用して、繰り返し参照することができません。単一ステートメント内に同じシーケンスを指定している PREVVAL 式のインスタンスが複数存在する可能性があり、それらはすべて同じ値を返します。

同じシーケンス名が指定されている NEXTVAL 式がすでに現行アプリケーション・プロセスで、現在または前のトランザクションで参照されている場合のみ、PREVVAL 式を使用できます (SQLSTATE 51035)。

注:

- NEXTVAL 式がシーケンスの名前を指定していれば、そのシーケンスの新しい値が生成されます。ただし、照会の中に同じシーケンス名を指定している NEXTVAL 式のインスタンスが複数ある場合、シーケンスのカウンターは結果の行ごとに 1 つずつ増えていき、すべての NEXTVAL インスタンスは同じ結果の行の値を戻します。
- 以下に示すように、先頭行であれば NEXTVAL 式でシーケンス番号を参照し (これでシーケンス値が生成される)、その他の行であれば CURRVAL 式でシーケンス番号を参照する (CURRVAL のインスタンスは、現行セッションで生成された最新のシーケンス値を参照する) ことによって、2 つの別々の表で固有キー値として同じシーケンス番号を使用できます。

```
INSERT INTO order(orderno, cutno)
VALUES (NEXTVAL FOR order_seq, 123456);
```

```
INSERT INTO line_item (orderno, partno, quantity)
VALUES (PREVVAL FOR order_seq, 987654, 1);
```

- NEXTVAL 式と PREVVAL 式は、以下の位置に指定できます。
 - select-statement または SELECT INTO ステートメント (ステートメントに DISTINCT キーワード、GROUP BY 文節、ORDER BY 文節、UNION キーワード、INTERSECT キーワード、または EXCEPT キーワードが含まれていなければ、select-clause 内)
 - INSERT ステートメント (VALUES 文節内)
 - INSERT ステートメント (全選択の select-clause内)
 - UPDATE ステートメント (SET 文節内 (検索条件付き、または位置指定 UPDATE ステートメントのいずれか)、ただし NEXTVAL は SET 文節にある式の全選択の select-clause 内に指定できない)
 - VALUES INTO ステートメント (式の全選択の select-clause 内)
 - CREATE PROCEDURE ステートメント (SQL プロシージャのルーチン本体 内)
 - トリガー・アクション内の CREATE TRIGGER ステートメント (NEXTVAL 式は指定できるが、PREVVAL 式は指定できない)
- NEXTVAL 式と PREVVAL 式は、以下の位置には指定できません。
 - 完全外部結合の結合条件

- | - CREATE TABLE または ALTER TABLE ステートメント内の列の DEFAULT
- | 値
- | - CREATE TABLE または ALTER TABLE ステートメント内の生成された列定
- | 義
- | - CREATE TABLE または ALTER TABLE ステートメント内の要約表定義
- | - CHECK 制約の条件
- | - CREATE TRIGGER ステートメント (NEXTVAL 式は指定できるが、
- | PREVVAL 式は指定できない)
- | - CREATE VIEW ステートメント
- | - CREATE METHOD ステートメント
- | - CREATE FUNCTION ステートメント
- | • また、以下の位置に NEXTVAL 式を指定することはできません (SQLSTATE
- | 428F9)。
- | - CASE 式
- | - 総計関数のパラメーター・リスト
- | - それ以前に明示的に許可されていない場合、コンテキスト内の副照会
- | - 外部 SELECT に DISTINCT 演算子が含まれている場合の SELECT ステート
- | メント
- | - 結合の結合条件
- | - 外部 SELECT に GROUP BY 文節が含まれている場合の SELECT ステート
- | メント
- | - 外部 SELECT が UNION、INTERSECT、または EXCEPT セット演算子を使用
- | して他の SELECT ステートメントと組み合わせられている場合の SELECT ス
- | テートメント
- | - ネストされた表の式
- | - 表関数のパラメーター・リスト
- | - 最外部の SELECT ステートメントか、DELETE または UPDATE ステート
- | メントの WHERE 文節
- | - 最外部の SELECT ステートメントの ORDER BY 文節
- | - UPDATE ステートメントの SET 文節にある式的全選択の select-clause
- | - SQL ルーチン内の IF、WHILE、DO ... UNTIL、または CASE ステートメン
- | ト
- | • シーケンスについて値が生成されると、その値を再使用できなくなるため、次に
- | 値が要求されたときに新しい値が生成されます。NEXTVAL 式が組み込まれて
- | いるステートメントが失敗した場合やロールバックされた場合でも、これが当て
- | はまります。

列の VALUES リストにある NEXTVAL 式が INSERT ステートメントに組み込まれており、INSERT 実行中のある時点でエラー (次のシーケンス値を生成しているときの問題、あるいは別の列の値に問題があると考えられる) が起こった場合、挿入は失敗し (SQLSTATE 23505)、シーケンスについて生成した値は再使用できないものと見なされます。場合によっては、同じ INSERT ステートメントを再発行することによって、正しく動作することもあります。

たとえば、NEXTVAL が使用されていた列の固有索引が存在する結果としてエラーが起こり、すでに生成されているシーケンス値がその索引に存在するとします。シーケンスについて生成される次の値は、索引には存在しない値になることが考えられるため、後続の INSERT が正しく動作する可能性があります。

- シーケンスの値の生成において、そのシーケンスが最大値 (または降順シーケンスの最小値) に達し、循環が許可されていない場合、エラーが起こります (SQLSTATE 23522)。この場合、ユーザーはシーケンスを ALTER して許容値の範囲を拡張、またはシーケンスの循環を可能にでき、あるいは値の範囲がより大きな、異なるデータ・タイプを持つ新しいシーケンスを DROP および CREATE することができます。

たとえば、シーケンスがデータ・タイプ SMALLINT で定義されていて、その結果、そのシーケンスが割り当て可能な値を使い果たしてしまうことがあります。シーケンスを新しい定義で DROP および再作成して、そのシーケンスを INTEGER として再定義しなければならない場合があります。

- カーソルの SELECT ステートメント内の NEXTVAL に対する参照は、結果表の行について生成される値を参照します。データベースから取り出される行ごとに NEXTVAL 式のシーケンス値が生成されます。クライアントでブロック化を行うと、サーバーで FETCH ステートメントの処理の前に値が生成されることがあります。この状況は、結果表の行がブロック化されている場合に生じることがあります。クライアント・アプリケーションが、データベースで実体化されている行をすべて明示的に FETCH しないと、(実体化されている行のうち戻されなかったものの) シーケンス値が生成されません。
- カーソルの SELECT ステートメント内の PREVVAL に対する参照は、そのカーソルをオープンする前に、生成された指定シーケンスの値を参照します。しかしながら、カーソルをクローズすると、それ以後のステートメント中の、PREVVAL によって戻される指定シーケンスの値に影響が生じることがあります。このことは、カーソルを再オープンした同じステートメントの場合でも生じることがあります。カーソルの SELECT ステートメントに含まれている、NEXTVAL に対する参照中のシーケンス名が同じである場合に、このようになります。

例:

これらの例では、表 "order" があり、以下のようにシーケンス "order_seq" が作成されることが前提となっています。

```
CREATE SEQUENCE order_seq
START WITH 1
INCREMENT BY 1
NO MAXVALUE
NO CYCLE
CACHE 24
```

- 上で作成されたシーケンスの NEXTVAL 式で "order_seq" シーケンス番号を生成する例:

```
INSERT INTO order(orderno, custno)
VALUES (NEXTVAL FOR order_seq, 123456);
```

または

```
UPDATE order
SET orderno = NEXTVAL FOR order_seq
WHERE custno = 123456;
```

または

```
VALUES NEXTVAL FOR order_seq INTO :hv_seq;
```

述部

述部 とは、特定の行またはグループに対して「真」、「偽」、または「不定」の条件を指定するものです。

以下の規則は、すべてのタイプの述部に適用されます。

- 述部の中で指定される値は、すべて互換であること。
- 基本、比較、IN、または BETWEEN 述部の式の結果が、長さ属性が 4 000 を超える文字ストリング、長さ属性が 2 000 を超える漢字ストリング、任意のサイズの LOB ストリングになってはなりません。
- ホスト変数の値は、ヌル値となる可能性があること（つまり、変数が負の標識変数を持つことがある）。
- LIKE を除き、2 つ以上のオペランドを伴う述部のオペランドのコード・ページ変換は、114ページの『ストリング変換の規則』に従って行われます。
- DATALINK 値の使用は、NULL 述部に限定されています。
- 構造タイプ値の使用は、NULL 述部と TYPE 述部に限定されています。

全選択は、439ページの『第5章 照会』で説明される SELECT ステートメントの 1 つの形式です。述部で使用される全選択は副照会 とも呼ばれます。

基本述部

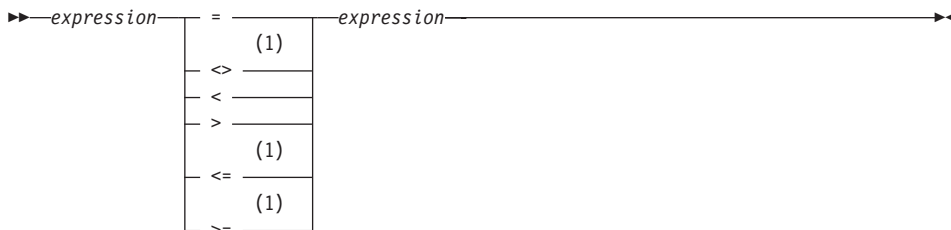

注:

1 その他の比較演算子もサポートされています。³³

基本述部 は 2 つの値を比較します。

一方のオペランドの値がヌル値の場合、述部の結果は不定です。それ以外の場合の結果は、真または偽のいずれかになります。

値 x および y について、次のような関係が成り立ちます。

述部 次の場合にのみ「真」になります。

$x = y$	x は y に等しい
$x <> y$	x は y に等しくない
$x < y$	x は y より小さい
$x > y$	x は y より大きい
$x >= y$	x は y より大きいか等しい
$x <= y$	x は y より小さいか等しい

例:

```
EMPNO='528671'
SALARY < 20000
PRSTAFF <> :VAR1
SALARY > (SELECT AVG(SALARY) FROM EMPLOYEE)
```

33. 基本述部および比較述部では、 $\hat{=}$ 、 $\hat{<}$ 、 $\hat{>}$ 、 $!=$ 、 $!<$ および $!>$ の形式の比較演算子もサポートされています。さらに、コード・ページ 437、819、および 850 では、 $\neg=$ 、 $\neg<$ 、および $\neg>$ の形式もサポートされています。

このような製品固有の比較演算子の形式は、このような演算子を使用する既存の SQL をサポートすることのみを目的としており、新たに SQL ステートメントを書く場合には使用しないようお勧めします。

比較述部

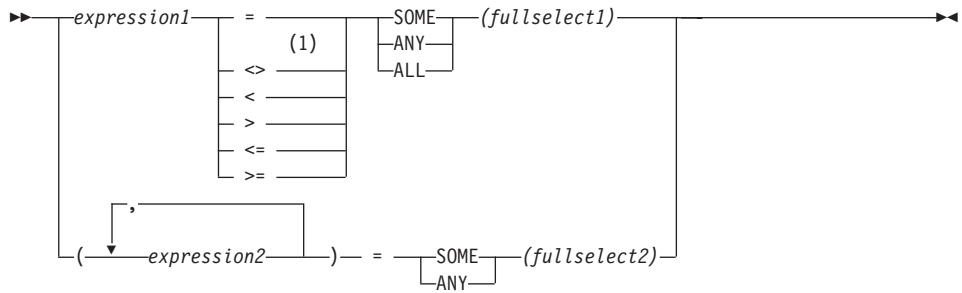

注:

- 1 その他の比較演算子もサポートされています。³³

比較述部 は、1 つの値もしくは複数の値と、値の集合との間で比較を行います。

全選択は、述部演算子の左側に指定されている式の数と同じ数の列を識別しなければなりません (SQLSTATE 428C4)。全選択は、任意の行数を戻すことができます。

ALL を指定した場合、

- 全選択が値をまったく戻さない場合、または指定した関係が、全選択によって戻される値のすべてに対して「真」である場合、述部の結果は「真」となります。
- 指定した関係が、全選択によって戻される値の少なくとも 1 つに対して「偽」である場合、述部の結果は「偽」となります。
- 指定した関係が、全選択によって戻されるどの値に対しても「偽」でなく、少なくとも 1 つの比較がヌル値のために「不定」である場合、述部の結果は「不定」となります。

SOME または ANY を指定した場合、

- 指定した関係が、全選択によって戻される少なくとも 1 つの行の各値に対して「真」である場合、述部の結果は「真」になります。
- 全選択が行を戻さない場合、または指定した関係が、全選択によって戻されるすべての行の少なくとも 1 つの値に対して「偽」である場合、述部の結果は「偽」になります。
- 指定した関係がどの行に対しても「真」でなく、少なくとも 1 つの比較がヌル値のために「不定」である場合、述部の結果は「不定」になります。

例: 以降の例を参照する場合、次の表を使用してください。

TBLAB:					TBLXY:	
COLA	COLB				COLX	COLY
1	2	3	4	12	2	22
				12	3	23
				13		
				14		
				-		

図 12.

例 1

```
SELECT COLA FROM TBLAB
WHERE COLA = ANY(SELECT COLX FROM TBLXY)
```

結果は 2、3 です。副選択は (2,3) を戻します。行 2 と 3 の COLA は、それらの値の少なくとも 1 つに等しくなっています。

例 2

```
SELECT COLA FROM TBLAB
WHERE COLA > ANY(SELECT COLX FROM TBLXY)
```

結果は 3、4 です。副選択は (2,3) を戻します。行 3 と 4 の COLA は、それらの値の少なくとも 1 つより大きくなっています。

例 3

```
SELECT COLA FROM TBLAB
WHERE COLA > ALL(SELECT COLX FROM TBLXY)
```

結果は 4 です。副選択は (2,3) を戻します。それらの値の両方より大きいものは、行 4 の COLA しかありません。

例 4

```
SELECT COLA FROM TBLAB
WHERE COLA > ALL(SELECT COLX FROM TBLXY
WHERE COLX<0)
```

結果は 1、2、3、4、ヌル値です。副選択は値を戻しません。したがって、述部は TBLAB のすべての行に対して真です。

例 5

```
SELECT * FROM TBLAB
WHERE (COLA, COLB+10) = SOME (SELECT COLX, COLY FROM TBLXY)
```

副選択は TBLXY からすべての項目を戻します。述部は副選択に対して真であるため、結果は次のようになります。

比較述部

COLA	COLB
2	12
3	13

例 6

```
SELECT * FROM TBLAB  
WHERE (COLA, COLB) = ANY (SELECT COLX, COLY-10 FROM TBLXY)
```

副選択は TBLXY から COLX および COLY-10 を戻します。述部は副選択に対して真であるため、結果は次のようになります。

COLA	COLB
2	12
3	13

BETWEEN 述部

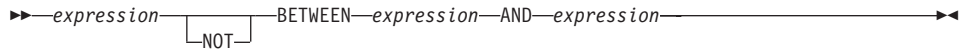

BETWEEN 述部は、ある値を値の範囲と比較します。

次の BETWEEN 述部は、

```
value1 BETWEEN value2 AND value3
```

次の検索条件と同等です。

```
value1 >= value2 AND value1 <= value3
```

次の BETWEEN 述部は、

```
value1 NOT BETWEEN value2 AND value3
```

次の検索条件と同等です。

```
NOT(value1 BETWEEN value2 AND value3); that is,  
value1 < value2 OR value1 > value3.
```

BETWEEN 述部の式の値ごとにコード・ページが異なる場合があります。この場合、オペランドは、上記の同等な検索条件が指定された場合と同じようにして変換されます。

第 1 オペランド (expression) に、可変の関数または外部処理を伴う関数を含めることはできません (SQLSTATE 426804)。

日付 / 時刻値と日付 / 時刻値のストリング表記が混在している場合、すべての値は日付 / 時刻オペランドのデータ・タイプに変換されます。

例:

例 1

```
EMPLOYEE.SALARY BETWEEN 20000 AND 40000
```

結果は \$20,000.00 と \$40,000.00 の間のすべての給与となります。

例 2

```
SALARY NOT BETWEEN 20000 + :HV1 AND 40000
```

:HV1 が 5000 であるとすると、結果は \$25,000.00 より低いか \$40,000.00 より高いすべての給与となります。

例 3

BETWEEN 述部

次の条件がある場合に、

表 12.

式	タイプ	コード・ページ
HV_1	ホスト変数	437
HV_2	ホスト変数	437
Col_1	列	850

ここで、以下の述部を評価すると、

```
:HV_1 BETWEEN :HV_2 AND COL_1
```

次のように解釈されます。

```
:HV_1 >= :HV_2  
AND :HV_1 <= COL_1
```

:HV_1 の最初のカレンスは、やはりアプリケーションのコード・ページのままである
:HV_2 と比較されるため、アプリケーションのコード・ページのままになります。
:HV_1 の 2 番目のカレンスは、列値と比較されるため、データベースのコード・ページに変換されます。

EXISTS 述部

▶▶—EXISTS—(*fullselect*)—▶▶

EXISTS 述部は、特定の行の存在を調べるためのものです。

fullselect (全選択) には、必要な数の列を指定できます。

- fullselect に指定された行数がゼロでない場合にのみ、結果が「真」になります。
- 指定された行数がゼロの場合にのみ、結果が「偽」になります。
- 結果が「不定」になることはありません。

例:

```
EXISTS (SELECT * FROM TEMPL WHERE SALARY < 10000)
```

IN 述部

IN 述部

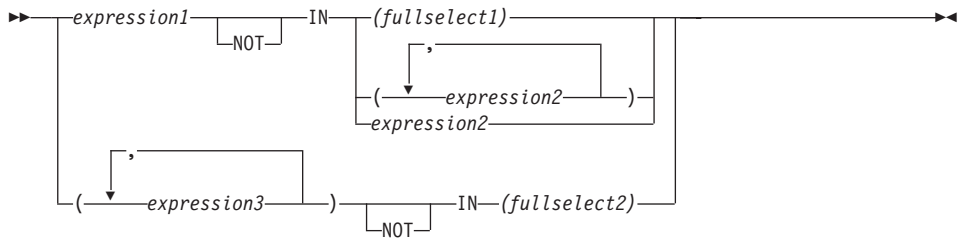

IN 述部は、1 つの値または複数の値を値の集合と比較します。

全選択は、IN キーワードの左側に指定されている式の数と同じ数の列を識別しなければなりません (SQLSTATE 428C4)。全選択は、任意の行数を戻すことができます。

- 次の形式の IN 述部は、

`expression IN expression`

以下の形式の基本述部と同等です。

`expression = expression`

- 次の形式の IN 述部は、

`expression IN (fullselect)`

以下の形式の比較述部と同等です。

`expression = ANY (fullselect)`

- 次の形式の IN 述部は、

`expression NOT IN (fullselect)`

以下の形式の比較述部と同等です。

`expression <> ALL (fullselect)`

- 次の形式の IN 述部は、

`expression IN (expressiona, expressionb, ..., expressionk)`

以下と同等です。

`expression = ANY (fullselect)`

この fullselect は、values 文節形式では次のようになります。

`VALUES (expressiona), (expressionb), ..., (expressionk)`

- 次の形式の IN 述部は、

`(expressiona, expressionb, ..., expressionk) IN (fullselect)`

以下の形式の比較述部と同等です。

```
(expressiona, expressionb,..., expressionk) = ANY (fullselect)
```

IN 述部の *expression1* および *expression2* の値、または *fullselect1* の列には、互換性が必要です。IN 述部の *expression3* の各値、およびそれに対応する *fullselect2* の列にも互換性が必要です。比較で使用される結果の属性については、110ページの『結果データ・タイプの規則』を参照してください。

IN 述部の式の値 (全選択の対応する列を含めて) のコード・ページが異なっても構いません。変換が必要な場合は、114ページの『ストリング変換の規則』をまず IN リストに適用し、次に第 2 オペランドとして IN リストの導出コード・ページを使って同じ規則を述部に適用することによって、コード・ページが決定されます。

例:

例 1: DEPTNO 列で評価の対象となる行の値に D01、B01、または C01 が含まれている場合、以下は真であると評価されます。

```
DEPTNO IN ('D01', 'B01', 'C01')
```

例 2: 左側の EMPNO (従業員番号) が部門 E11 の従業員の EMPNO と一致する場合のみ、以下は真であると評価されます。

```
EMPNO IN (SELECT EMPNO FROM EMPLOYEE WHERE WORKDEPT = 'E11')
```

例 3: 以下の情報に基づき、COL_1 列の行の特定の値が、リスト内のいずれかの値と一致する場合、この例は真であると評価されます。

表 13. IN 述部の例

式	タイプ	コード・ページ
COL_1	列	850
HV_2	ホスト変数	437
HV_3	ホスト変数	437
CON_1	定数	850

ここで、以下の述部を評価すると、

```
COL_1 IN (:HV_2, :HV_3, CON_4)
```

114ページの『ストリング変換の規則』に基づいて、2 個のホスト変数がコード・ページ 850 に変換されます。

例 4: EMENDATE に指定された年 (プロジェクトの従業員の活動が終了した日付) が、リストに指定された値のいずれか (現在の年または過去 2 年) と一致する場合、以下は真として評価されます。

IN 述部

```
YEAR(EMENDATE) IN (YEAR(CURRENT DATE),  
                  YEAR(CURRENT DATE - 1 YEAR),  
                  YEAR(CURRENT DATE - 2 YEARS))
```

例 5: 左側の ID と DEPT の両方が、ORG 表の任意の行の MANAGER と DEPTNUMB にそれぞれ一致する場合、以下は真として評価されます。

```
(ID, DEPT) IN (SELECT MANAGER, DEPTNUMB FROM ORG)
```

LIKE 述部

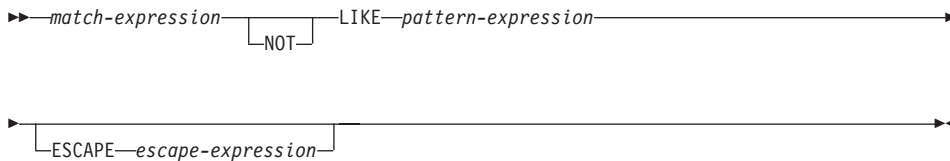

LIKE 述部は、ある一定のパターンを含むSTRINGを探索するものです。パターンは、特殊な意味のある下線とパーセント記号を使ったSTRINGによって指定されます。パターンでは後続空白もパターンの一部です。

引き数の中に値がNULL値の引き数のものがある場合、LIKE 述部の結果は不定になります。

match-expression (一致式)、*pattern-expression* (パターン式)、および *escape-expression* (エスケープ式) の値は、互換性のある文字STRING式です。サポートされる文字STRING式のタイプは、各引き数ごとに少しずつ違います。式の有効なタイプは、各引き数の説明の中に示します。

どの式も特殊タイプを生成するものであってはなりません。ただし、特殊タイプをそのソース・タイプへキャストする関数は可能です。

match-expression

特定の文字パターンに適合するかどうか調べる対象のSTRINGを指定する式。

この式は、以下のいずれかによって指定できます。

- 定数
- 特殊レジスター
- ホスト変数 (ロケーター変数またはファイル参照変数を含む)
- スカラー関数
- ラージ・オブジェクトのロケーター
- 列名
- 上記のいずれかを連結する式

pattern-expression

一致すべき基準となるSTRINGを指定する式。

この式は、以下のいずれかによって指定できます。

- 定数
- 特殊レジスター
- ホスト変数
- 上記のいずれかをオペランドとするスカラー関数

- 上記のいずれかを連結する式

以下の制約があります。

- 式のエレメントに、LONG VARCHAR、CLOB、LONG VARGRAPHIC、または DBCLOB のタイプを使うことはできません。また、BLOB ファイル参照変数は使えません。
- *pattern-expression* の実際の長さは、32 672 バイト以下でなければなりません。

LIKE パターンについて簡単に説明するとすれば、これは *match-expression* の値のための適合基準を指定するために使用されるパターンです。これには以下の規則があります。

- 下線文字 () は、任意の 1 文字を表します。
- パーセント記号 (%) は、ゼロ個以上の文字から構成されるストリングを表します。
- その他の文字は、その文字自身を表します。

pattern-expression に下線またはパーセント文字を含める必要がある場合は、*escape-expression* によって、パターンの中で下線またはパーセント文字に先行させる文字を指定します。

LIKE パターンについて厳密に説明するとすれば、以下のようにします。この説明では、*escape-expression* の使用は無視されています。それについては後で説明します。

- m が *match-expression* の値を、 p が *pattern-expression* の値を表すとします。ストリング p は、最小の数のサブストリング指定子の並びとして解釈されるので、 p の各文字はただ 1 つのサブストリング指定子の一部となります。サブストリング指定子とは、下線、パーセント記号、または下線およびパーセント記号以外の任意の文字の空でない並びです。

m または p がヌル値の場合は、述部の結果が不定になります。それ以外の場合の結果は、真か偽のどちらかになります。 m と p の両方が空ストリングの場合、または以下のようにして m をサブストリングに区分化したものが存在する場合、結果は真になります。

- m のサブストリングがゼロ個以上の連続する文字の並びで、 m の各文字がちょうど 1 つのサブストリングの一部である。
- n 番目のサブストリング指定子が下線の場合、 m の n 番目のサブストリング指定子は任意の 1 文字である。
- n 番目のサブストリング指定子がパーセント記号の場合、 m の n 番目のサブストリング指定子は 0 個以上の文字の並びである。
- n 番目のサブストリング指定子が下線でもパーセント記号でもない場合、 m の n 番目のサブストリングは、対応するサブストリング指定子と等しく、同じ長さである。

– m のサブストリングの数は、サブストリング指定子の数と同じである。

したがって、 p が空ストリングで、 m が空ストリングでない場合、結果は偽になります。同様に、 m が空ストリングで、 p が空ストリングでない (% 記号だけから成るストリングを除く) 場合、結果は偽になります。

述部 m NOT LIKE p は、検索条件 NOT (m LIKE p) と同等です。

escape-expression が指定されている場合、直後にエスケープ文字、下線文字、またはパーセント記号文字が続くのでない限り、*pattern-expression* の中に、*escape-expression* で指定されるエスケープ文字が含まれてはなりません (SQLSTATE 22025)。

match-expression が MBCS データベースの文字ストリングの場合、それには混合データを含めることができます。この場合は、パターンに SBCS 文字と MBCS 文字の両方を含めることができます。パターンの中の特殊文字は、以下のようにして解釈されます。

- SBCS の下線は、1 つの SBCS 文字を指します。
- DBCS の下線は、1 個の MBCS 文字を指します。
- パーセント (SBCS または DBCS) は、SBCS または MBCS のゼロ個以上の文字からなるストリングを指します。

escape-expression

これはオプションの引き数であり、*pattern-expression* の中の下線 () 文字とパーセント (%) 文字の特別な意味を変更するための文字を指定する式です。これにより、実際にパーセントや下線文字を含む値との一致を調べるために LIKE 述部を使うことができます。

この式は、以下のいずれかによって指定できます。

- 定数
- 特殊レジスター
- ホスト変数
- 上記のいずれかをオペランドとするスカラー関数
- 上記のいずれかを連結する式

以下の制約があります。

- 式のエレメントに、LONG VARCHAR、CLOB、LONG VARGRAPHIC、または DBCLOB のタイプを使うことはできません。また、BLOB ファイル参照変数は使えません。
- 式の結果は、SBCS または DBCS の 1 文字、または 1 バイトだけを含む 2 進ストリングでなければなりません (SQLSTATE 22019)。

パターン・ストリングにエスケープ文字が含まれている場合、下線、パーセント記号、またはエスケープ文字は、それ自体のリテラル・オカレンスを表すことができます。これは、その文字が奇数個の連続したエスケープ文字に先行されている場合です。そうでない場合は当てはまりません。

パターンの中で、連続するエスケープ文字の並びは以下のように扱われます。

- S がそのような並びであり、さらに長く連続するエスケープ文字の並びの一部となっていないものとします。また、S が合計で n 文字を含むものとします。このとき、S に適用される規則は、n の値により以下のように異なります。
 - n が奇数の場合、S の後には下線またはパーセント記号がなければなりません (SQLSTATE 22025)。S とその後続く文字は、エスケープ文字の (n-1)/2 個のリテラル・オカレンスの後に下線記号またはパーセント記号のリテラル・オカレンスが続くことを表します。
 - n が偶数の場合、S はエスケープ文字の n/2 個のリテラル・オカレンスを表します。n が奇数の場合とは異なり、S でパターンが終了する場合もあります。S でパターンが終了しない場合、S の後にはどんな文字が続いても構いません (ただし、S がさらに長く連続したエスケープ文字の並びの一部ではないとしているので、当然エスケープ文字は除外されます)。S の後に下線記号またはパーセント記号が続く場合、その文字には特別な意味があります。

以下は、エスケープ文字 (この場合は、円記号 (¥)) の連続したオカレンスの影響を示しています。

パターン・ストリング

実際のパターン

¥%	パーセント記号
¥¥%	1 つの円記号の後にゼロ個以上の任意の文字が続く
¥¥¥%	1 つの円記号の後に 1 つのパーセント記号が続く

比較で使用されるコード・ページは、*match-expression* の値のコード・ページに基づいて決定されます。

- *match-expression* の値が変換されることはありません。
- *pattern-expression* のコード・ページが、*match-expression* のコード・ページと異なる場合、*pattern-expression* の値が *match-expression* のコード・ページに変換されます。ただし、どちらかのオペランドが FOR BIT DATA で定義されている場合は除きます (その場合は変換されません)。
- *escape-expression* のコード・ページが、*match-expression* のコード・ページと異なる場合、*escape-expression* の値が *match-expression* のコード・ページに変換されます。ただし、どちらかのオペランドが FOR BIT DATA で定義されている場合は除きます (その場合は変換されません)。

注意

LIKE 述部でパラメーター・マーカーをパターンとして指定した場合に、そのパラメーター・マーカーを固定長文字のホスト変数に置き換える場合は、正しい長さのホスト変数値を指定しなければなりません。指定している長さが正しくない場合は、意図した結果が SELECT によって戻されません。

たとえば、ホスト変数を CHAR(10) と定義した場合に、そのホスト変数に値 WYSE% を割り当てると、割り当ての際にそのホスト変数はブランクで埋め込まれます。以下のパターンが使用されます。

```
'WYSE%      '
```

このパターンは、データベース・マネージャーに、WYSE で始まり 5 つのブランク・スペースで終わるすべての値の検索を要求します。先頭が「WYSE」の値だけを検索するつもりである場合は、ホスト変数に値「WSYE%%%%%」を割り当てる必要があります。

例

- PROJECT 表の PROJNAME 列で 'SYSTEMS' というストリングを探索します。

```
SELECT PROJNAME FROM PROJECT
WHERE PROJECT.PROJNAME LIKE '%SYSTEMS%'
```

- EMPLOYEE 表の FIRSTNME 列で、先頭の文字が 'J' で、長さがちょうど 2 文字のストリングを探索します。

```
SELECT FIRSTNME FROM EMPLOYEE
WHERE EMPLOYEE.FIRSTNME LIKE 'J_'
```

- EMPLOYEE 表の FIRSTNME 列で、先頭の文字が 'J' で、任意の長さのストリングを探索します。

```
SELECT FIRSTNME FROM EMPLOYEE
WHERE EMPLOYEE.FIRSTNME LIKE 'J%'
```

- CORP_SERVERS 表で、LA_SERVERS 列のストリングのうち、CURRENT SERVER 特殊レジスターの値と一致するものを探索します。

```
SELECT LA_SERVERS FROM CORP_SERVERS
WHERE CORP_SERVERS.LA_SERVERS LIKE CURRENT SERVER
```

- 表 T の列 A で '%_¥' で始まるすべてのストリングを検索します。

```
SELECT A FROM T WHERE T.A LIKE
'¥%¥_¥¥%' ESCAPE '¥'
```

- 一致ストリングとパターン・ストリングのデータ・タイプ (どちらも BLOB) と互換である 1 バイトのエスケープ文字を獲得するには、次のように BLOB スカラー関数を使用します。

```
SELECT COLBLOB FROM TABLET
WHERE COLBLOB LIKE :pattern_var ESCAPE BLOB('X'OE')
```

NULL 述部

NULL 述部

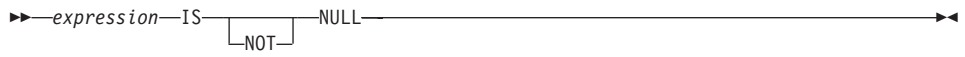

NULL 述部は、ヌル値かどうかを検査するものです。

NULL 述部の結果が不定になることはありません。式の値がヌル値の場合、結果は真になります。値がヌル値でない場合、結果は偽になります。NOT が指定されている場合、結果は逆になります。

例:

PHONENO IS NULL

SALARY IS NOT NULL

TYPE 述部

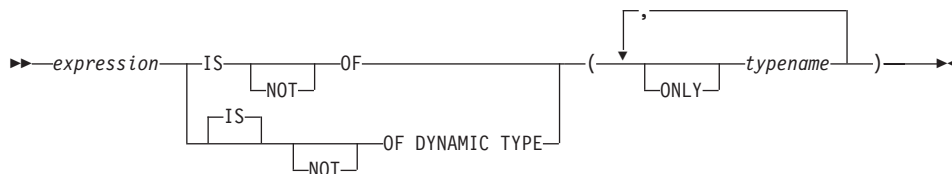

TYPE 述部は、式のタイプと 1 つまたは複数のユーザー定義構造タイプとを比較します。

参照タイプの参照解除を含んでいる式の動的タイプは、ターゲットのタイプ付き表または視点にある参照される行の実際のタイプです。これは、その参照を含んでいる式のターゲット・タイプ (式の静的タイプと呼ばれる) とは異なる場合があります。

expression の値がヌルの場合、述部の結果は不明です。 *expression* の動的タイプが *typename* で指定された構造タイプの 1 つのサブタイプの場合、述部の結果は「真」になり、そうでない場合は「偽」になります。 ONLY のあとに *typename* がある場合、そのタイプの適切なサブタイプは考慮されません。

typename が修飾されていない場合、SQL パスを使用して解決されます。 *typename* は、*expression* の静的タイプのタイプ階層にあるユーザー定義タイプを識別しなければなりません (SQLSTATE 428DU)。

DEREF 関数は、参照タイプの値を含んでいる式が TYPE 述部にある場合はいつでも、使用されなければなりません。 *expression* がこの形式の場合の静的タイプは、参照のターゲット・タイプです。 DEREF 関数の詳細については、290ページの『DEREF』を参照してください。

構文上の IS OF と OF DYNAMIC TYPE は、TYPE 述部では同じ働きをします。同様に、IS NOT OF と NOT OF DYNAMIC TYPE も TYPE 述部では同じ働きをします。

例:

ある表階層には、タイプ EMP のルート表 EMPLOYEE と、タイプ MGR の副表 MANAGER があります。別の表 ACTIVITIES は、REF(EMP) SCOPE EMPLOYEE として定義されている WHO_RESPONSIBLE という列を含んでいます。

WHO_RESPONSIBLE と対応する行が管理者の場合に、結果が「真」となるタイプ述部を以下に示します。

```
DEREF (WHO_RESPONSIBLE) IS OF (MGR)
```

表にタイプ EMP の列 EMPLOYEE が含まれている場合、EMPLOYEE には、タイプ EMP の値だけではなく、MGR のようなサブタイプの値を含めることができます。次のような述部は、

```
EMPL IS OF (MGR)
```

TYPE 述部

EMPL がヌルではなく、実際に管理職である場合に、「真」を戻します。

検索条件

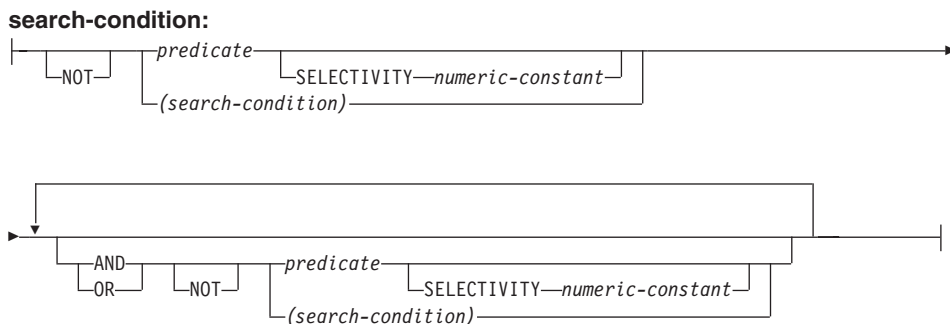

search-condition (検索条件) は、特定の行について「真」、「偽」、または「不定」となる条件を指定します。

検索条件の結果は、指定した各述部の結果に、指定した論理演算子 (AND、 OR、 NOT) を適用することによって求められます。論理演算子の指定がない場合、検索条件の結果は指定された述部の結果になります。

AND と OR は、表14 で定義されています。表中の P と Q は任意の述部です。

表 14. AND と OR の真理値表

P	Q	P AND Q	P OR Q
真	真	真	真
真	偽	偽	真
真	不定	不定	真
偽	真	偽	真
偽	偽	偽	偽
偽	不定	偽	不定
不定	真	不定	真
不定	偽	偽	不定
不定	不定	不定	不定

NOT(true) は偽、NOT(false) は真、NOT(unknown) は不定です。

括弧の中の検索条件が最初に評価されます。評価の順序を括弧によって指定していない場合、NOT が AND の前に適用され、AND が OR の前に適用されます。同じ優先順位の演算子が評価される順序は、検索条件の最適化を図るために定義されていません。



図 13. 検索条件の評価順序

SELECTIVITY 値

SELECTIVITY 文節は、述部に指定する選択の予想パーセントを、DB2 に知らせるときに使用します。SELECTIVITY を指定できるのは、述部がユーザー定義述部である場合だけです。

ユーザー定義述部とは、述部が指定されているコンテキストの中で、ユーザー定義関数呼び出しで構成される述部のことです。これは、CREATE FUNCTION の PREDICATES 文節で指定した述部と一致します。たとえば、PREDICATES WHEN=1... で関数 foo が定義される場合、SELECTIVITY を次のように使うことができます。

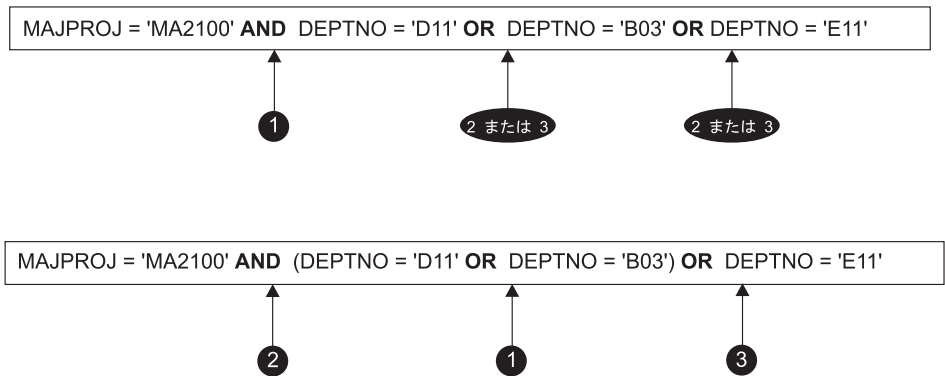
```
SELECT *
FROM STORES
WHERE foo(parm,parm) = 1 SELECTIVITY 0.004
```

この SELECTIVITY の値は、0 ~ 1 の範囲の数値リテラル値でなければなりません (SQLSTATE 42615)。SELECTIVITY を指定しない場合、デフォルトは 0.01 になります (つまり、ユーザー定義述部は、表に含まれるすべての行の 1% を除いて、すべての行をフィルターではじくことになります)。この SELECTIVITY デフォルトについては、SYSSTAT.FUNCTIONS 視点の SELECTIVITY 列を更新することにより、特定の関数用に変更することができます。ユーザー定義述部以外の述部に SELECTIVITY 文節を指定すると、エラーが戻されます (SQLSTATE 428E5)。

ユーザー定義関数 (UDF) はユーザー定義述部として使うことができるので、以下の場合、索引を利用するときにも使える可能性があります。

- CREATE FUNCTION ステートメントに述部の指定がある場合
- WHERE 文節で UDF が呼び出されていて、述部を指定したときの指定方法で (文法的に) 比較される場合
- 「否定」(NOT 演算子) がない場合

例

次の照会では、WHERE 文節に within UDF が指定されていて、3 つの条件がすべて満たされているので、ユーザー定義述部であると見なされます。(within および distance UDF の詳細は、650ページの『CREATE FUNCTION (外部スカラー)』の『例』の項を参照してください。)

```
SELECT *
  FROM customers
 WHERE within(location, :sanJose) = 1 SELECTIVITY 0.2
```

ただし、次の照会に within を指定しても、「否定」が含まれているため、索引を利用できません。これは、ユーザー定義述部とは見なされません。

```
SELECT *
  FROM customers
 WHERE NOT(within(location, :sanJose) = 1) SELECTIVITY 0.3
```

次の例では、相互が特定の距離内に含まれている顧客と店を識別します。特定の店から別の店の距離は、顧客が居住している都市の半径の範囲に基づいて計算されます。

```
SELECT *
  FROM customers, stores
 WHERE distance(customers.loc, stores.loc) <
        CityRadius(stores.loc) SELECTIVITY 0.02
```

上記の照会では、WHERE 文節の述部は、ユーザー定義述部であると見なされます。CityRadius による結果は、範囲を生成する関数に対する検索引き数として使われます。

しかし、CityRadius によって生成される結果は、範囲を生成する関数として使われるため、上記のユーザー定義述部では、stores.loc 列で定義した索引の拡張機能を十分に利用することができません。したがって、UDF は customers.loc 列で定義した索引だけを利用します。

検索条件

第4章 関数

関数とは、関数名の後に 1 対の括弧で囲んだ引き数の指定を伴う演算です (引き数がない場合もあります)。

関数は、列関数、スカラー関数、行関数、または表関数として分類されます。

- 列関数の引き数は、類似する値の集合です。それは、単一値を戻し (NULL の場合もある)、式を使用することができる SQL ステートメントに指定することができます。列関数の使用については、234ページの『列関数』で示されているように、他の制約事項があります。
- スカラー関数の引き数 (複数の場合あり) は個々のスカラー値で、タイプや意味が異なっても構いません。スカラー関数は単一値を戻し (ヌルの場合もある)、式を使用できる場合はいつでも、SQL ステートメントに指定することができます。
- 行関数の引き数は、構造タイプです。これは、組み込みデータ・タイプの行を戻すもので、構造タイプの変換関数としてだけ指定できます。
- 表関数の引き数 (複数の場合あり) は個々のスカラー値で、タイプや意味が異なっても構いません。表関数は、SQL ステートメントへ表を戻し、SELECT の FROM 文節にのみ指定することができます。表関数の使用については、445ページの『FROM 文節』で示されているように、他の制約事項があります。

218ページの表15 に、サポートされている関数を示します。「関数名」と「スキーマ」を組み合わせることによって、関数の完全修飾名となります。「説明」は、関数の動作の簡単な説明です。「入力パラメーター」には、関数呼び出し中に各引き数に予期されるデータ・タイプを示します。関数の多くには、さまざまな入力パラメーターが含まれており、異なるデータ・タイプまたは異なる数の引き数を使用することができます。スキーマ、関数名、および入力パラメーターの組み合わせが関数シグニチャーを構成します。関数シグニチャーごとに異なるタイプの値を戻すことがあります。この値については「戻り値」の欄に示してあります。

入力パラメーターのタイプについて、理解しておくべきいくつかの点があります。タイプは、特定の組み込みデータ・タイプとして指定される場合と、*any-numeric-type* (任意の数値タイプの意) のような総称的変数を使って示されている場合があります。特定のデータ・タイプが示されている場合は、指定されたデータ・タイプに対してのみ正しい一致が成立します。一般的な変数が使用される場合、その変数に対応する各データ・タイプに対して正確な一致が成立します。148ページの『関数解決』で説明したように、この違いが関数選択に影響します。

関数

これらの関数シグニチャーのいずれかをソースとして使用してユーザー定義関数が作成されていたり (649ページの『CREATE FUNCTION』を参照)、ユーザーが独自のプログラムを使用して外部関数を作成したりすることがあるため、下記に示すもの以外にも使用可能な関数が存在する場合があります。

注:

- 組み込み関数はデータベース・マネージャーに用意されている関数で、1 つの結果値を返します。組み込み関数は SYSIBM スキーマの一部として識別されます。このような関数の例としては、AVG などの列関数、“+” などの演算関数、DECIMAL などの cast 関数、SUBSTR などのその他の関数があります。
- ユーザー定義関数は、SYSCAT.FUNCTIONS のデータベースに登録されている (CREATE FUNCTION ステートメントを使って) 関数です。ユーザー定義関数は SYSIBM スキーマの一部ではありません。このような関数の集合の 1 つは、SYSFUN という名前のスキーマでデータベース・マネージャーに提供されています。

表 15. サポートされている関数

関数名	スキーマ	記述
	入力パラメーター	
ABS または ABSVAL	SYSIBM	引き数の絶対値を返します。
	組み込み数値データ・タイプを返す式。	引き数と同じデータ・タイプおよび長さ
ABS または ABSVAL	SYSFUN	引き数の絶対値を返します。
	SMALLINT	SMALLINT
	INTEGER	INTEGER
	BIGINT	BIGINT
	DOUBLE	DOUBLE
ACOS	SYSFUN	引き数のアークコサイン (逆余弦) の値をラジアン単位で返します。
	DOUBLE	DOUBLE
ASCII	SYSFUN	引き数の左端の文字の ASCII コード値を整数として返します。
	CHAR	INTEGER
	VARCHAR(4000)	INTEGER
	CLOB(1M)	INTEGER
ASIN	SYSFUN	引き数のアークサイン (逆正弦) の値をラジアン単位で返します。
	DOUBLE	DOUBLE
ATAN	SYSFUN	引き数のアークタンジェント (逆正接) の値をラジアン単位で返します。
	DOUBLE	DOUBLE
ATAN2	SYSFUN	最初と 2 番目の引き数によってそれぞれ指定される x 座標と、 y 座標に基づくアークタンジェント (逆正接) の値をラジアン単位で返します。
	DOUBLE, DOUBLE	DOUBLE
AVG	SYSIBM	(列関数) 一連の数値の平均値を返します。
	<i>numeric-type</i> ⁴	<i>numeric-type</i> ¹

表 15. サポートされている関数 (続き)

関数名	スキーマ	記述	
	入力パラメーター		戻り値のタイプ
BIGINT	SYSIBM	数値または文字ストリングを 64 ビットで表した整数を、整数定数の形で戻します。	
	<i>numeric-type</i>		BIGINT
	VARCHAR		BIGINT
BLOB	SYSIBM	ソース・タイプから BLOB にキャストします (長さの指定は任意)。	
	<i>string-type</i>		BLOB
	<i>string-type</i> , INTEGER		BLOB
CEIL または CEILING	SYSFUN	引き数よりも大きいか等しい整数で、最小の整数を戻します。	
	SMALLINT		SMALLINT
	INTEGER		INTEGER
	BIGINT		BIGINT
	DOUBLE		DOUBLE
CHAR	SYSIBM	ソース・タイプのストリング表記を戻します。	
	<i>character-type</i>		CHAR
	<i>character-type</i> , INTEGER		CHAR(<i>integer</i>)
	<i>datetime-type</i>		CHAR
	<i>datetime-type</i> , keyword ²		CHAR
	SMALLINT		CHAR(6)
	INTEGER		CHAR(11)
	BIGINT		CHAR(20)
	DECIMAL		CHAR(2+ <i>precision</i>)
	DECIMAL, VARCHAR		CHAR(2+ <i>precision</i>)
CHAR	SYSFUN	浮動小数点数の文字ストリング表記を戻します。	
	DOUBLE		CHAR(24)
CHR	SYSFUN	引き数で指定される ASCII コード値を持つ文字を戻します。引き数の値は 0 ~ 255 の範囲でなければなりません。そうでない場合、戻り値はヌル値になります。	
	INTEGER		CHAR(1)
CLOB	SYSIBM	ソース・タイプから CLOB にキャストします (長さ任意)。	
	<i>character-type</i>		CLOB
	<i>character-type</i> , INTEGER		CLOB
COALESCE ³	SYSIBM	一連の引き数のうち、ヌル値以外の最初の引き数を戻します。	
	<i>any-type</i> , <i>any-union-compatible-type</i> , ...		<i>any-type</i>
CONCAT または	SYSIBM	2 つのストリング引き数を連結した結果を戻します。	
	<i>string-type</i> , <i>compatible-string-type</i>		<i>max string-type</i>
CORRELATION または CORR	SYSIBM	数値の組の集合に関する相関係数を戻します。	
	<i>numeric-type</i> , <i>numeric-type</i>		DOUBLE
COS	SYSFUN	引き数のコサイン (余弦) の値を戻します。引き数は、ラジアン単位の角度です。	
	DOUBLE		DOUBLE
COT	SYSFUN	引き数に対するコタンジェント (余接) の値を戻します。引き数はラジアン単位の角度です。	
	DOUBLE		DOUBLE

関数

表 15. サポートされている関数 (続き)

関数名	スキーマ	記述
	入力パラメーター	
		戻り値のタイプ
COUNT	SYSIBM	(列関数) 行または値の集合内の行数を返します。
	<i>any-builtin-type</i> ⁴	INTEGER
COUNT_BIG	SYSIBM	(列関数) 一連の行の行または値の数、あるいは値を返します。結果は整数の最大値より大きくなる場合があります。
	<i>any-builtin-type</i> ⁴	DECIMAL(31,0)
COVARIANCE または COVAR	SYSIBM	数値の組の集合に見られる共分散を返します。
	<i>numeric-type, numeric-type</i>	DOUBLE
DATE	SYSIBM	単一の入力値から日付を返します。
	DATE	DATE
	TIMESTAMP	DATE
	DOUBLE	DATE
	VARCHAR	DATE
DAY	SYSIBM	値の日の部分を返します。
	VARCHAR	INTEGER
	DATE	INTEGER
	TIMESTAMP	INTEGER
	DECIMAL	INTEGER
DAYNAME	SYSFUN	db2start が 出された時点のロケールに基づいて、引き数の日の部分の曜日名を含む大文字小文字混合文字ストリング (たとえば、Friday) を返します。
	VARCHAR(26)	VARCHAR(100)
	DATE	VARCHAR(100)
	TIMESTAMP	VARCHAR(100)
DAYOFWEEK	SYSFUN	引き数の曜日を 1 ~ 7 の範囲の整数値として返します。1 は日曜を表します。
	VARCHAR(26)	INTEGER
	DATE	INTEGER
	TIMESTAMP	INTEGER
DAYOFWEEK_ISO	SYSFUN	引き数の曜日を 1 ~ 7 の範囲の整数値として返します。1 は月曜を表します。
	VARCHAR(26)	INTEGER
	DATE	INTEGER
	TIMESTAMP	INTEGER
DAYOFYEAR	SYSFUN	引き数の年間通算日を、1 ~ 366 の範囲の整数値として返します。
	VARCHAR(26)	INTEGER
	DATE	INTEGER
	TIMESTAMP	INTEGER
DAYS	SYSIBM	日付の整数表記を返します。
	VARCHAR	INTEGER
	TIMESTAMP	INTEGER
	DATE	INTEGER

表 15. サポートされている関数 (続き)

関数名	スキーマ	記述	
	入力パラメーター		戻り値のタイプ
DBCLOB	SYSIBM	ソース・タイプから DBCLOB にキャストします (長さは任意)。	
	<i>graphic-type</i>		DBCLOB
	<i>graphic-type</i> , INTEGER		DBCLOB
DECIMAL または DEC	SYSIBM	数値の 10 進表記を戻します (精度と位取りの指定は任意)。	
	<i>numeric-type</i>		DECIMAL
	<i>numeric-type</i> , INTEGER		DECIMAL
	<i>numeric-type</i> INTEGER, INTEGER		DECIMAL
DECIMAL または DEC	SYSIBM	文字ストリングの 10 進数表記を戻します (精度、位取り、および小数点文字の指定は任意)。	
	VARCHAR		DECIMAL
	VARCHAR, INTEGER		DECIMAL
	VARCHAR, INTEGER, INTEGER		DECIMAL
	VARCHAR, INTEGER, INTEGER, VARCHAR		DECIMAL
DECRYPT_BIN	SYSIBM	パスワード・ストリングを使用した暗号化データの暗号化解除の結果である値を返します。	
	VARCHAR FOR BIT DATA		VARCHAR FOR BIT DATA
	VARCHAR FOR BIT DATA, VARCHAR		VARCHAR FOR BIT DATA
DECRYPT_CHAR	SYSIBM	パスワード・ストリングを使用した暗号化データの暗号化解除の結果である値を返します。	
	VARCHAR FOR BIT DATA		VARCHAR
	VARCHAR FOR BIT DATA, VARCHAR		VARCHAR
DEGREES	SYSFUN	ラジアン単位の引き数を度単位の角度に変換して戻します。	
	DOUBLE		DOUBLE
DEREF	SYSIBM	参照タイプ引き数のターゲット・タイプのインスタンスを戻します。	
	効力範囲が定義されている REF(<i>any-structured-type</i>)		<i>any-structured-type</i> (入力ターゲット・タイプと同じ)
DIFFERENCE	SYSFUN	SOUNDEX 関数によって判別される 2 つの引き数ストリングの語の音の差を戻します。4 の値は、それらのストリングが同じ音であることを意味します。	
	VARCHAR(4000), VARCHAR(4000)		INTEGER
DIGITS	SYSIBM	数値の文字ストリング表記を戻します。	
	DECIMAL		CHAR
DLCOMMENT	SYSIBM	データ・リンク値のコメント属性を戻します。	
	DATALINK		VARCHAR(254)
DLLINKTYPE	SYSIBM	データ・リンク値のリンク・タイプ属性を戻します。	
	DATALINK		VARCHAR(4)
DLURLCOMPLETE	SYSIBM	データ・リンク値の完全 URL (アクセス・トークンを含む) を戻します。	
	DATALINK		VARCHAR
DLURLPATH	SYSIBM	データ・リンク値のパスおよびファイル名 (アクセス・トークンを含む) を戻します。	
	DATALINK		VARCHAR

関数

表 15. サポートされている関数 (続き)

関数名	スキーマ	記述	
	入力パラメーター		戻り値のタイプ
DLURLPATHONLY	SYSIBM	データ・リンク値のパスおよびファイル名 (アクセス・トークンを含まない) を戻します。	
	DATALINK		VARCHAR
DLURLSCHEME	SYSIBM	データ・リンク値の URL 属性から方式を戻します。	
	DATALINK		VARCHAR
DLURLSERVER	SYSIBM	データ・リンク値の URL 属性からサーバーを戻します。	
	DATALINK		VARCHAR
DLVALUE	SYSIBM	データ位置付け引き数、リンク・タイプ引き数、およびオプションのコメント・ストリング引き数からデータ・リンク値を作成します。	
	VARCHAR		DATALINK
	VARCHAR, VARCHAR		DATALINK
	VARCHAR, VARCHAR, VARCHAR		DATALINK
DOUBLE または DOUBLE_PRECISION	SYSIBM	数値の浮動小数点表記を戻します。	
	<i>numeric-type</i>		DOUBLE
DOUBLE	SYSFUN	数値の文字ストリング表記に対応する浮動小数点数を戻します。引き数に先行ブランクや後続ブランクがあっても、それは無視されます。	
	VARCHAR		DOUBLE
ENCRYPT	SYSIBM	データ・ストリング式の暗号化の結果である値を返します。	
	VARCHAR		VARCHAR FOR BIT DATA
	VARCHAR, VARCHAR		VARCHAR FOR BIT DATA
	VARCHAR, VARCHAR, VARCHAR		VARCHAR FOR BIT DATA
EVENT_MON_STATE	SYSIBM	特定のイベント・モニターの作動状態を戻します。	
	VARCHAR		INTEGER
EXP	SYSFUN	引き数に対する指数関数値を戻します。	
	DOUBLE		DOUBLE
FLOAT	SYSIBM	DOUBLE と同じ。	
FLOOR	SYSFUN	引き数よりも小さいか等しい整数で、最大の整数値を戻します。	
	SMALLINT		SMALLINT
	INTEGER		INTEGER
	BIGINT		BIGINT
	DOUBLE		DOUBLE
GETHINT	SYSIBM	パスワードのヒントが検出された場合にそれを戻します。	
	VARCHAR または CLOB		VARCHAR
GENERATE_UNIQUE	SYSIBM	同じ関数の他の実行とは異なる固有なビット・データ文字ストリングを戻します。	
	引き数はない		CHAR(13) FOR BIT DATA
GET_ROUTINE_SAR	SYSFUN	同じレベルおよびオペレーティング・システムで実行している別のデータベース・サーバーに、同一のルーチンをインストールするのに必要な情報を戻します。	
	BLOB(3M), CHAR(2), VARCHAR(257)		BLOB(3M)
GRAPHIC	SYSIBM	ソース・タイプから GRAPHIC にキャストします (長さは任意)。	
	<i>graphic-type</i>		GRAPHIC
	<i>graphic-type</i> , INTEGER		GRAPHIC

表 15. サポートされている関数 (続き)

関数名	スキーマ	記述	
	入力パラメーター		戻り値のタイプ
GROUPING	SYSIBM	(列関数) グループ化集合によって生成される小計行を示すために、グループ化集合およびスーパー・グループで使用されます。戻される値は以下のとおりです。	
		1	戻される行の引き数の値はヌル値であり、この行はグループ化集合用に生成されました。生成されたこの行は、グループ化集合の小計を提供します。
		0	それ以外の場合。
	<i>any-type</i>		SMALLINT
HEX	SYSIBM	16 進数表記の値を戻します。	
	<i>any-builtin-type</i>		VARCHAR
HOUR	SYSIBM	値の時間の部分を戻します。	
	VARCHAR		INTEGER
	TIME		INTEGER
	TIMESTAMP		INTEGER
	DECIMAL		INTEGER
IDENTITY_VAL_LOCAL	SYSIBM	識別列に割り当てられた最新の値を戻します。	
			DECIMAL
INSERT	SYSFUN	<i>argument1</i> の <i>argument2</i> から始まる <i>argument3</i> バイトの部分削除し、その <i>argument2</i> から始まる <i>argument1</i> に <i>argument4</i> を挿入した結果の文字列を戻します。	
	VARCHAR(4000), INTEGER, INTEGER, VARCHAR(4000)		VARCHAR(4000)
	CLOB(1M), INTEGER, INTEGER, CLOB(1M)		CLOB(1M)
	BLOB(1M), INTEGER, INTEGER, BLOB(1M)		BLOB(1M)
INTEGER または INT	SYSIBM	数値の整数表記を戻します。	
	<i>numeric-type</i>		INTEGER
	VARCHAR		INTEGER
JULIAN_DAY	SYSFUN	紀元前 4712 年 1 月 1 日 (ユリウス暦の起点) からの経過日数を表す整数値を <i>argument</i> で指定された日付値に戻します。	
	VARCHAR(26)		INTEGER
	DATE		INTEGER
	TIMESTAMP		INTEGER
LCASE または LOWER	SYSIBM	すべての文字を小文字に変換した結果の文字列を戻します。	
	CHAR		CHAR
	VARCHAR		VARCHAR
LCASE	SYSFUN	すべての文字を小文字に変換した結果の文字列を戻します。LCASE は、不変セットの文字だけを処理します。したがって、LCASE(UCASE(string)) は LCASE(string) と同じ結果を戻すとはかぎりません。	
	VARCHAR(4000)		VARCHAR(4000)
	CLOB(1M)		CLOB(1M)
LEFT	SYSFUN	<i>argument1</i> の左端の <i>argument2</i> バイトからなる文字列を戻します。	
	VARCHAR(4000), INTEGER		VARCHAR(4000)
	CLOB(1M), INTEGER		CLOB(1M)
	BLOB(1M), INTEGER		BLOB(1M)

関数

表 15. サポートされている関数 (続き)

関数名	スキーマ	記述	
	入力パラメーター		
		戻り値のタイプ	
LENGTH	SYSIBM	オペランドの長さをバイト数で戻します (長さを文字数で戻す 2 バイト・ストリング・タイプを除きます)。	
	<i>any-builtin-type</i>		INTEGER
LN	SYSFUN	引き数の自然対数を戻します (LOG と同じ)。	
	DOUBLE		DOUBLE
LOCATE	SYSFUN	<i>argument2</i> 中の <i>argument1</i> の最初のオカレンスの開始位置を戻します。任意指定の 3 番目の引き数が指定されている場合、その引き数は <i>argument2</i> の中で探索を開始する文字位置を示します。 <i>argument1</i> が <i>argument2</i> 内にない場合は、値 0 が戻されます。	
	VARCHAR(4000), VARCHAR(4000)		INTEGER
	VARCHAR(4000), VARCHAR(4000), INTEGER		INTEGER
	CLOB(1M), CLOB(1M)		INTEGER
	CLOB(1M), CLOB(1M), INTEGER		INTEGER
	BLOB(1M), BLOB(1M)		INTEGER
LOG	SYSFUN	引き数の自然対数を戻します (LN と同じ)。	
	DOUBLE		DOUBLE
LOG10		引き数の 10 を底とする対数を戻します。	
	DOUBLE		DOUBLE
LONG_VARCHAR	SYSIBM	長ストリングを戻します。	
	<i>character-type</i>		LONG VARCHAR
LONG_VARGRAPHIC	SYSIBM	ソース・タイプから LONG_VARGRAPHIC にキャストします。	
	<i>graphic-type</i>		LONG VARGRAPHIC
LTRIM	SYSIBM	先行ブランクを除いた引き数の文字を戻します。	
	CHAR		VARCHAR
	VARCHAR		VARCHAR
	GRAPHIC		VARGRAPHIC
	VARGRAPHIC		VARGRAPHIC
LTRIM	SYSFUN	先行ブランクを除いた引き数の文字を戻します。	
	VARCHAR(4000)		VARCHAR(4000)
	CLOB(1M)		CLOB(1M)
MAX	SYSIBM	(列関数) 一連の値の最大値を戻します。	
	<i>any-builtin-type</i> ⁵		入力タイプと同じ
MICROSECOND	SYSIBM	値のマイクロ秒 (時間の単位) の部分を戻します。	
	VARCHAR		INTEGER
	TIMESTAMP		INTEGER
	DECIMAL		INTEGER

表 15. サポートされている関数 (続き)

関数名	スキーマ	記述
	入力パラメーター	
		戻り値のタイプ
MIDNIGHT_SECONDS	SYSFUN	午前 0 時から <i>argument</i> で指定した時刻値までの秒数を表す 0 ~ 86 400 の範囲の整数値を戻します。
	VARCHAR(26)	INTEGER
	TIME	INTEGER
	TIMESTAMP	INTEGER
MIN	SYSIBM	(列関数) 一連の値の最小値を戻します。
	<i>any-builtin-type</i> ⁵	入力タイプと同じ
MINUTE	SYSIBM	値の分の部分を戻します。
	VARCHAR	INTEGER
	TIME	INTEGER
	TIMESTAMP	INTEGER
	DECIMAL	INTEGER
MOD	SYSFUN	<i>argument1</i> を <i>argument2</i> で除算して、その剰余 (モジュラス) を戻します。結果は、 <i>argument1</i> が負の場合にのみ負になります。
	SMALLINT, SMALLINT	SMALLINT
	INTEGER, INTEGER	INTEGER
	BIGINT, BIGINT	BIGINT
MONTH	SYSIBM	値の月の部分を戻します。
	VARCHAR	INTEGER
	DATE	INTEGER
	TIMESTAMP	INTEGER
	DECIMAL	INTEGER
MONTHNAME	SYSFUN	データベース開始時のロケールに基づいて、日付またはタイム・スタンプである引き数の月の部分の月名 (January など) を含む大文字小文字混合文字ストリングを戻します。
	VARCHAR(26)	VARCHAR(100)
	DATE	VARCHAR(100)
	TIMESTAMP	VARCHAR(100)
MQPUBLISH	MQDB2	MQSeries のロケーションにデータをパブリッシュします。
	VARCHAR(4000)	INTEGER
MQREAD	MQDB2	MQSeries のロケーションからメッセージを戻します。
	<i>string-type</i>	VARCHAR(4000)
MQREADALL	MQDB2	MQSeries のロケーションからメッセージとメッセージ・メタデータを含む表を戻します。
	426ページの『MQREADALL』を参照してください。	
MQRECEIVE	MQDB2	MQSeries のロケーションからメッセージを戻し、関連したキューからそのメッセージを除去します。
	<i>string-type</i>	VARCHAR(4000)
MQRECEIVEALL	MQDB2	MQSeries のロケーションからメッセージとメッセージ・メタデータを含む表を戻し、関連したキューからそのメッセージを除去します。
	428ページの『MQRECEIVEALL』を参照してください。	

関数

表 15. サポートされている関数 (続き)

関数名	スキーマ	記述
	入力パラメーター	
		戻り値のタイプ
MQSEND	MQDB2	MQSeries のロケーションにデータを送信します。
	VARCHAR(4000)	INTEGER
MQSUBSCRIBE	MQDB2	特定のトピックに関してバブリッシュされた MQSeries メッセージにサブスクライブします。
	<i>string-type</i>	INTEGER
MQUNSUBSCRIBE	MQDB2	特定のトピックに関してバブリッシュされた MQSeries メッセージへのサブスクライブを解除します。
	<i>string-type</i>	INTEGER
MULTIPLY_ALT	SYSIBM	2 つの引き数の積を 10 進数として返します。この関数は、引き数の精度の合計が 31 より大きい場合に便利です。
	<i>exact-numeric-type, exact-numeric-type</i>	DECIMAL
NODENUMBER ³	SYSIBM	行のノード番号を返します。引き数は表内の列名です。
	<i>any-type</i>	INTEGER
NULLIF ³	SYSIBM	引き数が等しい場合はヌル値、等しくない場合は最初の引き数を返します。
	<i>any-type⁵, any-comparable-type⁵</i>	<i>any-type</i>
PARTITION ³	SYSIBM	行の区分化マップ索引 (0 ~ 4095) を返します。引き数は表内の列名です。
	<i>any-type</i>	INTEGER
POSSTR	SYSIBM	あるストリングが他のストリングに含まれている位置を返します。
	<i>string-type, compatible-string-type</i>	INTEGER
POWER	SYSFUN	<i>argument1</i> の <i>argument2</i> 乗の値を返します。
	INTEGER, INTEGER	INTEGER
	BIGINT, BIGINT	BIGINT
	DOUBLE, INTEGER	DOUBLE
	DOUBLE, DOUBLE	DOUBLE
PUT_ROUTINE_SAR	SYSFUN	データベース・サーバーで SQL ルーチンを作成したり定義したりするのに必要な情報を渡します。
	BLOB(3M)	
	BLOB(3M), VARCHAR(128), INTEGER	
QUARTER	SYSFUN	引き数で指定された日付がどの 4 半期かを示す 1 ~ 4 の範囲の整数値を返します。
	VARCHAR(26)	INTEGER
	DATE	INTEGER
	TIMESTAMP	INTEGER
RADIANS	SYSFUN	度単位の引き数をラジアン単位の角度に変換して返します。
	DOUBLE	DOUBLE
RAISE_ERROR ³	SYSIBM	SQLCA にエラーを発生させます。戻される <i>sqlstate</i> は <i>argument1</i> により指定します。2 番目の引き数には、戻されるテキストが入られます。
	VARCHAR, VARCHAR	<i>any-type⁶</i>
RAND	SYSFUN	引き数をオプションのシード値として使用して、0 と 1 の間のランダムな浮動小数点数値を返します。
	引き数を必要としない	DOUBLE
	INTEGER	DOUBLE

表 15. サポートされている関数 (続き)

関数名	スキーマ	記述	
	入力パラメーター		戻り値のタイプ
REAL	SYSIBM	数値の単精度浮動小数点表記を戻します。	
	<i>numeric-type</i>		REAL
REC2XML	SYSIBM	XML タグで形式設定され、列名と列データを含む文字列を戻します。	
	DECIMAL, VARCHAR, VARCHAR, <i>any-type</i> ⁷		VARCHAR
REGR_AVGX	SYSIBM	診断統計を計算するために使用される数量を戻します。	
	<i>numeric-type, numeric-type</i>		DOUBLE
REGR_AVGY	SYSIBM	診断統計を計算するために使用される数量を戻します。	
	<i>numeric-type, numeric-type</i>		DOUBLE
REGR_COUNT	SYSIBM	回帰直線をフィッティングするために使用される非ヌル文字の対の数を戻します。	
	<i>numeric-type, numeric-type</i>		INTEGER
REGR_INTERCEPT または REGR_ICPT	SYSIBM	回帰直線の y 切片を戻します。	
	<i>numeric-type, numeric-type</i>		DOUBLE
REGR_R2	SYSIBM	回帰に関する判別の係数を戻します。	
	<i>numeric-type, numeric-type</i>		DOUBLE
REGR_SLOPE	SYSIBM	直線の傾きを戻します。	
	<i>numeric-type, numeric-type</i>		DOUBLE
REGR_SXX	SYSIBM	診断統計を計算するために使用される数量を戻します。	
	<i>numeric-type, numeric-type</i>		DOUBLE
REGR_SXY	SYSIBM	診断統計を計算するために使用される数量を戻します。	
	<i>numeric-type, numeric-type</i>		DOUBLE
REGR_SYY	SYSIBM	診断統計を計算するために使用される数量を戻します。	
	<i>numeric-type, numeric-type</i>		DOUBLE
REPEAT	SYSFUN	<i>argument1</i> を <i>argument2</i> 回繰り返した結果の文字列を戻します。	
	VARCHAR(4000), INTEGER		VARCHAR(4000)
	CLOB(1M), INTEGER		CLOB(1M)
	BLOB(1M), INTEGER		BLOB(1M)
REPLACE	SYSFUN	<i>argument1</i> に存在する <i>argument2</i> をすべて <i>argument3</i> に置き換えます。	
	VARCHAR(4000), VARCHAR(4000), VARCHAR(4000)		VARCHAR(4000)
	CLOB(1M), CLOB(1M), CLOB(1M)		CLOB(1M)
	BLOB(1M), BLOB(1M), BLOB(1M)		BLOB(1M)
RIGHT	SYSFUN	<i>argument1</i> の右端の <i>argument2</i> バイトからなる文字列を戻します。	
	VARCHAR(4000), INTEGER		VARCHAR(4000)
	CLOB(1M), INTEGER		CLOB(1M)
	BLOB(1M), INTEGER		BLOB(1M)
ROUND	SYSFUN	最初の引き数を小数点以下 <i>argument2</i> 桁目で丸めた結果を戻します。 <i>argument2</i> が負の場合、 <i>argument1</i> の小数点の左側の「 <i>argument2</i> の絶対値」桁未満が切り捨てられます。	
	INTEGER, INTEGER		INTEGER
	BIGINT, INTEGER		BIGINT
	DOUBLE, INTEGER		DOUBLE

関数

表 15. サポートされている関数 (続き)

関数名	スキーマ	記述
	入力パラメーター	
		戻り値のタイプ
RTRIM	SYSIBM	後続ブランクを除いた引き数の文字を戻します。
	CHAR	VARCHAR
	VARCHAR	VARCHAR
	GRAPHIC	VARGRAPHIC
	VARGRAPHIC	VARGRAPHIC
RTRIM	SYSFUN	後続ブランクを除いた引き数の文字を戻します。
	VARCHAR(4000)	VARCHAR(4000)
	CLOB(1M)	CLOB(1M)
SECOND	SYSIBM	値の秒 (時間の単位) の部分を戻します。
	VARCHAR	INTEGER
	TIME	INTEGER
	TIMESTAMP	INTEGER
	DECIMAL	INTEGER
SIGN	SYSFUN	引き数の符号の標識を戻します。引き数が負の場合は、-1 が戻されます。引き数がゼロの場合は、0 が戻されます。引き数が正の場合には、1 が戻されます。
	SMALLINT	SMALLINT
	INTEGER	INTEGER
	BIGINT	BIGINT
	DOUBLE	DOUBLE
SIN	SYSFUN	引き数のサイン (正弦) の値を戻します。引き数は、ラジアン単位の角度です。
	DOUBLE	DOUBLE
SMALLINT	SYSIBM	数値の短精度整数表記を戻します。
	<i>numeric-type</i>	SMALLINT
	VARCHAR	SMALLINT
SOUNDEX	SYSFUN	引き数の語の音を表す 4 文字コードを戻します。この結果は、他のストリングの音との比較に使用することができます。 DIFFERENCE も参照。
	VARCHAR(4000)	CHAR(4)
SPACE	SYSFUN	<i>argument1</i> 個のブランクからなる文字ストリングを戻します。
	INTEGER	VARCHAR(4000)
SQLCACHE_SNAPSHOT	SYSFUN	(表関数) DB2 動的 SQL ステートメント・キャッシュのスナップショットの表を戻します。
	431ページの『SQLCACHE_SNAPSHOT』を参照。	
SQRT	SYSFUN	引き数の平方根を戻します。
	DOUBLE	DOUBLE
STDDEV	SYSIBM	(列関数) 一連の数値の標準偏差を戻します。
	DOUBLE	DOUBLE
SUBSTR	SYSIBM	<i>argument1</i> の位置 <i>argument2</i> から始まる <i>argument3</i> 文字のサブストリングを戻します。 <i>argument3</i> を指定しない場合は、ストリングの残りすべてが戻されます。
	<i>string-type</i> , INTEGER	<i>string-type</i>
	<i>string-type</i> , INTEGER, INTEGER	<i>string-type</i>

表 15. サポートされている関数 (続き)

関数名	スキーマ	記述
	入力パラメーター	
SUM	SYSIBM	(列関数) 一連の数値の合計値を戻します。
	<i>numeric-type</i> ⁴	<i>max-numeric-type</i> ¹
TABLE_NAME	SYSIBM	<i>argument1</i> で指定するオブジェクト名、および <i>argument2</i> で指定するオプションのスキーマ名に基づく表または視点の非修飾名を戻します。この関数は、別名の解決に使用されます。
	VARCHAR	VARCHAR(128)
	VARCHAR, VARCHAR	VARCHAR(128)
TABLE_SCHEMA	SYSIBM	<i>argument1</i> で指定するオブジェクト名、および <i>argument2</i> で指定するオプションのスキーマ名によって指定される、2つの部分からなる表名または視点名のスキーマ名の部分を戻します。この関数は、別名の解決に使用されます。
	VARCHAR	VARCHAR(128)
	VARCHAR, VARCHAR	VARCHAR(128)
TAN	SYSFUN	引き数のタンジェント (正接) の値を戻します。引き数は、ラジアン単位の角度です。
	DOUBLE	DOUBLE
TIME	SYSIBM	値から時刻を戻します。
	TIME	TIME
	TIMESTAMP	TIME
	VARCHAR	TIME
TIMESTAMP	SYSIBM	値または一対の値からタイム・スタンプを戻します。
	TIMESTAMP	TIMESTAMP
	VARCHAR	TIMESTAMP
	VARCHAR, VARCHAR	TIMESTAMP
	VARCHAR, TIME	TIMESTAMP
	DATE, VARCHAR	TIMESTAMP
DATE, TIME	TIMESTAMP	
TIMESTAMP_ISO	SYSFUN	日付、時刻、またはタイム・スタンプの引き数に基づいてタイム・スタンプ値を戻します。引き数が日付の場合は、時間要素のすべてにゼロが入れます。引き数が時刻の場合、日付要素には CURRENT DATE の値、時刻の小数要素にはゼロが入れます。
	DATE	TIMESTAMP
	TIME	TIMESTAMP
	TIMESTAMP	TIMESTAMP
	VARCHAR(26)	TIMESTAMP

関数

表 15. サポートされている関数 (続き)

関数名	スキーマ	記述	
	入力パラメーター		戻り値のタイプ
TIMESTAMPDIFF	SYSFUN	2 つのタイム・スタンプの間の差に従って、タイプ <i>argument1</i> での間隔数の見積もりが戻されます。2 番目の引き数は、2 つのタイム・スタンプ・タイプの減算を行い、その結果を CHAR に変換した結果です。間隔 (<i>argument1</i>) の有効な値は次のとおりです。 1 秒の小数部 2 秒 4 分 8 時間 16 日 32 週 64 月 128 四半期 256 年	
	INTEGER, CHAR(22)		INTEGER
TRANSLATE	SYSIBM	1 つまたは複数の文字を他の文字に変換したストリングを戻します。	
	CHAR	CHAR	
	VARCHAR	VARCHAR	
	CHAR, VARCHAR, VARCHAR	CHAR	
	VARCHAR, VARCHAR, VARCHAR	VARCHAR	
	CHAR, VARCHAR, VARCHAR, VARCHAR	CHAR	
	VARCHAR, VARCHAR, VARCHAR, VARCHAR	VARCHAR	
	GRAPHIC, VARGRAPHIC, VARGRAPHIC	GRAPHIC	
	VARGRAPHIC, VARGRAPHIC, VARGRAPHIC	VARGRAPHIC	
	GRAPHIC, VARGRAPHIC, VARGRAPHIC, VARGRAPHIC	GRAPHIC	
VARGRAPHIC, VARGRAPHIC, VARGRAPHIC, VARGRAPHIC	VARGRAPHIC		
TRUNC または TRUNCATE	SYSFUN	<i>argument1</i> の小数点以下 <i>argument2</i> 桁までを切り捨てた結果を戻します。 <i>argument2</i> が負の場合、 <i>argument1</i> の小数点の左側の「 <i>argument2</i> の絶対値」桁未満が切り捨てられます。	
	INTEGER, INTEGER		INTEGER
	BIGINT, INTEGER		BIGINT
	DOUBLE, INTEGER		DOUBLE
TYPE_ID ³	SYSIBM	引き数の動的データ・タイプの内部データ・タイプ ID を戻します。この関数の結果はデータベース間で移行できないことに注意してください。	
	<i>any-structured-type</i>		INTEGER
TYPE_NAME ³	SYSIBM	引き数の動的データ・タイプの非修飾名を戻します。	
	<i>any-structured-type</i>		VARCHAR(18)
TYPE_SCHEMA ³	SYSIBM	引き数の動的タイプのスキーマ名を戻します。	
	<i>any-structured-type</i>		VARCHAR(128)
UCASE または UPPER	SYSIBM	すべての文字を大文字に変換したストリングを戻します。	
	CHAR	CHAR	
	VARCHAR	VARCHAR	

表 15. サポートされている関数 (続き)

関数名	スキーマ	記述	
	入力パラメーター		戻り値のタイプ
UCASE	SYSFUN	すべての文字を大文字に変換した文字列を返します。	
	VARCHAR	VARCHAR	
VALUE ³	SYSIBM	COALESCE と同じ。	
VARCHAR	SYSIBM	最初の引き数の VARCHAR 表記を返します。2 番目の引き数を指定した場合、その値は結果の長さを指定します。	
	<i>character-type</i>		VARCHAR
	<i>character-type</i> , INTEGER		VARCHAR
	<i>datetime-type</i>		VARCHAR
VARGRAPHIC	SYSIBM	最初の引き数の VARGRAPHIC 表記を返します。2 番目の引き数を指定した場合、その値は結果の長さを指定します。	
	<i>graphic-type</i>		VARGRAPHIC
	<i>graphic-type</i> , INTEGER		VARGRAPHIC
	VARCHAR		VARGRAPHIC
VARIANCE または VAR	SYSIBM	(列関数) 一連の数値の差異を返します。	
	DOUBLE		DOUBLE
WEEK	SYSFUN	引き数の年間通算週番号を、1 ~ 54 の範囲の整数値として返します。	
	VARCHAR(26)		INTEGER
	DATE		INTEGER
	TIMESTAMP		INTEGER
WEEK_ISO	SYSFUN	引き数の年間通算週番号を、1 ~ 53 の範囲の整数値として返します。週の最初の日は月曜日です。第 1 週は、年の第 1 週目で木曜日を含みます。	
	VARCHAR(26)		INTEGER
	DATE		INTEGER
	TIMESTAMP		INTEGER
YEAR	SYSIBM	値の年の部分を返します。	
	VARCHAR		INTEGER
	DATE		INTEGER
	TIMESTAMP		INTEGER
	DECIMAL		INTEGER
“+”	SYSIBM	2 つの数値オペランドを加算します。	
	<i>numeric-type</i> , <i>numeric-type</i>		<i>max numeric-type</i>
“+”	SYSIBM	単項加算演算子。	
	<i>numeric-type</i>		<i>numeric-type</i>

関数

表 15. サポートされている関数 (続き)

関数名	スキーマ	記述
	入力パラメーター	
		戻り値のタイプ
“+”	SYSIBM	日付 / 時刻加算演算子
	DATE, DECIMAL(8,0)	DATE
	TIME, DECIMAL(6,0)	TIME
	TIMESTAMP, DECIMAL(20,6)	TIMESTAMP
	DECIMAL(8,0), DATE	DATE
	DECIMAL(6,0), TIME	TIME
	DECIMAL(20,6), TIMESTAMP	TIMESTAMP
	<i>datetime-type, DOUBLE, labeled-duration-code</i>	<i>datetime-type</i>
“-”	SYSIBM	2 つの数値オペランドを減算します。
	<i>numeric-type, numeric-type</i>	<i>max numeric-type</i>
“-”	SYSIBM	単項減算演算子。
	<i>numeric-type</i>	<i>numeric-type</i> ¹
“-”	SYSIBM	日付 / 時刻減算演算子。
	DATE, DATE	DECIMAL(8,0)
	TIME, TIME	DECIMAL(6,0)
	TIMESTAMP, TIMESTAMP	DECIMAL(20,6)
	DATE, VARCHAR	DECIMAL(8,0)
	TIME, VARCHAR	DECIMAL(6,0)
	TIMESTAMP, VARCHAR	DECIMAL(20,6)
	VARCHAR, DATE	DECIMAL(8,0)
	VARCHAR, TIME	DECIMAL(6,0)
	VARCHAR, TIMESTAMP	DECIMAL(20,6)
	DATE, DECIMAL(8,0)	DATE
	TIME, DECIMAL(6,0)	TIME
	TIMESTAMP, DECIMAL(20,6)	TIMESTAMP
	<i>datetime-type, DOUBLE, labeled-duration-code</i>	<i>datetime-type</i>
“*”	SYSIBM	2 つの数値オペランドを乗算します。
	<i>numeric-type, numeric-type</i>	<i>max numeric-type</i>
“/”	SYSIBM	2 つの数値オペランドを除算します。
	<i>numeric-type, numeric-type</i>	<i>max numeric-type</i>
“ ”	SYSIBM	CONCAT と同じ。

注

- 長さで修飾されていない文字列・データ・タイプへの参照は、最大長のデータ・タイプをサポートするものと見なされます。
- 精度と位取りを指定していない DECIMAL データ・タイプへの参照は、サポートされているすべての精度と位取りが可能であると見なされます。

凡例	
any-builtin-type	特殊タイプ以外の任意のデータ・タイプ。
any-type	データベースに定義されている任意のタイプ。
any-structured-type	データベースに定義されているユーザー定義の構造タイプ。
any-comparable-type	96ページの『割り当てと比較』の定義に従って、他の引き数タイプと比較可能なタイプ。
any-union-compatible-type	110ページの『結果データ・タイプの規則』の定義に従って、他の引き数タイプと互換性のあるタイプ。
character-type	文字ストリング・タイプ CHAR、VARCHAR、LONG VARCHAR、CLOB のいずれか。
compatible-string-type	他の引き数と同じグループのストリング・タイプ (たとえば、引き数の一方が <i>character-type</i> なら、もう一方の引き数も <i>character-type</i> でなければなりません)。
datetime-type	日付 / 時刻タイプ DATE、TIME、TIMESTAMP のいずれか。
exact-numeric-type	正確な数値タイプ SMALLINT、INTEGER、BIGINT、DECIMAL のいずれか。
graphic-type	2 バイト文字ストリング・タイプ GRAPHIC、VARGRAPHIC、LONG VARGRAPHIC、DBCLOB のいずれか。
labeled-duration-code	これは、タイプとしては SMALLINT です。関数が、プラスまたはマイナス演算子の挿入形式を使用して呼び出される場合は、168ページの『ラベル付き期間』で定義されているラベル付き期間を使用することができます。プラスまたはマイナスの演算子文字を名前として使用しないソース関数の場合、関数を呼び出すときに <i>labeled-duration-code</i> 引き数に次の値を使用する必要があります。
	1 YEAR または YEARS
	2 MONTH または MONTHS
	3 DAY または DAYS
	4 HOUR または HOURS
	5 MINUTE または MINUTES
	6 SECOND または SECONDS
	7 MICROSECOND または MICROSECONDS
LOB-type	ラージ・オブジェクト・タイプ BLOB、CLOB、DBCLOB のいずれか。
max-numeric-type	引き数の最大数値タイプ。最大値は右端の <i>numeric-type</i> として定義されます。
max-string-type	引き数の最大ストリング・タイプ。最大値は右端の <i>character-type</i> または <i>graphic-type</i> として定義されます。引き数が BLOB の場合、 <i>max-string-type</i> は BLOB です。
numeric-type	数値タイプ SMALLINT、INTEGER、BIGINT、DECIMAL、REAL、DOUBLE のいずれか。
string-type	<i>character-type</i> 、 <i>graphic-type</i> 、または BLOB のいずれか。

表の脚注

1	入力パラメーターが SMALLINT の場合、結果タイプは INTEGER です。入力パラメーターが REAL の場合、結果タイプは DOUBLE です。
2	使用できる keyword (キーワード) は、ISO、USA、EUR、JIS、および LOCAL です。この関数シグニチャーは、ソース関数からの派生関数としてはサポートされていません。
3	この関数は、ソース関数としては使用できません。
4	第 1 パラメーターの前にキーワード ALL または DISTINCT を使用できます。DISTINCT を指定した場合、ユーザー定義構造タイプ、長ストリング・タイプまたは DATALINK タイプは使用できません。
5	ユーザー定義構造タイプ、長ストリング・タイプまたは DATALINK タイプは使用できません。
6	RAISE_ERROR によって戻されるタイプは、それを扱うコンテキストによって異なります。特定のタイプにキャストしない場合、RAISE_ERROR は、CASE 式内でのその呼び出しに適したタイプを戻します。
7	<i>graphic-type</i> 、 <i>LOB-type</i> 、長ストリング・タイプ、および DATALINK タイプは使用できません。

列関数

列関数の引き数は、1 つの式から派生する一連の値の集合です。式に列を含めることができますが、スカラー全選択、または他の列関数を含めることはできません (SQLSTATE 42607)。その集合の効力範囲は、グループ、または 439 ページの『第5章 照会』で説明されている中間結果表です。

GROUP BY 文節が照会に指定され、FROM、WHERE、GROUP BY および HAVING 文節からの中間結果が空集合の場合、列関数は適用されず、照会の結果は空集合であり、SQLCODE が +100 に設定され、SQLSTATE が '02000' に設定されます。

GROUP BY 文節が照会の中に指定されておらず、FROM、WHERE、および HAVING の文節の中間結果が空集合の場合、列関数は空集合に適用されます。

たとえば、次の SELECT ステートメントの結果は、部門 D01 の社員に対して重複しない JOBCODE 値の数となります。

```
SELECT COUNT(DISTINCT JOBCODE)  
FROM CORPDATA.EMPLOYEE  
WHERE WORKDEPT = 'D01'
```

キーワード DISTINCT は、関数の引き数ではなく、関数が適用される以前に実行される演算の指定と見なされます。DISTINCT を指定すると、重複する値は除去されます。暗黙のうちにまたは明示的に ALL を指定すると、重複する値は削除されません。

列関数で、たとえば次のようにして、式を使用することができます。

```
SELECT MAX(BONUS + 1000)  
INTO :TOP_SALESREP_BONUS  
FROM EMPLOYEE  
WHERE COMM > 5000
```

以下に示す列関数は、SYSIBM スキーマのものであり、スキーマ名で修飾できます (たとえば、SYSIBM.COUNT(*))。

AVG



スキーマは SYSIBM です。

AVG 関数は、一連の数値の平均値を戻します。

引き数の値は数値 (組み込みタイプのみ) でなければならず、その合計は、結果のデータ・タイプの範囲内になければなりません。ただし、10 進数の結果データ・タイプは例外です。10 進数の結果の場合、合計は、精度 31 および引き数値と同一の位取りの 10 進数データ・タイプでサポートされている範囲内になければなりません。結果はヌル値の場合もあります。

結果のデータ・タイプは、引き数値のデータ・タイプと同じです。ただし、以下の場合を除きます。

- 引き数値が短精度整数 (small integer) の場合、結果は長精度整数 (large integer) になります。
- 引き数値が単精度浮動小数点の場合、結果は倍精度浮動小数点になります。

引き数値のデータ・タイプが精度 p で位取りが s の 10 進数の場合、結果の精度は 31、位取りは $31-p+s$ となります。

この関数は、引き数の値からヌル値を除いて求めた値の集合に対して適用されます。DISTINCT を指定すると、重複する値は除去されます。

この関数が空集合に適用されると、結果はヌル値になります。それ以外の場合、結果は集合の平均値になります。

値が加算される順序は定義されていませんが、すべての中間結果は結果のデータ・タイプの範囲内になければなりません。

結果のデータ・タイプが整数であれば、平均値の小数部分は失われます。

例:

- PROJECT 表を使用して、部門 (DEPTNO) 'D11' におけるプロジェクトの平均スタッフ数 (PRSTAFF) を、ホスト変数 AVERAGE(decimal(5,2)) に設定します。

```
SELECT AVG(PRSTAFF)
       INTO :AVERAGE
       FROM PROJECT
       WHERE DEPTNO = 'D11'
```

AVG

サンプル表を使用してこの例を実行すると、結果として AVERAGE には、4.25 (つまり、17/4) が設定されます。

- PROJECT 表を使用して、ホスト変数 ANY_CALC (decimal(5,2)) を、部門 (DEPTNO) 'D11' の中でのプロジェクトのスタッフ・レベル (PRSTAFF) の固有の値についての平均値に設定します。

```
SELECT AVG( DISTINCT PRSTAFF)
INTO :ANY_CALC
FROM PROJECT
WHERE DEPTNO = 'D11'
```

サンプル表を使用してこの例を実行すると、結果として ANY_CALC は 4.66 (つまり 14/3) に設定されます。

CORRELATION

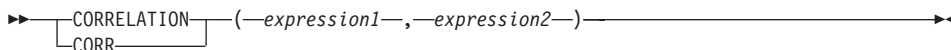

スキーマは SYSIBM です。

CORRELATION 関数は、数値の組の集合に関する相関係数を戻します。

引き数には、数値を指定しなければなりません。

結果のデータ・タイプは、倍精度の浮動小数点です。結果はヌル値の場合もあります。値がヌル値でない場合、結果は -1 ~ 1 になります。

この関数は、引き数の値から導出された対の集合 (*expression1*, *expression2*) から、*expression1* または *expression2* のどちらかがヌル値の対を除外したものに対して適用されます。

この関数が空集合に適用された場合や、 $\text{STDDEV}(\text{expression1})$ または $\text{STDDEV}(\text{expression2})$ のどちらかがゼロに等しい場合、結果はヌル値になります。それ以外の場合、結果は集合内にある値の組の相関係数になります。結果は、以下の式と等しくなります。

$$\text{COVARIANCE}(\text{expression1}, \text{expression2}) / (\text{STDDEV}(\text{expression1}) * \text{STDDEV}(\text{expression2}))$$

値を集計する順序は定義されていませんが、すべての中間結果は結果のデータ・タイプの範囲内になければなりません。

例:

- EMPLOYEE 表を使用して、ホスト変数 CORRLN (倍精度の浮動小数点数) を、部署 (WORKDEPT) 'A00' の従業員の給与と賞与の間に見られる相関に設定します。

```
SELECT CORRELATION(SALARY, BONUS)
      INTO :CORRLN
      FROM EMPLOYEE
      WHERE WORKDEPT = 'A00'
```

サンプル表を使用した場合、CORRLN はおよそ 9.99853953399538E-001 に設定されます。

COUNT

COUNT

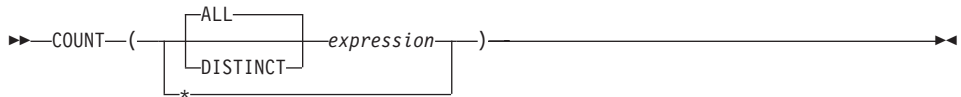

スキーマは SYSIBM です。

COUNT 関数は、行の集合または値の集合の中に含まれる行または値の数を返します。

DISTINCT を使用する場合、*expression* の結果データ・タイプの文字ストリングとしての長さは 255 を超えてはならず、漢字ストリング列としての長さは 127 を超えてはなりません。*expression* のデータ・タイプは、LONG VARCHAR、LONG VARGRAPHIC、BLOB、CLOB、DBCLOB、DATALINK、これらのタイプの特殊タイプ、または構造タイプとすることはできません (SQLSTATE 42907)。

この関数の結果は長精度整数 (large integer) です。結果がヌル値になることはありません。

COUNT(*) の引き数は行の集合になります。結果は、集合の行の数です。NULL 値 (ヌル値) しか含まれない行は、カウントに含まれます。

COUNT(DISTINCT *expression*) の引き数は、値の集合です。この関数は、引き数の値からヌル値と重複値を除いた値の集合に対して適用されます。結果は、その集合の中のヌルでない異なる値の数です。

COUNT(*expression*) または COUNT(ALL *expression*) の引き数は、値の集合です。この関数は、引き数の値からヌル値を除いて求めた値の集合に対して適用されます。結果は、その集合の中のヌルでない値の数です (重複値も含む)。

例:

- EMPLOYEE 表を使用して、SEX 列の値が 'F' である行数をホスト変数 FEMALE(int) に設定します。

```
SELECT COUNT(*)  
  INTO :FEMALE  
  FROM EMPLOYEE  
 WHERE SEX = 'F'
```

サンプル表を使用してこの例を実行すると、結果として FEMALE に 13 が設定されます。

- EMPLOYEE 表を使用して、女性社員が少なくとも 1 人所属している部門 (WORKDEPT) の数を、ホスト変数 FEMALE_IN_DEPT (int) に設定します。

```
SELECT COUNT(DISTINCT WORKDEPT)
INTO :FEMALE_IN_DEPT
FROM EMPLOYEE
WHERE SEX = 'F'
```

サンプル表を使用した場合、結果として FEMALE は 5 に設定されます。(少なくとも 1 人の女性がいる部門は、A00、C01、D11、D21、および E11 です。)

COUNT_BIG

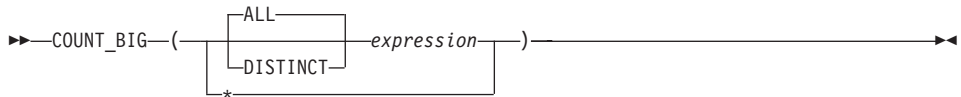

スキーマは SYSIBM です。

COUNT_BIG 関数は、一連の行または値の行の数または値の数を戻します。これは COUNT とほぼ同じですが、結果が整数の最大値より大きくなる場合があります。

DISTINCT を使用する場合、*expression* の結果データ・タイプの文字ストリングとしての長さは 255 を超えてはならず、漢字ストリング列としての長さは 127 を超えてはなりません。 *expression* の結果データ・タイプは、LONG VARCHAR、LONG VARGRAPHIC、BLOB、CLOB、DBCLOB、DATALINK、これらのタイプの特殊タイプ、または構造タイプとすることはできません (SQLSTATE 42907)。

関数の結果は、精度 31 および位取り 0 の 10 進数です。結果がヌル値になることはありません。

COUNT_BIG(*) の引き数は、行の集合です。結果は、集合の行の数です。 NULL 値 (ヌル値) しか含まれない行は、カウントに含まれません。

COUNT_BIG(DISTINCT *expression*) の引き数は、値の集合です。この関数は、引き数の値からヌル値と重複値を除いた値の集合に対して適用されます。結果は、その集合の中のヌルでない異なる値の数です。

COUNT_BIG(*expression*) または COUNT_BIG(ALL *expression*) の引き数は、値の集合です。この関数は、引き数の値からヌル値を除いて求めた値の集合に対して適用されます。結果は、その集合の中のヌルでない値の数です (重複値も含む)。

例:

- COUNT の例を参照して、COUNT を COUNT_BIG に置き換えてください。結果のデータ・タイプ以外は、同じ結果になります。
- アプリケーションによっては、COUNT を使用する必要があるにもかかわらず、最大整数よりも大きい値をサポートする必要がある場合があります。これは、ソースから派生されたユーザー定義関数を使用し、SQL パスを設定して行うことができます。以下の一連のステートメントは、COUNT_BIG に基づいて COUNT(*) をサポートするソースからの派生関数を作成して、精度 15 の 10 進数を戻す方法を示しています。COUNT_BIG に基づくソースからの派生関数が、ここに示されている照会などの後続のステートメントで使用されるように、SQL パスが設定されます。

```
CREATE FUNCTION RICK.COUNT() RETURNS DECIMAL(15,0)  
  SOURCE SYSIBM.COUNT_BIG();  
SET CURRENT FUNCTION PATH RICK, SYSTEM PATH;  
SELECT COUNT(*) FROM EMPLOYEE;
```

ソースからの派生関数は、COUNT(*) をサポートするパラメーターを指定せずに定義されていることに注意してください。これが有効なのは、関数 COUNT を指定し、関数の使用時に関数をスキーマ名で修飾しない場合だけです。COUNT 以外の名前を使用して COUNT(*) と同じ結果を得るためには、パラメーターを指定せずに関数を呼び出します。したがって、RICK.COUNT が RICK.MYCOUNT として定義されている場合、照会は以下のように書く必要があります。

```
SELECT MYCOUNT() FROM EMPLOYEE;
```

特定の列についてカウントを取る場合、ソースからの派生関数はその列のタイプを指定する必要があります。以下のステートメントによって作成されたソースからの派生関数は、CHAR 列を引き数として取り、COUNT_BIG を使用してカウントを実行します。

```
CREATE FUNCTION RICK.COUNT(CHAR()) RETURNS DOUBLE  
  SOURCE SYSIBM.COUNT_BIG(CHAR());  
SELECT COUNT(DISTINCT WORKDEPT) FROM EMPLOYEE;
```

COVARIANCE

COVARIANCE

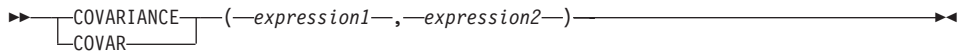

スキーマは SYSIBM です。

COVARIANCE 関数は、数値の組の集合に関する (集団) 共分散を戻します。

引き数には、数値を指定しなければなりません。

結果のデータ・タイプは、倍精度の浮動小数点です。結果はヌル値の場合もあります。

この関数は、引き数の値から導出された対の集合 (*expression1*, *expression2*) から、*expression1* または *expression2* のどちらかがヌル値の対を除外したものに対して適用されます。

この関数が空集合に適用されると、結果はヌル値になります。それ以外の場合、結果は集合の値の組の共分散になります。結果は、次のようにして割り出されます。

1. avgexp1 を AVG(*expression1*) の結果に、avgexp2 を AVG(*expression2*) の結果にします。
2. COVARIANCE(*expression1*, *expression2*) の結果は、AVG(*expression1* - avgexp1) * (*expression2* - avgexp2) になります。

値を集計する順序は定義されていませんが、すべての中間結果は結果のデータ・タイプの範囲内になければなりません。

例:

- EMPLOYEE 表を使用して、ホスト変数 COVARNCE (倍精度の浮動小数点) を、部署 (WORKDEPT) 'A00' の従業員の給与と賞与の間に見られる共分散に設定します。

```
SELECT COVARIANCE(SALARY, BONUS)
      INTO :COVARNCE
      FROM EMPLOYEE
      WHERE WORKDEPT = 'A00'
```

サンプル表を使用した場合、COVARNCE はおよそ 1.68888888888889E+006 に設定されます。

GROUPING

▶▶—GROUPING—(—expression—)————▶▶

スキーマは SYSIBM です。

GROUPING 関数は、グループ化集合およびスーパー・グループ (詳細については、453 ページの『GROUP BY 文節』を参照) に関連して使用され、GROUP BY 応答セットで戻された行が、*expression* によって表される列を除外し、グループ化集合によって生成された行であるか否かを示す値を戻します。

引き数はどのようなタイプでも構いませんが、GROUP BY 文節の項目でなければなりません。

この関数の結果は短精度整数 (small integer) です。結果は以下のいずれかの値に設定されます。

- 1 戻された行の *expression* の値はヌル値であり、しかもその行はスーパー・グループによって生成されました。生成されたその行は、GROUP BY 式の小計の値を求めるのに使用することができます。
- 0 値は上記以外です。

例:

以下の照会を行うと、

```
SELECT SALES_DATE,
       SALES_PERSON,
       SUM(SALES) AS UNITS_SOLD,
       GROUPING(SALES_DATE) AS DATE_GROUP,
       GROUPING(SALES_PERSON) AS SALES_GROUP
FROM SALES
GROUP BY CUBE (SALES_DATE, SALES_PERSON)
ORDER BY SALES_DATE, SALES_PERSON
```

結果は次のようになります。

SALES_DATE	SALES_PERSON	UNITS_SOLD	DATE_GROUP	SALES_GROUP
12/31/1995	GOUNOT	1	0	0
12/31/1995	LEE	6	0	0
12/31/1995	LUCCHESI	1	0	0
12/31/1995	-	8	0	1
03/29/1996	GOUNOT	11	0	0
03/29/1996	LEE	12	0	0
03/29/1996	LUCCHESI	4	0	0
03/29/1996	-	27	0	1
03/30/1996	GOUNOT	21	0	0
03/30/1996	LEE	21	0	0

GROUPING

03/30/1996	LUCCHESSI	4	0	0
03/30/1996	-	46	0	1
03/31/1996	GOUNOT	3	0	0
03/31/1996	LEE	27	0	0
03/31/1996	LUCCHESSI	1	0	0
03/31/1996	-	31	0	1
04/01/1996	GOUNOT	14	0	0
04/01/1996	LEE	25	0	0
04/01/1996	LUCCHESSI	4	0	0
04/01/1996	-	43	0	1
-	GOUNOT	50	1	0
-	LEE	91	1	0
-	LUCCHESSI	14	1	0
-	-	155	1	1

アプリケーションは、DATE_GROUP の値が 0 であり、SALES_GROUP の値が 1 であることによって、SALES_DATE の小計行を認識することができます。

SALES_PERSON の小計行は、DATE_GROUP の値が 1 であり、SALES_GROUP の値が 0 であることによって認識することができます。合計行は、DATE_GROUP と SALES_GROUP の両方の値が 1 であることによって認識することができます。

MAX



スキーマは SYSIBM です。

MAX 関数は、値の集合の最大値を戻します。

引き数値は、長ストリングまたは DATALINK 以外の任意の組み込みタイプにすることができます。

DISTINCT を使用する場合、*expression* の結果データ・タイプの文字ストリングとしての長さは 255 を超えてはならず、漢字ストリング列としての長さは 127 を超えてはなりません。 *expression* の結果データ・タイプは、LONG VARCHAR、LONG VARCHARGRAPHIC、BLOB、CLOB、DBCLOB、DATALINK、これらのタイプの特種タイプ、または構造タイプとすることはできません (SQLSTATE 42907)。

結果のデータ・タイプ、長さ、およびコード・ページは、引き数値のデータ・タイプ、長さ、およびコード・ページと同じです。結果は、派生値と見なされ、ヌル値の場合もあります。

この関数は、引き数の値からヌル値を除いて求めた値の集合に対して適用されます。

この関数が空集合に適用されると、結果はヌル値になります。それ以外の場合、結果は集合の中の最大値になります。

DISTINCT を指定しても結果に影響しないので、指定しないようにしてください。これは、他の関係システムとの互換性の目的で組み込まれています。

例:

- EMPLOYEE 表を使用して、月額給与の最高額 (SALARY/12) の値をホスト変数 MAX_SALARY (decimal(7,2)) に設定します。

```
SELECT MAX(SALARY) / 12
       INTO :MAX_SALARY
       FROM EMPLOYEE
```

サンプル表を使用すると、結果として MAX_SALARY は 4395.83 に設定されます。

- PROJECT 表を使用して、照合順序の最後にくるプロジェクト名 (PROJNAME) をホスト変数 LAST_PROJ (char(24)) に設定します。

```
SELECT MAX(PROJNAME)
       INTO :LAST_PROJ
       FROM PROJECT
```

MAX

サンプル表を使用すると、結果として LAST_PROJ は 'WELD LINE PLANNING' に設定されます。

- 前の例と同様に、プロジェクト名にホスト変数 PROJSUPP を連結した場合に照合順序で最後になるプロジェクト名を、ホスト変数 LAST_PROJ (char(40)) に設定します。 PROJSUPP は '_Support' であり、データ・タイプは char(8) です。

```
SELECT MAX(PROJNAME CONCAT PROJSUPP)
        INTO :LAST_PROJ
        FROM PROJECT
```

サンプル表を使用した場合、結果として LAST_PROJ は 'WELD LINE PLANNING_SUPPORT' に設定されます。

MIN



スキーマは SYSIBM です。

MIN 関数は、値の集合の最小値を戻します。

引き数値は、長ストリングまたは DATALINK 以外の任意の組み込みタイプにすることができます。

DISTINCT を使用する場合、*expression* の結果データ・タイプの文字ストリングとしての長さは 255 を超えてはならず、漢字ストリング列としての長さは 127 を超えてはなりません。 *expression* の結果データ・タイプは、LONG VARCHAR、LONG VARGRAPHIC、BLOB、CLOB、DBCLOB、DATALINK、これらのタイプの特特殊タイプ、または構造タイプとすることはできません (SQLSTATE 42907)。

結果のデータ・タイプ、長さ、およびコード・ページは、引き数値のデータ・タイプ、長さ、およびコード・ページと同じです。結果は、派生値と見なされ、ヌル値の場合もあります。

この関数は、引き数の値からヌル値を除いて求めた値の集合に対して適用されます。

この関数が空集合に適用されると、結果はヌル値になります。それ以外の場合、結果は集合の最小値になります。

DISTINCT を指定しても結果に影響しないので、指定しないようにしてください。これは、他の関係システムとの互換性の目的で組み込まれています。

例:

- EMPLOYEE 表を使用して、部門 (WORKDEPT) 'D11' の社員に対する最高と最低歩合 (COMM) の差をホスト変数 COMM_SPREAD (decimal(7,2)) に設定します。

```
SELECT MAX(COMM) - MIN(COMM)
       INTO :COMM_SPREAD
       FROM EMPLOYEE
       WHERE WORKDEPT = 'D11'
```

サンプル表を使用すると、結果として COMM_SPREAD は 1118 (つまり 2580 - 1462) に設定されます。

- PROJECT 表を使用して、最初に完了するように予定されたプロジェクトの予定終了日 (PRENDATE) をホスト変数 (FIRST_FINISHED (char(10))) に設定します。

MIN

```
SELECT MIN(PRENDATE)
  INTO :FIRST_FINISHED
  FROM PROJECT
```

サンプル表を使用すると、結果として FIRST_FINISHED は '1982-09-15' に設定されます。

REGRESSION 関数

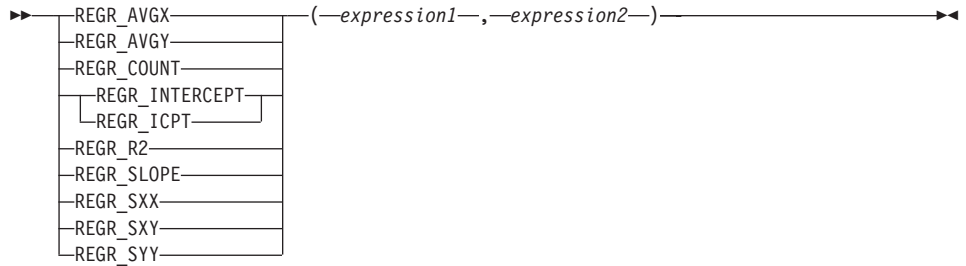

スキーマは SYSIBM です。

回帰関数は、通常の最小二乗法による回帰直線 (形式 $y = a * x + b$) を数値の組の集合に当てはめることをサポートします。各対の最初のエレメント (*expression1*) は、従属変数の値 (つまり、"y 値") として解釈されます。各対の 2 番目のエレメント (*expression2*) は、独立変数の値 (つまり、"x 値") として解釈されます。

関数 REGR_COUNT は、回帰直線をフィッティングするために使用された非ヌル文字の対の数を返します (下記参照)。

関数 REGR_INTERCEPT (省略形は REGR_ICPT) は、回帰直線の y 切片 (前述の式では "b") を返します。

関数 REGR_R2 は、回帰に関する判別の係数 ("R 2 乗" または "適合度" ともいう) を返します。

関数 REGR_SLOPE は、直線の傾き (前述の式ではパラメーター "a") を返します。

関数 REGR_AVGX、REGR_AVGY、REGR_SXX、REGR_SYY、および REGR_SXY が返す数量データを使用すれば、回帰モデルの質と統計としての有効性を評価するために必要な各種の診断統計を計算できます (下記参照)。

引き数には、数値を指定しなければなりません。

REGR_COUNT の結果のデータ・タイプは整数です。その他の関数については、結果のデータ・タイプは倍精度の浮動小数点です。結果はヌル値の場合もあります。値がヌル値でない場合、REGR_R2 の結果は 0 ~ 1 になります。REGR_SXX と REGR_SYY の結果はどちらも非負になります。

各関数は、引き数の値から導出された対の集合 (*expression1*, *expression2*) から、*expression1* または *expression2* のどちらかがヌル値の対を除外したものに対して適用されます。

REGRESSION 関数

集合が空ではなく、かつ $VARIANCE(expression2)$ が正の場合、`REGR_COUNT` は非ヌルの対の数を集合に戻し、その他の関数は次のように定義された結果を返します。

$REGR_SLOPE(expression1, expression2) = \frac{COVARIANCE(expression1, expression2)}{VARIANCE(expression2)}$

$REGR_INTERCEPT(expression1, expression2) = AVG(expression1) - REGR_SLOPE(expression1, expression2) * AVG(expression2)$

$REGR_R2(expression1, expression2) = POWER(CORRELATION(expression1, expression2), 2)$ if $VARIANCE(expression1) > 0$
 $REGR_R2(expression1, expression2) = 1$ if $VARIANCE(expression1) = 0$

$REGR_AVGX(expression1, expression2) = AVG(expression2)$

$REGR_AVGY(expression1, expression2) = AVG(expression1)$

$REGR_SXX(expression1, expression2) = REGR_COUNT(expression1, expression2) * VARIANCE(expression2)$

$REGR_SYY(expression1, expression2) = REGR_COUNT(expression1, expression2) * VARIANCE(expression1)$

$REGR_SXY(expression1, expression2) = REGR_COUNT(expression1, expression2) * COVARIANCE(expression1, expression2)$

集合が空ではなく、かつ $VARIANCE(expression2)$ がゼロに等しい場合、回帰直線は無限の傾きになるか、未定義の状態になります。その場合、関数 `REGR_SLOPE`、`REGR_INTERCEPT`、および `REGR_R2` はそれぞれヌル値を返し、その他の関数は上記のように定義された戻り値を返します。集合が空の場合は、`REGR_COUNT` はゼロを返し、その他の関数はヌル値を返します。

値を集計する順序は定義されていませんが、すべての中間結果は結果のデータ・タイプの範囲内になければなりません。

回帰関数はすべて、1 回のデータ・パススルーでまとめて計算されます。一般に、回帰関数を使用して回帰分析に必要な統計を計算した方が、`AVERAGE`、`VARIANCE`、`COVARIANCE` などの通常の列関数を使用して同じ計算を実行するよりも効率的です。

線形回帰分析に関係する一般的な診断統計についても、上記の関数を使用して計算できます。たとえば、次のようにします。

調整を加えた R2

$1 - ((1 - REGR_R2) * ((REGR_COUNT - 1) / (REGR_COUNT - 2)))$

標準誤差

$SQRT((REGR_SYY - (POWER(REGR_SXY, 2) / REGR_SXX)) / (REGR_COUNT - 2))$

2 乗和の合計

`REGR_SYY`

回帰 2 乗和

`POWER(REGR_SXY, 2) / REGR_SXX`

残差 2 乗和

(2 乗和の合計) - (回帰 2 乗和)

傾きについての t 統計

REGR_SLOPE * SQRT(REGR_SXX) / (標準誤差)

y 切片についての t 統計

REGR_INTERCEPT/(標準誤差)*
SQRT((1/REGR_COUNT)+(POWER(REGR_AVGX,2)/REGR_SXX))

例:

- EMPLOYEE 表を使用して、部門 (WORKDEPT) 'A00' の従業員の賞与を表す回帰直線 (通常の最小二乗法による) を、従業員の給与の線形関数として計算します。ホスト変数 SLOPE、ICPT、RSQR (いずれも倍精度浮動小数点数) をそれぞれ、回帰直線の判別の傾き、y 切片、係数に設定します。また、ホスト変数 AVGSAL を部門 'A00' の従業員の平均給与、ホスト変数 AVGBONUS を部門 'A00' の従業員の平均賞与に設定します。さらに、ホスト変数 CNT (整数) を、部門 'A00' の従業員のうち、給与データと賞与データが両方とも存在している従業員の数に設定します。その他の回帰統計はホスト変数 SXX、SYY、および SXY に格納します。

```

SELECT REGR_SLOPE(BONUS,SALARY), REGR_INTERCEPT(BONUS,SALARY),
       REGR_R2(BONUS,SALARY), REGR_COUNT(BONUS,SALARY),
       REGR_AVGX(BONUS,SALARY), REGR_AVGY(BONUS,SALARY),
       REGR_SXX(BONUS,SALARY), REGR_SYY(BONUS,SALARY),
       REGR_SXY(BONUS,SALARY)
INTO  :SLOPE, :ICPT,
      :RSQR, :CNT,
      :AVGSAL, :AVGBONUS,
      :SXX, :SYY,
      :SXY
FROM EMPLOYEE
WHERE WORKDEPT = 'A00'

```

サンプル表を使用する場合、ホスト変数は以下の概数値に設定されます。

```

SLOPE: +1.71002671916749E-002
ICPT:  +1.00871888623260E+002
RSQR:  +9.99707928128685E-001
CNT:   3
AVGSAL: +4.28333333333333E+004
AVGBONUS: +8.33333333333333E+002
SXX:  +2.96291666666667E+008
SYY:  +8.66666666666667E+004
SXY:  +5.06666666666667E+006

```

STDDEV

STDDEV

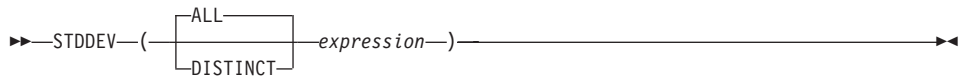

スキーマは SYSIBM です。

STDDEV 関数は、一連の数値の標準偏差を戻します。

引き数には、数値を指定しなければなりません。

結果のデータ・タイプは、倍精度の浮動小数点です。結果はヌル値の場合もあります。

この関数は、引き数の値からヌル値を除いて求めた値の集合に対して適用されます。

DISTINCT を指定すると、重複する値は除去されます。

この関数が空集合に適用されると、結果はヌル値になります。それ以外の場合、結果は集合の値の標準偏差になります。

値を集計する順序は定義されていませんが、すべての中間結果は結果のデータ・タイプの範囲内になければなりません。

例:

- EMPLOYEE 表を使用して、ホスト変数 DEV (倍精度の浮動小数点) を部署 (WORKDEPT) 'A00' の従業員の給与の標準偏差に設定します。

```
SELECT STDDEV(SALARY)
INTO :DEV
FROM EMPLOYEE
WHERE WORKDEPT = 'A00'
```

サンプル表を使用した場合、結果として DEV はおよそ 9938.00 に設定されます。

SUM



スキーマは SYSIBM です。

SUM 関数は、一連の数値の合計値を戻します。

引き数の値は数値 (組み込みタイプのみ) でなければならず、その合計は、結果のデータ・タイプの範囲内になければなりません。

結果のデータ・タイプは、引き数値のデータ・タイプと同じです。ただし、以下の点が異なります。

- 引き数値が短精度整数 (small integer) の場合、結果は長精度整数 (large integer) になります。
- 引き数値が単精度浮動小数点の場合、結果は倍精度浮動小数点になります。

引き数値のデータ・タイプが 10 進数の場合、結果の精度は 31、位取りは引き数値の位取りと同じになります。結果はヌル値の場合もあります。

この関数は、引き数の値からヌル値を除いて求めた値の集合に対して適用されます。
DISTINCT を指定すると、重複する値も除去されます。

この関数が空集合に適用されると、結果はヌル値になります。それ以外の場合、結果は集合の値の合計になります。

例:

- EMPLOYEE 表を使用して、事務職員 (JOB='CLERK') に支払われるボーナス (BONUS) の総額をホスト変数 JOB_BONUS (decimal(9,2)) に設定します。

```
SELECT SUM(BONUS)
       INTO :JOB_BONUS
       FROM EMPLOYEE
       WHERE JOB = 'CLERK'
```

サンプル表を使用すると、結果として JOB_BONUS は 2800 に設定されます。

VARIANCE

VARIANCE

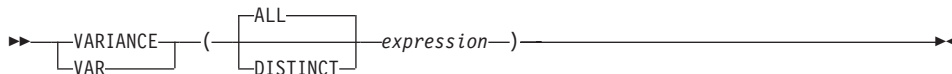

スキーマは SYSIBM です。

VARIANCE 関数は、一連の数値の差異を戻します。

引き数には、数値を指定しなければなりません。

結果のデータ・タイプは、倍精度の浮動小数点です。結果はヌル値の場合もあります。

この関数は、引き数の値からヌル値を除いて求めた値の集合に対して適用されます。

DISTINCT を指定すると、重複する値は除去されます。

この関数が空集合に適用されると、結果はヌル値になります。それ以外の場合、結果は集合の値の差異になります。

値が加算される順序は定義されていませんが、すべての中間結果は結果のデータ・タイプの範囲内になければなりません。

例:

- EMPLOYEE 表を使用して、ホスト変数 VARNCE (倍精度の浮動小数点) を部署 (WORKDEPT) 'A00' の従業員の給与の差異に設定します。

```
SELECT VARIANCE(SALARY)
      INTO :VARNCE
      FROM EMPLOYEE
      WHERE WORKDEPT = 'A00'
```

サンプル表を使用した場合、結果として VARNCE はおよそ 98763888.88 に設定されます。

スカラー関数

スカラー関数は、式を使用できる個所であればどこにでも使用することができます。ただし、式と列関数の使用に適用される制約事項は、スカラー関数の中で式または列関数を使用する場合にも適用されます。たとえば、スカラー関数の引き数を列関数にすることができるのは、スカラー関数が使用されるコンテキストで列関数の使用が許されている場合だけです。

列関数の使用法に関する制約事項がスカラー関数に適用されないのは、スカラー関数が、値の集合ではなく、単一の値を対象にするからです。

例: 次の SELECT ステートメントの結果には、部門 D01 の従業員の数と同じ数の行が含まれます。

```
SELECT EMPNO, LASTNAME, YEAR(CURRENT DATE - BRTHDATE)
FROM EMPLOYEE
WHERE WORKDEPT = 'D01'
```

以下に示すスカラー関数は、スキーマ名によって修飾することができます (たとえば、SYSIBM.CHAR(123))。

ABS または ABSVAL

ABS または ABSVAL

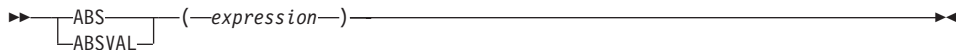

スキーマは SYSIBM です。

この関数は、バージョン 7.1 のフィックスパック 2 から有効になりました。

注: ABS 関数の SYSFUN バージョン (または ABSVAL) 関数は引き続き使用可能です。

引き数の絶対値を返します。

引き数は、組み込み数値データ・タイプの値を返す式です。

関数の結果のデータ・タイプと長さ属性は、引き数と同じになります。引き数がヌル値である可能性がある場合、またはデータベース構成で DFT_SQLMATHWARN が Yes に設定されている場合には、結果もヌルになる可能性があります。引き数がヌルであれば、結果も NULL 値になります。

例:

ABS(-51234)

は値 51234 の INTEGER を返します。

ACOS

▶▶—ACOS—(—*expression*—)—————▶▶

スキーマは SYSFUN です。

引き数のアークコサイン (逆余弦) の角度を戻します (ラジアン単位)。

引き数は、任意の組み込み数値データ・タイプにすることができます。引き数は、関数による処理に必要な倍精度浮動小数点数に変換されます。

関数の結果は倍精度浮動小数点数です。結果はヌル値になる可能性があります。引き数がヌルであれば、結果もヌル値です。

ASCII

▶▶ASCII(—*expression*—)◀◀

スキーマは SYSFUN です。

引き数の左端の文字の ASCII コード値を整数として戻します。

引き数は、任意の組み込み文字ストリング・タイプにすることができます。VARCHAR の場合、最大長は 4 000 バイトです。CLOB の場合、最大長は 1 048 576 バイトです。LONG VARCHAR は、関数による処理に必要な CLOB に変換されます。

関数の結果は常に INTEGER になります。

結果はヌル値になることがあります。引き数がヌル値である場合、その結果はヌル値になります。

ASIN

▶▶—ASIN—(*expression*)—▶▶

スキーマは SYSFUN です。

引き数のアークサイン (逆正弦) の角度を戻します (ラジアン単位)。

引き数は、任意の組み込み数値タイプにすることができます。引き数は、関数による処理に必要な倍精度浮動小数点数に変換されます。

関数の結果は倍精度浮動小数点数です。結果はヌル値になる可能性があります。引き数がヌルであれば、結果もヌル値です。

ATAN

ATAN

▶▶—ATAN—(—*expression*—)————▶◀

スキーマは SYSFUN です。

引き数のアークタンジェント (逆正接) の角度を戻します (ラジアン単位)。

引き数は、任意の組み込み数値データ・タイプにすることができます。引き数は、関数による処理に必要な倍精度浮動小数点数に変換されます。

関数の結果は倍精度浮動小数点数です。結果はヌル値になる可能性があります。引き数がヌルであれば、結果もヌル値です。

ATAN2

▶▶—ATAN2—(—*expression*—,—*expression*—)————▶▶

スキーマは SYSFUN です。

x 座標および y 座標のアークタンジェント (逆正接) の角度を戻します (ラジアン単位)。x 座標および y 座標はそれぞれ、最初と 2 番目の引き数によって指定されます。

最初と 2 番目の引き数は、任意の組み込み数値データ・タイプにすることができます。いずれの引き数も、関数による処理に必要な倍精度浮動小数点数に変換されます。

関数の結果は倍精度浮動小数点数です。結果はヌル値になる可能性があります。いずれかの引き数がヌルであれば、結果もヌル値です。

BIGINT

BIGINT



スキーマは SYSIBM です。

BIGINT 関数は、数値または文字ストリングを 64 ビットで表した整数を、整数定数の形で戻します。

numeric-expression

組み込み数値データ・タイプの値を返す式。

引き数が数値式 の場合、結果は、引き数を大整数 (big integer) の列または変数に割り当てた場合と同じ数値になります。引き数の整数部分が整数の範囲内でない場合、エラーになります。引き数に小数部分がある場合は、切り捨てられます。

character-expression

文字定数の最大長以下の長さの文字ストリング値を返す式。先行ブランクと後書きブランクは削除されます。その結果のストリングは、SQL 整数定数を形成するための規則に従うものでなければなりません (SQLSTATE 22018)。文字ストリングとして、長ストリングを使うことはできません。

引き数が文字式 の場合、結果は、対応する整数定数を大整数 (big integer) の列または変数に割り当てた場合の数値と同じになります。

関数の結果は大整数です。引き数がヌル値になる可能性がある場合、結果もヌル値になる可能性があります。引き数がヌル値であれば、結果はヌル値です。

例:

- ORDERS_HISTORY 表から、注文の数を数えて結果を大整数値として戻します。

```
SELECT BIGINT (COUNT_BIG(*) )  
FROM ORDERS_HISTORY
```

- EMPLOYEE 表を使用して、アプリケーションでさらに処理を行うために、EMPNO を大整数形式として選択します。

```
SELECT BIGINT(EMPNO) FROM EMPLOYEE
```

BLOB

▶▶ BLOB (—*string-expression* [, —*integer*])

スキーマは SYSIBM です。

BLOB 関数は、任意のタイプのストリングの BLOB 表記を戻します。

string-expression

その値が文字ストリング、漢字ストリング、または 2 進ストリングのストリング式。

integer

結果の BLOB データ・タイプの長さ属性を指定する整数値。 *integer* を指定しない場合、結果の長さ属性は入力の長さと同じになります。ただし、入力が漢字ストリングの場合は除きます。その場合、結果の長さ属性は入力の長さの 2 倍になります。

関数の結果は BLOB です。引き数がヌル値になる可能性がある場合、結果もヌル値になる可能性があります。引き数がヌル値であれば、結果はヌル値です。

例

- TOPOGRAPHIC_MAP という名前の BLOB 列と、 MAP_NAME という名前の VARCHAR 列の含まれている表を使用して、 'Pellow Island' というストリングを含むマップ (MAP) を探し出し、実際のマップの先頭にマップ名を連結した単一の 2 進ストリングを戻します。

```
SELECT BLOB(MAP_NAME || ': ' || TOPOGRAPHIC_MAP
FROM ONTARIO_SERIES_4
WHERE TOPOGRAPIC_MAP LIKE BLOB('%Pellow Island%'))
```

CEILING または CEIL

CEILING または CEIL

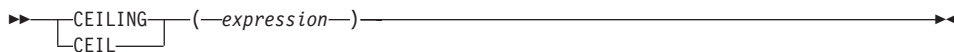

スキーマは SYSFUN です。

引き数よりも大きいか、または等しい整数で、最小の値を戻します。

引き数は、任意の組み込み数値タイプにすることができます。引き数のタイプが DECIMAL または REAL である場合、関数による処理に必要な倍精度浮動小数点数に変換されます。引き数のタイプが SMALLINT または INTEGER である場合、その引き数値が戻されます。

関数の結果は次のとおりです。

- 引き数が SMALLINT の場合は SMALLINT になります。
- 引き数が INTEGER の場合は INTEGER になります。
- 引き数が BIGINT の場合は BIGINT になります。
- 引き数が DECIMAL、REAL または DOUBLE の場合は DOUBLE になります。小数部の左側にある桁数が 15 桁を超える 10 進数値は、DOUBLE への変換での精度の低下により、必要な整数値は戻されません。

結果はヌル値になることがあります。引き数がヌル値である場合、その結果はヌル値になります。

CHAR

日付 / 時刻→文字:

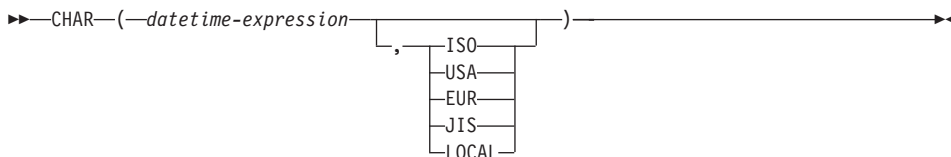

文字→文字:

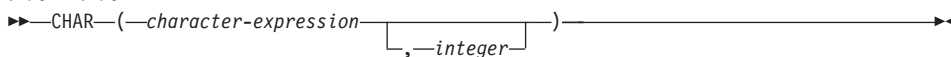

整数→文字:



10 進数→文字:

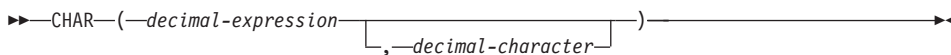

浮動小数点数→文字:

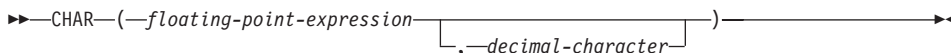

スキーマは SYSIBM です。ただし、CHAR(*floating-point-expression*) のスキーマは SYSFUN です。

CHAR 関数は、以下の固定長文字ストリング表記を戻します。

- 日付 / 時刻 (最初の引き数が日付、時刻、またはタイム・スタンプの場合)
- 文字ストリング (最初の引き数がいずれかのタイプの文字ストリングの場合)
- 整数 (最初の引き数が SMALLINT、INTEGER または BIGINT の場合)
- 10 進数 (最初の引き数が 10 進数の場合)
- 倍精度浮動小数点 (最初の引き数が DOUBLE または REAL の場合)

最初の引き数は組み込みデータ・タイプでなければなりません。

注: CAST 式を使用してストリング式を戻すこともできます。詳しくは、176ページの『CAST 指定』を参照してください。

CHAR

関数の結果は、固定長文字ストリングです。最初の引き数がヌル値になる可能性がある場合、結果もヌル値になる可能性があります。最初の引き数がヌル値の場合には、結果もヌル値です。

日付 / 時刻→文字

datetime-expression

次の 3 つのデータ・タイプのいずれかの式。

日付 結果は、2 番目の引き数によって指定された形式の日付の文字ストリング表記になります。結果の長さは 10 文字です。2 番目の引き数が指定され、その値が有効な値でない場合には、エラーが生じます (SQLSTATE 42703)。

時刻 (time)

結果は、2 番目の引き数によって指定された形式の時刻の文字ストリング表記になります。結果の長さは 8 になります。2 番目の引き数が指定され、その値が有効な値でない場合には、エラーが生じます (SQLSTATE 42703)。

timestamp

2 番目の引き数は適用されないので、指定してはなりません (SQLSTATE 42815)。結果は、タイム・スタンプの文字ストリング表記になります。結果の長さは 26 文字です。

ストリングのコード・ページは、アプリケーション・サーバーのデータベースのコード・ページになります。

文字→文字

character-expression

CHAR、VARCHAR、LONG VARCHAR、または CLOB のいずれかのデータ・タイプの値を戻す式。

integer

結果の固定長文字ストリングの長さ属性。値は 0 ~ 254 の範囲でなければなりません。

文字式の長さが結果の長さ属性より短い場合、結果の長さになるまで空白が結果に埋められます。文字式の長さが結果の長さ属性より長い場合、切り捨てが行われます。その場合、切り捨てられた文字がすべて空白で、文字式が長ストリング (LONG VARCHAR または CLOB) でない限り、警告 (SQLSTATE 01004) が戻されます。

整数→文字

integer-expression

整数データ・タイプの値 (SMALLINT、INTEGER または BIGINT のいずれか) を戻す式。

結果は、SQL 整数定数の形式による引き数の文字ストリング表記になります。結果は、引き数の値を表す有効数字 n 桁で構成されます。引き数が負の場合は、先行負符号 (-) も含みます。これは、左そろえになります。

- 最初の引き数が短精度整数 (small integer) の場合、
結果の長さは 6 になります。結果の文字数が 6 未満の場合、6 文字になるまで結果の右側にブランクが埋められます。
- 最初の引き数が長精度整数 (large integer) の場合、
結果の長さは 11 文字です。結果の文字数が 11 未満の場合、11 文字になるまで結果の右側にブランクが埋められます。
- 最初の引き数が大整数 (big integer) の場合、
結果の長さは 20 文字です。結果の文字数が 20 未満の場合、20 文字になるまで結果の右側にブランクが埋められます。

ストリングのコード・ページは、アプリケーション・サーバーのデータベースのコード・ページになります。

10 進数→文字

decimal-expression

10 進数データ・タイプの値を戻す式。異なる精度と位取りが必要になる場合、まず DECIMAL スカラー関数を使用して変更を行うことができます。

decimal-character

結果文字ストリングの中で 10 進数を区切るために使用する 1 バイト文字定数を指定します。文字を数字、正記号 ('+'), 負記号 ('-'), またはブランクにすることはできません (SQLSTATE 42815)。デフォルト値はピリオド ('.') 文字です。

結果は、引き数の固定長文字ストリング表記になります。結果は p 桁の数字になります (p は *decimal-expression* の精度)。引き数が負の場合は、前に負符号が付けられます。結果の長さは $2+p$ です (p は *decimal-expression* の精度)。つまり、正の値には常に 1 個の後書きブランクが含まれます。

ストリングのコード・ページは、アプリケーション・サーバーのデータベースのコード・ページになります。

浮動小数点数→文字

floating-point-expression

浮動小数点データ・タイプ (DOUBLE または REAL) である値を戻す式。

decimal-character

結果文字ストリングの中で、小数部分と整数部分とを区切るために使用する 1 バイト文字定数を指定します。文字を数字、正記号 ('+'), 負記号 ('-'), またはブランクにすることはできません (SQLSTATE 42815)。デフォルトは SYSFUN.CHAR(floating-point-expression) シグニチャーを使用

CHAR

し、データベース・サーバーのロケールに基づきます (デフォルトはピリオド (.'), またはコンマ (',') 文字になる可能性があります)。³⁴

結果は、浮動小数点定数形式による引き数の固定長文字ストリング表記になります。結果の長さは 24 文字です。引き数が負である場合、結果の先頭の文字は負符号 (-) になります。それ以外の場合、先頭の文字は数字になります。引き数値がゼロである場合、結果は 0E0 です。それ以外の場合、結果は、ゼロ以外の 1 桁の数字および *decimal-character* の後に一連の数字で小数部が構成され、引き数の値を表すことができる最小の文字数になります。結果の文字数が 24 未満の場合、24 文字になるまで結果の右側にブランクが埋められます。

ストリングのコード・ページは、アプリケーション・サーバーのデータベースのコード・ページになります。

例:

- 列 PRSTDATE には、1988-12-25 に相当する内部値が入っているとします。

CHAR(PRSTDATE, USA)

結果は '12/25/1988' の値になります。

- 列 STARTING には 17:12:30 に相当する内部値が入っており、ホスト変数 HOUR_DUR (decimal(6,0)) は、値が 050000 (つまり 5 時間) の時刻期間とします。

CHAR(STARTING, USA)

結果の値は '5:12 PM' になります。

CHAR(STARTING + :HOUR_DUR, USA)

結果の値は '10:12 PM' になります。

- 列 RECEIVED (タイム・スタンプ) には、列 PRSTDATE と列 STARTING を組み合わせたものに相当する内部値が入っているとします。

CHAR(RECEIVED)

結果は '1988-12-25-17.12.30.000000' の値になります。

- CHAR 関数を使用して、EMPLOYEE 表の LASTNAME 列 (VARCHAR(15)) として定義されているものを、固定長文字ストリングにし、表示結果の長さを 10 文字にします。

34. 将来的には、SYSIBM.CHAR(floating-point-expression) シグニチャーが導入される予定です。これは、データベース・サーバーのロケールとは無関係に、デフォルトで小数点文字としてピリオドを使用します。

SYSFUN.CHAR(floating-point-expression) も引き続き使用できますが、デフォルト SQL パスによっては、関数解決において関数の SYSIBM バージョンが使用される可能性があります。データベース・ロケールに基づくデフォルト動作をさせたい場合には、SYSFUN.CHAR(floating-point-expression) を使用するとき、スキーマ名 SYSFUN を明示的に指定することをお勧めします。

```
SELECT CHAR(LASTNAME,10) FROM EMPLOYEE
```

後書きブランクを除いて長さが 10 文字を超える LASTNAME を含む行の場合は、値が切り捨てられたことを示す警告が戻されます。

- CHAR 関数を使用して、EDLEVEL (smallint として定義されているもの) の値を、固定長文字ストリングとして戻します。

```
SELECT CHAR(EDLEVEL) FROM EMPLOYEE
```

EDLEVEL が 18 なら、CHAR(6) 値の '18 ' (18 と 4 文字のブランク) として戻されます。

- STAFF の中に、精度 9、位取り 2 の 10 進数として定義された SALARY 列が含まれているとします。その現行値は 18357.50 であり、小数点文字をコンマにしてそれを表示するとします (18357,50)。

```
CHAR(SALARY, ',')
```

値 '00018357,50' が戻されます。

- 同じ SALARY 列を 20000.25 から引いて、デフォルトの小数点文字を使って表示するとします。

```
CHAR(20000.25 - SALARY)
```

値 '-0001642.75' が戻されます。

- ホスト変数 SEASONS_TICKETS のデータ・タイプが整数で、その値が 10000 である とします。

```
CHAR(DECIMAL(:SEASONS_TICKETS,7,2))
```

結果は、'10000.00' という文字値になります。

- ホスト変数 DOUBLE_NUM のデータ・タイプが DOUBLE であり、値が -987.654321E-35 である とします。

```
CHAR(:DOUBLE_NUM)
```

結果は、'-9.87654321E-35' の文字値になります。結果のデータ・タイプが CHAR(24) であるため、結果には 9 つの後書きブランクがあります。

CHR

CHR

▶▶—CHR—(—*expression*—)—————▶◀

スキーマは SYSFUN です。

引き数で指定される ASCII コード値の文字を戻します。

引き数は INTEGER または SMALLINT のいずれかです。引き数の値は 0 ~ 255 の範囲でなければなりません。そうでない場合、戻り値はヌル値になります。

関数の結果は CHAR(1) です。結果はヌル値になることがあります。引き数がヌル値である場合、その結果はヌル値になります。

CLOB

▶▶ CLOB (—*character-string-expression* [—*integer*—]) ▶▶

スキーマは SYSIBM です。

CLOB 関数は、文字ストリング・タイプの CLOB 表記を戻します。

character-string-expression

文字ストリングである値を戻す式。

integer

結果の CLOB データ・タイプの長さ属性を指定する整数値。値は 0 ～ 2 147 483 647 の範囲でなければなりません。 *integer* を指定しない場合、結果の長さは、最初の引き数の長さと同じになります。

関数の結果は CLOB です。引き数がヌル値になる可能性がある場合、結果もヌル値になる可能性があります。引き数がヌル値であれば、結果はヌル値です。

COALESCE



注:

1 VALUE は COALESCE の同義語です。

スキーマは SYSIBM です。

COALESCE は、その値がヌル値以外の最初の引き数を戻します。

引き数は指定された順序で評価され、関数の結果はヌル値以外の最初の引き数になります。結果は、すべての引き数がヌル値の場合にのみヌル値になります。選択された引き数は、必要に応じて結果の属性に変換されます。

引き数は互いに互換性がなければなりません。互換性のあるデータ・タイプと結果の属性については、110ページの『結果データ・タイプの規則』を参照してください。データ・タイプは、組み込みデータ・タイプか、ユーザー定義データ・タイプのいずれかです。³⁵

例:

- DEPARTMENT 表のすべての行のすべての値を選択する場合に、部門の管理者 (MGRNO) が欠落しているときには (つまりヌル値なら)、'ABSENT' という値を戻すようにします。

```
SELECT DEPTNO, DEPTNAME, COALESCE(MGRNO, 'ABSENT'), ADMRDEPT
FROM DEPARTMENT
```

- EMPLOYEE 表のすべての行から従業員番号 (EMPNO) と給与 (SALARY) を選択する場合に、給与が欠落しているなら (つまりヌル値なら)、値としてゼロを戻すようにします。

```
SELECT EMPNO, COALESCE(SALARY, 0)
FROM EMPLOYEE
```

35. この関数は、ユーザー定義関数を作成するソース関数として使用されません。この関数は、すべての互換データ・タイプを引き数として受け入れるので、ユーザー定義特殊タイプをサポートするための追加のシグニチャーを作成する必要はありません。

CONCAT

(1)
▶—CONCAT—(—*expression1*—,—*expression2*—)▶

注:

1 CONCAT の同義語として || を使用することができます。

スキーマは SYSIBM です。

2 つのストリング引き数を連結した値を戻します。この 2 つの引き数のタイプには互換性がなければなりません。

| 関数の結果はストリングです。結果の長さは、2 つの引き数の長さの合計です。いずれ
| かの引き数がヌル値になる可能性がある場合、結果もヌル値になる可能性があります。
| 引き数がヌル値であれば、結果もヌル値です。

詳細は、162ページの『連結演算子』を参照してください。

COS

COS

►►COS(*expression*)◄◄

スキーマは SYSFUN です。

引き数に対するコサイン (余弦) の値を戻します。引き数はラジアン単位の角度です。

引き数は、任意の組み込み数値タイプにすることができます。引き数は、関数による処理に必要な倍精度浮動小数点数に変換されます。

関数の結果は倍精度浮動小数点数です。結果はヌル値になる可能性があります。引き数がヌルであれば、結果もヌル値です。

COT

►►—COT—(*expression*)—◄◄

スキーマは SYSFUN です。

引き数に対するコタンジェント (余接) の値を戻します。引き数はラジアン単位の角度です。

引き数は、任意の組み込み数値タイプにすることができます。引き数は、関数による処理に必要な倍精度浮動小数点数に変換されます。

関数の結果は倍精度浮動小数点数です。結果はヌル値になる可能性があります。引き数がヌルであれば、結果もヌル値です。

DATE

▶▶DATE—(—expression—)————▶▶

スキーマは SYSIBM です。

DATE 関数は、値から日付を戻します。

引き数は、日付、タイム・スタンプ、3 652 059 以下の正の整数、日付またはタイム・スタンプの有効な文字ストリング表記、または CLOB でも LONG VARCHAR でもない長さ 7 文字の文字ストリングのいずれかでなければなりません。

引き数が長さ 7 の文字ストリングの場合、yyyymm という形式の有効な日付を表したものであることが必要です。ここで、yyyy は年を示す数字、mm は年間通算日を示す 001 ~ 366 までの数字です。

関数の結果は日付です。引き数がヌル値になる可能性がある場合、結果もヌル値になる可能性があります。引き数がヌル値であれば、結果はヌル値です。

その他の規則は、引き数のデータ・タイプに応じて以下のように異なります。

- 引き数が日付、タイム・スタンプ、または日付やタイム・スタンプの有効なストリング表記の場合
 - 結果はその値の日付部分です。
- 引き数が数値の場合
 - 結果は、0001 (1 月 1 日) から数えて $n-1$ 日後の日付です (n は数字の整数部分)。
- 引き数が長さ 7 の文字ストリングの場合
 - 結果は、その文字ストリングで表された日付になります。

例:

- 列 RECEIVED (タイム・スタンプ) には、'1988-12-25-17.12.30.000000' に相当する内部値が入っているものとします。

DATE(RECEIVED)

結果は、'1988-12-25' の内部表記になります。

- 以下の例の結果は、'1988-12-25' の内部表記になります。

DATE('1988-12-25')

- 以下の例の結果は、'1988-12-25' の内部表記になります。

DATE('25.12.1988')

- 以下の例の結果は、'0001-02-04' の内部表記になります。

DATE(35)

DAY

▶▶—DAY—(—*expression*—)—————▶▶

スキーマは SYSIBM です。

DAY 関数は、値の日の部分を戻します。

引き数は、日付、タイム・スタンプ、日付期間、タイム・スタンプ期間、または CLOB でも LONG VARCHAR でもない日付あるいはタイム・スタンプの有効な文字ストリング表記でなければなりません。

この関数の結果は長精度整数 (large integer) です。引き数がヌル値になる可能性がある場合、結果もヌル値になる可能性があります。引き数がヌル値であれば、結果はヌル値です。

その他の規則は、引き数のデータ・タイプに応じて以下のように異なります。

- 引き数が日付、タイム・スタンプ、または日付やタイム・スタンプの有効なストリング表記の場合
 - 結果は、値の日の部分 (1 ~ 31 の整数) になります。
- 引き数が日付期間またはタイム・スタンプ期間の場合
 - 結果は、値の日の部分 (-99 ~ 99 の整数) になります。ゼロ以外の結果の符号は、引き数と同じになります。

例:

- PROJECT 表を使用して、WELD LINE PLANNING プロジェクト (PROJNAME) の終了予定日 (PRENDATE) をホスト変数 END_DAY (短精度整数) に設定します。

```
SELECT DAY(PRENDATE)
      INTO :END_DAY
      FROM PROJECT
      WHERE PROJNAME = 'WELD LINE PLANNING'
```

サンプル表を使用した場合、結果として END_DAY は 15 に設定されます。

- 列 DATE1 (日付) には、2000-03-15 に相当する内部値が入っていて、列 DATE2 (日付) には、1999-12-31 に相当する内部値が入っているとします。

```
DAY (DATE1 - DATE2)
```

結果は、15 の値になります。

DAYNAME

DAYNAME

▶—DAYNAME—(—*expression*—)————▶

スキーマは SYSFUN です。

データベースが始動された時点のロケールに基づいて、引き数の日の部分の曜日名 (例: Friday) を含む大文字小文字混合文字ストリングを戻します。

引き数は、日付、タイム・スタンプ、または CLOB でも LONG VARCHAR でもない日付あるいはタイム・スタンプの有効な文字ストリング表記でなければなりません。

関数の結果は VARCHAR(100) です。結果はヌル値になることがあります。引き数がヌル値である場合、その結果はヌル値になります。

DAYOFWEEK

▶▶—DAYOFWEEK—(—*expression*—)————▶▶

スキーマは SYSFUN です。

引き数の曜日を 1 ~ 7 の範囲の整数値として戻します。1 は日曜日を表します。

引き数は、日付、タイム・スタンプ、または CLOB でも LONG VARCHAR でもない日付あるいはタイム・スタンプの有効な文字ストリング表記でなければなりません。

関数の結果は INTEGER になります。結果はヌル値になることがあります。引き数がヌル値である場合、その結果はヌル値になります。

DAYOFWEEK_ISO

DAYOFWEEK_ISO

▶▶DAYOFWEEK_ISO(—*expression*—)▶▶

スキーマは SYSFUN です。

引き数の曜日を 1 ～ 7 の範囲の整数値として戻します。1 は月曜日を表します。

引き数は、日付、タイム・スタンプ、または CLOB でも LONG VARCHAR でもない日付あるいはタイム・スタンプの有効な文字ストリング表記でなければなりません。

関数の結果は INTEGER になります。結果はヌル値になることがあります。引き数がヌル値である場合、その結果はヌル値になります。

DAYOFYEAR

▶▶—DAYOFYEAR—(—*expression*—)————▶▶

スキーマは SYSFUN です。

引き数の年間通算日を、1 ~ 366 の範囲の整数値として戻します。

引き数は、日付、タイム・スタンプ、または CLOB でも LONG VARCHAR でもない日付あるいはタイム・スタンプの有効な文字ストリング表記でなければなりません。

関数の結果は INTEGER になります。結果はヌル値になることがあります。引き数がヌル値である場合、その結果はヌル値になります。

DAYS

►►DAYS(—expression—)◄◄

スキーマは SYSIBM です。

DAYS 関数は、日付の整数表記を戻します。

引き数は、日付、タイム・スタンプ、または CLOB でも LONG VARCHAR でもない日付あるいはタイム・スタンプの有効な文字ストリング表記でなければなりません。

この関数の結果は長精度整数 (large integer) です。引き数がヌル値になる可能性がある場合、結果もヌル値になる可能性があります。引き数がヌル値であれば、結果はヌル値です。

結果は、1 月 1 日 (0001) から D までの日数に、1 を加えた数になります (D は、引き数に DATE 関数を適用した場合の結果となる日付)。

例:

- PROJECT 表を使用して、プロジェクト (PROJNO) 'IF2000' に要する見積日数 (PRENDATE - PRSTDATE) をホスト変数 EDUCATION_DAYS (整数) に設定します。

```
SELECT DAYS(PRENDATE) - DAYS(PRSTDATE)
      INTO :EDUCATION_DAYS
      FROM PROJECT
      WHERE PROJNO = 'IF2000'
```

サンプル表を使用した場合、結果として EDUCATION_DAYS は 396 に設定されます。

- PROJECT 表を使用して、ホスト変数 TOTAL_DAYS (int) に、部署 (DEPTNO) 'E21' のすべてのプロジェクトについての経過日数見積もり (PRENDATE - PRSTDATE) の合計を設定します。

```
SELECT SUM(DAYS(PRENDATE) - DAYS(PRSTDATE))
      INTO :TOTAL_DAYS
      FROM PROJECT
      WHERE DEPTNO = 'E21'
```

サンプル表を使用した場合、結果として TOTAL_DAYS は 1584 に設定されます。

DBCLOB

▶▶ DBCLOB ((*graphic-expression* [, *integer*])) ▶▶

スキーマは SYSIBM です。

DBCLOB 関数は、漢字ストリング・タイプの DBCLOB 表記を戻します。

graphic-expression

漢字ストリング値を戻す式。

integer

結果の DBCLOB データ・タイプの長さ属性を指定する整数値。値は 0 ~ 1 073 741 823 の範囲でなければなりません。 *integer* を指定しない場合、結果の長さは、最初の引き数の長さと同じになります。

関数の結果は DBCLOB です。引き数がヌル値になる可能性がある場合、結果もヌル値になる可能性があります。引き数がヌル値であれば、結果はヌル値です。

DECIMAL

数値 → 10 進数:

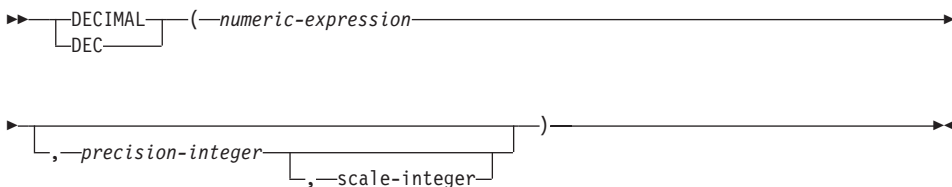

文字 → 10 進数:

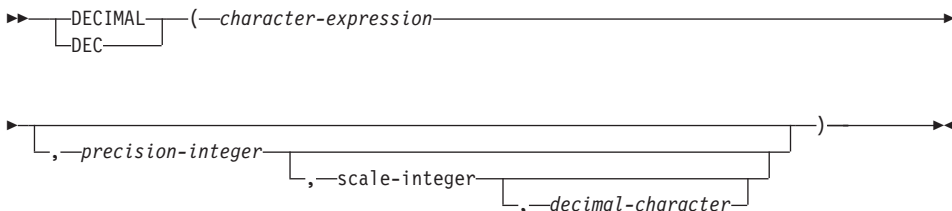

スキーマは SYSIBM です。

DECIMAL 関数は、以下の 10 進表記を戻します。

- 数値
- 10 進数の文字ストリング表記
- 整数の文字ストリング表記

関数の結果は、精度 p 、位取り s の 10 進数になります (p と s はそれぞれ 2 番目と 3 番目の引き数)。最初の引き数をヌルにすることができる場合、結果もヌルにすることができます。最初の引き数がヌルであれば、結果は NULL 値になります。

数値 → 10 進数

numeric-expression

数値データ・タイプの値を戻す式。

precision-integer

1 ~ 31 の範囲の値の整数定数。

precision-integer のデフォルト値は、*numeric-expression* のデータ・タイプによって異なります。

- 浮動小数点および 10 進数の場合は 15
- 大整数の場合は 19
- 長精度整数の場合は 11

- 短精度整数の場合は 5

scale-integer

0 から *precision-integer* の値までの範囲の整数定数。デフォルト値はゼロです。

結果は、最初の引き数が精度 p 、位取り s の 10 進数の列または変数に割り当てられた場合と同じ数になります (p と s は、それぞれ 2 番目と 3 番目の引き数)。数値の整数部分を表すために必要な有効 10 進桁数が、 $p - s$ より大きい場合はエラーになります。

文字 → 10 進数

character-expression

長さが文字定数の最大長 (4 000 バイト) 以下の文字ストリングである値を戻す式。CLOB または LONG VARCHAR データ・タイプにすることはできません。先行ブランクと後書きブランクは、ストリングから除去されます。この結果のサブストリングは、SQL 整数または 10 進定数を形成するための規則に準拠していなければなりません (SQLSTATE 22018)。

定数 *decimal-character* のコード・ページに一致させるために必要なら、*character-expression* はデータベース・コード・ページに変換されます。

precision-integer

結果の精度を指定する整数定数 (値の範囲は 1 ~ 31)。この指定がない場合のデフォルト値は 15 です。

scale-integer

結果の位取りを指定する整数定数 (値の範囲は 0 ~ *precision-integer*)。この指定がない場合のデフォルト値は 0 です。

decimal-character

character-expression の小数部分と整数部分とを区切るために使用する 1 バイト文字定数を指定します。この文字には、数字、プラス (+)、マイナス (-)、またはブランクを使用できず、*character-expression* の中に最高で 1 回しか使用することができません (SQLSTATE 42815)。

結果は、精度 p 、位取り s の 10 進数になります (p と s は、それぞれ 2 番目と 3 番目の引き数)。小数点より右側の数字の桁数が、位取り s より多い場合、10 進数の終わりから数字が切り捨てられます。*character-expression* の小数点文字の左側にある有効数字 (数値の整数部分) の桁数が $p - s$ よりも多い場合は、エラーになります (SQLSTATE 22003)。*decimal-character* 引き数に別の値が指定されている場合、サブストリングに使われているデフォルトの小数点文字は無効になります (SQLSTATE 22018)。

例:

DECIMAL

- EMPLOYEE 表の EDLEVEL 列 (データ・タイプ = SMALLINT) の選択リストに (精度が 5 で、位取りが 2 の) DECIMAL データ・タイプが必ず戻されるように DECIMAL 関数を使用します。選択リストには、EMPNO 列も入れておいてください。

```
SELECT EMPNO, DECIMAL(EDLEVEL,5,2)
FROM EMPLOYEE
```

- ホスト変数 PERIOD のタイプが INTEGER であるとしします。その値を日付期間として使用するためには、それを decimal(8,0) として「キャスト」する必要があります。

```
SELECT PRSTDATE + DECIMAL(:PERIOD,8)
FROM PROJECT
```

- SALARY 列の更新内容が、小数点文字にコンマを使用した文字ストリングとして、ウィンドウから入力されるものとしします (ユーザーは、たとえば 21400,50 と入力します)。アプリケーションが妥当性検査を行った後、これを、CHAR(10) として定義されたホスト変数 newsalary に設定します。

```
UPDATE STAFF
SET SALARY = DECIMAL(:newsalary, 9, 2, ',',')
WHERE ID = :empid;
```

newsalary の値は 21400.50 になります。

- 値にデフォルト値の小数点文字 (.) を追加します。

```
DECIMAL('21400,50', 9, 2, ',.')
```

この例では、小数点文字としてピリオド (.) を指定しているのに、第 1 引き数の中で区切り文字としてコンマ (,) が使われているため、エラーになります。

DECRYPT_BIN および DECRYPT_CHAR

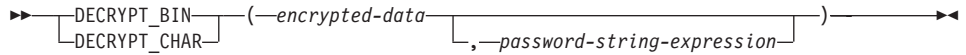

スキーマは SYSIBM です。

DECRYPT_BIN 関数と DECRYPT_CHAR 関数はどちらも、*encrypted-data* 暗号化解除の結果である値を返します。暗号化解除に使用されるパスワードは、*password-string-expression*、または SET ENCRYPTION PASSWORD ステートメントで割り当てられた ENCRYPTION PASSWORD 値のいずれかです。DECRYPT_BIN および DECRYPT_CHAR 関数は、ENCRYPT 関数を使って暗号化された値のみを暗号化解除できます (SQLSTATE 428FE)。

encrypted-data

CHAR FOR BIT DATA 値または VARCHAR FOR BIT DATA 値を、暗号化された完全なデータ・ストリングとして戻す式です。データ・ストリングは、ENCRYPT 関数を使って暗号化されたものでなければなりません。

password-string-expression

少なくとも 6 バイトで 127 バイトを超えない CHAR または VARCHAR 値を返す式です (SQLSTATE 428FC)。この式は、データの暗号化に使用されたパスワードと同じでなければなりません。それ以外の場合、暗号化解除はエラーになります (SQLSTATE 428FD)。パスワード引き数がヌル、または与えられていない場合、セッションに設定されているはずの ENCRYPTION PASSWORD 値を使用してデータが暗号化されます。

DECRYPT_BIN 関数の結果は VARCHAR FOR BIT DATA です。DECRYPT_CHAR 関数の結果は VARCHAR です。*encrypted-data* にヒントが組み込まれている場合、そのヒントは関数によって返されません。結果の長さ属性は、*encrypted-data* のデータ・タイプの長さマイナス 8 バイトになります。関数によって実際に返される長さの値は、暗号化されたオリジナル・ストリングの長さに一致します。暗号化ストリングを超えるバイトが *encrypted-data* に含まれている場合、それらのバイトは関数によって返されません。

最初の引き数がヌル値になる可能性がある場合、結果もヌル値になる可能性があります。最初の引き数がヌル値の場合には、結果もヌル値です。

データが暗号化されたときのコード・ページとは異なるコード・ページを使用する、別のシステムでデータが暗号化解除された場合、暗号化解除された値をデータベース・コード・ページに変換するとき、長さが超過してしまう可能性があります。この場合、*encrypted-data* 値をより大きなバイト数の VARCHAR ストリングに cast する必要があります。

DECRYPT_BIN および DECRYPT_CHAR

この関数の用法について詳しくは、304ページの『ENCRYPT』および311ページの『GETHINT』を参照してください。

例:

例 1: この例では、暗号化パスワードを保持するために ENCRYPTION PASSWORD 値が使用されています。

```
SET ENCRYPTION PASSWORD = 'Ben123';
INSERT INTO EMP(SSN) VALUES ENCRYPT('289-46-8832');
SELECT DECRYPT_CHAR(SSN)
FROM SSN;
```

返される値は '289-46-8832' です。

例 2: この例では、暗号化パスワードが明示的に渡されています。

```
INSERT INTO EMP (SSN) VALUES ENCRYPT('289-46-8832','Ben123','');
SELECT DECRYPT(SSN,'Ben123')
FROM SSN;
```

返される値は '289-46-8832' です。

DEGREES

▶▶—DEGREES—(*expression*)—▶▶

スキーマは SYSFUN です。

ラジアン単位の引き数を度単位の角度に変換して戻します。

引き数は、任意の組み込み数値タイプにすることができます。引き数は、関数による処理に必要な倍精度浮動小数点数に変換されます。

関数の結果は倍精度浮動小数点数です。結果はヌル値になる可能性があります。引き数がヌルであれば、結果もヌル値です。

DEREF

▶—DEREF—(—*expression*—)————▶

スキーマは SYSIBM です。

DEREF 関数は引き数のターゲット・タイプのインスタンスを戻します。

引き数は、効力範囲が定義された参照データ・タイプが指定されている任意の値にすることができます (SQLSTATE 428DT)。

結果の静的データ・タイプは、引き数のターゲット・タイプです。結果の動的データ・タイプは、引き数のターゲット・タイプのサブタイプです。結果はヌル値の場合もあります。 *expression* がヌル値か、または *expression* が突き合わせする OID がターゲット表にない参照の場合、結果はヌル値になります。

結果は参照のターゲット・タイプのサブタイプのインスタンスです。結果は参照値と突き合わせするオブジェクト ID がある参照の、ターゲット表またはターゲット視点の行を検出することにより決定されます。この行のタイプによって結果の動的タイプが決定されます。結果のタイプがターゲット表の副表の行またはターゲット視点の副視点の行に基づく場合があるため、ステートメントの許可 ID にはターゲット表とその副表のすべて、またはターゲット視点とその副視点のすべての SELECT 特権が必要です (SQLSTATE 42501)。

例:

EMPLOYEE はタイプ EMP の表であり、そのオブジェクト ID 列は EMPID であるとします。次の照会は、EMPLOYEE 表 (およびその副表) の行ごとに、タイプ EMP (またはそのサブタイプのいずれか) のオブジェクトを戻します。この照会では、EMPLOYEE およびその副表すべてに対する SELECT 権限が必要です。

```
SELECT Deref(EMPID) FROM EMPLOYEE
```

別の例については、414ページの『TYPE_NAME』を参照してください。

DIFFERENCE

▶▶—DIFFERENCE—(—*expression*—,—*expression*—)————▶▶

スキーマは SYSFUN です。

文字列への SOUNDEX 関数の適用に基づいて、2 つの文字列の音の差を示す 0 ~ 4 の値を返します。4 の値は可能な限り最良の音の一致を示します。

引数は、CHAR または VARCHAR いずれかの文字列 (最大長 4000 バイト) にすることができます。

関数の結果は INTEGER になります。結果は NULL 値になることがあります。引数が NULL 値である場合、その結果は NULL 値になります。

例:

```
VALUES (DIFFERENCE('CONSTRAINT','CONSTANT'),SOUNDEX('CONSTRAINT'),
        SOUNDEX('CONSTANT')),
        (DIFFERENCE('CONSTRAINT','CONTRITE'),SOUNDEX('CONSTRAINT'),
        SOUNDEX('CONTRITE'))
```

この例では、以下を返します。

```
1          2      3
-----
4 C523 C523
2 C523 C536
```

最初の行で、SOUNDEX の語は同じ結果になりますが、2 行目の語は類似性があるにすぎません。

DIGITS

►►DIGITS(—*expression*—)◄◄

スキーマは SYSIBM です。

DIGITS 関数は、数値の文字ストリング表記を戻します。

引き数は、タイプが SMALLINT、INTEGER、BIGINT または DECIMAL の値を戻す式でなければなりません。

引き数がヌル値になる可能性がある場合、結果もヌル値になる可能性があります。引き数がヌル値であれば、結果はヌル値です。

この関数の結果は、引き数の位取りに関係なく、引き数の絶対値を表す固定長文字ストリングになります。結果には、符号も小数点文字も含まれません。結果は、必要に応じてストリングを埋めるための先行ゼロを含めて数字だけから構成されます。ストリングの長さは次のとおりです。

- 引き数が短精度整数 (small integer) の場合は 5
- 引き数が長精度整数 (large integer) の場合は 10
- 引き数が大整数 (big integer) の場合は 19
- 引き数が精度 p の 10 進数の場合は p

例:

- 表 TABLEX に、INTCOL という INTEGER 列があり、その値が 10 桁の数値であるとして、列 INTCOL に含まれる最初の 4 桁の数字からなる、異なる 4 文字の組み合わせすべてのリストを作成します。

```
SELECT DISTINCT SUBSTR(DIGITS(INTCOL),1,4)
FROM TABLEX
```

- COLUMNX のデータ・タイプが DECIMAL(6,2) であり、その値の 1 つが -6.28 であると想定します。この値に対して次の関数を実行すると、

```
DIGITS(COLUMNX)
```

値 '000628' が戻されます。

この結果は、ストリングをこの長さまで埋めるための先行ゼロを含む、長さ 6 (列の精度) のストリングになります。符号も小数点文字も結果には示されません。

DLCOMMENT

▶▶—DLCOMMENT—(—*datalink-expression*—)————▶▶

スキーマは SYSIBM です。

DLCOMMENT 関数は、DATALINK 値からコメント値を戻します (コメント値がある場合)。

引き数はデータ・タイプが DATALINK の値を戻す式でなければなりません。

関数の結果は VARCHAR(254) です。引き数がヌル値になる可能性がある場合、結果もヌル値になる可能性があります。引き数がヌル値であれば、結果はヌル値です。

例:

- HOCKEY_GOALS 表の ARTICLES 列へのリンクから日付、記述およびコメントを選択するステートメントを準備します。選択する行は、Richard 兄弟 (Maurice または Henri) のどちらかが得点したゴールの行です。

```
stmtvar = "SELECT DATE_OF_GOAL, DESCRIPTION, DLCOMMENT(ARTICLES)
          FROM HOCKEY_GOALS
          WHERE BY_PLAYER = 'Maurice Richard'
          OR BY_PLAYER = 'Henri Richard' ";
EXEC SQL PREPARE HOCKEY_STMT FROM :stmtvar;
```

- スカラー関数を使用して、表 TBLA にある行の列 COLA に DATALINK 値を挿入したとします。

```
DLVALUE('http://dlfs.almaden.ibm.com/x/y/a.b','URL','A comment')
```

そして、その値を次の関数で処理します。

```
DLCOMMENT(COLA)
```

次の値が戻されます。

```
A comment
```

DLLINKTYPE

DLLINKTYPE

►►—DLLINKTYPE—(—*datalink-expression*—)—————►◄

スキーマは SYSIBM です。

DLLINKTYPE 関数は、DATALINK 値からリンク・タイプ値を戻します。

引き数は、データ・タイプが DATALINK の値を戻す式でなければなりません。

関数の結果は VARCHAR(4) になります。引き数がヌル値になる可能性がある場合、結果もヌル値になる可能性があります。引き数がヌル値であれば、結果はヌル値です。

例:

- スカラー関数を使用して、表 TBLA にある行の列 COLA に DATALINK 値を挿入したとします。

```
DLVALUE('http://d1fs.almaden.ibm.com/x/y/a.b','URL','a comment')
```

そして、その値を次の関数で処理します。

```
DLLINKTYPE(COLA)
```

次の値が戻されます。

```
URL
```

DLURLCOMPLETE

▶▶—DLURLCOMPLETE—(—*datalink-expression*—)————▶▶

スキーマは SYSIBM です。

DLURLCOMPLETE 関数は、リンク・タイプの URL を持つ DATALINK 値から、データ位置属性を戻します。適切な場合には、この値にはファイル・アクセス・トークンが組み込まれます。

引き数は、データ・タイプが DATALINK の値を戻す式でなければなりません。

関数の結果は VARCHAR(254) です。引き数がヌル値になる可能性がある場合、結果もヌル値になる可能性があります。引き数がヌル値であれば、結果はヌル値です。

DATALINK 値にコメントしか組み込まれていない場合、長さがゼロのストリングが戻されます。

例:

- スカラー関数を使用して、表 TBLA にある行の列 COLA に DATALINK 値を挿入したとします。

```
DLVALUE('http://dlfs.almaden.ibm.com/x/y/a.b','URL','a comment')
```

そして、その値を次の関数で処理します。

```
DLURLCOMPLETE(COLA)
```

次の値が戻されます。

```
HTTP://DLFS.ALMADEN.IBM.COM/x/y/*****;a.b
```

(ここで ***** はアクセス・トークンを表します)

DLURLPATH

DLURLPATH

▶▶DLURLPATH—(*datalink-expression*)—▶▶

スキーマは SYSIBM です。

DLURLPATH 関数は、特定サーバー内のファイルにアクセスするために必要なパスおよびファイル名を、リンク・タイプが URL の DATALINK 値から戻します。適切な場合には、この値にはファイル・アクセス・トークンが組み込まれます。

引き数は、データ・タイプが DATALINK の値を戻す式でなければなりません。

関数の結果は VARCHAR(254) です。引き数がヌル値になる可能性がある場合、結果もヌル値になる可能性があります。引き数がヌル値であれば、結果はヌル値です。

DATALINK 値にコメントしか組み込まれていない場合、長さがゼロの字符串が戻されます。

例:

- スカラー関数を使用して、表 TBLA にある行の列 COLA に DATALINK 値を挿入したとします。

```
DLVALUE('http://d1fs.almaden.ibm.com/x/y/a.b','URL','a comment')
```

そして、その値を次の関数で処理します。

```
DLURLPATH(COLA)
```

次の値が戻されます。

```
/x/y/*****;a.b
```

(ここで ***** はアクセス・トークンを表します)

DLURLPATHONLY

▶▶—DLURLPATHONLY—(—*datalink-expression*—)————▶▶

スキーマは SYSIBM です。

DLURLPATHONLY 関数は、特定サーバー内のファイルにアクセスするために必要なパスおよびファイル名を、リンク・タイプが URL の DATALINK 値から戻します。戻される値にはファイル・アクセス・トークンは含まれません。

引き数は、データ・タイプが DATALINK の値を戻す式でなければなりません。

関数の結果は VARCHAR(254) です。引き数がヌル値になる可能性がある場合、結果もヌル値になる可能性があります。引き数がヌル値であれば、結果はヌル値です。

DATALINK 値にコメントしか組み込まれていない場合、長さがゼロのストリングが戻されます。

例:

- スカラー関数を使用して、表 TBLA にある行の列 COLA に DATALINK 値を挿入したとします。

```
DLVALUE('http://d1fs.almaden.ibm.com/x/y/a.b','URL','a comment')
```

そして、その値を次の関数で処理します。

```
DLURLPATHONLY(COLA)
```

次の値が戻されます。

```
/x/y/a.b
```

DLURLSCHEME

DLURLSCHEME

▶—DLURLSCHEME—(*—datalink-expression—*)—▶

スキーマは SYSIBM です。

DLURLSCHEME 関数は、リンク・タイプが URL の DATALINK 値からスキームを戻します。この値は必ず大文字になります。

引き数は、データ・タイプが DATALINK の値を戻す式でなければなりません。

関数の結果は VARCHAR(20) になります。引き数がヌル値になる可能性がある場合、結果もヌル値になる可能性があります。引き数がヌル値であれば、結果はヌル値です。

DATALINK 値にコメントしか組み込まれていない場合、長さがゼロの字符串が戻されます。

例:

- スカラー関数を使用して、表 TBLA にある行の列 COLA に DATALINK 値を挿入したとします。

```
DLVALUE('http://d1fs.almaden.ibm.com/x/y/a.b','URL','a comment')
```

そして、その値を次の関数で処理します。

```
DLURLSCHEME(COLA)
```

次の値が戻されます。

```
HTTP
```

DLURLSERVER

▶▶DLURLSERVER(—*datalink-expression*—)◀◀

スキーマは SYSIBM です。

DLURLSERVER 関数は、リンク・タイプが URL の DATALINK 値からファイル・サーバーを戻します。この値は必ず大文字になります。

引き数は、データ・タイプが DATALINK の値を戻す式でなければなりません。

関数の結果は VARCHAR(254) です。引き数がヌル値になる可能性がある場合、結果もヌル値になる可能性があります。引き数がヌル値であれば、結果はヌル値です。

DATALINK 値にコメントしか組み込まれていない場合、長さがゼロのストリングが戻されます。

例:

- スカラー関数を使用して、表 TBLA にある行の列 COLA に DATALINK 値を挿入したとします。

```
DLVALUE('http://dlfs.almaden.ibm.com/x/y/a.b','URL','a comment')
```

そして、その値を次の関数で処理します。

```
DLURLSERVER(COLA)
```

次の値が戻されます。

```
DLFS.ALMADEN.IBM.COM
```

DLVALUE

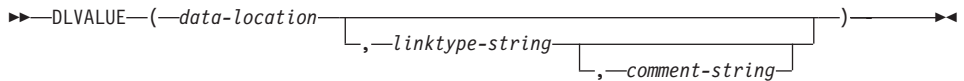

スキーマは SYSIBM です。

DLVALUE 関数は DATALINK 値を戻します。この関数は、UPDATE ステートメント内の SET 文節の右辺にあるか、または INSERT ステートメント内の VALUES 文節にあるとき、通常ファイルへのリンクも作成します。ただし、コメントだけが指定されている (data-location がゼロ長ストリングである) 場合、DATALINK 値はリンケージ属性を指定せずに作成されるため、ファイル・リンクはありません。

data-location

リンク・タイプが URL である場合、これは完全 URL 値を含む可変長文字ストリングになる式です。

linktype-string

DATALINK 値のリンク・タイプを指定する任意指定の VARCHAR 式。'URL' (SQLSTATE 428D1) だけが有効な値です。

comment-string

コメントまたは追加の位置情報を提供する任意指定の VARCHAR(254) 値。

この関数の結果は DATALINK 値となります。DLVALUE 関数のいずれかの引き数がヌル値の可能性がある場合、結果もヌル値になる可能性があります。data-location がヌル値の場合、その結果はヌル値になります。

この関数を使用して DATALINK 値を定義する際には、ターゲット値の最大長を考慮してください。たとえば、列が DATALINK(200) で定義されている場合、data-location に comment を加えた最大長は 200 バイトとなります。

例:

- 1 つの行を表に挿入します。最初の 2 つのリンクの URL 値は、url_article および url_snapshot という名前の変数内に入っています。url_snapshot_comment という名前の変数には、スナップショット・リンクに付随するコメントが含まれています。現時点では、ムービー用のリンクはなく、url_movie_comment という名前の変数にコメントだけを含めることができます。

```
EXEC SQL INSERT INTO HOCKEY_GOALS
VALUES('Maurice Richard',
      'Montreal Canadien',
      '?',
      'Boston Bruins',
      '1952-04-24',
      'Winning goal in game 7 of Stanley Cup final',
```

```
DLVALUE(:url_article),  
DLVALUE(:url_snapshot, 'URL', :url_snapshot_comment),  
DLVALUE(' ', 'URL', :url_movie_comment) );
```

DOUBLE

DOUBLE

数値 → 倍精度:

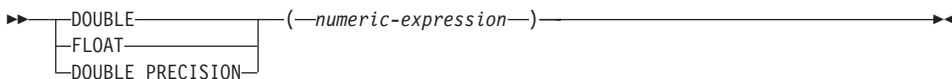

文字ストリング → 倍精度:

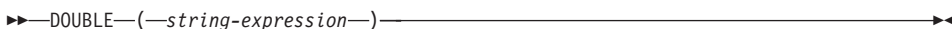

スキーマは SYSIBM です。ただし、DOUBLE(*string-expression*) のスキーマは SYSFUN です。

DOUBLE 関数は、以下に対応する浮動小数点数を返します。

- 引き数が数式の場合は、数値。
- 引き数が文字ストリング式の場合は、数値の文字ストリング表記。

数値 → 倍精度

numeric-expression

引き数は、組み込み数値データ・タイプの値を返す式です。

関数の結果は倍精度浮動小数点数になります。引き数がヌル値になる可能性がある場合、結果もヌル値になる可能性があります。引き数がヌル値であれば、結果はヌル値です。

結果は、引き数が倍精度浮動小数点の列、または変数に割り当てられた場合の結果と同じ数値になります。

文字ストリング → 倍精度

string-expression

引き数のタイプは、数値定数形式の CHAR または VARCHAR にすることができます。引き数に先行ブランクや後続ブランクがあっても、それは無視されます。

関数の結果は倍精度浮動小数点数になります。結果はヌル値になることがあります。引き数がヌル値である場合、その結果はヌル値になります。

結果は、ストリングが定数と見なされ、倍精度浮動小数点の列または変数に割り当てられる場合の結果と同じ数値になります。

例:

EMPLOYEE 表を使用して、歩合がゼロではない従業員の給与と歩合の比率を計算します。関係する列 (SALARY と COMM) のデータ・タイプは DECIMAL です。結果が範囲外にならないようにするため、DOUBLE を SALARY に適用して、除算が浮動小数点数で実行されるようにします。

```
SELECT EMPNO, DOUBLE(SALARY)/COMM  
FROM EMPLOYEE  
WHERE COMM > 0
```

ENCRYPT

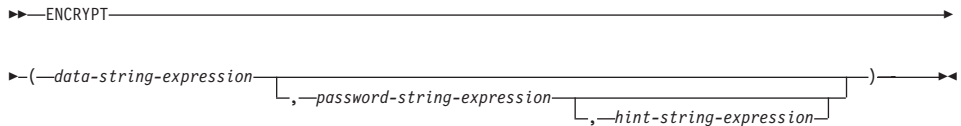

スキーマは SYSIBM です。

ENCRYPT 関数は、*data-string-expression* 暗号化の結果である値を返します。暗号化解除に使用されるパスワードは、*password-string-expression* か (SET ENCRYPTION PASSWORD ステートメントで割り当てられた) ENCRYPTION PASSWORD 値のいずれかです。

data-string-expression

暗号化する CHAR または VARCHAR 値を返す式です。*data-string-expression* のデータ・タイプの長さ属性は、*hint-string-expression* 引き数がなければ 32663 に、*hint-string-expression* 引き数が指定されていれば 32631 に制限されています (SQLSTATE 42815)。

password-string-expression

少なくとも 6 バイトで 127 バイトを超えない CHAR または VARCHAR 値を返す式です (SQLSTATE 428FC)。この値は、*data-string-expression* を暗号化するために使用されるパスワードを表します。パスワード引き数がヌル、または与えられていない場合、セッションに設定されていなければならない ENCRYPTION PASSWORD 値を使用してデータは暗号化されます (SQLSTATE 51039)。

hint-string-expression

データ所有者がパスワードを思い浮かべる (たとえば、'Ocean' が 'Pacific' を思い出すヒントになります) ために役立つ、32 バイトまでの CHAR または VARCHAR 値を返す式です。ヒントの値が与えられると、そのヒントは結果に組み込まれ、GETHINT 関数を使用して取り出すことができます。この引き数がヌル、または与えられていない場合、ヒントは結果に組み込まれません。

関数の結果データ・タイプは VARCHAR FOR BIT DATA です。

結果の長さ属性:

- オプションのヒント・パラメーターが指定されている場合、非暗号化データの長さ属性 + 8 バイト + 次の 8 バイト境界までのバイト数 + ヒントの長さ 32 バイト
- ヒント・パラメーターがない場合、非暗号化データの長さ属性 + 8 バイト + 次の 8 バイト境界までのバイト数

最初の引き数をヌルにすることができる場合、結果もヌルにすることができます。最初の引き数がヌルであれば、結果は NULL 値になります。

暗号化された結果が *data-string-expression* 値よりも長くなることに注意してください。そのため、暗号化された値を割り当てる際、その暗号化された値全体が入るだけの十分なサイズでターゲットを宣言してください。

注:

- **暗号化アルゴリズム:** 使用されている内部暗号化アルゴリズムは埋め込み付きの RC2 ブロック暗号で、128 ビットの秘密鍵は MD2 メッセージ・ダイジェストによってパスワードから派生します。
- **暗号化パスワードおよびデータ:** パスワードの管理はユーザーの責任です。データが暗号化されると、そのデータを暗号化解除するために使用できるのは、暗号化に使用したパスワードだけです (SQLSTATE 428FD)。ブランクで埋め込むことが可能なため、CHAR 変数を使用してパスワードを設定する際には注意してください。暗号化された結果には、ヌル終止符およびその他の表示不可文字が組み込まれていることがあります。
- **表列定義:** 暗号化データを組み込む列およびタイプを定義するとき、以下のようにして常に長さ属性を計算してください。

ヒントのない暗号化データの場合:

非暗号化データの最大長 + 8 バイト + 次の 8 バイト境界までのバイト数 = 暗号化データの列の長さ

ヒントが組み込まれた暗号化データの場合:

非暗号化データの最大長 + 8 バイト + 次の 8 バイト境界までのバイト数 + ヒントの長さ 32 バイト = 暗号化データの列の長さ

推奨されているデータ長よりも短い長さへの割り当てまたは cast は、暗号化解除の失敗やデータ脱落の原因となります。ブランクは、短すぎる列に保管するときに切り捨てられる有効な暗号化データ値です。

以下に、列の長さの計算例をいくつか示します。

Maximum length of non-encrypted data	6 bytes
8 bytes	8 bytes
Number of bytes to the next 8 byte boundary	2 bytes

Encrypted data column length	16 bytes
Maximum length of non-encrypted data	32 bytes
8 bytes	8 bytes
Number of bytes to the next 8 byte boundary	8 bytes

Encrypted data column length	48 bytes

- **暗号化データの管理:** 暗号化データは、ENCRYPT 関数に対応する暗号化解除関数をサポートしているサーバーでのみ暗号化解除できます。そのため、暗号化データを含む列の複製は、DECRYPT_BIN または DECRYPT_CHAR 関数をサポートしているサーバーで行わなければなりません。

ENCRYPT

この関数の使用法について詳しくは、287ページの『DECRYPT_BIN および DECRYPT_CHAR』 および 311ページの『GETHINT』 も参照してください。

例:

例 1 : この例では、暗号化パスワードを保持するために ENCRYPTION PASSWORD 値が使用されています。

```
SET ENCRYPTION PASSWORD = 'Ben123';  
INSERT INTO EMP(SSN) VALUES ENCRYPT('289-46-8832');
```

例 2 : この例では、暗号化パスワードが明示的に渡されています。

```
INSERT INTO EMP(SSN) VALUES ENCRYPT('289-46-8832','Ben123','');
```

例 3 : 暗号化パスワード 'Pacific' を思い浮かべることができるよう、ヒント 'Ocean' が保管されます。

```
INSERT INTO EMP(SSN) VALUES ENCRYPT('289-46-8832','Pacific','Ocean');
```

EVENT_MON_STATE

▶▶—EVENT_MON_STATE—(—string-expression—)————▶▶

スキーマは SYSIBM です。

EVENT_MON_STATE 関数は、イベント・モニターの現在の状態を戻します。

引き数は、結果のタイプが CHAR または VARCHAR で、値がイベント・モニターの名前であるストリング式です。指定したイベント・モニターが SYSCAT.EVENTMONITORS カタログ表にない場合は、SQLSTATE 42704 が戻されません。

結果は、次のいずれかの値の整数になります。

-
- 0 イベント・モニターは非活動状態です。
- 1 イベント・モニターは活動状態です。

引き数がヌル値になる可能性がある場合、結果もヌル値になる可能性があります。引き数がヌル値であれば、結果はヌル値です。

例:

- 次の例は、定義済みのイベント・モニターすべてを選択して、各モニターが活動状態か非活動状態かを示すものです。

```

SELECT EVMONNAME,
CASE
  WHEN EVENT_MON_STATE(EVMONNAME) = 0 THEN 'Inactive'
  WHEN EVENT_MON_STATE(EVMONNAME) = 1 THEN 'Active'
END
FROM SYSCAT.EVENTMONITORS

```

EXP

EXP

▶▶EXP(—*expression*—)◀◀

スキーマは SYSFUN です。

引き数に対する指数関数値を戻します。

引き数は、任意の組み込み数値データ・タイプにすることができます。引き数は、関数による処理に必要な倍精度浮動小数点数に変換されます。

関数の結果は倍精度浮動小数点数です。結果はヌル値になる可能性があります。引き数がヌルであれば、結果もヌル値です。

FLOAT

▶▶—FLOAT—(*numeric-expression*)—▶▶

スキーマは SYSIBM です。

FLOAT 関数は、数値の浮動小数点数表記を戻します。

FLOAT は DOUBLE の同義語です。詳細については、302ページの『DOUBLE』を参照してください。

FLOOR

▶—FLOOR—(*expression*)—◀

スキーマは SYSFUN です。

引き数よりも小さいか等しい整数で、最大の整数値を戻します。

引き数は、任意の組み込み数値タイプにすることができます。引き数のタイプが DECIMAL または REAL である場合、関数による処理に必要な倍精度浮動小数点数に変換されます。引き数のタイプが SMALLINT、INTEGER または BIGINT である場合、その引き数値が戻されます。

関数の結果は次のとおりです。

- 引き数が SMALLINT の場合は SMALLINT になります。
- 引き数が INTEGER の場合は INTEGER になります。
- 引き数が BIGINT の場合は BIGINT になります。
- 引き数が DOUBLE、DECIMAL または REAL の場合は DOUBLE になります。小数部の左側にある桁数が 15 桁を超える 10 進数値は、DOUBLE への変換での精度の低下により、必要な整数値は戻されません。

結果はヌル値になることがあります。引き数がヌル値である場合、その結果はヌル値になります。

GETHINT

▶—GETHINT—(—*encrypted-data*—)————▶

スキーマは SYSIBM です。

パスワード・ヒントが *encrypted-data* に見つかった場合、GETHINT 関数をそのヒントを返します。パスワード・ヒントとは、データ所有者がパスワードを思い浮かべる (たとえば、'Ocean' が 'Pacific' を思い出すヒントになります) ために役立つフレーズです。

encrypted-data

完全な、暗号化データ・ストリングである CHAR FOR BIT DATA または VARCHAR FOR BIT DATA 値を返す式です。データ・ストリングは、ENCRYPT 関数を使って暗号化されたものでなければなりません (SQLSTATE 428FE)。

関数の結果は VARCHAR(32) です。結果はヌルになることがあります。ヒント・パラメーターが ENCRYPT 関数によって *encrypted-data* に追加されなかった場合、または最初の引き数がヌルの場合には、結果が NULL 値になります。

この関数の用法について詳しくは、287ページの『DECRYPT_BIN および DECRYPT_CHAR』 および 304ページの『ENCRYPT』 も参照してください。

例:

この例では、暗号化パスワード 'Pacific' を思い浮かべることができるよう、ヒント 'Ocean' が保管されます。

```
INSERT INTO EMP (SSN) VALUES ENCRYPT('289-46-8832', 'Pacific','Ocean');
SELECT GETHINT(SSN)
FROM EMP;
```

返される値は 'Ocean' です。

GENERATE_UNIQUE

▶—GENERATE_UNIQUE—(—)————▶

スキーマは SYSIBM です。

GENERATE_UNIQUE 関数は、同一関数の他の実行と比較して固有である、13 バイト長のビット・データ文字ストリング (CHAR(13) FOR BIT DATA) を戻します。³⁶ この関数は、deterministic 関数ではないものとして定義されます。

この関数には引き数がありません (空の括弧を指定する必要があります)。

関数の結果は、内部形式の世界標準時 (UTC)、および関数が処理された区分番号を含む固有な値になります。結果がヌル値になることはありません。

この関数の結果を使用して、表の固有値を用意することができます。後続の各値は直前の値より大きくなり、表で使用できる順序列を提供します。値には、関数が実行された区分の番号が含まれ、それにより、複数の区分にわたって区分化された表もある順序列の固有値を持つこととなります。この順序列は、関数が実行された時刻に基づいていません。

この関数は、特殊レジスター CURRENT_TIMESTAMP を使用する場合は異なります。この特殊レジスターの場合、複数行の挿入ステートメントまたは全選択を伴う挿入ステートメントの各行について固有値が生成されます。

この関数の結果の一部であるタイム・スタンプ値は、GENERATE_UNIQUE の結果を引き数にする TIMESTAMP スカラー関数を使用して決定することができます。

例:

- 行ごとに固有な列を含む表を作成します。GENERATE_UNIQUE 関数を使用してこの列を移植します。UNIQUE_ID 列には、列をビット・データ文字ストリングとして識別するために "FOR BIT DATA" が指定されていることに注意してください。

```
CREATE TABLE EMP_UPDATE
(UNIQUE_ID CHAR(13) FOR BIT DATA,
 EMPNO CHAR(6),
 TEXT VARCHAR(1000))

INSERT INTO EMP_UPDATE
VALUES (GENERATE_UNIQUE(), '000020', 'Update entry...'),
       (GENERATE_UNIQUE(), '000050', 'Update entry...')
```

36. システムの刻時機構は、関数が実行される区分番号とともに、内部の世界標準時 (UTC) タイム・スタンプを生成するのに使用されます。実際のシステム刻時機構を逆方向へ動かす調整を行うと、値が重複する場合があります。

この表には、行ごとに固有の ID があります。ただし、UNIQUE_ID 列が、常に GENERATE_UNIQUE を使用して設定されている場合です。これは、表にトリガーを導入することによって行うことができます。

```
CREATE TRIGGER EMP_UPDATE_UNIQUE  
NO CASCADE BEFORE INSERT ON EMP_UPDATE  
REFERENCING NEW AS NEW_UPD  
FOR EACH ROW MODE DB2SQL  
SET NEW_UPD.UNIQUE_ID = GENERATE_UNIQUE()
```

このトリガーを定義すると、以下のように最初の列を指定せずに上記の INSERT ステートメントを出すことができます。

```
INSERT INTO EMP_UPDATE (EMPNO, TEXT)  
VALUES ('000020', 'Update entry 1...'),  
       ('000050', 'Update entry 2...')
```

行が EMP_UPDATE に追加された時点のタイム・スタンプ (UTC における) は、以下を使用して戻すことができます。

```
SELECT TIMESTAMP (UNIQUE_ID), EMPNO, TEXT FROM EMP_UPDATE
```

したがって、表内のタイム・スタンプ列を行の挿入時に記録する必要はありません。

GRAPHIC

GRAPHIC

▶▶GRAPHIC(—*graphic-expression*—
└,—*integer*—┘)▶▶

スキーマは SYSIBM です。

GRAPHIC 関数は、漢字ストリング・タイプの GRAPHIC 表記を戻します。

graphic-expression

漢字ストリング値を戻す式。

integer

結果の GRAPHIC データ・タイプの長さ属性を指定する整数値。値は 1 ~ 127 の範囲でなければなりません。 *integer* を指定しない場合、結果の長さは、最初の引き数の長さと同じになります。

関数の結果は GRAPHIC になります。引き数がヌル値になる可能性がある場合、結果もヌル値になる可能性があります。引き数がヌル値であれば、結果はヌル値です。

HEX

▶▶—HEX—(—*expression*—)————▶▶

スキーマは SYSIBM です。

HEX 関数は、値の 16 進表記を文字ストリングとして戻します。

引き数には、最大長 16 336 バイトの任意の組み込みデータ・タイプの値である式を使うことができます。

この関数の結果は文字ストリングです。引き数がヌル値になる可能性がある場合、結果もヌル値になる可能性があります。引き数がヌル値である場合、結果はヌル値です。

コード・ページはデータベース・コード・ページになります。

結果は、16 進数のストリングです。最初の 2 つは引き数の最初のバイト、次の 2 つは引き数の 2 番目のバイトを表します。以下同様です。引き数が日付 / 時刻値または数値である場合、結果は引き数の内部形式の 16 進表記になります。戻される 16 進表記は、関数が実行されるアプリケーション・サーバーによって異なる場合があります。違いが生じる場合としては、次のような場合があります。

- EBCDIC サーバーに対する ASCII クライアントまたは ASCII サーバーに対する EBCDIC クライアントで、文字ストリング引き数を指定して HEX 関数を実行したとき。
- クライアント・システムとサーバー・システムとで数値のバイト配列が異なる場合に、HEX 関数に数値引き数を指定したとき (場合によります)。

結果のタイプと長さは、文字ストリング引き数のタイプと長さによって異なります。

- 文字ストリング
 - 127 以下の固定長
 - 結果は、引き数について定義されている長さの 2 倍の長さの固定長文字ストリングになります。
 - 127 を超える固定長
 - 結果は、引き数について定義されている長さの 2 倍の長さの可変長文字ストリングになります。
 - 可変長
 - 結果は、引き数について定義されている最大長さの 2 倍を最大長とする可変長文字ストリングになります。
- 漢字ストリング
 - 63 以下の固定長

HEX

- 結果は、引き数について定義されている長さの 4 倍の長さの固定長文字ストリングになります。
- 63 を超える固定長
 - 結果は、引き数について定義されている長さの 4 倍の長さの可変長文字ストリングになります。
- 可変長
 - 結果は、引き数について定義されている最大の長さの 4 倍を最大長とする可変長文字ストリングになります。

例:

以下の例では、DB2 (AIX 版) アプリケーション・サーバーを使用することを前提にしています。

- DEPARTMENT 表を使用して、ホスト変数 HEX_MGRNO (char(12)) に、'PLANNING' 部門 (DEPTNAME) の管理者番号 (MGRNO) の 16 進表記を設定します。

```
SELECT HEX(MGRNO)
  INTO :HEX_MGRNO
  FROM DEPARTMENT
  WHERE DEPTNAME = 'PLANNING'
```

サンプル表を使用した場合、HEX_MGRNO は '303030303230' に設定されます (文字値は '000020')。

- COL_1 が、データ・タイプ char(1)、値 'B' の列であるとしします。英字 'B' の 16 進数表記は X'42' です。HEX(COL_1) は 2 文字のストリング '42' を戻します。
- COL_3 が、データ・タイプ decimal(6,2)、値 40.1 の列であるとしします。10 進数値 40.1 の内部表記に HEX 関数を適用した結果は、8 文字のストリング '0004010C' になります。

HOUR

▶▶—HOUR—(—*expression*—)————▶▶

スキーマは SYSIBM です。

HOUR 関数は、値の時の部分に戻します。

引き数は、時刻、タイム・スタンプ、時刻期間、タイム・スタンプ期間、または CLOB でも LONG VARCHAR でもない時刻またはタイム・スタンプの有効な文字ストリング表記でなければなりません。

この関数の結果は長精度整数 (large integer) です。引き数がヌル値になる可能性がある場合、結果もヌル値になる可能性があります。引き数がヌル値であれば、結果はヌル値です。

その他の規則は、引き数のデータ・タイプに応じて以下のように異なります。

- 引き数が、時刻、タイム・スタンプ、または時刻やタイム・スタンプの有効なストリング表記の場合
 - 結果は、値の時間の部分 (0 ~ 24 の整数) になります。
- 引き数が時刻期間またはタイム・スタンプ期間の場合
 - 結果は、値の時の部分 (-99 ~ 99 の整数) になります。ゼロ以外の結果の符号は、引き数と同じになります。

例:

CL_SCHED サンプル表を使用して、午後に始まるすべてのクラスを選択します。

```
SELECT * FROM CL_SCHED
WHERE HOUR(STARTING) BETWEEN 12 AND 17
```

IDENTITY_VAL_LOCAL

▶—IDENTITY_VAL_LOCAL—(—)————▶

スキーマは SYSIBM です。

IDENTITY_VAL_LOCAL 関数は、非 deterministic 関数であり、識別列に割り当てられた最新の値を戻します。この割り当ては、VALUES 文節を使用した単一行 INSERT ステートメントの結果として発生したものです。関数には入力パラメーターはありません。

対応する識別列の実際のデータ・タイプに関係なく、結果は DECIMAL(31,0) です。

関数によって返される値は、最新の単一行 INSERT ステートメントで識別されている表の識別列に割り当てられた値です。INSERT ステートメントは、識別列を含む表での VALUES 文節を使用して作成されていなければなりません。INSERT ステートメントは同じレベルで発行しなければなりません³⁷ (つまり、値は、次に割り当てられる値で置換されるまでは、ローカルにおいて割り当てられたレベルで使用可能です)。

割り当てられる値は (識別列が GENERATED BY DEFAULT で定義される場合は) ユーザーによって提供されるか、あるいは DB2 で生成された識別値が提供されます。

関数は、以下の状態の場合、NULL 値を戻します。

- VALUES 文節をとまなう単一行 INSERT ステートメントが、現行処理レベルで識別列を含む表に対して発行されていない場合
- 作業単位の COMMIT たまは ROLLBACK が、値を割り当てた最新の INSERT ステートメント以降に起きた場合³⁸。

関数の結果が以下のステートメントによって影響を受けることはありません。

- 識別列を含まない表の、VALUES 文節をとまなう単一行 INSERT ステートメント
- VALUES 文節をとまなう複数行 INSERT ステートメント
- fullselect を持つ INSERT ステートメント
- ROLLBACK TO SAVEPOINT ステートメント

注:

- INSERT ステートメントの VALUES 文節内の式は、INSERT ステートメントのターゲット列の割り当ての前に評価されます。そのため、INSERT ステートメントの VALUES 文節にある IDENTITY_VAL_LOCAL 関数の呼び出しでは、前の INSERT

37. トリガー、関数、またはストアード・プロシージャが呼び出されるたびに新規レベルが開始します。

38. 自動コミットがオフになっていないかぎり、各ステートメントの後に自動的にコミットを行うインターフェースは、関数が別々のステートメントで呼び出される際に NULL 値を返します。

ステートメントからの識別列として、最新の割り当て値が使用されます。識別列を含む表の VALUES 文節をともなう単一行 INSERT ステートメントが、IDENTITY_VAL_LOCAL 関数と同じレベル内で実行されていない場合、関数は NULL 値を返します。

- トリガーが定義されている表の識別列の値は、識別列のトリガー遷移変数を参照することにより、トリガー内で判別できます。
- 挿入トリガーのトリガー条件から IDENTITY_VAL_LOCAL 関数を呼び出した結果は、NULL 値になります。
- 複数の BEFORE または AFTER 挿入トリガーが 1 つの表について存在することが可能です。この場合、各トリガーは別々に処理され、IDENTITY_VAL_LOCAL 関数を使用して、あるトリガー処置によって割り当てられている値を別のトリガー処置に使用することはできません。概念上、複数のトリガー処置が同じレベルで定義されている場合でも、これは当てはまりません。
- 一般的に、BEFORE 挿入トリガーの本体に IDENTITY_VAL_LOCAL 関数を使用することはお勧めしません。BEFORE 挿入トリガーのトリガー処置から IDENTITY_VAL_LOCAL 関数を呼び出した結果は、NULL 値になります。トリガーが定義されている表の識別列の値は、BEFORE 挿入トリガーのトリガー処置から IDENTITY_VAL_LOCAL 関数を呼び出すことによって得ることはできません。ただし、識別列のトリガー遷移変数を参照することにより、その識別列の値をトリガー処置で得ることができます。
- AFTER 挿入トリガーのトリガー処置から IDENTITY_VAL_LOCAL 関数を呼び出した結果³⁹は、識別列を含む表の VALUES 文節をともなう、同じトリガー処置で呼び出された最新の単一行 INSERT ステートメントで識別されている表の識別列に割り当てられた値になります。識別列を含む表の VALUES 文節をともなう単一行 INSERT ステートメントが、IDENTITY_VAL_LOCAL 関数呼び出しの前に、同じトリガー処置の中で実行されなかった場合、関数は NULL 値を返します。
- IDENTITY_VAL_LOCAL 関数は deterministic 関数ではないため、カーソルの SELECT ステートメント内の IDENTITY_VAL_LOCAL 関数の呼び出しの結果は、各 FETCH ステートメントによって異なります。
- 割り当て値は、識別列に実際に割り当てられる値（つまり、その後続く SELECT ステートメントで戻される値です）。この値は必ずしも、INSERT ステートメントの VALUES 文節で提供される値、あるいは DB2 によって生成される値とは限りません。割り当て値は、識別列に関連するトリガー遷移変数の、トリガー挿入前の本体内の SET 遷移変数ステートメントに指定されている値にすることができます。
- VALUES 文節をともなう単一行 INSERT を識別列と一緒に表に入れるのに失敗した後の関数によって戻される値は予測不能です。値は、失敗した INSERT の前に呼び

39. これは、FOR EACH ROW および FOR EACH STATEMENT トリガーの両方に適用されます。

IDENTITY_VAL_LOCAL

出された関数から戻された値である場合もあれば、あるいは、続く INSERT に割り当てられる値の場合もあります。戻される実際の値は、失敗のロケーションにより異なるので、予測不能です。

例:

例 1: 変数 IVAR を、EMPLOYEE 表内の識別列に割り当てられた値に設定します。これが EMPLOYEE 表への最初の挿入である場合は、IVAR の値は 1 です。

```
CREATE TABLE EMPLOYEE
  (EMPNO  INTEGER GENERATED ALWAYS AS IDENTITY,
   NAME   CHAR(30),
   SALARY DECIMAL(5,2),
   DEPTNO SMALLINT)
```

例 2: INSERT ステートメントで呼び出された IDENTITY_VAL_LOCAL 関数は、識別列を持つ表の VALUES 文節をとまなう直前の単一行 INSERT ステートメントと関連する値です。T1 と T2 の 2 つの表があると想定してみてください。T1 と T2 の両方に、C1 という名前の識別列があります。DB2 は、表 T1 の C1 列に 1 で開始する値を順に生成し、表 T2 の C1 列に 10 で開始する値を順に生成します。

```
CREATE TABLE T1
  (C1 INTEGER GENERATED ALWAYS AS IDENTITY,
   C2 INTEGER),
CREATE TABLE T2
  (C1 DECIMAL(15,0) GENERATED BY DEFAULT AS IDENTITY
   (START WITH 10),
   C2 INTEGER),
INSERT INTO T1 (C2) VALUES (5),
INSERT INTO T1 (C2) VALUES (6),
SELECT * FROM T1
```

結果は次のとおりです。

C1	C2
1	5
2	6

ここで、変数 IVAR の関数を宣言します。

```
VALUES IDENTITY_VAL_LOCAL() INTO :IVAR
```

この時点で、IDENTITY_VAL_LOCAL 関数は IVAR に 値 2 を戻します。DB2 によって割り当てられた最新の値であるためです。以下の INSERT ステートメントでは、単一行を T2 に挿入します。ここで、列 C2 は IDENTITY_VAL_LOCAL 関数から値 2 を得ます。

```
INSERT INTO T2 (C2) VALUES (IDENTITY_VAL_LOCAL());
SELECT * FROM T2
WHERE C1 = DECIMAL(IDENTITY_VAL_LOCAL(),15,0)
```

戻される結果は次のとおりです。

C1	C2
10.	2

この挿入後の IDENTITY_VAL_LOCAL 関数の呼び出しにより、結果は、DB2 が T2 の C1 用に生成した値 10 となります。

トリガーに関係するネストされた環境では、識別列がより低いレベルで割り当てられていても、ある特定のレベルで割り当てられている識別値を検索するには IDENTITY_VAL_LOCAL 関数を使用してください。3 つの表 EMPLOYEE、EMP_ACT、および ACCT_LOG があると仮定します。EMP_ACT および ACCT_LOG 表に挿入をさらに行う AFTER 挿入トリガーが EMPLOYEE に定義されています。

```

CREATE TABLE EMPLOYEE
  (EMPNO SMALLINT GENERATED ALWAYS AS IDENTITY (START WITH 1000),
   NAME CHAR(30),
   SALARY DECIMAL(5,2),
   DEPTNO SMALLINT);

CREATE TABLE EMP_ACT
  (ACNT_NUM SMALLINT GENERATED ALWAYS AS IDENTITY (START WITH 1),
   EMPNO SMALLINT);

CREATE TABLE ACCT_LOG
  (ID SMALLINT GENERATED ALWAYS AS IDENTITY (START WITH 100),
   ACNT_NUM SMALLINT,
   EMPNO SMALLINT);

CREATE TRIGGER NEW_HIRE
  AFTER INSERT ON EMPLOYEE
  REFERENCING NEW AS NEW_EMP
  FOR EACH ROW MODE DB2SQL
  BEGIN ATOMIC
    INSERT INTO EMP_ACT (EMPNO)
      VALUES (NEW_EMP.EMPNO);
    INSERT INTO ACCT_LOG (ACNT_NUM EMPNO)
      VALUES (IDENTITY_VAL_LOCAL(), NEW_EMP.EMPNO);
  END

```

最初に起動される INSERT ステートメントは、行を EMP_ACT 表に挿入します。この INSERT ステートメントは、EMPLOYEE 表の EMPNO 列のトリガー遷移変数を使用して、EMPLOYEE 表の EMPNO 列の識別値を EMP_ACT 表の EMPNO 列にコピーするよう指示します。EMPLOYEE 表の EMPNO 列に割り当てられている値を得るために、IDENTITY_VAL_LOCAL 関数を使用することはできません。これは、このネストのレベルで INSERT ステートメントが出されていないことが原因で、IDENTITY_VAL_LOCAL 関数が EMP_ACT の INSERT の VALUES 文節で呼び出された場合、NULL 値が返されます。この EMP_ACT 表の INSERT ステートメントの結果、ACNT_NUM 列の新しい識別列値も生成されます。

IDENTITY_VAL_LOCAL

2 番目に起動される INSERT ステートメントは、行を ACCT_LOG 表に挿入します。このステートメントは IDENTITY_VAL_LOCAL 関数を呼び出し、トリガー処置の前の INSERT ステートメントで EMP_ACT 表の ACNT_NUM 列に割り当てられた値を、ACCT_LOG 表の ACNT_NUM 列にコピーするよう指示します。EMPNO 列は、EMPLOYEE 表の EMPNO 列と同じ値が割り当てられています。

呼び出しアプリケーション (つまり、EMPLOYEE への INSERT が出されるレベル) から、オリジナル INSERT ステートメントによって EMPLOYEE 表の EMPNO 列に割り当てられた値に IVAR 変数を設定します。

```
INSERT INTO EMPLOYEE (NAME, SALARY, DEPTNO)
VALUES ('Rupert', 989.99, 50);
```

オリジナル INSERT ステートメント、およびトリガー処置すべてが処理された後の 3 つの表の内容:

```
SELECT EMPNO, SUBSTR(NAME,10) AS NAME, SALARY, DEPTNO
FROM EMPLOYEE;
```

EMPNO	NAME	SALARY	DEPTNO
1000	Rupert	989.99	50

```
SELECT ACNT_NUM, EMPNO
FROM EMP_ACT;
```

ACNT_NUM	EMPNO
1	1000

```
SELECT * FROM ACCT_LOG;
```

ID	ACNT_NUM	EMPNO
100	1	1000

IDENTITY_VAL_LOCAL 関数の結果は、同じネスト・レベルで識別列に割り当てられた最新の値になります。オリジナル INSERT ステートメント、およびトリガー処置すべてが処理された後、EMPLOYEE 表の EMPNO 列に割り当てられている値が 1000 であるため、IDENTITY_VAL_LOCAL 関数は値 1000 を返します。下の VALUES ステートメントによって、IVAR が 1000 に設定されます。EMP_ACT 表への挿入 (EMPLOYEE 表への挿入の後、より低いネスト・レベルで行われる) は、この IDENTITY_VAL_LOCAL 関数の呼び出しによって何が返されるかには影響しません。

```
VALUES IDENTITY_VAL_LOCAL() INTO :IVAR;
```

INSERT

```
▶▶—INSERT—(—expression1—,—expression2—,—expression3—,—expression4—)————▶▶
```

スキーマは SYSFUN です。

expression2 から始まる *expression1* から *expression3* に等しいバイト数が削除され、*expression2* から始まる *expression1* に *expression4* が挿入されたストリングが戻されます。結果のストリングの長さが戻りタイプの最大値を超える場合、エラーが生じます (SQLSTATE 38552)。

最初の引き数は、文字ストリングまたは 2 進ストリングです。2 番目および 3 番目の引き数は、データ・タイプが SMALLINT または INTEGER の数値でなければなりません。最初の引き数は、文字ストリングまたは 2 進ストリングです。最初の引き数が 2 進ストリングである場合、4 番目の引き数は 2 進ストリングでなければなりません。VARCHAR の場合、最大長は 4 000 バイトです。CLOB または 2 進ストリングの場合、最大長は 1 048 576 バイトです。最初の引き数および 4 番目の引き数については、CHAR が VARCHAR に変換され、LONG VARCHAR が CLOB(1M) に変換されます。2 番目および 3 番目の引き数の場合、この関数による処理に必要なので、SMALLINT が INTEGER に変換されます。

結果は、以下のように引き数のタイプに基づきます。

- 最初および 4 番目の引き数がいずれも (4 000 バイトを超えない) VARCHAR または CHAR である場合、VARCHAR(4000) になります。
- 最初または 4 番目の引き数のいずれかが CLOB または LONG VARCHAR である場合、CLOB(1M) になります。
- 最初および 4 番目の引き数がいずれも BLOB である場合、BLOB(1M) になります。

結果はヌル値になることがあります。いずれかの引き数がヌル値である場合、結果はヌル値になります。

例:

- 語 'DINING' から 1 文字を削除して、'VID' を挿入します。いずれも 3 番目の文字から始まります。

```
VALUES CHAR(INSERT('DINING', 3, 1, 'VID'), 10)
```

この例では、以下を戻します。

```
1
-----
DIVIDING
```

前述のように、INSERT 関数の出力は VARCHAR(4000) になります。上記の例の場合、関数 CHAR が、INSERT の出力を 10 バイトに制限するために使用されています。

INSERT

す。特定のストリングの開始位置は、LOCATE を使用して見つけることができます。詳細については、333ページの『LOCATE』を参照してください。

INTEGER

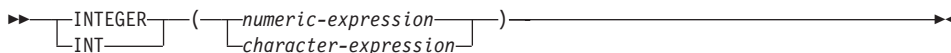

スキーマは SYSIBM です。

INTEGER 関数は、数値または文字ストリングを表した整数を、整数定数の形で戻します。

numeric-expression

組み込み数値データ・タイプの値を返す式。

引き数が数値式 の場合、結果は、引き数を長精度整数 (large integer) の列または変数に割り当てた場合と同じ数値になります。引き数の整数部分が整数の範囲内にならない場合、エラーになります。引き数に小数部分がある場合は、切り捨てられます。

character-expression

文字定数の最大長以下の長さの文字ストリング値を返す式。先行ブランクと後書きブランクは削除されます。その結果のストリングは、SQL 整数定数を形成するための規則に従うものでなければなりません (SQLSTATE 22018)。文字ストリングとして、長ストリングを使うことはできません。

引き数が文字式 の場合、結果は、対応する整数定数を長精度整数の列または変数に割り当てた場合の数値と同じになります。

この関数の結果は長精度整数 (large integer) です。引き数がヌル値になる可能性がある場合、結果もヌル値になる可能性があります。引き数がヌル値であれば、結果はヌル値です。

例:

- EMPLOYEE 表を使用して、給与 (SALARY) を学歴 (EDLEVEL) 値で除算した値を含むリストを選択します。計算では小数部をすべて切り捨てます。リストには、計算に使用される値と従業員番号 (EMPNO) も含めます。リストは、計算値の降順に配列します。

```
SELECT INTEGER (SALARY / EDLEVEL), SALARY, EDLEVEL, EMPNO
FROM EMPLOYEE
ORDER BY 1 DESC
```

- EMPLOYEE 表を使用して、アプリケーションでさらに処理を行うために、EMPNO を整数形式として選択します。

```
SELECT INTEGER(EMPNO) FROM EMPLOYEE
```

JULIAN_DAY

JULIAN_DAY

▶▶JULIAN_DAY(—*expression*—)◀◀

スキーマは SYSFUN です。

紀元前 4712 年 1 月 1 日 (ユリウス暦の起点) からの経過日数を示す整数値を、引き数で指定した日付値に戻します。

引き数は、日付、タイム・スタンプ、または CLOB でも LONG VARCHAR でもない日付あるいはタイム・スタンプの有効な文字ストリング表記でなければなりません。

関数の結果は INTEGER になります。結果はヌル値になることがあります。引き数がヌル値である場合、その結果はヌル値になります。

LCASE または LOWER



スキーマは SYSIBM です。⁴⁰

LCASE または LOWER 関数は、すべての SBCS 文字が小文字に変換されたストリングを戻します。(つまり、文字 A ~ Z は文字 a ~ z に変換され、発音符付きの文字は小文字に相当するものがあればその文字に変換されます。たとえば、コード・ページ 850 では、É は é に変換されます。) 必ずすべての文字が変換されるわけではないので、LCASE(UCASE(string-expression)) の結果が LCASE(string-expression) と同じになるとは限りません。

引き数は、値が CHAR または VARCHAR データ・タイプの式でなければなりません。

関数の結果のデータ・タイプと長さ属性は、引き数と同じになります。引き数がヌル値になる可能性がある場合、結果もヌル値になる可能性があります。引き数がヌル値であれば、結果はヌル値です。

注:

この関数は、ユニコード文字の大文字小文字の特性を認識するよう拡張されました。ユニコード・データベースでは、すべてのユニコード文字が正しく小文字に変換されるようになりました。

例: EMPLOYEE 表の列 JOB の値で使用されている文字を小文字に変換します。

```
SELECT LCASE(JOB)
FROM EMPLOYEE WHERE EMPNO = '000020';
```

結果は、値 'manager' になります。

40. この関数の SYSFUN パージョンでは、LONG VARCHAR 引き数と CLOB 引き数のサポートが引き続き有効です。説明については、328ページの『LCASE (SYSFUN スキーマ)』を参照してください。

LCASE (SYSFUN スキーマ)

LCASE (SYSFUN スキーマ)

▶▶—LCASE—(—*expression*—)——▶▶

スキーマは SYSFUN です。

文字 A ~ Z のすべてが文字 a ~ z に変換された文字列を返します (分音符号のついた文字は変換されません)。したがって、LCASE(UCASE(string)) の結果が LCASE(string) と同じになるとは限らない点に注意してください。

引数は、任意の組み込み文字列・タイプにすることができます。VARCHAR の場合、最大長は 4 000 バイトです。CLOB の場合、最大長は 1 048 576 バイトです。

関数の結果は次のとおりです。

- 引数が VARCHAR (4 000 バイトを超えない) または CHAR である場合、VARCHAR(4000) になります。
- 引数が CLOB または LONG VARCHAR の場合は CLOB(1M) になります。

結果はヌル値になることがあります。引数がヌル値である場合、その結果はヌル値になります。

LEFT

▶▶—LEFT—(—*expression1*—,—*expression2*—)—▶▶

スキーマは SYSFUN です。

expression1 の左端 *expression2* バイトからなるSTRINGを戻します。 *expression1* 値の右側には必要な数の空白文字が効率的に付加されて、 *expression1* のうちの指定したサブSTRINGが常に存在するようにされます。

最初の引き数は、文字STRINGまたは 2 進STRINGです。 VARCHAR の場合、最大長は 4 000 バイトです。 CLOB または 2 進STRINGの場合、最大長は 1 048 576 バイトです。 2 番目の引き数のデータ・タイプは INTEGER または SMALLINT でなければなりません。

関数の結果は次のとおりです。

- 引き数が VARCHAR (4 000 バイトを超えない) または CHAR である場合、 VARCHAR(4000) になります。
- 引き数が CLOB または LONG VARCHAR の場合は CLOB(1M) になります。
- 引き数が BLOB の場合は BLOB(1M) になります。

結果はヌル値になることがあります。いずれかの引き数がヌル値である場合、結果はヌル値になります。

LENGTH

▶—LENGTH—(—*expression*—)————▶

スキーマは SYSIBM です。

LENGTH 関数は、値の長さを戻します。

引き数としては、任意の組み込みデータ・タイプの値を戻す式を使えます。

この関数の結果は長精度整数 (large integer) です。引き数がヌル値になる可能性がある場合、結果もヌル値になる可能性があります。引き数がヌル値であれば、結果はヌル値です。

結果は引き数の長さです。その長さには、ヌル値が可能な列引き数のヌル値標識バイトは含まれません。stringの長さにblankは含まれますが、可変長stringの長さ制御フィールドは含まれません。可変長stringの長さは、最大長ではなく実際の長さです。

漢字stringの長さは、DBCS 文字の数になります。それ以外のすべての値の場合の長さは、その値を表すために使用されるバイトの数になります。

- 短精度整数の場合は 2
- 長精度整数の場合は 4
- 精度 p の 10 進数の場合は $(p/2)+1$
- 2 進stringの場合は、そのstringの長さ
- 文字stringの場合は、そのstringの長さ
- 単精度浮動小数点の場合は 4
- 倍精度浮動小数点の場合は 8
- 日付の場合は 4
- 時刻の場合は 3
- タイム・スタンプの場合は 10

例:

- ホスト変数 ADDRESS が、'895 Don Mills Road' という値を持つ可変長文字stringであると想定します。

LENGTH(:ADDRESS)

戻り値は 18 です。

- START_DATE が DATE タイプの列であると想定します。

LENGTH(START_DATE)

この例では、4 の値を返します。

- 次の例は、10 の値を返します。

```
LENGTH(CHAR(START_DATE, EUR))
```

LN

▶▶ LN(*expression*) ◀◀

スキーマは SYSFUN です。

引き数の自然対数値を戻します (LOG と同じ)。

引き数は、任意の組み込み数値データ・タイプにすることができます。引き数は、関数による処理に必要な倍精度浮動小数点数に変換されます。

関数の結果は倍精度浮動小数点数です。結果はヌル値になる可能性があります。引き数がヌルであれば、結果もヌル値です。

LOCATE

▶▶ LOCATE ((*expression1* , *expression2* [, *expression3*])) ▶▶

スキーマは SYSFUN です。

expression2 内の *expression1* の最初のオカレンスの開始位置を戻します。オプションの *expression3* が指定されている場合、その値は、探索を開始する *expression2* の文字位置を示します。 *expression1* が *expression2* 内にない場合、値 0 が戻されます。

最初の引き数が文字ストリングである場合、2 番目の引き数は文字ストリングでなければなりません。 VARCHAR の場合、最大長は 4 000 バイトです。 CLOB の場合、最大長は 1 048 576 バイトです。最初の引き数が 2 進ストリングである場合、2 番目の引き数は、最大長が 1 048 576 バイトの 2 進ストリングでなければなりません。3 番目の引き数は INTEGER または SMALLINT でなければなりません。

関数の結果は INTEGER になります。結果はヌル値になることがあります。いずれかの引き数がヌル値である場合、結果はヌル値になります。

例:

- 語 'DINING' 内の英字 'N' (最初の出現) の位置を検出します。

VALUES LOCATE ('N', 'DINING')

この例では、以下を戻します。

```
1
-----
      3
```

LOG

LOG

▶▶ LOG(*expression*) ◀◀

スキーマは SYSFUN です。

引き数の自然対数値を戻します (LN と同じ)。

引き数は、任意の組み込み数値データ・タイプにすることができます。引き数は、関数による処理に必要な倍精度浮動小数点数に変換されます。

関数の結果は倍精度浮動小数点数です。結果はヌル値になる可能性があります。引き数がヌルであれば、結果もヌル値です。

LOG10

▶▶—LOG10—(*expression*)—▶▶

スキーマは SYSFUN です。

引き数に対する、10 を底とする対数 (常用対数) を戻します。

引き数は、任意の組み込み数値タイプにすることができます。引き数は、関数による処理に必要な倍精度浮動小数点数に変換されます。

関数の結果は倍精度浮動小数点数です。結果はヌル値になる可能性があります。引き数がヌルであれば、結果もヌル値です。

LONG_VARCHAR

LONG_VARCHAR

▶▶—LONG_VARCHAR—(*—character-string-expression—*)—▶▶

スキーマは SYSIBM です。

LONG_VARCHAR 関数は、文字ストリング・データ・タイプの LONG VARCHAR 表記を戻します。

character-string-expression

最大長が 32 700 バイトの文字ストリング値を戻す式。

関数の結果は LONG VARCHAR になります。引き数がヌル値になる可能性がある場合、結果もヌル値になる可能性があります。引き数がヌル値であれば、結果はヌル値です。

LONG_VARGRAPHIC

▶▶—LONG_VARGRAPHIC—(*—graphic-expression—*)—————▶▶

スキーマは SYSIBM です。

LONG_VARGRAPHIC 関数は、2 バイト文字ストリングの LONG VARGRAPHIC 表記を戻します。

graphic-expression

最大長が 16 350 個の 2 バイト文字である漢字ストリング値を戻す式。

関数の結果は LONG VARGRAPHIC になります。引き数がヌル値になる可能性がある場合、結果もヌル値になる可能性があります。引き数がヌル値であれば、結果はヌル値です。

LTRIM

▶—LTRIM—(—*string-expression*—)————▶

スキーマは SYSIBM です。⁴¹

LTRIM 関数は、*string-expression* の先頭から空白を除去します。

引き数には CHAR、VARCHAR、GRAPHIC、または VARGRAPHIC データ・タイプを使用できます。

- 引き数が DBCS または EUC データベースの漢字ストリングである場合は、先行 2 バイト・空白が除去されます。
- 引き数がユニコード・データベースの漢字ストリングである場合は、先行 UCS-2 ブランクが除去されます。
- それ以外の場合は、先行 1 バイト・空白が除去されます。

この関数の結果のデータ・タイプは次のとおりです。

- *string-expression* のデータ・タイプが VARCHAR または CHAR の場合は VARCHAR になります。
- *string-expression* のデータ・タイプが VARGRAPHIC または GRAPHIC の場合は VARGRAPHIC になります。

戻されるタイプの長さパラメーターは、引き数のデータ・タイプの長さパラメーターと同じになります。

結果が文字ストリングである場合の実際の長さは、除去される空白文字のバイト数を *string-expression* から引いた値になります。結果が漢字ストリングである場合の実際の長さは、除去される 2 バイト・空白文字の数を *string-expression* から引いた値 (2 バイト文字単位) になります。すべての文字が除去された場合、結果は空になり、可変長ストリング (長さゼロ) が戻されます。

引き数がヌル値になる可能性がある場合、結果もヌル値になる可能性があります。引き数がヌル値であれば、結果はヌル値です。

例: ホスト変数 HELLO が CHAR(9) として定義されており、値は 'Hello' であるものとします。

```
VALUES LTRIM(:HELLO)
```

結果は 'Hello' になります。

41. この関数の SYSFUN バージョンでは、LONG VARCHAR 引き数と CLOB 引き数のサポートが引き続き有効です。説明については、339ページの『LTRIM (SYSFUN スキーマ)』を参照してください。

LTRIM (SYSFUN スキーマ)▶▶—LTRIM—(—*expression*—)————▶▶

スキーマは SYSFUN です。

引き数の文字から先行ブランクを除去して戻します。

引き数は、任意の組み込み文字ストリング・タイプにすることができます。 VARCHAR の場合、最大長は 4 000 バイトです。 CLOB の場合、最大長は 1 048 576 バイトです。

関数の結果は次のとおりです。

- 引き数が VARCHAR (4 000 バイトを超えない) または CHAR である場合、 VARCHAR(4000) になります。
- 引き数が CLOB または LONG VARCHAR の場合は CLOB(1M) になります。

結果はヌル値になることがあります。引き数がヌル値である場合、その結果はヌル値になります。

MICROSECOND

▶—MICROSECOND—(—*expression*—)————▶

スキーマは SYSIBM です。

MICROSECOND 関数は、値のマイクロ秒の部分に戻します。

引き数は、タイム・スタンプ、タイム・スタンプ期間、または CLOB でも LONG VARCHAR でもないタイム・スタンプの有効な文字ストリング表記でなければなりません。

この関数の結果は長精度整数 (large integer) です。引き数がヌル値になる可能性がある場合、結果もヌル値になる可能性があります。引き数がヌル値であれば、結果はヌル値です。

その他の規則は、引き数のデータ・タイプに応じて以下のように異なります。

- 引き数がタイム・スタンプまたはタイム・スタンプの有効なストリング表記の場合
 - 整数の範囲は 0 ~ 999 999 となります。
- 引き数が期間の場合
 - 結果には、-999 999 ~ 999 999 の間の整数値としてのマイクロ秒部分が反映されます。ゼロ以外の結果の符号は、引き数と同じになります。

例:

- 表 TABLEA に、タイプが TIMESTAMP の TS1 および TS2 という 2 つの列が含まれるものとします。TS1 のマイクロ秒部分がゼロではなく、TS1 と TS2 の秒部分が同じである行すべてを選択します。

```
SELECT * FROM TABLEA
WHERE MICROSECOND(TS1) <> 0 AND
SECOND(TS1) = SECOND(TS2)
```

MIDNIGHT_SECONDS

▶—MIDNIGHT_SECONDS—(—*expression*—)————▶

スキーマは SYSFUN です。

午前 0 時から引き数で指定した時刻値までの秒数を表す 0 ~ 86 400 の範囲の整数値を返します。

引き数は、時刻、タイム・スタンプ、または CLOB でも LONG VARCHAR でもない時刻またはタイム・スタンプの有効な文字ストリング表記でなければなりません。

関数の結果は INTEGER になります。結果はヌル値になることがあります。引き数がヌル値である場合、その結果はヌル値になります。

例:

- 午前 0 時から 00:10:10 までの秒数、および午前 0 時から 13:10:10 までの秒数を求めます。

VALUES (MIDNIGHT_SECONDS('00:10:10'), MIDNIGHT_SECONDS('13:10:10'))

この例では、以下を返します。

1	2
-----	-----
610	47410

1 分は 60 秒なので、午前 0 時から指定された時刻までは 610 秒です。2 番目の例でも同じです。1 時間は 3600 秒であり、1 分は 60 秒なので、指定された時刻から午前 0 時まででは 47410 秒です。

- 午前 0 時から 24:00:00 までの秒数、および午前 0 時から 00:00:00 までの秒数を求めます。

VALUES (MIDNIGHT_SECONDS('24:00:00'), MIDNIGHT_SECONDS('00:00:00'))

この例では、以下を返します。

1	2
-----	-----
86400	0

これらの 2 つの値は、同じ時刻を表しているにもかかわらず、MIDNIGHT_SECONDS 値が異なっていることに注意してください。

MINUTE

▶—MINUTE—(—*expression*—)————▶

スキーマは SYSIBM です。

MINUTE 関数は、値の分の部分に戻します。

引き数は、時刻、タイム・スタンプ、時刻期間、タイム・スタンプ期間、または CLOB でも LONG VARCHAR でもない時刻またはタイム・スタンプの有効な文字ストリング表記でなければなりません。

この関数の結果は長精度整数 (large integer) です。引き数がヌル値になる可能性がある場合、結果もヌル値になる可能性があります。引き数がヌル値であれば、結果はヌル値です。

その他の規則は、引き数のデータ・タイプに応じて以下のように異なります。

- 引き数が、時刻、タイム・スタンプ、または時刻やタイム・スタンプの有効なストリング表記の場合
 - 結果は、値の分の部分 (0 ~ 59 の整数) になります。
- 引き数が時刻期間またはタイム・スタンプ期間の場合
 - 結果は、値の分の部分 (-99 ~ 99 の整数) になります。ゼロ以外の結果の符号は、引き数と同じになります。

例:

- CL_SCHED サンプル表を使用して、授業時間が 50 分未満のクラスをすべて選択します。

```
SELECT * FROM CL_SCHED
WHERE HOUR(ENDING - STARTING) = 0 AND
MINUTE(ENDING - STARTING) < 50
```

MOD

▶▶—MOD—(—*expression*—,—*expression*—)—▶▶

スキーマは SYSFUN です。

最初の引き数を 2 番目の引き数で割った剰余を戻します。結果は、最初の引き数が負である場合にのみ負になります。

関数の結果は次のとおりです。

- 両方の引き数が SMALLINT の場合は SMALLINT になります
- 一方の引き数が INTEGER で、他方が INTEGER または SMALLINT の場合は INTEGER になります
- 一方の引き数が BIGINT で、他方が BIGINT、INTEGER または SMALLINT の場合は BIGINT になります。

結果はヌル値になることがあります。いずれかの引き数がヌル値である場合、結果はヌル値になります。

MONTH

▶—MONTH—(—*expression*—)————▶

スキーマは SYSIBM です。

MONTH 関数は、値の月の部分に戻します。

引き数は、日付、タイム・スタンプ、日付期間、タイム・スタンプ期間、または CLOB でも LONG VARCHAR でもない日付あるいはタイム・スタンプの有効な文字ストリング表記でなければなりません。

この関数の結果は長精度整数 (large integer) です。引き数がヌル値になる可能性がある場合、結果もヌル値になる可能性があります。引き数がヌル値であれば、結果はヌル値です。

その他の規則は、引き数のデータ・タイプに応じて以下のように異なります。

- 引き数が日付、タイム・スタンプ、または日付やタイム・スタンプの有効なストリング表記の場合
 - 結果は、値の月の部分 (1 ~ 12 の整数) になります。
- 引き数が日付期間またはタイム・スタンプ期間の場合
 - 結果は、値の月の部分 (-99 ~ 99 の整数) になります。ゼロ以外の結果の符号は、引き数と同じになります。

例:

- EMPLOYEE 表から、12 月に生まれた (BIRTHDATE) 社員の行をすべて選択します。

```
SELECT * FROM EMPLOYEE
WHERE MONTH(BIRTHDATE) = 12
```

MONTHNAME

▶▶—MONTHNAME—(—*expression*—)————▶▶

スキーマは SYSFUN です。

データベースが始動された時点のロケールに基づいて、引き数の月の部分の名前 (例: January) を含む大文字小文字混合文字ストリングを戻します。

引き数は、日付、タイム・スタンプ、または CLOB でも LONG VARCHAR でもない日付あるいはタイム・スタンプの有効な文字ストリング表記でなければなりません。

関数の結果は VARCHAR(100) です。結果はヌル値になることがあります。引き数がヌル値である場合、その結果はヌル値になります。

MQPUBLISH

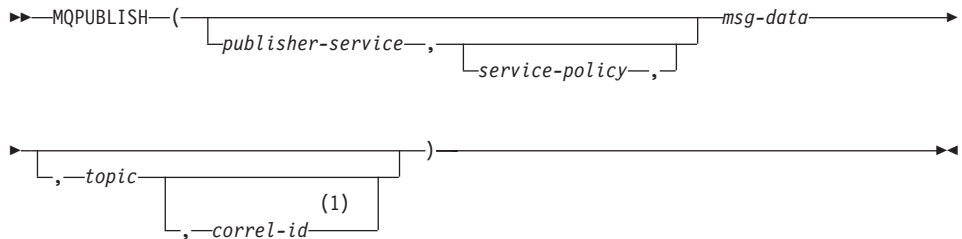

注:

- 1 *service* および *policy* がすでに定義されていない限り、*correl-id* を指定することはできません。

スキーマは MQDB2 です。

MQPUBLISH 関数はデータを MQSeries にパブリッシュします。この関数を実行するには、MQSeries パブリッシュ / サブスクライブまたは MQSeries Integrator をインストールしておく必要があります。詳細は、www.ibm.com/software/MQSeries をご覧ください。

MQPUBLISH 関数は、*msg-data* に含まれるデータを、*publisher-service* に指定された MQSeries パブリッシャーにパブリッシュします。その際、*service-policy* に定義されたサービス・ポリシーの品質を使用します。オプションで、メッセージ・トピックおよびユーザー定義のメッセージ相関 ID を指定することができます。この関数は、正常に実行された場合に '1' を、正常に実行されなかった場合には '0' をそれぞれ戻します。

publisher-service

メッセージの送信先である MQSeries 論理宛先を含むストリング。*publisher-service* を指定する場合、AMT.XML リポジトリ・ファイル内に定義されたパブリッシャー・サービス・ポイントを参照する必要があります。サービス・ポイントとは、メッセージが送受信される論理上のエンドポイントです。サービス・ポイントの定義には、MQSeries キュー・マネージャーおよびキューの名前が含まれます。詳細については、「MQSeries アプリケーション・メッセージング・インターフェース」を参照してください。*publisher-service* を指定しない場合、DB2.DEFAULT.PUBLISHER が使用されます。*publisher-service* の最大サイズは 48 バイトです。

service-policy

このメッセージ処理に使われる MQSeries AMI サービス・ポリシーを含むストリング。*service-policy* を指定する場合、AMT.XML リポジトリ・ファイル内に定義されたポリシーを参照する必要があります。サービス・ポリシーは、このメッセージング操作に適用されるサービス・オプションの一連の品質を定義します。これらのオプションには、メッセージ優先順位やメッセージ・パーシスタンスが含まれま

す。詳細は、「MQSeries アプリケーション・メッセージング・インターフェース」を参照してください。 *service-policy* を指定しない場合、デフォルトの DB2.DEFAULT.POLICY が使用されます。 *service-policy* の最大サイズは 48 バイトです。

msg-data

MQSeries を介して送られるデータを含むストリング式。最大サイズは 4000 バイトです。

topic

メッセージ公表のトピックを含むストリング式。トピックを指定しない場合、メッセージにはトピックが関連付けられません。 *topic* の最大サイズは 40 バイトです。1 つのストリングに複数のトピックを指定することができます (最大で 40 バイトの長さ)。それぞれのトピックは、コロンで区切ります。たとえば "t1:t2:the third topic" は、3 つのトピック t1、 t2、 および "the third topic" がメッセージに関連付けられていることを示します。

correl-id

このメッセージに関連した相関 ID を含むオプションのストリング式。 *correl-id* は、要求 / 応答シナリオで要求と応答を関連付けるためにしばしば使用されます。これを指定しない場合、メッセージには相関 ID が追加されません。 *correl-id* の最大サイズは 24 バイトです。

例

例 1: この例では、ストリング "Testing 123" をデフォルト・パブリッシャー・サービス (DB2.DEFAULT.PUBLISHER) にパブリッシュします。その際、デフォルト・ポリシー (DB2.DEFAULT.POLICY) を使用します。メッセージには相関 ID とトピックが指定されません。

```
VALUES MQPUBLISH('Testing 123')
```

例 2: この例では、トピック "TESTS" を使って、ストリング "Testing 345" をパブリッシャー・サービス "MYPUBLISHER" にパブリッシュします。デフォルト・ポリシーを使用し、相関 ID は指定しません。

```
VALUES MQPUBLISH('MYPUBLISHER','Testing 345','TESTS')
```

例 3: この例では、ストリング "Testing 678" をパブリッシャー・サービス "MYPUBLISHER" にパブリッシュします。その際、ポリシー "MYPOLICY" と相関 ID "TEST1" を使用します。メッセージは、トピック "TESTS" とともにパブリッシュされます。

```
VALUES MQPUBLISH('MYPUBLISHER','MYPOLICY','Testing 678','TESTS','TEST1')
```

例 4: この例では、ストリング "Testing 901" をパブリッシャー・サービス "MYPUBLISHER" にパブリッシュします。トピック "TESTS" とデフォルト・ポリシー (DB2.DEFAULT.POLICY) を使用し、相関 ID は使用しません。

MQPUBLISH

```
|          VALUES MQPUBLISH('Testing 901','TESTS')
```

```
|          上記のすべての例は、正常に実行されると値 '1' を返します。
```

MQREAD

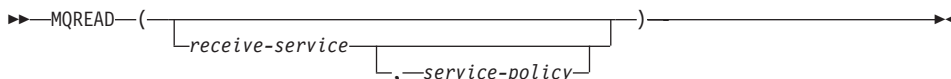

スキーマは MQDB2 です。

MQREAD 関数は、*receive-service* で指定された MQSeries のロケーションからメッセージを戻します。その際、サービス・ポリシー *service-policy* で定義された品質を使用します。この操作を実行しても、*receive-service* に関連付けられたキューからメッセージは除去されません。ただし、キューの先頭にあるメッセージのみを戻します。関数の結果は VARCHAR(4000) になります。戻すメッセージが存在しない場合、結果は NULL 値になります。

receive-service

受信するメッセージの送信元である MQSeries 論理宛先を含むストリング。
receive-service を指定する場合、AMT.XML リポジトリ・ファイル内に定義されたサービス・ポイントを参照する必要があります。サービス・ポイントとは、メッセージが送受信される論理上のエンドポイントです。サービス・ポイントの定義には、MQSeries キュー・マネージャーおよびキューの名前が含まれます。詳細については、「MQSeries アプリケーション・メッセージング・インターフェース」を参照してください。*receive-service* を指定しない場合、DB2.DEFAULT.SERVICE が使用されます。*receive-service* の最大サイズは 48 バイトです。

service-policy

このメッセージの処理に使われる MQSeries AMI サービス・ポリシーを含むストリング。*service-policy* を指定する場合、AMT.XML リポジトリ・ファイル内に定義されたポリシーを参照する必要があります。サービス・ポリシーは、このメッセージング操作に適用されるサービス・オプションの一連の品質を定義します。これらのオプションには、メッセージ優先順位やメッセージ・パーシスタンスが含まれます。詳細は、「MQSeries アプリケーション・メッセージング・インターフェース」を参照してください。*service-policy* を指定しない場合、デフォルトの DB2.DEFAULT.POLICY が使用されます。*service-policy* の最大サイズは 48 バイトです。

例:

例 1: この例では、デフォルト・サービス (DB2.DEFAULT.SERVICE) に指定されたキューの先頭にあるメッセージを読み取ります。その際、デフォルト・ポリシー (DB2.DEFAULT.POLICY) を使用します。

VALUES MQREAD()

例 2: この例では、サービス "MYSERVICE" に指定されたキューの先頭にあるメッセージを、デフォルト・ポリシー (DB2.DEFAULT.POLICY) を使って読み取ります。

MQREAD

```
VALUES MQREAD('MYSERVICE')
```

例 3: この例では、サービス "MYSERVICE" に指定されたキューの先頭にあるメッセージを、ポリシー "MYPOLICY" を使って読み取ります。

```
VALUES MQREAD('MYSERVICE','MYPOLICY')
```

上記のすべての例は、正常に実行されると、メッセージの内容を VARCHAR(4000) として戻します。メッセージが存在しない場合、結果は NULL 値になります。

MQRECEIVE

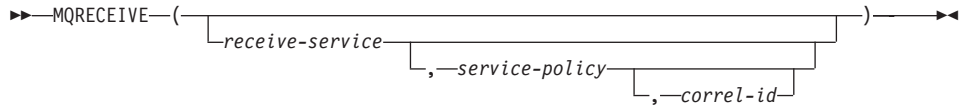

スキーマは MQDB2 です。

MQRECEIVE 関数は、*receive-service* で指定された MQSeries のロケーションからメッセージを戻します。その際、サービス・ポリシー *service-policy* の品質を使用します。この操作を実行すると、*receive-service* に関連付けられたキューからメッセージが除去されます。*correl-id* を指定すると、相関 ID が一致する最初のメッセージが戻されます。*correl-id* を指定しない場合、キューの先頭にあるメッセージが戻されます。関数の結果は VARCHAR(4000) になります。戻すメッセージが存在しない場合、結果は NULL 値になります。

receive-service

受信するメッセージの送信元である MQSeries 論理宛先を含むストリング。
receive-service を指定する場合、AMT.XML リポジトリ・ファイル内に定義されたサービス・ポイントを参照する必要があります。サービス・ポイントとは、メッセージが送受信される論理上のエンドポイントです。サービス・ポイントの定義には、MQSeries キュー・マネージャーおよびキューの名前が含まれます。詳細については、「MQSeries アプリケーション・メッセージング・インターフェース」を参照してください。*receive-service* を指定しない場合、DB2.DEFAULT.SERVICE が使用されます。*receive-service* の最大サイズは 48 バイトです。

service-policy

このメッセージの処理に使われる MQSeries AMI サービス・ポリシーを含むストリング。*service-policy* を指定する場合、AMT XML リポジトリ・ファイル内に定義されたポリシーを参照する必要があります。⁴² *service-policy* を指定しない場合、デフォルトの DB2.DEFAULT.POLICY が使用されます。*service-policy* の最大サイズは 48 バイトです。

correl-id

このメッセージに関連付けられた、オプションの相関 ID を含むストリング。
correl-id は、要求 / 応答シナリオで要求と応答を関連付けるためにしばしば使用されます。これを指定しない場合、相関 ID は指定されません。*correl-id* の最大サイズは 24 バイトです。

例:

42. サービス・ポリシーは、このメッセージング操作に適用されるサービス・オプションの一連の品質を定義します。これらのオプションには、メッセージ優先順位やメッセージ・パーシスタンスが含まれます。詳細は、「MQSeries アプリケーション・メッセージング・インターフェース」を参照してください。

MQRECEIVE

例 1: この例では、デフォルト・サービス (DB2.DEFAULT.SERVICE) に指定されたキューの先頭にあるメッセージを受信します。その際、デフォルト・ポリシー (DB2.DEFAULT.POLICY) を使用します。

VALUES MQRECEIVE()

例 2: この例では、サービス "MYSERVICE" に指定されたキューの先頭にあるメッセージを、デフォルト・ポリシー (DB2.DEFAULT.POLICY) を使って受信します。

VALUES MQRECEIVE('MYSERVICE')

例 3: この例では、サービス "MYSERVICE" に指定されたキューの先頭にあるメッセージを、ポリシー "MYPOLICY" を使って受信します。

VALUES MQRECEIVE('MYSERVICE','MYPOLICY')

例 4: この例では、相関 ID '1234' に一致する最初のメッセージを、サービス "MYSERVICE" に指定されたキューの先頭から検索して受信します。その際、ポリシー "MYPOLICY" を使用します。

VALUES MQRECEIVE('MYSERVICE','MYPOLICY','1234')

上記のすべての例は、正常に実行されると、メッセージの内容を VARCHAR(4000) として戻します。メッセージが存在しない場合は、NULL が戻されます。

MQSEND

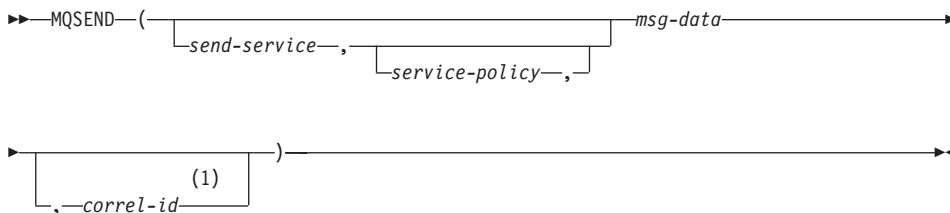

注:

- 1 *service* および *policy* がすでに定義されていない限り、*correl-id* を指定することはできません。

スキーマは MQDB2 です。

MQSEND 関数は *msg-data* に含まれているデータを、*send-service* に指定された MQSeries のロケーションに送ります。その際、*service-policy* に定義されたサービス・ポリシーの品質を使用します。オプションで、ユーザー定義のメッセージ相関 ID を *correl-id* に指定することもできます。この関数は、正常に実行された場合に '1' を、正常に実行されなかった場合には '0' をそれぞれ戻します。

msg-data

MQSeries を介して送られるデータを含むストリング式。最大サイズは 4000 バイトです。

send-service

メッセージの送信先である MQSeries 論理宛先を含むストリング。*send-service* を指定する場合、AMT.XML リポジトリ・ファイル内に定義されたサービス・ポイントを参照させます。サービス・ポイントとは、メッセージが送受信される論理上のエンドポイントです。サービス・ポイントの定義には、MQSeries キュー・マネージャーおよびキューの名前が含まれます。詳細は、「MQSeries アプリケーション・メッセージング・インターフェース」を参照してください。*send-service* を指定しない場合、DB2.DEFAULT.SERVICE の値が使用されます。*send-service* の最大サイズは 48 バイトです。

service-policy

このメッセージの処理に使われる MQSeries AMI サービス・ポリシーを含むストリング。*service-policy* を指定する場合、AMT XML リポジトリ・ファイル内に定義されたサービス・ポリシーを参照する必要があります。サービス・ポリシーは、このメッセージング操作に適用されるサービス・オプションの一連の品質を定義します。これらのオプションには、メッセージ優先順位やメッセージ・パーシスタンスが含まれます。詳細は、「MQSeries アプリケーション・メッセージング・インタ

MQSEND

「サービス」を参照してください。 *service-policy* を指定しない場合、デフォルト値 DB2.DEFAULT.POLICY が使用されます。 *service-policy* の最大サイズは 48 バイトです。

correl-id

このメッセージに関連した相関 ID を含むオプション・ストリング。 *correl-id* は、要求 / 応答シナリオで要求と応答を関連付けるためにしばしば使用されます。これを指定しない場合、相関 ID は送信されません。 *correl-id* の最大サイズは 24 バイトです。

例:

例 1: この例では、ストリング "Testing 123" をデフォルト・サービス (DB2.DEFAULT.SERVICE) に送ります。その際、デフォルト・ポリシー (DB2.DEFAULT.POLICY) を使用し、相関 ID は使用しません。

VALUES MQSEND('Testing 123')

例 2: この例では、ストリング "Testing 345" をサービス "MYSERVICE" に送ります。その際、ポリシー "MYPOLICY" を使用し、相関 ID は使用しません。

VALUES MQSEND('MYSERVICE','MYPOLICY','Testing 345')

例 3: この例では、ストリング "Testing 678" をサービス "MYSERVICE" に送ります。その際、ポリシー "MYPOLICY" と相関 ID "TEST3" を使用します。

VALUES MQSEND('MYSERVICE','MYPOLICY','Testing 678','TEST3')

例 4: この例では、ストリング "Testing 901" をサービス "MYSERVICE" に送ります。その際、デフォルト・ポリシー (DB2.DEFAULT.POLICY) を使用し、相関 ID は使用しません。

VALUES MQSEND('MYSERVICE','Testing 901')

上記のすべての例は、正常に実行されるとスカラー値 '1' を戻します。

MQSUBSCRIBE

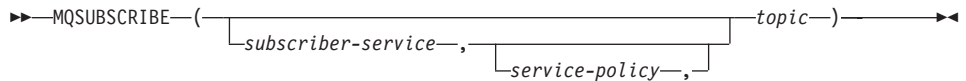

スキーマは MQDB2 です。

MQSUBSCRIBE 関数は、指定されたトピックでパブリッシュされた MQSeries メッセージに対する関心を登録するために使用されます。 *subscriber-service* は、指定されたトピックに一致するメッセージの論理宛先を指定します。 *topic* に一致するメッセージは *subscriber-service* に定義されたキューの中に入れて、その後 MQREAD、MQRECEIVE、MQREADALL、または MQRECEIVEALL の呼び出し時に読み取りまたは受信することができます。この関数を実行するには、パブリッシュ / サブスクライプ・システムに基づく MQSeries (たとえば、MQSeries Integrator や MQSeries パブリッシュ / サブスクライプ) をインストールして構成しておく必要があります。詳細は www.ibm.com/software/MQSeries をご覧ください。

この関数は、正常に実行された場合に '1' を、正常に実行されなかった場合には '0' をそれぞれ戻します。この関数が正常に実行されると、パブリッシュ / サブスクライプ・サーバーは、トピックに一致するメッセージを、 *subscriber-service* に定義されたサービス・ポイントに転送するようになります。

subscriber-service

topic に一致するメッセージの送信先である MQSeries 論理サブスクリプション・ポイントを含むストリング。 *subscriber-service* を指定する場合、AMT.XML リポジトリ・ファイル内に定義されたサブスクライバー・サービス・ポイントを参照する必要があります。サービス・ポイントの定義には、MQSeries キュー・マネージャーおよびキューの名前が含まれます。詳細は、「MQSeries アプリケーション・メッセージング・インターフェース」を参照してください。 *subscriber-service* を指定しない場合、代わりに DB2.DEFAULT.SUBSCRIBER が使用されます。

subscriber-service の最大サイズは 48 バイトです。

service-policy

メッセージ処理に使われる MQSeries AMI サービス・ポリシーを含むストリング。 *service-policy* を指定する場合、AMT.XML リポジトリ・ファイル内に定義されたポリシーを参照する必要があります。サービス・ポリシーは、このメッセージング操作に適用されるサービス・オプションの一連の品質を定義します。これらのオプションには、メッセージ優先順位やメッセージ・パーシスタンスが含まれます。詳細は、「MQSeries アプリケーション・メッセージング・インターフェース」を参照してください。 *service-policy* を指定しない場合、代わりにデフォルト DB2.DEFAULT.POLICY が使用されます。 *service-policy* の最大サイズは 48 バイトです。

MQSUBSCRIBE

topic

受信するメッセージのタイプを定義するストリング。指定されたトピックでパブリッシュされたメッセージのみが、このサブスクリプションによって受信されます。複数のサブスクリプションを同時に存在させることができます。 *topic* の最大サイズは 40 バイトです。1 つのストリングに複数のトピックを指定することができます (最大で 40 バイトの長さ)。それぞれのトピックは、コロンで区切ります。たとえば "t1:t2:the third topic" は、3 つのトピック t1、t2、および "the third topic" がメッセージに関連付けられていることを示します。

例:

例 1: この例では、トピック "Weather" を含んでいるメッセージに対する関心を登録します。デフォルト・サブスクライバー・サービス (DB2.DEFAULT.SUBSCRIBER) がサブスクライバーとして登録され、デフォルト・サービス・ポリシー (DB2.DEFAULT.POLICY) でサービスの品質を指定します。

```
VALUES MQSUBSCRIBE('Weather')
```

例 2: この例では、"Stocks" を含むメッセージに対する関心をサブスクライバーが登録します。サブスクライバーはポリシー "BASIC-POLICY" を使用し、"PORTFOLIO-UPDATES" として登録します。

```
VALUES MQSUBSCRIBE('PORTFOLIO-UPDATES','BASIC-POLICY','Stocks')
```

上記のすべての例は、正常に実行されるとスカラー値 '1' を戻します。

MQUNSUBSCRIBE

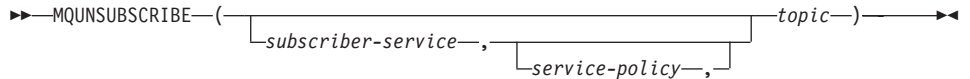

スキーマは MQDB2 です。

MQUNSUBSCRIBE 関数は、既存のメッセージ・サブスクリプションを登録抹消するために使用されます。 *subscriber-service*、*service-policy*、および *topic* を使って、登録を取り消す対象のサブスクリプションを識別します。この関数を実行するには、パブリッシュ / サブスクライブ・システムに基づく MQSeries (たとえば、MQSeries Integrator や MQSeries パブリッシュ / サブスクライブ) をインストールして構成しておく必要があります。詳細は www.ibm.com/software/MQSeries をご覧ください。

この関数は、正常に実行された場合に '1' を、正常に実行されなかった場合には '0' をそれぞれ戻します。この関数が正常に実行されると、パブリッシュ / サブスクライブ・サーバーは、指定されたパラメーターによって定義されたサブスクリプションを除去します。指定された *topic* を持つメッセージは、*subscriber-service* に定義された論理宛先にもはや送信されなくなります。

subscriber-service

subscriber-service を指定する場合、AMT.XML リポジトリ・ファイル内に定義されたサブスクライバー・サービス・ポイントを参照する必要があります。サービス・ポイントの定義には、MQSeries キュー・マネージャーおよびキューの名前が含まれます。詳細は、「MQSeries アプリケーション・メッセージング・インターフェース」を参照してください。 *subscriber-service* を指定しない場合、値 DB2.DEFAULT.SUBSCRIBER が使用されます。 *subscriber-service* の最大サイズは 48 バイトです。

service-policy

service-policy を指定する場合、AMT.XML リポジトリ・ファイル内に定義されたポリシーを参照する必要があります。サービス・ポリシーは、このメッセージング操作に適用されるサービス・オプションの一連の品質を定義します。詳細は、「MQSeries アプリケーション・メッセージング・インターフェース」を参照してください。 *service-policy* を指定しない場合、デフォルトの DB2.DEFAULT.POLICY が使用されます。 *service-policy* の最大サイズは 48 バイトです。

topic

もはや受信しないメッセージの主題を指定するストリング。 *topic* の最大サイズは 40 バイトです。1 つのストリングに複数のトピックを指定することができます (最大で 40 バイトの長さ)。それぞれのトピックは、コロンで区切ります。たとえば "t1:t2:the third topic" は、3 つのトピック t1、t2、および "the third topic" がメッセージに関連付けられていることを示します。

MQUNSUBSCRIBE

例:

例 1: この例では、トピック "Weather" を含んでいるメッセージに対する関心を取り消します。デフォルト・サブスクライバー・サービス (DB2.DEFAULT.SUBSCRIBER) がアンサブスクライバーとして登録され、デフォルト・サービス・ポリシー (DB2.DEFAULT.POLICY) でサービスの品質を指定します。

```
VALUES MQUNSUBSCRIBE('Weather')
```

例 2: この例では、"Stocks" を含むメッセージに対する関心をサブスクライバーが取り消します。サブスクライバーはポリシー "BASIC-POLICY" を使用し、"PORTFOLIO-UPDATES" として登録されています。

```
VALUES MQUNSUBSCRIBE('PORTFOLIO-UPDATES','BASIC-POLICY','Stocks')
```

上記の例は、正常に実行されるとスカラー値 '1' を返し、正常に実行されない場合はスカラー値 '0' を返します。

MULTIPLY_ALT

▶▶MULTIPLY_ALT(—*exact_numeric_expression*—,—*exact_numeric_expression*—)▶▶

スキーマは SYSIBM です。

MULTIPLY_ALT スカラー関数は、2 つの引き数の積を 10 進数として返します。これは特に、引き数の精度の合計が 31 を超えるときに、乗算の演算子の代替として提供されます。

引き数には組み込み数値データ・タイプ (DECIMAL、BIGINT、INTEGER、または SMALLINT) を指定できます。

関数の結果は DECIMAL です。結果の精度と位取りは、以下のように決定されます。記号 p および s を使用して最初の引き数の精度と位取りを、記号 p' および s' を使用して 2 番目の引き数の精度と位取りを指定します。

精度は $\text{MIN}(31, p + p')$

位取りは:

- 両方の引き数が 0 の場合は 0
- $p + p'$ が 31 以下であれば $\text{MIN}(31, s + s')$
- $p + p'$ が 31 より大きい場合は $\text{MAX}(\text{MIN}(3, s + s'), 31 - (p - s + p' - s'))$

少なくとも 1 つの引き数がヌルになる可能性があるか、またはデータベース構成で DFT_SQLMATHWARN が YES に設定されている場合には、結果はヌルになる可能性があります。引き数の 1 つがヌルの場合、結果は NULL 値になります。

少なくとも 3 の位取りが必要で、精度の合計が 31 を超えるような 10 進数の計算を実行するときには、乗算演算子ではなく MULTIPLY_ALT 関数の使用が推奨されます。このような場合、内部計算が実行されるため、オーバーフローが回避されます。最終結果は、位取りを合わせるために必要に応じて切り捨てを使用して、結果データ・タイプに割り当てられます。最終結果のオーバーフローは、位取りが 3 のときはまだ起こり得ることに注意してください。

以下は、MULTIPLY_ALT と乗算演算子を使用した結果タイプの比較の例です。

引き数タイプ 1	引き数タイプ 2	MULTIPLY_ALT を 使用した結果	乗算演算子を 使用した結果
DECIMAL(31,3)	DECIMAL(15,8)	DECIMAL(31,3)	DECIMAL(31,11)
DECIMAL(26,23)	DECIMAL(10,1)	DECIMAL(31,19)	DECIMAL(31,24)
DECIMAL(18,17)	DECIMAL(20,19)	DECIMAL(31,29)	DECIMAL(31,31)
DECIMAL(16,3)	DECIMAL(17,8)	DECIMAL(31,9)	DECIMAL(31,11)

MULTIPLY_ALT

引き数タイプ 1	引き数タイプ 2	MULTIPLY_ALT を 使用した結果	乗算演算子を 使用した結果
DECIMAL(26,5)	DECIMAL(11,0)	DECIMAL(31,3)	DECIMAL(31,5)
DECIMAL(21,1)	DECIMAL(15,1)	DECIMAL(31,2)	DECIMAL(31,2)

例:

最初の引き数のデータ・タイプが DECIMAL(26,3)、2 番目の引き数のデータ・タイプが DECIMAL(9,8) の 2 つの値を乗算します。結果のデータ・タイプは DECIMAL(31,7) です。

```
values multiply_alt(98765432109876543210987.654,5.43210987)
1
-----
536504678578875294857887.5277415
```

これら 2 つの数値の積の全体は 536504678578875294857887.52774154498 ですが、最後の 4 桁は、結果のデータ・タイプの位取りに一致させるために切り捨てられます。同じ値を使って乗算演算子を使用すると、算術オーバーフローが発生します。これは、結果のデータ・タイプが DECIMAL(31,11) で、結果の値の小数点の左側が 24 桁になるものの、結果のデータ・タイプが 20 桁しかサポートしないためです。

NODENUMBER

▶▶—NODENUMBER—(—*column-name*—)————▶▶

スキーマは SYSIBM です。

NODENUMBER 関数は、行の区分番号を戻します。たとえば、SELECT 文節で使用すると、SELECT ステートメントの結果の生成に使用された表の各行の区分番号を戻します。

遷移変数および表に戻される区分番号は、区分化キー列の現行遷移値から得られます。たとえば、挿入前トリガーにおいて、新しい遷移変数の現行値があれば、関数は予定区分番号を戻します。ただし、区分化キー列の値はそれ以後の挿入前トリガーによって変更される場合があります。したがって、データベースに挿入される時点での行の最終区分番号は、予定値とは異なるかもしれません。

引き数は、表の列の修飾された名前または無修飾の名前でなければなりません。該当の列は、どのようなデータ・タイプであっても構いません。⁴³ *column-name* が視点の列を参照する場合、その列の視点の式は基礎表の列を参照する必要があり、その視点は削除可能でなければなりません。ネストされているか、または共通の表式は、視点と同じ規則に従います。削除可能な視点の定義については、899ページの『注』を参照してください。

NODENUMBER 関数によって区分番号が戻される特定の行（または表）は、この関数を使用する SQL ステートメントのコンテキストから判別されます。

結果のデータ・タイプは INTEGER であり、ヌル値にはなりません。行レベルの情報が戻されるので、どの列が表に指定されるかに関係なく、結果は同じです。db2nodes.cfg ファイルがない場合、結果は 0 になります。

NODENUMBER 関数は、複製された表、検査制約内、または生成された列の定義で使用することはできません (SQLSTATE 42881)。

例:

- EMPLOYEE の行が DEPARTMENT の従業員の部門記述とは異なる区分上にある行の数を数えます。

```
SELECT COUNT(*) FROM DEPARTMENT D, EMPLOYEE E
      WHERE D.DEPTNO=E.WORKDEPT
      AND NODENUMBER(E.LASTNAME) <> NODENUMBER(D.DEPTNO)
```

43. この関数は、ユーザー定義関数を作成するソース関数として使用されません。この関数は、すべてのデータ・タイプを引き数として受け入れるので、ユーザー定義特殊タイプをサポートするための追加のシグニチャーを作成する必要はありません。

NODENUMBER

- 2 つの表の行が同じ区分にある EMPLOYEE および DEPARTMENT の表を結合します。

```
SELECT * FROM DEPARTMENT D, EMPLOYEE E
WHERE NODENUMBER(E.LASTNAME) = NODENUMBER(D.DEPTNO)
```

- 表 EMPLOYEE で前トリガーを作成して、従業員の挿入の際には必ず、EMPINSERTLOG1 という表に従業員番号と新しい行の予定区分番号を記録します。

```
CREATE TRIGGER EMPINSLOGTRIG1
BEFORE INSERT ON EMPLOYEE
REFERENCING NEW AS NEWTABLE
FOR EACH MODE ROW MODE DB2SQL
INSERT INTO EMPINSERTLOG1
VALUES(NEWTABLE.EMPNO, NODENUMBER(NEWTABLE.EMPNO))
```

NULLIF

▶▶—NULLIF—(—expression—, —expression—)————▶▶

スキーマは SYSIBM です。

NULLIF 関数は、引き数が等しい場合はヌル値を戻し、それ以外の場合には最初の引き数の値を戻します。

2 つの引き数は比較可能でなければなりません (96ページの『割り当てと比較』を参照)。それらは、組み込みデータ・タイプ (長ストリングまたは DATALINK 以外) か、まったく異なるデータ・タイプ (長ストリングまたは DATALINK に基づくもの以外) のいずれかにすることができます。⁴⁴ 結果の属性は、最初の引き数の属性になります。

NULLIF(e1,e2) を使用した結果は、次の式を使用した結果と同じになります。

```
CASE WHEN e1=e2 THEN NULL ELSE e1 END
```

一方または両方の引き数が NULL で、e1=e2 が未知として評価されると、CASE 式はこれを真ではないと見なします。したがって、この場合、NULLIF は最初の引き数の値を戻します。

例:

- ホスト変数 PROFIT、CASH、および LOSSES のデータ・タイプが DECIMAL で、値がそれぞれ 4500.00、500.00、および 5000.00 であるとします。

```
NULLIF (:PROFIT + :CASH , :LOSSES )
```

ヌル値が戻されます。

44. この関数は、ユーザー定義関数の作成時にソース関数として使用しなくてもかまいません。この関数は、すべての互換データ・タイプを引き数として受け入れるので、ユーザー定義特殊タイプをサポートするための追加のシグニチャーを作成する必要はありません。

PARTITION

▶—PARTITION—(—*column-name*—)————▶

スキーマは SYSIBM です。

PARTITION 関数は、区分化関数を行の区分化キー値に適用することによって入手された行の区分化マップ索引を戻します。たとえば、SELECT 文節で使用すると、その SELECT ステートメントの結果の生成に使用された表の各行の区分化マップ索引を戻します。

遷移変数および表に戻される区分化マップ索引は、区分化キー列の現行遷移値から派生します。たとえば、挿入前トリガーにおいて、新しい遷移変数の現行値があれば、関数は予定区分化マップ索引を戻します。ただし、区分化キー列の値はそれ以後の挿入前トリガーによって変更される場合があります。したがって、データベースに挿入される時点で、行の最終区分化マップ索引は予定値と異なるかもしれません。

引き数は、表の列の修飾された名前または無修飾の名前でなければなりません。該当の列は、どのようなデータ・タイプであっても構いません。⁴⁵ *column-name* が視点の列を参照する場合、その列の視点の式は基礎表の列を参照する必要があり、その視点は削除可能でなければなりません。ネストされているか、または共通の表式は、視点と同じ規則に従います。削除可能な視点の定義については、899ページの『注』を参照してください。

PARTITION 関数によって区分化マップ索引が戻される特定の行（または表）は、この関数を使用する SQL ステートメントのコンテキストから判別されます。

結果のデータ・タイプは、0 ~ 4095 の範囲の INTEGER です。区分化キーのない表の場合、結果は常に 0 になります。ヌル値が戻されることはありません。行レベルの情報が戻されるので、どの列が表に指定されるかに関係なく、結果は同じです。

PARTITION 関数は、複製された表、検査制約内、または生成された列の定義で使用することはできません (SQLSTATE 42881)。

例:

- 区分化マップ索引が 100 であるすべての行について、EMPLOYEE 表から従業員番号 (EMPNO) をリストします。

```
SELECT EMPNO FROM EMPLOYEE
WHERE PARTITION(PHONENO) = 100
```

45. この関数は、ユーザー定義関数を作成するソース関数として使用されません。この関数は、すべてのデータ・タイプを引き数として受け入れるので、ユーザー定義特殊タイプをサポートするための追加のシグニチャーを作成する必要はありません。

- 表 EMPLOYEE で前トリガーを作成して、従業員の挿入の際には必ず、EMPINSERTLOG2 という表に従業員番号と新しい行の予定区分化マップ索引を記録します。

```
CREATE TRIGGER EMPINSLOGTRIG2
BEFORE INSERT ON EMPLOYEE
REFERENCING NEW AS NEWTABLE
FOR EACH MODE ROW MODE DB2SQL
INSERT INTO EMPINSERTLOG2
VALUES(NEWTABLE.EMPNO, PARTITION(NEWTABLE.EMPNO))
```

POSSTR

▶▶POSSTR(—*source-string*—,—*search-string*—)▶▶

スキーマは SYSIBM です。

POSSTR 関数は、あるストリング (*source-string*、ソース・ストリングと呼ばれる) の中で、別のストリング (*search-string*、探索ストリングと呼ばれる) の最初の出現箇所の開始位置を戻します。 *search-string* の位置を示す数値は、1 から始まります (0 ではない)。

この関数の結果は長精度整数 (large integer) です。引き数のいずれかがヌル値になる可能性がある場合、結果もヌル値になる可能性があります。引き数のいずれかがヌル値の場合、その結果はヌル値です。

source-string

探索が行われるロケーションとしてのソース・ストリングを指定します。

この式は、以下のいずれかによって指定できます。

- 定数
- 特殊レジスター
- ホスト変数 (ロケータ変数またはファイル参照変数を含む)
- スカラー関数
- ラージ・オブジェクトのロケータ
- 列名
- 上記のいずれかを連結する式

search-string

ソース・ストリングから探索するストリングを指定する式。

この式は、以下のいずれかによって指定できます。

- 定数
- 特殊レジスター
- ホスト変数
- 上記のいずれかをオペランドとするスカラー関数
- 上記のいずれかを連結する式

以下の制約があります。

- 式のエレメントに、LONG VARCHAR、CLOB、LONG VARGRAPHIC、または DBCLOB のタイプを使うことはできません。また、BLOB ファイル参照変数は使えません。
- *search-string* の実際の長さは 4 000 バイト以下でなければなりません。

これらの規則は、205ページの『LIKE 述部』で説明されている *pattern-expression* の規則と同じです。

search-string と *source-string* には、いずれも、ゼロ個以上の連続した位置があります。ストリングが文字ストリングまたは2進ストリングの場合、1つの位置は1バイトを表します。ストリングが漢字ストリングの場合、位置は図形 (DBCS) 文字になります。

POSSTR 関数は混合データ・ストリングを受け入れます。ただし、POSSTR は、厳密にバイト・カウント単位で計算し、1バイト文字とマルチバイト文字の間の変更は感知しません。

以下の規則が適用されます。

- *source-string* と *search-string* のデータ・タイプは比較可能でなければなりません。そうでない場合、エラーになります (SQLSTATE 42884)。
 - *source-string* が文字ストリングの場合、*search-string* は CLOB または LONG VARCHAR 以外の文字ストリングでなければならず、実際の長さが 32 672 バイト以下でなければなりません。
 - *source-string* が漢字ストリングの場合、*search-string* は DBCLOB または LONG VARGRAPHIC 以外の漢字ストリングでなければならず、実際の長さが 16 336 以下でなければなりません。
 - *source-string* が2進ストリングである場合、*source-string* は、実際の長さが 32 672 バイト以下の2進ストリングでなければなりません。
- *search-string* の長さがゼロの場合、この関数によって戻される結果は1です。
- それ以外の場合は、次のとおりです。
 - *source-string* の長さがゼロの場合、関数によって戻される結果はゼロです。
 - それ以外の場合は、次のとおりです。
 - *search-string* が *source-string* の値のうち、連続する複数の位置の同じ長さのサブストリングに等しい場合、この関数によって戻される結果は、*source-string* 値の中でそのようなサブストリングのうち最初の開始位置になります。
 - それ以外の場合、この関数によって戻される結果は0です。

例:

- IN_TRAY 表の項目のうち、NOTE_TEXT 列に 'GOOD BEER' という語句が含まれている項目について、RECEIVED 列と SUBJECT 列、およびその語句の開始位置を選択します。

```
SELECT RECEIVED, SUBJECT, POSSTR(NOTE_TEXT, 'GOOD BEER')
FROM IN_TRAY
WHERE POSSTR(NOTE_TEXT, 'GOOD BEER') <> 0
```

POWER

▶▶POWER(*expression1*,*expression2*)▶▶

スキーマは SYSFUN です。

expression1 の *expression2* 乗の値を戻します。

引き数は、任意の組み込み数値データ・タイプにすることができます。DECIMAL および REAL の引き数は倍精度浮動小数点数に変換されます。

関数の結果は次のとおりです。

- 両方の引き数が INTEGER または SMALLINT の場合は INTEGER になります。
- 一方の引き数が BIGINT で、他方が BIGINT、INTEGER または SMALLINT の場合は BIGINT になります。
- それ以外の場合は DOUBLE になります。

結果はヌル値になることがあります。いずれかの引き数がヌル値である場合、結果はヌル値になります。

QUARTER

▶▶—QUARTER—(—*expression*—)—————▶▶

スキーマは SYSFUN です。

引き数に指定した日付が属する 4 半期を示す 1 ~ 4 の範囲の整数値を返します。

引き数は、日付、タイム・スタンプ、または CLOB でも LONG VARCHAR でもない日付あるいはタイム・スタンプの有効な文字ストリング表記でなければなりません。

関数の結果は INTEGER になります。結果はヌル値になることがあります。引き数がヌル値である場合、その結果はヌル値になります。

RADIANS

RADIANS

▶▶RADIANS(—*expression*—)◀◀

スキーマは SYSFUN です。

度単位の引き数をラジアン単位の角度に変換して戻します。

引き数は、任意の組み込み数値データ・タイプにすることができます。引き数は、関数による処理に必要な倍精度浮動小数点数に変換されます。

関数の結果は倍精度浮動小数点数です。結果はヌル値になる可能性があります。引き数がヌルであれば、結果もヌル値です。

RAISE_ERROR

▶▶—RAISE_ERROR—(—*sqlstate*—,—*diagnostic-string*—)————▶▶

スキーマは SYSIBM です。

RAISE_ERROR 関数は、この関数を含むステートメントが、指定した SQLSTATE、SQLCODE -438、および *diagnostic-string* のエラーを戻すようにします。

RAISE_ERROR 関数は、未定義データ・タイプでは常に NULL を戻します。

sqlstate

厳密に 5 文字の文字ストリング。これは、長さ 5 として定義された CHAR タイプ、または長さ 5 以上として定義された VARCHAR タイプでなければなりません。 *sqlstate* の値は、次のように、アプリケーション定義の SQLSTATE の規則に従っていないければなりません。

- 各文字は、数字 ('0'~'9')、またはアクセントのない大文字の英字 ('A'~'Z') でなければなりません。
- SQLSTATE クラス (最初の 2 文字) は、'00'、'01'、または '02' であってはなりません (これらの値はエラー・クラスではないので)。
- SQLSTATE クラス (最初の 2 文字) が文字 '0'~'6' または 'A'~'H' で始まっている場合、サブクラス (最後の 3 文字) は 'I'~'Z' の範囲の文字で始まっているなければなりません。
- SQLSTATE クラス (最初の 2 文字) が文字 '7'、'8'、'9'、または 'I'~'Z' で始まっている場合、サブクラス (最後の 3 文字) として '0'~'9' または 'A'~'Z' のいずれでも使用することができます。

SQLSTATE がこれらの規則に従っていない場合は、エラーになります (SQLSTATE 428B3)。

diagnostic-string

エラー条件を記述する最高 70 バイトの文字ストリングを戻すタイプ CHAR または VARCHAR の式。ストリングが 70 バイトを超える場合には切り捨てられます。

この関数を、結果データ・タイプの規則が適用されないコンテキスト (選択リストで単独の場合など) で使用するには、Cast 指定を使用して、データ・タイプにヌル値の戻される値を割り当てる必要があります。CASE 式は、RAISE_ERROR 関数を使う最適のロケーションといえます。

例:

従業員番号と学歴のリストを、学歴を Post Graduate、Graduate、および Diploma として示します。学歴が 20 を超える場合は、エラーになります。

RAISE_ERROR

```
SELECT EMPNO,  
       CASE WHEN EDUCLVL < 16 THEN 'Diploma'  
            WHEN EDUCLVL < 18 THEN 'Graduate'  
            WHEN EDUCLVL < 21 THEN 'Post Graduate'  
            ELSE RAISE_ERROR('70001',  
                             'EDUCLVL has a value greater than 20')  
       END  
FROM EMPLOYEE
```

RAND

▶▶—RAND—(—expression—)—▶▶

スキーマは SYSFUN です。

引き数をオプションのシード値として使用して、0 と 1 の間のランダムな浮動小数点数値を戻します。この関数は、*deterministic* 関数ではないものとして定義されます。

引き数は必須ではありませんが、引き数を指定する場合には INTEGER か SMALLINT のいずれかにすることができます。

関数の結果は倍精度浮動小数点数です。結果はヌル値になる可能性があります。引き数がヌルであれば、結果もヌル値です。

REAL

REAL

►►REAL(—*numeric-expression*—)◄◄

スキーマは SYSIBM です。

REAL 関数は、数値の単精度浮動小数点表記を戻します。

引き数は、組み込み数値データ・タイプの値を返す式です。

関数の結果は単精度浮動小数点数になります。引き数がヌル値になる可能性がある場合、結果もヌル値になる可能性があります。引き数がヌル値であれば、結果はヌル値です。

結果は、引き数が単精度浮動小数点の列または変数に割り当てられた場合の結果と同じ数値になります。

例:

EMPLOYEE 表を使用して、歩合がゼロではない従業員の給与と歩合の比率を計算します。関係する列 (SALARY と COMM) のデータ・タイプは DECIMAL です。単精度浮動小数点の結果が必要です。したがって、除算が浮動小数点 (実際には倍精度) で実行されるように REAL が SALARY に適用され、次に単精度の浮動小数点で結果を戻すために REAL が式全体に適用されます。

```
SELECT EMPNO, REAL(REAL(SALARY)/COMM)
FROM EMPLOYEE
WHERE COMM > 0
```

REC2XML

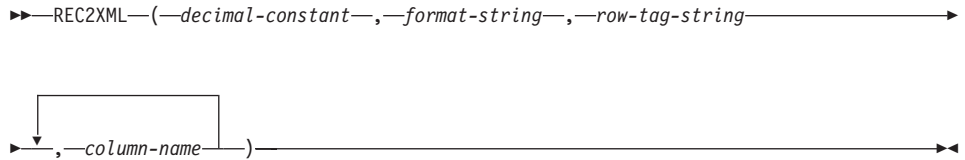

スキーマは SYSIBM です。

REC2XML 関数は、XML タグを使って形式設定された、列名および列データを含むストリングを戻します。

decimal-constant

列データ文字の置換用の拡張係数。この 10 進値は 0.0 より大きく、6.0 以下でなければなりません (SQLSTATE 42820)。

decimal-constant は、関数の結果の長さを計算するために使われます。文字データ・タイプのそれぞれの列ごとに、列の長さ属性が結果の長さに挿入される前に、長さ属性にこの拡張係数を掛けます。

拡張しないことを指定するには、値 1.0 を使用します。1.0 より小さい値を指定すると、結果の長さが短く計算されます。結果ストリングの実際の長さが、関数の計算された結果の長さよりも長い場合には、エラーが発生します (SQLSTATE 22001)。

format-string

関数を実行する際、どの形式を使用するかを指定するストリング定数。

format-string は大文字小文字を区別するため、以下に示す値が認識されるようにするには、大文字で指定する必要があります。

COLATTVAL または COLATTVAL_XML

これらの形式は、列を属性値とするストリングを戻します。

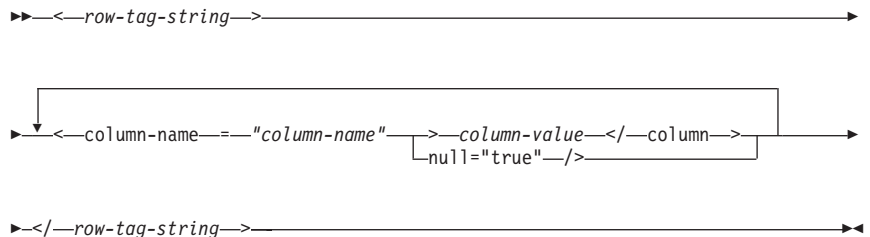

列名は、有効な XML 属性値である場合と、そうでない場合があります。列名が有効な XML 属性値ではない場合、列名が結果ストリングに挿入される前に、列名の文字置換が行われます。

列の値は、有効な XML エlement 名である場合と、そうでない場合があります。
format-string に COLATTVAL を指定すると、列名が有効な XML エlement 値ではない場合、列値が結果ストリングに挿入される前に、列値の文字置換が行われます。
format-string に COLATTVAL_XML を指定すると、列値の文字置換は行われません (ただし、列名の文字置換は行われます)。

row-tag-string

各行に使用するタグを指定するストリング定数。空ストリングを指定すると、値 'row' を想定します。

1 つまたは複数の空白文字を含むストリングを指定すると、結果ストリングには、最初の *row-tag-string* も最後の *row-tag-string* も表示されません (不等号括弧の区切り文字を含む)。

column-name

表列の名前 (修飾子付きまたは修飾子なし)。列のデータ・タイプは、以下のいずれかでなければなりません (SQLSTATE 42815)。

- 数値 (SMALLINT、INTEGER、BIGINT、DECIMAL、REAL、DOUBLE)
- 文字ストリング (CHAR、VARCHAR)⁴⁶
- 日時 (DATE、TIME、TIMESTAMP)
- 上記のいずれかのタイプに基づくユーザー定義タイプ

同じ列名を 2 度以上指定することはできません (SQLSTATE 42734)。

関数の結果は VARCHAR です。最大長は 32 672 バイトです (SQLSTATE 54006)。

以下のような呼び出しの場合、

REC2XML (dc, fs, rt, c₁, c₂, ..., c_n)

"fs" の値を "COLATTVAL" または "COLATTVAL_XML" のいずれかにすると、結果は次の式と同じになります。

```
'<' CONCAT rt CONCAT '>' CONCAT y1 CONCAT y2
CONCAT ... CONCAT yn CONCAT '</' CONCAT rt CONCAT '>'
```

ここで y_n は以下と同等です。

```
'<column name="' CONCAT xvcn CONCAT vn
```

さらに vn は以下と同等です。

```
'">' CONCAT rn CONCAT '</column>'
```

(列が非ヌルの場合)

```
'" null="true"/>'
```

46. サブタイプ BIT DATA の文字ストリングは使用できません。

(列値がヌルの場合)

xvc_n は、 c_n の列名のストリング表記と同等です。表17 に含まれるすべての文字は、対応する表記に置換されます。これによって、結果ストリングは必ず有効な XML 属性またはエレメント値のトークンになります。

r_n は、表16 に示されているストリング表記と同等です。

表 16. 列値のストリング結果

c_n のデータ・タイプ	r_n
CHAR, VARCHAR	値はストリングです。 <i>format-string</i> が文字 "_XML" で終わらない場合、 c_n 内の各文字は、表17 に示される置換表記によって置換されます。長さ属性は、[dc] x [c_n の長さ属性] になります。
SMALLINT, INTEGER, BIGINT, DECIMAL, NUMERIC, REAL, DOUBLE	値は LTRIM(RTRIM(CHAR(c_n))) です。長さ属性は、CHAR(c_n) の結果の長さです。小数点文字は必ずピリオド ('.') 文字です。
DATE	値は CHAR(c_n ,ISO) です。長さ属性は、CHAR(c_n ,ISO) の結果の長さです。
TIME	値は CHAR(c_n ,JIS) です。長さ属性は、CHAR(c_n ,JIS) の結果の長さです。
TIMESTAMP	値は CHAR(c_n) です。長さ属性は、CHAR(c_n) の結果の長さです。

文字の置換:

format-string に指定される値によっては、列名を有効な XML 属性値にして、列値を有効な XML エレメント値にするために、列名と列値の一部の文字が置換されます。

表 17. XML 属性値およびエレメント値の文字置換

文字	置換
<	<
>	>
"	"
&	&
'	'

例:

注: REC2XML は、出力の中に改行文字を挿入しません。例の出力はすべて、見やすくするために書式を整えています。

- サンプル・データベースの DEPARTMENT 表を使用して、部門 'D01' の部門表の行 (DEPTNAME 列と LOCATION 列を除く) を、XML ストリングに形式設定します。データの中には置換の必要な文字が含まれないため、拡張係数は 1.0 (拡張なし) です。さらに、この行の MGRNO 値がヌルであることに注意してください。

```
SELECT REC2XML (1.0, 'COLATTVAL', '', DEPTNO, MGRNO, ADMRDEPT)
FROM DEPARTMENT
WHERE DEPTNO = 'D01'
```

この例は、以下の VARCHAR(117) ストリングを戻します。

```
<row>
  <column name="DEPTNO">D01</column>
  <column name="MGRNO" null="true"/>
  <column name="ADMRDEPT">A00</column>
</row>
```

- 5 日制の大学のスケジュールで、'&43<FIE' という名前の授業を、CLASS_CODE 列用の新しい形式を使用して表 CL_SCHED に追加します。この例では REC2XML 関数を使用して、この新しい授業のデータを含む XML ストリングを形式設定します (授業の終了時刻を除く)。

REC2XML 呼び出しの長さ属性 (下記を参照) に拡張係数 1.0 を掛けて、128 とします ('<row>' と '</row>' のオーバーヘッドに 11、列名に 21、'<column name='、'>'、'</column>'、二重引用符に合わせて 75、CLASS_CODE データに 7、DAY データに 6、STARTING データに 8)。文字 '&' および '<' は置換されるので、拡張係数 1.0 では不十分でしょう。関数の長さ属性は、新しい形式の CLASS_CODE データ用に 7 文字から 14 文字への増加をサポートする必要があるでしょう。

しかし、DAY 値が決して 1 桁より多くなることがわかっているので、使用されない余分な 5 単位の長さが合計に含まれています。したがって、2 の増加のみを拡張で扱えばいいこととなります。引き数リストの中では CLASS_CODE が唯一の文字ストリング列ですから、拡張係数が適用される列データはこれだけです。長さを 2 だけ増加させるには、拡張係数 9/7 (約 1.2857) が必要でしょう。そこで、拡張係数 1.3 を使用します。

```
SELECT REC2XML (1.3, 'COLATTVAL', 'record', CLASS_CODE, DAY, STARTING)
FROM CL_SCHED
WHERE CLASS_CODE = '&43<FIE'
```

この例は、以下の VARCHAR(167) ストリングを戻します。

```
<record>
  <column name="CLASS_CODE">&43<FIE</column>
  <column name="DAY">5</column>
  <column name="STARTING">06:45:00</column>
</record>
```

- サンプル・データベースの EMP_RESUME 表に、新しい行がいくつか追加されたとします。新しい行は、履歴書を有効な (妥当な) XML ストリングとして保管します。文字置換が実行されないように、*format-string* には COLATTVAL_XML を使用します。履歴書の長さは、3500 文字を超えることはありません。以下の照会を使用して、EMP_RESUME 表から履歴書の XML バージョンを選択し、それを XML 文書の一部として形式設定します。

```

SELECT REC2XML (1.0, 'COLATTVAL_XML', 'row', EMPNO, RESUME_XML)
  FROM (SELECT EMPNO, CAST(RESUME AS VARCHAR(3500)) AS RESUME_XML
        FROM EMP_RESUME
        WHERE RESUME_FORMAT = 'XML')
  AS EMP_RESUME_XML

```

この例は、XML 形式の履歴書がある各従業員ごとに、行を戻します。戻される各行は、次の形式のストリングになります。

```

<row>
  <column name="EMPNO">{employee number}</column>
  <column name="RESUME_XML">{resume in XML}</column>
</row>

```

ここで "{employee number}" は列の実際の EMPNO 値、 "{resume in XML}" は履歴書である実際の XML フラグメントのストリング値です。

REPEAT

REPEAT

►►REPEAT(—*expression*—,—*expression*—)◄◄

スキーマは SYSFUN です。

2 番目の引き数によって指定された回数だけ繰り返した最初の引き数で構成される文字ストリングを戻します。

最初の引き数は、文字ストリングまたは 2 進ストリングです。 VARCHAR の場合、最大長は 4 000 バイトです。 CLOB または 2 進ストリングの場合、最大長は 1 048 576 バイトです。 2 番目の引き数は SMALLINT または INTEGER にすることができます。

関数の結果は次のとおりです。

- 最初の引き数が VARCHAR (4 000 バイトを超えない) または CHAR である場合、 VARCHAR(4000) になります。
- 最初の引き数が CLOB または LONG VARCHAR の場合は CLOB(1M) になります。
- 最初の引き数が BLOB の場合は BLOB(1M) になります。

結果はヌル値になることがあります。いずれかの引き数がヌル値である場合、結果はヌル値になります。

例:

- 句 'REPEAT THIS' を 5 回リストします。

```
VALUES CHAR(REPEAT('REPEAT THIS', 5), 60)
```

この例では以下が戻されます。

```
1
-----
REPEAT THISREPEAT THISREPEAT THISREPEAT THISREPEAT THIS
```

前述のように、REPEAT 関数の出力は VARCHAR(4000) になります。上記の例の場合、関数 CHAR が、 REPEAT の出力を 60 バイトに制限するために使用されています。

REPLACE

```
▶▶—REPLACE—(—expression1—,—expression2—,—expression3—)—————▶▶
```

スキーマは SYSFUN です。

expression1 における *expression2* のすべての出現箇所を *expression3* に置き換えます。

最初の引き数は、任意の組み込み文字ストリングまたは 2 進ストリング・タイプにすることができま。 VARCHAR の場合、最大長は 4000 バイトです。 CLOB または 2 進ストリングの場合、最大長は 1048576 バイトです。 CHAR は VARCHAR に変換され、LONG VARCHAR は CLOB(1M) に変換されます。 2 番目および 3 番目の引き数は、最初の引き数と同一です。

関数の結果は次のとおりです。

- 最初、2 番目、および 3 番目の引き数が VARCHAR または CHAR の場合は VARCHAR(4000) になります。
- 最初、2 番目、および 3 番目の引き数が CLOB または LONG VARCHAR の場合は CLOB(1M) になります。
- 最初、2 番目、および 3 番目の引き数が BLOB の場合は BLOB(1M) になります。

結果はヌル値になることがあります。いずれかの引き数がヌル値である場合、結果はヌル値になります。

例:

- 語 'DINING' 内の英字 'N' のすべての出現箇所を 'VID' に置き換えます。

```
VALUES CHAR (REPLACE ('DINING', 'N', 'VID'), 10)
```

この例では、以下を戻します。

```
1
-----
DIVIDIVIDG
```

前述のように、REPLACE 関数の出力は VARCHAR(4000) になります。上記の例の場合、関数 CHAR が、REPLACE の出力を 10 バイトに制限するために使用されています。

RIGHT

RIGHT

▶▶RIGHT(—*expression1*—,—*expression2*—)▶▶

スキーマは SYSFUN です。

expression1 の右端の *expression2* バイトからなる文字列を戻します。 *expression1* 値の右側には必要な数の空白文字が効率的に付加されて、 *expression1* のうちの指定したサブ文字列が常に存在するようにされます。

最初の引き数は、文字文字列または 2 進文字列です。 VARCHAR の場合、最大長は 4 000 バイトです。 CLOB または 2 進文字列の場合、最大長は 1 048 576 バイトです。 2 番目の引き数は INTEGER または SMALLINT にすることができます。

関数の結果は次のとおりです。

- 最初の引き数が VARCHAR (4 000 バイトを超えない) または CHAR である場合、 VARCHAR(4000) になります。
- 最初の引き数が CLOB または LONG VARCHAR の場合は CLOB(1M) になります。
- 最初の引き数が BLOB の場合は BLOB(1M) になります。

結果はヌル値になることがあります。いずれかの引き数がヌル値である場合、結果はヌル値になります。

ROUND

▶▶ ROUND(*expression1*, *expression2*) ◀◀

スキーマは SYSIBM です。

注: ROUND 関数の SYSPFUN バージョンは引き続き使用可能です。

ROUND 関数は、*expression2* が正の場合は小数点の右側、*expression2* がゼロまたは負の場合は小数点の左側の、*expression2* の桁数に丸められた *expression1* を返します。

expression1 が正の場合、5 以上の端数は、次に大きい正の数に丸められます。たとえば ROUND(3.5,0) = 4 です。*expression1* が負の場合、5 以上の端数は、次に小さい負の数に丸められます。たとえば、ROUND(-3.5,0) = -4 のようになります。

expression1

組み込み数値データ・タイプの値を返す式。

expression2

短精度または長精度整数を返す式。*expression2* の値が負ではないときは、小数点の右側のその桁数に丸めることを指定します。*expression2* の値が負のときは、小数点の左側の、*expression2* の位置の絶対値に丸めることを指定します。

expression2 が負ではない場合、*expression1* は小数点の右側の、*expression2* の桁数の絶対値に丸められます。*expression2* の値が *expression1* の位取りより大きい場合、1 大きい精度を持つ結果値を除いて、値は変更されません。たとえば、ROUND(748.58,5) = 748.58 のようになります。ここでの精度は 6 で、位取りは 2 のままです。

expression2 が負の場合、*expression1* は小数点の左側の、*expression2*+1 の桁数の絶対値に丸められます。

負の *expression2* の絶対値が小数点の左側の桁数より大きい場合、結果は 0 になります。たとえば、ROUND(748.58,-4) = 0 のようになります。

結果のデータ・タイプおよび長さ属性は、最初の引き数のデータ・タイプおよび長さ属性と同じになります。ただし、*expression1* が DECIMAL であり、精度が 31 より小さいときに精度が 1 増加する場合を除きます。

たとえば、データ・タイプが DECIMAL(5,2) の引き数の結果は DECIMAL(6,2) になります。データ・タイプ DECIMAL(31,2) の引き数は DECIMAL(31,2) になります。位取りは最初の引き数の位取りと同じです。

引き数がヌルか、またはデータベースの構成で DFT_SQLMATHWARN が YES に設定されている場合、結果はヌルになります。引き数がヌルの場合、結果は NULL 値になります。

ROUND

例:

値 873.726 を小数点以下 2, 1, 0, -1, -2, -3, および -4 桁にそれぞれ丸めます。

```
VALUES (ROUND(873.726, 2),  
        ROUND(873.726, 1),  
        ROUND(873.726, 0),  
        ROUND(873.726,-1),  
        ROUND(873.726,-2),  
        ROUND(873.726,-3),  
        ROUND(873.726,-4) )
```

この例は次の値を返します。

1	2	3	4	5	6	7
873.730	873.700	874.000	870.000	900.000	1000.000	0.000

正と負の両方の数を使って計算します。

```
VALUES (ROUND(3.5, 0),  
        ROUND(3.1, 0),  
        ROUNDROUND(-3.1, 0),  
        ROUND(-3.5,0) )
```

この例は次の値を返します。

1	2	3	4
4.0	3.0	-3.0	-4.0

RTRIM

▶▶—RTRIM—(*string-expression*)—▶▶

スキーマは SYSIBM です。⁴⁷

RTRIM 関数は、*string-expression* の末尾から空白を除去します。

引き数には CHAR、VARCHAR、GRAPHIC、または VARGRAPHIC データ・タイプを使用できます。

- 引き数が DBCS または EUC データベースの漢字ストリングである場合は、後続 2 バイト・空白が除去されます。
- 引き数がユニコード・データベースの漢字ストリングである場合は、後続 UCS-2 ブランクが除去されます。
- それ以外の場合は、後続 1 バイト・空白が除去されます。

この関数の結果のデータ・タイプは次のとおりです。

- *string-expression* のデータ・タイプが VARCHAR または CHAR の場合は VARCHAR になります。
- *string-expression* のデータ・タイプが VARGRAPHIC または GRAPHIC の場合は VARGRAPHIC になります。

戻されるタイプの長さパラメーターは、引き数のデータ・タイプの長さパラメーターと同じになります。

結果が文字ストリングである場合の実際の長さは、除去される空白文字のバイト数を *string-expression* から引いた値になります。結果が漢字ストリングである場合の実際の長さは、除去される 2 バイト・空白文字の数を *string-expression* から引いた値 (2 バイト文字単位) になります。すべての文字が除去された場合、結果は空になり、可変長ストリング (長さゼロ) が戻されます。

引き数がヌル値になる可能性がある場合、結果もヌル値になる可能性があります。引き数がヌル値であれば、結果はヌル値です。

例: ホスト変数 HELLO が CHAR(9) として定義されており、値は 'Hello' であるものとします。

```
VALUES RTRIM(:HELLO)
```

結果は 'Hello' になります。

47. この関数の SYSFUN パージョンでは、LONG VARCHAR 引き数と CLOB 引き数のサポートが引き続き有効です。説明については、386ページの『RTRIM (SYSFUN スキーマ)』を参照してください。

RTRIM (SYSFUN スキーマ)

RTRIM (SYSFUN スキーマ)

▶▶RTRIM(—*expression*—)◀◀

スキーマは SYSFUN です。

引き数の文字から後続ブランクを除去した文字を戻します。

引き数は、任意の組み込み文字ストリング・データ・タイプにすることができます。VARCHAR の場合、最大長は 4 000 バイトです。CLOB の場合、最大長は 1 048 576 バイトです。

関数の結果は次のとおりです。

- 引き数が VARCHAR (4 000 バイトを超えない) または CHAR である場合、VARCHAR(4000) になります。
- 引き数が CLOB または LONG VARCHAR の場合は CLOB(1M) になります。

結果はヌル値になることがあります。引き数がヌル値である場合、その結果はヌル値になります。

SECOND

▶▶—SECOND—(—*expression*—)————▶▶

スキーマは SYSIBM です。

SECOND 関数は、値の秒の部分に戻します。

引き数は、時刻、タイム・スタンプ、時刻期間、タイム・スタンプ期間、または CLOB でも LONG VARCHAR でもない時刻またはタイム・スタンプの有効な文字ストリング表記でなければなりません。

この関数の結果は長精度整数 (large integer) です。引き数がヌル値になる可能性がある場合、結果もヌル値になる可能性があります。引き数がヌル値であれば、結果はヌル値です。

その他の規則は、引き数のデータ・タイプに応じて以下のように異なります。

- 引き数が、時刻、タイム・スタンプ、または時刻やタイム・スタンプの有効なストリング表記の場合
 - 結果は、値の秒の部分 (0 ~ 59 の整数) になります。
- 引き数が時刻期間またはタイム・スタンプ期間の場合
 - 結果は、値の秒の部分 (-99 ~ 99 の整数) になります。ゼロ以外の結果の符号は、引き数と同じになります。

例:

- ホスト変数 TIME_DUR (decimal(6,0)) の値が 153045 と想定します。

SECOND(:TIME_DUR)

戻り値は 45 です。

- RECEIVED (timestamp) 列に、1988-12-25-17.12.30.000000 に相当する内部値が入っていると想定します。

SECOND(RECEIVED)

この例では 30 の値に戻します。

SIGN

▶—SIGN—(*expression*)—▶

スキーマは SYSFUN です。

引き数の符号の標識を戻します。引き数が負の場合は、-1 が戻されます。引き数がゼロの場合は、0 が戻されます。引き数が正の場合には、1 が戻されます。

引き数は、任意の組み込み数値データ・タイプにすることができます。DECIMAL および REAL は、関数による処理に必要な倍精度浮動小数点数に変換されます。

関数の結果は次のとおりです。

- 引き数が SMALLINT の場合は SMALLINT になります。
- 引き数が INTEGER の場合は INTEGER になります。
- 引き数が BIGINT の場合は BIGINT になります。
- それ以外の場合は DOUBLE になります。

結果はヌル値になることがあります。引き数がヌル値である場合、その結果はヌル値になります。

SIN

▶▶—SIN—(*expression*)—▶▶

スキーマは SYSFUN です。

引き数のサイン (正弦) の値を戻します。引き数は、ラジアン単位の角度です。

引き数は、任意の組み込み数値データ・タイプにすることができます。引き数は、関数による処理に必要な倍精度浮動小数点数に変換されます。

関数の結果は倍精度浮動小数点数です。結果はヌル値になる可能性があります。引き数がヌルであれば、結果もヌル値です。

SMALLINT

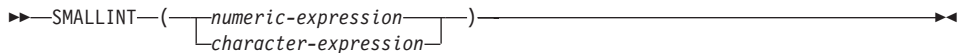

スキーマは SYSIBM です。

SMALLINT 関数は、短精度整数 (small integer) 定数の形式の数値または文字ストリングの短精度整数 (small integer) 表記を戻します。

numeric-expression

組み込み数値データ・タイプの値を返す式。

引き数が数値式 の場合、結果は、引き数を短精度整数 (small integer) の列または変数に割り当てた場合と同じ数値になります。引き数の整数部分が短精度整数 (small integer) の範囲内でない場合、エラーになります。引き数に小数部分がある場合は、切り捨てられます。

character-expression

文字定数の最大長以下の長さの文字ストリング値を返す式。先行ブランクと後書きブランクは削除されます。その結果のストリングは、SQL 整数定数を形成するための規則に従うものでなければなりません (SQLSTATE 22018)。ただし、定数の値は短精度整数 (small integer) の範囲内になければなりません (SQLSTATE 22003)。文字ストリングとして、長ストリングを使うことはできません。

引き数が文字式 の場合、結果は、対応する整数定数を短精度整数 (small integer) の列または変数に割り当てた場合の数値と同じになります。

この関数の結果は短精度整数 (small integer) です。引き数がヌル値になる可能性がある場合、結果もヌル値になる可能性があります。引き数がヌル値であれば、結果はヌル値です。

SOUNDEX

▶▶—SOUNDEX—(—*expression*—)————▶▶

スキーマは SYSFUN です。

引き数内の語の音を示す 4 文字コードを戻します。この結果は、他のストリングの音との比較に使用することができます。

引き数は、CHAR または VARCHAR (4 000 バイトを超えない) のいずれかの文字ストリングです。

関数の結果は CHAR(4) です。結果はヌル値になることがあります。引き数がヌル値である場合、その結果はヌル値になります。

SOUNDEX 関数は、音が分かっているが、正確なつづりが不明なストリングを検出する場合に有用です。文字および文字の組み合わせがどのように聞こえるかを前提とするものであり、類似する音の語の探索に役立ちます。比較は、直接、またはストリングを引き数として DIFFERENCE 関数へ渡すことによって行うことができます (291ページの『DIFFERENCE』を参照)。

例:

EMPLOYEE 表を使って、'Loucesy' に類似する発音する姓をもつ従業員の EMPNO および LASTNAME を見つけます。

```
SELECT EMPNO, LASTNAME FROM EMPLOYEE
      WHERE SOUNDEX(LASTNAME) = SOUNDEX('Loucesy')
```

この例では、以下を戻します。

```
EMPNO  LASTNAME
-----  -
000110  LUCCHESSI
```

SPACE

SPACE

▶▶SPACE(*expression*)◀◀

スキーマは SYSFUN です。

2 番目の引き数によって指定された長さのブランクで構成される文字ストリングを戻します。

引き数は SMALLINT または INTEGER にすることができます。

関数の結果は VARCHAR(4000) になります。結果はヌル値になることがあります。引き数がヌル値である場合、その結果はヌル値になります。

SQRT

▶▶—SQRT—(*expression*)—▶▶

スキーマは SYSFUN です。

引き数の平方根を戻します。

引き数は、任意の組み込み数値データ・タイプにすることができます。引き数は、関数による処理に必要な倍精度浮動小数点数に変換する必要があります。

関数の結果は倍精度浮動小数点数です。結果はヌル値になる可能性があります。引き数がヌルであれば、結果もヌル値です。

SUBSTR

▶ SUBSTR (—string—, —start—, —length—) ▶

スキーマは SYSIBM です。

SUBSTR 関数は、文字列のサブ文字列を戻します。

string が文字文字列の場合、関数の結果は、その最初の引き数のコード・ページで示された文字文字列になります。2進文字列の場合には、関数の結果も2進文字列になります。漢字文字列の場合には、関数の結果も最初の引き数のコード・ページで示された漢字文字列になります。SUBSTR 関数のいずれかの引き数がヌル値の可能性のある場合、結果もヌル値になる可能性があります。いずれかの引き数がヌル値の場合、結果はヌル値になります。

string

結果を取り出す文字列を指定する式。

string が文字文字列または2進文字列の場合、*string* のサブ文字列は、ゼロ個以上の連続したバイトからなる文字列になります。*string* が漢字文字列の場合、*string* のサブ文字列は、ゼロ個以上の連続する2バイト文字からなる文字列になります。

start

結果の最初のバイト位置 (文字文字列または2進文字列の場合)、あるいは結果の最初の文字の位置 (漢字文字列の場合) を指定する式。*start* は、*string* が固定長か可変長かに応じて、1 から *string* の最大長までの整数でなければなりません (この範囲外の場合は SQLSTATE 22011)。データベース・コード・ページのコンテキスト内にあるバイト数として指定しなければなりません。アプリケーション・コード・ページのコンテキストで指定してはなりません。

length

結果の長さを指定する式。この式を指定する場合、*length* は、0 ~ *n* の範囲の2進整数でなければなりません。ただし、*n* は、(*string* の長さ属性) - *start* + 1 です (その範囲外の場合は SQLSTATE 22011)。

length を明示的に指定した場合、*string* の右側に必要な数の空白文字 (文字文字列の場合は1バイト、漢字文字列の場合は2バイト) が、また BLOB 文字列の場合には必要な数の16進ゼロ文字がそれぞれ効率的に付加されて、*string* のうちの指定したサブ文字列が常に存在するようにされます。*length* のデフォルト値は、文字文字列または2進文字列の場合、*start* で指定されたバイト位置から *string* の最後のバイト位置までのバイト数、漢字文字列の場合には、*start* で指定された文字位置から *string* の最後の文字位置までの2バイト文字の数です。ただし、*string* が可変長文字列で、その長さが *start* 未満の場合、デフォルト値はゼロになり、結果は空文字列になります。データベー

ス・コード・ページのコンテキスト内にあるバイト数として指定しなければなりません。アプリケーション・コード・ページのコンテキストで指定してはなりません。(たとえば、データ・タイプ VARCHAR(18)、値 'MCKNIGHT' の列 NAME の場合、SUBSTR(NAME,10) では空ストリングが戻されます)。

表18 に、入力のタイプと属性ごとに、SUBSTR 関数の結果タイプと長さがどうなるかを示しています。

表 18. SUBSTR の結果のデータ・タイプと長さ

ストリング引き数の データ・タイプ	長さ引き数	結果のデータ・タイプ
CHAR(A)	定数 ($l < 255$)	CHAR(l)
CHAR(A)	指定しない。start 引き数は定数	CHAR(A-start+1)
CHAR(A)	定数以外	VARCHAR(A)
VARCHAR(A)	定数 ($l < 255$)	CHAR(l)
VARCHAR(A)	定数 ($254 < l < 32673$)	VARCHAR(l)
VARCHAR(A)	定数以外、または指定しない。	VARCHAR(A)
LONG VARCHAR	定数 ($l < 255$)	CHAR(l)
LONG VARCHAR	定数 ($254 < l < 4001$)	VARCHAR(l)
LONG VARCHAR	定数 ($l > 4000$)	LONG VARCHAR
LONG VARCHAR	定数以外、または指定しない。	LONG VARCHAR
CLOB(A)	定数 (l)	CLOB(l)
CLOB(A)	定数以外、または指定しない。	CLOB(A)
GRAPHIC(A)	定数 ($l < 128$)	GRAPHIC(l)
GRAPHIC(A)	指定しない。start 引き数は定数	GRAPHIC(A-start+1)
GRAPHIC(A)	定数以外	VARGRAPHIC(A)
VARGRAPHIC(A)	定数 ($l < 128$)	GRAPHIC(l)
VARGRAPHIC(A)	定数 ($127 < l < 16337$)	VARGRAPHIC(l)
VARGRAPHIC(A)	定数以外	VARGRAPHIC(A)
LONG VARGRAPHIC	定数 ($l < 128$)	GRAPHIC(l)
LONG VARGRAPHIC	定数 ($127 < l < 2001$)	VARGRAPHIC(l)
LONG VARGRAPHIC	定数 ($l > 2000$)	LONG VARGRAPHIC

SUBSTR

表 18. SUBSTR の結果のデータ・タイプと長さ (続き)

STRING引数のデータ・タイプ	長さ引数	結果のデータ・タイプ
LONG VARCHAR	定数以外、または指定しない。	LONG VARCHAR
DBCLOB(A)	定数 (l)	DBCLOB(l)
DBCLOB(A)	定数以外、または指定しない。	DBCLOB(A)
BLOB(A)	定数 (l)	BLOB(l)
BLOB(A)	定数以外、または指定しない。	BLOB(A)

string が固定長ストリングの場合に *length* を省略すると、暗黙に `LENGTH(string) - start + 1` が指定されます。 *string* が可変長ストリングの場合に *length* を省略すると、暗黙にゼロまたは `LENGTH(string) - start + 1` のいずれか大きい方が指定されます。

例:

- ホスト変数 `NAME (VARCHAR(50))` の値が 'BLUE JAY' で、ホスト変数 `SURNAME_POS (int)` の値が 6 と想定します。

```
SUBSTR(:NAME, :SURNAME_POS):ehp2s
```

値 'JAY' が戻されます。

```
SUBSTR(:NAME, :SURNAME_POS,1)
```

値 'J' が戻されます。

- `PROJECT` 表から、プロジェクト名 (`PROJNAME`) が語 'OPERATION' で始まるすべての行を選択します。

```
SELECT * FROM PROJECT  
WHERE SUBSTR(PROJNAME,1,10) = 'OPERATION '
```

定数の最後にあるスペースは、'OPERATIONS' などの語で始まるものを除外するために必要です。

注:

- 動的 SQL では、*string*、*start*、および *length* が、パラメーター・マーカ (?) によって表される場合があります。 *string* にパラメーター・マーカが使用されると、オペランドのデータ・タイプは `VARCHAR` になり、オペランドはヌル値可になります。
- 上記の結果定義には明確には述べられていませんが、*string* が 1 バイト文字 / マルチバイト文字混合ストリングの場合、*start* と *length* の値によっては、結果にマルチバイト文字のフラグメントが含まれることになる場合があります。つまり、結果

が 2 バイト文字の 2 番目のバイトから始まったり、2 バイト文字の最初のバイトで終わったりする可能性があるということです。SUBSTR 関数は、このようなフラグメント化の検出を行わず、またこのようなフラグメント化があっても特別な処理は何も行われません。

TABLE_NAME

TABLE_NAME

▶▶TABLE_NAME(—*objectname*—, —*objectschema*—)

スキーマは SYSIBM です。

TABLE_NAME 関数は、別名チェーンが解決された後で検出されるオブジェクトの非修飾名を戻します。指定された *objectname* (および *objectschema*) が、解決の開始点として使用されます。開始点が別名を参照していない場合は、開始点の非修飾名が戻されま
す。結果の名前は、表、視点、または未定義オブジェクトのいずれかになります。

objectname

解決しようとする非修飾名 (通常は既存の別名) を表す文字式。 *objectname* は、データ・タイプが CHAR または VARCHAR、長さが 1 文字以上 129 文字未満でなければなりません。

objectschema

指定された *objectname* の解決前の値を修飾するのに使うスキーマを表す文字式。 *objectschema* は、データ・タイプが CHAR または VARCHAR、長さが 1 文字以上 129 文字未満でなければなりません。

objectschema を指定しない場合は、修飾子にデフォルトのスキーマが使用されます。

この関数の結果のデータ・タイプは VARCHAR(128) です。 *objectname* がヌル値の可能性
がある場合は、結果もヌル値になる可能性があります。 *objectname* がヌル値であれば、
結果もヌル値になります。 *objectschema* がヌル値の場合は、デフォルトのスキーマ
名が使用されます。結果は、非修飾名を表す文字ストリングになります。結果の名前
は、次のいずれかを表す可能性があります。

表 *objectname* の値が、表名 (入力値が戻される) であったか、あるいは解決結果
が表となり、その表名が戻されることになる別名であった。

視点 *objectname* の値が、視点名 (入力値が戻される) であったか、あるいは解決結
果が視点となり、その視点名が戻されることになる別名であった。

未定義オブジェクト

objectname の値が、未定義オブジェクト (入力値が戻される) であったか、あ
るいは解決結果が未定義オブジェクトとなり、その名前が戻されることになる
別名であった。

したがって、ヌル値以外の値がこの関数に指定された場合、結果名のオブジェクトが存在
していなくても、常にその値が戻されます。

例:

400ページの『TABLE_SCHEMA』の例を参照してください。

TABLE_SCHEMA

▶—TABLE_SCHEMA—(—*objectname*—
 └──,—*objectschema*—)

スキーマは SYSIBM です。

TABLE_SCHEMA 関数は、別名チェーンが解決された後で検出されるオブジェクトのスキーマ名を戻します。指定された *objectname* (および *objectschema*) が、解決の開始点として使用されます。開始点が別名を参照していない場合は、開始点のスキーマ名が戻されます。結果のスキーマ名は、表、視点、または未定義オブジェクトのいずれかになります。

objectname

解決しようとする非修飾名 (通常は既存の別名) を表す文字式。 *objectname* は、データ・タイプが CHAR または VARCHAR、長さが 1 文字以上 129 文字未満でなければなりません。

objectschema

指定された *objectname* の解決前の値を修飾するのに使うスキーマを表す文字式。 *objectschema* は、データ・タイプが CHAR または VARCHAR、長さが 1 文字以上 129 文字未満でなければなりません。

objectschema を指定しない場合は、修飾子にデフォルトのスキーマが使用されません。

この関数の結果のデータ・タイプは VARCHAR(128) です。 *objectname* がヌル値の可能性がある場合は、結果もヌル値になる可能性があります。 *objectname* がヌル値であれば、結果もヌル値になります。 *objectschema* がヌル値の場合は、デフォルトのスキーマ名が使用されます。結果は、スキーマ名を表す文字ストリングになります。結果のスキーマは、次のいずれかのスキーマ名を表します。

表 *objectname* の値が、表名 (*objectschema* の入力値またはデフォルト値が戻される) であったか、あるいは解決結果が表となり、そのスキーマ名が戻されることになる別名であった。

視点 *objectname* の値が、視点名 (*objectschema* の入力値またはデフォルト値が戻される) であったか、あるいは解決結果が視点となり、そのスキーマ名が戻されることになる別名であった。

未定義オブジェクト

objectname の値が、未定義オブジェクト名 (*objectschema* の入力値またはデフォルト値が戻される) であったか、あるいは解決結果が未定義オブジェクトとなり、そのスキーマ名が戻されることになる別名であった。

したがって、ヌル値以外の *objectname* 値がこの関数に指定された場合、結果名のスキーマ名でのオブジェクトが存在していなくても、常に値が戻されます。たとえば、TABLE_SCHEMA('DEPT', 'PEOPLE') は、カタログ項目が見つからない場合には、'PEOPLE' を戻します。

例:

- PBIRD は、表 HEDGES.T1 に定義されている別名 PBIRD.A1 を使用して、SYSCAT.TABLES から指定した表の統計値を選択しようとしています。

```
SELECT NPAGES, CARD FROM SYSCAT.TABLES
WHERE TABNAME = TABLE_NAME ('A1')
AND TABSCHEMA = TABLE_SCHEMA ('A1')
```

HEDGES.T1 について要求された統計値が、カタログから取り出されます。

- HEDGES.X1 というオブジェクトの統計値を、HEDGES.X1 を使用して SYSCAT.TABLES から選択します。HEDGES.X1 が別名か表かが分からないため、TABLE_NAME と TABLE_SCHEMA を使用します。

```
SELECT NPAGES, CARD FROM SYSCAT.TABLES
WHERE TABNAME = TABLE_NAME ('X1','HEDGES')
AND TABSCHEMA = TABLE_SCHEMA ('X1','HEDGES')
```

HEDGES.X1 が表であるとすると、HEDGES.X1 について要求された統計がカタログから取り出されます。

- HEDGES.T2 に対して定義された別名 PBIRD.A2 を使用して、SYSCAT.TABLES から指定した表の統計を選択しますが、HEDGES.T2 は存在していません。

```
SELECT NPAGES, CARD FROM SYSCAT.TABLES
WHERE TABNAME = TABLE_NAME ('A2','PBIRD')
AND TABSCHEMA = TABLE_SCHEMA ('A2','PBIRD')
```

TABNAME = 'T2' および TABSCHEMA = 'HEDGES' である項目が SYSCAT.TABLES の中に見つからないため、このステートメントからは 0 個のレコードが戻されます。

- SYSCAT.TABLES 内の各項目の修飾名、および別名項目については最終参照名を選択します。

```
SELECT TABSCHEMA AS SCHEMA, TABNAME AS NAME,
TABLE_SCHEMA (BASE_TABNAME, BASE_TABSCHEMA) AS REAL_SCHEMA,
TABLE_NAME (BASE_TABNAME, BASE_TABSCHEMA) AS REAL_NAME
FROM SYSCAT.TABLES
```

このステートメントは、カタログ内の各オブジェクトの修飾名と、別名項目については最終参照名 (別名が解決された後の名前) を戻します。別名でないすべての項目については、BASE_TABNAME および BASE_TABSCHEMA がヌル値であるため、REAL_SCHEMA 列と REAL_NAME 列はヌル値になります。

TAN

TAN

▶▶TAN(*expression*)◀◀

スキーマは SYSFUN です。

引き数のタンジェント (正接) の値を戻します。引き数は、ラジアン単位の角度です。

引き数は、任意の組み込み数値データ・タイプにすることができます。引き数は、関数による処理に必要な倍精度浮動小数点数に変換する必要があります。

関数の結果は倍精度浮動小数点数です。結果はヌル値になる可能性があります。引き数がヌルであれば、結果もヌル値です。

TIME

▶▶—TIME—(—expression—)————▶▶

スキーマは SYSIBM です。

TIME 関数は、値から時刻を戻します。

引き数は、時刻、タイム・スタンプ、または CLOB でも LONG VARCHAR でもない時刻またはタイム・スタンプの有効な文字ストリング表記でなければなりません。

関数の結果は時刻です。引き数がヌル値になる可能性がある場合、結果もヌル値になる可能性があります。引き数がヌル値であれば、結果はヌル値です。

その他の規則は、引き数のデータ・タイプに応じて以下のように異なります。

- 引き数が時刻の場合
 - 結果は、指定した時刻になります。
- 引き数がタイム・スタンプの場合
 - 結果はタイム・スタンプの時刻の部分になります。
- 引き数が文字ストリングの場合
 - 結果は、その文字ストリングによって表される時刻になります。

例:

- IN_TRAY サンプル表から、(任意の日の)現在の時刻よりも 1 時間後以降に受け取ったすべての注を選択します。

```
SELECT * FROM IN_TRAY
WHERE TIME(RECEIVED) >= CURRENT TIME + 1 HOUR
```

TIMESTAMP

▶—TIMESTAMP—(—*expression*—
, *expression*—)——▶

スキーマは SYSIBM です。

TIMESTAMP 関数は、1 つの値または 2 つの値からタイム・スタンプを戻します。

引き数に関する規則は、2 番目の引き数を指定するか否かによって異なります。

- 引き数を 1 つだけ指定した場合
 - タイム・スタンプ、タイム・スタンプの有効な文字ストリング表記、あるいは CLOB でも LONG VARCHAR でもない長さ 14 の文字ストリングのいずれかでなければなりません。
 - 長さ 14 の文字ストリングは、有効な日付と時刻を *yyyxxddhhmmss* という形式で表した数字のストリングであることが必要です (ここで、*yyyy* は年、*xx* は月、*dd* は日、*hh* は時、*mm* は分、そして *ss* は秒を表します)。
- 引き数を 2 つとも指定する場合
 - 最初の引き数は日付または日付の有効な文字ストリング表記でなければならず、2 番目の引き数は時刻または時刻の有効なストリング表記でなければなりません。

関数の結果はタイム・スタンプです。引き数のいずれかがヌル値になる可能性がある場合、結果もヌル値になる可能性があります。引き数のいずれかがヌル値の場合、その結果はヌル値です。

その他の規則は、2 番目の引き数を指定するか否かによって以下のように異なります。

- 引き数を 2 つとも指定する場合
 - 結果は、最初の引き数によって日付が指定され、2 番目の引き数によって時刻が指定されたタイム・スタンプです。タイム・スタンプのマイクロ秒部分はゼロです。
- 引き数が 1 つだけ指定され、それがタイム・スタンプの場合
 - 結果は、指定したタイム・スタンプになります。
- 引き数が 1 つだけ指定され、それが文字ストリングの場合
 - 結果は、文字ストリングによって表されるタイム・スタンプになります。引き数が長さ 14 の文字ストリングの場合、タイム・スタンプのマイクロ秒部分はゼロになります。

例:

- START_DATE (日付) 列が 1988-12-25 に等しい値、START_TIME (時刻) 列が 17.12.30 に等しい値であると想定します。

TIMESTAMP(START_DATE, START_TIME)

この例は、値 '1988-12-25-17.12.30.000000' を戻します。

TIMESTAMP_ISO

TIMESTAMP_ISO

▶—TIMESTAMP_ISO—(—*expression*—)————▶

スキーマは SYSFUN です。

日付、時刻、またはタイム・スタンプの引き数に基づくタイム・スタンプ値を戻します。引き数が日付の場合は、時間要素のすべてにゼロが入れられます。引き数が時刻の場合、日付要素には CURRENT DATE の値、時刻の小数要素にはゼロが入れられます。

引き数は、日付、タイム・スタンプ、または CLOB でも LONG VARCHAR でもない日付あるいはタイム・スタンプの有効な文字ストリング表記でなければなりません。

関数の結果は TIMESTAMP になります。結果はヌル値になることがあります。引き数がヌル値である場合、その結果はヌル値になります。

TIMESTAMPDIFF

▶▶—TIMESTAMPDIFF—(—*expression*—,—*expression*—)————▶▶

スキーマは SYSFUN です。

2 つのタイム・スタンプ間の差に基づいて、最初の引き数によって定義されたタイプの間隔数の見積もりが戻されます。

最初の引き数は INTEGER または SMALLINT のいずれかです。間隔 (最初の引き数) の有効な値は次のとおりです。

1	秒の小数部
2	秒
4	分
8	時間
16	日
32	週
64	月
128	四半期
256	年

2 番目の引き数は、2 つのタイム・スタンプ・タイプの減算を行い、その結果を CHAR(22) に変換した結果です。

関数の結果は INTEGER になります。結果はヌル値になることがあります。引き数がヌル値である場合、その結果はヌル値になります。

以下の前提事項が、差の見積もりに使用されます。

- 1 年は 365 日である
- 1 か月は 30 日である
- 1 日は 24 時間である
- 1 時間は 60 分である
- 1 分は 60 秒である

上記の前提は、タイム・スタンプ期間である 2 番目の引き数の情報を最初の引き数で指定された間隔タイプに変換する際に使用されます。戻される見積もりが、日数によって異なる場合があります。たとえば、'1997-03-01-00.00.00' と '1997-02-01-00.00.00' のタイム・スタンプの差の日数 (間隔 16) が要求された場合、結果は 30 になります。これは、タイム・スタンプ相互間の差は 1 か月であり、1 か月は 30 日であることを前提

TIMESTAMPDIFF

としているからです。

TRANSLATE

文字ストリング式:

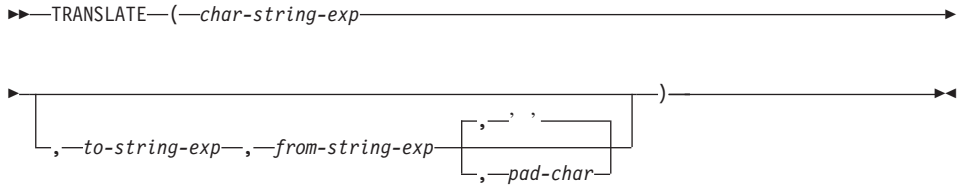

漢字ストリング式:

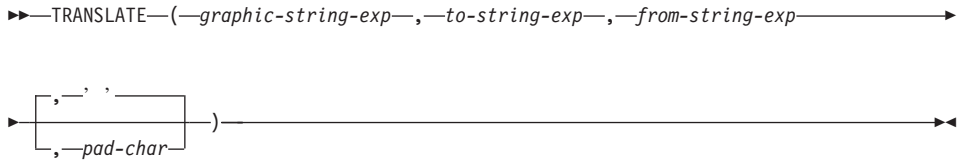

スキーマは SYSIBM です。

TRANSLATE 関数は、ストリング式内の 1 つまたは複数の文字が他の文字に変換された値を戻します。

関数の結果のデータ・タイプとコード・ページは、最初の引き数と同じです。結果の長さ属性は、最初の引き数と同じになります。指定した式のいずれかがヌル値 (NULL) の可能性がある場合、結果も NULL の可能性があります。指定した式のいずれかがヌル値 (NULL) の場合、結果も NULL になります。

char-string-exp または *graphic-string-exp*

変換される文字または漢字ストリング。

to-string-exp

char-string-exp の特定文字の変換後の文字ストリング。

to-string-exp を指定せず、データ・タイプが漢字でない場合、*char-string-exp* 内の文字すべてが大文字変換されます (つまり、文字 a ~ z は文字 A ~ Z に変換され、発音符付きの文字は大文字に相当するものがあればその文字に変換されます。たとえば、コード・ページ 850 では、é は É に変換されますが、ÿ は変換されません。これは、コード・ページ 850 に ÿ が含まれていないためです)。

from-string-exp

このストリングの文字が *char-string-exp* の中にある場合、それは *to-string-exp* の中の対応する文字に変換されることになります。*from-string-exp* に重複する文字が含まれている場合は、最初に見つかった文字が使用され、重複は無視されます。

TRANSLATE

to-string-exp が *from-string-exp* より長い場合、余分な文字は無視されます。
to-string-exp を指定する場合は、*from-string-exp* も指定する必要があります。

pad-char-exp

これは、*to-string-exp* が *from-string-exp* より短い場合に、*to-string-exp* への埋め込みに使用する単一の文字です。*pad-char-exp* は長さ属性が 1 でなければなりません。そうでない場合には、エラーになります。これを指定しない場合、1 バイトの空白と見なされます。

引き数には、データ・タイプ CHAR または VARCHAR のいずれかのストリングか、あるいはデータ・タイプ GRAPHIC または VARGRAPHIC の漢字ストリングを指定できます。データ・タイプ LONG VARCHAR、LONG VARGRAPHIC、BLOB、CLOB、または BCLLOB は使用できません。

graphic-string-exp を指定する場合、*pad-char-exp* だけがオプションです (これを指定しない場合、2 バイトの空白が使用されます)。埋め込み文字を含め、各引き数は漢字データ・タイプでなければなりません。

結果は、*from-string-exp* の中で出現する *char-string-exp* または *graphic-string-exp* 内の文字すべてを、*to-string-exp* 内の対応する文字に変換した結果のストリング、あるいは対応する文字がない場合は *pad-char-exp* で指定される埋め込み文字に変換した結果のストリングになります。

TRANSLATE の結果のコード・ページは、常に最初のオペランドのコード・ページと同じになります。最初のオペランドのコード・ページは、決して変換されません。それ以外の各オペランドは、最初のオペランドのコード・ページに変換されます。ただし、そのオペランドまたは最初のオペランドが FOR BIT DATA として定義されている場合は、変換されません。

引き数のデータ・タイプが CHAR または VARCHAR の場合、*to-string-exp* と *from-string-exp* に対応する文字は、同じバイト数でなければなりません。たとえば、1 バイト文字をマルチバイト文字に変換することや、マルチバイト文字を 1 バイト文字に変換することは無効です。そのような変換を行うと、エラーになります。*pad-char-exp* として有効なマルチバイト文字の第 1 バイトを指定することはできません。そのように指定すると、SQLSTATE 42815 が戻されます。*pad-char-exp* を指定しない場合は、1 バイトの空白が使用されます。

char-string-exp だけを指定した場合、1 バイト文字は大文字変換され、マルチバイト文字はそのままになります。

例:

- ホスト変数 SITE (VARCHAR(30)) の値が 'Hanauma Bay' であると想定します。

```
TRANSLATE(:SITE)
```

この例では、値 'HANAUMA BAY' を戻します。

```
TRANSLATE(:SITE 'j','B')
```

この例では、'Hanauma jay' が戻されます。

```
TRANSLATE(:SITE,'ei','aa')
```

この例では、値 'Heneume Bey' が戻されます。

```
TRANSLATE(:SITE,'bA','Bay','%')
```

この例では、値 'HAnAumA bA%' が戻されます。

```
TRANSLATE(:SITE,'r','Bu')
```

この例では、値 'Hana ma ray' が戻されます。

TRUNCATE または TRUNC

TRUNCATE または TRUNC

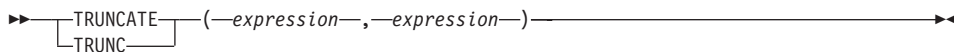

スキーマは SYSFUN です。

argument1 を小数点以下 argument2 桁で切り捨てた結果を戻します。 argument2 が負の場合、 argument1 の小数点の左側の「argument2 の絶対値」桁が切り捨てられます。

最初の引き数は、任意の組み込み数値データ・タイプにすることができます。 2 番目の引き数は、INTEGER か SMALLINT でなければなりません。 DECIMAL および REAL は、関数による処理に必要な倍精度浮動小数点数に変換されます。

関数の結果は次のとおりです。

- 最初の引き数が INTEGER または SMALLINT の場合は INTEGER になります。
- 最初の引き数が BIGINT の場合は BIGINT になります。
- 最初の引き数が DOUBLE、DECIMAL または DOUBLE の場合は DOUBLE になります。

結果はヌル値になることがあります。いずれかの引き数がヌル値である場合、結果はヌル値になります。

TYPE_ID

▶▶—TYPE_ID—(—*expression*—)————▶▶

スキーマは SYSIBM です。

TYPE_ID 関数は、*expression* の動的データ・タイプの内部タイプ ID を戻します。

引き数はユーザー定義の構造タイプでなければなりません。⁴⁸

この関数の結果のデータ・タイプは INTEGER です。 *expression* がヌル値の可能性がある場合は、結果もヌル値になる可能性があります。 *expression* がヌル値であれば、結果もヌル値になります。

TYPE_ID 関数が戻した値は、データベース間で移行することはできません。動的データ・タイプのタイプ・スキーマおよびタイプ名が同じであっても、値が異なる可能性があります。移行性を考慮してコーディングを行う場合、タイプ・スキーマおよびタイプ名の判別には TYPE_SCHEMA および TYPE_NAME 関数を使用してください。

例:

- ある表階層には、タイプ EMP のルート表 EMPLOYEE と、タイプ MGR の副表 MANAGER があります。別の表 ACTIVITIES は、REF(EMP) SCOPE EMPLOYEE として定義されている WHO_RESPONSIBLE という列を含んでいます。ACTIVITIES を参照するたびに、参照に対応する行の内部タイプ ID を表示します。

```
SELECT TASK, WHO_RESPONSIBLE->NAME,
       TYPE_ID(DEREF(WHO_RESPONSIBLE))
FROM ACTIVITIES
```

DEREF 関数は、行に対応するオブジェクトを戻すときに使用します。

48. この関数は、ユーザー定義関数を作成するソース関数として使用されません。この関数は、すべての構造化データ・タイプを引き数として受け入れるので、別のユーザー定義タイプをサポートするための追加のシグニチャーを作成する必要はありません。

TYPE_NAME

TYPE_NAME

▶—TYPE_NAME—(—*expression*—)————▶

スキーマは SYSIBM です。

TYPE_ID 関数は、*expression* の動的データ・タイプの非修飾名を戻します。

引き数はユーザー定義の構造タイプでなければなりません。⁴⁹

この関数の結果のデータ・タイプは VARCHAR(18) です。 *expression* がヌル値の可能性がある場合は、結果もヌル値になる可能性があります。 *expression* がヌル値であれば、結果もヌル値になります。 TYPE_SCHEMA 関数を使用して、TYPE_NAME が戻したタイプ名のスキーマ名を判別してください。

例:

- ある表階層には、タイプ EMP のルート表 EMPLOYEE と、タイプ MGR の副表 MANAGER があります。別の表 ACTIVITIES は、REF(EMP) SCOPE EMPLOYEE として定義されている WHO_RESPONSIBLE という列を含んでいます。ACTIVITIES を参照するたびに、参照に対応する行のタイプを表示します。

```
SELECT TASK, WHO_RESPONSIBLE->NAME,  
       TYPE_NAME(DEREF(WHO_RESPONSIBLE)),  
       TYPE_SCHEMA(DEREF(WHO_RESPONSIBLE))  
FROM ACTIVITIES
```

DEREF 関数は、行に対応するオブジェクトを戻すときに使用します。

49. この関数は、ユーザー定義関数を作成するソース関数として使用されません。この関数は、すべての構造化データ・タイプを引き数として受け入れるので、別のユーザー定義タイプをサポートするための追加のシグニチャーを作成する必要はありません。

TYPE_SCHEMA

▶▶—TYPE_SCHEMA—(—*expression*—)————▶▶

スキーマは SYSIBM です。

TYPE_SCHEMA 関数は、*expression* の動的データ・タイプのスキーマ名を戻します。

引き数はユーザー定義の構造タイプでなければなりません。⁵⁰

この関数の結果のデータ・タイプは VARCHAR(128) です。 *expression* がヌル値の可能性がある場合は、結果もヌル値になる可能性があります。 *expression* がヌル値であれば、結果もヌル値になります。 TYPE_NAME 関数を使用して、TYPE_SCHEMA が戻したスキーマ名に関連するタイプ名を判別してください。

例:

414ページの『TYPE_NAME』の例を参照してください。

50. この関数は、ユーザー定義関数を作成するソース関数として使用されません。この関数は、すべての構造化データ・タイプを引き数として受け入れるので、別のユーザー定義タイプをサポートするための追加のシグニチャーを作成する必要はありません。

UCASE または UPPER

UCASE または UPPER

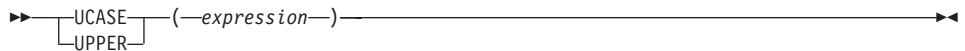

スキーマは SYSIBM です。⁵¹

UCASE または UPPER 関数は、最初の引き数 (*char-string-exp*) だけが指定されるという点を除けば、TRANSLATE 関数と同じです。詳細については、409ページの『TRANSLATE』を参照してください。

注:

この関数は、ユニコード文字の大文字小文字の特性を認識するよう拡張されました。ユニコード・データベースでは、すべてのユニコード文字が正しく大文字に変換されるようになりました。

51. この関数の SYSFUN バージョンでは、上向き互換性が引き続き有効です。この点の説明については、バージョン 5 の資料を参照してください。

VALUE

▶▶VALUE(—*expression*—,*expression*—)▶▶

スキーマは SYSIBM です。

VALUE 関数は、ヌル値以外の最初の引き数を戻します。

VALUE は COALESCE の同義語です。詳細については、272ページの『COALESCE』を参照してください。

VARCHAR

VARCHAR

文字 → **VARCHAR**:

▶—VARCHAR—(*character-string-expression* [*,integer*])—▶

日時 → **VARCHAR**:

▶—VARCHAR—(*datetime-expression*)—▶

GRAPHIC → **VARCHAR**:

▶—VARCHAR—(*graphic-string-expression* [*,integer*])—▶

スキーマは SYSIBM です。

VARCHAR 関数は、文字ストリング、日時値、または漢字ストリング (UCS-2 の場合のみ) の可変長文字ストリング表記を戻します。

この関数の結果は、可変長ストリング (VARCHAR データ・タイプ) です。最初の引き数をヌルにすることができる場合、結果もヌルにすることができます。最初の引き数がヌルであれば、結果は NULL 値になります。

GRAPHIC → VARCHAR は UCS-2 データベースの場合のみ有効です。ユニコード以外のデータベースでは、GRAPHIC → VARCHAR は実行できません。

文字 → **VARCHAR**

character-string-expression

値が LONG VARGRAPHIC および DBCLOB 以外の文字ストリング・データ・タイプで、最大長が 32 672 バイトを超えない式。

integer

結果の可変長文字ストリングの長さ属性。値は 0 ~ 32 672 の範囲でなければなりません。この引き数を指定しない場合、結果の長さは引き数の長さと同じになります。

日時 → **VARCHAR**

datetime-expression

値のデータ・タイプが日付、時刻、またはタイム・スタンプのいずれかである式。

GRAPHIC → **VARCHAR**

graphic-string-expression

値が LONG VARCHAR および DBCLOB 以外の文字ストリング・データ・タイプで、最大長が 16 336 バイトを超えない式。

integer

結果の可変長文字ストリングの長さ属性。値は 0 ~ 32 672 の範囲でなければなりません。この引き数を指定しない場合、結果の長さは引き数の長さと同じになります。

例:

- EMPLOYEE 表を使用して、ホスト変数 JOB_DESC (VARCHAR(8)) に、従業員 Delores Quintana のジョブ記述 (CHAR(8)) として定義された JOB) に相当する VARCHAR を設定します。

```
SELECT VARCHAR(JOB)
  INTO :JOB_DESC
  FROM EMPLOYEE
  WHERE LASTNAME = 'QUINTANA'
```

VARGRAPHIC

文字 → VARGRAPHIC:

▶—VARGRAPHIC—(*character-string-expression*)—▶▶

GRAPHIC → VARGRAPHIC:

▶—VARGRAPHIC—(*graphic-string-expression* [*,integer*])—▶▶

スキーマは SYSIBM です。

VARGRAPHIC 関数は、以下の漢字ストリング表記を戻します。

- 文字ストリング (1 バイト文字を 2 バイト文字に変換する)
- 漢字ストリング (最初の引き数がいずれかのタイプの漢字ストリングである場合)

この関数の結果は、可変長漢字ストリング (VARGRAPHIC データ・タイプ) です。最初の引き数をヌルにすることができる場合、結果もヌルにすることができます。最初の引き数がヌルであれば、結果は NULL 値になります。

文字 → VARGRAPHIC

character-string-expression

値のデータ・タイプが LONG VARCHAR または CLOB 以外である文字ストリングで、その最大長が 16 336 バイトを超えない式。

結果の長さ属性は、引き数の長さ属性と同じになります。

S を *character-string-expression* の値とします。S 内の各 1 バイト文字は、結果においては、それに相当する 2 バイト表記または 2 バイト置換文字に変換されます。S 内の各 2 バイト文字はそのままになります。S の最後のバイトが 2 バイト文字の第 1 バイトである場合、それは 2 バイトの置換文字に変換されます。S 内の文字の順序はそのまま維持されます。

変換に際しては、さらに次の考慮事項があります。

- ユニコード・データベースの場合、この関数は文字ストリングをオペランドのコード・ページから UCS-2 へと変換します。DBCS 文字を含む、オペランドのすべての文字が変換されます。2 番目の引き数を使用すれば、戻される UCS-2 の長さ (UCS-2 文字の数) を指定できます。
- VARGRAPHIC 関数による 2 バイト・コード・ポイントへの変換は、オペランドのコード・ページに基づいています。
- オペランドの 2 バイト文字は変換されません (例外については、1423ページの『付録O. 日本語および繁体字中国語 EUC についての考慮事項』を参照)。その他の文字

はすべて、それに対応する 2 バイトの表記に変換されます。対応する 2 バイト表記が存在しない場合には、コード・ページ用の 2 バイト置換文字が使用されます。

- 1 つ以上の 2 バイト置換文字が結果内に戻されても警告やエラー・コードは生成されません。

GRAPHIC → VARGRAPHIC

graphic-string-expression

漢字ストリング値を戻す式。

integer

結果の可変長漢字ストリングの長さ属性。値は 0 ~ 16 336 の範囲でなければなりません。この引き数を指定しない場合、結果の長さは引き数の長さと同じになります。

graphic-string-expression の長さが結果の長さ属性より長い場合は、切り捨てが行われて、警告が戻されます (SQLSTATE 01004)。ただし、切り捨てられた文字がすべてブランクであり、*graphic-string-expression* が長ストリング (LONG VARGRAPHIC または DBCLOB) ではない場合は除きます。

WEEK

WEEK

▶—WEEK—(*expression*)—▶

スキーマは SYSFUN です。

引き数の年間通算週番号を 1 ~ 54 の範囲の整数値として戻します。週は日曜日から始まります。

引き数は、日付、タイム・スタンプ、または CLOB でも LONG VARCHAR でもない日付あるいはタイム・スタンプの有効な文字ストリング表記でなければなりません。

関数の結果は INTEGER になります。結果はヌル値になることがあります。引き数がヌル値である場合、その結果はヌル値になります。

WEEK_ISO

▶▶—WEEK_ISO—(—expression—)————▶▶

スキーマは SYSFUN です。

年の週の引き数を、1～53 の整数値として戻します。週は Monday で開始し、常に 7 日です。Week 1 は年の最初の週で Thursday を含みますが、これは January 4 を含む第 1 週と同等です。よって、年の初めの 3 日間までを、前の年の最終週として表すことができます。逆に、年の最後の 3 日間までを、翌年の最初の週として表すこともできます。

引き数は、日付、タイム・スタンプ、または CLOB でも LONG VARCHAR でもない日付あるいはタイム・スタンプの有効な文字ストリング表記でなければなりません。

関数の結果は INTEGER になります。結果はヌル値になることがあります。引き数がヌル値である場合、その結果はヌル値になります。

例:

以下のリストは、WEEK_ISO および DAYOFWEEK_ISO の結果例です。

DATE	WEEK_ISO	DAYOFWEEK_ISO
1997-12-28	52	7
1997-12-31	1	3
1998-01-01	1	4
1999-01-01	53	5
1999-01-04	1	1
1999-12-31	52	5
2000-01-01	52	6
2000-01-03	1	1

YEAR

▶▶YEAR(—expression—)◀◀

スキーマは SYSIBM です。

YEAR 関数は、指定された値の年の部分に戻します。

引き数は、日付、タイム・スタンプ、日付期間、タイム・スタンプ期間、または CLOB でも LONG VARCHAR でもない日付あるいはタイム・スタンプの有効な文字ストリング表記でなければなりません。

この関数の結果は長精度整数 (large integer) です。引き数がヌル値になる可能性がある場合、結果もヌル値になる可能性があります。引き数がヌル値であれば、結果はヌル値です。

その他の規則は、指定した引き数のデータ・タイプに応じて以下のように異なります。

- 引き数が日付、タイム・スタンプ、または日付やタイム・スタンプの有効なストリング表記の場合
 - 結果は、指定した値の年の部分 (1 ~ 9999 の整数) になります。
- 引き数が日付期間またはタイム・スタンプ期間の場合
 - 結果は、指定した値の年の部分 (-9999 ~ 9999 の整数) になります。ゼロ以外の結果の符号は、引き数と同じになります。

例:

- PROJECT 表から、同一暦年内に開始 (PRSTDATE) および終了 (PRENDATE) が予定されているプロジェクトをすべて選択します。

```
SELECT * FROM PROJECT
WHERE YEAR(PRSTDATE) = YEAR(PRENDATE)
```

- PROJECT 表から、1 年未満での完了が予定されているプロジェクトをすべて選択します。

```
SELECT * FROM PROJECT
WHERE YEAR(PRENDATE - PRSTDATE) < 1
```

表関数

表関数は、ステートメントの FROM 文節でしか使用できません。さらに、表関数の中では式や列関数を使用できません。

表関数は、表の列を戻します。これは、単純な CREATE TABLE ステートメントが作成する表に似ています。

後続の表関数については、スキーマ名で修飾することができます。

MQREADALL

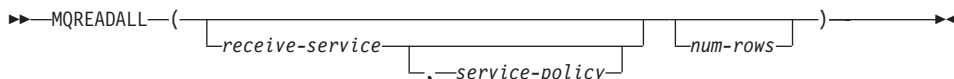

スキーマは MQDB2 です。

MQREADALL 関数は *receive-service* で指定された MQSeries のロケーションから、メッセージおよびメッセージ・メタデータを含む表を戻します。その際、サービス・ポリシー *service-policy* の品質を使用します。この操作を実行しても、*receive-service* に関連付けられたキューからメッセージは除去されません。

num-rows を指定すると、最大で *num-rows* の数だけメッセージが戻されます。*num-rows* を指定しない場合、入手可能なすべてのメッセージが戻されます。戻される表には、次のような列が含まれます。

- MSG - MQSeries メッセージの内容を含む VARCHAR(4000) 列。
- CORRELID - メッセージを関連付けるために使われる相関 ID を保持する VARCHAR(24) 列。
- TOPIC - メッセージとともに公表されるトピックを保持する VARCHAR(40) 列 (トピックが存在する場合)。
- QNAME - メッセージが受信されたキュー名を保持する VARCHAR(48) 列。
- MSGID - このメッセージに割り当てられた MQSeries 固有 ID を保持する CHAR(24) 列。
- MSGFORMAT - MQSeries によって定義された、メッセージの形式を保持する VARCHAR(8) 列。通常、ストリングの形式は MQSTR です。

receive-service

読み取る対象のメッセージが格納されている MQSeries 論理宛先を含むストリング。*receive-service* を指定する場合、AMT.XML リポジトリ・ファイル内に定義されたサービス・ポイントを参照する必要があります。サービス・ポイントとは、メッセージが送受信される論理上のエンドポイントです。サービス・ポイントの定義には、MQSeries キュー・マネージャーおよびキューの名前が含まれます。詳細については、「MQSeries アプリケーション・メッセージング・インターフェース」を参照してください。*receive-service* を指定しない場合、DB2.DEFAULT.SERVICE が使用されます。*receive-service* の最大サイズは 48 バイトです。

service-policy

このメッセージの処理に使われる MQSeries AMI サービス・ポリシーを含むストリング。*service-policy* を指定する場合、AMT.XML リポジトリ・ファイル内に定義されたポリシーを参照させます。サービス・ポリシーは、このメッセージング操作に適用されるサービス・オプションの一連の品質を定義します。これらのオブシ

ョンには、メッセージ優先順位やメッセージ・パーシスタンスが含まれます。詳細は、「MQSeries アプリケーション・メッセージング・インターフェース」を参照してください。 *service-policy* を指定しない場合、デフォルトの DB2.DEFAULT.POLICY が使用されます。 *service-policy* の最大サイズは 48 バイトです。

num-rows

関数によって戻されるメッセージの最大数を示す正の整数。

例:

例 1: この例では、デフォルト・サービス (DB2.DEFAULT.SERVICE) に指定されたキューからすべてのメッセージを受信します。その際、デフォルト・ポリシー (DB2.DEFAULT.POLICY) を使用します。メッセージおよびすべてのメタデータが、1 つの表として戻されます。

```
SELECT *
  FROM table (MQREADALL()) T
```

例 2: この例では、サービス MYSERVICE に指定されたキューの先頭からすべてのメッセージを受信します。その際、デフォルト・ポリシー (DB2.DEFAULT.POLICY) を使用します。MSG 列と CORRELID 列のみが戻されます。

```
SELECT T.MSG, T.CORRELID
  FROM table (MQREADALL('MYSERVICE')) T
```

例 3: この例では、デフォルト・サービス (DB2.DEFAULT.SERVICE) に指定されたキューの先頭を読み取ります。その際、デフォルト・ポリシー (DB2.DEFAULT.POLICY) を使用します。CORRELID が '1234' のメッセージのみが戻されます。すべての列が戻されます。

```
SELECT *
  FROM table (MQREADALL()) T
 WHERE T.CORRELID = '1234'
```

例 4: この例では、デフォルト・サービス (DB2.DEFAULT.SERVICE) に指定されたキューの先頭から数えて最初の 10 個のメッセージを受信します。その際、デフォルト・ポリシー (DB2.DEFAULT.POLICY) を使用します。すべての列が戻されます。

```
SELECT *
  FROM table (MQREADALL(10)) T
```

MQRECEIVEALL

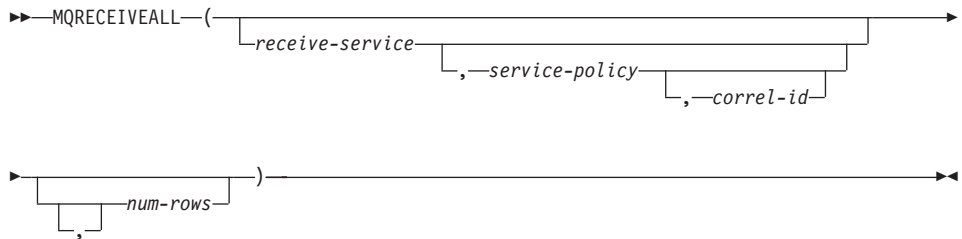

スキーマは MQDB2 です。

MQRECEIVEALL 関数は *receive-service* で指定された MQSeries のロケーションから、メッセージおよびメッセージ・メタデータを含む表を戻します。その際、サービス・ポリシー *service-policy* の品質を使用します。この操作を実行すると、*receive-service* に関連付けられたキューからメッセージが除去されます。

correl-id を指定すると、相関 ID が一致するメッセージのみが戻されます。*correl-id* を指定しない場合、キューの先頭にあるメッセージが戻されます。

num-rows を指定すると、最大で *num-rows* の数だけメッセージが戻されます。

num-rows を指定しない場合、入手可能なすべてのメッセージが戻されます。戻される表には、次のような列が含まれます。

- MSG - MQSeries メッセージの内容を含む VARCHAR(4000) 列。
- CORRELID - メッセージを関連付けるために使われる相関 ID を保持する VARCHAR(24) 列。
- TOPIC - メッセージとともに公表されるトピックを保持する VARCHAR(40) 列 (トピックが存在する場合)。
- QNAME - メッセージが受信されたキュー名を保持する VARCHAR(48) 列。
- MSGID - このメッセージに割り当てられた MQSeries 固有 ID を保持する CHAR(24) 列。
- MSGFORMAT - MQSeries によって定義された、メッセージの形式を保持する VARCHAR(8) 列。通常、ストリングの形式は MQSTR です。

receive-service

受信するメッセージの送信元である MQSeries 論理宛先を含むストリング。

receive-service を指定する場合、AMT.XML リポジトリ・ファイル内に定義されたサービス・ポイントを参照する必要があります。サービス・ポイントとは、メッセージが送受信される論理上のエンドポイントです。サービス・ポイントの定義には、MQSeries キュー・マネージャーおよびキューの名前が含まれます。詳細は、「MQSeries アプリケーション・メッセージング・インターフェース」を参照してく

ださい。 *receive-service* を指定しない場合、DB2.DEFAULT.SERVICE が使用されます。 *receive-service* の最大サイズは 48 バイトです。

service-policy

このメッセージの処理に使われる MQSeries AMI サービス・ポリシーを含むストリング。 *service-policy* を指定する場合、 AMT.XML リポジトリ・ファイル内に定義されたポリシーを参照させます。サービス・ポリシーは、このメッセージング操作に適用されるサービス・オプションの一連の品質を定義します。これらのオプションには、メッセージ優先順位やメッセージ・パーシスタンスが含まれます。詳細は、「MQSeries アプリケーション・メッセージング・インターフェース」を参照してください。 *service-policy* を指定しない場合、デフォルトの DB2.DEFAULT.POLICY が使用されます。 *service-policy* の最大サイズは 48 バイトです。

correl-id

このメッセージに関連した相関 ID を含むオプション・ストリング。 *correl-id* は、要求 / 応答シナリオで要求と応答を関連付けるためにしばしば使用されます。これを指定しない場合、相関 ID は指定されません。 *correl-id* の最大サイズは 24 バイトです。

num-rows

関数によって戻されるメッセージの最大数を示す正の整数。

例:

例 1: この例では、デフォルト・サービス (DB2.DEFAULT.SERVICE) に指定されたキューからすべてのメッセージを受信します。その際、デフォルト・ポリシー (DB2.DEFAULT.POLICY) を使用します。メッセージおよびすべてのメタデータが、1 つの表として戻されます。

```
SELECT *
FROM table (MQRECEIVEALL()) T
```

例 2: この例では、サービス MYSERVICE に指定されたキューの先頭からすべてのメッセージを受信します。その際、デフォルト・ポリシー (DB2.DEFAULT.POLICY) を使用します。MSG 列と CORRELID 列のみが戻されます。

```
SELECT T.MSG, T.CORRELID
FROM table (MQRECEIVEALL('MYSERVICE')) T
```

例 3: この例では、ポリシー "MYPOLICY" を使って、サービス "MYSERVICE" に指定されたキューの先頭からすべてのメッセージを受信します。CORRELID が '1234' のメッセージのみが戻されます。MSG 列と CORRELID 列のみが戻されます。

```
SELECT T.MSG, T.CORRELID
FROM table (MQRECEIVEALL('MYSERVICE','MYPOLICY','1234')) T
```

MQRECEIVEALL

例 4 この例では、デフォルト・サービス (DB2.DEFAULT.SERVICE) に指定されたキューの先頭から数えて最初の 10 個のメッセージを受信します。その際、デフォルト・ポリシー (DB2.DEFAULT.POLICY) を使用します。すべての列が戻されます。

```
SELECT *  
FROM table (MQRECEIVEALL(10)) T
```

SQLCACHE_SNAPSHOT

▶▶—SQLCACHE_SNAPSHOT—(—)————▶▶

スキーマは SYSFUN です。

SQLCACHE_SNAPSHOT は、DB2 動的 SQL ステートメント・キャッシュのスナップショットの結果を戻します。

この関数は引き数を取りません。

この関数は、下記に示されている表を戻します。各列の詳細については、システム・モニター 手引きおよび解説書 を参照してください。

表 19. SQLCACHE_SNAPSHOT 表関数が戻す表の列名とデータ・タイプ

列名	データ・タイプ
NUM_EXECUTIONS	INTEGER
NUM_COMPILATIONS	INTEGER
PREP_TIME_WORST	INTEGER
PREP_TIME_BEST	INTEGER
INT_ROWS_DELETED	INTEGER
INT_ROWS_INSERTED	INTEGER
ROWS_READ	INTEGER
INT_ROWS_UPDATED	INTEGER
ROWS_WRITE	INTEGER
STMT_SORTS	INTEGER
TOTAL_EXEC_TIME_S	INTEGER
TOTAL_EXEC_TIME_MS	INTEGER
TOT_U_CPU_TIME_S	INTEGER
TOT_U_CPU_TIME_MS	INTEGER
TOT_S_CPU_TIME_S	INTEGER
TOT_S_CPU_TIME_MS	INTEGER
DB_NAME	VARCHAR(8)
STMT_TEXT	CLOB(64K)

プロシージャー

プロシージャーとは、SQL CALL ステートメントを使って呼び出すことのできるアプリケーション・プログラムです。プロシージャーを指定するには、プロシージャー名に続いて、1 対の括弧の中に一連の引き数を指定します (引き数がない場合もあります)。

プロシージャーの引き数 (複数の場合あり) は個別のスカラー値で、タイプや意味が異なっていることもあります。引き数を使って、プロシージャーに値を渡したり、プロシージャーから戻り値を受け取ったりします (またはその両方を行います)。

ユーザー定義プロシージャーとは、CREATE PROCEDURE ステートメントを使って SYSCAT.PROCEDURES のデータベースに登録されるプロシージャーです。このような関数の 1 つのセットが、SYSFUN という名前のスキーマでデータベース・マネージャーに付属しています。

これ以降のプロシージャーは、スキーマ名で修飾することができます。

GET_ROUTINE_SAR

GET_ROUTINE_SAR

```
▶▶ GET_ROUTINE_SAR (—sarblob—, —type—, —routine_name_string—) ▶▶
```

スキーマは SYSFUN です。

GET_ROUTINE_SAR プロシージャーは、同じオペレーティング・システムで同じレベルを実行している別のデータベース・サーバーで、同じルーチンをインストールするために必要な情報を検索します。情報は、SQL アーカイブ・ファイルを表す単一 BLOB スtring へ取り出されます。GET_ROUTINE_SAR プロシージャーの呼び出し元は、DBADM 権限を持っている必要があります。

sarblob

ルーチン SAR ファイル・コンテンツを含む、タイプ BLOB(3M) の出力引き数。

type

以下の値のいずれかを使用して、ルーチンのタイプを指定するタイプ CHAR(2) の入力引き数。

- **P** - プロシージャー
- **SP** - プロシージャーの特定名

routine_name_string

ルーチンの修飾名を指定する、タイプ VARCHAR(257) の入力引き数。スキーマ名が指定されていない場合、ルーチンが処理される時デフォルトは CURRENT SCHEMA になります。

注: *routine_name_string* に二重引用符 (") を組み込むことはできません。

ルーチンの修飾名は、検索するルーチンを決定するために使用されます。見つかったルーチンが SQL ルーチンでなければ、エラーが起こります (SQLSTATE 428F7)。特定の名前を使用しないと、複数のルーチンを指す可能性があり、エラーが起こります (SQLSTATE 42725)。これが起きた場合、ルーチンを取得するには、特定の名前のルーチンを指定しなければなりません。

SAR ファイルは、サーバーで使用可能ではない可能性のあるバインド・ファイルを組み込む必要があります。バインド・ファイルが見つからず、SAR ファイルに保管できない場合、エラーが起こります (SQLSTATE 55045)。

PUT_ROUTINE_SAR

PUT_ROUTINE_SAR

```

▶▶ PUT_ROUTINE_SAR (—sarblob— [—new_owner—, —use_register_flag—])

```

スキーマは SYSFUN です。

PUT_ROUTINE_SAR プロシージャは、サーバーで SQL ルーチンを作成するために必要なファイルを渡し、ルーチンを定義します。PUT_ROUTINE_SAR プロシージャの呼び出し元は、DBADM 権限を持っている必要があります。

sarblob

ルーチン SAR ファイル・コンテンツを含む、タイプ BLOB(3M) の入力引き数。

new_owner

ルーチンの許可検査に使用される許可名を含む、タイプ VARCHAR(128) の入力引き数。 *new-owner* は、定義されるルーチンに必要な権限を持っていないければなりません。 *new-owner* が指定されない場合、オリジナル・ルーチン定義者の許可名が使用されます。

use_register_flag

CURRENT SCHEMA および CURRENT PATH 特殊レジスターがルーチンの定義に使用されるかどうかを指示する、タイプ INTEGER の入力引き数。特殊レジスターが使用されない場合、ルーチンがはじめに定義される時はデフォルト・スキーマと SQL パスの設定が使用されます。 *use-register-flag* に考えられる値は以下の通りです。

- 0 現行環境の特殊レジスターを使用しません。
- 1 CURRENT SCHEMA および CURRENT PATH 特殊レジスターを使用します。

値が 1 の場合、ルーチン定義 (ルーチンの名前を含む) の非修飾オブジェクト名に CURRENT SCHEMA が使用され、ルーチン定義の非修飾ルーチンとデータ・タイプを解決するために CURRENT PATH が使用されます。 *use-registers-flag* が指定されない場合、振る舞いは 0 が指定されたときと同じです。

sarblob に含まれる識別情報が、入力が環境にとって適切かを確認するために検査されません。そうでない場合、エラーが起きます (SQLSTATE 55046)。PUT_ROUTINE_SAR プロシージャは次に、*sarblob* の内容を使用してサーバーでルーチンを定義します。

sarblob 引き数の内容は SQL アーカイブ・ファイルを構成する個々のファイルへ抽出されます。共有ライブラリーとバインド・ファイルは、1 次ディレクトリーのファイルに書き込まれます。環境は、コンパイルおよびリンクが不要であること、共有ライブラリーとバインド・ファイルのロケーションが使用可能であることを、ルーチン定義ステ

トメント処理に認識させるように設定されます。DDL ファイルの内容が、ルーチン定義ステートメントを動的に実行するために使用されます。

注: 指定のスキーマの下で、複数のプロシージャーが並行してインストールされることはありません。

このステートメントの処理は、他のインターフェースを使用してルーチン定義ステートメントを実行するのと同じエラーを起こす可能性があります。ルーチン定義処理中に、共有ライブラリーとバインド・ファイルの存在が通知され、プリコンパイル、コンパイル、およびリンクのステップがスキップされます。バインド・ファイルはバインド処理中に使用され、両方のファイルの内容が SQL ルーチンの通常ディレクトリーにコピーされます。

注: GET ROUTINE または PUT ROUTINE 操作 (あるいは対応するプロシージャー) を正常に実行できなかった場合、問題の原因についての情報を提供する診断テキストともに、常にエラーが返されます (SQLSTATE 38000)。たとえば、GET ROUTINE に与えられているプロシージャー名が SQL プロシージャーを識別していない場合、問題の原因を示す診断テキスト "100, 02000" (ここで "100 と "02000" はそれぞれ SQLCODE と SQLSTATE) が返されます。この例で、SQLCODE と SQLSTATE は、与えられたプロシージャー名に指定されている行がカタログ表に見つからなかったことを示しています。

ユーザー定義関数

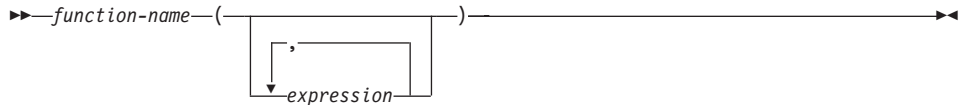

ユーザー定義関数は、SQL 言語の既存の組み込み関数に対する拡張または追加です。ユーザー定義関数は、呼び出されるたびに単一値を返すスカラー関数、類似の値の集合を渡され、その集合の単一値を返す列関数、1 行を返す行関数、または表を返す表関数のいずれかです。UDF が既存の列関数をソースとして派生される場合にのみ、UDF は列関数になる点に注意してください。

データベースに登録されたユーザー定義のスカラー関数または列関数は、組み込み関数を使用できるのと同じコンテキストで参照することができます。

データベースに登録されたユーザー定義の表関数は、445ページの『FROM 文節』で説明されているように、SELECT の FROM 文節でのみ参照することができます。

ユーザー定義の行関数は、ユーザー定義タイプのトランスフォーム関数として登録しておく場合に限り、暗黙的に参照できます。

ユーザー定義関数は、修飾または無修飾の関数名およびその後括弧で囲んだその関数の引き数を指定することによって参照します。

関数の引き数の数および位置は、データベースに登録された時点のユーザー定義関数に指定されたパラメーターと対応していなければなりません。さらに、引き数は、対応する定義済みパラメーターのデータ・タイプにプロモート可能なデータ・タイプでなければなりません (649ページの『CREATE FUNCTION』を参照)。

関数の結果は、そのユーザー定義関数が登録された時点で指定された RETURNS 文節に指定されたとおりです。RETURNS 文節は、関数が表関数であるか否かを決定します。

関数登録時に RETURNS NULL ON NULL INPUT 文節が指定されていると (あるいはデフォルト解釈されると)、引き数のいずれかがヌル値の場合には、結果はヌル値になります。表関数の場合、これは、戻される表が行を含まない (空表) という意味に解釈されます。

SYSPFUN スキーマには、一群のユーザー定義関数が用意されています (218ページの表 15 を参照)。

例:

- ADDRESS と呼ばれるスカラー関数が、スクリプト形式の履歴書から自宅の住所を抽出するように作成されていると想定します。この ADDRESS 関数には、CLOB 引き数を指定し、VARCHAR(4000) が戻されます。次の例は、ADDRESS 関数を呼び出す例です。

```
SELECT EMPNO, ADDRESS(RESUME) FROM EMP_RESUME
WHERE RESUME_FORMAT = 'SCRIPT'
```

- 数値列 A を含む表 T2 と、前の例で説明した ADDRESS 関数を想定します。次の例は、誤った引き数を使用して ADDRESS 関数を呼び出しています。

```
SELECT ADDRESS(A) FROM T2
```

名前が一致し、引き数からプロモート可能なパラメーターを持つ関数がないので、エラー (SQLSTATE 42884) が生じます。

- ステートメントの実行時に活動状態であった、サーバー・マシンのセッションについての情報を戻す表関数 WHO が作成されていると想定します。次の例は、FROM 文節における WHO の呼び出しを示しています (必須相関変数のある TABLE キーワード)。

```
SELECT ID, START_DATE, ORIG_MACHINE
FROM TABLE( WHO() ) AS QQ
WHERE START_DATE LIKE 'MAY%'
```

WHO() 表の列名は、CREATE FUNCTION ステートメントで定義されます。

第5章 照会

照会 は結果表を指定します。

照会は、いくつかの特定の SQL ステートメントのコンポーネントです。照会には、次の 3 つの形式があります。

- 副選択
- 全選択
- 選択ステートメント

1072ページの『SELECT INTO』で説明されているように、単一行の検索に使用できる SQL ステートメントもあります。

許可

照会で参照される表または視点のそれぞれに対して、ステートメントの許可 ID は少なくとも以下の 1 つを持っている必要があります。

- SYSADM または DBADM 権限
- CONTROL 特権
- SELECT 特権

静的 SQL ステートメントに含まれている照会について、グループ特権の検査は行われません。

照会の中で参照されているニックネームの場合、連合データベースでは、考慮すべき特権はありません。このニックネームで示されている表または視点のデータ・ソースの許可要件は、照会の処理時に適用されます。ステートメントの許可 ID は、別のリモート許可 ID へマップできます。

副選択

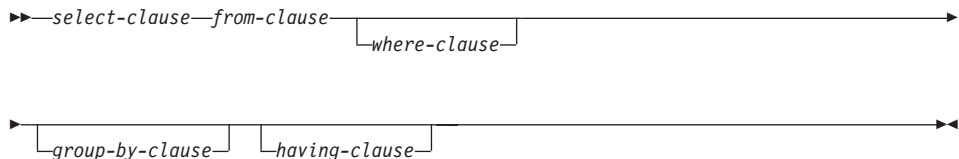

副選択 は、全選択のコンポーネントの 1 つです。

副選択は、FROM 文節で指定される表、視点、またはニックネームから派生する結果表を指定します。この派生の方法は、各操作の結果が次の演算の入力になるような、一連の操作として記述することができます。(これは、副選択を記述する 1 つの方法にすぎません。派生操作を実行するために使用される方式は、この記述とはまったく異なる場合があります。)

副選択の文節は以下の順序で処理されます。

1. FROM 文節
2. WHERE 文節
3. GROUP BY 文節
4. HAVING 文節
5. SELECT 文節

SELECT 文節

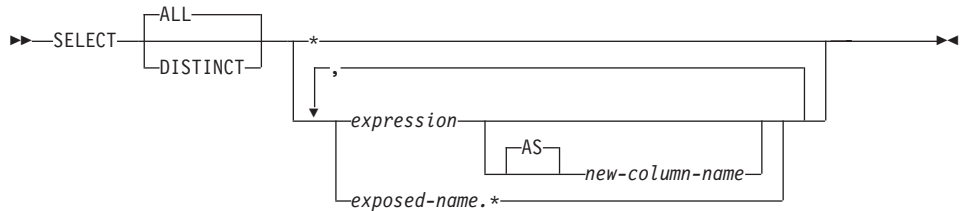

SELECT 文節は、最終結果表の列を指定します。列値は、選択リストを R に適用することによって作成されます。選択リストとは、SELECT 文節に指定された名前または式であり、R は副選択のうち直前の操作の結果です。たとえば、指定されている文節が SELECT、FROM、および WHERE だけの場合、R は WHERE 文節の結果になります。

ALL

最終結果表の行すべてをそのまま保持し、冗長な重複を削除しません。これがデフォルトです。

DISTINCT

最終結果表の中に重複行があれば、その中の 1 つを除き、それ以外のすべてを削除します。DISTINCT を使用した場合、結果表の文字列の最大長を 255 バイトより大きくすることはできません。さらに、列を LONG VARCHAR、LONG VARCHARIC、DATALINK、LOB といったタイプにすることはできず、それらのタイプのいずれかを基にした特殊タイプ、または構造タイプにすることもできません。DISTINCT は、1 つの副選択で複数回使用することができます。これには、SELECT DISTINCT、選択リストまたは HAVING 文節の列関数での DISTINCT の使用、および副選択の副照会が含まれます。

2 つの行が互いに重複していると言えるのは、最初の行の各値が 2 番目の行の対応する値に等しい場合だけです。重複を判別する場合、2 つのヌル値は等しいものと見なされます。

選択リストの表記法

- * 表 R の列を識別する名前のリストを表します。リスト内の最初の名前は R の最初の列、2 番目の名前は R の 2 番目の列、というようになります。

名前のリストは、その SELECT 文節を含むプログラムのバインド時に確立されません。したがって、* (アスタリスク) では、表参照を含むステートメントのバインド後に表に追加された列は識別されません。

expression

結果列の値を指定します。第3章に説明されているタイプの式でもかまいませんが、通常、使用される式には列名が入っています。選択リストで使用される各列名は、R の列をあいまいなところなく識別するものでなければなりません。

SELECT 文節

new-column-name または **AS** *new-column-name*

列名の名前を指定または変更します。この名前は修飾してはならず、固有である必要もありません。列名の後の使用方法は、次のように限定されています。

- AS 文節に指定された新しい列名 (*new-column-name*) は、その名前が固有であれば、ORDER BY 文節で使用することができます。
- 選択リストの AS 文節に指定された新しい列名を、副選択の他の文節 (WHERE 文節、GROUP BY 文節、または HAVING 文節) で使用することはできません。
- AS 文節に指定された新しい列名を、UPDATE 文節で使用することはできません。
- AS 文節に指定された新しい列名は、ネストした表式、共通表式、および CREATE VIEW の全選択の外部で認識されます。

name.*

結果表の列を指定する名前の一覧を表します。この名前は *exposed-name* によって示されます。 *exposed-name* は、表名、視点名、ニックネーム、または関連名のいずれかにすることができ、FROM 文節で指定された表、視点、またはニックネームを指定するものでなければなりません。リスト内の最初の名前は表、視点、あるいはニックネームの最初の列、2 番目の名前は表、視点、またはニックネームの 2 番目の列を識別する、というようになります。

名前の一覧は、その SELECT 文節を含むステートメントのバインド時に確立されます。したがって、ステートメントのバインド後に表に追加された列は、* によって識別されません。

SELECT の結果の列の数は、演算形式の選択リスト (つまり、ステートメントの準備時に設定されたリスト) の式の数と同じであり、500 を超えることはできません。

ストリング列に関する制限

選択リストの制限については、81ページの『可変長文字ストリングの使用制限』を参照してください。

選択リストの適用

選択リストを R に適用した結果は、GROUP BY または HAVING が使用されているかどうかによって異なる場合があります。その結果について、次の 2 つのリストで説明します。

GROUP BY または HAVING が使用されている場合:

- 選択リストで使用される式 X (列関数ではない) には、以下を指定した GROUP BY 文節が必要です。
 - 各列名が列 R を明確に識別するグループ化式 (453ページの『GROUP BY 文節』を参照) または

– 個別のグループ化式として X で参照される R の各列

- 選択リストは R のそれぞれのグループに対して適用され、その結果には、 R にあるグループと同数の行が含まれます。選択リストが R の 1 つのグループに適用される時、そのグループは、選択リストの列関数の引き数のソースになります。

GROUP BY または HAVING のどちらも使用されていない場合:

- 選択リストに列関数が含まれていないか、または選択リスト内の各 *column-name* が列関数の中に指定されているか、あるいは相関列参照であるかのいずれかでなければなりません。
- 選択リストが列関数を含まない場合、選択リストは R のそれぞれの行に対して適用され、その結果には R にある行と同数の行が含まれます。
- 選択リストが列関数のリストである場合、関数の引き数は R から与えられ、選択リストを適用した結果は 1 行となります。

どちらの場合も、結果の n 番目の列には、命令形式の選択リストにある n 番目の式を適用することによって指定された値が入ります。

結果列の NULL 属性: 結果列は、以下から取り出された場合には、ヌル値を使用できません。

- ヌル値をもたない列
- 定数値
- COUNT または COUNT_BIG 関数
- 標識変数を持たないホスト変数
- ヌルを使用できるオペランドを含まないスカラー関数または式

結果列が以下から得られた場合は、ヌル値を使用できます。

- COUNT または COUNT_BIG 以外の列関数
- ヌル値が可能な列
- ヌル値が可能なオペランドの含まれるスカラー関数または式
- 等しい値を引き数とする NULLIF 関数
- 標識変数を持つホスト変数
- 選択リスト内の対応項目の少なくとも 1 つがヌル値をとれる場合のセット演算の結果
- 演算式から得られた演算式または視点の列で、そのデータベースが DFT_SQLMATHWARN を yes に設定して構成されている。
- 参照解除操作

結果列の名前:

- AS 文節が指定されている場合、結果列の名前は、AS 文節に指定された名前になります。

SELECT 文節

- AS 文節が指定されておらず、結果列が列から派生している場合、結果列の列名は、その列の非修飾名になります。
- AS 文節が指定されておらず、結果列が参照解除操作を使用して派生している場合、結果列の列名がその参照解除操作のターゲット列の非修飾名になります。
- それ以外の結果列には、名前が付けられません。⁵²

結果列のデータ・タイプ: SELECT の結果の各列は、その列の派生元の式のデータ・タイプとなります。

式	結果列のデータ・タイプ
数値列の名前	列のデータ・タイプと同じ。DECIMAL 列の場合は精度と位取りも同じ。
整数定数	INTEGER
10 進定数	定数の精度および位取りを持つ DECIMAL
浮動小数点定数	DOUBLE
任意の数値変数の名前	変数のデータ・タイプと同じで、10 進変数については精度と位取りも同じ。
式	データ・タイプ属性の説明は、161ページの『式』の項を参照。
関数	(結果のデータ・タイプを判別するには、第4章を参照。)
n バイトを表す 16 進定数	VARCHAR(n)。コード・ページはデータベース・コード・ページになります。
文字列の名前	列のデータ・タイプと同じで、長さ属性も同じ
文字列変数の名前	変数のデータ・タイプと同じで、長さ属性も同じ。変数のデータ・タイプが SQL データ・タイプと同じではない場合 (たとえば、C において NUL 文字で終了する文字列)、結果列は可変長文字列になります。
長さ n の文字文字列	VARCHAR(n)
長さ n の漢字文字列	VARGRAPHIC(n)
日付 / 時刻の列の名前	列のデータ・タイプと同じ。
ユーザー定義文字列の名前	列のデータ・タイプと同じ
参照文字列の名前	列のデータ・タイプと同じ

⁵² システムは、これらの列に対して一時的な数字を (文字文字列として) 割り当てます。

FROM 文節



FROM 文節は、中間結果表を指定します。

表参照 (table-reference) が 1 つ指定されている場合、中間結果表は単に、その表参照の結果です。複数の表参照が指定されている場合、中間結果表は、指定された表参照の行の可能なすべての組み合わせ (カルテシアン積) からなります。結果の各行は、最初の表参照の行を 2 番目の表参照の行に連結し、それを 3 番目の表参照の行に連結し、以下同様の手順で連結した行です。結果の行数は、すべての表参照の行数の積です。表参照については、446ページの『表参照』を参照してください。

表参照

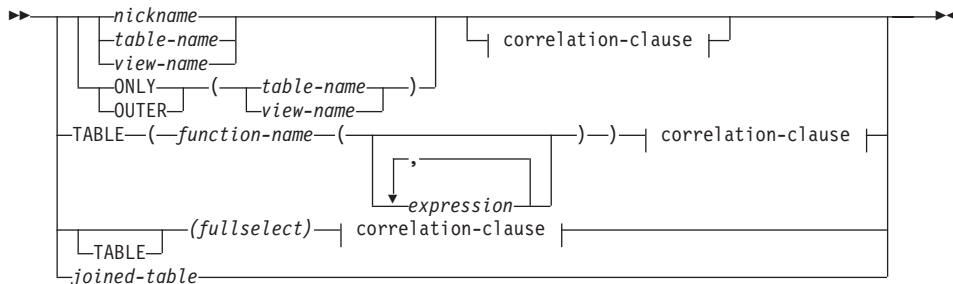

correlation-clause:

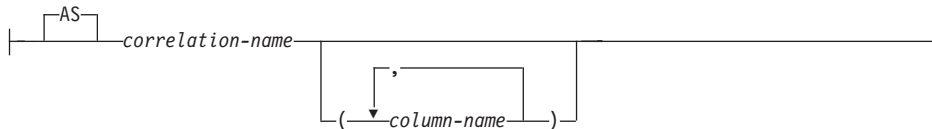

表参照として指定する各 *table-name* (表名)、*view-name* (視点名)、または *nickname* (ニックネーム) は、アプリケーション・サーバーの既存の表、視点、またはニックネーム、あるいは表参照を含む全選択の前に定義された共通表式 (483ページの『共通表式』を参照) の *table-name* を指定するものでなければなりません。 *table-name* (表名) がタイプ付き表を参照する場合、その名前はその表およびその表の副表 (*table-name* の列のみ) の UNION ALL (全合併) を表します。同様に、*view-name* (視点名) がタイプ付き視点を参照する場合、その名前はその視点およびその視点の副視点 (*view-name* の列のみ) の UNION ALL を表します。

ONLY(*table-name*) または ONLY(*view-name*) を使用した場合は、適正な副表または副視点の行は含まれません。 ONLY に指定した *table-name* に副表がない場合、 ONLY(*table-name*) は *table-name* を指定することと同じになります。 ONLY に指定した *view-name* に副視点がない場合、 ONLY(*view-name*) は *view-name* を指定することと同じになります。

OUTER(*table-name*) または OUTER(*view-name*) を指定した場合、それは仮想表を表します。 OUTER に指定した *table-name* または *view-name* に副表または副視点がない場合は、 OUTER を指定してもしなくても同じです。

OUTER(*table-name*) は、次のように *table-name* から派生します。

- 列には、*table-name* の列に続いて、副表によって導入された追加列 (副表がある場合) が組み込まれます。副表階層を階層深度の大きい順に走査し、追加列は右側に追加されます。共通の親を持つ副表の場合は、タイプの作成順に走査します。
- 行には、*table-name* のすべての行、およびその表の副表のすべての行が組み込まれます。その行の副表にない列には、ヌル値が戻されます。

上記の点は OUTER(*view-name*) にも当てはまります。その場合、*table-name* を *view-name* に、副表を副視点に読み替えてください。

ONLY または OUTER を使用するときには、*table-name* の副表または *view-name* の副視点ごとに、SELECT 権限が必要です。

表参照として指定された各 *function-name* (関数名) およびその引き数のタイプは、アプリケーション・サーバーの既存の表関数に解決されなければなりません。

括弧内の全選択 (fullselect) とその後続く相関名 (correlation name) は、ネストされた表式と呼ばれます。

joined-table (結合表) は、1 つまたは複数の結合演算の結果である中間結果セットを指定します。詳細については、450ページの『結合表』を参照してください。

すべての表参照の直接的な名前は固有でなければなりません。直接的な名前とは、以下の名前です。

- 相関名
- 表名 で、その後に相関名 のないもの
- 視点名 で、その後に相関名 のないもの
- ニックネーム で、その後に相関名 のないもの
- 別名 で、その後に相関名 のないもの

各 *correlation-name* (相関名) は、直前の 表名、視点名、ニックネーム、関数名 の参照またはネストした表式の指定子として定義されます。表、視点、表関数、またはネストした表式の列に対する修飾参照では、必ず直接的な名前を使用しなければなりません。同じ表名、視点名、またはニックネームを 2 回指定する場合は、その少なくとも 1 回の指定の後には相関名 を付ける必要があります。相関名 は、表、視点、またはニックネームの列に対する参照を修飾するのに使用されます。相関名 が指定されている場合、表名、視点名、ニックネーム、関数名 の参照、あるいはネストした表式の列に名前を指定するために、列名 を指定することもできます。詳しくは、132ページの『相関名』を参照してください。

通常、表関数、およびネストされた表の式は、FROM 文節にのみ指定することができます。表関数およびネストされた表の式からの列は、選択リストの中および残りの副選択で、指定する必要がある相関名を使用して参照することができます。この相関名の効力範囲は、FROM 文節の他の表名、視点名、またはニックネームの相関名と同じです。ネストされた表式は、次の場合に使用することができます。

- 視点の代わりに使用して、視点が作成されないようにする場合 (視点を一般的に使用する必要がない場合)
- 必要な結果表がホスト変数に基づいている場合

表関数参照

一般的に、表関数とその引き数値は、表や視点とまったく同じ方法で SELECT の FROM 文節で参照することができます。ただし、特殊な考慮事項が適用されます。

- 表関数の列名

関数名 の後に代替列名を指定する場合を除いて、表関数の列名は、CREATE FUNCTION ステートメントの RETURNS 文節に指定された列名になります。これは、CREATE TABLE ステートメントに定義されている表の列名に類似したものです。表関数作成の詳細については、675ページの『CREATE FUNCTION (外部表)』または709ページの『CREATE FUNCTION (SQL スカラー、表、または行)』を参照してください。

- 表関数解決

表関数参照に指定された引き数は関数名と共に、関数解決 と呼ばれるアルゴリズムによって、使用する正確な関数を判別するのに用いられます。これは、ステートメントで使用される他の関数 (たとえば、スカラー関数) の場合に行われるのと同じです。関数解決は、148ページの『関数解決』 で説明されています。

- 表関数の引き数

スカラー関数の引き数の場合と同じように、通常、表関数の引き数は有効な SQL 式です。したがって、次の例は正しい構文です。

```
例 1:      SELECT c1
           FROM TABLE( tf1('Zachary') ) AS z
           WHERE c2 = 'FLORIDA';
```

```
例 2:      SELECT c1
           FROM TABLE( tf2 (:hostvar1, CURRENT DATE) ) AS z;
```

```
例 3:      SELECT c1
           FROM t
           WHERE c2 IN
              (SELECT c3 FROM
               TABLE( tf5(t.c4) ) AS z  -- correlated reference
              )                          -- to previous FROM clause
```

表参照における相関参照

相関参照は、ネストされた表の式や、表関数の引き数として使用することができます。両方の場合に適用される基本的な規則は、相関参照は、副照会の階層のより高いレベルにある表参照 から行う必要があるということです。この階層には、FROM 文節の左から右への処理により、すでに解決されている表参照が含まれています。ネストされた表の式の場合、TABLE キーワードが全選択の前に指定されなければなりません。したがって、次の例は正しい構文です。

```
例 1:      SELECT t.c1, z.c5
           FROM t, TABLE( tf3(t.c2) ) AS z      -- t precedes tf3 in FROM
           WHERE t.c3 = z.c4;                  -- so t.c2 is known
```

```
例 2:      SELECT t.c1, z.c5
           FROM t, TABLE( tf4(2 * t.c2) ) AS z  -- t precedes tf3 in FROM
```

```
WHERE t.c3 = z.c4; -- so t.c2 is known
```

```
例 3: SELECT d.deptno, d.deptname,
        empinfo.avgsal, empinfo.empcount
FROM department d,
     TABLE (SELECT AVG(e.salary) AS avgsal,
              COUNT(*) AS empcount
             FROM employee e -- department precedes and
             WHERE e.workdept=d.deptno -- TABLE is specified
            ) AS empinfo; -- so d.deptno is known
```

しかし、以下は正しくない例です。

```
例 4: SELECT t.c1, z.c5
FROM TABLE( tf6(t.c2) ) AS z, t -- cannot resolve t in t.c2!
WHERE t.c3 = z.c4; -- compare to Example 1 above.
```

```
例 5: SELECT a.c1, b.c5
FROM TABLE( tf7a(b.c2) ) AS a, TABLE( tf7b(a.c6) ) AS b
WHERE a.c3 = b.c4; -- cannot resolve b in b.c2!
```

```
例 6: SELECT d.deptno, d.deptname,
        empinfo.avgsal, empinfo.empcount
FROM department d,
     (SELECT AVG(e.salary) AS avgsal,
      COUNT(*) AS empcount
     FROM employee e -- department precedes but
     WHERE e.workdept=d.deptno -- TABLE is not specified
    ) AS empinfo; -- so d.deptno is unknown
```

結合表

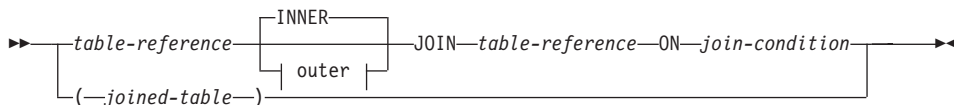

outer:



結合表 (*joined table*) は、内部結合または外部結合のいずれかの結果である中間結果の表を指定します。この表は、結合演算子 INNER、LEFT OUTER、RIGHT OUTER、または FULL OUTER のいずれかをそのオペランドに適用することによって求められます。

内部結合は、表のクロス・プロダクト (左側の表の各行を右側の表の各行に結合する) と見なすことができ、結合条件が真である行のみを保持します。結果表では、結合された表の一方または両方からの行が欠落している場合があります。外部結合には、内部結合が含まれ、このような欠落行を保持します。外部結合には、次の 3 種類のものがあります。

1. **左外部結合**。内部結合から欠落している左側の表の行を含みます。
2. **右外部結合**。内部結合から欠落している右側の表の行を含みます。
3. **全外部結合**。内部結合から欠落している左側および右側の表の行を含みます。

結合演算子の指定がない場合、INNER が暗黙の指定になります。複数の結合が行われる順序は、結果に影響を与えます。結合は、他の結合内にネストすることができます。結合の処理順序は、通常、左から右方向ですが、必要な結合条件の位置に基づきます。ネストされた結合の順序を読みやすくするために、括弧の使用をお勧めします。たとえば、次のようにします。

```
tb1 left join tb2 on tb1.c1=tb2.c1
      right join tb3 left join tb4 on tb3.c1=tb4.c1
                                on tb1.c1=tb3.c1
```

これは、以下と同等です。

```
(tb1 left join tb2 on tb1.c1=tb2.c1)
  right join (tb3 left join tb4 on tb3.c1=tb4.c1)
            on tb1.c1=tb3.c1
```

結合表は、SELECT ステートメントの形式のいずれかが使用されるコンテキストであれば、どのようなコンテキストでも使用することができます。その SELECT ステートメントに結合表が含まれている場合には、視点またはカーソルは読み取り専用です。

join-condition (結合条件) は *search-condition* (検索条件) です。ただし、以下の点で異なります。

- 結合条件には、副照会 (スカラーなど) を含むことができません。
- 参照値がオブジェクト ID 列以外の場合、参照解除操作または DEREF 関数を含めることができません。
- SQL 関数を含めることができません。
- 結合条件 の式で参照される列は、関連する結合のオペランド表のいずれかの列でなければなりません (同じ結合表の文節の範囲内)。
- 全外部結合の結合条件 の式で参照される関数は、決定的なものでなければならず、外部アクションは持ちません。

結合条件が上記の規則にしたがっていない場合、エラーが生じます (SQLSTATE 42972)。

列参照は、列名の修飾子を解決するための規則を使用して解決されます。述部に適用されるのと同じ規則が、結合条件 にも適用されます (194ページの『述部』を参照)。

結合演算

結合条件 は、T1 と T2 のペアを指定します。ここで、T1 および T2 は、結合条件 の JOIN 演算子の左と右のオペランド表です。T1 および T2 の行のすべての組み合わせについて、結合条件 が真であれば、T1 の行は T2 の行とペアになります。T1 の行が T2 の行に結合する場合、結果の行は、T1 の行の値が T2 の行の値と連結された値で構成されます。この実行には、NULL 行の生成が含まれる場合があります。表の NULL 行は、列がヌル値を許すか否かに関係なく、表の各列のヌル値で構成されます。

以下に、結合演算の結果を要約します。

- T1 INNER JOIN T2 の結果は、結合条件が真であるペアの行で構成されます。
- T1 LEFT OUTER JOIN T2 の結果は、結合条件が真であるペアの行、およびペアになっていない T1 の行ごとに、その行を T2 のヌル行に連結したもので構成されます。T2 から得られるすべての列にはヌル値を使用することができます。
- T1 RIGHT OUTER JOIN T2 の結果は、結合条件が真であるペアの行、およびペアになっていない T2 の行ごとに、その行を T1 のヌル行に連結したもので構成されます。T1 から得られるすべての列にはヌル値を使用することができます。
- T1 FULL OUTER JOIN T2 の結果は、ペアの行、およびペアになっていない T2 の行ごとにその行を T1 のヌル行に連結したもの、およびペアになっていない T1 の行ごとにその行を T2 のヌル行に連結したもので構成されます。T1 および T2 から得られるすべての列にはヌル値を使用することができます。

WHERE 文節

▶—WHERE—*search-condition*—▶

WHERE 文節は、*search-condition* (検索条件) が真である R の行で構成される中間結果表を指定します。R は、その副選択の FROM 文節の結果です。

search-condition は、以下の規則に適合していなければなりません。

- 各 列名 は、R の列をあいまいなところなしに指定するか、あるいは相関参照でなければなりません。副選択外の表参照の列を識別している列名 は、相関参照となります。
- WHERE 文節が HAVING 文節の副照会に指定されていて、関数の引き数がグループに対する相関参照であるのでない限り、列関数を指定することはできません。

search-condition 内の副照会は、R の各行に対して実際に実行され、*search-condition* を R のその行に適用するときその結果が使用されます。副照会が実際に R の各行に対して実行されるのは、その中に相関参照が含まれる場合だけです。実際、相関参照のない副照会は 1 回しか実行されませんが、相関参照のある副照会は、各行ごとに 1 回ずつ実行されます。

GROUP BY 文節

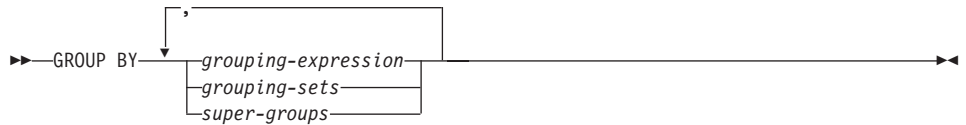

GROUP BY 文節は、R の行のグループ化で構成される中間結果表を指定します。R は、副選択のそれ以前の文節の結果です。

最も単純な形式では、GROUP BY 文節に *grouping expression* (グループ化式) が含まれます。グループ化式とは、R のグループ化の定義に使用される式です。グループ化式に含まれている各列名は、R の列を明確に識別しなければなりません (SQLSTATE 42702 または 42703)。各グループ化式の長さ属性は、255 バイトを超えてはなりません (SQLSTATE 42907)。グループ化式には、スカラー全選択 (SQLSTATE 42822)、または可変の関数または外部処理を伴う関数 (SQLSTATE 42845) を含めることはできません。

複雑な形式の GROUP BY 文節には、*grouping-sets* (グループ化集合) および *super-groups* (スーパー・グループ) が含まれます。これらの形式の説明については、それぞれ 454 ページの『グループ化集合』と 455 ページの『スーパー・グループ』を参照してください。

GROUP BY の結果は、いくつかの行グループの集まりです。この結果の各行は、グループ化式が等しい行の集合を表します。グループ化では、グループ化式のヌル値はすべて等しいものと見なされます。

グループ化式は、HAVING 文節の検索条件、SELECT 文節の式、または ORDER BY 文節の *sort-key-expression* (ソート・キー式) (詳細については、486 ページの『ORDER BY 文節』を参照) で使用することができます。いずれの場合も、その参照は各グループの 1 つの値だけを指定します。たとえば、グループ化式が $col1+col2$ である場合、選択リストで使用できる式は、 $col1+col2+3$ になります。式の関連性規則では、類似した式 $3+col1+col2$ を使用することを許しません。ただし、対応する式を同じ順序で評価するために括弧を使用する場合を除きます。したがって、選択リストでは $3+(col1+col2)$ も使用することができます。連結演算子を使用する場合、グループ化式は、選択リストで指定された式とまったく同じように使用しなければなりません。

グループ化式に後書きブランクを含む可変長ストリングが含まれている場合、そのグループの値は後書きブランクの数が異なる場合があります、必ずしも同じ長さになるとはかぎりません。そのような場合でも、グループ化式への参照は各グループに 1 つの値だけを指定しますが、グループの値は使用可能な値の集合の中から任意に選択されます。したがって、結果値の実際の長さは予測できません。

GROUP BY 文節

前述のように、GROUP BY 文節が、SELECT 文節で指定された列を式 (スカラー全選択、可変または外部処理関数) として直接参照することができない場合があります。そのような式を使用してグループ化を行うには、ネストした表式または共通表式を使用して、まず結果の列が式となる結果表を指定します。ネストした表式の使用例については、462ページの例 A9 を参照してください。

グループ化集合

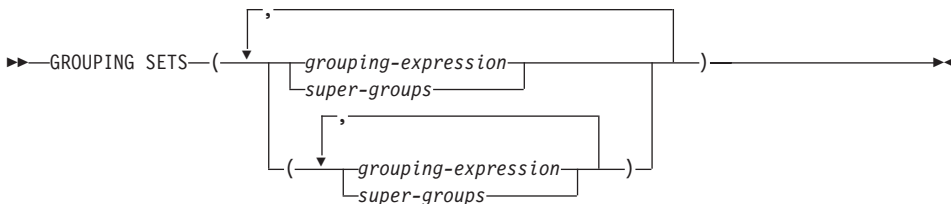

grouping-sets (グループ化集合) の指定により、複数のグループ化文節を単一ステートメントで指定することができます。これは、行の複数のグループを単一の結果セットにまとめたものと見なすことができます。これは、1つのグループ化集合に対応する各副選択ごとに GROUP BY 文節を持つ複数の副選択を合併したものと論理的に等しくなります。グループ化集合は、単一のエレメント、もしくは括弧によって区切られる複数のエレメントのリストになります。この場合、エレメントはグループ化式、またはスーパー・グループのいずれかです。グループ化集合を使用して、基礎表の単一パスを使用してグループを計算することができます。

グループ化集合 の指定により、単純なグループ化式 を使用するか、またはより複雑な形式のスーパー・グループ を使用することができます。スーパー・グループ については、455ページの『スーパー・グループ』 を参照してください。

グループ化集合は、GROUP BY 演算の基礎的な構築ブロックであることに注意してください。単純な列を使用する単純な GROUP BY は、1つのエレメントを持つグループ化集合と見なすことができます。たとえば、次のようにします。

GROUP BY a

これは、以下と同じです。

GROUP BY GROUPING SET((a))

および

GROUP BY a,b,c

これは、以下と同じです。

GROUP BY GROUPING SET((a,b,c))

グループ化集合から除外される副選択の選択リストの非集約の列は、そのグループ化集合用に生成される各行の列にヌル値を戻します。これは、集約が列の値を考慮せずに行われたことを表しています。実際のデータのヌル値の行と、グループ化集合から生成されたヌル値の行とを区別する方法については、243ページの『GROUPING』を参照してください。

469ページの例 C2 ~ 473ページの例 C7 は、グループ化集合の使用法を示しています。

スーパー・グループ

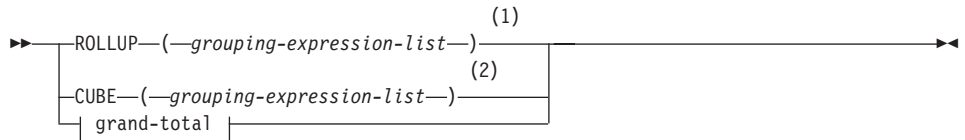

grouping-expression-list:

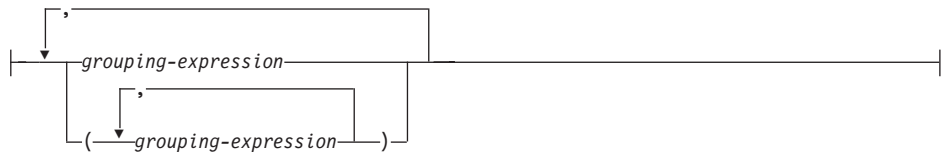

grand-total:



注:

- 1 GROUP BY 文節で単独で使用される代替仕様は、grouping-expression-list WITH ROLLUP です。
- 2 GROUP BY 文節で単独で使用される代替仕様は、grouping-expression-list WITH CUBE です。

ROLLUP (grouping-expression-list)

ROLLUP grouping (ROLLUP グループ化) は GROUP BY 文節の拡張であり、「通常の」グループ化された行に加えて小計 行を含む結果セットを生成します。小計行⁵³は、グループ化行を入手するのに使用されたのと同じ列関数を適用して値が得られる集合体が入っている「スーパー集約」行です。

53. 小計が最も一般的な用途なので小計行と呼ばれますが、集約には任意の列関数を使用することができます。たとえば、MAX および AVG は 475ページの例 C8 で使用されます。

GROUP BY 文節

ROLLUP グループ化は、一連のグループ化集合 です。 n 個のエレメントを持つ ROLLUP の一般的な仕様は、次のとおりです。

GROUP BY ROLLUP($C_1, C_2, \dots, C_{n-1}, C_n$)

これは、以下と同じ意味になります。

GROUP BY GROUPING SETS($(C_1, C_2, \dots, C_{n-1}, C_n)$
 $(C_1, C_2, \dots, C_{n-1})$
 \dots
 (C_1, C_2)
 (C_1)
 $()$)

ROLLUP の n のエレメントは、 $n + 1$ のグループ化集合に変換される点に注意してください。

グループ化式 が指定されている順序が、 ROLLUP にとって重要である点に注意してください。たとえば、次のようにします。

GROUP BY ROLLUP(a, b)

これは、以下と同じ意味になります。

GROUP BY GROUPING SETS((a, b)
 (a)
 $()$)

一方、

GROUP BY ROLLUP(b, a)

これは、以下と同じです。

GROUP BY GROUPING SETS((b, a)
 (b)
 $()$)

ORDER BY 文節は、結果セットの行の順序を保証する唯一の方法です。469ページの例 C3 は ROLLUP の使用法を示しています。

CUBE (*grouping-expression-list*)

CUBE grouping (CUBE グループ化)は GROUP BY 文節の拡張であり、すべての ROLLUP 集約行に加えて、「クロス集計」行を含む結果セットを生成します。クロス集計 行は、小計による集約の一部ではない「スーパー集約行」です。

ROLLUP と同じように、CUBE グループ化も、一連のグループ化集合 と見なすことができます。 CUBE の場合、グループ化式リスト のすべての順列が総計とともに計算されます。したがって、CUBE の n 個のエレメントは、 2^{**n} (2 の n 乗) のグループ化集合 に変換されます。たとえば、次のように指定するとします。

GROUP BY CUBE(a, b, c)

これは、以下と同じ意味になります。

```
GROUP BY GROUPING SETS((a,b,c)
                        (a,b)
                        (a,c)
                        (b,c)
                        (a)
                        (b)
                        (c)
                        ( ) )
```

CUBE の 3 個のエレメントは、8 個のグループ化集合に変換されることに注意してください。

エレメントの指定の順序は、CUBE の場合、重要ではありません。CUBE (DayOfYear, Sales_Person) と 'CUBE (Sales_Person, DayOfYear)' は同じ結果セットを生成します。「同じ」とは、結果セットの順序ではなく、結果セットの内容を指します。ORDER BY 文節は、結果セットの行の順序を保証する唯一の方法です。470ページの例 C4 に、CUBE の使用例が示されています。

grouping-expression-list

grouping-expression-list (グループ化式リスト) は、CUBE または ROLLUP 演算のエレメント数を定義するために、CUBE または ROLLUP 文節で使用されます。これは、複数のグループ化式を持つエレメントを区切るために括弧を使用して制御されます。

グループ化式の規則については、453ページの『GROUP BY 文節』で説明しています。たとえば、照会が、County ではなく Province 内の City の ROLLUP について合計費用を戻すものと想定します。しかし、以下の文節の場合、

```
GROUP BY ROLLUP(Province, County, City)
```

County についての不要な小計行が生じます。以下の文節では、

```
GROUP BY ROLLUP(Province, (County, City))
```

複合 (County, City) が ROLLUP の 1 つのエレメントを形成するので、この文節を使用する照会は、必要な結果を生じます。つまり、次のように 2 つのエレメントからなる ROLLUP の場合、

```
GROUP BY ROLLUP(Province, (County, City))
```

以下を生成します。

```
GROUP BY GROUPING SETS((Province, County, City)
                        (Province)
                        ( ) )
```

一方、3 つのエレメントからなる ROLLUP の場合は、次のようになります。

GROUP BY 文節

```
GROUP BY GROUPING SETS((Province, County, City)
                        (Province, County)
                        (Province)
                        ( ) )
```

469ページの例 C2 でも、複合列値が使用されています。

grand-total

CUBE および ROLLUP は、全体の集約（総計）である行を戻します。これは、GROUPING SET 文節に空の括弧を使用して別々に指定することができます。また、GROUP BY 文節に直接指定することもできます。これは照会の結果には影響しません。470ページの例 C4 では、総計構文を使用しています。

グループ化集合の組み合わせ

これは、任意のタイプの GROUP BY 文節を組み合わせるのに使用することができます。単純なグループ化式のフィールドを他のグループと組み合わせる場合、結果のグループ化集合の始めに「追加」されます。ROLLUP 式または CUBE 式を組み合わせる場合、それらの式は、残りの式では「乗数」のように動作し、ROLLUP または CUBE の定義に応じて追加のグループ化集合項目を生成します。

たとえば、グループ化式のエレメントを組み合わせると、次のようになります。

```
GROUP BY a, ROLLUP(b,c)
```

これは、以下と同じ意味になります。

```
GROUP BY GROUPING SETS((a,b,c)
                        (a,b)
                        (a) )
```

もしくは

```
GROUP BY a, b, ROLLUP(c,d)
```

これは、以下と同じ意味になります。

```
GROUP BY GROUPING SETS((a,b,c,d)
                        (a,b,c)
                        (a,b) )
```

ROLLUP エレメントを組み合わせると、次のようになります。

```
GROUP BY ROLLUP(a), ROLLUP(b,c)
```

これは、以下と同じ意味になります。

```
GROUP BY GROUPING SETS((a,b,c)
                        (a,b)
                        (a)
                        (b,c)
                        (b)
                        ( ) )
```

同様に、

```
GROUP BY ROLLUP(a), CUBE(b,c)
```

これは、以下と同じ意味になります。

```
GROUP BY GROUPING SETS((a,b,c)  
  (a,b)  
  (a,c)  
  (a)  
  (b,c)  
  (b)  
  (c)  
  ( ) )
```

CUBE と *ROLLUP* のエレメントの組み合わせは次のようになります。

```
GROUP BY CUBE(a,b), ROLLUP(c,d)
```

これは、以下と同じ意味になります。

```
GROUP BY GROUPING SETS((a,b,c,d)  
  (a,b,c)  
  (a,b)  
  (a,c,d)  
  (a,c)  
  (a)  
  (b,c,d)  
  (b,c)  
  (b)  
  (c,d)  
  (c)  
  ( ) )
```

単純なグループ化式 の場合のように、グループ化集合を組み合わせると、各グループ化集合内で重複したものが除去されます。たとえば、次のようになります。

```
GROUP BY a, ROLLUP(a,b)
```

これは、以下と同じ意味になります。

```
GROUP BY GROUPING SETS((a,b)  
  (a) )
```

グループ化集合を組み合わせる場合の詳しい例は、完全な *CUBE* 集約について戻される特定行を除去する結果セットを構成する場合です。

たとえば、以下の *GROUP BY* 文節について考えてみます。

```
GROUP BY Region,  
  ROLLUP(Sales_Person, WEEK(Sales_Date)),  
  CUBE(YEAR(Sales_Date), MONTH (Sales_Date))
```

GROUP BY のすぐ右側にリストされている列は単純にグループ化され、*ROLLUP* の後の括弧内の列がロールアップされ、*CUBE* の後の括弧内の列は 3 乗されます。した

GROUP BY 文節

がって、上記の文節の結果は、YEAR 内の MONTH のキューブが生成されてから、REGION 内の Sales_Person 内の WEEK の集約内でロールアップが行われます。この結果は、Region、Sales_Person または WEEK(Sales_Date) の総計行にもクロス集計行にもならないため、生成される行は、以下の文節より少なくなります。

```
GROUP BY ROLLUP (Region, Sales_Person, WEEK(Sales_Date),
                 YEAR(Sales_Date), MONTH(Sales_Date) )
```

HAVING 文節

▶—HAVING—*search-condition*—▶

HAVING 文節は、*search-condition* (検索条件) が真である R のグループで構成される中間結果表を指定します。R は、副選択のそれ以前の文節の結果です。その文節が GROUP BY ではない場合、R はグループ化列のない単一のグループと見なされます。

検索条件内の各列名 は、以下のいずれかを満たすものであることが必要です。

- R のグループ化列を明確に識別すること。
- 列関数内で指定されていること。
- 相関参照であること。副選択外の表参照の列を識別している列名 は、相関参照となります。

検索条件が適用される R のグループは、検索条件内の各列関数 (引き数が相関参照である関数を除く) の引き数を提供するものとなります。

検索条件に副照会が含まれる場合、その副照会は、検索条件が R のグループに適用されるたびに実行され、その結果は検索条件の適用において使用されるもの、と見なすことができます。実際には、副照会が各グループごとに実行されるのは、その中に相関参照が含まれる場合だけです。この違いについては、461ページの例 A6 および 462ページの例 A7 を参照してください。

R のグループに対する相関参照は、グループ化列を指定するものであるか、あるいは列関数に含まれるものでなければなりません。

HAVING が GROUP BY なしで使用される場合、選択リストには、列関数内の列名、相関列参照、リテラル、または特殊レジスターしか使えません。

副選択の例

例 A1: EMPLOYEE 表の列および行をすべて選択します。

```
SELECT * FROM EMPLOYEE
```

例 A2: EMP_ACT 表および EMPLOYEE 表を結合し、EMP_ACT 表からすべての列を選択して、EMPLOYEE 表の従業員の姓 (LASTNAME) を結果の各行に追加します。

```
SELECT EMP_ACT.*, LASTNAME
FROM EMP_ACT, EMPLOYEE
WHERE EMP_ACT.EMPNO = EMPLOYEE.EMPNO
```

例 A3: EMPLOYEE 表と DEPARTMENT 表を結合し、1930 年よりも前に生まれた (BIRTHDATE) 従業員すべての従業員番号 (EMPNO)、従業員の姓 (LASTNAME)、部門番号 (EMPLOYEE 表の WORKDEPT と DEPARTMENT 表の DEPTNO)、および部門名 (DEPTNAME) を選択します。

```
SELECT EMPNO, LASTNAME, WORKDEPT, DEPTNAME
FROM EMPLOYEE, DEPARTMENT
WHERE WORKDEPT = DEPTNO
AND YEAR(BIRTHDATE) < 1930
```

例 A4: EMPLOYEE 表の中で同じジョブ・コードをもつ行のグループごとに、ジョブ (JOB) と給与 (SALARY) の最低額と最高額を選択します。ただし、グループの中でも、複数の行が含まれ、給与の最高額が 27000 以上のグループについてのみ選択を行います。

```
SELECT JOB, MIN(SALARY), MAX(SALARY)
FROM EMPLOYEE
GROUP BY JOB
HAVING COUNT(*) > 1
AND MAX(SALARY) >= 27000
```

例 A5: EMP_ACT 表の中から、部門 (WORKDEPT) 'E11' の従業員 (EMPNO) についてのすべての行を選択します。(従業員部門番号は、EMPLOYEE 表に示されています。)

```
SELECT *
FROM EMP_ACT
WHERE EMPNO IN
    (SELECT EMPNO
     FROM EMPLOYEE
     WHERE WORKDEPT = 'E11')
```

例 A6: EMPLOYEE 表から、給与の最高額が従業員全体の平均給与に満たないすべての部門について、部門番号 (WORKDEPT) と部門別給与 (SALARY) の最高額を選択します。

副選択の例

```
SELECT WORKDEPT, MAX(SALARY)
FROM EMPLOYEE
GROUP BY WORKDEPT
HAVING MAX(SALARY) < (SELECT AVG(SALARY)
FROM EMPLOYEE)
```

この例では、HAVING 文節の副照会は 1 度だけ実行されることになります。

例 A7: EMPLOYEE 表を使用して、部門別給与の最高額が他のすべての部門の平均給与より少ない部門の部門番号 (WORKDEPT) とその部門別給与 (SALARY) の最高額を選択します。

```
SELECT WORKDEPT, MAX(SALARY)
FROM EMPLOYEE EMP_COR
GROUP BY WORKDEPT
HAVING MAX(SALARY) < (SELECT AVG(SALARY)
FROM EMPLOYEE
WHERE NOT WORKDEPT = EMP_COR.WORKDEPT)
```

461ページの例 A6 とは反対に、HAVING 文節の副照会は、各グループごとに実行する必要があります。

例 A8: セールス担当員の従業員番号と給与、およびその部門の給与平均額と人数とを調べます。

この照会では、まずネストされた表式 (DINFO) を作成して、AVGSALARY 列と EMPCOUNT 列、また WHERE 文節で使用される DEPTNO 列を入手する必要があります。

```
SELECT THIS_EMP.EMPNO, THIS_EMP.SALARY, DINFO.AVGSALARY, DINFO.EMPCOUNT
FROM EMPLOYEE THIS_EMP,
      (SELECT OTHERS.WORKDEPT AS DEPTNO,
        AVG(OTHERS.SALARY) AS AVGSALARY,
        COUNT(*) AS EMPCOUNT
FROM EMPLOYEE OTHERS
GROUP BY OTHERS.WORKDEPT
) AS DINFO
WHERE THIS_EMP.JOB = 'SALESREP'
AND THIS_EMP.WORKDEPT = DINFO.DEPTNO
```

このような場合には、ネストした表式を使用することによって、DINFO 視点を正規の視点として作成することによりオーバーヘッドを軽減することができます。ステートメントの準備中に、視点のカタログにはアクセスされません。これは、照会の残りの部分のコンテキストにより、視点によって考慮する必要があるのはセールス担当の部門の行だけだからです。

例 A9: 5 つの従業員のランダム・グループについて平均的な教育レベルと給与を表示します。

この照会では、各従業員のランダム値を **GROUP BY** 文節で使用できるようにするために、ネストした表式を使用してこのランダム値を設定する必要があります。

```
SELECT RANDID , AVG(EDLEVEL), AVG(SALARY)
FROM ( SELECT EDLEVEL, SALARY, INTEGER(RAND()*5) AS RANDID
        FROM EMPLOYEE
      ) AS EMPRAND
GROUP BY RANDID
```

結合の例

例 B1: この例では、表 J1 および J2 を使用した種々の結合の結果を示しています。これらの表には、以下の行が含まれています。

```
SELECT * FROM J1
```

W	X
A	11
B	12
C	13

```
SELECT * FROM J2
```

Y	Z
A	21
C	22
D	23

以下の照会では、両方の表の最初の列が一致する J1 および J2 の内部結合を行います。

```
SELECT * FROM J1 INNER JOIN J2 ON W=Y
```

W	X	Y	Z
A	11	A	21
C	13	C	22

この内部結合の例では、J1 の列 W='C' の行および J2 の列 Y='D' の行が、結果に含まれていません。これは、これらの行がもう一方の表に一致するものがないからです。次のような代替形式の内部結合照会で同じ結果が生成されることに注意してください。

```
SELECT * FROM J1, J2 WHERE W=Y
```

以下の左外部結合では、J2 の列がヌル値である J1 の欠落行を戻します。J1 のすべての行が含まれます。

```
SELECT * FROM J1 LEFT OUTER JOIN J2 ON W=Y
```

W	X	Y	Z
A	11	A	21
B	12	-	-
C	13	C	22

以下の右外部結合では、J1 の列がヌル値である J2 の欠落行を戻します。J2 のすべての行が含まれます。

```
SELECT * FROM J1 RIGHT OUTER JOIN J2 ON W=Y
```

W	X	Y	Z
A	11	A	21
C	13	C	22
-	-	D	23

以下の全外部結合では、ヌル値である J1 と J2 の両方の欠落行を戻します。 J1 と J2 の両方のすべての行が含まれます。

```
SELECT * FROM J1 FULL OUTER JOIN J2 ON W=Y
```

W	X	Y	Z
A	11	A	21
C	13	C	22
-	-	D	23
B	12	-	-

例 B2: 上記の例の表 J1 および J2 を使用して、述部が検索条件に追加されるとどうなるかを調べます。

```
SELECT * FROM J1 INNER JOIN J2 ON W=Y AND X=13
```

W	X	Y	Z
C	13	C	22

条件を追加すると、内部結合は、464ページの例 B1 の内部結合と比較して 1 行のみを選択します。

全外部結合に対するこの影響に注意してください。

```
SELECT * FROM J1 FULL OUTER JOIN J2 ON W=Y AND X=13
```

W	X	Y	Z
-	-	A	21
C	13	C	22
-	-	D	23
A	11	-	-
B	12	-	-

内部結合には 1 行のみがあり、両方の表のすべての行を戻す必要があるため、結果は 5 行になります (追加の述部がない場合の 4 行と比較して)。

以下の照会では、同じ述部を WHERE 文節に追加することにより、まったく異なる結果を生成される場合を示しています。

結合の例

```
SELECT * FROM J1 FULL OUTER JOIN J2 ON W=Y
WHERE X=13
```

W	X	Y	Z
---	-----	---	-----
C		13 C	22

WHERE 文節は、全外部結合の中間結果の後に適用されます。この中間結果は、464ページの例 B1 の全外部結合照会の結果と同じになります。WHERE 文節は、この中間結果に適用され、X=13 の行を除くすべての行を除去します。外部結合を行う場合に、述部の位置の選択によって、結果に大きな影響を与える可能性があります。述部が X=13 ではなく X=12 であるとうなるかを考えてみます。以下の内部結合は行を戻しません。

```
SELECT * FROM J1 INNER JOIN J2 ON W=Y AND X=12
```

したがって、全外部結合は 6 行を返します。つまり、J2 の列がヌル値である J1 の 3 行と、J1 の列がヌル値である J2 の 3 行です。

```
SELECT * FROM J1 FULL OUTER JOIN J2 ON W=Y AND X=12
```

W	X	Y	Z
---	-----	---	-----
-		- A	21
-		- C	22
-		- D	23
A	11	-	-
B	12	-	-
C	13	-	-

追加の述部が WHERE 文節にある場合には、1 行が戻されます。

```
SELECT * FROM J1 FULL OUTER JOIN J2 ON W=Y
WHERE X=12
```

W	X	Y	Z
---	-----	---	-----
B		12 -	-

例 B3: 管理者のいない部門も含めて、すべての部門を従業員番号と管理者の姓と共にリストします。

```
SELECT DEPTNO, DEPTNAME, EMPNO, LASTNAME
FROM DEPARTMENT LEFT OUTER JOIN EMPLOYEE
ON MGRNO = EMPNO
```

例 B4: 管理者のいない従業員も含めて、すべての従業員の番号と姓を管理者の従業員番号と姓と共にリストします。

```
SELECT E.EMPNO, E.LASTNAME, M.EMPNO, M.LASTNAME
FROM EMPLOYEE E LEFT OUTER JOIN
                                DEPARTMENT INNER JOIN EMPLOYEE M
ON MGRNO = M.EMPNO
ON E.WORKDEPT = DEPTNO
```

内部結合は、DEPARTMENT 表で識別されるすべての管理者の姓を判別し、左外部結合により、対応する部門が DEPARTMENT にない場合であっても各従業員がリストされていることが保証されます。

グループ化集合、CUBE、および ROLLUP の例

例 C1 ~ 470ページの例 C4 の照会では、述部 'WEEK(SALES_DATE) = 13' に基づいて SALES 表の行のサブセットを使用しています。

```
SELECT WEEK(SALES_DATE) AS WEEK,
       DAYOFWEEK(SALES_DATE) AS DAY_WEEK,
       SALES_PERSON, SALES AS UNITS_SOLD
FROM SALES
WHERE WEEK(SALES_DATE) = 13
```

これは次の結果になります。

WEEK	DAY_WEEK	SALES_PERSON	UNITS_SOLD
13	6	LUCCHESSI	3
13	6	LUCCHESSI	1
13	6	LEE	2
13	6	LEE	2
13	6	LEE	3
13	6	LEE	5
13	6	GOUNOT	3
13	6	GOUNOT	1
13	6	GOUNOT	7
13	7	LUCCHESSI	1
13	7	LUCCHESSI	2
13	7	LUCCHESSI	1
13	7	LEE	7
13	7	LEE	3
13	7	LEE	7
13	7	LEE	4
13	7	GOUNOT	2
13	7	GOUNOT	18
13	7	GOUNOT	1

例 C1: これは、3 つの列に対して基本の GROUP BY 文節を使用している照会です。

```
SELECT WEEK(SALES_DATE) AS WEEK,
       DAYOFWEEK(SALES_DATE) AS DAY_WEEK,
       SALES_PERSON, SUM(SALES) AS UNITS_SOLD
FROM SALES
WHERE WEEK(SALES_DATE) = 13
GROUP BY WEEK(SALES_DATE), DAYOFWEEK(SALES_DATE), SALES_PERSON
ORDER BY WEEK, DAY_WEEK, SALES_PERSON
```

これは次のような結果になります。

WEEK	DAY_WEEK	SALES_PERSON	UNITS_SOLD
13	6	GOUNOT	11
13	6	LEE	12
13	6	LUCCHESSI	4

グループ化集合、CUBE、および ROLLUP の例

13	7 GOUNOT	21
13	7 LEE	21
13	7 LUCCHESSI	4

例 C2: SALES 表の行の 2 つのグループ化集合に基づいて結果を生成します。

```

SELECT WEEK(SALES_DATE) AS WEEK,
       DAYOFWEEK(SALES_DATE) AS DAY_WEEK,
       SALES_PERSON, SUM(SALES) AS UNITS_SOLD
FROM SALES
WHERE WEEK(SALES_DATE) = 13
GROUP BY GROUPING SETS ( (WEEK(SALES_DATE), SALES_PERSON),
                        (DAYOFWEEK(SALES_DATE), SALES_PERSON))
ORDER BY WEEK, DAY_WEEK, SALES_PERSON

```

これは次のような結果になります。

WEEK	DAY_WEEK	SALES_PERSON	UNITS_SOLD
-----	-----	-----	-----
13	-	GOUNOT	32
13	-	LEE	33
13	-	LUCCHESSI	8
-	6	GOUNOT	11
-	6	LEE	12
-	6	LUCCHESSI	4
-	7	GOUNOT	21
-	7	LEE	21
-	7	LUCCHESSI	4

WEEK 13 の行は、最初のグループ化集合のものであり、それ以外の行は 2 番目のグループ化集合のものです。

例 C3: 例 C2 のグループ化集合に含まれる 3 つの特殊な列を使用して、ROLLUP を実行する場合、(WEEK、DAY_WEEK、SALES_PERSON)、(WEEK、DAY_WEEK)、(WEEK) および総計のグループ化集合を見ることができます。

```

SELECT WEEK(SALES_DATE) AS WEEK,
       DAYOFWEEK(SALES_DATE) AS DAY_WEEK,
       SALES_PERSON, SUM(SALES) AS UNITS_SOLD
FROM SALES
WHERE WEEK(SALES_DATE) = 13
GROUP BY ROLLUP (WEEK(SALES_DATE), DAYOFWEEK(SALES_DATE), SALES_PERSON )
ORDER BY WEEK, DAY_WEEK, SALES_PERSON

```

これは次のような結果になります。

WEEK	DAY_WEEK	SALES_PERSON	UNITS_SOLD
-----	-----	-----	-----
13	6	GOUNOT	11
13	6	LEE	12
13	6	LUCCHESSI	4
13	6	-	27
13	7	GOUNOT	21
13	7	LEE	21

グループ化集合、CUBE、および ROLLUP の例

13	7 LUCCHESI	4
13	7 -	46
13	- -	73
-	- -	73

例 C4: 469ページの例 C3 と同じ照会を実行して ROLLUP を CUBE に置き換える場合、結果に (WEEK、SALES_PERSON)、(DAY_WEEK、SALES_PERSON)、(DAY_WEEK)、(SALES_PERSON) の追加のグループ化集合を見ることができます。

```
SELECT WEEK(SALES_DATE) AS WEEK,
       DAYOFWEEK(SALES_DATE) AS DAY_WEEK,
       SALES_PERSON, SUM(SALES) AS UNITS_SOLD
FROM SALES
WHERE WEEK(SALES_DATE) = 13
GROUP BY CUBE ( WEEK(SALES_DATE), DAYOFWEEK(SALES_DATE), SALES_PERSON )
ORDER BY WEEK, DAY_WEEK, SALES_PERSON
```

これは次のような結果になります。

WEEK	DAY_WEEK	SALES_PERSON	UNITS_SOLD
-----	-----	-----	-----
13	6	GOUNOT	11
13	6	LEE	12
13	6	LUCCHESI	4
13	6	-	27
13	7	GOUNOT	21
13	7	LEE	21
13	7	LUCCHESI	4
13	7	-	46
13	-	GOUNOT	32
13	-	LEE	33
13	-	LUCCHESI	8
13	-	-	73
-	6	GOUNOT	11
-	6	LEE	12
-	6	LUCCHESI	4
-	6	-	27
-	7	GOUNOT	21
-	7	LEE	21
-	7	LUCCHESI	4
-	7	-	46
-	-	GOUNOT	32
-	-	LEE	33
-	-	LUCCHESI	8
-	-	-	73

例 C5: SALES 表から選択された行の総計と、SALES_PERSON および MONTH によって集計された行のグループを含む結果セットを入手します。

```
SELECT SALES_PERSON,
       MONTH(SALES_DATE) AS MONTH,
       SUM(SALES) AS UNITS_SOLD
FROM SALES
```

```

GROUP BY GROUPING SETS ( (SALES_PERSON, MONTH(SALES_DATE)),
                          ()
                        )
ORDER BY SALES_PERSON, MONTH

```

これは次のような結果になります。

SALES_PERSON	MONTH	UNITS_SOLD
GOUNOT	3	35
GOUNOT	4	14
GOUNOT	12	1
LEE	3	60
LEE	4	25
LEE	12	6
LUCCHESSI	3	9
LUCCHESSI	4	4
LUCCHESSI	12	1
- -		155

例 C6: この例では、2 つの単純な ROLLUP 照会を示し、その後、2 つの ROLLUP を単一結果セットのグループ化集合として扱い、グループ化集合に含まれている列ごとに行の順序を指定する照会を示しています。

例 C6-1:

```

SELECT WEEK(SALES_DATE) AS WEEK,
       DAYOFWEEK(SALES_DATE) AS DAY_WEEK,
       SUM(SALES) AS UNITS_SOLD
FROM SALES
GROUP BY ROLLUP ( WEEK(SALES_DATE), DAYOFWEEK(SALES_DATE) )
ORDER BY WEEK, DAY_WEEK

```

結果は次のようになります。

WEEK	DAY_WEEK	UNITS_SOLD
13	6	27
13	7	46
13	-	73
14	1	31
14	2	43
14	-	74
53	1	8
53	-	8
- -		155

例 C6-2:

```

SELECT MONTH(SALES_DATE) AS MONTH,
       REGION,
       SUM(SALES) AS UNITS_SOLD
FROM SALES
GROUP BY ROLLUP ( MONTH(SALES_DATE), REGION );
ORDER BY MONTH, REGION

```

グループ化集合、CUBE、および ROLLUP の例

結果は次のようになります。

MONTH	REGION	UNITS_SOLD
3	Manitoba	22
3	Ontario-North	8
3	Ontario-South	34
3	Quebec	40
3	-	104
4	Manitoba	17
4	Ontario-North	1
4	Ontario-South	14
4	Quebec	11
4	-	43
12	Manitoba	2
12	Ontario-South	4
12	Quebec	2
12	-	8
-	-	155

例 C6-3:

```

SELECT WEEK(SALES_DATE) AS WEEK,
       DAYOFWEEK(SALES_DATE) AS DAY_WEEK,
       MONTH(SALES_DATE) AS MONTH,
       REGION,
       SUM(SALES) AS UNITS_SOLD
FROM SALES
GROUP BY GROUPING SETS ( ROLLUP( WEEK(SALES_DATE), DAYOFWEEK(SALES_DATE) ),
                        ROLLUP( MONTH(SALES_DATE), REGION ) )
ORDER BY WEEK, DAY_WEEK, MONTH, REGION

```

結果は次のようになります。

WEEK	DAY_WEEK	MONTH	REGION	UNITS_SOLD
13	6	-	-	27
13	7	-	-	46
13	-	-	-	73
14	1	-	-	31
14	2	-	-	43
14	-	-	-	74
53	1	-	-	8
53	-	-	-	8
-	-	3	Manitoba	22
-	-	3	Ontario-North	8
-	-	3	Ontario-South	34
-	-	3	Quebec	40
-	-	3	-	104
-	-	4	Manitoba	17
-	-	4	Ontario-North	1
-	-	4	Ontario-South	14
-	-	4	Quebec	11
-	-	4	-	43
-	-	12	Manitoba	2
-	-	12	Ontario-South	4

グループ化集合、CUBE、および ROLLUP の例

-	-	12 Quebec	2
-	-	12 -	8
-	-	- -	155
-	-	- -	155

2 つの ROLLUP をグループ化集合として使用すると、結果に重複した行が含まれます。総計行も 2 つになります。

ORDER BY を使用すると結果にどのような影響があるかを調べてみます。

- 最初のグループ化集合では、week 53 が最後に位置変更されています。
- 2 番目のグループ化集合では、month 12 が最後に位置付けられ、地域がアルファベット順になっています。
- nul値は上位にソートされます。

例 C7: 単一のパスで複数の ROLLUP を実行する照会 (たとえば 472ページの例 C6-3) では、各行を生成したのがどのグループ化集合であるかを示すことができます。以下のステップは、結果セット内の各行の発生点を示す列 (GROUP と呼ばれます) を提供する方法を示しています。結果セットの行を生成したのが、2 つのグループ化集合のいずれであるかということです。

ステップ 1: VALUES 文節から選択する照会 (代替形式の全選択) を使用して、新しいデータ値を「生成する」方法を導入します。この照会は、2 つの列 "R1" と "R2"、および 1 行のデータがある、"X" と呼ばれる表を得る方法を示しています。

```
SELECT R1,R2
FROM (VALUES('GROUP 1','GROUP 2')) AS X(R1,R2);
```

結果は次のようになります。

```
R1      R2
-----
GROUP 1 GROUP 2
```

ステップ 2: SALES 表を使ってこの表 "X" のクロス・プロダクトを生成します。これにより、各行に列 "R1" および "R2" が追加されます。

```
SELECT R1, R2, WEEK(SALES_DATE) AS WEEK,
       DAYOFWEEK(SALES_DATE) AS DAY_WEEK,
       MONTH(SALES_DATE) AS MONTH,
       REGION,
       SALES AS UNITS_SOLD
FROM SALES, (VALUES('GROUP 1','GROUP 2')) AS X(R1,R2)
```

これにより、各行に列 "R1" および "R2" が追加されます。

ステップ 3: これで、これらの列をグループ化集合と組み合わせて、ROLLUP 分析にこれらの列を含めることができるようになりました。

グループ化集合、CUBE、および ROLLUP の例

```

SELECT R1, R2,
       WEEK(SALES_DATE) AS WEEK,
       DAYOFWEEK(SALES_DATE) AS DAY_WEEK,
       MONTH(SALES_DATE) AS MONTH,
       REGION, SUM(SALES) AS UNITS_SOLD
FROM SALES, (VALUES ('GROUP 1', 'GROUP 2')) AS X(R1,R2)
GROUP BY GROUPING SETS ((R1, ROLLUP(WEEK(SALES_DATE), DAYOFWEEK(SALES_DATE))),
                        (R2, ROLLUP(MONTH(SALES_DATE), REGION) ) )
ORDER BY WEEK, DAY_WEEK, MONTH, REGION

```

結果は次のようになります。

R1	R2	WEEK	DAY_WEEK	MONTH	REGION	UNITS_SOLD
GROUP 1	-	13	6	-	-	27
GROUP 1	-	13	7	-	-	46
GROUP 1	-	13	-	-	-	73
GROUP 1	-	14	1	-	-	31
GROUP 1	-	14	2	-	-	43
GROUP 1	-	14	-	-	-	74
GROUP 1	-	53	1	-	-	8
GROUP 1	-	53	-	-	-	8
-	GROUP 2	-	-	-	3 Manitoba	22
-	GROUP 2	-	-	-	3 Ontario-North	8
-	GROUP 2	-	-	-	3 Ontario-South	34
-	GROUP 2	-	-	-	3 Quebec	40
-	GROUP 2	-	-	-	3 -	104
-	GROUP 2	-	-	-	4 Manitoba	17
-	GROUP 2	-	-	-	4 Ontario-North	1
-	GROUP 2	-	-	-	4 Ontario-South	14
-	GROUP 2	-	-	-	4 Quebec	11
-	GROUP 2	-	-	-	4 -	43
-	GROUP 2	-	-	-	12 Manitoba	2
-	GROUP 2	-	-	-	12 Ontario-South	4
-	GROUP 2	-	-	-	12 Quebec	2
-	GROUP 2	-	-	-	12 -	8
-	GROUP 2	-	-	-	-	155
GROUP 1	-	-	-	-	-	155

ステップ 4: R1 および R2 が異なるグループ化集合で使用されるため、R1 の結果が非ヌル値である場合は常に R2 はヌル値であり、R2 の結果が非ヌル値である場合は常に R1 はヌル値になることに注意してください。つまり、COALESCE 関数を使用すれば、これらの列を単一列に統合することができるということです。また、ORDER BY 文節でこの列を使用すれば、2 つのグループ化集合の結果をまとめることもできます。

```

SELECT COALESCE(R1,R2) AS GROUP,
       WEEK(SALES_DATE) AS WEEK,
       DAYOFWEEK(SALES_DATE) AS DAY_WEEK,
       MONTH(SALES_DATE) AS MONTH,
       REGION, SUM(SALES) AS UNITS_SOLD
FROM SALES, (VALUES ('GROUP 1', 'GROUP 2')) AS X(R1,R2)
GROUP BY GROUPING SETS ((R1, ROLLUP(WEEK(SALES_DATE), DAYOFWEEK(SALES_DATE))),
                        (R2, ROLLUP(MONTH(SALES_DATE), REGION) ) )
ORDER BY GROUP, WEEK, DAY_WEEK, MONTH, REGION;

```

グループ化集合、CUBE、および ROLLUP の例

結果は次のようになります。

GROUP	WEEK	DAY_WEEK	MONTH	REGION	UNITS_SOLD
GROUP 1	13	6	-	-	27
GROUP 1	13	7	-	-	46
GROUP 1	13	-	-	-	73
GROUP 1	14	1	-	-	31
GROUP 1	14	2	-	-	43
GROUP 1	14	-	-	-	74
GROUP 1	53	1	-	-	8
GROUP 1	53	-	-	-	8
GROUP 1	-	-	-	-	155
GROUP 2	-	-	3	Manitoba	22
GROUP 2	-	-	3	Ontario-North	8
GROUP 2	-	-	3	Ontario-South	34
GROUP 2	-	-	3	Quebec	40
GROUP 2	-	-	3	-	104
GROUP 2	-	-	4	Manitoba	17
GROUP 2	-	-	4	Ontario-North	1
GROUP 2	-	-	4	Ontario-South	14
GROUP 2	-	-	4	Quebec	11
GROUP 2	-	-	4	-	43
GROUP 2	-	-	12	Manitoba	2
GROUP 2	-	-	12	Ontario-South	4
GROUP 2	-	-	12	Quebec	2
GROUP 2	-	-	12	-	8
GROUP 2	-	-	-	-	155

例 C8: 以下の例は、CUBE を実行する場合の種々の列関数の使用例を示しています。また、この例は、cast 関数および丸めを利用して、妥当な精度と位取りで 10 進数の結果を生成します。

```

SELECT MONTH(SALES_DATE) AS MONTH,
       REGION,
       SUM(SALES) AS UNITS_SOLD,
       MAX(SALES) AS BEST_SALE,
       CAST(ROUND(AVG(DECIMAL(SALES)),2) AS DECIMAL(5,2)) AS AVG_UNITS_SOLD
FROM SALES
GROUP BY CUBE(MONTH(SALES_DATE),REGION)
ORDER BY MONTH, REGION

```

これは次のような結果になります。

MONTH	REGION	UNITS_SOLD	BEST_SALE	AVG_UNITS_SOLD
	3 Manitoba	22	7	3.14
	3 Ontario-North	8	3	2.67
	3 Ontario-South	34	14	4.25
	3 Quebec	40	18	5.00
	3 -	104	18	4.00
	4 Manitoba	17	9	5.67
	4 Ontario-North	1	1	1.00
	4 Ontario-South	14	8	4.67
	4 Quebec	11	8	5.50

グループ化集合、CUBE、および ROLLUP の例

4 -	43	9	4.78
12 Manitoba	2	2	2.00
12 Ontario-South	4	3	2.00
12 Quebec	2	1	1.00
12 -	8	3	1.60
- Manitoba	41	9	3.73
- Ontario-North	9	3	2.25
- Ontario-South	52	14	4.00
- Quebec	53	18	4.42
- -	155	18	3.87

全選択

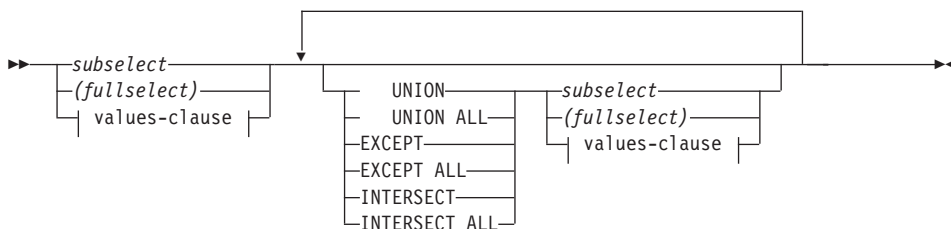
**values-clause:****Values-row:**

全選択 (*fullselect*) は、選択ステートメント、INSERT ステートメント、および CREATE VIEW ステートメントのコンポーネントの 1 つです。また、これはステートメントのコンポーネントである特定の述部のコンポーネントともなります。述部のコンポーネントである全選択は、副照会 (*subquery*) と呼ばれます。括弧で囲んだ全選択 (*fullselect*) は、副照会と呼ばれることがあります。

セット演算子である UNION、EXCEPT、および INTERSECT は、関係演算子の合併、差、積に対応しています。

全選択は結果表を指定します。セット演算子を使用しない全選択の結果は、指定した副選択または VALUES 文節の結果になります。

Values-clause

結果表の行の各列ごとに式を使用して実際の値を指定することによって、結果表を派生させます。複数の行を指定することができます。

NULL は、複数の *Values-row* でのみ使用することができ、同一列の少なくとも 1 行は NULL 以外でなければなりません (SQLSTATE 42826)。

Values-row は以下によって指定されます。

- 結果表の単一の列についての単一の式
- コンマで区切った n 個の式 (または NULL) を括弧で囲んだもの (n は結果表の列の数)

複数行からなる Values-clause には、各 Values-row に同数の式が必要です (SQLSTATE 42826)。

次に、Values-clause の例とその意味を示します。

```
VALUES (1),(2),(3)           - 3 rows of 1 column
VALUES 1, 2, 3              - 3 rows of 1 column
VALUES (1, 2, 3)           - 1 row of 3 columns
VALUES (1,21),(2,22),(3,23) - 3 rows of 2 columns
```

Values-clause は、 n 個の Values-row $RE_1 \sim RE_n$ (n は 2 以上) で構成され、以下と同等です。

```
RE1 UNION ALL RE2 ... UNION ALL REn
```

これは、各 Values-row に対応する式は比較可能でなければならず (SQLSTATE 42825)、結果のデータ・タイプは 110ページの『結果データ・タイプの規則』に基づくことを意味しています。

UNION または UNION ALL

2 つの結果表 (R1 と R2) を組み合わせて、新たな結果表を導きます。UNION ALL を指定すると、結果は R1 と R2 のすべての行から構成されるものになります。ALL オプションなしで UNION を指定すると、結果は R1 または R2 のいずれかの行すべての集合から、重複行を除去したものになります。しかしいずれにしても、UNION 表の各行は R1 か R2 のどちらかから取られた行です。

EXCEPT または EXCEPT ALL

2 つの結果表 (R1 と R2) を組み合わせて、新たな結果表を導きます。EXCEPT ALL を指定すると、結果は、重複行の数を勘定に入れつつ、R2 の中に対応する行のないすべての行で構成されるものになります。ALL オプションなしで EXCEPT を指定すると、結果は、それぞれの重複行を除去してから R1 にのみ存在する行を取り出したもので構成されます。

INTERSECT または INTERSECT ALL

2 つの結果表 (R1 と R2) を組み合わせて、新たな結果表を導きます。INTERSECT ALL を指定すると、結果は R1 と R2 の両方に含まれる行すべてで構成されるものになります。ALL オプションなしで INTERSECT を指定すると、結果は、R1 と R2 の両方にある行すべての集合から重複行を除去したのになります。

結果表 R1 の中の列の数と R2 の中の列の数は、同じでなければなりません (SQLSTATE 42826)。ALL キーワードを指定しない場合、R1 および R2 には、255 バイトよりも大きいと宣言された文字列列を含めてはなりません。また、データ・タイプが LONG VARCHAR、LONG VARCHARIC、BLOB、CLOB、DBCLOB、

DATALINK であるストリング列や、それらのタイプのいずれかを基にした特殊タイプ、または構造タイプであるストリング列を含めることもできません (SQLSTATE 42907)。

結果の列の名前は、次のようになります。

- R1 の n 番目の列と R2 の n 番目の列の結果列の名前が同じ場合、R の n 番目の列が結果列の名前になります。
- R1 の n 番目の列と R2 の n 番目の列の結果列の名前が異なる場合は、名前が生成されます。この名前を、ORDER BY 文節または UPDATE 文節の列名として使用することはできません。

生成された名前を調べるには、SQL ステートメントの DESCRIBE を実行して、SQLNAME フィールドを参照します。

2 つの行が互いに重複していると言えるのは、最初の行の各値が 2 番目の行の対応する値に等しい場合です。(重複を判別する場合、2 つのヌル値は等しいものと見なされず。)

複数の演算を 1 つの式の中に結合した場合は、括弧内の演算が先に実行されます。括弧がない場合、演算は左から右に実行されますが、例外として、すべての INTERSECT 演算は UNION または EXCEPT の演算の前に実行されます。

次の例では、表 R1 と R2 の値を左端に示しています。他にリストされているヘッダーは、R1 と R2 の種々のセット演算の結果の値を示しています。

R1	R2	UNION ALL	UNION	EXCEPT ALL	EXCEPT	INTER- SECT ALL	INTER- SECT
1	1	1	1	1	2	1	1
1	1	1	2	2	5	1	3
1	3	1	3	2		3	4
2	3	1	4	2		4	
2	3	1	5	4			
2	3	2		5			
3	4	2					
4		2					
4		3					
5		3					
		3					
		3					

R1	R2	UNION ALL	UNION	EXCEPT ALL	EXCEPT	INTER- SECT ALL	INTER- SECT
							3
							4
							4
							4
							5

結果列のデータ・タイプの判別の規則については、110ページの『結果データ・タイプの規則』を参照してください。

ストリング列の変換の処理方法の規則については、114ページの『ストリング変換の規則』を参照してください。

全選択の例

例 1: EMPLOYEE 表からすべての列と行を選択します。

```
SELECT * FROM EMPLOYEE
```

例 2: EMPLOYEE 表の従業員で、その部門番号 (WORKDEPT) が 'E' で始まる部門に属しているか、またはプロジェクト番号 (PROJNO) が 'MA2100'、'MA2110'、または 'MA2112' である EMP_ACT 表のプロジェクトに割り当てられている従業員すべての従業員番号 (EMPNO) をリストします。

```
SELECT EMPNO
FROM EMPLOYEE
WHERE WORKDEPT LIKE 'E%'
UNION
SELECT EMPNO
FROM EMP_ACT
WHERE PROJNO IN('MA2100', 'MA2110', 'MA2112')
```

例 3: 例 2 と同じ照会を行い、さらに EMPLOYEE 表の行には 'emp'、EMP_ACT 表の行には 'emp_act' という“タグ”を付けます。例 2 の結果とは異なり、この照会では、同じ EMPNO が複数回戻され、付加される“タグ”によりどの表からとられたかが示されます。

```
SELECT EMPNO, 'emp'
FROM EMPLOYEE
WHERE WORKDEPT LIKE 'E%'
UNION
SELECT EMPNO, 'emp_act' FROM EMP_ACT
WHERE PROJNO IN('MA2100', 'MA2110', 'MA2112')
```

例 4: 例 2 と同じの照会を行います。重複行が除去されないように UNION ALL を使用します。

```
SELECT EMPNO
  FROM EMPLOYEE
  WHERE WORKDEPT LIKE 'E%'
UNION ALL
SELECT EMPNO
  FROM EMP_ACT
  WHERE PROJNO IN('MA2100', 'MA2110', 'MA2112')
```

例 5: 例 3 と同じ照会を行います。現在の表にもない 2 人の従業員を追加して、それらの行に "new" というタグを付けます。

```
SELECT EMPNO, 'emp'
  FROM EMPLOYEE
  WHERE WORKDEPT LIKE 'E%'
UNION
SELECT EMPNO, 'emp_act'
  FROM EMP_ACT
  WHERE PROJNO IN('MA2100', 'MA2110', 'MA2112')
UNION
VALUES ('NEWAAA', 'new'), ('NEWBBB', 'new')
```

例 6: この EXCEPT の例は、T1 に存在し、T2 に存在しない行をすべて生成します。

```
(SELECT * FROM T1)
EXCEPT ALL
(SELECT * FROM T2)
```

NULL 値が含まれていない場合、この例は次の例と同じ結果を戻します。

```
SELECT ALL *
  FROM T1
  WHERE NOT EXISTS (SELECT * FROM T2
                    WHERE T1.C1 = T2.C1 AND T1.C2 = T2.C2 AND...)
```

例 7: この INTERSECT の例は、表 T1 と T2 の両方にあるすべての行を生成し、重複した行を除去します。

```
(SELECT * FROM T1)
INTERSECT
(SELECT * FROM T2)
```

NULL 値が含まれていない場合、この例は次の例と同じ結果を戻します。

```
SELECT DISTINCT * FROM T1
  WHERE EXISTS (SELECT * FROM T2
                WHERE T1.C1 = T2.C1 AND T1.C2 = T2.C2 AND...)
```

ここで、C1、C2、などは T1 と T2 の列を表します。

SELECT ステートメント

選択ステートメント

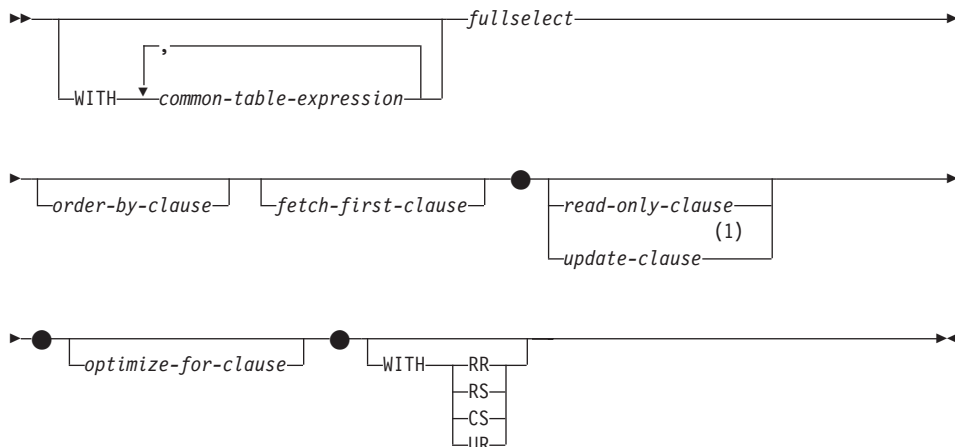

注:

- 1 `update-clause` と `order-by-clause` を同じ `select-statement` に同時に指定することはできません。

選択ステートメントは、`DECLARE CURSOR` ステートメントに直接指定することや、準備した後で `DECLARE CURSOR` ステートメントで参照することができる照会の形式です。また、選択ステートメントはコマンドプロセッサ（または同種のツール）を使用して動的 SQL ステートメントの使用によって出すことが可能で、それにより、結果表を画面に表示することもできます。いずれの場合も、選択ステートメントによって指定される表は、全選択 (`fullselect`) の結果です。

ニックネームを参照する選択ステートメントについては、`DECLARE CURSOR` ステートメントに直接に指定することはできません。

オプションの `WITH` 文節は、`select` ステートメントが実行される分離レベルを指定しません。

- `RR` - 反復可能読み取り
- `RS` - 読み取り固定
- `CS` - カーソル固定
- `UR` - アンコミット読み取り

ステートメントのデフォルト分離レベルは、ステートメントがバインドされているパッケージの分離レベルです。

共通表式

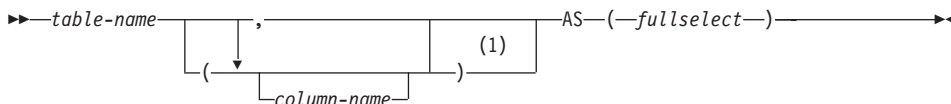

注:

- 1 共通表式 (common table expression) が再帰的である場合、あるいは全選択の結果として列名が重複する場合は、列名を指定する必要があります。

共通表式を使用すると、結果表を *table-name* (表名) によって定義して、それをその後続く全選択の任意の FROM 文節に指定できるようにすることができます。単一の WITH キーワードの後に、複数の共通表式を指定することができます。指定する各共通表式は、それ以降の共通表式の FROM 文節の中でも名前によって参照することができます。

列のリストを指定する場合、その中の列の名前の数は、全選択の結果表内の列数と同じ数でなければなりません。各 *column-name* (列名) は、固有かつ非修飾でなければなりません。これらの列名を指定しない場合、共通表式の定義に使用された全選択の選択リストから名前が取られます。

共通表式の *table-name* は、同じステートメントの他の共通表式の *table-name* すべてと異なるものでなければなりません (SQLSTATE 42726)。共通表式が INSERT ステートメントに指定されている場合、*table-name* を、その挿入の対象である表または視点の名前にすることはできません (SQLSTATE 42726)。共通表式の *table-name* は、その全選択を通じて、どの FROM 文節の中でも表名として指定することができます。共通表式の *table-name* は、(カタログの中で) 同じ修飾名の既存の表、視点、または別名を指定変更するものとなります。

同じステートメントの中に複数の共通表式が定義されている場合、共通表式相互間の循環参照があってはなりません (SQLSTATE 42835)。循環参照が生じるのは、2つの共通表式 *dt1* と *dt2* が作成された場合に、*dt1* が *dt2* を参照し、*dt2* が *dt1* を参照するようになる場合です。

共通表式は、CREATE VIEW および INSERT の各ステートメントの前でもオプションとして使用できます。

共通表式は、次のような場合に使用することができます。

- 視点の代わりに使用して、視点が作成されないようにするため (視点を一般的に使用する必要がなく、定位置の更新や削除を使わない場合)
- 決定的でなく外部処理を伴うスカラー副選択または関数から得られる列によりグループ化できるようにする場合
- 必要な結果表がホスト変数に基づいたものである場合

共通表式

- 同じ結果表を全選択 で共用する必要がある場合
- 結果表を再帰的に派生させる必要がある場合

共通表式的全選択 の FROM 文節の中にそれ自体への参照が含まれる場合、その共通表式は、再帰的共通表式 です。再帰処理を使用した照会は、部品構成表 (BOM)、予約システム、およびネットワーク計画などのアプリケーションをサポートする上で役立ちます。例については、1411ページの『付録M. 再帰の例: 部品構成表』を参照してください。

再帰的共通表式では、次のことが成り立っていなければなりません。

- 再帰サイクルの一部をなす全選択は、SELECT または SELECT ALL で始まっていなければなりません。SELECT DISTINCT は使用できません (SQLSTATE 42925)。また、集合の和を求める場合には UNION ALL を使用する必要があります (SQLSTATE 42925)。
- 共通表式の table-name (表名) の後には、必ず列名を指定する必要があります (SQLSTATE 42908)。
- 最初の UNION の最初の全選択 (初期化全選択) には、どの FROM 文節の共通表式のどの列に対する参照も含まれてはなりません (SQLSTATE 42836)。
- 共通表式の列名が反復全選択において参照される場合、その列のデータ・タイプ、長さ、およびコード・ページは、初期化全選択に基づいて決められます。反復全選択の中の対応する列のデータ・タイプと長さは、初期化全選択に基づいて決められたデータ・タイプと長さと同じでなければならず、コード・ページは一致していなければなりません (SQLSTATE 42825)。ただし、文字ストリング・タイプの場合は、2つのデータ・タイプの長さが違って構いません。この場合、反復全選択の列の長さは、初期化全選択から決められた長さに常に割り当て可能な長さでなければなりません。
- 再帰サイクルの一部をなす全選択には、列関数、GROUP BY 文節、または HAVING 文節が含まれてはなりません (SQLSTATE 42836)。これらの全選択の FROM 文節には、再帰サイクルの一部である共通表式に対する参照を多くても 1 つまで含めることができます (SQLSTATE 42836)。
- 副照会 (スカラーまたは多値) が再帰サイクルの一部であってはなりません (SQLSTATE 42836)。

再帰的共通表式を開発するときには、無限再帰サイクル (ループ) が作成される恐れについて常に注意してください。再帰サイクルは、必ず終了するようにしてください。これは、関係しているデータが循環している場合に特に重要です。再帰的共通表式には、無限ループを防止する述部を含めるようにしてください。再帰的共通表式には、次のものを含めるようにしてください。

- 反復全選択の中に、定数ずつ増分される整数列。
- "counter_col < constant" または "counter_col < :hostvar" の形式の反復全選択の WHERE 文節の述部。

この構文が再帰的共通表式に見つからないなら、警告が出されます (SQLSTATE 01605)。

ORDER BY 文節

**sort-key:**

ORDER BY 文節は、結果表の行の順序を指定します。単一のソート指定 (方向が関連した 1 つの *sort-key* (ソート・キー)) が指定された場合、行は、そのソート指定の値によって順序付けられます。複数のソート指定を指定すると、行の順序は、最初に指定されたソート指定の値によってソートされ、次に 2 番目に指定されたソート指定の値によってソートされます。各ソート・キーの長さ属性は、文字列の場合は 255 文字以下、漢字列の場合は 127 文字以下でなければならず (SQLSTATE 42907)、データ・タイプを LONG VARCHAR、LONG VARCHARIC、BLOB、CLOB、DBCLOB、DATALINK にしたり、それらのタイプのいずれかを基にした特殊タイプ、または構造タイプにすることもできません (SQLSTATE 42907)。

選択リストに指定された列は、*simple-integer* または *simple-column-name* であるソート・キーによって識別することができます。選択リストに指定されていない列は、*simple-integer*、もしくは場合によっては、選択リストの式と一致する *sort-key-expression* (*sort-key-expression* の詳細を参照) によって識別されなければなりません。列は、AS 文節の指定がなく、しかもその列が定数、演算子を含む式、または関数から派生した列の場合には無名です。⁵⁴

順序付けは、第3章 で説明した比較規則に従って行われます。ヌル値は、他のどのような値よりも高位として扱われます。ORDER BY 文節で行が完全に順序付けされない場合、指定されたすべての列の値が重複する複数の行は、任意の順序で表示されます。

simple-column-name

通常、結果表の列を識別します。この場合、*simple-column-name* (単純列名) は、選択リストに指定された列の列名でなければなりません。

また、照会が副選択である場合、*simple-column-name* として、FROM 文節で識別される表、視点、またはネストされた表の列名も指定することができます。副選択が以下の場合には、エラーが生じます。

54. セット演算子 (UNION、INTERSECT、または EXCEPT) を伴う全選択の結果列の名前を判別する規則については、477ページの『全選択』を参照してください。

- SELECT 文節に DISTINCT を指定する場合 (SQLSTATE 42822)
- グループ化された結果を生成する場合に、単純列名 がグループ化式 ではない場合 (SQLSTATE 42803)

結果の順序付けにどの列を使用するか の決定については、「ソート・キーの列名」で説明されています (『注意』 を参照)。

simple-integer

0 より大きく、結果表の列の数以下でなければなりません (SQLSTATE 42805)。整数 n は、結果表の n 番目の列を指定します。

sort-key-expression

単なる列名または無符号の整数定数ではない式。順序付けが適用される照会は、この形式のソート・キーを使用するためには副選択 でなければなりません。

sort-key-expression (ソート・キー式) には、相関スカラー全選択 (SQLSTATE 42703)、または外部処理を伴う関数 (SQLSTATE 42845) を含めることはできません。

ソート・キー式 内の列名は、「ソート・キーの列名」(『注意』 を参照) で説明されている規則に従っていなければなりません。

指定可能な式にさらに制約が加わる特殊な場合があります。

- DISTINCT が、副選択の SELECT 文節に指定されている (SQLSTATE 42822)。ソート・キー式は、副選択の選択リスト内の式と完全に一致しなければなりません (スカラー全選択は一致しません)。
- 副選択がグループ化されている (SQLSTATE 42803)。ソート・キー式は以下が可能です。
 - 副選択の選択リスト内の式である。
 - 副選択の GROUP BY 文節のグループ化式 を含む。
 - 列関数、定数、またはホスト変数を含む。

ASC

列の値を昇順に使用します。これがデフォルトです。

DESC

列の値を降順に使用します。

注意

• ソート・キーの列名

- 列名が修飾されている場合

照会は副選択 でなければなりません (SQLSTATE 42877)。列名は、副選択の FROM 文節の表、視点、またはネストされた表の列を明確に識別する必要があります (SQLSTATE 42702)。列の値は、ソート指定の値を計算するのに使用されず。

ORDER BY 文節

- 列名が無修飾の場合

- 照会は副選択です。

列名が結果表の複数の列の名前と同一である場合、この列名は、順序付け副選択の FROM 文節内の表、視点、またはネストされた表の列を明確に識別する必要があります (SQLSTATE 42702)。列名が 1 つの列と同一である場合、その列は、ソート指定の値を計算するのに使用されます。列名が結果表の列と同一でない場合、この列名は、選択ステートメントの全選択の FROM 文節の表、視点、またはネストされた表の列を明確に識別する必要があります (SQLSTATE 42702)。

- 照会は、副選択ではありません (UNION、EXCEPT、または INTERSECT などの SET 演算が含まれます)。

列名は、結果表の複数の列の名前と同一にすることはできません (SQLSTATE 42702)。列名は、結果表のちょうど 1 つの列と同一でなければなりません (SQLSTATE 42707)。この列は、ソート指定の値を計算するのに使用されます。

修飾された列名の詳細については、134ページの『あいまいさを避けるための列名修飾子』を参照してください。

- **制限:** ソート・キー式 またはその列が選択リストにない単純列名 を使用すると、ソートに使用される一時表にその列または式が追加される場合があります。これにより、表の列の数の制限、または表の行のサイズの制限に到達する場合があります。ソート操作を行うのに一時表が必要になる場合、このような制限を超えると、エラーが生じます。

UPDATE 文節

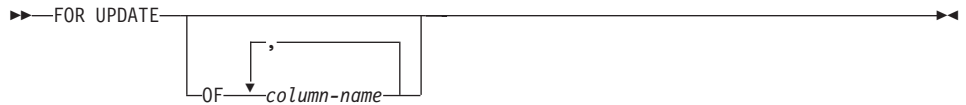

FOR UPDATE 文節は、それ以降の定位置 UPDATE ステートメントで更新可能となる列を指定します。各 *column-name* (列名) は非修飾でなければならず、全選択の最初の FROM 文節で指定された表または視点の列を指定するものでなければなりません。列名のない FOR UPDATE 文節を指定すると、全選択の最初の FROM 文節に指定された表または視点の列のうち更新可能な列すべてが含まれます。

次のいずれかに該当する場合、FOR UPDATE 文節は使用できません。

- 選択ステートメントに関連付けられているカーソルが削除不能である (911ページの『注』を参照)。
- 選択された列のいずれかがカタログ表の更新不能な列であり、FOR UPDATE 列がその列を除外するのに使用されていない。

READ ONLY 文節

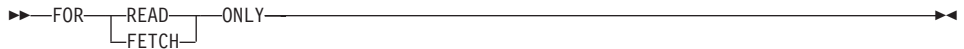

FOR READ ONLY 文節は、結果表が読み取り専用であり、カーソルを定位置 UPDATE ステートメントおよび定位置 DELETE ステートメントで参照できないことを指定します。FOR FETCH ONLY も同じ意味です。

結果表の中には、最初から読み取り専用のものがあります。(読み取り専用視点に基づく表など。) FOR READ ONLY は、このような表にも指定できますが、指定しても効果はありません。

更新と削除ができない結果表の場合、FOR READ ONLY (または FOR FETCH ONLY) を指定すると、データベース・マネージャーが、ブロック化を行い、排他ロックを回避することができるため、FETCH 操作のパフォーマンスが向上する可能性があります。たとえば、FOR READ ONLY 文節または ORDER BY 文節のない動的 SQL ステートメントを含むプログラムでは、FOR UPDATE 文節が指定されたかのようにして、データベース・マネージャーがカーソルをオープンする場合があります。したがって、定位置 UPDATE または DELETE ステートメントで照会を使用する場合以外は、パフォーマンスを向上させるために FOR READ ONLY 文節を使用するようにしてください。

読み取り専用結果表は、それが最初から読み取り専用であるか、それとも FOR READ ONLY (FOR FETCH ONLY) として指定されたのかには関係なく、定位置 UPDATE または DELETE ステートメントで参照することはできません。読み取り専用カーソルと更新可能カーソルについては、908ページの『DECLARE CURSOR』を参照してください。

FETCH FIRST 文節

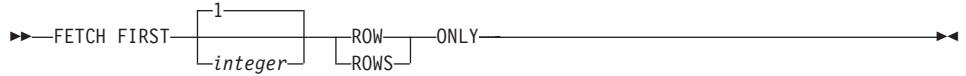

FETCH FIRST 文節は、検索できる最大行数を設定します。この文節は、アプリケーションが最大 *integer* 行数までしか検索しないことを、データベース・マネージャーに認識させます。これは、この文節が指定されていない場合に、結果表にある行数に影響されません。*integer* 行より多くの行を取り出そうとすると、通常のデータの終わりと同じように処理されます (SQLSTATE 02000)。*integer* の値は、正の整数 (ゼロを除く) でなければなりません。

結果表を最初の *integer* 行に限定することにより、パフォーマンスが向上します。データベース・マネージャーは、一度最初の *integer* 行を判別すると、照会処理を停止します。*fetch-first-clause* と *optimize-for-clause* の両方が指定されている場合には、これらの文節の *integer* 値のうちの小さい方を使用して通信バッファ・サイズが決定されます。これらの値は最適化処理専用です。

OPTIMIZE FOR 文節

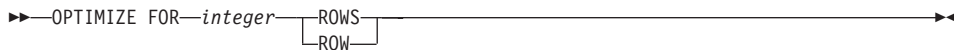

OPTIMIZE FOR 文節は、選択ステートメント の特殊な処理を要求します。この文節が省略されると、結果表のすべての行が検索されることが想定されます。指定されている場合には、検索される行数はおそらく n を超えないことを前提としています。ここで、 n は *integer* の値です。 n の値は、正の整数でなければなりません。OPTIMIZE FOR 文節を使用すると、 n 個の行が検索されることを前提とする照会の最適化に影響を与えます。さらに、ブロックされているカーソルの場合、この文節は、各ブロックで戻される行の数に影響を与えます (すなわち、各ブロックで戻される行の数は n 行以下になります)。 *fetch-first-clause* と *optimize-for-clause* の両方が指定されている場合には、これらの文節の *integer* 値のうちの小さい方を使用して通信バッファ・サイズが決定されます。これらの値は最適化処理専用です。

この文節を指定しても、取り出される行の数が制限されることはなく、パフォーマンス以外ではどんな点でも結果に影響を与えることはありません。OPTIMIZE FOR n ROWS を使用した場合、 n 個以下の行を取り出す場合にはパフォーマンスが向上することがありますが、 n 個を超える行を取り出す場合にはパフォーマンスが低下する可能性があります。

n に行のサイズを乗算した値が通信バッファのサイズを超えると⁵⁵、OPTIMIZE FOR 文節はデータ・バッファに影響を与えません。

55. 通信バッファのサイズは、RQRIOLBK または ASLHEAPSZ 構成パラメーターによって定義されます。詳細については、管理の手引き を参照してください。

選択ステートメントの例

例 1: EMPLOYEE 表からすべての列と行を選択します。

```
SELECT * FROM EMPLOYEE
```

例 2: PROJECT 表からプロジェクト名 (PROJNAME)、開始日 (PRSTDATE)、および終了日 (PRENDATE) を選択します。その日付が最新の終了日から順に結果表を配列します。

```
SELECT PROJNAME, PRSTDATE, PRENDATE
FROM PROJECT
ORDER BY PRENDATE DESC
```

例 3: EMPLOYEE 表のすべての部門の部門番号 (WORKDEPT) と部門別給与 (SALARY) の平均額を選択します。結果表は、部門別給与の平均額の昇順に配列します。

```
SELECT WORKDEPT, AVG(SALARY)
FROM EMPLOYEE
GROUP BY WORKDEPT
ORDER BY 2
```

例 4: C プログラムで使用する UP_CUR という名前のカーソルを宣言して、PROJECT 表の開始日 (PRSTDATE) と終了日 (PRENDATE) の列を更新します。プログラムは、各行のこれらの 2 つの値と、プロジェクト番号 (PROJNO) とを受け取る必要があります。

```
EXEC SQL DECLARE UP_CUR CURSOR FOR
SELECT PROJNO, PRSTDATE, PRENDATE
FROM PROJECT
FOR UPDATE OF PRSTDATE, PRENDATE;
```

例 5: この例では、SAL+BONUS+COMM に TOTAL_PAY という名前を付けます。

```
SELECT SALARY+BONUS+COMM AS TOTAL_PAY
FROM EMPLOYEE
ORDER BY TOTAL_PAY
```

例 6: セールス担当員の従業員番号と給与、およびその部門の給与平均額と人数とを調べます。また、部門別給与平均額と、平均額の最高値も調べます。

ここでは、共通表式を使用することによって、DINFO 視点を正規の視点として作成したときのオーバーヘッドを軽減します。ステートメントの作成中に、視点のカタログにはアクセスされません。これは、全選択の残りの部分のコンテキストにより、視点によって考慮する必要があるのはセールス担当の部門の行だけだからです。

```
WITH
DINFO (DEPTNO, AVGSALARY, EMPCOUNT) AS
(SELECT OTHERS.WORKDEPT, AVG(OTHERS.SALARY), COUNT(*)
FROM EMPLOYEE OTHERS
GROUP BY OTHERS.WORKDEPT
),
```

選択ステートメントの例

```
DINFOMAX AS
  (SELECT MAX(AVGSALARY) AS AVGMAX FROM DINFO)
SELECT THIS_EMP.EMPNO, THIS_EMP.SALARY,
       DINFO.AVGSALARY, DINFO.EMPCOUNT, DINFOMAX.AVGMAX
FROM EMPLOYEE THIS_EMP, DINFO, DINFOMAX
WHERE THIS_EMP.JOB = 'SALESREP'
AND THIS_EMP.WORKDEPT = DINFO.DEPTNO
```

第6章 SQL ステートメント

この章では、SQL ステートメントの構文図、セマンティックの説明、規則、および使用例を示しています。

表 20. SQL ステートメント

SQL ステートメント	機能	ページ
ALTER BUFFERPOOL	バッファ・プールの定義を変更する。	507
ALTER NICKNAME	ニックネームの定義を変更する。	509
ALTER NODEGROUP	ノードグループの定義を変更する。	513
ALTER SEQUENCE	シーケンスの定義を変更する。	517
ALTER SERVER	サーバーの定義を変更する。	521
ALTER TABLE	表の定義を変更する。	525
ALTER TABLESPACE	表スペースの定義を変更する。	554
ALTER TYPE (構造化)	構造タイプの定義を変更する。	560
ALTER USER MAPPING	ユーザー許可マッピングの定義を変更する。	567
ALTER VIEW	参照タイプ列を変更して効力範囲を追加することによって、視点の定義を変更する。	570
BEGIN DECLARE SECTION	ホスト変数宣言セクションの始まりを示す。	572
CALL	ストアド・プロシージャを呼び出す。	575
CLOSE	カーソルをクローズする。	583
COMMENT	オブジェクトの記述のコメントを置換または追加する。	585
COMMIT	作業単位を終了し、その作業単位によって行われたデータベースの変更をコミットする。	596
複合 SQL (動的)	1 つまたは複数の他の SQL ステートメントを結合して 1 つの動的ブロックにする。	598
複合 SQL (組み込み)	1 つまたは複数の他の SQL ステートメントを結合して 1 つの実行可能ブロックにする。	604
CONNECT (タイプ 1)	リモート作業単位の規則に従って、アプリケーション・サーバーに接続する。	609
CONNECT (タイプ 2)	アプリケーション制御の分散作業単位の規則に従って、アプリケーション・サーバーに接続する。	618
CREATE ALIAS	表、視点、または別の別名に対する別名を定義する。	626
CREATE BUFFERPOOL	新しいバッファ・プールを作成する。	629

表 20. SQL ステートメント (続き)

SQL ステートメント	機能	ページ
CREATE DISTINCT TYPE	特殊データ・タイプを定義する。	632
CREATE EVENT MONITOR	モニターしたいデータベースのイベントを指定する。	639
CREATE FUNCTION	ユーザー定義関数を登録する。	649
CREATE FUNCTION (外部ス カラー)	ユーザー定義外部スカラー関数を登録する。	650
CREATE FUNCTION (外部表)	ユーザー定義外部表関数を登録する。	675
CREATE FUNCTION (OLE DB 外部表)	ユーザー定義 OLE DB 外部表関数を登録する。	691
CREATE FUNCTION (ソース またはテンプレート)	ユーザー定義ソース関数を登録する。	699
CREATE FUNCTION (SQL ス カラー、表、または行)	ユーザー定義 SQL 関数を登録および定義する。	709
CREATE FUNCTION MAPPING	関数マッピングを定義する。	716
CREATE INDEX	表の索引を定義する。	721
CREATE INDEX EXTENSION	構造タイプまたは特殊タイプを使用して、表で索引を使用するための拡張オブジェクトを定義する。	728
CREATE METHOD	以前から定義されているメソッド指定にメソッド本体を関連付ける。	735
CREATE NICKNAME	ニックネームを定義する。	740
CREATE NODEGROUP	ノードグループを定義する。	746
CREATE PROCEDURE	ストアド・プロシージャを登録する。	749
CREATE SCHEMA	スキーマを定義する。	766
CREATE SEQUENCE	シーケンスを定義する。	770
CREATE SERVER	データ・ソースを連合データベースへ定義する。	775
CREATE TABLE	表を定義する。	779
CREATE TABLESPACE	表スペースを定義する。	830
CREATE TRANSFORM	変換関数を定義する。	840
CREATE TRIGGER	トリガーを定義する。	846
CREATE TYPE (構造化)	構造化データ・タイプを定義する。	858
CREATE TYPE MAPPING	データ・タイプ間でのマッピングを定義する。	883
CREATE USER MAPPING	ユーザー許可間でのマッピングを定義する。	888
CREATE VIEW	1 つまたは複数の表、視点、あるいはニックネームの視点を定義する。	890

表 20. SQL ステートメント (続き)

SQL ステートメント	機能	ページ
CREATE WRAPPER	ラッパーを登録する。	906
DECLARE CURSOR	SQL カーソルを定義する。	908
DECLARE GLOBAL TEMPORARY TABLE	グローバル一時表を定義する。	914
DELETE	1 つまたは複数の行を表から削除する。	923
DESCRIBE	準備済みの SELECT ステートメントの結果列を記述する。	929
DISCONNECT	活動状態の作業単位がない場合に 1 つまたは複数の接続を終了する。	934
DROP	データベース中のオブジェクトを削除する。	937
END DECLARE SECTION	ホスト変数宣言セクションの終わりを示す。	964
EXECUTE	準備済み SQL ステートメントを実行する。	966
EXECUTE IMMEDIATE	SQL ステートメントを準備して実行する。	971
EXPLAIN	選択したアクセス・プランについての情報を取り込む。	974
FETCH	行の値をホスト変数に割り当てる。	979
FLUSH EVENT MONITOR	イベント・モニターのアクティブな内部バッファを書き出す。	982
FREE LOCATOR	ロケータ変数とその値の間の関連を除去する。	983
GRANT (データベース権限)	データベース全体に対する権限を付与する。	984
GRANT (索引特権)	データベースの索引に対する CONTROL 特権を付与する。	987
GRANT (パッケージ特権)	データベースのパッケージに対する特権を付与する。	989
GRANT (スキーマ特権)	スキーマについての特権を付与する。	992
I GRANT (シーケンス特権)	シーケンスについての特権を付与する。	995
GRANT (サーバー特権)	特定のデータ・ソースを照会するための特権を付与する。	996
GRANT (表、視点、またはニックネーム特権)	表、視点、およびニックネームについての特権を付与する。	998
GRANT (表スペース特権)	表スペースについての特権を付与する。	1006
INCLUDE	ソース・プログラムにコードまたは宣言を挿入する。	1008
INSERT	1 つまたは複数の行を表に挿入する。	1010
LOCK TABLE	並行処理による表の変更、または並行処理による表の使用のいずれかを禁止する。	1019
OPEN	FETCH ステートメントが出された時に値を検索するのに使用するカーソルを準備する。	1021
PREPARE	SQL ステートメント (および任意指定パラメーター) を準備し、実行できるようにする。	1026

表 20. SQL ステートメント (続き)

SQL ステートメント	機能	ページ
REFRESH TABLE	要約表のデータを最新表示する。	1037
RELEASE (接続)	1 つまたは複数の接続を解放保留状態にする。	1038
RELEASE SAVEPOINT	トランザクション内の保管点を解放する。	1040
RENAME TABLE	既存の表の名前を変更する。	1041
RENAME TABLESPACE	既存の表スペースの名前を変更する。	1043
REVOKE (データベース権限)	データベース全体から権限を取り消す。	1045
REVOKE (索引特権)	所定の索引に対する CONTROL 特権を取り消す。	1049
REVOKE (パッケージ特権)	データベースの所定のパッケージから特権を取り消す。	1051
REVOKE (スキーマ特権)	スキーマの特権を取り消す。	1054
REVOKE (サーバー特権)	特定のデータ・ソースを照会するための特権を取り消す。	1056
REVOKE (表、視点、またはニックネーム特権)	所定の表、視点、またはニックネームから特権を取り消す。	1058
REVOKE (表スペース特権)	指定した表スペースに対する USE 特権を取り消す。	1064
ROLLBACK	作業単位を終了し、その作業単位によって行われたデータベースの変更をバックアウトする。	1066
SAVEPOINT	トランザクション内に保管点を設定する。	1069
SELECT INTO	1 行だけの結果表を指定し、その値をホスト変数に割り当てる。	1072
SET CONNECTION	接続の状態を休止状態から現行状態に変更し、指定した位置を現行サーバーにする。	1074
SET CURRENT DEFAULT TRANSFORM GROUP	CURRENT DEFAULT TRANSFORM GROUP 特殊レジスターの値を変更する。	1076
SET CURRENT DEGREE	CURRENT DEGREE 特殊レジスターの値を変更する。	1078
SET CURRENT EXPLAIN MODE	CURRENT EXPLAIN MODE 特殊レジスターの値を変更する。	1080
SET CURRENT EXPLAIN SNAPSHOT	CURRENT EXPLAIN SNAPSHOT 特殊レジスターの値を変更する。	1083
SET CURRENT PACKAGESET	パッケージ選択のためのスキーマ名を設定する。	1085
SET CURRENT QUERY OPTIMIZATION	CURRENT QUERY OPTIMIZATION 特殊レジスターの値を変更する。	1087
SET CURRENT REFRESH AGE	CURRENT REFRESH AGE 特殊レジスターの値を変更する。	1090
SET ENCRYPTION PASSWORD	暗号化のためのパスワードを設定する。	1092

表 20. SQL ステートメント (続き)

SQL ステートメント	機能	ページ
SET EVENT MONITOR STATE	イベント・モニターを活動化または非活動化する。	1094
SET INTEGRITY	検査保留状態を設定し、制約違反の有無についてデータを検査する。	1096
SET PASSTHRU	データ・ソースのネイティブ SQL を、対象となるデータ・ソースへ直接に実行依頼するため、セッションをオープンする。	1106
SET PATH	CURRENT PATH 特殊レジスターの値を変更する。	1108
SET SCHEMA	CURRENT SCHEMA 特殊レジスターの値を変更する。	1111
SET SERVER OPTION	サーバーのオプション設定をセットする。	1113
SET 変数	NEW 遷移変数に値を割り当てる。	1115
UPDATE	表の 1 つまたは複数の行に含まれる 1 つまたは複数の列の値を更新する。	1120
VALUES INTO	1 行だけの結果表を指定し、その値をホスト変数に割り当てる。	1131
WHENEVER	SQL の戻りコードに基づいて実行するアクションを定義する。	1133

SQL ステートメントの呼び出し方法

この章で説明する SQL ステートメントは、**実行可能**、または**実行不能** のいずれかに類別されます。各ステートメントの説明の呼び出し の項は、そのステートメントが実行可能か否かを示しています。

実行可能ステートメント には、以下の 4 つの呼び出し方法があります。

- アプリケーション・プログラムに組み込む。
- SQL プロシージャに組み込む。
- 動的に準備して実行する。
- 対話式に発行する。

注: REXX に組み込んだステートメントは、動的に準備され実行されます。

ステートメントによっては、これらのいくつかまたはすべての方式を使用することができます。各ステートメントの説明の呼び出し の項では、どの方式を使用できるかを示しています。

実行不能ステートメント は、アプリケーション・プログラムに組み込む方式だけが可能です。

この章で説明しているステートメントに加えて、さらにもう 1 つの SQL ステートメント構成として、選択 (*SELECT*) ステートメント があります。(482ページの『選択ステートメント』を参照。)これは、他のステートメントと使用法が異なるので、この章では説明していません。

選択ステートメント には、以下の 3 つの呼び出し方法があります。

- `DECLARE CURSOR` に組み込んで、`OPEN`、`FETCH` および `CLOSE` によって暗黙的に実行する。
- 動的に準備し、`DECLARE CURSOR` で参照して、`OPEN`、`FETCH` および `CLOSE` によって暗黙的に実行する。
- 対話式に発行する。

最初の 2 つの方法は、それぞれ選択ステートメント の静的 呼び出しおよび動的 呼び出しと呼ばれます。

SQL ステートメントの各呼び出し方式について、以下で詳しく説明します。各方式ごとに、実行のメカニズム、ホスト変数との対話、および実行が正常に行われたかどうかのテストについて説明しています。

アプリケーション・プログラムへのステートメントの組み込み

SQL ステートメントは、プリコンパイラーに実行依頼されるソース・プログラムに組み込むことができます。このようなステートメントは、プログラムに組み込まれている と言います。組み込みステートメントは、そのプログラムの中でホスト言語のステートメントが可能なロケーションであればどこにでも組み込むことができます。各組み込みステートメントの前には、キーワード `EXEC` と `SQL` を付ける必要があります。

実行可能ステートメント

アプリケーション・プログラムに組み込まれた実行可能ステートメントは、それと同じロケーションにホスト言語のステートメントを指定した場合にそれが実行される時点と同じ時点に実行されます。したがって、ループ内のステートメントは、ループが行われるたびに実行され、条件構文内のステートメントは、その条件が満たされた場合にのみ実行されます。

組み込まれたステートメントには、ホスト変数への参照を含むことができます。参照されるホスト変数は、次の 2 つの方法で使用することができます。

- 入力として使用する (ホスト変数の現在値がそのステートメントの実行に使用されます)。
- 出力として使用する (ホスト変数には、そのステートメントの実行結果として新しい値が割り当てられます)。

特に、式および述部の中のホスト変数に対する参照はすべて、変数の現在値により置き換えられます。つまり、変数は入力として使用されます。その他の参照の取り扱いについては、各ステートメントごとに個々に説明しています。

実行可能なすべてのステートメントの後で、必ず SQL 戻りコードのテストを行う必要があります。別の方法として、WHENEVER ステートメント (それ自体は実行不能) を使用して、組み込みステートメントの実行直後の制御の流れを変更することができます。

DML ステートメントで参照されるオブジェクトはすべて、ステートメントが DB2 ユニバーサル・データベースにバインドされる時点で存在している必要があります。

実行不能ステートメント

組み込まれた実行不能ステートメントは、プリコンパイラーによってのみ処理されます。プリコンパイラーはステートメントにエラーを検出すると、それを報告します。このようなステートメントは、プログラムの実行時に処理されることはありません。したがって、このようなステートメントの後で SQL 戻りコードのテストを行ってはなりません。

SQL プロシージャでのステートメントの組み込み

CREATE PROCEDURE ステートメントの SQL プロシージャ本体にステートメントを組み込むことができます。このようなステートメントは、SQL プロシージャに組み込まれている といえます。SQL プロシージャに組み込まれるステートメントは、1136ページの『SQL プロシージャ・ステートメント』で指定されています。アプリケーションに組み込まれているステートメントとは異なり、SQL ステートメントの前になんらかのキーワードを付ける必要はありません。SQL ステートメントの説明で ホスト変数 が参照されるときはいつでも、ステートメントが SQL プロシージャに組み込まれる場合に SQL 変数 を使用できます。

動的な準備と実行

アプリケーション・プログラムでは、ホスト変数に入った文字ストリングの形式の SQL ステートメントを動的に構築することができます。一般にステートメントは、プログラムが入手可能な何らかのデータから構築されます (たとえば、ワークステーションからの入力)。このようにして構成されたステートメント (SELECT ステートメントを除く) は、組み込みステートメントの PREPARE によって準備され、組み込みステートメントの EXECUTE によって実行することができます。あるいは、組み込みステートメントの EXECUTE IMMEDIATE を使用して、1 つのステップでステートメントを準備し実行することもできます。

動的に準備されるステートメントには、ホスト変数への参照が含まれてはなりません。パラメーター・マーカーは含めることができます。(パラメーター・マーカーの規則については、1026ページの『PREPARE』を参照してください。) 準備済みのステートメントが実行される時点で、パラメーター・マーカーは、実際には EXECUTE ステ

トメントで指定されたホスト変数の現行値に置き換えられます。(この置き換えの規則については、966ページの『EXECUTE』を参照してください。)一度準備したステートメントは、ホスト変数の他の値を用いて何回も実行することができます。パラメーター・マーカーは、EXECUTE IMMEDIATE では使用できません。

ステートメントが正しく実行されたか否かは、EXECUTE (または EXECUTE IMMEDIATE) ステートメントの後の SQLCA への SQL 戻りコードの設定値によって示されます。前述のように、SQL 戻りコードは必ず検査する必要があります。詳細については、504ページの『SQL 戻りコード』を参照してください。

選択ステートメントの静的呼び出し

選択ステートメントは、実行不能ステートメントである DECLARE CURSOR の一部として含めることができます。このようなステートメントは、組み込みステートメント OPEN によってカーソルがオープンされるたびに実行されます。カーソルがオープンされた後で、一連の FETCH ステートメントを実行することにより、結果表を一度に 1 つの行ずつ取り出すことができます。

このように使用する場合、選択ステートメントにホスト変数への参照を含めることができます。これらの参照は、実際には、OPEN 実行時点での変数の値によって置き換えられます。

選択ステートメントの動的呼び出し

アプリケーション・プログラムは、ホスト変数に入った文字ストリングの形式で、選択 (SELECT) ステートメントを動的に構築することができます。一般に、ステートメントはプログラムが入手可能な何らかのデータから構築されます (たとえば、ワークステーションから入手した照会)。このように構成されたステートメントは、組み込みステートメント PREPARE によって実行の準備が行われ、実行不能ステートメント DECLARE CURSOR によって参照することができます。このようなステートメントは、組み込みステートメント OPEN によってカーソルがオープンされるたびに実行されます。カーソルがオープンされた後で、一連の FETCH ステートメントを実行することにより、結果表を一度に 1 つの行ずつ取り出すことができます。

このように使用する場合、選択ステートメントにホスト変数への参照を含めることはできません。パラメーター・マーカーは含めることができます。(パラメーター・マーカーの規則については、1026ページの『PREPARE』を参照してください。)パラメーター・マーカーは、実際には、OPEN ステートメントに指定されたホスト変数の値によって置き換えられます。(この置き換えの規則については、1021ページの『OPEN』を参照してください。)

対話式呼び出し

ワークステーションから SQL ステートメントを入力する機能は、データベース・マネージャのアーキテクチャーの一部です。この方法で入力されたステートメントは、「対話式に発行される」と呼ばれます。

対話式に発行されるステートメントは、アプリケーション・プログラムのコンテキストでのみ認識されるので、パラメーター・マーカーやホスト変数への参照を含まない実行可能ステートメントでなければなりません。

他のホスト・システムでの SQL の使用

SQL ステートメントの構文は、ホスト・システムの種類 (DB2 (z/OS 版) DB2 for iSeries、DB2 ユニバーサル・データベース) によって微妙に異なります。アプリケーション内の SQL ステートメントが静的か動的かにかかわらず、別のデータベース・ホスト・システムにアクセスするアプリケーションの場合は、SQL ステートメントとプリコンパイル / バインド・オプションが、アクセス先のデータベース・システムにサポートされなければならないことに注意してください。

異なるホスト・システムでの SQL の使用についての詳細情報は、*DB2 Universal Database for iSeries SQL Reference* および *DB2 ユニバーサル・データベース (OS/390 版および z/OS 版) SQL 解説書* を参照してください。

SQL 戻りコード

実行可能な SQL ステートメントを含むアプリケーション・プログラムは、SQLCODE または SQLSTATE の値のいずれかを使用して、SQL ステートメントからの戻りコードを処理することができます。アプリケーションでこれらの値にアクセスできるようにするには、2 つの方法があります。

- SQLCA と呼ばれる構造を組み込む。REXX では、自動的に SQLCA が用意されます。他の言語では、INCLUDE SQLCA ステートメントを使用することによって、SQLCA を入手することができます。

SQLCA には SQLCODE という名前の整変数と、SQLSTATE という名前の文字ストリングが含まれています。

- プリコンパイル・オプションとして LANGLEVEL SQL92E が指定されている場合は、プログラムの SQL 宣言セクションに変数 SQLCODE または SQLSTATE を宣言することができます。これらの値がいずれも SQL 宣言セクションに宣言されていない場合は、プログラムの別のロケーションで変数 SQLCODE が宣言されているものと想定されます。LANGLEVEL SQL92E を使用する場合は、プログラムに INCLUDE SQLCA ステートメントがあってはなりません。

場合によっては、戻りコードに関連して、エラー条件だけでなく警告条件について説明されることがあります。警告 SQLCODE は正の値で、警告 SQLSTATE の最初の 2 文字は '01' になります。

SQLCODE

SQLCODE は、各 SQL ステートメントの実行後に、データベース・マネージャーによって設定されます。すべてのデータベース・マネージャーは、次のように ISO/ANSI SQL 標準規格に準拠しています。

- SQLCODE = 0 で SQLWARN0 がブランクの場合、実行は成功しました。
- SQLCODE = 100 の場合、“データが見つかりませんでした”。たとえば、カーソルが結果表の最後の行より後に設定されていたために、FETCH ステートメントからデータが戻されませんでした。
- SQLCODE > 0 で、100 ではない場合、実行は警告付きで成功しました。
- SQLCODE = 0 で SQLWARN0 = 'W' の場合、実行は成功しましたが、1 つ以上の警告標識がセットされました。詳細については、1187ページの『付録B. SQL 連絡 (SQLCA)』を参照してください。
- SQLCODE < 0 の場合、実行は不成功でした。

0 と 100 以外の SQLCODE の値の意味は、製品によって異なります。製品固有の意味については、メッセージ解説書を参照してください。

SQLSTATE

各 SQL ステートメントの実行後には、SQLSTATE もデータベース・マネージャーによって設定されます。したがって、アプリケーション・プログラムは、SQLCODE ではなく、SQLSTATE をテストすることによって SQL ステートメントの実行を検査することができます。

SQLSTATE は、アプリケーション・プログラムに共通エラー条件に関する共通コードを示します。また、SQLSTATE は、アプリケーション・プログラムが特定のエラーまたは特定クラスのエラーの有無をテストできるように設計されています。コード体系は、IBM のどのデータベース・マネージャーでも同じであり、ISO/ANSI SQL92 標準規格に基づいています。SQLSTATE の可能な値すべてのリストについては、メッセージ解説書を参照してください。

SQL コメント

静的 SQL ステートメントには、ホスト言語または SQL のコメントを含めることができます。SQL コメントは、2 つのハイフンによって示されます。

SQL のコメントを使用する際には、以下の規則が適用されます。

- 2 つのハイフンが同一行にあることが必要で、その間にスペースを入れることはできません。
- コメントは、スペースが有効な個所であればどこからでも開始できます (区切りトークンの中、または 'EXEC' と 'SQL' との間を除く)。
- コメントは、行の終わりで終了します。
- PREPARE または EXECUTE IMMEDIATE を使用して動的に準備されるステートメントの中には、コメントは許されません。
- COBOL では、2 つのハイフンの前にスペースを 1 つ入れる必要があります。

例: この例は、C プログラム中の SQL ステートメントにコメントを組み込む方法を示しています。

```
EXEC SQL
  CREATE VIEW PRJ_MAXPER      -- projects with most support personnel
  AS SELECT PROJNO, PROJNAME -- number and name of project
  FROM PROJECT
  WHEREDEPTNO = 'E21'       -- systems support dept code
  AND PRSTAFF > 1;
```

ALTER BUFFERPOOL

ALTER BUFFERPOOL ステートメントは、以下を行う場合に使用されます。

- すべての区分 (またはノード)、あるいは 1 つの区分のバッファークラスタのサイズを変更する
- 拡張ストレージの使用をオンまたはオフにする
- このバッファークラスタ定義を新規のノードグループに追加する

呼び出し

このステートメントは、アプリケーション・プログラムに組み込むか、あるいは対話式に発行することができます。動的に準備できる実行可能ステートメントです。ただし、バインド・オプション DYNAMICRULES BIND が適用されている場合、ステートメントを動的に準備することはできません (SQLSTATE 42509)。

許可

このステートメントの許可 ID には、SYSCTRL 権限または SYSADM 権限がなければなりません。

構文

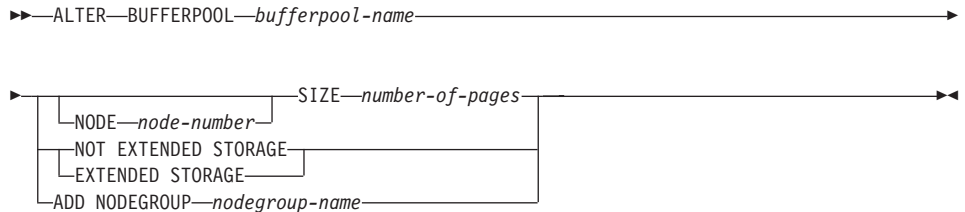

説明

bufferpool-name

バッファークラスタの名前を指定します。これは、1 つの部分からなる名前です。これは、SQL ID です (通常 ID または区切り ID)。バッファークラスタは、カタログで記述されている必要があります。

NODE *node-number*

そのバッファークラスタのサイズを変更する区分を指定します。区分は、そのバッファークラスタのノードグループのいずれかに入っている必要があります (SQLSTATE 42729)。この文節の指定がない場合、バッファークラスタが存在し、バッファークラスタのサイズにデフォルトのサイズを使用している (つまり、CREATE バッファークラスタ・ステートメントの *except-on-nodes-clause* でサイズが指定されていない) すべての区分で、バッファークラスタのサイズが変更されます。

ALTER BUFFERPOOL

SIZE *number-of-pages*

ページ数で指定するバッファ・プールのサイズ。⁵⁶

EXTENDED STORAGE

拡張ストレージ構成がオンになっている場合、⁵⁷このバッファ・プールの外に移送されたページは、拡張ストレージにキャッシュされます。

NOT EXTENDED STORAGE

拡張ストレージ構成がオンになっていても、このバッファ・プールの外に移送されるページは、拡張ストレージにキャッシュされません。

ADD NODEGROUP *nodegroup-name*

バッファ・プール定義が適用されるノードグループのリストに、このノードグループを追加します。バッファ・プールが定義されていないノードグループにある区分については、バッファ・プールに指定されているデフォルト・サイズを使用して、この区分にバッファ・プールが作成されます。*nodegroup-name* 内の表スペースによって、このバッファ・プールを指定できます。ノードグループは、現在データベースに存在している必要があります (SQLSTATE 42704)。

注

- バッファ・プール定義はトランザクションで、コミット時にバッファ・プール定義に対する変更がカタログ表に反映されますが、実際のバッファ・プールに対する変更は、次回にデータベースが始動されるまでは有効になりません。それまではバッファ・プールの現行の属性は存在し、その間バッファ・プールには何の影響もありません。新しいノードグループの表スペースに作成された表は、デフォルトのバッファ・プールを使用します。
- すべてのバッファ・プールの合計と、その他のデータベース・マネージャーやアプリケーションの要件に合うように、マシンに十分な実メモリーが必要です。

56. サイズに (-1) の値を指定することができます。この値は、バッファ・プール・サイズを `BUFFPAGE` データベース構成パラメーターから取ることを指定します。

57. 拡張ストレージ構成は、データベース構成パラメーター `NUM_ESTORE_SEGS` と `ESTORE_SEG_SIZE` をゼロ以外の値に設定することによってオンになります。詳細については、[管理の手引き](#) を参照してください。

ALTER NICKNAME

ALTER NICKNAME ステートメントは、次のようにして、連合データベースにおけるデータ・ソース表または視点の表示を変更します。

- 表または視点の列のローカル名を変更する
- それらの列のローカル・データ・タイプを変更する
- それらの列のオプションを追加、変更、または削除する

呼び出し

このステートメントは、アプリケーション・プログラムに組み込むか、あるいは動的 SQL ステートメントの使用によって発行することができます。動的に準備できる実行可能ステートメントです。ただし、バインド・オプション DYNAMICRULES BIND が適用されている場合、ステートメントを動的に準備することはできません (SQLSTATE 42509)。

許可

ステートメントの許可 ID によって保持されている特権には、少なくとも以下のいずれかが含まれていなければなりません。

- SYSADM または DBADM 権限
- ステートメントで指定したニックネームに対する ALTER 特権
- ステートメントで指定したニックネームに対する CONTROL 特権
- スキーマに対する ALTERIN 特権 (ニックネームのスキーマ名が存在する場合)。
- そのニックネームのカatalog視点の DEFINER 列に記録されているそのニックネームの定義者

構文

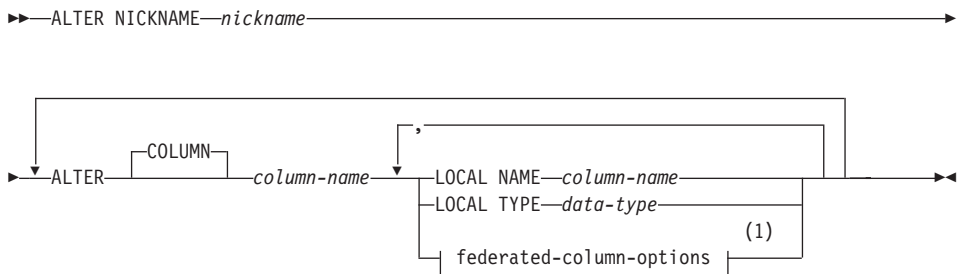

federated-column-options:

ALTER NICKNAME

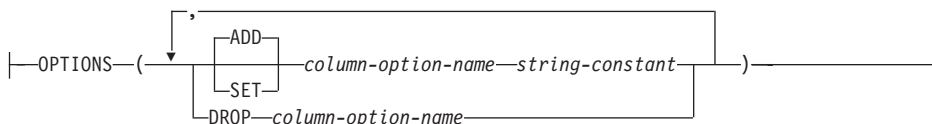

注:

- 1 LOCAL NAME パラメーターか LOCAL TYPE パラメーターへ、あるいはその両方へ連合列オプション (federated-column-options) 文節を指定する必要がある場合、この federated-column-options 文節は最後に指定しなければなりません。

説明

nickname

COLUMN キーワードの後に指定した列を含む、データ・ソース表または視点のニックネームを指定します。ニックネームはカタログに記述されている必要があります。

ALTER COLUMN *column-name*

変更する列を指定します。 *column-name* は、データ・ソースにある表または視点の列のための、統合サーバーの現在の名前です。 *column-name* は、*nickname* に示されているデータ・ソース表または視点の、既存の列を指定するものでなければなりません。

LOCAL NAME *column-name*

統合サーバーが、ALTER COLUMN *column-name* パラメーターで指定した列を参照するとき使用する、新しい名前です。この新しい名前は有効な DB2 ID である必要があります。

LOCAL TYPE *data-type*

指定した列のデータ・タイプを、現在マップされているもの以外のローカル・データ・タイプにマップします。新しいタイプは *data-type* に示されます。

data-type は、LONG VARCHAR、LONG VARGRAPHIC、DATALINK、ラージ・オブジェクト (LOB) データ・タイプ、またはユーザー定義タイプにはできません。

OPTIONS

COLUMN キーワードの後に指定した列のために、どの列オプションを使用、リセット、または削除するか指定します。 *column-option-name* とその設定の詳細は、1331ページの『列オプション』を参照してください。

ADD

列オプションを使用可能にします。

SET

列オプションの設定を変更します。

column-option-name

使用可能にする、あるいはリセットする列オプションを指定します。

string-constant

column-option-name の設定を、文字ストリング定数として指定します。

DROP *column-option-name*

列オプションを除去します。

規則

- 特定のニックネームに対して視点を作成した場合、そのニックネームで参照する表または視点に含まれる列のローカル名やデータ・タイプを変更するために、ALTER NICKNAME ステートメントを使用することはできません (SQLSTATE 42601)。しかし、それぞれの列の列オプションを使用可能にする、リセットする、あるいは除去するときには、このステートメントを使えます。

注

- ALTER NICKNAME を使用して、ニックネームが参照する表または視点に含まれる列のローカル名を変更する場合、その列の照会では、その名前を新しい名前として参照する必要があります。
- 列オプションは、同じ ALTER NICKNAME ステートメントに複数回指定することはできません (SQLSTATE 42853)。列オプションを使用可能にする、リセットする、あるいは除去する場合、使用中の他の列オプションには影響はありません。
- 列のデータ・タイプのローカル仕様を変更すると、データベース・マネージャーは、その列のために集められたすべての統計 (HIGH2KEY、LOW2KEY、など) を無効にします。
- ALTER NICKNAME ステートメントで参照しているニックネームが、ある作業単位 (UOW) の SELECT ステートメントによって参照されている場合、そのステートメントを同じ UOW (作業単位) で処理することはできません (SQLSTATE 55007)。

例

例 1: ニックネーム NICK1 は、T1 という DB2 ユニバーサル・データベース (AS/400 版)表を参照します。同様に、COL1 はこの表の最初の列である C1 を示すローカル名です。C1 のローカル名を NEWCOL に変更します。

```
ALTER NICKNAME NICK1
ALTER COLUMN COL1
LOCAL NAME NEWCOL
```

例 2: ニックネーム EMPLOYEE は、EMP という DB2 ユニバーサル・データベース (OS/390 版) 表を参照します。同様に、SALARY はこの表の列の 1 つである、

ALTER NICKNAME

EMP_SAL を示すローカル名です。列のデータ・タイプ FLOAT は、ローカル・データ・タイプ DOUBLE にマップされます。FLOAT が DECIMAL (10, 5) にマップされるように、マッピングを変更します。

```
ALTER NICKNAME EMPLOYEE
ALTER COLUMN SALARY
LOCAL TYPE DECIMAL(10,5)
```

例 3: Oracle 表において、データ・タイプが VARCHAR の列には、後書きブランクがないことを示します。この表のニックネームは NICK2 で、この列のローカル名は COL1 です。

```
ALTER NICKNAME NICK2
ALTER COLUMN COL1
OPTIONS ( ADD VARCHAR_NO_TRAILING_BLANKS 'Y' )
```

ALTER NODEGROUP

ALTER NODEGROUP ステートメントは、以下の目的で使用されます。

- ノードグループに 1 つまたは複数の区分またはノードを追加する
- ノードグループから 1 つまたは複数の区分を除去する

呼び出し

このステートメントは、アプリケーション・プログラムに組み込むか、あるいは対話式に発行することができます。動的に準備できる実行可能ステートメントです。ただし、バインド・オプション DYNAMICRULES BIND が適用されている場合、ステートメントを動的に準備することはできません (SQLSTATE 42509)。

許可

このステートメントの許可 ID には、SYSCTRL 権限または SYSADM 権限がなければなりません。

構文

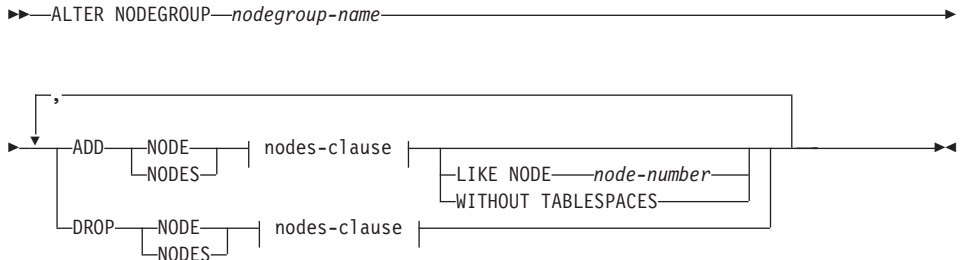

説明

nodegroup-name

ノードグループの名前を指定します。これは、1 つの部分からなる名前です。これは、SQL ID です (通常 ID または区切り ID)。ノードグループは、カタログで記述されている必要があります。IBMCATGROUP および IBMTEMPGROUP は指定できません (SQLSTATE 42832)。

ALTER NODEGROUP

ADD NODE

ノードグループに追加する特定の 1 つまたは複数の区分を指定します。NODES は NODE の同義語です。指定する区分は、ノードグループにすでに定義済みであってはなりません (SQLSTATE 42728)。

DROP NODE

ノードグループから除去する特定の 1 つまたは複数の区分を指定します。NODES は NODE の同義語です。指定する区分は、ノードグループにすでに定義されている必要があります (SQLSTATE 42729)。

nodes-clause

追加または除去する 1 つまたは複数の区分を指定します。

node-number1

特定の区分番号を指定します。

TO *node-number2*

区分番号の範囲を指定します。*node-number2* の値は、*node-number1* の値よりも大きいか等しい値でなければなりません (SQLSTATE 428A9)。

LIKE NODE *node-number*

ノードグループの既存の表スペースのコンテナが、指定した *node-number* のコンテナと同じであることを指定します。指定する区分は、このステートメントの前にノードグループに存在しており、同じステートメントの DROP NODE 文節に含まれていない区分である必要があります。

WITHOUT TABLESPACES

新たに追加される区分に、デフォルトの表スペースを作成しないことを指定します。FOR NODE 文節を用いた ALTER TABLESPACE を使用して、このノードグループに対して定義される表スペースで使用するコンテナを定義する必要があります。このオプションの指定がない場合、そのノードグループに対して表スペースが定義されるたびに、新たに追加される区分にデフォルトのコンテナが指定されます。

規則

- 番号によって指定するそれぞれの区分またはノードは、db2nodes.cfg ファイルに定義されていなければなりません (SQLSTATE 42729)。このファイルについての情報は、37ページの『複数の区分にわたるデータの区分化』を参照してください。
- ON NODES 文節にリストされる *node-number* は、それぞれ固有な区分に対する番号でなければなりません (SQLSTATE 42728)。
- 有効な区分番号は、0 ~ 999 (0 と 999 を含む) です (SQLSTATE 42729)。
- 1 つの区分を ADD と DROP の両方の文節に指定することはできません (SQLSTATE 42728)。
- ノードグループには少なくとも 1 つの区分が残っている必要があります。最後の区分をノードグループから除去することはできません (SQLSTATE 428C0)。

- 区分を追加する際に、LIKE NODE 文節も WITHOUT TABLESPACES 文節も指定されていない場合、デフォルト解釈により、ノードグループの既存の区分の最も小さい区分番号 (ここでは 2 とします) が使用され、LIKE NODE 2 が指定された場合と同様の処理が行われます。既存の区分をデフォルト値として使用する場合、区分ではノードグループ内のすべての表スペースに対してコンテナが定義されている必要があります (SYSCAT.NODEGROUPDEF の列 IN_USE が 'T' でない)。

注

- 区分またはノードがノードグループに追加されると、その区分に対するカタログ項目が作成されます (SYSCAT.NODEGROUPDEF を参照)。以下のいずれかの場合には、区分化マップが直ちに変更され、新しい区分が、その区分が区分化マップにあることを示す標識 (IN_USE) を伴って組み込まれます。
 - ノードグループに表スペースが定義されていない、または
 - ノードグループに定義されている表スペースに表が定義されておらず、WITHOUT TABLESPACES 文節が指定されていない

以下のいずれかの場合、区分化マップは変更されず、標識 (IN_USE) はその区分が区分化マップに組み込まれていないことを示すように設定されます。

- ノードグループの表スペースに表が存在する、または
- ノードグループに表スペースが存在し、WITHOUT TABLESPACES 文節が指定された

区分化マップを変更するには、REDISTRIBUTE NODEGROUP コマンドを使用する必要があります。このコマンドは、任意のデータを再配布し、区分化マップを変更し、標識を変更します。WITHOUT TABLESPACES 文節が指定された場合は、データを再配布する前に表スペース・コンテナを追加する必要があります。

- 区分がノードグループから除去されると、その区分のカタログ項目 (SYSCAT.NODEGROUPDEF を参照) が更新されます。ノードグループに定義された表スペースに表が定義されていない場合、区分化マップが直ちに変更され、除去された区分を除外し、ノードグループのその区分に関する項目が除去されます。表が存在する場合は、区分化マップは変更されず、標識 (IN_USE) はその区分が除去を待機していることを示すように設定されます。REDISTRIBUTE NODEGROUP コマンドは、データを再配布し、ノードグループからその区分に関する項目を除去する場合に、使用しなければなりません。

例

- 0、1、2、5、7、および 8 という区分を持つ、6 つの区分のデータベースがあると想定します。これに、区分番号 3 と 6 の 2 つの区分をシステムに追加します。
- MAXGROUP という名前のノードグループに、両方の区分、すなわちノード 3 と 6 を追加し、区分 2 と同種の表スペース・コンテナを設定するとします。必要なステートメントは以下のようになります。

ALTER NODEGROUP

```
ALTER NODEGROUP MAXGROUP  
ADD NODES (3,6) LIKE NODE 2
```

- 区分 1 を除去し、区分 6 をノードグループ MEDGROUP に追加するとします。
ALTER TABLESPACE を使用して、区分 6 に対して別個に表スペース・コンテナ
を定義します。必要なステートメントは以下のようになります。

```
ALTER NODEGROUP MEDGROUP  
ADD NODE(6) WITHOUT TABLESPACES  
DROP NODE(1)
```

ALTER SEQUENCE

ALTER SEQUENCE ステートメントを使用して、シーケンスを以下のように変更できません。

- シーケンスを再始動する
- 将来のシーケンス値の間の増分を変更する
- 最小値または最大値を設定または除去する
- キャッシュ済みシーケンス番号の数を変更する
- シーケンスが循環するかどうかを決定する属性を変更する
- 要求の順序でシーケンス番号が生成されるかどうかを変更する

呼び出し

このステートメントはアプリケーション・プログラムに組み込むことができ、また動的 SQL ステートメントの使用によって出すことができます。動的に準備できる実行可能ステートメントです。ただし、バインド・オプション DYNAMICRULES BIND が適用されている場合、ステートメントを動的に準備することはできません (SQLSTATE 42509)。

許可

ステートメントの許可 ID によって保持されている特権には、少なくとも以下のいずれかが含まれていなければなりません。

- シーケンスの定義者
- 暗黙的または明示的に指定されているスキーマの ALTERIN 特権
- SYSADM または DBADM 権限

構文

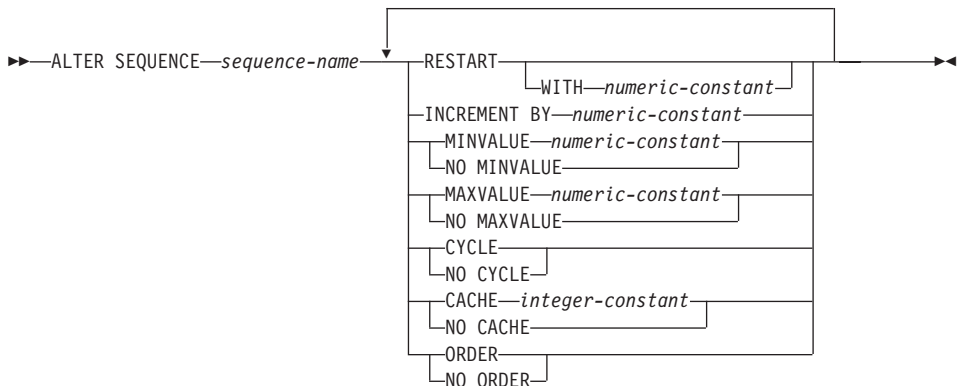

ALTER SEQUENCE

説明

sequence-name

変更する特定のシーケンスを識別します。この名前 (暗黙的または明示的スキーマ修飾子を含む) は、現在のサーバーに存在するシーケンスを固有に識別しなければなりません。明示的または暗黙的に指定されたスキーマにこの名前のシーケンスが存在しない場合、エラー (SQLSTATE 42704) が出されます。 *sequence-name* には、システムが識別列用に生成したシーケンスを指定することはできません (SQLSTATE 428FB)。

RESTART

シーケンスを再始動します。 *numeric-constant* が指定されていない場合、シーケンスは、そのシーケンスを作成した CREATE SEQUENCE ステートメントに開始値として暗黙的または明示的に指定されている値で再始動されます。

WITH *numeric-constant*

指定されている値でシーケンスを再始動します。この値は、シーケンスに関連したデータ・タイプの列に割り当てることができる、任意の正または負の値を指定できます (SQLSTATE 42820)。ただし、小数点の右側に非ゼロの数字が存在してはなりません (SQLSTATE 428FA)。

INCREMENT BY

シーケンスの連続値の間隔を指定します。この値として、長精度整数定数の値を超えない範囲で (SQLSTATE 42815)、シーケンスに関連したデータ・タイプの列に割り当てることができる任意の正または負の値を指定できます (SQLSTATE 42820)。ただし、小数点の右側に非ゼロの数字が存在してはなりません (SQLSTATE 428FA)。

この値が負の場合、これは降順シーケンスです。この値が 0 の場合、絶対値が MAXVALUE - MINVALUE よりも大きい場合、または正の場合には、これは昇順シーケンスです。

MINVALUE または NO MINVALUE

降順シーケンスが値の生成を循環または停止する最小値、あるいは最大値に達した後、昇順シーケンスが循環する最小値を指定します。

MINVALUE *numeric-constant*

最小値である数値定数を指定します。この値は、小数点の右側に非ゼロの数字がない (SQLSTATE 428FA) かぎり、シーケンスに関連するデータ・タイプの列に割り当てることができる正または負の値にすることができます (SQLSTATE 42820) が、最大値以下でなければなりません (SQLSTATE 42815)。

NO MINVALUE

昇順シーケンスの場合、値は最初の開始値です。降順シーケンスの場合、シーケンスに関連するデータ・タイプの最小値です。

MAXVALUE または NO MAXVALUE

昇順シーケンスが値の生成を循環または停止する最大値、あるいは最小値に達した後、降順シーケンスが循環する最大値を指定します。

MAXVALUE *numeric-constant*

最大値である数値定数を指定します。この値は、小数点の右側に非ゼロの数字がない (SQLSTATE 428FA) かぎり、シーケンスに関連するデータ・タイプの列に割り当てられる正または負の値にすることができます (SQLSTATE 42820) が、最小値以上でなければなりません (SQLSTATE 42815)。

NO MAXVALUE

昇順シーケンスの場合、値はシーケンスに関連するデータ・タイプの最大値です。降順シーケンスの場合、値は最初の開始値です。

CYCLE または NO CYCLE

その最大値または最小値に達した後、シーケンスが値の生成を続行するかどうかを指定します。シーケンスが境界に達するのは、次の値が境界条件を正確に満たしたとき、またはその値を超えたときです。

CYCLE

最大値または最小値に達した後、このシーケンスについて値の生成が続行されるかどうかを指定します。このオプションが使用されると、昇順シーケンスが最大値に達した後、その最小値が生成されます。降順シーケンスが最小値に達した後、その最大値が生成されます。シーケンスの最大値および最小値は、循環に使用される範囲を決定します。

CYCLE が有効であれば、シーケンスについて重複する値が DB2 によって生成される場合があります。

NO CYCLE

シーケンスの最大値または最小値に達した後、そのシーケンスについて値が生成されないことを指定します。

CACHE または NO CACHE

高速アクセスのため、事前割り振り値のいくつかをメモリーに保管するかどうかを指定します。これはパフォーマンスおよびチューニング・オプションです。

CACHE *integer-constant*

事前割り振りされ、メモリーに保管されるシーケンス値の最大数を指定します。値を事前割り振りしてキャッシュに保管しておくこと、シーケンスのために値を生成するとき、ログへの非同期入出力が少なくなります。

システム障害が起こると、コミットされたステートメントで使用されていないキャッシュ済みシーケンス値はすべて失われます (使用されなくなります)。

CACHE オプションに指定する値は、システム障害の際に失われても構わないシーケンス値の最大数です。

最小値は 2 です (SQLSTATE 42815)。

ALTER SEQUENCE

NO CACHE

シーケンスの値が事前割り振りされないよう指定します。システム障害、シャットダウン、またはデータベース非活動化の際、値が失われることはありません。このオプションが指定されると、シーケンスの値はキャッシュに保管されません。この場合、シーケンスの新しい値が要求されるたびに、ログに対して非同期入出力が行われます。

NO ORDER または ORDER

要求の順序でシーケンス番号が生成されるかどうかを指定します。

ORDER

要求の順序でシーケンス番号が生成されるよう指定します。

NO ORDER

要求の順序でシーケンス番号を生成する必要がないことを指定します。

シーケンスを再始動、または `CYCLE` に変更した後、前にシーケンスによって生成された値と重複するシーケンス番号が可能になります。

注

- 今後のシーケンス番号だけが `ALTER SEQUENCE` ステートメントによって影響を受けます。
- シーケンスのデータ・タイプは変更できません。代わりに、新しいシーケンスに目的のデータ・タイプを指定して、シーケンスをドロップおよび再作成してください。
- シーケンスが変更されると、キャッシュされている値はすべて失われます。
- `NOMINVALUE`、`NOMAXVALUE`、`NOCYCLE`、`NOCACHE`、および `NOORDER` の構文もサポートされています。

例

例 1：数値なしで `RESTART` を指定する理由として考えられるのは、シーケンスを `START WITH` 値にリセットすることです。この例では、1 から表の行数までの数値を生成し、一時表を使用して表に追加した列にその数値を挿入することが目的です。もう一度使用すると、すべての結果行に番号が付けられているという結果が返されます。

```
ALTER SEQUENCE ORG_SEQ RESTART
SELECT NEXTVAL FOR ORG_SEQ, ORG.* FROM ORG
```

ALTER SERVER

ALTER SERVER ステートメント⁵⁸ は、以下の目的で使用します。

- 特定のデータ・ソースの定義を変更する場合、またはデータ・ソースのカテゴリの定義を変更する場合
- 特定のデータ・ソースの構成を変更する場合、またはデータ・ソースのカテゴリの構成を変更する場合（この変更は、連合データベースへ何回か接続する間、継続します）。

呼び出し

このステートメントは、アプリケーション・プログラムに組み込むか、あるいは動的 SQL ステートメントの使用によって発行することができます。動的に準備できる実行可能ステートメントです。しかし、バインド・オプション DYNAMICRULES BIND を適用する場合、ステートメントを動的に準備することはできません (SQLSTATE 42509)。

許可

このステートメントの許可 ID は、連合データベースに対する SYSADM または DBADM のいずれかの権限を持っている必要があります。

構文

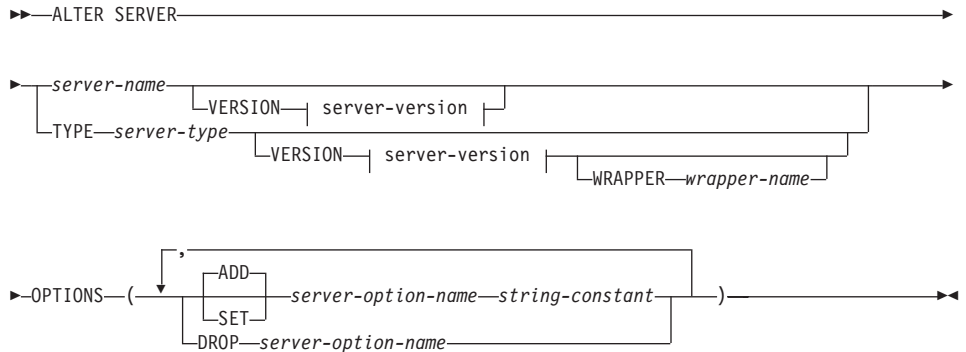

server-version:

58. このステートメントでは、SERVER という語と、server- で開始するパラメーター名は、連合システムでのデータ・ソースを指しています。そのようなシステムでの統合サーバー、あるいは DRDA アプリケーション・サーバーを指すわけではありません。連合システムについての詳細は、51ページの『DB2 連合システム』を参照してください。DRDA アプリケーション・サーバーについての詳細は、39ページの『分散リレーショナル・データベース』を参照してください。

ALTER SERVER

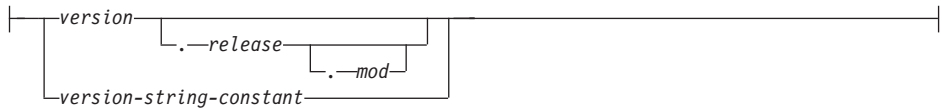

説明

server-name

要求された変更を適用する対象のデータ・ソースについて、統合サーバーの名前を指定します。このデータ・ソースは、カタログに記述されているものでなければなりません。

VERSION

server-name の後にある VERSION とそのパラメーターは、*server-name* に示されている新しいバージョンのデータ・ソースを指定します。

version

バージョン番号を指定します。*version* は整数でなければなりません。

release

version で示されたバージョンのリリース番号を指定します。*release* は整数でなければなりません。

mod

release で示されたリリースのモディフィケーション番号を指定します。*mod* は整数でなければなりません。

version-string-constant

バージョンの正式名称を指定します。*version-string-constant* は単一値 (たとえば、'8i') にすることができます。あるいは、*version*、*release*、そして該当する場合は *mod* を連結した値にすることができます (たとえば、'8.0.3')。

TYPE *server-type*

要求された変更を適用する対象のデータ・ソースのタイプを指定します。このサーバー・タイプは、カタログにリストされているものでなければなりません。

VERSION

server-type の後の VERSION とそのパラメーターでは、サーバー・オプションを使用可能にする、リセットする、あるいは除去するときの対象となるデータ・ソースのバージョンを指定します。

WRAPPER *wrapper-name*

server-type および *server-version* に示されたタイプおよびバージョンのデータ・ソースと対話するために、統合サーバーが使用するラッパーの名前を指定します。このラッパーは、カタログにリストされていないとできません。

OPTIONS

server-name に示されたデータ・ソースのために、あるいは *server-type* および関連

パラメーターに示されたデータ・ソースのカテゴリのために、どのサーバー・オプションを使用可能にする、リセットする、または除去するかを指定します。
server-option-name とその設定の詳細は、1333ページの『サーバー・オプション』を参照してください。

ADD

サーバー・オプションを使用可能にします。

SET

サーバー・オプションの設定を変更します。

server-option-name

使用可能にする、あるいはリセットするサーバー・オプションを指定します。

string-constant

server-option-name の設定を、文字ストリング定数として指定します。

DROP *server-option-name*

サーバー・オプションを除去します。

注

- このステートメントでは、DBNAME および NODE サーバー・オプションをサポートしていません (SQLSTATE 428EE)。
- サーバー・オプションは、同じ ALTER SERVER ステートメントに複数回指定することはできません (SQLSTATE 42853)。サーバー・オプションを使用可能にする、リセットする、あるいは除去する場合、使用中の他のサーバー・オプションには影響はありません。
- 所定の作業単位 (UOW) 内の ALTER SERVER ステートメントは、以下のいずれかの条件の下では処理できません。
 - ステートメントが 1 つのデータ・ソースを参照していて、UOW にはすでに、このデータ・ソース内の表または視点のニックネームを参照する SELECT ステートメントが含まれる場合 (SQLSTATE 55007)。
 - ステートメントがデータ・ソースの区分 (たとえば、特定のタイプおよびバージョンのすべてのデータ・ソース) を参照し、こうしたデータ・ソースの 1 つの内側にある表または視点のニックネームを参照する SELECT ステートメントが、UOW にすでに含まれている場合 (SQLSTATE 55007)。
- サーバー・オプションが、データ・ソースのタイプについてある値に設定され、そのタイプのインスタンスについてはそれとは別の値に設定される場合、そのインスタンスの値については、前者の値は後者の値によってオーバーライドされます。たとえば、サーバー・タイプ ORACLE について PLAN_HINTS を 'Y' に設定し、DELPHI という Oracle データ・ソースについて 'N' に設定したとします。このように構成するならば、DELPHI 以外のすべての Oracle データ・ソースで、プランのヒントが使用可能になります。

ALTER SERVER

例

例 1: ID が未変更のままとなる場合に、Oracle 8.0.3 データ・ソースへ許可 ID がいつ送信されるかを確認します。さらに、これらのデータ・ソースは、アップグレードした CPU (ローカル CPU の半分の速度) 上での実行をすでに開始しているとします。最適化プログラムにこの統計を通知します。

```
ALTER SERVER
  TYPE ORACLE
  VERSION 8.0.3
  OPTIONS
    ( ADD FOLD_ID 'N',
      SET CPU_RATIO '2.0' )
```

例 2: SUNDIAL という DB2 ユニバーサル・データベース (AS/400 版) バージョン 3.0 データ・ソースが、バージョン 3.1 にアップグレードされていることを指示します。

```
ALTER SERVER SUNDIAL
  VERSION 3.1
```

ALTER TABLE

ALTER TABLE ステートメントは、次のことを行うことにより、既存の表を変更します。

- 1 つまたは複数の列を表に追加する
- 基本キーの追加、あるいは除去を行う
- 1 つまたは複数の固有制約、または参照制約の追加、あるいは除去を行う
- 1 つまたは複数の検査制約定義の追加、あるいは除去を行う
- VARCHAR 列の長さを変更する
- 参照タイプ列を変更して、効力範囲を追加する
- 生成された列の生成式を変更する
- 区分化キーの追加、あるいは除去を行う
- 表属性 (データ・キャプチャー・オプション、pctfree、ロック・サイズ、追加モードなど) を変更する
- 表を記録されていない初期状態 (NOT LOGGED INITIALLY) に設定する

呼び出し

このステートメントはアプリケーション・プログラムに組み込むことができ、また動的 SQL ステートメントの使用によって出すことができます。動的に準備できる実行可能ステートメントです。ただし、バインド・オプション DYNAMICRULES BIND が適用されている場合、ステートメントを動的に準備することはできません (SQLSTATE 42509)。

許可

ステートメントの許可 ID によって保持されている特権には、少なくとも以下のいずれかが含まれていなければなりません。

- 変更する表に対する ALTER 特権
- 変更する表に対する CONTROL 特権
- 表のスキーマに対する ALTERIN 特権
- SYSADM または DBADM 権限。

外部キーの作成 / 消去の場合、このステートメントの許可 ID には、親表に対する以下の特権が少なくとも 1 つ含まれている必要があります。

- その表に対する REFERENCES 特権
- 指定の親キーのそれぞれの列に対する REFERENCES 特権
- その表に対する CONTROL 特権
- SYSADM または DBADM 権限。

ALTER TABLE

表 T の基本キーまたは固有制約を除去するには、この親キー T に従属しているすべての表において、ステートメントの許可 ID に以下の特権が少なくとも 1 つ含まれている必要があります。

- その表に対する ALTER 特権
- その表に対する CONTROL 特権
- 表のスキーマに対する ALTERIN 特権
- SYSADM または DBADM 権限。

(fullselect を使用して) 表を要約表に変更するには、このステートメントの許可 ID に、以下のうち少なくとも 1 つが含まれている必要があります。

- その表に対する CONTROL
- SYSADM または DBADM 権限

なおかつ、fullselect で識別された個々の表または視点に対する以下の特権が少なくとも 1 つ含まれている必要があります。

- その表または視点に対する SELECT および ALTER 特権
- その表または視点に対する CONTROL 特権
- その表または視点に対する SELECT 特権と、その表または視点のスキーマに対する ALTERIN 特権
- SYSADM または DBADM 権限。

表を変更して要約表でなくなるようにするには、ステートメントの許可 ID が持っている特権に、この要約表を定義するのに使用する全選択で識別される各表または視点で、少なくとも以下の 1 つが含まれている必要があります。

- その表または視点に対する ALTER 特権
- その表または視点に対する CONTROL 特権
- その表または視点のスキーマに対する ALTERIN 特権
- SYSADM または DBADM 権限

構文

▶—ALTER TABLE—*table-name*—▶

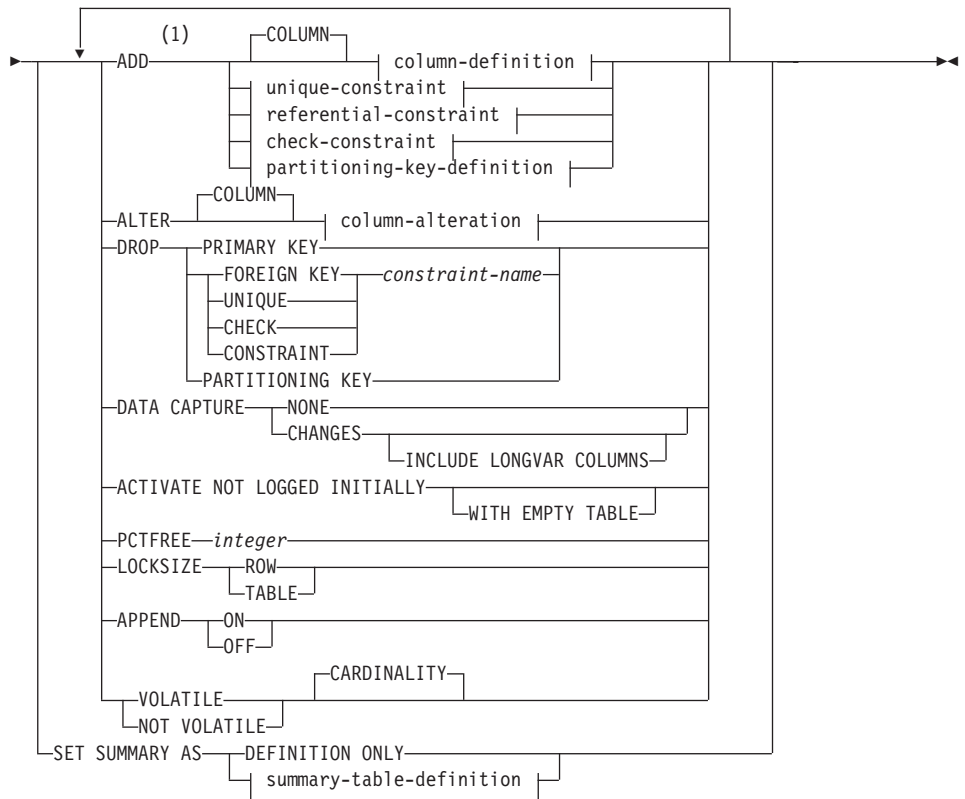

注:

1 バージョン 1 との互換性を保つため、以下についての ADD キーワードはオプションです。

- 名前のない PRIMARY KEY 制約
- 名前のない参照制約
- FOREIGN KEY 句の後に名前を指定した参照制約

summary-table-definition:

```
|-(fullselect)-| refreshable-table-options |
```

refreshable-table-options:

```
|DATA INITIALLY DEFERRED REFRESH DEFERRED IMMEDIATE|
|ENABLE QUERY OPTIMIZATION|
|DISABLE QUERY OPTIMIZATION|
```

ALTER TABLE

column-definition:

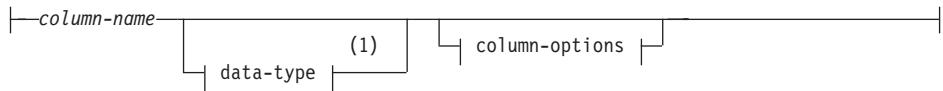

column-options:

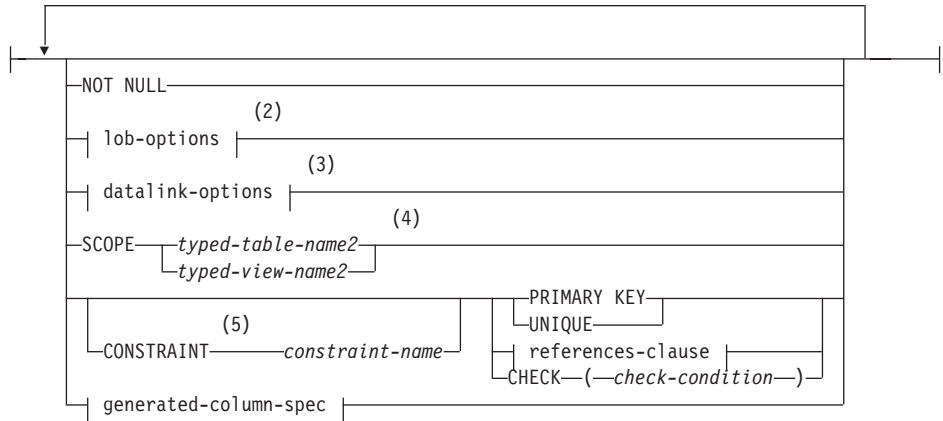

注:

- 1 最初の column-option で `generated-column-spec` が選択された場合、`data-type` を省略して、`generation-expression` によって計算するようになります。
- 2 `lob-options` (LOB オプション) 文節は、ラージ・オブジェクト・タイプ (BLOB、CLOB、および DBCLOB) と、ラージ・オブジェクト・タイプに基づく特殊タイプに対してのみ適用されます。
- 3 `datalink-options` 文節は、DATALINK タイプと、DATALINK タイプに基づく特殊タイプに対してのみ適用されます。
- 4 `SCOPE` 文節は REF タイプに対してのみ適用されます。
- 5 バージョン 1 との互換性を保つため、`references-clause` (REFERENCES 文節) を定義する `column-definition` (列定義) では、`CONSTRAINT` キーワードを省略することができます。

lob-options:

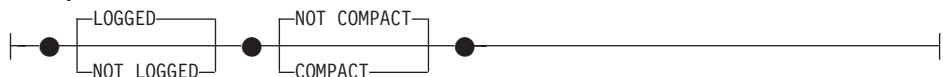

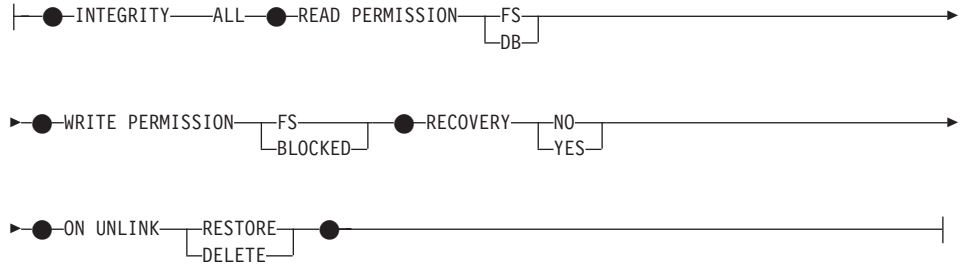
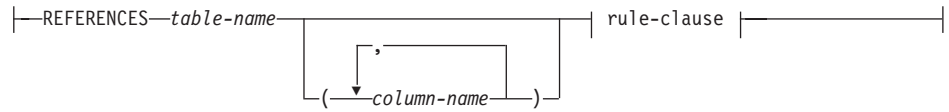
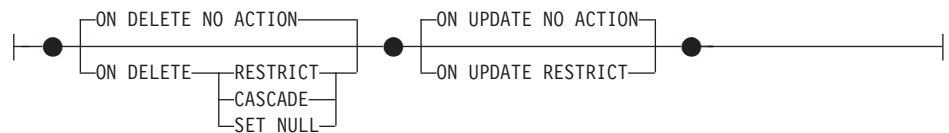
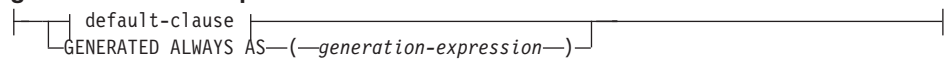
datalink-options:**file-link-options:****references-clause:****rule-clause:****generated-column-spec:****default-clause:**

ALTER TABLE

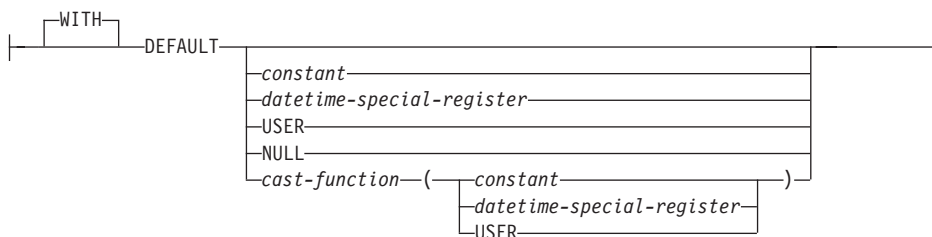

unique-constraint:



referential-constraint:

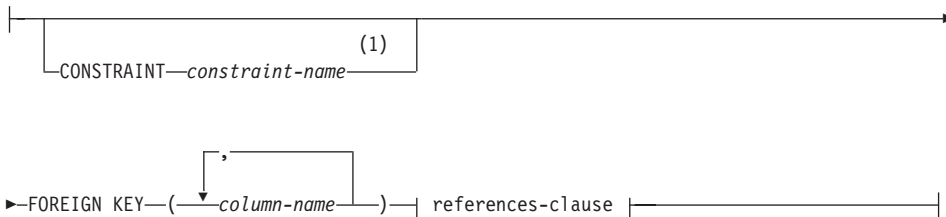

check-constraint:

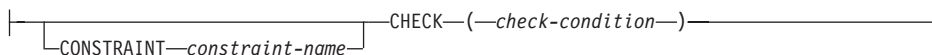

partitioning-key-definition:

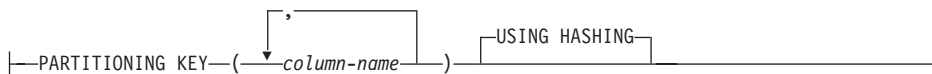

column-alteration:

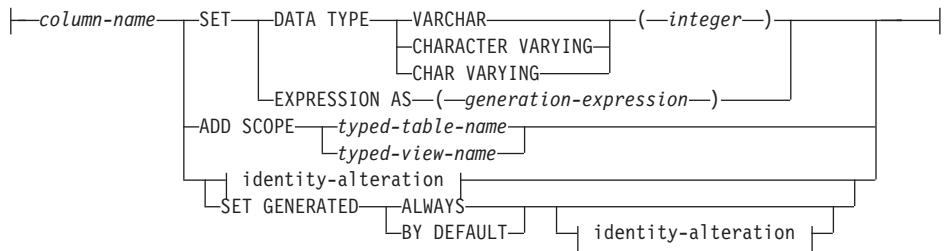
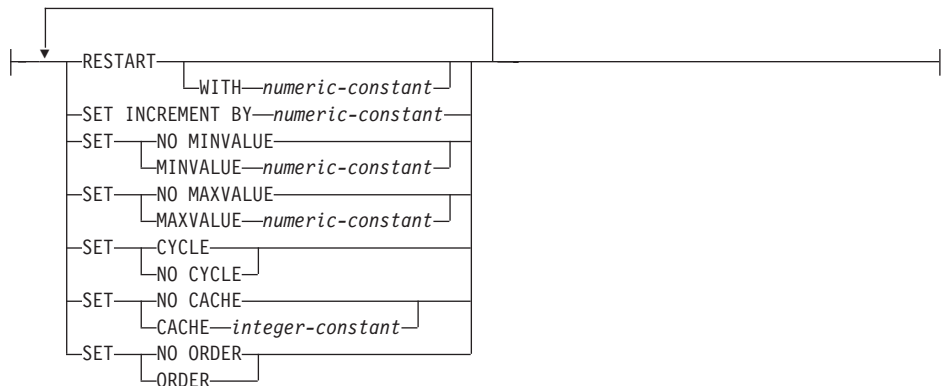
**identity-alteration:****注:**

- バージョン 1 との互換性を保つため、 *constraint-name* (制約名) を FOREIGN KEY に 続けて (CONSTRAINT キーワードなし) 指定することができます。

説明*table-name*

変更する表を指定します。これは、カタログに記述されている表でなければならず、視点、またはカタログ表を対象にすることはできません。 *table-name* で要約表を指定している場合、変更は、定義のために要約表を設定することのみに限られ、まだ記録していない部分を活動化し、pctfree、locksize、append、または volatile を変更することだけができます。 *table-name* をニックネーム (SQLSTATE 42809) または宣言された一時表 (SQLSTATE 42995) にすることはできません。

SET SUMMARY AS

要約表のプロパティの変更を許可します。

DEFINITION ONLY

表が要約表と見なされなくなるように、要約表を変更します。 *table-name* で指定される表は、複製ではない要約表として定義されていなければなりません。

ALTER TABLE

(SQLSTATE 428EW)。 *table-name* の列の定義は変更されませんが、照会の最適化にこの表を使用することはできなくなり、 `REFRESH TABLE` ステートメントも使用できなくなります。

summary-table-definition

照会の最適化で使用するために、正規表を要約表に変更します。 *table-name* により指定される表には、以下の条件が求められます。

- 要約表として以前に定義されてはなりません。
- タイプ付き表であってはなりません。
- 何らかの定数、固有索引、またはトリガーが定義されてはなりません。
- 他の要約表の定義に参照されてはなりません。

表名が基準に適合しない場合、エラーが戻されます (SQLSTATE 428EW)。

fullselect

表の基礎となる照会を定義します。既存の表の列は、 *fullselect* の結果列と比べて、

- 列の数が同数でなければなりません。
- 全く同じデータ・タイプでなければなりません。
- 同じ順序を示す位置に同じ列名がなければなりません。

(SQLSTATE 428EW)。要約表に *fullselect* を指定することについての詳細は、779ページの『CREATE TABLE』を参照してください。追加の制限事項としては、 *table-name* は全選択で直接的にも間接的にも参照できません。

refreshable-table-options

要約表を変更するためのリフレッシュ可能オプションを指定します。

DATA INITIALLY DEFERRED

`REFRESH TABLE` または `SET INTEGRITY` ステートメントを使用して、表のデータを妥当性検査しなければなりません。

REFRESH

表のデータを保守する方法を示します。

DEFERRED

`REFRESH TABLE` ステートメントを使っていつでも表のデータを最新表示できます。表のデータには、 `REFRESH TABLE` ステートメント処理時のスナップショットである照会結果が反映されるにすぎません。この属性を定義した要約表には、 `INSERT`、 `UPDATE`、または `DELETE` ステートメントを使用できません (SQLSTATE 42807)。

IMMEDIATE

`DELETE`、 `INSERT`、または `UPDATE` の一部として基礎表に加え

られた変更は、要約表にカスケードされます。その場合、表の内容は、どの時刻指定でも、指定した `subselect` (副選択) を処理する場合と同じ内容になります。この属性を定義した要約表には、`INSERT`、`UPDATE`、または `DELETE` ステートメントを使用できません (SQLSTATE 42807)。

ENABLE QUERY OPTIMIZATION

要約表を照会の最適化に使用できるようにします。

DISABLE QUERY OPTIMIZATION

要約表を照会の最適化に使用しません。それでもその表を直接照会することはできます。

ADD *column-definition*

列を表に追加します。タイプ付き表を使用することはできません (SQLSTATE 428DH)。表に既存の行がある場合には、新たに追加した列のすべての値がその表のデフォルト値になります。新しい列はその表の最後の列になります。つまり、当初 n 個の列があった場合、追加された列は列 $n+1$ になります。 n の値は 499 を超えることはできません。

新しい列を追加する場合、すべての列のバイト・カウントの合計が、1185ページの表36 で指定した最大レコード・サイズを超えてはなりません。詳細については、819ページの『注』を参照してください。

column-name

表に追加する列の名前です。名前は非修飾でなければなりません。表にすでにある列名は使用できません (SQLSTATE 42711)。

data-type

779ページの『CREATE TABLE』の項に示されるデータ・タイプのいずれかです。

NOT NULL

列にヌル値が入るのを防止します。 *default-clause* (DEFAULT 文節) も指定する必要があります (SQLSTATE 42601)。

lob-options

LOB データ・タイプのオプションを指定します。779ページの『CREATE TABLE』の *lob-options* を参照してください。

datalink-options

DATALINK データ・タイプのオプションを指定します。779ページの『CREATE TABLE』の *datalink-options* を参照してください。

SCOPE

参照タイプ列の効力範囲を指定します。

typed-table-name2

タイプ付き表の名前。 *column-name* のデータ・タイプは `REF(S)` でなければ

ALTER TABLE

ばなりません。 *S* は *typed-table-name2* のタイプを表します (SQLSTATE 428DM)。値が *typed-table-name2* の既存行を実際に参照していることを確認するための、 *column-name* のデフォルト値の検査は行われません。

typed-view-name2

タイプ付き視点の名前。 *column-name* のデータ・タイプは REF(*S*) でなければなりません。 *S* は *typed-view-name2* のタイプを表します (SQLSTATE 428DM)。値が *typed-view-name2* の既存行を実際に参照していることを確認するための、 *column-name* のデフォルト値の検査は行われません。

CONSTRAINT *constraint-name*

制約の名前を指定します。制約名 (*constraint-name*) は、同じ ALTER TABLE ステートメントにすでに指定されている制約、あるいは表に既存の他の制約の名前であってはなりません (SQLSTATE 42710)。

ユーザーが制約名を指定しない場合は、表に定義されている既存の制約の ID の中で固有な 18 文字の ID ⁵⁹ がシステムによって生成されます。

PRIMARY KEY 制約または UNIQUE 制約とともに使用した場合、この *constraint-name* は、制約をサポートするために作成される索引の名前として使用されます。固有制約に関連した索引名の詳細については、548ページの『注』を参照してください。

PRIMARY KEY

これは、1 つの列からなる基本キーを定義する簡単な方法として用意されています。したがって、PRIMARY KEY が列 C の定義で指定されている場合、その効果は、PRIMARY KEY(C) 文節が独立した文節として指定された場合と同じです。列にヌル値を含めることはできないので、NOT NULL 属性も指定する必要があります (SQLSTATE 42831)。

この後の *unique-constraint* の説明の中の PRIMARY KEY を参照してください。

UNIQUE

これは、1 つの列からなる固有キーを定義する簡単な方法です。すなわち、UNIQUE を列 C の定義に指定すると、UNIQUE(C) 文節を独立した文節として指定した場合と同じ結果になります。

この後の *unique-constraint* の説明の中の UNIQUE を参照してください。

references-clause

これは、1 つの列からなる外部キーを定義する簡単な方法として用意されています。したがって、REFERENCES 文節が列 C の定義に指定されている場合、その効果は、列として C しか指定されていない FOREIGN KEY 文節の一部として REFERENCES 文節が指定された場合と同じになります。

59. ID は、“SQL” と、タイム・スタンプに基づいて生成された 15 個の数字からなります。

779ページの『CREATE TABLE』で *references-clause* を参照してください。

CHECK (*check-condition*)

これは、1 つの列に適用される検査制約を定義する簡単な方法として用意されています。779ページの『CREATE TABLE』で *check-condition* を参照してください。

generate-column-spec

column-generation の詳細については、779ページの『CREATE TABLE』を参照してください。

default-clause

列のデフォルト値を指定します。

WITH

オプション・キーワード。

DEFAULT

INSERT で値が提供されなかった場合、もしくは INSERT や UPDATE で DEFAULT が指定されている場合に、デフォルト値を提供します。

DEFAULT キーワードの後に特定のデフォルト値の指定がない場合のデフォルト値は、列のデータ・タイプによって異なります。表21を参照してください。列が DATALINK または構造タイプとして定義されている場合、DEFAULT 節を指定することはできません。

列が特殊タイプを使用して定義される場合、列のデフォルト値は、特殊タイプにキャストされたソース・データ・タイプのデフォルト値になります。

表 21. デフォルト値 (値が指定されない場合)

データ・タイプ	デフォルト値
数値	0
固定長文字ストリング	ブランク
可変長文字ストリング	長さ 0 のストリング
固定長漢字ストリング	2 バイトのブランク
可変長漢字ストリング	長さ 0 のストリング
日付	既存の行の場合、0001 年 1 月 1 日に対応する日付。追加行の場合には、現在の日付。
時刻	既存の行の場合、0 時間 0 分 0 秒に対応する時刻。追加行の場合には、現在の時刻。

ALTER TABLE

表 21. デフォルト値 (値が指定されない場合) (続き)

データ・タイプ	デフォルト値
タイム・スタンプ	既存の行の場合、0001 年 1 月 1 日 0 時 0 分 0 秒 0 マイクロ秒に対応する日付。追加行の場合には、現在のタイム・スタンプ。
2 進ストリング (blob)	長さ 0 のストリング

column-definition から DEFAULT を省略すると、その列のデフォルト値としてヌル値が使用されます。

DEFAULT キーワードに指定できる値のタイプは、次のとおりです。

constant

列のデフォルト値として定数を指定します。指定する定数は、次の条件を満たしていなければなりません。

- 第 3 章に示されている割り当ての規則に従って、その列に割り当てることができる値でなければなりません。
- その列が浮動小数点データ・タイプとして定義されている場合を除き、浮動小数点の定数を指定してはなりません。
- 定数が 10 進定数の場合、その列のデータ・タイプの位取りを超えるゼロ以外の数字を含めてはなりません (たとえば、DECIMAL(5,2) の列のデフォルト値として 1.234 を指定することはできません)。
- 指定する定数が 254 文字を超えてはなりません。この制約には、引用符文字や 16 進定数の X などの先行文字も含まれます。さらに、定数が *cast-function* の引き数の場合には、完全修飾された関数名から取った文字や括弧も含めて、この制限を超えてはなりません。

datetime-special-register

INSERT または UPDATE の実行時における日時特殊レジスタの値 (CURRENT DATE、CURRENT TIME、または CURRENT TIMESTAMP) を、その列のデフォルト値として指定します。その列のデータ・タイプは、指定した特殊レジスタに対応するデータ・タイプでなければなりません (たとえば、CURRENT DATE を指定した場合、データ・タイプは DATE でなければなりません)。既存の行の場合には、ALTER TABLE ステートメントが処理される時点の現行日付、現行時刻、または現行タイム・スタンプが値として使用されません。

USER

INSERT または UPDATE の実行時における USER 特殊レジスターの値を、その列のデフォルト値として指定します。USER を指定した場合、その列のデータ・タイプは、USER の長さ属性よりも長い等しい文字ストリングでなければなりません。既存の行の場合、値は ALTER TABLE ステートメントの許可 ID になります。

NULL

その列のデフォルト値として NULL を指定します。NOT NULL の指定がある場合には、DEFAULT NULL を同じ列定義に指定してはなりません。

cast-function

この形式のデフォルト値は、特殊タイプ (distinct type)、BLOB、または日時 (DATE、TIME、または TIMESTAMP) データ・タイプとして定義された列に対してのみ使用することができます。特殊タイプの場合、BLOB や日時タイプに基づく例外があり、関数名が列の特殊タイプの名前に一致していなければなりません。スキーマ名で修飾されている場合には、その特殊タイプのスキーマ名と同じでなければなりません。修飾されていない場合には、関数の解決に用いるスキーマ名は特殊タイプのスキーマ名と同じでなければなりません。日時タイプに基づく特殊タイプで、デフォルト値が定数の場合、必ず関数を使用しなければなりません。さらに、その関数名は、暗黙または明示のスキーマ名 SYSIBM を持つ特殊タイプのソース・タイプ名に一致していなければなりません。他の日時列の場合は、対応する日時関数も使用できます。BLOB に基づく BLOB または特殊タイプの場合も、関数を使用する必要があります。その関数名は、暗黙または明示のスキーマ名 SYSIBM を持つ BLOB でなければなりません。

constant

引き数として定数を指定します。指定する定数は、特殊タイプのソース・タイプに関する定数の規則 (特殊タイプでない場合は、データ・タイプに関する定数の規則) に従っていなければなりません。cast-function が BLOB の場合には、定数としてストリング定数を指定する必要があります。

datetime-special-register

CURRENT DATE、CURRENT TIME、または CURRENT TIMESTAMP を指定します。列の特殊タイプのソース・タイプは、指定した特殊レジスターに対応するデータ・タイプでなければなりません。

USER

USER 特殊レジスターを指定します。列の特殊タイプのソース・タイプのデータ・タイプは、少なくとも 8 バイトの長さのストリ

ング・データ・タイプでなければなりません。 `cast-function` が BLOB の場合には、長さ属性が 8 バイト以上でなければなりません。

指定した値が無効な場合、エラー (SQLSTATE 42894) が発生します。

ADD *unique-constraint*

固有制約または基本キー制約を定義します。基本キー制約または固有制約を、副表に追加することはできません (SQLSTATE 429B3)。階層最上部のスーパー表の場合、制約はその表および関連する副表すべてに適用されます。

CONSTRAINT *constraint-name*

基本キー制約、または固有制約の名前を指定します。詳細については、779ページの『CREATE TABLE』で *constraint-name* を参照してください。

UNIQUE (*column-name...*)

指定した列で構成される固有キーを定義します。指定する列は NOT NULL として定義されていなければなりません。各 *column-name* (列名) は、表の列を指定するものでなければなりません。また、同じ列を複数回指定することはできません。

名前は非修飾でなければなりません。指定する列の数は 16 を超えてはならず、保管長の合計は 1024 を超えてはなりません (列の保管長については、823ページの『バイト・カウント』を参照)。それぞれの列の長さは、どれも 255 バイトを超えてはなりません。固有キーの一部として、LOB、LONG VARCHAR、LONG VARGRAPHIC、DATALINK、これらのタイプの特殊タイプ、あるいは構造タイプ列を使用することはできません (列の長さ属性が 255 バイトの限界以内に収まる場合でも) (SQLSTATE 42962)。固有キーにある一連の列は、基本キーまたは他の固有キーの一連の列と同じにすることはできません (SQLSTATE 01543)。⁶⁰ 指定する列の集合に存在する値は、固有である必要があります (SQLSTATE 23515)。

既存の索引が固有キー定義に一致するかどうかを判別する検査が行われます (索引の INCLUDE 列は無視されます)。列の順序や方向 (ASC/DESC) の指定に関係なく、列の同じ集合を指定していると、索引定義は一致します。一致する索引定義が見つかると、その索引の記述は、システムによりその索引が必要であることを示すように変更され、索引が固有でない場合は固有索引に変更されます (固有性を確実にした後)。その表に一致する索引が複数ある場合、既存の固有索引が選択されます (選択は任意に行われます)。一致する索引が見つからない場合は、CREATE TABLE で説明したように、その列に対して固有索引が自動的に作成されます。固有制約に関連した索引名の詳細については、548ページの『注』を参照してください。

60. LANGLEVEL が SQL92E または MIA の場合には、エラーが戻されます (SQLSTATE 42891)。

PRIMARY KEY *...(column-name,)*

指定された列で構成される基本キーを定義します。各 *column-name* (列名) は、表の列を指定していなければなりません。また、同じ列を複数回指定することはできません。名前は非修飾でなければなりません。指定する列の数は 16 を超えてはならず、保管されるそれらの長さの合計は 1024 を超えてはなりません (保管される長さの詳細は、823ページの『バイト・カウント』を参照)。それぞれの列の長さは、どれも 255 バイトを超えてはなりません。表には基本キーがあってはならず、指定する列は NOT NULL として定義されているものでなければなりません。基本キーの一部として、LOB、LONG VARCHAR、LONG VARCHAR、DATALINK、これらのタイプの特殊タイプ、あるいは構造タイプ列を使用することはできません (列の長さ属性が 255 バイトの限界以内に収まる場合でも) (SQLSTATE 42962)。基本キーの一連の列は、固有キーの一連の列と同じであってはなりません (SQLSTATE 01543)。⁶⁰ 一連の指定された列にある既存の値は、固有でなければなりません (SQLSTATE 23515)。

既存の索引が基本キー定義に一致するかどうかを判別する検査が行われます (索引の INCLUDE 列は無視されます)。列の順序や方向 (ASC/DESC) の指定に関係なく、列の同じ集合を指定していると、索引定義は一致します。一致する索引定義が見つかったら、その索引の記述は、その索引が 1 次索引である (システムが必要としている) ことを示すように変更され、索引が固有でない場合は固有索引に変更されます (固有性を確実にした後)。その表に一致する索引が複数ある場合、既存の固有索引が選択されます (選択は任意に行われます)。一致する索引が見つからない場合は、CREATE TABLE で説明したように、その列に対して固有索引が自動的に作成されます。固有制約に関連した索引名の詳細については、548ページの『注』を参照してください。

1 つの表には、基本キーを 1 つだけ定義することができます。

ADD referential-constraint

参照制約を定義します。779ページの『CREATE TABLE』で *referential-constraint* を参照してください。

ADD check-constraint

検査制約を定義します。779ページの『CREATE TABLE』の *check-constraint* (検査制約) の部分を参照してください。

ADD partitioning-key-definition

区分化キーを定義します。表については、単一区分のノードグループにある表スペースで定義する必要があり、すでに区分化キーを持ってはなりません。区分化キーが表にすでに存在している場合には、新しい区分化キーを追加する前に既存のキーを除去しなければなりません。

区分化キーを、副表に追加することはできません (SQLSTATE 428DH)。

PARTITIONING KEY (*column-name...*)

指定した列を使用して、区分化キーを定義します。各 *column-name* (列名)

ALTER TABLE

は、表の列を指定していなければなりません。また、同じ列を複数回指定することはできません。名前は非修飾でなければなりません。列のデータ・タイプが LONG VARCHAR、LONG VARGRAPHIC、BLOB、CLOB、DBCLOB、DATALINK、これらのいずれかのタイプの特殊タイプ、または構造タイプである場合、区分化キーの一部として列を使用することはできません。

USING HASHING

データ配分の区分化方式として、ハッシュ関数を使用することを指定します。これは、サポートされる唯一の区分化方式です。

ALTER *column-alteration*

列の特性を変更します。

column-name

表で変更する列の名前です。 *column-name* は、表の既存列を指定するものでなければなりません (SQLSTATE 42703)。名前は非修飾でなければなりません。

SET DATA TYPE VARCHAR (*integer*)

既存の VARCHAR 列の長さを増やします。 CHARACTER VARYING または CHAR VARYING を、 VARCHAR キーワードの同義語として使用することができます。 *column-name* のデータ・タイプは VARCHAR でなければならず、また現行の列の最大長は *integer* の値以下でなければなりません (SQLSTATE 42837)。 *integer* の値の上限は、32672 です。タイプ付き表を使用することはできません (SQLSTATE 428DH)。

列を変更する場合、すべての列のバイト・カウントの合計が、1185ページの表 36 で指定した最大レコード・サイズを超えてはなりません (SQLSTATE 54010)。詳細については、819ページの『注』を参照してください。固有制約または索引で列を使用する場合、新しい長さは 255 バイトを超えてはならず、固有制約または索引の列の保管長の合計が、1024 を超えないようにしなければなりません (SQLSTATE 54008) (保管長については、823ページの『バイト・カウント』を参照)。

SET EXPRESSION AS (*generation-expression*)

列の式を、指定された *generation-expression* に変更します。 SET EXPRESSION AS では、 SET INTEGRITY ステートメントを使用して表を検査保留状態にする必要があります。 ALTER TABLE ステートメントの後、 SET INTEGRITY ステートメントを使用して、新しい式に対してこの列にあるすべての値を更新および検査しなければなりません。列は、式に基づいて生成される列として定義されていなければなりません (SQLSTATE 42837)。 *generation-expression* は、生成される列を定義する際に適用されるのと同じ規則に適合しなければなりません。 *generation-expression* の結果データ・タイプは、列のデータ・タイプに割り当て可能でなければなりません (SQLSTATE 42821)。

ADD SCOPE

効力範囲が未定義である既存の参照タイプ列に、効力範囲を追加します

(SQLSTATE 428DK)。変更する表がタイプ付き表である場合、列をスーパー表から継承することはできません (SQLSTATE 428DJ)。例については、560ページの『ALTER TYPE (構造化)』を参照してください。

typed-table-name

タイプ付き表の名前。 *column-name* のデータ・タイプは REF(S) でなければなりません。 *S* は *typed-table-name* のタイプを表します (SQLSTATE 428DM)。値が *typed-table-name* の既存行を実際に参照していることを確認するための、 *column-name* の既存値の検査は行われません。

typed-view-name

タイプ付き視点の名前。 *column-name* のデータ・タイプは REF(S) でなければなりません。 *S* は *typed-view-name* のタイプを表します (SQLSTATE 428DM)。値が *typed-view-name* の既存行を実際に参照していることを確認するための、 *column-name* の既存値の検査は行われません。

SET GENERATED

DB2 が、列の値を常に生成するのか、デフォルト値が必要なときのみ生成するのかを指定します。

ALWAYS

行が表に挿入、または更新されたとき、列の値が常に生成されます。列は、生成された列として定義されていなければなりません (SQLSTATE 42837)。

BY DEFAULT

列に DEFAULT を指定すると、行が表に挿入されたり行が更新されるときに、明示的な値を指定しないかぎり、列の値が生成されます。列は、生成された列として定義されていなければなりません (SQLSTATE 42837)。

RESTART または RESTART WITH *numeric-constant*

識別列に関連付けられたシーケンスの状態をリセットします。 WITH *numeric-constant* が指定されていないと、識別列のシーケンスは、作成されたときに開始値として (暗黙的または明示的のいずれかで) 定義された値で再開されます。

列は、指定した表 (SQLSTATE 42703) の中に存在していなければならず、あらかじめ IDENTITY 属性で定義されていなければなりません (SQLSTATE 42837)。 RESTART は、START WITH の元の値を変更することはありません。

numeric-constant は、小数点の右側にゼロ以外の数字がある (SQLSTATE 42894) かぎり、この列に割り当てられた正または負の値をとりうる数値定数です (SQLSTATE 42820)。 *numeric-constant* が列の次の値として使用されます。

SET INCREMENT BY *numeric-constant*

識別列の連続値の間隔を指定します。次に生成される識別列の値は、最後

ALTER TABLE

に割り当てられた値に増分を適用することによって決まります。列はあらかじめ IDENTITY 属性で定義されていなければなりません (SQLSTATE 42837)。

この値は、小数点の右側に非ゼロの数字がない (SQLSTATE 428FA) かぎり、この列に割り当てることができる正または負の値で (SQLSTATE 42820)、長精度整数定数の値を超えることはありません (SQLSTATE 42815)。

この値が負の場合、ALTER ステートメント以降は降順になります。この値が 0 の場合、または絶対値が MAXVALUE - MINVALUE より大きい場合、または正の場合は、ALTER ステートメント以降は昇順になります。

SET MINVALUE *numeric-constant* または **NO MINVALUE**

降順識別列が値の生成を循環または停止する最小値、あるいは最大値に達した後、昇順識別列が循環する最小値を指定します。列は、指定した表 (SQLSTATE 42703) の中に存在していなければならず、あらかじめ IDENTITY 属性で定義されていなければなりません (SQLSTATE 42837)。

MINVALUE *numeric-constant*

最小の数値定数を指定します。この値は、小数点の右側に非ゼロの数字がない (SQLSTATE 428FA) かぎり、この列に割り当てることができる正または負の値にすることができます (SQLSTATE 42820) が、最大値未満でなければなりません (SQLSTATE 42815)。

NO MINVALUE

昇順シーケンスの場合、値は元の開始値です。降順シーケンスの場合、列のデータ・タイプの最小値です。

SET MAXVALUE *numeric-constant* または **NO MAXVALUE**

昇順識別列が値の生成を循環または停止する最大値、あるいは最小値に達した後、降順識別列が循環する最大値を指定します。列は、指定した表 (SQLSTATE 42703) の中に存在していなければならず、あらかじめ IDENTITY 属性で定義されていなければなりません (SQLSTATE 42837)。

MAXVALUE *numeric-constant*

最大値である数値定数を指定します。この値は、小数点の右側に非ゼロの数字がない (SQLSTATE 428FA) かぎり、この列に割り当てることができる正または負の値にすることができます (SQLSTATE 42820) が、最小値よりも大きくなければなりません (SQLSTATE 42815)。

NO MAXVALUE

昇順シーケンスの場合、値は列のデータ・タイプの最大値です。降順シーケンスの場合、値は元の開始値です。

SET CYCLE または NO CYCLE

最大値または最小値が生成された後、この識別列が値の生成を続行するかどうかを指定します。列は、指定した表 (SQLSTATE 42703) の中に存在していなければならず、あらかじめ IDENTITY 属性で定義されていなければなりません (SQLSTATE 42837)。

CYCLE

最大値または最小値に達した後、この列について値の生成が続行されるかどうかを指定します。このオプションが使用されると、昇順識別列が最大値に達した後、その最小値が生成されます。降順識別列が最小値に達した後、その最大値が生成されます。識別列の最大値および最小値は、循環に使用される範囲を決定します。

CYCLE が有効であれば、識別列について重複する値が生成される場合があります。固有値が必要であれば (実際には必要ありません)、識別列を使用して 1 桁の固有索引を定義することによって、固有性が確実になります。このような識別列に固有索引が存在し、固有ではない値が生成される場合、エラーが起こります (SQLSTATE 23505)。

NO CYCLE

最大値または最小値に達した後、識別列について値が生成されないことを指定します。

SET CACHE *integer-constant* または NO CACHE

高速アクセスのため、事前割り振り値のいくつかをメモリーに保管するかどうかを指定します。これはパフォーマンスおよびチューニング・オプションです。列はあらかじめ IDENTITY 属性で定義されていなければなりません (SQLSTATE 42837)。

CACHE *integer-constant*

事前割り振りされ、メモリーに保管される ID シーケンスの値の数を指定します。識別列について値が生成される場合、値を事前割り振りしてキャッシュに保管しておく、ログへの非同期入出力が少なくなります。

識別列に新しい値が必要でも未使用の値がキャッシュにない場合、値の割り振りはログへの入出力を待機しなければなりません。ただし、識別列に新しい値が必要で、未使用の値がキャッシュにあれば、その ID 値の割り振りが、ログへの入出力なしです早く行われます。

データベース・マネージャーが停止 (たとえばデータベース非活性化、システム障害、またはシャットダウン) すると、コミットされたステートメントで使用されていないキャッシュ済みシーケンス値はすべて失われます (使用されなくなります)。CACHE オプションに指定する値は、システム障害の際に失われても構わない識別列の値の最大数です。

ALTER TABLE

最小値は 2 です (SQLSTATE 42615)。

NO CACHE

識別列の値が事前割り振りされないよう指定します。

このオプションが指定されると、識別列の値はキャッシュに保管されません。この場合、新しい ID 値が要求されるたびに、ログに対して非同期入出力が行われます。

SET ORDER または NO ORDER

要求の順序で識別列の値が生成されるかどうかを指定します。列は、指定した表 (SQLSTATE 42703) の中に存在していなければならず、あらかじめ IDENTITY 属性で定義されていなければなりません (SQLSTATE 42837)。

ORDER

要求の順序で識別列の値が生成されるよう指定します。

NO ORDER

要求の順序で識別列の値を生成する必要がないことを指定します。

DROP PRIMARY KEY

基本キーの定義、およびその基本キーに従属するすべての参照制約を除去します。表には基本キーがなければなりません。

DROP FOREIGN KEY *constraint-name*

制約名が *constraint-name* の参照制約を除去します。 *constraint-name* (制約名) は、参照制約を指定していなければなりません。参照制約の除去により起こることについては、548ページの『注』を参照してください。

DROP UNIQUE *constraint-name*

固有制約 *constraint-name* の定義、およびこの固有制約に従属するすべての参照制約を除去します。 *constraint-name* は、既存の UNIQUE 制約を指定していなければなりません。固有制約の除去により起こることについては、548ページの『注』を参照してください。

DROP CHECK *constraint-name*

制約名が *constraint-name* の検査制約を除去します。 *constraint-name* は、表に定義されている既存の検査制約を指定していなければなりません。

DROP CONSTRAINT *constraint-name*

制約名が *constraint-name* の制約を除去します。 *constraint-name* は、表に定義されている既存の検査制約、参照制約、基本キー、または固有制約のいずれかを指定していなければなりません。制約の除去により起こることについては、548ページの『注』を参照してください。

DROP PARTITIONING KEY

区分化キーを除去します。表には区分化キーがある必要があり、表は単一区分のノードグループで定義されている表スペースに入っている必要があります。

DATA CAPTURE

データの複製に関する追加情報をログに記録するか否かを指定します。

表がタイプ付き表である場合、このオプションはサポートされません (ルート表の場合は SQLSTATE 428DH で、他の副表の場合は 428DR)。

NONE

追加情報をログに記録しないことを指定します。

CHANGES

この表に対する SQL 変更についての追加情報をログに書き込むことを指定します。このオプションは、表を複製する場合で、収集プログラムを使用してログからこの表に対する変更内容を取り込む場合に必須です。

カタログ区分以外の区分にデータが入られるように表が定義されている場合 (複数区分のノードグループ、またはカタログ区分以外の区分を持つノードグループ)、このオプションはサポートされません (SQLSTATE 42997)。

表のスキーマ名 (暗黙または明示名) が 18 バイトより長い場合、このオプションはサポートされません (SQLSTATE 42997)。

複製の使用法の詳細については、[管理の手引き](#) および [レプリケーションの手引き](#) および [解説書](#) を参照してください。

INCLUDE LONGVAR COLUMNS

データ複製ユーティリティーが、LONG VARCHAR または LONG VARGRAPHIC 列に対する変更を取り込むようにします。この文節は、LONG VARCHAR または LONG VARGRAPHIC 列のない表に指定することもできます。これは、LONG VARCHAR または LONG VARGRAPHIC 列を含むよう、表を ALTER することができるためです。

ACTIVATE NOT LOGGED INITIALLY

現行の作業単位の表の NOT LOGGED INITIALLY 属性を活動化します。NOT LOGGED INITIALLY 属性で作成された表は使用できません (SQLSTATE 429AA)。

このステートメントにより表を変更した後に、同一の作業単位の INSERT、DELETE、UPDATE、CREATE INDEX、DROP INDEX、または ALTER TABLE によって表に対して行われた変更は、ログ記録されません。NOT LOGGED INITIALLY 属性が活動状態にあるときに、ALTER ステートメントによってシステム・カタログに対して行われた変更は、ログ記録されます。同一の作業単位内でシステム・カタログ情報に対して行われる一連の変更は、ログ記録されます。

現行の作業単位が完了すると、NOT LOGGED INITIALLY 属性は非活動化され、それ以降の作業単位の表で行われるすべての操作はログ記録されます。

カタログ表へのデータの挿入中にロックを避けるためにこの機能を使用する場合、ALTER TABLE ステートメントにはこの文節だけを指定してください。ALTER

ALTER TABLE

TABLE ステートメントでこの文節以外のものを指定すると、カタログがロックしてしまいます。ALTER TABLE ステートメントでこの文節のみが指定されている場合、SHARE ロックのみがシステム・カタログ表で獲得されます。これにより、このステートメントが実行される時と、このステートメントが実行される作業単位が終了する時の、所要時間の競合が生じるのを、可能な限り抑えることができます。

表がタイプ付き表である場合、このオプションがサポートされるのは、タイプ付き表階層のルート表だけです (SQLSTATE 428DR)。

NOT LOGGED INITIALLY 属性の詳細については、779ページの『CREATE TABLE』にあるこの属性に関する記述を参照してください。

注: 作業単位内で NOT LOGGED INITIALLY 属性を活動化したことにより表が変更された場合、保管点要求へのロールバックは、作業単位要求へのロールバックに変換されます (SQLSTATE 40506)。NOT LOGGED INITIALLY 属性が活動状態にある作業単位における操作でエラーが発生すると、その作業単位全体がロールバックされます (SQLSTATE 40506)。さらに、NOT LOGGED INITIALLY 属性が活動化されている表は、ロールバックされた後にアクセス不能としてマークされ、除去しかできなくなります。したがって、NOT LOGGED INITIALLY 属性が活動化されている作業単位内のエラーは、最小限に抑えられます。

WITH EMPTY TABLE

現在表にあるすべてのデータを除去します。一度データが除去されると、RESTORE 機能を使用しなければ、そのデータの回復を行うことができません。この ALTER ステートメントを発行した作業単位をロールバックしても、表データは元の状態には回復できません。

この処置が必要な場合、修復したい表に定義された DELETE トリガーは行われません。その表にある索引もすべて空になります。

PCTFREE *integer*

ロードまたは再編成時に、各ページでフリー・スペースとして残しておくスペースの割合を指定します。*integer* の値は 0 ~ 99 です。各ページの最初の行は、制約なしに追加されます。行をさらに追加する場合、各ページに少なくとも *integer* パーセントをフリー・スペースとして残します。PCTFREE 値は、LOAD または REORGANIZE TABLE ユーティリティでのみ有効です。表がタイプ付き表である場合、このオプションがサポートされるのは、タイプ付き表階層のルート表だけです (SQLSTATE 428DR)。

LOCKSIZE

表へのアクセス時に使用されるロックのサイズ (細分性) を指定します。表定義でこのオプションを使用しても、通常のロック・エスカレーションが行われます。表がタイプ付き表である場合、このオプションがサポートされるのは、タイプ付き表階層のルート表だけです (SQLSTATE 428DR)。

ROW

行ロックの使用を指定します。これは、表の作成時のデフォルトのロック・サイズです。

TABLE

表ロックの使用を指定します。これは、適切な共用ロックまたは排他ロックが表で獲得されており、意図ロック ("意図なし" は除く) が使用されないことを意味します。この値を使用すると、獲得すべきロック数が限定されるため、照会のパフォーマンスが向上します。しかし、完全な表に対してはロックがすべて保留となるため、並行性も限定されます。

ロックの詳細については、[管理の手引き](#) を参照してください。

APPEND

データを表データの終わりに追加するか、またはデータ・ページのフリー・スペースが使用可能なロケーションに追加するかを指定します。表がタイプ付き表である場合、このオプションがサポートされるのは、タイプ付き表階層のルート表だけです (SQLSTATE 428DR)。

ON

表データが追加され、各ページのフリー・スペース情報は保持されません。表にはクラスター索引があってはなりません (SQLSTATE 428CA)。

OFF

表データは使用可能なスペースに入れられます。これは、表の作成時のデフォルト値です。

APPEND OFF を設定した後に表の再編成が必要となります。これは、使用可能なフリー・スペース情報が不正確となるため、データ挿入時のローパフォーマンスにつながるからです。

VOLATILE

これを指定することにより、最適化プログラムに対し、表 *table-name* のカーディナリティーが、空から非常に大きなものに至るまで、実行時に変化し得ることを知らせます。 *table-name* にアクセスするため、最適化プログラムは、その統計に関係なく、表のスキャンではなく索引のスキャンを使います。ただしその場合、その索引は索引専用である (参照されるすべての列がその索引内にある) か、索引のスキャンで述部を使えることが条件になります。表がタイプ付き表である場合、このオプションがサポートされるのは、タイプ付き表階層のルート表だけです (SQLSTATE 428DR)。

NOT VOLATILE

これを指定することにより、最適化プログラムに対して、 *table-name* のカーディナリティーが揮発ではないことを知らせます。この表に対するアクセス・プランは、既存の統計と、所定の最適化レベルに基づいて続けられます。

ALTER TABLE

CARDINALITY

揮発するのが表内の行数であり、表そのものではないことを示すオプション・キーワード。

規則

- 表の区分化キー列は、構成パラメーター `DB2_UPDATE_PART_KEY` を 'OFF' (SQLSTATE 42997) に設定していないかぎり、更新できます。'OFF' はデフォルト設定です。
- 表に対して定義された固有キー制約または基本キー制約は、区分化キー (存在する場合) のスーパーセットである必要があります (SQLSTATE 42997)。
- 区分化キーのヌル可能列は、構成パラメーター `DB2_UPDATE_PART_KEY` を 'OFF' (SQLSTATE 42997) に設定していないかぎり、`ON DELETE SET NULL` で関係が定義されたときは外部キー列として組み込むことができます。
- 1 つの列の参照は、1 つの `ALTER TABLE` ステートメント内の 1 つの `ADD` または `ALTER COLUMN` 文節でのみ可能です (SQLSTATE 42711)。
- 表に要約表があり、その表に従属している場合、列の長さを変更することはできません (SQLSTATE 42997)。
- 生成された列を追加する前に、`SET INTEGRITY` ステートメントを使用して、表を検査保留状態に設定しなければなりません (SQLSTATE 55019)。

注

- 表を要約表に変更すると、この表は検査保留状態になります。表が `REFRESH IMMEDIATE` として定義されている場合、この表は検査保留状態から出されなければ、全選択で参照されている表で `INSERT`、`DELETE`、または `UPDATE` コマンドを発行することはできません。 `IMMEDIATE CHECKED` オプションを指定して `REFRESH TABLE` または `SET INTEGRITY` を使用すると、表の検査保留状態を解除し、全選択に基づいて表内のデータを完全に最新表示できます。表にあるデータが完全に全選択の結果を反映する場合、`SET INTEGRITY` の `IMMEDIATE UNCHECKED` オプションを使用して、表の検査保留状態を解除できます。
- 表を変更して `REFRESH IMMEDIATE` 要約表にすると、全選択により参照される表で `INSERT`、`DELETE`、または `UPDATE` を使用したパッケージはどれも無効になります。
- 表を要約表から正規表 (`DEFINITION ONLY`) に変更すると、表に従属するパッケージはどれも無効になります。
- `ADD` 列文節は、他のいずれの文節よりも先に処理されます。他の文節は、指定された順序で処理されます。
- `ALTER TABLE` によって追加される列は、表の既存の視点に自動的に追加されるわけではありません。

- 固有キー制約または基本キー制約に関して索引が自動的に作成された場合、データベース・マネージャーは、指定された制約名を表のスキーマ名と一致するスキーマ名を伴う索引名として使用することを試みます。この名前が既存の索引名と一致する場合、または制約の名前が指定されなかった場合、索引は `SYSIBM` スキーマに作成され、"SQL" とタイム・スタンプに基づいて生成される 15 個の数字からなるシステム生成の名前が付けられます。
- 表 T での `DELETE` 操作に関係する可能性のある表は、T に連結削除 されている、と言われます。したがって、ある表が T の従属表であるか、または T からの削除のカスケード先の表の従属表である場合、この表は T に対して連結削除されることとなります。
- パッケージの中に挿入 (更新 / 削除) の使用があるといわれるのは、パッケージ内のステートメントによって直接に、あるいは、そのいずれかのステートメントの代わりにパッケージによって実行される制約やトリガーによって間接的に、レコードが T に挿入 (更新または削除) される場合です。同様に、パッケージの中に更新の使用があるといわれるのは、パッケージ内のステートメントによって直接に、あるいは、そのいずれかのステートメントの代わりにパッケージによって実行される制約やトリガーによって間接的に、列が変更される場合です。
- 基本キー、固有キー、または外部キーに対する変更は、パッケージ、索引、およびその他の外部キーに以下の影響を与えます。
 - 基本キーまたは固有キーが追加された場合、
 - パッケージ、索引、外部キー、または既存の固有キーには影響を与えません。⁶¹
 - 基本キーまたは固有キーが除去された場合、
 - 制約に関してその索引が自動的に作成されていた場合には、その索引は除去されます。索引に従属しているパッケージはすべて無効になります。
 - 索引が制約に関して固有であるように変換されており、現在システムが索引を必要としていない場合、索引は非固有に戻されます。索引に従属しているパッケージはすべて無効になります。
 - 索引が制約のために使用された既存の固有索引だった場合、索引はシステムが必要としていないことを示すよう設定されます。パッケージに影響はありません。
 - すべての従属外部キーが除去されます。次の項目に示すように、各従属外部キーごとに、さらにアクションが取られます。
 - 外部キーを追加または除去する場合、
 - オブジェクト表に対して挿入の使用のあるパッケージは、すべて無効になります。
 - 外部キー内の少なくとも 1 つの列に対して更新の使用のあるパッケージは、すべて無効になります。

61. 基本キーまたは固有キーが、前のバージョンで作成された既存の固有索引を使用しており、固有性の据え置きをサポートするように変換されていない場合、索引は変換され、関連した表の更新使用のパッケージは無効になります。

ALTER TABLE

- 親表に削除使用のあるパッケージはすべて無効になります。
- 親キーの少なくとも 1 つの列に対して更新使用の指定があるパッケージは、すべて無効になります。
- 表に列を追加すると、変更された表に対して挿入の使用のあるパッケージはすべて無効になります。追加された列が、表内の最初のユーザー定義構造タイプ列である場合、変更された表でパッケージに DELETE を使用しようとしても無効になります。
- 検査保留状態 (1096ページの『SET INTEGRITY』を参照) ではない既存の表に対して検査制約または参照制約を追加すると、その表の既存の行は、制約に対して直ちに評価されます。検証に失敗すると、エラー (SQLSTATE 23512) になります。表が検査保留状態の場合は、検査制約または参照制約を追加しても、制約が直ちに適用されるわけではありません。その場合には、検査保留操作で使用された制約タイプ・フラグのうち対応するものが更新されます。制約の適用を開始するには、SET INTEGRITY ステートメントを発行する必要があります。
- 検査制約の追加または除去すると、対象の表に対する挿入使用、または制約に関係している少なくとも 1 つの列に対する更新使用のいずれかを含むすべてのパッケージが無効になります。
- 区分化キーを追加すると、区分化キーの少なくとも 1 つの列に対して更新使用を伴うパッケージは、すべて無効になります。
- 区分化キーの最初の列としてデフォルト値によって定義された基本キーは、基本キーの除去や異なる基本キーの追加によって影響を受けません。
- 列 1 を変更して長さを増やすと、変更された列を含む表を (参照制約またはトリガーによって直接または間接的に) 参照するパッケージはすべて無効になります。
- 列を変更して長さを増やすと、表に従属する視点 (タイプ付き視点を除く) が再生成されます。視点の再生成時にエラーが生じると、エラーが戻されます (SQLSTATE 56098)。表に従属するタイプ付き視点は、作動不能としてマークされます。
- 長さを増やすために列を変更すると、トリガーを含むステートメントを準備中またはバインド中に、トリガー処理でエラー (SQLSTATE 54010) が発生する可能性があります。このことは、遷移変数および遷移表列の長さの合計に基づく行の長さが長すぎる場合に生じます。このようなトリガーが除去されると、それ以降にトリガーを作成しようとしてもエラー (SQLSTATE 54040) となります。
- それぞれ 4000 および 2000 より大きい数値に変更された VARCHAR および VARGRAPHIC 列は、SYSFUN スキーマの関数での入力パラメーターとして使用しないでください (SQLSTATE 22001)。
- 表の LOCKSIZE を変更すると、変更された表に従属するすべてのパッケージは無効になります。ロックの詳細については、[管理の手引き](#) を参照してください。
- ACTIVATE NOT LOGGED INITIALLY 文節は、FILE LINK CONTROL 属性のある DATALINK 列を表に追加するときには使えません (SQLSTATE 42613)。
- VOLATILE または NOT VOLATILE CARDINALITY を変更すると、変更された表に従属するすべてのパッケージが無効になります。

- 複製を行うユーザーは、 VARCHAR 列の長さが長くなるときに、特に注意する必要があります。アプリケーション表と関連付けられた変更データ表は、すでに DB2 行サイズの限界近くに設定されている可能性があります。変更データ表をアプリケーション表よりも前に変更するか、これら 2 つを同じ作業単位内で変更するようにして、両方の表で変更が完了できるようにしてください。コピーについても考慮すべき点があります。これも、行サイズの限界近くに設定されていたり、既存の列の長さを長くする機能のないプラットフォームに存在している可能性があります。

VARCHAR 列の長さを長くしたログ・レコードを収集プログラムが処理する前に、変更データ表を変更していなければ、収集プログラムは失敗するかもしれません。コピーを保持しているサブスクリプションを実行する前に、 VARCHAR 列が含まれるコピーを変更していなければ、そのサブスクリプションは失敗する可能性があります。

- NOMINVALUE、NOMAXVALUE、NOCYCLE、NOCACHE、および NOORDER の構文もサポートされています。

例

例 1: 1 文字の長さの RATING という名前の新しい列を、DEPARTMENT 表に追加します。

```
ALTER TABLE DEPARTMENT
ADD RATING CHAR(1)
```

例 2: SITE_NOTES という名前の新しい列を PROJECT 表に追加します。SITE_NOTES は、最大 1000 文字の長さの可変長列として作成します。この列の値には関連する文字セットがなく、変換されません。

```
ALTER TABLE PROJECT
ADD SITE_NOTES VARCHAR(1000) FOR BIT DATA
```

例 3: 以下の列が定義された EQUIPMENT という表が存在するものと想定します。

Column Name	Data Type
EQUIP_NO	INT
EQUIP_DESC	VARCHAR(50)
LOCATION	VARCHAR(50)
EQUIP_OWNER	CHAR(3)

EQUIPMENT 表に、所有者 (EQUIP_OWNER) は DEPARTMENT 表に存在する部門番号 (DEPTNO) でなければならない、という参照制約を追加します。DEPTNO は、DEPARTMENT 表の基本キーです。DEPARTMENT 表からある部門を削除する場合は、その部門の所有するすべての備品の所有者 (EQUIP_OWNER) の値を割り当て解除する必要があります (つまりヌル値に設定する必要があります)。制約の名前は、DEPTQUIP です。

ALTER TABLE

```
ALTER TABLE EQUIPMENT
ADD CONSTRAINT DEPTQUIP
FOREIGN KEY (EQUIP_OWNER)
REFERENCES DEPARTMENT
ON DELETE SET NULL
```

さらに、備品レコードに関係した数量を記録できるようにするため、追加の列が必要になります。特に指定されない限り、EQUIP_QTY 列には値 1 を入れます。ヌル値にしてはなりません。

```
ALTER TABLE EQUIPMENT
ADD COLUMN EQUIP_QTY
SMALLINT NOT NULL DEFAULT 1
```

例 4: 表 EMPLOYEE を変更します。各従業員の給与と歩合の合計が \$30,000 を超えていなければならない、という定義済みの REVENUE という名前の検査制約を追加します。

```
ALTER TABLE EMPLOYEE
ADD CONSTRAINT REVENUE
CHECK (SALARY + COMM > 30000)
```

例 5: 表 EMPLOYEE を変更します。前に定義した制約 REVENUE を除去します。

```
ALTER TABLE EMPLOYEE
DROP CONSTRAINT REVENUE
```

例 6: SQL の変更内容をデフォルトのフォーマットでログに記録するように表を変更します。

```
ALTER TABLE SALARY1
DATA CAPTURE NONE
```

例 7: SQL の変更内容を拡張フォーマットでログに記録するように表を変更します。

```
ALTER TABLE SALARY2
DATA CAPTURE CHANGES
```

例 8: EMPLOYEE 表を変更して、デフォルト値を指定して 4 つの新しい列を追加します。

```
ALTER TABLE EMPLOYEE
ADD COLUMN HEIGHT MEASURE DEFAULT MEASURE(1)
ADD COLUMN BIRTHDAY BIRTHDATE DEFAULT DATE('01-01-1850')
ADD COLUMN FLAGS BLOB(1M) DEFAULT BLOB(X'01')
ADD COLUMN PHOTO PICTURE DEFAULT BLOB(X'00')
```

デフォルト値の指定時に、これらのデフォルト値はさまざまな関数名を使用します。MEASURE は INTEGER に基づく特殊タイプなので、MEASURE 関数を使用しています。ちなみに、HEIGHT 列のデフォルト値は、関数を使用しなくても指定することができたはずですが、MEASURE のソース・タイプは、BLOB または日時データ・タイプではないからです。BIRTHDATE は DATE に基づく特殊タイプなので、DATE 関数を

使用しています (この場合、BIRTHDATE は使用できません)。FLAGS 列と PHOTO 列では、PHOTO が特殊名であるにもかかわらず、BLOB 関数を使用してデフォルト値が指定されています。BIRTHDAY、FLAGS、および PHOTO 列のデフォルト値を指定するためには、関数を使用しなければなりません。タイプが、BLOB や日時データ・タイプのソースに基づく BLOB や特殊タイプだからです。

例 9: 以下の列が定義された CUSTOMERS という表があると想定します。

Column Name	Data Type
BRANCH_NO	SMALLINT
CUSTOMER_NO	DECIMAL(7)
CUSTOMER_NAME	VARCHAR(50)

この表では、基本キーは BRANCH_NO 列と CUSTOMER_NO 列からなります。表を区分化したいので、表に対して区分化キーを作成する必要があります。表は単一ノードのノードグループにある表スペースに定義する必要があります。基本キーは、区分化列のスーパーセットである必要があります、基本キーの少なくとも 1 つの列が区分化キーとして使用されている必要があります。BRANCH_NO を区分化キーにしたいと想定します。以下のステートメントを用いてこれを行います。

```
ALTER TABLE CUSTOMERS
  ADD PARTITIONING KEY (BRANCH_NO)
```

ALTER TABLESPACE

ALTER TABLESPACE

ALTER TABLESPACE ステートメントは、以下の方法で既存の表スペースを変更する場合に使用されます。

- DMS 表スペース (MANAGED BY DATABASE オプションによって作成) にコンテナを追加する。
- DMS 表スペース (MANAGED BY DATABASE オプションによって作成) にあるコンテナのサイズを大きくする。
- 現在コンテナがない区分 (あるいはノード) にある SMS 表スペースに、コンテナを追加する。
- 表スペースの PREFETCHSIZE 設定値を変更する。
- 表スペースの表に対して使用する BUFFERPOOL を変更する。
- 表スペースの OVERHEAD 設定値を変更する。
- 表スペースの TRANSFERRATE 設定値を変更する。

呼び出し

このステートメントは、アプリケーション・プログラムに組み込むか、あるいは対話式に発行することができます。動的に準備できる実行可能ステートメントです。ただし、バインド・オプション DYNAMICRULES BIND が適用されている場合、ステートメントを動的に準備することはできません (SQLSTATE 42509)。

許可

このステートメントの許可 ID には、SYSCTRL 権限または SYSADM 権限がなければなりません。

構文

▶—ALTER—TABLESPACE—*tablespace-name*—————▶

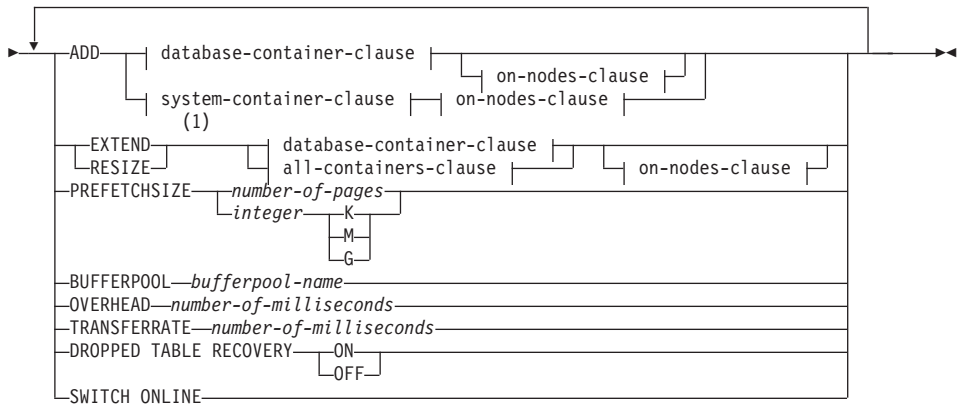

database-container-clause:

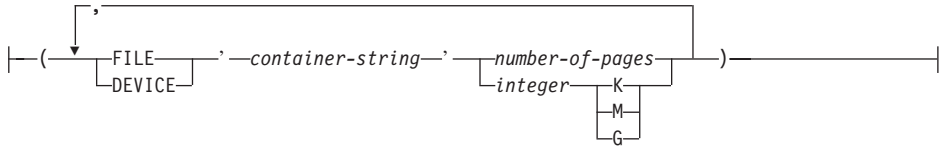

system-container-clause:



on-nodes-clause:

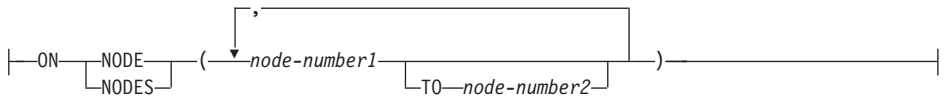

all-containers-clause:

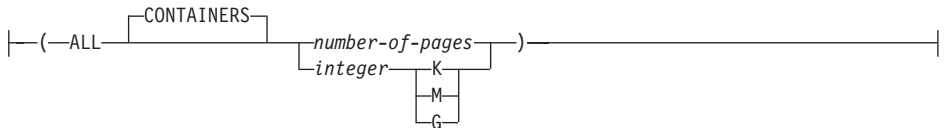

ALTER TABLESPACE

注:

- 1 同じステートメントに ADD、EXTEND、および RESIZE 文節を指定することはできません。

説明

tablespace-name

表スペースの名前を指定します。これは、1 つの部分からなる名前です。これは、長形式 SQL ID です (通常 ID または区切り ID のいずれか)。

ADD

ADD は、新しいコンテナを表スペースに追加することを指定します。

EXTEND

EXTEND は、既存のコンテナのサイズを増やすように指示します。指定されるサイズは、既存のコンテナに追加されるサイズです。 *all-containers-clause* が指定されると、表スペースにあるすべてのコンテナがこのサイズで拡張されます。

RESIZE

RESIZE は、既存のコンテナのサイズが変更されることを指定します (コンテナ・サイズを小さくすることはできません)。指定されるサイズが、コンテナの新しいサイズになります。 *all-containers-clause* が指定されると、表スペースにあるすべてのコンテナがこのサイズに変更されます。

database-container-clause

DMS 表スペースに 1 つまたは複数のコンテナを追加します。表スペースは、すでにアプリケーション・サーバーに存在する DMS 表スペースを指定するものでなければなりません。 833 ページの *container-clause* の説明を参照してください。

system-container-clause

指定の区分あるいはノードにある SMS 表スペースに、1 つまたは複数のコンテナを追加します。表スペースは、すでにアプリケーション・サーバーに存在する SMS 表スペースを指定するものでなければなりません。表スペースに対して指定する区分にコンテナがあってはなりません (SQLSTATE 42921)。 832 ページの *system-containers* の説明を参照してください。

on-nodes-clause

追加されるコンテナの区分を指定します。 835 ページの *on-nodes-clause* の説明を参照してください。

all-containers-clause

DMS 表スペースにあるコンテナすべてを拡張またはサイズ変更します。表スペースは、すでにアプリケーション・サーバーに存在する DMS 表スペースを指定するものでなければなりません。

PREFETCHSIZE *number-of-pages*

データの事前取り出しの実行中に、表スペースから読み取られる PAGESIZE ページの数を指定します。この事前取り出しサイズ値は整数値としても指定でき、その

後に K (K バイトの場合)、M (M バイトの場合)、または G (G バイトの場合) を付けます。このように指定した場合、ページ・サイズで分割されたバイト数のフロアは、事前取り出しサイズのページ値の数を判別するために使用します。事前取り出しでは、照会に必要なデータがその照会で参照される前に読み取られるため、照会では入出力の実行を待たずに済みます。

BUFFERPOOL *bufferpool-name*

この表スペースの表に対して使用するバッファ・プールを指定します。バッファ・プールは、現在データベースに存在する必要があります (SQLSTATE 42704)。バッファ・プールに対して、この表スペースのノードグループを定義する必要があります (SQLSTATE 42735)。

OVERHEAD *number-of-milliseconds*

number-of-milliseconds (ミリ秒数) は、入出力制御装置のオーバーヘッドとディスク・シーク待ち時間をミリ秒単位で指定する数値リテラルです (整数、10 進数、または浮動小数点数)。この数値がすべてのコンテナで同一でない場合、それは表スペースに属するすべてのコンテナの平均でなければなりません。この値は、照会の最適化の過程で入出力コストを判別するのに使用されます。

TRANSFERRATE *number-of-milliseconds*

number-of-milliseconds は、1 ページ (4K または 8K) をメモリーに読み込むための時間をミリ秒単位で指定する数値リテラルです (整数、10 進数、または浮動小数点数)。この数値がすべてのコンテナで同一でない場合、それは表スペースに属するすべてのコンテナの平均でなければなりません。この値は、照会の最適化の過程で入出力コストを判別するのに使用されます。

DROPPED TABLE RECOVERY

指定された表スペースから除去された表は、ROLLFORWARD コマンドの RECOVER DROPPED TABLE ON オプションを使用して回復させることができます。

SWITCH ONLINE

OFFLINE 状態の表スペースは、コンテナがアクセス可能であれば、オンラインになります。コンテナがアクセス可能でなければ、エラーが戻されます (SQLSTATE 57048)。

注

- PREFETCHSIZE、OVERHEAD、および TRANSFERRATE の各パラメーターに最適な値を選択するための手引きと、バランスの再調整に関する情報が、*管理の手引き* に記載されています。
- 新しいコンテナが追加されて、トランザクションがコミットされると、表スペースの内容はコンテナ間で自動的にバランスの再調整がなされます。バランス再調整中も、表スペースへのアクセスは制限されません。
- 表スペースが OFFLINE 状態で、コンテナがアクセス可能である場合、すべてのアプリケーションを切断してから、もう一度データベースへ接続すれば、表スペースは

ALTER TABLESPACE

OFFLINE 状態から脱することができます。別の方法として、SWITCH ONLINE オプションを使用すると、残りのデータベースは稼働状態で使用中のまま、表スペースは OFFLINE から脱する (稼働状態になる) ことができます。

- 表スペースに複数のコンテナを追加する場合は、バランスの再調整のコストが一度だけで済むように、これらのコンテナを同じステートメントで追加することをお勧めします。単一トランザクションで別々の ALTER TABLESPACE ステートメントを使用して、同じ表スペースにコンテナを追加するとエラーになります (SQLSTATE 55041)。
- 同じ ALTER TABLESPACE ステートメントを使用して、表スペースの複数のコンテナ・サイズを変更しながら新しいコンテナを追加することはできません (SQLSTATE 429BC)。複数のコンテナのサイズを変更する際、1 つのステートメントに EXTEND 文節と RESIZE 文節を同時に使用することはできません (SQLSTATE 429BC)。
- RESIZE を使用して、コンテナ・サイズを小さくすることはできません。コンテナのサイズを小さくしようとする、エラーが発生します (SQLSTATE 560B0)。
- 存在しないコンテナについて拡張またはサイズ変更しようとする、エラーが発生します (SQLSTATE 428B2)。
- コンテナを拡張またはサイズ変更する場合、このコンテナ・タイプは、コンテナが作成されたときに使用されたタイプと適合しなければなりません (SQLSTATE 428B2)。
- コンテナが拡張またはサイズ変更されてから、トランザクションがコミットされると、表スペースの内容はコンテナ間で自動的にバランスの再調整がなされます。バランス再調整中も、表スペースへのアクセスは制限されません。
- 表スペースで複数のコンテナを拡張する場合、バランスの再調整のコストが一度だけで済むように、これらのコンテナを同じステートメントで追加することをお勧めします。これは、複数のコンテナをサイズ変更する場合にも同じです。同じ表スペースで別個の ALTER TABLESPACE ステートメントを使用するものの、1 つのトランザクションで複数のコンテナ・サイズを変更しようとする、エラーが発生します (SQLSTATE 55041)。
- 区分データベースで、複数の区分が同じ物理ノードに存在する場合、このような区分に同じ装置または特定のパスを指定することはできません (SQLSTATE 42730)。この環境の場合、それぞれの区分ごとに固有の *container-string* を指定するか、または相対パス名を使用してください。
- 表スペース定義はトランザクションで、表スペース定義に対する変更はコミット時にカタログ表に反映されますが、新しい定義のバッファ・プールは、データベースの次回始動時まで使用することはできません。ALTER TABLESPACE ステートメントが出されたときに使用中のバッファ・プールは、その間は続いて使用されます。

例

例 1: PAYROLL 表スペースに装置を追加します。

```
ALTER TABLESPACE PAYROLL
  ADD (DEVICE '/dev/rhdisk9' 10000)
```

例 2: ACCOUNTING 表スペースの事前取り出しサイズと入出力オーバーヘッドを変更します。

```
ALTER TABLESPACE ACCOUNTING
  PREFETCHSIZE 64
  OVERHEAD 19.3
```

例 3: 表スペース TS1 を作成し、それからコンテナをサイズ変更して、すべてのコンテナのサイズが 2000 ページになるようにします (3 つの異なる ALTER TABLESPACES を使用して、サイズを変更)。

```
CREATE TABLESPACE TS1
  MANAGED BY DATABASE
  USING (FILE '/conts/cont0' 1000,
        DEVICE '/dev/rcont1' 500,
        FILE 'cont2' 700)
ALTER TABLESPACE TS1
  RESIZE (FILE '/conts/cont0' 2000,
        DEVICE '/dev/rcont1' 2000,
        FILE 'cont2' 2000)
```

OR

```
ALTER TABLESPACE TS1
  RESIZE (ALL 2000)
```

OR

```
ALTER TABLESPACE TS1
  EXTEND (FILE '/conts/cont0' 1000,
        DEVICE '/dev/rcont1' 1500,
        FILE 'cont2' 1300)
```

例 4: DATA_TS 表スペースにあるすべてのコンテナを 1000 ページだけ拡張します。

```
ALTER TABLESPACE DATA_TS
  EXTEND (ALL 1000)
```

例 5: INDEX_TS 表スペースにあるすべてのコンテナのサイズを 100 メガバイト (MB) に変更します。

```
ALTER TABLESPACE INDEX_TS
  RESIZE (ALL 100 M)
```

ALTER TYPE (構造化)

ALTER TYPE (構造化)

ALTER TYPE ステートメントは、ユーザー定義の構造タイプのプロパティまたはメソッド指定を追加または削除します。

呼び出し

このステートメントはアプリケーション・プログラムに組み込むことができ、また動的 SQL ステートメントの使用によって出すことができます。このステートメントは、動的に準備可能な実行可能ステートメントです。しかし、バインド・オプション DYNAMICRULES BIND を適用する場合、ステートメントを動的に準備することはできません (SQLSTATE 42509)。

許可

このステートメントの許可 ID には、以下の特権が少なくとも 1 つ含まれている必要があります。

- SYSADM または DBADM 権限
- タイプのスキーマに対する ALTERIN 特権
- SYSCAT.DATATYPES の DEFINER 列に記録されているそのタイプの定義者

構文

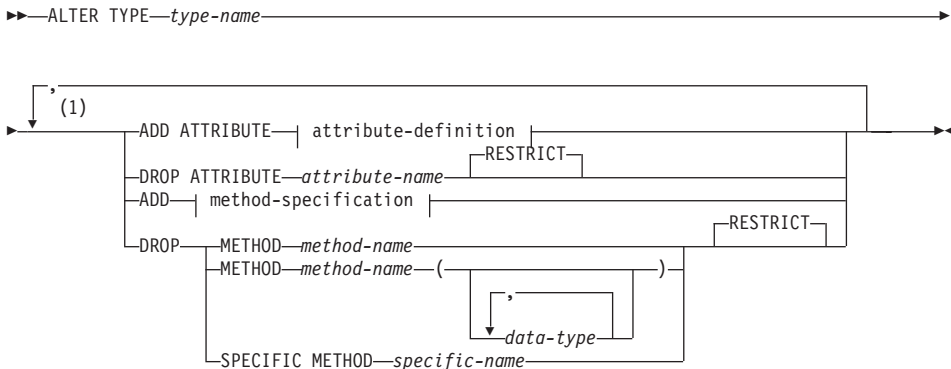

注:

- 1 属性とメソッドの両方が追加または削除される場合、すべてのメソッド指定の前に、すべての属性指定が必要です。

説明

type-name

変更する構造タイプを識別します。指定するタイプは、カタログに定義されている既存のタイプであり (SQLSTATE 42704)、かつ構造タイプでなければなりません

(SQLSTATE 428DP)。動的 SQL ステートメントでは、CURRENT SCHEMA 特殊レジスターは、修飾子のないオブジェクト名の修飾子として使用されます。静的 SQL ステートメントでは、QUALIFIER プリコンパイル / バインド・オプションにより、修飾子のないオブジェクト名の修飾子が暗黙指定されます。

ADD ATTRIBUTE

既存の構造タイプの最後の属性の後に、属性を追加します。

attribute-definition

attribute-definition の詳細については、858ページの『CREATE TYPE (構造化)』を参照してください。

attribute-name

属性の名前を指定します。この名前は、この構造タイプの他のどの属性(継承された属性も含む)とも、この構造タイプのどのサブタイプとも同じであってはなりません (SQLSTATE 42711)。

述部のキーワードとして使用される多くの名前は、システム使用に予約されており、*attribute-name* として使用することはできません (SQLSTATE 42939)。名前は、SOME、ANY、ALL、NOT、AND、OR、BETWEEN、NULL、LIKE、EXISTS、IN、UNIQUE、OVERLAPS、SIMILAR、MATCH、および比較演算子です。

data-type 1

属性のデータ・タイプを指定します。これは、CREATE TABLE でリストされているデータ・タイプの1つで、LONG VARCHAR、LONG VARGRAPHIC、または LONG VARCHAR や LONG VARGRAPHIC に基づいた特殊タイプ以外のものです (SQLSTATE 42601)。このデータ・タイプは既存のデータ・タイプを指定する必要があります (SQLSTATE 42704)。*data-type* がスキーマ名なしで指定される場合、SQL パスでスキーマを検索することにより、タイプは解決されます。779ページの『CREATE TABLE』に種々のデータ・タイプの説明が記載されています。属性データ・タイプが参照タイプである場合、参照するターゲット・タイプはこのステートメントに既に存在する構造タイプでなければなりません (SQLSTATE 42704)。

タイプ DATALINK の属性で定義されたタイプは、タイプ付き表またはタイプ付き視点のデータ・タイプとしてのみ効果的に使用できます (SQLSTATE 01641)。

実行時にタイプのインスタンスが直接または間接的に同じタイプやそのサブタイプのインスタンスを含むタイプ定義を避けるために、タイプの定義において、属性タイプのいずれかが直接または間接的にそれ自身を使用するように定義してはならないという制限があります (SQLSTATE 428EP)。詳細は、90ページの『構造タイプ』を参照してください。

ALTER TYPE (構造化)

lob-options

LOB タイプと関連したオプション (あるいは LOB に基づく特殊タイプ) を指定します。lob-options の詳細については、779ページの『CREATE TABLE』を参照してください。

datalink-options

DATALINK タイプと関連したオプション (あるいは DATALINK タイプに基づく特殊タイプ) を指定します。datalink-options の詳細については、779ページの『CREATE TABLE』を参照してください。

DATALINK タイプまたは DATALINK に基づいている特殊タイプでオプションが指定されないと、LINKTYPE URL および NO LINK CONTROL オプションがデフォルト値になることに注目してください。

DROP ATTRIBUTE

既存の構造タイプの属性を除去します。

attribute-name

属性の名前。属性は、そのタイプの属性として存在していなければなりません (SQLSTATE 42703)。

RESTRICT

type-name が既存の表、視点、列、列のタイプ内でネストされた属性、または索引拡張のタイプとして使用される場合に、どの属性も除去できないという規則を課します。

ADD method-specification

メソッド指定を、*type-name* で識別されるタイプに追加します。別個の CREATE METHOD ステートメントを使用してメソッドに本体を与えるまでは、このメソッドを使用することはできません。method-specification についての詳細は、858ページの『CREATE TYPE (構造化)』を参照してください。

DROP METHOD

除去するメソッドのインスタンスを指定します。指定されたメソッドには、既存のメソッド本体があってはなりません (SQLSTATE 428ER)。DROP METHOD ステートメントを使用してメソッド本体を除去してから、ALTER TYPE DROP METHOD を使用してください。

指定するメソッドは、カタログに記述されているメソッドでなければなりません (SQLSTATE 42704)。CREATE TYPE ステートメントで暗黙的に生成されたメソッド (mutators および observers など) は、除去できません (SQLSTATE 42917)。

メソッドを除去する方法としては、次のようにいくつかの方法があります。

METHOD *method-name*

特定のメソッドを指定します。名前 *method-name* およびサブジェクト・タイプ *type-name* のメソッド・インスタンスが 1 つだけ存在している場合にのみ有効です。このように識別されるメソッドには、パラメーターがいくつあっても構いません。タイプ *type-name* に、指定された名前のメソッドが存在しない場合

は、エラーが戻されます (SQLSTATE 42704)。指定されたデータ・タイプの名前に *method-name* に複数のメソッドがある場合には、エラーが戻されます (SQLSTATE 42854)。

METHOD *method-name (data-type,...)*

除去するメソッドを一意的に識別できるメソッド・シグニチャーを指定します。メソッド選択のアルゴリズムは使用されません。

method-name

特定のタイプを除去するメソッドの名前。指定する名前は、修飾なしの ID でなければなりません。

(data-type,...)

メソッドが定義された際のメソッド指定の対応する位置に指定されたデータ・タイプに一致していなければなりません。データ・タイプの数とデータ・タイプを論理的に連結した値が、除去する特定のメソッド・インスタンスを識別するのに使用されます。

パラメーター化データ・タイプの長さ、精度、または位取りを指定する必要はありません。空の括弧をコーディングすることによって、一致データ・タイプの検索時にそれらの属性を無視するように指定することができます。

パラメーター値が異なるデータ・タイプ (REAL または DOUBLE) を示しているため、FLOAT() を使用することはできません (SQLSTATE 42601)。

ただし、長さ、精度、または位取りをコーディングする場合、その値は、CREATE TYPE ステートメントにおける指定に完全に一致していなければなりません。

0 <n<25 は REAL を意味し、24<n<54 は DOUBLE を意味するので、FLOAT(n) のデータ・タイプは、n に定義された値と一致している必要はありません。タイプが REAL か DOUBLE かによって、生じる一致は異なってきます。

指定されたデータ・タイプに、指定されたシグニチャーを持つメソッドが存在しない場合は、エラーが戻されます (SQLSTATE 42883)。

SPECIFIC METHOD *specific-name*

メソッドの定義時に指定されたか、またはデフォルト値として与えられた特定の名前を使用して、除去するメソッドを指定します。 *specific-name* が修飾なしの名前である場合には、メソッドは、 *type-name* で指定されるデータ・タイプのスキーマで暗黙的に修飾されます。 *specific-name* は、タイプ *type-name* のメソッドを識別しなければなりません。そうでない場合には、エラーになります (SQLSTATE 42704)。

RESTRICT

指定されたメソッドが、既存のメソッド本体を所持できないように制限を受け

ALTER TYPE (構造化)

ることを指示します。DROP METHOD ステートメントを使用してメソッド本体を除去してから、ALTER TYPE DROP METHOD を使用してください。

規則

- 以下の場合には、タイプ *type-name* で属性を追加または除去することは許可されません (SQLSTATE 55043)。
 - あるタイプまたはそのタイプのサブタイプの 1 つが既存の表のタイプである場合。
 - タイプが直接または間接的に *type-name* を使用する表の列が存在する場合。直接使用 および 間接使用 という用語は、90ページの『構造タイプ』で定義されています。
 - 索引拡張で、このタイプまたはサブタイプのいずれかが使用される場合。
- 属性の追加によるタイプの変更で、このタイプまたはサブタイプの属性の合計が 4082 を超えてはなりません (SQLSTATE 54050)。
- ADD ATTRIBUTE オプション:
 - ADD ATTRIBUTE は、新しい属性に *observer* および *mutator* メソッドを生成します。これらのメソッドは、858ページの『CREATE TYPE (構造化)』に説明されているとおり、構造タイプが作成される際に生成されるタイプに類似しています。これらのメソッドが任意の既存のメソッドまたは関数と競合したり、これらをオーバーライドしたりする場合には、ALTER TYPE ステートメントは失敗します (SQLSTATE 42745)。
 - ユーザーがタイプ (またはこの任意のサブタイプ) の *INLINE LENGTH* を明示的に 292 よりも小さい値に指定した場合で、追加したこの属性が原因で、指定されたインライン長が、変更されたタイプのコンストラクター関数の結果のサイズよりも小さくなる場合 (32 バイト + 属性ごとに 10 バイト)、エラーになります (SQLSTATE 42611)。
- DROP ATTRIBUTE オプション:
 - 既存のスーパータイプから継承された属性は、除去できません (SQLSTATE 428DJ)。
 - DROP ATTRIBUTE は、除去された属性の *mutator* および *observer* メソッドを除去し、これらの除去されたメソッドの従属性を検査します。

注

- 属性を追加または除去することによりタイプを変更すると、そのタイプまたはそのタイプのサブタイプをパラメーターまたは結果として使用する関数またはメソッドに依存するすべてのパッケージが無効になります。
- 構造タイプから属性を追加または除去する場合:
 - タイプが作成されたときにシステムによりタイプの *INLINE LENGTH* が計算された場合、*INLINE LENGTH* 値は自動的に、変更されたタイプについて修正され、

そのサブタイプもすべて変更に対応するように修正されます。すべての構造タイプについても、`INLINE LENGTH` 値は自動的に (再帰的に) 変更されます。この場合、`INLINE LENGTH` はシステムにより計算され、変更された `INLINE LENGTH` を持つタイプの属性がタイプに含まれています。

- 属性の追加または除去により影響を受けたタイプの `INLINE LENGTH` がユーザーにより明示的に指定されたものである場合、この特定のタイプの `INLINE LENGTH` は変更されません。明示的に指定されたインライン長については、十分に注意してください。後でタイプに属性が追加されることがある場合、列定義でこのタイプまたはサブタイプの 1 つを使用するために、インスタンス化されたオブジェクトの長さの増加の可能性に対応できるように、インライン長を十分に大きくしておかなければなりません。
- 新しい属性がアプリケーション・プログラムから見えるようにするには、データ・タイプの新しい構造に適合するように、既存のトランスフォーム機能を修正しなければなりません。

例

例 1: `ALTER TYPE` ステートメントを使用して、手動で参照しているタイプおよび表の循環を許可します。 `EMPLOYEE` および `DEPARTMENT` という名前の表を手動で参照しているとします。

次の順序列で、タイプおよび表の作成ができます。

```
CREATE TYPE DEPT ...
CREATE TYPE EMP ... (including attribute named DEPTREF of type REF(DEPT))
ALTER TYPE DEPT ADD ATTRIBUTE MANAGER REF(EMP)
CREATE TABLE DEPARTMENT OF DEPT ...
CREATE TABLE EMPLOYEE OF EMP (DEPTREF WITH OPTIONS SCOPE DEPARTMENT)
ALTER TABLE DEPARTMENT ALTER COLUMN MANAGER ADD SCOPE EMPLOYEE
```

次の順序列で、タイプおよび表の除去ができます。

```
DROP TABLE EMPLOYEE (DEPARTMENT の MANAGER 列が効力範囲解除となる)
DROP TABLE DEPARTMENT
ALTER TYPE DEPT DROP ATTRIBUTE MANAGER
DROP TYPE EMP
DROP TYPE DEPT
```

例 2: `ALTER TYPE` ステートメントを使用して、サブタイプを参照する属性を持つタイプを作成します。

```
CREATE TYPE EMP ...
CREATE TYPE MGR UNDER EMP ...
ALTER TYPE EMP ADD ATTRIBUTE MANAGER REF(MGR)
```

例 3: `ALTER TYPE` ステートメントを使用して、属性を追加します。以下のステートメントは、`EMP` タイプに `SPECIAL` 属性を追加します。元の `CREATE TYPE` ステートメントでインライン長が指定されなかったため、DB2 は、13 (新しい属性の 10 + 属性長 + 非 LOB 属性の 2 バイト) を追加してインライン長を計算しなおします。

ALTER TYPE (構造化)

```
ALTER TYPE EMP ...  
ADD ATTRIBUTE SPECIAL CHAR(1)
```

例 4: ALTER TYPE ステートメントを使用して、タイプに関連するメソッドを追加します。以下のステートメントは、BONUS というメソッドを追加します。

```
ALTER TYPE EMP ...  
ADD METHOD BONUS (RATE DOUBLE)  
RETURNS INTEGER  
LANGUAGE SQL  
CONTAINS SQL  
NO EXTERNAL ACTION  
DETERMINISTIC
```

CREATE METHOD ステートメントを発行してメソッド本体を作成するまでは、BONUS メソッドは使用できないことに注意してください。タイプ EMP に SALARY という属性が含まれているとすると、メソッド本体の定義例は以下のようになります。

```
CREATE METHOD BONUS(RATE DOUBLE) FOR EMP  
RETURN CAST(SELF.SALARY * RATE AS INTEGER)
```

このステートメントについては、735ページの『CREATE METHOD』を参照してください。

ALTER USER MAPPING

ALTER USER MAPPING ステートメントは、指定した統合サーバーの許可 ID について、データ・ソースで使用する許可 ID またはパスワードを変更するときに使います。

呼び出し

このステートメントは、アプリケーション・プログラムに組み込むか、あるいは動的 SQL ステートメントの使用によって発行することができます。動的に準備できる実行可能ステートメントです。ただし、バインド・オプション DYNAMICRULES BIND が適用されている場合、ステートメントを動的に準備することはできません (SQLSTATE 42509)。

許可

ステートメントの許可 ID が、データ・ソースへマップされる許可名と違う場合、そのステートメントの許可 ID には SYSADM または DBADM 権限がなければなりません。それらの権限がない場合、許可 ID と許可名が一致すれば、特権あるいは権限は必要ありません。

構文

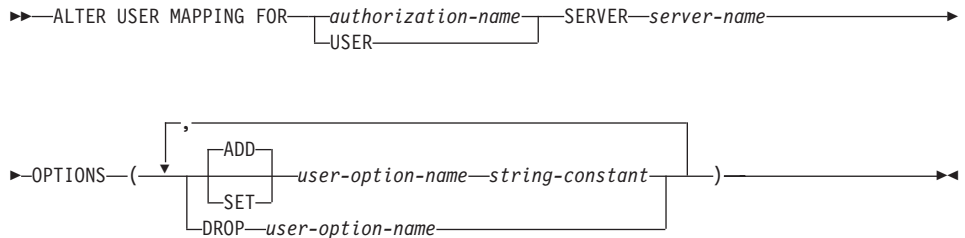

説明

authorization-name

ユーザーまたはアプリケーションが連合データベースへ接続するときの、許可名を指定します。

USER

特殊レジスター USER の値。USER を指定すると、ALTER USER MAPPING ステートメントの許可 ID は、REMOTE_AUTHID ユーザー・オプションで指定したデータ・ソースの許可 ID にマップされます。

SERVER *server-name*

ローカル許可 ID へマップするリモート許可 ID を使ってアクセスできるデータ・ソースを指定します。このローカル許可 ID は、*authorization-name* で示されるか、または USER によって参照されるものです。

ALTER USER MAPPING

OPTIONS

変更するマッピングのために、使用可能にする、リセットする、または削除するユーザー・オプションを指定します。 *user-option-name* とその設定についての詳細は、1339ページの『ユーザー・オプション』を参照してください。

ADD

ユーザー・オプションを使用可能にします。

SET

ユーザー・オプションの設定を変更します。

user-option-name

使用可能にする、あるいはリセットするユーザー・オプションを指定します。

string-constant

user-option-name の設定を、文字ストリング定数として指定します。

DROP *user-option-name*

ユーザー・オプションを除去します。

注

- ユーザー・オプションは、同じ ALTER USER ステートメントに複数回指定することはできません (SQLSTATE 42853)。ユーザー・オプションを使用可能にする、リセットする、あるいは除去する場合、使用中の他のユーザー・オプションには影響はありません。
- データ・ソースの表または視点のニックネームを参照する SELECT ステートメントで、マッピングに組み込む予定のものが、すでに所定の作業単位 (UOW) に組み込まれている場合、その UOW ではユーザー・マッピングを変更することはできません。

例

例 1: Jim はローカル・データベースを使い、ORACLE1 という Oracle データ・ソースに接続します。そして許可 ID KLEEWEIN を使ってローカル・データベースにアクセスします。KLEEWEIN は、CORONA (ORACLE1 へアクセスするときの許可 ID) へマップします。Jim は新しい ID である JIMK を使用して ORACLE1 へのアクセスを開始します。ここで、KLEEWEIN は JIMK へマップすることが必要になります。

```
ALTER USER MAPPING FOR KLEEWEIN
SERVER ORACLE1
OPTIONS ( SET REMOTE_AUTHID 'JIMK' )
```

例 2: Mary は連合データベースを使用して、DORADO という DB2 ユニバーサル・データベース (OS/390 版) データ・ソースへ接続します。そしてある許可 ID を使って DB2 にアクセスし、別の許可 ID で DORADO にアクセスします。これら 2 つの ID のマッピングは作成してあります。どちらの ID でも同じパスワードを使っています

が、ここで、DORADO の ID 用に固有のパスワード ZNYQ を使うことにしました。その結果、使用している連合データベースのパスワードを ZNYQ へマップしなければならなくなります。

```
ALTER USER MAPPING FOR MARY
SERVER DORADO
  OPTIONS ( ADD REMOTE_PASSWORD 'ZNYQ' )
```

ALTER VIEW

ALTER VIEW

ALTER VIEW ステートメントは、参照タイプ列を変更して効力範囲を追加することによって、既存の視点を変更します。

呼び出し

このステートメントは、アプリケーション・プログラムに組み込むか、あるいは動的 SQL ステートメントの使用によって発行することができます。動的に準備できる実行可能ステートメントです。ただし、バインド・オプション DYNAMICRULES BIND が適用されている場合、ステートメントを動的に準備することはできません (SQLSTATE 42509)。

許可

ステートメントの許可 ID によって保持されている特権には、少なくとも以下のいずれかが含まれていなければなりません。

- SYSADM または DBADM 権限
- 視点のスキーマに対する ALTERIN 特権
- 変更する視点の定義者
- 変更する視点に対する CONTROL 特権

構文

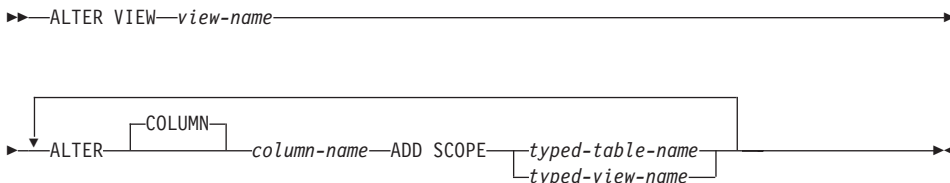

説明

view-name

変更する視点指定します。視点はカタログに記述されている必要があります。

ALTER COLUMN *column-name*

視点で変更する列の名前です。 *column-name* は、視点の既存の列を指定するものでなければなりません (SQLSTATE 42703)。名前は非修飾でなければなりません。

ADD SCOPE

効力範囲が未定義である既存の参照タイプ列に、効力範囲を追加します (SQLSTATE 428DK)。列をスーパー視点から継承することはできません (SQLSTATE 428DJ)。

typed-table-name

タイプ付き表の名前。 *column-name* のデータ・タイプは REF(*S*) でなければなりません。 *S* は *typed-table-name* のタイプを表します (SQLSTATE 428DM)。値が *typed-table-name* の既存行を実際に参照していることを確認するための、 *column-name* の既存値の検査は行われません。

typed-view-name

タイプ付き視点の名前。 *column-name* のデータ・タイプは REF(*S*) でなければなりません。 *S* は *typed-view-name* のタイプを表します (SQLSTATE 428DM)。値が *typed-view-name* の既存行を実際に参照していることを確認するための、 *column-name* の既存値の検査は行われません。

BEGIN DECLARE SECTION

BEGIN DECLARE SECTION

BEGIN DECLARE SECTION ステートメントは、ホスト変数宣言セクションの始まりを示します。

呼び出し

このステートメントは、アプリケーション・プログラムに組み込む方法のみ可能です。これは、実行可能ステートメントではありません。また、REXX に指定することはできません。

許可

権限は不要です。

構文

▶—BEGIN DECLARE SECTION—▶

説明

BEGIN DECLARE SECTION ステートメントは、ホスト言語の規則に従って変数宣言が許される個所であれば、アプリケーション・プログラムのどのような個所にもコーディングできます。これは、ホスト変数宣言セクションの始まりを示すのに使用されます。ホスト変数セクションは、END DECLARE SECTION ステートメントで終了します(964ページの『END DECLARE SECTION』を参照)。

規則

- BEGIN DECLARE SECTION と END DECLARE SECTION ステートメントは、対になっていなければならない、またネストされてはなりません。
- 宣言セクションに SQL ステートメントを含めることはできません。
- REXX 以外のすべてのホスト言語において、SQL ステートメントで参照される変数は、宣言セクションで宣言する必要があります。また、そのセクションは、変数に対する最初の参照より前になければなりません。一般に、REXX では、LOB ロケータとファイル参照変数を除いて、ホスト変数は宣言されません。それらは BEGIN DECLARE SECTION では宣言されません。
- 宣言セクションの外部で宣言される変数の名前を、宣言セクションで宣言されている変数と同じ名前にすることはできません。
- LOB データ・タイプのデータ・タイプと長さの前には、SQL TYPE IS キーワードを付ける必要があります。

例

例 1: C プログラムで、ホスト変数 hv_smint (smallint)、hv_vchar24 (varchar(24))、hv_double (double)、hv_blob_50k (blob(51200))、hv_struct (構造タイプ "struct_type" は blob(10240)) を定義します。

```
EXEC SQL BEGIN DECLARE SECTION;
    short hv_smint;
    struct {
        short hv_vchar24_len;
        char hv_vchar24_value[24];
    }
        hv_vchar24;
    double hv_double;
    SQL TYPE IS BLOB(50K) hv_blob_50k;
    SQL TYPE IS struct_type AS BLOB(10k) hv_struct;
EXEC SQL END DECLARE SECTION;
```

例 2: COBOL プログラムで、ホスト変数 HV-SMINT (smallint)、HV-VCHAR24 (varchar(24))、HV-DEC72 (dec(7,2))、および HV-BLOB-50k (blob(51200)) を定義します。

```
WORKING-STORAGE SECTION.
    EXEC SQL BEGIN DECLARE SECTION END-EXEC.
01 HV-SMINT          PIC S9(4)          COMP-4.
01 HV-VCHAR24.
    49 HV-VCHAR24-LENGTH PIC S9(4)          COMP-4.
    49 HV-VCHAR24-VALUE PIC X(24).
01 HV-DEC72          PIC S9(5)V9(2) COMP-3.
01 HV-BLOB-50K      USAGE SQL TYPE IS BLOB(50K).
    EXEC SQL END DECLARE SECTION END-EXEC.
```

例 3: FORTRAN プログラムで、ホスト変数 HVSMINT (smallint)、HVVCHAR24 (char(24))、HVDOUBLE (double)、および HVBLOB50k (blob(51200)) を定義します。

```
EXEC SQL BEGIN DECLARE SECTION
    INTEGER*2      HVSMINT
    CHARACTER*24   HVVCHAR24
    REAL*8         HVDOUBLE
    SQL TYPE IS BLOB(50K) HVBLOB50K
EXEC SQL END DECLARE SECTION
```

注: FORTRAN では、予期される値が 254 文字を超える場合には、CLOB ホスト変数を使用する必要があります。

例 4: REXX プログラムで、ホスト変数 HVSMINT (smallint)、HVBLOB50K (blob(51200))、および HVCLOBLOC (CLOB ロケーター) を定義します。

```
DECLARE :HVCLOBLOC LANGUAGE TYPE CLOB LOCATOR
call sqlexec 'FETCH c1 INTO :HVSMINT, :HVBLOB50K'
```

BEGIN DECLARE SECTION

変数 HVSMINT と HVBLOB50K は、FETCH ステートメントで使用するによって、暗黙に定義されています。

CALL

データベースに保管されたプロシーチャーを呼び出します。たとえば、ストアード・プロシーチャーは、データベースの位置で実行されて、クライアント・アプリケーションにデータを戻します。

SQL CALL ステートメントを使用するプログラムは、クライアントとサーバーの 2 つの部分で実行されるように設計されます。データベースのサーバー・プロシーチャーは、クライアント・アプリケーションと同じトランザクション内で実行されます。クライアント・アプリケーションとストアード・プロシーチャーが同じ区分にある場合、ストアード・プロシーチャーはローカルに実行されます。

呼び出し

このステートメントは、アプリケーション・プログラムに組み込む方法のみ可能です。これは、動的に作成できない実行可能ステートメントです。ただし、プロシーチャー名はホスト名によって指定することができます。これは、**USING DESCRIPTOR** 文節の使用とを組み合わせることによって、プロシーチャー名とパラメーター・リストの両方を実行時に容易することができます。これにより、動的準備が可能なステートメントと同じ効果が得られます。

許可

許可の規則は、プロシーチャーが保管されているサーバーによって異なります。

DB2 ユニバーサル・データベース:

CALL ステートメントの許可 ID の特権には、**実行時に**以下の特権のうち少なくとも 1 つが含まれていなければなりません。

- ストアード・プロシーチャーに関連するパッケージの EXECUTE 特権
- ストアード・プロシーチャーに関連するパッケージの CONTROL 特権
- SYSADM または DBADM 権限

DB2 ユニバーサル・データベース (OS/390 版):

CALL ステートメントの許可 ID の特権には、**バインド時に**以下の特権のうち少なくとも 1 つが含まれていなければなりません。

- ストアード・プロシーチャーに関連するパッケージの EXECUTE 特権
- ストアード・プロシーチャーに関連するパッケージの所有権
- パッケージの集合に対する PACKADM 権限
- SYSADM 権限

DB2 (AS/400 版):

CALL ステートメントの許可 ID の特権には、**バインド時に**以下の特権のうち少なくとも 1 つが含まれていなければなりません。

- ストアード・プロシーチャーが REXX で作成されている場合、

CALL

- プロシージャに関連するソース・ファイルに対するシステム権限
*OBJOPR および *READ
- ソース・ファイルを含むライブラリーに対するシステム権限 *EXECUTE
と、 CL コマンドに対するシステム権限 *USE
- ストアード・プロシージャが REXX で作成されていない場合、
 - プロシージャに関連するプログラムとそのプログラムを含むライブラリー
の両方に対するシステム権限 *EXECUTE
- 管理権限

構文

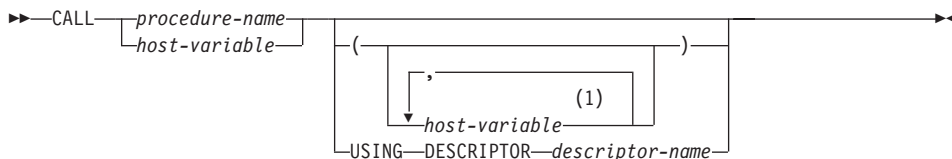

注:

- 1 DB2 ユニバーサル・データベース (OS/390 版) サーバーおよび DB2 ユニバーサル・データベース (AS/400 版)サーバーにあるストアード・プロシージャで、DB2 ユニバーサル・データベース (OS/390 版) クライアントまたは DB2 ユニバーサル・データベース (AS/400 版)クライアントによって呼び出されるプロシージャでは、プロシージャ引き数として他のソース (たとえば定数値) がサポートされます。ただし、ストアード・プロシージャが DB2 ユニバーサル・データベースにある場合、またはプロシージャが DB2 ユニバーサル・データベース・クライアントから呼び出される場合は、引き数はすべてホスト変数を介して与える必要があります。

説明

procedure-name または *host-variable*

呼び出すプロシージャを指定します。プロシージャ名は、直接指定するか (*procedure-name*)、またはホスト変数 (*host-variable*) の中に指定できます。指定するプロシージャは、現行サーバーに存在していなければなりません (SQLSTATE 42724)。

procedure-name を指定する場合、それは 254 バイト以下の通常 ID でなければなりません。通常 ID だけを指定できるので、ブランクや特殊文字を含めることができず、値は大文字に変換されます。したがって、小文字名、ブランク、または特殊文字を使用する必要がある場合は、名前を *host-variable* (ホスト変数) によって指定する必要があります。

host-variable が指定されている場合、それは、長さ属性が 254 バイト以下の文字ストリング変数でなければならず、標識変数を含めることはできません。値は大文字に変換されないことに注意してください。*procedure-name* は左そろえでなければなりません。

プロシージャ名は、いくつかの形式のいずれかを使用して指定できます。サポートされる形式は、プロシージャが保管されているサーバーによって異なります。

DB2 ユニバーサル・データベース:

procedure-name 実行するプロシージャの名前 (拡張子なし)。呼び出されるプロシージャは、以下のように決定されます。

1. *procedure-name* は、ストアード・プロシージャ・ライブラリーの名前と、そのライブラリー中の関数名の両方として使用されます。たとえば、*procedure-name* が *proclib* の場合、DB2 サーバーは、*proclib* という名前のストアード・プロシージャ・ライブラリーをロードし、そのライブラリー中の関数ルーチン *proclib()* を実行します。

UNIX 系システムの場合、DB2 サーバーは、デフォルト・ディレクトリーの *sqllib/function* からストアード・プロシージャ・ライブラリーを検索します。非分離ストアード・プロシージャは、*sqllib/function/unfenced* ディレクトリーにあります。

OS/2 では、ストアード・プロシージャの位置は、*CONFIG.SYS* ファイルの *LIBPATH* 変数によって指定されます。非分離ストアード・プロシージャは、*sqllib%dll%unfenced* ディレクトリーにあります。

2. ライブラリーまたは関数が見つからない場合、*procedure-name* を使用して、一致するプロシージャがあるかどうか定義済みプロシージャ (*SYSCAT.PROCEDURES* の) が探索されます。一致するプロシージャは、以下の手順で決定されます。
 - a. カタログ (*SYSCAT.PROCEDURES*) から、*PROCNAME* が指定の *procedure-name* と一致し、*PROCSHEMA* が SQL パス (*CURRENT PATH* 特殊レジスター) 内のスキーマ名であるプロシージャを見つけます。スキーマ名が明示的に指定されている場合、SQL パスは無視され、指定されたスキーマ名のプロシージャのみが考慮されます。

- b. 次に、CALL ステートメントで指定された引き数の数と同数のパラメーターを持たないプロシージャをすべて除去します。
- c. 残りのプロシージャから、SQL パスの最初のプロシージャを選択します。
- d. ステップ 2 の後で関数が残っていない場合は、エラー (SQLSTATE 42884) が戻されます。

プロシージャが選択されると、DB2 は外部名によって定義されたそのプロシージャを呼び出します。

procedure-library!function-name

感嘆符 (!) は、ストアド・プロシージャのライブラリー名と関数名との間の区切り文字です。たとえば、`proclib!func` と指定した場合は、`proclib` がメモリーにロードされ、そのライブラリー中の関数 `func` が実行されます。これによって、1 つのストアド・プロシージャ・ライブラリーの中に複数の関数を入れることができるようになります。

procedure-name の部分で説明したように、ストアド・プロシージャ・ライブラリーは、ディレクトリーに入れるか、あるいは `LIBPATH` 変数で指定されます。

absolute-path!function-name

absolute-path (絶対パス) には、ストアド・プロシージャ・ライブラリーまでの絶対パス名を指定します。

たとえば、UNIX 系システムの場合に、`/u/terry/proclib!func` が指定されると、ストアド・プロシージャ・ライブラリーの `proclib` がディレクトリー `/u/terry` から取り出され、そのライブラリー内の関数 `func` が実行されます。

OS/2 の場合、`d:%terry%proclib!func` を指定すると、データベース・マネージャーは `d:%terry%proclib` ディレクトリーから `func.dll` ファイルをロードします。

いずれの場合も、暗黙の絶対パスまたは明示指定の絶対パスを含むプロシージャ名の全体の長さは、254 バイトを超えてはなりません。

DB2 ユニバーサル・データベース (OS/390 版) (V4.1 以降) サーバーの場合

暗黙のまたは明示指定の 3 つの部分からなる名前。次の各部分からなります。

上位: プロシージャが保管されているサーバーのロケーション名。

中央: SYSPROC
 下位: SYSIBM.SYSPROCEDURES カタログ表の PROCEDURE 列の値。

DB2 AS/400 用 (V3.1 以降) サーバーの場合

外部プログラム名は、*procedure-name* と同じであることが前提になります。

移植性を保つため、*procedure-name* は、8 バイト以下の単一トークンとして指定する必要があります。

(*host-variable*,...)

それぞれの *host-variable* (ホスト変数) の指定は、CALL のパラメーターです。CALL の *n* 番目のパラメーターは、サーバーのストアード・プロシージャの *n* 番目のパラメーターに対応します。

各 *host-variable* は、クライアントとサーバー間の双方向のデータ交換に使用されるものと見なされます。クライアントとサーバー間での不要なデータ送信を回避するため、クライアント・アプリケーションでは、各パラメーターに標識変数を指定して、そのパラメーターがストアード・プロシージャへのデータの送信に使用されない場合にその標識を -1 に設定する必要があります。ストアード・プロシージャは、クライアント・アプリケーションにデータを返すために使用されないパラメーターすべてについて、標識変数を -128 に設定する必要があります。

サーバーが DB2 ユニバーサル・データベースの場合、パラメーターのデータ・タイプは、クライアントとサーバーの両方のプログラムで一致している必要があります。⁶²

USING DESCRIPTOR *descriptor-name*

ホスト変数の有効な記述を含む SQLDA を指定します。 *n* 番目の SQLVAR エレメントは、サーバーのストアード・プロシージャの *n* 番目のパラメーターに対応します。

CALL ステートメントが処理される前に、アプリケーションでは、SQLDA 中の以下のフィールドを設定する必要があります。

- SQLDA に用意する SQLVAR のエレメント数を示す SQLN
- SQLDA に割り振るストレージのバイト数を示す SQLDABC
- ステートメントの処理時にその SQLDA の使用される変数の数を示す SQLD

62. DB2 ユニバーサル・データベース (OS/390 版) サーバーと DB2 ユニバーサル・データベース (AS/400 版)サーバーでは、ストアード・プロシージャの呼び出し時に、互換性のあるデータ・タイプの間での変換がサポートされています。たとえば、クライアント・プログラムが INTEGER データ・タイプを使用し、ストアード・プロシージャが FLOAT を予期している場合、サーバーはそのプロシージャの呼び出しに先立って、INTEGER の値を FLOAT に変換します。

- 変数の属性を示す SQLVAR オカレンス。渡される各基本 SQLVAR エLEMENTの次のフィールドは、初期化しておく必要があります。
 - SQLTYPE
 - SQLLEN
 - SQLDATA
 - SQLIND

渡される各 2 次 SQLVAR エLEMENTの次のフィールドは、初期化しておく必要があります。

- LEN.SQLLONGLEN
- SQLDATALEN
- SQLDATATYPE_NAME

各 SQLDA は、クライアントとサーバーの間の双方向のデータ交換に使用されるものと見なされます。クライアントとサーバー間での不要なデータの送信を避けるため、クライアント・アプリケーションでは、ストアード・プロシージャへのデータの送信にパラメーターが使用されない場合に、SQLIND フィールドを -1 に設定する必要があります。ストアード・プロシージャは、クライアント・アプリケーションにデータを返すために使用されないパラメーターすべてについて、SQLIND フィールドを -128 に設定する必要があります。

注

- **ラージ・オブジェクト (LOB) データ・タイプの使用**

クライアントとサーバー・アプリケーションで、SQLDA から LOB データを指定して、SQLVAR 項目数の 2 倍を割り振る必要があります。

LOB データ・タイプは、DB2 バージョン 2 からストアード・プロシージャでサポートされています。LOB データ・タイプは、それより下位レベルのクライアントまたはサーバーでは、まったくサポートされていません。

- **SQL プロシージャからの RETURN_STATUS の検索:**

SQL プロシージャが RETURN ステートメントを状況値とともに正常に発行すると、この値が SQLCA の最初の SQLERRD フィールドに戻されます。SQL プロシージャで CALL ステートメントが発行される場合、GET DIAGNOSTICS ステートメントを使用して RETURN_STATUS 値を検索します。SQLSTATE がエラーを示す場合は、値は -1 になります。

- **ストアード・プロシージャから戻される結果セット:**

クライアント・アプリケーション・プログラムが CLI を使用して作成されている場合、結果セットをクライアント・アプリケーションに直接戻すことができます。ストアード・プロシージャは、結果セットにカーソルを宣言して、その結果セットでカーソルをオープンし、プロシージャ終了時にカーソルをオープンしたままにすることによって、結果セットを戻すよう指定します。

CLI によって呼び出されたプロシージャーの終了時には、

- オープンされたままのカーソルのすべてについて、結果セットがアプリケーションに戻されます。
- 複数のカーソルがオープンされたままの場合、結果セットは、それらのカーソルがオープンされた順序で戻されます。
- 読んでいない行だけが戻されます。たとえば、カーソルの結果セットに 500 行が含まれていて、そのうち 150 行がストアード・プロシージャーの終了時にストアード・プロシージャーによって読み取られた場合、第 151 行から第 500 行までがストアード・プロシージャーに戻されます。

詳細については、アプリケーション開発の手引き および コール・レベル・インターフェースの手引きおよび解説書 を参照してください。

- **CALL ステートメントと DARI API の間の内部動作可能性**

一般に、CALL ステートメントは、既存の DARI プロシージャーでは機能しません。詳細については、アプリケーション開発の手引き を参照してください。

- **特殊レジスターの取り扱い:**

呼び出し側の特殊レジスターの設定値は、起動時にストアード・プロシージャーに継承され、呼び出し側に戻されるとただちに復元されます。ストアード・プロシージャー内で特殊レジスターを変更してもかまいませんが、その変更で呼び出し側に影響を与えることはありません。ただし、既存のストアード・プロシージャー (パラメーター・スタイル DB2DARI で定義されているか、またはデフォルト・ライブラリーにあるもの) の場合はそうではなく、プロシージャー内で特殊レジスターに対して加えた変更は、呼び出し側の設定値になります。

例

例 1:

C において、TEAMWINS というプロシージャーを ACHIEVE ライブラリーから呼び出し、ホスト変数 HV_ARGUMENT に保管されているパラメーターをそれに渡します。

```
strcpy(HV_PROCNAME, "ACHIEVE!TEAMWINS");
CALL :HV_PROCNAME (:HV_ARGUMENT);
```

例 2:

C において、:SALARY_PROC というプロシージャーを、INOUT_SQLDA という名前の SQLDA を使用して呼び出します。

```
struct sqlda *INOUT_SQLDA;

/* Setup code for SQLDA variables goes here */

CALL :SALARY_PROC
USING DESCRIPTOR :*INOUT_SQLDA;
```

CALL

例 3:

Java ストアド・プロシージャが、以下のステートメントを使用してデータベースに定義されています。

```
CREATE PROCEDURE PARTS_ON_HAND (IN PARTNUM INTEGER,  
                                OUT COST    DECIMAL(7,2),  
                                OUT QUANTITY INTEGER)  
  EXTERNAL NAME 'parts!onhand'  
  LANGUAGE JAVA PARAMETER STYLE DB2GENERAL;
```

Java アプリケーションは、以下のコードを使用してこのストアド・プロシージャを呼び出します。

```
...  
CallableStatement stpCall ;  
  
String sql = "CALL PARTS_ON_HAND ( ?,?,? )" ;  
  
stpCall = con.prepareStatement( sql ) ; /* con is the connection */  
  
stpCall.setInt( 1, variable1 ) ;  
stpCall.setBigDecimal( 2, variable2 ) ;  
stpCall.setInt( 3, variable3 ) ;  
  
stpCall.registerOutParameter( 2, Types.DECIMAL, 2 ) ;  
stpCall.registerOutParameter( 3, Types.INTEGER ) ;  
  
stpCall.execute() ;  
  
variable2 = stpCall.getBigDecimal(2) ;  
variable3 = stpCall.getInt(3) ;  
...
```

このアプリケーションのコード部分は、クラス *parts* の Java メソッド *onhand* を呼び出します。これは、CALL ステートメントで指定されたプロシージャ名がデータベースで検出され、外部名 'parts!onhand' を持っているためです。

CLOSE

CLOSE ステートメントは、カーソルをクローズします。カーソルのオープン時に結果表が作成された場合、その表は破棄されます。

呼び出し

このステートメントは、アプリケーション・プログラムに組み込むか、あるいは対話式に発行することができます。これは、動的に作成できない実行可能ステートメントです。

許可

権限は不要です。カーソルの使用に必要な許可については、908ページの『DECLARE CURSOR』を参照してください。

構文

```

▶▶—CLOSE—cursor-name—┐
                           └─WITH RELEASE─┘
  
```

説明

cursor-name

クローズするカーソルを識別します。DECLARE CURSOR ステートメントの項で説明されているように、*cursor-name* は、宣言されたカーソルを指定しなければなりません。CLOSE ステートメントを実行する場合、カーソルはオープン状態ではなければなりません。

WITH RELEASE

カーソルのために保留されていた、すべての読み取りロックを解放しようとしません。すべての読み取りロックを解放する必要はないことに注意してください。これらのロックは他の操作または活動のために保留することができます。

注

- 作業単位の終了時には、アプリケーション・プロセスに属し、WITH HOLD オプションを指定せずに宣言されたすべてのカーソルは暗黙にクローズされます。
- WITH RELEASE 文節は、分離レベル CS または UR で機能しているカーソルに対しては影響を与えません。また、分離レベル RS または RR で機能しているカーソルに対して WITH RELEASE を指定した場合には、それらの分離レベルの保証の一部が終了させられます。特に、カーソルを再オープンする場合には、RS カーソルが '反復不可読み取り' 状態になったり、RR カーソルが '反復不可読み取り' か '単独読み取り' 状態のどちらかになる可能性があります。詳細については、1369ページの『付録I. 分離レベルの比較』を参照してください。

CLOSE

もともと RR か RS だったカーソルが、WITH RELEASE 文節を使用してクローズされたのちに、再オープンされると、新しい読み取りロックを獲得できます。

- クローズされずに呼び出し側プログラムに戻ったストアード・プロシージャ内のカーソルには、特殊な規則が適用されます。詳細については、580ページの『注』を参照してください。

例

カーソルを使用して、C プログラム変数 dnum、dname、および mnum の中に、一度に 1 行ずつ取り出します。最後にカーソルをクローズします。再びカーソルをオープンすると、再びその位置は取り出される行の始めになります。

```
EXEC SQL DECLARE C1 CURSOR FOR
    SELECT DEPTNO, DEPTNAME, MGRNO
    FROM TDEPT
    WHERE ADMRDEPT = 'A00';

EXEC SQL OPEN C1;

while (SQLCODE==0) {
    EXEC SQL FETCH C1 INTO :dnum, :dname, :mnum;
    .
    .
}

EXEC SQL CLOSE C1;
```

COMMENT

COMMENT ステートメントは、種々のオブジェクトのカタログ記述にコメントを追加するか、または置き換えます。

呼び出し

このステートメントはアプリケーション・プログラムに組み込むことができ、また動的 SQL ステートメントの使用によって出すことができます。動的に準備できる実行可能ステートメントです。ただし、バインド・オプション `DYNAMICRULES BIND` が適用されている場合、ステートメントを動的に準備することはできません (SQLSTATE 42509)。

許可

COMMENT ステートメントの許可 ID が持つ特権には、以下の特権のいずれかが含まれている必要があります。

- SYSADM、または DBADM
- オブジェクトのカタログ視点の `DEFINER` 列 (スキーマの場合は `OWNER` 列) に記録されているオブジェクトの定義者 (列または制約の場合は基礎表)
- スキーマに対する `ALTERIN` 特権 (複数部分の名前を使用可能なオブジェクトにのみ適用される)
- オブジェクトに対する `CONTROL` 特権 (索引、パッケージ、表、および視点の各オブジェクトにのみ適用される)
- オブジェクトに対する `ALTER` 特権 (表オブジェクトにのみ適用される)

表スペースまたはノードグループの場合、許可 ID は `SYSADM` 権限または `SYSCTRL` 権限を持っている必要がある点に注意してください。

構文

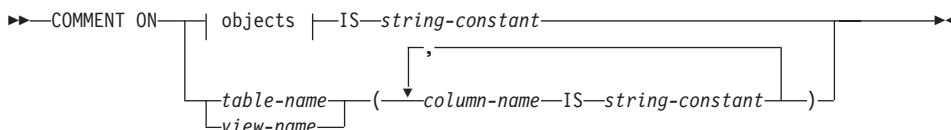

objects:

COMMENT

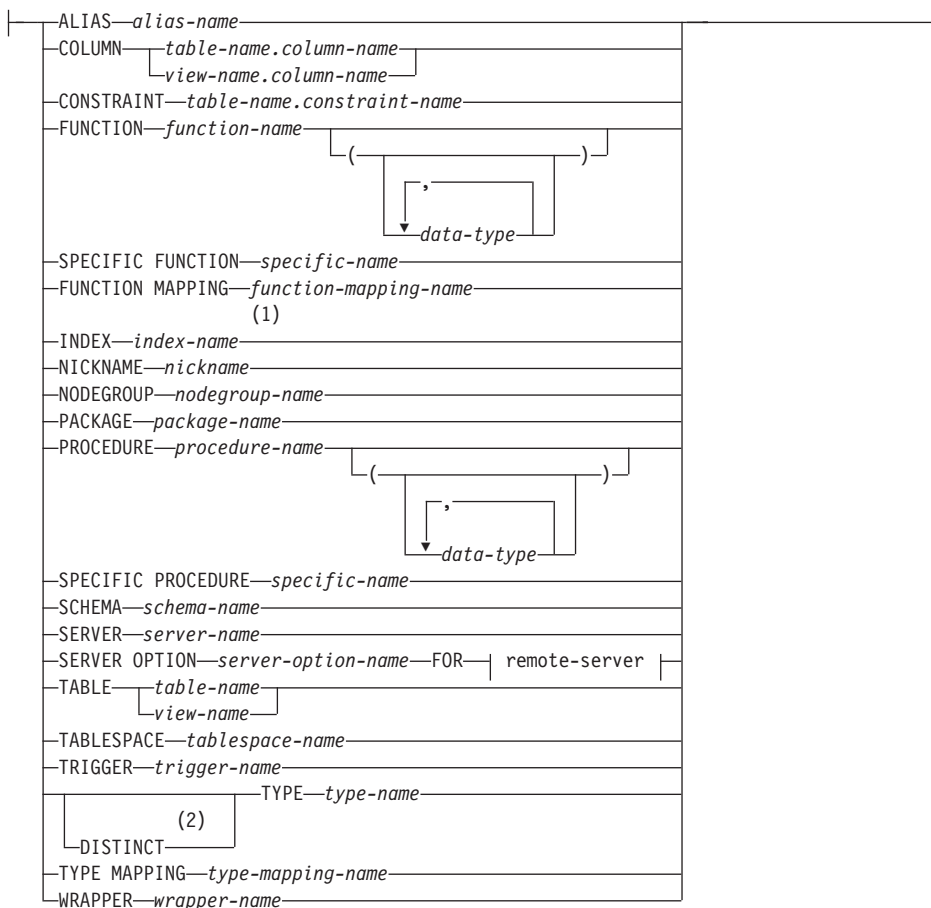

remote-server:



server-version:

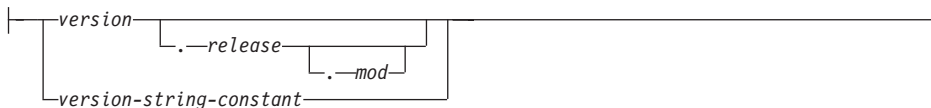

注:

- 1 *Index-name* には、索引、あるいは索引指定のどちらかの名前を指定できます。

2 DISTINCT の同義語としてキーワード DATA を使用できます。

説明

ALIAS *alias-name*

alias-name (別名) に対するコメントの追加または置き換えを行うことを指定します。*alias-name* (別名) は、カタログに記述されている別名を指定する名前であればなりません (SQLSTATE 42704)。コメントは、SYSCAT.TABLES カatalog視点の別名を記述する行の REMARKS 列の値を置き換えます。

COLUMN *table-name.column-name* または *view-name.column-name*

列に対するコメントを追加または置き換えることを指定します。

table-name.column-name (表名.列名) または *view-name.column-name* (視点名.列名) の組み合わせは、カタログに記述されている列と表の組み合わせを指定していなければなりません (SQLSTATE 42704)。コメントは、SYSCAT.COLUMNS カatalog視点のその列を記述する行の REMARKS 列の値を置き換えます。

作動不能視点の列にコメントを作成することはできません (SQLSTATE 51024)。

CONSTRAINT *table-name.constraint-name*

制約に対するコメントの追加または置き換えを指定します。

table-name.constraint-name (表名.制約名) の組み合わせは、制約とそれが制約する表を指定していなければなりません。これらは、カタログに記述されていなければなりません (SQLSTATE 42704)。コメントは、SYSCAT.TABCONST カatalog視点のその制約を記述する行の REMARKS 列の値を置き換えます。

FUNCTION

関数に対するコメントの追加または置き換えを指定します。指定する関数インスタンスは、カタログに記述されたユーザー定義関数、または関数テンプレートでなければなりません。

関数のインスタンスを指定する方法としては、次のようにいくつかの方法があります。

FUNCTION *function-name*

特定の関数を指定します。*function-name* (関数名) の関数がちょうど 1 つだけ存在している場合にのみ有効です。このように指定する関数には、任意の数のパラメーターが定義されていても構いません。動的 SQL ステートメントでは、CURRENT SCHEMA 特殊レジスターは、修飾子のないオブジェクト名の修飾子として使用されます。静的 SQL ステートメントでは、QUALIFIER プリコンパイル / バインド・オプションにより、修飾子のないオブジェクト名の修飾子が暗黙指定されます。指定したスキーマまたは暗黙のスキーマにこの名前の関数が存在しない場合は、エラー (SQLSTATE 42704) になります。指定したスキーマまたは暗黙のスキーマに、この関数の特定インスタンスが複数存在する場合は、エラー (SQLSTATE 42725) になります。

FUNCTION *function-name* (*data-type*,...)

コメントを付ける関数名を固有に識別する関数シグニチャーを指定します。関数選択のアルゴリズムは使用されません。

function-name

コメントを付ける関数名を指定します。動的 SQL ステートメントでは、CURRENT SCHEMA 特殊レジスターは、修飾子のないオブジェクト名の修飾子として使用されます。静的 SQL ステートメントでは、QUALIFIER プリコンパイル / バインド・オプションにより、修飾子のないオブジェクト名の修飾子が暗黙指定されます。

(data-type,...)

これは、CREATE FUNCTION ステートメントの対応する位置に指定されたデータ・タイプに一致していなければなりません。データ・タイプ (*data-type*) の数、およびそれらのデータ・タイプを論理的に連結したものが、コメントを追加または置換する特定の関数を識別するのに使用されません。

data-type が修飾なしの場合は、SQL パスでスキーマを検索することによってタイプ名が決定されます。REFERENCE タイプに指定するデータ・タイプ名にも同様の規則が当てはまります。

パラメーター化データ・タイプの長さ、精度、または位取りを指定する必要はありません。代わりに、空の括弧をコーディングすることによって、データ・タイプの一致を調べる際にそれらの属性を無視するように指定することができます。

パラメーター値が異なるデータ・タイプ (REAL または DOUBLE) を示しているため、FLOAT() を使用することはできません (SQLSTATE 42601)。

ただし、長さ、精度、または位取りをコーディングする場合、その値は、CREATE FUNCTION ステートメントにおける指定に完全に一致していなければなりません。

0 <n<25 は REAL を意味し、24<n<54 は DOUBLE を意味するので、FLOAT(n) のタイプは、n に定義された値と一致している必要はありません。タイプが REAL か DOUBLE かによって、生じる一致は異なってきます。

(FOR BIT DATA 属性は、一致検索のためのシグニチャーの一部とは見なされません。したがって、たとえばシグニチャーの中に CHAR FOR BIT DATA が指定されている場合、それは CHAR とだけ定義されている関数と一致し、シグニチャーに CHAR とだけ指定されているものは、CHAR FOR BIT DATA と指定されている関数と一致することになります。)

指定したスキーマまたは暗黙のスキーマに、指定したシグニチャーを持つ関数がない場合は、エラー (SQLSTATE 42883) になります。

SPECIFIC FUNCTION *specific-name*

関数のコメントを追加または置換することを指定します (関数を指定する他の方法については、FUNCTION の部分を参照)。関数の作成時に指定された特定の関数名、またはデフォルト値として使用された特定の関数名を使用して、コメントを付ける特定のユーザー定義関数を指定します。動的 SQL ステートメントでは、CURRENT SCHEMA 特殊レジスターは、修飾子のないオブジェクト名の修飾子として使用されます。静的 SQL ステートメントでは、QUALIFIER プリコンパイル / バインド・オプションにより、修飾子のないオブジェクト名の修飾子が暗黙指定されます。 *specific-name* (特定名) は、指定したスキーマまたは暗黙のスキーマの特定関数のインスタンスを指定していません。そうでない場合、エラー (SQLSTATE 42704) になります。

SYSIBM スキーマまたは SYSFUN スキーマのいずれかにある関数にコメントを付けることはできません (SQLSTATE 42832)。

コメントは、SYSCAT.FUNCTIONS カタログ視点のうちその関数を記述する行の REMARKS 列の値を置き換えます。

FUNCTION MAPPING *function-mapping-name*

関数マッピングに対するコメントの追加または置き換えを指定します。
function-mapping-name (関数マッピング名) は、カタログに記述されている関数マッピングを指定してなければなりません (SQLSTATE 42704)。コメントは、SYSCAT.FUNC mappings カタログ視点のうち、その関数マッピングを記述する行の REMARKS 列の値を置き換えます。

INDEX *index-name*

索引または索引指定に対するコメントを追加または置換することを指定します。
index-name (索引名) は、カタログに記述されている特定の索引、または索引指定のいずれかを指定してなければなりません (SQLSTATE 42704)。コメントは、SYSCAT.INDEXES カタログ視点のうち、その索引または索引指定を記述する行の REMARKS 列の値を置き換えます。

NICKNAME *nickname*

ニックネームに対するコメントの追加または置き換えを指定します。
nickname (ニックネーム) は、カタログに記述されているニックネームでなければなりません (SQLSTATE 42704)。コメントは、SYSCAT.TABLES カタログ視点のニックネームを記述する行の REMARKS 列の値を置き換えます。

NODEGROUP *nodegroup-name*

ノードグループに対するコメントを追加または置換することを指定します。
nodegroup-name (ノードグループ名) は、カタログに記述されている特定のノードグループを指定してなければなりません (SQLSTATE 42704)。コメントは、SYSCAT.NODEGROUPS カタログ視点のうちそのノードグループを記述する行の REMARKS 列の値を置き換えます。

PACKAGE *package-name*

パッケージに対するコメントを追加または置換することを指定します。

package-name (パッケージ名) は、カタログに記述されている特定のパッケージを指定していなければなりません (SQLSTATE 42704)。コメントは、SYSCAT.PACKAGES カatalog視点のうちそのパッケージを記述する行の REMARKS 列の値を置き換えます。

PROCEDURE

プロシージャに対するコメントを追加または置換することを指定します。指定するプロシージャ・インスタンスは、カタログに記述されたストアード・プロシージャでなければなりません。

プロシージャ・インスタンスを指定する方法としては、次のようにいくつかの方法があります。

PROCEDURE *procedure-name*

特定のプロシージャを指定します。スキーマに *procedure-name* のプロシージャが 1 つだけ存在している場合のみ有効です。この方法で指定するプロシージャには、パラメーターがいくつ定義されていても構いません。動的 SQL ステートメントでは、CURRENT SCHEMA 特殊レジスターは、修飾子のないオブジェクト名の修飾子として使用されます。静的 SQL ステートメントでは、QUALIFIER プリコンパイル / バインド・オプションにより、修飾子のないオブジェクト名の修飾子が暗黙指定されます。指定したスキーマまたは暗黙のスキーマに該当する名前プロシージャが存在しない場合は、エラーが戻されます (SQLSTATE 42704)。指定したスキーマまたは暗黙のスキーマに、このプロシージャの特定インスタンスが複数存在する場合は、エラー (SQLSTATE 42725) になります。

PROCEDURE *procedure-name* (*data-type*,...)

これは、コメントを付けるプロシージャを固有に識別するプロシージャ・シングニチャーを指定するのに使用されます。

procedure-name

コメントを付けるプロシージャのプロシージャ名を指定します。動的 SQL ステートメントでは、CURRENT SCHEMA 特殊レジスターは、修飾子のないオブジェクト名の修飾子として使用されます。静的 SQL ステートメントでは、QUALIFIER プリコンパイル / バインド・オプションにより、修飾子のないオブジェクト名の修飾子が暗黙指定されます。

(data-type,...)

データ・タイプを指定します。ここで指定されるデータ・タイプは、CREATE PROCEDURE ステートメントの相当する位置に指定されたデータ・タイプと一致していなければなりません。データ・タイプの数、およびそれらのデータ・タイプを論理的に連結したものが、コメントを追加または置換する特定のプロシージャを識別するのに使用されます。

data-type が修飾なしの場合は、SQL パスでスキーマを検索することによってタイプ名が決定されます。REFERENCE タイプに指定するデータ・タイプ名にも同様の規則が当てはまります。

パラメーター化データ・タイプの長さ、精度、または位取りを指定する必要はありません。代わりに、空の括弧をコーディングすることによって、データ・タイプの一致を調べる際にそれらの属性を無視するように指定することができます。

パラメーター値が異なるデータ・タイプ (REAL または DOUBLE) を示しているため、FLOAT() を使用することはできません (SQLSTATE 42601)。

ただし、長さ、精度、または位取りをコーディングする場合、その値は、CREATE PROCEDURE ステートメントにおける指定に完全に一致していなければなりません。

0 <n<25 は REAL を意味し、24<n<54 は DOUBLE を意味するので、FLOAT(n) のタイプは、n に定義された値と一致している必要はありません。タイプが REAL か DOUBLE かによって、生じる一致は異なってきます。

指定したスキーマまたは暗黙のスキーマに、指定したシグニチャーを持つプロシージャがない場合は、エラー (SQLSTATE 42883) になります。

SPECIFIC PROCEDURE *specific-name*

プロシージャのコメントを追加または置換することを指定します (プロシージャを指定する他の方法については、PROCEDURE を参照)。プロシージャの作成時に指定されたか、またはデフォルト値として付けられた特定のプロシージャ名を使用して、コメントを付ける特定のストアード・プロシージャを指定します。動的 SQL ステートメントでは、CURRENT SCHEMA 特殊レジスターは、修飾子のないオブジェクト名の修飾子として使用されます。静的 SQL ステートメントでは、QUALIFIER プリコンパイル / バインド・オプションにより、修飾子のないオブジェクト名の修飾子が暗黙指定されます。*specific-name* は、指定したスキーマまたは暗黙のスキーマの特定プロシージャのインスタンスを指定していなければなりません。そうでない場合、エラー (SQLSTATE 42704) になります。

コメントは、SYSCAT.PROCEDURES カタログ視点のうちそのプロシージャを記述する行の REMARKS 列の値を置き換えます。

SCHEMA *schema-name*

スキーマに対するコメントを追加または置換することを指定します。*schema-name* (スキーマ名) は、カタログに記述されているスキーマを指定していなければなりません (SQLSTATE 42704)。コメントは、SYSCAT.SCHEMATA カタログ視点のうちそのスキーマを記述する行の REMARKS 列の値を置き換えます。

SERVER *server-name*

データ・ソースに対するコメントの追加または置き換えを指定します。 *server-name* (サーバー名) は、カタログに記述されているデータ・ソースを指定していなければなりません (SQLSTATE 42704)。コメントは、SYSCAT.SERVERS カatalog視点のうちそのデータ・ソースを記述する行の REMARKS 列の値を置き換えます。

SERVER OPTION *server-option-name* **FOR** *remote-server*

サーバー・オプションに対するコメントの追加または置き換えを指定します。

server-option-name

サーバー・オプションを指定します。このオプションは、カタログに記述されているものでなければなりません (SQLSTATE 42704)。コメントは、SYSCAT.SERVEROPTIONS カatalog視点のうち、そのサーバー・オプションを記述する行の REMARKS 列の値を置き換えます。

remote-server

server-option が適用されるデータ・ソースを示します。

SERVER *server-name*

server-option が適用されるデータ・ソースを指定します。 *server-name* (サーバー名) は、カタログに記述されているデータ・ソースを指定していなければなりません。

TYPE *server-type*

server-option が適用されるデータ・ソースのタイプを指定します。たとえば、DB2 ユニバーサル・データベース (OS/390 版) または Oracle など。 *server-type* の指定は、大文字でも小文字でもかまいません。カタログには大文字で格納されます。

VERSION

server-name で指定したデータ・ソースのバージョンを指定します。

version

バージョン番号を指定します。 *version* は整数でなければなりません。

release

version で示されたバージョンのリリース番号を指定します。 *release* は整数でなければなりません。

mod

release で示されたリリースのモディフィケーション番号を指定します。 *mod* は整数でなければなりません。

version-string-constant

バージョンの正式名称を指定します。 *version-string-constant* は単一値 (たとえば、'8i') にすることができます。あるいは、*version*、*release*、そして該当する場合は *mod* を連結した値にすることができます (たとえば、'8.0.3')。

WRAPPER *wrapper-name*

server-name で示されるデータ・ソースにアクセスするとき使用するラッパーを指定します。

TABLE *table-name* または *view-name*

表または視点に対するコメントを追加または置換することを指定します。

table-name (表名) または *view-name* (視点名) は、カタログ (SQLSTATE 42704) に記述されている表または視点 (別名またはニックネームではない) を指定していなければならない、宣言された一時表 (SQLSTATE 42995) を指定してはなりません。コメントは、SYSCAT.TABLES カatalog視点のうちその表または視点を記述する行の REMARKS 列の値を置き換えます。

TABLESPACE *tablespace-name*

表スペースに対するコメントを追加または置換することを指定します。

tablespace-name (表スペース名) は、カタログに記述されている特定の表スペースを指定していなければならない (SQLSTATE 42704)。コメントは、SYSCAT.TABLESPACES カatalog視点のうちその表スペースを記述する行の REMARKS 列の値を置き換えます。

TRIGGER *trigger-name*

トリガーに対するコメントを追加または置換することを指定します。 *trigger-name* (トリガー名) は、カタログに記述されている特定のトリガーを指定していなければならない (SQLSTATE 42704)。コメントは、SYSCAT.TRIGGERS カatalog視点のうちそのトリガーを記述する行の REMARKS 列の値を置き換えます。

TYPE *type-name*

ユーザー定義タイプのコメントを追加または置換することを指示します。

type-name (タイプ名) は、カタログに記述されているユーザー定義タイプを指定していなければならない (SQLSTATE 42704)。DISTINCT 文節が指定されている場合、*type-name* (タイプ名) は、カタログに記述されている特殊タイプを指定していなければならない (SQLSTATE 42704)。コメントは、SYSCAT.DATATYPES カatalog視点の REMARKS 列の値を、ユーザー定義タイプを記述する行に置き換えます。

動的 SQL ステートメントでは、CURRENT SCHEMA 特殊レジスターは、修飾子のないオブジェクト名の修飾子として使用されます。静的 SQL ステートメントでは、QUALIFIER プリコンパイル / バインド・オプションにより、修飾子のないオブジェクト名の修飾子が暗黙指定されます。

TYPE MAPPING *type-mapping-name*

ユーザー定義のデータ・タイプのマッピングに対するコメントを追加または置換することを指定します。 *type-mapping-name* (タイプ・マッピング名) は、カタログに記述されているデータ・タイプ・マッピングを指定していなければならない (SQLSTATE 42704)。コメントは、SYSCAT.TYPEMAPPINGS カatalog視点のうち、そのマッピングを記述する行の REMARKS 列の値を置き換えます。

COMMENT

WRAPPER *wrapper-name*

ラッパーに対するコメントの追加または置き換えを指定します。

wrapper-name (ラッパー名) は、カタログに記述されているラッパーを指定していません (SQLSTATE 42704)。コメントは、SYSCAT.WRAPPERS カタログ視点のうち、そのラッパーを記述する行の REMARKS 列の値を置き換えます。

IS *string-constant*

追加または置換するコメントを指定します。 *string-constant* (ストリング定数) には、最大 254 バイトの任意の文字ストリング定数を指定できます。(復帰文字 (CR) と改行文字 (LF) はそれぞれ 1 バイトとカウントされます。)

table-name|view-name ({ *column-name* **IS** *string-constant* } ...)

この形式の COMMENT ステートメントを使用すると、表または視点の複数の列に対するコメントを指定することができます。列名は修飾できず、各名前は指定する表または視点の列を指定するものでなければなりません。また、その表または視点はカタログに記述されていなければなりません。 *table-name* を宣言された一時表 (SQLSTATE 42995) にすることはできません。

作動不能視点の列にコメントを作成することはできません (SQLSTATE 51024)。

例

例 1: EMPLOYEE 表についてのコメントを追加します。

```
COMMENT ON TABLE EMPLOYEE  
IS 'Reflects first quarter reorganization'
```

例 2: EMP_VIEW1 視点についてのコメントを追加します。

```
COMMENT ON TABLE EMP_VIEW1  
IS 'View of the EMPLOYEE table without salary information'
```

例 3: EMPLOYEE 表の EDLEVEL 列についてのコメントを追加します。

```
COMMENT ON COLUMN EMPLOYEE.EDLEVEL  
IS 'highest grade level passed in school'
```

例 4: EMPLOYEE 表の異なる 2 つの列についてのコメントを追加します。

```
COMMENT ON EMPLOYEE  
(WORKDEPT IS 'see DEPARTMENT table for names',  
EDLEVEL IS 'highest grade level passed in school' )
```

例 5: Pellow は、自身の PELLOW スキーマに作成した CENTRE 関数についてのコメントを付けます。シグニチャーを使用して、コメントを付ける特定の関数を指定します。

```
COMMENT ON FUNCTION CENTRE (INT,FLOAT)  
IS 'Frank''s CENTRE fctn, uses Chebychev method'
```

例 6: McBride は、PELLOW スキーマに作成した別の CENTRE 関数にコメントを付けます。特定の名前を使用して、コメントを付ける関数インスタンスを指定します。

```
COMMENT ON SPECIFIC FUNCTION PELLOW.FOCUS92 IS
    'Louise's most triumphant CENTRE function, uses the
    Brownian fuzzy-focus technique'
```

例 7: CHEM スキーマの関数 ATOMIC_WEIGHT にコメントを付けます。このスキーマではこの名前の関数は 1 つしかないことが分かっています。

```
COMMENT ON FUNCTION CHEM.ATOMIC_WEIGHT
    IS 'takes atomic nbr, gives atomic weight'
```

例 8: Eigler は、自身の EIGLER スキーマに作成した SEARCH プロシージャーについてのコメントを付けます。シグニチャーを使用して、コメントを付ける特定のプロシージャーを指定します。

```
COMMENT ON PROCEDURE SEARCH (CHAR,INT)
    IS 'Frank's mass search and replace algorithm'
```

例 9: Macdonald は、EIGLER スキーマに作成した別の SEARCH 関数にコメントを付けます。特定の名前を使用して、コメントを付けるプロシージャー・インスタンスを指定します。

```
COMMENT ON SPECIFIC PROCEDURE EIGLER.DESTROY IS
    'Patrick's mass search and destroy algorithm'
```

例 10: BIOLOGY スキーマのプロシージャー OSMOSIS にコメントを付けます。このスキーマではこの名前のプロシージャーは 1 つしかないことが分かっています。

```
COMMENT ON PROCEDURE BIOLOGY.OSMOSIS
    IS 'Calculations modelling osmosis'
```

例 11: INDEXSPEC という索引指定にコメントを付けます。

```
COMMENT ON INDEX INDEXSPEC
    IS 'An index specification that indicates to the optimizer
    that the table referenced by nickname NICK1 has an index.'
```

例 12: デフォルト名が NET8 のラッパーにコメントを付けます。

```
COMMENT ON WRAPPER NET8
    IS 'The wrapper for data sources associated with
    Oracle's Net8 client software.'
```

COMMIT

COMMIT ステートメントは、作業単位を終了し、その作業単位によって行われたデータベースの変更をコミットします。

呼び出し

このステートメントは、アプリケーション・プログラムに組み込むか、あるいは動的 SQL ステートメントの使用によって発行することができます。動的に準備できる実行可能ステートメントです。

許可

権限は不要です。

構文



説明

COMMIT ステートメントが実行される作業単位が終了すると、新しい作業単位が開始されます。その作業単位がコミットされる過程で、実行された ALTER、COMMENT ON、CREATE、DELETE、DROP、GRANT、INSERT、LOCK TABLE、REVOKE、SET INTEGRITY、SET transition-variable (変位変数)、および UPDATE の各ステートメントによって行われた変更がすべてコミットされます。

ただし、以下のステートメントはトランザクションによって制御されず、これらのステートメントによって行われた変更は COMMIT ステートメントの発行とは独立しています。

- SET CONNECTION
- SET CURRENT DEFAULT TRANSFORM GROUP
- SET CURRENT DEGREE
- SET CURRENT EXPLAIN MODE
- SET CURRENT EXPLAIN SNAPSHOT
- SET CURRENT PACKAGESET
- SET CURRENT QUERY OPTIMIZATION
- SET CURRENT REFRESH AGE
- SET EVENT MONITOR STATE
- SET PASSTHRU
- SET PATH

- SET SCHEMA
- SET SERVER OPTION

その開始以降に作業単位によって獲得されたロックで、WITH HOLD を宣言されたオープン・カーソルに必要なロックを除くすべてのロックが解放されます。WITH HOLD を定義されていないオープン・カーソルはすべてクローズされます。WITH HOLD を定義されたオープン・カーソルはオープンされたままになり、そのカーソルは、結果表の次の論理行の前に置かれます。⁶³すべての LOB ロケータは解放されます。WITH HOLD 特性を持つカーソルによって取り出された LOB 値に関連したロケータも、すべて解放されます。

トランザクション内に設定された保管点はすべて解放されます。

注

- 各アプリケーション・プロセスを終了する前に、その作業単位を明示終了することを強くお勧めします。アプリケーション・プログラムが COMMIT ステートメントまたは ROLLBACK ステートメントを実行せずに正常に終了すると、データベース・マネージャはアプリケーションの環境に応じてコミットまたはロールバックを試みます。各種のアプリケーション環境でのトランザクションの暗黙的な終了については、アプリケーション開発の手引き を参照してください。
- キャッシュされた動的 SQL ステートメントに対する COMMIT の影響については、966ページの『EXECUTE』を参照してください。
- 宣言された一時表に対する COMMIT の影響の可能性については、914ページの『DECLARE GLOBAL TEMPORARY TABLE』を参照してください。

例

最後のコミット・ポイント以降にデータベースに対して行われた変更をコミットします。

COMMIT WORK

63. 定位置 UPDATE ステートメントまたは DELETE ステートメントが出される前に、FETCH を実行する必要があります。

複合 SQL (動的)

複合 SQL (動的)

複合ステートメントは、別のステートメントを実行可能ブロックにグループ化します。動的準備済みアトミック複合ステートメントの内部で SQL 変数を宣言することができます。

呼び出し

このステートメントはトリガー、SQL 関数、または SQL メソッドに組み込むことができ、また動的 SQL ステートメントの使用によって出すことができます。動的に準備できる実行可能ステートメントです。

許可

動的複合ステートメントを呼び出すために、特権は必要ありません。ただし、複合ステートメントの許可 ID に、複合ステートメントに組み込まれている SQL ステートメントを呼び出すために必要な特権がなければなりません。

構文

dynamic-compound-statement

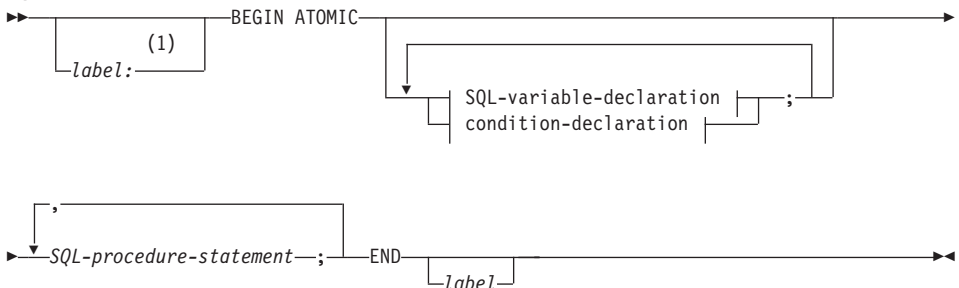

SQL-variable-declaration:

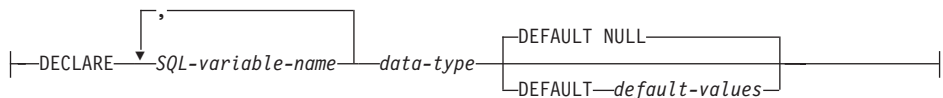

condition-declaration:

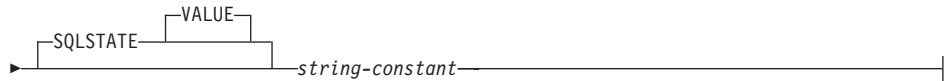

**注:**

- 1 ステートメントが関数、メソッド、またはトリガー定義にある場合のみ、ラベルを指定できます。

説明*label*

コード・ブロックのラベルを定義します。開始ラベルが指定されている場合、そのラベルを使用して動的複合ステートメントで宣言されている SQL 変数を修飾、またラベルを LEAVE ステートメントに指定することもできます。終了ラベルを指定する場合、そのラベルは開始ラベルと同じでなければなりません。

ATOMIC

ATOMIC は、複合ステートメントでエラーが起こった場合、その複合ステートメント内の SQL ステートメントがすべてロールバックされ、残りの SQL ステートメントは処理されないことを指示します。

SQL-procedure-statement

以下の *SQL-control-statements* は、動的複合ステートメントの内部で使用できます。

- FOR ステートメント
- GET DIAGNOSTICS ステートメント
- IF ステートメント
- ITERATE ステートメント
- LEAVE ステートメント
- SIGNAL ステートメント
- WHILE ステートメント

出すことができる SQL ステートメントは以下の通りです。

- fullselect⁶⁴
- 検索条件付き UPDATE
- 検索条件付き DELETE
- INSERT
- SET 変数ステートメント

64. common-table-expression が fullselect に先行する場合があります。

複合 SQL (動的)

SQL-variable-declaration

動的複合ステートメントに対してローカルである変数を宣言します。

SQL-variable-name

ローカル変数の名前を定義します。DB2 は SQL 変数をすべて大文字に変換します。以下のような名前にすることはできません。

- 同じ複合ステートメント内の別の SQL 変数と同じ名前
- パラメーター名と同じ名前
- 列名と同じ名前

SQL 変数と同じ名前の ID、および列参照が SQL ステートメントに組み込まれている場合、DB2 はその ID を列として解釈します。

data-type

変数のデータ・タイプを指定します。

DEFAULT *default-values* または NULL

SQL 変数のデフォルトを定義します。動的複合ステートメントが呼び出されると、この変数は初期化されます。デフォルト値が指定されていない場合、変数は NULL に初期化されます。

condition-declaration

条件名および対応する SQLSTATE 値を宣言します。

condition-name

条件の名前を指定します。条件名はプロシージャ本体内で固有でなければならず、宣言された複合ステートメント内でのみ参照が可能です。

FOR SQLSTATE *string-constant*

条件に関連する SQLSTATE を指定します。*string-constant* は引用符で囲んだ 5 文字で指定しなければなりません、'00000' にすることはできません。

注

- 動的複合ステートメントは、DB2 によって単一ステートメントとしてコンパイルされます。このステートメントは、小さな制御フロー・ロジックを含む短いスクリプトに有効ですが、大きな意味を持つデータ・フローには有効ではありません。複雑な制御フローがネストされている大きな構成の場合、SQL プロシージャの使用をお勧めします。SQL プロシージャの使用法の詳細については、749ページの『CREATE PROCEDURE』を参照してください。

例

例 1:

この例では、データ・クレンジングを行うために、データウェアハウジング・シナリオでインライン SQL PL を使用する方法を示します。

この例には、3つの表があります。“target”表には、クレンジングされたデータが入ります。“except”表にはクレンジングできない行(例外)が保管され、“source”表にはクレンジングするロー・データが入ります。

データを分類して変更するために、“discretize”という単純なSQL関数を使用されます。これは、不良データの場合はすべてNULLを戻します。次いで、動的複合ステートメントがデータをクレンジングします。このステートメントは、FORループでソース表の中のすべての行を処理し、“discretize”関数の結果に従って、現在行を“target”表と“except”表のどちらに挿入するのかを決定します。この技法を使用して、より複雑なメカニズム(複数ステージのクレンジング)にすることができます。

SQLプロシージャ、その他の任意のプロシージャ、またはホスト言語のアプリケーションで、同じコードを作成できます。ただし、動的複合ステートメントには独特の利点があります。つまり、FORループでカーソルが開くことはなく、単一行挿入も実際の単一行挿入ではありません。実際には、共用選択からの複数表挿入という効果的な論理になっています。

これは、動的複合を単一ステートメントとしてコンパイルすることによって達成されます。視点を使用する照会に統合され、照会コンテキスト内で全体としてコンパイルおよび最適化される本体を持つ視点と同様に、DB2最適化プログラムは、制御フローとデータ・フローの両方をコンパイルおよび最適化します。したがって、全体の論理は、DB2の実行時間内で実行されます。ストアード・プロシージャの場合とは異なり、DB2のコア・エンジンの外部に移動されるデータはありません。

最初のステップでは必要な表を作成します。

```
CREATE TABLE target
(pk INTEGER
NOT NULL
PRIMARY KEY, c1 INTEGER)
```

クレンジングされたデータを入れるための“target”という表が作成されます。

```
CREATE TABLE except
(pk INTEGER
NOT NULL
PRIMARY KEY, c1 INTEGER)
```

例外を入れるための“except”という表が作成されます。

```
CREATE TABLE source
(pk INTEGER
NOT NULL
PRIMARY KEY, c1 INTEGER)
```

クレンジングするデータを保持する“source”という表が作成されます。

複合 SQL (動的)

次に、[0..1000] の範囲外にあるすべての値を取り除き、それらの値を 10 のステップに整列させることによってデータをクレンジングするために、"discretize" 関数を作成します。

```
CREATE FUNCTION Discretize(row INTEGER) RETURNS INTEGER
RETURN CASE
  WHEN row < 0 THEN CAST(NULL AS INTEGER)
  WHEN row > 1000 THEN NULL
  ELSE ((row / 10) * 10) + 5
END

BEGIN ATOMIC
FOR row AS
  SELECT pk, c1, Discretize(c1) AS d FROM source
DO
  IF row.d is NULL THEN
    INSERT INTO except VALUES(row.pk, row.c1);
  ELSE
    INSERT INTO target VALUES(row.pk, row.d);
  END IF;
END FOR;
END
```

次いで、次のようにして値を挿入できます。

```
INSERT INTO source (pk, c1) VALUES
(1, -5),
(2, NULL),
(3, 1200),
(4, 23),
(5, 10),
(6, 876)
```

次のようにして結果をテストできます。

```
SELECT * FROM except ORDER BY 1
```

PK	C1
1	-5
2	-
3	1200

3 record(s) selected.

```
SELECT * FROM target ORDER BY 1
```

PK	C1
4	25
5	15
6	875

3 record(s) selected.

最後のステップとして、次のようにしてクリーンアップを行います。

```
DROP FUNCTION Discretize  
DROP TABLE source  
DROP TABLE target  
DROP TABLE except
```

複合 SQL (組み込み)

複合 SQL (組み込み)

1 つまたは複数の他の SQL ステートメント (サブステートメント) を結合して、1 つの実行可能なブロックにします。SQL プロシージャ内の複合 SQL ステートメントについては、1135ページの『第7章 SQL 制御ステートメント』を参照してください。

呼び出し

このステートメントは、アプリケーション・プログラムに組み込む方法のみ可能です。複合 SQL ステートメント構成全体は、動的に準備できない実行可能ステートメントです。このステートメントは REXX ではサポートされません。

許可

複合 SQL ステートメント自体には必要ありません。複合 SQL ステートメントの許可 ID には、複合 SQL ステートメントに含まれる個々のステートメントすべてに対する適切な権限が必要です。

構文

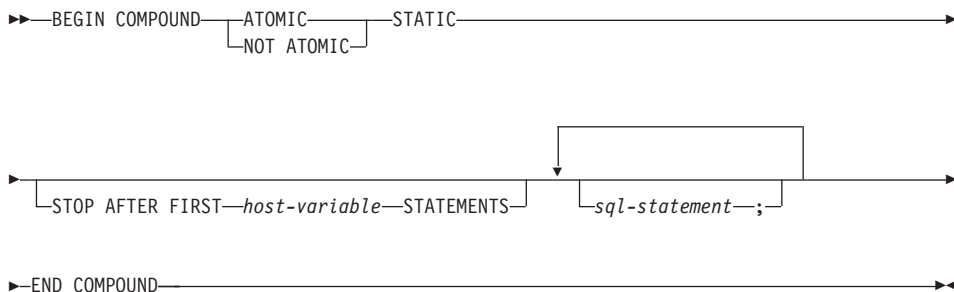

説明

ATOMIC

複合 SQL ステートメント内のいずれかのサブステートメントが失敗した場合に、正常なサブステートメントによる変更も含め、サブステートメントによってデータベースに対して行われた変更すべてを取り消すことを指定します。

NOT ATOMIC

サブステートメントのエラーには関係なく、他のサブステートメントによってデータベースに対して行われた変更を複合 SQL ステートメントが取り消さないことを指定します。

STATIC

すべてのサブステートメントに対する入力変数が、その当初の値を保持することを指定します。たとえば、

```
SELECT ... INTO :abc ...
```

上記のステートメントの後に、次のステートメントが続いていると想定します。

```
UPDATE T1 SET C1 = 5 WHERE C2 = :abc
```

この UPDATE ステートメントは、SELECT INTO の後に続く値ではなく、複合 SQL ステートメントの実行開始時の :abc の値が使用されます。

1 つの同じ変数が複数のサブステートメントによって設定される場合、複合 SQL ステートメントの後のその変数の値は、最後のサブステートメントで設定された値になります。

注: 非静的動作はサポートされません。つまり、サブステートメントは、順次ではない方法で実行されているものとして見る必要があります、サブステートメントに相互関係があってはなりません。

STOP AFTER FIRST

特定の数のサブステートメントだけを実行することを指定します。

host-variable

実行されるサブステートメントの数を指定する短精度整数。

STATEMENTS

STOP AFTER FIRST *host-variable* 文節を完結します。

sql-statement

組み込み静的複合 SQL ステートメントには、以下のものを除くすべての実行可能ステートメントを含めることができます。

CALL	OPEN
CLOSE	PREPARE
CONNECT	RELEASE (接続)
複合 SQL	RELEASE SAVEPOINT
DESCRIBE	ROLLBACK
DISCONNECT	SAVEPOINT
EXECUTE IMMEDIATE	SET CONNECTION
FETCH	

COMMIT ステートメントを含める場合、それは最後のサブステートメントでなければなりません。COMMIT がこの位置にある場合には、STOP AFTER FIRST *host-variable* STATEMENTS 文節ですべてのサブステートメントが実行されるわけではないことが指定されている場合でも、その COMMIT は発行されます。たとえば、100 個のサブステートメントのある複合 SQL ブロックで、COMMIT が最後のサブステートメントであるとしめます。STOP AFTER FIRST STATEMENTS 文節で 50 個のサブステートメントしか実行できないことが指定されている場合、COMMIT は 51 番目のサブステートメントになります。

複合 SQL (組み込み)

CONNECT TYPE 2 を使用している場合や、XA 分散トランザクション処理環境で実行している場合に、COMMIT が組み込まれると、エラーが戻されます (SQLSTATE 25000)。

規則

- DB2 コネクトでは、複合 SQL ブロックの LOB 列を選択する SELECT ステートメントは、サポートされていません。
- 複合 SQL ステートメント内にホスト言語コードを使用することはできません。すなわち、複合 SQL ステートメントを構成するサブステートメント相互間にホスト言語コードを使用することはできません。
- NOT ATOMIC 複合 SQL ステートメントのみが、DB2 コネクトにより受け入れられます。
- 複合 SQL ステートメントはネストできません。
- ATOMIC 複合 SQL ステートメントは、保管点内では発行できません (SQLSTATE 3B002)。
- 準備済み COMMIT ステートメントは、ATOMIC 複合 SQL ステートメントでは許可されていません。

注

複合 SQL ステートメント全体に対して、1 つの SQLCA が戻されます。その SQLCA の情報の多くは、最後のサブステートメントの処理時にアプリケーション・サーバーによって設定された値を反映しています。たとえば、

- 通常、SQLCODE および SQLSTATE は、最後のサブステートメントに対するものです (例外については次の点で説明します)。
- 'no data found' (データが見つからない) の警告 (SQLSTATE '02000') が戻されると、その警告には他の警告よりも高い優先順位が与えられ、WHENEVER NOT FOUND 例外を立ち上げることができるようになります。⁶⁵
- SQLWARN 標識は、すべてのサブステートメントに対する標識の累計になります。

NOT ATOMIC 複合 SQL の実行の過程で 1 つまたは複数のエラーが発生し、その中に重大なエラーが含まれていない場合には、SQLERRMC には、それらのエラーのうち最大 7 つに関する情報が入れられます。SQLERRMC の最初のトークンは、発生したエラーの合計数を示します。残りのトークンには、複合 SQL ステートメント内でエラーが生じたサブステートメントの順序位置と SQLSTATE が含まれます。これは、次の形式の文字ストリングです。

65. これは、最終的にアプリケーションに戻される SQLCA 内の SQLCODE、SQLERRML、SQLERRMC、および SQLERRP の各フィールドが、'no data found' を引き起こしたサブステートメントによるものであることを意味しています。複合 SQL ステートメントに複数の 'no data found' の警告が生じた場合、戻されるフィールドは最後のサブステートメントのフィールドです。

nnnXssscccc

X で始まるサブストリングは最大 6 回まで繰り返され、各ストリング・エレメントは、次のように定義されます。

nnn エラーが生じたステートメントの合計数。 ⁶⁶ このフィールドは左寄せされ、ブランクで埋められます。

X トークン区切り記号 X'FF'。

sss エラーが生じたステートメントの順序位置。 ⁶⁶ たとえば、最初のステートメントが失敗した場合、このフィールドには数字の 1 が左寄せで入れられます ('1')。

cccc エラーの SQLSTATE。

2 番目の SQLERRD フィールドには、エラーが生じたステートメント (負の SQLCODE が戻される) の数が入れられます。

SQLCA の 3 番目の SQLERRD フィールドは、すべてのサブステートメントによって影響を受けた行の数の累計です。

SQLCA の 4 番目の SQLERRD は、正常に実行されたサブステートメントの数を示します。たとえば、複合 SQL ステートメント内の 3 番目のサブステートメントが失敗した場合、4 番目の SQLERRD フィールドは 2 に設定され、2 つのサブステートメントが正常に処理された後でエラーが発生したことを示します。

SQLCA の 5 番目の SQLERRD フィールドは、制約活動を引き起こしたすべてのサブステートメントに対して参照保全制約を課すことによって更新または削除された行の数の累計です。

例

例 1: C プログラムで、ACCOUNTS 表と TELLERS 表の両方を更新する複合 SQL ステートメントを発行します。ステートメントのいずれかにエラーがある場合は、すべてのステートメントの結果を取り消します (ATOMIC)。エラーがない場合は、現行の作業単位をコミットします。

```
EXEC SQL BEGIN COMPOUND ATOMIC STATIC
      UPDATE ACCOUNTS SET ABALANCE = ABALANCE + :delta
      WHERE AID = :aid;
      UPDATE TELLERS SET TBALANCE = TBALANCE + :delta
      WHERE TID = :tid;
      INSERT INTO TELLERS (TID, BID, TBALANCE) VALUES (:i, :branch_id, 0);
      COMMIT;
END COMPOUND;
```

66. 数が 999 を超えると、カウントは 0 から再び始まります。

複合 SQL (組み込み)

例 2: C プログラムで、データベースに 10 行のデータを挿入します。ホスト変数 :nbr の値は 10 であり、また S1 は準備済みの INSERT ステートメントであると想定します。さらに、エラーに関係なくすべての挿入を試行するものとします (NOT ATOMIC)。

```
EXEC SQL BEGIN COMPOUND NOT ATOMIC STATIC STOP AFTER FIRST :nbr STATEMENTS
EXECUTE S1 USING DESCRIPTOR :*sqlda0;
EXECUTE S1 USING DESCRIPTOR :*sqlda1;
EXECUTE S1 USING DESCRIPTOR :*sqlda2;
EXECUTE S1 USING DESCRIPTOR :*sqlda3;
EXECUTE S1 USING DESCRIPTOR :*sqlda4;
EXECUTE S1 USING DESCRIPTOR :*sqlda5;
EXECUTE S1 USING DESCRIPTOR :*sqlda6;
EXECUTE S1 USING DESCRIPTOR :*sqlda7;
EXECUTE S1 USING DESCRIPTOR :*sqlda8;
EXECUTE S1 USING DESCRIPTOR :*sqlda9;
END COMPOUND;
```

CONNECT (タイプ 1)

CONNECT (タイプ 1) ステートメントは、リモート作業単位の規則に従って、指定したアプリケーション・サーバーにアプリケーション・プロセスを接続します。

1 つのアプリケーション・プロセスは、一時点で 1 つのアプリケーション・サーバーにのみ接続できます。これは、**現行サーバー** と呼ばれます。デフォルトのアプリケーション・サーバーは、アプリケーション・リクエスターの初期設定時に確立されます。暗黙接続が使用可能な場合にアプリケーション・プロセスが開始されると、暗黙にデフォルトのそのアプリケーション・プロセスに接続されます。そのアプリケーション・プロセスで **CONNECT TO** ステートメントを使用することによって、それとは別のアプリケーション・サーバーに明示的に接続することもできます。接続は、**CONNECT RESET** ステートメント、または **DISCONNECT** が出されるまで、あるいは別の **CONNECT TO** ステートメントによってアプリケーション・サーバーが変更されるまで続きます。

接続状態の概念と詳細については、41ページの『リモート作業単位の接続管理』を参照してください。CONNECT の機能の枠組みを決めるプリコンパイラー・オプションについては、50ページの『分散作業単位のセマンティクスを制御するオプション』を参照してください。

呼び出し

対話式 SQL 機能には外見上対話式の実行に見えるインターフェースが用意されている場合がありますが、このステートメントはアプリケーション・プログラムに組み込むことだけが可能です。これは、動的に作成できない実行可能ステートメントです。

許可

このステートメントの許可 ID には、指定されたアプリケーション・サーバーに接続するための許可が必要です。データベースの認証の設定値によっては、クライアントまたはサーバーのいずれかによって許可検査が行われる場合があります。区分データベースの場合、ユーザーとグループの定義は、区分またはノードのすべてにわたって同一である必要があります。認証設定値については、**管理の手引き** の **AUTHENTICATION** データベース・マネージャー構成パラメーターの項を参照してください。

構文

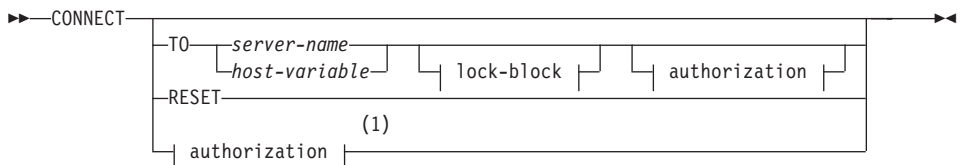

TO ステートメントの場合と同様に、アプリケーション・サーバーの国別コードとコード・ページが、SQLERRMC フィールドに入られます。

- 未接続で暗黙的接続が不能な場合、アプリケーション・プロセスは未接続のままになります。
- カーソルをクローズしません。

TO *server-name* または *host-variable*

server-name (サーバー名) またはそのサーバー名を含む *host-variable* (ホスト変数) を指定することによって、アプリケーション・サーバーを指定します。

host-variable (ホスト変数) を指定する場合、それは、長さ属性が 8 以下の文字ストリング変数でなければならず、標識変数を含めることはできません。その *host-variable* に入っている *server-name* は、左寄せする必要があり、引用符で区切ることはできません。

server-name は、アプリケーション・サーバーを指定するデータベース別名である点に注意してください。この名前は、アプリケーション・リクエスターのローカル・ディレクトリーにリストされている必要があります。

注: DB2 (MVS 版) では 16 バイトのロケーション名がサポートされており、SQL/DS と DB2/400 ではいずれも 18 バイトの宛先データベース名がサポートされます。DB2 バージョン 7 では、SQL CONNECT ステートメントに対して 8 バイトのデータベース別名を使用することだけがサポートされています。ただし、データベース別名は、データベース接続サービス・ディレクトリーによって、18 バイトのデータベース名にマッピングすることができます。

CONNECT TO ステートメントが実行される時点で、アプリケーション・プロセスは接続可能状態でなければなりません (タイプ 1 CONNECT の接続状態については、41ページの『リモート作業単位の接続管理』を参照してください)。

正常に接続された場合

CONNECT TO ステートメントが正常に実行された場合、

- オープンされていたカーソルはすべてクローズされ、準備済みのステートメントはすべて破棄されて、以前のアプリケーション・サーバーからすべてのロックが解放されます。
- アプリケーション・プロセスはそれ以前のアプリケーション・サーバー (ある場合) から切断され、指定されたアプリケーション・サーバーに接続されます。
- そのアプリケーション・サーバーの実際の名前 (別名ではなく) が CURRENT SERVER 特殊レジスターに入られます。
- アプリケーション・サーバーに関する情報が、SQLCA の SQLERRP フィールドに入られます。アプリケーション・サーバーが IBM 製品の場合、その情報は *pppvrrm* の形式です。ここで、
 - *ppp* は、以下のように製品を示します。

CONNECT (タイプ 1)

- DB2 (MVS 版) の場合は DSN
- SQL/DS の場合は ARI
- DB2/400 の場合は QSQ
- DB2 ユニバーサル・データベース の場合は SQL
- *vv* は、2 桁のバージョン ID です ('02'など)。
- *rr* は、2 桁のリリース ID です ('01' など)。
- *m* は、1 桁の修正レベル ID です ('0'など)。

たとえば、アプリケーション・サーバーが DB2 ユニバーサル・データベース (OS/2 版) のバージョン 1 リリース 1 の場合、SQLERRP の値は 'SQL01010' になります。⁶⁷

- SQLCA の SQLERRMC フィールドは、次の値を含む (X'FF' で区切って) ように設定されます。
 1. アプリケーション・サーバーの国別コード (DDCS を使用している場合はブランク)。
 2. アプリケーション・サーバーのコード・ページ (DDCS を使用している場合は CCSID)。
 3. 権限 ID (最初の 8 バイトまで)。
 4. データベース別名。
 5. アプリケーション・サーバーのプラットフォーム・タイプ。現在識別される値は次のとおりです。

トークン	サーバー
QAS	DB2 ユニバーサル・データベース (AS/400 版)
QDB2	DB2 ユニバーサル・データベース (OS/390 版)
QDB2/2	DB2 ユニバーサル・データベース (OS/2 版)
QDB2/6000	DB2 ユニバーサル・データベース (AIX 版)
QDB2/HPUX	DB2 ユニバーサル・データベース (HP-UX 版)
QDB2/LINUX	DB2 ユニバーサル・データベース (Linux 版)

67. この DB2 ユニバーサル・データベース バージョン 7 のリリースは 'SQL07010' です。

QDB2/NT	DB2 ユニバーサル・データベース (Windows NT 版)
QDB2/PTX	DB2 ユニバーサル・データベース (NUMA-Q 版)
QDB2/SCO	DB2 ユニバーサル・データベース (SCO UnixWare 版)
QDB2/SNI	DB2 ユニバーサル・データベース (Siemens Nixdorf 版)
QDB2/SUN	DB2 ユニバーサル・データベース (Solaris 実行環境版)
QDB2/Windows 95	DB2 ユニバーサル・データベース (Windows 95 版または Windows 98 版)
QSQLDS/VM	DB2 サーバー (VM 版)
QSQLDS/VSE	DB2 サーバー (VSE 版)

6. エージェント ID。これは、アプリケーションに代わってデータベース・マネージャー内で実行されるエージェントを指定します。このフィールドは、データベース・モニターによって戻される `agent_id` エレメントと同じです。
 7. エージェント索引。これは、エージェントの索引を識別し、サービスに使用されます。
 8. 区分番号。非区分データベースの場合は、この値は常に 0 です (存在する場合)。
 9. アプリケーション・クライアントのコード・ページ。
 10. 区分データベースの区分の数。データベースを区分化できない場合、値は 0 (ゼロ) になります。トークンは、バージョン 5 またはそれ以降の場合のみ存在します。
- SQLCA の `SQLERRD(1)` フィールドは、アプリケーション・コード・ページからデータベース・コード・ページへの変換が行われる際に見込まれる混合文字データ (CHAR データ・タイプ) の長さの最大差を示します。値 0 または 1 は、拡張がないことを示します。1 よりも大きい値は、その長さの分の拡張が見込まれることを示します。負の値は、切り捨てが見込まれることを示します。⁶⁸
 - SQLCA の `SQLERRD(2)` フィールドは、データベース・コード・ページからアプリケーション・コード・ページへの変換が行われる際に見込まれる混合文字データ (CHAR データ・タイプ) の長さの最大差を示します。値 0 または 1 は、拡張がないことを示します。1 よりも大きい値は、その長さの分の拡張が見込まれることを示します。負の値は、切り捨てが見込まれることを示します。⁶⁸

68. 詳細については、アプリケーション開発の手引きの『複合環境におけるプログラミング』の章の『文字変換の拡張係数』の項を参照してください。

CONNECT (タイプ 1)

- SQLCA の SQLERRD(3) フィールドは、接続されているデータベースが更新可能か否かを示します。データベースは、最初は更新可能ですが、その許可 ID で更新を実行できないことが作業単位によって明らかになると、読み取り専用に変更されます。この値は、次のいずれかです。
 - 1 - 更新可能
 - 2 - 読み取り専用
- SQLCA の SQLERRD(4) フィールドは、接続の特定の特性を戻します。この値は、次のいずれかです。
 - 0 - なし (1 フェーズ・コミットで更新元でもある下位レベル・クライアントから実行している場合のみ可能)。
 - 1 - 1 フェーズ・コミット。
 - 2 - 1 フェーズ・コミット。読み取り専用 (TP モニター環境の DRDA1 データベースとの接続にのみ適用可能)。
 - 3 - 2 フェーズ・コミット。
- SQLCA の SQLERRD(5) フィールドは、接続の認証タイプを戻します。この値は、次のいずれかです。
 - 0 - サーバーで認証された。
 - 1 - クライアントで認証された。
 - 2 - DB2 接続を使用して認証された。
 - 3 - 分散コンピューティング環境のセキュリティ・サービスを使用して認証された。
 - 255 - 認証は指定されていない。

認証タイプの詳細については、管理の手引きの『データベース・アクセスの制御』を参照してください。

- SQLCA の SQLERRD(6) フィールドは、データベースが区分化されている場合に、接続された区分の区分番号を戻します。区分化されていない場合、値 0 が戻されます。
- 正常に実行された許可 ID の長さが 8 バイトを超える場合には、SQLCA の SQLWARN1 フィールドは 'A' に設定されます。これは、切り捨てが発生したことを示します。SQLCA にある SQLWARN0 フィールドは、'W' に設定されて警告を示します。
- データベースでデータベース構成パラメーター DYN_QUERY_MGMT が使用可能になっている場合には、SQLCA の SQLWARN7 フィールドは 'E' に設定されます。SQLCA にある SQLWARN0 フィールドは、'W' に設定されて警告を示します。

接続が正常に実行されなかった場合

CONNECT TO ステートメントが正常に実行されなかった場合、

- SQLCA の SQLERRP フィールドは、エラーを検出したアプリケーション・リクエストのモジュール名に設定されます。モジュール名の最初の 3 文字は、製品を識別する点に注意してください。たとえば、アプリケーション・リクエストが OS/2 データベース・マネージャーの場合、最初の 3 文字は 'SQL' になります。
- アプリケーション・プロセスが接続可能状態でないために CONNECT TO ステートメントがエラーになった場合、アプリケーション・プロセスの接続状態は変更されません。
- *server-name* がローカル・ディレクトリーのリストにないために CONNECT TO ステートメントがエラーになった場合は、エラー・メッセージ (SQLSTATE 08001) が出力され、アプリケーション・プロセスの接続状態は変更されません。
 - アプリケーション・リクエストがアプリケーション・サーバーに接続されなかった場合、アプリケーション・プロセスは接続されないままです。
 - アプリケーション・リクエストがアプリケーション・サーバーにすでに接続されていた場合、アプリケーション・プロセスはそのアプリケーション・サーバーに接続されたままです。それ以降のステートメントは、そのアプリケーション・サーバーで実行されます。
- その他の理由で CONNECT TO ステートメントがエラーになる場合、アプリケーション・プロセスは接続されていない状態になります。

IN SHARE MODE

データベースへの他の同時接続を可能にし、他のユーザーがデータベースに排他モードで接続しないようにします。

IN EXCLUSIVE MODE⁶⁹

排他ロックを保持するユーザーと同じ許可 ID を持つ場合を除き、複数の並行アプリケーション・プロセスがアプリケーション・サーバーで何らかの操作を実行するのを防止します

ON SINGLE NODE

調整プログラムの区分を排他モードで接続し、その他のすべての区分を共用モードで接続することを指定します。このオプションは、区分データベースでのみ有効です。

RESET

アプリケーション・プロセスを現行サーバーから切断します。コミット操作が行われます。暗黙接続が使用可能な場合、アプリケーション・プロセスは SQL ステートメントが発行されるまで未接続のままです。

USER *authorization-name/host-variable*

アプリケーション・サーバーに接続しようとするユーザー ID を指定します。

host-variable (ホスト変数) を指定する場合、それは、長さ属性が 8 以下の文字スト

69. このオプションは DDCS ではサポートされません。

CONNECT (タイプ 1)

リング変数でなければならず、標識変数を含めることはできません。 *host-variable* に含まれるユーザー ID は、左寄せする必要がある、引用符で区切ってはなりません。

USING *password/host-variable*

アプリケーション・サーバーに接続しようとするユーザー ID のパスワードを識別します。 *password* (パスワード) または *host-variable* (ホスト変数) には、最大 18 文字を使用することができます。ホスト変数を指定する場合、それは、長さ属性が 18 以下の文字ストリング変数でなければならず、標識変数を含めることはできません。

NEW *password/host-variable* CONFIRM *password*

USER オプションによって識別されるユーザー ID に割り当てられる新規パスワードを識別します。 *password* (パスワード) または *host-variable* (ホスト変数) には、最大 18 文字を使用することができます。ホスト変数を指定する場合、それは、長さ属性が 18 以下の文字ストリング変数でなければならず、標識変数を含めることはできません。パスワードが変更されるシステムは、ユーザー認証がどのように設定されているかによって異なります。

注

- アプリケーション・プロセスによって実行される最初の SQL ステートメントを CONNECT TO ステートメントにすることは望ましいことです。
- 異なるユーザー ID およびパスワードを用いて CONNECT TO ステートメントを現行のアプリケーション・サーバーに出すと、会話が割り振り解除され、割り振りし直されます。すべてのカーソルは、データベース・マネージャーによってクローズされます (WITH HOLD オプションが使用された場合は、カーソル位置は失われます)。
- 同じユーザー ID およびパスワードを用いて、CONNECT TO ステートメントが現行のアプリケーション・サーバーに出された場合、会話の割り振り解除および再割り振りは行われません。この場合、カーソルはクローズされません。
- DB2 ユニバーサル・データベース エンタープライズ拡張エディションを使用するには、ユーザーまたはアプリケーションは db2nodes.cfg ファイルにリストされた区分のいずれかに接続する必要があります (このファイルについての詳細は、37ページの『複数の区分にわたるデータの区分化』を参照してください)。調整プログラムの区分と同じ区分をすべてのユーザーが使用しないようにする必要があります。

例

例 1: C プログラムで、ユーザー ID FERMAT とパスワード THEOREM を使用して、アプリケーション・サーバー TOROLAB3 に接続します。ここで、TOROLAB3 は同じ名前のデータベース別名です。

```
EXEC SQL CONNECT TO TOROLAB3 USER FERMAT USING THEOREM;
```

例 2: C プログラムで、データベース名がホスト変数 APP_SERVER (varchar(8)) に入っているアプリケーション・サーバーに接続します。正常に接続された後、アプリケーション・サーバーの 3 文字の製品 ID を、変数 PRODUCT (char(3)) にコピーします。

```
EXEC SQL CONNECT TO :APP_SERVER;  
if (strncmp(SQLSTATE,'00000',5))  
    strncpy(PRODUCT,sqlca.sqlerrp,3);
```

CONNECT (タイプ 2)

CONNECT (タイプ 2) ステートメントは、指定したアプリケーション・サーバーにアプリケーション・プロセスを接続し、アプリケーション制御の分散作業単位の規則を確立します。このサーバーは、そのプロセスの現行サーバーになります。

概念と詳細については、46ページの『アプリケーション制御の分散作業単位』を参照してください。

CONNECT (タイプ 1) ステートメントのほとんどの性質は、CONNECT (タイプ 2) ステートメントにも適用されます。この項では、それらを繰り返して説明するのではなく、タイプ 2 のエレメントのうちタイプ 1 とは異なる部分だけを説明します。

呼び出し

呼び出しは 609ページの『呼び出し』の説明と同じです。

許可

許可は 609ページの『許可』の説明と同じです。

構文

構文は 609ページの『構文』と同じです。タイプ 1 とタイプ 2 のどちらを選択するかは、プリコンパイラー・オプションによって決められます。それらのオプションの概要については、50ページの『分散作業単位のセマンティクスを制御するオプション』を参照してください。詳細については、コマンド解説書 および管理 API 解説書を参照してください。

説明

TO *server-name/host-variable*

サーバーの名前のコーディング規則は、タイプ 1 と同じです。

SQLRULES(STD) オプションが有効な場合、サーバー名 (*server-name*) は、アプリケーション・プロセスの既存の接続を指定するものであってはなりません。そのように指定すると、エラー (SQLSTATE 08002) になります。

SQLRULES(DB2) オプションが有効で、*server-name* がアプリケーション・プロセスの既存の接続を指定している場合、その接続が現行接続になり、古い接続は休止状態になります。つまり、この状況での CONNECT ステートメントの効果は、SET CONNECTION ステートメントの効果と同じです。

SQLRULES の指定については、50ページの『分散作業単位のセマンティクスを制御するオプション』を参照してください。

正常に接続された場合

CONNECT TO ステートメントが正常に実行された場合、

- アプリケーション・サーバーとの接続は作成されるか、または休止でない状態になり、現行接続かつ保留状態になります。
- CONNECT TO が現行サーバー以外のサーバーに出されると、現行の接続は休止状態になります。
- CURRENT SERVER 特殊レジスターと SQLCA は、タイプ 1 の CONNECT と同じ方法で更新されます。 611 ページを参照してください。

接続が正常に実行されなかった場合

CONNECT TO ステートメントが正常に実行されなかった場合、

- エラーの理由に関係なく、アプリケーション・プロセスの接続状態とその接続の状態は変更されません。
- 失敗したタイプ 1 の CONNECT の場合と同様に、SQLCA の SQLERRP フィールドは、エラーを検出したアプリケーション・リクエスターまたはサーバーのモジュール名に設定されます。

CONNECT (オペランドなし)、 IN SHARE/EXCLUSIVE MODE、 USER、 および USING

接続が存在する場合、タイプ 2 の動作はタイプ 1 と同様です。許可 ID とデータベース別名が、SQLCA の SQLERRMC フィールドに入られます。接続が存在しない場合、暗黙接続の試みは行われず、SQLERRP および SQLERRMC の各フィールドはブランクを戻します。(アプリケーションでは、これらのフィールドを調べることによって、現行接続が存在しているか否かの検査を行うことができます。)

USER と USING を含むオペランドのない CONNECT は、DB2DBDFT 環境変数を使用することによって、アプリケーション・プロセスをデータベースに接続することができます。この方法は、タイプ 2 の CONNECT RESET に相当しますが、ユーザー ID とパスワードの使用が可能です。

RESET

デフォルトのデータベースが使用可能な場合、そのデータベースへの明示接続と同等です。デフォルトのデータベースが使用できない場合、アプリケーション・プロセスの接続状態とその接続の状態は変更されません。

デフォルトのデータベースが使用可能か否かは、インストール・オプション、環境変数、および認証設定値によって決まります。インストール時の暗黙接続と環境変数については、概説およびインストール を、認証設定値については、管理の手引き を参照してください。

規則

- 50ページの『分散作業単位のセマンティクスを制御するオプション』で概略を説明したように、一連の接続オプションによって、接続管理のセマンティクスが制御されます。すべてのプリプロセス済みソース・ファイルには、デフォルト値が割り当てら

CONNECT (タイプ 2)

れます。1つのアプリケーションが、異なるさまざまな接続オプションでプリコンパイルされた複数のソース・ファイルで構成されている場合もあります。

SET CLIENT コマンドまたは API を最初に実行しないかぎり、実行時に実行される最初の SQL ステートメントを含むソース・ファイルのプリプロセスに使用された接続オプションが、実際の接続オプションになります。

ソース・ファイルの1つの CONNECT ステートメントは、異なるさまざまな接続オプションで次々にプリプロセスされ、その合間に SET CLIENT コマンドまたは API が実行されることなく実行されると、エラー (SQLSTATE 08001) になります。SET CLIENT コマンドまたは API が実行されると、アプリケーション内のすべてのソース・ファイルをプリプロセスするために使用された接続オプションは無視されます。

これらの規則は、623 ページの例 1 に示されています。

- CONNECT TO ステートメントを使用して接続を確立したり切り替えたりすることができますが、USER/USING 文節を使用した CONNECT TO は、指定したサーバーとの現行接続か休止接続がない場合にしか受け入れられません。USER/USING 文節によって同じサーバーとの接続を発行するには、その前に接続を解放する必要があります。そうでない場合、それは拒否されます (SQLSTATE 51022)。接続を解放するには、DISCONNECT ステートメントまたは RELEASE ステートメントを出し、次に COMMIT ステートメントを出します。

注

- 暗黙接続は、タイプ 2 の接続を行うアプリケーションの最初のステートメントでサポートされます。SQL ステートメントをデフォルトのデータベースに対して実行するには、まず CONNECT RESET ステートメントまたは CONNECT USER/USING ステートメントを使用して、接続を確立する必要があります。オペランドのない CONNECT ステートメントでは、現行接続があればそれに関する情報が表示されますが、現行接続がない場合にはデフォルトのデータベースには接続しません。

タイプ 1 とタイプ 2 の CONNECT ステートメントの比較

CONNECT ステートメントのセマンティクスは、CONNECT プリコンパイラー・オプションまたは SET CLIENT API によって決まります (50ページの『分散作業単位のセマンティクスを制御するオプション』を参照)。CONNECT タイプ 1 または CONNECT タイプ 2 は指定することができ、それらのプログラムの CONNECT ステートメントは、それぞれタイプ 1 およびタイプ 2 の CONNECT ステートメントと呼ばれます。それらのセマンティクスについて、以下に説明します。

CONNECT TO の使用

タイプ 1

各作業単位は、1つのアプリケーション・サーバーに対してのみ接続を確立できません。

タイプ 2

各作業単位は、複数のアプリケーション・サーバーとの接続を確立することができます。

タイプ 1

他のアプリケーション・サーバーと接続するためには、その前に、現行の作業単位をコミットまたはロールバックする必要があります。

CONNECT ステートメントは、現行接続を確立します。後続の SQL 要求は、他の CONNECT によって変更されるまで、この接続に送られます。

現行接続への接続が有効であり、現行接続を変更しません。

他のアプリケーション・サーバーに接続すると、現行接続が切断されます。新しい接続が現行接続になります。1つの作業単位で維持される接続は1つだけです。

SET CONNECTION ステートメントはタイプ 1 の接続でサポートされていますが、有効な接続先は現行接続だけです。

タイプ 2

他のアプリケーション・サーバーと接続する前に、現行の作業単位をコミットまたはロールバックする必要はありません。

最初の接続を確立する場合はタイプ 1 の CONNECT と同じです。休止接続に切り替える際に SQLRULES が STD に設定されている場合には、SET CONNECTION ステートメントを使用する必要があります。

SQLRULES プリコンパイラー・オプションが DB2 に設定されている場合は、タイプ 1 の CONNECT と同じです。SQLRULES が STD に設定されている場合、SET CONNECTION ステートメントを使用する必要があります。

別のアプリケーション・サーバーに接続すると、現行接続は休止状態になります。新しい接続が現行接続になります。1つの作業単位で複数の接続を維持できます。

CONNECT が休止接続のアプリケーション・サーバーに対するものである場合、それが現行接続になります。

CONNECT を使用した休止接続への接続は、SQLRULES(DB2) が指定されている場合にのみ可能です。SQLRULES(STD) が指定されている場合は、SET CONNECTION ステートメントを使用する必要があります。

タイプ 2 の接続では、接続状態を休止から現行に変更する SET CONNECTION ステートメントがサポートされています。

CONNECT (タイプ 2)

CONNECT...USER...USING の使用

タイプ 1

USER...USING 文節を使用した接続では、現行接続が切断され、指定した許可名とパスワードで新しい接続が確立されます。

タイプ 2

USER/USING 文節を使用した接続は、指定したその同じサーバーに対する現行接続も休止接続もない場合にのみ、受け入れられます。

暗黙の CONNECT、CONNECT RESET の使用、および切断

タイプ 1

CONNECT RESET を使用して、現行接続を切断することができます。

タイプ 2

CONNECT RESET は、デフォルトのアプリケーション・サーバーがシステムに定義されている場合、それに対する明示的接続に相当します。

接続は、COMMIT の正常実行時にアプリケーションによって切断できます。コミットの前には、RELEASE ステートメントを使用して、接続を解放保留にします。このような接続はすべて、その次の COMMIT 時に切断されます。

あるいは RELEASE ステートメントの代わりに、プリコンパイラー・オプションの DISCONNECT(EXPLICIT)、DISCONNECT(CONDITIONAL)、DISCONNECT(AUTOMATIC)、または DISCONNECT の各ステートメントを使用することができます。

CONNECT RESET を使用して現行接続を切断した場合、その次の SQL ステートメントが CONNECT ステートメントでなく、デフォルトのアプリケーション・サーバーがシステムに定義されているなら、それに対する暗黙接続が行われます。

デフォルトのアプリケーション・サーバーがシステムに定義されている場合、CONNECT RESET はそれに対する明示接続に相当します。

連続して CONNECT RESET を出すと、エラーになります。

連続する CONNECT RESET を発行してエラーになるのは、SQLRULES(STD) が指定されている場合だけです。このオプションを指定すると既存の接続に対して CONNECT を使用できなくなります。

タイプ 1

CONNECT RESET では、現行の作業単位のコミットも暗黙のうちに行われます。

何らかの理由で既存の接続がシステムによって切断された場合、このデータベースに対して CONNECT 以外の SQL ステートメントを連続して出すと、08003 という SQLSTATE を受け取ることになります。

アプリケーション・プロセスが正常に終了した時点で、作業単位が暗黙のうちにコミットされます。

アプリケーション・プロセスが終了すると、すべての接続 (1 つだけ) が切断されます。

タイプ 2

CONNECT RESET では、現行の作業単位はコミットされません。

既存の接続がシステムによって切断された場合でも、COMMIT、ROLLBACK、および SET CONNECTION の各ステートメントを使用することができます。

タイプ 1 と同じ。

アプリケーション・プロセスが終了すると、すべての接続 (現行、休止、および解放保留のもの) が切断されます。

CONNECT のエラー

タイプ 1

ローカル・ディレクトリーにサーバー名が定義されていないというエラー以外で CONNECT がエラーになった場合、現行接続があるかどうかに関係なく、アプリケーション・プロセスは未接続状態になります。それ以降の CONNECT 以外のステートメントは、08003 の SQLSTATE を受け取ることになります。

タイプ 2

CONNECT がエラーになったときに現行接続があっても、その現行接続は影響を受けません。

CONNECT がエラーになったときに、現行接続がなかった場合、プログラムは未接続状態になります。それ以降の CONNECT 以外のステートメントは、08003 の SQLSTATE を受け取ることになります。

例

例 1: この例では、複数のソース・プログラム (枠の中に示される) の使用法を示します。いくつかは異なる接続オプション (コードの上に示される) を指定してプリプロセスされ、そのうち 1 つは SET CLIENT API 呼び出しを含んでいます。

PGM1: CONNECT(2) SQLRULES(DB2) DISCONNECT(CONDITIONAL)

```
...
exec sql CONNECT TO OTTAWA;
exec sql SELECT col1 INTO :hv1
FROM tbl1;
...
```

PGM2: CONNECT(2) SQLRULES(STD) DISCONNECT(AUTOMATIC)

CONNECT (タイプ 2)

```
...
exec sql CONNECT TO QUEBEC;
exec sql SELECT col1 INTO :hv1
FROM tbl2;
...
```

PGM3: CONNECT(2) SQLRULES(STD) DISCONNECT(EXPLICIT)

```
...
SET CLIENT CONNECT 2 SQLRULES DB2 DISCONNECT EXPLICIT 1
exec sql CONNECT TO LONDON;
exec sql SELECT col1 INTO
:hv1 FROM tbl3;
...
```

1 注: SET CLIENT API の実際の構文ではありません。

PGM4: CONNECT(2) SQLRULES(DB2) DISCONNECT(CONDITIONAL)

```
...
exec sql CONNECT TO REGINA;
exec sql SELECT col1 INTO
:hv1 FROM tbl4;
...
```

アプリケーションが PGM1 に続いて PGM2 を実行すると、次のようになります。

- OTTAWA への接続が実行されます。 connect=2、 sqlrules=DB2、 disconnect=CONDITIONAL
- QUEBEC への接続はエラー (SQLSTATE 08001) になります。これは、SQLRULES と DISCONNECT が共に異なっているためです。

アプリケーションが PGM1 に続いて PGM3 を実行すると、次のようになります。

- OTTAWA への接続が実行されます。 connect=2、 sqlrules=DB2、 disconnect=CONDITIONAL
- LONDON への接続が実行されます。 connect=2、 sqlrules=DB2、 disconnect=EXPLICIT

2 番目の CONNECT ステートメントの前に SET CLIENT API が実行されるため、問題ありません。

アプリケーションが PGM1 に続いて PGM4 を実行すると、次のようになります。

- OTTAWA への接続が実行されます。 connect=2、 sqlrules=DB2、 disconnect=CONDITIONAL
- REGINA への接続が実行されます。 connect=2 sqlrules=DB2、 disconnect=CONDITIONAL

これは、PGM1 のプリプロセッサ・オプションが PGM4 と同じなので、問題ありません。

例 2:

この例では、CONNECT (タイプ 2)、SET CONNECTION、RELEASE、および DISCONNECT の各ステートメントの相互関係を示します。S0、S1、S2、および S3 は 4 つのサーバーを示します。

順序	ステートメント	現行 サーバー	休止接続	解放保留
0	ステートメントはない	なし	なし	なし
1	SELECT * FROM TBLA	S0 (デフォルト値)	なし	なし
2	CONNECT TO S1 SELECT * FROM TBLB	S1 S1	S0 S0	なし なし
3	CONNECT TO S2 UPDATE TBLC SET ...	S2 S2	S0、S1 S0、S1	なし なし
4	CONNECT TO S3 SELECT * FROM TBLD	S3 S3	S0、S1、S2 S0、S1、S2	なし なし
5	SET CONNECTION S2	S2	S0、S1、S3	なし
6	RELEASE S3	S2	S0、S1	S3
7	COMMIT	S2	S0、S1	なし
8	SELECT * FROM TBLE	S2	S0、S1	なし
9	DISCONNECT S1 SELECT * FROM TBLF	S2 S2	S0 S0	なし なし

CREATE ALIAS

CREATE ALIAS

CREATE ALIAS ステートメントは、表、視点、ニックネーム、または他の別名に対する別名を定義します。

呼び出し

このステートメントはアプリケーション・プログラムに組み込むことができ、また動的 SQL ステートメントの使用によって出すことができます。動的に準備できる実行可能ステートメントです。ただし、バインド・オプション DYNAMICRULES BIND が適用されている場合、ステートメントを動的に準備することはできません (SQLSTATE 42509)。

許可

ステートメントの許可 ID によって保持されている特権には、少なくとも以下のいずれかが含まれていなければなりません。

- SYSADM または DBADM 権限
- データベースに対する IMPLICIT_SCHEMA 権限 (別名の暗黙または明示のスキーマ名が存在しない場合)
- スキーマに対する CREATEIN 特権 (別名のスキーマ名が既存のスキーマを指している場合)

別名によって参照されるオブジェクトを使用するには、そのオブジェクトに対して、オブジェクトそのものを使用する場合に必要な特権と同じ特権が必要です。

構文

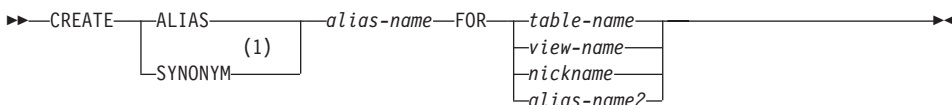

注:

- 1 他の SQL 処理系に存在する既存の CREATE SYNONYM ステートメントの構文を許容するために、CREATE ALIAS の代わりに CREATE SYNONYM が受け入れられます。

説明

alias-name

別名を指定します。この名前が、現行データベースに存在する表、視点、ニックネーム、または別名を指定してはなりません。

2 つの部分からなる名前を指定する場合、"SYS" で始まるスキーマ名は使用できません (SQLSTATE 42939)。

別名を定義する際の規則は、表名の定義に使用される規則と同じです。

FOR *table-name*, *view-name*, *nickname*, または *alias-name2*

alias-name を定義する対象の表名 (*table-name*)、視点名 (*view-name*)、ニックネーム (*nickname*)、または別名 (*alias-name*) を指定します。他の別名 (*alias-name2*) を指定する場合、その別名は、定義される新しい *alias-name* (完全修飾形式の) と同じであってはなりません。 *table-name* には、宣言された一次表を指定することはできません (SQLSTATE 42995)。

注

- 新しく作成した別名の定義は、SYSCAT.TABLES に保管されます。
- 別名は、定義時に存在していないオブジェクトに対して定義できます。オブジェクトが存在しない場合、警告が出されます (SQLSTATE 01522)。ただし、参照されるオブジェクトは、その別名を含む SQL ステートメントのコンパイル時には存在していなければなりません。そうでない場合、エラーになります (SQLSTATE 52004)。
- 他の別名を参照する別名を別名チェーンの一部として定義することは可能ですが、SQL ステートメントで使用する場合には、単一の別名と同じ制約がそのチェーンにも適用されます。別名チェーンは、単一の別名と同じ方法で解決されます。視点定義、パッケージ内のステートメント、または別名チェーンを指すトリガーで別名が使用された場合、その視点、パッケージ、またはチェーンの各別名についてのトリガーに從属関係が記録されます。別名チェーンの中に反復サイクルがあってはならず、それは別名定義時に検出されます。
- まだ存在していないスキーマ名を用いて別名を作成すると、ステートメントの許可 ID に IMPLICIT_SCHEMA 権限がある場合に限り、そのスキーマが暗黙的に作成されます。そのスキーマの所有者は SYSIBM です。スキーマに対する CREATEIN 特権は PUBLIC に与えられます。

例

例 1: HEDGES は表 T1 に対して別名を作成します (どちらも修飾なし)。

```
CREATE ALIAS A1 FOR T1
```

HEDGES.T1 に対して別名 HEDGES.A1 が作成されます。

例 2: HEDGES は表に対して別名を作成します (どちらも修飾付き)。

```
CREATE ALIAS HEDGES.A1 FOR MCKNIGHT.T1
```

HEDGES.T1 に対して別名 MCKNIGHT.A1 が作成されます。

CREATE ALIAS

例 3: HEDGES は表に対して別名を作成します (異なるスキーマ内の別名。HEDGES は DBADM ではなく、HEDGES はスキーマ MCKNIGHT に対して CREATEIN を持っていない)。

```
CREATE ALIAS MCKNIGHT.A1 FOR MCKNIGHT.T1
```

この例はエラーになります (SQLSTATE 42501)。

例 4: HEDGES は未定義の表に対して別名を作成します (どちらも修飾付き。FUZZY.WUZZY は存在しない)。

```
CREATE ALIAS HEDGES.A1 FOR FUZZY.WUZZY
```

このステートメントは成功しますが、警告 (SQLSTATE 01522) が出されます。

例 5: HEDGES は別名に対して別名を作成します (どちらも修飾付き)。

```
CREATE ALIAS HEDGES.A1 FOR MCKNIGHT.T1  
CREATE ALIAS HEDGES.A2 FOR HEDGES.A1
```

最初のステートメントは成功します (例 2 と同じ)。

2 番目のステートメントも成功して、別名チェーンが作成されます。つまり、HEDGES.A2 が HEDGES.A1 を参照し、その HEDGES.A1 が MCKNIGHT.T1 を参照することになります。HEDGES に MCKNIGHT.T1 に対する特権があるかどうかは関係ありません。別名は、表の特権に関係なく作成されます。

例 6: ニックネーム FUZZYBEAR の別名として、A1 を指定します。

```
CREATE ALIAS A1 FOR FUZZYBEAR
```

例 7: ある大規模な組織に、D108 という会計部門と D577 という人事部門があります。D108 は、DB2 RDBMS に存在する表に、ある情報を保持しています。D577 は、Oracle RDBMS に存在する表に、いくつかのレコードを保持しています。DBA は、この 2 つの RDBMS を連合システム内のデータ・ソースとして定義し、それぞれの表に DEPTD108 および DEPTD577 というニックネームを付けます。連合システムのユーザーはこれらの表の結合を作成する必要がありますが、英数字のニックネームではなく、もっと意味のある名前前で参照できるようにしたいことがあります。それで、DEPTD108 の別名として FINANCE を定義し、DEPTD577 の別名として PERSONNEL を定義します。

```
CREATE ALIAS FINANCE FOR DEPTD108  
CREATE ALIAS PERSONNEL FOR DEPTD577
```

CREATE BUFFERPOOL

CREATE BUFFERPOOL ステートメントは、データベース・マネージャーにより使用される新しいバッファ・プールを作成します。バッファ・プールの定義はトランザクションとして、コミット時にその項目がカタログ表に反映されますが、そのバッファ・プールは次回にデータベースが始動されるまではアクティブになりません。

区分データベースでは、特定の区分またはノードを上書きする機能を伴うデフォルトのバッファ・プール定義が、それぞれの区分またはノードに対して指定されます。また区分データベースでは、ノードグループを指定しない限り、すべての区分にバッファ・プールが定義されます。ノードグループを指定すると、そのノードグループの区分にだけバッファ・プールが作成されます。

呼び出し

このステートメントは、アプリケーション・プログラムに組み込むか、あるいは対話式に発行することができます。動的に準備できる実行可能ステートメントです。ただし、バインド・オプション DYNAMICRULES BIND が適用されている場合、ステートメントを動的に準備することはできません (SQLSTATE 42509)。

許可

このステートメントの許可 ID には、SYSCTRL 権限または SYSADM 権限がなければなりません。

構文

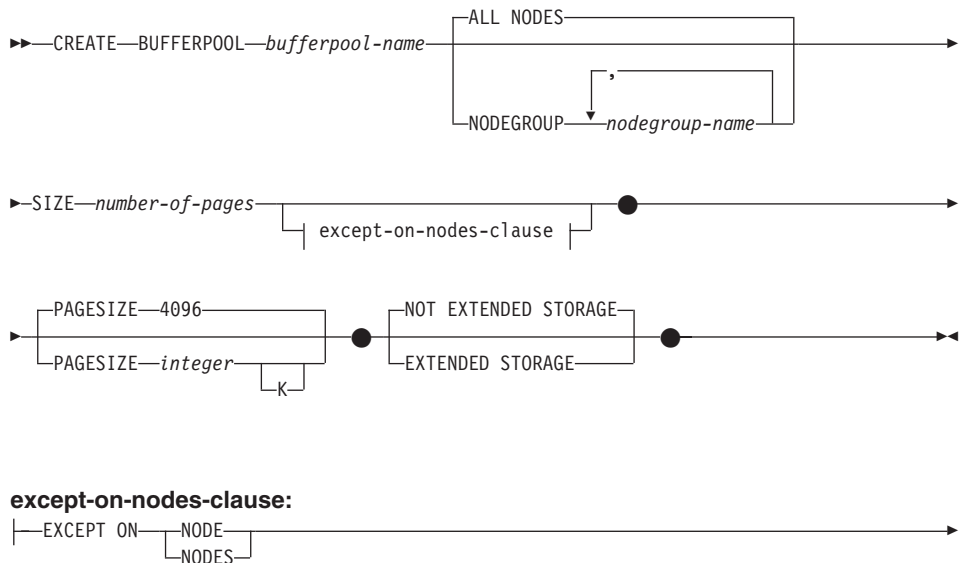

CREATE BUFFERPOOL

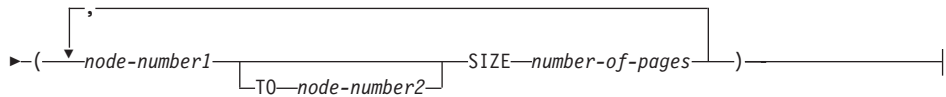

説明

bufferpool-name

バッファ・プールの名前を指定します。これは、1つの部分からなる名前です。これは、SQL ID です (通常 ID または区切り ID)。 *bufferpool-name* は、すでにカタログに存在するバッファ・プールを指定してはなりません (SQLSTATE 42710)。 *bufferpool-name* を文字 "SYS" または "IBM" で始めることはできません (SQLSTATE 42939)。

ALL NODES

このバッファ・プールは、データベースのすべての区分に作成されます。

NODEGROUP *nodegroup-name, ...*

バッファ・プール定義が適用されるノードグループを指定します。これを指定すると、バッファ・プールはこれらのノードグループの区分にだけ作成されます。それぞれのノードグループは、現在データベースに存在している必要があります (SQLSTATE 42704)。 NODEGROUP キーワードを指定しないと、このバッファ・プールはすべての区分 (およびその後データベースに追加される区分) に作成されます。

SIZE *number-of-pages*

ページ数で指定するバッファ・プールのサイズ。⁷⁰ 区分データベースでは、このサイズはバッファ・プールが存在するすべての区分のデフォルトのサイズになります。

except-on-nodes-clause

そのバッファ・プールのサイズをデフォルトのサイズとは異なるサイズにしたい区分を指定します。この文節の指定がない場合、すべての区分が、このバッファ・プールに対して指定したのと同じプール・サイズを持つことになります。

EXCEPT ON NODES

特定の区分を指定することを示すキーワードです。 NODE は NODES の同義語です。

node-number1

バッファ・プールが作成される区分に含まれる特定の区分の番号を指定します。

70. サイズに (-1) の値を指定することができます。この値は、バッファ・プール・サイズを BUFFPAGE データベース構成パラメーターから取ることを指定します。

TO *node-number2*

区分番号の範囲を指定します。 *node-number2* の値は、 *node-number1* の値よりも大きいか等しい値でなければなりません (SQLSTATE 428A9)。指定する区分番号の範囲 (指定する区分番号を含む) のすべての区分は、バッファ・プールを作成する区分に含まれていなければなりません (SQLSTATE 42729)。

SIZE *number-of-pages*

ページ数で指定するバッファ・プールのサイズ。

PAGESIZE *integer* [K]

バッファ・プールに使用されるページのサイズを定義します。接尾部 K を持たない *integer* の有効値は、4 096、8 192、16 384 または 32 768 です。接尾部 K を持つ *integer* の有効値は、4、8、16 または 32 です。ページ・サイズがこれらのいずれかの値でない場合は、エラーが生じます (SQLSTATE 428DE)。デフォルト値は 4 096 バイト (4K) ページです。 *integer* と K の間には、任意の数のスペースを使用できます (スペースなしでも可)。

EXTENDED STORAGE

拡張ストレージ構成がオンになっている場合、⁷¹ このバッファ・プールの外に移送されたページは、拡張ストレージにキャッシュされます。

NOT EXTENDED STORAGE

データベースの拡張ストレージ構成がオンになっていても、このバッファ・プールの外に移送されるページは、拡張ストレージにキャッシュされません。

注

- データベースが次回始動するまで、作成される表スペースは、すでに活動状態になっている同じページ・サイズのバッファ・プールを使用します。新たなバッファ・プールに対する表スペースの割り当てを有効にするには、データベースを再始動する必要があります。
- すべてのバッファ・プールの合計と、その他のデータベース・マネージャーやアプリケーションの要件に合うように、マシンに十分な実メモリーが必要です。DB2 がすべてのバッファ・プールに必要な合計のメモリーを入手できない場合には、DB2 はデフォルトのバッファ・プールのみを始動を試みます。これが失敗すると、最小のデフォルト・バッファ・プールを始動します。いずれの場合もユーザーに警告が出され (SQLSTATE 01626)、すべての表スペースのページはデフォルトのバッファ・プールを使用します。

71. 拡張ストレージ構成は、データベース構成パラメーター NUM_ESTORE_SEGS と ESTORE_SEG_SIZE をゼロ以外の値に設定することによってオンになります。詳細については、管理の手引きを参照してください。

CREATE DISTINCT TYPE

CREATE DISTINCT TYPE

CREATE DISTINCT TYPE ステートメントは、特殊 (distinct) タイプを定義します。特殊タイプは、常に組み込みデータ・タイプのいずれかに基づいています。このステートメントの正常な実行により、該当の特殊タイプとそのソース・タイプとの間をキャストする関数も生成され、また必要に応じてその特殊タイプで使用する比較演算子 (=、<>、<、<=、>、および >=) に対するサポートが生成されます。

呼び出し

このステートメントはアプリケーション・プログラムに組み込むことができ、また動的 SQL ステートメントの使用によって出すことができます。動的に準備できる実行可能ステートメントです。ただし、バインド・オプション DYNAMICRULES BIND が適用されている場合、ステートメントを動的に準備することはできません (SQLSTATE 42509)。

許可

このステートメントの許可 ID には、以下の特権が少なくとも 1 つ含まれている必要があります。

- SYSADM または DBADM 権限
- データベースに対する IMPLICIT_SCHEMA 権限 (特殊タイプのスキーマ名が既存のスキーマを指していない場合)。
- スキーマに対する CREATEIN 特権 (特殊タイプのスキーマ名が既存のスキーマを指している場合)。

構文

▶—CREATE DISTINCT TYPE—*distinct-type-name*—AS—▶

▶—| *source-data-type* |—WITH COMPARISONS—▶
(1)

source-data-type:

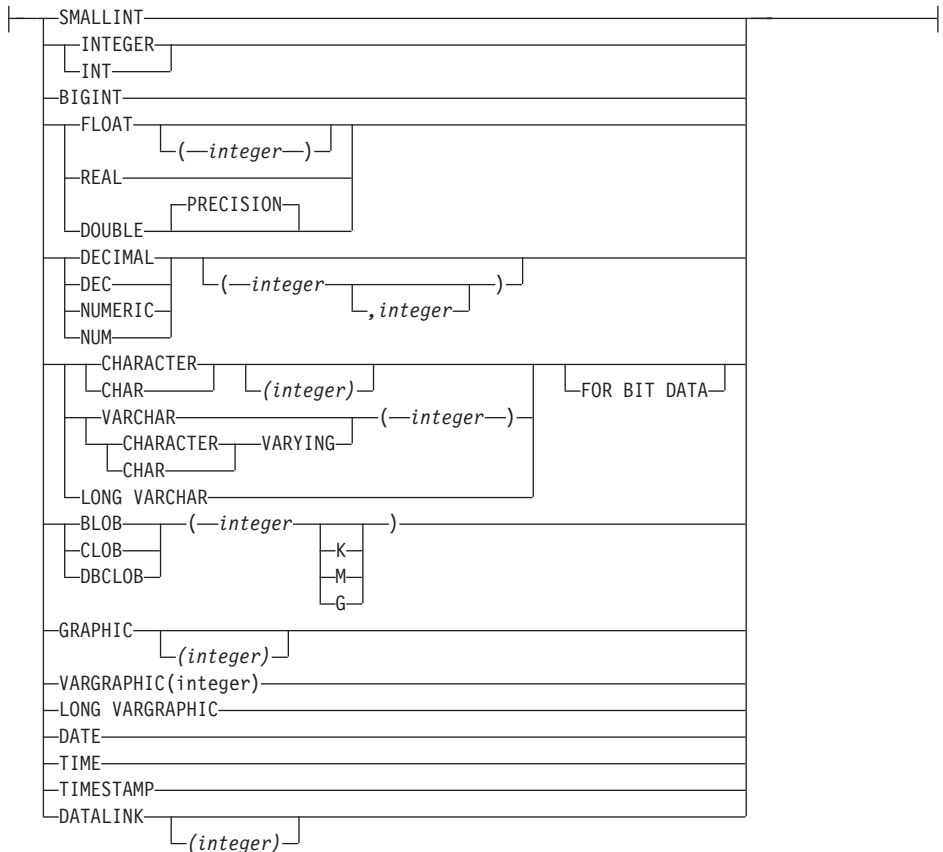

注:

- 1 すべてのソース・データ・タイプに必須。ただし LOB、LONG VARCHAR、および LONG VARGRAPHIC はサポートされません。

説明

distinct-type-name

特殊タイプの名前を指定します。暗黙または明示の修飾子を含む名前は、カタログに記述されている特殊タイプを指定するものであってはなりません。非修飾名は、`source-data-type` または `BOOLEAN` と同一のものであってはなりません (SQLSTATE 42918)。

動的 SQL ステートメントでは、`CURRENT SCHEMA` 特殊レジスタは、修飾子のないオブジェクト名の修飾子として使用されます。静的 SQL ステートメントでは、`QUALIFIER` プリコンパイル / バインド・オプションにより、修飾子のないオブジェクト名の修飾子が暗黙指定されます。修飾形式は、*schema-name* の後にピリオドと SQL ID が続きます。

CREATE DISTINCT TYPE

スキーマ名 (明示指定または暗黙指定) は、8 バイト以下でなければなりません (SQLSTATE 42622)。

述部でキーワードとして使用されるいくつかの名前は、システム使用として予約されており、*distinct-type-name* として使用することはできません。それに含まれる名前は、SOME、ANY、ALL、NOT、AND、OR、BETWEEN、NULL、LIKE、EXISTS、IN、UNIQUE、OVERLAPS、SIMILAR、MATCH、および 195 ページの『基本述部』に記載されている比較演算子です。この規則に違反すると、エラーになります (SQLSTATE 42939)。

2 つの部分からなる *distinct-type-name* を指定する場合、スキーマ名を "SYS" で始めることはできません。違反すると、エラー (SQLSTATE 42939) になります。

source-data-type

特殊タイプの内部表示の基礎として使用されるデータ・タイプを指定します。特殊タイプと他のデータ・タイプとの関連づけについては、89 ページの『特殊タイプ』を参照してください。データ・タイプについては、779 ページの『CREATE TABLE』を参照してください。

WITH COMPARISONS

特殊タイプの 2 つのインスタンスを比較するシステム生成の比較演算子を作成することを指定します。ソース・データ・タイプが BLOB、CLOB、DBCLOB、LONG VARCHAR、LONG VARGRAPHIC、または DATALINK の場合、これらのキーワードは指定できません。指定した場合には、警告 (SQLSTATE 01596) が出力され、比較演算子は生成されません。それ以外のソース・データ・タイプの場合、WITH COMPARISONS キーワードは必須です。

注

- まだ存在していないスキーマ名を用いて特殊タイプを作成すると、ステートメントの許可 ID に IMPLICIT_SCHEMA 権限がある場合に限り、そのスキーマが暗黙的に作成されます。そのスキーマの所有者は SYSIBM です。スキーマに対する CREATEIN 特権は PUBLIC に与えられます。
- ソース・タイプととの間のキャストに必要な次の関数が生成されます。
 - 特殊タイプをソース・タイプに変換する関数
 - ソース・タイプを特殊タイプに変換する関数
 - ソース・タイプが SMALLINT の場合、INTEGER から特殊タイプに変換する関数
 - ソース・タイプが CHAR の場合、VARCHAR から特殊タイプに変換する関数
 - ソース・タイプが GRAPHIC の場合、VARGRAPHIC から特殊タイプに変換する関数

一般に、これらの関数の形式は次のようになります。

```
CREATE FUNCTION source-type-name (distinct-type-name)
  RETURNS source-type-name ...
```

```
CREATE FUNCTION distinct-type-name (source-type-name)
  RETURNS distinct-type-name ...
```

ソース・タイプがパラメーター化タイプである場合、特殊タイプをソース・タイプに変換する関数の関数名は、パラメーターなしのソース・タイプの名前になります (詳細については、表22 を参照)。この関数の戻り値のタイプには、CREATE DISTINCT TYPE ステートメントに指定されたパラメーターが含まれます。ソース・タイプを特殊タイプに変換するための関数の入力パラメーターは、そのパラメーターを含むソース・タイプになります。たとえば、

```
CREATE DISTINCT TYPE T_SHOESIZE AS CHAR(2)
  WITH COMPARISONS
```

```
CREATE DISTINCT TYPE T_MILES AS DOUBLE
  WITH COMPARISONS
```

上記の指定により、次の関数が生成されます。

```
FUNCTION CHAR (T_SHOESIZE) RETURNS CHAR (2)
```

```
FUNCTION T_SHOESIZE (CHAR (2))
  RETURNS T_SHOESIZE
```

```
FUNCTION DOUBLE (T_MILES) RETURNS DOUBLE
```

```
FUNCTION T_MILES (DOUBLE) RETURNS T_MILES
```

生成された cast 関数のスキーマは、特殊タイプのスキーマと同じです。この名前と同じ名前でシグニチャーも同じ他の関数が、データベースにすでに存在してはなりません (SQLSTATE 42710)。

次の表は、事前定義されているすべてのデータ・タイプについて、特殊タイプをソース・タイプに変換する関数、およびソース・タイプを特殊タイプに変換する関数の名前を示しています。

表 22. 特殊タイプに対する CAST 関数

ソース・タイプ名	関数名	パラメーター	戻りタイプ
CHAR	<i>distinct-type-name</i>	CHAR (n)	<i>distinct-type-name</i>
	CHAR	<i>distinct-type-name</i>	CHAR (n)
	<i>distinct-type-name</i>	VARCHAR (n)	<i>distinct-type-name</i>
VARCHAR	<i>distinct-type-name</i>	VARCHAR (n)	<i>distinct-type-name</i>
	VARCHAR	<i>distinct-type-name</i>	VARCHAR (n)

CREATE DISTINCT TYPE

表 22. 特殊タイプに対する CAST 関数 (続き)

ソース・タイプ名	関数名	パラメーター	戻りタイプ
LONG VARCHAR	<i>distinct-type-name</i>	LONG VARCHAR	<i>distinct-type-name</i>
	LONG_VARCHAR	<i>distinct-type-name</i>	LONG VARCHAR
CLOB	<i>distinct-type-name</i>	CLOB (<i>n</i>)	<i>distinct-type-name</i>
	CLOB	<i>distinct-type-name</i>	CLOB (<i>n</i>)
BLOB	<i>distinct-type-name</i>	BLOB (<i>n</i>)	<i>distinct-type-name</i>
	BLOB	<i>distinct-type-name</i>	BLOB (<i>n</i>)
GRAPHIC	<i>distinct-type-name</i>	GRAPHIC (<i>n</i>)	<i>distinct-type-name</i>
	GRAPHIC	<i>distinct-type-name</i>	GRAPHIC (<i>n</i>)
	<i>distinct-type-name</i>	VARGRAPHIC (<i>n</i>)	<i>distinct-type-name</i>
VARGRAPHIC	<i>distinct-type-name</i>	VARGRAPHIC (<i>n</i>)	<i>distinct-type-name</i>
	VARGRAPHIC	<i>distinct-type-name</i>	VARGRAPHIC (<i>n</i>)
LONG VARGRAPHIC	<i>distinct-type-name</i>	LONG VARGRAPHIC	<i>distinct-type-name</i>
	LONG_VARGRAPHIC	<i>distinct-type-name</i>	LONG VARGRAPHIC
DBCLOB	<i>distinct-type-name</i>	DBCLOB (<i>n</i>)	<i>distinct-type-name</i>
	DBCLOB	<i>distinct-type-name</i>	DBCLOB (<i>n</i>)
SMALLINT	<i>distinct-type-name</i>	SMALLINT	<i>distinct-type-name</i>
	<i>distinct-type-name</i>	INTEGER	<i>distinct-type-name</i>
	SMALLINT	<i>distinct-type-name</i>	SMALLINT
INTEGER	<i>distinct-type-name</i>	INTEGER	<i>distinct-type-name</i>
	INTEGER	<i>distinct-type-name</i>	INTEGER
BIGINT	<i>distinct-type-name</i>	BIGINT	<i>distinct-type-name</i>
	BIGINT	<i>distinct-type-name</i>	BIGINT
DECIMAL	<i>distinct-type-name</i>	DECIMAL (<i>p,s</i>)	<i>distinct-type-name</i>
	DECIMAL	<i>distinct-type-name</i>	DECIMAL (<i>p,s</i>)
NUMERIC	<i>distinct-type-name</i>	DECIMAL (<i>p,s</i>)	<i>distinct-type-name</i>
	DECIMAL	<i>distinct-type-name</i>	DECIMAL (<i>p,s</i>)
REAL	<i>distinct-type-name</i>	REAL	<i>distinct-type-name</i>
	<i>distinct-type-name</i>	DOUBLE	<i>distinct-type-name</i>
	REAL	<i>distinct-type-name</i>	REAL
FLOAT(<i>n</i>) ただし <i>n</i> ≤ 24	<i>distinct-type-name</i>	REAL	<i>distinct-type-name</i>
	<i>distinct-type-name</i>	DOUBLE	<i>distinct-type-name</i>
	REAL	<i>distinct-type-name</i>	REAL

表 22. 特殊タイプに対する CAST 関数 (続き)

ソース・タイプ名	関数名	パラメーター	戻りタイプ
FLOAT(<i>n</i>) ただし <i>n</i> >24	<i>distinct-type-name</i>	DOUBLE	<i>distinct-type-name</i>
	DOUBLE	<i>distinct-type-name</i>	DOUBLE
FLOAT	<i>distinct-type-name</i>	DOUBLE	<i>distinct-type-name</i>
	DOUBLE	<i>distinct-type-name</i>	DOUBLE
DOUBLE	<i>distinct-type-name</i>	DOUBLE	<i>distinct-type-name</i>
	DOUBLE	<i>distinct-type-name</i>	DOUBLE
DOUBLE PRECISION	<i>distinct-type-name</i>	DOUBLE	<i>distinct-type-name</i>
	DOUBLE	<i>distinct-type-name</i>	DOUBLE
DATE	<i>distinct-type-name</i>	DATE	<i>distinct-type-name</i>
	DATE	<i>distinct-type-name</i>	DATE
TIME	<i>distinct-type-name</i>	TIME	<i>distinct-type-name</i>
	TIME	<i>distinct-type-name</i>	TIME
TIMESTAMP	<i>distinct-type-name</i>	TIMESTAMP	<i>distinct-type-name</i>
	TIMESTAMP	<i>distinct-type-name</i>	TIMESTAMP
DATALINK	<i>distinct-type-name</i>	DATALINK	<i>distinct-type-name</i>
	DATALINK	<i>distinct-type-name</i>	DATALINK

注: NUMERIC および FLOAT は、移植可能アプリケーションのユーザー定義タイプを作成する場合にはお勧めできません。代わりに DECIMAL および DOUBLE を使用してください。

上記の表には、特殊タイプが定義されている場合に自動的に生成される関数だけを示しています。したがって、組み込み関数 (AVG、MAX、LENGTH、など) は、CREATE FUNCTION ステートメント (649ページの『CREATE FUNCTION』を参照) を使用して、特殊タイプに対応するユーザー定義関数 (適切な組み込み関数に基づく) を登録してからでないと、サポートされません。特に、組み込み列関数に基づくユーザー定義関数を登録することが可能である点に注意してください。

WITH COMPARISONS 文節を使用して特殊タイプが作成された場合、システム生成の比較演算子が作成されます。それらの比較演算子の作成により、SYSCAT.FUNCTIONS カタログ視点に新しい関数としての項目が生成されます。

それらの演算子や cast 関数を SQL ステートメントで正しく使用するには、SQL パスに特殊タイプのスキーマ名が含まれていなければなりません (1108ページの『SET PATH』、またはアプリケーション開発の手引き で説明されている FUNC_PATH BIND オプションを参照してください)。

CREATE DISTINCT TYPE

例

例 1: INTEGER データ・タイプに基づく、SHOESIZE という名前の特殊タイプを作成します。

```
CREATE DISTINCT TYPE SHOESIZE AS INTEGER WITH COMPARISONS
```

またこの結果、比較演算子 (=、<>、<、<=、>、>=)、INTEGER を戻す cast 関数 INTEGER(SHOESIZE)、および SHOESIZE を戻す cast 関数 SHOESIZE(INTEGER) が作成されます。

例 2: DOUBLE データ・タイプに基づく、MILES という名前の特殊タイプを作成します。

```
CREATE DISTINCT TYPE MILES AS DOUBLE WITH COMPARISONS
```

またこの結果、比較演算子 (=、<>、<、=、>、>=)、DOUBLE を戻す cast 関数 DOUBLE(MILES)、および MILES を戻す cast 関数 MILES(DOUBLE) が作成されます。

CREATE EVENT MONITOR

CREATE EVENT MONITOR ステートメントは、データベースの使用中に発生する特定のイベントを記録するモニターを定義します。各イベント・モニターの定義には、データベースがイベントを記録するロケーションも指定されます。

呼び出し

このステートメントは、アプリケーション・プログラムに組み込むか、あるいは対話式に発行することができます。動的に準備できる実行可能ステートメントです。ただし、バインド・オプション DYNAMICRULES BIND が適用されている場合、ステートメントを動的に準備することはできません (SQLSTATE 42509)。

許可

許可 ID の特権には、SYSADM 権限または DBADM 権限のいずれかが含まれていなければなりません (SQLSTATE 42502)。

構文

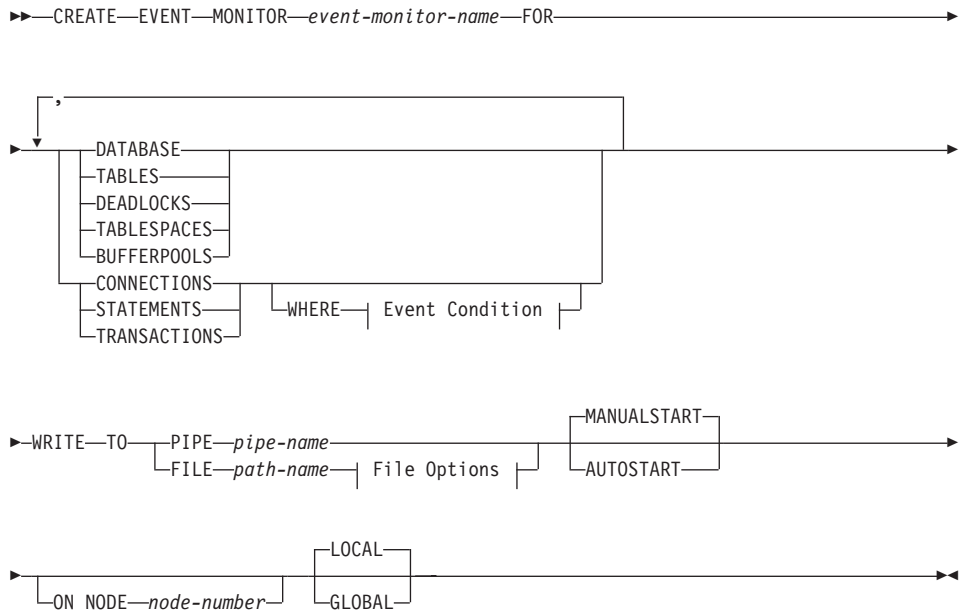

Event Condition:

CREATE EVENT MONITOR

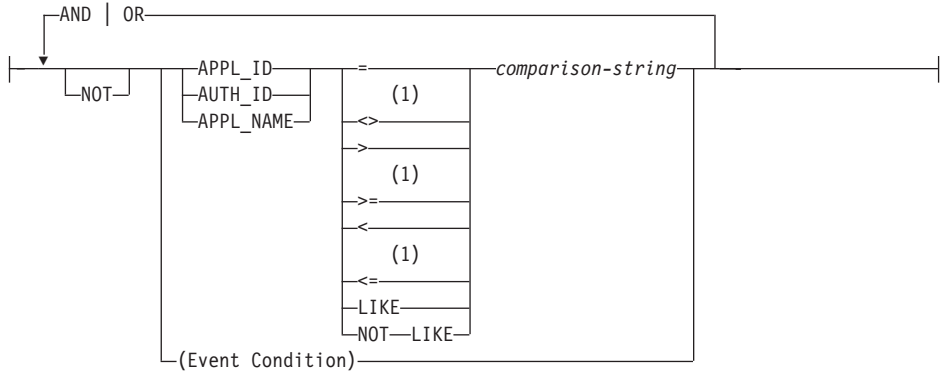

File Options:

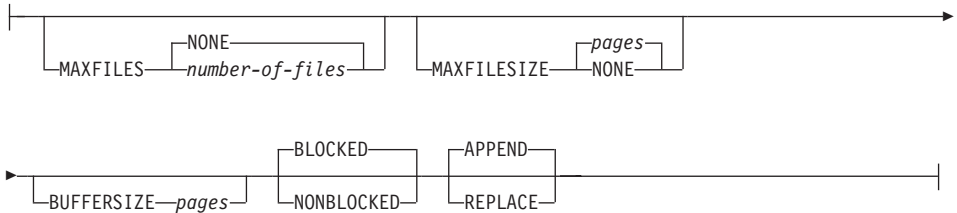

注:

- 1 これらの演算子の他の形式もサポートされます。詳細については、195ページの『基本述部』を参照してください。

説明

event-monitor-name

イベント・モニターの名前を指定します。これは、1つの部分からなる名前です。これは、SQL ID です (通常 ID または区切り ID)。 *event-monitor-name* (イベント・モニター名) は、すでにカタログに存在するイベント・モニターを指定する名前であってはなりません (SQLSTATE 42710)。

FOR

記録するイベント・タイプをこの後に指定します。

DATABASE

最後のアプリケーションがデータベースから切断された場合に、イベント・モニターがそのデータベース・イベントを記録することを指定します。

TABLES

最後のアプリケーションがデータベースから切断された場合に、イベント・モ

ニターが活動状態の各表の表イベントを記録することを指定します。活動状態の表とは、データベースに最初に接続した時点以降に変更が行われた表です。

DEADLOCKS

デッドロックが発生した場合に、イベント・モニターがデッドロック・イベントを記録することを指定します。

TABLESPACES

最後のアプリケーションがデータベースから切断された場合に、イベント・モニターが表スペース・イベントを記録することを指定します。

BUFFERPOOLS

最後のアプリケーションがデータベースから切断された場合に、イベント・モニターがバッファー・プール・イベントを記録することを指定します。

CONNECTIONS

アプリケーションがデータベースから切断された場合に、イベント・モニターが接続イベントを記録することを指定します。

STATEMENTS

SQL ステートメントの実行が完了した時点で、イベント・モニターがステートメント・イベントを記録することを指定します。

TRANSACTIONS

トランザクションが完了した時点で (すなわち、コミットまたはロールバックの操作が行われた時点)、イベント・モニターがトランザクション・イベントを記録することを指定します。

WHERE *event condition*

どの接続が CONNECTION、STATEMENT、または TRANSACTION イベントを引き起こすかを判別するフィルターを定義します。特定の接続に関してイベント条件 (*event condition*) の結果が真の場合、その接続は要求されたイベントを生成します。

この文節は、WHERE 文節の特殊な形式であり、標準的な検索条件と混同してはなりません。

アプリケーションが特定のイベント・モニターに対するイベントを生成するかどうかを判別するために、この WHERE 文節は次のように評価されます。

1. イベント・モニターが初めてオンになった時点の活動状態の各接続が評価されます。
2. それ以後のデータベースへの新たな接続は、その接続時に評価されます。

WHERE 文節は各イベントごとに評価されるわけではありません。

WHERE 文節の指定がない場合、指定したイベント・タイプのイベントがすべてモニターされます。

CREATE EVENT MONITOR

APPL_ID

各接続のアプリケーション ID を、該当の接続が CONNECTION、STATEMENT、または TRANSACTION のいずれのイベント(指定による)を生成するかを判別するために *comparison-string* (比較ストリング) と比較しなければならないことを指定します。

AUTH_ID

各接続の許可 ID を、該当の接続が CONNECTION、STATEMENT、または TRANSACTION のいずれのイベント(指定による)を生成するかを判別するために *comparison-string* と比較しなければならないことを指定します。

APPL_NAME

各接続のアプリケーション・プログラム名を、該当の接続が CONNECTION、STATEMENT、または TRANSACTION のいずれのイベント(指定による)を生成するかを判別するために *comparison-string* と比較しなければならないことを指定します。

アプリケーション・プログラム名は、(最後のパス区切り記号の後の) アプリケーション・プログラム・ファイル名の最初の 20 バイトです。

comparison-string

データベースに接続する各アプリケーションの APPL_ID、AUTH_ID、または APPL_NAME と比較するストリングを指定します。

comparison-string (比較ストリング) は、ストリング定数でなければなりません (ホスト変数や他のストリング式は使用できません)。

WRITE TO

データの出力先をこの後に指定します。

PIPE

イベント・モニター・データの出力先が名前付きパイプであることを指定します。イベント・モニターは、データを単一のストリーム (単一の無限に長いファイルであるかのように) でパイプに書き込みます。データをパイプに書き込む時点で、イベント・モニターはブロック化書き込みを行いません。パイプ・バッファに余地がない場合、イベント・モニターはそのデータを廃棄します。データを失いたくない場合、モニターするアプリケーション側でデータを迅速に読み取る必要があります。

pipe-name

イベント・モニターがデータを書き込むパイプの名前 (AIX では FIFO) を指定します。

パイプの命名規則は、プラットフォームごとに異なります。UNIX オペレーティング・システムでは、パイプ名はファイル名と同様に扱われます。したがって、相対パイプ名を使用することができ、相対パス名と同様に扱われます (下記の *path-name* を参照)。ただし、OS/2、Windows 95 および

Windows NT では、パイプ名に関して特殊な構文があります。その結果、OS/2、Windows 95 および Windows NT では、絶対パイプ名が必要です。

パイプの存在は、イベント・モニターの作成時には検査されません。モニター元アプリケーションは、イベント・モニターが活動化された時点で、読み取り用パイプを作成し、オープンしておく必要があります。この時点でパイプが使用不能な場合には、イベント・モニターはオフになり、エラーがログに記録されます。(つまり、AUTOSTART オプションの結果としてイベント・モニターがデータベースの開始時に活動化された場合、イベント・モニターはエラーをシステム・エラー・ログに記録します。) SET EVENT MONITOR STATE SQL ステートメントによってイベント・モニターが活動化された場合、そのステートメントはエラーになります (SQLSTATE 58030)。

FILE

イベント・モニターのデータの出力先がファイル (または一連のファイル) であることを示します。イベント・モニターは、拡張子 “*evt*” を伴う一連の 8 文字の番号のファイルとして、データのストリームを書き出します (たとえば、00000000.*evt*、00000001.*evt*、および 00000002.*evt*)。データが細かく分割されている場合でも、データは 1 つの論理ファイルと見なす必要があります (つまり、データ・ストリームの最初はファイル 00000000.*evt* の最初のバイトであり、データ・ストリームの最後は、ファイル *nnnnnnnnn.evt* の最後のバイトになります)。

各ファイルの最大サイズとファイルの最大数を指定することができます。イベント・モニターが、1 つのイベント・レコードを 2 つのファイルに分割することはありません。ただしイベント・モニターは、互いに関連する複数のレコードを 2 つの異なるファイルに記録する場合があります。そのデータを使用するアプリケーションでは、イベント・ファイルの処理時にこのような関連する情報を追跡する必要があります。

path-name

イベント・モニターがイベント・ファイルのデータを書き込む先のディレクトリーの名前を指定します。パスはサーバーにおいて既知である必要があります。ただし、パス自体は別の区分またはノードにある可能性があります (たとえば UNIX 系のシステムでは、NFS にマウントされたファイルである場合もあります)。 *path-name* (パス名) の指定には、ストリング定数を使用する必要があります。

ディレクトリーは、CREATE EVENT MONITOR の時に存在している必要はありません。ただし、イベント・モニターの活動化される時点で、ターゲット・パスの存否の検査が行われます。その時点で、ターゲット・パスが存在しない場合は、エラー (SQLSTATE 428A3) になります。

絶対パス (AIX の場合にルート・ディレクトリーで始まるパス、または OS/2、Windows 95 および Windows NT の場合にディスク ID で始まるパス) を指定すると、指定したパスが使用されます。相対パス (ルートから始まっていないパス) が指定されている場合は、データベース・ディレクトリーの DB2EVENT ディレクトリーからの相対パスが使用されます。

相対パスが指定されている場合、それを絶対パスに変換するために DB2EVENT ディレクトリーが使用されます。したがって、絶対パスと相対パスの間に区別はありません。絶対パスは SYSCAT.EVENTMONITORS カタログ視点に保管されます。

複数のイベント・モニターに指定するターゲット・パスを同じパスにすることはできます。ただし、イベント・モニターの 1 つが初めて活動化されると、ターゲット・ディレクトリーが空でないかぎり、他のイベント・モニターはいずれも活動化することはできなくなります。

ファイル・オプション

ファイル形式のオプションを指定します。

MAXFILES NONE

イベント・モニターが作成するイベント・ファイルの数に制限がないことを指定します。これがデフォルトです。

MAXFILES *number-of-files*

特定の 1 つのイベント・モニターについて、1 時点で存在するイベント・モニター・ファイルの数に限界があることを指定します。イベント・モニターがファイルをもう 1 つ作成しなければならない場合、ディレクトリー内の .evt ファイルの数が *number-of-files* よりも少ないかどうかを検査されます。すでにこの限界に達している場合、イベント・モニターはオフになります。

アプリケーションがイベント・ファイルを書き込んだ後、ディレクトリーからそれを削除した場合は、イベント・モニターが作成するファイルの合計数が *number-of-files* を超えることがあります。このオプションの使用によって、ユーザーはイベント・データによるディスク・スペースの消費量が指定量を超えることがないようにすることができます。

MAXFILESIZE *pages*

各イベント・モニター・ファイルのサイズに限界があることを指定します。イベント・モニターは、新しいイベント・レコードをファイルに書き込む場合、そのファイルが *pages* (4K ページ単位のページ数) を超えないかどうかを調べます。結果のファイルが大きすぎる場合、イベント・モニターはその次のファイルに切り替えます。このオプションのデフォルト値は次のとおりです。

- OS/2、Windows 95 および Windows NT - 200 個の 4K ページ
- UNIX - 1000 個の 4K ページ

ページ数は、少なくともイベント・バッファのサイズ (ページ数) よりも大きくなければなりません。この要件が満たされていない場合、エラー (SQLSTATE 428A4) になります。

MAXFILESIZE NONE

ファイルのサイズに限界を設定しないことを指定します。

MAXFILESIZE NONE を指定すると、MAXFILES 1 も指定する必要があります。このオプションは、特定のイベント・モニターのイベント・データすべてを 1 つのファイルに入れることを示します。このような場合、イベント・ファイルは 00000000.evt だけになります。

BUFFERSIZE *pages*

イベント・モニター・バッファのサイズを指定します (4K ページ単位)。イベント・モニターのパフォーマンスを向上させるために、すべてのイベント・モニターのファイル入出力はバッファに入れられます。バッファが大きいほど、イベント・モニターによって行われる入出力は少なくなります。活動頻度の高いイベント・モニターには、比較的活動頻度の低いイベント・モニターよりも大きいバッファを用意する必要があります。モニターが開始されると、指定したサイズの 2 つのバッファが割り振られます。イベント・モニターは、二重バッファリングを使用して、非同期入出力を可能にします。

各バッファの最小サイズと、このオプションの指定がない場合のデフォルト・サイズは、4 ページです (つまり、それぞれサイズが 16 K の 2 つのバッファ)。バッファはヒープから割り振られるので、バッファの最大サイズはモニター・ヒープ (MON_HEAP) のサイズによって制約されます。多くのイベント・モニターを同時に使用する場合には、MON_HEAP データベース構成パラメーターのサイズを大きくします。

データをパイプに書き込むイベント・モニターにも、それぞれサイズが 1 ページの 2 つの内部 (構成不能) バッファがあります。これらのバッファも、モニター・ヒープ (MON_HEAP) から割り振られます。出力先がパイプである各活動イベント・モニターごとに、データベース・ヒープのサイズを 2 ページ分大きくします。

BLOCKED

エージェントが 2 つのイベント・バッファがいっぱいであると判断した場合、イベントを生成するそのエージェントはイベン

CREATE EVENT MONITOR

ト・バッファがディスクへ書き込まれるのを待機しなければならないことを指定します。イベント・データが失われるのを防止したい場合には、**BLOCKED** を選択する必要があります。これはデフォルトのオプションです。

NONBLOCKED

エージェントが 2 つのイベント・バッファがいっぱいであると判断した場合、イベントを生成するそのエージェントはイベント・バッファがディスクへ書き込まれるのを待機しないことを指定します。NONBLOCKED の指定を伴うイベント・モニターは、BLOCKED の指定を伴うイベント・モニターほどには、データベース操作の速度を低下させません。ただし、NONBLOCKED のイベント・モニターは、活動度の高いシステムではデータの消失の可能性が高くなります。

APPEND

イベント・モニターがオンになった時点でイベント・データ・ファイルがすでに存在する場合、そのイベント・モニターは新しいイベント・データをデータ・ファイルの既存のストリームに付加するように指定します。イベント・モニターが再活動化される場合、それはオフにならなかったかのように、イベント・ファイルへの書き込みを再開します。APPEND はデフォルトのオプションです。

新しく作成されたイベント・モニターがそのイベント・データを書き込むディレクトリーに既存のイベント・データがない場合、CREATE EVENT MONITOR 時に APPEND オプションは適用されません。

REPLACE

イベント・モニターがオンになった時点でイベント・データ・ファイルがすでに存在する場合、そのイベント・モニターが、イベント・ファイルをすべて削除して、ファイル 00000000.evt へのデータの書き込みを開始するように指定します。

MANUALSTART

データベースが開始されるたびに、イベント・モニターが自動的に開始されないことを指定します。MANUALSTART オプションを伴うイベント・モニターは、SET EVENT MONITOR STATE ステートメントを使用して、手操作で活動化する必要があります。これはデフォルトのオプションです。

AUTOSTART

データベースが開始されるたびに、イベント・モニターが自動的に開始されることを指定します。

ON NODE

特定の区分を指定することを示すキーワードです。

node-number

イベント・モニターが実行され、そのイベントを書き込む区分の番号を指定します。モニターの効力範囲が **GLOBAL** として定義されている場合、すべての区分が指定の区分番号に報告を行います。入出力コンポーネントは指定の区分で物理的に稼働し、レコードをその区分の /tmp/dlocks ディレクトリーに書き込みます。

GLOBAL

イベント・モニターはすべての区分について報告します。DB2 ユニバーサル・データベース バージョン 7 の区分データベースの場合、**GLOBAL** として定義できるのはデッドロック・イベント・モニターだけです。グローバル・イベント・モニターは、システムのすべてのノードのデッドロックを報告します。

LOCAL

イベント・モニターは稼働している区分についてのみ報告します。この報告は、データベース活動の部分的なトレースです。これがデフォルトです。

規則

- 各イベント・タイプ (DATABASE、TABLES、DEADLOCK、...) は、特定のイベント・モニターの定義に 1 回だけ指定できます。

注

- イベント・モニターの定義は、SYSCAT.EVENTMONITORS カタログ視点に記録されます。イベント自体は、SYSCAT.EVENTS カタログ視点に記録されます。
- データベース・モニターの使用、およびパイプやファイルからのデータの解釈についての詳細は、システム・モニター 手引きおよび解説書 を参照してください。

例

例 1: 次の例では、SMITHPAY と呼ばれるイベント・モニターを作成します。このイベント・モニターは、データベースと、JSMITH 許可 ID が所有する PAYROLL アプリケーションによって実行される SQL ステートメントに関するイベント・データを収集します。データは、絶対パス /home/jsmith/event/smithpay/ に付加されます。最大 25 のファイルが作成されます。各ファイルの最大長は 4K ページ 1024 個分です。ファイル入出力は非ブロック化されます。

```
CREATE EVENT MONITOR SMITHPAY
FOR DATABASE, STATEMENTS
WHERE APPL_NAME = 'PAYROLL' AND AUTH_ID = 'JSMITH'
WRITE TO FILE '/home/jsmith/event/smithpay'
MAXFILES 25
MAXFILESIZE 1024
NONBLOCKED
APPEND
```

CREATE EVENT MONITOR

例 2: 次の例では、DEADLOCKS_EVTS と呼ばれるイベント・モニターを作成します。このイベント・モニターは、デッドロック・イベントを収集して、それらを相対パス DLOCKS に書き込みます。1つのファイルに書き込まれ、ファイル・サイズに限界はありません。イベント・モニターが活動化されるたびに、ファイル 00000000.evt が存在する場合にはそこにイベント・データが付加されます。このイベント・モニターは、データベースが開始されるたびに開始されます。入出力はデフォルト解釈によりブロック化されます。

```
CREATE EVENT MONITOR DEADLOCK_EVTS  
FOR DEADLOCKS  
WRITE TO FILE 'DLOCKS'  
MAXFILES 1  
MAXFILESIZE NONE  
AUTOSTART
```

例 3: この例では、DB_APPLS と呼ばれるイベント・モニターを作成します。このイベント・モニターは、接続イベントを収集し、それらのデータを名前付きパイプ /home/jsmith/aplpipe に書き込みます。

```
CREATE EVENT MONITOR DB_APPLS  
FOR CONNECTIONS  
WRITE TO PIPE '/home/jsmith/aplpipe'
```

CREATE FUNCTION

このステートメントは、ユーザー定義の関数または関数テンプレートをアプリケーション・サーバーに登録または定義する場合に使用されます。

このステートメントを使用して作成できる関数には、異なる 5 つのタイプがあります。これらのそれぞれについて、個々に説明します。

- 外部スカラー

この関数はプログラミング言語で書かれ、1 つのスカラー値を戻します。外部の実行可能プログラムが、関数の種々の属性を伴ってデータベースに登録されます。650ページの『CREATE FUNCTION (外部スカラー)』を参照してください。

- 外部表

この関数はプログラミング言語で書かれ、完全な表を戻します。外部の実行可能プログラムが、関数の種々の属性を伴ってデータベースに登録されます。675ページの『CREATE FUNCTION (外部表)』を参照してください。

- OLE DB 外部表

ユーザー定義の OLE DB 外部表関数はデータベースに登録されて、OLE DB Provider からデータをアクセスします。691ページの『CREATE FUNCTION (OLE DB 外部表)』を参照してください。

- ソースまたはテンプレート

ソース関数は、データベースにすでに登録されている他の関数 (組み込み、外部、SQL、またはソースのいずれか) を呼び出すことによって実装されます。699ページの『CREATE FUNCTION (ソースまたはテンプレート)』を参照してください。

関数テンプレート という部分関数を作成し、戻される値のタイプを定義することができますが、実行可能コードを含めることはできません。ユーザーはこれを連合システム内のデータ・ソース関数にマップし、連合データベースからそのデータ・ソース関数を呼び出せるようにします。関数テンプレートは、連合サーバーとして指定されたアプリケーション・サーバーにだけ登録できます。

- SQL スカラー、表、または行

関数本体は SQL で書かれ、データベースに登録で定義されます。これは、スカラー値、表、または単一の行を戻します。709ページの『CREATE FUNCTION (SQL スカラー、表、または行)』を参照してください。

CREATE FUNCTION (外部スカラー)

CREATE FUNCTION (外部スカラー)

このステートメントは、ユーザー定義の外部スカラー関数をアプリケーション・サーバーに登録する場合に使用されます。スカラー関数は、呼び出されるたびに 1 つの値を返し、SQL 式が使用可能な個所であれば一般に使用することができます。

呼び出し

このステートメントはアプリケーション・プログラムに組み込むことができ、また動的 SQL ステートメントの使用によって出すことができます。動的に準備できる実行可能ステートメントです。ただし、バインド・オプション `DYNAMICRULES BIND` が適用されている場合、ステートメントを動的に準備することはできません (SQLSTATE 42509)。

許可

ステートメントの許可 ID によって保持されている特権には、少なくとも以下のいずれかが含まれていなければなりません。

- `SYSADM` または `DBADM` 権限
- データベースに対する `IMPLICIT_SCHEMA` 権限 (関数のスキーマ名が既存のスキーマを指していない場合)
- スキーマに対する `CREATEIN` 特権 (関数のスキーマ名が既存のスキーマを指している場合)

非分離の関数を作成するには、ステートメントの許可 ID の特権に、以下の特権の少なくとも 1 つが含まれている必要があります。

- データベースに対する `CREATE_NOT_FENCED` 権限
- `SYSADM` または `DBADM` 権限。

分離関数を作成する場合には、さらに別の権限や特権は必要ありません。

許可 ID の権限が不十分で、操作を実行できない場合には、エラー (SQLSTATE 42502) になります。

構文

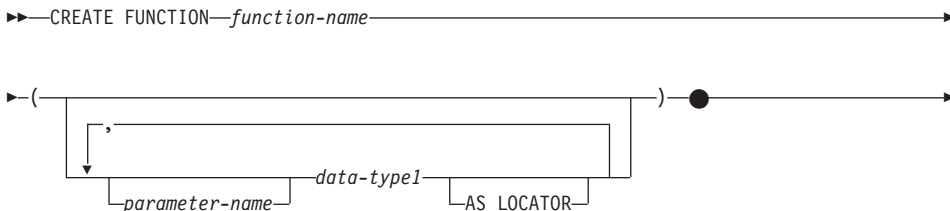

CREATE FUNCTION (外部スカラー)

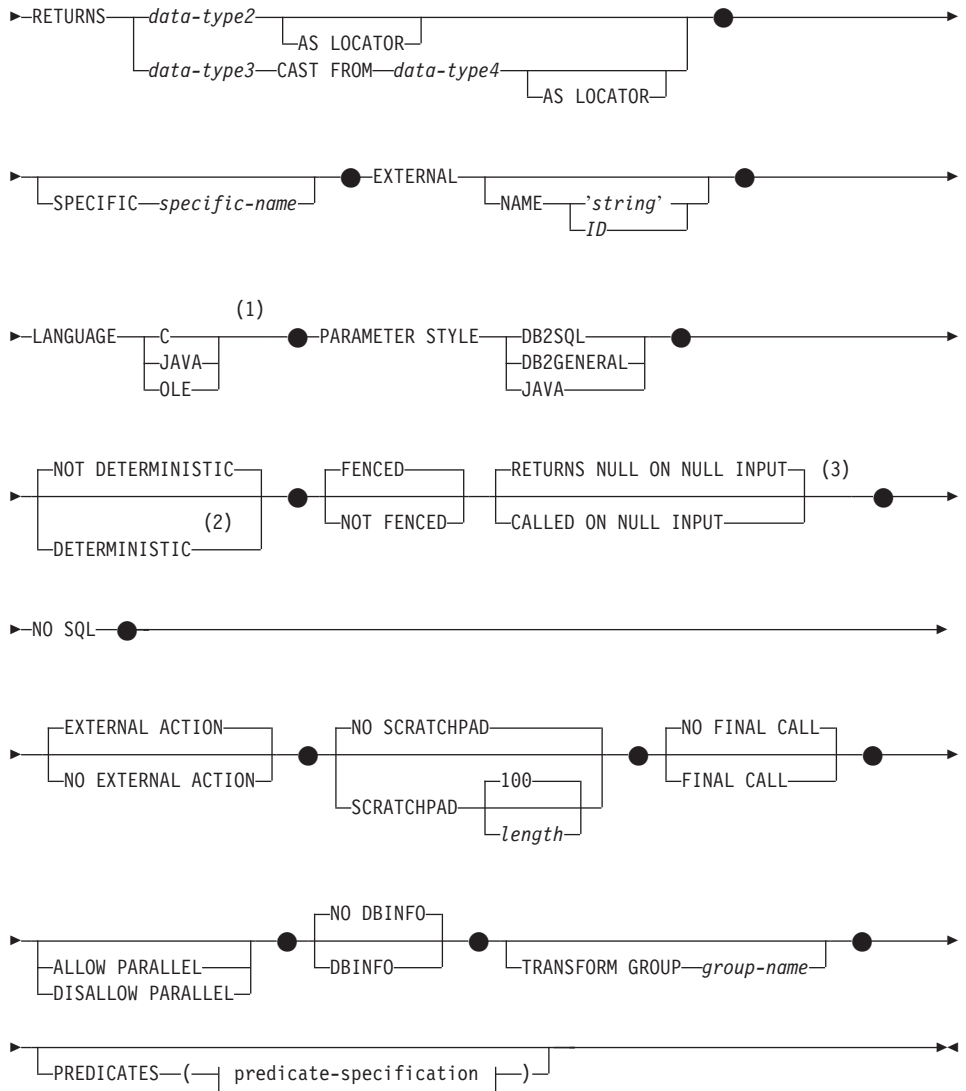

predicate-specification:

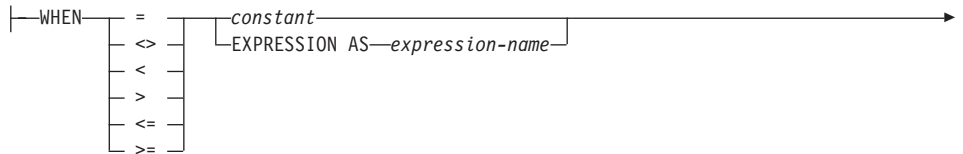

CREATE FUNCTION (外部スカラー)

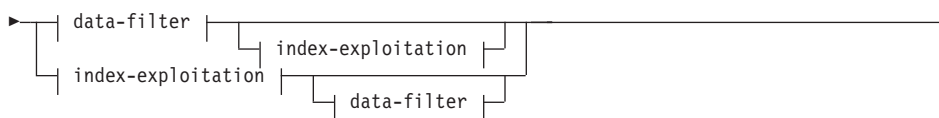

data-filter:



index-exploitation:

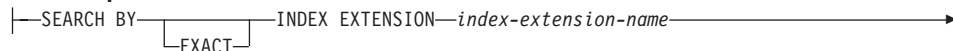

exploitation-rule:

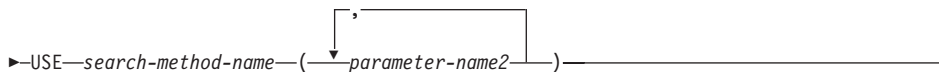

注:

- 1 LANGUAGE SQL もサポートされています。709ページの『CREATE FUNCTION (SQL スカラー、表、または行)』を参照してください。
- 2 DETERMINISTIC の代わりに NOT VARIANT を、また NOT DETERMINISTIC の代わりに VARIANT を指定することができます。
- 3 CALLED ON NULL INPUT の代わりに NULL CALL を、また RETURNS NULL ON NULL INPUT の代わりに NOT NULL CALL を指定できます。

説明

function-name

定義する関数の名前を指定します。これは、関数を指定する修飾または非修飾の名前です。*function-name* (関数名) の非修飾形式は SQL ID です (最大長 18)。動的 SQL ステートメントでは、CURRENT SCHEMA 特殊レジスターは、修飾子のないオブジェクト名の修飾子として使用されます。静的 SQL ステートメントでは、

QUALIFIER プリコンパイル / バインド・オプションにより、修飾子のないオブジェクト名の修飾子が暗黙指定されます。修飾形式は、*schema-name* の後にピリオドと SQL ID が続きます。最初のパラメーターが構造タイプの場合、修飾名は、最初のパラメーターのデータ・タイプと同じであってはなりません。

暗黙または明示の修飾子を含む名前、およびパラメーターの数と各パラメーターのデータ・タイプ (データ・タイプの長さ、精度、または位取りの各属性には関係なく) は、カタログに記述されている関数またはメソッドを指定するものであってはなりません (SQLSTATE 42723)。非修飾名とパラメーターの数およびデータ・タイプとの組み合わせは、そのスキーマ内では当然固有ですが、複数のスキーマ間で固有である必要はありません。

2 つの部分から成る名前を指定する場合、“SYS” で始まる *schema-name* (スキーマ名) は使用できません。使用した場合、エラー (SQLSTATE 42939) になります。

述部のキーワードとして使用される多くの名前は、システム使用として予約されており、*function-name* として使用することはできません。それに含まれる名前は、SOME、ANY、ALL、NOT、AND、OR、BETWEEN、NULL、LIKE、EXISTS、IN、UNIQUE、OVERLAPS、SIMILAR、MATCH、および 195 ページの『基本述部』に記載されている比較演算子です。この規則に違反すると、エラーになります (SQLSTATE 42939)。

一般に、関数のシグニチャーに何らかの差異がある場合には、同じ名前を複数の関数に使用することができます。

禁止されてはませんが、意図的に指定変更を行う場合を除き、外部ユーザー定義関数の名前として、組み込み関数と同じ名前を指定するのは避けるべきです。異なる意味を持つ関数に組み込みのスカラー関数または列関数と同じ名前 (たとえば、LENGTH、VALUE、MAX など) を与えることは、たとえその引き数が一致していたとしても、動的 SQL ステートメントの過程で、あるいは静的 SQL アプリケーションの再バインド時に問題が生じます。すなわち、アプリケーションが失敗することがあり、また、さらに悪いケースとして、外見上は正常に実行されていても、結果が異なる場合があります。

parameter-name

後続の関数定義で使用できるパラメーターを指定します。パラメーター名は、述部指定の *index-exploitation* 文節にある関数のパラメーターを参照するのに必要です。

(data-type1,...)

関数の入力パラメーターの数を指定するとともに、各パラメーターのデータ・タイプを指定します。このリストには、関数が受け取ることを予期している各パラメーターごとに 1 つの項目を指定する必要があります。パラメーターの数は 90 を超えることはできません。この限界を超えると、エラー (SQLSTATE 54023) になります。

パラメーターのない関数も登録可能です。この場合、指定するデータ・タイプがない場合でも、括弧はコーディングする必要があります。たとえば、

CREATE FUNCTION (外部スカラー)

```
CREATE FUNCTION WOOFER() ...
```

その対応するすべてのパラメーターのタイプがまったく同じである場合でも、1つのスキーマ中に名前が同じ2つの関数があることはありません。このタイプの比較では長さ、精度、および位取りは考慮されません。したがって、CHAR(8)とCHAR(35)、またDECIMAL(11,2)とDECIMAL(4,3)は、それぞれ同じタイプと見なされます。さらに、DECIMALとNUMERICなどのように、この目的で複数のタイプが同じタイプとして扱われることがあります。シングニチャーが重複していると、SQLエラー(SQLSTATE 42723)になります。

たとえば、次のステートメントの場合、

```
CREATE FUNCTION PART (INT, CHAR(15)) ...
CREATE FUNCTION PART (INTEGER, CHAR(40)) ...

CREATE FUNCTION ANGLE (DECIMAL(12,2)) ...
CREATE FUNCTION ANGLE (DEC(10,7)) ...
```

2番目と4番目のステートメントは、重複する関数と見なされ、エラーになりません。

data-type1

パラメーターのデータ・タイプを指定します。

- CREATE TABLE ステートメントの *data-type1* の定義で指定可能で、関数の作成に使用されている言語において対応するものがある SQL データ・タイプ仕様と省略形を指定することができます。ユーザー定義関数に関する SQL データ・タイプとホスト言語データ・タイプの対応については、アプリケーション開発の手引きの言語別の項を参照してください。
- DECIMAL (および NUMERIC) は、LANGUAGE C と OLE では無効です (SQLSTATE 42815)。DECIMAL の使用に代わる手法については、アプリケーション開発の手引きを参照してください。
- REF(*type-name*) は、パラメーターのタイプとして指定できます。ただし、パラメーターに効力範囲を指定してはなりません。
- 適切なトランスフォーム関数が、関連するトランスフォーム・グループに存在する場合には、構造タイプを指定できます。

AS LOCATOR

LOB タイプまたは LOB タイプに基づく特殊タイプの場合、AS LOCATOR 文節を追加することができます。これは、実際の値の代わりに LOB ロケーターを UDF に渡すことを指定します。これにより、UDF に渡すバイト数を大幅に減らすことができ、パフォーマンスも向上します (特に、UDF にとって実際に必要になる値が数バイトだけである場合)。UDF での LOB ロケーターの使用については、アプリケーション開発の手引きで説明されています。

次の例は、パラメーター定義の AS LOCATOR 文節の使用法を示しています。

```
CREATE FUNCTION foo (CLOB(10M) AS LOCATOR, IMAGE AS LOCATOR)
...
```

ここで、IMAGE は LOB タイプの 1 つに基づく特殊タイプであると想定します。

また、引き数のプロモーション目的には、AS LOCATOR 文節の効果はないことに注意してください。この例では、タイプはそれぞれ CLOB と IMAGE であると見なされるので、関数に CHAR 引き数または VARCHAR 引き数が最初の引き数として渡されます。同様に、関数シグニチャーに対して AS LOCATOR の効果はありません。関数シグニチャーは、(a) "関数解決" と呼ばれるプロセスによって DML で参照された場合、(b) COMMENT ON や DROP などの DDL ステートメントで参照された場合に関数をマッチングする際に使用されます。実際に、この文節はシグニチャーの指定のない COMMENT ON や DROP で使用しても、しなくても構いません。

LOB 以外のタイプ、または LOB に基づく特殊タイプに対して AS LOCATOR を指定すると、エラー (SQLSTATE 42601) が発生します。

関数が FENCED の場合、AS LOCATOR 文節は指定できません (SQLSTATE 42613)。

RETURNS

これは必須の文節であり、関数の出力を指定します。

data-type2

出力のデータ・タイプを指定します。

この場合、上記の関数パラメーター *data-type1* で説明した外部関数のパラメーターと同じ考慮事項が適用されます。

AS LOCATOR

LOB タイプまたは LOB タイプに基づく特殊タイプの場合、AS LOCATOR 文節を追加することができます。これは、実際の値の代わりに LOB ロケーターが UDF から渡されることを示します。

data-type3 **CAST FROM** *data-type4*

出力のデータ・タイプを指定します。

この形式の RETURNS 文節は、関数コードから戻されたデータ・タイプとは異なるデータ・タイプを、呼び出しステートメントに戻すのに使用されます。たとえば、次の例で、

CREATE FUNCTION (外部スカラー)

```
CREATE FUNCTION GET_HIRE_DATE(CHAR(6))
    RETURNS DATE CAST FROM CHAR(10)
    ...
```

CHAR(10) の値が関数コードからデータベース・マネージャーに戻され、データベース・マネージャーは、その値を DATE に変換して、変換された値を呼び出し側ステートメントに渡します。 *data-type4* は、 *data-type3* パラメーターにキャスト可能でなければなりません。キャスト可能でない場合、エラー (SQLSTATE 42880) になります (キャスト可能の定義については、93ページの『データ・タイプ間のキャスト』を参照してください)。

data-type3 の長さ、精度または位取りは、 *data-type4* から推断することができるので、 *data-type3* に指定されるパラメーター化タイプの長さ、精度、または位取りを指定する必要はありません (指定は可能です)。代わりに、空の括弧を使用できます (たとえば、VARCHAR() など)。パラメーター値が異なるデータ・タイプ (REAL または DOUBLE) を示しているため、FLOAT() を使用することはできません (SQLSTATE 42601)。

特殊タイプおよび構造タイプは、 *data-type4* に指定するタイプとしては無効です (SQLSTATE 42815)。

キャスト操作は、変換エラーになる可能性がある実行時検査の対象にもなりません。

AS LOCATOR

data-type4 の指定が、LOB タイプまたは LOB タイプに基づく特殊タイプの場合、AS LOCATOR 文節を追加することができます。これは、実際の値の代わりに LOB ロケーターが UDF から戻されることを示します。UDF での LOB ロケーターの使用については、アプリケーション開発の手引き で説明されています。

SPECIFIC *specific-name*

定義する関数のインスタンスに対する固有名を指定します。この特定名は、この関数をソース関数として使用する場合、この関数を除去する場合、またはこの関数にコメントを付ける場合に使用することができます。これは、関数の呼び出しには使用できません。 *specific-name* (特定名) の非修飾形式は SQL ID です (最大長 18)。修飾形式は、*schema-name* の後にピリオドと SQL ID が続きます。暗黙または明示の修飾子も含め、その名前が、アプリケーション・サーバーに存在する別の関数インスタンスまたはメソッド指定を識別するものであってはなりません。そうでない場合、エラー (SQLSTATE 42710) になります。

specific-name は、既存の関数名 と同じであっても構いません。

修飾子を指定しない場合、*function-name* に使用された修飾子が使用されます。修飾子を指定する場合は、*function-name* の明示修飾子または暗黙修飾子と同じでなければなりません。そうでない場合、エラー (SQLSTATE 42882) になります。

specific-name の指定がない場合、固有の名前がデータベース・マネージャーによって生成されます。生成される固有の名前は、SQL の後に文字のタイム・スタンプが続く名前です (SQLyymmddhhmmssxxx)。

EXTERNAL

この文節は、外部プログラミング言語で作成され、文書化されたリンケージの規則とインターフェースに準拠している新しい関数を登録するのに、CREATE FUNCTION ステートメントが使用されていることを示します。

NAME 文節を指定しない場合、"NAME *function-name*" が想定されます。

NAME 'string'

この文節は、定義している関数を実装するユーザー作成コードの名前を指定します。

'string' オプションは、最大 254 文字のストリング定数です。ストリングに使用される形式は、指定した LANGUAGE によって異なります。

• LANGUAGE C の場合

指定する *string* (ストリング) は、作成しているユーザー定義関数を実行するためにデータベース・マネージャーが呼び出すライブラリー名と、そのライブラリー中の関数名です。ライブラリー (およびそのライブラリー中の関数) は、CREATE FUNCTION ステートメントの実行時に存在している必要はありません。ただし、関数を SQL ステートメントで使用される時点では、そのライブラリーとそのライブラリー中の該当の関数は存在していなければならず、データベース・サーバーのマシンからアクセス可能でなければなりません。そうでない場合、エラー (SQLSTATE 42724) になります。

→ ' *library_id* ' →
 └── *absolute_path_id* ─┘ └── *!-func_id* ─┘

単一引用符内に、余分な空白を使用することはできません。

library_id

関数を含むライブラリー名を指定します。データベース・マネージャーは、`.../sqllib/function` ディレクトリー (UNIX 系システム)、または `...%instance_name%` 関数ディレクトリー (DB2INSTPROF レジストリー変数で指定した OS/2、Windows 32 ビット オペレーティング・システム) のライブラリーを探します。ここで、データベース・マネージャーの実行に使用される制御 `sqllib` ディレクトリーは、データベース・マネージャーが位置指定します。たとえば、UNIX 系システムの制御 `sqllib` ディレクトリーは、`/u/$DB2INSTANCE/sqllib` です。

UNIX 系システムの *library_id* が `'myfunc'` で、データベース・マネージャーが `/u/production` から実行されている場合、ライブラリー `/u/production/sqllib/function/myfunc` から関数を探します。

CREATE FUNCTION (外部スカラー)

OS/2 および Windows 32 ビット オペレーティング・システム の場合、*library_id* が関数ディレクトリーにないと、データベース・マネージャは LIBPATH または PATH を探します。

OS/2 では、*library_id* に 9 文字以上を指定しないようにします。

absolute_path_id

関数を含んでいるファイルの全パス名を指定します。

たとえば、UNIX 系システムの場合、'/u/jchui/mylib/myfunc' を指定すると、データベース・マネージャは /u/jchui/mylib を調べて myfunc 共用ライブラリーを探します。

OS/2 および Windows 32 ビット オペレーティング・システム の場合、'd:¥mylib¥myfunc' を指定すると、データベース・マネージャは d:¥mylib ディレクトリーからダイナミック・リンク・ライブラリー、myfunc.dll ファイルをロードします。

OS/2 では、この指定の最後の部分 (すなわち dll の名前) は、9 文字以上にしないでください。

! func_id

呼び出される関数の入り口点名を指定します。! は、ライブラリー ID と関数 ID との間の区切り文字です。! *func_id* を省略すると、データベース・マネージャはライブラリーのリンク時に確立されたデフォルトの入り口点を使用します。

たとえば、UNIX 系システムで 'mymod!func8' と指定すると、データベース・マネージャはライブラリー

\$inst_home_dir/sqllib/function/mymod を調べて、そのライブラリー内の入り口点 func8 を使用します。

OS/2、および Windows 32 ビット オペレーティング・システム の場合 'mymod!func8' を指定すると、データベース・マネージャは mymod.dll ファイルをロードして、そのダイナミック・リンク・ライブラリー (DLL) の func8() 関数を呼び出します。

ストリングの形式が正しくない場合には、エラー (SQLSTATE 42878) になります。

すべての外部関数の本体は、データベースのすべての区分で使用可能なディレクトリーにある必要があります。

- LANGUAGE JAVA の場合

指定する *string* には、作成中のユーザー定義関数を実行するためにデータベース・マネージャが呼び出す、任意指定の jar ファイル、クラス ID、およびメソッド ID が含まれています。クラス ID とメソッド ID は、CREATE FUNCTION ステートメントの実行時には存在している必要はあり

ません。 *jar_id* を指定する場合、 *ID* は、 CREATE FUNCTION ステートメントの実行時に存在していなければなりません。ただし、関数を SQL ステートメントで使用する時点で、メソッド *ID* は存在していなければならず、データベース・サーバーのマシンからアクセス可能でなければなりません。そうでない場合、エラー (SQLSTATE 42724) になります。

```

▶▶ ' [ ]_jar_id : [ ]_class_id [ ]_method_id '

```

単一引用符内に、余分な空白を使用することはできません。

jar_id

jar の集合をデータベースへインストールしたときに、その *jar* の集合に付けられた *jar ID* を指定します。これは、単純 *ID* またはスキーマ修飾 *ID* のいずれかにすることができます。たとえば、`'myJar'` や `'mySchema.myJar'` のようになります。

class_id

Java オブジェクトのクラス *ID* を指定します。クラスがパッケージの一部である場合、クラス *ID* の部分に完全なパッケージ接頭部 (例: `'myPacks.UserFuncs'`) が含まれている必要があります。Java 仮想マシンは、ディレクトリー `'.../myPacks/UserFuncs/'` 中のクラスを探します。OS/2 および Windows 32 ビット オペレーティング・システム では、Java 仮想マシンはディレクトリー `'..¥myPacks¥UserFuncs¥'` を探索します。

method_id

呼び出す Java オブジェクトのメソッド名を指定します。

• LANGUAGE OLE の場合

指定する *string* は、作成中のユーザー定義関数を実行するためにデータベース・マネージャーが呼び出す、OLE のプログラム *ID* (*progid*) またはクラス *ID* (*clsid*)、およびメソッド *ID* です。プログラム *ID* またはクラス *ID*、およびメソッド *ID* は、CREATE FUNCTION ステートメントの実行時に存在している必要はありません。ただし、関数を SQL ステートメントで使用する時点で、メソッド *ID* は存在していなければならず、データベース・サーバーのマシンからアクセス可能でなければなりません。そうでない場合、エラー (SQLSTATE 42724) になります。

```

▶▶ ' [ ]_progid [ ]! [ ]_method_id '
    [ ]_clsid

```

単一引用符内に、余分な空白を使用することはできません。

progid

OLE オブジェクトのプログラム *ID* を指定します。

CREATE FUNCTION (外部スカラー)

progid は、データベース・マネージャーには解釈されず、実行時に OLE API に転送されるだけです。指定する OLE オブジェクトは、作成可能である必要があります、実行時バインディング (ディスパッチに基づくバインディングとも呼ばれる) をサポートしている必要があります。

clsid

作成する OLE オブジェクトのクラス ID を指定します。OLE オブジェクトが *progid* を指定して登録されていない場合に、*progid* を指定する代わりに使用することができます。*clsid* の形式は次のとおりです。

```
{nnnnnnnnn-nnnn-nnnn-nnnn-nnnnnnnnnnnnn}
```

ここで 'n' は英数字です。*clsid* は、データベース・マネージャーには解釈されず、実行時に OLE API に転送されるだけです。

method_id

呼び出す OLE オブジェクトのメソッド名を指定します。

NAME *identifier*

指定する *identifier* は SQL ID です。SQL ID は、ストリングの *library-id* として使用されます。区切られた ID でない場合、ID は大文字に変換されます。ID がスキーマ名で修飾されている場合、スキーマ名の部分は無視されます。この形式の NAME は、LANGUAGE C でのみ使用可能です。

LANGUAGE

この文節は必須で、ユーザー定義関数の本体が準拠している言語インターフェース規則を指定するのに使用します。

C これは、データベース・マネージャーが、ユーザー定義関数を C の関数であるかのように呼び出すことを意味します。ユーザー定義関数は、標準 ANSI C プロトタイプで定義されている C 言語の呼び出しおよびリンケージの規則に準拠していなければなりません。

JAVA データベース・マネージャーは、Java クラスのメソッドとしてユーザー定義関数を呼び出します。

OLE データベース・マネージャーは、OLE 自動化オブジェクトによって公開されたメソッドとして、ユーザー定義関数を呼び出します。ユーザー定義関数は、*OLE Automation Programmer's Reference* に説明されている、OLE 自動化データ・タイプと呼び出しメカニズムに準拠している必要があります。

LANGUAGE OLE は、DB2 (Windows 32 ビット オペレーティング・システム版) で保管されたユーザー定義関数に対してのみサポートされません。

PARAMETER STYLE

この文節は、関数にパラメーターを渡し、関数から値を戻すのに用いる規則を指定するために使用します。

DB2SQL

C 言語の呼び出しとリンケージの規則、または OLE 自動化オブジェクトによって公開されたメソッドに準拠する規則を、この外部関数との間でパラメーターを渡し、値を戻す場合の規則として指定します。これは、LANGUAGE C または LANGUAGE OLE を使用する場合に指定する必要があります。

DB2GENERAL

Java クラスのメソッドとして定義された外部関数との間で、パラメーターを渡し、値を戻す場合に用いる規則を指定します。これは、LANGUAGE JAVA を使用する場合にだけ指定する必要があります。

DB2GENERAL の同義語として値 DB2GENRL が使用可能です。

JAVA 関数は、Java 言語および SQLJ ルーチンの仕様に準拠する、パラメーターの受け渡し規則を使用します。これは、LANGUAGE JAVA が使用され、パラメーターまたは戻りタイプに構造タイプがない場合にのみ指定できません (SQLSTATE 429B8)。PARAMETER STYLE JAVA 関数は、FINAL CALL、SCRATCHPAD または DBINFO 文節をサポートしていません。

パラメーターの受け渡しの詳細については、アプリケーション開発の手引きを参照してください。

DETERMINISTIC または NOT DETERMINISTIC

この文節は任意指定で、特定の引き数の値に対して関数が常に同じ結果を戻すか (DETERMINISTIC)、それとも状態値に依存して関数の結果が影響を受けるか (NOT DETERMINISTIC) を指定します。つまり DETERMINISTIC を伴う関数は、同じ入力を指定して連続して呼び出した場合に常に同じ結果を戻します。NOT DETERMINISTIC を指定すると、同じ入力によって常に同じ結果が生じる利点に基づく最適化ができなくなります。乱数を生成する関数は、NOT DETERMINISTIC 関数の例です。入力の平方根を求める関数は、DETERMINISTIC 関数の例です。

FENCED または NOT FENCED

この文節は、関数をデータベース・マネージャーの操作環境のプロセスまたはアドレス・スペースで実行しても“安全”か (NOT FENCED)、そうでないか (FENCED) を指定します。

関数が FENCED として登録されると、データベース・マネージャーは、その内部リソース (データ・バッファーなど) を隔離して、その関数からアクセスされないようにします。多くの関数は、FENCED または NOT FENCED のどちらかで実行するように選択することができます。一般に、FENCED として実行される関数は、NOT FENCED として実行されるものと同じようには実行されません。

警告: 適切にコード化、検討、および検査されていない関数に NOT FENCED を使用すると、DB2 の保全性に危険を招く場合があります。DB2 では、発生する可能性のある一般的な不注意による障害の多くに対して、いくつかの予

CREATE FUNCTION (外部スカラー)

防措置がとられていますが、NOT FENCED ユーザー定義関数が使用される場合には、完全な保全性を確保できません。

FENCED を使用すれば NOT FENCED よりもデータベースの保全性を大幅に確保できるものの、適切にコード化、検討、および検査して FENCED UDF を使用しなければ、DB2 に障害が発生することもあります。

ほとんどのユーザー定義関数は、FENCED または NOT FENCED のどちらでも実行できるはずですが、LANGUAGE OLE を指定した関数には、FENCED のみを指定できます (SQLSTATE 42613)。

関数が FENCED の場合、AS LOCATOR 文節は指定できません (SQLSTATE 42613)。

FENCED から NOT FENCED に変更するには、関数を削除して再作成し、関数を再登録する必要があります。ユーザー定義関数を NOT FENCED として登録するには、SYSADM 権限、DBADM 権限、または特殊権限 (CREATE_NOT_FENCED) が必要です。

RETURNS NULL ON NULL INPUT または CALLED ON NULL INPUT

このオプション文節を使用すると、引き数のいずれかがヌル値の場合に、外部関数を呼び出さないようにすることができます。パラメーターがないものとしてユーザー定義関数を定義すると、このヌル引き数条件が引き起こされることはなく、この仕様のコーディング方法はそれほど重要ではなくなります。

RETURNS NULL ON NULL INPUT が指定されており、実行時に関数の引き数のいずれかがヌル値の場合、このユーザー定義関数は呼び出されず、結果はヌル値になります。

CALLED ON NULL INPUT が指定されると、引き数がヌル値か否かに関係なくユーザー定義関数が呼び出されます。これは、ヌル値を戻す場合も、通常の (ヌル値以外の) 値を戻す場合もあります。ただし、ヌルの引き数値の有無のテストは UDF が行う必要があります。

値 NULL CALL は、上位互換またはファミリーの互換性のために、CALLED ON NULL INPUT の同義語として使うことができます。同様に、NOT NULL CALL は、RETURNS NULL ON NULL INPUT の同義語として使えます。

NO SQL

この文節は必須で、関数が SQL ステートメントを発行してはならないことを指定します。関数が SQL ステートメントを発行すると、実行時にエラー (SQLSTATE 38502) になります。

NO EXTERNAL ACTION または EXTERNAL ACTION

この文節はオプションであり、関数が、データベース・マネージャーによって管理されていないオブジェクトの状態を変更する処置を行うか否かを指定します。

EXTERNAL ACTION を指定すると、関数に外部の影響がないことを前提とした最適化ができなくなります。(たとえば、メッセージの送信、警報音による通知、ファイルへのレコードの書き込みなど。)

NO SCRATCHPAD または SCRATCHPAD *length*

この文節はオプションであり、この外部関数に対してスクラッチパッドを用意するか否かを指定するのに使用することができます。(ユーザー定義関数を再入可能にすることを強くお勧めします。再入可能にすると、スクラッチパッドによってある呼び出しと次の呼び出しとの間に関数が“状態を保管する”手段が用意されます。)

SCRATCHPAD を指定すると、ユーザー定義関数の最初の呼び出し時に、その外部関数によって使用されるスクラッチパッドにメモリーが割り振られます。このスクラッチパッドには、次の特性があります。

- *length* を指定すると、スクラッチパッドのサイズをバイトで設定できます。この値は 1 ~ 32 767 で指定できます (SQLSTATE 42820)。デフォルト・サイズは 100 バイトです。
- すべて X'00' に初期化されます。
- その効力範囲は、該当の SQL ステートメントです。SQL ステートメントでの外部関数に対する参照ごとに 1 つのスクラッチパッドがあります。したがって、次のステートメントの関数 UDFX が SCRATCHPAD キーワードを指定して定義されている場合、3 つのスクラッチパッドが割り当てられます。

```
SELECT A, UDFX(A) FROM TABLEB
WHERE UDFX(A) > 103 OR UDFX(A) < 19
```

ALLOW PARALLEL が指定されているか、またはデフォルト値として使用された場合、その効力範囲は上記とは異なります。関数が複数の区分で実行される場合、関数が処理されるそれぞれの区分において、SQL ステートメントでの関数へのそれぞれの参照ごとにスクラッチパッドが割り当てられます。同様に、区画内並列処理をオンにして照会が実行される場合、3 つ以上のスクラッチパッドが割り当てられることがあります。

- スクラッチパッドは持続します。その内容は、外部関数のある呼び出しから次の呼び出しになっても持続します。外部関数のある呼び出しによってスクラッチパッドに対して行われた変更はいずれも、次の呼び出し時に持続しています。データベース・マネージャーは、各 SQL ステートメントの実行開始時に、スクラッチパッドを初期設定します。各副照会の実行開始時には、データベース・マネージャーによってスクラッチパッドがリセットされます。FINAL CALL オプションが指定されている場合、システムは、スクラッチパッドのリセットに先立って、最終呼び出しを行います。
- これは、外部関数が獲得するシステム・リソース (メモリーなどの) の中央点として使用することもできます。関数は、最初の呼び出しでメモリーを獲得し、そのアドレスをスクラッチパッドに保管して、後の呼び出しでそれを参照することができます。

CREATE FUNCTION (外部スカラー)

(このようにシステム・リソースが獲得される場合、FINAL CALL キーワードも指定する必要があります。これにより、ステートメントの最後で特殊な呼び出しが行われ、外部関数は獲得したシステム・リソースをすべて解放することができます。)

SCRATCHPAD を指定すると、ユーザー定義関数を呼び出すたびに、スクラッチパッドをアドレッシングする外部関数に追加の引き数が渡されます。

NO SCRATCHPAD を指定すると、外部関数に対してスクラッチパッドは割り振られず、渡されません。

SCRATCHPAD は、PARAMETER STYLE JAVA 関数ではサポートされていません。

NO FINAL CALL または FINAL CALL

この文節はオプションであり、外部関数に対する最終呼び出しが行われるか否かを指定します。このような最終呼び出しの目的は、外部関数が、獲得したシステム・リソースすべてを解放できるようにすることです。外部関数がメモリーなどのシステム・リソースを獲得し、それをスクラッチパッドに固定するような状況では、これを SCRATCHPAD キーワードと共に使用すると便利です。FINAL CALL を指定した場合、実行時点で以下が行われます。

- 呼び出しのタイプを指定する追加の引き数が外部関数に渡されます。呼び出しのタイプは次のとおりです。
 - 通常呼び出し。SQL 引き数が渡され、結果が戻されることが予期されます。
 - 最初の呼び出し。この SQL ステートメントのユーザー定義関数に対する参照に対応する外部関数の最初の呼び出し。最初の呼び出しは通常呼び出しです。
 - 最終呼び出し。外部関数がリソースを解放できるようにするその関数に対する最終呼び出し。最終呼び出しは、通常呼び出しではありません。この最終呼び出しは、次の時点で行われます。
 - ステートメント終了時。これは、カーソルの関係するステートメントでカーソルがクローズされた場合、あるいはステートメントが実行を終了した場合に発生します。
 - トランザクション終了時。これは、通常のステートメント終了が発生しなかった場合に発生します。たとえば、何らかの理由で、アプリケーションのロジックが、カーソルをクローズしないようになっている場合があります。

WITH HOLD として定義されたカーソルがオープンされている間に、コミット操作が発生すると、それ以降のカーソルのクローズ時、またはアプリケーションの終了時に最終呼び出しが行われます。

NO FINAL CALL を指定すると、“呼び出しタイプ”の引き数は外部関数に渡されず、最終呼び出しは行われません。

エラー発生時の、これらの呼び出しのスカラー UDF 処理については、アプリケーション開発の手引き に説明があります。

FINAL CALL は、PARAMETER STYLE JAVA 関数ではサポートされていません。

ALLOW PARALLEL または DISALLOW PARALLEL

この文節はオプションで、関数への 1 つの参照に対して、関数の呼び出しを並列化できるか否かを指定します。一般には、ほとんどのスカラー関数は並列化可能ですが、並列化できない関数 (1 つのスクラッチパッドのコピーに依存する関数など) もあります。スカラー関数に対して ALLOW PARALLEL または DISALLOW PARALLEL を指定すると、DB2 はその指定を受け入れます。関数にどちらのキーワードが当てはまるかを判別するには、以下の点について検討する必要があります。

- UDF のすべての呼び出しが、互いに完全に独立していますか? YES の場合には、ALLOW PARALLEL を指定します。
- UDF を呼び出すごとに、次の呼び出しに関係する値を提供するスクラッチパッドが更新されますか? (たとえば、カウンターの増分など。) YES の場合には、DISALLOW PARALLEL を指定するか、またはデフォルトを受け入れます。
- 1 つの区分でのみ起こる必要のある外部アクションが UDF によって実行されますか? YES の場合には、DISALLOW PARALLEL を指定するか、またはデフォルトを受け入れます。
- コストのかかる初期化処理の実行回数を最小にするためだけに、スクラッチパッドを使用していますか? YES の場合には、ALLOW PARALLEL を指定します。

いずれの場合も、すべての外部関数の本体は、データベースのすべての区分で使用可能なディレクトリーにある必要があります。

ステートメントで以下の 1 つ以上のオプションが指定されている場合以外は、デフォルト値は ALLOW PARALLEL です。

- NOT DETERMINISTIC
- EXTERNAL ACTION
- SCRATCHPAD
- FINAL CALL

これらのオプションのいずれかが指定または暗黙指定されている場合は、デフォルト値は DISALLOW PARALLEL です。

NO DBINFO または DBINFO

この文節はオプションで、DB2 において既知である特定の情報を追加の呼び出し時引き数として UDF に渡すか (DBINFO)、または渡さないか (NO DBINFO) を指定します。NO DBINFO がデフォルト値です。DBINFO は、LANGUAGE OLE ではサポートされません (SQLSTATE 42613)。また、PARAMETER STYLE JAVA でもサポートされません。

CREATE FUNCTION (外部スカラー)

DBINFO を指定すると、以下の情報を含む構造が UDF に渡されます。

- データベース名 - 現在接続されているデータベースの名前。
- アプリケーション ID - データベースへの接続ごとに確立された、固有のアプリケーション ID。
- アプリケーション許可 ID - アプリケーション実行時の許可 ID。この UDF とアプリケーションとの間でネストされている UDF は無関係。
- コード・ページ - データベースのコード・ページを識別します。
- スキーマ名 - 表名とまったく同じ条件のもとで、スキーマの名前が入ります。その他の場合はブランクです。
- 表名 - UDF 参照が UPDATE ステートメントの SET 文節の右側にある場合、または INSERT ステートメントの VALUES リストの項目である場合のいずれかに限り、更新または挿入される表の非修飾名が入ります。その他の場合はブランクです。
- 列名 - 表名とまったく同じ条件のもとで、更新または挿入される列の名前が入ります。その他の場合はブランクです。
- データベースのバージョン / リリース - UDF を呼び出すデータベース・サーバーのバージョン、リリースおよび修正レベルを識別します。
- プラットフォーム - サーバーのプラットフォーム・タイプが入ります。
- 表関数の結果の列番号 - 外部スカラー関数には当てはまりません。

構造の詳細、および構造がユーザー定義関数にどのようにして渡されるかについては、[アプリケーション開発の手引き](#) を参照してください。

TRANSFORM GROUP *group-name*

関数を呼び出す際のユーザー定義の構造タイプのトランスフォーメーションに使用するトランスフォーム・グループを指定します。関数定義にパラメーターまたは RETURNS データ・タイプとしてユーザー定義の構造タイプが含まれている場合、トランスフォームが必要になります。この文節が指定されない場合には、デフォルトのグループ名 DB2_FUNCTION が使用されます。指定した (またはデフォルトの) *group-name* が、参照された構造タイプに定義されていない場合、エラーになります (SQLSTATE 42741)。指定した *group-name* または構造タイプに必須の FROM SQL または TO SQL トランスフォーム関数が定義されていない場合には、エラーになります (SQLSTATE 42744)。

トランスフォーム関数は、FROM SQL および TO SQL の両方とも、指定された場合も暗黙的に指定されている場合でも、構造タイプと組み込みタイプ属性とのトランスフォームを適切に実行する SQL 関数でなければなりません。

PREDICATES

述部でこの関数が使用されるときに実行される、フィルター操作や索引拡張の活用を定義します。述部仕様では、検索条件のオプションの SELECTIVITY 文節を指定

できます。PREDICATES 文節が指定された場合、関数は NO EXTERNAL ACTION を指定した DETERMINISTIC として定義しなければなりません (SQLSTATE 42613)。

WHEN *comparison-operator*

比較演算子 ("=", "<", ">", ">=", "<=", "<>") を使用した述部での、関数の特定の使用を導入します。

constant

関数の RETURNS タイプに比較可能なデータ・タイプを使用して、定数値を指定します (SQLSTATE 42818)。述部が同じ比較演算子とこの定数でこの関数を使用する場合、指定されたフィルターおよび索引の活用が最適化プログラムにより考慮されます。

EXPRESSION AS *expression-name*

式に名前を提供します。述部が同じ比較演算子と式でこの関数を使用する場合、指定されたフィルターおよび索引の活用が行われます。この式には、式名が割り当てられ、検索関数の引き数として使用できるようになっています。 *expression-name* は、作成されている関数のいずれかの *parameter-name* と同じにすることはできません (SQLSTATE 42711)。式が指定される際に、その式のタイプが識別されます。

FILTER USING

結果表をさらにフィルター操作する際に使用する、外部関数またはケース式の指定を許可します。

function-invocation

結果表の追加のフィルター操作の実行に使用できるフィルター関数を指定します。これは定義された関数のバージョンであり (述部で使用)、ユーザー定義述部で実行される行の数を減らし、行を限定するかどうかを判別します。索引により生成される結果が、ユーザー定義述部に期待される結果に近い場合には、フィルター関数を適用する効果はあまりありません。これを指定しない場合は、データのフィルター操作は実行されません。

この関数は、任意の *parameter-name*、*expression-name*、または定数を引き数として使用でき (SQLSTATE 42703)、整数を戻します (SQLSTATE 428E4)。戻り値 1 の場合は行が保持され、その他の場合は破棄されます。

この関数は、以下の要件を満たしていなければなりません。

- LANGUAGE SQL で定義されていなければなりません (SQLSTATE 429B4)。
- NOT DETERMINISTIC または EXTERNAL ACTION で定義してはなりません (SQLSTATE 42845)。
- 任意のパラメーターのデータ・タイプとして構造化データ・タイプがあってはなりません (SQLSTATE 428E3)。
- 副照会が含まれてはなりません (SQLSTATE 428E4)。

CREATE FUNCTION (外部スカラー)

引き数が他の関数またはメソッドを呼び出す場合、このネストされた関数またはメソッドにもこれらの 4 つの規則が課されます。ただし、引き数が組み込みデータ・タイプに評価されるかぎり、システム生成の `observer` メソッドをフィルター関数 (または、引き数として使用される任意の関数またはメソッド) への引き数として使用することができます。

case-expression

結果表をさらにフィルター操作するためのケース式を指定します。

searched-when-clause および *simple-when-clause* では、*parameter-name*、*expression-name*、または定数を使用できます (SQLSTATE 42703)。

`FILTER USING function-invocation` に指定された規則を使って、外部関数を結果式として使用することができます。 *case-expression* で参照される関数またはメソッドはすべて、*function-invocation* にリストされている 4 つの規則に適合することも必要です。

副照会は、*case-expression* の中では使用できません (SQLSTATE 428E4)。

ケース式は整数を戻さなければなりません (SQLSTATE 428E4)。結果式で戻り値が 1 の場合は行が保持され、その他の場合は破棄されます。

index-exploitation

索引を活用するために使用する索引拡張の検索メソッドによって、規則のセットを定義します。

SEARCH BY INDEX EXTENSION *index-extension-name*

索引拡張を指定します。 *index-extension-name* は、既存の索引拡張を指定しなければなりません。

EXACT

述部評価の見地から索引検索が厳密であることを指定します。索引検索後、オリジナルのユーザー定義の述部関数も、フィルターも適用する必要がないことを DB2 に指示するのに `EXACT` を使用します。 `EXACT` 述部は、索引検索が述部と同じ結果を戻す場合に便利です。

`EXACT` が指定されない場合には、索引検索後、オリジナルのユーザー定義述部が適用されます。索引が類似した述部を提供するのにとどまると思われる場合には、`EXACT` オプションは指定しないでください。

索引検索が使用されない場合には、フィルター関数とオリジナルの述部を適用する必要があります。

exploitation-rule

検索ターゲットおよび検索引き数を記述し、さらにこれらを使用して索引拡張で定義した検索メソッドを介して索引検索を実行する方法を記述します。

WHEN KEY (*parameter-name1*)

検索ターゲットを定義します。1 つのキーにつき 1 つしか、探索ターゲットを指定できません。 *parameter-name1* 値は、定義された関数のパラメーター名を指定します (SQLSTATE 42703 または 428E8)。

データ・タイプ *parameter-name1* は、索引拡張で指定したソース・キーのデータ・タイプに適合しなければなりません (SQLSTATE 428EY)。この適合は、組み込みおよび特殊データ・タイプで厳密に一致しなければならず、構造タイプと同じタイプ階層内でなければなりません。

指定されたパラメーターの値が、指定された索引拡張に基づく索引により網羅される列である場合、この文節は真となります。

USE *search-method-name*(*parameter-name2*,...)

検索引き数を定義します。索引拡張で定義されている検索メソッドから、使用する検索メソッドを指定します。 *search-method-name* は、索引拡張で定義される検索メソッドと適合しなければなりません (SQLSTATE 42743)。 *parameter-name2* 値は、定義された関数のパラメーター名、または EXPRESSION AS 文節の *expression-name* を指定します (SQLSTATE 42703)。これは、検索ターゲットに指定したパラメーター名と異なっていなければなりません (SQLSTATE 428E9)。パラメーターの数と各 *parameter-name2* のデータ・タイプは、索引拡張の検索メソッドに定義されるパラメーターに適合しなければなりません (SQLSTATE 42816)。この適合は、組み込みおよび特殊データ・タイプで厳密に一致しなければならず、構造タイプと同じタイプ階層内でなければなりません。

注

- あるデータ・タイプが他のデータ・タイプにキャスト可能かどうかの判別では、CHAR や DECIMAL などのパラメーター化データ・タイプの長さまたは精度と位取りは考慮されません。したがって、ソース・データ・タイプの値をターゲット・データ・タイプの値にキャストしようとする、関数の使用時にエラーになる可能性があります。たとえば、VARCHAR は DATE にキャストできますが、ソース・タイプが実際には VARCHAR(5) と定義されている場合には、関数の使用時にエラーになります。
- ユーザー定義関数のパラメーターのデータ・タイプを選択する場合は、入力値に影響を与えるプロモーションの規則を考慮してください (92ページの『データ・タイプのプロモーション』を参照してください)。たとえば、入力値として使用できる定数のデータ・タイプは、予期される以外の組み込みデータ・タイプである可能性があり、さらには、予期されるデータ・タイプにプロモートできない場合があります。プロモーションの規則に従って、一般にパラメーターには次のデータ・タイプを使用するようにしてください。
 - SMALLINT ではなく INTEGER
 - REAL ではなく DOUBLE
 - CHAR ではなく VARCHAR
 - GRAPHIC ではなく VARGRAPHIC
- プラットフォーム間での UDF の移植性を保つためには、以下のデータ・タイプは使用しないようにする必要があります。

CREATE FUNCTION (外部スカラー)

- FLOAT- 代わりに DOUBLE または REAL を使用します。
- NUMERIC- 代わりに DECIMAL を使用します。
- LONG VARCHAR- 代わりに CLOB (または BLOB) を使用します。
- 関数とメソッドは、オーバーライド関係にはなりません (SQLSTATE 42745)。オーバーライドについての詳細は、858ページの『CREATE TYPE (構造化)』を参照してください。
- 関数のシグニチャーは、メソッドのシグニチャーと同じではありません (関数の最初の *parameter-type* と、メソッドの *subject-type* を比較) (SQLSTATE 42723)。
- 外部ユーザー定義関数の作成、コンパイル、およびリンクについては、アプリケーション開発の手引きを参照してください。
- まだ存在していないスキーマ名を用いて関数を作成すると、ステートメントの許可 ID に IMPLICIT_SCHEMA 権限がある場合に限り、そのスキーマが暗黙に作成されます。そのスキーマの所有者は SYSIBM です。スキーマに対する CREATEIN 特権は PUBLIC に与えられます。

例

例 1: Pellow は、自身の PELLOW スキーマに CENTRE 関数を登録します。デフォルト値のあるキーワードはデフォルト値を使い、関数特定名はシステムに生成させることにします。

```
CREATE FUNCTION CENTRE (INT,FLOAT)
  RETURNS FLOAT
  EXTERNAL NAME 'mod!middle'
  LANGUAGE C
  PARAMETER STYLE DB2SQL
  DETERMINISTIC
  NO SQL
  NO EXTERNAL ACTION
```

例 2: ここで、McBride (DBADM 権限を持つ) が PELLOW スキーマに別の CENTRE 関数を登録し、関数にデータ定義言語でその後使用するための明示的な特定名を付け、すべてのキーワード値を明示的に指定します。また、この関数はスクラッチパッドを使用し、おそらく後続の結果に影響するデータをスクラッチパッドに蓄積します。

DISALLOW PARALLEL が指定されているので、関数への参照は並列化されず、したがって 1 つのスクラッチパッドを使用して一度限りの初期化と結果の保管が行われます。

```
CREATE FUNCTION PELLOW.CENTRE (FLOAT, FLOAT, FLOAT)
  RETURNS DECIMAL(8,4) CAST FROM FLOAT
  SPECIFIC FOCUS92
  EXTERNAL NAME 'effects!focalpt'
  LANGUAGE C PARAMETER STYLE DB2SQL
  DETERMINISTIC FENCED NOT NULL CALL NO SQL NO EXTERNAL ACTION
  SCRATCHPAD NO FINAL CALL
  DISALLOW PARALLEL
```

例 3: 次の例は、以下の式を計算する C 言語のユーザー定義関数です。

```
output = 2 * input - 4
```

入力がヌル値の場合には (そしてその場合のみ)、ヌル値を戻します。これは、CREATE FUNCTION ステートメントで NOT NULL CALL を指定して、より簡単に (つまりヌル値検査を行わずに) 作成することができます。ユーザー定義関数プログラムの他の例が、アプリケーション開発の手引き に示されています。CREATE FUNCTION ステートメントは、次のとおりです。

```
CREATE FUNCTION ntest1 (SMALLINT)
  RETURNS SMALLINT
  EXTERNAL NAME 'ntest1!nudft1'
  LANGUAGE C      PARAMETER STYLE DB2SQL
  DETERMINISTIC  NOT FENCED  NULL CALL
  NO SQL        NO EXTERNAL ACTION
```

プログラム・コードは、次のとおりです。

```
#include "sqlsystem.h"
/* NUDFT1 IS A USER_DEFINED SCALAR FUNCTION */
/* udft1 accepts smallint input
   and produces smallint output
   implementing the rule:
   if (input is null)
       set output = null;
   else
       set output = 2 * input - 4;
*/
void SQL_API_FN nudft1
(short *input,      /* ptr to input arg */
 short *output,    /* ptr to where result goes */
 short *input_ind, /* ptr to input indicator var */
 short *output_ind, /* ptr to output indicator var */
 char sqlstate[6], /* sqlstate, allows for null-term */
 char fname[28],  /* fully qual func name, nul-term */
 char finst[19],  /* func specific name, null-term */
 char msgtext[71]) /* msg text buffer, null-term */
{
    /* first test for null input */
    if (*input_ind == -1)
    {
        /* input is null, likewise output */
        *output_ind = -1;
    }
    else
    {
        /* input is not null. set output to 2*input-4 */
        *output = 2 * (*input) - 4;
        /* and set out null indicator to zero */
        *output_ind = 0;
    }
}

/* signal successful completion by leaving sqlstate as is */
```

CREATE FUNCTION (外部スカラー)

```
    /* and exit */
    return;
}
/* end of UDF: NUDFT1 */
```

例 4: 次の例では、ストリングの中で最初に現れる母音の位置を戻す Java UDF を登録します。UDF は Java で書かれており、分離して実行されるクラス javaUDFs の findvwl メソッドです。

```
CREATE FUNCTION findv ( CLOB(100K) )
  RETURNS INTEGER
  FENCED
  LANGUAGE JAVA
  PARAMETER STYLE JAVA
  EXTERNAL NAME 'javaUDFs.findvwl'
  NO EXTERNAL ACTION
  CALLED ON NULL INPUT
  DETERMINISTIC
  NO SQL
```

例 5: この例では、タイプ SHAPE の 2 つのパラメーター g1 および g2 を入力として取るユーザー定義述部 WITHIN を概説します。

```
CREATE FUNCTION within (g1 SHAPE, g2 SHAPE)
  RETURNS INTEGER
  LANGUAGE C
  PARAMETER STYLE DB2SQL
  NOT VARIANT
  NOT FENCED
  NO SQL
  NO EXTERNAL ACTION
  EXTERNAL NAME 'db2sefn!SDESpatialRelations'
  PREDICATES
  WHEN = 1
  FILTER USING mbrOverlap(g1..xmin, g1..ymin, g1..xmax, g1..max,
                          g2..xmin, g2..ymin, g2..xmax, g2..ymax)
  SEARCH BY INDEX EXTENSION gridIndex
  WHEN KEY(g1) USE withinExplRule(g2)
  WHEN KEY(g2) USE withinExplRule(g1)
```

WITHIN 関数の記述は、任意のユーザー定義の関数の記述に類似しているものの、以下の追加により、この関数がユーザー定義の述部で使用できることを指定します。

- **PREDICATES WHEN = 1** は、DML ステートメントの WHERE 文節でこの関数が
within(g1, g2) = 1

と表されるときに、述部はユーザー定義の述部として扱われ、索引拡張 *gridIndex* で定義される索引は、この述部に適合する行を検索するのに使用されるように指定します。定数が指定される場合には、DML ステートメントで指定される定数は、索引の作成ステートメントで指定される定数と完全に一致していなければなりません。この

条件は、主に、結果タイプが 1 または 0 のいずれかになるブール式に対応するように提供されています。他の場合には、EXPRESSION 文節を選択するとよいでしょう。

- **FILTER USING mbrOverlap** は、フィルター関数 `mbrOverlap` を参照します。これは、WITHIN 述部の低コスト・バージョンです。上の例では、`mbrOverlap` 関数は入力として最小の境界長方形を使用し、これらが重なるかどうかをす早く判別します。2 つの入力の形の最小の境界長方形が重ならない場合、`g1` が `g2` に含まれることはありません。このようにして、タプルを安全に廃棄でき、コストの高い WITHIN 述部のアプリケーションを避けることができます。
- **SEARCH BY INDEX EXTENSION** 文節は、索引拡張と検索ターゲットの組み合わせをこのユーザー定義の述部で使用できることを指定します。

例 6: この例では、タイプ POINT の 2 つのパラメーター P1 および P2 を入力として取るユーザー定義述部 DISTANCE を概説します。

```
CREATE FUNCTION distance (P1 POINT, P2 POINT)
  RETURNS INTEGER
  LANGUAGE C
  PARAMETER STYLE DB2SQL
  NOT VARIANT
  NOT FENCED
  NO SQL
  NO EXTERNAL ACTION
  EXTERNAL NAME 'db2sefn!SDEDistances'
  PREDICATES
  WHEN > EXPRESSION AS distExpr
  SEARCH BY INDEX EXTENSION gridIndex
  WHEN KEY(P1) USE distanceGrRule(P2, distExpr)
  WHEN KEY(P2) USE distanceGrRule(P1, distExpr)
```

DISTANCE 関数の記述は、任意のユーザー定義関数の記述に類似しているものの、以下の追加により、この関数が述部で使用される場合に、この述部がユーザー定義述部であることを指定します。

- **PREDICATES WHEN > EXPRESSION AS distExpr** も、有効な述部指定です。WHEN 文節で式が指定されると、この述部が DML ステートメントのユーザー定義述部であるかどうかを判別するために、この式の結果タイプが使用されます。たとえば、次のようにします。

```
SELECT T1.C1
  FROM T1, T2
  WHERE distance (T1.P1, T2.P1) > T2.C2
```

述部指定 `distance` は、2 つのパラメーターを入力として使用し、タイプ INTEGER の T2.C2 を使用して結果を比較します。(特定の定数を使用する場合は異なり) 式の右辺のデータ・タイプのみ問題となるため、CREATE FUNCTION DDL にある EXPRESSION 文節を選択して、比較値としてワイルドカードを指定するとよいでしょう。

CREATE FUNCTION (外部スカラー)

別の方法として、以下のものも有効なユーザー定義述部です。

```
SELECT T1.C1
      FROM T1, T2
      WHERE distance(T1.P1, T2.P1) > distance (T1.P2, T2.P2)
```

現在のところ、右辺しか式として扱われないという制限があります。左辺の項は、ユーザー定義述部用のユーザー定義関数です。

- **SEARCH BY INDEX EXTENSION** 文節は、索引拡張と検索ターゲットの組み合わせをこのユーザー定義の述部に使用できることを指定します。 distance 関数の場合、 distExpr として指定された式も範囲生成関数 (索引拡張の一部として定義) に渡される検索引き数の 1 つです。式の ID は、式の名前を定義するのに使用され、引き数として範囲生成関数に渡されます。

CREATE FUNCTION (外部表)

このステートメントは、ユーザー定義の外部表関数をアプリケーション・サーバーに登録する場合に使用されます。

表関数 は、SELECT の FROM 文節で使用することができ、行を一度に 1 行戻すことによって、SELECT に表を戻します。

呼び出し

このステートメントはアプリケーション・プログラムに組み込むことができ、また動的 SQL ステートメントの使用によって出すことができます。動的に準備できる実行可能ステートメントです。ただし、バインド・オプション DYNAMICRULES BIND が適用されている場合、ステートメントを動的に準備することはできません (SQLSTATE 42509)。

許可

ステートメントの許可 ID によって保持されている特権には、少なくとも以下のいずれかが含まれていなければなりません。

- SYSADM または DBADM 権限
- データベースに対する IMPLICIT_SCHEMA 権限 (関数の暗黙または明示のスキーマ名が存在しない場合)
- スキーマに対する CREATEIN 特権 (関数のスキーマ名が存在する場合)

非分離の関数を作成するには、ステートメントの許可 ID の特権に以下の特権の少なくとも 1 つが含まれている必要があります。

- データベースに対する CREATE_NOT_FENCED 権限
- SYSADM または DBADM 権限。

分離関数を作成する場合には、さらに別の権限や特権は必要ありません。

許可 ID の権限が不十分で、操作を実行できない場合には、エラー (SQLSTATE 42502) になります。

構文

▶▶—CREATE FUNCTION—*function-name*————▶▶

CREATE FUNCTION (外部表)

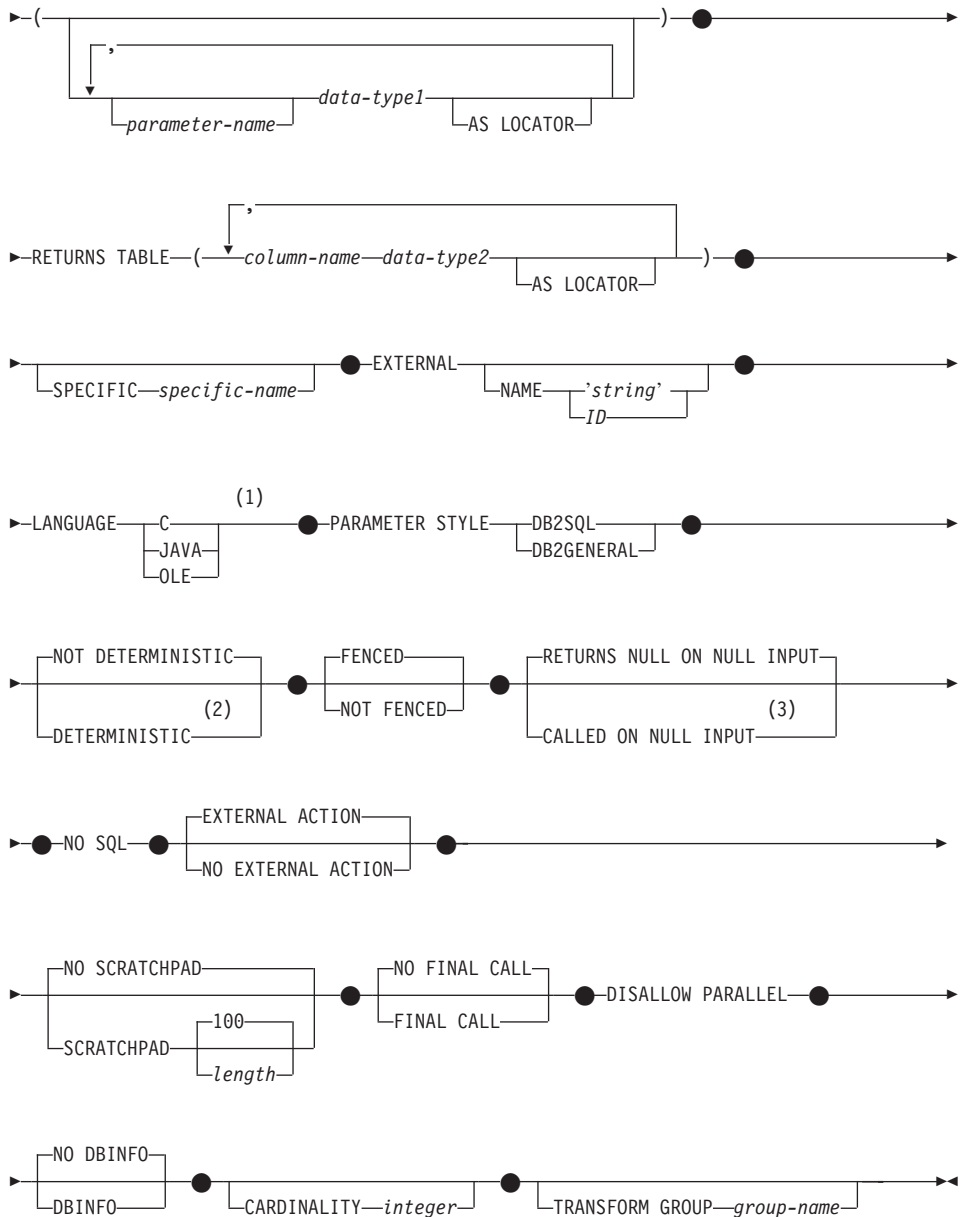

注:

- 1 LANGUAGE OLE DB 外部表関数の作成の詳細は、691ページの『CREATE FUNCTION (OLE DB 外部表)』を参照してください。LANGUAGE SQL 表関数の作成の詳細は、709ページの『CREATE FUNCTION (SQL スカラー、表、または行)』を参照してください。

- 2 DETERMINISTIC の代わりに NOT VARIANT を、 また NOT DETERMINISTIC の代わりに VARIANT を指定することができます。
- 3 CALLED ON NULL INPUT の代わりに NULL CALL を、 また RETURNS NULL ON NULL INPUT の代わりに NOT NULL CALL を指定できます。

説明

function-name

定義する関数の名前を指定します。これは、関数を指定する修飾または非修飾の名前です。 *function-name* (関数名) の非修飾形式は SQL ID です (最大長 18)。動的 SQL ステートメントでは、CURRENT SCHEMA 特殊レジスターは、修飾子のないオブジェクト名の修飾子として使用されます。静的 SQL ステートメントでは、QUALIFIER プリコンパイル / バインド・オプションにより、修飾子のないオブジェクト名の修飾子が暗黙指定されます。修飾形式は、*schema-name* の後にピリオドと SQL ID が続きます。最初のパラメーターが構造タイプの場合、修飾名は、最初のパラメーターのデータ・タイプと同じであってはなりません。

暗黙または明示の修飾子を含む名前、およびパラメーターの数と各パラメーターのデータ・タイプ (データ・タイプの長さ、精度、または位取りの各属性には関係なく) は、カタログに記述されている関数を指定するものであってはなりません (SQLSTATE 42723)。非修飾名とパラメーターの数およびデータ・タイプとの組み合わせは、そのスキーマ内では当然固有ですが、複数のスキーマ間で固有である必要はありません。

2 つの部分からなる名前を指定する場合、“SYS” で始まる *schema-name* (スキーマ名) は使用できません (SQLSTATE 42939)。

述部のキーワードとして使用される多くの名前は、システム使用として予約されており、*function-name* として使用することはできません (SQLSTATE 42939)。それに含まれる名前は、SOME、ANY、ALL、NOT、AND、OR、BETWEEN、NULL、LIKE、EXISTS、IN、UNIQUE、OVERLAPS、SIMILAR、MATCH、および 195 ページの『基本述部』に記載されている比較演算子です。

関数のシングニチャーに何らかの差異があれば、同じ名前を複数の関数に使用することができます。禁止されてはませんが、外部ユーザー定義関数の名前として、組み込み関数と同じ名前を指定すべきではありません。

parameter-name

この関数の他のパラメーターすべての名前と異なる、パラメーターのオプション名を指定します。

(data-type1,...)

関数の入力パラメーターの数を指定するとともに、各パラメーターのデータ・タイプを指定します。このリストには、関数が受け取ることを予期している各パラメー

CREATE FUNCTION (外部表)

ターゲットに 1 つの項目を指定する必要があります。パラメーターの数は 90 を超えることはできません。この限界を超えると、エラー (SQLSTATE 54023) になります。

パラメーターのない関数も登録可能です。この場合、指定するデータ・タイプがない場合でも、括弧はコーディングする必要があります。たとえば、

```
CREATE FUNCTION WOOFER() ...
```

その対応するすべてのパラメーターのタイプがまったく同じである場合でも、1 つのスキーマ中に名前が同じ 2 つの関数があることはありません。このタイプの比較では長さ、精度、および位取りは考慮されません。したがって、CHAR(8) と CHAR(35)、また DECIMAL(11,2) と DECIMAL (4,3) は、それぞれ同じタイプと見なされます。さらに、DECIMAL と NUMERIC などのように、この目的で複数のタイプが同じタイプとして扱われることがあります。シグニチャーが重複していると、SQL エラー (SQLSTATE 42723) になります。

たとえば、次のステートメントの場合、

```
CREATE FUNCTION PART (INT, CHAR(15)) ...  
CREATE FUNCTION PART (INTEGER, CHAR(40)) ...
```

```
CREATE FUNCTION ANGLE (DECIMAL(12,2)) ...  
CREATE FUNCTION ANGLE (DEC(10,7)) ...
```

2 番目と 4 番目のステートメントは、重複する関数と見なされ、エラーになります。

data-type1

パラメーターのデータ・タイプを指定します。

- CREATE TABLE ステートメントの *data-type* 定義に指定が可能で、関数の作成に使用されている言語において対応するものがある SQL データ・タイプ指定と省略形を指定できます。ユーザー定義関数に関する SQL データ・タイプとホスト言語データ・タイプの対応については、[アプリケーション開発の手引き](#)の言語別の項を参照してください。
- DECIMAL (および NUMERIC) は、LANGUAGE C と OLE では無効です (SQLSTATE 42815)。DECIMAL の使用に代わる手法については、[アプリケーション開発の手引き](#)を参照してください。
- REF(*type-name*) は、パラメーターのデータ・タイプとして指定できます。ただし、パラメーターに効力範囲を指定してはなりません (SQLSTATE 42997)。
- 適切なトランスフォーム関数が、関連するトランスフォーム・グループに存在する場合には、構造タイプを指定できます。

AS LOCATOR

LOB タイプまたは LOB タイプに基づく特殊タイプの場合、AS LOCATOR 文節を追加することができます。これは、実際の値の代わりに

LOB ロケータを UDF に渡すことを指定します。これにより、UDF に渡すバイト数を大幅に減らすことができ、パフォーマンスも向上します (特に、UDF にとって実際に必要になる値が数バイトだけである場合)。UDF での LOB ロケータの使用については、アプリケーション開発の手引き で説明されています。

次の例は、パラメーター定義の AS LOCATOR 文節の使用法を示しています。

```
CREATE FUNCTION foo ( CLOB(10M) AS LOCATOR, IMAGE AS LOCATOR)
...
```

ここで、IMAGE は LOB タイプの 1 つに基づく特殊タイプであると想定します。

また、引き数のプロモーション目的には、AS LOCATOR 文節の効果はないことに注意してください。この例では、タイプはそれぞれ CLOB と IMAGE であると見なされるので、関数に CHAR 引き数または VARCHAR 引き数が最初の引き数として渡されます。同様に、関数シグニチャーに対して AS LOCATOR の効果はありません。関数シグニチャーは、(a) "関数解決" と呼ばれるプロセスによって DML で参照された場合、(b) COMMENT ON や DROP などの DDL ステートメントで参照された場合に関数をマッチングする際に使用されます。実際に、この文節はシグニチャーの指定のない COMMENT ON や DROP で使用しても、しなくても構いません。

LOB 以外のタイプ、または LOB に基づく特殊タイプに対して AS LOCATOR を指定すると、エラー (SQLSTATE 42601) が発生します。

関数が FENCED の場合、AS LOCATOR 文節は指定できません (SQLSTATE 42613)。

RETURNS TABLE

関数の出力が表であることを指定します。このキーワードに続く括弧は、表の列の名前とタイプのリストを区切るもので、他の指定 (たとえば、制約) のない単純な CREATE TABLE ステートメントの形式と類似しています。255 列以内が許可されます (SQLSTATE 54011)。

column-name

この列の名前を指定します。名前を修飾することはできず、表の複数の列に対して同じ名前を使用することはできません。

data-type2

列のデータ・タイプを指定します。特定の言語において、構造タイプ以外であれば、UDF 作成のパラメーターとしてサポートされるどのようなデータ・タイプでも構いません (SQLSTATE 42997)。

CREATE FUNCTION (外部表)

AS LOCATOR

data-type2 が LOB タイプまたは LOB タイプに基づく特殊タイプの場合、このオプションを使用すると、関数は結果表でインスタンス化される LOB 値のロケーターを戻します。

この文節で使用できる有効なタイプについては、653 ページで説明されています。

SPECIFIC *specific-name*

定義する関数のインスタンスに対する固有な名前を指定します。この特定名は、この関数をソース関数として使用する場合、この関数を除去する場合、またはこの関数にコメントを付ける場合に使用することができます。これは、関数の呼び出しには使用できません。*specific-name* (特定名) の非修飾形式は SQL ID です (最大長 18)。修飾形式は、*schema-name* の後にピリオドと SQL ID が続きます。暗黙または明示の修飾子も含め、その名前が、アプリケーション・サーバーに存在する別の関数インスタンスを指定するものであってはなりません。そうでない場合、エラー (SQLSTATE 42710) になります。

specific-name は、既存の関数名 と同じであっても構いません。

修飾子を指定しない場合、*function-name* に使用された修飾子が使用されます。修飾子を指定する場合は、*function-name* の明示修飾子または暗黙修飾子と同じでなければなりません。そうでない場合、エラー (SQLSTATE 42882) になります。

specific-name の指定がない場合、固有の名前がデータベース・マネージャーによって生成されます。生成される固有な名前は、SQL の後に文字のタイム・スタンプが続く名前です (SQLYymmddhhmmssxxx)。

EXTERNAL

この文節は、外部プログラミング言語で作成され、文書化されたリンケージの規則とインターフェースに準拠している新しい関数を登録するのに、CREATE FUNCTION ステートメントが使用されていることを示します。

NAME 文節を指定しない場合、"NAME *function-name*" が想定されます。

NAME '*string*'

この文節は、定義する関数を実現するためのユーザー作成コードを指定します。

'*string*' オプションは、最大 254 文字のストリング定数です。ストリングに使用される形式は、指定した LANGUAGE によって異なります。

• LANGUAGE C の場合

指定する *string* (ストリング) は、作成しているユーザー定義関数を実行するためにデータベース・マネージャーが呼び出すライブラリー名と、そのライブラリー中の関数名です。ライブラリー (およびそのライブラリー中の関数) は、CREATE FUNCTION ステートメントの実行時に存在している必要はありません。ただし、関数が SQL ステートメントで使用される時点で

は、そのライブラリーとそのライブラリー内の関数が存在していなければならず、しかもデータベース・サーバーのマシンからアクセス可能でなければなりません。

```

→ ' library_id absolute_path_id !func_id ' →

```

単一引用符内に、余分なブランクを使用することはできません。

library_id

関数を含むライブラリー名を指定します。データベース・マネージャーは、`.../sqllib/function` ディレクトリー (UNIX 系システム)、または `..¥instance_name¥` 関数ディレクトリー (DB2INSTPROF レジストリー変数で指定した OS/2、Windows 32 ビット オペレーティング・システム) のライブラリーを探します。ここで、データベース・マネージャーの実行に使用される制御 `sqllib` ディレクトリーは、データベース・マネージャーが位置指定します。たとえば、UNIX 系システムの制御 `sqllib` ディレクトリーは、`/u/$DB2INSTANCE/sqllib` です。

UNIX 系システムの *library_id* が `'myfunc'` で、データベース・マネージャーが `/u/production` から実行されている場合、ライブラリー `/u/production/sqllib/function/myfunc` から関数を探索します。

OS/2 および Windows 32 ビット オペレーティング・システム の場合、*library_id* が関数ディレクトリーにないと、データベース・マネージャーは `LIBPATH` または `PATH` を探します。

OS/2 では、*library_id* に 9 文字以上を指定しないようにします。

absolute_path_id

関数の全パス名を指定します。

たとえば、UNIX 系システムで `'/u/jchui/mylib/myfunc'` を指定すると、データベース・マネージャーは `/u/jchui/mylib` の中から `myfunc` 関数を探します。

OS/2 および Windows 32 ビット オペレーティング・システム の場合、`'d:¥mylib¥myfunc'` を指定すると、データベース・マネージャーは `d:¥mylib` ディレクトリーから `myfunc.dll` ファイルをロードします。

OS/2 では、この指定の最後の部分 (すなわち `dll` の名前) は、9 文字以上にしないでください。

!func_id

呼び出される関数の入り口点名を指定します。!`!` は、ライブラリー ID と関数 ID との間の区切り文字です。!`!func_id` を省略すると、データベース・マネージャーはライブラリーのリンク時に確立されたデフォルトの入り口点を使用します。

method_id

呼び出す Java オブジェクトのメソッド名を指定します。

- LANGUAGE OLE の場合

指定する *string* は、作成中のユーザー定義関数を実行するためにデータベース・マネージャーが呼び出す、OLE のプログラム ID (*progid*) またはクラス ID (*clsid*)、およびメソッド ID です。プログラム ID またはクラス ID、およびメソッド ID は、CREATE FUNCTION ステートメントの実行時に存在している必要はありません。ただし、関数を SQL ステートメントで使用する時点で、メソッド ID は存在していなければならず、データベース・サーバーのマシンからアクセス可能でなければなりません。そうでない場合、エラー (SQLSTATE 42724) になります。

→ ' *progid* | *!method_id* ' ←
 └── *clsid* ─┘

単一引用符内に、余分なブランクを使用することはできません。

progid

OLE オブジェクトのプログラム ID を指定します。

progid は、データベース・マネージャーには解釈されず、実行時に OLE API に転送されるだけです。指定する OLE オブジェクトは、作成可能である必要があり、実行時バインディング (ディスパッチに基づくバインディングとも呼ばれる) をサポートしている必要があります。

clsid

作成する OLE オブジェクトのクラス ID を指定します。OLE オブジェクトが *progid* を指定して登録されていない場合に、*progid* を指定する代わりに使用することができます。*clsid* の形式は次のとおりです。

```
{nnnnnnnnn-nnnn-nnnn-nnnn-nnnnnnnnnnnnn}
```

ここで 'n' は英数字です。*clsid* は、データベース・マネージャーには解釈されず、実行時に OLE API に転送されるだけです。

method_id

呼び出す OLE オブジェクトのメソッド名を指定します。

NAME *identifier*

この文節は、定義している関数を実装するユーザー作成コードの名前を指定します。指定する *identifier* は SQL ID です。SQL ID は、ストリングの *library-id* として使用されます。区切られた ID でない場合、ID は大文字に変換されます。ID がスキーマ名で修飾されている場合、スキーマ名の部分は無視されます。この形式の NAME は、LANGUAGE C でのみ使用可能です。

LANGUAGE

この文節は必須で、ユーザー定義関数の本体が準拠している言語インターフェース規則を指定するのに使用します。

CREATE FUNCTION (外部表)

- C** これは、データベース・マネージャーが、ユーザー定義関数を C の関数であるかのように呼び出すことを意味します。ユーザー定義関数は、標準 ANSI C プロトタイプで定義されている C 言語の呼び出しおよびリンクエーの規則に準拠していなければなりません。
- JAVA** データベース・マネージャーは、Java クラスのメソッドとしてユーザー定義関数を呼び出します。
- OLE** データベース・マネージャーは、OLE 自動化オブジェクトによって公開されたメソッドとして、ユーザー定義関数を呼び出します。ユーザー定義関数は、*OLE Automation Programmer's Reference* に説明されている、OLE 自動化データ・タイプと呼び出しメカニズムに準拠している必要があります。

LANGUAGE OLE は、DB2 (Windows 32 ビット オペレーティング・システム版) で保管されたユーザー定義関数に対してのみサポートされません。

LANGUAGE OLE DB 外部表関数の作成の詳細は、691ページの『CREATE FUNCTION (OLE DB 外部表)』を参照してください。

PARAMETER STYLE

この文節は、関数にパラメーターを渡し、関数から値を戻すのに用いる規則を指定するために使用します。

DB2SQL

C 言語の呼び出しとリンクエーの規則に準拠する外部関数との間で、パラメーターを渡し、値を戻すために用いる規則を指定します。これは、LANGUAGE C または LANGUAGE OLE を使用する場合に指定する必要があります。

DB2GENERAL

Java クラスのメソッドとして定義された外部関数との間で、パラメーターを渡し、値を戻す場合に用いる規則を指定します。これは、LANGUAGE JAVA を使用する場合にだけ指定する必要があります。

DB2GENERAL の同義語として値 DB2GENRL が使用可能です。

DETERMINISTIC または NOT DETERMINISTIC

この文節は任意指定で、特定の引き数の値に対して関数が常に同じ結果を戻すか (DETERMINISTIC)、それとも状態値に依存して関数の結果が影響を受けるか (NOT DETERMINISTIC) を指定します。つまり DETERMINISTIC 関数は、同一の入力で正しい呼び出しが行われたとき、常に同じ表を返します。NOT DETERMINISTIC を指定すると、同じ入力によって常に同じ結果が生じる利点に基づく最適化ができなくなります。NOT DETERMINISTIC 表関数の例として、ファイルなどのデータ・ソースからデータを検索する関数があります。

FENCED または NOT FENCED

この文節は、関数をデータベース・マネージャーの操作環境のプロセスまたはアドレス・スペースで実行しても“安全”か (NOT FENCED)、そうでないか (FENCED) を指定します。

関数が FENCED として登録されると、データベース・マネージャーは、その内部リソース (データ・バッファなど) を隔離して、その関数からアクセスされないようにします。多くの関数は、FENCED または NOT FENCED のどちらかで実行するように選択することができます。一般に、FENCED として実行される関数は、NOT FENCED として実行されるものと同じようには実行されません。

警告: 適切にコード化、検討、および検査されていない関数に NOT FENCED を使用すると、DB2 の保全性に危険を招く場合があります。DB2 では、発生する可能性のある一般的な不注意による障害の多くに対して、いくつかの予防措置がとられていますが、NOT FENCED ユーザー定義関数が使用される場合には、完全な保全性を確保できません。

FENCED を使用すればデータベースの保全性を大幅に確保できるものの、適切にコード化、検討、および検査して FENCED UDF を使用しなければ、DB2 に障害が発生することがあります。

ほとんどのユーザー定義関数は、FENCED または NOT FENCED のどちらでも実行できるはずです。LANGUAGE OLE を指定した関数には、FENCED のみを指定できます (SQLSTATE 42613)。

FENCED から NOT FENCED に変更するには、関数を削除して再作成し、関数を再登録する必要があります。ユーザー定義関数を NOT FENCED として登録するには、SYSADM 権限、DBADM 権限、または特殊権限 (CREATE_NOT_FENCED) が必要です。

関数が FENCED の場合、AS LOCATOR 文節は指定できません (SQLSTATE 42613)。

RETURNS NULL ON NULL INPUT または CALLED ON NULL INPUT

このオプション文節を使用すると、引き数のいずれかがヌル値の場合に、外部関数を呼び出さないようにすることができます。パラメーターがないものとしてユーザー定義関数を定義すると、このヌル引き数条件が引き起こされることはなく、この仕様のコーディング方法はそれほど重要ではなくなります。

RETURNS NULL ON NULL INPUT が指定されており、表関数 OPEN が実行されるときに、関数の引き数のいずれかがヌル値の場合、ユーザー定義関数は呼び出されません。試行した表関数スキャンの結果は、空の表になります (行のない表)。

CREATE FUNCTION (外部表)

CALLED ON NULL INPUT が指定されると、引き数がヌル値か否かに関係なくユーザー定義関数が呼び出されます。これは、ヌル値を戻す場合も、通常の (ヌル値以外の) 値を戻す場合もあります。ただし、ヌルの引き数値の有無のテストは UDF が行う必要があります。

値 NULL CALL は、上位互換またはファミリーの互換性のために、CALLED ON NULL INPUT の同義語として使うことができます。同様に、NOT NULL CALL は、RETURNS NULL ON NULL INPUT の同義語として使えます。

NO SQL

この文節は必須で、関数が SQL ステートメントを発行してはならないことを指定します。関数が SQL ステートメントを発行すると、実行時にエラー (SQLSTATE 38502) になります。

NO EXTERNAL ACTION または EXTERNAL ACTION

このオプションの文節は、データベース・マネージャーによって管理されていないオブジェクトの状態を変更するアクションを関数が行うかどうかを指定します。EXTERNAL ACTION を指定すると、関数に外部の影響がないことを前提とした最適化ができなくなります。(たとえば、メッセージの送信、警報音による通知、ファイルへのレコードの書き込みなど。)

NO SCRATCHPAD または SCRATCHPAD *length*

この文節はオプションであり、この外部関数に対してスクラッチパッドを用意するか否かを指定するのに使用することができます。(ユーザー定義関数を再入可能にすることを強くお勧めします。再入可能にすると、スクラッチパッドによってある呼び出しと次の呼び出しとの間に関数が“状態を保管する”手段が用意されます。)

SCRATCHPAD を指定すると、ユーザー定義関数の最初の呼び出し時に、その外部関数によって使用されるスクラッチパッドにメモリーが割り振られます。このスクラッチパッドには、次の特性があります。

- *length* を指定すると、スクラッチパッドのサイズをバイトで設定できます。この値は 1 ~ 32 767 で指定できます (SQLSTATE 42820)。デフォルト値は 100 です。
- すべて X'00' に初期化されます。
- その効力範囲は、該当の SQL ステートメントです。SQL ステートメントでの外部関数に対する参照ごとに 1 つのスクラッチパッドがあります。したがって、次のステートメントの UDFX 関数が、SCRATCHPAD キーワードを使用して定義されると、2 つのスクラッチパッドが割り当てられます。

```
SELECT A.C1, B.C2
FROM TABLE (UDFX(:hv1)) AS A,
      TABLE (UDFX(:hv1)) AS B
WHERE ...
```

- スクラッチパッドは持続します。スクラッチパッドは、ステートメントの実行開始時に初期化され、ある呼び出しから次の呼び出しにスクラッチパッドの状態を

保存するために、外部表関数で使用することができます。UDF に FINAL CALL キーワードも指定されている場合、DB2 がスクラッチパッドを変更することはありません。また、特殊 FINAL 呼び出しがなされると、スクラッチパッドに固定されていたすべてのリソースが解放されます。

NO FINAL CALL が指定またはデフォルト指定されている場合は、DB2 が OPEN 呼び出しごとにスクラッチパッドを初期化し直すので、外部表関数は CLOSE 呼び出し時に、スクラッチパッドに固定されているすべてのリソースに対して終結処理を行います。FINAL CALL または NO FINAL CALL の判別、およびスクラッチパッドの関連する動作は、重要な考慮事項です。表関数が副照会または結合で使用されるときは、ステートメントの実行中に複数の OPEN 呼び出しが生じ得るので、特に重要です。

- これは、外部関数が獲得するシステム・リソース (メモリーなどの) の中央点として使用することもできます。関数は、最初の呼び出しでメモリーを獲得し、そのアドレスをスクラッチパッドに保管して、後の呼び出しでそれを参照することができます。

(上で概説したように、FINAL CALL/NO FINAL CALL キーワードは、スクラッチパッドの再初期化を制御するために使用され、スクラッチパッドに固定されているリソースを表関数が解放する時期を指示します。)

SCRATCHPAD を指定すると、ユーザー定義関数を呼び出すたびに、スクラッチパッドをアドレッシングする外部関数に追加の引き数が渡されます。

NO SCRATCHPAD を指定すると、外部関数に対してスクラッチパッドは割り振られず、渡されません。

NO FINAL CALL または FINAL CALL

この文節はオプションであり、外部関数に対する最終呼び出し (および別個の最初の呼び出し) が行われるか否かを指定します。この文節は、スクラッチパッドが再初期化される時期も制御します。NO FINAL CALL が指定されている場合は、DB2 はオープン、取り出しおよびクローズの 3 つのタイプの呼び出ししか行うことができません。しかし、FINAL CALL が指定されている場合は、オープン、取り出しおよびクローズに加えて、表関数に対して最初の呼び出しと最終呼び出しを行うことができます。

外部表関数の場合、どのオプションが選択されたかにかかわらず、呼び出しタイプ引き数は常に存在します。この引き数とその値の詳細については、アプリケーション開発の手引きを参照してください。

エラー発生時の、これらの呼び出しの表 UDF 処理については、アプリケーション開発の手引きに説明があります。

DISALLOW PARALLEL

この文節は、関数への単一の参照に対して、関数の呼び出しを並列化できないことを指定します。表関数は常に 1 つの区分で実行されます。

CREATE FUNCTION (外部表)

NO DBINFO または DBINFO

この文節はオプションで、DB2 において既知である特定の情報を追加の呼び出し時引き数として UDF に渡すか (DBINFO)、または渡さないか (NO DBINFO) を指定します。NO DBINFO がデフォルト値です。DBINFO は、LANGUAGE OLE ではサポートされません (SQLSTATE 42613)。

DBINFO を指定すると、以下の情報を含む構造が UDF に渡されます。

- データベース名 - 現在接続されているデータベースの名前。
- アプリケーション ID - データベースへの接続ごとに確立された、固有のアプリケーション ID。
- アプリケーション許可 ID - アプリケーション実行時の許可 ID。この UDF とアプリケーションとの間でネストされている UDF は無関係。
- コード・ページ - データベースのコード・ページを識別します。
- スキーマ名 - 外部表関数には適用されません。
- 表名 - 外部表関数には適用されません。
- 列名 - 外部表関数には適用されません。
- データベースのバージョン / リリース - UDF を呼び出すデータベース・サーバーのバージョン、リリースおよび修正レベルを識別します。
- プラットフォーム - サーバーのプラットフォーム・タイプが入ります。
- 表関数の結果の列番号 - この関数を参照する特定のステートメントに実際に必要な、表関数の結果の列番号の配列。表関数の場合に限り、すべての列の値でなく必要な列の値だけを戻すことによって、UDF を最適化することを可能にします。

構造の詳細、および構造が UDF にどのようにして渡されるかについては、[アプリケーション開発の手引き](#) を参照してください。

CARDINALITY *integer*

この文節はオプションで、関数によって戻されると予想される行の数の見積もりを最適化のために指定します。*integer* の値の有効範囲は、0 ~ 2 147 483 647 (両端の値を含む) です。

表関数に対して CARDINALITY 文節の指定がない場合、DB2 はデフォルト値として有限の値を想定します (RUNSTATS ユーティリティーが統計を収集していない表に対して想定される値と同じ)。

警告: 関数が事実上無限のカーディナリティーを持っている場合 (すなわち、呼び出されるといつでも行を戻し、"end-of-table" 条件を戻さない)、正しく機能するために "end-of-table" 条件を必要とする照会は無限に実行されるので、照会を中断させる必要があります。このような照会の例として、GROUP BY および ORDER BY を使用する照会があります。このような UDF は書かないことをお勧めします。

TRANSFORM GROUP *group-name*

関数を呼び出す際のユーザー定義の構造タイプのトランスフォーメーションに使用

するトランスフォーム・グループを指定します。関数定義にパラメーター・データ・タイプとしてユーザー定義の構造タイプが含まれている場合、トランスフォームが必要になります。この文節が指定されない場合には、デフォルトのグループ名 DB2_FUNCTION が使用されます。指定した (またはデフォルトの) *group-name* が、参照された構造タイプに定義されていない場合、エラーになります (SQLSTATE 42741)。指定した *group-name* または構造タイプに必須の FROM SQL 変換関数が定義されていない場合には、エラーになります (SQLSTATE 42744)。

注

- ユーザー定義関数のパラメーターのデータ・タイプを選択する場合は、入力値に影響を与えるプロモーションの規則を考慮してください (92ページの『データ・タイプのプロモーション』を参照してください)。たとえば、入力値として使用できる定数のデータ・タイプは、予期される以外の組み込みデータ・タイプである可能性があり、さらには、予期されるデータ・タイプにプロモートできない場合があります。プロモーションの規則に従って、一般にパラメーターには次のデータ・タイプを使用するようにしてください。
 - SMALLINT ではなく INTEGER
 - REAL ではなく DOUBLE
 - CHAR ではなく VARCHAR
 - GRAPHIC ではなく VARGRAPHIC
- プラットフォーム間での UDF の移植性を保つためには、以下のデータ・タイプは使用しないようにする必要があります。
 - FLOAT- 代わりに DOUBLE または REAL を使用します。
 - NUMERIC- 代わりに DECIMAL を使用します。
 - LONG VARCHAR- 代わりに CLOB (または BLOB) を使用します。
- 外部ユーザー定義関数の作成、コンパイル、およびリンクについては、アプリケーション開発の手引きを参照してください。
- まだ存在していないスキーマ名を用いて関数を作成すると、ステートメントの許可 ID に IMPLICIT_SCHEMA 権限がある場合に限り、そのスキーマが暗黙に作成されます。そのスキーマの所有者は SYSIBM です。スキーマに対する CREATEIN 特権は PUBLIC に与えられます。

例

例 1: 以下の例では、テキスト管理システムにおいて既知の各文書の 1 つの文書識別列からなる行を戻す表関数を登録しています。最初のパラメーターは指定された対象領域をマッチングし、2 番目パラメーターには指定されたストリングが入ります。

単一セッションのコンテキスト内では UDF は常に同じ表を戻すため、UDF は DETERMINISTIC として定義されています。DOCMATCH からの出力を定義する RETURNS 文節に注意してください。それぞれの表関数に対して、FINAL CALL を指

CREATE FUNCTION (外部表)

定する必要があります。さらに、この表関数は並列して実行できないので、`DISALLOW PARALLEL` キーワードが追加されています。 `DOCMATCH` の出力のサイズは大きく変動しますが、DB2 最適化プログラムにとって有用な `CARDINALITY 20` が代表値として指定されています。

```
CREATE FUNCTION DOCMATCH (VARCHAR(30), VARCHAR(255))
  RETURNS TABLE (DOC_ID CHAR(16))
  EXTERNAL NAME '/common/docfuncs/rajiv/udfmatch'
  LANGUAGE C
  PARAMETER STYLE DB2SQL
  NO SQL
  DETERMINISTIC
  NO EXTERNAL ACTION
  NOT FENCED
  SCRATCHPAD
  FINAL CALL
  DISALLOW PARALLEL
  CARDINALITY 20
```

例 2: 以下の例では、Microsoft Exchange のメッセージのメッセージ・ヘッダー情報と、部分的なメッセージ・テキストの検索に使用する OLE 表関数を登録しています。この表関数を実装するコードの例については、[アプリケーション開発の手引き](#) を参照してください。

```
CREATE FUNCTION MAIL()
  RETURNS TABLE (TIMERECEIVED DATE,
                 SUBJECT VARCHAR(15),
                 SIZE INTEGER,
                 TEXT VARCHAR(30))
  EXTERNAL NAME 'tfmail.header!list'
  LANGUAGE OLE
  PARAMETER STYLE DB2SQL
  NOT DETERMINISTIC
  FENCED
  CALLED ON NULL INPUT
  SCRATCHPAD
  FINAL CALL
  NO SQL
  EXTERNAL ACTION
  DISALLOW PARALLEL
```

CREATE FUNCTION (OLE DB 外部表)

このステートメントは、OLE DB Provider からデータをアクセスするための、ユーザー定義の OLE DB 外部表関数をアプリケーション・サーバーに登録する場合に使用します。

表関数は、SELECT の FROM 文節で使用できます。

呼び出し

このステートメントはアプリケーション・プログラムに組み込むことができ、また動的 SQL ステートメントの使用によって出すことができます。動的に準備できる実行可能ステートメントです。ただし、バインド・オプション DYNAMICRULES BIND が適用されている場合、ステートメントを動的に準備することはできません (SQLSTATE 42509)。

許可

ステートメントの許可 ID によって保持されている特権には、少なくとも以下のいずれかが含まれていなければなりません。

- SYSADM または DBADM 権限
- データベースに対する IMPLICIT_SCHEMA 権限 (関数の暗黙または明示のスキーマ名が存在しない場合)
- スキーマに対する CREATEIN 特権 (関数のスキーマ名が存在する場合)

許可 ID の権限が不十分で、操作を実行できない場合には、エラー (SQLSTATE 42502) になります。

構文

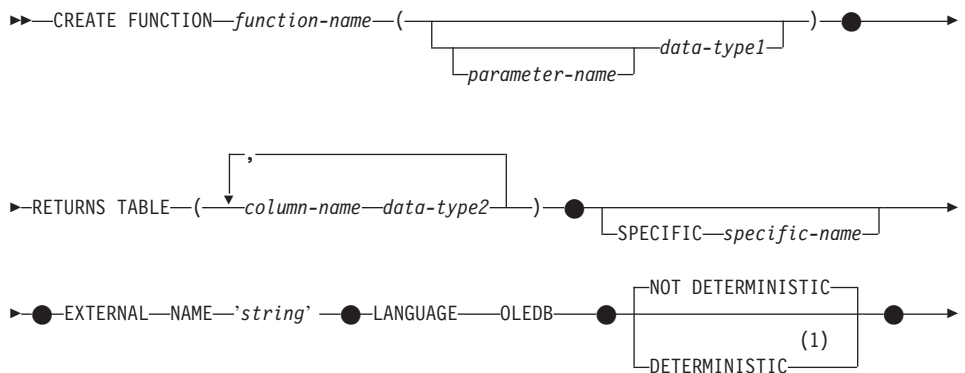

CREATE FUNCTION (OLE DB 外部表)

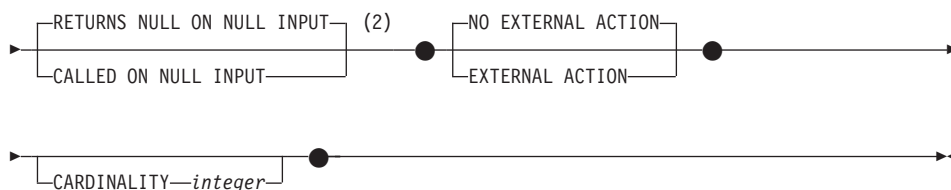

注:

- 1 DETERMINISTIC の代わりに NOT VARIANT を、 また NOT DETERMINISTIC の代わりに VARIANT を指定することができます。
- 2 CALLED ON NULL INPUT の代わりに NULL CALL を、 また RETURNS NULL ON NULL INPUT の代わりに NOT NULL CALL を指定できます。

説明

function-name

定義する関数の名前を指定します。これは、関数を指定する修飾または非修飾の名前です。 *function-name* (関数名) の非修飾形式は SQL ID です (最大長 18)。動的 SQL ステートメントでは、CURRENT SCHEMA 特殊レジスターは、修飾子のないオブジェクト名の修飾子として使用されます。静的 SQL ステートメントでは、QUALIFIER プリコンパイル / バインド・オプションにより、修飾子のないオブジェクト名の修飾子が暗黙指定されます。修飾形式は、*schema-name* の後にピリオドと SQL ID が続きます。

暗黙または明示の修飾子を含む名前、およびパラメーターの数と各パラメーターのデータ・タイプ (データ・タイプの長さ、精度、または位取りの各属性には関係なく) は、カタログに記述されている関数を指定するものであってはなりません (SQLSTATE 42723)。非修飾名とパラメーターの数およびデータ・タイプとの組み合わせは、そのスキーマ内では当然固有ですが、複数のスキーマ間で固有である必要はありません。

2 つの部分からなる名前を指定する場合、“SYS” で始まる *schema-name* (スキーマ名) は使用できません (SQLSTATE 42939)。

述部のキーワードとして使用される多くの名前は、システム使用として予約されており、*function-name* として使用することはできません (SQLSTATE 42939)。それに含まれる名前は、SOME、ANY、ALL、NOT、AND、OR、BETWEEN、NULL、LIKE、EXISTS、IN、UNIQUE、OVERLAPS、SIMILAR、MATCH、および 195 ページの『基本述部』に記載されている比較演算子です。

関数のシグニチャーに何らかの差異があれば、同じ名前を複数の関数に使用することができます。禁止されてはいませんが、外部ユーザー定義関数の名前として、組み込み関数と同じ名前を指定すべきではありません。

parameter-name

パラメーターにオプションの名前を指定します。

data-type1

関数の入力パラメーターを指定するとともに、そのパラメーターのデータ・タイプを指定します。入力パラメーターを指定しないと、データは、外部ソースから取り出されます (多くの場合、照会最適化によってサブセット化されます)。入力パラメーターは、任意の文字または漢字ストリング・データ・タイプで、コマンド・テキストを OLE DB Provider に渡します。

パラメーターのない関数も登録可能です。この場合、指定するデータ・タイプがない場合でも、括弧はコーディングする必要があります。たとえば、

```
CREATE FUNCTION WOOFER() ...
```

その対応するすべてのパラメーターのタイプがまったく同じである場合でも、1つのスキーマ中に名前が同じ2つの関数があることはありません。このタイプの比較では、長さは考慮されません。したがって、CHAR(8)とCHAR(35)は、それぞれ同じタイプと見なされます。シグニチャーが重複していると、SQL エラー (SQLSTATE 42723) になります。

RETURNS TABLE

関数の出力が表であることを指定します。このキーワードに続く括弧は、表の列の名前とタイプのリストを区切るもので、他の指定 (たとえば、制約) のない単純な CREATE TABLE ステートメントの形式と類似しています。

column-name

列の名前を指定します。これは、対応する rowset の列名と同じでなければなりません。名前を修飾することはできず、表の複数の列に対して同じ名前を使用することはできません。

data-type2

列のデータ・タイプを指定します (SQL データ・タイプと OLE DB データ・タイプとの間のマッピングについては、アプリケーション開発の手引きのそれぞれの言語の節を参照してください)。

SPECIFIC *specific-name*

定義する関数のインスタンスに対する固有名を指定します。この特定名は、この関数をソース関数として使用する場合、この関数を除去する場合、またはこの関数にコメントを付ける場合に使用することができます。これは、関数の呼び出しには使用できません。 *specific-name* (特定名) の非修飾形式は SQL ID です (最大長 18)。修飾形式は、*schema-name* の後にピリオドと SQL ID が続きます。暗黙または明示の修飾子も含め、その名前が、アプリケーション・サーバーに存在する別の関数インスタンスを指定するものであってはなりません。そうでない場合、エラー (SQLSTATE 42710) になります。

specific-name は、既存の関数名と同じであっても構いません。

CREATE FUNCTION (OLE DB 外部表)

修飾子を指定しない場合、*function-name* に使用された修飾子が使用されます。修飾子を指定する場合は、*function-name* の明示修飾子または暗黙修飾子と同じでなければなりません。そうでない場合、エラー (SQLSTATE 42882) になります。

specific-name の指定がない場合、固有の名前がデータベース・マネージャーによって生成されます。生成される固有の名前は、SQL の後に文字のタイム・スタンプが続く名前です (SQLyymmddhhmmssxxx)。

EXTERNAL NAME 'string'

この文節は、外部表と OLE DB Provider を指定します。

'string' オプションは、最大 254 文字のストリング定数です。

指定されるストリングは、OLE DB Provider との接続およびセッションを確立し、rowset からデータを取り出すときに使われます。OLE DB Provider とデータ・ソースは、CREATE FUNCTION ステートメントの実行時には存在している必要はありません。詳細は、アプリケーション開発の手引きの『OLE DB 表関数』を参照してください。

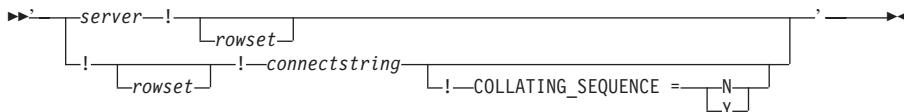

server

775ページの『CREATE SERVER』で定義されているように、データ・ソースのローカル名を指定します。

rowset

OLE DB Provider によって公開された rowset (表) を指定します。カタログまたはスキーマ名をサポートする OLE DB Provider の、完全修飾表名を指定する必要があります。

connectstring

データ・ソースへ接続するときに必要な、初期化プロパティのストリング・バージョン。接続ストリングの基本形式は、ODBC 接続ストリングに基づいています。このストリングには、セミコロンで区切られた、一連のキーワード / 値の対が含まれています。等号 (=) により、各キーワードとその値を区切ります。キーワードは、OLE DB 初期化プロパティ (プロパティ・セット DBPROPSET_DBINIT) の記述か、プロバイダー固有のキーワードです。詳細は、アプリケーション開発の手引きのそれぞれの言語の節を参照してください。

COLLATING_SEQUENCE

データ・ソースが、DB2 ユニバーサル・データベースと同じ照合順序を使うかどうかを指定します。詳細については、775ページの『CREATE SERVER』を参照してください。有効な値は、以下のとおりです。

Y = 同じ照合順序

N = 異なる照合順序

COLLATING_SEQUENCE を指定しない場合、データ・ソースと DB2 ユニバーサル・データベースの照合順序は異なるものと見なされます。

server を指定する場合、外部名として *connectstring* または COLLATING_SEQUENCE を使うことはできません。それらは、サーバー・オプション CONNECTSTRING および COLLATING_SEQUENCE として定義されています。*server* を指定しないのであれば、*connectstring* を指定する必要があります。*rowset* を指定しないのであれば、表関数には、コマンド・テキストを OLE DB Provider に渡すための入力パラメーターが必要です。

LANGUAGE OLEDB

これを指定すると、データベース・マネージャーは、組み込まれた汎用 OLE DB の消費者情報を展開し、OLE DB Provider からデータを取り出します。開発者側で表関数を実装する必要はありません。

LANGUAGE OLEDB 表関数は、任意のプラットフォームで作成できますが、Microsoft OLE DB によってサポートされているプラットフォーム上でのみ実行できます。

DETERMINISTIC または NOT DETERMINISTIC

この文節は任意指定で、特定の引き数の値に対して関数が常に同じ結果を戻すか (DETERMINISTIC)、それとも状態値に依存して関数の結果が影響を受けるか (NOT DETERMINISTIC) を指定します。つまり DETERMINISTIC 関数は、同一の入力で正しい呼び出しが行われたとき、常に同じ表を返します。同一の入力が常に同じ結果を作成するという利点を持つ最適化は、NOT DETERMINISTIC を指定することによって妨げられます。

RETURNS NULL ON NULL INPUT または CALLED ON NULL INPUT

このオプション文節を使用すると、引き数のいずれかがヌル値の場合に、外部関数を呼び出さないようにすることができます。パラメーターがないものとしてユーザー定義関数を定義すると、このヌル引き数条件が引き起こされることはありません。

RETURNS NULL ON NULL INPUT が指定されており、実行時に関数の引き数のいずれかがヌル値の場合、ユーザー定義関数は呼び出されず、結果は空表、すなわち行のない表になります。

CALLED ON NULL INPUT が指定されると、引き数がヌル値か否かに関係なく実行時にユーザー定義関数が呼び出されます。関数の論理によって、空の表を戻すことも戻さないこともあります。ただし、ヌルの引き数値の有無のテストは UDF が行う必要があります。

CREATE FUNCTION (OLE DB 外部表)

値 NULL CALL は、上位互換またはファミリーの互換性のために、CALLED ON NULL INPUT の同義語として使うことができます。同様に、NOT NULL CALL は、RETURNS NULL ON NULL INPUT の同義語として使えます。

NO EXTERNAL ACTION または EXTERNAL ACTION

この文節は任意指定であり、関数が、データベース・マネージャーによって管理されていないオブジェクトの状態を変更する処置を行うか否かを指定します。

EXTERNAL ACTION を指定すると、関数に外部の影響がないことを前提とした最適化ができなくなります。(たとえば、メッセージの送信、警報音による通知、ファイルへのレコードの書き込みなど。)

CARDINALITY *integer*

この文節はオプションで、関数によって戻されると予想される行の数の見積もりを最適化のために指定します。 *integer* の値の有効範囲は、0 ~ 2 147 483 647 (両端の値を含む) です。

表関数に対して CARDINALITY 文節の指定がない場合、DB2 はデフォルト値として有限の値を想定します (RUNSTATS ユーティリティーが統計を収集していない表に対して想定される値と同じ)。

警告: 関数が事実上無限のカーディナリティーを持っている場合 (すなわち、呼び出されるといつでも行を戻し、"end-of-table" 条件を戻さない)、正しく機能するために "end-of-table" 条件を必要とする照会は無限に実行されるので、照会を中断させる必要があります。このような照会の例として、GROUP BY および ORDER BY を使用する照会があります。このような UDF は書かないことをお勧めします。

注

- FENCED、FINAL CALL、SCRATCHPAD、PARAMETER STYLE DB2SQL、DISALLOW PARALLEL、NO DBINFO、および NO SQL は、ステートメントでは暗黙的であり、指定できます。それぞれの説明については、675ページの『CREATE FUNCTION (外部表)』を参照してください。
- ユーザー定義関数のパラメーターのデータ・タイプを選択する場合は、入力値に影響を与えるプロモーションの規則を考慮してください (92ページの『データ・タイプのプロモーション』を参照してください)。たとえば、入力値として使用できる定数のデータ・タイプは、予期される以外の組み込みデータ・タイプである可能性があり、さらには、予期されるデータ・タイプにプロモートできない場合があります。プロモーションの規則に従って、一般にパラメーターには次のデータ・タイプを使用するようにしてください。
 - CHAR ではなく VARCHAR
 - GRAPHIC ではなく VARGRAPHIC
- プラットフォーム間での UDF の移植性を保つためには、以下のデータ・タイプは使用しないようにする必要があります。
 - FLOAT- 代わりに DOUBLE または REAL を使用します。

- NUMERIC- 代わりに DECIMAL を使用します。
- LONG VARCHAR- 代わりに CLOB (または BLOB) を使用します。
- ユーザー定義の OLE DB 外部表関数の作成については、アプリケーション開発の手引きを参照してください。
- まだ存在していないスキーマ名を用いて関数を作成すると、ステートメントの許可 ID に IMPLICIT_SCHEMA 権限がある場合に限り、そのスキーマが暗黙に作成されます。そのスキーマの所有者は SYSIBM です。スキーマに対する CREATEIN 特権は PUBLIC に与えられます。

例

例 1: 次の例では、OLE DB 表関数を登録し、Microsoft Access データベースから受注情報を取り出します。外部名として接続ストリングが定義されています。

```
CREATE FUNCTION orders ()
  RETURNS TABLE (orderid INTEGER,
                  customerid CHAR(5),
                  employeeid INTEGER,
                  orderdate TIMESTAMP,
                  requireddate TIMESTAMP,
                  shippeddate TIMESTAMP,
                  shipvia INTEGER,
                  freight DEC(19,4))

LANGUAGE OLEDB
EXTERNAL NAME '!orders!Provider=Microsoft.Jet.OLEDB.3.51;
              Data Source=c:\sql\lib\samples\oledb\wind.mdb
!COLLATING_SEQUENCE=Y';
```

例 2: 次の例では、OLE DB 表関数を登録し、Oracle データベースから顧客情報を取り出します。接続ストリングは、サーバー定義で指定されています。外部名では、表名は完全に修飾されたものです。ローカル・ユーザーである john が、リモート・ユーザーの dave にマップされます。他のユーザーは、接続ストリングでゲスト・ユーザー ID を使用します。ステートメントの詳細については、775ページの『CREATE SERVER』、906ページの『CREATE WRAPPER』、および 888ページの『CREATE USER MAPPING』を参照してください。

```
CREATE SERVER spirit
  WRAPPER OLEDB
  OPTIONS (CONNECTSTRING 'Provider=MSDAORA;Persist Security Info=False;
                          User ID=guest;password=pwd;Locale Identifier=1033;
                          OLE DB Services=CLIENTCURSOR;Data Source=spirit');

CREATE USER MAPPING FOR john
  SERVER spirit
  OPTIONS (REMOTE_AUTHID 'dave', REMOTE_PASSWORD 'mypwd');

CREATE FUNCTION customers ()
  RETURNS TABLE (customer_id INTEGER,
                  name VARCHAR(20),
                  address VARCHAR(20),
```

CREATE FUNCTION (OLE DB 外部表)

```
        city VARCHAR(20),
        state VARCHAR(5),
        zip_code INTEGER)
LANGUAGE OLEDB
EXTERNAL NAME 'spirit!demo.customer';
```

例 3: 次の例では、OLE DB 表関数を登録し、MS SQL Server 7.0 データベースから店舗についての情報を取り出します。外部名として接続ストリングが指定されています。表関数には、コマンド・テキストを OLE DB Provider に渡すための入力パラメーターがあります。外部名として rowset 名を指定する必要はありません。照会例では、SQL コマンド・テキストを渡し、上位 3 店舗についての情報を取り出します。

```
CREATE FUNCTION favorites (varchar(600))
RETURNS TABLE (store_id CHAR (4),
                name VARCHAR (41),
                sales INTEGER)
SPECIFIC favorites
LANGUAGE OLEDB
EXTERNAL NAME '!!Provider=SQLOLEDB.1;Persist Security Info=False;
User ID=sa;Initial Catalog=pubs;Data Source=WALTZ;
Locale Identifier=1033;Use Procedure for Prepare=1;
Auto Translate=False;Packet Size=4096;Workstation ID=WALTZ;
OLE DB Services=CLIENTCURSOR;';
```

```
SELECT *
FROM TABLE (favorites
(' select top 3 sales.stor_id as store_id, ' || '
stores.stor_name as name, ' || '
sum(sales.qty) as sales ' || '
from sales, stores ' || '
where sales.stor_id = stores.stor_id ' || '
group by sales.stor_id, stores.stor_name' || '
order by sum(sales.qty) desc')) as f;
```

CREATE FUNCTION (ソースまたはテンプレート)

このステートメントは、以下の目的で使用されます。

- 他の既存のスカラー関数または列関数に基づくユーザー定義関数を、アプリケーション・サーバーに登録する。
- 統合サーバーとして指定されたアプリケーション・サーバーに、関数テンプレートを登録する。関数テンプレートとは、実行可能コードを含まない部分関数のことです。ユーザーは、データ・ソース関数へマッピングする目的でこれを作成します。マッピングを作成したら、統合サーバーへ実行依頼する照会に、その関数テンプレートを指定できます。そのような照会を処理する場合、統合サーバーは、テンプレートのマップ先のデータ・ソース関数を呼び出し、値を戻します。この値のデータ・タイプは、テンプレートの定義の RETURNS 部分にある値に対応するものです。詳細については、58ページの『関数マッピング、関数テンプレート、および関数マッピング・オプション』を参照してください。

呼び出し

このステートメントはアプリケーション・プログラムに組み込むことができ、また動的 SQL ステートメントの使用によって出すことができます。動的に準備できる実行可能ステートメントです。ただし、バインド・オプション DYNAMICRULES BIND が適用されている場合、ステートメントを動的に準備することはできません (SQLSTATE 42509)。

許可

ステートメントの許可 ID によって保持されている特権には、少なくとも以下のいずれかが含まれていなければなりません。

- SYSADM または DBADM 権限
- データベースに対する IMPLICIT_SCHEMA 権限 (関数の暗黙または明示のスキーマ名が存在しない場合)
- スキーマに対する CREATEIN 特権 (関数のスキーマ名が存在する場合)

許可 ID の権限が不十分で、操作を実行できない場合には、エラー (SQLSTATE 42502) になります。

SOURCE 文節で参照される関数に対する権限は必要ありません。

構文

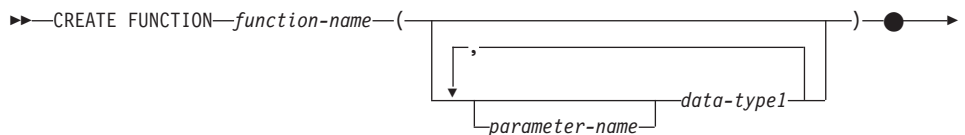

CREATE FUNCTION (ソースまたはテンプレート)

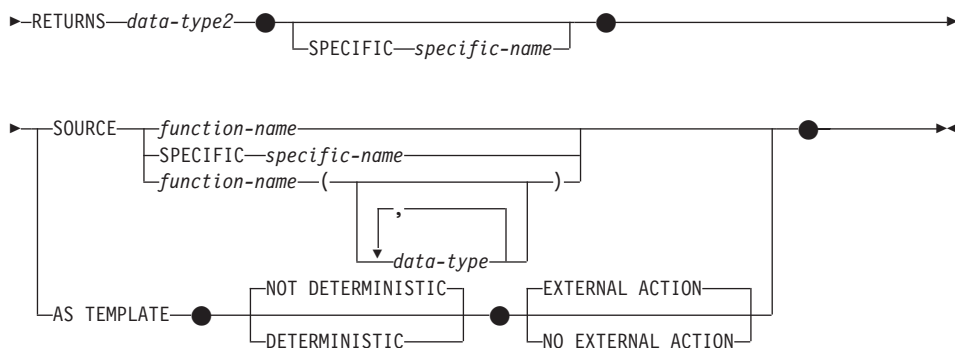

説明

function-name

定義する関数または関数テンプレートを指定します。これは、関数を指定する修飾または非修飾の名前です。 *function-name* (関数名) の非修飾形式は SQL ID です (最大長 18)。動的 SQL ステートメントでは、CURRENT SCHEMA 特殊レジスタは、修飾子のないオブジェクト名の修飾子として使用されます。静的 SQL ステートメントでは、QUALIFIER プリコンパイル / バインド・オプションにより、修飾子のないオブジェクト名の修飾子が暗黙指定されます。修飾形式は、*schema-name* の後にピリオドと SQL ID が続きます。

暗黙または明示の修飾子を含む名前、およびパラメーターの数と各パラメーターのデータ・タイプ (データ・タイプの長さ、精度、または位取りの各属性には関係なく) は、カタログに記述されている関数または関数テンプレートを指定するものであってはなりません (SQLSTATE 42723)。非修飾名とパラメーターの数およびデータ・タイプとの組み合わせは、そのスキーマ内では当然固有ですが、複数のスキーマ間で固有である必要はありません。

2 つの部分から成る名前を指定する場合、“SYS” で始まる *schema-name* (スキーマ名) は使用できません。使用した場合、エラー (SQLSTATE 42939) になります。

述部のキーワードとして使用される多くの名前は、システム使用として予約されており、*function-name* として使用することはできません (SQLSTATE 42939)。それに含まれる名前は、SOME、ANY、ALL、NOT、AND、OR、BETWEEN、NULL、LIKE、EXISTS、IN、UNIQUE、OVERLAPS、SIMILAR、MATCH、および 195 ページの『基本述部』に記載されている比較演算子です。

既存の関数と同一の機能をユーザー定義特殊タイプに対してサポートする目的で、その既存の関数に基づくユーザー定義関数を指定する場合は、該当の既存の関数と同じ名前を使用することができます。これにより、ユーザーは、追加定義の必要性を特に意識することなく、同じ関数のユーザー定義特殊タイプ版を使用することができます。一般に、関数のシグニチャーに何らかの差異がある場合には、同じ名前を複数の関数に使用することができます。

CREATE FUNCTION (ソースまたはテンプレート)

(*data-type*,...)

関数または関数テンプレートの入力パラメーターの数を指定するとともに、各パラメーターのデータ・タイプを指定します。このリストには、関数または関数テンプレートが受け取ることを予期している各パラメーターごとに、1つの項目を指定する必要があります。パラメーターの数は90を超えることはできません。この限界を超えると、エラー (SQLSTATE 54023) になります。

パラメーターのない関数または関数テンプレートも登録可能です。この場合、指定するデータ・タイプがない場合でも、括弧はコーディングする必要があります。たとえば、

```
CREATE FUNCTION WOOFER() ...
```

その対応するすべてのパラメーターのタイプがまったく同じである場合でも、1つのスキーマ中に名前が同じ2つの関数または関数テンプレートがあってはなりません。(この制限は、同じ名前を持つスキーマ内の関数または関数テンプレートにも適用されます。) このタイプの比較では長さ、精度、および位取りは考慮されません。したがって、CHAR(8)とCHAR(35)、またDECIMAL(11,2)とDECIMAL(4,3)は、それぞれ同じタイプと見なされます。さらに、DECIMALとNUMERICなどのように、この目的で複数のタイプが同じタイプとして扱われることがあります。シグニチャーが重複していると、SQLエラー (SQLSTATE 42723) になります。

たとえば、次のステートメントの場合、

```
CREATE FUNCTION PART (INT, CHAR(15)) ...  
CREATE FUNCTION PART (INTEGER, CHAR(40)) ...
```

```
CREATE FUNCTION ANGLE (DECIMAL(12,2)) ...  
CREATE FUNCTION ANGLE (DEC(10,7)) ...
```

2番目と4番目のステートメントは、重複する関数と見なされ、エラーになります。

parameter-name

この関数の他のパラメーターすべての名前と異なる、パラメーターのオプション名を指定します。

data-type1

パラメーターのデータ・タイプを指定します。

ソース・スカラー関数では、SOURCE文節で指定された関数の対応するパラメーターのタイプにキャスト可能であれば、任意の有効なSQLデータ・タイプを使用できます(キャスト可能の定義については、93ページの『データ・タイプ間のキャスト』を参照してください)。REF(*type-name*)データ・タイプをパラメーターのデータ・タイプとして指定することはできません。

関数がソース関数から派生するので、パラメーター化データ・タイプの長さ、精度、または位取りを指定する必要はありません(指定は可能です)。代わり

CREATE FUNCTION (ソースまたはテンプレート)

に、CHAR() などのように、空の括弧を使用できます。パラメーター化データ・タイプは、特定の長さ、位取り、または精度によって定義可能なデータ・タイプです。パラメーター化データ・タイプは、ストリング・データ・タイプと 10 進データ・タイプです。

RETURNS

この文節は必須で、関数または関数テンプレートの出力を指定します。

data-type2

出力のデータ・タイプを指定します。

ソース関数の結果のタイプからキャスト可能である場合、任意の有効な SQL データ・タイプ (特殊タイプも同様) が有効です (キャスト可能な定義については、93 ページの『データ・タイプ間のキャスト』を参照してください)。

上記のソース関数からの派生関数のパラメーターの場合のように、パラメーター化タイプのパラメーターを指定する必要はありません。その代わりに、VARCHAR() のように、空の括弧を使用できます。

関数が他の関数に基づいている場合に RETURNS 文節のデータ・タイプの指定に適用される考慮事項と規則については、705 ページも参照してください。

SPECIFIC *specific-name*

定義する関数のインスタンスに対する固有な名前を指定します。この特定名は、この関数をソース関数として使用する場合、この関数を除去する場合、またはこの関数にコメントを付ける場合に使用することができます。これは、関数の呼び出しには使用できません。 *specific-name* (特定名) の非修飾形式は SQL ID です (最大長 18)。修飾形式は、*schema-name* の後にピリオドと SQL ID が続きます。暗黙または明示の修飾子も含め、その名前が、アプリケーション・サーバーに存在する別の関数インスタンスを指定するものであってはなりません。そうでない場合、エラー (SQLSTATE 42710) になります。

specific-name は、既存の関数名 と同じであっても構いません。

修飾子を指定しない場合、*function-name* に使用された修飾子を使用されます。修飾子を指定する場合は、*function-name* の明示修飾子または暗黙修飾子と同じでなければなりません。そうでない場合、エラー (SQLSTATE 42882) になります。

specific-name の指定がない場合、固有の名前がデータベース・マネージャーによって生成されます。生成される固有な名前は、SQL の後に文字のタイム・スタンプが続く名前です (SQLyymmddhhmmssxxx)。

SOURCE

作成する関数が、データベース・マネージャーにとって既知の他の関数 (ソース関

CREATE FUNCTION (ソースまたはテンプレート)

数) によって実装される関数であることを指定します。ソース関数は、組み込み関数⁷²、または以前に作成したユーザー定義のスカラー関数のいずれかになります。

SOURCE 文節は、スカラー関数または列関数に対してのみ指定が可能で、表関数には指定できません。

SOURCE 文節によって、他の関数と同一の機能を持たせることが可能になります。

function-name

ソースとして使用される特定の関数を指定します。スキーマにこの *function-name* を名前とする特定の関数が、ちょうど 1 つだけ存在している場合にのみ有効です。この構文変数は、組み込み関数であるソース関数に対しては無効です。

非修飾名を指定すると、許可 ID の現行 SQL パス (CURRENT PATH 特殊レジスターの値) がその関数を見つけるのに使用されます。この名前の関数の含まれている関数パスの最初のスキーマが選択されます。

指定されたスキーマにこの名前の関数が見つからないか、あるいは名前が修飾されておらず、この名前の関数が関数パスにない場合は、エラー (SQLSTATE 42704) になります。指定したスキーマまたは見つかったスキーマに、この関数の特定インスタンスが複数個ある場合には、エラー (SQLSTATE 42725) になります。

SPECIFIC *specific-name*

関数の作成時に指定されたか、またはデフォルト値として使用された *specific-name* (特定名) を使用して、ソースとして使用する特定のユーザー定義関数を指定します。この構文変数は、組み込み関数であるソース関数に対しては無効です。

非修飾名を指定すると、許可 ID の現行 SQL パスが関数を見つけるのに使用されます。この特定名の関数が含まれている関数パスの最初のスキーマが選択されます。

指定されたスキーマにこの *specific-name* の関数が見つからないか、あるいは名前が修飾されておらず、この *specific-name* の関数が SQL パスにない場合は、エラー (SQLSTATE 42704) になります。

function-name (data-type,...)

ソース関数を固有に指定する関数シグニチャーを指定します。組み込み関数であるソース関数に対しては、これが唯一有効な構文変数です。

同じ関数名と SOURCE 文節に指定されたデータ・タイプを持つ複数の関数の中から 1 つの関数を選択するために、関数解決の規則が適用されます (148ページの『関数解決』を参照してください)。ただし、選択された関数の各パラ

72. COALESCE、NODENUMBER、NULLIF、PARTITION、TYPE_ID、TYPE_NAME、TYPE_SCHEMA および VALUE は例外です。

CREATE FUNCTION (ソースまたはテンプレート)

メーターのデータ・タイプは、ソース関数に指定された対応するデータ・タイプと、まったく同じタイプでなければなりません。

function-name

ソース関数の関数名を指定します。非修飾名を指定すると、ユーザーの SQL パスのスキーマが考慮されます。

data-type

これは、CREATE FUNCTION ステートメントで対応する位置 (コンマで区切られた) に指定されたデータ・タイプに一致していなければなりません。

パラメーター化データ・タイプの長さ、精度、または位取りを指定する必要はありません。代わりに、空の括弧をコーディングすることによって、データ・タイプの一致を調べる際にそれらの属性を無視するように指定することができます。たとえば、DECIMAL() は、データ・タイプが DECIMAL(7,2) として定義されているパラメーターと一致します。

パラメーター値が異なるデータ・タイプ (REAL または DOUBLE) を示しているため、FLOAT() を使用することはできません (SQLSTATE 42601)。

ただし、長さ、精度、または位取りをコーディングする場合、その値は、CREATE FUNCTION ステートメントにおける指定に完全に一致していなければなりません。これは、意図した通りの関数が確実に使用されるようにする場合に便利です。また、データ・タイプの同義語は一致と見なされることにも注意してください (たとえば、DEC と NUMERIC は一致します)。

0 <n<25 は REAL を意味し、24<n<54 は DOUBLE を意味するので、FLOAT(n) のタイプは、n に定義された値と一致している必要はありません。タイプが REAL か DOUBLE かによって、生じる一致は異なってきます。

指定したスキーマまたは暗黙のスキーマに、指定したシグニチャーを持つ関数がない場合は、エラー (SQLSTATE 42883) になります。

AS TEMPLATE

このステートメントが、実行可能コードを含む関数ではなく、関数テンプレートを作成するために使われることを示しています。

DETERMINISTIC または NOT DETERMINISTIC

この文節は任意指定で、特定の引き数の値に対して関数が常に同じ結果を戻すか (DETERMINISTIC)、それとも状態値に依存して関数の結果が影響を受けるか (NOT DETERMINISTIC) を指定します。つまり DETERMINISTIC 関数は、同一の入力で正しい呼び出しが行われたとき、常に同じ表を返します。NOT DETERMINISTIC を指定すると、同じ入力によって常に同じ結果が生じる利点に基づく最適化ができなくなります。

CREATE FUNCTION (ソースまたはテンプレート)

関数の本体が特殊レジスターにアクセスしたり、他の非 deterministic 関数を呼び出す場合には、NOT DETERMINISTIC を明示的または暗黙的に指定しなければなりません (SQLSTATE 428C2)。

NO EXTERNAL ACTION または EXTERNAL ACTION

このオプションの文節は、データベース・マネージャーによって管理されていないオブジェクトの状態を変更するアクションを関数が行うかどうかを指定します。

NO EXTERNAL ACTION を指定すると、システムは関数に外部の影響がないことを前提とした最適化を使用できます。

関数の本体が外部アクションのある別の関数を呼び出す場合、EXTERNAL ACTION を明示的または暗黙的に指定しなければなりません (SQLSTATE 428C2)。

規則

- 便宜上、この項では作成する関数を CF と呼び、SOURCE 文節で指定する関数を SF と呼びます (許される 3 つの構文のどれが SF の指定に使用されたかは関係ありません)。
 - CF と SF のそれぞれの非修飾名が異なる名前であっても構いません。
 - 他の関数のソースとして指定された関数が、それ自体、別の関数をソースとして使用した関数であっても構いません。間接的に呼び出された関数がエラーになると、アプリケーションをデバッグすることが極めて難しくなるので、この機能を使用する場合には細心の注意を払う必要があります。
 - 以下の文節は、SOURCE 文節と共に指定した場合には無効になります (CF はこれらの属性を SF から継承するからです)。
 - CAST FROM ...
 - EXTERNAL ...
 - LANGUAGE ...
 - PARAMETER STYLE ...
 - DETERMINISTIC / NOT DETERMINISTIC
 - FENCED / NOT FENCED
 - RETURNS NULL ON NULL INPUT / CALLED ON NULL INPUT
 - EXTERNAL ACTION / NO EXTERNAL ACTION
 - NO SQL
 - SCRATCHPAD / NO SCRATCHPAD
 - FINAL CALL / NO FINAL CALL
 - RETURNS TABLE (...)
 - CARDINALITY ...
 - ALLOW PARALLEL / DISALLOW PARALLEL

CREATE FUNCTION (ソースまたはテンプレート)

- DBINFO / NO DBINFO

これらの規則に違反すると、エラー (SQLSTATE 42613) になります。

- CF の入力パラメーターの数は、SF のパラメーターの数と同じでなければなりません。異なる場合には、エラー (SQLSTATE 42624) になります。
- 次の場合には、CF にパラメーター化データ・タイプの長さ、精度、または位取りを指定する必要がありません。
 - 関数の入力パラメーター
 - その RETURNS パラメーター

代わりに、VARCHAR() のように、データ・タイプの一部として空の括弧を使用することにより、長さ、精度、および位取りがソース関数と同じであるか、あるいはキャストによって決定されることを指定することができます。

ただし、長さ、精度、または位取りを指定した場合には、CF における値と SF の対応する値とが比較検査されます。これについては、以下で入力パラメーターと戻り値とに分けて説明します。

- CF の入力パラメーターの指定は、SF の入力パラメーターの指定と比較検査されます。CF の各パラメーターのデータ・タイプは、SF の対応するパラメーターのデータ・タイプと同じであるか、あるいはキャスト可能でなければなりません。キャスト可能の定義については、93ページの『データ・タイプ間のキャスト』を参照してください。同じタイプでないか、あるいはキャスト可能ではないパラメーターがある場合には、エラー (SQLSTATE 42879) になります。

この規則は、CF の使用時に発生し得るエラーに対して何らかの保証を与えるものではありません。CF パラメーターのデータ・タイプや長さ、または精度属性に一致する引き数は、対応する SF パラメーターの方が長さが短かったり精度が劣る場合には、割り当てることができません。一般に、CF のパラメーターの長さ属性や精度属性は、対応する SF パラメーターのそれよりも大きくしてはなりません。

- CF の RETURNS データ・タイプの指定は、SF のそれと比較検査されます。キャスト後の SF の最終の RETURNS データ・タイプは、CF の RETURNS のデータ・タイプと同じか、あるいはそれにキャスト可能でなければなりません。そうでない場合、エラー (SQLSTATE 42866) になります。

この規則は、CF の使用時に発生し得るエラーに対して何らかの保証を与えるものではありません。SF の RETURNS データ・タイプのデータ・タイプや長さもしくは精度属性に一致する結果の値は、CF の RETURNS データ・タイプの方が長さが短かったり精度が劣る場合には、割り当てることができません。長さもしくは精度属性が SF の RETURNS データ・タイプのそれよりも小さい CF の RETURNS データ・タイプを指定することにした場合は、十分に注意を払ってください。

注

- あるデータ・タイプが他のデータ・タイプにキャスト可能かどうかの判別では、CHAR や DECIMAL などのパラメーター化データ・タイプの長さまたは精度と位取りは考慮されません。したがって、ソース・データ・タイプの値をターゲット・データ・タイプの値にキャストしようとする、関数の使用時にエラーになる可能性があります。たとえば、VARCHAR は DATE にキャストできますが、ソース・タイプが実際には VARCHAR(5) と定義されている場合には、関数の使用時にエラーになります。
- ユーザー定義関数のパラメーターのデータ・タイプを選択する場合は、入力値に影響を与えるプロモーションの規則を考慮してください (92ページの『データ・タイプのプロモーション』を参照してください)。たとえば、入力値として使用できる定数のデータ・タイプは、予期される以外の組み込みデータ・タイプである可能性があり、さらには、予期されるデータ・タイプにプロモートできない場合があります。プロモーションの規則に従って、一般にパラメーターには次のデータ・タイプを使用するようにしてください。
 - SMALLINT ではなく INTEGER
 - REAL ではなく DOUBLE
 - CHAR ではなく VARCHAR
 - GRAPHIC ではなく VARGRAPHIC
- まだ存在していないスキーマ名を用いて関数を作成すると、ステートメントの許可 ID に IMPLICIT_SCHEMA 権限がある場合に限り、そのスキーマが暗黙に作成されます。そのスキーマの所有者は SYSIBM です。スキーマに対する CREATEIN 特権は PUBLIC に与えられます。
- データ・ソース関数を認識する統合サーバーの場合、この関数は連合データベースにあるもう一方の関数にマップする必要があります。データベースに対となる関数がない場合、ユーザーがそれを作成してマッピングしなければなりません。

対となる部分は、関数 (スカラーまたはソース) か、関数テンプレートとすることができます。ユーザーが関数を作成して必要なマッピングを行うと、その関数を指定する照会を処理するたびに、DB2 は、(1) その関数を呼び出すときの戦略と、データ・ソース関数を呼び出すときの戦略を比べ、(2) オーバーヘッドが少ないと思われる関数を呼び出します。

ユーザーが関数テンプレートとマッピングを作成すると、そのテンプレートを指定する照会を処理するたびに、DB2 は、マッピング先のデータ・ソース関数を呼び出します (ただし、この関数を呼び出すためのアクセス・プランが存在する場合)。連合システムでの関数呼び出し時のオーバーヘッドの制御については、アプリケーション開発の手引き を参照してください。

CREATE FUNCTION (ソースまたはテンプレート)

例

例 1: Pellow がオリジナルの CENTRE 関数を作成した後に、別のユーザーがその関数に基づいて関数を作成します。この関数は、整数引き数のみを受け入れるという点だけが異なります。

```
CREATE FUNCTION MYCENTRE (INTEGER, INTEGER)
  RETURNS FLOAT
  SOURCE PELLOW.CENTRE (INTEGER, FLOAT)
```

例 2: 組み込みの INTEGER データ・タイプに基づく特殊タイプ HATSIZE が作成済みです。それぞれの部門の平均の帽子サイズを計算するには、AVG 関数を使用すると便利です。これは、以下のようにして簡単に実行できます。

```
CREATE FUNCTION AVG (HATSIZE) RETURNS HATSIZE
  SOURCE SYSIBM.AVG (INTEGER)
```

特殊タイプの作成により必要な cast 関数が生成され、引き数の場合は HATSIZE から INTEGER に、関数の結果の場合は INTEGER から HATSIZE にキャストすることが可能です。

例 3: 連合システムで、表統計を倍精度浮動小数点付きの値で戻す Oracle UDF を起動します。統合サーバーは、この関数と連合データベース側の対の関数との間でマッピングが行われる場合にだけ、この関数を認識することができます。ところが、そのような対の関数は存在していません。それで、対の関数を関数テンプレートの形で指定すること、そしてこのテンプレートを NOVA というスキーマに割り当てることを決定します。次のコードを使用して、テンプレートを統合サーバーに登録します。マッピング用のコードについては、719ページの『例』を参照してください。

```
CREATE FUNCTION NOVA.STATS (DOUBLE, DOUBLE)
  RETURNS DOUBLE
  AS TEMPLATE
```

例 4: 統合システムで、特定の組織の従業員に対して支給されるボーナスの総額を戻す Oracle UDF を呼び出します。統合サーバーは、この関数と連合データベース側の対の関数との間でマッピングが行われる場合にだけ、この関数を認識することができます。ところがそのような対の関数は存在しないため、ユーザーが関数テンプレートの形で作成します。次のコードを使用して、このテンプレートを統合サーバーに登録します。マッピング用のコードについては、719ページの『例』を参照してください。

```
CREATE FUNCTION BONUS ()
  RETURNS DECIMAL (8,2)
  AS TEMPLATE
```

CREATE FUNCTION (SQL スカラー、表、または行)

このステートメントは、ユーザー定義の SQL スカラー、表、または行関数を定義するのに使用されます。スカラー関数は、呼び出されるたびに 1 つの値を返し、SQL 式が有効な個所であればどこでも有効です。表関数は、FROM 文節で使用でき、表を返します。行関数は、トランスフォーム関数として使用でき、行を返します。

呼び出し

このステートメントはアプリケーション・プログラムに組み込むことができ、また動的 SQL ステートメントの使用によって出すことができます。動的に準備できる実行可能ステートメントです。ただし、バインド・オプション DYNAMICRULES BIND が適用されている場合、ステートメントを動的に準備することはできません (SQLSTATE 42509)。

許可

ステートメントの許可 ID によって保持されている特権には、少なくとも以下のいずれかが含まれていなければなりません。

- SYSADM または DBADM 権限
- データベースに対する IMPLICIT_SCHEMA 権限 (関数のスキーマ名が既存のスキーマを指していない場合)
- スキーマに対する CREATEIN 特権 (関数のスキーマ名が既存のスキーマを指している場合)

このステートメントの許可 ID に SYSADM 権限または DBADM 権限がなく、関数が表または視点を指定する場合、ステートメントの権限 ID が持つ特権 (GROUP 特権は考慮に入れない) には、表および視点それぞれに SELECT WITH GRANT OPTION が組み込まれていなければなりません。

関数の定義者が SYSADM 権限を持つために、関数の作成しかできない場合、関数作成のため、その定義者には暗黙的に DBADM 権限が付与されます。

許可 ID の権限が不十分で、操作を実行できない場合には、エラー (SQLSTATE 42502) になります。

構文

```

▶▶ CREATE FUNCTION function-name ( ( parameter-name data-type1 ) )

```

CREATE FUNCTION (SQL スカラー、表、または行)

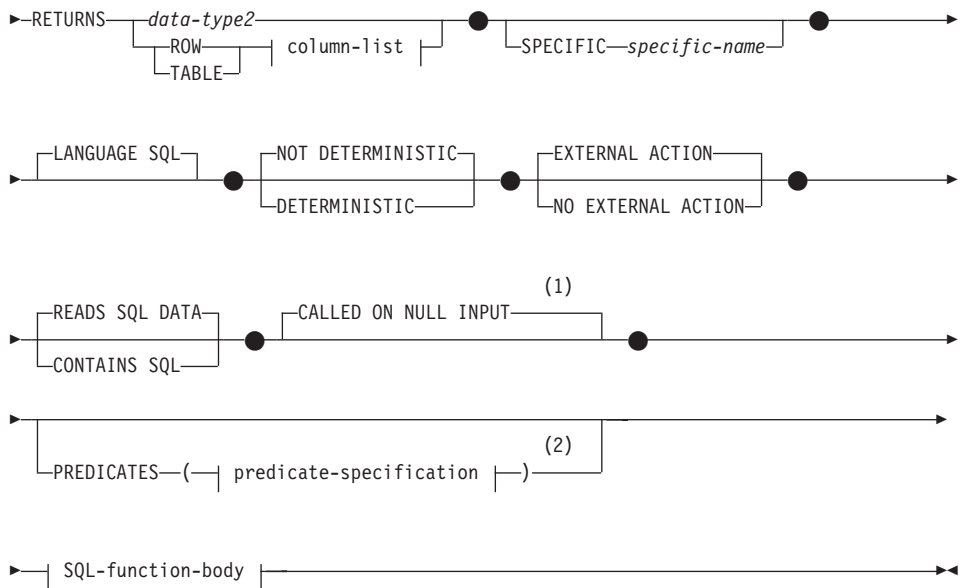

column-list:



SQL-function-body:

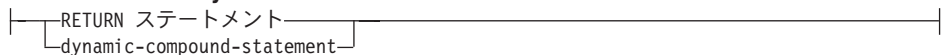

注:

- 1 **CALLLED ON NULL INPUT** の代わりに **NULL CALL** を指定することができます。
- 2 **RETURNS** がスカラー結果を指定している (*data-type2*) 場合のみ有効です。

説明

function-name

定義する関数の名前を指定します。これは、関数を指定する修飾または非修飾の名前です。 *function-name* (関数名) の非修飾形式は SQL ID です (最大長 18)。動的 SQL ステートメントでは、**CURRENT SCHEMA** 特殊レジスターは、修飾子のないオブジェクト名の修飾子として使用されます。静的 SQL ステートメントでは、

CREATE FUNCTION (SQL スカラー、表、または行)

QUALIFIER プリコンパイル / バインド・オプションにより、修飾子のないオブジェクト名の修飾子が暗黙指定されます。修飾形式は、*schema-name* の後にピリオドと SQL ID が続きます。

暗黙または明示の修飾子を含む名前、およびパラメーターの数と各パラメーターのデータ・タイプ (データ・タイプの長さ、精度、または位取りの各属性には関係なく) は、カタログに記述されている関数を指定するものであってはなりません (SQLSTATE 42723)。非修飾名とパラメーターの数およびデータ・タイプとの組み合わせは、そのスキーマ内では当然固有ですが、複数のスキーマ間で固有である必要はありません。

2 つの部分からなる名前を指定する場合、“SYS” で始まる *schema-name* (スキーマ名) は使用できません (SQLSTATE 42939)。

述部のキーワードとして使用される多くの名前は、システム使用として予約されており、*function-name* として使用することはできません (SQLSTATE 42939)。それに含まれる名前は、SOME、ANY、ALL、NOT、AND、OR、BETWEEN、NULL、LIKE、EXISTS、IN、UNIQUE、OVERLAPS、SIMILAR、MATCH、および 195 ページの『基本述部』に記載されている比較演算子です。

関数のシグニチャーに何らかの差異があれば、同じ名前を複数の関数に使用することができます。禁止されてはいませんが、外部ユーザー定義関数の名前として、組み込み関数と同じ名前を指定すべきではありません。

parameter-name

この関数の他のすべてのパラメーターの名前と異なる名前。

data-type1

パラメーターのデータ・タイプを指定します。

- CREATE TABLE ステートメントの *data-type1* の定義で指定可能な SQL データ・タイプ仕様と省略形を指定することができます。
- REF を指定することはできますが、このとき REF の効力範囲は指定できません。システムがパラメーターまたは結果の効力範囲を妨げることはしません。関数本体では、最初に参照タイプをキャストして効力範囲を指定してからでなければ、参照解除操作は使用できません。同様に、SQL 関数により戻される参照も、最初にこれに効力範囲を指定してからでなければ参照解除操作は使用できません。
- LONG VARCHAR および LONG VARGRAPHIC データ・タイプは使用できません (SQLSTATE 42815)。

RETURNS

これは必須の文節であり、関数の出力のタイプを指定します。

data-type2

出力のデータ・タイプを指定します。

CREATE FUNCTION (SQL スカラー、表、または行)

このステートメントでは、上記の関数パラメーター *data-type1* で説明した SQL 関数のパラメーターと同じ考慮事項が適用されます。

ROW *column-list*

関数の出力が単一の行であることを指定します。関数が複数の行を出力する場合、エラーになります (SQLSTATE 21505)。*column-list* には、少なくとも 2 つの列を組み込まなければなりません (SQLSTATE 428F0)。

行関数は、構造タイプの変換関数としてのみ使用できます (1 つの構造タイプをパラメーターとして使用し、基本タイプのみ戻します)。

TABLE *column-list*

関数の出力が表であることを指定します。

column-list

ROW または TABLE 関数で戻される列名およびデータ・タイプのリスト。

column-name

この列の名前を指定します。名前を修飾することはできず、行の複数の列に対して同じ名前を使用することはできません。

data-type3

列のデータ・タイプを指定します。SQL 関数のパラメーターによりサポートされていれば、どのデータ・タイプでも構いません。

SPECIFIC *specific-name*

定義する関数のインスタンスに対する固有の名を指定します。この特定名は、この関数をソース関数として使用する場合、この関数を除去する場合、またはこの関数にコメントを付ける場合に使用することができます。これは、関数の呼び出しには使用できません。*specific-name* (特定名) の非修飾形式は SQL ID です (最大長 18)。修飾形式は、*schema-name* の後にピリオドと SQL ID が続きます。暗黙または明示の修飾子も含め、その名前が、アプリケーション・サーバーに存在する別の関数インスタンスを識別するものであってはなりません。さもないと、エラーになります (SQLSTATE 42710)。

specific-name は、既存の関数名 と同じであっても構いません。

修飾子を指定しない場合、*function-name* に使用された修飾子が使用されます。修飾子を指定する場合は、*function-name* の明示修飾子または暗黙修飾子と同じでなければなりません。そうでない場合、エラーになります (SQLSTATE 42882)。

specific-name の指定がない場合、固有の名前がデータベース・マネージャーによって生成されます。生成される固有の名は、SQL の後に文字のタイム・スタンプが続く名前です (SQLyymmddhhmmssxxx)。

LANGUAGE SQL

関数が SQL を使用して書かれていることを指定します。

DETERMINISTIC または NOT DETERMINISTIC

このオプションの文節は、与えられた引き数値について常に関数が同じ結果を返す

CREATE FUNCTION (SQL スカラー、表、または行)

かどうか (DETERMINISTIC)、または結果に影響する状態値に関数が依存するかどうか (NOT DETERMINISTIC) を指定します。つまり DETERMINISTIC 関数は、同一の入力で正しい呼び出しが行われたとき、常に同じ表を返します。NOT DETERMINISTIC を指定すると、同じ入力によって常に同じ結果が生じる利点に基づく最適化ができなくなります。

関数の本体が特殊レジスターにアクセスしたり、他の非 deterministic 関数を呼び出す場合には、NOT DETERMINISTIC を明示的または暗黙的に指定しなければなりません (SQLSTATE 428C2)。

NO EXTERNAL ACTION または EXTERNAL ACTION

このオプションの文節は、データベース・マネージャーによって管理されていないオブジェクトの状態を変更するアクションを関数が行うかどうかを指定します。NO EXTERNAL ACTION を指定すると、システムは関数に外部の影響がないことを前提とした最適化を使用できます。

関数の本体が外部アクションのある別の関数を呼び出す場合、EXTERNAL ACTION を明示的または暗黙的に指定しなければなりません (SQLSTATE 428C2)。

READS SQL DATA または CONTAINS SQL

どのタイプの SQL ステートメントを実行できるかを指示します。サポートされている SQL ステートメントは RETURN ステートメントであるので、式が副照会であるかどうかで区別を行います。

READS SQL DATA

SQL データを変更しない SQL ステートメントを、関数により実行できるように指示します (SQLSTATE 42985)。ニックネームまたは OLEDB 表関数を SQL ステートメントで参照することはできません (SQLSTATE 42997)。

CONTAINS SQL

SQL データを読み取ることも変更することもしない SQL ステートメントを、関数により実行できるように指示します (SQLSTATE 42985)。

CALLED ON NULL INPUT

なんらかの引き数がヌル値であるかどうかにかかわらず、関数が呼び出されることを指定します。これは、ヌル値を戻す場合も、ヌル値以外の値を戻す場合もあります。ヌルの引き数値の有無のテストはユーザー定義関数が行う必要があります。

CALLED ON NULL INPUT の代わりに NULL CALL という句を使用できます。

PREDICATES

この関数を使用する述部の場合、この文節は索引拡張を使用できることを示し、オプションの SELECTIVITY 文節を使用して述部の検索条件を指定できます。

PREDICATES 文節が指定された場合、関数は NO EXTERNAL ACTION を指定した DETERMINISTIC として定義しなければなりません (SQLSTATE 42613)。

CREATE FUNCTION (SQL スカラー、表、または行)

predicate-specification

述部指定の詳細については、650ページの『CREATE FUNCTION (外部スカラー)』を参照してください。

SQL-function-body

関数の本体を指定します。パラメーター名を SQL-function-body で参照することができます。あいまい参照を避けるため、パラメーター名は関数名で修飾できます。

SQL-function-body が動的複合ステートメントであれば、ここには少なくとも 1 つの RETURN ステートメントが組み込まれていなければならない、また関数が呼び出されるときに RETURN ステートメントが実行されなければなりません (SQLSTATE 42632)。関数が表または行関数であれば、動的複合ステートメントの最後の関数でなければならない RETURN ステートメントを 1 つだけ組み込むことができます (SQLSTATE 429BD)。

詳しくは 598ページの『複合 SQL (動的)』 および 1171ページの『RETURN ステートメント』を参照してください。

注

- 関数本体内での関数呼び出しの解決は、CREATE FUNCTION ステートメントに有効な関数パスに従って実行され、関数が作成された後も変更されません。
- SQL 関数に、何らかの日付または時刻の特殊レジスターへの参照が複数含まれている場合、すべての参照は同じ値を戻します。そして、関数を呼び出したステートメントでのレジスター呼び出しにより戻される値と同じになります。
- SQL 関数の本体には、これ自体または他の関数やこれを呼び出すメソッドに対する再帰呼び出しを組み込むことはできません。そのような関数は、呼び出しの対象として存在できないからです。
- 関数またはメソッドを作成するすべてのステートメントで、以下の規則が課されます。
 - 関数のシグニチャーは、メソッドのシグニチャーと同じであってはなりません (関数の最初の *parameter-type* と、メソッドの *subject-type* を比較)。
 - 関数とメソッドは、オーバーライド関係にあってはなりません。つまり、関数が、最初のパラメーターをサブジェクトとするメソッドである場合、これが他のメソッドをオーバーライドしたり、他のメソッドによりオーバーライドされたりすることはできません。
 - 関数にはオーバーライドが適用されないため、2 つの関数がメソッドである場合に、一方が他方をオーバーライドする状態で存在することは可能です。

上記の規則で *parameter-types* を比較する目的で、以下のようになります。

- パラメーター名、長さ、AS LOCATOR、および FOR BIT DATA は無視されます。
- サブタイプとそのスーパータイプは異なるものと見なされます。

例

例 1: 既存のサインおよびコサイン関数を使用して、値のタンジェントを戻すスカラー関数を定義します。

```
CREATE FUNCTION TAN (X DOUBLE)
  RETURNS DOUBLE
  LANGUAGE SQL
  CONTAINS SQL
  NO EXTERNAL ACTION
  DETERMINISTIC
  RETURN SIN(X)/COS(X)
```

例 2: 構造タイプ PERSON のトランスフォーム関数を定義します。

```
CREATE FUNCTION FROMPERSON (P PERSON)
  RETURNS ROW (NAME VARCHAR(10), FIRSTNAME VARCHAR(10))
  LANGUAGE SQL
  CONTAINS SQL
  NO EXTERNAL ACTION
  DETERMINISTIC
  RETURN VALUES (P..NAME, P..FIRSTNAME)
```

例 3: 指定された部門番号の従業員を戻す表関数を定義します。

```
CREATE FUNCTION DEPTEMPLOYEES (DEPTNO CHAR(3))
  RETURNS TABLE (EMPNO CHAR(6),
                 LASTNAME VARCHAR(15),
                 FIRSTNAME VARCHAR(12))
  LANGUAGE SQL
  READS SQL DATA
  NO EXTERNAL ACTION
  DETERMINISTIC
  RETURN
  SELECT EMPNO, LASTNAME, FIRSTNAME
  FROM EMPLOYEE
  WHERE EMPLOYEE.WORKDEPT = DEPTEMPLOYEES.DEPTNO
```

この関数の定義者は EMPLOYEE 表で SELECT WITH GRANT OPTION 特権を持っていないと、すべてのユーザーが表関数 DEPTEMPLOYEES を呼び出して、各部門番号の結果列でデータへのアクセスを効果的に行えることに注意してください。

CREATE FUNCTION MAPPING

CREATE FUNCTION MAPPING ステートメントは、以下の目的で使用されます。

- 連合データベース関数 (または関数テンプレート) と、データ・ソース関数との間でマッピングを作成する。マッピングを行うことにより、連合データベースの関数またはテンプレートを、(1) 指定したデータ・ソースあるいは (2) 特定のデータ・ソースの範囲 (たとえば、特定のタイプおよびバージョンのデータ・ソースすべてなど) のいずれかで、特定の関数と関連付けることができます。
- 連合データベース関数とデータ・ソース関数との間での、デフォルトのマッピングを使用不可にする。

呼び出し

このステートメントは、アプリケーション・プログラムに組み込むか、あるいは動的 SQL ステートメントの使用によって発行することができます。動的に準備できる実行可能ステートメントです。ただし、バインド・オプション DYNAMICRULES BIND が適用されている場合、ステートメントを動的に準備することはできません (SQLSTATE 42509)。

許可

このステートメントの許可 ID には、SYSADM 権限または DBADM 権限がなければなりません。

構文

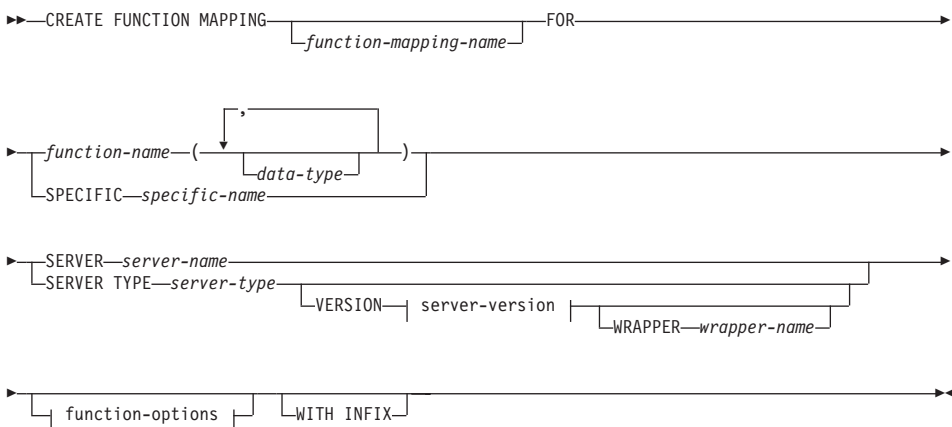

server-version:

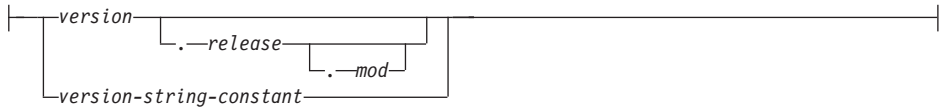
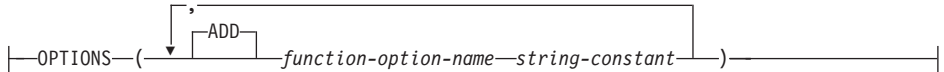
**function-options:****説明***function-mapping-name*

関数マッピングを指定します。この名前は、カタログですでに記述されている関数マッピングを指定するものであってはなりません (SQLSTATE 42710)。

function-mapping-name を省略すると、システムが生成した固有の名前が割り当てられます。

function-name

マップ元となる関数または関数テンプレートの修飾名または非修飾名。

data-type

入力パラメーターのある関数または関数テンプレートの場合、*data-type* はそのようなパラメーターのデータ・タイプを指定します。*data-type* は、LONG VARCHAR、LONG VARGRAPHIC、DATALINK、ラージ・オブジェクト (LOB) タイプ、またはユーザー定義タイプにはできません。

SPECIFIC *specific-name*

マップ元の関数または関数テンプレートを指定します。連合データベースにおいて、関数または関数テンプレートに、固有の *function-name* がない場合、*specific-name* を指定してください。

SERVER *server-name*

マップ先の関数を含むデータ・ソースを指定します。

TYPE *server-type*

マップ先の関数を含むデータ・ソースのタイプを指定します。

VERSION

server-type に示されたデータ・ソースのバージョンを指定します。

version

バージョン番号を指定します。*version* は整数でなければなりません。

CREATE FUNCTION MAPPING

release

version で示されたバージョンのリリース番号を指定します。 *release* は整数でなければなりません。

mod

release で示されたリリースのモディフィケーション番号を指定します。 *mod* は整数でなければなりません。

version-string-constant

バージョンの正式名称を指定します。 *version-string-constant* は単一値 (たとえば、'8i') にすることができます。あるいは、*version*、*release*、そして該当する場合は *mod* を連結した値にすることができます (たとえば、'8.0.3')。

WRAPPER *wrapper-name*

server-type および *server-version* に示されたタイプおよびバージョンのデータ・ソースと対話するために、統合サーバーが使用するラッパーの名前を指定します。

OPTIONS

使用可能にする関数マッピング・オプションを指定します。

function-option-name とその設定の詳細は、1332ページの『関数マッピング・オプション』を参照してください。

ADD

1 つ以上の関数マッピング・オプションを使用可能にします。

function-option-name

関数マッピング、またはマッピングに含まれるデータ・ソース関数のいずれかに適用される、関数マッピング・オプションを指定します。

string-constant

function-option-name の設定を、文字ストリング定数として指定します。

WITH INFIX

データ・ソース関数が infix 形式で生成されることを指定します。

注

- 連合データベースの関数または関数テンプレートは、以下の場合に、データ・ソース関数へマッピングすることができます。
 - 連合データベース関数またはテンプレートに、データ・ソース関数と同じ番号の入力パラメーターが付けられている場合。
 - 連合データベース関数またはテンプレートに定義されたデータ・タイプと、データ・ソース関数に定義された対応するデータ・タイプとが互換性のある場合。
- 分散要求が、データ・ソース関数へマップされる DB2 関数を参照する場合、最適化プログラムは、要求の処理時にいずれかの関数を呼び出すための戦略を開発します。DB2 関数を呼び出すときのオーバーヘッドが、データ・ソース関数を呼び出す場合よ

り少なければ、この DB2 関数が呼び出されます。しかし、DB2 関数の方がオーバーヘッドが大きいのであれば、データ・ソース関数が呼び出されます。

- 分散要求が、データ・ソース関数へマップされる DB2 関数テンプレートを参照する場合、要求の処理時には、データ・ソース関数だけを呼び出せます。テンプレートには実行可能コードがないので呼び出せません。
- デフォルトの関数マッピングは、使用不可にすれば、操作できないよう設定できます (除去することはできない)。デフォルトの関数マッピングを使用不可にするには、CREATE FUNCTION MAPPING ステートメントをコーディングし、マッピング内に DB2 関数の名前を指定して DISABLE オプションを 'Y' に設定します。
- SYSIBM スキーマ内の関数には特定の名称はありません。SYSIBM スキーマの関数のデフォルト関数マッピングをオーバーライドするには、修飾子 SYSIBM と関数名 (LENGTH など) で構成される *function-name* を指定します。
- 所定の作業単位 (UOW) 内の CREATE FUNCTION MAPPING ステートメントは、以下のいずれかの条件の下では処理できません。
 - ステートメントが 1 つのデータ・ソースを参照していて、UOW にはすでに、このデータ・ソース内の表または視点のニックネームを参照する SELECT ステートメントが含まれる場合。
 - ステートメントがデータ・ソースの 1 つのカテゴリを参照していて (たとえば、特定のタイプおよびバージョンの全データ・ソース)、UOW にはすでに、これらのデータ・ソースの 1 つに含まれる表または視点のニックネームを参照する SELECT ステートメントがある場合。

例

例 1: 関数テンプレートを、すべての Oracle データ・ソースでアクセスできる UDF にマップします。このテンプレートは STATS という、NOVA というスキーマに属するものです。Oracle UDF は STATISTICS という、STAR というスキーマに属していません。

```
CREATE FUNCTION MAPPING MY_ORACLE_FUN1
FOR NOVA.STATS ( DOUBLE, DOUBLE )
SERVER TYPE ORACLE
OPTIONS ( REMOTE_NAME 'STAR.STATISTICS' )
```

例 2: BONUS という関数テンプレートを、ORACLE1 という Oracle データ・ソースで使われている UDF (これも BONUS という) へマップします。

```
CREATE FUNCTION MAPPING MY_ORACLE_FUN2
FOR BONUS()
SERVER ORACLE1
OPTIONS ( REMOTE_NAME 'BONUS' )
```

例 3: 連合データベースに対して定義されている WEEK システム関数と、Oracle データ・ソースに対して定義されている同様の関数との間で、デフォルトの関数マッピングが行われているとします。Oracle データを要求し、WEEK を参照する照会が処理され

CREATE FUNCTION MAPPING

ると、オーバーヘッドを少なくするために最適化プログラムで設定したところに応じて、WEEK 関数またはその Oracle 側の関数のいずれかが呼び出されます。DBA は、そのときの照会で WEEK だけが呼び出された場合に、パフォーマンスがどの程度影響を受けるかを確認するようにします。WEEK が呼び出されることを毎回確認するには、DBA はマッピングを使用不可にしなければなりません。

```
CREATE FUNCTION MAPPING  
FOR SYSFUN.WEEK(INT)  
TYPE ORACLE  
OPTIONS ( DISABLE 'Y' )
```

例 4: ローカル関数 UCASE(CHAR) を、ORACLE2 という Oracle データ・ソースで使っている UDF へマップします。Oracle UDF の呼び出しごとの見積命令数を組み込みます。

```
CREATE FUNCTION MAPPING MY_ORACLE_FUN4  
FOR SYSFUN.UCASE(CHAR)  
SERVER ORACLE2  
OPTIONS  
  ( REMOTE_NAME 'UPPERCASE',  
    INSTS_PER_INVOC '1000' )
```

CREATE INDEX

CREATE INDEX ステートメントは、以下のものを作成するときに使います。

- DB2 表での索引
- 索引指定: データ・ソース表に索引があることを最適化プログラムに通知するメタデータ

呼び出し

このステートメントは、アプリケーション・プログラムに組み込むか、あるいは動的 SQL ステートメントの使用によって発行することができます。動的に準備できる実行可能ステートメントです。ただし、バインド・オプション DYNAMICRULES BIND が適用されている場合、ステートメントを動的に準備することはできません (SQLSTATE 42509)。

許可

ステートメントの許可 ID によって保持されている特権には、少なくとも以下のいずれかが含まれていなければなりません。

- SYSADM または DBADM 権限。
- 以下のいずれか
 - その表に対する CONTROL 特権
 - その表に対する INDEX 特権

および以下のいずれか

- データベースに対する IMPLICIT_SCHEMA 権限 (索引の暗黙または明示のスキーマ名が存在しない場合)
- スキーマに対する CREATEIN 特権 (索引のスキーマ名が既存のスキーマを指している場合)。

構文

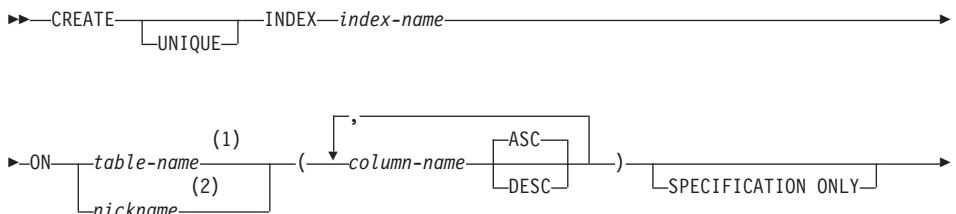

CREATE INDEX

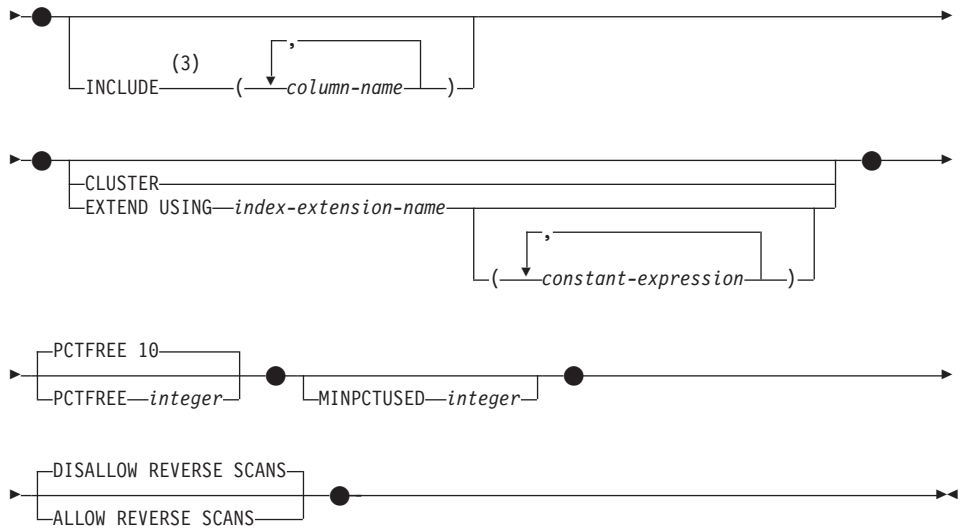

注:

- 1 連合システムでは、*table-name* には、連合データベース内の表を指定します。データ・ソース表を指定することはできません。
- 2 *nickname* を指定する場合、CREATE INDEX ステートメントにより、索引指定が作成されます。INCLUDE、CLUSTER、PCTFREE、MINPCTUSED、DISALLOW REVERSE SCANS、および ALLOW REVERSE SCANS は指定できません。
- 3 INCLUDE 文節は UNIQUE が指定されている場合のみ指定できます。

説明

UNIQUE

ON *table-name* を指定する場合、UNIQUE により、表には索引キーの値が同じである複数の行を含めることができなくなります。行の更新、または新しい行の挿入を行う SQL ステートメントの終了時に、固有性が確保されます。詳細については、1371ページの『付録J. トリガーと制約の相互作用』を参照してください。

この固有性は、CREATE INDEX ステートメントの実行の過程でも検査されます。重複するキー値を含む行がすでに表に含まれている場合、索引は作成されません。

UNIQUE を使用する場合、ヌル値は他の値と同様に扱われます。たとえば、キーが、ヌル値可能の単一系列である場合、その列では 1 つのヌル値しか含めることができません。

UNIQUE オプションの指定があり、しかも表に区分化キーがある場合、索引キーの列は区分化キーのスーパーセットである必要があります。つまり、固有索引キーに対して指定される列は、区分化キーのすべての列を含んでいる必要があります (SQLSTATE 42997)。

ON *nickname* が指定されている場合、索引キーのデータ・ソース表の各行に固有の値が含まれている場合に限り、UNIQUE を指定するようにします。固有性は検査されません。

table-name を宣言された一時表 (SQLSTATE 42995) にすることはできません。

INDEX *index-name*

索引または索引指定を指定します。暗黙または明示の修飾子を含む名前は、カタログに記述されている索引または索引指定を識別するものであってはなりません。修飾子は SYSIBM、SYSCAT、SYSFUN、または SYSSTAT であってはなりません (SQLSTATE 42939)。

ON *table-name* または *nickname*

table-name には、索引を作成する表を指定します。表は、視点であってはならず、カタログに記述された基礎表または要約表でなければなりません。これをカタログ表 (SQLSTATE 42832) または宣言された一時表 (SQLSTATE 42995) にすることはできません。UNIQUE が指定されており、*table-name* がタイプ付き表である場合には、副表を指定することはできません (SQLSTATE 429B3)。UNIQUE が指定されている場合は、*table-name* を要約表とすることはできません (SQLSTATE 42809)。

nickname は、索引指定を作成するニックネームです。この *nickname* により、索引が索引指定によって記述されているデータ・ソース表、またはそのような表に基づくデータ・ソース視点のいずれかが参照されます。この *nickname* は、カタログにリストされていなければなりません。

column-name

索引の場合、*column-name* には索引キーを構成する列を指定します。索引指定の場合、*column-name* は、統合サーバーがデータ・ソース表の列を参照するときの名前になります。

各 *column-name* は、表の列を指定する非修飾名でなければなりません。列は、16 個まで指定できます。*table-name* がタイプ付き表である場合は、列を 15 個まで指定できます。*table-name* が副表であるならば、副表内には少なくとも 1 つの *column-name* をスーパー表から継承するのではなく、新たに導入する必要があります。同じ *column-name* を繰り返すことはできません (SQLSTATE 42711)。

指定された列の保管長の合計は、1024 バイトを超えてはなりません。*table-name* がタイプ付き表である場合は、索引キーの長さ制限は 4 バイト減ります。

この長さは、列のデータ・タイプやヌル値可能か否かによって変動するシステムのオーバーヘッドにより、より小さい値になることがあります。この制限に影響を与えるオーバーヘッドの詳細については、823ページの『バイト・カウント』を参照してください。

それぞれの列の長さは、どれも 255 バイトを超えてはなりません。LOB 列、DATALINK 列、または LOB や DATALINK の特殊タイプ列を索引の一部として使用することはできません。列の長さ属性が 255 バイトの限界内に収まる場合でも

CREATE INDEX

同じです (SQLSTATE 42962)。構造タイプ列は、EXTEND USING 文節も指定されている場合のみ指定できます (SQLSTATE 42962)。EXTEND USING 文節が指定される場合、列は 1 つしか指定できず、列のタイプは構造タイプか、あるいは LOB、DATALINK、LONG VARCHAR、LONG VARGRAPHIC を基にしたのではない特殊タイプでなければなりません (SQLSTATE 42997)。

ASC

索引項目が、列の値の昇順で保持されるように指定します。これがデフォルト設定です。ASC は、EXTEND USING で定義される索引に指定することはできません (SQLSTATE 42601)。

DESC

索引項目が、列の値の降順で保持されるように指定します。DESC は、EXTEND USING で定義される索引に指定することはできません (SQLSTATE 42601)。

SPECIFICATION ONLY

このステートメントが、*nickname* で参照するデータ・ソース表に適用される索引指定を作成するときに使われることを示します。SPECIFICATION ONLY は、*nickname* を指定した場合に、指定しなければなりません (SQLSTATE 42601)。*table-name* を指定した場合には、指定することはできません (SQLSTATE 42601)。

INCLUDE

このキーワードは、一連の索引キー列に付加する追加の列を指定する文節を新たに指定します。この文節によって組み込まれる列は、固有性を強制するために使用されることはありません。これらの組み込み列で索引のみアクセスを実行することにより、一部の照会のパフォーマンスを向上させることができます。この列は、固有性を強制するために使用される列とは区別する必要があります (SQLSTATE 42711)。列の数および長さ属性の合計に対する制限は、固有キーと索引にあるすべての列にも適用されます。

column-name

索引には組み込まれているものの、固有索引キーの一部ではない列を指定します。固有索引キーの列に定義された規則と同様な次の規則が適用されます。*column-name* に続けてキーワード ASC または DESC を指定しても構いませんが、順序に影響はありません。

INCLUDE は、EXTEND USING で定義される索引に指定することはできません。*nickname* が指定されている場合にも使用できません (SQLSTATE 42601)。

CLUSTER

当該の索引を表のクラスター化索引として指定します。クラスター化索引のクラスター係数は、データが関連する表に挿入される時に、動的に維持または改善されます。これは、この索引のキー値が同じ範囲にある行と物理的に近い位置に、新しい行の挿入を試みることによって行われます。ただし、表用のクラスター化索引が 1 つだけしかないために、それが表の既存の索引の定義に使用されていて、

CLUSTER は指定できないということもあります (SQLSTATE 55012)。追加モードを使用するように定義されている表では、クラスター化索引を作成できない場合があります (SQLSTATE 428D8)。

CLUSTER は、*nickname* が指定されている場合は使用できません (42601)。

EXTEND USING *index-extension-name*

この索引を管理するのに使用する *index-extension* を指定します。この文節を指定する場合、1 つだけ *column-name* を指定しなければならず、この列は構造タイプまたは特殊タイプでなければなりません (SQLSTATE 42997)。*index-extension-name* は、カタログに記述されている索引拡張を指定しなければなりません (SQLSTATE 42704)。特殊タイプの場合には、列が、索引拡張でソース・キー・パラメーターに対応するタイプと完全に一致していなければなりません。構造タイプ列では、対応するソース・キー・パラメーターのタイプが、列タイプのタイプまたはスーパータイプと同じでなければなりません (SQLSTATE 428E0)。

constant-expression

索引拡張に必要な引き数の値を指定します。各式は、対応する索引拡張パラメーターの定義されたデータ・タイプ (長さまたは精度、およびスケールも含む) に完全に一致するデータ・タイプを持つ定数値でなければなりません (SQLSTATE 428E0)。

PCTFREE *integer*

索引を構築する際に、各索引ページに残すフリー・スペースのパーセンテージを指定します。ページの最初の項目は、制限なしで追加されます。索引ページに項目を追加する場合には、各ページに少なくとも *integer* パーセントをフリー・スペースとして残します。*integer* の値は 0 ~ 99 です。ただし、10 よりも大きな値を指定しても、非葉ページには 10% のフリー・スペースしか残されません。デフォルト値は 10 です。

PCTFREE は、*nickname* が指定されている場合は使用できません (SQLSTATE 42601)。

MINPCTUSED *integer*

索引をオンラインで再編成するかどうか、そして索引の葉ページで使用されるスペースの最小パーセンテージについて、その限界値を指定します。索引の葉ページからキーを削除した後、そのページで使うスペースのパーセンテージが *integer* のパーセンテージを下回る場合、このページにある残りのキーを近隣のページのキーにマージするよう試行されます。いずれかのページに十分なスペースがあれば、マージが行われ、いずれかのページが削除されます。*integer* の値は 0 ~ 99 です。しかし、パフォーマンス上の理由のため、50 以下の値をお勧めします。

MINPCTUSED は、*nickname* が指定されている場合は使用できません (SQLSTATE 42601)。

CREATE INDEX

DISALLOW REVERSE SCANS

索引において、前方向走査、すなわち INDEX CREATE の実行時に定義した順序での走査だけをサポートすることを指定します。これがデフォルトです。

DISALLOW REVERSE SCANS は、*nickname* が指定されている場合は使用できません (SQLSTATE 42601)。

ALLOW REVERSE SCANS

索引が前方向走査と反対方向走査の両方、すなわち、INDEX CREATE の実行時に定義した順序と、その反対 (つまり逆) の順序とをサポートすることを指定します。

ALLOW REVERSE SCANS は、*nickname* が指定されている場合は使用できません (SQLSTATE 42601)。

規則

- 既存の索引に一致する索引を作成しようとすると、CREATE INDEX ステートメントはエラーになります (SQLSTATE 01550)。2 つの索引記述は、以下の場合に重複していると見なされます。
 - 列の集合 (キーと組み込み列の両方) と、索引内でのそれらの順序が、既存の索引と同じであり、かつ
 - 順序付け属性が同じであり、しかも
 - 以前に存在していた索引と作成中の索引の両方が固有でないか、または以前に存在していた索引が固有であり、さらに
 - 以前に存在していた索引と作成中の索引の両方が固有である場合、作成中の索引のキー列は、以前に存在していた索引のキー列と同一であるか、またはそのスーパーセットになります。

注

- 指定した表にすでにデータが含まれる場合、CREATE INDEX は、そのデータの索引項目を作成します。表にまだデータが含まれていない場合、CREATE INDEX は索引記述を作成します。索引項目は、データが表に挿入される時点で作成されます。
- 索引が作成され、データが表にロードされた時点で、RUNSTATS コマンドを実行することをお勧めします。(RUNSTATS については、コマンド解説書を参照してください。) RUNSTATS コマンドは、データベース表、列、および索引について収集された統計値を更新します。これらの統計値は、表への最適アクセス・パスを判別するために使用されます。RUNSTATS コマンドを実行することによって、データベース・マネージャーが新しい索引の特性を判別することができます。
- まだ存在していないスキーマ名を用いて索引を作成すると、ステートメントの許可 ID に IMPLICIT_SCHEMA 権限がある場合に限り、そのスキーマが暗黙に作成されます。そのスキーマの所有者は SYSIBM です。スキーマに対する CREATEIN 特権は PUBLIC に与えられます。

- 最適化プログラムは、実際の索引を作成する前に、複数の索引を推奨することがあります。詳細については、1080ページの『SET CURRENT EXPLAIN MODE』を参照してください。
- 索引のあるデータ・ソース表に索引指定を定義している場合、その索引指定の名前は索引の名前と一致していなくても構いません。
- 最適化プログラムは索引指定を使用して、その指定を適用するデータ・ソース表へのアクセスを改善します。
- 索引指定の詳細は、60ページの『索引指定』を参照してください。

例

例 1: PROJECT 表に対して UNIQUE_NAM という名前の索引を作成します。この索引の目的は、プロジェクト名 (PROJNAME) の値が同じ 2 つの項目が表に作成されないようにすることです。索引項目は昇順に並べます。

```
CREATE UNIQUE INDEX UNIQUE_NAM
ON PROJECT (PROJNAME)
```

例 2: EMPLOYEE 表に対して JOB_BY_DPT という名前の索引を作成します。索引項目は、各部門 (WORKDEPT) の中ではジョブ名 (JOB) 順に昇順で並べます。

```
CREATE INDEX JOB_BY_DPT
ON EMPLOYEE (WORKDEPT, JOB)
```

例 3: ニックネーム EMPLOYEE は、CURRENT_EMP というデータ・ソース表を参照します。このニックネームを作成した後、索引が CURRENT_EMP で定義されます。索引キー用に選んだ列は WORKDEPT と JOB です。この索引を記述する索引指定を作成します。この指定を参照することにより、最適化プログラムは、索引が存在することと索引に含まれるキーを知ることになります。この情報を利用して、最適化プログラムは、表をアクセスするときの戦略を改善することができます。

```
CREATE UNIQUE INDEX JOB_BY_DEPT
ON EMPLOYEE (WORKDEPT, JOB)
SPECIFICATION ONLY
```

例 4: 構造タイプ列の位置に、拡張索引タイプ SPATIAL_INDEX を作成します。索引拡張 GRID_EXTENSION の記述が SPATIAL_INDEX を保守するのに使用されます。リテラルが GRID_EXTENSION に指定されて、索引格子サイズを作成します。索引拡張の定義については、728ページの『CREATE INDEX EXTENSION』を参照してください。

```
CREATE INDEX SPATIAL_INDEX ON CUSTOMER (LOCATION)
EXTEND USING (GRID_EXTENSION (x'000100100010001000400010'))
```

CREATE INDEX EXTENSION

CREATE INDEX EXTENSION ステートメントは、構造タイプまたは特殊タイプ列のある表で索引を使用するための拡張オブジェクトを作成します。

呼び出し

このステートメントは、アプリケーション・プログラムに組み込むか、または動的 SQL ステートメントを使用して発行することができます。動的に準備できる実行可能ステートメントです。ただし、バインド・オプション DYNAMICRULES BIND が適用されている場合、ステートメントを動的に準備することはできません (SQLSTATE 42509)。

許可

ステートメントの許可 ID によって保持されている特権には、少なくとも以下のいずれかが含まれていなければなりません。

- SYSADM または DBADM 権限
- データベースに対する IMPLICIT_SCHEMA 権限 (索引拡張のスキーマ名が既存のスキーマを指していない場合)
- スキーマに対する CREATEIN 特権 (索引拡張のスキーマ名が既存のスキーマを指している場合)

構文

▶ CREATE INDEX EXTENSION *index-extension-name* ▶

(

 (

 parameter-name1 *data-type1*

)

)

▶ *index-maintenance* | *index-search* ▶

index-maintenance:

▶ FROM SOURCE KEY (*parameter-name2* *data-type2*) ▶

▶ GENERATE KEY USING *table-function-invocation* |

index-search:

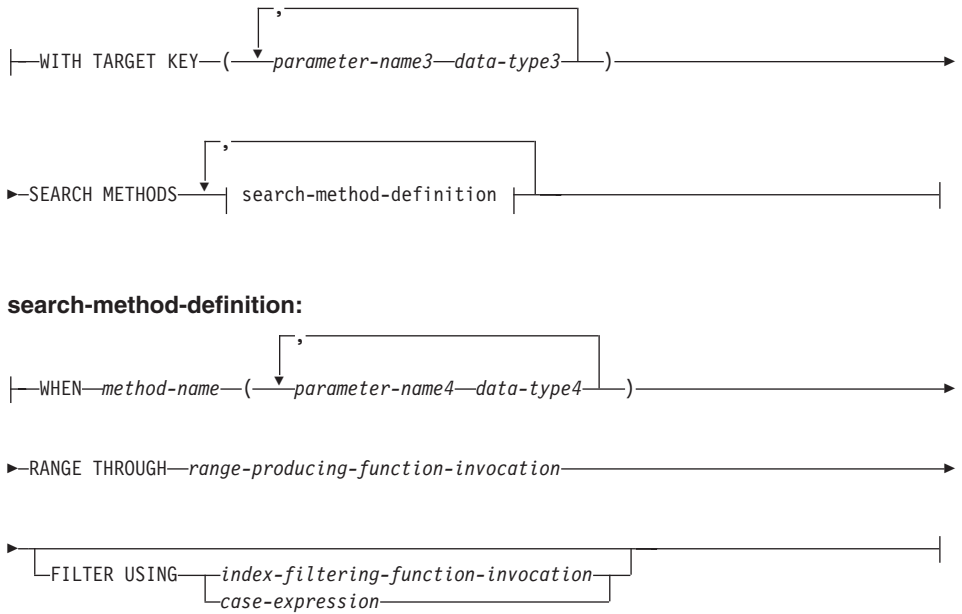
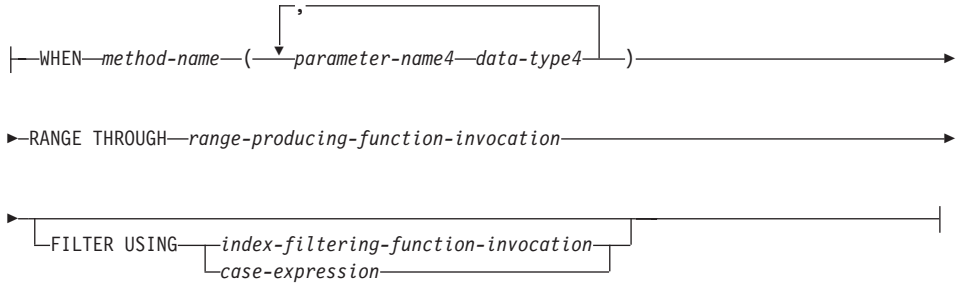
**search-method-definition:****説明***index-extension-name*

索引拡張を指定します。暗黙または明示の修飾子を含む名前は、カタログに記述されている索引拡張を識別するものであってはなりません。2つの部分からなる *index-extension-name* を指定する場合、スキーマ名を "SYS" で始めることはできません。違反すると、エラー (SQLSTATE 42939) になります。

parameter-name1

`CREATE INDEX` 時に索引拡張に渡されるパラメーターを指定して、この索引拡張の実際の振る舞いを定義します。索引拡張に渡されるパラメーターは インスタンス・パラメーター と呼ばれます。この値が索引拡張の新しいインスタンスを定義するためです。

parameter-name1 は、索引拡張の定義内で固有でなければなりません。パラメーターの数は 90 を超えることはできません。この限界を超えると、エラー (SQLSTATE 54023) になります。

data-type1

各パラメーターのデータ・タイプを指定します。このリストには、索引拡張が受け取ることを予期している各パラメーターごとに、1つの項目を指定する必要があります。指定できる SQL データ・タイプは、VARCHAR、INTEGER、DECIMAL、DOUBLE、または VARGRAPHIC など、定数として使用できるタイプだけです (SQLSTATE 429B5)。定数についての詳細は、117ページの

CREATE INDEX EXTENSION

『定数』を参照してください。CREATE INDEX の索引拡張により受け取られるパラメーター値は、長さ、精度、およびスケールとも、*data-type1* に完全に一致していなければなりません (SQLSTATE 428E0)。

index-maintenance

構造タイプまたは特殊タイプの列の索引キーを保守する方法を指定します。索引保守は、ソース列をターゲット・キーに変換するプロセスです。変換プロセスは、データベースで以前に定義されている表関数を使用して定義されます。

FROM SOURCE KEY (*parameter-name2 data-type2*)

この索引拡張によりサポートされるソース・キー列に、構造データ・タイプまたは特殊タイプを指定します。

parameter-name2

ソース・キー列に関連するパラメーターを指定します。ソース・キー列は、*data-type2* と同じデータ・タイプの索引キー列です (CREATE INDEX で定義)。

data-type2

parameter-name2 のデータ・タイプを指定します。*data-type2* は構造タイプか、あるいは LOB、DATALINK、LONG VARCHAR、LONG VARCHARGRAPHIC を基にしたのではない特殊タイプでなければなりません (SQLSTATE 42997)。CREATE INDEX 時に索引拡張が索引に関連付けられる場合、索引キー列のデータ・タイプは以下のものでなければなりません。

- 特殊タイプの場合、*data-type2* に完全に一致しなければなりません。あるいは、
- 構造タイプの場合、*data-type2* のタイプまたはサブタイプと同じなければなりません。

これ以外の場合には、エラーになります (SQLSTATE 428E0)。

GENERATE KEY USING *table-function-invocation*

ユーザー定義の表関数を使用して索引キーが生成される方法を指定します。単一のソース・キー・データ値に複数の索引項目を生成できません。単一のソース・キー・データ値から索引項目を複製することはできません (SQLSTATE 22526)。この関数は、引き数として *parameter-name1*、*parameter-name2*、または定数を使用できます。データ・タイプ *parameter-name2* が構造タイプの場合、この引き数では、この構造タイプの observer メソッドしか使用できません (SQLSTATE 428E3)。TARGET KEY 指定では、GENERATE KEY 関数の出力を指定しなければなりません。関数の出力は、FILTER USING 文節で指定される索引フィルター関数の入力としても使用できます。

table-function-invocation で使用される関数は、次のようであればなりません。

1. 表関数に解決されること (SQLSTATE 428E4)

2. LANGUAGE SQL で定義されていないこと (SQLSTATE 428E4)
 3. NOT DETERMINISTIC (SQLSTATE 428E4) または EXTERNAL ACTION (SQLSTATE 428E4) で定義されていないこと
 4. パラメーターのデータ・タイプに構造データ・タイプ、LOB、DATALINK、LONG VARCHAR、または LONG VARGRAPHIC がないこと (SQLSTATE 428E3)。ただし、システム生成のオブザーバー・メソッドだけは例外です。
 5. 副照会が含まれていないこと (SQLSTATE 428E3)
 6. EXTEND USING 文節なしで定義された索引の列のデータ・タイプの制限に従うデータ・タイプを持つ列を戻すこと
- 引き数が他の操作またはルーチン呼び出しの場合、それはオブザーバー・メソッドでなければなりません (SQLSTATE 428E3)。

index-search

検索引き数から検索範囲へのマッピングを提供することにより、検索の実行方法を指定します。

WITH TARGET KEY

GENERATE KEY USING 文節で指定されるキー生成関数の出力であるターゲット・キー・パラメーターを指定します。

parameter-name3

指定されるターゲット・キーに関連するパラメーターを指定します。

parameter-name3 は、GENERATE KEY USING 文節の表関数で指定された RETURNS 表の列に対応します。指定されるパラメーターの数は、表関数で戻される列の数と一致しなければなりません (SQLSTATE 428E2)。

data-type3

それぞれの *parameter-name3* の対応するデータ・タイプを指定します。

data-type3 は、GENERATE KEY USING 文節の表関数で指定されたように、RETURNS 表のそれぞれに対応する出力列のデータ・タイプに厳密に一致しなければなりません (SQLSTATE 428E2)。これには、長さ、精度、およびタイプが含まれます。

SEARCH METHODS

索引に定義される検索メソッドを導入します。

search-method-definition

索引検索のメソッドの詳細を指定します。これは、メソッド名、検索引き数、範囲生成関数、およびオプションの索引フィルター関数で構成されます。

WHEN *method-name*

検索メソッドの名前。これは、索引活用規則 (ユーザー定義関数の PREDICATES 文節にある) で指定されるメソッド名に関連する SQL ID です。検索メソッド定義で *search-method-name* を参照できる WHEN 文節は 1 つだけです (SQLSTATE 42713)。

CREATE INDEX EXTENSION

parameter-name4

検索引き数のパラメーターを指定します。これらの名前は、RANGE THROUGH および FILTER USING 文節で使用されます。

data-type4

検索パラメーターに関連付けられるデータ・タイプ。

RANGE THROUGH *range-producing-function-invocation*

検索範囲を生成する外部表関数を指定します。この関数は *parameter-name1*、*parameter-name4*、または定数を引き数として使用し、検索範囲のセットを戻します。

range-producing-function-invocation で使用される表関数は、以下のようであればなりません。

1. 表関数に解決されること (SQLSTATE 428E4)
2. その引き数に副照会 (SQLSTATE 428E3) または SQL 関数 (SQLSTATE 428E4) が含まれていないこと
3. LANGUAGE SQL で定義されていないこと (SQLSTATE 428E4)
4. NOT DETERMINISTIC または EXTERNAL ACTION で定義されていないこと (SQLSTATE 428E4)
5. この関数の結果の数およびタイプが、以下のように GENERATE KEY USING 文節で指定した表関数の結果に関連していること (SQLSTATE 428E1)。
 - キー・トランスフォーム関数で戻される数の 2 倍以内の数の列を戻す。
 - 偶数の列があり、戻りコードの前半で範囲の開始 (開始キー値) を定義し、戻りコードの後半で範囲の終了 (停止キー値) を定義する。
 - 対応する停止キー列と同じタイプの開始キー列がある。
 - 対応するキー・トランスフォーム関数列と同じタイプの開始キー列がある。

厳密には、 $a_1:t_1, \dots, a_n:t_n$ を、関数結果列およびキー・トランスフォーム関数のデータ・タイプにします。 *range-producing-function-invocation* の関数結果列は、 $b_1:t_1, \dots, b_m:t_m, c_1:t_1, \dots, c_m:t_m$ でなければなりません。ここで、 $m \leq n$ および "b" 列は開始キー列で、"c" 列は停止キー列です。

range-producing-function-invocation が開始または停止キー値としてヌル値を戻す場合、セマンティクスは未定義です。

FILTER USING

範囲生成関数の適用後に戻された索引項目をフィルター操作する際に使用する、外部関数またはケース式の指定を許可します。

index-filtering-function-invocation

索引項目をフィルター操作するのに使用する外部関数を指定します。この関数

は *parameter-name1*、*parameter-name3*、*parameter-name4*、または定数を引き数として使用し (SQLSTATE 42703)、整数を戻します (SQLSTATE 428E4)。戻される値が 1 の場合、索引項目に対応する行が表から取り出されます。その他の場合、索引項目をさらに処理することはありません。

これを指定しない場合は、索引のフィルター操作は実行されません。

index-filtering-function-invocation で使用される関数は、以下のようでなければなりません。

1. LANGUAGE SQL で定義されていないこと (SQLSTATE 429B4)
2. NOT DETERMINISTIC または EXTERNAL ACTION で定義されていないこと (SQLSTATE 42845)
3. どのパラメーターのデータ・タイプにも、構造データ・タイプがないこと (SQLSTATE 428E3)
4. 副照会が含まれていないこと (SQLSTATE 428E3)

引き数が他の関数またはメソッドを呼び出す場合、このネストされた関数またはメソッドにもこれらの 4 つの規則が課されます。ただし、引き数が組み込みデータ・タイプになるかぎり、システム生成のオブザーバー・メソッドをフィルター関数 (または、引き数として使用される任意の関数またはメソッド) への引き数として使用することができます。

case-expression

索引項目をフィルター操作するためのケース式を指定します。

searched-when-clause および *simple-when-clause* では、*parameter-name1*、*parameter-name3*、*parameter-name4*、または定数を使用できます (SQLSTATE 42703)。FILTER USING *index-filtering-function-invocation* に指定された規則を使って、外部関数を *result-expression* として使用できます。*case-expression* で参照される関数またはメソッドはすべて、*index-filtering-function-invocation* でリストされている 4 つの規則に適合することも必要です。加えて、副照会は、*case-expression* の中では使用できません (SQLSTATE 428E4)。ケース式は整数を戻さなければなりません (SQLSTATE 428E4)。*result-expression* で戻り値が 1 の場合は索引項目が保持され、その他の場合は索引項目は破棄されます。

注

- まだ存在していないスキーマ名を用いて索引拡張を作成すると、ステートメントの許可 ID に IMPLICIT_SCHEMA 権限がある場合に限り、そのスキーマが暗黙的に作成されます。そのスキーマの所有者は SYSIBM です。スキーマに対する CREATEIN 特権は PUBLIC に与えられます。

CREATE INDEX EXTENSION

例

例 1: ここでは、`gridEntry` という表関数で構造タイプ `SHAPE` 列を使用する索引拡張 `grid_extension` を作成して、7 つの索引ターゲット・キーを生成します。この索引拡張は 2 つの索引検索メソッドも提供して、検索引き数が指定される際の検索範囲を生成します。

```
CREATE INDEX EXTENSION GRID_EXTENSION (LEVELS VARCHAR(20) FOR BIT DATA)
FROM SOURCE KEY (SHAPECOL SHAPE)
GENERATE KEY USING GRIDENTRY(SHAPECOL..MBR..XMIN,
                             SHAPECOL..MBR..YMIN,
                             SHAPECOL..MBR..XMAX,
                             SHAPECOL..MBR..YMAX,
                             LEVELS)
WITH TARGET KEY (LEVEL INT, GX INT, GY INT,
                XMIN INT, YMIN INT, XMAX INT, YMAX INT)
SEARCH METHODS
WHEN SEARCHFIRSTBYSECOND (SEARCHARG SHAPE)
RANGE THROUGH GRIDRANGE(SEARCHARG..MBR..XMIN,
                        SEARCHARG..MBR..YMIN,
                        SEARCHARG..MBR..XMAX,
                        SEARCHARG..MBR..YMAX,
                        LEVELS)
FILTER USING
CASE WHEN (SEARCHARG..MBR..YMIN > YMAX) OR
          (SEARCHARG..MBR..YMAX < YMIN) THEN 0
ELSE CHECKDUPLICATE(LEVEL, GX, GY,
                    XMIN, YMIN, XMAX, YMAX,
                    SEARCHARG..MBR..XMIN,
                    SEARCHARG..MBR..YMIN,
                    SEARCHARG..MBR..XMAX,
                    SEARCHARG..MBR..YMAX,
                    LEVELS)
END
WHEN SEARCHSECONDBYFIRST (SEARCHARG SHAPE)
RANGE THROUGH GRIDRANGE(SEARCHARG..MBR..XMIN,
                        SEARCHARG..MBR..YMIN,
                        SEARCHARG..MBR..XMAX,
                        SEARCHARG..MBR..YMAX,
                        LEVELS)
FILTER USING
CASE WHEN (SEARCHARG..MBR..YMIN > YMAX) OR
          (SEARCHARG..MBR..YMAX < YMIN) THEN 0
ELSE MBROVERLAP(XMIN, YMIN, XMAX, YMAX,
                SEARCHARG..MBR..XMIN,
                SEARCHARG..MBR..YMIN,
                SEARCHARG..MBR..XMAX,
                SEARCHARG..MBR..YMAX)
END
```

CREATE METHOD

このステートメントは、すでにユーザー定義の構造タイプの定義の一部となっているメソッド指定に、メソッド本体を関連付けるために使用されます。

呼び出し

このステートメントはアプリケーション・プログラムに組み込むことができ、また動的 SQL ステートメントの使用によって出すことができます。動的に準備できる実行可能ステートメントです。ただし、バインド・オプション `DYNAMICRULES BIND` が適用されている場合、ステートメントを動的に準備することはできません (SQLSTATE 42509)。

許可

ステートメントの許可 ID によって保持されている特権には、少なくとも以下のいずれかが含まれていなければなりません。

- SYSADM または DBADM 権限
- CREATE METHOD で参照される構造タイプのスキーマに対する CREATEIN 特権
- CREATE METHOD ステートメントで参照される構造タイプの DEFINER

このステートメントの許可 ID に SYSADM 権限または DBADM 権限がなく、メソッドが RETURN ステートメントで表または視点を指定する場合、ステートメントの権限 ID が持つ特権 (グループ特権は考慮に入れない) には、識別される表および視点それぞれに対する SELECT WITH GRANT OPTION が組み込まれていなければなりません。

許可 ID の権限が不十分で、操作を実行できない場合には、エラーになります (SQLSTATE 42502)。

構文

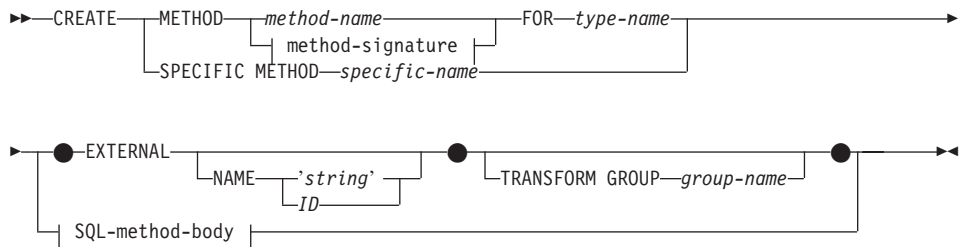

method-signature:

CREATE METHOD

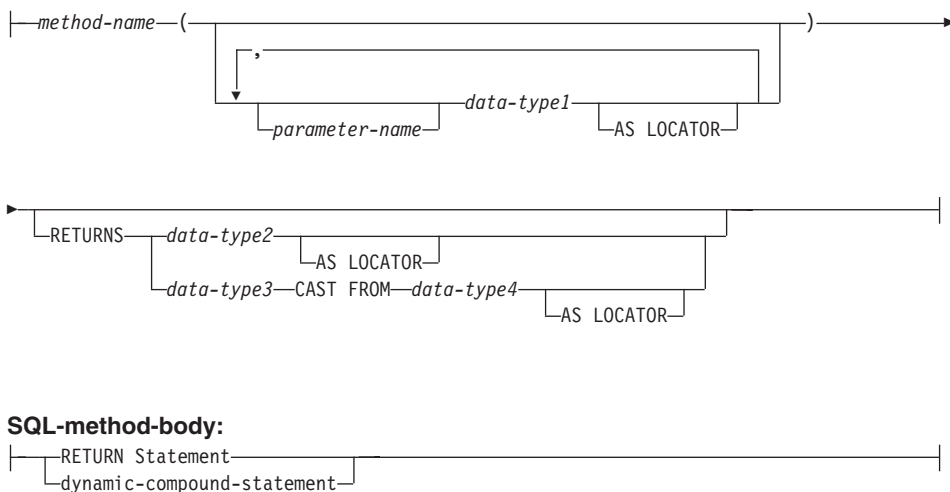

説明

METHOD

ユーザー定義の構造タイプに関連付けられる既存のメソッド指定を識別します。メソッド指定は、以下のいずれかの方法で識別できます。

method-name

メソッド本体が定義されているメソッド指定の名前を指定します。暗黙的スキーマは、サブジェクト・タイプ (*type-name*) のスキーマです。この *method-name* のある *type-name* には、1 つしかメソッドを指定できません (SQLSTATE 42725)。

method-signature

定義するメソッドを一意的に識別できるメソッド・シグニチャーを指定します。このメソッド・シグニチャーは、`CREATE TYPE` または `ALTER TYPE` ステートメントで提供されたメソッド指定と一致しなければなりません (SQLSTATE 42883)。

method-name

メソッド本体が定義されているメソッド指定の名前を指定します。暗黙的スキーマは、サブジェクト・タイプ (*type-name*) のスキーマです。

parameter-name

パラメーター名を指定します。パラメーター名がメソッド・シグニチャーにより提供される場合、これらは適合するメソッド指定の対応する部分と全く同じでなければなりません。このステートメントでは、文書化だけのためにパラメーター名がサポートされています。

data-type1

各パラメーターのデータ・タイプを指定します。

AS LOCATOR

LOB タイプまたは LOB タイプに基づく特殊タイプの場合、AS LOCATOR 文節を追加することができます。

RETURNS

この分節は、メソッドの出力を指定します。RETURNS 文節がメソッド・シングニチャーにより提供される場合、これは CREATE TYPE で適合するメソッド指定の対応する部分と全く同じでなければなりません。このステートメントでは、文書化だけのために RETURN 文節がサポートされています。

data-type2

出力のデータ・タイプを指定します。

AS LOCATOR

LOB タイプまたは LOB タイプに基づく特殊タイプの場合、AS LOCATOR 文節を追加することができます。これは、実際の値の代わりに LOB ロケーターが、メソッドにより戻されることを指定します。

data-type3 **CAST FROM** *data-type4*

この形式の RETURNS 文節は、関数コードから戻されたデータ・タイプとは異なるデータ・タイプを、呼び出しステートメントに戻すのに使用されます。

AS LOCATOR

LOB タイプまたは LOB タイプに基づく特殊タイプの場合、AS LOCATOR 文節を使用して、LOB ロケーターが実際の値の代わりにメソッドから戻されるように指定できます。

FOR *type-name*

指定されたメソッドを関連付けるタイプを指定します。この名前は、カタログにすでに記述されているタイプを示すものでなければなりません (SQLSTATE 42704)。動的 SQL ステートメントでは、CURRENT SCHEMA 特殊レジスターは、修飾子のないオブジェクト名の修飾子として使用されます。静的 SQL ステートメントでは、QUALIFIER プリコンパイル / バインド・オプションにより、修飾子のないオブジェクト名の修飾子が暗黙指定されます。

SPECIFIC METHOD *specific-name*

CREATE TYPE 時に指定されたか、デフォルト値として与えられた値を使用して、特定のメソッドを識別します。specific-name は、指定したスキーマまたは暗黙のスキーマのメソッド指定を識別しなければなりません。そうでない場合、エラーになります (SQLSTATE 42704)。

CREATE METHOD

EXTERNAL

この文節は、この CREATE METHOD ステートメントを使用して登録するメソッドが、外部プログラミング言語で作成されたコードに基づいており、文書化されたリンケージの規則とインターフェースに従っていることを示します。CREATE TYPE で適合するメソッド指定は、SQL 以外の LANGUAGE を指定しなければなりません。このメソッドが呼び出されると、メソッドのサブジェクトが、暗黙の最初のパラメーターとしてインプリメンテーションに渡されます。

NAME 文節の指定がない場合、"NAME *method-name*" が想定されます。

NAME

この文節は、定義するメソッドをインプリメントするユーザー作成コードの名前を指定します。

'*string*' (string)

'string' オプションは、最大 254 文字の string 定数です。string に使用される形式は、指定した LANGUAGE によって異なります。特定の言語の規則についての詳細は、650ページの『CREATE FUNCTION (外部スカラー)』を参照してください。

identifier

指定する identifier は SQL ID です。SQL ID は、string のライブラリー ID として使用されます。区切られた ID でない場合、ID は大文字に変換されます。ID がスキーマ名で修飾されている場合、スキーマ名の部分は無視されます。この形式の NAME は、LANGUAGE C でのみ使用可能です (CREATE TYPE のメソッド指定で定義)。

TRANSFORM GROUP *group-name*

メソッドを呼び出す際のユーザー定義の構造タイプのトランスフォーメーションに使用するトランスフォーム・グループを指定します。メソッド定義には、ユーザー定義の構造タイプが含まれているため、トランスフォームが必要です。

ここで、トランスフォーム・グループ名を指定することを強くお勧めします。この文節が指定されない場合、使用されるデフォルトのグループ名は DB2_FUNCTION です。参照された構造タイプに、指定した (またはデフォルトの) グループ名が定義されていない場合には、エラーになります (SQLSTATE 42741)。同様に、指定したグループ名または構造タイプに、必須の FROM SQL または TO SQL トランスフォーム関数が定義されていない場合には、エラーになります (SQLSTATE 42744)。

SQL-method-body

CREATE TYPE のメソッド仕様が LANGUAGE SQL の場合、SQL-method-body は、どのようにメソッドがインプリメントされるかを定義します。

SQL-method-body は、以下のメソッド仕様のパーツに従ってなければなりません。

- DETERMINISTIC または NOT DETERMINISTIC (SQLSTATE 428C2)

- EXTERNAL ACTION または NO EXTERNAL ACTION (SQLSTATE 428C2)
- CONTAINS SQL または READS SQL DATA (SQLSTATE 42985)

パラメーター名を SQL-method-body で参照することができます。メソッドのサブジェクトは、暗黙的な最初のパラメーター SELF としてメソッド・インプリメンテーションに渡されます。

詳しくは 598ページの『複合 SQL (動的)』 および 1171ページの『RETURN ステートメント』 を参照してください。

規則

CREATE TYPE または ALTER TYPE ステートメントを使用して、前もってメソッド指定を定義していなければ、CREATE METHOD は使用できません (SQLSTATE 42723)。

例

例 1:

```
CREATE METHOD BONUS (RATE DOUBLE)
FOR EMP
RETURN SELF..SALARY * RATE
```

例 2:

```
CREATE METHOD SAMEZIP (addr address_t)
RETURNS INTEGER
FOR address_t
RETURN
(CASE
WHEN (self..zip = addr..zip)
THEN 1
ELSE 0
END)
```

例 3:

```
CREATE METHOD DISTANCE (address_t)
FOR address_t
EXTERNAL NAME 'addresslib!distance'
TRANSFORM GROUP func_group
```

CREATE NICKNAME

CREATE NICKNAME

CREATE NICKNAME ステートメントは、データ・ソース表または視点のニックネームを作成します。

呼び出し

このステートメントは、アプリケーション・プログラムに組み込むか、あるいは動的 SQL ステートメントの使用によって発行することができます。動的に準備できる実行可能ステートメントです。ただし、バインド・オプション DYNAMICRULES BIND が適用されている場合、ステートメントを動的に準備することはできません (SQLSTATE 42509)。

許可

ステートメントの許可 ID によって保持されている特権には、少なくとも以下のいずれかが含まれていなければなりません。

- SYSADM または DBADM 権限
- 連合データベースに対する IMPLICIT_SCHEMA 権限 (ニックネームの暗黙または明示のスキーマ名が存在しない場合)
- スキーマに対する CREATEIN 特権 (ニックネームのスキーマ名が存在する場合)

さらに、データ・ソースでのユーザーの許可 ID には、ニックネームを作成する対象となる表または視点についてのメタデータを、データ・ソース・カタログから選ぶための特権がなければなりません。

構文

```
▶▶ CREATE NICKNAME nickname [FOR remote-object-name]  
└─┬──────────────────────────┘  
  |  
  └─ table-structured files ─┘
```

table-structured files:

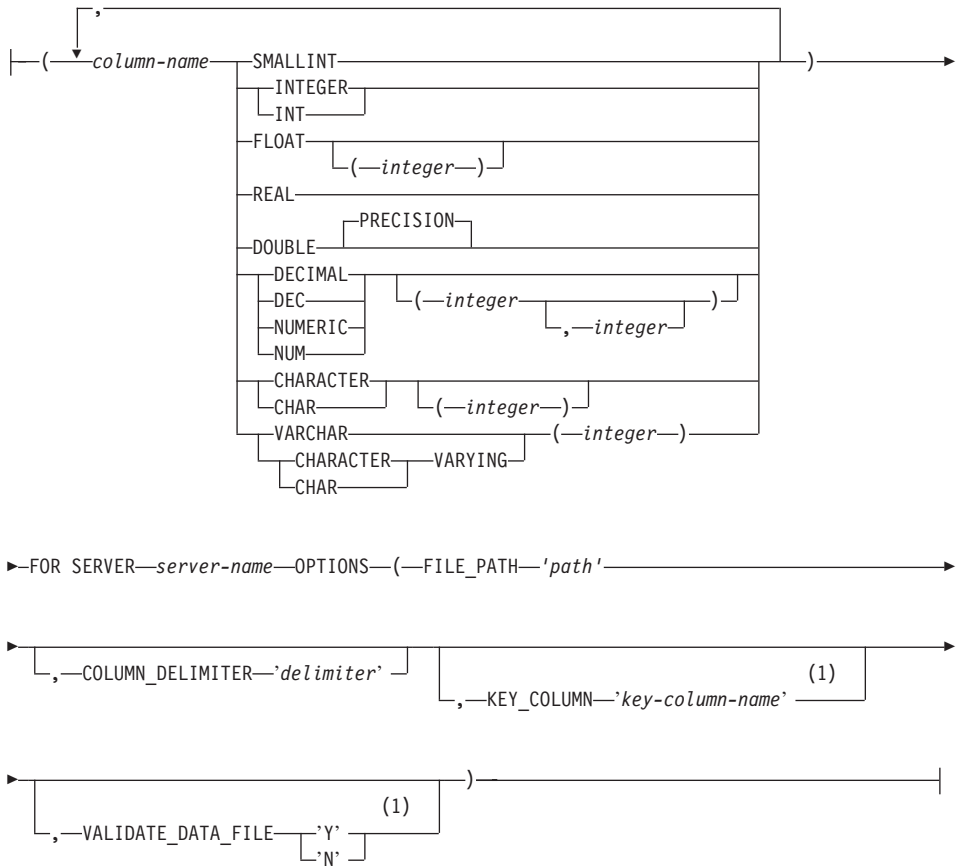

注:

- 1 ソート・ファイル専用のオプション

説明

nickname

remote-object-name に示される表または視点のための統合サーバーの ID、またはアクセスする表構造ファイルを指定します。暗黙または明示の修飾子を含むニックネームは、カタログに記述されている表、視点、別名、またはニックネームを指定するものであってはなりません。スキーマ名を、SYS で始めることはできません (SQLSTATE 42939)。

remote-object-name

3 つの部分で構成される ID を指定します。次のような形式になります。

data-source-name.remote-schema-name.remote-table-name

CREATE NICKNAME

パラメーターの意味は次の通りです。

data-source-name

ニックネームを作成する対象となる表または視点を含むデータ・ソースを指定します。 *data-source-name* は、 CREATE SERVER ステートメント内のデータ・ソースに割り当てられた名前と同じです。

remote-schema-name

表または視点が入属するスキーマを指定します。

remote-table-name

以下のいずれかの ID を指定します。

- DB2 ファミリーの表または視点の名前 (または別名)
- Oracle 表または視点の名前
- *table-name* を宣言済みの一時表にすることはできません (SQLSTATE 42995)。

column-name

表構造ファイルの各フィールドに与えられる固有の名前。各 *column-name* の後ろには、そのデータ・タイプが続きます。タイプ SMALLINT、INTEGER、FLOAT、REAL、DOUBLE、DECIMAL、CHAR、および VARCHAR の列だけがサポートされます。

SMALLINT

短精度整数。

INTEGER または INT

長精度整数。

FLOAT(integer)

単精度または倍精度の浮動小数点数 (*integer* の値によって異なる)。 *integer* (整数) は、1 ~ 53 の範囲の整数でなければなりません。 1 ~ 24 の値は単精度、25 ~ 53 の値は倍精度を示します。

REAL

単精度浮動小数点。

DOUBLE または DOUBLE PRECISION

倍精度浮動小数点。

FLOAT

倍精度浮動小数点。

DECIMAL(*precision-integer*, *scale-integer*) または DEC(*precision-integer*, *scale-integer*)

10 進数。

最初の整数 (*precision-integer*) は数値の精度、つまり数字の総桁数です。この値は、1 ~ 31 の範囲で指定できます。 2 番目の整数 (*scale-integer*) は、数値の位取り、

つまり、小数点以下の桁数です。この値は、0 ～ 数値の精度までの範囲で指定できます。精度と位取りが指定されない場合、5,0 のデフォルト値が使用されます。

NUMERIC および NUM は、DECIMAL および DEC の同義語として使用可能です。

CHARACTER(*integer*) または CHAR(*integer*) または CHARACTER または CHAR

長さ *integer* (整数) の固定長文字ストリング。長さは、1 ～ 254 の範囲で指定できます。長さの指定がない場合は、1 文字の長さを指定したものと見なされます。

VARCHAR(*integer*) または CHARACTER VARYING(*integer*) または CHAR VARYING(*integer*)

最大長が *integer* の可変長文字ストリング。長さは、1 ～ 32672 の範囲で指定できます。

server-name

表構造ファイルにアクセスするために使用されるカタログに定義されているデータ・ソースを識別します。ファイルがソートされている場合は、指定するサーバーはタイプ SORTED のサーバーでなければなりません。ファイルがソートされていない場合は、タイプ UNSORTED のサーバーを指定してください。

'path'

アクセスする表構造ファイルへの完全修飾パス。データ・ファイルは、標準ファイルまたは記号リンクでなければならず、パイプまたは他の非標準ファイル・タイプであってはなりません。データ・ファイルは、DB2 インスタンス所有者が読めるものでなければなりません。インスタンス所有者の詳細については、*管理の手引き* を参照してください。

'delimiter'

表構造ファイルの列を分ける区切り文字。列区切り文字を定義しない場合は、列区切り文字はデフォルトでコンマ (',') になります。列区切り文字を列の有効なデータとして使用することはできません。たとえば、組み込みコンマのあるデータが列の 1 つに含まれている場合は、コンマの列区切り文字を使用することはできません。

'key-column-name'

キーを形成するのに使用されるファイル内の列の名前。ファイルはこれに基づいてソートされます。このオプションは、ソート・ファイル専用です。これには、大文字小文字の区別はありません。

単一列キーのみがサポートされます。値は、CREATE NICKNAME ステートメントで定義されている列の名前でなければなりません。列は昇順でソートする必要があります。ソート・サーバー用に値を指定しない場合は、値はデフォルトでニックネームが付けられたファイルの最初の列になります。

VALIDATE_DATA_FILE

このオプションは、ソート・ファイル用に、キー列が昇順でソートされていること

CREATE NICKNAME

をラッパーが検査するかどうかを指定します。このオプションの有効値は、'Y' か 'N' です。検査は登録時に 1 度行われます。このオプションを指定しない場合は、検査は行われません。

注

- ニックネームで示されている表または視点は、*remote-object-name* の最初の修飾子によって示されているデータ・ソースに存在していなければなりません。
- 統合サーバーでは、LONG VARCHAR、LONG VARGRAPHIC、DATALINK、ラージ・オブジェクト (LOB) タイプ、およびユーザー定義のタイプなどの DB2 データ・タイプに対応する、データ・ソースのデータ・タイプをサポートしていません。データ・ソースの表または視点のためにニックネームを定義する場合、連合データベースに対して定義し、そこから照会できる列は、表または視点内にある、サポート済みのデータ・タイプの列だけです。サポートされないデータ・タイプの列を持つ表または視点に対して、CREATE NICKNAME ステートメントを実行すると、エラーが発生します。
- データ・タイプはデータ・ソース間で非互換なので、統合サーバー側は、リモート・カタログ・データをローカルに保管するために、必要に応じて多少の調整を行います。詳細については、アプリケーション開発の手引きを参照してください。
- DB2 索引名に許可されている最大長は 18 文字です。この長さより長い名前の索引を持つ表にニックネームを作成する場合、その名前の全体のカタログが作成されることはありません。DB2 側で 18 文字に切り捨てます。そのような文字で構成されているストリングが、索引の属するスキーマ内で固有でない場合、DB2 は最後の文字を 0 に置き換えて固有のストリングにしようとします。その結果も固有でない場合は、DB2 は最後の文字を 1 に変えます。それでも駄目であれば、DB2 はこのプロセスを 2~9 までの数字を使って続けます。必要であれば、名前の 17 番目の文字を 0~9 まで、さらに 16 番目の文字を 0~9 まで、というように、固有の名前が生成されるまで繰り返していきます。たとえば、データ・ソース表の索引を ABCDEFGHIJKLMNOPQRSTUVWXYZ とします。この索引が属するスキーマ内に、ABCDEFGHIJKLMNOPQR および ABCDEFGHIJKLMNOPQ0 という名前がすでに存在します。新しい名前は 18 文字を超過してしまうため、DB2 側で ABCDEFGHIJKLMNOPQR に切り捨てます。この名前はすでにスキーマ内に存在しているため、DB2 は切り捨てた名前を ABCDEFGHIJKLMNOPQ0 に変更します。この名前も存在しているため、DB2 は切り捨てた名前を ABCDEFGHIJKLMNOPQ1 に変えます。スキーマ内にはこの名前は存在しないため、DB2 はこの名前を新しい名前として受け入れます。
- 表または視点にニックネームを作成すると、DB2 は表または視点の列の名前をカタログに保管します。この名前の長さが DB2 列名に許可されている最大長 (30 文字) を超える場合、DB2 はこの名前を 30 文字に切り捨てます。切り捨てられた名前が、表または視点にある他の列の名前と同じで固有でない場合、DB2 は前の段落で説明されている手順に従い、名前を固有のものに変更します。

例

例 1: HEDGES というスキーマにある、DEPARTMENT という視点のニックネームを作成します。この視点は、OS390A という DB2 ユニバーサル・データベース (OS/390 版) のデータ・ソースに保管されます。

```
CREATE NICKNAME DEPT FOR OS390A.HEDGES.DEPARTMENT
```

例 2: 例 1 でニックネームを作成したときの視点から、すべてのレコードを選択します。この視点は、ニックネームで参照する必要があります。(パススルー・セッションに限り、本来の名前で参照できます。)

```
SELECT * FROM OS390A.HEDGES.DEPARTMENT 無効
SELECT * FROM DEPT                      ニックネーム DEPT の作成後に有効
```

例 3: 以下の例は、表構造ファイル DRUGDATA1.TXT 用の CREATE NICKNAME ステートメントを示しています。

```
CREATE NICKNAME DRUGDATA1(DCODE INTEGER,DRUG CHAR(20),MANUFACTURER CHAR(20))
FOR SERVER biochem_lab
OPTIONS
(FILE_PATH '/usr/pat/DRUGDATA1.TXT',
 COLUMN_DELIMITER ',',
 KEY_COLUMN 'Dcode',
 VALIDATE_DATA_FILE 'Y')
```

CREATE NODEGROUP

CREATE NODEGROUP

CREATE NODEGROUP ステートメントは、データベースに新たなノードグループを作成し、ノードグループに区分またはノードを割り当て、カタログにそのノードグループ定義を記録します。

呼び出し

このステートメントは、アプリケーション・プログラムに組み込むか、あるいは対話式に発行することができます。このステートメントは、動的に準備可能な実行可能ステートメントです。ただし、バインド・オプション DYNAMICRULES BIND が適用されている場合、ステートメントを動的に準備することはできません (SQLSTATE 42509)。

許可

このステートメントの許可 ID には、SYSCTRL 権限または SYSADM 権限がなければなりません。

構文

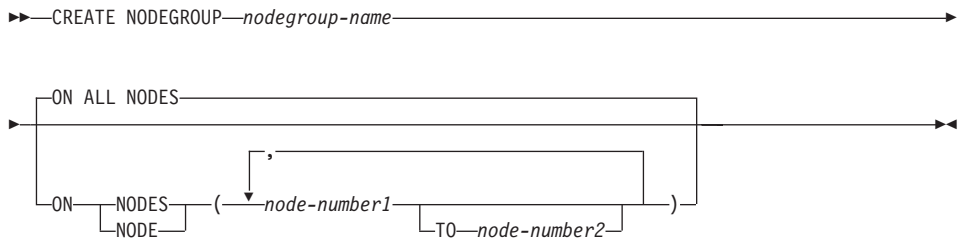

説明

nodegroup-name

ノードグループの名前を指定します。これは、1 つの部分からなる名前です。これは、SQL ID です (通常 ID または区切り ID)。 *nodegroup-name* (ノードグループ名) は、すでにカタログに存在するノードグループを指定するものではありません (SQLSTATE 42710)。 *nodegroup-name* は、文字 "SYS" または "IBM" で始めることはできません (SQLSTATE 42939)。

ON ALL NODES

ノードグループの作成時に、データベース (db2nodes.cfg ファイル) に定義されているすべての区分にわたってノードグループを定義することを指定します。

データベース・システムに区分が追加された場合、ALTER NODEGROUP ステートメントを使用して、この新しい区分をノードグループ (IBMDEFAULTGROUP を含む) に組み込む必要があります。さらに、

REDISTRIBUTE NODEGROUP コマンドを使用して、その区分にデータを移す必要があります。詳細については、*管理 API 解説書* または *コマンド解説書* を参照してください。

ON NODES

ノードグループに入れる特定の区分を指定します。NODE は NODES の同義語です。

node-number1

特定の区分番号を指定します。⁷³

TO *node-number2*

区分番号の範囲を指定します。*node-number2* の値は、*node-number1* の値よりも大きいか等しい値でなければなりません (SQLSTATE 428A9)。指定した区分番号の範囲 (指定した番号を含む) のすべての区分が、ノードグループに入れられます。

規則

- 番号によって指定するそれぞれの区分またはノードは、`db2nodes.cfg` ファイルに定義されていなければなりません (SQLSTATE 42729)。
- ON NODES 文節にリストするそれぞれの *node-number* は、同じであってはなりません。
- 有効な *node-number* は、0 ~ 999 (両端を含む) です (SQLSTATE 42729)。

注

- このステートメントは、ノードグループに対する区分化マップを作成します (詳細については、37ページの『複数の区分にわたるデータの区分化』を参照してください)。それぞれの区分化マップごとに、区分化マップ ID (PMAP_ID) が生成されます。この情報はカタログに記録され、SYSCAT.NODEGROUPS と SYSCAT.PARTITIONMAPS から検索することができます。区分化マップのそれぞれの項目は、ハッシュされた行が常駐するターゲット区分を指定します。単一区分ノードグループの場合、対応する区分化マップの項目は 1 つだけです。複数区分ノードグループの場合、対応する区分化マップには 4 096 の項目があり、区分番号がマップ項目にラウンドロビン方式 (デフォルト) で割り当てられます。

例

- 0、1、2、5、7、および 8 として定義された 6 つの区分を持つ区分データベースがあると想定します。
- 6 つの区分すべてに対して、MAXGROUP という名前のノードグループを作成すると想定します。必要なステートメントは以下のようになります。

73. 前のバージョンとの互換性を保つために、形式 'NODEnnnnn' のノード名を指定できます。

CREATE NODEGROUP

```
CREATE NODEGROUP MAXGROUP  
ON ALL NODES
```

- 区分 0、1、2、5、8 に対して、ノードグループ MEDGROUP を作成すると想定します。必要なステートメントは以下のようになります。

```
CREATE NODEGROUP MEDGROUP  
ON NODES (0 TO 2, 5, 8)
```

- 区分 (またはノード) 7 に対して、単一区分ノードグループ MINGROUP を作成すると想定します。必要なステートメントは以下のようになります。

```
CREATE NODEGROUP MINGROUP  
ON NODE (7)
```

注: キーワード NODES は単数形 (NODE) も受け入れられます。

CREATE PROCEDURE

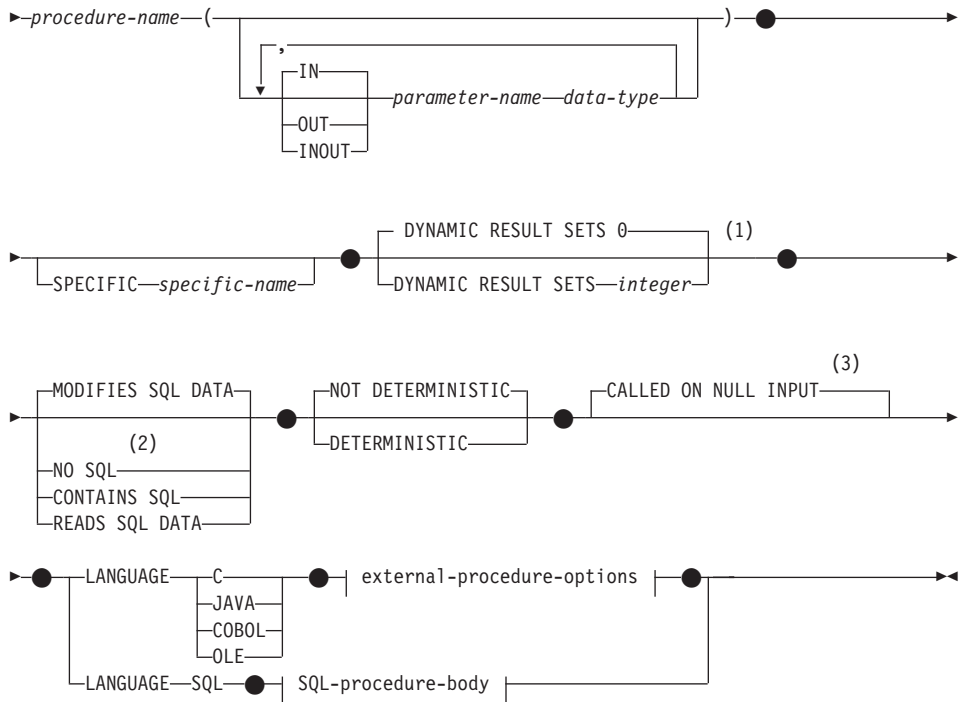

external-procedure-options:

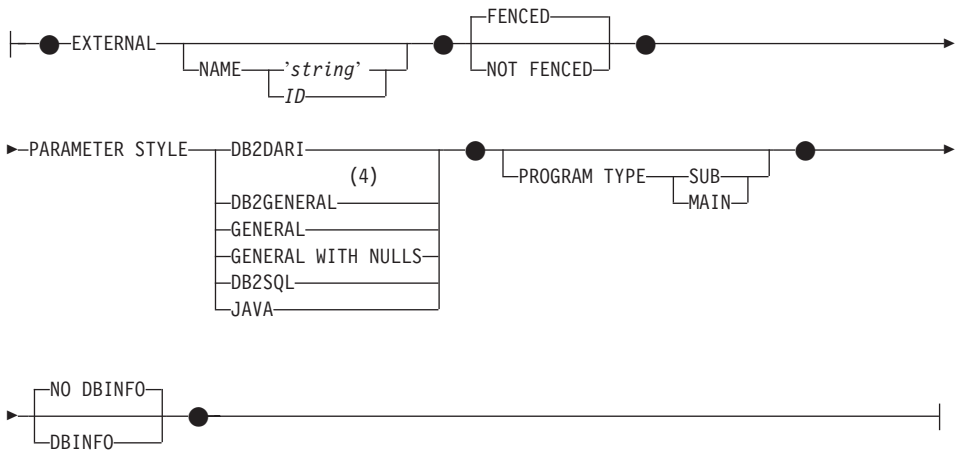

SQL-procedure-body:



注:

- 1 DYNAMIC RESULT SETS の代わりに RESULT SETS を指定できます。
- 2 LANGUAGE SQL の場合、NO SQL を選択できません。
- 3 CALLED ON NULL INPUT の代わりに NULL CALL を指定できます。
- 4 DB2GENERAL の代わりに DB2GENRL を、GENERAL の代わりに SIMPLE CALL を、GENERAL WITH NULLS の代わりに SIMPLE CALL WITH NULLS を指定できます。

説明

procedure-name

定義するプロシージャの名前を指定します。この名前は、プロシージャを指定する修飾または非修飾の名前です。 *procedure-name* (プロシージャ名) の非修飾形式は SQL ID です (最大長 128)。動的 SQL ステートメントでは、CURRENT SCHEMA 特殊レジスタは、修飾子のないオブジェクト名の修飾子として使用されます。静的 SQL ステートメントでは、QUALIFIER プリコンパイル / バインド・オプションにより、修飾子のないオブジェクト名の修飾子が暗黙指定されます。修飾形式は、*schema-name* の後にピリオドと SQL ID が続きます。

暗黙または明示の修飾子を含む名前と、パラメーターの数との組み合わせは、カタログにすでに記述されているプロシージャを指定するものであってはなりません (SQLSTATE 42723)。非修飾名とパラメーターの数との組み合わせは、そのスキーマ内では当然固有ですが、複数のスキーマ間で固有である必要はありません。

2 つの部分から成る名前を指定する場合、“SYS” で始まる *schema-name* (スキーマ名) は使用できません。使用した場合、エラー (SQLSTATE 42939) になります。

(IN | OUT | INOUT *parameter-name data-type*,...)

プロシージャのパラメーターを指定し、各パラメーターのモード、名前、およびデータ・タイプを指定します。このリストには、プロシージャが予期する各パラメーターごとに 1 つの項目を指定する必要があります。

パラメーターのないプロシージャも登録可能です。この場合、指定するデータ・タイプがない場合でも、括弧はコーディングする必要があります。たとえば、

```
CREATE PROCEDURE SUBWOOFER() ...
```

1 つのスキーマに同じ名前の 2 つのプロシージャがある場合、パラメーターの数をまったく同一にすることはできません。シグニチャーが重複していると、SQL エラー (SQLSTATE 42723) になります。

たとえば、次のステートメントの場合、

```
CREATE PROCEDURE PART (IN NUMBER INT, OUT PART_NAME CHAR(35)) ...
CREATE PROCEDURE PART (IN COST DECIMAL(5,3), OUT COUNT INT) ...
```

CREATE PROCEDURE

2 番目のステートメントは失敗します。その理由は、データ・タイプが異なってもプロシーチャーのパラメーターの数が同じであるからです。

IN | OUT | INOUT

パラメーターのモードを指定します。

- IN - パラメーターは入力のみ
- OUT - パラメーターは出力のみ
- INOUT - パラメーターは入力と出力の両方

parameter-name

パラメーターの名前を指定します。

data-type

パラメーターのデータ・タイプを指定します。

- CREATE TABLE ステートメントのデータ・タイプ の定義に指定することが可能で、プロシーチャーの作成に使用されている言語に対応するものがある SQL データ・タイプ指定と省略形を指定できます。ストアード・プロシーチャーに関する SQL データ・タイプとホスト言語データ・タイプの対応については、 [アプリケーション開発の手引き](#) の言語別の項を参照してください。
- ユーザー定義データ・タイプはサポートされていません (SQLSTATE 42601)。

SPECIFIC *specific-name*

定義するプロシーチャーのインスタンスに対する固有の名を指定します。この特定名は、このプロシーチャーを除去する場合、またはこのプロシーチャーにコメントを付ける場合に使用することができます。これは、プロシーチャーの呼び出しには使用できません。 *specific-name* (特定名) の非修飾形式は SQL ID です (最大長 18)。修飾形式は、*schema-name* の後にピリオドと SQL ID が続きます。暗黙または明示の修飾子も含めて、その名前が、アプリケーション・サーバーに存在する他のプロシーチャー・インスタンスを指定するものであってはなりません。そうでない場合、エラー (SQLSTATE 42710) になります。

specific-name は、既存の *procedure-name* と同じであっても構いません。

修飾子の指定がない場合、*procedure-name* に使用された修飾子が使用されます。修飾子を指定する場合は、*procedure-name* の明示または暗黙の修飾子と同じにする必要があります。そうでない場合、エラー (SQLSTATE 42882) になります。

specific-name の指定がない場合、固有の名前がデータベース・マネージャーによって生成されます。生成される固有の名前は、SQL の後に文字のタイム・スタンプが続く名前です (SQLyyymmddhhmmsshhn)。

DYNAMIC RESULT SETS *integer*

ストアード・プロシーチャーから戻される結果セットの上限の見積もりを指定しま

す。詳細は、アプリケーション開発の手引き の中の『ストアード・プロシージャから戻される結果セット』の項を参照してください。

上位互換またはファミリーの互換性のために、値 RESULT SETS を DYNAMIC RESULT SETS の同義語として使うことができます。

NO SQL, CONTAINS SQL, READS SQL DATA, MODIFIES SQL DATA

ストアード・プロシージャから SQL ステートメントが発行されるかどうか、もし発行されればどのタイプかを示します。

NO SQL

ストアード・プロシージャはどの SQL ステートメントも実行できないことを指示します (SQLSTATE 38001)。

CONTAINS SQL

SQL データの読み取りも変更も行わない SQL ステートメントを、ストアード・プロシージャで実行できることを指定します (SQLSTATE 38004 または 42985)。どのストアード・プロシージャでもサポートされていないステートメントは、これとは異なるエラーを戻します (SQLSTATE 38003 または 42985)。

READS SQL DATA

SQL データを変更しない SQL ステートメントを、ストアード・プロシージャで実行できることを指定します (SQLSTATE 38002 または 42985)。どのストアード・プロシージャでもサポートされていないステートメントは、これとは異なるエラーを戻します (SQLSTATE 38003 または 42985)。

MODIFIES SQL DATA

このストアード・プロシージャは、ストアード・プロシージャでサポートされていないステートメント以外のすべての SQL ステートメントを実行できることを指定します (SQLSTATE 38003 または 42985)。

下記の表は、第 1 列に指定されている SQL ステートメントを、指定された SQL データ・アクセス指示を使ってストアード・プロシージャで実行できるかどうかを (Y) か (N) で示します。

NO SQL と定義されたストアード・プロシージャ内に実行可能な SQL ステートメントが出現すると、SQLSTATE 38001 が戻されます。その他の実行コンテキストの場合、どのコンテキストでもサポートされていない SQL ステートメントは SQLSTATE 38003 を戻します。CONTAINS SQL コンテキスト内で使えないその他の SQL ステートメントの場合は SQLSTATE 38004 が戻され、READS SQL DATA コンテキストの場合は SQLSTATE 38002 が戻されます。特定の SQL データ・アクセス指示によって SQLSTATE 42985 が戻されるので、SQL プロシージャの作成中にステートメントを実行することは許可されません。

CREATE PROCEDURE

表 23. SQL ステートメントと SQL データ・アクセス指示

SQL ステートメント	NO SQL	CONTAINS SQL	READS SQL DATA	MODIFIES SQL DATA
ALTER...	N	N	N	Y
BEGIN DECLARE SECTION	Y(1)	Y	Y	Y
CALL	N	Y(4)	Y(4)	Y(4)
CLOSE CURSOR	N	N	Y	Y
COMMENT ON	N	N	N	Y
COMMIT	N	N	N	N
COMPOUND SQL	N	Y	Y	Y
CONNECT(2)	N	N	N	N
CREATE	N	N	N	Y
DECLARE CURSOR	Y(1)	Y	Y	Y
DECLARE GLOBAL TEMPORARY TABLE	N	N	N	Y
DELETE	N	N	N	Y
DESCRIBE	N	N	Y	Y
DISCONNECT(2)	N	N	N	N
DROP ...	N	N	N	Y
END DECLARE SECTION	Y(1)	Y	Y	Y
EXECUTE	N	Y(3)	Y(3)	Y
EXECUTE IMMEDIATE	N	Y(3)	Y(3)	Y
EXPLAIN	N	N	N	Y
FETCH	N	N	Y	Y
FREE LOCATOR	N	Y	Y	Y
FLUSH EVENT MONITOR	N	N	N	Y
GRANT ...	N	N	N	Y
INCLUDE	Y(1)	Y	Y	Y
INSERT	N	N	N	Y
LOCK TABLE	N	Y	Y	Y
OPEN CURSOR	N	N	Y	Y
PREPARE	N	Y	Y	Y
REFRESH TABLE	N	N	N	Y

表 23. SQL ステートメントと SQL データ・アクセス指示 (続き)

SQL ステートメント	NO SQL	CONTAINS SQL	READS SQL DATA	MODIFIES SQL DATA
RELEASE CONNECTION(2)	N	N	N	N
RELEASE SAVEPOINT	N	N	N	Y
RENAME TABLE	N	N	N	Y
REVOKE ...	N	N	N	Y
ROLLBACK	N	Y	Y	Y
ROLLBACK TO SAVEPOINT	N	N	N	Y
SAVEPOINT	N	N	N	Y
SELECT INTO	N	N	Y	Y
SET CONNECTION(2)	N	N	N	N
SET INTEGRITY	N	N	N	Y
SET 特殊レジスター	N	Y	Y	Y
UPDATE	N	N	N	Y
VALUES INTO	N	N	Y	Y
WHENEVER	Y(1)	Y	Y	Y

注:

1. NO SQL オプションは SQL ステートメントを指定できないことを暗黙指定しますが、実行不能ステートメントに対する制限はありません。
2. どのストアード・プロシージャ実行コンテキストでも、接続管理ステートメントは使えません。
3. これは、実行しようとするステートメントによって異なります。EXECUTE ステートメントで指定するステートメントは、有効な個々の SQL アクセス・レベルのコンテキストで使えるものでなければなりません。たとえば、有効な SQL アクセス・レベルが READS SQL DATA である場合、ステートメントは INSERT、UPDATE、または DELETE であってはなりません。
4. ストアード・プロシージャ内の CALL ステートメントでは、呼び出し側のストアード・プロシージャと同じプログラム言語で作成されているストアード・プロシージャしか参照することができません。

LANGUAGE

この文節は必須で、ストアード・プロシージャの本体が準拠している言語インターフェース規則を指定するのに使用されます。

C データベース・マネージャは、ストアード・プロシージャを C プロ

CREATE PROCEDURE

シージャーであるかのように呼び出します。ストアード・プロシージャーは、標準 ANSI C プロトタイプで定義されている C 言語の呼び出し規則およびリンケージ規則に準拠していなければなりません。

JAVA データベース・マネージャーは、Java クラス内のメソッドとしてストアード・プロシージャーを呼び出します。

COBOL

データベース・マネージャーは、プロシージャーを COBOL プロシージャーであるかのように呼び出します。

OLE データベース・マネージャーは、OLE 自動化オブジェクトによって公開されたメソッドであるものとしてストアード・プロシージャー呼び出します。ストアード・プロシージャーは、OLE 自動化データ・タイプと呼び出しメカニズムに準拠している必要があります。さらに OLE 自動化オブジェクトは、プロセス内サーバー (DLL) として実装される必要もあります。これらの制約事項については、OLE Automation Programmer's Reference に概略されています。

LANGUAGE OLE は、DB2 (Windows 32 ビット オペレーティング・システム版) に保管されているストアード・プロシージャーに対してのみサポートされます。

SQL 指定した *SQL-procedure-body* には、ストアード・プロシージャーの処理を定義しているステートメントが組み込まれています。

EXTERNAL

この文節は、この CREATE PROCEDURE ステートメントを使用して登録する新しいプロシージャーが、外部プログラミング言語で作成されたコードに基づいており、文書化されたリンケージの規則とインターフェースに従っていることを示します。

NAME 文節の指定がない場合、"NAME *procedure-name*" が想定されます。

NAME 'string'

この文節は、定義するプロシージャーをインプリメントするユーザー作成コードの名前を指定します。

'string' オプションは、最大 254 文字のストリング定数です。ストリングに使用される形式は、指定した LANGUAGE によって異なります。

• LANGUAGE C の場合

指定する *string* は、ライブラリー名と作成しているストアード・プロシージャーを実行するためにデータベース・マネージャーが呼び出すそのライブラリー中のプロシージャーです。ライブラリー (およびそのライブラリー中のプロシージャー) は、CREATE PROCEDURE ステートメントの実行時に存在している必要はありません。ただし、プロシージャーが呼び出される時点

では、該当のライブラリーとそのライブラリー中の該当のプロシージャは存在していなければならない、またデータベース・サーバーのマシンからアクセス可能でなければなりません。

```

→ ' library_id
    └── absolute_path_id ─┘ └── !-proc_id-┘

```

名前は、単一引用符で囲む必要があります。単一引用符内に、余分なブランクを使用することはできません。

library_id

該当のプロシージャが入っているライブラリーの名前を指定します。データベース・マネージャーは、 `.../sqllib/function/unfenced` ディレクトリーと `.../sqllib/function` ディレクトリー (UNIX 系システムの場合)、または `...¥instance_name¥function¥unfenced` ディレクトリーと `...¥instance_name¥function` ディレクトリー (DB2INSTPROF レジストリー変数で指定した OS/2 の Windows 32 ビット オペレーティング・システムの場合) を調べてそのライブラリーを探します。その中で、データベース・マネージャーは、データベース・マネージャーの実行に使用されている制御 `sqllib` ディレクトリーを見つけ出します。たとえば、UNIX 系システムの制御 `sqllib` ディレクトリーは、`/u/$DB2INSTANCE/sqllib` です。

UNIX 系システムの *library_id* が `'myproc'` の場合に、データベース・マネージャーが `/u/production` から実行されていれば、データベース・マネージャーはライブラリー `/u/production/sqllib/function/unfenced/myfunc` と `/u/production/sqllib/function/myfunc` からプロシージャを見つけます。

OS/2 の Windows 32 ビット オペレーティング・システムの場合、関数ディレクトリーで *library_id* が見つからないと、データベース・マネージャーは `LIBPATH` または `PATH` を調べ、分離 (`fenced`) として実行されます。

これらのディレクトリーのいずれかに存在しているストアード・プロシージャは、登録済み属性を使用しません。

absolute_path_id

プロシージャの全パス名を指定します。

たとえば、UNIX 系システムの場合、`'/u/jchui/mylib/myproc'` を指定すると、データベース・マネージャーは `/u/jchui/mylib` を調べて `myproc` プロシージャを探索します。

OS/2 の場合、Windows 32 ビット オペレーティング・システムの `'d:¥mylib¥myproc'` を指定すると、データベース・マネージャーは `d:¥mylib` ディレクトリーから `myproc.dll` ファイルをロードします。

CREATE PROCEDURE

絶対パスを指定すると、プロシージャは分離 (fenced) プロシージャとして実行され、 FENCED または NOT FENCED の属性は無視されません。

! proc_id

呼び出すプロシージャの入り口点の名前を指定します。 ! は、ライブラリー ID とプロシージャ ID との間の区切り文字です。 ! *proc_id* を省略すると、データベース・マネージャーはライブラリーのリンク時に確立されたデフォルトの入り口点を使用します。

たとえば、UNIX 系システムで 'mymod!proc8' を指定すると、データベース・マネージャーはライブラリー \$inst_home_dir/sqllib/function/mymod を調べて、そのライブラリー内の入り口点 proc8 を使用します。

OS/2 の場合、Windows 32 ビット オペレーティング・システムの 'mymod!proc8' を指定すると、データベース・マネージャーは mymod.dll ファイルをロードして、そのダイナミック・リンク・ライブラリー (DLL) の proc8() 関数を呼び出します。

ストリングの形式が正しくない場合には、エラー (SQLSTATE 42878) になります。

ストアード・プロシージャの本体は、マウントされてデータベースのすべての区分で使用可能なディレクトリーに入っていないとなりません。

• LANGUAGE JAVA の場合

指定する *string* には、作成中のストアード・プロシージャを実行するためにデータベース・マネージャーが呼び出す、任意指定の jar ファイル、クラス ID、およびメソッド ID が含まれています。クラス ID とメソッド ID は、CREATE PROCEDURE ステートメントの実行時には存在している必要はありません。 *jar_id* を指定する場合、ID は、CREATE PROCEDURE ステートメントの実行時に存在していなければなりません。ただし、プロシージャを呼び出す時点では、該当のクラス ID とメソッド ID が存在し、データベース・サーバーのマシンからアクセス可能でなければなりません。そうでない場合、エラー (SQLSTATE 42884) になります。

→ ' *jar_id* : ' *class_id* ' *method_id* ' →

名前は、単一引用符で囲む必要があります。単一引用符内に、余分な空白を使用することはできません。

jar_id

jar の集合をデータベースへインストールしたときに、その jar の集合に付けられた jar ID を指定します。これは、単純 ID またはスキーマ修飾 ID のいずれかにすることができます。たとえば、'myJar' や 'mySchema.myJar' のようになります。

class_id

Java オブジェクトのクラス ID を指定します。クラスがパッケージの一部である場合、クラス ID の一部に完全なパッケージ接頭部 (たとえば、'myPacks.StoredProcs') が含まれている必要があります。Java 仮想マシンは、ディレクトリー './myPacks/StoredProcs/' 中のクラスを探します。OS/2 および Windows 32 ビット オペレーティング・システムでは、Java 仮想マシンはディレクトリー './myPacks¥StoredProcs¥' を探索します。

method_id

呼び出す Java クラスのメソッド名を指定します。

- LANGUAGE OLE の場合

指定するストリングは、ステートメントが作成しているストアード・プロシージャを実行するためにデータベース・マネージャーが呼び出す OLE のプログラム ID (*progid*) またはクラス ID (*clsid*)、およびメソッド ID (*method_id*) です。プログラム ID またはクラス ID、およびメソッド ID は、CREATE PROCEDURE ステートメントの実行時に存在している必要はありません。ただし、関数を CALL ステートメントで使用する時点で、メソッド ID は存在していなければならず、データベース・サーバーのマシンからアクセス可能でなければなりません。そうでない場合、エラー (SQLSTATE 42724) になります。

▶ '—*progid*—' | '—*method_id*—'
 └──┬──┘
 clsid

名前は、単一引用符で囲む必要があります。単一引用符内に、余分なブランクを使用することはできません。

progid

OLE オブジェクトのプログラム ID を指定します。

progid は、データベース・マネージャーには解釈されず、実行時に OLE に転送されるだけです。指定する OLE オブジェクトは、作成可能である必要があります。実行時バインディング (ディスパッチに基づくバインディングとも呼ばれる) をサポートしている必要があります。規約では、*progid* は次のような形式になります。

<program_name>.<component_name>.<version>

これは規約でしかなく、厳密な規則ではないので、*progids* をこれとは異なる形式にしてもかまいません。

clsid

作成する OLE オブジェクトのクラス ID を指定します。OLE オブジェクトが *progid* を指定して登録されていない場合に、*progid* を指定する代わりに使用することができます。*clsid* の形式は次のとおりです。

CREATE PROCEDURE

{nnnnnnnnn-nnnn-nnnn-nnnn-nnnnnnnnnnnnn}

ここで 'n' は英数字です。 *clsid* は、データベース・マネージャーには解釈されず、実行時に OLE API に転送されるだけです。

method_id

呼び出す OLE オブジェクトのメソッド名を指定します。

NAME *identifier*

指定する *identifier* は SQL ID です。SQL ID は、ストリングの *library-id* として使用されます。区切られた ID でない場合、ID は大文字に変換されます。ID がスキーマ名で修飾されている場合、スキーマ名の部分は無視されます。この形式の NAME は、LANGUAGE C でのみ使用可能です。

FENCED または NOT FENCED

この文節は、ストアード・プロシージャをデータベース・マネージャーの操作環境のプロセスまたはアドレス・スペースで実行しても『安全』か (NOT FENCED)、否か (FENCED) を指定します。

ストアード・プロシージャが FENCED として登録されると、データベース・マネージャーは、その内部リソース (データ・バッファなど) を隔離して、そのプロシージャからアクセスされないようにします。すべてのプロシージャは、FENCED として実行するか NOT FENCED として実行するかの選択が可能です。一般に、FENCED として実行されるプロシージャは、NOT FENCED として実行されるものと同じようには実行されません。

ストアード・プロシージャが `.../sqllib/function/unfenced` ディレクトリーおよび `.../sqllib/function` ディレクトリー (UNIX 系システム)、または `...¥instance_name¥function¥unfenced` ディレクトリーおよび `...¥instance_name¥function` ディレクトリー (OS/2、Windows 32 ビット オペレーティング・システムの場合) に入っている場合、FENCED または NOT FENCED の登録属性 (および他のすべての登録属性) は無視されます。

注: 十分に検査されていないプロシージャに NOT FENCED を使用すると、DB2 の保全性に危険を招く場合があります。DB2 では、発生する可能性のある一般的な不注意による障害の多くに対して、いくつかの予防措置がとられています。NOT FENCED ストアード・プロシージャが使用される場合には、完全な保全性を確保できません。

FENCED から NOT FENCED に変更するには、プロシージャを削除して再作成して、再登録する必要があります。ストアード・プロシージャを NOT FENCED として登録するには、SYSADM 権限、DBADM 権限、または特殊な権限 (CREATE_NOT_FENCED) が必要です。LANGUAGE OLE を指定した関数には、FENCED のみを指定できます。

PARAMETER STYLE

この文節は、ストアド・プロシージャーとの間でパラメーターを渡し、値を戻すのに用いる規則を指定するのに使用されます。

DB2DARI

ストアド・プロシージャーは、C 言語の呼び出しおよびリンケージの規則に準拠するパラメーターの受け渡し規則を使用します。これは、LANGUAGE C を使用する場合にだけ指定することができます。

DB2GENERAL

ストアド・プロシージャーは、Java メソッドを使用するために定義された規則に従ったパラメーターの受け渡し規則を使用します。これは、LANGUAGE JAVA を使用する場合にだけ指定することができます。

DB2GENERAL の同義語として値 DB2GENRL が使用可能です。

GENERAL

ストアド・プロシージャーは、パラメーター受け渡しメカニズムを使用します。ここでは、ストアド・プロシージャーは CALL で指定したパラメーターを受け取ります。パラメーターは言語ごとに直接に渡されることになっているので、SQLDA 構造は使われません。これは、LANGUAGE C を使用する場合にだけ、指定することができます。

ヌル標識がプログラムに直接渡されることはありません。

GENERAL の同義語として値 SIMPLE CALL が使用可能です。

GENERAL WITH NULLS

GENERAL で指定した CALL ステートメントのパラメーターに加え、別の引き数がストアド・プロシージャーに渡されます。この別の引き数には、CALL ステートメントのパラメーターごとに、ヌル標識のベクトルが含まれています。これは、C では short int の配列になります。これは、LANGUAGE C を使用する場合にだけ、指定することができます。

GENERAL WITH NULLS の同義語として値 SIMPLE CALL WITH NULLS が使用可能です。

DB2SQL

CALL ステートメントのパラメーターに加え、以下の引き数がストアド・プロシージャーに渡されます。

- CALL ステートメントの各パラメーターの NULL 標識
- DB2 へ戻される SQLSTATE
- ストアド・プロシージャーの修飾名
- ストアド・プロシージャーの特定名

CREATE PROCEDURE

- DB2 へ戻される SQL 診断ストリング

これは、LANGUAGE C、COBOL、または OLE を使用する場合にだけ、指定することができます。

JAVA ストアド・プロシージャは、Java 言語および SQLJ ルーチンの仕様に準拠する規則に従ったパラメーターの受け渡し規則を使用します。IN/OUT および OUT パラメーターは、戻り値を処理するために単一項目配列として渡されます。これは、LANGUAGE JAVA を使用する場合にだけ指定する必要があります。

PARAMETER STYLE JAVA プロシージャでは、DBINFO または PROGRAM TYPE 文節はサポートされていません。

パラメーターの受け渡しの詳細については、アプリケーション開発の手引きを参照してください。

PROGRAM TYPE

ストアド・プロシージャでのパラメーターのスタイルが、メインルーチンなのかサブルーチンなのかを指定します。

SUB

ストアド・プロシージャのパラメーターは、別々の引き数として渡されます。

MAIN

ストアド・プロシージャのパラメーターは、引き数カウンター、および引き数のベクトルとして渡されます (argc, argv)。呼び出すストアド・プロシージャの名前も、"main" となります。このタイプのストアド・プロシージャは、独立した実行可能ファイルとは対照的に、共用ライブラリーと同じ方法で作成する必要があります。

PROGRAM TYPE のデフォルトは SUB です。PROGRAM TYPE MAIN は、LANGUAGE C または COBOL で、なおかつ PARAMETER STYLE GENERAL、GENERAL WITH NULLS、または DB2SQL の場合だけ有効です。

DETERMINISTIC または NOT DETERMINISTIC

この文節は、同一の引き数値に対してプロシージャが常に同じ結果を戻すか (DETERMINISTIC)、それとも状態値に依存してプロシージャの結果が影響を受けるか (NOT DETERMINISTIC) を指定します。つまり DETERMINISTIC を伴うプロシージャは、同じ入力を指定して連続して呼び出した場合に常に同じ結果を戻します。

現在、この文節はストアド・プロシージャの処理に影響を与えません。

CALLED ON NULL INPUT

CALLED ON NULL INPUT は、ストアド・プロシージャに常に適用され

ます。したがって、引き数がヌル値であるか否かに関係なく、ストアード・プロシージャは呼び出されます。これは、ヌル値を戻す場合も、通常の (ヌル値以外の) 値を戻す場合もあります。ヌルの引き数値の有無のテストはストアード・プロシージャが行う必要があります。

値 NULL CALL は、上位互換またはファミリーの互換性のために、CALLED ON NULL INPUT の同義語として使うことができます。

NO DBINFO または DBINFO

DB2 において既知である特定の情報が呼び出されたときに、その情報を追加の呼び出し時引き数としてストアード・プロシージャに渡すか (DBINFO)、または渡さないか (NO DBINFO) を指定します。NO DBINFO がデフォルト値です。DBINFO は、LANGUAGE OLE ではサポートされません (SQLSTATE 42613)。これは PARAMETER STYLE JAVA、DB2GENERAL、または DB2DARI でもサポートされません。

DBINFO を指定すると、以下の情報を含む構造がストアード・プロシージャに渡されます。

- データベース名 - 現在接続されているデータベースの名前。
- アプリケーション ID - データベースへの接続ごとに確立された、固有のアプリケーション ID。
- アプリケーション許可 ID - アプリケーション実行時の許可 ID。
- コード・ページ - データベースのコード・ページを識別します。
- スキーマ名 - ストアード・プロシージャには適用されません。
- 表名 - ストアード・プロシージャには適用されません。
- 列名 - ストアード・プロシージャには適用されません。
- データベースのバージョン / リリース - ストアード・プロシージャを呼び出すデータベース・サーバーのバージョン、リリース、および修正レベルを識別します。
- プラットフォーム - サーバーのプラットフォーム・タイプが入ります。
- 表関数の結果の列番号 - ストアード・プロシージャには当てはまりません。

構造の詳細、および構造がストアード・プロシージャにどのようにして渡されるかについては、[アプリケーション開発の手引き](#) を参照してください。

SQL-procedure-body

SQL プロシージャの本体である SQL ステートメントを指定します。複合ステートメント内に複数の SQL-procedure-statement を指定することができます。詳しくは、1135ページの『第7章 SQL 制御ステートメント』を参照してください。

CREATE PROCEDURE

注

- ストアド・プロシージャ用のプログラムの作成方法については、アプリケーション開発の手引きを参照してください。
- まだ存在していないスキーマ名を用いてプロシージャを作成すると、ステートメントの許可 ID に IMPLICIT_SCHEMA 権限がある場合に限り、そのスキーマが暗黙に作成されます。そのスキーマの所有者は SYSIBM です。スキーマに対する CREATEIN 特権は PUBLIC に与えられます。
- 呼び出し側の特殊レジスターの設定値は、起動時にストアド・プロシージャに継承され、呼び出し側に戻されるとただちに復元されます。ストアド・プロシージャ内で特殊レジスターを変更してもかまいませんが、その変更で呼び出し側に影響を与えることはありません。ただし、既存のストアド・プロシージャ (パラメーター・スタイル DB2DARI で定義されているか、またはデフォルト・ライブラリーに保管されているもの) の場合はそうではなく、プロシージャ内で特殊レジスターに対して加えた変更は、呼び出し側の設定値になります。

例

例 1: Java で書かれたストアド・プロシージャのプロシージャ定義を作成します。このプロシージャは、パーツ番号を渡されて、パーツの価格と現在入手可能な数量を戻します。

```
CREATE PROCEDURE PARTS_ON_HAND (IN PARTNUM INTEGER,
                                OUT COST    DECIMAL(7,2),
                                OUT QUANTITY INTEGER)
    EXTERNAL NAME 'parts.onhand'
    LANGUAGE JAVA PARAMETER STYLE JAVA
```

例 2: C で書かれたストアド・プロシージャのプロシージャ定義を作成します。このプロシージャは、アセンブリー番号を渡されて、アセンブリーを構成するパーツの数とパーツの合計価格、およびパーツ番号、数量、各パーツの単価をリストする結果セットを戻します。

```
CREATE PROCEDURE ASSEMBLY_PARTS (IN ASSEMBLY_NUM INTEGER,
                                  OUT NUM_PARTS   INTEGER,
                                  OUT COST        DOUBLE)
    EXTERNAL NAME 'parts!assembly'
    DYNAMIC RESULT SETS 1 NOT FENCED
    LANGUAGE C PARAMETER STYLE GENERAL
```

例 3: 社員の給与の中央値を戻す SQL プロシージャを作成します。給与の中央値を超える給与を得ている全社員の氏名、肩書き、および給与の入った結果セットを戻します。

```
CREATE PROCEDURE MEDIAN_RESULT_SET
    (OUT medianSalary DOUBLE)
    RESULT SETS 1
    LANGUAGE SQL
    BEGIN
```

```
DECLARE v_numRecords INT DEFAULT 1;
DECLARE v_counter INT DEFAULT 0;

DECLARE c1 CURSOR FOR
    SELECT CAST(salary AS DOUBLE)
        FROM staff
    ORDER BY salary;
DECLARE c2 CURSOR WITH RETURN FOR
    SELECT name, job, CAST(salary AS INTEGER)
        FROM staff
    WHERE salary > medianSalary
    ORDER BY salary;
DECLARE EXIT HANDLER FOR NOT FOUND
    SET medianSalary = 6666;
SET medianSalary = 0;
SELECT COUNT(*) INTO v_numRecords
    FROM STAFF;
OPEN c1;
WHILE v_counter < (v_numRecords / 2 + 1)
    DO FETCH c1 INTO medianSalary;
    SET v_counter = v_counter + 1;
END WHILE;
CLOSE c1;
OPEN c2;
END
```

CREATE SCHEMA

CREATE SCHEMA

CREATE SCHEMA ステートメントは、スキーマを定義します。また、オブジェクトを作成して、このステートメントでそのオブジェクトに関する特権を与えることも可能です。

呼び出し

このステートメントはアプリケーション・プログラムに組み込むことができ、また動的 SQL ステートメントの使用によって出すことができます。動的に準備できる実行可能ステートメントです。ただし、バインド・オプション DYNAMICRULES BIND が適用されている場合、ステートメントを動的に準備することはできません (SQLSTATE 42509)。

許可

SYSADM 権限または DBADM 権限のある許可 ID は、任意の有効な *schema-name* または *authorization-name* を指定してスキーマを作成できます。

SYSADM 権限または DBADM 権限がない許可 ID は、ステートメントの許可 ID に一致する *schema-name* または *authorization-name* を指定しなければスキーマを作成できません。

ステートメントに *schema-SQL-statement* が含まれている場合、*authorization-name* (指定されていない場合、ステートメントの許可 ID がデフォルト解釈される) が持つ特権には、以下の特権の少なくとも 1 つが含まれている必要があります。

- それぞれの *schema-SQL-statement* を実行するために必要な特権
- SYSADM または DBADM 権限。

構文

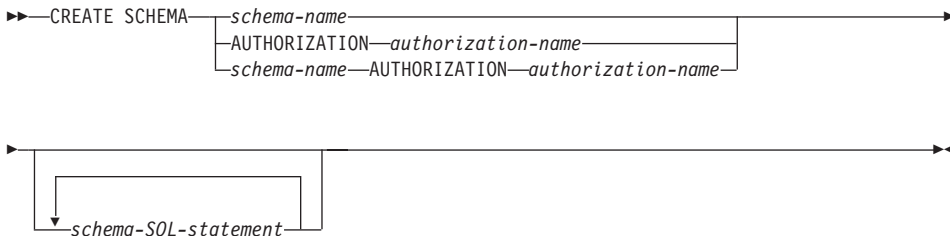

説明

schema-name

スキーマの名前を指定します。この名前は、カタログですでに記述されているスキ

ーマを指定するものであってはなりません (SQLSTATE 42710)。“SYS” で始まる名前は使用できません (SQLSTATE 42939)。スキーマの所有者は、ステートメントを発行した許可 ID です。

AUTHORIZATION *authorization-name*

スキーマの所有者であるユーザーを指定します。値 *authorization-name* は、スキーマの名前の指定にも使用されます。*authorization-name* は、カタログですでに記述されているスキーマを指定するものであってはなりません (SQLSTATE 42710)。

schema-name **AUTHORIZATION** *authorization-name*

authorization-name という名前のユーザーをスキーマの所有者として、*schema-name* という名前のスキーマを指定します。*schema-name* は、カタログですでに記述されているスキーマのスキーマ名を指定するものであってはなりません (SQLSTATE 42710)。*schema-name* には “SYS” で始まる名前は使用できません (SQLSTATE 42939)。

schema-SQL-statement

CREATE SCHEMA ステートメントの一部として組み込むことができる SQL ステートメントは、次のとおりです。

- タイプ付き表および要約表を除外した CREATE TABLE ステートメント (779ページの『CREATE TABLE』を参照)
- タイプ付き視点を除外した CREATE VIEW ステートメント (890ページの『CREATE VIEW』を参照)
- CREATE INDEX ステートメント (721ページの『CREATE INDEX』を参照)
- COMMENT ON ステートメント (585ページの『COMMENT』を参照)
- GRANT ステートメント (998ページの『GRANT (表、視点、またはニックネーム特権)』を参照)

注

- スキーマの所有者は、以下のように決定されます。
 - AUTHORIZATION 文節が指定されている場合は、指定された *authorization-name* がスキーマの所有者です。
 - AUTHORIZATION 文節の指定がない場合は、CREATE SCHEMA ステートメントを発行した許可 ID がスキーマの所有者です。
- スキーマの所有者は、ユーザーであることが想定されます (グループではなく)。
- CREATE SCHEMA ステートメントを使用してスキーマを明示的に作成すると、スキーマの所有者はそのスキーマに関して CREATEIN 特権、DROPIN 特権、および ALTERIN 特権を与えられ、これらの特権を他のユーザーに与えることができます。
- CREATE SCHEMA ステートメントの一部として作成されるオブジェクトの定義者は、スキーマの所有者です。スキーマの所有者は、CREATE SCHEMA ステートメントの一環として与えられる特権の授与者でもあります。

CREATE SCHEMA

- CREATE SCHEMA ステートメント中の SQL ステートメント中の非修飾のオブジェクト名は、作成されたスキーマの名前によって暗黙的に修飾されます。
- CREATE ステートメントに、作成するオブジェクトの修飾名が含まれる場合、その修飾名に指定されたスキーマ名は作成されるスキーマの名前と同じでなければなりません (SQLSTATE 42875)。ステートメントで参照されるその他のオブジェクトは、任意の有効なスキーマ名で修飾することができます。
- AUTHORIZATION 文節が指定され、DCE 認証が使用される場合、この文節の後に続くステートメントの実行に必要な認証の評価の際に、指定した *authorization-name* のグループ・メンバーシップは考慮されません。指定された *authorization-name* がスキーマを作成した許可 ID と異なる場合、CREATE SCHEMA ステートメントの実行時に許可が失敗する場合があります。
- スキーマ名として SESSION を使用しないようお勧めします。宣言された一時表は SESSION で修飾されていなければならないので、アプリケーションで、持続表と同一の名前を付けた一時表を宣言することがあり得ます。スキーマ名 SESSION の付いた表を参照する SQL ステートメントは、同一名の持続表ではなく宣言された一時表に解決されます (ステートメントのコンパイル時に)。静的組み込みおよび動的な組み込み SQL ステートメントでは、SQL ステートメントのコンパイルは別々の時点で行われるので、結果は、宣言された一時表がいつ定義されたかによって異なります。持続表、視点、または別名が、SESSION というスキーマ名を使って定義されていなければ、これらの事項にとらわれる必要はありません。

例

例 1: DBADM 権限のあるユーザーが、RICK という名前のスキーマをユーザー RICK を所有者として作成します。

```
CREATE SCHEMA RICK AUTHORIZATION RICK
```

例 2: 部品の在庫表と部品番号の索引があるスキーマを作成します。ユーザー JONES に、表に対する権限を与えます。

```
CREATE SCHEMA INVENTORY
```

```
CREATE TABLE PART (PARTNO SMALLINT NOT NULL,  
DESCR VARCHAR(24),  
QUANTITY INTEGER)
```

```
CREATE INDEX PARTIND ON PART (PARTNO)
```

```
GRANT ALL ON PART TO JONES
```

例 3: 2 つの表がある PERS という名前のスキーマを作成します。それぞれの表には他の表を参照する外部キーがあります。これは、ALTER TABLE ステートメントを使用せずにこのような表のペアを作成する CREATE SCHEMA ステートメントの機能の一例です。

CREATE SCHEMA PERS

```
CREATE TABLE ORG (DEPTNUMB SMALLINT NOT NULL,  
DEPTNAME VARCHAR(14),  
MANAGER SMALLINT,  
DIVISION VARCHAR(10),  
LOCATION VARCHAR(13),  
CONSTRAINT PKEYDNO  
PRIMARY KEY (DEPTNUMB),  
CONSTRAINT FKEYMGR  
FOREIGN KEY (MANAGER)  
REFERENCES STAFF (ID) )
```

```
CREATE TABLE STAFF (ID SMALLINT NOT NULL,  
NAME VARCHAR(9),  
DEPT SMALLINT,  
JOB VARCHAR(5),  
YEARS SMALLINT,  
SALARY DECIMAL(7,2),  
COMM DECIMAL(7,2),  
CONSTRAINT PKEYID  
PRIMARY KEY (ID),  
CONSTRAINT FKEYDNO  
FOREIGN KEY (DEPT)  
REFERENCES ORG (DEPTNUMB) )
```

CREATE SEQUENCE

CREATE SEQUENCE

CREATE SEQUENCE ステートメントは、アプリケーション・サーバーでのシーケンスを作成します。

呼び出し

このステートメントはアプリケーション・プログラムに組み込むことができ、また動的 SQL ステートメントの使用によって出すことができます。動的に準備できる実行可能ステートメントです。ただし、バインド・オプション DYNAMICRULES BIND が適用されている場合、ステートメントを動的に準備することはできません (SQLSTATE 42509)。

許可

ステートメントの許可 ID によって保持されている特権には、少なくとも以下のいずれかが含まれていなければなりません。

- 明示的または暗黙的に指定されたスキーマの CREATEIN 特権
- SYSADM または DBADM 権限

構文

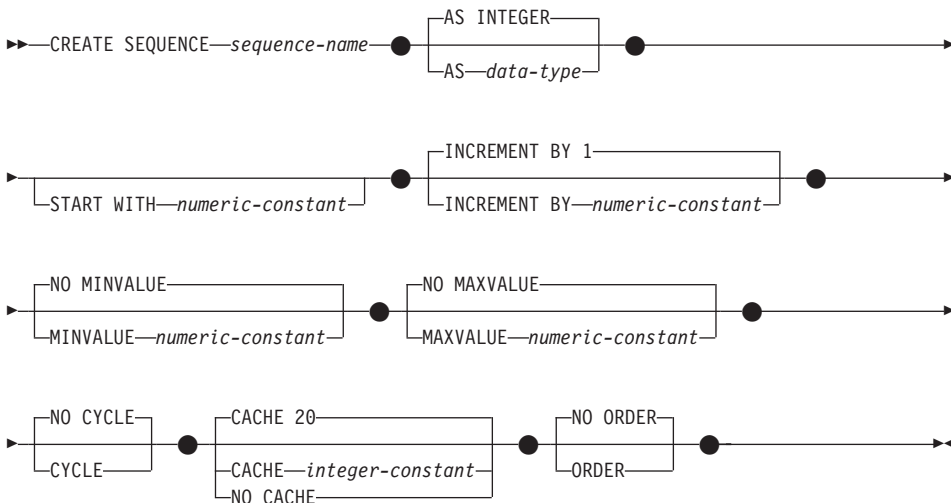

説明

sequence-name

シーケンスを指定します。名前の組み合わせ、また暗黙および明示スキーマ名は、現在のサーバーに存在するシーケンスを識別することはできません (SQLSTATE 42710)。

sequence-name の非限定フォームは SQL ID です。限定フォームは、ピリオドと SQL ID が後ろに続く修飾子です。修飾子はスキーマ名です。

シーケンス名がスキーマ名で明示的に限定されている場合、そのスキーマ名の先頭を 'SYS' にすると、エラーが起きます (SQLSTATE 42939)。

AS *data-type*

シーケンス値に使用されるデータ・タイプを指定します。データ・タイプは、ゼロの位取りの整数値タイプ (SMALLINT、INTEGER、BIGINT、または DECIMAL) か、ソース・タイプがゼロの位取りの整数値タイプであるユーザー定義の特殊タイプまたは参照タイプにすることができます。デフォルトは INTEGER です。

START WITH *numeric-constant*

シーケンスの最初の値を指定します。この値は、小数点の右側に非ゼロの数字がない (SQLSTATE 428FA) かぎり、シーケンスに関連するデータ・タイプの列に割り当てられる正または負の値にすることができます (SQLSTATE 42820)。デフォルトは、昇順シーケンスであれば MINVALUE、降順シーケンスであれば MAXVALUE です。

シーケンスの最大または最小値に達した後、そのシーケンスが循環する値である必要はありません。START WITH 文節を使用して、循環に使用される範囲外のシーケンスを開始することができます。循環に使用される範囲は、MINVALUE および MAXVALUE によって定義されています。

INCREMENT BY *numeric-constant*

シーケンスの連続値の間隔を指定します。この値は、小数点の右側に非ゼロの数字がない (SQLSTATE 428FA) かぎり、シーケンスに関連するデータ・タイプの列に割り当てることができる正または負の値にすることができます (SQLSTATE 42820)、長精度整数定数の値を超えることはありません (SQLSTATE 42815)。

この値が負の場合、これは降順シーケンスです。この値が 0 の場合、絶対値が MAXVALUE - MINVALUE よりも大きい場合、または正の場合には、これは昇順シーケンスです。デフォルトは 1 です。

MINVALUE または **NO MINVALUE**

降順シーケンスが値の生成を循環または停止する最小値、あるいは最大値に達した後、昇順シーケンスが循環する最小値を指定します。

MINVALUE *numeric-constant*

最小値である数値定数を指定します。この値は、小数点の右側に非ゼロの数字がない (SQLSTATE 428FA) かぎり、シーケンスに関連するデータ・タイプの列に割り当てられる正または負の値にすることができます (SQLSTATE 42820) が、最大値以下でなければなりません (SQLSTATE 42815)。

NO MINVALUE

昇順シーケンスの場合、値は最初の開始値です。降順シーケンスの場合、シーケンスに関連するデータ・タイプの最小値です。これがデフォルトです。

CREATE SEQUENCE

MAXVALUE または NO MAXVALUE

昇順シーケンスが値の生成を循環または停止する最大値、あるいは最小値に達した後、降順シーケンスが循環する最大値を指定します。

MAXVALUE *numeric-constant*

最大値である数値定数を指定します。この値は、小数点の右側に非ゼロの数字がない (SQLSTATE 428FA) かぎり、シーケンスに関連するデータ・タイプの列に割り当てられる正または負の値にすることができます (SQLSTATE 42820) が、最小値以上でなければなりません (SQLSTATE 42815)。

NO MAXVALUE

昇順シーケンスの場合、値はシーケンスに関連するデータ・タイプの最大値です。降順シーケンスの場合、値は最初の開始値です。これがデフォルトです。

CYCLE または NO CYCLE

その最大値または最小値に達した後、シーケンスが値の生成を続行するかどうかを指定します。次の値が境界条件を正確に満たしたとき、またはその値を超えることによって、シーケンスの境界に達します。

CYCLE

最大値または最小値に達した後、このシーケンスについて値の生成が続行されるかどうかを指定します。このオプションが使用されると、昇順シーケンスが最大値に達した後、その最小値が生成されます。降順シーケンスが最小値に達した後、その最大値が生成されます。シーケンスの最大値および最小値は、循環に使用される範囲を決定します。

CYCLE が有効であれば、シーケンスについて重複する値が生成される場合があります。

NO CYCLE

シーケンスの最大値または最小値に達した後、そのシーケンスについて値が生成されないことを指定します。これがデフォルトです。

CACHE または NO CACHE

高速アクセスのため、事前割り振り値のいくつかをメモリーに保管するかどうかを指定します。これはパフォーマンスおよびチューニング・オプションです。

CACHE *integer-constant*

事前割り振りされ、メモリーに保管されるシーケンス値の最大数を指定します。値を事前割り振りしてキャッシュに保管しておく、シーケンスのために値を生成するとき、ログへの非同期入出力が少なくなります。

システム障害が起これると、コミットされたステートメントで使用されていないキャッシュ済みシーケンス値はすべて失われます (使用されなくなります)。

CACHE オプションに指定する値は、システム障害の際に失われても構わないシーケンス値の最大数です。

最小値は 2 です (SQLSTATE 42815)。デフォルト値は CACHE 20 です。

NO CACHE

シーケンスの値が事前割り振りされないよう指定します。システム障害、シャットダウン、またはデータベース非活動化の際、値が失われることはありません。このオプションが指定されると、シーケンスの値はキャッシュに保管されません。この場合、シーケンスの新しい値が要求されるたびに、ログに対して非同期入出力が行われます。

NO ORDER または ORDER

要求の順序でシーケンス番号が生成されるかどうかを指定します。

ORDER

要求の順序でシーケンス番号が生成されるよう指定します。

NO ORDER

要求の順序でシーケンス番号を生成する必要がないことを指定します。これがデフォルトです。

注

- 定数シーケンス (常に定数値を返す) を定義することが可能です。これは、MINVALUE または MAXVALUE に同じ値を指定、あるいはゼロの INCREMENT 値を指定することによって実行できます。定数シーケンスは、数値グローバル変数として使用することができます。ALTER SEQUENCE を使用すると、定数シーケンスのために生成される値を調整することができます。
- ALTER SEQUENCE ステートメントで、シーケンスを手動で循環させることができます。NO CYCLE が暗黙的または明示的に指定されている場合、ALTER SEQUENCE ステートメントでシーケンスを再始動または拡張し、そのシーケンスの最大または最小値に達した後も値の生成を続行できます。
- シーケンス番号のキャッシュは、シーケンス番号の範囲を高速アクセスのためにメモリーに保管することを意味しています。アプリケーションが、次のシーケンス番号をキャッシュから割り振ることができるシーケンスにアクセスしていると、シーケンス番号の割り振りはす早く行われます。ただし、次のシーケンス番号をキャッシュから割り振ることができないシーケンスにアクセスしている場合、シーケンス番号の割り振りは、永続記憶域への入出力操作を待機しなければならない場合があります。CACHE の値を選択するとき、パフォーマンスとアプリケーション要件の関係を考慮しておく必要があります。
- 所有者は、新しいシーケンスに対して ALTER および USAGE 特権を持っています。USAGE 特権だけが所有者によって、また PUBLIC にのみ授与できます。
- NOMINVALUE、NOMAXVALUE、NOCYCLE、NOCACHE、および NOORDER の構文もサポートされています。

例

例 1: 1 で始まり、1 つずつ増分し、循環しない、同時に 24 の値をキャッシュに入れる ORG_SEQ というシーケンスを作成します。

CREATE SEQUENCE

```
|          CREATE SEQUENCE ORG_SEQ  
|          START WITH 1  
|          INCREMENT BY 1  
|          NO MAXVALUE  
|          NO CYCLE  
|          CACHE 24
```

CREATE SERVER

CREATE SERVER ステートメント⁷⁴ は、データ・ソースを連合データベースへ定義します。

呼び出し

このステートメントは、アプリケーション・プログラムに組み込むか、あるいは動的 SQL ステートメントの使用によって発行することができます。動的に準備できる実行可能ステートメントです。ただし、バインド・オプション DYNAMICRULES BIND が適用されている場合、ステートメントを動的に準備することはできません (SQLSTATE 42509)。

許可

このステートメントの許可 ID には、連合データベースに対する SYSADM 権限または DBADM 権限がなければなりません。

構文

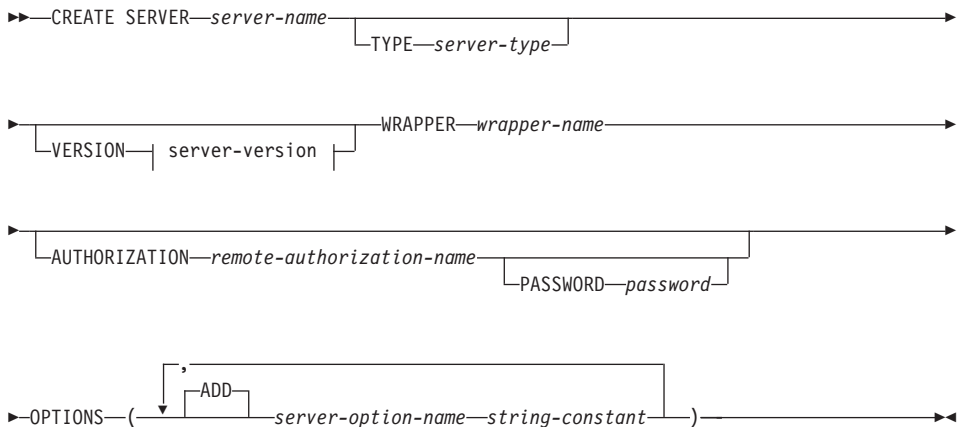

server-version:

74. このステートメントでは、SERVER という語と、server- で開始するパラメーター名は、連合システムでのデータ・ソースを指しています。そのようなシステムでの統合サーバー、あるいは DRDA アプリケーション・サーバーを指すわけではありません。連合システムについての詳細は、51ページの『DB2 連合システム』を参照してください。DRDA アプリケーション・サーバーについての詳細は、39ページの『分散リレーショナル・データベース』を参照してください。

CREATE SERVER

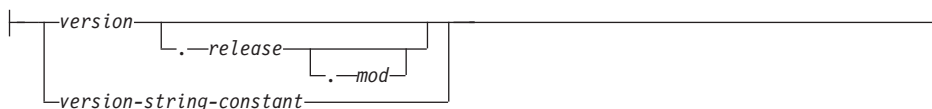

説明

server-name

連合データベースに対して定義するデータ・ソースを指定します。この名前は、カタログに記述されているデータ・ソースを指すものであってはなりません。

server-name は、連合データベース内の表スペースの名前と同じであってはいけません。

TYPE *server-type*

server-name に示されるデータ・ソースのタイプを指定します。このオプションは、DRDA、SQLNET、および NET8 ラッパーでは必須です。サポートされているデータ・ソース・タイプのリストは、1329ページの『付録F. 連合システム』を参照してください。

VERSION

server-name に示されるデータ・ソースのバージョンを指定します。

version

バージョン番号を指定します。 *version* は整数でなければなりません。

release

version で示されたバージョンのリリース番号を指定します。 *release* は整数でなければなりません。

mod

release で示されたリリースのモディフィケーション番号を指定します。 *mod* は整数でなければなりません。

version-string-constant

バージョンの正式名称を指定します。 *version-string-constant* は単一値 (たとえば、'8i') にすることができます。あるいは、*version*、*release*、そして該当する場合は *mod* を連結した値にすることができます (たとえば、'8.0.3')。

WRAPPER *wrapper-name*

server-type および '*server-version*' に示されたタイプおよびバージョンのデータ・ソースと対話するために、統合サーバーが使用するラッパーを指定します。

AUTHORIZATION *remote-authorization-name*

CREATE SERVER ステートメントの処理時に、必要なアクションをデータ・ソースで実行するときの許可 ID を指定します。この ID には、実行するアクションに必要な権限 (BINDADD または同等の権限) がなければなりません。

PASSWORD *password*

remote-authorization-name で示された許可 ID に関連付けられているパスワードを指定します。 *password* を指定しない場合のデフォルトは、連合データベースに接続するのに使用する ID のパスワードになります。

OPTIONS

使用可能にするサーバー・オプションを指定します。 *server-option-name* とその設定の詳細は、1333ページの『サーバー・オプション』を参照してください。

ADD

1 つ以上のサーバー・オプションを使用可能にします。

server-option-name

server-name で示されたデータ・ソースを構成するとき、あるいはそれについての情報を提供するときのいずれかに使うサーバー・オプションを指定します。

string-constant

server-option-name の設定を、文字ストリング定数として指定します。

注

- *remote-authorization-name* を指定しない場合、連合データベースの許可 ID が使用されます。
- データ・ソースで *password* を必要とする場合には、それを指定しなければなりません。 *password* のいずれかの文字が小文字であれば、 *password* を引用符で囲みます。 *identifier* を指定しても *password* を指定していない場合、 *server-name* で示されたデータ・ソースの認証タイプは CLIENT と見なされます。
- CREATE SERVER ステートメントを使って DB2 ファミリー・インスタンスをデータ・ソースと定義する場合、 DB2 で特定のパッケージをそのインスタンスにバインドする必要があるかもしれません。バインドする必要がある場合、ステートメント内の *remote-authorization-name* に BIND 権限がなければなりません。バインドの完了に要する時間は、データ・ソースの速度とネットワーク接続の速度によって異なります。
- あるタイプのデータ・ソースではサーバー・オプションが所定の値に設定され、このタイプのインスタンスでは同じオプションが別の値に設定される場合、インスタンスの値については、最初の値は後者の値によってオーバーライドされます。たとえば、連合システムの DB2 ユニバーサル・データベース (OS/390 版) データ・ソースにおいて、PASSWORD が 'Y' (データ・ソースでパスワードを妥当性検査する) にセットされたとします。後で、SIBYL という特定の DB2 ユニバーサル・データベース (OS/390 版) データ・ソースにおいて、このオプションのデフォルト ('N') が使われるとします。結果は、SIBYL 以外のすべての DB2 ユニバーサル・データベース (OS/390 版) データ・ソースで、パスワードの妥当性検査が実行されます。

CREATE SERVER

例

例 1: DB2WRAP というラッパーを使ってアクセスできる、DB2 (MVS/ESA 版) 4.1 データ・ソースを定義します。データ・ソース CRANDALL を呼び出します。さらに、以下のものを指定します。

- MURROW および DROWSSAP は、このステートメントの処理時に、パッケージを CRANDALL でバインドするときの許可 ID とパスワードです。
- CRANDALL は、DB2 RDBMS に対し、MYNODE というインスタンスとして定義されます。
- 統合サーバーが CRANDALL へアクセスすると、MYDB というデータベースにつながります。
- CRANDALL にアクセスするときの許可 ID とパスワードは、CRANDALL へ大文字で送信されます。
- MYDB と連合データベースは、同じ照合順序を使用します。

```
CREATE SERVER CRANDALL
TYPE DB2/MVS
VERSION 4.1
WRAPPER DB2WRAP
AUTHORIZATION MURROW
PASSWORD DROWSSAP
OPTIONS
( NODE 'MYNODE',
  DBNAME 'MYDB',
  FOLD_ID 'U',
  FOLD_PW 'U',
  COLLATING_SEQUENCE 'Y' )
```

例 2: KLONDIKE というラッパーを使ってアクセスできる、Oracle 7.2 データ・ソースを定義します。データ・ソース CUSTOMERS を呼び出します。以下のように指定します。

- CUSTOMERS は、Oracle RDBMS に対し、ABC というインスタンスとして定義されます。

最適化プログラムについて、以下の統計を指定します。

- 統合サーバーの CPU の動作速度が、CUSTOMERS をサポートする CPU の 2 倍であること。
- 統合サーバーの入出力装置のデータ処理速度が、CUSTOMERS の入出力装置の 1.5 倍であること。

```
CREATE SERVER CUSTOMERS
TYPE ORACLE
VERSION 7.2
WRAPPER KLONDIKE
OPTIONS
( NODE 'ABC',
  CPU_RATIO '2.0',
  IO_RATIO '1.5' )
```

CREATE TABLE

CREATE TABLE ステートメントは表を定義します。定義には、その表の名前と、その列の名前および属性を含める必要があります。定義には、基本キーや検査制約などの表の他の属性を含めることができます。

呼び出し

このステートメントはアプリケーション・プログラムに組み込むことができ、また動的 SQL ステートメントの使用によって出すことができます。動的に準備できる実行可能ステートメントです。ただし、バインド・オプション DYNAMICRULES BIND が適用されている場合、ステートメントを動的に準備することはできません (SQLSTATE 42509)。

許可

ステートメントの許可 ID によって保持されている特権には、少なくとも以下のいずれかが含まれていなければなりません。

- SYSADM または DBADM 権限
- データベースに対する CREATETAB 権限および表スペースに対する USE 特権と、以下の特権のうちの 1 つ。
 - データベースに対する IMPLICIT_SCHEMA 権限 (表の暗黙または明示のスキーマ名が存在しない場合)
 - スキーマに対する CREATEIN 特権 (表のスキーマ名が既存のスキーマを指している場合)

副表を定義する場合には、許可 ID は表階層のルート表の定義者と同じでなければなりません。

外部キーを定義する場合には、ステートメントの許可 ID が保持する特権として、親表に対する以下のいずれかが必要になります。

- その表に対する REFERENCES 特権
- 指定の親キーのそれぞれの列に対する REFERENCES 特権
- その表に対する CONTROL 特権
- SYSADM または DBADM 権限。

(全選択を使用して) 要約表を定義するには、このステートメントの許可 ID に、全選択で識別された個々の表または視点に対する以下の特権が少なくとも 1 つ含まれている必要があります。

- 表または視点に対する SELECT 特権と、REFRESH DEFERRED または REFRESH IMMEDIATE が指定されている場合には ALTER 特権。
- その表または視点に対する CONTROL 特権

CREATE TABLE

- SYSADM または DBADM 権限。

構文

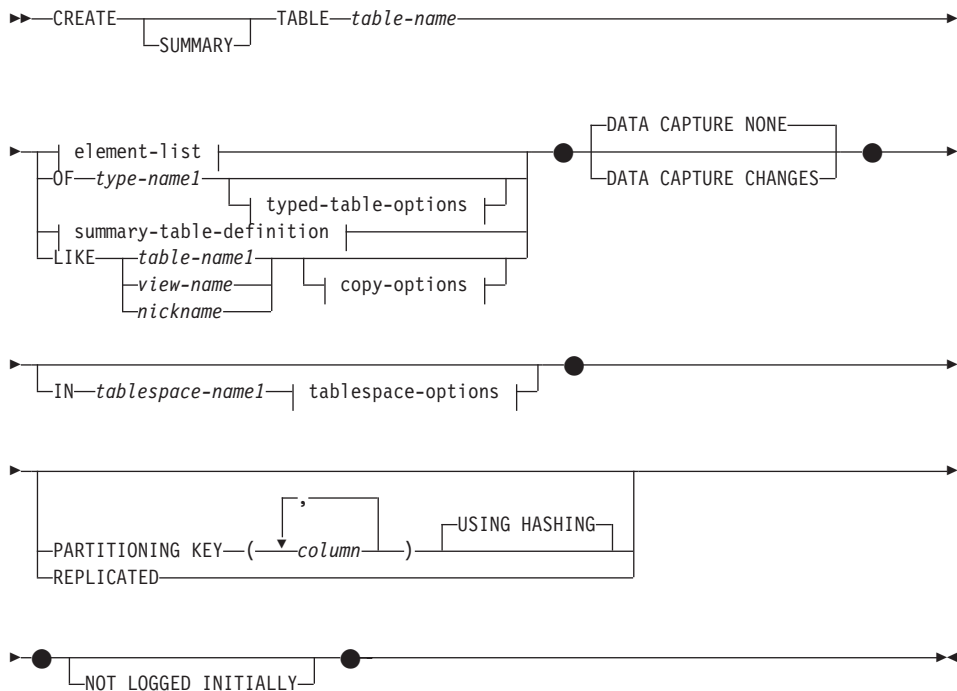

element-list:

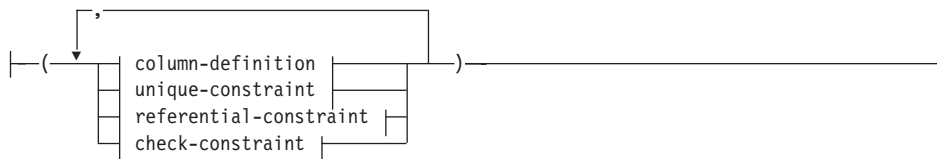

typed-table-options:

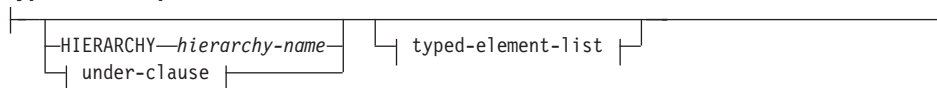

under-clause:



typed-element-list:

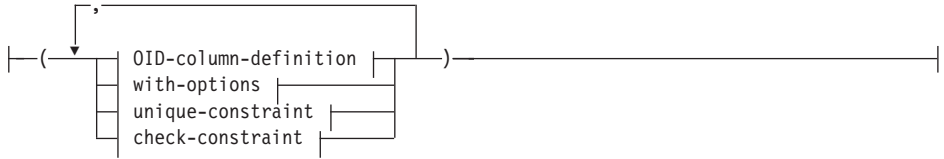

summary-table-definition:

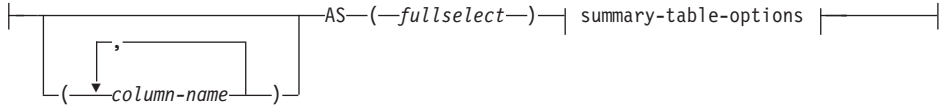

summary-table-options:

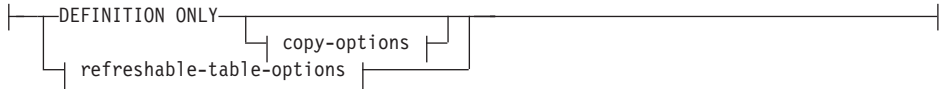

copy-options:

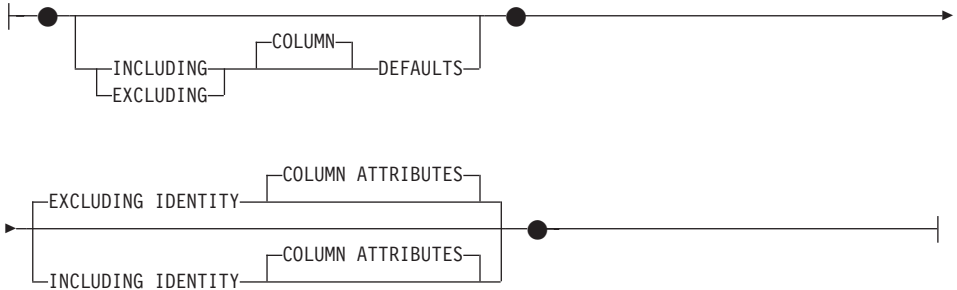

refreshable-table-options:



tablespace-options:



CREATE TABLE

column-definition:

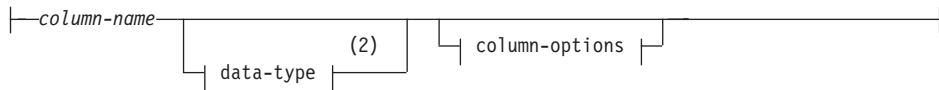

column-options:

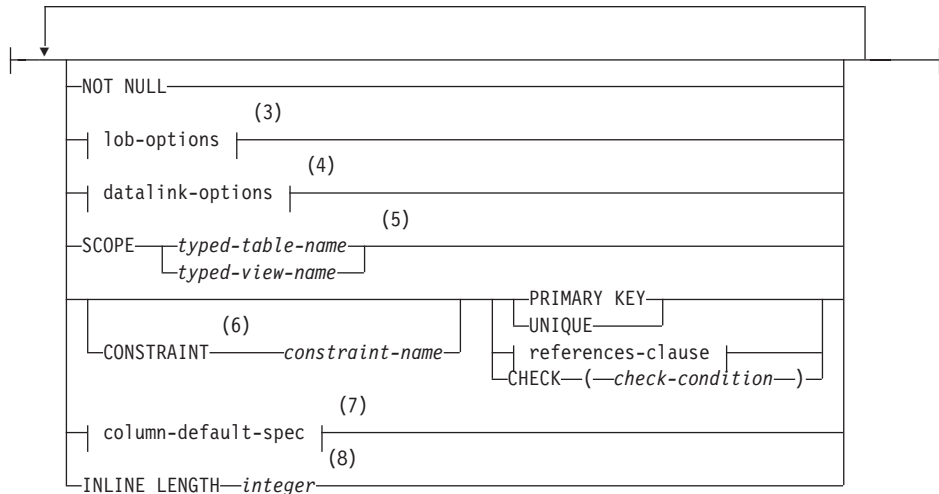

注:

- 1 表の索引をどの表スペースに含めるかを指定できるのは、表を作成する場合だけです。
- 2 選択する最初の `column-option` が、`generation-expression` を指定した `column-default-spec` の場合、`data-type` を省略することができます。これは、`generation-expression` の処理結果のデータ・タイプから判別されます。
- 3 `lob-options` (LOB オプション) 文節は、ラージ・オブジェクト・タイプ (BLOB、CLOB、および DBCLOB) と、ラージ・オブジェクト・タイプに基づく特殊タイプに対してのみ適用されます。
- 4 `datalink-option` (データ・リンク・オプション) 文節は、`DATALINK` タイプと、`DATALINK` タイプに基づく特殊タイプに対してのみ適用されます。これらのタイプには `LINKTYPE URL` 文節が必須です。
- 5 `SCOPE` 文節は `REF` タイプに対してのみ適用されます。
- 6 バージョン 1 との互換性を保つため、`references-clause` (`REFERENCES` 文節) を定義する `column-definition` (列定義) では、`CONSTRAINT` キーワードを省略することができます。

CREATE TABLE

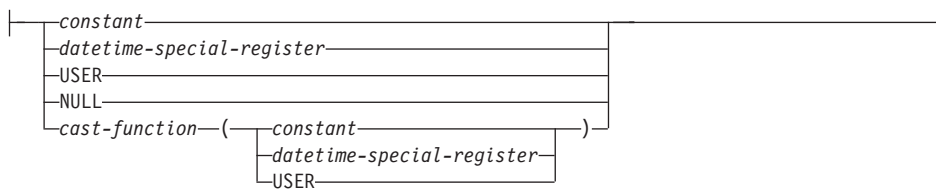

lob-options:

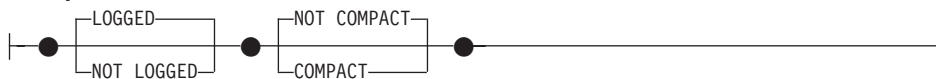

datalink-options:



file-link-options:

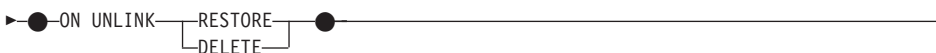
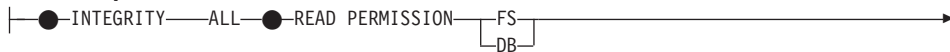

column-default-spec:

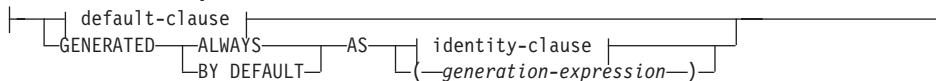

identity-clause:

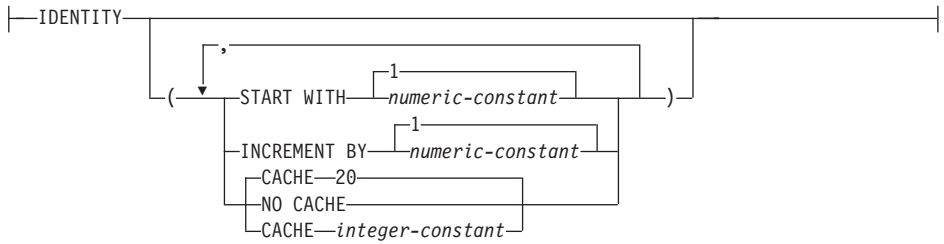

references-clause:

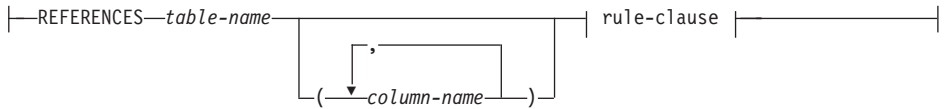

rule-clause:

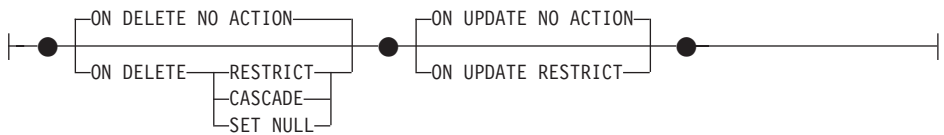

default-clause:



unique-constraint:

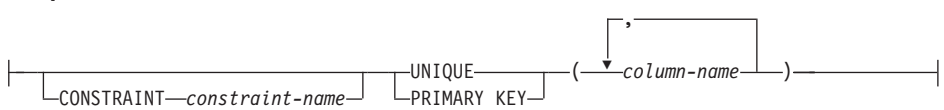

referential-constraint:



CREATE TABLE

```
▶-(column-name)-| references-clause |
```

check-constraint:

```
| CHECK-(check-condition)-|  
| CONSTRAINT-constraint-name-|
```

OID-column-definition:

```
| REF IS-OID-column-name-USER GENERATED-|
```

with-options:

```
| column-name-WITH OPTIONS-| column-options |
```

注:

- 1 バージョン 1 との互換性を保つため、constraint-name (制約名) は FOREIGN KEY に続けて (CONSTRAINT キーワードなしで) 指定することができます。

説明

SUMMARY

要約表が定義されていることを示します。このキーワードはオプションですが、指定する場合には、ステートメントに *summary-table-definition* を組み込む必要があります (SQLSTATE 42601)。

table-name

表の名前を指定します。暗黙または明示の修飾子を含む名前、カタログに記述されている表、視点、または別名を指定するものであってはなりません。スキーマ名は SYSIBM、SYSCAT、SYSFUN、または SYSSTAT であってはなりません (SQLSTATE 42939)。

OF type-name1

表の列が *type-name1* で指定される構造タイプの属性に基づいていることを指定します。*type-name1* の指定にスキーマ名が含まれていない場合、そのタイプ名は SQL パスのスキーマから探索することによって決まります (このパスは、静的 SQL の場合は FUNCSPATH プリプロセス・オプションによって、動的 SQL の場合は CURRENT PATH レジスターによって定義されます)。このタイプ名は、既存のユーザー定義タイプ名である (SQLSTATE 42704) 必要があり、また、少なくとも 1 つの属性があって (SQLSTATE 42997)、しかもインスタンス化可能な構造タイプでなければなりません (SQLSTATE 428DP)。

UNDER が指定されていない場合には、オブジェクト識別列を指定する必要があります (OID-column-definition を参照)。このオブジェクト識別列は、その表の最初の列になります。オブジェクト ID 列の後に、*type-name1* の属性に基づく列が続きます。

HIERARCHY *hierarchy-name*

表階層に関連する階層表を指定します。同時に、これは階層のルート表としても作成されます。タイプ付き表階層に含まれる副表のデータはすべて、この階層表に保管されます。階層表を SQL ステートメントで直接に参照することはできません。*hierarchy-name* は *table-name* になります。暗黙または明示のスキーマ名の入った *hierarchy-name* は、カタログに記述されている表、ニックネーム、視点、または別名を指定するものであってはなりません。スキーマ名を指定する場合、作成する表のスキーマ名と同じにする必要があります (SQLSTATE 428DQ)。ルート表の定義時にこの文節を省略すると、システムによって名前が生成されます。この名前は、作成する表の名前とその後の固有な接尾部で構成される ID であり、既存の表、視点、別名、およびニックネームの ID の中で固有のものです。

UNDER *supertable-name*

表が *supertable-name* の副表であることを指定します。スーパー表は既存の表でなければならず (SQLSTATE 42704)、かつ表は *type-name1* のすぐ上のスーパータイプである構造タイプを使用して定義しなければなりません (SQLSTATE 428DB)。*table-name* と *supertable-name* のスキーマ名は、同じでなければなりません (SQLSTATE 428DQ)。*supertable-name* で指定される表には、*type-name1* で既に定義された既存の副表を含めることはできません (SQLSTATE 42742)。

表の列には、スーパー表のオブジェクト ID 列が含まれています。この列のタイプは、REF(*type-name1*) に変更されており、*type-name1* の属性に基づく列が続きます (ここでいうタイプには、スーパータイプの属性も含まれていることを念頭に置いてください)。属性名は OID 列名と同じものにはできません (SQLSTATE 42711)。

表スペース、データ取り込みなど他の表オプションは、最初のうちログされません。また、区分化キーを指定することはできません。これらのオプションはスーパー表から継承されます (SQLSTATE 42613)。

INHERIT SELECT PRIVILEGES

スーパー表に対して SELECT 特権を保持するユーザーやグループはすべて、新しく作成した副表に対しても同様の特権を授与されます。この特権は、副表定義者によって授与されたものと見なされます。

element-list

表の要素を定義します。これには、表の列と制約の定義が含まれます。

typed-element-list

タイプ付き表の追加要素を定義します。これには、列の追加オプション、オブジェクト ID 列 (ルート表のみ) の追加、表の制約事項などが含まれます。

CREATE TABLE

summary-table-definition

表の定義が照会の結果に基づいている場合に、その表は照会に基づく要約表となります。

column-name

表の列の名前を指定します。列名のリストを指定する場合、リスト中の列の名前の数は、全選択の結果表の列の数と同じ数でなければなりません。各 *column-name* (列名) は、固有で、しかも非修飾でなければなりません。列名のリストの指定がない場合、表の列は、全選択の結果表の列名を継承します。

全選択の結果表に、無名列の重複列名がある場合には、列名のリストを指定する必要があります (SQLSTATE 42908)。無名列とは、定数、関数、式、またはセット演算から派生した列で、選択リストの AS 文節によって名前が指定されていない列を指します。

AS 表の定義および表に含まれるデータの判別に使用する照会をこの後に指定します。

fullselect

表の基礎となる照会を定義します。作成した列定義は、同じ照会で定義した視点の定義と同じになります。

各選択リスト・エレメントには名前が必要です (式には AS 文節を使用します。詳細は、441ページの『SELECT 文節』を参照してください)。指定された *summary-table-options* (要約表オプション) は、要約表の属性を定義します。選択されたオプションは、次のような全選択の内容も定義します。

DEFINITION ONLY が指定されている場合、タイプ付き表またはタイプ付き視点を参照しない有効な全選択を指定することができます。

REFRESH DEFERRED または REFRESH IMMEDIATE が指定されていると、全選択で次のものを指定できません (SQLSTATE 428EC)。

- 任意の FROM 文節でのニックネーム、要約表、宣言された一時表、またはタイプ付き表への参照
- 視点の全選択が、要約表の全選択に関してリストされたいずれかの制限に違反する場合の、その視点への参照
- 参照タイプまたは DATALINK タイプ (あるいはこれらのタイプに基づく特殊タイプ) である式
- 外部アクションを指定する関数
- SQL で書かれた関数
- 物理的特性に依存する関数 (たとえば、NODENUMBER、PARTITION)
- システム・オブジェクトに対する表または視点参照 (Explain 表も指定できません)
- 構造タイプまたは LOB タイプ (または LOB タイプに基づいた特殊タイプ) である式

REFRESH IMMEDIATE は、以下の場合に指定されます。

- 全選択が必ず副選択であること
- 副選択に以下のものが含まれていないこと
 - deterministic 関数でない関数
 - スカラー全選択
 - 全選択を持つ述部
 - 特殊レジスター
- 要約表が REPLICATED でない限り、副選択に GROUP BY 文節が必ず入っていること
- サポートされている列関数は SUM、COUNT、COUNT_BIG、および GROUPING (DISTINCT は指定しない)。選択リストには COUNT(*) または COUNT_BIG(*) 列が含まれていなければなりません。要約表の選択リストには、SUM(X) が含まれています。この X には、ヌル可能な引き数が入ります。さらに、要約表の選択リストには、COUNT(X) も含まれていなければなりません。これらの列関数は、式の一部とすることはできません。
- FROM 文節で複数の表または視点を参照している場合、明示的な INNER JOIN 構文を使わずに内部結合を 1 つだけ定義できます。
- すべての GROUP BY 項目が選択リストに含まれていること
- GROUPING SETS、CUBE、および ROLLUP がサポートされていること。選択リスト内の GROUP BY 項目とそれに関連した GROUPING 列関数は、結果セットの固有キーを形成していなければなりません。したがって、以下の制約事項が満たされていなければなりません。
 - どのグループ・セットも反復することはできない。たとえば、ROLLUP(X,Y), X は指定できません。これは GROUPING SETS((X,Y), (X), (X)) と同等だからです。
 - X が、GROUPING SETS、CUBE、または ROLLUP 内に出現するヌル可能な GROUP BY 項目である場合、選択リスト内に GROUPING(X) がなければならぬ
 - 定数でのグループ化は行えない
- HAVING 文節は許可されていない
- 複数の区分ノードグループ内の場合、区分化キーは、項目別のグループのサブセットでなければならぬ。そうでなければ、要約表を複製しなければならぬ。

summary-table-options

要約表の属性を定義します。

DEFINITION ONLY

照会は、表を定義するときだけに使われます。表は照会結果を使って移植され

CREATE TABLE

ず、REFRESH TABLE ステートメントは使用できません。CREATE TABLE ステートメントが完了すると、表は要約表と見なされなくなります。

表の列は、全選択の結果である列の定義に基づいて定義されます。全選択によって FROM 文節の 1 つの表が参照される場合、その表の列である選択リスト項目は、参照される表の列名、データ・タイプ、そしてヌル可能特性を使って定義されます。

refreshable-table-options

要約表の属性の再生可能オプションを定義します。

DATA INITIALLY DEFERRED

データは CREATE TABLE ステートメントの一部として表に挿入されません。データを表に挿入するには、*table-name* (表名) を指定する REFRESH TABLE ステートメントが使用されます。

REFRESH

表のデータを保守する方法を示します。

DEFERRED

REFRESH TABLE ステートメントを使っていつでも表のデータを最新表示できます。表のデータには、REFRESH TABLE ステートメント処理時のスナップショットである照会結果が反映されるにすぎません。この属性を定義した要約表には、INSERT、UPDATE または DELETE ステートメントを使用できません (SQLSTATE 42807)。

IMMEDIATE

DELETE、INSERT、または UPDATE の一部として基礎表に加えられた変更は、要約表にカスケードされます。その場合、表の内容は、どの時刻指定でも、指定した *subselect* (副選択) を処理する場合と同じ内容になります。この属性を定義した要約表には、INSERT、UPDATE、または DELETE ステートメントを使用できません (SQLSTATE 42807)。

ENABLE QUERY OPTIMIZATION

適切な状況下では、要約表を照会最適化に使用することができます。

DISABLE QUERY OPTIMIZATION

要約表を照会の最適化に使用しません。それでもその表を直接照会することはできます。

LIKE *table-name1* または *view-name* または *nickname*

表の列の名前と記述が、指定された表 (*table-name1*)、視点 (*view-name*)、またはニックネーム (*nickname*) の列とまったく同じであることを指定します。LIKE の後に指定する名前は、カタログに存在する表、視点またはニックネーム、あるいは直言された一時表を識別するものでなければなりません。タイプ付き表またはタイプ付き視点を指定することはできません (SQLSTATE 428EC)。

LIKE は、 n 列の暗黙的な定義で使います。 n は、指定した表、視点またはニックネームにおける列の数です。

- 表を指定すると、暗黙的な定義には *table-name1* のおのおのの列の列名、データ・タイプ、およびヌル可能特性が入ります。EXCLUDING COLUMN DEFAULTS を指定しないと、列のデフォルト値も入ります。
- 視点を指定すると、暗黙的な定義には *view-name* に指定した全選択のおのおのの結果列の列名、データ・タイプ、およびヌル可能特性が入ります。
- ニックネームを指定すると、暗黙的な定義には *nickname* のおのおのの列の列名、データ・タイプ、およびヌル可能特性が入ります。

copy-attributes 文節に基づいて、列のデフォルトと ID 列属性を組み込んだり除外したりすることができます。さらにこの暗黙的な定義には、指定した表、視点、またはニックネームの他の属性は含まれません。したがって、新しい表には固有制約、外部キー制約、トリガー、または索引はありません。表は IN 文節で暗黙的にまたは明示的に指定した表スペースの中で作成されます。また、任意指定の他の文節を指定した場合に限り、この表にその任意指定の文節が含まれます。

copy-options

これらのオプションは、ソース結果表の定義 (表、視点、または全選択) の追加属性をコピーするかどうかを指定します。

INCLUDING COLUMN DEFAULTS

ソース結果表の定義の更新可能な各列の列デフォルトをコピーします。更新可能でない列では、作成される表の対応列内にデフォルトが定義されないこととなります。

LIKE *table-name* が指定され、しかも *table-name* が基礎表または一時表を指定する場合、INCLUDING COLUMN DEFAULTS がデフォルトになります。

EXCLUDING COLUMN DEFAULTS

ソース結果表の定義から列デフォルトはコピーされません。

この文節がデフォルトです。ただし、LIKE *table-name* が指定され、しかも *table-name* が基礎表または一時表を指定する場合を除きます。

INCLUDING IDENTITY COLUMN ATTRIBUTES

可能であれば、ソース結果表の定義から識別列属性 (START WITH、INCREMENT BY、および CACHE 値) がコピーされます。識別列属性をコピーできるのは、表、視点、または全選択内の対応する列のエレメントが、識別特性をもつ基礎表列名に直接または間接にマップされる表列の名前または視点列の名前である場合です。これら以外の場合はずべて、新規表の列には識別特性は備わりません。たとえば、次のようにします。

- 全選択の選択リストには、識別列名の複数のインスタンスが入ります (つまり、同一列の複数回の選択)

CREATE TABLE

- 全選択の選択リストに複数の識別列が含まれている (つまり、結合が関与している) 場合
- 識別列は、選択リスト内の式に入ります。
- 全選択にセット演算 (UNION (合併)、EXCEPT (差)、または INTERSECT (論理積)) が含まれている場合

EXCLUDING IDENTITY COLUMN ATTRIBUTES

ソース結果表の定義から ID 列属性はコピーされません。

column-definition

列の属性を定義します。

column-name

表を構成する列の名前を指定します。名前を修飾することはできず、表の複数の列に対して同じ名前を使用することはできません。

表には、以下のものを指定できます。

- 最大 500 列の 4K ページ・サイズ。列のバイト・カウントは 4K ページ・サイズで 4005 を超えてはなりません。詳細については、822ページの『行サイズ』を参照してください。
- 最大 1 012 列の 8K ページ・サイズ。列のバイト・カウントは 8101 を超えてはなりません。詳細については、822ページの『行サイズ』を参照してください。
- 最大 1 012 列の 16K ページ・サイズ。列のバイト・カウントは 16 293 を超えてはなりません。
- 最大 1 012 列の 32K ページ・サイズ。列のバイト・カウントは 32 677 を超えてはなりません。

data-type

以下のリストのタイプのいずれかを指定します。データ・タイプは、次のとおりです。

SMALLINT

短精度整数。

INTEGER または **INT**

長精度整数。

BIGINT

大整数。

FLOAT(integer)

単精度または倍精度の浮動小数点数 (*integer* の値によって異なる)。

integer (整数) は、1 ~ 53 の範囲の整数でなければなりません。1 ~ 24 の値は単精度、25 ~ 53 の値は倍精度を示します。

また、以下を指定することもできます。

REAL	単精度浮動小数点。
DOUBLE	倍精度浮動小数点。
DOUBLE-PRECISION	倍精度浮動小数点。
FLOAT	倍精度浮動小数点。

DECIMAL(*precision-integer*, *scale-integer*) または **DEC**(*precision-integer*, *scale-integer*)

10 進数。最初の整数 (*precision-integer*) は数値の精度、つまり数字の総桁数です。これは、1 ~ 31 の範囲で指定できます。2 番目の整数 (*scale-integer*) は、数値の位取り、つまり、小数点の右側の桁数です。これは、0 ~ 数値の精度までの範囲で指定できます。

精度と位取りが指定されない場合、5,0 のデフォルト値が使用されます。

NUMERIC および **NUM** は、**DECIMAL** および **DEC** の同義語として使用可能です。

CHARACTER(*integer*)、または **CHAR** (*integer*)、または **CHARACTER**、または **CHAR**

長さ *integer* (整数) の固定長文字ストリング。長さは、1 ~ 254 の範囲で指定できます。長さの指定がない場合は、1 文字の長さを指定したものと見なされます。

VARCHAR(*integer*)、または **CHARACTER VARYING**(*integer*)、または **CHAR VARYING**(*integer*)

長さが *integer* の可変長文字ストリング。長さは、1 ~ 32,672 の範囲で指定できます。

LONG VARCHAR

最大長 32700 の可変長文字ストリング。

FOR BIT DATA

列の内容をビット (2 進) データとして扱うように指定します。他のシステムとのデータ交換の過程で、コード・ページ変換は行われません。比較は、データベース照合順序に関係なく 2 進で行われます。

BLOB(*integer* [*K* | *M* | *G*])

2 進ラージ・オブジェクト・ストリング (最大長をバイト単位で指定)。

長さは、1 ~ 2,147,483,647 バイトの範囲で指定できます。

integer (整数) だけを指定した場合は、それが最大長になります。

integer *K* (大文字または小文字) を指定した場合、最大長は *integer* の 1,024 倍になります。 *integer* の最大値は 2,097,152 です。⁷⁵

75. 計算結果が 2,147,483,648 になる *K*、*M*、または *G* の倍数を提供すると、使用される実際の値は 2,147,483,647 (2 ギガバイト - 1 バイト) です。これは LOB 列の最大長です。

CREATE TABLE

integer M を指定した場合、最大長は *integer* の 1,048,576 倍になります。
integer の最大値は 2,048 です。⁷⁵

integer G を指定した場合、最大長は *integer* の 1,073,741,824 倍になります。
integer の最大値は 2 です。⁷⁵

1 ギガバイトを超える BLOB ストリングを作成するには、NOT LOGGED オプションを指定しなければなりません。

integer と K、M、または G の間には、任意の数のスペースを使用できます。スペースなしでも構いません。たとえば、次の例はすべて有効です。

BLOB(50K) BLOB(50 K) BLOB (50 K)

CLOB(*integer [K | M | G]*)⁷⁶

文字ラージ・オブジェクト・ストリング (最大長をバイト単位で指定)。

integer K | M | G の意味は、BLOB の場合と同じです。

1 ギガバイトを超える CLOB ストリングを作成するには、NOT LOGGED オプションを指定しなければなりません。

DBCLOB(*integer [K | M | G]*)

2 バイト文字ラージ・オブジェクト (最大長を 2 バイト文字の数で指定)。

integer K | M | G の意味は、BLOB の場合に類似しています。指定する数値が 2 バイト文字 1 個を 1 文字と数えた値であることと、最大サイズが 2 バイト文字 1,073,741,823 個であるという点が違います。

1 ギガバイトを超える DBCLOB ストリングを作成するには、NOT LOGGED オプションを指定しなければなりません。

GRAPHIC(*integer*)

長さ *integer* (整数) の固定長漢字ストリング。長さは、1 ~ 127 の範囲で指定できます。長さの指定がない場合、長さが 1 であると想定されません。

VARGRAPHIC(*integer*)

長さが *integer* の可変長漢字ストリング。長さは、1 ~ 16,336 の範囲で指定できます。

LONG VARGRAPHIC

最大長 16,350 の可変長漢字ストリングを示します。

DATE

日付を示します。

76. CLOB 列の場合に、FOR BIT DATA 文節を指定することはできません。ただし、CLOB 列に CHAR FOR BIT DATA ストリングを割り当てることができ、CLOB ストリングに CHAR FOR BIT DATA ストリングを連結することができます。

TIME

時刻を示します。

TIMESTAMP

タイム・スタンプを示します。

DATALINK または **DATALINK(*integer*)**

データベース外で保管されたデータへのリンクを示します。

表内の列は "アンカー値" で構成されます。このアンカー値には、外部データだけではなく、任意コメントへのリンクを確立したり保持したりするための参照情報が含まれています。

DATALINK 列の長さは 200 バイトです。 *integer* を指定する場合、200 でなければなりません。長さの指定がない場合、長さは 200 バイトであると想定されます。

DATALINK 値とは、一そろいの組み込みスカラー関数を持つカプセル化された値です。DATALINK 値は DLVALUE という名前の関数が作成されます。DATALINK 値から属性を抽出するために、以下の関数を使用することができます。

- DLCOMMENT
- DLLINKTYPE
- DLURLCOMPLETE
- DLURLPATH
- DLURLPATHONLY
- DLURLSCHEME
- DLURLSERVER

DATALINK 列には、以下の制限事項があります。

- 列は索引の一部であってはならない。したがって、この列を基本キーまたは固有制約の列として組み込むことはできません (SQLSTATE 42962)。
- 列は参照制約の外部キーであってはならない (SQLSTATE 42830)。
- この列にデフォルト値 (WITH DEFAULT) を指定することはできない。列をヌル値にすることができる場合、この列のデフォルト値は NULL です (SQLSTATE 42894)。

distinct-type-name

ユーザー定義タイプの中で特殊タイプであるものを示します。スキーマ名を伴わない特殊タイプ名を指定した場合、その特殊タイプ名は SQL パスのスキーマから探索することによって解決されます (このパスは、静的 SQL の場合は FUNCSPATH プリプロセス・オプションによって、動的 SQL の場合は CURRENT PATH レジスターによって定義されます)。

CREATE TABLE

特殊タイプを使用して列を定義する場合、その列のデータ・タイプはその特殊タイプになります。列の長さや位取りは、それぞれ特殊タイプのソース・タイプの長さや位取りになります。

特殊タイプを使用して定義された列が参照制約の外部キーである場合、基本キーの対応する列のデータ・タイプは、同じ特殊タイプでなければなりません。

structured-type-name

ユーザー定義タイプの中で構造タイプであるものを示します。構造タイプ名の指定にスキーマ名が含まれていない場合、その構造タイプ名は SQL パスのスキーマから探索することによって決まります (このパスは、静的 SQL の場合は FUNCPATH プリプロセス・オプションによって、動的 SQL の場合は CURRENT PATH レジスターによって定義されます)。

構造タイプを使用して列を定義する場合、その列の静的データ・タイプはその構造タイプになります。その列には、*structured-type-name* のサブタイプである動的タイプをもつ値を組み込むことができます。

構造タイプを使用して定義された列を、基本キー、固有限制、外部キー、索引キー、または区分化キー内で使うことはできません (SQLSTATE 42962)。

列が、構造タイプを使用して定義されていて、ネストのいずれかのレベルで参照タイプ属性をもっている場合、その参照タイプ属性の効力範囲は解除されます。そのような属性を参照操作で使用するには、CAST 指定を使って SCOPE を明示的に指定する必要があります。

タイプ DATALINK の属性をもつ構造タイプか、または DATALINK をソースとして派生された特殊タイプを使って列が定義されている場合、その列はヌルにしかできません。このようなタイプの場合にコンストラクター関数を使うと、エラーが戻される (SQLSTATE 428ED) ので、このタイプのインスタンスは列に挿入できません。

REF (*type-name2*)

タイプ付き表への参照。*type-name2* の指定にスキーマ名が含まれていない場合、そのタイプ名は SQL パスのスキーマから探索することによって決まります (このパスは、静的 SQL の場合は FUNCPATH プリプロセス・オプションによって、動的 SQL の場合は CURRENT PATH レジスターによって定義されます)。この列の基礎を成すデータ・タイプは、CREATE TYPE ステートメントの REF USING 文節で *type-name2* に対して指定された表示データ・タイプに基づくか、または *type-name2* の入ったデータ・タイプ階層のルート・タイプに基づきます。

column-options

表の列に関連した追加オプションを定義します。

NOT NULL

列にヌル値が入るのを防止します。

NOT NULL を指定しない場合、列にヌル値を含めることができます。また、そのデフォルト値はヌル値、または WITH DEFAULT 文節で指定される値のいずれかになります。

lob-options

LOB データ・タイプのオプションを指定します。

LOGGED

列に対して行われた変更をログに書き込むことを指定します。このような列のデータは、データベース・ユーティリティ (RESTORE DATABASE など) によってリカバリーすることができます。LOGGED はデフォルト値です。

1 ギガバイトを超える LOB はログ記録することができず (SQLSTATE 42993)、10 メガバイトを超える LOB はログ記録されない可能性があります。

NOT LOGGED

列に対して行われた変更をログに書き込まないことを指定します。

NOT LOGGED は、コミットやロールバックの操作には影響しません。つまり、トランザクションがロールバックされても、LOB の値がログ記録されるか否かに関係なくデータベースの整合性は保持されます。ログ記録しないなら、ロールフォワード操作中、バックアップまたはロード操作の後の LOB データは、ロールフォワード操作中にログ・レコードを再生させることになった LOB 値をゼロによって置換したものになります。破損リカバリーの過程で、コミットされた変更とロールバックされた変更すべてに、予期された結果が反映されます。LOB 列をログ記録しない場合に起こることについては、管理の手引きを参照してください。

COMPACT

後続の付加操作で利用できるスペースを LOB ストレージの最後に残すことなく、LOB 列の値で消費されるディスク・スペースを最小限にすることを指定します (LOB 値が使用する最後のグループ内の余分なディスク・スペースすべてを解放します)。このようにしてデータを保管した場合、列に対する付加操作 (長さを増加する操作) のパフォーマンスが低下することがあります。

NOT COMPACT

列の LOB 値に対する将来の変更に備えて、いくらかのスペースを挿入するように指定します。これがデフォルトです。

datalink-options

DATALINK データ・タイプに関連したオプションを指定します。

CREATE TABLE

LINKTYPE URL

リンク・タイプを URL として定義します。

NO LINK CONTROL

ファイルが存在するかどうかを判別する検査を行わないことを指定します。URL の構文だけが検査されます。データベース・マネージャーによってファイルが制御されることはありません。

FILE LINK CONTROL

ファイルが存在するかどうかを判別する検査が行われるように指定します。データベース・マネージャーがファイルをより一層制御できるように、追加オプションが使用されます。

file-link-options

データベース・マネージャーによるファイル・リンク制御の度合いを定義する追加オプション。

INTEGRITY

DATALINK 値と実ファイルの間に存在するリンクの保全レベルを指定します。

ALL

DATALINK 値として指定されているものは、すべてデータベース・マネージャーによって制御されており、それらは標準的なファイル・システム・プログラム・インターフェースを使って削除したり名前変更したりすることはできません。

READ PERMISSION

DATALINK 値に指定されているファイルの読み取り許可を決定する方法を指定します。

FS 読み取りアクセス許可は、ファイル・システム許可によって決められます。列でファイル名を検索しなくても、そのようなファイルにアクセスできます。

DB

読み取りアクセス許可は、データベースによって決められます。有効なファイル・アクセス・トークンを渡してから、表から検出された DATALINK 値をオープン操作で戻すことによるのみファイルへのアクセスが可能になります。

WRITE PERMISSION

DATALINK 値に指定されているファイルへの書き込み許可を決定する方法を指定します。

FS 書き込みアクセス許可は、データベースによって決められます。列でファイル名を検索しなくても、そのようなファイルにアクセスできます。

BLOCKED

書き込みアクセスはブロックされます。このファイルはどのインターフェースを介しても直接更新することはできません。この情報を更新するには、代替メカニズムを使用しなければなりません。たとえば、ファイルがコピーされて、そのコピーが更新されるとします。その場合には、DATALINK 値もファイルの新しいコピーを指すように更新されなければなりません。

RECOVERY

この列の値によって参照されているファイルの特定時点でのリカバリーを DB2 がサポートしているかどうかを指定します。

YES

DB2 は、この列の値で参照されているファイルの特定時点でのリカバリーをサポートしています。この値は、INTEGRITY ALL と WRITE PERMISSION BLOCKED とが指定されている場合にだけ指定することができます。

NO

特定時刻でのリカバリーがサポートされていないことを指定します。

ON UNLINK

DATALINK 値が変更または削除された (リンク解除された) ときに実行する処置を指定します。WRITE PERMISSION FS が使用される際には、適用できないことに注意してください。

RESTORE

ファイルがリンク解除されたときに、ファイルがリンクされていた時点で許可を持つ所有者に、データ・リンク・ファイル・マネージャーがファイルに戻すように指定します。ユーザーがファイル・サーバーから登録を解除されている場合は、製品によって異なった対応がなされます。⁷⁷ この値は、INTEGRITY ALL および WRITE PERMISSION BLOCKED も指定されている場合だけ、指定することができます。

DELETE

リンク解除される際にファイルが削除されるように指定します。この値を指定することができるのは、READ PERMISSION DB および WRITE PERMISSION BLOCKED も指定されている場合だけです。

77. DB2 ユニバーサル・データベースの場合、ファイルは特別に事前定義された「dfmunknown」ユーザー ID に割り当てられます。

CREATE TABLE

MODE DB2OPTIONS

このモードは、一連のデフォルト・ファイル・リンク・オプションを定義します。DB2OPTIONS によって定義されるデフォルト値は、以下のとおりです。

- INTEGRITY ALL
- READ PERMISSION FS
- WRITE PERMISSION FS
- RECOVERY NO

WRITE PERMISSION FS が使用されているため、ON UNLINK は適用できません。

SCOPE

参照タイプ列の効力範囲を指定します。

参照解除演算子の左オペランド、または Deref 関数の引き数として使用する列には、すべて効力範囲を指定しなければなりません。ターゲット表が定義されるように、後続する ALTER TABLE ステートメントまで参照タイプ列の指定を遅らせることができます (通常は、相互参照表の場合に適用する)。

typed-table-name

タイプ付き表の名前。この表は既に存在しているものか、作成する表と同じ名前のものでなければなりません (SQLSTATE 42704)。

column-name のデータ・タイプは REF(S) でなければなりません。S は *typed-table-name* のタイプを表します (SQLSTATE 428DM)。

column-name に割り当てられた値が、*typed-table-name* に存在する行を実際に参照しているかどうかを示す検査は行われません。

typed-view-name

タイプ付き視点の名前。この視点は既に存在しているものか、作成する視点と同じ名前のものでなければなりません (SQLSTATE 42704)。

column-name のデータ・タイプは REF(S) でなければなりません。S は *typed-view-name* のタイプを表します (SQLSTATE 428DM)。

column-name に割り当てられた値が、*typed-view-name* に存在する行を実際に参照しているかどうかを示す検査は行われません。

CONSTRAINT *constraint-name*

制約の名前を指定します。*constraint-name* (制約名) は、同じ CREATE TABLE ステートメントにすでに指定されている制約を指定するものであってはなりません (SQLSTATE 42710)。

この文節が省略されると、表に定義されている既存の制約の ID 内で固有な 18 文字の ID が⁷⁸ システムによって生成されます。

PRIMARY KEY 制約または UNIQUE 制約とともに使用した場合、この *constraint-name* は、制約をサポートするために作成される索引の名前として使用されます。

PRIMARY KEY

これは、1 つの列からなる基本キーを定義する簡単な方法として用意されています。したがって、PRIMARY KEY が列 C の定義で指定されている場合、その効果は、PRIMARY KEY(C) 文節を独立した文節として指定する場合と同じです。

基本キーはスーパー表から継承されたものなので、表が副表である場合 (SQLSTATE 429B3)、基本キーを指定することはできません。

この後の *unique-constraint* の説明の中の PRIMARY KEY を参照してください。

UNIQUE

これは、1 つの列からなる固有キーを定義する簡単な方法です。すなわち、UNIQUE を列 C の定義に指定すると、UNIQUE(C) 文節を独立した文節として指定した場合と同じ結果になります。

固有制約はスーパー表から継承されたものなので、表が副表である場合 (SQLSTATE 429B3)、固有制約を指定することはできません。

この後の *unique-constraint* の説明の中の UNIQUE を参照してください。

references-clause

これは、1 つの列からなる外部キーを定義する簡単な方法として用意されています。したがって、REFERENCES 文節が列 C の定義に指定されている場合、その効果は、列として C しか指定されていない FOREIGN KEY 文節の一部として REFERENCES 文節が指定された場合と同じになります。

後述の *referential-constraint* の *references-clause* の項を参照してください。

CHECK (*check-condition*)

これは、1 つの列に適用される検査制約を定義する簡単な方法として用意されています。後述の CHECK (*check-condition*) を参照してください。

INLINE LENGTH *integer*

このオプションは、構造タイプを使って定義された列に対してだけ有効であり (SQLSTATE 42842)、行内の残りの値とともにインラインで保管する構造タイプのインスタンスの最大バイト・サイズを指示します。インライ

78. ID は、“SQL” と、タイム・スタンプに基づいて生成される 15 の数字から構成されます。

CREATE TABLE

ンで保管できない構造タイプのインスタンスは、LOB 値が処理されるのに似た方法で、基礎表行とは別に保管されます。これは自動的に行われま
す。

構造タイプ列のデフォルトの `INLINE LENGTH` は、このタイプのインライン長になります (明示的に指定するか、または `CREATE TYPE` ステートメント内のデフォルトとして)。構造タイプの `INLINE LENGTH` が 292 未満の場合、列の `INLINE LENGTH` には値 292 が使われます。

注: サブタイプのインライン長は、デフォルトのインライン長には含まれませんが、それは、`CREATE TABLE` 時に明示的に `INLINE LENGTH` を指定して、現在および将来のサブタイプに対処できるようにしておかないと、サブタイプのインスタンスはインラインに適合しないことがあることを意味します。

明示的な `INLINE LENGTH` の値は少なくとも 292 でなければならず、32672 を超えてはなりません (SQLSTATE 54010)。

column-default-spec

default-clause

列のデフォルト値を指定します。

WITH

オプション・キーワード。

DEFAULT

`INSERT` で値が提供されなかった場合、もしくは `INSERT` や `UPDATE` で `DEFAULT` が指定されている場合に、デフォルト値を提供します。 `DEFAULT` キーワードの後にデフォルト値が指定されていない場合、使用されるデフォルト値は列のデータ・タイプによって異なります。 535ページの表21 を参照してください。

列を `DATALINK` として定義する場合、デフォルト値は指定できません (SQLSTATE 42613)。可能なデフォルト値は `NULL` だけです。

列がタイプ付き表の列に基づいている場合、デフォルト値の定義時には特定のデフォルト値を指定しなければなりません。タイプ付き表のオブジェクト ID の列には、デフォルト値を指定することはできません (SQLSTATE 42997)。

列が特殊タイプを使用して定義される場合、列のデフォルト値は、特殊タイプにキャストされたソース・データ・タイプのデフォルト値になります。

構造タイプを使用して列を定義する場合は、 *default-clause* を指定できません (SQLSTATE 42842)。

column-definition から DEFAULT を省略すると、その列のデフォルト値としてヌル値が使用されます。そのような列を NOT NULL と定義すると、その列には有効なデフォルトはなくなります。

default-values

default-values に指定できるデフォルト値のタイプは、次のとおりです。

constant

列のデフォルト値として定数を指定します。指定する定数は、次の条件を満たしていなければなりません。

- 第 3 章に示されている割り当ての規則に従って、その列に割り当てることができる値でなければなりません。
- その列が浮動小数点データ・タイプとして定義されている場合を除き、浮動小数点の定数を指定してはなりません。
- 定数が 10 進定数の場合、その列のデータ・タイプの位取りを超えるゼロ以外の数字を含めてはなりません (たとえば、DECIMAL(5,2) の列のデフォルト値として 1.234 を指定することはできません)。
- 指定する定数が 254 文字を超えてはなりません。この制約には、引用符文字や 16 進定数の X などの先行文字も含まれます。さらに、定数が *cast-function* の引き数の場合には、完全修飾された関数名から取った文字や括弧も含めて、この制限を超えてはなりません。

datetime-special-register

INSERT または UPDATE の実行時における日時特殊レジスターの値 (CURRENT DATE、CURRENT TIME、または CURRENT TIMESTAMP) を、その列のデフォルト値として指定します。その列のデータ・タイプは、指定した特殊レジスターに対応するデータ・タイプでなければなりません (たとえば、CURRENT DATE を指定した場合、データ・タイプは DATE でなければなりません)。

USER

INSERT または UPDATE の実行時における USER 特殊レジスターの値を、その列のデフォルト値として指定します。USER を指定した場合、その列のデータ・タイプは、USER の長さ属性よりも長いか等しい文字ストリングでなければなりません。

NULL

その列のデフォルト値として NULL を指定します。NOT NULL の値が指定された場合は、DEFAULT NULL を同じ

CREATE TABLE

列定義に指定できますが、その列をデフォルト値に設定しようとするとエラーが生じます。

cast-function

この形式のデフォルト値は、特殊タイプ (distinct type)、BLOB、または日時 (DATE、TIME、または TIMESTAMP) データ・タイプとして定義された列に対してのみ使用することができます。特殊タイプの場合、BLOB や日時タイプに基づく例外があり、関数名が列の特殊タイプの名前に一致していなければなりません。スキーマ名で修飾されている場合には、その特殊タイプのスキーマ名と同じでなければなりません。修飾されていない場合には、関数の解決に用いるスキーマ名は特殊タイプのスキーマ名と同じでなければなりません。日時タイプに基づく特殊タイプで、デフォルト値が定数の場合、必ず関数を使用しなければなりません。さらに、その関数名は、暗黙または明示のスキーマ名 SYSIBM を持つ特殊タイプのソース・タイプ名に一致していなければなりません。他の日時列の場合は、対応する日時関数も使用できません。BLOB に基づく BLOB または特殊タイプの場合も、関数を使用する必要があります。その関数名は、暗黙または明示のスキーマ名 SYSIBM を持つ BLOB でなければなりません。 *cast-function* の使用法の例は、552ページを参照してください。

constant

引き数として定数を指定します。指定する定数は、特殊タイプのソース・タイプに関する定数の規則 (特殊タイプでない場合は、データ・タイプに関する定数の規則) に従っていなければなりません。 *cast-function* が BLOB の場合には、定数としてストリング定数を指定する必要があります。

datetime-special-register

CURRENT DATE、CURRENT TIME、または CURRENT TIMESTAMP を指定します。列の特殊タイプのソース・タイプは、指定した特殊レジスターに対応するデータ・タイプでなければなりません。

USER

USER 特殊レジスターを指定します。列の特殊タイプのソース・タイプのデータ・タイプは、少なくとも 8 バイトの長さのストリング・データ・タイプでなければなりません。 *cast-function* が BLOB の場合には、長さ属性が 8 バイト以上でなければなりません。

指定した値が無効な場合、エラー (SQLSTATE 42894) が発生します。

GENERATED

DB2 が列の値を生成することを指示します。その列が、生成される列または IDENTITY 列と見なされることになる場合は、GENERATED を指定する必要があります。

ALWAYS

行が表に挿入されるときや、*generation-expression* の結果値が変更されるたびに、DB2 は常に列の値を生成することを指示します。この式の結果は、表に保管されます。データ伝搬を使用したり、アンロードおよび再ロードの操作を行ったりするのでなければ、GENERATED ALWAYS の値をお勧めします。GENERATED ALWAYS は、生成列に必須の値です。

BY DEFAULT

値が指定されていなくても、行が表に挿入されると DB2 は列の値を生成することを指示します。データ伝搬を使用したり、アンロード / 再ロードを行ったりするときは、BY DEFAULT の値をお勧めします。

明示的には指示されませんが、値の固有性を確保するには、固有の 1 列の索引を生成列で定義しなければなりません。

AS IDENTITY

列をこの表の識別列にすることを指定します。⁷⁹ 1 つの表には 1 つの IDENTITY 列しかあってはなりません (SQLSTATE 428C1)。IDENTITY キーワードを指定できるのは、列に関連付けられた *data-type* が、ゼロの位取りの完全な数値タイプである場合か、⁸⁰ または、ソース・タイプがゼロの位取りの完全な数値タイプになっているユーザー定義特殊タイプである場合だけです (SQLSTATE 42815)。

識別列は暗黙で NOT NULL になります。

START WITH *numeric-constant*

識別列の最初の値を指定します。この値は、この列に割り当てることができる任意の正または負の値でかまいません (SQLSTATE

79. 識別列は、複数区画をもつデータベースではサポートされません (SQLSTATE 42997)。データベースで複数の区画が存在する場合は、識別列を作成できません。識別列を組み込まれたデータベースを、複数の区画を指定して開始することはできません。

80. ゼロの位取りの SMALLINT、INTEGER、BIGINT、または DECIMAL や、これらのタイプのうちのいずれかに基づいた特殊タイプは、完全な数値タイプと見なされます。これに対して、単精度および倍精度の浮動小数点は、近似数値データ・タイプと見なされます。参照タイプは、完全な数値タイプで表されていても、識別列と定義することはできません。

CREATE TABLE

42820)。ただし、小数点の右側に非ゼロの数字がないことを前提とします (SQLSTATE 42894)。デフォルトは 1 です。

INCREMENT BY *numeric-constant*

識別列の連続値の間隔を指定します。この値は、この列に割り当てることのできる任意の正または負の値でかまいません (SQLSTATE 42820)。この値は、ゼロであってはならず、長精度整数定数の値を超えてはなりません (SQLSTATE 428125)。ただし、小数点の右側に非ゼロの数字がないことを前提とします (SQLSTATE 42894)。

この値が負の場合、これは降順シーケンスです。この値が 0 の場合、絶対値が MAXVALUE - MINVALUE よりも大きい場合、または正の場合には、これは昇順シーケンスです。デフォルトは 1 です。

CACHE または **NO CACHE**

特定の事前割り振り値を、高速アクセスできるようメモリーに保存するかどうかを指定します。識別列で新しい値が必要になった場合に、キャッシュの中のものを使えないときは、新しいキャッシュ・ブロックの末尾をログ記録する必要があります。ただし、識別列で新しい値が必要になった場合に、キャッシュの中に未使用の値があるときは、その識別値を割り振ったほうが、ログ記録しなくて済むので迅速化されます。これは、パフォーマンスおよびチューニングのオプションです。

CACHE *integer-constant*

DB2 で事前割り振りしてメモリーに保存する識別シーケンスの数を指定します。値を事前割り振りしてキャッシュに保管すれば、識別列用の値の生成時のログ記録が軽減されます。

識別列で新しい値が必要になった場合に、キャッシュの中のものを使えないときの値の割り振り作業には、ログ記録される間の待機も含まれます。ただし、識別列で新しい値が必要になった場合に、キャッシュの中に未使用の値があるときは、ログ記録を実行しなければ、その識別値の割り振りを迅速に行うことができます。

データベースの非活動化時には、それが通常操作⁸¹ またはシステム障害のどちらに起因するものであっても、コミット済みのステートメントでまだ使われていないキャッシュされたシーケンス値はすべて失われます。データベースの活動解除

81. データベースを明示的に活動化 (ACTIVATE コマンドまたは API を使って) していない場合に、最終アプリケーションの接続をデータベースから切断すると、暗黙の活動解除が行われます。

が起きたら失われる可能性のある識別列値の最大数は、CACHE オプションに指定された値になります。

最小値は 2、最大値は 32767 です (SQLSTATE 42815)。デフォルトは CACHE 20 です。

NO CACHE

識別列の値を事前割り振りしないことを指定します。

このオプションが指定されると、識別列の値はキャッシュに保管されません。その場合、新たに識別値を要求するたびにログ記録がとられることとなります。

AS (*generation-expression*)

列定義が式に基づくことを指定します。⁸² *generation-expression* には、以下のどれも入れることができません (SQLSTATE 42621)。

- 副照会
- 列関数
- 参照解除操作または Deref 関数
- 非 deterministic であるユーザー定義関数または組み込み関数
- EXTERNAL ACTION オプションを使用するユーザー定義関数
- SCRATCHPAD オプションを使用するユーザー定義関数
- READS SQL DATA オプションを使用するユーザー定義関数
- ホスト変数またはパラメーター・マーカー
- 特殊レジスター
- 列リスト内で後から定義されている列の参照
- 他の生成列の参照

列のデータ・タイプは *generation-expression* の結果データ・タイプに基づいています。CAST 指定を使って特定のデータ・タイプを強制的に使用し、効力範囲を設けることができます (参照タイプの場合のみ)。*data-type* を指定すると、65ページの『第3章 言語エレメント』で説明されている割り当て規則に従って、値が列に割り当てられます。NOT NULL 列オプションを使わない限り、生成された列は暗黙でヌル可能と見なされます。生成される列のデータ・タイプは、同等性を定義されているものでなければなりません。ただしこの場合、LONG VARCHAR、LONG VARGRAPHIC、LOB データ・タイプ、

82. GENERATED ALWAYS 列の式にユーザー定義の外部関数が入っている場合に、その関数の実行可能ファイルを変更する (引き数ごとに異なる結果を得るため) と、データの不整合を生じることがあります。これが生じないようにするには、SET INTEGRITY ステートメントを使って、新しい値を強制的に生成させます。

CREATE TABLE

DATALINK、構造タイプ、および、これらのタイプに基づいた特殊タイプの列を除きます (SQLSTATE 42962)。

OID-column-definition

タイプ付き表のオブジェクト ID 列を定義します。

REF IS *OID-column-name* **USER GENERATED**

オブジェクト ID 列 (OID) を表の最初の列として定義することを指定します。表階層のルート表では、OID が必須です (SQLSTATE 428DX)。この表は副表以外のタイプ付き表 (OF 文節が必須) でなければなりません (SQLSTATE 42613)。この列の名前は *OID-column-name* という形式で定義されますが、構造タイプ *type-name1* のどの属性の名前とも同一にすることはできません (SQLSTATE 42711)。さらに、この列はタイプ REF (*type-name1*)、NOT NULL で定義され、システム必須の固有索引 (デフォルトの索引名) が生成されます。この列はオブジェクト ID 列 または OID 列として参照されます。USER GENERATED というキーワードは、行を挿入する際にユーザーが OID 列の初期値を提供しなければならないことを指しています。行を挿入した後は、OID 列を更新することはできません (SQLSTATE 42808)。

with-options

タイプ付き表の列に適用される追加オプションを定義します。

column-name

追加オプションを指定する列の名前を指定します。 *column-name* (列名) は、同じくスーパー表の列ではない表の列の名前に対応していなければなりません (SQLSTATE 428DJ)。列名は、ステートメント内の 1 つの WITH OPTIONS 文節に 1 回だけしか指定できません (SQLSTATE 42613)。

タイプ定義 (CREATE TYPE) の一部としてオプションが既に指定されている場合には、ここで指定されているオプションは CREATE TYPE のオプションを指定変更します。

WITH OPTIONS *column-options*

指定した列にオプションを定義します。前述の *column-options* を参照してください。表が副表である場合、基本キーまたは固有制約を指定することはできません (SQLSTATE 429B3)。

DATA CAPTURE

データベース間のデータの複製に関する特殊な情報を、ログに書き込むかどうかを指定します。この文節は、副表を作成する際には指定できません (SQLSTATE 42613)。

表がタイプ付き表である場合、このオプションはサポートされません (SQLSTATE 428DH または 42HDR)。

NONE

追加情報をログに記録しないことを指定します。

CHANGES

この表に対する SQL 変更についての追加情報をログに書き込むことを指定します。このオプションは、表を複製する場合で、収集プログラムを使用してログからこの表に対する変更内容を取り込む場合に必須です。

カタログ区分以外の区分にデータが置かれるように表が定義されている場合 (複数区分のノードグループ、またはカタログ区分以外の区分を持つノードグループ)、このオプションはサポートされません (SQLSTATE 42997)。

表のスキーマ名 (暗黙または明示名) が 18 バイトより長い場合、このオプションはサポートされません (SQLSTATE 42997)。

複製の使用法の詳細については、[管理の手引き](#) および [レプリケーションの手引き](#) および [解説書](#) を参照してください。

IN *tablespace-name1*

表を作成する表スペースの名前 (*tablespace-name*) を指定します。その表スペースは存在していなければならず、ステートメントの許可 ID がもつ USE 特権の対象の正規 (REGULAR) 表スペースでなければなりません。他の表スペースが指定されていない場合、表のすべての部分がこの表スペースに保管されます。表階層のルート表から表スペースを継承しているため、この文節は副表を作成する際には指定できません (SQLSTATE 42613)。この文節を指定しない場合には、この表の表スペースは次のように決められます。

```
IF ユーザーが USE 特権を持つ表スペース IBMDEFAULTGROUP が
   十分なページ・サイズをもって存在する場合
   THEN それを選択します
ELSE IF ユーザーが USE 特権を持つ表スペースが
   十分なページ・サイズをもって存在する場合
   (複数表スペース修飾の場合は下記を参照)
   THEN それを選択します
ELSE エラーを出します (SQLSTATE 42727)
```

ELSE IF 条件で複数の表スペースが指定されている場合、ステートメントの許可 ID がもつ USE 特権の対象の最小限必要なページ・サイズをもつ表スペースを選択します。複数の表スペースがそれにあてはまる場合、以下のどれに USE 特権が授与されているかに応じて優先順位が決められます。

1. 許可 ID
2. 許可 ID を保有するグループ
3. PUBLIC

CREATE TABLE

それでも複数の表スペースがそれにあてはまる場合は、最終選択はデータベース・マネージャーによって行われます。

表スペースの決定は、以下の時点で変更することができます。

- 表スペースを除去または作成するとき
- USE 特権を授与または取り消すとき

十分な表のページ・サイズは、行のバイト・カウントか列の数のいずれかによって決まります。822ページの『行サイズ』を参照。

tablespace-options:

索引または長形式列の値 (あるいはその両方) が保管される表スペースを指定します。表スペースのタイプについては、830ページの『CREATE TABLESPACE』を参照してください。

INDEX IN *tablespace-name2*

表に対する索引を作成する表スペースの名前 (*tablespace-name*) を指定します。このオプションは、IN 文節に指定された基礎表スペースが DMS 表スペースである場合にのみ使用することができます。指定する表スペースは、存在しており、ステートメントの許可 ID がもつ USE 特権が対象とする REGULAR DMS 表スペースであり、*tablespace-name1* と同じノードグループになければなりません (SQLSTATE 42838)。

表の索引を入れる表スペースの指定は、その表の作成時にのみ行うことができる点に注意してください。索引用の表スペースに対する USE 特権の検査は、表の作成時にしか行われません。その後の索引の作成時に CREATE INDEX ステートメントの許可 ID が、表スペースに対する USE 特権をもつことがデータベース・マネージャーによって要求されることはありません。

LONG IN *tablespace-name3*

長形式列 (LONG VARCHAR、LONG VARGRAPHIC、LOB データ・タイプ、これらのいずれかをソース・タイプとする特殊タイプ、またはインラインで保管できない値をもつユーザー定義の構造タイプで定義されたすべての列) の値が保管される表スペースを指定します。このオプションは、IN 文節に指定された基礎表スペースが DMS 表スペースである場合にのみ使用することができます。その表スペースは、存在していて、ステートメントの許可 ID がもつ USE 特権の対象である LONG DMS 表スペースである必要があり、*tablespace-name1* の同じノードグループ内になければなりません (SQLSTATE 42838)。

表の長形式列と LOB 列を入れる表スペースの指定は、その表の作成時にのみ行うことができる点に注意してください。長形式列と LOB 列用の表スペースに対する USE 特権の検査は、表の作成時にしか行

われません。その後の長形式列と LOB 列の追加時に ALTER TABLE ステートメントの許可 ID が、表スペースに対する USE 特権をもつことがデータベース・マネージャーで要求されることはありません。

PARTITIONING KEY (*column-name,...*)

表のデータが区分化されている場合に、区分化キーを指定します。各 *column-name* (列名) は、表の列を指定するものでなければなりません。また、同じ列を複数回指定することはできません。LONG VARCHAR、LONG VARGRAPHIC、BLOB、CLOB、DBCLOB、DATALINK、これらのタイプのいずれかに基づいた特殊タイプ、または構造タイプであるデータ・タイプの列を、区分化キーの一部として使用することはできません (SQLSTATE 42962)。表階層のルート表から区分化キーが継承されるため、副表である表には区分化キーを指定することはできません (SQLSTATE 42613)。

この文節の指定がなく、この表が複数区分のノードグループに存在する場合、その区分化キーは次のように定義されます。

- 表がタイプ付き表である場合、オブジェクト ID 列が区分化キーであり、
- 基本キーが指定されている場合は、その基本キーの最初の列が区分化キーになります。
- これら以外の場合、LOB 以外のデータ・タイプの最初の列、LONG VARCHAR、LONG VARGRAPHIC、DATALINK 列、これらのタイプのうちのいずれかに基づいた特殊タイプ、または構造タイプの列が区分化キーになります。

デフォルトの区分化キーの要件を満たす列が存在しない場合、表は区分化キーなしで作成されます。このような表は、単一区分のノードグループに対して定義された表スペースでのみ許されます。

単一区分のノードグループに対して定義された表スペースの表の場合、長形式以外の一連の列はどれも区分化キーの定義に使用することができます。このパラメーターの指定がない場合、区分化キーは作成されません。

区分化キーに関する制約事項については、818ページの『規則』を参照してください。

USING HASHING

データ配分の区分化方式として、ハッシュ関数を使用することを指定します。これは、サポートされる唯一の区分化方式です。

REPLICATED

表が定義される表スペースのノードグループの各データベース区画に対して、表に保管されたデータを物理的に複製することを指定します。つま

CREATE TABLE

り、これらのデータベース区画にはそれぞれ、表のデータすべてのコピーが存在することになります。このオプションは、要約表にのみ指定できません (SQLSTATE 42997)。

NOT LOGGED INITIALLY

表を作成する作業単位と同一の作業単位の Insert、Delete、Update、Create Index、Drop Index、または Alter Table 操作によって表に対して行われた変更はログ記録されません。このオプションを使用する際の他の考慮事項については、819ページの『注』を参照してください。

カタログの変更と、ストレージに関連する情報は、以後の作業単位で表に対して行われた操作と同様にすべてログ記録されます。

NOT LOGGED INITIALLY 属性を指定した親を参照する表に、外部キー制約を定義することはできません。この文節は、副表を作成する際には指定できません (SQLSTATE 42613)。

注: 保管点へのロールバック要求を、NOT LOGGED INITIALLY 表の作成と同じ作業単位内で発行することはできません。発行するとエラーが生じ (SQLSTATE 40506)、その作業単位全体がロールバックされます。

unique-constraint

固有制約または基本キー制約を定義します。表に区分化キーがある場合、固有キーまたは基本キーは区分化キーのスーパーセットである必要があります。副表である表では、固有制約または基本キーを指定することはできません (SQLSTATE 429B3)。表がルート表である場合、表とそのすべての副表に対して制約が適用されます。

CONSTRAINT *constraint-name*

基本キー制約、または固有制約の名前を指定します。800 ページを参照してください。

UNIQUE (*column-name,...*)

指定した列で構成される固有キーを定義します。指定する列は NOT NULL として定義されていなければなりません。各 *column-name* (列名) は、表の列を指定するものでなければなりません。また、同じ列を複数回指定することはできません。

指定する列の数は 16 を超えてはならず、保管されるそれらの長さの合計は 1024 を超えてはなりません (保管される長さの詳細は、823ページの『バイト・カウント』を参照)。それぞれの列の長さは、どれも 255 バイトを超えてはなりません。その長さはデータにのみ関するものであり、出現してもヌル・バイトによって影響を受けることはありません。列がヌル可能かどうかに関係なく、列の最大データ長は 255 バイトです。列の長さ属性が 255 バイト以内に収まる場合でも、LOB、LONG VARCHAR、LONG VARGRAPHIC、

DATALINK、これらのタイプのうちのいずれかに基づく特殊タイプ、または構造タイプは、固有キーの一部として使用できません (SQLSTATE 42962)。

固有キーの一連の列は、基本キーまたは別の固有キーの一連の列と同じであってはなりません (SQLSTATE 01543)。⁸³

固有制約はスーパー表から継承されたものなので、表が副表である場合 (SQLSTATE 429B3)、固有制約を指定することはできません。

カタログに記録されている表の記述には、固有キーとその固有索引が含まれます。固有索引は、それぞれの列について昇順に指定された順序で、列に対して自動的に作成されます。索引の名前は、表の作成時にスキーマに存在する既存の索引と競合しない場合、*constraint-name* (制約名) と同じになります。索引名が競合する場合は、名前は SQL の後に文字のタイム・スタンプ (*yyymmddhhmmssxxx*) が続き、スキーマ名として SYSIBM を伴う名前になります。

PRIMARY KEY (*column-name*,...)

指定された列で構成される基本キーを定義します。この文節を複数回指定することはできず、指定する列は NOT NULL として定義されていなければなりません。各 *column-name* (列名) は、表の列を指定するものでなければなりません。また、同じ列を複数回指定することはできません。

指定する列の数は 16 を超えてはならず、保管されるそれらの長さの合計は 1024 を超えてはなりません (保管される長さの詳細は、823ページの『バイト・カウント』を参照)。それぞれの列の長さは、どれも 255 バイトを超えてはなりません。その長さはデータにのみ関するものであり、出現してもヌル・バイトによって影響を受けることはありません。列がヌル可能かどうかに関係なく、列の最大データ長は 255 バイトです。列の長さ属性が 255 バイト以内に収まる場合でも、LOB、LONG VARCHAR、LONG VARGRAPHIC、DATALINK、これらのタイプのうちのいずれかに基づく特殊タイプ、または構造タイプは、基本キーの一部として使用できません (SQLSTATE 42962)。

基本キーの一連の列は、固有キーの一連の列と同じであってはなりません (SQLSTATE 01543)。⁸³

1 つの表には、基本キーを 1 つだけ定義することができます。

基本キーはスーパー表から継承されたものなので、表が副表である場合 (SQLSTATE 429B3)、基本キーを指定することはできません。

カタログに記録されている表の記述には、基本キーとその 1 次索引が含まれます。固有索引は、それぞれの列について昇順に指定された順序で、列に対して自動的に作成されます。索引の名前は、表の作成時にスキーマに存在する既存の索引と競合しない場合、*constraint-name* (制約名) と同じになります。索引

83. LANGLEVEL が SQL92E または MIA であると、エラーが戻されます (SQLSTATE 42891)。

指定された外部キーの列の数は、T2 の親キーと同じ数でなければなりません。また、外部キーの n 番目の列の記述は、その親キーの n 番目の列の記述と互換性がなければなりません。この規則において、日付 / 時刻の列はストリング列と互換性があるとは見なされません。

(column-name,...)

参照制約の親キーは、指定された列で構成されます。各 *column-name* は、T2 の列を指定する非修飾名でなければなりません。同じ列を重複して指定することはできません。

列名のリストは、親キーまたは T2 に存在する固有制約の一連の列と一致している (順序は任意) 必要があります (SQLSTATE 42890)。列名のリストの指定がない場合、T2 に親キーがある必要があります (SQLSTATE 42888)。列名リストを省略すると、指定されているとおりの順序でその基本キーの列が暗黙に指定されます。

FOREIGN KEY 文節で指定される参照制約は、T2 が親であり、T1 が従属である関係を定義します。

rule-clause

従属表に対するアクションを指定します。

ON DELETE

親表の行が削除された場合、従属表でどのようなアクションを行うかを指定します。次の 4 つのアクションがあります。

- NO ACTION (デフォルト値)
- RESTRICT
- CASCADE
- SET NULL

削除規則は、T2 の行が DELETE または伝搬による削除操作の対象であり、その行の従属行が T1 にある場合に、適用されます。 p は、そのような T2 の行を表すと想定します。

- RESTRICT または NO ACTION を指定すると、エラーになり、行は削除されません。
- CASCADE を指定すると、T1 の p の従属行に削除操作が伝搬します。
- SET NULL が指定された場合、T1 の p のそれぞれの従属行の外部キーのヌル可能な列がヌル値に設定されます。

SET NULL は、外部キーの列にヌル可能な列がない限り指定してはなりません。この文節を省略すると、暗黙に ON DELETE NO ACTION が指定されます。

CREATE TABLE

複数の表の関係するサイクルでは、そのサイクル内の削除規則がすべて CASCADE でない限り、表がそれ自体に連結削除されてはなりません。したがって、新しい関係がサイクルを形成し、T2 がすでに T1 に連結削除されている場合には、削除規則が CASCADE で、しかもそのサイクルの他の削除規則がすべて CASCADE であるのではない限り、制約を定義することはできません。

T1 が複数のパスによって T2 に連結削除されている場合、それらのパスの全体または一部を構成する関係のうち T1 が従属であるものの削除規則は同じでなければならず、SET NULL にすることはできません。NO ACTION アクションと RESTRICT アクションの処理は同じです。したがって、削除規則が r の関係で T1 が T3 の従属表であるとすると、 r が SET NULL のときに、次の条件のいずれかが存在するなら、参照制約を定義することはできません。

- T2 と T3 は同じ表です。
- T2 は T3 の子孫であり、T3 からの行の削除は T2 にカスケードされます。
- T3 は T2 の子孫であり、T2 からの行の削除は T3 にカスケードされます。
- T2 と T3 はともに同一の表の従属表であり、その表からの行の削除は T2 および T3 へカスケードされます。

r が SET NULL 以外の場合、参照制約は定義できますが、FOREIGN KEY 文節で暗黙的または明示的に指定される削除規則は r と同一でなければなりません。

親表または従属表がタイプ付き表階層のメンバーである参照制約に対する上記の規則の適用の場合、それぞれの階層内の任意の表に対して適用されるすべての参照制約が考慮に入れます。

ON UPDATE

親表の行が更新された場合に従属表に対して行うアクションを指定します。この文節はオプションです。ON UPDATE NO ACTION はデフォルト値であり、ON UPDATE RESTRICT はそれに代えて指定できる唯一のものです。

NO ACTION と RESTRICT の差異については、819ページの『注』の CREATE TABLE を参照してください。

check-constraint

検査制約を定義します。検査制約は、偽以外に評価されなければならない検索条件です。

CONSTRAINT *constraint-name*

検査制約の名前を指定します。 800 ページを参照してください。

CHECK (*check-condition*)

検査制約を定義します。検査条件 (*check-condition*) は、次の場合を除いて、検索条件 です。

- 列参照が、作成する表の列でなければならない場合
- *search-condition* に TYPE 述部を入れることはできません。
- これには、以下のどれも入れることはできません (SQLSTATE 42621)。
 - 副照会
 - 参照解除操作または、効力範囲をもつ参照引き数がオブジェクト ID (OID) 列以外の列である Deref 関数
 - SCOPE 文節をもつ CAST 指定
 - 列関数
 - deterministic 関数でない関数
 - 外部アクションをもつと定義された関数
 - SCRATCHPAD オプションを使用するユーザー定義関数
 - READS SQL DATA オプションを使用するユーザー定義関数
 - ホスト変数
 - パラメーター・マーカー
 - 特殊レジスター
 - 別名
 - 識別列以外の生成列の参照

列定義の一部として検査制約を指定する場合、その同じ列に対してのみ列参照を行うことができます。表定義の一部として指定された検査制約には、それ以前に CREATE TABLE ステートメントで定義されている列を指定する列参照を含めることができます。検査制約の矛盾、重複条件、または同等条件については検査されません。したがって、矛盾した検査制約や冗長な検査制約が定義可能であるため、実行時にエラーになる可能性があります。

検査条件 "IS NOT NULL" も指定できますが、列の NOT NULL 属性を使用することによって直接的にヌル値可を指定するようにしてください。たとえば、salary が NULL に設定された場合に、CHECK (salary + bonus > 30000) は受け入れられます。これは、CHECK 制約は満たされるか未知かのどちらかでなければならず、この場合 salary は未知であるためです。一方、給与 (salary) が NULL に設定されている場合に、CHECK (salary IS NOT NULL) は偽となり、制約違反と見なされます。

CREATE TABLE

検査制約は、表に対して行の挿入または更新が行われる時点で適用されます。表で定義される検査制約は、その表の副表すべてに自動的に適用されます。

規則

- すべての構造タイプ列のインライン長さも含め、列のバイト・カウントの合計は、表スペースのページ・サイズに基づく行サイズの限界を超えてはなりません (SQLSTATE 54010)。詳細については、823ページの『バイト・カウント』、および 1181ページの表35 を参照してください。タイプ付き表の場合、表階層のルート表の列や表階層内の各副表で新たに追加される列すべてに対しては、バイト・カウントが適用されます (追加される副表列は、ヌル値不可として定義されたとしても、バイト・カウントの際にはヌル値可と見なされます)。また、各行がどの副表からきたものかを識別するため、4 バイトのオーバーヘッドが追加されます。
- 表内に存在する列の数は、1,012 個を超えてはなりません (SQLSTATE 54011)。タイプ付き表の場合は、表階層内のすべての副表タイプに含まれている属性の合計が 1,010 個を超えてはなりません。
- タイプ付き表のオブジェクト ID 列は更新できません (SQLSTATE 42808)。
- 表の区分化キー列は、構成パラメーター DB2_UPDATE_PART_KEY を 'OFF' (SQLSTATE 42997) に設定していないかぎり、更新できます。'OFF' はデフォルト設定です。
- 表に対して定義された固有キー制約または基本キー制約は、区分化キーのスーパーセットでなければなりません (SQLSTATE 42997)。
- 区分化キーのヌル可能列は、構成パラメーター DB2_UPDATE_PART_KEY を 'OFF' (SQLSTATE 42997) に設定していないかぎり、ON DELETE SET NULL で関係が定義されたときは外部キー列として組み込むことができます。
- 次の表には、*file-link-options* でサポートされている DATALINK オプションの組み合わせが示されています (SQLSTATE 42613)。

表 24. 有効な DATALINK ファイル制御オプションの組み合わせ

	READ	WRITE		
INTEGRITY	PERMISSION	PERMISSION	RECOVERY	ON UNLINK
ALL	FS	FS	NO	該当なし
ALL	FS	BLOCKED	NO	RESTORE
ALL	FS	BLOCKED	YES	RESTORE
ALL	DB	BLOCKED	NO	RESTORE
ALL	DB	BLOCKED	NO	DELETE
ALL	DB	BLOCKED	YES	RESTORE
ALL	DB	BLOCKED	YES	DELETE

以下の規則は、区分データベースに対してのみ適用されます。

- LOB、LONG VARCHAR、LONG VARGRAPHIC、 DATALINK、これらのタイプのうちのいずれかに基づく特殊タイプ、または構造タイプの列だけで構成された表は、単一区分ノードグループで定義されている表スペース内でしか作成することができません。
- 複数区分のノードグループに対して定義された表スペースの表の区分化キー定義は変更できません。
- タイプ付き表の区分化キー列は OID 列にしなければなりません。

注

- まだ存在していないスキーマ名を用いて表を作成すると、ステートメントの許可 ID に IMPLICIT_SCHEMA 権限がある場合に限り、そのスキーマが暗黙的に作成されます。そのスキーマの所有者は SYSIBM です。スキーマに対する CREATEIN 特権は PUBLIC に与えられます。
- 外部キーが指定されると、
 - 親表に削除使用のあるパッケージはすべて無効になります。
 - 親キーの少なくとも 1 つの列に対して更新使用の指定があるパッケージは、すべて無効になります。
- 副表を作成すると、表階層内の表のいずれかに従属しているパッケージがすべて無効になります。
- それぞれ 4,000 および 2,000 より大きい数値の VARCHAR および VARGRAPHIC 列は、SYSFUN スキーマの関数での入力パラメーターとして使用しないでください。関数にこの長さを超過する引き数値を指定して呼び出すと、エラーが発生します (SQLSTATE 22001)。
- 参照制約の削除規則または更新規則として NO ACTION または RESTRICT を使用すると、制約がいつ適用されるかが決まります。RESTRICT の削除規則または更新規則は、CASCADE や SET NULL などの変更規則を伴う参照制約を含む他のすべての制約の前に適用されます。NO ACTION の削除規則または更新規則は、他の参照制約の後で適用されます。このことが、削除または更新中に違いとして現れる場合はほとんどありません。この違いが明白になる例の 1 つとして、互いに関連する複数の表の UNION ALL として定義された視点の行に対する DELETE があります。

```
Table T1 is a parent of table T3, delete rule as noted below
Table T2 is a parent of table T3, delete rule CASCADE
```

```
CREATE VIEW V1 AS SELECT * FROM T1 UNION ALL SELECT * FROM T2
```

```
DELETE FROM V1
```

表 T1 が RESTRICT の削除規則を伴う表 T3 の親である場合に、T3 に T1 の親キーの子行があると、制約違反 (SQLSTATE 23001) になります。

表 T1 が表 T3 の親で、T3 の削除規則が NO ACTION である場合、T1 からの削除に対して NO ACTION 削除規則が適用される前に T2 から行を削除すると、削除

CREATE TABLE

規則 CASCADE によって、その子行が削除される場合があります。T2 からの削除で、T3 の T1 の親キーの子行すべてが削除されたわけではない場合は、制約違反 (SQLSTATE 23504) になります。

戻される SQLSTATE は、削除規則または更新規則が RESTRICT か NO ACTION かによって異なります。

- 複数区分のノードグループに対して定義された表スペースの複数の表の場合、区分化キーを選択する際に表のコロケーションについて考慮する必要があります。以下に考慮事項をリストします。
 - コロケーションのためには、各表は同じノードグループにある必要があります。表スペースは異なっても構いませんが、同じノードグループに定義されている必要があります。
 - コロケーションのためには、各表の区分化キーの列の数は同じである必要があり、対応するキーの列は区分互換である必要があります。詳細については、116ページの『区分の互換性』を参照してください。
 - 区分化キーの選択も、結合のパフォーマンスに影響します。表を他の表と頻繁に結合する場合は、結合する列を両方の表の区分化キーにすることを考慮してください。
- NOT LOGGED INITIALLY 文節は、表の中に、FILE LINK CONTROL 属性のある DATALINK 列が存在するときには使えません (SQLSTATE 42613)。
- 代替のソース (別の表やファイル) からのデータを使用して大きな結果セットを作成する必要があり、表のリカバリーが不要な場合は、NOT LOGGED INITIALLY オプションが有効です。このオプションを使用すると、データのログ記録にかかるオーバーヘッドが節減されます。このオプションを指定する場合、以下の考慮事項が適用されます。
 - 作業単位がコミットされると、その作業単位の過程で表に対して行われた変更はすべてディスクにフラッシュされます。
 - ロールフォワード・ユーティリティを実行した際に、データベース中の表がロード・ユーティリティによって移植されたか、または NOT LOGGED INITIALLY オプションを使用して作成されたことを示すログ記録が見つかったら、表は使用不能としてマークされます。その後 DROP TABLE ログが見つかったら、表はロールフォワード・ユーティリティによって除去されます。除去しない場合、データベースの回復後に表にアクセスを試みると、エラーが出されます (SQLSTATE 55019)。許される唯一の操作は表の除去です。
 - データベースまたは表スペースのバックアップの一環として、このような表をバックアップすると、表のリカバリーが可能になります。
- CURRENT REFRESH AGE を ANY にセットすると、照会の処理を最適化するとき、ENABLE QUERY OPTIMIZATION を指定して定義された REFRESH DEFERRED 要約表を使用できます。ENABLE QUERY OPTIMIZATION を指定して定義された REFRESH IMMEDIATE 要約表は、必ず最適化の対象として考慮に入れ

られます。この最適化で REFRESH DEFERRED または REFRESH IMMEDIATE 要約表を使用できるようにするには、すでに説明された規則以外の特定の規則に全選択を適合させる必要があります。全選択の条件は、以下の規則に従っていなければなりません。

- GROUP BY 文節を指定した副選択、または 1 つの表参照を指定した副選択になっている。
- 選択リストのどこにも DISTINCT が含まれていない。
- 特殊レジスターが含まれていない。
- deterministic 関数でない関数が含まれていない。

要約表の作成時に指定した照会が上記の規則に適合しなければ、警告が戻されます (SQLSTATE 01633)。

- 要約表が REFRESH IMMEDIATE で定義されている場合、基礎となる表の挿入、更新、または削除を行うことになる変更をしようとすると、エラーになる可能性があります。エラーが発生すると、基礎となる表の挿入、更新、または削除は失敗します。
- 親表または従属表が表階層の一部を成すように参照制約を定義することができます。その場合、参照制約は次のような効果を生じます。
 1. INSERT、UPDATE、および DELETE ステートメントの効果は次のとおりです。
 - PT が親表で DT が従属表である参照制約が存在する場合、非ヌルの外部キーをもつ DT の行 (またはその副表のいずれか) ごとに、それに合致する親キーをもつ行が PT (またはその副表のいずれか) 内に必ず存在することが制約によって確実になります。アクションの始動の仕方に関係なく、この規則は、PT または DT の行に影響を与えるすべてのアクションに対して適用されます。
 2. DROP TABLE ステートメントの効果は次のとおりです。
 - 除去済みの表が親表または従属表である参照制約では、制約は除去されます。
 - 除去済みの表のスーパー表が親表である参照制約では、その除去済みの表の行は、スーパー表からの削除を考慮されます。参照制約が検査されて、削除行ごとに削除規則が呼び出されます。
 - 除去済みの表のスーパー表が従属表である参照制約の場合、制約は検査されません。従属表から行を削除しても、参照制約違反にはなりません。
- **作動不能要約表:** 作動不能要約表とは、SQL ステートメントで使用できなくなった表のことです。要約表は、次の場合に作動不能になります。
 - 要約表定義が従属する特権が取り消される場合。
 - 要約表定義が従属している表、別名、または関数などのオブジェクトが除去された場合。

実際には、作動不能要約表とは、要約表定義が間違っただけで除去された要約表です。たとえば、別名が除去されると、その別名を使用して定義されている要約表すべてが作動不能になります。要約表に従属するパッケージはすべて無効になります。

CREATE TABLE

作動不能要約表を明示的に作成しなおすか、あるいは除去する時点まで、その作動不能要約表を使用するステートメントのコンパイルはできません (SQLSTATE 51024)。ただし、CREATE ALIAS、CREATE TABLE、DROP TABLE、および COMMENT ON TABLE の各ステートメントは例外です。作動不能要約表が明示的に削除されるまで、その修飾名を使って別の視点、基礎表、または別名を作成することはできなくなります (SQLSTATE 42710)。

作動不能要約表は、作動不能要約表の定義テキストを使用して CREATE TABLE ステートメントを発行することにより、再作成することができます。この要約表照会テキストは、SYSCAT.VIEWS カタログの TEXT 列に保管されます。作動不能要約表を再作成する場合は、他のユーザーでその要約表に対して必要となる特権すべてを明示的に授与する必要があります。これは、要約表に作動不能のマークが付いていると、要約表のすべての許可レコードが削除されるためです。作動不能要約表を再作成するために、それを明示的に削除する必要はありません。要約表を定義する CREATE TABLE ステートメントに、動作不能要約表と同じ *table-name* を指定して発行すると、動作不能要約表は置き換えられ、CREATE TABLE ステートメントは警告を戻します (SQLSTATE 01595)。

作動不能要約表であることは、SYSCAT.VIEWS カタログ視点の VALID 列の X、または SYSCAT.TABLES カタログ視点の STATUS 列が X であることによって示されます。

- **特権:** 表が作成されると、その表の定義者には CONTROL 特権が授与されます。副表が作成されると、各ユーザーまたはグループが持っているそのすぐ上のスーパー表に対する SELECT 特権が副表に対しても自動的に授与され、その場合は表定義者から特権が授与されたこととなります。
- **行サイズ:** 表の行で許可される最大バイト数は、表が作成される表スペースのページ・サイズによって決まります (*tablespace-name1*)。次のリストでは、各表スペースのページ・サイズに関連した行サイズの制限と列数の制限を示します。

表 25. 各表スペースのページ・サイズの列数および行サイズの制限

ページ・サイズ	行サイズの制限	列数の制限
4K	4 005	500
8K	8 101	1 012
16K	16 293	1 012
32K	32 677	1 012

表の実際の列数については、次の公式によってさらに制限されます。

- 列の合計 * 8 + LOB 列の数 * 12 + Datalink 列の数 * 28 <= 各ページ・サイズでの行サイズの限界。

- **バイト・カウント:** 次のリストは、ヌル値を使えない列のバイト・カウントを、列のデータ・タイプ別に示したものです。ヌル値可能な列の場合、バイト・カウントは、リストに示されたカウントよりも 1 つ多くなります。

構造タイプに基づいて表が作成されると、副表が定義されているか否かにかかわらず、副表の行を識別するために 4 バイトのオーバーヘッドが確保されます。さらに、追加される副表列は、ヌル値不可と定義されたとしても、バイト・カウント用にヌル値可能なものと見なされる必要があります。

データ・タイプ	バイト・カウント
INTEGER	4
SMALLINT	2
BIGINT	8
REAL	4
DOUBLE	8
DECIMAL	$(p/2)+1$ の整数部分 (p は精度)
CHAR(n)	n
VARCHAR(n)	$n + 4$
LONG VARCHAR	24
GRAPHIC(n)	$n*2$
VARGRAPHIC(n)	$(n*2)+4$
LONG VARGRAPHIC	24
DATE	4
TIME	3
TIMESTAMP	10
DATALINK(n)	$n+54$
LOB types	各 LOB 値は、その基底レコードに、実際の値の位置へのポインターとなる LOB 記述子 を持っています。その記述子のサイズは、列に定義されている最大長によって異なります。次の表は、典型的なサイズを示しています。

最大 LOB 長	LOB	記述子のサイズ
	1 024	72
	8 192	96
	65 536	120
	524 000	144
4	190 000	168
134	000 000	200

CREATE TABLE

536 000 000	224
1 070 000 000	256
1 470 000 000	280
2 147 483 647	316

特殊タイプ

特殊タイプのソース・タイプの長さ。

参照タイプ

参照タイプの基礎となる組み込みデータ・タイプの長さ。

構造タイプ

INLINE LENGTH + 4。INLINE LENGTH は、*column-options* 文節内の列に指定された (または暗黙で計算された) 値です。

- NOMINVALUE、NOMAXVALUE、NOCYCLE、NOCACHE、および NOORDER の構文もサポートされています。

例

例 1: DEPARTX 表スペースに表 TDEPT を作成します。DEPTNO、DEPTNAME、MGRNO、および ADMRDEPT は列の名前です。CHAR は、列が文字データを含むことを意味しています。NOT NULL は、列にヌル値を含めることができないことを示します。VARCHAR は、列のデータが可変長文字データであることを意味します。基本キーは、列 DEPTNO で構成されます。

```
CREATE TABLE TDEPT
  (DEPTNO CHAR(3) NOT NULL,
   DEPTNAME VARCHAR(36) NOT NULL,
   MGRNO CHAR(6),
   ADMRDEPT CHAR(3) NOT NULL,
   PRIMARY KEY(DEPTNO))
IN DEPARTX
```

例 2: SCHED 表スペースに表 PROJ を作成します。PROJNO、PROJNAME、DEPTNO、RESPEMP、PRSTAFF、PRSTDATE、PRENDATE、および MAJPROJ は列の名前です。CHAR は、列が文字データを含むことを意味しています。DECIMAL は、列のデータがバック 10 進数データであることを意味します。5,2 の 5 は 10 進数の桁数、2 は小数点以下の桁数を示します。NOT NULL は、列にヌル値を含めることができないことを示します。VARCHAR は、列のデータが可変長文字データであることを意味します。DATE は、列のデータが 3 つの部分からなる形式 (年、月、日) の日付情報であることを示しています。

```
CREATE TABLE PROJ
  (PROJNO CHAR(6) NOT NULL,
   PROJNAME VARCHAR(24) NOT NULL,
   DEPTNO CHAR(3) NOT NULL,
   RESPEMP CHAR(6) NOT NULL,
   PRSTAFF DECIMAL(5,2) ,
   PRSTDATE DATE ,
   PRENDATE DATE ,
   MAJPROJ CHAR(6) NOT NULL)
IN SCHED
```

例 3: 不明の給与はすべて 0 と見なされる EMPLOYEE_SALARY という名前の表を作成します。表スペースが指定されていないので、*IN tablespace-name1* 文節について記述された規則に基づいてシステムが選択した表スペースに、表が作成されます。

```
CREATE TABLE EMPLOYEE_SALARY
(DEPTNO CHAR(3) NOT NULL,
DEPTNAME VARCHAR(36) NOT NULL,
EMPNO CHAR(6) NOT NULL,
SALARY DECIMAL(9,2) NOT NULL WITH DEFAULT)
```

例 4: 給与 (SALARY) と距離 (MILES) の合計用の特殊タイプを作成し、デフォルト表スペースに作成される表の列として使用します。動的 SQL ステートメントでは、CURRENT SCHEMA 特殊レジスターが JOHNDOE で、CURRENT PATH がデフォルト値であると想定します ("SYSIBM","SYSFUN","JOHNDOE")。

SALARY の値の指定がない場合には、それを 0 に設定します。また、LIVING_DIST の値の指定がない場合には、それを 1 マイルに設定します。

```
CREATE DISTINCT TYPE JOHNDOE.T_SALARY AS INTEGER WITH COMPARISONS

CREATE DISTINCT TYPE JOHNDOE.MILES AS FLOAT WITH COMPARISONS

CREATE TABLE EMPLOYEE
(ID INTEGER NOT NULL,
NAME CHAR(30),
SALARY T_SALARY NOT NULL WITH DEFAULT,
LIVING_DIST MILES DEFAULT MILES(1) )
```

例 5: 画像 (IMAGE) と音声 (AUDIO) 用の特殊タイプを作成し、表の列として使用します。表スペースが指定されていないので、*IN tablespace-name1* 文節に関して説明した規則に基づいてシステムが選択した表スペースに、表が作成されます。CURRENT PATH はデフォルト値であると想定します。

```
CREATE DISTINCT TYPE IMAGE AS BLOB (10M)

CREATE DISTINCT TYPE AUDIO AS BLOB (1G)

CREATE TABLE PERSON
(SSN INTEGER NOT NULL,
NAME CHAR(30),
VOICE AUDIO,
PHOTO IMAGE)
```

例 6: HUMRES 表スペースに表 EMPLOYEE を作成します。表には、次のような制約を定義します。

- 部門番号 (DEPT) の値は、10 ~ 100 の範囲でなければならない。
- 従業員のジョブ (JOB) は、'Sales'、'Mgr'、または 'Clerk' のいずれかでなければならない。
- 1986 年以前からの従業員の給与 (SALARY) はすべて \$40,500 以上でなければならない。

CREATE TABLE

注: 検査制約に含まれる列がヌル値可能である場合、それらも NULL になる可能性があります。

```
CREATE TABLE EMPLOYEE
(ID          SMALLINT NOT NULL,
NAME        VARCHAR(9),
DEPT        SMALLINT CHECK (DEPT BETWEEN 10 AND 100),
JOB         CHAR(5) CHECK (JOB IN ('Sales','Mgr','Clerk')),
HIREDATE    DATE,
SALARY      DECIMAL(7,2),
COMM        DECIMAL(7,2),
PRIMARY KEY (ID),
CONSTRAINT YEARSAL CHECK (YEAR(HIREDATE) > 1986 OR SALARY > 40500)
)
IN HUMRES
```

例 7: PAYROLL 表スペースに全体が含まれる表を作成します。

```
CREATE TABLE EMPLOYEE .....
IN PAYROLL
```

例 8: データ部分が ACCOUNTING にあり、索引部分が ACCOUNT_IDX にある表を作成します。

```
CREATE TABLE SALARY.....
IN ACCOUNTING INDEX IN ACCOUNT_IDX
```

例 9: 表を作成して、SQL の変更内容をデフォルトのフォーマットでログ記録します。

```
CREATE TABLE SALARY1 .....
```

または

```
CREATE TABLE SALARY1 .....
```

```
DATA CAPTURE NONE
```

例 10: 表を作成して、SQL の変更内容を拡張フォーマットでログ記録します。

```
CREATE TABLE SALARY2 .....
```

```
DATA CAPTURE CHANGES
```

例 11: SCHED 表スペースに表 EMP_ACT を作成します。EMPNO、PROJNO、ACTNO、EMPTIME、EMSTDATE、および EMENDATE は列の名前です。表には、次のような制約を定義します。

- すべての行の一連の列、EMPNO、PROJNO、および ACTNO の値は、固有でなければならない。
- PROJNO の値は、PROJECT 表の PROJNO 列の既存の値と一致していなければならず、プロジェクトが削除される場合、そのプロジェクトを参照する EMP_ACT の行もすべて削除される。

```

CREATE TABLE EMP_ACT
(EMPNO      CHAR(6) NOT NULL,
 PROJNO     CHAR(6) NOT NULL,
 ACTNO      SMALLINT NOT NULL,
 EMPTIME    DECIMAL(5,2),
 EMSTDATE   DATE,
 EMENDATE   DATE,
 CONSTRAINT EMP_ACT_UNIQ UNIQUE (EMPNO,PROJNO,ACTNO),
 CONSTRAINT FK_ACT_PROJ FOREIGN KEY (PROJNO)
              REFERENCES PROJECT (PROJNO) ON DELETE CASCADE
)
IN SCHED

```

固有制約を課すために、EMP_ACT_UNIQ という名前の固有索引が同じスキーマ内に自動的に作成されます。

例 12: アイス・ホッケーの栄誉の殿堂に入る、有名なゴールについての情報を保持する表を作成します。この表には、ゴールをきめたホッケー選手の名前、ゴールをきめられたゴールキーパーの名前、日付とロケーション、ゴールについての説明文などの情報がリストされます。さらに、可能ならば、その試合についての新聞記事やゴールのスケジュール写真と動画の保管先を示します。新聞記事は削除したり、名前を変更したりできないようにリンクで接続されますが、この間、既存の表示アプリケーションや更新アプリケーションは操作を続ける必要があります。スケジュール写真やムービーはリンクされてからアクセスできるようになりますが、この操作はすべて DB2 によって制御されます。リンクが解除されると、スケジュール写真はリカバリーされて元の所有者に戻されます。一方、ムービー写真はリカバリーされず、リンクが解除された時点で削除されます。説明列と 3 つの DATALINK 列はヌル値可能です。

```

CREATE TABLE HOCKEY_GOALS
( BY_PLAYER   VARCHAR(30) NOT NULL,
  BY_TEAM     VARCHAR(30) NOT NULL,
  AGAINST_PLAYER VARCHAR(30) NOT NULL,
  AGAINST_TEAM VARCHAR(30) NOT NULL,
  DATE_OF_GOAL DATE NOT NULL,
  DESCRIPTION CLOB(5000),
  ARTICLES    DATALINK LINKTYPE URL FILE LINK CONTROL MODE DB2OPTIONS,
  SNAPSHOT    DATALINK LINKTYPE URL FILE LINK CONTROL
              INTEGRITY ALL
              READ PERMISSION DB WRITE PERMISSION BLOCKED
              RECOVERY YES ON UNLINK RESTORE,
  MOVIE       DATALINK LINKTYPE URL FILE LINK CONTROL
              INTEGRITY ALL
              READ PERMISSION DB WRITE PERMISSION BLOCKED
              RECOVERY NO ON UNLINK DELETE )

```

例 13: EMPLOYEE 表に例外表が必要であるとします。これは、以下のステートメントを使用して作成できます。

```

CREATE TABLE EXCEPTION_EMPLOYEE AS
(SELECT EMPLOYEE.*,
 CURRENT_TIMESTAMP AS TIMESTAMP,

```

CREATE TABLE

```
CAST (' AS CLOB(32K)) AS MSG
FROM EMPLOYEE
) DEFINITION ONLY
```

例 14: 示された属性を持つ次のような表スペースがあるとします。

TBSpace	PageSize	User	UserAuth
DEPT4K	4096	BOBBY	Y
PUBLIC4K	4096	PUBLIC	Y
DEPT8K	8192	BOBBY	Y
DEPT8K	8192	RICK	Y
PUBLIC8K	8192	PUBLIC	Y

- RICK が次のような表を作成した場合、バイト・カウントは 4005 未満なので、その表は表スペース PUBLIC4K に入れられます。しかし BOBBY が同じ表を作成した場合、次のような明示的な権限授与があって BOBBY は USE 特権を保有しているので、その表は表スペース DEPT4K に入れられます。

```
CREATE TABLE DOCUMENTS
(SUMMARY VARCHAR(1000),
REPORT VARCHAR(2000))
```

- BOBBY が次のような表を作成した場合、バイト・カウントは 4005 を超えるので、その表は表スペース DEPT8K に入れられます。また、明示的な権限授与によって BOBBY は USE 特権を保有します。しかし DUNCAN が同じ表を作成すると、それは表スペース PUBLIC8K に入れられます。DUNCAN には該当する特権がないからです。

```
CREATE TABLE CURRICULUM
(SUMMARY VARCHAR(1000),
REPORT VARCHAR(2000),
EXERCISES VARCHAR(1500))
```

例 15: 構造タイプ EMP を使って定義された LEAD 列をもつ表を作成します。

LEAD 列に 300 バイトの INLINE LENGTH を指定します。これは、300 バイト以内におさまらない LEAD のインスタンスをすべて、その表以外に保管すること (LOB 値の処理方法と同様に基礎表とは別個に) を指示します。

```
CREATE TABLE PROJECTS (PID INTEGER,
LEAD EMP INLINE LENGTH 300,
STARTDATE DATE,
...)
```

例 16: DEPTNO、DEPTNAME、MGRNO、ADMRDEPT、および LOCATION という名前の 5 つの列をもつ表 DEPT を作成します。DB2 によって常に値が生成されるよう、列 DEPT を IDENTITY 列として定義することにします。DEPT 列の値は、500 から始まり、1 ずつ増分する必要があります。

```
CREATE TABLE DEPT
(DEPTNO SMALLINT NOT NULL
GENERATED ALWAYS AS IDENTITY
```

CREATE TABLE

```
(START WITH 500, INCREMENT BY 1),  
DEPTNAME VARCHAR (36) NOT NULL,  
MGRNO CHAR(6),  
ADMRDEPT SMALLINT NOT NULL,  
LOCATION CHAR(30))
```

CREATE TABLESPACE

CREATE TABLESPACE

CREATE TABLESPACE ステートメントは、データベースに新しい表スペースを作成し、その表スペースにコンテナを割り当て、その表スペース定義と属性をカタログに記録します。

呼び出し

このステートメントは、アプリケーション・プログラムに組み込むか、あるいは対話式に発行することができます。動的に準備できる実行可能ステートメントです。ただし、バインド・オプション DYNAMICRULES BIND が適用されている場合、ステートメントを動的に準備することはできません (SQLSTATE 42509)。

許可

このステートメントの許可 ID には、SYSCTRL 権限または SYSADM 権限がなければなりません。

構文

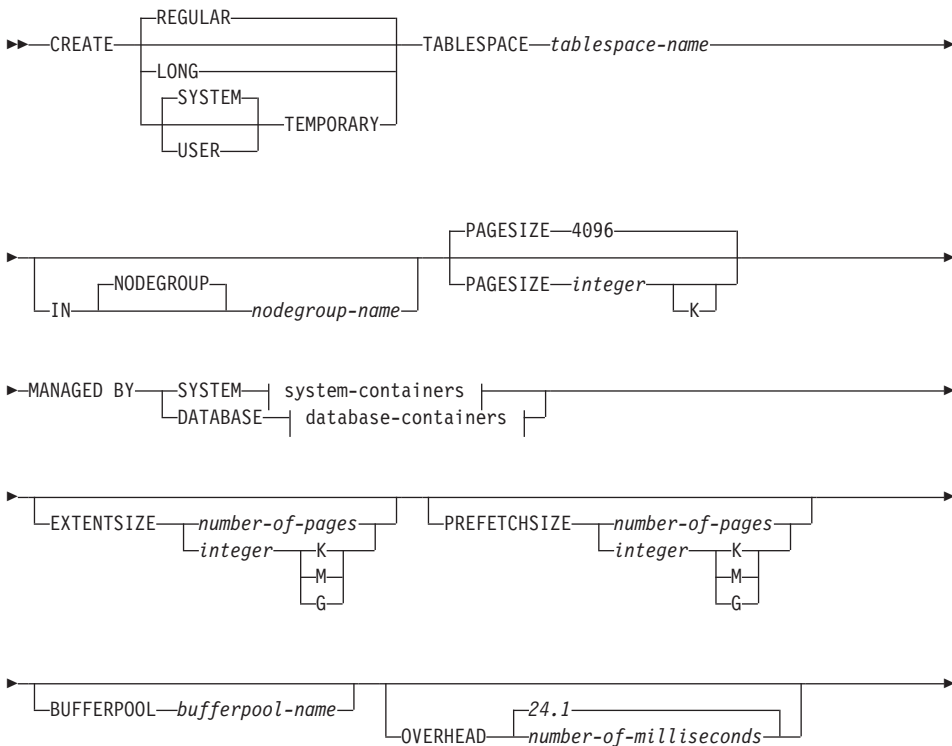

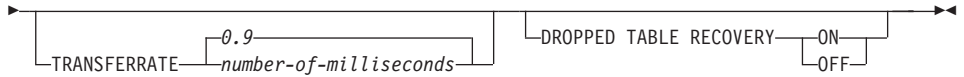

system-containers:

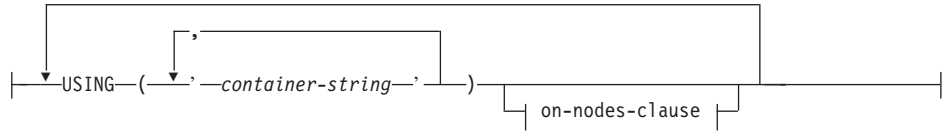

database-containers:

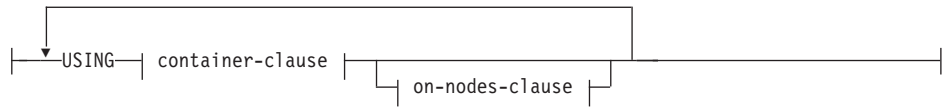

container-clause:

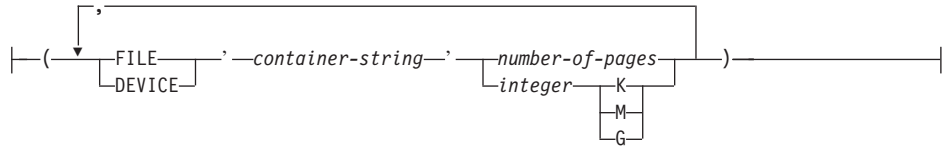

on-nodes-clause:

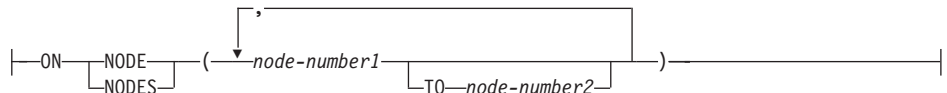

説明

REGULAR

一時表を除くすべてのデータを保管します。

LONG

長形式または LOB の表の列を保管します。また、構造タイプ列を保管することもできます。表スペースは DMS 表スペースでなければなりません。

SYSTEM TEMPORARY

一時表 (データベース・マネージャーがソートや結合などの操作を実行するのに使

CREATE TABLESPACE

用する作業域)を保管します。キーワード **SYSTEM** は任意指定です。一時表はこのような表スペースにのみ保管することができるので、データベースには、常に少なくとも 1 つの **SYSTEM TEMPORARY** 表スペースがなければならない点に注意してください。一時表スペースは、データベースの作成時に自動的に作成されま

す。

詳細については、コマンド解説書の **CREATE DATABASE** を参照してください。

USER TEMPORARY

宣言されたグローバル一時表を保管します。データベースの作成時にユーザー一時表スペースは存在しないことに注意してください。宣言された一時表を定義できるよう、該当する **USE** 特権を使って少なくとも 1 つのユーザー一時表スペースを作成しなければなりません。

tablespace-name

表スペースの名前を指定します。これは、1 つの部分からなる名前です。これは、**SQL ID** です (通常 **ID** または区切り **ID**)。 *tablespace-name* (表スペース名) は、すでにカタログに存在している表スペースを指定するものであってはなりません (**SQLSTATE 42710**)。 *tablespace-name* を文字 **SYS** で始めることはできません (**SQLSTATE 42939**)。

IN NODEGROUP *nodegroup-name*

表スペースのノードグループを指定します。該当のノードグループは存在していなければなりません。 **SYSTEM TEMPORARY** 表スペースの作成の際に指定できるノードグループは、**IBMTEMPGROUP** だけです。 **NODEGROUP** キーワードはオプションです。

ノードグループを指定しないと、デフォルトのノードグループ (**IBMDEFAULTGROUP**) が、**REGULAR**、**LONG**、および **USER TEMPORARY** 表スペースに使用されます。 **SYSTEM TEMPORARY** 表スペースには、デフォルト・ノードグループ **IBMTEMPGROUP** が使われます。

PAGESIZE *integer* [**K**]

表スペースに使用するページのサイズを定義します。接尾部 **K** を持たない *integer* の有効値は、4 096 または 8 192、16 384、または 32 768 です。接尾部 **K** を持つ *integer* の有効値は、4 または 8、16、または 32 です。ページ・サイズがこれらのいずれの値にも該当しない場合 (**SQLSTATE 428DE**)、あるいはページ・サイズが表スペースと関連付けられたバッファー・プールのページ・サイズと同じではない場合 (**SQLSTATE 428CB**) には、エラーが起こります。デフォルト値は 4 096 バイト (4K) ページです。 *integer* と **K** の間には、任意の数のスペースを使用できます (スペースなしでも可)。

MANAGED BY SYSTEM

表スペースを、システム管理スペース (**SMS**) 表スペースとして指定します。

system-containers

SMS 表スペースに対するコンテナを指定します。

USING (*'container-string',...*)

SMS 表スペースに対して、表スペースに属し、表スペースのデータの保管先となる 1 つまたは複数のコンテナを指定します。コンテナ・ストリング (*container-string*) の長さは、240 バイトを超えてはなりません。

各 *container-string* は、絶対ディレクトリー名または相対ディレクトリー名にすることができます。ディレクトリー名が絶対ではない場合は、データベース・ディレクトリーからの相対ディレクトリーになります。ディレクトリー名のコンポーネントのいずれかが存在しない場合は、それがデータベース・マネージャーによって作成されます。表スペースを除去すると、データベース・マネージャーによって作成されたすべてのコンポーネントが削除されます。コンテナ・ストリングで指定されたディレクトリーが存在する場合、そのディレクトリーにはファイルやサブディレクトリーがあってはなりません (SQLSTATE 428B2)。

container-string の形式は、オペレーティング・システムによって異なります。コンテナは、オペレーティング・システムの通常の方法で指定されます。たとえば、OS/2、Windows 95 および Windows NT のディレクトリー・パスはドライブ文字と “:” から始まり、UNIX 系システムでは “/” から始まります。

リモート・リソース (OS/2、Windows 95 および Windows NT の LAN リダイレクト・ドライブや、AIX の NFS マウント・ファイル・システム) はサポートされません。

on-nodes-clause

区分データベースにおいて、コンテナを作成する区分を指定します。この文節を指定しない場合、他のどの *on-nodes-clause* にも明示的に指定されていないノードグループ内の区分でコンテナが作成されます。ノードグループ IBMTEMPGROUP で定義されている SYSTEM TEMPORARY 表スペースについては、*on-nodes-clause* を指定しないと、データベースに追加されたすべての新しい区分またはノードでもコンテナが作成されます。この文節の指定の詳細については、835 ページを参照してください。

MANAGED BY DATABASE

表スペースを、データベース管理スペース (DMS) 表スペースとして指定します。

database-containers

DMS 表スペースに対するコンテナを指定します。

USING

container-clause を導きます。

container-clause

DMS 表スペースに対してコンテナを指定します。

(FILEIDevice 'container-string' number-of-pages,...)

DMS 表スペースに対して、表スペースに属し、表スペースのデータの保管先となる 1 つまたは複数のコンテナを指定します。コンテナのタ

CREATE TABLESPACE

イブ (FILE または DEVICE) とそのサイズ (PAGESIZE ページの数) を指定します。このサイズは整数値としても指定でき、その後 K (K バイトの場合)、M (M バイトの場合)、または G (G バイトの場合) を付けます。このように指定した場合、ページ・サイズで分割されたバイト数のフロアは、コンテナのページ数を判別するために使用します。FILE と DEVICE のコンテナを混合して指定できます。コンテナ・ストリング (*container-string*) の長さは、254 バイトを超えてはなりません。

FILE コンテナの場合、*container-string* は、絶対ファイル名または相対ファイル名でなければなりません。絶対ファイル名以外のファイル名は、データベース・ディレクトリーからの相対パス名になります。ディレクトリー名のコンポーネントのいずれかが存在しない場合は、それがデータベース・マネージャーによって作成されます。ファイルが存在しない場合、データベース・マネージャーによってそのファイルが作成され、指定されたサイズに初期化されます。表スペースを除去すると、データベース・マネージャーによって作成されたすべてのコンポーネントが削除されます。

注: ファイルが存在する場合は上書きされ、指定したサイズより小さい場合には拡張されます。指定したサイズよりもファイルの方が大きくても、ファイルは切り捨てられません。

DEVICE コンテナの場合、*container-string* は装置名でなければなりません。その装置はすでに存在していなければなりません。

すべてのコンテナは、すべてのデータベースを通して固有でなければなりません。1 つのコンテナは、1 つの表スペースにのみ属することができます。コンテナごとに異なるサイズにすることができますが、すべてのコンテナが同じサイズの場合にパフォーマンスは最高になります。

container-string の正しい形式は、オペレーティング・システムによって異なります。コンテナは、オペレーティング・システムの通常の方法で指定されます。コンテナの宣言の詳細については、[管理の手引き](#) を参照してください。

リモート・リソース (OS/2、Windows 95 および Windows NT の LAN リダイレクト・ドライブや、AIX の NFS マウント・ファイル・システム) はサポートされません。

on-nodes-clause

区分データベースにおいて、コンテナを作成する区分を指定します。この文節を指定しない場合、他のどの *on-nodes-clause* にも明示的に指定されていないノードグループ内の区分でコンテナが作成されます。ノードグループ IBMTEMPGROUP で定義されている SYSTEM TEMPORARY 表スペースについては、*on-nodes-clause* を指定しないと、データベースに追加されたすべての新しい区分でもコンテナが作成されます。この文節の指定の詳細については、835 ページを参照してください。

on-nodes-clause

区分データベースにおいて、コンテナを作成する区分を指定します。

ON NODES

特定の区分を指定することを示すキーワードです。NODE は NODES の同義語です。

node-number1

特定の区分 (またはノード) 番号を指定します。

TO *node-number2*

区分 (またはノード) 番号の範囲を指定します。 *node-number2* の値は、*node-number1* の値よりも大きいか等しい値でなければなりません (SQLSTATE 428A9)。この表スペースのノードグループにノードが組み込まれると、コンテナが作成される区分に、指定した区分番号の範囲 (指定した区分番号を含む) のすべての区分が組み込まれます。

番号によって指定する区分と、区分の範囲内のすべての区分 (またはノード) は、表スペースを定義するノードグループに存在する必要があります (SQLSTATE 42729)。ある区分番号を明示的に、または範囲の中で指定できるのは、このステートメントのただ 1 つの *on-nodes-clause* の中だけです (SQLSTATE 42613)。

EXTENTSIZE *number-of-pages*

次のコンテナに移る前にコンテナに書き込まれる PAGESIZE ページの数を指定します。このエクステント・サイズ値は整数値としても指定でき、その後には K (K バイトの場合)、M (M バイトの場合)、または G (G バイトの場合) を付けます。このように指定した場合、ページ・サイズで分割されたバイト数のフロアは、エクステント・サイズのページ値の数を判別するために使用します。データが保管されていくにつれて、データベース・マネージャーはコンテナ間を繰り返し循環します。

デフォルト値は DFT_EXTENT_SZ 構成パラメーターによって指定されます。

PREFETCHSIZE *number-of-pages*

データの事前取り出しの実行中に、表スペースから読み取られる PAGESIZE ページの数を指定します。この事前取り出しサイズ値は整数値としても指定でき、その後には K (K バイトの場合)、M (M バイトの場合)、または G (G バイトの場合) を付けます。このように指定した場合、ページ・サイズで分割されたバイト数のフロアは、事前取り出しサイズのページ値の数を判別するために使用します。事前取り出しでは、照会に必要なデータがその照会で参照される前に読み取られるため、照会では入出力の実行を待たずに済みます。

デフォルト値は DFT_PREFETCH_SZ 構成パラメーターによって指定されます。(この構成パラメーターは、他の構成パラメーターと同様に、管理の手引きで詳しく説明されています。)

CREATE TABLESPACE

BUFFERPOOL *bufferpool-name*

この表スペースの表に対して使用するバッファ・プールの名前を指定します。バッファ・プールは存在している必要があります (SQLSTATE 42704)。これを指定しない場合、デフォルトのバッファ・プール (IBMDEFAULTBP) が使用されます。バッファ・プールのページ・サイズは、表スペースに指定された (またはデフォルト指定された) ページ・サイズと一致していなければなりません (SQLSTATE 428CB)。バッファ・プールに対して、この表スペースのノードグループを定義する必要があります (SQLSTATE 42735)。

OVERHEAD *number-of-milliseconds*

number-of-milliseconds (ミリ秒数) は、入出力制御装置のオーバーヘッドとディスク・シーク待ち時間をミリ秒単位で指定する数値リテラルです (整数、10 進数、または浮動小数点数)。この数値がすべてのコンテナで同一でない場合、それは表スペースに属するすべてのコンテナの平均でなければなりません。この値は、照会の最適化の過程で入出力コストを判別するのに使用されます。

TRANSFERRATE *number-of-milliseconds*

number-of-milliseconds は、1 個のページをメモリーに読み込むための時間をミリ秒単位で指定する数値リテラルです (整数、10 進数、浮動小数点数)。この数値がすべてのコンテナで同一でない場合、それは表スペースに属するすべてのコンテナの平均でなければなりません。この値は、照会の最適化の過程で入出力コストを判別するのに使用されます。

DROPPED TABLE RECOVERY

ROLLFORWARD コマンドの RECOVER TABLE ON オプションを使えば、指定した表スペースで除去された表を回復できる場合があります。この文節は、REGULAR 表スペースにのみ指定できます (SQLSTATE 42613)。除去後の表の回復については、[管理の手引き](#) を参照してください。

注

- EXTENTSIZE、PREFETCHSIZE、OVERHEAD、および TRANSFERRATE の正しい値を決定する方法については、[管理の手引き](#) を参照してください。
- 表スペースをデータベース管理スペースにするか、それともシステム管理スペースにするかの選択は、トレードオフの関係を含む基本的な選択です。このトレードオフについては、[管理の手引き](#) を参照してください。
- データベースに複数の一時 (TEMPORARY) 表スペースが存在する場合、それらは、使用率のバランスを調整するために、「ラウンドロビン」式に、使用されます。複数の表スペースを使用し、EXTENTSIZE、PREFETCHSIZE、OVERHEAD、および TRANSFERRATE のバランスを再調整する方法、およびこれらの推奨値については、[管理の手引き](#) を参照してください。

- 区分データベースで、複数の区分が同じ物理ノードに存在する場合、このような区分に同じ装置または特定のパスを指定することはできません (SQLSTATE 42730)。この環境の場合、それぞれの区分ごとに固有の *container-string* を指定するか、または相対パス名を使用してください。
- SMS または DMS コンテナの作成時にコンテナ・ストリング構文にノード式を指定することができます。ノード式は一般に、区分データベース・システムで複数の論理ノードを使用する場合に指定します。この指定により、コンテナ名がノード (データベース区画サーバー) 間で固有のものとなります。この式を指定する場合、ノード番号はコンテナ名の一部となるか、あるいは、追加の引き数を指定すれば、引き数の結果はコンテナ名の一部となります。

ノード式を示すには、引き数 " \$N" ([ブランク]\$N) を使用します。引き数は必ずコンテナ・ストリングの末尾に指定し、以下のいずれかの形式でのみ使用できます。以下の表では、ノード番号を 5 とします。

表 26. コンテナを作成するための引き数

構文	例:	値
[blank]\$N	" \$N"	5
[blank]\$N+[number]	" \$N+1011"	1016
[blank]\$N%[number]	" \$N%3"	2
[blank]\$N+[number]#[number]	" \$N+12%13"	4
[blank]\$N#[number]+[number]	" \$N%3+20"	22
注: - % はモジュラス - どの場合でも、演算子は左から右へと評価されます。		

以下に、いくつかの例を示します。

例 1:

```
CREATE TABLESPACE TS1 MANAGED BY DATABASE USING
(device '/dev/rcont $N' 20000)
```

2 ノード・システムでは、以下のようなコンテナが使用されます。

```
/dev/rcont0 - on NODE 0
/dev/rcont1 - on NODE 1
```

例 2:

```
CREATE TABLESPACE TS2 MANAGED BY DATABASE USING
(file '/DB2/containers/TS2/container $N+100' 10000)
```

4 ノード・システムでは、次のようなコンテナが作成されます。

CREATE TABLESPACE

```
/DB2/containers/TS2/container100 - on NODE 0
/DB2/containers/TS2/container101 - on NODE 1
/DB2/containers/TS2/container102 - on NODE 2
/DB2/containers/TS2/container103 - on NODE 3
```

例 3:

```
CREATE TABLESPACE TS3 MANAGED BY SYSTEM USING
('/TS3/cont $N%2','/TS3/cont $N%2+2')
```

2 ノード・システムでは、以下のようなコンテナが作成されます。

```
/TS3/cont0 - On NODE 0
/TS3/cont2 - On NODE 0
/TS3/cont1 - On NODE 1
/TS3/cont3 - On NODE 1
```

例

例 1: UNIX 系システムで、それぞれ 10 000 の 4K ページの 3 つの装置を使用する通常の DMS 表スペースを作成します。それらの入出力特性も指定します。

```
CREATE TABLESPACE PAYROLL
MANAGED BY DATABASE
USING (DEVICE '/dev/rhdisk6' 10000,
       DEVICE '/dev/rhdisk7' 10000,
       DEVICE '/dev/rhdisk8' 10000)
OVERHEAD 24.1
TRANSFERRATE 0.9
```

例 2: 3 つの別個のドライブの 3 つのディレクトリーを使用し、エクステント・サイズを 64 ページ、事前取り出しサイズを 32 ページに指定して、OS/2 または Windows NT で通常の SMS 表スペースを作成します。

```
CREATE TABLESPACE ACCOUNTING
MANAGED BY SYSTEM
USING ('d:%acc_tbsp', 'e:%acc_tbsp', 'f:%acc_tbsp')
EXTENTSIZE 64
PREFETCHSIZE 32
```

例 3: それぞれ 50,000 ページの 2 つのファイル、および 256 ページのエクステント・サイズを使用して、UNIX で一時 DMS 表スペースを作成します。

```
CREATE TEMPORARY TABLESPACE TEMPSPACE2
MANAGED BY DATABASE
USING (FILE '/tmp/tempspace2.f1' 50000,
       FILE '/tmp/tempspace2.f2' 50000)
EXTENTSIZE 256
```

例 4: Unix の区分データベースで、ノードグループ ODDNODEGROUP (ノード 1、3、5) に対して DMS 表スペースを作成します。すべての区分 (またはノード) で、

装置 /dev/rhdisk0 の 10 000 個の 4K ページを使用します。また、それぞれの区分に、40 000 個の 4K ページがある区分固有の装置を指定します。

```
CREATE TABLESPACE PLANS  
MANAGED BY DATABASE  
USING (DEVICE '/dev/rhdisk0' 10000, DEVICE '/dev/rn1hd01' 40000)  
ON NODE (1)  
USING (DEVICE '/dev/rhdisk0' 10000, DEVICE '/dev/rn3hd03' 40000)  
ON NODE (3)  
USING (DEVICE '/dev/rhdisk0' 10000, DEVICE '/dev/rn5hd05' 40000)  
ON NODE (5)
```

CREATE TRANSFORM

CREATE TRANSFORM

CREATE TRANSFORM ステートメントは、グループ名で識別されるトランスフォーマー関数を定義します。この関数は、ホスト言語プログラムおよび外部関数とメソッドを相手に構造タイプ値を交換するのに使います。

呼び出し

このステートメントはアプリケーション・プログラムに組み込むことができ、また動的 SQL ステートメントの使用によって出すことができます。動的に準備できる実行可能ステートメントです。ただし、バインド・オプション DYNAMICRULES BIND が適用されている場合、ステートメントを動的に準備することはできません (SQLSTATE 42509)。

許可

ステートメントの許可 ID によって保持されている特権には、少なくとも以下のいずれかが含まれていなければなりません。

- SYSADM または DBADM 権限
- *type-name* で指定されたタイプの定義者と、指定された関数ごとの定義者

構文

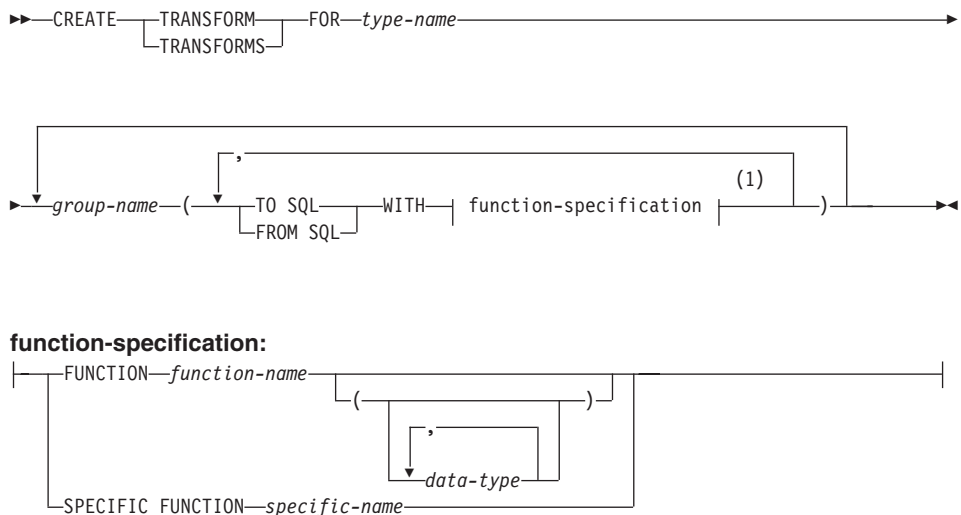

注:

- 1 同じ文節を複数回指定することはできません。

説明

TRANSFORM または **TRANSFORMS**

1 つ以上のトランスフォーム・グループを定義することを指示します。いずれかのバージョンのキーワードを指定することができます。

FOR *type-name*

トランスフォーム・グループを定義する対象となるユーザー定義構造タイプの名前を指定します。

動的 SQL ステートメントでは、CURRENT SCHEMA 特殊レジスターは、修飾子のない *type-name* の修飾子として使用されます。静的 SQL ステートメントでは、QUALIFIER プリコンパイル / バインド・オプションによって、修飾子のない *type-name* の修飾子が暗黙指定されます。この *type-name* は既存のユーザー定義タイプであり (SQLSTATE 42704)、しかも構造タイプでなければなりません (SQLSTATE 42809)。構造タイプまたはこれと同じタイプ階層内の他の構造タイプが、特定のグループ名を使ってリソースをすでに定義済みであってはなりません (SQLSTATE 42739)。

group-name

TO SQL および FROM SQL 関数をもつトランスフォーム・グループの名前を指定します。その名前は固有名である必要はありません。しかし、その名前の付いたトランスフォーム・グループ (同じ TO SQL や FROM SQL 指示が定義されている) が、指定の *type-name* ですでに定義済みであってはなりません (SQLSTATE 42739)。 *group-name* は、SQL ID である必要があり、長さは最大 18 文字であり (SQLSTATE 42622)、そして修飾子接頭部が付いてはなりません (SQLSTATE 42601)。 *group-name* を接頭部 SYS で始めることはできません。これは、データベースで使うために予約されているからです (SQLSTATE 42939)。

どのグループに対しても、FROM SQL と TO SQL 関数のそれぞれの指名を最大で 1 つずつ指定することができます (SQLSTATE 42628)。

TO SQL

SQL ユーザー定義構造タイプ・フォーマットに値をリソースするのに使用する個々の関数を定義します。この関数では、すべてのパラメータを組み込みデータ・タイプとして使用しなければならず、戻りタイプは *type-name* です。

FROM SQL

SQL ユーザー定義構造タイプを表す組み込みデータ・タイプ値に値をトランスフォームするのに使用する個々の関数を定義します。この関数では、データ・タイプ *type-name* の 1 つのパラメータを使う必要があり、1 つの組み込みデータ・タイプ (または一連の組み込みデータ・タイプ) を戻します。

WITH *function-specification*

関数インスタンスの指定には、いくつかの方法を使うことができます。

FROM SQL を指定する場合、*function-specification* に、次のような要件を満たす関数を指定しなければなりません。

CREATE TRANSFORM

- タイプ *type-name* の 1 つのパラメーターがある
- 戻りタイプは、組み込みタイプであるか、またはすべてが組み込みタイプの列をもつ行である
- シグニチャーは、LANGUAGE SQL を指定しているか、または LANGUAGE SQL をもつ別の FROM SQL トランスフォーム関数の使用を指定している

TO SQL を指定する場合、*function-specification* に、次のような要件を満たす関数を指定しなければなりません。

- すべてのパラメーターに組み込みタイプがある
- 戻りタイプは *type-name* である
- シグニチャーは、LANGUAGE SQL を指定しているか、または LANGUAGE SQL をもつ別の TO SQL トランスフォーム関数の使用を指定している

メソッド (FUNCTION ACCESS を使って指定したものでも) を、*function-specification* を使ってトランスフォームとして指定することはできません。つまり、CREATE FUNCTION ステートメントで定義されている関数だけが、トランスフォームとして作動することができます (SQLSTATE 42704 または 42883)。

さらに、必須ではありませんが、FROM SQL 関数から戻された 1 つ以上の組み込みタイプが、TO SQL 関数のパラメーターである 1 つ以上の組み込み関数と直接対応しているべきです。これが、この 2 つの関数の相反する関係の論理的結末です。

FUNCTION *function-name*

特定の関数を名前で指定します。 *function-name* (関数名) の関数がちょうど 1 つだけ存在している場合にのみ有効です。このように指定するプロシージャには、任意の数のパラメーターが定義されていても構いません。

動的 SQL ステートメントでは、CURRENT SCHEMA 特殊レジスターは、修飾子のないオブジェクト名の修飾子として使用されます。静的 SQL ステートメントでは、QUALIFIER プリコンパイル / バインド・オプションにより、修飾子のないオブジェクト名の修飾子が暗黙指定されます。

指定したスキーマまたは暗黙のスキーマにこの名前関数が存在しない場合は、エラー (SQLSTATE 42704) になります。指定したスキーマまたは暗黙のスキーマに、この関数の特定インスタンスが複数存在する場合、エラー (SQLSTATE 42725) になります。関数選択の標準アルゴリズムは使用されません。

FUNCTION *function-name* (*data-tape*,...)

使用する関数を固有に指定する関数シグニチャーを指定します。関数選択の標準アルゴリズムは使用されません。

function-name

関数の名前を指定します。動的 SQL ステートメントでは、CURRENT

SCHEMA 特殊レジスターは、修飾子のないオブジェクト名の修飾子として使用されます。静的 SQL ステートメントでは、QUALIFIER プリコンパイル / バインド・オプションにより、修飾子のないオブジェクト名の修飾子が暗黙指定されます。

(data-type,...)

ここで指定するデータ・タイプは、CREATE FUNCTION ステートメントの対応する位置に指定されたデータ・タイプに一致していなければなりません。データ・タイプの数、およびデータ・タイプを論理的に連結した値を使って、特定の関数を識別します。

data-type が修飾なしの場合は、SQL パスでスキーマを検索してタイプ名が決定されます。REFERENCE タイプに指定するデータ・タイプ名にも同様の規則が当てはまります。

パラメーター化データ・タイプの長さ、精度、または位取りを指定する必要はありません。代わりに、空の括弧をコーディングすることによって、データ・タイプの一致を調べる際にそれらの属性を無視するように指定することができます。

パラメーター値が異なるデータ・タイプ (REAL または DOUBLE) を示しているため、FLOAT() を使用することはできません (SQLSTATE 42601)。ただし、長さ、精度、または位取りをコーディングする場合、その値は、CREATE FUNCTION ステートメントにおける指定に完全に一致していなければなりません。

0 <n<25 は REAL を意味し、24<n<54 は DOUBLE を意味するので、FLOAT(n) のタイプは、n に定義された値と一致している必要はありません。タイプが REAL か DOUBLE かによって、生じる一致は異なってきます。FOR BIT DATA 属性は、一致検索のためのシグニチャーの一部とは見なされません。たとえばシグニチャーの中に CHAR FOR BIT DATA が指定されている場合、それは CHAR と定義されている関数とだけ一致することになります。

指定したスキーマまたは暗黙のスキーマに、指定したシグニチャーを持つ関数がない場合は、エラー (SQLSTATE 42883) になります。

SPECIFIC FUNCTION *specific-name*

関数の作成時に指定された特定関数名、またはデフォルト値として使用された特定関数名を使用して、特定のユーザー定義関数を指定します。

動的 SQL ステートメントでは、CURRENT SCHEMA 特殊レジスターは、修飾子のないオブジェクト名の修飾子として使用されます。静的 SQL ステートメントでは、QUALIFIER プリコンパイル / バインド・オプションによって、修飾子のないオブジェクト名の修飾子が暗黙指定されます。 *specific-name* (特

CREATE TRANSFORM

定名) は、指定したスキーマまたは暗黙のスキーマの特定関数のインスタンスを指定していなければなりません。そうでない場合、エラー (SQLSTATE 42704) になります。

注

- 静的 SQL の場合は TRANSFORM GROUP プリコンパイル・オプションまたはバインド・オプションを使って、動的 SQL の場合は SET CURRENT DEFAULT TRANSFORM GROUP ステートメントを使って、アプリケーション・プログラム内でトランスフォーム・グループを指定しない場合に、そのアプリケーション・グループが、*type-name* で指定されたユーザー定義の構造タイプに基づいているホスト変数を検索または送信しようとする、トランスフォーム・グループ 'DB2_PROGRAM' 内のトランスフォーム関数が使われます (定義されている場合)。データ・タイプ *type-name* の値を検索すると、FROM SQL トランスフォームが実行され、構造タイプは、トランスフォーム関数から戻された組み込みデータ・タイプにトランスフォームされます。同様に、データ・タイプ *type-name* の値に割り当てられることになるホスト変数を送信すると、TO SQL トランスフォームが実行され、組み込みデータ・タイプ値は構造タイプ値にトランスフォームされます。ユーザー定義のトランスフォーム・グループを指定しない場合や、'DB2_PROGRAM' グループ (特定の構造タイプのもの) が定義されていない場合、エラーが生じます。
- 構造タイプ・ホスト変数を組み込みデータ・タイプで表現したものは、次のように割り当て可能でなければなりません。
 - プリコンパイル・コマンドの指定 (検索割り当て規則を使用) の TRANSFORM GROUP オプションで定義されているとおりの構造タイプの FROM SQL トランスフォーム関数の結果から
 - プリコンパイル・コマンドの指定 (ストレージ割り当て規則を使用) の TRANSFORM GROUP オプションで定義されているとおりの構造タイプの TO SQL トランスフォーム関数のパラメーターへ

ホスト変数が、該当するトランスフォーム関数での規定のタイプと互換性のある割り当てでないと、エラーが起きます (組み込みの場合は SQLSTATE 42821、バインドアウトの場合は SQLSTATE 42806)。stringの割り当てが原因のエラーの詳細は、98ページの『string割り当て』を参照してください。

- パラメーターまたは戻りタイプとしてデータ・タイプ *type-name* を使って、SQL で作成されていないユーザー定義関数を呼び出すと、そのたびに 'DB2_FUNCTION' という名前のデフォルト・トランスフォーム・グループ内で指定されているトランスフォーム関数が使われます。これが行われるのは、関数またはメソッドに TRANSFORM GROUP 文節を指定しない場合です。データ・タイプ *type-name* の引き数を使って関数を呼び出すと、FROM SQL トランスフォームが実行され、構造タイプは、トランスフォーム関数から戻された組み込みデータ・タイプにトランスフォームされます。同様に、関数の戻りデータ・タイプがデータ・タイプ *type-name* であると、TO SQL トランスフォームが実行され、外部関数プログラムから戻された組み込みデータ・タイプ値は、構造タイプ値にトランスフォームされます。

- 構造タイプの中に、やはり構造タイプである属性が入っている場合、それに関連したトランスフォーム関数は、すべてのネストされた構造タイプを繰り返し展開（またはアセンブル）する必要があります。つまり、トランスフォーム関数の結果またはパラメーターは、サブジェクト構造タイプ（ネストされたすべての構造タイプも含む）のすべての基本属性を表す一連の組み込みタイプだけで構成されることを意味します。ネストされた構造タイプを処理するために、トランスフォーム関数が「カスケード化」されることはありません。
- このステートメントに指定する 1 つまたは複数の関数は、このステートメントの実行時に上記の概説どおりの規則に従って解決されます。これらの関数は、この後の SQL ステートメント内で（暗黙的に）使用された場合、これ以外の解決プロセスをたどりません。このステートメントで定義されたトランスフォーム関数は、このステートメントで解決されるとおりに記録されます。
- 特定のタイプの属性またはサブタイプを作成または除去したときは、ユーザー定義構造タイプのトランスフォーム関数も変更する必要があります。
- ある特定のトランスフォーム・グループについて、FROM SQL 関数と TO SQL 関数を指定できるのは、同じ *group-name* 文節、別の *group-name* 文節、または別の CREATE TRANSFORM ステートメントのいずれかにおいてです。既存のグループ定義をあらかじめ除去しておかないと、FROM SQL 関数または TO SQL 関数の指定を再定義できないことが唯一の制約事項です。それによって、たとえば、特定のグループの FROM SQL トランスフォーム関数を先に定義しておいてから、後で同じグループ用の対応する TO SQL トランスフォーム関数を定義することができます。

例

例 1: ユーザー定義構造タイプの多角形を、C 用にカスタマイズしたトランスフォーム関数と Java 用に特殊化したトランスフォーム関数に関連付ける 2 つのトランスフォーム・グループを作成します。

```
CREATE TRANSFORM FOR POLYGON
  mystruct1 (FROM SQL WITH FUNCTION myxform_sqlstruct,
             TO SQL WITH FUNCTION myxform_structsql)
  myjava1   (FROM SQL WITH FUNCTION myxform_sqljava,
             TO SQL WITH FUNCTION myxform_javasql )
```

CREATE TRIGGER

CREATE TRIGGER

CREATE TRIGGER ステートメントは、データベースにトリガーを定義します。

呼び出し

このステートメントはアプリケーション・プログラムに組み込むことができ、また動的 SQL ステートメントの使用によって出すことができます。このステートメントは、動的に作成できる実行可能ステートメントです。ただし、バインド・オプション DYNAMICRULES BIND が適用されている場合、ステートメントを動的に準備することはできません (SQLSTATE 42509)。

許可

トリガーを作成する際に、このステートメントの許可 ID には以下の特権が少なくとも 1 つ含まれている必要があります。

- SYSADM または DBADM 権限。
- トリガーを定義する表に対する ALTER 特権、またはトリガーを定義する表のスキーマに対する ALTERIN 特権、および以下のいずれか。
 - データベースに対する IMPLICIT_SCHEMA 権限 (トリガーの暗黙または明示のスキーマ名が存在しない場合)
 - スキーマに対する CREATEIN 特権 (トリガーのスキーマ名が既存のスキーマを指している場合)。

このステートメントの許可 ID に SYSADM 権限または DBADM 権限がない場合には、トリガーが存在する限り、ステートメントの許可 ID が持つ特権 (PUBLIC 特権またはグループ特権は考慮に入れない) に以下のすべてが含まれている必要があります。

- 遷移変数または遷移表を指定する場合は、トリガーを定義する表に対する SELECT 特権
- トリガー・アクション条件で参照される表または視点に対する SELECT 特権
- 指定したトリガー SQL ステートメントを呼び出すために必要な特権

SYSADM 権限を所持しているために、トリガーの定義者がトリガーの作成しか行えないような場合、その定義者には、トリガーを作成できるようにする目的で明示的な DBADM 権限が付与されます。

構文

```
▶▶ CREATE TRIGGER trigger-name [NO CASCADE BEFORE | AFTER] ▶▶
```

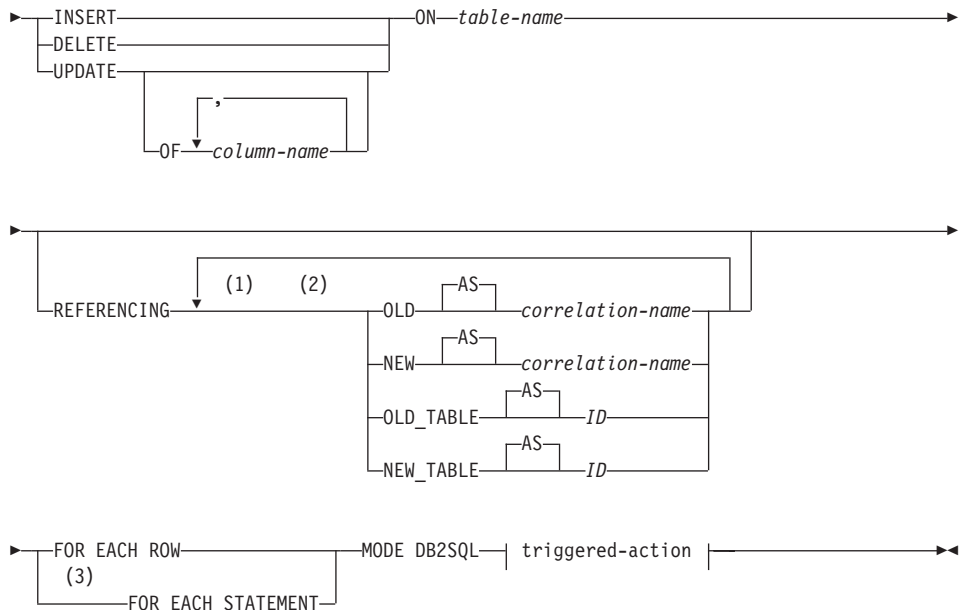

triggered-action:

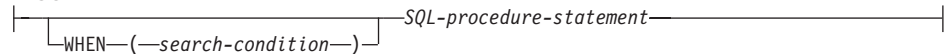

注:

- 1 OLD および NEW は、それぞれ一度だけ指定できます。
- 2 OLD_TABLE および NEW_TABLE はそれぞれ一度だけ、AFTER トリガーにのみ指定できます。
- 3 FOR EACH STATEMENT を BEFORE トリガーに指定することはできません。

説明

trigger-name

トリガーの名前を指定します。暗黙のスキーマ名または明示スキーマ名を含む名前は、カタログにすでに記述されているトリガーを指定するものであってはなりません (SQLSTATE 42710)。2つの部分からなる名前を指定する場合、“SYS”で始まるスキーマ名は使用できません (SQLSTATE 42939)。

NO CASCADE BEFORE

対象となる表の実際の更新によって生じる変更がデータベースに適用される前に、

CREATE TRIGGER

関連するトリガー・アクションを適用することを指定します。また、このトリガーのトリガー・アクションが、他のトリガーを活動化することがないことも指定します。

AFTER

対象となる表の実際の更新によって生じる変更がデータベースに適用された後で、関連するトリガー・アクションを適用することを指定します。

INSERT

指定した基礎表に INSERT 操作が適用される場合には必ず、このトリガーに関連するトリガー・アクションを実行することを指定します。

DELETE

指定した基礎表に DELETE 操作が適用される場合には必ず、このトリガーに関連するトリガー・アクションを実行することを指定します。

UPDATE

指定した列または暗黙に指定される列に従って、指定した基礎表に UPDATE 操作が適用される場合には必ず、このトリガーに関連するトリガー・アクションを実行することを指定します。

オプションの *column-name* のリストの指定がない場合、暗黙に表のすべての列が指定されます。したがって、*column-name* リストを省略すると、表の列のいずれかの更新によってトリガーが活動化されることが暗に指定されます。

OF *column-name*,...

指定する各 *column-name* (列名) は、基礎表の列でなければなりません (SQLSTATE 42703)。トリガーが BEFORE トリガーである場合、指定される *column-name* は、識別列以外の生成列ではありません (SQLSTATE 42989)。*column-name* リストの 1 つの *column-name* を複数回指定することはできません (SQLSTATE 42711)。トリガーは、*column-name* リストに指定した列が更新される場合にのみ活動化されることとなります。

ON *table-name*

トリガー定義の対象となる表を指定します。 *table-name* に指定する名前は、基礎表、または解決結果が基礎表になる別名でなければなりません (SQLSTATE 42809)。この名前に、カタログ表 (SQLSTATE 42832)、要約表 (SQLSTATE 42997)、宣言された一時表 (SQLSTATE 42995)、あるいはニックネーム (SQLSTATE 42809) を指定することはできません。

REFERENCING

遷移変数の相関名と遷移表の表名を指定します。相関名には、トリガーとなる SQL 操作によって影響を受ける一連の行の中の特定の行を指定します。表名には、影響を受ける行の集合全体を指定します。トリガーとなる SQL 操作によって影響を受ける各行をトリガー・アクションで使用するには、次のようにして指定される *correlation-name* (相関名) によって列を修飾します。

OLD AS *correlation-name*

トリガーとなる SQL 操作の前の時点での行の状態を指定する相関名を指定します。

NEW AS *correlation-name*

トリガーとなる SQL 操作によって変更された行が、すでに実行された BEFORE トリガーの SET ステートメントによってさらに変更された時の状態を指定する相関名を指定します。

トリガーとなる SQL 操作によって影響を受ける行全体の集合をトリガー・アクションで使用するには、次のように指定される一時表名を使用します。

OLD_TABLE AS *identifier*

影響を受ける行の集合の、トリガーとなる SQL 操作の前のものを識別する一時表名を指定します。

NEW_TABLE AS *identifier*

トリガーとなる SQL 操作による影響を受けた行が、すでに実行された BEFORE トリガーによってさらに変更された状態を識別する一時表名を指定します。

REFERENCING 文節には、次の規則が適用されます。

- OLD および NEW の相関名と、OLD_TABLE および NEW_TABLE の名前は、いずれも同じであってはなりません (SQLSTATE 42712)。
- 1 つのトリガーには、*correlation-name* として、1 つの OLD と 1 つの NEW だけしか指定できません (SQLSTATE 42613)。
- 1 つのトリガーには、*identifier* として 1 つの OLD_TABLE と 1 つの NEW_TABLE しか指定できません (SQLSTATE 42613)。
- OLD *correlation-name* と OLD_TABLE *identifier* は、トリガー・イベントが DELETE 操作または UPDATE 操作のいずれかである場合にしか使用できません (SQLSTATE 42898)。操作が DELETE 操作の場合、OLD *correlation-name* は、削除された行の値を捕らえるものとなります。操作が UPDATE 操作の場合、その UPDATE 操作の前の時点での行の値を捕らえるものとなります。同じことが OLD_TABLE *identifier* とそれによって影響を受ける行の集合にも適用されます。
- NEW *correlation-name* と NEW_TABLE *identifier* は、トリガー・イベントが INSERT 操作または UPDATE 操作のいずれかである場合にしか使用できません (SQLSTATE 42898)。どちらの操作でも、NEW の値は、元の操作による行の新しい状態が、その時点までに実行された BEFORE トリガーによってさらに変更されたものを捕らえます。同じことが NEW_TABLE *identifier* とそれによって影響を受ける行の集合にも適用されます。
- OLD_TABLE *identifier* と NEW_TABLE *identifier* は、BEFORE トリガーには定義できません (SQLSTATE 42898)。

CREATE TRIGGER

- OLD *correlation-name* と NEW *correlation-name* は、FOR EACH STATEMENT トリガーには定義できません (SQLSTATE 42899)。
- 遷移表は変更できません (SQLSTATE 42807)。
- トリガー・アクションの中での遷移表の列と遷移変数への参照の合計回数が、表内の列数の限界を超えてはなりません。また、その長さの合計が、表の中の行の最大長を超えてはなりません (SQLSTATE 54040)。
- 各 *correlation-name* と各 *identifier* の効力範囲は、トリガー定義全体です。

FOR EACH ROW

対象となる表の行で、トリガーとなる SQL 操作によって影響を受ける各行ごとに、トリガー・アクションが一度ずつ適用されるよう指定します。

FOR EACH STATEMENT

トリガー・アクションが、ステートメント全体で一度だけ適用されることを指定します。このタイプのトリガー細分性は、BEFORE トリガーには指定できません (SQLSTATE 42613)。指定すると、トリガーとなる UPDATE または DELETE ステートメントによって影響を受ける行がない場合でも、UPDATE トリガーまたは DELETE トリガーが活動化されることになってしまいます。

MODE DB2SQL

この文節は、トリガーのモードを指定するために使用します。これは、現在サポートされている唯一有効なモードです。

triggered-action

トリガーを活動化するときに行われるアクションを指定します。triggered-action は *SQL-procedure-statement*、および *SQL-procedure-statement* 実行のオプション条件から構成されています。

WHEN (*search-condition*)

真、偽、または不明である条件を指定します。*search-condition* によって、あるトリガー処置を実行すべきかどうかを決定する機能が与えられます。

関連するアクションは、指定された検索条件が真である場合のみ実行されます。WHEN 文節が省略されると、関連する *SQL-procedure statement* が常に実行されます。

SQL-procedure-statement

SQL-procedure-statement に動的複合ステートメント、または 598ページの『複合 SQL (動的)』にリストされている SQL ステートメントのいずれかを組み込むことができます。

トリガーが BEFORE トリガーであれば、*SQL-procedure-statement* に以下のいずれかを組み込むこともできます。

- 全選択⁸⁵
- SET 変数ステートメント

トリガーが AFTER トリガーであれば、*SQL-procedure-statement* に以下のいずれかを組み込むこともできます。

- INSERT SQL ステートメント
- 検索条件付き UPDATE SQL ステートメント
- 検索条件付き DELETE SQL ステートメント
- SET 変数ステートメント
- 全選択⁸⁵

SQL-procedure-statement には、サポートされていないステートメントを入れることはできません (SQLSTATE 42987)。

SQL-procedure-statement は、未定義の遷移変数 (SQLSTATE 42703) または宣言された一時表 (SQLSTATE 42995) を参照できません。

BEFORE トリガーの *SQL-procedure-statement* は、REFRESH IMMEDIATE で定義された一時表を参照できません (SQLSTATE 42997)。

BEFORE トリガーの *SQL-procedure-statement* は、新しい遷移変数で識別列以外の生成済み列を参照できません (SQLSTATE 42989)。

注

- すでに行が含まれている表にトリガーを追加しても、トリガー・アクションは活動化されません。そのため、トリガーが表内のデータに制約を適用するように設計されている場合、既存の行についてはそれらの制約が満たされない可能性があります。
- 2 つのトリガーのイベントが同時に発生する場合 (たとえばイベント、活動化のタイミング、および対象の表が同じである場合)、最初に作成されたトリガーが最初に実行されます。
- トリガーの定義後に対象の表に列が追加された場合、次の規則が適用されます。
 - トリガーが、明示的な列リストなしで指定された UPDATE トリガーである場合、新しい列への更新によってトリガーが活動化されます。
 - その列は、それ以前に定義されたトリガーのトリガー・アクションからは見えません。
 - OLD_TABLE および NEW_TABLE の各変位表に、この列は含まれません。したがって、遷移表に対して "SELECT *" を実行しても、追加列は含められません。
- トリガー・アクションで参照される表に 1 つの列を追加した場合、新しい列はそのトリガー・アクションからは見えません。
- *SQL-procedure-statement* に指定されている全選択の結果は、トリガーの内部または外部では使用不能です。

85. 全選択の前に共通表式を指定できます。

CREATE TRIGGER

- カスケードされた参照制約のサイクルに関係のある表に対して定義された削除前トリガーは、そのトリガーが定義されている表への参照や、参照保全制約のサイクルの評価中にカスケードされて変更された他の表への参照には含めないでください。そのようなトリガーを含めると、結果がデータによってまちまちになり、一貫性のない状態が生じてしまう可能性があります。

このようなトリガーを最も簡明な形式にする方法は、自己参照の参照制約のある表に対する削除前トリガーや CASCADE の削除規則には、*triggered-action* に関係のある表への参照は含めないようにすることです。

- トリガーを作成すると、特定のパッケージは無効として扱われるようになります。
 - 明示的な列リストなしの更新トリガーを作成した場合、ターゲット表に対して更新操作を使用するパッケージは無効になります。
 - 列リストを指定した更新トリガーを作成した場合、ターゲット表に対して更新操作を使用するパッケージは、そのパッケージにおいて、CREATE TRIGGER ステートメントの *column-name* リストの中の少なくとも 1 つの列に対しても更新を使用する場合にのみ無効になります。
 - 挿入トリガーを作成した場合、ターゲット表に対して挿入操作を使用するパッケージは無効になります。
 - 削除トリガーを作成した場合、ターゲット表に対して削除操作を使用するパッケージは無効になります。
- パッケージは、アプリケーション・プログラムが明示的にバインドまたは再バインドされるまで、あるいはアプリケーション・プログラムが実行されてデータベースが自動的にそれを再バインドするまで、無効のままになります。
- 作動不能トリガー:** 作動不能トリガー は、使用可能でなくなったために活動化されないトリガーです。以下の場合、トリガーは操作不能になります。

- トリガーを実行するため、そのトリガーの作成者が持っていなければならない特権が取り消された。
- トリガー処置が従属している、表、視点、または別名といったオブジェクトが除去された。
- トリガー処置が従属している視点が操作不能になった。
- トリガーのサブジェクト表である別名がドロップされた。

実際、操作不能トリガーは、DROP または REVOKE ステートメントのカスケード規則の結果、トリガー定義がドロップされたトリガーです。たとえば、視点がドロップされると、その視点を使用して *SQL-procedure-statement* が定義されているトリガーが操作不能になります。

トリガーが操作不能になると、そのトリガーを活動化していた操作を実行するステートメントを持つパッケージはすべて無効とマークされます。パッケージが (明示的または暗黙的に) 再バインドされると、操作不能トリガーは完全に無視されます。同様に、トリガーを活動化していた操作を実行する動的 SQL ステートメントを含むアプリケーションも、作動不能トリガーを完全に無視します。

トリガー名は、DROP TRIGGER および COMMENT ON TRIGGER の各ステートメントにも指定できます。

操作不能トリガーは、その定義テキストを使用して CREATE TRIGGER ステートメントを出すことによって再作成できます。このトリガー定義テキストは、SYSCAT.TRIGGERS カタログ視点の TEXT 列に保管されています。操作不能トリガーを再作成するため、そのトリガーを明示的にドロップする必要はありません。操作不能トリガーとして同じ *trigger-name* で CREATE TRIGGER ステートメントを出すと、警告とともに、その操作不能トリガーは置換されます (SQLSTATE 01595)。

作動不能トリガーであることは、SYSCAT.TRIGGERS カタログ視点の VALID 列が X であることによって示されます。

- **トリガー実行中のエラー:** triggered-SQL-statements の実行時に発生したエラーは、エラーが重大であると見なされた場合以外は SQLSTATE 09000 を用いて戻されます。重大エラーであれば、重大エラー SQLSTATE が返されます。重大エラーでない場合、SQLCA の SQLERRMC フィールドには、トリガー名、SQLCODE、SQLSTATE、および障害のあるトークンから入るだけの数のトークンが組み込まれます。

SQL-procedure-statement には SIGNAL SQLSTATE ステートメントまたは RAISE_ERROR 関数が組み込まれていることがあります。どちらの場合も、返される SQLSTATE は、SIGNAL SQLSTATE ステートメントまたは RAISE_ERROR 条件に指定されているものです。

- まだ存在していないスキーマ名を用いてトリガーを作成すると、ステートメントの許可 ID に IMPLICIT_SCHEMA 権限がある場合に限り、そのスキーマが暗黙的に作成されます。そのスキーマの所有者は SYSIBM です。スキーマに対する CREATEIN 特権は PUBLIC に与えられます。
- データベース・マネージャーが識別列用に生成する値は、どの BEFORE トリガーの実行よりも前に生成されます。したがって、生成される識別値は BEFORE トリガーにとって可視の値です。
- 生成された式列用にデータベース・マネージャーが生成する値は、どの BEFORE トリガーの実行よりも後に生成されます。したがって、その式で生成される値は、BEFORE トリガーにとって可視でない値です。
- **トリガーおよびタイプ付き表:** 表階層のどのレベルのタイプ付き表にも、トリガーを付加することができます。SQL ステートメントが複数のトリガーを活動化する場合、それらのトリガーは、それぞれタイプ付き表階層の別々の表に付加されていても、作成順に実行されます。

トリガーが活動化されたとき、その遷移変数 (OLD、NEW、OLD_TABLE、および NEW_TABLE) 内に副表の行が入っていることがあります。ただし、付加先の表で定義されている列しか入っていません。

INSERT、UPDATE、および DELETE ステートメントの効果は次のとおりです。

- 行トリガー: SQL ステートメントを使って表行の INSERT、UPDATE、または DELETE を行うと、このステートメントは、行の入った最も限定的な表とその表

CREATE TRIGGER

のすべての副表に付加されている行トリガーを活動化します。SQL ステートメントがどのように表にアクセスするかに関係なく、常にこのようになります。たとえば、UPDATE EMP コマンドを実行すると、更新済みの行の一部が、副表 MGR に入ることがあります。EMP 行の場合、EMP とそのスーパー表に付加されている行トリガーが活動化されます。MGR 行の場合、MGR とそのスーパー表に付加されている行トリガーが活動化されます。

- ステートメント・トリガー: INSERT、UPDATE、または DELETE ステートメントは、このステートメントによって影響を受ける可能性のある表 (およびそのスーパー表) に付加されているステートメント・トリガーを活動化します。そのような表内の実際の行が影響を受けたかどうかに関係なく、常にこのようになります。たとえば、INSERT INTO EMP コマンドで、EMP とそのスーパー表のステートメント・トリガーを活動化します。別の例として、副表行が更新も削除もされていない場合でも、UPDATE EMP または DELETE EMP コマンドで、EMP とそのスーパー表のステートメント・トリガーが活動化されます。同様に、UPDATE ONLY (EMP) または DELETE ONLY (EMP) コマンドは、EMP とそのスーパー表のステートメント・トリガーを活動化しますが、副表のステートメント・トリガーは活動化しません。

DROP TABLE ステートメントの効果: DROP TABLE ステートメントは、除去しようとしている表に付加されているどのトリガーも活動化しません。ただし、除去される表が副表である場合、その除去される表の行すべては、スーパー表から削除されるものと見なされます。したがって、表 T の場合は次のようになります。

- 行トリガー: DROP TABLE T は、T の行ごとに、T のすべてのスーパー表に付加されている行タイプの削除トリガーを活動化します。
- ステートメント・トリガー: DROP TABLE T は、T に行が入っているかどうかに関係なく、T のすべてのスーパー表に付加されているステートメント・タイプの削除トリガーを活動化します。

視点でのアクション: 視点でのアクションによってどのトリガーが活動化されるかを予測するには、視点定義を使ってそのアクションを、基礎表でのアクションに変換します。たとえば:

1. SQL ステートメントで UPDATE V1 を実行します。V1 は、副視点 V2 をもつタイプ付き視点です。V1 は基礎表 T1 をもち、V2 は基礎表 T2 をもっているとします。ステートメントは、T1、T2、およびそれらの副表に影響を与える可能性があるため、T1 と T2 およびそのすべての副表とスーパー表のステートメント・トリガーが活動化されます。
2. SQL ステートメントで UPDATE V1 を実行します。V1 は、副視点 V2 をもつタイプ付き視点です。V1 は SELECT ... FROM ONLY(T1) と定義されていて、V2 は SELECT ... FROM ONLY(T2) と定義されていると仮定します。ステートメントは、T1 と T2 の副表内の行には影響を与えないため、T1 と T2 およびそれぞれのスーパー表のステートメント・トリガーは活動化されますが、これらの表の副表のものは活動化されません。

- SQL ステートメントで UPDATE ONLY(V1) を実行します。V1 は、SELECT ... FROM T1 と定義されたタイプ付き視点です。ステートメントは、T1 とその副表に影響を与える可能性があります。したがって、T1 とそのすべての副表とスーパー表のステートメント・トリガーが活動化されます。
- SQL ステートメントで UPDATE ONLY(V1) を実行します。V1 は、SELECT ... FROM ONLY(T1) と定義されたタイプ付き視点です。この場合、V1 が副視点を持ち T1 が副表をもっている、T1 だけがステートメントから影響を受けることができます。したがって、T1 とそのスーパー表のステートメント・トリガーが活動化されます。

例

例 1: 会社が管理する従業員の数の自動追跡を実行する 2 つのトリガーを作成します。このトリガーは、次の表に作用します。

EMPLOYEE 表 (列は ID、NAME、ADDRESS、および POSITION)
COMPANY_STATS 表 (列は NBEMP、NBPRODUCT、および REVENUE)

最初のトリガーは、新しい従業員を採用するたびに (つまり EMPLOYEE 表に新しい行が挿入されるたびに)、従業員数に 1 を加算します。

```
CREATE TRIGGER NEW_HIRED
AFTER INSERT ON EMPLOYEE
FOR EACH ROW MODE DB2SQL
UPDATE COMPANY_STATS SET NBEMP = NBEMP + 1
```

2 番目のトリガーは、従業員が会社を退職するたびに (つまり EMPLOYEE 表から行が削除されるたびに)、従業員数から 1 を減算します。

```
CREATE TRIGGER FORMER_EMP
AFTER DELETE ON EMPLOYEE
FOR EACH ROW MODE DB2SQL
UPDATE COMPANY_STATS SET NBEMP = NBEMP - 1
```

例 2: 部品のレコードが更新されると、以下の検査と (必要ならば) アクションを実行するトリガーを作成します。

手持ち数量 (ON_HAND) が最大在庫量 (MAX_STOCKED) の 10% 未満になった場合、その部品の品目数として最大在庫量から手持ち数量を引いた数を指定した出荷依頼書を発行します。

このトリガーは、PARTNO、DESCRIPTION、ON_HAND、MAX_STOCKED、および PRICE の列を含む PARTS 表に作用します。

ISSUE_SHIP_REQUEST は、追加部品の注文書を、発注先に送るユーザー定義関数です。

```
CREATE TRIGGER REORDER
AFTER UPDATE OF ON_HAND, MAX_STOCKED ON PARTS
REFERENCING NEW AS N
FOR EACH ROW MODE DB2SQL
```

CREATE TRIGGER

```
WHEN (N.ON_HAND < 0.10 * N.MAX_STOCKED)
BEGIN ATOMIC
VALUES(ISSUE_SHIP_REQUEST(N.MAX_STOCKED - N.ON_HAND, N.PARTNO));
END
```

例 3: 更新の結果、現行の給与の 10 % を超える昇給になった場合にエラーを生じさせるトリガーを作成します。

```
CREATE TRIGGER RAISE_LIMIT
AFTER UPDATE OF SALARY ON EMPLOYEE
REFERENCING NEW AS N OLD AS O
FOR EACH ROW MODE DB2SQL
WHEN (N.SALARY > 1.1 * O.SALARY)
SIGNAL SQLSTATE '75000' ('Salary increase>10%')
```

例 4: 株価の変更を記録し追跡するアプリケーションについて考えます。データベースには、CURRENTQUOTE および QUOTEHISTORY という 2 つの表が含まれています。

Tables: CURRENTQUOTE (SYMBOL, QUOTE, STATUS)
QUOTEHISTORY (SYMBOL, QUOTE, QUOTE_TIMESTAMP)

CURRENTQUOTE の QUOTE (相場) 列が更新されると、新しい相場とタイム・スタンプを QUOTEHISTORY 表にコピーするようにします。CURRENTQUOTE の STATUS (状況) 列も、次のような株の状況が反映されるように更新します。

1. 値上がり
2. 今年の新高値
3. 値下がり
4. 今年の新安値
5. 変わらず

これを実現する CREATE TRIGGER ステートメントは、次のようになります。

- 状況を設定するトリガーの定義

```
CREATE TRIGGER STOCK_STATUS
NO CASCADE BEFORE UPDATE OF QUOTE ON CURRENTQUOTE
REFERENCING NEW AS NEWQUOTE OLD AS OLDQUOTE
FOR EACH ROW MODE DB2SQL
BEGIN ATOMIC
SET NEWQUOTE.STATUS =
CASE
WHEN NEWQUOTE.QUOTE >
(SELECT MAX(QUOTE) FROM QUOTEHISTORY
WHERE SYMBOL = NEWQUOTE.SYMBOL
AND YEAR(QUOTE_TIMESTAMP) = YEAR(CURRENT DATE) )
THEN 'High'
WHEN NEWQUOTE.QUOTE <
(SELECT MIN(QUOTE) FROM QUOTEHISTORY
WHERE SYMBOL = NEWQUOTE.SYMBOL
AND YEAR(QUOTE_TIMESTAMP) = YEAR(CURRENT DATE) )
THEN 'Low'
WHEN NEWQUOTE.QUOTE > OLDQUOTE.QUOTE
```

```
        THEN 'Rising'  
    WHEN NEWQUOTE.QUOTE < OLDQUOTE.QUOTE  
        THEN 'Dropping'  
    WHEN NEWQUOTE.QUOTE = OLDQUOTE.QUOTE  
        THEN 'Steady'  
    END;  
END
```

- 変更内容を QUOTEHISTORY 表に記録するトリガーの定義

```
CREATE TRIGGER RECORD_HISTORY  
AFTER UPDATE OF QUOTE ON CURRENTQUOTE  
REFERENCING NEW AS NEWQUOTE  
FOR EACH ROW MODE DB2SQL  
BEGIN ATOMIC  
    INSERT INTO QUOTEHISTORY  
        VALUES (NEWQUOTE.SYMBOL, NEWQUOTE.QUOTE, CURRENT TIMESTAMP);  
END
```

CREATE TYPE (構造化)

CREATE TYPE (構造化)

CREATE TYPE ステートメントは、ユーザー定義の構造タイプを定義します。ユーザー定義構造タイプには、属性を含めないこともできますし、複数の属性も含めることもできます。構造タイプには、スーパータイプからの属性を継承するサブタイプを指定することができます。ステートメントの実行が正常に完了すると、属性値の検索と更新のためのメソッドが生成されます。また、このステートメントの実行が正常に完了すると、列内で使用する構造タイプのインスタンスを作成する関数と、該当の参照タイプとその表示タイプとをキャストする関数、およびその参照タイプ上の比較演算子(=、<>、<、<=、>、および >=) をサポートする関数も生成されます。

また、CREATE TYPE ステートメントは、ユーザー定義構造タイプと一緒に使用されるユーザー定義メソッドの任意のメソッド仕様も定義します。

呼び出し

このステートメントはアプリケーション・プログラムに組み込むことができ、また動的 SQL ステートメントの使用によって出すことができます。このステートメントは、動的に作成できる実行可能ステートメントです。ただし、バインド・オプション DYNAMICRULES BIND が適用されている場合、ステートメントを動的に準備することはできません (SQLSTATE 42509)。

許可

このステートメントの許可 ID には、以下の特権が少なくとも 1 つ含まれている必要があります。

- SYSADM または DBADM 権限
- データベースに対する IMPLICIT_SCHEMA 権限 (このタイプのスキーマ名が既存のスキーマを指していない場合)
- スキーマに対する CREATEIN 特権 (このタイプのスキーマ名が既存のスキーマを指している場合)

UNDER が指定されていて、このステートメントの許可 ID がタイプ階層のルート・タイプの定義者と同じではない場合には、SYSADM または DBADM 権限が必要です。

構文

```
▶▶ CREATE TYPE type-name [ UNDER supertype-name ]
```

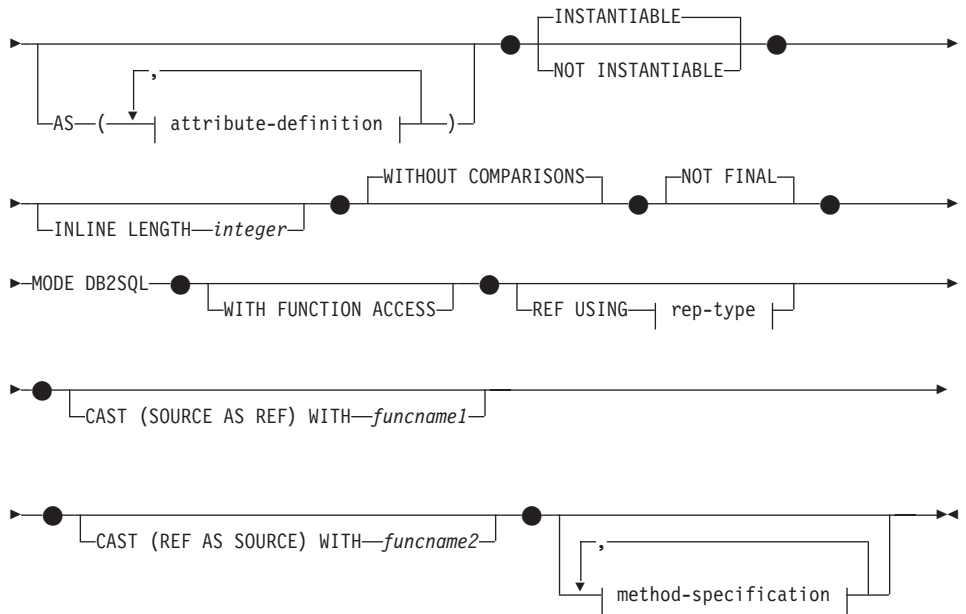

CREATE TYPE (構造化)

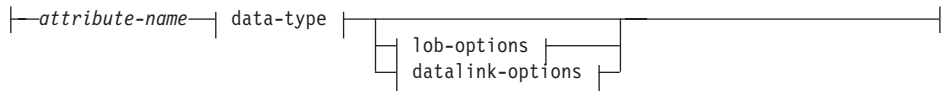

attribute-definition:

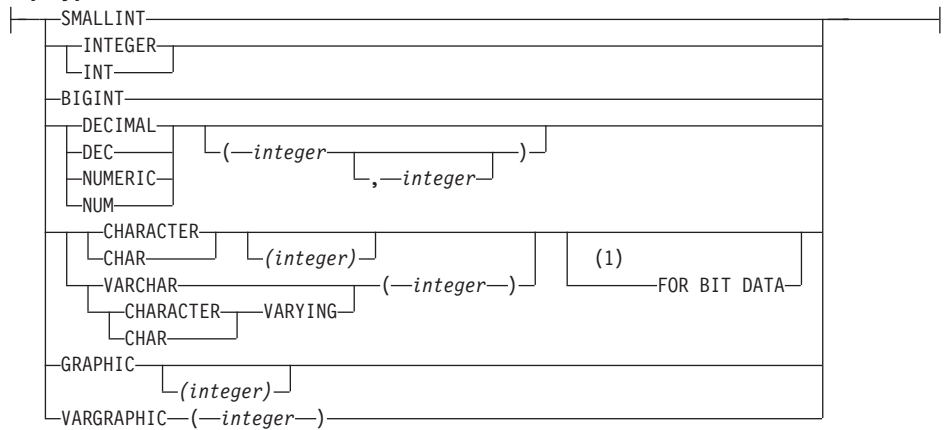

rep-type:



CREATE TYPE (構造化)

method-specification:

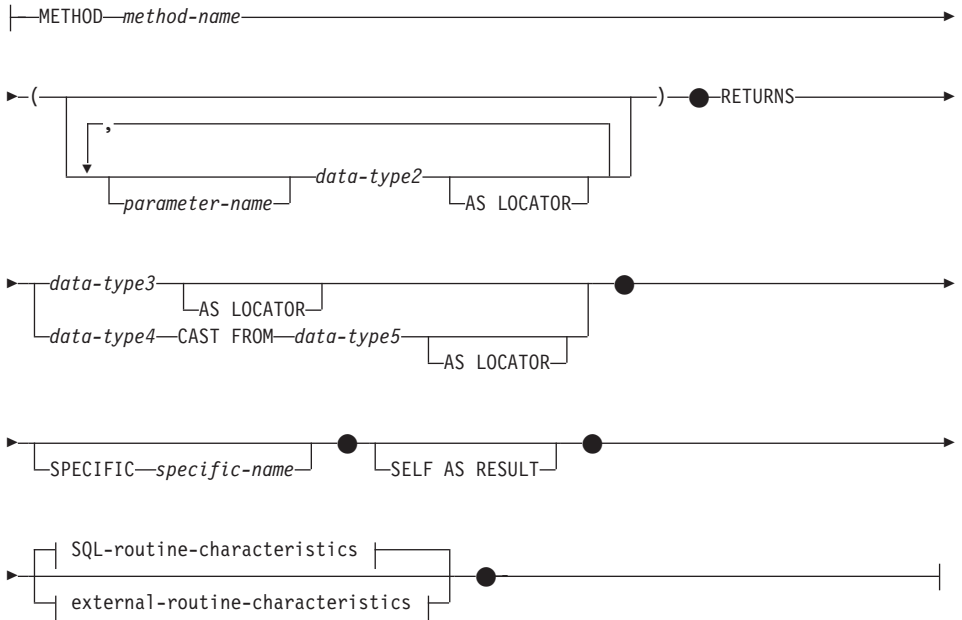

SQL-routine-characteristics:

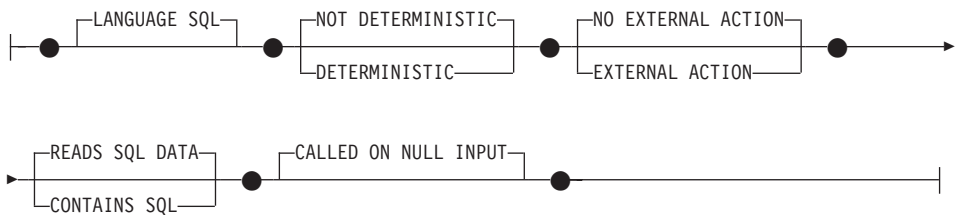

external-routine-characteristics:

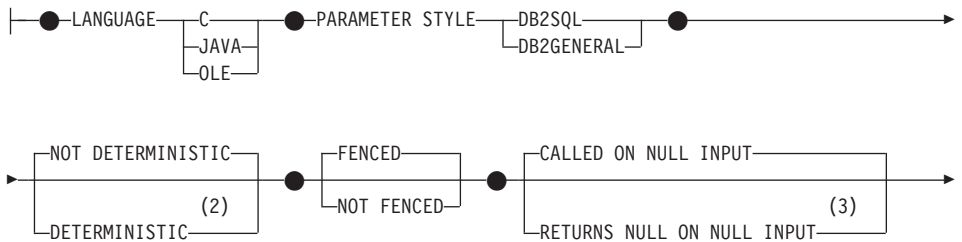

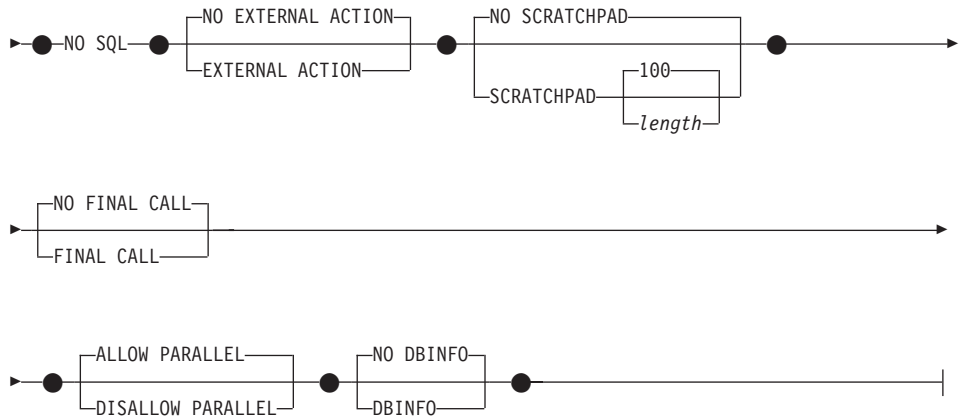

注:

- 1 FOR BIT DATA 文節とその後に続く他の列制約とは、任意の順序で指定できます。
- 2 DETERMINISTIC の代わりに NOT VARIANT を、 また NOT DETERMINISTIC の代わりに VARIANT を指定することができます。
- 3 CALLED ON NULL INPUT の代わりに NULL CALL を、 また RETURNS NULL ON NULL INPUT の代わりに NOT NULL CALL を指定できます。

説明

type-name

タイプの名前を指定します。名前 (暗黙または明示の修飾子を含む) は、カタログに既に記述されているその他のタイプ (組み込みタイプ、構造タイプ、特殊タイプを含む) と同じであってはなりません。非修飾名は、組み込みデータ・タイプ名または BOOLEAN と同一のものであってはなりません (SQLSTATE 42918)。動的 SQL ステートメントでは、CURRENT SCHEMA 特殊レジスタは、修飾子のないオブジェクト名の修飾子として使用されます。静的 SQL ステートメントでは、QUALIFIER プリコンパイル / バインド・オプションにより、修飾子のないオブジェクト名の修飾子が暗黙指定されます。

スキーマ名 (明示指定または暗黙指定) は、8 バイト以下でなければなりません (SQLSTATE 42622)。

述部のキーワードとして使用される多くの名前は、システム使用に予約されており、*type-name* として使用することはできません (SQLSTATE 42939)。それに含まれる名前は、SOME、ANY、ALL、NOT、AND、OR、BETWEEN、NULL、LIKE、EXISTS、IN、UNIQUE、OVERLAPS、SIMILAR、MATCH、および 195 ページの『基本述部』に記載されている比較演算子です。

CREATE TYPE (構造化)

2 つの部分からなる *type-name* を指定する場合、スキーマ名を "SYS" で始めることはできません。違反すると、エラー (SQLSTATE 42939) になります。

UNDER *supertype-name*

この構造タイプが指定した *supertype-name* のサブタイプであることを指定します。*supertype-name* は既存の構造タイプを指定する必要があります (SQLSTATE 42704)。*supertype-name* がスキーマ名なしで指定される場合、SQL パスでスキーマを検索することにより、タイプは解決されます。構造タイプには、上位タイプの属性すべてと、それに続く *attribute-definition* の追加属性が含まれます。

attribute-definition

構造タイプの属性を定義します。

attribute-name

属性の名前です。この構造タイプのその他の属性または上位タイプと同じ *attribute-name* を付けることはできません (SQLSTATE 42711)。

述部のキーワードとして使用される多くの名前は、システム使用に予約されており、*attribute-name* として使用することはできません (SQLSTATE 42939)。それに含まれる名前は、SOME、ANY、ALL、NOT、AND、OR、BETWEEN、NULL、LIKE、EXISTS、IN、UNIQUE、OVERLAPS、SIMILAR、MATCH、および 195 ページの『基本述部』に記載されている比較演算子です。

data-type

属性のデータ・タイプです。779 ページの『CREATE TABLE』(LONG VARCHAR、LONG VARGRAPHIC を除く) でリストされているデータ・タイプの 1 つで、LONG VARCHAR または LONG VARGRAPHIC に基づいた特殊タイプです (SQLSTATE 42601)。このデータ・タイプは既存のデータ・タイプを指定する必要があります (SQLSTATE 42704)。*data-type* がスキーマ名なしで指定される場合、SQL パスでスキーマを検索することにより、タイプは解決されます。779 ページの『CREATE TABLE』に種々のデータ・タイプの説明が記載されています。属性データ・タイプが参照タイプである場合、参照するターゲット・タイプはこのステートメントに既に存在する構造タイプであるか、またはこのステートメントで作成されたものでなければなりません (SQLSTATE 42704)。

タイプ DATALINK の属性を使って定義された構造タイプは、タイプ付き表またはタイプ付き視点のデータ・タイプとしてのみ有効に使用することができます (SQLSTATE 01641)。

実行時に、該当タイプのインスタンスが、同一タイプまたはそのサブタイプの別のインスタンスを直接または間接に取り込むことを許容するタイプ定義を防止するため、その属性のいずれかが、自身を直接または間接に使用する仕方でのタイプを定義することはできません (SQLSTATE 428EP)。詳細は、90 ページの『構造タイプ』を参照してください。

lob-options

LOB タイプと関連したオプション (あるいは LOB に基づく特殊タイプ) を指定します。 *lob-options* の詳細については、779ページの『CREATE TABLE』を参照してください。

datalink-options

DATALINK タイプと関連したオプション (あるいは DATALINK タイプに基づく特殊タイプ) を指定します。 *datalink-options* の詳細については、779ページの『CREATE TABLE』を参照してください。

DATALINK タイプまたは DATALINK に基づいている特殊タイプでオプションが指定されないと、LINKTYPE URL および NO LINK CONTROL オプションがデフォルト値になることに注目してください。

INSTANTIABLE または NOT INSTANTIABLE

構造タイプのインスタンスを作成できるかどうかを指定します。インスタンス化不能な構造タイプとは、以下のような意味です。

- インスタンス化不能タイプには、コンストラクター関数が生成されない
- インスタンス化不能タイプは、表または視点のタイプとして使用することができない (SQLSTATE 428DP)
- インスタンス化不能タイプは、列のタイプとして使用することができる (その列には、ヌル値またはインスタンス化可能なサブタイプのインスタンスだけを挿入することができる)

インスタンス化不能タイプのインスタンスを作成するには、インスタンス化可能サブタイプを作成する必要があります。NOT INSTANTIABLE を指定すると、新規のタイプのインスタンスを作成できなくなります。

INLINE LENGTH *integer*

このオプションは、表の行内の残りの値とインラインで保管する構造タイプ列のインスタンスの最大サイズ (バイト数) を指示します。指定したインライン長よりも長い構造タイプまたはそのサブタイプのインスタンスは、LOB 値が処理されるのと同様の方法で、基礎表行とは別に保管されます。

指定した **INLINE LENGTH** が、新たに作成したタイプのコンストラクター関数の結果サイズよりも小さく (32 バイトに、属性ごとに 10 バイトを加算したもの)、しかも 292 バイトより小さいと、エラーが生じます (SQLSTATE 429B2)。属性数には、タイプのスーパータイプから継承されたすべての属性が含まれることに注意してください。

タイプの **INLINE LENGTH** は、指定値またはデフォルト値のどちらであっても、構造タイプを使用する列のデフォルトのインライン長になります。このデフォルトは、CREATE TABLE 時にオーバーライドすることができます。

タイプ付き表のタイプとして構造タイプを使用すると、**INLINE LENGTH** には何の意味もなくなります。

CREATE TYPE (構造化)

構造タイプのデフォルトの `INLINE LENGTH` はシステムによって計算されます。この後に示す公式では、以下のような用語を使います。

短い属性 (*short attribute*)

`SMALLINT`、`INTEGER`、`BIGINT`、`REAL`、`DOUBLE`、`FLOAT`、`DATE`、または `TIME` のデータ・タイプのいずれかをもつ属性を指します。さらに、これらのタイプに基づいた特殊タイプまたは参照タイプも含まれます。

短くない属性 (*non-short attribute*)

残りのデータ・タイプのいずれか、またはこれらのデータ・タイプに基づく特殊タイプの属性を指します。

システムは、次のようにデフォルトのインライン長を計算します。

1. 次のような公式を使って、短くない属性の追加スペース所要量を割り出します。

$$\text{space_for_non_short_attributes} = \text{SUM}(\text{attributelength} + n)$$

`n` は以下のように定義されます。

- ネストされた構造タイプの属性には 0 バイト
- 非 LOB 属性には 2 バイト
- LOB 属性には 9 バイト

`attributelength` は、表27 に示すとおり、属性に指定されているデータ・タイプに基づく値です。

2. 次のような公式を使って、デフォルトの合計インライン長を計算します。

$$\text{default_length}(\text{structured_type}) = (\text{number_of_attributes} * 10) + 32 + \text{space_for_non_short_attributes}$$

`number_of_attributes` は、スーパータイプから継承される属性も含めた構造タイプの合計属性数です。ただし、`number_of_attributes` には、`structured_type` の任意のサブタイプに定義されているどの属性も含まれません。

表 27. 属性データ・タイプのバイト・カウント

属性データ・タイプ	バイト・カウント
DECIMAL	(p/2)+1 の整数部分 (p は精度)
CHAR (n)	n
VARCHAR (n)	n
GRAPHIC (n)	n * 2
VARGRAPHIC (n)	n * 2
TIMESTAMP	10
DATALINK(n)	n + 54

表 27. 属性データ・タイプのバイト・カウント (続き)

LOB タイプ	各 LOB 属性は、構造タイプ・インスタンス内に、実際の値の位置へのポインターとなる LOB 記述子を持っています。その記述子のサイズは、その LOB 属性に定義されている最大長によって異なります。	
	LOB の最大長	LOB 記述子のサイズ
	1 024	72
	8 192	96
	65 536	120
	524 000	144
	4 190 000	168
	134 000 000	200
	536 000 000	224
	1 070 000 000	256
	1 470 000 000	280
	2 147 483 647	316
特殊タイプ	特殊タイプのソース・タイプの長さ。	
参照タイプ	参照タイプの基礎となる組み込みデータ・タイプの長さ。	
構造タイプ	<code>inline_length(attribute_type)</code>	

WITHOUT COMPARISONS

構造タイプのインスタンスで比較関数がサポートされていないことを示します。

NOT FINAL

この構造タイプを上位タイプとして使用できることを示します。

MODE DB2SQL

この文節は必須であり、このタイプでコンストラクター関数を直接呼び出すのに使います。

WITH FUNCTION ACCESS

将来作成されるメソッドを含め、該当タイプとそのサブタイプのすべてのメソッドに対して、関数表記を使ってアクセスできることを指示します。この文節を指定できるのは、UNDER 文節が指定されていない構造タイプの階層のルート・タイプだけです (SQLSTATE 42613)。この文節が備えられているのは、メソッドを呼び出す表記よりもこの形式の表記のほうが望ましいアプリケーションで、関数表記を使用するようにするためです。

REF USING *rep-type*

この構造タイプの参照タイプの表示 (基礎データ・タイプ) として使われる組み込みデータ・タイプとそのサブタイプをすべて定義します。この文節を指定できるのは、UNDER 文節が指定されていない構造タイプの階層のルート・タイプだけです

CREATE TYPE (構造化)

(SQLSTATE 42613)。 *rep-type* は、LONG VARCHAR、LONG VARGRAPHIC、BLOB、CLOB、DBCLOB、DATALINK、または構造タイプであってはならず、255 バイト以下の長さでなければなりません (SQLSTATE 42613)。

構造タイプの階層のルート・タイプにこの文節を指定しない場合、REF USING VARCHAR(16) FOR BIT DATA が想定されます。

CAST (SOURCE AS REF) WITH *funcname1*

システムにより生成される関数で、データ・タイプ *rep-type* が付いた値を、この構造タイプの参照タイプにキャストする関数の名前を定義します。 *funcname1* の一部としてスキーマ名を指定することはできません (SQLSTATE 42601)。 cast 関数は、構造タイプと同じスキーマ内で生成されます。 文節を指定しないと、 *funcname1* のデフォルト値は *type-name* (構造タイプの名前) になります。 *funcname1(rep-type)* に一致する関数シグニチャーが、同じスキーマ内に存在してはなりません (SQLSTATE 42710)。

CAST (REF AS SOURCE) WITH *funcname2*

システムにより生成される関数で、この構造タイプの参照タイプ値を、データ・タイプ *rep-type* にキャストする関数の名前を定義します。 *funcname2* の一部としてスキーマ名を指定することはできません (SQLSTATE 42601)。 cast 関数は、構造タイプと同じスキーマ内で生成されます。文節を指定しないと、 *funcname2* のデフォルト値は *rep-type* (表示タイプの名前) になります。

method-specification

このタイプのメソッドを定義します。メソッドは、CREATE METHOD ステートメントで本体を与えられてはじめて、実際に使用できるようになります (SQLSTATE 42884)。

method-name

定義しようとするメソッドを指定します。これは、修飾されていない SQL ID でなければなりません (SQLSTATE 42601)。メソッド名は、CREATE TYPE に使用されるスキーマで暗黙的に修飾されます。

述部のキーワードとして使用される多くの名前は、システム使用に予約されており、 *method-name* として使用することはできません (SQLSTATE 42939)。それに含まれる名前は、SOME、ANY、ALL、NOT、AND、OR、BETWEEN、NULL、LIKE、EXISTS、IN、UNIQUE、OVERLAPS、SIMILAR、MATCH、および 195 ページの『基本述部』に記載されている比較演算子です。

一般に、メソッドのシグニチャーがそれぞれ異なっている場合は、同じ名前を複数のメソッドに使用することができます。

parameter-name

パラメーター名を指定します。その名前は SELF であってはなりません。これは、メソッドの暗黙のサブジェクト・パラメーターの名前です (SQLSTATE 42734)。メソッドが SQL メソッドである場合、そのすべてのパラメーターに名前が付いていなければなりません (SQLSTATE 42629)。

data-type2

各パラメーターのデータ・タイプを指定します。メソッドが受け取るはずの各パラメーターごとに 1 つの項目をこのリストに指定する必要があります。暗黙の SELF パラメーターを含め、90 を超える数のパラメーターを使うことはできません。この限界を超えると、エラーになります (SQLSTATE 54023)。

CREATE TABLE ステートメントに列タイプとして指定でき、しかもメソッドの作成に使用されている言語に対応するような SQL データ・タイプ指定と省略形を、指定することができます。ユーザー定義関数とメソッドに関する SQL データ・タイプとホスト言語データ・タイプの対応については、DB2 アプリケーション開発の手引きの言語別の項を参照してください。

注: 該当する SQL データ・タイプが構造タイプである場合、ホスト言語データ・タイプに対するデフォルト・マッピングはありません。構造タイプとホスト言語データ・タイプとをマッピングするには、ユーザー定義のトランスフォーム関数を使用する必要があります。

DECIMAL (および NUMERIC) は、LANGUAGE C と OLE では無効です (SQLSTATE 42815)。DECIMAL の使用に代わる手法については、アプリケーション開発の手引きを参照してください。

REF を指定することができますが、これには定義された効力範囲はありません。メソッドの本体で、まず参照タイプをキャストして効力範囲をもたせてはじめて、パス式内でその参照タイプを使用できるようになります。同様に、メソッドから戻された参照も、まずキャストして効力範囲をもたせてはじめて、パス式内で使用できるようになります。

AS LOCATOR

LOB タイプまたは LOB タイプに基づく特殊タイプの場合、AS LOCATOR 文節を追加することができます。これは、実際の値の代わりに LOB ロケーターをメソッドに渡すことを指定します。これにより、メソッドに渡すバイト数を大幅に減らすことができ、パフォーマンスも向上します。メソッドにとって実際に必要になる値が数バイトだけである場合は特にそうです。LOB ロケーターの使用法については、アプリケーション開発の手引きに説明されています。

LOB 以外のタイプ、または LOB に基づく特殊タイプに対して AS LOCATOR を指定すると、エラーが発生します (SQLSTATE 42601)。

関数が FENCED の場合や、LANGUAGE が SQL の場合、AS LOCATOR 文節は指定できません (SQLSTATE 42613)。

RETURNS

これは必須の文節であり、メソッドの結果を指定します。

CREATE TYPE (構造化)

data-type3

メソッドの結果のデータ・タイプを指定します。この場合、上記のメソッドのパラメーター *data-type2* の項で説明したのと全く同じ考慮事項が当てはまりません。

AS LOCATOR

LOB タイプまたは LOB タイプに基づく特殊タイプの場合、AS LOCATOR 文節を追加することができます。これは、実際の値の代わりに LOB ロケーターがメソッドから渡されることを示します。

LOB 以外のタイプ、または LOB に基づく特殊タイプに対して AS LOCATOR を指定すると、エラーが発生します (SQLSTATE 42601)。

関数が FENCED の場合や、LANGUAGE が SQL の場合、AS LOCATOR 文節は指定できません (SQLSTATE 42613)。

data-type4 **CAST FROM** *data-type5*

メソッドの結果のデータ・タイプを指定します。

この文節は、メソッド・コードから戻されたデータ・タイプとは異なるデータ・タイプを、呼び出しステートメントに戻すのに使用されます。 *data-type5* は、*data-type4* パラメーターに対してキャスト可能でなければなりません。キャスト可能でないと、エラーになります (SQLSTATE 42880)。

data-type4 の長さ、精度または位取りは、*data-type5* から推断することができるので、*data-type4* に指定されるパラメーター化タイプの長さ、精度、または位取りを指定する必要はありません (指定は可能です)。代わりに、VARCHAR() のような空の括弧を使用できます。パラメーター値が異なるデータ・タイプ (REAL または DOUBLE) を示しているため、FLOAT() を使用することはできません (SQLSTATE 42601)。

特殊タイプは、*data-type5* に指定するタイプとしては無効です (SQLSTATE 42815)。

キャスト操作は実行時検査の対象にもなり、その結果、変換エラーになる可能性があります。

AS LOCATOR

LOB タイプまたは LOB タイプに基づく特殊タイプの場合、AS LOCATOR 文節を追加することができます。これは、実際の値の代わりに LOB ロケーターがメソッドから渡されることを示します。

LOB 以外のタイプ、または LOB に基づく特殊タイプに対して AS LOCATOR を指定すると、エラーが発生します (SQLSTATE 42601)。

関数が FENCED の場合や、LANGUAGE が SQL の場合、AS LOCATOR 文節は指定できません (SQLSTATE 42613)。

SPECIFIC *specific-name*

定義するメソッドのインスタンスに対する固有名を指定します。この名前は、メソ

ッドの本体の作成やメソッドの除去のときに使用することができます。これは、メソッドの呼び出しには使用できません。 *specific-name* (特定名) の非修飾形式は SQL ID です (最大長 18)。修飾形式は、スキーマ名とその後続くピリオドと SQL ID です。暗黙または明示の修飾子も含め、その名前が、アプリケーション・サーバーに存在する別の個別メソッド名を指定するものであってはなりません。さもないと、エラーになります (SQLSTATE 42710)。

specific-name は、既存の *method-name* と同じでも構いません。

修飾子を指定しない場合、*type-name* に使用された修飾子が使用されます。修飾子を指定する場合は、*type-name* の明示または暗黙の修飾子と同じでなければなりません。さもないと、エラーになります (SQLSTATE 42882)。

specific-name の指定がない場合、固有の名前がデータベース・マネージャーによって生成されます。生成される固有の名前は、SQL の後に文字のタイム・スタンプが続く名前です (SQLyymmddhhmmssxxx)。

SELF AS RESULT

このメソッドがタイプ保存メソッドであることを指定します。その意味は次のとおりです。

- 宣言された戻りタイプは、宣言されたサブジェクト・タイプと同じでなければなりません (SQLSTATE 428EQ)。
- SQL ステートメントがコンパイルされ、タイプ保存メソッドに解決されると、そのメソッド結果の静的タイプは、サブジェクト引き数の静的タイプと同じになります。
- メソッドを実装する場合、結果の動的タイプが、サブジェクト引き数の静的タイプと同じになる (SQLSTATE 2200G) ようにし、そしてその結果もヌルにならない (SQLSTATE 22004) ようにする必要があります。

SQL-routine-characteristics

CREATE METHOD を使ってこのタイプに定義されるメソッド本体の特性を指定します。

LANGUAGE SQL

この文節を使って、単一の RETURN ステートメントを使って SQL でメソッドを作成することを指示します。メソッド本体は、CREATE METHOD ステートメントを使って指定します。

NOT DETERMINISTIC または DETERMINISTIC

この文節はオプションですが、特定の引き数の値に対してメソッドが常に同じ結果を戻すか (DETERMINISTIC)、それとも状態値に応じてメソッドの結果が異なるか (NOT DETERMINISTIC) を指定します。つまり DETERMINISTIC メソッドは、同じ入力を行って連続して呼び出した場合に常に同じ結果を戻すことになります。NOT DETERMINISTIC を指定すると、同じ入力によって常に同じ結果が生じる利点に基づく最適化ができなくなります。メソッド本体が特

CREATE TYPE (構造化)

殊レジスターにアクセスしたり、別の非 deterministic ルーチンを呼び出したりする場合、明示的または暗黙的に NOT DETERMINISTIC を指定しなければなりません (SQLSTATE 428C2)。

NO EXTERNAL ACTION または EXTERNAL ACTION

この文節はオプションであり、データベース・マネージャーによって管理されていないオブジェクトの状態を変更する処置をメソッドが行うか否かを指定します。EXTERNAL ACTION を指定すると、外部からメソッドへの影響がないことを前提とした最適化ができなくなります。(たとえば、メッセージの送信、警報音による通知、ファイルへのレコードの書き込みなど。)

READS SQL DATA または CONTAINS SQL

どのタイプの SQL ステートメントを実行できるかを指示します。サポートされている SQL ステートメントは RETURN ステートメントであるので、式が副照会であるかどうかで区別を行います。

READS SQL DATA

SQL データを変更しない SQL ステートメントを、メソッドで実行できることを指定します (SQLSTATE 42985)。SQL ステートメント内でニックネームを参照することはできません (SQLSTATE 42997)。

CONTAINS SQL

SQL データの読み取りも変更も行わない SQL ステートメントを、メソッドで実行できることを指定します (SQLSTATE 42985)。

CALLED ON NULL INPUT

このオプション文節は、引き数がヌル値か否かに関係なくユーザー定義メソッドを呼び出すことを指定します。これは、ヌル値を戻す場合も、通常の (ヌル値以外の) 値を戻す場合もあります。ただし、ヌルの引き数値の有無のテストはメソッドが行う必要があります。

値 NULL CALL は、ファミリーの互換性用の CALLED ON NULL INPUT の同義語として使うことができます。

external-routine-characteristics

LANGUAGE

この文節は必須で、ユーザー定義メソッドの本体が準拠している言語インターフェース規則を指定するのに使用します。

C これは、データベース・マネージャーが、ユーザー定義メソッドを C の関数であるかのように呼び出すことを意味します。ユーザー定義メソッドは、標準 ANSI C プロトタイプで定義されている C 言語の呼び出しおよびリンケージの規則に準拠していなければなりません。

JAVA

データベース・マネージャーは、Java クラスのメソッドとしてユーザー定義メソッドを呼び出します。

OLE

データベース・マネージャーは、OLE 自動化オブジェクトによって公開されたメソッドとして、ユーザー定義メソッドを呼び出します。メソッドは、*OLE Automation Programmer's Reference* に説明されている OLE 自動化データ・タイプと呼び出しメカニズムに準拠している必要があります。

LANGUAGE OLE は、Windows 32 ビット オペレーティング・システムで保管されたユーザー定義メソッドに対してのみサポートされます。

PARAMETER STYLE

この文節は、メソッドに対してパラメーターを渡し、そこから値を戻すのに用いる規則を指定するのに使用されます。

DB2SQL

C 言語の呼び出しとリンケージの規則、または OLE 自動化オブジェクトによって公開されたメソッドに準拠する規則を、この外部メソッドとの間でパラメーターを渡し、値を戻す場合の規則として指定します。これは、LANGUAGE C または LANGUAGE OLE を使用する場合に指定する必要があります。

DB2GENERAL

Java クラスのメソッドとして定義された外部メソッドとの間で、パラメーターを渡し、値を戻す場合に用いる規則を指定します。これは、LANGUAGE JAVA を使用する場合にだけ指定する必要があります。

DB2GENERAL の同義語として値 DB2GENRL が使用可能です。

パラメーターの受け渡しの詳細については、アプリケーション開発の手引きを参照してください。

DETERMINISTIC または NOT DETERMINISTIC

この文節はオプションですが、特定の引き数の値に対してメソッドが常に同じ結果を戻すか (DETERMINISTIC)、それとも状態値に応じてメソッドの結果が異なるか (NOT DETERMINISTIC) を指定します。つまり DETERMINISTIC メソッドは、同じ入力を行って連続して呼び出した場合に常に同じ結果を戻すこととなります。NOT DETERMINISTIC を指定すると、同じ入力によって常に同じ結果が生じる利点に基づく最適化ができなくなります。

NOT DETERMINISTIC メソッドの例として、ある部署の社員の通し番号をランダムに戻すメソッドが挙げられます。DETERMINISTIC メソッドの例として、多角形の面積を計算するメソッドが挙げられます。

FENCED または NOT FENCED

この文節は、データベース・マネージャーの操作環境のプロセスまたはアドレス・スペースでメソッドを実行しても「安全」か (NOT FENCED)、そうでないか (FENCED) を指定します。

メソッドが FENCED として登録されると、データベース・マネージャーは、その内部リソース (データ・バッファーなど) を隔離して、そのメソッドから

CREATE TYPE (構造化)

アクセスされないようにします。多くのメソッドは、FENCED または NOT FENCED のどちらかで実行するように選択することができます。一般に、FENCED として実行されるメソッドは、NOT FENCED として実行されるものと同じようには実行されません。

注: 十分に検査されていないメソッドに NOT FENCED を使用すると、DB2 の保全性に危険を招く場合があります。DB2 では、発生する可能性のある一般的な不注意による障害の多くに対して、いくつかの予防措置がとられています。NOT FENCED ユーザー定義メソッドが使用される場合には、完全な保全性を確保できません。

FENCED を使用すると、NOT FENCED よりもデータベースの保全性の保護は強化されますが、十分なコード化、見直し、およびテストが施されない、FENCED メソッドでも DB2 で不用意に障害が生じる原因になることがあります。

ほとんどのメソッドは、FENCED または NOT FENCED のどちらでも実行できるはずですが、LANGUAGE OLE を指定したメソッドには、FENCED のみを指定できます (SQLSTATE 42613)。

メソッドが FENCED の場合、AS LOCATOR 文節を指定できません (SQLSTATE 42613)。

FENCED から NOT FENCED に変更するには、メソッドを削除してから再作成し、メソッドを再登録する必要があります。

メソッドを NOT FENCED として登録するには、SYSADM 権限、DBADM 権限、または特殊な権限 (CREATE_NOT_FENCED) が必要です。

RETURNS NULL ON NULL INPUT または CALLED ON NULL INPUT

このオプション文節を使用すると、非サブジェクト引き数のいずれかがヌル値の場合に、外部メソッドを呼び出さないようにすることができます。

RETURNS NULL ON NULL INPUT が指定されており、実行時にメソッドの引き数のいずれかがヌル値の場合、このメソッドは呼び出されず、結果はヌル値になります。

CALLED ON NULL INPUT を指定すると、ヌル値の引き数の数に関係なくメソッドが呼び出されます。これは、ヌル値を戻す場合も、通常 (ヌル値以外の) 値を戻す場合もあります。ただし、ヌルの引き数値の有無のテストはメソッドが行う必要があります。

値 NULL CALL は、上位互換またはファミリーの互換性のために、CALLED ON NULL INPUT の同義語として使うことができます。同様に、NOT NULL CALL は、RETURNS NULL ON NULL INPUT の同義語として使えます。

次の 2 通りの場合、この指定は無視されます。

- 対象となる引き数がヌルの場合。この場合、メソッドは実行されずに結果はヌルになります。
- パラメーターがないものとしてメソッドを定義した場合。この場合、このヌル引き数条件が成立することはありません。

NO SQL

この文節は必須で、メソッドが SQL ステートメントを発行してはならないことを指定します。発行すると、実行時にエラーになります (SQLSTATE 38502)。

EXTERNAL ACTION または NO EXTERNAL ACTION

この文節はオプションであり、データベース・マネージャーによって管理されていないオブジェクトの状態を変更する処置をメソッドが行うか否かを指定します。EXTERNAL ACTION を指定すると、外部からメソッドへの影響がないことを前提とした最適化ができなくなります。

NO SCRATCHPAD または SCRATCHPAD *length*

この文節はオプションであり、この外部メソッドに対してスクラッチパッドを用意するか否かを指定するのに使用できます。メソッドを再入可能にすることを強くお勧めします。再入可能にすると、スクラッチパッドが、呼び出しのたびにメソッドに「状態を保管」させる手段になります。

SCRATCHPAD を指定すると、ユーザー定義メソッドの最初の呼び出し時に、その外部メソッドによって使用されるスクラッチパッドにメモリーが割り振られます。このスクラッチパッドには、次の特性があります。

- *length* を指定すると、スクラッチパッドのバイト単位のサイズを設定します。これは 1~32,767 でなければなりません (SQLSTATE 42820)。デフォルト値は 100 です。
- すべて X'00' に初期化されます。
- その効力範囲は、該当の SQL ステートメントです。SQL ステートメントでの外部メソッドに対する参照ごとに 1 つのスクラッチパッドがあります。

したがって、次のステートメントのメソッド X が SCRATCHPAD キーワードを指定して定義されると、3 つのスクラッチパッドが割り当てられます。

```
SELECT A, X..(A) FROM TABLEB
WHERE X..(A) > 103 OR X..(A) < 19
```

ALLOW PARALLEL が指定されているか、またはデフォルト値として使用された場合、その効力範囲は上記とは異なります。メソッドが複数の区分で実行される場合、メソッドが処理されるそれぞれの区分において、SQL ステートメントでのメソッドへのそれぞれの参照ごとにスクラッチパッドが割り当てら

CREATE TYPE (構造化)

れます。同様に、区画内並列処理をオンにして照会が実行される場合、3 つ以上のスクラッチパッドが割り当てられることがあります。

スクラッチパッドは持続します。その内容は、外部メソッドの呼び出しごとに保存されます。外部メソッドのある呼び出しによってスクラッチパッドに加えられた変更はいずれも、次の呼び出し時に存続しています。データベース・マネージャーは、各 SQL ステートメントの実行開始時に、スクラッチパッドを初期設定します。各副照会の実行開始時には、データベース・マネージャーによってスクラッチパッドがリセットされます。FINAL CALL オプションが指定されている場合、システムは、スクラッチパッドのリセットに先立って、最終呼び出しを行います。

スクラッチパッドは、外部メソッドが獲得できるシステム・リソース (メモリーなど) の中央点として使用することもできます。メソッドは、最初の呼び出しでメモリーを獲得し、そのアドレスをスクラッチパッドに保管して、後の呼び出しでそれを参照することができます。

このようにシステム・リソースが獲得される場合、FINAL CALL キーワードも指定する必要があります。そうすると、ステートメントの最後で特殊な呼び出しが行われ、外部メソッドは獲得したシステム・リソースをすべて解放することができます。

SCRATCHPAD を指定すると、ユーザー定義メソッドを呼び出すたびに、スクラッチパッドをアドレッシングする外部メソッドに追加の引き数が渡されません。

NO SCRATCHPAD を指定すると、外部メソッドに対してスクラッチパッドは割り振られず、渡されません。

NO FINAL CALL または FINAL CALL

この文節はオプションであり、外部メソッドに対する最終呼び出しが行われるか否かを指定します。このような最終呼び出しの目的は、外部メソッドが、獲得したシステム・リソースすべてを解放できるようにすることです。外部メソッドがメモリーなどのシステム・リソースを獲得し、それをスクラッチパッドに固定するような状況では、これを SCRATCHPAD キーワードと共に使用すると便利です。

FINAL CALL を指定すると、実行時に、呼び出しのタイプを指定する外部メソッドに追加の引き数が渡されます。呼び出しのタイプは次のとおりです。

- 通常呼び出し。SQL 引き数が渡され、結果が戻されることが予想されます。
- 最初の呼び出し。この SQL ステートメントのメソッドに対する参照に対応する外部メソッドの最初の呼び出しです。最初の呼び出しは通常呼び出しです。

- 最終呼び出し。外部メソッドがリソースを解放できるようにするそのメソッドに対する最終呼び出しです。最終呼び出しは、通常呼び出しではありません。この最終呼び出しは、次の時点で行われます。
 - ステートメント終了時。これは、カーソルの関係するステートメントでカーソルがクローズされた場合、あるいはステートメントが実行を終了した場合に発生します。
 - トランザクション終了時。これは、通常のステートメント終了が発生しなかった場合に発生します。たとえば、何らかの理由で、アプリケーションのロジックが、カーソルをクローズしないようになっている場合があります。

WITH HOLD として定義されたカーソルがオープンされている間に、コミット操作が発生すると、それ以降のカーソルのクローズ時、またはアプリケーションの終了時に最終呼び出しが行われます。

NO FINAL CALL を指定すると、「呼び出しタイプ」の引き数は外部メソッドに渡されず、最終呼び出しは行われません。

ALLOW PARALLEL または DISALLOW PARALLEL

この文節はオプションで、メソッドへの 1 つの参照で、メソッドの呼び出しを並列化できるか否かを指定します。一般には、ほとんどのスカラー・メソッドは並列化可能ですが、並列化できないメソッド (1 つのスクラッチパッドのコピーに依存するメソッドなど) もあります。スカラー・メソッドに対して ALLOW PARALLEL または DISALLOW PARALLEL を指定すると、DB2 はその指定を受け入れます。

メソッドにどちらのキーワードが当てはまるかを判別するには、以下の点を検討する必要があります。

- メソッドのすべての呼び出しが、互いに完全に独立していますか? YES の場合には、ALLOW PARALLEL を指定します。
- メソッドを呼び出すごとに、次の呼び出しに関係する値を提供するスクラッチパッドが更新されますか? (たとえば、カウンターの増分によって。) YES の場合には、DISALLOW PARALLEL を指定するか、またはデフォルトを受け入れます。
- 1 つの区分でのみ起こる必要のある外部アクションがメソッドによって実行されますか? YES の場合には、DISALLOW PARALLEL を指定するか、またはデフォルトを受け入れます。
- コストのかかる初期化処理の実行回数を最小にするためだけに、スクラッチパッドを使用していますか? YES の場合には、ALLOW PARALLEL を指定します。

いずれの場合も、すべての外部メソッドの本体は、データベースのすべての区分で使用可能なディレクトリーにある必要があります。

CREATE TYPE (構造化)

構文図は、デフォルト値が `ALLOW PARALLEL` であることを示しています。しかし、ステートメントで以下のオプションの少なくとも 1 つが指定されている場合は、デフォルトは `DISALLOW PARALLEL` です。

- `NOT DETERMINISTIC`
- `EXTERNAL ACTION`
- `SCRATCHPAD`
- `FINAL CALL`

NO DBINFO または **DBINFO**

この文節はオプションで、DB2 において既知である特定の情報を追加の呼び出し時に引き数としてメソッドに渡すか (`DBINFO`)、または渡さないか (`NO DBINFO`) を指定します。 `NO DBINFO` がデフォルト値です。 `DBINFO` は、`LANGUAGE OLE` ではサポートされません (`SQLSTATE 42613`)。

`DBINFO` を指定すると、以下の情報をもつ構造がメソッドに渡されます。

- データベース名 - 現在接続されているデータベースの名前。
- アプリケーション ID - データベースへの接続ごとに確立された、固有のアプリケーション ID。
- アプリケーション許可 ID - アプリケーション実行時の許可 ID。このメソッドとアプリケーションとの間でネストされているメソッドは無関係です。
- コード・ページ - データベースのコード・ページを識別します。
- スキーマ名 - 表名とまったく同じ条件のもとで、スキーマの名前が入ります。その他の場合はブランクです。
- 表名 - メソッド参照が `UPDATE` ステートメントの `SET` 文節の右側にある場合、または `INSERT` ステートメントの `VALUES` リストの項目である場合のいずれかに限り、更新または挿入される表の非修飾名が入ります。その他の場合はブランクです。
- 列名 - 表名とまったく同じ条件のもとで、更新または挿入される列の名前が入ります。その他の場合はブランクです。
- データベースのバージョン / リリース - メソッドを呼び出すデータベース・サーバーのバージョン、リリース、および修正レベルを識別します。
- プラットフォーム - サーバーのプラットフォーム・タイプが入ります。
- 表メソッドの結果の列番号 - メソッドには当てはまりません。

構造の詳細、および構造がメソッドにどのように渡されるかについては、[アプリケーション開発の手引き](#) を参照してください。

注

- まだ存在していないスキーマ名を用いて構造タイプを作成すると、ステートメントの許可 ID に IMPLICIT_SCHEMA 権限がある場合に限り、そのスキーマが暗黙的に作成されます。そのスキーマの所有者は SYSIBM です。スキーマに対する CREATEIN 特権は PUBLIC に与えられます。
- 属性なしで定義された構造化サブタイプは、属性をすべて上位タイプから継承するサブタイプを定義します。 UNDER 文節も他のどの属性も指定しない場合、タイプは、属性なしの、タイプ階層のルート・タイプになります。
- タイプ階層に新たにサブタイプを追加すると、パッケージが無効になることがあります。パッケージは、その新しいタイプのスーパータイプに依存していると、無効になることがあります。このような従属関係は、TYPE 述部または TREAT 指定を使用した結果として生じます。
- 構造タイプは 4082 個を超える属性をもつことはできません (SQLSTATE 54050)。
- 関数と同じシグニチャーをもつメソッド (関数の最初のパラメーター・タイプと、メソッドのサブジェクト・タイプの比較による) を指定することはできません。
- 以下がすべてあてはまる場合、サブジェクト・タイプ T を備えたメソッド MT は、サブジェクト・タイプ S を備えた別のメソッド MS をオーバーライドすると定義されます。

- MT と MS は、同じ非修飾名および同数のパラメーターをもっている
- T は、S の適正なサブタイプである
- MT の非サブジェクト・パラメーター・タイプは、それに対応する MS の非サブジェクト・パラメーター・タイプと同じである。ただし「同じ」とは、長さや精度に関係なく、VARCHAR などの基本タイプについて言います。

どのメソッドも、別のメソッドをオーバーライドしたり、別のメソッドによってオーバーライドされたりしてはなりません (SQLSTATE 42745)。さらに、関数とメソッドは、オーバーライド関係にあってはなりません。つまり、関数は、サブジェクト S を第 1 パラメーターとしてもつメソッドであった場合、S のスーパータイプの別のメソッドをオーバーライドしてはならず、S のスーパータイプの別のメソッドによってオーバーライドされてはならないという意味です。

- ある構造タイプを作成すると、そのタイプで使用される一連の関数とメソッドが自動的に生成されます。これらの関数とメソッドはすべて、構造タイプと同じスキーマ内で生成されます。生成された関数またはメソッドのシグニチャーが、このスキーマに存在する関数のシグニチャーと競合またはそれをオーバーライドする場合、このステートメントは失敗します (SQLSTATE 42710)。構造タイプを除去しないで、生成された関数またはメソッドを除去することはできません (SQLSTATE 42917)。次のような関数とメソッドが生成されます。
- 関数
 - 参照比較

CREATE TYPE (構造化)

REF(*type-name*) という参照タイプでは、=、<>、<、<=、>、>= という名前の 6 つの比較関数が生成されます。これらの関数はそれぞれ REF(*type-name*) というタイプのパラメーターを 2 つ受け取ってから、真、偽、または不明という値を戻します。REF(*type-name*) の比較演算子は、REF(*type-name*) の基礎データ・タイプと同じ動作をするように定義されます。⁸⁶ 参照タイプの効力範囲は比較の対象にはなりません。

- Cast 関数

生成された参照タイプである REF(*type-name*) とこの参照タイプの基礎データ・タイプとの間をキャストするために 2 つの cast 関数が生成されます。

- 基礎タイプから参照タイプへとキャストする関数の名前は、暗黙的または明示的な *funcname1* です。

この関数の形式は以下のとおりです。

```
CREATE FUNCTION funcname1 (rep-type)  
RETURNS REF(type-name) ...
```

- 参照タイプから基礎タイプ (参照タイプの) へとキャストする関数の名前は、暗黙的または明示的な *funcname2* です。

この関数の形式は以下のとおりです。

```
CREATE FUNCTION funcname2 ( REF(type-name) )  
RETURNS rep-type ...
```

ある種の *rep-type* には、定数からのキャストを操作する *funcname1* を使って生成された追加の cast 関数があります。

- rep-type* が SMALLINT の場合、追加で生成された cast 関数の形式は以下のとおりです。

```
CREATE FUNCTION funcname1 (INTEGER)  
RETURNS REF(type-name)
```

- rep-type* が CHAR(*n*) の場合、追加で生成された cast 関数の形式は以下のとおりです。

```
CREATE FUNCTION funcname1 ( VARCHAR(n) )  
RETURNS REF(type-name)
```

- rep-type* が GRAPHIC(*n*) の場合、追加で生成された cast 関数の形式は以下のとおりです。

```
CREATE FUNCTION funcname1 (VARGRAPHIC(n))  
RETURNS REF(type-name)
```

86. タイプ階層に含まれる参照表示タイプはすべて同一のもので、これにより、REF(S) と REF(T) の比較が可能になります (S と T が共通の上位タイプを持っている場合)。表の OID 列は、表階層だけで固有になるので、1 つの表階層の REF(T) 値を別の表階層の REF(T) 値と "等しい" ものにすることができます (それぞれが異なった行を参照している)。

それらの演算子や cast 関数を SQL ステートメントで正しく使用するには、SQL パスに構造タイプのスキーマ名が組み込まれていなければなりません (1108ページの『SET PATH』、またはアプリケーション開発の手引き で説明されている FUNCPATH BIND オプションを参照してください)。

- コンストラクター関数

コンストラクター関数は、そのタイプの新しいインスタンスを構成可能にするために生成されます。この新しいインスタンスでは、スーパータイプから継承する属性も含め、そのタイプのどの属性もヌルになります。

生成されるコンストラクター関数の形式は、以下のとおりです。

```
CREATE FUNCTION type-name ( )
  RETURNS type-name
  ...
```

NOT INSTANTIABLE を指定すると、コンストラクター関数は生成されません。構造タイプがタイプ DATALINK の属性をもっていると、コンストラクター機能の呼び出しは失敗します (SQLSTATE 428ED)。

- メソッド

- オブザーバー・メソッド

構造タイプの各属性ごとにオブザーバー・メソッドが定義されます。オブザーバー・メソッドは、各属性ごとに属性タイプを戻します。対象がヌルの場合、オブザーバー・メソッドは、属性タイプのヌル値を戻します。

たとえば、C1..STREET、C1..CITY、C1..COUNTRY、および C1..CODE を使って、構造タイプ ADDRESS のインスタンスの属性を監視することができます。

生成されるオブザーバー・メソッドのメソッド・シグニチャーは、次のようなステートメントが実行された場合に似ています。

```
CREATE TYPE type-name
  ...
  METHOD attribute-name( )
  RETURNS attribute-type
```

type-name は、構造タイプ名です。

- Mutator メソッド

構造タイプの各属性ごとに、タイプ保存の mutator メソッドが定義されます。構造タイプのインスタンス内の属性を変更するには、mutator メソッドを使います。Mutator メソッドは、各属性ごとに、サブジェクトのコピーの指定属性に引き数を割り当てることで変更されたそのコピーを戻します。

たとえば、C1..CODE('M3C1H7') を使って、構造タイプ ADDRESS のインスタンスをミューテーション (変異) することができます。サブジェクトがヌルの場合、mutator メソッドはエラーを生じます (SQLSTATE 2202D)。

生成される mutator メソッドのメソッド・シグニチャーは、次のようなステートメントが実行された場合に似ています。

CREATE TYPE (構造化)

```
CREATE TYPE type-name
...
METHOD attribute-name (attribute-type)
RETURNS type-name
```

属性のデータ・タイプが SMALLINT、REAL、CHAR、または GRAPHIC である場合、定数を使用するミューテーション (変異) をサポートするため、次のような追加の mutator メソッドが生成されます。

- *attribute-type* が SMALLINT の場合、追加の mutator はタイプ INTEGER の引き数をサポートします。
 - *attribute-type* が REAL の場合、追加の mutator はタイプ DOUBLE の引き数をサポートします。
 - *attribute-type* が CHAR の場合、追加の mutator はタイプ VARCHAR の引き数をサポートします。
 - *attribute-type* が GRAPHIC の場合、追加の mutator はタイプ VARGRAPHIC の引き数をサポートします。
- 列タイプとして構造タイプを使用する場合、そのタイプのインスタンスの長さは、実行時に 1 GB を超えてはなりません (SQLSTATE 54049)。
- 既存の構造タイプの新しいサブタイプを作成する (列タイプとして使用するため) 場合、それに関連した既存の構造タイプのサポートとしてすでに作成されているすべてのトランスフォーム関数を再検査し、必要があれば更新しなければなりません。その新しいタイプが、特定のタイプとして同じ階層内にあっても、あるいはネストされたタイプの階層内にあっても、そのタイプに関連した既存のトランスフォーム関数を変更して、新規のサブタイプによって導入される新しい属性の一部または全部を組み込む必要があると考えられます。概して、それは、UDF とクライアント・アプリケーションから構造タイプにアクセスさせるための特定のタイプ (またはタイプ階層) に関連した一連のトランスフォーム関数であるため、特定の複合階層内のすべての属性 (つまり、すべてのサブタイプとそのネストされた構造タイプの推移的な閉止を含む) をサポートするように、トランスフォーム関数を作成しなければなりません。

例

例 1: 部門のタイプを作成します。

```
CREATE TYPE DEPT AS
(DEPT_NAME VARCHAR(20),
 MAX_EMPS INT)
REF USING INT
MODE DB2SQL
```

例 2: 従業員タイプおよびマネージャー副タイプから構成される階層タイプを作成します。

```
CREATE TYPE EMP AS
(NAME VARCHAR(32),
 SERIALNUM INT,
```

```

DEPT      REF(DEPT),
SALARY    DECIMAL(10,2))
MODE DB2SQL

```

```

CREATE TYPE MGR UNDER EMP AS
(BONUS    DECIMAL(10,2))
MODE DB2SQL

```

例 3: アドレスのタイプ階層を作成します。アドレスは、列のタイプとして使用する
ためのものです。インライン長は指定されていないので、DB2 がデフォルト長を計算しま
す。該当のアドレスが、特定の入力アドレスにどのくらい近いかを計算する外部メソッ
ドを、アドレス・タイプ定義内にカプセル化します。CREATE METHOD ステートメン
トを使ってメソッド本体を作成します。

```

CREATE TYPE address_t AS
(STREET   VARCHAR(30),
NUMBER   CHAR(15),
CITY     VARCHAR(30),
STATE    VARCHAR(10))
NOT FINAL
MODE DB2SQL
METHOD SAMEZIP (addr address_t)
RETURNS INTEGER
LANGUAGE SQL
DETERMINISTIC
CONTAINS SQL
NO EXTERNAL ACTION

METHOD DISTANCE (address_t)
RETURNS FLOAT
LANGUAGE C
DETERMINISTIC
PARAMETER STYLE DB2SQL
NO SQL
NO EXTERNAL ACTION

```

```

CREATE TYPE germany_addr_t UNDER address_t AS
(FAMILY_NAME VARCHAR(30))
NOT FINAL
MODE DB2SQL

```

```

CREATE TYPE us_addr_t UNDER address_t AS
(ZIP VARCHAR(10))
NOT FINAL
MODE DB2SQL

```

例 4: ネストされた構造タイプ属性をもつタイプを作成します。

```

CREATE TYPE PROJECT AS
(PROJ_NAME VARCHAR(20),
PROJ_ID   INTEGER,
PROJ_MGR  MGR,

```

CREATE TYPE (構造化)

```
PROJ_LEAD EMP,  
LOCATION ADDR_T,  
AVAIL_DATE DATE)  
MODE DB2SQL
```

CREATE TYPE MAPPING

CREATE TYPE MAPPING ステートメントは、以下のデータ・タイプ間のマッピングを作成します。

- 連合データベースに定義される予定の、データ・ソース表または視点の列のデータ・タイプ。
- 連合データベースに定義済みの、対応するデータ・タイプ。

マッピングを行うと、連合データベースのデータ・タイプを、(1) 指定したデータ・ソースか (2) データ・ソースの範囲 (たとえば、特定のタイプおよびバージョンのすべてのデータ・ソース) のいずれかにあるデータ・タイプに関連付けることができます。

データ・タイプのマッピングは、既存のデータ・タイプでは不十分な場合にのみ作成する必要があります。

呼び出し

このステートメントは、アプリケーション・プログラムに組み込むか、あるいは動的 SQL ステートメントの使用によって発行することができます。このステートメントは、動的に作成できる実行可能ステートメントです。ただし、バインド・オプション DYNAMICRULES BIND が適用されている場合、ステートメントを動的に準備することはできません (SQLSTATE 42509)。

許可

このステートメントの許可 ID が持つ特権には、SYSADM または DBADM 権限が含まれている必要があります。

構文

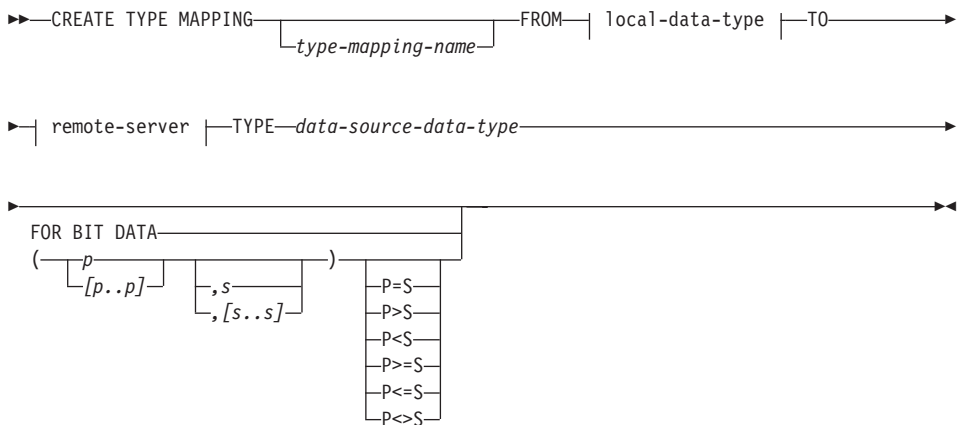

CREATE TYPE MAPPING

local-data-type:

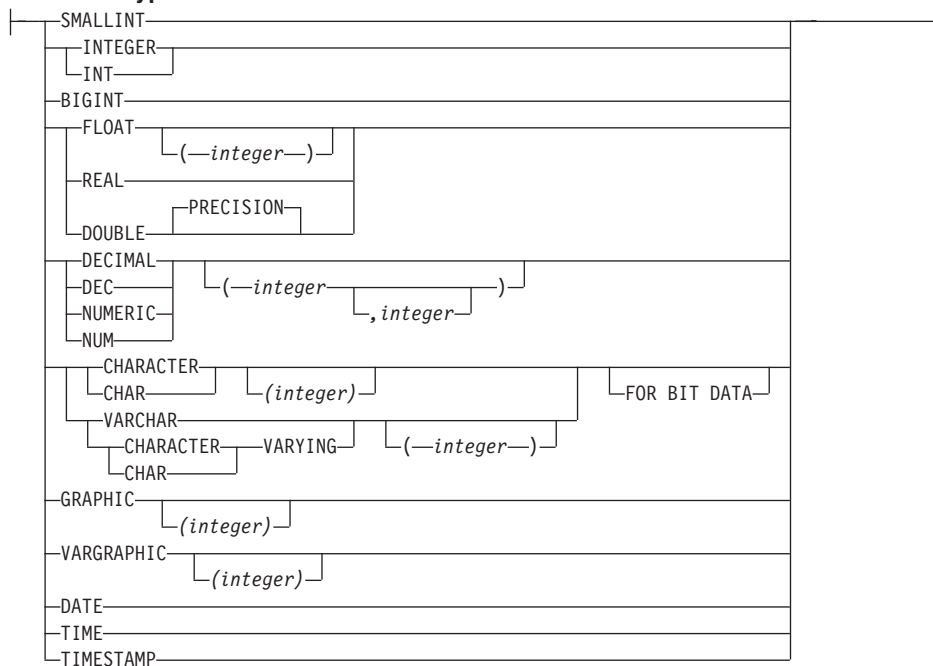

remote-server:

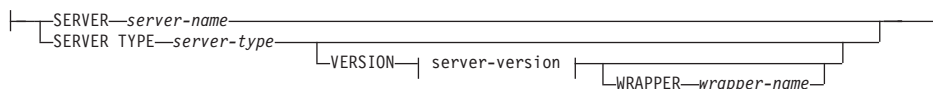

server-version:

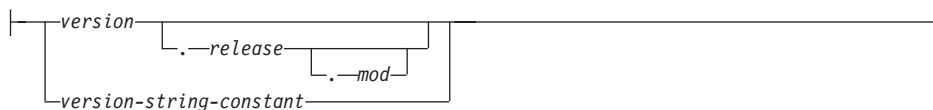

説明

type-mapping-name

データ・タイプのマッピングに名前を付けます。この名前は、カタログですでに記述されているデータ・タイプのマッピングを指定するものではありません。

type-mapping-name を指定しないと、固有の名前が生成されます。

local-data-type

連合データベースに定義したデータ・タイプを指定します。 *local-data-type* の指定

にスキーマ名が含まれていない場合、そのタイプ名は SQL パスのスキーマから探索することによって決まります (このパスは、静的 SQL の場合は FUNCSPATH プリプロセス・オプションによって、動的 SQL の場合は CURRENT PATH レジスタによって定義されます)。 *local-data-type* に長さや精度 (および位取り) が指定されない場合は、 *source-data-type* の値が使用されます。

local-data-type を、 LONG VARCHAR、 LONG VARGRAPHIC、 DATALINK、 ラージ・オブジェクト (LOB) タイプ、またはユーザー定義タイプにすることはできません (SQLSTATE 42806)。

SERVER *server-name*

data-source-data-type が定義されているデータ・ソースを指名します。

SERVER TYPE *server-type*

data-source-data-type が定義されているデータ・ソースのタイプを指定します。

VERSION

data-source-data-type が定義されているデータ・ソースのバージョンを指定します。

version

バージョン番号を指定します。 *version* は整数でなければなりません。

release

version で示されたバージョンのリリース番号を指定します。 *release* は整数でなければなりません。

mod

release で示されたリリースのモディフィケーション番号を指定します。 *mod* は整数でなければなりません。

version-string-constant

バージョンの正式名称を指定します。 *version-string-constant* は単一値 (たとえば、'8i') にすることができます。あるいは、 *version*、 *release*、そして該当する場合は *mod* を連結した値にすることができます (たとえば、'8.0.3')。

WRAPPER *wrapper-name*

server-type および *server-version* に示されたタイプおよびバージョンのデータ・ソースと対話するために、統合サーバーが使用するラッパーの名前を指定します。

TYPE *data-source-data-type*

local-data-type にマッピングされているデータ・ソースのデータ・タイプを指定します。 *data-source-data-type* が、データ・ソースでスキーマ名によって修飾されている場合、この修飾子は、使用することができますが、必須ではありません。

data-source-data-type は、組み込みデータ・タイプでなければなりません。ユーザー定義タイプを指定することはできません。タイプに短形式と長形式 (たとえば、CHAR と CHARACTER) がある場合には、短形式を指定してください。

p 10 進データ・タイプの場合、 *p* は値を入れられる桁数の最大数を指定します。他のすべての文字データ・タイプの場合、 *p* は値を入れられる最大文字数を指定しま

CREATE TYPE MAPPING

す。 p は、そのデータ・タイプに関して有効なものでなければなりません (SQLSTATE 42611)。データ・タイプで p が必要なのにこれを指定しない場合、最もよく一致するものがシステムによって指定されます。

[$p..p$]

10 進データ・タイプの場合、 [$p..p$] は値を入れられる桁数の最小および最大数を指定します。他のすべての文字データ・タイプの場合、 [$p..p$] は値を入れられる最小および最大文字数を指定します。いずれにせよ、最大値は最小値以上の値にする必要があります。また、最大値と最小値は両方とも、そのデータ・タイプに関して有効なものでなければなりません (SQLSTATE 42611)。

s 10 進データ・タイプの場合、 s は小数点以下の桁数の最大数を指定します。この数値は、そのデータ・タイプに関して有効なものでなければなりません (SQLSTATE 42611)。データ・タイプで数値が必要なのにこれを指定しない場合、最もよく一致するものがシステムによって指定されます。

[$s..s$]

10 進データ・タイプの場合、 [$s..s$] は小数点以下の桁数の最小および最大数を指定します。最大値は最小値以上の値にする必要があります。また、最大値と最小値は両方とも、そのデータ・タイプに関して有効なものでなければなりません (SQLSTATE 42611)。

P [operand] S

10 進データ・タイプの場合、 P [operand] S は最大許容精度と小数点以下の最大桁数との比較を示します。たとえば、オペランド = は、最大許容精度と小数部分に許容できる最大桁数が同じであることを示します。 P [operand] S は、検査が必要な水準にある場合にのみ指定します。

FOR BIT DATA

data-source-data-type が、ビット・データ用かどうかを示します。データ・ソース・タイプの列に 2 進値が含まれる場合、これらのキーワードは必須です。この属性が文字データ・タイプで指定されていない場合、データベース・マネージャーがこの属性を決定します。

注

所定の作業単位 (UOW) 内の CREATE TYPE MAPPING ステートメントは、以下のいずれかの条件の下では処理できません。

- ステートメントが 1 つのデータ・ソースを参照していて、UOW にはすでに、このデータ・ソース内の表または視点のニックネームを参照する SELECT ステートメントが含まれる場合。
- ステートメントがデータ・ソースの 1 つのカテゴリを参照していて (たとえば、特定のタイプおよびバージョンの全データ・ソース)、UOW にはすでに、これらのデータ・ソースの 1 つに含まれる表または視点のニックネームを参照する SELECT ステートメントがある場合。

例

例 1: すべての Oracle データ・ソースで、SYSIBM.DATE と Oracle データ・タイプ DATE の間のマッピングを作成します。

```
CREATE TYPE MAPPING MY_ORACLE_DATE
FROM SYSIBM.DATE
TO SERVER TYPE ORACLE
TYPE DATE
```

例 2: データ・ソース ORACLE1 で、SYSIBM.DECIMAL(10,2) と Oracle データ・タイプ NUMBER([10..38],2) との間のマッピングを作成します。

```
CREATE TYPE MAPPING MY_ORACLE_DEC
FROM SYSIBM.DECIMAL(10,2)
TO SERVER ORACLE1
TYPE NUMBER([10..38],2)
```

CREATE USER MAPPING

CREATE USER MAPPING

CREATE USER MAPPING ステートメントは、連合データベースを使用する許可 ID と、指定したデータ・ソースで使用する許可 ID およびパスワードとの間のマッピングを定義します。

呼び出し

このステートメントは、アプリケーション・プログラムに組み込むか、あるいは動的 SQL ステートメントの使用によって発行することができます。このステートメントは、動的に作成できる実行可能ステートメントです。ただし、バインド・オプション DYNAMICRULES BIND が適用されている場合、ステートメントを動的に準備することはできません (SQLSTATE 42509)。

許可

ステートメントの許可 ID がデータ・ソースにマッピングされている許可名と異なる場合、許可 ID には SYSADM または DBADM 権限がなければなりません。それらの権限がない場合、許可 ID と許可名が一致すれば、特権あるいは権限は必要ありません。

構文

```
CREATE USER MAPPING FOR authorization-name SERVER server-name
                        USER
OPTIONS (ADD user-option-name-string-constant)
```

説明

authorization-name

ユーザーまたはアプリケーションが連合データベースへ接続するときの、許可名を指定します。この名前は、*server-name* によって表されるデータ・ソースがアクセスできる ID にマップする必要があります。

USER

特殊レジスター USER の値。USER を指定すると、CREATE USER MAPPING ステートメントの許可 ID は、REMOTE_AUTHID ユーザー・オプションで指定したデータ・ソースの許可 ID にマップされます。

SERVER *server-name*

マッピング許可 ID にアクセスできるデータ・ソースを指定します。

OPTIONS

使用可能にするユーザー・オプションを指定します。 *user-option-name* とその設定についての詳細は、1339ページの『ユーザー・オプション』を参照してください。

ADD

1 つかそれ以上のユーザー・オプションを使用可能にします。

user-option-name

作成中のユーザー・マッピングを完了するのに使用するユーザー・オプションを指名します。

string-constant

user-option-name の設定を、文字ストリング定数として指定します。

注

- マッピングに含めるデータ・ソースで、表または視点のニックネームを参照する SELECT ステートメントが作業単位 (UOW) に含まれている場合には、指定した UOW にユーザー・マッピングを作成することはできません。

例

例 1: S1 というデータ・ソースにアクセスするには、ローカル・データベースの許可名とパスワードを S1 のユーザー ID とパスワードにマップする必要があります。許可名は RSPALTEN、S1 で使用するユーザー ID とパスワードは、それぞれ SYSTEM および MANAGER です。

```
CREATE USER MAPPING FOR RSPALTEN
SERVER S1
OPTIONS
( REMOTE_AUTHID 'SYSTEM',
  REMOTE_PASSWORD 'MANAGER' )
```

例 2: Marc は DB2 データ・ソースにすでにアクセスしています。ここで、特定の DB2 表と Oracle 表を結合するには、Oracle のデータ・ソースにアクセスする必要があります。それには、Oracle データ・ソースのユーザー名とパスワードが必要です。ユーザー名は連合データベースの許可 ID と同じですが、Oracle と連合データベースのパスワードが異なっています。連合データベースから Oracle にアクセスできるようにするには、2 つのパスワードを一緒にマップする必要があります。

```
CREATE USER MAPPING FOR MARCR
SERVER ORACLE1
OPTIONS
( REMOTE_PASSWORD 'NZXCZY' )
```

CREATE VIEW

CREATE VIEW ステートメントは、1 つまたは複数の表、視点、またはニックネームに基づく視点を作成します。

呼び出し

このステートメントは、アプリケーション・プログラムに組み込むか、あるいは動的 SQL ステートメントの使用によって発行することができます。このステートメントは、動的に作成できる実行可能ステートメントです。ただし、バインド・オプション DYNAMICRULES BIND が適用されている場合、ステートメントを動的に準備することはできません (SQLSTATE 42509)。

許可

ステートメントの許可 ID によって保持されている特権には、少なくとも以下のいずれかが含まれていなければなりません。

- SYSADM または DBADM 権限、または
- 全選択に指定された表、視点、またはニックネームのそれぞれに対して、
 - その表または視点に対する CONTROL 特権、または
 - その表または視点に対する SELECT 特権

および以下の少なくとも 1 つ

- データベースに対する IMPLICIT_SCHEMA 権限 (視点の暗黙または明示のスキーマ名が存在しない場合)
- スキーマに対する CREATEIN 特権 (視点のスキーマ名が既存のスキーマを指している場合)。

副視点を作成するには、このステートメントの許可 ID が次の条件に適合している必要があります。

- 表階層のルート表の定義者と同じ名前である。
- 副視点の基礎表に対して SELECT WITH GRANT 権限を持っているか、またはスーパー視点がこの視点の定義者以外にはだれにも SELECT 権限を付与していない。

グループ特権は、CREATE VIEW ステートメントで指定された表や視点に対しては考慮されません。

特権は、連合データベースのニックネームに視点を定義するときには考慮されません。このニックネームで示されている表または視点のデータ・ソースの許可要件は、照会の処理時に適用されます。ステートメントの許可 ID は、別のリモート許可 ID へマップできます。

視点の定義者が SYSADM 権限を持つために、視点の作成しかできない場合、視点作成のため、その定義者には明示的な DBADM 権限が付与されます。

構文

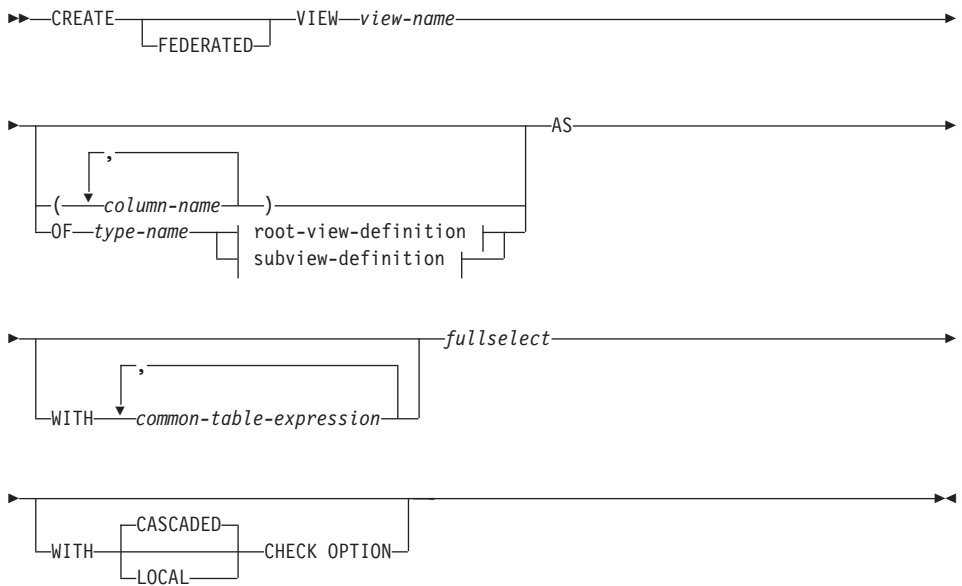

root-view-definition:

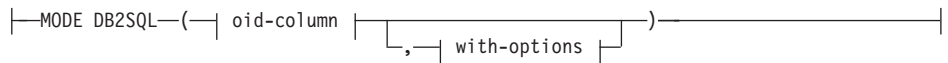

subview-definition:

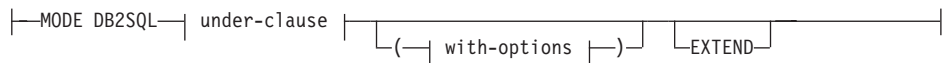

oid-column:

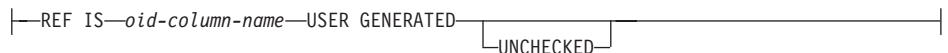

with-options:

CREATE VIEW

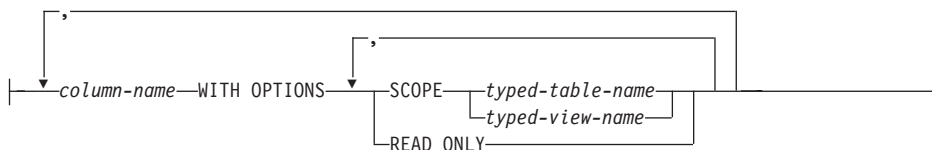

under-clause:

```
UNDER superview-name INHERIT SELECT PRIVILEGES
```

注: *common-table-expression* (共通表式) と *fullselect* (全選択) の構文については、439ページの『第5章 照会』を参照してください。

説明

FEDERATED

作成されている視点がニックネームまたは OLEDB 表関数を参照することを示します。この FEDERATED キーワードが指定されていない状態で、OLEDB 表関数やニックネームを全選択して直接または間接的に参照すると、CREATE VIEW ステートメントを送信する際に警告 (SQLSTATE 01639) が出されます。ただし、警告が出されても視点は作成されます。

逆に、この FEDERATED キーワードが指定されているのに、OLEDB 表関数やニックネームを全選択して直接または間接的に参照しないと、CREATE VIEW ステートメントを送信する際にエラー (SQLSTATE 429BA) が発生します。この場合、視点は作成されません。

view-name

視点の名前を指定します。暗黙または明示の修飾子を含む名前は、カタログに記述されている表、視点、ニックネーム、または別名を指定するものであってはなりません。修飾子は、SYSIBM、SYSCAT、SYSFUN、または SYSSTAT であってはなりません (SQLSTATE 42939)。

この名前は、作動不能な視点の名前と同じであっても構いません (900ページの『作動不能視点』を参照)。このような場合、作動不能な視点は、CREATE VIEW ステートメントに指定した新しい視点によって置き換えられます。作動不能な視点が置き換えられると、ユーザーに警告 (SQLSTATE 01595) が出されます。バインド・オプション SQLWARN を NO に設定してアプリケーションがバインドされた場合は、警告は戻されません。

column-name

視点の列の名前を指定します。列名のリストを指定する場合、リスト中の列の名前の数は、全選択の結果表の列の数と同じ数でなければなりません。各 *column-name*

(列名) は、固有で、しかも非修飾でなければなりません。列名のリストの指定がない場合、視点の列は、全選択の結果表の列名を継承します。

全選択の結果表の列名が重複している場合、または無名の列がある場合には、列名のリストを指定する必要があります (SQLSTATE 42908)。無名列とは、定数、関数、式、またはセット演算から派生した列で、選択リストの AS 文節によって名前が指定されていない列を指します。

OF *type-name*

視点の列が *type-name* で指定される構造タイプの属性に基づいていることを指定します。 *type-name* の指定にスキーマ名が含まれていない場合、そのタイプ名は SQL パスのスキーマから探索することによって決まります (このパスは、静的 SQL の場合は FUNCSPATH プリプロセス・オプションによって、動的 SQL の場合は CURRENT PATH レジスターによって定義されます)。ここに指定するタイプ名は、既存のユーザー定義タイプ名で (SQLSTATE 42704)、かつインスタンス化の可能な構造タイプでなければなりません (SQLSTATE 428DP)。

MODE DB2SQL

この文節は、タイプ付き視点のモードを指定するために使用されます。これは、現在サポートされている唯一有効なモードです。

UNDER *superview-name*

この視点が *superview-name* の副視点であることを指定します。スーパー視点は既存の視点でなければならず (SQLSTATE 42704)、この視点は *type-name* のすぐ上位にある上位タイプである構造タイプで定義する必要があります (SQLSTATE 428DB)。 *view-name* および *superview-name* のスキーマ名は、同一のものでなければなりません (SQLSTATE 428DQ)。 *superview-name* で指定される視点には、 *type-name* で既に定義された既存の副視点を含めることはできません (SQLSTATE 42742)。

表の列には、スーパー視点のオブジェクト ID 列が含まれています。オブジェクト識別列のタイプは REF(*type-name*) に変更されており、 *type-name* の属性に基づく列が続きます (ここでいうタイプには、上位タイプの属性も含まれていることを念頭に置いてください)。

INHERIT SELECT PRIVILEGES

スーパー視点に対して SELECT 特権を持つユーザーやグループはすべて、新しく作成した副視点に対しても同様の特権を付与されます。この特権は、副視点定義者によって付与されたものと見なされます。

OID-column

タイプ付き視点のオブジェクト ID 列を定義します。

REF IS *OID-column-name* USER GENERATED

オブジェクト ID 列 (OID) を視点の最初の列として定義することを指定します。視点階層のルート視点には、OID が必須です (SQLSTATE 428DX)。この視点は副視点以外のタイプ付き視点 (OF 文節が必須) でなければなりません

CREATE VIEW

(SQLSTATE 42613)。この列の名前は *OID-column-name* という形式で定義されますが、構造タイプ *type-name* のいかなる属性の名前と同一であることはできません (SQLSTATE 42711)。*fullselect* で指定した最初の列は、*REF(type-name)* というタイプでなければなりません (キャストして適切なタイプにする必要があるかもしれません)。UNCHECKED を指定しない場合、索引 (基本キー、固有限制、固有索引、または OID 列) を使って固有なものにできる列 (ヌル可能ではない) に基づいている必要があります。この列をオブジェクト ID 列 または OID 列 といいます。USER GENERATED というキーワードは、行を挿入する際にユーザーが OID 列の初期値を提供しなければならないことを指しています。行を挿入した後は、OID 列を更新することはできません (SQLSTATE 42808)。

UNCHECKED

固有であることをシステムが証明できない場合でも、タイプ付き視点定義のオブジェクト ID の列を固有であると見なすように定義します。この属性は、次のようなタイプ付き視点階層に定義されている表または視点での使用を想定しています。すなわち、そのデータが固有性規則に準拠しているものの、システムが固有性を証明できる規則には準拠していないことをユーザーが認識しているという場合です。UNCHECKED オプションは、複数の階層や従来型の表または視点にまでわたっている視点の階層に必須のオプションです。UNCHECKED を指定する場合、ユーザーの責任で視点の各行に固有の OID が確実にあるようにします。ユーザーがこの特性を保証しなかったために、視点に重複した OID 値が入ってしまうと、固有でない OID 値のどれかを含むパスの式または Deref 演算子はエラーになります (SQLSTATE 21000)。

with-options

タイプ付き視点の列に適用される追加オプションを定義します。

column-name WITH OPTIONS

追加オプションを指定する列の名前を指定します。*column-name* は、視点の *type-name* に定義されている (継承されてはいない) 属性名に対応していなければなりません。この列は参照タイプである必要があります (SQLSTATE 42842)。また、すでにスーパー視点に存在する列に対応することはできません (SQLSTATE 428DJ)。列名は、ステートメント内の 1 つの WITH OPTIONS SCOPE 文節に 1 回しか指定できません (SQLSTATE 42613)。

SCOPE

参照タイプ列の効力範囲を指定します。参照解除演算子の左オペランド、または Deref 関数の引き数として使用する列には、すべて効力範囲を指定しなければなりません。

ターゲット表またはターゲット視点が定義されるように、後続する ALTER VIEW ステートメント (効力範囲が継承されていない場合) まで、参照タイプ列の指定を遅らせることができます (通常は、相互参照表および相互参照視点の場合に適用する)。視点の参照タイプ列で効力範囲が指定されていないのに、基礎表または視点列の効力範囲が指定された場合、基礎列の効力範囲は参

照タイプ列によって継承されます。基礎表または視点の列に効力範囲がない場合には、この列に効力範囲は指定されません。読み取り専用カーソルと更新可能カーソルの詳細については、899ページの『注』を参照してください。

typed-table-name

タイプ付き表の名前。この表は既に存在しているものか、作成する表と同じ名前のものでなければなりません (SQLSTATE 42704)。*column-name* のデータ・タイプは REF(S) でなければなりません。S は *typed-table-name* のタイプを表します (SQLSTATE 428DM)。値が *typed-table-name* の既存行を実際に参照していることを確認するための、*column-name* の既存値の検査は行われません。

typed-view-name

タイプ付き視点の名前。この視点は既に存在しているものか、作成する視点と同じ名前のものでなければなりません (SQLSTATE 42704)。*column-name* のデータ・タイプは REF(S) でなければなりません。S は *typed-view-name* のタイプを表します (SQLSTATE 428DM)。値が *typed-view-name* の既存行を実際に参照していることを確認するための、*column-name* の既存値の検査は行われません。

READ ONLY

列を読み取り専用列として指定します。このオプションは、列を読み取り専用指定し、副視点定義により、暗黙的に読み取り専用になっている同じ列の式を指定するために使用します。

AS 視点定義を指定します。

WITH *common-table-expression*

後続の *fullselect* で使用する共通表式を定義します。タイプ付き視点を定義するときに、共通表式は指定できません。483ページの『共通表式』を参照してください。

fullselect

視点を定義します。どのような場合でも、視点は、SELECT が実行されたとしたらその結果となるような行で構成されます。*fullselect* でホスト変数、パラメーター・マーカー、または宣言された一時表を参照することはできません。ただし、パラメーター化された視点を SQL 表関数として作成することは可能です。709ページの『CREATE FUNCTION (SQL スカラー、表、または行)』を参照してください。

タイプ付き視点および副視点の場合：*fullselect* は、以下の規則に準拠していなければなりません。そうでない場合、エラーが戻されます (SQLSTATE 428EA 何も指定されていない場合)。

- 全選択に、NODENUMBER または PARTITION 関数、非 deterministic 関数、または外部アクションを持つように定義されている関数への参照を含めることはできません。

CREATE VIEW

- 視点の本体は、単一の副選択か複数の副選択の UNION ALL で構成する必要があります。視点の本体に直接加わっている各副選択を、視点の分岐と呼びます。視点には、1つかそれ以上の分岐がある場合があります。
- 各分岐の FROM 文節は、単一の表または視点 (その分岐の基礎表または視点といい、必ずしもタイプ付きではない) で構成される必要があります。
- 各分岐の基礎表または視点は、別々の階層にする必要があります (つまり、視点は、同じ階層内の基礎表または視点が付いた複数の分岐を持つことはできません)。
- タイプ付き視点定義の分岐はいずれも GROUP BY または HAVING を指定できません。
- 視点の本体に UNION ALL が含まれる場合、階層内にあるルート視点の OID 列に UNCHECKED オプションを指定する必要があります。

視点および副視点の階層の場合 : BR1 および BR2 が、階層内の視点定義に現れる分岐になるようにします。T1 を BR1 の基礎表または視点に、T2 を BR2 の基礎表または視点にします。この場合は以下のようになります。

- T1 および T2 が同じ階層でない場合、視点階層にあるルート視点の OID 列に UNCHECKED オプションを指定する必要があります。
- T1 および T2 が同じ階層にある場合、行セットが結合しないことを十分保証する述部または ONLY 文節を、BR1 および BR2 に含める必要があります。

EXTEND AS を使って定義されたタイプ付きの視点の場合 : 副視点の本体内の各分岐について :

- 各分岐の基礎表は、即時スーパー視点のいくつかの基礎表の副表 (必ずしも適切ではない) でなければなりません。
- SELECT リストの式は、副視点の非継承列に割り当てることのできるものでなければなりません (SQLSTATE 42854)。

AS (EXTEND なし) を使って定義されたタイプ付き副視点の場合:

- 副視点の本体内にあるそれぞれの分岐について、SELECT リストにある式は、副視点の継承列と非継承列の宣言済みタイプに割り当てられるようにする必要があります (SQLSTATE 42854)。
- 副視点で指定した階層上のそれぞれの分岐の OID 式は、ルート視点内の同じ階層上の分岐の OID 式と同じでなければなりません (キャスト以外)。
- スーパー視点内の READ ONLY として (暗黙的または明示的に) 指定されていない列の式は、その副視点内の同じ基礎階層上のすべての分岐と同じでなければなりません。

WITH CHECK OPTION

視点によって挿入または更新される行すべてが、視点の定義に従っていないと見なされるという制約を指定します。視点の定義に従わない行とは、視点の検索条件を満たしていない行です。

WITH CHECK OPTION は、視点を読み取り専用の場合には指定できません (SQLSTATE 42813)。挿入が許されていない更新可能な視点に対して WITH CHECK OPTION を指定すると、制約は更新にのみ適用されます。

視点がある、NODENUMBER または PARTITION 関数、非 deterministic 関数、または外部アクションを伴う関数を参照する場合、WITH CHECK OPTION を指定することはできません (SQLSTATE 42997)。

WITH CHECK OPTION は、視点タイプ付き視点の場合には指定できません (SQLSTATE 42997)。

WITH CHECK OPTION は、ニックネームが視点の更新目標である場合には指定できません。

WITH CHECK OPTION を省略すると、視点を使用するどのような挿入操作または更新操作の検査においても、視点の定義は使用されません。ただし、視点がある WITH CHECK OPTION を含む他の視点に直接または間接的に従属する場合には、挿入操作または更新操作の過程で、何らかの検査が行われる場合があります。この場合、視点の定義が使用されるわけではないため、視点の定義に従っていない視点を介して、行が挿入または更新される可能性があります。

CASCADED

視点 *V* に対する WITH CASCADED CHECK OPTION 制約は、*V* が従属するいずれかの更新可能な視点から、制約としての検索条件を *V* が継承することを意味します。さらに、*V* に従属するすべての更新可能な視点も、このような制約の対象になります。したがって、*V* の検索条件と、*V* が従属している各視点の検索条件との AND を取ったものが、*V* あるいは *V* に従属するいずれかの視点の挿入または更新に対して適用される制約となります。

LOCAL

視点 *V* に対する WITH LOCAL CHECK OPTION 制約は、*V* の検索条件が、*V* または *V* に従属するいずれかの視点の挿入あるいは更新に対する制約として適用されることを意味しています。

次の例は、CASCADED と LOCAL の差異を示しています。次のような更新可能な視点を想定します (*Y* は、一覧表のヘッダーに示しているように、LOCAL または CASCADED に置き換えます)。

```
V1 defined on table T
V2 defined on V1 WITH Y CHECK OPTION
V3 defined on V2
V4 defined on V3 WITH Y CHECK OPTION
V5 defined on V4
```

CREATE VIEW

次の表は、挿入または更新された行を検査するのに使われる検索条件を示しています。

	Y が LOCAL の場合	Y が CASCADED の場合
V1 での検査条件:	対象となる視点なし	対象となる視点なし
V2 での検査条件:	V2	V2、V1
V3 での検査条件:	V2	V2、V1
V4 での検査条件:	V2、V4	V4、V3、V2、V1
V5 での検査条件:	V2、V4	V4、V3、V2、V1

また、次のような更新可能視点についても考えてみます。これは、デフォルトの CASCADED オプションを使用した場合の WITH CHECK OPTION の効果を示しています。

```
CREATE VIEW V1 AS SELECT COL1 FROM T1 WHERE COL1 > 10
```

```
CREATE VIEW V2 AS SELECT COL1 FROM V1 WITH CHECK OPTION
```

```
CREATE VIEW V3 AS SELECT COL1 FROM V2 WHERE COL1 < 100
```

次の INSERT ステートメントは V1 を使用するものですが、V1 に WITH CHECK OPTION が指定されておらず、また V1 が、WITH CHECK OPTION の指定された他のどの視点にも従属していないため、このステートメントは成功します。

```
INSERT INTO V1 VALUES(5)
```

次の INSERT ステートメントは V2 を使用するものですが、V2 に WITH CHECK OPTION が指定されており、挿入 (INSERT) によって V2 の定義に従っていない行が作成されるため、このステートメントはエラーになります。

```
INSERT INTO V2 VALUES(5)
```

次の INSERT ステートメントでは V3 を使用しています。V3 に WITH CHECK OPTION は指定されていませんが、これは、WITH CHECK OPTION の指定された V2 の従属であるため、エラーになります (SQLSTATE 44000)。

```
INSERT INTO V3 VALUES(5)
```

次の INSERT ステートメントも、V3 を使用しています。これは V3 の定義に準拠していませんが、成功します (V3 には WITH CHECK OPTION が指定されていません)。これは、WITH CHECK OPTION の指定された V2 の定義に従ったものになっています。

```
INSERT INTO V3 VALUES(200)
```

注

- まだ存在していないスキーマ名を用いて視点を作成すると、ステートメントの許可 ID に IMPLICIT_SCHEMA 権限がある場合に限り、そのスキーマが暗黙的に作成されます。そのスキーマの所有者は SYSIBM です。スキーマに対する CREATEIN 特権は PUBLIC に与えられます。
- 視点列は、列が式から取り出されるときを除いて、基礎表または視点の NOT NULL WITH DEFAULT 属性を継承します。基礎表に制約が定義されているなら、更新可能視点に行が挿入または更新される時、それらの制約 (基本キー、参照保全性、および検査制約) に対する検査が行われます。
- 定義の中で作動不能視点を使用して新しい視点を作成することはできません (SQLSTATE 51024)。
- このステートメントでは、宣言された一時表をサポートしていません (SQLSTATE 42995)。
- **削除可能視点:** 次のいずれかが当てはまる場合、視点は削除可能 です。
 - 外部全選択の各 FROM 文節には、基礎表 (OUTER 文節なし)、削除可能視点 (OUTER 文節なし)、削除可能なネストした表式、または削除可能な共通表式 (ニックネームが識別不能) のいずれかが 1 つだけ指定されている
 - 外部全選択に VALUES 文節が含まれない
 - 外部全選択に GROUP BY 文節も HAVING 文節も含まれない
 - 外部全選択の選択リストに列関数が含まれない
 - 外部全選択に、UNION ALL を除くセット演算 (UNION、EXCEPT、または INTERSECT) が含まれない
 - UNION ALL のオペランドの基礎表が同じ表ではなく、各オペランドが削除可能
 - 外部全選択の選択リストに DISTINCT が含まれない
- **更新可能視点:** 次の条件がすべて当てはまる場合には、視点の列は更新可能 です。
 - 視点が削除可能である
 - 列の解決結果が基礎表の列 (非参照操作は使用しない) となり、READ ONLY オプションが指定されない
 - 視点の全選択に UNION ALL が含まれる場合、UNION ALL のオペランドの対応するすべての列のデータ・タイプおよびデフォルト値が正確に一致する (長さ、または精度と位取りを含む)

視点のいずれかの列が更新可能なら、視点は更新可能 です。

- **挿入可能視点:**
視点のすべての列が更新可能であり、視点の全選択に UNION ALL が含まれない場合、その視点は挿入可能 です。
- **読み取り専用視点:** 視点が読み取り専用 であるのは、削除可能でない場合です。

CREATE VIEW

視点が読み取り専用かどうかは、SYSCAT.VIEWS カタログ視点の READONLY 列に示されます。

- 共通表式とネストした表式は、削除可能かどうか、更新可能かどうか、挿入可能かどうか、または読み取り専用かどうかを判別する上で、同じ一連の規則に従います。
- **作動不能視点:** 作動不能視点 とは、SQL ステートメントで使用できなくなった視点のことです。視点は、次の場合に作動不能になります。
 - 視点定義が従属している特権が取り消された場合
 - 視点定義が従属している表、ニックネーム、別名、または関数などのオブジェクトが除去された場合
 - 視点定義が従属している視点が作動不能になった場合
 - 視点定義のスーパー視点である視点 (副視点) が作動不能になった場合

実際には、作動不能視点とは、視点定義が間違っ除去された視点です。たとえば、別名が除去されると、その別名を使用して定義されている視点すべてが作動不能になります。それに従属するすべての視点も作動不能になり、その視点に従属するパッケージは無効になります。

作動不能視点を明示的に作成し直すか、あるいは除去する時点まで、その作動不能視点を使用するステートメントのコンパイルはできません (SQLSTATE 51024)。ただし、CREATE ALIAS、CREATE VIEW、DROP VIEW、および COMMENT ON TABLE の各ステートメントは例外です。作動不能視点が明示的に削除されるまで、その修飾名を使って別の表や別名を作成することはできません (SQLSTATE 42710)。

作動不能視点は、作動不能視点の定義テキストを使用して、CREATE VIEW ステートメントを発行することにより、再作成することができます。この視点定義テキストは、SYSCAT.VIEWS カタログの TEXT 列に保管されます。作動不能視点を再作成する場合は、他のユーザーでその視点に対して必要となる特権すべてを明示的に付与する必要があります。これは、視点が作動不能と見なされると、視点のすべての許可レコードが削除されるためです。作動不能視点を再作成するために、それを明示的に削除する必要はありません。作動不能視点と同じ *view-name* を指定して CREATE VIEW ステートメントを発行すると、作動不能視点は置き換えられ、CREATE VIEW ステートメントは警告を戻します (SQLSTATE 01595)。

作動不能視点であることは、SYSCAT.VIEWS カタログ視点の VALID 列の X、また SYSCAT.TABLES カタログ視点の STATUS 列が X であることによって示されます。

- **特権**

視点の定義者は、視点に対する SELECT 特権と、視点を除去する権利を常に与えられます。視点の定義者は、その定義者が全選択で指定されたすべての基礎表、視点またはニックネームに対する CONTROL 特権を持っている場合、あるいは定義者が SYSADM 権限または DBADM 権限を持っている場合にのみ、その視点に対する CONTROL 特権が付与されます。

視点の定義者は、その視点を読み取り専用でなく、定義者が基礎となるオブジェクトに対して対応する特権を持っている場合に、その視点に対する INSERT、UPDATE、列レベルの UPDATE、または DELETE の特権を与えられます。

視点の定義者にそれらの特権が与えられるのは、それらの特権の派生元の特権が視点の作成時に存在している場合に限りです。定義者は、これらの特権を直接持っているか、または PUBLIC の特権として持っていることが必要です。特権は、連合データベースのニックネームに視点を定義するときには考慮されません。ただし、ニックネームに視点を使用する場合、ユーザーの許可 ID には、そのニックネームがデータ・ソースで参照する表または視点に対する適切な選択特権がなければなりません。もしその特権がなければ、エラーが戻されます。視点の定義者がメンバーであるグループを持つ特権は考慮されません。

副視点が作成されると、すぐ上のスーパー視点に対して持っている SELECT 特権が自動的に副視点に対しても付与されます。

• 効力範囲および REF 列

視点定義の全選択で参照タイプ列を選択する際には、必要なターゲット・タイプと効力範囲について考慮してください。

- 必要なターゲット・タイプおよびスコープが基礎表または基礎視点のものと同一場合には、参照列をそのまま選択することができます。
- 効力範囲を変更する必要がある場合には、WITH OPTIONS SCOPE 文節を使って、必要な効力範囲の表と視点を定義します。
- 参照のターゲット・タイプを変更する必要がある場合には、まず列を参照の対象となっている参照タイプにキャストしてから、新規の参照タイプへもキャストしなければなりません。この場合、効力範囲は参照タイプへのキャストで指定できますし、WITH OPTIONS SCOPE 文節を使っても指定できます。たとえば、REF(TYP1) SCOPE TAB1 として定義された Y 列を選択したとしましょう。そして、この列を REF(VTYP1) SCOPE VIEW1 として定義するとします。この場合、選択リスト項目は次のようになります。

```
CAST(CAST(Y AS VARCHAR(16) FOR BIT DATA) AS REF(VTYP1) SCOPE VIEW1)
```

- **識別列** 視点の列は、視点定義の全選択内にある対応する列の要素が表の識別列の名前であるか、基礎表の識別列の名前に直接または間接的にマップされた視点の列の名前である場合に識別列と見なされます。

これ以外の場合にはすべて、視点の列は ID のプロパティを取得しません。たとえば:

- 視点定義の選択リストに識別列の名前のインスタンスが複数含まれている (つまり、同じ列を複数回選択している) 場合
- 視点定義に結合が関与している場合
- 視点定義の列に識別列を参照する式が含まれている場合
- 視点定義に UNION が含まれている場合

CREATE VIEW

挿入先の視点において、視点定義の選択リストに直接または間接的に基礎表の識別列の名前が含まれている場合は、INSERT ステートメントが基礎表の識別列を直接参照する場合と同じ規則が適用されます。

- **連合視点** 連合視点とは、全選択内にあるいずれかのニックネームへの参照を含む視点のことです。この種のニックネームが存在する場合、その視点で使用する許可モデルは、視点の作成時や、視点が発行される順番に参照されるときに変更されます。ニックネームの参照や FEDERATED キーワードを含めずに視点を作成すると、ニックネームに対する参照が原因で、この視点の許可要件が異なることを示すエラー・メッセージが発行されます。

ニックネームには DML 特権との関連が全くないため、視点を作成しても、視点定義者がニックネームや、基礎データ・ソース表または視点にアクセスできるかどうかを判断する特権検査は行われません。連合データベースでの表または視点に対する特権検査は、最低でもそうしたオブジェクトに対する SELECT 特権を視点定義者に要求することにより、通常どおり行われます。

連合視点が発行される場合、その照会を発行したデータ・ソースおよび許可 ID (または、その照会がマッピングするリモート許可 ID) に対する照会になるニックネームには、データ・ソース表または視点にアクセスするのに必要な特権がなければなりません。連合視点を参照する照会を発行する許可 ID には、統合サーバーに存在する (連合でない) 表または視点に対する追加の特権は必要ありません。

例

例 1: PROJECT 表に基づく視点 MA_PROJ を作成します。この視点には、文字 'MA' で始まるプロジェクト番号 (PROJNO) を持つ行だけを入れます。

```
CREATE VIEW MA_PROJ AS SELECT *
FROM PROJECT
WHERE SUBSTR(PROJNO, 1, 2) = 'MA'
```

例 2: 例 1 と同様に視点を作成します。ただし、プロジェクト番号 (PROJNO)、プロジェクト名 (PROJNAME)、およびプロジェクトの責任者 (RESPEMP) の列だけを選択します。

```
CREATE VIEW MA_PROJ
AS SELECT PROJNO, PROJNAME, RESPEMP
FROM PROJECT
WHERE SUBSTR(PROJNO, 1, 2) = 'MA'
```

例 3: 例 2 と同様の視点を作成します。ただし、視点の中でプロジェクトの責任者の列を IN_CHARGE と呼びます。

```
CREATE VIEW MA_PROJ
(PROJNO, PROJNAME, IN_CHARGE)
AS SELECT PROJNO, PROJNAME, RESPEMP
FROM PROJECT
WHERE SUBSTR(PROJNO, 1, 2) = 'MA'
```

注: 列名のいずれか 1 つだけを変更する場合でも、視点の 3 つの列すべての名前を MA_PROJ の後の括弧内に指定する必要があります。

例 4: PRJ_LEADER という名前の視点を作成します。この視点には、PROJECT 表の最初の 4 つの列 (PROJNO、 PROJNAME、 DEPTNO、 RESPEMP) と、プロジェクトの責任者 (RESPEMP) のラストネーム (LASTNAME) を入れます。ラストネームは、EMPLOYEE 表の EMPNO を PROJECT 表の RESPEMP と突き合わせることによって、EMPLOYEE 表から入手します。

```
CREATE VIEW PRJ_LEADER
AS SELECT PROJNO, PROJNAME, DEPTNO, RESPEMP, LASTNAME
FROM PROJECT, EMPLOYEE
WHERE RESPEMP = EMPNO
```

例 5: 例 4 と同様の視点を作成します。ただし、列 PROJNO、 PROJNAME、 DEPTNO、 RESPEMP、 および LASTNAME に加えて、担当者の給与総額 (SALARY + BONUS + COMM) を入れます。また、平均スタッフ数 (PRSTAFF) が 1 より大きいプロジェクトだけを選択します。

```
CREATE VIEW PRJ_LEADER
(PROJNO, PROJNAME, DEPTNO, RESPEMP, LASTNAME, TOTAL_PAY )
AS SELECT PROJNO, PROJNAME, DEPTNO, RESPEMP, LASTNAME, SALARY+BONUS+COMM
FROM PROJECT, EMPLOYEE
WHERE RESPEMP = EMPNO
AND PRSTAFF > 1
```

全選択に、TOTAL_PAY として式 SALARY+BONUS+COMM を指定することによって、次のように、列名リストの指定を省略することができます。

```
CREATE VIEW PRJ_LEADER
AS SELECT PROJNO, PROJNAME, DEPTNO, RESPEMP,
LASTNAME, SALARY+BONUS+COMM AS TOTAL_PAY
FROM PROJECT, EMPLOYEE
WHERE RESPEMP = EMPNO AND PRSTAFF > 1
```

例 6: 次の図に示す表と視点があると想定します。



図 14. 例 6 の表と視点

CREATE VIEW

ユーザー ZORPIE (DBADM または SYSADM のいずれの権限も持たない) は、各オブジェクトの下の括弧内に示している権限を与えられています。

1. 次のステートメントによって作成する視点に対して、ZORPIE は CONTROL 特権を獲得します。

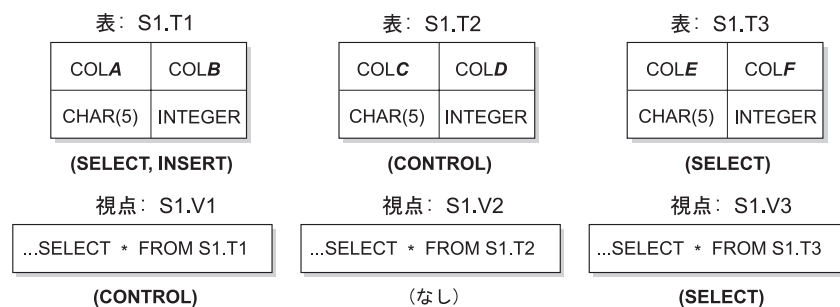
```
CREATE VIEW VA AS SELECT * FROM S1.V1
```

これは、ZORPIE が S1.V1 に対して CONTROL 権限を持っているからです。⁸⁷ 基礎となる基礎表に対して、どのような特権を与えられているかは関係ありません。

2. ZORPIE は、次のような視点の作成は許されません。

```
CREATE VIEW VB AS SELECT * FROM S1.V2
```

これは、ZORPIE には、S1.V2 に対する CONTROL も SELECT も与えられていないからです。基礎となる基礎表 (S1.T2) に対して CONTROL を与えられているかどうかは、関係ありません。

3. 次のステートメントによって作成する視点に対して、ZORPIE は CONTROL 特権を獲得します。

```
CREATE VIEW VC (COLA, COLB, COLC, COLD)  
AS SELECT * FROM S1.V1, S1.T2  
WHERE COLA = COLC
```

これは、ZORPIE.VC の全選択では、視点 S1.V1 と S1.T2 を参照しており、ZORPIE はその両方に対する CONTROL を持っているからです。視点 VC は読み取り専用で、INSERT、UPDATE、または DELETE のいずれの権限も ZORPIE には与えられないことに注意してください。

4. 次のステートメントによって作成する視点に対して、ZORPIE は SELECT 特権を入手します。

```
CREATE VIEW VD (COLA,COLB, COLE, COLF)  
AS SELECT * FROM S1.V1, S1.V3  
WHERE COLA = COLE
```

これは、ZORPIE.VD の全選択で 2 つの視点 S1.V1 および S1.V3 を参照しており、ZORPIE はその 1 つに対しては SELECT 特権を、もう 1 つに対しては CONTROL 特権を与えられているからです。ZORPIE.VD に対する特権として、2 つの特権のうち低い方の特権である SELECT が ZORPIE に与えられます。

5. 以下の視点定義では、ZORPIE は視点 VE に対して WITH GRANT OPTION を伴う INSERT、UPDATE および DELETE の各特権と、SELECT 特権を与えられます。

87. DBADM または SYSADM のいずれかの権限を持つユーザーが、S1.V1 に対する CONTROL 権限を ZORPIE に与えている必要があります。

```
CREATE VIEW VE
AS SELECT * FROM S1.V1
WHERE COLA > ANY
(SELECT COLE FROM S1.V3)
```

ZORPIE の VE に対する特権は、主として S1.V1 に対する特権によって決定されます。S1.V3 は副照会で参照されているだけなので、視点 VE の作成には S1.V3 に対する SELECT 特権だけが必要です。視点の定義者は、視点の定義で参照されているすべてのオブジェクトに対して CONTROL を持っている場合のみ、その視点に対して CONTROL を入手します。ZORPIE は S1.V3 に対する CONTROL を持っていないので、VE に対する CONTROL は与えられません。

CREATE WRAPPER

CREATE WRAPPER

CREATE WRAPPER ステートメントは、ラッパー (統合サーバーがデータ・ソースの特定のカテゴリーと対話するためのメカニズム) を連合データベースに登録します。

呼び出し

このステートメントは、アプリケーション・プログラムに組み込むか、あるいは動的 SQL ステートメントの使用によって発行することができます。このステートメントは、動的に作成できる実行可能ステートメントです。ただし、バインド・オプション DYNAMICRULES BIND が適用されている場合、ステートメントを動的に準備することはできません (SQLSTATE 42509)。

許可

このステートメントの許可 ID には、SYSADM 権限または DBADM 権限がなければなりません。

構文

```
▶▶ CREATE WRAPPER wrapper-name ───────────────────────────────────▶▶  
    └─ LIBRARY ' library-name ' ─┘
```

説明

wrapper-name

ラッパーの名前を指定します。次のような名前にすることができます。

- 事前定義名。事前定義名を指定すると、統合サーバーは '*library-name*' に自動的にデフォルトを割り当てます。

以下の事前定義名を使用できます。

DRDA	すべての DB2 ファミリーのデータ・ソース用。
NET8	Oracle 社の Net8 クライアント・ソフトウェアがサポートするすべての Oracle データ・ソース用。
OLEDB	Microsoft OLE DB がサポートするすべての OLE DB Provider 用。
SQLNET	Oracle 社の SQL*Net クライアント・ソフトウェアがサポートするすべての Oracle データ・ソース用。

- ユーザーが指定する名前。こうした名前を提供するには、'*library-name*' も指定する必要があります。

LIBRARY '*library-name*'

ラッパー・モジュールを含むファイルの名前を指定します。LIBRARY オプションが必要なのは、ユーザーが指定した *wrapper-name* を使用する場合だけです。事前

定義された *wrapper-name* を指定する場合には、このオプションは使用しません。
事前定義された *wrapper-name* を指定する場合は、デフォルトで次のようなファイル名が使用されます。

表 28. LIBRARY オプションのデフォルトのファイル名

プラット フォーム	DRDA	SQLNET	NET8	OLEDDB
AIX	libdrda.a	libsqlnet.a	libnet8.a	-
HP-UX	libdrda.sl	libsqlnet.sl	libnet8.sl	-
Linux	libdrda.so	libsqlnet.so	-	-
SOLARIS	libdrda.so	libsqlnet.so	libnet8.so	-
WINNT	drda.dll	sqlnet.dll	net8.dll	db2oledb.dll

注

ラッパーの選択および定義を行う方法については、インストールおよび構成補足を参照してください。

例

例 1: 統合サーバーが、Oracle 社の SQL*Net クライアント・ソフトウェアがサポートする Oracle データ・ソースと対話するために使用できるラッパーを登録します。事前定義名を使用します。

```
CREATE WRAPPER SQLNET
```

例 2: AIX システムで稼働する統合サーバーが、DB2 (VM および VSE 版) データ・ソースと対話するために使用できるラッパーを登録します。これらのデータ・ソースをテストで使用していることを示す名前を指定します。

```
CREATE WRAPPER TEST
LIBRARY 'libsqlds.a'
```

ライブラリー名の拡張子 (a) は、ラッパー TEST が AIX システムに常駐するデータ・ソース用であることを示します。

DECLARE CURSOR

DECLARE CURSOR

DECLARE CURSOR ステートメントは、カーソルを定義します。

呼び出し

対話式 SQL 機能には外見上対話式的の実行に見えるインターフェースが用意されている場合がありますが、このステートメントはアプリケーション・プログラムに組み込むことだけが可能です。このステートメントは実行可能ステートメントではなく、動的に準備することはできません。

許可

“カーソルの SELECT ステートメント” という用語は、以下の許可規則を示すために使用されます。カーソルの SELECT ステートメントは、次のいずれかです。

- *statement-name* (ステートメント名) によって識別され、準備される選択ステートメント。
- 指定された *select-statement* (選択ステートメント)。

カーソルの SELECT ステートメントに指定する表または視点のそれぞれについて、ステートメントの許可 ID の特権に、以下の特権が少なくとも 1 つ含まれている必要があります。

- SYSADM または DBADM 権限。
- *select-statement* で指定された表または視点のそれぞれに対する以下のいずれかの特権。
 - 表または視点に対する SELECT 特権、または
 - 表または視点に対する CONTROL 特権。

***statement-name* を指定した場合:**

- ステートメントの許可 ID は、実行時許可 ID になります。
- 許可検査は、選択ステートメントが準備される時点で行われます。
- 選択ステートメントの準備が成功しない限り、カーソルはオープンされません。

***select-statement* を指定した場合:**

- GROUP 特権は検査されません。
- ステートメントの許可 ID は、プログラム作成時に指定される許可 ID になります。

構文

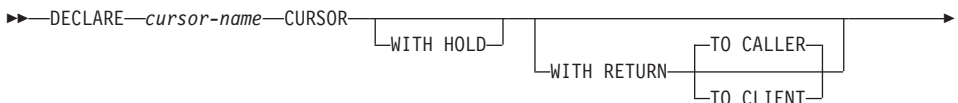

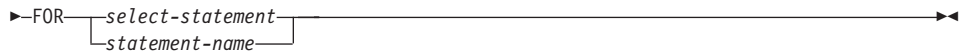

説明

cursor-name

ソース・プログラムの実行時に作成されるカーソルの名前を指定します。この名前は、ソース・プログラムに宣言されている他のカーソルの名前と同じであってはなりません。カーソルは、その使用に先立ってオープンする必要があります（1021ページの『OPEN』を参照してください）。

WITH HOLD

複数の作業単位を通してリソースを維持します。WITH HOLD カーソル属性の効果は次のとおりです。

- COMMIT で終了する作業単位の場合:
 - WITH HOLD として定義されたオープン・カーソルはオープンされたままです。カーソルは、結果表の次の論理行の前に位置づけられます。
WITH HOLD カーソルとの接続に対して、COMMIT ステートメントの後で DISCONNECT ステートメントが出された場合、保留されたカーソルを明示的にクローズする必要があります。そうしないと、(SQL ステートメントが全く発行されていない場合でも単に WITH HOLD カーソルをオープンしたままにすることによって) その接続が作業を行っていると思定され、その DISCONNECT ステートメントはエラーになります。
 - オープンされている WITH HOLD カーソルの現行カーソル位置を保護するロックを除いて、すべてのロックがリリースされます。保留されるロックには、表に対するロックと、並列環境の場合はカーソルが現在位置している行に対するロックがあります。パッケージと動的 SQL セクション (存在する場合) に対するロックは保留されます。
 - WITH HOLD の定義されたカーソルに対して、COMMIT 要求の直後に有効な操作は、次のとおりです。
 - FETCH: カーソルの次の行を取り出します。
 - CLOSE: カーソルをクローズします。
 - UPDATE および DELETE CURRENT OF CURSOR は、同一作業単位内で取り出された行に対してのみ有効です。
 - LOB ロケータは解放されます。
- ROLLBACK で終了する作業単位の場合:
 - オープン・カーソルはすべてクローズされます。
 - その作業単位の過程で獲得したロックはすべて解除されます。
 - LOB ロケータは解放されます。

DECLARE CURSOR

- 特殊な COMMIT の場合:
 - パッケージは、パッケージをバインドすることによって明示的に再作成されるか、または無効になった後、それが初めて参照されるときに動的に再作成されることにより暗黙のうちに再作成されます。 保留されたカーソルはすべて、パッケージの再バインド時にはクローズされます。 そのような場合、それ以後の実行時にエラーになる場合があります。

WITH RETURN

この文節は、カーソルがストアード・プロシージャーからの結果セットとして使用されるよう意図されていることを示します。 **WITH RETURN** が使用されるのは、**DECLARE CURSOR** ステートメントにストアード・プロシージャーのソース・コードが含まれている場合だけです。これ以外の場合は、プリコンパイラーがこの文節を受け入れても、この文節は効力を持ちません。

SQL プロシージャーでは、**WITH RETURN** を使用して宣言されたカーソルが SQL プロシージャーの終了後もクローズされずに残り、SQL プロシージャーからの結果セットを定義します。そして、その他のオープン・カーソルは、SQL プロシージャーが終了するときにすべてクローズされます。外部ストアード・プロシージャー (**LANGUAGE SQL** を使用して定義されていないもの) では **WITH RETURN** 文節は効力を持たず、外部プロシージャーの終了時に残っているオープン・カーソルがすべて結果セットと見なされます。

TO CALLER

カーソルが呼び出し側に結果セットを返すよう指定します。たとえば、他のストアード・プロシージャーから呼び出しが行われた場合は、そのストアード・プロシージャーに結果セットが返されます。また、呼び出し側がクライアント・アプリケーションであるなら、そのクライアント・アプリケーションに結果セットが返されます。

TO CLIENT

カーソルがクライアント・アプリケーションに結果セットを返すよう指定します。このカーソルは、中間にネストされたプロシージャーからは認識されません。

select-statement

カーソルの **SELECT** ステートメントを指定します。その *select-statement* には、パラメーター・マーカーを含めることはできませんが、ホスト変数への参照を含めることができます。参照されるホスト変数の宣言は、ソース・プログラムにおいて **DECLARE CURSOR** ステートメントよりも前になければなりません。*select-statement* については、482ページの『選択ステートメント』を参照してください。

statement-name

カーソルの **SELECT** ステートメントは、カーソルのオープン時に *statement-name* によって指定される準備済み **SELECT** ステートメントです。

statement-name は、ソース・プログラムの他の DECLARE CURSOR ステートメントに指定されている *statement-name* と同じであってはなりません。

準備済み SELECT ステートメントについては、1026ページの『PREPARE』を参照してください。

注

- 他のプログラムから呼び出されたプログラム、または同じプログラムの別のソース・ファイルから呼び出されたプログラムで、呼び出し側プログラムによってオープンされたカーソルを使用することはできません。
- SQL 以外の LANGUAGE を使用する、ネストされていないストアド・プロシージャには、WITH RETURN 文節を使用せずに DECLARE CURSOR が指定されるとデフォルトで WITH RETURN TO CALLER を使用し、カーソルをクローズせずにプロシージャに残すという性質があります。このようにすることによって、適当なクライアント・アプリケーションに結果セットを返すことができる以前のバージョンのストアド・プロシージャにも対応することができます。この性質を無効にするには、プロシージャでオープンされているカーソルをすべてクローズしてください。
- カーソルの SELECT ステートメントが CURRENT DATE、CURRENT TIME、または CURRENT TIMESTAMPTAMP を含む場合、これらの特殊レジスターを参照すると、それぞれの FETCH で同一の値が与えられます。この値は、カーソルがオープンされた時点で決まります。この値は、カーソルのオープン時に決まります。
- データをより効率的に処理するために、データベース・マネージャーでは、リモート・サーバーからデータを検索するときに、読み取り専用カーソルに対してはデータ変更を禁止することができます。FOR UPDATE 文節を使用するなら、データベース・マネージャーで、カーソルが更新可能かどうかを決めることができます。更新可能性は、アクセス・パス選択を決めるためにも使用されます。カーソルを位置指定 UPDATE または DELETE ステートメントで使用しない場合は、FOR READ ONLY として宣言してください。
- オープン状態のカーソルは、結果表と、その表の行に対する相対位置を示します。表は、カーソルの SELECT ステートメントによって指定される結果表です。
- 次のすべてが真の場合、カーソルは削除可能 です。
 - 外部全選択の各 FROM 文節に、OUTER 文節を使用しないで、基礎表または削除可能視点 (ネストした表式や共通表式またはニックネームを指定できない) が指定されている
 - 外部全選択に VALUES 文節が含まれない
 - 外部全選択に GROUP BY 文節も HAVING 文節も含まれない
 - 外部全選択の選択リストに列関数が含まれない
 - 外部全選択に、UNION ALL を除くセット演算 (UNION、EXCEPT、または INTERSECT) が含まれない
 - 外部全選択の選択リストに DISTINCT が含まれない

DECLARE CURSOR

- 選択ステートメントに ORDER BY 文節が含まれない
- 選択ステートメントに FOR READ ONLY 文節が含まれない⁸⁸
- 次の 1 つまたは複数が真である
 - FOR UPDATE 文節が指定されている⁸⁹
 - カーソルが静的に定義されている
 - LANGLEVEL バインド・オプションが MIA または SQL92E である

カーソルに関連する外部全選択の選択リスト内の列は、次のすべてが真の場合に、更新可能 です。

- カーソルが削除可能である
- 列の解決結果が基礎表の列となる
- LANGLEVEL バインド・オプションが MIA の場合、SQL92E または select-statement が FOR UPDATE 文節を含んでいる (列が FOR UPDATE 文節で明示的または暗黙的に指定されている必要があります)。

カーソルが読み取り専用 であるのは、削除可能でない場合です。

次のすべてが真である場合、カーソルは未確定 です。

- 選択ステートメントが動的に準備される
- 選択ステートメントに FOR READ ONLY 文節も FOR UPDATE 文節も含まれていない
- LANGLEVEL バインド・オプションが SAA1 である
- それ以外の点では、カーソルは削除可能カーソルの条件を満たしている

未確定カーソルは、BLOCKING バインド・オプションが ALL の場合には読み取り専用と見なされます。そうでない場合は、更新可能と見なされます。

- CLI を使用して作成されたアプリケーション・プログラムによって呼び出されるストアド・プロシージャの中のカーソルは、クライアント・アプリケーションに直接返される結果表を定義するために使用することができます。また、SQL プロシージャが WITH RETURN 文節を使用して定義される場合に限り、そのプロシージャの中のカーソルを呼び出し側の SQL プロシージャに返すこともできます。580ページの『注』を参照してください。

例

DECLARE CURSOR ステートメントは、SELECT の結果にカーソル名 C1 を関連付けます。

88. FOR READ ONLY 文節については、490ページの『READ ONLY 文節』で定義されています。

89. FOR UPDATE 文節については、489ページの『UPDATE 文節』を参照してください。

```
EXEC SQL DECLARE C1 CURSOR FOR  
      SELECT DEPTNO, DEPTNAME, MGRNO  
      FROM DEPARTMENT  
      WHERE ADMRDEPT = 'A00';
```

DECLARE GLOBAL TEMPORARY TABLE

DECLARE GLOBAL TEMPORARY TABLE

DECLARE GLOBAL TEMPORARY TABLE ステートメントは、現行セッションの一時表を定義します。宣言された一時表の記述は、システム・カタログには現れません。これは永続的なものではなく、他のセッションと共用することもできません。同じ名前の宣言されたグローバル一時表を定義するセッションであっても、一時表の記述はそのセッションによって異なります。セッションが終了すると、表の行は削除され、一時表の記述はドロップされます。

呼び出し

このステートメントはアプリケーション・プログラムに組み込むことができ、また動的 SQL ステートメントの使用によって出すことができます。このステートメントは、動的に作成できる実行可能ステートメントです。

許可

ステートメントの許可 ID によって保持されている特権には、少なくとも以下のいずれかが含まれていなければなりません。

- SYSADM または DBADM 権限
- USER TEMPORARY 表スペースでの USE 権限

LIKE または全選択を使用して表を定義する場合、非分離のストアード・プロシージャを作成するには、ステートメントの許可 ID の特権に、識別されているそれぞれの表または視点に対する以下の権限が少なくとも 1 つ以上含まれている必要があります。

- その表または視点に対する SELECT 特権
- その表または視点に対する CONTROL 特権
- SYSADM または DBADM 権限

構文

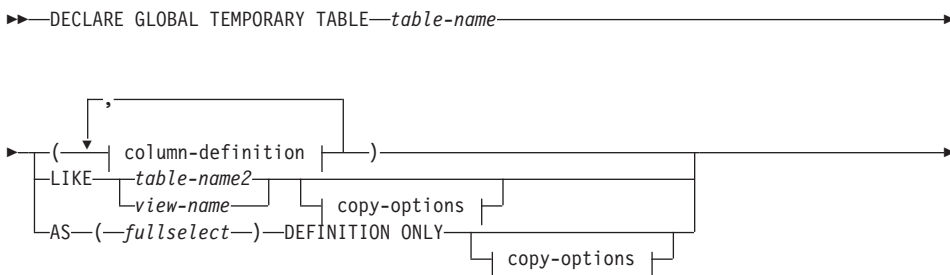

DECLARE GLOBAL TEMPORARY TABLE

表、視点、別名、またはニックネームについては、同じ名前および同じスキーマ名 (SESSION) を持つものがカタログ内にすでに存在していても構いません。このような場合には、次のような処理が行われます。

- 宣言されているグローバル一時表 *table-name* は、正常に定義されます (エラーや警告は戻されません)。
- SESSION.*table-name* への参照はすべて、カタログ内ですでに定義されている SESSION.*table-name* ではなく、宣言されたグローバル一時表に対して行われます。

column-definition

一時表の列の属性を定義します。

column-name

表を構成する列の名前を指定します。名前を修飾したり、表の複数の列に対して同じ名前を使用することはできません (SQLSTATE 42711)。

表には、以下のものを指定できます。

- 最大 500 列の 4K ページ・サイズ。列のバイト・カウントは 4K ページ・サイズで 4005 を超えてはなりません。詳細については、822ページの『行サイズ』を参照してください。
- 最大 1 012 列の 8K ページ・サイズ。列のバイト・カウントは 8 101 を超えてはなりません。詳細については、822ページの『行サイズ』を参照してください。
- 最大 1 012 列の 16K ページ・サイズ。列のバイト・カウントは 16 293 を超えてはなりません。詳細については、822ページの『行サイズ』を参照してください。
- 最大 1 012 列の 32K ページ・サイズ。列のバイト・カウントは 32 677 を超えてはなりません。詳細については、822ページの『行サイズ』を参照してください。

data-type

使用可能なタイプについては、779ページの『CREATE TABLE』で *data-type* を参照してください。宣言されたグローバル一時表では、BLOB、CLOB、DBCLOB、LONG VARCHAR、LONG VARGRAPHIC、DATALINK、参照、および構造タイプを使用できませんのでご注意ください (SQLSTATE 42962)。なお、この例外として、これらの制限されたタイプをソースとする特殊タイプがあります。

FOR BIT DATA は、文字ストリング・データ・タイプの一部として指定することができます。

column-options

表の列に関連した追加オプションを定義します。

NOT NULL

列にヌル値が入るのを防止します。ヌル値の指定については、779ページの『CREATE TABLE』の *NOT NULL* を参照してください。

default-clause

デフォルトの指定については、779ページの『CREATE TABLE』の *default-clause* を参照してください。

identity-clause

識別列の指定については、779ページの『CREATE TABLE』の *identity-clause* を参照してください。

LIKE *table-name2* または *view-name*

表の列の名前と記述が、指定された表 (*table-name2*)、視点 (*view-name*)、またはニックネーム (*nickname*) の列とまったく同じであることを示します。LIKE の後に指定する名前は、カタログが宣言された一時表に存在している表、視点、またはニックネームを識別するものでなければなりません。タイプ付き表またはタイプ付き視点を指定することはできません (SQLSTATE 428EC)。

LIKE は、*n* 列の暗黙的な定義で使用します。*n* は、指定した表または視点に含まれる列の数を表します。

- 表を指定した場合の暗黙的な定義では、*table-name2* の各列について、その列名、データ・タイプ、およびヌル可能特性を定義します。EXCLUDING COLUMN DEFAULTS を指定しないと、列のデフォルト値も入ります。
- 視点を指定すると、暗黙的な定義には *view-name* に指定した全選択のおのおの結果列の列名、データ・タイプ、およびヌル可能特性が入ります。

copy-attributes 文節に基づいて、列のデフォルトと ID 列属性を組み込んだり除外したりすることができます。

指定した表や視点のこの他の属性は、暗黙的な定義には含めません。したがって、新しい表には固有限制、外部キー制約、トリガー、または索引はありません。表は、IN 文節の指定に従って、表スペースの中に明示的または暗黙的に作成されます。

table-name2 や *view-name* には、作成されているグローバル一時表と同じ名前を使用することはできません (SQLSTATE 428EC)。

AS (*fullselect*) DEFINITION ONLY

表定義が、照会式の結果による列定義に基づいていることを示します。AS (*fullselect*) は、宣言されたグローバル一時表に対する *n* 列の暗黙的な定義で使用されます。*n* は、*fullselect* の結果として得られる列の数を表します。新しい表の列は、これらの *fullselect* で得られた列に基づいて定義されます。選択リストの各エレメントの名前は、それぞれ固有なものでなければなりません (SQLSTATE 42711)。SELECT 文節で AS 文節を使用すると、それぞれのエレメントに固有の名前を付けることができます。

DECLARE GLOBAL TEMPORARY TABLE

暗黙的な定義では、*fullselect* の各結果列について、その列名、データ・タイプ、およびヌル可能特性を定義します。

copy-options

これらのオプションでは、ソースの結果表定義 (表、視点、または全選択) から付加的な属性をコピーするかどうかを指定します。

INCLUDING COLUMN DEFAULTS

ソース結果表の定義の更新可能な各列の列デフォルトをコピーします。更新可能でない列では、作成される表の対応列内にデフォルトが定義されないこととなります。

LIKE *table-name2* が指定されており、かつ *table-name2* が基礎表か宣言された一時表である場合に限り、この INCLUDING COLUMN DEFAULTS がデフォルトとして使用されます。

EXCLUDING COLUMN DEFAULTS

列のデフォルトは、ソースの結果表定義からコピーされません。

この文節がデフォルトです。ただし、LIKE *table-name* が指定され、しかも *table-name* が基礎表または一時表を指定する場合を除きます。

INCLUDING IDENTITY COLUMN ATTRIBUTES

この文節を使用すると、ソースの結果表定義から識別列の属性 (START WITH、INCREMENT BY、および CACHE の値) がコピーされます。これらの属性をコピーできるのは、表、視点、または全選択内の対応する列のエレメントが、識別のプロパティーが含まれている基礎表の列名に直接または間接的にマップされた表の列の名前、または視点の列の名前である場合です。これ以外の場合は、新しい一時表の列に識別のプロパティーは定義されません。たとえば:

- 全選択の選択リストに識別列の名前のインスタンスが複数含まれている (つまり、同じ列を複数回選択している) 場合
- 全選択の選択リストに複数の識別列が含まれている (つまり、結合が関与している) 場合
- 識別列が選択リスト内の式に組み込まれている場合
- 全選択にセット演算 (UNION (合併)、EXCEPT (差)、または INTERSECT (論理積)) が含まれている場合

EXCLUDING IDENTITY COLUMN ATTRIBUTES

ソース結果表の定義から ID 列属性はコピーされません。

ON COMMIT

COMMIT 操作の実行時にグローバル一時表で行うアクションを指定します。

DELETE ROWS

表にオープンされている WITH HOLD カーソルがなければ、すべての行が表から削除されます。これがデフォルトです。

PRESERVE ROWS

表の行が保存されます。

NOT LOGGED

表の作成を含め、表に対して行われた変更は記録されません。たとえば、作業単位 (または保管点) で表に変更を加えていた場合は、ROLLBACK (または ROLLBACK TO SAVEPOINT) 操作を実行すると表の行がすべて削除されます。また、作業単位 (または保管点) で表を作成していた場合には、その表は除去されません。そして作業単位 (または保管点) で表を除去していた場合には、表が復元されますが、行は復元されません。さらに、表で INSERT、UPDATE、または DELETE 操作を実行するステートメントにエラーが発生した場合も、表の行はすべて削除されてしまいます。

WITH REPLACE

ユーザーが指定した名前を持つグローバル一時表がすでに存在している場合は、既存の表をこのステートメントで定義された一時表と置き換える (および既存の表の行をすべて削除する) よう指示します。

WITH REPLACE が指定されていない場合は、現行セッションにすでに存在しているグローバル一時表の名前を指定することはできません (SQLSTATE 42710)。

IN *tablespace-name*

グローバル一時表をインスタンス化する表スペースを指定します。ここでは、既存の USER TEMPORARY 表スペースを指定する必要があります (SQLSTATE 42838)。また、ステートメントの許可 ID にはその表スペースに対する USE 特権が含まれていなければなりません (SQLSTATE 42501)。この文節が指定されない場合、表をインスタンス化する表スペースは USER TEMPORARY 表スペースの中から選択され、その中のステートメントの許可 ID に USE 特権が含まれている表スペースで、かつ必要なページ・サイズに最も適したサイズの表スペースが使用されます。複数の表スペースがそれにあてはまる場合、以下のどれに USE 特権が付与されているかに応じて優先順位が決められます。

1. 許可 ID
2. 許可 ID を保有するグループ
3. PUBLIC

それでも複数の表スペースがそれにあてはまる場合は、最終選択はデータベース・マネージャーによって行われます。条件にかなう USER TEMPORARY がない場合はエラーが戻されます (SQLSTATE 42727)。

表スペースの決定は、以下の時点で変更することができます。

- 表スペースを除去または作成するとき
- USE 特権を付与または取り消すとき

十分な表のページ・サイズは、行のバイト・カウントか列の数のいずれかによって決まります。詳細については、822ページの『行サイズ』を参照してください。

DECLARE GLOBAL TEMPORARY TABLE

PARTITIONING KEY (*column-name,...*)

表のデータが区分化されている場合に、区分化キーを指定します。各 *column-name* (列名) は、表の列を指定するものでなければなりません。また、同じ列を複数回指定することはできません。

この文節の指定がなく、この表が複数区分のノードグループに存在する場合は、その区分化キーが宣言された一時表の最初の列として定義されます。

宣言された一時表では、単一区分のノードグループに定義された表スペースにおいて、すべての列の集合を区分化キーの定義に使用することができます。このパラメーターの指定がない場合、区分化キーは作成されません。

構成パラメーター `DB2_UPDATE_PART_KEY` を 'OFF' に設定していないかぎり、区分化キー列は更新可能です (SQLSTATE 42997)。

USING HASHING

データ配分の区分化方式として、ハッシュ関数を使用することを指定します。これは、サポートされる唯一の区分化方式です。

注

- **宣言されたグローバル一時表の参照:** 宣言されたグローバル一時表の記述は DB2 カタログ (SYSCAT.TABLES) に現れないため、この記述は永続的なものではなく、またデータベース接続によって共有することもできません。それで、同じ *table-name* という宣言されたグローバル一時表を定義するセッションであっても、その宣言されたグローバル一時表の記述はそれぞれのセッションによって異なる可能性があります。

SQL ステートメント (DECLARE GLOBAL TEMPORARY TABLE ステートメントは除く) を使用して宣言されたグローバル一時表を参照するためには、その表をスキーマ名 `SESSION` で明示的または暗黙的に修飾する必要があります。 *table-name* が `SESSION` で修飾されていない場合、宣言されたグローバル一時表は参照を決定する際に認識されません。

グローバル一時表が名前によって宣言されていない接続で `SESSION.table-name` を参照する場合は、カタログ内の持続オブジェクトから参照先が決定されます。そのオブジェクトが存在しない場合はエラーが戻されます (SQLSTATE 42704)。

- バインドしているパッケージに、 `SESSION` によって暗黙的または明示的に修飾された表を参照する静的 SQL ステートメントが含まれている場合、それらのステートメントは静的にはバインドされません。これらのステートメントは、呼び出されると、パッケージのバインドにおいて `VALIDATE` オプションが選択されているかどうかにかかわらず増分的にバインドされます。ステートメントの実行時には、宣言された一時表が存在する場合はその一時表に対して、存在しない場合は永続表に対して各表の参照が行われます。このどちらも存在しない場合はエラーが戻されます (SQLSTATE 42704)。
- **特権:** 宣言されたグローバル一時表を定義する場合、その表を定義するユーザーには、表を除去する権限も含めて、その表に対するすべての表特権が授与されます。加

えて、PUBLIC に対しても同様の特権が授与されます。⁹⁰ これらの特権を持つユーザーは、すでに定義されている宣言されたグローバル一時表を参照するセッションで、すべての SQL ステートメントを実行することができます。

- **インスタンス化と終了:** 以下の説明において、それぞれ P はセッションを、T はセッション P の中の宣言された一時表を示しています。
 - T の空のインスタンスは、P で実行される DECLARE GLOBAL TEMPORARY TABLE ステートメントの結果として作成されます。
 - P で実行されるすべての SQL ステートメントでは T を参照することができます。そして、P で T を参照する場合は、すべてその同じインスタンスが参照されます。
 - SQL プロシーチャーの複合ステートメント (BEGIN と END で定義される) で DECLARE GLOBAL TEMPORARY TABLE ステートメントを指定すると、宣言されたグローバル一時表の効力範囲が複合ステートメントだけでなく接続にまで広がり、表は複合ステートメントの外部からも認識されるようになります。表は複合ステートメントの END で暗黙的に除去されません。宣言されたグローバル一時表は、その表が明示的に除去されない限り、同じ名前を使用してセッション内の他の複合ステートメントで複数回定義することはできません。
 - ON COMMIT DELETE ROWS 文節が暗黙的または明示的に指定された場合は、P においてコミット操作が作業単位で終了し、T に属する WITH HOLD カーソルが 1 つも P にオープンされていない状態になると、操作 DELETE FROM SESSION.T がコミットに組み込まれます。
 - P において、作業単位または保管点でロールバック操作が終了し、その作業単位または保管点に SESSION.T への変更が含まれている場合、このロールバック操作には SESSION.T からの DELETE 操作が含まれます。
P において、作業単位または保管点でロールバック操作が終了し、その作業単位または保管点に SESSION.T への宣言が含まれている場合、このロールバック操作には DROP SESSION.T 操作が含まれます。
P において、作業単位または保管点でロールバック操作が終了し、その作業単位または保管点に宣言された一時表 SESSION.T の除去が含まれている場合、このロールバック操作によって表の除去は取り消されますが、表の行は復元されません。
 - アプリケーションによって、宣言された T が終了されたり、データベースとの接続が切断された場合、T は除去され、そのインスタンス化された行は破棄されます。
 - T の宣言が行われたサーバーへの接続が終了すると、T は除去され、そのインスタンス化された行は破棄されます。
- **宣言されたグローバル一時表の使用に関する制限:** 宣言されたグローバル一時表には、次のような使用上の制限があります。

90. GRANT オプションによって授与される特権はありません。また、これらの特権はいずれもカタログ表には現れません。

DECLARE GLOBAL TEMPORARY TABLE

- ALTER、COMMENT、GRANT、LOCK、RENAME、または REVOKE ステートメントでこの一時表を指定することはできません (SQLSTATE 42995)。
- CREATE ALIAS、CREATE FUNCTION (SQL スカラー、表、または行)、CREATE INDEX、CREATE TRIGGER、または CREATE VIEW ステートメントでこの一時表を参照することはできません (SQLSTATE 42995)。
- 参照制約でこの一時表を指定することはできません (SQLSTATE 42995)。

DELETE

DELETE ステートメントは、表または視点から行を削除します。視点から行を削除すると、その視点の基礎となる表から行を削除することになります。

このステートメントには、以下の 2 つの形式があります。

- 検索 (*Searched*) DELETE 形式。この形式は、1 つまたは複数の行を削除するのに使用します (削除する行は検索条件によって、自由に限定できます)。
- 位置指定 (*Positioned*) DELETE 形式は、1 行だけを削除する場合に使用します (削除される行は、カーソルの現在位置によって決まります)。

呼び出し

DELETE ステートメントは、アプリケーション・プログラムに組み込むか、あるいは動的 SQL ステートメントの使用によって発行することができます。このステートメントは、動的に作成できる実行可能ステートメントです。

許可

このステートメントのどの形式を実行する場合も、ステートメントの許可 ID に、以下の特権が少なくとも 1 つ含まれている必要があります。

- 削除する行を含む表または視点に対する DELETE 特権
- 削除する行を含む表または視点に対する CONTROL 特権
- SYSADM または DBADM 権限。

探索 DELETE ステートメントを実行する場合、副照会で参照される表または視点のそれぞれに対して、ステートメントの許可 ID に、以下の特権が少なくとも 1 つ含まれている必要があります。

- SELECT 特権
- CONTROL 特権
- SYSADM または DBADM 権限。

パッケージが SQL92 規則を使用してプリコンパイルされており⁹¹、探索 DELETE 形式の *search-condition* に表または視点の列への参照が含まれている場合には、このステートメントの許可 ID の特権には以下の特権のうち少なくとも 1 つが含まれている必要があります。

- SELECT 特権
- CONTROL 特権
- SYSADM または DBADM 権限。

91. ステートメントの処理に使用されるパッケージは、値 SQL92E または MIA を指定したオプション LANGLEVEL を使用してプリコンパイルされます。

DELETE

指定した表または視点が **ONLY** キーワードの後にくる場合、ステートメントの許可 ID が持つ特権にも、指定した表または視点の副表または副視点ごとに **SELECT** 特権が含まれている必要があります。

静的 **DELETE** ステートメントの場合、グループ特権は検査されません。

構文

検索 **DELETE**:

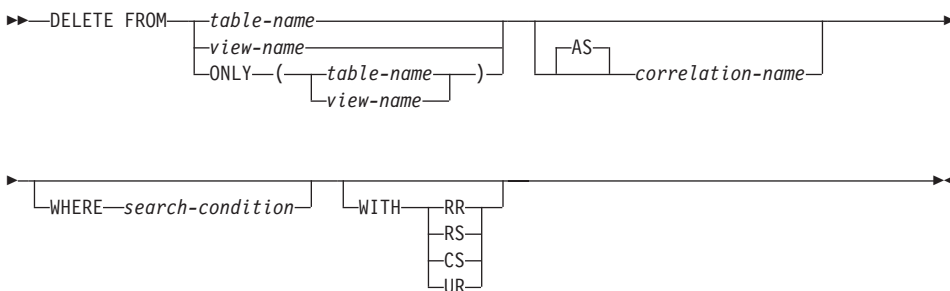

位置指定 **DELETE**:

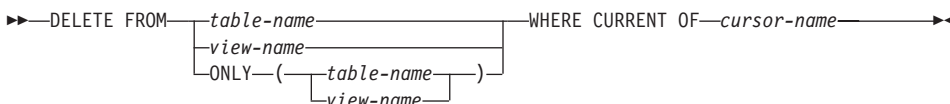

説明

FROM *table-name* または *view-name*

行を削除する表の名前 (*table-name*) または視点の名前 (*view-name*) を指定します。この名前は、カタログに存在する表または視点を指定するものでなければならず、カタログ表、カタログ視点、要約表、または読み取り専用の視点は指定できません。(読み取り専用の視点については、890ページの『CREATE VIEW』を参照してください。)

table-name がタイプ付きの表である場合は、このステートメントを使用すれば、その表またはそれに関係する副表の行を削除できます。

view-name がタイプ付き視点である場合は、このステートメントを使用すれば、その基礎表の行またはその視点に関係する副視点の基礎表を削除できます。

view-name が基礎表 (タイプ付き表) を伴う通常の視点である場合、このステートメントを使用すれば、そのタイプ付き表またはそれに関係する副表の行を削除できません。

WHERE 節内で参照できるのは、指定された表の列だけです。位置指定 DELETE の場合は、FROM 文節に指定されているのと同じ表または視点を、関連するカーソルにも ONLY を使用せずに指定しなければなりません。

FROM ONLY (*table-name*)

タイプ付き表の場合に適用できます。ONLY キーワードは、指定された表のデータだけをステートメントが適用し、その表に関係する副表の行は削除できないことを指定します。位置指定 DELETE の場合は、FROM 文節に指定されているのと同じ表を、関連するカーソルにも ONLY を指定して指定しなければなりません。*table-name* がタイプ付き表でない場合は、このステートメントに ONLY キーワードを使用しても効果はありません。

FROM ONLY (*view-name*)

このステートメントはタイプ付き視点のみに適用されます。ONLY キーワードは、指定された視点のデータだけにこのステートメントが適用されることを指定します。副視点の行は、このステートメントでは削除できません。位置指定 DELETE の場合は、FROM 文節に指定されているのと同じ視点を、関連するカーソルにも ONLY を使用して指定しなければなりません。*view-name* がタイプ付き視点でない場合は、このステートメントに ONLY キーワードを使用しても効果はありません。

correlation-name

検索条件 (*search-condition*) の中で、表または視点を指定するために使用することができます。(相関名については、65ページの『第3章 言語エレメント』を参照してください。)

WHERE

削除する行を選択する条件を指定します。この文節は、省略するか、検索条件を指定するか、あるいはカーソルの名前を指定できます。この文節を省略すると、表または視点のすべての行が削除されます。

search-condition

213ページの『検索条件』に説明されているように、検索条件を指定します。副照会以外の検索条件の各列名は、表または視点の列を指定していなければなりません。

search-condition は、該当の表または視点の各行に適用されます。

search-condition の結果が「真」の行だけが削除されます。

検索条件に副照会が含まれる場合、その副照会は、検索条件 が行に適用されるたびに実行され、その結果が検索条件 の適用の対象として使用されます。実際には、相関参照が含まれていない副照会は一度実行されるのに対し、相関参照の含まれている副照会は各行ごとに一度ずつ実行しなければならない場合があります。副照会で DELETE ステートメントの対象の表、または削除規則が CASCADE あるいは SET NULL の従属表が参照されている場合、その副照会は行が削除される前に完全に評価されます。

DELETE

CURRENT OF *cursor-name*

プログラムの DECLARE CURSOR ステートメントで定義されたカーソルを指定します。 DECLARE CURSOR ステートメントは、DELETE ステートメントの前になければなりません。

指定する表または視点は、そのカーソルの SELECT ステートメントの FROM 文節でも指定されていなければならない、またそのカーソルの結果表が読み取り専用であってはなりません。(読み取り専用の結果表については、908ページの『DECLARE CURSOR』を参照してください。)

DELETE ステートメントが実行される場合、カーソルは行の位置になければなりません。その行が削除されます。削除後、カーソル位置はその結果表の次の行の前になります。次の行がない場合、カーソル位置は最後の行の後になります。

WITH

削除する行を検索しているときに使用される分離レベルを指定します。

RR

反復可能読み取り

RS 読み取り固定

CS カーソル固定

UR

アンコミット読み取り

ステートメントのデフォルト分離レベルは、ステートメントがバインドされているパッケージの分離レベルです。

規則

- 指定する表または指定する視点の基礎表が親である場合、削除のために選択する行は RESTRICT の削除規則との関係において子孫であってはならず、DELETE は RESTRICT の削除規則との関係において子孫である下層行にカスケードしてはなりません。

削除操作が RESTRICT の削除規則によって禁止されていなければ、選択された行は削除されます。選択された行の子孫である行もすべて影響を受けます。

- 削除規則が SET NULL の関係において子孫であるすべての行の外部キーのヌル値可列は、ヌル値に設定されます。
- 削除規則が CASCADE の関係において子孫であるすべての行も削除され、上記の規則はこれらの行にも適用されます。

他の参照制約が実施された後で、非ヌルの外部キーが既存の親行を指すようにするために、NO ACTION の削除規則が検査されます。

注

- 複数行の DELETE の実行中にエラーが起こった場合、データベースは変更されません。
- 適切なロックがすでに存在するのでない限り、正常な DELETE ステートメントの実行中には、1 つまたは複数の排他ロックが獲得されます。COMMIT ステートメントまたは ROLLBACK ステートメントを発行すると、それらのロックは解放されます。ロックがコミットまたはロールバック操作によって解放される時まで、削除操作の効果は次のものにしか認識されません。
 - 削除を実行したアプリケーション・プロセス
 - 分離レベル UR を使用する別のアプリケーション・プロセスロックにより、他のアプリケーション・プロセスが、表に対して操作を実行するのを防ぐことができます。
- アプリケーション・プロセスがそのカーソルのいずれかの位置にある行を削除すると、それらのカーソルの位置はその結果表の中の次の行の前になります。C をカーソルとし、それが (OPEN、C による DELETE、その他の何らかのカーソルによる DELETE、または探索 DELETE の結果として) 行 R の前の位置にあるとします。R の派生元の基礎表に影響する INSERT、UPDATE、および DELETE 操作があると、C を参照する次の FETCH 操作では、必ずしも C の位置が R にある必要はありません。たとえば、この操作によって C が R の位置になることがあります (R は操作結果の表で次の行となった新しい行)。
- ステートメントの実行後に、対象となる表から削除された行数が SQLCA の SQLERRD(3) に示されます。これには、CASCADE 削除規則の結果として削除された行は含まれません。参照制約による影響およびトリガーにより実行されたステートメントによる影響を受けた行の数は、SQLCA の SQLERRD(5) に示されます。これには、CASCADE 削除規則の結果として削除された行と、SET NULL 削除規則の結果として外部キーが NULL に設定された行とが含まれます。トリガーにより実行されたステートメントについては、挿入、更新、または削除された行数が含まれます。(SQLCA については、1187ページの『付録B. SQL 連絡 (SQLCA)』を参照してください。)
- あるエラーが起きたために検索条件に合う行の削除がすべて完了しなかった場合、および既存の参照制約に必要なすべての操作が行われなかった場合、表は変更されずエラーが戻されます。
- 削除された行の中に DATALINK 列によってリンクされたファイルが含まれている場合には、それらのファイルはリンク解除されてから、データ・リンク列の定義に応じて復元されたり削除されたりします。

データベース・サーバーにファイル・サーバーの値が登録されていない場合、DATALINK 値を削除しようとするエラーが起きるかもしれません (SQLSTATE 55022)。

削除時に使用できないサーバーにリンクされている行を削除すると、エラーが起こる可能性があります (SQLSTATE 57050)。

DELETE

例

例 1: DEPARTMENT 表から部門 (DEPTNO) 'D11' を削除します。

```
DELETE FROM DEPARTMENT
WHERE DEPTNO = 'D11'
```

例 2: DEPARTMENT 表からすべての部門を削除します (つまり、表を空にします)。

```
DELETE FROM DEPARTMENT
```

例 3: EMPLOYEE 表から 1995 年中に売上が 1 つもなかったセールス担当員または現場担当員を削除します。

```
DELETE FROM EMPLOYEE
WHERE LASTNAME NOT IN
  (SELECT SALES_PERSON
   FROM SALES
   WHERE YEAR(SALES_DATE)=1995)
AND JOB IN ('SALESREP','FIELDREP')
```

DESCRIBE

DESCRIBE ステートメントは、準備されたステートメントについての情報を入手します。準備済みステートメントについては、1026ページの『PREPARE』を参照してください。

呼び出し

このステートメントは、アプリケーション・プログラムに組み込む方法のみ可能です。これは、動的に作成できない実行可能ステートメントです。

許可

権限は不要です。

構文

```
►►—DESCRIBE—statement-name—INTO—descriptor-name—◄◄
```

説明

statement-name

その情報を入手する対象のステートメントを指定します。DESCRIBE ステートメントを実行する時点で、この名前はすでに準備済みのステートメントを指定するものでなければなりません。

INTO *descriptor-name*

SQL 記述子域 (SQLDA) を指定します (1193ページの『付録C. SQL 記述子域 (SQLDA)』を参照)。DESCRIBE ステートメントを実行する前に、SQLDA 内の以下の変数を設定しておく必要があります。

SQLN SQLVAR によって表示される変数の数を指定します。(SQLVAR 配列の大きさは SQLN によって指定されます。) DESCRIBE ステートメントを実行する前に、SQLN にゼロ以上の値を設定する必要があります。

DESCRIBE ステートメントを実行すると、データベース・マネージャーは、以下のよう
に SQLDA の変数に値を割り当てます。

SQLDAID

最初の 6 バイトは 'SQLDA' に設定されます (5 文字の英字の後、6 文字目はスペース文字です)。

第 7 バイト (SQLDOUBLED) は、SQLDA において各選択リスト項目 (結果表の列) につき SQLVAR 項目が 2 つずつ含まれている場合に、'2' に設定されます。結果列として LOB、特殊タイプ、構造タイプ、または参照タイプを可能にするために、このようになっています。それ以外の場合、SQLDOUBLED はスペース文字に設定されます。

DESCRIBE

SQLDA の中に DESCRIBE の応答全体が入るだけのスペースがない場合、ダブル・フラグはスペースに設定されます。

8 番目のバイトは、スペース文字に設定されます。

SQLDABC

SQLDA の長さ。

SQLD もし作成済みステートメントが SELECT である場合は、結果表の中の列数。それ以外の場合は 0。

SQLVAR

SQLD の値が 0 の場合、または SQLD の値が SQLN の値より大きい場合は、SQLVAR のエレメントには値は割り当てられません。

SQLD の値が n (n は 0 より大きく、SQLN の値以下) の場合、SQLVAR の最初のエレメントには結果表の最初の列に関する記述が入り、SQLVAR の 2 番目のエレメントには結果表の 2 番目の列に関する記述が入るというように、SQLVAR の最初の n 個のエレメントに値が割り当てられます。1 つの列の記述は、SQLTYPE、SQLLEN、SQLNAME、SQLLONGLEN、および SQLDATATYPE_NAME に割り当てられている値で構成されます。

基本 SQLVAR

SQLTYPE

列のデータ・タイプと、その列にヌル値が入るかどうかを示すコード。

SQLLEN

結果列のデータ・タイプによって決まる長さを示す値。LOB データ・タイプの場合、SQLLEN は 0 になります。

SQLNAME

派生された列が単一の列参照でない場合、sqlname には派生された列の選択リスト内での元の位置を表す ASCII 数値リテラル値が入ります。それ以外の場合、sqlname には列の名前が入ります。

副次 SQLVAR

これらの変数は、LOB、特殊タイプ、構造タイプ、または参照タイプの列を含めることができるよう、SQLVAR の項目の数が 2 倍にされた場合にのみ使用されます。

SQLLONGLEN BLOB、CLOB、または DBCLOB の列の長さ属性。

SQLDATATYPE_NAME

データベース・マネージャーは、すべてのユーザー定義タイプ (特殊タイプまたは構造タイプ) の列で、この名前を完全修飾ユーザー定義タイプ名に設定します。また、参照タイプの列では、この名前を参照のターゲット・タイプの完全修飾

ユーザー定義タイプ名に設定します。それ以外の場合、スキーマ名は SYSIBM となり、タイプ名は SYSCAT.DATATYPES カタログ視点の TYPENAME 列に含まれている名前になります。

注

- DESCRIBE ステートメントを実行する前に、SQLN の値を SQLDA 中の SQLVAR の出現数に設定し、SQLN 個のオカレンスが入るだけの十分なストレージを割り振っておく必要があります。準備済み SELECT ステートメントの結果表の列の記述を入手するには、SQLVAR のオカレンス数が列数以上でなければなりません。
- 大きいサイズの LOB が予想される場合、このラージ・オブジェクトの処理がアプリケーション・メモリーに与える影響について考慮してください。そのような状況では、ロケーターまたはファイル参照変数を使用することを考えてください。DESCRIBE ステートメントを実行してからストレージを割り振るまでの間に、SQLDA を修正して、SQL_TYP_xLOB の SQLTYPE を SQL_TYP_xLOB_LOCATOR に、または対応する変更を含む SQL_TYP_xLOB_FILE を SQLLEN などの他のフィールドに変更してください。その後、SQLTYPE に基づいてストレージを割り振ってから、処理を続けます。SQLDA とともにロケーターとファイル参照変数を使用する方法の詳細については、[アプリケーション開発の手引き](#) を参照してください。
- 拡張 UNIX コード (EUC) コード・ページと DBCS コード・ページとの間でコード・ページ変換を行うと、文字長が長くなったり短くなったりする場合があります。このような状態の処理については、[アプリケーション開発の手引き](#) を参照してください。
- 構造タイプが選択されているのに、FROM SQL トランスフォームが定義されていない (TRANSFORM GROUP が CURRENT DEFAULT TRANSFORM GROUP 特殊レジスターで指定されたため (SQLSTATE 428EM)、あるいは指定されたグループに FROM SQL 変換機能が定義されていないため (SQLSTATE 42744)) 場合は、DESCRIBE からエラーが戻されます。
- **SQLDA の割り振り:** SQLDA を割り振るための可能な方法としては、以下の 3 通りがあります。

方式 1: アプリケーションで処理する必要のある選択リストが入るだけの十分な数の SQLVAR のオカレンスを含む SQLDA を割り振ります。表に LOB、特殊タイプ、構造タイプ、または参照タイプの列が含まれている場合には、SQLVAR の数を最大列数の 2 倍にしてください。それ以外の場合は、その数を最大列数と同じにします。割り振りを行ったなら、アプリケーションでこの SQLDA を繰り返し使用できるようになります。

このテクニックでは、大量のストレージを使用し、そのストレージのほとんどが特定の選択リストで使用されるわけではない場合でも決して割り振り解除されることがありません。

DESCRIBE

方式 2: 選択リストを処理するたびに、以下の 2 つのステップを繰り返し実行します。

1. SQLVAR のオカレンスのない SQLDA (SQLN を 0 にした SQLDA) を指定した DESCRIBE ステートメントを実行します。SQLD の戻り値は、結果表の列数となります。これは、必要な SQLVAR のオカレンス数か、またはその数の半分のいずれかになります。SQLVAR 項目がないので、SQLSTATE 01005 の警告が出されます。その警告の SQLCODE が +237、+238、または +239 のいずれかである場合、SQLVAR 項目の数は SQLD の戻り値の 2 倍でなければなりません。⁹²
2. SQLVAR のオカレンス数として十分大きい数を指定した SQLDA を割り振ります。この新しい SQLDA を使用して、DESCRIBE ステートメントをもう一度実行します。

この方式では、方式 1 よりもストレージを効率的に管理できます。しかし、DESCRIBE ステートメントの数は 2 倍になります。

方式 3: 選択リストのほとんど (そしておそらくは全部) が入るほどのある程度の大きさではあるが、適度に小さい SQLDA を割り振ります。DESCRIBE を実行して SQLD 値を調べます。必要なら、SQLVAR のオカレンス数として SQLD 値を使用することにより、もっと大きな SQLDA を割り振ります。

この方式は、最初の 2 つの方式の折衷方式です。その効果は、元の SQLDA サイズを適切に選択することに依存しています。

例

C プログラムの中で、SQLVAR オカレンスのない SQLDA を指定して DESCRIBE ステートメントを実行します。SQLD が 0 より大きい場合、その値を使って必要な数の SQLVAR のオカレンスを含む SQLDA を割り振り、その SQLDA を使って DESCRIBE ステートメントを実行します。

```
EXEC SQL BEGIN DECLARE SECTION;
        char          stmt1_str[200];
EXEC SQL END DECLARE SECTION;
EXEC SQL INCLUDE SQLDA;

EXEC SQL DECLARE DYN_CURSOR CURSOR FOR STMT1_NAME;

... /* code to prompt user for a query, then to generate */
        /* a select-statement in the stmt1_str          */
EXEC SQL PREPARE STMT1_NAME FROM :stmt1_str;

... /* code to set SQLN to zero and to allocate the SQLDA */
EXEC SQL DESCRIBE STMT1_NAME INTO :sqlda;
```

92. 上記の正の SQLCODE の戻り値は、SQLWARN バインド・オプションが YES (正の SQLCODE を戻す) に設定されていることが前提となっています。SQLWARN が NO に設定されている場合でも +238 が戻されて、SQLVAR 項目の数が SQLD の戻り値の 2 倍でなければならないことを示します。

```
... /* code to check that SQLD is greater than zero, to set */
    /* SQLN to SQLD, then to re-allocate the SQLDA */
EXEC SQL DESCRIBE STMT1_NAME INTO :sqlda;

... /* code to prepare for the use of the SQLDA */
    /* and allocate buffers to receive the data */
EXEC SQL OPEN DYN_CURSOR;

... /* loop to fetch rows from result table */
EXEC SQL FETCH DYN_CURSOR USING DESCRIPTOR :sqlda;
.
.
.
```

DISCONNECT

DISCONNECT ステートメントは、活動状態の作業単位がない場合に (つまり、コミットまたはロールバックの操作の後)、1 つまたは複数の接続を破棄します。⁹³

呼び出し

対話式 SQL 機能には外見上対話式的の実行に見えるインターフェースが用意されている場合がありますが、このステートメントはアプリケーション・プログラムに組み込むことだけが可能です。これは、動的に作成できない実行可能ステートメントです。

許可

必要ありません。

構文

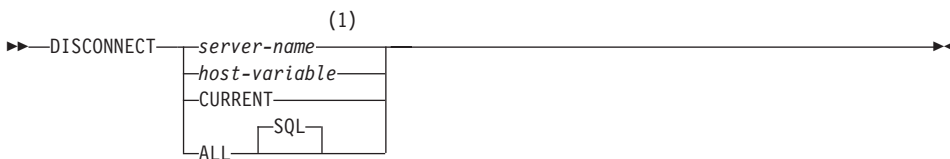

注:

- 1 CURRENT または ALL という名前のアプリケーション・サーバーは、ホスト変数によってのみ指定することができます。

説明

server-name または *host-variable*

server-name (サーバー名) またはその *server-name* を含む *host-variable* (ホスト変数) によって、アプリケーション・サーバーを指定します。

host-variable (ホスト変数) を指定する場合、それは、長さ属性が 8 以下の文字ストリング変数でなければならない、標識変数を含めることはできません。その *host-variable* に入っている *server-name* は、左寄せする必要がある、引用符で区切ることはできません。

server-name は、アプリケーション・サーバーを指定するデータベース別名である点に注意してください。この名前は、アプリケーション・リクエスターのローカル・ディレクトリーにリストされている必要があります。

93. DISCONNECT ステートメントの対象が単一の接続の場合、その接続は、そのデータベースが既存のどの作業単位にも関係しておらず、しかも活動状態の作業単位がない場合にのみ破棄されます。たとえば、他のいくつかのデータベースの作業が終了し、ステートメントの対象については終了していない場合、接続を破棄せずに切断することは可能です。

指定されたデータベース別名、またはホスト変数に含まれているデータベース別名は、そのアプリケーション・プロセスの既存の接続を指定するものでなければなりません。データベース別名が既存の接続を指定していない場合、エラー (SQLSTATE 08003) になります。

CURRENT

アプリケーション・プロセスの現行接続を指定します。アプリケーション・プロセスは、接続された状態でなければなりません。接続されていない場合、エラー (SQLSTATE 08003) になります。

ALL

アプリケーション・プロセスの既存の接続を全部破棄することを指定します。ステートメント実行時に接続が存在していない場合でも、エラーまたは警告のメッセージは出されません。任意に選択できるキーワードである SQL は RELEASE ステートメントの構文との一貫性を持たせるために含まれています。

規則

- 一般に、DISCONNECT ステートメントは作業単位の中では実行できません。実行すると、エラー (SQLSTATE 25000) になります。この規則の例外は、単一の接続を切断することを指定し、データベースが既存の作業単位に加わっていない場合です。この場合、DISCONNECT ステートメントが発行される時に活動状態の作業単位があるかどうかは問題になりません。
- DISCONNECT ステートメントは、トランザクション処理 (TP) モニター環境の中では全く実行できません (SQLSTATE 25000)。これは、SYNCPOINT プリコンパイラー・オプションが TWOPHASE に設定されている場合に使用されるものです。

注

- DISCONNECT ステートメントが正常に処理されると、指定されたそれぞれの接続が破棄されます。

DISCONNECT ステートメントが正常に処理されない場合、アプリケーション・プロセスの接続状態とその接続の状態は変更されません。

- DISCONNECT を使って現行接続を破棄する場合、その次に実行する SQL ステートメントは、CONNECT または SET CONNECTION でなければなりません。
- タイプ 1 CONNECT では、DISCONNECT を使用できないわけではありません。ただし、DISCONNECT CURRENT と DISCONNECT ALL は、使用することはできませんが、CONNECT RESET ステートメントの場合と違って、コミット操作は行われません。

タイプ 1 CONNECT では一度に 1 つの接続しかサポートされないため、DISCONNECT ステートメントに *server-name* または *host-variable* を指定する場合、それは現行接続を指定するものでなければなりません。一般に、“規則” に示されている例外を除き、DISCONNECT は作業単位内で実行すると失敗します。

DISCONNECT

- リモート接続を作成し保守するには、さまざまなリソースが必要になります。したがって、再使用の予定がないリモート接続は、できるだけ破棄する必要があります。
- 接続は、接続オプションの効果のためにコミット操作中に破棄されることもあります。そのような接続オプションには、AUTOMATIC、CONDITIONAL、またはEXPLICITがあります。それらは、プリコンパイラ・オプションとして設定されたり、実行時に SET CLIENT API によって設定されます。DISCONNECT オプションの指定については、50ページの『分散作業単位のセマンティクスを制御するオプション』を参照してください。

例

例 1: IBMSTHDB への SQL 接続は、アプリケーションではもはや必要でなくなりました。コミットかロールバックの操作を行った後、次のステートメントを実行してその接続を破棄します。

```
EXEC SQL DISCONNECT IBMSTHDB;
```

例 2: 現行の接続は、アプリケーションでもはや必要でなくなりました。コミットかロールバックの操作を行った後、次のステートメントを実行してその接続を破棄します。

```
EXEC SQL DISCONNECT CURRENT;
```

例 3: 既存の接続は、アプリケーションでもはや必要でなくなりました。コミットかロールバックの操作を行った後、次のステートメントを実行して接続をすべて破棄します。

```
EXEC SQL DISCONNECT ALL;
```

DROP

DROP ステートメントは、オブジェクトを削除します。そのオブジェクトに直接または間接的に従属するオブジェクトがある場合、それらも削除されるか、または作動不能になります。(詳細については、852ページの『作動不能トリガー』および 900ページの『作動不能視点』を参照してください。) オブジェクトを削除すると、その記述がカタログから削除され、そのオブジェクトを参照するパッケージがあれば無効になります。

呼び出し

このステートメントは、アプリケーション・プログラムに組み込むか、あるいは動的 SQL ステートメントの使用によって発行することができます。このステートメントは、動的に作成できる実行可能ステートメントです。ただし、バインド・オプション DYNAMICRULES BIND が適用されている場合、ステートメントを動的に準備することはできません (SQLSTATE 42509)。

許可

2 つの部分からなる名前が使用可能なオブジェクトを除去する場合、DROP ステートメントの許可 ID が持つ特権には、以下のいずれかが含まれている必要があります。これらが 1 つも含まれていない場合はエラーが戻されます (SQLSTATE 42501)。

- SYSADM または DBADM 権限
- そのオブジェクトのスキーマに対する DROPIN 特権
- そのオブジェクトのカタログ視点の DEFINER 列に記録されているそのオブジェクトの定義者
- オブジェクトに対する CONTROL 特権 (索引、索引指定、ニックネーム、パッケージ、表、および視点にのみあてはまる)
- カatalog視点 SYSCAT.DATATYPES の DEFINER 列に記録されているユーザー定義タイプの定義者 (ユーザー定義タイプに関連したメソッドを除去している場合にのみあてはまる)

表または視点の階層を除去する場合、DROP ステートメントの許可 ID は、その階層内にあるそれぞれの表または視点について、上記の特権のいずれかを持っている必要があります。

スキーマを除去する場合、DROP ステートメントの許可 ID は SYSADM 権限または DBADM 権限を持っているか、または SYSCAT.SCHEMATA の OWNER 列に記録されているスキーマ所有者でなければなりません。

バッファ・プール、ノード・グループ、または表スペースを除去する場合、DROP ステートメントの許可 ID は SYSADM 権限または SYSCTRL 権限を持っている必要があります。

DROP

イベント・モニター、サーバー定義、データ・タイプ・マッピング、関数マッピング、またはラッパーを除去する場合、DROP ステートメントの許可 ID は SYSADM 権限または DBADM 権限を持っている必要があります。

ユーザー・マッピングを除去する際、この許可 ID がマッピング内にある連合データベースの許可名と異なる場合には、DROP ステートメントの許可 ID に SYSADM または DBADM 権限が必要です。許可 ID と許可名が一致する場合には、必要とされる特権または権限はありません。

トランスフォームを除去する際、DROP ステートメントの許可 ID は SYSADM 権限か DBADM 権限を保持しているか、または *type-name* の DEFINER でなければなりません。

構文

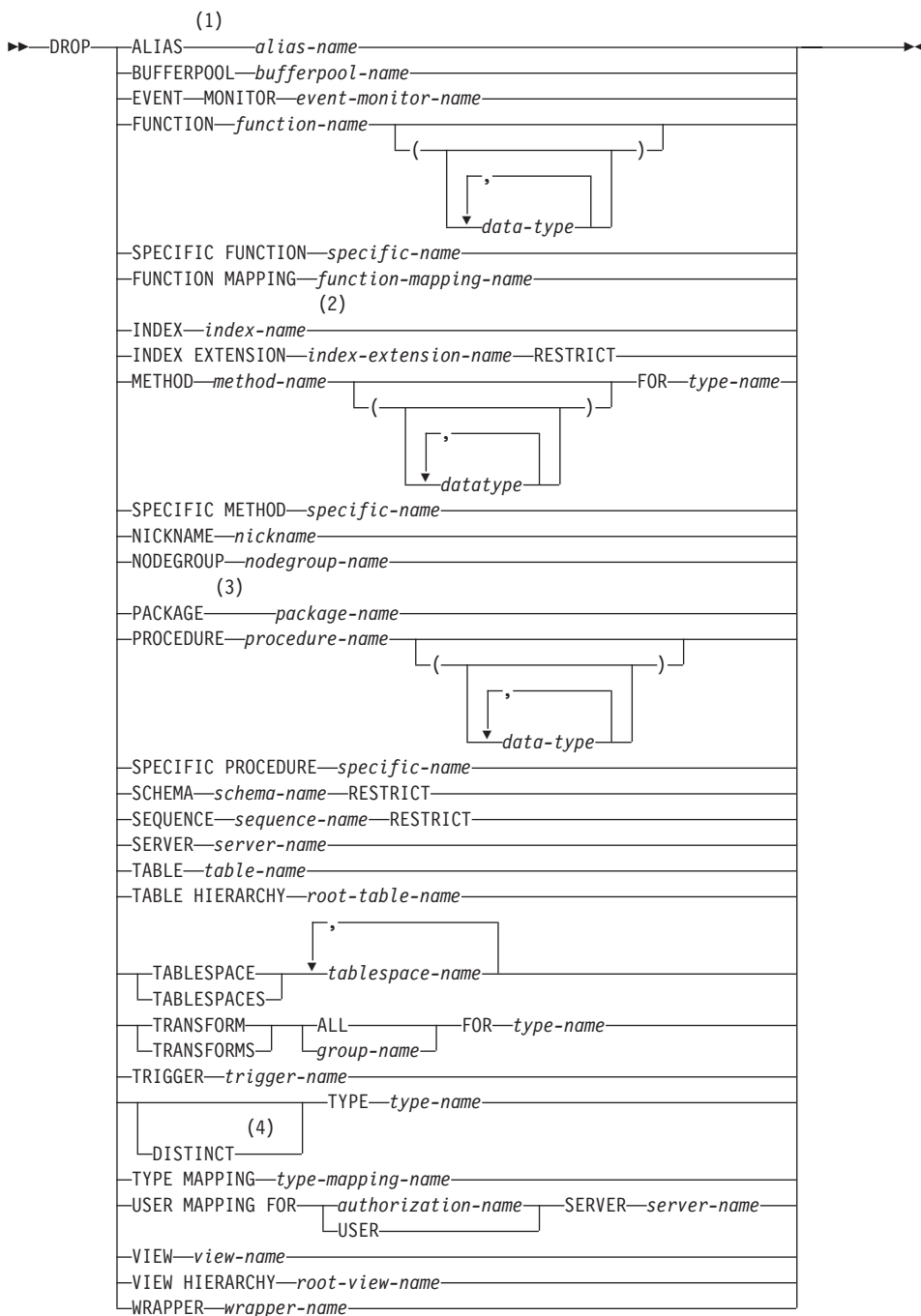

注:

- 1 ALIAS の同義語として SYNONYM を使用できます。
- 2 *Index-name* には、索引、あるいは索引指定のどちらかの名前を指定できます。
- 3 PACKAGE の同義語として PROGRAM を使用できます。
- 4 任意のユーザー定義タイプを除去するのに DATA を使用することもできます。

説明

ALIAS *alias-name*

除去する別名を指定します。 *alias-name* (別名) は、カタログに記述されている別名を指定する名前でなければなりません (SQLSTATE 42704)。指定した別名が削除されます。

その別名を参照する表、視点、およびトリガーは、作動不能になります。⁹⁴

BUFFERPOOL *bufferpool-name*

除去するバッファ・プールを指定します。 *bufferpool-name* (バッファ・プール名) は、カタログに記述されているバッファ・プールを指定していなければなりません (SQLSTATE 42704)。そのバッファ・プールに表スペースが割り当てられていてはなりません (SQLSTATE 42893)。IBMDEFAULTBP バッファ・プールは除去できません (SQLSTATE 42832)。バッファ・プールとしてのストレージは、データベースが停止するまでは解放されません。

EVENT MONITOR *event-monitor-name*

除去するイベント・モニターを指定します。 *event-monitor-name* (イベント・モニター名) は、すでにカタログに存在するイベント・モニターを指定していなければなりません (SQLSTATE 42704)。

指定したイベント・モニターが ON の場合は、エラー (SQLSTATE 55034) になります。ON でない場合、そのイベント・モニターが削除されます。

イベント・モニターを除去する時点でそのイベント・モニターのターゲット・パスにイベント・ファイルが存在する場合、そのイベント・ファイルは削除されません。ただし、それと同じターゲット・パスを指定した新しいイベント・モニターが作成されると、それらのイベント・ファイルは削除されます。

FUNCTION

除去するユーザー定義関数 (完全な関数または関数テンプレートのいずれか) のインスタンスを指定します。指定する関数インスタンスは、カタログに記述されたユーザー定義関数でなければなりません。CREATE DISTINCT TYPE ステートメントによって暗黙に生成された関数は除去できません。

94. これには、CREATE TRIGGER ステートメントの ON 文節で参照されている表と、トリガー SQL ステートメントで参照されているすべての表が含まれます。

関数のインスタンスを指定する方法としては、次のようにいくつかの方法があります。

FUNCTION *function-name*

特定の関数を指定します。 *function-name* (関数名) の関数インスタンスが 1 つだけ存在している場合にのみ有効です。このように指定する関数には、任意の数のパラメーターが定義されていても構いません。動的 SQL ステートメントでは、CURRENT SCHEMA 特殊レジスターは、修飾子のないオブジェクト名の修飾子として使用されます。静的 SQL ステートメントでは、QUALIFIER プリコンパイル / バインド・オプションにより、修飾子のないオブジェクト名の修飾子が暗黙指定されます。指定したスキーマまたは暗黙のスキーマにこの名前の関数が存在しない場合は、エラー (SQLSTATE 42704) になります。指定したスキーマまたは暗黙のスキーマに、この関数の特定インスタンスが複数存在する場合は、エラー (SQLSTATE 42725) になります。

FUNCTION *function-name* (*data-type*,...)

除去する関数を固有に指定する関数シグニチャーを指定します。関数選択のアルゴリズムは使用されません。

function-name

除去する関数の関数名を指定します。動的 SQL ステートメントでは、CURRENT SCHEMA 特殊レジスターは、修飾子のないオブジェクト名の修飾子として使用されます。静的 SQL ステートメントでは、QUALIFIER プリコンパイル / バインド・オプションにより、修飾子のないオブジェクト名の修飾子が暗黙指定されます。

(*data-type*,...)

これは、CREATE FUNCTION ステートメントの対応する位置に指定されたデータ・タイプに一致していなければなりません。データ・タイプ (*data-type*) の数、およびデータ・タイプを論理的に連結した値が、除去する特定の関数を識別するのに使用されます。

data-type が修飾なしの場合は、SQL パスでスキーマを検索することによってタイプ名が決定されます。REFERENCE タイプに指定するデータ・タイプ名にも同様の規則が当てはまります。

パラメーター化データ・タイプの長さ、精度、または位取りを指定する必要はありません。空の括弧をコーディングすることによって、一致データ・タイプの検索時にそれらの属性を無視するように指定することができます。

パラメーター値が異なるデータ・タイプ (REAL または DOUBLE) を示しているため、FLOAT() を使用することはできません (SQLSTATE 42601)。

長さ、精度、または位取りをコーディングする場合、その値は、CREATE FUNCTION ステートメントで指定された値と完全に一致していなければなりません。

0 <n<25 は REAL を意味し、24<n<54 は DOUBLE を意味するので、FLOAT(n) のタイプは、n に定義された値と一致している必要はありません。タイプが REAL か DOUBLE かによって、生じる一致は異なってきます。

指定したスキーマまたは暗黙のスキーマに、指定したシグニチャーを持つ関数がない場合は、エラー (SQLSTATE 42883) になります。

SPECIFIC FUNCTION *specific-name*

関数の作成時に指定された特定関数名、またはデフォルト値として使用された特定関数名を使用して、除去する特定のユーザー定義関数を指定します。動的 SQL ステートメントでは、CURRENT SCHEMA 特殊レジスターは、修飾子のないオブジェクト名の修飾子として使用されます。静的 SQL ステートメントでは、QUALIFIER プリコンパイル / バインド・オプションにより、修飾子のないオブジェクト名の修飾子が暗黙指定されます。 *specific-name* (特定名) は、指定したスキーマまたは暗黙のスキーマの特定関数のインスタンスを指定していなければなりません。そうでない場合、エラー (SQLSTATE 42704) になります。

SYSIBM スキーマまたは SYSFUN スキーマ (SQLSTATE 42832) の関数は除去できません。

他のオブジェクトが関数に付属している場合があります。そのような関数を除去する場合には、その前にそのような付属オブジェクトをすべて除去しておく必要があります (作動不能としてマークされるパッケージは除く)。付属オブジェクトを伴う関数を除去しようとする、エラー (SQLSTATE 42893) になります。それらの付属関係のリストについては、954 ページを参照してください。

関数が除去可能な場合、その関数が除去されます。

除去する特定関数に付属するパッケージがある場合には、それは作動不能としてマークされます。そのようなパッケージが暗黙のうちに再バインドされることはありません。 BIND コマンドまたは REBIND コマンドを使って再バインドするか、PREP コマンドを使って再作成する必要があります。これらのコマンドについては、コマンド解説書を参照してください。

FUNCTION MAPPING *function-mapping-name*

除去する関数マッピングを指定します。 *function-mapping-name* は、カタログに記述されているユーザー定義関数マッピングを指定していなければなりません (SQLSTATE 42704)。その関数マッピングはデータベースから削除されます。

デフォルトの関数マッピングは、除去することができません。しかし、それらを使用不可にすることができます。例については、716ページの『CREATE FUNCTION MAPPING』の例 3 を参照してください。

除去される関数マッピングに従属しているパッケージは、無効になります。

INDEX *index-name*

除去する索引または索引指定を指定します。 *index-name* (索引名) は、カタログに記述されている索引または索引指定を識別していなければなりません (SQLSTATE 42704)。索引は、システムが必要としている基本キーまたは固有制約の索引であってはなりません (SQLSTATE 42917)。指定した索引または索引指定は削除されません。

除去される索引または索引指定に従属しているパッケージは、無効になります。

INDEX EXTENSION *index-extension-name* RESTRICT

除去する索引の拡張を指定します。 *index-extension-name* (索引の拡張名) は、カタログに記述されている索引の拡張を指定する名前であればなりません (SQLSTATE 42704)。RESTRICT キーワードは、この索引の拡張の定義に従って索引を定義できないように規則を課します (SQLSTATE 42893)。

METHOD

除去するメソッド本体を指定します。指定するメソッドの本体は、カタログに記述されているメソッドでなければなりません (SQLSTATE 42704)。CREATE TYPE ステートメントによって暗黙的に生成されたメソッドを除去することはできません。

DROP METHOD によって、メソッドの本体は削除されますが、メソッドの指定 (シグニチャー) はサブジェクト・タイプの定義の一部として残されます。メソッドの本体が除去された後、メソッドの指定は ALTER TYPE DROP METHOD によってサブジェクト・タイプの定義から削除することができます。

除去するメソッド本体は、次のようないくつかの方法で指定することができます。

METHOD *method-name*

除去する特定のメソッドを指定します。この方法は、対象となるタイプ *type-name* に、 *method-name* という名前のメソッド・インスタンスが 1 つしかないことが明らかな場合にのみ有効です。この方法を用いる場合は、メソッドにいくつかのパラメーターが定義されていても構いません。タイプ *type-name* に、指定された名前のメソッドが存在しない場合は、エラーが戻されます (SQLSTATE 42704)。指定されたデータ・タイプに、そのメソッドの特定のインスタンスが複数存在する場合も、エラーが戻されます (SQLSTATE 42725)。

METHOD *method-name (data-type,...)*

除去するメソッドを一意的に識別できるメソッド・シグニチャーを指定します。メソッド選択のアルゴリズムは使用されません。

method-name

指定したタイプの中から、除去するメソッドのメソッド名を指定します。指定する名前は、修飾なしの ID でなければなりません。

(data-type,...)

データ・タイプを指定します。ここで指定されるデータ・タイプは、CREATE TYPE または ALTER TYPE ステートメントで、メソッドの指定の相当する位置に指定されたデータ・タイプと一致していなければなりません。データ・タイプの数とデータ・タイプを論理的に連結した値から、除去する特定のメソッドが識別されます。

data-type が修飾なしの場合は、SQL パスでスキーマを検索してタイプ名が決定されます。

パラメーター化データ・タイプの長さ、精度、または位取りを指定する必要はありません。空の括弧をコーディングすることによって、一致データ・タイプの検索時にそれらの属性を無視するように指定することができます。

パラメーター値が異なるデータ・タイプ (REAL または DOUBLE) を示しているため、FLOAT() を使用することはできません (SQLSTATE 42601)。

ただし、長さ、精度、または位取りをコーディングする場合、その値は、CREATE TYPE ステートメントで指定された値と完全に一致していなければなりません。

0 <n<25 は REAL を意味し、24<n<54 は DOUBLE を意味するので、FLOAT(n) のタイプは、n に定義された値と一致している必要はありません。タイプが REAL か DOUBLE かによって、生じる一致は異なってきます。

指定されたデータ・タイプに、指定されたシグニチャーを持つメソッドが存在しない場合は、エラーが戻されます (SQLSTATE 42883)。

FOR *type-name*

指定したメソッドの除去を行うタイプを指定します。ここで指定される名前は、カタログにすでに記述されているタイプを示すものでなければなりません (SQLSTATE 42704)。動的 SQL ステートメントでは、CURRENT SCHEMA 特殊レジスターが、修飾子のないタイプ名の修飾子として使用されます。静的 SQL ステートメントでは、QUALIFIER プリコンパイル / バインド・オプションによって、修飾子のないタイプ名に修飾子が暗黙指定されます。

SPECIFIC METHOD *specific-name*

CREATE TYPE または ALTER TYPE ステートメントにおいてユーザーが指定した名前、もしくはデフォルトで指定された名前を使用して、除去する特定のメソッドを識別します。特定名 (*specific-name*) に修飾子が付いていない場合、動的 SQL ステートメントでは、CURRENT SCHEMA 特殊レジスター

が、修飾子のない特定名の修飾子として使用されます。静的 SQL ステートメントでは、QUALIFIER プリコンパイル / バインド・オプションにより、修飾子のない特定名に修飾子が暗黙指定されます。specific-name に指定される名前は、メソッドの名前でなければなりません。メソッド名ではない名前が指定された場合は、エラーになります (SQLSTATE 42704)。

メソッドに他のオブジェクトが従属している場合があります。そのような場合は、メソッドを除去する前にそれらの従属関係をすべて取り除く必要があります (ただし、そのメソッドが除去されると作動不能としてマークされるパッケージは例外です)。そのような従属関係を持つメソッドを除去しようとする、エラーが戻されません (SQLSTATE 42893)。

除去できる状態にあれば、メソッドは除去されます。

除去する特定のメソッドに従属しているパッケージは、そのメソッドが除去されると、作動不能としてマークされます。そのようなパッケージが暗黙的に再バインドされることはありません。これらのパッケージは、BIND コマンドまたは REBIND コマンドを使用して再バインドするか、あるいは PREP コマンドを使用して再作成する必要があります。これらのコマンドについては、コマンド解説書を参照してください。

NICKNAME *nickname*

除去するニックネームを指定します。ニックネームは、カタログにリストされていなければなりません (SQLSTATE 42704)。そのニックネームはデータベースから削除されます。

ニックネームに関連した列および索引に関するすべての情報が、カタログから削除されます。ニックネームに従属した索引指定は除去されます。ニックネームに従属したすべての視点に作動不能のマークが付けられます。除去された索引指定または作動不能視点に従属したパッケージはすべて無効です。ニックネームが参照するデータ・ソースは影響を受けません。

NODEGROUP *nodegroup-name*

除去するノード・グループを指定します。nodegroup-name (ノード・グループ名) は、カタログに記述されているノード・グループを指定していなければなりません (SQLSTATE 42704)。これは、1 つの部分からなる名前です。

ノード・グループを除去すると、そのノード・グループに定義されている表スペースがすべて除去されます。そのような表スペース内の表に対して従属関係がある既存のデータベース・オブジェクト (パッケージや参照制約など) は、除去されるか、または無効になり (該当する場合)、従属する視点とトリガーは作動不能になります。

システム定義のノード・グループは除去できません (SQLSTATE 42832)。

現在データ再配布が行われているノード・グループに対して DROP NODEGROUP を発行すると、DROP NODEGROUP 操作は失敗し、エラーが戻されます

(SQLSTATE 55038)。ただし、部分的に再配布されたノード・グループは除去できません。ノード・グループは、REDISTRIBUTE NODEGROUP コマンドが完了するまで実行されなかった場合に、部分的に再配布の状態になります。これは、エラーまたは force application all コマンドによって割り込まれた場合に起こる可能性があります。⁹⁵

PACKAGE *package-name*

除去するパッケージを指定します。 *package-name* (パッケージ名) は、カタログに記述されているパッケージを指定していなければなりません (SQLSTATE 42704)。指定したパッケージが削除されます。そのパッケージに対する特権もすべて削除されます。

PROCEDURE

除去するストアド・プロシージャのインスタンスを指定します。指定するプロシージャ・インスタンスは、カタログに記述されたストアド・プロシージャでなければなりません。

プロシージャ・インスタンスを指定する方法としては、次のようにいくつかの方法があります。

PROCEDURE *procedure-name*

特定のプロシージャを指定します。この方法は、*procedure-name* で指定したプロシージャ・インスタンスがスキーマ内に 1 つしか存在しないことが明らかの場合にのみ有効です。この方法で指定するプロシージャには、パラメーターがいくつ定義されていても構いません。指定したスキーマまたは暗黙のスキーマに該当する名前プロシージャが存在しない場合は、エラーが戻されます (SQLSTATE 42704)。動的 SQL ステートメントでは、CURRENT SCHEMA 特殊レジスターは、修飾子のないオブジェクト名の修飾子として使用されます。静的 SQL ステートメントでは、QUALIFIER プリコンパイル / バインド・オプションにより、修飾子のないオブジェクト名の修飾子が暗黙指定されます。指定したスキーマまたは暗黙のスキーマにこのプロシージャの特定インスタンスが複数存在する場合は、エラーが戻されます (SQLSTATE 42725)。

PROCEDURE *procedure-name (data-type,...)*

除去するプロシージャを一意的に固有に識別するプロシージャ・シグニチャーを指定します。プロシージャ選択のアルゴリズムは使用されません。

procedure-name

除去するプロシージャのプロシージャ名を指定します。動的 SQL ステートメントでは、CURRENT SCHEMA 特殊レジスターは、修飾子のないオブジェクト名の修飾子として使用されます。静的 SQL ステートメン

95. 部分的に再配布されたノード・グループの場合は、SYSCAT.NODEGROUPS カタログ内の REBALANCE_PMAP_ID が -1 になりません。

トでは、QUALIFIER プリコンパイル / バインド・オプションにより、修飾子のないオブジェクト名の修飾子が暗黙指定されます。

(*data-type*,...)

データ・タイプを指定します。ここで指定されるデータ・タイプは、CREATE PROCEDURE ステートメントの相当する位置に指定されたデータ・タイプと一致していなければなりません。データ・タイプ (*data-type*) の数、およびデータ・タイプを論理的に連結した値を使用して、除去する特定のプロシージャが識別されます。

data-type が修飾なしの場合は、SQL パスでスキーマを検索することによってタイプ名が決定されます。REFERENCE タイプに指定するデータ・タイプ名にも同様の規則が当てはまります。

パラメーター化データ・タイプの長さ、精度、または位取りを指定する必要はありません。空の括弧をコーディングすることによって、一致データ・タイプの検索時にそれらの属性を無視するように指定することができます。

パラメーター値が異なるデータ・タイプ (REAL または DOUBLE) を示しているため、FLOAT() を使用することはできません (SQLSTATE 42601)。

ただし、長さ、精度、または位取りをコーディングする場合、その値は、CREATE FUNCTION ステートメントにおける指定に完全に一致していなければなりません。

0 <n<25 は REAL を意味し、24<n<54 は DOUBLE を意味するので、FLOAT(n) のタイプは、n に定義された値と一致している必要はありません。タイプが REAL か DOUBLE かによって、生じる一致は異なってきます。

指定したスキーマまたは暗黙のスキーマに、指定されたシグニチャーを持つプロシージャがない場合は、エラーが戻されます (SQLSTATE 42883)。

SPECIFIC PROCEDURE *specific-name*

プロシージャの作成時にユーザーが指定した特定のプロシージャ名か、デフォルト値として与えられたプロシージャ名を使用して、除去する特定のストアド・プロシージャを識別します。動的 SQL ステートメントでは、CURRENT SCHEMA 特殊レジスターは、修飾子のないオブジェクト名の修飾子として使用されます。静的 SQL ステートメントでは、QUALIFIER プリコンパイル / バインド・オプションにより、修飾子のないオブジェクト名の修飾子が暗黙指定されます。 *specific-name* に指定される名前は、指定したスキーマまたは暗黙のスキーマに含まれる特定プロシージャのインスタンスを識別するものでなければなりません。それ以外の名前が指定された場合は、エラーが戻されます (SQLSTATE 42704)。

SCHEMA *schema-name* **RESTRICT**

除去する特定のスキーマを指定します。 *schema-name* に指定するスキーマ名は、カタログに記述されているスキーマを識別するものでなければなりません (SQLSTATE 42704)。 **RESTRICT** キーワードは、データベースから削除するスキーマとして指定したスキーマにオブジェクトを定義できないという規則を課します (SQLSTATE 42893)。

SEQUENCE *sequence-name* **RESTRICT**

ドロップする特定のシーケンスを識別します。暗黙的または明示的スキーマ名を含む *sequence-name* は、現在のサーバーに存在するシーケンスを固有に識別していなければなりません。この名前によるシーケンスが、明示的または暗黙的に指定されたスキーマに存在しない場合、エラー (SQLSTATE 42704) が起こります。

RESTRICT キーワードは、以下のいずれかの従属関係が存在する場合は、シーケンスが除去されないようにします。

- トリガーの **NEXTVAL** または **PREVVAL** 式がシーケンスを指定するようなトリガーが存在する (SQLSTATE 42893)。
- ルーチン本体の **NEXTVAL** または **PREVVAL** 式がシーケンスを指定するようなインライン SQL ルーチンが存在する (SQLSTATE 42893)。

SERVER *server-name*

カタログから定義を除去するデータ・ソースを指定します。 *server-name* に指定するサーバー名は、カタログに記述されているデータ・ソースを識別するものでなければなりません (SQLSTATE 42704)。そのデータ・ソースの定義は削除されます。

データ・ソースに常駐する表および視点のニックネームはすべて除去されます。また、これらのニックネームに従属する索引指定もすべて除去されます。除去されたサーバー定義に従属するユーザー定義関数マッピング、ユーザー定義タイプ・マッピング、およびユーザー・マッピングもすべて除去されます。除去されたサーバー定義、関数マッピング、ニックネーム、および索引指定に依存するパッケージはすべて無効になります。

TABLE *table-name*

除去する基礎表、宣言された一時表、または要約表を指定します。 *table-name* に指定される表名は、カタログに記述されている基礎表や要約表を識別する名前であればなりません。また、宣言された一時表を指定する場合は、スキーマ名 **SESSION** によって修飾された、アプリケーションに存在する一時表の名前を *table-name* に指定しなければなりません (SQLSTATE 42704)。タイプ付き表の副表は、それぞれスーパー表に従属しています。ですから、スーパー表を除去する前には、副表をすべて除去する必要があります (SQLSTATE 42893)。指定された表はデータベースから削除されます。

その表を参照するすべての索引、基本キー、外部キー、検査制約、および要約表は除去されます。その表を参照するすべての視点およびトリガー⁹⁶は、作動不能になります。除去されたオブジェクトまたは作動不能としてマークされたオブジェクトに従属するすべてのパッケージは無効になります。これには、副表よりも上位の階層であるスーパー表に従属するパッケージが含まれます。参照列の中で、除去された表を参照の効力範囲として定義したものがあれば、参照範囲は無効になります。

宣言された一時表にパッケージが従属することはありません。したがって、宣言された一時表が除去されてもパッケージが無効になることはありません。

DATALINK 列でリンクされたファイルはすべてリンク解除されます。リンク解除操作は非同期で実行されるので、ファイルを他の操作ですぐに使用することはできない場合があります。

表階層から副表を除去すると、その副表に関連した列はアクセスできなくなります(ただし、列の数や行のサイズの制限に関しては考慮されます)。副表を除去すると、スーパー表から副表の列がすべて削除されてしまいます。その結果、スーパー表に定義したトリガーや参照保全制約が活動化することがあります。

宣言された一時表が、現在の作業単位または保管点が活動状態になる前に作成されたものである場合は、その一時表を除去すると機能上で表が除去されてしまうため、アプリケーションからその一時表にアクセスすることができなくなります。しかし、表スペースでは、作業単位がコミットされるまで、あるいは保管点が終了するまで、依然としてこの表が予約された状態にあるため、USER TEMPORARY 表スペースを除去したり、USER TEMPORARY 表スペースのノードグループを再配布することはできません。宣言された一時表が除去されると、DROP がコミットされたかロールバックされたかにかかわらず、表に含まれていたデータはすべて破棄されます。

TABLE HIERARCHY *root-table-name*

除去するタイプ付き表階層を指定します。 *root-table-name* で指定するタイプ付き表は、タイプ付き表階層のルート表でなければなりません (SQLSTATE 428DR)。

root-table-name で指定するタイプ付き表とその表のすべての副表が、データベースから削除されます。

除去された表を参照するすべての索引、要約表、基本キー、外部キー、および検査制約は除去されます。除去された表を参照するすべての視点およびトリガーは、作動不能になります。除去されたオブジェクトまたは作動不能としてマークされたオブジェクトに従属するすべてのパッケージは無効になります。参照列の中で、除去された表を参照の効力範囲として定義したものがあれば、参照範囲は無効になります。

96. これには、CREATE TRIGGER ステートメントの ON 文節で参照されている表と、トリガー SQL ステートメントで参照されているすべての表が含まれます。

DATALINK 列でリンクされたファイルはすべてリンク解除されます。リンク解除操作は非同期で実行されるので、ファイルを他の操作ですぐに使用することはできない場合があります。

単一の副表を除去する場合とは違い、表階層を除去しても、階層内にある任意の表の削除トリガーが活動化したり、削除された行が記録されたりすることはありません。

TABLESPACE または **TABLESPACES** *tablespace-name*

除去される表スペースを指定します。 *tablespace-name* (表スペース名) は、カタログに記述されている表スペースを指定していなければなりません (SQLSTATE 42704)。これは、1 つの部分からなる名前です。

表の一部が除去される表スペースに保管され、1 つかそれ以上の部分が除去されない別の表スペースに保管されている場合、この表スペースは除去されません (SQLSTATE 55024)。(そのような表を前もって除去する必要があります。) システム表スペースは除去できません (SQLSTATE 42832)。データベースに一時表スペースが1 つしか存在しない場合は、**SYSTEM TEMPORARY** 表スペースを除去することはできません。宣言された一時表が作成されている **USER TEMPORARY** 表スペースは除去できません (SQLSTATE 55039)。 **USER TEMPORARY** 表スペースでは、宣言された一時表が削除されていても、**DROP TABLE** を含む作業単位がコミットされるまでは、その表スペースは使用中と見なされます。

表スペースを除去すると、その表スペースに定義されているオブジェクトがすべて除去されます。パッケージや参照制約などのその表スペースに付属する既存のすべてのデータベース・オブジェクトは除去されるか、または無効になり、付属している視点やトリガーは作動不能になります。

ユーザーによって作成されたコンテナは削除されません。 **CREATE TABLESPACE** でデータベース・マネージャーによって作成されたコンテナ名のパスに含まれているディレクトリーは、いずれも削除されます。データベース・ディレクトリーから下にあるすべてのコンテナは削除されます。 **SMS** 表スペースでは、すべての接続が切断されるか **DEACTIVATE DATABASE** コマンドが出されるまで削除は行われません。

TRANSFORM ALL FOR *type-name*

ユーザー定義データ・タイプ *type-name* に定義されたすべてのトランスフォーム・グループが除去されることを示します。これらのグループで参照されるトランスフォーム関数は除去されません。動的 SQL ステートメントでは、**CURRENT SCHEMA** 特殊レジスターは、修飾子のないオブジェクト名の修飾子として使用されます。静的 SQL ステートメントでは、**QUALIFIER** プリコンパイル / バインド・オプションによって、修飾子のないオブジェクト名の修飾子が暗黙指定されます。 *type-name* に指定されるタイプ名は、カタログに記述されているユーザー定義タイプを識別するものでなければなりません (SQLSTATE 42704)。

type-name に定義されているトランスフォームが存在しない場合は、エラーが戻されます (SQLSTATE 42740)。

DROP TRANSFORM は、CREATE TRANSFORM の逆の処理を行います。DROP TRANSFORM は、指定されたデータ・タイプで特定のグループに関連付けられたトランスフォーム関数を未定義の状態にします。これらのグループに関連付けられていた関数は引き続き存在しており、明示的に呼び出すことができますが、これらの関数にはもはやトランスフォーム・プロパティは含まれていないので、ホスト言語環境で値を交換するためにこれらの関数が暗黙的に呼び出されることはありません。

トランスフォーム・グループの中に SQL 以外の言語で書かれたユーザー定義関数 (またはメソッド) があり、その関数が、ユーザー定義タイプ *type-name* に定義されたそのグループのトランスフォーム関数のいずれかに従属している場合、そのトランスフォーム・グループは除去されません (SQLSTATE 42893)。このようなユーザー定義関数が従属しているトランスフォーム関数は、*type-name* で定義された参照先のトランスフォーム・グループに関連付けられています。そのため、パッケージが属しているトランスフォーム関数が、指定されたトランスフォーム・グループと関連付けられていると、そのパッケージは作動不能としてマークされてしまいます。

TRANSFORMS *group-name* **FOR** *type-name*

ユーザーが定義したデータ・タイプ *type-name* から、指定したトランスフォーム・グループが除去されることを示します。このグループで参照されるトランスフォーム関数は除去されません。動的 SQL ステートメントでは、CURRENT SCHEMA 特殊レジスターは、修飾子のないオブジェクト名の修飾子として使用されます。静的 SQL ステートメントでは、QUALIFIER プリコンパイル / バインド・オプションによって、修飾子のないオブジェクト名の修飾子が暗黙指定されます。

type-name に指定されるタイプ名は、カタログに記述されているユーザー定義タイプを識別するものでなければなりません (SQLSTATE 42704)。また、*group-name* には、*type-name* に存在しているトランスフォーム・グループを指定しなければなりません。

TRIGGER *trigger-name*

除去するトリガーを指定します。 *trigger-name* (トリガー名) は、カタログに記述されているトリガーを指定していなければなりません (SQLSTATE 42704)。指定したトリガーが削除されます。

トリガーを除去すると、特定のパッケージが無効としてマークされます。トリガーの作成 (同じ規則に従う) についての、846ページの『CREATE TRIGGER』の“注”を参照してください。

TYPE *type-name*

除去するユーザー定義タイプを指定します。動的 SQL ステートメントでは、CURRENT SCHEMA 特殊レジスターは、修飾子のないオブジェクト名の修飾子として使用されます。静的 SQL ステートメントでは、QUALIFIER プリコンパイル / バインド・オプションにより、修飾子のないオブジェクト名の修飾子が暗黙指定されます。構造タイプでは、関連した参照タイプも除去されます。 *type-name* (タイプ名) は、カタログに記述されているユーザー定義タイプを指定していなければなり

ません。DISTINCT 文節が指定されている場合、*type-name* (タイプ名) は、カタログに記述されている特殊タイプを指定していなければなりません。以下の場合、このタイプは除去されません (SQLSTATE 42893)。

- 表または視点の列のタイプとして使用されるタイプである。
- サブタイプが含まれている。
- タイプ付き表またはタイプ付き視点のデータ・タイプとして使用されている構造タイプである。
- 他の構造タイプの属性として使用されるタイプである。
- 表の列のタイプに *type-name* のインスタンスが含まれている可能性がある。これには、列のタイプが *type-name* である場合や、列に関連付けられたタイプ階層以外のロケーションで *type-name* が使用される場合などがあります。もっと典型的な例としては、どのタイプ (T) であれ、表の列のタイプで *type-name* が直接または間接的に使用されている場合には、T を除去することはできません。
- タイプが、表または視点の参照タイプ列のターゲット・タイプ、または別の構造タイプの参照タイプ属性である。
- このタイプ、あるいはこのタイプを参照する値が、除去できない関数やメソッドのパラメーター・タイプまたは戻り値タイプである。
- このタイプ、またはこのタイプを参照する値が SQL 関数やメソッドの本体で使用されているが、パラメーター・タイプや戻り値タイプではない。
- このタイプが検査制約、トリガー、視点定義、または索引の拡張で使用されている。

除去されるタイプを使用する関数について: ユーザー定義タイプが除去可能な場合、除去するそのタイプ (または除去するタイプを参照するもの) のパラメーターまたは戻り値が含まれているすべての関数 (F) (特定名は SF) に、以下の DROP FUNCTION ステートメントが実行されることとなります。

DROP SPECIFIC FUNCTION SF

このステートメントがカスケードして、従属する関数も除去される可能性があります。ユーザー定義タイプへの従属関係に基づいて、それらの関数もすべて除去リストに含まれている場合には、ユーザー定義タイプの除去は正常に処理されます (そうでない場合、SQLSTATE 42893 のエラーになります)。

除去されるタイプを使用するメソッドについて: ユーザー定義タイプが除去可能な場合、除去するそのタイプ (または除去するタイプを参照するもの) のパラメーターまたは戻り値が含まれているタイプ T1 のメソッド (M) (特定名は SM) に、以下のステートメントが実行されることとなります。

DROP SPECIFIC METHOD SM ALTER TYPE T1 DROP SPECIFIC METHOD SM

これらのメソッドに従属しているオブジェクトがあると、DROP TYPE が失敗する場合があります。

TYPE MAPPING *type-mapping-name*

除去するユーザー定義のデータ・タイプ・マッピングを指定します。

type-mapping-name (タイプ・マッピング名) は、カタログに記述されているデータ・タイプ・マッピングを指定していなければなりません (SQLSTATE 42704)。指定したデータ・タイプ・マッピングがデータベースから削除されます。

その他に除去されるオブジェクトはありません。

USER MAPPING FOR *authorization-name* | **USER SERVER** *server-name*

除去するユーザー・マッピングを指定します。このマッピングは、連合データベースにアクセスするために使う許可名を、データ・ソースにアクセスするために使う許可名に関連付けます。これら 2 つのうち最初の許可名は、*authorization-name* で指定されるか、または特殊レジスター USER によって参照されます。*server-name* は、アクセスするのに 2 番目の許可名を使用するデータ・ソースを指定します。

authorization-name は、カタログにリストされていなければなりません (SQLSTATE 42704)。*server-name* (サーバー名) は、カタログに記述されているデータ・ソースを指定していなければなりません (SQLSTATE 42704)。ユーザー・マッピングが削除されます。

その他に除去されるオブジェクトはありません。

VIEW *view-name*

削除する視点を指定します。*view-name* (視点名) は、カタログに記述されている視点を指定していなければなりません (SQLSTATE 42704)。タイプ付き表の副視点は、それぞれスーパー表に従属しています。ですから、スーパー視点を除去する前に、副視点をすべて除去する必要があります (SQLSTATE 42893)。

指定した視点が削除されます。直接的または間接的にその視点に従属する視点またはトリガーの定義は、作動不能としてマークされます。作動不能というマークが付いた表に従属する要約表はすべて除去されます。除去された視点または作動不能としてマークされた視点に従属するパッケージはいずれも無効になります。これには、副視点よりも上位の階層であるスーパー視点に従属するパッケージが含まれます。参照列の中で、除去された視点を参照の効力範囲として定義したものがあれば、参照範囲は無効になります。

VIEW HIERARCHY *root-view-name*

除去するタイプ付き視点階層を指定します。*root-view-name* で指定するタイプ付き視点は、タイプ付き視点階層のルート視点でなければなりません (SQLSTATE 428DR)。*root-view-name* で指定するタイプ付き視点とその視点のすべての副表が、データベースから削除されます。

直接的または間接的に除去された視点に従属する視点またはトリガーの定義は、作動不能としてマークされます。除去された視点やトリガー、または作動不能としてマークされた視点やトリガーに従属するパッケージはいずれも、無効になります。

DROP

参照列の中で、除去された視点や作動不能とマークされた視点を参照の効力範囲として定義したものがあれば、参照範囲は無効になります。

WRAPPER *wrapper-name*

除去するラッパーを指定します。 *wrapper-name* (ラッパー名) は、カタログに記述されているラッパーを指定していなければなりません (SQLSTATE 42704)。そのラッパーは削除されます。

そのラッパーに従属するすべてのサーバー定義、ユーザー定義関数マッピング、およびユーザー定義データ・タイプ・マッピングは除去されます。 除去されたサーバー定義に従属するユーザー定義関数マッピング、ニックネーム、ユーザー定義データ・タイプ・マッピング、およびユーザー・マッピングもすべて除去されます。 除去されたニックネームに従属する索引指定はすべて除去され、こうしたニックネームに従属する視点はすべて、作動不能としてマークが付けられます。 除去されたオブジェクトと作動不能視点に従属するすべてのパッケージは無効になります。

規則

従属関係: 955ページの表29 は、オブジェクトの相互間の従属関係を示します。⁹⁷ このリストには、以下の 4 つの異なるタイプの従属関係が示されています。

- R** 制限 (Restrict) を意味します。従属オブジェクトが存在する限り、その基礎となるオブジェクトは除去できません。
- C** カスケード (Cascade) を意味します。基礎となるオブジェクトを除去すると、その従属オブジェクトも同時に除去されます。ただし、その従属オブジェクトにさらに他のオブジェクトに対する制限 (R) 従属関係があり、それによってその従属オブジェクトを削除できない場合には、基礎となるオブジェクトの除去は失敗します。
- X** 作動不能 (Inoperative) を意味します。基礎となるオブジェクトを除去すると、その従属オブジェクトは作動不能になります。ユーザーが何らかの明示的な処置を取るまで、それは作動不能のままになります。
- A** 自動無効化 / 再有効化 (Automatic Invalidation/Revalidation) を意味します。基礎となるオブジェクトを除去すると、従属オブジェクトは無効になります。データベース・マネージャーは、無効になったオブジェクトを再度有効にしようとします。

DROP ステートメントのパラメーターおよびオブジェクトには、結果的に空白行または列になるため、955ページの表29 に示されていないものもあります。

⁹⁷ カタログには明示的に記録されない従属関係があります。たとえば、パッケージがどの制約に対して従属しているかは記録されません。

- EVENT MONITOR、PACKAGE、PROCEDURE、SCHEMA、TYPE MAPPING、および USER MAPPING DROP ステートメントには、オブジェクトの従属関係はありません。
- 別名、バッファ・プール、区分化キー、特権、およびプロシージャのオブジェクト・タイプには、DROP ステートメントの従属関係はありません。
- 指定した作業単位 (UOW) の内側にある A DROP SERVER、DROP FUNCTION MAPPING、または DROP TYPE MAPPING ステートメントは、以下に示すいずれかの条件下で処理することができます。
 - ステートメントが単一のデータ・ソースを参照し、このデータ・ソース内の表または視点のニックネームを参照する SELECT ステートメントが、UOW にすでに含まれている場合 (SQLSTATE 55006)。
 - ステートメントがデータ・ソースの区分 (たとえば、特定のタイプおよびバージョンのすべてのデータ・ソース) を参照し、こうしたデータ・ソースの 1 つの内側にある表または視点のニックネームを参照する SELECT ステートメントが、UOW にすでに含まれている場合 (SQLSTATE 55006)。

表 29. 従属関係

オブジェクト・タイプ →	C O N S T R A C T I O N S	F U N C T I O N S	I N D E X E S	M E T R I C S	N O T E S	O B J E C T S	P R O C E D U R E S	S E R V E R S	T A B L E S	T R I G G E R S	T Y P E S	U S E R S	V I E W S
ALTER NICKNAME	-	-	-	-	-	-	-	A	-	-	-	-	-
ALTER SERVER	-	-	-	-	-	-	-	A	-	-	-	-	-
ALTER TABLE DROP CONSTRAINT	C	-	-	-	-	-	-	A ¹	-	-	-	-	-
ALTER TABLE DROP PARTITIONING KEY	-	-	-	-	-	-	R ²⁰	A ¹	-	-	-	-	-
ALTER TYPE ADD ATTRIBUTE	-	-	-	-	R	-	-	A ²³	-	R ²⁴	-	-	R ¹⁴
ALTER TYPE DROP ATTRIBUTE	-	-	-	-	R	-	-	A ²³	-	R ²⁴	-	-	R ¹⁴
ALTER TYPE ADD METHOD	-	-	-	-	-	-	-	-	-	-	-	-	-

DROP

表 29. 従属関係 (続き)

オブジェクト・ タイプ →	C O N S T R A I N O N	F U N C T I O N	F U N C T I O N	I N D E X	I N D E X E X T E N S I O N	M E T A D A T A	N I C K N A M E	N O D E G R O U P	P A R T I C I P A N T	S E R V E R	T A B L E	T R I G G E R	T Y P E	U S E R	M A P P I N G	M A P P I N G	V I E W
ALTER TYPE	-	-	-	-	-	-	-	-	-	-	-	-	-	-	-	-	-
DROP METHOD																	
DROP ALIAS	-	R	-	-	-	-	-	-	A ³	-	R ³	-	X ³	-	-	-	X ³
DROP BUFFERPOOL	-	-	-	-	-	-	-	-	-	-	-	R	-	-	-	-	-
DROP FUNCTION	R	R ⁷	R	-	R	R ⁷	-	-	X	-	R	-	R	-	-	-	R
DROP FUNCTION MAPPING	-	-	-	-	-	-	-	-	A	-	-	-	-	-	-	-	-
DROP INDEX	R	-	-	-	-	-	-	-	A	-	-	-	-	-	-	-	R ¹⁷
DROP INDEX EXTENSION	-	R	-	R	-	-	-	-	-	-	-	-	-	-	-	-	-
DROP METHOD	R	R ⁷	R	-	R	R	-	-	X	-	R	-	R	-	-	-	R
DROP NICKNAME	-	R	-	C	-	-	-	-	A	-	-	-	-	-	-	-	X ¹⁶
DROP NODEGROUP	-	-	-	-	-	-	-	-	-	-	-	C	-	-	-	-	-
DROP SEQUENCE	-	-	-	-	-	-	-	-	A	-	-	-	R	-	-	-	-
DROP SERVER	-	C ²¹	C ¹⁹	-	-	-	-	C	-	A	-	-	-	-	-	C ¹⁹	C
DROP TABLE	C	R	-	C	-	-	-	-	A ⁹	-	RC ¹¹	-	X ¹⁶	-	-	-	X ¹⁶
DROP TABLE HIERARCHY	C	R	-	C	-	-	-	-	A ⁹	-	RC ¹¹	-	X ¹⁶	-	-	-	X ¹⁶
DROP TABLESPACE	-	-	-	C ⁶	-	-	-	-	-	-	CR ⁶	-	-	-	-	-	-
DROP TRANSFORM	-	R	-	-	-	-	-	-	X	-	-	-	-	-	-	-	-
DROP TRIGGER	-	-	-	-	-	-	-	-	A ¹	-	-	-	-	-	-	-	-
DROP TYPE	R ¹³	R ⁵	-	-	R	-	-	-	A ¹²	-	R ¹⁸	-	R ¹³	R ⁴	-	-	R ¹⁴
DROP VIEW	-	R	-	-	-	-	-	-	A ²	-	-	-	X ¹⁶	-	-	-	X ¹⁵
DROP VIEW HIERARCHY	-	R	-	-	-	-	-	-	A ²	-	-	-	X ¹⁶	-	-	-	X ¹⁶
DROP WRAPPER	-	-	C	-	-	-	-	-	-	C	-	-	-	-	C	-	-
REVOKE 特権 ¹⁰	-	CR ²⁵	-	-	-	-	-	-	A ¹	-	CX ⁸	-	X	-	-	-	X ⁸

- 1 この従属関係は、これらの制約、トリガー、または区分化キーを持つ表に従属することによって、暗黙的に決まります。
- 2 パッケージに、視点に影響を与える INSERT、UPDATE、または DELETE ステートメントが含まれている場合、そのパッケージは視点の基礎表に対して挿入、更新、または削除の操作を行うこととなります。UPDATE の場合、パッケージは UPDATE によって修正される基礎表の各列ごとに更新操作を実行します。

タイプ付き視点に対して操作を行うステートメントがパッケージに含まれている場合、同じ視点階層内で視点を作成したり除去したりすると、パッケージが無効になります。
- 3 パッケージ、要約表、視点、トリガーが別名を使用する場合、その別名と、その別名が参照するオブジェクトの両方に従属することとなります。別名がチェーンニングしている場合、そのチェーンの中の別名ごとに従属関係が作成されず。

別名自体は、どのような従属関係も持ちません。存在していないオブジェクトに対しても、別名を定義できます。
- 4 あるユーザー定義タイプ T を別のユーザー定義タイプ B に従属させるには、T が以下の条件を満たしていなければなりません。
 - 属性のデータ・タイプとして B を指定している
 - REF(B) の属性を持っている
 - スーパータイプとして B を持っている
- 5 データ・タイプを除去すると、その効果がカスケードして、パラメーターや結果タイプとしてそのデータ・タイプを使用する関数やメソッド、そしてそのデータ・タイプで定義されているメソッドも除去されることとなります。それらの関数やメソッドが互いに依存していても、そのことがそれらの関数やメソッドの除去を防ぐことにはなりません。ただし、本体でそのデータ・タイプを使用している関数やメソッドに対しては、制約セマンティクスが適用されます。
- 6 表スペースまたは表スペースのリストを除去すると、指定した表スペース内に完全に含まれているすべての表やリストが除去されることとなります。ただし、表が複数の表スペース (異なる表スペース内の索引または長形式列) にわたり、そうした表スペースが除去されるリストにない場合、これらの表スペースは表が存在する限りは除去できません。
- 7 従属関数が SOURCE 文節内の基本関数の名前である場合、その関数は別の特定の関数に従属します。また、従属のルーチンが SQL で書かれており、その本体で基本のルーチンを使用する場合も、関数やメソッドは別の特定の関数やメソッドに従属することができます。加えて、構造タイプのパラメーターや戻りタイプをもつ外部のメソッドや関数も、1 つまたは複数のトランスフォーム関数に従属することができます。

- 8 要約表が除去されたり、視点が作動不能になるのは、SELECT 特権がない場合だけです。作動不能にされた視点がタイプ付き視点階層に含まれていれば、その副視点もすべて作動不能になります。
- 9 パッケージに、表 T に影響を与える INSERT、UPDATE、または DELETE ステートメントが含まれている場合、そのパッケージは T に対して挿入、更新、または削除の操作を行うこととなります。UPDATE の場合、パッケージは UPDATE によって修正される T の各列ごとに更新操作を実行します。
- タイプ付き表に対して操作を行うステートメントがパッケージに含まれている場合、同じ表階層内で表を作成したり除去したりすると、パッケージが無効になります。
- 10 列に対する特権を個々に取り消すことはできないので、列レベルでの従属関係は存在しません。
- パッケージ、トリガー、または視点の FROM 文節で OUTER(Z) が使用されている場合、Z のすべての副表または副視点で SELECT 特権に対する従属関係が存在します。同様に、パッケージ、トリガー、または視点で Deref(Y) が使用されていて、Y が Z という表または視点をターゲットとする参照タイプである場合、Z のすべての副表または副視点で SELECT 特権に対する従属関係が存在します。
- 11 要約表は、基礎表、あるいは表定義の全選択で指定された表に従属しています。
- カスケードのセマンティクスが、従属する要約表に適用されます。
- 副表はスーパー表に従属しており、この従属関係はルート表にまで及びます。従属するすべての副表が除去されるまで、スーパー表は除去できません。
- 12 TYPE 述部またはサブタイプ処理の式 (TREAT *expression* AS *data-type*) を使用した結果、パッケージは構造タイプに従属することができます。パッケージは、TYPE 述部の右辺、または TREAT 式の右辺で指定した構造タイプすべてと従属関係にあります。構造タイプを除去したり作成したりして、パッケージと従属関係にあるサブタイプを変更すると、ステートメントが無効になる場合があります。
- 13 あるタイプが検査制約またはトリガーで使用されている場合、検査制約またはトリガーはこのタイプに従属する関係にあります。検査制約またはトリガーの TYPE 述部で使用される、構造タイプのサブタイプに従属しません。
- 14 あるタイプが視点定義で使用されている場合、視点はこのタイプに従属する関係にあります (タイプ付き視点のタイプも含まれます)。視点定義内の TYPE 述部で使用される、構造タイプのサブタイプに従属しません。
- 15 副視点はスーパー視点に従属しており、この従属関係はルート視点にまで及びます。従属するすべての副視点が除去されるまで、スーパー視点は除去できません。視点の従属関係の詳細については、¹⁶ を参照してください。

- 16 トリガーまたは視点は参照解除操作または DEREF 関数のターゲット表やターゲット視点にも従属しています。FROM 文節のトリガーまたは視点で OUTER(Z) を含むものは、トリガーまたは視点が作成された時点に存在した Z の副表または副視点すべてに対して従属関係にあります。
- 17 タイプ付き視点は固有索引が存在しているかどうか依存していることがあり、それによってオブジェクト ID 列が固有なものにすることができます。
- 18 表はユーザー定義データ・タイプ (特殊タイプまたは構造タイプ) に従属している場合があります、それには以下の理由があります。
- そのタイプが列のタイプとして使用されている
 - そのタイプが表のタイプとして使用されている
 - そのタイプが表のタイプの属性として使用されている
 - そのタイプが、表の列タイプまたは表のタイプの属性を表す、参照タイプのターゲット・タイプとして使用されている
 - そのタイプが、表の列のタイプによって直接または間接的に使用されている
- 19 サーバーを除去すると、カスケード的に、そのネーム・サーバーに作成した関数マッピングとタイプ・マッピングが除去されます。
- 20 複数区分のノードグループにある表に対して区分化キーが定義されている場合、この区分化キーは必須です。
- 21 従属している OLE DB 表関数に "R" 従属オブジェクト (DROP FUNCTION を参照) が含まれている場合は、サーバーを除去できません。
- 22 SQL 関数またはメソッドは、その本体によって参照されるオブジェクトに従属することができます。
- 23 *type-name* T のタイプ TA の属性 A が除去されると、以下の DROP ステートメントが実際に実行されます。
- ```
Mutator method: DROP METHOD A (TA) FOR T
Observer method: DROP METHOD A () FOR T
ALTER TYPE T
 DROP METHOD A(TA)
 DROP METHOD A()
```
- 24 次のような場合に、表はユーザー定義による構造データ・タイプの属性に従属することがあります。
1. 表が、*type-name* またはそのサブタイプのいずれかに基づくタイプ付き表である。
  2. 表に、*type-name* を直接または間接的に参照するタイプの列が含まれている。
- 25 定義された関数に SELECT WITH GRANT OPTION 特権がなくなると、SQL 関数の本体で使用される表または視点に対する SELECT 特権の REVOKE により、特権を失った関数の除去が試行されます。これらの関数が視点やトリガ

一で使用されている場合は、これを除去することはできないので、結果として REVOKE が制約されます。それ以外の場合は、REVOKE がカスケードしてそれらの関数は除去されます。

## 注

- ユーザー定義関数を使用中に、そのユーザー定義関数を除去することは有効です。また、ユーザー定義関数への参照を含むステートメントでカーソルがオープンされているようにすることができます。そのカーソルがオープンされている間に、カーソルのフェッチがエラーになることなくその関数を除去することができます。
- ユーザー定義関数に従属しているパッケージが実行されている場合、そのパッケージが現行の作業単位を完了するまで、別の許可 ID からその関数を除去することはできません。その時点で、関数は除去され、パッケージは作動不能になります。このパッケージの次の要求はエラーになり、パッケージの明示再バインドが必要であることが示されます。
- 関数本体を必要とするアプリケーションが実行されている時には、関数本体が除去される場合があります (これは関数の除去とは違うことです)。ステートメントの代わりにデータベース・マネージャーが関数本体をストレージにロードする必要があるかどうかに応じて、ステートメントはエラーになる場合もあれば、エラーにならない場合もあります。
- 除去された表の中に DATALINK 列によってリンクされているファイルが含まれている場合には、それらのファイルはリンク解除されてから、データ・リンク列の定義に応じて復元されたり削除されたりします。
- データベースに対して構成された DB2 データ・リンク・マネージャー を使用できないときに、DROP TABLE または DROP TABLESPACE を使って DATALINK 列を含んだ表が除去されると、操作は失敗します (SQLSTATE 57050)。
- 明示的に指定された UDF に記録されている従属関係に加えて、トランスフォームが暗黙的に必要な場合には以下の従属関係が記録されます。
  1. 構造タイプのパラメーターや関数またはメソッドの結果にトランスフォームが必要な場合は、その関数またはメソッドに、TO SQL か FROM SQL の必要なトランスフォーム関数に対する従属関係が記録されます。
  2. パッケージに含まれている SQL ステートメントでトランスフォーム関数が必要になる場合は、そのパッケージに、TO SQL か FROM SQL の指定されたトランスフォーム関数に対する従属関係が記録されます。

上記の部分では、トランスフォームを暗黙的に呼び出すことによって従属関係が記録される場合のみを扱っているため、関数、メソッド、あるいはパッケージ以外のオブジェクトが、暗黙的に呼び出されたトランスフォーム関数に従属することはありません。一方、トランスフォーム関数を明示的に呼び出した場合 (たとえば、視点やトリガーなどで) は、これらの他のタイプのオブジェクトが通常どおりトランスフォーム

関数に従属します。したがって、トランスフォームに対するこれらの「明示的な」タイプの従属が除去されることによって、`DROP TRANSFORM` が失敗する場合があります (SQLSTATE 42893)。

- 従属関係カタログでは、暗黙的なトランスフォームによる関数への従属と明示的に関数を呼び出すことによって生じる従属とを区別していません。それで、トランスフォーム関数に対する明示的な呼び出しは書かないよう勧められています。このようなインスタンスでは、単に SQL の式に明示的な呼び出しが含まれているという理由で、関数上のトランスフォーム・プロパティが除去されなかったり、パッケージが作動不能としてマークされてしまいます。
- `IDENTITY` 列のシーケンスを作成したシステムを、`DROP シーケンス・コマンド` でドロップすることはできません。
- シーケンスがドロップされると、シーケンス上の特権もすべてドロップされます。

## 例

例 1: 表 `TDEPT` を除去します。

```
DROP TABLE TDEPT
```

例 2: 視点 `VDEPT` を除去します。

```
DROP VIEW VDEPT
```

例 3: 許可 ID `HEDGES` が別名を除去します。

```
DROP ALIAS A1
```

別名 `HEDGES.A1` がカタログから除去されます。

例 4: `Hedges` は別名の除去を試みますが、既存の表の名前である (別名でない) `T1` を別名として指定しています。

```
DROP ALIAS T1
```

このステートメントはエラーになります (SQLSTATE 42809)。

例 5:

`BUSINESS_OPS` ノードグループを除去します。このノードグループを除去するには、まずノードグループ内の表スペース (`ACCOUNTING` と `PLANS`) を除去する必要があります。

```
DROP TABLESPACE ACCOUNTING
DROP TABLESPACE PLANS
DROP NODEGROUP BUSINESS_OPS
```

例 6: `Pellow` は `CENTRE` 関数を除去します。この関数は、除去する関数インスタンスであることを示すためにシグニチャーを使用して、`PELLOW` スキーマに作成したものです。

### **DROP FUNCTION CENTRE (INT, FLOAT)**

例 7: McBride は FOCUS92 関数を除去します。この関数は、除去する関数インスタンスであることを示すために特定名を使用して、PELLOW スキーマに作成したものです。

```
DROP SPECIFIC FUNCTION PELLOW.FOCUS92
```

例 8: CHEM スキーマから関数 ATOMIC\_WEIGHT を除去します。このスキーマには、この名前関数は 1 つしかないことが分かっています。

```
DROP FUNCTION CHEM.ATOMIC_WEIGHT
```

例 9: トリガー SALARY\_BONUS を除去します。このトリガーにより、従業員は指定の条件で給与に加えてボーナスを受け取ります。

```
DROP TRIGGER SALARY_BONUS
```

例 10: 現在使用していない SHOESIZE という名前の特異データ・タイプを除去します。

```
DROP DISTINCT TYPE SHOESIZE
```

例 11: SMITHPAY イベント・モニターを除去します。

```
DROP EVENT MONITOR SMITHPAY
```

例 12: CREATE SCHEMA の例 2 で RESTRICT を使用して作成したスキーマを除去します。PART という名前の表をまず削除する必要があることに注意してください。

```
DROP TABLE PART
DROP SCHEMA INVENTORY RESTRICT
```

例 13: Macdonald は DESTROY プロシージャを除去します。このプロシージャは、除去するプロシージャ・インスタンスであることを示すために特定名を使用して、EIGLER スキーマに作成したものです。

```
DROP SPECIFIC PROCEDURE EIGLER.DESTROY
```

例 14: BIOLOGY スキーマからプロシージャ OSMOSIS を除去します。このスキーマには、この名前プロシージャは 1 つしかないことが分かっています。

```
DROP PROCEDURE BIOLOGY.OSMOSIS
```

例 15: ユーザー SHAWN は、連合データベースにアクセスするときと、ORACLE1 という Oracle データ・ソースのデータベースにアクセスするときでは、異なる許可 ID を使用しました。2 つの許可でマッピングが作成されましたが、SHAWN がそのデータ・ソースにアクセスする必要はなくなりました。マッピングを除去します。

```
DROP USER MAPPING FOR SHAWN SERVER ORACLE1
```



例 16: ニックネームが参照するデータ・ソース表の索引が削除されました。最適化プログラムにこの索引を認識させるために作成した索引指定を除去します。

```
DROP INDEX INDEXSPEC
```

例 17: トランスフォーム・グループ MYSTRUCT1 を除去します。

```
DROP TRANSFORM MYSTRUCT1 FOR POLYGON
```

例 18: PERSONNEL スキーマで EMP データ・タイプからメソッド BONUS を除去します。

```
DROP METHOD BONUS (SALARY DECIMAL(10,2)) FOR PERSONNEL.EMP
```

例 19: 制限を使用して ORG\_SEQ からシーケンスを除去します。

```
DROP SEQUENCE ORG_SEQ RESTRICT
```

## END DECLARE SECTION

---

### END DECLARE SECTION

END DECLARE SECTION ステートメントは、ホスト変数宣言セクションの終わりを示します。

#### 呼び出し

このステートメントは、アプリケーション・プログラムに組み込む方法のみ可能です。これは、実行可能ステートメントではありません。また、REXX に指定することはできません。

#### 許可

権限は不要です。

#### 構文

▶—END DECLARE SECTION—▶

#### 説明

END DECLARE SECTION ステートメントは、ホスト言語の規則に従って宣言を指定できる個所であれば、アプリケーション・プログラムのどこにでもコーディングすることができます。これは、ホスト変数の宣言セクションの終了を示します。ホスト変数セクションは、BEGIN DECLARE SECTION ステートメントで開始されます (572ページの『BEGIN DECLARE SECTION』を参照)。

BEGIN DECLARE SECTION と END DECLARE SECTION ステートメントは、対にして使用する必要があり、ネストすることはできません。

ホスト変数の宣言は、SQL INCLUDE ステートメントを使用して指定することができます。それ以外の場合、ホスト変数の宣言セクションに、ホスト変数の宣言以外のステートメントを含めることはできません。

REXX 以外のホスト言語では、SQL ステートメントで参照されるホスト変数をホスト変数宣言セクションで宣言しなければなりません。<sup>98</sup> また、各変数の宣言は、その変数を最初に参照する個所よりも前にある必要があります。

宣言セクションの外部で宣言される変数の名前を、宣言セクションで宣言されている変数と同じ名前にすることはできません。

---

98. LOB ロケータとファイル参照変数の場合に、ホスト変数を REXX で宣言する方法については、572ページの『規則』を参照してください。

**例**

END DECLARE SECTION ステートメントの使用例については、572ページの『BEGIN DECLARE SECTION』を参照してください。

## EXECUTE

EXECUTE ステートメントは、準備済み SQL ステートメントを実行します。

## 呼び出し

このステートメントは、アプリケーション・プログラムに組み込む方法のみ可能です。これは、動的に作成できない実行可能ステートメントです。

## 許可

ステートメントの実行時に許可検査が行われるステートメント (DDL、GRANT、および REVOKE ステートメント) の場合、このステートメントの許可 ID の特権には、PREPARE ステートメントで指定されている SQL ステートメントを実行するための特権が含まれていなければなりません。ステートメントの許可 ID は、バインド・オプション DYNAMICRULES の影響を受けることがあります。75ページの『実行時における動的 SQL の特性』を参照してください。

許可検査がステートメントの準備の時点で行われるステートメント (DML) の場合、このステートメントを使用するために必要な権限はありません。

## 構文

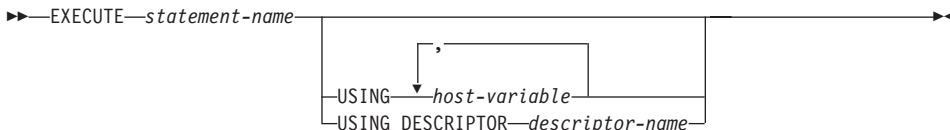

## 説明

*statement-name*

実行する準備済みのステートメントを指定します。 *statement-name* (ステートメント名) はすでに準備済みのステートメントを指定していなければならず、またそのステートメントが SELECT ステートメントであってはなりません。

## USING

この後に、準備済みステートメントのパラメーター・マーカ (? ) に置き換わる値を含むホスト変数のリストを指定します。(パラメーター・マーカについては、1026ページの『PREPARE』を参照してください。) 準備済みステートメントにパラメーター・マーカが含まれている場合、USING は必須です。

*host-variable, ...*

ホスト変数の宣言規則に従って、該当プログラムで宣言されているホスト変数を指定します。変数の数は、準備されるステートメントのパラメーター・マーカの数と同じでなければなりません。 *n* 番目の変数は、準備済みステートメントの *n* 番目のパラメーター・マーカに対応します。

**DESCRIPTOR** *descriptor-name*

入力 SQLDA を指定します。その内容は、ホスト変数についての有効な記述でなければなりません。

EXECUTE ステートメントが処理される前に、ユーザーは、入力 SQLDA の以下のフィールドを設定する必要があります。

- SQLDA に用意する SQLVAR のエレメント数を示す SQLN
- SQLDA に割り振るストレージのバイト数を示す SQLDABC
- ステートメントの処理時にその SQLDA の使用される変数の数を示す SQLD
- 変数の属性を示す SQLVAR のオカレンス

SQLDA には、すべての SQLVAR オカレンスが入るだけの十分なストレージがなければなりません。したがって、SQLDABC の値は  $16 + \text{SQLN} * (N)$  以上でなければなりません (N は 1 つの SQLVAR オカレンスの長さ)。

LOB 入力データを入れる必要がある場合には、各パラメーター・マーカークごとに 2 つの SQLVAR 項目が必要になります。

SQLD に設定する値は、ゼロ以上で SQLN 以下でなければなりません。詳しくは、1193ページの『付録C. SQL 記述子域 (SQLDA)』を参照してください。

**注**

- 準備済みステートメントを実行する前に、各パラメーター・マーカークはそれに対応するホスト変数の値によって置き換えられます。タイプ付きパラメーター・マーカークの場合、ターゲット変数の属性は CAST 指定によって指定されます。タイプなしパラメーター・マーカークの場合、ターゲット変数の属性はパラメーター・マーカークのコンテキストに従って決定されます。パラメーター・マーカークに関連する規則については、1027ページの『規則』を参照してください。

V は、パラメーター・マーカーク P に対応するホスト変数を表します。V の値は、列への値の割り振り規則に従って、P のターゲット変数に割り当てられます。したがって、

- V はターゲットと互換でなければなりません。
- V がストリングの場合、その長さはターゲットの長さ属性を超えることはできません。
- V が数値の場合、V の整数部分の絶対値はターゲットの整数部分の絶対値の最大を超えることはできません。
- V の属性がターゲットの属性と同一でない場合、その値はターゲットの属性に合うように変換されます。

準備済みステートメントを実行すると、P の代わりに使用される値は P のターゲット変数になります。たとえば、V が CHAR(6) でターゲットが CHAR(8) の場合、P の代わりに使用される値は V の値にブランクを 2 個付加したものになります。

- 動的 SQL ステートメントのキャッシュ

動的および静的 SQL ステートメントの実行に必要な情報は、静的 SQL ステートメントが最初に参照された時点、または動的 SQL ステートメントが最初に準備された時点で、データベース・パッケージ・キャッシュに入れられます。この情報は、無効になるか、キャッシュ・スペースが他のステートメントで必要になるか、またはデータベースがシャットダウンされるまでは、パッケージ・キャッシュに存続します。

SQL ステートメントが実行または準備される場合に、要求を出したアプリケーションに関連するパッケージ情報が、システム・カタログからパッケージ・キャッシュにロードされます。個々の SQL ステートメントの実際の実行可能セクションもキャッシュに入れられます。静的 SQL セクションは、該当のステートメントが最初に参照された時点で、システム・カタログから読み取られてパッケージ・キャッシュに入れられ、動的 SQL セクションは作成後にキャッシュに直接入れられます。動的 SQL セクションは、PREPARE や EXECUTE IMMEDIATE ステートメントなどの明示的なステートメントによって作成されます。一度作成された動的 SQL ステートメントのセクションが、スペース管理のために削除された場合や、環境の変化によって無効になった場合に、システムによるステートメントの暗黙的な準備によって、再作成されることがあります。

各 SQL ステートメントは、データベース・レベルでキャッシュされ、アプリケーション間で共用できます。静的 SQL ステートメントは、同じパッケージを使用してアプリケーション間で共用されます。動的 SQL ステートメントは、同じコンパイル環境と、厳密に同じステートメント・テキストを使用してアプリケーション間で共用されます。アプリケーションによって発行される各 SQL ステートメントのテキストは、アプリケーションにローカルにキャッシュされ、暗黙的な準備が必要な場合に使用されます。アプリケーション・プログラム中の各 PREPARE ステートメントは、1つのステートメントをキャッシュできます。アプリケーション・プログラム中のすべての EXECUTE IMMEDIATE ステートメントは、同じスペースを共用し、これらの EXECUTE IMMEDIATE ステートメントに対しては、キャッシュされるステートメントは同時に 1 つしか存在しません。それぞれ異なる SQL ステートメントに対して、同じ PREPARE またはいずれかの EXECUTE IMMEDIATE ステートメントが何度も発行される場合は、最後のステートメントだけがキャッシュに入れられ、再使用の対象になります。キャッシュの使用を最適化するには、アプリケーションの開始時に多くの異なる PREPARE ステートメントを一度に発行し、その後必要に応じて EXECUTE または OPEN ステートメントを発行することです。

動的 SQL ステートメントのキャッシュを使用すると、ステートメントを一度作成すれば、ステートメントを再度準備しなくても複数の作業単位にわたってステートメントを再使用できます。環境が変わった場合には、必要に応じてシステムはステートメントを再コンパイルします。

以下のイベントは、次の PREPARE、EXECUTE、EXECUTE IMMEDIATE、または OPEN の要求時に、キャッシュされた動的ステートメントが暗黙的に準備される原因となる環境またはデータ・オブジェクトの変更の例です。

– ALTER NICKNAME

- ALTER SERVER
- ALTER TABLE
- ALTER TABLESPACE
- ALTER TYPE
- CREATE FUNCTION
- CREATE FUNCTION MAPPING
- CREATE INDEX
- CREATE TABLE
- CREATE TEMPORARY TABLESPACE
- CREATE TRIGGER
- CREATE TYPE
- DROP (すべてのオブジェクト)
- 表または索引の RUNSTATS
- 視点が作動不能になる原因となるすべてのアクション
- システム・カタログ表の統計の UPDATE
- SET CURRENT DEGREE
- SET PATH
- SET QUERY OPTIMIZATION
- SET SCHEMA
- SET SERVER OPTION

キャッシュに入れられる動的 SQL ステートメントから予想される動作の概略は、以下ようになります。

- *PREPARE* 要求: 以後同じステートメントの準備に、セクションが有効であればステートメントのコンパイルのコストがかかりません。現在キャッシュに入れられているセクションのコストとカーディナリティーの見積もりが戻されます。それらの値は、同じ SQL ステートメントに対するそれより前の *PREPARE* から戻される値とは違っている場合があります。  
COMMIT または ROLLBACK ステートメントの後に *PREPARE* ステートメントを発行する必要はありません。
- *EXECUTE* 要求: 元の *PREPARE* 以後にステートメントが無効になった場合に、ステートメントを暗黙的に準備するコストが *EXECUTE* ステートメントにかかることがあります。セクションが暗黙的に準備される場合、当初の *PREPARE* ステートメントの環境でなく、現行の環境が使用されます。
- *EXECUTE IMMEDIATE* 要求: 以後同じステートメントに対して *EXECUTE IMMEDIATE* ステートメントを出す際に、セクションが有効であればステートメントのコンパイルのコストがかかりません。

## EXECUTE

- *OPEN* 要求: 当初の *PREPARE* ステートメント以後にステートメントが無効になった場合、ステートメントを暗黙的に準備するコストが動的に定義されたカーソルに対する *OPEN* 要求にかかることがあります。セクションが暗黙的に準備される場合、当初の *PREPARE* ステートメントの環境でなく、現行の環境が使用されます。
- *FETCH* 要求: 予想される動作の変化はありません。
- *ROLLBACK*: ロールバック操作の影響を受ける作業単位で準備されたか暗黙的に準備された動的 SQL ステートメントだけが無効になります。
- *COMMIT*: 動的 SQL ステートメントは無効になりませんが、確立されたロックは解放されます。 *WITH HOLD* カーソルとして定義されていないカーソルはクローズされ、そのロックは解放されます。オープンされている *WITH HOLD* カーソルは、そのパッケージとセクション・ロックを保持し、コミット処理中 (およびその後) に活動状態のセクションを保護します。

暗黙の準備の過程でエラーが生じると、その暗黙の準備の原因となった要求にエラーが戻されます (SQLSTATE 56098)。

### 例

例 1: この C の例では、パラメーター・マーカを伴う *INSERT* ステートメントが準備され、実行されます。 h1 - h4 は、TDEPT の形式に対応するホスト変数です。

```
strcpy (s,"INSERT INTO TDEPT VALUES(?,?,?,?)");
EXEC SQL PREPARE DEPT_INSERT FROM :s;
.
.
.
.
.
.
.
.
.
EXEC SQL EXECUTE DEPT_INSERT USING :h1, :h2,
:h3, :h4;
```

例 2: この *EXECUTE* ステートメントは *SQLDA* を使用します。

```
EXECUTE S3 USING DESCRIPTOR :sqlda3
```



## EXECUTE IMMEDIATE

EXECUTE IMMEDIATE ステートメントは、以下のことを行います。

- 文字ストリング形式の SQL ステートメントから、実行可能形式の SQL ステートメントを準備します。
- その SQL ステートメントを実行します。

EXECUTE IMMEDIATE の機能は、PREPARE ステートメントと EXECUTE ステートメントの基本的な機能の組み合わせです。このステートメントは、ホスト変数もパラメーター・マーカーも含まれていない SQL ステートメントを準備し実行する場合に使用することができます。

### 呼び出し

このステートメントは、アプリケーション・プログラムに組み込む方法のみ可能です。これは、動的に作成できない実行可能ステートメントです。

### 許可

権限の規則は、EXECUTE IMMEDIATE ステートメントに指定する SQL ステートメントにより定義されます。

ステートメントの許可 ID は、バインド・オプション DYNAMICRULES の影響を受けることがあります。75ページの『実行時における動的 SQL の特性』を参照してください。

### 構文

▶▶—EXECUTE IMMEDIATE—*host-variable*—▶▶

### 説明

#### ホスト変数

ホスト変数の指定は必須であり、文字ストリング変数の宣言規則に従ってプログラムに記述されたホスト変数を指定していなければなりません。これは、最大のステートメント・サイズの 65 535 より小さい文字ストリング変数でなければなりません。CLOB(65535) には最大のステートメント・サイズを含めることができますが、VARCHAR には含めることができませんのでご注意ください。

指定するホスト変数の値は、ステートメント・ストリングと呼ばれます。

ステートメント・ストリングは、以下のいずれかの SQL ステートメントでなければなりません。

- ALTER

## EXECUTE IMMEDIATE

- COMMENT ON
- COMMIT
- CREATE
- DELETE
- DECLARE GLOBAL TEMPORARY TABLE
- DROP
- GRANT
- INSERT
- LOCK TABLE
- REFRESH TABLE
- RELEASE SAVEPOINT
- RENAME TABLE
- RENAME TABLESPACE
- REVOKE
- ROLLBACK
- SAVEPOINT
- SET CURRENT DEGREE
- SET CURRENT EXPLAIN MODE
- SET CURRENT EXPLAIN SNAPSHOT
- SET CURRENT QUERY OPTIMIZATION
- SET CURRENT REFRESH AGE
- SET CURRENT TRANSFORM GROUP
- SET EVENT MONITOR STATE
- SET INTEGRITY
- SET PASSTHRU
- SET PATH
- SET SCHEMA
- SET SERVER OPTION
- UPDATE

ステートメント・ストリングには、パラメーター・マーカーやホスト変数への参照を含めてはなりません。また EXEC SQL で始まってはなりません。ステートメント終止符を含めることはできません。ただし、CREATE TRIGGER ステートメントと CREATE PROCEDURE ステートメントでは、トリガーによって実行される SQL ステートメントを区切ったり、SQL プロシーチャーの本体で SQL ステートメントを区切るためにセミコロン (;) を使用することができます。

EXECUTE IMMEDIATE ステートメントを実行すると、指定したステートメント・ストリングの構文解析が行われ、エラーの有無が検査されます。その SQL ステートメントが無効である場合、それは実行されず、実行を妨げているエラー条件が SQLCA に報告されます。SQL ステートメントが有効で、その実行の過程でエラーが発生した場合、エラー条件が SQLCA に報告されます。

## 注

- ステートメントのキャッシュは、EXECUTE IMMEDIATE ステートメントの動作に影響を与えます。詳しくは、968ページの『動的 SQL ステートメントのキャッシュ』を参照してください。

## 例

C プログラム・ステートメントを使用して SQL ステートメントをホスト変数 qstring (char[80]) に入れ、そのホスト変数 qstring に入れられた SQL ステートメントを作成および実行します。

```

if (strcmp(accounts,"BIG") == 0)
 strcpy (qstring,"INSERT INTO WORK_TABLE SELECT *
 FROM EMP_ACT WHERE ACTNO < 100");
else
 strcpy (qstring,"INSERT INTO WORK_TABLE SELECT *
 FROM EMP_ACT WHERE ACTNO >= 100");
.
.
.
EXEC SQL EXECUTE IMMEDIATE :qstring;

```

## EXPLAIN

### EXPLAIN

EXPLAIN ステートメントは、指定された Explain 可能ステートメントに関して選択されたアクセス・プランについての情報を取り込むとともに、この情報を Explain 表に入れます。(Explain 表と表定義については、1375ページの『付録K. Explain 表と定義』を参照してください。)

Explain 可能ステートメント とは、DELETE、INSERT、SELECT、SELECT INTO、UPDATE、VALUES、および VALUES INTO SQL ステートメントのことです。

### 呼び出し

このステートメントは、アプリケーション・プログラムに組み込むか、あるいは対話式に発行することができます。このステートメントは、動的に作成できる実行可能ステートメントです。

Explain 情報を取り込むステートメントは実行されません。

### 許可

EXPLAIN ステートメントに指定された SQL ステートメントに定義されているのと同じ許可規則が適用されます。たとえば、*explainable-sql-statement* (次ページのステートメント構文を参照) として DELETE ステートメントが使用された場合、DELETE ステートメントに定義されている許可規則が、DELETE ステートメントの Explain 情報を取り出す場合にも適用されます。

静的 EXPLAIN ステートメントの場合の許可規則は、*explainable-sql-statement* として渡されるステートメントの静的バージョンに適用される規則と同じです。動的に準備された EXPLAIN ステートメントに関しては、*explainable-sql-statement* パラメーターに指定されたステートメントの動的準備の際に適用された許可規則が使用されます。

現行の許可 ID には、Explain 表に対する挿入特権が必要になります。

### 構文

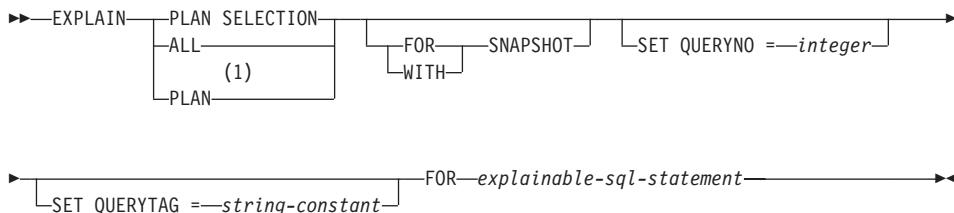

注:

- 1 PLAN オプションは、DB2 (MVS 版) の既存の EXPLAIN ステートメントの構文

文を許容する目的でのみサポートされます。 PLAN 表は存在しません。 PLAN を指定することは、PLAN SELECTION を指定するのと同様です。

## 説明

### PLAN SELECTION

SQL コンパイルのプラン選択フェーズからの情報を Explain 表に挿入することを示します。

### ALL

ALL を指定することは、PLAN SELECTION を指定するのと同様です。

### PLAN

PLAN オプションの指定によって、他のシステムからの既存のデータベース・アプリケーションの構文の差異が許容されます。 PLAN を指定することは、PLAN SELECTION を指定するのと同様です。

### FOR SNAPSHOT

この文節は、Explain スナップショットだけを取り、それを EXPLAIN\_STATEMENT 表の SNAPSHOT 列に入れることを示します。 EXPLAIN\_INSTANCE および EXPLAIN\_STATEMENT 表に存在するものを除き、他の Explain 情報は取り込まれません。

Explain スナップショット情報は、Visual Explain での使用を意図しています。

### WITH SNAPSHOT

この文節は、通常の Explain 情報に加えて、Explain スナップショットも取ることを示します。

デフォルトでは、EXPLAIN ステートメントは通常の Explain 情報だけを収集し、Explain スナップショットは取りません。

Explain スナップショット情報は、Visual Explain での使用を意図しています。

デフォルト (FOR SNAPSHOT も WITH SNAPSHOT も指定しない場合)

Explain 情報を Explain 表に入れます。 Visual Explain での使用を目的としたスナップショットは取られません。

### SET QUERYNO = *integer*

*integer* (整数) を、 EXPLAIN\_STATEMENT 表の QUERYNO 列を介して *explainable-sql-statement* に関連付けます。 指定する整数値は、正の値でなければなりません。

動的 EXPLAIN ステートメントにこの文節を指定しなかった場合は、デフォルト値 (1) が割り当てられます。 静的 EXPLAIN ステートメントの場合には、プリコンパイラーによって割り当てられるステートメント番号がデフォルト値として割り当てられます。

### SET QUERYTAG = *string-constant*

*string-constant* (ストリング定数) を、 EXPLAIN\_STATEMENT 表の QUERYTAG

## EXPLAIN

列を介して *explainable-sql-statement* に関連付けます。 *string-constant* には、長さ 20 バイトまでの任意の文字ストリングを指定できます。 指定された値が 20 バイトに満たない場合は必要な長さに達するまで右側がブランクで埋め込まれます。

EXPLAIN ステートメントにこの文節を指定しなかった場合はデフォルト値としてブランクが使用されます。

### FOR *explainable-sql-statement*

Explain 情報を取り出す SQL ステートメントを指定します。 このステートメントとして、有効な DELETE、INSERT、SELECT、SELECT INTO、UPDATE、VALUES、または VALUES INTO SQL ステートメントを指定できます。

EXPLAIN ステートメントがプログラムに組み込まれている場合には、*explainable-sql-statement* にホスト変数に対する参照を含めることができます (ただし、これらのホスト変数がプログラム内で定義されている必要があります)。 同様に、EXPLAIN が動的に準備される場合には、*explainable-sql-statement* にパラメーター・マーカーを含めることができます。

*explainable-sql-statement* には、EXPLAIN ステートメントによってそれぞれ個別に準備および実行された有効な SQL ステートメントを指定する必要があります。 ステートメント名やホスト変数を指定することはできません。 CLP を使用して定義されたカーソルを参照する SQL ステートメントを、このステートメントで使用することはできません。

アプリケーション内の動的 SQL に関する Explain 情報を取り出すためには、EXPLAIN ステートメント全体を動的に準備する必要があります。

## 注

次の表は、スナップショット・キーワードと Explain 情報の相互の関係を示しています。

| 指定したキーワード     | Explain 情報を取り込むか? | Visual Explain 用にスナップショットを取るか? |
|---------------|-------------------|--------------------------------|
| なし            | Yes               | No                             |
| FOR SNAPSHOT  | No                | Yes                            |
| WITH SNAPSHOT | Yes               | Yes                            |

FOR SNAPSHOT 文節と WITH SNAPSHOT 文節のどちらも指定しなかった場合は、Explain スナップショットは取られません。

EXPLAIN を呼び出す前に、Explain 表を作成しておく必要があります。(Explain 表と表定義については、1375ページの『付録K. Explain 表と定義』を参照してください。) このステートメントが生成した情報は、ステートメントをコンパイルした時点で指定されたスキーマにあるそれぞれの Explain 表に保管されます。

指定した *explainable-sql-statement* のコンパイル中に何らかのエラーが発生すると、**Explain** 表には情報が取り込まれません。

*explainable-sql-statement* について生成されたアクセス・プランは保管されません。したがって、後から呼び出すということはできません。 *explainable-sql-statement* についての **Explain** 情報が挿入されるのは、**EXPLAIN** ステートメント自体のコンパイルが正常に完了した場合です。

静的 **EXPLAIN SQL** ステートメントの場合、情報はバインド実行時および明示的な再バインド時に **Explain** 表に挿入されます (コマンド解説書の **REBIND** の項を参照)。プリコンパイル中、静的 **EXPLAIN** ステートメントについてのコメントは、修正済みのアプリケーション・ソース・ファイルに書き込まれます。バインド時に、**EXPLAIN** ステートメントは **SYSCAT.STATEMENTS** カタログに保管されます。パッケージが実行された場合、**EXPLAIN** ステートメントは実行されません。アプリケーション内にあるすべてのステートメントのセクション番号は連続した順序に並べられます。その中には **EXPLAIN** ステートメントも含まれることに注意してください。静的 **EXPLAIN** ステートメントを使用する代わりに、**EXPLAIN** と **EXPLSNAP BIND/PREP** オプションを組み合わせることもできます。静的 **EXPLAIN** ステートメントを使用することにより、数多くある **SQL** ステートメントの中からただ 1 つだけ静的 **SQL** ステートメントを選び出し、そのステートメントに関する情報を **Explain** 表に入れることもできます。そのことは、適切な **EXPLAIN** ステートメント構文を指定したターゲット・ステートメントに簡単な接頭部を付け、**Explain BIND/PREP** オプションのどちらかを使用せずにアプリケーションをバインドすることによって行えます。実際の **Explain** の呼び出し時に **QUERYNO** もしくは **QUERYTAG** フィールドを設定することが有利な場合にも、**EXPLAIN** ステートメントを使用することができます。

追加バインド **EXPLAIN** ステートメントの場合、**Explain** 表に情報が入れられるのは、**EXPLAIN** ステートメントのコンパイルが実行依頼されるときです。パッケージが実行された場合、**EXPLAIN** ステートメントは実行されません (ただし、ステートメントは正常終了します)。 **Explain** 表にデータを取り込む際、**Explain** 表の修飾子と許可 ID には、パッケージ所有者の修飾子と許可 ID が使用されます。実際の **Explain** の呼び出し時に **QUERYNO** もしくは **QUERYTAG** フィールドを設定することが有利な場合にも、**EXPLAIN** ステートメントを使用することができます。

動的 **EXPLAIN** ステートメントの場合、**Explain** 表に情報が入れられるのは、**EXPLAIN** ステートメントのコンパイルが実行依頼されるときです。 **PREPARE** ステートメントを指定して **Explain** ステートメントを準備することもできますが、そのようにして実行しても処理は行われません (ステートメントは正常終了します)。動的 **EXPLAIN** ステートメントを発行する代わりに、**CURRENT EXPLAIN MODE** および **CURRENT EXPLAIN SNAPSHOT** 特殊レジスターを組み合わせて使用することによっても、動的 **SQL** ステートメントの **Explain** 情報を取り出すことができます。実際の **Explain** の呼び出し時に **QUERYNO** もしくは **QUERYTAG** フィールドを設定することが有利な場合には、**EXPLAIN** ステートメントを使用してください。

## EXPLAIN

### 例

例 1: 単純な SELECT ステートメントの Explain 情報を取り出し、QUERYNO = 13 のタグを付けます。

```
EXPLAIN PLAN SET QUERYNO = 13 FOR SELECT C1 FROM T1;
```

このステートメントは成功します。

例 2: 単純な SELECT ステートメントの Explain 情報を取り出し、QUERYTAG = 'TEST13' のタグを付けます。

```
EXPLAIN PLAN SELECTION SET QUERYTAG = 'TEST13'
FOR SELECT C1 FROM T1;
```

このステートメントは成功します。

例 3: 単純な SELECT ステートメントの Explain 情報を取り出し、QUERYNO = 13 および QUERYTAG = 'TEST13' のタグを付けます。

```
EXPLAIN PLAN SELECTION SET QUERYNO = 13 SET QUERYTAG = 'TEST13'
FOR SELECT C1 FROM T1;
```

このステートメントは成功します。

例 4: Explain 表が存在しない場合に、Explain 情報の入手を試みます。

```
EXPLAIN ALL FOR SELECT C1 FROM T1;
```

このステートメントは失敗します。 Explain 表が定義されていないからです (SQLSTATE 42704)。



## FETCH

FETCH ステートメントは、カーソルの位置を結果表の次の行に移し、その行の値をホスト変数に割り当てます。

### 呼び出し

対話式 SQL 機能には外見上対話式の実行に見えるインターフェースが用意されている場合がありますが、このステートメントはアプリケーション・プログラムに組み込むことだけが可能です。これは、動的に作成できない実行可能ステートメントです。

### 許可

カーソルを使用するために必要な権限については、908ページの『DECLARE CURSOR』を参照してください。

### 構文

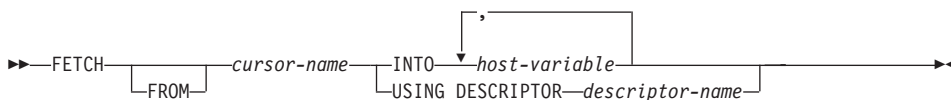

### 説明

#### *cursor-name*

取り出し操作で使用するカーソルを指定します。908ページの『DECLARE CURSOR』で説明されているように、*cursor-name* (カーソル名) は、宣言されたカーソルを指定していなければなりません。ソース・プログラムにおいて、FETCH ステートメントより前に DECLARE CURSOR ステートメントがなければなりません。FETCH ステートメントを実行する場合、該当のカーソルはオープン状態であればなりません。

そのカーソルの位置が、現在その結果表の最終行またはそれ以降にある場合、

- SQLCODE は +100 に設定され、SQLSTATE は '02000' に設定されます。
- カーソルは最終行の後に位置づけられます。
- ホスト変数には値が割り当てられません。

ある行より前に現在カーソルが位置している場合、カーソルはその行に再位置づけられ、INTO または USING で指定されたホスト変数に値が割り当てられます。

最終行以外の行に現在カーソルが位置している場合、カーソルは次の行に再位置づけられ、その行の値は INTO または USING で指定されたホスト変数に割り当てられます。

## INTO *host-variable, ...*

1 つまたは複数のホスト変数 (*host-variable*) を指定します。そのホスト変数は、ホスト変数の宣言規則に従って記述されていなければなりません。結果行の最初の値はリスト中の最初のホスト変数、その次の値は 2 番目のホスト変数、以下同様に割り当てられます。選択リストの LOB 値は、正規のホスト変数 (十分な大きさの場合)、ロケータ変数、またはファイル参照変数に割り当てることができます。

## USING DESCRIPTOR *descriptor-name*

ゼロ個以上のホスト変数の有効な記述を含む SQLDA を識別します。

FETCH ステートメントが処理される前に、ユーザーは次に示す SQLDA 内のフィールドを設定する必要があります。

- SQLN (その SQLDA に用意される SQLVAR のオカレンスの数を示す)
- SQLDABC (その SQLDA に割り振られるストレージのバイト数を示す)
- SQLD (ステートメントの処理中にその SQLDA で使用される変数の数を示す)
- 変数の属性を示す SQLVAR のオカレンス

SQLDA には、すべての SQLVAR オカレンスが入るだけの十分なストレージがなければなりません。したがって、SQLDABC の値は  $16 + \text{SQLN} * (N)$  以上でなければなりません (N は 1 つの SQLVAR オカレンスの長さ)。

LOB または構造タイプの結果列を入れるには、各選択リスト項目 (または結果表の列) ごとに 2 つの SQLVAR 項目が必要です。SQLDOUBLED、LOB、および構造タイプの列について説明した、

1201ページの『SQLDA に対する DESCRIBE の効果』を参照してください。

SQLD に設定する値は、ゼロ以上で SQLN 以下でなければなりません。詳しくは、1193ページの『付録C. SQL 記述子域 (SQLDA)』を参照してください。

INTO 文節で指定されるか、または SQLDA に記述される *n* 番目の変数は、カーソルの結果表の *n* 番目の列に対応します。各変数のデータ・タイプは、それに対応する列と互換性がなければなりません。

各変数には、第3章で説明されている規則に従って値が割り当てられます。変数の数がその行の値の数よりも少ない場合、SQLDA の SQLWARN3 フィールドが 'W' に設定されます。変数の数が結果表の列の数よりも多い場合、警告は出されません。割り当てエラーが発生すると、値は変数に割り当てられず、値はそれ以上変数に割り当てられません。それまでにすでに変数に割り当てられていた値はそのままになります。

## 注

- オープン・カーソルの位置として、3 つの位置が考えられます。
  - 行の前
  - 行の上

– 最終行のあと

- カーソル位置が行にある場合、その行はカーソルの現在行と呼ばれます。UPDATE ステートメントまたは DELETE ステートメントでカーソルを参照する場合、そのカーソル位置は行でなければなりません。カーソルの現在行となるのは、FETCH ステートメントの結果としての行だけです。
- 複数の FETCH を通じてロケータを維持する必要がない場合、LOB ロケータへの取り出しを行う場合には、ロケータ・リソースの限度を考慮して、その次の FETCH ステートメントを発行する前に FREE LOCATOR ステートメントを発行しておくといでしょう。
- エラーが発生したことによって、カーソルの状態が予測できないものになることがあります。
- 警告が FETCH に戻されなかったり、先回取り出された行に対する警告が戻されたりする場合があります。これらの問題は、システム一時表やプッシュダウン演算子を使用するような最適化によって生じる場合があります (管理の手引き を参照してください)。
- ステートメントのキャッシュは、EXECUTE IMMEDIATE ステートメントの動作に影響を与えません。詳細については、967ページの『注』 を参照してください。
- DB2 CLI は追加の取り出し機能をサポートしています。たとえば、カーソルの結果表が読み取り専用の場合に、SQLFetchScroll() 関数を使用してその結果表の中の任意のスポットにカーソルを位置づけることができます。

## 例

例 1: この C の例では、FETCH ステートメントは SELECT ステートメントの結果を取り出して、プログラム変数 dnum、dname、および mnum に入れます。取り出す行がなくなった場合、見つからないことを示す状態が戻されます。

```
EXEC SQL DECLARE C1 CURSOR FOR
 SELECT DEPTNO, DEPTNAME, MGRNO FROM TDEPT
 WHERE ADMRDEPT = 'A00';

EXEC SQL OPEN C1;

while (SQLCODE==0) {
 EXEC SQL FETCH C1 INTO :dnum, :dname, :mnum;
}

EXEC SQL CLOSE C1;
```

例 2: この FETCH ステートメントは SQLDA を使用しています。

```
FETCH CURS USING DESCRIPTOR :sqlda3
```

### FLUSH EVENT MONITOR

FLUSH EVENT MONITOR ステートメントは、イベント・モニター *event-monitor-name* に関連付けられたすべてのアクティブ・モニター・タイプの現行のデータベース・モニター値を、イベント・モニターの I/O ターゲットに書き込みます。このため、レコードの生成頻度が低いイベント・モニター（データベース・イベント・モニターなど）で、いつでも部分イベント・レコードを使用することができます。こうしたレコードには、イベント・モニターのログで、部分レコード ID が付けられます。

イベント・モニターがフラッシュされると、そのモニターのアクティブな内部バッファが、イベント・モニターの出力オブジェクトに書き込まれます。

#### 呼び出し

このステートメントは、アプリケーション・プログラムに組み込むか、あるいは対話式に発行することができます。動的に準備できる実行可能ステートメントです。

#### 許可

許可 ID の特権には、SYSADM 権限または DBADM 権限のいずれかが含まれていなければなりません (SQLSTATE 42502)。

#### 構文

```
FLUSH EVENT MONITOR event-monitor-name [BUFFER]
```

#### 説明

*event-monitor-name*

イベント・モニターの名前。これは、1 つの部分からなる名前です。これは、SQL ID です。

#### **BUFFER**

イベント・モニターのバッファを書き出すことを示します。BUFFER を指定すると、部分レコードは生成されません。イベント・モニターのバッファにすでに入っているデータだけが書き出されます。

#### 注

- イベント・モニターをフラッシュアウトしても、イベント・モニター値はリセットされません。これはつまり、フラッシュが実行されない場合に生成されていたイベント・モニターのレコードが、通常のモニター・イベントが起動されるときにもやはり生成されるということです。



## GRANT (データベース権限)

### GRANT (データベース権限)

この形式の GRANT ステートメントは、データベース全体に適用される権限 (データベース内の特定のオブジェクトに適用される特権ではなく) を付与します。

#### 呼び出し

このステートメントは、アプリケーション・プログラムに組み込むか、あるいは動的 SQL ステートメントの使用によって発行することができます。このステートメントは、動的に作成できる実行可能ステートメントです。ただし、バインド・オプション DYNAMICRULES BIND が適用されている場合、ステートメントを動的に準備することはできません (SQLSTATE 42509)。

#### 許可

DBADM 権限を付与するには、SYSADM 権限が必要です。その他の権限を付与するには、DBADM 権限、または SYSADM 権限のいずれかが必要です。

#### 構文

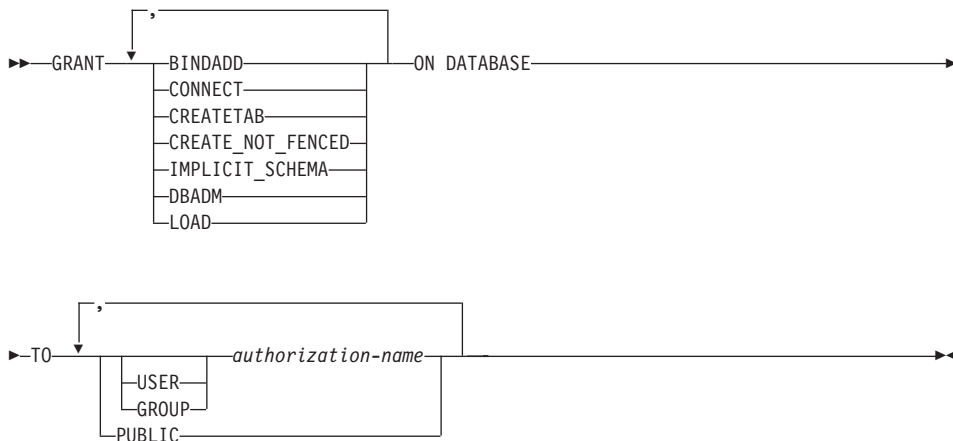

#### 説明

##### BINDADD

パッケージを作成する権限を付与します。パッケージの作成者には自動的にそのパッケージに対する CONTROL 特権が与えられ、後で BINDADD 権限が取り消されたとしてもその特権はそのまま保持されます。

##### CONNECT

データベースにアクセスする権限を与えます。

**CREATETAB**

基礎表を作成する権限を付与します。基礎表の作成者には、自動的にその表に対する CONTROL 特権が与えられます。後で CREATETAB 権限が取り消されたとしても、作成者はこの特権を保持したままになります。

視点作成に必要な明示的な権限は特にありません。視点の作成に使用するステートメントの許可 ID に各視点の基礎表に対する CONTROL 特権または SELECT 特権のいずれかが与えられている場合には、いつでも視点を作成できます。

**CREATE\_NOT\_FENCED**

データベース・マネージャーの処理の中で実行する関数を登録する権限を与えます。そのようにして登録された関数が不利な副作用を引き起こすことがないように注意してください (詳細については、661 ページの FENCED 文節または NOT FENCED 文節を参照してください)。

関数が非分離として登録された場合は、それ以降に CREATE\_NOT\_FENCED が取り消されたとしてもその方式での実行が続けられます。

**IMPLICIT\_SCHEMA**

スキーマを暗黙的に作成する権限を与えます。

**DBADM**

データベース管理者の権限を付与します。データベース管理者にはデータベース中のすべてのオブジェクトに対する特権が与えられ、また他のユーザーにそれらの特権を与えることができます。

BINDADD、CONNECT、CREATETAB、CREATE\_NOT\_FENCED および IMPLICIT\_SCHEMA は、DBADM 権限を与えられている *authorization-name* に自動的に与えられます。

**LOAD**

このデータベースでロードを実行する権限を付与します。この権限を付与されたユーザーは、このデータベースにおいて LOAD ユーティリティを使用する権利を持ちます。この権限は、デフォルトで SYSADM と DBADM にも付与されます。ただし、LOAD 権限しか付与されていないユーザー (SYSADM と DBADM 以外) の場合は、表レベルでの特権が別に必要になります。LOAD 特権に加えて、ユーザーは以下の特権を付与されていなければなりません。

- モード INSERT、TERMINATE (直前の LOAD INSERT を終了するため)、または RESTART (直前の LOAD INSERT を再び開始するため) で LOAD を実行する場合は、その表に対する INSERT 特権。
- モード REPLACE、TERMINATE (直前の LOAD REPLACE を終了するため)、または RESTART (直前の LOAD REPLACE を再び開始するため) で LOAD を実行する場合は、その表に対する INSERT および DELETE 特権。
- LOAD の一部として例外表を使用する場合は、その表に対する INSERT 特権。

**TO** 権限を誰に与えるかを指定します。

## GRANT (データベース権限)

### USER

*authorization-name* がユーザーであることを指定します。

### GROUP

*authorization-name* がグループ名であることを指定します。

*authorization-name*,...

1 人または複数のユーザーまたはグループの許可 ID をリストします。

この許可 ID のリストに、このステートメントを出すユーザーの許可 ID を含めることはできません (SQLSTATE 42502)。

### PUBLIC

すべてのユーザーに対して権限を付与します。 DBADM は、PUBLIC に付与することはできません。

## 規則

- USER も GROUP も指定しない場合には、
  - *authorization-name* がオペレーティング・システムで GROUP としてのみ定義されている場合には、GROUP であると見なされます。
  - *authorization-name* がオペレーティング・システムで USER としてのみ定義されている場合には、USER であると見なされます。
  - オペレーティング・システムで *authorization-name* が両方として定義されている場合、または DCE 認証が使用されている場合、エラー (SQLSTATE 56092) が発生します。

## 例

例 1: ユーザー WINKEN、BLINKEN、および NOD に、データベースに接続する権限を与えます。

```
GRANT CONNECT ON DATABASE TO USER WINKEN, USER BLINKEN, USER NOD
```

例 2: データベースに対する BINDADD 権限を、D024 という名前のグループに与えます。システムには、D024 と呼ばれるグループとユーザーの両方が存在しています。

```
GRANT BINDADD ON DATABASE TO GROUP D024
```

GROUP キーワードの指定は必須です。この指定がない場合、D024 という名前のユーザーとグループが両方とも存在しているのでエラーになります。D024 グループのメンバーは、いずれもデータベースのパッケージをバインドできるようになります。しかし、D024 というユーザーはそれは許されません (ただし、このユーザーがグループ D024 のメンバーでもある場合、または以前に BINDADD 権限を与えられていた場合、または BINDADD 権限がユーザー D024 がメンバーとして属している別のグループに与えられていた場合を除きます)。



## GRANT (索引特権)

この形式の GRANT ステートメントは、索引に対する CONTROL 特権を付与します。

### 呼び出し

このステートメントは、アプリケーション・プログラムに組み込むか、あるいは動的 SQL ステートメントの使用によって発行することができます。このステートメントは、動的に作成できる実行可能ステートメントです。ただし、バインド・オプション DYNAMICRULES BIND が適用されている場合、ステートメントを動的に準備することはできません (SQLSTATE 42509)。

### 許可

ステートメントの許可 ID によって保持されている特権には、少なくとも以下のいずれかが含まれていなければなりません。

- DBADM 権限
- SYSADM 権限

### 構文

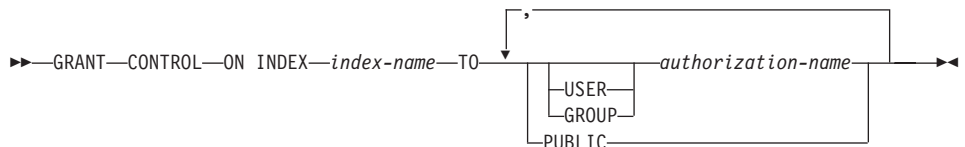

### 説明

#### CONTROL

索引を除去する特権を付与します。これは、索引の作成者に自動的に与えられるその索引に対する CONTROL 権限です。

#### ON INDEX *index-name*

CONTROL 特権を付与する対象となる索引の名前を指定します。

TO 特権を誰に与えるかを指定します。

#### USER

*authorization-name* がユーザーであることを指定します。

#### GROUP

*authorization-name* がグループ名であることを指定します。

*authorization-name*,...

1 人または複数のユーザーまたはグループの許可 ID をリストします。

## GRANT (索引特権)

この許可 ID のリストに、このステートメントを出すユーザーの許可 ID を含めることはできません (SQLSTATE 42502)。

### **PUBLIC**

すべてのユーザーに特権を付与します。

## 規則

- USER も GROUP も指定しない場合には、
  - authorization-name がオペレーティング・システムで GROUP としてのみ定義されている場合には、GROUP であると見なされます。
  - authorization-name がオペレーティング・システムで USER としてのみ定義されている場合には、USER であると見なされます。
  - オペレーティング・システムで authorization-name が両方として定義されている場合、または DCE 認証が使用されている場合、エラー (SQLSTATE 56092) が発生します。

## 例

```
GRANT CONTROL ON INDEX DEPTIDX TO USER USER4
```

## GRANT (パッケージ特権)

この形式の GRANT ステートメントは、パッケージに対する特権を付与します。

### 呼び出し

このステートメントは、アプリケーション・プログラムに組み込むか、あるいは動的 SQL ステートメントの使用によって発行することができます。このステートメントは、動的に作成できる実行可能ステートメントです。ただし、バインド・オプション DYNAMICRULES BIND が適用されている場合、ステートメントを動的に準備することはできません (SQLSTATE 42509)。

### 許可

ステートメントの許可 ID によって保持されている特権には、少なくとも以下のいずれかが含まれていなければなりません。

- 参照されるパッケージに対する CONTROL 特権
- SYSADM または DBADM 権限。

CONTROL 特権を付与するには、SYSADM または DBADM の権限が必要です。

### 構文

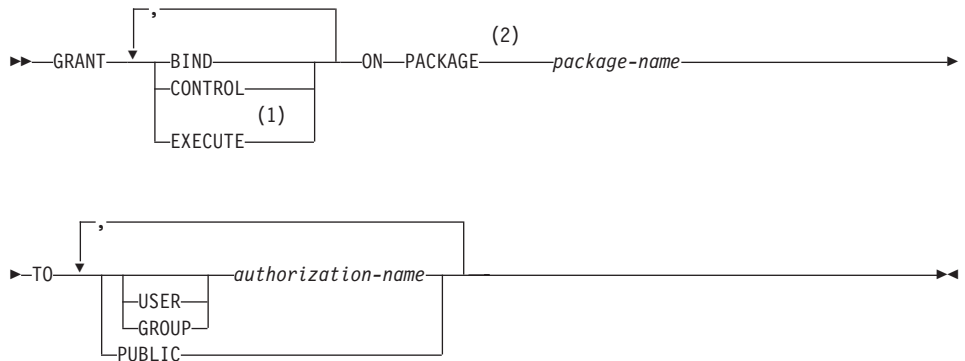

#### 注:

- 1 EXECUTE の同義語として RUN を使用できます。
- 2 PACKAGE の同義語として PROGRAM を使用できます。

### 説明

#### BIND

パッケージをバインドする特権を付与します。パッケージは、存在するために

## GRANT (パッケージ特権)

BINDADD 権限が与えられたユーザーによってすでにバインドされていなければならないので、BIND 特権は実際には再バインド特権です。

ユーザーには、BIND 特権に加えて、プログラムに含まれている静的 DML ステートメントによって参照される表ごとに必要な特権が与えられていなければなりません。これは、静的 DML ステートメントに対する許可がバインド時に検査されるので必要になります。

### CONTROL

パッケージを再バインド、除去、または実行するための特権、およびパッケージ特権を他のユーザーに与える特権を付与します。パッケージの作成者には、自動的にパッケージに対する CONTROL 特権が与えられます。パッケージ所有者は、パッケージ・バインダーか、またはバインド / プリコンパイル時に OWNER オプションを使って指定した ID です。

CONTROL 権限を付与される *authorization-name* には、自動的に BIND と EXECUTE が付与されます。

### EXECUTE

パッケージを実行する特権を与えます。

### ON PACKAGE *package-name*

特権の対象となるパッケージの名前を指定します。

TO 特権を誰に与えるかを指定します。

### USER

*authorization-name* がユーザーであることを指定します。

### GROUP

*authorization-name* がグループ名であることを指定します。

*authorization-name*,...

1 人または複数のユーザーまたはグループの許可 ID をリストします。

この許可 ID のリストに、このステートメントを出すユーザーの許可 ID を含めることはできません (SQLSTATE 42502)。

### PUBLIC

すべてのユーザーに特権を付与します。

## 規則

- USER も GROUP も指定しない場合には、
  - *authorization-name* がオペレーティング・システムで GROUP としてのみ定義されている場合には、GROUP であると見なされます。
  - *authorization-name* がオペレーティング・システムで USER としてのみ定義されているか、未定義の場合には、USER であると見なされます。

- オペレーティング・システムで *authorization-name* が両方として定義されている場合、または DCE 認証が使用されている場合は、エラー (SQLSTATE 56092) が発生します。

**例**

例 1: PACKAGE CORPDATA.PKGA に対する EXECUTE 権限を PUBLIC に与えます。

```
GRANT EXECUTE
ON PACKAGE CORPDATA.PKGA
TO PUBLIC
```

例 2: パッケージ CORPDATA.PKGA に対する EXECUTE 権限を EMPLOYEE という名前のユーザーに与えます。EMPLOYEE と呼ばれるグループもユーザーも存在していません。

```
GRANT EXECUTE ON PACKAGE
CORPDATA.PKGA TO EMPLOYEE
```

または

```
GRANT EXECUTE ON PACKAGE
CORPDATA.PKGA TO USER EMPLOYEE
```

## GRANT (スキーマ特権)

### GRANT (スキーマ特権)

この形式の GRANT ステートメントは、スキーマに対する特権を付与します。

#### 呼び出し

このステートメントは、アプリケーション・プログラムに組み込むか、あるいは動的 SQL ステートメントの使用によって発行することができます。このステートメントは、動的に作成できる実行可能ステートメントです。ただし、バインド・オプション DYNAMICRULES BIND が適用されている場合、ステートメントを動的に準備することはできません (SQLSTATE 42509)。

#### 許可

ステートメントの許可 ID によって保持されている特権には、少なくとも以下のいずれかが含まれていなければなりません。

- *schema-name* 上の指定した各特権に対する WITH GRANT OPTION
- SYSADM または DBADM 権限

スキーマ名 SYSIBM、SYSCAT、SYSFUN および SYSSTAT に対する特権は、ユーザーが与えることはできません (SQLSTATE 42501)。

#### 構文

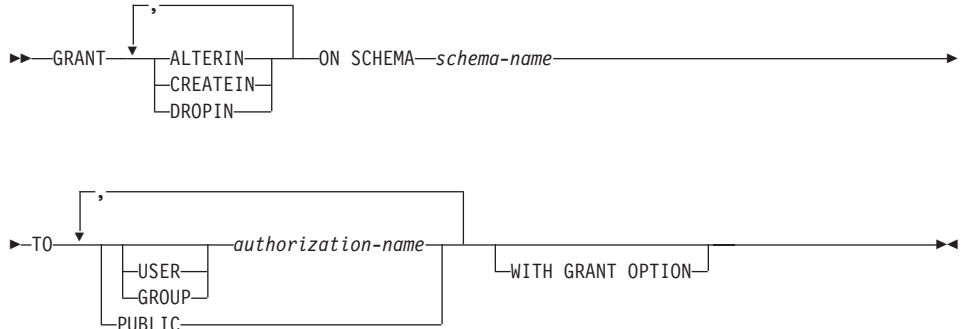

#### 説明

##### ALTERIN

スキーマ内のすべてのオブジェクトの更新、またはコメント付けのための特権を与えます。明示的にスキーマを作成した所有者は、ALTERIN 特権が自動的に与えられます。

##### CREATEIN

スキーマにオブジェクトを作成する特権を与えます。オブジェクトの作成に必要なその他の権限または特権 (CREATETAB など) は、これを指定しても必要です。明

示的に作成されたスキーマの所有者には、自動的に CREATEIN 特権が付与されず。暗黙的に作成されたスキーマの CREATEIN 特権は、PUBLIC に自動的に付与されます。

### DROPIN

スキーマ内のオブジェクトを除去する特権を与えます。明示的に作成されたスキーマの所有者は、DROPIN 特権を自動的に与えられます。

### ON SCHEMA *schema-name*

特権を与える対象となるスキーマを指定します。

### TO 特権を誰に与えるかを指定します。

#### USER

*authorization-name* がユーザーであることを指定します。

#### GROUP

*authorization-name* がグループ名であることを指定します。

*authorization-name*,...

1 人または複数のユーザーまたはグループの許可 ID をリストします。

この許可 ID のリストに、このステートメントを出すユーザーの許可 ID を含めることはできません (SQLSTATE 42502)。

#### PUBLIC

すべてのユーザーに特権を付与します。

### WITH GRANT OPTION

指定した *authorization-name* に対し、特権を他のユーザーに与えることを許可します。

WITH GRANT OPTION を省略すると、指定した *authorization-name* は以下のいずれかの場合にのみ、特権を他のユーザーに与えることができます。

- DBADM 権限を持っている
- 他のソースから特権を与える許可を受けた

## 規則

- USER も GROUP も指定しない場合には、
  - *authorization-name* がオペレーティング・システムで GROUP としてのみ定義されている場合には、GROUP であると見なされます。
  - *authorization-name* がオペレーティング・システムで USER としてのみ定義されている場合には、USER であると見なされます。
  - オペレーティング・システムで *authorization-name* が両方として定義されている場合、または DCE 認証が使用されている場合、エラー (SQLSTATE 56092) が発生します。

## GRANT (スキーマ特権)

- 一般に、GRANT ステートメントはステートメントの許可 ID が与えることを許されている特権の付与のみを処理し、1 つまたは複数の特権が与えられなかった場合は警告 (SQLSTATE 01007) を戻します。どのような特権も与えられなかった場合は、エラーが戻されます (SQLSTATE 42501)。<sup>99</sup>

### 例

例 1: スキーマ CORPDATA にオブジェクトを作成する特権を、ユーザー JSINGLETON に与えます。

```
GRANT CREATEIN ON SCHEMA CORPDATA TO JSINGLETON
```

例 2: スキーマ CORPDATA のオブジェクトを作成および除去する特権を、ユーザー IHAKES に与えます。

```
GRANT CREATEIN, DROPIN ON SCHEMA CORPDATA TO IHAKES
```

---

<sup>99</sup> ステートメントの処理に使用されるパッケージが、LANGLEVEL を SQL92E または MIA に設定してプリコンパイルされていた場合、授与者が授与の対象に対して NO 特権を持っている場合以外は警告が戻されます (SQLSTATE 01007)。



## GRANT (シーケンス特権)

この GRANT ステートメントのフォームは、ユーザー定義シーケンスでの特権を付与します。

### 呼び出し

このステートメントはアプリケーション・プログラムに組み込むことができ、また動的 SQL ステートメントの使用によって出すことができます。このステートメントは、動的に作成できる実行可能ステートメントです。ただし、バインド・オプション DYNAMICRULES BIND が適用されている場合、ステートメントを動的に準備することはできません (SQLSTATE 42509)。

### 許可

ステートメントの許可 ID によって保持されている特権には、少なくとも以下のいずれかが含まれていなければなりません。

- シーケンスの所有者
- SYSADM または DBADM 権限

### 構文

```
►► GRANT USAGE ON SEQUENCE sequence-name TO PUBLIC ◀◀
```

### 説明

#### USAGE

シーケンスの USAGE 特権を付与します。シーケンスに対する USAGE 特権は、特定のシーケンス名を指定して NEXTVAL または PREVVAL 式を呼び出すときに必要です。

#### ON SEQUENCE *sequence-name*

USAGE 特権が付与されるシーケンスを識別します。暗黙的または明示的スキーマ修飾子を含む *sequence-name* は、現在のサーバーに存在するシーケンスを固有に識別していなければなりません。この名前によるシーケンスが指定されたスキーマに存在しない場合、エラー (SQLSTATE 42704) が起こります。

#### TO PUBLIC

すべてのユーザーに USAGE 特権を付与します。

### 例

例 1: シーケンス ORG\_SEQ での特権をユーザーに付与

```
GRANT USAGE ON SEQUENCE ORG_SEQ TO PUBLIC
```

## GRANT (サーバー特権)

### GRANT (サーバー特権)

この形式の GRANT ステートメントは、指定したデータ・ソースにパススルー・モードでアクセスおよび使用する特権を付与します。

#### 呼び出し

このステートメントは、アプリケーション・プログラムに組み込むか、あるいは動的 SQL ステートメントの使用によって発行することができます。動的に準備できる実行可能ステートメントです。ただし、バインド・オプション DYNAMICRULES BIND が適用されている場合、ステートメントを動的に準備することはできません (SQLSTATE 42509)。

#### 許可

このステートメントの許可 ID は、SYSADM または DBADM のいずれかの権限を持っている必要があります。

#### 構文

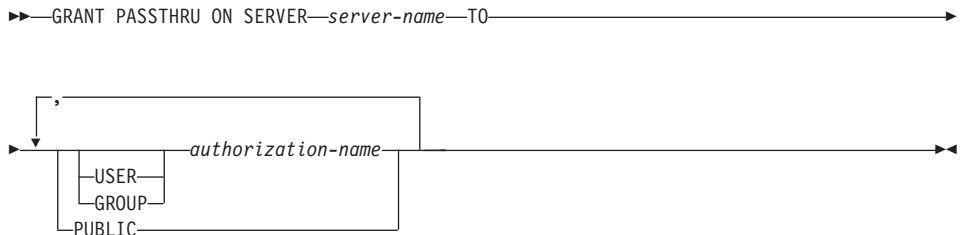

#### 説明

##### *server-name*

パススルー・モードで使用する特権が与えられるデータ・ソースを指定します。  
*server-name* (サーバー名) は、カタログに記述されているデータ・ソースを指定していなければなりません。

**TO** 特権を誰に付与するかを指定します。

##### **USER**

*authorization-name* がユーザーであることを指定します。

##### **GROUP**

*authorization-name* がグループ名であることを指定します。

*authorization-name*,...

1 人または複数のユーザーまたはグループの許可 ID をリストします。

この許可 ID のリストに、このステートメントを出すユーザーの許可 ID を含めることはできません (SQLSTATE 42502)。

**PUBLIC**

*server-name* にパススルーする特権をすべてのユーザーに付与します。

**例**

例 1: R. Smith および J. Jones に、データ・ソース SERVALL にパススルーする特権を付与します。この 2 人の許可 ID は RSMITH および JJONES です。

```
GRANT PASSTHRU ON SERVER SERVALL
TO USER RSMITH,
USER JJONES
```

例 2: データ・ソース EASTWING にパススルーする特権を、許可 ID が D024 のグループに付与します。許可 ID が D024 であるユーザーも存在しています。

```
GRANT PASSTHRU ON SERVER EASTWING TO GROUP D024
```

GROUP キーワードの指定は必須です。この指定がない場合、D024 という名前のユーザーとグループが両方とも存在しているので、エラーになります (SQLSTATE 56092)。グループ D024 のメンバーはすべて、EASTWING にパススルーすることができます。それで、ユーザー D024 がこのグループに所属する場合、このユーザーは EASTWING にパススルーすることができます。



## GRANT (表、視点、またはニックネーム特権)

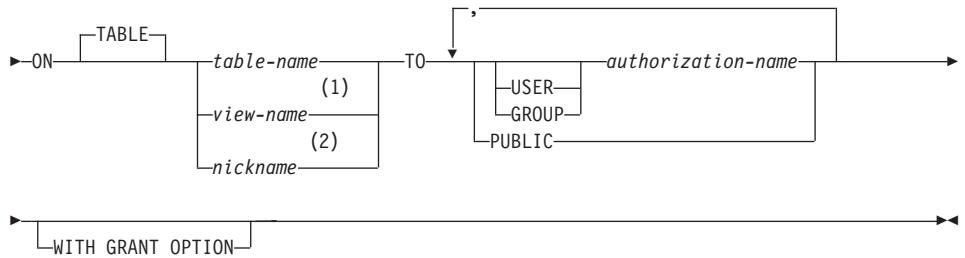

### 注:

- 1 ALTER、INDEX、および REFERENCES 特権は、視点には適用されません。
- 2 DELETE、INSERT、SELECT、および UPDATE 特権は、ニックネームには適用できません。

## 説明

### ALL または ALL PRIVILEGES

ON 文節で指定する基礎表、視点、またはニックネームについて、該当するすべての特権 (CONTROL を除く) を付与します。

ステートメントの許可 ID が表、視点、またはニックネームに対して CONTROL 特権を持っている場合、あるいは DBADM 権限または SYSADM 権限を持っている場合には、オブジェクトに適用できる特権のすべて (CONTROL を除く) が与えられます。そうでない場合、与えられる特権は、ステートメントの許可 ID が指定の表、視点、またはニックネームに対して持っているすべての授与可能な特権です。

ALL の指定がない場合、特権のリストに示されているキーワードの 1 つまたは複数指定する必要があります。

### ALTER

以下のことを行うための特権を付与します。

- 基礎表の定義に列を追加する。
- 基礎表の基本キー制約または固有制約を作成または除去する。基本キー制約または固有制約の作成または除去に必要な権限の詳細については、525ページの『ALTER TABLE』を参照してください。
- 基礎表の外部キーを作成または除去する。  
親表のそれぞれの列に対する REFERENCES 特権も必要です。
- 基礎表の検査制約を作成または除去する。
- 基礎表のトリガーを作成する。
- ニックネームの列オプションを追加、リセット、または除去する。

## GRANT (表、視点、またはニックネーム特権)

- ニックネームの列名またはデータ・タイプを変更する。
- 基礎表、視点、またはニックネームのコメントを追加または変更する。

### CONTROL

以下を付与します。

- リストに示されているすべての特権。すなわち、
  - 基礎表に対する ALTER、CONTROL、DELETE、INSERT、INDEX、REFERENCES、SELECT、および UPDATE
  - 視点に対する CONTROL、DELETE、INSERT、SELECT、および UPDATE
  - ニックネームに対する ALTER、CONTROL、INDEX、および REFERENCES
- 他のユーザーに上記の特権 (CONTROL を除く) を授与する特権。
- 基礎表、視点、またはニックネームを除去する特権。

CONTROL 特権があっても、この特権を他のユーザーに拡張することはできません。拡張するための唯一の方法は、CONTROL 特権を付与することであり、それは SYSADM または DBADM の権限を持つユーザーのみが行うことができます。
- 表と索引に対して RUNSTATS ユーティリティを実行する特権。RUNSTATS については、コマンド解説書を参照してください。
- 基礎表または要約表に対して SET INTEGRITY を発行する特権。

基礎表または要約表の定義者には、自動的に CONTROL 特権が付与されます。

視点の定義者に全選択で指定されているすべての表、視点、およびニックネームに対する CONTROL 特権が与えられている場合、その定義者には自動的に CONTROL 特権が付与されます。

### DELETE

表または更新可能な視点から行を削除する特権を付与します。

### INDEX

表の索引、またはニックネームの索引指定を作成する特権を付与します。この特権は、視点に対して授与することはできません。索引または索引指定の作成者には、その索引または索引指定に対する CONTROL 特権が自動的に与えられます (これにより、作成者は索引または索引指定を除去できます)。さらに、INDEX 特権が取り消されても、作成者は CONTROL 特権をそのまま保持します。

### INSERT

表または更新可能な視点に行を挿入し、IMPORT ユーティリティを実行する特権を与えます。

### REFERENCES

表を親として参照する外部キーの作成や除去を行う特権を付与します。

ステートメントの許可 ID が以下のいずれかを持っている場合、

## GRANT (表、視点、またはニックネーム特権)

- DBADM 権限または SYSADM 権限
- その表に対する CONTROL 特権
- 表に対する REFERENCES WITH GRANT OPTION

特権を与えられたユーザーは、表のすべての列を親キーとして使用して参照制約を作成できます (ALTER TABLE ステートメントを使用して後で追加された列であっても)。そうでない場合、付与される特権はステートメントの許可 ID が指定の表に対して持っているすべての列の付与可能な REFERENCE 特権です。外部キーの作成または除去に必要な権限については、525ページの『ALTER TABLE』を参照してください。

ニックネームを参照するために外部キーを定義できなくても、この特権はニックネームに付与することができます。

### REFERENCES (*column-name,...*)

列のリスト指定された列のみを親キーとして使用して外部キーを作成および除去する特権を与えます。各 *column-name* (列名) は、ON 文節で指定される表の列を指定する非修飾名でなければなりません。タイプ付き表、タイプ付き視点、またはニックネームに対する列レベルの REFERENCES 特権は付与できません (SQLSTATE 42997)。

### SELECT

以下のことを行うための特権を付与します。

- 表または視点から列を検索する特権。
- 表に視点を作成する特権。
- 表または視点に対して EXPORT ユーティリティを実行する特権。EXPORT については、コマンド解説書を参照してください。

### UPDATE

ON 文節で指定される表または更新可能な視点に対して UPDATE ステートメントを使用する特権を付与します。

ステートメントの許可 ID が以下のいずれかを持っている場合、

- DBADM 権限または SYSADM 権限
- その表または視点に対する CONTROL 特権
- その表または視点に対する UPDATE WITH GRANT OPTION

特権を与えられたユーザーは、付与者が付与特権を持っている表または視点のすべての更新可能な列を更新できます (ALTER TABLE ステートメントを使用して後で追加された列であっても)。そうでない場合、与えられる特権はステートメントの許可 ID が指定の表または視点に対して持っているすべての列の授与可能な UPDATE 特権です。

### UPDATE (*column-name,...*)

列のリストに指定した列だけを、UPDATE ステートメントを使用して更新する特権を付与します。各 *column-name* は、ON 文節で指定される表または視点の列を

## GRANT (表、視点、またはニックネーム特権)

指定する非修飾名でなければなりません。タイプ付き表、タイプ付き視点、またはニックネームに対する列レベルの UPDATE 特権は付与できません (SQLSTATE 42997)。

**ON TABLE** *table-name* または *view-name* または *nickname*

特権を付与する表、視点、またはニックネームを指定します。

作動不能な視点または作動不能な要約表に対する特権を付与することはできません (SQLSTATE 51024)。宣言された一時表に対する特権を付与することはできません (SQLSTATE 42995)。

**TO** 特権を誰に与えるかを指定します。

### USER

*authorization-name* がユーザーであることを指定します。

### GROUP

*authorization-name* がグループ名であることを指定します。

*authorization-name*,...

1 人または複数のユーザーまたはグループの許可 ID をリストします。<sup>100</sup>

グループに与えた特権は、パッケージ内の静的 DML ステートメントに対する許可検査では使用されません。それは、CREATE VIEW ステートメントの処理過程での基礎表に対する許可検査においても使用されません。

DB2 ユニバーサル・データベースの場合、グループに付与される表特権は、動的に作成されたステートメントにのみ適用されます。たとえば、PROJECT 表に対する INSERT 特権がグループ D204 に与えられ、UBIQUITY (D204 のメンバー) には与えられていない場合、UBIQUITY は以下のステートメントを出すことができます。

```
EXEC SQL EXECUTE IMMEDIATE :INSERT_STRING;
```

ただし、ストリングの内容は次のとおりです。

```
INSERT INTO PROJECT (PROJNO, PROJNAME, DEPTNO, RESPEMP)
VALUES ('AD3114', 'TOOL PROGRAMMING', 'D21', '000260');
```

ただし、以下のステートメントを含むプログラムをプリコンパイルまたはバインドすることはできません。

```
EXEC SQL INSERT INTO PROJECT (PROJNO, PROJNAME, DEPTNO, RESPEMP)
VALUES ('AD3114', 'TOOL PROGRAMMING', 'D21', '000260');
```

---

100. ステートメントを発行しているユーザーの許可 ID への授与に関する以前のバージョンでの制約はなくなりました。



**PUBLIC**

すべてのユーザーに特権を付与します。<sup>101</sup>

**WITH GRANT OPTION**

指定した *authorization-name* に対し、特権を他のユーザーに与えることを許可します。

指定した特権に CONTROL が含まれる場合、WITH GRANT OPTION は CONTROL を除くすべての適用可能な特権に適用されます (SQLSTATE 01516)。

**規則**

- USER も GROUP も指定しない場合には、
  - *authorization-name* がオペレーティング・システムで GROUP としてのみ定義されている場合には、GROUP であると見なされます。
  - *authorization-name* がオペレーティング・システムで USER としてのみ定義されているか、未定義の場合には、USER であると見なされます。
  - オペレーティング・システムで *authorization-name* が両方として定義されている場合、または DCE 認証が使用されている場合は、エラー (SQLSTATE 56092) が発生します。
- 一般に、GRANT ステートメントはステートメントの許可 ID が与えることを許されている特権の付与のみを処理し、1 つまたは複数の特権が与えられなかった場合は警告 (SQLSTATE 01007) を戻します。どのような特権も与えられなかった場合は、エラーが戻されます (SQLSTATE 42501)。<sup>102</sup> CONTROL 特権を指定する場合、特権が与えられるのは、ステートメントの許可 ID に SYSADM または DBADM 権限を持っているときだけです (SQLSTATE 42501)。

**注**

- 特権は表階層のどのレベルにも個別に付与できます。スーパー表に対する特権を持つユーザーは、その副表にも影響を及ぼす場合があります。たとえば、スーパー表 *T* に対する UPDATE 特権は持っているものの、そのスーパー表の副表である *S* に対する UPDATE 特権は持っていないユーザーが *T* を指定して更新を要求すると、*T* の副表 *S* 内にある行に対して変更を要求したかのような場合があります。ユーザーが副表を直接操作できるのは、その副表に対して必要な特権を持っている場合だけです。

101. 静的 SQL ステートメントおよび CREATE VIEW ステートメントに対して PUBLIC に与えられた特権の使用に関する以前のバージョンでの制約は除かれました。

102. ステートメントの処理に使用されるパッケージが、LANGLEVEL を SQL92E または MIA に設定してプリコンパイルされていた場合、授与者が授与の対象に対して何の特権も持っていない場合以外は警告が戻されます (SQLSTATE 01007)。

## GRANT (表、視点、またはニックネーム特権)

- ニックネーム特権を付与しても、データ・ソース・オブジェクト (表または視点) の特権に与える影響はありません。通常、データ・ソースの特権は、データの検索を試行する際、ニックネームが参照する表または視点で必要とされます。
- ニックネームを参照するステートメントを処理する際、ニックネームに対する操作はデータ・ソースで使用する許可 ID の特権によって決まるため、DELETE、INSERT、SELECT、および UPDATE 特権がニックネームに定義されることはありません。

### 例

例 1: 表 WESTERN\_CR に対するすべての特権を PUBLIC に与えます。

```
GRANT ALL ON WESTERN_CR
TO PUBLIC
```

例 2: ユーザー PHIL と CLAIRE が CALENDAR 表を読み取り、また新しい項目を挿入することができるように、CALENDAR 表に対する適切な特権を付与します。既存の項目の変更や削除を行うことは許可しません。

```
GRANT SELECT, INSERT ON CALENDAR
TO USER PHIL, USER CLAIRE
```

例 3: COUNCIL 表に対するすべての特権と、その特権を他のユーザーに与える特権をユーザー FRANK に付与します。

```
GRANT ALL ON COUNCIL
TO USER FRANK WITH GRANT OPTION
```

例 4: 表 CORPDATA.EMPLOYEE に対する SELECT 特権を JOHN という名前のユーザーに付与します。JOHN と呼ばれるユーザーは存在していますが、JOHN と呼ばれるグループは存在していません。

```
GRANT SELECT ON CORPDATA.EMPLOYEE TO JOHN
```

or

```
GRANT SELECT
ON CORPDATA.EMPLOYEE TO USER JOHN
```

例 5 表 CORPDATA.EMPLOYEE に対する SELECT 特権を JOHN という名前のグループに付与します。JOHN と呼ばれるグループは存在していますが、JOHN と呼ばれるユーザーは存在していません。

```
GRANT SELECT ON CORPDATA.EMPLOYEE TO JOHN
```

or

```
GRANT SELECT ON CORPDATA.EMPLOYEE TO GROUP JOHN
```

例 6: D024 という名前のグループと、D024 という名前のユーザーの両方に、表 T1 に対する INSERT および SELECT 特権を付与します。

```
GRANT INSERT, SELECT ON TABLE T1
TO GROUP D024, USER D024
```

この場合、D024 グループのメンバーとユーザー D024 はいずれも、表 T1 に対する INSERT と SELECT を使用できるようになります。また、SYSCAT.TABAUTH カタログ視点には 2 つの行が追加されることとなります。

例 7: ユーザー FRANK に、CALENDAR 表に対する INSERT、SELECT、および CONTROL 特権を付与します。FRANK は特権を他のユーザーに渡すことが可能である必要があります。

```
GRANT CONTROL ON TABLE CALENDAR
TO FRANK WITH GRANT OPTION
```

このステートメントの結果、CONTROL に WITH GRANT OPTION が与えられなかったことを示す警告 (SQLSTATE 01516) が出されます。Frank は、INSERT と SELECT を含む CALENDAR に対する特権を必要に応じて付与することが可能になります。FRANK は、SYSADM 権限または DBADM 権限を持っていない限り、他のユーザーに CALENDAR に対する CONTROL 特権を付与することはできません。

例 8: ユーザー JON が、索引のない Oracle 表のニックネームを作成しました。ニックネームは ORAREM1 です。その後、Oracle DBA がこの表の索引を定義しました。そのため、ユーザー SHAWN は、さらに効率よく表にアクセスするための戦略を最適化プログラムが立てられるようにするため、この索引の存在を DB2 に認識させたいと思っています。SHAWN は、ORAREM1 の索引指定を作成することにより、索引を DB2 に認識させることができます。SHAWN が索引指定を作成できるようにするため、このニックネームに対する索引特権を SHAWN に与えます。

```
GRANT INDEX ON NICKNAME ORAREM1
TO USER SHAWN
```

## GRANT (表スペース特権)

### GRANT (表スペース特権)

この形式の GRANT ステートメントは、表スペースに対する特権を付与します。

#### 呼び出し

このステートメントはアプリケーション・プログラムに組み込むことができ、また動的 SQL ステートメントの使用によって出すことができます。このステートメントは、動的に作成できる実行可能ステートメントです。ただし、バインド・オプション DYNAMICRULES BIND が適用されている場合、ステートメントを動的に準備することはできません (SQLSTATE 42509)。

#### 許可

ステートメントの許可 ID によって保持されている特権には、少なくとも以下のいずれかが含まれていなければなりません。

- 表スペースを使用するための WITH GRANT OPTION
- SYSADM、SYSCTRL、または DBADM 権限

#### 構文

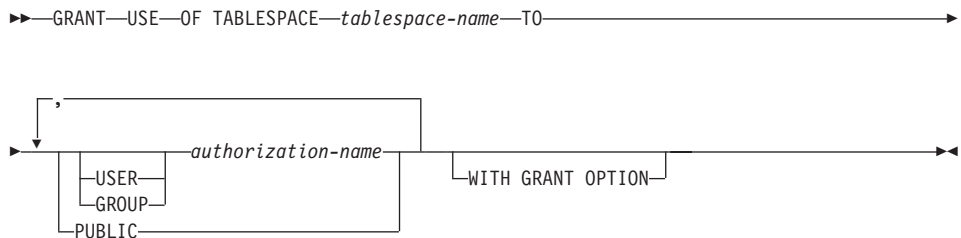

#### 説明

##### USE

表を作成する際に表スペースを指定したり、デフォルトの表スペースを使用したりするための特権を付与します。表スペースの作成者には、USE 特権と授与オプションが自動的に付与されます。

##### OF TABLESPACE *tablespace-name*

どの表スペースに対する USE 特権を付与するかを指定します。ここで、SYSCATSPACE (SQLSTATE 42838) やシステム一時表スペース (SQLSTATE 42809) を指定することはできません。

**TO** USE 特権を誰に付与するかを指定します。

##### USER

*authorization-name* がユーザーであることを指定します。

**GROUP**

*authorization-name* がグループ名であることを指定します。

*authorization-name*

1 人または複数のユーザーまたはグループの許可 ID をリストします。

この許可 ID のリストに、このステートメントを出すユーザーの許可 ID を含めることはできません (SQLSTATE 42502)。

**PUBLIC**

すべてのユーザーに USE 特権を付与します。

**WITH GRANT OPTION**

指定した *authorization-name* に対し、USE 特権を他のユーザーに与えることを許可します。

WITH GRANT OPTION が省略された場合、指定された *authorization-name* は、以下のいずれかの場合にのみ、USE 特権を他のユーザーに授与することができます。

- SYSADM または DBADM 権限を持っている。
- 他のソースから、USE 特権を授与する許可を得ている。

**注**

USER も GROUP も指定しない場合には、

- *authorization-name* がオペレーティング・システムで GROUP としてのみ定義されている場合には、GROUP であると見なされます。
- *authorization-name* がオペレーティング・システムで USER としてのみ定義されているか、未定義の場合には、USER であると見なされます。
- オペレーティング・システムで *authorization-name* が両方として定義されている場合、または DCE 認証が使用されている場合は、エラーが戻されます (SQLSTATE 56092)。

**例**

例 1: ユーザー BOBBY に、表スペース PLANS で表を作成する許可と、この特権を他のユーザーに授与する許可を与えます。

**GRANT USE OF TABLESPACE PLANS TO BOBBY WITH GRANT OPTION**

## INCLUDE

---

## INCLUDE

INCLUDE ステートメントは、宣言をソース・プログラムに挿入します。

### 呼び出し

このステートメントは、アプリケーション・プログラムに組み込む方法のみ可能です。これは、実行可能ステートメントではありません。

### 許可

権限は不要です。

### 構文

```
▶▶ INCLUDE SQLCA
 SQLDA
 name ▶▶
```

### 説明

#### SQLCA

SQL 連絡域 (SQLCA) の記述を組み込む (挿入) ことを指定します。SQLCA については、1187ページの『付録B. SQL 連絡 (SQLCA)』を参照してください。

#### SQLDA

SQL 記述子域 (SQLDA) の記述を組み込むことを指定します。SQLDA については、1193ページの『付録C. SQL 記述子域 (SQLDA)』を参照してください。

#### *name*

プリコンパイルするソース・プログラムに組み込むテキストが入っている外部ファイルを指定します。ファイル名拡張子のない SQL ID、または一重引用符で囲んだ (') リテラルを指定することができます。SQL ID は、そのファイル名拡張子として、プリコンパイルするソース・ファイルのファイル名拡張子が想定されます。引用符で囲んだリテラルにファイル名拡張子の指定がない場合には、拡張子はないものと想定されます。

ホスト言語固有の情報については、[アプリケーション開発の手引き](#) を参照してください。

### 注

- プログラムをプリコンパイルすると、INCLUDE ステートメントはソース・ステートメントによって置き換えられます。したがって、ソース・プログラム中での INCLUDE ステートメントの位置は、展開結果のソース・ステートメントがコンパイラに受け入れられる位置でなければなりません。

- 外部ソース・ファイルは、*name* に指定されているホスト言語で作成しなければなりません。名前が 18 文字を超える場合、または SQL ID としては使用できない文字が含まれている場合は、一重引用符で囲む必要があります。INCLUDE *name* ステートメントは、ネスト可能ですが、循環が発生してはなりません (たとえば、A と B というモジュールがあり、A の中に INCLUDE *name* ステートメントが含まれている場合、A が B を呼び出し、その B が A を呼び出すようにするのは有効ではありません)。
- LANGLEVEL プリコンパイル・オプションに SQL92E 値が指定されている場合、INCLUDE SQLCA を指定してはなりません。SQLSTATE と SQLCODE 変数は、ホスト変数宣言セクションで定義できます。

## 例

C プログラムに SQLCA を組み込みます。

```
EXEC SQL INCLUDE SQLCA;
```

```
EXEC SQL DECLARE C1 CURSOR FOR
 SELECT DEPTNO, DEPTNAME, MGRNO FROM TDEPT
 WHERE ADMRDEPT = 'A00';
```

```
EXEC SQL OPEN C1;
```

```
while (SQLCODE==0) {
 EXEC SQL FETCH C1 INTO :dnum, :dname, :mnum;
```

(結果の印刷)

```
}
```

```
EXEC SQL CLOSE C1;
```

## INSERT

---

### INSERT

INSERT ステートメントは、表または視点に行を挿入します。行を視点に挿入することは、その行をその視点の基礎表に挿入することでもあります。

#### 呼び出し

このステートメントはアプリケーション・プログラムに組み込むことができ、また動的 SQL ステートメントの使用によって出すことができます。このステートメントは、動的に作成できる実行可能ステートメントです。

#### 許可

このステートメントを実行するには、ステートメントの許可 ID に、以下の特権の少なくとも 1 つが含まれている必要があります。

- 行を挿入する表または視点に対する INSERT 特権
- 行を挿入する表または視点に対する CONTROL 特権
- SYSADM または DBADM 権限。

さらに、ステートメントの許可 ID には、INSERT ステートメントで使用する全選択で参照される表または視点のそれぞれに対して、以下の特権の少なくとも 1 つが含まれている必要があります。

- SELECT 特権
- CONTROL 特権
- SYSADM または DBADM 権限

静的 INSERT ステートメントの場合、GROUP 特権は検査されません。

#### 構文

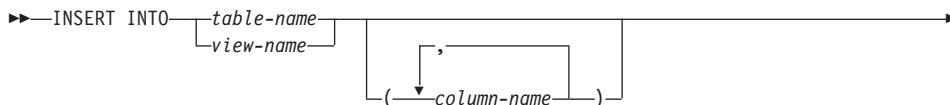



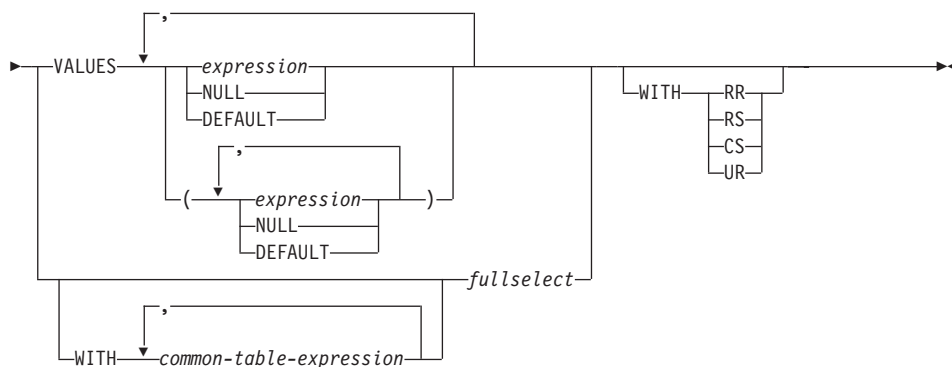

注: *common-table-expression* (共通表式) と *fullselect* (全選択) の構文については、439ページの『第5章 照会』を参照してください。

## 説明

### INTO *table-name* または *view-name*

挿入操作の対象のオブジェクトを指定します。 *table-name* (表名) または *view-name* (視点名) は、それぞれアプリケーション・サーバーに存在する表または視点を指定していなければならない。カタログ表、要約表、カタログ表の視点、または読み取り専用の視点は指定できません。

視点の以下のような列には、値を挿入することはできません。

- 定数、式、またはスカラー関数から得られた列。
- その視点の他の列と同じ基礎表の列から得られた列。
- ニックネームから派生した列。

挿入操作の対象となる視点にこのような列がある場合は、列名のリストを指定する必要があり、そのリストにそれらの列を指定してはなりません。

### (*column-name*,...)

挿入する値の対象となる列を、各 *column-name* に指定します。それぞれの名前は、表または視点の列を指定する非修飾名でなければなりません。同じ列を重複して指定することはできません。挿入値を受け入れることのできない視点の列を指定することはできません。

列のリストを省略すると、その表または視点のすべての列を左から右に指定したリストが暗黙に指定されます。このリストはステートメントが準備される時点で確立され、したがって、ステートメントの準備後に表に追加された列は含まれません。

暗黙の列リストは、準備時に確立されます。したがって、アプリケーション・プログラムに組み込んだ **INSERT** ステートメントでは、準備後に表または視点に追加された列は使用されません。

## VALUES

挿入したい 1 つまたは複数の値を、この後に指定します。

ホスト変数を指定する場合、それらのホスト変数は、ホスト変数の宣言規則に従ってそのプログラムで記述されていなければなりません。

各行ごとの値の数は、列リストの名前の数と同じでなければなりません。最初の値はリストの最初の列に挿入され、2 番目の値は 2 番目の列に挿入されます。以下同様です。

### expression

161ページの『式』で定義されている *expression* (式) を使用できます。

## NULL

ヌル値を指定します。これはヌル値可能な列に対してのみ指定できます。

## DEFAULT

デフォルト値を使用することを指定します。DEFAULT を指定したときに使用される値は、該当の列がどのように定義されているかによって決まります。次のとおりです。

- 式に基づいて生成される列として列が定義されている場合は、その式に基づいた列の値がシステムによって生成されます。
- IDENTITY 文節が使用されている場合は、データベース・マネージャーによって値が生成されます。
- WITH DEFAULT 文節が使用されている場合は、その列に対して定義された値が挿入されます (779ページの『CREATE TABLE』の *default-clause* を参照してください)。
- WITH DEFAULT 文節、GENERATED 文節、および NOT NULL 文節が使用されていない場合は、NULL の値が挿入されます。
- NOT NULL 文節が使用されているが GENERATED 文節は使用されていない場合、または WITH DEFAULT 文節は使用されていないが DEFAULT NULL は使用されている場合は、その列に対して DEFAULT キーワードを指定することができません (SQLSTATE 23502)。

### WITH *common-table-expression*

後続の *fullselect* で使用する共通表式を定義します。 *common-table-expression* (共通表式) については、483ページの『共通表式』を参照してください。

### *fullselect*

新しい行の集合を、全選択の結果表の形式で指定します。行の数は、1 つか、複数か、またはゼロのいずれかです。結果表が空の場合、SQLCODE は +100 に設定され、SQLSTATE は '02000' に設定されます。

INSERT の基本オブジェクトおよび全選択の基本オブジェクトまたは全選択の副照会のいずれかが同一の表である場合、行挿入の前に、全選択が完全に評価されます。

結果表の列の数は、列リストの名前の数と同じでなければなりません。結果の最初の列の値はリストの最初の列に挿入され、2番目の値は2番目の列に挿入されず。以下同様です。

#### WITH

fullselect が実行される分離レベルを指定します。

#### RR

反復可能読み取り

#### RS 読み取り固定

#### CS カーソル固定

#### UR

アンコミット読み取り

ステートメントのデフォルト分離レベルは、ステートメントがバインドされているパッケージの分離レベルです。

## 規則

- **デフォルト値:** 列リストにない列に挿入される値は、列のデフォルト値またはヌル値のいずれかになります。ヌル値が許されない列で NOT NULL WITH DEFAULT として定義されていない列は、列リストに含める必要があります。同様に、視点への挿入の場合、基礎表の列で、視点にはない列に挿入される値は、その列のデフォルト値か、またはヌル値のいずれかになります。したがって、基礎表に存在し、視点にはない行はすべて、デフォルト値があるか、またはヌル値可能であるかのいずれかでなければなりません。生成される列が GENERATED ALWAYS 文節で定義されている場合は、DEFAULT 以外の値を挿入することはできません (SQLSTATE 428C9)。
- **長さ:** 列の挿入値が数値の場合、列はその数の整数部分を入れる容量を持つ数値列でなければなりません。列の挿入値がストリングの場合、列は、長さ属性がそのストリングの長さ以上である列であるか、またはストリングが日付、時刻、またはタイム・スタンプを表す場合は、日付 / 時刻列でなければなりません。
- **割り当て:** 挿入値は、第3章で説明されている割り当ての規則に従って列に割り当てられます。
- **妥当性:** 指定された表または指定された視点の基礎表に1つまたは複数の固有索引がある場合、表に挿入される各行は、それらの索引の制約に適合していなければなりません。その定義に WITH CHECK OPTION を伴う視点が指定された場合、その視点に挿入する各行は、その視点の定義に適合していなければなりません。この状況に関連する規則については、890ページの『CREATE VIEW』を参照してください。
- **参照保全:** 表に対して定義されている制約ごとに、外部キーの挿入値のうちヌル値以外の値は、それぞれ親表の基本キーの値に等しくなければなりません。

## INSERT

- **検査制約:** 挿入値は、表に定義されている検査制約の検査条件を満たしていなければなりません。検査制約が定義されている表に対する INSERT では、挿入される各行ごとに一度、制約条件が評価されます。
- **トリガー:** 挿入ステートメントによってトリガーの実行が引き起こされる場合があります。トリガーが他のステートメントの実行を引き起こす場合や、挿入値に起因するエラーが発生する場合があります。
- **データ・リンク:** DATALINK 値を含む挿入ステートメントは、該当するファイルに URL 値 (空ストリングまたはブランクを除く) が組み込まれていて、なおかつその列が FILE LINK CONTROL として定義されている場合、そのファイルへリンクしようとしています。DATALINK 値にエラーがあるか、ファイルへのリンクがエラーになった場合、挿入は失敗します (SQLSTATE 428D1 または 57050)。

## 注

- プログラムに組み込まれた INSERT ステートメントの実行後、SQLCA の SQLERRD の 3 番目の変数 (SQLERRD(3)) の値は、挿入された行数を示します。SQLERRD(5) には、トリガーによって実行された挿入、更新、および削除操作の数が入られます。
- 適切なロックがすでに存在しない限り、1 つまたは複数の排他ロックが正常な INSERT ステートメントの実行時に獲得されます。それらのロックが解放されるまで、挿入された行は以下によってのみアクセス可能です。
  - その挿入を行ったアプリケーション・プロセス
  - 読み取り専用カーソル、SELECT INTO ステートメント、または副照会で使用されている副選択を介して分離レベル UR を使用する他のアプリケーション・プロセス
- ロックについての詳細は、COMMIT、ROLLBACK、および LOCK TABLE のステートメントの説明を参照してください。
- 区分データベースに対してアプリケーションが実行されており、INSERT BUF オプションを指定してアプリケーションがバインドされている場合、EXECUTE IMMEDIATE を使用して処理されない VALUES を伴う INSERT はバッファーに入れます。DB2 は、このような INSERT ステートメントがアプリケーションの論理においてループ中で処理されるものと想定します。ステートメントをその完了まで実行する代わりに、DB2 は新しい行の値を 1 つまたは複数のバッファーに入れることを試みます。その結果として、表に対する行の実際の挿入は後で行われ、アプリケーションの INSERT の論理とは非同期になります。この非同期の挿入が原因で、アプリケーションでその INSERT に続く他の SQL ステートメントに INSERT が戻されることに関連してエラーが生じる場合がある点に注意してください。

この方法は、INSERT のパフォーマンスを大幅に向上させる可能性を持っていますが、エラー処理が非同期であるために、クリーン・データに対して使用するのが最適です。詳細については、アプリケーション開発の手引き のバッファ挿入の項を参照してください。

- 識別列が含まれている表に行が挿入されると、DB2 は識別列の値を生成します。
  - GENERATED ALWAYS 識別列に対しては、常に DB2 が値を生成します。
  - GENERATED BY DEFAULT 列に対しては、値が明示的に指定されていない (VALUES 文節や副選択によって) 場合にのみ、DB2 が値を生成します。

DB2 は、その識別列に対して START WITH で指定された値を最初の値として生成します。

- ユーザー定義特殊タイプの識別列に値が挿入される時は、まずすべての計算がソース・タイプで行われます。そして計算された値は、値が列に実際に割り当てられる前に、ソース・タイプから定義された特殊タイプにキャストされます。<sup>103</sup>
- GENERATED ALWAYS 識別列に挿入するときは、常に DB2 がその列の値を生成します。挿入の際にユーザーが値を指定することはできません。列のリストに GENERATED ALWAYS 列がリストされている INSERT ステートメントで、VALUES 文節に DEFAULT 以外の値が指定された場合は、エラーが発生します (SQLSTATE 428C9)。

たとえば、EMPID という列が GENERATED ALWAYS 識別列として定義されているとします。そこで、次のコマンドを入力します。

```
INSERT INTO T2 (EMPID, EMPNAME, EMPADDR)
VALUES (:hv_valid_emp_id, :hv_name, :hv_addr)
```

すると、エラーが戻されます。

- GENERATED BY DEFAULT 列に挿入するときは、VALUES 文節で、または副選択からその列に実際の値を指定することができます。ただし、VALUES 文節に値を指定するとき、DB2 は指定された値を一切検査しません。それで、指定された値が必ず固有なものとなるよう、識別列で固有の索引を作成する必要があります。

列のリストを指定せずに、GENERATED BY DEFAULT 識別列のある表に挿入するときは、識別列の値を表す DEFAULT キーワードを VALUES 文節で指定することができます。DB2 は、指定された値を識別列に生成します。

```
INSERT INTO T2 (EMPID, EMPNAME, EMPADDR)
VALUES (DEFAULT, :hv_name, :hv_addr)
```

この例では、EMPID が識別列として定義され、この列に挿入される値は DB2 によって生成されます。

- 副選択を使用して識別列に値を挿入する場合も、VALUES 文節を使用する場合と同様の規則が適用されます。識別列に値を指定できるのは、識別列が GENERATED BY DEFAULT として定義されている場合だけです。

---

103. 計算に先立って、元の値がソース・タイプにキャストされることはありません。

## INSERT

たとえば、同じ定義を持つ、T1 と T2 という 2 つの表があるとします。これらの表にはいずれも列 *intcol1* および *identcol2* (これらはどちらもタイプ INTEGER の列で、2 番目の列には識別属性がある) が含まれています。次のような挿入について考えます。

```
INSERT INTO T2
 SELECT *
 FROM T1
```

この例は、論理的には以下と同じ意味になります。

```
INSERT INTO T2 (intcol1,identcol2)
 SELECT intcol1, identcol2
 FROM T1
```

このどちらの場合においても、INSERT ステートメントには T2 の識別列を表す明示的な値が指定されています。このように明示的な値を指定した場合は、識別列の値を指定することができます。しかしこれは、T2 の識別列が GENERATED BY DEFAULT として定義されている場合に限られます。それ以外の場合は、識別列に値を指定するとエラーが戻されます (SQLSTATE 428C9)。

表に GENERATED ALWAYS 識別列として定義された列がある場合でも、同じ定義を持つ表から、他のすべての列に伝搬することができます。たとえば、先に取り上げた例の表 T1 と T2 であれば、T1 と T2 に含まれている *intcol1* の値を以下の SQL で伝搬することができます。

```
INSERT INTO T2 (intcol1)
 SELECT intcol1
 FROM T1
```

なお、*identcol2* は列のリストで指定されていないため、この列にはデフォルトの (生成) 値が使用されます。

- GENERATED ALWAYS 識別列として定義された単一系列の表に行を挿入するときは、VALUES 文節に DEFAULT キーワードを指定することができます。この場合は、アプリケーションによって表に提供される値はありません。識別列の値は DB2 によって生成されます。

```
INSERT INTO IDTABLE
 VALUES(DEFAULT)
```

識別属性をもつ列が含まれているこの同じ単一系列の表に、1 つの INSERT ステートメントを使用して複数の行を挿入するとします。その場合は、次のような INSERT ステートメントを使用できます。

```
INSERT INTO IDTABLE
 VALUES (DEFAULT), (DEFAULT), (DEFAULT), (DEFAULT)
```

- DB2 によって生成される識別列の値は一時的なものです。次に値が必要な時には、また新しい値が生成されます。これは、識別列に関連した INSERT ステートメントが失敗した場合やロールバックされた場合も同様です。

たとえば、識別列に固有の索引が作成されていると想定します。識別列に対する値の生成で重複キーの違反が検出されると、エラーが戻され (SQLSTATE 23505)、その識別列に対して生成される値は破棄されることとなります。このエラーが生じる可能性があるのは、識別列が **GENERATED BY DEFAULT** として定義されており、システムが新しい値を生成しようとしたものの、ユーザーが以前の INSERT ステートメントで識別列に明示的な値を指定していた場合です。このような場合は、同じ INSERT ステートメントをもう一度発行すればうまくいきます。DB2 は識別列に対して次の値を生成します。次に生成された値が重複していなければ、INSERT ステートメントは正常に完了します。

- 識別列に対して生成される値が識別列の最大値 (降順で値が生成される場合は最小値) を超えると、エラーが発生します (SQLSTATE 23522)。この場合、ユーザーは、より広い範囲を持つ識別列 (より広い値の範囲で、列のデータ・タイプを変更したり、値を増分したりできるようにするため) で、新しい表の DROP および CREATE を実行する必要があります。

たとえば、データ・タイプ **SMALLINT** で定義されている識別列があり、この列で割り当てられる値を使い切ってしまったとします。識別の列を **INTEGER** として再定義するには、データをアンロードし、表を除去し、新しい定義の列で表を再作成して、それからデータを再ロードしなければなりません。そして、表を再定義する際は、DB2 によって生成される次の値が、元の順序で次の値になるように、**START WITH** の値を指定しなければなりません。最後の値を確認するには、データをアンロードする前に、識別列の **MAX** (昇順で値を生成している場合) または **MIN** (降順で値を生成している場合) を使用して照会を実行します。

## 例

例 1: DEPARTMENT 表に、以下の新しい部門を挿入します。

- 部門番号 (DEPTNO) は 'E31'
- 部門名 (DEPTNAME) は 'ARCHITECTURE'
- その管理者の社員番号 (MGRNO) は '00390'
- 報告先の部門 (ADMRDEPT) は 'E01'

```
INSERT INTO DEPARTMENT
VALUES ('E31', 'ARCHITECTURE', '00390', 'E01')
```

例 2: 例 1 と同様に DEPARTMENT 表に新しい部門を挿入しますが、新しい部門に管理者は割り当てません。

```
INSERT INTO DEPARTMENT (DEPTNO, DEPTNAME, ADMRDEPT)
VALUES ('E31', 'ARCHITECTURE', 'E01')
```

例 3: 例 2 と同様の DEPARTMENT 表に 2 つの新しい部門を 1 つのステートメントを使用して挿入しますが、新しい部門に管理者は割り当てません。

```
INSERT INTO DEPARTMENT (DEPTNO, DEPTNAME, ADMRDEPT)
VALUES ('B11', 'PURCHASING', 'B01'),
('E41', 'DATABASE ADMINISTRATION', 'E01')
```

## INSERT

例 4: EMP\_ACT 表と同じ列を持つ一時表 MA\_EMP\_ACT を作成します。EMP\_ACT 表から、'MA' で始まるプロジェクト番号 (PROJNO) を持つ行を MA\_EMP\_ACT 表にロードします。

```
CREATE TABLE MA_EMP_ACT
 (EMPNO CHAR(6) NOT NULL,
 PROJNO CHAR(6) NOT NULL,
 ACTNO SMALLINT NOT NULL,
 EMPTIME DEC(5,2),
 EMSTDATE DATE,
 EMENDATE DATE)
INSERT INTO MA_EMP_ACT
 SELECT * FROM EMP_ACT
 WHERE SUBSTR(PROJNO, 1, 2) = 'MA'
```

例 5: C プログラムのステートメントを使用して、PROJECT 表に骨組みとなるプロジェクトを追加します。プロジェクト番号 (PROJNO)、プロジェクト名 (PROJNAME)、部門番号 (DEPTNO)、および責任者 (RESPEMP) は、ホスト変数から入手します。プロジェクトの開始日 (PRSTDATE) として、現在の日付を使用します。表のその他の列には、NULL (ヌル) 値を割り当てます。

```
EXEC SQL INSERT INTO PROJECT (PROJNO, PROJNAME, DEPTNO, RESPEMP, PRSTDATE)
 VALUES (:PRJNO, :PRJNM, :DPTNO, :REMP, CURRENT DATE);
```



## LOCK TABLE

LOCK TABLE ステートメントは、複数の並行するアプリケーション・プロセスによる表の変更や、表の使用を防止します。

### 呼び出し

このステートメントは、アプリケーション・プログラムに組み込むか、あるいは動的 SQL ステートメントの使用によって発行することができます。動的に準備できる実行可能ステートメントです。

### 許可

ステートメントの許可 ID によって保持されている特権には、少なくとも以下のいずれかが含まれていなければなりません。

- その表に対する SELECT 特権
- その表に対する CONTROL 特権
- SYSADM または DBADM 権限

### 構文

```

▶▶—LOCK TABLE—table-name—IN—

SHARE
EXCLUSIVE

—MODE—▶▶

```

### 説明

#### *table-name*

該当の表を指定します。 *table-name* は、アプリケーション・サーバーに存在する表を指定していなければならず、カタログ表は指定できません。ニックネーム (SQLSTATE 42809) や宣言された一時表 (SQLSTATE 42995) を指定することはできません。 *table-name* がタイプ付き表である場合、その表は表階層のルート表でなければなりません (SQLSTATE 428DR)。

#### IN SHARE MODE

複数の並行するアプリケーション・プロセスが、その表に対して読み取り専用以外の操作を実行するのを防止します。

#### IN EXCLUSIVE MODE

複数の並行するアプリケーション・プロセスが、その表に対してどのような操作も実行できないようにします。ただし、EXCLUSIVE MODE は、非コミット読み取り分離レベル (UR) で実行している並行アプリケーション・プロセスが、その表に対して読み取り専用操作を実行することは妨げない点に注意してください。

## LOCK TABLE

### 注

- ロックは、複数の操作が並行して行われるのを防止するのに使用されます。すでに適切なロックが存在している場合には、LOCK TABLE ステートメントを実行しても、必ずしもロックが獲得されるとは限りません。並行操作を防止するロックは、少なくともその作業単位の終了まで保持されます。
- 区分データベースでは、表ロックはノード・グループ内の最初の区分 (最も番号の小さい区分) で最初に獲得され、その後他の区分で獲得されます。LOCK TABLE ステートメントが割り込まれると、表は一部の区分ではロックされ、その他ではロックされないことになります。このような場合、他の LOCK TABLE ステートメントを出してすべての区分に対してロックを完了するか、COMMIT または ROLLBACK ステートメントを出して現在のロックを解放します。
- このステートメントは、ノードグループのすべての区分に影響を与えます。

### 例

表 EMP に対するロックを入手します。他のプログラムは、その表の読み取りや更新を行うことができなくなります。

```
LOCK TABLE EMP IN EXCLUSIVE MODE
```

## OPEN

OPEN ステートメントは、カーソルをオープンして、そのカーソルを結果表からの行の取り出しに使用できるようにします。

### 呼び出し

対話式 SQL 機能には外見上対話式的の実行に見えるインターフェースが用意されている場合がありますが、このステートメントはアプリケーション・プログラムに組み込むことだけが可能です。これは、動的に作成できない実行可能ステートメントです。

### 許可

カーソルの使用に必要な許可については、908ページの『DECLARE CURSOR』を参照してください。

### 構文

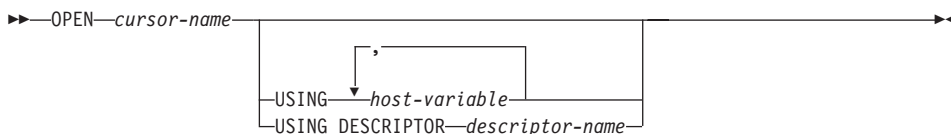

### 説明

#### *cursor-name*

プログラムのそれ以前の個所にある DECLARE CURSOR ステートメントで定義されているカーソルの名前を指定します。この OPEN ステートメントが実行される時点で、該当のカーソルはクローズ状態でなければなりません。

該当の DECLARE CURSOR ステートメントは、次のいずれかの方法により、SELECT ステートメントを指定していなければなりません。

- その DECLARE CURSOR ステートメントに SELECT ステートメントを組み込む。
- 準備される SELECT ステートメントを指定する *statement-name* を組み込む。

該当のカーソルの結果表は、その SELECT ステートメントに指定されているホスト変数の現行値、またはこの OPEN ステートメントの USING 文節に指定されたホスト変数の現行値を使用して、その SELECT ステートメントを評価することによって求められます。結果表の行は、OPEN ステートメントの実行の過程で求められ、それらを入れる一時表が作成されるか、または後続の FETCH ステートメントの実行によって求められます。いずれの場合でも、カーソルはオープン状態になり、その位置はその結果表の最初の行の前になります。表が空の場合、カーソルの状態は“最終行の後”になります。

**USING**

この後に、準備されるステートメントのパラメーター・マーカー (?) に代入する値が入っているホスト変数のリストを指定します。(パラメーター・マーカーについては、1026ページの『PREPARE』を参照してください。) DECLARE CURSOR ステートメントでパラメーター・マーカーを含む準備されるステートメントを指定した場合、USING の使用は必須です。準備されるステートメントにパラメーター・マーカーが含まれていない場合、USING は無視されます。

*host-variable*

ホスト変数の宣言規則に従って、そのプログラムで記述されている変数を指定します。変数の数は、準備されるステートメントのパラメーター・マーカーの数と同じでなければなりません。n 番目の変数は、準備済みステートメントの n 番目のパラメーター・マーカーに対応します。場合によっては、ロケーター変数とファイル参照変数も、パラメーター・マーカーの値のソースとして指定できます。

**DESCRIPTOR** *descriptor-name*

ホスト変数の有効な記述を含む SQLDA を指定します。

OPEN ステートメントが処理される前に、ユーザーは次に示す SQLDA 内のフィールドを設定する必要があります。

- SQLDA に用意する SQLVAR のエレメント数を示す SQLN
- SQLDA に割り振るストレージのバイト数を示す SQLDABC
- ステートメントの処理時にその SQLDA の使用される変数の数を示す SQLD
- 変数の属性を示す SQLVAR のオカレンス

SQLDA には、すべての SQLVAR オカレンスが入るだけの十分なストレージがなければなりません。したがって、SQLDABC の値は  $16 + \text{SQLN} \times (\text{N})$  以上でなければなりません (N は 1 つの SQLVAR オカレンスの長さ)。

LOB の結果列を入れるには、各選択リスト項目 (または結果表の列) ごとに 2 つの SQLVAR 項目が必要です。SQLDOUBLED と LOB の列については、1201ページの『SQLDA に対する DESCRIBE の効果』を参照してください。

SQLD に設定する値は、ゼロ以上で SQLN 以下でなければなりません。詳しくは、1193ページの『付録C. SQL 記述子域 (SQLDA)』を参照してください。

**規則**

- カーソルの SELECT ステートメントが評価される場合に、そのステートメント中の各パラメーター・マーカーは、対応するホスト変数によって置き換えられます。タイプ付きパラメーター・マーカーの場合、ターゲット変数の属性は CAST 指定によって指定されます。タイプなしパラメーター・マーカーの場合、ターゲット変数の

属性はパラメーター・マーカーのコンテキストに従って決定されます。パラメーター・マーカーに関連する規則については、1027ページの『規則』を参照してください。

- V は、パラメーター・マーカー P に対応するホスト変数を表します。V の値は、列への値の割り振り規則に従って、P のターゲット変数に割り当てられます。したがって、
  - V はターゲットと互換でなければなりません。
  - V がストリングの場合、その長さはターゲットの長さ属性を超えることはできません。
  - V が数値の場合、V の整数部分の絶対値はターゲットの整数部分の絶対値の最大を超えることはできません。
  - V の属性がターゲットの属性と同一でない場合、その値はターゲットの属性に合うように変換されます。

カーソルの SELECT ステートメントが評価されると、P の代わりに使用される値は P のターゲット変数になります。たとえば、V が CHAR(6) でターゲットが CHAR(8) の場合、P の代わりに使用される値は V の値にブランクを 2 個付加したものになります。

- USING 文節は、パラメーター・マーカーを含む準備される SELECT ステートメントのために用意されています。ただし、これは、カーソルの SELECT ステートメントが DECLARE CURSOR ステートメントの一部である場合にも使用できます。このような場合、OPEN ステートメントは、あたかも SELECT ステートメントの各ホスト変数がパラメーター・マーカーであるように実行されます。ただし、ターゲット変数の属性は SELECT ステートメントのホスト変数と同じになります。その結果、USING 文節に指定するホスト変数の値によって、カーソルの SELECT ステートメントの中のホスト変数の値が指定変更されることになります。

## 注

- **クローズ状態のカーソル:** プログラムが開始された時点、およびプログラムが ROLLBACK ステートメントを開始した時点では、そのプログラム中のすべてのカーソルはクローズ状態になります。

WITH HOLD として宣言されたオープン・カーソル以外のすべてのカーソルは、プログラムが COMMIT ステートメントを発行する際にクローズ状態になります。

また、カーソルは、CLOSE ステートメントを実行した場合、またはカーソル位置が予期できなくなるようなエラーが検出された場合にも、クローズ状態になることがあります。

- カーソルの結果表から行を取り出すには、カーソルがオープンされている時に FETCH ステートメントを実行します。カーソルの状態をクローズからオープンに変更する唯一の方法は、OPEN ステートメントを実行することです。

## OPEN

- **一時表の効果:** 場合によっては、FETCH ステートメントの実行の過程でカーソルの結果表が得られます。また、一時表方式が使用される場合もあります。この方式では、結果表全体が OPEN ステートメントの実行中に一時表に転送されます。一時表が使用される場合、プログラムの結果は、以下の 2 つの点で異なる可能性があります。
  - 以後の FETCH ステートメントまでは起こることのないエラーが、OPEN の過程で起こる可能性があります。
  - カーソルがオープン状態の間、同じトランザクションで実行された INSERT、UPDATE、および DELETE ステートメントは結果表に影響を与えません。

逆に、一時表を使用しない場合、カーソルがオープン状態の間に実行される INSERT、UPDATE、および DELETE ステートメントが、同じ作業単位から発行される場合には結果表に影響を与えることがあります。アプリケーション開発の手引きは、並行する作業単位によって実行される INSERT、UPDATE、および DELETE の操作の影響を制御するロックの使用方法について説明しています。結果表は、自分自身の作業単位で実行される操作による影響を受けることがあり、そのような操作の影響は、必ずしも予測可能であるとは限りません。たとえば、カーソル C の位置が SELECT \* FROM T と定義された結果表の 1 つの行である場合に、T に新しい行を挿入すると、行の順序が整っていないために、その挿入が結果表に与える影響は予測できません。したがって、後続する FETCH C で T の新しい行が取り出される場合もあれば、取り出されない場合もあります。

- ステートメントのキャッシュは、OPEN ステートメントによってオープンと宣言されているカーソルに影響を与えます。詳細については、967ページの『注』を参照してください。

## 例

例 1: COBOL プログラムで、以下を行う組み込みステートメントを作成します。

1. カーソル C1 を定義します。このカーソルは、DEPARTMENT 表から管理部門 (ADMRDEPT) 'A00' によって管理される部門の行すべてを検索するのに使います。
2. 最初に取り出す行の前に、カーソル C1 を置きます。

```
EXEC SQL DECLARE C1 CURSOR FOR
 SELECT DEPTNO, DEPTNAME, MGRNO
 FROM DEPARTMENT
 WHERE ADMRDEPT = 'A00'
END-EXEC.
```

```
EXEC SQL OPEN C1
END-EXEC.
```

例 2: C プログラムで動的に定義される選択ステートメントにカーソル DYN\_CURSOR を関連付ける OPEN ステートメントをコーディングします。選択ステ

ートメントの述部には 2 つのパラメーター・マーカ―が使用されており、2 つのホスト参照変数をその OPEN ステートメントに指定して、アプリケーションとデータベースとの間で整数と VARCHAR(64) の値を渡すのに使―用します。(関連するホスト変数の定義、PREPARE ステートメント、および DECLARE CURSOR ステートメントも以下の例に示しています。)

```
EXEC SQL BEGIN DECLARE SECTION;
 static short hv_int;
 char hv_vchar64[64];
 char stmt1_str[200];
EXEC SQL END DECLARE SECTION;

EXEC SQL PREPARE STMT1_NAME FROM :stmt1_str;
EXEC SQL DECLARE DYN_CURSOR CURSOR FOR STMT1_NAME;

EXEC SQL OPEN DYN_CURSOR USING :hv_int, :hv_vchar64;
```

例 3: 例 2 と同様に OPEN ステートメントをコーディングしますが、この例では WHERE 文節のパラメーター・マーカ―の数とデータ・タイプは未知です。

```
EXEC SQL BEGIN DECLARE SECTION;
 char stmt1_str[200];
EXEC SQL END DECLARE SECTION;
EXEC SQL INCLUDE SQLDA;

EXEC SQL PREPARE STMT1_NAME FROM :stmt1_str;
EXEC SQL DECLARE DYN_CURSOR CURSOR FOR STMT1_NAME;

EXEC SQL OPEN DYN_CURSOR USING DESCRIPTOR :sqlda;
```

## PREPARE

### PREPARE

PREPARE ステートメントは、SQL ステートメントの動的な実行を準備するために、アプリケーション・プログラムによって使用されます。PREPARE ステートメントは、ステートメント・ストリングと呼ばれる文字ストリング形式のステートメントから、準備済みステートメントと呼ばれる実行可能な SQL ステートメントを作成します。

#### 呼び出し

このステートメントは、アプリケーション・プログラムに組み込む方法のみ可能です。これは、動的に作成できない実行可能ステートメントです。

#### 許可

ステートメントの準備時に許可検査が行われるステートメント (DML) の場合、ステートメントの許可 ID の特権には、PREPARE ステートメントで指定されている SQL ステートメントの実行に必要な特権が含まれていなければなりません。ステートメントの許可 ID は、バインド・オプション DYNAMICRULES の影響を受けることがあります。75ページの『実行時における動的 SQL の特性』を参照してください。

ステートメントの実行時に許可検査が行われるステートメント (DDL、GRANT、および REVOKE ステートメント) の場合、このステートメントを使用するために必要な許可は特にありません。ただし、準備済みステートメントの実行時にその許可が検査されま

#### 構文

```
►─PREPARE─statement-name─┬──INTO─descriptor-name─┘──FROM─host-variable─◄
```

#### 説明

##### *statement-name*

準備したいステートメントの名前を指定します。名前として既存の準備済みのステートメントを指定した場合、前もって準備されたそのステートメントは破棄されません。名前として、オープン・カーソルの SELECT ステートメントである準備済みステートメントを指定することはできません。

##### INTO

INTO を使用すると、PREPARE ステートメントが正常に実行された場合に、準備済みステートメントについての情報が、*descriptor-name* で指定する SQLDA に入れます。



*descriptor-name*

SQLDA の名前です。<sup>104</sup>

## FROM

この後に、ステートメント・ストリングを指定します。ステートメント・ストリングは、指定するホスト変数の値です。

*host-variable*

文字ストリング変数の宣言規則に従ってそのプログラムで記述されているホスト変数を指定します。これは、固定長または可変長の文字ストリング変数でなければなりません。

## 規則

- **ステートメント・ストリングの規則:** ステートメント・ストリングは、動的に準備可能な実行可能ステートメントでなければなりません。以下のいずれかの SQL ステートメントでなければなりません。
  - ALTER
  - COMMENT ON
  - COMMIT
  - CREATE
  - DECLARE GLOBAL TEMPORARY TABLE
  - DELETE
  - DROP
  - EXPLAIN
  - FLUSH EVENT MONITOR
  - GRANT
  - INSERT
  - LOCK TABLE
  - REFRESH TABLE
  - RELEASE SAVEPOINT
  - RENAME TABLE
  - RENAME TABLESPACE
  - REVOKE
  - ROLLBACK
  - SAVEPOINT

---

104. この文節の代わりに、DESCRIBE ステートメントを使用できます。929ページの『DESCRIBE』を参照してください。

## PREPARE

- select-statement
- SET CURRENT DEFAULT TRANSFORM GROUP
- SET CURRENT DEGREE
- SET CURRENT EXPLAIN MODE
- SET CURRENT EXPLAIN SNAPSHOT
- SET CURRENT QUERY OPTIMIZATION
- SET CURRENT REFRESH AGE
- SET EVENT MONITOR STATE
- SET INTEGRITY
- SET PASSTHRU
- SET PATH
- SET SCHEMA
- SET SERVER OPTION
- UPDATE

- **パラメーター・マーカー:** ステートメント・ストリングにホスト変数への参照を組み込むことはできませんが、パラメーター・マーカーを組み込むことはできます。準備済みステートメントの実行時に、パラメーター・マーカーはホスト変数の値に置き換えることができます。パラメーター・マーカーは疑問符 (?) で表されます。ステートメント・ストリングが静的 SQL ステートメントであった場合、パラメーター・マーカーは、ホスト変数を記述できるロケーションに宣言します。パラメーター・マーカーがどのように値で置き換えられるかについては、1021ページの『OPEN』と 966ページの『EXECUTE』を参照してください。

パラメーター・マーカーには、以下の 2 つのタイプがあります。

### タイプ付きパラメーター・マーカー

ターゲットのデータ・タイプと一緒に指定するパラメーター・マーカー。一般的な形式は、次のとおりです。

```
CAST(? AS data-type)
```

この表記は関数呼び出しではなく、実行時のパラメーター・タイプが指定のデータ・タイプであること、または指定のデータ・タイプに変換できるデータ・タイプであることを「保証」するものです。たとえば、

```
UPDATE EMPLOYEE
SET LASTNAME = TRANSLATE(CAST(? AS VARCHAR(12)))
WHERE EMPNO = ?
```

TRANSLATE 関数の引き数の値は、実行時に与えられます。その値のデータ・タイプは、VARCHAR(12)、または VARCHAR(12) に変換可能なタイプになるはずです。

### タイプなしパラメーター・マーカー

ターゲットのデータ・タイプを指定しないで指定するパラメーター・マーカー。これは、1つの疑問符の形式です。タイプなしパラメーター・マーカーのデータ・タイプは、そのコンテキストによって決まります。たとえば、上記の UPDATE ステートメントの述部にあるタイプの指定がないパラメーター・マーカーは、EMPNO 列のデータ・タイプと同じになります。

タイプ付きパラメーター・マーカーは、動的 SQL ステートメントで、ホスト変数がサポートされているロケーションであれば、どこにでも使用でき、そのデータ・タイプは CAST 関数で行った保証に基づきます。

タイプなしパラメーター・マーカーは、動的 SQL ステートメントで、ホスト変数がサポートされている位置の中から選択された位置で使用できます。それらの位置と結果データ・タイプを、表30に示しています。この表で、位置は、式、述部、および関数に類別されており、タイプなしパラメーター・マーカーが使用可能か否かを容易に調べることができます。非修飾関数名の関数（算術演算子、CONCAT、および日付 / 時刻演算子を含む）にタイプなしパラメーター・マーカーを使用する場合、関数解決の目的で、その修飾子は 'SYSIBM' に設定されます。

表 30. タイプなしパラメーター・マーカーの使用法

#### タイプなしパラメーター・マーカーの位置 データ・タイプ

##### 式 (選択リスト、CASE、VALUES を含む)

| 位置                                                             | データ・タイプ       |
|----------------------------------------------------------------|---------------|
| 選択リストに単独で                                                      | エラー           |
| 演算子の優先順位と演算順序規則の分析後に、単一算術演算子のオペランドの両方となる位置                     | エラー           |
| 例:<br>? + ? + 10                                               |               |
| 日付 / 時刻の式以外の算術式の単一演算子<br>もう一方のオペランドのデータ・タイプ。<br>のオペランドのいずれか一方  |               |
| 例:<br>? + ? * 10                                               |               |
| 日付 / 時刻の式のラベル付き期間 (ラベル付き期間の単位のタイプを示す部分には、パラメーター・マーカーを使用できません。) | DECIMAL(15,0) |
| 日付 / 時刻の式のその他のオペランド ('timecol + ?' または '? - datecol').         | エラー           |
| CONCAT 演算子の 2 つのオペランド                                          | エラー           |

表 30. タイプなしパラメーター・マーカーの使用法 (続き)

| タイプなしパラメーター・マーカーの位置                                                      | データ・タイプ                                                                                                                         |
|--------------------------------------------------------------------------|---------------------------------------------------------------------------------------------------------------------------------|
| CONCAT 演算子の 1 つのオペランド (もう一方のオペランドが CLOB 以外の文字データ・タイプである場合)               | 一方のオペランドが CHAR(n) または VARCHAR(n) (n は 128 より小さい) の場合、もう一方のオペランドは VARCHAR(254 - n)。その他のすべての場合のデータ・タイプは VARCHAR(254)。             |
| CONCAT 演算子の 1 つのオペランド (もう一方のオペランドが DBCLOB 以外の文字データ・タイプである場合)             | 一方のオペランドが GRAPHIC(n) または VARGRAPHIC(n) の場合 (n は 64 より小さい)、もう一方のオペランドは VARCHAR(127 - n)。その他のすべての場合のデータ・タイプは VARCHAR(127)。        |
| CONCAT 演算子の 1 つのオペランド (もう一方のオペランドがラージ・オブジェクト・ストリングである場合)                 | もう一方のオペランドと同じ。                                                                                                                  |
| UPDATE ステートメントの SET 文節の右側の値                                              | 列のデータ・タイプ。その列がユーザー定義特殊タイプとして定義されている場合は、そのユーザー定義特殊タイプのソース・データ・タイプ。その列がユーザー定義の構造タイプとして定義されている場合は、構造タイプ。これはトランスフォーム関数の戻りタイプも示している。 |
| 単純な CASE 式の CASE キーワードに続く式                                               | エラー                                                                                                                             |
| 結果式の残りがタイプなしパラメーター・マーカーまたは NULL のいずれかである CASE 式 (単純および探索) の結果式の少なくとも 1 つ | エラー                                                                                                                             |
| 単純 CASE 式の WHEN の後のいずれかまたはすべての式                                          | タイプなしパラメーター・マーカー以外の CASE の後の式および WHEN の後の式に 110ページの『結果データ・タイプの規則』を適用した結果。                                                       |
| NULL でもタイプなしパラメーター・マーカーでもない結果式が少なくとも 1 つある CASE 式 (単純および探索) の結果式         | 結果式のうち NULL でもタイプなしパラメーター・マーカーでもないものすべてに、結果データ・タイプの規則を適用した結果。                                                                   |
| INSERT ステートメント内にはない単一行 VALUES 文節の列式として単独で                                | エラー                                                                                                                             |

表 30. タイプなしパラメーター・マーカーの使用法 (続き)

| タイプなしパラメーター・マーカーの位置                                                                              | データ・タイプ                                                                                                                         |
|--------------------------------------------------------------------------------------------------|---------------------------------------------------------------------------------------------------------------------------------|
| INSERT ステートメント内になく、他のすべての行式での同じ位置にある列式がタイプなしパラメーター・マーカーである複数行 VALUES 文節の列式として単独で                 | エラー                                                                                                                             |
| INSERT ステートメント内になく、他の行式のうちの少なくとも 1 つで同じ位置にある式がタイプなしパラメーター・マーカーでも NULL でもない複数行 VALUES 文節の列式として単独で | タイプなしパラメーター・マーカー以外のすべてのオペランドに110ページの『結果データ・タイプの規則』を適用した結果。                                                                      |
| INSERT ステートメント内にある単一行 VALUES 文節の列式として単独で                                                         | 列のデータ・タイプ。その列がユーザー定義特殊タイプとして定義されている場合は、そのユーザー定義特殊タイプのソース・データ・タイプ。その列がユーザー定義の構造タイプとして定義されている場合は、構造タイプ。これはトランスフォーム関数の戻りタイプも示している。 |
| INSERT ステートメント内にある複数行 VALUES 文節の列式として単独で                                                         | 列のデータ・タイプ。その列がユーザー定義特殊タイプとして定義されている場合は、そのユーザー定義特殊タイプのソース・データ・タイプ。その列がユーザー定義の構造タイプとして定義されている場合は、構造タイプ。これはトランスフォーム関数の戻りタイプも示している。 |
| SET 特殊レジスター・ステートメントの右側にある値として                                                                    | 特殊レジスターのデータ・タイプ。                                                                                                                |
| <b>述部</b>                                                                                        |                                                                                                                                 |
| 比較演算子の両方のオペランド                                                                                   | エラー                                                                                                                             |
| 比較演算子の一方のオペランド (もう一方のオペランドはタイプなしパラメーター・マーカー)                                                     | もう一方のオペランドのデータ・タイプ                                                                                                              |
| BETWEEN 述部のすべてのオペランド                                                                             | エラー                                                                                                                             |
| BETWEEN 述部の<br>第 1 と第 2、または<br>第 1 と第 3<br>オペランド                                                 | もう一方のオペランドと同じ。                                                                                                                  |

表 30. タイプなしパラメーター・マーカの使用法 (続き)

| タイプなしパラメーター・マーカ的位置                                                              | データ・タイプ                                                                                                                               |
|---------------------------------------------------------------------------------|---------------------------------------------------------------------------------------------------------------------------------------|
| その他の BETWEEN の場合 (タイプなしパラメーター・マーカが 1 個だけの場合など)                                  | タイプなしパラメーター・マーカ以外のすべてのオペランドに110ページの『結果データ・タイプの規則』を適用した結果。                                                                             |
| IN 述部のすべてのオペランド                                                                 | エラー                                                                                                                                   |
| IN 述部の第 1 オペランドと第 2 オペランドの両方                                                    | IN リストのオペランド (IN キーワードの右側のオペランド) のうち、タイプなしパラメーター・マーカ以外のすべてのオペランドに結果データ・タイプの規則を適用した結果。                                                 |
| IN 述部の第 1 オペランド (右側が全選択の場合)                                                     | 選択した列のデータ・タイプ。                                                                                                                        |
| IN 述部の IN リストのいずれかまたはすべてのオペランド                                                  | IN 述部のオペランド (IN 述部の左右のオペランド) のうち、タイプなしパラメーター・マーカ以外のすべてのオペランドに結果データ・タイプに関する規則を適用した結果。                                                  |
| IN リストの第 1 オペランドと、それ以外のオペランドのゼロ個以上                                              | IN リストのオペランド (IN キーワードの右側のオペランド) のうち、タイプなしパラメーター・マーカ以外のすべてのオペランドに結果データ・タイプの規則を適用した結果。                                                 |
| LIKE 述部の 3 つのオペランドすべて                                                           | 一致式 (オペランド 1) とパターン式 (オペランド 2) は VARCHAR(32672)。エスケープ式 (オペランド 3) は VARCHAR(2)。                                                        |
| LIKE 述部の一致式 (パターン式またはエスケープ式のいずれかが、タイプなしパラメーター・マーカ以外である場合)。                      | 第 1 オペランド (タイプなしパラメーター・マーカ) に応じて、VARCHAR(32672) または VARGRAPHIC(16336) のいずれか。                                                          |
| LIKE 述部のパターン式 (一致式またはエスケープ式のいずれかが、タイプなしパラメーター・マーカ以外である場合)。209ページの『注意』を参照してください。 | 第 1 オペランド (タイプなしパラメーター・マーカ) に応じて、VARCHAR(32672) または VARGRAPHIC(16336) のいずれか。一致式のデータ・タイプが BLOB の場合、パターン式のデータ・タイプは BLOB(32672) と見なされます。 |

表 30. タイプなしパラメーター・マーカーの使用法 (続き)

| タイプなしパラメーター・マーカーの位置                                            | データ・タイプ                                                                                                                              |
|----------------------------------------------------------------|--------------------------------------------------------------------------------------------------------------------------------------|
| LIKE 述部のエスケープ式 (一致式またはパターン式のいずれかが、タイプなしパラメーター・マーカー以外である場合)     | 第 1 オペランド (タイプなしパラメーター・マーカー) に応じて、 VARCHAR(2) または VARGRAPHIC(1) のいずれか。一致式またはパターン式のデータ・タイプが BLOB の場合、エスケープ式のデータ・タイプは BLOB(1) と見なされます。 |
| NULL 述部のオペランド                                                  | エラー                                                                                                                                  |
| <b>関数</b>                                                      |                                                                                                                                      |
| COALESCE (VALUE とも呼ばれる) または NULLIF のすべてのオペランド                  | エラー                                                                                                                                  |
| 少なくとも最初オペランドがタイプなしパラメーター・マーカー以外である COALESCE または NULLIF のオペランド。 | タイプなしパラメーター・マーカー以外のすべてのオペランドに110ページの『結果データ・タイプの規則』を適用した結果。                                                                           |
| POSSTR (両方のオペランド)                                              | 両方のオペランドは共に VARCHAR(32672)。                                                                                                          |
| POSSTR の一方のオペランド (もう一方のオペランドが文字データ・タイプである場合)                   | VARCHAR(32672)。                                                                                                                      |
| POSSTR の 1 つのオペランド (もう一方のオペランドがグラフィック・データ・タイプである場合)            | VARGRAPHIC(16336)。                                                                                                                   |
| POSSTR の探索ストリング・オペランド (もう一方のオペランドが BLOB である場合)                 | BLOB(32672)。                                                                                                                         |
| SUBSTR (第 1 オペランド)                                             | VARCHAR(32672)                                                                                                                       |
| SUBSTR (第 2 と第 3 のオペランド)                                       | INTEGER                                                                                                                              |
| TRANSLATE スカラー関数の第 1 オペランド                                     | エラー                                                                                                                                  |
| TRANSLATE スカラー関数の第 2 と第 3 のオペランド                               | 第 1 オペランドが文字タイプの場合、 VARCHAR(32672)。第 1 オペランドがグラフィック・タイプの場合、 VARGRAPHIC(16336)。                                                       |
| TRANSLATE スカラー関数の第 4 オペランド                                     | 第 1 オペランドが文字タイプの場合、 VARCHAR(1)。第 1 オペランドがグラフィック・タイプの場合、 VARGRAPHIC(1)。                                                               |

表 30. タイプなしパラメーター・マーカーの使用法 (続き)

**タイプなしパラメーター・マーカーの位置** データ・タイプ

|           |                      |      |
|-----------|----------------------|------|
| TIMESTAMP | スカラー関数の第 2 オペラ<br>ンド | TIME |
|-----------|----------------------|------|

|        |                  |
|--------|------------------|
| 単項マイナス | DOUBLE-PRECISION |
|--------|------------------|

|       |                  |
|-------|------------------|
| 単項プラス | DOUBLE-PRECISION |
|-------|------------------|

|                                                 |     |
|-------------------------------------------------|-----|
| ユーザー定義関数を含むその他のすべての<br>スカラー関数のその他のすべてのオペラ<br>ンド | エラー |
|-------------------------------------------------|-----|

|           |     |
|-----------|-----|
| 列関数のオペラント | エラー |
|-----------|-----|

**注**

- PREPARE ステートメントが実行される時点で、ステートメント・ストリングの構文解析が行われ、エラーの有無が検査されます。ステートメント・ストリングが無効な場合には、エラー条件が SQLCA に報告されます。エラーが訂正されない限り、そのステートメントを参照するそれ以降の EXECUTE または OPEN ステートメントも同じエラーになります (システムにより行われる暗黙の準備によって)。

- 準備済みステートメントは、以下の種類のステートメントで、示された制限付きで参照できます。

| 参照可能なステートメント          | 準備済みステートメント...   |
|-----------------------|------------------|
| <b>DECLARE CURSOR</b> | SELECT でなければならない |
| <b>EXECUTE</b>        | SELECT であってはならない |

- 準備済みステートメントは、何回でも実行できます。実際に、準備済みステートメントが 1 回しか実行されず、しかもパラメーター・マーカーが含まれていない場合には、PREPARE と EXECUTE ステートメントを使用するよりも、EXECUTE IMMEDIATE ステートメントを使用する方が効率が良くなります。
- ステートメントのキャッシュは、準備の繰り返しに影響します。詳細については、967ページの『注』を参照してください。
- サポートされるホスト言語での動的 SQL ステートメントの例については、アプリケーション開発の手引きを参照してください。

**例**

例 1: 選択ステートメント以外のステートメントを COBOL プログラムで準備して実行します。そのステートメントはホスト変数 HOLDER に含まれ、ユーザーによる何らかの指示に基づいて、プログラムはそのステートメント・ストリングをそのホスト変数に入れるものと想定します。準備するステートメントには、パラメーター・マーカーは含まれていません。



```
EXEC SQL PREPARE STMT_NAME FROM :HOLDER
END-EXEC.
```

```
EXEC SQL EXECUTE STMT_NAME
END-EXEC.
```

例 2: 例 1 と同様に選択ステートメント以外のステートメントを準備しますが、この例では、C プログラムにコーディングします。また、準備するステートメントには、いくつかのパラメーター・マーカが含まれていると想定します。

```
EXEC SQL PREPARE STMT_NAME FROM :holder;
EXEC SQL EXECUTE STMT_NAME USING DESCRIPTOR :insert_da;
```

以下のステートメントを準備するものと想定します。

```
INSERT INTO DEPT VALUES(?, ?, ?, ?)
```

DEPT 表の列は、以下のように定義されています。

```
DEPT_NO CHAR(3) NOT NULL, -- department number
DEPTNAME VARCHAR(29), -- department name
MGRNO CHAR(6), -- manager number
ADMRDEPT CHAR(3) -- admin department number
```

|         |     |              |
|---------|-----|--------------|
| SQLDAID | 192 |              |
| SQLDABC | 4   |              |
| SQLN    | 4   |              |
| SQLD    |     |              |
| SQLTYPE | 452 |              |
| SQLLEN  | 3   |              |
| SQLDATA |     | → G01        |
| SQLIND  |     |              |
| SQLNAME |     |              |
| SQLTYPE | 449 |              |
| SQLLEN  | 29  |              |
| SQLDATA |     | → COMPLAINTS |
| SQLIND  |     | → 0          |
| SQLNAME |     |              |
| SQLTYPE | 453 |              |
| SQLLEN  | 6   |              |
| SQLDATA |     |              |
| SQLIND  |     | → -1         |
| SQLNAME |     |              |
| SQLTYPE | 453 |              |
| SQLLEN  | 3   |              |
| SQLDATA |     | → A00        |
| SQLIND  |     | → 0          |
| SQLNAME |     |              |

## PREPARE

部門長が存在せず、部門 A00 に報告を行う COMPLAINTS という名前の部門番号 G01 を挿入するには、EXECUTE ステートメントを実行する前に、構造体 INSERT\_DA は上記の値を持っていないければなりません。

## REFRESH TABLE

REFRESH TABLE ステートメントは、要約表内のデータを最新表示します。

### 呼び出し

このステートメントはアプリケーション・プログラムに組み込むことができ、また動的 SQL ステートメントの使用によって出すことができます。このステートメントは、動的に作成できる実行可能ステートメントです。

### 許可

ステートメントの許可 ID によって保持されている特権には、少なくとも以下のいずれかが含まれていなければなりません。

- SYSADM または DBADM 権限
- 表に対する CONTROL 特権

### 構文

```
REFRESH TABLE table-name
```

### 説明

*table-name*

更新する表を指定します。

名前 (暗黙的または明示的なスキーマ名を含む) は、現行サーバーにすでに存在する表を指定していなければなりません。表は、REFRESH TABLE ステートメントを許可していなければなりません (SQLSTATE 42809)。これには、次のステートメントで定義した要約表が含まれます。

- REFRESH IMMEDIATE
- REFRESH DEFERRED

### RELEASE (接続)

このステートメントは、1 つまたは複数の接続を解放保留状態にします。

#### 呼び出し

対話式 SQL 機能には外見上対話式的の実行に見えるインターフェースが用意されている場合がありますが、このステートメントはアプリケーション・プログラムに組み込むことだけが可能です。これは、動的に作成できない実行可能ステートメントです。

#### 許可

必要ありません。

#### 構文

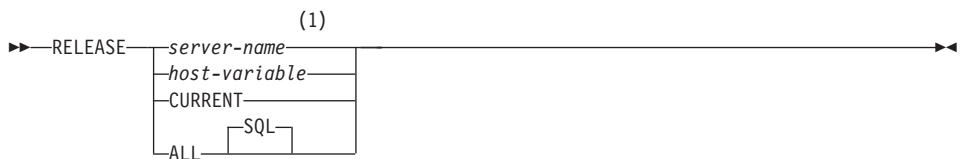

#### 注:

- 1 CURRENT または ALL という名前のアプリケーション・サーバーは、ホスト変数によってのみ指定することができます。

#### 説明

*server-name* または *host-variable*

*server-name* (サーバー名) またはその *server-name* を含む *host-variable* (ホスト変数) によって、アプリケーション・サーバーを指定します。

*host-variable* (ホスト変数) を指定する場合、それは、長さ属性が 8 以下の文字ストリング変数でなければならない、標識変数を含めることはできません。その *host-variable* に入っている *server-name* は、左寄せする必要がある、引用符で区切ることはできません。

*server-name* は、アプリケーション・サーバーを指定するデータベース別名である点に注意してください。この名前は、アプリケーション・リクエスターのローカル・ディレクトリーにリストされている必要があります。

指定されたデータベース別名、またはホスト変数に含まれているデータベース別名は、そのアプリケーション・プロセスの既存の接続を指定するものでなければなりません。データベース別名が既存の接続を指定していない場合、エラー (SQLSTATE 08003) になります。

**CURRENT**

アプリケーション・プロセスの現行接続を指定します。アプリケーション・プロセスは、接続された状態でなければなりません。接続されていない場合、エラー (SQLSTATE 08003) になります。

**ALL**

アプリケーション・プロセスの既存のすべての接続を指定します。この形式の RELEASE ステートメントの使用により、アプリケーション・プロセスの既存のすべての接続が解放保留状態になります。そのような場合、すべての接続は、次のコミット操作の過程で破棄されることになります。ステートメント実行時に接続が存在していない場合でも、エラーまたは警告のメッセージは出されません。オプションのキーワードである SQL は、DB2/MVS の SQL 構文との互換性を保つ目的で含まれています。

**注****例**

*例 1:* IBMSTHDB への SQL 接続は、アプリケーションではもはや必要でなくなりました。以下のステートメントを実行すると、次のコミット操作の過程でその接続が破棄されることになります。

```
EXEC SQL RELEASE IBMSTHDB;
```

*例 2:* 現行の接続は、アプリケーションでもはや必要でなくなりました。以下のステートメントを実行すると、次のコミット操作の過程でその接続が破棄されることになります。

```
EXEC SQL RELEASE CURRENT;
```

*例 3:* アプリケーションがコミット後にデータベースにアクセスする必要がなく、実行はしばらく継続する場合、不必要に接続を続けないようにした方が得策です。コミット時にすべての接続が破棄されるようにするために、コミット前に次のステートメントを実行できます。

```
EXEC SQL RELEASE ALL;
```

### RELEASE SAVEPOINT

RELEASE SAVEPOINT ステートメントは、指定された保管点の保持を、アプリケーションがもはや必要としなくなったことを指示するために使用されます。このステートメントが呼び出されると、その保管点までロールバックすることはできなくなります。

#### 呼び出し

このステートメントは、アプリケーション・プログラムに組み込むか、あるいは対話式に発行することができます。動的に準備できる実行可能ステートメントです。

#### 許可

権限は不要です。

#### 構文

```
▶▶—RELEASE—┌──T0──┐—SAVEPOINT—savepoint-name—▶▶
```

#### 説明

*savepoint-name*

解放する保管点を指定します。解放された保管点までロールバックすることはできなくなります。指定された保管点が存在しない場合は、エラーが戻されます (SQLSTATE 3B001)。

#### 注

- 同じ保管点の名前を指定した以前の SAVEPOINT ステートメントで UNIQUE キーワードが指定されたかどうかに関係なく、1 度解放された保管点の名前を他の SAVEPOINT ステートメントでも再使用できるようになります。

#### 例

例 1: SAVEPOINT1 という保管点を解放します。

```
RELEASE SAVEPOINT SAVEPOINT1
```

## RENAME TABLE

RENAME TABLE ステートメントは、既存の表の名前を変更します。

### 呼び出し

このステートメントは、アプリケーション・プログラムに組み込むか、あるいは動的 SQL ステートメントの使用によって発行することができます。動的に準備できる実行可能ステートメントです。ただし、バインド・オプション DYNAMICRULES BIND が適用されている場合、ステートメントを動的に準備することはできません (SQLSTATE 42509)。

### 許可

このステートメントの許可 ID が持つ特権には、SYSADM、DBADM、または CONTROL のいずれかの特権が含まれている必要があります。

### 構文

```

▶▶—RENAME—TABLE—table-name—TO—new-table-identifier—▶▶

```

### 説明

#### *table-name*

その名前を変更したい既存の表を指定します。名前 (スキーマ名を含む) は、データベースにすでに存在する表を指定していなければなりません (SQLSTATE 42704)。その表を指定する別名であっても構いません。この名前に、カタログ表 (SQLSTATE 42832)、要約表、タイプ付き表 (SQLSTATE 42997)、ニックネーム、または表や別名以外のオブジェクト (SQLSTATE 42809) を指定することはできません。

#### *new-table-identifier*

該当の表のスキーマ名を伴わない新しい名前を指定します。 *table-name* のスキーマ名が、表の新しい名前の修飾に使用されます。修飾された名前が、データベースにすでに存在する表、視点、または別名を指定するものであってはなりません (SQLSTATE 42710)。

### 規則

ソース表は、以下に該当してはなりません。

- 既存の視点定義または要約表定義で参照されている
- 既存のトリガーのトリガー SQL ステートメントで参照されているか、既存のトリガーの対象の表である
- SQL 関数で参照されている

## RENAME TABLE

- 検査制約がある
- 識別列以外に生成列がある
- 参照保全制約における親表または従属表である
- 既存の参照列の効力範囲内である

ソース表が上記の条件の 1 つまたは複数に違反している場合、エラー (SQLSTATE 42986) が戻されます。

### 注

- カタログ項目が更新され、新しい表名が反映されます。
- ソース表名に関連するすべての 許可は、新しい表名に転送 されます (許可カタログ表が適切に更新されます)。
- ソース表に対して定義された索引は、新しい表に転送 されます (索引カタログ表が適切に更新されます)。
- ソース表に従属するパッケージはいずれも無効になります。
- *table-name* として別名を使用する場合、その別名は表名に解決されなければなりません。表の名前は、その表のスキーマの中で変更されます。別名は RENAME ステートメントによって変更されず、従来の表名を引き続き指します。
- 基本キー制約または固有制約のある表の名前は、基本キーまたは固有制約がいずれも外部キーによって参照されていない場合に変更できます。

### 例

EMP 表の名前を EMPLOYEE に変更します。

```
RENAME TABLE EMP TO EMPLOYEE
```



## RENAME TABLESPACE

RENAME TABLESPACE ステートメントは、既存の表スペースの名前を変更します。

### 呼び出し

このステートメントはアプリケーション・プログラムに組み込むことができ、また動的 SQL ステートメントの使用によって出すことができます。このステートメントは、動的に作成できる実行可能ステートメントです。ただし、バインド・オプション DYNAMICRULES BIND が適用されている場合、ステートメントを動的に準備することはできません (SQLSTATE 42509)。

### 許可

このステートメントの許可 ID が持つ特権には、SYSADM 権限か SYSCTRL 権限のいずれかが含まれている必要があります。

### 構文

►►—RENAME—TABLESPACE—*source-tablespace-name*—TO—*target-tablespace-name*—◄◄

### 説明

#### *source-tablespace-name*

1 つの部分からなる名前で、名前を変更する既存の表スペースを指定します。これは、SQL ID です (通常 ID または区切り ID)。表スペース名は、カタログ内にすでに存在している表スペースを識別するものでなければなりません (SQLSTATE 42704)。

#### *target-tablespace-name*

表スペースに 1 つの部分からなる新しい名前を指定します。これは、SQL ID です (通常 ID または区切り ID)。新しく指定する表スペース名は、カタログ内にすでに存在する表スペースを識別するものであってはならず (SQLSTATE 42710)、また、'SYS' から始まる名前を指定することもできません (SQLSTATE 42939)。

### 規則

- SYSCATSPACE 表スペースの名前を変更することはできません (SQLSTATE 42832)。
- 「ロールフォワード保留中」状態または「ロールフォワード進行中」状態にある表スペースの名前は変更できません (SQLSTATE 55039)。

## RENAME TABLESPACE

### 注

- 表スペースの名前を変更すると、表スペースの最短のリカバリー時間が、名前変更の行われた時点で更新されます。これにより、表スペースのレベルでロールフォワードを実行すると、最低でもこの時点までロールフォワードされることになります。
- バックアップの作成後にバックアップ・イメージで名前の変更を行った場合は、バックアップ・イメージから表スペースを復元するときに、新しい表スペース名を使用する必要があります。バックアップの復元に関する詳細は、[管理 API 解説書](#) または [コマンド解説書](#) を参照してください。

### 例

表スペースの名前 USERSPACE1 を DATA2000 に変更します。

```
RENAME TABLESPACE USERSPACE1 TO DATA2000
```

## REVOKE (データベース権限)

この形式の REVOKE ステートメントは、データベース全体に適用される権限を取り消します。

### 呼び出し

このステートメントは、アプリケーション・プログラムに組み込むか、あるいは動的 SQL ステートメントの使用によって発行することができます。動的に準備できる実行可能ステートメントです。ただし、バインド・オプション DYNAMICRULES BIND が適用されている場合、ステートメントを動的に準備することはできません (SQLSTATE 42509)。

### 許可

ステートメントの許可 ID によって保持されている特権には、少なくとも以下のいずれかが含まれていなければなりません。

- DBADM 権限
- SYSADM 権限

DBADM 権限を取り消すには、SYSADM 権限が必要です。

### 構文

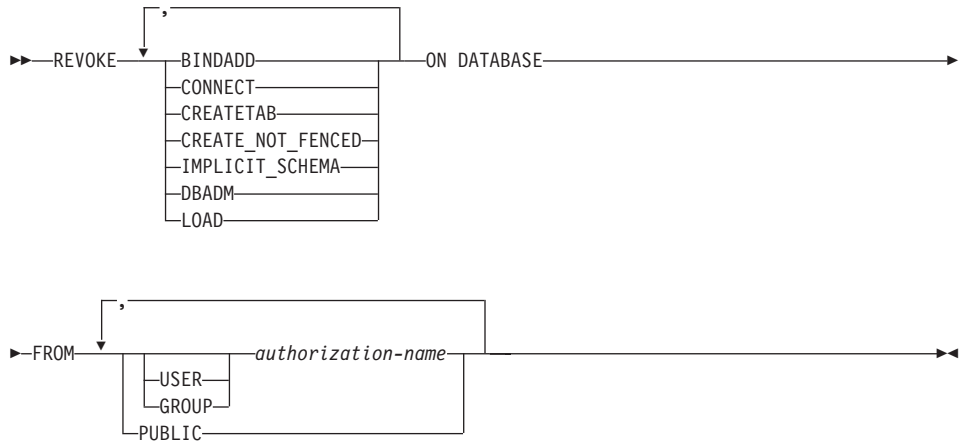

### 説明

#### BINDADD

パッケージを作成する権限を取り消します。パッケージの作成者には自動的にそのパッケージに対する CONTROL 特権が与えられ、後でその BINDADD 権限が取り消されたとしてもその特権はそのまま保持されます。

## REVOKE (データベース権限)

DBADM 権限も取り消すのでない限り、DBADM 権限を与えられている許可 ID から BINDADD 権限を取り消すことはできません。

### CONNECT

データベースにアクセスする権限を取り消します。

ユーザーから CONNECT 権限を取り消しても、そのユーザーに付与されていたデータベースのオブジェクトに対する特権には影響しません。後で再度そのユーザーに CONNECT 権限が付与された場合でも、以前に持っていた特権は、明示的に取り消されたのでない限り、依然としてすべて有効です。

DBADM 権限も取り消すのでない限り、DBADM 権限を与えられている許可 ID から CONNECT 権限を取り消すことはできません (SQLSTATE 42504)。

### CREATETAB

表を作成する権限を取り消します。表の作成者には自動的にその表に対する CONTROL 特権が与えられ、後で CREATETAB 権限が取り消されたとしても、その特権はそのまま保持します。

DBADM 権限も取り消すのでない限り、DBADM 権限を与えられている許可 ID から CREATETAB 権限を取り消すことはできません (SQLSTATE 42504)。

### CREATE\_NOT\_FENCED

データベース・マネージャーの処理の中で実行する関数を登録する権限を取り消します。ただし、関数が非分離としていったん登録されると、それ以降にその関数を登録した許可 ID から CREATE\_NOT\_FENCED が取り消されるとしても、そのまま実行が続けられます。

DBADM 権限も取り消すのでない限り、DBADM 権限を与えられている許可 ID から CREATE\_NOT\_FENCED 権限を取り消すことはできません (SQLSTATE 42504)。

### IMPLICIT\_SCHEMA

スキーマを暗黙的に作成する権限を取り消します。既存のスキーマにオブジェクトを作成する権限、または CREATE SCHEMA ステートメントを処理する権限には影響しません。

### DBADM

DBADM 権限を取り消します。

DBADM 権限を PUBLIC から取り消すことはできません (PUBLIC に対して与えることができないので、当然取り消しもできません)。

DBADM 権限の取り消しによって、データベース内のオブジェクトに対して authorization-name が持っていた特権が自動的に取り消されることはなく、また BINDADD、CONNECT、CREATETAB、IMPLICIT\_SCHEMA、LOAD、または CREATE\_NOT\_FENCED のいずれの権限も取り消されることもありません。

### LOAD

このデータベースで LOAD を実行する権限を取り消します。

**FROM**

権限を誰から取り消すかを指定します。

**USER**

*authorization-name* がユーザーであることを指定します。

**GROUP**

*authorization-name* がグループ名であることを指定します。

*authorization-name*,...

1 つまたは複数の許可 ID をリストします。

REVOKE ステートメント自体の許可 ID は使用できません (SQLSTATE 42502)。REVOKE ステートメントの許可 ID と同じである *authorization-name* から権限を取り消すことはできません。

**PUBLIC**

PUBLIC から該当の権限を取り消します。

**規則**

- USER も GROUP も指定しない場合には、
  - SYSCAT.DBAUTH カタログ視点の権限保持者のすべての行の GRANTEETYPE が U の場合には、USER であると見なされます。
  - すべての行の GRANTEETYPE が G の場合、GROUP であると見なされます。
  - U の行と、G の行が混在する場合には、エラーになります (SQLSTATE 56092)。
  - DCE 認証が使用されている場合、エラーが発生します (SQLSTATE 56092)。

**注**

- 特定の特権の取り消しにより、アクションを実行する権限が取り消されるとは限りません。PUBLIC またはグループが他の特権を持っている場合、またはユーザーが DBADM などのより上位の権限を持っている場合は、ユーザーは作業を続行できます。

**例**

例 1: USER6 はユーザーであり、グループではない場合に、ユーザー USER6 の表を作成する特権を取り消します。

```
REVOKE CREATETAB ON DATABASE FROM USER6
```

例 2: D024 という名前のグループのデータベースに対する BINDADD 権限を取り消します。SYSCAT.DBAUTH カタログ視点には、このグループの行として 2 つの行があります。その 1 つでは GRANTEETYPE が U、もう 1 つでは GRANTEETYPE が G になっています。

```
REVOKE BINDADD ON DATABASE FROM GROUP D024
```

## REVOKE (データベース権限)

この場合、GROUP キーワードの指定は必須です。そうしないとエラーになります (SQLSTATE 56092)。

## REVOKE (索引特権)

この形式の REVOKE ステートメントは、索引に対する CONTROL 特権を取り消します。

### 呼び出し

このステートメントは、アプリケーション・プログラムに組み込むか、あるいは動的 SQL ステートメントの使用によって発行することができます。このステートメントは、動的に作成できる実行可能ステートメントです。ただし、バインド・オプション DYNAMICRULES BIND が適用されている場合、ステートメントを動的に準備することはできません (SQLSTATE 42509)。

### 許可

このステートメントの許可 ID は、SYSADM または DBADM のいずれかの権限を持っている必要があります (SQLSTATE 42501)。

### 構文

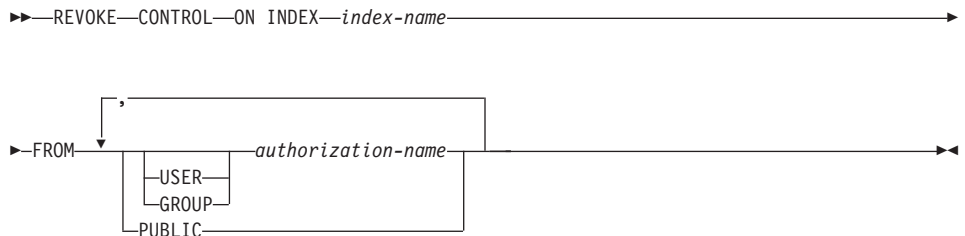

### 説明

#### CONTROL

索引を除去する特権を取り消します。これは、索引に対する CONTROL 特権であり、この特権は索引の作成者に自動的に付与されます。

#### ON INDEX *index-name*

その CONTROL 特権を取り消す索引の名前を指定します。

#### FROM

特権を誰から取り消すかを指定します。

#### USER

*authorization-name* がユーザーであることを指定します。

#### GROUP

*authorization-name* がグループ名であることを指定します。

## REVOKE (索引特権)

*authorization-name,...*

1 つまたは複数の許可 ID をリストします。

REVOKE ステートメント自体の許可 ID は使用できません (SQLSTATE 42502)。REVOKE ステートメントの許可 ID と同じである *authorization-name* から特権を取り消すことはできません。

### **PUBLIC**

PUBLIC から特権を取り消します。

## 規則

- USER も GROUP も指定しない場合には、SYSCAT.INDEXAUTH カタログ視点の権限保持者のすべての行の GRANTEETYPE が U の場合には、USER であると見なされます。すべての行の GRANTEETYPE が G の場合、GROUP であると見なされます。U の行と、G の行が混在する場合には、エラーになります (SQLSTATE 56092)。DCE 認証が使用されている場合、エラーが発生します (SQLSTATE 56092)。

## 注

- 特定の特権の取り消しにより、アクションを実行する権限が取り消されるとは限りません。PUBLIC またはグループが他の特権を持っている場合、またはユーザーが索引のスキーマに対する ALTERIN などの権限を持っている場合は、ユーザーは作業を続行できます。

## 例

例 1: USER4 はユーザーであり、グループではない場合に、ユーザー USER4 から索引 DEPTIDX を除去する特権を取り消します。

```
REVOKE CONTROL ON INDEX DEPTIDX FROM USER4
```

例 2: ユーザー CHEF とグループ WAITERS から、索引 LUNCHITEMS を除去する特権を取り消します。

```
REVOKE CONTROL ON INDEX LUNCHITEMS
FROM USER CHEF, GROUP WAITERS
```



## REVOKE (パッケージ特権)

この形式の REVOKE ステートメントは、パッケージに対する CONTROL、BIND、および EXECUTE 特権を取り消します。

### 呼び出し

このステートメントは、アプリケーション・プログラムに組み込むか、あるいは動的 SQL ステートメントの使用によって発行することができます。このステートメントは、動的に作成できる実行可能ステートメントです。ただし、バインド・オプション DYNAMICRULES BIND が適用されている場合、ステートメントを動的に準備することはできません (SQLSTATE 42509)。

### 許可

ステートメントの許可 ID によって保持されている特権には、少なくとも以下のいずれかが含まれていなければなりません。

- 参照されるパッケージに対する CONTROL 特権
- SYSADM または DBADM 権限。

CONTROL 特権を取り消すには、SYSADM または DBADM の権限が必要です。

### 構文

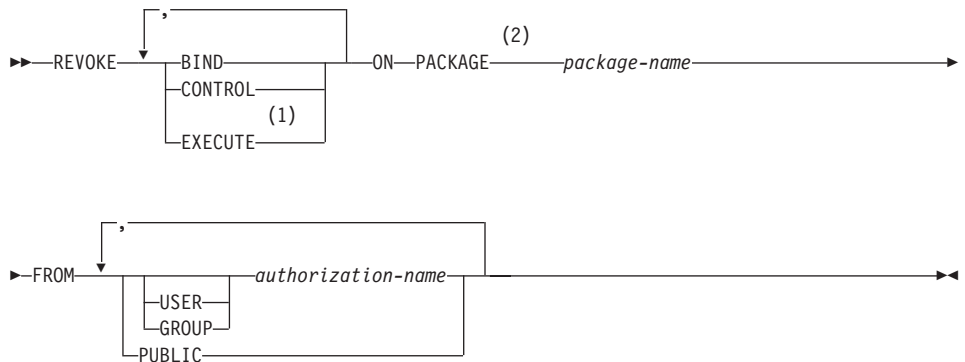

#### 注:

- 1 EXECUTE の同義語として RUN を使用できます。
- 2 PACKAGE の同義語として PROGRAM を使用できます。

## REVOKE (パッケージ特権)

### 説明

#### BIND

指定されたパッケージに対する BIND または REBIND を実行する特権を取り消します。

CONTROL 特権も取り消すのでない限り、パッケージに対する CONTROL 特権を与えられている 許可 ID から BIND 特権を取り消すことはできません。

#### CONTROL

パッケージを除去する特権、および他のユーザーに対してパッケージの特権を拡張する特権を取り消します。

CONTROL を取り消しても、他のパッケージ特権は取り消されません。

#### EXECUTE

パッケージを実行する特権を取り消します。

CONTROL 特権も取り消すのでない限り、パッケージに対する CONTROL 特権を与えられている 許可 ID から EXECUTE 特権を取り消すことはできません。

#### ON PACKAGE *package-name*

特権を取り消す対象のパッケージを指定します。

#### FROM

特権を誰から取り消すかを指定します。

#### USER

*authorization-name* がユーザーであることを指定します。

#### GROUP

*authorization-name* がグループ名であることを指定します。

*authorization-name,...*

1 つまたは複数の許可 ID をリストします。

REVOKE ステートメント自体の許可 ID は使用できません (SQLSTATE 42502)。REVOKE ステートメントの許可 ID と同じである *authorization-name* から特権を取り消すことはできません。

#### PUBLIC

PUBLIC から特権を取り消します。

### 規則

- USER も GROUP も指定しない場合には、
  - SYSCAT.PACKAGEAUTH カタログ視点の権限保持者のすべての行の GRANTEETYPE が U の場合、USER であると見なされます。
  - すべての行の GRANTEETYPE が G の場合、GROUP であると見なされます。
  - U の行と、G の行が混在する場合には、エラーになります (SQLSTATE 56092)。

- DCE 認証が使用されている場合、エラーが発生します (SQLSTATE 56092)。

**注**

- 特定の特権の取り消しにより、アクションを実行する権限が取り消されるとは限りません。 PUBLIC またはグループが他の特権を持っている場合、またはユーザーがパッケージのスキーマに対する ALTERIN などの特権を持っている場合は、ユーザーは作業を続行できます。

**例**

例 1: PUBLIC から、パッケージ CORPDATA.PKGA に対する EXECUTE 権限を取り消します。

```
REVOKE EXECUTE
ON PACKAGE CORPDATA.PKGA
FROM PUBLIC
```

例 2: ユーザー FRANK および PUBLIC から、RRSP\_PKG パッケージに対する CONTROL 権限を取り消します。

```
REVOKE CONTROL
ON PACKAGE RRSP_PKG
FROM USER FRANK, PUBLIC
```

## REVOKE (スキーマ特権)

### REVOKE (スキーマ特権)

この形式の REVOKE ステートメントは、スキーマに対する特権を取り消します。

#### 呼び出し

このステートメントは、アプリケーション・プログラムに組み込むか、あるいは動的 SQL ステートメントの使用によって発行することができます。このステートメントは、動的に作成できる実行可能ステートメントです。ただし、バインド・オプション DYNAMICRULES BIND が適用されている場合、ステートメントを動的に準備することはできません (SQLSTATE 42509)。

#### 許可

このステートメントの許可 ID は、SYSADM または DBADM のいずれかの権限を持っている必要があります (SQLSTATE 42501)。

#### 構文

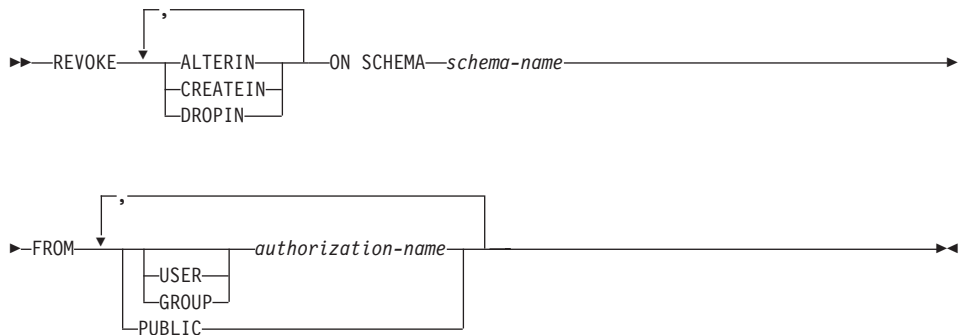

#### 説明

##### ALTERIN

スキーマ中のオブジェクトの変更、またはコメント付けを行う特権を取り消します。

##### CREATEIN

スキーマにオブジェクトを作成する特権を取り消します。

##### DROPIN

スキーマのオブジェクトを除去する特権を取り消します。

##### ON SCHEMA *schema-name*

特権を取り消す対象のスキーマの名前を指定します。

**FROM**

特権を誰から取り消すかを指定します。

**USER**

*authorization-name* がユーザーであることを指定します。

**GROUP**

*authorization-name* がグループ名であることを指定します。

*authorization-name*,...

1 つまたは複数の許可 ID をリストします。

REVOKE ステートメント自体の許可 ID は使用できません (SQLSTATE 42502)。REVOKE ステートメントの許可 ID と同じである *authorization-name* から特権を取り消すことはできません。

**PUBLIC**

PUBLIC から特権を取り消します。

**規則**

- USER も GROUP も指定しない場合には、
  - SYSCAT.SCHEMAAUTH カタログ視点の権限保持者のすべての行の GRANTEETYPE が U の場合、USER であると見なされます。
  - すべての行の GRANTEETYPE が G の場合、GROUP であると見なされます。
  - U の行と、G の行が混在する場合には、エラーになります (SQLSTATE 56092)。
  - DCE 認証が使用されている場合、エラーが発生します (SQLSTATE 56092)。

**注**

- 特定の特権の取り消しにより、アクションを実行する権限が取り消されるとは限りません。PUBLIC またはグループが他の特権を持っている場合、またはユーザーが DBADM などのより上位の権限を持っている場合は、ユーザーは作業を続行できます。

**例**

例 1: USER4 がユーザーで、グループではない場合に、ユーザー USER4 からスキーマ DEPTIDX にオブジェクトを作成する特権を取り消します。

```
REVOKE CREATEIN ON SCHEMA DEPTIDX FROM USER4
```

例 2: ユーザー CHEF とグループ WAITERS から、スキーマ LUNCH のオブジェクトを除去する特権を取り消します。

```
REVOKE DROPIN ON SCHEMA LUNCH
FROM USER CHEF, GROUP WAITERS
```

## REVOKE (サーバー特権)

### REVOKE (サーバー特権)

この形式の REVOKE ステートメントは、指定したデータ・ソースにパススルー・モードでアクセスおよび使用する特権を取り消します。

#### 呼び出し

このステートメントは、アプリケーション・プログラムに組み込むか、あるいは動的 SQL ステートメントの使用によって発行することができます。動的に準備できる実行可能ステートメントです。ただし、バインド・オプション DYNAMICRULES BIND が適用されている場合、ステートメントを動的に準備することはできません (SQLSTATE 42509)。

#### 許可

このステートメントの許可 ID には、SYSADM 権限または DBADM 権限がなければなりません。

#### 構文

```
➤➤—REVOKE PASSTHRU ON SERVER—server-name—FROM—➤➤
```

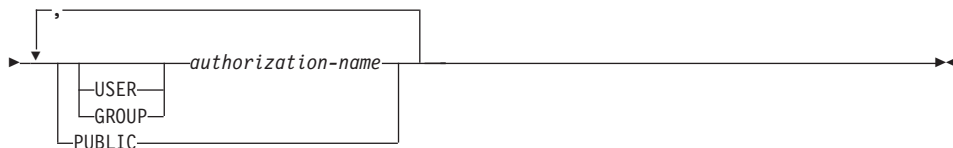

#### 説明

##### SERVER *server-name*

パススルー・モードで使用する特権が取り消されるデータ・ソースを指定します。*server-name* (サーバー名) は、カタログに記述されているデータ・ソースを指定していなければなりません。

##### FROM

特権を誰から取り消すかを指定します。

##### USER

*authorization-name* がユーザーであることを指定します。

##### GROUP

*authorization-name* がグループ名であることを指定します。

*authorization-name*,...

1 人または複数のユーザーまたはグループの許可 ID をリストします。

REVOKE ステートメント自体の許可 ID は使用できません (SQLSTATE 42502)。REVOKE ステートメントの許可 ID と同じである *authorization-name* から特権を取り消すことはできません。

**PUBLIC**

*server-name* にパススルーする特権をすべてのユーザーから取り消します。

**例**

例 1: USER6 が持っているデータ・ソース MOUNTAIN にパススルーする特権を取り消します。

```
REVOKE PASSTHRU ON SERVER MOUNTAIN FROM USER USER6
```

例 2: グループ D024 が持っている、データ・ソース EASTWING にパススルーする特権を取り消します。

```
REVOKE PASSTHRU ON SERVER EASTWING FROM GROUP D024
```

グループ D024 のメンバーは、このグループ ID を使って EASTWING にパススルーすることはできなくなります。しかし、EASTWING にパススルーする特権をユーザー ID に持っているメンバーがいれば、それらのメンバーはこの特権を保持することができます。

## REVOKE (表、視点、またはニックネーム特権)

### REVOKE (表、視点、またはニックネーム特権)

この形式の REVOKE ステートメントは、表、視点、またはニックネームに対する特権を取り消します。

#### 呼び出し

このステートメントは、アプリケーション・プログラムに組み込むか、あるいは動的 SQL ステートメントの使用によって発行することができます。このステートメントは、動的に作成できる実行可能ステートメントです。ただし、バインド・オプション DYNAMICRULES BIND が適用されている場合、ステートメントを動的に準備することはできません (SQLSTATE 42509)。

#### 許可

ステートメントの許可 ID によって保持されている特権には、少なくとも以下のいずれかが含まれていなければなりません。

- SYSADM または DBADM 権限
- 参照されている表、視点、またはニックネームに対する CONTROL 特権

CONTROL 特権を取り消すには、SYSADM または DBADM のいずれかの権限が必要です。

カタログの表や視点に対する特権を取り消すには、SYSADM または DBADM のいずれかの権限が必要です。

#### 構文

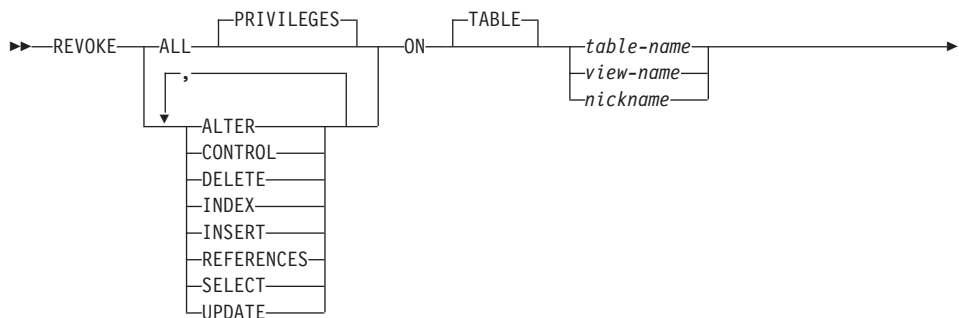



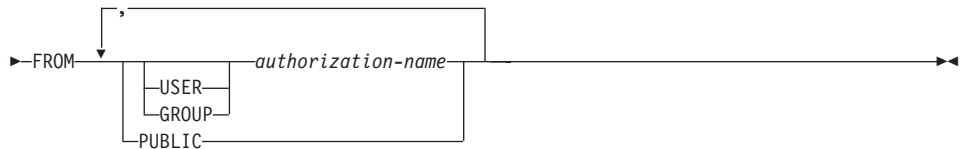

## 説明

### ALL または ALL PRIVILEGES

指定された表、視点、またはニックネームに対して *authorization-name* に与えられている特権をすべて取り消します。

ALL を使用しない場合、以下に示す 1 つまたは複数のキーワードを使用する必要があります。各キーワードは、それぞれ説明されている特権を取り消しますが、その取り消しは ON 文節に指定する表、視点、またはニックネームに当てはまる場合にのみ行われます。同じキーワードを複数回指定することはできません。

### ALTER

基礎表の定義への列の追加、表の基本キーまたは固有制約の作成または除去、表の外部キーの作成または除去、表、視点、またはニックネームに対するコメントの追加や変更、検査制約の作成または除去、トリガーの作成、リセットの追加、ニックネームの列オプションの除去、またはニックネームの列名やデータ・タイプの変更を行うための特権を取り消します。

### CONTROL

表、視点、またはニックネームを除去する権限、および表または索引に対して RUNSTATS ユーティリティを実行する権限を取り消します。

*authorization-name* から CONTROL 特権を取り消しても、そのオブジェクトに対してそのユーザーに付与されているその他の特権は取り消されません。

### DELETE

表または更新可能な視点から行を削除する特権を取り消します。

### INDEX

表の索引、またはニックネームの索引指定を作成する特権を取り消します。索引または索引指定の作成者には、その索引または索引指定に対する CONTROL 特権が自動的に与えられます (これにより、作成者は索引または索引指定を除去できます)。さらに、INDEX 特権が取り消されても、作成者は CONTROL 特権をそのまま保持します。

### INSERT

表または更新可能な視点に行を挿入したり、IMPORT ユーティリティを実行したりする特権を取り消します。

## REVOKE (表、視点、またはニックネーム特権)

### REFERENCES

親として表を参照する外部キーの作成、または除去を行う特権を取り消します。列レベルの REFERENCES 特権もすべて取り消されます。

### SELECT

表または視点からの行の検索、表に対する視点の作成、および表または視点に対して EXPORT ユーティリティを実行する特権を取り消します。

SELECT 特権を取り消すと、視点によっては作動不能になるものがあります。作動不能な視点については、899ページの『注』を参照してください。

### UPDATE

表または更新可能な視点の行を更新する特権を取り消します。列レベルの UPDATE 特権もすべて取り消されます。

### ON TABLE *table-name* または *view-name* または *nickname*

特権を取り消す表、視点、またはニックネームを指定します。 *table-name* には、宣言された一次表を指定することはできません (SQLSTATE 42995)。

### FROM

特権を誰から取り消すかを指定します。

### USER

*authorization-name* がユーザーであることを指定します。

### GROUP

*authorization-name* がグループ名であることを指定します。

*authorization-name*,...

1 つまたは複数の許可 ID をリストします。

REVOKE ステートメント自体の ID は使用できません (SQLSTATE 42502)。

REVOKE ステートメントの許可 ID と同じである *authorization-name* から特権を取り消すことはできません。

### PUBLIC

PUBLIC から特権を取り消します。

## 規則

- USER も GROUP も指定しない場合には、
  - SYSCAT.TABAUTH および SYSCAT.COLAUTH カタログ視点の権限保持者のすべての行の GRANTEETYPE が U の場合には、USER であると見なされます。
  - すべての行の GRANTEETYPE が G の場合、GROUP であると見なされます。
  - U の行と、G の行が混在する場合には、エラーになります (SQLSTATE 56092)。
  - DCE 認証が使用されている場合、エラーが発生します (SQLSTATE 56092)。

## 注

- 視点の作成に使用された *authorization-name* (これは、SYSCAT.VIEWS における視点の DEFINER と呼ばれる) から特権が取り消されると、従属する視点の特権も取り消されます。
- 視点の DEFINER が、その視点定義が従属しているオブジェクトに対する SELECT 特権を失った場合、(またはその視点定義が従属するオブジェクトが除去されるか、または別の視点のために作動不能になった場合)、その視点は作動不能になります (作動不能の視点については、890ページの『CREATE VIEW』の『注意事項』の項を参照してください)。
 

ただし、DBADM または SYSADM が明示的に DEFINER から視点の特権すべてを取り消した場合、SYSCAT.TABAUTH にはその DEFINER についてのレコードが表示されませんが、視点には何も影響がなく作動可能のままになります。
- 作動不能な視点に対する特権は取り消すことはできません。
- 特権を取り消す対象に従属するすべてのパッケージは、無効になります。そのようなパッケージは、そのアプリケーションでバインド操作または再バインド操作が正常に実行されるか、またはそのアプリケーションが実行され、そのアプリケーションを (カタログに保管されている情報を使用して) データベース・マネージャーが正常に再バインドするまで、無効のままです。取り消しによって無効としてマークされたパッケージは、付加的な付与操作なしで正常に再バインドできます。
 

たとえば、USER1 が所有するパッケージに表 T1 からの SELECT が含まれ、その表 T1 に対する SELECT 特権が USER1 から取り消された場合、パッケージは無効としてマークされます。SELECT 権限が再び付与された場合、またはそのユーザーに DBADM 権限が与えられている場合には、パッケージは実行時に正常に再バインドされます。
- パッケージ、トリガー、または視点の FROM 文節で OUTER(Z) が使用されている場合、Z のすべての副表または副視点で SELECT 特権に対する従属関係が存在します。同じように、パッケージ、トリガー、または視点で Deref(Y) が使用されていて、Y が Z という表または視点をターゲットとする参照タイプである場合、Z のすべての副表または副視点で SELECT 特権に対する従属関係が存在します。こうした SELECT 特権の 1 つが取り消されると、そのパッケージは無効になり、そのトリガーまたは視点は作動不能になります。
- CONTROL 特権も取り消すのでない限り、そのオブジェクトに対する CONTROL が与えられている *authorization-name* から表、視点またはニックネームの特権を取り消すことはできません (SQLSTATE 42504)。
- 特定の特権の取り消しにより、アクションを実行する権限が取り消されるとは限りません。PUBLIC またはグループが他の特権を持っている場合、またはユーザーが表または視点のスキーマに対する ALTERIN などの特権を持っている場合は、ユーザーは作業を続行できます。

## REVOKE (表、視点、またはニックネーム特権)

- 要約表の DEFINER が、要約表定義が従属している表に対する SELECT 特権を失った場合、(または要約表定義が従属する表が除去される場合)、要約表は作動不能になります (作動不能の要約表については、819ページの『注』を参照してください)。ただし、DBADM または SYSADM が明示的に DEFINER から表の特権すべてを取り消した場合には、SYSTABAUTH のその DEFINER についてのレコードは削除されますが、要約表には何も影響がなく作動可能のままになります。
- ニックネーム特権を取り消しても、データ・ソース・オブジェクト (表または視点) の特権に影響を与えることはありません。
- オブジェクトが従属しているために除去できない SQL 関数がある場合は、その SQL 関数で直接または間接的に参照される表や視点に対する SELECT 特権も取り消せない場合があります (SQLSTATE 42893)。

**注:** 表や視点などのオブジェクト相互の可能な従属関係についてのリストは、954ページの『規則』に示されています。

### 例

例 1: ユーザー ENGLES から、表 EMPLOYEE に対する SELECT 特権を取り消します。SYSCAT.TABAUTH カタログ視点にはこの表とユーザーについての行が 1 行あり、その GRANTEETYPE の値は U です。

```
REVOKE SELECT
ON TABLE EMPLOYEE
FROM ENGLES
```

例 2: 以前にすべてのローカル・ユーザーに与えられた表 EMPLOYEE に対する更新特権を取り消します。特定のユーザーに対する特権付与には影響を与えない点に注意してください。

```
REVOKE UPDATE
ON EMPLOYEE
FROM PUBLIC
```

例 3: ユーザー PELLOW と MLI、およびグループ PLANNERS から、表 EMPLOYEE に対する特権をすべて取り消します。

```
REVOKE ALL
ON EMPLOYEE
FROM USER PELLOW, USER MLI, GROUP PLANNERS
```

例 4: JOHN という名前のユーザーから、表 CORPDATA.EMPLOYEE に対する SELECT 特権を取り消します。SYSCAT.TABAUTH カタログ視点にはこの表とユーザーについての行が 1 行あり、その GRANTEETYPE の値は U です。

```
REVOKE SELECT
ON CORPDATA.EMPLOYEE FROM JOHN
```

または

```
REVOKE SELECT
ON CORPDATA.EMPLOYEE FROM USER JOHN
```

GROUP JOHN には特権が与えられていないので、GROUP JOHN から特権を取り消そうとしてもエラーになります。

例 5: JOHN という名前のグループから、表 CORPDATA.EMPLOYEE に対する SELECT 特権を取り消します。SYSCAT.TABAUTH カタログ視点にはこの表とユーザーについての行が 1 行あり、その GRANTEETYPE の値は G です。

```
REVOKE SELECT
ON CORPDATA.EMPLOYEE FROM JOHN
```

または

```
REVOKE SELECT
ON CORPDATA.EMPLOYEE FROM GROUP JOHN
```

例 6: ユーザー SHAWN から、ニックネーム ORAREM1 の索引指定を作成する特権を取り消します。

```
REVOKE INDEX
ON ORAREM1 FROM USER SHAWN
```

## REVOKE (表スペース特権)

### REVOKE (表スペース特権)

この形式の REVOKE ステートメントは、表スペースに対する USE 特権を取り消します。

#### 呼び出し

このステートメントはアプリケーション・プログラムに組み込むことができ、また動的 SQL ステートメントの使用によって出すことができます。このステートメントは、動的に作成できる実行可能ステートメントです。ただし、バインド・オプション DYNAMICRULES BIND が適用されている場合、ステートメントを動的に準備することはできません (SQLSTATE 42509)。

#### 許可

このステートメントの許可 ID には、SYSADM、SYSCTRL、または DBADM のいずれかの権限がなければなりません (SQLSTATE 42501)。

#### 構文

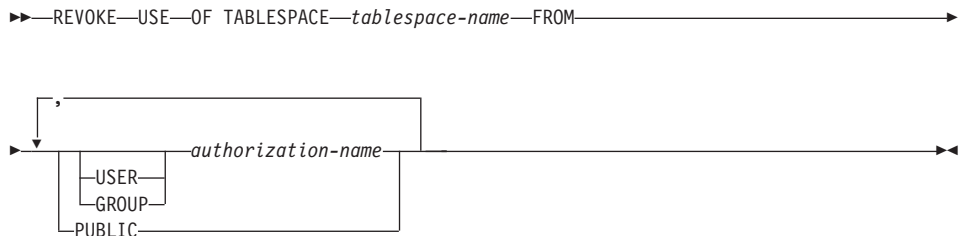

#### 説明

##### USE

表を作成する際に表スペースを指定したり、デフォルトの表スペースを使用したりするための特権を取り消します。

##### OF TABLESPACE *tablespace-name*

どの表スペースに対する USE 特権を取り消すかを指定します。ここで、SYSCATSPACE (SQLSTATE 42838) や SYSTEM TEMPORARY 表スペース (SQLSTATE 42809) を指定することはできません。

##### FROM

USE 特権を誰から取り消すかを指定します。

##### USER

*authorization-name* がユーザーであることを指定します。

##### GROUP

*authorization-name* がグループ名であることを指定します。

*authorization-name*

1 つまたは複数の許可 ID をリストします。

REVOKE ステートメント自体の許可 ID は使用できません (SQLSTATE 42502)。REVOKE ステートメントの許可 ID と同じである *authorization-name* から特権を取り消すことはできません。

### **PUBLIC**

PUBLIC から USE 特権を取り消します。

## **規則**

- USER も GROUP も指定しない場合には、
  - SYSCAT.TBSPACEAUTH カタログ視点の権限保持者のすべての行の GRANTEETYPE が U の場合、USER であると見なされます。
  - すべての行の GRANTEETYPE が G の場合、GROUP であると見なされます。
  - U の行と G の行が混在している場合は、エラーが戻されます (SQLSTATE 56092)。
  - DCE 認証が使用されている場合は、エラーが戻されます (SQLSTATE 56092)。

## **注**

- USE 特権が取り消されたからといって、必ずしもその表スペースに表を作成する権限が取り消されるとは限りません。PUBLIC またはグループが USE 特権を保持している場合、またはユーザーが DBADM などのより上位の権限を持っている場合は、引き続きその表スペースに表を作成することができます。

## **例**

例 1: ユーザー BOBBY から、表スペース PLANS で表を作成する特権を取り消します。

```
REVOKE USE OF TABLESPACE PLANS FROM USER BOBBY
```

## ROLLBACK

### ROLLBACK

ROLLBACK ステートメントは、作業単位または保管点においてデータベースに加えられた変更を撤回するために使用します。

#### 呼び出し

このステートメントは、アプリケーション・プログラムに組み込むか、あるいは動的 SQL ステートメントの使用によって発行することができます。動的に準備できる実行可能ステートメントです。

#### 許可

権限は不要です。

#### 構文



#### 説明

ROLLBACK ステートメントが実行される作業単位は終了し、新しい作業単位が開始されます。その作業単位の過程でデータベースに対して行われた変更はすべて取り消されます。

ただし、以下のステートメントはトランザクションによって制御されず、これらのステートメントによって行われた変更は ROLLBACK ステートメントの発行とは独立しています。

- SET CONNECTION
- SET CURRENT DEGREE
- SET CURRENT DEFAULT TRANSFORM GROUP
- SET CURRENT EXPLAIN MODE
- SET CURRENT EXPLAIN SNAPSHOT
- SET CURRENT PACKAGESET
- SET CURRENT QUERY OPTIMIZATION
- SET CURRENT REFRESH AGE
- SET EVENT MONITOR STATE
- SET PASSTHRU
- SET PATH
- SET SCHEMA



- SET SERVER OPTION

## TO SAVEPOINT

部分的なロールバック (ROLLBACK TO SAVEPOINT) を実行することを指定します。活動中の保管点がない場合は、SQL エラーが戻されます (SQLSTATE 3B502)。保管点は、ROLLBACK が正常に完了した後もそのまま存続します。*savepoint-name* が指定されない場合は、最後に設定された保管点までロールバックが実行されます。

この文節を省略して ROLLBACK WORK ステートメントを実行すると、トランザクション全体がロールバックされます。また、トランザクション内の保管点は解放されます。

### *savepoint-name*

どの保管点 (*savepoint-name*) までロールバックするかを指定します。

*savepoint-name* によって定義された保管点は、ROLLBACK が正常に完了した後もそのまま存続します。指定された名前の保管点が存在しない場合は、エラーが戻されます (SQLSTATE 3B001)。保管点が設定された後に加えられたデータおよびスキーマの変更が取り消されます。

## 注

- ROLLBACK が実行された作業単位では、保持されていたロックがすべて解放されます。オープン・カーソルはすべてクローズされます。LOB ロケーターはすべて解放されます。
- ROLLBACK ステートメントの実行により、特殊レジスタの値を変更する SET ステートメントまたは RELEASE ステートメントは影響を受けません。
- プログラムが異常終了した場合は、暗黙的にその作業単位がロールバックされます。
- ステートメントのキャッシュは、ロールバック操作の影響を受けます。詳細については、967ページの『注』を参照してください。
- アトミック複合ステートメントやトリガーのようなアトミック実行のコンテキストでは、保管点を使用できません。
- ROLLBACK TO SAVEPOINT がカーソルに与える影響は、保管点に含まれているステートメントによって異なります。
  - 保管点に DDL が含まれており、この DDL にカーソルが従属している場合、カーソルは無効としてマークされます。これらのカーソルを使おうとすると、エラーが戻されます (SQLSTATE 57007)。
  - それ以外の場合は、次のとおりです。
    - 保管点で参照されているカーソルは、オープンされたままになり、結果表の次の論理行の前に置かれます。<sup>105</sup>

---

105. 位置による UPDATE ステートメントまたは DELETE ステートメントが出される前に、FETCH を実行する必要があります。

## ROLLBACK

- 保管点で参照されていないカーソルは、ROLLBACK TO SAVEPOINT の影響を受けません (元の位置でオープンされたままになります)。
- 動的に準備されたステートメントの名前は依然として有効ですが、保管点内でロールバックされた DDL 操作の結果として、ステートメントが暗黙的に再び準備されることがあります。
- ROLLBACK TO SAVEPOINT 操作が行われると、保管点の中で指定されていた宣言された一時表はすべて除去されます。宣言された一時表を保管点の中で変更していた場合は、すべての行が表から削除されます。
- すべてのロックは、ROLLBACK TO SAVEPOINT ステートメントの後にも保持されます。
- すべての LOB ロケータは、ROLLBACK TO SAVEPOINT 操作の後にも保持されます。

### 例

最後のコミット・ポイントまたはロールバック以後に行われた変更を削除します。

#### ROLLBACK WORK

## SAVEPOINT

SAVEPOINT ステートメントを使用して、トランザクション内に保管点を設定します。

### 呼び出し

このステートメントは、アプリケーション・プログラム (ストアド・プロシージャを含む) に組み込むこともでき、対話式に発行することもできます。このステートメントは、動的に作成できる実行可能ステートメントです。

### 許可

権限は不要です。

### 構文

```

▶—SAVEPOINT—savepoint-name—┐
 └UNIQUE┘
 ┐
 └ON ROLLBACK RETAIN LOCKS┘
▶—ON ROLLBACK RETAIN CURSORS—┐
 └ON ROLLBACK RETAIN LOCKS┘
 ┐
 └ON ROLLBACK RETAIN CURSORS┘

```

### 説明

*savepoint-name*

*savepoint* (保管点) の名前を指定します。

#### UNIQUE

UNIQUE 保管点を指定すると、保管点が活動中の間、この保管点の名前がアプリケーションによって再使用されないことを示します。

#### ON ROLLBACK RETAIN CURSORS

SAVEPOINT ステートメントの後に処理されるオープン・カーソルのステートメントに関して、この保管点へのロールバックでのシステムの動作を指定します。ここで、RETAIN CURSORS 文節は、保管点へのロールバックにおいて、可能な限りカーソルを変更しないことを示します。どのような場合にカーソルが保管点へのロールバックから影響を受けるかについては、1066ページの『ROLLBACK』を参照してください。

#### ON ROLLBACK RETAIN LOCKS

保管点の設定後にかけるロックに関して、この保管点へのロールバックでのシステムの動作を指定します。この保管点以降に掛けられたロックは、この保管点へのロールバックでは追跡およびロールバック (解放) されません。

## SAVEPOINT

### 規則

- 保管点をネストすることはできません。すでに確立された保管点が存在している状態で SAVEPOINT ステートメントを実行すると、エラーが戻されます (SQLSTATE 3B002)。

### 注

- UNIQUE キーワードは、DB2 ユニバーサル・データベース (OS/390 版) と互換性を持つシステムで使用します。DB2 ユニバーサル・データベース (OS/390 版) における動作について以下に説明します。

保管点の名前 *savepoint-name* がトランザクション内にすでに存在していると、エラーが戻されます (SQLSTATE 3B501)。UNIQUE 文節を省略してステートメントが実行された場合は、アプリケーションがトランザクション内でこの保管点の名前を再使用する可能性があります。指定された *savepoint-name* がトランザクション内に存在しているときは、既存の保管点が破棄され、*savepoint-name* の名前で新しい保管点を作成されます。

他の保管点で名前を再使用するために保管点が破棄されるのと、RELEASE SAVEPOINT ステートメントによって古い保管点が解放されるのとは異なります。名前の再使用によって保管点が破棄される場合、破棄されるのはその保管点だけです。一方 RELEASE SAVEPOINT ステートメントを使用して保管点を解放した場合は、指定された保管点だけでなく、その保管点より後に確立されたすべての保管点が解放されます。

- ある保管点において、処理の途中でユーティリティ、SQL、または DB2 コマンドが断続的に COMMIT ステートメントを実行した場合、その保管点は暗黙的に解放されます。
- SQL ステートメント SET INTEGRITY は、保管点における DDL ステートメントと同じ働きをします。
- アプリケーションでは、挿入がバッファーに入れられる場合があります (アプリケーションが INSERT BUF オプションでプリコンパイルされた場合)。バッファーは、SAVEPOINT、ROLLBACK、または RELEASE TO SAVEPOINT ステートメントが出されるとフラッシュされます。

---

**SELECT**

SELECT ステートメントは、照会の 1 つの形式です。これは、アプリケーション・プログラムに組み込むことも、または対話式に発行することも可能です。詳細については、482ページの『選択ステートメント』 および 440ページの『副選択』 を参照してください。

## SELECT INTO

### SELECT INTO

SELECT INTO ステートメントは、多くても 1 つの行から成る結果表を作成し、その行の値をホスト変数に割り当てます。その表が空の場合、ステートメントは、SQLCODE に +100、および SQLSTATE に '02000' を割り当て、ホスト変数には値を割り当てません。複数の行が検索条件を満たしている場合、ステートメントの処理は終了し、エラーが発生します (SQLSTATE 21000)。

#### 呼び出し

このステートメントは、アプリケーション・プログラムに組み込む方法のみ可能です。これは、動的に作成できない実行可能ステートメントです。

#### 許可

この SELECT INTO ステートメントの許可 ID の特権には、このステートメントで参照される各表または視点に対する以下の特権の少なくとも 1 つが含まれている必要があります。

- SELECT 特権
- CONTROL 特権
- SYSADM または DBADM 権限

静的 SELECT INTO ステートメントの場合、GROUP 特権は検査されません。

#### 構文

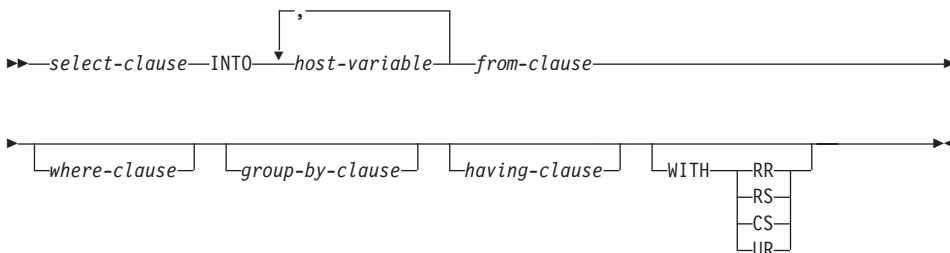

#### 説明

`select-clause` (SELECT 文節)、`from-clause` (FROM 文節)、`where-clause` (WHERE 文節)、`group-by-clause` (GROUP BY 文節)、および `having-clause` (HAVING 文節) についての説明は、439ページの『第5章 照会』の項を参照してください。

#### INTO

この後にホスト変数のリストを指定します。

*host-variable*

ホスト変数の宣言規則に従ってプログラムに記述されている変数を指定します。

結果行の最初の値はリストの最初の変数、2番目値は2番目の変数に割り当てられます。以下同様です。ホスト変数の数が列の値の数より少ない場合は、SQLCAのSQLWARN3フィールドに値'W'が割り当てられます(1187ページの『付録B. SQL 連絡 (SQLCA)』を参照。)

各変数には、96ページの『割り当てと比較』で説明されている規則に従って値が割り当てられます。割り当ては、リストに指定された順序で行われます。

エラーが発生すると、値はホスト変数に割り当てられません。

**WITH**

SELECT INTO ステートメントが実行される分離レベルを指定します。

**RR**

反復可能読み取り

**RS** 読み取り固定**CS** カーソル固定**UR**

アンコミット読み取り

ステートメントのデフォルト分離レベルは、ステートメントがバインドされているパッケージの分離レベルです。

**例**

例 1: この C の例では、EMP における給与の最高額をホスト変数 MAXSALARY に割り当てています。

```
EXEC SQL SELECT MAX(SALARY)
 INTO :MAXSALARY
 FROM EMP;
```

例 2: この C の例では、EMP の従業員 528671 の行をホスト変数に割り当てています。

```
EXEC SQL SELECT * INTO :h1, :h2, :h3, :h4
 FROM EMP
 WHERE EMPNO = '528671';
```

### SET CONNECTION

SET CONNECTION ステートメントは、接続の状態を休止状態から現行状態に変更して、指定された位置を現行サーバーにします。このステートメントは、トランザクションの制御下にはありません。

#### 呼び出し

対話式 SQL 機能には外見上対話式の実行に見えるインターフェースが用意されている場合がありますが、このステートメントはアプリケーション・プログラムに組み込むことだけが可能です。これは、動的に作成できない実行可能ステートメントです。

#### 許可

必要ありません。

#### 構文

```
SET CONNECTION server-name | host-variable
```

#### 説明

*server-name* または *host-variable*

*server-name* (サーバー名) またはその *server-name* を含む *host-variable* (ホスト変数) によって、アプリケーション・サーバーを指定します。

*host-variable* (ホスト変数) を指定する場合、それは、長さ属性が 8 以下の文字ストリング変数でなければならず、標識変数を含めることはできません。その *host-variable* に入っている *server-name* は、左寄せする必要があり、引用符で区切ることはできません。

*server-name* は、アプリケーション・サーバーを指定するデータベース別名である点に注意してください。この名前は、アプリケーション・リクエスターのローカル・ディレクトリーにリストされている必要があります。

*server-name* または *host-variable* は、アプリケーション・プロセスの既存の接続を指定していなければなりません。既存の接続を指定していない場合には、エラー (SQLSTATE 08003) になります。

現行接続に対する SET CONNECTION の場合、アプリケーション・プロセスのすべての接続の状態は変更されません。

##### 正常に接続された場合

SET CONNECTION ステートメントが正常に実行された場合、

- 作成される接続はありません。CURRENT SERVER 特殊レジスターは、指定した *server-name* で更新されます。



- それ以前の現行接続がある場合、それは休止状態になります (別の *server-name* を指定した場合)。
- CURRENT SERVER 特殊レジスターと SQLCA は、タイプ 1 CONNECT で説明した方法と同じ方法で更新されます。詳細については 611 ページを参照してください。

#### 接続が正常に実行されなかった場合

SET CONNECTION ステートメントが失敗した場合、

- エラーの理由に関係なく、アプリケーション・プロセスの接続状態とその接続の状態は変更されません。
- エラーになったタイプ 1 の CONNECT の場合と同様に、SQLCA の SQLERRP フィールドは、エラーを検出したモジュール名に設定されます。

## 注

- タイプ 1 CONNECT ステートメントの使用は、SET CONNECTION の使用を排除するわけではありませんが、休止状態の接続は存在し得ないので、SET CONNECTION ステートメントに現行接続を指定するのではない限り、このステートメントは常にエラーになります (SQLSTATE 08003)。
- SQLRULES(DB2) 接続オプション (50ページの『分散作業単位のセマンティクスを制御するオプション』を参照) を使用した場合、SET CONNECTION の使用を排除するわけではありませんが、タイプ 2 CONNECT ステートメントが使用できるので、このステートメントは不要です。
- 同じ作業単位で接続が使用され、休止状態になり、次に現行状態に復元すると、ロック、カーソル、および準備済みステートメントの状況に関して、その接続はアプリケーション・プロセスでの最後の使用を反映したものになります。

## 例

IBMSTHDB で SQL ステートメントを実行し、次に IBMTOKDB で SQL ステートメントを実行し、その後、IBMSTHDB で SQL ステートメントを実行します。

```
EXEC SQL CONNECT TO IBMSTHDB;
/* Execute statements referencing objects at IBMSTHDB */

EXEC SQL CONNECT TO IBMTOKDB;
/* Execute statements referencing objects at IBMTOKDB */

EXEC SQL SET CONNECTION IBMSTHDB;
/* Execute statements referencing objects at IBMSTHDB */
```

最初の CONNECT ステートメントでは IBMSTHDB の接続が作成され、2 番目の CONNECT ステートメントでその接続は休止状態になり、SET CONNECTION ステートメントによってその接続は現行状態に戻ります。

## SET CURRENT DEFAULT TRANSFORM GROUP

### SET CURRENT DEFAULT TRANSFORM GROUP

SET CURRENT DEFAULT TRANSFORM GROUP ステートメントは、CURRENT DEFAULT TRANSFORM GROUP 特殊レジスタの値を変更します。このステートメントは、トランザクションの制御下にありません。

#### 呼び出し

このステートメントはアプリケーション・プログラムに組み込むことができ、また動的 SQL ステートメントの使用によって出すことができます。このステートメントは、動的に作成できる実行可能ステートメントです。

#### 許可

このステートメントの実行には、特に権限は必要ありません。

#### 構文

```
→ SET CURRENT DEFAULT TRANSFORM GROUP = group-name →
```

#### 説明

##### *group-name*

トランスフォーム・グループを識別する名前を 1 つの部分からなる名前指定します。このグループ名はすべての構造タイプに定義されます。ここで指定された名前は、このステートメントに続く他のステートメントでも (つまり、別の SET CURRENT DEFAULT TRANSFORM GROUP ステートメントによって特殊レジスタの値が再び変更されるまで) 参照することができます。

名前は、長さが 18 文字以下の SQL ID でなければなりません (SQLSTATE 42815)。特殊レジスタが設定される際に、構造タイプに定義されている *group-name* の妥当性が検査されることはありません。特定の構造タイプを指定して参照するときのみ、指定されたトランスフォーム・グループの定義が妥当であるかどうか検査されます。

#### 規則

- 指定された値が *group-name* の規則に準拠していない場合は、エラーが発生します (SQLSTATE 42815)。
- トランスフォーム・グループ *group-name* に定義されている TO SQL 関数と FROM SQL 関数は、ユーザー定義構造タイプのデータをホスト・プログラムとの間で交換するために使用されます。

### 注

- CURRENT DEFAULT TRANSFORM GROUP 特殊レジスターの初期値は空ストリングです。
- 特殊レジスターの使用に関するその他の規則については、123ページの『CURRENT DEFAULT TRANSFORM GROUP』を参照してください。

### 例

例 1: デフォルトのトランスフォーム・グループを MYSTRUCT1 に設定します。トランスフォーム・グループ MYSTRUCT1 に定義されている TO SQL 関数と FROM SQL 関数は、ユーザー定義構造タイプの変数を現在のホスト・プログラムとの間で交換するために使用されます。

```
SET CURRENT DEFAULT TRANSFORM GROUP = MYSTRUCT1
```

## SET CURRENT DEGREE

### SET CURRENT DEGREE

SET CURRENT DEGREE ステートメントは、CURRENT DEGREE 特殊レジスターに値を割り当てます。このステートメントは、トランザクションの制御下にありません。

#### 呼び出し

このステートメントはアプリケーション・プログラムに組み込むことができ、また動的 SQL ステートメントの使用によって出すことができます。このステートメントは、動的に作成できる実行可能ステートメントです。

#### 許可

このステートメントの実行には、特に権限は必要ありません。

#### 構文

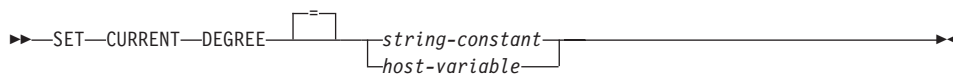

#### 説明

CURRENT DEGREE の値は、ストリング定数またはホスト変数の値によって置き換えられます。値は 5 文字を超えない文字ストリングでなければなりません。その値は、1 ~ 32 767 (両端を含む) の整数の文字ストリング表現、または 'ANY' でなければなりません。

SQL ステートメントが動的に準備される時点で、整数として表現される CURRENT DEGREE の値が 1 である場合には、そのステートメントの実行に区画内並列性は使用されません。

SQL ステートメントが動的に準備される時点で、CURRENT DEGREE の値が数値である場合には、そのステートメントの実行には、指定した度合いの区画内並列性を使用できます。

SQL ステートメントが動的に準備される時点で、CURRENT DEGREE の値が 'ANY' である場合、そのステートメントの実行には、データベース・マネージャーによって決定された度合いを用いた区画内並列性を使用できます。

##### *host-variable*

*host-variable* (ホスト変数) は、そのデータ・タイプが CHAR または VARCHAR で、5 文字を超えない長さでなければなりません。それより長いフィールドを指定すると、エラーになります (SQLSTATE 42815)。実際に指定する値が、指定した置換値より大きい場合は、入力の右側にブランクを入れる必要があります。先行ブランクは使用できません (SQLSTATE 42815)。すべての入力値は、大文字小文字を区

別するものとして処理されます。 *host-variable* が標識変数を伴う場合、その標識変数の値は NULL 値以外でなければなりません (SQLSTATE 42815)。

*string-constant*

*string-constant* (ストリング定数) の長さは 5 を超えてはなりません。

## 注

静的 SQL ステートメントの区画内並行性の度合いは、PREP または BIND コマンドの DEGREE オプションを使用して制御できます。これらのコマンドの詳細については、コマンド解説書 を参照してください。

区画内並列性の実際の実行時の度合いは、以下のより小さい値になります。

- 最大照会度合 (max\_querydegree) 構成パラメーター
- アプリケーション実行時の度合い
- SQL ステートメントのコンパイルの度合い

区画内並列性を使用するには、intra\_parallel データベース・マネージャー構成をオンにする必要があります。オフに設定されている場合、このレジスターの値は無視され、ステートメントは最適化に区画内並列性を使用しません (SQLSTATE 01623)。

SQL ステートメントによっては、区画内並列性を使用できません。区画内並列性の度合いの詳細、および制約事項のリストについては、管理の手引き を参照してください。

## 例

例 1: 以下のステートメントは、区画内並列性を禁止する CURRENT DEGREE を設定します。

```
SET CURRENT DEGREE = '1'
```

例 2: 以下のステートメントは、区画内並列性を許可する CURRENT DEGREE を設定します。

```
SET CURRENT DEGREE = 'ANY'
```

## SET CURRENT EXPLAIN MODE

### SET CURRENT EXPLAIN MODE

SET CURRENT EXPLAIN MODE ステートメントは、CURRENT EXPLAIN MODE 特殊レジスターの値を変更します。このステートメントは、トランザクションの制御下にはありません。

#### 呼び出し

このステートメントは、アプリケーション・プログラムに組み込むか、あるいは対話式に発行することができます。このステートメントは、動的に作成できる実行可能ステートメントです。

#### 許可

このステートメントの実行には、特別な権限は必要ありません。

#### 構文

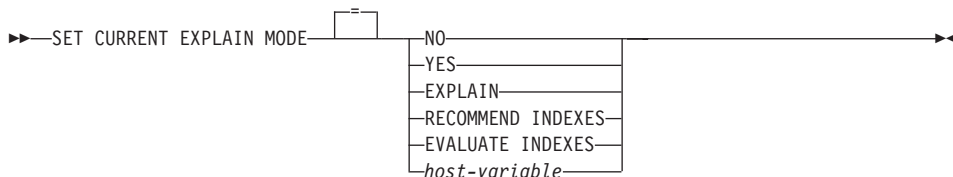

#### 説明

##### NO

Explain 機能を使用不可にします。Explain 情報は取り込まれません。NO は、特殊レジスターの初期値です。

##### YES

Explain 機能を使用可能にし、適格な動的 SQL ステートメントについての Explain 情報を Explain 表に挿入します。すべての動的 SQL ステートメントが、通常どおりにコンパイルおよび実行されます。

##### EXPLAIN

Explain 機能を使用可能にし、準備される適切な動的 SQL ステートメントについての Explain 情報を取り込みます。ただし、動的ステートメントは実行されません。

##### RECOMMEND INDEXES

SQL コンパイラーが索引を推奨できるようにします。この Explain モードで実行される照会はずべて、推奨された索引を ADVISE\_INDEX 表に埋め込みます。さらに、推奨された索引を使用する方法を示すため、Explain 表に Explain 情報が取り込まれますが、そのステートメントのコンパイルや実行は行われません。

**EVALUATE INDEXES**

SQL コンパイラーが索引を評価できるようにします。評価される索引は ADVISE\_INDEX 表から読み取られ、EVALUATE = Y というマークが付けられる必要があります。最適化プログラムは、カタログの値に基づく仮想索引を生成します。この Explain モードで実行される照会はすべて、仮想索引に基づいて見積もられた統計を使用してコンパイルされ、最適化されます。ステートメントは実行されません。

*host-variable*

*host-variable* (ホスト変数) のデータ・タイプは CHAR または VARCHAR でなければならず、その内容の長さは 254 を超えてはなりません。それより長いフィールドを指定すると、エラーになります (SQLSTATE 42815)。指定する値は、NO、YES、EXPLAIN、RECOMMEND INDEXES、または EVALUATE INDEXES でなければなりません。実際に指定する値が、指定した置換値より大きい場合は、入力の右側にブランクを入れる必要があります。先行ブランクは使用できません (SQLSTATE 42815)。すべての入力値は、大文字小文字を区別するものとして処理されます。*host-variable* が標識変数を伴う場合、その標識変数の値は NULL 値以外でなければなりません (SQLSTATE 42815)。

**注**

静的 SQL ステートメントの Explain 情報は、PREP または BIND コマンドの EXPLAIN オプションの使用によって取り込むことができます。EXPLAIN オプションの ALL の値が指定され、CURRENT EXPLAIN MODE のレジスター値が NO の場合には、実行時に動的 SQL ステートメントの Explain 情報が取り込まれます。CURRENT EXPLAIN MODE レジスターの値が NO 以外の場合、EXPLAIN バインド・オプションの値は無視されます。EXPLAIN オプションと CURRENT EXPLAIN MODE 特殊レジスターとの相互間の作用については、1408 ページの表 146 を参照してください。

RECOMMEND INDEXES と EVALUATE INDEXES は特殊モードで、それらを設定するために使えるのは SET CURRENT EXPLAIN MODE コマンドだけです。これらのモードは PREP または BIND オプションを使って設定することはできません。また、SET CURRENT SNAPSHOT コマンドを使用しても動作しません。

Explain 機能が活動化される場合、現行の許可 ID に Explain 表に対する INSERT 特権が必要です。この特権がない場合には、エラー (SQLSTATE 42501) が発生します。

詳細については、*管理の手引き* を参照してください。

**例**

例 1: 次のステートメントでは、以降の適格な動的 SQL ステートメントの Explain 情報を取り込み、そのステートメントが実行されないように、CURRENT EXPLAIN MODE 特殊レジスターを設定しています。

## SET CURRENT EXPLAIN MODE

```
SET CURRENT EXPLAIN MODE = EXPLAIN
```



## SET CURRENT EXPLAIN SNAPSHOT

SET CURRENT EXPLAIN SNAPSHOT ステートメントは、CURRENT EXPLAIN SNAPSHOT 特殊レジスターの値を変更します。このステートメントは、トランザクションの制御下にはありません。

### 呼び出し

このステートメントは、アプリケーション・プログラムに組み込むか、あるいは対話式に発行することができます。このステートメントは、動的に作成できる実行可能ステートメントです。

### 許可

このステートメントの実行には、特に権限は必要ありません。

### 構文

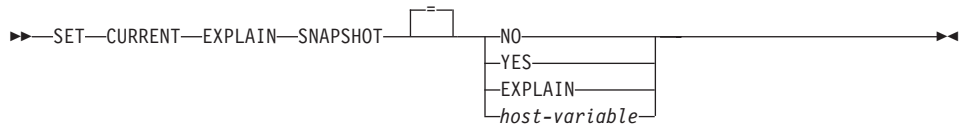

### 説明

#### NO

Explain スナップショット機能を使用不可にします。スナップショットは取られません。NO は、特殊レジスターの初期値です。

#### YES

Explain スナップショット機能を使用可能にし、適格な動的 SQL ステートメントに対して内部表記のスナップショットを作成します。この情報は、EXPLAIN\_STATEMENT 表の SNAPSHOT 列 (1375ページの『付録K. Explain 表と定義』を参照) に挿入されます。

EXPLAIN SNAPSHOT 機能は、Visual Explain での使用を意図しています。

#### EXPLAIN

Explain スナップショット機能を使用可能にし、準備済みの適格な動的 SQL ステートメントごとに内部表記のスナップショットを作成します。ただし、動的ステートメントは実行されません。

#### *host-variable*

*host-variable* (ホスト変数) のデータ・タイプは CHAR または VARCHAR でなければならず、その内容の長さは 8 を超えてはなりません。それより長いフィールドを指定すると、エラーになります (SQLSTATE 42815)。このレジスターの値は、NO、YES、または EXPLAIN でなければなりません。実際に指定する値が、指定

## SET CURRENT EXPLAIN SNAPSHOT

した置換値より大きい場合は、入力の右側にブランクを入れる必要があります。先行ブランクは使用できません (SQLSTATE 42815)。すべての入力値は、大文字小文字を区別するものとして処理されます。 *host-variable* が標識変数を伴っている場合、その標識変数の値は NULL 値以外でなければなりません (SQLSTATE 42815)。

### 注

静的 SQL ステートメントの Explain スナップショットは、PREP または BIND コマンドの EXPLSNAP オプションの使用によって取ることができます。EXPLSNAP オプションの ALL の値を指定し、CURRENT EXPLAIN SNAPSHOT のレジスター値が NO の場合には、実行時に動的 SQL ステートメントの Explain スナップショットが取られます。CURRENT EXPLAIN SNAPSHOT レジスターの値が NO 以外の場合、EXPLSNAP オプションは無視されます。EXPLSNAP オプションと CURRENT EXPLAIN SNAPSHOT 特殊レジスターとの相互作用については、1409ページの表147を参照してください。

Explain スナップショット機能が活動化される場合、現行の許可 ID には、Explain 表に対する INSERT 特権が必要です。この特権がないと、エラー (SQLSTATE 42501) になります。

詳細については、[管理の手引き](#) を参照してください。

### 例

例 1: 以下のステートメントは、CURRENT EXPLAIN SNAPSHOT 特殊レジスターを設定して、以降の適格な動的 SQL ステートメントの Explain スナップショットを取り、そのステートメントを実行します。

```
SET CURRENT EXPLAIN SNAPSHOT = YES
```

例 2: 以下の例では、SNAP という名前のホスト変数に CURRENT EXPLAIN SNAPSHOT 特殊レジスターの現行値を入れます。

```
EXEC SQL VALUES (CURRENT EXPLAIN SNAPSHOT) INTO :SNAP;
```

## SET CURRENT PACKAGESET

SET CURRENT PACKAGESET ステートメントは、それ以降の SQL ステートメントで使用するパッケージの選択に使用されるスキーマ名 (コレクション ID) を設定します。このステートメントは、トランザクションの制御下にありません。

### 呼び出し

このステートメントは、アプリケーション・プログラムに組み込む方法のみ可能です。これは、動的に作成できない実行可能ステートメントです。このステートメントは REXX ではサポートされません。

### 許可

権限は不要です。

### 構文

```

▶▶—SET—CURRENT PACKAGESET—
 |
 | string-constant
 |
 | host-variable
 |
▶▶──▶▶

```

### 説明

#### *string-constant*

30 文字を超えない文字ストリング定数。最大長を超える場合、その部分は実行時に切り捨てられます。

#### *host-variable*

30 文字を超えないタイプ CHAR または VARCHAR の変数。NULL に設定することはできません。最大長を超える場合、その部分は実行時に切り捨てられます。

### 注

- このステートメントを使用して、アプリケーションは、実行可能な SQL ステートメントのパッケージを選択する際に使用するスキーマ名を指定することができます。このステートメントは、クライアントで処理され、アプリケーション・サーバーへの流れはありません。
- COLLECTION バインド・オプションを使用して、指定したスキーマ名を伴うパッケージを作成できます。詳細については、コマンド解説書を参照してください。
- DB2 (MVS/ESA 版) とは異なり、SET CURRENT PACKAGESET ステートメントは、CURRENT PACKAGESET 特殊レジスタのサポートなしでインプリメントされています。

## SET CURRENT PACKAGESET

### 例

TRYIT というアプリケーションがユーザー ID PRODUSA によってプリコンパイルされ、バインド・ファイルのデフォルトのスキーマ名は 'PRODUSA' になっていると想定します。その後、このアプリケーションは、異なるバインド・オプションを使用して 2 回バインドされます。以下のコマンド行プロセッサのコマンドが使用されました。

```
DB2 CONNECT TO SAMPLE USER PRODUSA
DB2 BIND TRYIT.BND DATETIME USA
DB2 CONNECT TO SAMPLE USER PRODEUR
DB2 BIND TRYIT.BND DATETIME EUR COLLECTION 'PRODEUR'
```

これにより、TRYIT というパッケージが 2 つ作成されます。最初の BIND コマンドでは、'PRODUSA' というスキーマにパッケージが作成されます。2 番目 BIND コマンドでは、COLLECTION オプションに基づいて 'PRODEUR' というスキーマにパッケージが作成されます。

ここで、アプリケーション TRYIT に、次のステートメントが含まれていると想定します。

```
EXEC SQL CONNECT TO SAMPLE;
.
.
EXEC SQL SELECT HIREDATE INTO :HD FROM EMPLOYEE WHERE EMPNO='000010'; 1
.
.
EXEC SQL SET CURRENT PACKAGESET 'PRODEUR'; 2
.
.
EXEC SQL SELECT HIREDATE INTO :HD FROM EMPLOYEE WHERE EMPNO='000010'; 3
```

**1** このステートメントは、アプリケーションのデフォルトのパッケージである PRODUSA.TRYIT パッケージを使って実行されます。日付は、USA 形式で戻されます。

**2** このステートメントは、パッケージ選択のスキーマ名を 'PRODEUR' に設定します。

**3** SET CURRENT PACKAGESET ステートメントの結果として、このステートメントは PRODEUR.TRYIT パッケージを使用して実行されます。日付は、EUR 形式で戻されます。

## SET CURRENT QUERY OPTIMIZATION

SET CURRENT QUERY OPTIMIZATION ステートメントは、CURRENT QUERY OPTIMIZATION 特殊レジスターに値を割り当てます。この値は、動的 SQL ステートメントの準備の時点で使用される最適化手法の現行クラスを指定します。このステートメントは、トランザクションの制御下にはありません。

### 呼び出し

このステートメントはアプリケーション・プログラムに組み込むことができ、また動的 SQL ステートメントの使用によって出すことができます。このステートメントは、動的に作成できる実行可能ステートメントです。

### 許可

このステートメントの実行には、特に権限は必要ありません。

### 構文

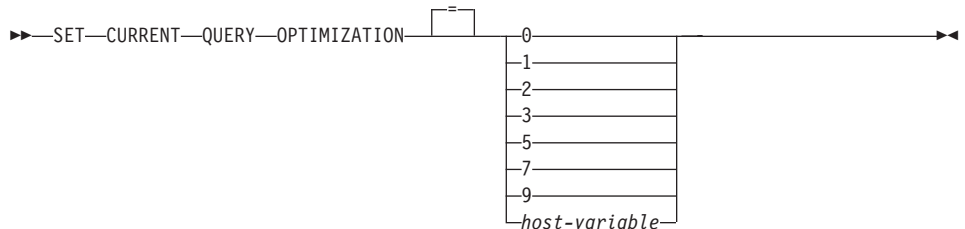

### 説明

#### *optimization-class*

*optimization-class* (最適化クラス) は、整数定数、または実行時に適切な値が入られるホスト変数の名前として指定することができます。クラスの概要を以下に示します (詳細については、[管理の手引き](#) を参照してください)。

- 0**                    アクセス・プランの生成に、最低限の最適化が行われることを指定します。このクラスは、単純な動的 SQL により、適切な索引を伴う表にアクセスする場合に最も適しています。
- 1**                    アクセス・プランの生成に、DB2 バージョン 1 に匹敵する最適化を行うことを指定します。
- 2**                    DB2 バージョン 1 よりも高度な最適化を指定します。ただし、特にきわめて複雑な照会の場合、レベル 3 やそれ以降よりも最適化コストは大幅に低くなります。
- 3**                    アクセス・プランの生成に、中程度の最適化を行うことを指定します。

## SET CURRENT QUERY OPTIMIZATION

- 5                    アクセス・プランの生成に、かなり高度な最適化を行うことを指定します。動的 SQL 照会が複雑な場合には、アクセス・プランの選択にかかる時間を制限するのに発見的手法の規則が使用されます。可能な場合、照会では基礎となる基礎表ではなく要約表が使用されます。
- 7                    アクセス・プランの生成に、かなり高度な最適化を行うことを指定します。5 とほとんど同じですが、発見的手法の規則が使用されない点が異なります。
- 9                    アクセス・プランの生成に、最大限の最適化を行うことを指定します。これにより、評価対象のアクセス・プランの数は大幅に増大します。このクラスは、大規模な表を使用するきわめて複雑で、実行に長時間を要する照会に対して、より良いアクセス・プランを生成できるかどうかを判別する場合に使うようにしてください。EXPLAIN とパフォーマンス測定値を使用することにより、効率的なプランが生成されたかどうかを検証することができます。
- host-variable*      データ・タイプは INTEGER です。値は、0 ~ 9 の範囲内である必要があります (SQLSTATE 42815)。ただし、値は、0、1、2、3、5、7、または 9 のいずれかでなければなりません (SQLSTATE 01608)。*host-variable* が標識変数を伴っている場合、その標識変数の値は NULL 値以外でなければなりません (SQLSTATE 42815)。

### 注

- CURRENT QUERY OPTIMIZATION レジスターを特定の値に設定すると、一連の照会書き直し規則が有効になり、特定の最適化変数が特定の値になります。該当のクラスの最適化手法が、動的 SQL ステートメントの準備の過程で使用されます。
- 一般に、最適化クラスの変更は、アプリケーションの実行時間、コンパイル時間、および必要なリソースに影響を与えます。多くのステートメントは、デフォルトの照会最適化クラスを用いて適切な最適化が行われます。動的 SQL ステートメントに対して、動的 PREPARE が消費するリソースが、照会の実行に必要なリソースのかかなりの部分を占める場合には、低い照会最適化クラス (特にクラス 1 と 2) が動的 SQL ステートメントに適している場合があります。より高いレベルの最適化クラスは、消費するリソースがどれだけ増えるかを検討し、より良いアクセス・プランが生成されたことを確認して初めて、選択するようにしてください。それぞれの照会最適化クラスの詳細については、[管理の手引き](#) を参照してください。
- 照会最適化クラスは、0 ~ 9 の範囲でなければなりません。この範囲外のクラスは、エラーになります (SQLSTATE 42815)。この範囲内でサポートされていないクラスを指定すると、警告 (SQLSTATE 01608) が戻され、より低い次の照会最適化クラスで置き換えられます。たとえば、照会最適化クラス 6 は 5 に置き換えられます。

- 動的に準備されるステートメントは、最近時に実行された SET CURRENT QUERY OPTIMIZATION ステートメントによって設定された最適化クラスを使用します。SET CURRENT QUERY OPTIMIZATION ステートメントがまだ実行されていない場合、照会最適化クラスはデータベース構成パラメーター `dft_queryopt` によって決まります。
- 静的にバインドされたステートメントでは、CURRENT QUERY OPTIMIZATION 特殊レジスターを使用しません。したがって、このレジスターはそれらのステートメントに影響を与えません。静的にバインドされたステートメントに対する必要な最適化クラスの指定には、プリプロセスまたはバインドの過程で QUERYOPT オプションが使用されます。QUERYOPT の指定がない場合は、データベース構成パラメーター `dft_queryopt` によって指定されたデフォルト値が使用されます。詳細については、コマンド解説書の BIND コマンドの項を参照してください。
- SET CURRENT QUERY OPTIMIZATION ステートメントが実行される作業単位がロールバックされても、このステートメントの実行結果はロールバックされません。

## 例

例 1: この例は、最も程度の高い最適化を選択する方法を示しています。

**SET CURRENT QUERY OPTIMIZATION 9**

例 2: 以下の例は、照会の中で CURRENT QUERY OPTIMIZATION 特殊レジスターを使用する方法を示しています。

以下の例は、SYSCAT.PACKAGES カタログ視点を使用して、CURRENT QUERY OPTIMIZATION 特殊レジスターの現行値と同じ設定でバインドされたすべてのプランを検索しています。

```
EXEC SQL DECLARE C1 CURSOR FOR
 SELECT PKGNAME, PKGSHEMA FROM SYSCAT.PACKAGES
 WHERE QUERYOPT = CURRENT QUERY OPTIMIZATION
```

## SET CURRENT REFRESH AGE

### SET CURRENT REFRESH AGE

SET CURRENT REFRESH AGE ステートメントは、CURRENT REFRESH AGE 特殊レジスタの値を変更します。このステートメントは、トランザクションの制御下にはありません。

#### 呼び出し

このステートメントは、アプリケーション・プログラムに組み込むか、あるいは対話式に発行することができます。このステートメントは、動的に作成できる実行可能ステートメントです。

#### 許可

このステートメントの実行には、特に権限は必要ありません。

#### 構文

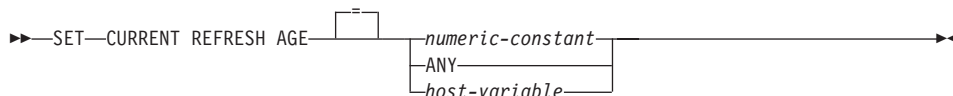

#### 説明

##### *numeric-constant*

タイム・スタンプ期間を表す DECIMAL(20,6) 値。この値には、0 または 99 999 999 999 999 を指定しなければなりません (値のマイクロ秒部分は無視されるので、任意の値を指定できます)。

**0**

REFRESH IMMEDIATE で定義された要約表だけを使って照会処理を最適化できることを示しています。

**9999999999999999**

REFRESH DEFERRED または REFRESH IMMEDIATE で定義された任意の要約表を使って照会処理を最適化できることを示しています。この値は 9 999 年、99 か月、99 日、99 時間、99 分、99 秒を表します。

##### **ANY**

これは、9999999999999999 を簡略化したものです。

##### *host-variable*

タイプ DECIMAL(20,6) の値、または DECIMAL(20,6) に割り当て可能な他のタイプ。NULL に設定することはできません。 *host-variable* が標識変数を伴っている



場合、その標識変数の値は NULL 値以外でなければなりません (SQLSTATE 42815)。host-variable の値には、0 または 99 999 999 999.000000 を指定しなければなりません。

## 注

- CURRENT REFRESH AGE 特殊レジスタの初期値はゼロです。
- CURRENT REFRESH AGE 特殊レジスタをゼロ以外の値に設定する場合は、注意が必要です。基礎となる基礎表の値を表さない要約表を使って照会処理を最適化できるようにすると、照会結果が基礎表のデータを正確に反映しない場合があります。とはいえ、基礎データが変化していないことが分かっている場合、あるいはデータに関する知識に基づいて照会結果のエラーの度合いを受け入れるつもりである場合、これはさほど気になる問題にならないことがあります。
- タイム・スタンプの算術演算では、CURRENT REFRESH AGE の値 99 999 999 999.000000 を使用することはできません。その結果が、日付の有効範囲外になるからです (SQLSTATE 22008)。

## 例

例 1: 以下のステートメントは、CURRENT REFRESH AGE 特殊レジスタを設定します。

```
SET CURRENT REFRESH AGE ANY
```

例 2:

以下の例では、CURMAXAGE という名前のホスト変数に CURRENT REFRESH AGE 特殊レジスタの現行値を入れます。

```
EXEC SQL VALUES (CURRENT REFRESH AGE) INTO :CURMAXAGE;
```

値は、前の例で設定された 999999999999.000000 になります。

## SET ENCRYPTION PASSWORD

### SET ENCRYPTION PASSWORD

SET ENCRYPTION PASSWORD ステートメントは、ENCRYPT、DECRYPT\_BIN、および DECRYPT\_CHAR 関数によって使用されるパスワードを設定します。このパスワードは DB2 認証には関連付けられず、データ暗号化にのみ使用されます。

このステートメントは、トランザクションの制御下にありません。

#### 呼び出し

このステートメントはアプリケーション・プログラムに組み込むことができ、また対話式に出すことができます。このステートメントは、動的に作成できる実行可能ステートメントです。

#### 許可

このステートメントの実行には、特に権限は必要ありません。

#### 構文

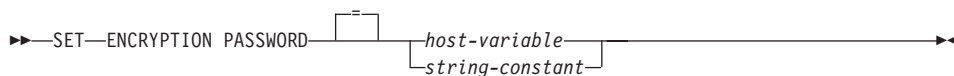

#### 説明

ENCRYPTION PASSWORD は、パスワード・ベースの暗号化のための ENCRYPT、DECRYPT\_BIN、および DECRYPT\_CHAR 組み込み関数によって使用できます。長さは 6 と 127 (バイト) の間でなければなりません。自動大文字変換は行われなため、文字はすべて大文字小文字を区別して指定しなければなりません。

##### *host-variable*

タイプ CHAR または VARCHAR の変数です。 *host-variable* の長さは 6 と 127 (バイト) の間でなければなりません (SQLSTATE 428FC)。ヌルに設定することはできません。大文字変換は行われなため、文字はすべて大文字小文字を区別して指定します。

##### *string-constant*

文字ストリング定数です。長さは 6 と 127 (バイト) の間でなければなりません (SQLSTATE 428FC)。

#### 注

- ENCRYPTION PASSWORD の初期値は空ストリング ('') です。
- *host-variable* または *string-constant* は、標準 DB2 メカニズムでデータベース・サーバーに送信されます。

## SET ENCRYPTION PASSWORD

- このステートメントについて詳しくは、304ページの『ENCRYPT』 および 287ページの『DECRYPT\_BIN および DECRYPT\_CHAR』 も参照してください。

### 例

例 1: 次のステートメントは ENCRYPTION PASSWORD を設定します。

```
SET ENCRYPTION PASSWORD = 'Gre89Ea'
```

## SET EVENT MONITOR STATE

SET EVENT MONITOR STATE ステートメントは、イベント・モニターの活動化、または非活動化を行います。 イベント・モニターの現在の状態 (活動状態または非活動状態) は、EVENT\_MON\_STATE 組み込み関数によって判別することができます。 SET EVENT MONITOR STATE ステートメントは、トランザクションの制御下にありません。

## 呼び出し

このステートメントはアプリケーション・プログラムに組み込むことができ、また動的 SQL ステートメントの使用によって出すことができます。このステートメントは、動的に作成できる実行可能ステートメントです。ただし、バインド・オプション DYNAMICRULES BIND が適用されている場合、ステートメントを動的に準備することはできません (SQLSTATE 42509)。

## 許可

このステートメントの許可 ID には、SYSADM 権限または DBADM 権限のいずれかがなければなりません (SQLSTATE 42815)。

## 構文

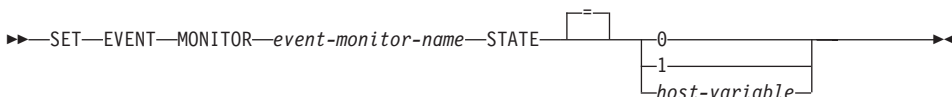

## 説明

*event-monitor-name*

活動化または非活動化するイベント・モニターを指定します。この名前は、カタログに存在しているイベント・モニターを指定していなければなりません (SQLSTATE 42704)。

*new-state*

*new-state* (新しい状態) は、整数定数として、または実行時に適切な値が入られるホスト変数の名前として指定することができます。指定可能な値は、次のとおりです。

- 0** 指定したイベント・モニターを非活動化することを指定します。
- 1** 指定したイベント・モニターを活動化することを指定します。そのイベント・モニターはすでに活動状態であってはなりません。そうでない場合、警告 (SQLSTATE 01598) が出されます。

*host-variable* データ・タイプは INTEGER です。指定する値は、0 または 1

でなければなりません (SQLSTATE 42815)。 *host-variable* が標識変数を伴っている場合、その標識変数の値は NULL 値以外でなければなりません (SQLSTATE 42815)。

### 規則

- 定義できるイベント・モニターの数には制限はありませんが、同時に活動化できるイベント・モニターは 32 までです (SQLSTATE 54030)。
- イベント・モニターを活動化するには、そのイベント・モニターが作成されたトランザクションはコミットされていなければなりません (SQLSTATE 55033)。この規則は、(1 つの作業単位内で) イベント・モニターを作成し、そのモニターを活動化し、その後で、トランザクションをロールバックするのを防止します。
- イベント・モニター・ファイルの数またはサイズが、CREATE EVENT MONITOR ステートメントの MAXFILES または MAXFILESIZE に指定された値を超える場合には、エラー (SQLSTATE 54031) になります。
- イベント・モニターのターゲット・パス (CREATE EVENT MONITOR ステートメントにより指定) が、他のイベント・モニターですでに使用されている場合、エラー (SQLSTATE 51026) になります。

### 注

- イベント・モニターを活動化すると、それに対応するカウンターはいずれもリセットされます。

### 例

次の例では、SMITHPAY というイベント・モニターを活動化しています。

```
SET EVENT MONITOR SMITHPAY STATE = 1
```

---

### SET INTEGRITY

SET INTEGRITY<sup>106</sup> ステートメントは、以下を行う場合に使用します。

- 1 つまたは複数の表で保安全性検査をオフにする。これには、検査制約と参照制約の検査、データ・リンクの保安全性検査、および生成された列に対する値の生成が含まれます。表が REFRESH IMMEDIATE を指定した要約表である場合、データの即時最新表示はオフになります。これによって、表は、限定された一連のステートメントとコマンドによる限定されたアクセスしかできない検査保留状態 になる点に注意してください。基本キー制約と固有制約は引き続き検査されます。
- 1 つまたは複数の表についての両方の保安全性検査をオンに戻し、据え置かれている検査をすべて実行する。表が要約表で、データが必要に応じて最新表示される場合、REFRESH IMMEDIATE 属性を定義すると、データの即時最新表示はオンになります。
- 1 つまたは複数の表に対して、据え置かれている保安全性検査を実行することなく、保安全性検査をオンにする。表が REFRESH IMMEDIATE 属性で定義した要約表であれば、データの即時最新表示はオンになります。
- 表がすでにデータ・リンク調整保留 (DRP) またはデータ・リンク調整不能 (DRNP) 状態である場合に、表を検査保留状態にする。表がどちらの状態でもない場合には、表は暫定的に DRP 状態にされ、検査保留状態になります。

表がロードされた後でその保安全性を検査するためにステートメントを使用する場合、システムはデフォルトで、制約に違反する追加部分だけを検査するという、増分的な表の処理を行います。ただし、データの保安全性を保証するために、システムは (制約に違反する表全体を検査するという) 完全検査を行うことにする場合もあります。また、ユーザーが INCREMENTAL オプションを指定して、増分処理を明示的に要求することが必要な場合もあります。詳細については、1101ページの『注』を参照してください。

SET INTEGRITY ステートメントは、トランザクションの制御下にありません。

### 呼び出し

このステートメントはアプリケーション・プログラムに組み込むことができ、また動的 SQL ステートメントの使用によって出すことができます。このステートメントは、動的に作成できる実行可能ステートメントです。ただし、バインド・オプション DYNAMICRULES BIND が適用されている場合、ステートメントを動的に準備することはできません (SQLSTATE 42509)。

---

106.DB2 では、保安全性の検査を行う方法として、SET CONSTRAINTS ステートメントよりも SET INTEGRITY ステートメントが頻繁に使用されます。

## 許可

SET INTEGRITY の実行に必要な特権は、ステートメントの使用法によって以下のように異なります。

### 1. 保全性検査をオフにする場合。

ステートメントの許可 ID の特権には、少なくとも次のいずれかが含まれている必要があります。

- 参照保全制約の表とそのすべての従属表および子孫に対する CONTROL 特権
- SYSADM または DBADM 権限
- LOAD 権限

### 2. 保全性検査をオンにして、検査を実行する場合。

ステートメントの許可 ID の特権には、少なくとも次のいずれかが含まれている必要があります。

- SYSADM または DBADM 権限
- 検査する表に対する CONTROL 特権、および 1 つまたは複数の表に対して例外が追加された場合は例外表に対する INSERT 特権
- LOAD 権限。 1 つまたは複数の表に対して例外が通知される場合は、以下の特権も必要。
  - 検査されるそれぞれの表に対する SELECT および DELETE 特権、および
  - 例外表に対する INSERT 特権

### 3. 最初に検査を実行することなく保全性検査をオンにする場合。

このステートメントの許可 ID には、少なくとも次のいずれかが必要です。

- SYSADM または DBADM 権限
- 検査する表に対する CONTROL 特権
- LOAD 権限

## 構文

(1)  
 ►►—SET—INTEGRITY—►►

## SET INTEGRITY

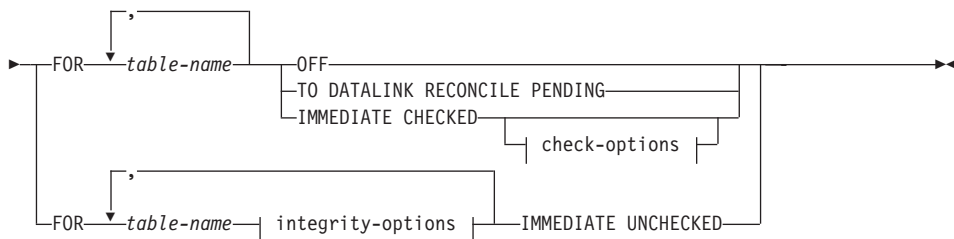

### check-options:



### exception-clause:

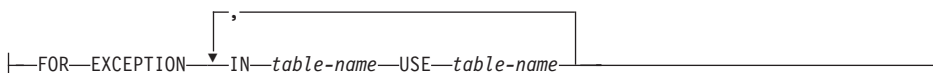

### integrity-options:

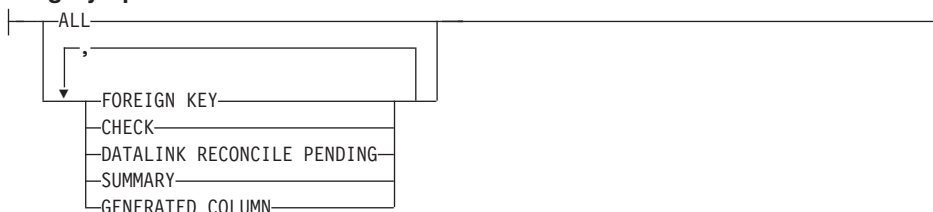

### 注:

- 1 以前のバージョンとの互換性を保つために、キーワード **CONSTRAINTS** は引き続きサポートされています。

## 説明

### *table-name*

保全性処理を行う表を指定します。これは、カタログに記述されている表でなければならない。視点、カタログ表、またはタイプ付き表を対象にすることはできません。

### **OFF**

表の外部キー制約、検査制約、および列の生成をオフにして、表を検査保留状態に



することを指定します。表が要約表であれば、即時最新表示はオフになり (該当する場合)、要約表は検査保留状態に置かれます。

表が、保安全性検査の 1 つのタイプだけがオフの、検査保留状態にすでになっている可能性がある点に注意してください。そのような場合、他のタイプの保安全性検査もオフになります。

リストに指定する表のいずれかが親表である場合、外部キー制約に関する検査保留状態は、その従属表と子孫表のすべてに拡張されます。

リストに指定する表のいずれかが要約表の基礎表である場合、検査保留状態はそのような要約表にも拡張されます。

検査保留状態にある表に対しては、極めて限定されたアクティビティーのみが許されます。それらの制約は、1101ページの『注』にリストされています。

### TO DATALINK RECONCILE PENDING

表の DATALINK 保安全性制約検査をオフにし、検査保留状態にするよう指定します。表がすでにデータ・リンク調整不能 (DRNP) 状態である場合は、そのまま検査保留状態になります。そうでない場合には、表はデータ・リンク調整保留 (DRP) 状態に設定されます。

このオプションを指定しても、従属表および下層表には影響がありません。

### IMMEDIATE CHECKED

表の保安全性検査をオンにし、据え置かれている保安全性検査を行うことを指定します。これは、SYSCAT.TABLES カタログの STATUS 列と CONST\_CHECKED 列の情報に基づいて行われます。すなわち、

- STATUS の値は C (表が検査保留状態) でなければなりません。それ以外の場合には、エラー (SQLSTATE 51027) になります。
- CONST\_CHECKED の値は、どの保安全性オプションを検査するかを示します。

表が要約表であれば、データは必要に応じて照会で検査され、最新表示されます。

表が DRP または DRNP 状態であっても、DATALINK 値は検査されません。DATALINK 値の調整を実行するには、RECONCILE コマンドまたは API を使用してください。表は検査保留状態ではなくなりますが、DRP または DRNP フラグはセットされたままとなります。これにより、DATALINK 値の調整をある時間まで据え置いておいて、その間に表を使用することが可能になります。

### *check-options*

#### FORCE GENERATED

表に生成された列が含まれている場合は、式に基づいてその値が計算され、列に保管されます。この文節が指定されない場合は、等価検査の制約があるかのように、現行値が式の算出値と比較されます。

#### INCREMENTAL

表の追加部分 (もしあれば) に対して保安全性検査が据え置かれているアプリケ

## SET INTEGRITY

ーションを指定します。この要求が満たされない場合 (たとえば、システムが表全体でデータ保全性検査を実行する必要があると判断する場合)、エラー (SQLSTATE 55019) が戻されます。属性を指定しない場合、システムは増分処理が可能かどうかを判断します。それが可能でなければ、表全体が検査されません。増分処理よりも完全処理 (表全体の保全性検査) を好むシステムについては、注を参照してください。また、INCREMENTAL オプションを必要とする状態と、INCREMENTAL オプションを指定できない状態については、注を参照してください。

表が検査保留状態にない場合、エラー (SQLSTATE 55019) が戻されます。

### *exception-clause*

#### **FOR EXCEPTION**

外部キー制約または検査制約に違反している行があれば、その行を例外表にコピーして、元の表から削除することを指定します。それらのユーザー定義表については、1417ページの『付録N. 例外表』を参照してください。エラーが検出されても、制約は再びオンに戻り、表は検査保留状態ではなくなります。1つまたは複数の行が例外表に移されたことを示す警告 (SQLSTATE 01603) が出されます。

FOR EXCEPTION 文節の指定がない場合に、制約違反が生じると、検出された最初の違反だけがユーザーに戻されます (SQLSTATE 23514)。表のいずれかに違反がある場合、すべての表は、ステートメント実行前と同じ検査保留状態のままになります。 *table-name* が要約表であれば、この文節は指定できません (SQLSTATE 42997)。

#### **IN *table-name***

制約に違反している行のコピー元である表を *table-name* に指定します。検査される各表ごとに、1つの例外表を指定する必要があります。

#### **USE *table-name***

エラー行のコピー先である例外表を *table-name* に指定します。

### *integrity-options*

IMMEDIATE UNCHECKED に設定される保全性オプションを定義するのに使用します。

#### **ALL**

すべての保全性オプションをオンにすることを指定します。

#### **FOREIGN KEY**

外部キー制約をオンにすることを指定します。

#### **CHECK**

検査制約をオンにすることを指定します。

#### **DATALINK RECONCILE PENDING**

DATALINK 保全性制約をオンにすることを指定します。

**SUMMARY**

REFRESH IMMEDIATE 属性が指定された要約表で、即時最新表示をオンにすることを指定します。

**GENERATED COLUMN**

生成された列をオンにすることを指定します。

**IMMEDIATE UNCHECKED**

以下のいずれかを指定します。

- 健全性違反についての表の検査は行わずに、表の健全性検査をオンにします (その結果、検査保留状態ではなくなります)。あるいは、要約表の即時最新表示はオンにし、検査保留状態を解除します。

これは、次のようにして特定の表に指定します。ALL を指定する。その表の検査制約だけがオフの場合には CHECK を指定する。その表の外部キー制約だけがオフの場合には FOREIGN KEY を指定する。その表の DATALINK 健全性制約だけがオフの場合には DATALINK RECONCILE PENDING を指定する。その要約表の要約表照会検査だけがオフの場合には SUMMARY を指定する。そしてその表に対する列の生成だけがオフの場合には GENERATED COLUMN を指定する。

- 表の 1 つのタイプの健全性検査だけをオンにしますが、表は検査保留状態のままにします。

これは、特定の表に対して、どのタイプの制約もオフの場合に、CHECK、FOREIGN KEY、SUMMARY、GENERATED COLUMN、または DATALINK RECONCILE PENDING だけを指定することによって指定されます。

状態の変更は、リストに明示的に含まれていない表には拡張されません。

従属表の親が検査保留状態である場合、従属表の外部キー制約の検査を回避することはできません (検査制約の検査は回避できます)。

このオプションの使用に先立って、データ健全性に関連する影響について検討する必要があります。『注』を参照してください。

**注**

- 検査保留状態の表への影響 :
  - SELECT、INSERT、UPDATE、または DELETE は、以下の状態の表に対しては実行できません。
    - 検査保留状態のその表自体
    - 検査保留状態の他の表へのアクセスが必要な表

たとえば、検査保留状態にある従属表にカスケードする親表の行の DELETE は実行できません。

## SET INTEGRITY

- 表に新しく追加される制約は、通常、ただちに適用されます。ただし、表が検査保留状態の場合は、表が検査保留状態でなくなるまで、新しい制約の検査は据え置かれます。
- CREATE INDEX ステートメントでは、検査保留状態にある表を参照できません。同様に、基本キー制約または固有制約を追加する ALTER TABLE では、検査保留状態にある表を参照できません。
- ユーティリティ EXPT、IMPORT、REORG、および REORGCHK は、検査保留状態の表に対しては実行できません。IMPORT ユーティリティは、LOAD ユーティリティとは異なり、常に制約検査をただちに実行します。
- ユーティリティ LOAD、BACKUP、RESTORE、ROLLFORWARD、UPDATE STATISTICS、RUNSTATS、LIST HISTORY、および ROLLFORWARD は、検査保留状態の表に対して実行可能です。
- ステートメント ALTER TABLE、COMMENT ON、DROP TABLE、CREATE ALIAS、CREATE TRIGGER、CREATE VIEW、GRANT、REVOKE、および SET INTEGRITY では、検査保留状態の表を参照することができます。
- 検査保留状態の表に従属しているパッケージ、視点、およびその他のオブジェクトは、実行時にその表がアクセスされると、エラーを戻します。

SET INTEGRITY ステートメントによる違反行の除去は、削除イベントではありません。したがって、SET INTEGRITY ステートメントではトリガーは活動化されません。同様に、FORCE GENERATED オプションを使用して生成された列を更新しても、トリガーは活動化されません。

- 増分処理がデフォルトの動作であるため、INCREMENTAL オプションは多くの場合必要ありません。しかし、このオプションが必要になるケースが 2 つあります。
  - IMMEDIATE UNCHECKED オプションを使って、以前に検査保留状態から解かれた表に対して増分処理を行うため。デフォルトでは、すべてのデータの保全性を検査するため、システムは完全処理を選択します。このデフォルトの動作は、新しく追加した部分だけを検査するために、INCREMENTAL オプションを指定して上書きすることができます。(詳しくは、黒丸の "IMMEDIATE UNCHECKED 文節の使用に関する警告" を参照してください。)
  - 保全性検査が確実に増分的に行われることを保証するため。INCREMENTAL オプションを指定すると、データ保全性を保証するには完全処理が必要だとシステムが判断したときに、システムはエラー (SQLSTATE 55019) を戻します。
- IMMEDIATE UNCHECKED 文節の使用に関する警告：
  - この文節は、ユーティリティ・プログラムで使用することを意図しているため、アプリケーション・プログラムによる使用はお勧めしません。  
据え置き状態の検査を行うことなく保全性検査がオンになったという事実は、カタログに記録されます (SYSCAT.TABLES 視点の CONST\_CHECKED 列の値が 'U'

に設定されます)。これは、特定の制約に関するデータ保全の責任はユーザーにあることを示しています。この値は、以下のいずれかの時点までそのままになります。

- CONST\_CHECKED 列にある 'U' 値が 'W' 値に変更になると、OFF 文節を指定した SET INTEGRITY ステートメントで表を参照することによって、表が検査保留状態に戻る。これは、データ保全性の責任が以前はユーザーにあったと見なされていて、システムがデータを検査する必要があることを示します。
- 検査されていないすべての表の制約が除去される。
- 要約表用に REFRESH TABLE ステートメントが発行される。

'W' 状態は 'N' 状態と違って、保全性が以前はシステムではなくユーザーによって検査されていた事実を記録します。また、選択が与えられると、システムは表全体のデータ保全性を再検査し、この状態を 'Y' 状態に変更します。選択が与えられない場合 (たとえば、IMMEDIATE UNCHECKED または INCREMENTAL を指定すると)、システムによって検査されていないデータがいくつかあることを記録するため、この状態を 'U' 状態に戻します。後者 (INCREMENTAL) の場合、警告 (SQLSTATE 01636) が戻されます。

- Load Insert を使ってデータを追加した後、SET INTEGRITY ... IMMEDIATE CHECKED ステートメントは表の制約違反を検査して、その表の検査保留状態を解きます。表に対する増分処理が可能かどうかは、システムが判断します。可能な場合には、追加部分だけが保全性違反を検査されます。増分処理ができない場合、システムは表全体の保全性違反を検査します (システムが完全処理を好む状況については、以下をご覧ください)。
- SET INTEGRITY for T IMMEDIATE CHECKED ステートメントに INCREMENTAL オプションを指定しなかった場合、システムが表全体の保全性検査を行う状況は、以下のとおりです。
  1. 表 T の SYSCAT.TABLES カタログの CONST\_CHECKED 列に、1 つまたは複数の 'W' 値がある場合。
- SET INTEGRITY for T IMMEDIATE CHECKED ステートメントに対して表全体の保全性 (INCREMENTAL オプションは指定できない) をシステムが検査しなければならない状況は、以下のとおりです。
  1. T そのものか、検査保留状態にある T の親のどれかに新しい制約が追加された場合。
  2. T に対する最後の保全性検査の後、Load Replace が T に行われた場合、あるいは NOT LOGGED INITIALLY WITH EMPTY TABLE オプションが活動化された場合。
  3. (完全処理の影響により) T の親のどれかに対して Load Replaced が行われた場合、または非増分の保全性検査が行われた場合。
  4. 移行の前に表が検査保留状態にあったため、移行後初めて表の保全性検査を行う際に完全処理が必要な場合。

## SET INTEGRITY

5. 表スペースに含まれている表やその親が特定の時点までロールフォワードされている場合。
- データ・リンク調整不能 (DRNP) 状態の表は、(おそらくデータベースの外部で) 訂正処置が必要です。訂正処置が完了すれば、IMMEDIATE UNCHECKED を使用することにより、表は DRNP 状態から脱することができます。DATALINK 保安全性制約を検査するには、RECONCILE コマンドまたは API を使用してください。表をデータ・リンク調整不能状態から解放することの詳細については、[管理の手引き](#) を参照してください。
  - 保安全性が検査されている間、SET INTEGRITY の呼び出しに指定された各表に対して排他ロックがかけられます。
  - SET INTEGRITY 呼び出しにおいてリストに指定されなかったが、検査対象であるいずれかの従属表の親表である表については、共用ロックがかけられます。
  - 保安全性検査の過程でエラーが発生すると、元の表からの削除や例外表への挿入を含め、すべての検査結果がロールバックされます。
  - ログ・スペースが不足しており、これを十分に増やせないために FORCE GENERATED 文節を含む SET INTEGRITY ステートメントが失敗する場合は、**db2gncol** コマンドで断続的なコミットを使用して値を生成することができます。その後、FORCE GENERATED 文節を省略して SET INTEGRITY を再実行します。

### 例

例 1: 以下は、表の検査保留状態に関する情報を入手する照会の例です。SUBSTR を使用して、SYSCAT.TABLES の CONST\_CHECKED 列の最初の 2 バイトを抽出しています。最初の 1 バイトは外部キー制約、2 番目バイトは検査制約を表します。

```
SELECT TABNAME,
 SUBSTR(CONST_CHECKED, 1, 1) AS FK_CHECKED,
 SUBSTR(CONST_CHECKED, 2, 1) AS CC_CHECKED
FROM SYSCAT.TABLES
WHERE STATUS = 'C'
```

例 2: 表 T1 と T2 を検査保留状態に設定します。

```
SET INTEGRITY FOR T1, T2 OFF
```

例 3: T1 の保安全性を検査して、最初の違反のみを入手します。

```
SET INTEGRITY FOR T1 IMMEDIATE CHECKED
```

例 4: T1 と T2 の保安全性を検査し、違反する行を例外表 E1 と E2 に入れます。

```
SET INTEGRITY FOR T1, T2 IMMEDIATE CHECKED
FOR EXCEPTION IN T1 USE E1,
 IN T2 USE E2
```

例 5: T1 の FOREIGN KEY 制約検査を使用可能にし、T2 の CHECK 制約検査を IMMEDIATE CHECKED オプションを指定してバイパスします。

```
SET INTEGRITY FOR T1 FOREIGN KEY,
T2 CHECK IMMEDIATE UNCHECKED
```

例 6: 2 つの ALTER TABLE ステートメントを使用して、検査制約と外部キーを EMP\_ACT 表に追加します。表を単一パスで制約の検査を実行するには、健全性検査をオフにして ALTER ステートメントを実行し、その実行後に制約検査を行います。

```
SET INTEGRITY FOR EMP_ACT OFF;
ALTER TABLE EMP_ACT ADD CHECK (EMSTDATE <= EMENDATE);
ALTER TABLE EMP_ACT ADD FOREIGN KEY (EMPNO) REFERENCES EMPLOYEE;
SET INTEGRITY FOR EMP_ACT IMMEDIATE CHECKED
```

例 7: 生成された列に健全性を設定します。

```
SET INTEGRITY FOR T1 IMMEDIATE CHECKED
FORCE GENERATED
```

## SET PASSTHRU

---

### SET PASSTHRU

SET PASSTHRU ステートメントは、データ・ソースのネイティブ SQL を、直接そのデータ・ソースに送信するセッションをオープンおよびクローズします。このステートメントは、トランザクションの制御下にはありません。

#### 呼び出し

このステートメントは、対話式に発行することができます。このステートメントは、動的に作成できる実行可能ステートメントです。

#### 許可

このステートメントの許可 ID が持つ特権には、以下の事柄を行う許可がなければなりません。

- データ・ソースにパススルーする。
- データ・ソースでのセキュリティーの制限を満たす。

#### 構文

```
▶▶ SET PASSTHRU server-name
└── RESET ───▶▶
```

#### 説明

##### *server-name*

パススルー・セッションをオープンするデータ・ソースを指定します。 *server-name* (サーバー名) は、カタログに記述されているデータ・ソースを指定していなければなりません。

##### RESET

パススルー・セッションをクローズします。

#### 注

パススルーを使用する際の指針および制約事項については、1341ページの『パススルー機能の処理』を参照してください。

#### 例

例 1: データ・ソース BACKEND に対するパススルー・セッションを開始します。

```
strcpy (PASS_THRU,"SET PASSTHRU BACKEND");
EXEC SQL EXECUTE IMMEDIATE :PASS_THRU;
```

例 2: PREPARE ステートメントを使ってパススルー・セッションを開始します。



```
strcpy (PASS_THRU, "SET PASSTHRU BACKEND");
EXEC SQL PREPARE STMT FROM :PASS_THRU;
EXEC SQL EXECUTE STMT;
```

例 3: パススルー・セッションを終了します。

```
strcpy (PASS_THRU_RESET, "SET PASSTHRU RESET");
EXEC SQL EXECUTE IMMEDIATE :PASS_THRU_RESET;
```

例 4: PREPARE および EXECUTE ステートメントを使って、パススルー・セッションを終了します。

```
strcpy (PASS_THRU_RESET, "SET PASSTHRU RESET");
EXEC SQL PREPARE STMT FROM :PASS_THRU_RESET;
EXEC SQL EXECUTE STMT;
```

例 5: データ・ソースに移動するセッションをオープンし、このデータ・ソースにある表のクラスター索引を作成し、それからパススルー・セッションを終了します。

```
strcpy (PASS_THRU, "SET PASSTHRU BACKEND");
EXEC SQL EXECUTE IMMEDIATE :PASS_THRU;
EXEC SQL PREPARE STMT pass-through mode
FROM "CREATE UNIQUE
 CLUSTERED INDEX TABLE_INDEX
 ON USER2.TABLE table is not an
 WITH IGNORE DUP KEY"; alias
EXEC SQL EXECUTE STMT;
strcpy (PASS_THRU_RESET, "SET PASSTHRU RESET");
EXEC SQL EXECUTE IMMEDIATE :PASS_THRU_RESET;
```

## SET PATH

### SET PATH

SET PATH ステートメントは、CURRENT PATH 特殊レジスタの値を変更します。このステートメントは、トランザクションの制御下にはありません。

#### 呼び出し

このステートメントは、アプリケーション・プログラムに組み込むか、あるいは対話式に発行することができます。このステートメントは、動的に作成できる実行可能ステートメントです。

#### 許可

このステートメントの実行には、特に権限は必要ありません。

#### 構文

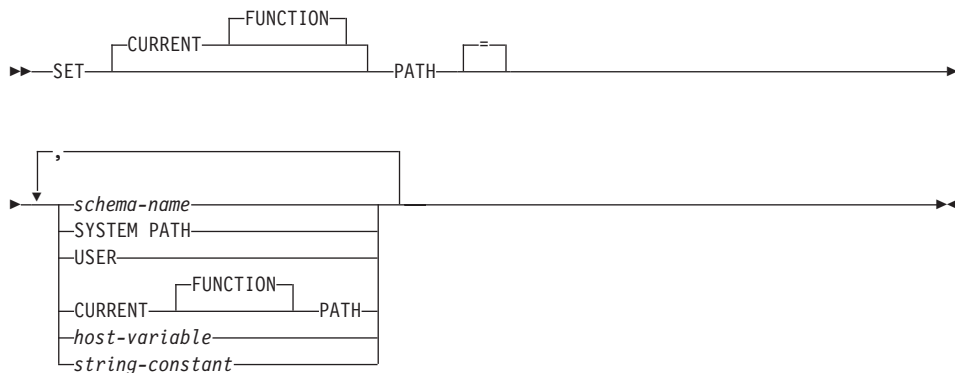

#### 説明

##### *schema-name*

これは、1つの部分だけからなる名前です。アプリケーション・サーバーに存在するスキーマを指定します。そのスキーマの存否の検査は、パス設定時には行われません。*schema-name* (スキーマ名) が間違っていると、取り込むことができず、以降の SQL 操作に影響を及ぼします。

##### **SYSTEM PATH**

この値の指定は、スキーマ名として "SYSIBM"、"SYSFUN" を指定したのと同じこととなります。

##### **USER**

USER 特殊レジスタの値。

**CURRENT PATH**

このステートメントを実行する前の CURRENT PATH の値。CURRENT FUNCTION PATH も指定できます。

*host-variable*

タイプ CHAR または VARCHAR の変数です。 *host-variable* の内容の長さは、30 バイトを超えてはなりません (SQLSTATE 42815)。 NULL に設定することはできません。 *host-variable* が標識変数を伴っている場合、その標識変数の値は NULL 値以外でなければなりません (SQLSTATE 42815)。

*host-variable* の文字は左寄せされていなければなりません。 *host-variable* にスキーマ名を指定する場合は、英大文字への変換はなされないので、すべての文字を大文字小文字の区別も含めて正確に指定する必要があります。

*string-constant*

30 バイトを超えない文字ストリング定数。

**規則**

- 関数パスの中に 1 つのスキーマ名を 2 回以上指定することはできません (SQLSTATE 42732)。
- 指定できるスキーマの数は、CURRENT PATH 特殊レジスターの合計長によって限定されます。特殊レジスターのストリングは、指定した各スキーマの名前から後続ブランクを除き、二重引用符で区切り、必要に応じてスキーマ名の中で使われている引用符を反復させ、スキーマ名をコンマで区切ったものになります。結果のストリングの長さが 254 バイトを超えてはなりません (SQLSTATE 42907)。

**注**

- CURRENT PATH 特殊レジスターの初期値は、"SYSIBM"、"SYSFUN"、"X" です (X は USER 特殊レジスターの値)。
- SYSIBM スキーマを指定する必要はありません。それが SQL パスに含まれていない場合、暗黙のうちに最初のスキーマであると見なされます (この場合 CURRENT PATH 特殊レジスターには入れられません)。
- CURRENT PATH 特殊レジスターは、動的 SQL ステートメント内のユーザー定義データ・タイプ、プロシージャ、および関数を解決するために使用する SQL パスを指定します。動的 SQL ステートメント内のユーザー定義データ・タイプおよび関数の解決に使用する SQL パスは、FUNCPATH バインド・オプションによって指定されます。BIND コマンドの FUNCPATH オプションの使用に関する詳細は、コマンド解説書を参照してください。

**例**

例 1: 以下のステートメントは、CURRENT FUNCTION PATH 特殊レジスターを設定します。

## SET PATH

```
SET PATH = FERMAT, "McDraw #8", SYSIBM
```

例 2: 以下の例では、CURRENT PATH 特殊レジスターの現行値を検索して CURPATH という名前のホスト変数に入れます。

```
EXEC SQL VALUES (CURRENT PATH) INTO :CURPATH;
```

例 1 での設定を使った場合、値は "FERMAT","McDraw #8","SYSIBM" になります。

## SET SCHEMA

SET SCHEMA ステートメントは、CURRENT SCHEMA 特殊レジスタの値を変更します。このステートメントは、トランザクションの制御下にはありません。DYNAMICRULES BIND オプションを使ってパッケージがバインドされている場合、このステートメントは、修飾されていないデータベース・オブジェクト参照に使用される修飾子に影響を与えません。

### 呼び出し

このステートメントはアプリケーション・プログラムに組み込むことができ、また対話式に出すことができます。動的に準備できる実行可能ステートメントです。

### 許可

このステートメントの実行には、特に権限は必要ありません。

### 構文

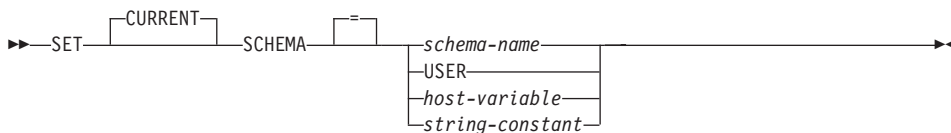

### 説明

#### *schema-name*

これは、1 つの部分だけからなる名前で、アプリケーション・サーバーに存在するスキーマを指定します。名前の長さは、30 バイトを超えてはなりません (SQLSTATE 42815)。そのスキーマの存否の検査は、スキーマ設定時には行われません。 *schema-name* (スキーマ名) が間違っていると、取り込むことができず、以降の SQL 操作に影響を及ぼします。

#### USER

USER 特殊レジスタの値。

#### *host-variable*

タイプ CHAR または VARCHAR の変数です。 *host-variable* の内容の長さは、30 バイトを超えてはなりません (SQLSTATE 42815)。ヌルに設定することはできません。 *host-variable* が標識変数を伴っている場合、その標識変数の値は NULL 値以外でなければなりません (SQLSTATE 42815)。

*host-variable* の文字は左寄せされていなければなりません。 *host-variable* にスキーマ名を指定する場合は、英大文字への変換はなされないため、すべての文字を大文字小文字の区別も含めて正確に指定する必要があります。

## SET SCHEMA

*string-constant*

30 文字を超えない文字ストリング定数。

### 規則

- 指定した値が *schema-name* の規則に適合しない場合、エラー (SQLSTATE 3F000) が発生します。
- CURRENT SCHEMA 特殊レジスターの値は、すべての動的 SQL ステートメント (データベース・オブジェクトへの非修飾参照がある CREATE SCHEMA ステートメントを除く) でスキーマ名として使用されます。
- QUALIFIER バインド・オプションは、静的 SQL ステートメントで非修飾データベース・オブジェクト名の修飾子として使用するスキーマ名を指定します (QUALIFIER オプションの使用に関する詳細は、[コマンド解説書](#) を参照してください)。

### 注

- CURRENT SCHEMA 特殊レジスターの初期値は USER と同じです。
- CURRENT SCHEMA 特殊レジスターを設定しても、CURRENT PATH 特殊レジスターには影響しません。したがって、CURRENT SCHEMA は SQL パスおよび関数に含まれず、プロシージャおよびユーザー定義タイプの解決ではこれらのオブジェクトを見つけることができない場合があります。SQL パスに現行スキーマ値を含めるには、SET SCHEMA ステートメントを発行するときに、SET SCHEMA ステートメントからスキーマ名を含む SET PATH ステートメントも発行してください。
- CURRENT SQLID は CURRENT SCHEMA の同義語として受け入れられ、SET CURRENT SQLID ステートメントは SET CURRENT SCHEMA ステートメントと同じ影響を及ぼします。ステートメント許可変更など、他の影響はありません。

### 例

例 1: 以下のステートメントは、CURRENT SCHEMA 特殊レジスターを設定します。

```
SET SCHEMA RICK
```

例 2: 以下の例では、CURRENT SCHEMA 特殊レジスターの現行値を検索して CURSCHEMA という名前のホスト変数に入れます。

```
EXEC SQL VALUES (CURRENT SCHEMA) INTO :CURSCHEMA;
```

値は、前の例で設定された RICK になります。

## SET SERVER OPTION

SET SERVER OPTION ステートメントは、ユーザーまたはアプリケーションが連合データベースに接続中にも有効な、サーバー・オプションの設定値を指定します。接続が終了すると、このサーバー・オプションの以前の設定値が復元されます。このステートメントは、トランザクションの制御下にありません。

### 呼び出し

このステートメントは、対話式に発行することができます。このステートメントは、動的に作成できる実行可能ステートメントです。

### 許可

このステートメントの許可 ID には、連合データベースに対する SYSADM 権限または DBADM 権限がなければなりません。

### 構文

```
►—SET SERVER OPTION—server-option-name—TO—string-constant—►
►—FOR—SERVER—server-name—◄◄
```

### 説明

#### *server-option-name*

設定するサーバー・オプションを指名します。サーバー・オプションに関する詳細については、1333ページの『サーバー・オプション』を参照してください。

#### TO *string-constant*

*server-option-name* の設定を、文字ストリング定数として指定します。可能な設定値に関する詳細については、1333ページの『サーバー・オプション』を参照してください。

#### SERVER *server-name*

*server-option-name* が適用されるデータ・ソースを指定します。これは、カタログに記述されているサーバーでなければなりません。

### 注

- サーバー・オプション名は、大文字または小文字で入力することができます。
- 現在のところ、SET SERVER OPTION では、password、fold\_id、および fold\_pw サーバー・オプションしかサポートされていません。

## SET SERVER OPTION

- ユーザーまたはアプリケーションが連合データベースに接続する際、1 つまたは複数の SET SERVER OPTION ステートメントを発信することができます。このステートメント (複数可) は、接続が確立した後、最初に処理される作業単位の初めに指定する必要があります。

### 例

例 1: DJDB という連合データベースに、RATCHIT という Oracle データ・ソースを定義します。RATCHIT は、計画ヒントを使用できないように構成されます。しかし、DBA は新しいアプリケーションを試験的に実行するため、プランのヒントを使用できるようにすることを希望しています。実行を終了すると、プランのヒントは再度使用不可になります。

```
CONNECT TO DJDB;
strcpy(stmt,"set server option plan_hints to 'Y' for server ratchit");
EXEC SQL EXECUTE IMMEDIATE :stmt;
strcpy(stmt,"select c1 from ora_t1 where c1 > 100"); /*Generate plan hints*/
EXEC SQL PREPARE s1 FROM :stmt;
EXEC SQL DECLARE c1 CURSOR FOR s1;
EXEC SQL OPEN c1;
EXEC SQL FETCH c1 INTO :hv;
```

例 2: すべての Oracle 8 データ・ソースで、サーバー・オプション PASSWORD を 'Y' (データ・ソースでパスワードを妥当性検査する) に設定しました。しかし、特定の Oracle 8 データ・ソース (連合データベース DJDB に ORA8A と定義されているデータ・ソース) にアクセスするために、アプリケーションが連合データベースに接続するセッションの場合、パスワードを妥当性検査する必要はありません。

```
CONNECT TO DJDB;
strcpy(stmt,"set server option password to 'N' for server ora8a");
EXEC SQL PREPARE STMT_NAME FROM :stmt;
EXEC SQL EXECUTE STMT_NAME FROM :stmt;
strcpy(stmt,"select max(c1) from ora8a_t1");
EXEC SQL PREPARE STMT_NAME FROM :stmt;
EXEC SQL DECLARE c1 CURSOR FOR STMT_NAME;
EXEC SQL OPEN c1; /*Does not validate password at ora8a*/
EXEC SQL FETCH c1 INTO :hv;
```



## SET 変数

SET 変数ステートメントは、ローカル変数または新しい遷移変数に値を割り当てます。これは、トランザクションによる制御下にあります。

### 呼び出し

このステートメントは、動的複合ステートメント、トリガー、SQL 関数または SQL メソッドのいずれかで SQL ステートメントとしてのみ使用できます。

### 許可

遷移変数を参照するには、トリガー作成者の許可 ID によって保持されている特権には、少なくとも以下のいずれかが含まれていなければなりません。

- 割り当ての左側で参照されている列には UPDATE、右側で参照されている列には SELECT
- 表 (トリガーのサブジェクト表) での CONTROL 特権
- SYSADM または DBADM 権限。

割り当ての右側として *row-fullselect* を持っているこのステートメント実行するには、トリガー定義者または動的複合ステートメント所有者のいずれかの許可 ID によって保持されている特権には、参照されている表または視点それぞれについて、少なくとも以下のいずれかも含まれていなければなりません。

- SELECT 特権
- CONTROL 特権
- SYSADM または DBADM

### 構文

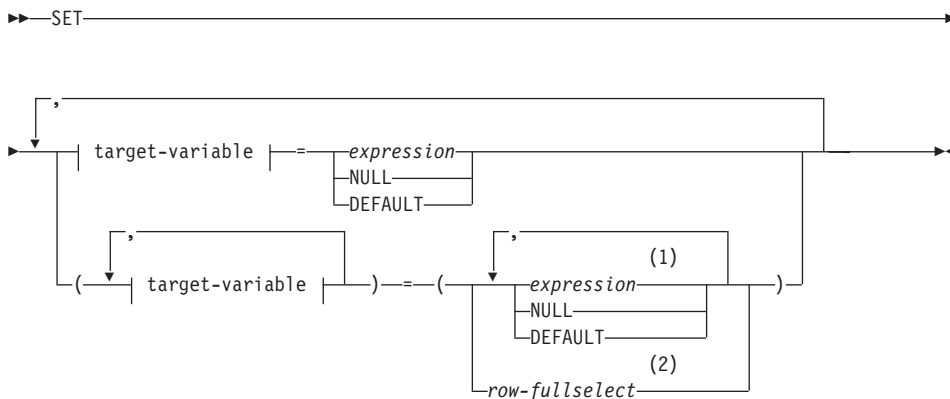

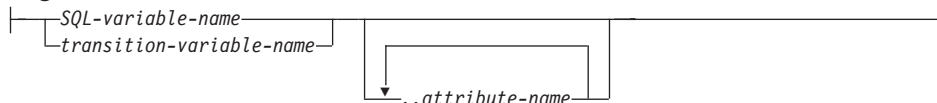
**target-variable:****注:**

- 1 式の数、NULL および DEFAULT は *target-variable* の数に一致していなければなりません。
- 2 選択リストの列の数は、*target-variable* の数に一致していなければなりません。

**説明****target-variable**

割り当てのターゲット変数を識別します。同じ変数を表す *target-variable* を複数指定することはできません (SQLSTATE 42701)。

*SQL-variable-name*

割り当てターゲットである SQL 変数を識別します。SQL 変数は、使用する前に宣言しておかなければなりません。SQL 変数を動的複合ステートメントに定義することができます。

*transition-variable-name*

遷移行で更新する列を識別します。*transition-variable-name* は、新しい値を識別する相関名によってオプションで修飾されている、トリガーのサブジェクト表にある列を識別していなければなりません (SQLSTATE 42703)。

*..attribute name*

設定されている構造化タイプの属性 (属性割り当て) を指定します。指定する *SQL-variable-name* or *transition-variable-name* は、ユーザー定義の構造化タイプで定義されていなければなりません (SQLSTATE 428DP)。*attribute-name* は、構造化タイプの属性でなければなりません。*..attribute name* 文節を必要としない割り当ては、従来型割り当てと呼ばれます。

*expression*

*target-variable* の新しい値を指示します。この *expression* (式) として、161ページの『式』で説明されているタイプの式はいずれも使用することができます。スカラー *fullselect* で使用される場合を除き、列関数を組み込むことはできません (SQLSTATE 42903)。CREATE TRIGGER ステートメントのコンテキストにおいて、*expression* は OLD および NEW 遷移変数への参照を含むことができ、遷移変数を指定するためには *correlation-name* で修飾されていなければなりません (SQLSTATE 42702)。

**NULL**

NULL 値を指定します。NULL 可能列にのみ指定することができます (SQLSTATE

23502)。属性のデータ・タイプに特定してキャストされていないかぎり、NULL を属性割り当ての値にすることはできません (SQLSTATE 429B9)。

## DEFAULT

デフォルト値が使用されることを指定します。

*target-variable* が列であれば、挿入される値は、どのように列が表に定義されているかによって異なります。

- 列が WITH DEFAULT 文節で定義されている場合、値は、その列に定義されたデフォルトに設定されます (525ページの『ALTER TABLE』の *default-clause* を参照してください)。
- 列が IDENTITY 文節で定義されている場合、値はデータベース・マネージャーによって生成されます。
- 列が WITH DEFAULT 文節、IDENTITY 文節、または NOT NULL 文節の指定なしで定義されている場合、値は NULL になります。
- 列が NOT NULL 文節で定義されている場合で、次のいずれかに該当する場合には、
  - IDENTITY 文節が使用されていない
  - WITH DEFAULT 文節が使用されていない
  - DEFAULT NULL が使用されている

列に DEFAULT キーワードを指定できません (SQLSTATE 23502)。

*target-variable* が SQL 変数であれば、挿入される値は、変数宣言に指定または暗黙指定されているデフォルトになります。

## *row-fullselect*

割り当てに指定されている *target-variables* の数に対応する列数とともに、単一行を返す *fullselect* です。値は、対応する *target-variable* それぞれに割り当てられます。*row-fullselect* の結果が行なしであれば、NULL 値が割り当てられます。CREATE TRIGGER ステートメントのコンテキストにおいて、*row-fullselect* は、使用する遷移変数を指定するために *correlation-name* で修飾されていなければならない、OLD および NEW 遷移変数への参照を含むことができます (SQLSTATE 42702)。結果に行が複数ある場合、エラーが返されます (SQLSTATE 21000)。

## 規則

- 式から割り当てる値の数 NULL および DEFAULT、または *row-fullselect* は、割り当てに指定されている *target-variable* の数に一致していなければなりません (SQLSTATE 42802)。
- SET 変数ステートメントは、1 つのステートメントに SQL 変数と遷移変数を割り当てることができません (SQLSTATE 42997)。
- 96ページの『割り当てと比較』で説明されている割り当て規則に基づいて、値は *target-variable* に割り当てられています。

## SET 変数

- ステートメントが BEFORE UPDATE トリガーで使用され、レジストリー変数が DB2\_UPDATE\_PART\_KEY=OFF (デフォルト) であれば、*target-variable* として指定されている *transition-variable* を区分化キー列にすることはできません (SQLSTATE 42997)。

### 注

- 複数の割り当てが組み込まれている場合、すべての *expression* および *row-fullselect* は、割り当てが実行される前に評価されます。そのため、*expression* または *row fullselect* での *target-variables* への参照は常に、単一 SET ステートメントでの割り当ての前に、*target-variable* の値となります。
- 特殊タイプとして定義されている識別列が更新されると、計算全体がソース・タイプで行われ、その列に値が実際に割り当てられる前に、結果は特殊タイプにキャストされます。<sup>107</sup>
- 識別列に対する SET ステートメントで DB2 によって値が生成されるようにするには、DEFAULT キーワードを使用します。

```
SET NEW.EMPNO = DEFAULT
```

この例では、NEW.EMPNO が識別列として定義され、この列を更新するために使用される値が DB2 によって生成されます。

- 識別列に生成されるシーケンス値の使用に関する詳細、および識別列で値が最大値を超えた場合の詳細は、1010ページの『INSERT』を参照してください。

### 例

例 1: 現在トリガー・アクションが実行されている行の給与の列を 50000 に設定します。

```
SET NEW_VAR.SALARY = 50000;
```

または

```
SET (NEW_VAR.SALARY) = (50000);
```

例 2: 現在トリガー・アクションが実行されている行の給与と歩合の列を、それぞれ 50000 および 8000 に設定します。

```
SET NEW_VAR.SALARY = 50000, NEW_VAR.COMM = 8000;
```

または

```
SET (NEW_VAR.SALARY, NEW_VAR.COMM) = (50000, 8000);
```

例 3: 現在トリガー・アクションが実行されている行の給与と歩合の列を、更新される行の部門の従業員の平均給与および平均歩合にそれぞれ設定します。

```
SET (NEW_VAR.SALARY, NEW_VAR.COMM)
 = (SELECT AVG(SALARY), AVG(COMM)
 FROM EMPLOYEE E
 WHERE E.WORKDEPT = NEW_VAR.WORKDEPT);
```

---

107. 計算の前に、前の値がソース・タイプにキャストされることはありません。

| 例 4: 現在トリガー・アクションが実行されている行の給与と歩合の列を、それぞれ 10000、および元の給与値 (つまり SET ステートメントの実行前の) に設定します。

|       SET NEW\_VAR.SALARY = 10000, NEW\_VAR.COMM = NEW\_VAR.SALARY;  
| または  
|       SET (NEW\_VAR.SALARY, NEW\_VAR.COMM) = (10000, NEW\_VAR.SALARY);  
|

---

### UPDATE

UPDATE ステートメントは、表または視点の行の指定された列の値を更新します。視点の行の更新により、その基礎表の行が更新されます。

このステートメントの形式は以下のとおりです。

- 検索条件付き UPDATE 形式は、1 つまたは複数の行 (任意指定の検索条件によって決まる) を更新する場合に使用されます。
- 位置指定 UPDATE 形式は、1 行 (カーソルの現在位置によって決まる) だけを更新する場合に使用されます。

### 呼び出し

UPDATE ステートメントは、アプリケーション・プログラムに組み込むか、あるいは動的 SQL ステートメントの使用によって発行することができます。このステートメントは、動的に作成できる実行可能ステートメントです。

### 許可

ステートメントの許可 ID によって保持されている特権には、少なくとも以下のいずれかが含まれていなければなりません。

- 更新する行を含む表または視点に対する UPDATE 特権
- 更新するそれぞれの行に対する UPDATE 特権
- その行を更新する表または視点に対する CONTROL 特権
- SYSADM または DBADM 権限。
- 割り当て式に *row-fullselect* (行全選択) を含める場合には、参照される表または視点のそれぞれに対して、少なくとも次のいずれかが必要です。
  - SELECT 特権
  - CONTROL 特権
  - SYSADM または DBADM 権限

副照会によって参照される表または視点のそれぞれに対して、このステートメントの許可 ID が持つ特権には以下の少なくとも 1 つが含まれている必要があります。

- SELECT 特権
- CONTROL 特権
- SYSADM または DBADM 権限

パッケージが SQL92 規則を使用してプリコンパイルされており<sup>108</sup>、UPDATE の検索条件付き形式で *assignment-clause* の右側または *search-condition* のいずれかの個所に表

---

108. ステートメントの処理に使用されるパッケージは、値 SQL92E または MIA を指定したオプション LANGLEVEL を使用してプリコンパイルされます。

または視点の列への参照が含まれている場合、このステートメント許可 ID が持つ特権には、さらに以下の少なくとも 1 つが含まれている必要があります。

- SELECT 特権
- CONTROL 特権
- SYSADM または DBADM 権限

指定した表または視点が ONLY キーワードの後にくる場合、ステートメントの許可 ID が持つ特権にも、指定した表または視点の副表または副視点ごとに SELECT 特権が含まれている必要があります。

静的 UPDATE ステートメントの場合、GROUP 特権は検査されません。

## 構文

### Searched (検索条件付き) UPDATE:

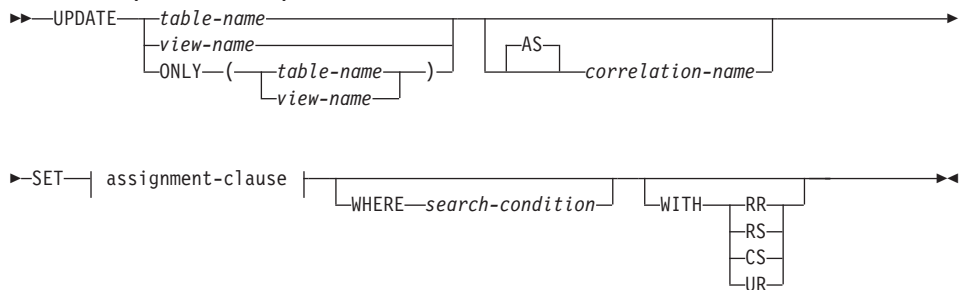

### Positioned (位置指定) UPDATE:

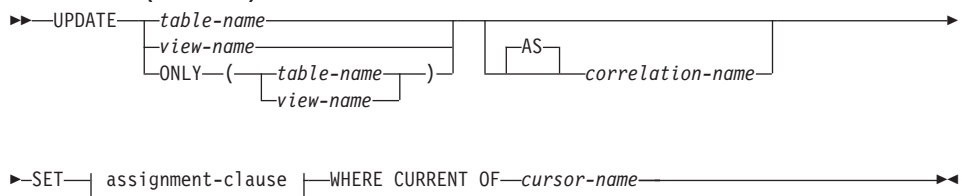

### assignment-clause:

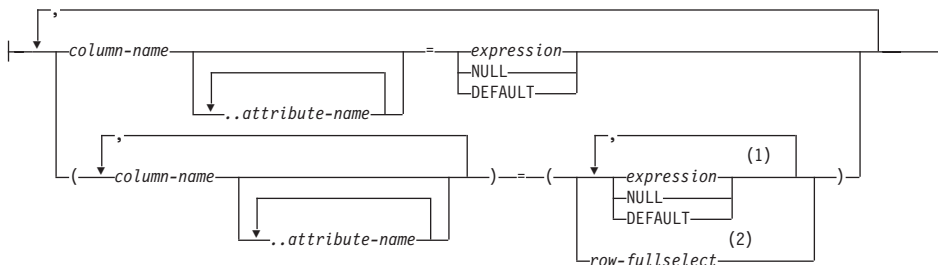
**注:**

- 1 *expression*、NULL、および DEFAULT の数は、*column-name* の数と同じでなければなりません。
- 2 選択リスト中の列の数は、*column-name* の数と同じでなければなりません。

**説明**

*table-name* または *view-name*

更新する表または視点の名前です。この名前は、カタログに記述されている表または視点を指定する名前だけでなく、カタログ表、カタログ表の視点 (更新可能な SYSSTAT 視点を除く)、要約表、読み取り専用の視点、またはニックネームを指定することはできません。(読み取り専用の視点については、890ページの『CREATE VIEW』を参照してください。更新可能なカタログ視点については、1207ページの『付録D. カタログ視点』を参照してください。)

*table-name* がタイプ付き表である場合は、このステートメントを使用すれば、その表またはそれに関係する副表の行を更新できます。WHERE 節に設定または参照できるのは、指定された表の列だけです。位置指定 UPDATE の場合は、FROM 文節に指定されているのと同じ表または視点を、関連するカーソルにも ONLY を使用せずに指定しなければなりません。

**ONLY (table-name)**

タイプ付き表の場合に適用できます。ONLY キーワードは、指定した表のデータだけをステートメントが適用し、その表に関係する副表の行は更新できないことを指定します。位置指定 UPDATE の場合は、FROM 文節に指定されているのと同じ表を、関連するカーソルにも ONLY を使用して指定しなければなりません。

*table-name* がタイプ付き表でない場合は、このステートメントに ONLY を使用しても効果はありません。

**ONLY (view-name)**

タイプ付き視点の場合に適用できます。ONLY キーワードは、指定された視点のデータだけをステートメントが適用し、その表に関係する副視点の行は更新できないことを指定します。位置指定 UPDATE の場合は、FROM 文節に指定されているのと同じ視点を、関連するカーソルにも ONLY を指定して指定しなければなりません。



ません。 *view-name* がタイプ付き視点でない場合は、このステートメントに ONLY キーワードを使用しても効果はありません。

**AS** *correlation-name* (相関名) の前に任意に指定できるキーワードです。

*correlation-name*

*search-condition* または *assignment-clause* の中で、表または視点を指定するのに使用することができます。 *correlation-name* については、132ページの『相関名』を参照してください。

## SET

この後に、列名への値の割り当て (*assignment-clause*) を指定します。

*assignment-clause*

*column-name*

更新したい列を指定します。 *column-name* は、指定した表または視点の更新可能な列を指定していなければなりません。<sup>109</sup> タイプ付き表のオブジェクト ID 列は更新できません (SQLSTATE 428DZ)。 *..attribute-name* を付けて指定しない限り、1つの列を2回以上指定することはできません (SQLSTATE 42701)。

位置指定 UPDATE の場合：

- カーソルの *select-statement* に UPDATE 文節を指定した場合、この *assignment-clause* の各列名は、その UPDATE 文節にも指定されていなければなりません。
- カーソルの *select-statement* に UPDATE 文節を指定せず、アプリケーションのプリコンパイル時に LANGLEVEL MIA または SQL92E が指定されていた場合には、更新可能な列の名前はいずれも指定することができます。
- カーソルの *select-statement* に UPDATE 文節を指定せず、アプリケーションのプリコンパイル時に LANGLEVEL SAA1 を明示的にまたはデフォルト値として指定していた場合には、列は更新できません。

*..attribute-name*

設定されている構造タイプの属性 (属性割り当て という) を指定します。指定される *column-name* は、ユーザー定義構造タイプで定義されているものでなければなりません (SQLSTATE 428DP)。 *attribute-name* は、 *column-name* の構造タイプの属性でなければなりません (SQLSTATE 42703)。 *..attribute-name* 文節と関係のない割り当ては、通常の割り当て と見なされます。

*expression*

列の新しい値を指定します。この *expression* (式) として、161ページの『式』

109. 構成パラメーター DB2\_UPDATE\_PART\_KEY を 'OFF' に設定していないかぎり、区分化キーの列は更新可能です (SQLSTATE 42997)。区分化キーの列を変更するには、そのデータの行を削除して挿入し直す必要があります。

で説明されているタイプの式はいずれも使用することができます。スカラー `fullselect` で使用される場合を除き、列関数を組み込むことはできません (SQLSTATE 42903)。

*expression* には、UPDATE ステートメントのターゲット表の列への参照を含めることができます。更新対象の行ごとに、式の中のそのような列の値は、行の更新前のその行の列の値になります。

### NULL

NULL 値を指定します。NULL 可能列にのみ指定することができます (SQLSTATE 23502)。NULL が特に属性のデータ・タイプにキャストされたものでない限り、属性割り当ての値として NULL を使用することはできません (SQLSTATE 429B9)。

### DEFAULT

対応する列の表における定義方法に基づくデフォルト値を使用することを指定します。挿入される値は、その列の定義方法によって異なります。

- 式に基づいて生成された列として列が定義されている場合は、その式に基づいた列の値がシステムによって生成されます。
- 列が IDENTITY 文節で定義されている場合、値はデータベース・マネージャーによって生成されます。
- 列が WITH DEFAULT 文節を指定して定義されている場合、値はその列に対して定義されたデフォルト値に設定されます (525ページの『ALTER TABLE』の default-clause を参照してください)。
- WITH DEFAULT 文節、GENERATED 文節、および NOT NULL 文節のいずれも指定せずに列が定義された場合は、値 NULL が使用されます。
- 列の定義に NOT NULL 文節が使用されたが GENERATED 文節が使用されなかった場合、また WITH DEFAULT 文節が使用されていない場合や DEFAULT NULL が使用されている場合は、その列に DEFAULT キーワードを指定することはできません (SQLSTATE 23502)。

生成された列が GENERATED ALWAYS 文節で定義されている場合は、DEFAULT 以外の値を挿入することはできません (SQLSTATE 428C9)。

属性割り当てでは、DEFAULT キーワードを値として使用することはできません (SQLSTATE 429B9)。

### *row-fullselect*

割り当て式に指定した列名 の数に対応する数の列を含む 1 つの行を戻す全選択です。値は、それぞれ対応する列名 に割り当てられます。この *row-fullselect* の結果の行がない場合は、NULL 値が割り当てられます。

*row-fullselect* (行全選択) には、UPDATE ステートメントのターゲット表の列に対する参照を含めることができます。更新対象の行ごとに、式の中のそのよ

うな列の値は、行の更新前のその行の列の値になります。結果に行が複数ある場合、エラーが返されます (SQLSTATE 21000)。

## WHERE

この後に、更新したい行を識別する条件を指定します。この文節は、省略することも、検索条件を指定することも、またはカーソル名を指定することもできます。この文節を省略すると、表または視点のすべての行が更新されます。

### *search-condition*

65ページの『第3章 言語エレメント』の説明に基づいて、検索条件を指定します。副照会以外の検索条件の各列名は、表または視点の列を指定していません。検索条件に、同じ表が UPDATE と副照会の両方の基本オブジェクトである副照会が含まれている場合、行が更新される前に、その副照会が完全に評価されます。

検索条件は、表または視点の各行に適用され、検索条件の結果が「真」の行が更新されます。

検索条件に副照会が含まれる場合、その副照会は、検索条件が1つの行に適用されるたびに実行され、その結果は検索条件の適用に使用されるものと見なされます。実際には、相関参照が含まれていない副照会は一度実行されるのに対し、相関参照を含む副照会は各行ごとに一度ずつ実行しなければならない場合があります。

### **CURRENT OF** *cursor-name*

更新操作で使用するカーソルを指定します。908ページの『DECLARE CURSOR』で説明されているように、*cursor-name* (カーソル名) は、宣言されたカーソルを識別していません。プログラムで、UPDATE ステートメントよりも前に、該当の DECLARE CURSOR ステートメントがなければなりません。

指定する表または視点は、そのカーソルの SELECT ステートメントの FROM 文節でも指定されていなければならない、またそのカーソルの結果表が読み取り専用であってはなりません。(読み取り専用の結果表については、908ページの『DECLARE CURSOR』を参照してください。)

UPDATE ステートメントが実行される時点で、そのカーソルは行に位置づけられていなければならない。その行が更新されます。

視点を定義する全選択の選択リストの OLAP 関数を含む視点を更新する場合は、この形式の UPDATE を使用することはできません (SQLSTATE 42828)。

## WITH

UPDATE ステートメントが実行される分離レベルを指定します。

### **RR**

反復可能読み取り

### **RS** 読み取り固定

**CS** カーソル固定

**UR**

アンコミット読み取り

ステートメントのデフォルト分離レベルは、ステートメントがバインドされているパッケージの分離レベルです。

## 規則

- 割り当て:** 更新値は、第3章で説明されている割り当て規則に従って列に割り当てられます。
- 妥当性:** 更新される行は、更新される列の固有索引がある場合には、それによってその表（または視点の基礎表）に適用される制約に適合していなければなりません。

WITH CHECK OPTION を使用して定義されていない視点が使用される場合、行が変更され、その結果、それらの行がその視点の定義に適合しないことになる場合があります。そのような行は、視点の基礎表で更新され、その視点には現れなくなります。

WITH CHECK OPTION を用いて定義された視点を使用する場合、更新された行は、その視点の定義に従っていなければなりません。この状況に関連する規則については、890ページの『CREATE VIEW』を参照してください。
- 検査制約:** 更新値は、表に定義されている検査制約の検査条件を満たしていなければなりません。

検査制約が定義されている表に対する UPDATE では、更新される各行ごとに一度、更新される各列に対して制約条件が評価されます。UPDATE ステートメントが処理される時点で、更新される列を参照している検査制約だけが検査されます。
- 参照保全:** 更新規則が RESTRICT で、従属行が存在する場合には、親の固有キーの値は変更できません。ただし、NO ACTION の更新規則では、更新ステートメントの完了時にすべての子が親キーを持つ場合、親の固有キーを更新することができます。NULL 以外の外部キーの更新値は、関連する親表の基本キーの値に等しくなければなりません。

## 注

- 更新値が制約のいずれかに違反している場合、または UPDATE ステートメントの実行時に他のエラーが発生した場合、行は更新されません。複数の行が更新される順序は、決められていません。
- UPDATE ステートメントの実行が完了すると、SQLCA の SQLERRD(3) の値は更新された行の数を示します。SQLERRD(5) フィールドには、活動化されたすべてのトリガーによって挿入、削除、または更新された行の数が入れられます。SQLCA については、1187ページの『付録B. SQL 連絡 (SQLCA)』を参照してください。
- 適切なロックがすでに存在している場合を除き、正常な UPDATE ステートメントを実行によって、1 つまたは複数の排他ロックが獲得されます。そのようなロックが

解放されるまで、更新された行には、その更新を行ったアプリケーション・プロセス以外はアクセスできません (非コミット読み取り分離レベルを使用するアプリケーションを除く)。 ロックについては、COMMIT、ROLLBACK、および LOCK TABLE の各ステートメントの説明を参照してください。

- DATALINK 列の URL 値を更新する場合、それは古い DATALINK 値を削除してから新しい DATALINK 値を挿入するのと同じです。最初に、古い値があるファイルにリンクされていれば、そのファイルをリンク解除されます。次に、DATALINK 値のリンケージ属性が空でなければ、指定されたファイルがその列にリンクされます。

DATALINK 列のコメント値は、空のストリングを URL パスとして指定することにより再リンクさせなくても (たとえば、DLVALUE スカラー関数の *data-location* 引き数を指定したり、古い値と同じ値を新しい値として指定したりしなくても)、更新することができます。

DATALINK 値を更新してヌルにすることは、既存の DATALINK 値を削除することと同じです。

DATALINK 値を更新しようとしたときに、既存の値または新しい値のファイル・サーバーのいずれかがデータベースに登録されていないと、エラーになる場合があります (SQLSTATE 55022)。

- タイプ付き表の列分散統計を更新する場合は、列を最初に参照した副表を指定しなければなりません。
- 同じ構造タイプの列で複数の属性割り当てが行われる場合は、SET 文節で (括弧付きで挿入された SET 文節では左から右の順番で) 指定された順に属性が割り当てられます。
- 属性割り当てでは、ユーザー定義構造タイプの属性に対して mutator メソッドが呼び出されます。たとえば、割り当て `st..a1=x` は、割り当て `st = st..a1(x)` で mutator メソッドを使用した場合と同じ働きをします。
- 通常の割り当ての場合、指定された列に対しては 1 つの割り当てしか行われませんが、属性割り当てでは、1 つの列が複数の割り当てのターゲット列になることができます (ただし、通常の割り当てでターゲット列として指定されていない場合)。
- 特殊タイプとして定義された識別列が更新された場合は、まずすべての計算がソース・タイプで行われます。そして計算された値は、値が列に実際に割り当てられるときに、ソース・タイプから定義された特殊タイプにキャストされます。<sup>110</sup>
- 識別列に対する SET ステートメントで DB2 によって値が生成されるようにするには、DEFAULT キーワードを使用します。

```
SET NEW.EMPNO = DEFAULT
```

この例では、NEW.EMPNO が識別列として定義されており、この列の更新に使用される値は DB2 によって生成されます。

110. 計算に先立って、元の値がソース・タイプにキャストされることはありません。

## UPDATE

- 識別列に生成されるシーケンス値の使用に関する詳細は、1010ページの『INSERT』を参照してください。
- 識別列で値が最大値を超えた場合の詳細は、1010ページの『INSERT』を参照してください。

### 例

- 例 1: EMPLOYEE 表において、従業員番号 (EMPNO) '000290' のジョブ (JOB) を 'LABORER' に変更します。

```
UPDATE EMPLOYEE
 SET JOB = 'LABORER'
 WHERE EMPNO = '000290'
```

- 例 2: PROJECT 表において、部門 (DEPTNO) 'D21' が担当しているすべてのプロジェクトについて、プロジェクトのスタッフ・レベル (PRSTAFF) を 1.5 増やします。

```
UPDATE PROJECT
 SET PRSTAFF = PRSTAFF + 1.5
 WHERE DEPTNO = 'D21'
```

- 例 3: 部門 (WORKDEPT) 'E21' の管理者以外の全従業員が一時的に配置替えになったとします。このことは、EMPLOYEE 表において、そのジョブ (JOB) を NULL 値に、給与額 (SALARY、BONUS、COMM) をゼロに変更することにより示されます。

```
UPDATE EMPLOYEE
 SET JOB=NULL, SALARY=0, BONUS=0, COMM=0
 WHERE WORKDEPT = 'E21' AND JOB <> 'MANAGER'
```

このステートメントは、次のように書き換えることもできます。

```
UPDATE EMPLOYEE
 SET (JOB, SALARY, BONUS, COMM) = (NULL, 0, 0, 0)
 WHERE WORKDEPT = 'E21' AND JOB <> 'MANAGER'
```

- 例 4: 従業員番号 000120 の従業員の給与と歩合の列を、それぞれ更新後の行の部門の従業員の平均給与と平均歩合に更新します。

```
UPDATE EMPLOYEE EU
 SET (EU.SALARY, EU.COMM)
 =
 (SELECT AVG(ES.SALARY), AVG(ES.COMM)
 FROM EMPLOYEE ES
 WHERE ES.WORKDEPT = EU.WORKDEPT)
 WHERE EU.EMPNO = '000120'
```

- 例 5: C プログラムにおいて、EMPLOYEE 表の行を表示し、必要に応じて、特定の従業員のジョブ (JOB) を、キーボードから入力した新しいジョブに変更します。

```
EXEC SQL DECLARE C1 CURSOR FOR
 SELECT *
 FROM EMPLOYEE
 FOR UPDATE OF JOB;
```

```
EXEC SQL OPEN C1;

EXEC SQL FETCH C1 INTO ... ;

if (strcmp (change, "YES") == 0)
 EXEC SQL UPDATE EMPLOYEE
 SET JOB = :newjob
 WHERE CURRENT OF C1;

EXEC SQL CLOSE C1;
```

- 例 6: これらの例では、列オブジェクトの属性を変化させます。以下のタイプと表が存在すると想定します。

```
CREATE TYPE POINT AS (X INTEGER, Y INTEGER)
 NOT FINAL WITHOUT COMPARISONS
 MODE DB2SQL

CREATE TYPE CIRCLE AS (RADIUS INTEGER, CENTER POINT)
 NOT FINAL WITHOUT COMPARISONS
 MODE DB2SQL

CREATE TABLE CIRCLES (ID INTEGER, OWNER VARCHAR(50), C CIRCLE
```

以下の例では、CIRCLES 表を更新して、OWNER 列と、ID が 999 の CIRCLE 列の RADIUS 属性を変更します。

```
UPDATE CIRCLES
 SET OWNER = 'Bruce'
 C..RADIUS = 5
 WHERE ID = 999
```

以下の例では、999 で識別される円の中心の X 座標と Y 座標を転置します。

```
UPDATE CIRCLES
 SET C..CENTER..X = C..CENTER..Y,
 C..CENTER..Y = C..CENTER..X
 WHERE ID = 999
```

以下は、上の 2 つのステートメントを別の方法で書いた例です。この例では、上の例に示した 2 つのステートメントの働きを結合させています。

```
UPDATE CIRCLES
 SET (OWNER,C..RADIUS,C..CENTER..X,C..CENTER..Y) =
 ('Bruce',5,C..CENTER..Y,C..CENTER..X)
 WHERE ID = 999
```

## VALUES

---

### VALUES

VALUES ステートメントは、照会の 1 つの形式です。これは、アプリケーション・プログラムに組み込むことも、または対話式に発行することも可能です。詳細については、477ページの『全選択』を参照してください。



## VALUES INTO

VALUES INTO ステートメントは、多くても 1 つの行から成る結果表を作成して、その行の値をホスト変数に割り当てます。

### 呼び出し

このステートメントは、アプリケーション・プログラムに組み込む方法のみ可能です。これは、動的に作成できない実行可能ステートメントです。

### 許可

権限は不要です。

### 構文

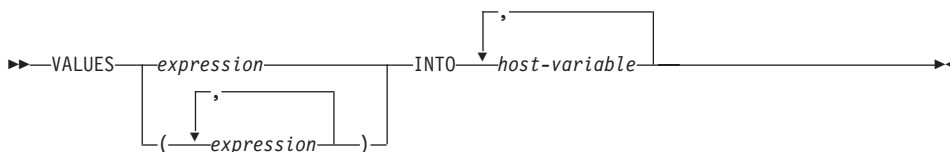

### 説明

#### VALUES

1 つまたは複数の列からなる単一行をこの後に指定します。

##### *expression*

1 つの列からなる結果表の単一値を定義する式。ホスト構造はサポートされていません。

##### *(expression,...)*

1 つまたは複数の列からなる結果表の値を定義する 1 つまたは複数の式。ホスト構造はサポートされていません。

#### INTO

この後にホスト変数のリストを指定します。

##### *host-variable*

ホスト変数の宣言規則に従ってプログラムに記述されている変数を指定します。

結果行の最初の値はリストの最初の変数、2 番目値は 2 番目の変数に割り当てられます。以下同様です。ホスト変数の数が列の値の数より少ない場合は、SQLCA の SQLWARN3 フィールドに値 'W' が割り当てられます (1187 ページの『付録B. SQL 連絡 (SQLCA)』を参照。)

各変数には、96 ページの『割り当てと比較』で説明されている規則に従って値が割り当てられます。割り当ては、リストに指定された順序で行われます。

## VALUES INTO

エラーが発生すると、値はホスト変数に割り当てられません。

### 例

例 1: この C の例では、CURRENT PATH 特殊レジスターの値を検索してホスト変数に入れます。

```
EXEC SQL VALUES(CURRENT PATH)
 INTO :hv1;
```

例 2: この C の例では、LOB フィールドの一部を検索してホスト変数に入れます。LOB ロケーターを使用して、据え置き検索を実行します。

```
EXEC SQL VALUES (substr(:locator1,35))
 INTO :details;
```

## WHENEVER

WHENEVER ステートメントは、指定した例外条件が発生した時点で実行するアクションを指定します。

### 呼び出し

このステートメントは、アプリケーション・プログラムに組み込む方法のみ可能です。これは、実行可能ステートメントではありません。このステートメントは REXX ではサポートされません。

### 許可

権限は不要です。

### 構文

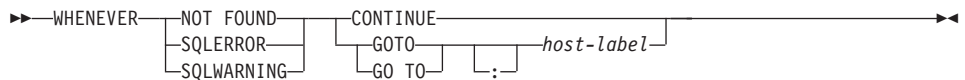

### 説明

NOT FOUND、SQLERROR、または SQLWARNING の各文節は、例外条件のタイプの指定に使用されます。

#### NOT FOUND

SQLCODE が +100、または SQLSTATE が '02000' になる条件を指定します。

#### SQLERROR

SQLCODE が負になる条件を指定します。

#### SQLWARNING

警告状態 (SQLWARN0 が 'W') または SQL 戻りコードが +100 以外の正の値になる条件を指定します。

CONTINUE または GO TO の各文節は、指定したタイプの例外条件が生じた場合に行うアクションを指定します。

#### CONTINUE

ソース・プログラムの次に続く命令を実行します。

#### GOTO または GO TO *host-label*

*host-label* で識別されるステートメントに制御を渡します。 *host-label* には、単一のトークンを指定します。オプションとして、その先頭にコロンを付けることができます。トークンの形式は、ホスト言語によって異なります。

## WHENEVER

### 注

WHENEVER ステートメントには、以下の 3 つのタイプがあります。

- **WHENEVER NOT FOUND**
- **WHENEVER SQLERROR**
- **WHENEVER SQLWARNING**

プログラムの実行可能な SQL ステートメントはいずれも、各タイプの暗黙のまたは明示的な **WHENEVER** ステートメントの効力範囲内にあります。 **WHENEVER** ステートメントの効力範囲は、プログラムのステートメントの実行順序ではなく、ステートメントのリスト順序に関連しています。

SQL ステートメントは、ソース・プログラムでその SQL ステートメントよりも前に指定されている各タイプの最後の **WHENEVER** ステートメントの効力範囲内にあります。いずれかのタイプの **WHENEVER** ステートメントが SQL ステートメントよりも前に指定されていない場合、その SQL ステートメントは、**CONTINUE** が指定されたそのタイプの暗黙の **WHENEVER** ステートメントの効力範囲内にあります。

### 例

次の C の例では、エラーが発生した場合に **HANDLERR** へ進みます。警告コードを生成された場合は、プログラムの通常フローを続行します。データが戻されない場合には、**ENDDATA** に進みます。

```
EXEC SQL WHENEVER SQLERROR GOTO HANDLERR;
EXEC SQL WHENEVER SQLWARNING CONTINUE;
EXEC SQL WHENEVER NOT FOUND GO TO ENDDATA;
```

---

## 第7章 SQL 制御ステートメント

| 制御ステートメントとは、構造化プログラミング言語でプログラムを作成する方法と同  
| 様に構造化照会言語を使用できるようにする SQL ステートメントです。ルーチンの本  
| 体、トリガー、または動的複合ステートメントで SQL 制御ステートメントを使用でき  
| ます。

| この章には、SQL ルーチン、トリガー、または動的複合ステートメントのプロシージャ  
| ー本体を構成するステートメントの構文図、意味の説明、規則、および使用例がありま  
| す。

### SQL プロシージャ・ステートメント

SQL プロシージャ・ステートメントとは、SQL ルーチン本体の制御ステートメント内で指定される SQL 制御ステートメントまたは SQL ステートメントです。

#### 構文



#### SQL-control-statement:

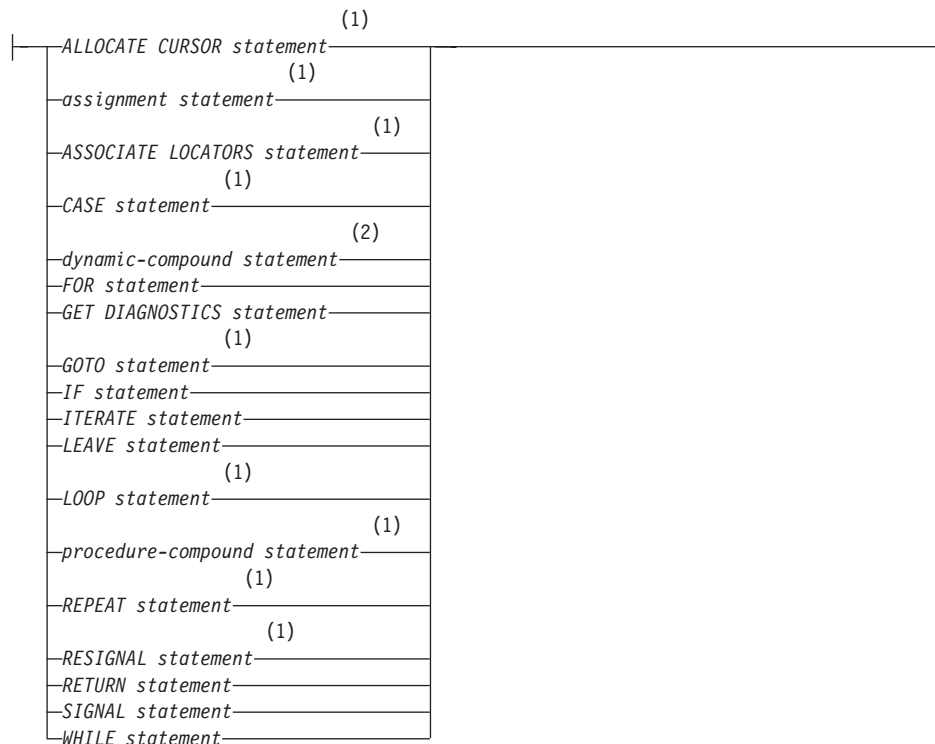

#### 注:

- 1 このステートメントは、SQL プロシージャの有効範囲内でのみサポートされます。
- 2 このステートメントは、トリガー、SQL 関数、または SQL メソッド内でのみサポートされます。これは最外部のステートメントでなければなりません。

## 説明

*label:*

SQL プロシージャ・ステートメントのラベルを指定します。ラベルは、リスト内でネストされた複合ステートメントを含め、SQL プロシージャ・ステートメントのリスト内で固有でなければなりません。ネストされた複合ステートメントは、同じラベルを使用できることに注意してください。SQL プロシージャ・ステートメントのリストは、おそらく SQL 制御ステートメントの中にあります。

トリガー、SQL 関数またはメソッド、動的複合ステートメントのコンテキストでは、動的複合ステートメント、FOR ステートメント、および WHILE ステートメントだけにラベルを付けることができます。

### SQL-statement

SQL プロシージャの本体には、以下を除き、実行可能な SQL ステートメントのすべてを入れることができます。

- CONNECT
- 索引、表、または視点以外のオブジェクトの CREATE
- DESCRIBE
- DISCONNECT
- 索引、表、または視点以外のオブジェクトの DROP
- FLUSH EVENT MONITOR
- REFRESH TABLE
- RELEASE (接続のみ)
- RENAME TABLE
- RENAME TABLESPACE
- REVOKE
- SET CONNECTION
- SET INTEGRITY

これらのコンテキストで使用できる SQL ステートメントについては、598ページの『複合 SQL (動的)』または 846ページの『CREATE TRIGGER』を参照してください。

**注:** CALL ステートメントを SQL プロシージャ本体に組み込むことができますが、そのような CALL ステートメントが呼び出すことができるは、別の SQL プロシージャか C プロシージャだけです。SQL プロシージャ本体の中の CALL ステートメントは、その他のタイプのストアード・プロシージャを呼び出すことができません。

### ALLOCATE CURSOR ステートメント

ALLOCATE CURSOR ステートメントは、結果セット・ロケータ変数で識別される結果セットにカーソルを割り当てます。結果セット・ロケータ変数については、1142ページの『ASSOCIATE LOCATORS ステートメント』を参照してください。

#### 構文

```
▶▶—ALLOCATE—cursor-name—CURSOR FOR RESULT SET—rs-locator-variable—▶▶
```

#### 説明

##### *cursor-name*

カーソルの名前を指定します。ソース SQL プロシージャですでに宣言されているカーソルと同じ名前は使用しないでください (SQLSTATE 24502)。

##### **CURSOR FOR RESULT SET** *rs-locator-variable*

ホスト変数の規則に従って、ソース SQL プロシージャで宣言されている結果セット・ロケータ変数の名前を指定します。SQL 変数の宣言について詳しくは、1161ページの『SQL 変数宣言』を参照してください。

結果セット・ロケータ変数には、ASSOCIATE LOCATORS SQL ステートメントで戻された、有効な結果セット・ロケータ値を入れなければなりません (SQLSTATE 24501)。

#### 注

- 動的に準備された **ALLOCATE CURSOR** ステートメント: 動的に準備された ALLOCATE CURSOR ステートメントを実行するには、USING 文節を使った EXECUTE ステートメントを使用しなければなりません。動的に準備されたステートメントでは、ホスト変数への参照はパラメーター・マーカー (疑問符) で示されます。  
ALLOCATE CURSOR ステートメントでは、*rs-locator-variable* は常にホスト変数です。そのため、動的に準備された ALLOCATE CURSOR ステートメントの場合、EXECUTE ステートメントの USING 文節では、*rs-locator-variable* を表すパラメーター・マーカーの代わりとして使用される値のホスト変数が識別されなければなりません。
- ALLOCATE CURSOR ステートメントを準備する際に、DECLARE CURSOR ステートメントですでに使用されているステートメント ID を指定することはできません。たとえば、以下の SQL ステートメントは無効になります。これは、PREPARE ステートメントで ALLOCATE CURSOR ステートメントの ID として STMT1 が使用されているものの、STMT1 は DECLARE CURSOR ステートメントですでに使用されているためです。



```

DECLARE CURSOR C1 FOR STMT1;

PREPARE STMT1 FROM
 'ALLOCATE C2 CURSOR FOR RESULT SET ?';

```

### 規則

- 割り当てられたカーソルを使用する際には、以下の規則が適用されます。
  - 割り当てられたカーソルは、**OPEN** ステートメントによってオープンすることはできません (SQLSTATE 24502)。
  - 割り当てられたカーソルは、**CLOSE** ステートメントによってクローズできます。割り当てられたカーソルをクローズすると、ストアード・プロシージャ内の関連付けられたカーソルがクローズされます。
  - 各結果セットに割り当てられるカーソルは 1 つだけです。
- 割り当てられたカーソルは、ロールバック操作、暗黙的クローズ、または明示的クローズが行われるまで継続します。
- コミット操作を行うと、割り当てられたカーソルで、ストアード・プロシージャによって **WITH HOLD** が定義されていないものが破棄されます。
- 割り当てられたカーソルを破棄すると、**SQL** プロシージャ内の関連付けられたカーソルがクローズされます。

### 例

以下の **SQL** プロシージャの例では、カーソル **C1** を定義し、結果セット・ローケータ変数 **LOC1**、および **SQL** プロシージャによって戻される関連する結果セットに関連付けます。

```

ALLOCATE C1 CURSOR FOR RESULT SET LOC1;

```

## 割り当てステートメント

### 割り当てステートメント

割り当てステートメントは、出力パラメーター、ローカル変数、または特殊レジスターに値を割り当てます。

#### 構文

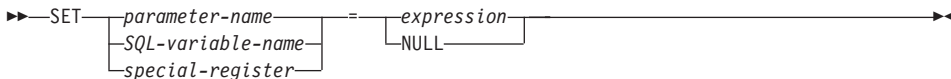

#### 説明

##### *parameter-name*

割り当てのターゲットとなるパラメーターを識別します。そのパラメーターは、CREATE PROCEDURE ステートメントの *parameter-declaration* で指定しなければならず、さらに OUT または INOUT パラメーターとして定義しなければなりません。

##### *SQL-variable-name*

割り当てターゲットである SQL 変数を識別します。SQL 変数は、使用する前に宣言しておかなければなりません。SQL 変数は複合ステートメントで定義できません。

##### *special-register*

割り当てのターゲットとなる特殊レジスターを識別します。特殊レジスターの値としてスキーマ名を使用する場合 (CURRENT FUNCTION PATH または CURRENT SCHEMA 特殊レジスターなど)、割り当てパラメーターが SQL 変数かどうか、DB2 が判別します。割り当てパラメーターが SQL 変数であれば、DB2 はその特殊レジスターに SQL 変数の値を割り当てます。割り当てパラメーターが SQL 変数でなければ、DB2 はその割り当てパラメーターをスキーマ名と見なし、その特殊レジスターにスキーマ名を割り当てます。

SQL プロシージャの特殊レジスター値の初期設定は、そのプロシージャの呼び出し側から継承します。新しい設定を割り当てると、SQL プロシージャ全体のその値が設定されている部分で有効になり、以降の呼び出しの際にもプロシージャに継承されます。プロシージャが呼び出し側に戻されると、特殊レジスターは呼び出し側の元の設定に復元されます。

##### *expression* または **NULL**

割り当てのソースとなる式または値を指定します。

#### 規則

- SQL プロシージャの割り当てステートメントは、SQL 割り当て規則に準拠していなければなりません。

- ターゲットとソースのデータ・タイプは互換性がなければなりません。
- スtringが固定長変数に割り当てられる際に、Stringの長さがターゲットの長さ属性よりも短い場合、Stringの右端に必要な数の 1 バイト、2 バイト、または UCS-2 のブランクが埋め込まれます。
- Stringが変数に割り当てられる際に、Stringが変数の長さ属性より長い場合、エラーが出されます。
- 変数に割り当てられるStringは、必要なら、まずターゲットのコード・ページに変換されます。
- 数値変数の割り当てで、数値の部分すべてが切り捨てられると、エラーが発生します。

## 例

SQL 変数 p\_salary を 10 % ずつ増加させます。

```
SET p_salary = p_salary + (p_salary * .10)
```

SQL 変数 p\_salary をヌル値に設定します。

```
SET p_salary = NULL
```

## ASSOCIATE LOCATORS ステートメント

ASSOCIATE LOCATORS ステートメントは、ストアード・プロシージャから戻される結果セットごとの結果セット・ロケータ値を入手します。

## 構文

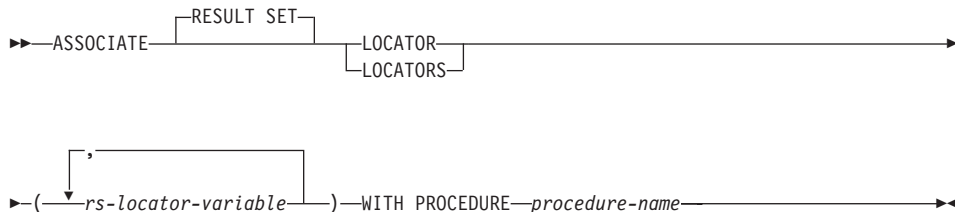

## 説明

*rs-locator-variable*

複合ステートメントで宣言されている結果セット・ロケータ変数を指定します。

**WITH PROCEDURE**

ここで指定したプロシージャ名で、結果セット・ロケータを戻すストアード・プロシージャを識別します。

*procedure-name*

プロシージャ名は修飾または非修飾の名前です。この名前の各部分は SBSC 文字で構成される必要があります。

完全修飾のプロシージャ名は、2 つの部分からなる名前です。最初の部分は、ストアード・プロシージャのスキーマ名を含んでいる ID です。最後の部分は、ストアード・プロシージャの名前を含んでいる ID です。それぞれの部分の間はピリオドで区切らなければなりません。それらの部分の一部またはすべてを区切り修飾子にできます。

プロシージャ名が非修飾の場合、暗黙的なスキーマ名が修飾子としてプロシージャ名に追加されることはありませんので、プロシージャ名に含まれる名前は 1 つだけです。ASSOCIATE LOCATOR ステートメントを正常に実行するのに必要なことは、ステートメント内の非修飾のプロシージャ名を、先回実行した CALL ステートメント (ただし、非修飾のプロシージャ名を使用するように指定したもの) でのプロシージャ名と同じにすることだけです。その CALL ステートメントでの非修飾の名前の暗黙的なスキーマ名は、マッチングにおいて考慮されません。プロシージャ名を指定する際に従わなければならない規則について、以下で説明します。

ASSOCIATE LOCATORS ステートメントを実行する場合、プロシージャの名前または指定で、CALL ステートメントを使用して要求側がすでに呼び出している

ストアード・プロシージャを識別しなければなりません。ASSOCIATE LOCATORS ステートメントのプロシージャ名は、CALL ステートメントで指定したのと同じ方法で指定しなければなりません。たとえば CALL ステートメントで 2 つの部分からなる名前を指定した場合、ASSOCIATE LOCATORS ステートメントでも 2 つの部分からなる名前を使用しなければなりません。

## 規則

- 結果セットには、複数のロケータを割り当てることができます。別々の結果セット・ロケータ変数を指定して、同じ ASSOCIATE LOCATORS ステートメントを複数回発行することができます。
- ASSOCIATE LOCATORS ステートメントでリストされている結果セット・ロケータ変数の数が、ストアード・プロシージャで戻されるロケータの数より少ない場合、ステートメント内のすべての変数に値が割り当てられ、警告が出されます。
- ASSOCIATE LOCATORS ステートメントでリストされている結果セット・ロケータ変数の数が、ストアード・プロシージャで戻されるロケータの数より多い場合、超過した変数に値 0 が割り当てられます。
- あるストアード・プロシージャが同じ呼び出し側から複数回呼び出される場合、アクセス可能なのは、最新の結果セットだけです。

## 例

以下の例のステートメントは、SQL プロシージャに組み込まれることを想定していません。

例 1: 結果セット・ロケータ変数 LOC1 および LOC2 を使用して、ストアード・プロシージャ P1 から戻される 2 つの結果セットの結果セット・ロケータ値を入手します。ストアード・プロシージャが 1 つの部分だけからなる名前呼び出されることを想定しています。

```
CALL P1;
ASSOCIATE RESULT SET LOCATORS (LOC1, LOC2)
WITH PROCEDURE P1;
```

例 2: 例 1 のシナリオを繰り返しますが、スキーマ MYSCHEMA で確実にストアード・プロシージャ P1 が使用されるように、2 つの部分からなる名前を使用し、ストアード・プロシージャの明示的なスキーマ名を指定します。

```
CALL MYSCHEMA.P1;
ASSOCIATE RESULT SET LOCATORS (LOC1, LOC2)
WITH PROCEDURE MYSCHEMA.P1;
```

## CASE ステートメント

### CASE ステートメント

CASE ステートメントは、複数の条件に基づいて実行パスを選択します。

#### 構文

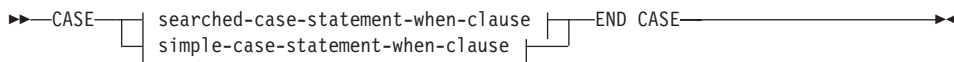

#### simple-case-statement-when-clause:

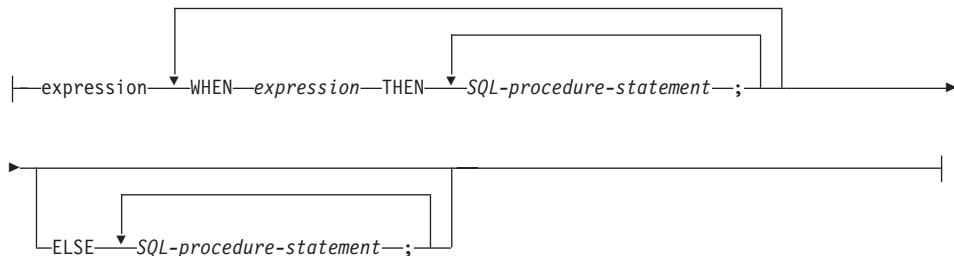

#### searched-case-statement-when-clause:

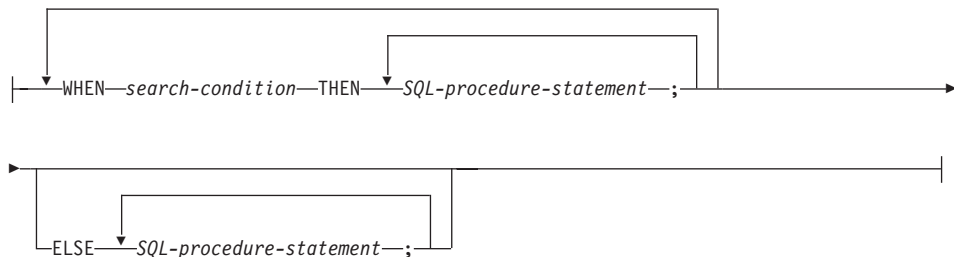

#### 説明

##### CASE

*case-expression* を開始します。

##### *simple-case-statement-when-clause*

最初の WHEN キーワードの前の *expression* (式) の値が、その WHEN キーワードの後にある各 *expression* の値と等しいかどうかを検査されます。検索条件が真の場合、THEN ステートメントが実行されます。結果が不定または偽の場合、処理は次の検索条件まで継続されます。結果が検索条件のいずれにも一致せず、なおかつ ELSE 文節が使用されている場合、ELSE 文節内のステートメントが処理されません。

*searched-case-statement-when-clause*

WHEN キーワードの後の *search-condition* が評価されます。真であると評価された場合、関連する THEN 文節内のステートメントが評価されます。偽または不定であると評価された場合、次の *search-condition* が評価されます。真であると評価される *search-condition* がなく、なおかつ ELSE 文節が使用されている場合、ELSE 文節内のステートメントが処理されます。

*SQL-procedure-statement*

呼び出すステートメントを指定します。

**END CASE**

*case-statement* を終了します。

**注**

- WHEN で指定した条件がすべて真ではなく、なおかつ ELSE 文節が指定されていない場合、実行時にエラーが出され、CASE ステートメントの実行が終了します (SQLSTATE 20000)。
- ご使用の CASE ステートメントでは、考えられるあらゆる実行条件を必ず網羅してください。

**例**

SQL 変数 *v\_workdept* の値によっては、表 DEPARTMENT 内の更新列 DEPTNAME を適当な名前を更新しなければなりません。

以下の例では、*simple-case-statement-when-clause* の構文を使用して、これを行う方法を示しています。

```

CASE v_workdept
 WHEN 'A00'
 THEN UPDATE department
 SET deptname = 'DATA ACCESS 1';
 WHEN 'B01'
 THEN UPDATE department
 SET deptname = 'DATA ACCESS 2';
 ELSE UPDATE department
 SET deptname = 'DATA ACCESS 3';
END CASE

```

以下の例では、*searched-case-statement-when-clause* の構文を使用して、これを行う方法を示しています。

```

CASE
 WHEN v_workdept = 'A00'
 THEN UPDATE department
 SET deptname = 'DATA ACCESS 1';
 WHEN v_workdept = 'B01'
 THEN UPDATE department

```

## CASE ステートメント

```
 SET deptname = 'DATA ACCESS 2';
ELSE UPDATE department
 SET deptname = 'DATA ACCESS 3';
END CASE
```



## FOR ステートメント

FOR ステートメントは、表の行ごとに、ステートメントまたはステートメントのグループを実行します。

### 構文

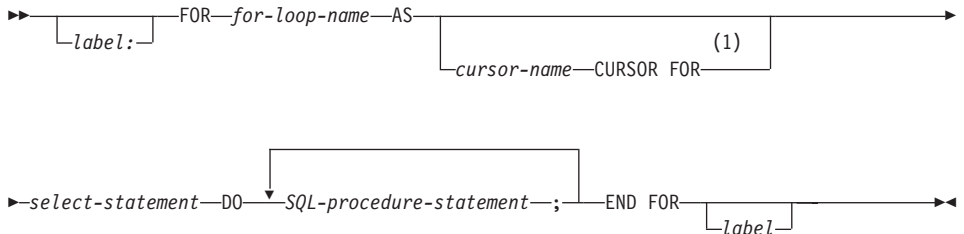

### 注:

- 1 このオプションは、SQL プロシージャのコンテキスト内でのみ使用できます。

### 説明

#### *label*

FOR ステートメントのラベルを指定します。開始ラベルが指定された場合、そのラベルは LEAVE および ITERATE ステートメントで使用できます。終了ラベルを指定する場合、そのラベルは開始ラベルと同じでなければなりません。

#### *for-loop-name*

FOR ステートメントをインプリメントするために生成された暗黙的複合ステートメントのラベルを指定します。FOR ステートメント内の ITERATE および LEAVE ステートメントで使用できないことを除いては、複合ステートメントのラベルの規則に従います。*for-loop-name* は、指定された *select-statement* によって返された列名を修飾するために使用します。

#### *cursor-name*

SELECT ステートメントからの結果表から行を選択するために使用されるカーソルを指定します。指定しない場合は、DB2 が固有なカーソル名を生成します。

#### *select-statement*

カーソルの SELECT ステートメントを指定します。選択リスト内の列にはすべて名前がなければならず、同じ名前の列が 2 つあってはいけません。

トリガー、関数、メソッド、または動的複合ステートメントでは、*select-statement* はオプションで共通表式を持つ *fullselect* のみから構成されていなければなりません。

#### *SQL-procedure-statement*

表のそれぞれの行について呼び出すステートメント (1 つまたは複数) を指定します。

## FOR ステートメント

### 規則

- 選択リストは固有な列名から構成されていることが必要で、選択リストで指定された表はプロシージャが作成されたときには存在していなければなりません。そうでなければ、これは前の SQL プロシージャ・ステートメントで作成された表でなければなりません。
- for-statement で指定されたカーソルは、for-statement の外側では参照できず、OPEN、FETCH、または CLOSE ステートメントでは指定できません。

### 例

下の例では、for-statement は employee 表全体を繰り返すために使用されています。表の中の行ごとに、SQL 変数 fullname は、従業員のラストネーム (姓)、コンマ、ファーストネーム (名)、ブランク・スペース、そしてミドルネームのイニシャルという順序で設定されます。fullname の各値は、表 tnames に挿入されます。

```
BEGIN
 DECLARE fullname CHAR(40);
 FOR v1 AS
 SELECT firstnm, midinit, lastname FROM employee
 DO
 SET fullname = lastname || ',' || firstnm || ' ' || midinit;
 INSERT INTO tnames VALUE (fullname);
 END FOR
END
```

## GET DIAGNOSTICS ステートメント

GET DIAGNOSTICS ステートメントは、直前に呼び出された SQL ステートメントに関する情報を入手します。

### 構文

```

▶▶ GET DIAGNOSTICS SQL-variable-name = [ROW_COUNT | RETURN_STATUS]

```

### 説明

#### *SQL-variable-name*

割り当てのターゲットとなる変数を識別します。この変数は整数変数でなければなりません。SQL 変数は複合ステートメントで定義できます。

#### **ROW\_COUNT**

直前に呼び出された SQL ステートメントに関連する行数を識別します。直前の SQL ステートメントが DELETE、INSERT、または UPDATE ステートメントの場合、ROW\_COUNT はそのステートメントによって、それぞれ削除、挿入、または更新された行数を戻します。その際に、トリガーまたは参照保全制約によって影響を受ける行は除外されます。直前のステートメントが PREPARE ステートメントの場合、ROW\_COUNT は、準備済みステートメントの結果行の見積もり数を識別します。

#### **RETURN\_STATUS**

直前に実行された SQL ステートメントが、状況に戻すプロシージャを呼び出す CALL ステートメントの場合に、そのステートメントに関連するストアード・プロシージャから戻される状況値を識別します。直前のステートメントがそのようなステートメントでなければ、戻される値は特に意味のない、何らかの整数です。

### 規則

- GET DIAGNOSTICS ステートメントは、診断域の内容の変更は行いません (SQLCA)。SQLSTATE または SQLCODE 特殊変数が SQL プロシージャで宣言されている場合、GET DIAGNOSTICS ステートメントの発行によって戻される SQLSTATE または SQLCODE に設定されます。

### 例

SQL プロシージャで GET DIAGNOSTICS ステートメントを実行し、更新された行数を判別します。

```

CREATE PROCEDURE sqlprocg (IN deptnbr VARCHAR(3))
 LANGUAGE SQL
 BEGIN
 DECLARE SQLSTATE CHAR(5);

```

## GET DIAGNOSTICS ステートメント

```
 DECLARE rcount INTEGER;
 UPDATE CORPDATA.PROJECT
 SET PRSTAFF = PRSTAFF + 1.5
 WHERE DEPTNO = deptnbr;
 GET DIAGNOSTICS rcount = ROW_COUNT;
-- At this point, rcount contains the number of rows that were updated.
 ...
 END
```

SQL プロシージャ内で TRYIT というストアド・プロシージャの呼び出しから戻される状況値を処理します。この呼び出しでは、ユーザー障害を示す正の値が明示的に戻されるか、あるいは SQL エラーが発生して負の戻り状況値が戻されます。プロシージャが成功すると、ゼロの値が戻されます。

```
CREATE PROCEDURE TESTIT ()
LANGUAGE SQL
A1:BEGIN
 DECLARE RETVAL INTEGER DEFAULT 0;
 ...
 CALL TRYIT;
 GET DIAGNOSTICS RETVAL = RETURN_STATUS;
 IF RETVAL <> 0 THEN
 ...
 LEAVE A1;
 ELSE
 ...
 END IF;
END A1
```

## GOTO ステートメント

GOTO ステートメントは、SQL ルーチン内のユーザー定義ラベルに分岐させます。

### 構文

```
▶▶—GOTO—label—◀◀
```

### 説明

#### *label*

処理を続行するラベル付きステートメントを指定します。このラベル付きステートメントと GOTO ステートメントの効力範囲は同じでなければなりません。

- GOTO ステートメントが FOR ステートメントで定義されている場合、*label* は同じ FOR ステートメントの内側で定義しなければなりません。ただし、ネストされている FOR ステートメントまたはネストされている複合ステートメントは除きます。
- GOTO ステートメントが複合ステートメントで定義されている場合、*label* は同じ複合ステートメントの内側で定義しなければなりません。ただし、ネストされている FOR ステートメントまたはネストされている複合ステートメントは除きます。
- GOTO ステートメントがハンドラーで定義されている場合、*label* は他の効力範囲の規則に従って、同じハンドラーで定義しなければなりません。
- GOTO ステートメントがハンドラーの外側で定義されている場合、*label* をハンドラーの内側で定義してはなりません。

*label* が、GOTO ステートメントが到達できる効力範囲内で定義されていない場合、エラーが戻されます (SQLSTATE 42736)。

### 規則

- GOTO ステートメントは使い過ぎないようにお勧めします。このステートメントは通常の処理シーケンスを妨げるので、ルーチンの読み取りおよび保守が困難になります。なるべく GOTO ステートメントを使用しなくて済むように、GOTO ステートメントを使用する前に、他のステートメント (IF や LEAVE など) を代わりに使用できるかどうか判別してください。

### 例

以下の複合ステートメントでは、パラメーター *rating* および *v\_empno* がプロシージャに渡されます。そして、日付期間として出力パラメーター *return\_parm* が戻されます。従業員のその会社での就労期間が 6 か月未満の場合、GOTO ステートメントは制御をプロシージャの最後に移動させ、*new\_salary* は未変更のままになります。

## GOTO ステートメント

```
CREATE PROCEDURE adjust_salary
(IN v_empno CHAR(6),
 IN rating INTEGER)
OUT return_parm DECIMAL (8,2)
MODIFIES SQL DATA
LANGUAGE SQL
BEGIN
 DECLARE new_salary DECIMAL (9,2)
 DECLARE service DECIMAL (8,2)
 SELECT SALARY, CURRENT_DATE - HIREDATE
 INTO new_salary, service
 FROM EMPLOYEE
 WHERE EMPNO = v_empno
 IF service < 600
 THEN GOTO EXIT
 END IF
 IF rating = 1
 THEN SET new_salary = new_salary + (new_salary * .10)
 ELSE IF rating = 2
 THEN SET new_salary = new_salary + (new_salary * .05)
 END IF
 UPDATE EMPLOYEE
 SET SALARY = new_salary
 WHERE EMPNO = v_empno
EXIT: SET return_parm = service
END
```

## IF ステートメント

IF ステートメントは、条件の評価に基づいて実行パスを選択します。

### 構文

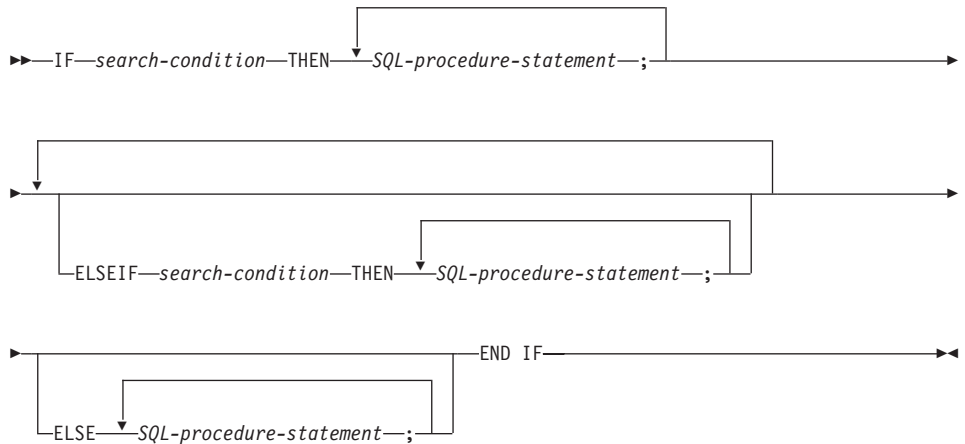

### 説明

#### *search-condition*

SQL ステートメントを呼び出す条件を指定します。条件が不定または偽の場合、条件が真になるか、または処理が ELSE 文節に到達するまで、処理は次の検索条件に継続されます。

#### *SQL-procedure-statement*

前の *search-condition* が真の場合に呼び出されるステートメントを指定します。真と評価される *search-condition* がない場合、ELSE キーワードの後に続く *SQL-procedure-statement* が呼び出されます。

### 例

以下の SQL プロシージャでは、2 つの IN パラメーター (従業員番号 *employee\_number* および従業員評定 *rating*) を使用します。 *rating* の値によっては、*employee* 表の *salary* および *bonus* 列が、新しい値に更新されます。

```

CREATE PROCEDURE UPDATE_SALARY_IF
 (IN employee_number CHAR(6), INOUT rating SMALLINT)
 LANGUAGE SQL
 BEGIN
 DECLARE not_found CONDITION FOR SQLSTATE '02000';
 DECLARE EXIT HANDLER FOR not_found
 SET rating = -1;
 IF rating = 1

```

## IF ステートメント

```
 THEN UPDATE employee
 SET salary = salary * 1.10, bonus = 1000
 WHERE empno = employee_number;
ELSEIF rating = 2
 THEN UPDATE employee
 SET salary = salary * 1.05, bonus = 500
 WHERE empno = employee_number;
ELSE UPDATE employee
 SET salary = salary * 1.03, bonus = 0
 WHERE empno = employee_number;
END IF;
END
```



## ITERATE ステートメント

ITERATE ステートメントを使用すると、制御のフローがラベル付きループの最初に戻ります。

### 構文

```
▶▶—ITERATE—label—————▶▶
```

### 説明

*label*

DB2 が制御のフローを渡す先の FOR、LOOP、REPEAT、または WHILE ステートメントのラベルを指定します。

### 例

この例では、カーソルを使用して新しい部門の情報を戻します。 *not\_found* 条件ハンドラーが呼び出されると、制御のフローがループの外側に渡されます。 *v\_dept* の値が 'D11' の場合、ITERATE ステートメントは制御のフローを LOOP ステートメントの先頭に戻します。それ以外の場合は、新しい行が DEPARTMENT 表に挿入されます。

```
CREATE PROCEDURE ITERATOR()
LANGUAGE SQL
BEGIN
 DECLARE v_dept CHAR(3);
 DECLARE v_deptname VARCHAR(29);
 DECLARE v_admdept CHAR(3);
 DECLARE at_end INTEGER DEFAULT 0;
 DECLARE not_found CONDITION FOR SQLSTATE '02000';
 DECLARE c1 CURSOR FOR
 SELECT deptno, deptname, admrdept
 FROM department
 ORDER BY deptno;
 DECLARE CONTINUE HANDLER FOR not_found
 SET at_end = 1;
 OPEN c1;
 ins_loop:
 LOOP
 FETCH c1 INTO v_dept, v_deptname, v_admdept;
 IF at_end = 1 THEN
 LEAVE ins_loop;
 ELSEIF v_dept = 'D11' THEN
 ITERATE ins_loop;
 END IF;
 INSERT INTO department (deptno, deptname, admrdept)
 VALUES ('NEW', v_deptname, v_admdept);
 END LOOP;
 CLOSE c1;
END
```

## LEAVE ステートメント

---

### LEAVE ステートメント

LEAVE ステートメントは、プログラム制御をループまたは複合ステートメントの外側に移動させます。

#### 構文

▶▶—LEAVE—*label*————▶▶

#### 説明

*label*

終了する複合、FOR、LOOP、REPEAT、または WHILE ステートメントのラベルを指定します。

#### 規則

LEAVE ステートメントが複合ステートメントの外側に制御を移動すると、その複合ステートメント内のすべてのオープン・カーソル (結果セットを戻すのに使用されているカーソルを除く) がクローズされます。

#### 例

以下の例には、カーソル *c1* のデータを取り出すループが含まれています。SQL 変数 *at\_end* の値がゼロでなければ、LEAVE ステートメントは制御をループの外側に移動させます。

```
CREATE PROCEDURE LEAVE_LOOP(OUT counter INTEGER)
LANGUAGE SQL
BEGIN
 DECLARE v_counter INTEGER;
 DECLARE v_firstnme VARCHAR(12);
 DECLARE v_midinit CHAR(1);
 DECLARE v_lastname VARCHAR(15);
 DECLARE at_end SMALLINT DEFAULT 0;
 DECLARE not_found CONDITION FOR SQLSTATE '02000';
 DECLARE c1 CURSOR FOR
 SELECT firstnme, midinit, lastname
 FROM employee;
 DECLARE CONTINUE HANDLER for not_found
 SET at_end = 1;
 SET v_counter = 0;
 OPEN c1;
 fetch_loop:
 LOOP
 FETCH c1 INTO v_firstnme, v_midinit, v_lastname;
 IF at_end <> 0 THEN LEAVE fetch_loop;
 END IF;
 SET v_counter = v_counter + 1;
```

```
END LOOP fetch_loop;
SET counter = v_counter;
CLOSE c1;
END
```

## LOOP ステートメント

### LOOP ステートメント

LOOP ステートメントは、ステートメント、またはステートメントのグループの実行を繰り返します。

#### 構文

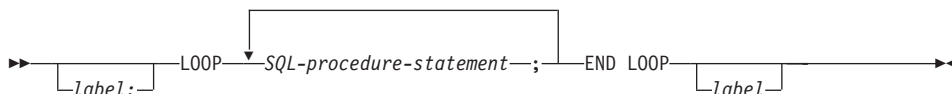

#### 説明

##### *label*

LOOP ステートメントのラベルを指定します。開始ラベルを指定した場合、そのラベルを LEAVE および ITERATE ステートメントで指定することができます。終了ラベルを指定する場合、一致する開始ラベルを指定しなければなりません。

##### *SQL-procedure-statement*

ループ内で呼び出されるステートメントを指定します。

#### 例

以下のプロシージャでは、LOOP ステートメントを使用して、employee 表から値を取り出します。ループが繰り返されるたびに、OUT パラメーター counter が増加し、v\_midinit が検査されて、値が単一スペース ( ' ) でないことを確認します。v\_midinit が単一スペースの場合、LEAVE ステートメントは制御のフローをループの外側に渡します。

```
CREATE PROCEDURE LOOP_UNTIL_SPACE(OUT counter INTEGER)
LANGUAGE SQL
BEGIN
 DECLARE v_counter INTEGER DEFAULT 0;
 DECLARE v_firstnme VARCHAR(12);
 DECLARE v_midinit CHAR(1);
 DECLARE v_lastname VARCHAR(15);
 DECLARE c1 CURSOR FOR
 SELECT firstnme, midinit, lastname
 FROM employee;
 DECLARE CONTINUE HANDLER FOR NOT FOUND
 SET counter = -1;
 OPEN c1;
 fetch_loop:
 LOOP
 FETCH c1 INTO v_firstnme, v_midinit, v_lastname;
 IF v_midinit = ' ' THEN
 LEAVE fetch_loop;
 END IF;
 SET v_counter = v_counter + 1;
```

```
END LOOP fetch_loop;
SET counter = v_counter;
CLOSE c1;
END
```

## 複合ステートメント (プロシージャー)

### 複合ステートメント (プロシージャー)

複合ステートメントは、別のステートメントを SQL プロシージャーにグループ化します。複合ステートメントで宣言できるのは、SQL 変数、カーソル、および条件ハンドラーです。

#### 構文

##### procedure-compound-statement

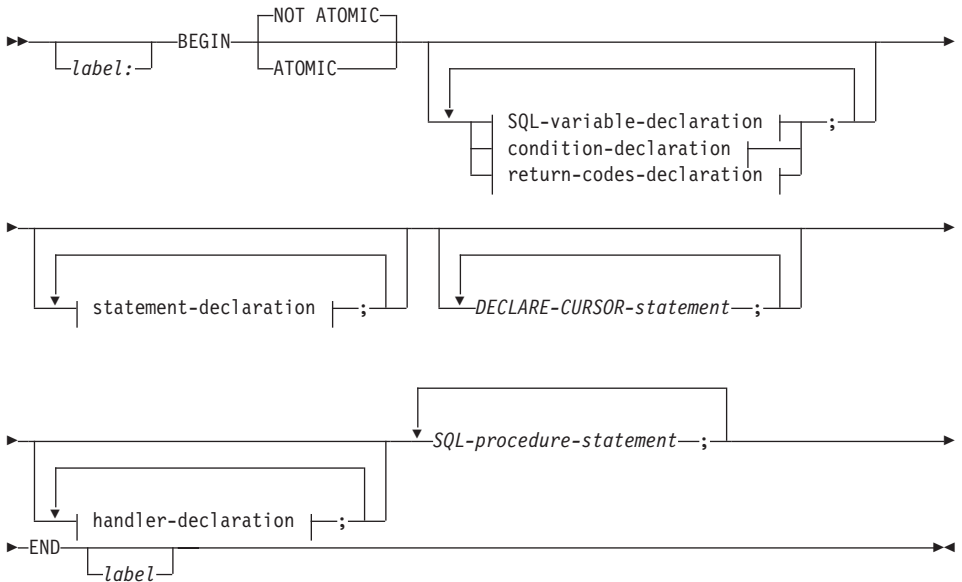

##### SQL-variable-declaration:

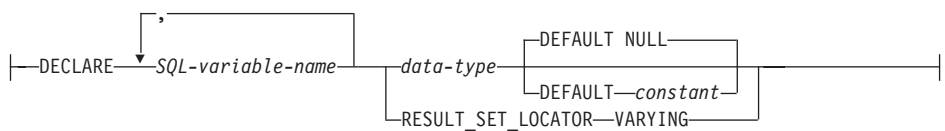

##### condition-declaration:

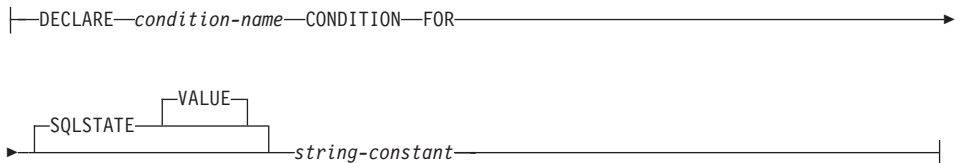

**statement-declaration:**

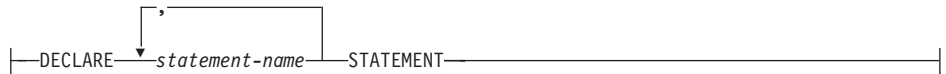

**return-codes-declaration:**



**handler-declaration:**

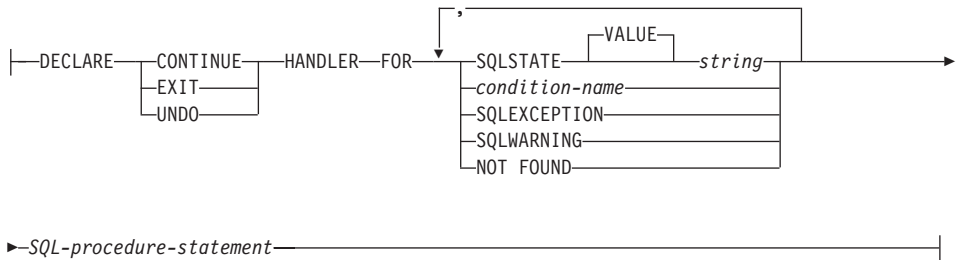

**説明**

*label*

コード・ブロックのラベルを定義します。開始ラベルを指定した場合、そのラベルを使用して、複合ステートメントで宣言する SQL 変数を修飾することができます。また、開始ラベルは LEAVE ステートメントで指定することもできます。終了ラベルを指定する場合、そのラベルは開始ラベルと同じでなければなりません。

**ATOMIC または NOT ATOMIC**

ATOMIC は、複合ステートメントでエラーが発生したときに、その複合ステートメント内のすべての SQL ステートメントをロールバックします。NOT ATOMIC は、複合ステートメントでエラーが発生しても、その複合ステートメントをロールバックしません。

**SQL-variable-declaration**

複合ステートメントに対してローカルな変数を宣言します。

*SQL-variable-name*

ローカル変数の名前を定義します。DB2 は SQL 変数をすべて大文字に変換します。この名前は、同じ複合ステートメント内にある別の SQL 変数と同じにすることはできず、パラメーター名と同じにすることもできません。SQL 変数名は、列名と同じにすることはできません。SQL ステ

## 複合ステートメント (プロシージャー)

ートメントに SQL 変数および列参照と同じ名前の ID が含まれている場合、DB2 はその ID を列と解釈します。

### *data-type*

変数のデータ・タイプを指定します。SQL データ・タイプの詳細については、77ページの『データ・タイプ』を参照してください。ユーザー定義データ・タイプ、漢字タイプ、および FOR BIT DATA はサポートされていません。

### **DEFAULT** *constant* または **NULL**

SQL 変数のデフォルトを定義します。SQL プロシージャーが呼び出された時点で、この変数は初期化されます。デフォルト値が指定されていない場合、変数は NULL に初期化されます。

### **RESULT\_SET\_LOCATOR VARYING**

結果セット・ロケーター変数のデータ・タイプを指定します。

### **condition-declaration**

条件名および対応する SQLSTATE 値を宣言します。

#### *condition-name*

条件の名前を指定します。条件名はプロシージャー本体内で固有でなければならず、宣言された複合ステートメント内でのみ参照が可能です。

### **FOR SQLSTATE** *string-constant*

条件に関連付ける SQLSTATE を指定します。string-constant は単一引用符で囲まれている 5 つの文字として指定しなければならず、'00000' にすることはできません。

### **statement-declaration**

複合ステートメントの 1 つ以上のローカルの名前を宣言します。ステートメント名は、同じ複合ステートメント内の別のステートメント名と同じにすることはできません。

### **return-codes-declaration**

SQLSTATE および SQLCODE という特殊変数を宣言します。これらの変数は、SQL ステートメントの処理後に戻される値に自動的に設定されます。SQLSTATE および SQLCODE 変数は両方とも、SQL プロシージャー本体の最外部の複合ステートメントでしか宣言できません。これらの変数は、SQL プロシージャーごとに 1 度しか宣言できません。

### *declare-cursor-statement*

プロシージャー本体にカーソルを宣言します。カーソルごとに固有の名前を使用しなければなりません。カーソルを参照できるのは、複合ステートメントの中からです。カーソルをオープンする場合は OPEN ステートメントを、カーソルを使用して行を読み取る場合は FETCH ステートメントを使用します。SQL プロシージャーからクライアント・アプリケーションに結果セットを戻す場合、WITH



RETURN 文節を使用してカーソルを宣言しなければなりません。以下の例では、クライアント・アプリケーションに結果セットを 1 つ戻します。

```
CREATE PROCEDURE RESULT_SET()
LANGUAGE SQL
RESULT SETS 1
BEGIN
 DECLARE C1 CURSOR WITH RETURN FOR
 SELECT id, name, dept, job
 FROM staff;
 OPEN C1;
END
```

注: 結果セットを処理する場合、DB2 コール・レベル・インターフェース (DB2 CLI)、ODBC (Java Database Connectivity)、JDBC (Java Database Connectivity)、Java Embedded SQL (SQLJ) のいずれかのアプリケーション・プログラミング・インターフェースを使用して、クライアント・アプリケーションを作成しなければなりません。

カーソルの宣言について詳しくは、908ページの『DECLARE CURSOR』を参照してください。

#### handler-declaration

ハンドラー (つまり、複合ステートメントで例外または完了条件が発生した場合に実行するステートメントの集合) を指定します。SQL-procedure-statement は、ハンドラーが制御を受け取る際に実行するステートメントです。

ハンドラーが有効なのは、それが宣言されている複合ステートメントの中だけです。

条件ハンドラーには以下の 3 つのタイプがあります。

#### CONTINUE

ハンドラーが正常に呼び出された後に、例外が発生したステートメントの後の SQL ステートメントに制御が戻されます。例外が発生したエラーが FOR、IF、CASE、WHILE、または REPEAT ステートメント (ただし、それらのいずれかのステートメントの中の SQL-procedure-statement は除く) の場合、制御は、END FOR、END IF、END CASE、END WHILE、または END REPEAT の後のステートメントに戻されます。

#### EXIT

ハンドラーが正常に呼び出された後に、ハンドラーを宣言した複合ステートメントの最後に制御が戻されます。

#### UNDO

ハンドラーが呼び出される前に、複合ステートメントで行われたあらゆる SQL の変更がロールバックされます。ハンドラーが正常に呼び出された後に、ハンドラーを宣言した複合ステートメントの最後に制御が戻されます。UNDO を指定した場合、ATOMIC を指定しなければなりません。

## 複合ステートメント (プロシージャー)

ハンドラーが有効になる条件を以下に示します。

### **SQLSTATE** *string*

ハンドラーが呼び出される **SQLSTATE** を指定します。 **SQLSTATE** は '00000' にすることはできません。

### *condition-name*

ハンドラーが呼び出される条件名を指定します。条件名は、条件宣言であらかじめ定義していなければなりません。

### **SQLEXCEPTION**

**SQLEXCEPTION** が発生した場合に呼び出されるハンドラーを指定します。**SQLEXCEPTION** は、最初の 2 文字が "00"、"01"、または "02" ではない **SQLSTATE** です。

### **SQLWARNING**

**SQLWARNING** が発生した場合に呼び出されるハンドラーを指定します。**SQLWARNING** は、最初の 2 文字が "01" である **SQLSTATE** です。

### **NOT FOUND**

**NOT FOUND** 条件が発生した場合に呼び出されるハンドラーを指定します。**NOT FOUND** は、最初の 2 文字が "02" である **SQLSTATE** に対応していません。

## 規則

- **ATOMIC** 複合ステートメントはネストできません。
- ハンドラーの宣言には、以下の規則が適用されます。
  - **SQLEXCEPTION**、**SQLWARNING**、または **NOT FOUND** を含んでいるハンドラーの宣言には、追加の **SQLSTATE** または条件名を含めることはできません。
  - 同じ複合ステートメントの中のハンドラーの宣言には、重複条件を含めることはできません。
  - ハンドラーの宣言では、同一の条件コードまたは **SQLSTATE** 値を複数回含めることはできません。また、**SQLSTATE** 値と、その同じ **SQLSTATE** 値を表す条件名を含めることもできません。 **SQLSTATE** 値のリストおよび詳細については、メッセージ解説書を参照してください。
  - 例外または完了条件が発生した場合、その条件に最も適したハンドラーが有効になります。最も適したハンドラーとは、複合ステートメントで定義されているハンドラー (例外または完了条件で使用される) で、例外または完了条件が発生したステートメントの効力範囲に最も近いもののことです。発生した例外に使用するハンドラーがない場合、複合ステートメントの実行が終了します。

## 例

以下の処置を実行する複合ステートメントが含まれている、プロシージャー本体を作成します。

1. SQL 変数を宣言します。
2. IN パラメーターによって判別される部門の従業員の給与を戻すカーソルを宣言します。SELECT ステートメントで、*salary* 列のデータ・タイプをDECIMAL からDOUBLE にキャストします。
3. 条件 NOT FOUND (ファイル終わり) に EXIT ハンドラーを宣言します。これにより、値 '6666' が OUT パラメーター medianSalary に割り当てられます。
4. 指定された部門の従業員の数 を SQL 変数 numRecords に選択します。
5. 50% + 1 の従業員が検索されるまで、WHILE ループのカーソルから行を取り出します。
6. 給与の中央値を戻します。

```

CREATE PROCEDURE DEPT_MEDIAN
(IN deptNumber SMALLINT, OUT medianSalary DOUBLE)
LANGUAGE SQL
BEGIN
 DECLARE v_numRecords INTEGER DEFAULT 1;
 DECLARE v_counter INTEGER DEFAULT 0;
 DECLARE c1 CURSOR FOR
 SELECT CAST(salary AS DOUBLE) FROM staff
 WHERE DEPT = deptNumber
 ORDER BY salary;
 DECLARE EXIT HANDLER FOR NOT FOUND
 SET medianSalary = 6666;
-- initialize OUT parameter
 SET medianSalary = 0;
 SELECT COUNT(*) INTO v_numRecords FROM staff
 WHERE DEPT = deptNumber;
 OPEN c1;
 WHILE v_counter < (v_numRecords / 2 + 1) DO
 FETCH c1 INTO medianSalary;
 SET v_counter = v_counter + 1;
 END WHILE;
 CLOSE c1;
END

```

## REPEAT ステートメント

### REPEAT ステートメント

REPEAT ステートメントは、検索条件が真になるまでステートメントまたはステートメントのグループを実行します。

#### 構文

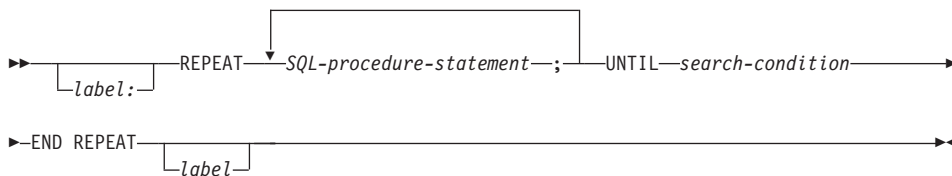

#### 説明

##### *label*

REPEAT ステートメントのラベルを指定します。開始ラベルを指定した場合、そのラベルを LEAVE および ITERATE ステートメントで指定することができます。終了ラベルを指定する場合、一致する開始ラベルも指定しなければなりません。

##### *SQL-procedure-statement*

ループで実行する SQL ステートメントを指定します。

##### *search-condition*

SQL プロシージャ・ステートメントが実行される前に評価される条件を指定します。条件が偽の場合、DB2 はループ内で SQL プロシージャ・ステートメントを実行します。

#### 例

REPEAT ステートメントは、*not\_found* 条件ハンドラーが呼び出されるまで、表から行を取り出します。

```
CREATE PROCEDURE REPEAT_STMT(OUT counter INTEGER)
LANGUAGE SQL
BEGIN
 DECLARE v_counter INTEGER DEFAULT 0;
 DECLARE v_firstname VARCHAR(12);
 DECLARE v_midinit CHAR(1);
 DECLARE v_lastname VARCHAR(15);
 DECLARE at_end SMALLINT DEFAULT 0;
 DECLARE not_found CONDITION FOR SQLSTATE '02000';
 DECLARE c1 CURSOR FOR
 SELECT firstname, midinit, lastname
 FROM employee;
 DECLARE CONTINUE HANDLER FOR not_found
 SET at_end = 1;
 OPEN c1;
```

```
fetch_loop:
REPEAT
 FETCH c1 INTO v_firstname, v_middlename, v_lastname;
 SET v_counter = v_counter + 1;
 UNTIL at_end > 0
END REPEAT fetch_loop;
SET counter = v_counter;
CLOSE c1;
END
```

## RESIGNAL ステートメント

RESIGNAL ステートメントは、エラーまたは警告条件を再通知するのに使用します。エラーまたは警告を、オプションでメッセージ・テキストを付け、指定された `SQLSTATE` とともに返します。

## 構文

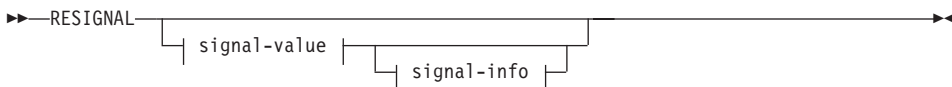

## signal-value:

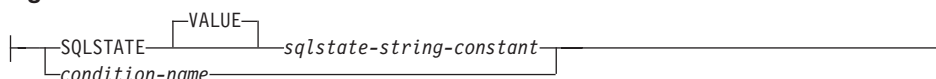

## signal-info:

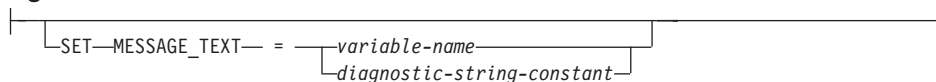

## 説明

**SQLSTATE VALUE** *sqlstate-string-constant*

指定されたストリング定数が `SQLSTATE` を表します。この定数は、正確に 5 文字の文字ストリング定数でなければならず、`SQLSTATE` の規則に従っていなければなりません。

- 各文字は、数字 ('0'~'9')、またはアクセントのない大文字の英字 ('A'~'Z') でなければなりません。
- `SQLSTATE` クラス (最初の 2 文字) は '00' にはできません。これは正常な完了を示します。

`SQLSTATE` がこれらの規則に従っていない場合には、エラーになります (`SQLSTATE 428B3`)。

*condition-name*

条件の名前を指定します。

**SET MESSAGE\_TEXT =**

エラーまたは警告を記述するストリングを指定します。ストリングは `SQLCA` の `SQLERRMC` フィールドで返されます。実際のストリングが 70 バイトを超えてい

る場合は、警告なしで切り捨てられます。この文節を指定する場合、SQLSTATE または *condition-name* も指定しなければなりません (SQLSTATE 42601)。

*variable-name*

複合ステートメント内で宣言される必要のある SQL 変数を識別します。SQL 変数は CHAR または VARCHAR データ・タイプとして定義されていなければなりません。

*diagnostic-string-constant*

メッセージ・テキストを含む文字ストリング定数を指定します。

## 注

- SQLSTATE 文節または *condition-name* を使用せずに RESIGNAL ステートメントを指定すると、ハンドラーを呼び出したのと同じ条件が発生した場合に、SQL ルーチンは呼び出し側に戻ります。
- RESIGNAL ステートメントが発行され、SQLSTATE または *condition-name* を指定している場合、割り当てられる SQLCODE は以下のようになります。

+438 (SQLSTATE が '01' または '02' で始まる場合)

-438 (それ以外の場合)

オプションを指定せずに RESIGNAL ステートメントを発行すると、SQLCODE にはハンドラーを呼び出した例外からの変更が行われません。

- 例外 ('01' または '02' 以外の SQLSTATE クラス) が通知されていることを、SQLSTATE または条件が示している場合:
  - ハンドラーが、RESIGNAL ステートメントがあるハンドラーを含んでいる複合ステートメントから見て、1 つ外側の複合ステートメント (つまり前者の複合ステートメントのさらに外側の複合ステートメント) にあり、なおかつ、指定された SQLSTATE、*condition-name*、または SQLEXCEPTION のハンドラーが、その複合ステートメントに含まれていれば、例外が処理され、制御がそのハンドラーに移動します。
  - そうでなければ、例外は処理されず、制御が即時にその複合ステートメントの最後に戻されます。
- 警告 (SQLSTATE クラス '01') または NOT FOUND 条件 (SQLSTATE クラス '02') が通知されていることを、SQLSTATE または条件が示している場合:
  - ハンドラーが、RESIGNAL ステートメントがあるハンドラーを含んでいる複合ステートメントから見て、1 つ外側の複合ステートメント (つまり前者の複合ステートメントのさらに外側の複合ステートメント) にあり、なおかつ、指定されている SQLSTATE、*condition-name*、SQLWARNING (SQLSTATE クラスが '01' の場合)、または NOT FOUND (SQLSTATE クラスが '02' の場合) のハンドラーが、その複合ステートメントに含まれている場合、その警告または NOT FOUND 条件が処理され、制御がそのハンドラーに移動します。
  - それ以外の場合、警告は処理されず、処理は次のステートメントに続行します。

## RESIGNAL ステートメント

### 例

以下の例では、ゼロ除算によるエラーを検出します。IF ステートメントは、SIGNAL ステートメントを使用して *overflow* 条件ハンドラーを呼び出します。その条件ハンドラーは、RESIGNAL ステートメントを使用して別の SQLSTATE 値をクライアント・アプリケーションに戻します。

```
CREATE PROCEDURE divide (IN numerator INTEGER
 IN denominator INTEGER
 OUT result INTEGER

LANGUAGE SQL
CONTAINS SQL
BEGIN
 DECLARE overflow CONDITION FOR SQLSTATE '22003';
 DECLARE CONTINUE HANDLER FOR overflow
 RESIGNAL SQLSTATE'22375' ;
 IF denominator = 0 THEN
 SIGNAL overflow;
 ELSE
 SET result = numerator / denominator;
 END IF;
END
```



## RETURN ステートメント

RETURN ステートメントはルーチンから戻るために使用されます。SQL 関数またはメソッドの場合、関数またはメソッドの結果を返します。SQL プロシージャの場合、オプションで整数状況値が戻されます。

### 構文

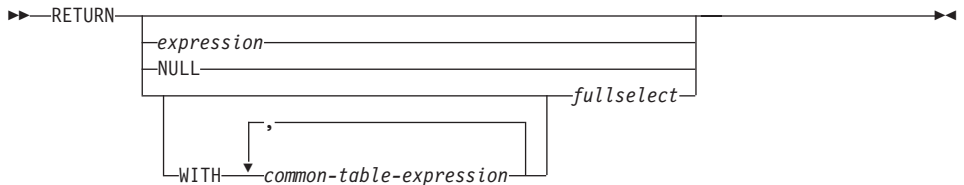

### 説明

#### *expression*

ルーチンから戻される値を指定します。

- ルーチンが関数またはメソッドの場合は、*expression*、NULL または *fullselect* の指定が必要 (SQLSTATE 42630) であり、結果のデータ・タイプはルーチンの RETURNS タイプに割り当て可能でなければなりません (SQLSTATE 42866)。
- スカラー式 (スカラー *fullselect* 以外) は表関数には定義できません (SQLSTATE 428F1)。
- ルーチンがプロシージャの場合は、*expression* のデータ・タイプは INTEGER でなければなりません (SQLSTATE 428E2)。プロシージャは NULL または *fullselect* を返すことができません。

#### NULL

関数またはメソッドが、RETURNS 文節で定義されたデータ・タイプの NULL 値を返すことを指定します。NULL はプロシージャからの RETURN には指定できません。

#### WITH *common-table-expression*

後続の *fullselect* で使用する共通表式を定義します。483ページの『共通表式』を参照してください。

#### *fullselect*

関数に対して返される行を指定します。 *fullselect* 内の列数は、関数の結果の列数に一致していなければなりません (SQLSTATE 42811)。さらに、*fullselect* の静的列タイプが、列に対する割り当て規則を使用して関数結果について宣言された列タイプに割り当てられていなければなりません。

*fullselect* はプロシージャからの RETURN には指定できません。

## RETURN ステートメント

ルーチンがスカラー関数またはメソッドの場合、*fullselect* は 1 つの列 (SQLSTATE 42823) と、1 つの行 (SQLSTATE 21000) を返さなければなりません。

ルーチンが行関数の場合は、1 つの行 (SQLSTATE 21505) を返さなければなりません。ただし、1 つ以上の列が戻されることがあります。

ルーチンが表関数の場合は、1 つまたは複数の列を持つゼロ以上の行を返すことができます。

### 規則

- SQL 関数またはメソッドの実行は RETURN ステートメントで終わっていなければなりません (SQLSTATE 42632)。
- *dynamic-compound-statement* を使用する SQL 表または行関数では、RETURN ステートメントのみが複合ステートメントの終わりで指定できます (SQLSTATE 429BD)。

### 注

- プロシージャから値が返されると、呼び出し元は以下のようにして値にアクセスすることができます。
  - SQL プロシージャが他の SQL プロシージャから呼び出されたときに RETURN\_STATUS を検索する GET DIAGNOSTICS ステートメントを使用する。
  - CLI アプリケーションでエスケープ文節 CALL 構文 (?=CALL...) にある戻り値パラメーター・マーカーに結合されたパラメーターを使用する。
  - SQL プロシージャの CALL の処理後に SQLCA の SQLERRD[0] フィールドから直接。このフィールドは、SQLCODE がゼロまたは正の場合にのみ有効です (これ以外の場合は -1 の値と見なされます)。

### 例

RETURN ステートメントを使用して、SQL ストアド・プロシージャから状況値を戻します。成功した場合は値ゼロが、失敗した場合は -200 が戻されます。

```
BEGIN
...
 GOTO FAIL
...
 SUCCESS: RETURN 0
 FAIL: RETURN -200
END
```

## SIGNAL ステートメント

SIGNAL ステートメントは、エラーまたは警告条件を通知するために使用されます。これを使用すると、指定した SQLSTATE とオプションのメッセージ・テキストが、エラーまたは警告とともに戻されます。

### 構文

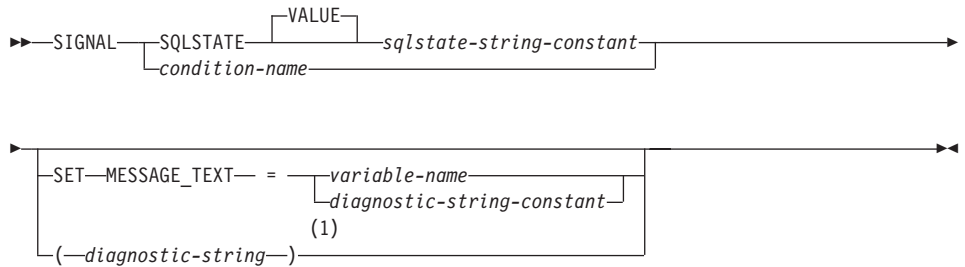

### 注:

- 1 このオプションは、DB2 の旧バージョンとの互換性のために、CREATE TRIGGER ステートメントの有効範囲内でのみ提供されます。

### 説明

#### SQLSTATE VALUE *sqlstate-string-constant*

指定された文字列定数が SQLSTATE を表します。この定数は、正確に 5 文字の文字列定数でなければならず、SQLSTATE の規則に従っていなければなりません。

- 各文字は数字 ('0'~'9') のセットまたはアクセント記号なしの大文字 ('A'~'Z') からのものでなければなりません。
- SQLSTATE クラス (最初の 2 文字) は '00' にはできません。これは正常な完了を示します。

動的複合ステートメント、トリガー、SQL 関数、または SQL メソッドのコンテキストでは、以下の規則も適用されます。

- SQLSTATE クラス (最初の 2 文字) はエラー・クラスではないため、'01' または '02' にはできません。
- SQLSTATE クラスが数字 '0'~'6' または文字 'A'~'H' で始まっている場合、サブクラス (最後の 3 文字) は 'I'~'Z' の範囲の文字で始まっていなければなりません。
- SQLSTATE クラスが数字 '7'、'8'、'9'、または文字 'I'~'Z' で始まっている場合、サブクラスは '0'~'9' または 'A'~'Z' のいずれかになります。

## SIGNAL ステートメント

SQLSTATE がこれらの規則に従っていない場合、エラーが発生します (SQLSTATE 428B3)。

### *condition-name*

条件の名前を指定します。条件名はプロシーチャー内で固有でなければならず、宣言された複合ステートメント内でのみ参照が可能です。

### **SET MESSAGE\_TEXT=**

エラーまたは警告を記述する文字列を指定します。文字列は SQLCA の SQLERRMC フィールドで返されます。実際の文字列が 70 バイトを超えている場合は、警告なしで切り捨てられます。この文節は、SQLSTATE または条件名も指定された場合にのみ指定できます (SQLSTATE 42601)。

### *variable-name*

複合ステートメント内で宣言される必要のある SQL 変数を識別します。SQL 変数は CHAR または VARCHAR データ・タイプとして定義されていなければなりません。

### *diagnostic-string-constant*

メッセージ・テキストを含む文字列文字列定数を指定します。

### *diagnostic-string*

エラー状態を記述する最大 70 バイトの文字列文字列を返す、タイプが CHAR または VARCHAR の式。文字列は 70 バイトを超えると切り捨てられます。このオプションは、DB2 の旧バージョンとの互換性のために、CREATE TRIGGER ステートメントの有効範囲内でのみ提供されます。通常は使用しないでください。

## 注

- SIGNAL ステートメントが発行される場合、割り当てられる SQLCODE は以下のようになります。
  - +438 (SQLSTATE が '01' または '02' で始まる場合)
  - 438 (それ以外の場合)
- 例外 ('01' または '02' 以外の SQLSTATE クラス) が通知されていることを、SQLSTATE または条件が示している場合:
  - ハンドラーがシグナル・ステートメントと同じ複合ステートメント (または外部複合ステートメント) にあり、指定された SQLSTATE、condition-name、または SQLEXCEPTION のためのハンドラーが複合ステートメントに含まれていれば、例外は処理され、制御はハンドラーに移ります。
  - 例外が処理できない場合、制御は即時に複合ステートメントの終わりに返されます。
- 警告 (SQLSTATE クラス '01') または NOT FOUND 条件 (SQLSTATE クラス '02') が通知されていることを、SQLSTATE または条件が示している場合:

- ハンドラーがシグナル・ステートメントと同じ複合ステートメント (または外部複合ステートメント) にあり、指定された SQLSTATE、 condition-name、 SQLWARNING (SQLSTATE クラスが '01' の場合)、または NOT FOUND (SQLSTATE クラスが '02' の場合) のためのハンドラーが複合ステートメントに含まれていれば、警告または検出不能状態は処理され、制御はハンドラーに移りません。
- 警告が処理できない場合、処理は次にステートメントから継続されます。
- SQLSTATE 値は 2 文字のクラス・コード値からなり、その後 3 文字のサブクラス・コード値が続きます。クラス・コード値は実行の成功状態または不成功状態のクラスを表します。

有効な SQLSTATE 値はいつでも SIGNAL ステートメントで使用できます。ただし、プログラマーがアプリケーション用に予約された範囲に基づいて新しい SQLSTATE を定義することをお勧めします。これにより、将来のリリリースでデータベース・マネージャーによって定義される可能性のある SQLSTATE 値を誤って使用してしまうのを避けることができます。

- 文字 'A'~'Z'、または 'I'~'Z' で始まる SQLSTATE クラスは定義可能です。これらのクラス内では、サブクラスを定義することができます。
- 文字 '0'~'6'、または 'A'~'H' で始まる SQLSTATE クラスはデータベース・マネージャー用に予約されています。これらのクラス内では、文字 '0'~'H' で始まるサブクラスはデータベース・マネージャー用に予約されています。文字 'I'~'Z' で始まるサブクラスは定義可能です。

## 例

顧客番号がアプリケーションに認識されていないときにアプリケーション・エラーを通知する、オーダー・システムの SQL プロシージャーです。ORDERS 表には CUSTOMER 表に対する外部キーが含まれており、オーダーを入れるためには CUSTNO が存在していることが必要になります。

```

CREATE PROCEDURE SUBMIT_ORDER
 (IN ONUM INTEGER, IN CNUM INTEGER,
 IN PNUM INTEGER, IN QNUM INTEGER)
 SPECIFIC SUBMIT_ORDER
 MODIFIES SQL DATA
 LANGUAGE SQL
 BEGIN
 DECLARE EXIT HANDLER FOR SQLSTATE VALUE '23503'
 SIGNAL SQLSTATE '75002'
 SET MESSAGE_TEXT = 'Customer number is not known';
 INSERT INTO ORDERS (ORDERNO, CUSTNO, PARTNO, QUANTITY)
 VALUES (ONUM, CNUM, PNUM, QNUM);
 END

```

## WHILE ステートメント

### WHILE ステートメント

WHILE ステートメントは、指定した条件が真である間、ステートメント、またはステートメントのグループの実行を繰り返します。

#### 構文

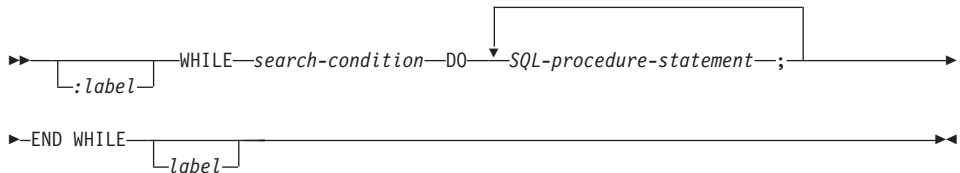

#### 説明

##### *label*

WHILE ステートメントのラベルを指定します。開始ラベルを指定した場合、それを `LEAVE` および `ITERATE` ステートメントで指定することができます。終了ラベルを指定する場合、そのラベルは開始ラベルと同じでなければなりません。

##### *search-condition*

ループが実行される前に評価される条件を指定します。条件が真であれば、ループ内の `SQL-procedure-statement` が処理されます。

##### *SQL-procedure-statement*

ループ内で実行する SQL ステートメント (複数も可) を指定します。

#### 例

以下の例では、WHILE ステートメントを使用して、`FETCH` から `SET` ステートメントまでを繰り返します。SQL 変数 `v_counter` の値が、`IN` パラメーター `deptNumber` で識別される部門内の従業員数の半分より少ない間は、WHILE ステートメントは `FETCH` および `SET` ステートメントを引き続き実行します。条件が真でなくなれば、WHILE ステートメントは制御のフローを渡し、カーソルがクローズされます。

```
CREATE PROCEDURE DEPT_MEDIAN
 (IN deptNumber SMALLINT, OUT medianSalary DOUBLE)
LANGUAGE SQL
BEGIN
 DECLARE v_numRecords INTEGER DEFAULT 1;
 DECLARE v_counter INTEGER DEFAULT 0;
 DECLARE c1 CURSOR FOR
 SELECT CAST(salary AS DOUBLE)
 FROM staff
 WHERE DEPT = deptNumber
 ORDER BY salary;
 DECLARE EXIT HANDLER FOR NOT FOUND
 SET medianSalary = 6666;
```

```
SET medianSalary = 0;
SELECT COUNT(*) INTO v_numRecords
 FROM staff
 WHERE DEPT = deptNumber;
OPEN c1;
WHILE v_counter < (v_numRecords / 2 + 1) DO
 FETCH c1 INTO medianSalary;
 SET v_counter = v_counter + 1;
END WHILE;
CLOSE c1;
END
```

## WHILE ステートメント



## 付録A. SQL の制限値

以下の表は、特定の SQL 制限値を示しています。最も制限が厳しい場合に準拠することによって、プログラマーは容易に移植できるアプリケーション・プログラムを設計することができます。

表 31. ID の長さの制限値

|    | 記述                               | 制限値 (バイト単位) |
|----|----------------------------------|-------------|
| 1  | 許可名の最大長 (1 バイト文字のみ可)             | 30          |
| 2  | 制約名の最大長                          | 18          |
| 3  | 相関名の最大長                          | 128         |
| 4  | 条件名の最大長                          | 64          |
| 5  | カーソル名の最大長                        | 18          |
| 6  | データ・ソースの列名の最大長                   | 128         |
| 7  | データ・ソースの索引名の最大長                  | 128         |
| 8  | データ・ソース名の最大長                     | 128         |
| 9  | データ・ソースの表名 (リモート表名) の最大長         | 128         |
| 10 | 外部プログラム名の最大長                     | 8           |
| 11 | ホスト識別名の最大長 <sup>a</sup>          | 255         |
| 12 | データ・ソースのユーザー (リモート許可名) の ID の最大長 | 30          |
| 13 | ラベル名の最大長                         | 64          |
| 14 | メソッド名の最大長                        | 18          |
| 15 | パラメーター名の最大長 <sup>b</sup>         | 128         |
| 16 | データ・ソースにアクセスするパスワードの最大長          | 32          |
| 17 | 保管点名の最大長                         | 128         |
| 18 | スキーマ名の最大長 <sup>c</sup>           | 30          |
| 19 | サーバー名 (データベース別名) の最大長            | 8           |
| 20 | SQL 変数名の最大長                      | 64          |
| 21 | ステートメント名の最大長                     | 18          |
| 22 | トランスフォーム・グループ名の最大長               | 18          |
| 23 | 非修飾の列名の最大長                       | 30          |
| 24 | 非修飾のパッケージ名の最大長                   | 8           |

## SQL の制限値

表 31. ID の長さの制限値 (続き)

|    | 記述                                                                    | 制限値 (バイト単位) |
|----|-----------------------------------------------------------------------|-------------|
| 25 | 非修飾のユーザー定義タイプ、ユーザー定義関数、バッファ・プール、表スペース、ノード・グループ、トリガー、索引、または索引指定の名前の最大長 | 18          |
| 26 | 非修飾表名、視点名、ストアード・プロシージャ、ニックネーム、または別名の最大長                               | 128         |
| 27 | ラッパー名の最大長                                                             | 128         |

**注:**

- a** ホスト言語コンパイラーによっては、変数名に関してより厳しい制限があります。
- b** SQL プロシージャ内のパラメーター名の場合、最大長は 64 バイトです。
- c** ユーザー定義タイプのスキーマ名の場合、最大長は 8 バイトです。

表 32. 数値の制限値

|    | 記述                  | 制限値                        |
|----|---------------------|----------------------------|
| 1  | INTEGER (整数) の最小値   | -2 147 483 648             |
| 2  | INTEGER (整数) の最大値   | +2 147 483 647             |
| 3  | BIGINT (大整数) の最小値   | -9 223 372 036 854 775 808 |
| 4  | BIGINT (大整数) の最大値   | +9 223 372 036 854 775 807 |
| 5  | SMALLINT (小整数) の最小値 | -32 768                    |
| 6  | SMALLINT (小整数) の最大値 | +32 767                    |
| 7  | 10 進数の精度の最大値        | 31                         |
| 8  | DOUBLE (倍精度) の最小値   | -1.79769E+308              |
| 9  | DOUBLE (倍精度) の最大値   | +1.79769E+308              |
| 10 | DOUBLE (倍精度) の正の最小値 | +2.225E-307                |
| 11 | DOUBLE (倍精度) の負の最大値 | -2.225E-307                |
| 12 | REAL (実数) の最小値      | -3.402E+38                 |
| 13 | REAL (実数) の最大値      | +3.402E+38                 |
| 14 | REAL (実数) の正の最大値    | +1.175E-37                 |
| 15 | REAL (実数) の負の最大値    | -1.175E-37                 |

表 33. スtringの制限値

|    | 記述                          | 制限値           |
|----|-----------------------------|---------------|
| 1  | CHAR の最大長 (バイト単位)           | 254           |
| 2  | VARCHAR の最大長 (バイト単位)        | 32 672        |
| 3  | LONG VARCHAR の最大長 (バイト単位)   | 32 700        |
| 4  | CLOB の最大長 (バイト単位)           | 2 147 483 647 |
| 5  | GRAPHIC の最大長 (文字単位)         | 127           |
| 6  | VARGRAPHIC の最大長 (文字単位)      | 16 336        |
| 7  | LONG VARGRAPHIC の最大長 (文字単位) | 16 350        |
| 8  | DBCLOB の最大長 (文字単位)          | 1 073 741 823 |
| 9  | BLOB の最大長 (バイト単位)           | 2 147 483 647 |
| 10 | 文字定数の最大長                    | 32 672        |
| 11 | 漢字定数の最大長                    | 16 336        |
| 12 | 連結後の文字Stringの最大長            | 2 147 483 647 |
| 13 | 連結後の漢字Stringの最大長            | 1 073 741 823 |
| 14 | 連結後の 2 進Stringの最大長          | 2 147 483 647 |
| 15 | 16 進定数の最大桁数                 | 16 336        |
| 16 | カタログ・コメントの最大サイズ (バイト単位)     | 254           |
| 17 | 実行時の構造タイプ列オブジェクトの最大インスタンス   | 1 GB          |

表 34. 日付 / 時刻の制限値

|   | 記述                        | 制限値                        |
|---|---------------------------|----------------------------|
| 1 | DATE (日付) の最小値            | 0001-01-01                 |
| 2 | DATE (日付) の最大値            | 9999-12-31                 |
| 3 | TIME (時刻) の最小値            | 00:00:00                   |
| 4 | TIME (時刻) の最大値            | 24:00:00                   |
| 5 | TIMESTAMP (タイム・スタンプ) の最小値 | 0001-01-01-00.00.00.000000 |
| 6 | TIMESTAMP (タイム・スタンプ) の最大値 | 9999-12-31-24.00.00.000000 |

表 35. データベース・マネージャーの制限値

|   | 記述                                 | 制限値    |
|---|------------------------------------|--------|
| 1 | 表の列の最大数 <sup>g</sup>               | 1 012  |
| 2 | 視点の列の最大数 <sup>a</sup>              | 5 000  |
| 3 | すべてのオーバーヘッドを含む行の最大長 <sup>b g</sup> | 32 677 |

## SQL の制限値

表 35. データベース・マネージャーの制限値 (続き)

|    | 記述                                                | 制限値                    |
|----|---------------------------------------------------|------------------------|
| 4  | 区分当たりの表の最大サイズ (ギガバイト単位) <sup>c</sup> <sup>g</sup> | 512                    |
| 5  | 区分当たりの索引の最大サイズ (ギガバイト単位)                          | 512                    |
| 6  | 区分当たりの表の行の最大数                                     | 4 x 10 <sup>9</sup>    |
| 7  | 索引キーの最大長 (すべてのオーバーヘッドを含む) (バイト単位)                 | 1 024                  |
| 8  | 索引キーの列の最大数                                        | 16                     |
| 9  | 表の索引の最大数                                          | 32 767 またはストレージのサイズによる |
| 10 | SQL ステートメントまたは視点で参照される表の最大数                       | ストレージ                  |
| 11 | プリコンパイル済みプログラム中のホスト変数宣言の最大数 <sup>c</sup>          | ストレージ                  |
| 12 | SQL ステートメント中のホスト変数参照の最大数                          | 32 767                 |
| 13 | 挿入または更新に使用するホスト変数の最大長 (バイト単位)                     | 2 147 483 647          |
| 14 | SQL ステートメントの最大長 (バイト単位)                           | 65 535                 |
| 15 | 選択リストでのエレメントの最大数 <sup>g</sup>                     | 1 012                  |
| 16 | WHERE または HAVING 文節の述部の最大数                        | ストレージ                  |
| 17 | GROUP BY 文節中の列の最大数 <sup>g</sup>                   | 1 012                  |
| 18 | GROUP BY 文節中の列の合計長の最大値 (バイト単位) <sup>g</sup>       | 32 677                 |
| 19 | ORDER BY 文節中の列の最大数 <sup>g</sup>                   | 1 012                  |
| 20 | ORDER BY 文節中の列の合計長の最大値 (バイト単位) <sup>g</sup>       | 32 677                 |
| 21 | SQLDA の最大サイズ (バイト単位)                              | ストレージ                  |
| 22 | 準備されるステートメントの最大数                                  | ストレージ                  |
| 23 | プログラムで宣言できるカーソルの最大数                               | ストレージ                  |
| 24 | 1 度にオープンできるカーソルの最大数                               | ストレージ                  |
| 25 | SMS 表スペース中の表の最大数                                  | 65 534                 |
| 26 | 表に対する制約の最大数                                       | ストレージ                  |
| 27 | 副照会ネストの最大レベル                                      | ストレージ                  |

表 35. データベース・マネージャーの制限値 (続き)

|    | 記述                                                 | 制限値    |
|----|----------------------------------------------------|--------|
| 28 | 単一のステートメント中の副照会の最大数                                | ストレージ  |
| 29 | INSERT ステートメント中の値の最大数 <sup>§</sup>                 | 1 012  |
| 30 | 単一の UPDATE ステートメント中の SET 文節の最大数 <sup>§</sup>       | 1 012  |
| 31 | 固有 (UNIQUE) 制約の列の最大数 (固有索引によってサポートされる)             | 16     |
| 32 | 固有 (UNIQUE) 制約の列の結合後の最大長 (固有索引によってサポートされる) (バイト単位) | 1 024  |
| 33 | 外部キーで参照される列の最大数                                    | 16     |
| 34 | 外部キーで参照される列の結合後の最大長 (バイト単位)                        | 1 024  |
| 35 | 検査制約の指定の最大長 (バイト単位)                                | 65 535 |
| 36 | 区分化キーの列の最大数 <sup>°</sup>                           | 500    |
| 37 | 作業単位で変更される行の最大数                                    | ストレージ  |
| 38 | パッケージの最大数                                          | ストレージ  |
| 39 | ステートメント中の定数の最大数                                    | ストレージ  |
| 40 | サーバーの並行ユーザーの最大数 <sup>d</sup>                       | 64 000 |
| 41 | ストアド・プロシージャ中のパラメーターの最大数                            | 32 767 |
| 42 | ユーザー定義関数のパラメーターの最大数                                | 90     |
| 43 | トリガーのカスケード実行時の最大の深さ                                | 16     |
| 44 | 同時に起動できるイベント・モニターの最大数                              | 32     |
| 45 | 通常 DMS 表スペース中の最大サイズ (ギガバイト単位) <sup>° §</sup>       | 512    |
| 46 | 長形式 DMS 表スペースの最大サイズ (テラバイト単位) <sup>°</sup>         | 2      |
| 47 | 一時 DMS 表スペースの最大サイズ (テラバイト単位) <sup>°</sup>          | 2      |
| 48 | インスタンス当たりの並行使用可能なデータベースの最大数                        | 256    |
| 49 | インスタンス当たりの並行ユーザーの最大数                               | 64 000 |
| 50 | インスタンス当たりの並行アプリケーションの最大数                           | 1 000  |

## SQL の制限値

表 35. データベース・マネージャーの制限値 (続き)

|    | 記述                                   | 制限値                 |
|----|--------------------------------------|---------------------|
| 51 | トリガーのカスケードの最大の深さ                     | 16                  |
| 52 | 最大区分番号                               | 999                 |
| 53 | DMS 表スペース中の表オブジェクトの最大数 <sup>f</sup>  | 51 000              |
| 54 | 変数の索引キー部分の最大長 (バイト単位) <sup>h</sup>   | 255 またはストレージのサイズによる |
| 55 | ニックネームによって参照されるデータ・ソース表または視点にある列の最大数 | 5 000               |
| 56 | 32 ビット・リリースでのバッファークール<br>の最大 NPAGES  | 524 288             |
| 57 | 64 ビット・リリースでのバッファークール<br>の最大 NPAGES  | 2 147 483 647       |
| 58 | ストアド・プロシージャの最大ネスト・レベル                | 16                  |
| 59 | データベース内の表スペースの最大数                    | 4096                |
| 60 | 構造タイプ内の属性の最大数                        | 4082                |

表 35. データベース・マネージャーの制限値 (続き)

| 記述 | 制限値                                                                                                                                                                                                                  |
|----|----------------------------------------------------------------------------------------------------------------------------------------------------------------------------------------------------------------------|
| 注: |                                                                                                                                                                                                                      |
| a  | この最大値は、CREATE VIEW ステートメントで結合を使うことによって達成できます。そのような視点からの選択は、選択リスト内のエレメントの最大数の制限値によって制限されます。                                                                                                                           |
| b  | BLOB、CLOB、LONG VARCHAR、DBCLOB、および LONG VARGRAPHIC の列の実際のデータは、このカウントには含まれません。しかし、そのデータの格納場所についての情報のために、行内に一定のスペースが確保されます。                                                                                             |
| c  | 示されている数値は、アーキテクチャー上の制限値であり、近似値です。実際の制限値はもっと小さい場合があります。                                                                                                                                                               |
| d  | 実際の値は、MAXAGENTS 構成パラメーターの値になります。MAXAGENTS については、管理の手引き を参照してください。                                                                                                                                                    |
| e  | これは、アーキテクチャー上の制限値です。実際上の制限値としては、索引キーの列の最大数に関する制限値を使用する必要があります。                                                                                                                                                       |
| f  | 表オブジェクトには、データ、索引、LONG VARCHAR/VARGRAPHIC 列、および LOB 列が含まれます。表データと同じ表スペース中にある表オブジェクトは、制限値に対して余分のオブジェクトとしてカウントされません。しかし、表データとは異なる表スペースにある各表オブジェクトは、表オブジェクトがある表スペース中の表当たりの表オブジェクト・タイプの制限値に対して、実際に 1 個のオブジェクトとしてカウントされます。 |
| g  | ページ・サイズ固有の値に関しては、表36 を参照してください。                                                                                                                                                                                      |
| h  | 変数索引キー部分を 255 バイトより大きくするには、DB2_INDEX_2BYTEVARLEN レジストリー変数を "ON" に設定する必要があります。                                                                                                                                        |

表 36. データベース・マネージャーのページ・サイズ固有の制限値

| 記述                         | 4K ページ・サイズの制限値 | 8K ページ・サイズの制限値 | 16K ページ・サイズの制限値 | 32K ページ・サイズの制限値 |
|----------------------------|----------------|----------------|-----------------|-----------------|
| 1 表の列の最大数                  | 500            | 1 012          | 1 012           | 1 012           |
| 3 すべてのオーバーヘッドを含む行の最大長      | 4 005          | 8 101          | 16 293          | 32 677          |
| 4 区分当たりの表の最大サイズ (ギガバイト単位)  | 64             | 128            | 256             | 512             |
| 5 区分当たりの索引の最大サイズ (ギガバイト単位) | 64             | 128            | 256             | 512             |

## SQL の制限値

表 36. データベース・マネージャーのページ・サイズ固有の制限値 (続き)

| 記述                                 | 4K ページ・<br>サイズの<br>制限値 | 8K ページ・<br>サイズの<br>制限値 | 16K ページ・<br>サイズの<br>制限値 | 32K ページ・<br>サイズの<br>制限値 |
|------------------------------------|------------------------|------------------------|-------------------------|-------------------------|
| 15 選択リストの要素の最大数                    | 500                    | 1 012                  | 1 012                   | 1 012                   |
| 17 GROUP BY 文節中の列の最大数              | 500                    | 1 012                  | 1 012                   | 1 012                   |
| 18 GROUP BY 文節中の列の合計長の最大値 (バイト単位)  | 4 005                  | 8 101                  | 16 293                  | 32 677                  |
| 19 ORDER BY 文節中の列の最大数              | 500                    | 1 012                  | 1 012                   | 1 012                   |
| 20 ORDER BY 文節中の列の合計長の最大値 (バイト単位)  | 4 005                  | 8 101                  | 16 293                  | 32 677                  |
| 29 INSERT ステートメント中の値の最大数           | 500                    | 1 012                  | 1 012                   | 1 012                   |
| 30 単一の UPDATE ステートメント中の SET 文節の最大数 | 500                    | 1 012                  | 1 012                   | 1 012                   |
| 45 通常 DMS 表スペース中の最大サイズ (ギガバイト単位)   | 64                     | 128                    | 256                     | 512                     |



---

## 付録B. SQL 連絡 (SQLCA)

SQLCA は、すべての SQL ステートメントのそれぞれ実行の終了時に更新される変数の集まりです。実行可能な SQL ステートメント (DECLARE、INCLUDE、および WHENEVER を除く) を含み、オプション LANGLEVEL SAA1 (デフォルト) または MIA を指定してプリコンパイルされたプログラムは、1 つだけの SQLCA を用意する必要があります。ただし、マルチスレッドのアプリケーションでは、スレッドごとに 1 つの SQLCA を用意し、その結果 SQLCA が複数になることがあります。

オプション LANGLEVEL SQL92E を指定してプログラムをプリコンパイルした場合、SQLCODE 変数または SQLSTATE 変数を SQL 宣言セクションで宣言でき、また SQLCODE 変数をプログラムで宣言できます。

LANGLEVEL SQL92E を使用すると、SQLCA は用意されません。REXX 以外のすべての言語では、SQL INCLUDE ステートメントを使用して SQLCA を宣言することができます。REXX では、自動的に SQLCA が用意されます。

---

### SQLCA の対話式表示

コマンド行プロセッサでそれぞれのコマンドを使用した後に SQLCA を表示するには、コマンド **db2 -a** を使用します。これにより、SQLCA は後続のコマンドの出力の一部として表示されます。また、SQLCA は db2diag.log ファイルにダンプされます。

---

### SQLCA のフィールドの説明

表 37. SQLCA のフィールド

| 名前 <sup>111</sup> | データ・タイプ | フィールドの値                                                                      |
|-------------------|---------|------------------------------------------------------------------------------|
| sqlcaid           | CHAR(8) | 'SQLCA' を含むストレージ・ダンプの「目印」。SQL プロシージャ本体の解析から行番号情報が戻される場合、6 番目のバイトは 'L' になります。 |
| sqlcabc           | INTEGER | SQLCA の長さ (136)。                                                             |

---

111. この表によって示されているフィールド名は、INCLUDE ステートメントによって得られる SQLCA のものです。

## SQLCA

表 37. SQLCA のフィールド (続き)

| 名前 <sup>111</sup> | データ・タイプ      | フィールドの値                                                                                                                                                                                                                           |
|-------------------|--------------|-----------------------------------------------------------------------------------------------------------------------------------------------------------------------------------------------------------------------------------|
| sqlcode           | INTEGER      | <p>SQL 戻りコード。 個々の SQL 戻りコードの意味については、メッセージ解説書のメッセージの節を参照してください。</p> <p><b>コード 意味</b></p> <p><b>0</b> 正常に実行された (1 つ以上の SQLWARN 標識が設定される場合があります)。</p> <p><b>正の値</b> 正常に実行されたが、警告状態である。</p> <p><b>負の値</b> エラー状態。</p>                  |
| sqlerrml          | SMALLINT     | <p>sqlerrmc の長さ標識 (0 ~ 70 の範囲)。 0 は、sqlerrmc の値が関係ないことを示します。</p>                                                                                                                                                                  |
| sqlerrmc          | VARCHAR (70) | <p>X'FF' で区切られた 1 つまたは複数のトークンが入り、エラー条件の説明の中の変数を置き換えます。</p> <p>このフィールドは、正常に接続が完了した場合にも使用されます。</p> <p>NOT ATOMIC 複合 SQL ステートメントが発行されると、最大 7 つのエラーに関する情報を含むことができます。</p> <p>個々の SQL 戻りコードの意味については、メッセージ解説書のメッセージの節を参照してください。</p>      |
| sqlerrp           | CHAR(8)      | <p>製品を示す 3 文字の ID の後に、製品のバージョン、リリース、および修正レベルを示す 5 桁の数字が続きます。たとえば SQL07010 は、DB2 ユニバーサル・データベース バージョン 7 リリース 1 修正レベル 0 を指します。</p> <p>SQLCODE がエラー条件を示している場合、そのエラーを戻したモジュールがこのフィールドに示されます。</p> <p>このフィールドは、正常に接続が完了した場合にも使用されます。</p> |
| sqlerrd           | ARRAY        | <p>診断情報の提供に使用される 6 個の INTEGER 変数。これらの値は、エラーがない場合は通常は空ですが、区分データベースの sqlerrd(6) は例外です。</p>                                                                                                                                          |

表 37. SQLCA のフィールド (続き)

| 名前 <sup>111</sup> | データ・タイプ | フィールドの値                                                                                                                                                                                                                                                                                                                                             |
|-------------------|---------|-----------------------------------------------------------------------------------------------------------------------------------------------------------------------------------------------------------------------------------------------------------------------------------------------------------------------------------------------------|
| sqlerrd(1)        | INTEGER | <p>接続が正常に起動された場合、アプリケーションのコード・ページからデータベースのコード・ページに変換する際に予想される混合文字データ (CHAR データ・タイプ) の長さの差の最大値が入ります。値 0 または 1 は、拡張がないことを示します。1 より大きい値は、その長さの分の拡張が見込まれることを示します。負の値は、切り捨てが見込まれることを示します。<sup>a</sup></p> <p>SQL プロシージャから正常に戻された場合、その SQL プロシージャからの戻り状況値が入ります。</p>                                                                                       |
| sqlerrd(2)        | INTEGER | <p>接続を呼び出して正常に実行した場合、データベースのコード・ページからアプリケーションのコード・ページに変換する際に予想される混合文字データ (CHAR データ・タイプ) の長さの差の最大値が入ります。値 0 または 1 は、拡張がないことを示します。1 より大きい値は、その長さの分の拡張が見込まれることを示します。負の値は、切り捨てが見込まれることを示します。<sup>a</sup> SQLCA がエラーの発生した NOT ATOMIC 複合 SQL ステートメントの結果である場合、この値はエラーの発生したステートメントの番号に設定されません。</p>                                                          |
| sqlerrd(3)        | INTEGER | <p>PREPARE を呼び出して正常に実行した場合は、戻される行の数の見積もりが入ります。INSERT、UPDATE、および DELETE を実行した後は、実際に影響を受けた行の数になります。複合 SQL を呼び出した場合は、すべてのサブステートメント行の累計が入ります。CONNECT が呼び出され、データベースが更新可能な場合は 1、データベースが読み取り専用の場合は 2 が入ります。</p> <p>SQL プロシージャで CREATE PROCEDURE を呼び出したものの、SQL プロシージャ本体の解析でエラーが発生した場合、エラーが発生した行番号が入ります。この場合、有効な行番号を表すために、sqlcaid の 6 バイト目は必ず 'L' になります。</p> |

## SQLCA

表 37. SQLCA のフィールド (続き)

| 名前 <sup>111</sup> | データ・タイプ | フィールドの値                                                                                                                                                                                                                                                                                                                                                                      |
|-------------------|---------|------------------------------------------------------------------------------------------------------------------------------------------------------------------------------------------------------------------------------------------------------------------------------------------------------------------------------------------------------------------------------|
| sqlerrd(4)        | INTEGER | PREPARE を呼び出して正常に実行した場合は、ステートメントの処理に必要なリソースの相対的なコストの見積もりが入ります。複合 SQL を呼び出した場合は、正常に実行されたサブステートメントの数のカウントが入ります。<br>CONNECT を呼び出した場合は、下位レベルのクライアントからの 1 フェーズ・コミットなら 0、1 フェーズ・コミットなら 1、1 フェーズの読み取り専用コミットなら 2、2 フェーズ・コミットなら 3 が入ります。                                                                                                                                              |
| sqlerrd(5)        | INTEGER | 以下の両方の結果として削除、挿入、または更新された行の合計数が入ります。 <ul style="list-style-type: none"><li>削除操作が正常に実行された後の制約の実施</li><li>起動したトリガーから引き起こされた SQL ステートメントの処理</li></ul> 複合 SQL を呼び出した場合は、すべてのサブステートメントの上記のような行の累計が入ります。場合によっては、エラーが発生した場合に、内部エラー・ポインターである負の値が入ります。CONNECT を呼び出した場合は、サーバーの認証の場合は認証タイプ値 0、クライアントの認証の場合は 1、DB2 コネクトを使用した認証の場合は 2、DCE セキュリティー・サービスの認証の場合は 3、認証が指定されていない場合は 255 が入ります。 |
| sqlerrd(6)        | INTEGER | 区分データベースの場合、エラーまたは警告が出された区分の区分番号が入ります。エラーまたは警告が出されなかった場合は、このフィールドには調整プログラム・ノードの区分番号が入ります。このフィールドに入る番号は、db2nodes.cfg ファイルで区分に対して指定されたものと同じです。                                                                                                                                                                                                                                 |
| sqlwarn           | 配列      | 一連の警告標識で、それぞれの標識はブランクか W です。複合 SQL を呼び出した場合は、すべてのサブステートメントについての警告標識の累積が入ります。                                                                                                                                                                                                                                                                                                 |
| sqlwarn0          | CHAR(1) | 他の標識がすべてのブランクの場合はブランク、1 つでもブランクでない標識があれば W。                                                                                                                                                                                                                                                                                                                                  |
| sqlwarn1          | CHAR(1) | ホスト変数への割り当て時にストリング列の値が切り捨てられた場合に W になります。ヌル終止符が切り捨てられた場合は N になります。<br><br>CONNECT または ATTACH が正常に実行され、その接続の authID が 8 バイトを超える場合は A になります。                                                                                                                                                                                                                                   |

表 37. SQLCA のフィールド (続き)

| 名前 <sup>111</sup> | データ・タイプ | フィールドの値                                                                                            |
|-------------------|---------|----------------------------------------------------------------------------------------------------|
| sqlwarn2          | CHAR(1) | 関数の引き数からヌル値が削除された場合、W が入ります。 <sup>b</sup>                                                          |
| sqlwarn3          | CHAR(1) | 列の数とホスト変数の数が等しくない場合、W が入ります。                                                                       |
| sqlwarn4          | CHAR(1) | 準備された UPDATE または DELETE ステートメントに WHERE 文節が指定されていない場合に、W が入ります。                                     |
| sqlwarn5          | CHAR(1) | 将来の使用のために予約済み。                                                                                     |
| sqlwarn6          | CHAR(1) | 存在しない日付を避けるために日付演算の結果が調整された場合に W が入ります。                                                            |
| sqlwarn7          | CHAR(1) | 将来の使用のために予約済み。<br><br>CONNECT が呼び出されて正常に実行された場合に、DYN_QUERY_MGMT データベース構成パラメーターが使用可能であれば、'E' が入ります。 |
| sqlwarn8          | CHAR(1) | 変換できなかった文字が置換文字に置き換えられた場合に W になります。                                                                |
| sqlwarn9          | CHAR(1) | エラーのある算術式が列関数の処理時に無視された場合に W になります。                                                                |
| sqlwarn10         | CHAR(1) | SQLCA 内のフィールドのいずれかで、文字データ値の変換時に変換エラーが起きた場合、W が入ります。                                                |
| sqlstate          | CHAR(5) | 直前に実行された SQL ステートメントの結果を示す戻りコード。                                                                   |

**注:**

- a** 詳細については、アプリケーション開発の手引きの『複合環境におけるプログラミング』の章の『文字変換の拡張係数』の節を参照してください。
- b** 一部の関数では、ヌル値が除去されても SQLWARN2 が W にならないことがあります。これは、結果がヌル値の除去によるものでない場合に生じます。

**エラー報告の順序**

エラー報告の順序は、以下のとおりです。

1. 重大エラー条件は常に報告されます。重大エラーが報告される場合、SQLCA に追加されるものではありません。
2. 重大エラーが発生しなかった場合、デッドロック・エラーはその他のエラーに優先します。
3. その他のエラーの場合、最初の負の SQL コードの SQLCA が戻されます。

## SQLCA

- 負の SQL コードが検出されない場合、最初の警告の SQLCA (つまり正の SQL コード) が戻されます。

DB2 エンタープライズ拡張エディションの場合、ある区分では空で、他のノードにはデータがある表に対してデータ操作コマンドが実行されると、この規則に例外が発生します。すべての区分で表が空であるため、または UPDATE ステートメントの WHERE 文節の条件を満たす行がもうないために、すべての区分のエージェントが SQL0100W を返した場合のみ、アプリケーションに SQLCODE +100 が返されません。

---

### DB2 エンタープライズ拡張エディションでの SQLCA の使用

DB2 ユニバーサル・データベース エンタープライズ拡張エディションでは、異なる区分にある多くのエージェントが 1 つの SQL ステートメントを実行する場合があります、それぞれのエージェントが異なるエラーまたは警告についての異なる SQLCA を戻す場合があります。また、調整プログラムのエージェントには独自の SQLCA があります。

アプリケーションについての表示に一貫性を持たせるために、SQLCA の値はすべて 1 つの構造の中に組み合わされ、SQLCA のフィールドはグローバルなカウントを表示します。たとえば:

- エラーと警告のすべてについて、*sqlwarn* フィールドにはすべてのエージェントから受け取った警告標識が入ります。
- 行カウントを表示する *sqlerrd* フィールドの値は、すべてのエージェントからの累計です。

トリガーにより実行された SQL ステートメントの処理中に発生したエラーのケースによっては、SQLSTATE 09000 が戻されないことがあるので注意してください。

---

## 付録C. SQL 記述子域 (SQLDA)

SQLDA は、SQL DESCRIBE ステートメントの実行に必要な変数の集まりです。

SQLDA 変数は、PREPARE、OPEN、FETCH、EXECUTE、および CALL ステートメントでは、オプションとして使用できます。SQLDA は、動的 SQL との間で情報を伝えます。これは、DESCRIBE ステートメントで使用され、ホスト変数のアドレスで変更して、FETCH ステートメントで再び使用することができます。

SQLDA は、すべての言語でサポートされていますが、事前定義の宣言を使用できるのは、C、REXX、FORTRAN、および COBOL に対してだけです。REXX では、SQLDA は他の言語とは多少異なります。REXX での SQLDA の使用については、アプリケーション開発の手引きを参照してください。

SQLDA の情報の意味は、その使用法によって異なります。PREPARE と DESCRIBE の場合、SQLDA は準備されるステートメントに関する情報をアプリケーション・プログラムに提供します。OPEN、EXECUTE、FETCH、および CALL の場合、SQLDA はホスト変数を記述します。

DESCRIBE および PREPARE において、記述する列のいずれかが LOB タイプ<sup>112</sup>、参照タイプ、またはユーザー定義タイプの場合、SQLDA 全体の SQLVAR 項目の数を 2 倍にする必要があります。たとえば:

- 3 つの VARCHAR の列と 1 つの INTEGER の列の含まれている表を記述する場合、SQLVAR 項目は 4 つになります。
- 2 つの VARCHAR の列と 1 つの CLOB の列、および 1 つの INTEGER の列の含まれている表を記述する場合には、SQLVAR 項目は 8 つになります。

EXECUTE、FETCH、OPEN、および CALL において、記述する変数のいずれかが LOB タイプ<sup>112</sup> または構造タイプの場合、SQLDA 全体の SQLVAR 項目の数を 2 倍にする必要があります。<sup>113</sup>

---

112. LOB ロケーターとファイル参照変数は、2 倍の SQLDA を必要としません。

113. 特殊タイプと参照タイプは、これらの場合には関係ありません。これは、それらのタイプの場合、データベースが 2 倍の数の項目の追加情報を必要としないためです。

---

## フィールドの説明

SQLDA は、4 つの変数と、その後に SQLVAR と総称して呼ばれる変数の任意の数のオカレンスによって構成されています。OPEN、FETCH、EXECUTE、および CALL では、SQLVAR の各オカレンスによってホスト変数が記述されます。DESCRIBE と PREPARE では、SQLVAR の各オカレンスによって結果表の列が記述されます。

SQLVAR の項目には、次の 2 つのタイプがあります。

1. **基本 SQLVAR:** これらの項目は常に存在します。これらの項目には、データ・タイプのコード、長さ属性、列名、ホスト変数のアドレス、および標識変数アドレスなどの列またはホスト変数に関する基本的な情報が入れられます。
2. **副次 SQLVAR:** これらの項目は、上記で概説した規則に従って SQLVAR 項目の数が 2 倍になった場合にのみ存在します。ユーザー定義タイプ (特殊または構造) の場合は、ユーザー定義タイプ名が入ります。参照タイプの場合は、参照のターゲット・タイプが入れます。LOB の場合は、ホスト変数の長さ属性と、実際の長さの入っているバッファーを指すポインターが入れます。<sup>114</sup> ロケータまたはファイル参照変数を使用して LOB を示す場合、これらの項目は必要ありません。

SQLDA に上記 2 つのタイプの項目が両方とも含まれる場合、基本 SQLVAR は副次 SQLVAR のブロックの前のブロックに入れられます。それぞれの場合において、項目の数は SQLD の値で示されます (副次 SQLVAR 項目の多くは使用されない場合があります)。

DESCRIBE によって SQLVAR 項目が設定される環境については、1201ページの『SQLDA に対する DESCRIBE の効果』に示されています。

---

114. 特殊タイプと LOB の情報が重なり合うことはないので、DESCRIBE においては、SQLVAR 項目を 3 倍にしても、LOB に基づく特殊タイプを使用できます。



## SQLDA ヘッダーのフィールド

表 38. SQLDA ヘッダーのフィールド

| C での名前   | SQL データ・タイプ | DESCRIBE および PREPARE を使用する場合 (SQLN を除き、データベース・マネージャーが設定)                                                                                                                                                                                           | FETCH、OPEN、EXECUTE、および CALL で使用する場合 (ステートメントの実行前にアプリケーションにより設定)                                                                                                                                                                                                                                                             |
|----------|-------------|----------------------------------------------------------------------------------------------------------------------------------------------------------------------------------------------------------------------------------------------------|-----------------------------------------------------------------------------------------------------------------------------------------------------------------------------------------------------------------------------------------------------------------------------------------------------------------------------|
| sqldaaid | CHAR(8)     | このフィールドの 7 番目のバイトは、SQLDOUBLED という名前のフラグ・バイトです。データベース・マネージャーは、それぞれの列に対して 2 つの SQLVAR 項目が作成された場合は SQLDOUBLED を文字 '2' に設定し、その他の場合はブランク (ASCII では X'20'、EBCDIC では X'40') に設定します。SQLDOUBLED がいつ設定されるかについては、1201 ページの『SQLDA に対する DESCRIBE の効果』を参照してください。 | このフィールドの 7 番目のバイトは、SQLVAR の数が 2 倍になった場合に使用されます。これは SQLDOUBLED という名前のフィールドです。記述されるホスト変数が構造タイプ、BLOB、CLOB、または DBCLOB の場合、この 7 番目のバイトは文字 '2' に設定され、それ以外の場合は任意の文字に設定できます (ブランクの使用をお勧めします)。<br><br>CALL ステートメントを使用し、1 つまたは複数の SQLVAR でデータ・フィールドを FOR BIT DATA として定義する場合には、6 番目のバイトを '+' の文字に、それ以外の場合は任意の文字に設定できます (ブランクの使用を勧めます)。 |
| sqldabc  | INTEGER     | 32 ビットの場合、SQLDA の長さ = $SQLN * 44 + 16$ 。64 ビットの場合、SQLDA の長さ = $SQLN * 56 + 16$ 。                                                                                                                                                                   | 32 ビットの場合、SQLDA の長さ $\geq SQLN * 44 + 16$ 。64 ビットの場合、SQLDA の長さ $\geq SQLN * 56 + 16$ 。                                                                                                                                                                                                                                      |
| sqln     | SMALLINT    | データベース・マネージャーはこれを変更しません。DESCRIBE ステートメントを実行する前に、ゼロまたはゼロより大きい値を設定する必要があります。これは、SQLVAR のオカレンスの合計数を示します。                                                                                                                                              | SQLDA の SQLVAR のオカレンスの合計。SQLN には、ゼロまたはゼロより大きい値を設定する必要があります。                                                                                                                                                                                                                                                                 |
| sqld     | SMALLINT    | データベース・マネージャーによって、結果表の列の数 (記述するステートメントが選択ステートメントでない場合はゼロ) に設定されます。                                                                                                                                                                                 | SQLVAR のオカレンスにより記述されるホスト変数の数                                                                                                                                                                                                                                                                                                |

## 基本 SQLVAR のオカレンスのフィールド

表 39. 基本 SQLVAR のフィールド

| 資料名     | データ・タイプ  | DESCRIBE および PREPARE で使用する場合                                                                                                                                                                                                                                                           | FETCH、OPEN、EXECUTE、および CALL で使用する場合                                                                                                               |
|---------|----------|----------------------------------------------------------------------------------------------------------------------------------------------------------------------------------------------------------------------------------------------------------------------------------------|---------------------------------------------------------------------------------------------------------------------------------------------------|
| sqltype | SMALLINT | <p>列のデータ・タイプと、その列がヌル値可能かどうかを示します。1203ページの表41は、許される値とその意味をリストしています。</p> <p>特殊タイプまたは参照タイプの場合には、その基本タイプのデータ・タイプがこのフィールドに入れられます。構造タイプの場合は、そのタイプの変換グループ (CURRENT DEFAULT TRANSFORM GROUP 特殊レジスターに基づく) の FROM SQL 変換関数が入れられます。基本 SQLVAR には、それがユーザー定義タイプまたは参照タイプの記述の一部であるかどうかを示す標識はありません。</p> | <p>ホスト変数の場合と同じ。日付 / 時刻の値のホスト変数は、文字ストリング変数でなければなりません。</p> <p>FETCH の場合、日付 / 時刻のタイプ・コードは、固定長文字ストリングを意味します。sqltype が偶数値の場合、sqlind フィールドは無視されません。</p> |
| sqllen  | SMALLINT | <p>列の長さ属性。日付 / 時刻の列の場合は、値のストリング表記の長さ。1203ページの表41を参照してください。</p> <p>ラージ・オブジェクト・ストリングの場合、この値は 0 に設定されます。その長さ属性が 2 バイト整数に入る小さいものであっても、設定値はやはり 0 になります。</p>                                                                                                                                 | <p>ホスト変数の長さ属性。1203ページの表41を参照してください。</p> <p>CLOB、DBCLOB、および BLOB の列の場合、データベース・マネージャはこの値を無視します。代わりに、副次 SQLVAR の len.sqllonglen フィールドが使用されます。</p>    |

表 39. 基本 SQLVAR のフィールド (続き)

| 資料名     | データ・<br>タイプ | DESCRIBE および<br>PREPARE で使用する場合                                                                                                                                                                                                                                                                                                                       | FETCH、OPEN、EXECUTE、および<br>CALL で使用する場合                                         |
|---------|-------------|-------------------------------------------------------------------------------------------------------------------------------------------------------------------------------------------------------------------------------------------------------------------------------------------------------------------------------------------------------|--------------------------------------------------------------------------------|
| sqldata | ポインター       | 文字ストリング SQLVAR の場合、FOR BIT DATA 属性で列を定義すると、sqldata は 0 になります。列に FOR BIT DATA 属性が指定されていない場合、値はデータのエンコードによって異なります。1 バイト SBCS エンコード・データの場合、sqldata はその SBCS コード・ページになります。混合 DBCS エンコード・データの場合、sqldata は、複合 DBCS コード・ページに関連付けられた SBCS コード・ページになります。日本語または中国語 (繁体字) EUC エンコード・データの場合には、sqldata は複合 EUC コード・ページになります。<br><br>他のすべてのタイプの列の場合、sqldata は未定義です。 | ホスト変数のアドレスを含みます (取り出したデータを保管するロケーション)。                                         |
| sqlind  | ポインター       | 文字ストリング SQLVAR の場合、sqlind は 0 になります。ただし、sqlind が複合 DBCS コード・ページに関連付けられた DBCS コード・ページの場合、混合 DBCS エンコード・データは例外です。<br><br>他のすべてのタイプの列の場合、sqlind は未定義です。                                                                                                                                                                                                  | 関連する標識変数があれば、そのアドレスが入ります。それ以外の場合は、使用されません。sqltype が偶数値の場合、sqlind フィールドは無視されます。 |

## SQLDA

表 39. 基本 SQLVAR のフィールド (続き)

| 資料名     | データ・<br>タイプ     | DESCRIBE および<br>PREPARE で使用する<br>場合                                                                                                               | FETCH、OPEN、EXECUTE、および<br>CALL で使用する<br>場合                                                                                                                                                                                                                                                                                                                                                                                        |
|---------|-----------------|---------------------------------------------------------------------------------------------------------------------------------------------------|-----------------------------------------------------------------------------------------------------------------------------------------------------------------------------------------------------------------------------------------------------------------------------------------------------------------------------------------------------------------------------------------------------------------------------------|
| sqlname | VARCHAR<br>(30) | 非修飾の列名。<br><br>システムが生成した名前を持つ列 (結果列は単一の列から直接得られたものでなく、AS 文節を使用して名前を指定していない) の場合、13 バイト目は 'X'FF' に設定されます。AS 文節によって列名が指定された場合は、このバイトは 'X'00' になります。 | DRDA アプリケーション・サーバーへのアクセスに CALL ステートメントで使用する場合は、FOR BIT DATA ストリングを指定するには、sqlname を次のように設定します。 <ul style="list-style-type: none"> <li>• sqlname の長さは 8</li> <li>• sqlname の最初の 4 バイトは 'X'00000000'</li> <li>• sqlname の残りのバイトは予約済み (現在は無視される)</li> </ul> <p>さらに、sqltype は CHAR、VARCHAR、または LONG VARCHAR を示すものでなければならず、sqldaaid フィールドの 6 バイト目は文字 '+' に設定されます。</p> <p>この手法は、OPEN および EXECUTE で、DB2 コネクトを使用してサーバーにアクセスする際に使用できます。</p> |

## 副次 SQLVAR のオカレンスのフィールド

表 40. 副次 SQLVAR のフィールド

| 資料名             | データ・<br>タイプ | DESCRIBE および<br>PREPARE で使用する場<br>合 | FETCH、OPEN、EXECUTE、お<br>よび CALL で使用する<br>場合                                                                                                 |
|-----------------|-------------|-------------------------------------|---------------------------------------------------------------------------------------------------------------------------------------------|
| len.sqlqlonglen | INTEGER     | BLOB、CLOB、または DBCLOB の列の長さ属性。       | BLOB、CLOB、または DBCLOB ホスト変数の長さ属性。データベース・マネージャーは、それらのデータ・タイプに対しては基本 SQLVAR の SQLLEN フィールドを無視します。長さ属性は、BLOB または CLOB ではバイト数、DBCLOB では文字数になります。 |

表 40. 副次 SQLVAR のフィールド (続き)

| 資料名      | データ・<br>タイプ                                       | DESCRIBE および<br>PREPARE で使用する場<br>合                                                                                                                                                                                                      | FETCH、OPEN、EXECUTE、お<br>よび CALL で使用する場<br>合                                                                                                                                                                         |
|----------|---------------------------------------------------|------------------------------------------------------------------------------------------------------------------------------------------------------------------------------------------------------------------------------------------|---------------------------------------------------------------------------------------------------------------------------------------------------------------------------------------------------------------------|
| reserve2 | 32 ビットの場合<br>は CHAR(3)、64<br>ビットの場合は<br>CHAR(11)。 | 使用されません。                                                                                                                                                                                                                                 | 使用されません。                                                                                                                                                                                                            |
| sqlflag4 | CHAR(1)                                           | SQLVAR の表している<br>参照タイプが<br>sqldatatype_name に指定<br>されたターゲット・タイ<br>プに関連付けられたもの<br>である場合、この値は<br>X'01' になります。<br>SQLVAR の表している<br>構造タイプで、<br>sqldatatype_name にユー<br>ザー定義タイプ名が指定<br>されている場合、値は<br>X'12' になります。それ<br>以外の場合は、値は<br>X'00' です。 | SQLVAR の表している参照タイ<br>プが sqldatatype_name に指定さ<br>れたターゲット・タイプに関連付<br>けられたものである場合、X'01'<br>に設定されます。SQLVAR の表<br>している構造タイプで、<br>sqldatatype_name にユーザー定義<br>タイプ名が指定されている場合、<br>X'12' に設定されます。それ以外<br>の場合は、値は X'00' です。 |

## SQLDA

表 40. 副次 SQLVAR のフィールド (続き)

| 資料名              | データ・<br>タイプ | DESCRIBE および<br>PREPARE で使用する場<br>合                                                                                                                                          | FETCH、OPEN、EXECUTE、お<br>よび CALL で使用する場<br>合                                                                                                                                                                                                                                                                                                                                                                                               |
|------------------|-------------|------------------------------------------------------------------------------------------------------------------------------------------------------------------------------|-------------------------------------------------------------------------------------------------------------------------------------------------------------------------------------------------------------------------------------------------------------------------------------------------------------------------------------------------------------------------------------------------------------------------------------------|
| sqldataalen      | ポインター       | 使用されません。                                                                                                                                                                     | <p>BLOB、CLOB、および DBCLOB<br/>ホスト変数でのみ使用されます。</p> <p>このフィールドが NULL (ヌル<br/>値) の場合は、データの直前に実<br/>際の長さ (文字単位) を 4 バイト<br/>で保管し、SQLDATA はフィー<br/>ルド長の最初のバイトを指すよう<br/>にする必要があります。</p> <p>このフィールドが NULL (ヌル<br/>値) でない場合は、対応する基本<br/>SQLVAR 内の SQLDATA フィー<br/>ルドの指すバッファ内のデータ<br/>の実際の長さ (バイト単位、<br/>DBCLOB の場合も含む) の入っ<br/>ている 4 バイト長のバッファ<br/>を指すポインターが入れられま<br/>す。</p> <p>このフィールドを使用するか否か<br/>に関係なく、len.sqlonglen フィ<br/>ールドは設定する必要があります。</p> |
| sqldatatype_name | VARCHAR(27) | <p>ユーザー定義タイプの列<br/>の場合、データベース・<br/>マネージャーはこれを完<br/>全修飾ユーザー定義タイ<br/>プ名に設定します。<sup>1</sup><br/>参照タイプの場合は、デ<br/>ータベース・マネージャ<br/>ーはこれを参照のターゲ<br/>ット・タイプの完全修飾<br/>タイプ名に設定します。</p> | <p>構造タイプの場合、表の注<sup>1</sup> で示<br/>されている形式の完全修飾ユーザ<br/>ー定義タイプ名に設定されます。</p>                                                                                                                                                                                                                                                                                                                                                                |
| 予約済み             | CHAR(3)     | 使用されません。                                                                                                                                                                     | 使用されません。                                                                                                                                                                                                                                                                                                                                                                                                                                  |

表 40. 副次 SQLVAR のフィールド (続き)

|     |             |                                     |                                             |
|-----|-------------|-------------------------------------|---------------------------------------------|
| 資料名 | データ・<br>タイプ | DESCRIBE および<br>PREPARE で使用する場<br>合 | FETCH、OPEN、EXECUTE、お<br>よび CALL で使用する場<br>合 |
|-----|-------------|-------------------------------------|---------------------------------------------|

**注:**

- 最初の 8 バイトには、タイプのスキーマ名が入れられます (必要に応じて右側にスペースが入れられます)。バイト 9 はドット文字 (.) です。バイト 10 ~ 27 には、タイプ名のうちの下位部分が入れられます。それは、右側にスペースを入れて拡張することはできません。

このフィールドの主な目的は、タイプの名前を入れることですが、IBM の定義済みデータ・タイプ用に設定することもできます。この場合、スキーマ名は SYSIBM、名前の下位部分は DATATYPES カタログ視点の TYPENAME 列に保管されている名前になります。たとえば:

| type name       | length | sqldatatype_name |          |
|-----------------|--------|------------------|----------|
| -----           | -----  | -----            | -----    |
| A.B             | 10     | A                | .B       |
| INTEGER         | 16     | SYSIBM           | .INTEGER |
| "Frank's".SMINT | 13     | Frank's          | .SMINT   |
| MY."type "      | 15     | MY               | .type    |

**SQLDA に対する DESCRIBE の効果**

DESCRIBE または PREPARE INTO ステートメントの場合、データベース・マネージャーは、常に SQLD を結果セットの列の数に設定します。

SQLDA の SQLVAR は、以下の場合に設定されます。

- $SQLN \geq SQLD$  で、しかも LOB、ユーザー定義タイプ、または参照タイプの列がない  
最初の SQLD SQLVAR 項目が設定され、SQLDOUBLED はブランクに設定されません。
- $SQLN \geq 2 * SQLD$  で、しかも少なくとも 1 つの列が LOB、ユーザー定義タイプ、または参照タイプである  
2 倍の数の SQLD SQLVAR 項目が設定され、SQLDOUBLED は '2' に設定されません。
- $SQLD \leq SQLN < 2 * SQLD$  で、しかも少なくとも 1 つの列が特殊タイプまたは参照タイプで、LOB の列または構造タイプの列はない  
最初の SQLD SQLVAR 項目が設定され、SQLDOUBLED はブランクに設定されません。SQLWARN バインド・オプションが YES の場合は、警告 SQLCODE +237 (SQLSTATE 01594) が出されます。

SQLDA の SQLVAR は、以下の場合には設定されません (さらに多くのスペースの割り振りとは別の DESCRIBE が必要)。

- SQLN < SQLD で、しかも LOB、ユーザー定義タイプ、または参照タイプの列がない

SQLVAR 項目は設定されず、SQLDOUBLED はブランクに設定されます。  
SQLWARN バインド・オプションが YES の場合は、警告 SQLCODE +236 (SQLSTATE 01005) が出されます。

DESCRIBE が正常に実行される場合には、SQLD 個の SQLVAR が割り振られます。
- SQLN < SQLD で、しかも少なくとも 1 つの列が特殊タイプまたは参照タイプで、LOB の列または構造タイプの列はない

SQLVAR 項目は設定されず、SQLDOUBLED はブランクに設定されます。  
SQLWARN バインド・オプションが YES の場合は、警告 SQLCODE +239 (SQLSTATE 01005) が出されます。

特殊タイプ名および参照タイプのターゲット・タイプを含む DESCRIBE が正常に実行されると、2\*SQLD 個の SQLVAR が割り振られます。
- SQLN < 2\*SQLD で、しかも少なくとも 1 つの列が LOB または構造タイプである

SQLVAR 項目は設定されず、SQLDOUBLED はブランクに設定されます。  
(SQLWARN バインド・オプションの設定に関係なく) 警告 SQLCODE +238 (SQLSTATE 01005) が出されます。

DESCRIBE が正常に実行される場合には、2\*SQLD 個の SQLVAR が割り振られません。

上記リストでの「LOB 列」には、ソース・タイプが LOB タイプである特殊タイプも含まれます。

DESCRIBE (または PREPARE INTO) から警告 SQLCODE +236、+237、+239 を戻すかどうかを制御するには、BIND または PREP コマンドの SQLWARN オプションを使用します。使用するアプリケーション・コードでは、これらの SQLCODE がいつ戻されてもよいようにしておいてください。選択リストに LOB または構造タイプの列が含まれていて、SQLDA 中の SQLVAR が不足している場合には、常に警告 SQLCODE +238 が戻されます。これは、結果セット内に LOB または構造タイプの列があるために SQLVAR 数を 2 倍にする必要があることをアプリケーションに認識させる唯一の方法です。

構造タイプの列を記述しようとしているものの、FROM SQL トランスフォームが定義されていない場合 (CURRENT DEFAULT TRANSFORM GROUP 特殊レジスターを使用した TRANSFORM GROUP の指定が行われていない (SQLSTATE 42741) か、またはその名前グループが FROM SQL トランスフォーム関数を定義していない (SQLSTATE 42744) ため)、DESCRIBE はエラーを戻します。このエラーは、構造タイプの列がある表の DESCRIBE で戻されるエラーと同じです。



## SQLTYPE と SQLLEN

表41 に、SQLDA の SQLTYPE フィールドと SQLLEN フィールドに現れる値を示します。DESCRIBE と PREPARE INTO においては、SQLTYPE の値が偶数ならその列ではヌル値 (NULL) が使えないこと、また奇数ならその列でヌル値が可能であることを意味しています。FETCH、OPEN、EXECUTE、および CALL において、SQLTYPE の値が偶数の場合には標識変数がないこと、奇数の場合には SQLIND に標識変数のアドレスが入れられていることを意味しています。

表41. SQLTYPE と SQLLEN の値 (DESCRIBE、FETCH、OPEN、EXECUTE、および CALL の場合)

| SQLTYPE | DESCRIBE および PREPARE INTO の場合 |        | FETCH、OPEN、EXECUTE、および CALL の場合 |                |
|---------|-------------------------------|--------|---------------------------------|----------------|
|         | 列のデータ・タイプ                     | SQLLEN | ホスト変数のデータ・タイプ                   | SQLLEN         |
| 384/385 | date                          | 10     | 日付の固定長文字<br>ストリング表示             | ホスト変数の長さ<br>属性 |
| 388/389 | time                          | 8      | 時刻の固定長文字<br>ストリング表示             | ホスト変数の長さ<br>属性 |
| 392/393 | timestamp                     | 26     | タイム・スタンプ<br>の固定長文字スト<br>リング表示   | ホスト変数の長さ<br>属性 |
| 396/397 | DATALINK                      | 列の長さ属性 | DATALINK                        | ホスト変数の長さ<br>属性 |
| 400/401 | 適用外                           | 適用外    | NUL 文字で終了す<br>る漢字ストリング          | ホスト変数の長さ<br>属性 |
| 404/405 | BLOB                          | 0 *    | BLOB                            | 使用されません。*      |
| 408/409 | CLOB                          | 0 *    | CLOB                            | 使用されません。*      |
| 412/413 | DBCLOB                        | 0 *    | DBCLOB                          | 使用されません。*      |
| 448/449 | 可変長文字ストリ<br>ング                | 列の長さ属性 | 可変長文字ストリ<br>ング                  | ホスト変数の長さ<br>属性 |
| 452/453 | 固定長文字ストリ<br>ング                | 列の長さ属性 | 固定長文字ストリ<br>ング                  | ホスト変数の長さ<br>属性 |
| 456/457 | 長形式可変長文字<br>ストリング             | 列の長さ属性 | 長形式可変長文字<br>ストリング               | ホスト変数の長さ<br>属性 |
| 460/461 | 適用外                           | 適用外    | NUL 文字で終了す<br>る文字ストリング          | ホスト変数の長さ<br>属性 |
| 464/465 | 可変長漢字ストリ<br>ング                | 列の長さ属性 | 可変長漢字ストリ<br>ング                  | ホスト変数の長さ<br>属性 |

## SQLDA

表 41. `SQLTYPE` と `SQLLEN` の値 (`DESCRIBE`、`FETCH`、`OPEN`、`EXECUTE`、および `CALL` の場合) (続き)

|         | DESCRIBE および PREPARE INTO の場合 |                      | FETCH、OPEN、EXECUTE、および CALL の場合 |                      |
|---------|-------------------------------|----------------------|---------------------------------|----------------------|
| SQLTYPE | 列のデータ・タイプ                     | SQLLEN               | ホスト変数のデータ・タイプ                   | SQLLEN               |
| 468/469 | 固定長漢字ストリング                    | 列の長さ属性               | 固定長漢字ストリング                      | ホスト変数の長さ属性           |
| 472/473 | 長形式可変長漢字ストリング                 | 列の長さ属性               | 長形式漢字ストリング                      | ホスト変数の長さ属性           |
| 480/481 | 浮動小数点数                        | 倍精度の場合は 8、単精度の場合は 4  | 浮動小数点数                          | 倍精度の場合は 8、単精度の場合は 4  |
| 484/485 | パック 10 進数                     | バイト 1 は精度、バイト 2 は位取り | パック 10 進数                       | バイト 1 は精度、バイト 2 は位取り |
| 492/493 | 大整数                           | 8                    | 大整数                             | 8                    |
| 496/497 | 大整数                           | 4                    | 大整数                             | 4                    |
| 500/501 | 小整数                           | 2                    | 小整数                             | 2                    |
| 916/917 | 該当なし                          | 該当なし                 | BLOB ファイル参照変数                   | 267                  |
| 920/921 | 該当なし                          | 該当なし                 | CLOB ファイル参照変数                   | 267                  |
| 924/925 | 該当なし                          | 該当なし                 | DBCLOB ファイル参照変数                 | 267                  |
| 960/961 | 該当なし                          | 該当なし                 | BLOB ロケータ                       | 4                    |
| 964/965 | 該当なし                          | 該当なし                 | CLOB ロケータ                       | 4                    |
| 968/969 | 該当なし                          | 該当なし                 | DBCLOB ロケータ                     | 4                    |

### 注:

- 副次 `SQLVAR` の `len.sqllonglen` フィールドに、列の長さ属性が入られます。
- `SQLTYPE` は、DB2 での移行性のために旧バージョンから変更されました。旧バージョンの値 (旧バージョンの `SQL` 解説書を参照) は、引き続きサポートされています。

## 認識されない非サポート SQLTYPE

SQLDA の `SQLTYPE` フィールドに表示される値は、データの送信側および受信側で使用可能なデータ・タイプ・サポートのレベルによって異なります。これは、新しいデータ・タイプが製品に追加される場合に特に重要です。

新しいデータ・タイプは、データの送信側または受信側にサポートされることもあれば、サポートされないこともあり、データの送信側や受信側に認識されないことさえあります。状況に応じて、新しいデータ・タイプが戻されたり、送信側と受信側の両方が認めた互換データ・タイプが戻されたり、あるいは結果としてエラーが発生したりします。

送信側と受信局が互換データ・タイプの使用に同意する場合、以下に示すマッピングが実行されます。このマッピングは、送信側または受信側の少なくともどちらかが指定データ・タイプをサポートしない場合に実行されます。非サポート・データ・タイプは、アプリケーションまたはデータベース・マネージャーのどちらかによって提供されません。

| データ・タイプ | 互換データ・タイプ                               |
|---------|-----------------------------------------|
| BIGINT  | DECIMAL(19, 0)                          |
| ROWID   | VARCHAR(40) FOR BIT DATA <sup>115</sup> |

SQLDA では、データ・タイプが置換されたことは示されないの注意してください。

## バック 10 進数

バック 10 進数は、一種の 2 進コードによる 10 進数 (BCD) 表記で保管されます。BCD においては、1 ニブル (4 ビット) で 10 進数の 1 桁が表されます。たとえば、0001 0111 1001 は 179 を表します。したがって、バック 10 進数の値はニブルごとに読む必要があります。値の保管はバイト単位で行い、16 進数表記としてそれらのバイトを読み、それを 10 進数に戻します。たとえば、0001 0111 1001 は、2 進表記では 00000001 01111001 となります。この数値を 16 進数として読むと、0179 になります。

小数点は、位取りによって決まります。たとえば、DEC(12,5) の列の場合、小数点より右側に 5 桁あることとなります。

符号は、桁数を表すニブルの右側のニブルで示します。正記号または負記号は、以下のように示します。

表 42. バック 10 進数の符号標識の値

| 符号      | 表記   |      |      |
|---------|------|------|------|
|         | 2 進  | 10 進 | 16 進 |
| 正符号 (+) | 1100 | 12   | C    |
| 負符号 (-) | 1101 | 13   | D    |

まとめ:

115. ROWID は DB2 ユニバーサル・データベース (OS/390 版) バージョン 6 でサポートされています。

1. 値を保管するときは、 $p / 2 + 1$  個のバイトを割り振ります ( $p$  は精度)。
2. 値を表すために、ニブルを左から右へ割り当てます。数値の精度が偶数の場合は、最初にニブルを追加します。この割り当てには、先行 (無効な) ゼロと後続 (有効な) ゼロの桁が含まれます。
3. 符号ニブルは、最後のバイトの第 2 ニブルになります。

パック 10 進数を変換するもう 1 つの方法があります。265ページの『CHAR』を参照してください。

たとえば:

| 列        | 値       | バイトごとにグループにした 16 進のニブル |
|----------|---------|------------------------|
| DEC(8,3) | 6574.23 | 00 65 74 23 0C         |
| DEC(6,2) | -334.02 | 00 33 40 2D            |
| DEC(7,5) | 5.2323  | 05 23 23 0C            |
| DEC(5,2) | -23.5   | 02 35 0D               |

## 10 進数の SQLLEN フィールド

SQLLEN フィールドには、10 進数の列の精度 (第 1 バイト) と位取り (第 2 バイト) が入れられます。アプリケーションを移植可能にするには、精度のバイトと位取りのバイトを短整数として一度に設定するのではなく、個々に設定するようにしてください。これによって、整数のバイト逆転の問題が回避されます。

たとえば、C の場合には以下のようにします。

```
((char *)&(sqlda->sqlvar[i].sqllen))[0] = precision;
((char *)&(sqlda->sqlvar[i].sqllen))[1] = scale;
```

## 付録D. カタログ視点

データベース・マネージャーは、2 組みのシステム・カタログの視点を作成し、保守しています。この付録は、列名とデータ・タイプを含めて、個々のシステム・カタログ視点について説明しています。すべてのシステム・カタログ視点は、CREATE DATABASE コマンドによってデータベースが作成される時点で作成されます。カタログ視点は、明示的に作成または除去することはできません。システム・カタログ視点は、SQL データ定義ステートメント、環境ルーチン、および特定のユーティリティーに対応する通常の操作の過程で更新されます。システム・カタログ視点のデータは、通常の SQL 照会機能によって使用可能です。特定の更新可能なカタログ視点を除いて、システム・カタログ視点は、通常の SQL データ操作コマンドを使用して変更することはできません。

カタログ視点は、バージョン 1 でのカタログの基礎表に加えてサポートされます。視点は、SYSCAT スキーマに入っており、すべての視点に対する SELECT 特権が、デフォルト解釈により PUBLIC に付与されています。アプリケーション・プログラムは、カタログの基礎表に対してではなく、これらの視点を対象に作成する必要があります。SYSCAT スキーマ中の視点のサブセットから成る視点の 2 番目のセットには、最適化プログラムによって使用される統計情報が入ります。SYSSTAT スキーマの視点には、更新可能な列がいくつか含まれています。

**警告:** ここでは、アプリケーションで SYSSTAT 視点を使って特定の列を更新しても、SYSCAT 視点は読み取り専用にすることを意図しています。現時点では、SYSCAT 視点は読み取り専用ではありません。アプリケーション開発者は、アプリケーションを作成しても、その目的を SYSSTAT 視点を使ったカタログ情報の更新に限定するよう警告されています。SYSCAT 視点は次期バージョンの移行後に読み取り専用になる予定です。

カタログ視点は、カタログの基礎表よりもさらに一貫した規則に基づいて設計されています。そういうわけで、列の順序はリリースによって変更されることがあります。このプログラミング論理の影響を受けないようにするには、SELECT \* を使ってデフォルトに任せるのではなく、選択リストでそれらの列を必ず明示的に指定します。列の名前は、それが記述するオブジェクトのタイプに基づいて次のような一貫した名前が用いられています。

| 記述されるオブジェクト | 列名                     |
|-------------|------------------------|
| 表           | TABSCHEMA, TABNAME     |
| 索引          | INDSCHEMA, INDNAME     |
| 視点          | VIEWSHEMA, VIEWNAME    |
| 制約          | CONSTSCHEMA, CONSTNAME |

## カタログ視点

|           |                             |
|-----------|-----------------------------|
| トリガー      | TRIGSCHEMA, TRIGNAME        |
| パッケージ     | PKGSHEMA, PKGNAME           |
| タイプ       | TYPESHEMA, TYPENAME, TYPEID |
| 関数        | FUNCSHEMA, FUNCNAME, FUNCID |
| 列         | COLNAME                     |
| スキーマ      | SCHEMANAME                  |
| 表スペース     | TBSPACE                     |
| ノードグループ   | NGNAME                      |
| バッファ・プール  | BPNAME                      |
| イベント・モニター | EVMONNAME                   |
| タイム・スタンプ  | CREATE_TIME                 |

- ・ 『更新可能なカタログ視点』
- ・ 『カタログ視点の「ロードマップ」』
- ・ 1210ページの『更新可能なカタログ視点の「ロードマップ」』

---

## 更新可能なカタログ視点

更新可能な視点には、最適化プログラムで使用される統計情報が入れられます。仮のデータベースのパフォーマンスを調べるために、これらの視点の列の一部を変更することができます。特定のユーザーの更新可能カタログ視点にオブジェクト (表、列、関数、または索引) が現れるのは、そのユーザーがそれを作成した場合か、そのユーザーにそのオブジェクトに対する CONTROL 特権、または明示的な DBADM 特権が与えられている場合だけです。これらの視点は、SYSSTAT スキーマに入っています。それらはシステム・カタログ基礎表の先頭で定義されます。

統計値を初めて変更する場合には、その前に RUNSTATS コマンドを実行して、すべての統計量に現在の状態が反映されるようにすることをお勧めします。

---

## カタログ視点の「ロードマップ」

| 記述                  | カタログ視点                 | ページ  |
|---------------------|------------------------|------|
| 構造化データ・タイプの属性       | SYSCAT.ATTRIBUTES      | 1213 |
| データベースに対する権限        | SYSCAT.DBAUTH          | 1231 |
| ノードグループのバッファ・プールの構成 | SYSCAT.BUFFERPOOLS     | 1216 |
| ノードのバッファ・プールのサイズ    | SYSCAT.BUFFERPOOLNODES | 1215 |
| cast 関数             | SYSCAT.CASTFUNCTIONS   | 1217 |
| 検査制約                | SYSCAT.CHECKS          | 1218 |
| 列の特権                | SYSCAT.COLAUTH         | 1219 |
| 列                   | SYSCAT.COLUMNS         | 1223 |

| 記述                                    | カタログ視点                    | ページ  |
|---------------------------------------|---------------------------|------|
| 検査制約によって参照される列                        | SYSCAT.COLCHECKS          | 1220 |
| キーで使用される列                             | SYSCAT.KEYCOLUSE          | 1256 |
| 列オプションの詳細                             | SYSCAT.COLOPTIONS         | 1222 |
| 列統計値の詳細                               | SYSCAT.COLDIST            | 1221 |
| 制約の従属関係                               | SYSCAT.CONSTDEP           | 1228 |
| データ・タイプ                               | SYSCAT.DATATYPES          | 1229 |
| イベント・モニターの定義                          | SYSCAT.EVENTMONITORS      | 1233 |
| 現在モニター中のイベント                          | SYSCAT.EVENTS             | 1235 |
| 階層 (タイプ、表、視点)                         | SYSCAT.FULLHIERARCHIES    | 1236 |
| 関数の従属関係                               | SYSCAT.FUNCDEP            | 1237 |
| 関数マッピング                               | SYSCAT.FUNCMAAPPINGS      | 1240 |
| 関数マッピングのオプション                         | SYSCAT.FUNCMAPOPTIONS     | 1238 |
| 関数マッピングのパラメーター・オプション                  | SYSCAT.FUNCMAPPARMOPTIONS | 1239 |
| 関数のパラメーター                             | SYSCAT.FUNCPARMS          | 1241 |
| 階層 (タイプ、表、視点)                         | SYSCAT.HIERARCHIES        | 1248 |
| 索引特権                                  | SYSCAT.INDEXAUTH          | 1249 |
| 索引列                                   | SYSCAT.INDEXCOLUSE        | 1250 |
| 索引の従属関係                               | SYSCAT.INDEXDEP           | 1251 |
| 索引                                    | SYSCAT.INDEXES            | 1252 |
| ノードグループの定義                            | SYSCAT.NODEGROUPS         | 1259 |
| ノードグループのノード                           | SYSCAT.NODEGROUPDEF       | 1258 |
| オブジェクト・マッピング                          | SYSCAT.NAMEMAPPINGS       | 1257 |
| パッケージの従属関係                            | SYSCAT.PACKAGEDEP         | 1261 |
| パッケージ特権                               | SYSCAT.PACKAGEAUTH        | 1260 |
| パッケージ                                 | SYSCAT.PACKAGES           | 1262 |
| 区分化マップ                                | SYSCAT.PARTITIONMAPS      | 1266 |
| パススルー特権                               | SYSCAT.PASSTHROUGH        | 1267 |
| プロシージャのオプション                          | SYSCAT.PROCOPTIONS        | 1271 |
| プロシージャのパラメーター・オプション                   | SYSCAT.PROCPARMOPTIONS    | 1272 |
| プロシージャのパラメーター                         | SYSCAT.PROCPARMS          | 1273 |
| DB2 ユニバーサル・データベース (OS/390 版) との互換性を提供 | SYSIBM.SYSDUMMY1          | 1212 |

## カタログ視点

| 記述                | カタログ視点                 | ページ  |
|-------------------|------------------------|------|
| 参照制約              | SYSCAT.REFERENCES      | 1275 |
| リモート表オプション        | SYSCAT.TABOPTIONS      | 1294 |
| 反対方向データ・タイプ・マッピング | SYSCAT.REVTYPEMAPPINGS | 1276 |
| スキーマ特権            | SYSCAT.SCHEMAAUTH      | 1278 |
| スキーマ              | SYSCAT.SCHEMATA        | 1279 |
| シーケンス             | SYSCAT.SEQUENCES       | 1280 |
| サーバー・オプション        | SYSCAT.SERVEROPTIONS   | 1282 |
| サーバー・オプションの値      | SYSCAT.USEROPTIONS     | 1300 |
| パッケージ中のステートメント    | SYSCAT.STATEMENTS      | 1284 |
| ストアド・プロシージャ       | SYSCAT.PROCEDURES      | 1268 |
| システム・サーバー         | SYSCAT.SERVERS         | 1283 |
| 表の制約              | SYSCAT.TABCONST        | 1287 |
| 表の特権              | SYSCAT.TABAUTH         | 1285 |
| 表                 | SYSCAT.TABLES          | 1288 |
| 表スペース             | SYSCAT.TABLESPACES     | 1292 |
| 表スペースの使用特権        | SYSCAT.TBSPACEAUTH     | 1295 |
| トリガーの従属関係         | SYSCAT.TRIGDEP         | 1296 |
| トリガー              | SYSCAT.TRIGGERS        | 1297 |
| タイプ・マッピング         | SYSCAT.TYPEMAPPINGS    | 1298 |
| ユーザー定義関数          | SYSCAT.FUNCTIONS       | 1243 |
| 視点の従属関係           | SYSCAT.VIEWDEP         | 1301 |
| 視点                | SYSCAT.TABLES          | 1288 |
|                   | SYSCAT.VIEWS           | 1302 |
| ラッパー・オプション        | SYSCAT.WRAPOPTIONS     | 1303 |
| ラッパー              | SYSCAT.WRAPPERS        | 1304 |

---

## 更新可能なカタログ視点の「ロードマップ」

| 記述      | カタログ視点          | ページ  |
|---------|-----------------|------|
| 列       | SYSSTAT.COLUMNS | 1306 |
| 索引      | SYSSTAT.INDEXES | 1310 |
| 列統計値の詳細 | SYSSTAT.COLDIST | 1305 |
| 表       | SYSSTAT.TABLES  | 1313 |



| 記述       | カタログ視点            | ページ  |
|----------|-------------------|------|
| ユーザー定義関数 | SYSSTAT.FUNCTIONS | 1308 |

---

**SYSIBM.SYSDUMMY1**

1 つの行が入っています。この視点は、DB2 ユニバーサル・データベース (OS/390 版) との互換性が求められるアプリケーションで使用できます。

表 43. *SYSCAT.DUMMY1* カタログ視点

| 列名      | データ・タイプ | ヌル値可 | 説明 |
|---------|---------|------|----|
| IBMREQD | CHAR(1) |      | Y  |

## SYSCAT.ATTRIBUTES

ユーザー定義の構造化データ・タイプに定義されている各属性 (継承された属性の中で適用できるものを含む) ごとに 1 つの行が含まれます。

表 44. SYSCAT.ATTRIBUTES カタログ視点

| 列名               | データ・タイプ      | ヌル値可 | 説明                                                                                                                                               |
|------------------|--------------|------|--------------------------------------------------------------------------------------------------------------------------------------------------|
| TYPESHEMA        | VARCHAR(128) |      | 属性を含む構造化データ・タイプの修飾名。                                                                                                                             |
| TYPENAME         | VARCHAR(18)  |      |                                                                                                                                                  |
| ATTR_NAME        | VARCHAR(18)  |      | 属性名。                                                                                                                                             |
| ATTR_TYPESHEMA   | VARCHAR(128) |      | 属性のタイプの修飾名。                                                                                                                                      |
| ATTR_TYPENAME    | VARCHAR(18)  |      |                                                                                                                                                  |
| TARGET_TYPESHEMA | VARCHAR(128) |      | 属性のタイプが REFERENCE の場合、ターゲット・タイプの修飾名。属性のタイプが REFERENCE でない場合は、ヌル値。                                                                                |
| TARGET_TYPENAME  | VARCHAR(18)  |      |                                                                                                                                                  |
| SOURCE_TYPESHEMA | VARCHAR(128) |      | 属性が使われたデータ・タイプ階層における、データ・タイプの修飾名。非継承属性の場合、これらの列は TYPESHEMA および TYPENAME と同じです。                                                                   |
| SOURCE_TYPENAME  | VARCHAR(18)  |      |                                                                                                                                                  |
| ORDINAL          | SMALLINT     |      | 構造化データ・タイプの定義における属性の位置 (ゼロから開始する)。                                                                                                               |
| LENGTH           | INTEGER      |      | データの最大長。特殊タイプの場合は 0。LENGTH 列は、DECIMAL フィールドに対する精度を示します。                                                                                          |
| SCALE            | SMALLINT     |      | DECIMAL フィールドの位取り。DECIMAL 以外の場合は 0 になります。                                                                                                        |
| CODEPAGE         | SMALLINT     |      | 属性のコード・ページ。FOR BIT DATA 属性を指定して定義されていない文字ストリング属性の場合、値はデータベース・コード・ページです。漢字ストリング属性の場合、値は (複合) データベース・コード・ページによる暗黙の DBCS コード・ページです。それ以外の場合の値は 0 です。 |
| LOGGED           | CHAR(1)      |      | LOB タイプまたは LOB に基づく特殊タイプの属性だけに適用されます (それ以外はブランク)。<br>Y = 属性のログ記録を取る。<br>N = 属性のログ記録を取らない。                                                        |

## SYSCAT.ATTRIBUTES

表 44. SYSCAT.ATTRIBUTES カタログ視点 (続き)

| 列名          | データ・タイプ  | ヌル値可 | 説明                                                                                                                           |
|-------------|----------|------|------------------------------------------------------------------------------------------------------------------------------|
| COMPACT     | CHAR(1)  |      | LOB タイプまたは LOB に基づく特殊タイプの属性だけに適用されます (それ以外はブランク)。<br>Y = ストレージ内で属性を圧縮する。<br>N = 属性を圧縮しない。                                    |
| DL_FEATURES | CHAR(10) |      | DATALINK タイプ属性だけに適用されます。REFERENCE タイプ属性の場合はブランクです。それ以外の場合、ヌル値です。リンク・タイプ、制御モード、リカバリー、およびリンク解除特性など、さまざまな DATALINK 機能をエンコードします。 |

---

**SYSCAT.BUFFERPOOLNODES**

ノードに対するバッファーク・プールのサイズが、SYSCAT.BUFFERPOOLS の列 NPAGES のデフォルトのサイズと異なるバッファーク・プール内のノードごとに、1 つの行が入っています。

表 45. SYSCAT.BUFFERPOOLNODES カタログ視点

| 列名           | データ・タイプ  | ヌル値可 | 説明                       |
|--------------|----------|------|--------------------------|
| BUFFERPOOLID | INTEGER  |      | 内部バッファーク・プール ID          |
| NODENUM      | SMALLINT |      | ノード番号                    |
| NPAGES       | INTEGER  |      | このノードに対するバッファーク・プールのページ数 |

## SYSCAT.BUFFERPOOLS

---

### SYSCAT.BUFFERPOOLS

ノードグループ内のバッファーク・プールごとに 1 つの行が入っています。

表 46. SYSCAT.BUFFERPOOLS カタログ視点

| 列名           | データ・タイプ     | ヌル値可 | 説明                                                                |
|--------------|-------------|------|-------------------------------------------------------------------|
| BPNAME       | VARCHAR(18) |      | バッファーク・プールの名前                                                     |
| BUFFERPOOLID | INTEGER     |      | 内部バッファーク・プール ID                                                   |
| NGNAME       | VARCHAR(18) | Yes  | ノードグループ名 (そのバッファーク・プールがデータベース内のすべてのノードに対して存在する場合は NULL)           |
| NPAGES       | INTEGER     |      | バッファーク・プールのページ数                                                   |
| PAGESIZE     | INTEGER     |      | このバッファーク・プールのページ・サイズ                                              |
| ESTORE       | CHAR(1)     |      | N = このバッファーク・プールは拡張ストレージを使用しない。<br>Y = このバッファーク・プールは拡張ストレージを使用する。 |

## SYSCAT.CASTFUNCTIONS

cast 関数ごとに 1 つの行が含まれています。組み込み cast 関数は含まれません。

表 47. SYSCAT.CASTFUNCTIONS カタログ視点

| 列名              | データ・<br>タイプ  | ヌル値可 | 記述                               |
|-----------------|--------------|------|----------------------------------|
| FROM_TYPESHEMA  | VARCHAR(128) |      | パラメーターのデータ・タイプの修飾名。              |
| FROM_TYPENAME   | VARCHAR(18)  |      |                                  |
| TO_TYPESHEMA    | VARCHAR(128) |      | キャスト後の結果のデータ・タイプを示す修飾名。          |
| TO_TYPENAME     | VARCHAR(18)  |      |                                  |
| FUNCSHEMA       | VARCHAR(128) |      | 関数の修飾名。                          |
| FUNCNAME        | VARCHAR(18)  |      |                                  |
| SPECIFICNAME    | VARCHAR(18)  |      | 関数インスタンスの名前。                     |
| ASSIGN_FUNCTION | CHAR(1)      |      | Y = 暗黙的な割り当て関数<br>N = 割り当て関数ではない |

## SYSCAT.CHECKS

---

### SYSCAT.CHECKS

検査制約ごとに 1 つの行が含まれています。

表 48. SYSCAT.CHECKS カタログ視点

| 列名          | データ・タイプ      | ヌル値可 | 説明                                                         |
|-------------|--------------|------|------------------------------------------------------------|
| CONSTNAME   | VARCHAR(18)  |      | 検査制約の名前 (表内で固有)。                                           |
| DEFINER     | VARCHAR(128) |      | その検査制約を定義した許可 ID。                                          |
| TABSCHEMA   | VARCHAR(128) |      | この制約が適用される表の修飾名。                                           |
| TABNAME     | VARCHAR(128) |      |                                                            |
| CREATE_TIME | TIMESTAMP    |      | 制約が定義された時刻。この制約で使用される関数の解決に使用されます。制約の定義後に作成された関数は選択されません。  |
| QUALIFIER   | VARCHAR(128) |      | オブジェクト定義時のデフォルト・スキーマの値。非修飾参照を完了するために使用します。                 |
| TYPE        | CHAR(1)      |      | 検査制約のタイプ:<br>A = GENERATED ALWAYS 列のシステム生成検査制約<br>C = 検査制約 |
| FUNC_PATH   | VARCHAR(254) |      | 制約作成時に使用された現行 SQL パス。                                      |
| TEXT        | CLOB(64K)    |      | CHECK 文節のテキスト。                                             |



## SYSCAT.COLAUTH

列レベルの特権が与えられているユーザーまたはグループごとに 1 つまたは複数の行が入っており、特権のタイプとその特権が付与可能か否かを示します。

表 49. SYSCAT.COLAUTH カタログ視点

| 列名          | データ・タイプ      | ヌル値可 | 説明                                                  |
|-------------|--------------|------|-----------------------------------------------------|
| GRANTOR     | VARCHAR(128) |      | 特権を付与したユーザーの許可 ID、または SYSIBM。                       |
| GRANTEE     | VARCHAR(128) |      | 特権を付与されたユーザーまたはグループの許可 ID。                          |
| GRANTEETYPE | CHAR(1)      |      | U = GRANTEE は個々のユーザー。<br>G = GRANTEE はグループ。         |
| TABSCHEMA   | VARCHAR(128) |      | 表または視点の修飾名。                                         |
| TABNAME     | VARCHAR(128) |      |                                                     |
| COLNAME     | VARCHAR(128) |      | この特権が適用される列の名前。                                     |
| COLNO       | SMALLINT     |      | 表または視点の中のこの列の番号。                                    |
| PRIVTYPE    | CHAR(1)      |      | 表または視点に対する特権のタイプを次のように示します。<br>U = 更新特権<br>R = 参照特権 |
| GRANTABLE   | CHAR(1)      |      | 特権が付与可能か否かを示します。<br>G = 付与可能<br>N = 付与不能            |

## SYSCAT.COLCHECKS

---

### SYSCAT.COLCHECKS

各行は、検査制約によって参照される列を表します。

表 50. SYSCAT.COLCHECKS カタログ視点

| 列名        | データ・タイプ      | ヌル値可 | 説明                                                                                                      |
|-----------|--------------|------|---------------------------------------------------------------------------------------------------------|
| CONSTNAME | VARCHAR(18)  |      | 検査制約の名前。(表内で固有。システム生成の名前も含む。)                                                                           |
| TABSCHEMA | VARCHAR(128) |      | 参照される列を含む表の修飾名。                                                                                         |
| TABNAME   | VARCHAR(128) |      |                                                                                                         |
| COLNAME   | VARCHAR(128) |      | 列の名前。                                                                                                   |
| USAGE     | CHAR(1)      |      | R = 列は検査制約内で参照されます。<br>S = 列は生成される列をサポートするシステム生成検査制約のソース列です。<br>T = 列は生成される列をサポートするシステム生成検査制約のターゲット列です。 |

## SYSCAT.COLDIST

最適化プログラムで使用される列の詳細な統計値が入れます。各行は、列の N 番目の最大頻出値を記述しています。

表 51. SYSCAT.COLDIST カタログ視点

| 列名        | データ・タイプ      | ヌル値可 | 説明                                                                                                                                                    |
|-----------|--------------|------|-------------------------------------------------------------------------------------------------------------------------------------------------------|
| TABSCHEMA | VARCHAR(128) |      | この項目が適用される表の修飾名。                                                                                                                                      |
| TABNAME   | VARCHAR(128) |      |                                                                                                                                                       |
| COLNAME   | VARCHAR(128) |      | この項目が適用される列の名前。                                                                                                                                       |
| TYPE      | CHAR(1)      |      | F = 頻度 (最大頻出値)<br>Q = 変位値                                                                                                                             |
| SEQNO     | SMALLINT     |      | <ul style="list-style-type: none"> <li>• TYPE=F の場合、この列の N は第 N 頻出値。</li> <li>• TYPE=Q の場合、この列の N は第 N 変位値。</li> </ul>                                |
| COLVALUE  | VARCHAR(254) | Yes  | データ値 (文字リテラルまたはヌル値)。                                                                                                                                  |
| VALCOUNT  | BIGINT       |      | <ul style="list-style-type: none"> <li>• TYPE=F の場合、VALCOUNT は、その列の中の COLVALUE の出現回数。</li> <li>• TYPE=Q の場合、VALCOUNT は、値が COLVALUE 以下の行の数。</li> </ul> |
| DISTCOUNT | BIGINT       | Yes  | TYPE=Q の場合、この列は COLVALUE 以下の値の種類数 (入手不能の場合はヌル) を記録します。                                                                                                |

## SYSCAT.COLOPTIONS

---

### SYSCAT.COLOPTIONS

各行には、列固有のオプション値が含まれます。

表 52. SYSCAT.COLOPTIONS カタログ視点

| 列名        | データ・タイプ      | ヌル値可 | 説明          |
|-----------|--------------|------|-------------|
| TABSCHEMA | VARCHAR(128) |      | ニックネームの修飾子。 |
| TABNAME   | VARCHAR(128) |      | 列のニックネーム。   |
| COLNAME   | VARCHAR(128) |      | ローカル列名。     |
| OPTION    | VARCHAR(128) |      | 列オプションの名前。  |
| SETTING   | VARCHAR(255) |      | 値。          |

## SYSCAT.COLUMNS

表または視点に定義されている列（継承された列の中で適用できるものを含む）ごとに 1 行が含まれています。すべてのカタログ視点は、SYSCAT.COLUMNS 表に項目を持っています。

表 53. SYSCAT.COLUMNS カタログ視点

| 列名         | データ・タイプ      | ヌル値可 | 説明                                                                                                                                                                                                                                                                                  |
|------------|--------------|------|-------------------------------------------------------------------------------------------------------------------------------------------------------------------------------------------------------------------------------------------------------------------------------------|
| TABSCHEMA  | VARCHAR(128) |      | この列を含む表または視点の修飾名。                                                                                                                                                                                                                                                                   |
| TABNAME    | VARCHAR(128) |      |                                                                                                                                                                                                                                                                                     |
| COLNAME    | VARCHAR(128) |      | 列名。                                                                                                                                                                                                                                                                                 |
| COLNO      | SMALLINT     |      | 表または視点におけるその列の位置を示す番号。番号は、0 から始まります。                                                                                                                                                                                                                                                |
| TYPESCHEMA | VARCHAR(128) |      | 列のデータ・タイプが特殊タイプの場合、その修飾名。それ以外の場合、TYPESCHEMA の値は SYSIBM、TYPENAME はその列のデータ・タイプ (CHARACTER などの長い形式で) になります。FLOAT または $n$ が 24 より大きい FLOAT( $n$ ) が指定された場合、TYPENAME は DOUBLE に名前変更されます。 $n$ が 25 より小さい FLOAT( $n$ ) が指定された場合は、TYPENAME は REAL に名前変更されます。また、NUMERIC は DECIMAL に名前変更されます。 |
| TYPENAME   | VARCHAR(18)  |      |                                                                                                                                                                                                                                                                                     |
| LENGTH     | INTEGER      |      | データの最大長。特殊タイプの場合は 0。LENGTH 列は、DECIMAL フィールドに対する精度を示します。                                                                                                                                                                                                                             |
| SCALE      | SMALLINT     |      | DECIMAL フィールドの位取り。DECIMAL 以外の場合は 0 になります。                                                                                                                                                                                                                                           |

## SYSCAT.COLUMNS

表 53. SYSCAT.COLUMNS カタログ視点 (続き)

| 列名       | データ・タイプ      | ヌル値可 | 説明                                                                                                                                                                                                                                                     |
|----------|--------------|------|--------------------------------------------------------------------------------------------------------------------------------------------------------------------------------------------------------------------------------------------------------|
| DEFAULT  | VARCHAR(254) | Yes  | <p>列のデータ・タイプに対応する定数、特殊レジスター、または cast 関数によって表された表の列に対するデフォルト値。キーワード NULL の場合もあります。</p> <p>値は、デフォルト値として指定された値から変換されることがあります。たとえば、日時の定数は ISO 形式で表示され、cast 関数名はスキーマ名で修飾され、ID は区切られています (注 3 を参照)。</p> <p>DEFAULT 文節が指定されていない場合、または列が視点の列の場合は、ヌル値になります。</p> |
| NULLS    | CHAR(1)      |      | <p>Y = 列はヌル値可能。<br/>N = 列はヌル値不可。</p> <p>式または関数から入手した視点の列の場合、値は N である可能性があります。この場合でも、この視点を使用するステートメントが処理され、算術計算エラーの警告を出された場合は、この列にヌル値が入ります。</p> <p>注 1 を参照。</p>                                                                                         |
| CODEPAGE | SMALLINT     |      | <p>列のコード・ページ。FOR BIT DATA 属性を指定して定義されていない文字ストリング列の場合、値はデータベース・コード・ページです。漢字ストリング列の場合、値は (複合) データベース・コード・ページによる暗黙の DBCS コード・ページです。それ以外の場合の値は 0 です。</p>                                                                                                   |
| LOGGED   | CHAR(1)      |      | <p>LOB タイプまたは LOB に基づく特殊タイプの列だけに適用されます (それ以外はブランク)。</p> <p>Y = 列のログ記録を取る。<br/>N = 列のログ記録を取らない。</p>                                                                                                                                                     |

表 53. SYSCAT.COLUMNS カタログ視点 (続き)

| 列名               | データ・タイプ      | ヌル値可 | 説明                                                                                     |
|------------------|--------------|------|----------------------------------------------------------------------------------------|
| COMPACT          | CHAR(1)      |      | LOB タイプまたは LOB に基づく特殊タイプの列だけに適用されます (それ以外はブランク)。<br>Y = ストレージ内で列を圧縮する。<br>N = 列を圧縮しない。 |
| COLCARD          | BIGINT       |      | 列の値の種類数。統計が収集されていない場合は -1。継承列および階層表の列の場合は -2。                                          |
| HIGH2KEY         | VARCHAR(254) | Yes  | 列の 2 番目の最高値。統計が収集されておらず、継承列および階層表の列の場合、このフィールドは空です。注 2 を参照。                            |
| LOW2KEY          | VARCHAR(254) | Yes  | 列の 2 番目の最低値。統計が収集されておらず、継承列および階層表の列の場合、このフィールドは空です。注 2 を参照。                            |
| AVGCOLLEN        | INTEGER      |      | 列の長さに必要な平均のスペース。長形式フィールドまたは LOB の場合、または統計が収集されていない場合は -1。継承列および階層表の列の場合は -2。           |
| KEYSEQ           | SMALLINT     | Yes  | 表の基本キー内の列の位置番号。副表および階層表の場合、このフィールドはヌル値です。                                              |
| PARTKEYSEQ       | SMALLINT     | Yes  | 表の区分化キー内の列の位置番号。列が区分化キーの一部でない場合、このフィールドはヌル値または 0。副表および階層表の場合も、このフィールドはヌル値です。           |
| NQUANTILES       | SMALLINT     |      | この列の SYSCAT.COLDIST に記録された変位値の数。統計がない場合は -1。継承列および階層表の列の場合は -2。                        |
| NMOSTFREQ        | SMALLINT     |      | この列の SYSCAT.COLDIST に記録された最大頻出値の数。統計がない場合は -1。継承列および階層表の列の場合は -2。                      |
| NUMNULLS         | BIGINT       |      | 列のヌル値の数が含まれています。統計が収集されていない場合は -1。                                                     |
| TARGET_TYPESHEMA | VARCHAR(128) | Yes  | 列のタイプが REFERENCE の場合、ターゲット・タイプの修飾名。列のタイプが                                              |
| TARGET_TYPENAME  | VARCHAR(18)  | Yes  | REFERENCE でない場合は、ヌル値。                                                                  |

## SYSCAT.COLUMNS

表 53. SYSCAT.COLUMNS カタログ視点 (続き)

| 列名               | データ・タイプ      | ヌル値可 | 説明                                                                                                                                                                                                                                                                                                                                                                                                                                                                |
|------------------|--------------|------|-------------------------------------------------------------------------------------------------------------------------------------------------------------------------------------------------------------------------------------------------------------------------------------------------------------------------------------------------------------------------------------------------------------------------------------------------------------------|
| SCOPE_TABSCHEMA  | VARCHAR(128) | Yes  | 列のタイプが REFERENCE の場合、効力範囲 (ターゲット表) の修飾名。列のタイプが REFERENCE でない場合や、効力範囲が定義されていない場合は、ヌル値。                                                                                                                                                                                                                                                                                                                                                                             |
| SCOPE_TABNAME    | VARCHAR(128) | Yes  | 列が使われたそれぞれの表階層における、表または視点の修飾名。非継承列の場合、値は TBCREATOR および TBNAME と同じです。非タイプ付き表および視点の場合はヌル値。                                                                                                                                                                                                                                                                                                                                                                          |
| SOURCE_TABSCHEMA | VARCHAR(128) |      |                                                                                                                                                                                                                                                                                                                                                                                                                                                                   |
| SOURCE_TABNAME   | VARCHAR(128) |      |                                                                                                                                                                                                                                                                                                                                                                                                                                                                   |
| DL_FEATURES      | CHAR(10)     | Yes  | <p>DATALINK タイプ列だけに適用されます。それ以外の場合、ヌル値です。各文字の位置は、次のようにして定義されます。</p> <ol style="list-style-type: none"> <li>1. リンク・タイプ (URL の場合は U)</li> <li>2. リンク制御 (ファイルの場合は F、ファイルでない場合は N)</li> <li>3. 保水性 (すべての場合は A、なしの場合は N)</li> <li>4. 読み取り許可 (ファイル・システムの場合は F、データベースの場合は D)</li> <li>5. 書き込み許可 (ファイル・システムの場合は F、ブロック済みの場合は B)</li> <li>6. リカバリー (する場合は Y、しない場合は N)</li> <li>7. リンク解除時の処理 (復元の場合は R、削除の場合は D、適用しない場合は N)</li> </ol> <p>文字 8 ~ 10 は、将来の使用のために予約されています。</p> |
| SPECIAL_PROPS    | CHAR(8)      | Yes  | <p>REFERENCE タイプ列だけに適用されます。それ以外の場合、ヌル値です。各文字の位置は、次のようにして定義されます。</p> <p>オブジェクト ID (OID) 列 (yes の場合は Y、no の場合は N)</p> <p>ユーザー生成またはシステム生成 (ユーザーの場合は U、システムの場合は S)</p>                                                                                                                                                                                                                                                                                                |
| HIDDEN           | CHAR(1)      |      | <p>隠し列のタイプ</p> <p>S = システムに管理される隠し列</p> <p>列が隠されていない場合はブランク</p>                                                                                                                                                                                                                                                                                                                                                                                                   |



表 53. SYSCAT.COLUMNS カタログ視点 (続き)

| 列名            | データ・タイプ      | ヌル値可 | 説明                                                                      |
|---------------|--------------|------|-------------------------------------------------------------------------|
| INLINE_LENGTH | INTEGER      |      | 基礎表の行で保持できる構造タイプの列の長さ。ALTER/CREATE TABLE ステートメントで明示的に設定された値がない場合は 0 です。 |
| IDENTITY      | CHAR(1)      |      | 'Y' はその列が識別列であることを示し、'N' はその列が識別列ではないことを示しています。                         |
| GENERATED     | CHAR(1)      |      | 生成される列のタイプ<br>A = 列の値が常に生成される<br>D = 列の値がデフォルトで生成される<br>列が生成されない場合はブランク |
| TEXT          | CLOB(64K)    |      | キーワード AS で始まる、生成される列のテキストが入ります。                                         |
| REMARKS       | VARCHAR(254) | Yes  | ユーザー提供のコメント。                                                            |

**注:**

- バージョン 2 以降では、値 D (デフォルト値がヌルでないことを示す) は使用されなくなりました。代わりに、WITH DEFAULT の使用は、DEFAULT 欄の値がヌル以外であることによって示されます。
- バージョン 2 以降では、数値データの表現が文字リテラルに変更されました。サイズが 16 バイトから 33 バイトに拡大されました。
- バージョン 2.1.0 では cast-function 名は区切られていなかったため、DEFAULT 列にこのように表示される場合があります。また、視点列にはデフォルト値が含まれていたため、これも DEFAULT 列に表示されます。

## SYSCAT.CONSTDEP

---

### SYSCAT.CONSTDEP

他の特定のオブジェクトへの制約の従属関係ごとに 1 つの行が含まれています。

表 54. SYSCAT.CONSTDEP カタログ視点

| 列名        | データ・タイプ      | ヌル値可 | 説明                                                                           |
|-----------|--------------|------|------------------------------------------------------------------------------|
| CONSTNAME | VARCHAR(18)  |      | 制約の名前。                                                                       |
| TABSCHEMA | VARCHAR(128) |      | 制約が適用される表の修飾名。                                                               |
| TABNAME   | VARCHAR(128) |      |                                                                              |
| BTYPE     | CHAR(1)      |      | この制約が従属しているオブジェクトのタイプ。<br>可能な値:<br>F = 関数インスタンス<br>I = 索引インスタンス<br>R = 構造タイプ |
| BSHEMA    | VARCHAR(128) |      | この制約が依存するオブジェクトの修飾名。                                                         |
| BNAME     | VARCHAR(18)  |      |                                                                              |

## SYSCAT.DATATYPES

組み込みタイプおよびユーザー定義タイプを含むすべてのデータ・タイプごとに、1つの行が含まれています。

表 55. SYSCAT.DATATYPES カタログ視点

| 列名           | データ・タイプ      | ヌル値可 | 説明                                                                                                               |
|--------------|--------------|------|------------------------------------------------------------------------------------------------------------------|
| TYPESHEMA    | VARCHAR(128) |      | データ・タイプの修飾名 (組み込みタイプの場合、TYPESHEMA は SYSIBM です)。                                                                  |
| TYPENAME     | VARCHAR(18)  |      |                                                                                                                  |
| DEFINER      | VARCHAR(128) |      | タイプ作成時の許可 ID。                                                                                                    |
| SOURCESHEMA  | VARCHAR(128) | Yes  | 特殊タイプのソース・タイプの修飾名。参照タイプとして使用される組み込みタイプのうち、その参照タイプが構造タイプへ参照するための表示として使用されているものの修飾名。その他の場合はヌル値。                    |
| SOURCENAME   | VARCHAR(18)  | Yes  |                                                                                                                  |
| METATYPE     | CHAR(1)      |      | S = システムで定義済みのタイプ<br>T = 特殊タイプ<br>R = 構造タイプ                                                                      |
| TYPEID       | SMALLINT     |      | システムで生成された、データ・タイプの内部 ID。                                                                                        |
| SOURCETYPEID | SMALLINT     | Yes  | ソース・タイプの内部タイプ ID (組み込みタイプの場合はヌル値)。ユーザー定義構造タイプの場合、これは参照表示タイプの内部タイプ ID になります。                                      |
| LENGTH       | INTEGER      |      | タイプの最大長。システムで定義済みのパラメータ化タイプ (DECIMAL や VARCHAR など) の場合は 0。ユーザー定義構造タイプの場合、これは参照表示タイプの長さを示します。                     |
| SCALE        | SMALLINT     |      | システムで定義済みの DECIMAL タイプに基づく特殊タイプまたは参照表示タイプの位取り。他のすべてのタイプの場合は 0 (DECIMAL 自体を含む)。ユーザー定義構造タイプの場合、これは参照表示タイプの長さを示します。 |
| CODEPAGE     | SMALLINT     |      | 文字特殊タイプおよび漢字特殊タイプ、または参照表示タイプの場合はコード・ページ。それ以外の場合は 0。                                                              |
| CREATE_TIME  | TIMESTAMP    |      | データ・タイプの作成時刻。                                                                                                    |
| ATTRCOUNT    | SMALLINT     |      | データ・タイプ内の属性の数。                                                                                                   |

## SYSCAT.DATATYPES

表 55. SYSCAT.DATATYPES カタログ視点 (続き)

| 列名               | データ・タイプ      | ヌル値可 | 説明                                                                      |
|------------------|--------------|------|-------------------------------------------------------------------------|
| INSTANTIABLE     | CHAR(1)      |      | Y = タイプをインスタンス化できる。<br>N = タイプをインスタンス化できない。                             |
| WITH_FUNC_ACCESS | CHAR(1)      |      | Y = 関数表記を使ってこのタイプ用のメソッドすべてを呼び出せる。<br>N = 関数表記を使ってこのタイプ用のメソッドすべてを呼び出せない。 |
| FINAL            | CHAR(1)      |      | Y = ユーザー定義タイプにサブタイプを指定できない。<br>N = ユーザー定義タイプにサブタイプを指定できる。               |
| INLINE_LENGTH    | INTEGER      |      | 基礎表の行で保持できる構造タイプの長さ。<br>CREATE TYPE ステートメントで明示的に設定された値がない場合は 0 です。      |
| REMARKS          | VARCHAR(254) | Yes  | ユーザー提供のコメントまたはヌル値。                                                      |

## SYSCAT.DBAUTH

ユーザーが持つデータベース権限を記録します。

表 56. SYSCAT.DBAUTH カタログ視点

| 列名             | データ・タイプ      | ヌル値可 | 説明                                                                                |
|----------------|--------------|------|-----------------------------------------------------------------------------------|
| GRANTOR        | VARCHAR(128) |      | SYSIBM または特権を授与したユーザーの許可 ID。                                                      |
| GRANTEE        | VARCHAR(128) |      | 特権を付与されたユーザーまたはグループの許可 ID。                                                        |
| GRANTEETYPE    | CHAR(1)      |      | U = GRANTEE は個々のユーザー。<br>G = GRANTEE はグループ。                                       |
| DBADMAUTH      | CHAR(1)      |      | GRANTEE がデータベースに対する DBADM 権限を持っているか否か。<br>Y = 権限を持っている。<br>N = 権限を持っていない。         |
| CREATETABAUTH  | CHAR(1)      |      | GRANTEE がデータベースに表を作成できるか否か (CREATETAB)。<br>Y = 特権がある。<br>N = 特権がない。               |
| BINDADDAUTH    | CHAR(1)      |      | GRANTEE がデータベース中に新しいパッケージを作成できるか否か (BINDADD)。<br>Y = 特権がある。<br>N = 特権がない。         |
| CONNECTAUTH    | CHAR(1)      |      | GRANTEE がデータベースに接続できるか否か (CONNECT)。<br>Y = 特権がある。<br>N = 特権がない。                   |
| NOFENCEAUTH    | CHAR(1)      |      | GRANTEE に非分離関数を作成する特権があるか否か。<br>Y = 特権がある。<br>N = 特権がない。                          |
| IMPLSCHEMAAUTH | CHAR(1)      |      | GRANTEE がデータベース内に暗黙的にスキーマを作成できるか否か (IMPLICIT_SCHEMA)。<br>Y = 特権がある。<br>N = 特権がない。 |

## SYSCAT.DBAUTH

表 56. SYSCAT.DBAUTH カタログ視点 (続き)

| 列名       | データ・タイプ | ヌル値可 | 説明                                                                       |
|----------|---------|------|--------------------------------------------------------------------------|
| LOADAUTH | CHAR(1) |      | GRANTEE がデータベースに対する LOAD 権限を持っているか否か。<br>Y = 権限を持っている。<br>N = 権限を持っていない。 |

## SYSCAT.EVENTMONITORS

定義されているイベント・モニターごとに 1 つの行が含まれます。

| 列名          | データ・タイプ      | ヌル値可 | 説明                                                                                                |
|-------------|--------------|------|---------------------------------------------------------------------------------------------------|
| EVMONNAME   | VARCHAR(18)  |      | イベント・モニターの名前。                                                                                     |
| DEFINER     | VARCHAR(128) |      | イベント・モニターの定義者の許可 ID。                                                                              |
| TARGET_TYPE | CHAR(1)      |      | イベント・データの書き込み先 (ターゲット) のタイプ。値:<br>F = ファイル<br>P = パイプ                                             |
| TARGET      | VARCHAR(246) |      | イベント・データの書き込み先 (ターゲット) の名前。ファイルの絶対パス名、またはパイプの絶対名。                                                 |
| MAXFILES    | INTEGER      | Yes  | このイベント・モニターの 1 つのイベント・パスで許されるイベント・ファイルの最大数。最大値がない場合、または書き込み先が FILE でない場合はヌル値。                     |
| MAXFILESIZE | INTEGER      | Yes  | 各イベント・ファイルの最大サイズ (4K ページ単位)。このサイズに達すると、イベント・モニターは新しいファイルを作成します。最大値がない場合、または書き込み先が FILE でない場合はヌル値。 |
| BUFFERSIZE  | INTEGER      | Yes  | ファイルに出力する場合、イベント・モニターの使用するバッファ・サイズ (4K ページ単位)。それ以外の場合はヌル値。                                        |
| IO_MODE     | CHAR(1)      | Yes  | ファイル入出力のモード。<br>B = ブロック化<br>N = 非ブロック化<br>宛先タイプが FILE でない場合はヌル値。                                 |
| WRITE_MODE  | CHAR(1)      | Yes  | このイベント・モニターの起動時に、モニターが既存のイベント・データを処理する方法。値:<br>A = 追加<br>R = 置換<br>宛先タイプが FILE でない場合はヌル値。         |

## SYSCAT.EVENTMONITORS

| 列名        | データ・タイプ      | ヌル値可 | 説明                                                      |
|-----------|--------------|------|---------------------------------------------------------|
| AUTOSTART | CHAR(1)      |      | データベース開始時にイベント・モニターが自動的に活動化されるか否か。<br>Y = Yes<br>N = No |
| NODENUM   | SMALLINT     |      | イベント・モニターが稼働してイベントをログ記録する区分 (またはノード) の番号。               |
| MONSCOPE  | CHAR(1)      |      | モニターの効力範囲:<br>L = ローカル<br>G = グローバル                     |
| REMARKS   | VARCHAR(254) | Yes  | 将来の使用のために予約済み。                                          |



---

**SYSCAT.EVENTS**

モニターするイベントごとに 1 つの行が含まれます。一般に、1 つのイベント・モニターは複数のイベントをモニターします。

表 57. SYSCAT.EVENTS カタログ視点

| 列名        | データ・タイプ     | ヌル値可 | 説明                                                                                                                   |
|-----------|-------------|------|----------------------------------------------------------------------------------------------------------------------|
| EVMONNAME | VARCHAR(18) |      | このイベントをモニターするイベント・モニターの名前。                                                                                           |
| TYPE      | VARCHAR(18) |      | モニターされるイベントのタイプ。可能な値:<br>DATABASE<br>CONNECTIONS<br>TABLES<br>STATEMENTS<br>TRANSACTIONS<br>DEADLOCKS<br>TABLESPACES |
| FILTER    | CLOB(32K)   | Yes  | このイベントに適用される WHERE 文節のテキスト全体。                                                                                        |

## SYSCAT.FULLHIERARCHIES

---

### SYSCAT.FULLHIERARCHIES

各行は、副表とスーパー表、サブタイプとスーパータイプ、または副視点とスーパー視点の関係を表しています。この視点には、直接の関係をはじめとする、すべての階層関係が含まれています。

表 58. SYSCAT.FULLHIERARCHIES カタログ視点

| 列名           | データ・タイプ      | ヌル値可 | 説明                                                                             |
|--------------|--------------|------|--------------------------------------------------------------------------------|
| METATYPE     | CHAR(1)      |      | 次のように関係のタイプをエンコードします。<br>R = 構造タイプの相互関係<br>U = タイプ付き表の相互関係<br>W = タイプ付き視点の相互関係 |
| SUB_SCHEMA   | VARCHAR(128) |      | サブタイプ、副表、または副視点の修飾名。                                                           |
| SUB_NAME     | VARCHAR(128) |      |                                                                                |
| SUPER_SCHEMA | VARCHAR(128) |      | スーパータイプ、スーパー表、またはスーパー視点の修飾名。                                                   |
| SUPER_NAME   | VARCHAR(128) |      |                                                                                |
| ROOT_SCHEMA  | VARCHAR(128) |      | 階層のルートにある表、視点、またはタイプの修飾名。                                                      |
| ROOT_NAME    | VARCHAR(128) |      |                                                                                |

## SYSCAT.FUNCDEP

各行は、何らかの他のオブジェクトに対する関数またはメソッドの従属関係を表します。

表 59. SYSCAT.FUNCDEP カタログ視点

| 列名         | データ・タイプ      | ヌル値可 | 記述                                                                                                                                                                                                |
|------------|--------------|------|---------------------------------------------------------------------------------------------------------------------------------------------------------------------------------------------------|
| FUNCSCHEMA | VARCHAR(128) |      | 別のオブジェクトに従属する関数の修飾名またはメソッドの名前。                                                                                                                                                                    |
| FUNCNAME   | VARCHAR(18)  |      |                                                                                                                                                                                                   |
| BTYPPE     | CHAR(1)      |      | 関数またはメソッドが従属しているオブジェクトのタイプ。<br>A = 別名<br>F = 関数インスタンスまたはメソッド・インスタンス<br>O = 表または視点階層内のすべての副表または副視点に対する特権の従属関係<br>R = 構造タイプ<br>S = 要約表<br>T = 表<br>U = タイプ付き表<br>V = 視点<br>W = タイプ付き視点<br>X = 索引の拡張 |
| BSCHEMA    | VARCHAR(128) |      | 関数またはメソッドが従属しているオブジェクトの修飾名 (BTYPPE='F' の場合、これは関数の固有の名前になります)。                                                                                                                                     |
| BNAME      | VARCHAR(128) |      |                                                                                                                                                                                                   |
| TABAUTH    | SMALLINT     | Yes  | BTYPPE = O、S、T、U、V、または W の場合、従属関数または従属メソッドに必要な表または視点に対する特権を示すコード。それ以外の場合はヌル値。                                                                                                                     |

## SYSCAT.FUNCMAPOPTIONS

---

### SYSCAT.FUNCMAPOPTIONS

各行には、関数マッピングのオプション値が含まれています。

表 60. SYSCAT.FUNCMAPOPTIONS カタログ視点

| 列名               | データ・タイプ      | ヌル値可 | 説明              |
|------------------|--------------|------|-----------------|
| FUNCTION_MAPPING | VARCHAR(18)  |      | 関数マッピングの名前。     |
| OPTION           | VARCHAR(128) |      | 関数マッピングのオプション名。 |
| SETTING          | VARCHAR(255) |      | 値。              |

## SYSCAT.FUNCMAPPARMOPTIONS

各行には、関数マッピングのパラメーター・オプションの値が含まれています。

表 61. SYSCAT.FUNCMAPPARMOPTIONS カタログ視点

| 列名               | データ・タイプ      | ヌル値可 | 説明                       |
|------------------|--------------|------|--------------------------|
| FUNCTION_MAPPING | VARCHAR(18)  |      | 関数マッピングの名前。              |
| ORDINAL          | SMALLINT     |      | パラメーターの位置。               |
| LOCATION         | CHAR(1)      |      | L = ローカル<br>R = リモート     |
| OPTION           | VARCHAR(128) |      | 関数マッピングのパラメーター・オプションの名前。 |
| SETTING          | VARCHAR(255) |      | 値。                       |

## SYSCAT.FUNCMAPPINGS

### SYSCAT.FUNCMAPPINGS

各行には関数マッピングが含まれています。

表 62. SYSCAT.FUNCMAPPINGS カタログ視点

| 列名               | データ・タイプ       | ヌル値可 | 説明                          |
|------------------|---------------|------|-----------------------------|
| FUNCTION_MAPPING | VARCHAR(18)   |      | 関数マッピングの名前 (システム生成の場合もある)。  |
| FUNCSHEMA        | VARCHAR(128)  | Yes  | 関数のスキーマ。システム組み込み関数の場合はヌル値。  |
| FUNCNAME         | VARCHAR(1024) | Yes  | ローカル関数 (組み込みまたはユーザー定義) の名前。 |
| FUNCID           | INTEGER       | Yes  | 内部的に割り当てられた ID。             |
| SPECIFICNAME     | VARCHAR(18)   | Yes  | ローカル関数インスタンスの名前。            |
| DEFINER          | VARCHAR(128)  |      | このマッピングの作成に使用された許可 ID。      |
| WRAPNAME         | VARCHAR(128)  | Yes  | マッピングが適用されるラッパー名。           |
| SERVERNAME       | VARCHAR(128)  | Yes  | データ・ソースの名前。                 |
| SERVERTYPE       | VARCHAR(30)   | Yes  | マッピングが適用されるデータ・ソースのタイプ。     |
| SERVERVERSION    | VARCHAR(18)   | Yes  | マッピングが適用されるサーバー・タイプのバージョン。  |
| CREATE_TIME      | TIMESTAMP     | Yes  | マッピングが作成された時刻。              |
| REMARKS          | VARCHAR(254)  | Yes  | ユーザー提供のコメントまたはヌル値。          |

## SYSCAT.FUNCPARMS

SYSCAT.FUNCTIONS に定義されている関数またはメソッドの、パラメーターまたは結果ごとに、1 つの行が入れます。

表 63. SYSCAT.FUNCPARMS カタログ視点

| 列名           | データ・タイプ      | ヌル値可 | 説明                                                                                         |
|--------------|--------------|------|--------------------------------------------------------------------------------------------|
| FUNCSHEMA    | VARCHAR(128) |      | 関数の修飾名。                                                                                    |
| FUNCNAME     | VARCHAR(18)  |      |                                                                                            |
| SPECIFICNAME | VARCHAR(18)  |      | 関数インスタンスの名前 (システム生成の名前の場合もある)。                                                             |
| ROWTYPE      | CHAR(1)      |      | P = パラメーター<br>R = キャスト前の結果<br>C = キャスト後の結果                                                 |
| ORDINAL      | SMALLINT     |      | ROWTYPE=P の場合、関数シグニチャー中のパラメーターの位置番号。ROWTYPE= R であり、なおかつ関数が表を戻す場合、その結果表内の列の位置番号。それ以外の場合は 0。 |
| PARAMNAME    | VARCHAR(128) |      | パラメーターまたは結果の列の名前、あるいは名前が存在しない場合はヌル値。                                                       |
| TYPESHEMA    | VARCHAR(128) |      | パラメーターまたは結果のデータ・タイプの修飾名。                                                                   |
| TYPENAME     | VARCHAR(18)  |      |                                                                                            |
| LENGTH       | INTEGER      |      | パラメーターまたは結果の長さ。パラメーターまたは結果が特殊タイプの場合は 0。注 1 を参照。                                            |
| SCALE        | SMALLINT     |      | パラメーターまたは結果の位取り。パラメーターまたは結果が特殊タイプの場合は 0。注 1 を参照。                                           |
| CODEPAGE     | SMALLINT     |      | パラメーターのコード・ページ。該当しない場合、または FOR BIT DATA 属性を指定して宣言された文字データの列の場合は 0。                         |
| CAST_FUNCID  | INTEGER      | Yes  | 内部関数の ID。                                                                                  |
| AS_LOCATOR   | CHAR(1)      |      | Y = パラメーターまたは結果は、ロケーターの形式で渡される<br>N = ロケーターの形式では渡されない                                      |

## SYSCAT.FUNCPARMS

表 63. SYSCAT.FUNCPARMS カタログ視点 (続き)

| 列名                | データ・タイプ      | ヌル値可 | 説明                                                                                                        |
|-------------------|--------------|------|-----------------------------------------------------------------------------------------------------------|
| TARGET_TYPESHEMA  | VARCHAR(128) |      | パラメーターまたは結果のタイプが REFERENCE の場合、ターゲット・タイプの修飾名。パラメーターまたは結果のタイプが REFERENCE でない場合は、ヌル値。                       |
| TARGET_TYPENAME   | VARCHAR(18)  |      | パラメーターまたは結果のタイプが REFERENCE でない場合は、ヌル値。                                                                    |
| SCOPE_TABSCHEMA   | VARCHAR(128) |      | パラメーターまたは結果のタイプが REFERENCE の場合、効力範囲 (ターゲット表) の修飾名。パラメーターまたは結果のタイプが REFERENCE でない場合や、効力範囲が定義されていない場合は、ヌル値。 |
| SCOPE_TABNAME     | VARCHAR(128) |      | パラメーターまたは結果のタイプが REFERENCE でない場合や、効力範囲が定義されていない場合は、ヌル値。                                                   |
| TRANSFORM_GRPNAME | VARCHAR(18)  | Yes  | 構造タイプ関数のパラメーターの場合は、トランスフォーム・グループの名前。                                                                      |

### 注:

1. ソース関数からの派生関数 (他の関数を参照して定義された関数) はソースのパラメーターの長さや位置を継承するので、そのような関数の LENGTH と SCALE は 0 に設定されます。



## SYSCAT.FUNCTIONS

ユーザー定義関数（スカラー、表、またはソース）、システム生成メソッド、またはユーザー定義メソッドごとに、1 つの行が含まれます。組み込み関数は含まれません。

注: 特に説明がない限り、「関数」に関する説明はメソッドにも適用されます。

表 64. SYSCAT.FUNCTIONS カタログ視点

| 列名              | データ・タイプ                      | ヌル値可 | 説明                                                                                   |
|-----------------|------------------------------|------|--------------------------------------------------------------------------------------|
| FUNCSHEMA       | VARCHAR(128)                 |      | 関数の修飾名。                                                                              |
| FUNCNAME        | VARCHAR(18)                  |      |                                                                                      |
| SPECIFICNAME    | VARCHAR(18)                  |      | 関数インスタンスの名前（システム生成の名前の場合もある）。                                                        |
| DEFINER         | VARCHAR(128)                 |      | 関数定義者の許可 ID。                                                                         |
| FUNCID          | INTEGER                      |      | 内部割り当てによる関数 ID。                                                                      |
| RETURN_TYPE     | SMALLINT                     |      | 関数の戻りタイプの内部タイプ・コード。                                                                  |
| ORIGIN          | CHAR(1)                      |      | B = 組み込み<br>E = ユーザー定義、外部<br>Q = ユーザー定義、SQL<br>U = ユーザー定義、ソース関数に基づく<br>S = システム生成    |
| TYPE            | CHAR(1)                      |      | C = 列関数<br>R = 行関数<br>S = スカラー関数<br>T = 表関数                                          |
| METHOD          | CHAR(1)                      |      | Y = メソッド<br>N = メソッドではない                                                             |
| EFFECT          | CHAR(2)                      |      | MU = mutator メソッド<br>OB = オブザーバー・メソッド<br>CN = コンストラクター・メソッド<br>ブランク = システム生成メソッドではない |
| PARAM_COUNT     | SMALLINT                     |      | 関数のパラメーターの数。                                                                         |
| PARAM_SIGNATURE | VARCHAR(180)<br>FOR BIT DATA |      | 内部形式での 90 までのパラメーター・タイプを連結した値。関数にパラメーターがない場合は、長さ 0。                                  |

## SYSCAT.FUNCTIONS

表 64. SYSCAT.FUNCTIONS カタログ視点 (続き)

| 列名               | データ・タイプ      | ヌル値可 | 説明                                                                                                                    |
|------------------|--------------|------|-----------------------------------------------------------------------------------------------------------------------|
| CREATE_TIME      | TIMESTAMP    |      | 関数作成時のタイム・スタンプ。バージョン 1 の関数の場合は 0 に設定されます。                                                                             |
| QUALIFIER        | VARCHAR(128) |      | オブジェクト定義時のデフォルト・スキーマの値。                                                                                               |
| WITH_FUNC_ACCESS | CHAR(1)      |      | Y = このメソッドは関数表記を使用して呼び出すことができます。<br>N = このメソッドは関数表記を使用して呼び出すことはできません。                                                 |
| TYPE_PRESERVING  | CHAR(1)      |      | Y = 戻りタイプは "type-preserving" パラメーターで管理される。システム生成の mutator メソッドはすべてタイプ保持です。<br>N = 戻りタイプはメソッドの宣言された戻りタイプ。              |
| VARIANT          | CHAR(1)      |      | Y = 可変 (結果は毎回同じとは限らない)<br>N = 不変 (結果は一貫している)<br>ORIGIN が E でない場合はブランク                                                 |
| SIDE_EFFECTS     | CHAR(1)      |      | E = 関数に外部副次作用がある (呼び出しの数が重要)<br>N = 副次作用がない<br>ORIGIN が E でない場合はブランク                                                  |
| FENCED           | CHAR(1)      |      | Y = 分離<br>N = 非分離<br>ORIGIN が E でない場合はブランク                                                                            |
| NULLCALL         | CHAR(1)      |      | Y = CALLED ON NULL INPUT<br>N = RETURNS NULL ON NULL INPUT (オペランドにヌル値が含まれる場合、暗黙のうちに関数結果はヌル値)<br>ORIGIN が E でない場合はブランク |
| CAST_FUNCTION    | CHAR(1)      |      | Y = cast 関数<br>N = cast 関数ではない                                                                                        |
| ASSIGN_FUNCTION  | CHAR(1)      |      | Y = 暗黙的な割り当て関数<br>N = 割り当て関数ではない                                                                                      |

表 64. SYSCAT.FUNCTIONS カタログ視点 (続き)

| 列名             | データ・タイプ      | ヌル値可 | 説明                                                                                                                                                                                     |
|----------------|--------------|------|----------------------------------------------------------------------------------------------------------------------------------------------------------------------------------------|
| SCRATCHPAD     | CHAR(1)      |      | Y = スクラッチ・パッドあり<br>N = スクラッチ・パッドなし<br>ORIGIN が E でない場合はブランク                                                                                                                            |
| FINAL_CALL     | CHAR(1)      |      | Y = ステートメント終了の実行時に、この関数に対して最終呼び出しが行われる<br>N = 最終呼び出しを行わない<br>ORIGIN が E でない場合はブランク                                                                                                     |
| PARALLELIZABLE | CHAR(1)      |      | Y = 関数を並列して実行できる<br>N = 関数を並列して実行できない<br>ORIGIN が E でない場合はブランク                                                                                                                         |
| CONTAINS_SQL   | CHAR(1)      |      | 関数またはメソッドが SQL を含むかどうかを示します。<br><br>C = CONTAINS SQL: SQL データの読み取りまたは変更を行わない SQL に限り許可されている。<br><br>N = NO SQL: SQL は許可されていない。<br><br>R = READS SQL DATA: SQL データを読み取る SQL に限り許可されている。 |
| DBINFO         | CHAR(1)      |      | DBINFO パラメーターが外部関数に渡されるか否かを示します。<br><br>Y = DBINFO は渡される<br>N = DBINFO は渡されない<br>ORIGIN が E でない場合はブランク                                                                                 |
| RESULT_COLS    | SMALLINT     |      | 表関数 (TYPE=T) の場合は結果表の列数。その他の場合は 1。                                                                                                                                                     |
| LANGUAGE       | CHAR(8)      |      | 関数本体の実装言語。可能な値は C、JAVA、OLE、または OLEDB。ORIGIN が E または Q でない場合はブランク。                                                                                                                      |
| IMPLEMENTATION | VARCHAR(254) | Yes  | ORIGIN=E の場合、この関数を実現するためのパス / モジュール / 関数。ORIGIN=U、かつソース関数が組み込み関数の場合、ソース関数の名前とシグニチャー。それ以外の場合、ヌル値です。                                                                                     |

## SYSCAT.FUNCTIONS

表 64. SYSCAT.FUNCTIONS カタログ視点 (続き)

| 列名                | データ・タイプ      | ヌル値可 | 説明                                                                                                                                                        |
|-------------------|--------------|------|-----------------------------------------------------------------------------------------------------------------------------------------------------------|
| CLASS             | VARCHAR(128) | Yes  | LANGUAGE=JAVA の場合、この関数を実装するクラス。それ以外の場合、ヌル値です。                                                                                                             |
| JAR_ID            | VARCHAR(128) | Yes  | LANGUAGE=JAVA の場合、この関数を実装する jar ファイル。それ以外の場合、ヌル値です。                                                                                                       |
| PARM_STYLE        | CHAR(8)      |      | CREATE FUNCTION ステートメントで宣言されたパラメーターのスタイル。値:<br>DB2SQL<br>DB2GENRL<br>JAVA<br>ORIGIN が E でない場合はブランク                                                        |
| SOURCE_SCHEMA     | VARCHAR(128) | Yes  | ORIGIN=U かつソース関数がユーザー定義関数の場合、ソース関数の修飾名。 ORIGIN=U で、しかもソース関数が組み込み関数の場合、SOURCE_SCHEMA は 'SYSIBM'、SOURCE_SPECIFIC は '組み込み関数の場合は N/A'。 ORIGIN が U でない場合は、ヌル値。 |
| SOURCE_SPECIFIC   | VARCHAR(18)  | Yes  |                                                                                                                                                           |
| IOS_PER_INVOC     | DOUBLE       |      | 呼び出しごとの入出力回数の見積もり。不明の場合は -1 (デフォルト値は 0)。                                                                                                                  |
| INSTS_PER_INVOC   | DOUBLE       |      | 呼び出しごとの命令の数の見積もり。不明の場合は -1 (デフォルト値は 450)。                                                                                                                 |
| IOS_PER_ARGBYTE   | DOUBLE       |      | 入力引き数 1 バイトごとの入出力回数の見積もり。不明の場合は -1 (デフォルト値は 0)。                                                                                                           |
| INSTS_PER_ARGBYTE | DOUBLE       |      | 入力引き数 1 バイトごとの命令数の見積もり。不明の場合は -1 (デフォルト値は 0)。                                                                                                             |
| PERCENT_ARGBYTES  | SMALLINT     |      | 関数が実際に読み取る入力引き数バイトの平均パーセント値の見積もり。不明の場合は -1 (デフォルト値は 100)。                                                                                                 |
| INITIAL_IOS       | DOUBLE       |      | 関数が最初 / 最後に呼び出されたときに実行される入出力の回数の見積もり。不明の場合は -1 (デフォルト値は 0)。                                                                                               |
| INITIAL_INSTS     | DOUBLE       |      | 最初 / 最後の関数呼び出し時に実行される命令の数の見積もり。不明の場合は -1 (デフォルト値は 0)。                                                                                                     |
| CARDINALITY       | BIGINT       |      | 予想される表関数のカーディナリティ。不明の場合、または関数が表関数でない場合は -1。                                                                                                               |

表 64. SYSCAT.FUNCTIONS カタログ視点 (続き)

| 列名                | データ・タイプ      | ヌル値可 | 説明                                                                                                                            |
|-------------------|--------------|------|-------------------------------------------------------------------------------------------------------------------------------|
| IMPLEMENTED       | CHAR(1)      |      | Y = 関数の実装されている。<br>M = メソッドが実装されているものの、関数アクセスはない。注 1 を参照。<br>H = メソッドが実装されており、関数アクセスがある。注 1 を参照。<br>N = 実装は行われずにメソッドが指定されている。 |
| SELECTIVITY       | DOUBLE       |      | ユーザー定義述部に使用します。ユーザー定義述部がない場合は -1 です。注 2 を参照。                                                                                  |
| OVERRIDEN_FUNCID  | INTEGER      | Yes  | 将来の使用のために予約済み。                                                                                                                |
| SUBJECT_TYPESHEMA | VARCHAR(128) | Yes  | ユーザー定義メソッドの対象となるタイプ・スキーマ。                                                                                                     |
| SUBJECT_TYPENAME  | VARCHAR(18)  | Yes  | ユーザー定義メソッドの対象となるタイプ名。                                                                                                         |
| FUNC_PATH         | VARCHAR(254) | Yes  | 関数の定義された時点の関数パス。                                                                                                              |
| BODY              | CLOB(1M)     | Yes  | 言語が SQL の場合、CREATE FUNCTION または CREATE METHOD ステートメントのテキスト。                                                                   |
| REMARKS           | VARCHAR(254) | Yes  | ユーザー提供のコメントまたはヌル値。                                                                                                            |

## 注:

- この値は、DB2 の将来のバージョンでは使用されない可能性があります。
- どのようなユーザー定義関数でも、パック記述子およびシステム・カタログでの移行中は、この列は -1 に設定されます。ユーザー定義述部の場合、システム・カタログでの選択性は -1 になります。この場合、最適化プログラムが使用する選択性の値は 0.01 です。

## SYSCAT.HIERARCHIES

各行は、副表とすぐ上のスーパー表、サブタイプとすぐ上のスーパータイプ、または副視点とすぐ上のスーパー視点の関係を表しています。この視点には、直接の階層関係しか含まれていません。

表 65. SYSCAT.HIERARCHIES カタログ視点

| 列名           | データ・タイプ      | ヌル値可 | 説明                                                                             |
|--------------|--------------|------|--------------------------------------------------------------------------------|
| METATYPE     | CHAR(1)      |      | 次のように関係のタイプをエンコードします。<br>R = 構造タイプの相互関係<br>U = タイプ付き表の相互関係<br>W = タイプ付き視点の相互関係 |
| SUB_SCHEMA   | VARCHAR(128) |      | サブタイプ、副表、または副視点の修飾名。                                                           |
| SUB_NAME     | VARCHAR(128) |      |                                                                                |
| SUPER_SCHEMA | VARCHAR(128) |      | スーパータイプ、スーパー表、またはスーパー視点の修飾名。                                                   |
| SUPER_NAME   | VARCHAR(128) |      |                                                                                |
| ROOT_SCHEMA  | VARCHAR(128) |      | 階層のルートにある表、視点、またはタイプの修飾名。                                                      |
| ROOT_NAME    | VARCHAR(128) |      |                                                                                |

## SYSCAT.INDEXAUTH

索引に関する特権ごとに 1 つの行が含まれます。

表 66. SYSCAT.INDEXAUTH カタログ視点

| 列名          | データ・タイプ      | ヌル値可 | 説明                                                            |
|-------------|--------------|------|---------------------------------------------------------------|
| GRANTOR     | VARCHAR(128) |      | 特権を与えたユーザーの許可 ID。                                             |
| GRANTEE     | VARCHAR(128) |      | 特権を付与されたユーザーまたはグループの許可 ID。                                    |
| GRANTEETYPE | CHAR(1)      |      | U = GRANTEE は個々のユーザー。<br>G = GRANTEE はグループ。                   |
| INDSHEMA    | VARCHAR(128) |      | 索引の名前。                                                        |
| INDNAME     | VARCHAR(18)  |      |                                                               |
| CONTROLAUTH | CHAR(1)      |      | GRANTEE に索引に対する CONTROL 特権があるか否か。<br>Y = 特権がある。<br>N = 特権がない。 |

## SYSCAT.INDEXCOLUSE

---

### SYSCAT.INDEXCOLUSE

索引に関与するすべての列をリストします。

表 67. SYSCAT.INDEXCOLUSE カタログ視点

| 列名        | データ・タイプ      | ヌル値可 | 説明                                                                |
|-----------|--------------|------|-------------------------------------------------------------------|
| INDSCHEMA | VARCHAR(128) |      | 索引の修飾名。                                                           |
| INDNAME   | VARCHAR(18)  |      |                                                                   |
| COLNAME   | VARCHAR(128) |      | 列の名前。                                                             |
| COLSEQ    | SMALLINT     |      | 索引内の列の位置番号 (最初の位置 = 1)。                                           |
| COLORDER  | CHAR(1)      |      | 索引内のこの列にある値の順序。値:<br>A = 昇順<br>D = 降順<br>I = INCLUDE 列 (順序は無視される) |



## SYSCAT.INDEXDEP

各行は、何らかの他のオブジェクトに対する索引の従属関係を表します。

表 68. SYSCAT.INDEXDEP カタログ視点

| 列名       | データ・タイプ      | ヌル値可 | 記述                                                                                                                                                                           |
|----------|--------------|------|------------------------------------------------------------------------------------------------------------------------------------------------------------------------------|
| INDSHEMA | VARCHAR(128) |      | 別のオブジェクトに従属する索引の修飾名。                                                                                                                                                         |
| INDNAME  | VARCHAR(18)  |      |                                                                                                                                                                              |
| BTYPE    | CHAR(1)      |      | 索引が従属しているオブジェクトのタイプ。<br>A = 別名<br>F = 関数インスタンス<br>O = 表または視点階層内のすべての副表または副視点に対する特権の従属関係<br>R = 構造タイプ<br>S = 要約表<br>T = 表<br>U = タイプ付き表<br>V = 視点<br>W = タイプ付き視点<br>X = 索引の拡張 |
| BSCHEMA  | VARCHAR(128) |      | 索引が従属しているオブジェクトの修飾名。                                                                                                                                                         |
| BNAME    | VARCHAR(128) |      |                                                                                                                                                                              |
| TABAUTH  | SMALLINT     | Yes  | BTYPE = O、S、T、U、V、または W の場合、従属索引に必要な表または視点に対する特権を示すコード。それ以外の場合はヌル値。                                                                                                          |

## SYSCAT.INDEXES

表に定義されている索引 (継承された列の中で適用できるものを含む) ごとに 1 行が含まれます。

表 69. SYSCAT.INDEXES カタログ視点

| 列名              | データ・タイプ       | ヌル値可 | 説明                                                                                               |
|-----------------|---------------|------|--------------------------------------------------------------------------------------------------|
| INDSHEMA        | VARCHAR(128)  |      | 索引の名前。                                                                                           |
| INDNAME         | VARCHAR(18)   |      |                                                                                                  |
| DEFINER         | VARCHAR(128)  |      | 索引を作成したユーザー。                                                                                     |
| TABSHEMA        | VARCHAR(128)  |      | その索引の定義されている表またはニックネームの修飾名。                                                                      |
| TABNAME         | VARCHAR(128)  |      |                                                                                                  |
| COLNAMES        | VARCHAR (640) |      | 列名の先頭に、昇順か降順かを示す + または - を付けたもののリスト。警告: この列は将来除去されます。詳しくは、1250ページの『SYSCAT.INDEXCOLUSE』を参照してください。 |
| UNIQUERULE      | CHAR(1)       |      | 固有値に関する規則:<br>D = 重複可<br>P = 1 次索引<br>U = 固有項目のみ可                                                |
| MADE_UNIQUE     | CHAR(1)       |      | Y = 索引は元は非固有だったが、固有キー制約または基本キー制約をサポートするために、固有索引に変換された。制約が除去されると、この索引は非固有に戻る。<br>N = 索引は作成時のまま。   |
| COLCOUNT        | SMALLINT      |      | キー内の列数と組み込み列 (存在する場合) の数の合計。                                                                     |
| UNIQUE_COLCOUNT | SMALLINT      |      | 固有キーに必要な列の数。常に $\leq$ COLCOUNT。組み込み列がある場合にのみ $<$ COLCOUNT。索引に固有キーがない場合は -1 (重複可能)。               |
| INDEXTYPE       | CHAR(4)       |      | 索引のタイプ。<br>CLUS = クラスター化<br>REG = 通常                                                             |

表 69. SYSCAT.INDEXES カタログ視点 (続き)

| 列名               | データ・タイプ  | ヌル値可 | 説明                                                                                            |
|------------------|----------|------|-----------------------------------------------------------------------------------------------|
| ENTRYTYPE        | CHAR(1)  |      | H = 階層表の索引<br>L = タイプ付き表の論理索引<br>非タイプ付き表の索引の場合は、ブランク                                          |
| PCTFREE          | SMALLINT |      | 索引を最初に作成する際に予約する索引葉ページのパーセンテージ。このスペースは、索引の作成後に行う挿入用に使用可能です。                                   |
| IID              | SMALLINT |      | 索引の内部 ID。                                                                                     |
| NLEAF            | INTEGER  |      | 葉ページの数。統計が収集されていない場合は -1。                                                                     |
| NLEVELS          | SMALLINT |      | 索引レベルの数。統計が収集されていない場合は -1。                                                                    |
| FIRSTKEYCARD     | BIGINT   |      | 最初のキーの値の種類数。統計が収集されていない場合は -1。                                                                |
| FIRST2KEYCARD    | BIGINT   |      | 索引の最初の 2 つの列を使用するキーの種類数 (統計がない場合、または適用されない場合は -1)。                                            |
| FIRST3KEYCARD    | BIGINT   |      | 索引の最初の 3 つの列を使用するキーの種類数 (統計がない場合、または適用されない場合は -1)。                                            |
| FIRST4KEYCARD    | BIGINT   |      | 索引の最初の 4 つの列を使用するキーの種類数 (統計がない場合、または適用されない場合は -1)。                                            |
| FULLKEYCARD      | BIGINT   |      | キー全体の値の種類数。統計が収集されていない場合は -1。                                                                 |
| CLUSTERRATIO     | SMALLINT |      | 索引によるデータ・クラスター化の程度。統計が収集されていない場合、または詳細な索引統計が収集されている場合は -1 (それらの場合は CLUSTERFACTOR のほうが使用されます)。 |
| CLUSTERFACTOR    | DOUBLE   |      | クラスター化の程度の詳細測定値。詳細索引統計が収集されていない場合、またはニックネームの索引が定義されていない場合は -1。                                |
| SEQUENTIAL_PAGES | INTEGER  |      | 索引キーの順序でディスクに存在し、それらの間に大きなギャップがないか、わずかなギャップしかない葉ページの数。(統計が入手できない場合は -1。)                      |

## SYSCAT.INDEXES

表 69. SYSCAT.INDEXES カタログ視点 (続き)

| 列名               | データ・タイプ      | ヌル値可 | 説明                                                                                                                                                             |
|------------------|--------------|------|----------------------------------------------------------------------------------------------------------------------------------------------------------------|
| DENSITY          | INTEGER      |      | 索引によって占有されているページの範囲内の、ページ数に対する SEQUENTIAL_PAGES の比率。パーセントで表現される (0 ~ 100 の整数。統計が入手できない場合は -1。)                                                                 |
| USER_DEFINED     | SMALLINT     |      | この索引がユーザー定義であって除去されていない場合は 1、それ以外の場合は 0。                                                                                                                       |
| SYSTEM_REQUIRED  | SMALLINT     |      | この索引が基本キー制約または固有キー制約に必要であるか、またはこの索引がタイプ付き表のオブジェクト ID (OID) 列上にある索引の場合は 1。<br>この索引が基本キー制約または固有キー制約に必要であり、しかもタイプ付き表のオブジェクト ID (OID) 列の索引である場合は 2。<br>それ以外の場合は 0。 |
| CREATE_TIME      | TIMESTAMP    |      | 索引の作成された時刻。                                                                                                                                                    |
| STATS_TIME       | TIMESTAMP    | Yes  | この索引について記録されている統計値が最後に変更された時刻。統計が使用可能でない場合は、ヌル値。                                                                                                               |
| PAGE_FETCH_PAIRS | VARCHAR(254) |      | 文字形式で表される、整数の対のリスト。それぞれの対は、仮のバッファ内のページ数と、その仮のバッファを使用した表の走査に必要なページ取り出しの回数を表しています。(データが入手できない場合は、長さ 0 のストリング。)                                                   |
| MINPCTUSED       | SMALLINT     |      | ゼロでない場合は、オンライン索引再編成が使用可能になり、その値は、ページをマージをする前に使用される最小スペースのしきい値です。                                                                                               |
| REVERSE_SCANS    | CHAR(1)      |      | Y = 索引は逆走査をサポートする<br>N = 索引は逆走査をサポートしない                                                                                                                        |
| INTERNAL_FORMAT  | SMALLINT     |      | 索引の内部表記をエンコードします。                                                                                                                                              |
| REMARKS          | VARCHAR(254) | Yes  | ユーザー提供のコメントまたはヌル値。                                                                                                                                             |

---

**SYSCAT.INDEXOPTIONS**

各行には、索引固有のオプション値が含まれます。

表 70. SYSCAT.INDEXOPTIONS カタログ視点

| 列名       | データ・タイプ      | ヌル値可 | 説明          |
|----------|--------------|------|-------------|
| INDSHEMA | VARCHAR(128) |      | 索引のスキーマ名。   |
| INDNAME  | VARCHAR(18)  |      | 索引のローカル名。   |
| OPTION   | VARCHAR(128) |      | 索引オプションの名前。 |
| SETTING  | VARCHAR(255) |      | 値。          |

---

**SYSCAT.KEYCOLUSE**

固有キー、基本キー、または外部キーの制約によって定義されるキー（継承された基本キーまたは固有キーの中で適用できるものを含む）に関与する列をすべてリストします。

表 71. SYSCAT.KEYCOLUSE カタログ視点

| 列名        | データ・タイプ      | ヌル値可 | 説明                     |
|-----------|--------------|------|------------------------|
| CONSTNAME | VARCHAR(18)  |      | 制約の名前（表内で固有）。          |
| TABSCHEMA | VARCHAR(128) |      | 列を含む表の修飾名。             |
| TABNAME   | VARCHAR(128) |      |                        |
| COLNAME   | VARCHAR(128) |      | 列の名前。                  |
| COLSEQ    | SMALLINT     |      | キー内の列の位置番号（最初の位置 = 1）。 |

## SYSCAT.NAMEMAPPINGS

各行は、論理オブジェクトと、論理オブジェクトを実装するそれぞれの実装オブジェクトのマッピングを表します。

表 72. SYSCAT.NAMEMAPPINGS カタログ視点

| 列名              | データ・タイプ      | ヌル値可 | 記述                                  |
|-----------------|--------------|------|-------------------------------------|
| TYPE            | CHAR(1)      |      | C = 列<br>I = 索引<br>U = タイプ付き表       |
| LOGICAL_SCHEMA  | VARCHAR(128) |      | 論理オブジェクトの修飾名。                       |
| LOGICAL_NAME    | VARCHAR(128) |      |                                     |
| LOGICAL_COLNAME | VARCHAR(128) | Yes  | TYPE = C の場合は、論理列の名前です。それ以外の場合はヌル値。 |
| IMPL_SCHEMA     | VARCHAR(128) |      | 論理オブジェクトを実装する実装オブジェクトの修飾名。          |
| IMPL_NAME       | VARCHAR(128) |      |                                     |
| IMPL_COLNAME    | VARCHAR(128) | Yes  | TYPE = C の場合は、実装列の名前です。それ以外の場合はヌル値。 |

## SYSCAT.NODEGROUPDEF

---

## SYSCAT.NODEGROUPDEF

ノードグループに含まれる区分ごとに 1 つの行が入っています。

表 73. SYSCAT.NODEGROUPDEF カタログ視点

| 列名      | データ・タイプ     | ヌル値可 | 説明                                                                                                                                                                                                                                                                                                                   |
|---------|-------------|------|----------------------------------------------------------------------------------------------------------------------------------------------------------------------------------------------------------------------------------------------------------------------------------------------------------------------|
| NGNAME  | VARCHAR(18) |      | 区分 (またはノード) を含むノードグループの名前。                                                                                                                                                                                                                                                                                           |
| NODENUM | SMALLINT    |      | ノードグループに含まれる区分の区分 (またはノード) 番号。有効な区分番号は、0 ~ 999 (両端を含む) です。                                                                                                                                                                                                                                                           |
| IN_USE  | CHAR(1)     |      | 区分 (またはノード) の状況。<br>A = 新しく追加された区分は区分化マップに入っていないが、ノードグループ内の表スペースのコンテナが作成された。区分は、ノードグループ再配布 (Redistribute Nodegroup) 操作が正常に完了した場合に、区分化マップに追加されます。<br>D = 区分は、ノードグループ再配布操作の完了時に除去される。<br>T = 新しく追加された区分は、区分化マップに入っておらず、WITHOUT TABLESPACES 文節を使用して追加された。このノードグループの表スペースに、コンテナを明示的に追加する必要があります。<br>Y = 区分は区分化マップに入っている。 |



## SYSCAT.NODEGROUPS

ノードグループごとに 1 つの行が含まれます。

表 74. SYSCAT.NODEGROUPS カタログ視点

| 列名                | データ・タイプ      | ヌル値可 | 説明                                              |
|-------------------|--------------|------|-------------------------------------------------|
| NGNAME            | VARCHAR(18)  |      | ノードグループの名前。                                     |
| DEFINER           | VARCHAR(128) |      | ノードグループの定義者の許可 ID。                              |
| PMAP_ID           | SMALLINT     |      | SYSCAT.PARTITIONMAPS 内の区分化マップの ID。              |
| REBALANCE_PMAP_ID | SMALLINT     |      | 再配布用に現在使用されている区分化マップの ID。再配布が現在進行中でない場合は、値は -1。 |
| CREATE_TIME       | TIMESTAMP    |      | ノードグループの作成時刻。                                   |
| REMARKS           | VARCHAR(254) | Yes  | ユーザーが入力したコメント。                                  |

## SYSCAT.PACKAGEAUTH

---

## SYSCAT.PACKAGEAUTH

パッケージに関する特権ごとに 1 つの行が含まれています。

表 75. SYSCAT.PACKAGEAUTH カタログ視点

| 列名          | データ・タイプ      | ヌル値可 | 説明                                                                |
|-------------|--------------|------|-------------------------------------------------------------------|
| GRANTOR     | VARCHAR(128) |      | 特権を与えたユーザーの許可 ID。                                                 |
| GRANTEE     | VARCHAR(128) |      | 特権を付与されたユーザーまたはグループの許可 ID。                                        |
| GRANTEETYPE | CHAR(1)      |      | U = GRANTEE は個々のユーザー。<br>G = GRANTEE はグループ。                       |
| PKGSHEMA    | VARCHAR(128) |      | 特権の対象となるパッケージの名前。                                                 |
| PKGNAME     | CHAR(8)      |      |                                                                   |
| CONTROLAUTH | CHAR(1)      |      | GRANTEE に、パッケージに対する CONTROL 特権があるか否か。<br>Y = 特権がある。<br>N = 特権がない。 |
| BINDAUTH    | CHAR(1)      |      | GRANTEE に、パッケージに対する BIND 特権があるか否か。<br>Y = 特権がある。<br>N = 特権がない。    |
| EXECUTEAUTH | CHAR(1)      |      | GRANTEE に、パッケージに対する EXECUTE 特権があるか否か。<br>Y = 特権がある。<br>N = 特権がない。 |

## SYSCAT.PACKAGEDEP

索引、表、視点、関数、別名、タイプ、および階層に対するパッケージの従属関係ごとに 1 つの行が含まれています。

表 76. SYSCAT.PACKAGEDEP カタログ視点

| 列名       | データ・タイプ      | ヌル値可 | 説明                                                                                                                                                                                                                                |
|----------|--------------|------|-----------------------------------------------------------------------------------------------------------------------------------------------------------------------------------------------------------------------------------|
| PKGSHEMA | VARCHAR(128) |      | パッケージの名前。                                                                                                                                                                                                                         |
| PKGNAME  | CHAR(8)      |      |                                                                                                                                                                                                                                   |
| BINDER   | VARCHAR(128) | Yes  | パッケージをバインドしたユーザー。                                                                                                                                                                                                                 |
| BTYPE    | CHAR(1)      |      | オブジェクト BNAME のタイプ。<br>A = 別名<br>D = サーバー定義<br>F = 関数インスタンス<br>I = 索引<br>M = 関数マッピング<br>N = ニックネーム<br>O = 表または視点階層内のすべての副表または副視点に対する特権の従属関係<br>P = ページ・サイズ<br>R = 構造タイプ<br>S = 要約表<br>T = 表<br>U = タイプ付き表<br>V = 視点<br>W = タイプ付き視点 |
| BSCHEMA  | VARCHAR(128) |      | パッケージが従属しているオブジェクトの修飾名。                                                                                                                                                                                                           |
| BNAME    | VARCHAR(128) |      |                                                                                                                                                                                                                                   |
| TABAUTH  | SMALLINT     | Yes  | BTYPE が O、S、T、U、V または W の場合、このパッケージに必要な特権 (SELECT、INSERT、DELETE、UPDATE) を示すコード。                                                                                                                                                   |

注: 依存する先の関数インスタンスが除去されると、パッケージは「作動不能」状態になり、明示的に再バインドする必要があります。依存先のその他のオブジェクトが除去されると、パッケージは「無効」状態になり、パッケージが最初に参照されるときにシステムによって自動的に再バインドが試みられます。

## SYSCAT.PACKAGES

### SYSCAT.PACKAGES

アプリケーション・プログラムをバインドして作成されたパッケージごとに 1 つの行が含まれています。

表 77. SYSCAT.PACKAGES カタログ視点

| 列名             | データ・タイプ      | ヌル値可 | 説明                                                                                                                                                   |
|----------------|--------------|------|------------------------------------------------------------------------------------------------------------------------------------------------------|
| PKGSHEMA       | VARCHAR(128) |      | パッケージの名前。                                                                                                                                            |
| PKGNAME        | CHAR(8)      |      |                                                                                                                                                      |
| BOUNDBY        | VARCHAR(128) |      | パッケージをバインドしたユーザーの許可 ID (OWNER)。                                                                                                                      |
| DEFINER        | VARCHAR(128) |      | パッケージをバインドしたユーザーのユーザー ID。                                                                                                                            |
| DEFAULT_SCHEMA | VARCHAR(128) |      | 静的 SQL ステートメントの非修飾名に使用されるデフォルト・スキーマ (QUALIFIER) の名前。                                                                                                 |
| VALID          | CHAR(1)      |      | Y = 有効<br>N = 無効<br>X = パッケージが従属している関数インスタンスが除去されたので、パッケージは作動不能。明示的な再バインドが必要です。1261ページの『SYSCAT.PACKAGEDEP』の注 1 を参照。                                  |
| UNIQUE_ID      | CHAR(8)      |      | パッケージを最初に作成された時点を示す内部日付 / 時刻情報。                                                                                                                      |
| TOTAL_SECT     | SMALLINT     |      | パッケージのセクションの合計数。                                                                                                                                     |
| FORMAT         | CHAR(1)      |      | パッケージに関連した日付と時刻の形式。<br>0 = データベースの国別コードに関連した形式<br>1 = USA 形式の日付、時刻<br>2 = EUR 形式の日付、時刻<br>3 = ISO 形式の日付、時刻<br>4 = JIS 形式の日付、時刻<br>5 = LOCAL 形式の日付、時刻 |

表 77. SYSCAT.PACKAGES カタログ視点 (続き)

| 列名            | データ・タイプ      | ヌル値可 | 説明                                                                                                   |
|---------------|--------------|------|------------------------------------------------------------------------------------------------------|
| ISOLATION     | CHAR(2)      | Yes  | 分離レベル。<br>RR = 反復可能読み取り<br>RS = 読み取り固定<br>CS = カーソル固定<br>UR = 非コミット読み取り                              |
| BLOCKING      | CHAR(1)      | Yes  | カーソル・ブロック化オプション<br>N = ブロック化なし<br>U = 確定カーソルをブロック化<br>B = すべてのカーソルをブロック化                             |
| INSERT_BUF    | CHAR(1)      |      | バインド時に使用された挿入オプション<br>Y = 挿入内容はバッファーに入れられる<br>N = 挿入内容はバッファーに入れられない                                  |
| LANG_LEVEL    | CHAR(1)      | Yes  | BIND 時に使用された LANGLEVEL 値<br>0 = SAA1<br>1 = SQL92E または MIA                                           |
| FUNC_PATH     | VARCHAR(254) |      | このパッケージの最後の BIND コマンドで使用された SQL パス。これは REBIND のデフォルトのパスとして使用されます。バージョン 2 より前のパッケージでは SYSIBM。         |
| QUERYOPT      | INTEGER      |      | このパッケージをバインドした最適化クラス。再バインドに使用されます。0、1、3、5、および 9 のクラスがあります。                                           |
| EXPLAIN_LEVEL | CHAR(1)      |      | EXPLAIN または EXPLSNAP バインド・オプションを使用して、Explain が要求されたか否か。<br>P = プラン選択レベル<br>Explain が要求されていない場合は、ブランク |
| EXPLAIN_MODE  | CHAR(1)      |      | EXPLAIN バインド・オプションの値<br>Y = Yes (静的)<br>N = No<br>A = All (静的と動的)                                    |

## SYSCAT.PACKAGES

表 77. SYSCAT.PACKAGES カタログ視点 (続き)

| 列名                 | データ・タイプ   | ヌル値可 | 説明                                                                                                                               |
|--------------------|-----------|------|----------------------------------------------------------------------------------------------------------------------------------|
| EXPLAIN_SNAPSHOT   | CHAR(1)   |      | EXPLSNAP バインド・オプションの値<br>Y = Yes (静的)<br>N = No<br>A = All (静的と動的)                                                               |
| SQLWARN            | CHAR(1)   |      | 動的 SQL ステートメントからアプリケーションに戻される結果の正の SQLCODE。<br>Y = Yes<br>N = No (抑制される)                                                         |
| SQLMATHWARN        | CHAR(1)   |      | バインド時のデータベース構成パラメーター DFT_SQLMATHWARN の値。静的 SQL ステートメントの算術計算エラーと検索変換エラーを、警告を伴うヌル値として扱うか否か。<br>Y = Yes<br>N = No (抑制される)           |
| EXPLICIT_BIND_TIME | TIMESTAMP |      | このパッケージを最後に明示的にバインドまたは再バインドした時刻。パッケージを暗黙に再バインドすると、この時点以降に作成された関数インスタンスは選択されません。                                                  |
| LAST_BIND_TIME     | TIMESTAMP |      | このパッケージが最後に明示的にバインドまたは再バインドされた時刻。                                                                                                |
| CODEPAGE           | SMALLINT  |      | バインド実行時のアプリケーションのコード・ページ (不明の場合は -1)。                                                                                            |
| DEGREE             | CHAR(5)   |      | パッケージのバインド時の区画内並列性に関する限界の指定 (バインド・オプションとしての)。<br>1 = 区画内並列性はない。<br>2 ~ 32 767 = 区画内並列性の度合い。<br>ANY = 度合いはデータベース・マネージャーによって決定される。 |
| MULTINODE_PLANS    | CHAR(1)   |      | Y = パッケージは複数区分の環境でバインドされた。<br>N = パッケージは単一区分の環境でバインドされた。                                                                         |

表 77. SYSCAT.PACKAGES カタログ視点 (続き)

| 列名             | データ・タイプ        | ヌル値可 | 説明                                                                                                                                                                                                                                                           |
|----------------|----------------|------|--------------------------------------------------------------------------------------------------------------------------------------------------------------------------------------------------------------------------------------------------------------|
| INTRA_PARALLEL | CHAR(1)        |      | <p>パッケージ内の静的 SQL ステートメントによる区画内並列性の使用を示します。</p> <p>Y = パッケージ内の 1 つまたは複数の静的 SQL ステートメントが区画内並列性を使用する。</p> <p>N = パッケージ内の静的 SQL ステートメントは区画内並列性を使用しない。</p> <p>F = パッケージ内の 1 つまたは複数の静的 SQL ステートメントは区画内並列性を使用可能。この並列性は、区画内並列性を使用するように構成されていないシステムでは使用不可になっています。</p> |
| VALIDATE       | CHAR(1)        |      | <p>B = すべての検査は BIND 実行時に行う必要がある</p> <p>R = 予約済み</p>                                                                                                                                                                                                          |
| DYNAMICRULES   | CHAR(1)        |      | <p>B = 動的 SQL ステートメントは実行時の静的 SQL ステートメントと同様に扱われ、バインドしたユーザーの権限 ID が使用される。</p> <p>R = 動的 SQL ステートメントは実行時の動的 SQL ステートメントと同様に扱われ、実行者の権限 ID が使用される。</p> <p>初期値は R。</p>                                                                                            |
| SQLERROR       | CHAR(1)        |      | <p>パッケージをバインドまたは再バインドした最新のサブコマンドの SQLERROR オプション。</p> <p>C = 予約済み</p> <p>N = パッケージなし</p>                                                                                                                                                                     |
| REFRESHAGE     | DECIMAL (20,6) |      | <p>タイム・スタンプ期間。REFRESH TABLE ステートメントが要約表に実行されてから、要約表が基礎表の代わりに使用されるまでの最大時間を示す。</p>                                                                                                                                                                             |
| REMARKS        | VARCHAR(254)   | Yes  | ユーザー提供のコメントまたはヌル値。                                                                                                                                                                                                                                           |

## SYSCAT.PARTITIONMAPS

---

### SYSCAT.PARTITIONMAPS

表の区分化キーのハッシュに基づいて、ノードグループ内の区分の間で表の行を再配布するために使用される区分化マップごとに、1つの行が含まれます。

表 78. SYSCAT.PARTITIONMAPS カタログ視点

| 列名           | データ・タイプ                            | ヌル値可 | 説明                                                                                                         |
|--------------|------------------------------------|------|------------------------------------------------------------------------------------------------------------|
| PMAP_ID      | SMALLINT                           |      | 区分化マップの ID。                                                                                                |
| PARTITIONMAP | LONG<br>VARCHAR<br>FOR BIT<br>DATA |      | 実際の区分化マップ。複数ノードのノードグループの場合は、4096 個の 2 バイト整数から成るベクトル。単一ノードのノード・グループの場合は、単一ノードの区分 (またはノード) 番号を示す項目が 1 つあります。 |



## SYSCAT.PASSTHROUGH

このカタログ視点には、パススルー・セッション内のデータ・ソースを照会できる権限に関する情報が含まれます。基礎表の制約により、SERVER の値は、SYSCAT.SERVERS の SERVER 列の値に対応している必要があります。SYSCAT.PASSTHROUGH にはヌル可能なフィールドはありません。

表 79. SYSCAT.PASSTHROUGH カタログ視点内の列

| 列名          | データ・タイプ      | ヌル値可 | 記述                                                                  |
|-------------|--------------|------|---------------------------------------------------------------------|
| GRANTOR     | VARCHAR(128) |      | 特権を授与したユーザーの許可 ID。                                                  |
| GRANTEE     | VARCHAR(128) |      | 特権を保持するユーザーまたはグループの許可 ID。                                           |
| GRANTEETYPE | CHAR(1)      |      | GRANTEE のタイプを指定する文字:<br>U = GRANTEE は個々のユーザー。<br>G = GRANTEE はグループ。 |
| SERVERNAME  | VARCHAR(128) |      | ユーザーまたはグループが許可を授与されるデータ・ソースの名前。                                     |

## SYSCAT.PROCEDURES

### SYSCAT.PROCEDURES

作成されたストアード・プロシージャごとに 1 つの行が含まれます。

表 80. SYSCAT.PROCEDURES カタログ視点

| 列名              | データ・タイプ                      | ヌル値可 | 説明                                                                             |
|-----------------|------------------------------|------|--------------------------------------------------------------------------------|
| PROCSHEMA       | VARCHAR(128)                 |      | プロシージャの修飾名。                                                                    |
| PROCNAME        | VARCHAR(128)                 |      |                                                                                |
| SPECIFICNAME    | VARCHAR(18)                  |      | プロシージャ・インスタンスの名前 (システム生成の名前も含む)。                                               |
| PROCEDURE_ID    | INTEGER                      |      | ストアード・プロシージャの内部 ID。                                                            |
| DEFINER         | VARCHAR(128)                 |      | プロシージャ定義者の許可。                                                                  |
| PARAM_COUNT     | SMALLINT                     |      | プロシージャのパラメーター数。                                                                |
| PARAM_SIGNATURE | VARCHAR(180)<br>FOR BIT DATA |      | 内部形式での 90 までのパラメーター・タイプを連結した値。プロシージャにパラメーターがない場合は、長さ 0。                        |
| ORIGIN          | CHAR(1)                      |      | 常に 'E' = ユーザー定義、外部                                                             |
| CREATE_TIME     | TIMESTAMP                    |      | プロシージャの登録のタイム・スタンプ                                                             |
| DETERMINISTIC   | CHAR(1)                      |      | Y = 結果は決定性。<br>N = 結果は決定性でない。                                                  |
| FENCED          | CHAR(1)                      |      | Y = 分離<br>N = 非分離                                                              |
| NULLCALL        | CHAR(1)                      |      | 常に Y=NULLCALL                                                                  |
| LANGUAGE        | CHAR(8)                      |      | プロシージャ本体の実装言語。可能な値は次のとおりです。<br>C<br>COBOL<br>JAVA<br>SQL                       |
| IMPLEMENTATION  | VARCHAR(254)                 | Yes  | プロシージャを実装するパス / モジュール / 関数 (LANGUAGE=C または COBOL)、またはメソッド (LANGUAGE=JAVA) の識別。 |
| CLASS           | VARCHAR(128)                 | Yes  | LANGUAGE=JAVA の場合、このプロシージャを実装するクラス。それ以外の場合、ヌル値です。                              |

表 80. SYSCAT.PROCEDURES カタログ視点 (続き)

| 列名           | データ・タイプ      | ヌル値可 | 説明                                                                                                                                                                                                                           |
|--------------|--------------|------|------------------------------------------------------------------------------------------------------------------------------------------------------------------------------------------------------------------------------|
| JAR_ID       | VARCHAR(128) | Yes  | LANGUAGE=JAVA の場合、このプロシージャを実装する jar ファイル。それ以外の場合、ヌル値です。                                                                                                                                                                      |
| PARAM_STYLE  | CHAR(8)      |      | DB2DARI = 言語は C<br>DB2GENRL = 言語は Java<br>DB2SQL = 言語は C または COBOL<br>JAVA = 言語は Java または SQL<br>GENERAL = 言語は C または COBOL<br>GNLRNULL = 言語は C または COBOL                                                                     |
| CONTAINS_SQL | CHAR(1)      |      | プロシージャに SQL が含まれるか否か。<br>C = CONTAINS SQL: SQL データの読み取りまたは変更を行わない SQL に限り許可されている。<br>M = MODIFY SQL DATA: プロシージャで許可されているすべての SQL が許可されている。<br>N = NO SQL: SQL は許可されていない。<br>R = READS SQL DATA: SQL データを読み取る SQL に限り許可されている。 |
| DBINFO       | CHAR(1)      |      | DBINFO パラメーターがプロシージャに渡されるか否かを示します。<br>N = DBINFO は渡されない<br>Y = DBINFO は渡される                                                                                                                                                  |
| PROGRAM_TYPE | CHAR(1)      |      | プロシージャを呼び出す方法。<br>M = メイン<br>S = サブルーチン                                                                                                                                                                                      |
| RESULT_SETS  | SMALLINT     |      | 戻される結果セットの上限の見積もり。                                                                                                                                                                                                           |

## SYSCAT.PROCEDURES

表 80. SYSCAT.PROCEDURES カタログ視点 (続き)

| 列名               | データ・タイプ      | ヌル値可 | 説明                                                                                                                                                                       |
|------------------|--------------|------|--------------------------------------------------------------------------------------------------------------------------------------------------------------------------|
| VALID            | CHAR(1)      |      | ブランク = SQL プロシージャーではない<br>Y = SQL プロシージャーが有効<br>N = SQL プロシージャーが無効<br>X = SQL プロシージャーが必要とする何らかの関数インスタンスが除去されたので、その SQL プロシージャーは作動不能。その SQL プロシージャーを明示的に除去し、再作成しなければならない。 |
| TEXT_BODY_OFFSET | INTEGER      |      | SQL プロシージャーの場合、この列には、CREATE PROCEDURE ステートメントのテキスト全体の中の、SQL プロシージャー本体の開始位置に対するオフセットが入られます。外部プロシージャーの場合、値は 0 です。                                                          |
| TEXT             | CLOB(1M)     | Yes  | SQL プロシージャーの場合、この列には、CREATE PROCEDURE ステートメントのテキスト全体が、入力されているとおりに入られます。テキスト全体が 1M よりも大きい場合、または外部プロシージャーの場合、ヌルになります。                                                      |
| REMARKS          | VARCHAR(254) | Yes  | ユーザー提供のコメントまたはヌル値。                                                                                                                                                       |

---

**SYSCAT.PROCOPTIONS**

各行には、プロシージャ固有のオプション値が含まれます。

表 81. SYSCAT.PROCOPTIONS カタログ視点

| 列名        | データ・タイプ      | ヌル値可 | 記述                           |
|-----------|--------------|------|------------------------------|
| PROCSHEMA | VARCHAR(128) |      | ストアド・プロシージャの名前またはニックネームの修飾子。 |
| PROCNAME  | VARCHAR(128) |      | ストアド・プロシージャの名前またはニックネーム。     |
| OPTION    | VARCHAR(128) |      | ストアド・プロシージャ・オプションの名前。        |
| SETTING   | VARCHAR(255) |      | ストアド・プロシージャ・オプションの値。         |

## SYSCAT.PROCPARMOPTIONS

---

### SYSCAT.PROCPARMOPTIONS

各行には、プロシージャ・パラメーター固有のオプション値が含まれます。

表 82. SYSCAT.PROCPARMOPTIONS カタログ視点

| 列名        | データ・タイプ      | ヌル値可 | 記述                           |
|-----------|--------------|------|------------------------------|
| PROCSHEMA | VARCHAR(128) |      | プロシージャの修飾名またはニックネーム。         |
| PROCNAME  | VARCHAR(128) |      |                              |
| ORDINAL   | SMALLINT     |      | プロシージャのシグニチャー内でのパラメーターの位置番号。 |
| OPTION    | VARCHAR(128) |      | ストアード・プロシージャ・オプションの名前。       |
| SETTING   | VARCHAR(255) |      | 値。                           |

## SYSCAT.PROCPARMS

ストアド・プロシージャのパラメーターごとに 1 つの行が含まれます。

表 83. SYSCAT.PROCPARMS カタログ視点

| 列名            | データ・タイプ      | ヌル値可 | 説明                                                                      |
|---------------|--------------|------|-------------------------------------------------------------------------|
| PROCSHEMA     | VARCHAR(128) |      | プロシージャの修飾名。                                                             |
| PROCNAME      | VARCHAR(128) |      |                                                                         |
| SPECIFICNAME  | VARCHAR(18)  |      | プロシージャ・インスタンスの名前 (システム生成の名前も含む)。                                        |
| SERVERNAME    | VARCHAR(128) | Yes  | ストアド・プロシージャがあるデータ・ソースの名前。                                               |
| ORDINAL       | SMALLINT     |      | プロシージャのシグニチャー内でのパラメーターの位置番号。                                            |
| PARAMNAME     | VARCHAR(18)  |      | パラメーター名。                                                                |
| TYPESHEMA     | VARCHAR(128) |      | パラメーターのデータ・タイプの修飾名。                                                     |
| TYPENAME      | VARCHAR(18)  |      |                                                                         |
| TYPEID        | SMALLINT     | Yes  | 内部タイプ ID。                                                               |
| SOURCETYPEID  | SMALLINT     | Yes  | ソース・タイプの内部タイプ ID。組み込みタイプの場合はヌル値。                                        |
| NULLS         | CHAR(1)      |      | 連合データベースのヌル値可能規則:<br>Y = ヌル値可能<br>N = ヌル値不可                             |
| LENGTH        | INTEGER      |      | パラメーターの長さ。                                                              |
| SCALE         | SMALLINT     |      | パラメーターの位取り。                                                             |
| PARAM_MODE    | VARCHAR(5)   |      | IN = 入力<br>OUT = 出力<br>INOUT = 入出力                                      |
| CODEPAGE      | SMALLINT     |      | パラメーターのコード・ページ。該当しない場合、または FOR BIT DATA 属性を指定して宣言された文字データのパラメーターの場合は 0。 |
| DBCS_CODEPAGE | SMALLINT     | Yes  | DBCS コード・ページ。数値フィールドの場合はヌル値。                                            |
| AS_LOCATOR    | CHAR(1)      |      | 常に 'N'                                                                  |

## SYSCAT.PROCPARMS

表 83. SYSCAT.PROCPARMS カタログ視点 (続き)

| 列名               | データ・タイプ      | ヌル値可 | 説明                                                        |
|------------------|--------------|------|-----------------------------------------------------------|
| TARGET_TYPESHEMA | VARCHAR(128) | Yes  | パラメーターのタイプが参照であれば、ターゲット行タイプの修飾名が含まれます。それ以外の場合、ヌル値です。      |
| TARGET_TYPENAME  | VARCHAR(18)  |      |                                                           |
| SCOPE_TABSCHEMA  | VARCHAR(128) | Yes  | パラメーターのタイプが参照であれば、効力範囲 (ターゲット表) の修飾名が含まれます。それ以外の場合、ヌル値です。 |
| SCOPE_TABNAME    | VARCHAR(128) |      |                                                           |



## SYSCAT.REFERENCES

定義された参照制約ごとに 1 つの行が含まれています。

表 84. SYSCAT.REFERENCES カタログ視点

| 列名           | データ・タイプ       | ヌル値可 | 説明                                                                                                         |
|--------------|---------------|------|------------------------------------------------------------------------------------------------------------|
| CONSTNAME    | VARCHAR(18)   |      | 制約の名前。                                                                                                     |
| TABSCHEMA    | VARCHAR(128)  |      | 制約の修飾名。                                                                                                    |
| TABNAME      | VARCHAR(128)  |      |                                                                                                            |
| DEFINER      | VARCHAR(128)  |      | 制約を作成したユーザー。                                                                                               |
| REFKEYNAME   | VARCHAR(18)   |      | 親キーの名前。                                                                                                    |
| REFTABSCHEMA | VARCHAR(128)  |      | 親表の名前。                                                                                                     |
| REFTABNAME   | VARCHAR(128)  |      |                                                                                                            |
| COLCOUNT     | SMALLINT      |      | 外部キーを構成する列の数。                                                                                              |
| DELETERULE   | CHAR(1)       |      | 削除規則。<br>A = NO ACTION (アクションなし)<br>C = CASCADE (削除カスケード)<br>N = SET NULL (NULL 設定)<br>R = RESTRICT (削除制限) |
| UPDATERULE   | CHAR(1)       |      | 更新規則。<br>A = NO ACTION (アクションなし)<br>R = RESTRICT (削除制限)                                                    |
| CREATE_TIME  | TIMESTAMP     |      | 参照制限が定義されたタイム・スタンプ。                                                                                        |
| FK_COLNAMES  | VARCHAR (640) |      | 外部キーの列名のリスト。警告: この列は将来除去されます。詳しくは、1256ページの『SYSCAT.KEYCOLUSE』を参照してください。                                     |
| PK_COLNAMES  | VARCHAR (640) |      | 親キーの列名のリスト。警告: この列は将来除去されます。詳しくは、1256ページの『SYSCAT.KEYCOLUSE』を参照してください。                                      |

## 注:

1. SYSCAT.REFERENCES 視点は、バージョン 1 の SYSIBM.SYSRELS 表に基づいています。

## SYSCAT.REVTYPEMAPPINGS

各行には、反対方向データ・タイプ・マッピング (ローカルに定義されたデータ・タイプから、データ・ソースのデータ・タイプにマップすること) が含まれます。このバージョンにデータはありません。将来の利用のためにデータ・タイプ・マッピングを使って定義されます。

表 85. SYSCAT.REVTYPEMAPPINGS カタログ視点

| 列名           | データ・タイプ      | ヌル値可 | 記述                                                                                       |
|--------------|--------------|------|------------------------------------------------------------------------------------------|
| TYPE_MAPPING | VARCHAR(18)  |      | 反対方向タイプ・マッピングの名前 (システム生成の名前の場合もある)。                                                      |
| TYPESHEMA    | VARCHAR(128) | Yes  | タイプのスキーマ名。システム組み込みタイプの場合はヌル値。                                                            |
| TYPENAME     | VARCHAR(18)  |      | 反対方向タイプ・マッピングでのローカル・タイプの名前。                                                              |
| TYPEID       | SMALLINT     |      | タイプ ID。                                                                                  |
| SOURCETYPEID | SMALLINT     |      | ソース・タイプ ID。                                                                              |
| DEFINER      | VARCHAR(128) |      | このタイプ・マッピングの作成に使用された許可 ID。                                                               |
| LOWER_LEN    | INTEGER      | Yes  | ローカル・タイプの長さ / 精度の下限。                                                                     |
| UPPER_LEN    | INTEGER      | Yes  | ローカル・タイプの長さ / 精度の上限。ヌル値であれば、システムは最善の長さ / 精度属性を判別します。                                     |
| LOWER_SCALE  | SMALLINT     | Yes  | ローカルの 10 進数データ・タイプの位取りの下限。                                                               |
| UPPER_SCALE  | SMALLINT     | Yes  | ローカルの 10 進数データ・タイプの位取りの上限。ヌル値であれば、システムは最善の位取りの属性を判別します。                                  |
| S_OPR_P      | CHAR(2)      | Yes  | ローカルの位取りとローカルの精度の関係。基本比較演算子を使用できます。ヌル値であれば、特定の関係は不要です。                                   |
| BIT_DATA     | CHAR(1)      | Yes  | Y = タイプはビット・データ用。<br>N = タイプはビット・データ用ではない。<br>NULL = 文字データ・タイプではなく、システムはビット・データ属性を判別しない。 |
| WRAPNAME     | VARCHAR(128) | Yes  | このデータ・アクセス・プロトコルにマッピングが適用されます。                                                           |

表 85. SYSCAT.REVTYPEMAPPINGS カタログ視点 (続き)

| 列名               | データ・タイプ      | ヌル値可 | 記述                                                                                       |
|------------------|--------------|------|------------------------------------------------------------------------------------------|
| SERVERNAME       | VARCHAR(128) | Yes  | データ・ソースの名前。                                                                              |
| SERVERTYPE       | VARCHAR(30)  | Yes  | このタイプのデータ・ソースにマッピングが適用されます。                                                              |
| SERVERVERSION    | VARCHAR(18)  | Yes  | このバージョンの SERVERTYPE にマッピングが適用されます。                                                       |
| REMOTE_TYPESHEMA | VARCHAR(128) | Yes  | リモート・タイプのスキーマ名。                                                                          |
| REMOTE_TYPENAME  | VARCHAR(128) |      | データ・ソースに対して定義されたデータ・タイプの名前。                                                              |
| REMOTE_META_TYPE | CHAR(1)      | Yes  | S = リモート・タイプはシステム組み込みタイプ。<br>T = リモート・タイプは特殊タイプ。                                         |
| REMOTE_LENGTH    | INTEGER      | Yes  | リモート 10 進タイプの最大桁数とリモート・文字タイプの最大文字数。それ以外の場合はヌル値。                                          |
| REMOTE_SCALE     | SMALLINT     | Yes  | 小数点以下に使用できる最大桁数 (リモート 10 進タイプの場合)。それ以外の場合はヌル値。                                           |
| REMOTE_BIT_DATA  | CHAR(1)      | Yes  | Y = タイプはビット・データ用。<br>N = タイプはビット・データ用ではない。<br>NULL = 文字データ・タイプではなく、システムはビット・データ属性を判別しない。 |
| USER_DEFINED     | CHAR(1)      |      | ユーザーによって定義される。                                                                           |
| CREATE_TIME      | TIMESTAMP    |      | このマッピングが作成された時刻。                                                                         |
| REMARKS          | VARCHAR(254) | Yes  | ユーザー提供のコメントまたはヌル値。                                                                       |

## SYSCAT.SCHEMAAUTH

データベースの特定のスキーマに関する特権が付与されているユーザーまたはグループごとに 1 つまたは複数の行が含まれています。付与する側の特定のユーザーから、付与される側の特定のユーザーに与えられた 1 つのスキーマに関するすべてのスキーマ特権が 1 つの行に示されます。

表 86. SYSCAT.SCHEMAAUTH カタログ視点

| 列名           | データ・タイプ      | ヌル値可 | 説明                                                                                   |
|--------------|--------------|------|--------------------------------------------------------------------------------------|
| GRANTOR      | VARCHAR(128) |      | 特権を付与したユーザーの許可 ID、または SYSIBM。                                                        |
| GRANTEE      | VARCHAR(128) |      | 特権を付与されたユーザーまたはグループの許可 ID。                                                           |
| GRANTEETYPE  | CHAR(1)      |      | U = GRANTEE は個々のユーザー。<br>G = GRANTEE はグループ。                                          |
| SCHEMANAME   | VARCHAR(128) |      | スキーマの名前。                                                                             |
| ALTERINAUTH  | CHAR(1)      |      | GRANTEE に、スキーマに対する ALTERIN 特権があるか否か。<br>Y = 特権がある。<br>G = 特権があり、授与可能。<br>N = 特権がない。  |
| CREATEINAUTH | CHAR(1)      |      | GRANTEE に、スキーマに対する CREATEIN 特権があるか否か。<br>Y = 特権がある。<br>G = 特権があり、授与可能。<br>N = 特権がない。 |
| DROPINAUTH   | CHAR(1)      |      | GRANTEE に、スキーマに対する DROPIN 特権があるか否か。<br>Y = 特権がある。<br>G = 特権があり、授与可能。<br>N = 特権がない。   |

---

**SYSCAT.SCHEMATA**

スキーマごとに 1 つの行が含まれています。

表 87. SYSCAT.SCHEMATA カタログ視点

| 列名          | データ・タイプ      | ヌル値可 | 説明                                  |
|-------------|--------------|------|-------------------------------------|
| SCHEMANAME  | VARCHAR(128) |      | スキーマの名前。                            |
| OWNER       | VARCHAR(128) |      | スキーマの許可 ID。暗黙的に作成されたスキーマの値は SYSIBM。 |
| DEFINER     | VARCHAR(128) |      | スキーマを作成したユーザー。                      |
| CREATE_TIME | TIMESTAMP    |      | オブジェクトが作成された時点を示すタイム・スタンプ。          |
| REMARKS     | VARCHAR(254) | Yes  | ユーザーが入力したコメント。                      |

## SYSCAT.SEQUENCES

視点 SYSCAT.SEQUENCES が、フィックスパック 3 以降で作成されたデータベースについては自動的に生成されます。

フィックスパック 3 以前に作成されたデータベースについては、データベースに視点を追加するために、db2updv7 コマンドを発行してください。詳細については、リリース情報のコマンド解説書の更新情報を参照してください。

このカタログ視点は、SQL データ定義ステートメント、環境ルーチン、および特定のユーティリティに対する応答として、通常の運用中に更新されます。カタログ視点内のデータは、通常の SQL 照会機能を通じて使用することができます。列は、記述するオブジェクトのタイプに基づいて、一貫性のある名前を持ちます。

表 88. SYSCAT.SEQUENCES カatalog視点の列

| 列名        | データ・タイプ       | ヌル値可 | 記述                                                          |
|-----------|---------------|------|-------------------------------------------------------------|
| SEQSHEMA  | VARCHAR(128)  |      | シーケンスのスキーマ                                                  |
| SEQNAME   | VARCHAR(128)  |      | シーケンス名 (識別列について DB2 が生成)。                                   |
| DEFINER   | VARCHAR(128)  |      | シーケンスの定義者。                                                  |
| OWNER     | VARCHAR(128)  |      | シーケンスの所有者。                                                  |
| SEQID     | INTEGER       |      | シーケンスの内部 ID。                                                |
| SEQTYPE   | CHAR(1)       |      | シーケンス・タイプ<br>S = 通常のシーケンス                                   |
| INCREMENT | DECIMAL(31,0) |      | 増分値                                                         |
| START     | DECIMAL(31,0) |      | 開始値                                                         |
| MAXVALUE  | DECIMAL(31,0) | Yes  | 最大値                                                         |
| MINVALUE  | DECIMAL(31,0) |      | 最小値                                                         |
| CYCLE     | CHAR(1)       |      | 境界に達したときにサイクリングを行うかどうか。<br>Y - サイクリングを行う<br>N - サイクリングを行わない |
| CACHE     | INTEGER       |      | アクセスを高速化するために、メモリーに事前割り当てするシーケンス値の数。0 は値が事前割り当てされないことを示します。 |

表 88. SYSCAT.SEQUENCES カタログ視点の列 (続き)

| 列名           | データ・タイプ      | ヌル値可 | 記述                                                                                                    |
|--------------|--------------|------|-------------------------------------------------------------------------------------------------------|
| ORDER        | CHAR(1)      |      | シーケンス番号を要求の順序で生成するかどうか。<br>Y - 要求の順序でシーケンス番号を生成します。<br>N - 要求の順序でシーケンス番号を生成しません。                      |
| DATATYPEID   | INTEGER      |      | 組み込みタイプの場合は、組み込みタイプの内部 ID。特殊タイプの場合は、特殊タイプの内部 ID。                                                      |
| SOURCETYPEID | INTEGER      |      | 組み込みタイプの場合、この値は 0 になります。特殊タイプの場合は、特殊タイプのソース・タイプである組み込みタイプの内部 ID です。                                   |
| CREATE_TIME  | TIMESTAMP    |      | シーケンスが作成された時刻。                                                                                        |
| ALTER_TIME   | TIMESTAMP    |      | 最後の ALTER SEQUENCE ステートメントがこのシーケンスについて実行された時刻。                                                        |
| PRECISION    | SMALLINT     |      | シーケンスのデータ・タイプの精度。SMALLINT では 5、INTEGER では 10、BIGINT では 19 になります。DECIMAL では、指定した DECIMAL データ・タイプの精度です。 |
| ORIGIN       | CHAR(1)      |      | シーケンス原点<br>U - ユーザー生成シーケンス<br>S - システム生成シーケンス                                                         |
| REMARKS      | VARCHAR(254) | Yes  | ユーザー提供のコメントまたはヌル値。                                                                                    |

## SYSCAT.SERVEROPTIONS

---

### SYSCAT.SERVEROPTIONS

各行には、サーバー・レベルの構成オプションが含まれます。

表 89. SYSCAT.SERVEROPTIONS カタログ視点の列

| 列名              | データ・タイプ       | ヌル値可 | 記述                 |
|-----------------|---------------|------|--------------------|
| WRAPNAME        | VARCHAR(128)  | Yes  | ラッパー名。             |
| SERVERNAME      | VARCHAR(128)  | Yes  | サーバーの名前。           |
| SERVERTYPE      | VARCHAR(30)   | Yes  | サーバー・タイプ。          |
| SERVERVERSION   | VARCHAR(18)   | Yes  | サーバーのバージョン。        |
| CREATE_TIME     | TIMESTAMP     |      | 項目が作成された時刻。        |
| OPTION          | VARCHAR(128)  |      | サーバー・オプションの名前。     |
| SETTING         | VARCHAR(2048) |      | サーバー・オプションの値。      |
| SERVEROPTIONKEY | VARCHAR(18)   |      | 行を一意的に識別する。        |
| REMARKS         | VARCHAR(254)  | Yes  | ユーザー提供のコメントまたはヌル値。 |



---

**SYSCAT.SERVERS**

各行はデータ・ソースを表します。このカタログ表を含む同じインスタンスに保管されている表の場合、カタログ項目は不要です。

表 90. SYSCAT.SERVERS カタログ視点の列

| 資料名           | データ・タイプ      | ヌル値可 | 記述                      |
|---------------|--------------|------|-------------------------|
| WRAPNAME      | VARCHAR(128) |      | ラッパー名。                  |
| SERVERNAME    | VARCHAR(128) |      | システムに認識されているデータ・ソースの名前。 |
| SERVERTYPE    | VARCHAR(30)  | Yes  | データ・ソースのタイプ (常に大文字)。    |
| SERVERVERSION | VARCHAR(18)  | Yes  | データ・ソースのバージョン。          |
| REMARKS       | VARCHAR(254) | Yes  | ユーザー提供のコメントまたはヌル値。      |

## SYSCAT.STATEMENTS

---

### SYSCAT.STATEMENTS

データベースの各パッケージの中の各 SQL ステートメントごとに、1 つまたは複数の行が含まれています。

表 91. SYSCAT.STATEMENTS カタログ視点

| 列名       | データ・タイプ      | ヌル値可 | 説明                                            |
|----------|--------------|------|-----------------------------------------------|
| PKGSHEMA | VARCHAR(128) |      | パッケージの名前。                                     |
| PKGNAME  | CHAR(8)      |      |                                               |
| STMTNO   | INTEGER      |      | アプリケーション・プログラムのソース・モジュールにおける SQL ステートメントの行番号。 |
| SECTNO   | SMALLINT     |      | この SQL ステートメントを含むパッケージ・セクションの番号。              |
| SEQNO    | SMALLINT     |      | 常に 1。                                         |
| TEXT     | CLOB(64K)    |      | SQL ステートメントのテキスト。                             |

## SYSCAT.TABAUTH

データベース内の特定の表または視点に関する特権を付与されているユーザーまたはグループごとに 1 つまたは複数の行が含まれています。特定のユーザーから特定のユーザーに付与された 1 つの表または視点に関するすべての表特権が 1 つの行に示されません。

表 92. SYSCAT.TABAUTH カタログ視点

| 列名          | データ・タイプ      | ヌル値可 | 説明                                                                                   |
|-------------|--------------|------|--------------------------------------------------------------------------------------|
| GRANTOR     | VARCHAR(128) |      | 特権を付与したユーザーの許可 ID、または SYSIBM。                                                        |
| GRANTEE     | VARCHAR(128) |      | 特権を付与されたユーザーまたはグループの許可 ID。                                                           |
| GRANTEETYPE | CHAR(1)      |      | U = GRANTEE は個々のユーザー。<br>G = GRANTEE はグループ。                                          |
| TABSCHEMA   | VARCHAR(128) |      | 表または視点の修飾名。                                                                          |
| TABNAME     | VARCHAR(128) |      |                                                                                      |
| CONTROLAUTH | CHAR(1)      |      | GRANTEE に、表または視点に対する CONTROL 特権があるか否か。<br>Y = 特権がある。<br>N = 特権がない。                   |
| ALTERAUTH   | CHAR(1)      |      | GRANTEE に、表に対する ALTER 特権があるか否か。<br>Y = 特権がある。<br>N = 特権がない。<br>G = 特権があり、授与可能。       |
| DELETEAUTH  | CHAR(1)      |      | GRANTEE に、表または視点に対する DELETE 特権があるか否か。<br>Y = 特権がある。<br>N = 特権がない。<br>G = 特権があり、授与可能。 |
| INDEXAUTH   | CHAR(1)      |      | GRANTEE に、表に対する INDEX 特権があるか否か。<br>Y = 特権がある。<br>N = 特権がない。<br>G = 特権があり、授与可能。       |

## SYSCAT.TABAUTH

表 92. SYSCAT.TABAUTH カタログ視点 (続き)

| 列名         | データ・タイプ | ヌル値可 | 説明                                                                                      |
|------------|---------|------|-----------------------------------------------------------------------------------------|
| INSERTAUTH | CHAR(1) |      | GRANTEE に、表または視点に対する INSERT 特権があるか否か。<br>Y = 特権がある。<br>N = 特権がない。<br>G = 特権があり、授与可能。    |
| SELECTAUTH | CHAR(1) |      | GRANTEE に、表または視点に対する SELECT 特権があるか否か。<br>Y = 特権がある。<br>N = 特権がない。<br>G = 特権があり、授与可能。    |
| REFAUTH    | CHAR(1) |      | GRANTEE に、表または視点に対する REFERENCE 特権があるか否か。<br>Y = 特権がある。<br>N = 特権がない。<br>G = 特権があり、授与可能。 |
| UPDATEAUTH | CHAR(1) |      | GRANTEE に、表または視点に対する UPDATE 特権があるか否か。<br>Y = 特権がある。<br>N = 特権がない。<br>G = 特権があり、授与可能。    |

## SYSCAT.TABCONST

それぞれの行は、タイプ CHECK、UNIQUE、PRIMARY KEY、または FOREIGN KEY の表制約を示しています。

表 93. SYSCAT.TABCONST カタログ視点

| 列名        | データ・タイプ      | ヌル値可 | 説明                                                                                              |
|-----------|--------------|------|-------------------------------------------------------------------------------------------------|
| CONSTNAME | VARCHAR(18)  |      | 制約の名前 (表内で固有)。                                                                                  |
| TABSCHEMA | VARCHAR(128) |      | この制約が適用される表の修飾名。                                                                                |
| TABNAME   | VARCHAR(128) |      |                                                                                                 |
| DEFINER   | VARCHAR(128) |      | 制約の定義時の許可 ID。                                                                                   |
| TYPE      | CHAR(1)      |      | 制約の種類。<br>F = FOREIGN KEY (外部キー)<br>K = CHECK (検査)<br>P = PRIMARY KEY (基本キー)<br>U = UNIQUE (固有) |
| REMARKS   | VARCHAR(254) | Yes  | ユーザー提供のコメントまたはヌル値。                                                                              |

## SYSCAT.TABLES

作成されている表、視点、ニックネーム、または別名ごとに 1 つの行が含まれます。カタログ表とカタログ視点はすべて、SYSCAT.TABLES カatalog視点に項目を持っています。

表 94. SYSCAT.TABLES カatalog視点

| 列名             | データ・タイプ      | ヌル値可 | 説明                                                                                                       |
|----------------|--------------|------|----------------------------------------------------------------------------------------------------------|
| TABSCHEMA      | VARCHAR(128) |      | 表、視点、ニックネーム、または視点の修飾名。                                                                                   |
| TABNAME        | VARCHAR(128) |      |                                                                                                          |
| DEFINER        | VARCHAR(128) |      | 表、視点、ニックネーム、または別名を作成したユーザー。                                                                              |
| TYPE           | CHAR(1)      |      | オブジェクトの種類。<br>A = 別名<br>H = 階層表<br>N = ニックネーム<br>S = 要約表<br>T = 表<br>U = タイプ付き表<br>V = 視点<br>W = タイプ付き視点 |
| STATUS         | CHAR(1)      |      | オブジェクトの種類。<br>N = 通常の表、視点、別名、またはニックネーム<br>C = 表またはニックネームについての検査保留<br>X = 作動不能の視点またはニックネーム                |
| BASE_TABSCHEMA | VARCHAR(128) | Yes  | TYPE=A の場合、これらの列は該当の別名によって参照される表、視点、別名、またはニックネームを示し、その他の場合はヌル値です。                                        |
| BASE_TABNAME   | VARCHAR(128) | Yes  |                                                                                                          |
| ROWTYPESCHEMA  | VARCHAR(128) | Yes  | 該当する場合、この表の行タイプの修飾名が含まれます。それ以外の場合、ヌル値です。                                                                 |
| ROWTYPENAME    | VARCHAR(18)  |      |                                                                                                          |
| CREATE_TIME    | TIMESTAMP    |      | オブジェクトが作成された時点を示すタイム・スタンプ。                                                                               |
| STATS_TIME     | TIMESTAMP    | Yes  | この表に対する何らかの変更が最後に統計に記録された時刻。統計が使用可能でない場合は、ヌル値。                                                           |

表 94. SYSCAT.TABLES カタログ視点 (続き)

| 列名            | データ・タイプ     | ヌル値可 | 説明                                                                                                                                                     |
|---------------|-------------|------|--------------------------------------------------------------------------------------------------------------------------------------------------------|
| COLCOUNT      | SMALLINT    |      | 表の列の数。                                                                                                                                                 |
| TABLEID       | SMALLINT    |      | 表の内部 ID。                                                                                                                                               |
| TBSPACEID     | SMALLINT    |      | この表の 1 次表スペースの内部 ID。                                                                                                                                   |
| CARD          | BIGINT      |      | 表の中の行の総数。表階層内の表の場合、統計が収集されていないか、この行が視点または別名を記述している場合は、階層 -1 の指定レベルでの行数。階層表の場合は -2。                                                                     |
| NPAGES        | INTEGER     |      | 表の行が存在しているページの総数。統計が収集されていないか、この行が視点または別名を記述している場合は -1。副表または表階層の場合は -2。                                                                                |
| FPAGES        | INTEGER     |      | ページの総数。統計が収集されていないか、この行が視点または別名を記述している場合は -1。副表または表階層の場合は -2。                                                                                          |
| OVERFLOW      | INTEGER     |      | 表のオーバーフロー・レコードの総数。統計が収集されていないか、この行が視点または別名を記述している場合は -1。副表または表階層の場合は -2。                                                                               |
| TBSPACE       | VARCHAR(18) | Yes  | 表の 1 次表スペースの名前。他の表スペースが指定されていない場合、表のすべての部分がこの表スペースに保管されます。別名および視点の場合は、ヌル値です。                                                                           |
| INDEX_TBSPACE | VARCHAR(18) | Yes  | この表に作成されたすべての索引が保管されている表スペースの名前。別名および視点の場合、または INDEX IN 文節の指定がないか、または INDEX IN 文節に CREATE TABLE ステートメントの IN 文節と同じ値が指定されている場合は、ヌル値。                     |
| LONG_TBSPACE  | VARCHAR(18) | Yes  | この表のすべての長形式データ (LONG または LOB の列タイプ) が入っている表スペースの名前。別名および視点の場合、または LONG IN 文節が指定されていないか、または LONG IN 文節に CREATE TABLE ステートメントの IN 文節と同じ値が指定されている場合は、ヌル値。 |
| PARENTS       | SMALLINT    | Yes  | この表の親表の数 (この表が従属表になっている参照制約の数)。                                                                                                                        |

## SYSCAT.TABLES

表 94. SYSCAT.TABLES カタログ視点 (続き)

| 列名             | データ・タイプ  | ヌル値可 | 説明                                                                                                                                                                                                                           |
|----------------|----------|------|------------------------------------------------------------------------------------------------------------------------------------------------------------------------------------------------------------------------------|
| CHILDREN       | SMALLINT | Yes  | この表に従属している表の数 (この表が親表になっている参照制約の数)。                                                                                                                                                                                          |
| SELFREFS       | SMALLINT | Yes  | この表に対する自己参照になっている参照制約の数 (この表が親表であり、また従属表でもある参照制約の数)。                                                                                                                                                                         |
| KEYCOLUMNS     | SMALLINT | Yes  | 表の基本キーを構成する列の数。                                                                                                                                                                                                              |
| KEYINDEXID     | SMALLINT | Yes  | 1 次索引の索引 ID。基本キーがない場合はヌル値 (NULL) または 0。                                                                                                                                                                                      |
| KEYUNIQUE      | SMALLINT |      | この表に定義された固有限制 (基本キー以外) の数。                                                                                                                                                                                                   |
| CHECKCOUNT     | SMALLINT |      | この表に定義された検査制約の数。                                                                                                                                                                                                             |
| DATA_CAPTURE   | CHAR(1)  |      | <p>Y = 表はデータ複製に関与している</p> <p>N = 関与していない</p> <p>L = 表はデータ複製 (LONG VARCHAR および LONG VARGRAPHIC 列の複製を含む) に関与している</p>                                                                                                           |
| CONST_CHECKED  | CHAR(32) |      | <p>バイト 1 は、外部キー制約を表します。バイト 2 は、検査制約を表します。バイト 5 は、要約表を表します。バイト 6 は生成される列を表します。他のバイトは予約済み。検査に関する制約情報を示すコード。値:</p> <p>Y = システムによる検査</p> <p>U = ユーザーによる検査</p> <p>N = 検査なし (保留状態)</p> <p>W = 表が検査保留 (保留状態) になったときに 'U' の状態だった</p> |
| PMAP_ID        | SMALLINT | Yes  | この表が使用する区分化マップの ID。別名および視点の場合は、ヌル値です。                                                                                                                                                                                        |
| PARTITION_MODE | CHAR(1)  |      | <p>区分データベースの表に使用されるモード。</p> <p>H = 区分化キーのハッシュ</p> <p>R = データベース区分間で複製された表</p> <p>別名、視点、および区分化キーが定義されていない単一区分のノード・グループの表の場合は、ブランク。ニックネームの場合もブランク。</p>                                                                         |



表 94. SYSCAT.TABLES カタログ視点 (続き)

| 列名            | データ・タイプ      | ヌル値可 | 説明                                                                                                           |
|---------------|--------------|------|--------------------------------------------------------------------------------------------------------------|
| LOG_ATTRIBUTE | CHAR(1)      |      | 0 = デフォルトのログ記録<br>1 = 初期にログ記録を取らずに作成された表                                                                     |
| PCTFREE       | SMALLINT     |      | 将来の挿入用に予約されたページのパーセンテージ。ALTER TABLE によって変更可能。                                                                |
| APPEND_MODE   | CHAR(1)      |      | ページ上での行の挿入方法、<br>N = 新規行は使用可能な既存スペースに挿入される<br>Y = 新規行はデータの終わりに追加される<br>初期値は N。                               |
| REFRESH       | CHAR(1)      |      | 最新表示モード<br>D = 据え置き<br>I = 即時<br>O = 1 回<br>要約表でなければブランク                                                     |
| REFRESH_TIME  | TIMESTAMP    | Yes  | REFRESH=D または O の場合、データを最後に最新表示した REFRESH TABLE ステートメントのタイム・スタンプ。それ以外の場合はヌル値。                                |
| LOCKSIZE      | CHAR(1)      |      | DML ステートメントがアクセスしたときに優先する表ロックの細分性を示します。表にのみ適用されます。可能な値は次のとおりです。<br>R = 行<br>T = 表<br>該当しない場合はブランク<br>初期値は R。 |
| VOLATILE      | CHAR(1)      |      | C = 表のカーディナリティーは揮発性<br>該当しない場合はブランク                                                                          |
| REMARKS       | VARCHAR(254) | Yes  | ユーザーが入力したコメント。                                                                                               |

## SYSCAT.TABLESPACES

### SYSCAT.TABLESPACES

表スペースごとに 1 つの行が含まれています。

表 95. SYSCAT.TABLESPACES カタログ視点

| 列名            | データ・タイプ      | ヌル値可 | 説明                                                                                        |
|---------------|--------------|------|-------------------------------------------------------------------------------------------|
| TBSPACE       | VARCHAR(18)  |      | 表スペースの名前。                                                                                 |
| DEFINER       | VARCHAR(128) |      | 表スペースの定義者の許可 ID。                                                                          |
| CREATE_TIME   | TIMESTAMP    |      | 表スペースの作成時刻。                                                                               |
| TBSPACEID     | INTEGER      |      | 表スペースの内部 ID。                                                                              |
| TBSPACETYPE   | CHAR(1)      |      | 表スペースのタイプ。<br>S = システム管理スペース<br>D = データベース管理スペース                                          |
| DATATYPE      | CHAR(1)      |      | 保管できるデータのタイプ。<br>A = すべてのデータ・タイプの永続データ<br>L = 長形式データのみ<br>T = システム一時表のみ<br>U = 宣言された一時表のみ |
| EXTENTSIZE    | INTEGER      |      | サイズ PAGESIZE をページ単位とするエクステント・サイズ。表スペースの中のコンテナにこの数のページが書き込まれたら、次のコンテナに切り替わるようになります。        |
| PREFETCHSIZE  | INTEGER      |      | 事前取り出しの実行時に読み取るサイズ PAGESIZE のページ数。                                                        |
| OVERHEAD      | DOUBLE       |      | コントローラー・オーバーヘッドおよびディスク・シークおよび待ち時間 (ミリ秒単位)。                                                |
| TRANSFERRATE  | DOUBLE       |      | サイズ PAGESIZE から成る 1 ページをバッファに読み込む時間。                                                      |
| PAGESIZE      | INTEGER      |      | 表スペースのページのサイズ (バイト単位)。                                                                    |
| NGNAME        | VARCHAR(18)  |      | 表スペースのノードグループの名前。                                                                         |
| BUFFERPOOLID  | INTEGER      |      | この表スペースにより使用されるバッファ・プールの ID (1 はデフォルトのバッファ・プールを示す)。                                       |
| DROP_RECOVERY | CHAR(1)      |      | N = 表は DROP TABLE ステートメントの後にリカバリー不可<br>Y = 表は DROP TABLE ステートメントの後にリカバリー可能                |

表 95. SYSCAT.TABLESPACES カタログ視点 (続き)

| 列名      | データ・タイプ      | ヌル値可 | 説明             |
|---------|--------------|------|----------------|
| REMARKS | VARCHAR(254) | Yes  | ユーザーが入力したコメント。 |

## SYSCAT.TABOPTIONS

---

### SYSCAT.TABOPTIONS

各行には、リモート表に関連するオプションが含まれます。

表 96. SYSCAT.TABOPTIONS カタログ視点

| 列名        | データ・タイプ      | ヌル値可 | 記述                        |
|-----------|--------------|------|---------------------------|
| TABSCHEMA | VARCHAR(128) |      | 表、視点、別名、またはニックネームの修飾名。    |
| TABNAME   | VARCHAR(128) |      |                           |
| OPTION    | VARCHAR(128) |      | 表、視点、別名、またはニックネームのオプション名。 |
| SETTING   | VARCHAR(255) |      | 値。                        |

## SYSCAT.TBSPACEAUTH

データベース内の特定の表スペースに対する USE 特権を付与されているユーザーまたはグループごとに 1 つの行が含まれます。

表 97. SYSCAT.TBSPACEAUTH カタログ視点

| 列名          | データ・タイプ     | ヌル値可 | 記述                                                                               |
|-------------|-------------|------|----------------------------------------------------------------------------------|
| GRANTOR     | CHAR(128)   |      | 特権を付与したユーザーの許可 ID、または SYSIBM。                                                    |
| GRANTEE     | CHAR(128)   |      | 特権を付与されたユーザーまたはグループの許可 ID。                                                       |
| GRANTEETYPE | CHAR(1)     |      | U = GRANTEE は個々のユーザー。<br>G = GRANTEE はグループ。                                      |
| TBSPACE     | VARCHAR(18) |      | 表スペースの名前                                                                         |
| USEAUTH     | CHAR(1)     |      | GRANTEE に、表スペースに対する USE 特権があるか否か。<br>G = 特権があり、授与可能。<br>N = 特権がない。<br>Y = 特権がある。 |

## SYSCAT.TRIGDEP

---

## SYSCAT.TRIGDEP

他の特定のオブジェクトへのトリガーの従属関係ごとに 1 つの行が含まれています。

表 98. SYSCAT.TRIGDEP カタログ視点

| 列名         | データ・タイプ      | ヌル値可 | 説明                                                                                                                                                                                       |
|------------|--------------|------|------------------------------------------------------------------------------------------------------------------------------------------------------------------------------------------|
| TRIGSCHEMA | VARCHAR(128) |      | トリガーの修飾名。                                                                                                                                                                                |
| TRIGNAME   | VARCHAR(18)  |      |                                                                                                                                                                                          |
| BTYPE      | CHAR(1)      |      | オブジェクト BNAME のタイプ。<br>A = 別名<br>F = 関数インスタンス<br>N = ニックネーム<br>O = 表または視点階層内のすべての副表または副視点に対する特権の従属関係<br>R = 構造タイプ<br>S = 要約表<br>T = 表<br>U = タイプ付き表<br>V = 視点<br>W = タイプ付き視点<br>X = 索引の拡張 |
| BSHEMA     | VARCHAR(128) |      | トリガーが従属しているオブジェクトの修飾名。                                                                                                                                                                   |
| BNAME      | VARCHAR(128) |      |                                                                                                                                                                                          |
| TABAUTH    | SMALLINT     | Yes  | BTYPE= O、S、T、U、V、または W の場合、従属索引に必要な表または視点に対する特権を示すコード。                                                                                                                                   |

## SYSCAT.TRIGGERS

トリガーごとに 1 つの行が含まれています。表階層の場合、トリガーはそれぞれ作成された階層レベルでのみ記録されます。

表 99. SYSCAT.TRIGGERS カタログ視点

| 列名          | データ・タイプ      | ヌル値可 | 説明                                                                                              |
|-------------|--------------|------|-------------------------------------------------------------------------------------------------|
| TRIGSCHEMA  | VARCHAR(128) |      | トリガーの修飾名。                                                                                       |
| TRIGNAME    | VARCHAR(18)  |      |                                                                                                 |
| DEFINER     | VARCHAR(128) |      | トリガーの定義時の許可 ID。                                                                                 |
| TABSCHEMA   | VARCHAR(128) |      | このトリガーが適用される表の修飾名。                                                                              |
| TABNAME     | VARCHAR(128) |      |                                                                                                 |
| TRIGTIME    | CHAR(1)      |      | トリガーを起動したイベントに関連して、いつトリガー・アクションが該当の基礎表に適用するか。<br>A = トリガーはイベントの後に適用される<br>B = トリガーはイベントの前に適用される |
| TRIGEVENT   | CHAR(1)      |      | トリガーを起動するイベント。<br>I = 挿入<br>D = 削除<br>U = 更新                                                    |
| GRANULARITY | CHAR(1)      |      | トリガーが実行される単位。<br>S = ステートメント<br>R = 行                                                           |
| VALID       | CHAR(1)      |      | Y = トリガーは有効<br>X = トリガーは作動不能で、再作成が必要                                                            |
| CREATE_TIME | TIMESTAMP    |      | トリガーが定義された時刻。関数とタイプの解決に使用されます。                                                                  |
| QUALIFIER   | VARCHAR(128) |      | オブジェクト定義時のデフォルト・スキーマの値が含まれます。                                                                   |
| FUNC_PATH   | VARCHAR(254) |      | トリガーの定義された時点の関数パス。関数とタイプの解決に使用されます。                                                             |
| TEXT        | CLOB(64K)    |      | 入力されたとおりの CREATE TRIGGER ステートメントのテキスト全体。                                                        |
| REMARKS     | VARCHAR(254) | Yes  | ユーザー提供のコメントまたはヌル値。                                                                              |

## SYSCAT.TYPEMAPPINGS

各行には、リモート組み込みデータ・タイプからローカル組み込みデータ・タイプへのユーザー定義マッピングが含まれます。

表 100. SYSCAT.TYPEMAPPINGS カタログ視点

| 列名                | データ・タイプ      | ヌル値可 | 記述                                                                                       |
|-------------------|--------------|------|------------------------------------------------------------------------------------------|
| TYPE_MAPPING      | VARCHAR(18)  |      | タイプ・マッピングの名前 (システム生成の場合もある)。                                                             |
| TYPESCHEMA        | VARCHAR(128) | Yes  | タイプのスキーマ名。システム組み込みタイプの場合はヌル値。                                                            |
| TYPENAME          | VARCHAR(18)  |      | データ・タイプ・マッピングでのローカル・タイプの名前。                                                              |
| TYPEID            | SMALLINT     |      | タイプ ID。                                                                                  |
| SOURCETYPEID      | SMALLINT     |      | ソース・タイプ ID。                                                                              |
| DEFINER           | VARCHAR(128) |      | このタイプ・マッピングの作成に使用された許可 ID。                                                               |
| LENGTH            | INTEGER      | Yes  | データ・タイプの最大長または精度。ヌル値の場合、システムは最善の長さ / 精度を判別します。                                           |
| SCALE             | SMALLINT     | Yes  | DECIMAL フィールドの位取り。ヌル値の場合、システムは最善の位取りの属性を判別します。                                           |
| BIT_DATA          | CHAR(1)      | Yes  | Y = タイプはビット・データ用。<br>N = タイプはビット・データ用ではない。<br>NULL = 文字データ・タイプではなく、システムはビット・データ属性を判別しない。 |
| WRAPNAME          | VARCHAR(128) | Yes  | このデータ・アクセス・プロトコルにマッピングが適用されます。                                                           |
| SERVERNAME        | VARCHAR(128) | Yes  | データ・ソースの名前。                                                                              |
| SERVERTYPE        | VARCHAR(30)  | Yes  | このタイプのデータ・ソースにマッピングが適用されます。                                                              |
| SERVERVERSION     | VARCHAR(18)  | Yes  | このバージョンの <b>SERVERTYPE</b> にマッピングが適用されます。                                                |
| REMOTE_TYPESCHEMA | VARCHAR(128) | Yes  | リモート・タイプのスキーマ名。                                                                          |
| REMOTE_TYPENAME   | VARCHAR(128) |      | データ・ソースに対して定義されたデータ・タイプの名前。                                                              |



表 100. SYSCAT.TYPEMAPPINGS カタログ視点 (続き)

| 列名                 | データ・タイプ      | ヌル値可 | 記述                                                                                       |
|--------------------|--------------|------|------------------------------------------------------------------------------------------|
| REMOTE_META_TYPE   | CHAR(1)      | Yes  | S = リモート・タイプはシステム組み込みタイプ。<br>T = リモート・タイプは特殊タイプ。                                         |
| REMOTE_LOWER_LEN   | INTEGER      | Yes  | リモート 10 進数タイプの長さ / 精度の下限。文字データ・タイプの場合、このフィールドは文字数を示します。                                  |
| REMOTE_UPPER_LEN   | INTEGER      | Yes  | リモート 10 進数タイプの長さ / 精度の上限。文字データ・タイプの場合、このフィールドは文字数を示します。                                  |
| REMOTE_LOWER_SCALE | SMALLINT     | Yes  | リモート・タイプの位取りの下限。                                                                         |
| REMOTE_UPPER_SCALE | SMALLINT     | Yes  | リモート・タイプの位取りの上限。                                                                         |
| REMOTE_S_OPR_P     | CHAR(2)      | Yes  | リモートの位取りとリモートの精度の関係。基本比較演算子を使用できます。ヌル値であれば、特定の関係は不要です。                                   |
| REMOTE_BIT_DATA    | CHAR(1)      | Yes  | Y = タイプはビット・データ用。<br>N = タイプはビット・データ用ではない。<br>NULL = 文字データ・タイプではなく、システムはビット・データ属性を判別しない。 |
| USER_DEFINED       | CHAR(1)      |      | ユーザーが提供する定義。                                                                             |
| CREATE_TIME        | TIMESTAMP    |      | このマッピングが作成された時刻。                                                                         |
| REMARKS            | VARCHAR(254) | Yes  | ユーザー提供のコメントまたはヌル値。                                                                       |

## SYSCAT.USEROPTIONS

---

### SYSCAT.USEROPTIONS

各行には、サーバー固有のオプション値が含まれます。

表 101. SYSCAT.USEROPTIONS カタログ視点

| 列名         | データ・タイプ      | ヌル値可 | 記述                 |
|------------|--------------|------|--------------------|
| AUTHID     | VARCHAR(128) |      | ローカル許可 ID (常に大文字)  |
| SERVERNAME | VARCHAR(128) |      | ユーザーが定義されたサーバーの名前。 |
| OPTION     | VARCHAR(128) |      | ユーザー・オプションの名前。     |
| SETTING    | VARCHAR(255) |      | 値。                 |

## SYSCAT.VIEWDEP

他の特定のオブジェクトへの視点または要約表の従属関係ごとに 1 つの行が含まれています。また、この視点に対する特権が、基礎表または視点に対する特権にどのように従属しているかを示すコードも含まれています。

表 102. SYSCAT.VIEWDEP カタログ視点

| 列名         | データ・タイプ      | ヌル値可 | 説明                                                                                                                                                                                                       |
|------------|--------------|------|----------------------------------------------------------------------------------------------------------------------------------------------------------------------------------------------------------|
| VIEWSCHEMA | VARCHAR(128) |      | 基礎表への従属関係を持つ要約表の名前または視点の名前。                                                                                                                                                                              |
| VIEWNAME   | VARCHAR(128) |      |                                                                                                                                                                                                          |
| DTYPE      | CHAR(1)      |      | S = 要約表<br>V = 視点 (非タイプ付き)<br>W = タイプ付き視点                                                                                                                                                                |
| DEFINER    | VARCHAR(128) | Yes  | 視点の作成者の許可 ID。                                                                                                                                                                                            |
| BTYPE      | CHAR(1)      |      | オブジェクト BNAME のタイプ。<br>A = 別名<br>F = 関数インスタンス<br>N = ニックネーム<br>O = 表または視点階層内のすべての副表または副視点に対する特権の従属関係<br>I = 索引 (基礎表への従属関係を記録する場合)<br>R = 構造タイプ<br>S = 要約表<br>T = 表<br>U = タイプ付き表<br>V = 視点<br>W = タイプ付き視点 |
| BSCHEMA    | VARCHAR(128) |      | 視点が従属しているオブジェクトの修飾名。                                                                                                                                                                                     |
| BNAME      | VARCHAR(128) |      |                                                                                                                                                                                                          |
| TABAUTH    | SMALLINT     | Yes  | BTYPE= O、S、T、U、V、W の場合、この視点<br>が従属している基礎表または基礎視点に対する特<br>権を示すコード。それ以外の場合はヌル値。                                                                                                                            |

## SYSCAT.VIEWS

---

### SYSCAT.VIEWS

作成された視点ごとに 1 つまたは複数の行が含まれています。

表 103. SYSCAT.VIEWS カタログ視点

| 列名         | データ・タイプ      | ヌル値可 | 説明                                                                                                                |
|------------|--------------|------|-------------------------------------------------------------------------------------------------------------------|
| VIEWSCHEMA | VARCHAR(128) |      | 要約表の定義に使用する表の名前または視点の名前。                                                                                          |
| VIEWNAME   | VARCHAR(128) |      |                                                                                                                   |
| DEFINER    | VARCHAR(128) |      | 視点の作成者の許可 ID。                                                                                                     |
| SEQNO      | SMALLINT     |      | 常に 1。                                                                                                             |
| VIEWCHECK  | CHAR(1)      |      | 視点の検査のタイプ。<br>N = 検査オプションはない<br>L = ローカル検査オプション<br>C = カスケード検査オプション                                               |
| READONLY   | CHAR(1)      |      | Y = 視点はその定義により読み取り専用<br>N = 視点は読み取り専用ではない                                                                         |
| VALID      | CHAR(1)      |      | Y = 視点または要約表の定義が有効である。<br>X = 視点または要約表の定義が作動不能である。再作成が必要。                                                         |
| QUALIFIER  | VARCHAR(128) |      | オブジェクト定義時のデフォルト・スキーマの値が含まれます。                                                                                     |
| FUNC_PATH  | VARCHAR(254) |      | 視点作成時の視点作成者の SQL パス。視点をデータ操作ステートメントで使用する場合、視点における関数呼び出しを解決するのにこのパスを使用する必要があります。バージョン 2 より前に作成された視点の場合は SYSIBM です。 |
| TEXT       | CLOB(64k)    |      | CREATE VIEW ステートメントのテキスト。                                                                                         |

---

**SYSCAT.WRAPOPTIONS**

各行には、ラッパー固有のオプションが含まれます。

表 104. SYSCAT.WRAPOPTIONS カタログ視点

| 列名       | データ・タイプ      | ヌル値可 | 記述             |
|----------|--------------|------|----------------|
| WRAPNAME | VARCHAR(128) |      | ラッパー名。         |
| OPTION   | VARCHAR(128) |      | ラッパー・オプションの名前。 |
| SETTING  | VARCHAR(255) |      | 値。             |

## SYSCAT.WRAPPERS

---

### SYSCAT.WRAPPERS

各行には、登録済みラッパーに関する情報が含まれます。

表 105. SYSCAT.WRAPPERS カタログ視点

| 列名          | データ・タイプ      | ヌル値可 | 記述                                           |
|-------------|--------------|------|----------------------------------------------|
| WRAPNAME    | VARCHAR(128) |      | ラッパー名。                                       |
| WRAPTYPE    | CHAR(1)      |      | N = 非リレーショナル<br>R = リレーショナル                  |
| WRAPVERSION | INTEGER      |      | ラッパーのバージョン。                                  |
| LIBRARY     | VARCHAR(255) |      | このラッパーに関連したデータ・ソースとの通信に使用するコードが入っているファイルの名前。 |
| REMARKS     | VARCHAR(254) | Yes  | ユーザー提供のコメントまたはヌル値。                           |

## SYSSTAT.COLDIST

各行は、列の N 番目の頻出値または N 番目の変位値を記述しています。タイプ付き表の継承列の場合、統計は記録されません。

表 106. SYSSTAT.COLDIST カタログ視点

| 列名        | データ・<br>タイプ  | ヌル値可 | 記述                                                                                                                                 | 更新可能 |
|-----------|--------------|------|------------------------------------------------------------------------------------------------------------------------------------|------|
| TABSCHEMA | VARCHAR(128) |      | この項目が適用される表の修飾名。                                                                                                                   |      |
| TABNAME   | VARCHAR(128) |      |                                                                                                                                    |      |
| COLNAME   | VARCHAR(128) |      | この項目が適用される列の名前。                                                                                                                    |      |
| TYPE      | CHAR(1)      |      | 収集する統計のタイプ。<br>F = 頻度 (最大頻出値)<br>Q = 変位値                                                                                           |      |
| SEQNO     | SMALLINT     |      | TYPE=F の場合、この列の N は第 N 頻出値。TYPE=Q の場合、この列の N は第 N 変位値。                                                                             |      |
| COLVALUE  | VARCHAR(254) | Yes  | データ値 (文字リテラルまたはヌル値)。<br><br>この列は、統計に関連している列に対応する値の有効な表記を用いて更新可能です。必要な頻出度がヌル値の場合は、この列を NULL に設定する必要があります。                           | Yes  |
| VALCOUNT  | BIGINT       |      | TYPE=F の場合、VALCOUNT は、その列の中の COLVALUE の出現回数。<br>TYPE=Q の場合、VALCOUNT は、値が COLVALUE 以下の行の数。<br><br>この列は、次の値でのみ更新可能です。<br>• >= 0 (ゼロ) | Yes  |
| DISTCOUNT | BIGINT       |      | TYPE=q の場合、この列は COLVALUE に等しいかより小さい特殊値の数 (入手不能の場合はヌル) を記録します。値が COLVALUE より小さいか等しい行の数。                                             | Yes  |

## SYSSTAT.COLUMNS

### SYSSTAT.COLUMNS

統計を更新できる列ごとに 1 つの行が含まれています。タイプ付き表の継承列の場合、統計は記録されません。

表 107. SYSSTAT.COLUMNS カタログ視点

| 列名        | データ・<br>タイプ  | ヌル値可 | 記述                                                                                                                                                                                                                           | 更新可能 |
|-----------|--------------|------|------------------------------------------------------------------------------------------------------------------------------------------------------------------------------------------------------------------------------|------|
| TABSCHEMA | VARCHAR(128) |      | 列を含む表の修飾名。                                                                                                                                                                                                                   |      |
| TABNAME   | VARCHAR(128) |      |                                                                                                                                                                                                                              |      |
| COLNAME   | VARCHAR(128) |      | 列名。                                                                                                                                                                                                                          |      |
| COLCARD   | BIGINT       |      | 列の値の種類数。統計が収集されていない場合は -1。継承列または階層表の列の場合は -2。<br><br>どのような列についても、COLCARD は、その列を含む表のカーディナリティーを超える値になることはありません。<br><br>この列は、次の値でのみ更新可能です。<br><ul style="list-style-type: none"><li>• -1 または <math>\geq 0</math> (ゼロ)</li></ul> | Yes  |
| HIGH2KEY  | VARCHAR(33)  | Yes  | 列の 2 番目の最高値。統計が収集されておらず、継承列および階層表の列の場合、このフィールドは空です。<br><br>この列は、統計に関連している列に対応する値の有効な表記を用いて更新可能です。<br><br>LOWKEY2 は HIGH2KEY を超えてはなりません。                                                                                      | Yes  |
| LOW2KEY   | VARCHAR(33)  | Yes  | 列の 2 番目の最低値。統計が収集されておらず、継承列および階層表の列の場合は空です。<br><br>この列は、統計に関連している列に対応する値の有効な表記を用いて更新可能です。                                                                                                                                    | Yes  |



表 107. SYSSTAT.COLUMNS カタログ視点 (続き)

| 列名        | データ・<br>ヌル値可<br>タイプ | 記述                                                                                                                                                                                                            | 更新可能 |
|-----------|---------------------|---------------------------------------------------------------------------------------------------------------------------------------------------------------------------------------------------------------|------|
| AVGCOLLEN | INTEGER             | <p>列の平均の長さ。長形式フィールド<br/>または LOB の場合、または統計が<br/>収集されていない場合は -1。継承列<br/>および階層表の列の場合は -2。</p> <p>この列は、次の値でのみ更新可能で<br/>す。</p> <ul style="list-style-type: none"> <li>• -1 または <math>\geq 0</math> (ゼロ)</li> </ul> | Yes  |
| NUMNULLS  | BIGINT              | <p>列のヌル値の数が含まれています。<br/>統計が収集されていない場合は -1。</p> <p>この列は、次の値でのみ更新可能で<br/>す。</p> <ul style="list-style-type: none"> <li>• -1 または <math>\geq 0</math> (ゼロ)</li> </ul>                                             | Yes  |

## SYSSTAT.FUNCTIONS

### SYSSTAT.FUNCTIONS

ユーザー定義関数 (スカラーまたは集合) ごとに 1 つの行が含まれています。組み込み関数は含まれません。タイプ付き表の継承列の場合、統計は記録されません。

表 108. SYSSTAT.FUNCTIONS カタログ視点

| 列名                | データ・<br>タイプ  | ヌル値可 | 記述                                                                                                              | 更新可能 |
|-------------------|--------------|------|-----------------------------------------------------------------------------------------------------------------|------|
| FUNCSHEMA         | VARCHAR(128) |      | 関数の修飾名。                                                                                                         |      |
| FUNCNAME          | VARCHAR(18)  |      |                                                                                                                 |      |
| SPECIFICNAME      | VARCHAR(18)  |      | 関数の特定名 (インスタンス名)。                                                                                               |      |
| IOS_PER_INVOC     | DOUBLE       |      | 呼び出しごとの入出力回数の見積もり。不明の場合は -1 (デフォルト値は 0)。<br><br>この列は、次の値でのみ更新可能です。<br>• -1 または $\geq 0$ (ゼロ)                    | Yes  |
| INSTS_PER_INVOC   | DOUBLE       |      | 呼び出しごとの命令の数の見積もり。不明の場合は -1 (デフォルト値は 450)。<br><br>この列は、次の値でのみ更新可能です。<br>• -1 または $\geq 0$ (ゼロ)                   | Yes  |
| IOS_PER_ARGBYTE   | DOUBLE       |      | 入力引き数 1 バイトごとの入出力回数<br>の見積もり。不明の場合は -1 (デフォルト<br>値は 0)。<br><br>この列は、次の値でのみ更新可能です。<br>• -1 または $\geq 0$ (ゼロ)     | Yes  |
| INSTS_PER_ARGBYTE | DOUBLE       |      | 入力引き数 1 バイトごとの命令数の見<br>積もり。不明の場合は -1 (デフォルト値<br>は 0)。<br><br>この列は、次の値でのみ更新可能です。<br>• -1 または $\geq 0$ (ゼロ)       | Yes  |
| PERCENT_ARGBYTES  | SMALLINT     |      | 関数が実際に読み取る入力引き数バイト<br>の平均パーセント値の見積もり。不明の<br>場合は -1 (デフォルト値は 100)。<br><br>この列は、次の値でのみ更新可能です。<br>• -1 または 0 ~ 100 | Yes  |

表 108. SYSSTAT.FUNCTIONS カタログ視点 (続き)

| 列名            | データ・<br>タイプ | ヌル値可 | 記述                                                                                                              | 更新可能 |
|---------------|-------------|------|-----------------------------------------------------------------------------------------------------------------|------|
| INITIAL_IOS   | DOUBLE      |      | 関数が最初 / 最後に呼び出されたときに実行される入出力の回数の見積もり。不明の場合は -1 (デフォルト値は 0)。<br><br>この列は、次の値でのみ更新可能です。<br>• -1 または $\geq 0$ (ゼロ) | Yes  |
| INITIAL_INSTS | DOUBLE      |      | 最初 / 最後の関数呼び出し時に実行される命令の数の見積もり。不明の場合は -1 (デフォルト値は 0)。<br><br>この列は、次の値でのみ更新可能です。<br>• -1 または $\geq 0$ (ゼロ)       | Yes  |
| CARDINALITY   | BIGINT      |      | 予想される表関数のカーディナリティー。不明の場合、または関数が表関数でない場合は -1。                                                                    | Yes  |
| SELECTIVITY   | DOUBLE      |      | ユーザーが定義した述部用に使用される。デフォルト = -1 (ユーザー定義述部がない場合)。注 1 を参照。                                                          |      |

**注:**

1. どのようなユーザー定義関数でも、システム・カタログでの DB2 バージョン 5.2 から 6.1 への移行中は、この列は -1 に設定されます。ユーザー定義述部の場合、システム・カタログでの選択性は -1 になります。この場合、最適化プログラムが使用する選択性の値は 0.01 です。

## SYSSTAT.INDEXES

---

### SYSSTAT.INDEXES

表に定義されている各索引ごとに 1 つの行が含まれます。

表 109. SYSSTAT.INDEXES カタログ視点

| 列名            | データ・<br>タイプ  | ヌル値可 | 記述                                                 | 更新可能 |
|---------------|--------------|------|----------------------------------------------------|------|
| INDSCHEMA     | VARCHAR(128) |      | 索引の修飾名。                                            |      |
| INDNAME       | VARCHAR(18)  |      |                                                    |      |
| TABSCHEMA     | VARCHAR(128) |      | 表名の修飾子。                                            |      |
| TABNAME       | VARCHAR(128) |      | その索引の定義されている表またはニクネームの名前。                          |      |
| COLNAMES      | CLOB(1M)     |      | + または - の接頭部が付いた列名のリスト。                            |      |
| NLEAF         | INTEGER      |      | 葉ページの数。統計が収集されていない場合は -1。                          | Yes  |
|               |              |      | この列は、次の値でのみ更新可能です。<br>• -1 または > 0 (ゼロ)            |      |
| NLEVELS       | SMALLINT     |      | 索引レベルの数。統計が収集されていない場合は -1。                         | Yes  |
|               |              |      | この列は、次の値でのみ更新可能です。<br>• -1 または > 0 (ゼロ)            |      |
| FIRSTKEYCARD  | BIGINT       |      | 最初のキーの値の種類数。統計が収集されていない場合は -1。                     | Yes  |
|               |              |      | この列は、次の値でのみ更新可能です。<br>• -1 または >= 0 (ゼロ)           |      |
| FIRST2KEYCARD | BIGINT       |      | 索引の最初の 2 つの列を使用するキーの種類数 (統計がない場合、または適用されない場合は -1)。 | Yes  |
|               |              |      | この列は、次の値でのみ更新可能です。<br>• -1 または >= 0 (ゼロ)           |      |

表 109. SYSSTAT.INDEXES カタログ視点 (続き)

| 列名            | データ・<br>タイプ | ヌル値可 | 記述                                                                                                                                  | 更新可能 |
|---------------|-------------|------|-------------------------------------------------------------------------------------------------------------------------------------|------|
| FIRST3KEYCARD | BIGINT      |      | 索引の最初の 3 つの列を使用するキーの種類数 (統計がない場合、または適用されない場合は -1)。<br><br>この列は、次の値でのみ更新可能です。<br>• -1 または $\geq 0$ (ゼロ)                              | Yes  |
| FIRST4KEYCARD | BIGINT      |      | 索引の最初の 4 つの列を使用するキーの種類数 (統計がない場合、または適用されない場合は -1)。<br><br>この列は、次の値でのみ更新可能です。<br>• -1 または $\geq 0$ (ゼロ)                              | Yes  |
| FULLKEYCARD   | BIGINT      |      | キー全体の値の種類数。統計が収集されていない場合は -1。<br><br>この列は、次の値でのみ更新可能です。<br>• -1 または $\geq 0$ (ゼロ)                                                   | Yes  |
| CLUSTERRATIO  | SMALLINT    |      | これは最適化プログラムにより使用されます。索引のデータ・クラスター化の程度を示し、統計が収集されていない場合、または詳細な索引統計が収集されている場合は -1。<br><br>この列は、次の値でのみ更新可能です。<br>• -1 または $0 \sim 100$ | Yes  |
| CLUSTERFACTOR | DOUBLE      |      | これは最適化プログラムにより使用されます。クラスター化の程度の詳細測定値。詳細索引統計が収集されていない場合は -1。<br><br>この列は、次の値でのみ更新可能です。<br>• -1 または $0 \sim 1$                        | Yes  |

## SYSSTAT.INDEXES

表 109. SYSSTAT.INDEXES カタログ視点 (続き)

| 列名               | データ・<br>タイプ  | ヌル値可 | 記述                                                                                                                                                                                                                                                                                                                                                                                                                                                   | 更新可能 |
|------------------|--------------|------|------------------------------------------------------------------------------------------------------------------------------------------------------------------------------------------------------------------------------------------------------------------------------------------------------------------------------------------------------------------------------------------------------------------------------------------------------|------|
| SEQUENTIAL_PAGES | INTEGER      |      | <p>索引キーの順序でディスクに存在し、それらの間に大きなギャップがないか、わずかなギャップしかない葉ページの数。(統計が入手できない場合は -1。)</p> <p>この列は、次の値でのみ更新可能です。</p> <ul style="list-style-type: none"> <li>• -1 または <math>\geq 0</math> (ゼロ)</li> </ul>                                                                                                                                                                                                                                                        | Yes  |
| DENSITY          | INTEGER      |      | <p>索引によって占有されているページの範囲内の、ページ数に対する SEQUENTIAL_PAGES の比率。パーセントで表現される (0 ~ 100 の整数。統計が入手できない場合は -1。)</p> <p>この列は、次の値でのみ更新可能です。</p> <ul style="list-style-type: none"> <li>• -1 または 0 ~ 100</li> </ul>                                                                                                                                                                                                                                                   | Yes  |
| PAGE_FETCH_PAIRS | VARCHAR(254) |      | <p>文字形式で表される、整数の対のリスト。それぞれの対は、仮のバッファのページ数と、その仮のバッファを使用した索引の走査に必要なページ取り出しの回数を表しています。(データが入手できない場合は、長さ 0 のストリング。)</p> <p>この列は、次の入力値でのみ更新できません。</p> <ul style="list-style-type: none"> <li>• 対の区切り文字および対の区切り記号は、数字以外の文字だけが受け入れられます。</li> <li>• ブランクは、対の区切り文字および対の区切り記号として認識される唯一の文字です。</li> <li>• 各数値項目には、対応するパートナーの数値項目がなければならず、それら 2 つは対区切り記号で区切る必要があります。</li> <li>• 対と対の間は、対区切り文字で区切る必要があります。</li> <li>• 予期される数値項目は、0 ~ 9 の正の数でなければなりません。</li> </ul> | Yes  |

## SYSSTAT.TABLES

基礎 表ごとに 1 つの行が含まれています。視点または別名は含まれません。タイプ付き表の場合、この視点に含まれるのは表階層のルート表だけです。タイプ付き表の継列の場合、統計は記録されません。CARD 値は、他の統計が表階層全体に適用される場合にのみ、ルート表に適用されます。

表 110. SYSSTAT.TABLES カタログ視点

| 列名        | データ・<br>ヌル値可<br>タイプ | 記述                                                                                                                                                           | 更新可能 |
|-----------|---------------------|--------------------------------------------------------------------------------------------------------------------------------------------------------------|------|
| TABSCHEMA | VARCHAR(128)        | 表の修飾名。                                                                                                                                                       |      |
| TABNAME   | VARCHAR(128)        |                                                                                                                                                              |      |
| CARD      | BIGINT              | 表の中の行の総数。統計が収集されていない場合は -1。<br><br>表の CARD を更新する場合、その表の列のいずれかの COLCARD の値よりも小さい値を割り当ててはなりません。この列は、次の値でのみ更新できます。 <sup>116</sup><br><br>• -1 または $\geq 0$ (ゼロ) | Yes  |
| NPAGES    | INTEGER             | 表の行が存在しているページの総数。統計が収集されていない場合は -1。副表および階層表の場合は -2。<br><br>この列は、次の値でのみ更新可能です。 <sup>116</sup><br><br>• -1 または $\geq 0$ (ゼロ)                                   | Yes  |
| FPAGES    | INTEGER             | ファイルのページの総数。統計が収集されていない場合は -1。副表および階層表の場合は -2。<br><br>この列は、次の値でのみ更新可能です。 <sup>116</sup><br><br>• -1 または $\geq 0$ (ゼロ)                                        | Yes  |

116. 値 -2 は変更できません。また、列の値は直接 -2 に設定できません。

## SYSSTAT.TABLES

表 110. SYSSTAT.TABLES カタログ視点 (続き)

| 列名       | データ・<br>タイプ | ヌル値可 | 記述                                                                                                                                                                                    | 更新可能 |
|----------|-------------|------|---------------------------------------------------------------------------------------------------------------------------------------------------------------------------------------|------|
| OVERFLOW | INTEGER     |      | <p>表のオーバーフロー・レコードの総数。統計が収集されていない場合は -1。副表および階層表の場合は -2。</p> <p>この列は、次の値でのみ更新可能です。<sup>116</sup></p> <ul style="list-style-type: none"><li>• -1 または <math>\geq 0</math> (ゼロ)</li></ul> | Yes  |



---

## 付録E. 構造タイプで使用するカタログ視点

拡張索引を使用する場合、追加のカタログ視点を使用すれば、SYSCAT カタログ視点の実装に関する有用な情報を得ることができます。これらの視点は自動的に作成されません。このような視点は OBJCAT スキーマで作成され、すべての視点に対する SELECT 特権が、デフォルト解釈により PUBLIC に付与されます。

**警告:** 視点のこのセットは、次のバージョンでカタログ移行がサポートされるまで一時的に使用するためのものです。これらの視点があらゆるデータベースにあるものと、アプリケーションが見なすことがないようにしてください。また、将来のバージョンでは、これらのカタログはおそらく提供されなくなるということを考慮してください。これらの視点からの情報は、将来のバージョンでは SYSCAT 視点を使用してサポートされる予定です。

視点を作成するには、以下のステップを実行してください。

- コマンド行プロセッサを使用し、SYSADM または DBADM 権限がある許可 ID でデータベースに接続します。
- DB2 インスタンスのホーム・ディレクトリーにいることを確認します。
- UNIX ベースのシステムの場合、以下のコマンドを出します。

```
db2 -tvf sqllib/bin/objcat.db2
```
- OS/2 または Windows ベースのシステムの場合、以下のコマンドを出します。

```
db2 -tvf sqllib\bin\objcat.db2
```

**objcat.db2** で作成した視点を除去するには、以下のステップを実行してください。

- コマンド行プロセッサを使用し、SYSADM または DBADM 権限がある許可 ID でデータベースに接続します。
- DB2 インスタンスのホーム・ディレクトリーにいることを確認します。
- UNIX ベースのシステムの場合、以下のコマンドを出します。

```
db2 -tvf sqllib/bin/objcatdp.db2
```
- OS/2 または Windows ベースのシステムの場合、以下のコマンドを出します。

```
db2 -tvf sqllib\bin\objcatdp.db2
```

**注:** データベースにすでに OBJCAT というスキーマがある場合、ファイル **objcat.db2** の独自のコピーを作成し、2 番目および 3 番目の CREATE SCHEMA ステートメントのスキーマ名を、適当な名前に変更する必要があります。

OBJCAT.DB2 ファイル内のステートメントでは、追加の OBJCAT カタログ視点がすべて作成されます。

この付録は、個々の OBJCAT カタログ視点について説明しています。関連する SYSCAT 視点については、1207ページの『付録D. カタログ視点』を参照してください。

カタログ視点は、SQL データ定義ステートメント、環境ルーチン、および特定のユーティリティに対応する通常の操作の過程で更新されます。カタログ視点のデータは、通常の SQL 照会機能によって使用可能です。列の名前は、それが記述するオブジェクトのタイプに基づいて次のような一貫した名前が用いられています。

| 記述されるオブジェクト | 列名                           |
|-------------|------------------------------|
| 表           | TABSCHEMA, TABNAME           |
| 索引          | INDSCHEMA, INDNAME           |
| 視点          | VIEWSCHEMA, VIEWNAME         |
| 制約          | CONSTSCHEMA, CONSTNAME       |
| トリガー        | TRIGSCHEMA, TRIGNAME         |
| パッケージ       | PKGSCHEMA, PKGNAME           |
| タイプ         | TYPESCHEMA, TYPENAME, TYPEID |
| 関数          | FUNCSCHEMA, FUNCNAME, FUNCID |
| 列           | COLNAME                      |
| 属性          | ATTR_NAME                    |
| スキーマ        | SCHEMANAME                   |
| 表スペース       | TBSPACE                      |
| ノードグループ     | NGNAME                       |
| バッファ・プール    | BPNAME                       |
| イベント・モニター   | EVMONNAME                    |
| タイム・スタンプ    | CREATE_TIME                  |

---

## カタログ視点の「ロードマップ」

| 記述       | カタログ視点                       | ページ  |
|----------|------------------------------|------|
| 索引       | OBJCAT.INDEXES               | 1318 |
| 索引活用規則   | OBJCAT.INDEXEXPLOITRULES     | 1321 |
| 索引拡張従属関係 | OBJCAT.INDEXEXTENSIONDEP     | 1322 |
| 索引拡張メソッド | OBJCAT.INDEXEXTENSIONMETHODS | 1323 |

| 記述         | カタログ視点                     | ページ  |
|------------|----------------------------|------|
| 索引拡張パラメーター | OBJCAT.INDEXEXTENSIONPARMS | 1324 |
| 索引拡張       | OBJCAT.INDEXEXTENSIONS     | 1325 |
| 述部指定       | OBJCAT.PREDICATESPECS      | 1326 |
| トランスフォーム   | OBJCAT.TRANSFORMS          | 1327 |

## OBJCAT.INDEXES

表 111. OBJCAT.INDEXES カタログ視点

| 列名              | データ・タイプ       | ヌル値可 | 説明                                                                                               |
|-----------------|---------------|------|--------------------------------------------------------------------------------------------------|
| INDSCHEMA       | VARCHAR(128)  |      | 索引の名前。                                                                                           |
| INDNAME         | VARCHAR(18)   |      |                                                                                                  |
| DEFINER         | VARCHAR(128)  |      | 索引を作成したユーザー。                                                                                     |
| TABSCHEMA       | VARCHAR(128)  |      | その索引の定義されている表またはニックネームの修飾名。                                                                      |
| TABNAME         | VARCHAR(128)  |      |                                                                                                  |
| COLNAMES        | VARCHAR (640) |      | 列名の先頭に、昇順か降順かを示す + または - を付けたもののリスト。警告: この列は将来除去されます。詳しくは、1250ページの『SYSCAT.INDEXCOLUSE』を参照してください。 |
| UNIQUERULE      | CHAR(1)       |      | 固有値に関する規則:<br>D = 重複可<br>P = 1 次索引<br>U = 固有項目のみ可                                                |
| MADE_UNIQUE     | CHAR(1)       |      | Y = 索引は元は非固有だったが、固有キー制約または基本キー制約をサポートするために、固有索引に変換された。制約が除去されると、この索引は非固有に戻る。<br>N = 索引は作成時のまま。   |
| COLCOUNT        | SMALLINT      |      | キー内の列数と組み込み列 (存在する場合) の数の合計。                                                                     |
| UNIQUE_COLCOUNT | SMALLINT      |      | 固有キーに必要な列の数。常に COLCOUNT 以下。組み込み列がある場合にのみ COLCOUNT より少ない。索引に固有キーがない場合は -1 (重複可能)。                 |
| INDEXTYPE       | CHAR(4)       |      | 索引のタイプ。<br>CLUS = クラスター化<br>REG = 通常                                                             |
| ENTRYTYPE       | CHAR(1)       |      | H = 階層表の索引<br>L = タイプ付き表の論理索引<br>非タイプ付き表の索引の場合は、ブランク                                             |

表 111. OBJCAT.INDEXES カタログ視点 (続き)

| 列名               | データ・タイプ  | ヌル値可 | 説明                                                                                             |
|------------------|----------|------|------------------------------------------------------------------------------------------------|
| PCTFREE          | SMALLINT |      | 索引を最初に作成する際に予約する索引葉ページのパーセンテージ。このスペースは、索引の作成後に行う挿入用で使用可能です。                                    |
| IID              | SMALLINT |      | 内部索引 ID                                                                                        |
| NLEAF            | INTEGER  |      | 葉ページの数。統計が収集されていない場合は -1。                                                                      |
| NLEVELS          | SMALLINT |      | 索引レベルの数。統計が収集されていない場合は -1。                                                                     |
| FIRSTKEYCARD     | BIGINT   |      | 最初のキーの値の種類数 (統計が収集されていない場合は -1)。                                                               |
| FIRST2KEYCARD    | BIGINT   |      | 索引の最初の 2 つの列を使用するキーの種類数 (統計が収集されない場合、または適用されない場合は -1)。                                         |
| FIRST3KEYCARD    | BIGINT   |      | 索引の最初の 3 つの列を使用するキーの種類数 (統計が収集されない場合、または適用されない場合は -1)。                                         |
| FIRST4KEYCARD    | BIGINT   |      | 索引の最初の 4 つの列を使用するキーの種類数 (統計が収集されない場合、または適用されない場合は -1)。                                         |
| FULLKEYCARD      | BIGINT   |      | キー全体の値の種類数。統計が収集されていない場合は -1。                                                                  |
| CLUSTERRATIO     | SMALLINT |      | 索引によるデータ・クラスター化の程度。統計が収集されていない場合、または詳細な索引統計が収集されている場合は -1 (それらの場合は CLUSTERFACTOR のほうが使用されます)。  |
| CLUSTERFACTOR    | DOUBLE   |      | クラスター化の程度の詳細測定値。詳細索引統計が収集されていない場合、またはニックネームの索引が定義されていない場合は -1。                                 |
| SEQUENTIAL_PAGES | INTEGER  |      | 索引キーの順序でディスクに存在し、それらの間に大きなギャップがなく、わずかなギャップしかない葉ページの数 (統計が使用できない場合は -1)。                        |
| DENSITY          | INTEGER  |      | 索引によって占有されているページの範囲内の、ページ数に対する SEQUENTIAL_PAGES の比率。パーセントで表現される (0 ~ 100 の整数。統計が入手できない場合は -1)。 |

## OBJCAT.INDEXES

表 111. OBJCAT.INDEXES カタログ視点 (続き)

| 列名               | データ・タイプ      | ヌル値可 | 説明                                                                                                                                                         |
|------------------|--------------|------|------------------------------------------------------------------------------------------------------------------------------------------------------------|
| USER_DEFINED     | SMALLINT     |      | この索引がユーザー定義であって除去されていない場合は 1、それ以外の場合は 0。                                                                                                                   |
| SYSTEM_REQUIRED  | SMALLINT     |      | この索引が基本または固有キー制約に必要であるか、またはこの索引がタイプ付き表のオブジェクト ID (OID) 列上にある索引の場合は 1。<br>この索引が基本キー制約または固有キー制約に必要であり、しかもタイプ付き表のオブジェクト ID (OID) 列の索引である場合は 2。<br>それ以外の場合は 0。 |
| CREATE_TIME      | TIMESTAMP    |      | 索引の作成された時刻。                                                                                                                                                |
| STATS_TIME       | TIMESTAMP    | Yes  | この索引について記録されている統計値が最後に変更された時刻。統計が使用可能でない場合は、ヌル値。                                                                                                           |
| PAGE_FETCH_PAIRS | VARCHAR(254) |      | 文字形式で表される、整数の対のリスト。それぞれの対は、仮のバッファ内のページ数と、その仮のバッファを使用した表の走査に必要なページ取り出しの回数を表しています。(データが入手できない場合は、長さ 0 のストリング)。                                               |
| MINPCTUSED       | SMALLINT     |      | ゼロでない場合は、オンライン索引再編成が使用可能になり、その値は、ページをマージをする前に使用される最小スペースのしきい値です。                                                                                           |
| REVERSE_SCANS    | CHAR(1)      |      | Y = 索引は逆走査をサポートする<br>N = 索引は逆走査をサポートしない                                                                                                                    |
| INTERNAL_FORMAT  | SMALLINT     |      | 索引の内部表記をエンコードします。                                                                                                                                          |
| IESHEMA          | VARCHAR(128) | Yes  | 索引拡張の修飾名。通常の索引の場合はヌル。                                                                                                                                      |
| IENAME           | VARCHAR(18)  | Yes  |                                                                                                                                                            |
| IEARGUMENTS      | CLOB(32K)    | Yes  | 索引の作成時に指定されるパラメーターの外部情報。通常の索引の場合はヌル。                                                                                                                       |
| REMARKS          | VARCHAR(254) | Yes  | ユーザー提供のコメントまたはヌル値。                                                                                                                                         |

---

**OBJCAT.INDEXEXPLOITRULES**

各行は、索引活用を表します。

表 112. OBJCAT.INDEXEXPLOITRULES カタログ視点

| 列名             | データ・タイプ       | ヌル値可 | 説明                               |
|----------------|---------------|------|----------------------------------|
| FUNCID         | INTEGER       |      | 関数 ID。                           |
| SPECID         | SMALLINT      |      | CREATE FUNCTION ステートメント内の述部指定の数。 |
| IESHEMA        | VARCHAR(128)  |      | 索引拡張の修飾名。                        |
| IENAME         | VARCHAR(18)   |      |                                  |
| RULEID         | SMALLINT      |      | 固有の活用規則 ID。                      |
| SEARCHMETHODID | SMALLINT      |      | 特定の索引拡張での検索メソッド ID。              |
| SEARCHKEY      | VARCHAR(320)  |      | 索引を活用するのに使用するキー。                 |
| SEARCHARGUMENT | VARCHAR(1800) |      | 索引活用で使用する検索引き数。                  |

OBJCAT.INDEXEXTENSIONDEP

さまざまなデータベース・オブジェクトに対する索引拡張の従属関係ごとに、1 つの行が含まれます。

表 113. OBJCAT.INDEXEXTENSIONDEP カタログ視点

| 列名       | データ・タイプ      | ヌル値可 | 説明                                                                             |
|----------|--------------|------|--------------------------------------------------------------------------------|
| IESCHEMA | VARCHAR(128) |      | 別のオブジェクトに従属する索引拡張の修飾名。                                                         |
| IENAME   | VARCHAR(18)  |      |                                                                                |
| BTYPE    | CHAR(1)      |      |                                                                                |
|          |              |      | 索引拡張が従属しているオブジェクトのタイプ。                                                         |
|          |              |      | A = 別名                                                                         |
|          |              |      | F = 関数インスタンスまたはメソッド・インスタンス                                                     |
|          |              |      | J = サーバー定義                                                                     |
|          |              |      | O = 階層 SELECT 特権への "外部" 従属関係                                                   |
|          |              |      | R = 構造タイプ                                                                      |
|          |              |      | S = 要約表                                                                        |
|          |              |      | T = 表 (タイプ付きではない)                                                              |
|          |              |      | U = タイプ付き表                                                                     |
|          |              |      | V = 視点 (タイプ付きではない)                                                             |
|          |              |      | W = タイプ付き視点                                                                    |
|          |              |      | X = 索引の拡張                                                                      |
| BSHEMA   | VARCHAR(128) |      | 索引拡張が従属しているオブジェクトの修飾名 (BTYPE='F' の場合、これは関数の固有名になります)。                          |
| BNAME    | VARCHAR(128) |      |                                                                                |
| TABAUTH  | SMALLINT     | Yes  | BTYPE='O'、'T'、'U'、'V'、または 'W' の場合、従属トリガーに必要な表 (または視点) に対する特権を示すコード。それ以外の場合はヌル。 |



## OBJCAT.INDEXEXTENSIONMETHODS

各行は、検索メソッドを表します。1つの索引拡張に、複数の検索メソッドを含めることができます。

表 114. OBJCAT.INDEXEXTENSIONMETHODS カタログ視点

| 列名                 | データ・タイプ      | ヌル値可 | 説明             |
|--------------------|--------------|------|----------------|
| METHODNAME         | VARCHAR(18)  |      | 検索メソッドの名前。     |
| METHODID           | SMALLINT     |      | 索引拡張内のメソッドの数。  |
| IESHEMA            | VARCHAR(128) |      | 索引拡張の修飾名。      |
| IENAME             | VARCHAR(18)  |      |                |
| RANGFUNCSCHEMA     | VARCHAR(128) |      | 範囲指定関数の修飾名。    |
| RANGFUNCNAME       | VARCHAR(18)  |      |                |
| RANGESPECIFICNAME  | VARCHAR(18)  |      | 範囲指定関数の固有名。    |
| FILTERFUNCSCHEMA   | VARCHAR(128) |      | フィルター関数の修飾名。   |
| FILTERFUNCNAME     | VARCHAR(18)  |      |                |
| FILTERSPECIFICNAME | VARCHAR(18)  |      | フィルター関数の関数固有名。 |
| REMARKS            | VARCHAR(254) | Yes  | ユーザー提供またはヌル。   |

## OBJCAT.INDEXEXTENSIONPARMS

---

### OBJCAT.INDEXEXTENSIONPARMS

各行は、索引拡張のインスタンス・パラメーターまたはソース・キー定義を表します。

表 115. OBJCAT.INDEXEXTENSIONPARMS カタログ視点

| 列名        | データ・タイプ      | ヌル値可 | 説明                                                  |
|-----------|--------------|------|-----------------------------------------------------|
| IESHEMA   | VARCHAR(128) |      | 索引拡張の修飾名。                                           |
| IENAME    | VARCHAR(18)  |      |                                                     |
| ORDINAL   | SMALLINT     |      | パラメーターまたはソース・キーのシーケンス番号。                            |
| PARAMNAME | VARCHAR(18)  |      | パラメーターまたはソース・キーの名前。                                 |
| TYPESHEMA | VARCHAR(128) |      | インスタンス・パラメーターまたはソース・キーのデータ・タイプの修飾名。                 |
| TYPENAME  | VARCHAR(18)  |      |                                                     |
| LENGTH    | INTEGER      |      | インスタンス・パラメーターまたはソース・キーのデータ・タイプの長さ。                  |
| SCALE     | SMALLINT     |      | インスタンス・パラメーターまたはソース・キーのデータ・タイプの位取り。適用できない場合はゼロ (0)。 |
| PARMTYPE  | CHAR(1)      |      | 以下のように、行によって表されるタイプ。<br>P = 索引拡張パラメーター<br>K = キー列   |
| CODEPAGE  | SMALLINT     |      | 索引拡張パラメーターのコード・ページ。ストリング・タイプでない場合はゼロ。               |

---

**OBJCAT.INDEXEXTENSIONS**

索引拡張ごとに 1 つの行が含まれます。

表 116. OBJCAT.INDEXEXTENSIONS カタログ視点

| 列名                 | データ・タイプ      | ヌル値可 | 説明                                     |
|--------------------|--------------|------|----------------------------------------|
| IESCHEMA           | VARCHAR(128) |      | 索引拡張の修飾名。                              |
| IENAME             | VARCHAR(18)  |      |                                        |
| DEFINER            | VARCHAR(128) |      | 索引拡張の定義時の許可 ID。                        |
| CREATE_TIME        | TIMESTAMP    |      | 索引拡張が定義された時刻。                          |
| KEYGENFUNCSCHEMA   | VARCHAR(128) |      | キー生成関数の修飾名。                            |
| KEYGENFUNCNAME     | VARCHAR(18)  |      |                                        |
| KEYGENSPECIFICNAME | VARCHAR(18)  |      | キー生成関数の固有名。                            |
| TEXT               | CLOB(64K)    |      | CREATE INDEX EXTENSION ステートメントのテキスト全体。 |
| REMARKS            | VARCHAR(254) |      | ユーザー提供のコメントまたはヌル値。                     |

## OBJCAT.PREDICATESPECS

表 117. OBJCAT.PREDICATESPECS カタログ視点

| 列名           | データ・タイプ      | ヌル値可 | 説明                                 |
|--------------|--------------|------|------------------------------------|
| FUNCSHEMA    | VARCHAR(128) |      | 関数の修飾名。                            |
| FUNCNAME     | VARCHAR(18)  |      |                                    |
| SPECIFICNAME | VARCHAR(18)  |      | 関数インスタンスの名前。                       |
| FUNCID       | INTEGER      |      | 関数 ID。                             |
| SPECID       | SMALLINT     |      | この述部指定の ID。                        |
| CONTEXTOP    | CHAR(8)      |      | 比較演算子は組み込み関係演算子 (=、<、>= など) のいずれか。 |
| CONTEXTEXP   | CLOB(32K)    |      | 定数、または SQL 式。                      |
| FILTERTEXT   | CLOB(32K)    | Yes  | データ・フィルター式のテキスト。                   |

## OBJCAT.TRANSFORMS

指名されたトランスフォーム・グループに含まれているユーザー定義タイプ内のトランスフォーム関数タイプごとに、1つの行が含まれます。

表 118. OBJCAT.TRANSFORMS カタログ視点

| 列名            | データ・タイプ      | ヌル値可 | 説明                                                                                                  |
|---------------|--------------|------|-----------------------------------------------------------------------------------------------------|
| TYPEID        | SMALLINT     |      | SYSCAT.DATATYPES で定義されている内部タイプ ID。                                                                  |
| TYPESHEMA     | VARCHAR(128) |      | 特定のユーザー定義構造タイプの修飾名。                                                                                 |
| TYPENAME      | VARCHAR(18)  |      |                                                                                                     |
| GROUPNAME     | VARCHAR(18)  |      | トランスフォーム・グループ名。                                                                                     |
| FUNCID        | INTEGER      | Yes  | SYSCAT.FUNCTIONS で定義されている、関連するトランスフォーム関数の内部関数 ID。ヌルになるのは、内部システム関数の場合だけです。                           |
| FUNCSCHEMA    | VARCHAR(128) |      | 関連するトランスフォーム関数の修飾名。                                                                                 |
| FUNCNAME      | VARCHAR(18)  |      |                                                                                                     |
| SPECIFICNAME  | VARCHAR(18)  |      | 関数の特定名 (インスタンス名)。                                                                                   |
| TRANSFORMTYPE | VARCHAR(8)   |      | 'FROM SQL' = トランスフォーム関数は SQL から構造タイプをトランスフォームする<br><br>'TO SQL' = トランスフォーム関数は SQL に構造タイプをトランスフォームする |
| FORMAT        | CHAR(1)      |      | 'U' = ユーザー定義                                                                                        |
| MAXLENGTH     | INTEGER      | Yes  | FROM SQL トランスフォームからの出力の最大長 (バイト単位)。 TO SQL トランスフォームの場合はヌル。                                          |
| ORIGIN        | CHAR(1)      |      | 'I' = 継承された下位のタイプ階層。<br>'U' = ユーザー定義。                                                               |
| REMARKS       | VARCHAR(254) | Yes  | ユーザー提供コメントまたはヌル。                                                                                    |



---

## 付録F. 連合システム

この付録には、以下の点が記されています。

- DB2 連合システムを確立して使用するために SQL ステートメントに定義できるサーバー・タイプ
- DB2 連合システムを確立して使用するために SQL ステートメントに定義できるオプション
- 統合サーバーがサポートするデータ・タイプとデータ・ソースがサポートするデータ・タイプの間のデフォルト・マッピング
- パススルーの使用時に考慮すべきエレメントと守るべき制約事項

---

### サーバー・タイプ

サーバー・タイプは、サーバーが表すデータ・ソースの種類を示します。サーバー・タイプは、ベンダー、目的、およびプラットフォームによって異なります。サポートされる値は、使用するラッパーによって異なります。

- **DRDA ラッパー**  
DB2 ファミリー

表 119. IBM DB2 ユニバーサル・データベース

| サーバー・タイプ      | データ・ソース                             |
|---------------|-------------------------------------|
| DB2/UDB       | IBM DB2 ユニバーサル・データベース               |
| DataJoiner    | IBM DB2 DataJoiner V2.1 および V2.1.1  |
| DB2/6000      | IBM DB2 (AIX 版)                     |
| DB2/HPUX      | IBM DB2 (HP-UX 版) V1.2              |
| DB2/NT        | IBM DB2 (Windows NT 版)              |
| DB2/EEE       | IBM DB2 エンタープライズ拡張エディション            |
| DB2/SUN       | IBM DB2 (Solaris 実行環境版) V1 および V1.2 |
| DB2/2         | IBM DB2 (OS/2 版)                    |
| DB2/LINUX     | IBM DB2 (Linux 版)                   |
| DB2/DYNIX/ptx | IBM DB2 (NUMA-Q 版)                  |
| DB2/SCO       | IBM DB2 (SCO UnixWare 版)            |

表 120. IBM DB2 ユニバーサル・データベース (AS/400 版)

| サーバー・タイプ | データ・ソース            |
|----------|--------------------|
| DB2/400  | IBM DB2 (AS/400 版) |

表 121. IBM DB2 ユニバーサル・データベース (OS/390 版)

| サーバー・タイプ | データ・ソース            |
|----------|--------------------|
| DB2/390  | IBM DB2 (OS/390 版) |
| DB2/MVS  | IBM DB2 (MVS 版)    |

表 122. IBM DB2 サーバー (VM および VSE 版)

| サーバー・タイプ | データ・ソース         |
|----------|-----------------|
| DB2/VM   | IBM DB2 (VM 版)  |
| DB2/VSE  | IBM DB2 (VSE 版) |
| SQL/DS   | IBM SQL/DS      |

- **SQLNET** ラッパー

Oracle データ・ソースは、Oracle SQL\*Net V1 または V2 クライアント・ソフトウェアによってサポートされています。

| サーバー・タイプ | データ・ソース           |
|----------|-------------------|
| ORACLE   | Oracle V7.0.13 以降 |

- **NET8** ラッパー

Oracle データ・ソースは、Oracle Net8 クライアント・ソフトウェアによってサポートされています。

| サーバー・タイプ | データ・ソース           |
|----------|-------------------|
| ORACLE   | Oracle V7.0.13 以降 |

- **OLE DB** ラッパー

Microsoft OLE DB 2.0 以降に対応している OLE DB Provider。

| サーバー・タイプ | データ・ソース               |
|----------|-----------------------|
| -        | すべての OLE DB Provider。 |

- 他のラッパー

ラッパーに付属している資料を参照してください。

---

## 連合システム用の SQL オプション

この節には、以下の点が記されています。

- ALTER NICKNAME ステートメントで指定できる列オプション



- CREATE FUNCTION MAPPING ステートメントで指定できる関数マッピング・オプション
- CREATE SERVER、ALTER SERVER、および SET SERVER OPTION ステートメントで指定できるサーバー・オプション
- CREATE USER MAPPING および ALTER USER MAPPING ステートメントで指定できるユーザー・オプション

## 列オプション

列オプションの主な目的は、SQL コンパイラーにニックネーム列の情報を提供することです。1 つまたは複数の列の列オプションを 'Y' に設定すると、コンパイラーは、評価操作を実行する述部でのプッシュダウンの可能性をさらに考慮できます。プッシュダウン処理についての詳細は、[管理の手引き: パフォーマンス](#) を参照してください。

表 123. 列オプションとその設定値

| オプション          | 有効な設定値                                                                                                                                          | デフォルト設定値 |
|----------------|-------------------------------------------------------------------------------------------------------------------------------------------------|----------|
| numeric_string | <p>'Y' はい - この列には数値データのストリングだけが含まれます。重要: この列に、後書きブランクの付いた数値ストリングだけが含まれる場合、'Y' を指定することはお勧めできません。</p> <p>'N' いいえ - この列は数値データのストリングに限定されていません。</p> | 'N'      |

列の numeric\_string を 'Y' に設定すると、列データのソートに干渉するブランクがこの列には含まれないことを、最適化プログラムに知らせることになります。このオプションは、データ・ソースの照合順序が DB2 の照合順序とは異なる場合に役立ちます。このオプションでマークされた列は、照合順序が異なるためにローカルな (データ・ソースの) 評価から除かれるということはありません。

表 123. 列オプションとその設定値 (続き)

| オプション                      | 有効な設定値                                                                                                                                                                                                                                                                                                                                                                                                                                                                 | デフォルト設定値 |
|----------------------------|------------------------------------------------------------------------------------------------------------------------------------------------------------------------------------------------------------------------------------------------------------------------------------------------------------------------------------------------------------------------------------------------------------------------------------------------------------------------|----------|
| varchar_no_trailing_blanks | <p>このデータ・ソースが、ブランクが埋め込まれていない varchar 比較セマンティクスを使用するかどうかを指定する。後書きブランクを含んでいない可変長文字ストリングについて、一部の DBMS のブランク埋め込みなしの比較セマンティクスでは、DB2 の比較セマンティクスと同じ結果が戻されます。データ・ソースにあるすべての VARCHAR 表 / 視点の列に後書きブランクが含まれていないことが確かである場合は、データ・ソースについてこのサーバー・オプションを 'Y' に設定することを考慮してください。このオプションは、Oracle** データ・ソースでしばしば使用されます。ニックネーム (視点を含む) を持つ可能性のあるすべてのオブジェクトを考慮に入れてください。</p> <p>'Y' このデータ・ソースのブランク埋め込みなしの比較セマンティクスは、DB2 と同じです。</p> <p>'N' このデータ・ソースのブランク埋め込みなしの比較セマンティクスは、DB2 と同じではありません。</p> | 'N'      |

## 関数マッピング・オプション

関数マッピング・オプションの主な目的は、データ・ソースでデータ・ソース関数を実行した場合のコストに関する情報を提供することです。プッシュダウン分析により、マッピング内で 2 つの関数のいずれかが呼び出せると判断された場合、最適化プログラムはマッピング定義で提供される統計情報を使って、データ・ソース関数の実行コストの見積もりを DB2 関数の実行コストの見積もりと比較することができます。

表 124. 関数マッピング・オプションとその設定値

| オプション           | 有効な設定値                                      | デフォルト設定値 |
|-----------------|---------------------------------------------|----------|
| disable         | デフォルト関数マッピングを使用不可にする。有効値は 'Y' および 'N'。      | 'N'      |
| initial_insts   | データ・ソース関数が呼び出される最初と最後のときに処理される命令数の見積もり。     | '0'      |
| initial_ios     | データ・ソース関数が呼び出される最初と最後のときに実行される入出力回数の見積もり。   | '0'      |
| ios_per_argbyte | データ・ソース関数に渡される引き数セットのバイトごとに使用される入出力回数の見積もり。 | '0'      |
| ios_per_invoc   | データ・ソース関数の呼び出しごとの入出力回数の見積もり。                | '0'      |

表 124. 関数マッピング・オプションとその設定値 (続き)

| オプション             | 有効な設定値                                    | デフォルト設定値 |
|-------------------|-------------------------------------------|----------|
| insts_per_argbyte | データ・ソース関数に渡される引き数セットのバイトごとに処理される命令数の見積もり。 | '0'      |
| insts_per_invoc   | データ・ソース関数の呼び出しごとに処理される命令数の見積もり。           | '450'    |
| percent_argbytes  | データ・ソース関数が実際に読み取る入力引き数バイトの平均パーセント値の見積もり。  | '100'    |
| remote_name       | データ・ソース関数の名前。                             | ローカル名    |

## サーバー・オプション

サーバー・オプションは、サーバーを記述するために使用します。位置情報 (データ・ソース・マシンの名前など) に加えて、オプションでは、データ・ソースのセキュリティーおよびパフォーマンス属性を指定できます。セキュリティー・オプションは、パスワード通信の制御 (データ・ソースに送信される場合もされない場合もある) と、認証情報 (大文字小文字を問わない ID およびパスワード) を提供します。パフォーマンス・オプションは、最適化プログラムが、データ・ソースで評価操作を実行できるかどうかを判別し、データ・ソースからデータを検索する照会を完了するための最適コスト・モデルを判別するのに役立ちます。

表 125. サーバー・オプションとその設定値

| オプション              | 有効な設定値                                                                                                                                                                                                                                                                                                                                                                                                                                                                                                                                                                                                                                                                                                                            | デフォルト<br>設定値 |
|--------------------|-----------------------------------------------------------------------------------------------------------------------------------------------------------------------------------------------------------------------------------------------------------------------------------------------------------------------------------------------------------------------------------------------------------------------------------------------------------------------------------------------------------------------------------------------------------------------------------------------------------------------------------------------------------------------------------------------------------------------------------|--------------|
| collating_sequence | <p>データ・ソースが連合データベースと同じデフォルト照合順序を使用しているかどうかを、コード・セットと国別情報に基づいて指定する。データ・ソースの照合順序が DB2 の照合順序と異なっている場合、DB2 の照合順序に依存しているほとんどの操作は、データ・ソースにおいてリモートに評価できません。一例として、データ・ソースのあるニックネーム文字列に対して異なる照合順序で MAX 列関数を実行する場合があります。MAX 関数がリモート・データ・ソースにおいて評価される場合は結果が異なるので、DB2 は集約操作と MAX 関数をローカルに実行します。</p> <p>照会に等号が含まれている場合は、照合順序が異なっても ('N' に設定されている)、照会のその部分をプッシュ・ダウンすることができます。たとえば、述部 C1 = 'A' をデータ・ソースにプッシュ・ダウンすることができます。もちろん、データ・ソースでの照合順序で大文字小文字が区別されない場合、そのような照会をプッシュ・ダウンすることはできません。データ・ソースが大文字小文字を区別しない場合、C1 = 'A' と C1 = 'a' の結果は同じです。これは大文字小文字の区別を行う環境 (DB2) では受け入れられません。</p> <p>管理者は、データ・ソースの照合順序と一致する特定の照合順序の連合データベースを作成できます。この方法を用いると、すべてのデータ・ソースが同じ照合順序を使用する場合、または、ほとんどあるいはすべての列関数が同じ照合順序を使用するデータ・ソースに向けられている場合は、パフォーマンスが高速になります。</p> | 'N'          |
|                    | <p>'Y' データ・ソースの照合順序は、連合データベースの照合順序と同じ。</p>                                                                                                                                                                                                                                                                                                                                                                                                                                                                                                                                                                                                                                                                                        |              |
|                    | <p>'N' データ・ソースの照合順序は、連合データベースの照合順序と異なる。</p>                                                                                                                                                                                                                                                                                                                                                                                                                                                                                                                                                                                                                                                                                       |              |
|                    | <p>'I' データ・ソースの照合順序は、連合データベースの照合順序と異っており、大文字小文字を区別しない (たとえば、'TOLLESON' と 'TolLESon' は同じものと見なされる)</p>                                                                                                                                                                                                                                                                                                                                                                                                                                                                                                                                                                                                                              |              |

表 125. サーバー・オプションとその設定値 (続き)

| オプション         | 有効な設定値                                                                                                                                                                                                                       | デフォルト<br>設定値 |
|---------------|------------------------------------------------------------------------------------------------------------------------------------------------------------------------------------------------------------------------------|--------------|
| comm_rate     | <p>統合サーバーとその関連データ・ソース間の通信速度を指定する。秒当たりの MB 単位で表されます。</p> <p>有効な値は 1 ~ 2147483647 です。値は整数だけ (たとえば 12) で表さなければなりません。</p>                                                                                                        | '2'          |
| connectstring | <p>OLE DB Provider への接続に必要な初期化特性を指定します。接続ストリングの詳細な構文とセマンティクスについては、<i>Microsoft OLE DB 2.0 Programmer's Reference and Data Access SDK, Microsoft Press, 1998</i> の『Data Link API of the OLE DB Core Components』を参照してください。</p> | なし           |
| cpu_ratio     | <p>データ・ソースの CPU が統合サーバーの CPU より、どれほど速いまたは遅いかを表す。</p> <p>有効な値は、0 より大きく <math>1 \times 10^{23}</math> より小さい値です。値は任意の有効な double 表記 (たとえば、123E10、123、または 1.21E4) で表すことができます。</p>                                                 | '1.0'        |
| dbname        | <p>統合サーバーがアクセスするデータ・ソース・データベースの名前。DB2 ファミリー・データ・ソースでは必須ですが、Oracle** データ・ソースには適用されません。これは、Oracle インスタンスにはデータベースが 1 つしか含まれていないためです。DB2 の場合、この値はインスタンス内の特定のデータベース (DB2 (OS/390 版) では、データベース LOCATION 値) に対応しています。</p>           | なし。          |

表 125. サーバー・オプションとその設定値 (続き)

| オプション                               | 有効な設定値                                                                                                                                                                                                                                                                                                                                                                                                                                                                                                                                                                                                                                                       | デフォルト<br>設定値 |
|-------------------------------------|--------------------------------------------------------------------------------------------------------------------------------------------------------------------------------------------------------------------------------------------------------------------------------------------------------------------------------------------------------------------------------------------------------------------------------------------------------------------------------------------------------------------------------------------------------------------------------------------------------------------------------------------------------------|--------------|
| fold_id (この表の最後にある注 1 および 4 を参照。)   | 統合サーバーが認証のためにデータ・ソースに送信するユーザー ID に適用される。有効な値は以下の通りです:<br><br><ul style="list-style-type: none"> <li data-bbox="400 331 1069 496">`U`      統合サーバーは、ユーザー ID をデータ・ソースに送信する前に、ユーザー ID を大文字に変換します。これは、DB2 ファミリーおよび Oracle** データ・ソースについて論理的に選択できます (この表の最後にある注 2 を参照。)</li> <li data-bbox="400 517 1069 614">`N`      統合サーバーは、ユーザー ID をデータ・ソースに送信する前に、ユーザー ID に対して何の処理も行いません。(この表の最後の注 2 を参照。)</li> <li data-bbox="400 635 1069 696">`L`      統合サーバーは、ユーザー ID をデータ・ソースに送信する前に、ユーザー ID を小文字に変換します。</li> </ul> <p data-bbox="400 727 1069 857">これらの設定値のいずれも使用しない場合は、統合サーバーはユーザー ID を大文字にしてデータ・ソースに送信しようとします。そのユーザー ID を正常に送信できない場合は、サーバーはユーザー ID を小文字で送信しようとします。</p> | なし。          |
| fold_pw (この表の最後にある注 1、3 および 4 を参照。) | 統合サーバーが認証のためにデータ・ソースに送信するパスワードに適用される。有効な値は以下の通りです:<br><br><ul style="list-style-type: none"> <li data-bbox="400 960 1069 1090">`U`      統合サーバーは、パスワードをデータ・ソースに送信する前に、パスワードを大文字に変換します。これは、DB2 ファミリーおよび Oracle** データ・ソースについて論理的に選択できます。</li> <li data-bbox="400 1111 1069 1208">`N`      統合サーバーは、パスワードをデータ・ソースに送信する前に、パスワードに対して何の処理も行いません。</li> <li data-bbox="400 1229 1069 1289">`L`      統合サーバーは、パスワードをデータ・ソースに送信する前に、パスワードを小文字に変換します。</li> </ul> <p data-bbox="400 1321 1069 1451">これらの設定値のいずれも使用しない場合は、統合サーバーはパスワードを大文字にしてデータ・ソースに送信しようとします。そのパスワードを正常に送信できない場合は、サーバーはパスワードを小文字で送信しようとします。</p>                                                            | なし。          |

表 125. サーバー・オプションとその設定値 (続き)

| オプション    | 有効な設定値                                                                                                                                                                                                                                                                                                                                                                                                     | デフォルト<br>設定値 |
|----------|------------------------------------------------------------------------------------------------------------------------------------------------------------------------------------------------------------------------------------------------------------------------------------------------------------------------------------------------------------------------------------------------------------|--------------|
| io_ratio | <p>データ・ソースの入出力システムが統合サーバーの入出力システムより、どれほど速いまたは遅いかを表す。</p> <p>有効な値は、0 より大きく <math>1 \times 10^{23}</math> より小さい値です。値は任意の有効な double 表記 (たとえば、123E10、123、または 1.21E4) で表すことができます。</p>                                                                                                                                                                                                                           | '1.0'        |
| node     | <p>データ・ソースを RDBMS のインスタンスとして定義するための名前。すべてのデータ・ソースについて必須です。</p> <p>DB2 ファミリー・データ・ソースの場合、これは、連合データベースの DB2 ノード・ディレクトリーで指定されているノードです。このディレクトリーを表示するには、<b>db2 list node directory</b> コマンドを実行します。</p> <p>Oracle** データ・ソースの場合、この名前は Oracle** tnsnames.ora ファイルで指定されているサーバー名です。Windows NT プラットフォームでこの名前にアクセスするには、Oracle** SQL Net Easy Configuration ツールの「<b>View Configuration Information</b>」オプションを指定します。</p> | なし。          |
| password | <p>パスワードがデータ・ソースに送信されるかどうかを指定する。</p> <p>'Y'      パスワードは常にデータ・ソースに送信されて妥当性検査されます。これはデフォルト値です。</p> <p>'N'      パスワードはデータ・ソースに送信されず (ユーザー・マッピングに関係なく)、妥当性検査されません。</p> <p>'ENCRYPTION'<br/>パスワードは常に暗号化された形式でデータ・ソースに送信されて妥当性検査されます。暗号化されたパスワードをサポートする DB2 ファミリー・データ・ソースについてのみ有効です。</p>                                                                                                                         | 'Y'          |

表 125. サーバー・オプションとその設定値 (続き)

| オプション                      | 有効な設定値                                                                                                                                                                                                                                                                                                                                                                                                                                                     | デフォルト<br>設定値 |
|----------------------------|------------------------------------------------------------------------------------------------------------------------------------------------------------------------------------------------------------------------------------------------------------------------------------------------------------------------------------------------------------------------------------------------------------------------------------------------------------|--------------|
| plan_hints                 | <p>プラン・ヒント を使用可能にするかどうかを指定する。プラン・ヒントはステートメントの一部であり、データ・ソース最適化プログラムについての追加情報を提供します。特定の照会タイプについてこの情報を利用すれば、照会パフォーマンスを改善することができます。プラン・ヒントは、データ・ソース最適化プログラムが索引を使用するかどうか、どの索引を使用するか、またはどの表結合順序を使うかを判別するのに役立ちます。</p> <p>'Y' データ・ソースがプラン・ヒントをサポートしている場合は、プラン・ヒントが使用可能になります。</p> <p>'N' プラン・ヒントはデータ・ソースで使用可能になりません。</p>                                                                                                                                            | 'N'          |
| pushdown                   | <p>'Y' DB2 はデータ・ソースに操作を評価させることを考慮します。</p> <p>'N' DB2 はリモート・データ・ソースからの列しか検索せず、データ・ソースに結合などのその他の操作を評価させません。</p>                                                                                                                                                                                                                                                                                                                                              | 'Y'          |
| varchar_no_trailing_blanks | <p>このデータ・ソースが、空白が埋め込まれていない varchar 比較セマンティクスを使用するかどうかを指定する。後書き空白を含んでいない可変長文字ストリングについて、一部の DBMS の空白埋め込みなしの比較セマンティクスでは、DB2 の比較セマンティクスと同じ結果が戻されます。データ・ソースにあるすべての VARCHAR 表 / 視点の列に後書き空白が含まれていないことが確かである場合は、データ・ソースについてこのサーバー・オプションを 'Y' に設定することを考慮してください。このオプションは、Oracle** データ・ソースでしばしば使用されます。ニックネーム (視点を含む) を持つ可能性のあるすべてのオブジェクトを考慮に入れてください。</p> <p>'Y' このデータ・ソースの空白埋め込みなしの比較セマンティクスは、DB2 と同じです。</p> <p>'N' このデータ・ソースの空白埋め込みなしの比較セマンティクスは、DB2 と同じではありません。</p> | 'N'          |

1334ページの表125 の注:



1. このフィールドは、認証に指定される値に関係なく適用されます。
2. DB2 はユーザー ID を大文字で保管するので、値 'N' と 'U' は論理的に互いに同等です。
3. パスワードの設定が 'N' である場合は、fold\_pw を設定しても効果はありません。パスワードが送信されないので、大文字小文字の区別は意味をなしません。
4. いずれかのオプションについてヌル値設定を使用することは避けてください。DB2 がユーザー ID とパスワードの解決を複数回試行することになるので、ヌル値設定は有用に思えますが、パフォーマンスが低下する場合があります (DB2 が、データ・ソース認証に成功するまでにユーザー ID とパスワードを 4 回送信するということもあり得ます)。

## ユーザー・オプション

ユーザー・オプションは、ユーザー・マッピングの許可およびアカウントिंग・ストリング情報を提供します。これらのオプションを使用すると、データ・ソースでの認証時に DB2 認証 ID を表すための ID およびパスワードを指定できます。

表 126. ユーザー・オプションとその設定値

| オプション             | 有効な設定値                                                                                                                                                           | デフォルト設定値 |
|-------------------|------------------------------------------------------------------------------------------------------------------------------------------------------------------|----------|
| remote_authid     | データ・ソースでの許可 ID を示す。有効な設定値には、長さ 255 以下の任意のストリングが含まれます。このオプションを指定しない場合、データベースへの接続に使用された ID が使用されます。                                                                | なし。      |
| remote_domain     | このデータ・ソースへの接続に関する認証をユーザーに与えるのに使用される、Windows NT ドメインを示します。有効な設定値には、何らかの有効な Windows NT ドメイン・ネームが含まれます。このオプションを指定しない場合、データ・ソースへの認証は、そのデータベースのデフォルト認証ドメインを使用して行われます。 | なし。      |
| remote_password   | データ・ソースでの許可パスワードを示す。有効な設定値には、長さ 32 以下の任意のストリングが含まれます。このオプションを指定しない場合、データベースへの接続に使用されたパスワードが使用されます。                                                               | なし。      |
| accounting_string | DRDA アカウンティング・ストリングを指定するために使用される。有効な設定値には、長さ 255 以下の任意のストリングが含まれます。このオプションは、アカウンティング情報を渡す必要がある場合にのみ必須です。DB2 コネクト 使用者の手引きを参照。                                     | なし。      |

## デフォルト・データ・タイプ・マッピング

この節では、統合サーバーがサポートする DB2 データ・タイプと、以下のデータ・ソースがサポートするデータ・タイプのデフォルト・マッピングを示します。

- DB2 ユニバーサル・データベース (OS/390 版) および DB2 (MVS/ESA 版)
- DB2 ユニバーサル・データベース (AS/400 版) および DB2 (AS/400 版)
- Oracle
- DB2 (VM および VSE 版)、SQL/DS

ここに示したのは、異なるデータ・タイプ間のマッピングです。同一データ・タイプ間のマッピングは示されていません。

### DB2 と DB2 ユニバーサル・データベース (OS/390 版) (および DB2 (MVS/ESA 版)) のデータ・ソース間のデフォルト・タイプ・マッピング

表 127. DB2 と DB2 ユニバーサル・データベース (OS/390 版) (および DB2 (MVS/ESA 版)) のデータ・ソース間のデフォルト・タイプ・マッピング

| DB2 (OS/390 版)           | DB2                      |
|--------------------------|--------------------------|
| varchar(n)、n <= 32672    | varchar(n)               |
| vargraphic(n)、n <= 16336 | vargraphic(n)            |
| char(255)                | varchar(255)             |
| ビット・データの場合は char(255)    | ビット・データの場合は varchar(255) |

### DB2 と DB2 ユニバーサル・データベース (AS/400 版) (および DB2 (AS/400 版)) のデータ・ソース間のデフォルト・タイプ・マッピング

表 128. DB2 と DB2 ユニバーサル・データベース (AS/400 版) (および DB2 (AS/400 版)) のデータ・ソース間のデフォルト・タイプ・マッピング

| DB2 (AS/400 版)             | DB2           |
|----------------------------|---------------|
| char(n)、n <= 254           | char(n)       |
| char(n)、255 ~ 32672 の n    | varchar(n)    |
| varchar(n)、n <= 32672      | varchar(n)    |
| graphic(n)、n <= 127        | graphic(n)    |
| graphic(n)、127 ~ 16336 の n | vargraphic(n) |
| vargraphic(n)、n <= 16336   | vargraphic(n) |

## DB2 と Oracle のデータ・ソース間のデフォルト・タイプ・マッピング

表 129. DB2 と Oracle のデータ・ソース間のデフォルト・タイプ・マッピング

| Oracle                                                    | DB2                      |
|-----------------------------------------------------------|--------------------------|
| rowid                                                     | char(18)                 |
| char(n), n <= 254                                         | char(n)                  |
| nchar(n), n <= 254                                        | char(n)                  |
| char(255)                                                 | varchar(255)             |
| varchar2(n), n <= 32672                                   | varchar(n)               |
| nvarchar2(n), n <= 32672                                  | varchar(n)               |
| number(p,s), p <= 4 および s = 0                             | smallint                 |
| number(p,s), 4 <= p <= 9 および s = 0                        | integer                  |
| number(p,s), 10 <= p <= 18 および s = 0                      | bigint                   |
| number(p,s), p <= 31 および 0 <= s <= p, そして前の 2 つの文字種は一致しない | decimal                  |
| number(p,s), 以前の 4 以外の文字種すべて                              | double                   |
| raw(n), n <= 254                                          | ビット・データの場合は char(n)      |
| raw(255)                                                  | ビット・データの場合は varchar(255) |
| date (char(9))                                            | timestamp                |

## DB2 と DB2 (VM および VSE 版) (および SQL/DS) のデータ・ソース間のデフォルト・タイプ・マッピング

表 130. DB2 と DB2 (VM および VSE 版) (および SQL/DS) のデータ・ソース間のデフォルト・タイプ・マッピング

| DB2 (OS/390 版)、SQL/DS     | DB2           |
|---------------------------|---------------|
| varchar(n), n <= 32672    | varchar(n)    |
| vargraphic(n), n <= 16336 | vargraphic(n) |

### パススルー機能の処理

パススルーと呼ばれる機能は、あるデータ・ソースに固有の SQL のデータ・ソースを照会する場合に使用できます。この節の内容は以下のとおりです。

- 統合サーバーと関連データ・ソースがパススルー・セッションで処理する SQL ステートメントの種類。
- パススルーを使用するときに留意すべき考慮事項と制約事項。

## パススルー・セッションにおける SQL 処理

以下の規則により、SQL ステートメントは DB2 とデータ・ソースのいずれかによって処理されます。

- パススルー・セッションで処理するように、SQL ステートメントをデータ・ソースに実行依頼する場合、その SQL ステートメントは、そのセッションで動的に準備され、セッションがまだオープンしている間に実行されなければなりません。これを行うには、以下のいくつかの方法があります。
  - SELECT ステートメントを実行依頼する場合、PREPARE ステートメントを使用して準備してから、OPEN、FETCH、および CLOSE ステートメントを使用して、照会の結果にアクセスします。
  - SELECT 以外のサポートされているステートメントを使用する場合、以下のいずれかを行います。
    - PREPARE ステートメントを使用して、サポートされているステートメントを準備してから、EXECUTE ステートメントを使用して実行します。
    - EXECUTE IMMEDIATE ステートメントを使用して、準備と実行を行います。
- パススルー・セッションで静的ステートメントが実行依頼された場合、そのステートメントは統合サーバーに送られて処理されます。
- パススルー・セッション中に COMMIT または ROLLBACK コマンドが実行されると、そのコマンドは現行の作業単位 (UOW) を完了させます。

## 考慮事項と制約事項

パススルーに適用される考慮事項と制約事項は多岐にわたります。一般的な性質のものもあれば、Oracle データ・ソースに関するものもあります。

### すべてのデータ・ソースでのパススルーの使用

以下の情報は、すべてのデータ・ソースに適用されます。

- パススルー・セッション内で準備したステートメントは、同じパススルー・セッション内で実行しなければなりません。パススルー内で準備したステートメントを、そのパススルー・セッション以外で実行すると、失敗します (SQLSTATE 56098)。
- ユーザーおよびアプリケーションはパススルーを使ってデータ・ソースへの書き込みを行えます。たとえば、表の行を挿入、更新、削除できます。注意点として、パススルー・セッションでデータ・ソース・オブジェクトに対してカーソルを直接オープンすることはできません (SQLSTATE 25000)。
- アプリケーションでは、実際にいくつかの SET PASSTHRU ステートメントを異なるデータ・ソースに対して同時に使用できます。アプリケーションが複数の SET PASSTHRU ステートメントを発行しても、パススルー・セッションが実際にネストされるわけではありません。統合サーバーはデータ・ソース間のパススルーを行いません。むしろ、サーバーは、個々のデータ・ソースに直接アクセスします。
- 複数のパススルー・セッションが同時にオープンされる場合、各セッション内の個々の作業単位は COMMIT または ROLLBACK ステートメントで終わる必要があります。

す。こうすればセッションを、 SET PASSTHRU ステートメントと RESET オプションを指定した 1 つの操作で終了することができます。

- 1 回に複数のデータ・ソースをパススルーすることはできません。
- パススルーは、ストアド・プロシージャの呼び出しをサポートしません。
- パススルーでは、SELECT INTO ステートメントはサポートされていません。

### **Oracle データ・ソースでのパススルーの使用**

以下の情報は、Oracle データ・ソースに適用されます。

- リモート・クライアントがコマンド行プロセッサ (CLP) から SELECT ステートメントを発行すると、次の制約事項が適用されます。すなわち、クライアント・コードが DB2 ユニバーサル・データベース バージョン 5 以前の DB2 SDK であれば、SELECT は SQLSTATE 25000 を誘発します。このエラーを回避したい場合、リモート・クライアントはバージョン 5 以上の DB2 SDK を使用しなければなりません。
- Oracle サーバーに対して発行された DDL ステートメントは解析時に実行され、トランザクションのセマンティクスには左右されません。操作は完了した時点で Oracle によって自動的にコミットされます。ロールバックが行われる場合、DDL はロールバックされません。
- ロー・データ・タイプから SELECT ステートメントを発行する場合は、RAWTOHEX 関数を呼び出して 16 進値を受け取るようにします。ロー・データ・タイプに INSERT を実行する場合は、16 進表記で行います。



---

## 付録G. サンプル・データベース表

この付録では、サンプル・データベース SAMPLE のサンプル表に含まれている情報と、それを作成する方法、および除去する方法について示します。

ビジネス・インテリジェンス機能について説明するための、追加のサンプル・データベースが DB2 ユニバーサル・データベースに付属しています。これらはビジネス・インテリジェンスの学習で使用されます。しかし、サンプル・データベース SAMPLE の内容について説明しているのは、この付録だけです。ビジネス・インテリジェンスのサンプル・データベースについては、データウェアハウスセンター 管理の手引き を参照してください。

このサンプル表は、このマニュアルやこのライブラリーに属する他のマニュアルに含まれている例の中で使われているものです。また、サンプル・ファイルのうち、BLOB および CLOB データ・タイプのデータについても示します。

この付録の内容は、次のとおりです。

- 1346ページの『サンプル・データベース』
- 1346ページの『サンプル・データベースの作成』
- 1347ページの『サンプル・データベースの消去』
- 1347ページの『CL\_SCHED 表』
- 1347ページの『DEPARTMENT 表』
- 1347ページの『EMPLOYEE 表』
- 1350ページの『EMP\_ACT 表』
- 1352ページの『EMP\_PHOTO 表』
- 1352ページの『EMP\_RESUME 表』
- 1353ページの『IN\_TRAY 表』
- 1353ページの『ORG 表』
- 1353ページの『PROJECT 表』
- 1354ページの『SALES 表』
- 1355ページの『STAFF 表』
- 1356ページの『STAFFG 表』
- 1357ページの『BLOB および CLOB データ・タイプを含むサンプル・ファイル』
- 1357ページの『Quintana の写真』
- 1358ページの『Quintana の履歴書』
- 1359ページの『Nicholls の写真』
- 1359ページの『Nicholls の履歴書』
- 1360ページの『Adamson の写真』
- 1361ページの『Adamson の履歴書』
- 1362ページの『Walker の写真』

## サンプル・データベース表

1362ページの『Walker の履歴書』

サンプル表のうち、ハイフン (-) は NULL 値を表しています。

---

## サンプル・データベース

このマニュアルの例では、サンプル (SAMPLE) データベースを使っています。それらの例を使うには、SAMPLE データベースを作成する必要があります。それを使うには、データベース・マネージャーがインストールされていなければなりません。

### サンプル・データベースの作成

サンプル・データベースは、実行可能ファイルを使って作成します。<sup>117</sup> データベースを作成するためには、SYSADM 権限が必要です。

- **UNIX 系のプラットフォームを使う場合**

オペレーティング・システムのコマンド・プロンプトを使っている場合は、次のように入力します。

```
sqllib/bin/db2samp1 <path>
```

*path* は、サンプル・データベースの作成先のパスを指定するオプション・パラメーターです。Enter キーを押します。<sup>118</sup> DB2SAMPL のスキーマは、CURRENT SCHEMA 特殊レジスター値です。

- **OS/2 または Windows プラットフォームを使う場合**

オペレーティング・システムのコマンド・プロンプトを使っている場合は、次のように入力します。

```
db2samp1 e
```

ここで、*e* はデータベースを作成するドライブを指定するオプション・パラメーターです。Enter キーを押します。<sup>119</sup>

ユーザー・プロファイル管理によってワークステーションにログオンしていない場合には、ログオンを求めるプロンプトが出されます。

---

117. このコマンドについては、[コマンド解説書](#) 中の DB2SAMPL コマンドの説明を参照してください。

118. *path* パラメーターを指定しないなら、サンプル・データベースはデータベース・マネージャー構成ファイルの中の DFTDBPATH パラメーターによって指定されるデフォルト・パスに作成されます。

119. ドライブ・パラメーターの指定がない場合は、サンプル・データベースは、DB2 と同じドライブに作成されます。



## サンプル・データベースの消去

サンプル・データベースにアクセスする必要がなくなった場合には、**DROP DATABASE** コマンドを使用して、サンプル・データベースを消去することができます。

```
db2 drop database sample
```

## CL\_SCHED 表

| 名前:  | CLASS_CODE      | DAY          | STARTING | ENDING  |
|------|-----------------|--------------|----------|---------|
| タイプ: | char(7)         | smallint     | time     | time    |
| 説明:  | クラス・コード (教室:教師) | 4 日単位の予定の日番号 | クラス開始時刻  | クラス終了時刻 |

## DEPARTMENT 表

| 名前:  | DEPTNO       | DEPTNAME                     | MGRNO               | ADMRDEPT               | LOCATION |
|------|--------------|------------------------------|---------------------|------------------------|----------|
| タイプ: | char(3) 非ヌル値 | varchar(29) 非ヌル値             | char(6)             | char(3) 非ヌル値           | char(16) |
| 説明:  | 部門番号         | 部門の一般的な活動を記述する名前             | 部門管理者の従業員番号 (EMPNO) | この部門の報告提出先の部門 (DEPTNO) | 遠隔地の名前   |
| 値:   | A00          | SPIFFY COMPUTER SERVICE DIV. | 000010              | A00                    | -        |
|      | B01          | PLANNING                     | 000020              | A00                    | -        |
|      | C01          | INFORMATION CENTER           | 000030              | A00                    | -        |
|      | D01          | DEVELOPMENT CENTER           | -                   | A00                    | -        |
|      | D11          | MANUFACTURING SYSTEMS        | 000060              | D01                    | -        |
|      | D21          | ADMINISTRATION SYSTEMS       | 000070              | D01                    | -        |
|      | E01          | SUPPORT SERVICES             | 000050              | A00                    | -        |
|      | E11          | OPERATIONS                   | 000090              | E01                    | -        |
|      | E21          | SOFTWARE SUPPORT             | 000100              | E01                    | -        |

## EMPLOYEE 表

| 名前:     | EMPNO         | FIRSTNAME        | MIDINIT      | LASTNAME         | WORKDEPT          | PHONENO  | HIREDATE |
|---------|---------------|------------------|--------------|------------------|-------------------|----------|----------|
| タイプ:    | char(6) 非ヌル値  | varchar(12) 非ヌル値 | char(1) 非ヌル値 | varchar(15) 非ヌル値 | char(3)           | char(4)  | date     |
| 説明:     | 従業員番号         | ファーストネーム (名)     | ミドルネームのイニシャル | ラストネーム (姓)       | 従業員の所属部門 (DEPTNO) | 電話番号     | 入社日      |
| JOB     | EDLEVEL       | SEX              | BIRTHDATE    | SALARY           | BONUS             | COMM     |          |
| char(8) | smallint 非ヌル値 | char(1)          | date         | dec(9,2)         | dec(9,2)          | dec(9,2) |          |

## サンプル・データベース表

| JOB  | EDLEVEL | SEX                      | BIRTHDATE | SALARY | BONUS  | COMM  |
|------|---------|--------------------------|-----------|--------|--------|-------|
| 担当業務 | 学校教育の年数 | 性別 (男性<br>は M、女性<br>は F) | 誕生日       | 年収     | 年間ボーナス | 年間歩合給 |

EMPLOYEE 表に含まれている値については、次のページ以降を参照してください。

| EMPNO        | FIRSTNAME        | MID INIT     | LASTNAME         | WORK DEPT | PHONE NO  | HIREDATE   | JOB       | ED LEVEL      | SEX       | BIRTHDATE  | SALARY   | BONUS    | COMM     |
|--------------|------------------|--------------|------------------|-----------|-----------|------------|-----------|---------------|-----------|------------|----------|----------|----------|
| char(6) 非ヌル値 | varchar(12) 非ヌル値 | char(1) 非ヌル値 | varchar(15) 非ヌル値 | char(3) 値 | char(4) 値 | date       | char(8) 値 | smallint 非ヌル値 | char(1) 値 | date       | dec(9,2) | dec(9,2) | dec(9,2) |
| 000010       | CHRISTINE        | I            | HAAS             | A00       | 3978      | 1965-01-01 | PRES      | 18            | F         | 1933-08-24 | 52750    | 1000     | 4220     |
| 000020       | MICHAEL          | L            | THOMPSON         | B01       | 3476      | 1973-10-10 | MANAGER   | 18            | M         | 1948-02-02 | 41250    | 800      | 3300     |
| 000030       | SALLY            | A            | KWAN             | C01       | 4738      | 1975-04-05 | MANAGER   | 20            | F         | 1941-05-11 | 38250    | 800      | 3060     |
| 000050       | JOHN             | B            | GEYER            | E01       | 6789      | 1949-08-17 | MANAGER   | 16            | M         | 1925-09-15 | 40175    | 800      | 3214     |
| 000060       | IRVING           | F            | STERN            | D11       | 6423      | 1973-09-14 | MANAGER   | 16            | M         | 1945-07-07 | 32250    | 500      | 2580     |
| 000070       | EVA              | D            | PULASKI          | D21       | 7831      | 1980-09-30 | MANAGER   | 16            | F         | 1953-05-26 | 36170    | 700      | 2893     |
| 000090       | EILEEN           | W            | HENDERSON        | E11       | 5498      | 1970-08-15 | MANAGER   | 16            | F         | 1941-05-15 | 29750    | 600      | 2380     |
| 000100       | THEODORE         | Q            | SPENSER          | E21       | 0972      | 1980-06-19 | MANAGER   | 14            | M         | 1956-12-18 | 26150    | 500      | 2092     |
| 000110       | VINCENZO         | G            | LUCCHESI         | A00       | 3490      | 1958-05-16 | SALESREP  | 19            | M         | 1929-11-05 | 46500    | 900      | 3720     |
| 000120       | SEAN             |              | O'CONNELL        | A00       | 2167      | 1963-12-05 | CLERK     | 14            | M         | 1942-10-18 | 29250    | 600      | 2340     |
| 000130       | DOLORES          | M            | QUINTANA         | C01       | 4578      | 1971-07-28 | ANALYST   | 16            | F         | 1925-09-15 | 23800    | 500      | 1904     |
| 000140       | HEATHER          | A            | NICHOLLS         | C01       | 1793      | 1976-12-15 | ANALYST   | 18            | F         | 1946-01-19 | 28420    | 600      | 2274     |
| 000150       | BRUCE            |              | ADAMSON          | D11       | 4510      | 1972-02-12 | DESIGNER  | 16            | M         | 1947-05-17 | 25280    | 500      | 2022     |
| 000160       | ELIZABETH        | R            | PIANKA           | D11       | 3782      | 1977-10-11 | DESIGNER  | 17            | F         | 1955-04-12 | 22250    | 400      | 1780     |
| 000170       | MASATOSHI        | J            | YOSHIMURA        | D11       | 2890      | 1978-09-15 | DESIGNER  | 16            | M         | 1951-01-05 | 24680    | 500      | 1974     |
| 000180       | MARILYN          | S            | SCOUTTEN         | D11       | 1682      | 1973-07-07 | DESIGNER  | 17            | F         | 1949-02-21 | 21340    | 500      | 1707     |
| 000190       | JAMES            | H            | WALKER           | D11       | 2986      | 1974-07-26 | DESIGNER  | 16            | M         | 1952-06-25 | 20450    | 400      | 1636     |
| 000200       | DAVID            |              | BROWN            | D11       | 4501      | 1966-03-03 | DESIGNER  | 16            | M         | 1941-05-29 | 27740    | 600      | 2217     |
| 000210       | WILLIAM          |              | JONES            | D11       | 0942      | 1979-04-11 | DESIGNER  | 17            | M         | 1953-02-23 | 18270    | 400      | 1462     |
| 000220       | JENNIFER         | K            | LUTZ             | D11       | 0672      | 1968-08-29 | DESIGNER  | 18            | F         | 1948-03-19 | 29840    | 600      | 2387     |
| 000230       | JAMES            | J            | JEFFERSON        | D21       | 2094      | 1966-11-21 | CLERK     | 14            | M         | 1935-05-30 | 22180    | 400      | 1774     |
| 000240       | SALVATORE        | M            | MARINO           | D21       | 3780      | 1979-12-05 | CLERK     | 17            | M         | 1954-03-31 | 28760    | 600      | 2301     |
| 000250       | DANIEL           | S            | SMITH            | D21       | 0961      | 1969-10-30 | CLERK     | 15            | M         | 1939-11-12 | 19180    | 400      | 1534     |
| 000260       | SYBIL            | P            | JOHNSON          | D21       | 8953      | 1975-09-11 | CLERK     | 16            | F         | 1936-10-05 | 17250    | 300      | 1380     |
| 000270       | MARIA            | L            | PEREZ            | D21       | 9001      | 1980-09-30 | CLERK     | 15            | F         | 1953-05-26 | 27380    | 500      | 2190     |
| 000280       | ETHEL            | R            | SCHNEIDER        | E11       | 8997      | 1967-03-24 | OPERATOR  | 17            | F         | 1936-03-28 | 26250    | 500      | 2100     |
| 000290       | JOHN             | R            | PARKER           | E11       | 4502      | 1980-05-30 | OPERATOR  | 12            | M         | 1946-07-09 | 15340    | 300      | 1227     |
| 000300       | PHILIP           | X            | SMITH            | E11       | 2095      | 1972-06-19 | OPERATOR  | 14            | M         | 1936-10-27 | 17750    | 400      | 1420     |
| 000310       | MAUDE            | F            | SETRIGHT         | E11       | 3332      | 1964-09-12 | OPERATOR  | 12            | F         | 1931-04-21 | 15900    | 300      | 1272     |
| 000320       | RAMLAL           |              | MEHTA            | E21       | 9990      | 1965-07-07 | FIELDREP  | 16            | M         | 1932-08-11 | 19950    | 400      | 1596     |
| 000330       | WING             |              | LEE              | E21       | 2103      | 1976-02-23 | FIELDREP  | 14            | M         | 1941-07-18 | 25370    | 500      | 2030     |
| 000340       | JASON            | R            | GOUNOT           | E21       | 5698      | 1947-05-05 | FIELDREP  | 16            | M         | 1926-05-17 | 23840    | 500      | 1907     |

EMP\_ACT 表

| 名前:  | EMPNO            | PROJNO           | ACTNO             | EMPTIME                 | EMSTDATE   | EMENDATE   |
|------|------------------|------------------|-------------------|-------------------------|------------|------------|
| タイプ: | char(6) 非ヌル<br>値 | char(6) 非ヌル<br>値 | smallint 非ヌル<br>値 | dec(5,2)                | date       | date       |
| 説明:  | 従業員番号            | プロジェクト番号         | 活動番号              | 従業員がプロジェクトに費やす<br>時間の割合 | 活動開始日      | 活動終了日      |
| 値:   | 000010           | AD3100           | 10                | .50                     | 1982-01-01 | 1982-07-01 |
|      | 000070           | AD3110           | 10                | 1.00                    | 1982-01-01 | 1983-02-01 |
|      | 000230           | AD3111           | 60                | 1.00                    | 1982-01-01 | 1982-03-15 |
|      | 000230           | AD3111           | 60                | .50                     | 1982-03-15 | 1982-04-15 |
|      | 000230           | AD3111           | 70                | .50                     | 1982-03-15 | 1982-10-15 |
|      | 000230           | AD3111           | 80                | .50                     | 1982-04-15 | 1982-10-15 |
|      | 000230           | AD3111           | 180               | 1.00                    | 1982-10-15 | 1983-01-01 |
|      | 000240           | AD3111           | 70                | 1.00                    | 1982-02-15 | 1982-09-15 |
|      | 000240           | AD3111           | 80                | 1.00                    | 1982-09-15 | 1983-01-01 |
|      | 000250           | AD3112           | 60                | 1.00                    | 1982-01-01 | 1982-02-01 |
|      | 000250           | AD3112           | 60                | .50                     | 1982-02-01 | 1982-03-15 |
|      | 000250           | AD3112           | 60                | .50                     | 1982-12-01 | 1983-01-01 |
|      | 000250           | AD3112           | 60                | 1.00                    | 1983-01-01 | 1983-02-01 |
|      | 000250           | AD3112           | 70                | .50                     | 1982-02-01 | 1982-03-15 |
|      | 000250           | AD3112           | 70                | 1.00                    | 1982-03-15 | 1982-08-15 |
|      | 000250           | AD3112           | 70                | .25                     | 1982-08-15 | 1982-10-15 |
|      | 000250           | AD3112           | 80                | .25                     | 1982-08-15 | 1982-10-15 |
|      | 000250           | AD3112           | 80                | .50                     | 1982-10-15 | 1982-12-01 |
|      | 000250           | AD3112           | 180               | .50                     | 1982-08-15 | 1983-01-01 |
|      | 000260           | AD3113           | 70                | .50                     | 1982-06-15 | 1982-07-01 |
|      | 000260           | AD3113           | 70                | 1.00                    | 1982-07-01 | 1983-02-01 |
|      | 000260           | AD3113           | 80                | 1.00                    | 1982-01-01 | 1982-03-01 |
|      | 000260           | AD3113           | 80                | .50                     | 1982-03-01 | 1982-04-15 |
|      | 000260           | AD3113           | 180               | .50                     | 1982-03-01 | 1982-04-15 |
|      | 000260           | AD3113           | 180               | 1.00                    | 1982-04-15 | 1982-06-01 |
|      | 000260           | AD3113           | 180               | .50                     | 1982-06-01 | 1982-07-01 |
|      | 000270           | AD3113           | 60                | .50                     | 1982-03-01 | 1982-04-01 |
|      | 000270           | AD3113           | 60                | 1.00                    | 1982-04-01 | 1982-09-01 |
|      | 000270           | AD3113           | 60                | .25                     | 1982-09-01 | 1982-10-15 |
|      | 000270           | AD3113           | 70                | .75                     | 1982-09-01 | 1982-10-15 |
|      | 000270           | AD3113           | 70                | 1.00                    | 1982-10-15 | 1983-02-01 |
|      | 000270           | AD3113           | 80                | 1.00                    | 1982-01-01 | 1982-03-01 |
|      | 000270           | AD3113           | 80                | .50                     | 1982-03-01 | 1982-04-01 |
|      | 000030           | IF1000           | 10                | .50                     | 1982-06-01 | 1983-01-01 |
|      | 000130           | IF1000           | 90                | 1.00                    | 1982-01-01 | 1982-10-01 |
|      | 000130           | IF1000           | 100               | .50                     | 1982-10-01 | 1983-01-01 |

サンプル・データベース表

| 名前: | EMPNO  | PROJNO | ACTNO | EMPTIME | EMSTDATE   | EMENDATE   |
|-----|--------|--------|-------|---------|------------|------------|
|     | 000140 | IF1000 | 90    | .50     | 1982-10-01 | 1983-01-01 |
|     | 000030 | IF2000 | 10    | .50     | 1982-01-01 | 1983-01-01 |
|     | 000140 | IF2000 | 100   | 1.00    | 1982-01-01 | 1982-03-01 |
|     | 000140 | IF2000 | 100   | .50     | 1982-03-01 | 1982-07-01 |
|     | 000140 | IF2000 | 110   | .50     | 1982-03-01 | 1982-07-01 |
|     | 000140 | IF2000 | 110   | .50     | 1982-10-01 | 1983-01-01 |
|     | 000010 | MA2100 | 10    | .50     | 1982-01-01 | 1982-11-01 |
|     | 000110 | MA2100 | 20    | 1.00    | 1982-01-01 | 1982-03-01 |
|     | 000010 | MA2110 | 10    | 1.00    | 1982-01-01 | 1983-02-01 |
|     | 000200 | MA2111 | 50    | 1.00    | 1982-01-01 | 1982-06-15 |
|     | 000200 | MA2111 | 60    | 1.00    | 1982-06-15 | 1983-02-01 |
|     | 000220 | MA2111 | 40    | 1.00    | 1982-01-01 | 1983-02-01 |
|     | 000150 | MA2112 | 60    | 1.00    | 1982-01-01 | 1982-07-15 |
|     | 000150 | MA2112 | 180   | 1.00    | 1982-07-15 | 1983-02-01 |
|     | 000170 | MA2112 | 60    | 1.00    | 1982-01-01 | 1983-06-01 |
|     | 000170 | MA2112 | 70    | 1.00    | 1982-06-01 | 1983-02-01 |
|     | 000190 | MA2112 | 70    | 1.00    | 1982-02-01 | 1982-10-01 |
|     | 000190 | MA2112 | 80    | 1.00    | 1982-10-01 | 1983-10-01 |
|     | 000160 | MA2113 | 60    | 1.00    | 1982-07-15 | 1983-02-01 |
|     | 000170 | MA2113 | 80    | 1.00    | 1982-01-01 | 1983-02-01 |
|     | 000180 | MA2113 | 70    | 1.00    | 1982-04-01 | 1982-06-15 |
|     | 000210 | MA2113 | 80    | .50     | 1982-10-01 | 1983-02-01 |
|     | 000210 | MA2113 | 180   | .50     | 1982-10-01 | 1983-02-01 |
|     | 000050 | OP1000 | 10    | .25     | 1982-01-01 | 1983-02-01 |
|     | 000090 | OP1010 | 10    | 1.00    | 1982-01-01 | 1983-02-01 |
|     | 000280 | OP1010 | 130   | 1.00    | 1982-01-01 | 1983-02-01 |
|     | 000290 | OP1010 | 130   | 1.00    | 1982-01-01 | 1983-02-01 |
|     | 000300 | OP1010 | 130   | 1.00    | 1982-01-01 | 1983-02-01 |
|     | 000310 | OP1010 | 130   | 1.00    | 1982-01-01 | 1983-02-01 |
|     | 000050 | OP2010 | 10    | .75     | 1982-01-01 | 1983-02-01 |
|     | 000100 | OP2010 | 10    | 1.00    | 1982-01-01 | 1983-02-01 |
|     | 000320 | OP2011 | 140   | .75     | 1982-01-01 | 1983-02-01 |
|     | 000320 | OP2011 | 150   | .25     | 1982-01-01 | 1983-02-01 |
|     | 000330 | OP2012 | 140   | .25     | 1982-01-01 | 1983-02-01 |
|     | 000330 | OP2012 | 160   | .75     | 1982-01-01 | 1983-02-01 |
|     | 000340 | OP2013 | 140   | .50     | 1982-01-01 | 1983-02-01 |
|     | 000340 | OP2013 | 170   | .50     | 1982-01-01 | 1983-02-01 |
|     | 000020 | PL2100 | 30    | 1.00    | 1982-01-01 | 1982-09-15 |

## EMP\_PHOTO 表

| 名前:  | EMPNO        | PHOTO_FORMAT     | PICTURE      |
|------|--------------|------------------|--------------|
| タイプ: | char(6) 非ヌル値 | varchar(10) 非ヌル値 | blob(100k)   |
| 説明:  | 従業員番号        | 写真の形式            | 従業員の写真       |
| 値:   | 000130       | bitmap           | db200130.bmp |
|      | 000130       | gif              | db200130.gif |
|      | 000130       | xwd              | db200130.xwd |
|      | 000140       | bitmap           | db200140.bmp |
|      | 000140       | gif              | db200140.gif |
|      | 000140       | xwd              | db200140.xwd |
|      | 000150       | bitmap           | db200150.bmp |
|      | 000150       | gif              | db200150.gif |
|      | 000150       | xwd              | db200150.xwd |
|      | 000190       | bitmap           | db200190.bmp |
|      | 000190       | gif              | db200190.gif |
|      | 000190       | xwd              | db200190.xwd |

- 従業員 Delores Quintana の写真は、1357ページの『Quintana の写真』に示されています。
- 従業員 Heather Nicholls の写真は、1359ページの『Nicholls の写真』に示されています。
- 従業員 Bruce Adamson の写真は、1360ページの『Adamson の写真』に示されています。
- 従業員 James Walker の写真は、1362ページの『Walker の写真』に示されています。

## EMP\_RESUME 表

| 名前:  | EMPNO        | RESUME_FORMAT    | RESUME       |
|------|--------------|------------------|--------------|
| タイプ: | char(6) 非ヌル値 | varchar(10) 非ヌル値 | clob(5k)     |
| 説明:  | 従業員番号        | 履歴書の形式           | 従業員の履歴書      |
| 値:   | 000130       | ascii            | db200130.asc |
|      | 000130       | script           | db200130.scr |
|      | 000140       | ascii            | db200140.asc |
|      | 000140       | script           | db200140.scr |
|      | 000150       | ascii            | db200150.asc |
|      | 000150       | script           | db200150.scr |
|      | 000190       | ascii            | db200190.asc |
|      | 000190       | script           | db200190.scr |

- 従業員 Delores Quintana の履歴書は、1358ページの『Quintana の履歴書』に示されています。

- 従業員 Heather Nicholls の履歴書は、1359ページの『Nicholls の履歴書』に示されています。
- 従業員 Bruce Adamson の履歴書は、1361ページの『Adamson の履歴書』に示されています。
- 従業員 James Walker の履歴書は、1362ページの『Walker の履歴書』に示されていません。

## IN\_TRAY 表

| 名前:  | RECEIVED  | SOURCE         | SUBJECT  | NOTE_TEXT     |
|------|-----------|----------------|----------|---------------|
| タイプ: | timestamp | char(8)        | char(64) | varchar(3000) |
| 説明:  | 受取日時      | メモの送信先のユーザー ID | 要旨       | メモ            |

## ORG 表

| 名前:  | DEPTNUMB      | DEPTNAME       | MANAGER  | DIVISION    | LOCATION      |
|------|---------------|----------------|----------|-------------|---------------|
| タイプ: | smallint 非ヌル値 | varchar(14)    | smallint | varchar(10) | varchar(13)   |
| 説明:  | 部門番号          | 部門名            | 管理者番号    | 企業の区分       | 市             |
| 値:   | 10            | Head Office    | 160      | Corporate   | New York      |
|      | 15            | New England    | 50       | Eastern     | Boston        |
|      | 20            | Mid Atlantic   | 10       | Eastern     | Washington    |
|      | 38            | South Atlantic | 30       | Eastern     | Atlanta       |
|      | 42            | Great Lakes    | 100      | Midwest     | Chicago       |
|      | 51            | Plains         | 140      | Midwest     | Dallas        |
|      | 66            | Pacific        | 270      | Western     | San Francisco |
|      | 84            | Mountain       | 290      | Western     | Denver        |

## PROJECT 表

| 名前:  | PROJNO       | PROJNAME              | DEPTNO       | RESPEMP      | PRSTAFF       | PRSTDATE   | PRENDATE   | MAJPROJ              |
|------|--------------|-----------------------|--------------|--------------|---------------|------------|------------|----------------------|
| タイプ: | char(6) 非ヌル値 | varchar(24) 非ヌル値      | char(3) 非ヌル値 | char(6) 非ヌル値 | dec(5,2)      | date       | date       | char(6)              |
| 説明:  | プロジェクト番号     | プロジェクト名               | 担当部門         | 責任者          | スタッフ平均人数の見積もり | 開始日付の見積もり  | 終了日付の見積もり  | 主プロジェクト (副プロジェクトの場合) |
| 値:   | AD3100       | ADMIN SERVICES        | D01          | 000010       | 6.5           | 1982-01-01 | 1983-02-01 | -                    |
|      | AD3110       | GENERAL ADMIN SYSTEMS | D21          | 000070       | 6             | 1982-01-01 | 1983-02-01 | AD3100               |
|      | AD3111       | PAYROLL PROGRAMMING   | D21          | 000230       | 2             | 1982-01-01 | 1983-02-01 | AD3110               |
|      | AD3112       | PERSONNEL PROGRAMMING | D21          | 000250       | 1             | 1982-01-01 | 1983-02-01 | AD3110               |

## サンプル・データベース表

| 名前: | PROJNO | PROJNAME             | DEPTNO | RESEMP | PRSTAFF | PRSTDATE   | PRENDATE   | MAJPROJ |
|-----|--------|----------------------|--------|--------|---------|------------|------------|---------|
|     | AD3113 | ACCOUNT PROGRAMMING  | D21    | 000270 | 2       | 1982-01-01 | 1983-02-01 | AD3110  |
|     | IF1000 | QUERY SERVICES       | C01    | 000030 | 2       | 1982-01-01 | 1983-02-01 | -       |
|     | IF2000 | USER EDUCATION       | C01    | 000030 | 1       | 1982-01-01 | 1983-02-01 | -       |
|     | MA2100 | WELD LINE AUTOMATION | D01    | 000010 | 12      | 1982-01-01 | 1983-02-01 | -       |
|     | MA2110 | W L PROGRAMMING      | D11    | 000060 | 9       | 1982-01-01 | 1983-02-01 | MA2100  |
|     | MA2111 | W L PROGRAM DESIGN   | D11    | 000220 | 2       | 1982-01-01 | 1982-12-01 | MA2110  |
|     | MA2112 | W L ROBOT DESIGN     | D11    | 000150 | 3       | 1982-01-01 | 1982-12-01 | MA2110  |
|     | MA2113 | W L PROD CONT PROGS  | D11    | 000160 | 3       | 1982-02-15 | 1982-12-01 | MA2110  |
|     | OP1000 | OPERATION SUPPORT    | E01    | 000050 | 6       | 1982-01-01 | 1983-02-01 | -       |
|     | OP1010 | OPERATION            | E11    | 000090 | 5       | 1982-01-01 | 1983-02-01 | OP1000  |
|     | OP2000 | GEN SYSTEMS SERVICES | E01    | 000050 | 5       | 1982-01-01 | 1983-02-01 | -       |
|     | OP2010 | SYSTEMS SUPPORT      | E21    | 000100 | 4       | 1982-01-01 | 1983-02-01 | OP2000  |
|     | OP2011 | SCP SYSTEMS SUPPORT  | E21    | 000320 | 1       | 1982-01-01 | 1983-02-01 | OP2010  |
|     | OP2012 | APPLICATIONS SUPPORT | E21    | 000330 | 1       | 1982-01-01 | 1983-02-01 | OP2010  |
|     | OP2013 | DB/DC SUPPORT        | E21    | 000340 | 1       | 1982-01-01 | 1983-02-01 | OP2010  |
|     | PL2100 | WELD LINE PLANNING   | B01    | 000020 | 1       | 1982-01-01 | 1982-09-15 | MA2100  |

## SALES 表

| 名前:  | SALES_DATE | SALES_PERSON | REGION        | SALES |
|------|------------|--------------|---------------|-------|
| タイプ: | date       | varchar(15)  | varchar(15)   | int   |
| 説明:  | 売上日        | 従業員の姓        | 売上地域          | 売上数量  |
| 値:   | 12/31/1995 | LUCCHESSI    | Ontario-South | 1     |
|      | 12/31/1995 | LEE          | Ontario-South | 3     |
|      | 12/31/1995 | LEE          | Quebec        | 1     |
|      | 12/31/1995 | LEE          | Manitoba      | 2     |
|      | 12/31/1995 | GOUNOT       | Quebec        | 1     |
|      | 03/29/1996 | LUCCHESSI    | Ontario-South | 3     |
|      | 03/29/1996 | LUCCHESSI    | Quebec        | 1     |
|      | 03/29/1996 | LEE          | Ontario-South | 2     |
|      | 03/29/1996 | LEE          | Ontario-North | 2     |
|      | 03/29/1996 | LEE          | Quebec        | 3     |



| 名前: | SALES_DATE | SALES_PERSON | REGION        | SALES |
|-----|------------|--------------|---------------|-------|
|     | 03/29/1996 | LEE          | Manitoba      | 5     |
|     | 03/29/1996 | GOUNOT       | Ontario-South | 3     |
|     | 03/29/1996 | GOUNOT       | Quebec        | 1     |
|     | 03/29/1996 | GOUNOT       | Manitoba      | 7     |
|     | 03/30/1996 | LUCCHESSI    | Ontario-South | 1     |
|     | 03/30/1996 | LUCCHESSI    | Quebec        | 2     |
|     | 03/30/1996 | LUCCHESSI    | Manitoba      | 1     |
|     | 03/30/1996 | LEE          | Ontario-South | 7     |
|     | 03/30/1996 | LEE          | Ontario-North | 3     |
|     | 03/30/1996 | LEE          | Quebec        | 7     |
|     | 03/30/1996 | LEE          | Manitoba      | 4     |
|     | 03/30/1996 | GOUNOT       | Ontario-South | 2     |
|     | 03/30/1996 | GOUNOT       | Quebec        | 18    |
|     | 03/30/1996 | GOUNOT       | Manitoba      | 1     |
|     | 03/31/1996 | LUCCHESSI    | Manitoba      | 1     |
|     | 03/31/1996 | LEE          | Ontario-South | 14    |
|     | 03/31/1996 | LEE          | Ontario-North | 3     |
|     | 03/31/1996 | LEE          | Quebec        | 7     |
|     | 03/31/1996 | LEE          | Manitoba      | 3     |
|     | 03/31/1996 | GOUNOT       | Ontario-South | 2     |
|     | 03/31/1996 | GOUNOT       | Quebec        | 1     |
|     | 04/01/1996 | LUCCHESSI    | Ontario-South | 3     |
|     | 04/01/1996 | LUCCHESSI    | Manitoba      | 1     |
|     | 04/01/1996 | LEE          | Ontario-South | 8     |
|     | 04/01/1996 | LEE          | Ontario-North | -     |
|     | 04/01/1996 | LEE          | Quebec        | 8     |
|     | 04/01/1996 | LEE          | Manitoba      | 9     |
|     | 04/01/1996 | GOUNOT       | Ontario-South | 3     |
|     | 04/01/1996 | GOUNOT       | Ontario-North | 1     |
|     | 04/01/1996 | GOUNOT       | Quebec        | 3     |
|     | 04/01/1996 | GOUNOT       | Manitoba      | 7     |

## STAFF 表

| 名前:  | ID                | NAME       | DEPT     | JOB     | YEARS    | SALARY   | COMM     |
|------|-------------------|------------|----------|---------|----------|----------|----------|
| タイプ: | smallint 非ヌ<br>ル値 | varchar(9) | smallint | char(5) | smallint | dec(7,2) | dec(7,2) |
| 説明:  | 従業員番号             | 従業員名       | 部門番号     | 職種      | 勤続年数     | 現在の給与    | 歩合給      |
| 値:   | 10                | Sanders    | 20       | Mgr     | 7        | 18357.50 | -        |
|      | 20                | Pernal     | 20       | Sales   | 8        | 18171.25 | 612.45   |
|      | 30                | Marengi    | 38       | Mgr     | 5        | 17506.75 | -        |
|      | 40                | O'Brien    | 38       | Sales   | 6        | 18006.00 | 846.55   |
|      | 50                | Hanes      | 15       | Mgr     | 10       | 20659.80 | -        |
|      | 60                | Quigley    | 38       | Sales   | -        | 16808.30 | 650.25   |
|      | 70                | Rothman    | 15       | Sales   | 7        | 16502.83 | 1152.00  |
|      | 80                | James      | 20       | Clerk   | -        | 13504.60 | 128.20   |

## サンプル・データベース表

| 名前: | ID  | NAME      | DEPT | JOB   | YEARS | SALARY   | COMM    |
|-----|-----|-----------|------|-------|-------|----------|---------|
|     | 90  | Koonitz   | 42   | Sales | 6     | 18001.75 | 1386.70 |
|     | 100 | Plotz     | 42   | Mgr   | 7     | 18352.80 | -       |
|     | 110 | Ngan      | 15   | Clerk | 5     | 12508.20 | 206.60  |
|     | 120 | Naughton  | 38   | Clerk | -     | 12954.75 | 180.00  |
|     | 130 | Yamaguchi | 42   | Clerk | 6     | 10505.90 | 75.60   |
|     | 140 | Fraye     | 51   | Mgr   | 6     | 21150.00 | -       |
|     | 150 | Williams  | 51   | Sales | 6     | 19456.50 | 637.65  |
|     | 160 | Molinare  | 10   | Mgr   | 7     | 22959.20 | -       |
|     | 170 | Kermisch  | 15   | Clerk | 4     | 12258.50 | 110.10  |
|     | 180 | Abrahams  | 38   | Clerk | 3     | 12009.75 | 236.50  |
|     | 190 | Sneider   | 20   | Clerk | 8     | 14252.75 | 126.50  |
|     | 200 | Scoutten  | 42   | Clerk | -     | 11508.60 | 84.20   |
|     | 210 | Lu        | 10   | Mgr   | 10    | 20010.00 | -       |
|     | 220 | Smith     | 51   | Sales | 7     | 17654.50 | 992.80  |
|     | 230 | Lundquist | 51   | Clerk | 3     | 13369.80 | 189.65  |
|     | 240 | Daniels   | 10   | Mgr   | 5     | 19260.25 | -       |
|     | 250 | Wheeler   | 51   | Clerk | 6     | 14460.00 | 513.30  |
|     | 260 | Jones     | 10   | Mgr   | 12    | 21234.00 | -       |
|     | 270 | Lea       | 66   | Mgr   | 9     | 18555.50 | -       |
|     | 280 | Wilson    | 66   | Sales | 9     | 18674.50 | 811.50  |
|     | 290 | Quill     | 84   | Mgr   | 10    | 19818.00 | -       |
|     | 300 | Davis     | 84   | Sales | 5     | 15454.50 | 806.10  |
|     | 310 | Graham    | 66   | Sales | 13    | 21000.00 | 200.30  |
|     | 320 | Gonzales  | 66   | Sales | 4     | 16858.20 | 844.00  |
|     | 330 | Burke     | 66   | Clerk | 1     | 10988.00 | 55.50   |
|     | 340 | Edwards   | 84   | Sales | 7     | 17844.00 | 1285.00 |
|     | 350 | Gafney    | 84   | Clerk | 5     | 13030.50 | 188.00  |

## STAFFG 表

注: STAFFG は 2 バイト・コード・ページ用としてのみ作成されます。

| 名前:  | ID                | NAME          | DEPT     | JOB        | YEARS    | SALARY   | COMM     |
|------|-------------------|---------------|----------|------------|----------|----------|----------|
| タイプ: | smallint 非ヌ<br>ル値 | vargraphic(9) | smallint | graphic(5) | smallint | dec(9,0) | dec(9,0) |
| 説明:  | 従業員番号             | 従業員名          | 部門番号     | 職種         | 勤続年数     | 現在の給与    | 歩合給      |
| 値:   | 10                | Sanders       | 20       | Mgr        | 7        | 18357.50 | -        |
|      | 20                | Pernal        | 20       | Sales      | 8        | 18171.25 | 612.45   |
|      | 30                | Marenghi      | 38       | Mgr        | 5        | 17506.75 | -        |
|      | 40                | O'Brien       | 38       | Sales      | 6        | 18006.00 | 846.55   |
|      | 50                | Hanes         | 15       | Mgr        | 10       | 20659.80 | -        |
|      | 60                | Quigley       | 38       | Sales      | -        | 16808.30 | 650.25   |

| 名前: | ID  | NAME      | DEPT | JOB   | YEARS | SALARY   | COMM    |
|-----|-----|-----------|------|-------|-------|----------|---------|
|     | 70  | Rothman   | 15   | Sales | 7     | 16502.83 | 1152.00 |
|     | 80  | James     | 20   | Clerk | -     | 13504.60 | 128.20  |
|     | 90  | Koonitz   | 42   | Sales | 6     | 18001.75 | 1386.70 |
|     | 100 | Plotz     | 42   | Mgr   | 7     | 18352.80 | -       |
|     | 110 | Ngan      | 15   | Clerk | 5     | 12508.20 | 206.60  |
|     | 120 | Naughton  | 38   | Clerk | -     | 12954.75 | 180.00  |
|     | 130 | Yamaguchi | 42   | Clerk | 6     | 10505.90 | 75.60   |
|     | 140 | Fraye     | 51   | Mgr   | 6     | 21150.00 | -       |
|     | 150 | Williams  | 51   | Sales | 6     | 19456.50 | 637.65  |
|     | 160 | Molinare  | 10   | Mgr   | 7     | 22959.20 | -       |
|     | 170 | Kermisch  | 15   | Clerk | 4     | 12258.50 | 110.10  |
|     | 180 | Abrahams  | 38   | Clerk | 3     | 12009.75 | 236.50  |
|     | 190 | Sneider   | 20   | Clerk | 8     | 14252.75 | 126.50  |
|     | 200 | Scoutten  | 42   | Clerk | -     | 11508.60 | 84.20   |
|     | 210 | Lu        | 10   | Mgr   | 10    | 20010.00 | -       |
|     | 220 | Smith     | 51   | Sales | 7     | 17654.50 | 992.80  |
|     | 230 | Lundquist | 51   | Clerk | 3     | 13369.80 | 189.65  |
|     | 240 | Daniels   | 10   | Mgr   | 5     | 19260.25 | -       |
|     | 250 | Wheeler   | 51   | Clerk | 6     | 14460.00 | 513.30  |
|     | 260 | Jones     | 10   | Mgr   | 12    | 21234.00 | -       |
|     | 270 | Lea       | 66   | Mgr   | 9     | 18555.50 | -       |
|     | 280 | Wilson    | 66   | Sales | 9     | 18674.50 | 811.50  |
|     | 290 | Quill     | 84   | Mgr   | 10    | 19818.00 | -       |
|     | 300 | Davis     | 84   | Sales | 5     | 15454.50 | 806.10  |
|     | 310 | Graham    | 66   | Sales | 13    | 21000.00 | 200.30  |
|     | 320 | Gonzales  | 66   | Sales | 4     | 16858.20 | 844.00  |
|     | 330 | Burke     | 66   | Clerk | 1     | 10988.00 | 55.50   |
|     | 340 | Edwards   | 84   | Sales | 7     | 17844.00 | 1285.00 |
|     | 350 | Gafney    | 84   | Clerk | 5     | 13030.50 | 188.00  |

## BLOB および CLOB データ・タイプを含むサンプル・ファイル

ここに示すのは、EMP\_PHOTO ファイル (従業員の写真) と EMP\_RESUME ファイル (従業員の履歴書) に含まれているデータです。

### Quintana の写真



図 15. Delores M. Quintana

## Quintana の履歴書

以下のテキストは、 db200130.asc ファイルと db200130.scr ファイルに入っています。

### Resume: Delores M. Quintana

#### Personal Information

**Address:** 1150 Eglinton Ave Mellonville, Idaho 83725  
**Phone:** (208) 555-9933  
**Birthdate:** September 15, 1925  
**Sex:** Female  
**Marital Status:** Married  
**Height:** 5'2"  
**Weight:** 120 lbs.

#### Department Information

**Employee Number:** 000130  
**Dept Number:** C01  
**Manager:** Sally Kwan  
**Position:** Analyst  
**Phone:** (208) 555-4578  
**Hire Date:** 1971-07-28

#### Education

**1965** Math and English, B.A. Adelphi University  
**1960** Dental Technician Florida Institute of Technology

#### Work History

**10/91 - present**

Advisory Systems Analyst Producing documentation tools for engineering department.

**12/85 - 9/91**

Technical Writer Writer, text programmer, and planner.

**1/79 - 11/85**

COBOL Payroll Programmer Writing payroll programs for a diesel fuel company.

**Interests**

- Cooking
- Reading
- Sewing
- Remodeling

**Nicholls の写真**



図 16. Heather A. Nicholls

**Nicholls の履歴書**

以下のテキストは、 db200140.asc ファイルと db200140.scr ファイルに入っています。

**Resume: Heather A. Nicholls**

**Personal Information**

**Address:** 844 Don Mills Ave Mellonville, Idaho 83734  
**Phone:** (208) 555-2310  
**Birthdate:** January 19, 1946  
**Sex:** Female  
**Marital Status:** Single

## サンプル・データベース表

|                               |                |
|-------------------------------|----------------|
| <b>Height:</b>                | 5'8"           |
| <b>Weight:</b>                | 130 lbs.       |
| <b>Department Information</b> |                |
| <b>Employee Number:</b>       | 000140         |
| <b>Dept Number:</b>           | C01            |
| <b>Manager:</b>               | Sally Kwan     |
| <b>Position:</b>              | Analyst        |
| <b>Phone:</b>                 | (208) 555-1793 |
| <b>Hire Date:</b>             | 1976-12-15     |

### Education

|             |                                                      |
|-------------|------------------------------------------------------|
| <b>1972</b> | Computer Engineering, Ph.D. University of Washington |
|-------------|------------------------------------------------------|

|             |                                        |
|-------------|----------------------------------------|
| <b>1969</b> | Music and Physics, M.A. Vassar College |
|-------------|----------------------------------------|

### Work History

|                       |                                                                        |
|-----------------------|------------------------------------------------------------------------|
| <b>2/83 - present</b> | Architect, OCR Development Designing the architecture of OCR products. |
|-----------------------|------------------------------------------------------------------------|

|                     |                                                                          |
|---------------------|--------------------------------------------------------------------------|
| <b>12/76 - 1/83</b> | Text Programmer Optical character recognition (OCR) programming in PL/I. |
|---------------------|--------------------------------------------------------------------------|

|                     |                                                                             |
|---------------------|-----------------------------------------------------------------------------|
| <b>9/72 - 11/76</b> | Punch Card Quality Analyst Checking punch cards met quality specifications. |
|---------------------|-----------------------------------------------------------------------------|

### Interests

- Model railroading
- Interior decorating
- Embroidery
- Knitting

## Adamson の写真



図 17. Bruce Adamson

## Adamson の履歴書

以下のテキストは、 db200150.asc ファイルと db200150.scr ファイルに入っています。

### Resume: Bruce Adamson

#### Personal Information

|                        |                                           |
|------------------------|-------------------------------------------|
| <b>Address:</b>        | 3600 Steeles Ave Mellonville, Idaho 83757 |
| <b>Phone:</b>          | (208) 555-4489                            |
| <b>Birthdate:</b>      | May 17, 1947                              |
| <b>Sex:</b>            | Male                                      |
| <b>Marital Status:</b> | Married                                   |
| <b>Height:</b>         | 6'0"                                      |
| <b>Weight:</b>         | 175 lbs.                                  |

#### Department Information

|                         |                |
|-------------------------|----------------|
| <b>Employee Number:</b> | 000150         |
| <b>Dept Number:</b>     | D11            |
| <b>Manager:</b>         | Irving Stern   |
| <b>Position:</b>        | Designer       |
| <b>Phone:</b>           | (208) 555-4510 |
| <b>Hire Date:</b>       | 1972-02-12     |

#### Education

|             |                                                           |
|-------------|-----------------------------------------------------------|
| <b>1971</b> | Environmental Engineering, M.Sc. Johns Hopkins University |
| <b>1968</b> | American History, B.A. Northwestern University            |

## サンプル・データベース表

### Work History

**8/79 - present**

Neural Network Design Developing neural networks for machine intelligence products.

**2/72 - 7/79**

Robot Vision Development Developing rule-based systems to emulate sight.

**9/71 - 1/72**

Numerical Integration Specialist Helping bank systems communicate with each other.

### Interests

- Racing motorcycles
- Building loudspeakers
- Assembling personal computers
- Sketching

## Walker の写真



図 18. James H. Walker

## Walker の履歴書

以下のテキストは、 db200190.asc ファイルと db200190.scr ファイルに入っています。

### Resume: James H. Walker

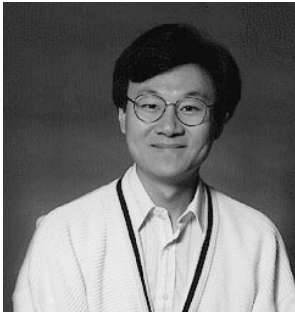
#### Personal Information

**Address:**

3500 Steeles Ave Mellonville, Idaho 83757

**Phone:**

(208) 555-7325

**Birthdate:**

June 25, 1952

**Sex:**

Male



**Marital Status:** Single  
**Height:** 5'11"  
**Weight:** 166 lbs.

**Department Information**

**Employee Number:** 000190  
**Dept Number:** D11  
**Manager:** Irving Stern  
**Position:** Designer  
**Phone:** (208) 555-2986  
**Hire Date:** 1974-07-26

**Education**

**1974** Computer Studies, B.Sc. University of Massachusetts  
**1972** Linguistic Anthropology, B.A. University of Toronto

**Work History**

**6/87 - present** Microcode Design Optimizing algorithms for mathematical functions.  
**4/77 - 5/87** Printer Technical Support Installing and supporting laser printers.  
**9/74 - 3/77** Maintenance Programming Patching assembly language compiler for mainframes.

**Interests**

- Wine tasting
- Skiing
- Swimming
- Dancing



---

## 付録H. 予約スキーマ名と予約語

この付録では、データベース・マネージャーにより使用される特定の名前に関する制約事項について説明します。名前によっては、予約済みで、アプリケーション・プログラムで使用できない名前があります。また、データベース・マネージャーによって、その使用は禁止されてはいませんが、アプリケーション・プログラムによる使用をお勧めできない名前もあります。

---

### 予約スキーマ

以下のスキーマ名は、予約されています。

- SYSCAT
- SYSFUN
- SYSIBM
- SYSSTAT

さらに、SYS は規則によりシステムで予約されている領域を示すのに使用されるので、SYS の接頭部で始まるスキーマ名は使用しないようにしてください。

ユーザー定義関数、ユーザー定義タイプ、トリガー、または別名を、SYS で始まる名前のスキーマに入れることはできません (SQLSTATE 42939)。

また、SESSION はスキーマ名として使用しないようにお勧めします。宣言される一時表は SESSION で修飾しなければならないため、アプリケーションが持続表の名前と同じ名前を指定して一時表を宣言してしまい、アプリケーションのロジックが複雑になってしまう場合があります。このような事態を避けるため、宣言される一時表を扱う場合を除いて、スキーマ SESSION を使用することは避けてください。

---

### 予約語

DB2 バージョン 7 では、特に予約されている予約語はありません。

キーワードも、それが SQL キーワードとして解釈されることになるコンテキスト以外であれば、通常 ID として使用することができます。キーワードとして解釈されるコンテキストの場合は、その語を区切り ID として指定する必要があります。たとえば、SELECT ステートメントに、区切り ID でない COUNT を列名として使用することはできません。

IBM SQL と ISO/ANSI SQL92 には、次のリストに示す予約語が含まれています。DB2 ユニバーサル・データベースはこれらの予約語を予約していませんが、移行性が低下するので、通常 ID としての使用を避けることをお勧めします。

## IBM SQL の予約語

IBM SQL の予約語は、次のとおりです。

|               |                   |            |              |
|---------------|-------------------|------------|--------------|
| ACQUIRE       | CONNECT           | EDITPROC   | IN           |
| ADD           | CONNECTION        | ELSE       | INDEX        |
| AFTER         | CONSTRAINT        | ELSEIF     | INDICATOR    |
| ALIAS         | CONTAINS          | END        | INNER        |
| ALL           | CONTINUE          | END-EXEC   | INOUT        |
| ALLOCATE      | COUNT             | ERASE      | INSENSITIVE  |
| ALLOW         | COUNT_BIG         | ESCAPE     | INSERT       |
| ALTER         | CREATE            | EXCEPT     | INTEGRITY    |
| AND           | CROSS             | EXCEPTION  | INTERSECT    |
| ANY           | CURRENT           | EXCLUSIVE  | INTO         |
| AS            | CURRENT_DATE      | EXECUTE    | IS           |
| ASC           | CURRENT_LC_PATH   | EXISTS     | ISOBID       |
| ASUTIME       | CURRENT_PATH      | EXIT       | ISOLATION    |
| AUDIT         | CURRENT_SERVER    | EXPLAIN    |              |
| AUTHORIZATION | CURRENT_TIME      | EXTERNAL   | JAVA         |
| AUX           | CURRENT_TIMESTAMP |            | JOIN         |
| AUXILIARY     | CURRENT_TIMEZONE  | FENCED     |              |
| AVG           | CURRENT_USER      | FETCH      | KEY          |
|               | CURSOR            | FIELDPROC  |              |
| BEFORE        |                   | FILE       | LABEL        |
| BEGIN         | DATA              | FINAL      | LANGUAGE     |
| BETWEEN       | DATABASE          | FOR        | LC_CTYPE     |
| BINARY        | DATE              | FOREIGN    | LEAVE        |
| BUFFERPOOL    | DAY               | FREE       | LEFT         |
| BY            | DAYS              | FROM       | LIKE         |
|               | DBA               | FULL       | LINKTYPE     |
| CALL          | DBINFO            | FUNCTION   | LOCAL        |
| CALLED        | DBSPACE           |            | LOCALE       |
| CAPTURE       | DB2GENERAL        | GENERAL    | LOCATOR      |
| CASCADE       | DB2SQL            | GENERATED  | LOCATORS     |
| CASE          | DECLARE           | GO         | LOCK         |
| CAST          | DEFAULT           | GOTO       | LOCKSIZE     |
| CCSID         | DELETE            | GRANT      | LONG         |
| CHAR          | DESC              | GRAPHIC    | LOOP         |
| CHARACTER     | DESCRIPTOR        | GROUP      |              |
| CHECK         | DETERMINISTIC     |            | MAX          |
| CLOSE         | DISALLOW          | HANDLER    | MICROSECOND  |
| CLUSTER       | DISCONNECT        | HAVING     | MICROSECONDS |
| COLLECTION    | DISTINCT          | HOUR       | MIN          |
| COLLID        | DO                | HOURS      | MINUTE       |
| COLUMN        | DOUBLE            |            | MINUTES      |
| COMMENT       | DROP              | IDENTIFIED | MODE         |
| COMMIT        | DSSIZE            | IF         | MODIFIES     |
| CONCAT        | DYNAMIC           | IMMEDIATE  | MONTH        |
| CONDITION     |                   |            | MONTHS       |

|              |            |             |           |
|--------------|------------|-------------|-----------|
| NAME         | PACKAGE    | SCHEDULE    | UNDO      |
| NAMED        | PAGE       | SCHEMA      | UNION     |
| NHEADER      | PAGES      | SCRATCHPAD  | UNIQUE    |
| NO           | PARAMETER  | SECOND      | UNTIL     |
| NODENAME     | PART       | SECONDS     | UPDATE    |
| NODENUMBER   | PARTITION  | SECQTY      | USAGE     |
| NOT          | PATH       | SECURITY    | USER      |
| NULL         | PCTFREE    | SELECT      | USING     |
| NULLS        | PCTINDEX   | SET         |           |
| NUMPARTS     | PIECESIZE  | SHARE       | VALIDPROC |
|              | PLAN       | SIMPLE      | VALUES    |
| OBID         | POSITION   | SOME        | VARIABLE  |
| OF           | PRECISION  | SOURCE      | VARIANT   |
| ON           | PREPARE    | SPECIFIC    | VCAT      |
| ONLY         | PRIMARY    | SQL         | VIEW      |
| OPEN         | PRIQTY     | STANDARD    | VOLUMES   |
| OPTIMIZATION | PRIVATE    | STATIC      |           |
| OPTIMIZE     | PRIVILEGES | STATISTICS  | WHEN      |
| OPTION       | PROCEDURE  | STAY        | WHERE     |
| OR           | PROGRAM    | STOGROUP    | WHILE     |
| ORDER        | PSID       | STORES      | WITH      |
| OUT          | PUBLIC     | STORPOOL    | WLM       |
| OUTER        |            | STYLE       | WORK      |
|              | QUERYNO    | SUBPAGES    | WRITE     |
|              |            | SUBSTRING   |           |
|              | READ       | SUM         | YEAR      |
|              | READS      | SYNONYM     | YEARS     |
|              | RECOVERY   |             |           |
|              | REFERENCES | TABLE       |           |
|              | RELEASE    | TABLESPACE  |           |
|              | RENAME     | THEN        |           |
|              | REPEAT     | TO          |           |
|              | RESET      | TRANSACTION |           |
|              | RESOURCE   | TRIGGER     |           |
|              | RESTRICT   | TRIM        |           |
|              | RESULT     | TYPE        |           |
|              | RETURN     |             |           |
|              | RETURNS    |             |           |
|              | REVOKE     |             |           |
|              | RIGHT      |             |           |
|              | ROLLBACK   |             |           |
|              | ROW        |             |           |
|              | ROWS       |             |           |
|              | RRN        |             |           |
|              | RUN        |             |           |

## ISO/ANS SQL92 の予約語

ISO/ANS SQL92 の予約語で、IBM SQL のリストにない予約語は、次のとおりです。

|                  |           |              |                 |
|------------------|-----------|--------------|-----------------|
| ABSOLUTE         | EXEC      | NAMES        | SCROLL          |
| ACTION           | EXTRACT   | NATIONAL     | SECTION         |
| ARE              |           | NATURAL      | SESSION         |
| ASSERTION        | FALSE     | NCHAR        | SESSION_USER    |
| AT               | FIRST     | NEXT         | SIZE            |
|                  | FLOAT     | NULLIF       | SMALLINT        |
| BIT_LENGTH       | FOUND     | NUMERIC      | SPACE           |
| BOTH             | FULL      |              | SQLCODE         |
|                  |           | OCTET_LENGTH | SQLERROR        |
| CATALOG          | GET       | OUTPUT       | SQLSTATE        |
| CHAR_LENGTH      | GLOBAL    | OVERLAPS     | SYSTEM_USER     |
| CHARACTER_LENGTH |           |              |                 |
| COALESCE         | IDENTITY  | PAD          | TEMPORARY       |
| COLLATE          | INITIALLY | PARTIAL      | TIMEZONE_HOUR   |
| COLLATION        | INPUT     | PRESERVE     | TIMEZONE_MINUTE |
| CONSTRAINTS      | INTERVAL  | PRIOR        | TRAILING        |
| CONVERT          |           |              | TRANSLATION     |
| CORRESPONDING    | LAST      | REAL         | TRUE            |
|                  | LEADING   | RELATIVE     |                 |
| DEALLOCATE       | LEVEL     |              | UNKNOWN         |
| DEC              | LOWER     |              | UPPER           |
| DECIMAL          |           |              |                 |
| DEFERRABLE       | MATCH     |              | VALUE           |
| DEFERRED         | MODULE    |              | VARCHAR         |
| DESCRIBE         |           |              | VARYING         |
| DIAGNOSTICS      |           |              |                 |
| DOMAIN           |           |              | WHENEVER        |
|                  |           |              | ZONE            |

## 付録I. 分離レベルの比較

次の表は、21ページの『分離レベル』で説明している分離レベルについて要約しています。

|                                                                      | UR      | CS      | RS  | RR  |
|----------------------------------------------------------------------|---------|---------|-----|-----|
| アプリケーションは、他のアプリケーション・プロセスによって行われたアン・コミットの変更を見ることができるか？               | Yes     | No      | No  | No  |
| アプリケーションは、他のアプリケーション・プロセスによって行われたアン・コミットの変更を更新できるか？                  | No      | No      | No  | No  |
| ステートメントをもう一度実行した場合、他のアプリケーション・プロセスによる影響があるか？ 下記の現象 P3 (幻像) を参照。      | Yes     | Yes     | Yes | No  |
| 「更新された」行を他のアプリケーション・プロセスで更新することができるか？                                | No      | No      | No  | No  |
| 「更新された」行を、UR 以外の分離レベルの他のアプリケーション・プロセスで読み取れるか？                        | No      | No      | No  | No  |
| 「更新された」行を UR の分離レベルの他のアプリケーション・プロセスで読み取れるか？                          | Yes     | Yes     | Yes | Yes |
| 「アクセスされた」行を、他のアプリケーション・プロセスによって更新することが可能か？ 下記の現象 P2 (反復不能読み取り) を参照。  | Yes     | Yes     | No  | No  |
| 「アクセスされた」行を他のアプリケーション・プロセスが読み取ることができるか？                              | Yes     | Yes     | Yes | Yes |
| 「現在」行を、他のアプリケーション・プロセスによって更新または削除することが可能か？ 下記の現象 P1 (ダーティー読み取り) を参照。 | 下記の注を参照 | 下記の注を参照 | No  | No  |

### 注:

- カーソルが更新可能でない場合、CS では、現在行を他のアプリケーション・プロセスによって更新または削除できる場合もあります。

## 分離レベル

UR CS RS RR

---

### 現象の例:

- P1** ダーティ読み取り。作業単位 UW1 が行を変更するとします。UW1 が COMMIT を実行する前に、作業単位 UW2 がその行を読み取るとします。次に UW1 が ROLLBACK を実行したとすると、UW2 は実行しない行を読み取ったこととなります。
- P2** 反復不能読み取り。作業単位 UW1 が行を読み取るとします。作業単位 UW2 がその行を変更してから、COMMIT を実行するとします。UW1 がもう一度その行を読み取ると、値が修正されていることがあります。
- P3** 幻像。作業単位 UW1 が、ある検索条件を満たしている  $n$  個の行を読み取るとします。次に作業単位 UW2 が、その検索条件を満たしている 1 つまたは複数の行を挿入するとします。UW1 が同じ検索条件でもう一度最初の読み取りを実行すると、元の行のほかに挿入された行が追加されていることとなります。



## 付録J. トリガーと制約の相互作用

この付録では、更新操作の結果として生じる可能性のある参照制約および検査制約とトリガーとの相互作用について説明します。図19 とその後の説明は、データベースのデータを更新する SQL ステートメントに対して行われる典型的な処理を示しています。

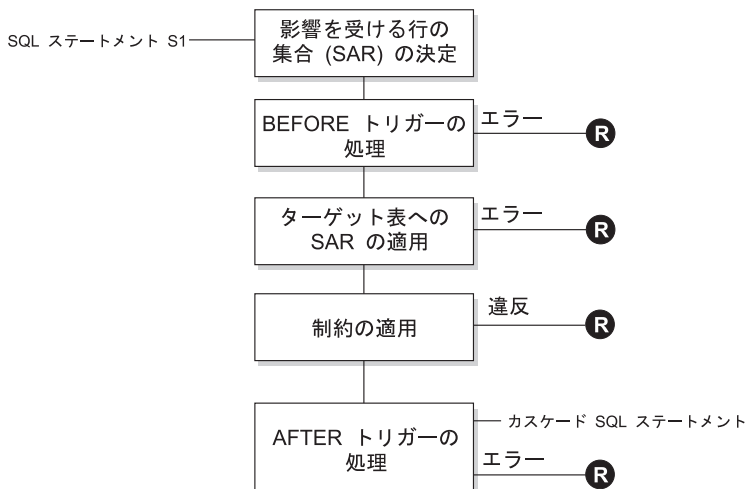

**(R)** = ロールバックにより S1 の前の状態に変更

図19. 関連するトリガーと制約を伴う SQL ステートメントの処理

図19 は、表を更新する SQL ステートメントの一般的な処理の順序を示しています。ここでは、表に、「BEFORE」のトリガー、参照制約、検査制約、およびカスケードする「AFTER」トリガーとが含まれることを想定しています。図19 に示されているボックスやその他の項目について、以下に説明します。

- SQL ステートメント S<sub>1</sub>  
これは、その処理を開始する DELETE、INSERT、または UPDATE ステートメントです。SQL ステートメント S<sub>1</sub> は、この説明においてターゲット表 と呼ぶ表 (または表に対する更新可能な視点) を指定しています。
- 影響を受ける行の集合 (SAR) の決定  
このステップは、CASCADE および SET NULL の参照制約の削除規則と、AFTER トリガーからカスケードした SQL ステートメントについて繰り返される処理の開始点です。

## トリガーと制約の相互作用

このステップの目的は、その SQL ステートメントで影響を受ける行の集合 を決定することです。 SAR に含まれる行の集合には、以下の基準で行が含まれます。

- DELETE の場合、ステートメントの検索条件を満たしているすべての行 (位置指定 DELETE の場合は現在行)
- INSERT の場合、VALUES 文節または全選択によって指定される行
- UPDATE の場合、検索条件を満たしているすべての行 (位置指定 UPDATE の場合は現在行)

SAR が空の場合、 BEFORE トリガー、ターゲット表に適用される変更、または SQL ステートメントの処理に対する制約はありません。

- BEFORE トリガーの処理

BEFORE トリガーの処理はすべて作成の昇順で行われます。各 BEFORE トリガーは、 SAR 内の各行ごとに 1 回ずつトリガー・アクションを処理します。

トリガー・アクションの処理の過程でエラーが生じることがあり、そのような場合には元の SQL ステートメント  $S_1$  の結果としての変更内容 (これまでの) がすべてロールバックされます。

BEFORE トリガーがない場合、または SAR が空の場合、このステップはスキップされます。

- ターゲット表への SAR の適用

実際の削除、挿入、または更新は、 SAR を使ってデータベース内のターゲット表に適用されます。

SAR の適用時にエラーが生じることがあり (固有索引のあるロケーションに重複するキーを持つ行を挿入しようとした場合など)、そのような場合は元の SQL ステートメント  $S_j$  の結果としての変更内容 (これまでの) がすべてロールバックされます。

- 制約の適用

SAR が空の場合には、ターゲット表に関連した制約が適用されます。この制約には、固有制約、固有索引、参照制約、検査制約、視点に対する WITH CHECK OPTION に関連した検査などがあります。カスケードまたは NULL 設定の削除規則の参照制約があると、さらに別のトリガーが起動される場合があります。

索引または WITH CHECK OPTION に違反があると、エラーが発生し、  $S_j$  の結果としての変更内容 (これまでの) がすべてロールバックされます。

- AFTER トリガーの処理

$S_j$  によって活動化された AFTER トリガーは、作成の昇順に処理されます。

FOR EACH STATEMENT トリガーでは、SAR が空の場合にも、 1 回だけトリガー・アクションが処理されます。 FOR EACH ROW トリガーでは、 SAR 内の各行ごとに 1 回ずつトリガー・アクションが処理されます。

トリガー・アクションの処理の過程でエラーが生じることがあり、そのような場合は元の  $S_j$  の結果としての変更内容 (これまでの) がすべてロールバックされます。

トリガーのトリガー・アクションには、トリガーによって実行される DELETE、INSERT、または UPDATE などの SQL ステートメントが含まれている場合があります。この説明では、そのようなステートメントは、カスケードした SQL ステートメント と見なされます。

カスケードした SQL ステートメントとは、AFTER トリガーのトリガー・アクションの一部として処理される DELETE、INSERT、または UPDATE ステートメントのことです。そのステートメントによって、カスケード・レベルのトリガー処理が開始されます。これは、新しい  $S_j$  としてトリガー SQL ステートメントを割り当てて、ここで説明した手順をすべて再帰的に実行することと見なすことができます。

各  $S_j$  ごとに起動されるすべての AFTER トリガーによって実行されるすべての SQL ステートメントの処理が完了すると、元の  $S_j$  の処理が完了します。

- **R** = 変更を  $S_j$  の前までロールバックする操作

制約違反も含めて、処理中にエラーが発生すると、元の SQL ステートメント  $S_j$  の結果として直接または間接になされたすべての変更がロールバックされます。その場合、データベースは、元の SQL ステートメント  $S_j$  の実行直前と同じ状態に戻ります。



---

## 付録K. Explain 表と定義

Explain 表は、Explain 機能が活動化された時点のアクセス・プランをキャプチャーします。この付録では、以下の Explain 表と定義を示します。

- 1376ページの『EXPLAIN\_ARGUMENT 表』
- 1379ページの『EXPLAIN\_INSTANCE 表』
- 1382ページの『EXPLAIN\_OBJECT 表』
- 1384ページの『EXPLAIN\_OPERATOR 表』
- 1386ページの『EXPLAIN\_PREDICATE 表』
- 1388ページの『EXPLAIN\_STATEMENT 表』
- 1390ページの『EXPLAIN\_STREAM 表』
- 1392ページの『ADVISE\_INDEX 表』
- 1394ページの『ADVISE\_WORKLOAD 表』

Explain 表は、Explain 機能呼び出す前に作成しておく必要があります。'sqllib' ディレクトリーの 'misc' サブディレクトリーの中に入っているファイル EXPLAIN.DDL の中に用意されているコマンド行プロセッサ用入力スクリプトの例を使用してください。Explain 表が要求されているデータベースに接続します。それからコマンド `db2 -tf EXPLAIN.DDL` を発行すると表が作成されます。詳細については、1395ページの『Explain 表の定義』を参照してください。

Explain 機能によって Explain 表にデータを入れても、トリガーが起動したり、参照制約または検査制約が起動したりはされません。たとえば、EXPLAIN\_INSTANCE 表に対する挿入トリガーを定義して、該当するステートメントが Explain されても、そのトリガーは起動しません。

Explain 機能の詳細については、[管理の手引き](#) を参照してください。

### Explain 表の凡例:

| ヘッダー    | 説明                                       |
|---------|------------------------------------------|
| 列名      | 列の名前                                     |
| データ・タイプ | 列のデータ・タイプ                                |
| ヌル値可能?  | Yes: ヌル値は許される<br>No: ヌル値は許されない           |
| キー?     | PK: この列は基本キーの一部である<br>FK: この列は外部キーの一部である |

## Explain 表

記述

列についての説明

### EXPLAIN\_ARGUMENT 表

EXPLAIN\_ARGUMENT 表は、個々の演算子に固有の特性がある場合、それを示します。

この表の定義については、1396ページの『EXPLAIN\_ARGUMENT 表の定義』を参照してください。

表 131. EXPLAIN\_ARGUMENT 表

| 列名                  | データ・<br>タイプ   | ヌル値<br>可能 ? | キー ? | 記述                                                                                   |
|---------------------|---------------|-------------|------|--------------------------------------------------------------------------------------|
| EXPLAIN_REQUESTER   | VARCHAR(128)  | No          | FK   | この Explain 要求を開始した許可 ID。                                                             |
| EXPLAIN_TIME        | TIMESTAMP     | No          | FK   | Explain 要求の開始時刻。                                                                     |
| SOURCE_NAME         | VARCHAR(128)  | No          | FK   | 動的ステートメントに Explain 要求を出したときに実行していたパッケージの名前、または静的 SQL に Explain 要求を出したときのソース・ファイルの名前。 |
| SOURCE_SCHEMA       | VARCHAR(128)  | No          | FK   | Explain 要求のソースのスキーマ、または修飾子。                                                          |
| EXPLAIN_LEVEL       | CHAR(1)       | No          | FK   | この行に関連する Explain 情報のレベル。                                                             |
| STMTNO              | INTEGER       | No          | FK   | パッケージ内のステートメントのうち、この Explain 情報に関連するもののステートメント番号。                                    |
| SECTNO              | INTEGER       | No          | FK   | この Explain 情報に関連するパッケージのセクション番号。                                                     |
| OPERATOR_ID         | INTEGER       | No          | No   | この照会内の演算子の固有の ID。                                                                    |
| ARGUMENT_TYPE       | CHAR(8)       | No          | No   | この演算子の引き数のタイプ。                                                                       |
| ARGUMENT_VALUE      | VARCHAR(1024) | Yes         | No   | この演算子の引き数の値。値が LONG_ARGUMENT_VALUE にある場合は NULL。                                      |
| LONG_ARGUMENT_VALUE | CLOB(1M)      | Yes         | No   | この演算子の引き数の値 (テキストが ARGUMENT_VALUE に適合しない場合)。値が ARGUMENT_VALUE にある場合は NULL。           |

表 132. ARGUMENT\_TYPE および ARGUMENT\_VALUE 列の値

| ARGUMENT_TYPE の値 | 可能な ARGUMENT_VALUE 値                         | 記述                                 |
|------------------|----------------------------------------------|------------------------------------|
| AGGMODE          | COMPLETE<br>PARTIAL<br>INTERMEDIATE<br>FINAL | 部分集約標識。                            |
| BITFLTR          | TRUE<br>FALSE                                | ハッシュ結合でビット・フィルターを使ってパフォーマンスを向上させる。 |
| CSETEMP          | TRUE<br>FALSE                                | 共通副次式フラグに対する一時表。                   |
| DIRECT           | TRUE                                         | 取り出し標識を指示する。                       |
| DUPLWARN         | TRUE<br>FALSE                                | 警告標識を複写する。                         |

表 132. ARGUMENT\_TYPE および ARGUMENT\_VALUE 列の値 (続き)

| ARGUMENT_TYPE の値 | 可能な ARGUMENT_VALUE 値                                                                                                                                                                                | 記述                                   |
|------------------|-----------------------------------------------------------------------------------------------------------------------------------------------------------------------------------------------------|--------------------------------------|
| EARLYOUT         | TRUE<br>FALSE                                                                                                                                                                                       | Early out を指示する。                     |
| ENVVAR           | このタイプの各行には以下のものが含まれます。<br><ul style="list-style-type: none"> <li>• 環境変数名</li> <li>• 環境変数値</li> </ul>                                                                                                | 最適化プログラムに影響する環境変数                    |
| FETCHMAX         | IGNORE<br>INTEGER                                                                                                                                                                                   | FETCH 演算子の MAXPAGES 引き数の値をオーバーライドする。 |
| GROUPBYC         | TRUE<br>FALSE                                                                                                                                                                                       | Group By 列が与えられているかどうか。              |
| GROUPBYN         | Integer                                                                                                                                                                                             | 比較列の数。                               |
| GROUPBYR         | このタイプの各行には以下のものが含まれます。<br><ul style="list-style-type: none"> <li>• group by 文節内の列の順序値 (後に、コロンとスペースが続く)</li> <li>• 列の名前</li> </ul>                                                                   | Group By 要件。                         |
| INNERCOL         | このタイプの各行には以下のものが含まれます。<br><ul style="list-style-type: none"> <li>• 配列内の列の順序値 (後に、コロンとスペースが続く)</li> <li>• 列の名前</li> <li>• 配列の値<br/><br/> <b>(A)</b>      昇順<br/><br/> <b>(D)</b>      降順 </li> </ul> | 内部配列の列。                              |
| ISCANMAX         | IGNORE<br>INTEGER                                                                                                                                                                                   | ISCAN 演算子の MAXPAGES 引き数の値をオーバーライドする。 |
| JN_INPUT         | INNER<br>OUTER                                                                                                                                                                                      | 演算子が内部または外部のどちらの結合を送る演算子であるかを示す。     |
| LISTENER         | TRUE<br>FALSE                                                                                                                                                                                       | Listener 表キューの標識。                    |
| MAXPAGES         | ALL<br>NONE<br>INTEGER                                                                                                                                                                              | 事前取り出しのための最大ページ数。                    |
| MAXRIDS          | NONE<br>INTEGER                                                                                                                                                                                     | 個々のリスト事前取り出し要求に組み込まれる最大行 ID。         |
| NUMROWS          | INTEGER                                                                                                                                                                                             | ソートされるべき行の数。                         |
| ONEFETCH         | TRUE<br>FALSE                                                                                                                                                                                       | 1 つの取り出し標識。                          |

## Explain 表

表 132. ARGUMENT\_TYPE および ARGUMENT\_VALUE 列の値 (続き)

| ARGUMENT_TYPE の値 | 可能な ARGUMENT_VALUE 値                                                                                                                                           | 記述                                          |
|------------------|----------------------------------------------------------------------------------------------------------------------------------------------------------------|---------------------------------------------|
| OUTERCOL         | このタイプの各行には以下のものが含まれます。<br><ul style="list-style-type: none"> <li>配列内の列の順序値 (後に、コロンとスペースが続く)</li> <li>列の名前</li> <li>配列の値</li> </ul> <p>(A) 昇順</p> <p>(D) 降順</p> | 外部配列の列。                                     |
| OUTERJN          | LEFT<br>RIGHT                                                                                                                                                  | 外部結合の標識。                                    |
| PARTCOLS         | 列の名前                                                                                                                                                           | 演算子の区分化列。                                   |
| PREFETCH         | LIST<br>NONE<br>SEQUENTIAL                                                                                                                                     | 事前取り出し有資格属性のタイプ。                            |
| RMTQTEXT         | 照会テキスト                                                                                                                                                         | リモート照会テキスト                                  |
| ROWLOCK          | EXCLUSIVE<br>NONE<br>REUSE<br>SHARE<br>SHORT (INSTANT) SHARE<br>UPDATE                                                                                         | 行ロック意図。                                     |
| ROWWIDTH         | INTEGER                                                                                                                                                        | ソートされる行の幅。                                  |
| SCANDIR          | FORWARD<br>REVERSE                                                                                                                                             | 走査の方向。                                      |
| SCANGRAN         | INTEGER                                                                                                                                                        | 区画内並列性、区画内並列性の走査の細分性。<br>SCANUNIT の単位で表される。 |
| SCANTYPE         | LOCAL PARALLEL                                                                                                                                                 | 区画内並列性、索引または表の走査。                           |
| SCANUNIT         | ROW<br>PAGE                                                                                                                                                    | 区画内並列性、走査の細分性の単位。                           |
| SERVER           | リモート・サーバー                                                                                                                                                      | リモート・サーバー                                   |
| SHARED           | TRUE                                                                                                                                                           | 区画内並列性、共用 TEMP 標識。                          |
| SLOWMAT          | TRUE<br>FALSE                                                                                                                                                  | 低速実体化フラグ。                                   |
| SNGLPROD         | TRUE<br>FALSE                                                                                                                                                  | 区画内並列性、単一エージェントによるソートまたは一時作成。               |
| SORTKEY          | このタイプの各行には以下のものが含まれます。<br><ul style="list-style-type: none"> <li>キー内の列の順序値 (後に、コロンとスペースが続く)</li> <li>列の名前</li> <li>配列の値</li> </ul> <p>(A) 昇順</p> <p>(D) 降順</p> | ソート・キーの列。                                   |



表 132. ARGUMENT\_TYPE および ARGUMENT\_VALUE 列の値 (続き)

| ARGUMENT_TYPE の値 | 可能な ARGUMENT_VALUE 値                                                                                                                  | 記述                            |
|------------------|---------------------------------------------------------------------------------------------------------------------------------------|-------------------------------|
| SORTTYPE         | PARTITIONED<br>SHARED<br>ROUND ROBIN<br>REPLICATED                                                                                    | 区画内並列性、ソート・タイプ。               |
| TABLOCK          | EXCLUSIVE<br>INTENT EXCLUSIVE<br>INTENT NONE<br>INTENT SHARE<br>REUSE<br>SHARE<br>SHARE INTENT EXCLUSIVE<br>SUPER EXCLUSIVE<br>UPDATE | 表ロック意図。                       |
| TQDEGREE         | INTEGER                                                                                                                               | 区画内並列性、表キューにアクセスするサブエージェントの数。 |
| TQMERGE          | TRUE<br>FALSE                                                                                                                         | マージする (ソート済み) 表キューの標識。        |
| TQREAD           | READ AHEAD<br>STEPPING<br>SUBQUERY STEPPING                                                                                           | 表キューの読み取り特性。                  |
| TQSEND           | BROADCAST<br>DIRECTED<br>SCATTER<br>SUBQUERY DIRECTED                                                                                 | 表キューの送信特性。                    |
| TQTYPE           | LOCAL                                                                                                                                 | 区画内並列性、表キュー。                  |
| TRUNCSORT        | TRUE                                                                                                                                  | 切り捨てソート (作成される行の数を制限する)。      |
| UNIQUE           | TRUE<br>FALSE                                                                                                                         | 固有性の標識。                       |
| UNIKEY           | このタイプの各行には以下のものが含まれます。<br><ul style="list-style-type: none"> <li>• キー内の列の順序値 (後に、コロンとスペースが続く)</li> <li>• 列の名前</li> </ul>              | 固有キーの列。                       |
| VOLATILE         | TRUE                                                                                                                                  | 揮発性表                          |

## EXPLAIN\_INSTANCE 表

EXPLAIN\_INSTANCE 表は、すべての Explain 情報の主要な管理表です。Explain 表の各データ行は、この表の固有の 1 行に明示的にリンクされています。

EXPLAIN\_INSTANCE 表には、Explain の対象の SQL ステートメントのソースについての基本情報、および Explain 機能の環境についての情報が示されます。

この表の定義については、1397ページの『EXPLAIN\_INSTANCE 表の定義』を参照してください。

## Explain 表

表 133. EXPLAIN\_INSTANCE 表

| 列名                | データ・<br>タイプ  | ヌル値<br>可能 ? | キー ? | 記述                                                                                                                                                                                                                                                                                          |
|-------------------|--------------|-------------|------|---------------------------------------------------------------------------------------------------------------------------------------------------------------------------------------------------------------------------------------------------------------------------------------------|
| EXPLAIN_REQUESTER | VARCHAR(128) | No          | PK   | この Explain 要求を開始した許可 ID。                                                                                                                                                                                                                                                                    |
| EXPLAIN_TIME      | TIMESTAMP    | No          | PK   | Explain 要求の開始時刻。                                                                                                                                                                                                                                                                            |
| SOURCE_NAME       | VARCHAR(128) | No          | PK   | 動的ステートメントに Explain 要求を出したときに実行していたパッケージの名前、または静的 SQL に Explain 要求を出したときのソース・ファイルの名前。                                                                                                                                                                                                        |
| SOURCE_SCHEMA     | VARCHAR(128) | No          | PK   | Explain 要求のソースのスキーマ、または修飾子。                                                                                                                                                                                                                                                                 |
| EXPLAIN_OPTION    | CHAR(1)      | No          | No   | この要求でどんな Explain 情報が要求されたかを示します。<br><br>可能な値は次のとおりです。<br><b>P</b> PLAN SELECTION                                                                                                                                                                                                            |
| SNAPSHOT_TAKEN    | CHAR(1)      | No          | No   | この要求で Explain スナップショットが撮られたかどうかを示します。<br><br>可能な値は次のとおりです。<br><b>Y</b> Explain スナップショット (1 枚以上) が撮られ、EXPLAIN_STATEMENT 表に保管されました。通常の Explain 情報も取り込まれました。<br><b>N</b> Explain スナップショットは撮られませんでした。通常の Explain 情報は取り込まれました。<br><b>O</b> Explain スナップショットのみが撮られました。通常の Explain 情報は取り込まれませんでした。 |
| DB2_VERSION       | CHAR(7)      | No          | No   | この Explain 要求を処理した DB2 ユニバーサル・データベースの製品リリース番号。これは、vv.rr.m の形式です。ただし、<br><b>vv</b> バージョン番号<br><b>rr</b> リリース番号<br><b>m</b> メインテナンス・リリース番号                                                                                                                                                    |
| SQL_TYPE          | CHAR(1)      | No          | No   | Explain インスタンスが静的 SQL 用か、または動的 SQL 用かを示します。<br><br>可能な値は次のとおりです。<br><b>S</b> 静的 SQL<br><b>D</b> 動的 SQL                                                                                                                                                                                      |
| QUERYOPT          | INTEGER      | No          | No   | Explain 呼び出し時に SQL コンパイラーで使用する照会最適化クラスを示します。この値は、Explain 対象の SQL ステートメントについて、SQL コンパイラーがどのレベルの照会最適化を実行するかを示します。                                                                                                                                                                             |

表 133. EXPLAIN\_INSTANCE 表 (続き)

| 列名          | データ・<br>タイプ  | ヌル値<br>可能 ? | キー ? | 記述                                                                                                                                                                                           |
|-------------|--------------|-------------|------|----------------------------------------------------------------------------------------------------------------------------------------------------------------------------------------------|
| BLOCK       | CHAR(1)      | No          | No   | SQL ステートメントのコンパイル時に使用されたカーソルのブロック化タイプを示します。詳細については、SYSCAT.PACKAGES の BLOCK 列を参照してください。<br><br>可能な値は次のとおりです。<br><b>N</b> ブロック化なし<br><b>U</b> 確定カーソルのブロック<br><b>B</b> すべてのカーソルのブロック            |
| ISOLATION   | CHAR(2)      | No          | No   | SQL ステートメントのコンパイル時に使用された分離の種類を示します。詳細については、SYSCAT.PACKAGES の ISOLATION 列を参照してください。<br><br>可能な値は次のとおりです。<br><b>RR</b> 反復可能読み取り<br><b>RS</b> 読み取り固定<br><b>CS</b> カーソル固定<br><b>UR</b> 非コミット読み取り |
| BUFFPAGE    | INTEGER      | No          | No   | Explain 呼び出し時に BUFFPAGE データベース構成設定値が入れます。                                                                                                                                                    |
| AVG_APPLS   | INTEGER      | No          | No   | Explain 呼び出し時に、AVG_APPLS データベース構成パラメーターの値が入れます。                                                                                                                                              |
| SORTHEAP    | INTEGER      | No          | No   | Explain 呼び出し時に SORTHEAP データベース構成設定値が入れます。                                                                                                                                                    |
| LOCKLIST    | INTEGER      | No          | No   | Explain 呼び出し時に LOCKLIST データベース構成設定値が入れます。                                                                                                                                                    |
| MAXLOCKS    | SMALLINT     | No          | No   | Explain 呼び出し時に MAXLOCKS データベース構成設定値が入れます。                                                                                                                                                    |
| LOCKS_AVAIL | INTEGER      | No          | No   | 各ユーザーごとに最適化プログラムで使用できることになっているロック数が入れます。(LOCKLIST および MAXLOCKS から導出される)                                                                                                                      |
| CPU_SPEED   | DOUBLE       | No          | No   | Explain 呼び出し時に、CPUSPEED データベース・マネージャー構成設定値が入れます。                                                                                                                                             |
| REMARKS     | VARCHAR(254) | Yes         | No   | ユーザーが入力したコメント。                                                                                                                                                                               |
| DBHEAP      | INTEGER      | No          | No   | Explain 呼び出し時に DBHEAP データベース構成設定値が入れます。                                                                                                                                                      |
| COMM_SPEED  | DOUBLE       | No          | No   | Explain 呼び出し時に COMM_BANDWIDTH データベース構成設定値が入れます。                                                                                                                                              |
| PARALLELISM | CHAR(2)      | No          | No   | 可能な値は次のとおりです。<br><ul style="list-style-type: none"> <li>• N = 並列性なし</li> <li>• P = 区画内並列性</li> <li>• IP = 区分間並列性</li> <li>• BP = 区画内並列性と区分間並列性</li> </ul>                                    |

## Explain 表

表 133. EXPLAIN\_INSTANCE 表 (続き)

| 列名         | データ・<br>タイプ | ヌル値<br>可能 ? | キー ? | 記述                                                     |
|------------|-------------|-------------|------|--------------------------------------------------------|
| DATAJOINER | CHAR(1)     | No          | No   | 可能な値は次のとおりです。<br>• N = 非連合システム・プラン<br>• Y = 連合システム・プラン |

## EXPLAIN\_OBJECT 表

EXPLAIN\_OBJECT 表は、SQL ステートメントを満たすために生成されるアクセス・プランが必要とするデータ・オブジェクトを指定します。

この表の定義については、1398ページの『EXPLAIN\_OBJECT 表の定義』を参照してください。

表 134. EXPLAIN\_OBJECT 表

| 列名                | データ・<br>タイプ  | ヌル値<br>可能 ? | キー ? | 記述                                                                                   |
|-------------------|--------------|-------------|------|--------------------------------------------------------------------------------------|
| EXPLAIN_REQUESTER | VARCHAR(128) | No          | FK   | この Explain 要求を開始した許可 ID。                                                             |
| EXPLAIN_TIME      | TIMESTAMP    | No          | FK   | Explain 要求の開始時刻。                                                                     |
| SOURCE_NAME       | VARCHAR(128) | No          | FK   | 動的ステートメントに Explain 要求を出したときに実行していたパッケージの名前、または静的 SQL に Explain 要求を出したときのソース・ファイルの名前。 |
| SOURCE_SCHEMA     | VARCHAR(128) | No          | FK   | Explain 要求のソースのスキーマ、または修飾子。                                                          |
| EXPLAIN_LEVEL     | CHAR(1)      | No          | FK   | この行に関連する Explain 情報のレベル。                                                             |
| STMTNO            | INTEGER      | No          | FK   | パッケージ内のステートメントのうち、この Explain 情報に関連するもののステートメント番号。                                    |
| SECTNO            | INTEGER      | No          | FK   | この Explain 情報に関連するパッケージのセクション番号。                                                     |
| OBJECT_SCHEMA     | VARCHAR(128) | No          | No   | このオブジェクトが属しているスキーマ。                                                                  |
| OBJECT_NAME       | VARCHAR(128) | No          | No   | オブジェクト名。                                                                             |
| OBJECT_TYPE       | CHAR(2)      | No          | No   | オブジェクトのタイプの記述ラベル。                                                                    |
| CREATE_TIME       | TIMESTAMP    | Yes         | No   | オブジェクトの作成時刻。表関数の場合はヌル値。                                                              |
| STATISTICS_TIME   | TIMESTAMP    | Yes         | No   | このオブジェクトを最後に更新した時刻。このオブジェクトに統計がない場合はヌル値。                                             |
| COLUMN_COUNT      | SMALLINT     | No          | No   | このオブジェクトの列数。                                                                         |
| ROW_COUNT         | INTEGER      | No          | No   | このオブジェクトの行数の見積もり。                                                                    |
| WIDTH             | INTEGER      | No          | No   | オブジェクトの平均幅をバイトで示したものの。索引の場合は -1 に設定します。                                              |
| PAGES             | INTEGER      | No          | No   | オブジェクトがバッファ・プール内で必要とするページ数の見積もり。表関数には、-1 に設定します。                                     |

表 134. EXPLAIN\_OBJECT 表 (続き)

| 列名              | データ・<br>タイプ  | ヌル値<br>可能 ? | キー ? | 記述                                                                                                                    |
|-----------------|--------------|-------------|------|-----------------------------------------------------------------------------------------------------------------------|
| DISTINCT        | CHAR(1)      | No          | No   | オブジェクトの行が特殊である (複写ではない) かを示す。<br><br>可能な値は次のとおりです。<br><b>Y</b> Yes<br><b>N</b> No                                     |
| TABLESPACE_NAME | VARCHAR(128) | Yes         | No   | このオブジェクトが保管されている表スペースの名前。表スペースが関係していない場合は、ヌル値に設定する。                                                                   |
| OVERHEAD        | DOUBLE       | No          | No   | 指定された表スペースへのランダム入出力 1 度に対するオーバーヘッドの合計の見積もり (ミリ秒)。コントローラー・オーバーヘッド、ディスク・シーク、および待ち時間を含む。表スペースが関係していない時は -1 に設定します。       |
| TRANSFER_RATE   | DOUBLE       | No          | No   | 指定の表スペースからデータ・ページを読み取るための時間の見積もり (ミリ秒単位)。表スペースが関係していない時は -1 に設定します。                                                   |
| PREFETCHSIZE    | INTEGER      | No          | No   | 事前取り出しの実行時に読み取るデータ・ページの数。表関数には、-1 に設定します。                                                                             |
| EXTENTSIZ       | INTEGER      | No          | No   | データ・ページを単位とするエクステント・サイズ。表スペースの中のコンテナにこの数のページが書き込まれたら、次のコンテナに切り替わるようになります。表関数には、-1 に設定します。                             |
| CLUSTER         | DOUBLE       | No          | No   | 索引とクラスター化しているデータの度数 1 以上の場合、これは CLUSTERRATIO。0 以上かつ 1 より小さい場合、これは CLUSTERFACTOR。表、表関数について、またはこの統計が利用不能の場合は、-1 に設定します。 |
| NLEAF           | INTEGER      | No          | No   | この索引オブジェクトの値が必要とする葉ページの数。表、表関数について、またはこの統計が利用不能の場合は、-1 に設定します。                                                        |
| NLEVELS         | INTEGER      | No          | No   | この索引オブジェクトのツリー内の索引レベルの数。表、表関数について、またはこの統計が利用不能の場合は、-1 に設定します。                                                         |
| FULLKEYCARD     | BIGINT       | No          | No   | この索引オブジェクトに含まれる、特殊なフル・キー値の数。表、表関数について、またはこの統計が利用不能の場合は、-1 に設定します。                                                     |
| OVERFLOW        | INTEGER      | No          | No   | 表内のオーバーフロー・レコードの合計数。索引、表関数について、またはこの統計が利用不能な場合は、-1 に設定します。                                                            |
| FIRSTKEYCARD    | BIGINT       | No          | No   | 最初のキーの値の種類数。表、表関数について、またはこの統計が利用不能の場合は、-1 に設定します。                                                                     |
| FIRST2KEYCARD   | BIGINT       | No          | No   | 索引の最初の {2,3,4} 列を使用する最初の特殊キー値の                                                                                        |
| FIRST3KEYCARD   | BIGINT       | No          | No   | 数。表、表関数について、またはこの統計が利用不能の場                                                                                            |
| FIRST4KEYCARD   | BIGINT       | No          | No   | 合は、-1 に設定します。                                                                                                         |

## Explain 表

表 134. EXPLAIN\_OBJECT 表 (続き)

| 列名               | データ・<br>タイプ | ヌル値<br>可能 ? | キー ? | 記述                                                                                                                |
|------------------|-------------|-------------|------|-------------------------------------------------------------------------------------------------------------------|
| SEQUENTIAL_PAGES | INTEGER     | No          | No   | 索引キーの順序でディスクに存在し、それらの間に大きなギャップがないか、わずかなギャップしかない葉ページの数。表、表関数について、またはこの統計が利用不能の場合は、-1 に設定します。                       |
| DENSITY          | INTEGER     | No          | No   | 索引によって占有されているページの範囲内の、ページ数に対する SEQUENTIAL_PAGES の比率。パーセントで表現される (0~100 の整数)。表、表関数について、またはこの統計が利用不能の場合は、-1 に設定します。 |

表 135. 可能な OBJECT\_TYPE 値

| 値  | 記述  |
|----|-----|
| IX | 索引  |
| TA | 表   |
| TF | 表関数 |

## EXPLAIN\_OPERATOR 表

EXPLAIN\_OPERATOR 表には、SQL コンパイラーが SQL ステートメントを満たすために必要とするすべての演算子が含まれます。

この表の定義については、1399ページの『EXPLAIN\_OPERATOR 表の定義』を参照してください。

表 136. EXPLAIN\_OPERATOR 表

| 列名                | データ・<br>タイプ  | ヌル値<br>可能 ? | キー ? | 記述                                                                                   |
|-------------------|--------------|-------------|------|--------------------------------------------------------------------------------------|
| EXPLAIN_REQUESTER | VARCHAR(128) | No          | FK   | この Explain 要求を開始した許可 ID。                                                             |
| EXPLAIN_TIME      | TIMESTAMP    | No          | FK   | Explain 要求の開始時刻。                                                                     |
| SOURCE_NAME       | VARCHAR(128) | No          | FK   | 動的ステートメントに Explain 要求を出したときに実行していたパッケージの名前、または静的 SQL に Explain 要求を出したときのソース・ファイルの名前。 |
| SOURCE_SCHEMA     | VARCHAR(128) | No          | FK   | Explain 要求のソースのスキーマ、または修飾子。                                                          |
| EXPLAIN_LEVEL     | CHAR(1)      | No          | FK   | この行に関連する Explain 情報のレベル。                                                             |
| STMTNO            | INTEGER      | No          | FK   | パッケージ内のステートメントのうち、この Explain 情報に関連するもののステートメント番号。                                    |
| SECTNO            | INTEGER      | No          | FK   | この Explain 情報に関連するパッケージのセクション番号。                                                     |
| OPERATOR_ID       | INTEGER      | No          | No   | この照会内の演算子の固有の ID。                                                                    |
| OPERATOR_TYPE     | CHAR(6)      | No          | No   | 演算子のタイプの記述ラベル。                                                                       |
| TOTAL_COST        | DOUBLE       | No          | No   | 選択したアクセス・プランを実行するとき、またこの演算子を含めるときにかかる合計コスト (タイマーオン単位) の累積の見積もり。                      |

表 136. EXPLAIN\_OPERATOR 表 (続き)

| 列名                | データ・<br>タイプ | ヌル値<br>可能 ? | キー ? | 記述                                                                                                           |
|-------------------|-------------|-------------|------|--------------------------------------------------------------------------------------------------------------|
| IO_COST           | DOUBLE      | No          | No   | この演算子に至るまで (この演算子を含む) の、選択したアクセス・プランの実行にかかる入出力コスト (データ・ページの入出力単位) の累積の見積もり。                                  |
| CPU_COST          | DOUBLE      | No          | No   | 選択したアクセス・プランを実行するとき、またこの演算子を含めるときにかかる CPU コスト (命令数) の累積の見積もり。                                                |
| FIRST_ROW_COST    | DOUBLE      | No          | No   | アクセス・プランへの 1 行目を取り出すとき、またこの演算子を含めるときにかかる累積合計 (timerons 単位) の見積もり。この値には、要求される初期オーバーヘッドが含まれます。                 |
| RE_TOTAL_COST     | DOUBLE      | No          | No   | この演算子に至るまで (この演算子を含む) の、選択したアクセス・プランの次の行の取り出しにかかるコスト (timerons 単位) の累積の見積もり。                                 |
| RE_IO_COST        | DOUBLE      | No          | No   | この演算子に至るまで (この演算子を含む) の、選択したアクセス・プランの次の行の取り出しにかかる入出力コスト (データ・ページの入出力単位) の累積の見積もり。                            |
| RE_CPU_COST       | DOUBLE      | No          | No   | この演算子に至るまで (この演算子を含む) の、選択したアクセス・プランの次の行の取り出しにかかる CPU コスト (timerons 単位) の累積の見積もり。                            |
| COMM_COST         | DOUBLE      | No          | No   | この演算子に至るまで (この演算子を含む) の、選択したアクセス・プランの実行にかかる通信コスト (TCP/IP フレーム単位) の累積の見積もり。                                   |
| FIRST_COMM_COST   | DOUBLE      | No          | No   | この演算子に至るまで (この演算子を含む) の、選択したアクセス・プランの最初の行の取り出しにかかる通信コスト (TCP/IP フレーム単位) の累積の見積もり。この値には、要求される初期オーバーヘッドが含まれます。 |
| BUFFERS           | DOUBLE      | No          | No   | この演算子とその入力についてのバッファ所要量の見積もり。                                                                                 |
| REMOTE_TOTAL_COST | DOUBLE      | No          | No   | リモート・データベースの操作を実行する場合の合計コスト (timerons 単位) の累積の見積もり。                                                          |
| REMOTE_COMM_COST  | DOUBLE      | No          | No   | この演算子に至るまで (この演算子を含む) の、選択したリモート・アクセス・プランの実行にかかる通信コストの累積の見積もり。                                               |

表 137. OPERATOR\_TYPE の値

| 値      | 記述                |
|--------|-------------------|
| DELETE | 削除                |
| FETCH  | 取り出し              |
| FILTER | 行フィルター            |
| GENROW | 生成行               |
| GRPBYP | Group By          |
| HSJOIN | ハッシュ結合            |
| INSERT | 挿入                |
| IXAND  | AND された動的ビットマップ索引 |

## Explain 表

表 137. OPERATOR\_TYPE の値 (続き)

| 値      | 記述            |
|--------|---------------|
| IXSCAN | 索引走査          |
| MSJOIN | 走査結合のマージ      |
| NLJOIN | ネスト・ループの結合    |
| RETURN | 結果            |
| RIDSCN | 行 ID (RID) 走査 |
| RQUERY | リモート照会        |
| SORT   | ソート           |
| TBSCAN | 表走査           |
| TEMP   | 一時表構造         |
| TQ     | 表キュー          |
| UNION  | 共用体           |
| UNIQUE | 複写除去          |
| UPDATE | 更新            |

## EXPLAIN\_PREDICATE 表

EXPLAIN\_PREDICATE は、特定の演算子によって適用される述部を識別します。

この表の定義については、1400ページの『EXPLAIN\_PREDICATE 表の定義』を参照してください。

表 138. EXPLAIN\_PREDICATE 表

| 列名                | データ・タイプ      | ヌル値可能 ? | キー ? | 記述                                                                                   |
|-------------------|--------------|---------|------|--------------------------------------------------------------------------------------|
| EXPLAIN_REQUESTER | VARCHAR(128) | No      | FK   | この Explain 要求を開始した許可 ID。                                                             |
| EXPLAIN_TIME      | TIMESTAMP    | No      | FK   | Explain 要求の開始時刻。                                                                     |
| SOURCE_NAME       | VARCHAR(128) | No      | FK   | 動的ステートメントに Explain 要求を出したときに実行していたパッケージの名前、または静的 SQL に Explain 要求を出したときのソース・ファイルの名前。 |
| SOURCE_SCHEMA     | VARCHAR(128) | No      | FK   | Explain 要求のソースのスキーマ、または修飾子。                                                          |
| EXPLAIN_LEVEL     | CHAR(1)      | No      | FK   | この行に関連する Explain 情報のレベル。                                                             |
| STMTNO            | INTEGER      | No      | FK   | パッケージ内のステートメントのうち、この Explain 情報に関連するもののステートメント番号。                                    |
| SECTNO            | INTEGER      | No      | FK   | この Explain 情報に関連するパッケージのセクション番号。                                                     |
| OPERATOR_ID       | INTEGER      | No      | No   | この照会内の演算子の固有の ID。                                                                    |
| PREDICATE_ID      | INTEGER      | No      | No   | 特定の演算子のための述部の固有の ID。                                                                 |
| HOW_APPLIED       | CHAR(5)      | No      | No   | 特定の演算子によって述部がどのように使用されているか。                                                          |



表 138. EXPLAIN\_PREDICATE 表 (続き)

| 列名             | データ・<br>タイプ | ヌル値<br>可能 ? | キー ? | 記述                                                                                                                                                                                                                                                                                                                         |
|----------------|-------------|-------------|------|----------------------------------------------------------------------------------------------------------------------------------------------------------------------------------------------------------------------------------------------------------------------------------------------------------------------------|
| WHEN_EVALUATED | CHAR(3)     | No          | No   | この述部で使用される副照会をいつ評価するかの指示。<br><br>可能な値は次のとおりです。<br><b>ブランク</b> この述部には副照会が含まれません。<br><b>EAA</b> この述部で使用される副照会は、適用時に評価されます (EAA)。つまり、指定の演算子によって行が処理されるたびに、述部が適用されるので副照会が再評価されます。<br><b>EAO</b> この述部で使用される副照会は、オープン時に評価されます (EAO)。つまり、指定の演算子に対して副照会は 1 回だけ再評価され、結果はそれぞれの行へ述部を適用する際に再利用されます。<br><b>MUL</b> この述部の副照会のタイプは複数あります。 |
| RELOP_TYPE     | CHAR(2)     | No          | No   | この述部で使用される関係演算子のタイプ。                                                                                                                                                                                                                                                                                                       |
| SUBQUERY       | CHAR(1)     | No          | No   | この述部に対して、副照会からのデータ・ストリームが要求されているか。複数の副照会ストリームが要求されることがあります。<br><br>可能な値は次のとおりです。<br><b>N</b> 副照会ストリームは要求されていない<br><b>Y</b> 1 つ以上の副照会ストリームが要求されている                                                                                                                                                                          |
| FILTER_FACTOR  | DOUBLE      | No          | No   | この述部が修飾する小数部の行数の見積もり。                                                                                                                                                                                                                                                                                                      |
| PREDICATE_TEXT | CLOB(1M)    | Yes         | No   | SQL ステートメントの内部表示から再作成された述部のテキスト。<br><br>利用不能の場合はヌル値。                                                                                                                                                                                                                                                                       |

表 139. 可能な HOW\_APPLIED 値

| 値     | 説明                            |
|-------|-------------------------------|
| JOIN  | 以前は表を結合した。                    |
| RESID | 残余述部として評価された。                 |
| SARG  | 索引またはデータ・ページの検索引き数述部として評価された。 |
| START | 開始条件として使用された。                 |
| STOP  | 停止条件として使用された。                 |

表 140. 可能な RELOP\_TYPE の値

| 値    | 記述           |
|------|--------------|
| ブランク | 適用されない       |
| EQ   | 等しい          |
| GE   | より大きいかまたは等しい |

## Explain 表

表 140. 可能な RELOP\_TYPE の値 (続き)

| 値  | 記述           |
|----|--------------|
| GT | より大きい        |
| IN | リストされている     |
| LE | より小さいかまたは等しい |
| LK | 類似           |
| LT | より小さい        |
| NE | 等しくない        |
| NL | ヌル値          |
| NN | ヌル値以外        |

## EXPLAIN\_STATEMENT 表

EXPLAIN\_STATEMENT 表には、Explain 情報の異なるレベルごとに存在している SQL ステートメントのテキストが入れられます。この表には、ユーザーが入力した元の SQL ステートメントと、その SQL ステートメントを満たすアクセス・プランを選択するのに (最適化プログラムで) 使用されるバージョンが保管されます。バージョンが後のものほど、SQL コンパイラの判断にしたがって書き直されたり、述部が追加されたりして、オリジナルとの類似性は少なくなります。

この表の定義については、1401ページの『EXPLAIN\_STATEMENT 表の定義』を参照してください。

表 141. EXPLAIN\_STATEMENT 表

| 列名                | データ・タイプ      | ヌル値可能 ? | キー ?   | 記述                                                                                                                                          |
|-------------------|--------------|---------|--------|---------------------------------------------------------------------------------------------------------------------------------------------|
| EXPLAIN_REQUESTER | VARCHAR(128) | No      | PK, FK | この Explain 要求を開始した許可 ID。                                                                                                                    |
| EXPLAIN_TIME      | TIMESTAMP    | No      | PK, FK | Explain 要求の開始時刻。                                                                                                                            |
| SOURCE_NAME       | VARCHAR(128) | No      | PK, FK | 動的ステートメントに Explain 要求を出したときに実行していたパッケージの名前、または静的 SQL に Explain 要求を出したときのソース・ファイルの名前。                                                        |
| SOURCE_SCHEMA     | VARCHAR(128) | No      | PK, FK | Explain 要求のソースのスキーマ、または修飾子。                                                                                                                 |
| EXPLAIN_LEVEL     | CHAR(1)      | No      | PK     | この行に関連する Explain 情報のレベル。                                                                                                                    |
|                   |              |         |        | 有効な値は以下の通りです:<br><b>O</b> 元のテキスト (ユーザーが入力したもの)<br><b>P</b> PLAN SELECTION                                                                   |
| STMTNO            | INTEGER      | No      | PK     | パッケージ内のステートメントのうち、この Explain 情報に関連するもののステートメント番号。動的 Explain SQL ステートメントの場合は 1。静的 SQL ステートメントの場合、この値は SYSCAT.STATEMENTS カタログ視点で使用されているものと同じ。 |

表 141. EXPLAIN\_STATEMENT 表 (続き)

| 列名             | データ・<br>タイプ | ヌル値<br>可能 ? | キー ? | 記述                                                                                                                                                                                                 |
|----------------|-------------|-------------|------|----------------------------------------------------------------------------------------------------------------------------------------------------------------------------------------------------|
| SECTNO         | INTEGER     | No          | PK   | パッケージ内のセクションのうち、この SQL ステートメントを含むもののセクション番号。動的 Explain SQL ステートメントの場合、これは、実行時にこのステートメントのセクションを保持するのに使用されるセクション番号。静的 SQL ステートメントの場合、この値は SYSCAT.STATEMENTS カタログ視点で使用されているものと同じ。                     |
| QUERYNO        | INTEGER     | No          | No   | Explain 対象の SQL ステートメントの ID の数値 ID。動的 SQL ステートメント (Explain SQL ステートメント以外) に対して、CLP または CLI を通して発行されるデフォルト値。この値は、順次増加します。そうでない場合、デフォルト値は静的 SQL ステートメントに対する STMTNO の値、また動的 SQL ステートメントに対しては 1 となります。 |
| QUERYTAG       | CHAR(20)    | No          | No   | Explain 対象の各 SQL ステートメントの ID タグ。CLP を通して発行された動的 SQL (Explain SQL ステートメント以外) に対するデフォルト値は 'CLP'。CLI を通して発行された動的 SQL (Explain SQL ステートメント以外) に対するデフォルト値は 'CLI'。それ以外の場合、使用されるデフォルト値はブランクです。            |
| STATEMENT_TYPE | CHAR(2)     | No          | No   | Explain 対象の照会のタイプの記述ラベル。<br><br>可能な値は次のとおりです。<br><b>S</b> 選択<br><b>D</b> 削除<br><b>DC</b> カーソルの現在位置の削除<br><b>I</b> 挿入<br><b>U</b> 更新<br><b>UC</b> カーソルの現在位置の更新                                      |
| UPDATABLE      | CHAR(1)     | No          | No   | このステートメントが更新可能と見なされるかどうか。これは、潜在的に更新可能であると見なされる SELECT ステートメントに特に関係があります。<br><br>可能な値は次のとおりです。<br><b>' '</b> 該当しない (ブランク)<br><b>N</b> No<br><b>Y</b> Yes                                            |
| DELETABLE      | CHAR(1)     | No          | No   | このステートメントが削除可能と見なされるかどうか。これは、潜在的に削除可能であると見なされる SELECT ステートメントに特に関係があります。<br><br>可能な値は次のとおりです。<br><b>' '</b> 該当しない (ブランク)<br><b>N</b> No<br><b>Y</b> Yes                                            |

## Explain 表

表 141. EXPLAIN\_STATEMENT 表 (続き)

| 列名             | データ・タイプ   | ヌル値可能 ? | キー ? | 記述                                                                                                                                                                                                      |
|----------------|-----------|---------|------|---------------------------------------------------------------------------------------------------------------------------------------------------------------------------------------------------------|
| TOTAL_COST     | DOUBLE    | No      | No   | このステートメントについて選択されたアクセス・プランの実行のための合計コストの見積もり (timerons 単位)。EXPLAIN_LEVEL が 0 (オリジナル・テキスト) の場合は、この時点で選択されているアクセス・プランがないため、ゼロに設定されます。                                                                      |
| STATEMENT_TEXT | CLOB(1M)  | No      | No   | Explain 対象の SQL ステートメントのテキスト、またはテキストの一部。Explain 機能のプラン選択レベルで表示されるテキストは、内部表記から再構成されたものであり、本質的に SQL ステートメントに似たものです。再構成されたステートメントが正しい SQL 構文に準拠しているという保証はありません。                                            |
| SNAPSHOT       | BLOB(10M) | Yes     | No   | 示されている Explain_Level でのこの SQL ステートメントの内部表記のスナップショット。<br><br>この列は、DB2 Visual Explain で使用することを意図したものです。EXPLAIN_LEVEL が 0 (オリジナル・テキスト) の場合は、ステートメントのこの特定バージョンが取り込まれた時点でアクセス・プランが選択されていないため、この列はヌル値に設定されます。 |
| QUERY_DEGREE   | INTEGER   | No      | No   | Explain の呼び出し時の区画内並列性の度数。元のステートメントの場合、ここには区画内並列性の指定された度数が入ります。PLAN SELECTION の場合、ここには使用のプランに応じて生成された区画内並列性の度数が入ります。                                                                                     |

## EXPLAIN\_STREAM 表

EXPLAIN\_STREAM 表は、個々の演算子とデータ・オブジェクトの間の入出力データ・ストリームを示します。データ・オブジェクト自体は、EXPLAIN\_OBJECT 表で示されています。データ・ストリームに関連する演算子は、EXPLAIN\_OPERATOR 表で探せません。

この表の定義については、1402ページの『EXPLAIN\_STREAM 表の定義』を参照してください。

表 142. EXPLAIN\_STREAM 表

| 列名                | データ・タイプ      | ヌル値可能 ? | キー ? | 説明                                                                                   |
|-------------------|--------------|---------|------|--------------------------------------------------------------------------------------|
| EXPLAIN_REQUESTER | VARCHAR(128) | No      | FK   | この Explain 要求を開始した許可 ID。                                                             |
| EXPLAIN_TIME      | TIMESTAMP    | No      | FK   | Explain 要求の開始時刻。                                                                     |
| SOURCE_NAME       | VARCHAR(128) | No      | FK   | 動的ステートメントに Explain 要求を出したときに実行していたパッケージの名前、または静的 SQL に Explain 要求を出したときのソース・ファイルの名前。 |
| SOURCE_SCHEMA     | VARCHAR(128) | No      | FK   | Explain 要求のソースのスキーマ、または修飾子。                                                          |
| EXPLAIN_LEVEL     | CHAR(1)      | No      | FK   | この行に関連する Explain 情報のレベル。                                                             |

表 142. EXPLAIN\_STREAM 表 (続き)

| 列名            | データ・タイプ      | ヌル値可能? | キー? | 説明                                                                                                                                                                                |
|---------------|--------------|--------|-----|-----------------------------------------------------------------------------------------------------------------------------------------------------------------------------------|
| STMTNO        | INTEGER      | No     | FK  | パッケージ内のステートメントのうち、この Explain 情報に関連するもののステートメント番号。                                                                                                                                 |
| SECTNO        | INTEGER      | No     | FK  | この Explain 情報に関連するパッケージのセクション番号。                                                                                                                                                  |
| STREAM_ID     | INTEGER      | No     | No  | このデータ・ストリームに対する特定の演算子の固有 ID。                                                                                                                                                      |
| SOURCE_TYPE   | CHAR(1)      | No     | No  | このデータ・ストリームのソースを示す。<br><b>O</b> 演算子<br><b>D</b> データ・オブジェクト                                                                                                                        |
| SOURCE_ID     | SMALLINT     | No     | No  | このデータ・ストリームのソースである照会内の、演算子に対する固有 ID。<br>SOURCE_TYPE が 'D' の場合、-1 に設定します。                                                                                                          |
| TARGET_TYPE   | CHAR(1)      | No     | No  | このデータ・ストリームのターゲットを示します。<br><b>O</b> 演算子<br><b>D</b> データ・オブジェクト                                                                                                                    |
| TARGET_ID     | SMALLINT     | No     | No  | このデータ・ストリームのターゲットである照会内の、演算子に対する固有 ID。<br>TARGET_TYPE が 'D' の場合、-1 に設定します。                                                                                                        |
| OBJECT_SCHEMA | VARCHAR(128) | Yes    | No  | 影響を受けたデータ・オブジェクトが属するスキーマ。<br>SOURCE_TYPE および TARGET_TYPE が共に 'O' である場合、ヌル値に設定します。                                                                                                 |
| OBJECT_NAME   | VARCHAR(128) | Yes    | No  | データ・ストリームの対象となるオブジェクトの名前。<br>SOURCE_TYPE および TARGET_TYPE が共に 'O' である場合、ヌル値に設定します。                                                                                                 |
| STREAM_COUNT  | DOUBLE       | No     | No  | データ・ストリームのカーディナリティーの見積もり。                                                                                                                                                         |
| COLUMN_COUNT  | SMALLINT     | No     | No  | データ・ストリーム内の列数。                                                                                                                                                                    |
| PREDICATE_ID  | INTEGER      | No     | No  | ストリームが述部に対する副照会の一部である場合、ID が反映される。それ以外は列は -1 に設定される。                                                                                                                              |
| COLUMN_NAMES  | CLOB(1M)     | Yes    | No  | この列には、このストリームに関連した列の名前や配列情報が含まれています。<br><br>名前は以下の形式に従います。<br><b>NAME1 (A)+NAME2 (D)+NAME3+NAME4</b><br><br>ここで、(A) は昇順の列、(D) は降順の列を示し、配列情報がないものは、列が配列されていないか、配列が関係ないかのいずれかを示します。 |
| PMID          | SMALLINT     | No     | No  | 区分化マップの ID。                                                                                                                                                                       |

## Explain 表

表 142. EXPLAIN\_STREAM 表 (続き)

| 列名                | データ・タイプ   | ヌル値<br>可能? | キー? | 説明                                                                                                                                                                                                                                                                                             |
|-------------------|-----------|------------|-----|------------------------------------------------------------------------------------------------------------------------------------------------------------------------------------------------------------------------------------------------------------------------------------------------|
| SINGLE_NODE       | CHAR(5)   | Yes        | No  | このデータ・ストリームが単一または複数の区分にあるかどうかを示します。<br><br><b>MULT</b> 複数の区分にある<br><b>COOR</b> 調整プログラム・ノードにある<br><b>HASH</b> ハッシュを使用して指定される<br><b>RID</b> 行 ID を使用して指定される<br><b>FUNC</b> 関数を使用して指定される (PARTITION() または NODENUMBER())<br><b>CORR</b> 相関値を使用して指定される<br><br><b>Numeric</b><br>事前に決められた単一ノードに指定される |
| PARTITION_COLUMNS | CLOB(64K) | Yes        | No  | このデータ・ストリームが区分化される列のリスト。                                                                                                                                                                                                                                                                       |

## ADVISE\_INDEX 表

ADVISE\_INDEX 表は、推奨された索引を示します。

この表の定義については、1403ページの『ADVISE\_INDEX 表の定義』を参照してください。

表 143. ADVISE\_INDEX 表

| 列名                | データ・<br>タイプ  | ヌル値<br>可能 ? | キー ? | 記述                                                                                                                                                                                                 |
|-------------------|--------------|-------------|------|----------------------------------------------------------------------------------------------------------------------------------------------------------------------------------------------------|
| EXPLAIN_REQUESTER | VARCHAR(128) | No          | No   | この Explain 要求を開始した許可 ID。                                                                                                                                                                           |
| EXPLAIN_TIME      | TIMESTAMP    | No          | No   | Explain 要求の開始時刻。                                                                                                                                                                                   |
| SOURCE_NAME       | VARCHAR(128) | No          | No   | 動的ステートメントに Explain 要求を出したときに実行していたパッケージの名前、または静的 SQL に Explain 要求を出したときのソース・ファイルの名前。                                                                                                               |
| SOURCE_SCHEMA     | VARCHAR(128) | No          | No   | Explain 要求のソースのスキーマ、または修飾子。                                                                                                                                                                        |
| EXPLAIN_LEVEL     | CHAR(1)      | No          | No   | この行に関連する Explain 情報のレベル。                                                                                                                                                                           |
| STMTNO            | INTEGER      | No          | No   | パッケージ内のステートメントのうち、この Explain 情報に関連するもののステートメント番号。                                                                                                                                                  |
| SECTNO            | INTEGER      | No          | No   | この Explain 情報に関連するパッケージのセクション番号。                                                                                                                                                                   |
| QUERYNO           | INTEGER      | No          | No   | Explain 対象の SQL ステートメントの ID の数値 ID。動的 SQL ステートメント (Explain SQL ステートメント以外) に対して、CLP または CLI を通じて発行されるデフォルト値。この値は、順次増加します。そうでない場合、デフォルト値は静的 SQL ステートメントに対する STMTNO の値、また動的 SQL ステートメントに対しては 1 となります。 |

表 143. ADVISE\_INDEX 表 (続き)

| 列名              | データ・<br>タイプ  | ヌル値<br>可能 ? | キー ? | 記述                                                                                                                                                                                      |
|-----------------|--------------|-------------|------|-----------------------------------------------------------------------------------------------------------------------------------------------------------------------------------------|
| QUERYTAG        | CHAR(20)     | No          | No   | Explain 対象の各 SQL ステートメントの ID タグ。CLP を通して発行された動的 SQL (Explain SQL ステートメント以外) に対するデフォルト値は 'CLP'。CLI を通して発行された動的 SQL (Explain SQL ステートメント以外) に対するデフォルト値は 'CLI'。それ以外の場合、使用されるデフォルト値はブランクです。 |
| NAME            | VARCHAR(128) | No          | No   | 索引の名前。                                                                                                                                                                                  |
| CREATOR         | VARCHAR(128) | No          | No   | 索引名の修飾子。                                                                                                                                                                                |
| TBNAME          | VARCHAR(128) | No          | No   | その索引の定義されている表またはニックネームの名前。                                                                                                                                                              |
| TBCREATOR       | VARCHAR(128) | No          | No   | 表名の修飾子。                                                                                                                                                                                 |
| COLNAMES        | CLOB(64K)    | No          | No   | 列名のリスト。                                                                                                                                                                                 |
| UNIQUERULE      | CHAR(1)      | No          | No   | 固有値に関する規則:<br>D = 重複可<br>P = 1 次索引<br>U = 固有項目のみ可                                                                                                                                       |
| COLCOUNT        | SMALLINT     | No          | No   | キー内の列数と組み込み列 (存在する場合) の数の合計。                                                                                                                                                            |
| IID             | SMALLINT     | No          | No   | 索引の内部 ID。                                                                                                                                                                               |
| NLEAF           | INTEGER      | No          | No   | 葉ページの数。統計が収集されていない場合は -1。                                                                                                                                                               |
| NLEVELS         | SMALLINT     | No          | No   | 索引レベルの数。統計が収集されていない場合は -1。                                                                                                                                                              |
| FULLKEYCARD     | BIGINT       | No          | No   | キー全体の値の種類数。統計が収集されていない場合は -1。                                                                                                                                                           |
| FIRSTKEYCARD    | BIGINT       | No          | No   | 最初のキーの値の種類数。統計が収集されていない場合は -1。                                                                                                                                                          |
| CLUSTERRATIO    | SMALLINT     | No          | No   | 索引によるデータ・クラスター化の程度。統計が収集されていない場合、または詳細な索引統計が収集されている場合は -1 (それらの場合は CLUSTERFACTOR のほうが使用されます)。                                                                                           |
| CLUSTERFACTOR   | DOUBLE       | No          | No   | クラスター化の程度の詳細測定値。詳細索引統計が収集されていない場合、またはニックネームの索引が定義されていない場合は -1。                                                                                                                          |
| USERDEFINED     | SMALLINT     | No          | No   | ユーザーによる定義。                                                                                                                                                                              |
| SYSTEM_REQUIRED | SMALLINT     | No          | No   | この索引が基本キー制約または固有キー制約に必要であるか、またはこの索引がタイプ付き表のオブジェクト ID (OID) 列にある索引の場合は 1。<br><br>この索引が基本キー制約または固有キー制約に必要であり、しかもタイプ付き表のオブジェクト ID (OID) 列の索引である場合は 2。<br><br>それ以外の場合は 0。                   |
| CREATE_TIME     | TIMESTAMP    | No          | No   | 索引の作成された時刻。                                                                                                                                                                             |
| STATS_TIME      | TIMESTAMP    | Yes         | No   | この索引について記録されている統計値が最後に変更された時刻。統計が使用可能でない場合は、ヌル値。                                                                                                                                        |

## Explain 表

表 143. ADVISE\_INDEX 表 (続き)

| 列名               | データ・<br>タイプ  | ヌル値<br>可能 ? | キー ? | 記述                                                                                                           |
|------------------|--------------|-------------|------|--------------------------------------------------------------------------------------------------------------|
| PAGE_FETCH_PAIRS | VARCHAR(254) | No          | No   | 文字形式で表される、整数の対のリスト。それぞれの対は、仮のバッファ内のページ数と、その仮のバッファを使用した表の走査に必要なページ取り出しの回数を表しています。(データが入手できない場合は、長さ 0 のストリング。) |
| REMARKS          | VARCHAR(254) | Yes         | No   | ユーザー提供のコメントまたはヌル値。                                                                                           |
| DEFINER          | VARCHAR(128) | No          | No   | 索引を作成したユーザー。                                                                                                 |
| CONVERTED        | CHAR(1)      | No          | No   | 将来の使用のために予約済み。                                                                                               |
| SEQUENTIAL_PAGES | INTEGER      | No          | No   | 索引キーの順序でディスクに存在し、それらの間に大きなギャップがないか、わずかなギャップしかない葉ページの数。(統計が入手できない場合は -1。)                                     |
| DENSITY          | INTEGER      | No          | No   | 索引によって占有されているページの範囲内の、ページ数に対する SEQUENTIAL_PAGES の比率。パーセントで表現される (0 ~ 100 の整数。統計が入手できない場合は -1。)               |
| FIRST2KEYCARD    | BIGINT       | No          | No   | 索引の最初の 2 つの列を使用するキーの種類数 (統計がない場合、または適用されない場合は -1)。                                                           |
| FIRST3KEYCARD    | BIGINT       | No          | No   | 索引の最初の 3 つの列を使用するキーの種類数 (統計がない場合、または適用されない場合は -1)。                                                           |
| FIRST4KEYCARD    | BIGINT       | No          | No   | 索引の最初の 4 つの列を使用するキーの種類数 (統計がない場合、または適用されない場合は -1)。                                                           |
| PCTFREE          | SMALLINT     | No          | No   | 索引を最初に作成する際に予約する索引葉ページのパーセンテージ。このスペースは、索引の作成後に行う挿入用に使用可能です。                                                  |
| UNIQUE_COLCOUNT  | SMALLINT     | No          | No   | 固有キーに必要な列の数。常に <=COLCOUNT。組み込み列がある場合にのみ < COLCOUNT。索引に固有キーがない場合は -1 (重複可能)。                                  |
| MINPCTUSED       | SMALLINT     | No          | No   | ゼロでない場合は、オンライン索引再編成が使用可能になり、その値は、ページをマージをする前に使用される最小スペースのしきい値です。                                             |
| REVERSE_SCANS    | CHAR(1)      | No          | No   | Y = 索引は逆走査をサポートする<br>N = 索引は逆走査をサポートしない                                                                      |
| USE_INDEX        | CHAR(1)      | Yes         | No   | Y = 推奨または評価された索引<br>N = 推奨されない索引                                                                             |
| CREATION_TEXT    | CLOB(1M)     | No          | No   | 索引の作成に使用された SQL ステートメント。                                                                                     |
| PACKED_DESC      | BLOB(20M)    | Yes         | No   | 表の内部記述。                                                                                                      |

## ADVISE\_WORKLOAD 表

ADVISE\_WORKLOAD 表は、作業負荷を形成するステートメントを示します。作業負荷についての詳細は、管理の手引き: パフォーマンス を参照してください。



この表の定義については、1405ページの『ADVISE\_WORKLOAD 表の定義』を参照してください。

表 144. ADVISE\_WORKLOAD 表

| 列名             | データ・<br>タイプ  | ヌル値<br>可能 ? | キー ? | 記述                                         |
|----------------|--------------|-------------|------|--------------------------------------------|
| WORKLOAD_NAME  | CHAR(128)    | No          | No   | このステートメントが属する SQL ステートメント (作業負荷) の集合を示す名前。 |
| STATEMENT_NO   | INTEGER      | No          | No   | この Explain 情報に関連する作業負荷のステートメント番号。          |
| STATEMENT_TEXT | CLOB(1M)     | No          | No   | SQL ステートメントの内容。                            |
| STATEMENT_TAG  | VARCHAR(256) | No          | No   | Explain 対象の各 SQL ステートメントの ID タグ。           |
| FREQUENCY      | INTEGER      | No          | No   | このステートメントが作業負荷内で出現する回数。                    |
| IMPORTANCE     | DOUBLE       | No          | No   | ステートメントの重要性。                               |
| COST_BEFORE    | DOUBLE       | Yes         | No   | 推奨された索引が作成されない場合の照会にかかるコスト (timerons 単位)。  |
| COST_AFTER     | DOUBLE       | Yes         | No   | 推奨された索引が作成される場合の照会にかかるコスト (timerons 単位)。   |

## Explain 表の定義

Explain 表は、Explain 機能呼び出す前に作成しておく必要があります。次の定義によって、必要な Explain 表の作成方法を示します。

- 1396ページの『EXPLAIN\_ARGUMENT 表の定義』
- 1397ページの『EXPLAIN\_INSTANCE 表の定義』
- 1398ページの『EXPLAIN\_OBJECT 表の定義』
- 1399ページの『EXPLAIN\_OPERATOR 表の定義』
- 1400ページの『EXPLAIN\_PREDICATE 表の定義』
- 1401ページの『EXPLAIN\_STATEMENT 表の定義』
- 1402ページの『EXPLAIN\_STREAM 表の定義』
- 1403ページの『ADVISE\_INDEX 表の定義』
- 1405ページの『ADVISE\_WORKLOAD 表の定義』

また、'sqllib' ディレクトリーの 'misc' サブディレクトリーの中の EXPLAIN.DDL ファイルに用意されているコマンド行プロセッサ用入力スクリプトの例を使用することもできます。Explain 表が要求されているデータベースに接続します。それからコマンド db2 -tf EXPLAIN.DDL を発行すると表が作成されます。

## Explain 表

### EXPLAIN\_ARGUMENT 表の定義

```
CREATE TABLE EXPLAIN_ARGUMENT (EXPLAIN_REQUESTER VARCHAR(128) NOT NULL,
EXPLAIN_TIME TIMESTAMP NOT NULL,
SOURCE_NAME VARCHAR(128) NOT NULL,
SOURCE_SCHEMA VARCHAR(128) NOT NULL,
EXPLAIN_LEVEL CHAR(1) NOT NULL,
STMTNO INTEGER NOT NULL,
SECTNO INTEGER NOT NULL,
OPERATOR_ID INTEGER NOT NULL,
ARGUMENT_TYPE CHAR(8) NOT NULL,
ARGUMENT_VALUE VARCHAR(1024) NOT NULL,
LONG_ARGUMENT_VALUE CLOB(1M) NOT LOGGED,
FOREIGN KEY (EXPLAIN_REQUESTER,
EXPLAIN_TIME,
SOURCE_NAME,
SOURCE_SCHEMA,
EXPLAIN_LEVEL,
STMTNO,
SECTNO)
REFERENCES EXPLAIN_STATEMENT
ON DELETE CASCADE)
```

## EXPLAIN\_INSTANCE 表の定義

```

CREATE TABLE EXPLAIN_INSTANCE (EXPLAIN_REQUESTER VARCHAR(128) NOT NULL,
EXPLAIN_TIME TIMESTAMP NOT NULL,
SOURCE_NAME VARCHAR(128) NOT NULL,
SOURCE_SCHEMA VARCHAR(128) NOT NULL,
EXPLAIN_OPTION CHAR(1) NOT NULL,
SNAPSHOT_TAKEN CHAR(1) NOT NULL,
DB2_VERSION CHAR(7) NOT NULL,
SQL_TYPE CHAR(1) NOT NULL,
QUERYOPT INTEGER NOT NULL,
BLOCK CHAR(1) NOT NULL,
ISOLATION CHAR(2) NOT NULL,
BUFFPAGE INTEGER NOT NULL,
AVG_APPLS INTEGER NOT NULL,
SORTHEAP INTEGER NOT NULL,
LOCKLIST INTEGER NOT NULL,
MAXLOCKS SMALLINT NOT NULL,
LOCKS_AVAIL INTEGER NOT NULL,
CPU_SPEED DOUBLE NOT NULL,
REMARKS VARCHAR(254),
DBHEAP INTEGER NOT NULL,
COMM_SPEED DOUBLE NOT NULL,
PARALLELISM CHAR(2) NOT NULL,
DATAJOINER CHAR(1) NOT NULL,
PRIMARY KEY (EXPLAIN_REQUESTER,
EXPLAIN_TIME,
SOURCE_NAME,
SOURCE_SCHEMA))

```

## Explain 表

### EXPLAIN\_OBJECT 表の定義

```
CREATE TABLE EXPLAIN_OBJECT (EXPLAIN_REQUESTER VARCHAR(128) NOT NULL,
 EXPLAIN_TIME TIMESTAMP NOT NULL,
 SOURCE_NAME VARCHAR(128) NOT NULL,
 SOURCE_SCHEMA VARCHAR(128) NOT NULL,
 EXPLAIN_LEVEL CHAR(1) NOT NULL,
 STMTNO INTEGER NOT NULL,
 SECTNO INTEGER NOT NULL,
 OBJECT_SCHEMA VARCHAR(128) NOT NULL,
 OBJECT_NAME VARCHAR(128) NOT NULL,
 OBJECT_TYPE CHAR(2) NOT NULL,
 CREATE_TIME TIMESTAMP,
 STATISTICS_TIME TIMESTAMP,
 COLUMN_COUNT SMALLINT NOT NULL,
 ROW_COUNT INTEGER NOT NULL,
 WIDTH INTEGER NOT NULL,
 PAGES INTEGER NOT NULL,
 DISTINCT CHAR(1) NOT NULL,
 TABLESPACE_NAME VARCHAR(128),
 OVERHEAD DOUBLE NOT NULL,
 TRANSFER_RATE DOUBLE NOT NULL,
 PREFETCHSIZE INTEGER NOT NULL,
 EXTENTSIZE INTEGER NOT NULL,
 CLUSTER DOUBLE NOT NULL,
 NLEAF INTEGER NOT NULL,
 NLEVELS INTEGER NOT NULL,
 FULLKEYCARD BIGINT NOT NULL,
 OVERFLOW INTEGER NOT NULL,
 FIRSTKEYCARD BIGINT NOT NULL,
 FIRST2KEYCARD BIGINT NOT NULL,
 FIRST3KEYCARD BIGINT NOT NULL,
 FIRST4KEYCARD BIGINT NOT NULL,
 SEQUENTIAL_PAGES INTEGER NOT NULL,
 DENSITY INTEGER NOT NULL,
 FOREIGN KEY (EXPLAIN_REQUESTER,
 EXPLAIN_TIME,
 SOURCE_NAME,
 SOURCE_SCHEMA,
 EXPLAIN_LEVEL,
 STMTNO,
 SECTNO)
 REFERENCES EXPLAIN_STATEMENT
 ON DELETE CASCADE)
```

## EXPLAIN\_OPERATOR 表の定義

```

CREATE TABLE EXPLAIN_OPERATOR (
 EXPLAIN_REQUESTER VARCHAR(128) NOT NULL,
 EXPLAIN_TIME TIMESTAMP NOT NULL,
 SOURCE_NAME VARCHAR(128) NOT NULL,
 SOURCE_SCHEMA VARCHAR(128) NOT NULL,
 EXPLAIN_LEVEL CHAR(1) NOT NULL,
 STMTNO INTEGER NOT NULL,
 SECTNO INTEGER NOT NULL,
 OPERATOR_ID INTEGER NOT NULL,
 OPERATOR_TYPE CHAR(6) NOT NULL,
 TOTAL_COST DOUBLE NOT NULL,
 IO_COST DOUBLE NOT NULL,
 CPU_COST DOUBLE NOT NULL,
 FIRST_ROW_COST DOUBLE NOT NULL,
 RE_TOTAL_COST DOUBLE NOT NULL,
 RE_IO_COST DOUBLE NOT NULL,
 RE_CPU_COST DOUBLE NOT NULL,
 COMM_COST DOUBLE NOT NULL,
 FIRST_COMM_COST DOUBLE NOT NULL,
 REMOTE_TOTAL_COST DOUBLE NOT NULL,
 REMOTE_COMM_COST DOUBLE NOT NULL,
 FOREIGN KEY (EXPLAIN_REQUESTER,
 EXPLAIN_TIME,
 SOURCE_NAME,
 SOURCE_SCHEMA,
 EXPLAIN_LEVEL,
 STMTNO,
 SECTNO)
 REFERENCES EXPLAIN_STATEMENT
 ON DELETE CASCADE)

```

## Explain 表

### EXPLAIN\_PREDICATE 表の定義

```
CREATE TABLE EXPLAIN_PREDICATE (EXPLAIN_REQUESTER VARCHAR(128) NOT NULL,
EXPLAIN_TIME TIMESTAMP NOT NULL,
SOURCE_NAME VARCHAR(128) NOT NULL,
SOURCE_SCHEMA VARCHAR(128) NOT NULL,
EXPLAIN_LEVEL CHAR(1) NOT NULL,
STMTNO INTEGER NOT NULL,
SECTNO INTEGER NOT NULL,
OPERATOR_ID INTEGER NOT NULL,
PREDICATE_ID INTEGER NOT NULL,
HOW_APPLIED CHAR(5) NOT NULL,
WHEN_EVALUATED CHAR(3) NOT NULL,
RELOP_TYPE CHAR(2) NOT NULL,
SUBQUERY CHAR(1) NOT NULL,
FILTER_FACTOR DOUBLE NOT NULL,
PREDICATE_TEXT CLOB(1M) NOT LOGGED,
FOREIGN KEY (EXPLAIN_REQUESTER,
EXPLAIN_TIME,
SOURCE_NAME,
SOURCE_SCHEMA,
EXPLAIN_LEVEL,
STMTNO,
SECTNO)
REFERENCES EXPLAIN_STATEMENT
ON DELETE CASCADE)
```

## EXPLAIN\_STATEMENT 表の定義

```

CREATE TABLE EXPLAIN_STATEMENT (EXPLAIN_REQUESTER VARCHAR(128) NOT NULL,
EXPLAIN_TIME TIMESTAMP NOT NULL,
SOURCE_NAME VARCHAR(128) NOT NULL,
SOURCE_SCHEMA VARCHAR(128) NOT NULL,
EXPLAIN_LEVEL CHAR(1) NOT NULL,
STMTNO INTEGER NOT NULL,
SECTNO INTEGER NOT NULL,
QUERYNO INTEGER NOT NULL,
QUERYTAG CHAR(20) NOT NULL,
STATEMENT_TYPE CHAR(2) NOT NULL,
UPDATABLE CHAR(1) NOT NULL,
DELETABLE CHAR(1) NOT NULL,
TOTAL_COST DOUBLE NOT NULL,
STATEMENT_TEXT CLOB(1M) NOT NULL
 NOT LOGGED,
SNAPSHOT BLOB(10M) NOT LOGGED,
QUERY_DEGREE INTEGER NOT NULL,
 PRIMARY KEY (EXPLAIN_REQUESTER,
 EXPLAIN_TIME,
 SOURCE_NAME,
 SOURCE_SCHEMA,
 EXPLAIN_LEVEL,
 STMTNO,
 SECTNO),
 FOREIGN KEY (EXPLAIN_REQUESTER,
 EXPLAIN_TIME,
 SOURCE_NAME,
 SOURCE_SCHEMA)
REFERENCES EXPLAIN_INSTANCE
ON DELETE CASCADE)

```

## Explain 表

### EXPLAIN\_STREAM 表の定義

```
CREATE TABLE EXPLAIN_STREAM (EXPLAIN_REQUESTER VARCHAR(128) NOT NULL,
 EXPLAIN_TIME TIMESTAMP NOT NULL,
 SOURCE_NAME VARCHAR(128) NOT NULL,
 SOURCE_SCHEMA VARCHAR(128) NOT NULL,
 EXPLAIN_LEVEL CHAR(1) NOT NULL,
 STMTNO INTEGER NOT NULL,
 SECTNO INTEGER NOT NULL,
 STREAM_ID INTEGER NOT NULL,
 SOURCE_TYPE CHAR(1) NOT NULL,
 SOURCE_ID SMALLINT NOT NULL,
 TARGET_TYPE CHAR(1) NOT NULL,
 TARGET_ID SMALLINT NOT NULL,
 OBJECT_SCHEMA VARCHAR(128),
 OBJECT_NAME VARCHAR(128),
 STREAM_COUNT DOUBLE NOT NULL,
 COLUMN_COUNT SMALLINT NOT NULL,
 PREDICATE_ID INTEGER NOT NULL,
 COLUMN_NAMES CLOB(1M) NOT LOGGED,
 PMID SMALLINT NOT NULL,
 SINGLE_NODE CHAR(5),
 PARTITION_COLUMNS CLOB(64K) NOT LOGGED,
 FOREIGN KEY (EXPLAIN_REQUESTER,
 EXPLAIN_TIME,
 SOURCE_NAME,
 SOURCE_SCHEMA,
 EXPLAIN_LEVEL,
 STMTNO,
 SECTNO)
 REFERENCES EXPLAIN_STATEMENT
 ON DELETE CASCADE)
```



## ADVISE\_INDEX 表の定義

```

CREATE TABLE ADVISE_INDEX (EXPLAIN_REQUESTER VARCHAR(128) NOT NULL
 WITH DEFAULT '',
 EXPLAIN_TIME TIMESTAMP NOT NULL
 WITH DEFAULT CURRENT_TIMESTAMP,
 SOURCE_NAME VARCHAR(128) NOT NULL
 WITH DEFAULT '',
 SOURCE_SCHEMA VARCHAR(128) NOT NULL
 WITH DEFAULT '',
 EXPLAIN_LEVEL CHAR(1) NOT NULL
 WITH DEFAULT '',
 STMTNO INTEGER NOT NULL
 WITH DEFAULT 0,
 SECTNO INTEGER NOT NULL
 WITH DEFAULT 0,
 QUERYNO INTEGER NOT NULL
 WITH DEFAULT 0,
 QUERYTAG CHAR(20) NOT NULL
 WITH DEFAULT '',
 NAME VARCHAR(128) NOT NULL,
 CREATOR VARCHAR(128) NOT NULL
 WITH DEFAULT '',
 TBNAME VARCHAR(128) NOT NULL,
 TBCREATOR VARCHAR(128) NOT NULL
 WITH DEFAULT '',
 COLNAMES CLOB(64K) NOT NULL,
 UNIQUERULE CHAR(1) NOT NULL
 WITH DEFAULT '',
 COLCOUNT SMALLINT NOT NULL
 WITH DEFAULT 0,
 IID SMALLINT NOT NULL
 WITH DEFAULT 0,
 NLEAF INTEGER NOT NULL
 WITH DEFAULT 0,
 NLEVELS SMALLINT NOT NULL
 WITH DEFAULT 0,
 FIRSTKEYCARD BIGINT NOT NULL
 WITH DEFAULT 0,
 FULLKEYCARD BIGINT NOT NULL
 WITH DEFAULT 0,
 CLUSTERRATIO SMALLINT NOT NULL
 WITH DEFAULT 0,
 CLUSTERFACTOR DOUBLE NOT NULL
 WITH DEFAULT 0,
 USERDEFINED SMALLINT NOT NULL
 WITH DEFAULT 0,
 SYSTEM_REQUIRED SMALLINT NOT NULL
 WITH DEFAULT 0,
 CREATE_TIME TIMESTAMP NOT NULL
 WITH DEFAULT CURRENT_TIMESTAMP,
 STATS_TIME TIMESTAMP
 WITH DEFAULT CURRENT_TIMESTAMP,
 PAGE_FETCH_PAIRS VARCHAR(254) NOT NULL
 WITH DEFAULT '')

```

## Explain 表

|                  |                                                 |
|------------------|-------------------------------------------------|
| REMARKS          | VARCHAR(254)<br>WITH DEFAULT ''                 |
| DEFINER          | VARCHAR(128) NOT NULL<br>WITH DEFAULT ''        |
| CONVERTED        | CHAR(1) NOT NULL<br>WITH DEFAULT ''             |
| SEQUENTIAL_PAGES | INTEGER NOT NULL<br>WITH DEFAULT 0              |
| DENSITY          | INTEGER NOT NULL<br>WITH DEFAULT 0              |
| FIRST2KEYCARD    | BIGINT NOT NULL<br>WITH DEFAULT 0               |
| FIRST3KEYCARD    | BIGINT NOT NULL<br>WITH DEFAULT 0               |
| FIRST4KEYCARD    | BIGINT NOT NULL<br>WITH DEFAULT 0               |
| PCTFREE          | SMALLINT NOT NULL<br>WITH DEFAULT -1            |
| UNIQUE_COLCOUNT  | SMALLINT NOT NULL<br>WITH DEFAULT -1            |
| MINPCTUSED       | SMALLINT NOT NULL<br>WITH DEFAULT 0             |
| REVERSE_SCANS    | CHAR(1) NOT NULL<br>WITH DEFAULT 'N'            |
| USE_INDEX        | CHAR(1)                                         |
| CREATION_TEXT    | CLOB(1M) NOT NULL<br>NOT LOGGED WITH DEFAULT '' |
| PACKED_DESC      | BLOB(1M) NOT LOGGED)                            |

## ADVISE\_WORKLOAD 表の定義

```
CREATE TABLE ADVISE_WORKLOAD (WORKLOAD_NAME CHAR(128) NOT NULL
 WITH DEFAULT 'WK0',
 STATEMENT_NO INTEGER NOT NULL
 WITH DEFAULT 1,
 STATEMENT_TEXT CLOB(1M) NOT NULL NOT LOGGED,
 STATEMENT_TAG VARCHAR(256) NOT NULL
 WITH DEFAULT '',
 FREQUENCY INTEGER NOT NULL
 WITH DEFAULT 1,
 IMPORTANCE DOUBLE NOT NULL
 WITH DEFAULT 1,
 COST_BEFORE DOUBLE,
 COST_AFTER DOUBLE)
```

## Explain 表

## 付録L. Explain レジスターの値

この付録は、CURRENT EXPLAIN MODE および CURRENT EXPLAIN SNAPSHOT 特殊レジスターの値の相互作用、また PREP および BIND コマンドとの相互作用を説明します。

CURRENT EXPLAIN MODE および CURRENT EXPLAIN SNAPSHOT 特殊レジスター値は、以下のような方法で動的 SQL に作用します。

表 145. 動的 SQL に対する Explain 特殊レジスターの値の作用

| EXPLAIN<br>SNAPSHOT の値 | EXPLAIN MODE の値                                                                            |                                                                                                                     |                                                                                                                                            |                                                                                                                                                             |                                                                                                                                                             |
|------------------------|--------------------------------------------------------------------------------------------|---------------------------------------------------------------------------------------------------------------------|--------------------------------------------------------------------------------------------------------------------------------------------|-------------------------------------------------------------------------------------------------------------------------------------------------------------|-------------------------------------------------------------------------------------------------------------------------------------------------------------|
|                        | NO                                                                                         | YES                                                                                                                 | EXPLAIN                                                                                                                                    | RECOMMEND<br>INDEXES                                                                                                                                        | EVALUATE<br>INDEXES                                                                                                                                         |
| NO                     | <ul style="list-style-type: none"> <li>戻された照会の結果</li> </ul>                                | <ul style="list-style-type: none"> <li>移植された Explain 表</li> <li>戻された照会の結果</li> </ul>                                | <ul style="list-style-type: none"> <li>移植された Explain 表</li> <li>戻されなかった照会 (実行されなかった動的ステートメント)の結果</li> </ul>                                | <ul style="list-style-type: none"> <li>移植された Explain 表</li> <li>戻されなかった照会 (実行されなかった動的ステートメント)の結果</li> <li>推奨された索引</li> </ul>                                | <ul style="list-style-type: none"> <li>移植された Explain 表</li> <li>戻されなかった照会 (実行されなかった動的ステートメント)の結果</li> <li>評価された索引</li> </ul>                                |
| YES                    | <ul style="list-style-type: none"> <li>取られた Explain スナップショット</li> <li>戻された照会の結果</li> </ul> | <ul style="list-style-type: none"> <li>移植された Explain 表</li> <li>取られた Explain スナップショット</li> <li>戻された照会の結果</li> </ul> | <ul style="list-style-type: none"> <li>移植された Explain 表</li> <li>取られた Explain スナップショット</li> <li>戻されなかった照会 (実行されなかった動的ステートメント)の結果</li> </ul> | <ul style="list-style-type: none"> <li>移植された Explain 表</li> <li>取られた Explain スナップショット</li> <li>戻されなかった照会 (実行されなかった動的ステートメント)の結果</li> <li>推奨された索引</li> </ul> | <ul style="list-style-type: none"> <li>移植された Explain 表</li> <li>取られた Explain スナップショット</li> <li>戻されなかった照会 (実行されなかった動的ステートメント)の結果</li> <li>評価された索引</li> </ul> |

表 145. 動的 SQL に対する Explain 特殊レジスターの値の作用 (続き)

| EXPLAIN<br>SNAPSHOT の値 | EXPLAIN MODE の値                                                                                                    |                                                                                                                                             |                                                                                                                                             |                                                                                                                                                              |                                                                                                                                                              |
|------------------------|--------------------------------------------------------------------------------------------------------------------|---------------------------------------------------------------------------------------------------------------------------------------------|---------------------------------------------------------------------------------------------------------------------------------------------|--------------------------------------------------------------------------------------------------------------------------------------------------------------|--------------------------------------------------------------------------------------------------------------------------------------------------------------|
|                        | NO                                                                                                                 | YES                                                                                                                                         | EXPLAIN                                                                                                                                     | RECOMMEND<br>INDEXES                                                                                                                                         | EVALUATE<br>INDEXES                                                                                                                                          |
| EXPLAIN                | <ul style="list-style-type: none"> <li>取られた Explain スナップショット</li> <li>戻されなかった照会 (実行されなかった動的ステートメント) の結果</li> </ul> | <ul style="list-style-type: none"> <li>移植された Explain 表</li> <li>取られた Explain スナップショット</li> <li>戻されなかった照会 (実行されなかった動的ステートメント) の結果</li> </ul> | <ul style="list-style-type: none"> <li>移植された Explain 表</li> <li>取られた Explain スナップショット</li> <li>戻されなかった照会 (実行されなかった動的ステートメント) の結果</li> </ul> | <ul style="list-style-type: none"> <li>移植された Explain 表</li> <li>取られた Explain スナップショット</li> <li>戻されなかった照会 (実行されなかった動的ステートメント) の結果</li> <li>推奨された索引</li> </ul> | <ul style="list-style-type: none"> <li>移植された Explain 表</li> <li>取られた Explain スナップショット</li> <li>戻されなかった照会 (実行されなかった動的ステートメント) の結果</li> <li>評価された索引</li> </ul> |

CURRENT EXPLAIN MODE 特殊レジスターは、動的 SQL に対して以下のような方法で EXPLAIN バインド・オプションに作用します。

表 146. EXPLAIN バインド・オプションと CURRENT EXPLAIN MODE の作用

| EXPLAIN MODE<br>の値 | EXPLAIN バインド・オプションの値                                                                                                    |                                                                                                                                                             |                                                                                                                                                             |
|--------------------|-------------------------------------------------------------------------------------------------------------------------|-------------------------------------------------------------------------------------------------------------------------------------------------------------|-------------------------------------------------------------------------------------------------------------------------------------------------------------|
|                    | NO                                                                                                                      | YES                                                                                                                                                         | ALL                                                                                                                                                         |
| NO                 | <ul style="list-style-type: none"> <li>戻された照会の結果</li> </ul>                                                             | <ul style="list-style-type: none"> <li>静的 SQL に対して移植された Explain 表</li> <li>戻された照会の結果</li> </ul>                                                             | <ul style="list-style-type: none"> <li>静的 SQL に対して移植された Explain 表</li> <li>動的 SQL に対して移植された Explain 表</li> <li>戻された照会の結果</li> </ul>                         |
| YES                | <ul style="list-style-type: none"> <li>動的 SQL に対して移植された Explain 表</li> <li>戻された照会の結果</li> </ul>                         | <ul style="list-style-type: none"> <li>静的 SQL に対して移植された Explain 表</li> <li>動的 SQL に対して移植された Explain 表</li> <li>戻された照会の結果</li> </ul>                         | <ul style="list-style-type: none"> <li>静的 SQL に対して移植された Explain 表</li> <li>動的 SQL に対して移植された Explain 表</li> <li>戻された照会の結果</li> </ul>                         |
| EXPLAIN            | <ul style="list-style-type: none"> <li>動的 SQL に対して移植された Explain 表</li> <li>戻されなかった照会 (実行されなかった動的ステートメント) の結果</li> </ul> | <ul style="list-style-type: none"> <li>静的 SQL に対して移植された Explain 表</li> <li>動的 SQL に対して移植された Explain 表</li> <li>戻されなかった照会 (実行されなかった動的ステートメント) の結果</li> </ul> | <ul style="list-style-type: none"> <li>静的 SQL に対して移植された Explain 表</li> <li>動的 SQL に対して移植された Explain 表</li> <li>戻されなかった照会 (実行されなかった動的ステートメント) の結果</li> </ul> |

表 146. EXPLAIN バインド・オプションと CURRENT EXPLAIN MODE の作用 (続き)

| EXPLAIN MODE<br>の値   | EXPLAIN バインド・オプションの値                                                                                                                     |                                                                                                                                                                              |                                                                                                                                                                              |
|----------------------|------------------------------------------------------------------------------------------------------------------------------------------|------------------------------------------------------------------------------------------------------------------------------------------------------------------------------|------------------------------------------------------------------------------------------------------------------------------------------------------------------------------|
|                      | NO                                                                                                                                       | YES                                                                                                                                                                          | ALL                                                                                                                                                                          |
| RECOMMEND<br>INDEXES | <ul style="list-style-type: none"> <li>動的 SQL に対して移植された Explain 表</li> <li>戻されなかった照会 (実行されなかった動的ステートメント) の結果</li> <li>推奨された索引</li> </ul> | <ul style="list-style-type: none"> <li>静的 SQL に対して移植された Explain 表</li> <li>動的 SQL に対して移植された Explain 表</li> <li>戻されなかった照会 (実行されなかった動的ステートメント) の結果</li> <li>推奨された索引</li> </ul> | <ul style="list-style-type: none"> <li>静的 SQL に対して移植された Explain 表</li> <li>動的 SQL に対して移植された Explain 表</li> <li>戻されなかった照会 (実行されなかった動的ステートメント) の結果</li> <li>推奨された索引</li> </ul> |
| EVALUATE<br>INDEXES  | <ul style="list-style-type: none"> <li>動的 SQL に対して移植された Explain 表</li> <li>戻されなかった照会 (実行されなかった動的ステートメント) の結果</li> <li>評価された索引</li> </ul> | <ul style="list-style-type: none"> <li>静的 SQL に対して移植された Explain 表</li> <li>動的 SQL に対して移植された Explain 表</li> <li>戻されなかった照会 (実行されなかった動的ステートメント) の結果</li> <li>評価された索引</li> </ul> | <ul style="list-style-type: none"> <li>静的 SQL に対して移植された Explain 表</li> <li>動的 SQL に対して移植された Explain 表</li> <li>戻されなかった照会 (実行されなかった動的ステートメント) の結果</li> <li>評価された索引</li> </ul> |

CURRENT EXPLAIN SNAPSHOT 特殊レジスターは、動的 SQL に対して以下のような方法で EXPLSNAP バインド・オプションに作用します。

表 147. EXPLSNAP バインド・オプションと CURRENT EXPLAIN SNAPSHOT の作用

| EXPLAIN<br>SNAPSHOT の値 | EXPLSNAP バインド・オプションの値                                                                                 |                                                                                                                                                 |                                                                                                                                                 |
|------------------------|-------------------------------------------------------------------------------------------------------|-------------------------------------------------------------------------------------------------------------------------------------------------|-------------------------------------------------------------------------------------------------------------------------------------------------|
|                        | NO                                                                                                    | YES                                                                                                                                             | ALL                                                                                                                                             |
| NO                     | <ul style="list-style-type: none"> <li>戻された照会の結果</li> </ul>                                           | <ul style="list-style-type: none"> <li>静的 SQL に対して取られた Explain スナップショット</li> <li>戻された照会の結果</li> </ul>                                           | <ul style="list-style-type: none"> <li>静的 SQL に対して取られた Explain スナップショット</li> <li>動的 SQL に対して取られた Explain スナップショット</li> <li>戻された照会の結果</li> </ul> |
| YES                    | <ul style="list-style-type: none"> <li>動的 SQL に対して取られた Explain スナップショット</li> <li>戻された照会の結果</li> </ul> | <ul style="list-style-type: none"> <li>静的 SQL に対して取られた Explain スナップショット</li> <li>動的 SQL に対して取られた Explain スナップショット</li> <li>戻された照会の結果</li> </ul> | <ul style="list-style-type: none"> <li>静的 SQL に対して取られた Explain スナップショット</li> <li>動的 SQL に対して取られた Explain スナップショット</li> <li>戻された照会の結果</li> </ul> |

表 147. EXPLSNAP バインド・オプションと CURRENT EXPLAIN SNAPSHOT の作用 (続き)

| EXPLAIN<br>SNAPSHOT の値 | EXPLSNAP バインド・オプションの値                                                                                                         |                                                                                                                                                                         |                                                                                                                                                                         |
|------------------------|-------------------------------------------------------------------------------------------------------------------------------|-------------------------------------------------------------------------------------------------------------------------------------------------------------------------|-------------------------------------------------------------------------------------------------------------------------------------------------------------------------|
|                        | NO                                                                                                                            | YES                                                                                                                                                                     | ALL                                                                                                                                                                     |
| EXPLAIN                | <ul style="list-style-type: none"> <li>動的 SQL に対して取られた Explain スナップショット</li> <li>戻されなかった照会 (実行されなかった動的ステートメント) の結果</li> </ul> | <ul style="list-style-type: none"> <li>静的 SQL に対して取られた Explain スナップショット</li> <li>動的 SQL に対して取られた Explain スナップショット</li> <li>戻されなかった照会 (実行されなかった動的ステートメント) の結果</li> </ul> | <ul style="list-style-type: none"> <li>静的 SQL に対して取られた Explain スナップショット</li> <li>動的 SQL に対して取られた Explain スナップショット</li> <li>戻されなかった照会 (実行されなかった動的ステートメント) の結果</li> </ul> |



---

## 付録M. 再帰の例: 部品構成表

部品構成表 (BOM) のアプリケーションは、多くの業務環境において一般的に必要なになります。BOM アプリケーションの再帰的共通表式の機能を示すため、部品とそれに関連する副部品、そして各部品に必要な副部品の数量を示す表について考えてみます。この例では、以下のようにして表を作成します。

```
CREATE TABLE PARTLIST
 (PART VARCHAR(8),
 SUBPART VARCHAR(8),
 QUANTITY INTEGER);
```

この例の照会結果を示すために、PARTLIST 表には次のようなデータが入っているものとします。

| PART | SUBPART | QUANTITY |
|------|---------|----------|
| 00   | 01      | 5        |
| 00   | 05      | 3        |
| 01   | 02      | 2        |
| 01   | 03      | 3        |
| 01   | 04      | 4        |
| 01   | 06      | 3        |
| 02   | 05      | 7        |
| 02   | 06      | 6        |
| 03   | 07      | 6        |
| 04   | 08      | 10       |
| 04   | 09      | 11       |
| 05   | 10      | 10       |
| 05   | 11      | 10       |
| 06   | 12      | 10       |
| 06   | 13      | 10       |
| 07   | 14      | 8        |
| 07   | 12      | 8        |

---

### 例 1: 単一レベルの展開

最初の例は、単一レベルの展開と呼ばれるものです。これは「01」で示されている部品を作成するにはどの部品が必要か」という質問に答えるものです。このリストには、直接の副部品、副部品の副部品などが含まれます。しかし、ある部品が何回も使用される場合でも、その副部品は 1 回しかリストに示されません。

```
WITH RPL (PART, SUBPART, QUANTITY) AS
 (SELECT ROOT.PART, ROOT.SUBPART, ROOT.QUANTITY
 FROM PARTLIST ROOT
 WHERE ROOT.PART = '01'
 UNION ALL
 SELECT CHILD.PART, CHILD.SUBPART, CHILD.QUANTITY
```

## 再帰の例: 部品構成表

```
 FROM RPL PARENT, PARTLIST CHILD
 WHERE PARENT.SUBPART = CHILD.PART
)
SELECT DISTINCT PART, SUBPART, QUANTITY
FROM RPL
ORDER BY PART, SUBPART, QUANTITY;
```

上記の照会では、*RPL* という名前で指定されている共通表式が含まれており、それによってこの照会の再帰的な部分が表されています。この照会には、再帰的共通表式の基本的なエレメントが示されています。

UNION の第 1 オペランド (全選択) は初期化全選択 と呼ばれるもので、それによって部品 '01' の直接の子が求まります。この全選択の FROM 文節ではソース表が参照されていますが、それ自身 (この場合は *RPL*) を参照することはありません。この最初の全選択の結果が、共通表式 *RPL* (再帰的 PARTLIST) の中に入れられることになります。この例の場合、UNION は常に UNION ALL でなければなりません。

UNION の第 2 オペランド (全選択) は、*RPL* を使って、副部品の副部品を計算しています。これは、FROM 文節で共通表式 *RPL* とソース表 (CHILD: 子) の部品を、*RPL* (PARENT: 親) に含まれている現行の結果の副部品に結び付けることによります。この結果は、再度 *RPL* に入れられます。このようにして、UNION の第 2 オペランドは、子が存在しなくなるまで繰り返し使用されます。

この照会の主要な全選択の SELECT DISTINCT では、同じ部品 / 副部品が 2 回以上リストに現れることがないようにしています。

照会結果は、次のようになります。

| PART | SUBPART | QUANTITY |
|------|---------|----------|
| 01   | 02      | 2        |
| 01   | 03      | 3        |
| 01   | 04      | 4        |
| 01   | 06      | 3        |
| 02   | 05      | 7        |
| 02   | 06      | 6        |
| 03   | 07      | 6        |
| 04   | 08      | 10       |
| 04   | 09      | 11       |
| 05   | 10      | 10       |
| 05   | 11      | 10       |
| 06   | 12      | 10       |
| 06   | 13      | 10       |
| 07   | 12      | 8        |
| 07   | 14      | 8        |

この結果では、部品 '01' から '02' へ、そこからさらに '06' へと進むようになっています。さらに、部品 '06' へは、'01' から直接に 1 回、'02' から 1 回の計 2 回達す

ることに注意してください。しかしこの出力では、そのサブコンポーネントが 1 回しかリストに現れないようになっていきます (これは `SELECT DISTINCT` を使用した結果です)。

再帰的共通表式では、無限ループになる可能性を必ず考慮に入れてください。この例で、親表と子表を結合する第 2 オペランドの検索条件を以下のようにコーディングしたとすると、無限ループが作成されることとなります。

```
PARENT.SUBPART = CHILD.SUBPART
```

無限ループが発生するこの例は、意図したとおりにコーディングされていない場合であることは明らかです。しかし、再帰サイクルが必ず終了するようにコーディングすることにも注意を払ってください。

この例の照会によって得られる結果は、再帰的共通表式を使用しなくても、アプリケーション・プログラム内で作成することができます。しかし、そのような方法では、すべての再帰レベルごとに新しい照会を開始する必要があります。さらに、すべての結果をデータベースに入れ、その結果を並べ替えることを、アプリケーションで行う必要があります。そのような方法では、アプリケーションのロジックが複雑になり、パフォーマンスはよくありません。合計型展開やインデント型展開の照会など、その他の部品構成表の照会では、アプリケーションのロジックがさらに複雑で効率の悪いものとなってしまいます。

## 例 2: 合計型展開

2 番目の例は、合計型展開の例です。ここでの質問は、「部品 '01' の作成には各部品が合計どれくらい必要か」というものです。単一レベル展開と異なる主な点は、数量を集計する必要があるということです。例 1 は、部品が必要になったときにそれに必要な副部品の数量を示すものです。部品 '01' を作成するのに、副部品が結局どれだけ必要かは示されていません。

```
WITH RPL (PART, SUBPART, QUANTITY) AS
(
 SELECT ROOT.PART, ROOT.SUBPART, ROOT.QUANTITY
 FROM PARTLIST ROOT
 WHERE ROOT.PART = '01'
 UNION ALL
 SELECT PARENT.PART, CHILD.SUBPART, PARENT.QUANTITY*CHILD.QUANTITY
 FROM RPL PARENT, PARTLIST CHILD
 WHERE PARENT.SUBPART = CHILD.PART
)
SELECT PART, SUBPART, SUM(QUANTITY) AS "Total QTY Used"
FROM RPL
GROUP BY PART, SUBPART
ORDER BY PART, SUBPART;
```

上記の照会では、`RPL` という名前指定されている再帰的共通表式の中の `UNION` の第 2 オペランドの選択リストによって、数量の合計が示されています。副部品の使用量

## 再帰の例: 部品構成表

を求めるには、親の数量に、親 1 個当たりの子の数量を乗算します。1 つの部品が異なる複数のロケーションで何回も使用される場合は、もう 1 つ最終的な集計が必要になります。これは、共通表式 *RPL* をグループ化し、主要全選択の選択リストの中で *SUM* 列関数を使用することによって行います。

照会結果は、次のようになります。

| PART | SUBPART | Total Qty Used |
|------|---------|----------------|
| 01   | 02      | 2              |
| 01   | 03      | 3              |
| 01   | 04      | 4              |
| 01   | 05      | 14             |
| 01   | 06      | 15             |
| 01   | 07      | 18             |
| 01   | 08      | 40             |
| 01   | 09      | 44             |
| 01   | 10      | 140            |
| 01   | 11      | 140            |
| 01   | 12      | 294            |
| 01   | 13      | 150            |
| 01   | 14      | 144            |

この出力のうち、副部品が '06' の行に注目してください。合計使用量の値 15 は、部品 '01' のための直接の数 3 と、部品 '02' のための数 (6) に部品 '01' の数 (2) を掛けたものとを加えた数です。

---

## 例 3: 深さの制御

この表の中に存在する部品のレベルが、とりあえず照会で必要なレベルより深い場合はどうなるのでしょうか。つまり、「01」で指定される部品を作成するために必要な部品の最初の 2 つのレベルはどんなものか」という質問に答えるためには、どんな照会を作成したらよいでしょうか。例をわかりやすいものにするため、レベル番号を結果に含めることにします。

```
WITH RPL (LEVEL, PART, SUBPART, QUANTITY) AS
(
 SELECT 1, ROOT.PART, ROOT.SUBPART, ROOT.QUANTITY
 FROM PARTLIST ROOT
 WHERE ROOT.PART = '01'
 UNION ALL
 SELECT PARENT.LEVEL+1, CHILD.PART, CHILD.SUBPART, CHILD.QUANTITY
 FROM RPL PARENT, PARTLIST CHILD
 WHERE PARENT.SUBPART = CHILD.PART
 AND PARENT.LEVEL < 2
)
SELECT PART, LEVEL, SUBPART, QUANTITY
FROM RPL;
```

この照会は例 1 に似ています。元の部品からのレベルを示すために、列 *LEVEL* を使っています。初期化全選択では、*LEVEL* 列の値を 1 に初期化しています。それ以降の全

選択では、親のレベルに 1 ずつ加算します。次に、結果のレベル数を制御するため、2 番目の全選択に、親のレベルが 2 未満でなければならないという条件を含めています。これによって、2 番目の全選択では、子の処理が 2 次レベルまでしか行われないうこととなります。

照会結果は、次のようになります。

| PART | LEVEL | SUBPART | QUANTITY |
|------|-------|---------|----------|
| 01   |       | 1 02    | 2        |
| 01   |       | 1 03    | 3        |
| 01   |       | 1 04    | 4        |
| 01   |       | 1 06    | 3        |
| 02   |       | 2 05    | 7        |
| 02   |       | 2 06    | 6        |
| 03   |       | 2 07    | 6        |
| 04   |       | 2 08    | 10       |
| 04   |       | 2 09    | 11       |
| 06   |       | 2 12    | 10       |
| 06   |       | 2 13    | 10       |

再帰の例: 部品構成表

---

## 付録N. 例外表

例外表は、IMMEDIATE CHECKED オプションを指定した SET INTEGRITY を使用して検査する対象として指定された表の定義を模倣して作成されたユーザー作成の表です。例外表は、検査対象の表の行のうち制約に違反しているもののコピーを保管するのに使用されます。

LOAD で使用する例外表は、ここで使用するものと同じです。したがってそれらは、SET INTEGRITY ステートメントでの検査中に再使用できます。

---

### 例外表の作成規則

例外表を作成する際の規則は、次のとおりです。

1. 例外表の最初の『n』列は、検査対象の表の列と同じです。名前、タイプ、および長さなど、すべての列属性が同じでなければなりません。
2. 例外表のすべての列は、制約やトリガーに束縛されないようにする必要があります。制約には、参照保全、検査制約、さらには挿入時にエラーの原因となる固有索引の制約が含まれます。
3. 例外表の第『(n+1)』列は、オプションの TIMESTAMP 列です。これは、データを検査するための SET INTEGRITY を発行する前に例外表内の行が削除されなかった場合に、同じ表の SET INTEGRITY ステートメントによる検査の連続呼び出しを検出するのに使用します。
4. 第『(n+2)』列は、CLOB(32K) タイプまたはそれより大きいタイプでなければなりません。この列は、行内のデータが違反している制約の名前を示すために使用されるもので、オプションではありますが、なるべく使用するよう to してください。この列を用意しなかった場合（たとえば、元の表の列数がすでに可能な最大値になっていた場合にはそれが可能）、制約違反が検出された行だけがコピーされます。
5. 『(n+1)』列と『(n+2)』列の両方を備えた例外表を作成する必要があります。
6. 上記の追加列の特定の名前には制約がありません。しかし、タイプの指定は、正確でなければなりません。
7. それ以外の列は使用できません。
8. 元の表に DATALINK 列がある場合は、例外表の対応する列に NO LINK CONTROL を指定する必要があります。これを指定しておけば、行 (DATALINK 列を持つ) が挿入されてもファイルにリンクされることはなく、例外表から行が選択されてもアクセス・トークンは生成されません。
9. 生成される列 (IDENTITY プロパティも含む) が元の表にある場合は、例外表の対応する列に、生成されるプロパティを指定しないでください。

10. また、SET INTEGRITY を呼び出してデータを検査するユーザーには、例外表に対して INSERT 特権が必要です。

「メッセージ」列の情報は、以下の構造に従うものになります。

表 148. 例外表のメッセージ列の構造

| フィールド番号 | 内容                                                                 | サイズ              | コメント                                                                                                |
|---------|--------------------------------------------------------------------|------------------|-----------------------------------------------------------------------------------------------------|
| 1       | 制約違反の数                                                             | 5 バイト            | 先頭に '0' を付加して右そろえ                                                                                   |
| 2       | 最初の制約違反の種類                                                         | 1 バイト            | 'K' - 検査制約違反<br>'F' - 外部キー違反<br>'G' - 生成される列違反<br>'I' - 固有索引違反 <sup>a</sup><br>'L' - DATALINK ロード違反 |
| 3       | 制約 / 列 <sup>b</sup> / 索引 ID <sup>c</sup> /DLVDESC <sup>d</sup> の長さ | 5 バイト            | 先頭に '0' を付加して右そろえ                                                                                   |
| 4       | 制約名 / 列名 <sup>b</sup> / 索引 ID <sup>c</sup> /DLVDESC <sup>d</sup>   | 直前のフィールドで指定される長さ |                                                                                                     |
| 5       | 区切り記号                                                              | 3 バイト            | <スペース><コロン><スペース>                                                                                   |
| 6       | 次の制約違反の種類                                                          | 1 バイト            | 'K' - 検査制約違反<br>'F' - 外部キー違反<br>'G' - 生成される列違反<br>'I' - 固有索引違反<br>'L' - DATALINK ロード違反              |
| 7       | 制約 / 列 / 索引 ID / DLVDESC の長さ                                       | 5 バイト            | 先頭に '0' を付加して右そろえ                                                                                   |
| 8       | 制約名 / 列名 / 制約 ID / DLVDESC                                         | 直前のフィールドで指定される長さ |                                                                                                     |
| .....   | .....                                                              | .....            | 違反ごとにフィールド 5 ~ 8 を繰り返す。                                                                             |



表 148. 例外表のメッセージ列の構造 (続き)

| フィールド番号 | 内容                                                                                                                                                                                                                                                                                                                                                                                                                                                                                                                                                                                                                                                                                                                                                             | サイズ | コメント |
|---------|----------------------------------------------------------------------------------------------------------------------------------------------------------------------------------------------------------------------------------------------------------------------------------------------------------------------------------------------------------------------------------------------------------------------------------------------------------------------------------------------------------------------------------------------------------------------------------------------------------------------------------------------------------------------------------------------------------------------------------------------------------------|-----|------|
|         | <ul style="list-style-type: none"> <li>• <sup>a</sup> SET INTEGRITY を使用した検査では固有索引違反は起こりません。しかし、FOR EXCEPTION オプションを選択した場合に LOAD を実行すると、それが報告されます。一方、LOAD は検査制約、生成される列、および外部キーに関する違反を例外表に報告しません。</li> <li>• <sup>b</sup> 生成される列の式をカタログ視点から取り出すには、選択ステートメントを使用します。たとえば、フィールド 4 が MYSCHEMA.MYTABLE.GEN_1 の場合、SELECT SUBSTR(TEXT, 1, 50) FROM SYSCAT.COLUMNS WHERE TABSCHEMA='MYSCHEMA' AND TABNAME='MYNAME' AND COLNAME='GEN_1'; は、式の最初の 50 文字を "AS (&lt;expression&gt;)" の形式で戻します。</li> <li>• <sup>c</sup> カatalog視点から索引 ID を取り出すには、選択ステートメントを使用します。たとえば、フィールド 4 が 1234 であれば、SELECT INDSHEMA, INDNAME FROM SYSCAT.INDEXES WHERE IID=1234 となります。</li> <li>• <sup>d</sup> DLVDESC は、次の表で説明する DATALINK ロード違反記述子 (DATALINK Load Violation DESCriptor) です。</li> </ul> |     |      |

表 149. DATALINK ロード違反記述子 (DLVDESC)

| フィールド番号 | 内容                         | サイズ   | コメント              |
|---------|----------------------------|-------|-------------------|
| 1       | 違反している DATALINK 列の数        | 4 バイト | 先頭に '0' を付加して右そろえ |
| 2       | 最初に違反している列の DATALINK 列番号   | 4 バイト | 先頭に '0' を付加して右そろえ |
| 2       | 2 番目に違反している列の DATALINK 列番号 | 4 バイト | 先頭に '0' を付加して右そろえ |
| .....   | .....                      | ..... | 違反している列番号ごとに繰り返す  |

**注:**

- DATALINK 列番号は、該当する表の SYSCAT.COLUMNS に示される COLNO です。

## 例外表の行の処理

例外表の情報は、必要な任意の方法で処理できます。その行を使用することにより、データを修正したり、元の表にその行を再び挿入したりすることができます。

元の表に INSERT トリガーがないなら、例外表に対する副照会を含む INSERT ステートメントを発行することによって、修正した行を転送します。

INSERT トリガーがあり、トリガーを起動することなく例外表からの修正済みの行によるロードを完了したい場合は、次のような方法があります。

- 目的に合わせて明示的に定義された列において、値に応じて起動されるように INSERT トリガーを設計します。
- 例外表からのデータをアンロードして、LOAD を使用してそれらを付加します。このケースでデータを再検査する場合、DB2 バージョン 7 では制約違反検査は付加された行のみに限定されません。
- 関連するカタログ表のトリガー・テキストを保存します。次に、INSERT トリガーを除去し、INSERT を使用して修正された行を例外表から転送します。最後に、保存した情報を使ってもう一度トリガーを作成します。

DB2 バージョン 7 では、例外表から行を挿入する際にトリガーが起動しないように防止する明示的な備えは行われません。

固有索引の違反に対しては、行ごとに 1 つの違反しか報告されません。

長形式ストリングまたは LOB データ・タイプの値が表の中に含まれている場合、固有索引違反があっても、その値は例外表に挿入されません。

---

## 例外表の照会

例外表のメッセージ列の構造は、前述の制約の名前、長さ、および区切り文字を連結したリストです。この情報についての照会を作成したい場合があるかもしれません。

たとえば、すべての違反のリストを作成し、各行ごとにその制約名だけを示すための照会を作成してみましょう。元の表 T1 に 2 つの列 C1 および C2 があるとします。また、対応する例外表 E1 には、T1 内のそれらの列に対応する列 C1 および C2 と、メッセージ列としての MSGCOL があるとします。以下の照会では再帰を使っており、行ごとに 1 つの制約名を示します (複数の違反については行を反復します)。

```
WITH IV (C1, C2, MSGCOL, CONSTNAME, I, J) AS
 (SELECT C1, C2, MSGCOL,
 CHAR(SUBSTR(MSGCOL, 12,
 INTEGER(DECIMAL (VARCHAR(SUBSTR(MSGCOL,7,5)),5,0))))),
 1,
 15+INTEGER(DECIMAL (VARCHAR(SUBSTR(MSGCOL,7,5)),5,0))
 FROM E1
 UNION ALL
 SELECT C1, C2, MSGCOL,
 CHAR(SUBSTR(MSGCOL, J+6,
 INTEGER(DECIMAL (VARCHAR(SUBSTR(MSGCOL,J+1,5)),5,0))))),
 I+1,
 J+9+INTEGER(DECIMAL (VARCHAR(SUBSTR(MSGCOL,J+1,5)),5,0))
 FROM IV
 WHERE I < INTEGER(DECIMAL (VARCHAR(SUBSTR(MSGCOL,1,5)),5,0))
) SELECT C1, C2, CONSTNAME FROM IV;
```

特定の制約に違反したすべての行のリストを作成したい場合は、次のようにしてこの照会を拡張します。

```
WITH IV (C1, C2, MSGCOL, CONSTNAME, I, J) AS
 (SELECT C1, C2, MSGCOL,
 CHAR(SUBSTR(MSGCOL, 12,
 INTEGER(DECIMAL(VARCHAR(SUBSTR(MSGCOL,7,5)),5,0)))),
 1,
 15+INTEGER(DECIMAL(VARCHAR(SUBSTR(MSGCOL,7,5)),5,0))
 FROM E1
 UNION ALL
 SELECT C1, C2, MSGCOL,
 CHAR(SUBSTR(MSGCOL, J+6,
 INTEGER(DECIMAL(VARCHAR(SUBSTR(MSGCOL,J+1,5)),5,0)))),
 I+1,
 J+9+INTEGER(DECIMAL(VARCHAR(SUBSTR(MSGCOL,J+1,5)),5,0))
 FROM IV
 WHERE I < INTEGER(DECIMAL(VARCHAR(SUBSTR(MSGCOL,1,5)),5,0))
) SELECT C1, C2, CONSTNAME FROM IV WHERE CONSTNAME = 'constraintname';
```

検査制約のすべての違反のリストを作成するには、以下のものを実行します。

```
WITH IV (C1, C2, MSGCOL, CONSTNAME, CONSTTYPE, I, J) AS
 (SELECT C1, C2, MSGCOL,
 CHAR(SUBSTR(MSGCOL, 12,
 INTEGER(DECIMAL(VARCHAR(SUBSTR(MSGCOL,7,5)),5,0))),
 CHAR(SUBSTR(MSGCOL, 6, 1)),
 1,
 15+INTEGER(DECIMAL(VARCHAR(SUBSTR(MSGCOL,7,5)),5,0))
 FROM E1
 UNION ALL
 SELECT C1, C2, MSGCOL,
 CHAR(SUBSTR(MSGCOL, J+6,
 INTEGER(DECIMAL(VARCHAR(SUBSTR(MSGCOL,J+1,5)),5,0))),
 CHAR(SUBSTR(MSGCOL, J, 1)),
 I+1,
 J+9+INTEGER(DECIMAL(VARCHAR(SUBSTR(MSGCOL,J+1,5)),5,0))
 FROM IV
 WHERE I < INTEGER(DECIMAL(VARCHAR(SUBSTR(MSGCOL,1,5)),5,0))
) SELECT C1, C2, CONSTNAME FROM IV WHERE CONSTTYPE = 'K';
```



---

## 付録O. 日本語および繁体字中国語 EUC についての考慮事項

日本語および中国語 (繁体字) の拡張 UNIX コード (EUC) では、1 ~ 4 文字セットをサポートできるエンコード規則の集合を定義しています。日本語 EUC (eucJP) や中国語 (繁体字) EUC (eucTW) など、場合によっては 2 バイトより多いバイト数を使用して文字がエンコードされている場合もあります。このようなエンコード・スキームを使用するのは、データベース・サーバーまたはデータベース・クライアントのコード・ページとして使用する場合があります。主な考慮事項には、以下のものがあります。

- EUC コード・ページと 2 バイトのコード・ページとの間で変換されるときに拡張または短縮されるストリング
- eucJP (日本語) または eucTW (中国語 (繁体字)) コード・ページで定義されたデータベース・サーバー中に格納された図形データのコード・ページとして使用される汎用文字セット 2 (UCS-2)

これらの考慮事項を除き、EUC を使用しても、2 バイト文字セット (DBCS) サポートと矛盾しません。本書 (および他の資料) を通じて、2 バイト文字 に言及している箇所は、マルチバイト文字 に変更されています。このため、2 バイトより多いバイト数を必要とする文字表示を可能にするエンコード規則のサポートが可能になります。日本語および繁体字中国語 EUC のサポートについての詳細な考慮事項は、この付録に載せられており、本書の本文の内容と同じ構成になっています。この情報は、EUC データベース・サーバーまたは EUC データベース・クライアントで SQL を使用する場合に考慮する必要があり、アプリケーション開発の手引き のアプリケーション開発情報とともに使用します。

---

### 言語エレメント

#### 文字

各マルチバイト文字は文字 と見なされますが、例外として 2 バイトのブランク文字は特殊文字 と見なされます。

#### トークン

マルチバイトの英小文字は大文字に変換されません。ただし、通常大文字に変換されるトークン中の 1 バイトの英小文字は例外です。

### ID

#### SQL ID

2 バイトのコード・ページと EUC コード・ページとの間の変換により、2 バイト文字を 2 バイトより大きいバイト数でエンコードされるマルチバイト文字に変換できます。その結果、2 バイトのコード・ページの最大長に合う ID が、EUC コード・ページの長さを超えることがあります。このタイプの環境の ID は慎重に選択し、ID の最大長を超えないようにする必要があります。

### データ・タイプ

#### 文字ストリング

MBCS データベースでは、文字ストリングには 1 バイト文字セット (SBCS) とマルチバイト文字セット (MBCS) の文字が混合して含まれる場合があります。そのようなストリングを使用する場合、それらが文字ベース (データを文字単位で処理) であるか、またはバイト・ベース (データをバイト単位で処理) であるかによって同じ操作でも結果が異なることがあります。関数または操作の説明を調べて、混合ストリングを処理する方法を決めてください。

#### 漢字ストリング

漢字ストリングは、一連の 2 バイト文字データとして定義されます。日本語または中国語 (繁体字) の EUC データを漢字列に記憶できるようにするために、EUC は UCS-2 でエンコードされています。サポートされているすべてのエンコード・スキーム (たとえば、PC または EBCDIC DBCS) の中で 2 バイト文字ではない文字は、漢字列では使用できません。2 バイト文字以外の文字を使用すると、その結果変換中に代用文字によって置換されることがあります。そのようなデータを検索しても、入力された値と同じ値は戻されません。ホスト変数で漢字データを扱う方法の詳細については、[アプリケーション開発の手引き](#) のプログラム言語の節を参照してください。

### 割り当てと比較

#### ストリング割り当て

ストリングの変換は、割り当ての前に行われます。eucJP/eucTW コード・ページおよび DBCS コード・ページが含まれている場合、文字ストリングは (DBCS から eucJP/eucTW へ) 長くなるか、または (eucJP/eucTW から DBCS へ) 短くなります。これにより、ストレージの割り当て時にエラーが生じ、検索割り当て時に切り捨てが生じることがあります。変換時の拡張のためにストレージ割り当てのエラーが生じる場合、SQLSTATE 22001 の代わりに SQLSTATE 22524 が返されます。

同様に、漢字ストリングを割り当てると、その結果 UCS-2 エンコード 2 バイト文字が、対応する 2 バイト文字を持たない文字用に、PC または EBCDIC DBCS コード・ページ中の代用文字に変換されることがあります。SQLCA の SQLWARN10 フィールドを 'W' に設定すると、文字を代用文字に置換する割り当てはこのようになります。

マルチバイト文字ストリングを含む検索割り当ての過程における切り捨ての場合、切り捨てのポイントはマルチバイト文字の一部になることがあります。この場合、文字の一部である各バイトは、1 バイトのブランクに置換されます。このため、複数の 1 バイトのブランクが、切り捨てられた文字ストリングの終わりに現れることがあります。

### ストリング比較

ストリングの比較は、バイト・ベースで行われます。文字ストリングは、データベース用に定義された照合順序も使用します。漢字ストリングは照合順序を使用せず、`ucjP` または `ucTW` データベースでは、`UCS-2` を使用してエンコードされます。このように、たとえ同じ文字が含まれていても、2 つの混合文字ストリングの比較と、2 つの漢字ストリングの比較とは異なる結果になることがあります。同様に、その結果生じる混合文字列および漢字列のソート順序は異なることがあります。

### 結果データ・タイプの規則

文字ストリングの結果データ・タイプは、ストリングが拡張しても影響を受けません。たとえば、2 つの `CHAR` オペランドを結合しても `CHAR` のままです。しかし、文字ストリングのオペランドの 1 つを変換して最大拡張により長さ属性が 2 つのオペランドのうち最大になるようにする場合、結果文字ストリングの長さ属性は影響を受けず。たとえば、データ・タイプが `VARCHAR(100)` と `VARCHAR(120)` である `CASE` 式の結果式を考えます。`VARCHAR(100)` 式は (変換する必要があるかもしれない) 混合ストリングのホスト変数であり、`VARCHAR(120)` 式は `ucjP` データベース中の列であると仮定します。可能な変換に備えて `VARCHAR(100)` が 2 バイトになっているため、結果データ・タイプは `VARCHAR(200)` です。同じシナリオで `ucjP` データベースまたは `ucTW` データベースを使用しない場合、結果タイプは `VARCHAR(120)` になります。

ホスト変数長が 2 倍になっていることは、データベース・サーバーが日本語 EUC または繁体字中国語 EUC であるということに基づいていることに注意してください。クライアントが `ucjP` または `ucTW` であったとしても、ホスト変数長は 2 倍にされます。これにより、同じアプリケーション・パッケージを 2 バイトまたはマルチバイトのクライアントが使用できます。

### ストリング変換の規則

SQL 解説書の該当するセクションにリストされているタイプの操作は、オペランドをアプリケーションまたはデータベースのコード・ページに変換することがあります。

日本語または繁体字中国語 EUC を含む混合コード・ページ環境でそのような操作を行うと、混合文字ストリング・オペランドが長くなったり短くなったりすることがあります。そのため、結果のデータ・タイプは可能なら、最大の拡張を収容する長さ属性を持ちます。データ・タイプの長さ属性に制約がある場合、そのデータ・タイプに許された最大長が使用されます。たとえば、最大拡張が 2 倍の環境では、`VARCHAR(200)` ホスト変数は `VARCHAR(400)` として、`CHAR(200)` ホスト変数は `CHAR(254)` として処理されます。変換されたストリングがデータ・タイプの最大長を超える場合、変換の実行時に実行時エラーが生じることがあります。たとえば、`CHAR(200)` と `CHAR(10)` を結

## 日本語および繁体字中国語 EUC についての考慮事項

合すると、結果データ・タイプは CHAR(254) になります。254 文字より多い文字が必要な場合、結合した左側の値が変換されると、エラーが生じます。

場合によっては、変換のための最大増加分の余裕が取られるために、長さ属性が限界を超えることがあります。たとえば、結合に許可される列は 254 バイトまでです。したがって、可変長文字ストリング 128 バイト長として定義された DBCS 混合文字ストリングであるホスト変数が列リスト (:hv1 と呼ぶ) に含まれている結合を使用して照会を行うと、アプリケーション内での照会が 254 バイトより大きい列を持っていないように思えたとしても、データ・タイプが VARCHAR(256) に設定され、照会の準備をしているときにエラーが発生してしまいます。実際のストリングが 254 バイトを超えて拡張する可能性が低い場合は、ステートメントの作成に以下のものを使用できます。

```
SELECT CAST(:hv1 CONCAT ' AS VARCHAR(254)), C2 FROM T1
UNION
SELECT C1, C2 FROM T2
```

ヌル値ストリングをホスト変数に連結すると、キャストが実行される前に変換が行われます。この照会は、実行時に切り捨てエラーが生じることがありますが、DBCS で eucJP/eucTW 環境に対して行うことができます。

この技法 (ヌル値ストリングとキャストとの連結) を使用して、SELECT DISTINCT の同じ 254 バイト限界を処理するか、または ORDER BY または GROUP BY 文節の列を使用することができます。

## 定数

### 漢字ストリング定数

日本語または中国語 (繁体字) EUC クライアントの場合、1 バイト文字またはマルチバイト文字を入れることができます (混合文字ストリングと同様)。ストリングに 2000 文字より多くの文字を含めることはできません。漢字定数では、すべての関連 PC および EBCDIC 2 バイト・コード・ページの 2 バイト文字に変換される文字だけを使用することをお勧めします。SQL ステートメント中の漢字ストリング定数は、クライアント・コード・ページからデータベース・サーバーの 2 バイト・エンコードに変換されます。日本語または繁体字中国語 EUC サーバーでは、定数は UCS-2、すなわち漢字ストリングに使用される 2 バイト・エンコードに変換されます。2 バイト・サーバーの場合、定数はクライアントのコード・ページからサーバーの DBCS コード・ページに変換されます。

## 関数

ユーザー定義関数の設計においては、パラメーターのデータ・タイプに日本語 EUC または中国語 (繁体字) EUC をサポートすることの影響を考慮する必要があります。関数解決の一部では、関数呼び出しに対する引き数のデータ・タイプを考慮します。日本語または繁体字中国語 EUC クライアントを含む混合文字ストリング引き数では、引き数



を指定するために追加バイトが必要になることがあります。これには、長さを大きくするためにデータ・タイプの変更が必要になることがあります。たとえば、サーバーの VARCHAR(4000) ストリングに合うアプリケーション (LONG VARCHAR) の文字ストリングを表示するのに、4001 バイトが必要になることがあります。引き数が LONG VARCHAR であることを示す関数シグニチャーが含まれていない場合、関数解決は関数を見つけることができません。

種々の理由で長ストリングが認められていない関数があります。そのような関数に LONG VARCHAR または CLOB 引き数を使用しても成功しません。たとえば、組み込み POSSTR 関数の 2 番目の引き数として LONG VARCHAR を使用すると、関数解決が失敗します (SQLSTATE 42884)。

## 式

### 連結演算子

連結オペランドのいずれかが拡張すると、日本語または繁体字中国語 EUC データベース・サーバーが含まれている環境では、連結オペランドのデータ・タイプと長さを変更されます。たとえば、ホスト変数の値の長さを 2 倍にする EUC サーバーを使用する場合、以下の例を考慮してください。

```
CHAR200 CONCAT :char50
```

列 CHAR200 は CHAR(200) タイプです。ホスト変数 char50 は CHAR(50) として定義されています。この連結演算の結果タイプは通常 CHAR(250) になります。しかし、eucJP または eucTW データベース・サーバーでは、ストリングが拡張して長さが 2 倍になると仮定しています。このため、char50 は CHAR(100) として処理され、結果データ・タイプは VARCHAR(300) です。結果データ・タイプが VARCHAR だとしても、それには後続ブランクを含む 300 バイトのデータが常に含まれていることに注意してください。余分の後続ブランクが必要ない場合、ホスト変数を CHAR(50) ではなく VARCHAR(50) と定義してください。

## 述部

### LIKE 述部

EUC データベースに混合文字ストリングを含む LIKE 述部の場合、

- 1 バイトの下線は、1 バイトの文字を表します。
- 1 バイトのパーセント記号は、ゼロまたはそれ以上の文字 (1 バイトまたはマルチバイト文字) のストリングを表します。
- 2 バイトの下線は、マルチバイト文字を表します。
- 2 バイトのパーセント記号は、ゼロまたはそれ以上の文字 (1 バイトまたはマルチバイト文字) のストリングを表します。

エスケープ文字は、1 バイト文字または 2 バイト文字でなければなりません。

下線文字を使用すると、LIKE 操作のコード・ページによって異なる結果が生じる場合があることに注意してください。たとえば、カタカナ文字は、日本語 EUC ではマルチバイト文字 (CS2) ですが、日本語 DBCS コード・ページでは 1 バイト文字です。*pattern-expression* の 1 バイトの下線で照会すると、カタカナ文字のオカレンスが日本語 DBCS サーバーから下線の位置に戻されます。しかし、日本語 EUC サーバーの同じ表の同じ行は戻されません。カタカナ文字は 2 バイトの下線にしか一致しないからです。

EUC データベースに漢字ストリングを含む LIKE 述部の場合、

- 下線とパーセントに使用される文字は、それぞれ下線文字とパーセント文字に対応していなければなりません。
- 下線は UCS-2 文字を表します。
- パーセントはゼロまたはそれ以上の UCS-2 文字のストリングを表します。

---

## 関数

### LENGTH

この関数の処理は、EUC 環境の混合文字ストリングでは変わりません。戻される値は、引き数のコード・ページでのストリングの長さです。この関数を使用して値の長さを決める場合、その長さを使用する方法を十分考慮する必要があります。これは混合ストリング定数を使用する場合は特に当てはまります。長さが文字単位ではなくてバイト単位で与えられているからです。たとえば、LENGTH 関数によって戻された DBCS データベースの混合ストリング列の長さは、*ucJP* または *ucTW* クライアントのその列の検索値の長さよりも短いことがあります。それは、いくつかの DBCS 文字がマルチバイト *ucJP* または *ucTW* 文字に変換されるためです。

### SUBSTR

SUBSTR 関数は、混合文字ストリング上でバイト単位で演算を行います。そのため、結果ストリングの最初または終わりにマルチバイト文字のフラグメントが含まれていることがあります。文字のフラグメントの検出または処理は行われません。

### TRANSLATE

TRANSLATE 関数は、マルチバイト文字を含む混合文字ストリングをサポートします。*to-string-exp* と *from-string-exp* の対応する文字は、同じ数のバイトを持っていないければならず、マルチバイト文字の一部で終了することはできません。

*char-string-exp* が文字ストリングである場合、*pad-char-exp* の結果は 1 バイト文字でなければなりません。TRANSLATE は *char-string-exp* のコード・ページで実行されるため、*pad-char-exp* はマルチバイト文字から 1 バイト文字に変換されることがあります。

マルチバイト文字の一部で終了する *char-string-exp* は、変換されたバイトを持ちません。

## VARGRAPHIC

日本語 EUC または中国語 (繁体字) EUC のコード・ページの文字ストリング・オペランドに対する VARGRAPHIC 関数は、UCS-2 コード・ページの漢字ストリングを戻します。

- 1 バイト文字は、まず最初に、帰属する (eucJP または eucTW) コード・セットの該当する 2 バイト文字に変換されます。その後、該当する UCS-2 表示に変換されます。2 バイト表示がない場合、文字は、UCS-2 表示に変換される前に、そのコード・セットに定義された 2 バイトの代用文字に変換されます。
- カタカナ (eucJP CS2) である eucJP の文字は実際には、あるエンコード・スキームでは 1 バイト文字です。このように、それらの文字は UCS-2 に変換される前に、eucJP の該当する 2 バイト文字または 2 バイトの代用文字に変換されます。
- マルチバイト文字は、UCS-2 表示に変換されます。

---

## ステートメント

### CONNECT

クライアントまたはサーバーに日本語または繁体字中国語 EUC コード・ページが組み込まれている環境でアプリケーションがデータを処理する可能性がある場合に、CONNECT ステートメントを正常に処理すると、重要な SQLCA の情報が戻されます。SQLERRD(1) フィールドは、アプリケーションのコード・ページからデータベース・コード・ページに変換するときに混合文字ストリングを最大拡張します。SQLERRD(2) フィールドは、データベース・コード・ページからアプリケーション・コード・ページに変換するときに混合文字ストリングを最大拡張します。拡張が生じる場合の値は正で、短縮が生じる場合の値は負になります。値が負の場合、短縮できず、変換後にストリングの全長が必要になる最悪の状況に備え、値は常に -1 にしてあります。正の値は 2 と同じ大きさになることがあります。これは、変換後に文字ストリングのストリング長を 2 倍にする必要が生じるという最悪の状況に備えたものです。

アプリケーション・サーバーおよびアプリケーション・クライアントのコード・ページは、SQLCA の SQLERRMC フィールドでも使用できます。

### PREPARE

タイプなしパラメーター・マーカ (1029ページの表30 で説明されている) 用に決められたデータ・タイプは、日本語または繁体字中国語 EUC を含む環境では変更されません。その結果、ある場合、タイプ付きパラメーター・マーカを使用して、eucJP また

## 日本語および繁体字中国語 EUC についての考慮事項

は eucTW の混合文字ストリングの十分な長さを提供することが必要になることがあります。たとえば、CHAR(10) 列への挿入を考慮してください。以下のステートメントを準備すると、

```
INSERT INTO T1 (CH10) VALUES (?)
```

その結果パラメーター・マーカのデータ・タイプは CHAR(10) になります。クライアントが eucJP または eucTW であった場合、挿入するストリングを表示するのに 10 バイトより大きいバイト数が必要になることがあります。データベースの DBCS コード・ページでは 10 バイトを超えることはありません。この場合、準備するステートメントには、10 より大きい長さのタイプ付きパラメーター・マーカが含まれている必要があります。このため、以下のステートメントを準備すると、

```
INSERT INTO T1 (CH10) VALUES (CAST(? AS VARCHAR(20)))
```

パラメーター・マーカのデータ・タイプは VARCHAR(20) になります。

---

## 付録P. DATALINK での BNF 指定

DATALINK 値はカプセル化された値で、データベース以外のロケーションに保管されているファイルへのデータベースからの論理参照を含んでいます。

このカプセル化された値のデータ位置属性は、URL の形式でのファイルへの論理参照です。この属性の値は、以下の BNF<sup>120</sup> によって指定される、URL の構文に準拠しています。これは、RFC 1738 : Uniform Resource Locators (URL), T. Berners-Lee, L. Masinter, M. McCahill, December 1994 に基づいています。

BNF 指定では、以下の規則が使用されます。

- 代替を指定するのに " | " を使用する
- オプションまたは繰り返されるエレメントの周りに大括弧 [ ] を使用する
- リテラルは "" で囲む
- エレメントの前に [n]\* を付ければ、その直後のエレメントを n 回以上反復させることができる。n が指定されていない場合、デフォルトは 0 です。

DATALINK での BNF 指定を以下に示します。

### URL

```
url = httpurl | fileurl | uncurl | dfsurl | emptyurl
```

### HTTP

```
httpurl = "http://" hostport ["/" hpath]
hpath = hsegment *["/" hsegment]
hsegment = *[uchar | ";" | ":" | "@" | "&" | "="]
```

RFC1738 の元の BNF での検索エレメントは除去されている点に注意してください。これは、そのエレメントがファイル参照の本質的な部分ではなく、DATALINK のコンテキストでは意味をなさないためです。

### FILE

```
fileurl = "file://" host "/" fpath
fpath = fsegment *["/" fsegment]
fsegment = *[uchar | "?" | ":" | "@" | "&" | "="]
```

RFC1738 とは異なり、host がオプションではなく、"localhost" スtringが特別な意味を持たない点に注意してください。これにより、"localhost" の解釈で、クライアント / サーバーと EEE 構成で混乱が生じるのを避けることができます。

---

120. BNF は "バックス正規形式" (特定の言語の構文を記述するための正式な表記) です。

## UNC

```
uncurl = "unc:¥¥" hostname "¥" sharename "¥" uncpath
sharename = *uchar
uncpath = fsegment *["¥" fsegment]
```

NT では、一般的に使用されている UNC 命名規則をサポートしています。これは RFC1738 での標準方式ではありません。

## DFS

```
dfsurl = "dfs://.../" cellname "/" fpath
cellname = hostname
```

DFS 命名方式をサポートしています。これは RFC1738 での標準方式ではありません。

## EMPTYURL

```
emptyurl = ""
hostport = host [":" port]
host = hostname | hostnumber
hostname = *[domainlabel "."] toplabel
domainlabel = alphanumeric | alphanumeric *[alphanumeric | "-"] alphanumeric
toplabel = alpha | alpha *[alphanumeric | "-"] alphanumeric
alphanumeric = alpha | digit
hostnumber = digits "." digits "." digits "." digits
port = digits
```

DATALINK 値では、空の (長さゼロ) URL もサポートされています。これらは、調整例外が報告されてヌル不可の DATALINK 列が呼び出される場合に、DATALINK 列を更新するのに便利です。長さゼロの URL を使用すれば、その列が更新され、リンクが解除されます。

## 各種の定義

```
lowalpha = "a" | "b" | "c" | "d" | "e" | "f" | "g" | "h" |
 "i" | "j" | "k" | "l" | "m" | "n" | "o" | "p" |
 "q" | "r" | "s" | "t" | "u" | "v" | "w" | "x" |
 "y" | "z"
hialpha = "A" | "B" | "C" | "D" | "E" | "F" | "G" | "H" |
 "I" | "J" | "K" | "L" | "M" | "N" | "O" | "P" |
 "Q" | "R" | "S" | "T" | "U" | "V" | "W" | "X" |
 "Y" | "Z"
alpha = lowalpha | hialpha
digit = "0" | "1" | "2" | "3" | "4" | "5" | "6" | "7" |
 "8" | "9"
safe = "$" | "-" | "_" | "." | "+"
extra = "!" | "*" | "(" | ")" | ","
hex = digit | "A" | "B" | "C" | "D" | "E" | "F" |
 "a" | "b" | "c" | "d" | "e" | "f"
escape = "%" hex hex
unreserved = alpha | digit | safe | extra
uchar = unreserved | escape
digits = 1*digit
```

前後の空白文字は、構文解析中に DB2 によって切り詰められます。また、スキーム名 ('HTTP'、'FILE'、'UNC'、'DFS') および host では大文字小文字が区別されず、いつでも大文字でデータベースに保管されます。





---

## 付録Q. 用語集

### [ア行]

**アーカイブ・ログ (archive log).** (1) クローズされ、通常の処理には必要なくなったログ・ファイルの集まり。それらのファイルは、ロールフォワード・リカバリーで使うためとっておかれる。(2) アクティブ・ログからコピーされたログ・レコードが入っている DB2 ユニバーサル・データベース (OS/390 版) ログの部分。アーカイブ・ログには古くなって、アクティブ・ログには適さなくなったレコードが保留されている。『アクティブ・ログ (active log)』も参照。

**アウトライン (outline).** OLAP スターター・キット で、データベースのすべてのエレメントを OLAP スターター・キット 内で定義する構造。たとえば、アウトラインはディメンション、メンバー、および公式の定義を含んでいる。

**アカウンティング・ストリング (accounting string).** DB2 コネクトから DRDA<sup>®</sup> サーバーに送られるユーザー定義のアカウンティング情報。この情報は、SQLESACT API または DB2ACCOUNT 環境変数を使用するクライアント・ワークステーション、または DFT\_ACCOUNT\_STR データベース・マネージャー構成パラメーターを使用する DB2 コネクト・ワークステーションから指定できる。

**アクセス関数 (access function).** 列に保管されるテキストのデータ・タイプを、テキスト・エクステンダーで処理できるタイプに変換する、ユーザー提供の関数。

**アクセス方式サービス (access method services).** VSAM キー・シーケンス・データ・セットを定義し、複製する機能。

**アクセス・トークン (access token).** DB2 データ・リンク・マネージャーでは、データベース・マネージャーによって割り当てられた暗号化されたキー。データ・リンク・マネージャーの制御下にあるファイルにアクセスするためには、これが生成されなければならない。

**アクセス・パス (access path).** 特定の表からデータを取り出すためにデータベース・マネージャーで選択される方式。たとえば、アクセス・パスでは索引、順次走査、またはこの 2 つの組み合わせが使用されることがある。

**アクセス・プラン (access plan).** 特定の SQL ステートメントを評価するために最適化プログラムによって選択されたアクセス・パスの集まり。アクセス・プランは、実行プランを解決するための操作の順序、実施メソッド (JOIN など)、およびステートメント内で参照される各表のアクセス・パスを指定する。

**アクティブ・ログ (active log).** (1) 破損リカバリーおよびロールバックのために必要とされる 1 次および 2 次ログ・ファイル。(2) ログ・レコードを生成する際に書き込む DB2 ユニバーサル・データベース (OS/390 版) ログの部分。アクティブ・ログには常に最新のログ・レコードが入っている。『アーカイブ・ログ (archive log)』も参照。

## 用語集

**値 (value).** (1) フィールドまたは変数の英数字の内容。 (2) SQL で操作される最小データ単位。 (3) 列と行の交点での特定のデータ項目。

**圧縮 CCD 表 (condensed CCD table).** DB2 複製では、行の最新の値のみを含む、整合した変更データ表。このような表は、リモート・ロケーションへのステージング変更、およびホットスポット更新の要約に役立つ。 1503ページの『非圧縮 CCD 表 (noncondensed CCD table)』も参照。

**圧縮された (condensed).** データに加えられた変更のヒストリーではなく、現行データが表に入っていることを示す表属性。圧縮表には、表内の各基本キー値につき 1 つ以上の行が含まれることはない。そのため、圧縮表は、最新表示のための現行情報を提供するのに使うことができる。

**圧縮辞書 (compression dictionary).** DB2 ユニバーサル・データベース (OS/390 版) では、圧縮および解凍の処理を制御する辞書。この辞書は、表スペースまたは表スペース区分から作成される。

**アップストリーム (upstream).** DB2 ユニバーサル・データベース (OS/390 版) では、同期点ツリーにあるノードで、他のリカバリーまたはリソース・マネージャーに加えて、2 フェーズ・コミットの実行の調整を行う。

**アドレス・スペース (address space).** アクティブ・プログラムによって使用される実際のメモリー。 1501ページの『バッファ・プール (buffer pool)』も参照。

**アプリケーション (application).** ある仕事を実行する 1 つのプログラムまたはプログラムの集まり。たとえば、給与計算、在庫管理、およびワード・プロセッシング・アプリケーションなど。

**アプリケーション ID (application ID).** アプリケーションがデータベースに接続するとき、または DB2 コネクトが 1511ページの『分散リレーショナル・データベース体系 (Distributed Relational Database Architecture)』のデータベースへの接続要求を受け取ったときに生成される固有ストリング。ID は、アプリケーションがデータベースに接続すると生成される。この ID はクライアントとサーバーで認識され、アプリケーションの 2 つの部分と関連させるのに使うことができる。

**アプリケーション制御の接続 (application-directed connections).** SQL CONNECT ステートメントを使用してアプリケーションで接続を管理すること。 1468ページの『システム誘導接続 (system-directed connection)』も参照。

**アプリケーション名 (application name).** クライアント上で動作するアプリケーションの名前で、データベース・マネージャーまたは DB2 コネクトはこれでアプリケーションを識別する。これはデータベース接続を確立するために、クライアントからサーバーに渡される。

**アプリケーション・サーバー (application server).** DB2 ユニバーサル・データベース (OS/390 版) では、リモート・アプリケーションからの要求のターゲット。DB2 環境では、アプリケーション・サーバーの機能は分散データ機能で提供され、リモート・アプリケーションから DB2 のデータをアクセスするために使用される。 1437ページの『アプリケーション・リクエスター (application requester)』も参照。

**アプリケーション・プラン (application plan).** バインド処理中に作成される制御構造。DB2 ユニバーサル・データベース (OS/390 版) がステートメント実行中に検出した SQL ステートメントを処理するために使用する。

**アプリケーション・プログラミング・インターフェース (API) (application programming interface, API).** (1) オペレーティング・システムに、または個別に発注可能なライセンス・プログラムに用意されている機能インターフェース。高水準言語で作成されたアプリケーション・プログラムは、オペレーティング・システムまたはライセンス・プログラムの特定のデータまたは機能を使うことができる。(2) DB2 では、アプリケーション・プログラムから API を使用して、大部分の管理機能を使用できる。

**アプリケーション・プロセス (application process).** リソースおよびロックを割り当てる単位。アプリケーション・プロセスには、1 つ以上のプログラムの実行が関与する。

**アプリケーション・リクエスター (application requester).** リモート・システム上のコンポーネントで、アプリケーションに代わってデータに対する DRDA 要求を生成する。アプリケーション・リクエスターは、DRDA アプリケーション制御のプロトコルを使用して DB2 データベース・サーバーにアクセスする。1436ページの『アプリケーション・サーバー (application server)』も参照。

**アラート (alert).** パフォーマンス変数が警告またはアラームのしきい値より大きくなったりそれより小さくなったりしたときに生成されるビープ音または警告などのアクション。たとえば、アラートについての情報は、アラート・センターとジャーナル・ノートブックのアラート・ページに自動的にログに記録される。

**アンチ結合 (anti-join).** 戻された行が結合述部の条件に一致しない応答セット。1456ページの『結合 (join)』を参照。

**アンバインド・セッション (UNBIND) (unbind session, UNBIND).** 2 つの論理装置 (LU) 間のセッションを非活動化する要求。

**暗黙的な特権 (implicit privilege).** (1) オブジェクトの所有権 (たとえば所有している同義語を除去する特権)、あるいは権限の保持 (たとえばユーティリティ・ジョブを終了する SYSADM 権限) を伴う特権。(2) 明示的な特権の認可を要求しないパッケージ内で使用されるデータ・オブジェクトに対してパッケージを実行する特権を持つユーザーに認可される。1494ページの『特権 (privilege)』を参照。1516ページの『明示的な特権 (explicit privilege)』も参照。

**移行 (migration).** (1) データの変換をせずに、1 つのコンピューター・システムから別のコンピューター・システムにデータを移動する処理。(2) あるプログラムの新しいバージョンまたはリリースをインストールし、以前のバージョンまたはリリースと置き換えること。

**異常終了 (abend).** 1484ページの『タスク異常終了 (abnormal end of task)』を参照。

**異常終了 (abnormal termination).** (1) システム障害またはオペレーターの処置によって、ジョブが完了せずに終了すること。(2) DB2 では、trap または segv などの、プログラム制御を受けない終了のこと。

**異常終了理由コード (abend reason code).** DB2 ユニバーサル・データベース (OS/390 版) に起こった問題を一意的に示す 4 バイトの 16 進コード。

**一時表 (temporary table) .** (1) SQL ステートメントを処理して中間結果を入れるために作成される表。一時表には次の 2 つのタイプがある。システム表スペースはシステム一時表を保管し、ユーザー一時

## 用語集

表は宣言された一時表を保管する。(2) 一時データを保持する表。たとえば、一時表は、多量の行を含む照会の中間結果を保持またはソートするのに便利である。別々の SQL ステートメントによって作成される 2 種類の一時表は、作成された一時表と宣言された一時表である。1456ページの『結果表 (result table)』、1465ページの『作成済みの一時表 (created temporary table)』、1480ページの『宣言済みの一時表 (declared temporarytable)』も参照。

**一時表スペース (temporary table space).** 一時表のみ保管する表スペース。

**一貫性ポイント (point of consistency).** プログラムがアクセスする、リカバリー可能データに一貫性がある時刻。一貫性ポイントは、更新、挿入、または削除が物理データベースをコミットしたりロールバックするいずれかの場合に発生する。1460ページの『コミット・ポイント (commit point)』の同義語。1526ページの『ロールバック (rollback)』も参照。

**偽グローバル・ロック競合 (false global lock contention).** DB2 ユニバーサル・データベース (OS/390 版) では、複数のロック名が同じ標識にハッシュされる場合、および実競合がない場合のカップリング・ファシリティからの競合指示。

**イベント・アナライザー (event analyzer).** 発生したデータベース・イベントについての情報を提供するデータベース・オブジェクト。イベント・アナライザーをイベント・モニターとともに使用して、パフォーマンス情報をアクセスし、記録する。

**イベント・タイミング (event timing).** DB2 複製では、サブスクリプション・サイクルを開始するタイミングを制御する最も精密な方法。イベント、およびそのイベントを処理したい時間を指定する必要がある。1439ページの『インターバル・タイミング (interval timing)』と 1442ページの『オンデマンド・タイミング (on-demand timing)』も参照。

**イベント・モニター (event monitor).** ある期間のデータベース活動についてのデータをモニターしたり、収集したりするためのデータベース・オブジェクト。たとえば、データベースを始動するというイベントによって、イベント・モニターに、そのデータベースを使用する許可 ID の定期スナップショットを取って、システム上のユーザー数を追跡させることができる。

**イメージ内容による照会 (QBIC) (Query by Image Content, QBIC).** イメージ・エクステンダーが提供する機能。この機能を使用して、ユーザーは平均色、テクスチャーなどの可視特性によって画像を検索できる。

**イメージ・コピー (image copy).** 表スペースの全部または一部の精密な複製。DB2 ユニバーサル・データベース (OS/390 版) は、全体イメージ・コピー (表スペース全体のコピー) または増分イメージ・コピー (最後のイメージ・コピー以降に変更されたページ分のコピー) を作成するユーティリティ・プログラムを提供する。

**インスタンス (instance).** (1) 1490ページの『データベース・マネージャー・インスタンス (database manager instance)』を参照。(2) 論理的な DB2 エクステンダーのサーバー環境。同一のワークステーション上に DB2 エクステンダー・サーバーのインスタンスを複数持つことができるが、個々の DB2 インスタンスには 1 つのインスタンスしか持てない。

**インストール検査シナリオ (installation verification scenario).** メイン DB2 ユニバーサル・データベース 機能を実行し、DB2 が正しくインストールされたかどうかをテストする一連の操作。

**インストール・プログラム (installation program).** コンピューター上でソフトウェア・パッケージが動作するように準備するプログラム。インストール時は、セットアップ・プログラムのコンポーネントが通常はハード・ディスクにコピーされ保管される。ユーザーはそのプログラムのデフォルトの設定値をカスタマイズすることができる。

**インターネット・プロトコル (IP) (Internet Protocol, IP).** インターネット環境でソースから宛先ヘータを経路指定するのに使われるプロトコル。1492ページの『伝送制御プロトコル / インターネット・プロトコル (Transmission Control Protocol/Internet Protocol)』も参照。

**インターバル・タイミング (interval timing).** DB2 複製では、サブスクリプション・サイクルを開始するタイミングを制御する最も簡単な方法。ユーザーは、サブスクリプション・サイクルを開始する日付と時刻を指定し、サブスクリプション・サイクルを実行する頻度を示す時間間隔を設定する必要がある。1438ページの『イベント・タイミング (event timing)』と 1442ページの『オンデマンド・タイミング (on-demand timing)』も参照。

**インポート (import).** PC/IXF、DEL、WSF、または ASC などの形式を使って、外部ファイルからデータベース・マネージャー表に外部ファイルをコピーすること。1440ページの『エクスポート (export)』も参照。

**インポート・メタデータ (import metadata).** (ユーザー・インターフェースから) 動的に、またはバッチによって、メタデータをデータウェアハウスセンターに取り入れるプロセス。

**インポート・ユーティリティ (import utility).** ユーザー提供のレコード・データを表に挿入するトランザクション・ユーティリティ。1525ページの『ロード・ユーティリティ (load utility)』と 1440ページの『エクスポート・ユーティリティ (export utility)』も参照。

**引用符付き名前 (quoted name).** 1453ページの『区切り ID (delimited identifier)』を参照。

**ウェアハウス (warehouse).** 1487ページの『データウェアハウス (data warehouse)』を参照。

**ウェアハウス・エージェント (warehouse agent).** データウェアハウスセンターで、データの移動や変換を管理する実行時プロセス。

**ウェアハウス・コントロール・データベース (warehouse control database).** データウェアハウスセンター メタデータの保管に必要な制御表が入っている、データウェアハウスセンター データベース。

**ウェアハウス・ソース (warehouse source).** 単一のデータベースからの表と視点から成るサブセット、または複数のファイルから成るセットで、データウェアハウスセンターにすでに定義されているもの。

**ウェアハウス・ターゲット (warehouse target).** 単一のデータベースからの表、索引、および別名から成るサブセットで、データウェアハウスセンターによって管理されるもの。

**ウェアハウス・プログラム・グループ (warehouse program group).** データウェアハウスセンターで、プログラム・オブジェクトを保持するコンテナ (フォルダー)。

## 用語集

**ウォーム・スタート (warm start).** (1) 以前に初期化された入出力作業キューの再使用を可能にする再始動。(2) DB2 複製では、以前に初期設定された入出力作業キューの再使用を可能にする収集プログラムの始動。1458ページの『コールド・スタート (cold start)』も参照。

**打ち切り延期 UR (postponed abort UR).** DB2 ユニバーサル・データベース (OS/390 版) では、未了または打ち切り中であったときにシステム障害または取り消しによって割り込まれ、その後再始動時にバックアウトを完了しなかったリカバリー単位のこと。

**打ち切り中 (in-abort).** リカバリー単位の状況の 1 つ。リカバリー単位がロールバックを開始した後、プロセスが完了する前に DB2 ユニバーサル・データベース (OS/390 版) が失敗した場合、再始動中に、DB2 ユニバーサル・データベース (OS/390 版) はその変更のバックアウトを継続する。

**右方外部結合 (right outer join).** DB2 ユニバーサル・データベース では、結合中の両方の表の一致した行が入っていて、2 つ目の結合オペランドの不一致行を保存する、結合操作の結果。1456ページの『結合 (join)』を参照。1466ページの『左方外部結合 (left outer join)』と 1480ページの『全外部結合 (full outer join)』も参照。

**エージェント (agent).** (1) 特定のクライアント・アプリケーションから出されたすべての DB2 要求を実行する別のプロセスまたはスレッド。(2) DB2 ユニバーサル・データベース (OS/390 版) では、作業単位にかかわるすべてのプロセスに関連する構造体。1468ページの『システム・エージェント (system agent)』、1486ページの『調整エージェント (coordinating agent)』、1479ページの『接続エージェント (allied agent)』を参照。

**エージェント・サイト (agent site).** データウェアハウスセンターでは、単一のネットワーク・ホスト名で定義されるロケーションで、ウェアハウス・エージェント・アプリケーションがインストールされる。

**エクステント (extent).** 表スペースのコンテナ内での、スペースの単一データベース・オブジェクトへの割り振り。この割り振りは複数のページで構成される。

**エクステント・マップ (extent map).** 表スペース内に保管されるメタデータ構造体。表スペース内の各オブジェクトに対するエクステントの割り振りを記録する。

**エクスポート (export).** PC/IXF、DEL、WSF、または ASC などの形式を使って、データベース・マネージャー表からファイルにデータをコピーすること。1439ページの『インポート (import)』も参照。

**エクスポート・ユーティリティ (export utility).** 表からデータを取り出すためのトランザクション・ユーティリティ。1439ページの『インポート・ユーティリティ (import utility)』と 1525ページの『ロード・ユーティリティ (load utility)』も参照。

**エスケープ文字 (escape character).** 1544ページの『SQL エスケープ文字 (SQL escape character)』を参照。

**エディション (edition).** 1475ページの『ステップ・エディション (step edition)』を参照。

**エラー・ページ範囲 (error page range).** 物理的に損傷していると考えられるページ範囲。DB2 ユニバーサル・データベース (OS/390 版) では、ユーザーがこの範囲内にあるページにアクセスすることを認めない。

**エンクレーブ (enclave).** 言語環境 (DB2 ユニバーサル・データベース (OS/390 版) によって使用される) では、ルーチンの独立コレクションを指す。この 1 つがメインルーチンとして指定される。エンクレーブは、プログラムまたは実行単位と似ている。

**エンコード・スキーム (encoding scheme).** 文字データを表す一連の規則。

**演算子 (operator).** SQL ステートメントのアクセス・プランが実行されるときに、データに対して、あるいは表または索引の出力に対して実行されなければならない処理。

**エンティティ (entity).** (1) リレーショナル・データベースでは、エンティティは表として表される。データベースには、組織やビジネスでのエンティティ、およびそれらの相互の関係についての情報が含まれている。エンティティは、人、オブジェクト、あるいは概念など、保管する情報の対象である。(2) 分類でき、そのデータベース内の他のエンティティとの関係が定められているデータの単位。

**エンド・ノード (end node).** APPN では、ローカル制御点と隣接ネットワーク・ノードの制御点との間のセッションをサポートするノード。

**オーバフロー・レコード (overflow record).** (1) 間接的にアドレッシングされたファイルでは、全トラックのアドレスまたはホーム・レコードのアドレスにランダム化されたキーを持つレコード。(2) DB2 では、現在保管されているページには大きすぎて入りきらない更新済みレコード。レコードは別のページにコピーされ、元の位置は新しい位置のポインターと置き換えられる。(3) イベント・モニターでは、イベント・モニター・データ・ストリームに挿入されたレコード。このレコードは、名前付きパイプがいつばいで時間内にレコードが処理されなかったためレコードが廃棄されたことを示す。オーバフロー・レコードはまた、廃棄されたレコード数も示す。

**オーバーロード関数名 (overloaded function name).** 関数パスまたはスキーマ内にいくつもの関数がある関数名。同じスキーマ内の関数は、異なるシグニチャーを持っていないなければならない。

**応答ファイル (response file).** インストールを自動化するセットアップ・データおよび構成データでカスタマイズできる ASCII ファイル。セットアップ・データおよび構成データは、対話式インストールでは入力しなければならないが、応答ファイルを使用すると、介入することなくインストールを進行させることができる。

**応答ファイル生成プログラム (response file generator).** このユーティリティで、既存のインストール済みで構成済みの DB2 製品から応答ファイルを作成する。生成された応答ファイルを使って、他のマシンのセットアップを繰り返し正確に行うことができる。

**オブジェクト (object).** (1) SQL で作成または操作できるもの。たとえば、表、視点、索引、パッケージなど。(2) オブジェクト指向設計またはオブジェクト指向プログラミングでは、データとそのデータに関連付けられた操作からなる抽象的なもの。(3) NetWare では、ネットワーク上で定義され、ファイル・サーバーへのアクセスが与えられているエンティティ。

## 用語集

**オブジェクト特性 (object property).** オブジェクトに関連する情報のカテゴリーを識別する特性。

NetWare バインダリー・オブジェクトを、1 つ以上の特性に割り当てることができる。DB2 サーバー・インスタンス・オブジェクトにはオブジェクト特性 NET\_ADDR があり、オブジェクト内のレコードのロケーションを表示する。

**オブジェクト・タイプ (object type).** (1) NetWare ファイル・サーバーのバインダリー内のオブジェクトを分類する 2 バイトの数値。たとえば、062B は DB2 データベース・サーバーのオブジェクト・タイプを表す。(2) 似たような性質および特性を共用するオブジェクト・インスタンスのカテゴリー化またはグルーピング。

**オフライン復元 (offline restore).** データベースまたは表スペースの、バックアップからのコピーによる復元。復元データベース・ユーティリティーは、復元が完了するまでデータベースを排他的に使用する権限を持つ。1443ページの『オンライン復元 (online restore)』も参照。

**オフライン・バックアップ (offline backup).** データベースまたは表スペースがアプリケーションによってアクセスされていないときに作成されたデータベースまたは表スペースのバックアップ。オフライン・バックアップの間、バックアップ・データベース・ユーティリティーは、バックアップが完了するまでデータベースを排他的に使用する権限を持つ。1443ページの『オンライン・バックアップ (online backup)』も参照。

**オペランド (operand).** 操作が実行されるエンティティー。

**オペレーター向け書き込み (WTO) (write to operator, WTO).** オプションのユーザーがコードを提供するサービスで、エラーおよび (修正の必要のある) システム異常を伝えるメッセージをシステム・コンソール・オペレーターに向けて発信することができる。

**親キー (parent key).** 参照制約で使用される基本キーまたは固有キー。親キーの値は、制約内の外部キーの有効値を判別する。

**親行 (parent row).** 少なくとも 1 つの従属行をもつ行。

**親タスク (originating task).** DB2 ユニバーサル・データベース (OS/390 版) では、並列グループにおいて、照会の一部を並列で実行している他の実行単位 (並列タスク と呼ばれる) からデータを受信する 1 次エージェント。

**親表 (parent table).** 少なくとも 1 つの参照制約で親である表。

**親表スペース (parent table space).** DB2 ユニバーサル・データベース (OS/390 版) では、親表が入っている表スペース。その表の従属が入っている表スペースは、従属表スペースである。

**オンデマンド・タイミング (on-demand timing).** 断続的に接続されるシステムの複製のタイミングを制御する方式。この方式では、収集プログラムおよび変更適用プログラムを操作するために、ASNSAT プログラムの使用が必須である。1438ページの『イベント・タイミング (event timing)』と 1439ページの『インターバル・タイミング (interval timing)』も参照。



**オンライン復元 (online restore).** データベースまたは表スペースが他のアプリケーションによってアクセスされているときに行われる、バックアップからのコピーによる復元。1442ページの『オフライン復元 (offline restore)』も参照。

**オンライン分析処理 (OLAP) (online analytical processing, OLAP).** OLAP スターター・キットで、多次元、複数ユーザーのクライアント・サーバー・コンピューティング環境。企業の統合データをリアルタイムで分析する必要のあるユーザー向け。

**オンライン・バックアップ (online backup).** データベースまたは表スペースが他のアプリケーションによってアクセスされているときに作成されるデータベースまたは表スペースのバックアップ。1442ページの『オフライン・バックアップ (offline backup)』も参照。

**オンライン・モニター (online monitor).** 1502ページの『パフォーマンス・モニター (Performance Monitor)』を参照。

## [カ行]

**カーソル (cursor).** いくつかの行の番号付きセット内の個々の行を指し示すのにアプリケーション・プログラムが使う名前付き制御構造。カーソルは、そのセットから行を取り出すのに使われる。

**カーソル固定 (CS) (cursor stability, CS) .** カーソルが任意の行上に置かれているときに、アプリケーションのトランザクションがアクセスするその行をロックする分離レベル。次の行が取り出されるか、またはトランザクションが終了するまで、そのロックは有効のままになる。行内のいずれかのデータが変更された場合、データベースに対してその変更内容がコミットされるまでロックは保持される。1520ページの『読み取り固定 (read stability)』、1503ページの『反復可能読み取り (repeatable read)』、1504ページの『非コミット読み取り (UR) (uncommitted read, UR)』を参照。

**カーソルのブロック化 (cursor blocking).** 単一の操作でデータベース・マネージャーに行のブロックを検索させることによって、オーバーヘッドを低減する手法。この処理が行われている間は、これらの行はキャッシュに保管される。

**カーソル反応 (cursor sensitivity).** 結果表が実体化された後にデータベースに行われる変更に対してカーソルが反応すること。カーソルを使用して行われる更新や削除 (つまり同じカーソルを使用して位置指定する更新および削除) に対して、カーソルは常に反応する。行の現行値が `SELECT` ステートメントやステートメント名に適合しなくなったときに、その行はカーソルを使用して表示することができなくなる。結果表の行が、基礎をなしている基礎表から削除されると、その行はカーソルを使用して表示することができなくなる。カーソルが、そのカーソル以外で行われた変更に対して反応するかどうかは、`SENSITIVE` または `INSENSITIVE FETCH` ステートメントが使用されるかどうかで決まる。

**カーディナリティー (cardinality).** データベース表内の行数。

**外部 CCD 表 (external CCD table).** DB2 複製で、登録された複製ソースであるために、直接サブスクリプションできる、整合した変更データ表。その独自の行がレジスター表の中に存在し、レジスター表で

## 用語集

は SOURCE\_OWNER および SOURCE\_TABLE として参照されている。1477ページの『整合した変更データ表 (consistent-change-data table)』を参照。1497ページの『内部 CCD 表 (internal CCD table)』も参照。

**外部関数 (external function).** その本体が、それぞれの呼び出しごとにスカラー引き数値を使用してスカラー結果を出すプログラム言語で書かれた関数。1480ページの『ソース関数 (sourced function)』と1454ページの『組み込み関数 (built-in function)』も参照。

**外部キー (foreign key).** 親キーを参照する列、または列のセット。リレーショナル・データベースでは、別の表の基本キーを参照する、ある表のキー。

**外部結合 (outer join).** (1) 結合された表すべてに共通ではない列が結果表の一部になる場合の結合方式。(2) 結合中の両方の表の一致した行が入っていて、結合中の表の不一致の行の一部または全部を保存する、結合操作の結果。1456ページの『結合 (join)』を参照。1497ページの『内部結合 (inner join)』、1480ページの『全外部結合 (full outer join)』、1466ページの『左方外部結合 (left outer join)』、1440ページの『右方外部結合 (right outer join)』も参照。

**外部更新 (foreign update).** ターゲット表に対して適用され、ローカル表に複製される更新。

**外部サブシステム・モジュール表 (ESMT) (external subsystem module table, ESMT).** OS/390 環境では、外部サブシステムのモジュールの表の名前。情報管理システムがロードしなければならない接続モジュールをこれで指定する。

**外部プロシージャ (external procedure).** ホスト言語で書かれたアプリケーション・プログラムで、SQL ステートメントを含むことができる。これは SQL CALL ステートメントで呼び出すことができる。1545ページの『SQL プロシージャ (SQL procedure)』も参照。

**外部ルーチン (external routine).** ホスト言語で書かれた関数、メソッド、あるいはプロシージャで、SQL ステートメントを含むことができる。

**会話 (conversation).** APPC で、論理装置間 (LU 対 LU) セッションを通した 2 つのトランザクション・プログラムの接続。その接続によって、トランザクションの処理時に互いに通信することができる。

**会話型トランザクション (conversational transaction).** APPC で、論理装置 (LU) のサービスを使って通信する複数のプログラム。

**会話セキュリティ (conversation security).** APPC では、接続の確立の前にユーザー ID またはグループ ID とパスワードを検証するプロセス。

**会話セキュリティ・プロファイル (conversation security profile).** 会話セキュリティのために APPC で使われるユーザー ID またはグループ ID とパスワードのセット。

**カウンター (counter).** サンプルが得られるまで累積していく情報のこと。デッドロックの回数など、増加する値をカウントする。カウンターは、ユーザーがデータベース・インスタンスまたはデータベースを停止して再始動したときにゼロにリセットされる。1456ページの『ゲージ (gauge)』も参照。

**拡張 2 進化 10 進コード (EBCDIC) (Extended binary-coded decimal interchange code, EBCDIC)** . 1536ページの『EBCDIC』を参照。

**拡張 UNIX コード (EUC) (Extended UNIX Code, EUC)**. 長さが 1~4 バイトの文字セットをサポートできるプロトコル。EUC は、コード・ページの集合を指定する手段である。コード・ページの実際のエンコード・スキーマそのものではない。これは、PC 2 バイト (DBCS) コード・ページのエンコード・スキーマの UNIX 用の代替コードである。

**拡張回復機能 (XRF) (extended recovery facility, XRF)**. OS/390 環境で、高可用性アプリケーションと指定した端末との間のセッション中に、MVS、VTAM、ホスト・プロセッサ、または高可用性アプリケーションにおける障害の影響を最小限に抑える機能。この機能は、障害のあったセッションからセッションを引き継ぐ代替サブシステムを提供する。

**拡張対立検出 (enhanced conflict detection)**. すべてのレプリカとソース表の間でのデータ保全性を確保するための対立検出。変更適用プログラムは、将来のトランザクションに対して設定されたサブスクリプション・セット内のすべてのレプリカまたはユーザー表をロックする。その後、ロックが捕そくされる前に加えられたすべての変更の後の検出を開始する。1483ページの『対立検出 (conflict detection)』を参照。

**拡張対等通信ネットワーク機能 (APPN) (Advanced Peer-to-Peer Networking, APPN)**. 対等通信ネットワーク制御、ネットワーク・リソースの動的定義、およびリソースの自動登録およびディレクトリー検索を特長とする SNA 拡張機能。1469ページの『システム・ネットワーク体系 (Systems Network Architecture)』も参照。

**拡張対等通信ネットワーク機能 (APPN) ネットワーク (Advanced Peer-to-Peer Networking (APPN) network)**. 相互接続ネットワーク・ノードとそのクライアント・エンド・ノードの集合。

**拡張プログラム間通信機能 (APPC) (Advanced Program-to-Program Communication, APPC)**. (1) LU 6.2 体系と製品におけるその各種実装を特徴とする一般機能。1452ページの『共通プログラミング・インターフェース・コミュニケーション (Common Programming Interface Communications)』も参照。(2) 1469ページの『システム・ネットワーク体系 (Systems Network Architecture)』のネットワークにおいて、あるシステム上のトランザクション・プログラムと、他のシステム上に置かれているトランザクション・プログラムとの通信を可能にするプログラム。

**拡張変換 (expanding conversion)**. 変換されたストリングの長さが元のストリングの長さより長いときの変換のこと。1484ページの『短縮変換 (contracting conversion)』も参照。

**確定カーソル (unambiguous cursor)**. リレーショナル・データベースが応答セットでブロック化できるかどうかを判別できるようにするカーソル。FOR FETCH ONLY または FOR READ ONLY で定義されているカーソルはブロック化で使用できるが、FOR UPDATE で定義されているカーソルは使用できない。1515ページの『未確定カーソル (ambiguous cursor)』も参照。

## 用語集

**カスケード (cascade).** データウェアハウスセンターで、一連のイベントを実行すること。1つの1475ページの『ステップ (step)』が別のステップにカスケードすると、2つのステップは連続して、または同時に実行される。あるステップをプログラムにカスケードすることもできる。この場合、ステップの実行完了後にプログラムが実行される。

**カスケード拒否 (cascade rejection).** DB2 複製では、対立が検出され、しかもそれ自身が拒否されたトランザクションと関連しているために複製トランザクションを拒否するプロセス。

**カスケード削除 (cascade delete).** DB2 ユニバーサル・データベース が、削除された1442ページの『親行 (parent row)』の下層行をすべて削除するときに行う参照制約の実行。

**下層 (descendent).** あるオブジェクトの従属であるオブジェクト、またはあるオブジェクトの下層の従属であるオブジェクト。

**仮想記憶アクセス方式 (VSAM) (Virtual Storage Access Method, VSAM).** 直接アクセス装置上の固定長または可変長レコードに対する、直接処理または順次処理のためのアクセス方式。VSAM データ・セットまたはファイル内のレコードは、キー・フィールドによる論理順序 (キー・シーケンス)、データ・セットまたはファイル内に書き込まれる物理的順序 (入力順)、または相対レコード番号を使用して編成することができる。

**仮想記憶間連係 (cross-memory linkage).** OS/390 環境では、異なるアドレス・スペースでプログラムを呼び出すための方式。この呼び出しは、呼び出し側に関して同期。

**仮想記憶通信アクセス方式 (VTAM) (Virtual Telecommunications Access Method, VTAM).** OS/390 環境では、IBM ライセンス・プログラムの1つで、通信を制御し、SNA ネットワーク内のデータの流れを制御するもの。

**下層行 (descendent row).** 別の行に従属するか、または従属行の下層にある行に従属する行。

**下層表 (descendent table).** 別の表に従属するか、または従属表の下層の表に従属する表。

**カタログ (catalog).** データベース・マネージャーが保守する表および視点の集合。それらの表と視点には、表、視点、および索引の記述などのデータベースの情報が入っている。

**カタログ区画 (catalog partition).** (1) カタログ表が常駐するデータベース区画。カタログ区画は、データベースごとに異なった区画でもかまわない。(2) 区画に分割されたデータベース環境では、データベース用にカタログ表が常駐するデータベース区画。各データベースのカタログ区画は、インスタンス内の異なる区画に常駐できる。

**カタログ視点 (catalog view).** (1) DB2 ユニバーサル・データベース でのカタログ表の SYSCAT および SYSSTAT 視点。(2) テキスト・エクステンダーが使用できる表と列に関する情報を含む視点。管理目的のためにテキスト・エクステンダーによって作成されたシステム表の視点を指す場合もある。

**カタログ表 (catalog table).** DB2 ユニバーサル・データベース カタログでの表のことで、DB2 によってデータベースごとに作成される。たとえば、これらの表にはユーザー表、視点、索引などのデータベース・オブジェクトの定義についての情報、およびユーザーがそれらのオブジェクトに対して持っている権

限についてのセキュリティー情報が含まれる。ユーザーが明示的にこれらの表を作成または除去することはできないが、カタログ視点を使ってそれらの内容を照会、表示することができる。

**カタログ・ノード (catalog node).** 1446ページの『カタログ区画 (catalog partition)』を参照。

**カップリング・ファシリティ (coupling facility).** OS/390 環境における指定された PR/SM™ LPAR 論理区画。カップリング・ファシリティ制御プログラムを実行し、高速キャッシュ、リスト処理、およびロックなどの機能を並列シスプレックスに提供する。

**カップリング・ファシリティ・リソース・マネージャー (Coupling Facility Resource Manager).**

OS/390 環境で、シスプレックスのすべてのカップリング・ファシリティを管理する。

**合併 (union).** 2 つの SELECT ステートメントの結果を結合する SQL 操作。合併は、複数の表から入手された値のリストを組み合わせるのによく使用される。

**可変関数 (variant function).** 結果が入力パラメーター値だけでなく他のエレメントに依存するユーザー定義関数。同じパラメーター値で続けて呼び出しを行うと、異なる結果が生成される場合がある。1503ページの『非 deterministic 関数 (not-deterministic function)』も参照。

**可変長ストリング (variable-length string).** 文字ストリング、グラフィック・ストリング、またはバイナリー・ストリングで、長さが固定されていないが、長さの変更範囲はセット限界内である。「可変長ストリング (varying length string)」ともいう。

**環境ハンドル (environment handle).** データベース・アクセス用のグローバル・コンテキストを識別するハンドル。環境内のすべてのオブジェクトに適したすべてのデータは、このハンドルに関連付けられている。

**環境プロファイル (environment profile).** テキスト・エクステンダーが提供するスクリプト。環境変数の設定を含む。

**関係 (relationship).** DB2 ユニバーサル・データベース (OS/390 版) では、1 つの表の行の間または 2 つの表の行の間の定義済み接続。関係は、参照制約の内部表記である。

**監査 (auditing).** アプリケーションや個人によるモニター対象のデータ・アクセスを検出して情報を記録すること。

**監査機能 (audit facility).** 事前定義されているモニター対象の一連のデータベース・イベントの監査記録の証拠を生成するユーティリティ。

**監査証跡 (audit trail).** 一連のイベントにリンクする論理パスの形式のデータで、レコードの内容に影響を与えたトランザクションを追跡することに使用する。

**監査ログ・ファイル (audit log file).** 監査機能で生成された監査記録があるロケーション。

**漢字ストリング (graphic string).** DBCS 文字列。

## 用語集

**関数 (function).** プログラム (関数本体) の形態のマッピング。ゼロ個以上の入力値 (引き数) という方法で起動でき、単一値 (結果) に解決する。関数には、ユーザー定義関数、組み込み関数、あるいは DB2 によって生成される関数がある。1524ページの『列関数 (column function)』と 1474ページの『スカラー関数 (scalar function)』も参照。

**関数解決 (function resolution).** データベース・マネージャーの内部のプロセス。そのために、呼び出す特定の関数インスタンスが選択される。選択には、関数名、引き数のデータ・タイプ、および関数パスが使われる。『関数選択 (function selection)』の同義語。

**関数シグニチャー (function signature).** 完全修飾関数名と、そのすべてのパラメーターのデータ・タイプとの論理連結。スキーマ内のすべての関数に固有シグニチャーがなければならない。

**関数 SHIPPING (function shipping).** 適用可能データの入った特定のデータベース区画に対する、要求のサブセクションの SHIPPING (出荷)。

**関数選択 (function selection).** 『関数解決 (function resolution)』を参照。

**関数テンプレート (function template).** 連合データベースにおいて、実行可能コードを持たない部分関数。ユーザーはこれをデータ・ソース関数にマップして、このデータ・ソース関数を統合サーバーから起動できるようにする。

**関数の定義者 (function definer).** DB2 ユニバーサル・データベース (OS/390 版) では、CREATE FUNCTION ステートメントで指定されている関数のスキーマの所有者の許可 ID。

**関数の実現者 (function implementer).** DB2 ユニバーサル・データベース (OS/390 版) で、関数プログラムおよび関数パッケージの所有者の許可 ID。

**関数パス (function path).** 非修飾関数の呼び出しの検索範囲を制限し、関数選択プロセスの最終決定者を提供するスキーマ名を並べたリスト。

**関数パス・ファミリー (function path family).** ユーザーの関数パス内で識別される (またはデフォルトとして使われる) すべてのスキーマ内のある特定の名前のすべての関数。

**関数パッケージ (function package).** DB2 ユニバーサル・データベース (OS/390 版) では、関数プログラム用の DBRM をバインドすると結果的に作成されるパッケージ。

**関数パッケージ所有者 (function package owner).** DB2 ユニバーサル・データベース (OS/390 版) では、関数プログラムの DBRM を関数パッケージにバインドしたユーザーの許可 ID。

**関数ファミリー (function family).** 同一の関数名の付いた一連の関数。コンテキストによって、使用法は特定のスキーマ内の一連の関数に関するものか、または現行関数パス内の同一名のすべての関連関数に関するものかが判別される。

**関数本体 (function body).** 関数を実装するコード。

**関数マッピング (function mapping).** 互換性のある 2 つの関数 (1 つは連合データベースがサポートする関数、もう 1 つはデータ・ソースがサポートする関数) の間の、定義されている関係のこと。

**関数呼び出し (function invocation).** 関数本体に渡されるすべての引き数値と一緒に関数を使うこと。関数は、その名前呼び出される。

**完全 CCD 表 (complete CCD table).** ソース表または視点からのソース視点および述部を満たすすべての行を含む、整合した変更データ表。1507ページの『不完全な CCD 表 (noncomplete CCD table)』も参照。

**完全修飾 LU 名 (fully qualified LU name).** 1498ページの『ネットワーク修飾名 (network-qualified name)』を参照。

**完全な (complete).** 該当する各基本キー値につき 1 行ずつが表に入っていることを示す表属性。そのため、完全なソース表を使うと、ターゲット表を最新表示できる。

**管理権限 (administrative authority).** インスタンス・リソースとデータベース・リソースのそれぞれに対して、すべての特権がある SYSADM 権限レベルおよび DBADM 権限レベル。

**管理サポート表 (administrative support table).** DB2 エクステンダーがイメージ、オーディオ、ビデオ・オブジェクトでユーザー要求を処理する際に使用する表。管理サポート表には、エクステンダーで使用可能になっているユーザー表と列を識別するものがある。他の管理サポート表には、使用可能な列のオブジェクトに関する属性情報が含まれている。「メタデータ表 (metadata table)」とも呼ばれる。

**管理通知メッセージ (administration notification messages).** DB2、収集および変更適用プログラム、およびユーザー・アプリケーションによって通知ファイルまたはイベント・ログに書き込まれる、エラー、警告、および情報メッセージ。

**完了必須 (must-complete).** データ保全性を維持するため操作全体を完了しなければならない、DB2 ユニバーサル・データベース (OS/390 版) 処理の状態。

**関連視点 (related view).** 親視点や表などの別のオブジェクトを使用する、あるいはそれらに従属する視点。

**キー (key).** 表、索引、または参照制約の記述内で識別される列または順番に並べた列の集合。同じ列が複数のキーを構成することも可能。

**キー値ベースの区分化法 (key-value based partitioning strategy).** 表内の行をデータベース区画に割り当てる方法。区分化キー列の値に基づいて行が割り当てられる。

**キー順データ・セット (KSDS) (key-sequenced data set, KSDS).** OS/390 環境で、レコードがキー・シーケンスにロードされ索引によって制御される VSAM ファイルまたはデータ・セット。

**キーワード (keyword).** (1) コンピューター、コマンド言語、またはアプリケーションの事前定義語の 1 つ。(2) SQL ステートメントで使用されたオプションを識別する名前。

**期間 (duration).** SQL では、時間間隔を表す数値。1504ページの『日付期間 (date duration)』、1520ページの『ラベル付き期間 (labeled duration)』、1467ページの『時刻期間 (time duration)』を参照。

## 用語集

**記号宛先名 (symbolic destination name).** リモート・パートナー名を指定する。CPI 通信サイド情報表の項目に対応する名前。サーバーへの APPC 接続をセットアップするためにクライアントが必要とする情報 (パートナー LU 名、モード名、パートナー TP 名など) を含む。

**基礎集約表 (base aggregate table).** DB2 複製では、ソース表またはある時間間隔における時刻表から集計されたデータのいった一種のターゲット表。

**基礎表 (base table).** (1) CREATE TABLE ステートメントで作成された表。この表には、データベースに物理的に保管された記述とデータが入っている。(2) DB2 ユニバーサル・データベース (OS/390 版) では、CREATE TABLE ステートメントで作成された表で、LOB 列定義を含む。実際の LOB 列データは、基礎表と一緒に保管されない。基礎表は、各行ごとに行 ID、および LOB 列ごとに標識表を含んでいる。1480ページの『宣言済みの一時表 (declared temporary table)』、1514ページの『補助表 (auxiliary table)』、1469ページの『視点 (view)』、1456ページの『結果表 (result table)』、1437ページの『一時表 (temporary table)』を参照。

**基礎表スペース (base table space).** DB2 ユニバーサル・データベース (OS/390 版) では、『基礎表 (base table)』を含む表スペース。

**起点アプリケーション・スケジュール番号 (OASN) (origin application schedule number, OASN).** IMS のある OS/390 環境では、IMS の最後のコールド・スタート以降の各 IMS スケジュールに順次割り当てられる、4 バイトの番号。OASN は作業単位の ID として使用される。8 バイト形式では、先頭の 4 バイトにはスケジュール番号が入り、後の 4 バイトには現行スケジュール時の IMS 同期点 (コミット・ポイント (commit points)) の数が入る。OASN は、IMS 接続のための NID の一部である。

**基本会話 (basic conversation).** APPC 基本的会話 API を使用する 2 つのトランザクション・プログラムの間の SNA LU 6.2 会話。1515ページの『マップ式会話 (mapped conversation)』も参照。

**基本キー (primary key).** 表の定義の一部である固有キー。基本キーは、参照制約定義の親キーのデフォルト。

**基本視点 (underlying view).** DB2 ユニバーサル・データベース (OS/390 版) では、別の視点が直接または間接に定義されている視点。

**基本述部 (basic predicate).** 2 つの値を比較する述部。

**基本順次アクセス方式 (BSAM) (basic sequential access method, BSAM).** DB2 ユニバーサル・データベース (OS/390 版) が順次アクセス装置または直接アクセス装置のいずれかをを用いて、データ・ブロックを連続して格納または検索するアクセス方式。1482ページの『待機順次アクセス方式 (queued sequential access method)』も参照。

**基本障害保守ログ (first-failure service log).** 診断メッセージ、診断データ、アラート情報、および DB2 操作について関連したダンプ情報の入ったファイル (db2diag.log)。このファイルは、トラブルシューティングおよびリカバリーのために、データベース管理者によって使われる。



**逆方向ログ・リカバリー (backward log recovery).** 再始動処理の第 4 および最終フェーズ。このフェーズで、DB2 ユニバーサル・データベース (OS/390 版) は、ログを逆方向に走査して、打ち切られたすべての変更の UNDO ログ・レコードを適用する。

**キャッシュ (cache).** 頻繁にアクセスされる命令とデータの入ったバッファー。アクセス時間を短縮するのに使われる。

**キャッシュ構造 (cache structure).** 並列シスプレックス®のすべてのメンバーで使用できるデータを保管するカップリング・ファシリティ構造。DB2 ユニバーサル・データベース (OS/390 版) データ共用グループは、キャッシュ構造を1455ページの『グループ・バッファー・プール (group buffer pool)』として使用する。

**キャッシュ・マネージャー (Cache Manager).** Net.Data® で、1つのワークステーションのキャッシュを管理するプログラム。キャッシュ・マネージャーは複数のキャッシュを管理できる。

**キャッシング (caching).** メモリーへの要求から得られる結果のうち、頻繁に使用されるものを高速に検索するために保管するプロセス。結果は情報を更新する時点まで保管される。DB2 ユニバーサル・データベースではキャッシングの形式が多数ある。たとえば、ディレクトリー・キャッシング、パッケージ・キャッシング、ファイル・システム・キャッシング、および LDAP キッシングがある。

**ギャップ (gap).** DB2 複製では、収集プログラムが一定範囲のログまたはジャーナル・レコードを読み取ることができずに、変更データを失う可能性のある状態。

**行 ID (ROWID) (row identifier, ROWID) .** 行を一意的に識別する値。この値は当該の行と一緒に保管され、変更されない。

**行 (row).** 表の各列の値の順番からなる表の水平コンポーネント。

**行値式 (row-value expression).** OS/390 環境では、値の式が括弧で囲まれて、それぞれがコンマで区切られているリスト。

**行関数 (row function).** 値を1行で戻す関数で、これは SQL 関数として定義しなければならない。

**競合 (contention).** データベース・マネージャーでは、すでにロックされている行または表をトランザクションがロックしようとしている状態。

**共通権限 (public authority).** すべてのユーザーに与えられているオブジェクト権限。

**共通サービス域 (CSA) (common service area, CSA).** OS/390 では、すべてのアドレス・スペースによってアドレス可能なデータ域が入っている共通域の一部。

**共通索引表 (common-index table).** テキスト列が共通のテキスト索引を共有する DB2 表。

**共通表式 (common table expression).** 名前 (修飾 SQL ID) の付いた結果表を定義する式。WITH 文節の後に続く全選択内の任意の FROM 文節内で表名として指定できる。1505ページの『表式 (table expression)』を参照。

## 用語集

**共通プログラミング・インターフェース・コミュニケーション (CPI-C) (Common Programming Interface Communications, CPI-C).** プログラム間通信を必要とするアプリケーションのための API。SNA の LU 6.2 を使って一連のプログラム間サービスを作成する。1445ページの『拡張プログラム間通信機能 (Advanced Program-to-Program Communication)』も参照。

**協定世界時 (UTC) (coordinated Universal Time, UTC).** 「グリニッジ標準時 (Greenwich Mean Time)」の同義語。

**行トリガー (row trigger).** DB2 ユニバーサル・データベース (OS/390 版) では、各行に対して、トリガー細分性を指定して定義したトリガー。

**共用連絡域 (SCA) (shared communications area, SCA).** DB2 ユニバーサル・データベース (OS/390 版) データ共用グループが DB2 間の通信に使用する、カップリング・ファシリティーのリスト構造。

**共用ロック (shared lock).** 並行して実行されているアプリケーション・プロセスをデータベースのデータの読み取り専用操作に限定するロック。1500ページの『排他ロック (exclusive lock)』も参照。

**強カタイプ指定 (strong typing).** 特殊タイプに対して定義されたユーザー定義の関数および操作のみが、そのタイプに適用できることを保証するプロセス。たとえば、カナダ・ドルと米ドルのように、2 種類の通貨タイプを直接比較することはできない。しかし、片方の通貨からもう一方の通貨へと変換するユーザー定義関数を提供し、それによって比較を行うことができるようにしている。

**行レプリカ (row-replica).** DB2 複製では、トランザクションのセマンティクスなしで DataPropagator for Microsoft Jet が保守する一種の随時更新レプリカ。

**行レプリカ対立検出 (row-replica conflict detection).** DB2 複製では、トランザクションごとではなく、行ごとになされる対立検出。これは、DB2 レプリカに対してなされるのと同じ。1483ページの『対立検出 (conflict detection)』、1445ページの『拡張対立検出 (enhanced conflict detection)』、1506ページの『標準対立検出 (standard conflict detection)』も参照。

**行ロック (row lock).** 単一行のデータのロック。1527ページの『ロック (locking)』と 1506ページの『表ロック (table lock)』も参照。

**許可 (authorization).** DB2 が認証済みユーザーについての情報を取得して、そのユーザーが実行できるデータベース操作と、そのユーザーがアクセスできるデータ・オブジェクトを示すプロセス。1494ページの『特権 (privilege)』と 1457ページの『権限レベル (authority level)』も参照。

**許可 ID (authorization ID).** (1) 一連の特権を指定するための、ステートメント内の文字ストリング。データベース・マネージャーによって権限検査に使われ、表、視点、および索引などのオブジェクト名の暗黙修飾子としても使われる。(2) DB2 ユニバーサル・データベース と接続するときに検証されるストリングで、一連の特権が適用されているもの。個人、組織グループ、または機能を表すことができるが、DB2 ユニバーサル・データベース ではこの表現内容は判別されない。

**許可プログラム機能 (APF) (authorized program facility, APF).** DB2 ユニバーサル・データベース (OS/390 版) では、制限された機能を使用するために許可されるプログラムの識別を認める機能。

**拒否されたトランザクション (rejected transaction).** DB2 複製では、1 つ以上のレプリカ表からの更新データを含むトランザクション。これらの更新データはソース表と比較して古い。

**切り捨て (truncation).** メモリー容量または記憶容量を超える処理が行われた結果の一部を破棄するプロセス。

**記録 (recording).** 後に表示可能なパフォーマンス・スナップショットからの情報。

**区画間並列性 (inter-partition parallelism).** 区画に分割されたデータベースの区画間で、並列に実行される単一のデータベース操作 (たとえば索引作成)。『区画内並列性 (intra-partition parallelism)』も参照。

**区画内並列性 (intra-partition parallelism).** 単一のデータベース操作 (たとえば索引作成) の、複数の部分に分けられるサブディビジョンで、それらは単一のデータベース区画内で並列に実行される。『区画間並列性 (inter-partition parallelism)』も参照。

**区切り ID (delimited identifier).** 二重引用符 (") で囲まれた文字列。この文字列は、1 文字とその後につづくゼロ個以上の文字 (そのおのおのが文字、数字、または下線文字) で構成されていなければならない。1486ページの『通常 ID (ordinary identifier)』も参照。

**区切りトークン (delimiter token).** 構文図に示されているストリング定数、区切り ID、演算子、または特殊文字。

**区切りなし ASCII (ASC) 形式 (nondelimited ASCII (ASC) format).** データのインポートのときに使用するファイル形式。区切りなし ASCII とは、ASCII 製品間でデータ交換を行うときに使用する行区切り文字がある順次 ASCII ファイルのこと。

**区切り文字 (delimiter).** データ項目をグループ化したり分離したりするための文字またはフラグ。

**国別コード (country code).** 国を表す 2 文字の表現。通貨、データ、および数値フォーマットを設定するときに使用される。

**区分、区画 (partition).** OS/390 環境では、ページ・セットの一部。各区分は、単一の、独立して拡張できるデータ・セットに対応する。区分のサイズは、区分ページ・セット内の区分の数に応じて、最大 1、2、または 4 ギガバイトに拡張できる。1 つのページ・セットのすべての区分は同じ最大サイズを持つ。

**区分化キー (partitioning key).** (1) 与えられた表の 1 つ以上の列の順序セット。表の各行ごとに、行が属するデータベース区画がどれかを判別するために区分化キー列の値が使用される。(2) 複製では、表内での 1 つまたは複数の列の順序セット。ソース表内の各行ごとに、行が属するターゲット表がどれかを判別するために区分化キー列の値が使用される。

**区分化索引 (partitioning index).** 行を区分化表スペースに物理的に順序付ける方法を決定する索引。1454ページの『クラスター索引 (clustered index)』の同義語。

**区分化マップ (partitioning map).** 区分化マップ索引をデータベース区画グループ内のデータベース区画にマップする、区分番号のベクトル。

## 用語集

**区分化マップ索引 (partitioning map index).** ハッシュ区分または範囲区分に割り当てられた番号。

**区分互換性結合 (partition compatible join).** 結合されたすべての行が同じデータベース区分に置かれる結合。1456ページの『結合 (join)』を参照。

**区分データベース (partitioned database).** 複数のデータベース区画をもつデータベース。ユーザー表のデータは、1 つまたは複数のデータベース区画に置くことができる。1 つの表が複数の区画に分散している場合、行の一部がある区画に保管され、それ以外の行が他の区画に保管される。1488ページの『データベース区画 (database partition)』を参照。

**区分データ・セット (PDS) (partitioned data set, PDS).** OS/390 環境では、メンバーと呼ばれる、区画に分けられた直接アクセス記憶装置のデータ・セット。このおのおのにプログラム、プログラムの一部、またはデータが入っている。プログラム・ライブラリー (*program library*) の同義語。

**区分表スペース (partitioned table space).** OS/390 環境では、(索引キー範囲に基づいて) 部分に分割された表スペース。そのそれぞれはユーティリティによって個別に処理できる。

**区分ページ・セット (partitioned page set).** OS/390 環境では、区分表スペースまたは索引スペース。ヘッダー・ページ、スペース・マップ・ページ、データ・ページ、および索引ページは、区分の有効範囲内のデータだけを参照する。

**組み込み SQL (embedded SQL).** アプリケーション・プログラム内にコーディングされる SQL ステートメント。1477ページの『静的 SQL (static SQL)』を参照。

**組み込み関数 (built-in function).** DB2 から提供される SQL 関数。SYSIBM スキーマ内に現れる。1518ページの『ユーザー定義関数 (user-defined function)』も参照。

**クライアント (client).** データベース・サーバーと通信したりアクセスしたりするプログラム (またはそのプログラムが実行されるワークステーション)。1521ページの『リクエスター (requester)』も参照。

**クライアント・プロファイル (client profile).** Client Configuration Assistant のインポート機能を使ってクライアントを構成するのに使用するプロファイル。これには、データベース接続情報、クライアント設定値、CLI または ODBC の共通パラメーター、および APPC または NetBIOS のローカルな通信システムの構成データが含まれる。1461ページの『サーバー・プロファイル (server profile)』も参照。

**クライエット (cliette).** Net.Data Live Connection で、Web サーバーからの要求を処理する、長時間実行されるプロセス。接続マネージャーは、これらの要求を処理するためにクライエットをスケジュール化する。

**位取り (scale).** 小数部の桁数。

**クラスター索引 (clustered index).** 表に保管されている行順序に厳密に対応するキー値順序をもった索引。その対応の程度は、最適化プログラムが使用する統計で測定される。1453ページの『区分化索引 (partitioning index)』の同義語。

**クラス・ワード (class word).** データ属性の性質を表す単一のワード。

**繰り返しグループ (repeating group).** エンティティが、もともと同じ複数の属性を含んでいる状態。繰り返しグループがあると、第 1 正規形の要件に違反する。第 1 正規形の要件を満たすエンティティでは、各属性の意味と名前が独立しており、固有である。1476ページの『正規化 (normalization)』も参照。

**グループ (group).** (1) アクティビティまたはリソース・アクセス権限に応じて ID をもつユーザーの論理編成。(2) サテライト環境で、データベース構成、およびサテライト上で実行されるアプリケーションなどの特性を共有するサテライトの集合。

**グループ効力範囲 (group scope).** 1460ページを参照。

**グループ再始動 (group restart).** OS/390 環境では、ロックまたは共用通信域が失われた後の、データ共用グループの少なくとも 1 つのメンバーの再始動。

**グループ名 (group name).** OS/390 環境では、データ共用グループの XCF ID。

**グループ・バッファ・プール (GBP) (group buffer pool, GBP).** データ共用グループが、データをキャッシュに入れ、そのデータがすべてのメンバーに対して整合していることを確認するために使用する、カップリング・ファシリティーのキャッシュ構造。1451ページの『キャッシュ構造 (cache structure)』も参照。

**グループ・バッファ・プール二重化 (group buffer pool duplexing).** OS/390 環境では、グループ・バッファ・プール構造の 2 つのインスタンス、すなわち 1 次グループ・バッファ・プールと 2 次グループ・バッファ・プールにデータを書き込む機能のこと。OS/390 資料はこれらのインスタンスを '元の' (1 次) および '新しい' (2 次) 構造体として参照する。

**クレーム (claim).** DB2 ユニバーサル・データベース (OS/390 版) では、あるオブジェクトがアクセスされていることをデータベース・マネージャーに通知すること。クレームが解放されるまでドレーンが発生しないようにする。それは通常コミット・ポイントである。1497ページの『ドレーン (drain)』も参照。

**クレーム・カウント (claim count).** DB2 ユニバーサル・データベース (OS/390 版) で、1 つのオブジェクトをアクセスしているエージェント数のカウント。

**クレーム・クラス (claim class).** DB2 ユニバーサル・データベース (OS/390 版) では、特定タイプのオブジェクト・アクセスで、以下のいずれかの可能性がある。1443ページの『カーソル固定 (cursor stability)』、1503ページの『反復可能読み取り (repeatable read)』、書き込み。

**クレンジング (する) (cleanse).** 運用システムから抽出されたデータを操作して、データウェアハウスで使用できるようにするプロセス。

**グローバル表ロック (global table lock).** 表のデータベース区画グループのすべての区画に対して獲得される表ロック。

**グローバル・トランザクション (global transaction).** 複数のリソース管理プログラムを必要とする分散トランザクション処理環境内の作業単位。

## 用語集

**グローバル・ロック (global lock).** DB2 ユニバーサル・データベース (OS/390 版) で、複数の DB2 サブシステム内での同時制御を提供するロック。ロックの効力範囲は、データ共有グループのすべての DB2 サブシステムに渡る。

**グローバル・ロック競合 (global lock contention).** 共有リソースを逐次化しようとする試みに関して、データ共有グループの異なる DB2 ユニバーサル・データベース (OS/390 版) メンバー間のロッキング要求の競合。

**グロス・ロック (gross lock).** DB2 ユニバーサル・データベース (OS/390 版) では、表、区分または表スペースに対する、共有 (shared)、更新 (update)、または排他 (exclusive) モードのロック。

**ゲージ (gauge).** 項目の現行値の標識。1444ページの『カウンター (counter)』も参照。

**ケース・インセンシティブ検索 (case-insensitive search).** 検索するストリングの大文字小文字を考慮しない検索結果。

**継承 (inheritance).** 親クラスから、クラス階層を下って子クラスにクラス・リソースや属性を渡すこと。

**計測機能インターフェース (IFI) (instrumentation facility interface, IFI).** DB2 ユニバーサル・データベース (OS/390 版) に関するオンライン・トレース・データの入手、DB2 ユニバーサル・データベース (OS/390 版) コマンドの実行依頼、および DB2 ユニバーサル・データベース (OS/390 版) へのデータ送信を可能にするプログラミング・インターフェース。

**計測機能コンポーネント ID (IFCID) (instrumentation facility component identifier, IFCID).** DB2 ユニバーサル・データベース (OS/390 版) で、追跡可能なイベントの追跡レコードに名前を付けて識別する値。START TRACE および MODIFY TRACE コマンドのパラメーターの場合、対応するイベントのトレースを指定する。

**結果セット (result set).** ストアード・プロシージャが戻す行のセット。

**結果セット・ロケーター (result set locator).** ストアード・プロシージャが戻す照会結果セットを固有に識別するために DB2 ユニバーサル・データベース (OS/390 版) が使用する 4 バイトの値。

**結果表 (result table).** SELECT ステートメントの評価によって生成された行のセット。1437ページの『一時表 (temporary table)』も参照。

**結合 (join).** 列値を突き合わせて複数の表からデータを取り出すための SQL 関係操作。1440ページの『右方外部結合 (right outer join)』、1466ページの『左方外部結合 (left outer join)』、1444ページの『外部結合 (outer join)』、1497ページの『内部結合 (inner join)』も参照。

**結合表 (joined table).** 1497ページの『内部結合 (inner join)』または 1444ページの『外部結合 (outer join)』のいずれかの結果である中間結果の表。

**権限 (authority).** 1457ページの『権限レベル (authority level)』を参照。

**権限レベル (authority level).** 特権のグループ化、データベース・マネージャーの上位レベルの保守、およびユーティリティー操作の方式を規定するもの。1456、1525ページの『ロード権限 (load authority)』、1468ページの『システム権限 (system authority)』を参照。

**現行 SQL ID (current SQL ID).** 特定の動的 SQL ステートメントを実行するときに使用される特権を、ある時点で保持する識別子。現行 SQL ID は 1 次許可 ID または 2 次許可 ID である。

**現行作業ディレクトリー (current working directory).** すべての相対パス名を決定する基準となる、デフォルト・ディレクトリー。

**現行状況再作成 (current status rebuild).** DB2 ユニバーサル・データベース (OS/390 版) では、ログ上の情報からサブシステムの状況の再構成が行われる、再始動処理の第 2 フェーズ。

**現行データ (current data).** DB2 ユニバーサル・データベース (OS/390 版) では、ホスト構造内のデータであり、基礎表内のデータと同じもの。

**現行パス (current path).** 関数およびデータ・タイプに対する非修飾の参照の解決で使われるスキーマ名の番号付きリスト。動的 SQL では、現行関数パスは CURRENT PATH 特殊レジスターの中に入っている。静的 SQL では、PREP コマンドと BIND コマンドの FUNCPATH オプションに定義される。

**言語環境プログラム (Language Environment).** Net.Data マクロから外部データ・ソース (たとえば DB2)、またはプログラミング言語 (たとえば Perl) へのアクセスを提供するモジュール。

**検索条件 (search condition).** 表から行を選択するための基準。1 つの検索条件は、1 つまたは複数の述部から構成される。

**検索引き数述部 (sargable).** 検索引き数として評価される述部。

**検査条件 (check condition).** 制限された形式の検索条件。検査制約で使われる。

**検査済み (already verified).** 会話を割り当てる際、ユーザーの検査済み許可 ID を DB2 ユニバーサル・データベース (OS/390 版) によって提供されるようにする SNA LU 6.2 セキュリティー・オプション。パートナー・サブシステムはユーザーの妥当性検査をしない。

**検査制約 (check constraint).** 制約を定義された表の各行に偽でないという検査条件を指定する制約。1505ページの『表検査制約 (table check constraint)』を参照。

**検査保全性 (check integrity).** 表の中の各行がその表で定義された表検査制約に適合するときに現れる条件。検査保全性を保守するには、データを追加または変更する操作に表検査制約を実行させることが、DB2 に必要になる。

**検査保留中 (check pending).** 表がとることのある状態の 1 つ。この状態のとき、表に対して実行できる活動は限定され、表が更新されても制約は調べられない。

**コード化文字セット (coded character set).** 文字セットを確立し、かつその文字セットの文字とコード化表現との間で 1 対 1 対応の関係を確立する明確な規則の集まり。

## 用語集

**コード化文字セット ID (CCSID) (coded character set identifier, CCSID).** エンコード・スキーマ ID、文字セット ID、コード・ページ ID、およびコード化された図形文字表示を固有に識別するその他の情報を含む数字。

**コード・セット (code set).** コード・ページを表す、国際標準化機構 (ISO) の用語。『コード・ページ (code page)』を参照。

**コード・ページ (code page).** コード・ポイントに対する一連の文字の割り当て。

**コード・ポイント (code point).** コード・ページで 1 つの文字を表す固有のビット・パターン。

**コールド・スタート (cold start).** (1) 初期プログラム・ロード・プロシージャーを使用して、システムまたはプログラムを始動するプロセス。(2) DB2 ユニバーサル・データベース (OS/390 版) がどのログ・レコードも処理しないで再始動するときのプロセス。1440ページの『ウォーム・スタート (warm start)』も参照。

**コール・レベル・インターフェース (CLI) (call level interface, CLI).** データベース・アクセスのために呼び出せる API。組み込み SQL API の代わりに使われる。組み込み SQL と違って、CLI はデータベースに対して再コンパイルやバインドを必要としない。その代わりに、実行時に SQL ステートメントと関連サービスを処理するための一連の標準機能を提供する。1534ページの『DB2 コール・レベル・インターフェース (DB2 Call Level Interface)』も参照。

**交渉可能ロック (negotiable lock).** DB2 ユニバーサル・データベース (OS/390 版) では、そのモードが、競合するユーザー間の同意によって、すべてのユーザーに適用できるモードに下げることが可能なロック。物理ロックは、交渉可能ロックの 1 つ。

**更新可能性 (updatability).** 位置指定の更新および削除を実行できるカーソルの機能。カーソルの更新可能性は、SELECT ステートメントと、DECLARE CURSOR ステートメントで指定されるカーソル反応オプションの影響を受けることがある。

**更新規則 (update rule).** データベース・マネージャーが強制する条件。列の更新が行われる前に満たされなければならない。

**更新トリガー (update trigger).** DB2 ユニバーサル・データベース (OS/390 版) で、トリガー用の SQL 操作 UPDATE を指定して定義したトリガーのこと。

**更新ホール (update hole).** カーソルの行が基礎表内に対応する行を持たなくなるように、SELECT ステートメントの基礎表の行を更新できること。別のアプリケーション・プロセスまたは同一のアプリケーション・プロセスでも、このことが生じ得る。このような場合に「更新ホール」が存在する。1514ページの『ホール (hole)』を参照。1464ページの『削除ホール (delete hole)』も参照。

**構成パラメーター (configuration parameter).** データベース・インスタンスやデータベースが使用可能なりソースを設定する、制限値のセット。



**構成ファイル (configuration file).** DB2 製品および個々のデータベースに割り当てられたリソース、および診断レベルなどの、パラメーター値のデフォルト・セット。構成ファイルには、DB2 インスタンスごとのデータベース・マネージャー構成ファイルと、個々のデータベースごとのデータベース構成ファイルの、2 つのタイプがある。

**構造 (structure).** 表、データベース、視点、索引、および表スペースなどの、さまざまなタイプの DB2 オブジェクトを集合的に指す名前。

**構造化照会言語 (SQL) (Structured Query Language, SQL).** リレーショナル・データベースのデータを定義および操作するための標準化言語。

**高速コミュニケーション・マネージャー (FCM) (fast communication manager, FCM).** ノード間のコミュニケーション・サポートを提供する機能グループ。

**構文文字セット (syntactic character set).** 文字セット 00640 として IBM レジストリーに登録されている、81 個の図形文字から成る文字セットのこと。このセットは、もともとはプログラム言語コミュニティーを対象として、システム間および国境を越えた移行性と互換性を最大化することを目的とする構文への使用が推奨されていたものであった。少数の例外を除き、この文字セットはほとんどの登録済み 1 次文字セットの中に含まれている。1503ページの『非可変文字セット (invariant character set)』も参照。

**顧客情報管理システム (CICS) (Customer Information Control System, CICS).** 重要なビジネス・アプリケーションのトランザクションや処理のサービスおよび管理機能をオンラインで行うことを可能にする IBM ライセンス・プログラム。DB2 ユニバーサル・データベース (OS/390 版) では、この用語は、OS/390、CICS/ESA、および CICS/MVS 用の CICS トランザクション・サーバーを意味する。

**国際化対応 (internationalization).** OS/390 環境では、多数の異なる地域と言語の文字のコード・ポイントを表せるエンコード・スキームのサポートのこと。ユニコード標準では、すべての地域をサポートするために、単一文字を表すのに複数バイトを必要とする。1519ページの『ユニコード (Unicode)』も参照。

**コスト (cost).** ステートメント (またはステートメントのエレメント) のアクセス・プランを実行するのに必要なリソースの見積合計使用量。コストは、CPU コスト (命令の数) と入出力 (シークとページ転送) の組み合わせから導出される。

**コスト区分 (cost category).** SQL ステートメントのバインド時に DB2 ユニバーサル・データベース (OS/390 版) がそのステートメントに関するコスト見積もりを入れる区分のこと。コスト見積もりは、以下のコスト区分のいずれかに入れることができる。

- A: DB2 ユニバーサル・データベース (OS/390 版) がデフォルト値を使用しなくてもコスト見積もりを作成できるほど十分な情報を持っていることを示す。
- B: DB2 ユニバーサル・データベース (OS/390 版) が見積もりのためにデフォルト値の使用を強制された原因となった条件がいくつか存在することを示す。

コスト区分は、ステートメントに対して EXPLAIN が実行されたときに DSN\_STATEMNT\_TABLE の COST\_CATEGORY 列において外部化される。

**固定長ストリング (fixed-length string).** 長さが特定されていて、変更できない文字または漢字のストリング。1447ページの『可変長ストリング (variable-length string)』も参照。

## 用語集

**個別特権 (individual privilege).** 単一のデータ・オブジェクトについて授与された特権。 1494ページの『特権 (privilege)』を参照。

**コマンド (command).** (1) データベース・マネージャーへのアクセスおよびその保守を行うために、データベース管理機能を実行する手段。 (2) DB2 ユニバーサル・データベース (OS/390 版) では、オペレーター・コマンドまたは DSN サブコマンド。 SQL ステートメントとは異なる。 1534ページの『DB2 コマンド (DB2 command)』を参照。

**コマンド行プロセッサ (CLP) (Command Line Processor, CLP).** SQL ステートメントを入力するための文字ベースのインターフェース、あるいはデータベース・マネージャー・コマンド。

**コマンド効力範囲 (command scope).** DB2 ユニバーサル・データベース (OS/390 版) では、データ共有グループのコマンド操作の効力範囲。コマンドにメンバー効力範囲がある場合、コマンドは 1 人だけのメンバーからの情報を表示するか、またはそのメンバーがローカルに所有する非共有リソースだけに影響を与える。コマンドにグループ効力範囲がある場合、コマンドはすべてのメンバーからの情報を表示し、すべてのメンバーがローカルに所有する非共有リソースに影響を与え、共有可能リソースに関する情報を表示し、または共有可能リソースに影響を与える。

**コマンド接頭部 (command prefix).** DB2 ユニバーサル・データベース (OS/390 版) では、1 ~ 8 文字のコマンド ID。コマンド接頭部は、コマンドが OS/390 ではなくアプリケーションまたはサブシステムに属していることを見分けるのを助ける。

**コマンド認識文字 (CRC) (command recognition character, CRC).** MVS コンソール・オペレーターまたは IMS サブシステム・ユーザーが特定 DB2 ユニバーサル・データベース (OS/390 版) サブシステムに DB2 コマンドを経路指定するときを使用できる文字。

**コマンド・リスト (command list).** DB2 ユニバーサル・データベース (OS/390 版) が TSO タスクを実行するために使用する言語。

**コミット (commit).** ロックを解除することにより作業単位を終了し、その作業単位によって行われたデータベースの変更を他のプロセスが認識できるようにする操作。この操作により、データ変更が永続化される。

**コミットされたフェーズ (committed phase).** DB2 ユニバーサル・データベース では、マルチサイト更新プロセスの 2 番目フェーズであり、すべての参加プログラムが論理作業単位の効果をコミットするように要求するフェーズ。

**コミット中 (in-commit).** リカバリー単位の状況の 1 つ。DB2 ユニバーサル・データベース (OS/390 版) は、その 2 フェーズ・コミット処理の開始後に失敗すると、再始動したとき、データに加えられた変更が整合していることを『認識する』。

**コミットメント制御 (commitment control).** リソースに対する操作が作業単位に含まれる、Net.Data が実行されているプロセス内での境界の設定。

**コミット・ポイント (commit point).** データに整合性があると見なされる一時点。

**固有キー (unique key).** 値が同じものがないように制約されているキー。

**固有索引 (unique index).** 表に同一のキー値がないことを保証する索引。

**固有制約 (unique constraint).** 基本キーまたは固有索引のキー内の 2 つの値が同一になり得ないという規則。「固有性制約 (uniqueness constraint)」ともいう。

**コレクション (collection).** DB2 ユニバーサル・データベース (OS/390 版) では、同じ修飾子をもつパッケージのグループ。

**コンテナ (container).** (1) データの物理ストレージのロケーション。たとえば、ファイル、ディレクトリ、あるいはデバイスがある。(2) 1461を参照。

**コントロール・センター (Control Center).** データベース・オブジェクト (データベースや表など) とその相互関係を示す DB2 グラフィカル・インターフェース。コントロール・センターから、DBA ユーティリティ、Visual Explain、およびパフォーマンス・モニター・ツールによって提供されるタスクを実行できる。1533ページの『DataJoiner 複製管理ツール (DataJoiner Replication Administration tool)』も参照。

**コントロール・メタデータ (control metadata).** データウェアハウスセンターで、ウェアハウスの内容の変更に関する情報 (たとえば、ステップ処理によって表が更新された日時)。

## [サ行]

**サーバー (server).** (1) ネットワークにおいて、他のステーションに機能を提供するノード。たとえば、ファイル・サーバー、プリンター・サーバー、メール・サーバーなど。(2) 連合データベース・システムにおいて、データ・ソースの統合サーバーを識別する情報単位。この情報には、サーバーの名前、タイプ、バージョン、および (データ・ソースとの通信やデータ検索のために) 統合サーバーが使用するラッパーの名前が含まれる。(3) リモート・リクエストからの要求のターゲット。DB2 環境では、サーバーの機能は分散データ機能で提供され、リモート・アプリケーションから DB2 のデータをアクセスするために使用される。1436ページの『アプリケーション・サーバー (application server)』も参照。

**サーバー・サイド・プログラミング (server-side programming).** DB2 データを動的 Web ページに追加する方式。サーバー・サイド・プログラムには、一般的には、Common Gateway Interface (CGI)、Web サーバー API プログラム、および Java サープレットの 3 つのタイプがある。

**サーバー・プロファイル (server profile).** システム上のサーバー・インスタンス、および各サーバー・インスタンス内のデータベースについての情報を含むプロファイル。1454ページの『クライアント・プロファイル (client profile)』も参照。

**サービス定義 (service definition).** 連合データベース・システムでは、DBA が各データ・ソースの記述を統合サーバーに提供する。

**サービス名 (service name).** リモート・ノードで使用されるポート番号を指定する記号方式を提供する名前。TCP/IP 接続では、リモート・ノードのアドレスと、アプリケーションを識別するためにリモート・ノードで使用されるポート番号が必要である。

## 用語集

**サービス・クラス (class of service).** DB2 ユニバーサル・データベース (OS/390 版) では、ネットワークを介する経路のリストのための VTAM 用語。この経路を使用する優先順序で配置される。

**サービス・クラス (service class).** DB2 ユニバーサル・データベース (OS/390 版) では、MVS ワークロード管理プログラムがカスタマーのパフォーマンスのゴールを特定の DDF スレッドやストアド・プロシージャに関連付けるために使用する 8 文字の ID。並列補助機能の作業を分類するためにも使用される。

**再移行 (remigration).** DB2 ユニバーサル・データベース の直前のリリースにフォールバックしたあと、次にくる現行リリースに戻るプロセス。この手順は、別の移行プロセスを構成する。

**災害時回復 (disaster recovery).** 火事、地震、破壊的行為、あるいは他の災害時に、データベースを復元するために行う必要がある活動。災害時回復では通常、データベース全体を復元する必要がある。そのため、大災害が発生したときは、待機サイトにはデータベースの全バックアップが必要である。

**再帰サイクル (recursion cycle).** 共通表式的全選択に FROM 文節の共通表式名が組み込まれているときに起きるサイクル。

**再帰的共通表式 (recursive common table expression) .** 全選択から FROM 文節内の自分自身を参照する共通表式。再帰的共通表式は再帰的照会を書き込むときに使用される。

**再帰的照会 (recursive query).** 再帰的共通表式を使用する全選択。

**サイクル (cycle).** DB2 ユニバーサル・データベース (OS/390 版) では、各表がその前の表の下層となり、最初の表が最後の表の下層となるように順序付けできる一連の表。たとえば、自己参照表は、単一メンバーの場合のサイクル。

**再最適化 (reoptimization).** 実行時に SQL ステートメントのアクセス・パスを再考慮する DB2 ユニバーサル・データベース (OS/390 版) プロセス。再最適化の実行中、DB2 ユニバーサル・データベース (OS/390 版) はホスト変数、パラメーター・マーカ、または特殊レジスターの値を使用する。

**再実行 (redo).** DB2 ユニバーサル・データベース (OS/390 版) では、行われた変更を DASD メディアに再度適用し、データの完全性を確保すべきことを示すリカバリー単位の状態。

**再始動保留中 (RESTP) (restart pending, RESTP).** DB2 ユニバーサル・データベース (OS/390 版) では、ページ・セットまたは区画に対する限定状態であり、そのオブジェクトに対して再始動 (バックアウト) 作業を実行する必要があることを示す。ページ・セットあるいは区分へのアクセスは、RECOVER POSTPONED コマンドによるアクセス、または (システム・パラメーターが LBACKOUT=AUTO の場合、再始動後に DB2 ユニバーサル・データベース (OS/390 版) によって起動される) 自動オンライン・バックアウトによるアクセスを除いて、すべて拒否される。

**最新表示 (refresh).** ユーザー表から必要なデータをターゲット表にコピーして、既存のデータと置き換えるプロセス。1480ページの『全最新表示 (full refresh)』と 1466ページの『差分最新表示 (differential refresh)』も参照。

**最適化 SQL テキスト (optimized SQL text).** Explain 機能で作成された SQL テキストで、アクセス・プランを選択するとき実際に最適化プログラムが行う照会に基づいているもの。この照会は、ステートメント・コンパイル時に、SQL コンパイラーのさまざまなコンポーネントによって補足され、再記述される。テキストは初期表示から再構造されるため、元の SQL テキストとは異なる。最適化ステートメントは元のステートメントと同じ結果を生成する。

**最適化プログラム (optimizer).** 代替アクセス・プランの実行コストをモデル化し、見積コストが最低のアクセス・プランを選択することによって、データ操作言語ステートメント (DML) のアクセス・プランを選択する、SQL コンパイラーのコンポーネント。

**再バインド (rebind).** すでにバインドされているアプリケーション・プログラムのためにパッケージを作成すること。たとえば、プログラムによってアクセスされた表に索引が追加された場合、新しい索引を利用するためにはパッケージの再バインドをする必要がある。1470ページの『自動再バインド (automatic rebind)』と 1500ページの『バインド (bind)』も参照。

**サインオン (sign-on).** 個々の CICS もしくは IMS アプリケーション・プロセスに代わって接続機能が行う要求。これによって、DB2 ユニバーサル・データベース (OS/390 版) はアプリケーション・プロセスに DB2 リソースの使用が許可されているかを検査することができる。

**作業単位 (unit of work).** アプリケーション・プロセスにおけるリカバリー可能な一連の操作。アプリケーション・プロセスは、常に単一の作業単位であるが、コミットまたはロールバック操作のため、アプリケーション・プロセス全体には複数の作業単位が関与する。DB2 ユニバーサル・データベース (OS/390 版) マルチサイト更新 (multisite update) 操作では、単一の作業単位に複数のリカバリー単位 (unit of recovery) を組み込むことができる。1494ページの『トランザクション (transaction)』の同義語。1521ページの『リカバリー単位 (unit of recovery)』と 1515ページの『マルチサイト更新 (multisite update)』も参照。

**作業単位表 (unit-of-work table).** データベース・ログまたはジャーナルから読み取ったコミット・レコードを含むソース・サーバーの複製制御表。レコードには、リカバリー単位 ID が入っている。このリカバリー単位 ID は、作業単位表と変更データ表を結合させて、トランザクション間で整合性のある変更データを生成するために使用される。DB2 では、作業単位表に、オプションとして相関 ID が入っている。この相関 ID は、監査するときに役立つ。

**作業ファイル (work file).** DB2 複製では、サブスクリプション・セットの処理中に変更適用プログラムが使用する一時ファイル。

**作業論理単位 ID (LUWID) (logical unit of work identifier, LUWID).** OS/390 環境では、ネットワーク内のスレッドを固有に識別する名前。この名前は、完全修飾 LU ネットワーク名、LUW インスタンス番号、および LUW 順序番号から構成される。

**作業論理単位 (LUW) (logical unit of work, LUW).** プログラムが同期点間で行う処理。

## 用語集

**先読み事前取り出し (readahead prefetching).** あらかじめスキャンしておく、ページの事前取り出しの方式。この方式は、対象のページがディスク上に順次に置かれていない場合でも、ページの非同期検索になる。1471ページの『順次事前取り出し (sequential prefetch)』と1521ページの『リスト事前取り出し (list prefetch)』も参照。

**索引 (index).** キーの値に基づいて論理的に順序付けされている、一組のポインター。索引は、データに迅速にアクセスするのに使われ、表内の行を固有化することができる。ユーザーが索引を要求すると、データベース・マネージャーによって自動的に構造が作成され、その保守が行われる。索引はデータベース・マネージャーがパフォーマンスを改善したり、固有性を確保するために使用される。

**索引キー (index key).** 索引項目の順序を決定するために使用される、表内の列のセット。

**索引区分 (index partition).** 特定のデータベース区画にある表区分に関連した索引の部分。表に定義された索引は、表区分につき1つずつ、複数の索引区分によって実施される。

**索引検索引き数述部 (index sargable predicates).** SQL 要求を修飾するための索引項目数を減らすため、索引葉ページにおいて索引項目に対して適用される SQL 述部。これによって、アクセスされるデータ行の数が減少する。

**索引スペース (index space).** DB2 ユニバーサル・データベース (OS/390 版) では、1つの索引の項目を保管するときに使用するページ・セット。

**索引の指定 (index specification).** 連合データベース・システムにおいて、あるデータ・ソース表に関連のあるメタデータのセット。このメタデータは、通常の索引定義に含まれる情報 (たとえば、情報をす早く取り出すにはどの列を検索すべきか) で構成される。表に索引がない場合、または統合サーバーが認識できない索引の場合は、ユーザーがこのメタデータを統合サーバーに提供することができる。このメタデータの目的は、表のデータの検索機能を提供することである。

**索引ファイル (index file).** ビデオ・エクステンダーがショット やビデオ・クリップの個々のフレームを検出するときに使用する索引情報が入っているファイル。

**削除規則 (delete rule).** 親行の削除を制限したり、従属行でのそのような削除による効果を指定したりするための参照制約に関連した規則。

**削除トリガー (delete trigger).** トリガー用の SQL 操作 DELETE を指定して定義したトリガーのこと。1495ページの『トリガー (trigger)』を参照。

**削除ホール(delete hole).** カーソルの行が基礎表の対応する行を持たなくなるように、SELECT ステートメントの基礎表の行を削除すること。別のアプリケーション・プロセスまたは同一のアプリケーション・プロセスでも、このことが生じ得る。この場合「削除ホール」は実際には存在するが、その行はカーソルではアクセスできなくなる。1514ページの『ホール (hole)』を参照。1458ページの『更新ホール (update hole)』も参照。

**削除連鎖 (delete-connected).** SQL では、表 P の従属、または表 P からの削除操作がカスケードする表の従属である表。

**作成済みの一時表 (created temporary table).** DB2 ユニバーサル・データベース (OS/390 版) では、一時データを保持する表で、SQL ステートメントの CREATE GLOBAL TEMPORARY TABLE で定義される。作成済みの一時表についての情報は DB2 カタログに保管されるため、この種の表は永続的であり、アプリケーション・プロセス間で共用できる。1437ページの『一時表 (temporary table)』を参照。1480ページの『宣言済みの一時表 (declared temporarytable)』も参照。

**サテライト (satellite).** それ自体のグループと 1534ページの『DB2 制御サーバー (DB2 control server)』で同期化を行う DB2 サーバー。

**サテライト管理センター (Satellite Administration Center).** サテライトのために集中管理サポートを提供するユーザー・インターフェース。

**作動不能視点 (inoperative view).** (1) 視点に従属する表または視点に対する SELECT 特権が、その視点の定義元から取り消されたため、使用できなくなった視点。(2) 視点定義に従属するオブジェクトが消去された (または、別の視点の場合は作動不能にされたと考えられる)。

**作動不能トリガー (inoperative trigger).** 除去または作動不能にされたオブジェクトや、失効した特権に依存するトリガー。1495ページの『トリガー (trigger)』を参照。

**作動不能パッケージ (inoperative package).** 従属先の関数が消去されているために、使用できないパッケージ。このようなパッケージは明示的に再バインドする必要がある。1516ページの『無効パッケージ (invalid package)』も参照。

**サブエージェント (subagent).** サブリクエストで動くエージェントのタイプ。1つのアプリケーションが多くての要求を出す場合、各要求はいくつかのサブリクエストに分割できる。したがって、同じアプリケーションに対して複数のサブエージェントが使用されることがある。1つのアプリケーションで使用されるサブエージェントはすべて、そのアプリケーションのコーディネート・エージェントで調整される。1486ページの『調整エージェント (coordinating agent)』も参照。

**サブコンポーネント (subcomponent).** 一般機能を提供するため一緒になって作業する最も関連した DB2 ユニバーサル・データベース (OS/390 版) モジュールのグループ。

**サブジェクト・エリア (subject area).** データウェアハウスセンターで、特定の論理ビジネス領域用のウェアハウス・データを作成するプロセスから成るセット。サブジェクト・エリア内のプロセスは、特定のサブジェクト用のデータに対して操作を行い、そのサブジェクトに必要な詳細データ、データ要約、およびキューブを作成する。

**サブシステム (subsystem).** DB2 ユニバーサル・データベース (OS/390 版) で、リレーショナル・データベース管理システム (RDBMS) の個別インスタンス。

**サブスクリプション (subscription).** 1466ページの『サブスクリプション・セット (subscription set)』を参照。

**サブスクリプション・サイクル (subscription cycle).** DB2 複製における1つのプロセスで、変更適用プログラムが所定のサブスクリプション・セットの変更済みデータを取り出し、変更内容をターゲット表に複製し、進行過程を反映するように該当する複製制御表を更新する。

## 用語集

**サブスクリプション・セット (subscription set).** DB2 複製では、ソース表やターゲット表のグループおよび変更データの複製を管理する制御情報の指定。『サブスクリプション・セット・メンバー (subscription set member)』と 1508ページの『複製ソース (replication source)』も参照。

**サブスクリプション・セット・メンバー (subscription-set member).** DB2 複製では、サブスクリプション・セットのメンバー。ソースとターゲットの組み合わせごとにメンバーが 1 つずつある。各メンバーは、ターゲット表の構造と、ソース表から複製される行と列を定義する。

**サブスクリプション・プロセス (subscription process).** DB2 複製で、ユーザーがサブスクリプション・セットとサブスクリプション・セット・メンバーを定義するプロセス。1493ページの『登録プロセス (registration process)』も参照。

**サブページ (subpage).** DB2 ユニバーサル・データベース (OS/390 版) では、物理的索引ページを分割できる単位。

**差分最新表示 (differential refresh).** DB2 複製では、変更されたデータだけをターゲット表にコピーして、既存のデータと置き換えるプロセス。1462ページの『最新表示 (refresh)』を参照。1480ページの『全最新表示 (full refresh)』も参照。

**左方外部結合 (left outer join).** DB2 ユニバーサル・データベース では、結合中の両方の表の一致した行が入っていて、最初の表の不一致行を保存する、結合操作の結果。1456ページの『結合 (join)』を参照。1440ページの『右方外部結合 (right outer join)』も参照。

**サロゲート・ペア (surrogate pair).** OS/390 環境では、2 つのユニコード値の列で構成される単一文字のコード化表現。ここでは、ペアの 1 番目の値は U+D800 から U+DBFF の範囲にある上位のサロゲートで、2 番目の値は U+DC00 から U+DFFF の範囲にある下位のサロゲートである。サロゲート・ペアは、32 ビット文字を使用しないで 917 476 のエンコード文字に拡張するメカニズムを提供する。

**参加プログラム (participant).** OS/390 環境では、コミット・プロセスに参加する、コミット調整プログラム以外のエンティティ。SNA におけるエージェント (*agent*) の同義語。

**参照構造 (referential structure).** DB2 ユニバーサル・データベース (OS/390 版) では、少なくとも 1 つの表を含む表および関係の集合。その集合の各表について、表が参加するすべての関係および関連するすべての表。

**参照循環 (referential cycle).** 参照制約の集合で、その集合内のそれぞれの表がそれ自身の下層であるもの。

**参照制約 (referential constraints).** 外部キーの非ヌル値が有効なのは親キーの値として表示されるときだけである、という参照保全規則。

**参照保全 (referential integrity).** 外部キーの値がすべて有効であるデータベースの状態。参照保全を維持するには、参照保全に定義されている表のデータを変更するすべての操作に対して、『参照制約 (referential constraints)』を実施する必要がある。



**残余リカバリー項目 (RRE) (residual recovery entry, RRE).** DB2 で未確定のリカバリー単位。たとえば、IMS がある OS/390 環境では、IMS が残余リカバリー項目のリストを作成する。

**式 (expression).** 1 つの値を生み出す 1 つの SQL オペランド、または演算子とオペランドの集合。

**しきい値トリガー (threshold trigger).** パフォーマンス変数の値がユーザー定義のしきい値を超えるか、それ未満になる場合に発生するイベント。しきい値トリガーの結果として起こりうるアクションには、以下のものがある。

- アラート・ログ・ファイルの情報のログ。
- アラート・ログ・ウィンドウの情報の表示。
- オーディオ・アラームの生成。
- メッセージ・ウィンドウの発行。
- 事前定義されたコマンドまたはプログラムの呼び出し。

**識別する (identify).** DB2 ユニバーサル・データベース (OS/390 版) とは別のアドレス・スペースの接続サービス・プログラムが、MVS サブシステム・インターフェース経由で出し、DB2 ユニバーサル・データベース (OS/390 版) にその存在を知らせ、DB2 ユニバーサル・データベース (OS/390 版) に接続するプロセスを開始する要求。

**識別列 (identity column).** 表に挿入される各行の数値を DB2 が自動的に生成する方法を規定している列。識別列は AS IDENTITY 文節で定義される。表は複数の識別列を持つことはできない。

**次元表 (dimension table).** ディメンションのスタースキーマでの表記。次元表の各行は、ディメンションの特定メンバーのすべての属性を表す。1491ページの『ディメンション (dimension)』と 1474ページの『スタースキーマ (star schema)』も参照。

**時刻 (time).** 時刻を時、分、秒で示す 3 つの部分から成る値。

**時刻期間 (time duration).** 時間、分、秒を表す DECIMAL(6,0) の値。

**時刻表 (point-in-time table).** DB2 複製では、すべてまたは一部のソース表と内容が一致するターゲット表のタイプ。ソース・システムで特定の行が挿入または更新された大体の時刻を識別する追加システム列を含む。

**自己参照行 (self-referencing row).** 自分の親である行。

**自己参照制約 (self-referencing constraint).** 表がそれ自体従属である関連を定義する参照制約。

**自己参照表 (self-referencing table).** 同じ参照制約にある親および従属表。

**自己参照副照会 (self-referencing subquery).** SQL ステートメントのオブジェクトである表を参照する DELETE、INSERT、または UPDATE ステートメントの副選択または全選択。

**指示結合 (directed join).** 結合した表の 1 つあるいは両方にあるすべての行が、結合述部に基づいてハッシュ直され新しいデータベース区画に宛先指定される関係操作。ある表内のすべての区分化キー列が

## 用語集

**equijoin** 述部に関係する場合、もう片方の表が作り直される。そうでない場合 (少なくとも 1 つの equijoin 述部がある場合)、両方の表が作り直される。1456ページの『結合 (join)』を参照。

**システム会話 (system conversation)**. 分散処理が始まる前にシステム・メッセージを処理するために、2 つの DB2 ユニバーサル・データベース (OS/390 版) が確立しておかなければならない会話。

**システム間拡張サービス (XES) (cross-system extended services, XES)**. 並列シスプレックス内の異なるシステムで稼働しているアプリケーションやサブシステムの複数インスタンスが、カップリング・ファシリティを使用して高度のパフォーマンスと高い使用可能性が備わったデータ共有を実行できるようにする、一組の OS/390 サービス。

**システム間カップリング・ファシリティ (XCF) (cross-system coupling facility, XCF)**. 並列シスプレックス内で実行されている許可プログラム間で協調し合えるようにする機能を提供する OS/390 のコンポーネント。

**システム管理機能 (SMF) (system management facility, SMF)**. DB2 ユニバーサル・データベース (OS/390 版) は、統計、アカウント情報、およびパフォーマンス・データのために SMF を使用する。

**システム管理者 (system administrator)**. コンピューターの設置において、コンピューター・システムの設計、制御、および使用管理を行う担当者。

**システム管理スペース (SMS) 表スペース (system-managed space (SMS) table space)**. オペレーティング・システムで管理される表スペース。このストレージ・モデルは、サブディレクトリーで作成されたファイルに基づいており、ファイル・システムで管理される。1488ページの『データベース管理スペース表スペース (database-managed space table space)』も参照。

**システム権限 (system authority)**. システムの管理のための全特権を持つ SYSCTRL および SYSMAINT 権限レベル。ただし、データへのアクセスはできない。

**システム診断作業域 (SDWA) (system diagnostic work area, SDWA)**. OS/390 環境では、プログラムまたはハードウェア・エラーを記述する SYS1.LOGREC 項目に記録されるデータ。

**システム誘導接続 (system-directed connection)**. 3 部分名 (またはニックネーム) のある SQL ステートメントを処理することにより、RDBMS が管理する接続で、ロケーション透過性が提供される。1436ページの『アプリケーション制御の接続 (application-directed connections)』も参照。

**システム・エージェント (system agent)**. 事前取り出し処理、据え置き書き出し、およびサービス・タスクなどの、DB2 ユニバーサル・データベース (OS/390 版) が内部的に作成する作業要求。1440ページの『エージェント (agent)』を参照。

**システム・カタログ (system catalog)**. 1446ページの『カタログ (catalog)』を参照。

**システム・サービス制御点 (SSCP) (system services control point, SSCP)**. 従属ノードにネットワーク・サービスを提供する SNA ネットワークの制御点。

**システム・データベース・ディレクトリー (system database directory).** データベース・マネージャーを使用してアクセスできるデータベースの項目を含むディレクトリー。最初のデータベースがシステムで作成またはカタログされたときに作成される。1525ページの『ローカル・データベース・ディレクトリー (local database directory)』も参照。

**システム・ネットワーク体系 (SNA) (Systems Network Architecture, SNA).** 論理構造、書式、プロトコルや、ネットワーク上に情報単位を送信する操作シーケンス、およびネットワークの構成や操作を制御する操作シーケンスを記述する体系。

**システム・モニター (system monitor).** インスタンス・レベル、データベース・レベル、およびアプリケーション・レベルのデータベース・システムの状態に関する情報の集合。この情報はデータ・エレメントに保管される。時刻指定スナップショットを取ったり、一定期間に渡ってシステム・アクティビティをログに記録するためのイベント・モニターを使用することにより、データ・エレメントを調べることができる。

**シスプレックス (Sysplex).** 1512ページの『並列シスプレックス (Parallel Sysplex)』を参照。

**シスプレックス照会並列処理 (Sysplex query parallelism).** 複数の DB2 ユニバーサル・データベース (OS/390 版) サブシステムで複数のタスクを使用して単一の照会を並列実行すること。1471ページの『照会 CP 並列処理 (query CP parallelism)』も参照。

**事前取り出し (prefetch).** データの使用に先行してデータを読み取ること。

**実行可能ステートメント (executable statement).** アプリケーション・プログラムに組み込んだり、動的に準備して実行したり、対話式で発行したりできる SQL ステートメント。

**実体化 (materialize).** (1) DB2 ユニバーサル・データベース (OS/390 版) では、表示またはネストした表式からの行を、照会によってさらに処理するために作業ファイルに入れるプロセス。(2) LOB 値を連続するストレージに配置すること。LOB 値は非常に大きくなる可能性があるため、DB2 ユニバーサル・データベース (OS/390 版) では絶対に必要となるまで LOB データの実体化を避けている。

**視点 (view).** (1) 照会によって生成されたデータからなる論理表。(2) オブジェクトについての情報、またはオブジェクトに含まれている情報を表示する方法。それぞれの視点によって、オブジェクトについてのさまざまな情報が明らかになることがある。1450ページの『基礎表 (base table)』も参照。

**視点チェック・オプション (view check option).** DB2 ユニバーサル・データベース (OS/390 版) では、視点を介して挿入または更新される行のすべてがその視点の定義に従う必要があるかどうかを指定するオプション。視点チェック・オプションは、CREATE VIEW ステートメントの CASCADED CHECK OPTION、WITH CHECK OPTION、または WITH LOCAL CHECK OPTION 文節を使用して指定することができる。

**自動確定 (autocommit).** 各 SQL ステートメント実行後、現在の作業単位を自動的にコミットすること。

**自動構成パラメーター (automatic configuration parameters).** データベース・マネージャーが、リソースの現行使用状況を反映して値を変更することのできる、構成パラメーターのセット。

## 用語集

**自動再バインド (automatic rebind).** アプリケーション・プロセスが実行を開始し、そのプロセスが必要とするバインド済みアプリケーション・プランまたはパッケージが有効でないとき、SQL ステートメントが自動的にバインドされる (ユーザーが BIND コマンドを出さずに実行される) プロセス。1500ページの『バインド (bind)』と 1463ページの『再バインド (rebind)』も参照。

**自動要約表 (AST) (automatic summary table, AST).** 基礎表に変更があると、REFRESH TABLE ステートメントの必要なしに、その変更が即時に要約表にカスケードされるように定義された要約表。1519ページの『要約表 (summary table)』を参照。

**シフトアウト文字 (shift-out character).** EBCDIC システムで使用される特殊制御文字 (X'0E)。これ以降のバイトから次のシフトイン文字までが DBCS 文字であることを表す。『シフトイン文字 (shift-in character)』も参照。

**シフトイン文字 (shift-in character).** EBCDIC システムで使用される特殊制御文字 (X'0F)。これ以降のバイトが SBCS 文字であることを表す。『シフトアウト文字 (shift-out character)』も参照。

**シャドー (shadowing).** 現行ページが重ね書きされないようにするリカバリー方法。そのかわりに、値が置換されているページがシャドー・コピーとして保存されている間に、新しいページが割り当てられ、書き込まれる。シャドー・コピーは、トランザクション・ロールバックによるシステム状態の復元をサポートする必要がある間保存されている。

**収集トリガー (Capture trigger).** DB2 複製では、DB2 以外のソース表に対して実行される削除、更新、および挿入操作を収集するためのメカニズム。『収集プログラム (Capture program)』と 1513ページの『変更適用プログラム (Apply program)』も参照。

**収集プログラム (Capture program).** DB2 複製では、DB2 ソース表に加えられた変更に関するデータを取り込むために、データベース・ログまたはジャーナルの記録を読み取るプログラム。1513ページの『変更適用プログラム (Apply program)』と『収集トリガー (Capture trigger)』も参照。

**従属 (dependent).** SQL では、最低 1 つの親を持つオブジェクト (行、表、または表スペース)。1442ページの『親行 (parent row)』、1442ページの『親表 (parent table)』、1442ページの『親表スペース (parent table space)』も参照。

**従属エージェント (subordinate agent).** 1465ページの『サブエージェント (subagent)』を参照。

**従属行 (dependent row).** 1442ページの『親行 (parent row)』内の親キーの値に一致する外部キーの入った行。外部キーの値は、従属行から親行への参照を表す。

**従属表 (dependent table).** 最低限 1 つの参照制約に従属する表。

**従属論理装置 (DLU) (dependent logical unit, DLU).** LU-LU (論理装置間) セッションをインスタンス化するためにシステム・サービス制御点 (SSCP) の補助を必要とする論理装置。1493ページの『独立論理装置 (independent logical unit)』を参照。

**述部 (predicate).** 比較演算を明示または暗黙指定する検索条件の要素。

**出力ファイル (output file).** レコードの書き込みを認めるオプション付きでオープンできるデータベースまたは装置ファイル。

**授与 (grant).** 許可 ID に特権または権限を与えること。

**循環参照制約 (cyclical referential constraint).** 別の表に依存または従属している表。

**循環ログ (circular log).** 活動中のデータベースが必要としなくなったログ記録が上書きされるデータベース・ログ。したがって、障害が生じた場合、失われたデータは順方向リカバリー中には復元できない。1490ページの『データベース・ログ (database log)』と 1435ページの『アーカイブ・ログ (archive log)』も参照。

**順次カーソル (serial cursor).** 順方向にのみ移動できるカーソル。

**順次事前取り出し (sequential prefetch).** 連続する非同期入出力操作を起動するメカニズム。ページは必要とされる前に取り出され、いくつかのページが単一の入出力操作で読み取られる。

**順次データ・セット (sequential data set).** 磁気テープ上のような、連続した物理位置に基づいてレコードの編成が行われる、非 DB2 ユニバーサル・データベース (OS/390 版) データ・セット。DB2 ユニバーサル・データベース (OS/390 版) データベース・ユーティリティには、順次データ・セットを必要とするものがいくつかある。

**準備 (prepare).** (1) SQL ステートメントを SQL コンパイラに送信し、テキスト形式から実行可能な形式に変換すること。(2) すべての参加プログラムがコミットの準備を要求される、2 フェーズ・コミット・プロセスの第 1 フェーズ。

**準備済み SQL ステートメント (prepared SQL statement).** SQL では、PREPARE ステートメントによって処理される SQL ステートメントの実行可能形式である名前付きのオブジェクト。

**順方向リカバリー (forward recovery).** 1490ページの『データベース・ログ (database log)』に記録されている変更内容を使って、復元データベースや表スペースを期限内に指定地点に再作成するのに使用されるプロセス。

**順方向ログ・リカバリー (forward log recovery).** DB2 ユニバーサル・データベース (OS/390 版) がログを順方向に処理し、すべての REDO ログ・レコードを適用する、再始動処理の第 3 フェーズ。

**照会 CP 並列処理 (query CP parallelism).** DB2 ユニバーサル・データベース (OS/390 版) では、複数のタスクを使用して単一の照会を並列して実行すること。1469ページの『シスプレックス照会並列処理 (Sysplex query parallelism)』を参照。

**照会 (query).** (1) 特定の条件に基づいてデータベースから情報を要求すること。たとえば、カスタマー表から残高が ¥100,000 以上のカスタマーすべてのリストを要求するなど。(2) DB2 ユニバーサル・データベース (OS/390 版) では、結果表を指定する、特定の SQL ステートメントのコンポーネント。

**照会間並列性 (inter-query parallelism).** 複数のアプリケーションが同時にデータベースに照会できる能力のこと。各照会は他の照会とは独立して実行されるが、DB2 はそれらをすべて同時に実行する。1472ページの『照会内並列性 (intra-query parallelism)』も参照。

## 用語集

**照会最適化クラス (query optimization class).** 照会をコンパイルする際の、照会の再書き込み規則と最適化手法のセット。

**照会内並列性 (intra-query parallelism).** 1453ページの『区画内並列性 (intra-partition parallelism)』または1453ページの『区画間並列性 (inter-partition parallelism)』のどちらか、あるいはその両方を使用して、同時に単一照会の複数部分を処理すること。

**照会入出力並列処理 (query I/O parallelism).** DB2 ユニバーサル・データベース (OS/390 版) では、単一の照会で複数の入出力要求を生成して行われるデータの並列アクセス。

**照会ブロック (query block).** DB2 ユニバーサル・データベース (OS/390 版) では、FROM 文節の 1 つによって表される照会の一部。照会の DB2 ユニバーサル・データベース (OS/390 版) 内部プロセスによって、FROM 文節ごとに複数の照会ブロックがありうる。

**障害メンバー状態 (failed member state).** DB2 ユニバーサル・データベース (OS/390 版) では、データ共有グループのメンバーの状態。メンバーに障害が起ると、XCF が障害メンバー状態を永続的に記録する。この状態はメンバーのタスク、アドレス・スペースまたは MVS システムが活動状態から静止状態になる前に終了することを意味している。

**使用可能にする (enable).** (1) データベース、テキスト・テーブル、またはテキスト列をテキスト・エクステンダーで使用できるようにすること。(2) 電源を入れること、またはアクティブにすること。

**状況 (status).** データウェアハウスセンターで、進行中のステップ処理の状態。たとえば、スケジュール済み、移植中、成功。

**条件付き再始動 (conditional restart).** ユーザー定義の条件付き再始動制御レコード (CRCR) により指示される DB2 ユニバーサル・データベース (OS/390 版) 再始動。

**照合結合 (collocated join).** 2 つの表が同じデータベース区画の単一区画のデータベース区画グループにあるとき、または 2 つの表が同じデータベース区画グループにあって同じ数の区画列があるときに、結合されるそれらの表の結果。このときそれらの列は区画互換であり、両方の表が同じ区分化関数を使用し、対応する区分化キーの列のペアは等価結合述部に組み入れられる。

**照合順序 (collating sequence).** 索引付きデータを順序どおりにソート、連結、比較、および処理できるように文字を並べる順序。

**私用接続 (private connection).** DB2 ユニバーサル・データベース (OS/390 版) に固有の通信接続。たとえば、アプリケーション・サーバーが DB2 サブシステムのと看、他の DB2 サブシステムにあるオブジェクトの参照をサポートするために必要なものとして、DB2 私用接続が割り振られる。DB2 私用接続の初期は SQL 接続の場合のように保持状態であり、その後、解放保留状況になる。

**使用不能にする (disable).** 使用可能プロセス中に作成された項目を除去することにより、データベース、テキスト・テーブル、またはテキスト列をテキスト・エクステンダーで使用可能になる前の状態に復元すること。

**私用プロトコル接続 (private protocol connection).** アプリケーション・プロセスの DB2 私用接続。たとえば、アプリケーション・プログラムの第 1 フェーズで DB2 私用プロトコル・アクセスが使用され、第 2 フェーズでは DRDA アクセスが使用される場合、第 1 フェーズの DB2 私用プロトコル接続がされていないと、CONNECT 操作は第 2 フェーズで失敗することになる。1472ページの『私用接続 (private connection)』も参照。

**私用プロトコル・アクセス (private protocol access).** 分散データにアクセスする方式。これにより、照会を別の DB2 システムに送信することができる。1536ページの『DRDA アクセス (DRDA access)』も参照。

**情報カタログ (information catalog).** 情報カタログ・マネージャーによって管理されるデータベース。これは、組織内で入手可能なデータや情報をユーザーが識別および検索するのに役立つ記述データ (1504ページの『ビジネス・メタデータ (business metadata)』) を含んでいる。情報カタログには、いくつかの1491ページの『テクニカル・メタデータ (technical metadata)』も含まれている。

**情報カタログ・マネージャー (Information Catalog Manager).** ビジネス情報の編成、保守、検索、および使用のためのアプリケーション。

**情報交換用米国標準コード (ASCII) (American National Standard Code for Information Interchange, ASCII).** 1531ページの『ASCII』を参照。

**初期化全選択 (initialization fullselect).** ソース表から初期値の直接子を入力する再帰的共通表式内の最初的全選択。

**ジョブ制御言語 (JCL) (job control language, JCL).** ジョブをオペレーティング・システムに識別させ、ジョブの要件を示すために使われる制御言語。

**ジョブ入力サブシステム (JES) (Job Entry Subsystem, JES).** ジョブをシステム内に取り入れて、ジョブの生成するすべての出力データを処理する IBM ライセンス・プログラム。

**ジョブ・スケジューラー (job scheduler).** データベース・ジョブを実行および管理する特定のタスクを自動化するのに使われるプログラム。

**所有権特権 (ownership privilege).** 所有されたデータ・オブジェクトに対するすべての特権を許可する CONTROL 特権。1494ページの『特権 (privilege)』を参照。

**処理待ち (to-do).** リカバリー単位の 1 つの状態。リカバリー可能 DB2 ユニバーサル・データベース (OS/390 版) リソースに行ったりリカバリー単位の変更が未確定であり、コミット調整プログラムの判断にしたがって、その変更を DASD メディアに適用するかロールバックする必要があることを示している状態。

**据え置き書き出し (deferred write).** DB2 ユニバーサル・データベース (OS/390 版) では、変更されたデータ・ページを非同期でディスクに書き込むプロセスを指す。

## 用語集

**据え置き組み込み SQL (deferred embedded SQL).** DB2 ユニバーサル・データベース では、完全に静的でも、完全に動的でもない SQL ステートメント。静的ステートメントのようにアプリケーション内に組み込まれるが、動的ステートメントのようにアプリケーションの実行中に作成されるステートメント。

**スカラー関数 (scalar function).** 別の値から単一の値を作成する SQL 操作。これは括弧に囲まれた引き数のリストが後に続いた関数名によって表現される。1524ページの『列関数 (column function)』と1505ページの『表関数 (table function)』も参照。

**スカラー全選択 (scalar fullselect).** 単一値 (1 行 1 列のみで構成されているデータ) を戻す全選択。

**スキーマ (schema).** (1) 表、視点、索引またはトリガーなど、データベースを定義するデータベース・オブジェクトの集合。データベース・オブジェクトの論理種別を提供する。(2) DB2 ユニバーサル・データベース (OS/390 版) では、ユーザー定義関数、特殊タイプ、トリガー、およびストアド・プロシージャを論理的にグループ化したもの。これらのタイプのいずれかのオブジェクトが 1 つ作成されると、そのオブジェクトは、そのオブジェクト名によって判別される 1 つのスキーマに割り当てられる。(3) データウェアハウスセンターで、ウェアハウス・ターゲット表、およびウェアハウス・ターゲット表間の関連から成る集合。これを構成するターゲット表は、1 つまたは複数のウェアハウス・ターゲットに由来する。

**スクロール可能カーソル (scrollable cursor).** 順方向と逆方向の両方に移動できるカーソル。『スクロール不可カーソル (nonscrollable cursor)』も参照。

**スクロール可能性 (scrollability).** OS/390 環境では、カーソルを使って順方向または逆方向のいずれかで取り出せることを示す、カーソルの能力。FETCH ステートメントは複数の取り出し方向をサポートしており、カーソルの新しい位置を示す。1496ページの『取り出し方向 (fetch orientation)』も参照。

**スクロール不可カーソル (nonscrollable cursor).** 順方向にのみ移動できるカーソル。スクロール不可カーソルは、順方向専用カーソル (forward-only cursors)、または順次カーソル (serial cursors) と呼ばれることがある。『スクロール可能カーソル (scrollable cursor)』も参照。

**図形文字 (graphic character).** DBCS 文字。

**スタースキーマ (star schema).** OLAP スターター・キット が使用するリレーショナル・データベース・スキーマのタイプ。多くの場合、データウェアハウスセンター内で作成される。

**スタック (stack).** 一時レジスター情報、パラメーターおよびサブルーチンの戻りアドレスを保管するメモリー内の領域。

**スタンドアロン (standalone).** DB2 ユニバーサル・データベース (OS/390 版) サービスを使用せずに、DB2 ユニバーサル・データベース (OS/390 版) から独立して実行できることを意味する、プログラムの属性。

**ステージング表 (staging table).** DB2 複製では、複製のターゲット表に対してデータを更新するためのソースとして使用できる、整合した変更データ表。1477ページの『整合した変更データ表 (consistent-change-data table)』を参照。



**ステートメント (statement).** プログラムまたはプロシージャーでの命令。

**ステートメント・ストリング (statement string).** DB2 ユニバーサル・データベース (OS/390 版) 環境の動的 SQL ステートメントでは、ステートメントの文字ストリング書式。

**ステートメント・トリガー (statement trigger).** DB2 ユニバーサル・データベース (OS/390 版) では、各ステートメントに対して、トリガー細分性を指定して定義したトリガー。1495ページの『トリガー (trigger)』も参照。

**ステートメント・ハンドル (statement handle).** CLI では、SQL ステートメントに関する情報を含むデータ・オブジェクトを参照するハンドル。動的引き数、動的引き数および列のバインド、カーソル情報、結果値および状況情報などを含む。各ステートメント・ハンドルは、1479ページの『接続ハンドル (connection handle)』と関連している。

**ステップ (step).** データウェアハウスセンターで、ウェアハウス・プロセスでのデータに対する個々の操作。ほとんどの場合、ステップは、ウェアハウス・ソース、データのトランスフォーメーションまたは移動に関する記述、およびターゲットで構成される。スケジュールに従ってステップを実行することができる。または、別のステップから 1446ページの『カスケード (cascade)』することもできる。

**ステップ・エディション (step edition).** データウェアハウスセンターで、ウェアハウス・ソース内の、特定時刻におけるデータのスナップショット。

**ストーリーボード (storyboard).** ビデオの可視的な要約。ビデオ・エクステンダーには、ビデオの代表ショットであるビデオ・フレームを識別し、保管する機能がある。これらの代表フレームを使用して、ストーリーボードを作成することができる。

**ストアード・プロシージャー (stored procedure).** (1) SQL ステートメントを含むことができるアプリケーション・プログラムで、SQL CALL ステートメントで呼び出すことができる。(2) ユーザー作成のアプリケーション・プログラムで、SQL CALL ステートメントを使用して開始する。

**ストアード・プロシージャー・ビルダー (Stored Procedure Builder).** ストアード・プロシージャーの作成、ローカルまたはリモート DB2 サーバー上でのストアード・プロシージャーの構築、既存のストアード・プロシージャーの変更と再構築、およびインストールしたストアード・プロシージャーのテストとデバッグを、グラフィカル・インターフェースを使用して行うツール。このツールはスタンドアロンで実行できる。また、さまざまな統合開発環境からアクセスすることもできる。

**ストアード・プロシージャー・ビルダー・プロジェクト (Stored Procedure Builder project).** ストアード・プロシージャー・ビルダーの作成するファイルで、接続情報、およびデータベース内に正常に構築されなかったストアード・プロシージャー・オブジェクトを含んでいる。

**ストリング (string).** (1) プログラミング言語では、テキストの保管および操作に使用されるデータの形式。(2) 文字を表すバイトのシーケンス。

**ストレージ管理サブシステム (SMS) (Storage Management Subsystem, SMS).** OS/390 環境では、SMS の目的は、制御の一元化、タスクの自動化、およびシステム管理者のための対話式制御により、物理

## 用語集

ストレージの管理を可能な限り自動化することである。SMS により、パフォーマンス、スペース、および装置の管理の物理的な詳細についてのユーザーの用務を軽減することができる。

**ストレージ・グループ (storage group).** DB2 ユニバーサル・データベース (OS/390 版) データを保管できるディスクの名前付きセット。

**スナップショット (snapshot).** データベース環境の現行状態の記録のこと。1502ページの『パフォーマンス・スナップショット (performance snapshot)』と 1537も参照。

**スレッド (thread).** (1) アプリケーションの接続を記述し、その過程をトレースし、リソース機能を処理し、そしてその DB2 ユニバーサル・データベース (OS/390 版) リソースとサービスへのアクセス可能性の範囲を区切るデータベース・マネージャー構造。(2) いくつかのオペレーティング・システムでは、プロセス内の最小実行単位。(3) アプリケーションの接続を記述し、その過程をトレースし、リソース機能を処理し、そしてそのデータベース・マネージャーのリソースとサービスへのアクセス可能性の範囲を区切るデータベース構造。DB2 ユニバーサル・データベース (OS/390 版) 機能は、大部分がスレッド構造下で実行する。1479ページの『接続スレッド (allied thread)』と 1489ページの『データベース・アクセス・スレッド (database access thread)』も参照。

**スロットル・ユーティリティー (throttled utilities).** 制限しなければ消費されるリソースに制限を課すユーティリティー。リソースを制限する程度は、現在のシステムのワークロードに基づく。サポートされているユーティリティーには、バックアップ、復元、および表スペース再編成がある。

**正規化 (normalization).** データベースでは、データ・モデルの関係を最も単純な形式に再構造化するプロセス。これは、リレーショナル・データベースの論理的な設計を構築する作業において重要なステップである。正規化を行うと、データの冗長度と不整合を避けることができる。エンティティーが特定の正規形 (第 1 正規形、第 2 正規形など) の制約のセットに適合すると、正規化される。1504ページの『非正規化 (denormalization)』と 1455ページの『繰り返しグループ (repeating group)』も参照。

**正規表スペース (regular table space).** 非一時データを保管できる表スペース。

**制御インターバル (control interval).** VSAM では、VSAM がレコードを保管し、分散フリー・スペースを作成する、直接アクセス記憶の固定長域。キー・シーケンス・データ・セットまたはファイルにおいて、順序セット索引レコードの項目によって指される一連のレコード。制御インターバルは、VSAM が直接アクセス記憶装置との間で伝送する情報の単位。制御インターバルには、常に整数の物理レコード数が含まれる。

**制御インターバル定義フィールド (CIDF) (control interval definition field, CIDF).** VSAM では、各制御インターバルの終わりの 4 バイトにあるフィールド。このフィールドは、制御インターバル内のフリー・スペースを記述する (ある場合)。

**制御サーバー (control server).** DB2 複製では、適用するサブスクリプション定義、および変更適用プログラムの制御表のデータベース位置。

**制御点 (control point).** (1) APPN では、ノードのリソースを管理するためのコンポーネントであり、オプションでネットワーク内の他のノードにサービスを提供する。その例に、タイプ 5 ノード内のシステム・サービス制御点 (SSCP)、タイプ 4 ノード内の物理装置制御点 (PUCP)、タイプ 2.1 (T2.1) 内のネッ

トワーク・ノード制御点 (NNCP)、および T2.1 エンド・ノード内のエンド・ノード制御点 (ENCP) がある。SSCP と NNCP は、他のノードにサービスを提供できる。(2) T2.1 ノードのリソースを管理するためのコンポーネント。T2.1 ノードが APPN ノードの場合、制御点は、他の APPN ノードとの制御点間セッションにかかわることができる。T2.1 ノードがネットワーク・ノードの場合、制御点は、その T2.1 ネットワーク内の隣接エンド・ノードにサービスを提供することもできる。1508ページの『物理装置 (physical unit)』と『制御点名 (control point name)』も参照。

**制御点名 (control point name).** 制御点のネットワーク修飾名。制御点ノードが所属するネットワークを識別するネットワーク ID 修飾子で構成される。『制御点 (control point)』を参照。

**制御特権 (control privilege).** オブジェクトを完全に制御する権限。それには、オブジェクトをアクセス、消去、または代替する権限と、オブジェクトに対する他のユーザーの特権を拡張したり、取り消したりする権限が含まれる。

**制御表 (control table).** DB2 複製では、複製ソースやサブスクリプションの定義、または他の複製制御情報が保管される表。

**整合した変更データ (CCD) 表 (consistent-change-data (CCD) table).** DB2 複製では、データの監査またはステー징に使われる一種のターゲット表。1449ページの『完全 CCD 表 (complete CCD table)』、1507ページの『不完全な CCD 表 (noncomplete CCD table)』、1443ページの『外部 CCD 表 (external CCD table)』、1497ページの『内部 CCD 表 (internal CCD table)』、1503ページの『非圧縮 CCD 表 (noncondensed CCD table)』を参照。

**整合性トークン (consistency token).** DB2 ユニバーサル・データベース では、アプリケーションの固有 ID (OS/390 でのバージョン ID) を生成するために使用されるタイム・スタンプ。

**静止 (quiesce).** 新たな作業要求を拒否し、正常に操作を完了してプロセスを終了すること。

**静止ポイント (quiesce point).** DB2 QUIESCE ユーティリティーを実行した結果、データが整合したポイント。

**静止メンバー状態 (quiesced member state).** DB2 ユニバーサル・データベース (OS/390 版) では、データ共用グループのメンバーの状態。STOP DB2 コマンドが障害なく有効になるときに、活動状態のメンバーは静止状態になる。コマンドが有効になる前に、メンバーのタスク、アドレス・スペース、または OS/390 システムに障害が発生すると、メンバー状態は障害となる。

**静的 SQL (static SQL).** プログラムに組み込まれている SQL ステートメント。このステートメントは、プログラムを実行する前にプログラム準備処理中に準備されるもの。準備された後、ステートメントで指定されたホスト変数が変更されても、静的 SQL ステートメントは変更されない。1454ページの『組み込み SQL (embedded SQL)』と 1493ページの『動的 SQL (dynamic SQL)』も参照。

**静的バインド (static bind).** SQL ステートメントがプリコンパイルされた後でバインドされるというプロセス。すべての静的 SQL ステートメントの実行準備は、同時に行われる。1500ページの『バインド (bind)』を参照。1493ページの『動的バインド (dynamic bind)』も参照。

## 用語集

**精度 (precision).** 数値データ・タイプにおける、2進数または10進数の桁数の合計 (符号を除く)。数値の値がゼロのときは、符号は正であると見なされる。

**制約 (constraint).** 表の中で挿入、削除、または更新できる値を限定するための規則。1457ページの『検査制約 (check constraint)』、1466ページの『参照制約 (referential constraints)』、1505ページの『表検査制約 (table check constraint)』、1461ページの『固有制約 (unique constraint)』を参照。

**セクション (section).** DB2 ユニバーサル・データベースでは、単一 SQL ステートメントの実行可能な構造体を含むプランまたはパッケージのセグメント。ほとんどの SQL ステートメントでは、ソース・プログラムの各 SQL ステートメントごとに、プランの中にセクションが1つある。しかし、カーソルに関連付けられているステートメント DECLARE、OPEN、FETCH、および CLOSE ステートメントの場合は、それぞれ DECLARE CURSOR ステートメントで指定されている SELECT ステートメントを参照するため、どれもが同じセクションを参照する。また、COMMIT や ROLLBACK などの SQL ステートメントと一部の SET ステートメントはセクションを使用しない。

**セグメント (segment).** 単一の表の1行を保持するページのグループ。『セグメント化表スペース (segmented table space)』も参照。

**セグメント化表スペース (segmented table space).** DB2 ユニバーサル・データベース (OS/390 版) では、セグメントと呼ばれる同一サイズのページのグループに分けられた表スペース。セグメントの表への割り当ては、異なる表の行が、同じセグメントに保管されないように行われる。

**セッション (session).** 2つのステーションまたは SNA ネットワーク・アドレス可能単位 (NAU) の間の論理接続。これにより、2つのステーションまたは NAU 間の通信ができる。

**セッション限度 (session limit).** SNA で、特定の論理単位 (LU) がサポートできる、並行して活動状態にある論理装置-論理装置 (LU 対 LU) セッションの最大数。

**セッション・セキュリティ (session security).** LU 6.2 では、パートナー LU 検査およびセッション・データの暗号化。データを暗号化された形式で送信できるシステム・ネットワーク体系 (SNA) 機能。

**セッション・パートナー (session partner).** SNA では、活動セッションに参加している2つのネットワーク・アドレス可能単位 (NAU) のうちの一方。

**セッション・プロトコル (session protocols).** DB2 ユニバーサル・データベース (OS/390 版) では、SNA 通信要求および応答で使用できるセット。

**接続 (connection).** (1) アプリケーション・プロセスとアプリケーション・サーバーとの相関関係。(2) データ通信では、情報を伝えるために機能単位相互間に確立される相関関係。(3) SNA では、2つのパートナーの LU 間に通信パスが存在し、情報交換を可能にすること (たとえば、2つの DB2 ユニバーサル・データベース (OS/390 版) サブシステムを接続し、対話による通信を行えるようにすること)。

**接続 ID (connection ID).** DB2 ユニバーサル・データベース (OS/390 版) では、接続機能によって提供され、特定のアドレス・スペース接続に関連する ID。

**接続アドレス・スペース (allied address space).** DB2 ユニバーサル・データベース (OS/390 版) の外部にあるが、DB2 ユニバーサル・データベース (OS/390 版) に接続されているストレージ。DB2 ユニバーサル・データベース (OS/390 版) サービスを要求できる。

**接続エージェント (allied agent).** 『接続スレッド (allied thread)』の同義語。

**接続機能 (attachment facility).** DB2 ユニバーサル・データベース (OS/390 版) と TSO、IMS™、CICS、またはバッチ・アドレス・スペースの間のインターフェース。接続機能により、アプリケーション・プログラムは DB2 ユニバーサル・データベース (OS/390 版) にアクセスすることができる。

**接続する (attach).** インスタンス・レベルでオブジェクトにリモート・アクセスすること。

**接続する (connect).** DB2 では、データベース・レベルでオブジェクトにアクセスすること。

**接続スレッド (allied thread).** ローカル DB2 ユニバーサル・データベース (OS/390 版) サブシステム側であって、リモート DB2 ユニバーサル・データベース (OS/390 版) サブシステム側にあるデータをアクセスできるスレッド。1476ページの『スレッド (thread)』も参照。

**接続ハンドル (connection handle).** DB2 の CLI では、データ・ソースとの接続に関連した情報の入っているデータ・オブジェクト。この情報には、一般的な状況情報、トランザクション状況、および診断情報などが含まれる。1475ページの『ステートメント・ハンドル (statement handle)』も参照。

**接続プール (connection pooling).** アプリケーションがホストとの接続の切断を要求すると、DB2 コネクトはそのアプリケーションとのインバウンド接続を除去するが、ホストへのアウトバウンド接続をプールに保持する。新しいアプリケーションが接続を要求すると、DB2 コネクトは既存のプールの中の1つを使用する。すでに存在している接続を使用することで、接続時間全体とともに、ホストでの高額なCPU 接続コストを低減している。

**接続マネージャー (Connection Manager).** Net.Data の、Live Connection サポートに必要な実行可能ファイル dtwcm。

**絶対パス (absolute path).** オブジェクトの全パス名。絶対パス名は (スラッシュ文字 (/) または円記号 (¥) で識別される) 最上位のレベル、つまり「ルート」ディレクトリーから始まる。

**セット演算子 (set operator).** 合併、差、および論理積といった関係演算子に対応する SQL 演算子 UNION、EXCEPT および INTERSECT。集合演算子は、2 つの別々の結果表を結合させて結果表を派生する。

**遷移表 (transition table).** トリガー・イベントの発生前後に状態が影響を受けた対象表の行すべてを含む一時表。トリガー定義の中のトリガーされた SQL ステートメントは、変更された行の表を古い状態または新しい状態で参照できる。

**遷移変数 (transition variable).** FOR EACH ROW トリガーでのみ有効な変数。遷移変数を用いて現在行の変換値にアクセスできる。古い遷移変数は、修正が適用される前の行の値であり、新しい遷移変数は、修正後の行の値である。

## 用語集

**全外部結合 (full outer join).** 結合中の両方の表の一致した行が入っていて、両方の表の不一致行を保存する、SQL 結合操作の結果。1456ページの『結合 (join)』を参照。1444ページの『外部結合 (outer join)』、1466ページの『左方外部結合 (left outer join)』、1440ページの『右方外部結合 (right outer join)』も参照。

**線形データ・セット (LDS) (linear data set, LDS) .** OS/390 環境では、データを含むが、制御情報は含まない、VSAM データ・セット。仮想記憶域において線形データ・セットは、バイト・アドレス可能ストリングとしてアクセスできる。

**宣言済みの一時表 (declared temporary table).** 一時データを保持する表で、SQL ステートメントの DECLARE GLOBAL TEMPORARY TABLE で定義される。宣言済みの一時表についての情報は DB2 カタログに保管されないため、この種の表は永続的ではなく、DECLARE ステートメントを発行したアプリケーション・プロセスでのみ使用できる。1450ページの『基礎表 (base table)』、1465ページの『作成済みの一時表 (created temporary table)』、1437ページの『一時表 (temporary table)』を参照。

**宣言生成プログラム (DCLGEN) (declarations generator, DCLGEN).** SQL 表宣言、ならびにその表に従った COBOL、C、または PL/I データ構造宣言を生成する、DB2 ユニバーサル・データベース (OS/390 版) のサブコンポーネント。宣言は、DB2 ユニバーサル・データベース (OS/390 版) システム・カタログ情報から生成される。DCLGEN も DSN サブコマンドである。

**全最新表示 (full refresh).** DB2 複製では、ユーザー表から必要なデータをターゲット表にコピーして、既存のデータと置き換えるプロセス。1462ページの『最新表示 (refresh)』を参照。1466ページの『差分最新表示 (differential refresh)』も参照。

**全選択 (fullselect).** セット演算子によって結合された副選択、値文節、またはこの両方。全選択は結果表を指定する。UNION が使用されない場合、全選択の結果は指定された副選択の結果になる。

**ソース (source).** データウェアハウスセンターで、ステップへの入力となる表、視点、またはファイル。1482ページの『ターゲット (target)』も参照。

**ソース関数 (sourced function).** データベース・マネージャーがすでに認識している別の組み込み関数、またはユーザー定義関数によってその機能が実現されている関数。この関数となり得るのは、スカラ関数または列 (集合) 関数のいずれかである。この関数は、値の集合 (たとえば MAX や AVG など) の中から単一の値を戻す。1444ページの『外部関数 (external function)』、1518ページの『ユーザー定義関数 (user-defined function)』、1454ページの『組み込み関数 (built-in function)』、1544ページの『SQL 関数 (SQL function)』も参照。

**ソース表 (source table).** DB2 複製では、ターゲット表にコピーされるデータを含む表。ソース表は複製ソース表、変更データ表、整合した変更データ表がある。1482ページの『ターゲット表 (target table)』も参照。

**ソース・サーバー (source server).** DB2 複製では、複製ソースおよび収集プログラムのデータベースのロケーション。

**ソース・タイプ (source type).** 特殊タイプを内部的に表示するために使用される既存のタイプ。

**ソース・プログラム (source program).** SQL プリコンパイラーによって処理されるホスト言語ステートメントおよび SQL ステートメントのセット。

**相関 ID (correlation ID).** DB2 ユニバーサル・データベース (OS/390 版) では、特定のスレッドに関連する ID。TSO では、許可 ID またはジョブ名。

**相関関係のある列 (correlated columns).** SQL では、ある 1 つの列の値ともう 1 つの列の値との関係。

**相関参照 (correlated reference).** 副照会の外側にある表の列に対する参照。

**相関副照会 (correlated subquery).** 副照会の外にある表の列への相関参照を含む副照会。

**相関名 (correlation name).** 単一 SQL ステートメント内で表または視点を指定する ID。これは、FROM 文節で定義することも、UPDATE または DELETE ステートメントの最初の文節で定義することもできる。

**総計関数 (aggregate function).** 1524ページの『列関数 (column function)』の同義語。

**相対バイト・アドレス (RBA) (relative byte address, RBA).** OS/390 環境では、データ・セットまたはそれが属するファイルに割り振られた記憶スペースの先頭からの、データ・レコードまたは制御インターバルのオフセット。

**装置名 (device name).** システムで予約されているか、または特定の装置を参照する装置ドライバーで予約されている名前。たとえば、並列ポートの DOS 装置名は LPT1 である。

**挿入演算子 (infix operator).** 比較式で使われる演算子。1503ページの『比較演算子 (comparison operator)』も参照。

**挿入規則 (insert rule).** 行を表に挿入するためには従う必要のある、データベース・マネージャーで実施されている条件。

**挿入トリガー (insert trigger).** トリガー用の SQL 操作 INSERT を指定して定義したトリガーのこと。

**増分バックアップ (incremental backup).** 最新の全バックアップ処理が正常に完了した後で変更されたすべてのデータベース・データのコピー。時間の経過とともに取られた一連の増分バックアップに、以前の増分バックアップ・イメージの内容が含まれるため、これは累積バックアップ・イメージとも呼ばれる。前の増分バックアップ・イメージは常に、正常に実行された同じオブジェクトの最後の全バックアップである。

**属性 (attribute).** SQL データベース設計では、エンティティ (実体) がもつ特性。たとえば、従業員の電話番号はその従業員の属性の 1 つ。

**ソケット (socket).** 呼び出し可能な TCP/IP プログラミング・インターフェース。TCP/IP ネットワーク・アプリケーションでリモートの TCP/IP パートナーと通信するために使用される。

## 用語集

**ソフトウェア開発者キット (SDK) (Software Developer's Kit, SDK).** クライアントのワークステーションでのアプリケーション開発を可能にするアプリケーション開発製品。この開発は、ホスト・リレーショナル・データベースを含むリモート・データベース・サーバーに DB2 コネクト製品を使ってアクセスするためのもの。

**ソフト・チェックポイント (soft checkpoint).** 情報をログ・ファイルのヘッダーに書き込むプロセス。この情報は、データベースの再始動要求が出されたときに、ログでの開始点を判別するために使用される。

## [夕行]

**ターゲット (target).** データウェアハウスセンターで、ステップによって生成または移植される表、視点、またはファイル。つまり、ステップの出力。1480ページの『ソース (source)』も参照。

**ターゲット表 (target table).** DB2 複製では、データがコピーされるターゲット・サーバー上の表。ターゲット表には、ユーザー・コピー表、時刻表、基礎集約表、変更集約表、整合した変更データ表またはレプリカ表がある。

**ターゲット・サーバー (target server).** DB2 複製では、ターゲット表のデータベース・ロケーション。通常、変更適用プログラムのロケーションでもある。

**待機順次アクセス方式 (QSAM) (queued sequential access method, QSAM).** 1450ページの『基本順次アクセス方式 (basic sequential access method)』(BSAM) の拡張バージョン。この方式が使われる時、キューは処理待ちの入力データ・ブロックで構成されるか、または補助記憶装置や出力装置への転送を待っている出力データ・ブロックで構成される。

**大小混合文字ストリング (mixed-character string).** 単一バイト文字とマルチバイト文字が混在しているストリング。*混合データ・ストリング (mixed-data string)* の同義語。

**対象表 (subject table).** 作成するトリガーの対象となる表。定義したトリガー・イベントがこの表に対して発生すると、トリガーが起動される。

**対等通信 (peer-to-peer communication).** 2 つの SNA 論理装置 (LU) 間のホストによって管理されない通信。LU 6.2 ノードを参照するとき使用される。

**タイプ 1 索引 (type 1 indexes).** DB2 (MVS/ESA 版) バージョン 4 以前のリリースで作成された、または第 4 版でタイプ 1 索引と指定されている索引。DB2 ユニバーサル・データベース (OS/390 版) バージョン 7 以降では、タイプ 1 索引はサポートされていない。『タイプ 2 索引 (type 2 indexes)』も参照。

**タイプ 2 索引 (type 2 indexes).** DB2 (OS/390 版) バージョン 6 より後のリリースで作成した索引、あるいはバージョン 4 またはバージョン 6 でタイプ 2 索引として指定した索引。『タイプ 1 索引 (type 1 indexes)』も参照。

**タイプ付き視点 (typed view).** 列ごとにデータ・タイプを結果表から派生させる (つまり、列のタイプをユーザー定義の構造タイプの属性に基づいたものにする) ことができる視点。



**タイプ付きパラメーター・マーカー (typed parameter marker).** ターゲットのデータ・タイプと一緒に指定するパラメーター・マーカー。一般書式は次のとおり。 *CAST (? AS data-type)*

**タイプ付き表 (typed table).** 列ごとにデータ・タイプを個別に定義する (つまり、列のタイプをユーザー定義の構造タイプの属性に基づいたものにする) ことができる表。

**タイプなしパラメーター・マーカー (untyped parameter marker).** ターゲットのデータ・タイプを指定しないで指定するパラメーター・マーカー。その書式は単一の疑問符 (?) である。

**タイマーオン (timeron).** リソースのおおまかな相対見積もり、またはコストの測定単位。同じ照会に対して 2 つの計画を実行するためにデータベース・サーバーが要求する。見積もりで計算されたリソースには、重み付けしたプロセッサおよび入出力のコストが含まれる。

**タイムアウト (timeout).** DB2 ユニバーサル・データベース (OS/390 版) サブシステムかアプリケーションのどちらかが、リソースを利用できないために異常終了すること。インストールの指定では、DB2 ユニバーサル・データベース (OS/390 版) が始動後に IRLM サービスを待機する時間と、アプリケーション要求が利用できないリソースを IRLM が待機する時間の両方を判別するために設定される。これらの時刻指定のどちらかを超過すると、タイムアウトが宣言される。

**タイム・シェアリング・オプション (TSO) (Time-Sharing Option, TSO).** このプロセスは、アプリケーション・プランおよびパッケージを結合したり、DB2 ユニバーサル・データベース (OS/390 版) に用意されているいくつかのオンライン関数を実行するのに必要である。TSO 接続機能を使用すれば、フォアグラウンドまたはバッチのいずれかで実行しても、DB2 にアクセス可能である。

**タイム・スタンプ (timestamp).** 年、月、日、時、分、秒、およびマイクロ秒で表される日時で構成される、7 つの部分から成る値。

**タイム・スタンプ期間 (timestamp duration).** 年、月、日、時間、分、秒およびマイクロ秒を表す DECIMAL(20,6) の値。

**対立検出 (conflict detection).** (1) 任意のロケーションを更新する複製の構成における、制約エラーの検出プロセス。(2) ソース表とターゲット表の中の同じ行が、同じ複製サイクルの中で更新されたことを検出するためのプロセス。対立が検出されると、その対立の原因になったトランザクションは拒否される。1445ページの『拡張対立検出 (enhanced conflict detection)』、1506ページの『標準対立検出 (standard conflict detection)』、1452ページの『行レプリカ対立検出 (row-replica conflict detection)』も参照。

**大量削除 (mass delete).** 表のすべての行の削除。

**大量並列処理 (MPP) (massively parallel processing, MPP).** 高速ネットワークで相互にリンクされた、複数の単一プロセッサまたは対称マルチプロセッサ (SMP) コンピューター。

**対話式 SQL (interactive SQL).** ユーザーが、コマンド・センターやコマンド行プロセッサのようなインターフェースを介して入力する、一連のステートメント。これらのステートメントは、動的 SQL ステートメントとして処理される。たとえば、対話式 SELECT ステートメントは、DECLARE CURSOR、PREPARE、DESCRIBE、OPEN、FETCH、および CLOSE ステートメントを使用して動的に処理することができる。

## 用語集

**対話式システム生産性向上機能 (ISPF) (Interactive System Productivity Facility, ISPF).** OS/390 環境では、対話式のダイアログ・サービスを提供する IBM ライセンス・プログラム。ここでのパネルを利用して、DB2 タスクの大部分を対話式で行うことができる。

**多次元 (multidimensional).** OLAP スターター・キット では、3 つ以上のディメンションでデータを参照する方法。ファクト表内の個々のデータ値は、各ディメンションによる 1 つのメンバーの座標点である。1504ページの『ビジネス・ディメンション (business dimension)』と 1491ページの『ディメンション (dimension)』も参照。

**多次元データベース (multidimensional database).** OLAP スターター・キット で、OLAP 分析のためにリレーショナル・データをコピーするコピー先の非リレーショナル・データベース。1523ページの『リレーショナル・キューブ (relational cube)』も参照。

**多次元分析 (multidimensional analysis).** 企業を複数のレベルで査定および評価するプロセス。

**タスク (task).** タスク・センターで、作業単位およびそれに関連したスケジュールおよびタスク・アクション。タスクはスケジュールどおりに実行するよう設定でき、タスクの成功または失敗に基づいてさまざまなアクションを実行できる。DB2 スクリプト、操作スクリプト、およびウェアハウス・ステップはすべてタスクの例である。『タスク・アクション (task action)』と 1475ページの『ステップ (step)』も参照。

**タスク異常終了 (アバンド) (abnormal end of task, abend).** 実行中にエラー状態が発生したが、リカバリー機能によって解決できないためにタスク、ジョブ、またはサブシステムを終了させること。

**タスク制御ブロック (TCB) (task control block, TCB).** DB2 ユニバーサル・データベース (OS/390 版) に接続されたアドレス・スペース内のタスクに関する情報を伝達するときに用いられる、制御ブロック。アドレス・スペースは多数のタスク接続をサポートできるが (タスク当たり 1 つまで)、サポートできるアドレス・スペース接続は 1 つだけである。

**タスク・アクション (task action).** タスク・センターで、特定のタスクの実行に関連した条件に基づいて実行されるアクション。タスク・アクションの例としては、「タスク A が正常に完了した場合は、タスク B を実行する」、「タスク Z が失敗した場合は、タスク Y のスケジュールを使用不可にする」などがある。『タスク (task)』と 1475ページの『ステップ (step)』も参照。

**短縮変換 (contracting conversion).** 変換されたストリングの長さが元のストリングの長さより短いときの発生プロセス。1445ページの『拡張変換 (expanding conversion)』も参照。

**単純表スペース (simple table space).** DB2 ユニバーサル・データベース (OS/390 版) では、区分化されたりセグメント化されない表スペース。

**単純ページ・セット (simple page set).** DB2 ユニバーサル・データベース (OS/390 版) では、区分化されていないページ・セット。単純ページ・セットは最初は単一のデータ・セット (ページ・セット部分) から成る。データ・セットが (2 ギガバイト - 1 バイト) にまで拡張される場合は、別のデータ・セットが作成されて、合計 32 までのデータ・セットとなる。DB2 ユニバーサル・データベース (OS/390 版)

はこのデータ・セットを、最大 64 ギガバイトを含む単一の隣接した線形アドレス・スペースであると見なす。データは、区分化している構造とは見なされず、このアドレス・スペース内で次に使用可能なロケーションに保管される。

**短ストリング (short string).** (1) 最大長が 254 以下である固定長ストリングまたは可変長ストリング。(2) DB2 ユニバーサル・データベース (OS/390 版) では、実際の長さを持つストリング、または最大長の可変長ストリングで、255 バイト (127 個の 2 バイト文字) またはそれより短いもの。長さにかかわらず、LOB ストリングは短ストリングではない。1486ページの『長ストリング (long string)』も参照。

**単精度浮動小数点数 (single-precision floating point number).** 実数を 32 ビットで近似表現したものの。

**単独読み取り行 (phantom row).** 反復可能読み取り以外の分離レベルで実行しているアプリケーション・プロセスで読み取ることができる表の行。アプリケーション・プロセスが同じ作業単位内で同じ照会を複数回発行すると、同時に実行している他のアプリケーション・プロセスによってデータが挿入されコミットされるために、照会と次の照会の間には他の行が追加されて表示されるようになる。

**チェックポイント (checkpoint).** データベース・マネージャーがログに内部状況情報を記録する点。サブシステムが異常終了する場合に、リカバリー処理がこの情報を使用する。

**置換文字 (substitution character).** SQL では、ターゲットのコード化表現に一致する文字のない、ソース・プログラム内の任意の文字を文字変換するとき、置換される固有の文字。

**チューニング・パラメーター表 (tuning parameters table).** 収集プログラムが使用するタイミング情報を含むソース・サーバーの表。この情報には、変更データ表に行を保持する時間、変更がデータベース・ログまたはジャーナルに保管される前の経過時間、変更データを作業単位表にコミットする回数が含まれる。

**中央処理装置複合システム (CPC) (central processor complex, CPC).** OS/390 環境での、(ES/3090 のような) ハードウェアの物理的集合で、主記憶域、1 つまたはそれ以上の中央処理装置、タイマー、およびチャネルで構成される。

**中間データベース・サーバー (intermediate database server).** ローカル・アプリケーションからの、またはオブジェクトがターゲットのデータベース・サーバー上に存在しないために別のデータベース・サーバーに転送されているリモート・アプリケーション・リクエスターからの、要求のターゲット。3 部分名で参照されたオブジェクトがローカル・ロケーションを参照しない場合、リモート要求は別のデータベース・サーバーに透過的に転送される。1489ページの『データベース・サーバー (database server)』も参照。

**中間ネットワーク・ノード (intermediate network node).** APPN で、経路の起点論理装置 (OLU) と宛先論理装置 (DLU) の間にあるノード。ただし、OLU も DLU も含まず、また OLU または DLU のどちらにもネットワーク・サーバーとしてサービスを提供しない。

**長形式表スペース (long table space).** 1520ページの『ラージ表スペース (large table space)』を参照。

## 用語集

**長ストリング (long string).** (1) 最大長が 254 バイトより長い可変長ストリング。(2) DB2 ユニバーサル・データベース (OS/390 版) では、255 バイトまたは 127 個の 2 バイト文字よりも長い、実際の長さを持つストリング、または最大長の可変長ストリング。LOB を評価する LOB 列、LOB ホスト変数、または式はすべて長ストリングと考えられる。1485ページの『短ストリング (short string)』も参照。

**調整エージェント (coordinating agent).** データベース・マネージャーがアプリケーションからの要求を受け取ったときに始動されるエージェント。そのアプリケーションが存続する限り、そのアプリケーションと関連性もち続ける。このエージェントは、そのアプリケーションのために働くサブエージェントを調整する。1440ページの『エージェント (agent)』を参照。1465ページの『サブエージェント (subagent)』も参照。

**調整プログラム (coordinator).** DB2 ユニバーサル・データベース (OS/390 版) では、他の 1 つまたは複数のシステム上で行われる処理を組み込んだ作業単位のコミットまたはロールバックを調整する、システム・コンポーネント。

**調整プログラム区画 (coordinator partition).** アプリケーションの元の接続先であり、調整エージェントが常駐する区画。

**調整プログラム・サブセクション (coordinator subsection).** 他のサブセクション (ある場合) を始動するアプリケーションのサブセクションであり、そのアプリケーションに結果を戻す。

**調整プログラム・ノード (coordinator node).** 『調整プログラム区画 (coordinator partition)』を参照。

**重複ログ・パス (dual log path).** オンライン・アーカイブ・ファイルとアクティブ・ログの複製コピーを保持するための 2 次ログのパス。

**直接的な名前 (exposed name).** 関連名を指定されていない FROM 文節に指定された関連名、表、または視点名。

**地理情報システム (GIS) (geographic information system, GIS).** 地理的な特徴について、ロケーションの情報の生成と分析を行える、オブジェクト、データ、およびアプリケーションの複合システム。これには地表を構成するオブジェクト (たとえば、河川、森、丘、砂漠など) と、そこを占めるオブジェクト (たとえば、都市、住宅地、オフィスビル、歴史的建造物など) が含まれる。

**追加バインド (incremental bind).** SQL ステートメントがアプリケーション・プロセスの実行時にバインドされるプロセス。これは、SQL ステートメントがバインド・プロセス時にバインドされることができず、VALIDATE(RUN) が指定されていたためである。1500ページの『バインド (bind)』を参照。

**通常 ID (ordinary identifier).** (1) SQL では、名前を作成するために使用される文字。英字 (a~z および A~Z) の後に、ゼロ個以上の英字、記号、数字、または下線文字が続く。(2) DB2 ユニバーサル・データベース (OS/390 版) では、英大文字 の後にゼロ個以上の文字が続く。それぞれの文字は英大文字、数字、または下線文字である。通常 ID は予約語であってはならない。1453ページの『区切り ID (delimited identifier)』も参照。

**通常トークン (ordinary token).** 数値定数、通常 ID、ホスト ID、またはキーワード。

**通信データベース (CDB) (communications database, CDB).** リモート・データベース管理システムとの会話を確立する際に使用される DB2 ユニバーサル・データベース (OS/390 版) カタログにある一連の表。

**通知プロセス (notification process).** データウェアハウスセンターによって作成されるプロセスの 1 つ。ステップ完了時の通知のために作成されるすべてのステップを含む。

**データ域 (data area).** プログラムが情報を保持するのに使うメモリー領域。

**データウェアハウス (data warehouse).** (1) 戦略的な意思決定を支援する、サブジェクト指向の不揮発性データ集合。ウェアハウスは、ビジネス情報管理のためのデータ統合で中心的な役割を果たす。これは企業内のデータマートのためのデータ・ソースであり、企業データの共通の視点を提供する。(2) 組織のビジネス・システムが収集するデータのすべて、または有効な部分のための中央リポジトリ。情報ウェアハウス (*information warehouse*) とも呼ばれる。1490ページの『データマート (data mart)』も参照。

**データウェアハウスセンター コントロール・インターフェース (Data Warehouse Center administrative interface).** データウェアハウスセンターの管理機能のユーザー・インターフェース。このインターフェースは、データウェアハウスセンター・サーバー上に配置でき、複数の管理者の異なるマシン上にも配置することができる。

**データウェアハウスセンター プログラム (Data Warehouse Center program).** データウェアハウスセンター付属のプログラム。データウェアハウスセンターから開始することができ、DB2 ロード・プログラムやトランスフォーマーとして自動的に定義できる。

**データウェアハウスセンター プロパティ (Data Warehouse Center property).** データウェアハウスセンターの複数のセッションにまたがって適用される属性 (たとえばテクニカル・メタデータを含むウェアハウス・コントロール・データベース)。1510ページの『プロパティ (property)』も参照。

**データウェアハウスセンター (Data Warehouse Center).** ウェアハウス・コンポーネントに関する操作を可能にする、グラフィカル・インターフェースとその背後のソフトウェア。データウェアハウスセンターを使用すると、ウェアハウス・データの定義や管理、およびデータをウェアハウス内に作成するプロセスの定義や管理が可能になる。

**データ記述言語 (data description language).** 1488ページの『データ定義言語 (data definition language)』の同義語。

**データ機能記憶管理サブシステム (DFSMS) (Data Facility Storage Management Subsystem, DFSMS) .** OS/390 の DFSMS/MVS 機能コンポーネントあるいは基本エレメントで、ストレージ階層のボリューム上のデータのバックアップとリカバリー、およびスペースの管理のために使用される。

**データ共用 (data sharing).** 2 つまたはそれ以上の DB2 ユニバーサル・データベース (OS/390 版) サブシステムが、単一セットのデータに直接アクセスし、それを変更できる機能。

**データ共用グループ (data sharing group).** 1 つまたは複数の DB2 ユニバーサル・データベース (OS/390 版) サブシステムの集合。データ保全性を保持しつつ、同じデータに直接アクセスし、それを変更する。

## 用語集

**データ共有メンバー (data sharing member).** XCF サービスによって、データ共有グループに割り当てられる DB2 ユニバーサル・データベース (OS/390 版) サブシステム。

**データ区画 (data partition).** OS/390 環境では、区分表スペースに入っている VSAM データ・セット。

**データ操作言語 (DML) (data manipulation language, DML).** データを操作するのに使われる SQL ステートメントのサブセット。アプリケーションの大半は、DB2 コネクト・プログラムでサポートされている DML SQL ステートメントを主として使用している。IBM リレーショナル・データベース製品の間では、SELECT、INSERT、UPDATE、および DELETE ステートメントは類似している。

**データ定義言語 (DDL) (data definition language, DDL).** データベース内のデータとその相関関係を記述するための言語。

**データ定義名 (ddname) (data definition name, ddname).** DB2 ユニバーサル・データベース (OS/390 版) では、同じ名前が入っているデータ制御ブロックに対応する、データ定義 (DD) ステートメントの名前。

**データの現行性 (data currency).** DB2 ユニバーサル・データベース (OS/390 版) では、検索されてプログラムの変数に入れられたデータが、基礎表中のデータのコピーであるという状態。

**データのブロック化 (data blocking).** サブスクリプション・サイクルで、変更すべきデータの 1 つの部分の複製に何分費やすかを指定するプロセス。1510ページの『ブロック化 (blocking)』も参照。

**データベース関数 (database function).** 入力データの集合と結果値の集合間の関係。1454ページの『組み込み関数 (built-in function)』と 1518ページの『ユーザー定義関数 (user-defined function)』も参照。

**データベース管理システム (DBMS) (database management system, DBMS).** 1490ページの『データベース・マネージャー (database manager)』を参照。

**データベース管理者 (DBA) (database administrator, DBA).** データベースの設計、開発、操作、セキュリティ、保守、および使用についての責任者。

**データベース管理スペース (DMS) 表スペース (database-managed space (DMS) table space).** データベースによってスペースを管理される表スペース。1468ページの『システム管理スペース表スペース (system-managed space table space)』も参照。

**データベース記述子 (DBD) (database descriptor, DBD).** DB2 ユニバーサル・データベース (OS/390 版) カタログにあるデータ定義を反映する DB2 ユニバーサル・データベース (OS/390 版) データベース定義の内部表示。データベース記述子で定義されるオブジェクトは、表スペース、表、索引、索引スペース、および関係である。

**データベース区画 (database partition).** 区画に分割されたデータベース環境で、固有のユーザー・データ、索引、構成ファイル、およびトランザクション・ログから成るデータベースの部分。

**データベース構成パラメーター (database configuration parameter).** (1) データベース・マネージャーのインスタンスが作成されるときに作成されるファイル。大部分のパラメーターは、データベース・マネージャーの単一インスタンスに割り当てられるシステム・リソースの量に影響を与えるか、または環境

の考慮事項に基づいてデータベース・マネージャーおよび異なる通信サブシステムの設定を構成する。

(2) 変更することができず、情報提供のみを目的とする一連のパラメーター。これらのパラメーターはすべて、データベース・マネージャーのインスタンスのもとに保管されている、どの単一のデータベースからも独立しており、全体的に適用できる。

**データベース接続サービス (DCS) ディレクトリー (database connection services (DCS) directory).** リモート・データベースとそれにアクセスするのに使われるアプリケーション・リクエスター用の項目のあったディレクトリー。

**データベース名 (database name).** CREATE DATABASE コマンドまたはアプリケーション・プログラミング・インターフェースの一部として、ユーザーが指定する識別名。これらの名前は、これらがカタログ化されているロケーション内で固有でなければならない。

**データベース要求モジュール (DBRM) (database request module, DBRM).** DB2 ユニバーサル・データベース (OS/390 版) プリコンパイラーにより作成され、SQL ステートメントについての情報が入っているデータ・セット・メンバー。DBRM は、バインド・プロセスで使用される。

**データベース・アクセス・スレッド (database access thread).** DB2 ユニバーサル・データベース (OS/390 版) では、リモート・サブシステムに代わってローカル・サブシステムでデータにアクセスできるスレッド。1479ページの『接続スレッド (allied thread)』も参照。

**データベース・アプリケーション・リモート・インターフェース (DARI) (Database Application Remote Interface, DARI).** 1475ページの『ストアード・プロシージャー (stored procedure)』の古い用語。

**データベース・エンジン (database engine).** データベースを使用するために必要な基本となる関数や構成ファイルを提供するデータベース・マネージャーの部分。

**データベース・オブジェクト (database object).** (1) データベース内のモニターできる任意のものごと。(2) SQL で作成または操作できるもの。たとえば、表、視点、索引、パッケージ、トリガー、表スペースなど。

**データベース・オブジェクト階層 (database object hierarchy).** データベース・オブジェクトを親と子の関係に配置したもの。たとえば、データベースは、それらのデータベース・インスタンス (親) の子である。

**データベース・カタログ (database catalog).** データウェアハウスセンターでは、表、視点、および索引などのデータベース・オブジェクトの記述を収めている表の集合。

**データベース・クライアント (database client).** データベース・サーバーにあるデータベースにアクセスするのに使われるワークステーション。

**データベース・サーバー (database server).** ローカル・アプリケーションまたは中間データベース・サーバーからの要求のターゲット。DB2 環境ではデータベース・サーバーの機能は分散データ機能で提供されており、これによってローカル・アプリケーションや、中間データベース・サーバーとして動作するリモート・データベース・サーバーから DB2 データにアクセスする。

## 用語集

**データベース・システム・モニター (database system monitor).** データベース・マネージャーおよび DB2 コネクトを使って、データベース・マネージャー、データベース、およびアプリケーションについてのパフォーマンスと状況に関する情報をモニターするプログラミング API の集合。

**データベース・ディレクトリー (database directory).** クライアントから接続できるすべてのデータベースについてのデータベース・アクセス情報の入ったディレクトリー。1499ページの『ノード・ディレクトリー (node directory)』を参照。

**データベース・ノード (database node).** 1488ページの『データベース区画 (database partition)』を参照。

**データベース・マネージャー (database manager).** 効率のよいアクセス、整合性、リカバリー、並行性制御、プライバシー、およびセキュリティのための中央制御、データ独立性、および複合物理構造の各種サービスを提供することによってデータを管理するコンピューター・プログラム。

**データベース・マネージャー・インスタンス (database manager instance).** (1) 実際のデータベース・マネージャー環境のイメージに似た論理データベース・マネージャー環境。1つのワークステーション上にデータベース・マネージャー製品の複数のインスタンスがあることがある。そのようなインスタンスを使って、実動環境から開発環境を分離したり、特定の環境に合わせてデータベース・マネージャーを調整したり、重要な情報を保護する。(2) データを管理する DB2 のコード。インスタンスはそれ自体のデータベース (他のインスタンスはアクセスできない) を持っており、そのすべてのデータベース区画は同一のシステム・ディレクトリーを共用する。インスタンスは同一マシン (システム) 上の他のインスタンスから分離したセキュリティも持つ。

**データベース・ログ (database log).** データベースに対するすべての変更内容を記録するログ・レコードで構成される一連の1次および2次ログ・ファイル。データベース・ログを使って、コミットされない作業単位に加えられた変更をロールバックしたり、データベースを整合性のある状態に回復したりする。

**データマート (data mart).** ある部署またはチーム専用のデータを収容するデータウェアハウスのサブセット。データマートを、OLAP ツールに含まれるデータのように、組織全体のデータウェアハウスのサブセットにすることができる。

**データ・エレメント (data element).** データベース・システムの状態に関する情報を保管するために、システム・モニターによって使用されるデータ構造。たとえば、カウンター、ゲージ、情報、およびタイム・スタンプがある。

**データ・スペース (data space).** DB2 ユニバーサル・データベース (OS/390 版) では、プログラムが直接操作できる連続する仮想記憶域アドレスの、0 バイトから (2 ギガバイト - 1 バイト) までのサイズのスペース範囲。アドレス・スペースとは異なって、データ・スペースはデータのみを保持することができ、共通域、システム・データ、あるいはプログラムは含まれない。

**データ・タイプ (data type).** SQL では、列、リテラル、ホスト変数、特殊レジスター、および関数と式の結果の属性。



**データ・ディクショナリー (data dictionary).** 組織のアプリケーション・プログラム、データベース、論理データ・モデル、ユーザー、および許可についての情報のリポジトリ。データ・ディクショナリーの操作は手動または自動で行える。

**データ・マイニング (data mining).** データウェアハウスから重要なビジネス情報を収集し、その相関を作って、関連、パターン、および傾向を見つけ出すプロセス。

**データ・リンク制御 (DLC) (data link control, DLC).** SNA では、2つのノード間でのリンクを経由したデータ転送をスケジュールしたり、そのリンクのエラー制御を行ったりするリンク・ステーションで構成されるプロトコル層。

**データ・リンク・ファイル・フィルター (DLFF) (Data Links File Filter, DLFF).** データ・リンク・マネージャーの制御下のファイルへのアクセスの有効性を確保することによりデータ保全を実施するフィルター。

**データ・リンク・ファイル・マネージャー (DLFM) (Data Links File Manager, DLFM).** DB2 と連携してデータベース外のファイルを管理する SQL アプリケーション。

**定義メタデータ (definition metadata).** データウェアハウスセンターで、データウェアハウスの形式(スキーマ)、データのソース、およびデータのロード中に適用されるトランスフォーメーションについての情報。

**ディクショナリー (dictionary).** テキスト・エクステンダーがテキストの分析、索引付け、検索を行ったり、特定言語の文書を強調表示したりするのに使用する、言語関連の情報のコレクション。

**定数 (constant).** 不変の値を指定する言語エレメント。定数は、ストリング定数か数値定数に分類される。1513ページの『変数 (variable)』も参照。

**ディメンション (dimension).** 時刻、会計、製品、市場などのデータ区分。ディメンションのエレメントをメンバーと呼ぶ。ディメンションは、検索、探査および分析のためにデータを編成したり選択する際の、非常に簡潔で簡単な手段になる。ディメンションは、多次元データベースの枠組みの中の最上位の統合レベルも表す。1504ページの『ビジネス・ディメンション (business dimension)』、1484ページの『多次元分析 (multidimensional analysis)』、1467ページの『次元表 (dimension table)』も参照。

**ディレクトリー (directory).** データベース記述子およびスケルトン・カーソル表のような内部オブジェクトが入っている、DB2 ユニバーサル・データベース (OS/390 版) システム・データベース。

**ディレクトリー・サービス (directory services).** APPN ネットワーク内のリソース位置についての情報を保持する APPN プロトコルの部分。

**出口ルーチン (exit routine).** 特定の関数を実行するために、他のプログラムから制御を受け取るプログラム。

**テクニカル・メタデータ (technical metadata).** データウェアハウスセンターで、データの技術的な面(たとえば、データベース・タイプや長さ)を記述するデータ。テクニカル・メタデータには、データ・ソースに関する情報、およびデータの抽出、消去、変換に使われる規則に関する情報が含まれる。テクニカ

## 用語集

ル・メタデータは、データウェアハウスセンターのメタデータのかなりの部分を占める。1504ページの『ビジネス・メタデータ (business metadata)』も参照。

**デッドロック (deadlock).** あるトランザクションが、他のトランザクションによってロックされている排他的リソースに依存している (そのために、ロックしているそのトランザクションは、前者のトランザクションが使用している排他的リソースに依存することになる) ため、先に進めない状態。

**デッドロック検出機能 (deadlock detector).** デッドロック条件が存在するかどうかを判別するためにロックの状態をモニターするデータベース・マネージャー内のプロセス。デッドロック条件が検出されると、検出機能は、そのデッドロックに関与しているトランザクションの 1 つを停止する。このトランザクションはロールバックされ、他のトランザクションは処理を継続する。

**デフォルト・サブシステム名 (DSN) (default subsystem name, DSN).** (1) DB2 ユニバーサル・データベース (OS/390 版) の TSO コマンド・プロセッサの名前。(2) 制御サーバーに接続できる DB2 サブシステムの名前を指定している。サブシステム名のデフォルトは DSN。このパラメーターは最初のパラメーターでなければならない。

**テリトリー (territory).** データベース・マネージャーによる内部処理のために国別コードにマップされた POSIX ロケールの部分。

**デルタ・バックアップ (delta backup).** 最後に正常に実行された該当する表スペースの (全、増分、またはデルタ) バックアップ後に変更されたすべてのデータベース・データのコピー。これは、差分または非累積バックアップ・イメージとも呼ばれる。前のデルタ・バックアップ・イメージは、最後に正常に実行された、デルタ・バックアップ・イメージ内の各表スペースのコピーを含むバックアップである。

**電子データ管理 (EDM) プール (electronic data management (EDM) pool).** DB2 ユニバーサル・データベース (OS/390 版) では、データベース記述子、アプリケーション・プラン、許可キャッシュ、アプリケーション・パッケージ、および動的ステートメント・キャッシュのために使用される主記憶域内のプール。

**伝送制御プロトコル / インターネット・プロトコル (TCP/IP) (Transmission Control Protocol/Internet Protocol, TCP/IP).** ローカル・エリア・ネットワークおよび広域ネットワークに対等通信接続性を提供する通信プロトコルのセット。

**伝搬 (propagation).** 別々の速度で更新され実施される構成パラメーターのグループ。

**テンプレート (template).** OS/390 環境では、動的割り振りに使用される DB2 ユーティリティーの出力データ・セット記述子。テンプレートは、TEMPLATE ユーティリティー制御ステートメントによって定義される。

**トークン (token).** 計算言語の基本構文単位。トークンは、ブランク文字やストリング定数または区切り ID に使われている文字以外の 1 つ以上の文字で構成される。

**等価結合 (equijoin).** 結合条件が「式 = 式」の形式になっている結合操作。

**同期 (synchronous).** 共通時刻信号など特定のイベントのオカレンスに依存する、関連のある複数のプロセス。1504ページの『非同期 (asynchronous)』も参照。

**同義語 (synonym).** DB2 ユニバーサル・データベース (OS/390 版) では、SQL における、表または視点の代替名。

**同期点 (sync point).** 1438ページの『一貫性ポイント (point of consistency)』を参照。

**同期レベル (synchronization level).** APPC では、対応するトランザクション・プログラムが確認要求および応答を交換することを示す指定。

**統合サーバー (federated server).** DB2 EE または EEE、リレーショナル・コネクト、およびアクセスされるデータ・ソース用のクライアント・ソフトウェアがインストールされている、連合システム内のサーバー。

**動的 SQL (dynamic SQL).** 実行時に準備され実行される SQL ステートメント。動的 SQL の場合の SQL ステートメントは文字ストリングとしてホスト変数に含まれ、プリコンパイルは行わない。1454ページの『組み込み SQL (embedded SQL)』と 1477ページの『静的 SQL (static SQL)』も参照。

**動的バインド (dynamic bind).** SQL ステートメントがその入力と同時にバインドされるプロセス。1500ページの『バインド (bind)』を参照。1477ページの『静的バインド (static bind)』も参照。

**登録 (registration).** 1508ページの『複製ソース (replication source)』を参照。

**登録プロセス (registration process).** DB2 複製では、複製ソースを定義するプロセス。1466ページの『サブスクリプション・プロセス (subscription process)』も参照。

**特殊タイプ (distinct type).** 内部的には既存のタイプ (そのソース・タイプ) として表示されるが、セマンティクスとしての用途においては別個で非互換のタイプと見なされるユーザー定義のデータ・タイプ。

**特殊レジスター (special register).** データベース・マネージャーによってアプリケーション・プロセス用に定義されたストレージ。SQL ステートメントで参照される情報を保管するときに使用する。たとえば、USER および CURRENT DATE など。

**特定関数名 (specific function name).** (1) システムに固有の関数を識別する名前。多くの特定の関数名が同じ関数名を持つことができる。(2) DB2 ユニバーサル・データベース (OS/390 版) では、その特定の関数名によってデータベース・マネージャーに認識されている特定のユーザー定義関数のこと。多くの特定のユーザー定義関数が同じ関数名を持つことができる。データベースに対してユーザー定義関数を定義すると、各関数にはそれが属するスキーマの中で固有の特定名が割り当てられる。ユーザーはこの名前を指定するか、デフォルトを使用することができる。

**独立 (independent).** DB2 ユニバーサル・データベース (OS/390 版) では、オブジェクト (行、表、もしくは表スペース) は、別のオブジェクトの親や従属のどちらでもなければ独立である。

**独立論理装置 (ILU) (independent logical unit, ILU).** システム・サービス制御点 (SSCP) の補助がなくても、LU 対 LU セッションを活動化できる論理装置。ILU は、SSCP-to-LU セッションをもたない。1470ページの『従属論理装置 (dependent logical unit)』も参照。

## 用語集

**特権 (privilege).** (1) 特定の 방법으로特定のデータベース・オブジェクトにアクセスする権利。これらの権利は、SYSADM (システム管理者) 権限または DBADM (データベース管理者) 権限を用いてユーザーにより制御される。また、オブジェクト作成者によっても制御される。たとえば、表にデータを作成する権利、表からデータを削除および選択する権利。(2) DB2 ユニバーサル・データベース (OS/390 版) では、特定の機能を、ときには特定のオブジェクトに対し、実行する能力。1516ページの『明示的特権 (explicit privilege)』と 1437ページの『暗黙的な特権 (implicit privilege)』も参照。

**特権セット (privilege set).** インストール・システム SYSADM ID では、可能なすべての特権のセット。その他の許可 ID の場合、DB2 ユニバーサル・データベース (OS/390 版) カタログ内のその ID について記録されているすべての特権のセット。

**トポロジー・ルーティング・サービス (TRS) (topology and routing services, TRS).** トポロジー・データベースを管理し、経路を計算する APPN 制御点のコンポーネント。

**ドメイン (domain).** ドメインはネットワークの一部であり、共通プロトコルを持つ単位として管理される。

**ドメイン・ネーム (domain name).** TCP/IP アプリケーションが TCP/IP ネットワーク内で TCP/IP ホストを参照する名前。ドメイン・ネームは、一つながりの名前とそれらを区切るドットで構成される。たとえば、www.ibm.com。

**ドメイン・ネーム・サーバー (DNS) (domain name server, DNS).** TCP/IP ネットワーク・サーバーで、TCP/IP ホスト名を IP アドレスにマップする場合に使用される分散ディレクトリーを管理する。

**ドメイン・ネーム・システム (domain name system).** 人の読めるマシン名を IP アドレスにマップするため、TCP/IP で使われる分散データベース・システム。

**トランザクション (transaction).** (1) ワークステーションとプログラム、2つのワークステーション、または2つのプログラム間での交換で、特定のアクションまたは結果が伴うもの。たとえば、カスタマーの預金の入力、カスタマーの貸借の更新など。1463ページの『作業単位 (unit of work)』の同義語。(2) Net.Data の1回の呼び出し。持続している Net.Data を使用する場合は、1つのトランザクションが複数の Net.Data 呼び出しにまたがることもある。

**トランザクション補償 (transaction compensation).** 拒否されたコミット・トランザクションの影響を受けた行の復元を行うプロセス。コミット・トランザクションが拒否されると、トランザクションがコミットされる前の状態に行が復元される。

**トランザクション・プログラム (TP) (transaction program, TP).** APPC を使用してパートナー・アプリケーション・プログラムと通信するアプリケーション・プログラム。

**トランザクション・プログラム名 (transaction program name).** SNA LU 6.2 の会話では、会話の相手方となるリモート論理装置のプログラムの名前。

**トランザクション・マネージャー (transaction manager).** トランザクションに ID を割り当て、進行状況をモニターし、トランザクションの完了および障害リカバリーの責任を持つ機能。

**トランザクション・マネージャー・データベース (TM Database) (Transaction Manager Database, TM Database).** 2 フェーズ・コミット (SYNCPOINT TWOPHASE) が DB2 データベースで使用される場合に、トランザクションをログに記録するために使用するデータベース。トランザクション障害の発生時には、TM データベース情報がアクセスされ、失敗したトランザクションに組み込まれていたデータベースが再同期化される。

**トランザクション・ロック (transaction lock).** DB2 ユニバーサル・データベース (OS/390 版) では、SQL ステートメントの並行実行を制御するために使用されるロック。

**トランスフォーマー (transformer).** ウェアハウス・データに対して操作を行うプログラム。データウェアハウスセンターの提供するトランスフォーマーには 2 つのタイプがある。1 つはデータに関する統計を 1 つまたは複数の表で提供する統計トランスフォーマー、もう 1 つは、分析用にデータを加工するウェアハウス・トランスフォーマーである。トランスフォーマーには、ステップが実行するデータ操作のさまざまなタイプ用の対応するステップ・タイプがある。たとえば、クリーン・ステップは Clean Data トランスフォーマーを使用する。

**トランスフォーメーション (transformation).** データウェアハウスセンターで、データに対して行われる 1 回の操作。トランスフォーメーションのタイプには、ピボットおよびクレンジングがある。

**トリガー SQL ステートメント (triggered SQL statements).** トリガーが起動され、そのトリガー・アクション条件が真であると評価されたときに実行される一連の SQL ステートメント。トリガー SQL ステートメントを、トリガー本体 (trigger body) ともいう。

**トリガー SQL 操作 (triggering SQL operation).** 対象表に対して実行されたときにトリガーの起動のきっかけとなる SQL 操作。

**トリガー (trigger).** (1) 特定の SQL が実行されているときに、データベース・マネージャーが間接的に呼び出すデータベースのオブジェクト。(2) DB2 データベースに保管され、DB2 表にあるイベントが発生したときに実行される一連の SQL ステートメント。

**トリガー起動 (trigger activation).** トリガー定義の中で定義されているトリガー・イベントの実行時に発生するプロセス。トリガー起動は、トリガー・アクション条件の評価と、トリガー SQL ステートメントの条件付き実行から構成される。

**トリガー起動時間 (trigger activation time).** トリガー定義において、トリガーを起動すべき時が当該トリガー・イベントの前か後かについての指示。

**トリガー細分性 (trigger granularity).** トリガーの特性で、トリガーを起動する時点と、トリガー元 SQL ステートメントごとに 1 回にするのか、SQL ステートメントが変更する各行ごとに 1 回にするのかを決定する。

**トリガー表 (triggering table).** 作成するトリガーの対象となる表。定義したトリガー・イベントがこの表に対して発生すると、トリガーが起動される。

**トリガー本体 (trigger body).** トリガーが起動され、そのトリガー・アクション条件が真であると評価されたときに実行される一連の SQL ステートメント。

## 用語集

**トリガー連鎖 (trigger cascading).** 1 つのトリガーのトリガー・アクションによって別のトリガーが起動されるときに発生するプロセス。

**トリガー・アクション (triggered action).** (1) トリガー・イベントが発生したときに実行されるプロセス。(2) トリガーが起動されるときに実行される SQL 論理。トリガー・アクションは、オプションの 1 つのトリガー・アクション条件と、その条件が真であると評価された場合にのみ実行される一連のトリガー SQL ステートメントとから構成される。

**トリガー・アクション条件 (triggered action condition).** (1) トリガー・アクションで SQL ステートメントの実行を制御する検索条件。(2) トリガー・アクションのオプション部分。このブール条件は WHEN 文節として現れ、当該トリガー SQL ステートメントを実行すべきかどうかを判別する際に DB2 が評価する条件を指定する。

**トリガー・イベント (trigger event).** トリガー定義では、トリガーを起動する操作 (INSERT、DELETE、または UPDATE)。

**トリガー・イベント (triggering event).** トリガーを起動するイベント。一般に、トリガー・イベントは、特定の表の行の挿入、削除、または更新である。

**トリガー・パッケージ (trigger package).** CREATE TRIGGER ステートメントの実行時に作成されるパッケージ。このパッケージは当該トリガーが起動されたときに実行される。

**取り消し (revoke).** 特権または権限を許可 ID から除くこと。

**取り消し (undo).** (1) 最後に行われた編集を元に戻すこと。(2) リカバリー可能な DB2 ユニバーサル・データベース (OS/390 版) リソースに対してリカバリー単位が行った変更はバックアウトしなければならないことを示す、リカバリー単位の状態。

**取り出し (fetch).** FETCH ステートメントは、カーソルの位置を結果表の次の行に移し、その行の値をホスト変数に割り当てる。

**取り出し方向 (fetch orientation).** FETCH ステートメントの一部としての、カーソルの配置の指定 (たとえば、BEFORE、AFTER、NEXT、PRIOR、CURRENT、FIRST、LAST、ABSOLUTE、および RELATIVE)。1474ページの『スクロール可能性 (scrollability)』も参照。

**取り出し選択 (fetch sensitivity).** (1) すでに取り出されている行の指定。この場合の FETCH では、同じカーソルによって行われた変更 (つまり、カーソルの名前を指定して、UPDATE WHERE CURRENT OF または DELETE WHERE CURRENT OF を使用した変更) のみが対象となる。(2) FETCH の対象を、そのカーソルによって行われたすべての変更、および他のカーソルによって行われた変更、あるいは他のアプリケーション・プロセスによって行われた変更にする指定。この結果、行は、常にカーソルの SELECT ステートメントの基礎表から取り出される。

**トレース (trace).** DB2 ユニバーサル・データベース (OS/390 版) のモニター、監査、パフォーマンス、アカウントिंग、統計、および保守容易性 (グローバル) 関連のデータをモニターし、収集する能力を提供する DB2 ユニバーサル・データベース (OS/390 版) 機能。

**ドレイン (drain).** DB2 ユニバーサル・データベース (OS/390 版) では、ロックされたリソースを、そのオブジェクトへのアクセスを静止させて、獲得すること。1455ページの『クレーム (claim)』も参照。

**ドレイン・ロック (drain lock).** DB2 ユニバーサル・データベース (OS/390 版) では、クレームの発生を防ぐ、クレーム・クラスへのロック。

## [ナ行]

**内部 CCD 表 (internal CCD table).** 直接にはサブスクリプションできない、整合した変更データ表。レジスター表にはその独自の行が存在しない。関連した複製ソースの行では、CCD\_OWNER および CCD\_TABLE として参照される。1443ページの『外部 CCD 表 (external CCD table)』も参照。

**内部結合 (inner join).** 結合しようとするすべての表に共通しているわけではない列を、処理結果の表から消去するような結合方式。1456ページの『結合 (join)』を参照。1444ページの『外部結合 (outer join)』も参照。

**内部リソース・ロック・マネージャー (IRLM) (internal resource lock manager, IRLM).** DB2 ユニバーサル・データベース (OS/390 版) のコンポーネント。DB2 サブシステムはそれぞれ、それ自体の内部リソース・ロック・マネージャーのインスタンスを持たなければならない。IRLM は DB2 と連係動作して、データへのアクセスを制御する。アプリケーション、ユーティリティー、およびコマンドが同一データへのアクセスを試みると、DB2 はデータ保全性を確保するために IRLM からのロックを要求する。

**長さ属性 (length attribute).** スtringの宣言された固定長または最大長を表す、Stringに関連した値。

**日時値 (datetime value).** データ・タイプ DATE、TIME、または TIMESTAMP の値。

**ニックネーム (nickname).** (1) 統合サーバーが、データ・ソース、表または視点を参照するために使用する ID。(2) IBM 以外のデータベースの物理データベース・オブジェクト (たとえば表やストアード・プロシージャ) を表すために、DB2 DataJoiner データベースで定義された名前。

**入出力並列処理 (I/O parallelism).** 1512ページの『並列入出力 (parallel I/O)』を参照。

**認証 (authentication).** ユーザーが本人であることをシステムが検証するプロセス。ユーザー認証は、DB2 の範囲外のセキュリティー機能 (オペレーティング・システムの一部あるいは別の製品の場合が多い) によって行われる。

**ヌル (null).** 情報が存在しないことを示す特殊な値。

**ヌル値 (null value).** 値が指定されていないパラメーターの位置。

**ヌル可能 (nullable).** 列、関数パラメーター、または結果に値がなくてもよい状態。たとえば、ミドル・ネームのイニシャルを入力するフィールドは値がなくてもよく、ヌル可能とされる。

## 用語集

**ヌル標識 (null indicator).** 区切りなし ASCII ファイル内の列 (バイト位置単位) で、表の列にロードされるデータの『ヌル標識フラグ (null indicator flag)』を含む。ヌル標識は、任意の有効な正整数。

**ヌル標識フラグ (null indicator flag).** 区切りなし ASCII ファイルの『ヌル標識 (null indicator)』列に含まれる 1 バイト文字。ロード処理で各データ行が調べられるとき、開始位置と終了位置で定義されている列のデータがヌルであるかどうかを、このヌル標識フラグが示す。

**ネストされた表の式 (nested table expression).** FROM 文節の全選択項目 (括弧で囲まれている)。

**ネットワーク ID (NETID) (NETWORK netid).** リモート LU がある SNA ネットワークの ID。このネットワーク ID は SNA の命名規則に従った 1 ~ 8 文字のストリング。

**ネットワーク ID (NID) (network identifier, NID).** OS/390 環境では、IMS または CICS によって割り当てられたネットワーク ID、または接続タイプが RRSAF である場合は、OS/390 RRS リカバリー単位 ID (URID)。

**ネットワーク修飾名 (network-qualified name).** 相互接続 SNA ネットワーク内で知られている LU の名前。ネットワーク修飾名は、各サブネットワークを識別するネットワーク名およびネットワーク LU 名で構成されている。また、ネットワーク修飾名は相互接続ネットワーク内で固有な名前である。「ネットワーク修飾 LU 名 (network-qualified LU name)」または「完全修飾 LU 名 (fully qualified LU name)」としても知られている。

**ネットワーク情報サービス (NIS/NIS+) (Network Information Service, NIS/NIS+).** AIX では、パスワード、ノードなどの集中記録。ユーザー名およびグループ名の管理で、DB2 Administration Server (DAS) とともに使用する。

**ネットワーク名 (network name).** SNA では、エンド・ユーザーがネットワーク・アドレス可能単位 (NAU)、リンク・ステーションまたはリンクを参照するときに使用する記号名。

**ネットワーク・アドレス (network address).** ネットワーク内のノードの ID。

**ネットワーク・アドレス可能単位 (NAU) (network addressable unit, NAU).** バス制御ネットワークによって伝送される情報の発信元または宛先。NAU は、論理装置 (LU)、物理装置 (PU)、制御点 (CP)、またはシステム・サービス制御点 (SSCP) のいずれか。『ネットワーク名 (network name)』も参照。

**ネットワーク・サービス (network services).** SSCP-SSCP、SSCP-PU、SSCP-LU および CP-CP セッション中のネットワーク操作を制御するネットワーク・アドレス可能単位のサービス。

**ネットワーク・ディレクトリー・サービス (NDS) (Network Directory Services, NDS).** NetWare がネットワーク上のリソースに関する情報を保守し、リソースへのアクセスを提供する、グローバルかつ分散、複製されているデータベース。NetWare ディレクトリー・データベースは、物理的位置にかかわらず、ディレクトリー・ツリーと呼ばれる階層木構造にオブジェクトを編成する。

**ネットワーク・ノード (NN) (network node, NN).** APPN では、分散ディレクトリー・サービス、他の APPN ネットワーク・ノードとのトポロジー・データベースの交換およびセッション・ルーティング・サ



ービスを提供するネットワーク上のノード。 1445ページの『拡張対等通信ネットワーク機能ネットワーク (Advanced Peer-to-Peer Networking network)』も参照。

**ネットワーク・ノード・サーバー (network node server).** ローカル論理装置および隣接するエンド・ノードに対してネットワーク・サービスを提供する APPN ネットワーク・ノード。

**ノード (node).** (1) データベース区画化で、1488ページの『データベース区画 (database partition)』の同義語。(2) ハードウェアでは、クラスター・システムまたは大量並列処理 (MPP) システムの一部である、単一プロセッサ・コンピューターまたは対称マルチプロセッサ (SMP) コンピューター。たとえば、RS/6000® SP™ は高速ネットワークによって接続されたいくつかのノードから成る MPP システムである。(3) 通信では、通信リンクの端点またはネットワーク内の複数のリンクに共通の接合点。ノードになるのは、処理装置、通信制御装置、クラスター制御装置、端末またはワークステーション。ルーティングおよび他の機能性は、ノードごとに異なる。

**ノードグループ (nodegroup).** 1 つまたは複数のデータベース区画をまとめて名前を付けたグループ。

**ノード・ディレクトリー (node directory).** クライアント・ワークステーションからすべての適用可能なデータベース・サーバーへの接続を確立するために必要な情報があるディレクトリー。

## [八行]

**パーシスタンス (persistence).** Net.Data で、割り当てられた値を、(複数の Net.Data 呼び出しにまたがる) トランザクション全体にわたって保持している状態。パーシスタンス (持続) 状態になる可能性があるのは、変数のみ。さらに、コミットメント制御によって影響を受けるリソースに対する操作は、コミットやロールバックが明示的に行われるまで、またはトランザクションが完了するまで、アクティブに保たれる。

**バージョン (version).** DB2 ユニバーサル・データベース (OS/390 版) では、同種のプログラム、DBRM、パッケージの集合のメンバー。以下に、いくつかの例を示す。

- プログラムのバージョンは、プログラムのプリコンパイルによって作成されたソース・コード。プログラムのバージョンは、プログラム名とタイム・スタンプ (整合性トークン) によって識別される。
- DBRM のバージョンは、プログラムのプリコンパイルによって作成される DBRM。DBRM のバージョンは、対応するプログラムのバージョンと同じプログラム名およびタイム・スタンプによって識別される。
- パッケージのバージョンは、特定のデータベース・システム内の DBRM をバインドした結果である。パッケージのバージョンは、DBRM と同じプログラム名および整合性トークンによって識別される。
- LOB のバージョンは、ある時点における LOB 値のコピーである。LOB のバージョン番号は、その LOB に関する補助索引項目の中に保管されている。

**バージョン・リカバリー (version recovery).** バックアップ操作中に作成されたイメージを使用して、旧バージョンのデータベースを復元すること。1501ページの『破損リカバリー (crash recovery)』を参照。1471ページの『順方向リカバリー (forward recovery)』も参照。

## 用語集

**パートナー論理装置 (LU) (partner logical unit, LU).** (1) SNA では、セッション内のリモート参加者。(2) VTAM 会話によって DB2 ユニバーサル・データベース (OS/390 版) ローカル・サブシステムに接続された、SNA ネットワーク内のアクセス・ポイント。

**倍精度浮動小数点数 (double-precision floating point number).** SQL では、実数の 64 ビットによる近似表現。

**排他ロック (exclusive lock).** 並行して実行されているアプリケーション・プロセスがデータベース・データにアクセスしないようにするロック。1452ページの『共用ロック (shared lock)』も参照。

**バイト逆転 (byte reversal).** 最下位のバイトから先に数値データを保管する技法。

**バイナリー・ストリング (binary string).** DB2 ユニバーサル・データベース では、CCSID と関連付けられていない一連のバイト。たとえば、BLOB データ・タイプはバイナリー・ストリングである。1458ページの『コード化文字セット ID (coded character set identifier)』も参照。

**ハイパースペース (hyperspace).** OS/390 環境では、プログラムがバッファとして使用できる、連続する仮想記憶域アドレスの、0 バイトから (2 ギガバイト - 1 バイト) までの範囲のサイズのスペース。アドレス・スペースと同様に、ハイパースペースはユーザー・データを保持することができるが、共通域やシステム・データは含まない。また、アドレス・スペースまたはデータ・スペースとは異なり、ハイパースペースのデータに直接アクセスすることはできない。ハイパースペースのデータを操作するには、データを 4-KB ブロックにしてアドレス・スペースに持ち込むこと。

**ハイパーテキスト・マークアップ言語 (HTML) (Hypertext Markup Language, HTML).** データを Web ユーザーに見せるための標準方式。Web ページは本文の中に HTML タグを使って設計される。これらのタグで、ページ・レイアウト、グラフィックス、および文書内あるいはインターネット上の他の文書へのハイパーテキスト・リンクを定義する。

**バインドリー・オブジェクト名 (bindery object name).** NetWare ファイル・サーバーのバインドリー・オブジェクトの名前の入った 48 バイトの文字ストリング。データベース・マネージャー構成フィールドのオブジェクト名は、固有の DB2 サーバー・インスタンスを表し、NetWare ファイル・サーバーのバインドリーにオブジェクトとして保管される。

**バインド (bind).** SQL コンパイラーの出力を使用可能な制御構造に変換するためのプロセス。しばしばアクセス・プラン、アプリケーション・プラン、あるいはパッケージと呼ばれる。このプロセスの間、データへのアクセス・パスが選択され、許可検査が実行される。1463ページの『再バインド (rebind)』、1470ページの『自動再バインド (automatic rebind)』、1493ページの『動的バインド (dynamic bind)』、1486ページの『追加バインド (incremental bind)』、1477ページの『静的バインド (static bind)』も参照。

**バインド・ファイル (bind file).** ファイルは、BINDFILE オプションとともに PRECOMPILE コマンドまたはそれぞれの API が使われたときにプリコンパイラーによって作成される。

**パケット (packet).** データ通信では、2 進数字の列。複合体全体として送信され切り替えられるデータおよび制御信号を含んでいる。

**パス (path).** (1) オペレーティング・システムでは、パスは、特定のファイルへの、ファイル・システムを通るルート。(2) ネットワーク環境では、パスは 2 つのノード間のルート。(3) 1545ページの『SQL パス (SQL path)』を参照。

**パススルー (pass-through).** 連合データベース・システムにおける機能の 1 つ。ユーザーはこれを使用して、データ・ソースの SQL ダイアレクトでデータ・ソースと通信できる。

**破損リカバリー (crash recovery).** 即時障害からリカバリーするプロセス。1499ページの『バージョン・リカバリー (version recovery)』と 1471ページの『順方向リカバリー (forward recovery)』も参照。

**バックアウト (backout).** アプリケーション・プロセスが行ったコミットされていない変更を取り消すプロセス。バックアウトは、アプリケーション・プロセスの一部に障害が発生したとき、またはデッドロック状態の結果として必要になる。

**バックアウト・フリー・インターバル (backout free interval).** トランザクションが打ち切られた場合に補正されないログ・レコードのセット。『バックアウト (backout)』を参照。

**バックアップ保留 (backup pending).** データベースまたは表スペースの状態。データベースまたは表スペースがバックアップされるまで操作は行われない。

**パッケージ (package).** SQL ステートメントを実行するために使用されるプログラム準備中に作成される制御構造。

**パッケージ名 (package name).** BIND、PRECOMPILE、または REBIND コマンドで作成されるオブジェクトの名前。オブジェクトは、データベース要求モジュール (DBRM) のバインド済みバージョンである。この名前は、ロケーション名、コレクション ID、パッケージ ID、およびバージョン ID から構成される。

**パッケージ・リスト (package list).** DB2 ユニバーサル・データベース (OS/390 版) では、アプリケーション・プランを拡張する際に使用できる、パッケージ名の順序付きリスト。

**ハッシュ区分化 (hash partitioning).** ハッシュ関数を区分化キー値に適用して、行を割り当てるデータベース区分を判別する区分化の手法。

**発信元チェック (come-from checking).** パートナー LU から DB2 ユニバーサル・データベース (OS/390 版) への接続を認める許可 ID のリストを定義する、SNA LU 6.2 セキュリティー・オプション。

**バッファ・プール (buffer pool).** 処理中に行われるデータベースのページの読み取り、変更、および保留のためのメモリーの領域。

**パネル (panel).** DB2 ユニバーサル・データベース (OS/390 版) では、表示面中表示フィールドの位置および特性を定義する、事前定義された表示イメージ (たとえば、メニュー・パネル)。

**パフォーマンス変数 (performance variable).** データベース・マネージャーから得たパフォーマンス・データから派生した統計。この変数の式はユーザー定義することができる。

## 用語集

**パフォーマンス変数プロファイル (performance variable profile).** パフォーマンス変数の定義を含むフラット・ファイル。このファイルの編集、コピーおよび共有が可能。同じパフォーマンス・モニターが別プロファイルを使用して、さまざまな計算を実行することができる。

**パフォーマンス・スナップショット (performance snapshot).** ある時点でデータベース・マネージャーから検索された一連のデータベース・オブジェクトのためのパフォーマンス・データ。

**パフォーマンス・メトリックス (performance metrics).** 同じデータベース・オブジェクトに属するパフォーマンス変数の集合。

**パフォーマンス・モニター (Performance Monitor).** データベース管理者がチューニングの目的で、グラフィカル・インターフェースを使用して DB2 システムのパフォーマンスをモニターするのを可能にするツール。このツールは、コントロール・センターからアクセスできる。

**葉ページ (leaf page).** キーと RID のペアを含み、実際のデータを指すページ。1506ページの『非葉ページ (nonleaf page)』も参照。

**パラメーター化データ・タイプ (parameterized data type).** 任意の長さ、位取りまたは精度に定義できるデータ・タイプ。ストリングまたは 10 進データ・タイプがパラメーター化される。

**パラメーター名 (parameter-name).** プロシージャーまたはユーザー定義関数で参照できるパラメーターを指定する長 ID。

**パラメーター・マーカ (parameter marker).** 動的 SQL ステートメントのストリングにある疑問符 (?). 疑問符は、ステートメント・ストリングが静的 SQL ステートメントの場合にホスト変数が表示されるところに現れる。

**ハンドル (handle).** (1) ソフトウェア・システム内の内部構造を表す変数。(2) 表内のイメージ、オーディオ、またはビデオ・オブジェクトを表すために使う、エクステンダーによって作成される文字ストリング。オブジェクトのハンドルは、ユーザー表と管理サポート表に保管される。この方法でエクステンダーは、ユーザー表に保管されているハンドルと、管理サポート表に保管されているオブジェクトに関する情報とリンクする。(3) テキスト文書を識別する 2 進値。ハンドルは、テキスト列がテキスト・エクステンダーで使用可能な場合に、そのテキスト列内のテキスト文書ごとで作成される。

**反応 STATIC カーソル (sensitive STATIC cursor).** 行の順序と結果表のサイズは静的である。結果表のサイズは、行が実体化された後は大きくならない。行の順序は、結果表が実体化される時に確立される。一度結果表の行が実体化されていると、新たに挿入された行は SENSITIVE STATIC カーソルには認識できない。ORDER BY 文節の列が、すでに実体化されている行で更新される場合、結果表の行は移動しない。

静的カーソルは、UPDATE WHERE CURRENT OF または DELETE WHERE CURRENT OF を使ったカーソルで行われた変更に対して反応する。それ以外のカーソルで行われた変更に反応するかどうかは、SENSITIVE STATIC カーソルで使用される FETCH のタイプによって決まる。

**反応カーソル (sensitive cursor).** 結果表が実体化された後にデータベースに行われる変更に対して反応するカーソルのタイプ。1516ページの『無反応カーソル (insensitive cursor)』も参照。

**反復可能読み取り (RR) (repeatable read, RR)** . トランザクション中に参照される、アプリケーション内の行すべてをロックする分離レベル。プログラムが反復可能読み取り保護を使用する場合、プログラムによって参照される行は、そのプログラムが現行のトランザクションを終了しない限り他のプログラムによって変更できない。1520ページの『読み取り固定 (read stability)』、1504ページの『非コミット読み取り (UR) (uncommitted read, UR)』、1443ページの『カーソル固定 (cursor stability)』も参照。

**汎用トレース機能 (GTF) (generalized trace facility, GTF)**. OS/390 環境では、入出力割り込み、SVC 割り込み、プログラム割り込み、または外部割り込みなどの重要なシステム・イベントを記録するサービス・プログラム。

**汎用リソース名 (generic resource name)**. OS/390 環境で、VTAM で使用する名前で、並列シスプレックス内でセッションの分散と平衡化を処理するために同じ機能を提供する数種類のアプリケーション・プログラムを表す。

**非 deterministic 関数 (not-deterministic function)**. DB2 ユニバーサル・データベース (OS/390 版) では、ユーザー定義関数で、その結果が、単に入力引き数の値によるわけではないもの。同じ引き数値を使用して連続的に呼び出した場合に異なる応答を生成する可能性がある。このような関数を、1447ページの『可変関数 (variant function)』ともいう。1536ページの『deterministic 関数 (deterministic function)』は、同じ入力に対して常に同じ結果を示す。

**ピース (piece)**. OS/390 環境では、区分化されていないページ・セット。

**非圧縮 CCD 表 (noncondensed CCD table)**. DB2 複製で、行の値の変更ヒストリーを含む、整合した変更データ表。このような表は、監査に役立つ。1477ページの『整合した変更データ表 (consistent-change-data table)』を参照。1436ページの『圧縮 CCD 表 (condensed CCD table)』も参照。

**非圧縮属性 (noncondensed attribute)**. 現在のデータではなく、データの変更のヒストリーを含む表であることを示す表属性。この属性を持つ表では、キー値に複数の行が組み込まれている。

**比較演算子 (comparison operator)**. 比較演算子には、 $\neq$  (より小さくない)、 $\leq$  (より小さいかまたは等しい)、 $\neq$  (等しくない)、 $=$  (等しい)、 $\geq$  (より大きいかまたは等しい)、 $>$  (より大きい)、および  $\rightarrow$  (より大きくない) がある。1481ページの『挿入演算子 (infix operator)』も参照。

**比較述部 (quantified predicate)**. ある値を値の集合と比較する述部。

**非可変関数 (not-variant function)**. 1536ページの『deterministic 関数 (deterministic function)』の同義語。1447ページの『可変関数 (variant function)』も参照。

**非可変文字セット (invariant character set)**. (1) 構文文字セットのように、別のコード・ページに移ってもそのコード・ポイント割り当てが変わらない文字セット。(2) すべての文字セットの一部として使用できる最小限の文字のセット。1459ページの『構文文字セット (syntactic character set)』も参照。

**IP**. 1439ページの『インターネット・プロトコル (Internet Protocol)』を参照。

**引き数 (argument)**. 実行時に関数またはプロシージャから渡されるかまたは戻される値。

## 用語集

**非区分化索引 (nonpartitioning index).** DB2 ユニバーサル・データベース (OS/390 版) では、区分化索引でない索引。たとえば同じ表に非区分化索引と区分化索引を定義すると、非区分化索引へのアクセスは順次アクセスになるため、ユーティリティ操作での区画レベルの独立性の利点がいくつか失われる。

**非コミット読み取り (UR) (uncommitted read, UR).** アプリケーションが他のトランザクションの非コミット変更にアクセスするのを可能にする分離レベル。他のアプリケーションが表を除去または変更しようとしないう限り、アプリケーションは自分が読み取っている行以外のアプリケーションをロックしない。1503ページの『反復可能読み取り (repeatable read)』、1443ページの『カーソル固定 (cursor stability)』、および 1520ページの『読み取り固定 (read stability)』も参照。

**ビジネス名 (business name).** データウェアハウスセンターで、物理名も持つオブジェクトに関連付けることができる記述名。ビジネス名を持つことができるオブジェクト・タイプとして、表、ファイル、列、およびフィールドがある。ビジネス名は検索を実行するときに使用することができる。ウェアハウス・メタデータ交換ファシリティによって、エンド・ユーザーのツールにも渡される。

**ビジネス・ディメンション (business dimension).** 組織が分析することがある、製品や時間枠などのデータの区分。1491ページの『ディメンション (dimension)』と 1484ページの『多次元分析 (multidimensional analysis)』も参照。

**ビジネス・メタデータ (business metadata).** 情報資産をビジネス用語によって記述したデータ。ビジネス・メタデータは情報カタログ内に保管され、ユーザーは必要な情報を見つけて理解するためにこれにアクセスする。たとえば、プログラムのビジネス・メタデータには、そのプログラムの機能およびプログラムが使用する表についての記述が含まれる。1491ページの『テクニカル・メタデータ (technical metadata)』も参照。

**非正規化 (denormalization).** リレーショナル・データベースの物理設計を行うときの重要なステップ。非正規化とは複数の表で計画的に列を重複させることで、その結果、データ冗長度が増加する。非正規化はパフォーマンス上の問題を最小にするために必要な場合がある。1476ページの『正規化 (normalization)』も参照。

**非調整トランザクション (uncoordinated transaction).** 1 つ以上のリソースにアクセスするトランザクションで、そのコミットまたはロールバックはトランザクション・マネージャーで調整されていないもの。

**日付 (date).** 日、月、および年を示す 3 つの部分から構成される値。たとえば、YYYY-MM-DD。

**日付期間 (date duration).** 年、月、および日の数を表す DECIMAL(8,0) 値。

**ビット・データ (bit data).** 文字型 CHAR または VARCHAR を持つデータで、コード化文字セットと関連性がないので、変換されることはない。

**非同期 (asynchronous).** プログラム命令の処理に関して規則的な時間の関係がなく、予想できないこと。1493ページの『同期 (synchronous)』も参照。

**非同期入出力 (asynchronous I/O).** 複数ディスク間での読み取りおよび書き込み要求の非順次処理。

**非同期バッチ更新 (asynchronous batched update).** ソースに対するすべての変更内容を記録し、それを指定の時間間隔で既存のターゲット・データに対して適用するプロセス。『非同期連続更新 (asynchronous continuous update)』も参照。

**非同期連続更新 (asynchronous continuous update).** ソースに対するすべての変更内容が基礎表においてコミットされた後、それを記録し、指定の時間間隔で既存の宛先に対して適用するプロセス。『非同期バッチ更新 (asynchronous batched update)』も参照。

**非分離 (not-fenced).** ユーザー定義関数またはストアド・プロシージャのタイプの 1 つで、データベース・マネージャー処理で実行するよう定義されたもの。この関数による変更からデータベース・マネージャーを保護することはできない。1511ページの『分離 (fenced)』も参照。

**表 (table).** 名前が付けられているデータ・オブジェクト。特定の数の列およびいくつかの順不同の行で構成されている。1450ページの『基礎表 (base table)』、1480ページの『宣言済みの一時表 (declared temporarytable)』および 1437ページの『一時表 (temporary table)』も参照。

**表関数 (table function).** 一連の引き数を受け取り、この関数を参照する SQL ステートメントに表を戻す関数。表関数は、副選択の FROM 文節でのみ参照できる。1524ページの『列関数 (column function)』と 1474ページの『スカラー関数 (scalar function)』も参照。

**表キュー (table queue).** データベース区画間で行を転送する機構。表キューは、行の挿入および除去に関する単純化された規則のある分散表ストリームである。表キューは、非区分データベースの異なるプロセス間で行の送達を行うためにも使用される。

**表計算アドイン (Spreadsheet Add-in).** OLAP スターター・キット で、Microsoft Excel とロータス 1-2-3 をマージしてデータの多次元分析を可能にするソフトウェア。このソフトウェア・ライブラリーはスプレッドシートのメニュー・アドインとして表示され、結合、ズームイン、計算などの多次元分析機能を提供する。

**表検査制約 (table check constraint).** 基礎表の特定の列に入れられる値を指定する、ユーザー定義の制約。

**表式 (table expression).** 単純な照会から (一時的な) 結果表を作成する式。たとえば、表式は、複数の部門からすべての管理者を選択して、さらに管理者が 15 年以上の実務経験があり、トロント研究所に配属されていることを指定する照会にすることができる。1451ページの『共通表式 (common table expression)』も参照。

**標識機能 (flagger).** 選択された検証基準 (たとえば、ISO/ANSI SQL92 エントリー・レベル標準) に合致しない、アプリケーション内の SQL ステートメントを識別するプリコンパイラー・オプション。

**標識変数 (indicator variable).** アプリケーション・プログラムで NULL 値を表すために使用される変数。選択された列の値が NULL であると、負の値が標識変数に入れられる。

**標識列 (indicator column).** DB2 ユニバーサル・データベース (OS/390 版) では、基礎表内の LOB 列の 1 つに保管される 4 バイトの値のこと。

## 用語集

**表指定機能 (table designator).** 特定のオブジェクト表を指定する列名修飾子。

**標準対立検出 (standard conflict detection).** 変更適用プログラム が行内の対立を検索する対立検出。この対立は、レプリカの変更データまたはユーザー表ですでに収集されている。1483ページの『対立検出 (conflict detection)』、1445ページの『拡張対立検出 (enhanced conflict detection)』、1452ページの『行レプリカ対立検出 (row-replica conflict detection)』も参照。

**表スペース (table space).** (1) データベース・オブジェクトが保管されているコンテナの一まとまりを指す抽象概念。表スペースは、データベースとデータベースに保管されている表との間の間接参照レベルを提供する。(2) 表スペースは、割り当てられたメディア・ストレージ・デバイスにスペースを持つ。(3) 表スペースは、その中に作成された表を持つ。これらの表は、表スペースに属するコンテナのスペースを使用する。表のデータ、索引、長フィールドおよび LOB 部分は同じ表スペースに保管できる。また、それぞれ別個の表スペースに保管することもできる。(4) DB2 ユニバーサル・データベース (OS/390 版) では、レコードを 1 つまたは複数の表に保管するときに使用するページ・セット。

**表スペース・コンテナ (table space container).** 表スペースにスペースを割り振ること。表スペース・タイプによって、コンテナはディレクトリー、装置またはファイルとなる。

**表スペース・セット (table space set).** DB2 ユニバーサル・データベース (OS/390 版) では、次のいずれかの場合に、同時にリカバリーする必要のある表スペースおよび区分のセット。表スペースおよび区分のそれぞれが他のいずれかに入っている表の親表または下層表を含んでいる場合、または表スペースおよび区分のセットが基礎表および関連補助表を含んでいる場合。表スペース・セットは、上記の 2 つのタイプの関係を両方とも包含することができる。

**表の連結 (table collocation).** 結合または副照会でデータにアクセスする時期、および同一ノードグループの同一区分にデータを配置する時期を識別する DB2 の機能。これが起きると、DB2 は、データが保管されている区分で結合または副照会の処理を実行することができる。

**非葉ページ (nonleaf page).** 索引中に他のページ (葉ページまたは非葉ページ) のキーおよびページ番号を含んでいるページ。非葉ページは実データを指すことはない。1502ページの『葉ページ (leaf page)』も参照。

**表ロケーター (table locator).** DB2 ユニバーサル・データベース (OS/390 版) では、SELECT ステートメントの FROM 文節および INSERT ステートメントの副選択の中で、または、ユーザー定義関数の内部から、トリガー遷移表にアクセスすることを可能にするメカニズム。表ロケーターは、遷移表を表すフルワードの整数値である。

**表ロック (table lock).** データの表に対するロック。1452ページの『行ロック (row lock)』と 1451ページの『行 ID (row identifier)』も参照。

**ブートストラップ・データ・セット (BSDS) (bootstrap data set, BSDS).** すべてのアクティブ・ログ・データ・セットおよびアーカイブ・ログ・データ・セットに関する相対バイトのアドレス範囲の指定とともに、DB2 ユニバーサル・データベース (OS/390 版) の名前と状況情報が入っている VSAM データ・セット。さらに、DB2 ユニバーサル・データベース (OS/390 版) ディレクトリーとカタログについてのパスワード、ならびに条件付き再始動およびチェックポイント・レコードのリストが含まれる。



**ファイル参照変数 (file reference variable).** クライアント・メモリー・バッファーにではなく、クライアントのファイル内にデータを常駐させるよう指示するのに使われるホスト変数。

**ファイル入力式 SQL 処理プログラム (SPUFI) (SQL Processor Using File Input, SPUFI).** (1) DB2 ユニバーサル・データベース (OS/390 版) では、SPUFI は、Interactive System Facility Browse プログラムを使って、出力データ・セットのフォーマット設定と表示を行う。(2) DB2 ユニバーサル・データベース (OS/390 版) では、DB2I ユーザーが SQL ステートメントをアプリケーション・プログラムに組み込まずに実行できるようにする、TSO 接続サブコンポーネントの機能。

**ファイル・サーバー (file server).** NetWare オペレーティング・システム・ソフトウェアを実行し、ネットワーク・サーバーとして働くワークステーション。DB2 は、ファイル・サーバーを使用して DB2 サーバーのアドレス情報を保管し、それを DB2 クライアント・サーバーが取り出して IPX/SPX クライアント / サーバー接続を確立する。

**ファクト表 (fact table).** (1) OLAP スターター・キット で、リレーショナル・キューブのすべてのデータ値を含んでいる DB2 の表、または多くの場合は複数の表からなるセット。(2) 商品の販売個数やコストなどのファクトを含む 1 つ以上のリレーショナル表と、そのファクト表をそれぞれの次元表にリンクする外部キーで構成されている。

**フィールド・プロシージャー (field procedure).** DB2 ユニバーサル・データベース (OS/390 版) では、単一の値を受け取り、それをユーザーが指定できる任意の方法でそれを変換 (エンコードまたはデコード) するように設計された、ユーザー作成の出口ルーチン。

**フィルター係数 (filter factor).** DB2 ユニバーサル・データベース (OS/390 版) では、述部が真である表の行の比率を見積もる 0 ~ 1 の数値。それらの行は、その述部ごとに修飾されている。フィルター係数は、述部のセットで修飾された行数を評価することにより、アクセス・パスの選択に使える。

**フォールバック (fallback).** (1) フェイルオーバーのために別のマシンで動作しているデータベース・サーバーが、元のマシンが使用可能になったときに自動的に元のマシンに戻って動作するようにするプロセス。(2) 現行リリースへの移行を試みた後、または移行を完了した後に、前の DB2 ユニバーサル・データベース (OS/390 版) のリリースに戻るプロセス。

**不完全な CCD 表 (noncomplete CCD table).** DB2 複製で、作成された時に空で、ソースの内容が変更されるにつれて行が付加される、整合した変更データ表。1449ページの『完全 CCD 表 (complete CCD table)』も参照。

**復元 (restore).** 損傷したあるいは破壊した状態のデータベースを、バックアップ・イメージをもとに再構築すること。

**復元セット (restore set).** データベースまたは表スペース (ログ・ファイルも含む場合がある) のバックアップ・コピー。復元とロールフォワードのときにこれらを使って、データベースや表スペースを整合した状態に戻す。

**複合 SQL ステートメント (compound SQL statement).** アプリケーション・サーバーに対する 1 回の呼び出しで実行される SQL ステートメント・ブロック。

## 用語集

**複合キー (composite key).** 同じ表のキー列が一定順序に並んだものの集合。

**副照会 (subquery).** 別の SQL ステートメントの WHERE 文節または HAVING 文節の内側に置かれた SELECT ステートメント。ネストされた SQL ステートメント。

**複製 (replication).** 複数のロケーションにある定義済みデータ集合を保守するためのプロセス。これには、特定の変更内容のあるロケーション (ソース) から別のロケーション (ターゲット) にコピーしたり、2 つのロケーションにあるデータを同期化することが関係する。

**複製管理者 (replication administrator).** 複製ソースおよびサブスクリプションの定義に関して責任のあるユーザー。このユーザーは収集プログラムおよび変更適用プログラムも実行できる。

**複製サブスクリプション (replication subscription).** 変更データを複製ソースからターゲット表へ、指定時刻に指定頻度でコピーする仕様。拡張データ・オプションがある。データをコピーするために変更適用プログラムによって要求された情報をすべて定義する。

**複製ソース (replication source).** コピー要求を受け入れ、サブスクリプション・セットのソース表となるデータベース表または視点。1466ページの『サブスクリプション・セット (subscription set)』も参照。

**副選択 (subselect).** ORDER BY 文節、UPDATE 文節または UNION 演算子を含まない照会書式。

**物理クレーム (physical claim).** DB2 ユニバーサル・データベース (OS/390 版) で、非区分索引全体のクレーム。

**物理装置 (PU) (physical unit, PU).** SSCP-PU セッション中に SSCP によって要求された場合、ノードに関連するリソース (付加リンク、隣接リンク・ステーションなど) を管理しモニターするコンポーネント。SSCP は PU とのセッションを活動化し、PU を通して付加リンクなどのノードのリソースを間接的に管理する。この用語は、タイプ 2.0、4、および 5 のノードのみに使われる。1476ページの『制御点 (control point)』も参照。

**物理的な完了 (physically complete).** DB2 ユニバーサル・データベース (OS/390 版) では、並行コピー・プロセスが完了し、出力データ・セットが作成されている状態。

**物理的な整合性 (physical consistency).** DB2 ユニバーサル・データベース (OS/390 版) では、部分変更状態でないページの状態。

**物理ドレーン (physical drain).** DB2 ユニバーサル・データベース (OS/390 版) で、非区分索引全体のドレーン処理。

**物理ロック (P-lock) (physical lock, P-lock).** 複数の異なる DB2 ユニバーサル・データベース (OS/390 版) サブシステムでキャッシュに入れられるデータの整合性を提供するために DB2 ユニバーサル・データベース (OS/390 版) が獲得するロックのタイプ。物理ロックは、データ共用環境でのみ使用される。1529ページの『論理ロック (L-lock) (logical lock, L-lock)』も参照。

**物理ロック競合 (physical lock contention).** DB2 ユニバーサル・データベース (OS/390 版) では、物理ロックのリクエストが対立している状態。1458ページの『交渉可能ロック (negotiable lock)』も参照。

**部分非クラスター化 (partial declustering).** 表は、システム内の区分のサブセット全体で区画に分割できる。システム内のすべての区分にわたって表を区画に分割する必要はない。

**ブラウザー (browser).** (1) コンピューターのモニターにテキストを表示できるようにするテキスト・エクステンダー機能。(2) このプログラムでユーザーはデータを表示することができるが、そのデータを変更することはできない。

**フラグメント化 (fragmentation).** 索引での挿入と削除の結果、索引が別々の断片に分離すること。

**フラット・ファイル・インターフェース (flat file interface).** プレーン・テキスト・ファイルからの読み取りおよび書き込みを可能にする、Net.Data 標準装備の関数のセット。

**プラン (plan).** 1436ページの『アプリケーション・プラン (application plan)』を参照。

**プラン名 (plan name).** DB2 ユニバーサル・データベース (OS/390 版) では、アプリケーション・プランの名前。

**プラン割り振り (plan allocation).** プランを実行する準備のために、プランに DB2 ユニバーサル・データベース (OS/390 版) リソースを割り振るプロセス。

**プラン・セグメント化 (plan segmentation).** DB2 ユニバーサル・データベース (OS/390 版) で、各プランをセクションに分割すること。セクションが必要なとき、独立して EDM プールにもたらされる。

**フリー・スペース (free space).** ページ内の合計未使用スペース。レコードや制御情報の保管に使用されていないスペース。

**プリコンパイル (precompile).** SQL ステートメントを含むプログラムをコンパイルする前に処理すること。SQL ステートメントは、ホスト言語コンパイラーによって認識されるステートメントに置き換えられる。プリコンパイル・プロセスの出力には、コンパイラーに発信されバインド処理で使用されるソース・コードが含まれる。

**プリンシパル (principal).** 別のエンティティと確実に通信できるエンティティ。Kerberos の場合、プリンシパルは Kerberos レジストリー・データベースの項目として表される。これには、ユーザー、サーバー、コンピューターなどが入る。

**プリンシパル名 (principal name).** 分散コンピューティング環境 (DCE) セキュリティー・サービスが認識しているプリンシパルの名前。

**ブロードキャスト結合 (broadcast join).** 表のすべての区画をすべてのデータベース区画に送るための結合。

**プロシージャ (procedure).** 1475ページの『ストアード・プロシージャ (stored procedure)』を参照。

**プロセス (process).** (1) データウェアハウスセンターで、ソース・データに対して操作を行う一連のステップ。これらのステップは、データを元の形式から意思決定に役立つ形式に変更する。データウェアハウスセンターのプロセスはすべて、1 つまたは複数のソース、1 つまたは複数のステップ、および 1 つまたは複数のターゲットで構成される。(2) データベース・マネージャーが、リソースの割り振りおよび

## 用語集

ロックを行う対象。プロセスには、1 つまたは複数のプログラムの実行が含まれる。SQL ステートメントの実行は、常にプロセスに関係する。プロセスを開始および終了する方法は、環境によって異なる。1437ページの『アプリケーション・プロセス (application process)』の同義語。

**プロセス間通信 (IPC) (Inter-Process Communication, IPC).** 同一のコンピューターまたはネットワーク上で、プロセスが相互に通信するための、オペレーティング・システムの機構。

**ブロック (block).** (1) 1 単位として記録または伝送されるデータ・エレメントのストリング。(2) バッファ・プールで連続するデータ・ページのセット。

**ブロック化 (blocking).** アプリケーションをバインドするときに指定するオプション。このオプションを指定すると、通信サブシステムが複数行の情報をキャッシュできるようになるため、FETCH ステートメントで各要求を 1 行ずつネットワークに伝送する必要がなくなる。『ブロック取り出し (block fetch)』も参照。

**ブロック取り出し (block fetch).** 行の大規模なセットを同時に検索する (または取り出す)、DB2 の機能。ブロック取り出しを使用すると、ネットワーク上に送信されるメッセージの数を大幅に減らすことができる。ブロック取り出しは、データを更新しないカーソルに対してのみ適用される。

**ブロック・ベースの入出力 (block based I/O).** ディスクの連続するデータ・ページを、メモリーの連続する部分に読み取る、データベース・マネージャーの方式。1511ページの『分散読み取り (scattered read)』も参照。

**ブロック・ロック (block locks).** 多次元クラスター環境のブロックのロック化。

**プロパティ (property).** データウェアハウスセンターで、情報単位についての特性または属性の記述。各オブジェクト・タイプには、関連したプロパティのセットがある。各オブジェクトには、複数の値からなるセットがプロパティに割り当てられる。

**分散インストール (distributed installation).** Windows NT または Windows 2000 上の Microsoft Systems Management Server (SMS) などのシステム管理ソフトウェアを使用して、あるいは単に共用 CD-ROM ドライブまたはネットワークの共用ハード・ディスクで応答ファイルを使用して、DB2 製品をインストールすることができるプロセス。サイレント・インストール (silent installation)、または不在インストール (unattended installation) とも呼ばれる。

**分散作業単位 (DUOW) (distributed unit of work, DUOW).** 複数のリレーショナル・データベース管理システムに SQL ステートメントの実行を要求するための作業単位。ただし、各 SQL ステートメントにつき複数のシステムに実行要求することはできない。

**分散データ機能 (DDF) (distributed data facility, DDF).** DB2 ユニバーサル・データベース (OS/390 版) が他の RDBMS と通信を行うための、一組の DB2 ユニバーサル・データベース (OS/390 版) コンポーネント。

**分散ディレクトリー・データベース (distributed directory database).** APPN ネットワーク全体に散在する個々のディレクトリー内に維持されている、ネットワークのすべてのリソースの完全リスト。各ノードには、完全ディレクトリーが 1 つずつあるが、どのノードもリスト全体を持つ必要はない。システム定

義、オペレーター処置、自動登録、および現在のネットワーク検索手順を通して、項目が作成、変更、および削除される。「分散ネットワーク・ディレクトリー (distributed network directory)」の同義語。

**分散トランザクション (distributed transaction).** 複数のデータベースのデータを更新するトランザクション。1530ページの『2 フェーズ・コミット (two-phase commit)』も参照。

**分散ネットワーク・ディレクトリー (distributed network directory).** 1510ページの『分散ディレクトリー・データベース (distributed directory database)』を参照。

**分散要求 (distributed request).** 連合データベース・システムにおいて、複数のデータ・ソースに送信される SQL 照会。

**分散読み取り (scattered read).** ディスクの連続するデータ・ページを、メモリーの不連続な部分に読み取る、データベース・マネージャーの方式。1510ページの『ブロック・ベースの入出力 (block based I/O)』も参照。

**分散リレーショナル・データベース (distributed relational database).** 相互接続された別のコンピューター・システムに表を保管されているデータベース。

**分散リレーショナル・データベース体系 (DRDA) (Distributed Relational Database Architecture, DRDA).** リモート・データに透過アクセスするための形式とプロトコルを定義する体系。DRDA は、1437ページの『アプリケーション・リクエスター (application requester)』機能と、1436ページの『アプリケーション・サーバー (application server)』機能の 2 つのタイプの機能を定義する。

**文書アクセス定義 (DAD) (Document Access Definition, DAD).** XML コレクション (XML 形式) の XML エクステンダー列を使用可能にするために使う定義。

**文書モデル (document model).** 文書が含むセクションに関する、文書の構造の定義。テキスト・エクステンダーが索引付け時に文書モデルを使用する。

**文節 (clause).** SQL では、SELECT 文節や WHERE 文節などのように、ステートメントの明確な一部分。

**分離 (fenced).** 関数によるデータベース・マネージャーの修正に対して保護するよう定義されているユーザー定義関数またはストアード・プロシージャのタイプに関連すること。データベース・マネージャーは、障壁によって関数またはストアード・プロシージャから分離される。1505ページの『非分離 (not-fenced)』も参照。

**分離レベル (isolation level).** (1) データがアクセスされている間に、他のプロセスからそのデータをロックする方法を決定するセキュリティ機能。反復可能読み取り (REPEATABLE READ)、読み取り固定 (READ STABILITY)、カーソル固定 (CURSOR STABILITY)、および非コミット読み取り (UNCOMMITTED READ) も参照。(2) アプリケーション・プログラムを、現在実行されている他のアプリケーション・プロセスから分離する程度を定義する属性。

**ページ (page).** (1) 表または索引内のストレージのブロックで、4096 バイト (4 KB)。(2) 表スペース内または索引スペース内のストレージの単位。そのサイズは、表スペースの場合は 4 K バイト、8 K バ

## 用語集

イト、16 K バイト、または 32 K バイトであり、索引スペースの場合は 4 K バイトである。表スペース内においては、1 つのページには表の行が 1 つまたは複数入っている。LOB 表スペースでは、1 つの LOB 値が複数のページにまたがる可能性があるが、1 ページには 1 つの LOB 値しか保管されない。

**ページ取得 (getpage).** DB2 ユニバーサル・データベース (OS/390 版) によるデータ・ページのアクセスが行われる操作。

**ページ・セット (page set).** OS/390 環境では、表スペースあるいは索引スペースを参照する別の方法。各ページ・セットは、VSAM データ・セットの集合から構成される。

**ページ・セット・リカバリー保留 (PSRCP) (page set recovery pending, PSRCP).** DB2 ユニバーサル・データベース (OS/390 版) では、索引スペースの限定状態の 1 つ。そこではページ・セットすべてが回復される。論理部分のリカバリーは禁じられている。

**並行性 (concurrency).** 複数の対話式ユーザーまたはアプリケーション・プロセスが同時にリソースを共用すること。

**並列グループ (parallel group).** OS/390 環境では、同じ数の並列タスクが含まれている連続操作の集合で、並列に実行される。

**並列シスプレックス (Parallel Sysplex).** 特定の多重システム・ハードウェア・コンポーネントおよびソフトウェア・サービスを介して相互に通信および調整を行う、一連の複数の OS/390 システム。

**並列処理 (parallelism).** 複数のデータベース操作を同時に並列で実行する能力。1453ページの『区画間並列性 (inter-partition parallelism)』、1453ページの『区画内並列性 (intra-partition parallelism)』、『並列入出力 (parallel I/O)』も参照。

**並列性の程度 (degree of parallelism).** 照会の処理のために開始する、同時に実行された操作の数。

**並列セッション (parallel session).** SNA で、同じ論理装置 2 台の間で同時に活動中の 2 つ以上のセッション。各セッションは、異なるセッション・パラメーターを持つことができる。1478ページの『セッション (session)』を参照。

**並列タスク (parallel task).** OS/390 環境では、照会を並列して行うために動的に作成される実行単位。MVS サービス要求ブロックによって実行される。

**並列入出力 (parallel I/O).** 応答時間を短縮するために、同時に複数の入出力装置に対して読み取りまたは書き込みを実行するプロセス。

**並列入出力処理 (parallel I/O processing).** DB2 ユニバーサル・データベース (OS/390 版) が単一ユーザーの照会に対して複数の並行要求を開始し、複数のデータ区分で同時に (並列して) 入出力処理を行う、入出力処理形式の 1 つ。

**ベクトル I/O (vectored I/O).** 1511ページの『分散読み取り (scattered read)』を参照。

**別名 (alias).** 表、視点、データベース、またはニックネームを識別するのに使われる代替名。同一またはリモート DB2 サブシステムに置かれている表または視点を参照するために、SQL ステートメントで使用できる。

**別名連鎖 (alias chain).** 反復しない方法で順次に相互に参照する一連の表別名。

**変更可能オンライン構成パラメーター (changeable online configuration parameters).** データベース・マネージャーの実行中に値を変更できる構成パラメーターのセット。これらの変更は即時に有効になる。

**変更可能構成パラメーター (changeable configuration parameters).** 変更できない情報を保持している構成パラメーターのセット。

**変更後イメージ (after-image).** DB2 複製では、変更データ表、またはデータベース・ログかジャーナルに記録されたソース表エレメントの更新後の内容。『変更前イメージ (before-image)』も参照。

**変更集約表 (change aggregate table).** DB2 複製では、ソース表用に記録された変更内容に基づいたデータ集約が入っている一種のターゲット表。

**変更前イメージ (before-image).** DB2 複製では、最新表示される前の、変更データ表またはデータベース・ログかジャーナルに記録されているソース表列の内容。『変更後イメージ (after-image)』も参照。

**変更データ表 (change data table).** 複製ソース表の変更データのいった、ソース・サーバーの複製制御表。

**変更適用修飾子 (Apply qualifier).** DB2 複製では、変更適用プログラムの各インスタンスごとに固有のサブスクリプション定義を識別する文字ストリング。1466ページの『サブスクリプション・セット (subscription set)』も参照。

**変更適用プログラム (Apply program).** DB2 複製では、ソース対ターゲットの適用規則に応じてターゲット表を最新表示したり更新したりするのに使われるプログラム。1470ページの『収集プログラム (Capture program)』、1470ページの『収集トリガー (Capture trigger)』、1482ページの『ターゲット表 (target table)』、1480ページの『ソース表 (source table)』も参照。

**変更ロック (modify locks).** DB2 ユニバーサル・データベース (OS/390 版) で、MODIFY 属性を持つ L ロックまたは P ロック。これらの活動中のロックのリストは、常にカップリング・ファシリティーのロック構造に保持されている。要求していたサブシステムに障害がおこった場合、サブシステムの変更ロックは保持ロックに変換される。

**変数 (variable).** 変更可能な値を指定するデータ・エレメント。1491ページの『定数 (constant)』も参照。

**ホーム・アドレス・スペース (home address space).** OS/390 環境では、現在 OS/390 がディスパッチされると認識するストレージ。

## 用語集

**ホール (hole).** 結果表が実体化された後にデータベースに行われる変更に対してカーソルが反応すること。カーソルを使用して行われる更新や削除 (つまり同じカーソルを使用して位置指定する更新および削除) に対して、カーソルは常に反応する。行の現行値が SELECT ステートメントやステートメント名に適合しなくなったときに、その行はカーソルを使用して表示することができなくなる。結果表の行が、基礎をなしている基礎表から削除されると、その行はカーソルを使用して表示することができなくなる。カーソルが、そのカーソル以外で行われた変更に対して反応するかどうかは、 SENSITIVE または INSENSITIVE FETCH ステートメントが使用されるかどうかで決まる。 1464ページの『削除ホール (delete hole)』と 1458ページの『更新ホール (update hole)』も参照。

**保護会話 (protected conversation).** OS/390 環境では、2 フェーズ・コミットの流れをサポートする VTAM 会話。

**補償 (compensation).** 照会を処理するときに、統合サーバーは DB2 SQL ではサポートされているが、データ・ソースの SQL ではサポートされていない操作を実行することができる。

**補助索引 (auxiliary index).** DB2 ユニバーサル・データベース (OS/390 版) では、各索引項目が LOB を参照する補助表の索引。『補助表 (auxiliary table)』も参照。

**補助表 (auxiliary table).** 列が定義されている表の外部にその列を保管する表。 1450ページの『基礎表 (base table)』も参照。

**保持ロック (retained lock).** DB2 ユニバーサル・データベース (OS/390 版) サブシステム障害時にそのサブシステムが保持していた MODIFY ロック。ロックは DB2 ユニバーサル・データベース (OS/390 版) の障害の間、カップリング・ファシリティのロック構造に保持される。

**ホスト (host).** TCP/IP で、それに関連した IP アドレスが少なくとも 1 つ存在するシステム。

**ホスト言語 (host language).** SQL ステートメントを組み込める任意のプログラミング言語。

**ホスト構造 (host structure).** アプリケーション・プログラムにおいて、組み込み SQL ステートメントによって参照される構造。

**ホスト識別名 (host identifier).** ホスト・プログラムで宣言される名前。

**ホスト変数 (host variable).** アプリケーション・ホスト・プログラムでは、組み込み SQL ステートメントで参照される変数。ホスト変数は、アプリケーション・プログラムのプログラミング変数であり、データベース内の表とアプリケーション・プログラムの作業域との間でデータを転送するための 1 次機構である。

**ホスト・コンピューター (host computer).** (1) コンピューター・ネットワークでは、計算、データベース・アクセス、およびネットワーク制御機能などのサービスを提供するコンピューター。(2) 複数のコンピューター・インストール・システムにおける 1 次または制御コンピューター。

**ホスト・ノード (host node).** SNA では、システム・サービス制御点 (SSCP) の入ったサブエリア・ノード。たとえば、MVS および VTAM を備えた IBM System/390<sup>®</sup> コンピューター。



**ホスト・プログラム (host program).** 組み込み SQL ステートメントを含んだホスト言語で作成されたプログラム。

**ホット・スポット更新 (hot-spot update).** 短時間の間に同一行に対して繰り返し行われる一連の更新。

**ホップ (hop).** APPN では、中間ノードのない経路の部分。ホップは、隣接ノードを接続する単一の伝送グループで構成される。

**ポリシー (policy).** 1532ページの『CFRM ポリシー (CFRM policy)』を参照。

## [マ行]

**マージ (merge).** 表に対して新しい内容を更新および挿入する方式。

**マスク文字 (masking character).** 検索する用語の最初、最後、またはその中の任意の文字を表すために使用する文字。索引でその用語の関連部分を検索するときに使用する。

**マップ式会話 (mapped conversation).** APPC では、APPC マップ式会話 API を使用してトランザクション・プログラム (TP) 間で行う会話。通常、エンド・ユーザー TP はマップ式会話を使用し、サービス TP は基本会話を使用する。どちらのプログラムも両方の会話を使用できる。1450ページの『基本会話 (basic conversation)』も参照。

**マルチサイト更新 (multisite update).** DB2 ユニバーサル・データベース では、単一作業単位内の複数のロケーションでデータの更新が行われる、分散リレーショナル・データベースの処理。

**マルチタスキング (multitasking).** 複数のタスクの並行実行またはインターリーブ実行を行う操作モード。

**マルチバイト文字セット (MBCS) (multibyte character set, MBCS).** 各文字が 2 バイト以上で表されている文字のセット。2 バイトの文字のみを使用するものは、通常 1530ページの『2 バイト文字セット (double-byte character set)』と呼ばれる。1531ページの『ASCII』、1529ページの『1 バイト文字セット (single-byte character set)』、1536ページの『EBCDIC』、1519ページの『ユニコード (Unicode)』も参照。

**未確定 (indoubt).** リカバリー単位の状況の 1 つ。データベース・マネージャーがそのフェーズ 1 のコミット処理の終了後、フェーズ 2 を開始する前に失敗した場合、このリカバリー単位をコミットするか、ロールバックするかが分かるのは、コミット調整プログラムのみである。緊急再始動時に、データベース・マネージャーがその決定に必要な情報を持っていない場合、データベース・マネージャーが調整プログラムからその情報を得るまで、そのリカバリー単位は未確定である。再始動時に、未確定のリカバリー単位が複数存在することがある。

**未確定カーソル (ambiguous cursor).** (1) 次のすべてが真である場合、カーソルは未確定となる。

- 選択ステートメントが動的に準備される
- 選択ステートメントに FOR READ ONLY 文節も FOR UPDATE 文節も含まれていない
- LANGLEVEL バインド・オプションが SAAI である

## 用語集

- それ以外の点では、カーソルは削除可能カーソルの条件を満たしている

未確定カーソルは、BLOCKING バインド・オプションが ALL の場合には読み取り専用と見なされ、そうでない場合は、削除可能と見なされる。(2) DB2 ユニバーサル・データベース (OS/390 版) では、FOR FETCH ONLY 文節または FOR UPDATE OF 文節によって定義されておらず、読み取り専用結果表で定義されておらず、SQL UPDATE または DELETE ステートメントの WHERE CURRENT 文節のターゲットでなく、また PREPARE または EXECUTE IMMEDIATE SQL ステートメントのいずれかを含むプランまたはパッケージ内にあるデータベース・カーソル。1445ページの『確定カーソル (unambiguous cursor)』も参照。

**未確定解決 (indoubt resolution).** 未確定の論理作業単位の状態を、コミット状態またはロールバック状態に変える処理。

**未確定トランザクション (indoubt transaction).** 2 フェーズ・コミットの片方のフェーズは正常に完了したにもかかわらず、次のフェーズが完了する前にシステムに障害が起きたトランザクション。

**未完了 (inflight).** リカバリー単位の状態の 1 つ。DB2 ユニバーサル・データベース (OS/390 版) は、そのリカバリー単位がコミット処理のフェーズ 1 を完了する前に失敗した場合、再始動時にそのリカバリー単位の更新を単にバックアウトする。これらのリカバリー単位は、未完了 と呼ばれる。

**無効パッケージ (invalid package).** 従属先のオブジェクトが消去されると無効になるパッケージ。(オブジェクトは、索引などの、関数以外のタイプのもの。)このようなパッケージは、呼び出し時に暗黙的に再バインドされる。1465ページの『作動不能パッケージ (inoperative package)』も参照。

**無反応カーソル (insensitive cursor).** 結果表が一度実体化されると(結果表の行は、その行の値がデータベースから取り込まれると実体化される)、カーソルは、データベース(結果表の基礎になっている行)に対して行われる挿入、更新、あるいは削除に対して反応しないこと。したがって、カーソルが開かれた後は、結果表のサイズ、行の順序、および各行の値は変化しない。SELECT ステートメントには FOR UPDATE 文節を含めることができないため、位置指定の更新と削除にカーソルを使用することはできない。INSENSITIVE スクロール可能カーソルを使った位置指定の UPDATE あるいは DELETE では、結果がエラーになる。1502ページの『反応カーソル (sensitive cursor)』も参照。

**明示的階層ロック (explicit hierarchical locking).** DB2 ユニバーサル・データベース (OS/390 版) では、IRLM に認識されるリソースの間に親子関係を設定するために使用するロック。この種のロックは、リソースに DB2 間インタレストがないときに、グローバル・ロック・オーバーヘッドを避ける。

**明示的特権 (explicit privilege).** 名前を持ち、SQL GRANT および REVOKE ステートメントの結果として保持される特権(たとえば SELECT 特権)。1494ページの『特権 (privilege)』を参照。1437ページの『暗黙的な特権 (implicit privilege)』も参照。

**メタデータ (metadata).** 保管データの特性を記述するデータ、つまり記述データ。たとえば、データベース表のメタデータには、表名、その表を含むデータベースの名前、表内の列の名前、および列に関する記述が、技術的な用語またはビジネス用語で含まれる。データベース・カタログと情報カタログには、メタデータが含まれる。

**メタデータ・パブリケーション・プロセス (metadata publication process).** データウェアハウスセンターによって作成されるプロセスの 1 つ。公表されたメタデータと元のメタデータとの同期を保つためのすべてのステップを含む。

**メッセージ処理プログラム (MPP) (message processing program, MPP).** IMS を備えた OS/390 環境で、メッセージを処理するプログラム。たとえば、メッセージ処理プログラム (MPP) で実行される SQL ステートメント、バッチ・メッセージ・プログラム (BMP)、Fast Path 領域、あるいは IMS バッチ領域を含むアプリケーション・プログラム。

**メニュー (menu).** DB2 ユニバーサル・データベース (OS/390 版) では、オペレーターが選択できる機能の表示リスト。メニューはメニュー・パネル と呼ばれる。

**メンバー (member).** (1) DB2 ユニバーサル・データベース では、1466ページの『サブスクリプション・セット・メンバー (subscription set member)』。(2) OLAP スターター・キット では、3 つ以上のディメンションでデータを参照する方法。ファクト表内の個々のデータ値は、各ディメンションによる 1 つのメンバーの座標点である。

**メンバー効力範囲 (member scope).** 1460を参照。

**メンバー状態 (member state).** DB2 ユニバーサル・データベース (OS/390 版) では、データ共用グループの DB2 メンバー (サブシステム) の状態。

**メンバー名 (member name).** データ共用グループ中の特定の DB2 ユニバーサル・データベース (OS/390 版) サブシステムの XCF ID。

**モード (mode).** データウェアハウスセンターで、ステップの開発段階 (たとえば開発、テスト、または実動)。

**モード名 (mode name).** (1) APPC では、セッションの開始プログラムがそのセッションに適する特性を指定するときに使用する名前。たとえば、トランスポート・ネットワークのメッセージ長の制限、同期点、サービス・クラスや、セッションのルーティング、遅延特性など。(2) OS/390 環境では、物理特性および論理特性とセッションの属性の集まりの VTAM 名。

**文字ストリング (character string).** ビット・データ、1 バイト文字、あるいは 1 バイト文字と 2 バイト文字の混合を表すバイトの列。

**文字ストリング区切り文字 (character string delimiter).** インポートまたはエクスポートされる区切り付き ASCII ファイル内で文字ストリングを囲むのに使われる文字。1453ページの『区切り文字 (delimiter)』も参照。

**文字セット (character set).** 定義済みの文字の集まり。たとえば、A~Z の 26 個の文字 (アクセント記号なし)

**文字データ表示体系 (CDRA) (Character Data Representation Architecture, CDRA).** ストリング・データの表現、処理、および交換を統一化するために使用される体系。

**文字変換 (character conversion).** ある文字コード表記から別なもののヘデータを変更するプロセス。

## 用語集

**文字ラージ・オブジェクト (CLOB) (character large object, CLOB).** サイズが 0 バイトから (2 ギガバイト - 1 バイト) までの範囲の文字の列 (単一バイト、マルチバイト、あるいは両方)。通常、文字ラージ・オブジェクトの値は、文字ストリングが VARCHAR タイプの制限を超える可能性があるときは常に使用される。文字ラージ・オブジェクト・ストリングともいう。1530ページの『2 進ラージ・オブジェクト (binary large object)』と 1530ページの『2 バイト文字ラージ・オブジェクト (double-byte character large object)』も参照。

**モデル化データベース (modeling database).** OS/390 環境では、OS/390 環境で DB2 サブシステムをモデル化するためにユーザーが使用するワークステーション上に、ユーザーが作成する DB2 データベース。その後これは索引と照会の最適化の目的で使用される。

**モデル統計 (modeled statistics).** SQL ステートメントで参照されるかどうかにかかわらず、現在 Explain モデルに存在するデータベース・オブジェクトの統計。オブジェクトが現在データベースに存在するかどうかは関係しない。

**モニター・スイッチ (monitor switch).** パフォーマンス・スナップショットに戻す情報のタイプと量を制御するために、ユーザーが操作するデータベース・マネージャーのパラメーター。

**モニター・セッション (monitoring session).** データベース・マネージャーをモニターすること、またはすでにモニター済みのデータベース・マネージャーからの情報を再生すること。DB2 パフォーマンス・モニターを使用して、モニター・セッションの作成と、モニターするデータベース・オブジェクトの選択を行う。

**モバイル複製イネーブラー (mobile replication enabler).** モバイル・クライアントでモバイル複製モードを開始する複製プログラム。

**モバイル複製モード (mobile replication mode).** 自律的また継続的ではなく、必要に応じて収集プログラムと変更適用プログラムが作動する、複製のモード。このモードはモバイル・クライアントから起動され、モバイル・クライアントがソース・サーバーまたはターゲット・サーバーへの接続に使用できるようになったときにデータが複製できるようになる。

**モバイル・クライアント (mobile client).** 通常はラップトップ・コンピューターであるノード。モバイル環境で使用されるモバイル・イネーブラー、複製ソース表や複製ターゲット表が置かれる。モバイル複製モードはモバイル・クライアントから起動される。

## [ヤ行]

**ユーザー視点 (user view).** 論理データ・モデル化で、ビジネスに必要な重要な情報のモデルまたは表現。

**ユーザー定義関数 (UDF) (user-defined function, UDF).** CREATE FUNCTION ステートメントを使用して DB2 に定義されており、それ以降 SQL ステートメントで参照できる関数。ユーザー定義関数は、1444ページの『外部関数 (external function)』か、1544ページの『SQL 関数 (SQL function)』のいずれか。1454ページの『組み込み関数 (built-in function)』も参照。

**ユーザー定義タイプ (user-defined type, UDT).** データベース・マネージャーにもともとあったものではなく、ユーザーにより作成されたデータ・タイプ。DB2 ユニバーサル・データベースでは、ユーザー定義タイプの代わりに、1493ページの『特殊タイプ (distinct type)』という用語を使用する。

**ユーザー定義データ・タイプ (user-defined data type).** 1493ページの『特殊タイプ (distinct type)』を参照。

**ユーザー定義特殊タイプ (user-defined distinct type).** 1493ページの『特殊タイプ (distinct type)』を参照。

**ユーザー定義パフォーマンス変数 (user-defined performance variable).** ユーザーにより作成され、パフォーマンス変数プロファイルに追加されたパフォーマンス変数。

**ユーザー定義プログラム (user-defined program).** ユーザーが提供してデータウェアハウスセンターに定義するプログラム。これとは対照的に、付属のプログラムは自動的にデータウェアハウスセンターに含まれて定義される。

**ユーザー出口 (user exit).** オペレーティング・システムによって直接サポートされていないストレージ・デバイスと対話するために使用されるプログラム。ユーザー出口プログラムが起動されると、データベース・マネージャーは制御を実行可能ファイルに渡す。データベース・マネージャー・インスタンス内で起動できるユーザー出口プログラムは 1 つだけである。

**ユーザー表 (user table).** DB2 複製では、複製ソースとして定義される前に、アプリケーションのために作成され使用される表。読み取り専用ターゲット表、整合した変更データ表、レプリカ、および行レプリカ表の更新を行うときのソースとして使用される。

**ユーザー・コピー表 (user copy table).** DB2 複製では、ソース表の全部または一部と一致する内容を持つターゲット表。ユーザー・データ列のみを含む。

**ユーザー・マッピング (user mapping).** ユーザーが統合サーバーに接続するための許可と、ユーザーがデータ・ソースに接続するための許可との間の関係。

**ユニコード (Unicode).** ISO 10646 標準のサブセットである国際文字エンコード・スキーム。各文字は固有の 2 バイト・コードで定義される。1531ページの『ASCII』と 1536ページの『EBCDIC』も参照。

**要求コミット (request commit).** DB2 ユニバーサル・データベース (OS/390 版) では、参加プログラムがデータを修正し、コミットまたはロールバックの準備が整った場合に準備フェーズに提出される決定。

**要約表 (summary table).** 定義が照会の結果に基づいていて、データがその定義に基づいている 1 つのまたは複数の表からの事前の計算結果の形式の表。

**呼び出し接続機能 (CAF) (call attachment facility, CAF).** TSO または MVS バッチで実行されるアプリケーション・プログラムのための DB2 ユニバーサル・データベース (OS/390 版) 接続機能。CAF は DSN コマンド処理プログラムに代わるもので、実行環境の制御を強化することができる。

## 用語集

**予備ファイル (spill file).** DB2 複製では、変更適用プログラムが作成する一時ファイル。複数のターゲット表に対してデータを更新するためのソースとして使用される。

**読み取り固定 (RS) (read stability, RS).** アプリケーションがトランザクション中に検索する行のみをロックする分離レベル。行の読み取りの修飾がトランザクションが完了するまで他のアプリケーション・プロセスによって変更されないようにする。また、他のアプリケーション・プロセスによって変更された行の読み取りは、変更がプロセスによってコミットされるまで行われぬ。読み取り固定の並行性は、反復可能読み取りより高いが、カーソル固定より低い。1443ページの『カーソル固定 (cursor stability)』、1503ページの『反復可能読み取り (repeatable read)』、1504ページの『非コミット読み取り (UR) (uncommitted read, UR)』も参照。

**読み取り専用 (read only).** 読み取り専用アクセスで読み取ることができるが、更新または削除を行えないファイル。

**予約語 (reserved word).** (1) プログラムまたはコンパイラーが行う処理を記述するためにソース・プログラムによって使用される語。プログラムでユーザー定義名またはシステム名として使用してはならない。(2) SQL 標準で特別に使用するために取ってある語。

**予約済みアドレス (well-known address).** ノード間の接続を確立するためにネットワーク上の特定ノードを固有に識別するとき使用されるアドレス。予約済みアドレスは、ネットワーク・アドレスと論理ノードで使用されるポートの組み合わせである。

## [ラ行]

**ラージ表スペース (large table space).** 長ストリングまたはラージ・オブジェクト (LOB) または索引データだけを保管できる表スペース。

**ラージ・オブジェクト (LOB) (large object, LOB).** サイズが 0 バイトから (2 ギガバイト - 1 バイト) までの範囲のバイトの列。1530ページの『2 進ラージ・オブジェクト (binary large object)』 (2 進数)、1518ページの『文字ラージ・オブジェクト (character large object)』 (1 バイト文字または混合文字)、または 1530ページの『2 バイト文字ラージ・オブジェクト (double-byte character large object)』 (2 バイト文字) の 3 つのタイプのどれでもよい。

**ラッチ (latch).** 並行イベントまたはシステム・リソースの使用を制御するための DB2 ユニバーサル・データベース (OS/390 版) 内部メカニズム。

**ラッパー (wrapper).** 連合データベース・システムで、データ・ソースと通信してデータを検索するために統合サーバーがルーチンと呼び出すメカニズム。ルーチンが入っているライブラリーを、「ラッパー・モジュール (wrapper module)」という。

**ラベル付き期間 (labeled duration).** 年、月、日、時、分、秒、またはマイクロ秒の期間を表す数値。

**リカバリー (recovery).** ハードウェアまたはソフトウェア、あるいはその両方の障害のため使用できなくなっているデータベースを再構築するプロセス。このプロセスでバックアップ・イメージの復元を行い、また、データベース・ログを時間を追ってローリングすることができる。

**リカバリー可能リソース・マネージャー・サービス (RRSAF) (Recoverable Resource Manager Services, RRSAF).** リカバリー可能リソース管理プログラム・サービス接続機能 (RRSAF)。DB2 ユニバーサル・データベース (OS/390 版) のサブコンポーネントであり、OS/390 トランザクション管理および回復可能資源管理機能サービス を使用して、DB2 ユニバーサル・データベース (OS/390 版) およびその他のリソース管理プログラム (OS/390 システムで、OS/390 RRS をやはり使用するもの) の間でリソース・コミットメントを調整する。

**リカバリー可能ログ (recoverable log).** すべてのログ・レコードが保存されているデータベース・ログ。障害時に、順方向リカバリーによりデータ脱落をリカバリーできる。1471ページの『循環ログ (circular log)』も参照。

**リカバリー単位 (unit of recovery).** DB2 ユニバーサル・データベース (OS/390 版) のインスタンスなどの単一のリソース・マネージャー内での一連のリカバリー可能操作。1463ページの『作業単位 (unit of work)』も参照。

**リカバリー保留中 (recovery pending).** データベースまたは表スペースの状態。データベースまたは表スペースがバックアップから復元されるとリカバリー保留状態になる。データベースまたは表スペースが回復保留状態のとき、データのアクセスはできない。

**リカバリー・トークン (recovery token).** DB2 ユニバーサル・データベース (OS/390 版) では、リカバリー時に使用されるエレメントの ID (たとえば、*NID* または *URID*)。

**リカバリー・ログ (recovery log).** 1490ページの『データベース・ログ (database log)』を参照。

**リクエスター (requester).** (1) リモート・サーバーにあるデータにアクセスする要求の送信元。また、データを要求するシステム。DB2 ユニバーサル・データベース (OS/390 版) の場合、リクエスター機能は、リモート RDBMS にアクセスするための分散データ機能により提供される。リクエスターは、使用される DRDA プロトコルのレベルに応じて、1437ページの『アプリケーション・リクエスター (application requester)』または 1489ページの『データベース・サーバー (database server)』とすることができる。(2) リモート・リクエスターからの要求のターゲット。

**リスト (list).** DB2 ユーティリティーが処理できるオブジェクトのタイプで、複数の表スペース、複数の索引スペース、あるいはその両方を識別する。リストは LISTDEF ユーティリティー制御ステートメントで定義される。

**リスト構造 (list structure).** OS/390 環境では、カップリング・ファシリティ構造。これにより、データを共用し、キューのエレメントとして操作することができる。

**リスト事前取り出し (list prefetch).** データに逐次アクセスしない照会においても事前取り出しの利点が生かされるアクセス方式。そのため、データ・ページにアクセスする前に索引が走査されてレコード ID が収集される。次にそれらの RID は記憶され、このリストを使ってデータが事前取り出しされる。

**リソース (resource).** DB2 ユニバーサル・データベース (OS/390 版) では、ロックまたはクレームのオブジェクト。これには表スペース、索引スペース、データ区分、索引区分、または論理区分がある。

## 用語集

**リソース管理テーブル (RCT) (resource control table, RCT).** DB2 ユニバーサル・データベース (OS/390 版) では、サイト提供のマクロ・パラメーターによって作成される CICS 接続機能の構成。トランザクションまたはトランザクション・グループの許可およびアクセス属性を定義する。

**リソース限定機能 (RCF) (resource limit facility, RLF).** 動的操作可能 SQL ステートメントが指定の時間制限を超えないようにする、DB2 ユニバーサル・データベース (OS/390 版) コードの一部。管理プログラム (*governor*) とも呼ばれる。

**リソース限定表 (resource limit specification table).** DB2 ユニバーサル・データベース (OS/390 版) では、リソース限定機能によって実行される制限を指定する、サイト定義の表。

**リソース定義オンライン (resource definition online).** CICS の OS/390 環境で、表をアSEMBルせずにオンラインで CICS リソースを定義できるようにする機能。

**リソース割り振り (resource allocation).** DB2 ユニバーサル・データベース (OS/390 版) で、特にデータベース・リソースを扱うプラン割り振りの一部。

**リソース・アクセス制御機能 (RACF) (Resource Access Control Facility, RACF).** リソース・アクセス制御機能は、リソースを使用する権限を持っている個人にアクセス権を与えることによってシステムを保護する。RACF は SecureWay Security Server for OS/390 のコンポーネントである。

**リモート (remote).** DB2 ユニバーサル・データベース (OS/390 版) では、リモート DB2 サブシステムによって保守されるオブジェクト。たとえば、リモート視点は、リモート DB2 サブシステムによって維持されている視点である。1525ページの『ローカル (local)』も参照。

**リモート作業単位 (RUOW) (remote unit of work, RUOW).** ユーザーまたはアプリケーション・プログラムは、リモート作業単位を使用して、あるロケーションの作業単位当たりのデータを読み取りあるいは更新することができる。作業単位内の 1 つのデータベースへのアクセスをサポートしている。アプリケーション・プログラムは、複数のリモート・データベースを更新することができるが、作業単位内は 1 つのデータベースのみアクセスできる。1463ページの『作業単位 (unit of work)』を参照。

**リモート接続要求 (remote attach request).** DB2 ユニバーサル・データベース (OS/390 版) では、リモート・ロケーションによってローカル DB2 サブシステムに接続する要求。具体的には、この要求送信は SNA 機能管理ヘッダー 5 である。

**リモート・サブシステム (remote subsystem).** DB2 ユニバーサル・データベース (OS/390 版) では、ローカル・サブシステム (local subsystem) 以外の RDBMS。ユーザーまたはアプリケーションはこれと通信することができる。サブシステムは、物理的な意味でリモートにある必要はなく、同一 OS/390 システム下の同じプロセッサで稼働するものであってもよい。

**リモート・データベース (remote database).** 現在使用しているワークステーション以外のワークステーションに物理的に置かれているデータベース。1525ページの『ローカル・データベース (local database)』も参照。



**リレーショナル・キューブ (relational cube).** 全体として多次元データベースを定義するデータおよびメタデータからなる集合。リレーショナル・キューブは、多次元データベースの一部で、リレーショナル・データベースに格納される。1484ページの『多次元データベース (multidimensional database)』も参照。

**リレーショナル・コネクト (Relational Connect).** リレーショナル・コネクトは、Oracle、Sybase、および Microsoft SQL Server などの他の DBMS にアクセスするユーザーに必要な製品。

**リレーショナル・データベース (relational database).** 表の集合と見なすことができるデータベースで、データのリレーショナル・モデルに従って操作できるもの。各データベースには、データの論理および物理構造を記述したシステム・カタログ表、そのデータベースに割り振られたパラメーター値を含む構成ファイル、および進行中のトランザクションとアーカイブ・トランザクションに関するリカバリー・ログのセットが入っている。

**リレーショナル・データベース管理システム (RDBMS) (relational database management system, RDBMS).** リレーショナル・データベースへのアクセスを編成および提供するハードウェアとソフトウェアの集まり。

**リレーショナル・データベース名 (RDBNAM) (relational database name, RDBNAM).** ネットワークにおけるリレーショナル・データベースの名前の固有 ID。DB2 ユニバーサル・データベース (OS/390 版) では、通信データベース内の表 SYSIBM.LOCATIONS の LOCATION 列にある値にする必要がある。DB2 ユニバーサル・データベース (OS/390 版) の資料では、LOCATION 値またはロケーション名として他の RDBMS の名前を参照する。

**リンク・エディット (link-edit).** DB2 ユニバーサル・データベース (OS/390 版) では、リンケージ・エディターを用いてロード可能なコンピューター・プログラムを作成すること。

**リンク・バック域作成 (CLPA) (create link pack area, CLPA).** 初期プログラム・ロード中に、リンク・バック・ページ可能域の初期化に使われるオプション。

**リンケージ・エディター (linkage editor).** モジュール間の相互参照を決定し、必要に応じてアドレスを調整することによって、1 つまたは複数のオブジェクト・モジュールやロード・モジュールからロード・モジュールを作成するコンピューター・プログラム。

**隣接ノード (adjacent node).** 他のノードを接続していない最低限 1 つのパスによって接続された 2 つのノード。

**ルーチン (routine).** ユーザー定義メソッド、ユーザー定義関数、またはストアード・プロシージャ。

**ルート・ページ (root page).** DB2 ユニバーサル・データベース (OS/390 版) では、最初の索引スペースのマップ・ページが後に続く索引ページ・セットのページ。ルート・ページは、索引の最上位レベル (または開始点)。

**例外表 (exception table).** (1) ロードされる表の定義を反映した、ユーザー作成の表。(2) 参照制約または表検査制約に違反し、CHECK DATA ユーティリティーによって検出された行を保持している表。

## 用語集

**レコード ID (RID) プール (record identifier (RID) pool).** DB2 ユニバーサル・データベース (OS/390 版) では、16 メガバイトの境界より上の主記憶域の区域。リスト事前取り出し処理中のレコード ID のソート用に予約される。

**レコード ID (RID) (record identifier, RID).** DB2 が表内のレコードを一意的に識別するために内部で使用する。3 バイトのページ番号の後に 1 バイトのスロット番号が続く。レコードが保管されているページをアドレッシングするのに必要な情報を含む。1451ページの『行 ID (row identifier)』も参照。

**レコード (record).** 表またはその他のデータの単一行のストレージを表す用語。

**レコード長 (record length).** 表のすべての列の長さの合計。データベースに物理的に保管されているときのデータの長さである。レコードの長さは固定または可変であり、これは列の定義で決まる。すべての列が固定長の列の場合、そのレコードは固定長レコードになる。1 つ以上の列が可変長の列の場合、そのレコードは可変長レコードになる。

**レジストリー・データベース (registry database).** OS/390 環境では、プリンシパル、グループ、編成、アカウント、およびセキュリティ・ポリシーに関するセキュリティ情報のデータベース。

**列関数 (column function).** (1) 1 つ以上の行の値を使ってその結果を引き出す操作。(2) 単一値に対してではなく、値のセットに対して計算を行う関数。1481ページの『総計関数 (aggregate function)』の同義語。1474ページの『スカラー関数 (scalar function)』と 1505ページの『表関数 (table function)』も参照。

**列挙リスト (enumerated list).** OS/390 環境では、パターン・マッチング文字 (\*、%、?) を使用した LISTDEF ユーティリティ制御ステートメントで定義された DB2 オブジェクトのセット。

**列分布値 (column distribution value).** 特定の列の中の最も頻繁に現れる値または変位値を記述する統計。その値は、最善のアクセス・プランを判別するために最適化プログラムで使われる。

**レプリカ (replica).** ローカルに更新でき、サブスクリプション定義を通してユーザー表から更新情報を受け取るタイプのターゲット表。ユーザー表または読み取り専用ターゲット表を更新するときのソースとなる。

**レプリカ・ターゲット表 (replica target table).** ターゲット・サーバーにある複製表の 1 つで、随時更新ターゲット表の一種。

**連合データベース・サポート (federated database support).** DB2 ユニバーサル・データベース の機能で、ユーザーはこの機能を使用して、単一の SQL ステートメントで、すべての DB2 ユニバーサル・データベース データベース・マネージャー、および Oracle データベースに対して読み取りアクセスを行うことができる。

**連合データベース・システム (federated database system).** DB2 連合システムは、分散のデータベース管理システム (DBMS) の特殊タイプ。連合システムでは、ユーザーは、Oracle、Sybase、および Microsoft SQL Server などの他のデータベース・マネージャーに置かれているデータの照会と検索を行うことができる。SQL ステートメントは、複数のデータベース・マネージャーまたは個々のデータベースを、単一のステートメントで参照することができる。たとえば、DB2 ユニバーサル・データベース の表、Oracle の表、および Sybase のビューにあるデータを結合することができる。

**連続使用可能な表 (CAT) (continuously available tables, CAT).** 表の 2 つのコピーを同期して保持するメカニズム。この場合、各コピーは別々のデータベースに置かれる。これにより表は照会と更新の両方に連続して有効に使用できることになる。一方のデータベースが使用できない障害の間の変更内容は稼働しているデータベースに取り込まれ、停止していたデータベースが再度使用可能になったときにそのデータベースに付加される。

**ローエントリー・ネットワーキング・ノード (LEN ノード) (low-entry networking node, LEN node).** 非従属 LU プロトコルをサポートし、CP to CP セッションをサポートしないタイプ 2.1 ノード。これは、サブエリア・ネットワーク内の境界ノードに接続された周辺ノード、APPN ネットワーク内の APPN ネットワーク・ノードに接続されたエンド・ノード、または別の LEN ノードまたは APPN エンド・ノードに直接接続された対等接続ノードのどれでもかまわない。

**ローカル (local).** ローカル・サブシステムが保守する任意のオブジェクトを参照する方法。DB2 ユニバーサル・データベース (OS/390 版) では、たとえば、ローカル表は、ローカル DB2 サブシステムによって維持されている表である。1522ページの『リモート (remote)』も参照。

**ローカル更新 (local update).** レプリカにではなく、基礎表に対する更新。

**ローカル表ロック (local table lock).** 単一データベース区画においてのみ獲得される表ロック。

**ローカル・サブシステム (local subsystem).** ユーザーもしくはアプリケーション・プログラムが直接 (DB2 ユニバーサル・データベース (OS/390 版) の場合は、DB2 ユニバーサル・データベース (OS/390 版) 接続機能の 1 つにより) 接続する固有の RDBMS。

**ローカル・データベース (local database).** 使用中のワークステーションに物理的に存在するデータベース。1522ページの『リモート・データベース (remote database)』も参照。

**ローカル・データベース・ディレクトリー (local database directory).** データベースが物理的に常駐するディレクトリー。ローカル・データベース・ディレクトリーに表示されるデータベースは、1469ページの『システム・データベース・ディレクトリー (system database directory)』と同じノードに位置する。

**ローカル・ロック (local lock).** DB2 内の並行性制御を提供するが、DB2 間の並行性制御は提供しないロック。すなわち、その効力範囲は単一の DB2 ユニバーサル・データベース (OS/390 版) である。

**ロード権限 (load authority).** データを表にロードするための LOAD ユーティリティまたは AutoLoader ユーティリティの特権を与える。

**ロード・コピー (load copy).** 事前にロードされているデータのバックアップ・イメージであり、ロールフォワード・リカバリー時に復元することができる。

**ロード・モジュール (load module).** 実行のために主記憶域にロードするのに適したプログラム単位。リンケージ・エディターの出力。

**ロード・ユーティリティ (load utility).** 表データのブロック更新を行う非トランザクション・ユーティリティ。1439ページの『インポート・ユーティリティ (import utility)』と 1440ページの『エクスポート・ユーティリティ (export utility)』も参照。

## 用語集

**ロールバック (rollback).** SQL ステートメントによって変更されたデータを、その最後のコミット・ポイントにおける状態に復元するプロセス。1438ページの『一貫性ポイント (point of consistency)』も参照。

**ロールフォワード (roll-forward).** データベース・ログ・ファイルに記録されている変更を適用することによって、復元されたデータベースや表スペースのデータを更新するプロセス。1471ページの『順方向リカバリー (forward recovery)』を参照。

**ログ (log).** (1) システムで行われた変更を記録するのに使われるファイル。(2) DB2 ユニバーサル・データベース (OS/390 版) 実行中に発生するイベントおよびその順序を記述する、レコードの集合。このように記録された情報は、DB2 ユニバーサル・データベース (OS/390 版) 実行中に障害が起きた場合のリカバリーに使用される。(3) 1490ページの『データベース・ログ (database log)』を参照。

**ログ切り捨て (log truncation).** DB2 ユニバーサル・データベース (OS/390 版) では、相対バイト・アドレスの明示的な開始を確立するプロセス。この RBA は、ログ・データの次のバイトが書かれるポイントである。

**ログ初期設定 (log initialization).** DB2 ユニバーサル・データベース (OS/390 版) がログの現行の終わりの検索を試みる、再始動処理の第 1 フェーズ。

**ログ先頭 (log head).** アクティブ・ログ内で一番先に書き込まれたログ・レコード。

**ログ末尾 (log tail).** アクティブ・ログに一番後から書き込まれたログ・レコード。

**ログ・テーブル (log table).** テキスト文書の索引付けに関する情報を含む、テキスト・エクステンダーが作成するテーブル。

**ログ・ファイル (log file).** データベースのアクティビティーをモニターするために使用される記録。ログ・ファイルは、バックアップおよびリカバリー処理には必須である。

**ログ・レコード (log record).** ある作業単位時に実行された、データベースに対する更新のレコード。このレコードは、アクティブ・ログのログ末尾の後に書き込まれる。

**ログ・レコード順序番号 (LRSN) (log record sequence number, LRSN).** DB2 ユニバーサル・データベース (OS/390 版) が生成し、各ログ・レコードに関連付ける番号。ページのバージョン管理にも、LRSN が使用される。特定の DB2 ユニバーサル・データベース (OS/390 版) データ共用グループが生成する LRSN は、各 DB2 ログの厳密な増加順序、およびデータ共用グループ内の各ページの厳密な増加順序を形成する。

**ロケーション (location).** データベース・サーバーの固有の名前。アプリケーションは、ロケーション名を使って DB2 データベース・サーバーにアクセスする。『ロケーション名 (location name)』も参照。

**ロケーション名 (location name).** DB2 ユニバーサル・データベース (OS/390 版) が、サブシステムのネットワーク内で、特定の DB2 サブシステムを参照するときに使用する名前。1540ページの『LU 名 (LU name)』も参照。

**ロケーション・パス (location path).** XPath によって定義される、ロケーション・パスの省略された構文から成るサブセット。XML エlementまたは属性を識別する、一連の XML タグ。これは、ユーザー定義の関数の抽出の際に抽出する件名の識別のために使用され、またテキスト・エクステンダーのユーザー定義の関数検索機能においては、検索基準の識別に使用される。

**ロケータ (locator).** 1540ページの『LOB ロケータ (LOB locator)』を参照。

**ロケータ変数 (locator variable).** アプリケーション・サーバーで LOB 値を表すロケータを含むホスト変数。

**ロケール (locale).** DB2 ユニバーサル・データベース (OS/390 版) では、ユーザー環境のサブセットの定義のこと。特定の言語用および国別に定義されている文字と CCSID とを結合したものである。

**ロック (locking).** データの整合性を確保するためにデータベース・マネージャーで使われる機構。ロックキングにより、複数の並行ユーザーが非整合データにアクセスできないようにする。

**ロック (lock).** (1) イベントまたはデータへのアクセスの逐次化のための手段。(2) あるアプリケーション・プロセスが加えた未コミットの変更が、別のアプリケーション・プロセスで認識されないようにしたり、アプリケーション・プロセスが、別のプロセスからアクセスされているデータを変更しないようにしたりするための手段。

**ロック親 (lock parent).** DB2 ユニバーサル・データベース (OS/390 版) の明示の階層ロックの場合に、リソース上に保留されていて、その階層の下の方に位置する子ロックをもつロックを指す。通常、表スペースや区分の意図ロックは親ロックである。

**ロック解除 (unlock).** 以前にロックされたオブジェクトまたはシステムリソースを解放して、それを DB2 ユニバーサル・データベース (OS/390 版) 内で一般に使用できるように戻すこと。

**ロック期間 (lock duration).** DB2 ユニバーサル・データベース (OS/390 版) ロックを保持する時間間隔。たとえば LOB に対するロックは、そのロックが必要とされるときに掛けられ、通常はコミット時に解放される。

**ロック構造 (lock structure).** DB2 ユニバーサル・データベース (OS/390 版) では、カップリング・ファシリティデータ構造の 1 つ。一連のロック項目から成り、論理リソースの共用ロックキングおよび排他ロックキングをサポートする。

**ロック対象 (lock object).** DB2 ユニバーサル・データベース (OS/390 版) ロックによって制御されるリソース。

**ロック調整 (lock escalation).** データベース・マネージャーでは、あるエージェント用に発行されたロック数が、データベース構成内に指定された上限を超えたときにとられる措置。この上限値は、*maxlocks* 構成パラメーターで定義される。ロック・エスカレーション時には、表の行に対するロックを、表に対する 1 つのロックに変換することによってロックが解放される。これは、上限値をもう超えなくなるまで繰り返される。

## 用語集

**ロックの格上げ (lock promotion).** DB2 ユニバーサル・データベース (OS/390 版) ロックのサイズまたはモードを上のレベルに変更するプロセス。

**ロック・サイズ (lock size).** 表データに対する DB2 ユニバーサル・データベース (OS/390 版) ロックによって制御されるデータの量。その値として、行、ページ、LOB、区分、表、または表スペースを取ることができる。

**ロック・モード (lock mode).** DB2 ユニバーサル・データベース (OS/390 版) ロックが保留するリソースに、並行して実行中のプログラムが持てるアクセスのタイプに関する表示。

**論理演算子 (logical operator).** 複数の検索条件の評価の仕方 (AND、OR) や、検索条件の論理的な意味を逆転する (NOT) かどうかを指定するキーワード。

**論理行ヘッダー (LRH) (logical row header, LRH).** DB2 ユニバーサル・データベース (OS/390 版) では、各論理レコードには論理行ヘッダーと呼ばれる接頭部が組み込まれており、これには制御情報が含まれている。最初のセグメントにのみ LRH 全体が含まれており、残りのセグメントには、リカバリーのために特定のログが必要なときに、最初の 2 フィールドのみ含まれる。レコードが連続的に保管されていたかのように、すべてのセグメントが一緒に戻されて提供される。

**論理区画 (logical partition).** DB2 ユニバーサル・データベース (OS/390 版) では、特定の区分と関連付けられている非区分索引内のキーまたは RID のペアの集合。

**論理クレーム (logical claim).** DB2 ユニバーサル・データベース (OS/390 版) では、非区分索引の論理区分のクレーム。

**論理索引区分 (logical index partition).** DB2 ユニバーサル・データベース (OS/390 版) では、同じデータ区分を参照するすべてのキーの集合。

**論理装置 (LU) (logical unit, LU).** (1) SNA では、エンド・ユーザーが、別のエンド・ユーザーと通信するために SNA ネットワークにアクセスするときに経由するポート。LU は、他の LU との多数のセッションをサポートすることができる。(2) OS/390 環境では、アプリケーション・プログラムが別のアプリケーション・プログラムと通信するために SNA ネットワークにアクセスする、アクセス・ポイント。1540ページの『LU 名 (LU name)』も参照。

**論理装置タイプ 6.2 (LU 6.2) (logical unit 6.2, LU 6.2).** APPC を使ったアプリケーション相互間のセッションをサポートする LU タイプ。

**論理データのモデル化 (logical data modeling).** 広範囲のビジネス情報の要件を、正確で整合したフォーマットで文書化するプロセス。データのモデル化は、データベースの設計の最初のステップである。

**論理ドレーン (logical drain).** DB2 ユニバーサル・データベース (OS/390 版) では、非区分索引の論理区分のドレーン。

**論理ノード (logical node).** プロセッサに複数の区画が割り当てられている場合の、1 つの区画。1499ページの『ノード (node)』を参照。

**論理ページ・リスト (LPL) (logical page list, LPL)**. DB2 ユニバーサル・データベース (OS/390 版) では、エラーが生じたページのリスト。ページが回復するまでアプリケーションによって参照できない。ページが論理エラーでも、実際のメディア (カップリング・ファシリティー または DASD) にはエラーが発生していない可能性がある、通常、メディアへの接続は失われている。

**論理リカバリー保留 (LRECP) (logical recovery pending, LRECP)**. DB2 ユニバーサル・データベース (OS/390 版) では、矛盾するデータを参照するデータと索引キーの状態。

**論理ロック (L-lock) (logical lock, L-lock)**. DB2 ユニバーサル・データベース (OS/390 版) では、トランザクション間で DB2 内および DB2 間のデータ並行性を制御するためにトランザクションが使用するロック・タイプ。1508ページの『物理ロック (physical lock)』も参照。

## [ワ行]

**割り当てカーソル (allocated cursor)**. SQL ステートメント ALLOCATE CURSOR を使用してストアード・プロシージャの結果セットに定義されるカーソル。

## [数字]

**1 次許可 ID (primary authorization ID)**. DB2 ユニバーサル・データベース (OS/390 版) に対しアプリケーション・プロセスを識別するときに使用する許可 ID。

**1 次グループ・バッファ・プール (primary group buffer pool)**. 二重化グループ・バッファ・プールの場合に、キャッシュ・データの一貫性を維持するために使用される DB2 ユニバーサル・データベース (OS/390 版) 構造のこと。この構造は、ページ登録および相互無効化に使用される。OS/390 でこれに該当するものは、古い 構造 (old structure) である。『2 次グループ・バッファ・プール (secondary group buffer pool)』も参照。

**1 次索引 (primary index)**. DB2 ユニバーサル・データベース (OS/390 版) では、基本キーの一意性を強める索引。

**1 次ログ (primary log)**. 変更をデータベースに記録するために使用される 1 つ以上のログ・ファイル。これらのファイルのストレージは前もって割り当てられる。1530ページの『2 次ログ (secondary log)』も参照。

**1 バイト文字セット (SBCS) (single-byte character set, SBCS)**. 各文字が単一バイト・コードで表されている文字セット。1530ページの『2 バイト文字セット (double-byte character set)』と 1515ページの『マルチバイト文字セット (multibyte character set)』も参照。

**2 次許可 ID (secondary authorization ID)**. DB2 ユニバーサル・データベース (OS/390 版) では、許可出口ルーチンによって 1 次許可 ID に結び付けられた許可 ID。

**2 次グループ・バッファ・プール (secondary group buffer pool)**. DB2 ユニバーサル・データベース (OS/390 版) 環境の二重化されたグループ・バッファ・プールのための、1 次グループ・バッファ・プールに書き込まれる変更されたページをバックアップするために使用される構造。2 次グループ・

## 用語集

バッファ・プールを使用していると、ページの登録および相互無効化は一切行われず。 OS/390 での「新規の (new)」構造と等価。 1529ページの『1 次グループ・バッファ・プール (primary group buffer pool)』も参照。

**2 次ログ (secondary log).** 変更をデータベースに記録するために使用される 1 つ以上のログ・ファイル。これらのファイルのストレージは、1 次ログがいっぱいになったときに必要に応じて割り当てられる。 1529ページの『1 次ログ (primary log)』も参照。

**2 進整数 (binary integer).** 基本データ・タイプの 1 つ。これは、さらに短精度整数と長精度整数に分類することができる。

**2 進ラージ・オブジェクト (BLOB) (binary large object, BLOB).** サイズが 0 バイトから (2 ギガバイト - 1 バイト) までの範囲のバイトの列。このストリングには、関連したコード・ページおよび文字セットがない。 BLOB は、イメージ、音声、およびビデオ・データを含むことができる。 1518ページの『文字ラージ・オブジェクト (character large object)』と『2 バイト文字ラージ・オブジェクト (double-byte character large object)』も参照。

**2 バイト文字セット (DBCS) (double-byte character set, DBCS).** おおのこの文字が 2 バイトで表現される文字セット。これらの文字セットは日本語や中国語など、記号の数が単一バイトでは表せない各国語で一般的に使用される。 1529ページの『1 バイト文字セット (single-byte character set)』と 1515ページの『マルチバイト文字セット (multibyte character set)』も参照。

**2 バイト文字ラージ・オブジェクト (DBCLOB) (double-byte character large object, DBCLOB).** サイズが 0 バイトから (2 ギガバイト - 1 バイト) までの範囲の 2 バイト文字の列。大きな 2 バイト・テキスト・オブジェクトの記憶に使われるデータ・タイプ。このようなストリングには必ず関連したコード・ページがある。『2 進ラージ・オブジェクト (binary large object)』と 1518ページの『文字ラージ・オブジェクト (character large object)』も参照。

**2 フェーズ・コミット (two-phase commit).** リカバリー可能なリソースおよび外部サブシステムがコミットされる際の 2 ステップ・プロセス。最初のステップでは、データベース・マネージャー・サブシステムがコミットできる状態にあることを確認するために、データベース・マネージャー・サブシステムがポーリングされる。すべてのサブシステムが肯定応答の場合、データベース・マネージャーはコミット命令を出す。 1511ページの『分散トランザクション (distributed transaction)』も参照。

**3 部分名 (three-part name).** 表、視点、もしくは別名のフルネーム。ピリオドで区切られた、ロケーション名、許可 ID、およびオブジェクト名から構成される。

## A

**ADSM.** ADSTAR 分散ストレージ・マネージャー (ADSTAR Distributed Storage Manager)。 1546ページの『Tivoli Storage Manager』を参照。

**APF.** 1452ページの『許可プログラム機能 (authorized program facility)』を参照。



**API.** 1437ページの『アプリケーション・プログラミング・インターフェース (application programming interface)』を参照。

**APPC.** 1445ページの『拡張プログラム間通信機能 (Advanced Program-to-Program Communication)』を参照。

**APPL.** SNA LU 6.2 プロトコルを使用するアプリケーション・プログラムとして DB2 ユニバーサル・データベース (OS/390 版) を VTAM に定義するために使用する、VTAM<sup>®</sup> ネットワーク定義ステートメント。

**APPN.** 1445ページの『拡張対等通信ネットワーク機能 (Advanced Peer-to-Peer Networking)』を参照。

**ASCII.** 通常はパーソナル・コンピューターやワークステーションなどの多くの環境で、文字ストリングを表すのに使用されるエンコード・スキーム。1536ページの『EBCDIC』と1519ページの『ユニコード (Unicode)』も参照。

**AST.** 1470ページの『自動要約表 (automatic summary table)』を参照。

## B

**BEFORE トリガー (before trigger).** トリガー活動化時間を BEFORE と指定して定義したトリガー。1495ページの『トリガー (trigger)』も参照。

**BLOB.** 1530ページの『2 進ラージ・オブジェクト (binary large object)』を参照。

**BSAM.** 1450ページの『基本順次アクセス方式 (basic sequential access method)』を参照。

**BSDS.** 1506ページの『ブートストラップ・データ・セット (bootstrap data set)』を参照。

## C

**CAF.** 1519ページの『呼び出し接続機能 (call attachment facility)』を参照。

**CASE 式 (CASE expression).** 1 つ以上の条件の評価に基づいて式を選択できるようにする式。

**cast 関数 (cast function).** あるソース・データ・タイプのインスタンスを別の宛先データ・タイプのインスタンスに変換するのに使われる関数。cast 関数は通常、宛先データ・タイプの名前と、タイプがソース・データ・タイプの単一の引き数を 1 つ持っている。戻りタイプは宛先データ・タイプである。

**CAT.** 1525ページの『連続使用可能な表 (continuously available tables)』を参照。

**CCD 表 (CCD table).** 1477ページの『整合した変更データ表 (consistent-change-data table)』を参照。

**CCSID.** 1458ページの『コード化文字セット ID (coded character set identifier)』を参照。

**CD 表 (CD table).** 1513ページの『変更データ表 (change data table)』を参照。

## 用語集

**CDB.** 1487ページの『通信データベース (communications database)』を参照。

**CDRA.** 1517ページの『文字データ表示体系 (Character Data Representation Architecture)』を参照。

**CEC.** OS/390 環境における、中央電子複合システム。

**CFRM.** 1447ページの『カップリング・ファシリティ・リソース・マネージャー (Coupling Facility Resource Manager)』を参照。

**CFRM ポリシー (CFRM policy).** DB2 ユニバーサル・データベース (OS/390 版) では、カップリング・ファシリティ構造の割り振り規則に関する、MVS 管理者による宣言。

**CHECK 文節 (CHECK clause).** SQL では、表検査制約を指定する CREATE TABLE ステートメントと ALTER TABLE ステートメントの拡張部分。

**CI.** 1476ページの『制御インターバル (control interval)』を参照。

**CICS.** 1459ページの『顧客情報管理システム (Customer Information Control System)』を参照。

**CICS 接続機能 (CICS attachment facility).** MVS サブシステム・インターフェース (SSI) およびストレージ連係を使用して、CICS から DB2 ユニバーサル・データベース (OS/390 版) への要求を処理し、リソースのコミットを調整する DB2 ユニバーサル・データベース (OS/390 版) のサブコンポーネント。

**CIDF.** 1476ページの『制御インターバル定義フィールド (control interval definition field)』を参照。

**CLI.** 1458ページの『コール・レベル・インターフェース (call level interface)』を参照。

**CLIST.** 1460ページの『コマンド・リスト (command list)』を参照。

**CLOB.** 1518ページの『文字ラージ・オブジェクト (character large object)』を参照。

**CLP.** 1460ページの『コマンド行プロセッサ (Command Line Processor)』を参照。

**CLPA.** 1523ページの『リンク・パック域作成 (create link pack area)』を参照。

**CP.** 1476ページの『制御点 (control point)』を参照。

**CP 名 (CP name).** 1477ページの『制御点名 (control point name)』を参照。

**CPC.** 1485ページの『中央処理装置複合システム (central processing complex)』を参照。

**CPI-C.** 1452ページの『共通プログラミング・インターフェース・コミュニケーション (Common Programming Interface Communications)』を参照。

**CPI-C サイド情報プロファイル (CPI-C side information profile).** SNA では、リモート・トランザクション・プログラムで会話を割り当てるときに使う会話特性を指定するプロファイル。このプロファイル

は、CPI 通信を介して通信するローカル・トランザクション・プログラムで使われる。これは、パートナー LU 名 (リモート LU 名の入った接続プロファイルの名前)、モード名、およびリモート・トランザクション・プログラム名を指定する。

**CRC** . 1460ページの『コマンド認識文字 (command recognition character)』を参照。

**CRCR**. DB2 ユニバーサル・データベース (OS/390 版) では、条件付き再始動制御レコード (conditional restart control record)。1472ページの『条件付き再始動 (conditional restart)』を参照。

**CS**. 1443ページの『カーソル固定 (cursor stability)』を参照。

**CSA**. 1451ページの『共通サービス域 (common service area)』を参照。

## D

**DAD**. 1511ページの『文書アクセス定義 (Document Access Definition)』を参照。

**DARI**. 1489ページの『データベース・アプリケーション・リモート・インターフェース (Database Application Remote Interface)』を参照。

**DataJoiner**. 分散データに対するクライアント・アプリケーション統合アクセスを提供し、異種環境の単一データベース・イメージを提供する別途注文の製品。DataJoiner を使うと、クライアント・アプリケーションは、(単一の SQL ステートメントを使って) 複数のデータベース管理システムにまたがって配布されているデータを結合したり、データがローカルのものであるかのように単一のリモート・データ・ソースを更新したりできる。

**DataJoiner 複製管理 (DJRA) ツール (DataJoiner Replication Administration (DJRA) tool)**. さまざまな複製管理タスクの実行に使用できる、データベース管理ツール。コントロール・センターとは異なり、DJRA は IBM 以外のデータベースの複製管理に使用できる。1461ページの『コントロール・センター (Control Center)』も参照。

**DATALINK**. データベースから、データベース外に保管されているファイルへの論理参照を可能にする、DB2 データ・タイプの 1 つ。

**DB2 PM**. DB2 ユニバーサル・データベース (OS/390 版) では、DATABASE 2 パフォーマンス・モニター (DATABASE 2 Performance Monitor)。

**DB2 SDK**. 『DB2 アプリケーション開発クライアント (DB2 Application Development Client)』を参照。

**DB2 XML エクステンダー (DB2 XML Extender)**. DB2 表に XML 文書を保管して管理するために使用するプログラム。列データとして保管されている既存のリレーショナル・データから、整形形式で検証済みの XML 文書を生成することができ、XML エlementと属性の内容は DB2 表に保管できる。

**DB2 アプリケーション開発クライアント (DB2 SDK) (DB2 Application Development Client, DB2 SDK)**. 開発者がデータベース・アプリケーションを作成するときに役に立つツールの集合。

## 用語集

**DB2 エクステンダー (DB2 extender).** 従来の数値および文字データ以外のデータ・タイプ (たとえば画像、音声、ビデオ・データ)、およびこれらの複合した文書を保管および検索できるプログラム。

**DB2 間 R/W インタレスト (inter-DB2 R/W interest).** DB2 ユニバーサル・データベース (OS/390 版) では、データ共有グループの複数のメンバーによってオープンされ、そのうち少なくとも 1 メンバーが書き込みのためにオープンしているような、表スペース、索引、または区分の中のデータの特性。

**DB2 クライアント (DB2 client).** リモート・データベースの物理位置が分からなくても、リモート・データベースにアクセスすることができる。DB2 クライアントはデータベースのロケーションを判断し、データベース・サーバーへの要求の送信を管理し、その結果を戻す。

**DB2 コール・レベル・インターフェース (CLI) (DB2 Call Level Interface, CLI).** アプリケーションは、SQL ステートメントと関連サービスを処理するために実行時に一連の標準機能を使用する。これはプリコンパイルやバインドを行う必要はない。

**DB2 コネクト (DB2 Connect).** DRDA アプリケーション・サーバーに保管されているデータを、クライアント・アプリケーションで読み取りや更新ができるようにする製品。

**DB2 コマンド (DB2 command).** データベース・マネージャーへのアクセスやその保守を行うための、オペレーティング・システムに対する命令。たとえば、ユーザーは DB2 コマンドを使用して、データベースの開始と停止を行い、現行ユーザーとデータベースの状況に関する情報を表示することができる。

**DB2 制御サーバー (DB2 control server).** サテライト制御データベース SATCTLDDB を含む DB2 ユニバーサル・データベース・システム。

**DB2 地理情報エクステンダー (DB2 Spatial Extender).** 1486ページの『地理情報システム (geographic information system)』 (GIS) を作成するために使用するプログラム。

**DB2 テキスト・エクステンダー (DB2 Text Extender).** DB2 ユニバーサル・データベース に組み込まれている全文検索システム。高度に構造化されて必要な情報が複雑で、システムの応答時間よりも検索結果の質と精度が重要な問題になる文書を扱うアプリケーションのために、豊富な言語機能を追加して機能拡張された強力な検索機能を備えている。

**DB2 ネット・サーチ・エクステンダー (DB2 Net Search Extender).** DB2 ストアード・プロシージャを使用して全文検索を行う。主としてパフォーマンスの最適化が行われている。DB2 ネット・サーチ・エクステンダーを使用した検索は、大規模な索引に対する検索パフォーマンスと、同時照会に追従できるスケーラビリティを重要視するアプリケーションでは、特に有利である。

**DB2 ライフ・サイエンス データ・コネクト (DB2 Life Sciences Data Connect).** データベース・ミドルウェア・システム。DB2 ライフ・サイエンス データ・コネクトを使用すると、基礎データを複数の生命科学産業データ・ソースに保管できる仮想データベースに対して、単一の照会を実行することができる。

**DB2 リレーショナル・コネクト (DB2 Relational Connect).** Oracle、Sybase、Microsoft SQL Server、および DB2 (OS/390 版)、DB2 (OS/400 版)、DB2 (Windows 版) といった DB2 ユニバーサル・データベースのメンバーなど、他の DBMS に置かれているデータの照会と検索を行うために連合システムで使用される製品。

**DB2I.** DB2 ユニバーサル・データベース (OS/390 版) では、DB2 対話機能 (DATABASE 2 Interactive)。

**DB2I 漢字フィーチャー (DB2I Kanji Feature).** DB2 ユニバーサル・データベース (OS/390 版) では、DB2I パネルを漢字で表示できるようにするパネルとジョブを収めているテープ。

**db2setup ユーティリティ (db2setup utility).** ユーザーのインストール・プロセスを、インターフェースとオンライン・ヘルプを使ってガイドするユーティリティ。このセットアップ・ユーティリティで、グループとユーザー ID の作成や割り当て、DB2 インスタンスの作成、および製品のメッセージのインストールを行うことができる。インストールに必要なパラメーターには、すべてデフォルト値が用意されている。

**DBA.** 1488ページの『データベース管理者 (database administrator)』を参照。

**DBA ユーティリティ (DBA Utility).** DB2 ユーザーが、グラフィカル・インターフェースを使って、データベースおよびデータベース・マネージャー・インスタンスを構成したり、ローカルおよびリモートのデータベースにアクセスするのに必要なディレクトリーを管理したり、データベースまたは表スペースをバックアップおよびリカバリーしたり、システム上のメディアを管理したりするためのツール。このツールで提供されたタスクは、コントロール・センター からアクセスできる。

**DBCLOB.** 1530ページの『2 バイト文字ラージ・オブジェクト (double-byte character large object)』を参照。

**DBCS.** 1530ページの『2 バイト文字セット (double-byte character set)』を参照。

**DBD.** 1488ページの『データベース記述子 (database descriptor)』を参照。

**DBID.** DB2 ユニバーサル・データベース (OS/390 版) では、データベース ID。

**DBMS.** 1488ページの『データベース管理システム (database management system)』を参照。

**DBMS インスタンス接続 (DBMS instance connection).** アプリケーションと、DB2 インスタンスが所有するエージェント・プロセスまたはスレッドとの間の論理接続。

**DBRM.** 1489ページの『データベース要求モジュール (database request module)』を参照。

**DCLGEN.** 1480ページの『宣言生成プログラム (declarations generator)』を参照。

**DD 名 (ddname).** 1488ページの『データ定義名 (ddname) (data definition name, ddname)』を参照。

**DDF.** 1510ページの『分散データ機能 (distributed data facility)』を参照。

## 用語集

**DDL.** 1488ページの『データ定義言語 (data definition language)』を参照。

**deterministic 関数 (deterministic function).** 結果が入力引き数の値に従属しているユーザー定義関数。同じ引き数値を続けて呼び出すとすべて同じ結果になる。

**DFP.** OS/390 環境では、データ機能プロダクト (Data Facility Product)。

**DJRA ツール (DJRA tool).** さまざまな複製管理タスクの実行に使用できる、データベース管理ツール。コントロール・センターとは異なり、DJRA は IBM 以外のデータベースの複製管理にも使用できる。1461ページの『コントロール・センター (Control Center)』も参照。

**DLC.** 1491ページの『データ・リンク制御 (data link control)』を参照。

**DLU.** 1470ページの『従属論理装置 (dependent logical unit)』を参照。

**DML.** 1488ページの『データ操作言語 (data manipulation language)』を参照。

**DMS 表スペース (DMS table space).** 1488ページの『データベース管理スペース表スペース (database-managed space table space)』を参照。

**DNS.** 1494ページの『ドメイン・ネーム・システム (domain name system)』を参照。

**Domino™ Go Web server.** Lotus® Corp. および IBM が提供する、通常の接続と保護接続の両方を可能にする Web サーバー。ICAPI と GWAPI は、このサーバーで提供されるインターフェース。

**DRDA.** 1511ページの『分散リレーショナル・データベース体系 (Distributed Relational Database Architecture)』を参照。

**DRDA アクセス (DRDA access).** 分散データにアクセスする方式。これにより、SQL ステートメントを使用して他のデータベース・サーバーに (ロケーションごとに) 接続し、そのロケーションで前にバインドされていたパッケージを実行できる。サーバーを識別するために、SQL CONNECT ステートメントまたは 3 部分名 SQL ステートメントが使用される。1473ページの『私用プロトコル・アクセス (private protocol access)』も参照。

**DSN.** 1492ページの『デフォルト・サブシステム名 (default subsystem name)』を参照。

**DUOW.** 1510ページの『分散作業単位 (distributed unit of work)』を参照。

## E

**EA 使用可能表スペース (EA-enabled table space).** DB2 ユニバーサル・データベース (OS/390 版) では、4 ギガバイトより大きい個別の区分 (LOB 表スペースの場合は部分) を含んでおり、拡張アドレスリング機能 (EA) (extended addressability, EA) が使用可能となっている表スペースまたは索引スペース。

**EBCDIC.** 256 個の 8 ビット文字のコード化文字セット。S/390 および AS/400 サーバーで通常使われる。1531ページの『ASCII』と 1519ページの『ユニコード (Unicode)』も参照。

**EID.** イベント ID (Event identifier)。

**EN.** 1441ページの『エンド・ノード (end node)』を参照。

**EOM.** メモリーの終了 (End of memory)。

**EOT.** タスクの終了 (End of task)。

**ESDS.** OS/390 環境では、入力順データ・セット (entry sequenced data set)。

**ESMT.** 1444ページの『外部サブシステム・モジュール表 (external subsystem module table)』を参照。

**EUC.** 1445ページの『拡張 UNIX コード (Extended UNIX Code)』を参照。

**Explain (explain).** SQL ステートメントを解決するため SQL コンパイラーが選んだアクセス・プランについての詳細な情報を獲得すること。この情報は、そのアクセス・プランを選ぶのに使われた決定基準を記述している。

**Explain 可能ステートメント (explainable statement).** Explain 操作が実行可能な SQL ステートメント。Explain 可能ステートメントは SELECT、UPDATE、INSERT、DELETE、および VALUES。

**Explain スナップショット (explain snapshot).** (1) SQL ステートメントがエクस्पラインされるときに圧縮されている情報のコレクション。(2) SQL 照会とその関連情報の現行の内部表記を獲得したもの。この情報は、Visual Explain ツールに必要である。

**Explained ステートメント (explained statement).** Explain 操作が実行された SQL ステートメント。

**Explained 統計 (explained statistics).** SQL ステートメントに対して Explain が実行されたときにそのステートメント内で参照されたデータベース・オブジェクトの統計。

**Extensible Markup Language (XML).** テキスト・ベースのタグを用いる言語で、文書処理および Web での情報の公開に使用される。

## G

**GBP.** 1455ページの『グループ・バッファ・プール (group buffer pool)』を参照。

**GBP 従属 (GBP-dependent).** DB2 ユニバーサル・データベース (OS/390 版) では、グループ・バッファ・プールに従属するページ・セットまたはページ・セット区画状況。このページ・セットの読み取り / 書き込みインタレストが DB2 サブシステムで活動状態であるか、またはまだ DASD に入れられていないグループ・バッファ・プール内に、変更されたページを持つページ・セットがある。

**GIMSMP.** OS/390 環境では、システム修正変換プログラム、インストール、変更、およびプログラミング・システムへの変更の制御のための基本ツール用ロード・モジュール名。

**GIS.** 1486ページの『地理情報システム (geographic information system)』を参照。

## 用語集

**GTF.** 1503ページの『汎用トレース機能 (generalized trace facility)』を参照。

**GWAPI.** Domino *Go Web* サーバー API。

## H

**HSM.** OS/390 環境では、階層記憶管理機能 (Hierarchical Storage Manager)。

**HTML.** 1500ページの『ハイパーテキスト・マークアップ言語 (Hypertext Markup Language)』を参照。

## I

**ICAPI.** インターネット接続 API (Internet Connection API)。

**ICF .** OS/390 環境における、統合カタログ機能 (integrated catalog facility)。

**IDCAMS .** OS/390 環境で、アクセス方式サービス・コマンドの処理に使用される IBM プログラム。このプログラムは、TSO 端末またはユーザー・アプリケーション・プログラム内から、ジョブもしくはジョブ・ステップとして呼び出すことができる。

**IDCAMS LISTCAT .** OS/390 環境では、アクセス方式サービス・カタログに含まれる情報を入手するための機能。

**IFCID.** DB2 ユニバーサル・データベース (OS/390 版) では、計測機能コンポーネント ID (Instrumentation facility component identifier)。

**IFI.** DB2 ユニバーサル・データベース (OS/390 版) では、計測機能インターフェース (Instrumentation facility interface)。

**IFI 呼び出し (IFI call).** DB2 ユニバーサル・データベース (OS/390 版) では、定義した関数の 1 つによる、計測機能インターフェース (IFI) の呼び出し。

**IFP.** OS/390 環境では、IMS 高速パス (IMS Fast Path)。

**ILU.** 1493ページの『独立論理装置 (independent logical unit)』を参照。

**IMS.** 情報管理システム (Information Management System)。

**IMS DB.** 情報管理システム・データベース (Information Management System Database)。

**IMS TM.** 情報管理システム・トランザクション・マネージャー (Information Management System Transaction Manager)。

**IMS 接続機能 (IMS attachment facility).** OS/390 サブシステム・インターフェース (SSI) プロトコルおよび仮想記憶間連係を用いて、IMS から DB2 ユニバーサル・データベース (OS/390 版) への要求を処理し、リソース・コミットを調整する、DB2 ユニバーサル・データベース (OS/390 版) サブコンポーネント。



**Internetwork Packet Exchange (IPX).** コネクションレス・データグラム・プロトコル。リモート・ノードにデータを転送するために NetWare LAN 環境で使われる。IPX によってデータ・パケットの送信が試みられるが、そのデータが確実に送達するという保証はない。

**IP アドレス (IP address).** 一意に TCP/IP ホストを識別する 4 バイトの値。

**IPX.** 『Internetwork Packet Exchange』を参照。

**IRLM.** 1497ページの『内部リソース・ロック・マネージャー (internal resource lock manager)』を参照。

**ISAPI.** Microsoft® Internet Server API。

**ISPF.** 1484ページの『対話式システム生産性向上機能 (Interactive System Productivity Facility)』を参照。

**ISPF/PDF.** OS/390 環境では、対話式システム生産性向上機能 / プログラム開発機能 (Interactive System Productivity Facility/Program Development Facility)。

## J

**Java アーカイブ (Java archive).** 多数のファイルを 1 つに集合させるのに使用されるファイル・フォーマット。一般に JAR ファイルとして知られている。

**JCL.** 1473ページの『ジョブ制御言語 (job control language)』を参照。

**JES.** 1473ページの『ジョブ入力サブシステム (Job Entry Subsystem)』を参照。

## K

**Kerberos .** ネットワーク認証プロトコル。秘密鍵暗号方式を使ってクライアント / サーバー・アプリケーション用の強力な認証を規定する設計がなされている。『Kerberos チケット (Kerberos ticket)』も参照。

**Kerberos チケット (Kerberos ticket).** 開始プリンシパルの識別をそのターゲットに伝送する透過アプリケーションのメカニズム。単一のチケットには、ターゲットの機密キーによって封印された、プリンシパルの ID、セッション・キー、タイム・スタンプ、およびその他の情報が含まれる。

**KSDS.** 1449ページの『キー順データ・セット (key-sequenced data set)』を参照。

## L

**LCID.** OS/390 環境では、ログ制御間隔定義 (Log control interval definition)。

**LDS.** 1480ページの『線形データ・セット (linear data set)』を参照。

**LEN ノード (LEN node).** 1525ページの『ローエントリー・ネットワーキング・ノード (low-entry networking node)』を参照。

## 用語集

**Live Connection.** 接続マネージャーおよび複数のクライアントからなる Net.Data コンポーネント。Live Connection は、データベースの再利用、および Java® 仮想マシンの接続を管理する。

**LOB.** 1520ページの『ラージ・オブジェクト (large object)』を参照。

**LOB 表スペース (LOB table space).** DB2 ユニバーサル・データベース (OS/390 版) では、関連する基礎表内の特定の LOB 列に関するすべてのデータが入っている表スペース。

**LOB ロケーター (LOB locator).** アプリケーション・プログラムがデータベース・システム内のラージ・オブジェクト (LOB) 値を操作できるようにするメカニズム。LOB ロケーターは、単一の LOB 値を表す単純なトークン値である。アプリケーション・プログラムは、LOB ロケーターをホスト変数に取り込んでから、それに関連した LOB 値に対してロケーターを介して SQL 関数を適用する。

**LOB ロック (LOB lock).** DB2 ユニバーサル・データベース (OS/390 版) で、LOB 値のロック。

**LPL.** 1529ページの『論理ページ・リスト (logical page list)』を参照。

**LRECP.** 1529ページの『論理リカバリー保留 (logical recovery pending)』を参照。

**LRH.** 1528ページの『論理行ヘッダー (logical row header)』を参照。

**LRSN.** 1526ページの『ログ・レコード順序番号 (log record sequence number)』を参照。

**LU.** 1528ページの『論理装置 (logical unit)』を参照。

**LU 6.2.** 1528ページの『論理装置タイプ 6.2 (logical unit 6.2)』を参照。

**LU タイプ (LU type).** SNA プロトコルの特定のサブセットと、特定のセッションについてそれがサポートするオプションに重点を置いた論理装置のクラス分類。分類は、セッション活動化要求で利用できる値、およびデータ・ストリーム制御機能、機能管理ヘッダー、要求単位パラメーター、センス・データ値の使用法、ならびに機能管理ヘッダーに関連した表示サービス・プロトコル。

**LU 名 (LU name).** OS/390 環境で、VTAM がネットワーク内のノードを参照するときに使う名前。1526ページの『ロケーション名 (location name)』も参照。

**LUW.** 1463ページの『作業論理単位 (logical unit of work)』を参照。

**LUWID.** 1463ページの『作業論理単位 ID (logical unit of work identifier)』を参照。

## M

**MBCS.** 1515ページの『マルチバイト文字セット (multibyte character set)』を参照。

**MODEENT.** OS/390 環境では、ログオン・モード名を、セッション・プロトコルを示すパラメーターの集合と関連付ける VTAM マクロ命令。MODEENT マクロ命令の集合はログオン・モード表を定義する。

**MPP.** 1517ページの『メッセージ処理プログラム (message processing program)』または 1483ページの『大量並列処理 (massively parallel processing)』を参照。

**MTO.** OS/390 環境では、マスター端末オペレーター (master terminal operator)。

**MVS.** 多重仮想記憶 (Multiple Virtual Storage) は、IBM メインフレームで使用される基本オペレーティング・システム。このオペレーティング・システムは、大規模なメモリーとディスク・スペースを管理する。

**MVS/ESA.** 多重仮想記憶 / エンタープライズ・システム体系 (Multiple Virtual Storage/Enterprise Systems Architecture)。名前が変更され、一般に OS/390 と呼ばれる。

## N

**NAU.** 1498ページの『ネットワーク・アドレス可能単位 (network addressable unit)』を参照。

**NDS.** 1498ページの『ネットワーク・ディレクトリー・サービス (Network Directory Services)』を参照。

**NID.** 1498ページの『ネットワーク ID (network identifier)』を参照。

**NIS/NIS+.** 1498ページの『ネットワーク情報サービス (Network Information Service)』を参照。

**NN.** 1498ページの『ネットワーク・ノード (network node)』を参照。

**NRE.** OS/390 環境では、ネットワーク・リカバリー・エレメント (network recovery element)。

**NUL.** C プログラミング言語では、ストリングの終了を表す単一の文字。

**NUL 終止符 (NUL terminator).** C 言語では、ストリングの終了を示す値。文字ストリングの場合の NUL 終止符は、X'00'。

**NUL で終了するホスト変数 (NUL terminated host variable).** DB2 ユニバーサル・データベース (OS/390 版) では、データの終わりが NUL 終止符の存在によって示される可変長のホスト変数。

**NULLIF.** DB2 ユニバーサル・データベース (OS/390 版) では、引き数が等しい場合は NULL を戻し、等しくない場合は最初の引き数の値を戻して、2 つの渡された式を評価するスカラー関数。

## O

**OASN .** 1450ページの『起点アプリケーション・スケジュール番号 (origin application schedule number)』を参照。

**OBID.** DB2 ユニバーサル・データベース (OS/390 版) では、データ・オブジェクト ID (Data object identifier)。

**ODBC.** 1542ページの『Open Database Connectivity』を参照。

## 用語集

**ODBC ドライバー (ODBC driver).** ODBC 関数呼び出しを実行し、データ・ソースと対話するドライバー。

**OLAP.** 1443ページの『オンライン分析処理 (online analytical processing)』を参照。

**Open DatabaseConnectivity (ODBC).** 呼び出し可能 SQL (SQL プリプロセッサを必要としない) を使用して、データベース管理システムにアクセスできるようにする API。ODBC アーキテクチャーを使用すると、データベース・ドライバー (database driver) と呼ばれるモジュールを追加することができる。これらのモジュールはアプリケーションを、選択したデータベース管理システムに実行時にリンクする。アプリケーションがサポートされるすべてのデータベース管理システムのモジュールに直接的にリンクされる必要はない。

## P

**P ロック (P-lock).** 1508ページの『物理ロック (physical lock)』を参照。

**PCT.** CICS では、プログラム制御テーブル (program control table)。

**PDS.** 1454ページの『区分データ・セット (partitioned data set)』を参照。

**PLT.** CICS では、プログラム・リスト・テーブル (program list table)。

**PPT.** (1) CICS では、処理プログラム・テーブル (processing program table)。 (2) OS/390 では、プログラム特性テーブル (program properties table)。

**protocol.ini.** すべてのプロトコルおよびメディア・アクセス制御 (MAC) システム・モジュールの LAN 構成情報およびバインド情報を含むファイル。

**PSRCP.** 1512ページの『ページ・セット・リカバリー保留 (page set recovery pending)』を参照。

**PU.** 1508ページの『物理装置 (physical unit)』を参照。

**PU タイプ (PU type).** SNA では、常駐しているノードのタイプによる物理装置の種別。

## Q

**QBIC.** 1438ページの『イメージ内容による照会 (Query by Image Content)』を参照。

**QSAM.** 1482ページの『待機順次アクセス方式 (queued sequential access method)』を参照。

## R

**RACF.** 1522ページの『リソース・アクセス制御機能 (Resource Access Control Facility)』を参照。

**RAMAC.** OS/390 環境では、IBM の企業向けディスク装置システム・プロダクトのファミリー。

**RBA.** 1481ページの『相対バイト・アドレス (relative byte address)』を参照。

**RCT.** CICS 接続機能のある DB2 ユニバーサル・データベース (OS/390 版) における、リソース管理テーブル (resource control table)。

**RDB.** 1523ページの『リレーショナル・データベース (relational database)』を参照。

**RDBMS.** 1523ページの『リレーショナル・データベース管理システム (relational database management system)』を参照。

**RDBNAM.** 1523ページの『リレーショナル・データベース名 (relational database name)』を参照。

**RDF.** DB2 ユニバーサル・データベース (OS/390 版) では、レコード定義フィールド (record definition field)。

**RECP.** DB2 ユニバーサル・データベース (OS/390 版) では、リカバリー保留中 (recovery pending)。

**REORG 保留 (REORP) (REORG pending, REORP).** DB2 ユニバーサル・データベース (OS/390 版) では、再編成が必要なオブジェクトに対する SQL アクセスおよびほとんどのユーティリティー・アクセスを制限する条件のこと。

**REORP.** 『REORG 保留 (REORG pending)』を参照。

**RESTP.** 1462ページの『再始動保留中 (restart pending)』を参照。

**RIDentifier.** 1524ページの『レコード ID (record identifier)』を参照。

**RIDentifier プール (RIDentifier pool).** 1524ページの『レコード ID プール (record identifier pool)』を参照。

**RLF.** 1522ページの『リソース限定機能 (resource limit facility)』を参照。

**ROWID.** 1451ページの『行 ID (row identifier)』を参照。

**RR.** 1503ページの『反復可能読み取り (repeatable read)』を参照。

**RRE.** 1467ページの『残余リカバリー項目 (residual recovery entries)』を参照。

**RRSAF.** 1521ページの『リカバリー可能リソース・マネージャー・サービス (Recoverable Resource Manager Services)』を参照。

**RS.** 1520ページの『読み取り固定 (read stability)』を参照。

**RUOW.** 1522ページの『リモート作業単位 (remote unit of work)』を参照。

## S

**SBCS.** 1529ページの『1 バイト文字セット (single-byte character set)』を参照。

**SCA.** DB2 ユニバーサル・データベース (OS/390 版) では、共有連絡域 (shared communications area)。

## 用語集

**SDK.** 1482ページの『ソフトウェア開発者キット (Software Developer's Kit)』を参照。

**SDWA.** OS/390 環境では、システム診断作業域 (system diagnostic work area)。

**SMF.** 1468ページの『システム管理機能 (system management facility)』を参照。

**SMS.** 1475ページの『ストレージ管理サブシステム (Storage Management Subsystem)』を参照。

**SMS 表スペース (SMS table space).** 1468ページの『システム管理スペース表スペース (system-managed space table space)』を参照。

**SNA.** 1469ページの『システム・ネットワーク体系 (Systems Network Architecture)』を参照。

**SNA ネットワーク (SNA network).** システム・ネットワーク体系 (SNA) の形式およびプロトコルに適合するユーザー・アプリケーション・ネットワークの一部。ユーザー間の確実な転送を可能にし、いろいろなネットワーク構成のリソースを制御するプロトコルを提供する。SNA ネットワークは、ネットワーク・アドレス可能単位 (NAU)、ゲートウェイ機能、中間セッション・ルーティング関数コンポーネントおよびトランスポート・ネットワークから成る。

**SPUFI.** 1507ページの『ファイル入力式 SQL 処理プログラム (SQL Processor Using File Input)』を参照。

**SQL.** 1459ページの『構造化照会言語 (Structured Query Language)』を参照。

**SQL ID.** 『SQL 許可 ID (SQL authorization ID)』を参照。

**SQL エスケープ文字 (SQL escape character).** SQL 区切り ID を囲むために使用される記号。エスケープ文字は二重引用符である。ただし、COBOL アプリケーションでは、二重引用符またはアポストロフイである記号をユーザーが割り当てることができる。

**SQL 関数 (SQL function).** CREATE FUNCTION ステートメントにソース・コードが含まれるユーザー定義関数。ソース・コードは単一値の評価結果になる単一の SQL 式である。SQL ユーザー定義関数は、パラメーターを 1 つのみ戻すことができる。

**SQL 記述子域 (SQLDA) (SQL descriptor area, SQLDA).** (1) 特定の SQL ステートメントの処理で使用される変数のセット。SQLDA は動的 SQL プログラムを対象としたもの。(2) 入力変数、出力変数、または結果表の列を記述する構造。

**SQL 許可 ID (SQL ID) (SQL authorization ID, SQL ID).** DB2 ユニバーサル・データベース (OS/390 版) では、特定の状態で動的 SQL ステートメントをチェックするために用いられる許可 ID。

**SQL 処理会話 (SQL processing conversation).** アプリケーションまたは動的照会リクエスターのいずれかによって、DB2 ユニバーサル・データベース (OS/390 版) データのアクセスを必要とする会話。

**SQL ステートメント・コプロセッサ (SQL statement coprocessor).** OS/390 環境では、ユーザーがコンパイル時に SQL ステートメントを処理できるようにする DB2 事前コンパイラの代替。ユーザーはコンパイラ・オプションを指定することにより、SQL ステートメント・コプロセッサを呼び出す。

**SQL スtring区切り文字 (SQL string delimiter).** DB2 ユニバーサル・データベース (OS/390 版) では、SQL スtring定数を囲むために使用される記号。SQL スtring区切り文字はアポストロフィ (') だが、COBOL アプリケーションは例外で、この場合はアポストロフィまたは二重引用符 (") になる記号を割り当てる。

**SQL 接続 (SQL connection).** アプリケーション・プロセスとローカル、またはリモートのアプリケーション・サーバーの間の関連。

**SQL パス (SQL path).** DB2 ユニバーサル・データベース (OS/390 版) では、ユーザー定義関数、特殊タイプ、およびストアード・プロシージャへの修飾されない参照を解決するために使用される、スキーマ名の順序付きリスト。動的 SQL では、現行パスは CURRENT PATH 特殊レジスターの中に入っている。静的 SQL では、現行パスは PATH バインド・オプションの中で定義される。

**SQL プロシージャ (SQL procedure).** SQL で書かれたアプリケーション・プログラムで、SQL CALL ステートメントで呼び出すことができる。1444ページの『外部プロシージャ (external procedure)』も参照。

**SQL 戻りコード (SQL return code).** SQLCODE または SQLSTATE のいずれか。

**SQL ルーチン (SQL routine).** DB2 ユニバーサル・データベース (OS/390 版) では、SQL で書かれたコードを基にしたユーザー定義関数またはストアード・プロシージャ。

**SQL 連絡域 (SQLCA) (SQL communication area, SQLCA).** アプリケーション・プログラムに SQL ステートメントの実行またはデータベース・マネージャーからの要求に関する情報を提供する変数のセット。

**SQLCA.** 『SQL 連絡域 (SQL communication area)』を参照。

**SQLDA.** 1544ページの『SQL 記述子域 (SQL descriptor area)』を参照。

**SSCP.** 1468ページの『システム・サービス制御点 (system services control point)』を参照。

**SSI.** OS/390 環境では、サブシステム・インターフェース (subsystem interface)。

**SSM.** DB2 ユニバーサル・データベース (OS/390 版) では、サブシステム・メンバー (subsystem member)。

**SYS1.DUMPxx データ・セット (SYS1.DUMPxx data set).** OS/390 環境では、システム・ダンプを含むデータ・セット。

**SYS1.LOGREC.** OS/390 環境では、プログラムおよびハードウェア・エラーについての重要な情報が入っている保守援助プログラム。

### T

**TCB.** 1484ページの『タスク制御ブロック (task control block)』を参照。

**TCP/IP.** 1492ページの『伝送制御プロトコル / インターネット・プロトコル (Transmission Control Protocol/Internet Protocol)』を参照。

**TCP/IP ポート (TCP/IP port).** TCP/IP ホスト内でエンド・ユーザーや TCP/IP ネットワーク・アプリケーションを識別する 2 バイトの値。

**Tivoli Space Manager.** Tivoli Storage Manager 製品の機能で、1 次ネイティブ・ファイル・システムでの実際のファイル・アクセスに基づいて、2 次ストレージ・メディアからのファイルの出し入れを処理する。この機能は、DATALINK ファイルを仮想的に無限大にサイズ設定されたファイル・システムに保管できるようにするために、データ・リンク・マネージャーと一緒に機能する。

**Tivoli StorageManager (TSM).** 異種環境でストレージ管理およびデータ・アクセス・サービスを提供するクライアント / サーバー製品。TSM は様々な通信の方式をサポートしており、ファイルのバックアップや保管を管理するための管理機能が備わっている。また、バックアップ操作をスケジュールする機能もある。

**TM データベース (TM Database).** 1546を参照。

**TMP.** OS/390 環境では、端末モニター・プログラム (Terminal Monitor Program)。このプログラムは DB2 提供の DSN コマンド処理プログラムに接続し、DB2 提供の DSN コマンド処理プログラムはアプリケーション・プログラムに接続する。

**TP.** 1494ページの『トランザクション・プログラム (transaction program)』を参照。

**TSO.** 1483ページの『タイム・シェアリング・オプション (Time-Sharing Option)』を参照。

**TSO 接続機能 (TSO attachment facility).** DSN コマンド処理プログラムおよび DB2I から構成される DB2 ユニバーサル・データベース (OS/390 版) 機能。CICS または IMS 環境用に書かれていないアプリケーションは、TSO 接続機能下で実行することができる。

### U

**UCS-2.** 2 つのオクテットでコード化された汎用文字セット。つまり、文字は 1 文字につき 16 ビットで表現される。

**UDF.** 1518ページの『ユーザー定義関数 (user-defined function)』を参照。

**UDT.** 1519ページの『ユーザー定義タイプ (user-defined type)』を参照。

**UR.** 1504ページの『非コミット読み取り (UR) (uncommitted read, UR)』を参照。



**URE.** DB2 ユニバーサル・データベース (OS/390 版) では、リカバリー単位のエレメント (unit of recovery element)。

**URID (リカバリー単位) (URID, unit of recovery ID).** DB2 ユニバーサル・データベース (OS/390 版) では、リカバリー単位の先頭ログ・レコードの LOGRBA。URID は、そのリカバリー単位の後続のすべてのログ・レコードにも現れる。

**URL.** 『URL (uniform resource locator)』を参照。

**URL (uniform resource locator).** Web アドレスで、Web 上の特定の項目を指定したり見付けたりする方法を提供する。

**UT.** DB2 ユニバーサル・データベース (OS/390 版) で、ユーティリティー専用のアクセス。

**UTC.** 1452ページの『協定世界時 (Coordinated Universal Time)』を参照。

**UTF-16.** 16 ビットのエンコード形式であるユニコード・トランスフォーメーション形式。数多くの文字および UCS-2 のスーパーセット用のコード値を提供するように設計されている。UTF-16 形式のデータの CCSID 値は 1200 である。DB2 (OS/390 版) および DB2 (z/OS 版) では、グラフィック・データ・フィールドで UTF-16 がサポートされている。

**UTF-8.** 8 ビットのエンコード形式であるユニコード・トランスフォーメーション形式。既存の ASCII ベースのシステムで使いやすいように設計されている。UTF-8 形式のデータの CCSID 値は 1208 である。DB2 (OS/390 版) および z/OS 版) では、混合データ・フィールドで UTF-8 がサポートされている。

## V

**Visual Explain.** データベース管理者およびアプリケーション・プログラマーがグラフィカル・インターフェースを使って、与えられた SQL ステートメントのアクセス・プランの詳細情報を表示および分析できるようにするツール。このツールで提供されたタスクは、コントロール・センター からアクセスできる。

**VSAM.** 1446ページの『仮想記憶アクセス方式 (Virtual Storage Access Method)』を参照。

**VTAM.** 1446ページの『仮想記憶通信アクセス方式 (Virtual Telecommunications Access Method)』を参照。

## W

**WLM アプリケーション環境 (WLM application environment).** 1 つ以上のストアード・プロシージャーと関連付けられる MVS ワークロード管理プログラムの属性。WLM アプリケーション環境によって、指定した DB2 ユニバーサル・データベース (OS/390 版) ストアード・プロシージャーを実行するアドレス・スペースを判別する。

**WTO.** 1442ページの『オペレーター向け書き込み (write to operator)』を参照。

## 用語集

**WTOR.** 応答付きオペレーターへの書き込み (write to operator with reply)。

## X

**XCF.** 1468ページの『システム間カップリング・ファシリティ (cross-system coupling facility)』を参照。

**XES.** 1468ページの『システム間拡張サービス (cross-system extended services)』を参照。

**XID.** 端末識別交換 (exchange station ID)。

**XML.** 1537ページの『Extensible Markup Language』を参照。

**XRF.** 1445ページの『拡張回復機能 (extended recovery facility)』を参照。

## Z

**z/OS.** 64 ビットの実記憶をサポートする eServer 製品ライン用のオペレーティング・システム。

---

## 付録R. DB2 ライブラリーの使用法

DB2 ユニバーサル・データベース ライブラリーは、オンライン・ヘルプ、ブック (PDF および HTML)、および HTML 形式のサンプル・プログラムから成っています。このセクションでは、ユーザーに提供される情報について紹介し、その入手方法を示します。

オンライン製品情報をご利用になるには、インフォメーション・センターを使用することができます。詳細については、1565ページの『インフォメーション・センターを使用した情報へのアクセス』を参照してください。ここではタスク情報、DB2 ブック、トラブルシューティング情報、サンプル・プログラム、および Web の DB2 情報を見ることができます。

---

### DB2 PDF ファイルおよびハードコピー版資料

#### DB2 情報

以下に示す表では、DB2 ブックを 4 つのカテゴリーに分類しています。

##### DB2 の手引きおよび解説書

これらの資料は、すべてのプラットフォームに共通の DB2 情報を含んでいます。

##### DB2 のインストールおよび構成の情報

これらの資料は、特定のプラットフォーム上の DB2 ごとに用意されています。たとえば、OS/2、Windows、および UNIX ベースのプラットフォームで稼働するそれぞれの DB2 用に、別個の概説およびインストール 資料が用意されています。

##### プラットフォーム共通のサンプル・プログラム (HTML 形式)

これらのサンプルは、アプリケーション開発クライアントとともにインストールされるサンプル・プログラムの HTML 版です。これらのサンプルは参考用であり、実際のプログラムに代わるものではありません。

##### リリース情報

これらのファイルには、DB2 ブックには含まれなかった最新の情報が記載されています。

インストール情報、リリース情報、およびチュートリアルは、製品 CD-ROM から HTML 形式で参照することができます。ほとんどの資料は、製品 CD-ROM から HTML 形式で表示できますし、DB2 の資料 CD-ROM から Adobe Acrobat (PDF) 形

式で表示し印刷することができます。IBM にハードコピー版の資料を注文したい場合は、1561ページの『印刷資料の注文方法』を参照してください。注文可能な資料については、以下の表をご覧ください。

OS/2 および Windows プラットフォームの場合、HTML ファイルは `sqllib¥doc¥html` ディレクトリーにインストールできます。DB2 情報はいくつかの言語で提供されています。しかし、すべての言語に翻訳されているわけではありません。ある言語で情報が提供されていない場合は、英語版の情報が提供されます。

UNIX プラットフォームの場合、言語ごとに異なる複数の HTML ファイルを `doc!%L/html` ディレクトリーにインストールできます。ここで、`%L` は地域を表しています。詳細については、適切な概説およびインストールの手引きを参照してください。

DB2 ブックを入手して情報を利用するには、次のようなさまざまな方法があります。

- 1564ページの『オンライン情報の表示』
- 1569ページの『オンライン情報の検索』
- 1561ページの『印刷資料の注文方法』
- 1561ページの『PDF 資料の印刷』

表 150. DB2 情報

| 資料名                              | 記述                                                                                                                 | 資料番号                  | HTML    |
|----------------------------------|--------------------------------------------------------------------------------------------------------------------|-----------------------|---------|
|                                  |                                                                                                                    | PDF ファイル名             | ディレクトリー |
| <b>DB2 の手引きおよび解説書情報</b>          |                                                                                                                    |                       |         |
| 管理の手引き                           | <p>管理の手引き: 計画 は、データベース概念について概説し、設計 (たとえば、論理および物理データベース設計) に関する情報を提供し、高い可用性について解説しています。</p>                         | SC88-8513<br>db2d1x70 | db2d0   |
|                                  | <p>管理の手引き: インプリメンテーションは、設計、データベースへのアクセス、監査、バックアップ、およびリカバリーなどのインプリメンテーションについて説明しています。</p>                           | SC88-8511<br>db2d2x70 |         |
|                                  | <p>管理の手引き: パフォーマンス は、データベース環境について解説し、さらにアプリケーションのパフォーマンスの評価と調整の方法について説明しています。</p>                                  | SC88-8512<br>db2d3x70 |         |
| 管理 API 解説書                       | <p>データベースの管理に使用できる DB2 アプリケーション・プログラミング・インターフェース (API) およびデータ構造について説明します。また、この資料は、アプリケーションから API を呼び出す方法も示します。</p> | SC88-8514<br>db2b0x70 | db2b0   |
| アプリケーション構築の手引き                   | <p>環境設定に関する情報を提供し、Windows、OS/2、および UNIX ベースのプラットフォームでの DB2 アプリケーションのコンパイル、リンク、実行の各ステップについて説明します。</p>               | SC88-8515<br>db2axx70 | db2ax   |
| APPC, CPI-C, and SNA Sense Codes | <p>DB2 ユニバーサル・データベース製品をご使用中に発生する可能性のあるセンス・コード APPC、CPI-C、および SNA についての一般情報を提供します。</p> <p>HTML 形式でのみご利用いただけます。</p>  | 資料番号なし<br>db2apx70    | db2ap   |

表 150. DB2 情報 (続き)

| 資料名                        | 記述                                                                                                                                                                                                             | 資料番号                      | HTML    |
|----------------------------|----------------------------------------------------------------------------------------------------------------------------------------------------------------------------------------------------------------|---------------------------|---------|
|                            |                                                                                                                                                                                                                | PDF ファイル名                 | ディレクトリー |
| アプリケーション開発の手引き             | DB2 データベースにアクセスするアプリケーションを、組み込み SQL または Java (JDBC および SQLJ) を使用して開発する方法について説明します。さらに、ストアド・プロシージャの作成方法、ユーザー定義関数の作成方法、ユーザー定義タイプの作成方法、トリガーの使用法、区画化されている環境または統合されているシステムでのアプリケーションの開発方法などについて解説されています。            | SC88-8516<br><br>db2a0x70 | db2a0   |
| コール・レベル・インターフェースの手引きおよび解説書 | DB2 データベースにアクセスするアプリケーションを、DB2 コール・レベル・インターフェース (Microsoft ODBC 仕様互換の呼び出し可能 SQL) を使用して開発する方法について説明します。                                                                                                         | SC88-8517<br><br>db2l0x70 | db2l0   |
| コマンド解説書                    | コマンド行プロセッサの使用法について説明し、データベースの管理に使用できる DB2 コマンドについて解説しています。                                                                                                                                                     | SC88-8518<br><br>db2n0x70 | db2n0   |
| コネクティビティー補足                | DB2 (AS/400 版)、DB2 (OS/390 版)、DB2 (MVS 版)、または DB2 (VM 版) を DRDA アプリケーション・リクエスターとして DB2 ユニバーサル・データベース とともに使用するためのセットアップ情報および参照情報を提供します。また、この資料は DRDA アプリケーション・サーバーを DB2 コネクト アプリケーション・リクエスターとともに使用する方法の詳細を示します。 | 資料番号なし<br><br>db2h1x70    | db2h1   |
| HTML と PDF でのみ利用可能         |                                                                                                                                                                                                                |                           |         |
| データ移動ユーティリティー 手引きおよび解説書    | データの移動を行う DB2 ユーティリティー (インポート、エクスポート、ロード、AutoLoader、および DPROF など) の使用法について説明しています。                                                                                                                             | SC88-8522<br><br>db2dmx70 | db2dm   |

表 150. DB2 情報 (続き)

| 資料名                                        | 記述                                                                                                                                            | 資料番号<br>PDF ファイル名     | HTML<br>ディレクトリー |
|--------------------------------------------|-----------------------------------------------------------------------------------------------------------------------------------------------|-----------------------|-----------------|
| データウェアハウスセンター 管理の手引き                       | データウェアハウスセンターを使用してデータウェアハウスを構築および保守する方法を説明します。                                                                                                | SC88-8545<br>db2ddx70 | db2dd           |
| データウェアハウスセンター アプリケーション統合の手引き               | プログラマーがアプリケーションをデータウェアハウスセンターおよび情報カタログ・マネージャーと統合するのに役立つ情報を提供します。                                                                              | SC88-8546<br>db2adx70 | db2ad           |
| DB2 コネクト 使用者の手引き                           | DB2 コネクト製品の概念、プログラミング、および一般的な使用方法に関する情報を提供します。                                                                                                | SC88-8521<br>db2c0x70 | db2c0           |
| DB2 クエリー・パトローラー 管理の手引き                     | DB2 クエリー・パトローラー・システムの運用の概説を行い、運用および管理に関する詳細情報、および管理用グラフィカル・ユーザー・インターフェース・ユーティリティについてのタスク情報を提供します。                                             | SC88-8525<br>db2dwx70 | db2dw           |
| DB2 クエリー・パトローラー 使用者の手引き                    | DB2 クエリー・パトローラーのツールや関数の使用方法を説明します。                                                                                                            | SC88-8527<br>db2wwx70 | db2ww           |
| 用語集                                        | DB2 およびそのコンポーネントで 사용되는用語の定義を示します。<br><br>HTML 形式と SQL 解説書 で利用可能                                                                               | 資料番号なし<br>db2t0x70    | db2t0           |
| イメージ、オーディオ、およびビデオ・エクステンダー 管理およびプログラミングの手引き | DB2 エクステンダーの一般情報について提供し、画像、音声、およびビデオ (IAV) エクステンダーの管理と構成について、および IAV エクステンダーを使用したプログラミングについて説明しています。さらに、参照情報、診断情報 (メッセージ解説)、およびサンプルも収録されています。 | SC88-8609<br>dmbu7x70 | dmbu7           |
| 情報カタログ・マネージャー 管理の手引き                       | 情報カタログを管理するためのガイドです。                                                                                                                          | SC88-8547<br>db2dix70 | db2di           |
| 情報カタログ・マネージャー プログラミングの手引きおよび解説書            | 情報カタログ・マネージャー用の体系化されたインターフェースの定義を示します。                                                                                                        | SC88-8549<br>db2bix70 | db2bi           |

表 150. DB2 情報 (続き)

| 資料名                                                       | 記述                                                                                                                                                       | 資料番号                                                             | HTML    |
|-----------------------------------------------------------|----------------------------------------------------------------------------------------------------------------------------------------------------------|------------------------------------------------------------------|---------|
|                                                           |                                                                                                                                                          | PDF ファイル名                                                        | ディレクトリー |
| 情報カタログ・マネージャー 使用者の手引き                                     | 情報カタログ・マネージャー・ユーザー・インターフェースの使用に関する情報を提供します。                                                                                                              | SC88-8548<br>db2aix70                                            | db2ai   |
| インストールおよび構成補足                                             | プラットフォーム固有の DB2 クライアントの計画、インストール、およびセットアップのガイドです。この補足資料には、バインド、クライアント / サーバー通信の設定、DB2 GUI ツール、DRDA AS、分散インストール、分散要求の構成、および異機種データ・ソースへのアクセスについても説明されています。 | GC88-8524<br>db2iyx70                                            | db2iy   |
| メッセージ解説書                                                  | DB2、情報カタログ・マネージャー、およびデータウェアハウスセンターから出されるメッセージとコードをリストし、取るべき処置を解説しています。 <                                                                                 | 第 1 巻<br>GC88-8543<br>db2m1x70<br>第 2 巻<br>GC88-8544<br>db2m2x70 | db2m0   |
| <i>OLAP Integration Server Administration Guide</i>       | OLAP Integration Server の Administration Manager コンポーネントの使用方法を説明します。                                                                                     | SC27-0787<br>db2dpx70                                            | n/a     |
| <i>OLAP Integration Server Metaoutline User's Guide</i>   | 標準の OLAP Metaoutline インターフェースを使用して (Metaoutline Assistant を使用するのではなく) OLAP metaoutline を作成しデータを取り込む方法を説明しています。                                           | SC27-0784<br>db2upx70                                            | n/a     |
| <i>OLAP Integration Server Model User's Guide</i>         | (Model Assistant ではなく) 標準的な OLAP Model Interface を使用して OLAP モデルを作成する方法を説明します。                                                                            | SC27-0783<br>db2lpx70                                            | n/a     |
| <i>OLAP のセットアップおよびユーザーズ・ガイド</i>                           | OLAP スターター・キットの構成およびセットアップに関する情報を提供します。                                                                                                                  | SC88-8652<br>db2ipx70                                            | db2ip   |
| <i>Hyperion Essbase スプレッドシート アドイン ユーザーズ・ガイド for Excel</i> | Excel 作表計算プログラムを使用して OLAP データを分析する方法を説明します。                                                                                                              | SC88-8724<br>db2epx70                                            | db2ep   |



表 150. DB2 情報 (続き)

| 資料名                                                                    | 記述                                                                                                                                                           | 資料番号<br>PDF ファイル名                                                    | HTML<br>ディレクトリー |
|------------------------------------------------------------------------|--------------------------------------------------------------------------------------------------------------------------------------------------------------|----------------------------------------------------------------------|-----------------|
| <i>Hyperion Essbase</i> スプレッドシート アドイン ユーザーズ・ガイド for <i>Lotus 1-2-3</i> | ロータス 1-2-3 作表計算プログラムを使用して OLAP データを分析する方法を説明します。                                                                                                             | SC88-8723<br>db2tpx70                                                | db2tp           |
| レプリケーションの手引きおよび解説書                                                     | DB2 に付属の IBM レプリケーション・ツールの計画、構成、管理、および使用方法に関する情報を提供します。                                                                                                      | SC88-8550<br>db2e0x70                                                | db2e0           |
| 地理情報エクステンダー使用者の手引きおよび解説書                                               | 地理情報エクステンダーのインストール、構成、管理、プログラミング、およびトラブルシューティングに関する情報を提供します。また、地理情報データの概念についての重要事項を示し、地理情報エクステンダー固有の参照情報 (メッセージおよび SQL) を提供します。                              | SC88-8624<br>db2sbx70                                                | db2sb           |
| SQL 概説                                                                 | SQL の概念を紹介し、構造体とタスクの例を多数提供しています。                                                                                                                             | SC88-8539<br>db2y0x70                                                | db2y0           |
| SQL 解説書                                                                | SQL の構文、セマンティクス、および言語規則について説明します。また、この資料には、各リリース間の互換性、製品の制限事項、およびカタログ・ビューも含まれます。<br><br>北アメリカにおいては、資料番号 SBOF-8923 を使用して、英語版の「SQL 解説書」の第 1 巻と第 2 巻の両方を注文できます。 | 第 1 巻<br>SC88-8540<br>db2s1x70<br><br>第 2 巻<br>SC88-8657<br>db2s2x70 | db2s0           |
| システム・モニター 手引きおよび解説書                                                    | データベースおよびデータベース・マネージャーに関連したさまざまな情報を収集する方法を示します。この資料は、この情報を利用して、データベース活動の把握、パフォーマンス向上、および問題原因の判別を行う方法を説明しています。                                                | SC88-8523<br>db2f0x70                                                | db2f0           |

表 150. DB2 情報 (続き)

| 資料名                                                       | 記述                                                                                                                                                       | 資料番号<br>PDF ファイル名     | HTML<br>ディレクトリー |
|-----------------------------------------------------------|----------------------------------------------------------------------------------------------------------------------------------------------------------|-----------------------|-----------------|
| テキスト・エクステンダー<br>管理およびプログラミング                              | DB2 エクステンダーの一般情報、テキスト・エクステンダーの管理および構成情報、およびテキスト・エクステンダーを使用したプログラミングの方法について解説します。この資料には、参照情報、診断情報 (メッセージ解説)、およびサンプルが含まれています。                              | SC88-8610<br>desu9x70 | desu9           |
| 問題判別の手引き                                                  | エラーの原因の判別、問題からのリカバリー、および DB2 カスタマー・サービスの支援の下での診断ツールの使用方法を記載しています。                                                                                        | GD88-7271<br>db2p0x70 | db2p0           |
| 新機能                                                       | DB2 ユニバーサル・データベースバージョン 7 の新しい機能および拡張機能について説明します。                                                                                                         | SC88-8541<br>db2q0x70 | db2q0           |
| <b>DB2 のインストールおよび構成の情報</b>                                |                                                                                                                                                          |                       |                 |
| DB2 コネクト エンタープライズ・エディション (OS/2 および Windows 版) 概説およびインストール | OS/2 および Windows 32 ビット オペレーティング・システム版の DB2 コネクト エンタープライズ・エディションで、計画、移行、インストール、および構成を行う場合の情報を提供します。また、この資料はサポートされている多数のクライアントのインストールおよびセットアップについても説明します。 | GC88-8520<br>db2c6x70 | db2c6           |
| DB2 コネクト エンタープライズ・エディション (UNIX 版) 概説およびインストール             | UNIX ベースのプラットフォームでの DB2 コネクト エンタープライズ・エディションの計画、移行、インストール、構成、およびタスクに関する情報を提供します。また、この資料はサポートされている多数のクライアントのインストールおよびセットアップについても説明します。                    | GC88-8519<br>db2cyx70 | db2cy           |

表 150. DB2 情報 (続き)

| 資料名                                           | 記述                                                                                                                                                       | 資料番号      | HTML<br>ディレクトリー |
|-----------------------------------------------|----------------------------------------------------------------------------------------------------------------------------------------------------------|-----------|-----------------|
|                                               |                                                                                                                                                          | PDF ファイル名 |                 |
| DB2 コネクト パーソナル・エディション 概説およびインストール             | OS/2 および Windows 32 ビット オペレーティング・システムの DB2 コネクト パーソナル・エディションで、計画、移行、インストール、および構成を行う場合のタスク情報を提供します。また、この資料はサポートされているすべてのクライアントのインストールおよびセットアップについても説明します。 | GC88-8533 | db2c1           |
|                                               |                                                                                                                                                          | db2c1x70  |                 |
| DB2 コネクト パーソナル・エディション (Linux 版) 概説およびインストール   | サポートされる Linux 配布プログラムの DB2 コネクト パーソナル・エディションで、計画、インストール、移行、および構成を行う場合の情報を提供します。                                                                          | GC88-8528 | db2c4           |
|                                               |                                                                                                                                                          | db2c4x70  |                 |
| DB2 データ・リンク・マネージャー 概説およびインストール                | AIX および Windows 32 ビット オペレーティング・システムの DB2 データ・リンク・マネージャーで、計画、インストール、構成を行う場合の情報を提供します。                                                                    | GC88-8532 | db2z6           |
|                                               |                                                                                                                                                          | db2z6x70  |                 |
| DB2 エンタープライズ拡張エディション (UNIX) 概説およびインストール       | UNIX ベースのプラットフォームでの DB2 エンタープライズ拡張エディションの計画、インストール、および構成に関する情報を提供します。また、この資料はサポートされている多数のクライアントのインストールおよびセットアップについても説明します。                               | GC88-8530 | db2v3           |
|                                               |                                                                                                                                                          | db2v3x70  |                 |
| DB2 エンタープライズ拡張エディション (Windows NT) 概説およびインストール | Windows 32 ビット オペレーティング・システムの DB2 エンタープライズ拡張エディションで、計画、インストール、および構成を行う場合の情報を提供します。また、この資料はサポートされている多数のクライアントのインストールおよびセットアップについても説明します。                  | GC88-8529 | db2v6           |
|                                               |                                                                                                                                                          | db2v6x70  |                 |

表 150. DB2 情報 (続き)

| 資料名                                       | 記述                                                                                                                                      | 資料番号                  | HTML    |
|-------------------------------------------|-----------------------------------------------------------------------------------------------------------------------------------------|-----------------------|---------|
|                                           |                                                                                                                                         | PDF ファイル名             | ディレクトリー |
| DB2 ユニバーサル・データベース (OS/2 版) 概説およびインストール    | OS/2 オペレーティング・システムでの DB2 ユニバーサル・データベースの計画、インストール、移行、および構成に関する情報を提供します。また、この資料はサポートされている多数のクライアントのインストールおよびセットアップについても説明します。             | GC88-8534<br>db2i2x70 | db2i2   |
| DB2 ユニバーサル・データベース (UNIX 版) 概説およびインストール    | UNIX ベースのプラットフォームでの DB2 ユニバーサル・データベースの計画、インストール、移行、および構成に関する情報を提供します。また、この資料はサポートされている多数のクライアントのインストールおよびセットアップについても説明します。              | GC88-8536<br>db2ixx70 | db2ix   |
| DB2 ユニバーサル・データベース (Windows 版) 概説およびインストール | Windows 32 ビット オペレーティング・システムの DB2 ユニバーサル・データベースで、計画、インストール、移行、および構成を行う場合の情報を提供します。また、この資料はサポートされている多数のクライアントのインストールおよびセットアップについても説明します。 | GC88-8537<br>db2i6x70 | db2i6   |
| DB2 パーソナル・エディション 概説およびインストール              | OS/2 および Windows 32 ビット オペレーティング・システム版の DB2 ユニバーサル・データベース パーソナル・エディションで、計画、インストール、移行、および構成を行う場合の情報を提供します。                               | GC88-8535<br>db2i1x70 | db2i1   |
| DB2 パーソナル エディション (Linux 版) 概説およびインストール    | サポートされる Linux 配布プログラムの DB2 ユニバーサル・データベース・パーソナル・エディションで、計画、インストール、移行、および構成を行う場合の情報を提供します。                                                | GC88-8538<br>db2i4x70 | db2i4   |
| DB2 クエリー・パトローラー インストールの手引き                | DB2 クエリー・パトローラーのインストール情報を提供します。                                                                                                         | GC88-8526<br>db2iwx70 | db2iw   |

表 150. DB2 情報 (続き)

| 資料名                                    | 記述                                                                                                                                                                                                                                          | 資料番号<br>PDF ファイル名     | HTML<br>ディレクトリー |
|----------------------------------------|---------------------------------------------------------------------------------------------------------------------------------------------------------------------------------------------------------------------------------------------|-----------------------|-----------------|
| ウェアハウス・マネージャ インストールの手引き                | ウェアハウス・エージェント、ウェアハウス・トランスフォーマー、および情報カタログ・マネージャのインストール情報を提供します。                                                                                                                                                                              | GC88-8572<br>db2idx70 | db2id           |
| <b>プラットフォーム共通のサンプル・プログラム (HTML 形式)</b> |                                                                                                                                                                                                                                             |                       |                 |
| サンプル・プログラム (HTML)                      | DB2 のサポートするすべてのプラットフォームでのプログラム言語用に、サンプル・プログラム (HTML 形式) を提供します。これらのサンプル・プログラムは、参照用としてのみ提供されています。サンプルは、すべてのプログラミング言語で利用できるわけではありません。HTML サンプルが利用できるのは、DB2 アプリケーション開発クライアントがインストールされている場合だけです。<br><br>プログラムの詳細については、アプリケーション構築の手引き を参照してください。 | 資料番号なし                | db2hs           |
| <b>リリース情報</b>                          |                                                                                                                                                                                                                                             |                       |                 |
| DB2 コネクト リリース情報                        | DB2 コネクトの資料には含められなかった最新の情報が収録されています。                                                                                                                                                                                                        | 注 #2 を参照してください。       | db2cr           |
| DB2 インストール情報                           | DB2 ブックには含められなかったインストールに関する最新の情報が収録されています。                                                                                                                                                                                                  | 製品 CD-ROM からのみ利用できます。 |                 |
| DB2 リリース情報                             | DB2 ブックには含められなかった DB2 製品とその機能に関する最新の情報が収録されています。                                                                                                                                                                                            | 注 #2 を参照してください。       | db2ir           |

**注:**

1. ファイル名の 6 桁目の文字 *x* は、その資料の言語を表します。たとえば、ファイル名 db2d0e70 は、管理の手引き の英語版であることを示し、ファイル名 db2d0f70 は同じ資料のフランス語版を示します。資料の言語を表すためにファイル名の 6 桁目で使用されている文字は以下のとおりです。

| 言語          | ID |
|-------------|----|
| ブラジル・ポルトガル語 | b  |
| ブルガリア語      | u  |
| チェコ語        | x  |
| デンマーク語      | d  |
| オランダ語       | q  |
| 英語          | e  |
| フィンランド語     | y  |
| フランス語       | f  |
| ドイツ語        | g  |
| ギリシャ語       | a  |
| ハンガリー語      | h  |
| イタリア語       | i  |
| 日本語         | j  |
| 韓国語         | k  |
| ノルウェー語      | n  |
| ポーランド語      | p  |
| ポルトガル語      | v  |
| ロシア語        | r  |
| 簡体字中国語      | c  |
| スロベニア語      | l  |
| スペイン語       | z  |
| スウェーデン語     | s  |
| 繁体字中国語      | t  |
| トルコ語        | m  |

2. DB2 ブックには含められなかった最新の情報が、「リリース情報」で HTML 形式および ASCII ファイルとして利用できます。HTML 版は、インフォメーション・センターおよび製品 CD-ROM からご利用になれます。ASCII ファイルの参照方法:

- UNIX ベースのプラットフォームでは、ファイル `Release.Notes` を参照してください。このファイルは `DB2DIR/Readme/%L` ディレクトリーにあります。ここで `%L` は地域名を、`DB2DIR` は以下のものを表します。
  - `/usr/lpp/db2_07_01` (AIX の場合)
  - `/opt/IBMdb2/V7.1` (HP-UX、DYNIX/ptx、Solaris、および Silicon Graphics IRIX の場合)
  - `/usr/IBMdb2/V7.1` (Linux の場合)
- これ以外のプラットフォームでは、ファイル `RELEASE.TXT` を参照してください。このファイルは、製品がインストールされているディレクトリーにあります。OS/2 プラットフォームでは、**IBM DB2** フォルダをダブルクリックし、**Release Notes** アイコンをダブルクリックすることもできます。

## PDF 資料の印刷

資料のハードコピー版が必要な場合、DB2 の資料 CD-ROM にある PDF ファイルを印刷することができます。Adobe Acrobat Reader を使用すれば、資料全体または特定のページを印刷することができます。ライブラリー内の各資料のファイルについては、1551ページの表150 を参照してください。

Adobe Acrobat Reader の最新版は、Adobe の Web サイト <http://www.adobe.co.jp/> から入手できます。

PDF ファイルは、DB2 の資料 CD-ROM に収録されており、ファイル拡張子 PDF が付いています。PDF ファイルにアクセスするには以下のようにします。

1. DB2 の資料 CD-ROM を挿入します。UNIX ベースのプラットフォームの場合は、DB2 資料 CD-ROM をマウントします。マウントの手順については、概説およびインストール を参照してください。
2. Acrobat Reader を起動します。
3. 以下に示すいずれかの位置から必要な PDF ファイルを開きます。

- OS/2 および Windows プラットフォームでは:  
x:\doc¥language ディレクトリー。ここで、x は CD-ROM ドライブを、language は 2 桁の言語を表す国コード (たとえば、EN は英語) を示します。
- UNIX ベースのプラットフォームでは:  
CD-ROM の /cdrom/doc/%L ディレクトリー。ここで、/cdrom は CD-ROM のマウント・ポイントを、%L は地域名を表します。

さらに、PDF ファイルを CD-ROM からローカル・ドライブまたはネットワーク・ドライブにコピーし、そこから参照することもできます。

## 印刷資料の注文方法

ハードコピー版の DB2 ブックは、個別に注文することができます。資料を注文するには、IBM 承認の販売業者または営業担当員に連絡してください。

---

## DB2 オンライン文書

### オンライン・ヘルプへのアクセス

すべての DB2 コンポーネントで、オンライン・ヘルプを利用できます。以下の表に、さまざまな種類のヘルプを示します。

| ヘルプの種類                 | 内容                                                                                                     | 利用方法                                                                                                                                                                                                                                                          |
|------------------------|--------------------------------------------------------------------------------------------------------|---------------------------------------------------------------------------------------------------------------------------------------------------------------------------------------------------------------------------------------------------------------|
| コマンド・ヘルプ               | コマンド行プロセッサの<br>コマンド構文について説明<br>します。                                                                    | コマンド行プロセッサの対話モードから、次のよ<br>うに入力します。<br><br>? <i>command</i><br><br>ここで <i>command</i> はキーワードまたはコマンド全体<br>を表します。<br><br>たとえば、? <i>catalog</i> と入力すると、すべての<br>CATALOG コマンドに関するヘルプが表示され、<br>? <i>catalog database</i> と入力すると、CATALOG<br>DATABASE コマンドのヘルプが表示されます。 |
| クライアント構成アシ<br>スタントのヘルプ | そのウィンドウまたはノートブックで実行できるタスクについて説明します。このヘルプは、知っておく必要のある概説および前提条件に関する情報を含みます。また、ウィンドウやノートブックの制御の使用方法を示します。 | ウィンドウまたはノートブックから、「ヘルプ<br>(Help)」プッシュボタンをクリックするか、または<br>F1 キーを押します。                                                                                                                                                                                            |
| コマンド・センターの<br>ヘルプ      |                                                                                                        |                                                                                                                                                                                                                                                               |
| コントロール・センタ<br>ーのヘルプ    |                                                                                                        |                                                                                                                                                                                                                                                               |
| データウェアハウスセ<br>ンターのヘルプ  |                                                                                                        |                                                                                                                                                                                                                                                               |
| イベント・アナライザ<br>ーのヘルプ    |                                                                                                        |                                                                                                                                                                                                                                                               |
| 情報カタログ・マネー<br>ジャーのヘルプ  |                                                                                                        |                                                                                                                                                                                                                                                               |
| サテライト管理センタ<br>ーのヘルプ    |                                                                                                        |                                                                                                                                                                                                                                                               |
| スクリプト・センタ<br>ーのヘルプ     |                                                                                                        |                                                                                                                                                                                                                                                               |



| ヘルプの種類       | 内容                         | 利用方法                                                                                                                                                                                                                                                                                                                                                                                         |
|--------------|----------------------------|----------------------------------------------------------------------------------------------------------------------------------------------------------------------------------------------------------------------------------------------------------------------------------------------------------------------------------------------------------------------------------------------|
| メッセージ・ヘルプ    | メッセージの原因、および取るべき処置を説明します。  | <p>コマンド行プロセッサの対話モードから、次のように入力します。</p> <pre>? XXXnnnnn</pre> <p>ここで、<i>XXXnnnnn</i> は有効なメッセージ ID を表します。</p> <p>たとえば、? SQL30081 と入力すると、メッセージ SQL30081 に関するヘルプを表示します。</p> <p>一度に 1 画面分のメッセージ・ヘルプを表示させるには、次のように入力します。</p> <pre>? XXXnnnnn   more</pre> <p>メッセージ・ヘルプをファイルに保管するには、次のように入力します。</p> <pre>? XXXnnnnn &gt; filename.ext</pre> <p>ここで、<i>filename.ext</i> はメッセージ・ヘルプを保管するファイルを表します。</p> |
| SQL ヘルプ      | SQL ステートメントの構文について説明します。   | <p>コマンド行プロセッサの対話モードから、次のように入力します。</p> <pre>help statement</pre> <p>ここで、<i>statement</i> は SQL ステートメントを表します。</p> <p>たとえば、help SELECT と入力すると、SELECT ステートメントのヘルプが表示されます。</p> <p><b>注:</b> UNIX ベースのプラットフォームでは、SQL ヘルプを利用できません。</p>                                                                                                                                                              |
| SQLSTATE ヘルプ | SQL 状態およびクラス・コードについて説明します。 | <p>コマンド行プロセッサの対話モードから、次のように入力します。</p> <pre>? sqlstate or ? class code</pre> <p>ここで、<i>sqlstate</i> は有効な 5 桁の SQL 状態を、<i>class code</i> は SQL 状態の最初の 2 桁を表します。</p> <p>たとえば、? 08003 によって SQL 状態 08003 のヘルプが表示され、? 08 によってクラス・コード 08 のヘルプが表示されます。</p>                                                                                                                                           |

## オンライン情報の表示

この製品に付属のブックは、ハイパーテキスト・マークアップ言語 (HTML) ソフトコピー形式です。ソフトコピー形式では情報を検索または表示したり、ハイパーテキスト・リンクを利用して関連情報に移動したりすることができます。また、1 つの端末を超えてライブラリーを容易に共用することができます。

オンライン・ブックやサンプル・プログラムは、HTML バージョン 3.2 仕様に準拠するすべてのブラウザを使って表示できます。

オンライン・ブックまたはサンプル・プログラムは、次のようにして表示します。

- DB2 管理ツールを実行している場合、インフォメーション・センターを使用します。
- ブラウザーで、「**ファイル (File)**」 → 「**ページを開く (Open Page)**」 をクリックします。次のようなページを開いて、DB2 情報に関する説明とリンクを表示してください。
  - UNIX ベースのプラットフォームでは、以下のページを開きます。

```
INSTHOME/sqlllib/doc/%L/html/index.htm
```

ここで %L はロケール名です。

- その他のプラットフォームでは、以下のページを開きます。

```
sqlllib¥doc¥html¥index.htm
```

パスは DB2 がインストールされているドライブです。

インフォメーション・センターをインストールしていない場合、**DB2 Information** アイコンをダブルクリックしてページを開くことができます。このアイコンは、ご使用のシステムに応じて、製品のメイン・フォルダー内または Windows 「スタート」メニューにあります。

### Netscape ブラウザーのインストール

システムに Web ブラウザーがインストールされていない場合、製品の箱の中にある Netscape CD-ROM から Netscape をインストールすることができます。インストールに関する詳細な説明については、以下を参照してください。

1. Netscape CD-ROM を挿入します。
2. UNIX ベースのプラットフォームでは、CD-ROM をマウントします。マウントの手順については、概説およびインストール を参照してください。
3. インストールの手順については、CDNAVnn.txt ファイルを参照します。ここで、nn は 2 桁の言語 ID を表します。ファイルは CD-ROM のルート・ディレクトリーにあります。

## インフォメーション・センターを使用した情報へのアクセス

インフォメーション・センターを使用すると、DB2 製品情報にす早くアクセスすることができます。インフォメーション・センターは、DB2 管理ツールを使用できるすべてのプラットフォームで利用できます。

インフォメーション・センターは「インフォメーション・センター (Information Center)」アイコンをダブルクリックすることによってオープンできます。このアイコンのあるロケーションはシステムによって異なります。メイン・プロダクト・フォルダか Windows の「スタート」メニューのどちらかです。

Windows プラットフォームの DB2 では、ツールバーおよびヘルプ・メニューを使用して、インフォメーション・センターにアクセスすることもできます。

インフォメーション・センターは 6 種類の情報を提供します。適切なタブをクリックすると、種類ごとに提供されているトピックが表示されます。

**タスク (Tasks)** DB2 を使用して実行できる主要なタスク。

**参照 (Reference)**

DB2 参照情報 (キーワード、コマンド、API など)。

**ブック (Books)** DB2 ブック。

**トラブルシューティング (Troubleshooting)**

エラー・メッセージのカテゴリーと、メッセージに対するリカバリー処置。

**サンプル・プログラム (Sample Programs)**

DB2 アプリケーション開発クライアントに付属のサンプル・プログラム。DB2 アプリケーション開発クライアントをインストールしていない場合、このタブは表示されません。

**Web**

WWW 上にある DB2 情報。この情報にアクセスするには、ご使用のシステムから Web への接続が必要です。

リストから項目を 1 つ選択すると、インフォメーション・センターはビューアーを立ち上げて情報を表示します。選択した情報の種類に応じて、ビューアーはシステム・ヘルプ・ビューアー、エディター、または Web ブラウザーです。

インフォメーション・センターには検索機能が備わっており、リストを参照せずに特定のトピックを探すことができます。

テキストの全検索を行うには、インフォメーション・センター内のハイパーテキスト・リンク「**DB2 オンライン情報の検索 (Search DB2 Online Information)**」検索フォームに従います。

通常、HTML 検索サーバーは自動的に始動します。HTML 情報の検索がうまくいかない場合は、以下の方法の 1 つを使用して、検索サーバーを始動しなければならない場合もあります。

**Windows** では

「スタート」をクリックし、「プログラム」→「IBM DB2」→  
「Information」→「Start HTML Search Server」を選択します。

**OS/2** では

「DB2 (OS/2 版)」フォルダーをダブルクリックして、「Start HTML Search Server」アイコンをダブルクリックします。

HTML 情報の検索でこの他の問題が発生した場合は、リリース情報を参照してください。

注: 検索機能は、Linux、DYNIX/ptx、および Silicon Graphics IRIX 環境では利用できません。

## DB2 ウィザードの使用

ウィザードを使用すると、各タスクをステップごとに進めることによって、さまざまな管理タスクを遂行することができます。ウィザードは、コントロール・センターおよびクライアント構成アシスタントを通して使用できます。以下の表では、ウィザードとその目的をリストしています。

注: データベース作成、索引作成、マルチサイト更新の構成、およびパフォーマンス構成ウィザードは、区分データベース環境で使用できます。

| ウィザード                               | 内容                                   | 利用方法                                                                                                                      |
|-------------------------------------|--------------------------------------|---------------------------------------------------------------------------------------------------------------------------|
| データベース追加<br>(Add Database)          | クライアント・ワークステーション上にデータベースのカタログを作成します。 | クライアント構成アシスタントから、「追加 (Add)」をクリックします。                                                                                      |
| データベース・バックアップ<br>(Back up Database) | バックアップ計画を決定、作成、およびスケジュールします。         | 「コントロール・センター (Control Center)」からバックアップするデータベースを右クリックし、「バックアップ (Backup)」→「ウィザードを使用するデータベース (Database Using Wizard)」を選択します。 |

| ウィザード                                    | 内容                                         | 利用方法                                                                                                                                  |
|------------------------------------------|--------------------------------------------|---------------------------------------------------------------------------------------------------------------------------------------|
| マルチサイト更新の構成 (Configure Multisite Update) | マルチサイト更新、分散トランザクション、または 2 フェーズ・コミットを構成します。 | 「コントロール・センター (Control Center)」から、「データベース (Databases)」フォルダーを右クリックして、「マルチサイト更新 (Multisite Update)」を選択します。                               |
| データベース作成 (Create Database)               | データベースを作成し、いくつかの基本的な構成タスクを実行します。           | 「コントロール・センター (Control Center)」から、「データベース (Databases)」フォルダーを右クリックして、「作成 (Create)」→「ウィザードを使用するデータベース (Database Using Wizard)」を選択します。    |
| 表作成 (Create Table)                       | 基本的なデータ・タイプを選択して、表の基本キーを作成します。             | 「コントロール・センター (Control Center)」から、「表 (Tables)」アイコンを右クリックして、「作成 (Create)」→「ウィザードを使用する表 (Table Using Wizard)」を選択します。                     |
| 表スペース作成 (Create Table Space)             | 新しい表スペースを作成します。                            | 「コントロール・センター (Control Center)」から、「表スペース (Table Spaces)」アイコンを右クリックして、「作成 (Create)」→「ウィザードを使用する表スペース (Table Space Using Wizard)」を選択します。 |
| 索引作成 (Create Index)                      | すべての照会について、作成すべき索引および除去すべき索引を提案します。        | 「コントロール・センター (Control Center)」から、「索引 (Index)」アイコンを右クリックして、「作成 (Create)」→「ウィザードを使用する索引 (Index Using Wizard)」を選択します。                    |

| ウィザード                                       | 内容                                                  | 利用方法                                                                                                                                                                                                                                                              |
|---------------------------------------------|-----------------------------------------------------|-------------------------------------------------------------------------------------------------------------------------------------------------------------------------------------------------------------------------------------------------------------------|
| パフォーマンス構成<br>(Performance<br>Configuration) | ビジネス要件に適合するように構成パラメーターを更新して、データベースのパフォーマンスを調整します。   | 「コントロール・センター (Control Center)」から、調整したいデータベースを右クリックして、「ウィザードを使用するパフォーマンスの構成 (Configure Performance Using Wizard)」を選択します。<br><br>区分データベース環境では、「Database Partitions」視点から、調整したい最初のデータベース区画を右クリックして、「ウィザードを使用するパフォーマンスの構成 (Configure Performance Using Wizard)」を選択します。 |
| データベース復元<br>(Restore Database)              | 障害の後、データベースを回復します。どのバックアップを使用し、どのログを再生するかを判別を支援します。 | 「コントロール・センター (Control Center)」から復元するデータベースを右クリックし、「復元 (Restore)」→「ウィザードを使用するデータベース (Database Using Wizard)」を選択します。                                                                                                                                                |

## 文書サーバーのセットアップ

デフォルトでは、DB2 情報はローカル・システムにインストールされます。つまり、DB2 情報にアクセスする必要がある各担当者が同じファイルをインストールする必要があります。DB2 情報を 1 か所に格納するには、次のようにします。

1. %sqllib%doc%html のすべてのファイルとサブディレクトリーを、ローカル・システムから Web サーバーにコピーします。各ブックには独自のサブディレクトリーがあり、そのブックを構成する必要な HTML および GIF ファイルが入っています。ディレクトリー構造は常に同じ状態に保つ必要があります。
2. Web サーバーを構成して、ファイルを新しいロケーションで検索するようにします。さらに詳しい情報については、インストールおよび構成補足の NetQuestion 付録を参照してください。
3. インフォメーション・センターの Java バージョンをご使用の場合は、すべての HTML ファイルのベース URL を指定できます。この URL はブックのリストに使用してください。
4. 資料ファイルが表示されるようになったなら、よく使うトピックにはブックマークを付けておいてください。ブックマークを付けるページは、たとえば以下のものがあります。
  - ブックのリスト

- 頻繁に使用されるブックの目次
- 頻繁に参照する情報 (たとえば、ALTER TABLE トピックなど)
- 検索フォーム

中央のマシンから DB2 ユニバーサル・データベース オンライン文書ファイルを提供する方法については、インストールおよび構成補足の NetQuestion 付録を参照してください。

## オンライン情報の検索

HTML ファイルの情報を検索するには、以下の方法のどれか 1 つを使用してください。

- 最上部にある「**検索 (Search)**」をクリックします。検索フォームを使用して特定のトピックを見つけます。この機能は、Linux、DYNIX/ptx、または Silicon Graphics IRIX 環境ではご利用になれません。
- 最上部にある「**索引 (Index)**」をクリックします。索引を使用して、ブック内の特定のトピックを見つけます。
- HTML 資料またはヘルプの目次あるいは索引を表示してから、Web ブラウザーの検索機能を利用してブック内の特定のトピックを見つけます。
- Web ブラウザーのブックマーク機能を使用して、特定のトピックにす早く戻ります。
- インフォメーション・センターの検索機能を使用して、特定のトピックを検索します。詳しくは、1565ページの『インフォメーション・センターを使用した情報へのアクセス』を参照してください。





---

## 付録S. 特記事項

本書に記載の製品、サービス、または機能が日本においては提供されていない場合があります。日本で利用可能な製品、サービス、および機能については、日本 IBM の営業担当員にお尋ねください。本書で IBM 製品、プログラム、またはサービスに言及していても、その IBM 製品、プログラム、またはサービスのみが使用可能であることを意味するものではありません。これらに代えて、IBM の知的所有権を侵害することのない、機能的に同等の製品、プログラム、またはサービスを使用することができます。ただし、IBM 以外の製品、プログラムまたはサービスの操作性の評価および検証は、お客様の責任で行っていただきます。

IBM は、本書に記載されている内容に関して特許権（特許出願中のものを含む。）を保有している場合があります。本書の提供は、お客様にこれらの特許権について実施権を許諾することを意味するものではありません。実施権の許諾については、下記の宛先に書面にてご照会ください。

〒106-0032 東京都港区六本木 3 丁目 2-31  
AP 事業所  
IBM World Trade Asia Corporation  
Intellectual Property Law & Licensing

以下の保証は、国または地域の法律に沿わない場合は、適用されません。IBM およびその直接または間接の子会社は、本書を特定物として現存するままの状態を提供し、商品性の保証、特定目的適合性の保証および法律上の瑕疵担保責任を含むすべての明示もしくは黙示の保証責任を負わないものとします。国または地域によっては、法律の強行規定により、保証責任の制限が禁じられる場合、強行規定の制限を受けるものとします。

本書には技術的な誤りまたは誤植が含まれている可能性があります。本書に対して、周期的に変更が行われ、これらの変更は、文書の新規エディションに組み込まれます。IBM は予告なしに、随時、この文書に記載されている製品またはプログラムに対して、改良または変更を行うことがあります。

本書において IBM 以外の Web サイトに言及している場合がありますが、便宜のため記載しただけであり、決してそれらの Web サイトを推奨するものではありません。それらの Web サイトにある資料は、この IBM 製品の資料の一部ではありません。それらの Web サイトは、お客様の責任でご使用ください。

IBM は、お客様が提供するいかなる情報も、お客様に対してなんら義務も負うことのない、自ら適切と信ずる方法で、使用もしくは配布することができるものとします。

本プログラムのライセンス保持者で、(i) 独自に作成したプログラムとその他のプログラム（本プログラムを含む）との間での情報交換、および (ii) 交換された情報の相互利用を可能にすることを目的として、本プログラムに関する情報を必要とする方は、下記に連絡してください。

IBM Canada Ltd.  
Office of the Lab Director  
1150 Eglinton Avenue East  
Toronto, Ontario  
M3C 1H7  
CANADA

本プログラムに関する上記の情報は、適切な使用条件の下で使用することができますが、有償の場合もあります。

本書で説明されているライセンス・プログラムまたはその他のライセンス資料は、IBM 所定のプログラム契約の契約条項、IBM プログラムのご使用条件、またはそれと同等の条項に基づいて、IBM より提供されます。

この文書に含まれるいかなるパフォーマンス・データも、管理環境下で決定されたものです。そのため、他の操作環境で得られた結果は、異なる可能性があります。一部の測定が、開発レベルのシステムで行われた可能性があります。その測定値が、一般に利用可能なシステムのものと同じである保証はありません。さらに、一部の測定値が、推定値である可能性があります。実際の結果は、異なる可能性があります。お客様は、お客様の特定の環境に適したデータを確かめる必要があります。

IBM 以外の製品に関する情報は、その製品の供給者、出版物、もしくはその他の公に利用可能なソースから入手したものです。IBM は、それらの製品のテストは行っておりません。したがって、他社製品に関する実行性、互換性、またはその他の要求については確認できません。IBM 以外の製品の性能に関する質問は、それらの製品の供給者をお願いします。

IBM の将来の方向または意向に関する記述については、予告なしに変更または撤回される場合があります、単に目標を示しているものです。

本書には、日常の業務処理で用いられるデータや報告書の例が含まれています。より具体性を与えるために、それらの例には、個人、企業、ブランド、あるいは製品などの名前が含まれている場合があります。これらの名称はすべて架空のものであり、名称や住所が類似する企業が実在しているとしても、それは偶然にすぎません。

著作権使用許諾:

本書には、様々なオペレーティング・プラットフォームでのプログラミング手法を例示するサンプル・アプリケーション・プログラムがソース言語で掲載されています。お客様は、サンプル・プログラムが書かれているオペレーティング・プラットフォームのA

アプリケーション・プログラミング・インターフェースに準拠したアプリケーション・プログラムの開発、使用、販売、配布を目的として、いかなる形式においても、IBM に対価を支払うことなくこれを複製し、改変し、配布することができます。このサンプル・プログラムは、あらゆる条件下における完全なテストを経ていません。従って IBM は、これらのサンプル・プログラムについて信頼性、利便性もしくは機能性があることをほのめかしたり、保証することはできません。

それぞれの複製物、サンプル・プログラムのすべての部分、またはすべての派生した創作物には、次のように、著作権表示を入れていただく必要があります。

© (お客様の会社名) (西暦年). このコードの一部は、IBM Corp. のサンプル・プログラムから取られています。 © Copyright IBM Corp. \_年を入れる\_. All Rights Reserved.

---

## 商標

アスタリスク (\*) 付きの以下の用語は、IBM Corporation の商標です。

|                                  |                  |
|----------------------------------|------------------|
| ACF/VTAM                         | IBM              |
| AISPO                            | IMS              |
| AIX                              | IMS/ESA          |
| AIX/6000                         | LAN DistanceMVS  |
| AIXwindows                       | MVS/ESA          |
| AnyNet                           | MVS/XA           |
| APPN                             | Net.Data         |
| AS/400                           | OS/2             |
| BookManager                      | OS/390           |
| CICS                             | OS/400           |
| C Set++                          | PowerPC          |
| C/370                            | QBIC             |
| DATABASE 2                       | QMF              |
| DataHub                          | RACF             |
| DataJoiner                       | RISC System/6000 |
| DataPropagator                   | RS/6000          |
| DataRefresher                    | S/370            |
| DB2                              | SP               |
| DB2 Connect                      | SQL/DS           |
| DB2 Extenders                    | SQL/400          |
| DB2 OLAP Server                  | System/370       |
| DB2 Universal Database           | System/390       |
| Distributed Relational           | SystemView       |
| Database Architecture            | VisualAge        |
| DRDA                             | VM/ESA           |
| eNetwork                         | VSE/ESA          |
| Extended Services                | VTAM             |
| FFST                             | WebExplorer      |
| First Failure Support Technology | WIN-OS/2         |

以下は、それぞれ各社の商標または登録商標です。

Tivoli および NetView は Tivoli Systems Inc. の商標です。

Microsoft、Windows、Windows NT、および Windows ロゴは Microsoft Corporation の米国およびその他の国における商標です。

Java およびすべての Java 関連の商標およびロゴ、および Solaris は Sun Microsystems, Inc. の米国およびその他の国における商標または登録商標です。

UNIX は、The Open Group がライセンスしている米国およびその他の国における登録商標です。

他の会社名、製品名およびサービス名等は、それぞれ各社の商標または登録商標です。



# 索引

日本語, 数字, 英字, 特殊文字の順に配列されています。なお, 濁音と半濁音は清音と同等に扱われています。

## [ア行]

あいまい参照エラー 135

アスタリスク (\*)

選択の列名における 441

副選択の列名における 441

COUNT における 238

COUNT\_BIG における 240

アセンブラー・アプリケーション・

ホスト変数 971

値

データ定義 13

値からタイム・スタンプを戻す

TIMESTAMP 関数 404

値から月を戻す

MONTH 関数 344

値から日を戻す

DAY 関数 277

値から秒を戻す

SECOND 関数 387

値から分を戻す

MINUTE 関数 342

値からマイクロ秒を戻す

MICROSECOND 関数 340

値の時の部分を戻す

HOUR 関数 317

扱い

サブタイプ 188

アプリケーション・サーバー

接続での役割 40

説明 39

アプリケーション・プログラム

使用法, SQLDA の 1193

並列性 24

アプリケーション・プロセスの定義

24

アプリケーション・リクエスト

39

暗黙接続

CONNECT ステートメント 609

暗黙的なスキーマ

GRANT (データベース権限) ステートメント 985

REVOKE (データベース権限) ステートメント 1046

暗黙の 10 進数 84

位置指定した行による列の更新

1123

一時表

OPEN ステートメント 1024

イベント・モニター

説明 33

名前の説明 70

CREATE EVENT MONITOR ステートメント 639

DROP ステートメント 937

EVENT\_MON\_STATE 関数 307

FLUSH EVENT MONITOR ステートメント 982

SET EVENT MONITOR STATE ステートメント 1094

インストール

Netscape ブラウザー 1564

インフォメーション・センター

1565

ウィザード

索引 1567

タスクを遂行する 1566

データベース作成 1567

データベース追加 1566, 1567, 1568

データベース復元 1568

データベース・バックアップ 1566

パフォーマンス構成 1567

表作成 1567

表スペース作成 1567

ウィザード (続き)

マルチサイト更新の構成 1566

エスケープ文字, SQL 68

エラー

カーソルのクローズ 1023

エラー・コード

SQLCA の定義 1187

エラー・メッセージ

トリガーの実行 853

戻りコード 504

FETCH ステートメント 980

UPDATE ステートメント 1126

エンコード・スキーマ 31

演算

比較 96, 104, 109

日付 / 時刻, SQL の規則 169

割り当て 96, 101

演算子

算術, 要約 165

欧州 (EUR) の時刻形式 86

大文字小文字を区別する

ID, SQL 67

大文字への変換 67

オブジェクト ID (OID) 808

CREATE TABLE ステートメント 808

CREATE VIEW ステートメント 893

オブジェクト表 134

オペランド

ストリング 162

整数 166

整数の規則 166

日付 / 時刻

時刻期間 168

日付期間 168

ラベル付き期間 168

浮動小数点 167

10 進数 166, 167

10 進数の規則 166

オペランド、IN リストの  
結果のデータ・タイプ 110  
親キー 18  
親行 18  
親表 18  
オンライン情報  
検索 1569  
表示 1564  
オンライン分析処理 (OLAP) 181  
オンライン・ヘルプ 1561

## [カ行]

### カーソル

アプリケーションで使用するた  
めの準備 1021  
位置の移動、FETCH の使用 979  
オープン・カーソルの位置 980  
カーソルのオープン、OPEN ステ  
ートメント 1021  
活動セットとの関連 1021  
クローズ、CLOSE ステートメン  
ト 583  
クローズ状態、事前条件 1023  
結果表との関係 908  
現在行 980  
更新可能性の判定 911  
作業単位、条件付き状態 908  
削除、検索条件についての説明  
925  
終了、作業単位、  
ROLLBACK 1067  
定義 908  
表内の位置、FETCH の結果 979  
プログラムの使用法 911  
未確定 912  
読み取り専用状況の条件 911  
SQL ステートメント構文の宣言  
908  
WITH HOLD ロック文節、  
COMMIT ステートメントへの  
影響 597  
カーソル固定 (CS) 23  
比較表 1369  
カーソルのクローズ状態 1023

カーソル名  
定義 70  
カーソル名、ALLOCATE 1138  
復帰関数  
詳細記述 249  
REGR\_AVGX 249  
REGR\_AVGY 249  
REGR\_COUNT 249  
REGR\_ICPT 249  
REGR\_INTERCEPT 249  
REGR\_R2 249  
REGR\_SLOPE 249  
REGR\_SXX 249  
REGR\_SXY 249  
REGR\_SYY 249  
開始  
新しい作業単位 1066  
外部関数  
説明 146  
外部キー 17  
視点、参照制約 14  
制約名の規則 814  
定義 16  
ALTER TABLE による除去 525  
ALTER TABLE による追加 525  
外部結合  
結合表 446, 450  
解放保留接続状態 48  
拡張ストレージ 631  
拡張ストレージ・バッファ・プ  
ール 508  
拡張文字セット 66  
下層行 18  
下層表 18  
カタログ  
コメントの表、視点、列に対する  
追加 585  
COMMENT の詳細構文 585  
カタログ視点  
概要 1207  
更新可能 1208  
構造タイプ用の 1315  
定義 30  
読み取り専用 1208  
ATTRIBUTES 1213  
BUFFERPOOLNODES 1215

### カタログ視点 (続き)

BUFFERPOOLS 1216  
CASTFUNCTIONS 1217  
CHECKS 1218  
COLAUTH 1219  
COLCHECKS 1220  
COLDIST 1221  
COLOPTIONS 1222  
COLUMNS 1223  
CONSTDEP 1228  
DATATYPES 1229  
DBAUTH 1231  
EVENTMONITORS 1233  
EVENTS 1235  
FULLHIERARCHIES 1236  
FUNCDEP 1237  
FUNCMAPOPTIONS 1238  
FUNCMAPPARMOPTIONS 1239  
FUNCMAPPINGS 1240  
FUNCPARMS 1241  
FUNCTIONS 1243  
HIERARCHIES 1248  
INDEXAUTH 1249  
INDEXCOLUSE 1250  
INDEXDEP 1251  
INDEXES 1252, 1318  
INDEXEXPLOITRULES 1321  
INDEXEXTENSIONDEP 1322  
INDEXEXTENSIONMETHODS 1323  
INDEXEXTENSIONPARMS 1324  
INDEXEXTENSIONS 1325  
INDEXOPTIONS 1255  
KEYCOLUSE 1256  
NAMEMAPPINGS 1257  
NODEGROUPDEF 1258  
NODEGROUPS 1259  
PACKAGEAUTH 1260  
PACKAGEDEP 1261  
PACKAGES 1262  
PARTITIONMAPS 1266  
PASSTHROUGH 1267  
PREDICATESPECS 1326  
PROCEDURES 1268  
PROCOPTIONS 1271  
PROCPARMOPTIONS 1272  
PROCPARMS 1273



カタログ視点 (続き)

REFERENCES 1275  
 REVTYPEMAPPINGS 1276  
 SCHEMAAUTH 1278  
 SCHEMATA 1279  
 SEQUENCES 1280  
 SERVEROPTIONS 1282  
 SERVERS 1283  
 STATEMENTS 1284  
 SYSDUMMY1 1212  
 SYSSTAT.COLDIST 1305  
 SYSSTAT.COLUMNS 1306  
 SYSSTAT.FUNCTIONS 1308  
 SYSSTAT.INDEXES 1310  
 SYSSTAT.TABLES 1313  
 TABAUTH 1285  
 TABCONST 1287  
 TABLES 1288  
 TABLESPACES 1292  
 TABOPTIONS 1294  
 TBSpaceAUTH 1295  
 TRANSFORMS 1327  
 TRIGDEP 1296  
 TRIGGERS 1297  
 TYPEMAPPINGS 1298  
 USEROPTIONS 1300  
 VIEWDEP 1301  
 VIEWS 1302  
 WRAPOPTIONS 1303  
 WRAPPERS 1304

括弧

演算の優先順位 174

漢字ストリング

可変長データ・タイプ 77, 82  
 固定長データ・タイプ 77, 82  
 ストリング変換の構文 409  
 ホスト変数名から戻す 409

関数 146, 217

解決 148

外部

説明 146

カタログへのコメントの追加

585

組み込み 146

式 217

シグニチャー 147

関数 (続き)

スカラー

制約事項の概要 255  
 定義 255  
 ユーザー定義 436  
 ABS 256  
 ABS または ABSVAL 218  
 ABSVAL 256  
 ACOS 218, 257  
 ASCII 218, 258  
 ASIN 218, 259  
 ATAN 218, 260  
 ATAN2 218, 261  
 AVG 235  
 BIGINT 219, 262  
 BLOB 219, 263  
 CEIL 264  
 CEIL または CEILING 219  
 CEILING 264  
 CHAR 219, 265  
 CHAR (SYSFUN スキー  
マ) 219  
 CHR 219, 270  
 CLOB 219, 271  
 COALESCE 219, 272  
 CONCAT 273  
 CONCAT または || 219  
 COS 219, 274  
 COT 219, 275  
 DATE 220, 276  
 DAY 220, 277  
 DAYNAME 220, 278  
 DAYOFWEEK 220, 279  
 DAYOFWEEK\_ISO 220, 280  
 DAYOFYEAR 220, 281  
 DAYS 220, 282  
 DBCLOB 221, 283  
 DECIMAL 284  
 DECIMAL または DEC 221  
 DECRYPT\_BIN 221, 287  
 DECRYPT\_CHAR 221, 287  
 DEGREES 221, 289  
 Deref 221, 290  
 DIFFERENCE 221, 291  
 DIGITS 221, 292  
 DLCOMMENT 221, 293

関数 (続き)

スカラー (続き)

DLINKTYPE 221, 294  
 DLURLCOMPLETE 221, 295  
 DLURLPATH 221, 296  
 DLURLPATHONLY 222, 297  
 DLURLSCHEME 222, 298  
 DLURLSERVER 222, 299  
 DLVALUE 222, 300  
 DOUBLE 222, 302  
 DOUBLE または  
 DOUBLE\_PRECISION 222  
 DOUBLE\_PRECISION 302  
 ENCRYPT 222, 304  
 EVENT\_MON\_STATE 222,  
 307  
 EXP 222, 308  
 FLOAT 222, 309  
 FLOOR 222, 310  
 GENERATE\_UNIQUE 222,  
 312  
 GETHINT 222, 311  
 GET\_ROUTINE\_SAR 222,  
 226  
 GRAPHIC 222, 314  
 GROUPING 223, 243  
 HEX 223, 315  
 HOUR 223, 317  
 IDENTITY\_VAL\_LOCAL 223,  
 318  
 INSERT 223, 323  
 INTEGER 325  
 INTEGER または INT 223  
 JULIAN\_DAY 223, 326  
 LCASE 223, 328  
 LCASE (SYSFUN スキー  
マ) 223  
 LCASE または LOWER 327  
 LEFT 223, 329  
 LENGTH 224, 330  
 LN 224, 332  
 LOCATE 224, 333  
 LOG 224, 334  
 LOG10 224, 335  
 LONG\_VARCHAR 224, 336

## 関数 (続き)

## スカラー (続き)

LONG\_VARGRAPHIC 224, 337  
 LTRIM 224, 338, 339  
 LTRIM (SYSFUN スキーマ) 224  
 MICROSECOND 224, 340  
 MIDNIGHT\_SECONDS 225, 341  
 MINUTE 225, 342  
 MOD 225, 343  
 MONTH 225, 344  
 MONTHNAME 225, 345  
 MQPUBLISH 225, 346  
 MQREAD 225, 349  
 MQRECEIVE 225, 351  
 MQSEND 226, 353  
 MQSUBSCRIBE 226, 355  
 MQUNSUBSCRIBE 226, 357  
 MULTIPLY\_ALT 226, 359  
 NODENUMBER 226, 361  
 NULLIF 226, 363  
 PARTITION 226, 364  
 POSSTR 226, 366  
 POWER 226, 368, 370  
 QUARTER 226, 369  
 RADIANS 226  
 RAISE\_ERROR 226, 371  
 RAND 226, 373  
 REAL 227, 374  
 REC2XML 227, 375  
 REPEAT 227, 380  
 REPLACE 227, 381  
 RIGHT 227, 382  
 ROUND 227, 383  
 RTRIM 228, 385, 386  
 RTRIM (SYSFUN スキーマ) 228  
 SECOND 228, 387  
 SIGN 228, 388  
 SIN 228, 389  
 SMALLINT 228, 390  
 SOUNDEX 228, 391  
 SPACE 228, 392  
 SQRT 228, 393

## 関数 (続き)

## スカラー (続き)

SUBSTR 228, 394  
 TABLE\_NAME 229, 398  
 TABLE\_SCHEMA 229, 400  
 TAN 229, 402  
 TIME 229, 403  
 TIMESTAMP 229, 404  
 TIMESTAMPDIFF 230, 407  
 TIMESTAMP\_ISO 229, 406  
 TRANSLATE 230, 409  
 TRUNC 412  
 TRUNC または TRUNCATE 230  
 TRUNCATE 412  
 TYPE\_ID 230, 413  
 TYPE\_NAME 230, 414  
 TYPE\_SCHEMA 230, 415  
 UCASE 230, 416  
 UCASE (SYSFUN スキーマ) 231  
 UPPER 416  
 VALUE 231, 417  
 VARCHAR 231, 418  
 VARGRAPHIC 231, 420  
 WEEK 231, 422  
 WEEK\_ISO 231, 423  
 YEAR 231, 424  
 説明 146, 217  
 ソース  
   説明 146  
 トランスフォーム  
   CREATE TRANSFORM ステートメントの構文 840  
 名前の説明 70  
 ネスト 255  
 引き数 217  
 表 425  
   MQREADALL 225, 426  
   MQRECEIVEALL 225, 428  
   SQLCACHE\_SNAPSHOT 228, 431  
 プロシージャ 432  
 ユーザー定義 146  
 列 234  
   帰関数 249

## 関数 (続き)

## 列 (続き)

AVG 218, 235  
 CORR 237  
 CORRELATION 237  
 CORRELATION または CORR 219  
 COUNT 220, 238  
 COUNT\_BIG 220, 240  
 COVAR 242  
 COVARIANCE 242  
 COVARIANCE または COVAR 220  
 MAX 224, 245  
 MIN 225, 247  
 REGR\_AVGX 227, 249  
 REGR\_AVGY 227, 249  
 REGR\_COUNT 227, 249  
 REGR\_ICPT 249  
 REGR\_INTERCEPT 249  
 REGR\_INTERCEPT または REGR\_ICPT 227  
 REGR\_R2 227, 249  
 REGR\_SLOPE 227, 249  
 REGR\_SXX 227, 249  
 REGR\_SXY 227, 249  
 REGR\_SYY 227, 249  
 STDDEV 228, 252  
 SUM 229, 253  
 VAR のオプション 254  
 VAR の結果 254  
 VARIANCE のオプション 254  
 VARIANCE の結果 254  
 VARIANCE または VAR 231  
 OLAP  
   DENSERANK 181  
   DENSE\_RANK 181  
   RANK 181  
   ROWNUMBER 181  
   ROW\_NUMBER 181  
 SQL  
   説明 146  
   SQL パス 148  
 関数テンプレート  
   詳細記述 716

- 関数パス 89
- 関数マッピング 53
  - 名前の説明 70
- キー
  - 親 18
  - 外部 16, 17
  - 基本 16
  - 区分化 16
  - 固有 15, 16, 17
  - 複合 15
- キー、開始 732
- キー、停止 732
- 期間
  - 加算 171
  - 減算 171
  - 時刻の形式 169
  - タイム・スタンプ 169
  - 定義 168
  - 日付の形式 169
  - ラベル付き 168
- 記述子名 70
- 基礎表
  - 定義 13
- 基本キー
  - 除去特権の授与 999
  - 追加特権の授与 999
  - 定義 16
  - ALTER TABLE による除去 525
  - ALTER TABLE による追加 525
- 基本述部
  - 詳細な形式 195
- 疑問符 (?)
  - EXECUTE パラメーター・マーク  
ー 966
- キャスト
  - 参照タイプ 94
  - データ・タイプ間 93
  - ユーザー定義タイプ 94
- キャッシュ
  - EXECUTE ステートメント 967
- 休止接続状態 48
- 行
  - 値のインポート特権の授与 1000
  - 値の挿入 1013
  - 値の挿入、INSERT ステートメント 1012
- 行 (続き)
  - 値をホスト変数に割り当てる、  
VALUES INTO 1131
  - エラーにつながる制限事項 1013
  - 親 18
  - カーソル、結果表での位置 909
  - カーソル、FETCH に対するクロー  
ーズの影響 583
  - 行データ検索特権の授与 1001
  - 行データのロック、INSERT ステ  
ートメント 1017
  - 行データ・エクスポート特権の授  
与 1001
  - 検索条件の構文 213
  - 索引 721
  - 削除 923
  - 削除特権の授与 1000
  - 自己参照 18
  - 子孫 18
  - 従属 18
  - 挿入、表または視点への 1010
  - 挿入特権の授与 1000
  - 定義 13
  - 列の値の更新、UPDATE ステ  
ートメント 1120
  - ロック、WITH HOLD のカーソ  
ルに対する効果 909
  - 割り当て、値をホスト変数へ、  
SELECT INTO 1072
  - COUNT 関数 238
  - COUNT\_BIG 関数 240
  - FETCH ステートメントでのカー  
ソル 1024
  - FETCH リクエスト、カーソル行  
の選択 909
  - GROUP BY 文節の結果表 453
  - GROUP BY、SELECT 文節で列  
の制限に使用 442
  - HAVING 文節の検索結果 460
  - HAVING、SELECT 文節で列の制  
限に使用 442
  - SELECT 文節、構文図 441
  - UNIQUE 文節を指定した索引キー  
722
- 共通表式
  - 再帰 484
- 共通表式 (続き)
  - 説明 24
  - 選択ステートメント 483
  - 定義 483
- 共用ロック 21
- 許可
  - 索引に対する PUBLIC 制御権  
987
  - 索引に対する制御権の付与 987
  - 授与、スキーマに対する作成の  
992
  - 定義 10
  - 取り消し 1045
  - 付与、データベース操作の制御権  
984
  - create on sequence の付与 995
  - public create on sequence 995
  - PUBLIC、スキーマに対する作成  
992
- 許可 ID
  - 説明 74
- 許可 ID の概要、動的ステートメン  
トで使用される 75
- 許可 ID、実行時の 77
- 許可名
  - 許可 ID との混同 74
  - 適用される制限 69
  - BIND の使用 77
  - GRANT と REVOKE における使  
用 74, 75
- 切り捨て
  - 数値 97
- 空文字ストリング 80
- 区切り ID、SQL 67, 68
- 区切りトークン、定義 66
- 区分
  - データベース 9
- 区分化キー
  - 考慮事項 820
  - 定義 16
  - 定義、表の作成時の 811
  - 目的 37
  - ALTER TABLE ステートメント  
539
  - ALTER TABLE による除去 525
  - ALTER TABLE による追加 525

- 区分化データ
  - 区分化マップの定義 38
  - 区分の互換性 116
  - 互換性表 117
  - 説明 37
  - ハッシュ区分化 37
  - 部分非クラスター化 37
- 区分化マップ
  - ノードグループ用に作成 747
- 区分の互換性
  - 定義 116
- 区分リレーショナル
  - データベース 9
- 組み合わせ、グループ化集合の 458
- 組み込み SQL ステートメント
  - 文字ストリングの実行、
    - EXECUTE IMMEDIATE 971
  - 要件 500
  - SQL プロシージャ 501
- 組み込み関数
  - 説明 146, 217
- クライアント / サーバー
  - サーバー名、説明 72
- 位取り、数値の
  - SQLLEN 変数によって決まる 1203
- 位取り、データの
  - 算術演算での 166
  - SQL における数値変換 98
  - SQL における比較の概要 104
  - SQLLEN 変数によって決まる 1197
- グループ化式 453
- グループ化集合 454
  - 例 468
- クロス集計行 456
- 警告戻りコード 504
- 結果セット
  - SQL プロシージャから戻される 1162
- 結果のデータ・タイプ
  - オペランド 110
  - セット演算子 110
  - 引き数、COALESCE の 110
  - 複数行の VALUES 文節 110
  - CASE の結果式 110
- 結果表
  - 照会結果 439
  - 定義 13
- 結果列、副選択の 444
- 結合
  - 右方外部結合 451
  - 区分化キーの考慮事項 820
  - 左方外部結合 451
  - 全外部結合 451
  - 内部結合 451
  - 表の連結 38
  - 副選択の例 461
  - 例 464
- 結合表 450
  - 表参照 446
- 権限レベル
  - 許可名の構文規則 69
- 言語 ID
  - ブック 1559
- 現行接続状態 48
- 検索
  - オンライン情報 1565, 1569
- 検索条件
  - 説明 213
  - 評価順序 213
  - AND、論理演算子 213
  - DELETE での行選択 925
  - HAVING 文節の引き数と規則 460
  - NOT、論理演算子 213
  - OR、論理演算子 213
  - UPDATE を使用した変更の適用 1125
  - WHERE 文節 452
- 検査制約
  - ALTER TABLE ステートメント 535, 539
  - CREATE TABLE ステートメント 816
  - INSERT ステートメント 1014
- 検査保留状態 20, 1096
- 語
  - SQL 予約語 1365, 1366
- コード・ページ
  - 定義 31
- コード・ポイント 31
- コール・レベル・インターフェース (CLI)
  - 定義 28
- 更新可能視点 899
- 更新ロック 21
- 構造化照会言語 (SQL)
  - 値
    - 出所 77
    - データ・タイプ 77
  - 基本オペランド、割り当てと比較 96
  - コメント、規則 65
  - 使用される変数名 68
  - 数値 83
  - スペース、定義 65
  - 定数、定義 117
  - トークン 66
  - トークン、定義
    - 区切りトークン 65
    - 通常トークン 65
  - 比較演算の概要 96
  - 文字、範囲 65
  - 文字ストリング、概要 80
  - 割り当て 96
  - 2 バイト文字セット (DBCS) の考慮事項 65
  - ID、定義
    - 区切り ID の説明 67
    - 通常 ID の説明 67
- 構造タイプ
  - カタログ 1315
  - サブタイプの扱い 188
  - 説明 90
  - ホスト変数 145
  - メソッド呼び出し 187
  - CREATE TRANSFORM ステートメント
    - 構文 840
  - DROP ステートメント 937
- 構文図
  - 説明 3
- 効力範囲
  - 参照解除操作 179
  - 追加列とともに定義する 533
  - 定義 91

効力範囲 (続き)

- ALTER TABLE ステートメントによる追加 541
- ALTER VIEW ステートメントで追加する 570
- CAST 指定で定義される 178
- CREATE TABLE ステートメントで定義する 800
- CREATE VIEW ステートメント 894

互換性

- 演算タイプに関する規則 96
- 規則 96
- データ・タイプ 96
- データ・タイプの要約 96

国際標準化機構 (ISO) の時刻形式 86

国際標準化機構 (ISO) の日付形式 85

コミット処理

- ロックと未コミット変更との関係 25

コメント

- カタログ表における 585
- ホスト言語、形式 67
- SQL 静的ステートメント 506
- SQL、形式 67

固有キー 17

- 定義 15, 16
- ALTER TABLE ステートメント 534

固有制約 17

- 定義 16
- ALTER TABLE ステートメント 538
- ALTER TABLE による除去 525
- ALTER TABLE による追加 525
- CREATE TABLE ステートメント 812

固有関連名

- 表指定子 137

固有名

- 説明 72

混合データ

- 説明 82
- LIKE 述部 207

コンテナー

- 説明 35
- CREATE TABLESPACE ステートメント 833

## [サ行]

サーバー

- 特権の授与 996

サーバー定義 53

サーバー名

- 説明 72

サーバー・オプション

- collating\_sequence 1334
- comm\_rate 1335
- connectstring 1335
- cpu\_ratio 1335
- dbname 1335
- fold\_id 1336
- fold\_pw 1336
- io\_ratio 1337
- node 1337
- password 1337
- plan\_hints 1338
- pushdown 1338
- varchar\_no\_trailing\_blanks 1338

再帰

- 照会 484

- 例 1411

再帰的共通表式 484

最新情報 1560

作業単位

- 開始時にカーソルはクローズ状態 1023
- 作成、新しい 1066
- 終了 596
- 終了時の準備済みステートメントの破棄 1034
- 準備済みステートメントの破棄 1034
- 準備済みステートメントを参照する 1026
- 定義 25
- 変更を保管しない終了 1066
- COMMIT ステートメント 596

作業単位 (続き)

- ROLLBACK ステートメントの 1066
- ROLLBACK ステートメントの効果 1066

索引

- カタログへのコメントの追加 585
- 基本キーを突き合わせて使う 539
- 固有キーを突き合わせて使う 538
- 視点との関係 15
- 使用法 15
- 制御権の授与 987, 1000
- 挿入された行の値に対応する 1013
- 定義 15
- 特権の取り消し 1049
- 名前における許可 ID 74
- DROP ステートメントを使う削除 937
- 索引ウィザード 1567
- 索引指定 53
- 索引名
  - 基本キー制約 813
  - 固有制約 813
  - 修飾名 70
  - 非修飾名 70
- 削除、SQL オブジェクト 937
- 削除可能視点 899
- 削除規則、参照制約の 20
- 作成
  - サンプル・データベース 1346
- 作成権限の付与、データベースの 985
- 作動不能視点 900
- サブストリング
  - 開始位置の設定 394
  - ストリングからの検索 394
  - 注意事項と制約事項 396
  - 長さの定義 394
- サブタイプ
  - 扱い 188
- 算術演算
  - 演算子、要約 165

算術演算 (続き)

復帰関数 249  
 最小値の検出 247  
 最大値の検出 245  
 式から短精度整数値を戻す 390  
 式の値の合計 (SUM) 253  
 時刻の演算、規則 172  
 整数  
   短精度整数の範囲と精度 84  
   長精度整数の範囲と精度 84  
 整数値、式から戻す 262, 325  
 タイム・スタンプの演算、規則 173  
 単項加算符号のオペランドに対する効果 165  
 単項減算符号のオペランドに対する効果 165  
 定数  
   定義 117  
   NOT NULL、必須の属性 117  
 特殊タイプのオペランド 167  
 パラメーター・マーカー 1028  
 日付 / 時刻、SQL の規則 169  
 日付の演算、規則 172  
 浮動小数点値、数値式から 302, 374  
 浮動小数点オペランド  
   規則と精度の値 167  
   整数との、結果 167  
 浮動小数点数の範囲と精度 84  
 リモートでの使用、変換 51  
 列の値の合計 (SUM) 253  
 10 進演算の精度と位取りの公式 167  
 10 進数値、数値式から 284  
 10 進数値の精度と位取り 84  
 AVG 関数の演算 235  
 CORRELATION 関数の演算 237  
 COVARIANCE 関数の演算 242  
 STDDEV 関数 252  
 VARIANCE 関数の演算 254  
 参照解除操作 179  
   attribute-name オペランド 180  
   scoped-ref-expression 179  
 参照循環 18  
 参照制約 17

参照制約 (続き)

カタログへのコメントの追加 585  
 参照タイプ  
   キャスト 94  
   説明 91  
   比較 109  
   DEREF 関数 290  
 参照保全 17, 18  
 サンプル・データベース  
   作成 1346  
   消去 1347  
   表 1345  
 サンプル・プログラム  
   プラットフォーム共通の 1559  
   HTML 1559  
 シーケンス  
   呼び出し 189  
   DROP ステートメント 937  
   nextval-expression 189  
   prevval-expression 189  
 シーケンス呼び出し 189  
 式  
   値 161  
   演算子を使用しない 162  
   演算の優先順位 174  
   形式と規則 161  
   サブタイプの扱い 188  
   算術演算子 165  
   参照解除操作 179  
   シーケンス 189  
   数学演算子 161  
   スカラー全選択 168  
   ストリング 162  
   整数オペランド 166  
   置換演算子 161  
   日付 / 時刻オペランド 168  
   副選択における 441  
   浮動小数点オペランド 167  
   メソッド呼び出し 187  
   連結演算子 162  
   10 進数オペランド 166  
   CASE 174  
   CAST 指定 176, 177  
   GROUP BY でのグループ化式 453

式 (続き)

OLAP 関数 181  
 ORDER BY 文節 487  
 SELECT 文節、構文図 441  
 式から整数値を得る  
   INTEGER 関数 325  
 式から短精度整数値  
   SMALLINT 関数 390  
 式の長さ  
   LENGTH 関数 330  
 式の中で時刻を使用する  
   TIME 関数 403  
 時刻  
   値からタイム・スタンプを戻す 404  
   期間の形式 169  
   式の中で時刻を使用する 403  
   時刻に基づいて値を戻す 403  
   ストリング 86  
   タイム・スタンプ  
     ストリングの長さ 85  
     内部表現 85  
   データ・タイプ 77  
   時の値、式の中に使用する (HOUR) 317  
   日付 / 時刻値から秒を戻す 387  
   分を日付 / 時刻値から戻す 342  
   CHAR、形式変換における使用 265  
 時刻データ・タイプ 84  
 時刻の減分、規則 172  
 時刻の増分、規則 172  
 自己参照行 18  
 自己参照表 18  
 システム管理スペース (SMS)  
   説明 35  
 システム管理特権  
   管理者 (SYSADM) 権限 11  
 システム制御特権  
   説明 11  
 システム保守特権 11  
 システム・コンテナ  
   CREATE TABLESPACE ステートメント 832  
 実行  
   パッケージ特権 989

- 実行 (続き)
  - パッケージ特権の取り消し 1051
- 実行可能 SQL ステートメント
  - 処理の要約 500
  - 方式の概要 499
- 実行時許可 ID 74
- 実行時サービス、静的 SQL 28
- 実行不能 SQL ステートメント
  - プリコンパイラの要件 501
  - 方式の概要 499
- 指定
  - CAST 176
- 視点
  - 外部キー、参照制約 14
  - カタログへのコメントの追加 585
  - 行の視点表への挿入 1010
  - 更新可能 899
  - 索引、視点との関係 15
  - 削除可能 899
  - 作成 890
  - 視点定義の消失防止、WITH CHECK OPTION 1126
  - 視点名、規則 73
  - スキーマ 766
  - 制御特権
    - 制限 1000
    - 付与 1000
  - 操作不能 900
  - 挿入可能 899
  - 定義 14
  - 特権の授与 998
  - 特権の取り消し 1058
  - 特権を取り消すときの規則 1061
  - 名前における許可 ID 74
  - 別名 626, 940
  - 読み取り専用 899
  - 列による行の更新、UPDATE ステートメント 1120
  - 列名 893
  - 列名を修飾する 132
  - DROP ステートメントを使う削除 937
  - FROM 文節中の間接的な名前 133
- 視点 (続き)
  - FROM 文節中の直接的な名前 133
  - FROM 文節における名前 445
  - FROM 文節の副選択での命名規則 445
  - SELECT 文節での名前、構文図 441
  - WITH CHECK OPTION、UPDATE に対する影響 1126
- 視点名
  - 説明 73
- シフトイン文字
  - 割り当てで切り捨てられない 100
- 修飾子
  - 予約済み 1365
- 修飾子付き列名
  - 規則 132
- 従属関係
  - オブジェクト相互の 954
- 従属行 18
- 従属表 18
- 終了
  - 作業単位 596, 1066
  - 終了、作業単位の 1066
- 述部
  - 基本、詳細ダイアグラム 195
  - 説明 194
  - 比較 196
  - BETWEEN、詳細ダイアグラム 199
  - EXISTS 201
  - IN 202
  - LIKE 205
  - NULL 210
  - TYPE 211
- 順序列の値
  - 生成 312
- 準備済み SQL ステートメント
  - 実行 966
  - 情報の入手
    - DESCRIBE の使用 929
    - ホスト変数置換 966
    - SQLDA が提供する情報 1193
- 照会 439
  - 再帰 484
  - 再帰の例 1411
  - 定義 24, 439
  - 必要な許可 ID 439
  - 例 495
- 消去
  - サンプル・データベース 1347
- 小計行 455
- 条件ハンドラー
  - 宣言 1163
- 条件名
  - 定義 69
- 照合順序
  - ストリング比較の規則 104
- 状態
  - 接続 48
- 情報の暗号化
  - ENCRYPT 関数 304
  - GETHINT 関数 311
- 情報の暗号化解除
  - DECRYPT 関数 287
- 診断ストリング
  - RAISE\_ERROR 関数 371
- 真理値の論理
  - 検索条件の規則 213
- 真理値表 213
- スーパー集約行 456
- スーパータイプ
  - スーパータイプ名に関する規則 72
- スーパータイプ名の説明 72
- スーパー・グループ 455
- 数字
  - 範囲 66
- 数値
  - 制限値 1180
  - 比較 104
  - SQL 演算での割り当て 97
- 数値ストリング列オプション 1331
- 数値データ
  - リモート変換 51
- 数値データ・タイプ
  - 要約 83

数値の精度  
     SQLLEN 変数によって決まる 1203  
 スカラー関数  
     説明 255  
     引き数 218  
 スカラー全選択  
     定義 168  
 スキーマ  
     暗黙的なスキーマの作成、権限の授与 985  
     暗黙的なスキーマの作成、権限の取り消し 1046  
     カタログへのコメントの追加 585  
     使用の制御 12  
     定義 12  
     特権 13  
     予約済み 1365  
     CREATE SCHEMA ステートメント 766  
 スキーマ名  
     説明 71  
     予約名 1365  
 ステートメント名  
     説明 72  
 ステートメント・ストリング  
     PREPARE ステートメント規則 1027  
 ステートメント・ストリングの作成規則 971  
 スタード・プロシージャ  
     作成、構文 749  
     CALL ステートメント 575  
 ストリング  
     オペランド 162  
     式 162  
     制限値 1181  
     定義 30  
     割り当て  
         変換規則 99  
     BLOB 79  
     CLOB 79  
     constant  
         文字 118  
         16 進数 119  
     ストリング (続き)  
         LOB 78  
     ストリングからサブストリングを戻す  
         SUBSTR 関数 394  
     ストレージ構造  
         説明 35  
         ノードグループ 36  
         バッファ・プール 36  
         表スペース 35  
         ALTER BUFFERPOOL ステートメント 507  
         ALTER TABLESPACE ステートメント 554  
         CREATE BUFFERPOOL ステートメント 629  
         CREATE TABLESPACE ステートメント 830  
     スペース  
         適用される規則 67  
     制限値  
         数値 1180  
         ストリング 1181  
         データベース・マネージャ 1181, 1185  
         日付 / 時刻 1181  
         ID の長さ 1179  
         SQL 1179  
     整数  
         定数の構文の例 118  
         定数の定義 118  
         10 進数への変換の要約 98  
         ORDER BY 文節 487  
     生成  
         固有な値 312  
     生成された列  
         CREATE TABLE ステートメント 802  
     静的 SELECT 502  
     静的 SQL  
         ソース・コード、動的 SQL との相違 27  
         定義 9  
         呼び出し 502  
         DECLARE CURSOR ステートメント 502  
     静的 SQL (続き)  
         FETCH ステートメント 502  
         OPEN ステートメント 502  
     静的 SQL ステートメント  
         呼び出し 500  
     精度、数値属性として 83  
     制約  
         カタログへのコメントの追加 585  
         固有 16, 17  
         参照 16, 17  
         表検査 16, 20  
         ALTER TABLE による除去 525  
         ALTER TABLE による追加 525  
         Explain 表 1375  
     制約名  
         説明 69  
     セキュリティ  
         CONNECT ステートメント 615  
     接続状態  
         アプリケーション・プロセス 47  
         説明 48  
         分散作業単位 46  
         リモート作業単位 41  
     セットアップ、文書サーバーの 1568  
     接頭演算子 165  
     セット演算子  
         結果のデータ・タイプ 110  
         EXCEPT、差の比較 478  
         INTERSECT、比較における AND の役割 478  
         UNION、OR との対応 478  
     遷移表  
         トリガー中の 35  
     遷移変数  
         トリガー中の 35  
     宣言  
         プログラムへの挿入 1008  
     宣言済みの一時表  
         スキーマ名 72  
     全選択  
         構文の詳細 477  
         スカラー 168  
         表参照 446  
         複数の演算の実行順序 479



## 全選択 (続き)

- 例 480
- ORDER BY 文節 486
- 選択ステートメント
  - 例 493
- 選択リスト
  - 説明 441
  - 適用規則と構文 443
  - 表記法の規則と規約 441
- ソース関数
  - 説明 146
- ソート
  - 結果の順序付け 106
  - ストリングの比較 105
- 関連参照 452
- 関連参照、スカラー全選択での使用 136
- 関連参照、ネストされた表の式での使用 136
- 関連参照、副照会での使用 136
- 関連名
  - 規則 132
  - 修飾子付き参照 132
  - 説明 70
  - FROM 文節、副選択の規則 445
  - SELECT 文節、構文図 441
- 総計行 458
- 操作
  - 参照解除 179
- 操作不能トリガー
  - 詳細記述 852
- 挿入演算子 165
- 挿入可能視点 899
- 挿入規則
  - 参照制約の 19
- 属性名
  - 定義 69

## [タ行]

- ダーティ読み取り 1370
- 対称スーパー集約行 456
- 対象表、トリガーのタイプ
  - 名前の説明 72

## タイプ付き視点

- 名前の説明 73
- 副視点の定義 893
- 命名規則 73
- タイプ付き表
  - 名前の説明 73
  - 命名規則 73
- タイプ・マッピング
  - 名前の説明 72
  - 命名規則 72
- タイム・スタンプ
  - 期間 169
  - 算術演算 173
  - ストリング表記形式 87
- データ定義 85
- データ・タイプ 77, 169
- GENERATE\_UNIQUE からの 312
- 対話式 SQL
  - 定義 9, 27
  - 動的 SELECT ステートメントの例 27
  - CLOSE、例 27
  - DECLARE CURSOR、例 27
  - DESCRIBE、例 27
  - FETCH、例 27
  - OPEN、例 27
  - PREPARE、例 27
- 単一行選択 1072
- 単項
  - 正符号 165
  - 負符号 165
- 単精度浮動小数点 83
- 単精度浮動小数点データ・タイプ 792
- 単独読み取り行 22, 1370
- 地域別時刻形式 86
- 中間結果表 445, 452, 453, 460
- 長精度整数 83
- 通常 ID、SQL 67
- 通常トークン、定義 66
- データ構造
  - 値 13
  - 出所 77
  - データ・タイプ 77
- 行 13

## データ構造 (続き)

- 索引、派生値 15
- 時刻の構文と範囲 84
- 数値 83
- 定数
  - 漢字ストリング (DBCS) の規則 118
  - 小数点の規則 118
  - 整数の規則 118
  - 浮動小数点の規則 118
  - 文字ストリングの規則 118
- パック 10 進数 1205
- 日付の構文と範囲 84
- 列 13
- データ操作言語 (DML)
  - 定義 54
- データ定義言語 (DDL)
  - 定義 9, 54
- データの表現
  - 考慮事項 51
- データベース管理
  - 制御権、権限の付与の SQL ステートメント 984
  - タスクの切り替え、COMMIT ステートメント 596
  - データベース・ロード権限の付与 985
  - 変更の保管、COMMIT ステートメント 596
  - DBADM 作成権限の付与 985
- データベース管理スペース 35
- データベース管理特権
  - 管理者 (DBADM) 権限 11
- データベース作成ウィザード 1567
- データベース追加ウィザード 1566, 1567, 1568
- データベース・アクセス
  - 権限の授与 984
- データベース・バックアップ・ウィザード 1566
- データベース・マネージャー
  - カタログ視点 30
  - 制限値 1179
  - 分散リレーショナル・データベース 39
- SQL の解釈 9

データベース・マネージャーの制限値 1181  
データベース・マネージャーのページ・サイズ固有の制限値 1185  
データ保水性  
一貫性ポイントの例 26  
ロックを使用した保護 1020  
データ・ソース、連合システムにおける  
パススルーによる照会 1341  
データ・タイプ  
キャスト 93  
行 858  
行、変更 560  
区分の互換性 116  
結果列 444, 445  
構造化された 560, 858  
構造タイプ 90  
参照タイプ 91  
抽象 560, 858  
特殊 632  
特殊タイプ 89  
日時 84  
プロモーション 92  
文字ストリング 80  
ユーザー定義 632  
構造化された 89  
参照 89  
特殊 89  
ALTER TYPE ステートメント 560  
BIGINT 83  
CREATE TYPE (構造化) ステートメント 858  
DATALINK 87  
TYPE\_ID 関数 413  
TYPE\_NAME 関数 414  
TYPE\_SCHEMA 関数 415  
データ・タイプ・マッピング 53  
データ・リンク  
完全 URL の抽出 295  
コメントの抽出 293  
作成 300  
スキームの抽出 298  
パスおよびファイル名の抽出 296, 297

データ・リンク (続き)  
ファイル・サーバーの抽出 299  
リンク・タイプの抽出 294  
BNF 指定 1431  
INSERT ステートメント 1014  
データ・リンク値  
説明 87  
定数  
概要 117  
整数の定義 118  
浮動小数点の規則 118  
文字ストリングの範囲と精度 118  
ユーザー定義タイプ 120  
10 進数 118  
16 進数 119  
デフォルト値  
column  
ALTER TABLE ステートメント 535  
CREATE TABLE ステートメント 802  
トークン  
大文字小文字 67  
区切り 66  
言語エレメントとして 65  
スペース、規則 67  
通常 66  
同義語  
列名を修飾する 132  
CREATE ALIAS ステートメント 626  
DROP ALIAS ステートメント 940  
統合サーバー 51  
動的  
パラメーター・マーカーの選択 502  
ホスト変数の選択 502  
動的 SQL  
説明 28  
定義 9  
特性 75  
DECLARE CURSOR ステートメント 502

動的 SQL (続き)  
EXECUTE ステートメント 9, 501  
FETCH ステートメント 502  
OPEN ステートメント 502  
PREPARE ステートメント 9, 501, 502, 1026  
DESCRIBE の使用 929  
SQLDA の使用 1193  
動的 SQL ステートメント  
準備方法 500  
動的複合ステートメント 598  
特殊タイプ  
算術演算のオペランドとして 167  
説明 70, 89  
定数 120  
比較 108  
連結 164  
CREATE DISTINCT TYPE ステートメント 632  
DROP ステートメント 937  
特殊文字  
スペース 66  
範囲 66  
ブランク 66  
特殊レジスター  
定義 120  
CLIENT ACCTNG 120  
CLIENT APPLNAME 121  
CLIENT USERID 121  
CLIENT WRKSTNNAME 122  
CURRENT DATE 122, 129  
CURRENT DEFAULT  
TRANSFORM GROUP 123  
CURRENT DEGREE 123  
CURRENT EXPLAIN  
MODE 124  
CURRENT EXPLAIN  
SNAPSHOT 125  
CURRENT FUNCTION  
PATH 127  
CURRENT NODE 126  
CURRENT PATH 127  
CURRENT QUERY  
OPTIMIZATION 128

## 特殊レジスター (続き)

CURRENT REFRESH AGE 128  
CURRENT SCHEMA 129  
CURRENT SERVER 129  
CURRENT SQLID 129  
CURRENT TIME 129  
CURRENT TIMESTAMP 130  
CURRENT TIMEZONE 130  
Explain 特殊レジスターの作用  
1407  
USER 131

## 特権

概要 10  
索引、取り消しの影響 1050  
視点、取り消しのカスケード効果  
1061  
データベース、取り消しの影響  
1047, 1055  
定義 10  
取り消し 1059  
パッケージ、取り消しの影響  
1053  
パッケージを取り消すときの規則  
1061  
表または視点、取り消しの影響  
1062  
CONTROL 特権 10  
DBADM、効力範囲 11  
SYSADM、効力範囲 11  
SYSCTRL、効力範囲 11  
SYSMAINT、効力範囲 11

## トランスフォーム

DROP ステートメント 937

## トランスフォーム関数

CREATE TRANSFORM ステート  
メント  
構文 840

## トリガー

イベント 34  
影響を受ける行 34  
エラー・メッセージ 853  
カスケード 35  
カタログへのコメントの追加  
585  
起動 34  
起動時 34

## トリガー (続き)

細分性 34  
使用法 34  
制約 1371  
説明 34  
相互作用 1371  
操作不能 852  
対象表 34  
タイプ付き表 853  
トリガー・アクション 34  
名前の説明 72  
命名規則 72  
CREATE TRIGGER ステートメン  
ト 846  
DROP ステートメント 951  
Explain 表 1375  
INSERT ステートメント 1014  
トリガー SQL ステートメント  
SET 変数ステートメント 1115  
取り消し  
スキーマに対する特権 1054  
取り消し、作業単位の 1066

## [ナ行]

長さ属性、列の 81  
名前  
行の削除での使用 926  
副選択での列の指定 442  
名前、条件の、関係する規則 69  
日時  
制限値 1181  
データ・タイプ  
ストリング表記 85  
説明 84  
EUR 85  
ISO 85  
JIS 85  
LOCAL 85  
USA 85  
VARCHAR スカラー関数 418

## ニックネーム 53

詳細記述 741  
制御特権の授与 1000  
特権の授与 998  
特権の取り消し 1058

## ニックネーム (続き)

名前、構文 70  
列名を修飾する 132  
FROM 文節 445  
FROM 文節中の間接的な名前  
133  
FROM 文節中の直接的な名前  
133  
FROM 文節の副選択での命名規則  
445  
SELECT 文節、構文図 441  
日本工業規格 (JIS) の時刻形式 86  
日本工業規格 (JIS) 日付形式 85  
ヌル  
CAST 指定 177  
ヌル値、SQL  
グループ化式における使用法  
453  
結果列 443  
重複行における出現 441  
標識変数によって指定される  
139  
不定条件 213  
割り当て 97  
ヌル値、SQL における  
定義 78  
ネストされた表式 447  
ノードグループ  
カタログへのコメントの追加  
585  
区分化マップの作成 747  
区分の追加 513  
作成 746  
除去、区分の 513  
除去、ノードの 513  
説明 36  
名前、構文 71  
ノードの追加 513  
命名規則 71

## [ハ行]

倍精度浮動小数点 84  
倍精度浮動小数点データ・タイプ  
792  
排他ロック 21

- バイト長の値、データ・タイプのリスト 330
- バインド 989
  - 関数セマンティクス 159
  - データ検索、最適化における役割 9
  - 取り消し、すべての特権 1051
  - バインド・ステートメント 41
  - メソッド・セマンティクス 159
- バインド・ステートメント 41
- パススルー 52
  - 制限 1342
  - COMMIT ステートメント 1342
  - SET PASSTHRU ステートメント 1342
  - SQL 処理 1342
- バック 10 進数の小数点の位置 84
- パッケージ
  - アクセス・プラン 29
  - カタログへのコメントの追加 585
  - 許可 ID とバインド 77
  - 許可 ID、動的ステートメントで使用される 75
  - 作成する権限の付与 984
  - 定義 29
  - 特権の授与 989
  - 特権を取り消すときの規則 1061
  - 取り消し、すべての特権 1051
  - 名前、構文 71
  - 名前における許可 ID 74
  - バインド、関係 41
  - プラン 29
  - 命名規則 71
  - COMMIT ステートメント、カーソルに対する効果 597
  - DROP FOREIGN KEY、従属関係に対する影響 549
  - DROP PRIMARY KEY、従属関係に対する影響 549
  - DROP UNIQUE キー、従属関係に対する影響 549
  - DROP ステートメントを使う削除 937
- ハッシュ、区分化キーに対する 811
- ハッシュ区分化 37
- 発生、エラーの
  - RAISE\_ERROR 関数 371
- バッファ挿入 1014
- バッファ・プール
  - 拡張ストレージの使用 507, 631
  - 設定、サイズの 507, 630
  - 説明 36
  - 定義 69
  - ページ・サイズ 631
- DROP ステートメントを使う削除 937
- パフォーマンス
  - 区分化キーの推奨事項 820
- パフォーマンス構成ウィザード 1567
- パラメーター
  - 名前、構文 71
  - 命名規則 71
- パラメーター・マーカー
  - 規則 1028
  - 式、述部、および関数での 1028
  - タイプ付き 1028
  - タイプなし 1028
  - 動的 SQL におけるホスト変数 138
  - CAST 指定 177
  - EXECUTE ステートメント 966
  - OPEN ステートメント 1022
  - OPEN ステートメントでの置換 1022
  - PREPARE ステートメント 1028
- ハンドラー
  - 宣言 1163
- 反復可能読み取り (RR) 22
  - 比較表 1369
- 反復不能読み取り 1370
- 比較
  - 漢字ストリング、規則 107
  - 互換性規則 96
  - 参照タイプ 109
  - 数値 104
  - ストリング、規則 104
  - データ・タイプの互換性規則の要約 96
  - 日付 / 時刻値、規則 108
  - ユーザー定義タイプ 108
- 比較 (続き)
  - LONG VARCHAR、使用制限 107
  - SBCS/MBCS、規則 107
  - 比較、集合との値の 199
  - 比較述部
    - 規則 196
  - 引き数、COALESCE の
    - 結果のデータ・タイプ 110
  - 非コミット読み取り (UR) 23
    - 比較表 1369
  - 日付
    - 期間の形式 169
    - ストリング形式 85
    - 月を日付 / 時刻値から戻す 344
    - 日の期間、範囲内からの抽出 282
    - 年を式で使用する 424
    - CHAR、形式変換における使用 265
    - 日付 / 時刻
      - 算術演算 169
    - 日付 / 時刻形式 85
    - 日付の減分、規則 171
    - 日付の増分、規則 171
    - ビット・データ
      - 定義 82
      - BLOB ストリング 79
  - 表
    - 一時、OPEN ステートメントでの 1024
    - 親 18
    - 外部キー 16
    - カタログへのコメントの追加 585
    - 記述文字、あいまいさを避けるための 135
    - 基礎表 13
    - 基本キー 16
    - 共通表式 24
    - 行と列による更新、UPDATE ステートメント 1120
    - 行の挿入 1010
    - 共用アクセスの制限、LOCK TABLE ステートメント 1019
    - 区分化キー 16

表 (続き)

区分化マップ 38  
 結果表 13  
 固有キー 16  
 固有関連名  
   表指定子 137  
 索引 721  
 作成、SQL ステートメントの指  
   示 779  
 作成の許可 779  
 サンプル・データベース 1345  
 自己参照 18  
 システム表のカatalog視点 1207  
 子孫 18  
 従属 18  
 スカラー全選択 136  
 スキーマ 766  
 制御特権の授与 1000  
 生成された列 525  
 宣言済みの一時 13  
 宣言済みのグローバル一時 13  
 関連名 132  
 タイプ付き、およびトリガー  
   853  
 定義 13  
 定義の変更 525  
 特権の授与 998  
 特権の取り消し 1058  
 名前における許可 ID 74  
 名前の説明 72  
 名前変更の要件 1041  
 ネストされた表の式 136  
 表参照 446  
 表を作成する権限の付与 985  
 副照会 136  
 分散リレーショナル・データベー  
   ス 39  
 別名 626, 940  
 命名規則 72  
 リレーショナル・データベース  
   9  
 例外 1100, 1417  
 列の追加、ALTER TABLE 531  
 列名を修飾する 132  
 連結 38

表 (続き)

ALTER TABLE ステートメント  
   で名前を指定 531  
 DROP ステートメントを使う削除  
   937  
 FROM 文節中の間接的な名前  
   133  
 FROM 文節中の直接的な名前  
   133  
 FROM 文節における名前 445  
 FROM 文節の副選択での命名規則  
   445  
 LOCK TABLE ステートメントに  
   おける名前 1019  
 SELECT 文節での名前、構文図  
   441  
 評価順序  
   式 174  
 表検査制約  
   説明 20  
 表作成ウィザード 1567  
 表参照  
   視点名 446  
   ニックネーム 446  
   ネストされた表式 447  
   表名 446  
   別名 447  
 表示  
   オンライン情報 1564  
 表式  
   共通表式 483  
   説明 24  
 標識変数  
   説明 139, 971  
   ホスト変数宣言での使用 139  
 標準  
   設定、動的 SQL の規則 1111  
 表スペース  
   カATALOGへのコメントの追加  
   585  
 索引  
   CREATE TABLE ステートメ  
   ント 810  
   指定  
   CREATE TABLE ステートメ  
   ント 809

表スペース (続き)

説明 35  
 定義 35  
 特権の授与 1006  
 特権の取り消し 1064  
 名前の説明 72  
 名前変更の要件 1043  
 バッファ・プール 629  
 ページ・サイズ 832  
 命名規則 72  
 CREATE TABLESPACE ステート  
   メント 830  
 DROP ステートメント 950  
 DROP ステートメントを使う削除  
   937  
 表スペース作成ウィザード 1567  
 表の結合  
   区分化キーの考慮事項 820  
 ファイル参照変数  
   BLOB 142  
   CLOB 142  
   DBCLOB 142  
 復元ウィザード 1568  
 複合 SQL (組み込み) ステートメン  
   ト  
   ステートメントを 1 つのブロッ  
   クに結合する 604  
 複合 SQL (動的)  
   変数 598  
 複合キー  
   定義 15  
 複合列値 457  
 副照会  
   検索条件としての全選択の使用  
   136  
   HAVING 文節 460  
   HAVING 文節での実行 460  
   WHERE 文節における 452  
 複数行の VALUES 文節  
   結果のデータ・タイプ 110  
 副選択  
   一連の操作の例 440  
   定義 440  
   例 461  
   FROM 文節と副選択の関係 440  
 符号、数値属性として 83

- ブック 1549, 1561
- 不定条件
  - ヌル値 213
- 浮動小数点から 10 進数への変換 98
- 浮動小数点数
  - 精度 83, 84
  - データ・タイプ 77
  - 範囲 83, 84
- 浮動小数点定数 118
- 部分非クラスター化 37
- ブランク文字
  - 定義 65
- プリコンパイラー
  - 実行不能 SQL ステートメント 501
  - 静的 SQL、実行時サービス呼び出しでの使用 28
- プリコンパイル
  - 外部テキスト・ファイルの組み込み 1008
  - INCLUDE ステートメント、トリガー 1008
  - SQLDA と SQLCA の開始と設定 1008
- プロシージャ
  - 作成、構文 749
  - 作成の許可 749
  - 名前、構文 71
  - 命名規則 71
- プロシージャ複合ステートメント 1160
- プロモート
  - データ・タイプ 92
  - 優先順位 92
- 分散要求 54
- 分散リレーショナル・データベース
  - アプリケーション・サーバー 39
  - アプリケーション・リクエスター 39
  - 環境 39
  - データの表現
    - 考慮事項 51
  - リクエスター / サーバー・プロトコル 39
  - リモート作業単位 41
- 分散リレーショナル・データベース体系 (DRDA)
  - 定義 39
- 分散リレーショナル・データベースの定義 39
- 分離レベル
  - カーソル固定 23
  - カーソル固定 (CS) 1369
  - 説明 21
  - 宣言済み一時表の欠如 21
  - なし 1369
  - 反復可能読み取り 22
  - 反復可能読み取り (RR) 1369
  - 比較 1369
  - 非コミット読み取り 23
  - 非コミット読み取り (UR) 1369
  - 読み取り固定 22
  - 読み取り固定 (RS) 1369
  - DELETE ステートメント 482, 926, 1013, 1073, 1125
- 並列性
  - アプリケーション 24
  - 禁止
    - LOCK TABLE ステートメント 1020
  - NOT LOGGED INITIALLY パラメーターを指定した表の制限 812
- 別名
  - カタログへのコメントの追加 585
  - 説明 73
  - 定義 15, 69
  - CREATE ALIAS ステートメント 626
  - DROP ステートメントを使う削除 937
  - TABLE\_NAME 関数 398
  - TABLE\_SCHEMA 関数 400
- 変換
  - 数値の位取りと精度のまとめ 98
  - 整数から 10 進数へ、混合式の規則 166
  - 日付 / 時刻から文字ストリング変数 101
- 変換 (続き)
  - 浮動小数点値、数値式から 302, 374
  - 文字ストリングから実行可能 SQL へ 971
  - 文字ストリングからタイム・スタンプへ 404
  - 10 進数値、数値式から 284
  - 2 バイト文字ストリング 420
  - CHAR、変換後の日付 / 時刻値の戻り 265
  - DBCS への変換、SBCS と DBCS の混合から 420
- 変換規則
  - ストリング結合演算 114
  - ストリングの比較 114
  - 比較 106
  - 割り当て 99
- 保管
  - 作業単位のバックアウト、ROLLBACK 1066
- 保管点
  - 解放 1040
  - 名前、構文 71
  - 命名規則 71
  - ROLLBACK TO SAVEPOINT 1066
- 保持接続状態 48
- 補償 54
- ホスト ID
  - 定義 68
  - ホスト変数の 70, 139
  - SQL ステートメント 67
- ホスト変数
  - 活動セットとカーソルとのリンク 1021
  - 行の値の割り当て 1072, 1131
  - 行への挿入、INSERT ステートメント 1012
  - 組み込み SQL ステートメント 500
  - 組み込み SQL ステートメントの開始宣言 572
  - 組み込み SQL ステートメントの終了宣言 964

ホスト変数 (続き)  
組み込み使用、BEGIN DECLARE SECTION 572  
構文図 138  
ステートメント・ストリングの制限リスト  
PREPARE ステートメント 1027  
説明 70  
宣言の規則、カーソルに関連する 910  
代入、パラメーター・マーカーへの 966  
定義 138  
標識変数 139  
ホスト ID 70  
BLOB 141  
CLOB 141  
DBCLOB 141  
EXECUTE IMMEDIATE ステートメント 971  
FETCH ステートメント 980  
PREPARE ステートメント 1027  
REXX アプリケーション 572  
ホスト・ラベル  
GO TO 文節 1133  
保全性制約  
カタログへのコメントの追加 585

## [マ行]

マルチサイト更新の構成ウィザード 1566  
マルチバイト文字セット (MBCS) 66  
未確定カーソル 912  
未コミット変更とロックとの関係 25  
未接続状態  
説明 48  
未定義参照エラー 135  
命名規則  
修飾子付き列の規則 132  
ラベル 70  
列 69

命名規則 (続き)  
SQL 68  
メソッド  
説明 153  
名前、構文 70  
命名規則 70  
ユーザー定義 154  
呼び出し 187  
メソッド呼び出し 187  
文字  
範囲 66  
SQL、範囲 65  
文字ストリング  
可変長データ・タイプ 77  
可変長の説明 81  
空文字ストリングとヌル値との比較 80  
固定長データ・タイプ 77  
固定長の説明 81  
混合データ 82  
算術演算子、使用禁止 165  
詳細記述 80  
ストリング変換の構文 409  
データ・タイプ 77  
定数の範囲と精度 118  
等価、照合順序の例 105  
等価の定義 105  
比較 104  
ビット・データ、定義  
定義 82  
ホスト変数名から戻す 409  
割り当て 98  
16 進定数 119  
2 バイト文字ストリング 420  
BLOB ストリング表記 263  
CLOB 79  
POSSTR スカラー関数 366  
SBCS データの定義 82  
SQL ステートメントとしての実行 971  
SQL ステートメントの作成規則 971  
VARCHAR スカラー関数 418  
VARGRAPHIC スカラー関数 420

文字セット  
定義 31  
文字変換  
エンコード・スキーマ 31  
コード・ページ 31  
コード・ポイント 31  
ストリング結合演算での規則 114  
ストリングを比較する規則 114  
比較に関する規則 106  
文字セット 31  
割り当てに関する規則 99  
文字ラージ・オブジェクト 79  
戻される結果セット 1162  
戻りコード  
組み込みステートメント 504  
実行可能 SQL ステートメント 500  
戻り識別列値  
IDENTITY\_VAL\_LOCAL 関数 318

## [ヤ行]

ユーザー定義関数  
CREATE FUNCTION (OLE DB 外部表) ステートメント 691  
CREATE FUNCTION (SQL スカラー、表、または行) ステートメント 709  
CREATE FUNCTION (外部スカラー) ステートメント 650  
CREATE FUNCTION (外部表) ステートメント 675  
CREATE FUNCTION ステートメント 649  
CREATE FUNCTION (ソースまたはテンプレート) ステートメント 699  
ユーザー定義関数 (UDFs)  
説明 146  
ユーザー定義関数 (UDF)  
定義 436  
DROP ステートメント 937  
GRANT (データベース権限) ステートメント 985

ユーザー定義関数 (UDF) (続き)  
  REVOKE (データベース権限) ステートメント 1046  
ユーザー定義タイプ (UDT)  
  カタログへのコメントの追加 585  
  キャスト 94  
  構造タイプ  
    CREATE TRANSFORM ステートメントの構文 840  
  説明 89  
  特殊タイプ  
    CREATE DISTINCT TYPE ステートメント 632  
ユーザー定義データ・タイプ  
  distinct-type-name  
    CREATE TABLE ステートメント 795  
  structured-type-name  
    CREATE TABLE ステートメント 796  
ユーザー定義メソッド  
  説明 154  
ユーザー・マッピング 53  
優先順位  
  演算の評価順序 174  
  レベル演算子 174  
ヨーロッパ (EUR) 日付形式 85  
用語集  
  定義 1435  
  用語 1435  
要約表  
  REFRESH TABLE ステートメント 1037  
読み取り固定 (RS) 22  
  比較表 1369  
読み取り専用カーソル  
  未確定 912  
読み取り専用視点 899  
予約済み  
  語 1365  
  語、SQL 1365、1366  
  修飾子 1365  
  スキーマ 1365  
  スキーマ名 1365

## [ラ行]

ラージ・オブジェクト (LOB) ロケータ、定義 79  
ラッパー 53  
  名前 73  
ラッパー・モジュール 54  
ラベル、GOTO 1151  
ラベル付き期間  
  値 168  
  ダイアグラム 168  
ラベル付き期間 (labeled duration) 説明 168  
リカバリー  
  アプリケーションの 24  
リテラル  
  概要 117  
リモート作業単位  
  説明 41  
リモート実行、SQL の 46  
リモート・アクセス  
  アプリケーション・サーバーの役割 40  
  数値データの変換 51  
  正常な接続 611  
  正常に実行されなかった接続 614  
非 IMPLICIT (非暗黙) 接続での状態遷移図 45  
文字ストリングの変換 51  
CONNECT ステートメント  
  サーバー情報のみ、オペランドなし 615  
EXCLUSIVE MODE、専用接続 615  
ON SINGLE NODE、専用接続 615  
SHARE MODE、非コネクターについて読み取り専用 615  
IMPLICIT (暗黙) 接続の状態遷移図 43  
リリース情報 1560  
リレーショナル・データベース  
  定義 9  
ルーチン  
  プロシージャ 432

## 例外表

構造 1417  
  SET INTEGRITY ステートメント 1100  
レコード  
  行データのロック、INSERT ステートメント 1017  
レジスター  
  定義 120  
列  
  あいまいな名前参照エラー 135  
  値の合計 (SUM) 253  
  値の挿入、INSERT ステートメント 1011  
  一式の値の平均 (AVG) 235  
  カタログへのコメントの追加 585  
  可変長文字ストリングの属性 81  
  基本述部、突き合わせストリングにおける使用 195  
  行の値の更新、UPDATE ステートメント 1120  
  結果データ 445  
  結果列の中のヌル値 443  
  固定長文字ストリングの属性 81  
  最小値の検出 247  
  最大値の検出 245  
  索引キーの作成 723  
  修飾子付き列名の規則 132  
  数値の組の集合に見られる共分散 (COVARIANCE) 242  
  スカラ全選択 136  
  ストリング割り当ての規則 98  
  相関、数値の組の集合の間に見られる (CORRELATION) 237  
  追加特権の授与 999  
  定義 13  
  名前、修飾条件 137  
  名前、非修飾条件 137  
  ヌル値、ALTER TABLE で使用禁止 533  
  ネストされた表の式 136  
  標準偏差、一式の値の (STDDEV) 252  
  表への追加、ALTER TABLE 531



列 (続き)

副照会 136  
未定義の名前参照エラー 135  
命名規則、適用  
式 131  
CREATE INDEX ステートメントにおける 131  
CREATE TABLE ステートメントにおける 131  
GROUP BY ステートメントにおける 131  
ORDER BY ステートメントにおける 131  
列集合の値の差異  
(VARIANCE) 254  
ALTER TABLE ステートメントによる追加 525  
BETWEEN 述部、突き合わせストリングにおける 199  
DISTINCT キーワード、照会 234  
EXISTS 述部、突き合わせストリングにおける 201  
GROUP BY でのグループ化列名 453  
GROUP BY、SELECT 文節で列の制限に使用 442  
HAVING 文節の検索名の規則 460  
HAVING、SELECT 文節で列の制限に使用 442  
IN 述部、全選択で戻される値 202  
LIKE 述部、突き合わせストリングにおける 205  
ORDER BY 文節での名前 486  
SELECT 文節、構文図 441  
WHERE 文節を使用した検索 452  
列オプション  
数値ストリング 1331  
CREATE TABLE ステートメント 796  
varchar\_no\_trailing\_blanks 1332  
列関数  
引き数 218

列へのストリングの割り当てに関する規則 98  
列名  
使用法 131  
定義 69  
列名の修飾、COMMENT ON ステートメントにおける 132  
連結  
演算子 162  
結果のデータ・タイプ 163  
結果の長さ 163  
特殊タイプ 164  
連結削除された表 20  
連合システム  
パススルー 1341  
ロード権限の付与、データベースの 985  
ロールバック  
定義 25  
ログ記録  
初期ログ記録なしでの表の作成 812  
ロケーター  
定義 79  
変数の説明 141  
FREE LOCATOR ステートメント 983  
ロッキング  
定義 24  
表の行と列、アクセス制限 1019  
COMMIT ステートメントの効果 597  
LOCK TABLE ステートメント 1019  
ロック  
共用 (S) モード 21  
更新 (U) モード 21  
終了、作業単位、  
ROLLBACK 1067  
宣言済み一時表の欠如 21  
排他 (X) モード 21  
INSERT ステートメントに関するデフォルト解釈の規則 1017  
UPDATE の過程における 1126  
論理演算子  
検索条件に関する規則 213

## [ワ行]

ワイルドカード  
LIKE 述部における値 205  
割り当て  
検索 99  
混合文字ストリングの切り捨て 99  
混合文字ストリングのブランク埋め込み 99  
混合文字ストリングをホスト変数に割り当てる 99  
参照タイプ 104  
数値 98  
ストリングの規則 98  
ストレージ 177  
日付 / 時刻値に関する規則 101  
日付 / 時刻から文字ストリング値 101  
保管 98  
文字ストリングから日付 / 時刻列への割り当てに関する規則 96  
ユーザー定義タイプ 103  
DATALINK タイプ 101  
MBCS 文字のフラグメント化の規則 100

## [数字]

1 バイト文字セット (SBCS) 66, 82  
10 進数  
暗黙の小数点 84  
算術計演算の位取りと精度の公式 167  
数値 84  
データ・タイプ 77  
データ・タイプの概要 84  
定数の範囲と精度 118  
パック 10 進数 84  
浮動小数点からの変換 98  
10 進数への変換の要約、整数の 98  
2 進整数  
データ・タイプ 77  
2 進ラージ・オブジェクト (BLOB) 79  
スカラー関数の説明 263

2 進ラージ・オブジェクト (BLOB)  
(続き)  
    ストリング 79  
2 つの述部の比較、真の条件 195,  
211  
2 バイト文字  
    割り当て時の切り捨て 100  
2 バイト文字ストリング (DBCS)  
    ストリングを戻す 420  
2 バイト文字ラージ・オブジェクト  
(DBCLOB)  
    ストリング 79  
    定義 79

## A

ABS または ABSVAL 関数  
    値と引き数の規則 256  
    基本的な説明 218  
    形式についての説明 256  
ACOS 関数  
    値および引き数 257  
    基本的な説明 218  
    詳細記述 257  
ADD 文節  
    ALTER TABLE 531  
ADD 列文節、処理順序 548  
ADVISE\_INDEX 表  
    作成 1403  
    詳細記述 1392  
ADVISE\_WORKLOAD 表  
    詳細記述 1394  
ADVISE\_WORKLOAD 表の定義  
    作成 1405  
ALIAS 文節  
    COMMENT ステートメント 587  
    DROP ステートメント 940  
ALL  
    比較述部 196  
    SELECT ステートメント 453  
ALL PRIVILEGES 文節  
    GRANT ステートメント (表、視  
    点、またはニックネーム特  
    権) 999  
    REVOKE 表、視点、またはニッ  
    クネーム特権 1059

ALL オプション  
    比較、セット演算子 479  
ALL 文節  
    SELECT ステートメント 441  
ALLOCATE 1138  
ALLOCATE CURSOR  
    statement 1139  
ALLOCATE CURSOR ステートメン  
ト 1138  
ALTER BUFFERPOOL ステートメン  
ト  
    詳細記述 507  
ALTER NICKNAME ステートメント  
    詳細記述 509  
ALTER NODEGROUP ステートメン  
ト  
    詳細記述 513  
ALTER SEQUENCE ステートメント  
    詳細記述 517  
ALTER SERVER ステートメント  
    詳細記述 521  
ALTER TABLE ステートメント  
    構文図 531  
    必須の許可 525  
    例 551  
ALTER TABLESPACE ステートメン  
ト  
    詳細記述 554  
ALTER TYPE (構造化) ステートメ  
ント  
    詳細記述 560  
ALTER USER MAPPING ステートメ  
ント  
    詳細記述 567  
ALTER VIEW ステートメント  
    構文図 570  
    詳細記述 570  
    必須の許可 570  
ALTER 文節  
    GRANT ステートメント (表、視  
    点、またはニックネーム特  
    権) 999  
    REVOKE ステートメント、特権  
    の取り消し 1059  
AND の真理値表 213

ANY  
    比較述部 196  
AS 文節  
    CREATE VIEW ステートメント  
    893  
    ORDER BY 文節 486  
    SELECT 文節の 441, 443  
ASC 文節  
    選択ステートメント 487  
    CREATE INDEX ステートメント  
    724  
ASCII 関数  
    値および引き数 258  
    基本的な説明 218  
    詳細記述 258  
ASIN 関数  
    値および引き数 259  
    基本的な説明 218  
    詳細記述 259  
ASSOCIATE LOCATORS ステートメ  
ント 1142, 1143  
ATAN 関数  
    値および引き数 260  
    基本的な説明 218  
    詳細記述 260  
ATAN2 関数  
    値および引き数 261  
    基本的な説明 218  
    詳細記述 261  
attribute-name  
    参照解除操作 180  
AVG 関数  
    基本的な説明 218  
AVG 関数の説明 235

## B

BEGIN DECLARE SECTION ステ  
ートメント  
    詳細記述 572  
    必須の許可 572  
    呼び出し規則 572  
BETWEEN 述部  
    詳細ダイアグラム 199  
BETWEEN 文節  
    OLAP 関数での使用 181

- BIGINT
    - 精度 83
    - 説明 83
    - データ・タイプ 83
    - 範囲 83
  - BIGINT 関数
    - 基本的な説明 219
    - 式から整数値を得る 262
  - BIGINT データ・タイプ 792
  - BINDADD パラメーター
    - 特権の授与 984
  - BLOB
    - データ・タイプ 793
  - BLOB 関数
    - 基本的な説明 219
  - BUFFERPOOL 文節
    - ALTER TABLESPACE ステートメント 557
    - CREATE TABLESPACE ステートメント 836
    - DROP ステートメント 940
- C**
- CALL ステートメント
    - 詳細記述 575
  - CASCADE 削除規則 814
    - 説明 19
  - CASE 式
    - 定義 174
  - CASE ステートメント 1144
  - CASE の結果式
    - 結果のデータ・タイプ 110
  - CAST
    - オペランドとしての式 177
    - オペランドとしてのヌル 177
    - オペランドとしてのパラメーター・マーカー 177
    - 指定 176
  - CEIL 関数
    - 値および引き数 264
    - 詳細記述 264
  - CEIL または CEILING 関数
    - 基本的な説明 219
  - CEILING 関数
    - 値および引き数 264
  - CEILING 関数 (続き)
    - 詳細記述 264
  - CHAR
    - 関数の説明 265
  - CHAR VARYING データ・タイプ 793
  - CHAR 関数
    - 基本的な説明 219
  - CHAR 関数 (SYSFUN.CHAR) 219
  - CHARACTER VARYING データ・タイプ 793
  - CHARACTER データ・タイプ 793
  - CHECK 文節、CREATE VIEW ステートメントの 897
  - CHR 関数
    - 値および引き数 270
    - 基本的な説明 219
    - 詳細記述 270
  - CLI
    - 定義 28
  - CLIENT ACCTNG 特殊レジスター 120
  - CLIENT APPLNAME 特殊レジスター 121
  - CLIENT USERID 特殊レジスター 121
  - CLIENT WRKSTNNAME 特殊レジスター 122
  - CLOB 関数
    - 値および引き数 271
    - 基本的な説明 219
    - 詳細記述 271
  - CLOB ストリング 79
  - CLOB データ・タイプ 794
  - CLOSE ステートメント 583, 584
  - CLUSTER 文節
    - CREATE INDEX ステートメント 724
  - CL\_SCHED サンプル表 1347
  - COALESCE 関数
    - 基本的な説明 219
    - 詳細記述 272
  - collating\_sequence サーバー・オプション 1334
  - column
    - 制約名、FOREIGN KEY、規則 814
  - COLUMN 文節
    - COMMENT ステートメント 587
  - column-name
    - INSERT ステートメント 1011
  - COMMENT ステートメント
    - 詳細記述 585
  - COMMIT ステートメント
    - 詳細記述 596
    - パススルー 1342
  - comm\_rate サーバー・オプション 1335
  - CONCAT 関数
    - 値および引き数 273
    - 詳細記述 273
  - CONCAT または || 関数
    - 基本的な説明 219
  - CONNECT TO ステートメント
    - 正常な接続 611
    - 正常に実行されなかった接続 614
    - 正常に接続された場合の説明 618
    - 接続が正常に実行されなかった場合の説明 619
  - CONNECT ステートメント
    - 暗黙接続 609
    - オペランドがない場合に戻される情報 616
    - 現行サーバーからの切断 615
    - 情報、新規パスワードの設定に関する 616
    - 情報の入手、アプリケーション・サーバーに関する 616
    - 説明 41
    - 非 IMPLICIT (非暗黙) 接続での状態遷移図 45
    - IMPLICIT (暗黙) 接続の状態遷移図 43
  - CONNECT ステートメント (タイプ 1)
    - 詳細記述 609
  - EXCLUSIVE MODE 609
  - SHARE MODE 609

CONNECT ステートメント (タイプ 2)  
 詳細記述 618

CONNECT パラメーター、GRANT...ON DATABASE ステートメント 984

CONSTRAINT 文節  
 COMMENT ステートメント 587

container-clause  
 CREATE TABLESPACE ステートメント 833

CONTINUE 文節  
 WHENEVER ステートメント 1133

CONTROL パラメーター  
 パッケージに対する特権の取り消し 1052

CONTROL 文節  
 GRANT ステートメント (表、視点、またはニックネーム特権) 1000

CORRELATION 関数  
 詳細記述 237

CORRELATION または CORR 219

COS 関数  
 値および引き数 274  
 基本的な説明 219  
 詳細記述 274

COT 関数  
 値および引き数 275  
 基本的な説明 219  
 詳細記述 275

COUNT 関数  
 値および引き数 238  
 基本的な説明 220  
 形式についての説明 238

COUNT\_BIG 関数  
 値および引き数 240  
 基本的な説明 220  
 形式についての説明 240

COVARIANCE 関数  
 詳細記述 242

COVARIANCE または COVAR 関数  
 基本的な説明 220

cpu\_ratio サーバー・オプション 1335

CREATE ALIAS ステートメント  
 詳細記述 626

CREATE BUFFERPOOL ステートメント  
 詳細記述 629  
 except-on-nodes 文節 630

CREATE DISTINCT TYPE ステートメント  
 詳細記述 632

CREATE EVENT MONITOR ステートメント  
 詳細記述 639

CREATE FUNCTION MAPPING ステートメント  
 詳細記述 716

CREATE FUNCTION (OLE DB 外部表) ステートメント 691

CREATE FUNCTION (SQL スカラー、表、または行) ステートメント 709

CREATE FUNCTION (外部スカラー) ステートメント 650

CREATE FUNCTION (外部表) ステートメント 675

CREATE FUNCTION ステートメント 649, 690, 698, 715

CREATE FUNCTION (ソースまたはテンプレート) ステートメント 699

CREATE FUNCTION (ソース) ステートメント 708

CREATE INDEX EXTENSION ステートメント 728

CREATE INDEX ステートメント  
 索引キーの列名 723  
 詳細記述 721

CREATE METHOD ステートメント 735

CREATE NICKNAME ステートメント  
 詳細記述 740

CREATE NODEGROUP ステートメント  
 詳細記述 746

CREATE PROCEDURE ステートメント  
 条件ハンドラー 1163  
 詳細記述 749  
 動的複合ステートメント 598  
 ハンドラー・ステートメント 1163  
 プロシージャ複合ステートメント 1160  
 変数 1160  
 割り当てステートメント 1140

CASE ステートメント 1144

DECLARE ステートメント 1160

FOR ステートメント 1147

GET DIAGNOSTICS ステートメント 1149

GOTO ステートメント 1151

IF ステートメント 1153

ITERATE ステートメント 1155

LEAVE ステートメント 1156

LOOP ステートメント 1158

REPEAT ステートメント 1166

RESIGNAL ステートメント 1168

RETURN ステートメント 1171

SIGNAL ステートメント 1173

SQL プロシージャ・ステートメント 1136

WHILE ステートメント 1176

CREATE SCHEMA ステートメント  
 詳細記述 766

CREATE SEQUENCE ステートメント  
 詳細記述 770

CREATE SERVER ステートメント  
 詳細記述 775

CREATE TABLE ステートメント 779, 829  
 構文図 780

CREATE TABLESPACE ステートメント  
 詳細記述 830

CREATE TRANSFORM ステートメント  
 詳細記述 840

CREATE TRIGGER ステートメント  
詳細記述 846

CREATE TYPE MAPPING ステートメント  
詳細記述 883

CREATE TYPE (構造化) ステートメント 858, 882

CREATE USER MAPPING ステートメント  
詳細記述 888

CREATE VIEW ステートメント  
詳細記述 890

CREATE VIEW ステートメントの定義 14

CREATE WRAPPER ステートメント  
詳細記述 906

CREATETAB パラメーター、GRANT...ON DATABASE ステートメント 985

CS (カーソル固定) 分離レベル 23  
比較表 1369

CUBE  
照会の説明 456  
例 468

CURRENT DATE 特殊レジスター 122

CURRENT DEFAULT TRANSFORM GROUP 特殊レジスター 123

CURRENT DEGREE 特殊レジスター 123  
SET CURRENT DEGREE ステートメント 1078

CURRENT EXPLAIN MODE 特殊レジスター 124  
SET CURRENT EXPLAIN MODE ステートメント 1080

CURRENT EXPLAIN SNAPSHOT 特殊レジスター 125  
SET CURRENT EXPLAIN SNAPSHOT ステートメント 1083

CURRENT FUNCTION PATH 特殊レジスター 127  
SET CURRENT FUNCTION PATH ステートメント 1108

CURRENT FUNCTION PATH 特殊レジスター (続き)  
SET CURRENT PATH ステートメント 1108  
SET PATH ステートメント 1108

CURRENT NODE 特殊レジスター 126

CURRENT PATH 特殊レジスター 127  
SET CURRENT FUNCTION PATH ステートメント 1108  
SET CURRENT PATH ステートメント 1108  
SET PATH ステートメント 1108

CURRENT QUERY OPTIMIZATION 特殊レジスター 128  
SET CURRENT QUERY OPTIMIZATION ステートメント 1087

CURRENT REFRESH AGE 特殊レジスター 128  
SET CURRENT REFRESH AGE ステートメント 1090

CURRENT SCHEMA 特殊レジスター 129

CURRENT SERVER 特殊レジスター 129

CURRENT SQLID 特殊レジスター 129

CURRENT TIME 特殊レジスター 129

CURRENT TIMESTAMP 特殊レジスター 130

CURRENT TIMEZONE 特殊レジスター 130

CURSOR FOR RESULT SET 1138

**D**

database-containers  
CREATE TABLESPACE ステートメント 833

DATALINK 値から完全 URL を抽出する  
DLURLCOMPLETE 関数 295

DATALINK 値からコメントを抽出する  
DLCOMMENT 関数 293

DATALINK 値からスキームを抽出する  
DLURLSCHEME 関数 298

DATALINK 値からパスおよびファイル名を抽出する  
DLURLPATH 関数 296  
DLURLPATHONLY 関数 297

DATALINK 値からファイル・サーバーを抽出する  
DLURLSERVER 関数 299

DATALINK 値からリンク・タイプを抽出する  
DLLINKTYPE 関数 294

DATALINK 値の作成  
DLVALUE 関数 300

DATE  
WEEK スカラー関数 422  
WEEK\_ISO スカラー関数 423

DATE 関数  
値から日付への形式変換 276  
基本的な説明 220  
算術演算 170  
詳細記述 276

DATE データ・タイプ 794

DAY 関数  
値の日の部分を戻す 277  
基本的な説明 220

DAYNAME 関数  
値および引き数 278  
基本的な説明 220  
詳細記述 278

DAYOFWEEK 関数  
値および引き数 279  
基本的な説明 220  
詳細記述 279

DAYOFWEEK\_ISO 関数  
値と引き数の規則 280  
基本的な説明 220  
形式についての説明 280

- DAYOFYEAR 関数
  - 値および引き数 281
  - 基本的な説明 220
  - 詳細記述 281
- DAYS 関数
  - 基本的な説明 220
  - 整数の期間を戻す 282
- DB2 ライブラリー
  - 印刷版のブックの注文 1561
  - インフォメーション・センター 1565
  - ウィザード 1566
  - オンライン情報の検索 1569
  - オンライン情報の表示 1564
  - オンライン・ヘルプ 1561
  - 構成内容 1549
  - 最新情報 1560
  - セットアップ、文書サーバーの 1568
  - ブック 1549
  - ブックの言語 ID 1559
  - PDF 資料の印刷 1561
- DB2 連合システム 51
  - 関数マッピング 51
  - 索引指定 51
  - データ・タイプ・マッピング 51
  - 統合サーバー 51
  - ニックネーム 51
  - パススルー 51
  - 分散要求 51
  - 補償 51
  - ユーザー・マッピング 51
  - ラッパー 51
  - ラッパー・モジュール 51
- db2nodes.cfg
  - ALTER NODEGROUP 514
  - CONNECT (タイプ 1) 616
  - CREATE NODEGROUP 746
  - CURRENT NODE 126
  - NODENUMBER 関数 361
- DBADM パラメーター、GRANT...ON DATABASE ステートメント 985
- DBCLOB 関数
  - 値および引き数 283
  - 基本的な説明 221
- DBCLOB 関数 (続き)
  - 詳細記述 283
- DBCLOB データ・タイプ 794
- dbname サーバー・オプション 1335
- DDL
  - 定義 9, 54
- DECIMAL 関数
  - 値および引き数 284
  - 詳細記述 284
- DECIMAL または DEC 関数
  - 基本的な説明 221
- DECLARE
  - BEGIN DECLARE SECTION ステートメント 572
  - END DECLARE SECTION ステートメント 964
- DECLARE CURSOR ステートメント 908
  - 許可条件 908
  - 詳細記述 908
  - プログラム使用上の注意 911
- DECLARE GLOBAL TEMPORARY TABLE ステートメント
  - 詳細記述 914
- DECLARE ステートメント 1160
- DECRYPT 関数
  - 値および引き数 287
  - 詳細記述 287
- DECRYPT\_BIN 関数
  - 基本的な説明 221
- DECRYPT\_CHAR 関数
  - 基本的な説明 221
- DEGREES 関数
  - 値および引き数 289
  - 基本的な説明 221
  - 詳細記述 289
- DELETE ステートメント
  - 許可、検索条件付きまたは位置指定形式 923
  - 詳細記述 923
- DELETE 文節
  - GRANT ステートメント (表、視点、またはニックネーム特権) 1000
  - REVOKE ステートメント、特権の取り消し 1059
- DENSERANK
  - OLAP 関数 181
- DENSE\_RANK
  - OLAP 関数 181
- DEPARTMENT サンプル表 1347
- DEREF 関数
  - 値および引き数 290
  - 基本的な説明 221
  - 参照タイプ 290
  - 詳細記述 290
- DESC 文節
  - 選択ステートメントの 487
  - CREATE INDEX ステートメント 724
- DESCRIBE ステートメント
  - 準備済みステートメント、破壊条件 931
  - 詳細記述 929
- DESCRIPTOR
  - ホスト変数、パラメーター代入リスト 967
- descriptor-name
  - FETCH ステートメント 980
- DIFFERENCE 関数
  - 値および引き数 291
  - 基本的な説明 221
  - 詳細記述 291
- DIGITS 関数
  - 値および引き数 292
  - 基本的な説明 221
  - 詳細記述 292
- DISCONNECT ステートメント
  - 詳細記述 934
- DISTINCT TYPE 文節
  - COMMENT ステートメント 593
  - DROP ステートメント 951
- DISTINCT キーワード
  - 列関数 234
  - AVG 関数との関係 235
  - COUNT 関数の関係 238
  - COUNT\_BIG 関数の関係 240
  - MAX 関数の制約事項 245
  - MIN 関数 247
  - STDDEV 関数との関係 252
  - SUM 関数 253
  - VARIANCE 関数との関係 254

- DISTINCT キーワードの概要 234
  - DISTINCT 文節
    - 副選択の 441
  - DLCOMMENT 関数
    - 値および引き数 293
    - 基本的な説明 221
    - 詳細記述 293
  - DLLINKTYPE 関数
    - 値および引き数 294
    - 基本的な説明 221
    - 詳細記述 294
  - DLURLCOMPLETE 関数
    - 値および引き数 295
    - 基本的な説明 221
    - 詳細記述 295
  - DLURLPATH 関数
    - 値および引き数 296
    - 基本的な説明 221
    - 詳細記述 296
  - DLURLPATHONLY 関数
    - 値および引き数 297
    - 基本的な説明 222
    - 詳細記述 297
  - DLURLSCHEME 関数
    - 値および引き数 298
    - 基本的な説明 222
    - 詳細記述 298
  - DLURLSERVER 関数
    - 値および引き数 299
    - 基本的な説明 222
    - 詳細記述 299
  - DLVALUE 関数
    - 値および引き数 300
    - 基本的な説明 222
    - 詳細記述 300
  - DML
    - 定義 54
  - DMS 表スペース
    - 説明 35
    - CREATE TABLESPACE ステートメント 833
  - DOUBLE
    - 精度 84
    - データ・タイプ 84
    - 範囲 84
  - DOUBLE (続き)
    - CHAR、形式変換における使用 265
  - DOUBLE 関数
    - 値および引き数 302
    - 基本的な説明 222
    - 詳細記述 302
  - DOUBLE データ・タイプ 793
  - DOUBLE または
    - DOUBLE\_PRECISION 関数
    - 基本的な説明 222
  - DOUBLE-PRECISION データ・タイプ 793
  - DROP CHECK 文節、ALTER TABLE ステートメントの 544
  - DROP CONSTRAINT 文節、ALTER TABLE ステートメントの 544
  - DROP FOREIGN KEY 文節
    - ALTER TABLE ステートメント 544
  - DROP PARTITIONING KEY 文節、ALTER TABLE ステートメントの 544
  - DROP PRIMARY KEY 文節
    - ALTER TABLE ステートメント 544
  - DROP TRANSFORM 937
  - DROP UNIQUE 文節
    - ALTER TABLE ステートメント 544
  - DROP ステートメント
    - 詳細記述 937
  - DYNAMICRULES 75
- E**
- EMPLOYEE サンプル表 1347
  - EMP\_ACT サンプル表 1350
  - EMP\_PHOTO サンプル表 1352
  - EMP\_RESUME サンプル表 1352
  - ENCRYPT 関数
    - 値および引き数 304
    - 基本的な説明 222
    - 詳細記述 304
  - END DECLARE SECTION ステートメント 964
  - END DECLARE SECTION ステートメント (続き)
    - 詳細記述 964
  - ESCAPE 文節
    - LIKE 述部 207
  - EUC (拡張 UNIX コード)
    - 考慮事項 1423
  - EUR
    - 日付 / 時刻形式 85
  - EVENT\_MON\_STATE 関数
    - 基本的な説明 222
  - EXCEPT 演算子、全選択の 478
  - except-on-nodes 文節
    - CREATE BUFFERPOOL ステートメント 630
  - EXCLUSIVE MODE 接続 609
  - EXCLUSIVE オプション、LOCK TABLE ステートメント 1020
  - EXECUTE IMMEDIATE ステートメント
    - 組み込み使用法 501
    - 詳細記述 971
    - 動的 SQL 9
  - EXECUTE ステートメント
    - 組み込み使用法 501
    - 詳細記述 966
    - 動的 SQL 9
  - EXISTS 述部
    - 説明 201
  - EXP 関数
    - 値および引き数 308
    - 基本的な説明 222
    - 詳細記述 308
  - Explain 可能ステートメント
    - 定義 974
  - EXPLAIN ステートメント
    - 詳細記述 974
  - EXPLAIN\_ARGUMENT 表
    - 作成 1396
    - 詳細記述 1376
  - EXPLAIN\_INSTANCE 表
    - 作成 1397
    - 詳細記述 1379
  - EXPLAIN\_OBJECT 表
    - 作成 1398
    - 詳細記述 1382

EXPLAIN\_OPERATOR 表  
作成 1399  
詳細記述 1384

EXPLAIN\_PREDICATE 表  
作成 1400  
詳細記述 1386

EXPLAIN\_STATEMENT 表  
作成 1401  
詳細記述 1388

EXPLAIN\_STREAM 表  
作成 1402  
詳細記述 1390

EXTEND USING 文節  
CREATE INDEX ステートメント  
725

**F**

FETCH ステートメント  
実行のためのカーソルの前提条件  
979  
詳細記述 979

FLOAT  
データ・タイプ 83, 84

FLOAT 関数  
値および引き数 309  
基本的な説明 222  
詳細記述 309

FLOAT データ・タイプ 792

FLOOR 関数  
値および引き数 310  
基本的な説明 222  
詳細記述 310

FLUSH EVENT MONITOR ステートメント  
詳細記述 982

fold\_id サーバー・オプション 1336

fold\_pw サーバー・オプション 1336

FOR BIT DATA 文節  
CREATE TABLE ステートメント  
793

FOR FETCH ONLY 文節  
選択ステートメント 490

FOR READ ONLY 文節  
選択ステートメント 490

FOR ステートメント 1147

FOREIGN KEY 文節  
削除規則に関する規則 815  
制約名の規則 814  
マルチパスの使用結果 815

CASCADE 文節、伝搬の要約  
815

CREATE TABLE ステートメント  
814

RESTRICT 文節、禁止 815

SET NULL 文節、その操作 815

FREE LOCATOR ステートメント  
詳細記述 983

FROM 文節  
間接的な名前の説明 133  
関連名の使用 133  
直接的な名前説明 133  
副選択の構文 445

DELETE ステートメント 924

PREPARE ステートメント 1027

FROM 文節中の間接的な関連名 133

FROM 文節中の直接的な関連名 133

FROM 文節の使用例、関連名における 132

fullselect  
副照会役割、検索条件 136

CREATE VIEW ステートメント  
895

FUNCTION 文節  
COMMENT ON ステートメント  
587

## G

GENERATE\_UNIQUE 関数  
基本的な説明 222  
詳細記述 312

GET DIAGNOSTICS ステートメント  
1149

GETHINT 関数  
値および引き数 311  
基本的な説明 222  
詳細記述 311

GET\_ROUTINE\_SAR 関数  
基本的な説明 222

GO TO 文節  
WHENEVER ステートメント  
1133

GOTO ステートメント 1151

GRANT  
データベース権限  
詳細記述 984

CREATE ON SCHEMA 992

CREATE ON SEQUENCE 995

GRANT (サーバー特権)  
詳細記述 996

GRANT (シーケンス特権) ステートメント  
詳細記述 995

GRANT (スキーマ特権) ステートメント  
詳細記述 992

GRANT ステートメント  
許可名 74  
許可名の使用 75  
視点特権 998  
ニックネーム特権 998  
パッケージ特権  
詳細記述 989

表、視点、またはニックネーム特権  
詳細記述 998

表特権 998

CONTROL ON INDEX  
詳細記述 987

GRANT ステートメントの  
CONTROL 文節、取り消し 1059

GRANT (表スペース特権) ステートメント  
詳細記述 1006

GRAPHIC 関数  
値および引き数 314  
基本的な説明 222  
詳細記述 314

GRAPHIC データ・タイプ  
CREATE TABLE の 794

GROUP BY 文節  
副選択での規則と構文 453  
副選択の結果 443

GROUPING 関数 243  
基本的な説明 223



## H

### HAVING 文節

- 副選択の結果 443
- 副選択を使った検索条件 460

### HEX 関数

- 値および引き数 315
- 基本的な説明 223
- 詳細記述 315

### hour 関数

- 値および引き数 317
- 基本的な説明 223
- 詳細記述 317

### HTML

- サンプル・プログラム 1559

## I

### ID

- 長さの制限 1179
- SQL、説明 67
- SQL、通常 68
- SQL、ホスト 67

### IDENTITY 列

- CREATE TABLE ステートメント 805

### IDENTITY\_VAL\_LOCAL 関数

- 値および引き数 318
- 基本的な説明 223
- 詳細記述 318

### IF ステートメント 1153

### IMMEDIATE キーワード

- EXECUTE IMMEDIATE ステートメント 971

### IMPLICIT\_SCHEMA 権限 12

### IN EXCLUSIVE MODE 文節、LOCK

- TABLE ステートメント 1020

### IN SHARE MODE 文節、LOCK

- TABLE ステートメント 1020

### IN 述部

- 説明 202

### INCLUDE ステートメント

- 詳細記述 1008

### INCLUDE 文節

- CREATE INDEX ステートメント 724

### INDEX キーワード

- DROP ステートメント 943

### INDEX 文節

- CREATE INDEX ステートメント 721, 723

- GRANT ステートメント (表、視点、またはニックネーム特権) 1000

- REVOKE ステートメント、特権の取り消し 1059

### INDEX 文節、COMMENT ステートメント 589

### INSERT

- 値の挿入 1013
- エラーにつながる制限事項 1013

### INSERT 関数

- 値および引き数 323
- 基本的な説明 223
- 詳細記述 323

### INSERT ステートメント

- 詳細記述 1010

### INSERT 文節

- GRANT ステートメント (表、視点、またはニックネーム特権) 1000

- REVOKE ステートメント、特権の取り消し 1059

### INTEGER

- 精度 83
- 説明 83
- データ・タイプ 83
- 範囲 83

### INTEGER 関数

- 値および引き数 325
- 詳細記述 325

### INTEGER データ・タイプ 792

### INTEGER または INT 関数

- 基本的な説明 223

### INTERSECT 演算子

- 全選択の、比較における役割 478

- 重複行、ALL の使用 478

### INTO 文節

- 値、アプリケーション・プログラムからの 138
- 使用上の制限 1011

### INTO 文節 (続き)

- DESCRIBE ステートメント、SQLDA 域の名前 929

- FETCH ステートメント、ホスト変数の使用 138

- FETCH ステートメント、ホスト変数の代入 980

- INSERT ステートメント、表または視点の指定 1011

- PREPARE ステートメント 1026

- SELECT INTO ステートメント 1072

- SELECT INTO ステートメント、ホスト変数の使用 138

- VALUES INTO ステートメント 1131

### IN\_TRAY サンプル表 1353

### io\_ratio サーバー・オプション 1337

### IS 文節

- COMMENT ステートメント 594

### ISO

- 日付 / 時刻形式 85

### ISO/ANSI 標準

- SQLCODE 505
- SQLSTATE 505

### ITERATE ステートメント 1155

## J

### Java 用の組み込み SQL (SQLJ)

- プログラム 29

### JDBC

- プログラム 29

### JIS

- 日付 / 時刻形式 85

### JULIAN\_DAY 関数

- 値および引き数 326
- 基本的な説明 223
- 詳細記述 326

## L

### label

- 命名規則 70

### LCASE 関数

- 値および引き数 328

- LCASE 関数 (続き)  
 基本的な説明 223  
 詳細記述 328
- LCASE 関数 (SYSFUN.LCASE) 223
- LCASE または LOWER 関数  
 値と引き数の規則 327  
 形式についての説明 327
- LEAVE ステートメント 1156
- LEFT 関数  
 値および引き数 329  
 基本的な説明 223  
 詳細記述 329
- LENGTH 関数  
 値および引き数 330  
 基本的な説明 224  
 詳細記述 330
- LIKE 述部  
 規則 205
- LN 関数  
 値および引き数 332  
 基本的な説明 224  
 詳細記述 332
- LOAD パラメーター、GRANT...ON  
 DATABASE ステートメント 985
- LOB  
 スtringの定義 79  
 ロケーターの定義 79
- LOCAL  
 日付 / 時刻形式 85
- LOCAL 日付 / 時刻形式 85
- LOCATE 関数  
 値および引き数 333  
 基本的な説明 224  
 詳細記述 333
- LOCATORS 1142
- LOCK TABLE ステートメント  
 詳細記述 1019
- LOG 関数  
 値および引き数 334  
 基本的な説明 224  
 詳細記述 334
- LOG10 関数  
 値および引き数 335  
 基本的な説明 224  
 詳細記述 335
- LONG VARCHAR スtring  
 制限 81  
 属性 81
- LONG VARCHAR データ・タイプ  
 CREATE TABLE の 793
- LONG VARGRAPHIC スtring  
 制限 82  
 属性 82
- LONG VARGRAPHIC スtringの  
 比較、使用制限 107
- LONG\_VARCHAR 関数  
 値および引き数 336  
 基本的な説明 224  
 詳細記述 336
- LONG\_VARGRAPHIC 関数  
 値および引き数 337  
 基本的な説明 224  
 詳細記述 337
- LOOP ステートメント 1158
- LTRIM 関数  
 値および引き数 338, 339  
 基本的な説明 224  
 詳細記述 338, 339
- LTRIM 関数 (SYSFUN.LTRIM) 224
- ## M
- MANAGED BY 文節、CREATE  
 TABLESPACE ステートメント  
 830
- MAX 関数  
 値および引き数 245  
 基本的な説明 224  
 形式についての説明 245
- MBCS (マルチバイト文字セット) デ  
 ータ  
 混合データ 82
- METHOD 文節  
 DROP ステートメント 943
- MICROSECOND 関数  
 値および引き数 340  
 基本的な説明 224  
 詳細記述 340
- MIDNIGHT\_SECONDS 関数  
 値および引き数 341  
 基本的な説明 225
- MIDNIGHT\_SECONDS 関数 (続き)  
 詳細記述 341
- MIN 関数  
 値および引き数 247  
 基本的な説明 225  
 形式についての説明 247
- MINUTE 関数  
 値および引き数 342  
 基本的な説明 225  
 詳細記述 342
- MOD 関数  
 値および引き数 343  
 基本的な説明 225  
 詳細記述 343
- MODE キーワード、LOCK TABLE  
 ステートメント 1020
- MONTH 関数  
 値および引き数 344  
 基本的な説明 225  
 詳細記述 344
- MONTHNAME 関数  
 値および引き数 345  
 基本的な説明 225  
 詳細記述 345
- MQPUBLISH 関数  
 値および引き数 346  
 基本的な説明 225  
 詳細記述 346
- MQREAD 関数  
 値および引き数 349  
 基本的な説明 225  
 詳細記述 349
- MQREADALL 関数  
 値および引き数 426  
 基本的な説明 225  
 詳細記述 426
- MQRECEIVE 関数  
 値および引き数 351  
 基本的な説明 225  
 詳細記述 351
- MQRECEIVEALL 関数  
 値および引き数 428  
 基本的な説明 225  
 詳細記述 428
- MQSEND 関数  
 値および引き数 353

## MQSEND 関数 (続き)

基本的な説明 226

詳細記述 353

## MQSUBSCRIBE 関数

値および引き数 355

基本的な説明 226

詳細記述 355

## MQUNSUBSCRIBE 関数

値および引き数 357

基本的な説明 226

詳細記述 357

## MULTIPLY\_ALT 関数

値と引き数の規則 359

基本的な説明 226

形式についての説明 359

## N

### Netscape ブラウザー

インストール 1564

nextval-expression 189

### NICKNAME 文節

DROP ステートメント 945

NO ACTION 削除規則 814

node サーバー・オプション 1337

### NODEGROUP 文節

COMMENT ステートメント 589

CREATE BUFFERPOOL ステートメント 630

DROP ステートメント 945

NODENUMBER 関数 361

値および引き数 361

基本的な説明 226

詳細記述 361

### NOT FOUND 文節

WHENEVER ステートメント 1133

### NOT NULL

NULL 述部における 210

### NOT NULL 文節

CREATE TABLE ステートメント 797

### NULL

キーワード SET NULL 削除規則説明 19

NULL 述部の規則 210

### NULLIF 関数

値および引き数 363

基本的な説明 226

詳細記述 363

## O

### ODBC

定義 28

### OF 文節

CREATE VIEW ステートメント 893

OID 列 808

### OLAP

関数 181

### OLAP 関数

BETWEEN 文節 181

CURRENT ROW 文節 181

ORDER BY 文節 181

OVER 文節 181

PARTITION BY 文節 181

RANGE 文節 181

ROW 文節 181

UNBOUNDED 文節 181

### ON TABLE 文節

GRANT ステートメント 1002

REVOKE ステートメント 1060

ON UPDATE 文節 816

### ON 文節

CREATE INDEX ステートメント 723

### ONLY 文節

DELETE ステートメント 925

UPDATE ステートメント 1122

### on-nodes-clause

CREATE TABLESPACE ステートメント 833, 834, 835

### Open Database Connectivity (ODBC)

定義 28

### OPEN ステートメント

詳細記述 1021

### OPTION 文節

CREATE VIEW ステートメント 897

OR の真理値表 213

### ORDER BY 文節

選択ステートメント 486

OLAP 関数での使用 181

ORG サンプル表 1353

### OVER 文節

OLAP 関数での使用 181

## P

### PACKAGE 文節

COMMENT ステートメント 590

DROP ステートメント 946

### PARTITION BY 文節

OLAP 関数での使用 181

### PARTITION 関数

値および引き数 364

基本的な説明 226

詳細記述 364

password サーバー・オプション

1337

### PCTFREE 文節

CREATE INDEX ステートメント 725

PDF 1561

PDF 資料の印刷 1561

plan\_hints サーバー・オプション

1338

### POSSTR 関数

値および引き数 366

基本的な説明 226

詳細記述 366

### POWER 関数

値および引き数 368

基本的な説明 226

詳細記述 368

### precision-integer

デフォルト解釈、データ・タイプ  
の 284

DECIMAL 関数 284

### PREPARE SQL ステートメント

動的な宣言 1026

OPEN ステートメントでの変数置換 1022

### PREPARE ステートメント

組み込み使用法 501

詳細記述 1026

- PREPARE ステートメント (続き)
    - 動的 SQL 9
  - prevval-expression 189
  - PRIMARY KEY
    - CREATE TABLE ステートメント 801
  - PRIMARY KEY 文節
    - ALTER TABLE ステートメント 539
    - CREATE TABLE ステートメント 813
  - PROCEDURE 文節、COMMENT ステートメント 590
  - PROJECT サンプル表 1353
  - PUBLIC 文節
    - GRANT ステートメント 986, 988, 990, 993, 1003
    - REVOKE (索引特権) ステートメント 1050
    - REVOKE (スキーマ特権) ステートメント 1055
    - REVOKE ステートメント 1047, 1052
    - REVOKE ステートメント、特権の取り消し 1060
  - pushdown サーバー・オプション 1338
  - PUT\_ROUTINE\_SAR 関数
    - 基本的な説明 226
- ## Q
- QUARTER 関数
    - 値および引き数 369
    - 基本的な説明 226
    - 詳細記述 369
- ## R
- RADIANS 関数
    - 値および引き数 370
    - 基本的な説明 226
    - 詳細記述 370
  - RAISE\_ERROR 関数
    - 値および引き数 371
    - 基本的な説明 226
  - RAISE\_ERROR 関数 (続き)
    - 詳細記述 371
  - RAND 関数
    - 値および引き数 373
    - 基本的な説明 226
    - 詳細記述 373
  - RANGE 文節
    - OLAP 関数での使用 181
  - RANK
    - OLAP 関数 181
  - REAL
    - 精度 83
    - データ・タイプ 83
    - 範囲 83
  - REAL 関数
    - 値および引き数 374
    - 基本的な説明 227
    - 詳細記述 374
    - 単精度変換 374
  - REAL データ・タイプ 793
  - REC2XML 関数
    - 値および引き数 375
    - 基本的な説明 227
    - 詳細記述 375
  - REFERENCES 文節
    - GRANT ステートメント (表、視点、またはニックネーム特権) 1000
    - REVOKE ステートメント、特権の取り消し 1060
  - REFRESH TABLE ステートメント
    - 詳細記述 1037
  - REFRESH DEFERRED 1037
  - REFRESH IMMEDIATE 1037
  - REGR\_AVGX 関数 227
  - REGR\_AVGY 関数 227
  - REGR\_COUNT 関数
    - 基本的な説明 227
  - REGR\_INTERCEPT または REGR\_ICPT 関数
    - 基本的な説明 227
  - REGR\_R2 関数
    - 基本的な説明 227
  - REGR\_SLOPE 関数
    - 基本的な説明 227
  - REGR\_SXX 関数 227
  - REGR\_SXY 関数 227
  - REGR\_SYY 関数 227
  - RELEASE SAVEPOINT ステートメント
    - 詳細記述 1040
  - RELEASE (接続) ステートメント
    - 詳細記述 1038
  - RENAME TABLE ステートメント
    - 詳細記述 1041
  - RENAME TABLESPACE ステートメント
    - 詳細記述 1043
  - REPEAT 関数
    - 値および引き数 380
    - 基本的な説明 227
    - 詳細記述 380
  - REPEAT ステートメント 1166
  - REPLACE 関数
    - 値および引き数 381
    - 基本的な説明 227
    - 詳細記述 381
  - RESIGNAL ステートメント 1168
  - RESTRICT 削除規則 814
    - 説明 19
  - RESULT\_STATUS
    - GET DIAGNOSTICS ステートメント 1149
  - RETURN ステートメント 1171
  - REVOKE
    - 視点特権
      - 詳細記述 1058
    - ニックネーム特権
      - 詳細記述 1058
  - REVOKE ステートメント
    - 許可名 74
    - 許可名の使用 75
    - サーバー特権
      - 詳細記述 1056
    - 索引特権
      - 詳細記述 1049
    - スキーマ特権
      - 詳細記述 1054
    - データベース権限
      - 詳細記述 1045
    - パッケージ特権
      - 詳細記述 1051

- REVOKE ステートメント (続き)  
 表スペース特権  
 詳細記述 1064  
 表特権  
 詳細記述 1058
- REXX  
 END DECLARE SECTION、禁止  
 964
- RIGHT 関数  
 値および引き数 382  
 基本的な説明 227  
 詳細記述 382
- ROLLBACK  
 カーソルへの影響 1067  
 SQL ステートメントの使用につ  
 いての説明 1067
- ROLLBACK TO SAVEPOINT ステ  
 ートメント  
 詳細記述 1066
- ROLLBACK ステートメント  
 詳細記述 1066
- ROLLUP 455  
 例 468
- ROUND 関数  
 値および引き数 383  
 基本的な説明 227  
 詳細記述 383
- row fullselect  
 UPDATE ステートメント 1124
- ROW 文節  
 OLAP 関数での使用 181
- ROWNUMBER  
 OLAP 関数 181
- ROW\_COUNT  
 GET DIAGNOSTICS ステートメ  
 ント 1149
- ROW\_NUMBER  
 OLAP 関数 181
- RR (反復可能読み取り) 分離レベル  
 22  
 比較表 1369
- RS (読み取り固定) 分離レベル 22  
 比較表 1369
- RTRIM 関数  
 値および引き数 385, 386  
 基本的な説明 228
- RTRIM 関数 (続き)  
 詳細記述 385, 386
- RTRIM 関数 (SYSFUN.RTRIM) 228
- ## S
- SALES サンプル表 1354
- SAVEPOINT ステートメント  
 詳細記述 1069
- SBCS (1 バイト文字セット) データ  
 混合データ 82  
 説明 82
- scale-integer  
 DECIMAL 関数 284
- SCHEMA 文節  
 COMMENT ステートメント 591  
 DROP ステートメント 948
- schema-name  
 説明 72
- SCOPE 文節  
 ALTER TABLE ステートメント  
 533, 541  
 ALTER VIEW ステートメント  
 570  
 CAST 指定 178  
 CREATE TABLE ステートメント  
 800  
 CREATE VIEW ステートメント  
 894
- scoped-ref-expression  
 参照解除操作 179
- SECOND 関数  
 値および引き数 387  
 基本的な説明 228  
 詳細記述 387
- SELECT INTO ステートメント  
 詳細記述 1072
- SELECT ステートメント  
 カーソル、パラメーター・マーカ  
 ーに関する規則 910  
 結果表、OPEN ステートメント、  
 カーソルとの関係 1021  
 静的呼び出し 502  
 全選択の詳細構文 477  
 対話式呼び出しに関する制限  
 503
- SELECT ステートメント (続き)  
 定義 482  
 動的呼び出し 502  
 副選択 440  
 呼び出し、使用法のまとめ 500  
 SQL プロシージャへの組み込  
 み 501  
 VALUES 文節 477
- SELECT 文節  
 リスト表記、列参照 441  
 DISTINCT キーワードを使用  
 441  
 GRANT ステートメント (表、視  
 点、またはニックネーム特  
 権) 1001  
 REVOKE ステートメント、特権  
 の取り消し 1060
- SET CONNECTION ステートメント  
 詳細記述 1074  
 正常に接続された場合の説明  
 1074  
 接続が正常に実行されなかった場  
 合の説明 1075
- SET CONSTRAINTS ステートメント  
 詳細記述 1096
- SET CURRENT DEFAULT  
 TRANSFORM GROUP ステートメ  
 ント  
 詳細記述 1076
- SET CURRENT DEGREE ステート  
 メント  
 詳細記述 1078
- SET CURRENT EXPLAIN MODE ス  
 テートメント  
 詳細記述 1080
- SET CURRENT EXPLAIN  
 SNAPSHOT ステートメント  
 詳細記述 1083
- SET CURRENT FUNCTION PATH  
 ステートメント  
 詳細記述 1108
- SET CURRENT PACKAGESET  
 詳細記述 1085
- SET CURRENT PATH ステートメン  
 ト  
 詳細記述 1108

SET CURRENT QUERY OPTIMIZATION ステートメント  
   詳細記述 1087

SET CURRENT REFRESH AGE ステートメント  
   詳細記述 1090

SET CURRENT SQLID ステートメント  
   詳細記述 1111

SET DEFAULT 削除規則  
   説明 19

SET ENCRYPTION PASSWORD ステートメント  
   詳細記述 1092

SET EVENT MONITOR STATE ステートメント  
   詳細記述 1094

SET INTEGRITY ステートメント  
   詳細記述 1096

SET NULL 削除規則 814  
   説明 19

SET PASSTHRU ステートメント  
   詳細記述 1106  
   使用法 1342

COMMIT ステートメントから独立した 597

ROLLBACK ステートメントからの独立性 1067

SET PATH ステートメント  
   詳細記述 1108

SET SCHEMA ステートメント  
   詳細記述 1111

SET SERVER OPTION ステートメント  
   詳細記述 1113

COMMIT ステートメントから独立した 597

ROLLBACK ステートメントからの独立性 1067

SET ステートメント 1140

SET 文節  
   UPDATE ステートメント、列名と値 1123

SET 変数ステートメント  
   詳細記述 1115

SHARE MODE 接続 609

SHARE オプション、LOCK TABLE ステートメント 1020

SIGN 関数  
   値および引き数 388  
   基本的な説明 228  
   詳細記述 388

SIGNAL ステートメント 1173

SIN 関数  
   値および引き数 389  
   基本的な説明 228  
   詳細記述 389

SMALLINT  
   精度 83  
   説明 83  
   範囲 83

SMALLINT 関数  
   値および引き数 390  
   基本的な説明 228  
   詳細記述 390

SMALLINT データ・タイプ 792  
   精度 83  
   説明 83  
   範囲 83

SmartGuides  
   ウィザード 1566

SMS 表スペース  
   説明 35

CREATE TABLESPACE ステートメント 832

SOME  
   比較述部 196

SOUNDEX 関数  
   値および引き数 391  
   基本的な説明 228  
   詳細記述 391

SPACE 関数  
   値および引き数 392  
   基本的な説明 228  
   詳細記述 392

SPECIFIC FUNCTION 文節  
   COMMENT ステートメント 589

SPECIFIC PROCEDURE 文節  
   COMMENT ステートメント 591

SQL  
   コメント 506  
   制限値 1179

SQL (続き)  
   静的ステートメントの規則 506

SQL ID  
   データベース 68

SQL 演算  
   基本 96

SQL 関数  
   説明 146

SQL 照会  
   副照会、WHERE 文節 452

SQL ステートメント  
   構文の規則 3  
   ステートメント名、規則 72  
   静的 SQL、定義 9  
   対話式 SQL、定義 9  
   対話式入力 503  
   動的 SQL の準備と実行 9  
   動的 SQL の即時実行 9  
   動的 SQL、定義 9  
   複合 SQL (組み込み) 604  
   呼び出し 499

ALLOCATE CURSOR 1138, 1139

ALTER BUFFERPOOL 507

ALTER NICKNAME 509

ALTER NODEGROUP 513

ALTER SEQUENCE 517

ALTER SERVER 521

ALTER TABLE 525

ALTER TABLESPACE 554

ALTER TYPE (構造化) 560

ALTER USER MAPPING 567

ALTER VIEW 570

ASSOCIATE LOCATORS 1142, 1143

BEGIN DECLARE SECTION 572

CALL 575

CLOSE 583, 584

COMMENT 585

COMMIT ステートメント 596

CONNECT (タイプ 1) 609

CONNECT (タイプ 2) 618

CONTINUE、例外に対する応答 1133

CREATE ALIAS 626

## SQL ステートメント (続き)

CREATE BUFFERPOOL 629  
 CREATE DISTINCT TYPE 632  
 CREATE EVENT MONITOR 639  
 CREATE FUNCTION 649, 690,  
 698, 715  
 CREATE FUNCTION  
 MAPPING 716  
 CREATE FUNCTION (OLE DB  
 外部表) 691  
 CREATE FUNCTION (SQL スカ  
 ラー、表、または行) 709  
 CREATE FUNCTION (外部スカ  
 ラー) 650  
 CREATE FUNCTION (外部  
 表) 675  
 CREATE FUNCTION (ソースまた  
 はテンプレート) 699  
 CREATE FUNCTION (ソー  
 ス) 708  
 CREATE INDEX 721  
 CREATE INDEX  
 EXTENSION 728  
 CREATE METHOD 735  
 CREATE NICKNAME 740  
 CREATE NODEGROUP 746  
 CREATE PROCEDURE 749  
 CREATE SCHEMA 766  
 CREATE SEQUENCE 770  
 CREATE SERVER 775  
 CREATE TABLE 779, 829  
 CREATE TABLESPACE 830  
 CREATE TRANSFORM 840  
 CREATE TRIGGER 846  
 CREATE TYPE MAPPING 883  
 CREATE TYPE (構造化) 858,  
 882  
 CREATE USER MAPPING 888  
 CREATE VIEW 890  
 CREATE WRAPPER 906  
 DECLARE CURSOR 908  
 DECLARE GLOBAL  
 TEMPORARY TABLE 914  
 DELETE 923  
 DESCRIBE 929  
 DISCONNECT 934

## SQL ステートメント (続き)

DROP 937  
 DROP TRANSFORM 937  
 END DECLARE SECTION 964  
 EXECUTE 966  
 EXECUTE IMMEDIATE 971  
 EXPLAIN 974  
 FETCH 979  
 FLUSH EVENT MONITOR 982  
 FREE LOCATOR 983  
 GRANT 984  
 索引特権 987  
 視点特権 998  
 ニックネーム特権 998  
 パッケージ特権 989  
 表特権 998  
 GRANT (サーバー特権) 996  
 GRANT (シーケンス特権) 995  
 GRANT (スキーマ特権) 992  
 GRANT (表スペース特権) 1006  
 INCLUDE 1008  
 INSERT 1010  
 LOCK TABLE 1019  
 OPEN 1021  
 PREPARE 1026  
 REFRESH TABLE 1037  
 RELEASE SAVEPOINT 1040  
 RELEASE (接続) 1038  
 RENAME TABLE 1041  
 RENAME TABLESPACE 1043  
 REVOKE (サーバー特権) 1056  
 REVOKE (索引特権) 1049  
 REVOKE (視点特権) 1058  
 REVOKE (スキーマ特権) 1054  
 REVOKE (データベース権  
 限) 1045  
 REVOKE (ニックネーム特  
 権) 1058  
 REVOKE (パッケージ特権) 1051  
 REVOKE (表スペース特権) 1064  
 REVOKE (表特権) 1058  
 ROLLBACK 1066  
 ROLLBACK TO  
 SAVEPOINT 1066  
 SAVEPOINT 1069  
 SELECT INTO 1072

## SQL ステートメント (続き)

SET CONNECTION 1074  
 SET CONSTRAINTS 1096  
 SET CURRENT DEFAULT  
 TRANSFORM GROUP 1076  
 SET CURRENT DEGREE 1078  
 SET CURRENT EXPLAIN  
 MODE 1080  
 SET CURRENT EXPLAIN  
 SNAPSHOT 1083  
 SET CURRENT FUNCTION  
 PATH 1108  
 SET CURRENT  
 PACKAGESET 1085  
 SET CURRENT PATH 1108  
 SET CURRENT QUERY  
 OPTIMIZATION 1087  
 SET CURRENT REFRESH  
 AGE 1090  
 SET ENCRYPTION  
 PASSWORD 1092  
 SET EVENT MONITOR  
 STATE 1094  
 SET INTEGRITY 1096  
 SET PASSTHRU 1106  
 SET PATH 1108  
 SET SCHEMA 1111  
 SET SERVER OPTION 1113  
 SET 変数 1115  
 UPDATE 1120  
 VALUES 1130  
 VALUES INTO 1131  
 WHENEVER 1133  
 WITH HOLD、カーソル属性  
 909  
 SQL ステートメントの構文  
 エスケープ文字 68  
 大文字小文字を区別する ID、規  
 則 67  
 カーソル名、定義 70  
 固有名の規則 72  
 ステートメント名の規則 72  
 SQL 変数名の規則 72  
 SQL における値 77  
 SQL の構文  
 値の概要 77

- SQL の構文 (続き)
  - 帰関数の結果 249
  - 基本述部の詳細ダイアグラム 195
  - 組み込み実行可能ステートメント 501
  - 組み込み実行不能ステートメント 501
  - 検索条件の形式と規則 213
  - 時刻の説明 84
  - データ・タイプ 77
  - ヌル値、定義 78
  - 日付の説明 84
  - 複数の演算の実行順序 479
  - 命名規則、リスト、定義 68
  - 2 つの述部の比較、真の条件 195, 211
  - AVG 関数の結果、列集合に対する 235
  - BETWEEN 述部、規則 199
  - CORRELATION 関数の結果 237
  - COUNT 関数の引き数と結果 238
  - COUNT\_BIG 関数の引き数と結果 240
  - COVARIANCE 関数の結果 242
  - DISTINCT キーワード、照会 234
  - EXISTS 述部 201
  - GENERATE\_UNIQUE 関数 312
  - GROUP BY 文節を副選択で使う 453
  - IN 述部、詳細説明 202
  - LIKE 述部、規則 205
  - SELECT ステートメントの呼び出し方法 500
  - SELECT 文節、説明 441
  - SQL におけるデータの位取り 84
  - SQLCACHE\_SNAPSHOT 関数、数値の組の集合に関する結果 431
  - STDDEV 関数の結果 252
  - TYPE 述部 211
  - VARIANCE 関数の結果 254
  - WHERE 文節の検索条件 452
- SQL パス
  - 解決 148
  - 特殊タイプ 89
  - CURRENT PATH 特殊レジスター 127
- SQL プロシージャ
  - 条件ハンドラー 1163
  - 条件ハンドラー・ステートメント 1163
  - 動的複合ステートメント 598
  - プロシージャ複合ステートメント 1160
  - 変数 598, 1160
  - 割り当てステートメント 1140
  - CASE ステートメント 1144
  - DECLARE ステートメント 598, 1160
  - FOR ステートメント 1147
  - GET DIAGNOSTICS ステートメント 1149
  - GOTO ステートメント 1151
  - IF ステートメント 1153
  - ITERATE ステートメント 1155
  - LEAVE ステートメント 1156
  - LOOP ステートメント 1158
  - REPEAT ステートメント 1166
  - RESIGNAL ステートメント 1168
  - RETURN ステートメント 1171
  - SET ステートメント 1140
  - SIGNAL ステートメント 1173
  - WHILE ステートメント 1176
- SQL 変数 598, 1160
- SQL 戻りコード
  - 概要 504
- SQL 予約語 1366
- SQL92
  - 設定、動的 SQL の規則 1111
- SQLCA (SQL 連絡域)
  - 詳細記述 1187
  - UPDATE で変更される項目 1126
- SQLCA (SQL 連絡域) 文節
  - INCLUDE ステートメント 1008
- SQLCA 構造
  - 概要 504
- SQLCACHE\_SNAPSHOT 関数
  - 基本的な説明 228
  - 説明 431
- SQLCODE
  - 説明 504
  - 戻りコード値の表 504
- SQLD フィールド、SQLDA の
  - 説明 1195
- SQLDA
  - 準備済みステートメントの情報の保管 1026
  - ホスト変数の記述、OPEN ステートメント 1022
- SQLDA (SQL 記述子域)
  - 内容 1193
  - FETCH ステートメント 980
- SQLDA (SQL 記述子域) 文節
  - INCLUDE ステートメントでの指定 1008
- SQLDA 域、DESCRIBE の必須変数 929
- SQLDABC フィールド、SQLDA の
  - 説明 1195
- SQLDAID フィールド、SQLDA の
  - 説明 1195
- SQLDATALEN フィールド、SQLDA の
  - 説明 1200
- SQLDATATYPE\_NAME フィールド、SQLDA の
  - 説明 1200
- SQLERROR 文節
  - WHENEVER ステートメント 1133
- SQLIND フィールド、SQLDA の
  - 説明 1197
- SQLLEN フィールド、SQLDA の
  - 説明 1196
- SQLLONGLEN フィールド、SQLDA の
  - 説明 1198
- SQLN フィールド、SQLDA の
  - 説明 1195
- SQLNAME フィールド、SQLDA の
  - 説明 1198



SQLSTATE  
 説明 505  
 ISO/ANSI SQL92 標準規格 505  
 sqlstate  
 RAISE\_ERROR 関数 371  
 SQLTYPE フィールド、SQLDA の  
 説明 1196  
 SQLVAR フィールド、SQLDA の  
 基本 1196  
 副次 1198  
 SQLWARNING 文節  
 WHENEVER ステートメント  
 1133  
 SQRT 関数  
 値および引数 393  
 基本的な説明 228  
 詳細記述 393  
 STAFF サンプル表 1355  
 STAFFG サンプル表 1356  
 STDDEV 関数  
 基本的な説明 228  
 詳細記述 252  
 SUBSTR 関数  
 値および引数 394  
 基本的な説明 228  
 詳細記述 394  
 SUBSTR 関数での 2 バイト文字のフ  
 ラグメント化 396  
 SUM 関数  
 値および引数 253  
 基本的な説明 229  
 形式についての説明 253  
 SUMMARY 表  
 CREATE TABLE ステートメント  
 における 786

## T

TABLE HIERARCHY 文節  
 DROP ステートメント 949  
 TABLE 文節  
 表参照 446  
 COMMENT ステートメント 593  
 CREATE FUNCTION (外部表) ス  
 テートメント 675  
 DROP ステートメント 948

TABLESPACE 文節  
 COMMENT ステートメント 593  
 table-name  
 CREATE TABLE ステートメント  
 における 786  
 TABLE\_NAME 関数  
 値および引数 398  
 基本的な説明 229  
 詳細記述 398  
 別名 398  
 TABLE\_SCHEMA 関数  
 値および引数 400  
 基本的な説明 229  
 詳細記述 400  
 別名 400  
 TAN 関数  
 値および引数 402  
 基本的な説明 229  
 詳細記述 402  
 time  
 算術演算、規則 172  
 マイクロ秒、日付 / 時刻値から戻  
 す 340  
 TIME 関数  
 値および引数 403  
 基本的な説明 229  
 詳細記述 403  
 TIME データ・タイプ 795  
 TIMESTAMP  
 WEEK スカラー関数 422  
 WEEK\_ISO スカラー関数 423  
 timestamp  
 マルチバイト文字ストリング  
 (MBCS) についての制限事項  
 87  
 TIMESTAMP 関数  
 値および引数 404  
 基本的な説明 229  
 詳細記述 404  
 TIMESTAMP データ・タイプ 795  
 TIMESTAMPDIFF 関数  
 値および引数 407  
 基本的な説明 230  
 詳細記述 407  
 TIMESTAMP\_ISO 関数  
 値および引数 406

TIMESTAMP\_ISO 関数 (続き)  
 基本的な説明 229  
 詳細記述 406  
 TO 文節  
 GRANT ステートメント 986,  
 987, 990, 993, 1002  
 TRANSLATE 関数  
 値および引数 409  
 漢字ストリング 409  
 基本的な説明 230  
 詳細記述 409  
 文字ストリング 409  
 TRIGGER 文節、COMMENT ステ  
 ートメント 593  
 TRUNC または TRUNCATE 関数  
 基本的な説明 230  
 TRUNCATE または TRUNC 関数  
 値および引数 412  
 詳細記述 412  
 TYPE 述部  
 形式 211  
 TYPE 文節  
 COMMENT ステートメント 593  
 DROP ステートメント 951  
 TYPE\_ID 関数  
 値および引数 413  
 基本的な説明 230  
 詳細記述 413  
 データ・タイプ 413  
 TYPE\_NAME 関数  
 値および引数 414  
 基本的な説明 230  
 詳細記述 414  
 TYPE\_SCHEMA 関数  
 値および引数 415  
 基本的な説明 230  
 詳細記述 415  
 データ・タイプ 415  
 U  
 UCASE 関数  
 値および引数 416  
 基本的な説明 230  
 詳細記述 416  
 UCASE 関数 (SYSFUN.UCASE) 231

UNDER 文節  
CREATE VIEW ステートメント 893  
UNION 演算子、比較における役割  
全選択の 478  
UNIQUE キー  
CREATE TABLE ステートメント 801  
UNIQUE 文節  
ALTER TABLE ステートメント 538  
CREATE INDEX ステートメント 722  
CREATE TABLE ステートメント 812  
UPDATE ステートメント  
行全選択 1124  
詳細記述 1120  
UPDATE 文節  
GRANT ステートメント (表、視点、またはニックネーム特権) 1001  
REVOKE ステートメント、特権の取り消し 1060  
UPPER 関数  
値および引き数 416  
詳細記述 416  
UR (非コミット読み取り) 分離レベル 23  
比較表 1369  
USA  
日付 / 時刻形式 85  
USA 時刻形式 86  
USA 日付形式 85  
USER 特殊レジスター 131  
USING DESCRIPTOR 967  
USING DESCRIPTOR 文節  
EXECUTE ステートメント 967  
OPEN ステートメント 1022  
USING 文節  
EXECUTE ステートメント 966  
FETCH ステートメント 980  
OPEN ステートメント、ホスト変数のリスト 1022

## V

VALUE 関数  
値および引き数 417  
基本的な説明 231  
詳細記述 417  
VALUES INTO ステートメント  
詳細記述 1131  
VALUES ステートメント  
詳細記述 1130  
VALUES 文節  
値の数、規則 1012  
全選択 477  
INSERT ステートメント、1 行のロード 1012  
VARCHAR  
DOUBLE スカラー関数 302  
WEEK スカラー関数 422  
WEEK\_ISO スカラー関数 423  
VARCHAR 関数  
値および引き数 418  
基本的な説明 231  
詳細記述 418  
VARCHAR ストリング  
制限 81  
属性 81  
VARCHAR データ・タイプ 793  
varchar\_no\_trailing\_blanks サーバー・オプション 1338  
varchar\_no\_trailing\_blanks 列オプション 1332  
VARGRAPHIC 関数  
値および引き数 420  
基本的な説明 231  
詳細記述 420  
VARGRAPHIC ストリング  
制限 82  
属性 82  
VARIANCE 関数の説明 254  
VARIANCE または VAR 関数  
基本的な説明 231  
VIEW HIERARCHY 文節  
DROP ステートメント 953  
VIEW 文節  
CREATE VIEW ステートメント 890

VIEW 文節 (続き)

DROP ステートメント 953  
view-name  
ALTER VIEW ステートメントでの 570

## W

WEEK 関数  
値および引き数 422  
基本的な説明 231  
詳細記述 422  
WEEK\_ISO 関数  
値および引き数 423  
基本的な説明 231  
詳細記述 423  
WHENEVER ステートメント  
詳細記述 1133  
制御の流れを変更する 501  
WHERE CURRENT OF 文節  
DELETE ステートメント、  
DECLARE CURSOR の使用 926  
UPDATE ステートメント 1125  
WHERE 文節  
検索機能、副選択 452  
DELETE ステートメント 925  
UPDATE ステートメント、条件付き探索 1125  
WHILE ステートメント 1176  
WITH CHECK OPTION 文節  
CREATE VIEW ステートメント 897  
WITH DEFAULT 文節  
ALTER TABLE ステートメント 533  
WITH GRANT OPTION 文節  
GRANT ステートメント 1003  
WITH HOLD 文節  
DECLARE CURSOR ステートメント 909  
WITH OPTIONS 文節  
CREATE VIEW ステートメント 894  
WITH 共通表式 482

WITH 文節

CREATE VIEW ステートメント  
895

INSERT ステートメント 1012

WORK キーワード

COMMIT ステートメント 596

## Y

YEAR 関数

値および引き数 424

基本的な説明 231

詳細記述 424

## [特殊文字]

\* (アスタリスク)

選択の列名における 441

副選択の列名における 441

? (疑問符)

EXECUTE パラメーター・マーカ

— 966



---

## IBM と連絡をとる

技術上の問題がある場合は、時間をとって**問題判別の手引き** に定義されている処置を検討し、それらの提案を実行した後で、お客様サポートに連絡をとってください。この資料には、お客様サポートがお客様を支援するために必要とする情報が説明されています。

---

### 製品情報

以下の情報は英語で提供されます。内容は英語版製品に関する情報です。

**<http://www.ibm.com/software/data/>**

DB2 World Wide Web ページには、ニュース、製品説明、研修スケジュールなどの DB2 に関する最新情報が提供されています。ただし、提供されている情報は英語です。

**<http://www.ibm.com/software/data/db2/library/>**

「DB2 Product and Service Technical Library」では、よくされる質問 (FAQ)、修正内容、資料、および最新の DB2 技術情報などの情報へのアクセスが提供されています。

**注:** この情報のご提供は英語のみとなりますのでご注意ください。

**<http://www.elink.ibm.com/pbl/pbl/>**

「International Publications」注文用 Web サイトでは、マニュアルの注文方法についての情報を提供しています。ただし、提供されている情報は英語です。

**<http://www.ibm.com/education/certify/>**

IBM の「Professional Certification Program」Web サイトでは、DB2 を含むさまざまな IBM 製品の認証テストの情報を提供しています。ただし、提供されている情報は英語です。

**<ftp://software.ibm.com>**

匿名でログオンしてください。ディレクトリー /ps/products/db2 には、DB2 および多数の他製品に関連したデモ、修正プログラム、情報、およびツールがあります。ただし、提供されている情報は英語です。

**<comp.databases.ibm-db2>, <bit.listserv.db2-l>**

これらのインターネット・ニュースグループは、ユーザーが DB2 製品に関する自分の経験について話し合うために利用できます。ただし、提供されている情報は英語です。

### **Compuserve: GO IBMDB2**

このコマンドを入力すると、IBM DB2 Family forum にアクセスできます。すべての DB2 製品が、このフォーラムでサポートされています。ただし、提供されている情報は英語です。

米国以外の国で IBM に連絡する方法については、*IBM Software Support Handbook* の Appendix A を参照してください。この資料にアクセスするには、Web ページ: <http://www.ibm.com/support/> にアクセスし、ページの最下部にある「IBM Software Support Handbook」リンク・ボタンを選択します。

**注:** 国によっては、IBM が承認している販売業者が、IBM サポート・センターの代わりにそれら販売業者のサポート・センターに連絡する場合があります。





Printed in Japan

SC88-8540-01



日本アイ・ビー・エム株式会社  
〒106-8711 東京都港区六本木3-2-12