

**IBM DB2 10.1
for Linux, UNIX, and Windows**

データベース: 管理の概念および構成リファレンス

IBM

**IBM DB2 10.1
for Linux, UNIX, and Windows**

データベース: 管理の概念および構成リファレンス

IBM

ご注意

本書および本書で紹介する製品をご使用になる前に、1015 ページの『付録 B. 特記事項』に記載されている情報をお読みください。

本書には、IBM の専有情報が含まれています。その情報は、使用許諾条件に基づき提供され、著作権により保護されています。本書に記載される情報には、いかなる製品の保証も含まれていません。また、本書で提供されるいかなる記述も、製品保証として解釈すべきではありません。

IBM 資料は、オンラインでご注文いただくことも、ご自分の国または地域の IBM 担当員を通してお求めいただくこともできます。

- オンラインで資料を注文するには、IBM Publications Center (<http://www.ibm.com/shop/publications/order>) をご利用ください。
- ご自分の国または地域の IBM 担当員を見つけるには、IBM Directory of Worldwide Contacts (<http://www.ibm.com/planetwide/>) をお調べください。

IBM は、お客様が提供するいかなる情報も、お客様に対してなんら義務も負うことのない、自ら適切と信ずる方法で、使用もしくは配布することができるものとします。

お客様の環境によっては、資料中の円記号がバックスラッシュと表示されたり、バックスラッシュが円記号と表示されたりする場合があります。

原典： SC27-3871-00
IBM DB2 10.1
for Linux, UNIX, and Windows
Database Administration Concepts and
Configuration Reference

発行： 日本アイ・ビー・エム株式会社

担当： トランスレーション・サービス・センター

第1刷 2012.4

© Copyright IBM Corporation 1993, 2012.

目次

本書について	xi
--------	----

第 1 部 データ・サーバー 1

第 1 章 DB2 データ・サーバー 3

データ・サーバー容量の管理	3
ラージ・ページのサポートの使用可能化 (AIX)	4
DB2 データベース共有メモリーの固定 (AIX)	6

第 2 章 複数 DB2 コピーの概要 9

デフォルトの IBM データベース・クライアント・インターフェース・コピー	10
複数の DB2 コピーを実行する場合の DAS の設定	13
複数の DB2 コピーを使用する場合のデフォルト・インスタンスの設定 (Windows)	15
データベース・マネージャーの複数インスタンス	16
複数インスタンス (Windows)	17
DB2 コピーの更新 (Linux および UNIX)	18
DB2 コピーの更新 (Windows)	19
複数のインスタンスの並行実行 (Windows)	21
同じまたは異なる DB2 コピー上のインスタンスでの作業	21

第 3 章 オートノミック・コンピューティングの概要 23

自動フィーチャー	25
自動保守	27
保守時間枠	28
セルフチューニング・メモリー	29
セルフチューニング・メモリー	31
セルフチューニング・メモリーの概要	32
メモリーの割り振り	32
メモリー・パラメーター間の相互作用と制限	35
セルフチューニング・メモリーを有効にする	37
セルフチューニング・メモリーを無効にする	38
セルフチューニングが有効になっているメモリー・コンシューマーの判別	39
パーティション・データベース環境でのセルフチューニング・メモリー	40
DB2 pureScale環境でのセルフチューニング・メモリー	43
パーティション・データベース環境でのセルフチューニング・メモリーの使用	44
メモリーおよびメモリー・ヒープの構成	46
エージェントおよびプロセス・モデルの構成	49
エージェント、プロセス・モデル、およびメモリー構成の概要	49
自動ストレージ	56
デフォルトでのデータベースによる自動ストレージの使用	56

データ圧縮	57
自動統計収集	57
統計の自動収集を使用可能にする	62
構成アドバイザー	63
構成アドバイザーを使用して構成パラメーターを調整する	63
データベース構成推奨値の生成	64
例: 構成アドバイザーを使用した構成推奨値の要求	64
ユーティリティー・スロットル	66
非同期索引クリーンアップ	66
MDC 表の非同期索引クリーンアップ	68

第 4 章 インスタンス 71

インスタンスの設計	72
デフォルト・インスタンス	74
インスタンス・ディレクトリー	75
複数インスタンス (Linux、UNIX)	75
複数インスタンス (Windows)	76
インスタンスの作成	77
インスタンスの変更	79
インスタンス構成の更新 (Linux、UNIX)	79
インスタンス構成の更新 (Windows)	80
インスタンスの操作	81
インスタンスの自動開始	82
インスタンスの開始 (Linux、UNIX)	82
インスタンスの開始 (Windows)	83
インスタンスとのアタッチおよびデタッチ	83
同じまたは異なる DB2 コピー上のインスタンスでの作業	84
インスタンスの停止 (Linux、UNIX)	85
インスタンスの停止 (Windows)	86
インスタンスのドロップ	87
DB2 pureScale環境でのインスタンスの管理	88
DB2 pureScale環境内の複数のアクティブ・データベース	88
DB2 pureScale環境でのクラスター・コンポーネントおよびデータベースの開始と停止	89
DB2 pureScale環境での保守	95

第 2 部 データベース 111

第 5 章 データベース 113

データベースの設計	113
推奨ファイル・システム	115
データベース・ディレクトリーおよびファイル	116
データベース・オブジェクトのスペース所要量	126
ログ・ファイルのスペース所要量	127
Lightweight Directory Access Protocol (LDAP) デレクトリー・サービス	128

データベースの作成	129
自動ストレージを使用するための非自動ストレージ・データベースの変換	133
データベースのリストアに対する影響	134
データベースのカatalog作成	137
データベースへのユーティリティーのバインド	139
データベース別名の作成	139
分散リレーショナル・データベースへの接続	141
分散リレーショナル・データベースのリモート作業単位	142
アプリケーション制御の分散作業単位	145
アプリケーション・プロセスの接続状態	146
接続状態	147
接続プロシージャを使用したアプリケーション環境のカスタマイズ	148
作業単位のセマンティクスを規制するオプション	153
データ表記の考慮事項	154
ローカルまたはシステムのデータベース・ディレクトリー・ファイルの表示	154
データベースのドロップ	154
別名のドロップ	155
第 6 章 データベース・パーティション	157
第 7 章 バッファ・プール	159
バッファ・プールの設計	160
DB2 pureScale環境のバッファ・プール	162
バッファ・プール・メモリー保護 (POWER6 上で稼働する AIX)	165
バッファ・プールの作成	166
バッファ・プールの変更	167
バッファ・プールのドロップ	169
第 8 章 表スペース	171
システム、ユーザー、および一時データの表スペース	173
パーティション・データベース環境の表スペース	175
DB2 pureScale Feature の表スペースに関する考慮事項	175
表スペースとストレージ管理	176
TEMPORARY 表スペース	211
表の表スペースを選択する際の考慮事項	212
ファイル・システム・キャッシングを使用しない表スペース	213
表スペースのエクステンツ・サイズ	220
ページ、表、および表スペースのサイズ	222
ディスク入出力の効率および表スペースの設計	223
表スペースの作成	225
TEMPORARY 表スペースの作成	229
データベース作成時の初期の表スペースの定義	230
表スペースの変更	234
表スペース使用量の計算	235
SMS 表スペースの変更	236
DMS 表スペースの変更	236
自動ストレージ表スペースの変更	257
表スペースの名前変更	269

表スペースの状態	269
ストレージ・グループと表スペースのメディア属性	280
オフラインからオンラインへの表スペースの切り替え	282
データが RAID 装置にある場合の表スペース・パフォーマンスの最適化	282
表スペースのドロップ	284
第 9 章 ストレージ・グループ	287
Multi-Temperature Storage を使用したデータ管理	288
デフォルト・ストレージ・グループ	290
ストレージ・グループの作成	291
ストレージ・グループの変更	291
ストレージ・パスの追加	292
ストレージ・パスのドロップ	293
ストレージ・パスのモニター	294
ストレージ・グループのパスの置換	295
ストレージ・グループの名前変更	295
ストレージ・グループのドロップ	296
ストレージ・グループと表スペースのメディア属性	297
表スペースのストレージ・グループとの関連付け	299
シナリオ: 新規ストレージ・グループへの表スペースの移動	299

第 10 章 スキーマ	303
スキーマの設計	304
スキーマ別のオブジェクトのグループ化	307
スキーマ名の制限および推奨事項	308
スキーマの作成	308
スキーマのコピー	309
ADMIN_COPY_SCHEMA プロシージャを使用したスキーマ・コピーの例	311
db2move ユーティリティーを使用したスキーマ・コピーの例	311
スキーマのコピー操作が失敗した場合の再開方法	313
スキーマのドロップ	315

第 3 部 データベース・オブジェクト 317

第 11 章 大半のデータベース・オブジェクトに共通した概念	319
別名	319
データベース・オブジェクトのソフトな無効化	319
データベース・オブジェクトの自動再有効化	321
データベース・オブジェクトの作成と保守	322
第 12 章 表	325
表のタイプ	325
表の設計	327
表の設計概念	327
表のスペース所要量	336
表圧縮	344
オプティミスティック・ロックの概要	360
表パーティション化およびデータ編成スキーム	371

表の作成	371
一時表の宣言	371
作成済み一時表の作成および接続	372
既存の表の類似表の作成	374
ステージング・データ用の表の作成	375
DB2 の基本表と一時表との相違点	376
表の変更	378
表の変更	378
マテリアライズ照会表のプロパティの変更	380
マテリアライズ照会表のデータのリフレッシュ	381
列プロパティの変更	381
表と列の名前変更	384
作動不能サマリー表の回復	385
表定義の表示	386
表のドロップ	386
マテリアライズ照会またはステージング表のドロップ	387
テンポラル表を使用したタイム・トラベル照会	388
システム期間テンポラル表	389
アプリケーション期間テンポラル表	415
バイテンポラル表	429
表のシナリオおよび例	442
シナリオ: オプティミスティック・ロックおよび時間に基づく検出	442
第 13 章 制約	447
制約のタイプ	447
NOT NULL 制約	448
ユニーク制約	448
主キー制約	449
(表) チェック制約	450
外部キー (参照) 制約	450
インフォメーションナル制約	455
制約の設計	455
ユニーク制約の設計	455
主キー制約の設計	457
チェック制約の設計	457
外部キー (参照) 制約の設計	458
インフォメーションナル制約の設計	465
制約の作成および変更	467
ユニーク・キー制約または主キー制約に伴う索引の再利用	469
表の制約定義の表示	470
制約のドロップ	470
第 14 章 索引	473
索引のタイプ	475
パーティション表の索引	478
パーティション表の非パーティション索引	478
パーティション表のパーティション索引	480
索引の設計	486
索引設計のためのツール	488
索引のスペース所要量	489
索引圧縮	493
索引の作成	497

パーティション表での非パーティション索引の作成	498
パーティション索引の作成	499
索引の変更	501
索引の名前変更	501
索引の再作成	502
索引のドロップ	502
第 15 章 トリガー	505
トリガーのタイプ	506
BEFORE トリガー	507
AFTER トリガー	508
INSTEAD OF トリガー	508
トリガーの設計	509
トリガー起動条件の指定 (起動させるステートメントまたはイベント)	511
トリガー起動のタイミングの指定 (BEFORE 節、AFTER 節、および INSTEAD OF 節)	513
トリガー・アクション起動の条件定義 (WHEN 節)	517
トリガーでサポートされる SQL PL ステートメント	518
遷移変数を使用してトリガーの中で古い列値と新しい列値にアクセスする	518
遷移表を使用した古い表と新しい表の結果セットの参照	520
トリガーの作成	521
トリガーの変更およびドロップ	522
トリガーおよびトリガー使用の例	523
トリガーと参照制約の相互作用の例	523
トリガーを使用したアクションの定義例	526
トリガーを使用した業務規則の定義例	527
トリガーを使用した表への操作の防止例	527
第 16 章 シーケンス	529
シーケンスの設計	529
シーケンスの動作の管理	531
アプリケーション・パフォーマンスおよびシーケンス	532
シーケンスと ID 列の比較	532
シーケンスの作成	533
順次値の生成	534
ID 列またはシーケンスを使用する際の判断	535
シーケンスの変更	536
シーケンス定義の表示	536
シーケンスのドロップ	537
シーケンスのコーディング方法の例	538
シーケンス参照	539
第 17 章 ビュー	545
ビューの設計	546
システム・カタログ・ビュー	547
チェック・オプションのあるビュー	547
削除可能ビュー	550
挿入可能ビュー	551
更新可能ビュー	551

読み取り専用ビュー	552
ビューの作成	552
ユーザー定義関数 (UDF) を使用するビューの作成	553
型付きビューの変更	554
作動不能ビューの回復	554
ビューのドロップ	555

第 18 章 使用リスト 557

使用リストのメモリーに関する考慮事項および有効化の従属関係	558
-------------------------------	-----

第 4 部 リファレンス 561

第 19 章 命名規則への準拠 563

一般的な命名規則	563
DB2 オブジェクト命名規則	564
区切り ID およびオブジェクト名	566
ユーザー、ユーザー ID、およびグループの命名規則	567
NLS 環境での命名規則	568
Unicode 環境での命名規則	568

第 20 章 Lightweight Directory

Access Protocol (LDAP) 571

LDAP 環境でのセキュリティーに関する考慮事項	571
DB2 で使用する LDAP オブジェクト・クラスおよび属性	572
DB2 オブジェクト・クラスおよび属性を使用して LDAP ディレクトリー・スキーマを拡張する	582
サポートされている LDAP クライアント構成およびサーバー構成	582
LDAP サポートと DB2 Connect	583
IBM Tivoli Directory Server 用にディレクトリー・スキーマを拡張する	585
Netscape LDAP ディレクトリー・サポートおよび属性定義	586
Sun One Directory Server 用にディレクトリー・スキーマを拡張する	588
Windows Active Directory	589
インストールが完了した後に LDAP サポートを使用可能にする	593
LDAP 項目の登録	594
インストール後の DB2 サーバーの登録	594
アタッチのためにノード別名をカタログする	596
LDAP ディレクトリーへのデータベースの登録	596
LDAP 項目の登録解除	597
DB2 サーバーの登録を解除する	597
LDAP ディレクトリーからのデータベースの登録解除	597
LDAP ユーザーの構成	598
LDAP ユーザーの作成	598
DB2 アプリケーション用 LDAP ユーザーの構成	598
LDAP 環境でのユーザー・レベルでの DB2 レジストリー変数の設定	599

LDAP サポートを使用不可にする	599
DB2 サーバー用のプロトコル情報を更新する	600
他のサーバーへの LDAP クライアントの転送	600
LDAP 環境でのリモート・サーバーのアタッチ	601
ローカル・データベースおよびノード・ディレクトリーの LDAP 項目をリフレッシュする	602
LDAP サーバーの検索	603

第 21 章 SQL および XML の制限値 605

第 22 章 レジストリー変数と環境変数 617

環境変数およびプロファイル・レジストリー	617
プロファイル・レジストリーの場所と許可要件	618
レジストリー変数と環境変数の設定	619
Windows におけるプロファイル・レジストリー外の環境変数の設定	620
Linux および UNIX オペレーティング・システムにおけるプロファイル・レジストリー外の環境変数の設定	621
現行インスタンスの識別	622
パーティション・データベース環境でのインスタンス・レベルの変数の設定	623
集約レジストリー変数	624
DB2 レジストリー変数と環境変数	625
汎用レジストリー変数	628
システム環境変数	640
通信変数	653
コマンド行変数	658
パーティション・データベース環境変数	660
DB2 pureScale 環境変数	662
照会コンパイラー変数	663
パフォーマンス変数	670
その他の変数	693

第 23 章 構成パラメーター 719

構成パラメーターによる DB2 データベース・マネージャーの構成	721
構成パラメーターのサマリー	724
エージェントの数に影響を与える構成パラメーター	741
照会の最適化に影響を与える構成パラメーター	741
DB2 pureScale Feature に影響を与える構成パラメーター	744
DB2 pureScale Feature の構成パラメーター	746
構成変更後の照会の再コンパイル	750
max_coordagents および max_connections を構成する際の制限と動作	750
データベース・マネージャー構成パラメーター	752
agent_stack_sz - エージェント・スタック・サイズ	752
agentpri - エージェントの優先順位	754
alt_diagpath - 代替診断データ・ディレクトリー・パス	756
alternate_auth_enc - サーバーでの着信接続のための代替暗号化アルゴリズム構成パラメーター	758
aslheapsz - アプリケーション・サポート層ヒープ・サイズ	759

audit_buf_sz - 監査バッファー・サイズ	761	java_heap_sz - Java インタープリター最大ヒープ・サイズ	800
authentication - 認証タイプ	762	jdk_path - Software Developer's Kit for Java インストール・パス	801
cf_diaglevel - CF に関する診断エラー・キャプチャー・レベル構成パラメーター	763	keepfenced - fenced プロセスの維持	801
cf_diagpath - CF に関する診断データ・ディレクトリー・パス構成パラメーター	764	local_gssplugin - ローカル・インスタンス・レベル許可に使用する GSS API プラグイン	802
cf_mem_sz - CF メモリー構成パラメーター	765	max_connections - クライアント接続の最大数	803
cf_num_conns - 各メンバーと各 CF の CF 接続の数構成パラメーター	765	max_connretries - ノード接続再試行回数	804
cf_num_workers - 作業スレッドの数構成パラメーター	766	max_coordagents - コーディネーター・エージェントの最大数	804
catalog_noauth - 権限なしで許可されるカタログ	768	max_querydegree - 照会の最大並列処理多重度	806
clnt_krb_plugin - クライアント Kerberos プラグイン	768	max_time_diff - メンバー間最大時差	807
clnt_pw_plugin - クライアント・ユーザー ID パスワード・プラグイン	769	maxagents - 最大エージェント数	808
cluster_mgr - クラスタ・マネージャー名	769	maxcagents - 最大並行エージェント数	809
comm_bandwidth - 通信スピード	770	mon_heap_sz - データベース・システム・モニター・ヒープ・サイズ	810
comm_exit_list - 通信バッファー出口ライブラリー・リスト	771	nodetype - インスタンス・ノード・タイプ	811
conn_elapse - 接続経過時間	771	notifylevel - 通知レベル	811
cpuspeed - CPU 速度	772	num_initagents - プール内エージェントの初期数	813
cur_commit - currently committed 構成パラメーター	772	num_initfenced - fenced プロセスの初期数	813
date_compat - DATE 互換性データベース構成パラメーター	773	num_poolagents - エージェント・プール・サイズ	814
dft_account_str - デフォルト・チャージバック・アカウント	773	numdb - ホストおよび System i データベースを含めた並行アクティブ・データベースの最大数	815
dft_monswitches - デフォルトのデータベース・システム・モニター・スイッチ	774	query_heap_sz - 照会ヒープ・サイズ	816
dftdbpath - デフォルト・データベース・パス	776	release - 構成ファイル・リリース・レベル	818
diaglevel - 診断エラー・キャプチャー・レベル	777	rstret_light_mem - restart light メモリー構成パラメーター	818
diagpath - 診断データ・ディレクトリー・パス	778	resync_interval - トランザクション再同期インターバル	819
diagsize - 循環診断ログおよび循環管理通知ログ構成パラメーター	782	rqrioblk - クライアント入出力ブロック・サイズ	820
dir_cache - ディレクトリー・キャッシュ・サポート	784	sheapthres - ソート・ヒープしきい値	820
discover - ディスカバリー・モード	785	spm_log_file_sz - 同期点マネージャー・ログ・ファイル・サイズ	822
discover_inst - サーバー・インスタンスのディスカバリー	786	spm_log_path - 同期点マネージャー・ログ・ファイル・パス	823
fcm_num_buffers - FCM バッファー数	787	spm_max_resync - 同期点マネージャー再同期エージェント数の限度	823
fcm_num_channels - FCM チャンネル数	788	spm_name - 同期点マネージャー名	824
fed_noauth - フェデレーテッド・データベース認証をバイパス	789	srvcon_auth - サーバーでの着信接続の認証タイプ	824
federated - フェデレーテッド・データベース・システム・サポート	790	srvcon_gssplugin_list - サーバーでの着信接続用の GSS API プラグインのリスト	825
federated_async - 照会ごとの非同期 TQ の最大数構成パラメーター	790	srvcon_pw_plugin - サーバーでの着信接続用のユーザー ID-パスワード・プラグイン	826
fenced_pool - fenced プロセスの最大数	791	srv_plugin_mode - サーバー・プラグイン・モード	826
group_plugin - グループ・プラグイン	792	ssl_cipherspecs - サーバーでサポートされる暗号仕様構成パラメーター	827
health_mon - ヘルス・モニター	793	ssl_clnt_keydb - クライアントでのアウトバウンド SSL 接続のための SSL 鍵ファイル・パス構成パラメーター	827
indexrec - 索引再作成時点	794	ssl_clnt_stash - クライアントでのアウトバウンド SSL 接続のための SSL stash ファイル・パス構成パラメーター	828
instance_memory - インスタンス・メモリー	796		
intra_parallel - パーティション内並列処理機能の使用可能化	799		

ssl_svr_keydb - サーバーでの着信 SSL 接続のための SSL 鍵ファイル・パス構成パラメーター	829	blocknonlogged - 「ログに記録されないアクティビティを許可する表のブロック作成」	858
ssl_svr_label - サーバーでの着信 SSL 接続のための鍵ファイル内のラベル構成パラメーター	829	cf_catchup_trgt - 2 次クラスター・キャッシング・ファシリティのキャッチアップ時間の目標構成パラメーター	859
ssl_svr_stash - サーバーでの着信 SSL 接続のための SSL stash ファイル・パス構成パラメーター	830	cf_db_mem_sz - データベース・メモリー構成パラメーター	860
start_stop_time - タイムアウトの開始および停止	830	cf_gbp_sz - グループ・バッファ・プール構成パラメーター	861
ssl_svcename - SSL サービス名構成パラメーター	831	cf_lock_sz - CF ロック・マネージャー構成パラメーター	862
ssl_versions - サーバーでサポートされる SSL バージョン構成パラメーター	832	cf_sca_sz - 共用通信域構成パラメーター	862
svcename - TCP/IP サービス名	833	catalogcache_sz - カタログ・キャッシュ・サイズ	863
sysadm_group - システム管理権限グループ名	833	chnpggs_thresh - 変更済みページしきい値	865
sysctrl_group - システム制御権限グループ名	834	codepage - データベースのコード・ページ	866
sysmaint_group - システム保守権限グループ名	835	codeset - データベース用コード・セット	866
sysmon_group - システム・モニター権限グループ名	835	collate_info - 照合情報	866
tm_database - トランザクション・マネージャー・データベース名	836	connect_proc - 接続プロシージャー名データベース構成パラメーター	867
tp_mon_name - トランザクション・プロセッサ・モニター名	837	country/region - データベース・テリトリー・コード	868
trust_allclnts - 全クライアントのトラステッド化	838	database_consistent - データベースの整合性	869
trust_clntauth - トラステッド・クライアント認証	839	database_level - データベース・リリース・レベル	869
util_impact_lim - インスタンス影響ポリシー	840	database_memory - データベース共有メモリー・サイズ	869
wlm_dispatcher - ワークロード管理ディスパッチャー	841	dbheap - データベース・ヒープ	872
wlm_disp_concur - ワークロード・マネージャー・ディスパッチャー・スレッド並行性	842	db_mem_thresh - データベース・メモリーしきい値	873
wlm_disp_cpu_shares - ワークロード・マネージャー・ディスパッチャーの CPU シェア	843	date_compat - DATE 互換性データベース構成パラメーター	874
wlm_disp_min_util - ワークロード・マネージャー・ディスパッチャー最小 CPU 使用率	844	dec_to_char_fmt - 10 進数から文字への変換関数構成パラメーター	875
データベース 構成パラメーター	845	decflt_rounding - 10 進浮動小数点丸め構成パラメーター	876
alt_collate - 代替照合シーケンス	845	dft_degree - デフォルト多重度	877
app_ctl_heap_sz - アプリケーション制御ヒープ・サイズ	845	dft_extent_sz - 表スペースのデフォルトのエクステント・サイズ	878
appgroup_mem_sz - アプリケーション・グループ・メモリー・セットの最大サイズ	847	dft_loadrec_ses - ロード・リカバリー・セッションのデフォルト数	879
appl_memory - アプリケーション・メモリー構成パラメーター	848	dft_mttb_types - 最適化用デフォルト保守表タイプ	879
applheapsz - アプリケーション・ヒープ・サイズ	849	dft_prefetch_sz - デフォルト・プリフェッチ・サイズ	880
archretrydelay - エラー時のアーカイブ再試行遅延	850	dft_queryopt - デフォルト照会最適化クラス	881
auto_del_rec_obj - リカバリー・オブジェクトの自動削除構成パラメーター	851	dft_refresh_age - デフォルトの REFRESH AGE	882
auto_maint - 自動保守	851	dft_schemas_dcc - 新規スキーマでのデフォルト・データ・キャプチャー構成パラメーター	882
auto_reval - 自動再有効化および無効化構成パラメーター	854	dft_sqlmathwarn - 算術例外の場合の続行	883
autorestart - 自動再始動使用可能	855	discover_db - データベース・ディスカバリー	884
avg_appls - アクティブ・アプリケーションの平均数	856	dlchktime - デッドロック・チェック・インターバル	884
backup_pending - バックアップ・ペンディング標識	857	enable_xmlchar - XML への変換の有効化構成パラメーター	885
blk_log_dsk_ful - ログ・ディスク満杯によるアプリケーション中断	857	failarchpath - フェイルオーバー・ログ・アーカイブ・パス	886

groupheap_ratio - アプリケーション・グループ・ヒープ用メモリーのパーセント	886	mirrorlogpath - ミラー・ログ・パス	925
hadr_db_role - HADR データベース役割	887	mon_act_metrics - モニター用アクティビティ・メトリック構成パラメーター	927
hadr_local_host - HADR ローカル・ホスト名	887	mon_deadlock - モニター用デッドロック構成パラメーター	928
hadr_local_svc - HADR ローカル・サービス名	888	mon_locktimeout - モニター用ロック・タイムアウト構成パラメーター	929
hadr_peer_window - HADR ピア・ウィンドウ構成パラメーター	889	mon_lockwait - モニター用ロック待機構成パラメーター	930
hadr_remote_host - HADR リモート・ホスト名	890	mon_lw_thresh - モニター用ロック待機しきい値構成パラメーター	931
hadr_remote_inst - リモート・サーバーの HADR インスタンス名	890	mon_lck_msg_lvl - モニター用ロック・イベント通知メッセージ構成パラメーター	932
hadr_remote_svc - HADR リモート・サービス名	891	mon_obj_metrics - モニター用オブジェクト・メトリック構成パラメーター	932
hadr_replay_delay - HADR 再生遅延構成パラメーター	891	mon_pkglist_sz - モニター用パッケージ・リスト・サイズ構成パラメーター	934
hadr_spool_limit - HADR ログ・スプール制限構成パラメーター	892	mon_req_metrics - モニター用要求メトリック構成パラメーター	935
hadr_syncmode - 対等状態にあるログ書き込みのための HADR 同期モード	893	mon_uow_data - モニター用作業単位イベント構成パラメーター	936
hadr_target_list - HADR ターゲット・リスト・データベース構成パラメーター	895	mon_uow_execlist - 実行可能リストによる作業単位イベントのモニター構成パラメーター	937
hadr_timeout - HADR タイムアウト値	897	mon_uow_pkglist - パッケージ・リストによる作業単位イベントのモニター構成パラメーター	937
indexrec - 索引再作成時点	897	multipage_alloc - マルチページ・ファイル割り振り使用可能	938
jdk_64_path - 64 ビット Software Developer's Kit for Java インストール・パス DAS	900	newlogpath - データベース・ログ・パスの変更	938
locklist - ロック・リスト用最大ストレージ	900	num_db_backups - データベース・バックアップの数	941
locktimeout - ロック・タイムアウト	903	num_freqvalues - 保存される高頻度値の数	941
log_appl_info - アプリケーション情報ログ・レコード・データベース構成パラメーター	904	num_iocleaners - 非同期ページ・クリーナーの数	942
log_ddl_stmts - ログ・データ定義言語 (DDL) ステートメント・データベース構成パラメーター	905	num_ioservers - 入出力サーバーの数	944
log_retain_status - ログ保持状況表示	905	num_log_span - ログ・スパンの数	945
logarchcompr1 - 1 次アーカイブ・ログ・ファイル圧縮構成パラメーター	905	num_quantiles - 列の変位値の数	946
logarchcompr2 - 2 次アーカイブ・ログ・ファイル圧縮構成パラメーター	906	numarchretry - エラー時の再試行数	947
logarchmeth1 - 1 次ログ・アーカイブ方式	907	numsegs - SMS コンテナのデフォルト数	947
logarchmeth2 - 2 次ログ・アーカイブ方式	909	number_compat - NUMBER 互換性データベース構成パラメーター	948
logarchopt1 - 1 次ログ・アーカイブ・オプション	910	overflowlogpath - オーバーフロー・ログ・パス	948
logarchopt2 - 2 次ログ・アーカイブ・オプション	911	pagesize - データベース・デフォルト・ページ・サイズ	949
logbufsz - ログ・バッファ・サイズ	911	pckcachesz - パッケージ・キャッシュ・サイズ	950
logfilsiz - ログ・ファイルのサイズ	912	priv_mem_thresh - 専用メモリーしきい値	952
loghead - 最初のアクティブ・ログ・ファイル	914	rec_his_retentn - リカバリー履歴保持期間	953
logindexbuild - 作成されるログ索引ページ	914	restore_pending - リストア・ペンディング	953
logpath - ログ・ファイルのロケーション	914	restrict_access - データベース制限付きアクセス構成パラメーター	954
logprimary - 1 次ログ・ファイル数	915	rollfwd_pending - ロールフォワード・ペンディング標識	954
logsecond - 2 次ログ・ファイル数	916	section_actuals - セクション実行時統計の構成パラメーター	954
max_log - トランザクション当たりの最大ログ	918	self_tuning_mem- セルフチューニング・メモリー	955
maxappls - アクティブ・アプリケーションの最大数	919	seqdetect - 順次検出および先読みフラグ	957
maxfilop - データベース単位の最大データベース・ファイル・オープン数	920	sheapthres_shr - 共有ソートのソート・ヒープのしきい値	958
maxlocks - エスカレーション前のロック・リストの最大パーセント	921		
min_dec_div_3 - 10 進数除算の位取り 3	923		
mincommit - グループ化するコミット数	924		

smtp_server - SMTP サーバー	959
softmax - リカバリー範囲およびソフト・チェックポイント・インターバル	960
sortheap - ソート・ヒープ・サイズ	962
sql_ccflags - 条件付きコンパイル・フラグ	964
stat_heap_sz - 統計ヒープ・サイズ	964
stmt_conc - ステートメント・コンセントレータ構成パラメーター	965
stmtheap - ステートメント・ヒープ・サイズ	966
suspend_io - データベース入出力操作状態構成パラメーター	968
systemtime_period_adj - テンポラル SYSTEM_TIME 期間の調整データベース構成パラメーター	968
territory - データベース・テリトリー	969
trackmod - 変更ページの追跡使用可能化	970
tsm_mgmtclass - Tivoli Storage Manager 管理クラス	970
tsm_nodename - Tivoli Storage Manager ノード名	971
tsm_owner - Tivoli Storage Manager 所有者名	971
tsm_password - Tivoli Storage Manager パスワード	972
user_exit_status - ユーザー出口状況表示	972
util_heap_sz - ユーティリティ・ヒープ・サイズ	972
varchar2_compat - VARCHAR2 互換性データベース構成パラメーター	973
vendoropt - ベンダー・オプション	973
wlm_collect_int - ワークロード管理収集間隔構成パラメーター	974
DB2 Administration Server (DAS) 構成パラメーター	975
authentication - 認証タイプ DAS	975
contact_host - 連絡先リストのロケーション	976
das_codepage - DAS コード・ページ	976
das_territory - DAS テリトリー	977
dasadm_group - DAS 管理者権限グループ名	977
db2system - DB2 サーバー・システムの名前	978
diaglevel - 診断エラー・キャプチャー・レベル構成パラメーター	979
discover - DAS ディスカバリー・モード	980
exec_exp_task - 有効期限切れタスクの実行	980
jdk_path - Software Developer's Kit for Java インストール・パス DAS	981
sched_enable - スケジューラー・モード	981
sched_userid - スケジューラー・ユーザー ID	982
smtp_server - SMTP サーバー	982
toolscat_db - ツール・カタログ・データベース	982
toolscat_inst - ツール・カタログ・データベース・インスタンス	983
toolscat_schema - ツール・カタログ・データベース・スキーマ	983

cf_sca_sz - 共用通信域構成パラメーター	984
DB2 pureScale Feature クラスタ・キャッシング・ファシリティ構成	984
クラスタ・キャッシング・ファシリティの構成	986
データベースのクラスタ・キャッシング・ファシリティメモリ構成	988
DB2 pureScale CF メモリー・パラメーター構成	990
2 次クラスタ・キャッシング・ファシリティを使用した構造の二重サポートの動作	994
INGEST ユーティリティ構成パラメーター	995
commit_count - コミット・カウント構成パラメーター	995
commit_period - コミット期間構成パラメーター	996
num_flushers_per_partition - データベース・パーティションごとのフラッシャーの数構成パラメーター	997
num_formatters - フォーマッターの数構成パラメーター	998
pipe_timeout - パイプ・タイムアウト構成パラメーター	998
retry_count - 再試行数構成パラメーター	998
retry_period - 再試行期間構成パラメーター	999
shm_max_size - 共有メモリーの最大サイズ構成パラメーター	999

第 5 部 付録 1001

付録 A. DB2 技術情報の概説 1003

DB2 テクニカル・ライブラリー (ハードコピーまたは PDF 形式)	1004
コマンド行プロセッサから SQL 状態ヘルプを表示する	1006
異なるバージョンの DB2 インフォメーション・センターへのアクセス	1007
コンピューターまたはイントラネット・サーバーにインストールされた DB2 インフォメーション・センターの更新	1007
コンピューターまたはイントラネット・サーバーにインストールされた DB2 インフォメーション・センターの手動更新	1009
DB2 チュートリアル	1011
DB2 トラブルシューティング情報	1011
ご利用条件	1012

付録 B. 特記事項 1015

索引 1019

本書について

「データベース: 管理の概念および構成リファレンス」には、データベースの計画および設計、データベース・オブジェクトのインプリメンテーションおよび管理に関する情報が含まれます。また、データベースの構成およびチューニングに関する参照情報も載せられています。

本書の対象読者

本書は主に、ローカルまたはリモート・クライアントによってアクセスされるデータベースを設計、インプリメント、および保守する必要のある、データベースおよびシステム管理者を対象としています。また、DB2[®] リレーショナル・データベース管理システムの管理および操作を理解する必要のあるプログラマーや他のユーザーにもご利用いただけます。

本書の構成

本書は、4 部で構成されています。第 1 部から第 3 部では、DB2 データベース製品の概念的な概要を説明します。まずデータ・サーバーについての一般的な概念から始めて、DB2 データベースを通常構成するオブジェクトの説明へと進めていきます。第 4 部には、参照情報が含まれています。

第 1 部 - データ・サーバー

このセクションでは、DB2 データ・サーバーを簡潔に説明します。データ・サーバーの容量の管理、AIX[®] 上の 64 ビット環境におけるラージ・ページのサポートについても説明します。さらに、単一のコンピューター上で複数の DB2 コピーを実行することに関する情報、データベース・システムの管理に役立つ自動フィーチャーについての情報、インスタンスの設計、作成、および操作に関する情報、および Lightweight Directory Access Protocol (LDAP) サーバーの構成に関するオプション情報も記載しています。

第 2 部 - データベース

このセクションでは、データベース、バッファ・プール、表スペース、およびスキーマの設計、作成、および保守について説明します。データベース・パーティションに関する詳細情報は、「パーティションおよびクラスタリングのガイド」に記載されています。

第 3 部 - データベース・オブジェクト

このセクションでは、次のデータベース・オブジェクトの設計、作成、および保守について説明します。表、制約、索引、トリガー、シーケンス、およびビュー。

第 4 章 - リファレンス

このセクションには、環境変数、レジストリー変数、および構成パラメーターを使用したデータベース・システムの構成およびチューニングに関する参照情報が載せられています。さまざまな命名規則および SQL と XML の制限もリストされています。

第 1 部 データ・サーバー

第 1 章 DB2 データ・サーバー

データ・サーバーは、構造化された情報を安全で効率的に管理できるようにするためのソフトウェア・サービスを提供します。DB2 はハイブリッド・リレーショナル XML データ・サーバーです。

データ・サーバーとは DB2 データベース・エンジンがインストールされているコンピュータを指します。DB2 エンジンはすべての機能を装備した堅固なデータベース管理システムであり、ここには実際のデータベース使用に基づいて最適化された SQL サポートと、データの管理に役立つツールが組み込まれています。

IBM® では、すべての各種データ・サーバーにアクセス可能なデータ・サーバー・クライアントが組み込まれたいくつかのデータ・サーバー製品を提供しています。DB2 データ・サーバー製品、使用可能なフィーチャー、および詳細説明と仕様の完全なリストについては、<http://www.ibm.com/software/data/db2/9/> を参照してください。

データ・サーバー容量の管理

データ・サーバーの容量が、現在または将来の必要を満たさない場合、ディスク・スペースを追加して追加のコンテナを作成するか、メモリーを追加することによってその容量を拡張することができます。これらの単純なストラテジーで、必要な容量を追加できない場合は、プロセッサまたは物理パーティションを追加することを考慮してください。

環境を変更してシステムを拡大または縮小するときは、そのような変更が、データのロード、またはデータベースのバックアップおよびリストアなどのデータベース手順に与える影響をよく知っている必要があります。

プロセッサの追加

1 台のプロセッサを単一パーティション・データベース構成で使用しており、しかもそれを最大限まで使用してしまっている場合、プロセッサを追加するか、論理パーティションを追加したほうがよいでしょう。プロセッサを追加することの利点は、処理力が増すことです。単一パーティション・データベース構成で複数のプロセッサを使用する場合 (SMP)、プロセッサはメモリーとストレージ・システム・リソースを共有します。すべてのプロセッサが 1 つのシステムに収まっているため、システム間の通信や、システム間のタスクの調整はワークロードを考慮する上での要因にはなりません。ロード、バックアップ、およびリストアなどのユーティリティーは、追加のプロセッサを利用することができます。

注: Solaris オペレーティング・システムのように、オペレーティング・システムによっては、プロセッサを動的にオンラインまたはオフラインに調整することができるものがあります。

プロセッサを追加する場合、使用されるプロセッサの数を左右する、いくつかのデータベース構成パラメーターを検査し、変更してください。次のデータベース構成パラメーターは、使用するプロセッサ数を判別するもので、更新の必要の可能性があります。

- デフォルトのパーティション内並行度 (**dft_degree**)
- 最大並列処理の多重度 (**max_querydegree**)
- パーティション内並列処理機能の使用可能化 (**intra_parallel**)

また、アプリケーションが並列処理を実行する方法を決定するパラメーターを評価することも必要です。

通信に TCP/IP が使用されている環境では、**DB2TCPCONNMGRS** レジストリー変数の値を考慮する必要があります。

増設コンピューターの追加

パーティション・データベース環境が既に存在する場合、増設のコンピューター (シングル・プロセッサまたはマルチプロセッサ) およびストレージ・リソースを環境に追加することにより、処理能力とデータ・ストレージ容量を増強することができます。メモリー・リソースとストレージ・リソースはコンピューター間で共有されません。この方法を選択した場合、ストレージとコンピューターの全体にわたってデータとユーザー・アクセスのバランスが取れるという利点があります。

新しいコンピューターとストレージを追加した後、**START DATABASE MANAGER** コマンドを使用して、新規データベース・パーティション・サーバーを新しいコンピューターに追加することになります。追加したそれぞれの新規データベース・パーティション・サーバー上のインスタンス内のデータベースごとに、新規データベース・パーティションが作成されて構成されます。多くの場合、新規データベース・パーティション・サーバーの追加後にインスタンスを再始動する必要はありません。

ラージ・ページのサポートの使用可能化 (AIX)

AIX オペレーティング・システム上の DB2 データベース・システムでラージ・ページをサポートできるようにするには、いくつかのオペレーティング・システム・パラメーターを構成し、次いで **DB2_LARGE_PAGE_MEM** レジストリー変数を設定する必要があります。

始める前に

AIX オペレーティング・システム・コマンドを実行できる root 権限が必要です。

このタスクについて

System z[®] の POWER4 (以降) プロセッサでは、従来のページ・サイズ 4 KB に加えて、16 MB のページ・サイズがサポートされるようになりました。IBM DB2 バージョン 10.1 for AIX などの、集中的なメモリー・アクセスを必要とし、大量の仮想メモリーを使用するアプリケーションでは、ラージ・ページの使用によってパフォーマンスを向上できる場合があります。

注:

1. また、**DB2_LARGE_PAGE_MEM** レジストリー変数の設定によっても、メモリーは固定されます。
2. メモリーを固定してラージ・ページをサポートするようにシステムを構成する場合には、十分な注意が必要です。あまり多くのメモリーを固定しすぎると、固定されていないメモリー・ページにかかるページング・アクティビティーの負荷が大きくなります。ラージ・ページに物理メモリーを割り振りすぎると、4 KB ページのサポートにメモリーが不足して、システムのパフォーマンスを低下させることとなります。

制約事項

ラージ・ページを使用可能にすると、セルフチューニング・メモリー・マネージャーは全体のデータベース・メモリー消費量を自動的に調整しなくなります。それで、この使用を考慮するのは、データベース・メモリー所要量が比較的静的な、よく定義されたワークロードの場合だけに限るべきです。

手順

AIX オペレーティング・システム上の DB2 データベース・システムでラージ・ページのサポートを使用可能にするには、次のようにします。

1. ラージ・ページがサポートされるように AIX サーバーを構成するには、次のフラグを立てて **vmo** コマンドを発行します。

```
vmo -r -o lpgg_size=LargePageSize -o lpgg_regions=LargePages
```

ここで、*LargePageSize* はハードウェアによってサポートされるラージ・ページのサイズ (バイト)、*LargePages* は予約するラージ・ページ数をそれぞれ指定します。例えば、ラージ・ページのサポート用に 25 GB を割り振る場合は、次のコマンドを実行します。

```
vmo -r -o lpgg_size=16777216 -o lpgg_regions=1600
```

vmo コマンドの実行方法に関する詳しい説明は、AIX のマニュアルを参照してください。

2. **bosboot** コマンドを実行します。これによって次のシステム・ブート時に、先に実行した **vmo** コマンドが有効になります。
3. サーバーが立ち上がったなら、これを固定したメモリーに使用できるようにします。次のフラグを立てて **vmo** コマンドを発行します。

```
vmo -o v_pinshm=1
```

4. **db2set** コマンドを使用して **DB2_LARGE_PAGE_MEM** レジストリー変数を DB に設定してから、DB2 データベース・マネージャーを開始します。例:

```
db2set DB2_LARGE_PAGE_MEM=DB
db2start
```

タスクの結果

これらのステップが完了すると、DB2 データベース・システムはデータベース共有メモリー領域にラージ・ページ・メモリーを使用するようにオペレーティング・システムに指示します。

DB2 データベース共有メモリーの固定 (AIX)

AIX オペレーティング・システム上で DB2 データベース共有メモリーを固定するには、幾つかのオペレーティング・システム・パラメーターを構成してから、**DB2_PINNED_BP** レジストリー変数を設定しなければなりません。

始める前に

AIX オペレーティング・システム・コマンドを実行できる root 権限が必要です。

このタスクについて

一部のメモリーを固定化する利点は、固定されたページにアクセスする場合、ページ置換アルゴリズムを使用しないでもページを検索できることです。欠点として、システムの負荷が高くなりすぎないように注意する必要があります。負荷が高すぎると、オペレーティング・システムがメモリーを管理する際の柔軟性が低下します。あまり多くのメモリーを固定しすぎると、固定されていないメモリー・ページにかかるページング・アクティビティーの負荷が大きくなります。

制約事項

DB2_PINNED_BP レジストリー変数を YES に設定すると、データベース共有メモリーのセルフチューニングを有効にできません。

手順

AIX オペレーティング・システム上で DB2 データベース共有メモリーを固定するには、次のようにします。

1. 固定されたメモリーが使用可能になるように AIX オペレーティング・システムを構成します。 次のフラグを立てて **vmo** コマンドを発行します。

```
vmo -o v_pinshm=1
```

vmo コマンドの実行方法に関する詳しい説明は、AIX のマニュアルを参照してください。

2. (オプション) ミディアム・サイズのページを使用している場合 (デフォルト動作)、DB2 インスタンス所有者が **CAP_BYPASS_RAC_VMM** 機能と **CAP_PROPAGATE** 機能を持っていることを確認してください。例えば、

```
chuser capabilities=CAP_BYPASS_RAC_VMM,CAP_PROPAGATE db2inst1
```

ここで、*db2inst1* は DB2 インスタンス所有者のユーザー ID です。

3. **bosboot** コマンドを実行します。これによって次のシステム・ブート時に、**vmo** コマンドが有効になります。
4. サーバーが立ち上がったなら、固定したメモリーを DB2 データベース・システムで使用できるようにします。
 - a. **db2set** コマンドを発行して、**DB2_PINNED_BP** レジストリー変数を YES に設定します。
 - b. DB2 データベース・マネージャーを始動します。

例えば、

```
db2set DB2_PINNED_BP=YES  
db2start
```

タスクの結果

これらのステップが完了すると、DB2 データベース・システムは DB2 データベース共有メモリーを固定するようにオペレーティング・システムに指示します。

第 2 章 複数 DB2 コピーの概要

バージョン 9 以上では、同一コンピューターで複数の DB2 コピーをインストールおよび実行できます。DB2 コピーとは、同じコンピューター上の特定のロケーションにある DB2 データベース製品の 1 つ以上のインストールのことです。各 DB2 バージョン 9 のコピーのコード・レベルは、同じであっても異なってもかまいません。

このことには、以下のような利点があります。

- 異なる DB2 データベース・バージョンを必要とするアプリケーションを、同じコンピューター上で同時に実行することができます。
- 異なる機能のための独立した DB2 データベース製品のコピーを実行できます。
- 実動データベースをその後のバージョンの DB2 データベース製品に移動する前に、同じコンピューターでテストすることができます。
- 独立系ソフトウェア・ベンダーの場合、DB2 データベース・サーバー製品をご自分の製品に組み込み、ユーザーからは DB2 データベースが分からないようにできます。COM+ アプリケーションでは、Data Server Runtime Client の代わりに、IBM Data Server Driver for ODBC and CLI をアプリケーションと共に使用および配布してください。COM+ アプリケーションでは一度に 1 つの Data Server Runtime Client だけを使用できるためです。IBM Data Server Driver for ODBC and CLI にはこの制限がありません。

表 1 は、各カテゴリーの関連トピックをリストしています。

表 1. 複数 DB2 コピー情報の概要

分類	関連トピック
一般情報と制約事項	<ul style="list-style-type: none">• 10 ページの『デフォルトの IBM データベース・クライアント・インターフェース・コピー』
インストール	<ul style="list-style-type: none">• 「DB2 サーバー機能 インストール」の『DB2 サーバーのインストール (Linux およびUNIX)』• 「DB2 サーバー機能 インストール」の『DB2 サーバーのインストール (Windows)』
構成	<ul style="list-style-type: none">• 13 ページの『複数の DB2 コピーを実行する場合の DAS の設定』• 15 ページの『複数の DB2 コピーを使用する場合のデフォルト・インスタンスの設定 (Windows)』• 「コマンド・リファレンス」の『dasupdt - Update DAS コマンド』

表 1. 複数 DB2 コピー情報の概要 (続き)

分類	関連トピック
管理	<ul style="list-style-type: none"> • 19 ページの『DB2 コピーの更新 (Windows)』 • 18 ページの『DB2 コピーの更新 (Linux および UNIX)』 • 「コマンド・リファレンス」の『db2iupdt - インスタンスの更新コマンド』 • 「コマンド・リファレンス」の『db2swtch - デフォルト DB2 コピーの切り替えコマンド』 • 「管理 API リファレンス」の『db2SelectDB2Copy API - アプリケーションで使用する DB2 コピーの選択』

デフォルトの IBM データベース・クライアント・インターフェース・コピー

1 台のコンピュータ上に、複数の DB2 コピーと、デフォルトの IBM データベース・クライアント・インターフェース・コピーを持つことができます。これによってクライアント・アプリケーションに、デフォルトでデータベースとのインターフェースに必要な ODBC ドライバー、CLI ドライバー、および .NET データ・プロバイダー・コードが提供されます。

バージョン 9.1 以降、DB2 コピーに IBM データベース・クライアント・インターフェース・コピーのコードが組み込まれるようになりました。バージョン 9.5 以降でインストールを選択できる新しい製品には、クライアント・アプリケーションとデータベースのインターフェースを可能にするために必要なコードが組み込まれています。この製品は IBM Data Server Driver Package (DSDRIVER) です。バージョン 9.5 以降では、DSDRIVER を DB2 コピーのインストールとは別の IBM データ・サーバー・ドライバー・コピー上にインストールすることができます。

バージョン 9.1 以降、コンピュータ上に複数の DB2 コピーをインストールできるようになりました。バージョン 9.5 以降では、コンピュータ上に複数の IBM データベース・クライアント・インターフェース・コピーおよび複数の DB2 コピーをインストールすることが可能です。新しい DB2 コピーまたは新しい IBM データ・サーバー・ドライバー・コピーをインストールするときに、デフォルトの DB2 コピーおよびデフォルトの IBM データベース・クライアント・インターフェース・コピーを変更する機会があります。

以下の図は、DB2 サーバーにインストールされている複数の DB2 コピーを示しています。これは DB2 データベース製品の任意の組み合わせです。

DB2 サーバー

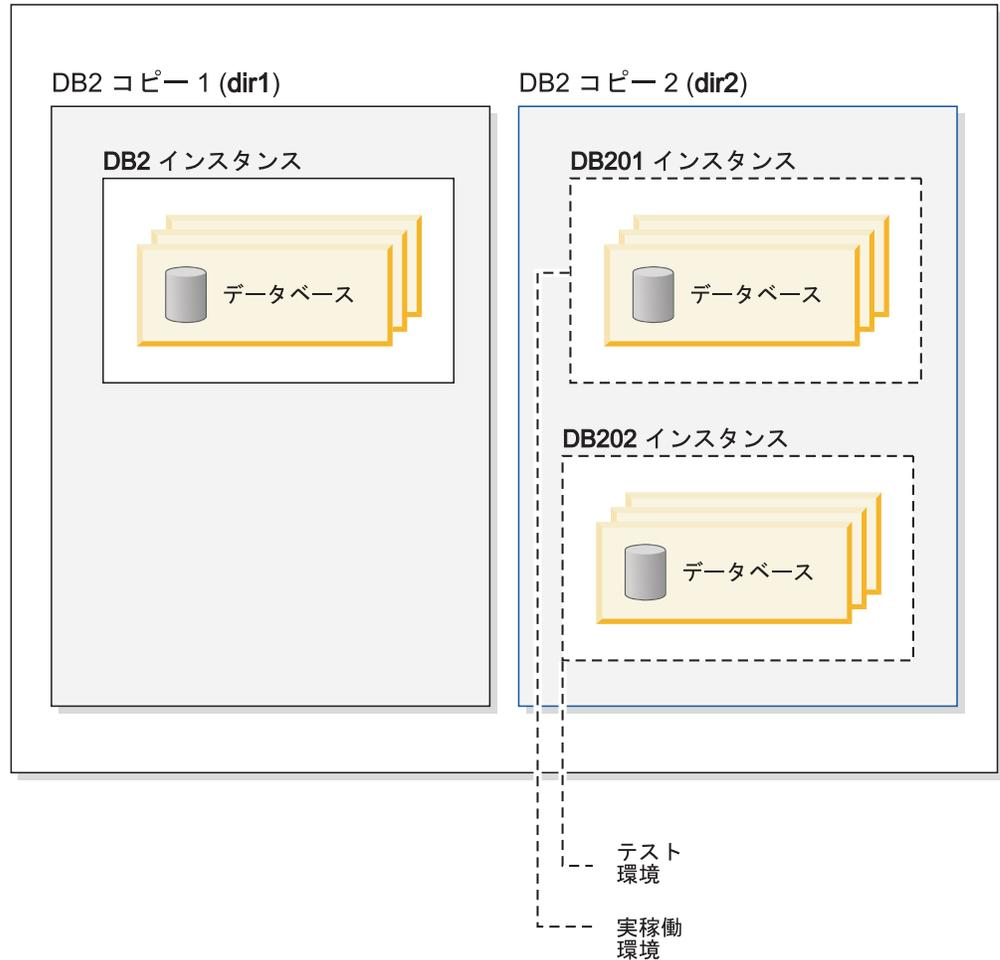

バージョン 8 およびバージョン 9 以降のコピーは、同じコンピューター上に共存させることができます。ただし、バージョン 8 がデフォルトの DB2 および IBM データベース・クライアント・インターフェース・コピーでなければなりません。インストール中に、デフォルトの DB2 コピーまたはデフォルトの IBM データベース・クライアント・インターフェース・コピーをバージョン 8 のコピーからバージョン 9 以降のコピーに変更することはできません。また、最初にバージョン 9 以降にアップグレードするかバージョン 8 のコピーをアンインストールしない限り、デフォルト・コピーを切り替えるためのコマンド **db2swtch** を後から実行することもできません。**db2swtch** コマンドを、バージョン 8 がシステム上に存在しているときに実行する場合、バージョン 8 がシステム上に見つかったためにデフォルトのコピーを変更できないことを示すエラー・メッセージを受け取ります。

複数の DB2 コピーまたは複数の IBM データ・サーバー・ドライバー・コピーをインストールした後、デフォルトの DB2 コピーまたはデフォルトの IBM データベース・クライアント・インターフェース・コピーのいずれかを変更したい場合があります。バージョン 8 がインストールされている場合、デフォルトの DB2 コピー、またはデフォルトの IBM データベース・クライアント・インターフェース・コピーを変更するには、その前に製品をアンインストールするか、バージョン 9 以降にアップグレードする必要があります。

クライアント・アプリケーションはいつでも、データ・サーバー・ドライバーがある場所 (DSDRIVER がインストールされているディレクトリー) に直行できます。

DB2 コピーまたは IBM データ・サーバー・ドライバー・コピーのいずれかをアンインストールする際、それがデフォルトの IBM データベース・クライアント・インターフェース・コピーだった場合、デフォルトは自動的に管理されます。選択したデフォルト・コピーが除去され、新しいデフォルトが自動的に選択されます。デフォルトの DB2 コピーをアンインストールするときに、それがシステムで最後 (唯一) の DB2 コピーではない場合、まずデフォルトを別の DB2 コピーに切り替えるように指示されます。

新規 IBM データベース・クライアント・インターフェース・コピーのインストール時のデフォルトの選択

バージョン 9.5 以降で、2 つの DB2 コピー (DB2COPY1 と DB2COPY2) をインストールしている場合のシナリオを考えてみましょう。DB2COPY2 は、デフォルトの DB2 コピーであり、またデフォルトの IBM データベース・クライアント・インターフェース・コピーです。

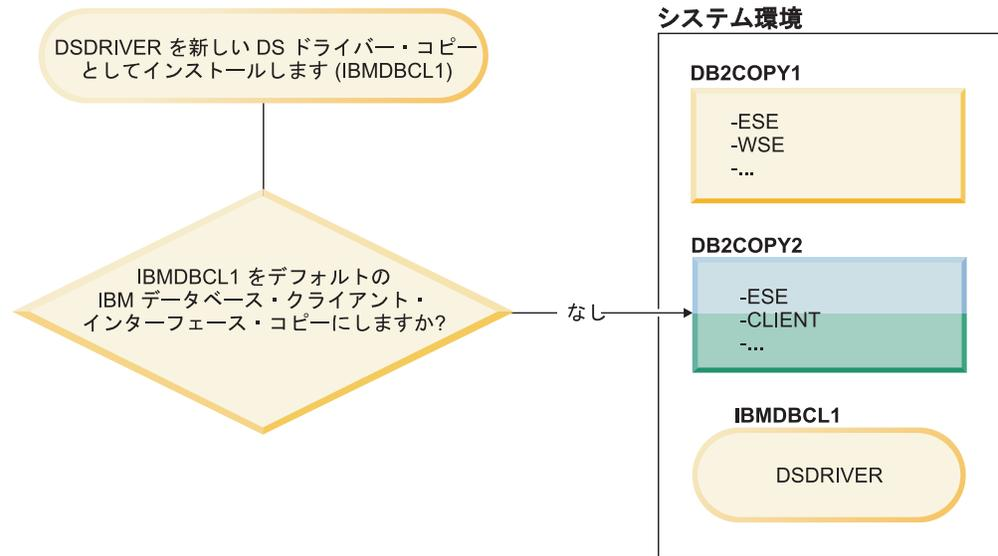

凡例

	デフォルト DB2 コピー
	デフォルトの IBM データベース・クライアント・インターフェース・コピー
DSDRIVER	= IBM Data Server Driver Package

IBM Data Server Driver Package (DSDRIVER) を新規の IBM データ・サーバー・ドライバー・コピー上にインストールします。

新規の IBM データ・サーバー・ドライバー・コピー (IBMDBCL1) のインストール中に、この新規の IBM データ・サーバー・ドライバー・コピーをデフォルトの IBM データベース・クライアント・インターフェース・コピーにするかどうかを確認されます。

『いいえ』と応答した場合は、DB2COPY2 が引き続きデフォルトの IBM データベース・クライアント・インターフェース・コピーです。(また、引き続きデフォルトの DB2 コピーでもあります。)

一方、同じシナリオですが、新規の IBM データ・サーバー・ドライバー・コピーをデフォルトの IBM データベース・クライアント・インターフェース・コピーにするかどうかを確認された際に「はい」と応答した場合を考えてみます。

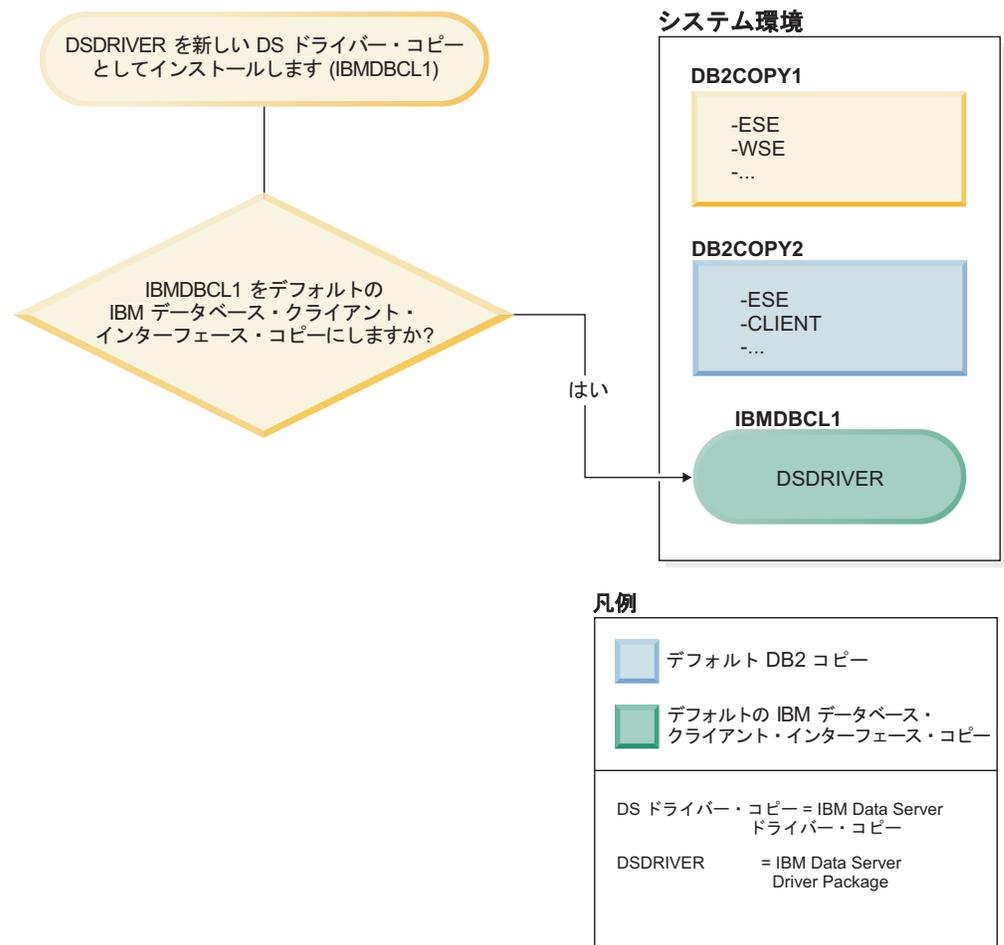

この場合、IBMDBCL1 が、デフォルトの IBM データベース・クライアント・インターフェース・コピーになります。(DB2COPY2 が引き続きデフォルトの DB2 DB2 コピーです。)

複数の DB2 コピーを実行する場合の DAS の設定

バージョン 9.1 以降、複数の DB2 コピーを同じコンピューターで実行できるようになりました。これは、DB2 Administration Server (DAS) の動作に影響します。

このタスクについて

DAS は、データベース・マネージャー内の固有のコンポーネントであり、同じコンピューターにインストールされている DB2 コピーの数にかかわらず、アクティブにできるのは 1 つのバージョンのみという制限があります。このため、以下の制約事項および機能上必要となるものがあります。

制約事項

重要: DB2 Administration Server (DAS) は、バージョン 9.7 で非推奨となり、将来のリリースで除去される可能性があります。DAS は、DB2 pureScale®環境ではサポートされていません。リモート管理のためには、Secure Shell プロトコルを使用するソフトウェア・プログラムを使用してください。詳しくは、『DB2 Administration Server (DAS) が推奨されなくなった』() を参照してください。

サーバー上に存在できる DAS バージョンは 1 つだけであり、それはインスタンスを以下のように管理します。

- DAS をバージョン 9.1 またはバージョン 9.5 で実行する場合、DAS はバージョン 8、バージョン 9.1、またはバージョン 9.5 のインスタンスを管理できます。
- DAS をバージョン 8 で実行する場合、DAS はバージョン 8 のインスタンスのみ管理できます。バージョン 8 の DAS をアップグレードするか、それをドロップしてバージョン 9.5 の新規 DAS を作成すると、バージョン 8 以降のインスタンスを管理できます。

同じコンピューターにインストールされている DB2 コピーの数に関わらず、どの時点でも、あるコンピューター上で作成できる DAS は 1 つだけです。この DAS は、同じコンピューター上にあるすべての DB2 コピーによって使用されます。バージョン 9.1 以降では、DAS は現在インストールされているどの DB2 コピーにも属することが可能です。

バージョン 9.5 コピーで実行している DAS を別のバージョン 9.5 コピーで実行するには、**dasupdt** コマンドを使用します。バージョン 8、バージョン 9.1、またはバージョン 9.5 コピーで実行している DAS をバージョン 9.7 コピーで実行するようにする場合は、**dasupdt** を使用することはできません。**dasmigr** コマンドを使用して DAS をバージョン 9.7 にアップグレードします。

Windows オペレーティング・システムでは、同じバージョンの新規デフォルト DB2 コピーで DAS を実行する必要がある場合にも、**dasupdt** コマンドを使用できます。

手順

DB2 コピーの 1 つに DAS をセットアップするには、以下のようにします。

次のアクションのいずれかを選択してください。

- DAS が作成されていない場合は、DB2 コピーの 1 つに DAS を作成します。
- DAS を更新して同じリリースの別の DB2 コピーで実行するようにする場合のみ、**dasupdt** コマンドを使用します。
- **dasmigr** コマンドを使用して、バージョン 8、バージョン 9.1、またはバージョン 9.5 からバージョン 9.7 に DAS をアップグレードします。

複数の DB2 コピーを使用する場合のデフォルト・インスタンスの設定 (Windows)

DB2INSTANCE 環境は、環境で使用するよう現在セットアップされている DB2 コピーに応じて設定されます。これを現行コピー内のインスタンスに明示的に設定しない場合、**DB2INSTDEF** プロファイル・レジストリー変数で指定されたデフォルト・インスタンスがデフォルトになります。

このタスクについて

DB2INSTDEF は、使用中の現行の DB2 コピーに固有の、デフォルトのインスタンス変数です。各 DB2 コピーはそれぞれ固有の **DB2INSTDEF** プロファイル・レジストリー変数を持ちます。インスタンス名はシステム上で固有のものでなければなりません。インスタンスの作成時に、これが固有であることを確認するため、データベース・マネージャーは既存のコピーをスキャンします。

複数の DB2 コピーを使用する場合のデフォルト・インスタンスの設定のために、以下のガイドラインを使用してください。

- **DB2INSTANCE** が特定の DB2 コピーに設定されていない場合、**DB2INSTDEF** の値がその DB2 コピーに使用されます。これは次のことを意味します。
 - **DB2INSTANCE=ABC** および **DB2INSTDEF=XYZ** の場合、ABC が使用される値になります。
 - **DB2INSTANCE** が設定されておらず、**DB2INSTDEF=XYZ** の場合、XYZ が使用されます。
 - **DB2INSTANCE** が設定されておらず、かつ **DB2INSTDEF** が設定されていない場合、有効な **DB2INSTANCE** に依存するアプリケーションまたはコマンドは機能しません。
- **db2envar.bat** コマンドまたは **db2SelectDB2Copy** API のいずれかを使用して、DB2 コピーを切り替えることができます。すべての環境変数 (**PATH**、**INCLUDE**、**LIB**、および **DB2INSTANCE** など) を適切に設定するという方法も有効ですが、これらを正しく設定したことを確認する必要があります。

注: **db2envar.bat** コマンドを使用することは、環境変数を設定することとまったく同じではありません。**db2envar.bat** コマンドは自分の属する DB2 コピーを判別し、この DB2 コピーのパスを **PATH** 環境変数の前に追加します。

同一のコンピューターに複数の DB2 コピーがある場合、**PATH** 環境変数はそのうちの 1 つしか指すことができません (すなわち、**DEFAULT COPY**)。例えば、**DB2COPY1** が **c:\sql\lib\bin** にあって、これがデフォルト・コピーであり、**DB2COPY2** が **d:\sql\lib\bin** にあるとします。**DB2COPY2** を通常のコマンド・ウィンドウで使用するには、そのコマンド・ウィンドウで **d:\sql\lib\bin\%db2envar.bat** を実行します。これによって、このコマンド・ウィンドウに合わせて **PATH** (およびその他の環境変数) が調整され、**d:\sql\lib\bin** からバイナリーが選出されることとなります。

- **DB2INSTANCE** は、使用する DB2 コピーの下のインスタンスに対してのみ有効です。ただし、**db2envar.bat** コマンドを実行してコピーを切り替える場合、**DB2INSTANCE** は、最初に切り替えた DB2 コピーの **DB2INSTDEF** の値に更新されます。

- **DB2INSTANCE** は、その DB2 コピーの中で実行されるアプリケーションによって使用される、現行の DB2 インスタンスです。コピー間で切り替えを行うと、デフォルトで、**DB2INSTANCE** はそのコピーの **DB2INSTDEF** の値に変更されます。1 つのコピーしかないシステムの場合は、すべてのインスタンスが現行のコピーに属するため、**DB2INSTDEF** はあまり大きな意味を持ちません。それでもこれは、もう一方のインスタンスが未設定の場合にデフォルト・インスタンスになるという形で適用されます。
- すべてのグローバル・プロファイル・レジストリー変数は、**SET VARIABLE=variable_name** を使用して指定していなければ、DB2 コピーに固有です。

データベース・マネージャーの複数インスタンス

1 つのサーバーにデータベース・マネージャーの複数インスタンスを作成することができます。これはつまり、物理的に 1 つのコンピューターに同じ製品のインスタンスを複数作成し、それらを並行して稼働させることができるということです。これにより、複数の環境を柔軟に設定できます。

注: 2 つの異なる DB2 コピーに同じインスタンス名を使用することはできません。

次の環境を作成するために、複数のインスタンスが必要になる場合があります。

- 開発環境を実稼働環境から分離する。
- インスタンスがサービスする特定のアプリケーションの環境ごとに別個に調整する。
- 機密情報を管理担当者から保護する。例えば、給与計算データベースをそのインスタンスで保護し、他のインスタンスの所有者が給与計算データを見ることができないようにすることができます。

注:

- **UNIX** オペレーティング・システムのみ。複数のインスタンス間での環境競合を防ぐために、各インスタンスのホーム・ディレクトリーをローカル・ファイル・システムに設定する必要があります。
- **Windows** オペレーティング・システムのみ: インスタンスはノード・ディレクトリーにローカルまたはリモートのいずれかとしてカタログされます。デフォルト・インスタンスは **DB2INSTANCE** 環境変数で定義されます。データベースの作成、アプリケーションの強制終了、データベースのモニター、またはデータベース・マネージャー構成の更新などの、インスタンス・レベルでしか行うことのできない保守およびユーティリティー・タスクを実行するために、他のインスタンスに **ATTACH** (アタッチ) することができます。デフォルト・インスタンスにないインスタンスにアタッチしようとする、そのインスタンスとの通信方法を判別するためにノード・ディレクトリーが使用されます。
- すべてのプラットフォーム: DB2 データベース・プログラム・ファイルは 1 つのロケーションに物理的に保管され、各インスタンスは、それが属するコピーを指している、作成されるインスタンスごとにプログラム・ファイルが複製されるわけではありません。いくつかの関連するデータベースを、単一のインスタンス内に置くことができます。

複数インスタンス (Windows)

同じコンピュータ上で、DB2 データベース・マネージャーの複数のインスタンスを実行することが可能です。それぞれのデータベース・マネージャーのインスタンスは独自のデータベースを保守し、独自のデータベース・マネージャー構成パラメーターを持っています。

注: インスタンスは、1 台のコンピュータ上で、異なる DB2 コピーに属することもでき、これらのコピーは、データベース・マネージャーの異なるレベルに存在することが可能です。64 ビット Windows システムを実行している場合、32 ビットの DB2 または 64 ビットの DB2 をインストールできますが、同じマシン上に共存させることはできません。

データベース・マネージャーの 1 つのインスタンスは以下のもので構成されます。

- インスタンスを表す Windows サービス。サービスの名前は、インスタンス名と同じです。（「サービス」パネルでの）サービスの表示名は、インスタンス名の前にストリング "DB2 - " が付きます。例えば、インスタンス名が「DB2」であれば、「DB2」という名前の Windows サービスが存在し、その表示名は「DB2 - DB2 Copy Name - DB2」です。

注: Windows サービスは、クライアント・インスタンス用には作成されません。

- インスタンス・ディレクトリー。このディレクトリーには、データベース・マネージャー構成ファイル、システム・データベース・ディレクトリー、ノード・ディレクトリー、データベース接続サービス (DCS) ディレクトリー、およびインスタンスに関連したすべての診断ログとダンプ・ファイルが含まれます。インスタンス・ディレクトリーは Windows オペレーティング・システム・ファミリーのエディションによって異なります。Windows 上のデフォルト・ディレクトリーを確認するには、コマンド **db2set DB2INSTPROF** を使用して **DB2INSTPROF** 環境変数の設定値を調べてください。**DB2INSTPROF** 環境変数を変更することによって、デフォルトのインスタンス・ディレクトリーを変更することもできます。例えば、次のようにして **c:¥DB2PROFS** に設定します。

- **db2set.exe -g** コマンドを使用して、**DB2INSTPROF** を **c:¥DB2PROFS** に設定する。

- **DB2ICRT.exe** コマンドを実行して、インスタンスを作成する。

- Windows オペレーティング・システムでインスタンスを作成するとき、インスタンスのディレクトリーや **db2cli.ini** ファイルといったユーザー・データ・ファイルのデフォルトの場所は、以下のディレクトリーになります。

- Windows XP および Windows 2003 オペレーティング・システムの場合:
Documents and Settings¥All Users¥Application Data¥IBM¥DB2¥Copy Name

- Windows 2008 および Windows Vista 以降のオペレーティング・システムの場合:
Program Data¥IBM¥DB2¥Copy Name

Copy Name は DB2 コピー名を表します。

注: **db2cli.ini** ファイルの場所は、Microsoft ODBC Driver Manager が使用されているかどうか、使用されるデータ・ソース名 (DSN) のタイプ、インストールされているクライアントまたはドライバーのタイプ、およびレジストリー変数 **DB2CLIINIPATH** が設定されているかどうかによって変わることがあります。

DB2 コピーの更新 (Linux および UNIX)

既存の DB2 コピーと、そのコピー上で実行されるすべてのインスタンスを更新することができます。新規 DB2 コピーをインストールし、インストール後に、その新規コピー上で実行するインスタンスを選択的に更新することもできます。

始める前に

- root ユーザー権限があることを確認します。
- フィックスパックをダウンロードして解凍します。フィックスパックと更新する DB2 コピーが、同じリリースのものでなければなりません。

このタスクについて

ご使用の DB2 コピーをあるフィックスパック・レベルから別のフィックスパック・レベル (同一バージョン・レベル内) に更新するには、または追加機能をインストールするには、以下の手順を実行します。

DB2 バージョン 8、バージョン 9.1、バージョン 9.5、またはバージョン 9.7 のコピーをご使用の場合は、以前のリリースのこれらのコピーを DB2 バージョン 9.8 に更新することはできません。アップグレードが必要です。

制約事項

- 複数の DB2 コピーを同時に更新することはできません。同じコンピューターにインストールされている可能性がある他の DB2 コピーを更新するには、インストールを再実行する必要があります。

手順

DB2 コピーを更新するには、以下のようになります。

1. root ユーザー権限でログオンします。
2. すべての DB2 プロセスを停止します。
3. 次の選択肢のいずれかに基づいて、各 DB2 コピーを更新します。
 - 既存の DB2 コピーを更新し、その DB2 コピーで動作するすべてのインスタンスを更新するには、**installFixPack** コマンドを発行します。このコマンドでは、追加機能をインストールすることはできません。
 - 新規 DB2 コピーをインストールし、インストール後に、既存の DB2 コピーで動作するインスタンスを新規コピーに選択的に更新するには、**db2setup** コマンドを発行し、「製品のインストール」パネルで「新規インストール」を選択します。新規コピーをインストールする場合は、インストール・パスに新しい場所を指定して応答ファイル・インストールを行うこともできます。これらのどのオプションを選択した場合でも、追加機能もインストールできます。
 - 既存の DB2 コピーに機能を追加するには、「製品のインストール」パネルで「既存の製品を操作」を選択します。次に、「新規機能の追加」アクションで更新する DB2 コピーを選択します。このアクションは、DB2 コピーがインストール・イメージと同じリリース・レベルである場合のみ使用できます。機能を追加する場合は、応答ファイル・インストールを行うこともできます。あるいは、**db2_install** コマンドを発行することもできます。

重要: コマンド `db2_install` は非推奨になっており、将来のリリースで除去される可能性があります。代わりに、応答ファイルを使った `db2setup` コマンドを使用してください。

- 新規 DB2 コピーをインストールした場合は、同じリリースの別の DB2 コピーで動作するインスタンスのうち、新規コピーのもとで実行するインスタンスを、`db2iupdt` コマンドを使用して更新します。次の表に、インスタンス更新の例をいくつか示します。

インスタンス	DB2 コピー	別のコピーに更新する例
db2inst1	/opt/IBM/db2/V9.1/	cd /opt/IBM/db2/V9.1_FP3/instance ./db2iupdt db2inst1
db2inst2	/opt/IBM/db2/V9.5FP2/	cd /home/db2/myV9.5_FP1/instance ./db2iupdt -D db2inst2 ^a
db2inst3	/opt/IBM/db2/V9.7/	cd /home/db2/myV9.7/instance ./db2iupdt -k db2inst3 ^b

注:

- インスタンスをリリース・レベルの新しいものから古いものに更新するには、`-D` パラメーターを使用します。
- インスタンス・タイプのレベルが上がる DB2 コピーに更新する際に現行インスタンス・タイプを維持するには、`-k` パラメーターを使用します。WSE から ESE に更新した場合、このパラメーターを指定せずにインスタンスを更新すると、インスタンス・タイプ `wse` が `ese` に変換されます。

タスクの結果

DB2 コピーをいったんインストールまたは更新すると、いつでも `db2iupdt` コマンドを発行できます。このコマンドで、同じリリースの別の DB2 コピーで動作するインスタンスを更新して、インストールまたは更新した新規 DB2 コピーで動作するようにできます。

DB2 コピーの更新 (Windows)

既存の DB2 コピーとそのコピー上で動作するすべてのインスタンスを、新しいフィックスパック・レベルに更新できます。新規 DB2 コピーをインストールし、インストール後に、その新規コピー上で実行するインスタンスを選択的に更新することもできます。

始める前に

- ローカル管理者権限があることを確認します。
- フィックスパックをダウンロードして解凍します。フィックスパックと更新する DB2 コピーが、同じリリースのものでなければなりません。

このタスクについて

ご使用の DB2 コピーをあるフィックスパック・レベルから別のフィックスパック・レベル (同一バージョン・レベル内) に更新するには、または追加機能をインストールするには、以下の手順を実行します。

制約事項

- 同じリリースのインスタンスを、リリース・レベルの古いものから新しいものに更新することのみ可能です。インスタンスをリリース・レベルの新しいものから古いものに更新することはできません。
- 複数の DB2 コピーを同時に更新することはできません。同じコンピューターにインストールされている可能性がある他の DB2 コピーを更新するには、インストールを再実行する必要があります。
- 32 ビットの DB2 データ・サーバーと 64 ビットの DB2 データ・サーバーを同じ Windows x64 コンピューター上で共存させることはサポートされていません。バージョン 8 の 32 ビットの x64 DB2 インストールからバージョン 9.8 の 64 ビットのインストールに直接アップグレードすることはできません。

手順

DB2 コピーを更新するには、以下のようにします。

1. ローカル管理者権限を持つユーザーとしてログオンします。
2. DB2 インスタンス、サービス、およびアプリケーションをすべて停止します。
3. `setup.exe` を実行して DB2 ウィザードを起動し、DB2 コピーをインストールします。次の選択肢があります。
 - 既存の DB2 コピーを更新し、その DB2 コピーで動作するすべてのインスタンスを更新するには、「製品のインストール」パネルで「既存の製品を操作」を選択します。次に、更新アクションで更新する DB2 コピーを選択します。このアクションでは、追加機能をインストールすることはできません。
 - 新規 DB2 コピーをインストールし、インストール後に、既存の DB2 コピーで動作するインスタンスを新規コピーに選択的に更新するには、「製品のインストール」パネルで「新規インストール」を選択します。このオプションを選択した場合は、追加機能もインストールできます。
 - 既存の DB2 コピーに機能を追加するには、「製品のインストール」パネルで「既存の製品を操作」を選択します。次に、「新規機能の追加」アクションで更新する DB2 コピーを選択します。このアクションは、DB2 コピーがインストール・イメージと同じリリース・レベルである場合のみ使用できます。
4. 新規 DB2 コピーをインストールした場合は、同じリリースの別の DB2 コピーで動作するインスタンスのうち、新規コピーのもとで実行するインスタンスを、`db2iupdt` コマンドを使用して更新します。次の表に、インスタンス更新の例をいくつか示します。

インスタンス	DB2 コピー	別のコピーに更新する例
db2inst1	C:\Program Files\IBM\SQLLIB_91\FP5\BIN	cd D:\Program Files\IBM\SQLLIB_91\FP5\BIN db2iupdt db2inst1 /u: user-name,password
db2inst2	C:\Program Files\IBM\SQLLIB_97\FBIN	cd D:\Program Files\IBM\SQLLIB_97\FBIN db2iupdt db2inst2 /u: user-name,password

タスクの結果

DB2 コピーをいったんインストールまたは更新すると、いつでも `db2iupdt` コマンドを発行できます。このコマンドで、同じリリースの別の DB2 コピーで動作する

インスタンスを更新して、インストールまたは更新した新規 DB2 コピーで動作するようにできます。

複数のインスタンスの並行実行 (Windows)

複数のインスタンスを、同じ DB2 コピーまたは複数の異なる DB2 コピーで並行して実行することができます。

手順

1. コマンド行を使用して、複数のインスタンスを同じ DB2 コピーで並行して実行するには:
 - a. 次のように入力して、開始する他のインスタンスの名前に **DB2INSTANCE** 変数を設定します。

```
set db2instance=another_instName
```

- b. **db2start** コマンドを入力して、インスタンスを開始します。
2. 複数のインスタンスを複数の異なる DB2 コピーで並行して実行するには、以下のいずれかの方法を使用します。
 - DB2 コマンド・ウィンドウを使用します。「スタート」 > 「すべてのプログラム」 > 「IBM DB2」 > 「DB2 コピー名」 > 「コマンド行ツール」 > 「DB2 コマンド・ウィンドウ」の順に選択します。コマンド・ウィンドウは、選択した特定の DB2 コピー用の適切な環境変数を使用して事前にセットアップされています。
 - 「コマンド・ウィンドウ」から **db2envar.bat** を使用します。
 - a. 「コマンド・ウィンドウ」をオープンします。
 - b. アプリケーションで使用する DB2 コピーの完全修飾パスを使用して、**db2envar.bat** ファイルを実行します。

```
DB2_Copy_install_dir¥bin¥db2envar.bat
```

特定の DB2 コピーに切り替えた後、前述のセクション「複数のインスタンスを同じ DB2 コピーで並行して実行するには」で指定された方法に従ってインスタンスを開始します。

同じまたは異なる DB2 コピー上のインスタンスでの作業

複数のインスタンスを、同じ DB2 コピーまたは複数の異なる DB2 コピーで並行して実行することができます。

このタスクについて

あるインスタンスが別のデータベース・インスタンスにアクセスするのを防ぐために、インスタンス用のデータベース・ファイルはインスタンス名と同じ名前のディレクトリの下に作成されます。例えば、インスタンス DB2 用のデータベースを C: ドライブに作成する場合、データベース・ファイルは C:¥DB2 ディレクトリの下に作成されます。同様に、インスタンス TEST 用のデータベースを C: ドライブに作成する場合、データベース・ファイルは C:¥TEST ディレクトリの下に作成されます。デフォルトで、その値は DB2 製品がインストールされているドライブの

ドライブ名になります。詳しくは、**dftdbpath** データベース・マネージャーの構成パラメーターを参照してください。

手順

- 同一の DB2 コピーでインスタンスに関する作業を行うには、以下のようにする必要があります。
 1. すべてのインスタンスを同一の DB2 コピーに作成またはアップグレードします。
 2. **DB2INSTANCE** 環境変数とその作業対象のインスタンス名に設定する必要があります。このアクションは、インスタンスに対してコマンドを発行する前に行う必要があります。
- 複数の DB2 コピーのあるシステムで特定の 1 つのインスタンスに関する作業を行うには、以下の方式のどちらかを使用します。
 - 「コマンド・ウィンドウ」を使用します (「スタート」 > 「すべてのプログラム」 > 「IBM DB2」 > 「DB2 コピー名」 > 「コマンド行ツール」 > 「コマンド・ウィンドウ」)。 「コマンド・ウィンドウ」は、選択した特定の DB2 コピー用に正しい環境変数で既にセットアップされています。
 - 「コマンド・ウィンドウ」から `db2envar.bat` を使用します。
 1. 「コマンド・ウィンドウ」をオープンします。
 2. アプリケーションで使用する DB2 コピーの完全修飾パスを使用して、`db2envar.bat` ファイルを実行します。

```
DB2_Copy_install_dir%bin%db2envar.bat
```

第 3 章 オートノミック・コンピューティングの概要

DB2 のオートノミック・コンピューティング環境は、自己構成、自己修復、自己最適化、および自己防御を行います。オートノミック・コンピューティングは、発生する状態を察知して応答することにより、コンピューター環境の管理という責任をデータベース管理者からテクノロジーへとシフトします。

25 ページの『自動フィーチャー』では、DB2 オートノミック・コンピューティング環境にある機能について高レベルなサマリーを提供しています。次の表では、製品のオートノミック機能に関するカテゴリー別のより詳細な概要が示されています。

表 2. オートノミック・コンピューティング情報の概要

分類	関連トピック
セルフチューニング・メモリー	<ul style="list-style-type: none">「問題判別およびデータベース・パフォーマンスのチューニング」の『メモリー使用』「問題判別およびデータベース・パフォーマンスのチューニング」の『セルフチューニング・メモリー』「問題判別およびデータベース・パフォーマンスのチューニング」の『セルフチューニング・メモリーの概要』851 ページの『auto_maint - 自動保守』「データベースのモニタリング ガイドおよびリファレンス」の『db_storage_path - 自動ストレージ・パス : モニター・エレメント』「データベースのモニタリング ガイドおよびリファレンス」の『num_db_storage_paths - 自動ストレージ・パスの数 : モニター・エレメント』「データベースのモニタリング ガイドおよびリファレンス」の『tablespace_using_auto_storage - 自動ストレージの使用 : モニター・エレメント』46 ページの『メモリーおよびメモリー・ヒープの構成』49 ページの『エージェント、プロセス・モデル、およびメモリー構成の概要』55 ページの『共有ファイル・ハンドル表』55 ページの『fenced モード・プロセスでのベンダー・ライブラリー関数の実行』「管理ルーチンおよびビュー」の『ADMIN_GET_MEM_USAGE 表関数 - インスタンスの合計メモリー消費量の取得』49 ページの『エージェントおよびプロセス・モデルの構成』53 ページの『複数パーティション間でのデータベースの構成』
自動ストレージ	<ul style="list-style-type: none">56 ページの『デフォルトでのデータベースによる自動ストレージの使用』191 ページの『自動ストレージ表スペース』187 ページの『DMS 表スペースの自動サイズ変更』

表2. オートノミック・コンピューティング情報の概要 (続き)

分類	関連トピック
データ圧縮	<ul style="list-style-type: none"> • 57 ページの『データ圧縮』 – 344 ページの『表圧縮』 – 493 ページの『索引圧縮』 – 「データ・リカバリーと高可用性 ガイドおよびリファレンス」の『バックアップ圧縮』 • 355 ページの『表レベルのコンプレッション・ディクショナリー作成』 • 「データ移動ユーティリティー ガイドおよびリファレンス」の『ロード操作中のコンプレッション・ディクショナリーの作成』
自動データベース・バックアップ	<ul style="list-style-type: none"> • 「データ・リカバリーと高可用性 ガイドおよびリファレンス」の『自動データベース・バックアップ』 • 「データ・リカバリーと高可用性 ガイドおよびリファレンス」の『自動バックアップの使用可能化』 • 「データ・リカバリーと高可用性 ガイドおよびリファレンス」の『バックアップとリカバリーの計画の作成』
自動再編成	「問題判別およびデータベース・パフォーマンスのチューニング」の『自動再編成』
自動統計収集	<ul style="list-style-type: none"> • 「問題判別およびデータベース・パフォーマンスのチューニング」の『自動統計収集』 • 「問題判別およびデータベース・パフォーマンスのチューニング」の『自動統計収集の使用』 • 「問題判別およびデータベース・パフォーマンスのチューニング」の『自動統計収集とプロファイルによって使用されるストレージ』 • 「問題判別およびデータベース・パフォーマンスのチューニング」の『自動統計収集アクティビティーのロギング』
構成アドバイザー	<ul style="list-style-type: none"> • 64 ページの『データベース構成推奨値の生成』 – 63 ページの『構成アドバイザーを使用して構成パラメーターを調整する』 – 64 ページの『例: 構成アドバイザーを使用した構成推奨値の要求』 – 「コマンド・リファレンス」の『AUTOCONFIGURE コマンド』 – 「管理ルーチンおよびビュー」の『AUTOCONFIGURE コマンド (ADMIN_CMD プロシージャを使用)』 – 「管理 API リファレンス」の『db2AutoConfig API - 構成アドバイザーへのアクセス』 • 「問題判別およびデータベース・パフォーマンスのチューニング」の『パフォーマンス・チューニングのためのクイック・スタート・ヒント』

表2. オートノミック・コンピューティング情報の概要 (続き)

分類	関連トピック
ヘルス・モニター	<ul style="list-style-type: none"> • 「データベースのモニタリング ガイドおよびリファレンス」の『ヘルス・モニター』 • 「データベースのモニタリング ガイドおよびリファレンス」の『ヘルス・インディケーターのプロセスのサイクル』 <ul style="list-style-type: none"> - 「データベースのモニタリング ガイドおよびリファレンス」の『ヘルス・アラート通知の使用可能化』 - 「データベースのモニタリング ガイドおよびリファレンス」の『クライアント・アプリケーションを使用したヘルス・インディケーターの構成』 • 「データベースのモニタリング ガイドおよびリファレンス」の『ヘルス・インディケーターの要約』
ユーティリティ・スロットル	<ul style="list-style-type: none"> • 66 ページの『ユーティリティ・スロットル』 • 「問題判別およびデータベース・パフォーマンスのチューニング」の『非同期索引クリーンアップ』 • 「問題判別およびデータベース・パフォーマンスのチューニング」の『MDC 表の非同期索引クリーンアップ』 <ul style="list-style-type: none"> - 「コマンド・リファレンス」の『LIST UTILITIES コマンド』 - 「コマンド・リファレンス」の『SET UTIL_IMPACT_PRIORITY コマンド』 - 840 ページの『util_impact_lim - インスタンス影響ポリシー』 - 「データベースのモニタリング ガイドおよびリファレンス」の『utility_priority - ユーティリティ優先度：モニター・エレメント』

自動フィーチャー

自動フィーチャーにより、データベース・システムの管理がサポートされます。自動フィーチャーを使用すれば、システムで自己診断することができ、履歴問題データと照合してリアルタイム・データを分析することにより問題が生じる前に問題を予測することができます。一部の自動ツールについては、ご使用のシステムに対して介入なしで変更するように構成して、サービスが中断されないようにすることができます。

データベースの作成時には、以下の自動フィーチャーのいくつかがデフォルトで使用可能になりますが、その他のフィーチャーは手動で使用可能にする必要があります。

セルフチューニング・メモリー (単一パーティション・データベースのみ)

セルフチューニング・メモリー・フィーチャーにより、メモリー構成のタスクが単純化されます。このフィーチャーでは、いくつかのメモリー構成パラメーターの値およびバッファー・プールのサイズを自動的に繰り返し調整してパフォーマンスを最適化することによって、ワークロードにおける大きな変化に対応します。メモリー・チューナーは使用可能メモリー・リソースを複数のメモリー・コンシューマー (例えば、ソート機能、パッケージ・キャッシュ、ロック・リスト、およびバッファー・プール) の間で動的に分配し

ます。データベースの作成後に、データベース構成パラメーター **self_tuning_mem** を OFF に設定することにより、セルフチューニング・メモリーを使用不可にすることができます。

自動ストレージ

自動ストレージ・フィーチャーは、表スペースのストレージ管理を単純化します。データベースを作成する際に、データベース・マネージャーが表スペース・データを配置する場所となる、デフォルト・ストレージ・グループのストレージ・パスを指定してください。これで、表スペースを作成してデータを取り込む際に、データベース・マネージャーにより表スペース用のコンテナとスペース割り振りが管理されます。これ以降は、新しいストレージ・グループを作成することも、既存のストレージ・グループを変更することも可能です。

データ圧縮

ストレージを節約するために、表と索引の両方を圧縮できます。圧縮は完全に自動で行われます。CREATE TABLE、ALTER TABLE、CREATE INDEX、または ALTER INDEX ステートメントの COMPRESS YES 節を使用して、表または索引を圧縮することを指定すると、圧縮の管理はすべて自動で行われます。(既存の圧縮されていない表または索引を圧縮された状態に変換するには、REORG で既存のデータを圧縮する必要があります)。一時表は自動的に圧縮されます。デフォルトでは、圧縮された表の索引も自動的に圧縮されます。

自動データベース・バックアップ

データベースは、ハードウェアまたはソフトウェアのさまざまな障害のために使用不可能になることがあります。データベースの最新の全バックアップを持っておくことは、システムの災害時リカバリーを計画し、実装する上で不可欠です。災害時リカバリー計画の一部として自動データベース・バックアップを使用し、データベース・マネージャーが適切かつ定期的にデータベースをバックアップできるようにします。

自動再編成

表データに多くの変更を加えた後、表およびその索引をフラグメント化できるようになります。論理的には連続しているデータは、連続していないページ上にある可能性があります。その場合、データベース・マネージャーは、データにアクセスするために余分の読み取り操作を実行することが必要になります。自動再編成プロセスは、再編成が必要かどうかを調べるために、統計情報が更新された表および索引を定期的に評価して、必要な場合には再編成などの操作をスケジュールします。

自動統計収集

自動統計収集は、最新の表統計を保持するようにすることによって、データベース・パフォーマンスを向上するのに役立ちます。データベース・マネージャーは、ワークロードに必要な統計と更新に必要な統計を判断します。統計の収集は、非同期的に (バックグラウンドで) 行うことも、同期的に (SQL ステートメントがコンパイルされるときに実行時統計を収集することによって) 行うこともできます。それから DB2 オプティマイザーが、正確な統計に基づいてアクセス・プランを選択できます。データベースの作成後に、データベース構成パラメーター **auto_runstats** を OFF に設定することにより、自動統計収集を使用不可にすることができます。リアルタイム統計

収集を有効にできるのは、自動統計収集が使用可能になっている場合に限り
ます。リアルタイム統計収集は、`auto_stmt_stats` 構成パラメーターで制御
します。

構成アドバイザー

データベースを作成する際、このツールが自動的に実行され、データベース
構成パラメーターおよびデフォルトのバッファ・プールのサイズ
(`IBMDEFAULTBP`) を判別して設定します。これらの値は、システム・リソ
ースおよびシステムの使用目的に基づいて選択されます。つまり、この最初
の自動調整により、デフォルト値で作成できる同等のデータベースに比べ
て、ご使用のデータベースのパフォーマンスが向上します。さらに、デー
タベース作成後にシステムを調整する時間が短くて済みます。構成アドバイ
ザーは (データベースへのデータ取り込み後であれ) いつでも実行して推奨ツ
ールを適用したり、現行のシステム特性に基づいてパフォーマンスを最適化
できるよう一連の構成パラメーターを任意に適用させることができます。

ヘルス・モニター

ヘルス・モニターはサーバー・サイドのツールで、積極的に状態をモニター
したり、パフォーマンスの低下や停止の危険性があるデータベース環境を調
整します。ユーザーの側でいかなる形のアクティブなモニターも行わずに、
正常性に関するさまざまな情報が提供されます。正常性のリスクが生じた場
合、データベース・マネージャーはそのことを通知し、続行する方法もアド
バイスします。ヘルス・モニターはスナップショット・モニターを使用して
システムに関する情報を収集しますが、パフォーマンス上の不利益をもたら
すことはありません。さらに、情報を収集するためにスナップショット・モ
ニター・スイッチをオンにすることもありません。

ユーティリティー・スロットル

このフィーチャーは保守ユーティリティーのパフォーマンス上の影響を調整
し、実動期間中に、そうしたユーティリティーを同時に実行できるようにし
ます。スロットル・ユーティリティーの影響ポリシーはデフォルトで定義
済みですが、スロットル・ユーティリティーを実行する場合は、影響優先順
位を設定する必要があります。スロットル・システムは、スロットル・ユ
ーティリティーがその影響ポリシーに抵触することがない範囲で最大限頻繁
に実行されるようにします。現在のところスロットル化できるのは、統計収
集、バックアップ操作、リバランス操作、および非同期索引クリーンアップ
です。

自動保守

データベース・マネージャーには、データベースのバックアップを実行したり、統
計を最新の状態に維持したり、必要に応じて表および索引を再編成したりするた
めのさまざまな自動保守機能が含まれています。データベースの保守は、デー
タベースのパフォーマンスとリカバリー可能性を最適化しておく際に不可欠のアクティ
ビティーです。

データベースの保守には、以下のアクティビティーの一部またはすべてが含まれ
ます。

- **バックアップ。** データベースをバックアップする際には、データベース・マネ
ージャーでは、元のデータに障害や損傷が起こった場合に備えて、データベースの

データのコピーをとって、それを別のメディアに保管します。自動データベース・バックアップ機能により、データベースが適切かつ定期的にバックアップされるようになるため、バックアップのタイミングについて心配したり、**BACKUP** コマンドの構文を覚えたりする必要がなくなります。

- **データのデフラグ (表または索引の再編成)**。この保守アクティビティーにより、表へのデータベース・マネージャーのアクセス効率が向上します。自動再編成機能により、表および索引のオフライン再編成が管理されるため、データをいつどのように再編成するかを心配しなくてすむようになります。
- **データ・アクセスの最適化 (統計の収集)**。データベース・マネージャーは、表のデータ、索引のデータ、あるいは表とその索引の両方のデータに関するシステム・カタログ統計を更新します。オプティマイザーはこれらの統計を使って、データにアクセスするにはどのパスを使用したらよいかを判断します。自動統計収集機能は、表に関する統計データを最新のものに維持することにより、データベースのパフォーマンスの向上を図ります。その目的は、オプティマイザーが正確な統計データに基づいてアクセス・プランを選択できるようにすることです。
- **統計のプロファイル**。自動統計プロファイルは、統計データのうち古くなったもの、欠落しているもの、または正しくないものを検出したり、照会フィールドバックに基づいて統計プロファイルを生成したりすることによって、表統計データをいつどのように収集するかに関するアドバイスを提供します。

保守アクティビティーを実行するかどうか、そしていつ実行するか判断には手間がかかる可能性があります。自動保守によりこの負担が取り除かれます。自動保守のフィーチャーの使用可能化は、自動保守データベース構成パラメーターを使用することによって簡単かつ柔軟に管理することができます。自動保守データベース構成パラメーターを設定することにより、保守の目的を指定することができます。データベース・マネージャーは、保守アクティビティーを実行する必要があるかどうかをこれらの目的に基づいて判別し、次の使用可能な保守時間枠 (定義した時間枠) の中で、必要な保守アクティビティーだけを実行します。

IBM Data Studio バージョン 3.1 以降では、次のタスクのためにタスク・アシスタントを使用できます: 自動保守の構成。タスク・アシスタントは、オプションの設定、タスク実行のために自動生成されたコマンドの確認、およびそれらのコマンドの実行のプロセスをガイドします。詳しくは、タスク・アシスタントを使用したデータベースの管理を参照してください。

保守時間枠

保守時間枠は、自動保守アクティビティー (バックアップ、統計の収集、統計プロファイル、および再編成) を実行するために定義する時間枠です。オフライン時間枠は、データベースへのアクセスが利用できない時間である場合があります。オンライン時間枠は、ユーザーがデータベースに接続することが許可されている時間であることもあります。

保守時間枠は、タスク・スケジュールとは異なります。保守時間枠中でも、常に自動保守アクティビティーが実行されるとは限りません。実際は、システムに対して保守アクティビティーを実行する必要があるかどうかを、データベース・マネージャーが保守アクティビティーごとに評価します。保守要件が満たされていない場合に保守アクティビティーが実行されます。データベースがすでに適切に保守されていれば、保守アクティビティーは実行されません。

自動保守アクティビティをいつ実行するかを検討してください。自動保守アクティビティではシステム上のリソースが消費されるため、これらを実行するとデータベースのパフォーマンスに影響する可能性があります。これらのアクティビティの一部では、表、索引、およびデータベースへのアクセスも制限されます。このため、データベース・マネージャーで保守アクティビティの実行が可能な適切な時間枠を指定する必要があります。

オフライン保守アクティビティ

オフライン保守アクティビティ (オフライン・データベース・バックアップおよび表と索引の再編成) とは、オフライン保守時間枠でのみ実行可能な保守アクティビティのことです。ユーザー・アクセスが影響を受ける範囲は、実行する保守アクティビティによって異なります。

- オフライン・バックアップ中は、どのアプリケーションもデータベースに接続できません。そのとき接続されているアプリケーションがあれば、いずれも強制的に切断されます。
- オフライン表再編成またはオフライン索引再編成 (データのデフラグ) 中は、アプリケーションで表のデータにアクセスすることはできますが、更新することはできません。

オフライン保守アクティビティは、指定された時間枠を超えても完了するまで実行されます。内部スケジューリング・メカニズムでは、時間の経過と共に、ジョブの完了時刻の最適な見積もり方法が学習されます。オフライン保守時間枠が短すぎるために、特定のデータベース・バックアップまたは再編成活動を実行できない場合には、その次の期間でスケジューラーはそのジョブを開始せず、ヘルス・モニターを通じてオフライン保守時間枠を長くすることが必要であるということを通知します。

オンライン保守アクティビティ

オンライン保守アクティビティ (自動統計収集とプロファイル、オンライン索引再編成、およびオンライン・データベース・バックアップ) とは、オンライン保守時間枠でのみ実行可能な保守アクティビティのことです。オンライン保守アクティビティを実行しても、そのとき接続されているどのアプリケーションも接続が維持され、また新規接続を確立することができます。システムへの影響を最小限に抑えるため、オンライン・データベース・バックアップと自動統計収集およびプロファイルは最適なユーティリティ・スロットル・メカニズムによってスロットルされます。

オンライン保守アクティビティは、指定された時間枠を超えても完了するまで実行されます。

セルフチューニング・メモリー

DB2 バージョン 9 からは、メモリー・チューニング・フィーチャーにより、いくつかのメモリー構成パラメーターの値が自動的に設定されることによって、メモリー構成のタスクを単純化しています。メモリー・チューナーを有効にすると、使用可能メモリー・リソースがバッファ・プール、ロック・メモリー、パッケージ・キャッシュ、およびソート・メモリーなどのメモリー・コンシューマーの間で動的に分配されます。

チューナーは、`database_memory` 構成パラメーターによって定義されたメモリー制限内で作動します。このパラメーターの値も自動的に調整することができます。セ

セルフチューニングが有効な場合 (**database_memory** の値が **AUTOMATIC** に設定されている場合)、チューナーはデータベースの全体的なメモリー要件を判別し、現在のデータベース要件に応じてデータベース共有メモリーに割り振られるメモリーの量を増減します。例えば、現行データベース要件が高く、システムに十分な空きメモリーがある場合、さらに多くのメモリーがデータベース共有メモリーに割り振られます。データベース・メモリー所要量が下げられるか、またはシステムの空きメモリー量が過度に減ると、データベース共有メモリーの一部が解放されます。

database_memory 構成パラメーターが **AUTOMATIC** に設定されていない場合、データベースはこのパラメーターに指定されているメモリー量を使用し、必要に応じてメモリー・コンシューマー間でそれを分配します。メモリーの量は、**database_memory** を数値に設定するか、またはそれを **COMPUTED** に設定するという 2 とおりの方法で指定できます。後者のケースでは、メモリーの合計量は、データベース起動時のデータベース・メモリー・ヒープの初期値の合計に基づきます。

また以下のようにして、メモリー・コンシューマーはセルフチューニングを有効にできます。

- バッファ・プールの場合、**ALTER BUFFERPOOL** または **CREATE BUFFERPOOL** ステートメントを使用します (**AUTOMATIC** キーワードを指定します)。
- ロッキング・メモリーの場合は、**locklist** または **maxlocks** データベース構成パラメーターを使用します (値 **AUTOMATIC** を指定します)。
- パッケージ・キャッシュの場合は、**pckcachesz** データベース構成パラメーターを使用します (値 **AUTOMATIC** を指定します)。
- ソート・メモリーの場合、**sheapthres_shr** または **sortheap** データベース構成パラメーターを使用します (値 **AUTOMATIC** を指定します)。

セルフチューニング操作による変更内容は、**stmmlog** サブディレクトリーにある、メモリー・チューニング・ログ・ファイル内に記録されます。これらのログ・ファイルには、特定のチューニング・インターバルにおける各メモリー・コンシューマーからのリソース要求の要約が含まれていて、ログ項目内のタイム・スタンプによって判別されます。

使用できるメモリーがわずかしかない場合、セルフチューニングによって得られるパフォーマンス上の利点には限度があります。チューニングの決定はデータベース・ワークロードに基づいているので、メモリー要件が急激に変化するワークロードではセルフチューニング・メモリー・マネージャー (**STMM**) の実効性が限定されるためです。ご使用のワークロードのメモリー特性が絶えず変化する場合には、**STMM** によるチューニングの頻度が低く、変化するターゲット状態の影響を受けません。このシナリオでは、**STMM** は完全な収束には至りませんが、その代わりに現行のワークロードに対してチューニングされたメモリー構成を保持しようとしています。

セルフチューニング・メモリー

DB2 バージョン 9 からは、メモリー・チューニング・フィーチャーにより、いくつかのメモリー構成パラメーターの値が自動的に設定されることによって、メモリー構成のタスクを単純化しています。メモリー・チューナーを有効にすると、使用可能メモリー・リソースがバッファー・プール、ロック・メモリー、パッケージ・キャッシュ、およびソート・メモリーなどのメモリー・コンシューマーの間で動的に分配されます。

チューナーは、**database_memory** 構成パラメーターによって定義されたメモリー制限内で作動します。このパラメーターの値も自動的に調整することができます。セルフチューニングが有効な場合 (**database_memory** の値が **AUTOMATIC** に設定されている場合)、チューナーはデータベースの全体的なメモリー要件を判別し、現在のデータベース要件に応じてデータベース共有メモリーに割り振られるメモリーの量を増減します。例えば、現行データベース要件が高く、システムに十分な空きメモリーがある場合、さらに多くのメモリーがデータベース共有メモリーに割り振られます。データベース・メモリー所要量が下げられるか、またはシステムの空きメモリー量が過度に減ると、データベース共有メモリーの一部が解放されます。

database_memory 構成パラメーターが **AUTOMATIC** に設定されていない場合、データベースはこのパラメーターに指定されているメモリー量を使用し、必要に応じてメモリー・コンシューマー間でそれを分配します。メモリーの量は、**database_memory** を数値に設定するか、またはそれを **COMPUTED** に設定するという 2 とおりの方法で指定できます。後者のケースでは、メモリーの合計量は、データベース起動時のデータベース・メモリー・ヒープの初期値の合計に基づきます。

また以下のようにして、メモリー・コンシューマーはセルフチューニングを有効にできます。

- バッファー・プールの場合は、**ALTER BUFFERPOOL** または **CREATE BUFFERPOOL** ステートメントを使用します (**AUTOMATIC** キーワードを指定します)。
- ロッキング・メモリーの場合は、**locklist** または **maxlocks** データベース構成パラメーターを使用します (値 **AUTOMATIC** を指定します)。
- パッケージ・キャッシュの場合は、**pckcachesz** データベース構成パラメーターを使用します (値 **AUTOMATIC** を指定します)。
- ソート・メモリーの場合、**sheapthres_shr** または **sortheap** データベース構成パラメーターを使用します (値 **AUTOMATIC** を指定します)。

セルフチューニング操作による変更内容は、**stmmlog** サブディレクトリーにある、メモリー・チューニング・ログ・ファイル内に記録されます。これらのログ・ファイルには、特定のチューニング・インターバルにおける各メモリー・コンシューマーからのリソース要求の要約が含まれていて、ログ項目内のタイム・スタンプによって判別されます。

使用できるメモリーがわずかしかない場合、セルフチューニングによって得られるパフォーマンス上の利点には限度があります。チューニングの決定はデータベース・ワークロードに基づいているので、メモリー要件が急激に変化するワークロードではセルフチューニング・メモリー・マネージャー (**STMM**) の実効性が限定されるためです。ご使用のワークロードのメモリー特性が絶えず変化する場合には、

STMM によるチューニングの頻度が低く、変化するターゲット状態の影響を受けません。このシナリオでは、STMM は完全な収束には至りませんが、その代わりに現行のワークロードに対してチューニングされたメモリー構成を保持しようとしています。

セルフチューニング・メモリーの概要

セルフチューニング・メモリーは、メモリー構成パラメーターの値の設定とバッファ・プールのサイズ変更を自動的に実行することにより、メモリー構成のタスクを単純化します。メモリー・チューナーを有効にすると、使用可能メモリー・リソースがバッファ・プール、ロック・メモリー、パッケージ・キャッシュ、およびソート・メモリーなどのメモリー・コンシューマーの間で動的に分配されます。

セルフチューニング・メモリーは、`self_tuning_mem` データベース構成パラメーターによって使用可能にします。

以下のメモリー関連のデータベース構成パラメーターを自動的に調整できます。

- `database_memory` - データベース共有メモリー・サイズ
- `locklist` - ロック・リスト用最大ストレージ
- `maxlocks` - エスカレーション前のロック・リストの最大パーセント
- `pckcachesz` - パッケージ・キャッシュ・サイズ
- `sheapthres_shr` - 共有ソートのソート・ヒープのしきい値
- `sortheap` - ソート・ヒープ・サイズ

メモリーの割り振り

メモリーの割り振りと割り振り解除はさまざまな時点で発生します。メモリーは、指定のイベントが発生する際 (アプリケーションの接続時など) に特定のメモリー領域に割り振られる場合もあり、構成の変更に対する対応として再割り振りが行われる場合もあります。

33 ページの図 1 は、データベース・マネージャーによって各種用途のために割り振られるさまざまなメモリー領域、およびユーザーがこれらのメモリー領域のサイズを制御することを可能にする構成パラメーターを示しています。パーティション・データベース環境では、各データベース・パーティションには独自のデータベース・マネージャー共有メモリー・セットがあることを覚えておいてください。



図1. データベース・マネージャによって割り振られるメモリーのタイプ

メモリーは、以下のいずれかのイベントが生じるとデータベース・マネージャによって割り振られます。

データベース・マネージャが開始したとき (db2start)

データベース・マネージャの共有メモリー (インスタンス共有メモリーとも呼ばれる) は、データベース・マネージャが停止する (db2stop) まで割り振られたままになります。この領域には、すべてのデータベース接続でのアクティビティを管理するためにデータベース・マネージャが使用する情報が含まれています。DB2 は、データベース・マネージャの共有メモリーのサイズを自動的に制御します。

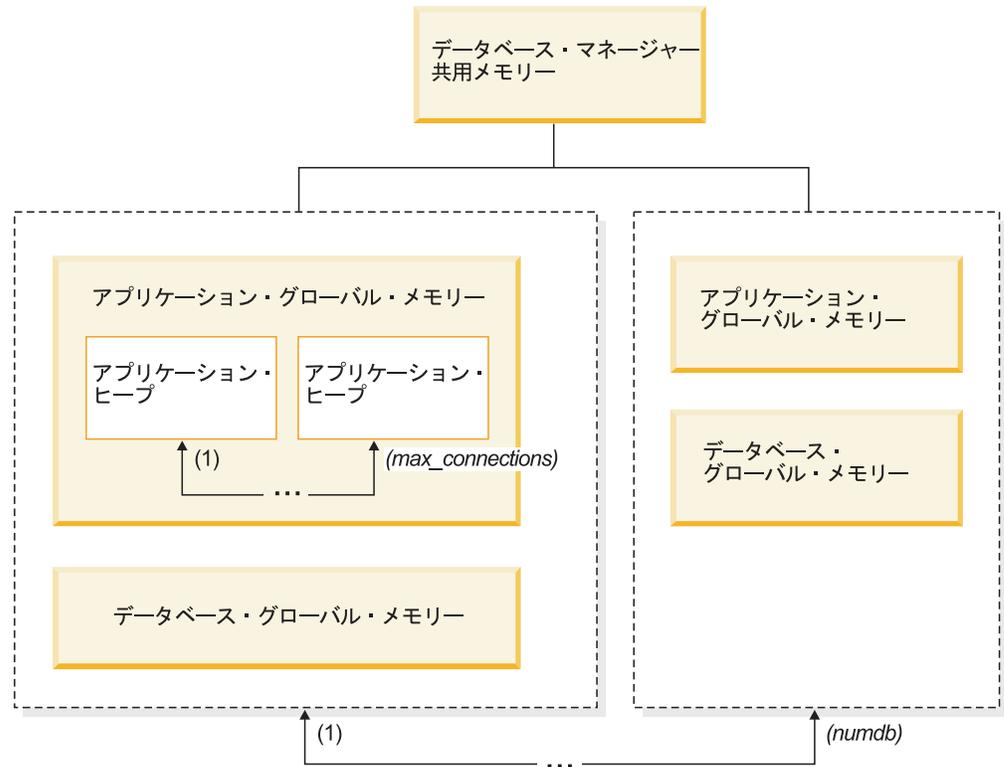
データベースが初めて活動化または接続されるとき

データベースに接続するすべてのアプリケーションでデータベース・グローバル・メモリー が使用されます。データベース・グローバル・メモリーのサイズは、**database_memory** データベース構成パラメーターで指定されます。デフォルトでは、このパラメーターは **automatic** に設定されているので、DB2 はデータベースに割り振る初期メモリー量を計算し、データベースの必要に基づいて実行時にデータベースのメモリー・サイズを自動的に構成できます。

以下のメモリー領域は動的に調整できます。

- バッファ・プール (ALTER BUFFERPOOL ステートメントを使用)
- データベース・ヒープ (ログ・バッファを含む)
- ユーティリティ・ヒープ
- パッケージ・キャッシュ

- カタログ・キャッシュ
- ロック・リスト

sortheap、**sheapthres_shr**、および **sheapthres** 構成パラメーターも、動的に更新可能です。唯一の制約事項は、**sheapthres** は、0 から 0 より大きい値への動的な変更ができず、その逆の変更もできません。

共有ソート操作がデフォルトで実行され、任意の一時点にソート・メモリー・コンシューマーが使用できるデータベース共有メモリーの量は、**sheapthres_shr** データベース構成パラメーターの値で決まります。専用ソート操作は、パーティション内並列処理、データベース・パーティション、および接続コンセントレーターがすべて使用不可になっていて、データベース・マネージャーの **sheapthres** 構成パラメーターが非ゼロの値に設定されている場合にのみ、実行されます。

アプリケーションがデータベースに接続するとき

それぞれのアプリケーションには、固有のアプリケーション・ヒープがあります。これは、アプリケーション・グローバル・メモリーの一部です。**applheapsz** データベース構成パラメーターを使用してアプリケーションが割り振ることができるメモリーの量を制限することもできますし、**appl_memory** データベース構成パラメーターを使用してアプリケーション・メモリー消費量全体を制限することもできます。

エージェントが作成される時

パーティション・データベース環境における接続要求や新しい SQL 要求の結果としてエージェントが割り当てられるときに、そのエージェントのためにエージェント専用メモリーが割り振られます。エージェント専用メモリーには、この特定のエージェントによってのみ使用されるメモリーが含まれます。専用ソート操作が使用可能になっている場合、専用ソート・ヒープはエージェント専用メモリーの中から割り振られます。

それぞれのタイプのメモリー領域に割り振られるメモリーの量は、以下の構成パラメーターによって制限されます。パーティション・データベース環境では、このメモリーが各データベース・パーティションに割り振られることを覚えておいてください。

numdb このデータベース・マネージャー構成パラメーターは、さまざまなアプリケーションが使用するために並行してアクティブにできるデータベースの最大数を指定します。各データベースにはそれぞれのグローバル・メモリー領域があるため、このパラメーターの値を大きくすると、割り振ることができるメモリーの量も大きくなります。

maxappls

このデータベース構成パラメーターは、特定のデータベースに同時に接続できるアプリケーションの最大数を指定します。このパラメーター値は、そのデータベースのエージェント専用メモリーとアプリケーション・グローバル・メモリーの両方に割り振ることができるメモリーの量に影響します。

max_connections

このデータベース・マネージャー構成パラメーターは、データ・サーバーに同時にアクセスできるデータベース接続またはインスタンスのアタッチの数を制限します。

max_coordagents

このデータベース・マネージャー構成パラメーターは、インスタンス内で (さらにパーティション・データベース環境においてはデータベース・パーティションごとに) アクティブであるすべてのデータベースの間で同時に存在できるデータベース・マネージャー・コーディネーター・エージェントの数を制限します。 **maxappls** と **max_connections** とを合わせて使用することにより、このパラメーターでは、エージェント専用メモリーとアプリケーション・グローバル・メモリーに割り振られるメモリーの量を制限できます。

db2mtrk コマンドで起動されるメモリー・トラッカーを使用して、インスタンス内の現行のメモリーの割り振りを表示することができます。また、**ADMIN_GET_MEM_USAGE** 表関数を使用して、インスタンス全体または単一のデータベース・パーティションだけの合計メモリー消費量を判別することもできます。 **MON_GET_MEMORY_SET** 表関数および **MON_GET_MEMORY_POOL** 表関数を使用すると、現行メモリー使用量を、インスタンス、データベース、またはアプリケーションの各レベルで調べることができます。

UNIX および Linux オペレーティング・システムでは、**ipcs** コマンドを使用してすべての共有メモリー・セグメントをリスト表示できますが、消費されたリソース量が正確に反映されているわけではありません。 **db2mtrk** コマンドを **ipcs** の代わりに使用できます。

メモリー・パラメーター間の相互作用と制限

セルフチューニング・メモリーを使用可能にして、ほとんどのメモリー関連の構成パラメーターにデフォルトの **AUTOMATIC** 設定を使用することもできますが、メモリー・パラメーターの設定管理を容易にし、特定の状況で「メモリー不足」エラーが依然として発生する理由を理解するためには、さまざまなメモリー・パラメーターの制限、およびパラメーター間の相互作用を理解しておくが役立ちます。

メモリー・タイプ

DB2 データベース・マネージャーは、基本的に次の 2 つのタイプのメモリーを使用します。

パフォーマンス・メモリー

これは、データベースのパフォーマンスを向上させるために使用するメモリーです。パフォーマンス・メモリーは、セルフチューニング・メモリー・マネージャー (STMM) によって制御され、さまざまなパフォーマンス・ヒープに配布されます。 **database_memory** 構成パラメーターをパフォーマンス・メモリーの最大量に設定できます。また、**database_memory** を **AUTOMATIC** に設定して、STMM にパフォーマンス・メモリーの全体量を管理させることもできます。

ファンクション・メモリー

このメモリーは、アプリケーション・プログラムが使用します。

appl_memory 構成パラメーターを使用して、アプリケーション要求を処理するために DB2 データベース・エージェントによって割り振られるファンクション・メモリー、つまりアプリケーション・メモリーの最大量を制御します。デフォルトでは、このパラメーターは **AUTOMATIC** に設定されてお

り、ファンクション・メモリーの要求は、使用可能なシステム・リソースがある限り許可されます。メモリー使用量に制限のある DB2 データベース製品を使用している場合、または、**instance_memory** を特定の値に設定している場合は、**instance_memory** 限度が適用され、ファンクション・メモリー要求は、データベース・パーティションによって割り振られたメモリーの総量が **instance_memory** 限度内である限り許可されます。

AUTOMATIC 設定が使用可能になる前は、さまざまなオペレーティング・システムと DB2 のツールを使用して、共有メモリー、専用メモリー、バッファー・プール・メモリー、ロック・リスト、ソート・メモリー (ヒープ) などのさまざまなタイプのメモリーで使用されるスペースの量を確認することができました。しかし、DB2 データベース・マネージャーで使用されるメモリーの総量を確認することはほぼ不可能でした。いずれかのヒープがメモリー制限に達すると、アプリケーションのステートメントが「メモリー不足」エラー・メッセージで失敗しました。そのヒープのメモリーを増やしてアプリケーションを再実行しても、別のヒープに対する別のステートメントで「メモリー不足」エラーが出ることもありました。現在は、デフォルトの AUTOMATIC 構成パラメーター設定を使用して、個々のファンクション・メモリー・ヒープのハード上限を解除できます。

必要であれば (適切に動作していないデータベース・アプリケーションが非常に大量のメモリーを必要とするというシナリオを回避する場合)、**appl_memory** 構成パラメーターを使用して、アプリケーション・メモリー全体に対する制限をデータベース・レベルで適用できます。また、個々のヒープの該当するデータベース構成パラメーターを AUTOMATIC 設定から固定値に変更することで、個々のヒープの制限も適用できます。すべてのファンクション・メモリー・ヒープの構成パラメーターすべてが AUTOMATIC に設定され、**instance_memory** 限度が適用されている場合、アプリケーション・メモリーの使用量を制限するのは **instance_memory** 設定だけです。**instance_memory** も AUTOMATIC に設定され、メモリー使用量に制限のある DB2 データベース製品を使用している場合は、DB2 データベース・マネージャーによってメモリー使用量の上限が自動的に決定されます。

消費されているインスタンス・メモリーの総量、および現在の **instance_memory** 使用量は、**db2pd -dbptnmem** コマンドまたは **ADMIN_GET_MEM_USAGE** 表関数を使用して簡単に確認できます。

メモリー構成パラメーター間の相互作用

セルフチューニング・メモリー・マネージャー (STMM) がアクティブであり、データベース・メモリーのセルフチューニングが有効である場合 (**database_memory** が AUTOMATIC に設定されている場合)、STMM はシステムで使用可能な空きメモリーをチェックして、最適なパフォーマンスを得るためにパフォーマンス・ヒープ専用にするメモリー量を自動的に決定します。パフォーマンス・ヒープすべてが、**database_memory** サイズ全体になります。DB2 データベース・マネージャーの操作性と整合性を確保するためには、パフォーマンス・メモリー所要量に加えて、他のメモリーも必要になります。**instance_memory** で使用されるスペースとこの 2 つのメモリー・コンシューマーに必要なスペースとの差分を、アプリケーション・メモリー (**appl_memory**) で使用できます。アプリケーション・プログラム用のファン

クション・メモリーは、必要に応じて割り振られます。**instance_memory** 制限が適用されない場合、単一のアプリケーションで割り振り可能なメモリー量に関する他の制限はありません。

構成によっては、**instance_memory** 制限がある場合 STMM は、空きシステム・メモリーの残量、および空き **instance_memory** スペースの残量を定期的に照会します。アプリケーションが失敗するのを回避するために、STMM はアプリケーション要件をパフォーマンス基準より優先させます。必要な場合は、パフォーマンス・ヒープで使用可能なスペース量を減らすことでパフォーマンスを低下させ、アプリケーション・メモリーの要求を満たすために十分な空きシステム・メモリーと **instance_memory** スペースを提供します。アプリケーションが完了すると使用メモリーは解放されて、他のアプリケーションで再使用、または STMM で使用する **database_memory** 用に再利用可能になります。負荷が高いアプリケーション・アクティビティーが実行されている期間中に、データベース・システムのパフォーマンスが容認できないレベルまで低下する場合は、データベース・マネージャーで実行が許可されるアプリケーション数を制御するか (接続コンセントレーターや DB2 バージョン 9.5 の新しいフィーチャーであるワークロード管理を使用する)、またはシステムにメモリー・リソースを追加することを推奨します。

セルフチューニング・メモリーを有効にする

セルフチューニング・メモリーは、メモリー構成パラメーターの値の設定とバッファ・プールのサイズ変更を自動的に実行することにより、メモリー構成のタスクを単純化します。

このタスクについて

メモリー・チューナーを有効にすると、使用可能メモリー・リソースが、バッファ・プール、ロック・メモリー、パッケージ・キャッシュ、およびソート・メモリーといった複数のメモリー・コンシューマーの間で動的に分配されます。

手順

1. データベースのセルフチューニング・メモリーを有効にするには、**UPDATE DATABASE CONFIGURATION** コマンドまたは **db2CfgSet** API を使用して、**self_tuning_mem** データベース構成パラメーターを **ON** に設定します。
2. メモリー構成パラメーターによって制御されるメモリー領域のセルフチューニングを有効にするには、**UPDATE DATABASE CONFIGURATION** コマンドまたは **db2CfgSet** API を使用して、該当する構成パラメーターを **AUTOMATIC** に設定します。
3. バッファ・プールのセルフチューニングを有効にするには、**CREATE BUFFERPOOL** ステートメントまたは **ALTER BUFFERPOOL** ステートメントを使用して、バッファ・プール・サイズを **AUTOMATIC** に設定します。パーティション・データベース環境の場合、**SYSCAT.BUFFERPOOLDBPARTITIONS** には、そのバッファ・プールのいかなる項目も存在するべきではありません。

タスクの結果

注:

1. セルフチューニング対象のメモリーは、種々のメモリー・コンシューマー間で分散されます。したがって、どの時点においても、少なくとも 2 つのメモリー領

域 (例: ロック・メモリーおよびデータベース共有メモリー) が、同時にセルフチューニングのために使用可能でなければなりません。以下の条件のいずれかが成立する場合に、メモリー・チューナーは、システム上のメモリーをアクティブにチューニングします (**self_tuning_mem** データベース構成パラメーターの値は ON)。

- 1 つの構成パラメーターまたはバッファー・プール・サイズが **AUTOMATIC** に設定されており、**database_memory** データベース構成パラメーターが数値または **AUTOMATIC** のいずれかに設定されている。
 - **locklist**、**sheapthres_shr**、**pckcachesz**、またはバッファー・プール・サイズのいずれか 2 つが、**AUTOMATIC** に設定されている。
 - **sortheap** データベース構成パラメーターが **AUTOMATIC** に設定されている。
2. **locklist** データベース構成パラメーターの値は、**maxlocks** データベース構成パラメーターと共にチューニングされます。**locklist** パラメーターのセルフチューニングを無効にすると、**maxlocks** パラメーターのセルフチューニングも自動的に無効になります。また、**locklist** パラメーターのセルフチューニングを有効にすると、**maxlocks** パラメーターのセルフチューニングも自動的に有効になります。
 3. **sortheap** または **sheapthres_shr** データベース構成パラメーターの自動チューニングが可能となるのは、データベース・マネージャー構成パラメーター **sheapthres** が 0 に設定されている場合のみです。
 4. **sortheap** の値は、**sheapthres_shr** と共にチューニングされます。**sortheap** パラメーターのセルフチューニングを無効にすると、**sheapthres_shr** パラメーターのセルフチューニングも自動的に無効になります。また、**sheapthres_shr** パラメーターのセルフチューニングを有効にすると、**sortheap** パラメーターのセルフチューニングも自動的に有効になります。
 5. セルフチューニング・メモリーは、高可用性災害時リカバリー (HADR) 1 次サーバー上でのみ実行されます。HADR システムでセルフチューニング・メモリーを活動化すると、構成が正しく設定されていれば、2 次サーバーでは実行されず 1 次サーバーでのみ実行されます。HADR データベースの役割を切り替えると、セルフチューニング・メモリー操作も新しい 1 次サーバーで実行されるように切り替わります。1 次データベースが開始した後、またはテークオーバーによってスタンバイ・データベースが 1 次データベースに変換された後、セルフチューニング・メモリー・マネージャー (STMM) のエンジン・ディスパッチ可能単位 (EDU) は、最初のクライアントが接続されるまで開始しない場合があります。

セルフチューニング・メモリーを無効にする

データベース全体、または 1 つ以上の構成パラメーターまたはバッファー・プールにおいて、セルフチューニング・メモリーを無効にすることができます。

このタスクについて

データベース全体のセルフチューニング・メモリーを無効にした場合、**AUTOMATIC** に設定されているメモリー構成パラメーターおよびバッファー・プールでは、自動チューニングが引き続き有効です。しかし、メモリー領域はその現行サイズのままとなります。

手順

1. データベースのセルフチューニング・メモリーを無効にするには、**UPDATE DATABASE CONFIGURATION** コマンドまたは `db2CfgSet` API を使用して、**self_tuning_mem** データベース構成パラメーターを **OFF** に設定します。
2. メモリー構成パラメーターによって制御されるメモリー領域のセルフチューニングを無効にするには、**UPDATE DATABASE CONFIGURATION** コマンドまたは `db2CfgSet` API を使用して、該当する構成パラメーターを **MANUAL** に設定するか、パラメーターの数値を指定します。
3. バッファー・プールのセルフチューニングを無効にするには、**ALTER BUFFERPOOL** ステートメントを使用して、バッファー・プール・サイズを特定の値に設定します。

タスクの結果

注:

- メモリー構成パラメーターのセルフチューニングの中には、関連する別のメモリー構成パラメーターも共に有効でなければ、有効にできないものもあります。このため、例えば、**locklist** または **sortheap** データベース構成パラメーターのセルフチューニング・メモリーを無効にすると、**maxlocks** または **sheapthres_shr** データベース構成パラメーターのセルフチューニング・メモリーも、それぞれ無効となります。

セルフチューニングが有効になっているメモリー・コンシューマーの判別

構成パラメーターによって制御されるセルフチューニング・メモリー設定、またはバッファー・プールに適用されるセルフチューニング・メモリー設定を表示できます。

このタスクについて

メモリー・チューナーの反応は、メモリー・コンシューマーのサイズ変更に必要な時間によって制限されることに注意する必要があります。例えば、バッファー・プール・サイズを縮小するプロセスには長い時間がかかることがあるため、バッファー・プール・メモリーをソート・メモリーと交換することによって得られるパフォーマンス上のメリットを、すぐには実現できない場合もあります。

手順

- 構成パラメーターの設定を表示するには、以下の方法のいずれかを使用します。
 - **SHOW DETAIL** パラメーターを指定して **GET DATABASE CONFIGURATION** コマンドを使用します。

セルフチューニングを使用可能にできるメモリー・コンシューマーは、出力で次のようにグループ化されます。

Description	Parameter	Current Value	Delayed Value
Self tuning memory	(SELF_TUNING_MEM)	ON (Active)	ON
Size of database shared memory (4KB)	(DATABASE_MEMORY)	AUTOMATIC(37200)	AUTOMATIC(37200)
Max storage for lock list (4KB)	(LOCKLIST)	AUTOMATIC(7456)	AUTOMATIC(7456)
Percent. of lock lists per application	(MAXLOCKS)	AUTOMATIC(98)	AUTOMATIC(98)

Package cache size (4KB)	(PCKCACHESZ) = AUTOMATIC(5600)	AUTOMATIC(5600)
Sort heap thres for shared sorts (4KB)	(SHEAPTHRES_SHR) = AUTOMATIC(5000)	AUTOMATIC(5000)
Sort list heap (4KB)	(SORTHEAP) = AUTOMATIC(256)	AUTOMATIC(256)

- db2CfgGet API を使用します。

次の値が戻されます。

SQLF_OFF	0
SQLF_ON_ACTIVE	2
SQLF_ON_INACTIVE	3

SQLF_ON_ACTIVE は、セルフチューニングが使用可能かつアクティブであることを示します。一方、SQLF_ON_INACTIVE は、セルフチューニングが使用可能であるものの、現在は非アクティブであることを示します。

- バッファークラスタのセルフチューニング設定を表示するには、以下の方法のいずれかを使用します。

- セルフチューニングが使用可能なバッファークラスタのリストをコマンド行から取得するには、以下の照会を使用します。

```
SELECT BPNAME, NPAGES FROM SYSCAT.BUFFERPOOLS
```

バッファークラスタのセルフチューニングが使用可能になると、その特定のバッファークラスタについて、SYSCAT.BUFFERPOOLS ビューの NPAGES フィールドが -2 に設定されます。セルフチューニングが使用不可になると、NPAGES フィールドはバッファークラスタの現行サイズに設定されます。

- セルフチューニングが使用可能なバッファークラスタの現行サイズを判別するには、次のように GET SNAPSHOT コマンドを使用し、バッファークラスタの現行サイズ (bp_cur_buffsz モニター・エレメントの値) を調べます。

```
GET SNAPSHOT FOR BUFFERPOOLS ON database-alias
```

特定のデータベース・パーティション上のバッファークラスタのサイズを指定する ALTER BUFFERPOOL ステートメントは、そのバッファークラスタに関する例外項目を SYSCAT.BUFFERPOOLDBPARTITIONS カタログ・ビューに作成します (または既存の項目を更新します)。バッファークラスタの例外項目が存在する場合に、デフォルトのバッファークラスタ・サイズが AUTOMATIC に設定されていると、そのバッファークラスタはセルフチューニング操作に関与しません。

パーティション・データベース環境でのセルフチューニング・メモリー

パーティション・データベース環境でセルフチューニング・メモリー・フィーチャーを使用する場合、このフィーチャーがシステムを適切に調整するかどうかを決定するいくつかの要因があります。

パーティション・データベースでセルフチューニング・メモリーが使用可能にされると、単一のデータベース・パーティションがチューニング・パーティションとして指定され、メモリーのチューニングに関するすべての決定は、そのデータベース・パーティションのメモリーおよびワークロード特性に基づいて行われます。チューニングに関する決定がそのパーティションで行われると、メモリーの調整が他のデータベース・パーティションに分散され、すべてのデータベース・パーティションが同様の構成を保守することが保証されます。

この単一チューニング・パーティション・モデルでは、すべてのデータベース・パーティションでメモリー要件が類似している場合のみ、このフィーチャーが使用されると想定します。以下に示すガイドラインは、パーティション・データベースでセルフチューニング・メモリーを使用可能にするかどうかを判別する際に使用します。

パーティション・データベースでセルフチューニング・メモリーが推奨される場合

すべてのデータベース・パーティションでメモリー要件が類似していて、それらのパーティションが類似のハードウェア上で稼働している場合、変更を加えずにセルフチューニング・メモリーを使用可能にすることができます。これらのタイプの環境では、以下の特性が共通しています。

- すべてのデータベース・パーティションが同一のハードウェア上に存在し、複数の論理データベース・パーティションが複数の物理データベース・パーティションに均一に分散されている
- 完璧かほぼ完璧に分散されているデータがある
- 複数のデータベース・パーティションでワークロードが均一に分散されている。つまり、他のデータベース・パーティションと比べて、1 つ以上のヒープに関するメモリー要件が高いパーティションは存在しません。

そのような環境では、すべてのデータベース・パーティションが同等に構成されていると、セルフチューニング・メモリーはシステムを適切に構成します。

パーティション・データベースでセルフチューニング・メモリーが制限付きで推奨される場合

環境内のほとんどのデータベース・パーティションでメモリー要件が類似していて、それらのパーティションが類似のハードウェア上で稼働している場合は、初期構成にいくらかの注意を払うかぎり、セルフチューニング・メモリーを使用することができます。これらのシステムには、データ用のデータベース・パーティションのセット 1 つと、少数のコーディネーター・パーティションおよびカタログ・パーティションのセットが存在する場合があります。このような環境では、コーディネーター・パーティションとカタログ・パーティションを、データを含むデータベース・パーティションとは異なった構成にすると便利です。

データを含むすべてのデータベース・パーティションでセルフチューニング・メモリーを使用可能にし、これらのデータベース・パーティションの 1 つをチューニング・パーティションとして指定する必要があります。加えて、コーディネーター・パーティションとカタログ・パーティションが異なる構成になっている可能性があるため、セルフチューニング・メモリーをこれらのパーティションで使用不可にする必要があります。コーディネーター・パーティションおよびカタログ・パーティションでセルフチューニング・メモリーを使用不可にするには、これらのパーティションで `self_tuning_mem` データベース構成パラメーターを OFF に設定してください。

パーティション・データベースでセルフチューニング・メモリーが推奨されない場合

各データベース・パーティションのメモリー要件が異なっている場合や、さまざまなデータベース・パーティションが大幅に異なるハードウェア上で稼働している場合は、セルフチューニング・メモリー・フィーチャーを使用不可にすることをお勧めします。このフィーチャーを使用不可にするには、すべてのパーティションで `self_tuning_mem` データベース構成パラメーターを OFF にします。

異なるデータベース・パーティションのメモリー要件の比較

複数の異なるデータベース・パーティションのメモリー要件が十分に類似しているかどうかを判別する最良の方法は、スナップショット・モニターを参照することです。以下のスナップショット・エレメントがすべてのデータベース・パーティションで類似していれば (差が 20% 以下)、それらのデータベース・パーティションのメモリー要件はかなり類似していると見なせます。

以下のデータを収集するには、コマンド `get snapshot for database on <dbname>` を発行します。

```
Locks held currently           = 0
Lock waits                     = 0
Time database waited on locks (ms) = 0
Lock list memory in use (Bytes) = 4968
Lock escalations               = 0
Exclusive lock escalations     = 0

Total Shared Sort heap allocated = 0
Shared Sort heap high water mark = 0
Post threshold sorts (shared memory) = 0
Sort overflows                 = 0

Package cache lookups          = 13
Package cache inserts          = 1
Package cache overflows        = 0
Package cache high water mark (Bytes) = 655360

Number of hash joins           = 0
Number of hash loops           = 0
Number of hash join overflows  = 0
Number of small hash join overflows = 0
Post threshold hash joins (shared memory) = 0

Number of OLAP functions       = 0
Number of OLAP function overflows = 0
Active OLAP functions          = 0
```

以下のデータを収集するには、コマンド `get snapshot for bufferpools on <dbname>` を発行します。

```
Buffer pool data logical reads = 0
Buffer pool data physical reads = 0
Buffer pool index logical reads = 0
Buffer pool index physical reads = 0
Total buffer pool read time (milliseconds) = 0
Total buffer pool write time (milliseconds) = 0
```

DB2 pureScale環境でのセルフチューニング・メモリー

DB2 pureScale環境でセルフチューニング・メモリーが有効になっている場合には、チューニング・メンバーがメモリー構成をモニターし、他のすべてのメンバーに構成の変更を伝搬します。

DB2 pureScale環境でセルフチューニング・メモリーが有効になっている場合には、1つのメンバー（チューニング・メンバーとも呼ばれます）でメモリー構成をモニターし、他のすべてのメンバーに構成の変更を伝搬して、インスタンス内のすべてのメンバー間で整合性のある構成を維持します。

DB2 pureScale環境では、チューニング・メンバーが -1 として指定されていると、データベースがアクティブ化されるたびにチューニング・メンバーがランダムに選択されます。また、チューナーが実行されているメンバーが非アクティブ化されると、現在チューナーを実行できる別のメンバー上でチューナーが自動的に開始されます。メンバーがチューナーを実行するには、メンバー上のデータベースがアクティブでなければならず、そのメンバーの **self_tuning_mem** が ON に設定されている必要があります。

- チューニング・メンバーとして現在指定されているメンバーを判別するには、ADMIN_CMD プロシージャを以下のように呼び出します。

```
CALL SYSPROC.ADMIN_CMD('get stmm tuning member')
```
- チューニング・メンバーを変更するには、ADMIN_CMD プロシージャを以下のように呼び出します。

```
CALL SYSPROC.ADMIN_CMD('update stmm tuning member membernum')
```

必要に応じて、チューニング・メンバーのランダムな選択とチューニング・メンバーの明示的な指定の間でチューニング・メンバーを切り替えることができます。

チューニング・メンバーを変更すると、チューナーを実行していたメンバーから収集されたデータの一部は破棄されることに注意してください。このデータは新しいチューニング・メンバーで再収集する必要があります。データが再収集されているこの短期間の間もメモリー・チューナーはシステムのチューニングを続行しています。ただし、このチューニングは、元のメンバーの場合とは少し異なった方法で行われることがあります。

DB2 pureScale 環境でのメモリー・チューナーの開始

DB2 pureScale 環境では、**self_tuning_mem** が ON に設定されている 1 つ以上のメンバー上でデータベースがアクティブになるたびに、メモリー・チューナーが実行されます。

特定のメンバーでセルフチューニング・メモリーを無効にする

- データベース・メンバーのサブセットでセルフチューニング・メモリーを無効にするには、そのメンバーに対して **self_tuning_mem** データベース構成パラメーターを OFF に設定します。
- 特定のメンバーの構成パラメーターによって制御された、メモリー・コンシューマーのサブセットに対してセルフチューニング・メモリーを無効にするには、関

連する構成パラメーターの値をそのメンバーの固定値に設定します。セルフチューニング・メモリーの構成パラメーターの値は、すべての稼働メンバー間で整合させることをお勧めします。

- 特定のメンバーの特定のバッファ・プールでセルフチューニング・メモリーを無効にするには、ALTER BUFFERPOOL ステートメントを発行し、サイズ値と、セルフチューニング・メモリーを無効にするメンバーを指定します。

特定のメンバー上のバッファ・プールのサイズを指定する ALTER BUFFERPOOL ステートメントは、そのバッファ・プールに関する例外項目を SYSCAT.BUFFERPOOLEXCEPTIONS カタログ・ビューに作成します (または既存の項目を更新します)。バッファ・プールの例外項目が存在する場合には、デフォルトのバッファ・プール・サイズが AUTOMATIC に設定されていると、そのバッファ・プールはセルフチューニング操作に関与しません。例外項目を除去してバッファ・プールをセルフチューニングに使用できるようにするには、以下のようになります。

1. ALTER BUFFERPOOL ステートメントを発行して、バッファ・プール・サイズを特定の値に設定することにより、このバッファ・プールのセルフチューニングを使用不可にします。
2. 別の ALTER BUFFERPOOL ステートメントを発行し、このメンバー上のバッファ・プールのサイズをデフォルトに設定します。
3. 別の ALTER BUFFERPOOL ステートメントを発行して、バッファ・プール・サイズを AUTOMATIC に設定することにより、このバッファ・プールのセルフチューニングを使用可能にします。

非均一環境でセルフチューニング・メモリーを有効にする

各メンバー上で実行されるワークロードのメモリー所要量は同じ程度になることが期待されています。メモリー所要量はメンバー間で偏りが生じることがあります。例えば、リソースを多く使用するソートが 1 つのメンバーに対してのみ実行される場合、あるいは一部のメンバーが別のハードウェアに関連付けられており、他のメンバーよりも使用可能メモリーが多い場合です。その場合でも、一部のメンバーに対しセルフチューニング・メモリーをアクティブにすることができます。異種メモリー環境でセルフチューニング・メモリーを活用するには、メモリー所要量が同程度のメンバーのセットを特定し、それらのメンバーに対してセルフチューニング・メモリーをアクティブ化します。これにより、他のメンバーに対してセルフチューニングを無効にし、それぞれのメンバーのメモリーを手動で構成することができます。

パーティション・データベース環境でのセルフチューニング・メモリーの使用

パーティション・データベース環境でセルフチューニング・メモリーが有効な場合、データベース・パーティションが 1 つ (チューニング・パーティションと呼ばれる) 存在します。これは、メモリー構成をモニターして、構成変更があればそれを他のすべてのデータベース・パーティションに伝搬し、すべての関連するデータベース・パーティション間で構成の整合性を保持します。

チューニング・パーティションは、パーティション・グループのデータベース・パーティションの数およびバッファ・プールの数などの、幾つかの特性に基づいて選択されます。

- チューニング・パーティションとして現在指定されているデータベース・パーティションを判別するには、**ADMIN_CMD** プロシージャを以下のように呼び出します。

```
CALL SYSPROC.ADMIN_CMD('get stmm tuning dbpartitionnum')
```

- チューニング・パーティションを変更するには、**ADMIN_CMD** プロシージャを以下のように呼び出します。

```
CALL SYSPROC.ADMIN_CMD('update stmm tuning dbpartitionnum <partitionnum>')
```

チューニング・パーティションは、非同期で更新されるか、次のデータベース始動時に更新されます。メモリー・チューナーが自動的にチューニング・パーティションを選択するようにするには、*partitionnum* 値に -1 を入力します。

パーティション・データベース環境でのメモリー・チューナーの開始

パーティション・データベース環境では、メモリー・チューナーが開始されるのは **ACTIVATE DATABASE** コマンドによって明示的にデータベースがアクティブにされる場合に限ります。セルフチューニング・メモリーでは、すべてのパーティションがアクティブである必要があるからです。

指定のデータベース・パーティションでセルフチューニング・メモリーを無効にする

- データベース・パーティションのサブセットでセルフチューニング・メモリーを無効にするには、こうしたデータベース・パーティションに対して **self_tuning_mem** データベース構成パラメーターを OFF に設定します。
- 特定のデータベース・パーティションの構成パラメーターによって制御された、メモリー・コンシューマーのサブセットに対してセルフチューニング・メモリーを無効にするには、関連する構成パラメーターの値またはバッファ・プール・サイズの値を **MANUAL** またはそのデータベース・パーティションの特定の値に設定します。セルフチューニング・メモリーの構成パラメーターの値は、すべての稼働パーティション間で整合させることをお勧めします。
- 特定のデータベース・パーティションの特定のバッファ・プールでセルフチューニング・メモリーを無効にするには、**ALTER BUFFERPOOL** ステートメントを発行し、サイズ値と、セルフチューニング・メモリーを無効にするパーティションを指定します。

特定のデータベース・パーティション上のバッファ・プールのサイズを指定する **ALTER BUFFERPOOL** ステートメントは、そのバッファ・プールに関する例外項目を **SYSCAT.BUFFERPOOLDBPARTITIONS** カタログ・ビューに作成します (または既存の項目を更新します)。バッファ・プールの例外項目が存在する場合に、デフォルトのバッファ・プール・サイズが **AUTOMATIC** に設定されていると、そのバッファ・プールはセルフチューニング操作に関与しません。例外項目を除去して、バッファ・プールをセルフチューニング用に有効にするには、以下のようにします。

1. ALTER BUFFERPOOL ステートメントを発行して、バッファー・プール・サイズを特定の値に設定することにより、このバッファー・プールのセルフチューニングを使用不可にします。
2. 別の ALTER BUFFERPOOL ステートメントを発行し、このデータベース・パーティション上のバッファー・プールのサイズをデフォルトに設定します。
3. 別の ALTER BUFFERPOOL ステートメントを発行して、バッファー・プール・サイズを AUTOMATIC に設定することにより、このバッファー・プールのセルフチューニングを使用可能にします。

非均一環境でセルフチューニング・メモリーを有効にする

データをすべてのデータベース・パーティションに均一に配分し、各パーティションで実行されるワークロードが同様のメモリー要求量を持つのが理想的です。データ配分に偏りがあり、1 つ以上のデータベース・パーティションに他のデータベース・パーティションよりもかなり多い (または非常に少ない) データが含まれる場合、これらの変則的なデータベース・パーティションをセルフチューニング用に有効にするべきではありません。メモリー所要量がデータベース・パーティション間で偏っている場合にも同じことが当てはまります。これが生じる可能性があるのは、例えば、リソースを多く使用するソートが 1 つのパーティションでのみ実行される場合、または一部のデータベース・パーティションが別のハードウェアと関連付けられており、他のデータベース・パーティションよりも使用可能メモリーが多い場合です。このタイプの環境にある一部のデータベース・パーティションでは、セルフチューニング・メモリーを有効にすることができます。偏りがある環境でメモリーのセルフチューニングを活用するには、同様のデータおよびメモリー所要量のデータベース・パーティションのセットを識別し、セルフチューニング用にそれらを有効にします。残りのパーティションのメモリーは手動で構成してください。

メモリーおよびメモリー・ヒープの構成

単純化されたメモリー構成フィーチャーでは、メモリーに関連したほとんどの構成パラメーターで、デフォルトの AUTOMATIC 設定を使用する (したがって、調整がほとんど不要) ことにより、DB2 データ・サーバーに必要なメモリーおよびメモリー・ヒープを構成することができます。

単純化されたメモリー構成フィーチャーには、次の利点があります。

- **instance_memory** というパラメーターをただ 1 つ使用するだけで、データベース・マネージャーが専用および共有のメモリー・ヒープから割り振ることのできるすべてのメモリーを指定することができます。また、**app1_memory** 構成パラメーターを使用することにより、DB2 データベース・エージェントによって割り振られるアプリケーション・メモリーの最大量を制御して、アプリケーション要求にサービスを提供することもできます。
- ファンクション・メモリーにのみ使用されるパラメーターを手動で調整する必要はありません。
- **db2mtrk** コマンドを使ってヒープの使用量をモニターしたり、**ADMIN_GET_MEM_USAGE** 表関数を使って全体のメモリー使用量を照会したりすることができます。
- デフォルトの DB2 構成では、調整がはるかに少なく済み、作成した新規インスタンスに対して長所が活かされます。

次の表では、デフォルトの **AUTOMATIC** 設定となるメモリー構成パラメーターがリストされています。これらのパラメーターは必要に応じて動的に構成することも可能です。右端の列で説明されているように、**AUTOMATIC** 設定の意味が各パラメーターによって異なることに注意してください。

表 3. 値がデフォルトの **AUTOMATIC** になるメモリー構成パラメーター

構成パラメーターの名前	説明	AUTOMATIC 設定の意味
appl_memory	DB2 データベース・エージェントにより割り振られるアプリケーション・メモリーの最大量を制御して、アプリケーション要求にサービス提供します。	instance_memory 限度が適用されている場合、 AUTOMATIC 設定は、データベース・パーティションにより割り振られたメモリーの総量が instance_memory 限度内である限り、すべてのアプリケーション・メモリー要求を許可します。適用されていない場合は、使用可能なシステム・リソースがある限り、要求を許可します。
applheapsz	9.5 よりも前のバージョンでは、アプリケーションに対して動作する各データベース・エージェントが消費可能なアプリケーション・メモリーの量を示すものでした。バージョン 9.5 では、このパラメーターは、アプリケーション全体で消費可能なアプリケーション・メモリーの総量を示します。つまり、パーティション・データベース環境、コンセントレーター、または SMP 構成では、 AUTOMATIC 設定を使用する場合を除き、以前のリリースで使用している applheapsz の値を増やす必要があります。	AUTOMATIC 設定は、アプリケーション・ヒープ・サイズが必要に応じて増加できるようにします。 appl_memory 限度または instance_memory 限度がある場合、その限度が適用されます。
database_memory (9.5 より前のバージョンでは、 AUTOMATIC のデフォルト設定の適用は Windows プラットフォームと AIX プラットフォームに限られていました。バージョン 9.5 以降では AUTOMATIC はすべての DB2 サーバー製品のデフォルト設定となっています。)	データベース共有メモリー領域として予約されている共有メモリーの量を指定します。	使用可能になると、メモリー・チューナーはデータベースの全体のメモリー要件を決定し、データベース共有メモリーに割り振られるメモリー量を現行データベース要件に応じて増加または減少します。
dbheap	データベース・ヒープが使用する最大メモリーを決定します。	AUTOMATIC 設定は、データベース・ヒープが必要に応じて増加できるようにします。 database_memory 限度または instance_memory 限度がある場合、その限度が適用されます。

表3. 値がデフォルトの *AUTOMATIC* になるメモリー構成パラメーター (続き)

構成パラメーターの名前	説明	<i>AUTOMATIC</i> 設定の意味
instance_memory	メモリー使用量に制限のある DB2 データベース製品を使用している場合、またはこのパラメーターに特定の値を設定している場合、このパラメーターは、データベース・パーティションに割り振り可能なメモリーの最大量を指定します。	<i>AUTOMATIC</i> 設定は、データベース・マネージャー・インスタンス全体で消費するメモリーの総量が、必要に応じて増加できるようにします。また、メモリーの過剰使用を防止するため、STMM によって、十分なシステム・メモリーが使用可能である状態を保証します。メモリー使用量に制限のある DB2 データベース製品の場合、 <i>AUTOMATIC</i> 設定は、計算値 (RAM の 75% から 95%) より低く、かつライセンス制限内で許容されるメモリー使用量を限度として適用します。限度が適用される時期については詳しくは、 instance_memory を参照してください。
mon_heap_sz	データベース・システム・モニター・データに割り振られるメモリーの大きさ (ページ数) を決定します。	<i>AUTOMATIC</i> 設定は、モニター・ヒープが必要に応じて増加できるようにします。 instance_memory 限度がある場合、この限度が適用されます。
stat_heap_sz	RUNSTATS コマンドを使って統計を収集するときに使用されるヒープの最大サイズを示します。	<i>AUTOMATIC</i> 設定は、統計ヒープ・サイズが必要に応じて増加できるようにします。 appl_memory 限度または instance_memory 限度がある場合、その限度が適用されます。
stmtheap	ステートメント・ヒープのサイズを指定します。これは、SQL または XQuery コンパイラーが SQL または XQuery ステートメントをコンパイルするためのワークスペースとして使用されます。	<i>AUTOMATIC</i> 設定は、ステートメント・ヒープが必要に応じて増加できるようにします。 appl_memory 限度または instance_memory 限度がある場合、その限度が適用されます。

注: DBMCFG 管理ビューおよび DBCFG 管理ビューは、すべてのデータベース・パーティションで現在接続されているデータベースに関するデータベース・マネージャーの構成パラメーター情報をリトリブします。 **mon_heap_sz**、**stmtheap**、および **stat_heap_sz** 構成パラメーターについては、このビュー上の DEFERRED_VALUE 列はデータベース活動化全体にわたっては持続しません。つまり、**get dbm cfg show detail** コマンドまたは **get db cfg show detail** コマンドを発行すると、この照会の出力には更新された (メモリー内の) 値が表示されます。

次の表では、構成パラメーターがインスタンスおよびデータベースのアップグレードまたは作成時にデフォルトの *AUTOMATIC* 値に設定されるかどうかを示されています。

表4. インスタンスおよびデータベースのアップグレードおよび作成時に *AUTOMATIC* に設定される構成パラメーター

構成パラメーター	インスタンス・アップグレード時またはインスタンス作成時に <i>AUTOMATIC</i> に設定	データベース・アップグレード時に <i>AUTOMATIC</i> に設定	データベースの作成時に <i>AUTOMATIC</i> に設定
applheapsz ¹		X	X

表4. インスタンスおよびデータベースのアップグレードおよび作成時に *AUTOMATIC* に設定される構成パラメーター (続き)

構成パラメーター	インスタンス・アップグレード時またはインスタンス作成時に <i>AUTOMATIC</i> に設定	データベース・アップグレード時に <i>AUTOMATIC</i> に設定	データベースの作成時に <i>AUTOMATIC</i> に設定
dbheap		X	X
instance_memory	X		
mon_heap_sz¹	X		
stat_heap_sz¹		X	X
stmtheap¹			X

メモリー構成の単純化への移行の一環として、以下のエレメントは推奨されなくなりました。

- 構成パラメーター **appgroup_mem_sz**、**groupheap_ratio**、および **app_ctl_heap_sz**。これらの構成パラメーターに代わって、新規の **appl_memory** 構成パラメーターが使用されるようになりました。
- **db2mtrk** メモリー・トラッカー・コマンドの **-p** パラメーター。このオプションは、専用エージェント・メモリー・ヒープをリストするものですが、すべてのアプリケーション・メモリー消費量をリストする **-a** パラメーターに置き換えられました。

エージェントおよびプロセス・モデルの構成

バージョン 9.5 以降、DB2 データベースの特徴として、プロセス・モデル関連パラメーターを構成するためのメカニズムの複雑さが軽減されるとともに柔軟性が向上しました。この構成の単純化により、これらのパラメーターに対する通常の調整が不要になり、また、これらのパラメーターの構成に必要な時間と労力が削減されます。また、新規値を有効にするために DB2 インスタンスをシャットダウンして再始動する必要もなくなりました。

エージェントおよびメモリーの動的および自動的な構成を可能にするには、インスタンスがアクティブにされるときに、メモリー・リソースを多少増やす必要があります。

エージェント、プロセス・モデル、およびメモリー構成の概要

DB2 データ・サーバーは 32 ビットおよび 64 ビット・プラットフォーム上でマルチスレッド・アーキテクチャーを活用して、ユーザビリティの向上、リソースの共有の改善、メモリー・フットプリントの削減、およびすべてのオペレーティング・システムで一貫したスレッド化アーキテクチャーなど、多数の利点を提供します。

以下の表に、エージェント、プロセス、メモリー構成に関するトピックをカテゴリー別にリストします。

表 5. エージェント、プロセス、およびメモリー構成情報の概要

分類	関連トピック
一般情報、制約事項、 および非互換性	<ul style="list-style-type: none"> • 46 ページの『メモリーおよびメモリー・ヒープの構成』 • 49 ページの『エージェントおよびプロセス・モデルの構成』 • 「問題判別およびデータベース・パフォーマンスのチューニング」の『DB2 プロセス・モデル』 • 53 ページの『複数パーティション間でのデータベースの構成』
インストールおよびア ップグレード	<ul style="list-style-type: none"> • 「DB2 Connect ユーザーズ・ガイド」の『接続コンセントレーター』 • 「DB2 Connect ユーザーズ・ガイド」の『DB2 Connect™ のチューニング』 • 「DB2 Connect ユーザーズ・ガイド」の『OS/390® および zSeries® SYSPLEX を活用する際の考慮事項』 • 「DB2 サーバー機能 インストール」の『ディスク要件とメモリー要件』 • 「DB2 サーバー機能 インストール」の『カーネル・パラメーターの変更 (Linux)』 • 「DB2 バージョン 10.1 へのアップグレード」の『DB2 サーバーの動作の変更』
パフォーマンス	<ul style="list-style-type: none"> • 「問題判別およびデータベース・パフォーマンスのチューニング」の『クライアント接続用の接続コンセントレーターの改善』 • 「問題判別およびデータベース・パフォーマンスのチューニング」の『データベース・エージェント』 • 「問題判別およびデータベース・パフォーマンスのチューニング」の『データベース・エージェント管理』 • 「問題判別およびデータベース・パフォーマンスのチューニング」の『データベース・マネージャー共有メモリー』 • 「問題判別およびデータベース・パフォーマンスのチューニング」の『DB2 におけるメモリーの割り振り』 • 「問題判別およびデータベース・パフォーマンスのチューニング」の『メモリー割り振りパラメーターのチューニング』

表 5. エージェント、プロセス、およびメモリ構成情報の概要 (続き)

分類	関連トピック
コマンド、API、レジ ストリー変数、関数、 およびルーチン	<ul style="list-style-type: none"> • 「コマンド・リファレンス」の『db2pd - DB2 データベースのモニターおよびトラブルシューティング・コマンド』 • 「コマンド・リファレンス」の『GET DATABASE MANAGER CONFIGURATION コマンド』 • 「コマンド・リファレンス」の『RESET DATABASE MANAGER CONFIGURATION コマンド』 • 「コマンド・リファレンス」の『UPDATE DATABASE MANAGER CONFIGURATION コマンド』 • 「コマンド・リファレンス」の『db2mtrk - メモリー・トラッカー・コマンド』 • 「管理 API リファレンス」の『sqlfupd データ構造』 • • 55 ページの『共有ファイル・ハンドル表』 • 55 ページの『fenced モード・プロセスでのベンダー・ライブラリ関数の実行』 • 「管理ルーチンおよびビュー」の『ADMIN_GET_MEM_USAGE 表関数 - インスタンスの合計メモリー消費量の取得』 • 「SQL リファレンス 第 1 巻」の『SQL および XML の制限値』 • 「SQL リファレンス 第 1 巻」の『SYSCAT.PACKAGES カタログ・ビュー』 • 「管理ルーチンおよびビュー」の『DBMCFG 管理ビュー - データベース・マネージャー構成パラメーター情報の検索』 • 「管理ルーチンおよびビュー」の『ADMIN_CMD プロシージャ - 管理コマンドの実行』

表 5. エージェント、プロセス、およびメモリー構成情報の概要 (続き)

分類	関連トピック
構成パラメーター	<ul style="list-style-type: none"> • 724 ページの『構成パラメーターのサマリー』 • 848 ページの『<code>appl_memory</code> - アプリケーション・メモリー構成パラメーター』 • 849 ページの『<code>applheapsz</code> - アプリケーション・ヒープ・サイズ』 • 869 ページの『<code>database_memory</code> - データベース共有メモリー・サイズ』 • 872 ページの『<code>dbheap</code> - データベース・ヒープ』 • 796 ページの『<code>instance_memory</code> - インスタンス・メモリー』 • 900 ページの『<code>locklist</code> - ロック・リスト用最大ストレージ』 • 803 ページの『<code>max_connections</code> - クライアント接続の最大数』 • 804 ページの『<code>max_coordagents</code> - コーディネーター・エージェントの最大数』 • 919 ページの『<code>maxappls</code> - アクティブ・アプリケーションの最大数』 • 810 ページの『<code>mon_heap_sz</code> - データベース・システム・モニター・ヒープ・サイズ』 • 814 ページの『<code>num_poolagents</code> - エージェント・プール・サイズ』 • 964 ページの『<code>stat_heap_sz</code> - 統計ヒープ・サイズ』 • 966 ページの『<code>stmtheap</code> - ステートメント・ヒープ・サイズ』

表 5. エージェント、プロセス、およびメモリ構成情報の概要 (続き)

分類	関連トピック
モニター・エレメント	<ul style="list-style-type: none"> • 「データベースのモニタリング ガイドおよびリファレンス」の『エージェントおよび接続』 • 「データベースのモニタリング ガイドおよびリファレンス」の『agents_from_pool - プールから割り当てられたエージェント』 • 「データベースのモニタリング ガイドおよびリファレンス」の『agents_registered - 登録済みエージェント』 • 「データベースのモニタリング ガイドおよびリファレンス」の『agents_registered_top - エージェント最大登録数』 • 「データベースのモニタリング ガイドおよびリファレンス」の『agents_stolen - スチールされたエージェント』 • 「データベースのモニタリング ガイドおよびリファレンス」の『appls_in_db2 - データベースで現在実行中のアプリケーション』 • 「データベースのモニタリング ガイドおよびリファレンス」の『associated_agents_top - 関連エージェント最大数』 • 「データベースのモニタリング ガイドおよびリファレンス」の『coord_agents_top - コーディネーター・エージェントの最大数』 • 「データベースのモニタリング ガイドおよびリファレンス」の『local_cons - ローカル接続』 • 「データベースのモニタリング ガイドおよびリファレンス」の『local_cons_in_exec - データベース・マネージャーで実行中のローカル接続』 • 「データベースのモニタリング ガイドおよびリファレンス」の『num_gw_conn_switches - 最大エージェント・オーバーフロー回数』 • 「データベースのモニタリング ガイドおよびリファレンス」の『rem_cons_in - データベース・マネージャーへのリモート接続』 • 「データベースのモニタリング ガイドおよびリファレンス」の『rem_cons_in_exec - データベース・マネージャーで実行中のリモート接続』

複数パーティション間でのデータベースの構成

データベース・マネージャーでは、複数のパーティション間のすべてのデータベース構成エレメントの単一ビューを提供します。これは、各データベース・パーティションに対して **db2_a11** コマンドを呼び出さなくても、すべてのデータベース・パーティション間のデータベース構成を更新またはリセットできることを意味します。

データベースが存在するパーティションから 1 つの SQL ステートメントを発行するか、1 つの管理コマンドを発行するだけで、複数パーティションのデータベース構成を更新できます。データベース構成を更新またはリセットする方法は、デフォルトではすべてのデータベース・パーティションに対して です。

コマンド・スクリプトおよびアプリケーションの後方互換性については、次の 3 つのオプションがあります。

- **db2set** コマンドを使用して、次のように **DB2_UPDDBCFG_SINGLE_DBPARTITION** レジストリー変数を **TRUE** に設定します。

```
DB2_UPDDBCFG_SINGLE_DBPARTITION=TRUE
```

注: レジストリー変数の設定は、**ADMIN_CMD** プロシージャーを使用して行われる **UPDATE DATABASE CONFIGURATION** または **RESET DATABASE CONFIGURATION** 要求には適用されません。

- **UPDATE DATABASE CONFIGURATION** または **RESET DATABASE CONFIGURATION** コマンド、あるいは **ADMIN_CMD** プロシージャーのいずれかで **DBPARTITIONNUM** パラメーターを使用します。例えば、すべてのデータベース・パーティション上のデータベース構成を更新するには、次のように **ADMIN_CMD** プロシージャーを呼び出します。

```
CALL SYSPROC.ADMIN_CMD
('UPDATE DB CFG USING sortheap 1000')
```

単一のデータベース・パーティションを更新するには、次のように **ADMIN_CMD** プロシージャーを呼び出します。

```
CALL SYSPROC.ADMIN_CMD
('UPDATE DB CFG DBPARTITIONNUM 10 USING sortheap 1000')
```

- **db2CfgSet** API で **DBPARTITIONNUM** パラメーターを使用します。 **db2Cfg** 構造内の各フラグによって、データベース構成の値を単一のデータベース・パーティションに適用するかどうか指示されます。フラグを設定する場合、**DBPARTITIONNUM** 値も指定する必要があります、例えば次のようにします。

```
#define db2CfgSingleDbpartition      256
```

データベース・マネージャーまたはデータベース構成パラメーターを設定する **db2CfgSet** API に対して、**db2CfgSingleDbpartition** 値を設定していない場合、**DB2_UPDDBCFG_SINGLE_DBPARTITION** レジストリー変数を **TRUE** に設定していないか、または *versionNumber* をバージョン 9.5 のバージョン番号より小さいものに設定していなければ、そのデータベース構成の値はすべてのデータベース・パーティションに適用されます。

データベースをバージョン 9.7 にアップグレードする場合、既存のデータベース構成パラメーターは、一般的な規則として、データベースのアップグレード後もそのままでの値を保持します。ただし、新規のパラメーターがデフォルト値を使用して追加され、既存のパラメーターのいくつかにも、バージョン 9.7 の新規のデフォルト値が設定されます。既存のデータベース構成パラメーターに対する変更について詳しくは、「*DB2* バージョン 10.1 へのアップグレード」のトピック『*DB2* サーバー動作の変更点』を参照してください。アップグレード後のデータベースに対するデータベース構成の更新またはリセット要求は、デフォルトではすべてのデータベース・パーティションに適用されます。

既存の更新コマンド・スクリプトまたはリセット・コマンド・スクリプトの場合、上記の同じ規則がすべてのデータベース・パーティションに適用されます。 **UPDATE DATABASE CONFIGURATION** または **RESET DATABASE CONFIGURATION** コマンドの **DBPARTITIONNUM** オプションを組み込むようにスクリプトを変更するか、あるいは **DB2_UPDDBCFG_SINGLE_DBPARTITION** レジストリー変数を設定することができます。

db2CfgSet API を呼び出す既存のアプリケーションの場合、バージョン 9.5 以降の命令を使用してください。バージョン 9.5 より前の動作を使用する場合、**DB2_UPDDBCFG_SINGLE_DBPARTITION** レジストリー変数を設定できます。あるいは、新規の **db2CfgSingleDbpartition** フラグ、および特定のデータベース・パーティションのデータベース構成を更新またはリセットするための新規の **dbpartitionnum** フィールドを組み込み、バージョン 9.5 以降のバージョン番号を指定してこの API を呼び出すようにアプリケーションを変更することもできます。

注：データベース構成値に整合性がないことがわかる場合、それぞれのデータベース・パーティションを個別に更新またはリセットできます。

共有ファイル・ハンドル表

スレッド化されたデータベース・マネージャーにより、同じファイルに対して実行された入出力要求でファイルの再オープンとクローズが不要になるように、各データベースとその各データベースで動いているすべてのエージェントに対して、1 つの共有ファイル・ハンドル表が維持されます。

バージョン 9.5 よりも前のバージョンでは、ファイル・ハンドル表は、各 DB2 エージェントごとに分かれて保守されており、エージェントのファイル・ハンドル表の各サイズは、**maxfilop** 構成パラメーターにより制御されていました。バージョン 9.5 以降、データベース・マネージャーはデータベース全体で 1 つの共有ファイル・ハンドル表を保守するので、同じファイル・ハンドルが、同じデータベース・ファイルを処理するすべてのエージェント間で共有されます。結果的に、**maxfilop** 構成パラメーターは、この共有ファイル・ハンドル表のサイズを制御するために使用されます。

この変更により、バージョン 9.5 から **maxfilop** 構成パラメーターのデフォルト値が変わり、最大値と最小値も新しくなりました。バージョン 9.5 より前のリリースからアップグレードする場合、**maxfilop** 構成パラメーターは、データベース・アップグレード中に自動的にこのデフォルト値に設定されます。

fenced モード・プロセスでのベンダー・ライブラリー関数の実行

データベース・マネージャーは、データ圧縮、TSM のバックアップ、およびログ・データのアーカイブなどのタスクを実行する、**fenced** モード・プロセスのベンダー・ライブラリー関数をサポートします。

このタスクについて

バージョン 9.5 より前は、ベンダー・ライブラリー関数、ベンダー・ユーティリティ、またはルーチンはエージェント・プロセス内で実行されていました。バージョン 9.5 以降は、DB2 データベース・マネージャー自体がマルチスレッド・アプリケーションであるため、スレッド・セーフでなくなったベンダー・ライブラリー関数は、メモリーまたはスタックの破壊や、さらには DB2 データベース内のデータの破壊の原因になることがあります。これらの理由から、ベンダー・ユーティリティを呼び出すごとに、新規の **fenced** モード・プロセスが作成されて、ベンダー・ライブラリー関数またはルーチンはその **fenced** モード・プロセス内で実行されます。これによって深刻なパフォーマンスの低下が生じることはありません。

注：**fenced** モード・フィーチャーは、Windows プラットフォームでは使用不可です。

自動ストレージ

自動ストレージにより、表スペースのストレージ管理が単純化されます。データベース・マネージャーがデータを置くパスから成る、ストレージ・グループを作成することができます。これで、表スペースを作成してデータを取り込む際に、データベース・マネージャーにより表スペース用のコンテナとスペース割り振りが管理されます。データベースを作成するときに、デフォルトのストレージ・グループのパスを指定できます。

デフォルトでのデータベースによる自動ストレージの使用

自動ストレージにより、ストレージ管理をより簡単に行うことができます。明示的なコンテナ定義を使用して表スペース・レベルでストレージを管理するのではなく、ストレージ・グループ・レベルでストレージが管理され、コンテナの作成、拡張、追加もデータベース・マネージャーに引き継がれます。

注: `AUTOMATIC STORAGE NO` 節を指定してデータベースを作成することは可能ですが、`AUTOMATIC STORAGE` 節は推奨されておらず、今後のリリースで除去される可能性があります。

デフォルトで、すべてのデータベースが自動ストレージを使用して作成されます。ただし、`AUTOMATIC STORAGE NO` 節を指定してデータベースを作成する場合は、自動ストレージ管理表スペースを使用できません。

データベースを作成する際、デフォルトで、デフォルト・ストレージ・グループが自動的に作成されます。対応する 1 つ以上の初期ストレージ・パスを設定することができます。データベースが増大するにつれ、データベース・マネージャーはそれらのストレージ・パスにコンテナを作成し、必要に応じてコンテナを拡張するか、新しいコンテナを自動的に作成します。ストレージ・パスのリストは、`ADMIN_GET_STORAGE_PATHS` 管理ビューを使用して表示することができます。

データベースにストレージ・グループがない場合は、`CREATE STOGROUP` ステートメントを使用してストレージ・グループを作成することができます。新たに作成されるストレージ・グループはデフォルト・ストレージ・グループになり、新規自動ストレージ管理表スペースはすべて、このストレージ・グループを使用してデータベースに追加されます。デフォルト・ストレージ・グループは、`CREATE STOGROUP` ステートメントまたは `ALTER STOGROUP` ステートメントの `SET AS DEFAULT` 節を使用して変更できます。

重要:

- ストレージ・パスを追加しても、非自動ストレージの既存の表スペースが自動ストレージを使用するように変換されるわけではありません。データベース管理 (DMS) の表スペースは、自動ストレージを使用するように変換できます。システム管理 (SMS) の表スペースは、自動ストレージには変換できません。詳しくは、196 ページの『自動ストレージを使用するための表スペースの変換』を参照してください。
- データベースでストレージ・グループが作成された後、そのデータベースは常に、少なくとも 1 つのストレージ・グループを持ちます。最後のストレージ・グループをデータベース・マネージャーから削除することはできません。

- 予測可能なパフォーマンスを確保するために、ストレージ・グループに追加されるストレージ・パスは同様のメディア特性を持つ必要があります。

データ圧縮

表、索引、さらにはバックアップ・イメージのサイズを削減する DB2 for Linux, UNIX, and Windows に組み込まれた圧縮機能を使用して、データに必要なストレージを削減できます。

表と索引には反復情報が含まれていることがよくあります。反復情報には、個々の列値、結合された列値、共通値の共通接頭部、または XML データの反復パターンなどさまざまなものがあります。表と索引の格納に必要なスペース量を削減するために使用できる、多数の圧縮機能と、圧縮で得られる節約量を判断するために使用できる機能があります。

また、バックアップ圧縮を使用して、バックアップのサイズを削減することもできます。¹

DB2 V9.7 のほとんどのエディションに組み込まれている圧縮機能は以下のとおりです。

- 値圧縮
- バックアップ圧縮

DB2 Storage Optimization Feature のライセンスでは、さらに以下の圧縮機能が使用可能です。

- 行圧縮 (XML ストレージ・オブジェクトの圧縮を含む)
- 一時表の圧縮
- 索引圧縮

自動統計収集

DB2 オプティマイザーは、照会に関し、最も効果的なアクセス・プランを判別するためにカタログ統計を使用します。日付が古い、あるいは不完全な表または索引に関する統計を使用すると、オプティマイザーが最適ではないプランを選択するため、照会の実行がスローダウンする可能性があります。しかし、特定のワークロードのために収集する統計を決めて、それらの統計を最新に保つことには、時間がかかります。

DB2 の自動表保守フィーチャーの一部である自動統計収集を使えば、統計の更新が必要かどうかをデータベース・マネージャーに判断させることができます。自動統計収集は、リアルタイム統計 (RTS) フィーチャーを使用してステートメント・コンパイル時に同期的に行うこともできますし、**RUNSTATS** コマンドを使用して単にバックグラウンドで非同期的に収集することもできます。バックグラウンド統計収集は、リアルタイム統計収集が使用不可な場合にも有効にすることができますが、リアルタイム統計収集が生じるためにはバックグラウンド統計収集が有効になってい

1. 詳しくは、「データ・リカバリーと高可用性 ガイドおよびリファレンス」の『バックアップ圧縮』を参照してください。

なければなりません。デフォルトでは、データベースの作成時には、自動バックグラウンド統計収集 **auto_runstats** と自動リアルタイム統計収集 **auto_stmt_stats** が有効になります。

DB2 バージョン 9 以降では、新しいデータベースの初期構成 (**auto_stmt_stats** データベース構成パラメーターの適切な設定値も含む) を決定するのに構成アドバイザーを使用できます。

IBM Data Studio バージョン 3.1 以降では、次のタスクのためにタスク・アシスタントを使用できます: 自動統計収集の構成. タスク・アシスタントは、オプションの設定、タスク実行のために自動生成されたコマンドの確認、およびそれらのコマンドの実行のプロセスをガイドします。詳しくは、タスク・アシストを使用したデータベースの管理を参照してください。

非同期統計収集およびリアルタイム統計収集について

リアルタイム統計が使用可能である場合は、メタデータを使用して統計を作成することが可能です。ファブリケーションとは、通常の **RUNSTATS** コマンド・アクティビティーの一部として統計を収集するのではなく、統計を派生させること、または作成することです。例えば、表のページ数、ページ・サイズ、および平均の行幅が分かれば、表の行数を派生させることができます。場合によっては、統計は派生させられず、索引およびデータ・マネージャーによって保守され、カタログに直接保管されることもあります。例えば、索引マネージャーは索引ごとのリーフ・ページの数とレベルのカウントを保守します。

照会オプティマイザーは、照会のニーズおよび表更新アクティビティーの量 (更新、挿入、または削除操作の数) に基づいて統計を収集する方法を決定します。

リアルタイム統計収集の方がよりタイムリーで、より正確な統計となります。正確な統計を収集できると、照会実行プランをより良いものにできますし、パフォーマンスを向上させることが可能です。リアルタイム統計が使用可能かどうかに関わらず、2 時間のインターバルで非同期統計収集が行われます。アプリケーションによっては、正確な統計を出すために、このインターバルでは不十分な場合があります。

また、以下の場合にもリアルタイム統計収集の非同期収集要求が開始します。

- 表アクティビティーが同期収集を必要とするほど高くはないものの、非同期収集を十分必要とする高さである場合。
- 表が大きいため、同期統計収集でサンプリングを使用した場合。
- 同期統計を作成した場合。
- 同期統計収集の収集時間が超過したために失敗した場合。

非同期要求は多くて 2 つ同時に処理できますが、それは対象となる表が異なる場合に限りです。一方の要求はリアルタイム統計収集によって開始され、もう一方の要求は非同期統計収集の検査によって開始されます。

自動統計収集によるパフォーマンスへの影響は、以下のいくつかの方法によって最低限に抑えられています。

- 非同期統計収集は、スロットル調整した **RUNSTATS** ユーティリティーを使用して実行されます。スロットル調整することにより、現在のデータベースのアクティ

ビティアーに基づいて、**RUNSTATS** ユーティリティーの消費するリソースの量が制御されます。データベースのアクティビティアーが増加すると **RUNSTATS** ユーティリティーの実行速度が低下し、リソースの要求が小さくなります。

- 同期統計収集は、照会 1 つにつき 5 秒に制限されています。この値は、RTS 最適化ガイドラインによって制御できます。同期収集が時間制限を超えると、非同期収集要求が送信されます。
- 同期統計収集では、統計はシステム・カタログ内に格納されません。代わりに、統計は統計キャッシュに格納され、後ほど非同期操作によってシステム・カタログ内に格納されます。この格納手順により、システム・カタログの更新時に関係したオーバーヘッドを回避でき、ロック競合の可能性も回避できます。統計キャッシュ内の統計は、後続の SQL コンパイル要求で使用できます。
- 1 つの表で行われる同期統計収集の操作は、1 つだけです。同期統計収集を必要とする他のエージェントは、可能な場合には統計を作成し、引き続きステートメント・コンパイルを行います。この動作は、パーティション・データベース環境でも強制されます。この環境では、異なるデータベース・パーティション上にあるエージェントが同期統計を必要とする場合があります。
- この収集する統計のタイプは、統計プロファイルを使用可能にすることによってカスタマイズできます。統計プロファイルでは、直前のデータベース・アクティビティアーに関する情報を使用してデータベースのワークロードに必要な統計を決定します。また独自の統計プロファイルを特定の表に作成してカスタマイズすることもできます。
- 統計が欠落している表またはアクティビティアーのレベルが高い表 (更新、挿入、および削除の操作の数で測る) だけを、統計収集の対象として考慮します。表が統計収集の基準を満たしている場合であっても、照会を最適化するために必要とされない限りは同期統計は収集されません。場合によっては、照会オプティマイザーは統計なしでアクセス・プランを選択することもできます。
- 非同期統計収集の検査に関しては、大きい表 (ページが 4000 を超える表) の場合は、表に対する大量のアクティビティアーによって統計が変化したかどうかを判断するためにサンプリングします。変化が確実な場合にだけ、このような大きな表の統計は収集されます。
- 非同期統計収集の場合、メンテナンス・ポリシーで指定されるオンライン保守時間枠に実行されるように、**RUNSTATS** ユーティリティーは自動でスケジューリングされます。このポリシーはまた自動統計収集を有効にする表集合も指定するので、不必要なリソース消費をさらにおさえます。
- 同期統計収集および作成は、メンテナンス・ポリシーで指定されたオンライン保守時間枠には従いません。同期統計収集および作成は、自動統計収集の有効範囲内の表集合を指定するポリシーに従います。
- 自動統計収集の実行中も、影響を受ける表に対し、引き続き通常のデータベース・アクティビティアー (更新、挿入、または削除の操作) が可能です。
- リアルタイム統計 (同期、または作成されたもの) は、ニックネームに関しては収集されません。同期統計収集の場合、システム・カタログ内でニックネーム統計をリフレッシュするには、**SYSPROC.NNSTAT** プロシージャーを呼び出します。非同期統計収集の場合、**DB2 Database for Linux, UNIX, and Windows** は自動的に **SYSPROC.NNSAT** プロシージャーを呼び出し、システム・カタログ内でニックネーム統計をリフレッシュします。

- リアルタイム統計 (同期、または作成されたもの) は、統計ビューに関しては収集されません。
- 宣言済み一時表 (DGTT) では、リアルタイム統計しか収集できません。

リアルタイム統計収集は統計収集のオーバーヘッドを最小化するように設計されていますが、まずテスト環境で試行してパフォーマンスに悪影響を与えないことを確かめてください。一部のオンライン・トランザクション処理 (OLTP) のシナリオ、特に照会実行時間に上限がある場合に、パフォーマンスに悪影響を与えることがあります。

リアルタイム同期統計収集の実行対象となるのは、通常表、マテリアライズ照会表 (MQT)、およびグローバル一時表です。グローバル一時表に関しては、非同期統計は収集されません。

自動統計収集 (同期または非同期) は、以下の対象に対しては行われません。

- VOLATILE というマークが付けられている表 (SYSCAT.TABLES カタログ・ビューに VOLATILE フィールドが設定されている表)
- 作成済みの一時表 (CGTT)
- SYSSTAT カタログ・ビューに対して UPDATE ステートメントを直接発行して、統計が手動で更新された表

表の統計を手動で変更すると、データベース・マネージャーは、変更したユーザーがその統計の保守を行うものと見なします。統計を手動で更新した表の統計を、データベース・マネージャーが保守するようにするには、**RUNSTATS** コマンドを使用して統計を収集するか、**LOAD** コマンドの使用時に統計を収集するように指定します。バージョン 9.5 より前のバージョンで作成された表で、アップグレード前に統計を手動で更新した表は、影響を受けません。それらの表の統計は、統計を手動で更新するまで、データベース・マネージャーによって自動的に保守されます。

以下のものに対しては、統計作成は行われません。

- 統計ビュー
- SYSSTAT カタログ・ビューに対して UPDATE ステートメントを直接発行して、統計が手動で更新された表。ただし、リアルタイムの統計収集が有効にされていない場合は、統計が手動で更新された表に対して幾らかの統計作成が行われます。

パーティション・データベース環境では、統計は単一のデータベース・パーティションで収集されてから、外挿されます。データベース・マネージャーは、必ずデータベース・パーティション・グループの最初のデータベース・パーティションで統計 (同期および非同期の両方) を収集します。

データベースがアクティブにされてから最低 5 分間は、リアルタイム統計収集アクティビティは行われません。

リアルタイム統計プロセスは、静的および動的 SQL の両方で生じます。

TRUNCATE ステートメントまたは **IMPORT** コマンドを使用して切り捨てられた表は、失効した統計を持っているものとして自動的に認識されます。

自動統計収集 (同期と非同期の両方) は、統計収集の対象の表を参照する、キャッシュに入れられた動的ステートメントを無効にします。このようにすることで、キャッシュに入れられた動的ステートメントを最新の統計で再最適化できます。

データベースが非アクティブ化されると、非同期自動統計収集操作が中断する可能性があります。 **ACTIVATE DATABASE** コマンドまたは API を使用してデータベースを明示的に活動化しなかった場合、最後のユーザーがデータベースから切断したときに、データベースは非アクティブ化されます。操作が中断された場合、DB2 診断ログ・ファイルにエラー・メッセージが記録されることがあります。非同期自動統計収集操作が中断されないようにするには、データベースを明示的に活動化してください。

リアルタイム統計および Explain プロセス

Explain 機能を使用して Explain しただけの照会 (実行していないもの) に、リアルタイム処理はありません。以下の表では、CURRENT EXPLAIN MODE 特殊レジスタの種々の値の動作を要約しています。

表 6. CURRENT EXPLAIN MODE 特殊レジスタの値の関数としてのリアルタイム統計収集

CURRENT EXPLAIN MODE 値	リアルタイム統計収集を考慮するかどうか
YES	はい
EXPLAIN	いいえ
NO	はい
REOPT	はい
RECOMMEND INDEXES	いいえ
EVALUATE INDEXES	いいえ

自動統計収集および統計キャッシュ

統計キャッシュは、同期的に収集された統計をすべての照会で使用できるようにするために、DB2 バージョン 9.5 で導入されました。このキャッシュは、カタログ・キャッシュの一部です。パーティション・データベース環境では、各データベース・パーティションにカタログ・キャッシュがありますが、統計キャッシュはカタログ・データベース・パーティションにのみ置かれます。リアルタイム統計収集が使用可能である場合は、カタログ・キャッシュの要件が高くなります。リアルタイム統計収集が使用可能である場合は、**catalogcache_sz** データベース構成パラメータ値を調整することを検討してください。

DB2 バージョン 9 以降では、新しいデータベースの初期構成を決定するのに構成アドバイザーを使用できます。構成アドバイザーは、**auto_stmt_stats** データベース構成パラメータを ON に設定することを推奨します。

自動統計収集および統計プロファイル

同期統計および非同期統計は統計プロファイル (事実上、表に対するもの) に基づいて収集されますが、以下の例外があります。

- 同期統計収集のオーバーヘッドを最小化するため、データベース・マネージャーはサンプリングを使用して統計を収集する場合があります。その場合のサンプリ

ング率とサンプリング方法は、統計プロファイルで指定されているサンプリング率とサンプリング方法とは異なる可能性があります。

- 同期統計収集において統計を作成することを選択できますが、統計プロファイルで指定されている統計をすべて作成することは不可能な場合があります。例えば、COLCARD、HIGH2KEY、および LOW2KEY などの列統計を作成することは、列が索引と関連付けられていない場合には不可能です。

統計プロファイルで指定されているすべての統計を同期統計収集で収集できない場合、非同期収集要求がサブミットされます。

統計の自動収集を使用可能にする

正確で完全なデータベースの統計を得ることは、効率的なデータ・アクセスと最適のワークロード・パフォーマンスにとって重要です。関係のあるデータベース統計を更新および保守するには、自動表保守機能の自動統計収集フィーチャーを使用してください。

このタスクについて

単一データベース・パーティションがシングル・プロセッサで作動する環境では、この機能の拡張として、照会データを収集し、統計プロファイルを生成することができます。この機能により、DB2 サーバーはワークロードが必要とする十分な統計のセットを自動的に収集できるようになります。このオプションはパーティション・データベース環境、特定のフェデレーテッド・データベース環境では使用できず、パーティション内並列処理が有効な環境でも使用できません。

自動統計収集を使用可能にするには、まずデータベースを構成して **auto_maint** および **auto_tbl_maint** データベース構成パラメーターを ON に設定する必要があります。

手順

auto_maint および **auto_tbl_maint** データベース構成パラメーターを ON に設定した後は、次の選択肢があります。

- バックグラウンド統計収集を使用可能にするには、**auto_runstats** データベース構成パラメーターを ON に設定します。
- 統計ビューに対するバックグラウンド統計収集を使用可能にするには、**auto_stats_views** および **auto_runstats** データベース構成パラメーターを両方とも ON に設定します。
- バックグラウンド統計収集で、大規模な表および統計ビューの自動サンプリングを使用可能にするには、**auto_sampling** データベース構成パラメーターも ON に設定します。この設定は、**auto_runstats** (表のみ) と一緒に、あるいは **auto_runstats** および **auto_stats_views** (表および統計ビュー) と一緒に使用します。
- リアルタイム統計収集を使用可能にするには、**auto_stmt_stats** および **auto_runstats** データベース構成パラメーターを、両方とも ON に設定します。

構成アドバイザー

構成アドバイザーを使用して、バッファー・プール・サイズ、データベース構成パラメーター、およびデータベース・マネージャー構成パラメーターの初期値の推奨値を取得することができます。

構成アドバイザーを使用するには、既存のデータベースに **AUTOCONFIGURE** コマンドを指定するか、または **AUTOCONFIGURE** を **CREATE DATABASE** コマンドのオプションとして指定します。データベースを構成するには、SYSADM、SYSCTRL、またはSYSMAINT 権限が必要です。

推奨値を表示または適用することができます。適用するには、**CREATE DATABASE** コマンドおよび **AUTOCONFIGURE** コマンドで **APPLY** パラメーターを指定します。推奨値は、ユーザーが提供する入力と、アドバイザーが収集するシステム情報に基づいています。

構成アドバイザーにより推奨される値は、インスタンスごとに 1 つのデータベースのみに関係します。このアドバイザーを複数のデータベースで使用する場合、各データベースは異なるインスタンスに属していなければなりません。

構成アドバイザーを使用して構成パラメーターを調整する

構成アドバイザーは、どの構成パラメーターを修正したらよいかを提案し、それらの値を提案することによって、インスタンスごとの単一データベースのパフォーマンスのチューニングとメモリー所要量のバランスをとるよう支援します。データベースを作成すると、構成アドバイザーが自動的に実行します。

このタスクについて

このフィーチャーを使用不可にしたり、明示的に使用可能にするには、データベースを作成する前に次のようにして **db2set** コマンドを使用します。

```
db2set DB2_ENABLE_AUTOCONFIG_DEFAULT=NO
db2set DB2_ENABLE_AUTOCONFIG_DEFAULT=YES
```

いくつかの構成パラメーターに値を定義したり、これらのパラメーターのアプリケーションの適用範囲を決定するには、以下のオプションの 1 つを指定した **AUTOCONFIGURE** コマンドを使用します。

- **NONE**。適用される値がないことを意味します。
- **DB ONLY**。データベース構成値およびバッファー・プール値のみが適用されることを意味します。
- **DB AND DBM**。すべてのパラメーターとその値が適用されることを意味します。

注: **CREATE DATABASE** コマンドの実行時に構成アドバイザーが自動的に有効になるようにしていた場合でも、**AUTOCONFIGURE** コマンド・オプションを指定することができます。**CREATE DATABASE** コマンドの実行時に構成アドバイザーが有効になるようにしていなかった場合でも、構成アドバイザーを後から手動で実行することができます。

データベース構成推奨値の生成

データベースを作成すると、構成アドバイザーが自動的に実行します。構成アドバイザーを実行するには、コマンド行プロセッサ (CLP) で **AUTOCONFIGURE** コマンドを指定するか、または db2AutoConfig API を呼び出すこともできます。

手順

CLP を使用して構成推奨値を要求するには、以下のコマンドを入力します。

```
AUTOCONFIGURE
  USING input_keyword param_value
  APPLY value
```

例

以下の **AUTOCONFIGURE** コマンドは、データベースの使用方法に関する入力に基づき、構成推奨値をリクエストしますが適用されない例です。

```
DB2 AUTOCONFIGURE USING
  MEM_PERCENT 60
  WORKLOAD_TYPE MIXED
  NUM_STMTS 500
  ADMIN_PRIORITY BOTH
  IS_POPULATED YES
  NUM_LOCAL_APPS 0
  NUM_REMOTE_APPS 20
  ISOLATION RR
  BP_RESIZEABLE YES
APPLY NONE
```

例: 構成アドバイザーを使用した構成推奨値の要求

このシナリオでは、推奨値を生成するための構成アドバイザーのコマンド行からの実行、および構成アドバイザーによって生成される出力を示します。

構成アドバイザーを実行するには、以下のようになります。

1. コマンド行で次のコマンドを指定して、PERSONL データベースに接続します。

```
DB2 CONNECT TO PERSONL
```

2. データベースの使用法を指定して、CLP で **AUTOCONFIGURE** コマンドを実行します。以下の例で示すように、NONE という値を **APPLY** オプションに設定して、構成推奨値を表示するが、それらを適用しないことを指示します。

```
DB2 AUTOCONFIGURE USING
  MEM_PERCENT 60
  WORKLOAD_TYPE MIXED
  NUM_STMTS 500
  ADMIN_PRIORITY BOTH
  IS_POPULATED YES
  NUM_LOCAL_APPS 0
  NUM_REMOTE_APPS 20
  ISOLATION RR
  BP_RESIZEABLE YES
APPLY NONE
```

このコマンドのパラメーターの値に確信がない場合は、省略することができます。その場合は、デフォルトが使用されます。前の例で示したとおり、MEM_PERCENT、WORKLOAD_TYPE など最大 10 個のパラメーターを値なしで受け渡すことができます。

AUTOCONFIGURE コマンドによって生成される推奨値は、図 2 に示されているように表形式で画面に表示されます。

Former and Applied Values for Database Manager Configuration			
Description	Parameter	Current Value	Recommended Value
Application support layer heap size (4KB)	(ASLHEAPSZ) = 15	15	15
No. of int. communication buffers(4KB)	(FCM_NUM_BUFFERS) = AUTOMATIC	AUTOMATIC	AUTOMATIC
Enable intra-partition parallelism	(INTRA_PARALLEL) = NO	NO	NO
Maximum query degree of parallelism	(MAX_QUERYDEGREE) = ANY	1	1
Agent pool size	(NUM_POOLAGENTS) = 100(calculated)	200	200
Initial number of agents in pool	(NUM_INITAGENTS) = 0	0	0
Max requester I/O block size (bytes)	(RQRIOBLK) = 32767	32767	32767
Sort heap threshold (4KB)	(SHEAPTHRES) = 0	0	0

Former and Applied Values for Database Configuration			
Description	Parameter	Current Value	Recommended Value
Default application heap (4KB)	(APPLHEAPSZ) = 256	256	256
Catalog cache size (4KB)	(CATALOGCACHE_SZ) = (MAXAPPLS*4)	260	260
Changed pages threshold	(CHNGPGS_THRESH) = 60	80	80
Database heap (4KB)	(DBHEAP) = 1200	2791	2791
Degree of parallelism	(DFT_DEGREE) = 1	1	1
Default tablespace extentsize (pages)	(DFT_EXTENT_SZ) = 32	32	32
Default prefetch size (pages)	(DFT_PREFETCH_SZ) = AUTOMATIC	AUTOMATIC	AUTOMATIC
Default query optimization class	(DFT_QUERYOPT) = 5	5	5
Max storage for lock list (4KB)	(LOCKLIST) = 100	AUTOMATIC	AUTOMATIC
Log buffer size (4KB)	(LOGBUFSZ) = 8	99	99
Log file size (4KB)	(LOGFILSIZ) = 1000	1024	1024
Number of primary log files	(LOGPRIMARY) = 3	8	8
Number of secondary log files	(LOGSECOND) = 2	3	3
Max number of active applications	(MAXAPPLS) = AUTOMATIC	AUTOMATIC	AUTOMATIC
Percent. of lock lists per application	(MAXLOCKS) = 10	AUTOMATIC	AUTOMATIC
Group commit count	(MINCOMMIT) = 1	1	1
Number of asynchronous page cleaners	(NUM_IOCLEANERS) = 1	1	1
Number of I/O servers	(NUM_IOSERVERS) = 3	4	4
Package cache size (4KB)	(PCKCACHESZ) = (MAXAPPLS*8)	1533	1533
Percent log file reclaimed before soft chckpt	(SOFTMAX) = 100	320	320
Sort list heap (4KB)	(SORTHEAP) = 256	AUTOMATIC	AUTOMATIC
statement heap (4KB)	(STMHEAP) = 4096	4096	4096
Statistics heap size (4KB)	(STAT_HEAP_SZ) = 4384	4384	4384
Utilities heap size (4KB)	(UTIL_HEAP_SZ) = 5000	113661	113661
Self tuning memory	(SELF_TUNING_MEM) = ON	ON	ON
Automatic runstats	(AUTO_RUNSTATS) = ON	ON	ON
Sort heap thres for shared sorts (4KB)	(SHEAPTHRES_SHR) = 5000	AUTOMATIC	AUTOMATIC

Former and Applied Values for Bufferpool(s)			
Description	Parameter	Current Value	Recommended Value
IBMDEFAULTBP	Bufferpool size = -2	340985	340985

DB210203I AUTOCONFIGURE completed successfully. Database manager or database configuration values may have been changed. The instance must be restarted before any changes come into effect. You may also want to rebind your packages after the new configuration parameters take effect so that the new values will be used.

図 2. 構成アドバイザーの出力例

すべての推奨値に同意する場合は、**AUTOCONFIGURE** コマンドを再実行するが、その際、**APPLY** オプションを使用して推奨値を適用することを指定するか、または **UPDATE DATABASE MANAGER CONFIGURATION** コマンドおよび **UPDATE DATABASE CONFIGURATION** コマンドを使用して個々の構成パラメーターを更新します。

ユーティリティー・スロットル

ユーティリティー・スロットルによって各種保守ユーティリティーのパフォーマンス上の影響が調整され、実動期間中に、これらのユーティリティーを同時に実行できるようにします。ユーティリティーのスロットル・モードでの実行を可能にする設定の影響ポリシーがデフォルトで定義済みですが、ユーティリティーの実行時にユーティリティーをスロットル化する場合は、各クリーナーがそのスロットル優先順位を示す設定の影響優先順位を設定する必要があります。

スロットル・システムは、スロットル・ユーティリティーがその影響ポリシーに抵触することがない範囲で最大限頻繁に実行されるようにします。スロットル化できるのは、統計収集、バックアップ操作、リバランス操作、および非同期索引クリーンアップです。

影響ポリシーは、`util_impact_lim` 構成パラメーターを設定して定義します。

クリーナーは、ユーティリティー・スロットル機能とも統合されています。デフォルトでは、各 (索引) クリーナーには 50 のユーティリティー影響優先度があります (許容される値は 1 から 100 までで、0 はスロットルなしを示します)。この優先度は、`SET UTIL_IMPACT_PRIORITY` コマンドまたは `db2UtilityControl` API を使用して変更することができます。

非同期索引クリーンアップ

非同期索引クリーンアップ (AIC) は、索引項目を無効にする操作の後に行われる、索引の据え置きクリーンアップです。索引のタイプに応じて、項目はレコード ID (RID) またはブロック ID (BID) 別にできます。バックグラウンドで非同期的に操作される索引クリーナーによって、無効な索引項目は除去されます。

AIC は、データ・パーティションをパーティション表からデタッチするプロセスを促進し、パーティション表に 1 つ以上の非パーティション索引があると開始されます。この場合、AIC はデタッチされたデータ・パーティションおよび疑似削除された項目を参照するすべての非パーティション索引項目を除去します。すべての索引が消去された後に、デタッチされたデータ・パーティションに関連する ID がシステム・カタログから除去されます。DB2 バージョン 9.7 フィックスパック 1 以降のリリースでは、非同期パーティションのデタッチ・タスクによって AIC が開始されます。

DB2 バージョン 9.7 フィックスパック 1 より前のリリースでは、パーティション表に従属マテリアライズ照会表 (MQT) がある場合、`SET INTEGRITY` ステートメントが実行されるまで AIC は開始されません。

通常の表アクセスは、AIC の進行中に維持されます。索引にアクセスする照会は、まだ消去されていない無効な項目を無視します。

多くの場合、パーティション表に関連付けられた各非パーティション索引に対して 1 つのクリーナーが開始されます。AIC タスクを適切な表パーティションに分散し、データベース・エージェントを割り当てる責任を担っているのは、内部タスク分散デーモンです。分散デーモンとクリーナー・エージェントは内部システム・アプリケーションで、`LIST APPLICATIONS` コマンド出力にそれぞれ `db2taskd` と `db2aic` というアプリケーション名で表示されます。偶然の中断を防ぐため、システ

ム・アプリケーションを強制終了することはできません。データベースがアクティブな限り、分散デーモンはオンラインのままです。クリーニングが完了するまでは、クリーナーもアクティブなままです。クリーニングの進行中にデータベースを非アクティブにすると、データベースの再活動時に AIC が再開します。

パフォーマンスへの AIC の影響

AIC がパフォーマンスに与える影響はごくわずかです。

疑似削除された項目がコミット済みかどうかを判別するには、瞬時の行ロック・テストが必要です。しかし、ロックは決して獲得されないため、並行性には影響ありません。

各クリーナーは最小の表スペース・ロック (IX) および表ロック (IS) を獲得します。それらのロックは、他のアプリケーションがロックを待機中であるとクリーナーが判別した際に解放されます。このことが生じると、クリーナーは一時的に 5 分間処理を中断します。

クリーナーは、ユーティリティー・スロットル機能とも統合されています。デフォルトでは、各クリーナーには 50 のユーティリティー影響優先度があります。この優先度は、**SET UTIL_IMPACT_PRIORITY** コマンドまたは db2UtilityControl API を使用して変更することができます。

AIC のモニター

AIC は、**LIST UTILITIES** コマンドでモニターできます。それぞれの索引クリーナーは、出力に別個のユーティリティーとして表示されます。以下は、**LIST UTILITIES SHOW DETAIL** コマンドによる出力の例です。

```
ID = 2
Type = ASYNCHRONOUS INDEX CLEANUP
Database Name = WSDB
Partition Number = 0
Description = Table: USER1.SALES, Index: USER1.I2
Start Time = 12/15/2005 11:15:01.967939
State = Executing
Invocation Type = Automatic
Throttling:
  Priority = 50
Progress Monitoring:
  Total Work = 5 pages
  Completed Work = 0 pages
  Start Time = 12/15/2005 11:15:01.979033
```

```
ID = 1
Type = ASYNCHRONOUS INDEX CLEANUP
Database Name = WSDB
Partition Number = 0
Description = Table: USER1.SALES, Index: USER1.I1
Start Time = 12/15/2005 11:15:01.978554
State = Executing
Invocation Type = Automatic
Throttling:
  Priority = 50
Progress Monitoring:
  Total Work = 5 pages
  Completed Work = 0 pages
  Start Time = 12/15/2005 11:15:01.980524
```

この場合、USERS1.SALES 表で作動する 2 つのクリーナーがあります。1 つのクリーナーは索引 I1 を処理し、もう 1 つは索引 I2 を処理します。「進捗モニター」セクションには、クリーニングが必要な索引ページの見積もり合計数と、クリーンな索引ページの現行数が示されます。

State フィールドは、クリーナーの現行状態を示します。通常の状態は「実行中」ですが、使用可能なデータベース・エージェントにクリーナーが割り当てられるのを待機している場合、またロック競合のためにクリーナーが一時的に中断している場合には、「待機中」状態になる場合があります。

それぞれのデータベース・パーティションは、各データベース・パーティション上で実行されているタスクに限り ID を割り当てるので、異なるデータベース・パーティションの異なるタスクであっても、ユーティリティー ID が同じになる場合があります。ことに注意してください。

MDC 表の非同期索引クリーンアップ

非同期索引クリーンアップ (AIC) を使用すると、マルチディメンション・クラスタリング (MDC) 表から条件を満たすデータのブロックを削除するのに効果的な方法であるロールアウト削除のパフォーマンスを向上させることができます。AIC は、索引項目を無効にする操作の後に行われる、索引の据え置きクリーンアップです。

標準のロールアウト削除の際に、索引は同期的にクリーンアップされます。レコード ID (RID) 索引が表に数多く含まれている場合、かなりの時間が、削除している表の行を参照している索引キーを除去するために費やされます。削除操作のコミット後にそのような索引をクリーンアップするように指定すると、ロールアウトの速度を速めることが可能です。

MDC 表での AIC の利点を生かすには、据え置き索引表クリーンアップ・ロールアウト というメカニズムを明示的に有効にする必要があります。据え置きロールアウトを指定するには 2 つの方法があり、`DB2_MDC_ROLLOUT` レジストリー変数を DEFER に設定する方法や、`SET CURRENT MDC_ROLLOUT MODE` ステートメントを発行する方法です。据え置き索引クリーンアップ・ロールアウト操作中は、トランザクションがコミットされるまでは RID 索引に対する更新は行われず、ブロックにはロールアウトというマークが付けられます。行レベルの処理は必要ないため、削除操作中にブロック ID (BID) 索引がクリーンアップされます。

データベースがシャットダウンされるなどしてロールアウト削除がコミットされるか、データベースの再始動後に表に最初にアクセスすると、AIC ロールアウトが起動されます。AIC が進行中でも、クリーンアップ中の索引へのアクセスを含め、索引に対する照会は成功します。

1 つの MDC 表に対して 1 つの調整クリーナーが存在します。複数のロールアウトが関係する索引クリーンアップはその 1 つのクリーナーに統合され、クリーナーはそれぞれの RID 索引用のクリーンアップ・エージェントを作成します。クリーンアップ・エージェントは、同時に複数の RID 索引を更新します。またクリーナーは、ユーティリティー・スロットル機能とも統合されています。デフォルトでは、各クリーナーには 50 のユーティリティー影響優先度があります (許容される値は 1 か

ら 100 までで、0 はスロットルなしを示します)。この優先度は、**SET UTIL_IMPACT_PRIORITY** コマンドまたは db2UtilityControl API を使用して変更することができます。

注: DB2 バージョン 9.7 以降のリリースでは、パーティション化された RID 索引を含むデータ・パーティション MDC 表において据え置きクリーンアップ・ロールアウトはサポートされません。サポートされるのは、NONE モードと IMMEDIATE モードだけです。 **DB2_MDC_ROLLOUT** レジストリー変数が DEFER に設定されている場合、または **DB2_MDC_ROLLOUT** の設定をオーバーライドするために **CURRENT MDC ROLLOUT MODE** 特殊レジスターが DEFERRED に設定されている場合、クリーンアップ・ロールアウト・タイプは IMMEDIATE になります。

MDC 表に対して非パーティション化された RID 索引のみ存在する場合には、据え置き索引クリーンアップ・ロールアウトがサポートされます。MDC ブロック索引は、パーティション化または非パーティション化することができます。

据え置き索引クリーンアップ・ロールアウト操作の進行状況のモニタ

MDC 表でロールアウトされたブロックはクリーンアップが完了するまでは再利用できないので、据え置き索引クリーンアップ・ロールアウト操作の進行をモニターするのは有用です。 **LIST UTILITIES** コマンドを使用して、クリーンアップ中の各索引のユーティリティー・モニター項目を表示します。また、**ADMIN_GET_TAB_INFO** 表関数または **GET SNAPSHOT** コマンドを使用すると、ロールアウト削除後に非同期クリーンアップが保留されている (BLOCKS_PENDING_CLEANUP)、データベース内の MDC 表ブロックの合計数を取得できます。

以下の **LIST UTILITIES SHOW DETAIL** コマンドの出力例では、クリーンアップされた各索引のページ数の進行状況が示されています。それぞれのフェーズが 1 つの RID 索引を表します。

```

ID = 2
Type = MDC ROLLOUT INDEX CLEANUP
Database Name = WSDB
Partition Number = 0
Description = TABLE.<schema_name>.<table_name>
Start Time = 06/12/2006 08:56:33.390158
State = Executing
Invocation Type = Automatic
Throttling:
  Priority = 50
Progress Monitoring:
  Estimated Percentage Complete = 83
  Phase Number = 1
    Description = <schema_name>.<index_name>
    Total Work = 13 pages
    Completed Work = 13 pages
    Start Time = 06/12/2006 08:56:33.391566
  Phase Number = 2
    Description = <schema_name>.<index_name>
    Total Work = 13 pages
    Completed Work = 13 pages
    Start Time = 06/12/2006 08:56:33.391577
  Phase Number = 3
    Description = <schema_name>.<index_name>

```

Total Work = 9 pages
Completed Work = 3 pages
Start Time = 06/12/2006 08:56:33.391587

第 4 章 インスタンス

インスタンスとは、データベースをカタログし、構成パラメーターを設定するための、論理データベース・マネージャー環境です。必要に応じて、同一の物理サーバー上に複数のインスタンスを作成し、各インスタンスに固有のデータベース・サーバー環境を指定することができます。

注: Linux および UNIX オペレーティング・システムへの非 root インストールの場合、単一インスタンスが DB2 製品のインストール中に作成されます。追加のインスタンスは作成することができません。

複数インスタンスを使用すると、次のことを行えます。

- 1 つのインスタンスを開発環境用に使用し、別のインスタンスを実稼働環境用に使用する。
- 特定の環境用にインスタンスを調整する。
- 機密情報へのアクセスを制限する。
- それぞれのインスタンスごとに SYSADM、SYSCTRL、および SYSMANT 権限の割り当てを制御する。
- インスタンスごとにデータベース・マネージャーの構成を最適化する。
- インスタンスの失敗による影響を制限する。インスタンスが失敗した場合、1 つのインスタンスだけが影響を受けます。他のインスタンスは正常に機能し続けます。

複数インスタンスには以下のものがが必要です。

- インスタンスごとに、追加のシステム・リソース (仮想メモリーとディスク・スペース)。
- 追加インスタンスを管理するための付加的な管理作業。

インスタンス・ディレクトリーには、データベース・インスタンスに関連するすべての情報が保管されます。インスタンス・ディレクトリーの位置を作成後に変更することはできません。ディレクトリーの内容は、以下のとおりです。

- データベース・マネージャー構成ファイル
- システム・データベース・ディレクトリー
- ノード・ディレクトリー
- ノード構成ファイル (db2nodes.cfg)
- デバッグ情報 (例外ダンプ、レジスター・ダンプ、DB2 データベース・プロセス用の呼び出しスタックなど) が入った他のファイル。

用語:

ビット幅

仮想メモリーをアドレッシングするのに使用されるビットの数: 32 ビットおよび 64 ビットが最も一般的です。この用語は、インスタンス、アプリケ

ーション・コード、外部ルーチン・コードのビット幅を指すのに使用される場合があります。32 ビット・アプリケーションは、32 ビット幅のアプリケーションと同じです。

32 ビット DB2 インスタンス

32 ビット共有ライブラリーおよび実行可能プログラムを含むすべての 32 ビット・バイナリーを含む DB2 インスタンス。

64 ビット DB2 インスタンス

64 ビット共有ライブラリーおよび実行可能プログラムを含み、またすべての 32 ビット・クライアント・アプリケーション・ライブラリー (クライアントとサーバーの両方に含まれる)、および 32 ビット外部ルーチン・サポート (サーバー・インスタンス上のみ含まれる) を含む DB2 インスタンス。

インスタンスの設計

DB2 データベースは、データベース・サーバー上の DB2 インスタンス内に作成されます。同一の物理サーバー上に複数のインスタンスを作成すると、インスタンスごとに固有のデータベース・サーバー環境が提供されます。

例えば、テスト環境と実稼働環境を同一のコンピューター上で保守したり、アプリケーションごとにインスタンスを作成してから、サービス提供するアプリケーション専用で各インスタンスを微調整できます。あるいは、機密データを保護するために、独自のインスタンスに給与計算データベースを保管して、同一サーバー上の他のインスタンスの所有者が給与計算データを閲覧できないようにできます。

インストール・プロセスにより、デフォルトの DB2 インスタンスが作成されます。これは、DB2INSTANCE 環境変数によって定義されます。これがほとんどの操作に使用されるインスタンスです。ただし、インストール後にインスタンスを作成 (または除去) することができます。

ご使用の環境に合ったインスタンスを判別して設計する場合、それぞれのインスタンスが 1 つ以上のデータベースに対するアクセスを制御することに注意してください。インスタンス内のすべてのデータベースには 1 つの固有名が割り当てられ、独自のシステム・カタログ表のセット (データベース内に作成されるオブジェクトを追跡するために使用) と独自の構成ファイルを持っています。また、それぞれのデータベースにはユーザーがそこに保管されたデータおよびデータベース・オブジェクトと対話する方法を管理する、許可された権限および特権の独自のセットがあります。73 ページの図 3は、システム、インスタンス、およびデータベース間の階層関係を示しています。

データ・サーバー (DB_SERVER)



図3. DB2 システム、インスタンス、およびデータベース間での階層関係

また、*DB2 Administration Server (DAS)* と呼ばれるもう 1 つの特定のインスタンス・タイプも知っておく必要があります。DAS は、他の DB2 サーバー上での管理タスクのみ支援するために使用される特殊な DB2 管理コントロール・ポイントです。クライアント構成アシスタントを使用してリモート・データベースまたは DB2 製品付属のグラフィック・ツール (例えば IBM Data Studio) を見つけるには、DAS が実行されている必要があります。複数のインスタンスが存在する場合でも、DB2 データベース・サーバー内には DAS は 1 つしかありません。

重要: DB2 Administration Server (DAS) は、バージョン 9.7 で非推奨となり、将来のリリースで除去される可能性があります。DAS は、DB2 pureScale環境ではサポートされていません。リモート管理のためには、Secure Shell プロトコルを使用するソフトウェア・プログラムを使用してください。詳しくは、『DB2 Administration Server (DAS) が推奨されなくなった』() を参照してください。

インスタンスが作成されたら、使用可能なその他のインスタンス (他のシステム上のインスタンスを含む) にアタッチできます。アタッチしたら、例えば、データベースの作成、データベースからのアプリケーションの強制終了、データベース・アクティビティのモニター、または特定のインスタンスに関連付けられたデータベース・マネージャー構成ファイルの内容の変更などの、インスタンス・レベルで行うことができない保守およびユーティリティ・タスクを実行できます。

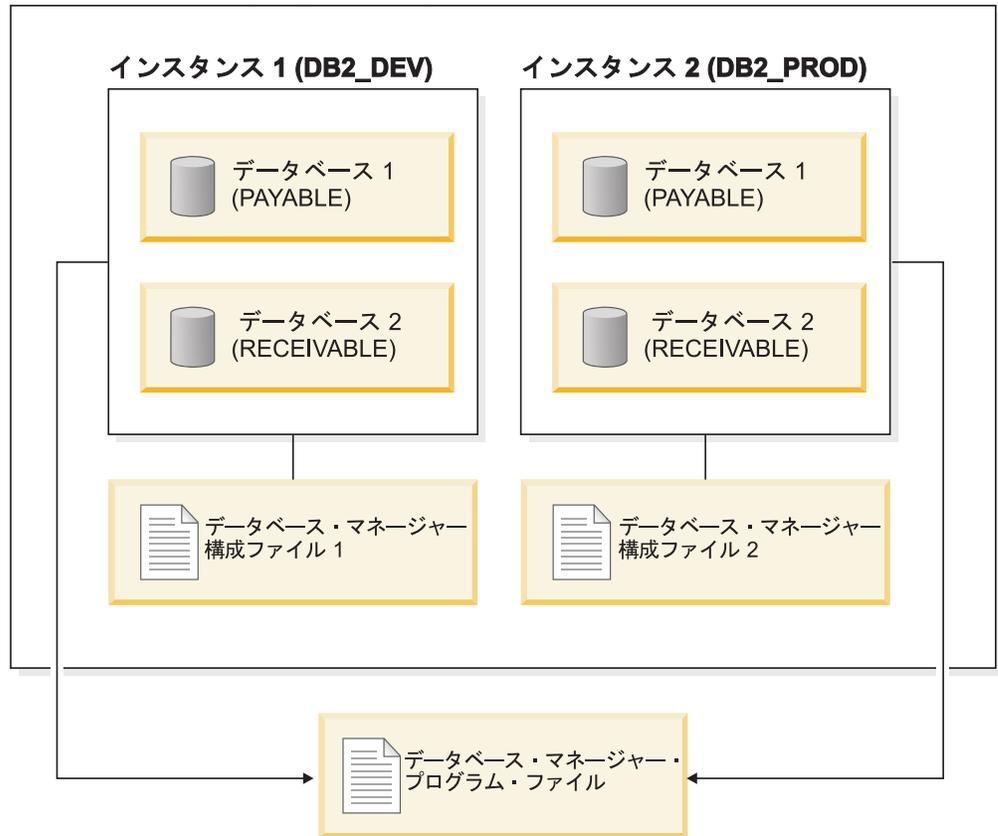
デフォルト・インスタンス

DB2 インストール手順の一部として、他のインスタンスに DB2 という名前が付いていなければ、『DB2』というデータベース・マネージャーの初期インスタンスを作成します。DB2 バージョン 8 がインストールされていて、バージョン 9.1 またはバージョン 9.5 にアップグレードした場合、デフォルト・インスタンスは「DB2_01」になります。

Linux および UNIX では、命名規則の指針にはずれない範囲で初期インスタンスの名前を付けることができます。インスタンス名は、ディレクトリー構造を設定するために使用します。

このインスタンスをすぐに使えるようにするために、インストール中に次の設定がなされます。

- 環境変数 **DB2INSTANCE** が DB2 に設定される。
- レジストリー変数 **DB2INSTDEF** が DB2 に設定される。

これらの設定により、『DB2』がデフォルト・インスタンスとして確立されます。デフォルトで使用されるインスタンスを変更することはできますが、最初に、追加インスタンスを作成する必要があります。

データベース・マネージャーを使用する前に、各ユーザーのデータベース環境を更新して、インスタンスにアクセスし、DB2 データベース・プログラムを実行できるようにします。このことはすべてのユーザー（管理ユーザーも含む）に当てはまりません。

Linux および UNIX オペレーティング・システムでは、データベース環境の設定に役立つサンプル・スクリプト・ファイルが提供されます。サンプル・ファイルは、Bourne または Korn シェルの場合は `db2profile`、C シェルの場合は `db2cshrc` です。これらのスクリプトは、インスタンス所有者のホーム・ディレクトリー下の `sqllib` サブディレクトリーに配置されます。インスタンス所有者またはインスタンスの `SYSADM` グループに属するユーザーはだれでも、インスタンスの全ユーザーのスクリプトをカスタマイズできます。ユーザーごとにスクリプトをカスタマイズするには、`sqllib/userprofile` および `sqllib/usercshrc` を使用します。

ブランク・ファイル `sqllib/userprofile` および `sqllib/usercshrc` は、インスタンスの作成時に作成され、独自のインスタンス環境設定を追加できるようにします。DB2 フィックスパックのインストールにおけるインスタンス更新時に、`db2profile` および `db2cshrc` ファイルは上書きされます。`db2profile` または `db2cshrc` スクリプト内の環境設定を新しい設定にしたい場合、対応する `user` スクリプトを使用してそれらの設定をオーバーライドできます。このスクリプトは、`db2profile` または `db2cshrc` スクリプトの最後に呼び出されます。インスタンスのアップグレード (`db2iupgrade` コマンドを使用) 時に、`user` スクリプトは上書きコピーされるので、環境に対する変更は引き続き使用されます。

サンプル・スクリプトには、次の目的を持つステートメントが入っています。

- インスタンス所有者のホーム・ディレクトリーの `sqllib` サブディレクトリー下にある `bin`、`adm`、`misc` サブディレクトリーを、既存の検索パスにディレクトリーとして追加することによって、ユーザーの **PATH** を更新する。
- **DB2INSTANCE** 環境変数にインスタンス名を設定する。

インスタンス・ディレクトリー

インスタンス・ディレクトリーには、データベース・インスタンスに関連するすべての情報が保管されます。インスタンス・ディレクトリーの位置を作成後に変更することはできません。

インスタンス・ディレクトリーの内容は、以下のとおりです。

- データベース・マネージャー構成ファイル
- システム・データベース・ディレクトリー
- ノード・ディレクトリー
- ノード構成ファイル (db2nodes.cfg)
- デバッグ情報 (例外ダンプ、レジスター・ダンプ、DB2 プロセス用の呼び出しスタックなど) が入った他のファイル。

Linux および **UNIX** オペレーティング・システムでは、インスタンス・ディレクトリーは *INSTHOME*/sql1lib ディレクトリーにあります。ただし、*INSTHOME* は、インスタンス所有者のホーム・ディレクトリーです。命名規則の指針にはずれない範囲でデフォルト・インスタンスの名前を付けることができます。

Windows オペレーティング・システムでは、インスタンス・ディレクトリーは DB2 データベース製品がインストールされた /sql1lib ディレクトリーの下にあります。インスタンス名はサービス名と同じなので、競合は発生しません。インスタンス名が別のサービス名と同じになることはありません。サービスを作成するための適切な許可が必要です。

パーティション・データベース環境におけるインスタンス・ディレクトリーは、インスタンスに属するすべてのデータベース・パーティション・サーバー間で共有されます。したがって、インスタンス・ディレクトリーは、インスタンス内のすべてのコンピューターがアクセスできるネットワーク共有ドライブ上に作成しなければなりません。

db2nodes.cfg

db2nodes.cfg ファイルを使用して、DB2 インスタンスに参加するデータベース・パーティション・サーバーを定義します。また、データベース・パーティション・サーバー通信に高速相互接続を使用する場合には、db2nodes.cfg ファイルを使用して、高速相互接続の IP アドレスまたはホスト名を指定します。

複数インスタンス (Linux、UNIX)

DB2 製品を root 特権を使用してインストールした場合は、1 つの Linux または UNIX オペレーティング・システム上に複数のインスタンスを作成することが可能です。各インスタンスは同時に実行されますが、それぞれは独立しています。したがって、一度にデータベース・マネージャーの 1 つのインスタンスでのみ作業できます。

注: 複数のインスタンス間での環境競合を防ぐために、各インスタンスごとにホーム・ディレクトリーを設定する必要があります。ホーム・ディレクトリーが共有さ

れている場合、エラーが戻されます。各ホーム・ディレクトリーは、同じファイル・システム上にあっても構いませんし、別のファイル・システム上にあっても構いません。

インスタンス所有者およびシステム管理 (SYSADM) グループであるグループは、個々のインスタンスと関連付けられます。インスタンス所有者および SYSADM グループは、インスタンスの作成プロセス中に割り当てられます。1つのユーザー ID またはユーザー名が使用できるのは1つのインスタンスに対してのみで、そのユーザー ID またはユーザー名は、インスタンス所有者 とも呼ばれます。

各インスタンス所有者は固有のホーム・ディレクトリーを持つ必要があります。インスタンスの実行に必要な構成ファイルはすべて、インスタンス所有者のユーザー ID またはユーザー名のホーム・ディレクトリーに作成されます。インスタンス所有者のユーザー ID またはユーザー名をシステムから除去する必要が生じた場合、インスタンスに関連付けられたファイルと、そのインスタンスに保管されたデータへのアクセスを失うおそれがあります。このため、インスタンス所有者のユーザー ID またはユーザー名は、専らデータベース・マネージャーの実行だけに使用してください。

インスタンス所有者の1次グループも重要です。この1次グループは自動的にインスタンスのシステム管理グループになり、インスタンスに対する SYSADM 権限を取得します。インスタンス所有者の1次グループのメンバーである他のユーザー ID またはユーザー名も、このレベルの権限を取得します。この理由から、インスタンス所有者のユーザー ID またはユーザー名は、インスタンスの管理用に確保した1次グループに割り当てたいと思うかもしれません。(また、1次グループは必ずインスタンス所有者のユーザー ID またはユーザー名に割り当てるようにします。割り当てなければ、システム・デフォルトの1次グループが使用されます。)

インスタンスのシステム管理グループにするグループがすでにある場合は、インスタンス所有者ユーザー ID またはユーザー名の作成時に、そのグループを1次グループとして割り当てることができます。インスタンスに対する管理権限を他のユーザーに付与するには、システム管理グループとして割り当てられたグループに該当するユーザーを追加します。

インスタンス間で SYSADM 権限を分離するには、インスタンス所有者ユーザー ID またはユーザー名ごとに異なる1次グループを使用します。ただし、複数インスタンスで共通の SYSADM 権限を持つことにした場合は、複数インスタンスに対して同じ1次グループを使用することができます。

複数インスタンス (Windows)

同じコンピューター上で、DB2 データベース・マネージャーの複数のインスタンスを実行することが可能です。それぞれのデータベース・マネージャーのインスタンスは独自のデータベースを保守し、独自のデータベース・マネージャー構成パラメーターを持っています。

注: インスタンスは、1台のコンピューター上で、異なる DB2 コピーに属することもでき、これらのコピーは、データベース・マネージャーの異なるレベルに存在す

ることが可能です。64 ビット Windows システムを実行している場合、32 ビットの DB2 または 64 ビットの DB2 をインストールできますが、同じマシン上に共存させることはできません。

データベース・マネージャーの 1 つのインスタンスは以下のもので構成されます。

- インスタンスを表す Windows サービス。サービスの名前は、インスタンス名と同じです。（「サービス」パネルでの）サービスの表示名は、インスタンス名の前にストリング "DB2 - " が付きます。例えば、インスタンス名が「DB2」であれば、「DB2」という名前の Windows サービスが存在し、その表示名は「DB2 - DB2 Copy Name - DB2」です。

注: Windows サービスは、クライアント・インスタンス用には作成されません。

- インスタンス・ディレクトリー。このディレクトリーには、データベース・マネージャー構成ファイル、システム・データベース・ディレクトリー、ノード・ディレクトリー、データベース接続サービス (DCS) ディレクトリー、およびインスタンスに関連したすべての診断ログとダンプ・ファイルが含まれます。インスタンス・ディレクトリーは Windows オペレーティング・システム・ファミリーのエディションによって異なります。Windows 上のデフォルト・ディレクトリーを確認するには、コマンド `db2set DB2INSTPROF` を使用して `DB2INSTPROF` 環境変数の設定値を調べてください。`DB2INSTPROF` 環境変数を変更することによって、デフォルトのインスタンス・ディレクトリーを変更することもできます。例えば、次のようにして `c:¥DB2PROFS` に設定します。

– `db2set.exe -g` コマンドを使用して、`DB2INSTPROF` を `c:¥DB2PROFS` に設定する。

– `DB2ICRT.exe` コマンドを実行して、インスタンスを作成する。

- Windows オペレーティング・システムでインスタンスを作成するとき、インスタンスのディレクトリーや `db2cli.ini` ファイルといったユーザー・データ・ファイルのデフォルトの場所は、以下のディレクトリーになります。

– Windows XP および Windows 2003 オペレーティング・システムの場合:
Documents and Settings¥All Users¥Application Data¥IBM¥DB2¥Copy Name

– Windows 2008 および Windows Vista 以降のオペレーティング・システムの場合:
Program Data¥IBM¥DB2¥Copy Name

Copy Name は DB2 コピー名を表します。

注: `db2cli.ini` ファイルの場所は、Microsoft ODBC Driver Manager が使用されているかどうか、使用されるデータ・ソース名 (DSN) のタイプ、インストールされているクライアントまたはドライバのタイプ、およびレジストリー変数 `DB2CLIINIPATH` が設定されているかどうかによって変わることがあります。

インスタンスの作成

データベース・マネージャーのインストール時にはインスタンスが 1 つ作成されますが、ビジネス・ニーズに応じて、さらに追加のインスタンスを作成する必要があるかもしれません。

始める前に

Windows の管理グループに属しているユーザー、あるいは Linux または UNIX オペレーティング・システムの root ユーザー権限を持っているユーザーが、追加のインスタンスを作成できます。インスタンスの追加先のコンピューターは、インスタンス所有コンピューター (ノード 0) になります。インスタンスは、DB2 Administration Server が常駐するコンピューター上に必ず追加してください。インスタンス ID は root であってはならず、パスワードが失効していてもなりません。

制約事項

- Linux および UNIX オペレーティング・システム上では、追加のインスタンスを非 root インストールに対して作成することはできません。
- 既存のユーザー ID を使って DB2 インスタンスを作成する場合、そのユーザー ID に関して以下の点を確認してください。
 - ロックされていない
 - パスワードが有効期限切れでない

手順

コマンド行を使ってインスタンスを追加するには、

コマンド `db2icrt instance_name` を入力します。

AIX サーバー上でインスタンスを作成する場合は、例えば以下のように、fenced ユーザー ID を提供する必要があります。

```
DB2DIR/instance/db2icrt -u db2fenc1 db2inst1
```

db2icrt コマンドを使用して別の DB2 インスタンスを追加するときには、インスタンス所有者のログイン名を提供する必要があり、オプションで、インスタンスの認証タイプを指定します。認証タイプは、そのインスタンスの下で作成されたすべてのデータベースに適用されます。認証タイプとは、ユーザーの認証が行われる場所を示すものです。

インスタンス・ディレクトリーの位置は、**DB2INSTPROF** 環境変数を使って **DB2PATH** から変更することができます。その場合は、インスタンス・ディレクトリーの書き込みアクセスが必要です。**DB2PATH** 以外のパスにディレクトリーを作成する場合、**db2icrt** コマンドを入力する前に、**DB2INSTPROF** を設定しなければなりません。

DB2 Enterprise Server Edition (ESE) の場合、追加する新規インスタンスがパーティション・データベース・システムであることを宣言する必要もあります。さらに、複数のデータベース・パーティションがある ESE インスタンスに対して作業を行うとき、および高速コミュニケーション・マネージャー (FCM) に対して作業を行うときには、インスタンスの作成時に追加の TCP/IP ポートを定義することにより、データベース・パーティション相互間に複数の接続を確立できます。

例えば、Windows オペレーティング・システムでは、**-r port_range** パラメーターを指定して **db2icrt** コマンドを使用します。ポートの範囲は次のとおりです (*base_port* は FCM が使用できる最初のポート、*end_port* は FCM が使用できるポート番号範囲の最後のポートです)。

```
-r:base_port,end_port
```

インスタンスの変更

インスタンスは、後ほど製品をインストールしたり削除したりしても、できるだけ影響を受けないように設計されています。Linux および UNIX では、実行可能プログラムまたはコンポーネントをインストールまたは除去した後にインスタンスを更新することができます。Windows では、**db2iupdt** コマンドを実行します。

既存のインスタンスはたいいてい、インストールまたは削除する製品の機能を自動的に継承するか、アクセスを失うかのどちらかです。しかし、特定の実行可能コードやコンポーネントがインストールまたは削除された場合、既存のインスタンスは自動的に新しいシステムの構成パラメーターを継承したり、すべての追加機能へのアクセスを取得したりするわけではありません。そのインスタンスは更新しなければなりません。

プログラム一時修正 (PTF) またはパッチをインストールしてデータベース・マネージャーを更新する場合は、**db2iupdt** コマンド (root インストールの場合) または **db2nrupdt** コマンド (非 root インストールの場合) を使って既存のすべてのデータベース・インスタンスを更新する必要があります。

インスタンスを変更または削除する前には、インスタンス内にあるインスタンス・サーバーとデータベース・パーティション・サーバーを理解しておく必要があります。

インスタンス構成の更新 (Linux、UNIX)

Linux または UNIX オペレーティング・システム上のルート・インスタンスの構成を更新するには、**db2iupdt** コマンドを使用します。ルート以外のインスタンスを更新するには、**db2nrupdt** コマンドを実行してください。

このタスクについて

db2iupdt コマンドを実行すると、以下の操作が実行されて、指定したインスタンスが更新されます。

- インスタンス所有者のホーム・ディレクトリ下の `sql1lib` サブディレクトリ内のファイルを置き換える。
- ノード・タイプが変更されていれば、新しいデータベース・マネージャー構成ファイルが作成される。この作成は、既存のデータベース・マネージャー構成ファイルから関連する値を、新しいノード・タイプ用のデフォルトのデータベース・マネージャー構成ファイルとマージして行います。新しいデータベース・マネージャー構成ファイルが作成されると、古いファイルは、インスタンス所有者のホーム・ディレクトリにある `sql1lib` サブディレクトリの `backup` サブディレクトリにバックアップされます。

db2iupdt コマンドは `DB2DIR/instance` ディレクトリにあります。`DB2DIR` は、DB2 データベース製品の現行バージョンがインストールされている場所です。

制約事項

このタスクは、ルート・インスタンスにのみ該当します。

手順

コマンド行からインスタンスを更新するには、以下のように入力します。

```
db2iupdt InstName
```

InstName はインスタンス所有者のログイン名です。

このコマンドに関連して、他にも次のオプション・パラメーターがあります。

-h または **-?**

このコマンドのヘルプ・メニューを表示します。

-d 問題判別中に使用するデバッグ・モードを設定します。

-a *AuthType*

インスタンスの認証タイプを指定します。有効な認証タイプは、SERVER、SERVER_ENCRYPT、または CLIENT です。指定しない場合、DB2 サーバーがインストールされていれば、デフォルトは SERVER に設定されます。それ以外の場合は、CLIENT に設定されます。インスタンスの認証タイプは、インスタンスが所有するすべてのデータベースに適用されます。

-e 既存の各インスタンスを更新できます。既存のインスタンスをリストするには **db2ilist** を使用します。

-u *FencedID*

fenced ユーザー定義関数 (UDF) とストアード・プロシージャを実行するユーザーの名前を指定します。Data Server Client または DB2 Software Developer's Kit をインストールする場合、これは必須ではありません。他の DB2 データベース製品の場合、これは必須パラメーターです。注: *FencedID* には、"root" または "bin" は使えません。

-k このパラメーターは、現在のインスタンス・タイプを保存します。このパラメーターを指定しない場合、現行インスタンスは次の順序で、使用可能な上位のインスタンス・タイプにアップグレードされます。

- ローカルとリモート・クライアントを持つパーティション・データベース・サーバー
- ローカルおよびリモート・クライアントを持つデータベース・サーバー
- クライアント

例

- インスタンスの作成後に DB2 Workgroup Server Edition または DB2 Enterprise Server Edition をインストールした場合は、次のコマンドを入力してインスタンスを更新してください。

```
db2iupdt -u db2fenc1 db2inst1
```

- インスタンスの作成後に DB2 Connect Enterprise Edition をインストールした場合は、インスタンス名を *fenced ID* としても使用できます。

```
db2iupdt -u db2inst1 db2inst1
```

- クライアント・インスタンスを更新するには、次のコマンドを呼び出します。

```
db2iupdt db2inst1
```

インスタンス構成の更新 (Windows)

Windows でインスタンス構成を更新するには、**db2iupdt** コマンドを使用します。

このタスクについて

db2iupdt コマンドを実行すると、以下の操作が実行されて、指定したインスタンスが更新されます。

- インスタンス所有者のホーム・ディレクトリー下の `sqllib` サブディレクトリー内のファイルを置き換える。
- ノード・タイプが変更されていれば、新しいデータベース・マネージャー構成ファイルが作成される。この作成は、既存のデータベース・マネージャー構成ファイルから関連する値を、新しいノード・タイプ用のデフォルトのデータベース・マネージャー構成ファイルとマージして行います。新しいデータベース・マネージャー構成ファイルが作成されると、古いファイルは、インスタンス所有者のホーム・ディレクトリーにある `sqllib` サブディレクトリーの `backup` サブディレクトリーにバックアップされます。

db2iupdt コマンドは、`¥sqllib¥bin` ディレクトリーにあります。

手順

インスタンス構成を更新するには、**db2iupdt** コマンドを発行します。例:

```
db2iupdt InstName
```

InstName はインスタンス所有者のログイン名です。

このコマンドに関連して、他にも次のオプション・パラメーターがあります。

/h: *hostname*

現行コンピューターに 1 つ以上の TCP/IP ホスト名がある場合に、デフォルトの TCP/IP ホスト名をオーバーライドします。

/p: *instance-profile-path*

更新されたインスタンスに対して新規のインスタンス・プロファイル・パスを指定します。

/r: *baseport,endport*

複数データベース・パーティションで稼働している時に、パーティション・データベース・インスタンスにより使用される TCP/IP ポートの範囲を指定します。

/u: *username,password*

DB2 サービスのアカウント名およびパスワードを指定します。

インスタンスの操作

インスタンスを操作するときには、インスタンスの開始と停止、インスタンスへのアタッチ、およびインスタンスからのデタッチが可能です。

このタスクについて

各インスタンスは、インスタンス構成ファイル (データベース・マネージャー構成ファイルとしても知られる) で定義された `sysadm_group` に属するユーザーにより管理されます。ユーザー ID とユーザー・グループの作成方法は、それぞれの稼働環境ごとに異なります。

インスタンスの自動開始

各システムが再始動した後にインスタンスが自動的に始動するように設定できます。このタスクを実行するために必要なステップは、オペレーティング・システムによって異なります。

このタスクについて

Windows オペレーティング・システムでは、インストール時に作成されるデータベース・インスタンスはデフォルトで自動始動するよう設定されます。

Linux、UNIX、および Windows オペレーティング・システムでは、**db2icrt** を使用して作成されたインスタンスは手動始動として設定されます。

手順

自動的に始動するようにインスタンスを構成するには、以下のようにします。

- Windows オペレーティング・システムでは、「サービス」パネルに移動し、そこで DB2 サービスのプロパティを変更する必要があります。
- Linux および UNIX オペレーティング・システムで、以下のコマンドを入力します。

```
db2iauto -on instance_name
```

instance_name はインスタンスのログイン名です。

インスタンスの開始 (Linux、UNIX)

通常の業務の最中に DB2 データベースを開始または停止する必要が生じることがあります。例えば、インスタンス上のデータベースへの接続、アプリケーションのプリコンパイル、データベースへのパッケージのバインド、ホスト・データベースへのアクセスなどの作業を実行する前に、インスタンスを開始する必要があります。

始める前に

Linux または UNIX オペレーティング・システム上のインスタンスを開始する前に、以下のようにします。

1. インスタンスに対する SYSADM、SYSCTRL、または SYMAINT 権限を持つユーザー ID またはユーザー名を使ってログインします。あるいは、インスタンス所有者としてログインします。
2. 始動スクリプトを次のように実行します (*INSTHOME* は使用するインスタンスのホーム・ディレクトリー)。

```
. INSTHOME/sql1lib/db2profile      (Bourne または Korn シェルの場合)  
source INSTHOME/sql1lib/db2cshrc  (C シェルの場合)
```

手順

インスタンスを開始するには、以下のようにします。

- コマンド行から、**db2start** コマンドを入力します。DB2 データベース・マネージャーはそのコマンドを現行インスタンスに適用します。

- IBM Data Studio からタスク・アシスタントを開いてインスタンスを開始します。

関連情報:

インスタンスの開始 (Windows)

通常の業務の最中に DB2 インスタンスを開始または停止する必要が生じることがあります。例えば、インスタンス上のデータベースへの接続、アプリケーションのプリコンパイル、データベースへのパッケージのバインド、ホスト・データベースへのアクセスなどの作業を実行する前に、インスタンスを開始する必要があります。

始める前に

DB2 データベース・インスタンスをサービスとして正常に起動するには、ユーザー・アカウントは、Windows サービスを開始するために Windows オペレーティング・システムで定義された適切な特権を持っている必要があります。ユーザー・アカウントとして可能なのは、Administrators、Server Operators、または Power Users のいずれかのグループのメンバーです。拡張セキュリティーを使用可能にした場合、デフォルトでは DB2ADMNS および Administrators グループのメンバーだけがデータベースを始動できます。

このタスクについて

デフォルトでは、**db2start** コマンドを使用すると、DB2 データベース・インスタンスは Windows サービスとして起動します。ただし、**db2start** コマンドで **/D** パラメーターを指定することにより、Windows 上の DB2 データベース・インスタンスをプロセスとして実行することもできます。「コントロール パネル」または **NET START** コマンドを使用して、DB2 データベース・インスタンスをサービスとして開始することもできます。

パーティション・データベース環境で実行しているときには、各データベース・パーティション・サーバーは Windows サービスとして開始されます。パーティション・データベース環境で DB2 インスタンスをプロセスとして開始するために、**/D** パラメーターを使用することはできません。

手順

インスタンスを開始するには、以下のようにします。

- コマンド行から、**db2start** コマンドを入力します。DB2 データベース・マネージャーはそのコマンドを現行インスタンスに適用します。
- IBM Data Studio からタスク・アシスタントを開いてインスタンスを開始します。

関連情報:

インスタンスとのアタッチおよびデタッチ

すべてのプラットフォームにおいて、データベース・マネージャーの (リモート・インスタンスを含む) 別のインスタンスにアタッチするには、**ATTACH** コマンドを使用します。インスタンスからデタッチするには、**DETACH** コマンドを使用します。

始める前に

複数のインスタンスが存在しなければなりません。

手順

- インスタンスにアタッチするには、以下のようになります。
 - コマンド行から **ATTACH** コマンドを入力します。
 - クライアント・アプリケーションから `sqleatin` API を呼び出します。
- インスタンスからデタッチするには、以下のようになります。
 - コマンド行から **DETACH** を入力します。
 - クライアント・アプリケーションから `sqledtin` API を呼び出します。

例

例えば、以前にノード・ディレクトリーにカタログされた `testdb2` というインスタンスにアタッチするには、次のようになります。

```
db2 attach to testdb2
```

`testdb2` インスタンスの保守アクティビティーを実行した後、次のようにしてインスタンスからデタッチします。

```
db2 detach
```

同じまたは異なる DB2 コピー上のインスタンスでの作業

複数のインスタンスを、同じ DB2 コピーまたは複数の異なる DB2 コピーで並行して実行することができます。

このタスクについて

あるインスタンスが別のデータベース・インスタンスにアクセスするのを防ぐために、インスタンス用のデータベース・ファイルはインスタンス名と同じ名前のディレクトリーの下に作成されます。例えば、インスタンス `DB2` 用のデータベースを `C:` ドライブに作成する場合、データベース・ファイルは `C:\DB2` ディレクトリーの下に作成されます。同様に、インスタンス `TEST` 用のデータベースを `C:` ドライブに作成する場合、データベース・ファイルは `C:\TEST` ディレクトリーの下に作成されます。デフォルトで、その値は `DB2` 製品がインストールされているドライブのドライブ名になります。詳しくは、`dftdbpath` データベース・マネージャーの構成パラメーターを参照してください。

手順

- 同一の DB2 コピーでインスタンスに関する作業を行うには、以下のようになります。
 1. すべてのインスタンスを同一の DB2 コピーに作成またはアップグレードします。
 2. `DB2INSTANCE` 環境変数をその作業対象のインスタンス名に設定する必要があります。このアクションは、インスタンスに対してコマンドを発行する前に行う必要があります。
- 複数の DB2 コピーのあるシステムで特定の 1 つのインスタンスに関する作業を行うには、以下の方式のどちらかを使用します。

- 「コマンド・ウィンドウ」を使用します（「スタート」 > 「すべてのプログラム」 > 「IBM DB2」 > 「DB2 コピー名」 > 「コマンド行ツール」 > 「コマンド・ウィンドウ」）。「コマンド・ウィンドウ」は、選択した特定の DB2 コピー用に正しい環境変数で既にセットアップされています。
- 「コマンド・ウィンドウ」から db2envvar.bat を使用します。
 1. 「コマンド・ウィンドウ」をオープンします。
 2. アプリケーションで使用する DB2 コピーの完全修飾パスを使用して、db2envvar.bat ファイルを実行します。

```
DB2_Copy_install_dir%bin%db2envvar.bat
```

インスタンスの停止 (Linux、UNIX)

データベース・マネージャーの現在のインスタンスを停止する必要があるかもしれません。

始める前に

1. インスタンスに対する SYSADM、SYSCTRL、または SYSMOINT 権限を持つユーザー ID またはユーザー名を使ってインスタンスにログインまたはアタッチします。あるいは、インスタンス所有者としてログインします。
2. 停止する特定のデータベースに接続された、すべてのアプリケーションおよびユーザーを表示します。重要なアプリケーションまたはクリティカルなアプリケーションが実行されていないことを確認するために、アプリケーションをリストします。このアクティビティを実行するには、SYSADM、SYSCTRL、または SYSMOINT 権限が必要です。
3. すべてのアプリケーションおよびユーザーにデータベースの使用を中断させます。ユーザーを強制終了するためには、SYSADM または SYSCTRL 権限が必要です。
4. コマンド行プロセッサのセッションがインスタンスにアタッチしている場合、**TERMINATE** コマンドを実行し、各セッションを終了してから **db2stop** コマンドを実行する必要があります。

このタスクについて

インスタンスを開始または停止するためのコマンドを実行すると、DB2 データベース・マネージャーはそのコマンドを現行インスタンスに適用します。詳しくは、622 ページの『現行インスタンスの識別』を参照してください。

制約事項

db2stop コマンドはサーバーでのみ実行できます。

このコマンドの実行中はデータベースの接続は許されません。インスタンス接続があると、インスタンスが停止する前に強制的にオフにされます。

手順

Linux または UNIX オペレーティング・システム上のインスタンスを停止するには、以下のようにします。

- コマンド行から、**db2stop** コマンドを入力します。DB2 データベース・マネージャーはそのコマンドを現行インスタンスに適用します。
- IBM Data Studio からタスク・アシスタントを開いてインスタンスを停止します。

関連情報:

インスタンスの停止 (Windows)

データベース・マネージャーの現在のインスタンスを停止する必要があるかもしれません。

始める前に

1. DB2 データベース・サービスの停止を行うユーザー・アカウントは、Windows オペレーティング・システムで定義された適切な特権を持っている必要があります。ユーザー・アカウントとして可能なのは、Administrators、Server Operators、または Power Users のいずれかのグループのメンバーです。
2. 停止する特定のデータベースに接続された、すべてのアプリケーションおよびユーザーを表示します。重要なアプリケーションまたはクリティカルなアプリケーションが実行されていないことを確認するために、アプリケーションをリストします。このアクティビティを実行するには、SYSADM、SYSCTRL、または SYSMOINT 権限が必要です。
3. すべてのアプリケーションおよびユーザーにデータベースの使用を中断させます。ユーザーを強制終了するためには、SYSADM または SYSCTRL 権限が必要です。
4. コマンド行プロセッサのセッションがインスタンスにアタッチしている場合、**TERMINATE** コマンドを実行し、各セッションを終了してから **db2stop** コマンドを実行する必要があります。

このタスクについて

注: インスタンスを開始または停止するためのコマンドを実行すると、データベース・マネージャーはそのコマンドを現行インスタンスに適用します。詳しくは、622 ページの『現行インスタンスの識別』を参照してください。

制約事項

db2stop コマンドはサーバーでのみ実行できます。

このコマンドの実行中はデータベースの接続は許されません。インスタンス接続があると、DB2 データベース・サービスが停止する前に強制的にオフにされます。

パーティション・データベース環境でデータベース・マネージャーを使用しているときは、各データベース・パーティション・サーバーがサービスとして開始されます。それぞれのサービスを停止する必要があります。

手順

インスタンスを停止するには、以下のようにします。

- コマンド行から、**db2start** コマンドを入力します。DB2 データベース・マネージャーはそのコマンドを現行インスタンスに適用します。

- コマンド行から、**NET STOP** コマンドを入力します。
- IBM Data Studio からタスク・アシスタントを開いてインスタンスを停止します。

関連情報:

インスタンスのドロップ

ルート・インスタンスをドロップするには、**db2idrop** コマンドを発行します。ルート以外のインスタンスをドロップするには、DB2 データベース製品をアンインストールする必要があります。

手順

コマンド行を使用してルート・インスタンスを削除するには、以下のようにします。

1. インスタンスを現在使用しているアプリケーションをすべて停止します。
2. それぞれの「コマンド・ウィンドウ」で **terminate** コマンドを実行して、コマンド行プロセッサを停止します。
3. **db2stop** コマンドを実行してインスタンスを停止します。
4. **DB2INSTPROF** レジストリー変数で指示されたインスタンス・ディレクトリーをバックアップします。

Linux および UNIX オペレーティング・システムでは、*INSTHOME*/sql1lib ディレクトリー内のファイルをバックアップすることを考慮してください (*INSTHOME* はインスタンス所有者のホーム・ディレクトリー)。例えば、データベース・マネージャー構成ファイル *db2system*、*db2nodes.cfg* ファイル、ユーザー定義関数 (UDF)、または *fenced* ストアード・プロシージャ・アプリケーションを保管すると思うかもしれません。

5. Linux および UNIX オペレーティング・システムの場合のみ、インスタンス所有者としてログオフし、*root* ユーザー権限を持つユーザーとしてログインします。
6. 次のように **db2idrop** コマンドを発行します。以下に例を示します。

```
db2idrop InstName
```

ここで、*InstName* は、ドロップされるインスタンスの名前です。

db2idrop コマンドを使うと、インスタンスのリストからインスタンス項目が除去され、インスタンス所有者のホーム・ディレクトリーにある *sql1lib* サブディレクトリーが除去されます。

注: Linux および UNIX オペレーティング・システムにおいて、**db2idrop** コマンドを発行して、*INSTHOME*/sql1lib サブディレクトリーを削除できないという内容のメッセージを受け取った場合、理由の 1 つとして、*INSTHOME*/adm サブディレクトリーに拡張子 *.nfs* のファイルが含まれていることが考えられます。adm サブディレクトリーは NFS でマウントされたシステムで、ファイルはサーバー上で制御されます。ディレクトリーがマウントされているファイル・サーバーから **.nfs* ファイルを削除する必要があります。その後、*INSTHOME*/sql1lib サブディレクトリーを除去できます。

7. Windows オペレーティング・システムの場合、ドロップしたインスタンスがデフォルト・インスタンスだったときは、次のように **db2set** コマンドを発行して新しいデフォルト・インスタンスを設定します。

```
db2set db2instdef=instance_name -g
```

instance_name は、既存のインスタンスの名前です。

8. Linux および UNIX オペレーティング・システムの場合は、インスタンス所有者のユーザー ID とグループを除去します (そのインスタンスにのみ使用されている場合)。インスタンスの再作成を計画している場合は、上記の除去は行わないでください。

インスタンス所有者およびインスタンス所有者グループは他の目的で使用することもあるので、このステップはオプションです。

DB2 pureScale環境でのインスタンスの管理

このセクションには、DB2 pureScale インスタンスの管理に関する情報が含まれています。ここで取り上げられるトピックは DB2 pureScale Feature に固有のものであり、広範な DB2 データベース製品の管理については扱っていません。

このセクションでは、以下の領域の管理に関する重要な概念、タスク、およびユーザー・シナリオに関する情報を提供しています。

- メンバーおよびクラスター・キャッシング・ファシリティの開始と停止。
- クラスター・キャッシング・ファシリティまたはメンバーホストのアップグレードや共有ファイル・システム・クラスターへのリソースの追加などの保守タスク。
- 障害が発生したメンバーおよびクラスター・キャッシング・ファシリティの自動再始動。
- 共有ファイル・システム・クラスター、クラスター・キャッシング・ファシリティ、およびバッファ・プールの構成。

DB2 pureScale環境内の複数のアクティブ・データベース

DB2 バージョン 9.8 フィックスパック 3 以降、1 つの DB2 pureScale環境内に複数のアクティブ・データベースを持つことができるようになりました。

DB2 バージョン 9.8 のこれまでのリリースでは、DB2 pureScale環境は、一度にアクティブにできるのは 1 つのデータベースだけであるという点で DB2 Enterprise Server Edition およびパーティション・データベース環境とは異なっていました。DB2 バージョン 9.8 フィックスパック 3 のリリースで、その制限が取り除かれました。

DB2 pureScale環境におけるユーザー・エクスペリエンスは、DB2 Enterprise Server Edition 環境およびパーティション・データベース環境における複数のアクティブ・データベースでのエクスペリエンスと実質的に同等になりました。

DB2 pureScale環境外では、一度にアクティブにできるデータベースの最大数は 255 です。ただし、DB2 pureScale環境では、一度にアクティブにできるデータベースの最大数は 200 です。

DB2 pureScale環境におけるアクティブ・データベースのデフォルトの最大数は 32 です。これは、DB2 Enterprise Server Edition 環境およびパーティション・データベース環境の新しいデフォルトでもあります。

1 つの DB2 pureScale 環境において複数のアクティブ・データベースを持つには、990 ページの『DB2 pureScale CF メモリー・パラメーター構成』で概説している構成パラメーターの変更を参照してください。

DB2 pureScale環境内のアクティブ・データベースの数を変更するには、**numdb** 構成パラメーターを変更します。変更は次のグローバルな再始動後に有効になります。

DB2 pureScale 環境での **numdb** による制限に加えて、インスタンス内の全メンバーがアクティブ化できるデータベースの合計の最大数も決まっています。このアクティブ化できるデータベースの最大数は 512 です。一例として、メンバーが 4 つある DB2 pureScale 環境で各メンバーが 200 個のデータベースをアクティブ化した場合、データベース・メンバーによるアクティブ化の合計は 800 になります。アクティブ化されるデータベースが 800 になると上限の最大値を超過するため、エラーが返されます。

複数データベース環境で、メンバー・クラッシュ・リカバリー (MCR) が必要な場合は、各メンバーで並行してリカバリーされるデータベースの数は、**numdb** 構成パラメーターの値と **DB2_MCR_RECOVERY_PARALLELISM_CAP** レジストリー変数のうち小さい方の値によって設定されます。

DB2 pureScale環境でのクラスター・コンポーネントおよびデータベースの開始と停止

DB2 pureScale環境では、クラスター・キャッシング・ファシリティーまたはメンバーはグローバルな **db2start** または **db2stop** コマンドの一部として開始または停止されます。

db2start または **db2stop** コマンドを発行すると、現在定義されているすべてのメンバーおよびクラスター・キャッシング・ファシリティーは開始または停止されます。ただし、状況によっては、これらのクラスター・コンポーネントとデータベースをより細かいレベルで開始および停止すると都合の良い場合もあります。

クラスター・キャッシング・ファシリティーの開始

クラスター・キャッシング・ファシリティー (CF) は、グローバル **db2start** または個別の **db2start** CF コマンドの一部として開始されます。このタスクは、単一クラスター・キャッシング・ファシリティーの開始に焦点を当てています。

このタスクについて

グローバル **db2start** の場合、クラスター・マネージャーは優先 1 次クラスター・キャッシング・ファシリティーで 1 次役割 (PRIMARY 状態とも呼ばれる) の開始を試行し、他のクラスター・キャッシング・ファシリティーは 2 次役割 (PEER 状態とも呼ばれる) で開始されます。

1 つのクラスター・キャッシング・ファシリティーが既に PRIMARY 状態で開始され、実行されている場合、開始する次のクラスター・キャッシング・ファシリティ

ー (2 次クラスター・キャッシング・ファシリティ) が CATCHUP フェーズに入ります。これにより、2 次クラスター・キャッシング・ファシリティが PEER 状態に遷移する前に、1 次クラスター・キャッシング・ファシリティからのすべての関連情報のコピーがその (2 次クラスター・キャッシング・ファシリティの) メモリーに作成されます。

手順

特定のクラスター・キャッシング・ファシリティを開始するには、以下のようになります。

次のコマンドを発行する。

```
db2start CF CF-identifier
```

例

DBA である John は、DB2 pureScale インスタンスに 2 次クラスター・キャッシング・ファシリティを追加しました。ここで、以下を使用して、インスタンス内のすべてのクラスター・キャッシング・ファシリティの状況を照会します。

```
SELECT ID,  
       varchar(CURRENT_HOST,10) AS CUR_HOST,  
       varchar(STATE,17) AS STATE,  
       ALERT  
FROM SYSIBMADM.DB2_CF
```

以下の出力が得られます。

ID	CUR_HOST	STATE	ALERT
128	so5	PRIMARY	NO
129	so6	STOPPED	NO

2 record(s) selected.

クラスター・キャッシング・ファシリティ 128 は唯一のアクティブ・クラスター・キャッシング・ファシリティであるため、PRIMARY 状態でもあります。

John は db2start CF 129 を発行し、以下を使用してクラスター・キャッシング・ファシリティの状況を照会します。

```
SELECT ID,  
       varchar(CURRENT_HOST,10) AS CUR_HOST,  
       varchar(STATE,17) AS STATE,  
       ALERT  
FROM SYSIBMADM.DB2_CF
```

以下の出力が得られます。

ID	CUR_HOST	STATE	ALERT
128	so5	PRIMARY	NO
129	so6	CATCHUP(50%)	NO

2 record(s) selected.

クラスター・キャッシング・ファシリティ 129 はクラスター・キャッシング・ファシリティ 128 からすべての関連情報のコピーを取得しています。これにより、

クラスター・キャッシング・ファシリティ 128 で障害が発生した場合に 1 次クラスター・キャッシング・ファシリティとしてテークオーバーできます。

以下を使用して、すべてのクラスター・キャッシング・ファシリティの状況を照会します。

```
SELECT ID,  
       varchar(CURRENT_HOST,10) AS CUR_HOST,  
       varchar(STATE,17) AS STATE,  
       ALERT  
FROM SYSIBMADM.DB2_CF
```

以下の出力が得られます。

ID	CUR_HOST	STATE	ALERT
128	so5	PRIMARY	NO
129	so6	PEER	NO

2 record(s) selected.

クラスター・キャッシング・ファシリティ 129 は PEER 状態になったので、現行の 1 次クラスター・キャッシング・ファシリティで障害が発生した場合に、1 次としてテークオーバーできます。

クラスター・キャッシング・ファシリティの停止

クラスター・キャッシング・ファシリティ (CF) は、グローバル **db2stop** または個別の **db2stop CF** コマンドの一部として停止されます。このトピックでは、単一クラスター・キャッシング・ファシリティの停止に焦点を当てています。

このタスクについて

ホスト上のクラスター・キャッシング・ファシリティを停止し、同じホスト上の他のインスタンス・プロセスは稼働を継続する場合、**db2stop CF** コマンドを発行します。ホストをシャットダウンする前に、**db2stop CF** を使用できます。

制約事項

以下のいずれかの状況に該当する場合、1 次のクラスター・キャッシング・ファシリティを停止することはできません。

- インスタンス内にアクティブ・メンバーが存在する場合。
- 1 次クラスター・キャッシング・ファシリティにダーティ・ページが含まれている場合。
- 1 次クラスター・キャッシング・ファシリティにロックが含まれている場合。
- 2 次クラスター・キャッシング・ファシリティが PEER 状態にない場合。

ただし、上記のいずれかの状況が存在する場合でも、**FORCE** オプションを使用することで 2 次クラスター・キャッシング・ファシリティを停止できます。

手順

特定のクラスター・キャッシング・ファシリティを停止するには、以下のコマンドを発行します。

```
db2stop CF CF-identifier
```

メンバーの開始

DB2 メンバーは、グローバル **db2start** または個別の **db2start** コマンドの一部として開始されます。このトピックでは、単一メンバーの開始に焦点を当てています。

このタスクについて

(インスタンスまたはメンバーのいずれかに対して) **db2start** を発行すると、データベース・マネージャーは、アイドル・プロセスおよびクラスター・キャッシング・ファシリティがまだ実行されていない場合に、ホスト上のすべての DB2 アイドル・プロセスおよびインスタンスで定義されているすべてのクラスター・キャッシング・ファシリティ (およびアクティブ・ホスト) を開始します。クラスター・キャッシング・ファシリティを開始できない場合、メンバーの開始操作は失敗します。メンバーのホーム・ホストでアイドル・プロセスを開始できない場合、開始操作は失敗しますが、DB2 クラスター・サービスは別のホストで **restart light** モードでメンバーを開始します (詳しくは、**restart light** を参照してください)。

手順

特定のメンバーを開始するには、以下のコマンドを発行します。

```
db2start member member-id
```

タスクの結果

データベース・マネージャーは、現在 **db2nodes.cfg** ファイルで指定されているホストで、そのホストがターゲット・メンバーのホーム・ホストでない場合でも、個別のメンバーを開始します。言い換えると、別のホストで以前ゲスト・メンバーとして実行されていたメンバーが、そのホストで **restart light** モードで開始されます。そのメンバーのホーム・ホストがアクティブであり、常駐メンバーを受け取る準備が整っている場合、DB2 クラスター・サービスはメンバーをそのホーム・ホストにフェイルバックします。

例

DBA である John は、1 人のメンバー (メンバー 0) が定義されているホストでの保守の実行を完了しました。次に、ホストでインスタンスを再始動しました (**db2start instance on host so1**)。このメンバーは保守操作の前にシャットダウンされました。その後、以下を使用して、インスタンス内のすべてのメンバーの状況を照会します。

```
SELECT ID,  
       varchar(HOME_HOST,10) AS HOME_HOST,  
       varchar(CURRENT_HOST,10) AS CUR_HOST,  
       varchar(STATE,21) AS STATE,  
       ALERT  
FROM SYSIBMADM.DB2_MEMBER
```

以下の出力が得られます。

ID	HOME_HOST	CUR_HOST	STATE	ALERT
0	so1	so1	STOPPED	NO

```

2 so2      so2      STARTED  NO
4 so3      so3      STARTED  NO

```

3 record(s) selected.

John はコマンド `db2start member 0` を発行して、メンバー 0 を開始します。その後、以下を使用して、インスタンス内のすべてのメンバーの状況を照会します。

```

SELECT ID,
       varchar(HOME_HOST,10) AS HOME_HOST,
       varchar(CURRENT_HOST,10) AS CUR_HOST,
       varchar(STATE,21) AS STATE,
       ALERT
FROM SYSIBMADM.DB2_MEMBER

```

以下の出力が得られます。

ID	HOME_HOST	CUR_HOST	STATE	ALERT
0	so1	so1	STARTED	NO
2	so2	so2	STARTED	NO
4	so3	so3	STARTED	NO

3 record(s) selected.

メンバーの停止

DB2 メンバー は、グローバル `db2stop` または個別の `db2stop command` の一部として停止されます。このトピックでは、単一メンバーの停止に焦点を当てています。

このタスクについて

ホスト上の 1 つのメンバーは停止し、そのホスト上の他のインスタンス・プロセスは稼働させておきたい場合は、`db2stop member` コマンドを実行します。これは、同じホスト上の他のメンバーまたはクラスター・キャッシング・ファシリティは影響を受けないことを意味します。ただし、ホストで保守を実行するための前提条件としては、メンバーの停止だけでは不十分です。理由は、そのホストは、他のメンバーに対しては、まだ実行可能なフェイルオーバー・ターゲットになっているからです。

制約事項

メンバー上にアクティブ・データベース接続が存在する場合、メンバーを停止できません。メンバーが `restart light` モードにあり、メンバー・クラッシュ・リカバリーをまだ完了していない (つまり、データベースの少なくとも 1 つはそのメンバーで不整合状態にある) 場合、`db2stop` コマンドを使用して停止できません。ただし、**FORCE** オプションを使用すると停止することができます。クラッシュ・リカバリーを行っているメンバーは停止しないことを強くお勧めします。

手順

メンバーを停止するには、以下のコマンドを発行します。

```
db2stop member member-id
```

DB2 pureScale Feature でのデータベース活動化

DB2 pureScale環境のデータベースは、**ACTIVATE DATABASE** コマンドを使用して明示的に活動化することも、最初にクライアントが接続するときに暗黙的に活動化することもできます。

始める前に

以下のいずれかの権限レベルを所有していることを確認してください。

- SYSMAINT
- SYSCTRL
- SYSADM

このタスクについて

DB2 pureScale環境では、最後のユーザーが切断した後、データベースの活動状態が維持されます。データベースをシャットダウンするには、**DEACTIVATE DATABASE** コマンドまたは **db2stop** コマンドを発行する必要があります。

手順

DB2 pureScale環境でデータベースを活動化するには、**ACTIVATE DATABASE** コマンドを発行します。このコマンドは、すべてのメンバーのデータベースを自動的に活動化します。

例

TEST データベースをすべてのメンバーに対してアクティブにするには、次のコマンドを実行します。

```
DB2 ACTIVATE DATABASE TEST
```

DB2 pureScale Feature でのデータベース非アクティブ化

DB2 pureScale環境では、**ACTIVATE DATABASE** コマンドによって明示的に活動化された、またはユーザー接続によって暗黙的に活動化されたデータベースは、**DEACTIVATE DATABASE** コマンドによってのみ非アクティブ化できます。

始める前に

以下のいずれかの権限レベルを所有していることを確認してください。

- SYSMAINT
- SYSCTRL
- SYSADM

このタスクについて

DB2 pureScale環境では、最後のユーザーが切断した後、データベースの活動状態が維持されます。データベースをシャットダウンするには、**DEACTIVATE DATABASE** コマンドまたは **db2stop** コマンドを発行する必要があります。

手順

1. DB2 pureScale環境でデータベースを非アクティブ化するには、**DEACTIVATE DATABASE** コマンドを発行します。このコマンドは、すべてのメンバーのデータベースを自動的に非アクティブ化します。
2. 特定のメンバーを非アクティブ化するには、**DEACTIVATE DATABASE** コマンドの **MEMBER** パラメーターを発行します。

例

例 1

TEST データベースを非アクティブにするには、次のコマンドを実行します。

```
DB2 DEACTIVATE DATABASE TEST
```

例 2

特定のメンバーを非アクティブにするには、次のコマンドを実行します。

```
DB2 DEACTIVATE DATABASE TEST MEMBER 10
```

DB2 pureScale環境での保守

IBM DB2 pureScale Feature の利点の 1 つは、計画した保守アクティビティーの間、データベースの連続可用性が維持されることです。

DB2 クラスター・サービスにより、DB2 pureScale インスタンスのクラスター・キャッシング・ファシリティに対してローリング・メンテナンスを実行できます。同様に、保守の対象となるメンバーまたはメンバーホストを簡単に、DB2 pureScale インスタンスから除去したり、そこに復元したりできます。

IBM Data Studio バージョン 3.1 以降では、次のタスクのためにタスク・アシスタントを使用できます: ターゲット・ホストの保守モードへの移行または保守モードの解除。タスク・アシスタントは、オプションの設定、タスク実行のために自動生成されたコマンドの確認、およびそれらのコマンドの実行のプロセスをガイドします。詳しくは、タスク・アシスタントを使用したデータベースの管理を参照してください。

メンバーホストでの保守の実行

DB2 pureScale インスタンスのデータベースの可用性に影響を与えることなく、メンバー・ホストで保守を実行したり、更新を適用したりできます。

始める前に

このタスクを実行する前に、DB2 サーバー・プロセスおよび DB2 クラスター・サービスによって管理されるファイル・システムにアクセスするプロセスがあればすべてシャットダウンする必要があります。ホストを保守モードにする前に、ホストのすべてのインスタンスを停止する必要があります。ホストのインスタンスが停止されると、そのホストは、障害が発生したメンバーの有効なリカバリー・ターゲットではなくなります。

このタスクを実行するには、DB2 クラスター・サービス管理者である必要があります。

手順

1. インスタンス・ユーザーとして、以下の手順を実行します。

- a. 以下のように **db2stop** コマンドの **QUIESCE** パラメーターを使用して、メンバーのドレーン操作を実行します。

```
db2stop member member-id quiesce 30
```

member-id は、保守モードにするメンバーを表しています。

メンバーの静止について詳しくは、100 ページの『メンバーの静止』を参照してください。

- b. ホストを停止する前に、そのホストに保守の対象になっているメンバーだけがあることを確認してください。以下のようにして、メンバー・ホストのインスタンスを停止します。

```
db2stop instance on host-name
```

host-name は、特定のメンバーまたは CF のホスト名を表しています。

2. DB2 クラスター・サービス 管理者として、以下の手順を実行します。

- a. 次のコマンドを実行して、ホストのクラスター・マネージャーを保守モードにします。

```
DB2DIR/bin/db2cluster -cm -enter -maintenance
```

DB2DIR は、DB2 コピーのインストール場所を表します。

- b. 次のコマンドを実行して、ホストのクラスター・ファイル・システム・サービスを保守モードにします。

```
DB2DIR/bin/db2cluster -cfs -enter -maintenance
```

DB2DIR は、DB2 コピーのインストール場所を表します。

- c. ホストをリブートします。

次のタスク

1. DB2 クラスター・サービス 管理者として、以下の手順を実行します。

- a. 計画されているメンテナンス・アクティビティーを行います。例えば、ハードウェア構成の変更を行います。DB2 pureScale ソフトウェア・コンポーネントのアップデートを行うには、すべてのホストを保守モードにする必要があります。

- b. 次のコマンドを実行して、ホストのクラスター・マネージャーの保守モードを終了させます。

```
DB2DIR/bin/db2cluster -cm -exit -maintenance
```

DB2DIR は、DB2 コピーのインストール場所を表します。

- c. 次のコマンドを実行して、ホストのクラスター・ファイル・システムの保守モードを終了させます。

```
DB2DIR/bin/db2cluster -cfs -exit -maintenance
```

DB2DIR は、DB2 コピーのインストール場所を表します。

2. インスタンス・ユーザーとして、以下の手順を実行します。

- a. 次のコマンドを実行して、ホストのインスタンスを再開させます。

```
db2start instance on host-name
```

host-name は、特定のメンバーまたは CF のホスト名を表しています。

- b. 次のコマンドを実行して、メンバー を再開させます。

```
db2start member member-id
```

member-id は、保守モードにするメンバーを表しています。

両方のクラスター・キャッシング・ファシリティーの置き換え

ローリング・アップグレードという手法を使用して、両方のクラスター・キャッシング・ファシリティーを置き換えることができます。この手法を使用すると、DB2 pureScale インスタンスで障害が発生しません。

始める前に

このタスクを実行するには root ユーザー権限が必要です。

間違っって停止してしまうことがないように、現在 1 次になっているクラスター・キャッシング・ファシリティーを確認しておきます。また、2 次クラスター・キャッシング・ファシリティーは PEER 状態にある必要があります。どちらの項目も、SELECT * FROM SYSIBMADM.DB2_CF を使用して DB2_CF 管理ビューを照会することによって行えます。

手順

両方の クラスター・キャッシング・ファシリティー (CF) を置き換えるには、以下のステップを使用します。

1. コマンド `db2stop CF CF-identifier` を使用して、2 次クラスター・キャッシング・ファシリティーを停止します。 クラスター・キャッシング・ファシリティーの停止について詳しくは、91 ページの『クラスター・キャッシング・ファシリティーの停止』を参照してください。
2. コマンド `db2stop instance on host-name` を使用して、2 次クラスター・キャッシング・ファシリティーのインスタンスを停止して他の DB2 プロセスの実行を停止します。
3. コマンド `db2iupdt -drop -cf host-name instance-name` を使用して、クラスター・キャッシング・ファシリティーをドロップします。
4. コマンド `db2iupdt -add -cf host-name:net-name instance-name` を使用して、新しいホストを追加します。
5. ステートメント `SELECT * from SYSIBMADM.DB2_CF` を使用して、新しく追加されたクラスター・キャッシング・ファシリティーの ID を見つけます。
6. コマンド `db2start CF CF-identifier` を使用して、新しく追加されたクラスター・キャッシング・ファシリティーを開始します。 クラスター・キャッシング・ファシリティーの開始について詳しくは、89 ページの『クラスター・キャッシング・ファシリティーの開始』を参照してください。
7. 新しい クラスター・キャッシング・ファシリティー (現在、2 次クラスター・キャッシング・ファシリティー) が PEER 状態になった後、ステップ 1 および 2 に従って 1 次クラスター・キャッシング・ファシリティーを停止します。

DB2 クラスタ・サービスは、1 次の役割を 2 次クラスタ・キャッシング・ファシリティーにフェイルオーバーします。

8. ステップ 3 から 6 を繰り返して古い 1 次クラスタ・キャッシング・ファシリティーを置き換え、それを 2 次クラスタ・キャッシング・ファシリティーとして再始動します。

共有ファイル・システムへのディスクの追加

共有ファイル・システムを作成した後に、そのファイル・システムにディスクを追加する必要が生じる場合があります。

始める前に

このコマンドを実行するユーザー ID は、ディスクを所有し、その読み取りおよび書き込みを行えなければなりません。ローカル・ホスト上の他のいかなるファイル・システムも、現時点ではディスクを使用できません。このタスクを実行するには、ファイル・システムを作成したユーザー ID、または DB2 クラスタ・サービス管理者のいずれかである必要があります。

手順

ディスクがホストで物理的に使用可能になった後、**db2cluster** コマンドを使用して、追加スペースが必要なファイル・システムにディスクを追加できます。例えば、

```
db2cluster -add -filesystem filesystem-name -disk disk-name
```

タスクの結果

このタスクが完了すると、ディスクがファイル・システムに追加され、ファイル・システムのストライプ・セットにこのディスクが組み込まれます。

次のタスク

ファイル・システム内のすべてのディスクに関してファイル・システムのバランスを取る場合、リバランス操作を実行します。

共有ファイル・システムからのディスクの除去:

ファイル・システムに現在マウントされているすべてのディスクが必要な訳ではないと判断した場合、またはある特定のディスクは、より多くのストレージを必要とするファイル・システムに配置した方が良いと判断した場合は、**db2cluster** コマンドを使用してディスクを簡単に取り外すことができます。

始める前に

除去されるディスク上にあるファイルを収容するための十分なスペースがファイル・システム内の残りのディスクに存在することを確認してください。

このタスクについて

このタスクにより、ディスクがファイル・システムから除去され、どこでも使用できるようになります。

制約事項

- インスタンス所有者は、自分自身がファイル・システムを作成した場合のみ、このタスクを実行できます。そうでない場合は、DB2 クラスタ・サービスだけがディスクをファイル・システムから除去できます。
- ファイル・システムに残っているディスクが 1 つだけの場合、この方法を使用して除去できません。代わりに、`com.ibm.db2.luw.admin.sd.doc/doc/t0056124.dita`にある説明に従って、ファイル・システムを削除します。
- ディスク・タイブレーカーは除去できません。ディスクがタイブレーカーであるかどうかを調べるには、`com.ibm.db2.luw.admin.sd.doc/doc/c0056704.dita`を参照してください。
- ファイル・システムから除去できるディスクは一度に 1 つだけです。

手順

共有ファイル・システムからディスクを除去するには、**db2cluster** コマンドを以下のように使用します。

```
db2cluster -cfs -remove -filesystem filesystem-name -disk disk-name
```

次のタスク

ディスクをファイル・システムから取り外したら、『ファイル・システムのリバランス』の説明に従ってリバランス操作を実行し、そのファイル・システムに残っているすべてのディスクにわたって、そのファイル・システムのバランスを取りま

ファイル・システムのリバランス:

ディスクを追加または取り外した後に、ファイル・システムをリバランスすることができます。リバランス操作は、**db2cluster** コマンドを使用して実行します。

始める前に

このコマンドを実行する前に、ファイル・システムがマウントされていることを確認してください。リバランス操作では大量のファイル入出力を伴うため、クラスタ内のシステム・アクティビティが少ないときに実行することをお勧めします。

このタスクについて

このタスクは、ファイル・システム内のすべてのディスクでディスク上のデータを再ストライピングすることにより、ファイル・システムのリバランスを行います。インスタンス所有者は、自分自身がファイル・システムを作成した場合のみ、このタスクを実行できます。そうでない場合は、DB2 クラスタ・サービス管理者だけがファイル・システムのリバランスを行えます。

手順

db2cluster コマンドを使用して、ファイル・システムのリバランスを行います。

```
db2cluster -rebalance -filesystem filesystem-name
```

メンバーの静止

状況によっては、クラスターからメンバーを一時的に除去しなければならない場合があります (例えば、保守操作の場合)。

このタスクについて

DB2 pureScale環境では、**db2stop** および **STOP DATABASE MANAGER** コマンドでオプションの **QUIESCE** パラメーターを指定できます。オプションの **QUIESCE** パラメーターを指定すると、単一メンバーに対してすべてのアクティビティーのドレーンを実行し、シャットダウンすることができます。メンバーがドレーンされている間、自動クライアント・リルート (ACR) およびワークロード・バランシングにより、新しいトランザクションと新しい接続は他のメンバーに転送されます。

あるメンバーに対して **db2stop QUIESCE** コマンドを実行すると、アプリケーションは以下の条件に従います。

- タイムアウト値を指定する場合、アクティブな作業単位を完了するための最大時間がアプリケーションに対して指定されます。
- タイムアウトが指定されない場合 (または値として -1 が指定される場合)、メンバー上のすべてのアクティブ・トランザクションおよび関連する接続が終了するまで、サーバーは無限に待ち続けます。
- タイムアウト値に 0 (ゼロ) を指定する場合、接続は強制即時終了されます。

注: `stop member quiesce` が (タイムアウトなし、またはゼロ以外のタイムアウトで) 発行されると、アクティブ・トランザクションに接続終了の据え置きマークが付けられます。トランザクションのコミットまたはロールバックが正常に終了すると、接続は終了されます。ただし、以下のいずれかの条件が当てはまる場合、接続は終了されません。

- 接続でグローバル変数が使用されている
- 暗号化パスワードが使用されている
- 開いている WITH HOLD カーソルが存在する
- 宣言済み一時表 (DGTT) が使用されている
- TRANSFORM GROUP が設定されている
- SESSION AUTHID が変更されている
- PL/SQL パッケージまたは SQL/PL モジュールが使用されている
- カーソル変数が使用されている
- シーケンス値が使用されている
- PRESERVE ROWS を持つ作成済み一時表 (CGTT) が使用されている
- KEEP DYNAMIC YES を使用してバインドされたパッケージ内で動的 SQL が準備されている。この制限は、ストアード・プロシージャまたはユーザー定義関数でステートメントを準備する場合、または IBM の組み込み API 以外 (CLI/JDBC/ODBC/.NET など) でステートメントが準備される場合には当てはまりません。

上記の条件のいずれかに該当する場合は、その条件 (WITH HOLD カーソルなど) を除去するか、接続を明示的に停止する必要があります。これらの条件がいずれも存在しない場合、クライアント接続は次のトランザクションのエンドポイントで終

了されます。クライアント (.NET、CLI、JDBC) でシームレス ACR がサポートされている場合、接続は自動的に別のメンバーに転送されます。

手順

db2stop コマンドまたは **STOP DATABASE MANAGER** コマンドを実行し、**QUIESCE** パラメーターを指定します。

次の例は、メンバー 2 をオフラインにし、アクティブ・ワークロードを完了するまでの時間として 30 分を割り当てます。30 分後、すべてのアプリケーションがメンバーから切断されます。

```
db2stop MEMBER 2 QUIESCE 30
```

メンバー 2 を再びオンラインにするには、そのメンバーに対して **db2start** コマンドを発行します。

```
db2start MEMBER 2
```

例

次の例では、`db2InstanceStop` API を使用してメンバー 10 をオフラインにします。

```
struct sqlca sqlca; // sqlca to carry the sqlcode
struct db2InstanceStopStruct instanceStopStruct;
struct db2StopOptionsStruct stopOptions;

instanceStopStruct.iIsRemote = FALSE; // demo local instance
instanceStopStruct.piRemoteInstName = NULL;
instanceStopStruct.piCommData = NULL; // don't care DAS
instanceStopStruct.piStopOpts = &stopOptions;

stopOptions.iOption = SQLE QUIESCE; // Member quiesce option
stopOptions.iIsType = TRUE;
stopOptions.iType = DB2_NODE_MEMBER;
stopOptions.iIsNodeNum = TRUE;
stopOptions.iNodeNum = 10;
stopOptions.iQuiesceDeferMinutes = 0; // no explicit timeout

// Finally, invoke the API to shut down the instance
db2InstanceStop(db2Version1010, &instanceStopStruct, &sqlca);
```

次の例では、`db2InstanceStop` API を使用してメンバー 10 をオフラインにし、タイムアウトとして 5 分を指定します。

```
struct sqlca sqlca; // sqlca to carry the sqlcode
struct db2InstanceStopStruct instanceStopStruct;
struct db2StopOptionsStruct stopOptions;

instanceStopStruct.iIsRemote = FALSE; // demo local instance
instanceStopStruct.piRemoteInstName = NULL;
instanceStopStruct.piCommData = NULL; // don't care DAS
instanceStopStruct.piStopOpts = &stopOptions;

stopOptions.iOption = SQLE QUIESCE; // Member quiesce option
stopOptions.iIsType = TRUE;
stopOptions.iType = DB2_NODE_MEMBER;
stopOptions.iIsNodeNum = TRUE;
stopOptions.iNodeNum = 10;
stopOptions.iQuiesceDeferMinutes = 5; // timeout of 5 minutes

// Finally, invoke the API to shut down the instance
db2InstanceStop(db2Version1010, &instanceStopStruct, &sqlca);
```

保守モードへのホストの移行

DB2 クラスタ・サービスに対してソフトウェア更新を適用する場合、ターゲット・ホストを保守モードにする必要があります。また、ホストのオペレーティング・システムまたはハードウェアに対して更新を行っているときにメンバーまたはクラスタ・キャッシング・ファシリティーがホストで再始動しないようにする場合にも、ホストを保守モードにできます。

始める前に

このコマンドを実行する前に、DB2 クラスタ・サービスによって管理されるファイル・システムにアクセスするすべての DB2 サーバー・プロセスおよびその他のすべてのプロセスをシャットダウンする必要があります。ホストを保守モードにする前に、ホストのすべてのインスタンスを停止する必要があります。ホストのインスタンスが停止されると、そのホストは、障害が発生したメンバーの有効なりカバリー・ターゲットではなくなります。

このタスクを実行するには、DB2 クラスタ・サービス管理者である必要があります。

ホストのいずれかのサーバー・プロセスがアクティブになっている場合には、ホストを保守モードにすることができません。コマンドとともに **-force** オプションを指定する場合でも、クラスタ・マネージャーと共有ファイル・システムだけしかシャットダウンされません。

DB2 pureScale インスタンスで障害が発生しないようにするには、以下の勧告に従ってください。

- 両方のクラスタ・キャッシング・ファシリティーのホストを同時に保守モードにしない。
- メンバーを持つすべてのホストを同時に保守モードにしない。
- DB2 pureScale インスタンスの 50% を超えるホストを同時に保守モードにしない。

このタスクについて

同時に保守モードになっているホストが増えると、故障や障害が発生した場合にリカバリーに使用できるホストが少なくなります。そのため、複数のホストを同時に保守モードにすることは勧められていません。

手順

- ホストを保守モードにするには、95 ページの『メンバーホストでの保守の実行』を参照してください。
- すべてのホストで保守モードに入るには、『クラスタを保守モードにする』を参照してください。

関連情報:

クラスタを保守モードにする

クラスタのホストにあるオペレーティング・システムまたはハードウェアにアップデートを行う時に、クラスタを保守モードにすることができます。

このタスクを実行するには、DB2 クラスタ・サービス管理者である必要があります。

手順

1. インスタンス・ユーザーとして、以下の手順を実行します。

- a. 単一ホストで以下のコマンドを実行して、すべてのホストのデータベース・マネージャーを停止させます。

```
su -iname  
db2stop  
exit
```

ここで *iname* は、インスタンス所有者の名前を表しています。

- b. 各ホストで、次のコマンドを実行して DB2 インスタンスを停止させます。

```
db2stop instance on hostname
```

hostname はメンバー または CF のホスト名を指し、`db2stop instance on hostname` コマンドは、クラスタの各ホストに対して実行されます。

2. DB2 クラスタ・サービス 管理者として、以下の手順を実行します。

- a. リソース・グループをアンマウントするには各リソース・グループで次のコマンドを実行します。

```
rgreq -o stop resource-group-name
```

resource-group-name は、`lsrg | grep db2mnt` コマンドの実行で返された各リソース・グループの名前を表しています。 `lssam -g resource-group-name` コマンドを使って、そのリソース・グループがオフラインであることを確かめることができます。

- b. 次のコマンドを実行して、すべてのホストのクラスタ・マネージャーを保守モードにします。

```
DB2DIR/bin/db2cluster -cm -enter -maintenance -all
```

DB2DIR は、DB2 コピーのインストール場所を表します。

- c. 次のコマンドを実行して、ホストのクラスタ・ファイル・システム・サービスを保守モードにします。

```
DB2DIR/bin/db2cluster -cfs -enter -maintenance -all
```

DB2DIR は、DB2 コピーのインストール場所を表します。

- d. `mm1sconfig` コマンドを使用して、**autoload** 構成パラメーターの値をチェックします。

```
mm1sconfig | grep autoload
```

オートロード構成パラメーターの値が YES に設定されている場合、次のコマンドを実行して、値を NO に変更すれば、ノードが自動的に開始することを回避できます。

```
mmchconfig autoload=no -N all
```

- e. すべてのホストの停止。

次のタスク

1. DB2 クラスタ・サービス 管理者として、以下の手順を実行します。

- a. 計画されているメンテナンス・アクティビティーを行います。例えば、フィックスパック・アップデートをインストールしたり、DB2 pureScale 環境にネットワーク・トポロジー変更を行ったりします。
- b. **mmlsconfig** コマンドを使用して、**autoload** 構成パラメーターの値をチェックします。

```
mmlsconfig | grep autoload
```

autoload 構成パラメーターの値が NO に設定されている場合、次のコマンドを実行して、値を YES に変更します。

```
mmchconfig autoload=yes -N all
```

- c. 次のコマンドを実行して、すべての メンバー およびドメインがアクティブであることを確認します。

```
DB2DIR/bin/db2cluster -cm -list -host -state
```

DB2DIR は、DB2 コピーのインストール場所を表します。

- d. 次のコマンドを実行して、ホストのクラスター・マネージャーの保守モードを終了させます。

```
DB2DIR/bin/db2cluster -cm -exit -maintenance
```

DB2DIR は、DB2 コピーのインストール場所を表します。

- e. 各リソース・グループで次のコマンドを実行して、リソース・グループ状態をリセットします。

```
rgreq -o cancel resource-group-name
```

resource-group-name は、`lsrg | grep db2mnt` コマンドの実行で返された各リソース・グループの名前を表しています。

- f. 次のコマンドを実行して、ホストのクラスター・ファイル・システムの保守モードを終了させます。

```
DB2DIR/bin/db2cluster -cfs -exit -maintenance -all
```

DB2DIR は、DB2 コピーのインストール場所を表します。タイムアウトになった場合は、`DB2DIR/bin/db2cluster -cfs -list -host -state` コマンドを実行してクラスターのステータスをチェックします。

2. インスタンス・ユーザーとして、以下の手順を実行します。

- a. 各ホストで、次のコマンドを実行して DB2 インスタンスを開始させます。

```
db2start instance on hostname
```

hostname はメンバー または CF のホスト名を指し、`db2start instance on hostname` コマンドは、クラスターの各ホストに対して実行されます。

- b. 以下のコマンドを発行して、データベース・マネージャーを開始します。

```
su -iname
db2start
exit
```

ここで *iname* は、インスタンス所有者の名前を表しています。

DB2 メンバーまたはクラスター・キャッシング・ファシリティの移動

DB2 メンバーまたはクラスター・キャッシング・ファシリティをあるホストから別のホストに移動する理由はいくつもあります。このタスクでは、数多くの考えられるシナリオ、および考慮すべきいくつかの追加要因について概説します。

このタスクについて

db2iupdt -add または **-drop** 操作によって DB2 pureScale 環境で変更が発生した後、データベースのバックアップが必要になる場合があります。このバックアップは、既存のインスタンス・メンバーのいずれかから実行する必要があります。

制約事項

最大で 2 つのクラスター・キャッシング・ファシリティがサポートされます。その 1 つを移動する場合、もう 1 つをまずドロップしてから、2 つ目を新しいホストに追加します。最初にクラスター・キャッシング・ファシリティをドロップする前に 3 つ目を追加しようとする、エラーになります。

少なくとも 1 人の DB2 メンバーと 1 つのクラスター・キャッシング・ファシリティが常に存在している必要があります。1 つを移動する場合、元のものをドロップする前にまず、新しい DB2 メンバーまたはクラスター・キャッシング・ファシリティを新しいホストに追加します。最後に残っているメンバーまたはクラスター・キャッシング・ファシリティをドロップしようとする、エラーを受け取ります。

手順

- 1 つしか存在しない DB2 メンバーを移動するには、以下のようになります。
 1. **db2stop** コマンドを使用して、すべてのホストで DB2 pureScale インスタンスを停止します。 **db2iupdt** コマンドの **-add** および **-drop** はオフラインで実行しなければならないため、この手順が必要です。
 2. 新しいメンバーを追加します。この追加によって、少なくとも 1 つの DB2 メンバーが常に存在するようになります。例えば、以下のようにして、Member2 という DB2 メンバー (ネット名 Netname2) を DB2 pureScale インスタンス sdinstA に追加します。

```
db2iupdt -add -m Member2:Netname2 sdinstA
```
 3. 元の DB2 メンバーをドロップします。例えば、以下のようにして、Member1 というメンバー (ネット名 Netname1) を DB2 pureScale インスタンス sdinstA からドロップします。

```
db2iupdt -drop -m Member1:Netname1 sdinstA
```
 4. データベースがリカバリー可能な場合、このプロセスを開始する前から存在していたメンバーからこの DB2 pureScale インスタンス上でデータベースをバックアップします。リカバリー可能データベースの **logarchmeth1** または **logarchmeth2** データベース構成パラメーターは OFF 以外の値に設定されません。
- 複数の DB2 メンバーのうち 1 つを移動するには、以下のようになります。

1. **db2iupdt -add** または **-drop** コマンドはオフラインで実行する必要があるため、**db2stop** コマンドを使用して、すべてのホスト上のインスタンスを停止します。
 2. 移動する DB2 メンバーをドロップします。例えば、以下のようにして、Member2 というメンバー (ネット名 Netname2) を DB2 pureScale インスタンス sdinstA からドロップします。

```
db2iupdt -drop -m Member2:Netname2 sdinstA
```
 3. 新しい DB2 メンバーを追加します。例えば、以下のようにして、Member3 (ネット名 Netname3) をメンバーとして DB2 pureScale インスタンス sdinstA に追加します。

```
db2iupdt -add -m Member3:Netname3 sdinstA
```
 4. データベースがリカバリー可能な場合、このプロセスを開始する前から存在していたメンバーからこの DB2 pureScale インスタンス上でデータベースをバックアップします。リカバリー可能データベースの **logarchmeth1** または **logarchmeth2** データベース構成パラメーターは OFF 以外の値に設定されません。
- 1 つしか存在しないクラスター・キャッシング・ファシリティーを移動するには、以下のようにします。
 1. **db2iupdt -add** または **-drop** コマンドはオフラインで実行する必要があるため、**db2stop** コマンドを使用して、すべてのホスト上のインスタンスを停止します。
 2. 新しいクラスター・キャッシング・ファシリティーを追加します。この追加によって、必ず少なくとも 1 つのクラスター・キャッシング・ファシリティーが存在するようになります。例えば、以下のようにして、cf2 というクラスター・キャッシング・ファシリティー (ネット名 NetCF2) を DB2 pureScale インスタンス sdinstA に追加します。

```
db2iupdt -add -cf cf2:NetCF2 sdinstA
```
 3. 初期のクラスター・キャッシング・ファシリティーをドロップします。例えば、以下のようにして、cf1 というクラスター・キャッシング・ファシリティー (ネット名 NetCF1) を DB2 pureScale インスタンス sdinstA からドロップします。

```
db2iupdt -drop -cf cf1:NetCF1 sdinstA
```
 - 2 つのクラスター・キャッシング・ファシリティーのうち 1 つを移動するには、以下のようにします。
 1. **db2iupdt -add** または **-drop** コマンドはオフラインで実行する必要があるため、**db2stop** コマンドを使用して、すべてのホスト上のインスタンスを停止します。
 2. 最大で 2 つのクラスター・キャッシング・ファシリティーがサポートされるため、まず 1 つをドロップする必要があります。例えば、以下のようにして、cf1 というクラスター・キャッシング・ファシリティー (ネット名 NetCF1) を DB2 pureScale インスタンス sdinstA からドロップします。

```
db2iupdt -drop -cf cf1:NetCF1 sdinstA
```

- 別のホスト上に 2 つ目のクラスター・キャッシング・ファシリティを追加します。例えば、以下のようにして、cf2 というクラスター・キャッシング・ファシリティ (ネット名 NetCF2) を DB2 pureScale インスタンス sdinstA に追加します。

```
db2iupdt -add -cf cf2:NetCF2 sdinstA
```

DB2 pureScale環境で失敗した db2iupdt -add または -drop 操作からのリカバリー

db2iupdt -add または **-drop** 操作が失敗し、DB2 pureScale環境トポロジーが不整合な状態になってしまうことにはいくつかの理由があります。

問題の解決にハードウェアの修正が必要な場合 (例えばホスト障害)、最初にそのタスクを終了しておきます。ハードウェアが稼働したら、**db2iupdt** コマンドを **-fixtopology** オプションを指定して実行し、自動的に直前の **db2iupdt -add** 操作をロールバックするか、直前の **db2iupdt -drop** 操作を完了することができます。

失敗した操作が、複数の DB2 メンバーを持つメンバー・ホストのドロップ試行であった場合、**db2iupdt -fixtopology** コマンドは、障害が発生した特定メンバー 1 つの直前の **db2iupdt -drop** のみを完了します。メンバー・ホスト上の他の DB2 メンバー のドロップを完了するために、元の **db2iupdt -drop** コマンドの再実行が必要になる場合があります。

リソース・モデル・アラートのクリア

DB2 pureScale環境では、メンバー、クラスター・キャッシング・ファシリティ (CF)、およびホストの状況表にハードウェア関連のアラートまたはソフトウェア関連のアラートを設定できます。アラート条件が一時的であるためにアラート・フィールドが自動的にクリアされる場合もあれば、管理者が問題を解決してアラートを手動でクリアするまでアラート・フィールドが設定されたままとなる場合もあります。

このタスクについて

このコマンドが実行されると、指定されたメンバー、クラスター・キャッシング・ファシリティ、またはホストのインスタンスのすべてのアラートがクリアされます。

このタスクを実行するには、SYSADM、SYSMAINT、または SYSADM グループのユーザーである必要があります。

手順

メンバー、クラスター・キャッシング・ファシリティ、またはホストのアラートをクリアするには、以下のコマンドを発行します。

```
db2cluster -clear -alert [-member member-id | -cf cf-id | -host host-name]
```

タスクの結果

コマンドが完了した後、システムによって、アラートがクリアされたコンポーネントに関連した特定のアクションが取られる場合と取られない場合があります。場合によっては、メンバーはそのホーム・ホストに返されますが、**restart light** の失敗が

原因でアラートが発生した場合、アクションは取られません。

クラスター・マネージャーのクォーラム・タイプの変更

DB2 クラスター・サービス・タイプレカーは、最初のインスタンスが作成されるときにインストール GUI で最初にセットアップされます。クラスター・マネージャーのクォーラム・タイプは、指定されたディスクに問題が発生した場合や構成が変更された場合にのみ、変更してください。

始める前に

- クォーラム・タイプを変更するには、すべてのホストで DB2 pureScale インスタンスを停止しなければなりません。クラスター・マネージャーはオンラインのままではなりません。
- ディスク・タイプレカーに変更する場合、装置パス形式、PVID、または WWN 番号でディスクを指定できます。指定するディスクを他の目的で使用することはできません。
- クラスター・マネージャーのディスク・オプションは、装置パス (例えば /dev/hdisk0) の形式で入力するか、PVID (ポート仮想ローカル・エリア・ネットワーク ID)、または WWN (World Wide Name) 番号として入力できます。
- このタスクを実行するには、DB2 クラスター・サービス管理者である必要があります。

手順

- クォーラム・タイプをディスク・タイプレカーに変更するには、以下のコマンドを発行します。

```
db2cluster -cm -set -tiebreaker -disk diskname
```
- クォーラム・タイプをマジョリティー・ノード・セットに変更するには、以下のコマンドを発行します。

```
db2cluster -cm -set -tiebreaker -majority
```

共有ファイル・システムのクォーラム・タイプの変更

共有ファイル・システムのクォーラム・タイプは、IBM DB2 pureScale Feature のセットアップの際に自動的に割り当てられます。選択されるクォーラム・タイプはクラスター内のホストの数に基づくため、DB2 インスタンスにホストを追加するか、DB2 インスタンスからホストを除去した後、クォーラム・タイプの変更が必要になります。

始める前に

- クォーラム・タイプを変更する前に、すべてのホストで DB2 インスタンスおよび共有ファイル・システム・クラスターをシャットダウンする必要があります。共有ファイル・システム・クラスターがアクティブになっている場合は、**db2cluster -cfs -stop** コマンドを発行します。
- ディスク・タイプレカーに変更する場合、指定するディスクが装置パス形式であり (例えば /dev/hdisk2)、すべてのノードでアクセス可能でなければなりません。クラスター・マネージャーのディスク・タイプレカーとは異なり、このディスクは共有ファイル・システム、または定義済みのファイル・システム上のディスクで再使用することができます。

- このタスクを実行するには、DB2 クラスター・サービス管理者である必要があります。

このタスクについて

GPFS™ のクォーラムには次の 2 つのタイプがあります。

- ディスク・タイブレーカー: GPFS クラスター内のどの稼働継続グループが稼働クォーラムを持つかを共有ディスクが判別する
- マジョリティー・ノード・セット: GPFS 内で多数である方のホストの稼働継続グループが稼働クォーラムを持つ

クォーラム・タイプは、表 7 の規則に基づいて DB2 インストーラーによって自動的に選択されます。

表 7. GPFS クラスター内のホストの数とクォーラム・タイプ間の関係

GPFS クラスター内のホストの合計	GPFS クォーラム・タイプ
8 個以下	ディスク・タイブレーカー
9 個以上	マジョリティー・ノード・セット

GPFS 内のホストの数が増えて 8 を超えた場合、または減って 9 未満になった場合は、クォーラム・タイプの変更が必要であることを示すエラー・メッセージが返されます。

手順

- クォーラム・タイプをディスク・タイブレーカーに変更するには、以下のコマンドを発行します。

```
db2cluster -cfs -set -tiebreaker -disk diskname
```

- クォーラム・タイプをマジョリティー・ノード・セットに変更するには、以下のコマンドを発行します。

```
db2cluster -cfs -set -tiebreaker -majority
```

ホスト障害検出時間の変更

高速障害検出は、DB2 pureScale インスタンスにとってきわめて重要です。ホスト障害の検出が早いほど、障害に対するリカバリーを早く開始できるからです。しかしながら、ホスト障害検出時間を短く設定することは待ち時間の長い環境には適さないため、ユーザーが設定を調整することもできます。

始める前に

- ホスト障害検出時間を変更する前に、すべてのホストで DB2 インスタンスおよび共有ファイル・システム・クラスターをシャットダウンする必要があります。共有ファイル・システム・クラスターがアクティブになっている場合は、**db2cluster -cfs -stop -all** コマンドを発行します。
- このタスクを実行するには、DB2 クラスター・サービス管理者である必要があります。

このタスクについて

db2cluster コマンドを使用して、DB2 pureScale インスタンスの高速障害検出時間を調整することができます。このコマンドによって、ホスト障害またはネットワーク分割の検出にかかる時間が指定されます。現行の設定を確認するには、以下のコマンドを使用します。

```
db2cluster -cm -list -HostFailureDetectionTime
```

手順

ホスト障害検出時間を変更するには、以下のコマンドを使用します。

```
db2cluster -cm -set -option HostFailureDetectionTime -value value
```

タスクの結果

コマンドが完了した後、新しい設定が DB2 クラスタ・サービス・ドメイン内のすべての DB2 pureScale インスタンスに適用されます。

第 2 部 データベース

第 5 章 データベース

DB2 データベースは、リレーショナル・データベースです。このデータベースは、相互に関連する表にすべてのデータを格納します。データが共有され、重複が最小限にとどめられるように、表間のリレーションシップが確立されます。

リレーショナル・データベースは、1つの表集合として扱われ、データのリレーショナル・モデルに従って操作されます。このデータベースには、データの保存、管理、およびアクセスに使用されるオブジェクトが一式揃っています。そのようなオブジェクトの例として、表、ビュー、索引、関数、トリガー、およびパッケージがあります。オブジェクトには、システムで定義するもの(組み込みオブジェクト)とユーザーが定義するもの(ユーザー定義オブジェクト)があります。

分散リレーショナル・データベースは、相互接続された異なるコンピューター・システムに分散している表集合と他のオブジェクトで構成されています。各コンピューター・システムには、その環境で表を管理するリレーショナル・データベース・マネージャーが1つあります。これらのデータベース・マネージャーは、特定のデータベース・マネージャーがSQLステートメントを別のコンピューター・システムで実行することができるような仕方で、相互に通信および調整を行います。

パーティション・リレーショナル・データベースは、データが複数のデータベース・パーティションにまたがって管理されるリレーショナル・データベースのことです。データベース・パーティション間のデータの分離は、ほとんどのSQLステートメントでは認識されません。ただし、一部のデータ定義言語(DDL)ステートメントでは、データベース・パーティション情報が考慮されます(**CREATE DATABASE PARTITION GROUP** など)。DDLは、同じデータベース内のデータのリレーションシップを記述するために使用されるSQLステートメントのサブセットです。

フェデレーテッド・データベースは、データが複数のデータソース(分離リレーショナル・データベースなど)に保存されるリレーショナル・データベースのことです。データはあたかも単一の大容量のデータベースにあるかのように見え、従来のSQL照会でアクセスすることができます。データに対する変更は、該当するデータ・ソースへ明示的に送られます。

データベースの設計

データベースを設計するときは、現実の業務システムをモデル化します。そのシステムには、エンティティーとその特性(つまり、属性)のセットと、それらのエンティティー間のルールやリレーションシップ(関係)が含まれています。

最初のステップは、自分が表現したいシステムを記述することです。例えば、出版システムのデータベースを作成している場合、そのシステムには、書籍、著者、編集者、および発行者などのいくつかのタイプのエンティティーが含まれるでしょう。各エンティティーには、次のように、記録する必要のあるいくつかの情報(つまり、属性)があります。

- 書籍: タイトル、ISBN、発行日、場所、発行者、....
- 著者: 氏名、住所、電話・FAX番号、E-mailアドレス、....

- 編集者: 氏名、住所、電話・FAX 番号、E-mail アドレス、....
- 発行者: 氏名、住所、電話・FAX 番号、E-mail アドレス、....

データベースでこれらの種類のエンティティとその属性を表すだけでなく、これらのエンティティを互に関連付ける方法も必要になります。例えば、書籍とその著者の関係、書籍/著者と編集者の関係、および書籍/著者と発行者の関係を表す必要があります。

データベースのこれらのエンティティ同士のリレーションシップには、3 つのタイプがあります。

1 対 1 のリレーションシップ

このタイプのリレーションシップでは、1 つのエンティティの各インスタンスに別のエンティティの 1 つ以上のインスタンスが関係しています。現行では、前述のシナリオに 1 対 1 のリレーションシップはありません。

1 対多のリレーションシップ

このタイプのリレーションシップでは、1 つのエンティティの各インスタンスに別のエンティティの 1 つ以上インスタンスが関係しています。例えば、一人の著者が複数の書籍を書いており、複数の書籍の著者が 1 人だけ、という場合などです。これが、リレーショナル・データベースでモデルとなるリレーションシップの最も一般的なタイプです。

多対多のリレーションシップ

このタイプのリレーションシップでは、ある特定のエンティティの多くのインスタンスが、別のエンティティの 1 つ以上のインスタンスに関係しています。例えば、ある書籍を共同執筆した複数の著者が、他に多くの書籍を書いている場合などです。

データベースは表で構成されているため、表の各セルが単一のビューを保持する、このデータの保持に最も適した表集合を構築する必要があります。このタスクを行うために考えられる方法は、いくつもあります。データベースの設計担当者であれば、可能な範囲で最適な表集合を考案するのが仕事になります。

例えば、多くの列と行のある 1 つの表を作成して、そこにすべての情報を収めることもできます。しかし、この方法では一部の情報が反復してしまうでしょう。また、データ入力とデータ保守に多大な時間がかかり、エラーも起こりやすくなります。この単一表設計とは対照的に、リレーショナル・データベースでは、シンプルな表を複数持つことで、冗長を減らし、大きくて管理しにくい表で生じる問題を回避することができます。リレーショナル・データベースでは、複数の表に単一のタイプのエンティティに関する情報が入ります。

また、リレーショナル・データベース内のデータは複数のユーザーがアクセスし、データを変更するので、その整合性を保守する必要もあります。データを共有する場合は常に、データベース表内の値の正確性を保証する必要があります。

行うことができる操作は、以下のとおりです。

- 分離レベルを使用して、データがアクセスされている間、他の処理からデータをどのようにロックまたは分離するかを決定する。
- 制約を定義してビジネス規則を強制することにより、データを保護し、データ間のリレーションシップを定義する。

- トリガーを作成し、複雑な、複数の表にまたがるデータの妥当性検査を行う。
- 一貫性のある状態にリストアできるようにデータを保護するためのリカバリー戦略をインプリメントする。

実際のデータベース設計は、ここで示したものよりもさらに複雑なタスクであり、スペース所要量、キー、索引、制約、セキュリティーと許可など、考慮すべき事項も多数あります。この情報については、DB2 インフォメーション・センター、およびこの主題に関する入手可能な多くの DB2 ブックで説明されています。

推奨ファイル・システム

DB2 データベースは、DB2 製品が実行されるプラットフォームがサポートする多くのファイル・システム上で稼働します。

使用できるファイル・システムは、IBM DB2 pureScale Feature を使用するかどうかによって異なります。

- 『DB2 pureScale Feature』
- 116 ページの『DB2 pureScale 環境』

DB2 pureScale Feature

を使用しない DB2 環境

DB2 for Linux, UNIX, and Windows のために IBM が推奨するファイル・システムは表 8 に示すとおりです。

表 8. DB2 for Linux, UNIX, and Windows のために推奨されるファイル・システム

プラットフォーム	オペレーティング・システム	推奨されるファイル・システム
Linux	Red Hat Enterprise Linux (RHEL)	<ul style="list-style-type: none"> • IBM General Parallel File System¹ (GPFS) • ext3 • VERITAS File System (VxFS) • Network File System (NFS²) (IBM N シリーズ使用) • Network File System (NFS²) (Network Appliance フィルター使用)
	SUSE Linux Enterprise Server (SLES)	<ul style="list-style-type: none"> • GPFS • ext3 • VERITAS File System (VxFS) • NFS² (IBM N シリーズ使用) • NFS² (Network Appliance フィルター使用)

表 8. DB2 for Linux, UNIX, and Windows のために推奨されるファイル・システム (続き)

プラットフォーム	オペレーティング・システム	推奨されるファイル・システム
UNIX	AIX	<ul style="list-style-type: none"> • GPFS • Enhanced Journaled File System (JFS2) • NFS² (IBM N シリーズ使用) • NFS² (Network Appliance フィルター使用) • VxFS
	HP-UX	<ul style="list-style-type: none"> • HP JFS³ (VxFS)
	Solaris	<ul style="list-style-type: none"> • UNIX File System (UFS) • ZFS • VxFS
Windows	すべての Windows 製品	NTFS
注: ¹ GPFS に関する追加情報については、 http://www-03.ibm.com/systems/clusters/software/gpfs/index.html を参照してください。 ² 各種オペレーティング・システムで使用検証済みの NFS のバージョンについて詳しくは、 http://www-01.ibm.com/support/docview.wss?uid=swg21169938 を参照してください。 ³ HP-UX 上の HP JFS は、VxFS の OEM バージョンです。		

DB2 pureScale 環境

DB2 pureScale Feature は、IBM General Parallel File System (GPFS) を必要とします。このファイル・システムは、DB2 pureScale Feature インストーラーによって自動的にインストールされ、構成されます (まだインストールされていない場合)。必要な特定の GPFS のバージョンについて詳しくは、インストールの前提条件を参照してください。GPFS について詳しくは、<http://www-03.ibm.com/systems/clusters/software/gpfs/index.html> を参照してください。

データベース・ディレクトリーおよびファイル

データベースを作成するとき、デフォルトの情報を含むデータベースに関する情報は、ディレクトリー階層内に保管されます。

階層ディレクトリー構造が自動的に作成されます。**CREATE DATABASE** コマンドのディレクトリー・パスまたはドライブを指定することによって、構造のロケーションを指定することができます。ロケーションを指定しない場合、デフォルトのロケーションが使用されます。

CREATE DATABASE コマンドのデータベース・パスに指定したディレクトリーに、インスタンスの名前を使用するサブディレクトリーが作成されます。

インスタンス名サブディレクトリー内に、パーティション・グローバル・ディレクトリーが作成されます。パーティション・グローバル・ディレクトリーには、新規データベースと関連付けられるグローバル情報が入ります。パーティション・グローバル・ディレクトリーの名前は `NODExxxx/SQLyyyyy` です。xxxx はデータ・パーティション番号、yyyyy はデータベース・トークン (≥ 1 の数値) です。

パーティション・グローバル・ディレクトリーの下に、メンバー固有のディレクトリーが作成されます。メンバー固有のディレクトリーには、ローカル・データベース情報が格納されます。メンバー固有のディレクトリーの名前は MEMBERxxxx です。xxxx はメンバーの番号です。

- DB2 pureScale環境には、メンバーごとに、MEMBER0000、MEMBER0001 などの名前前で、メンバー固有のディレクトリーが存在します。
- パーティション・データベース環境のメンバー番号には、対応するパーティション番号との 1 対 1 のマッピングがあります。そのため、メンバーおよびパーティションにつき、NODExxxx ディレクトリーが 1 つ存在します。メンバー固有のディレクトリーは、常に MEMBERxxxx という名前になり、常にパーティション・グローバル・ディレクトリーに置かれます。
- Enterprise Server Edition 環境は単一のメンバーで実行され、MEMBER0000 という名前のメンバー固有のディレクトリーを 1 つ持ちます。

パーティション・グローバル・ディレクトリー

パーティション・グローバル・ディレクトリーのパスは、*your_instance/NODExxxx/SQLxxxx* です。

パーティション・グローバル・ディレクトリーには、以下のファイルが入ります。

- 相対パスを指定するか、パスをまったく指定しないグローバル・デッドロック・ファイル書き込みイベント・モニター・ファイル。
- 表スペース情報ファイル。

ファイル SQLSPCS.1 および SQLSPCS.2 には、表スペース情報が含まれています。これらのファイルは、バックアップのため、相互に重複しています。

- ストレージ・グループ制御ファイル。

SQLSGF.1 および SQLSGF.2 ファイルには、データベースの自動ストレージ・フィーチャーに関連したストレージ・グループ情報が入っています。これらのファイルは、保守とバックアップのため、相互に重複しています。**CREATE DATABASE** コマンドを使ってデータベースを作成するとき、または非自動ストレージ・データベースを DB2 バージョン 10.1 以降にアップグレードするときに、データベースのファイルが作成されます。

- TEMPORARY 表スペース・コンテナ・ファイル。

新しいコンテナのデフォルトのディレクトリーは *instance/NODExxxx/<db-name>* です。ファイルは、各メンバーによってローカル管理されます。表スペースのファイル名は、ファイル名にメンバー番号を挿入することによって、メンバーごとに固有になります。例えば、*/storage path/SAMPLEDB/T0000011/C0000000.TMP/SQL00002.MEMBER0001.TDA* のようになります。

- グローバル構成ファイル。

グローバル構成ファイル SQLDBCONF には、データベース間で一貫性が保たれている必要がある単一の共有リソースを参照するデータベース構成パラメーターが入ります。このファイルを編集しないでください。構成パラメーターを変更するには、**UPDATE DATABASE CONFIGURATION** および **RESET DATABASE CONFIGURATION** コマンドを使用します。

- 履歴ファイル。

DB2RHIST.ASC ヒストリー・ファイルおよびそのバックアップ DB2RHIST.BAK には、バックアップ、リストア、表のロード、表の再編成、表スペースの変更、およびデータベースへの他の変更についての履歴情報が含まれています。

DB2TSCHG.HIS ファイルには、ログ・ファイル・レベルでの表スペース変更の履歴が入っています。各ログ・ファイルごとに、DB2TSCHG.HIS には、ログ・ファイルに影響される表スペースを識別するのに役立つ情報が入っています。表スペース・リカバリーは、このファイルからの情報を使用して、表スペース・リカバリー中に処理するログ・ファイルを判別します。テキスト・エディターで、履歴ファイルの内容を調べることができます。

- ロギングに関連したファイル。

グローバル・ログ制御ファイル `SQLLOGCTL.GLFH.1`、`SQLLOGCTL.GLFH.2` には、データベース・レベルのリカバリー情報が入ります。例えば、データベースがオフラインであり、メンバー間の共通ログ・チェーンを維持していた間に追加された新規メンバーに関する情報などです。ログ・ファイル自体は、パーティション・グローバル・ディレクトリーの `LOGSTREAMxxxx` ディレクトリー (メンバーごとに 1 つ) に保管されます。

- ロック・ファイル。

インスタンス・データベース・ロック・ファイル `SQLINSLK` および `SQLTMPLK` は、データベースが必ず 1 つのデータベース・マネージャーのインスタンスでしか使われないようにします。

- 自動ストレージ・コンテナ

メンバー固有のディレクトリー

メンバー固有のディレクトリーのパスは、`/NODExxxx/SQLxxxx/MEMBERxxxx` です。

このディレクトリーには、作成された 1 番目のデータベースに関連するオブジェクトが含まれ、2 番目以降のデータベースについては `SQL00002` というように、より大きな数値が順次与えられます。これらのサブディレクトリーは、**CREATE DATABASE** コマンドで指定したディレクトリー上のこのインスタンスで作成されたデータベースを区別します。

データベース・ディレクトリーには、以下のファイルが入ります。

- バッファ・プール情報ファイル。

ファイル `SQLBP.1` および `SQLBP.2` には、バッファ・プール情報が含まれています。これらのファイルは、バックアップのため、相互に重複しています。

- ローカル・イベント・モニター・ファイル。
- ロギングに関連したファイル。

ログ制御ファイル `SQLLOGCTL.LFH.1` とそのミラー・コピーである `SQLLOGCTL.LFH.2`、および `SQLLOGMIR.LFH` には、アクティブ・ログについての情報が入ります。DB2 pureScale環境では、それぞれのメンバーに独自のログ・ストリームおよびローカル `LFH` ファイルのセットがあります。これらは各メンバー固有のディレクトリーに保管されます。

ヒント: ログ・サブディレクトリーは、データ用に使用していないディスクにマップします。そうすることで、ディスクの問題がデータとログの両方ではなく、そのどちらかのみで制限できる場合があります。データ用に使用していないディスクにログ・サブディレクトリーをマップすると、ログ・ファイルおよびデータベース・コンテナは、同じディスク・ヘッドの移動で競合することがないため、パフォーマンスにも大きな利点となります。ログ・サブディレクトリーのロケーションを変更するには、**newlogpath** データベース構成パラメーターを使用します。

- ローカル構成ファイル。

ローカル **SQLDBCONF** ファイルには、データベース構成情報が入っています。このファイルを編集しないでください。構成パラメーターを変更するには、**UPDATE DATABASE CONFIGURATION** および **RESET DATABASE CONFIGURATION** コマンドを使用します。

データベースが作成されると同時に、詳細デッドロック・イベント・モニターも作成されます。Enterprise Server Edition 環境およびパーティション・データベース環境では、詳細デッドロック・イベント・モニター・ファイルは、カタログ・ノードのデータベース・ディレクトリーに保管されています。DB2 pureScale環境では、詳細デッドロック・イベント・モニター・ファイルは、パーティション・グローバル・ディレクトリーに保管されています。イベント・モニターが、出力するファイルの最大数に達した場合、イベント・モニターは非アクティブ化され、メッセージが通知ログに書き込まれます。これにより、イベント・モニターによるディスク・スペースの過度の使用を防ぎます。必要のない出力ファイルを除去すると、イベント・モニターは次のデータベースの活動化時に再びアクティブになります。

非自動ストレージ・データベースの SMS データベース・ディレクトリーについての追加情報

非自動ストレージ・データベースでは、デフォルトのシステム管理スペース (SMS) 表スペースが、**SQLT*** サブディレクトリーにあります。

- **SQLT0000.0** サブディレクトリーには、システム・カタログ表の **CATALOG** 表スペースが含まれます。
- **SQLT0001.0** サブディレクトリーには、デフォルト **TEMPORARY** 表スペースが含まれます。
- **SQLT0002.0** サブディレクトリーには、デフォルト・ユーザー・データ表スペースが含まれます。

各サブディレクトリーまたはコンテナには、**SQLTAG.NAM** というファイルが作成されています。このファイルは、サブディレクトリーに使用中のマークを付け、後続の表スペース作成で、これらのサブディレクトリーが使用されないようにします。

さらに、**SQL*.DAT** というファイルが、サブディレクトリーまたはコンテナに含まれる、各表についての情報を保管します。アスタリスク (*) は、各表を示す固有の数字の集合で置き換えられます。各 **SQL*.DAT** ファイルごとに、表タイプ、表の再編成状況、または索引、LOB、または **LONG** フィールドがその表に存在するかどうかによって、以下のファイルが 1 つ以上存在することがあります。

- **SQL*.BKM** (MDC 表または ITC 表である場合、ブロック割り振り情報を含む)

- SQL*.LF (LONG VARCHAR または LONG VARGRAPHIC データを含む)
- SQL*.LB (BLOB、CLOB、または DBCLOB データを含む)
- SQL*.XDA (XML データを含む)
- SQL*.LBA (SQL*.LB ファイルについての割り当ておよびフリー・スペース情報を含む)
- SQL*.INX (索引表データを含む)
- SQL*.IN1 (索引表データを含む)
- SQL*.DTR (SQL*.DAT ファイルの再編成についての一時データを含む)
- SQL*.LFR (SQL*.LF ファイルの再編成についての一時データを含む)
- SQL*.RLB (SQL*.LB ファイルの再編成についての一時データを含む)
- SQL*.RBA (SQL*.LBA ファイルの再編成についての一時データを含む)

データベース構成ファイル

データベースごとにデータベース構成ファイル が作成されます。このファイルは、バージョン 8.2 より前では SQLDBCON と呼ばれ、バージョン 8.2 以降では、SQLDBCONF と呼ばれます。このファイルの作成は管理者のために行われます。

このファイルには、データベースの使用に影響を与える、次のような様々な構成パラメーター の値が入れられます。

- データベースの作成時に指定または使用されるパラメーター (データベース・コード・ページ、照合順序、DB2 データベース・リリース・レベルなど)
- データベースの現行の状態を示すパラメーター (バックアップ・ペンディング・フラグ、データベース一貫性フラグ、ロールフォワード操作ペンディング・フラグなど)
- データベースの操作時に使用されるシステム・リソースの量を定義するパラメーター (バッファー・プール・サイズ、データベース・ロギング、ソート・メモリー・サイズなど)

注: DB2 データベース・マネージャーが提供している以外の方法を使用して db2system、SQLDBCON (バージョン 8.2 よりも前)、または SQLDBCONF (バージョン 8.2 以降) ファイルを編集すると、データベースが使用不可能になることがあります。このため、これら文書化され、データベース・マネージャーによりサポートされている以外の方法で、ファイルを変更しないでください。

パフォーマンス上のヒント: 構成パラメーターの多くはデフォルト値が提供されていますが、データベースの最適なパフォーマンスを達成するためには構成パラメーターの更新が必要な場合があります。デフォルトでは、構成アドバイザーが、**CREATE DATABASE** コマンドの一部として呼び出され、一部のパラメーターの初期値がご使用の環境に合わせてあらかじめ構成されます。

複数パーティション・データベースの場合: 複数のデータベース・パーティションにわたって分散されたデータベースを持っている場合、構成ファイルは、すべてのデータベース・パーティションで同じものである必要があります。照会コンパイラーは、ローカル・ノードの構成ファイルの情報に基づいて分散 SQL ステートメントをコンパイルし、SQL ステートメントのニーズを満足させるためのアクセス・プランを作成するので、これらの構成ファイルには整合性が必要です。データベー

ス・パーティションごとに異なる構成ファイルを維持していると、どのデータベース・パーティションでステートメントが準備されたかによって、異なるアクセス・プランが作成される可能性があります。

ノード・ディレクトリー

データベース・マネージャーは、最初のデータベース・パーティションがカタログされるとときにノード・ディレクトリーを作成します。

データベース・パーティションをカタログするためには、**CATALOG NODE** コマンドを使用します。

注： DB2 pureScale環境では **CATALOG NODE** コマンドを実行する必要はありません。DB2 pureScale Feature が単一パーティションとして機能するためです。

ローカルのノード・ディレクトリーの内容をリストするには、**LIST NODE DIRECTORY** コマンドを使用します。

ノード・ディレクトリーは、各データベース・クライアントごとに作成され維持されます。ディレクトリーには、そのクライアントがアクセスできる 1 つ以上のデータベースを持つリモート・データベース・パーティション・サーバーごとに、1 つの項目が入っています。DB2 クライアントは、データベース接続またはインスタンス接続が要求されると、ノード・ディレクトリーの中の通信エンドポイント情報を使用します。

ディレクトリーの中の項目には、クライアントからリモート・データベース・パーティションに通信するために使用される、通信プロトコルのタイプについての情報も含まれます。ローカル・データベース・パーティションをカタログすることによって、同じコンピューターにあるインスタンスに対する別名が作成されます。

ローカル・データベース・ディレクトリー

ローカル・データベース・ディレクトリー・ファイルは、データベースがすでに定義されている各パス (もしくは Windows オペレーティング・システムの「ドライブ」) にあります。このディレクトリーには、そこからアクセスできるデータベースごとに 1 つの項目が入っています。

各項目には次のものが含まれています。

- **CREATE DATABASE** コマンドによって提供されたデータベース名
- データベースの別名 (別名が指定されない場合は、データベース名と同じ)
- データベースを説明する注釈 (**CREATE DATABASE** コマンドで提供されたもの)
- データベースのためのルート・ディレクトリーの名前
- その他のシステム情報

システム・データベース・ディレクトリー

システム・データベース・ディレクトリー・ファイルは、データベース・マネージャーの各インスタンスごとに存在し、このインスタンスに対してカタログされているデータベースごとに 1 つの項目が含まれています。

データベースは **CREATE DATABASE** コマンドの発行時に暗黙のうちにカタログされますが、**CATALOG DATABASE** コマンドによって明示的にカタログすることもできます。

作成されたそれぞれのデータベースごとに 1 つの項目がディレクトリーに追加されますが、これには以下の情報が含まれます。

- **CREATE DATABASE** コマンドによって提供されたデータベース名
- データベースの別名 (別名が指定されない場合は、データベース名と同じ)
- **CREATE DATABASE** コマンドによって提供されたデータベース注釈
- ローカル・データベース・ディレクトリーの位置
- データベースが間接 データベースであることを示す標識。これは、データベースが現行のデータベース・マネージャー・インスタンス上にあるという意味です。
- その他のシステム情報

UNIX プラットフォームおよびパーティション・データベース環境では、すべてのデータベース・パーティションが、同じシステム・データベース・ディレクトリー・ファイル `sqlbdir` (そのインスタンスのホーム・ディレクトリーの `sqlbdir` サブディレクトリーにある) に常にアクセスするようにしてください。同じ `sqlbdir` サブディレクトリーにあるシステム・データベース・ディレクトリーかシステム・インテンション・ファイル `sqlbins` のいずれかが、共有ファイル・システム上の別のファイルに飛ぶシンボリック・リンクである場合、予期しないエラーが発生する可能性があります。

ノード構成ファイルの作成

データベースをパーティション・データベース環境で操作する場合、`db2nodes.cfg` というノード構成ファイルを作成する必要があります。

このタスクについて

データベース・パーティションを使用可能にするためには、データベース・マネージャーを開始する前に、`db2nodes.cfg` ファイルが、そのインスタンスに対するホーム・ディレクトリーの `sql1lib` サブディレクトリーに配置されている必要があります。このファイルには、1 つのインスタンスの中のすべてのデータベース・パーティションの構成情報が含まれ、そのインスタンスのすべてのデータベース・パーティションによって共有されます。

Windows での考慮事項

DB2 Enterprise Server Edition を Windows で使用している場合、インスタンス作成時にノード構成ファイルが作成されます。ノード構成ファイルは手動で作成したり変更したりしないでください。`db2ncrt` コマンドを使用して、データベース・パーティション・サーバーをインスタンスに追加することができます。`db2ndrop` コマンドを使用して、データベース・パーティション・サーバーをインスタンスからドロップすることができます。`db2nchg` コマンドを使用すれば、データベース・パーティション・サーバーの構成を変更することができます。例えば、1 つのコンピューターから別のコンピューターへのデータベース・パーティション・サーバーの移動、TCP/IP ホスト名の変更、または別の論理ポートやネットワーク名の選択を行うことができます。

注: インスタンスが削除された場合にデータの消失を避けるため、`sqllib` サブディレクトリーには、データベース・マネージャーによって作成されたもの以外のファイルまたはディレクトリーを作成しないでください。ただし、以下の 2 つの例外があります。システムがストアード・プロシージャをサポートしている場合は、ストアード・プロシージャ・アプリケーションを `sqllib` サブディレクトリーの下での `function` サブディレクトリーに入れます。もう 1 つの例外は、ユーザー定義関数 (UDF) が作成される場合です。UDF の実行可能コードは、同じディレクトリーに入れることが許されます。

ファイルには、1 つのインスタンスに属する各データベース・パーティションごとに 1 行が含まれます。それぞれの行は、以下の形式になっています。

```
dbpartitionnum hostname [logical-port [netname]]
```

トークンは空白で区切られます。変数は、以下のとおりです。

dbpartitionnum

データベース・パーティションを固有に定義するデータベース・パーティション番号 (0 から 999 まで)。データベース・パーティション番号は、昇順でなければなりません。間の番号が抜けていてもかまいません。

いったんデータベース・パーティション番号が割り当てられると、それを変更することはできません。(変更すると、データを分散する方法を指定する分散マップの中の情報が信用できないものになります。)

データベース・パーティションをドロップした場合、そのデータベース・パーティション番号は、追加する任意の新しいデータベース・パーティション用に再使用することができます。

データベース・パーティション番号は、データベース・ディレクトリー内にデータベース・パーティション名を生成するために使用されます。ノード名は、以下の形式になります。

```
NODE nnnn
```

nnnn はデータベース・パーティション番号で、左側はゼロで埋められます。このデータベース・パーティション番号は、**CREATE DATABASE** コマンドおよび **DROP DATABASE** コマンドでも使用されます。

hostname

パーティション間通信のための IP アドレスのホスト名。ホスト名には、完全修飾名を使用します。 `/etc/hosts` ファイルも、完全修飾名を使用する必要があります。 `db2nodes.cfg` ファイルおよび `/etc/hosts` ファイルで完全修飾名を使用しない場合、エラー・メッセージ `SQL30082N RC=3` を受け取る場合があります。

(*netname* が指定された場合は、例外です。この場合、*netname* がほとんどの通信で使用され、*hostname* は **db2start**、**db2stop**、および **db2_a11** のみ使用されます。)

logical-port

このパラメーターの指定は任意であり、データベース・パーティションの論理ポート番号を指定します。この番号は、データベース・マネージャー・インスタンス名と一緒に使用され、`etc/services` ファイルの中の TCP/IP サービス名項目を識別します。

IP アドレスと論理ポートの組み合わせは、既知のアドレスとして使用され、データベース・パーティション間の通信接続をサポートするために、すべてのアプリケーションの間で固有のものでなければなりません。

各ホスト名について、1 つの *logical-port* は、0 かまたはブランク (0 がデフォルト) でなければなりません。この *logical-port* に関連付けられるデータベース・パーティションは、クライアントが接続するホスト上のデフォルトのノードです。この動作は、**db2profile** スクリプト内の **DB2NODE** 環境変数、または `sqlsetc()` API を使用してオーバーライドすることができます。

netname

このパラメーターの指定は任意であり、それぞれが独自のホスト名を持つ、複数のアクティブな TCP/IP インターフェースを持ったホストをサポートするために使用されます。

次の例は、あるシステムの場合に考えられるノード構成ファイルを示しています。このシステムでは、SP2EN1 が複数の TCP/IP インターフェースと 2 つの論理パーティションを持ち、DB2 データベース・インターフェースとして SP2SW1 を使用します。この例は、データベース・パーティション番号が (0 ではなく) 1 から始まり、*dbpartitionnum* の順番は間の番号が抜けていることも示しています。

表 9. データベース・パーティション番号の例示表

<i>dbpartitionnum</i>	<i>hostname</i>	<i>logical-port</i>	<i>netname</i>
1	SP2EN1.mach1.xxx.com	0	SP2SW1
2	SP2EN1.mach1.xxx.com	1	SP2SW1
4	SP2EN2.mach1.xxx.com	0	
5	SP2EN3.mach1.xxx.com		

好みのエディターを使用して、`db2nodes.cfg` ファイルを更新することができます。(例外: Windows ではエディターは使用しないでください。) ただし、データベース・パーティションでは、ノード構成ファイルが **START DBM** を出したときにロックされ、**STOP DBM** がデータベース・マネージャーを停止させた後でアンロックされることが必要なため、ファイル内の情報の整合性を注意して保護する必要があります。ファイルがロックされている場合、**START DBM** コマンドで、必要に応じて、ファイルを更新することができます。例えば、**RESTART** オプションまたは **ADD DBPARTITIONNUM** オプションを指定して **START DBM** を発行することができます。

注: **STOP DBM** コマンドが失敗し、ノード構成ファイルがアンロックされない場合、アンロックするために **STOP DBM FORCE** を発行してください。

ノードおよびデータベースの構成ファイルの変更

データベース構成ファイルを更新するには、**AUTOCONFIGURE** コマンドに適切なオプションを付けて実行します。

このタスクについて

構成アドバイザーは、どの構成パラメーターを修正したらよいかを提案し、それらの推奨値を示すことによって、インスタンスごとの単一データベースのパフォーマンスのチューニングとメモリー所要量のバランスをとるよう支援します。

いずれかのデータベース・パーティションを変更 (データベース・パーティションの追加・削除、または既存のデータベース・パーティションの移動) する計画を立てている場合には、ノード構成ファイルを更新する必要があります。データベースに対する変更を計画している場合は、構成パラメーターの値を見直してください。一部の値は、その使われ方に応じて、データベースに対して行われる変更の一環として、定期的に調整できます。

注: パラメーターを修正しても、以下の時点まで値は更新されません。

- データベース・パラメーターの場合、すべてのアプリケーションが切断された後で、そのデータベースに対する最初の新しい接続が行われるまで。
- データベース・マネージャー・パラメーターの場合、次回、そのインスタンスを停止して開始するまで。

構成アドバイザーによって推奨された値は、個別のワークロードとサーバーについての情報に基づいた値であるため、ほとんどのケースでデフォルト値よりもパフォーマンスが良くなります。ただし、この値は、指定されたデータベース・システムのパフォーマンスを改善するよう設計されたものであり、必ずしも最適なものではありません。これらの値は、最適なパフォーマンスを獲得するために、さらに調整を行うための出発点と考えてください。

バージョン 9.1 では、データベースを作成するときに構成アドバイザーが自動的に起動します。このフィーチャーを使用不可にしたり、明示的に使用可能にしたりするには、データベースを作成する前に **db2set** コマンドを使用します。次に例を示します。

```
db2set DB2_ENABLE_AUTOCONFIG_DEFAULT=NO
db2set DB2_ENABLE_AUTOCONFIG_DEFAULT=YES
```

デフォルトで使用可能に設定されている他のフィーチャーについて詳しくは、25 ページの『自動フィーチャー』を参照してください。

手順

データベースまたはデータベース・マネージャーの構成パラメーターを変更するには、以下のようにします。

- 構成アドバイザーを使用します。
 - コマンド行から、**AUTOCONFIGURE** コマンドを使用します。
 - クライアント・アプリケーションから **db2AutoConfig API** を呼び出します。
- **IBM Data Studio** から、インスタンスまたはデータベースを右クリックし、タスク・アシスタントを開いてデータベース・マネージャーまたはデータベースの構成パラメーターを変更します。
- コマンド行から、**UPDATE DATABASE MANAGER CONFIGURATION** および **UPDATE DATABASE CONFIGURATION** コマンドを使用します。

例えば、データベース・マネージャー構成の個々のパラメーターを更新するには、次のように入力します。

```
UPDATE DBM CFG USING config_keyword value
```

データベース構成の個々のパラメーターを更新するには、以下のようにします。

```
UPDATE DB_CFG FOR database_alias
USING config_keyword value
```

1 つのコマンドで 1 つまたは複数の *config_keyword value* の組み合わせを更新できます。

データベース・マネージャー構成ファイルに対する変更内容は、そのほとんどが、メモリーへのロード後にはじめて有効になります。サーバー構成パラメーターの場合は、**START DATABASE MANAGER** コマンドの実行時に有効になります。クライアント構成パラメーターの場合は、アプリケーションの再始動時に有効になります。

- クライアント・アプリケーションから db2CfgSet API を呼び出します。

次のタスク

現行のデータベース・マネージャー構成パラメーターを表示したり印刷したりするには、**GET DATABASE MANAGER CONFIGURATION** コマンドを使用してください。

関連情報:

データベース・リカバリー・ログ

データベース・リカバリー・ログ は、新しい表の追加または既存の表に対する更新を含む、データベースに対して行われたすべての変更の記録を維持します。

このログはいくつかのログ・エクステンツ からなり、それぞれのログ・エクステンツは、ログ・ファイル と呼ばれる別個のファイルに入っています。

データベース・リカバリー・ログを使用して、障害 (例えば、システム電源異常またはアプリケーション・エラー) によって、データベースが矛盾した状態のままにならないようにすることができます。障害が発生した場合、すでに入力はされたがコミットされていない変更事項はロールバックされ、コミット済みのすべてのトランザクション (ディスクに物理的に書き込まれてはいないかもしれない) は再実行されます。これらのアクションによって、データベースの整合性が保たれます。

データベース・オブジェクトのスペース所要量

データベース・オブジェクトのサイズは、正確に見積もることができません。サイズの見積もりを難しくする原因は、ディスクのフラグメント化によって発生するオーバーヘッド、フリー・スペース、および可変長列の使用などです。これは、列タイプや行の長さが広い範囲で異なる可能性があるためです。

まずデータベースのサイズを見積もってから、テスト・データベースを作成し、それに標準的なデータを入れてみてください。それから db2look ユーティリティを使用して、データベースのデータ定義ステートメントを生成します。

データベースのサイズ見積もりを行う時、以下の要素を考慮する必要があります。

- システム・カタログ表
- ユーザー表データ
- ロング・フィールド (LF) データ
- ラージ・オブジェクト (LOB) データ
- XML データ

- 索引スペース
- ログ・ファイル・スペース
- 一時ワークスペース

以下のものに必要なオーバーヘッドとスペース所要量も考慮してください。

- ローカル・データベース・ディレクトリーのファイル
- システム・データベース・ディレクトリーのファイル
- オペレーティング・システムに必要なファイル管理オーバーヘッド。これには次のものが含まれます。
 - ファイル・ブロック・サイズ
 - ディレクトリー制御スペース

ログ・ファイルのスペース所要量

ログ・ファイルのスペース所要量は、必要性和構成パラメーターの設定によって異なります。

ログ制御ファイルの場合、56 KB のスペースが必要です。また、最低でも、アクティブ・ログ構成のために十分なスペースが必要です。以下のように計算することができます。

$$(\logprimary + \logsecond) \times (\logfilsiz + 2) \times 4096$$

説明:

- `logprimary` は、データベースの構成ファイルに定義されている 1 次ログ・ファイルの数です。
- `logsecond` は、データベース構成ファイル内に定義されている 2 次ログ・ファイルの数です。この計算式で、`logsecond` を `-1` に設定することはできません。(`logsecond` を `-1` に設定すると、無限のアクティブ・ログ・スペースを要求していることとなります。)
- `logfilsiz` は、データベースの構成ファイルに定義されている各ログ・ファイルのページ数です。
- `2` は各ログ・ファイルに必要なヘッダー・ページの数です。
- `4096` は 1 ページのバイト数です。

ロールフォワード・リカバリー

データベースがロールフォワード・リカバリーのために使用される場合、次のような特別なログ・スペース所要量が考慮される場合があります。

- **logarchmeth1** 構成パラメーターを `LOGRETAIN` に設定すると、ログ・ファイルがログ・パス・ディレクトリーにアーカイブされます。オンライン・ディスク・スペースは、ログ・ファイルを別のロケーションに移動しない限り、いつかいっぱいになります。
- **logarchmeth1** 構成パラメーターを `USEREXIT`、`DISK`、または `VENDOR` に設定すると、ユーザー出口プログラムによって、アーカイブ・ログ・ファイルが別のロケーションに移動されます。次のものために、さらに余分のログ・スペースが必要です。
 - ユーザー出口プログラムによって移動される前のオンライン・アーカイブ・ログ・ファイル。

- 将来の利用のために初期化されている新しいログ・ファイル。
- これらのファイルを圧縮可能にすると、アーカイブ・ログ・ファイルを保管するコストを減らすことができます。
 - 例えば、**logarchmeth1** 構成パラメーターを DISK、TSM、または VENDOR に設定し、**logarchcompr1** 構成パラメーターを ON に設定すると、アーカイブ・ログ・ファイルは圧縮され、これらのファイルを保管するコストが減ります。動的に圧縮可能にすると、既に保管されている既存のアーカイブ・ログ・ファイルは圧縮されません。圧縮可能にすると、圧縮は現行のアクティブ・ログ・ファイルから開始されません。

循環ロギング

データベースが循環ロギングのために使用される場合、この公式の結果は、ロギング用に割り振られる全スペースとなります。つまり、それを超えるスペースは割り振られず、どのログ・ファイルに対しても、ディスク・スペース不十分のエラーを受け取ることはありません。

無限ロギング

データベースが無限ロギングのために使用される場合 (つまり、**logsecond** 構成パラメーターを -1 に設定する場合)、アーカイブ・ロギングを使用可能にするには、**logarchmeth1** 構成パラメーターは OFF または **logretain** 以外の値に設定されなければなりません。データベース・マネージャーは、少なくとも **logprimary** 構成パラメーターによって指定された数のアクティブ・ログ・ファイルをログ・パス内に維持します。したがって、上記の数式内の **logsecond** 構成パラメーターに値 -1 は使用しないでください。ログ・ファイルのアーカイブによって生じる遅延を許可するために、余分のディスク・スペースを提供するようにしてください。

ログ・パスのミラーリング

ログ・パスをミラーリングする場合、見積もりログ・ファイルのスペース所要量を 2 倍にする必要があります。

現在コミット済み

照会がデータの現在コミット済みの値を戻す場合、**cur_commit** 構成パラメーターが DISABLED に設定されていなければ、トランザクションにおけるデータ行の最初の更新をログに記録するためのログ・スペースがさらに必要になります。ワークロードのサイズによって、使用される合計ログ・スペースが大きく異なることがあります。このシナリオは、ワークロードに必要なログ入出力、アクティブ・ログ・スペース所要量、ログ・アーカイブ・スペース所要量に影響を与えます。

注: **cur_commit** 構成パラメーターを DISABLED に設定すると、以前のリリースと同じ動作が維持されるので、ログ・スペース所要量は変わりません。

Lightweight Directory Access Protocol (LDAP) ディレクトリー・サービス

ディレクトリー・サービスとは、分散環境内にある複数のシステムおよびサービスについてのリソース情報を集めたりポジトリです。クライアントとサーバーはディレクトリー・サービスを使用して、それらのリソースにアクセスします。

クライアントおよびサーバーは、ディレクトリー・サービスを使用して、他のリソースにアクセスする方法を見つけます。分散環境にある、これら他のリソースについての情報を、ディレクトリー・サービス・リポジトリーに入力することが必要です。

Lightweight Directory Access Protocol (LDAP) は、ディレクトリー・サービスへの業界標準アクセス方式です。各データベース・サーバーのインスタンスは自らの存在を LDAP サーバーに公開するとともに、データベースの作成時にはデータベース情報を LDAP ディレクトリーへ送信します。クライアントがデータベースに接続すると、LDAP ディレクトリーからそのサーバーのカタログ情報を取り出せます。各クライアントは、それぞれのコンピューターでローカルにカタログ情報を保管する必要はなくなります。クライアント・アプリケーションは、LDAP ディレクトリーの中で、データベースへ接続するのに必要な情報を探します。

注: LDAP サーバーに対するデータベース・サーバー・インスタンスのパブリッシングは、自動処理ではなく、管理者が手動で行う必要があります。

DB2 システムの管理者として、ディレクトリー・サービスを確立および保守できます。このディレクトリー・サービスは、Lightweight Directory Access Protocol (LDAP) ディレクトリー・サービスを通して DB2 データベース・マネージャーで使用できるようになります。LDAP ディレクトリー・サービスを使用するには、まず DB2 データベース・マネージャーがサポートする LDAP サーバーが存在しており、ディレクトリー情報がそこに保管されるようにする必要があります。

注: Windows ドメイン環境で実行中の場合、LDAP サーバーは、Windows アクティブ・ディレクトリーに統合されているので、すでに使用可能になっています。その結果、Windows を実行するすべてのコンピューターで LDAP を使用できます。

LDAP ディレクトリーは、クライアントが多いため各クライアント・コンピューターでローカル・ディレクトリー・カタログを更新するのが困難なエンタープライズ環境で役立ちます。この状況では、カタログ項目の保守が 1 か所で、つまり LDAP サーバー上でなされるように、ディレクトリー項目を LDAP サーバーに保管することを考慮してください。

データベースの作成

CREATE DATABASE コマンドを使用して、データベースを作成します。クライアント・アプリケーションからデータベースを作成するには、`sqlcrea` API を呼び出します。特に指定しない限り、すべてのデータベースはデフォルト・ストレージ・グループ `IBMSTOGROUP` を使用して作成されます。自動ストレージ管理表スペースは、そのストレージ定義のストレージ・グループを使用します。

始める前に

DB2 データベース・マネージャーが実行している必要があります。**db2start** コマンドを使用して、データベース・マネージャーを実行します。

データベースを作成する前に、データベースの内容、レイアウト、潜在的な増大度、および使用方法について計画することが重要です。データベースを作成してデータを入力したら、変更することができます。

システム・カタログ・ビュー上の `CREATETAB`、`BINDADD`、`CONNECT`、`IMPLICIT_SCHEMA`、および `SELECT` の各データベース特権は、`PUBLIC` に自動的に付与されます。ただし、`RESTRICTIVE` オプションを使用すると、特権が自動的に `PUBLIC` に認可されることがなくなります。`RESTRICTIVE` オプションの詳細については、`CREATE DATABASE` コマンドを参照してください。

制約事項

- ストレージ・パスは相対パス名を使用して指定することはできません。絶対パス名を使用する必要があります。ストレージ・パスの長さは最大で 175 文字です。
- Windows オペレーティング・システムの場合、`DB2_CREATE_DB_ON_PATH` レジストリー変数が `YES` に設定されていない限り、データベース・パスにはドライブ名のみを使用する必要があります。
- `CREATE DATABASE` コマンドの `DBPATH ON` 節を使用してデータベース・パスを指定しない場合、データベース・マネージャーは `ON` 節用に指定された最初のストレージ・パスをデータベース・パスに使用します (Windows オペレーティング・システムでは、この節がパスとして指定されていない場合、`DB2_CREATE_DB_ON_PATH` レジストリー変数が `YES` に設定されていない場合、`SQL1052N` エラー・メッセージが送信されます)。`ON` 節が指定されていない場合、データベース・マネージャー構成ファイル (`dftdbpath` パラメーター) で指定されたデフォルトのデータベース・パスでデータベースが作成されます。パスはデータベースに関連した単一ストレージ・パスの場所としても使用されます。
- パーティション・データベースでは、各データベース・パーティションで同じストレージ・パスのセットを使用する必要があります (データベース・パーティション式を使用しない場合)。
- データベース・パーティション式は、`CREATE DATABASE` の `DBPATH ON` 節を使用して明示的に指定しているか、最初のストレージ・パスにデータベース・パーティション式を使用して暗黙的に指定しているかに関係なく、データベース・パス内では無効です。
- 少なくとも 1 つのストレージ・パスをストレージ・グループに関連付ける必要があります。

注: `AUTOMATIC STORAGE NO` 節を指定してデータベースを作成することは可能ですが、`AUTOMATIC STORAGE` 節は推奨されておらず、今後のリリースで除去される可能性があります。

このタスクについて

データベースの作成時には、以下のタスクがそれぞれ実行されます。

- データベースで必要になるすべてのシステム・カタログ表を設定する。
- データベースのリカバリー・ログを割り当てる。
- データベースの構成ファイルを作成し、デフォルト値を設定する。
- データベースのユーティリティをデータベースにバインドする。

手順

- クライアント・アプリケーションからデータベースを作成するには、`sqlcrea` API を呼び出します。

- コマンド行プロセッサを使用してデータベースを作成するには、**CREATE DATABASE** コマンドを発行します。

例えば、次のコマンドは、デフォルトの位置に **PERSON1** と呼ばれるデータベースを、"Personnel DB for BSchiefer Co" という関連する注釈を付けて作成します。

```
CREATE DATABASE person1
  WITH "Personnel DB for BSchiefer Co"
```

- **IBM Data Studio** を使用してデータベースを作成するには、データベースを作成するインスタンスを右クリックし、データベースを作成するためのタスク・アシスタントを選択します。

例

例 1: *UNIX* または *Linux* オペレーティング・システムでデータベースを作成する。

デフォルト・ストレージ・グループ **IBMSTOGROUP** に定義されているストレージ・パスとして **/DATA1** および **/DATA2** を使用して、**TESTDB1** というデータベースをパス **/DPATH1** で作成するには、以下のコマンドを使用します。

```
CREATE DATABASE TESTDB1 ON '/DATA1','/DATA2' DBPATH ON '/DPATH1'
```

例 2: *Windows* オペレーティング・システムで、ストレージ・パスおよびデータベース・パスの両方を指定して、データベースを作成する。

TESTDB2 というデータベースをドライブ **D:** に作成するには (ストレージは **E:¥DATA**)、以下のコマンドを使用します。

```
CREATE DATABASE TESTDB2 ON 'E:¥DATA' DBPATH ON 'D:'
```

この例では、デフォルト・ストレージ・グループ **IBMSTOGROUP** に定義されているストレージ・パスおよびデータベース・パスの両方として **E:¥DATA** が使用されます。

例 3: *Windows* オペレーティング・システムで、ストレージ・パスのみを指定してデータベースを作成する。

ストレージがドライブ **F:** にある、**TESTDB3** という名前のデータベースを作成するには、以下のコマンドを使用します。

```
CREATE DATABASE TESTDB3 ON 'F:'
```

この例では、デフォルト・ストレージ・グループ **IBMSTOGROUP** に定義されているストレージ・パスおよびデータベース・パスの両方として **F:** が使用されます。

ストレージ・パスのディレクトリー名を **F:¥DATA** のように指定する場合、このコマンドは以下の理由により失敗します。

1. **DBPATH** が指定されない場合、ストレージ・パス (この場合は **F:¥DATA**) がデータベース・パスとして使用されます。
2. *Windows* の場合、データベース・パスには (**DB2_CREATE_DB_ON_PATH** レジストリ変数を **NO** から **YES** にデフォルトを変更しない限り)、ドライブ名のみを使用できます。

Windows オペレーティング・システムの場合に、ディレクトリーをストレージ・パスとして指定するときは、例 2 に示すように、**DBPATH ON drive** 節を含める必要があります。

例 4: UNIX または Linux オペレーティング・システムで、データベース・パスを指定せずに、データベースを作成する。

ストレージが /DATA1 および /DATA2 にある、TESTDB4 という名前のデータベースを作成するには、以下のコマンドを使用します。

```
CREATE DATABASE TESTDB4 ON '/DATA1','/DATA2'
```

この例では、デフォルト・ストレージ・グループ IBMSTOGROUP に定義されているストレージ・パスとして /DATA1 および /DATA2 が使用され、/DATA1 がデータベース・パスとして使用されます。

次のタスク

構成アドバイザー

構成アドバイザーは、どの構成パラメーターを修正したらよいかを提案し、それらの推奨値を示すことによって、インスタンスごとの単一データベースのパフォーマンスのチューニングとメモリー所要量のバランスをとるよう支援します。データベースを作成すると、デフォルトでは構成アドバイザーが自動的に起動します。

このデフォルトをオーバーライドし、以下のいずれかのメソッドを使用して構成アドバイザーが自動的に起動しないようにできます。

- **CREATE DATABASE** コマンドに **AUTOCONFIGURE APPLY NONE** パラメーターを指定して発行します。
- **DB2_ENABLE_AUTOCONFIG_DEFAULT** レジストリー変数を NO に設定します。
db2set DB2_ENABLE_AUTOCONFIG_DEFAULT=NO

ただし、**AUTOCONFIGURE** パラメーターを **CREATE DATABASE** コマンドで指定する場合、このレジストリー変数の設定は無視されます。

データベース作成時にデフォルトで使用可能に設定されている他のフィーチャーについて詳しくは、25 ページの『自動フィーチャー』を参照してください。

イベント・モニター

データベースが作成されると同時に、詳細デッドロック・イベント・モニターも作成されます。他のモニターと同様に、このイベント・モニターにも関連した余分の処理時間とリソースがあります。詳細デッドロック・イベント・モニターを必要としない場合は、以下のコマンドを使用してイベント・モニターをドロップできます。

```
DROP EVENT MONITOR db2detaildeadlock
```

このイベント・モニターが消費するディスク・スペースの量を制限するために、出力ファイルの最大数に達すると、イベント・モニターが非アクティブになり、メッセージが管理通知ログに書き込まれます。必要のない出力ファイルを除去すると、イベント・モニターは次のデータベースの活動化時に再びアクティブになります。

リモート・データベース

データベースを別のインスタンス (リモートも可能) に作成することができます。データベースを別の (リモート) データベース・パーティション・サーバーに作成するには、最初にそのサーバーに接続する必要があります。処理中に、次のコマンドによりデータベース接続が一時的に確立されます。

```
CREATE DATABASE database_name AT DBPARTITIONNUM options
```

このタイプの環境では、デフォルト・インスタンス以外のインスタンス (リモート・インスタンスを含む) に対してインスタンス・レベルの管理を実行することができます。これを行うための指示については、**db2iupdt** (インスタンスの更新) コマンドを参照してください。

データベース・コード・ページ

デフォルトでは、データベースは UTF-8 (Unicode) コード・セットで作成されます。

データベースのデフォルトのコード・ページをオーバーライドするには、データベースの作成時に必要なコード・セットおよびテリトリーを指定する必要があります。コード・セットおよびテリトリーの設定については、**CREATE DATABASE** コマンドまたは `sqlcrea` API を参照してください。

関連情報:

自動ストレージを使用するための非自動ストレージ・データベースの変換

CREATE STOGROUP ステートメントを使用してデータベース内のデフォルト・ストレージ・グループを定義することにより、既存の非自動ストレージ・データベースが自動ストレージを使用するように変換することができます。

始める前に

自動ストレージ表スペースのストレージ・パスとして使用可能なパス (Windows オペレーティング・システムの場合、パスまたはドライブ名) で特定できる保管場所を用意する必要があります。

制約事項

- ストレージ・グループを作成すると、データベースのすべてのストレージ・グループをドロップすることができなくなります。
- 自動ストレージを使用するように変換できるのは、DMS 表スペースだけです。

注: **AUTOMATIC STORAGE NO** 節を指定してデータベースを作成することは可能ですが、**AUTOMATIC STORAGE** 節は推奨されておらず、今後のリリースで除去される可能性があります。

このタスクについて

CREATE DATABASE コマンドの **AUTOMATIC STORAGE NO** 節を指定してデータベースを作成する場合、ストレージ・グループが関連付けられません。代わりに、ストレージがデータベースの表スペースに関連付けられます。データベースのストレージ・グループを定義する際、既存の表スペースは自動ストレージを使用するよう

に自動変換されません。デフォルトで、将来作成する表スペースだけが自動ストレージ表スペースになります。自動ストレージを使用するには、ALTER TABLESPACE ステートメントを使用して既存の表スペースを変換する必要があります。

手順

CREATE STOGROUP ステートメントを使用してデータベース内にストレージ・グループを作成することにより、既存のデータベースを自動ストレージ・データベースに変換することができます。

データベース内にストレージ・グループを作成するには、以下のステートメントを使用します。

```
CREATE STOGROUP sg ON storagePath
```

sg はストレージ・グループで、storagePath は自動ストレージ表スペースで使用するパスです。

例

例 1: UNIX または Linux オペレーティング・システムでデータベースを変換する

データベース EMPLOYEE が非自動ストレージ・データベースで、/data1/as および /data2/as が、自動ストレージ表スペースで使用するパスであると想定します。EMPLOYEE を自動ストレージ・データベースに変換するには、パスとして /data1/as および /data2/as を指定してストレージ・グループを作成します。

```
CREATE STOGROUP sg ON '/data1/as', '/data2/as'
```

例 2: Windows オペレーティング・システムでデータベースを変換する

データベース SALES が非自動ストレージ・データベースで、F:¥DB2DATA および G: が、自動ストレージ表スペースで使用するパスであると想定します。SALES を自動ストレージ・データベースに変換するには、パスとして F:¥DB2DATA および G: を指定してストレージ・グループを作成します。

```
CREATE STOGROUP sg ON 'F:¥DB2DATA', 'G:'
```

次のタスク

自動ストレージが使用できるように変換したい既存の DMS 表スペースがある場合は、ALTER TABLESPACE ステートメントおよび MANAGED BY AUTOMATIC STORAGE 節を使用して変更します。USING STOGROUP 節を指定しない場合、表スペースは指定されたデフォルト・ストレージ・グループのストレージ・パスを使用します。

ストレージ・グループを作成した後、CREATE TABLESPACE ステートメントを使用することにより、表、索引、およびその他のデータベース・オブジェクトを保管する自動ストレージ表スペースを作成できます。

データベースのリストアに対する影響

RESTORE DATABASE コマンドは、バックアップ・イメージからデータベースをリストアするために使用されます。

リストア操作中に、データベース・パスのロケーションを選択したり、またストレージ・グループに関連したストレージ・パスを再定義したりすることができます。データベース・パスとストレージ・パスは、**RESTORE DATABASE** コマンドで **TO**、**ON**、および **DBPATH ON** の組み合わせを使用するか、**SET STOGROUP PATHS** コマンドを使用することにより設定されます。

例えば、有効な **RESTORE** コマンドには次のものがあります。

```
RESTORE DATABASE TEST1
RESTORE DATABASE TEST2 TO X:
RESTORE DATABASE TEST3 DBPATH ON D:
RESTORE DATABASE TEST3 ON /path1, /path2, /path3
RESTORE DATABASE TEST4 ON E:¥newpath1, F:¥newpath2 DBPATH ON D:
```

CREATE DATABASE コマンドの場合と同様に、データベース・マネージャーは、ストレージ・ロケーションに関する以下の 2 つの情報を抽出します。

- データベース・パス (データベース・マネージャーがデータベース用のさまざまな制御ファイルを保管する場所)
 - **TO** または **DBPATH ON** が指定される場合、これはデータベース・パスを指します。
 - **ON** が使用され、**DBPATH ON** が指定されない場合、**ON** でリストされる最初のパスはデータベース・パスとして使用されます (これは同時にストレージ・パスでもあります)。
 - **TO**、**ON**、または **DBPATH ON** のうちの節も指定されない場合、**dftdbpath** データベース・マネージャー構成パラメーターがデータベース・パスを決定します。

注: 同じ名前のデータベースがディスク上に存在する場合、データベース・パスは無視され、データベースは既存のデータベースと同じロケーションに置かれます。

- 各ストレージ・グループのストレージ・パス (データベース・マネージャーが自動ストレージの表スペース・コンテナを作成する場所)
 - **ON** が指定される場合、リストされるパスはすべてストレージ・パスと見なされ、これらのパスはバックアップ・イメージの中に保管されるパスの代わりに使用されます。データベースに複数のストレージ・グループが含まれる場合、定義されているすべてのストレージ・グループは新規ストレージ・グループ・パスを使用します。
 - **SET STOGROUP PATHS** コマンドを使用する場合、指定されたストレージ・グループには、バックアップ・イメージ内に格納されているストレージ・パスの代わりに、指定されるストレージ・パスが使用されます。
 - **ON** が指定されず、**SET STOGROUP PATHS** コマンドも使用されない場合、ストレージ・パスに対して変更は行われません (バックアップ・イメージ内に保管されるストレージ・パスは維持されます)。

この概念を分かりやすくするために、上記と同じ 5 つの **RESTORE** コマンドの例を、それに対応するストレージ・パスとともに以下の表に示します。

表 10. データベースとストレージ・パスに関するリストアの影響

RESTORE DATABASE コマンド	同じ名前のデータベースがディスク上に存在しない		同じ名前のデータベースがディスク上に存在する	
	データベース・パス	ストレージ・パス	データベース・パス	ストレージ・パス
RESTORE DATABASE TEST1	dftdbpath	バックアップ・イメージに定義されているストレージ・パスを使用する	既存のデータベースのデータベース・パスを使用する	バックアップ・イメージに定義されているストレージ・パスを使用する
RESTORE DATABASE TEST2 TO X:	X:	バックアップ・イメージに定義されているストレージ・パスを使用する	既存のデータベースのデータベース・パスを使用する	バックアップ・イメージに定義されているストレージ・パスを使用する
RESTORE DATABASE TEST3 DBPATH ON /db2/databases	/db2/databases	バックアップ・イメージに定義されているストレージ・パスを使用する	既存のデータベースのデータベース・パスを使用する	バックアップ・イメージに定義されているストレージ・パスを使用する
RESTORE DATABASE TEST4 ON /path1, /path2, /path3	/path1	ストレージ・グループはすべて、そのストレージ・パスに /path1, /path2, /path3 を使用します。	既存のデータベースのデータベース・パスを使用する	すべてのストレージ・グループで、そのストレージ・パスに /path1, /path2, /path3 を使用します。
RESTORE DATABASE TEST5 ON E:¥newpath1, F:¥newpath2 DBPATH ON D:	D:	すべてのストレージ・グループで、そのストレージ・パスに E:¥newpath1、 F:¥newpath2 が使用されます。	既存のデータベースのデータベース・パスを使用する	すべてのストレージ・グループで、そのストレージ・パスに E:¥newpath1、 F:¥newpath2 が使用されます。

ストレージ・パスがリストア操作の一部として再定義された場合、自動ストレージを使用するように定義されている表スペースは自動的に新規パスにリダイレクトされます。ただし、**SET TABLESPACE CONTAINERS** コマンドを使用して自動ストレージの表スペースに関連したコンテナを明示的にリダイレクトすることはできません。このアクションは許可されていません。

バックアップ・イメージ内のデータベースにストレージ・グループが存在するかどうかを表示するには、**db2ckbkp** コマンドの **-s** オプションを使用します。ストレージ・グループおよびそのストレージ・パスが表示されます。

複数パーティションのデータベースでは、**RESTORE DATABASE** コマンドに他の含意がいくつかあります。

1. データベースはすべてのデータベース・パーティション上で同じストレージ・パスのセットを使用しなければなりません。
2. 新しいストレージ・パスを使用した **RESTORE** コマンドの発行は、カタログ・データベース・パーティション上でのみ行えます。これにより、すべての非カタログ・データベース・パーティション上でデータベースの状態が **RESTORE_PENDING** に設定されます。

表 11. 複数パーティション・データベースでのリストアの含意

RESTORE DATABASE コマンド	データベース・パーティション # で発行される	同じ名前のデータベースがディスク上に存在しない		同じ名前のデータベースがディスク上に存在する (スケルトン・データベースを含む)	
		他のデータベース・パーティションでの結果	ストレージ・パス	他のデータベース・パーティションでの結果	ストレージ・パス
RESTORE DATABASE TEST1	カタログ・データベース・パーティション	カタログ・データベース・パーティション上で、ストレージ・パスを使用してバックアップ・イメージからスケルトン・データベースが作成される。他のデータベース・パーティションはすべて、RESTORE_PENDING 状態に置かれる。	バックアップ・イメージに定義されているストレージ・パスを使用する	なし。ストレージ・パスが変更されないため、他のデータベース・パーティションでは何も起こらない。	バックアップ・イメージに定義されているストレージ・パスを使用する
	非カタログ・データベース・パーティション	SQL2542N または SQL2551N が戻される。データベースが存在しない場合、カタログ・データベース・パーティションがまずリストアされなければならない。	N/A	なし。ストレージ・パスが変更されないため、他のデータベース・パーティションでは何も起こらない。	バックアップ・イメージに定義されているストレージ・パスを使用する
RESTORE DATABASE TEST2 ON /path1, /path2, /path3	カタログ・データベース・パーティション	RESTORE コマンドで指定されたストレージ・パスを使用してスケルトン・データベースが作成される。他のデータベース・パーティションはすべて、RESTORE_PENDING 状態に置かれる。	ストレージ・グループはすべて、そのストレージ・パスに /path1、/path2、/path3 を使用します。		ストレージ・グループはすべて、そのストレージ・パスに /path1、/path2、/path3 を使用します。
	非カタログ・データベース・パーティション	SQL1174N が戻される。データベースが存在しない場合、カタログ・データベース・パーティションがまずリストアされなければならない。非カタログ・データベース・パーティションの RESTORE にはストレージ・パスを指定できない。	N/A	SQL1172N が戻される。非カタログ・データベース・パーティションの RESTORE には新規のストレージ・パスを指定できない。	N/A

データベースのカタログ作成

データベースを作成すると、システム・データベース・ディレクトリーのファイルに自動的にカタログされます。また、**CATALOG DATABASE** コマンドを使って、システム・データベース・ディレクトリーのファイルにデータベースを明示的にカタログすることもできます。

このタスクについて

CATALOG DATABASE コマンドを使えば、違う別名でデータベースをカタログしたり、**UNCATALOG DATABASE** コマンドによって以前に削除したデータベース項目をカタログしたりすることが可能になります。

データベースは、データベース作成時に自動的にカタログされますが、それでもデータベースをカタログすることが必要になる場合があります。これを実行する場合、データベースが存在している必要があります。

デフォルトで、データベース・ディレクトリーを含むディレクトリー・ファイルは、「ディレクトリー・キャッシュ・サポート (**dir_cache**)」構成パラメーターを使ってメモリーのキャッシュに入れられます。ディレクトリー・キャッシュが使用可能な場合は、別のアプリケーションがディレクトリーを変更しても (例えば、**CATALOG DATABASE** または **UNCATALOG DATABASE** コマンドを使用して)、ユーザーのアプリケーションが再始動されるまで、その変更は有効になりません。コマンド行プロセッサ・セッションが使用するディレクトリー・キャッシュをリフレッシュするには、**TERMINATE** コマンドを発行してください。

パーティション・データベースでは、ディレクトリー・ファイルのキャッシュは各データベース・パーティションで作成されます。

アプリケーション・レベルのキャッシュに加えて、データベース・マネージャー・レベルのキャッシュも、内部的なデータベース・マネージャーの検索に使用されます。この「共有」キャッシュをリフレッシュするには、**db2stop** および **db2start** コマンドを出してください。

手順

- コマンド行プロセッサを使用して異なる別名でデータベースのカタログを作成するには、**CATALOG DATABASE** コマンドを使用します。

例えば、次のコマンド行プロセッサ・コマンドを使うと、**PERSON1** データベースが **HUMANRES** としてカタログされます。

```
CATALOG DATABASE person1 AS humanres
WITH "Human Resources Database"
```

この場合、システム・データベース・ディレクトリー項目のデータベース別名は **HUMANRES** になります。これは、データベース名 (**PERSON1**) とは違うものです。

- クライアント・アプリケーションからシステム・データベース・ディレクトリーにデータベースをカタログするには、**sqlcadb** API を呼び出します。
- コマンド行プロセッサを使用してデフォルト以外のインスタンス上でデータベースのカタログを作成するには、**CATALOG DATABASE** コマンドを使用します。

次の例では、データベース **B** への接続は、**INSTNC_C** に対して行われます。インスタンス **instnc_c** を、このコマンド試行前に、ローカル・ノードとしてカタログしておく必要があります。

```
CATALOG DATABASE b as b_on_ic AT NODE instnc_c
```

注: クライアント・ノードで **CATALOG DATABASE** コマンドを使うと、データベース・サーバー・コンピューターにあるデータベースをカタログすることもできます。

データベースへのユーティリティのバインド

データベースの作成時に、データベース・マネージャーにより、`db2ubind.lst` および `db2cli.lst` 内のユーティリティのデータベースへのバインドが試行されます。これらのファイルは、`sqllib` ディレクトリーの `bnd` サブディレクトリーに格納されています。

このタスクについて

ユーティリティをバインドすると、パッケージが作成されます。これは、1つのソース・ファイルからの特定の SQL および XQuery ステートメントを処理するのに必要な情報がすべて入れられているオブジェクトです。

注: クライアントからこれらのユーティリティを使用する場合は、ユーティリティを明示的にバインドする必要があります。`sample` データベースにパッケージを作成するには、これらのファイルが入っているディレクトリーを使用しなければなりません。バインド・ファイルは、`sqllib` ディレクトリーの `bnd` サブディレクトリーの中にあります。クライアントからデータベースを作成またはアップグレードするときには、`db2schema.bnd` ファイルをバインドする必要もあります。詳細については、『DB2 CLI のバインド・ファイルおよびパッケージ名』を参照してください。

手順

データベースにユーティリティをバインドまたは再バインドするには、コマンド行から以下のコマンドを呼び出します。

```
connect to sample
bind @db2ubind.lst
```

ここで、`sample` はデータベースの名前です。

データベース別名の作成

別名は、表、ニックネーム、またはビューを間接的に参照して、SQL または XQuery ステートメントを表やビューの修飾名とは無関係なものにするための手段です。

このタスクについて

表名やビュー名を変更しても、別名の定義を変えるだけで済みます。別名は他の別名に対して作成することもできます。別名は、ビューやトリガーの定義、また SQL または XQuery ステートメントの中で使用できます。ただし、既存の表名やビュー名を参照する表チェック制約の定義では使用できません。

別名は、定義時に存在していない表、ビュー、または別名に対しても定義できます。しかし、別名の含まれる SQL または XQuery ステートメントのコンパイル時には、存在していなければなりません。

別名は既存の表名が使用できる所ならどこにでも使用できます。また、別名のチェーンに循環参照または反復参照がない限り他の別名を参照することもできます。

既存の表、ビュー、別名と同じ別名を作成することはできません。また、別名は同じデータベース内の表しか参照できません。 `CREATE TABLE` ステートメントまたは `CREATE VIEW` ステートメントでは、同じスキーマ内の別名と同じ表名やビュー名は使用できません。

別名の作成には特別な権限は必要ありません。ただし、自分の現在の許可 ID が所有するスキーマ以外のスキーマに別名を作成する場合は、 `DBADM` 権限が必要です。

別名または別名が参照するオブジェクトがドロップされると、その別名に依存するすべてのパッケージは無効のマークが付けられ、その別名に依存するすべてのビューおよびトリガーは作動不能のマークが付けられます。

注: DB2 for z/OS[®] は、 `ALIAS` と `SYNONYM` という、別名についての 2 つの異なる概念を採用しています。これらの 2 つの概念は、DB2 Database for Linux, UNIX, and Windows と以下の点で異なります。

- DB2 for z/OS の `ALIAS`:
 - 作成者が特殊権限または特権を有していなければならない。
 - 他の別名を参照できない。
- DB2 for z/OS の `SYNONYM`:
 - 作成者だけしか使用できない。
 - 常に修飾なしである。
 - 参照テーブルがドロップされると、ドロップされる。
 - ネーム・スペースを表またはビューと共有しない。

手順

コマンド行を使用して別名を作成するには、以下のように入力します。

```
CREATE ALIAS alias_name FOR table_name
```

次の SQL ステートメントは、 `EMPLOYEE` 表に `WORKERS` という別名を作成するものです。

```
CREATE ALIAS WORKERS FOR EMPLOYEE
```

別名は、ステートメントのコンパイル時に表名やビュー名に置き換えられます。別名または別名のチェーンが表名やビュー名に置換できないと、エラーになります。例えば、 `WORKERS` を `EMPLOYEE` の別名にした場合、コンパイル時には、

```
SELECT * FROM WORKERS
```

は、実際には次のものになります。

```
SELECT * FROM EMPLOYEE
```

分散リレーショナル・データベースへの接続

分散リレーショナル・データベースは、正式なリクエスター/サーバー・プロトコルと機能に基づいて構築されます。

アプリケーション・リクエスターは、接続の両端のうち、アプリケーション側をサポートするものです。アプリケーション・リクエスターは、アプリケーションからのデータベース要求を分散データベース・ネットワークでの使用に適した通信プロトコルに変換します。これらの要求は、接続のもう一方の端のデータベース・サーバーによって受信され、処理されます。アプリケーション・リクエスターとデータベース・サーバーは連携して通信とロケーションに関する考慮事項を処理し、アプリケーションがローカル・データベースにアクセスしているのと変わりなく稼働できるようにします。

表やビューを参照する SQL ステートメントを実行できるようにするためには、その前に、データベース・マネージャーのアプリケーション・サーバーにアプリケーション・プロセスを接続しておく必要があります。CONNECT ステートメントにより、アプリケーション・プロセスとそのサーバーの接続が確立されます。

CONNECT ステートメントには、次の 2 つのタイプがあります。

- CONNECT (タイプ 1) では、作業単位 (リモート作業単位) セマンティクスごとに 1 つのデータベースがサポートされます。
- CONNECT (タイプ 2) では、作業単位 (アプリケーション制御の分散作業単位) セマンティクスごとに複数のデータベースがサポートされます。

DB2 コール・レベル・インターフェース (CLI) および組み込み SQL は、並行トランザクションと呼ばれる接続モードに対応しています。このモードでは、複数の接続が可能で、各接続が独立したトランザクションになります。1 つのアプリケーションに、同じデータベースへの複数の同時接続を持たせることができます。

アプリケーション・サーバーは、プロセスが開始される環境に対してローカルでもリモートでもかまいません。アプリケーション・サーバーは、分散リレーショナル・データベースを使用していない環境でも存在しています。この環境には、CONNECT ステートメントに指定されるアプリケーション・サーバーを記述するローカル・ディレクトリーが組み込まれています。

アプリケーション・サーバーは、表やビューを参照するバインドされた形式の静的 SQL ステートメントを実行します。このバインドされたステートメントは、データベース・マネージャーがバインド操作でそれ以前に作成したパッケージから取り出されます。

ほとんどの場合、アプリケーション・サーバーに接続しているアプリケーションは、そのアプリケーション・サーバーのデータベース・マネージャーでサポートされているステートメントや節を使用できます。このことは、一部のステートメントや節をサポートしないデータベース・マネージャーのアプリケーション・リクエスターによってアプリケーションが実行される場合でも当てはまります。

分散リレーショナル・データベースのリモート作業単位

リモート作業単位機能では、SQL ステートメントの準備と実行をリモートで行えます。

コンピューター・システム「A」のアプリケーション・プロセスは、コンピューター・システム「B」のアプリケーション・サーバーに接続することができ、1 つ以上の作業単位内で、「B」のオブジェクトを参照する静的または動的 SQL ステートメントをいくつでも実行することができます。B の作業単位が終了した後に、アプリケーション・プロセスはコンピューター・システム C のアプリケーション・サーバーに接続することができ、これをさらに広げていくことができます。

ほとんどの SQL ステートメントは、リモートで準備して実行することができますが、以下の制約事項があります。

- 1 つの SQL ステートメントで参照されるオブジェクトはすべて、同じアプリケーション・サーバーによって管理されなければなりません。
- 同じ作業単位にあるすべての SQL ステートメントは、同じアプリケーション・サーバーによって実行されなければなりません。

どの時点においても、アプリケーション・プロセスは次の 4 つの可能な接続状態のうちの 1 つになります。

- 接続可能で接続済み

アプリケーション・プロセスがアプリケーション・サーバーに接続しており、CONNECT ステートメントが実行可能です。

暗黙的接続が可能な場合:

- CONNECT TO ステートメントもしくはオペランドなしの CONNECT ステートメントが正常に実行されると、アプリケーション・プロセスが「接続可能で未接続状態」からこの状態になります。
- CONNECT RESET、DISCONNECT、SET CONNECTION、または RELEASE 以外の SQL ステートメントが発行されると、アプリケーション・プロセスが暗黙的接続可能状態からこの状態になることもあります。

暗黙的接続が使用可能かどうかに関係なく、以下の場合にこの状態になります。

- 「接続可能で未接続状態」から CONNECT TO ステートメントが正常に実行されたとき
 - 接続不可で接続済み状態から COMMIT ステートメントまたは ROLLBACK ステートメントが正常に実行された、もしくは強制ロールバックが発生したとき
- 接続不可で接続済み

アプリケーション・プロセスはアプリケーション・サーバーに接続されていますが、CONNECT TO ステートメントを正常に実行することができず、アプリケーション・サーバーを変更できません。次のステートメント以外の SQL ステートメントを実行すると、アプリケーション・プロセスが接続可能で接続済み状態からこの状態になります: CONNECT TO、オペランドなしの CONNECT、CONNECT RESET、DISCONNECT、SET CONNECTION、RELEASE、COMMIT、または ROLLBACK。

- 接続可能で未接続

アプリケーション・プロセスがアプリケーション・サーバーに接続されていません。実行可能な SQL ステートメントは、CONNECT TO だけです。それ以外はエラー (SQLSTATE 08003) が発生します。

暗黙的接続が可能かどうかに関係なく、CONNECT TO ステートメントの発行時にエラーが起きた場合、もしくは、作業単位内でエラーが発生し、接続が失われ、ロールバックが引き起こされた場合に、アプリケーション・プロセスはこの状態になります。アプリケーション・プロセスが接続可能状態にない、もしくはサーバー名がローカル・ディレクトリーのリストにないという理由でエラーが発生しても、この状態に変わることはありません。

暗黙的接続が可能ではない場合:

- これが、アプリケーション・プロセスの初期状態です。
- CONNECT RESET および DISCONNECT ステートメントで、この状態に変わります。

- 暗黙的接続可能 (暗黙的接続が使用可能な場合)

暗黙的接続が可能であれば、これがアプリケーション・プロセスの初期状態になります。CONNECT RESET ステートメントで、この状態に変わります。接続不可で接続済み状態で COMMIT もしくは ROLLBACK ステートメントを発行し、次に接続可能で接続済み状態で DISCONNECT ステートメントが続く場合も、この状態になります。

暗黙的接続の可用性は、インストール・オプション、環境変数、および認証設定によって決まります。

連続して CONNECT ステートメントを実行してもエラーにはなりません。これは、CONNECT 自体がアプリケーション・プロセスを接続可能状態から解除することはないからです。ただし、連続して CONNECT RESET ステートメントを実行するとエラーになります。また、CONNECT TO、CONNECT RESET、オペランドなしの CONNECT、SET CONNECTION、RELEASE、COMMIT、または ROLLBACK 以外の SQL ステートメントを実行し、それから CONNECT TO ステートメントを実行すると、エラーになります。このエラーを避けるには、CONNECT RESET、DISCONNECT (COMMIT または ROLLBACK ステートメントが先行)、COMMIT、または ROLLBACK ステートメントを、CONNECT TO ステートメントより前に実行してください。



図 4. 暗黙的接続が可能な場合の接続状態遷移



図 5. 暗黙的接続が不可能な場合の接続状態遷移

アプリケーション制御の分散作業単位

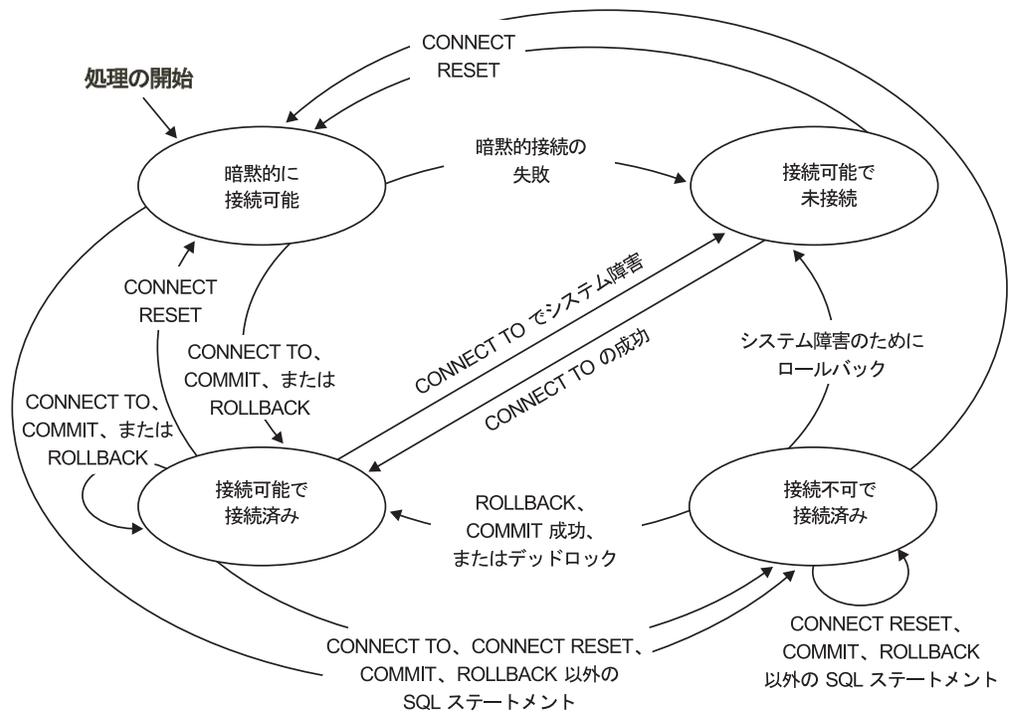
アプリケーション制御の分散作業単位機能では、SQL ステートメントの準備と実行をリモートで行えます。

CONNECT または SET CONNECTION ステートメントを発行することで、コンピューター・システム「A」のアプリケーション・プロセスが、コンピューター・システム「B」のアプリケーション・サーバーに接続することができます。そうすると、アプリケーション・プロセスが、作業単位を終了させる前に「B」にあるオブジェクトを参照する静的および動的 SQL ステートメントをいくつでも実行することができます。1 つの SQL ステートメントで参照されるオブジェクトはすべて、同じアプリケーション・サーバーによって管理されなければなりません。ただし、リモート作業単位機能とは異なり、アプリケーション・サーバーはいくつでも同じ作業単位に加わることができます。コミットもしくはロールバック操作により、作業単位が終了します。

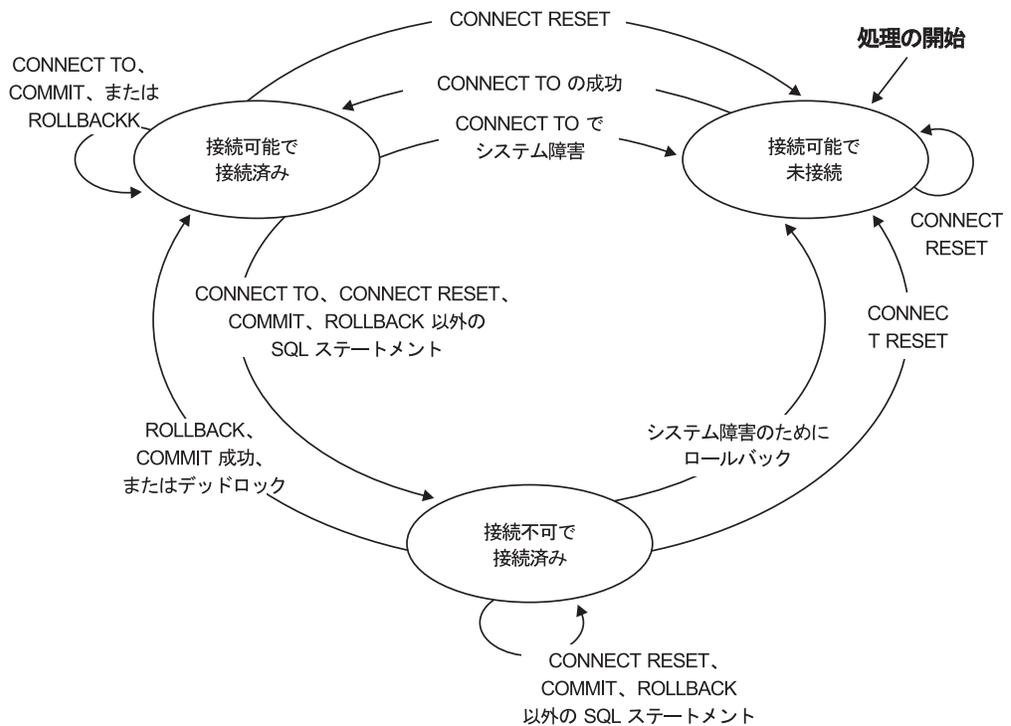
アプリケーション制御の分散作業単位では、タイプ 2 の接続が使用されます。タイプ 2 接続で、アプリケーション・プロセスを指定アプリケーション・サーバーに接続し、アプリケーション制御の分散作業単位の規則を設定します。

タイプ 2 のアプリケーション・プロセスは次のとおりです。

- 常時接続可能
- 接続済み状態または未接続状態のいずれか
- ゼロ以上の接続を持つ

アプリケーション・プロセスの各接続は、その接続のアプリケーション・サーバーのデータベース別名により一意的に識別されます。

個々の接続は、常に以下の接続状態のうちのいずれかになります。

- 現行で保持
- 現行で解放ペンディング
- 休止で保持
- 休止で解放ペンディング

タイプ 2 のアプリケーション・プロセスの初期状態は未接続で、接続は何もありません。接続の初期状態は、現行で保持です。



図6. アプリケーション制御の分散作業単位の接続状態遷移

アプリケーション・プロセスの接続状態

CONNECT ステートメントの実行に適用される一定の規則があります。

以下の規則が CONNECT ステートメントの実行に適用されます。

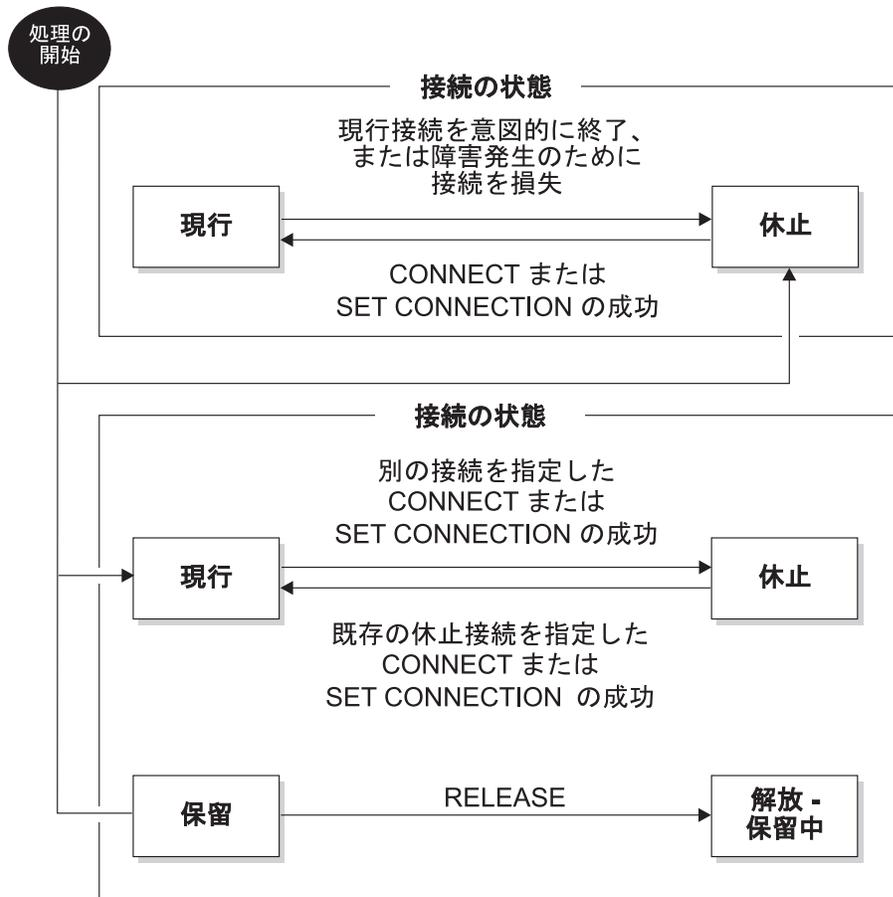
- コンテキストは、同じアプリケーション・サーバーに対して同時に複数の接続を持つことができない。
- アプリケーション・プロセスが SET CONNECTION ステートメントを実行するときは、指定したロケーション名は、アプリケーション・プロセスの接続の中の既存の接続でなければならない。
- アプリケーション・プロセスが CONNECT ステートメントを実行するときに、SQLRULES(STD) オプションが有効である場合は、指定したサーバー名がアプリケーション・プロセスの接続の中の既存の接続であってはならない。SQLRULES オプションの説明については、153 ページの『作業単位のセマンティクスを規制するオプション』を参照してください。

アプリケーション・プロセスに現行接続がある場合、そのアプリケーション・プロセスは接続済み 状態です。CURRENT SERVER 特殊レジスターに、この現行接続

のアプリケーション・サーバー名が入ります。アプリケーション・プロセスは、そのアプリケーション・サーバーが管理するオブジェクトを参照する SQL ステートメントを実行することができます。

CONNECT または SET CONNECTION ステートメントが正常に実行されると、未接続状態のアプリケーション・プロセスは、接続済み状態になります。接続がない状態で SQL ステートメントが発行される場合、**DB2DBDFT** 環境変数にデフォルトのデータベース名が設定されていると、暗黙的接続が作られます。

アプリケーション・プロセスに現行接続がない場合、そのアプリケーション・プロセスは未接続状態です。実行可能な SQL ステートメントは、CONNECT、DISCONNECT ALL、DISCONNECT (データベースを指定)、SET CONNECTION、RELEASE、COMMIT、ROLLBACK、およびローカル SET ステートメントだけです。

現行接続を意図的に終わらせたとき、もしくは、SQL ステートメントが失敗して、アプリケーション・サーバーでロールバック操作が起き、接続が失われたときに、**接続済み状態** のアプリケーション・プロセスが**未接続状態** に変わります。DISCONNECT ステートメント、または接続が解放ペンディング状態にあるときに COMMIT ステートメントが正常に実行されると、接続は意図的に終了します。(DISCONNECT プリコンパイラー・オプションが **AUTOMATIC** に設定されていると、すべての接続が終了します。CONDITIONAL に設定されている場合は、オープン WITH HOLD カーソルを持たない接続がすべて終了します。)

接続状態

接続状態には、「保持状態および解放ペンディング状態」と「現行状態および休止状態」という 2 つのタイプがあります。

アプリケーション・プロセスが CONNECT ステートメントを実行し、サーバー名がアプリケーション・リクエスターには知られているもののアプリケーション・プロセスの既存の接続の中に入らない場合: (i) 現行接続は**休止接続状態** になり、サーバー名が接続のセットに加えられ、その新しい接続は**現行接続状態** および**保持接続状態** になります。

サーバー名がアプリケーション・プロセスの既存の接続の中にすでにあり、アプリケーションが **SQLRULES(STD)** オプションを指定してプリコンパイルされている場合、エラー (SQLSTATE 08002) が起きます。

保持状態および解放ペンディング状態 接続を、保持状態か解放ペンディング状態のどちらにするかを制御するのは、RELEASE ステートメントです。**解放ペンディング状態** とは、次の正常なコミット操作で接続の切断が起こることを意味しています。(ロールバックをしても接続には何も影響しません。) **保持状態** とは、次のコミット操作で接続が切断されないことを意味しています。

すべての接続は最初は保持状態で、RELEASE ステートメントを使って解放ペンディング状態にすることができます。いったん解放ペンディング状態になると、接続を保持状態に戻すことはできません。ROLLBACK ステートメントが発行された場合、またはコミット操作が正常に行われずにロールバック操作が発生した場合でも、接続は作業単位の境界を越えて解放ペンディング状態のままになります。

接続が解放するものとして明示的にマークされていなくても、コミット操作が DISCONNECT プリコンパイラ・オプションの条件を満たしていれば、コミット操作によって切断することができます。

現行状態および休止状態 接続は、保持状態または解放ペンディングのどちらであるかに関係なく、現行状態または休止状態にもなることができます。現行状態にある接続は、この状態にある間に SQL ステートメントの実行に使用される接続のことです。休止状態にある接続とは、現行状態ではない接続のことです。

休止状態の接続で実行できる SQL ステートメントは、COMMIT、ROLLBACK、DISCONNECT、RELEASE のみです。SET CONNECTION および CONNECT ステートメントは指定したサーバーの接続状態を現行状態に変え、既存の接続は休止状態になるか休止状態のままになります。どの時点でも、現行状態にある接続は 1 つだけです。同じ作業単位の中で休止接続が現行状態に変わると、すべてのロック、カーソル、準備済みステートメントの状態は最後にその接続が現行であったときと同じ状態になります。

接続の終了時

接続が終了すると、アプリケーション・プロセスが接続によって獲得していたすべてのリソース、および接続を確立し維持するために使用されたすべてのリソースが割り振り解除されます。例えば、アプリケーション・プロセスが RELEASE ステートメントを実行すると、その次のコミット操作で接続が終了するときオープンしているカーソルがすべてクローズされます。

接続は、通信障害によっても終了することがあります。この接続が現行状態にあると、アプリケーション・プロセスは未接続状態になります。

アプリケーション・プロセスの接続はすべて、そのプロセスが終了するときに終了します。

接続プロシージャを使用したアプリケーション環境のカスタマイズ

接続プロシージャを使用することで、環境内のアプリケーションが接続時に特定のプロシージャを暗黙的に実行できるようにすることができます。このプロシージャを使用すると、中心となる 1 つの制御ポイントで、データベースに対するアプリケーション環境をカスタマイズできます。

例えば、接続プロシージャで、CURRENT_PATH などの特殊レジスターを、SET CURRENT_PATH ステートメントを呼び出すことによってデフォルト以外の値に設定できます。その後、新たに設定されたこの CURRENT_PATH 値が、すべてのアプリケーションで有効なデフォルト CURRENT_PATH になります。

命名上の制約事項およびパラメーターの制約事項に準拠するデータベース内に作成されるプロシージャはすべて、そのデータベースの接続プロシージャとして使用できます。同じデータベースに作成されるプロシージャの形式でカスタマイズ・ロジックが提供されます。このプロシージャでは、通常のプロシージャのアクション (SQL ステートメントの発行など) であればすべて実行することが可能です。

connect_proc データベース構成パラメーターは、データベースへのすべての接続に使用される接続プロシージャを指定します。 **connect_proc** パラメーターを更新して、接続プロシージャの名前を設定し、使用可能にします。 **connect_proc** パラメーターの、ゼロ以外の長さの値を更新するには、データベース接続が必要で、**connect_proc** パラメーターの設定後は、あらゆる新規接続のセッション許可 ID は、指定された接続プロシージャに対する EXECUTE 特権を直接保持しているか、または関連するグループ、役割、または PUBLIC のいずれかを介して間接的に保持していなければなりません。

接続プロシージャは、正常な接続処理の最終段階で (そして続いて同じ接続に対して要求を処理する前に)、サーバー上で暗黙的に実行されます。接続プロシージャが正常に実行された後、データベース・マネージャーは、接続プロシージャによって行われた変更内容をコミットします。接続プロシージャが失敗した場合、接続プロシージャによって行われた変更内容はロールバックされ、接続試行が失敗してエラーが出されます。

注: 接続プロシージャで特殊レジスターが変更された場合、プロシージャが完了した後であっても、結果として発生するセッションにそれが反映されます。

重要: 接続プロシージャからエラーが返される場合、試行された接続は失敗します。接続プロシージャの実行によって戻されるエラーは、アプリケーションに戻されます。接続プロシージャを変更し、エラーを修正する場合、問題が修正されるまでの間、正常な接続を可能にするために **connect_proc** パラメーターを設定解除してください。

接続プロシージャに関する推奨事項

接続プロシージャの問題を防ぐには、接続プロシージャが次のような推奨事項に準拠していることを確認してください。

- 単純な接続プロシージャ・ロジックにします。

接続プロシージャを使用すると、追加の処理が実行されるため、各接続の CONNECT コマンドのパフォーマンスが影響を受けます。プロシージャが非効率的であったり、ロック競合などの遅延が発生したりする場合には、パフォーマンス上の影響が大きくなる可能性があります。

プロシージャを接続プロシージャとして設定する前に、十分なテストを行います。

- 接続プロシージャの中では、ドロップまたは変更される予定のオブジェクトにアクセスしないようにしてください。

接続プロシージャ内の従属オブジェクトがドロップされるか、従属オブジェクトへのアクセス権が取り消された場合には、接続プロシージャが失敗する場合があります。プロシージャから戻されるエラーのために、プロシージャの論理に基づいて、データベースへの新規接続の確立が妨げられる可能性があります。

- 接続プロシージャから別のプロシージャを呼び出さないでください。

接続プロシージャによって呼び出されるプロシージャは、接続プロシージャ自体とは異なり、ドロップまたは変更される可能性があります。接続プロシ

ジャーによって呼び出されるプロシージャーが無効化またはドロップされた場合、接続プロシージャーは失敗する場合があります。接続プロシージャーから戻されるエラーのために、プロシージャーの論理に基づいて、データベースへの新規接続の確立が妨げられる可能性があります。さらに、接続プロシージャーから呼び出されるプロシージャーで変更される特殊レジスターは、呼び出し元環境の特殊レジスターを変更しないことに注意してください (アプリケーション内で有効になる、接続プロシージャー自体の中で変更される特殊レジスターとは異なります)。

- 接続プロシージャーの中では COMMIT ON RETURN 節を指定しないでください。

接続プロシージャーの暗黙的な呼び出しの後、内部コミットが処理されます。COMMIT ON RETURN YES 節が指定された場合、データベース・マネージャーは複数のコミット呼び出しを処理することになり、このためにパフォーマンスが影響を受ける可能性があります。COMMIT ON RETURN NO を指定した場合、接続プロシージャーの処理には影響がありません。

- 接続プロシージャーを終了する前に、すべてのリソースを解放してすべてのカーソルを閉じてください。

アプリケーションは、接続プロシージャーによって開かれたままになっているリソースにアクセスできません (例えば WITH HOLD カーソル)。コミット処理後に接続プロシージャーによって保留されているリソースは、アプリケーションの終了時にのみ、解放可能です。

- 接続プロシージャーに関して、EXECUTE 特権を PUBLIC に付与してください。

接続プロシージャーは、データベース・アクセスを制御するよう意図されていません。アクセス制御は、データベース権限をユーザーに付与することによって行われます。

- さまざまなデータベース・パーティションに対して、異なる値の **connect_proc** パラメーターを使用しないでください。

データベース・パーティションごとに異なる接続プロシージャーを使用すると、ユーザーが接続されるデータベース・パーティションごとにアプリケーションの動作が異なる場合があります。さらに、データベース環境もより複雑になり、管理しにくくなります。

接続プロシージャーの使用上の注意

接続プロシージャーには、次の制限および制約があります。

- **connect_proc** パラメーターが設定されている間は、いずれかの接続プロシージャーと同じ名前を持つプロシージャーを作成することはできません。
- 接続プロシージャーとして使用できるのは、パラメーターの数が正確にゼロ個のプロシージャーのみです。 **connect_proc** パラメーターが設定されている間は、2部構成の同じ名前を共有する他のプロシージャーがデータベース内に存在してはなりません。
- 接続プロシージャー名 (スキーマとプロシージャー名の両方) には、以下の文字だけを含めることができます。

- A-Z

- a-z
- _ (アンダースコア)
- 0-9

さらに、スキーマとプロシージャ名は、通常 ID の規則に従う必要があります。

- **connect_proc** パラメーターが設定されている間は、接続プロシージャをドロップしたり、変更したりすることはできません。

接続プロシージャを変更またはドロップするには、**connect_proc** パラメーターを NULL または別のプロシージャの名前に変更してください。

- 接続プロシージャでは、`sqleseti` API または `SQLSetConnectAttr` CLI 関数によって設定されるクライアント情報フィールドを使用できません。

これらのフィールドの特殊レジスターには、接続プロシージャが実行される前のデフォルト・サーバー値が含まれています。 `sqleseti` API、`SQLSetConnectAttr` CLI 関数、または `SQLSetEnvAttr` CLI 関数の呼び出しによって設定されるクライアント情報フィールドまたは SQL 特殊レジスター (例えば `CLIENT USERID`、`CLIENT ACCTNG`、`CLIENT APPLNAME`、`CLIENT WRKSTNNAME`) は、接続プロシージャの実行時にはまだ更新されていません。

- `sqleseti` API、`SQLSetConnectAttr` CLI 関数、`SQLSetEnvAttr` CLI 関数、または IBM Data Server Driver for JDBC and SQLJ の `DB2Connection.ClientAccountingInformation` プロパティを使用して設定されたクライアント情報フィールドまたは SQL 特殊レジスターの方が優先されます (接続プロシージャで設定される特殊レジスター値をオーバーライドします)。
- 接続プロシージャから戻った後、接続プロシージャによって直接設定された特殊レジスターだけが設定されたままになります。呼び出し元環境の特殊レジスターの設定は、接続プロシージャ内のネスト・ルーチン呼び出しによって変更されません。

接続プロシージャの実装例

以下の例では、接続プロシージャのいくつかのサンプルと、データベース内で接続プロシージャを使用可能にする方法を示します。

例 1

1. `SESSION_USER` (セッション・ユーザー) に基づいて特殊レジスターを設定するために、SQL プロシージャ `NEWTON.CONNECTPROC` を定義します。

```
CREATE PROCEDURE NEWTON.CONNECTPROC ( )
READS SQL DATA
LANGUAGE SQL
BEGIN

--set the special register based on session user id
CASE SESSION_USER
  WHEN 'USERA' THEN
    SET CURRENT LOCALE LC_TIME 'fr_FR';

  WHEN 'USERB' THEN
    SET CURRENT LOCALE LC_TIME 'de_DE';
ELSE
```

```

SET CURRENT LOCALE LC_TIME 'au_AU';

END CASE;

END %

```

このプロシージャは、ユーザー USERA および USERB に関する特殊なケースの値を使った CURRENT LOCALE LC_TIME 特殊レジスタの設定を確立します。

2. 次のようにして、接続プロシージャに対する EXECUTE 特権を PUBLIC グループに付与します。

```
GRANT EXECUTE ON PROCEDURE NEWTON.CONNECTPROC TO PUBLIC
```

3. すべての新規接続に対してこの新しいプロシージャが起動されることを示すように、**connect_proc** パラメーターを次のように更新します。

```
db2 update db cfg using connect_proc "NEWTON.CONNECTPROC"
```

新しい接続を求める CONNECT 要求が出されるたびに、NEWTON.CONNECTPROC 接続プロシージャが自動的に起動されるようになりました。SESSION USER に基づいて特殊レジスタ CURRENT LOCALE LC_TIME が設定されます。

例 2

1. 初期の特殊レジスタ値をカスタマイズするために、新規接続用のプロシージャをセットアップして起動します。

```

CREATE PROCEDURE MYSCHEMA.CONNECTPROC
( )
EXTERNAL NAME 'parts!connectproc'
DBINFO
READS SQL DATA
LANGUAGE C
PARAMETER STYLE SQL

```

このプロシージャはデータベース表 MYSCHEMA.CONNECTDEFAULTS から読み取りを行い、新規接続の許可 ID に関連付けられたグループに基づいて、CURRENT SCHEMA、CURRENT PATH、および CURRENT QUERY OPTIMIZATION 特殊レジスタにどんな値を設定すべきかを判別します。さらに、同じ表の中の情報に基づいて、グローバル変数 MYSCHEMA.SECURITY_SETTING の値を設定します。

2. 次のようにして、接続プロシージャに対する EXECUTE 特権を PUBLIC グループに付与します。

```
GRANT EXECUTE ON PROCEDURE MYSCHEMA.CONNECTPROC TO PUBLIC
```

3. すべての新規接続に対してこの新しいプロシージャが起動されることを示すように、**connect_proc** パラメーターを次のように更新します。

```
db2 update db cfg using connect_proc "MYSCHEMA.CONNECTPROC"
```

新しい接続を求める CONNECT 要求が出されるたびに、
MYSHEMA.CONNECTPROC 接続プロシージャが自動的に起動される
ようになりました。

作業単位のセマンティクスを規制するオプション

タイプ 2 接続管理のセマンティクスは、プリコンパイラーのオプション群によって決定されます。これらのオプションの要約を、以下のリストに示します。デフォルト値は、太字に下線を付けたテキストで表されています。

- **CONNECT (1 | 2)**。CONNECT ステートメントが、タイプ 1 とタイプ 2 のどちらとして処理されるかを指定します。
- **SQLRULES (DB2 | STD)**。タイプ 2 の CONNECT が、CONNECT による休止接続への切り替えを認める DB2 規則に従って処理されるのか、それともその切り替えを認めない SQL92 標準規則に従って処理されるのかを指定します。
- **DISCONNECT (EXPLICIT | CONDITIONAL | AUTOMATIC)**。以下のようにコミット操作の発生時に切断されるデータベース接続を指定します。
 - SQL の RELEASE ステートメントによって解放するよう明示的に指定されているデータベース接続 (EXPLICIT)
 - オープンされている WITH HOLD カーソルのないもの、および解放するものとしてマークされたもの (CONDITIONAL)
 - すべての接続 (AUTOMATIC)
- **SYNCPPOINT (ONEPHASE | TWOPHASE | NONE)**。複数のデータベース接続にまたがってコミットまたはロールバックを調整する仕方を指定します。このオプションは無視され、後方互換性のためだけに含まれています。
 - 作業単位の中で更新を行えるのは 1 つのデータベースに対してだけです。他のデータベースはすべて読み取り専用です (ONEPHASE)。他のデータベースに対して更新しようとする、エラー (SQLSTATE 25000) になります。
 - 実行時にトランザクション・マネージャー (TM) を使って、このプロトコルをサポートするデータベースの間で 2 フェーズ COMMIT を調整します (TWOPHASE)。
 - 2 フェーズ COMMIT を実行する TM を使用せず、単一更新、複数読み取りを強制しません (NONE)。COMMIT または ROLLBACK ステートメントが実行されると、個々の COMMIT または ROLLBACK がすべてのデータベースに通知されます。1 つ以上の ROLLBACK が失敗すると、エラー (SQLSTATE 58005) になります。1 つ以上の COMMIT が失敗すると、別のエラー (SQLSTATE 40003) になります。

実行時に上記のリストにあるいずれかのオプションをオーバーライドするには、**SET CLIENT** コマンドまたは `sqlsetc` アプリケーション・プログラミング・インターフェース (API) を使用してください。その現在の設定値は **QUERY CLIENT** コマンドまたは `sqlqryc` API を使用して取得できます。これらは SQL ステートメントではなく、さまざまなホスト言語およびコマンド行プロセッサ (CLP) で定義されている API であることに注意してください。

データ表記の考慮事項

システムが異なると、データを表現する方式も異なります。データのあるシステムから別のシステムへ移動する場合、データ変換が必要なことがあります。

DRDA® をサポートする製品は、データを受け取る側のシステムで必要な変換を自動的に実行します。

数値データの変換を実行するには、データ・タイプと、そのデータ・タイプが送り側システムでどのように表現されるかという情報がシステムに必要です。文字ストリングの変換のためにはさらに情報が必要です。ストリングの変換は、データのコード・ページと、そのデータに対して実行する操作の両方に応じて変わります。文字変換は、IBM Character Data Representation Architecture (CDRA) に従って実行されます。文字変換の詳細については、「*Character Data Representation Architecture: Reference & Registry*」(SC09-2190-00) マニュアルを参照してください。

ローカルまたはシステムのデータベース・ディレクトリー・ファイルの表示

システム上のデータベースに関連した情報を表示するには、**LIST DATABASE DIRECTORY** コマンドを使用します。

始める前に

ローカルまたはシステム・データベース・ディレクトリー・ファイルのどちらかを見る前に、インスタンスおよびデータベースを前もって作成しておく必要があります。

手順

- ローカル・データベース・ディレクトリー・ファイルの内容を見るためには、以下のコマンドを出します。

```
LIST DATABASE DIRECTORY ON location
```

location はデータベースの場所を指定します。

- システム・データベース・ディレクトリー・ファイルの内容を見るためには、データベース・ディレクトリー・ファイルの位置を指定せずに **LIST DATABASE DIRECTORY** コマンドを出します。

データベースのドロップ

データベースをドロップすることは、データベース内のすべてのオブジェクト、コンテナ、関連ファイルが削除されるため、広範囲に及ぶ影響があります。データベースをドロップすると、そのデータベースはデータベース・ディレクトリーからドロップ (アンカタログ) されます。

手順

- コマンド行を使用してデータベースをドロップするには、**DROP DATABASE *name*** と入力します。
- クライアント・アプリケーションからデータベースをドロップするには、**sqledrpd API** を呼び出します。

- 指定されたデータベース・パーティション・サーバーのデータベースをドロップするには、`sqledpan API` を呼び出します。
- `IBM Data Studio` を使用してデータベースをドロップするには、データベースを右クリックし、データベースをドロップするためのタスク・アシスタントを選択します。

例

次のコマンドは、`SAMPLE` というデータベースを削除するものです。

```
DROP DATABASE SAMPLE
```

注: `SAMPLE` データベースをドロップした後で再び必要であることが分かった場合には、これは再作成できます。

関連情報:

別名のドロップ

別名をドロップすると、別名の記述がカタログから削除され、その別名を参照するパッケージとキャッシュ済み動的照会が無効になります。その別名に依存するビューとトリガーもすべて作動不能とマークされます。

手順

別名をドロップするには、次のようにコマンド行から `DROP` ステートメントを発行します。

```
DROP ALIAS employee-alias
```

第 6 章 データベース・パーティション

データベース・パーティション は、データベースの一部であり、それ自体のデータ、索引、構成ファイル、およびトランザクション・ログからなります。データベース・パーティションは、ノードまたはデータベース・ノードと呼ばれる場合があります。パーティション・データベース環境とは、データベース・パーティション全体へのデータの配分をサポートするデータベースのインストール済み環境です。

第 7 章 バッファース・プール

バッファース・プール とは、表および索引のデータがディスクから読み取られるときにそれらをキャッシュに入れるためにデータベース・マネージャーによって割り振られるメイン・メモリーの領域です。すべての DB2 データベースには、バッファース・プールが必要です。

新規データベースごとに、IBMDEFAULTBP というデフォルトのバッファース・プールが定義されます。追加のバッファース・プールを CREATE BUFFERPOOL、DROP BUFFERPOOL、および ALTER BUFFERPOOL ステートメントを使用して、作成、ドロップ、および変更することができます。SYSCAT.BUFFERPOOLS カタログ・ビューで、データベース内に定義されたバッファース・プールの情報がアクセスされます。

DB2 pureScale環境では、それぞれのメンバーに独自のローカル・バッファース・プール (LBP) があります。ただし、クラスター・キャッシング・ファシリティーで維持される追加のグループ・バッファース・プール (GBP) も存在します。GBP は、すべてのメンバーによって共有されます。DB2 pureScale インスタンスのそれぞれのメンバーで使用されるページ・キャッシュとして用いられ、パフォーマンスを向上されると同時に、整合性を確保します。

バッファース・プールが使用される方法

注: 以下で取り上げられているのは、DB2 pureScale環境以外の環境におけるバッファース・プールについての説明です。DB2 pureScale環境におけるバッファース・プールの動作は異なります。詳しくは、「データベースのモニタリング ガイドおよびリファレンス」の『DB2 pureScale 環境におけるバッファース・プールのモニター』を参照してください。

表内のデータの行が最初にアクセスされると、データベース・マネージャーによってそのデータが含まれたページがバッファース・プールに配置されます。ページは、データベースがシャットダウンされるか、またはページによって占有されたスペースが別のページによって要求されるまで、バッファース・プール内に留まります。

バッファース・プールのページの状況は使用中かそうではないか、およびダーティーかクリーンかで区別されます。

- 「使用中」のページとは、現在読み取り中または更新中のページのことです。データの整合性を維持するために、データベース・マネージャーは、バッファース・プール内の特定ページの更新を一度に 1 エージェントにのみ許可します。特定のページの更新中は、このページは 1 つのエージェントによって排他的にアクセスされています。ページを読み取る場合は、複数のエージェントが同時に読み取ることができます。
- 「ダーティー」のページというのは、変更されているがまだディスクに書き出されていないデータが含まれているページのことです。
- 変更されたページがディスクに書き出されると、そのページは「クリーン」になり、バッファース・プールに残されたままになることがあります。

データベースの調整の大部分で、データのバッファース・プールへの移動を制御する構成パラメーターの設定、およびデータのバッファースからディスクへの書き込みを伴います。ページが最新のエージェントによって必要とされない場合は、このページ・スペースは新規アプリケーションからの新規ページ要求に使用される可能性があります。この場合、データベース・マネージャーのパフォーマンスが、余分なディスク入出力によって低下します。

バッファース・プールの設計

バッファース・プールのサイズはデータベースのパフォーマンスに大きな影響を与えることがあります。

新規のバッファース・プールを作成する前に、以下の項目を解決してください。

- 使用するバッファース・プールの名前
- バッファース・プールを即時に作成するのか、あるいは次にデータベースが非アクティブ化および再活動化された直後に作成するのか
- バッファース・プールが存在する必要があるのは、すべてのデータベース・パーティションか、それともデータベース・パーティションのサブセットか
- どれくらいのページ・サイズがバッファース・プールに必要なか。161 ページの『バッファース・プールのページ・サイズ』を参照してください。
- バッファース・プールが固定サイズかどうか、あるいはデータベース・マネージャーによってバッファース・プールのサイズがワークロードに応じて自動的に調整されるかどうか。バッファース・プールの作成時に `SIZE` パラメーターを未指定にしておくことにより、データベース・マネージャーによるバッファース・プールの自動調整が行われるようにすることをお勧めします。詳しくは、「`CREATE BUFFERPOOL` ステートメント」の `SIZE` パラメーターおよび 161 ページの『バッファース・プールのメモリーの考慮事項』を参照してください。
- バッファース・プールの一部をブロック・ベース入出力用に予約するかどうか。詳しくは、「改善された順次プリフェッチ用のブロック・ベースのバッファース・プール」を参照してください。

表スペースとバッファース・プールとの間のリレーションシップ

バッファース・プールを設計する場合は、表スペースとバッファース・プール間の関係を理解しておく必要があります。各表スペースは、それぞれ特定の 1 つのバッファース・プールに関連付けられます。 `IBMDEFAULTBP` がデフォルトのバッファース・プールです。また、データベース・マネージャーにより、システム・バッファース・プールの `IBMSYSTEMBP4K`、`IBMSYSTEMBP8K`、`IBMSYSTEMBP16K`、および `IBMSYSTEMBP32K` (以前「隠れたバッファース・プール」といわれていた) も割り振られます。別のバッファース・プールを表スペースと関連付けるためには、そのバッファース・プールが存在しており、この 2 つが同じページ・サイズを持っている必要があります。この関連付けは、表スペースの作成時に (`CREATE TABLESPACE` ステートメントを使用して) 定義されますが、後から (`ALTER TABLESPACE` ステートメントを使用して) 変更することができます。

複数のバッファース・プールを使うと、全体のパフォーマンスが向上するようにデータベースの使用メモリーを構成することができます。例えば、ユーザーによってランダムにアクセスされる 1 つまたは複数の大きな (使用可能なメモリーより大

きい) 表が入っている表スペースの場合、データ・ページをキャッシュしても有利ではないため、バッファーク・プールのサイズを制限することができます。また、オンライン・トランザクション・アプリケーション用の表スペースに対してより大きなバッファーク・プールを関連付けると、アプリケーションの使用データ・ページが長くキャッシュされて、応答時間が速くなる場合があります。新しいバッファーク・プールを構成する場合には、注意が必要です。

バッファーク・プールのページ・サイズ

デフォルトのバッファーク・プールのページ・サイズは、**CREATE DATABASE** コマンドの使用時に設定されます。このデフォルトは、将来の **CREATE BUFFERPOOL** ステートメントおよび **CREATE TABLESPACE** ステートメントすべてのデフォルト・ページ・サイズになります。データベースの作成時にページ・サイズを指定しない場合、デフォルト・ページ・サイズは 4 KB です。

注: データベースに 8 KB、16 KB、または 32 KB のページ・サイズが必要であると判断した場合は、一致するページ・サイズのバッファーク・プールを少なくとも 1 つ定義して、データベースの表スペースに関連付ける必要があります。

しかし、システム・バッファーク・プールとは異なる特性を持つバッファーク・プールが必要になる場合もあります。データベース・マネージャーで使用するために、新規のバッファーク・プールを作成できます。表スペースとバッファーク・プールの変更を反映させるために、データベースの再始動が必要な場合があります。バッファーク・プール用に選択するページ・サイズは、表スペースに指定されたページ・サイズによって決定されます。バッファーク・プールに使用するページ・サイズは、バッファーク・プールを作成した後ではもはや変更できないため、このページ・サイズを選択は重要です。

バッファーク・プールのメモリーの考慮事項

メモリーの要件

バッファーク・プールを設計する際は、コンピューターに搭載されているメモリー、および同じコンピューター上のデータベース・マネージャーで同時に実行される他のアプリケーションによって必要とされるメモリーの量に基づきメモリーの要件も検討する必要があります。アクセスされるすべてのデータを維持するための十分なメモリー量がない場合は、オペレーティング・システムのデータ・スワッピングが発生します。これは、他のデータに場所を開けるために一部のデータが一時ディスク・ストレージに書き込まれるか、またはスワップされるときに発生します。一時ディスク・ストレージ上のデータが必要になると、このデータはメイン・メモリーにスワップ・バックされます。

バッファーク・プール・メモリー保護

バージョン 9.5 では、バッファーク・プールのメモリー内のデータ・ページがストレージ・キーによって保護されます。このストレージ・キーが使用可能になるのは、これが **DB2_MEMORY_PROTECT** レジストリー変数によって明示的に使用可能にされており、AIX (5.3 TL06 5.4) が POWER6® 上で稼働している場合に限られます。

バッファーク・プール・メモリー保護は、エージェントごとのレベルで機能します。これは、特定のエージェントがアクセスを必要とするときにのみバツ

ファー・プール・ページにアクセスするというものです。メモリー保護は、DB2 エンジン・スレッドがバッファー・プール・メモリーにいつアクセスしてよく、いつアクセスすべきでないかを識別することによって機能します。詳細については、165 ページの『バッファー・プール・メモリー保護 (POWER6 上で稼働する AIX)』を参照してください。

Address Windowing Extensions (AWE) および Extended Storage (ESTORE)

注: ESTORE 関連のキーワード、モニター・エレメント、およびデータ構造を含む AWE と ESTORE の各フィーチャーが廃止されました。追加のメモリーを割り振るには、64 ビット・ハードウェア用のオペレーティング・システム、および関連の DB2 製品へアップグレードする必要があります。また、この廃止された機能の参照を除去するために、アプリケーションとスクリプトを変更する必要があります。

DB2 pureScale環境のバッファー・プール

DB2 pureScale環境では、クラスター・キャッシング・ファシリティによって、すべてのメンバーの間で共有される共通のグループ・バッファー・プール (GBP) が提供されています。各メンバーも独自のローカル・バッファー・プール (LBP) のセットを管理します。

GBP は、すべての DB2 ページ・サイズをサポートし、すべてのメンバーが使用できる単一バッファー・プールです。メンバーは独自の LBP のキャッシュにページを入れ、GBP を使用してメンバー間でページの整合性を維持します。各メンバーにはさまざまなページ・サイズの LBP があります (例えば 4K、8K、16K、または 32K)。

GBP は、ディレクトリー項目とデータ・エレメントの 2 種類の情報を保管します。ディレクトリー項目はバッファー・プール・ページに関するメタデータ情報を保管し、データ・エレメントはページ・データを保管します。ディレクトリー項目とデータ・エレメントの間の比率は、DB2 Database for Linux, UNIX, and Windows によって自動的に調整されます。GBP メモリー・サイズは、`cf_gbp_sz` 構成パラメーターによって定義されます。

DB2 バッファー・プール・サービス

各メンバーの LBP と、すべてのメンバーによって共有される 1 つの GBP があるため、同じページの複数のコピーが複数のバッファー・プールに存在する可能性があります。ページへのアクセス、ページに対する変更、および他のメンバーへの変更の伝搬において、グローバルに並行性および一貫性を制御する必要がありますが、この制御は DB2 バッファー・プール・サービスによって処理されます。このサービスによって、GBP 内のページのディスクへの書き込みなど、バッファー・プールのデータの入出力も処理されます。

GBP への従属

DB2 pureScale環境の異なるメンバーによってアクセスされる必要のあるバッファー・プール・ページは GBP に従属します。そのような従属ページでは、異なるバッファー・プール内のページのコピーが GBP によって調整されます。1 つのメンバーによってのみアクセスされるページは GBP に従属せず、メンバー LBP にのみ

存在します。DB2 pureScale環境では、TEMPORARY 表スペースは、異なるメンバーの間で共有されません。そのため、TEMPORARY 表スペースのどのバッファークラスタ・ページも GBP に対して非従属となります。

ページのバージョンの更新と読み取りを行うために、P ロックによって DB2 pureScale環境のバッファークラスタ・ページのアクセスが制御されます。特定のトランザクションによって所有される論理ロック（行ロックまたは表ロックなど）とは異なり、バッファークラスタ・ページへのアクセスを制御する P ロックは、クラスタのメンバーが所有します。次の P ロックが使用されます。

- ページを更新するには、メンバーは X モードの P ロックを保持する必要があります。
- ページの最新バージョンを読み取るには、メンバーは S モードの P ロックを保持する必要があります。

必ずしもページの最新バージョンとは限らない、整合性のあるバージョンを読み取る場合、P ロックは必要ありません。ページにアクセスする際に使用される読み取りのタイプは DB2 Database for Linux, UNIX, and Windows によって内部的に決定されます。

GBP の一貫性

バッファークラスタ・ページが GBP に従属する場合、そのバッファークラスタ・ページは、ディスク、GBP、複数のメンバーの LBP、またはそれらの組み合わせに存在する可能性があります。以下のプロトコル規則により、複数のページ・コピーの一貫性が調整されます。

- メンバーがページを LBP にフェッチすると、そのページは GBP に登録されます。
- LBP へのページのフェッチを試行する際、メンバーはまず GBP を確認し、ページが GBP に存在しない場合のみ、ページの内容をディスクから読み取ります（GBP に存在するページのバージョンがディスクのページのバージョンより古くなることはありません）。
- メンバーがページで更新ロック（X モードの P ロック）を持つ場合、メンバーの LBP のページは GBP のページよりも新しいバージョンとなる可能性があります。
- メンバーが更新ロックを解放する（または P ロックのレベルをダウングレードする）前に、GBP はページのより新しいバージョンで更新されます。
- ページを変更するトランザクションがコミットまたはロールバックによって終了すると、変更されたページが GBP に書き込まれます。
- 別のメンバーが最新バージョンの読み取りまたはページの更新のために P ロックを要求している場合は、トランザクションが終了する前でも、ページ・ネゴシエーションによってページが GBP に書き込まれる可能性があります。別のメンバーが P ロックを要求すると、ロック競合が発生し、ロックを所有しているメンバーは変更ページを GBP に書き込みます。これにより、P ロックを解放またはダウングレードすることができ、その後、要求側のメンバーはロックを獲得できるようになります。

GBP の制御

GBP によって使用されるメモリーの合計は、**cf_gbp_sz** データベース構成パラメーターによって制御されます。GBP がまだ CF に存在していない場合、GBP はメンバーのデータベースが最初にアクティブにされるときに割り振られます。GBP は、CF が停止されたとき、データベースがドロップされたとき、クラスター全体のシャットダウン時にデータベースの整合性が取れている場合、またはデータベースのリストア操作時に、割り振り解除されます。

キャストアウトにより、ページが GBP からディスクに書き込まれ、メンバーの間で調整されます。キャストアウトは LBP におけるページ・クリーニングと似ており、2 つの機能を実行します。

- ダーティー・ページをディスクに書き出し、新しいページの登録および作成で使用するためのクリーンなディレクトリー項目およびデータ・エレメントを十分に確保します。
- GBP のページが特定の経過時間よりも古くならないようにすることにより、リカバリーのための特定の時間枠を維持します。これにより、リカバリーの際に再生する必要のあるログ・レコードの数が少なくなります。

必要に応じて、**softmax** データベース構成パラメーターを使用してキャストアウトの動作を制御できます。DB2 pureScale環境では、このパラメーターにより、各作業フェーズで GBP からディスクにキャストアウトする必要のあるページ数が決定されます。

LBP の制御

ローカル・バッファ・プールの構成は、DDL ステートメントによって制御されます。DDL ステートメントを発行するメンバーは、ローカルで実行するためにクラスター内の他のメンバーに DDL ステートメントを配布するコーディネーターとして機能し、実行全体を調整します。DB2 pureScaleインスタンス内で LBP DDL ステートメントを実行する際の動作は、DB2 pureScale環境内にはないインスタンスと比較して著しく異なります。DB2 pureScale環境では、DDL ステートメントが成功するために、LBP が定義されている (コーディネーター以外の) すべてのメンバーが使用可能になっている必要も、データベースがアクティブ化されている必要もありません。(定期保守などのために) 現時点で使用不可になっているか、データベースをアクティブにしていないメンバーの場合、DDL ステートメントはそれらのメンバーによって処理されません。DDL の実行は引き続き通常どおり行われます。トランザクションがコミットされると、該当するすべてのメンバー (ステートメントを処理しなかったメンバーを含む) のコーディネーターによって、オン・ディスク・バッファ・プール・ファイルのバッファ・プールの変更が更新されます。それらのメンバーは、次回データベースをアクティブにするときに、コミットされたバッファ・プールの変更を適用します。ただし、メモリー不足条件またはその他のエラーが原因でいずれかのアクティブ・メンバーが DDL ステートメントの実行に失敗すると、ステートメントがロールバックされ、ユーザーまたはクライアント・アプリケーションにエラーが返されます。

バッファ・プールに関するモニター・エレメント

GBP および LBP に固有のモニター・エレメントの数を確認して、DB2 pureScale Feature の全体的なパフォーマンスをモニターできます。データベース構成パラメー

ター **cf_gbp_sz** に固有のモニター・エレメントがあります。クラスター・キャッシング・ファシリティーのメモリー使用レベルの表示について詳しくは、トピック『**MON_GET_CF** 表関数 - クラスター・キャッシング・ファシリティー メトリックの取得』を参照してください。

物理ページ読み取り、論理ページ読み取り、および GBP および LBP の無効ページの数を追跡するためのモニター・エレメントもいくつかあります。DB2 pureScale Feature のモニター・エレメントのリストについては、『新規モニター・エレメントおよび変更されたモニター・エレメント』を参照してください。

バッファー・プール・メモリー保護 (POWER6 上で稼働する AIX)

データベース・マネージャーでは、追加、変更、および削除をデータベース・データの大部分に適用するためにバッファー・プールが使用されます。

ストレージ・キーは IBM Power6 プロセッサおよび AIX オペレーティング・システムの新規フィーチャーで、ハードウェア・キーをカーネル・スレッド・レベルで使用して一定範囲のメモリー保護を可能にします。ストレージ・キー保護により、バッファー・プール・メモリーの破壊の問題が低減し、データベースを停止させるおそれがあるエラーが限定されます。プログラミングという手段によってバッファー・プールに不正にアクセスしようとする、データベース・マネージャーによって検出および処理が可能なエラー条件が発生します。

注: バッファー・プール・メモリー保護は、エージェントごとのレベルで機能します。これは、特定のエージェントがアクセスを必要とするときにのみバッファー・プール・ページにアクセスするというものです。

データベース・マネージャーでバッファー・プール・メモリーへのアクセスを制限することによって、バッファー・プールが保護されます。エージェントでその処理の実行のためにバッファー・プールへのアクセスが必要な場合は、このエージェントによるバッファー・プール・メモリーへのアクセスが一時的に認可されます。エージェントでバッファー・プールへのアクセスが不要になると、このアクセスは取り消されます。この動作により、エージェントによるバッファー・プールの内容の変更は必要な場合にしか許可されないため、バッファー・プールが破壊される可能性が低くなります。バッファー・プール・メモリーへの不正アクセスにより、セグメンテーション・エラーが発生します。これらのエラーを診断するための **db2diag**、**db2fodc**、**db2pdcfg**、および **db2support** コマンドなどのツールが提供されます。

データベース・エンジンの回復力を向上させるために、バッファー・プール・メモリー保護フィーチャーを使用可能にするには、**DB2_MEMORY_PROTECT** レジストリー変数を有効にする必要があります。

DB2_MEMORY_PROTECT レジストリー変数

このレジストリー変数により、バッファー・プール・メモリーの保護フィーチャーが使用可能または使用不可にされます。**DB2_MEMORY_PROTECT** が使用可能に (YES に設定) されている場合、DB2 エンジン・スレッドがバッファー・プール・メモリーに不正にアクセスしようすると、そのエンジン・スレッドはトラップします。デフォルトは NO です。

注: バッファー・プール・メモリー保護フィーチャーは、AIX ストレージ保護

キーの実装に依存しており、滞留された共有メモリーでは動作しない場合があります。DB2_PINNED_BP または DB2_LARGE_PAGE_MEM を設定して DB2_MEMORY_PROTECT を指定した場合、AIX ストレージ保護キーが有効にならない可能性があります。AIX ストレージ保護キーについては、http://publib.boulder.ibm.com/infocenter/systems/scope/aix/index.jsp?topic=/com.ibm.aix.genprog/doc/genprog/storage_protect_keys.htm を参照してください。

DB2_LGPAGE_BP が YES に設定されている場合、メモリー保護を使用することはできません。DB2_MEMORY_PROTECT が YES に設定されている場合でも、DB2 データベース・マネージャーはバッファー・プール・メモリーの保護に失敗し、このフィーチャーを使用不可にします。

バッファー・プールの作成

データベース・マネージャーによって使用される新しいバッファー・プールを定義するには、CREATE BUFFERPOOL ステートメントを使用します。

始める前に

作成されるすべてのバッファー・プールの合計に相当する十分な実メモリーがコンピュータ上に必要です。オペレーティング・システムも、操作のためにいくらかのメモリーを必要とします。

このタスクについて

パーティション・データベース上では、それぞれのデータベース・パーティション上で異なるサイズを指定するなど、作成するバッファー・プールをさまざまに定義することができます。デフォルトの ALL DBPARTITIONNUMS 節は、このバッファー・プールをデータベースのすべてのデータベース・パーティションに対して作成します。

手順

コマンド行を使用してバッファー・プールを作成するには、以下のようにします。

1. データベース内に存在するバッファー・プール名のリストを入手します。以下の SQL ステートメントを発行します。

```
SELECT BPNAME FROM SYSCAT.BUFFERPOOLS
```
2. 結果として表示されたリストに現在存在していないバッファー・プール名を選択します。
3. 作成しようとしているバッファー・プールの特性を決定します。
4. CREATE BUFFERPOOL ステートメントを実行する適正な許可 ID があることを確認します。
5. CREATE BUFFERPOOL ステートメントを発行します。基本の CREATE BUFFERPOOL ステートメントは、以下のとおりです。

```
CREATE BUFFERPOOL buffer-pool-name  
PAGESIZE 4096
```

タスクの結果

使用可能なメモリーが十分ある場合は、バッファークールを即時にアクティブにすることができます。デフォルトでは、新規バッファークールは `IMMEDIATE` キーワードを使用して作成され、ほとんどのプラットフォーム上では、データベース・マネージャーがさらに多くのメモリーを取得することができます。予期される戻りは、メモリー割り振りの成功です。データベース・マネージャーが余分のメモリーを割り振ることができない場合、データベース・マネージャーはバッファークールを開始できなかったことを示す警告条件を返します。この警告は、その後のデータベース始動時に示されます。即時要求の場合、データベースを再始動する必要はありません。このステートメントがコミットされるとシステム・カタログ表にバッファークールが反映されますが、バッファークールがアクティブになるのは、次にデータベースが開始されてからです。他のオプションも含め、このステートメントについて詳しくは、『`CREATE BUFFERPOOL` ステートメント』を参照してください。

`CREATE BUFFERPOOL DEFERRED` を発行する場合、バッファークールは即時にはアクティブにならず、次のデータベース始動時に作成されます。新規表スペースが据え置きバッファークールを明示的に使用するよう作成されている場合でも、データベースが再始動されるまで、その新規表スペースは既存のバッファークールを使用します。

例

以下の例で、オプションの `DATABASE PARTITION GROUP` 節は、バッファークール定義が適用されるデータベース・パーティション・グループを指定します。

```
CREATE BUFFERPOOL buffer-pool-name
  PAGESIZE 4096
  DATABASE PARTITION GROUP db-partition-group-name
```

このパラメーターを指定すると、バッファークールはこれらのデータベース・パーティション・グループのデータベース・パーティションにだけ作成されます。各データベース・パーティション・グループがデータベース内に存在していなければなりません。 `DATABASE PARTITION GROUP` 節を指定しないと、このバッファークールはすべてのデータベース・パーティション (および後でデータベースに追加されるあらゆるデータベース・パーティション) に作成されます。

詳しくは、『`CREATE BUFFERPOOL` ステートメント』を参照してください。

バッファークールの変更

さまざまな理由で (例えばセルフチューニング・メモリーを使用可能化するために)、バッファークールを変更する必要が生じるかもしれません。これを行うには、`ALTER BUFFERPOOL` ステートメントを使用します。

始める前に

このステートメントの許可 ID には、`SYSCTRL` 権限または `SYSADM` 権限がなければなりません。

このタスクについて

バッファーク・プールを操作する際、以下のいずれかの作業を行う必要があるかもしれません。

- バッファーク・プールのセルフチューニングの使用可能化。これにより、データベース・マネージャーはワークロードに応じてバッファーク・プールのサイズを調整できるようになります。
- ブロック・ベース入出力のための、バッファーク・プールのブロック領域の変更。
- 新規データベース・パーティション・グループへのこのバッファーク・プール定義の追加。
- すべてのデータベース・パーティション、またはいくつかのデータベース・パーティションにおけるバッファーク・プール・サイズの変更。

コマンド行を使用してバッファーク・プールを変更するには、以下のようになります。

1. データベースに既に存在するバッファーク・プール名のリストを取得するために、次のステートメントを発行します。

```
SELECT BPNAME FROM SYSCAT.BUFFERPOOLS
```

2. 結果として表示されるリストからバッファーク・プール名を選択します。
3. どのような変更を行う必要があるかを判断します。
4. ALTER BUFFERPOOL ステートメントを実行する適正な許可 ID があることを確認します。

注: 2 つの重要なパラメーターは IMMEDIATE と DEFERRED です。IMMEDIATE では、有効にするために次のデータベース活動化を待つ必要なしに、バッファーク・プール・サイズが変更されます。新しいスペースを割り振るための十分なデータベース共有メモリーがない場合、ステートメントの実行は DEFERRED となります。

DEFERRED を指定すると、データベースが再活動化されるまで、バッファーク・プールの変更内容は適用されません。予約済みメモリー・スペースは不要です。活動化の際に、データベース・マネージャーによって必要なメモリーがシステムから割り振られます。

5. バッファーク・プール・オブジェクトの 1 つの属性を変更するには、ALTER BUFFERPOOL ステートメントを使用します。例えば、

```
ALTER BUFFERPOOL buffer pool name SIZE number of pages
```

- ここで、*buffer pool name* は、システム・カタログに記述されたバッファーク・プールを識別する 1 部構成の名前です。
- *number of pages* は、この特定のバッファーク・プールに割り振られる新しいページ数です。値 -1 も使用できます。この値は、データベース構成パラメーター **buffpage** で見つかった値をバッファーク・プールのサイズにすることを示します。

さらに、ステートメントに DBPARTITIONNUM <db partition number> 節を含めることもできます。これは、バッファーク・プール・サイズの変更対象となるデータベース・パーティションを指定します。この節を指定しない場合、SYSCAT.BUFFERPOOLDBPARTITIONS 内に例外項目が設定されているパーティションを除く、すべてのデータベース・パーティションでバッファーク・プール・サイ

ズが変更されます。データベース・パーティションに関するこの節の使用方法について、詳しくは ALTER BUFFERPOOL ステートメントを参照してください。

このステートメントの結果としてバッファークールが変更される場合、ステートメントのコミット時にシステム・カタログ表に変更内容が反映されます。ただし、デフォルトの IMMEDIATE キーワードを使用して指定された ALTER BUFFERPOOL 要求が成功した場合を除いて、データベースが次回に開始されるまでは実際のバッファークールは変更されません。

作成されるすべてのバッファークールの合計に相当する十分な実メモリーがコンピューター上に必要です。さらに、データベース・マネージャーの残りの部分とアプリケーションのための十分な実メモリーも必要です。

バッファークールのドロップ

バッファークールをドロップするときには、それらのバッファークールに割り当てられた表スペースがないことを確認してください。

IBMDEFAULTBP バッファークールをドロップすることはできません。

このタスクについて

ディスク装置は、次にデータベースへ接続するときまで解放できません。データベースが停止するまで、ドロップされたバッファークールからストレージ・メモリーは解放されません。バッファークール・メモリーは、データベース・マネージャーによる使用のために、即時に解放されます。

手順

バッファークールをドロップするには、DROP BUFFERPOOL ステートメントを使用します。

```
DROP BUFFERPOOL buffer-pool-name
```

第 8 章 表スペース

表スペースは、表、索引、ラージ・オブジェクト、およびロング・データを含む、ストレージ構造です。これらは、データベース内のデータを、システム上でのデータの保管先と関係する論理ストレージ・グループに編成するために使用します。表スペースは、データベース・パーティション・グループの中に保管されます。

ストレージを編成するために表スペースを使用することには、以下のいくつかの利点があります。

リカバリー可能性

バックアップまたはリストアが必要なオブジェクトを同じ表スペースにまとめて入れることにより、表スペース内のすべてのオブジェクトを単一のコマンドでバックアップまたはリストアできるので、バックアップおよびリストア操作はさらに簡便になります。複数の表スペースに分散されたパーティション表および索引がある場合、特定の表スペースにあるデータおよび索引パーティションだけをバックアップまたはリストアすることができます。

表の増加

1 つの表スペースに保管できる表の数には制限があります。1 つの表スペースに入れることができるよりも多くの表を必要とする場合には、そのための追加の表スペースを作成するだけで済みます。

ストレージの柔軟性

DMS 表スペースでは、データを保管するのに使用するストレージ・デバイスを指定できます。例えば、表スペース内にある現行の操作データは高速デバイスに、表スペース内にある履歴データは低速（およびより安価な）デバイスにそれぞれ保管するように選択できます。

パフォーマンスまたはメモリー使用率の向上のために、バッファー・プール内のデータの分離が可能

頻繁に照会される一連のオブジェクト（表や索引など）がある場合、単一の CREATE または ALTER TABLESPACE ステートメントによって、それらが置かれる表スペースをバッファー・プールに割り当てることができます。TEMPORARY 表スペースをその固有のバッファー・プールに割り当てて、ソートや結合などのアクティビティーのパフォーマンスを向上させることができます。このような場合、まれにしかアクセスしないデータ、または非常に大きな表に対して非常にランダムなアクセスを必要とするアプリケーションには、小規模なバッファー・プールを定義するのは合理的なことです。いずれの場合にも、バッファー・プール内にデータを、1 回の照会にかかるよりも長い時間保持する必要はありません。

表スペースは 1 つ以上のコンテナで構成されます。コンテナとしては、ディレクトリー名、装置名、ファイル名があります。単一の表スペースで複数のコンテナを持つことができます。（1 つ以上の表スペースからの）複数のコンテナを、同じ物理ストレージ・デバイス上に作成することも可能です（ただし作成する各コンテナがそれぞれ異なるストレージ・デバイスを使用する場合に、パフォーマンスは最も良くなります）。自動ストレージの表スペースを使用している場合は、コンテナの作成および管理は、データベース・マネージャーによって自動的に処理さ

れます。自動ストレージの表スペースを使用していない場合は、ユーザー自身がコンテナを定義および管理する必要があります。

図7は、データベース内の表および表スペースと、そのデータベースに関連するコンテナのリレーションシップを示しています。

データベース



図7. データベース内の表スペースと表

EMPLOYEE および DEPARTMENT 表は HUMANRES 表スペースにあり、これはコンテナ 0、1、2、および 3 にわたっています。PROJECT 表は SCHED 表スペースにあり、コンテナ 4 に入っています。この例では、各コンテナが別のディスクにあることを示しています。

データベース・マネージャーは、コンテナ間でデータ・ロードの平衡を取ろうとします。結果として、データを格納するのにすべてのコンテナが使われます。別のコンテナを使用する前に、データベース・マネージャーがコンテナに書き込むページ数は、エクステント・サイズと呼ばれます。データベース・マネージャーは、毎回最初のコンテナから表データを格納し始めるとは限りません。

173 ページの図8は、エクステント・サイズが 4 KB ページ 2 つ分の HUMANRES 表スペースを表しています。それぞれのページには、割り振りエクステントが小さく設定されているコンテナが 4 つずつあります。DEPARTMENT 表と EMPLOYEE 表は、どちらも 7 ページあり、4 つのコンテナすべてにわたっています。

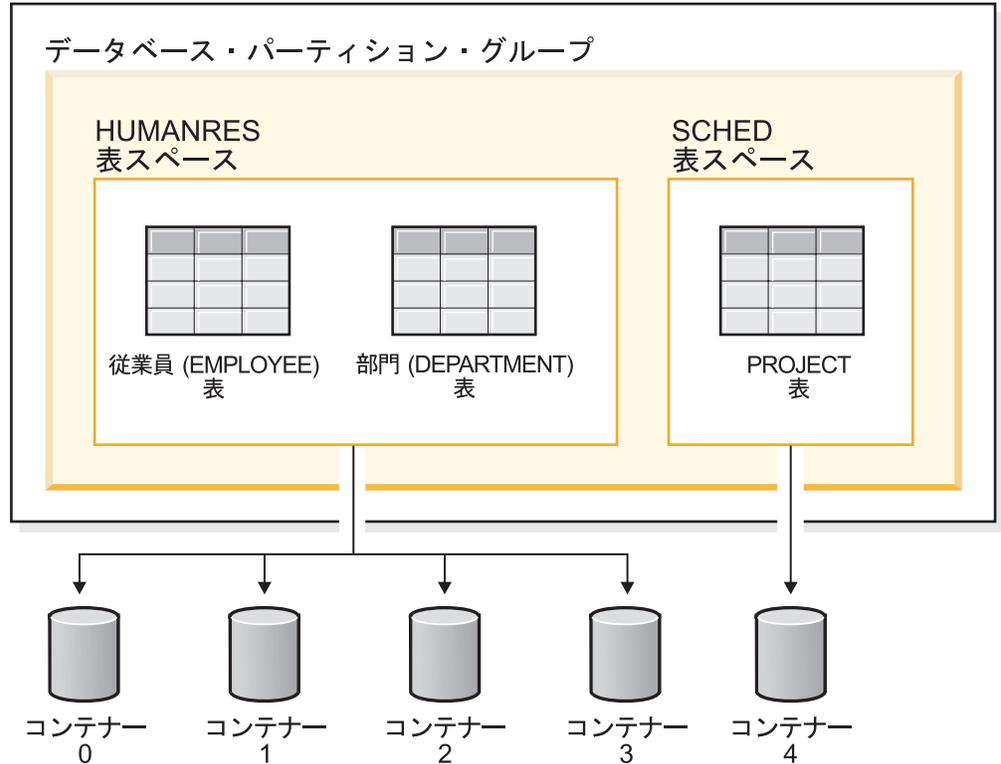
HUMANRES 表スペース



図 8. 表スペースの中のコンテナとエクステント

システム、ユーザー、および一時データの表スペース

各データベースには、システム、ユーザー、および一時データを保管するために使用される最小限の一連の表スペースが設定されている必要があります。

1 つのデータベースには、少なくとも以下の 3 つの表スペースが含まれている必要があります。

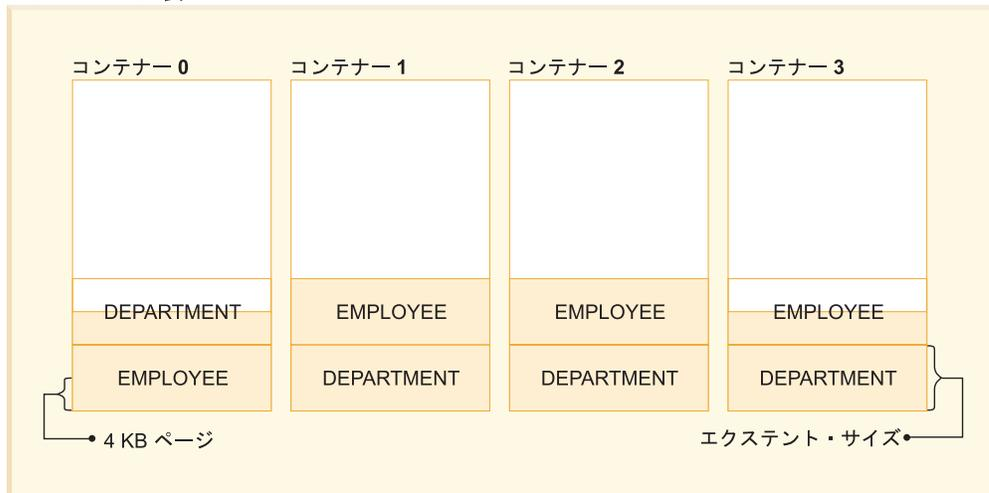
- *CATALOG* 表スペース
- 1 つ以上の *USER* 表スペース
- 1 つ以上の *TEMPORARY* 表スペース

CATALOG 表スペース

CATALOG 表スペースには、データベースのすべてシステム・カタログ表が入ります。この表スペースは SYSCATSPACE と呼ばれ、省略できません。

USER 表スペース

USER 表スペースには、ユーザー定義の表が入ります。デフォルトでは、1 つの USER 表スペース USERSPACE1 が作成されます。

表の作成時に表の表スペースを指定しない場合、データベース・マネージャーが表スペースを選択します。詳しくは、CREATE TABLE ステートメントの IN *tablespace-name* 節の資料を参照してください。

表に保持できる行の最大長または列数は、表スペースのページ・サイズによって決まります。CREATE TABLE ステートメントの資料には、ページ・サイズと行の最大サイズおよび列カウントの関係が示されています。バージョン 9.1 より前のバージョンでは、4 KB がデフォルトのページ・サイズでした。バージョン 9.1 以降では、その他のサポート値のいずれかがデフォルトのページ・サイズになります。デ

フォルトのページ・サイズは新規データベースの作成時に宣言されます。デフォルトのページ・サイズが宣言されると、表には 1 つのページ・サイズを持つ表スペース、LONG または LOB データにはページ・サイズの異なる別の表スペースを自由に作成できるようになります。列の数または行のサイズが表スペースのページ・サイズの限界を超えると、エラーが戻されます (SQLSTATE 42997)。

TEMPORARY 表スペース

TEMPORARY 表スペースには、一時表が入ります。TEMPORARY 表スペースには、*SYSTEM TEMPORARY* 表スペースと *USER TEMPORARY* 表スペース があります。

SYSTEM TEMPORARY 表スペースは、ソートや結合などの操作の実行中に、データベース・マネージャーに必要な一時データを保持します。これらのタイプの操作には、結果セットを処理するための余分のスペースが必要です。各データベースには、少なくとも 1 つの SYSTEM TEMPORARY 表スペースが必要です。デフォルトには、データベースの作成時に TEMPSPACE1 という 1 つの SYSTEM TEMPORARY 表スペースが作成されます。

照会処理中は、データベース・マネージャーは照会に関連したデータを操作するのに十分なページ・サイズがある SYSTEM TEMPORARY 表スペースにアクセスする必要があります。例えば、照会の結果、サイズが 8 KB の行でデータが返される場合、少なくとも 8 KB のページ・サイズの SYSTEM TEMPORARY 表スペースがないとその照会は失敗します。場合によっては、より大きなページ・サイズの SYSTEM TEMPORARY 表スペースを作成する必要があります。USER 表スペースの最大ページ・サイズと等しい TEMPORARY 表スペースを定義すると、このような種類の問題を回避できます。

USER TEMPORARY 表スペースは、DECLARE GLOBAL TEMPORARY TABLE ステートメントまたは CREATE GLOBAL TEMPORARY TABLE ステートメントを使用して作成した表の一時データを保持します。この表スペースは、デフォルトでは、データベース作成時には作成されません。ユーザー一時表は、作成済み一時表のインスタンス化バージョンも保持します。宣言済み一時表または作成済み一時表を定義できるようにするには、適切な USE 特権を使用して、1 つ以上の USER TEMPORARY 表スペースを作成する必要があります。USE 特権を付与するには、GRANT ステートメントを使用します。

データベースが複数の TEMPORARY 表スペースを使用していて、新しい一時オブジェクトが必要になったときは、オブティマイザーが、このオブジェクトに適したページ・サイズを選択します。そして、対応するページ・サイズを持つ TEMPORARY 表スペースにそのオブジェクトが割り振られます。同じページ・サイズの TEMPORARY 表スペースが複数存在する場合は、表スペースはラウンドロビン式に選択されます。ラウンドロビン式では、同じページ・サイズの 1 つの表スペースから選択が始まり、次に割り振られるオブジェクトの表スペースへと順次移動し、該当する表スペースがすべて使用されると、最初の表スペースに戻ります。ただし、ほとんどの環境では、同じページ・サイズの複数の TEMPORARY 表スペースを持つことは推奨されていません。

パーティション・データベース環境の表スペース

パーティション・データベース環境では、各表スペースが特定のデータベース・パーティション・グループと関連付けられます。これによって、表スペースの特性をそのデータベース・パーティション・グループ内の各データベース・パーティションに適用することができます。

表スペースをデータベース・パーティション・グループに割り振る際、データベース・パーティション・グループはすでに存在する必要があります。表スペースとデータベース・パーティション・グループ間の関連は、`CREATE TABLESPACE` ステートメントを使用して表スペースを作成するときに定義します。

表スペースとデータベース・パーティション・グループ間の関連は変更できません。 `ALTER TABLESPACE` ステートメントを使用して、データベース・パーティション・グループ内の個々のデータベース・パーティションに対する表スペース仕様のみ変更できます。

単一パーティション環境では、各表スペースはデフォルトのデータベース・パーティション・グループと関連付けられます。以下を参照してください。

- `CATALOG` 表スペース `SYSCATSPACE` は `IBMCATGROUP` と関連付けられます。
- `USER` 表スペースは `IBMDEFAULTGROUP` と関連付けられます。
- `TEMPORARY` 表スペースは `IBMTEMPGROUP` と関連付けられます。

パーティション・データベース環境では、`IBMCATGROUP` パーティションには 3 つのデフォルト表スペースがすべて含まれ、その他のデータベース・パーティションにはそれぞれ `TEMPSPACE1` と `USERSPACE1` だけが含まれます。

DB2 pureScale Feature の表スペースに関する考慮事項

DB2 pureScale環境では、特定のタイプの表スペースが必要です。

表スペース・タイプのサポート

DB2 pureScale環境では、自動ストレージ・タイプの表スペースのみ使用できます。DB2 pureScale環境以外の環境から DB2 pureScale環境にマイグレーションする前に、システム管理スペース (SMS) 表スペース、`REGULAR` データベース管理スペース (DMS) 表スペース、および自動ストレージ・ハイブリッド表スペースが存在してはなりません。DB2 pureScale環境で非自動ストレージ・タイプに対して `CREATE TABLESPACE` コマンドが発行されると、エラーが返されます (SQL1419N)。

TEMPORARY 表スペースのサポート

DB2 pureScale 構成では、`TEMPORARY` 表スペースのストレージ・パスはクラスター・ファイル・システム内で定義されます。それらの `TEMPORARY` 表スペースは、各メンバーによってローカル管理されます。コンテナ・パスはすべてのメンバーによって共有され、そのディレクトリーの表スペース・ファイルは各メンバーで固有になります。各ファイル・パス名にはメンバー識別番号が関連付けられます。

表スペースの過渡状態

DB2 pureScale環境では、メンバーで障害が発生した後、他のメンバーの通常のランタイム・アクティビティの際に、並行してクラッシュ・リカバリーが行われることがあります。両立しない他の操作が開始されないようにするために、障害が発生したメンバーのメンバー・クラッシュ・リカバリー (MCR) が行われるまで、それらの過渡状態は設定したままにする必要があります。表スペースの過渡状態には 2 種類あります。最初のタイプは、メンバーで障害が発生してからリカバリーが開始するまでの間、いつでもクリアできます。その結果、障害が発生したメンバーによって `SQLB_BACKUP_IN_PROGRESS`、`SQLB_DISABLE_PENDING`、または `SQLB_MOVE_IN_PROGRESS` が設定された場合に、以下のいずれかが発生するまで設定されたままになります。

1. このデータベースの MCR が開始される。
2. 別のメンバーで、その表スペースをそのメモリー内のキャッシュにロードする必要が生じる。

表スペースの過渡状態のもう 1 つタイプは、障害が発生したとき実行されていた操作 (例えば、表再編成コマンドや、特定のロード・コマンド) を保護するために、MCR の終了まで設定しておく必要があります。

その結果、障害が発生したメンバーによって `SQLB_REORG_IN_PROGRESS` または `SQLB_LOAD_IN_PROGRESS` が設定された場合に、MCR が正常に完了するまで設定されたままになります。

表スペース DDL 要求の発行

パーティション・データベース環境では、データベース・パーティションのホストまたは DB2 インスタンスがダウンすると、表スペース DDL SQL トランザクションが失敗し、ステートメントがロールバックされます。ホストまたは DB2 インスタンスは稼働しているが、データベース・インフラストラクチャーがそこでアクティブ化されていない場合、DDL 要求はデータベースを暗黙的にアクティブ化し、要求を処理します。DB2 pureScale環境では、これらの一般的な動作は、以下のよう異なります。

1. **CREATE TABLESPACE**、**ALTER TABLESPACE**、および **DROP TABLESPACE** の各操作では、すべてのメンバーが稼働して正常に完了する必要はありません。
2. データベース・インフラストラクチャーがメンバー上でアクティブにされていない場合、表スペース DDL 要求によって暗黙的なアクティブ化が実行されない。

表スペースとストレージ管理

表スペースは、使用可能なストレージの使用方法に応じて、さまざまな方法でセットアップできます。スペースの割り振りは、オペレーティング・システムに管理させることができます。また、指定するパラメーターに基づき、データベース・マネージャーにデータのスペースを割り振らせることもできます。あるいは、ストレージを自動的に割り振る表スペースを作成できます。

表スペースのタイプには、次の 3 つがあります。

- システム管理スペース (SMS)。データベース・ファイルを保管する場所を定義すると、オペレーティング・システムのファイル・マネージャーがストレージ・スペースを制御します。

- データベース管理スペース (DMS)。ストレージ・コンテナを割り振ると、データベース・マネージャーがストレージ・スペースの使用を制御します。
- 自動ストレージ表スペース。データベース・マネージャーが必要に応じて、コンテナの作成を制御します。

各表スペースは、1 つのデータベース内で任意の組み合わせで使用できます。

システム管理スペース

SMS (システム管理スペース) 表スペースでは、オペレーティング・システムのファイル・システム・マネージャーが、表の保管されるスペースの割り振りと管理を行います。データベース管理 (DMS) 表スペースとは異なり、ストレージ・スペースは、表スペースの作成時に事前割り振りされず、必要に応じて割り振られます。

SMS ストレージ・モデルは、データベース・オブジェクトを表すファイルで構成されます。例えば、各表には、それと関連した少なくとも 1 つの物理ファイルがあります。表スペースをセットアップするときに、コンテナを作成することでファイルの場所を決定します。SMS 表スペース内の各コンテナは、絶対または相対ディレクトリー名と関連付けられます。これらのディレクトリーは、それぞれ別個の物理ストレージ・デバイスまたはファイル・システムに置くことができます。データベース・マネージャーは、各コンテナ内のオブジェクトに対して作成されるファイルの名前を制御し、その管理はファイル・システムが行います。データベース・マネージャーは、各ファイルに書き込まれるデータの量を制御することにより、それぞれの表スペース・コンテナにデータを均等に分配します。

重要: システム管理スペース (SMS) を使用する USER 表スペースは非推奨になりました。将来のリリースで除去される可能性があります。CATALOG 表スペース、およびシステム管理スペースを使用する TEMPORARY 表スペースは、非推奨ではありませんが、代わりにデータベース管理スペース (DMS) または自動ストレージ表スペース (AMS) を使用することをお勧めします。

スペースの割り振り方法

SMS 表スペースでは、表のスペースは要求時に割り振られます。割り振られるスペースの量は、**multipage_alloc** データベース構成パラメーターの設定によって左右されます。この構成パラメーターが YES (デフォルト) に設定されている場合、スペースが必要なときにはエクステント全体 (通常は複数のページで構成される) が割り振られます。それ以外の場合は、一度に 1 ページのスペースが割り振られます。

複数ページ・ファイル割り振りは、表のデータおよび索引部分にのみ影響します。したがって、LONG データ (LONG VARCHAR、LONG VAR GRAPHIC)、ラージ・オブジェクト (LOB) に使用されるファイルは、一度に 1 つのエクステントに拡張されることはありません。

注: マルチページ・ファイル割り振りは、システム管理スペースを使用する TEMPORARY 表スペースには適用されません。

SMS 表スペース内の 1 つのコンテナのすべてのスペースが消費済みであると、他のコンテナでスペースが残っていても、表スペースは満杯であると見なされます。DMS 表スペースとは異なり、コンテナを SMS 表スペースの作成後にそれに追加することはできません。SMS コンテナのスペースを増やすには、基礎の

ファイル・システムにさらにスペースを追加します。

SMS 表スペースの計画

SMS 表スペースの使用を検討する際には、以下の 2 つの要素を考慮する必要があります。

- **表スペースが必要とするコンテナの数。** SMS 表スペースを作成するときには、表スペースで使用するコンテナの数を指定する必要があります。SMS 表スペースが作成された後ではコンテナを追加または削除することができないため、使用するすべてのコンテナを確認しておくことが重要です。この場合の例外の 1 つはパーティション・データベース環境です。SMS 表スペースのデータベース・パーティション・グループに新しいデータベース・パーティションが追加されたときに、ALTER TABLESPACE ステートメントを使用して、新しいデータベース・パーティションにコンテナを追加することができます。

表スペースの最大サイズは、次の公式で見積もることができます。

$$n \times \text{maxFileSystemSize}$$

ここで、 n はコンテナの数であり、 maxFileSystemSize はオペレーティング・システムによりサポートされる最大ファイル・システム・サイズを表します。

この公式は、各コンテナが別個のファイル・システムにマップされており、各ファイル・システムに使用可能な最大量のスペースがあり、各ファイル・システムが同じサイズであることを前提としています。現実にはそのようなことはあまりなく、多くの場合、表スペースの最大サイズはそれよりかなり小さくなります。データベース・オブジェクトのサイズにおける制限もあります。これは、表スペースの最大サイズに影響を与える場合があります。

重要: SMS 表スペースに指定するパスには、他のファイルまたはディレクトリを含めることはできません。

- **表スペースのエクステント・サイズ。** エクステント・サイズとは、データベース・マネージャーが 1 つのコンテナに書き込むページ数のことです。この数に達すると別のコンテナが使用されます。エクステント・サイズの指定は、表スペースの作成時にしか行えません。後から変更することはできませんので、エクステント・サイズの適切な値を選択してください。

表スペースを作成するときにエクステント・サイズを指定しなければ、データベース・マネージャーは、`dft_extent_sz` データベース構成パラメーターで定義されているデフォルト・エクステント・サイズを使って表スペースを作成します。この構成パラメーターは、データベースの作成時に指定した情報をもとに初期設定されます。`dft_extent_sz` の値が `CREATE DATABASE` コマンドに指定されない場合、デフォルトのエクステント・サイズは 32 に設定されます。

コンテナおよびエクステント・サイズ

コンテナの適切な数および表スペースのエクステント・サイズを選択するには、以下を理解しておく必要があります。

- **使用しているオペレーティング・システムでの、論理ファイル・システムのサイズ制限。** 例えば、一部のオペレーティング・システムでは、2 GB の制限があります。そのため、64 GB の表オブジェクトを希望する場合は、このタイプのシス

テムでは少なくとも 32 のコンテナが必要です。表スペースを作成するときに、コンテナが別々のファイル・システムに存在するよう指定すれば、データベースに格納できるデータ量を増やすことができます。

- **データベース・マネージャーが、表スペースと関連したデータ・ファイルおよびコンテナを管理する方法。** 最初の表データ・ファイル (慣例的に SQL00002.DAT) は、表スペース・コンテナの 1 つで作成されます。データベース・マネージャーはこれを、コンテナの総数と、表 ID とを考慮に入れたアルゴリズムに基づいて決定します。このファイルは、エクステント・サイズの大きさにまでなることが許可されます。そのサイズまで達したら、データベース・マネージャーは次のコンテナの SQL00002.DAT にデータを書き込みます。このプロセスは、すべてのコンテナに SQL00002.DAT ファイルが入るまで続きます。その後、データベース・マネージャーは開始コンテナに戻ります。このプロセス (ストライピング という) は、コンテナが満杯になるか (SQL0289N)、またはオペレーティング・システムがそれ以上スペースを割り振れなくなる (ディスク満杯エラー) まで、コンテナ・ディレクトリーにわたって続行されます。ストライピングは、ブロック・マップ・ファイル (SQLnnnnn.BKM)、索引オブジェクト、および表データの保管に使用されるその他のオブジェクトに適用されます。データベース・マネージャーにより提供されるストライピングと共にディスク・ストライピングをインプリメントする場合は、表スペースのエクステント・サイズとディスクのストリップ・サイズは同一である必要があります。

注: SMS 表スペースは、そのコンテナのうちのいずれか 1 つが満杯になると、ただちに満杯になったと見なされます。したがって、各コンテナに同じ量のスペースを割り当てるのが重要です。

SMS 表スペースは、**CREATE DATABASE** コマンドまたは **CREATE TABLESPACE** ステートメントの **MANAGED BY SYSTEM** オプションを使用して定義されます。

データベース管理スペース

DMS (データベース管理スペース) 表スペースでは、データベース・マネージャーがストレージ・スペースを制御します。SMS 表スペースとは異なり、ストレージ・スペースは、DMS 表スペースを作成するときに指定したコンテナ定義に基づいて、ファイル・システムで事前割り振りされます。

DMS ストレージ・モデルは、スペースがデータベース・マネージャーにより管理される、限定された数のファイルまたはデバイスで構成されます。コンテナの作成時に、使用するファイルおよびデバイスを決定し、それらのファイルおよびデバイスのスペースを管理します。

ユーザー定義の表およびデータが入っている DMS 表スペースは、あらゆる表データまたは索引データを格納する **LARGE** 表スペース (デフォルト) または **REGULAR** 表スペースとして定義することができます。REGULAR 表スペースの最大サイズは 32 KB のページに対して 512 GB です。LARGE 表スペースの最大サイズは、64 TB です。これ以外のページ・サイズに対する REGULAR 表スペースの最大サイズについては、「SQL リファレンス」の『SQL および XML の制限値』を参照してください。

DMS 表スペースを処理する際には、ファイルおよびロー・デバイスの、2 つのコンテナ・オプションがあります。ファイル・コンテナを処理する際、データベー

ス・マネージャーは、表スペースの作成時にコンテナ全体を割り当てます。表スペース全体のこの初期割り当ての結果として、物理的な割り当ては通常は連続していますが、ファイル・システムがこの割り当てを実行しているとしても、連続するとは保証されません。ロー・デバイス・コンテナを処理する場合には、データベース・マネージャーがデバイス全体を制御し、常にエクステントのページを確実に連続配置できます。(エクステントは、データベース・マネージャーが1つのコンテナに書き込むページ数として定義されます。この数に達すると別のコンテナが使用されます。)

DMS 表スペースの計画

DMS 表スペースおよびコンテナを設計するときは、以下の要素を考慮してください。

- データベース・マネージャーは、ストライピングを使用して、すべてのコンテナにわたって均等にデータを分散させるようにしています。これにより、データは表スペースのすべてのコンテナに均一に書き込まれ、表のエクステントがすべてのコンテナでラウンドロビン方式で配置されます。複数のコンテナにデータを書き込む場合は、DB2 ストライピングが推奨されています。DB2 ストライピングと共にディスク・ストライピングをインプリメントする場合は、表スペースのエクステント・サイズとディスクのストリップ・サイズは同一である必要があります。
- SMS 表スペースとは異なり、DMS 表スペースを構成するコンテナのサイズはすべて同じにする必要はありません。しかし、サイズが異なると、コンテナ間のストライピングが不均一になり、最適なパフォーマンスが得られるとは限らないため、通常は推奨されていません。いずれかのコンテナが満杯である場合、DMS 表スペースは、他のコンテナからの使用可能なフリー・スペースを使用します。
- スペースは事前割り振りされるため、表スペースを作成する前に、スペースが利用可能になっていなければなりません。デバイス・コンテナを使用する場合は、コンテナを定義するのに十分なスペースのデバイスが存在していなければなりません。それぞれのデバイスには、コンテナを1つだけ定義することができます。スペースを無駄にしないために、デバイスのサイズとコンテナのサイズが等しくなるようにしてください。例えば、そのデバイスに5000ページ分のストレージ容量があり、デバイス・コンテナが3000ページと定義されると、デバイス上の2000ページ分は使用できなくなります。
- デフォルトでは、コンテナごとに1つのエクステントが追加の必須スペースのために予約されます。フル・エクステントしか使用されないため、最適なスペース管理を実現するには、コンテナを割り振るときに以下の公式を使って適切なサイズを決定してください。

$$\text{extent_size} * (n + 1)$$

extent_size は表スペース内の各エクステントのサイズ、*n* はコンテナに格納するエクステントの数を表します。

- DMS 表スペースの最小サイズは、5つのエクステントです。
 - 表スペース内のエクステント3つはオーバーヘッドのために確保されています。
 - いずれのユーザー表データを格納するにも、最低で2つのエクステントが必要です。(これらのエクステントは1つの表の正規データを格納するためのもの

のです。専用のエクステントを必要とする、索引、ロング・フィールド、またはラージ・オブジェクト・データのためではありません。)

5 つのエクステントよりも小さい表スペースを作成しようとすると、エラー (SQL1422N) が生じます。

- デバイス・コンテナは、物理ボリュームではなく、「文字固有のインターフェース」を持つ論理ボリュームを使用しなければなりません。
- DMS 表スペースでは、デバイスの代わりにファイルを使用することができます。デフォルトの表スペース属性 (バージョン 9.5 では NO FILE SYSTEM CACHING) では、デバイスのセットアップをしないで済むという利点を持ちながら、デバイスに近い機能をファイルが実行できます。詳しくは、213 ページの『ファイル・システム・キャッシングを使用しない表スペース』を参照してください。
- 実際のワークロードに LOB または LONG VARCHAR データが含まれる場合、ファイル・システムのキャッシュによってより高いパフォーマンスが得られる場合があります。

注: LOB および LONG VARCHAR はデータベース・マネージャーのバッファ・プールには入れられません。

- オペレーティング・システムによっては、2 GB より大きいサイズの物理デバイスを持つことができるものがあります。物理デバイスを複数の論理デバイスに分割して、オペレーティング・システムによって許されるサイズより大きなコンテナがないようにする必要があります。

DMS 表スペースを処理する場合には、各コンテナを異なるディスクに関連付けることを考慮しなければなりません。これにより、表スペースの容量は大きくなり、並列入出力操作を利用する機能も改善されます。

CREATE TABLESPACE ステートメントは、データベースで新しい表スペースを作成し、この表スペースにコンテナを割り当て、カタログに表スペース定義と属性を記録します。表スペースの作成時、エクステント・サイズは連続するページの数として定義されます。エクステント内のページを使用できる表やオブジェクト (索引など) は、そのエクステントごとに 1 つだけです。表スペースで作成されるすべてのオブジェクトには、論理表スペース・アドレス・マップでエクステントが割り当てられます。エクステントの割り当ては、スペース・マップ・ページにより管理されます。

論理表スペース・アドレス・マップの先頭のエクステントは、表スペースのヘッダーで、これには内部制御情報が含まれます。2 番目のエクステントは、表スペースのスペース・マップ・ページ (SMP) の最初のエクステントです。SMP エクステントは、表スペースで等インターバルに分散されます。それぞれの SMP エクステントは、現行の SMP エクステントから次の SMP エクステントへのエクステントのビットマップです。このビットマップは、どの中間エクステントが使用中かをトラッキングするのに使用されます。

SMP に続くエクステントは、表スペースのオブジェクト表です。オブジェクト表は、表スペースにどのユーザー・オブジェクトが存在するか、またどこに最初のエクステント・マップ・ページ (EMP) エクステントが配置されているかをトラッキングする内部表です。各オブジェクトには、それぞれ EMP があり、これは、論理表

スペース・アドレス・マップに保管されているオブジェクトの各ページへのマップを提供します。図9は、論理表スペース・アドレス・マップでエクステントが割り当てられる方法を示しています。



図9. 論理表スペース・アドレス・マップ

データベース管理表スペースの表スペース・マップ:

表スペース・マップは DMS 表スペースを表すデータベース・マネージャーの内部表記であり、表スペースにおける論理ページ・ロケーションから物理ページ・ロケーションへの変換を記述しています。このトピックでは、表スペース・マップが役立つ理由と、表スペース・マップの情報がどこから得られるかを説明します。

パーティション・データベースでは、DMS 表スペース内の各ページに 0 から $N-1$ までの番号が論理的に付けられています (N は、表スペース内の使用できるページ数)。

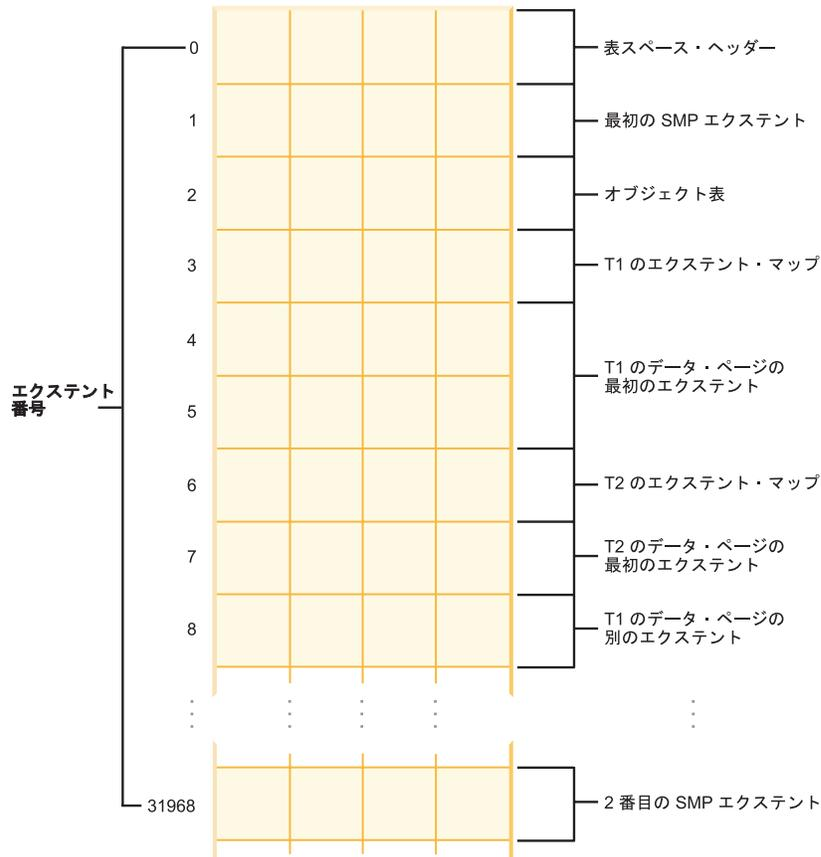
DMS 表スペース内のページは、エクステント・サイズに基づいて各エクステントにグループ分けされ、表スペース管理の観点から言うと、すべてのオブジェクト割り振りはエクステント・ベースで行われます。つまり、表があるエクステントの半分のページしか使っていないなくても、そのエクステント全体が使用中で、そのオブジェクトに所有されていると見なされます。デフォルトでは、コンテナ・タグを保持するために 1 つのエクステントが使用され、このエクステント内のすべてのページ

はデータを保持できません。ただし、レジストリー変数 **DB2_USE_PAGE_CONTAINER_TAG** をオンにすれば、コンテナ・タグに使用されるのは 1 ページだけになります。

図 10 に、DMS 表スペースの論理アドレス・マップを示します。



図 10. DMS 表スペース

表スペースのアドレス・マップには 2 種類のマップ・ページがあります。エクステント・マップ・ページ (EMP) とスペース・マップ・ページの 2 種類です。

オブジェクト表は内部リレーショナル表で、オブジェクト ID を表の最初の EMP エクステントのロケーションにマップします。この EMP エクステントは、直接的にも間接的にも、オブジェクトにあるすべてのエクステントをマップします。各

EMP には、項目の配列が含まれています。各項目は、オブジェクト相対エクステン
ト番号を、オブジェクト・エクステントが配置されている表スペース相対ページ番
号にマップします。直接 EMP 項目は、オブジェクト相対アドレスを表スペース相
対アドレスに直接マップします。最初の EMP エクステントにある最後の EMP ペ
ージには、間接項目が含まれます。間接 EMP 項目は EMP ページにマップし、続
いて EMP ページがオブジェクト・ページにマップします。最初の EMP エクステ
ントにある最後の EMP ページの末尾の 16 個の項目には、2 重の間接項目が含ま
れます。

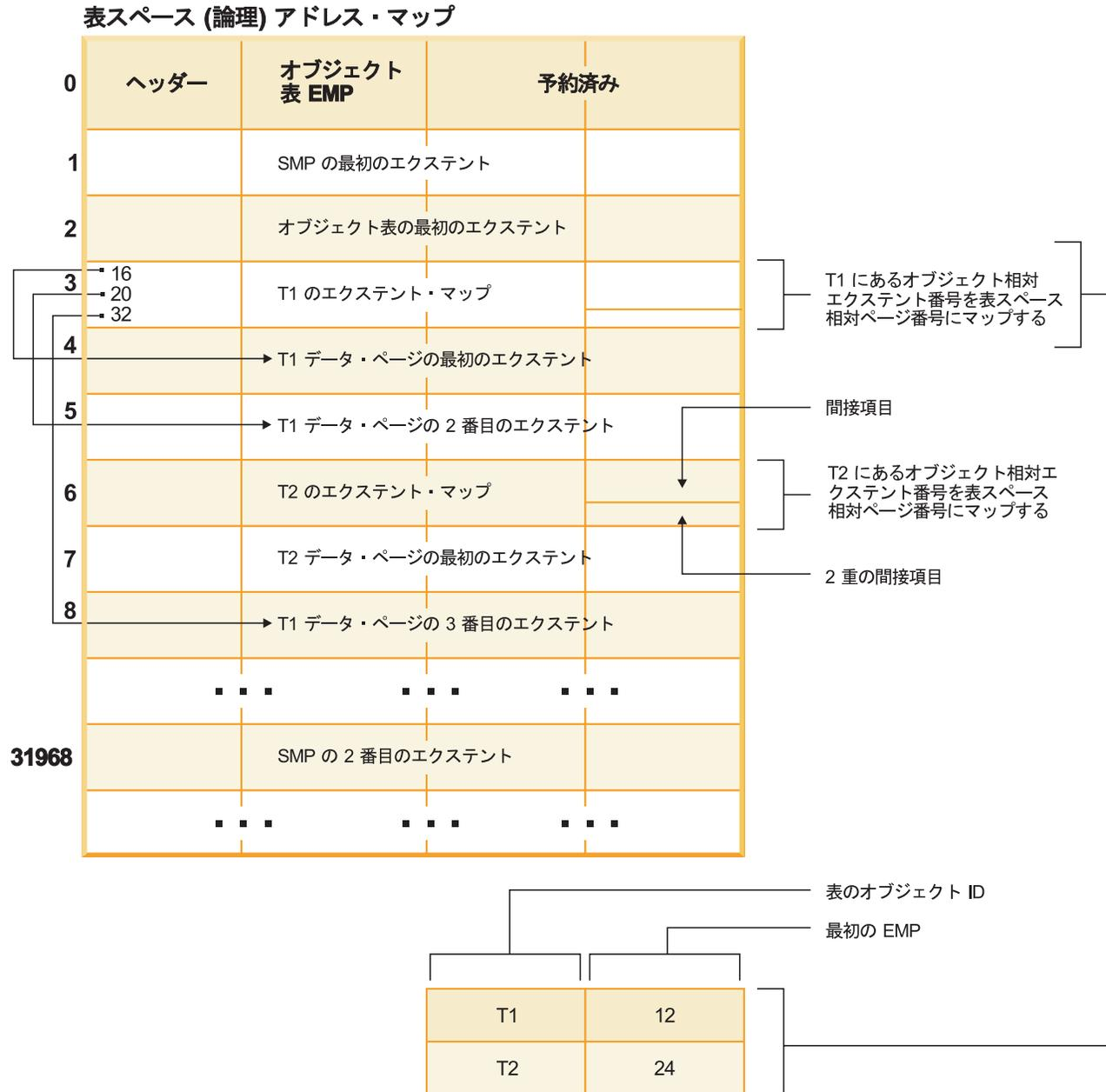
論理表スペース・アドレスからのエクステントは、表スペースに関連付けられてい
るコンテナ全体にラウンドロビン順序でストライピングされます。

コンテナ内のスペースはエクステント単位で割り振られるため、完全なエクステ
ントを形成しないページは使用されません。例えば、205 ページからなるコンテナ
があり、エクステント・サイズが 10 である場合、1 つのエクステントがタグ用
に使用され、19 個のエクステントにデータが保持されます (残る 5 ページは無駄
になります)。

DMS 表スペースにただ 1 つのコンテナが含まれている場合、論理ページ番号か
らディスク上の物理ロケーションへの変換プロセスは単純で、ページ 0、1、2 はデ
ィスク上に同じ順番で格納されます。

複数のコンテナが存在し、各コンテナのサイズが同じである場合にも、変換プ
ロセスはかなり単純です。表スペースの最初のエクステント (ページ 0 から [エク
ステント・サイズ - 1] ページまでを含む) は最初のコンテナに格納され、2 番目
のエクステントは 2 番目のコンテナに格納されます (以下同様)。最後のコンテナ
が終わると、最初のコンテナから再び処理が繰り返されます。この循環的プロ
セスにより、データのバランスが取られます。

さまざまなサイズのコンテナが含まれる表スペースの場合、より大きなコンテナ
の余分のスペースが利用されないため、各コンテナを順番に移動する単純な方
式は使用できません。このような場合、表スペース・マップが役立ちます。表ス
ペース・マップは、表スペース内でエクステントがどのように配置されるかを管理
し、物理コンテナ内のすべてのエクステントが利用されるようにします。

注: 以下の例では、コンテナ・サイズを決定する上でコンテナ・タグのサイズ
は考慮されていません。また、単に例を示すため、かなり小さなコンテナ・サイ
ズを使っていますが、そのコンテナ・サイズをお勧めするという意味ではありま
せんのでご注意ください。さらに、1 つの表スペース内でいろいろなサイズのコン
テナを使っていますが、実際には、同じサイズのコンテナを使用することをお
勧めします。

例 1:

表スペースに 3 つのコンテナがあり、各コンテナには 80 個の使用可能なペ
ージが含まれ、表スペースのエクステント・サイズは 20 です。したがって各コン
テナには 4 つのエクステント (80/20) が含まれ、合計で 12 個のエクステントが存
在します。これらのエクステントは、185 ページの図 11 のようにディスクに配置さ
れます。

表スペース



図 11. 3 つのコンテナ、12 のエクステントが含まれる表スペース

表スペース・マップを表示するには、スナップショット・モニターを使って表スペースのスナップショットを取ってください。例 1 では 3 つのコンテナのサイズが等しく、表スペース・マップは以下のようになります。

Range Number	Stripe Set	Stripe Offset	Max Extent	Max Page	Start Stripe	End Stripe	Adj.	Containers
[0]	[0]	0	11	239	0	3	0	3 (0, 1, 2)

範囲 (*range*) とはマップの一部であり、ストライプ内の隣接する範囲の中にすべて同じコンテナ・セットが含まれます。例 1 では、すべてのストライプ (0 から 3 まで) に 3 つのコンテナ (0, 1, 2) からなる同じセットが含まれ、これが 1 つの範囲と見なされます。

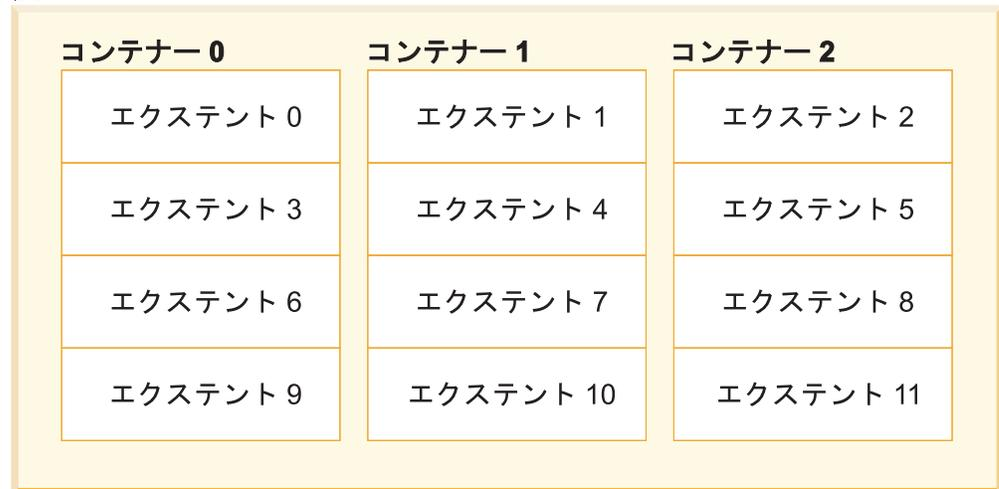
表スペース・マップの見出しは、Range Number (範囲番号)、Stripe Set (ストライプ・セット)、Stripe Offset (ストライプ・オフセット)、Maximum extent number addressed by the range (範囲でアドレス指定される最大エクステント番号)、Maximum page number addressed by the range (範囲でアドレス指定される最大ページ番号)、Start Stripe (開始ストライプ)、End Stripe (終了ストライプ)、Range adjustment (範囲調整)、および Container list (コンテナ・リスト) です。これらについては、例 2 で詳しく説明されます。

この表スペースは 186 ページの図 12 のように表すこともできます。この図では、各垂直線がコンテナ、各水平線がストライプ、各セル番号がエクステントです。



図 12. 3 つのコンテナ、12 のエクステントが含まれる表スペース (ストライプを強調した場合)

例 2:

表スペースには 2 つのコンテナがあり、最初のコンテナのサイズは 100 ページ、2 番目のサイズは 50 ページ、そしてエクステント・サイズは 25 です。つまり最初のコンテナには 4 つのエクステント、2 番目のコンテナには 2 つのエクステントが含まれます。この表スペースは、図 13 のように表すことができます。

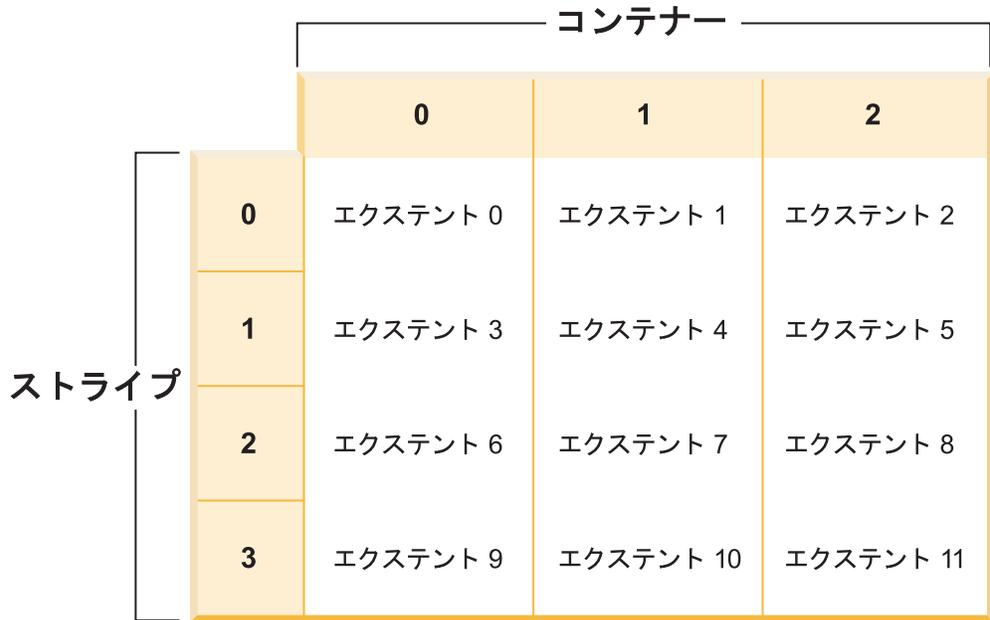

図 13. 2 つのコンテナが含まれる表スペース (範囲を強調した図)

ストライプ 0 および 1 には両方のコンテナ (0, 1) が含まれますが、ストライプ 2 および 3 には最初のコンテナ (0) しか含まれません。この 2 つのストライプ・セットが、それぞれ範囲になります。表スペース・マップは、以下の表スペース・スナップショットのようになります。

Range Number	Stripe Set	Stripe Offset	Max Extent	Max Page	Start Stripe	End Stripe	Adj.	Containers
[0]	[0]	0	3	99	0	1	0	2 (0, 1)
[1]	[0]	0	5	149	2	3	0	1 (0)

最初の範囲には 4 つのエクステントが存在するので、この範囲でアドレス指定される最大エクステント番号 (Max Extent) は 3 です。各エクステントには 25 ページが含まれるので、最初の範囲には全部で 100 ページが存在します。ページの番号付けもまた 0 から始まるので、この範囲でアドレス指定される最大ページ番号 (Max Page) は 99 になります。この範囲の最初のストライプ (開始ストライプ) は 0、最後のストライプ (終了ストライプ) は 1 です。この範囲には 0 と 1 というコンテナがあります。ストライプ・オフセットは、ストライプ・セットの最初のストライプです (この場合はただ 1 つのストライプ・セットしか存在しないので 0)。範囲調整 (Adj.) とは、表スペースの中でデータをリバランスするときに使われるオフセットです。(表スペースでスペースが追加またはドロップされる時、リバランスが行われる場合があります。)リバランスが行われない限り、この値は常に 0 です。

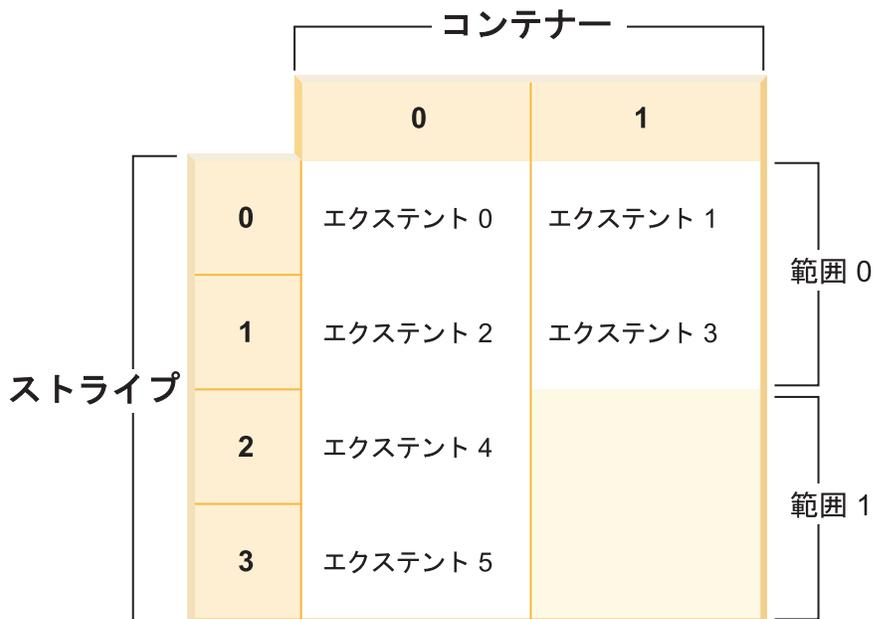
2 番目の範囲には 2 つのエクステントがあり、前の範囲内でアドレス指定される最大エクステント番号が 3 であるため、この範囲でアドレス指定される最大エクステント番号は 5 です。2 番目の範囲には全部で 50 ページ (2 エクステント × 25 ページ) 存在し、前の範囲内でアドレス指定される最大ページ番号が 99 であるため、この範囲でアドレス指定される最大ページ番号は 149 です。この範囲はストライプ 2 で始まり、ストライプ 3 で終わります。

DMS 表スペースの自動サイズ変更:

自動サイズ変更にはファイル・コンテナを使用するデータベース管理 (DMS) 表スペースを使用可能にすると、データベース・マネージャーは、既存のコンテナを拡張することで表スペースの完全な状態を自動的に処理できます。

DMS 表スペースはファイル・コンテナまたはロー・デバイス・コンテナで構成され、そのサイズはコンテナが表スペースに割り当てられるときに設定されます。コンテナ内のスペースがすべて使用されている場合、表スペースは満杯であるとみなされます。ただし、SMS 表スペースの場合とは異なり、ALTER TABLESPACE ステートメントを使用してコンテナを手動で追加または拡張して、表スペースにさらに多くのストレージ・スペースを与えることができます。DMS 表スペースには、自動サイズ変更というフィーチャーもあり、自動的にサイズ変更可能な DMS 表スペースのスペースが消費されるにつれ、データベース・マネージャーは 1 つ以上のファイル・コンテナを拡張して表スペースのサイズを増やします。

DMS 表スペースの自動サイズ変更機能は、自動ストレージ表スペースの機能に関連した機能ですが異なる機能です。詳しくは、206 ページの『SMS 表スペース、DMS 表スペース、および自動ストレージ表スペースの比較』を参照してください。

自動サイズ変更フィーチャーの使用可能化および使用不可化

デフォルトでは、自動サイズ変更フィーチャーは DMS 表スペースで使用可能になっていません。以下のステートメントでは、自動サイズ変更が使用可能ではない DMS 表スペースが作成されます。

```
CREATE TABLESPACE DMS1 MANAGED BY DATABASE
  USING (FILE '/db2files/DMS1' 10 M)
```

自動サイズ変更フィーチャーを使用可能にするには、CREATE TABLESPACE ステートメントに AUTORESIZE YES 節を指定します。

```
CREATE TABLESPACE DMS1 MANAGED BY DATABASE
  USING (FILE '/db2files/DMS1' 10 M) AUTORESIZE YES
```

DMS 表スペースを作成した後に、AUTORESIZE 節を指定した ALTER TABLESPACE ステートメントを使用することによっても、自動サイズ変更フィーチャーを使用可能または使用不可にできます。

```
ALTER TABLESPACE DMS1 AUTORESIZE YES
ALTER TABLESPACE DMS1 AUTORESIZE NO
```

以下の MAXSIZE と INCREASESIZE という 2 つの他の属性も自動サイズ変更表スペースに関連しています。

最大サイズ (MAXSIZE)

CREATE TABLESPACE ステートメントの MAXSIZE 節は、表スペースの最大サイズを定義します。例えば、以下のステートメントは、(データベースに複数のデータベース・パーティションがある場合、1 つのデータベース・パーティションにつき) 100 メガバイトまで増やせる表スペースを作成します。

```
CREATE TABLESPACE DMS1 MANAGED BY DATABASE
  USING (FILE '/db2files/DMS1' 10 M)
  AUTORESIZE YES MAXSIZE 100 M
```

MAXSIZE NONE 節は、表スペースに最大限界がないことを指定します。表スペースの増加は、ファイル・システムの限界か、表スペースの限界に達するまで続きます (『SQL リファレンス』の『SQL および XML の制限値』を参照してください)。MAXSIZE 節を指定しないと、自動サイズ変更フィーチャーが使用可能になっている場合は、最大限界はありません。

以下の各例に示すように、ALTER TABLESPACE ステートメントを使用して、すでに自動サイズ変更が使用可能になっている表スペースの MAXSIZE の値を変更します。

```
ALTER TABLESPACE DMS1 MAXSIZE 1 G
ALTER TABLESPACE DMS1 MAXSIZE NONE
```

最大サイズを指定した場合、データベース・マネージャーはコンテナの増加の整合性を保とうとするため、データベース・マネージャーが施行する実際の値は指定された値よりも若干小さくなる可能性があります。

増加サイズ (INCREASESIZE)

CREATE TABLESPACE ステートメントの INCREASESIZE 節は、表スペース内にフリー・エクステントがないが、1 つ以上のエクステントが要求された場合に表ス

ペースを増やすために使用されるスペースの量を定義します。以下の各例に示すように、値は明示的なサイズまたはパーセントで指定できます。

```
CREATE TABLESPACE DMS1 MANAGED BY DATABASE
  USING (FILE '/db2files/DMS1' 10 M)
  AUTORESIZE YES INCREASESIZE 5 M
```

```
CREATE TABLESPACE DMS1 MANAGED BY DATABASE
  USING (FILE '/db2files/DMS1' 10 M)
  AUTORESIZE YES INCREASESIZE 50 PERCENT
```

パーセントの値は、増加量は表スペースを増やす必要が生じるたびに計算されること、つまり、その時点での表スペース・サイズのパーセントに基づき計算されることを意味します。例えば、表スペースのサイズが 20 MB で INCREASESIZE の値が 50 % の場合、表スペースは最初に 10 MB 増加して (サイズが 30 MB になり)、次回は 15 MB 増加します。

自動サイズ変更フィーチャーを使用可能にした際に INCREASESIZE 節を指定しなかった場合は、データベース・マネージャーにより適切な使用値が決定されますが、これは表スペースの存続期間中に変更される場合があります。AUTORESIZE や MAXSIZE と同様、ALTER TABLESPACE ステートメントを使用して INCREASESIZE の値を変更できます。

サイズの増加を指定した場合、データベース・マネージャーによって使用される実際の値が、指定した値と若干異なる場合があります。この使用値の調整は、表スペース内のコンテナ全体で増加の整合性を保つために行われます。

DMS 表スペースで AUTORESIZE を使用する場合の制限

- このフィーチャーは、ロー・デバイス・コンテナを使用する表スペースには使用できません。また、自動的にサイズ変更できる表スペースにはロー・デバイス・コンテナを追加できません。これらの操作を試みると、エラー (SQL0109N) が発生します。ロー・デバイス・コンテナを追加する必要がある場合、まず自動サイズ変更フィーチャーを使用不可にする必要があります。
- 自動サイズ変更フィーチャーを使用不可にすると、このフィーチャーを後で使用可能にした場合、INCREASESIZE および MAXSIZE に関連付けられていた値は保持されません。
- リダイレクトされたリストア操作で、コンテナ定義をロー・デバイス・コンテナが組み込まれるように変更することはできません。この種の操作を試みると、エラー (SQL0109N) が発生します。
- 最大サイズは、データベース・マネージャーによる表スペースの自動増加を制限するのに加えて、ユーザーによる表スペースの手動増加の範囲も制限します。そのため、表スペースにスペースを追加する操作を実行する場合、操作実行後のサイズは最大サイズ以下にする必要があります。スペースの追加は、ALTER TABLESPACE ステートメントの ADD、EXTEND、RESIZE、または BEGIN NEW STRIPE SET 節の使用によって行えます。

表スペースを拡張する方法

AUTORESIZE が有効になっている場合、既存のスペースがすべて使用されていて、さらなるスペースが要求されると、データベース・マネージャーは表スペースのサイズの増加を試みます。データベース・マネージャーは、表スペース内のデータの

リバランスが発生しないように表スペース内の拡張可能なコンテナを判別します。データベース・マネージャーは、表スペース・マップの最後の範囲に存在するコンテナのみをすべて同じ量だけ拡張します。マップは表スペースのストレージ・レイアウトを記述します。詳しくは、182 ページの『データベース管理表スペースの表スペース・マップ』を参照してください。

例えば、以下のステートメントを検討してみましょう。

```
CREATE TABLESPACE TS1 MANAGED BY DATABASE
  USING (FILE 'C:¥TS1CONT' 1000, FILE 'D:¥TS1CONT' 1000,
        FILE 'E:¥TS1CONT' 2000, FILE 'F:¥TS1CONT' 2000)
  EXTENTSIZE 4
  AUTORESIZE YES
```

データベース・マネージャーがメタデータのために各コンテナの小さな部分 (1 つのエクス Tent) を使用することに注意して、下に示す CREATE TABLESPACE ステートメントに基づいて表スペースに対して作成された表スペース・マップを参照してください。(表スペース・マップは、表スペースのスナップショットからの出力の一部です)。

Table space map:

Range Number	Stripe Set	Stripe Offset	Max Extent	Max Page	Start Stripe	End Stripe	Adj.	Containers
[0]	[0]	0	995	3983	0	248	0	4 (0,1,2,3)
[1]	[0]	0	1495	5983	249	498	0	2 (2,3)

表スペース・マップは、ID 2 または ID 3 を持つコンテナ (E:¥TS1CONT および F:¥TS1CONT) のみがマップの最新の範囲であることを示しています。そのため、データベース・マネージャーがこの表スペースのコンテナを自動的に拡張するときには、これら 2 つのコンテナのみが拡張されます。

注: コンテナのサイズがすべて同じである表スペースを作成する場合、マップの範囲は 1 つだけになります。そのような場合、データベース・マネージャーはそれぞれのコンテナを拡張します。拡張をコンテナのサブセットのみに制限することを避けるには、同じサイズのコンテナを持つ表スペースを作成してください。

前に説明したように、表スペースの最大サイズに対して限界を指定することもできますし、NONE の値を指定することもできます。後者の場合、増加の限界は設けられません。NONE つまり限界なしを指定した場合は、ファイル・システムの限界または表スペースの限界によって上限が定義され、データベース・マネージャーでは、この上限を超える表スペースのサイズの増加が試みられません。ただし、その限界に達する前に、コンテナを増やそうとしてもファイル・システムが満杯であるために失敗することがあります。そうすると、データベース・マネージャーはそれ以上表スペースのサイズを増やさず、アプリケーションに「スペース不足」状態を返します。この状態を解決するには 2 つの方法があります。

- 満杯になっているファイル・システムで使用可能なスペースの量を増やす。
- 当該のコンテナが表スペース・マップの最新の範囲から外れるように、表スペースに対してコンテナ操作を実行する。これを行う最も簡単な方法は、新しいコンテナ・セットを持つ表スペースに新規ストライプ・セットを追加することで、またベスト・プラクティスは、コンテナをすべて同じサイズにすることで、BEGIN NEW STRIPE SET 節を指定した ALTER TABLESPACE ステートメントを使用して、新規ストライプ・セットを追加することができます。新規ス

ドライブ・セットを追加することによって、表スペース・マップに新しい範囲が追加されます。新しい範囲が追加されると、データベース・マネージャーが自動的に拡張しようとするコンテナはこの新規ドライブ・セット内に入り、古いコンテナは変更されません。

注: ユーザーが開始したコンテナ操作がペンディング状態であるか、または後続のバランスの再調整が進行中の場合、操作がコミットされるかまたはバランスの再調整が完了するまで自動サイズ変更フィーチャーは使用不可になります。

例えば、DMS 表スペースの場合に、表スペースに同じサイズの 3 つのコンテナがあり、それぞれが独自のファイル・システムに存在するとします。表スペースに対して作業が行われるにつれ、データベース・マネージャーはこれら 3 つのコンテナを自動的に拡張していきます。最終的に、ファイル・システムのいずれかが満杯になり、対応するコンテナは増加しなくなります。ファイル・システム上でこれ以上使用可能なフリー・スペースを設けられない場合、当該のコンテナが表スペース・マップの最新の範囲から外れるように、表スペースに対してコンテナ操作を実行する必要があります。その場合、2 つのコンテナを指定して新規ドライブ・セットを追加するか (スペースがまだある各ファイル・システム上に 1 つ)、またはさらに多くのコンテナを指定できます (この場合にも、追加する各コンテナのサイズが同じになり、使用されているそれぞれのファイル・システムに増加に対処できる十分な余裕があるようにします)。データベース・マネージャーが表スペースのサイズを増加しようとする、古いコンテナの拡張を試みる代わりに、この新規ドライブ・セット内のコンテナに対して拡張を試みます。

モニター

DMS 表スペースの自動サイズ変更に関する情報は、表スペースのモニターのスナップショット出力の一部として表示されます。次の例に示すように、増加サイズおよび最大サイズの値がこの出力内に含まれます。

Auto-resize enabled	= Yes or No
Current tablespace size (bytes)	= ###
Maximum tablespace size (bytes)	= ### or NONE
Increase size (bytes)	= ###
Increase size (percent)	= ###
Time of last successful resize	= DD/MM/YYYY HH:MM:SS.SSSSSS
Last resize attempt failed	= Yes or No

自動ストレージ表スペース

自動ストレージ表スペースでは、ストレージは自動的に管理されます。データベース・マネージャーは、必要に応じてコンテナの作成と拡張を行います。

注: AUTOMATIC STORAGE NO 節を指定してデータベースを作成することは可能ですが、AUTOMATIC STORAGE 節は推奨されておらず、今後のリリースで除去される可能性があります。

別途指定しない場合、または AUTOMATIC STORAGE NO 節を使用してデータベースを作成しなかった場合、作成する表スペースは、自動ストレージ表スペースとして管理されます。自動ストレージ表スペースでは、コンテナ定義を指定する必要はありません。データベース・マネージャーがコンテナの作成と拡張を行い、データベースに割り振られたストレージを活用します。ストレージ・グループにストレージを追加した場合、既存のコンテナがその最大容量に達すると、新しいコ

ンテナーが自動的に作成されます。新しく追加したストレージを直ちに利用する場合は、コンテナーストライプ・セットの新しい拡張済みセットにデータを再割り振りすることで、表スペースのリバランスが可能です。表スペースに容量を追加することだけが目的で入出力並列処理をあまり気にしない場合は、リバランスなしで済ませることもできます。この場合は、新しいストレージが必要になると、新しいストライプ・セットが作成されます。

CREATE TABLESPACE ステートメントを使用して、データベースに自動ストレージ表スペースを作成できます。デフォルトでは、データベース内の新しい表スペースは、自動ストレージ表スペースになります。そのため、**MANAGED BY AUTOMATIC STORAGE** 節の指定は任意です。自動ストレージ表スペースを作成するときに、オプションも指定できます。例えば、初期サイズ、表スペース・サイズが満杯になったときに増やす表スペースの量、表スペースの上限となる最大サイズ、使用するストレージ・グループなどです。以下は、自動ストレージ表スペースを作成するいくつかのステートメントの例です。

```
CREATE TABLESPACE TS1
CREATE TABLESPACE TS2 MANAGED BY AUTOMATIC STORAGE
CREATE TEMPORARY TABLESPACE TEMPTS
CREATE USER TEMPORARY TABLESPACE USRTMP MANAGED BY AUTOMATIC STORAGE
CREATE LARGE TABLESPACE LONGTS
CREATE TABLESPACE TS3 INITIALSIZE 8K INCREASESIZE 20 PERCENT MANAGED BY AUTOMATIC STORAGE
CREATE TABLESPACE TS4 MAXSIZE 2G
CREATE TABLESPACE TS5 USING STOGROUP SG_HOT
```

これらの各例は、これらの表スペースが作成されるデータベースで 1 つ以上の定義済みストレージ・グループが定義されていることを前提としています。ストレージ・グループが定義されていないデータベースに表スペースを作成する場合は、**MANAGED BY AUTOMATIC STORAGE** 節は使用できません。次のいずれかを行う必要があります。

- **CREATE TABLESPACE** ステートメントの **MANAGED BY SYSTEM** 節または **MANAGED BY DATABASE** 節を指定します。これらの節を使用すると、システム管理スペース (SMS) 表スペースまたはデータベース管理スペース (DMS) 表スペースが節に応じて作成されます。どちらの場合にもコンテナーの明示的なリストを提供する必要があります。
- ストレージ・グループを作成し、自動ストレージ表スペースの作成を再試行します。

自動ストレージ表スペースのストレージ拡張の管理方法:

自動ストレージ表スペースを使用している場合、データベース・マネージャーは、必要に応じてコンテナーの作成および拡張を行います。表スペースが使用するストレージ・グループにストレージを追加すると、新しいコンテナーが自動的に作成されます。ただし、新しいストレージ・スペースがどのように使用されるかは、表スペースのリバランスを行うかどうかによって異なります。

自動ストレージ表スペースが作成されると、使用を定義されているストレージ・グループの各ストレージ・パスにデータベース・マネージャーがコンテナーを作成します (スペースに空きがある場合)。表スペースのすべてのスペースが使用されると、データベース・マネージャーが既存のコンテナーを拡張またはコンテナーの新規ストライプ・セットを追加して、表スペースのサイズを自動的に増やします。

自動表スペースのストレージは、ストレージ・グループ・レベルで管理されます。つまり、ストレージはデータベースのストレージ・グループに追加します。DMS表スペースの場合のように表スペースに追加するわけではありません。表スペースによって使用されるストレージ・グループにストレージを追加すると、自動ストレージ・フィーチャーによってデータを格納するのに必要な数だけ新規コンテナが作成されます。ただし、すでに存在する表スペースは、すぐには新しいパスにあるストレージを使用しません。表スペースを拡張する必要がある場合、データベース・マネージャーはまず表スペースの最後の範囲にあるコンテナの拡張を試みます。範囲は、特定のストライプ・セットのすべてのコンテナです。この拡張が成功した場合、アプリケーションは新しいスペースの使用を開始します。ただし、コンテナの拡張の試みが失敗した場合（例えば、1つ以上のファイル・システムが満杯の場合）、データベース・マネージャーはコンテナの新規ストライプ・セットの作成を試みます。この時点で初めて、データベース・マネージャーは表スペースへの新たに追加されたストレージ・パスの使用を検討します。図14は、このプロセスを示しています。



図 14. 必要に応じて、自動ストレージがコンテナを追加する方法

前述の図について説明します。

1. 表スペースには、初め 2 つのコンテナがあり、各コンテナは最大容量に達していません。ALTER STOGROUP ステートメントの ADD 節を使用して、新しいストレージ・パスがストレージ・グループに追加されます。ただし、新しいストレージ・パスはまだ使用されていません。
2. 元からある 2 つのコンテナがそれぞれの最大容量に達します。
3. コンテナの新規ストライプ・セットが追加され、データの格納が始まります。
4. 新規ストライプ・セットの各コンテナがそれぞれの最大容量に達します。
5. コンテナを拡張するためのスペースがないため、新規ストライプ・セットが追加されます。

自動ストレージ表スペースが、新たに追加されるストレージ・パスをすぐに使用できるようにする場合は、ALTER TABLESPACE コマンドの REBALANCE 節を使用します。表スペースをリバランスすると、データは新たに追加されたストレージ内のコンテナおよびストライプ・セット間で再割り振りされます。このことは 図 15 に示されています。

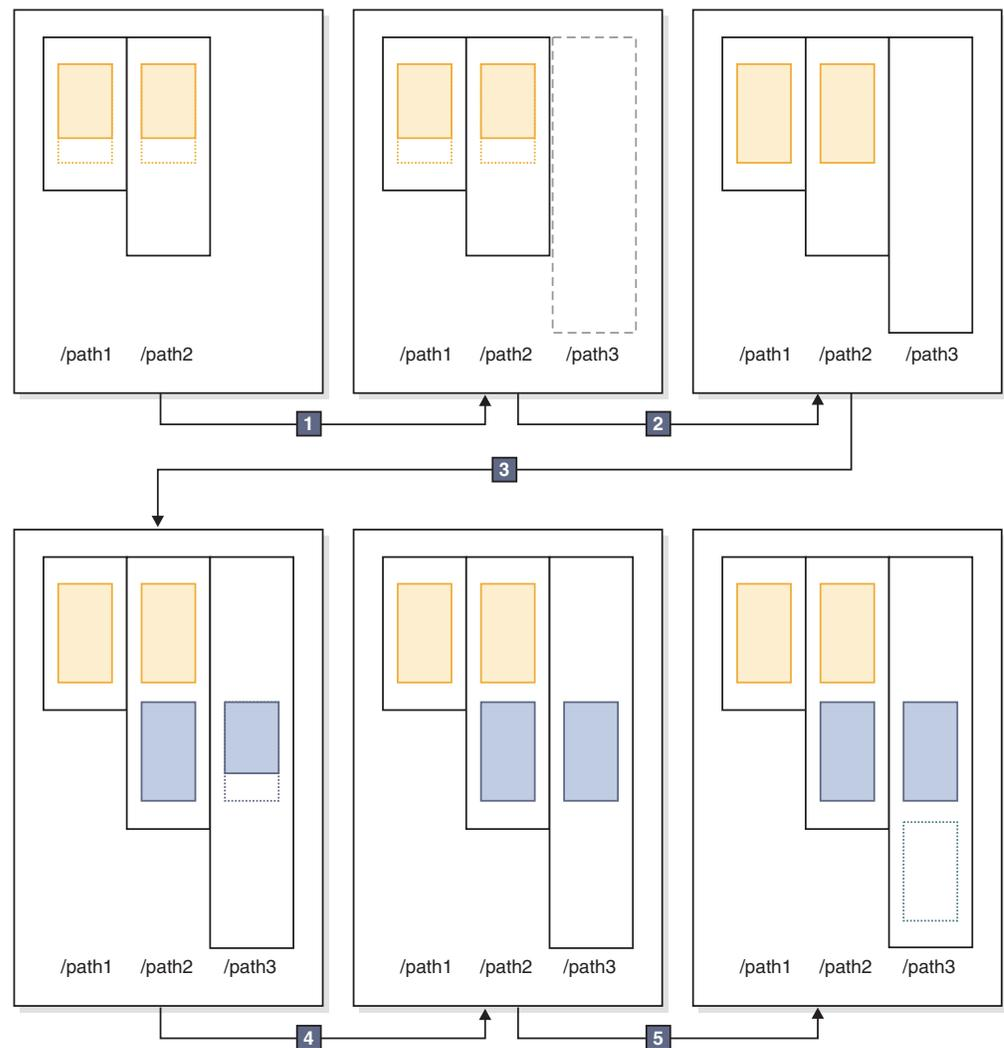

図 15. 新しいストレージを追加して、表スペースをリバランスした場合の結果

この例では、新規ストライプ・セットが作成されるのではなく、リバランスによって既存のストライプ・セットが新規ストレージ・パスに拡張され、必要に応じてコンテナが作成されます。その後、すべてのコンテナ間でデータが再割り振りされます。

自動ストレージ表スペースのコンテナ名:

自動ストレージ表スペースのコンテナ名は、データベース・マネージャーによって割り当てられますが、LIST TABLESPACE CONTAINERS または GET SNAPSHOT FOR TABLESPACES などのコマンドを実行すれば確認できます。このトピックでは、表示されたときにコンテナ名だと認識できるように、コンテナ名に使用される規則について説明します。

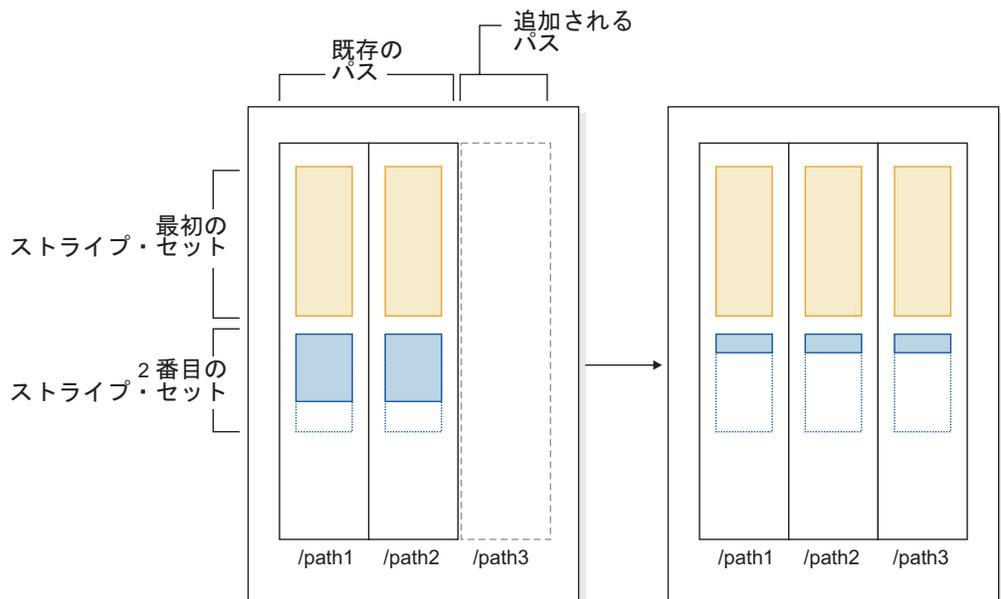
自動ストレージ表スペースのコンテナに割り当てられている名前の構成は、以下のとおりです。

storage path/*instance name*/NODE####/*database name*/T#####/C#####.EXT

説明:

storage path

ストレージ・グループに関連付けられたストレージ・パス

instance name

データベースが作成されたインスタンス

database name

データベースの名前

NODE####

データベース・パーティション番号 (例えば、NODE0000)

T#####

表スペース ID (例えば T0000003)

C#####

コンテナ ID (例えば C0000012)

EXT 保管されているデータのタイプに基づく以下の拡張子

CAT SYSTEM CATALOG 表スペース

TMP SYSTEM TEMPORARY 表スペース

UTM USER TEMPORARY 表スペース

USR USER または REGULAR 表スペース

LRG LARGE 表スペース

例

例えば、自動ストレージ表スペース TBSAUTO がデータベース SAMPLE に作成されているとします。LIST TABLESPACES コマンドを実行すると、ID 10 の表スペースがあることが表示されます。

```
Tablespace ID          = 10
Name                   = TBSAUTO
Type                   = Database managed space
Contents               = All permanent data. Large table space.
State                  = 0x0000
Detailed explanation:
  Normal
```

ID 10 の表スペースに対して **LIST TABLESPACE CONTAINERS** コマンドを実行すると、この表スペースのコンテナに割り当てられている名前を確認できます。

LIST TABLESPACE CONTAINERS FOR 10 SHOW DETAIL

Tablespace Containers for Tablespace 10

```
Container ID          = 0
Name                  = D:¥DB2¥NODE0000¥SAMPLE¥T0000010¥C0000000.LRG
Type                  = File
Total pages           = 4096
Useable pages         = 4064
Accessible            = Yes
```

この例は、この表スペースの、コンテナ ID が 0 のコンテナの名前を表示できます。

```
D:¥DB2¥NODE0000¥SAMPLE¥T0000010¥C0000000.LRG
```

自動ストレージを使用するための表スペースの変換:

データベース内のデータベース管理スペース (DMS) 表スペースの一部または全部を変換して、自動ストレージを使用することができます。自動ストレージを使用すると、ストレージ管理タスクが簡素化されます。

始める前に

データベースに少なくとも 1 つのストレージ・グループがあることを確認します。これを行うには、SYSCAT.STOGROUPS を照会し、結果セットが空の場合は CREATE STOGROUP ステートメントを発行します。

手順

DMS 表スペースを自動ストレージに使用できるように変換するには、以下のいずれかの方法に従ってください。

- **単一表スペースの変更。** この方法では、表スペースがオンラインの状態に維持されますが、データを非自動ストレージ・コンテナから新規自動ストレージ・コンテナに移動するのに時間がかかるリバランス操作が関係しています。

1. 自動ストレージに変換する表スペースを指定します。表スペースで使用するストレージ・グループを指定します。以下のステートメントを発行します。

```
ALTER TABLESPACE tblspc1 MANAGED BY AUTOMATIC STORAGE USING STOGROUP sg_medium
```

tblspc1 は表スペースで、*sg_medium* はそれが定義されるストレージ・グループです。

2. 以下のステートメントを発行して、古いコンテナからストレージ・グループ *sg_medium* のストレージ・パスにユーザー定義データを移動します。

```
ALTER TABLESPACE tblspc1 REBALANCE
```

注: REBALANCE オプションをこの時点で指定せず、後で REDUCE オプションを指定して ALTER TABLESPACE ステートメントを発行すると、自動ストレージ・コンテナは除去されます。この問題から回復するには、REBALANCE オプションを指定して ALTER TABLESPACE ステートメントを発行します。

3. リバランス操作の進行状況をモニターするには、以下のステートメントを使用します。

```
SELECT * from table (MON_GET_REBALANCE_STATUS( 'tblspc1', -2))
```

- **リダイレクトしたリストア操作を使用します。** リダイレクトしたリストア操作の進行中は、変換されている表スペースにアクセスできません。データベースの完全リダイレクト・リストアの場合は、リカバリーが完了するまで、どの表スペースにもアクセスできなくなります。

1. **RESTORE DATABASE** コマンドを実行して、**REDIRECT** パラメーターを指定します。単一表スペースを変換する場合は、**TABLESPACE** パラメーターも指定してください。

- ```
RESTORE DATABASE database_name TABLESPACE (table_space_name) REDIRECT
```
- 変換する表ごとに、**USING AUTOMATIC STORAGE** パラメーターを指定して **SET TABLESPACE CONTAINERS** コマンドを実行します。

```
SET TABLESPACE CONTAINERS FOR tablespace_id USING AUTOMATIC STORAGE
```
  - 再び **RESTORE DATABASE** コマンドを実行します。今回は **CONTINUE** パラメーターを指定します。

```
RESTORE DATABASE database_name CONTINUE
```
  - TO END OF LOGS** および **AND STOP** パラメーターを指定して、**ROLLFORWARD DATABASE** コマンドを実行します。

```
ROLLFORWARD DATABASE database_name TO END OF LOGS AND STOP
```

リダイレクト・リストア操作を使用する場合、さらに **ALTER TABLESPACE** ステートメントを発行して、表スペースの正しいストレージ・グループの関連付けを反映するよう、データベース・カタログを更新する必要があります。表スペースとストレージ・グループの関連付けはシステム・カタログ表に記録され、リダイレクト・リストア中は更新されません。 **ALTER TABLESPACE** ステートメントの発行によって更新されるのはカタログ表だけであり、余分なりバランス操作の処理は必要ありません。 **ALTER TABLESPACE** ステートメントを発行しない場合、照会パフォーマンスに影響が及ぶ可能性があります。すべてのデータベース・パーティションとシステム・カタログの整合性を保つためにリダイレクト・リストア操作中に表スペースのデフォルト・ストレージ・グループを変更した場合、**USING STOGROUP** パラメーターを指定して **RESTORE DATABASE** コマンドを発行してください。

## 例

リダイレクト・リストア中にデータベース管理表スペース *SALES* を自動ストレージに変換するには、次のようにします。

- testdb* へのリダイレクト・リストアをセットアップするために、以下のコマンドを発行します。

```
RESTORE DATABASE testdb REDIRECT
```

- 表スペース *SALES* が自動ストレージによって管理されるように変更します。*SALES* 表スペースの ID 値は 5 です。

```
SET TABLESPACE CONTAINERS FOR 5 USING AUTOMATIC STORAGE
```

**注:** リダイレクト・リストア中に表スペースの ID 値を判別するには、**RESTORE DATABASE** コマンドの **GENERATE SCRIPT** オプションを使用します。

- リストアを続行するには、以下を発行します。

```
RESTORE DATABASE testdb CONTINUE
```

- カタログ表内のストレージ・グループ情報を更新します。

```
CONNECT TO testdb
ALTER TABLESPACE SALES MANAGED BY AUTOMATIC STORAGE
```

- リダイレクト・リストア操作中に表スペースのストレージ・グループを変更した場合、以下のコマンドを発行します。

```
RESTORE DATABASE testdb USING STOGROUP sg_default
```

## 表スペースの最高水準点

最高水準点は、最後に割り振られたエクステントの次にあるエクステントの最初のページのページ番号を示します。

例えば、表スペースに 1,000 ページあり、エクステントのサイズが 10 ならば、エクステントの数は 100 です。その表スペース内で割り振られている最高位のエクステントが 42 番目のエクステントの場合、最高水準点は 420 です。

**ヒント:** エクステントは 0 から順に番号付けされます。そのため、最高水準点は最後のページに割り振られている最高位のエクステント + 1 となります。

事実上は、ユーザーが最高水準点を自身で判断するのは不可能です。管理ビューや表関数を使用して、現在の最高水準点を判断することはできますが、最高水準点は行の操作が行われるそのときどきで変わります。

最高水準点は、使用されているページ数の標識ではありません。最高水準点より下の位置にあるエクステントの中には、データ削除の結果、解放されているものもあるからです。この場合、最高水準点より下に空きページがあるとしても、その最高水準点が表スペース内で割り振られている最高位のページとして留まります。

表スペースの最高水準点は、表スペース・サイズの縮小操作を行い、エクステントを統合することで下げることができます。

## 例

199 ページの図 16 は、表スペース内の割り振り済みの一連のエクステントを示しています。



図 16. 最高水準点

オブジェクトがドロップされると、表スペース内のスペースは解放されます。ただし、何らかのストレージ統合操作が実行されるまでは、最高水準点は以前のレベル

のままです。新規エクステントがコンテナに追加される方法によっては、最高水準点がさらに高くなることもあります。

## 再利用可能ストレージ

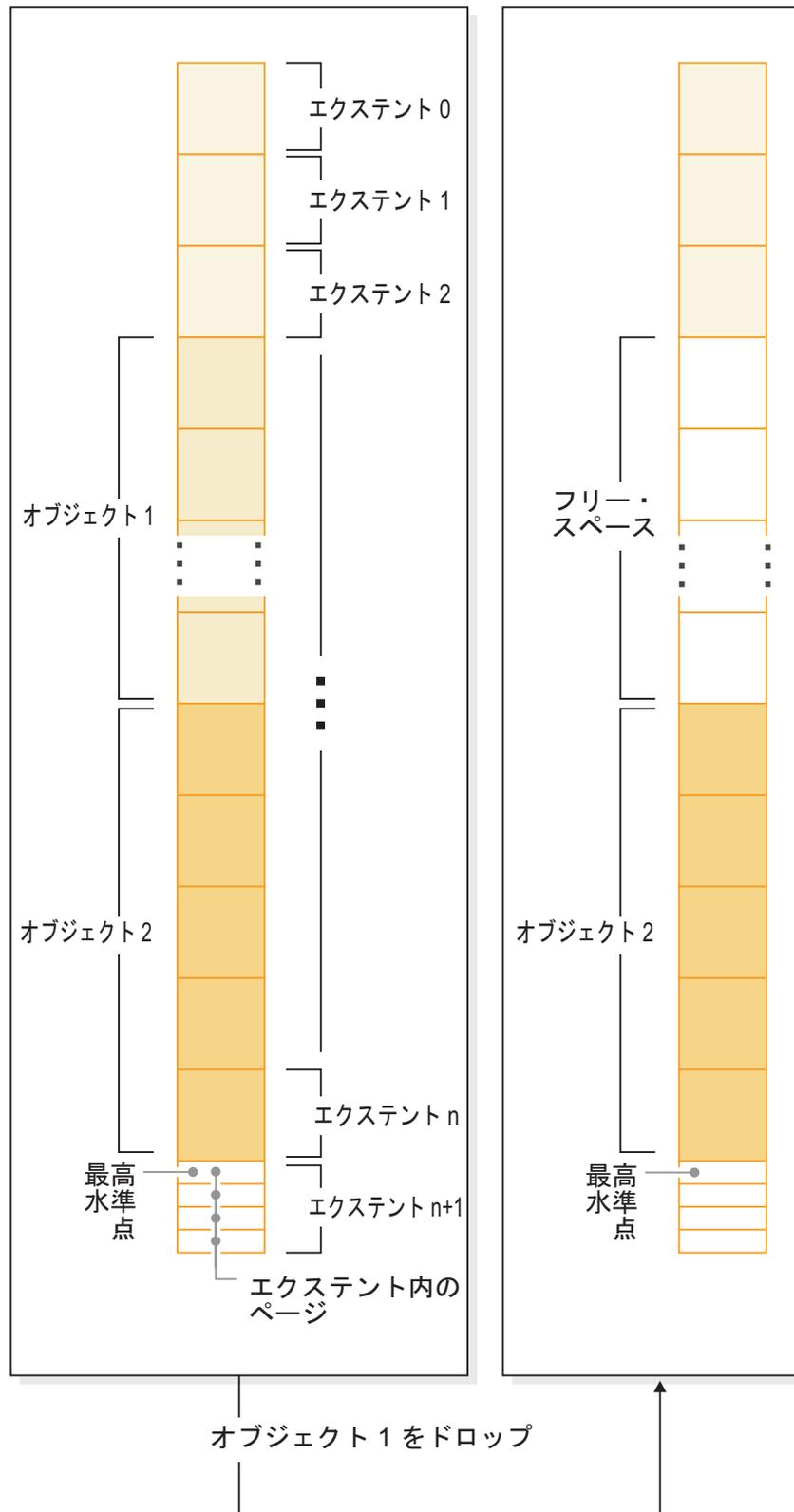
再利用可能ストレージは、DB2 V9.7 の非一時自動ストレージ表スペースおよび DMS 表スペースのフィーチャーです。これを使用して、最高水準点より下にある使用中のエクステントを統合し、表スペースの未使用エクステントを、再利用するためにシステムに戻します。

DB2 V9.7 より前に作成された表スペースでは、ストレージをシステムに解放するには、コンテナをドロップするか、または最高水準点より上にある未使用エクステントの削除によってコンテナのサイズを削減する以外に方法はありませんでした。最高水準点を下げるための直接的な仕組みがありませんでした。データをアンロードしてから空の表スペースに再ロードするか、または、表および索引の再編成を実行するなどの間接操作によって下げることが可能でした。この後者の方法では、最高水準点より下にフリーのエクステントが存在していたとしても、依然として最高水準点が下がらない場合があります。

エクステントの統合処理において、データを含むエクステントは、最高水準点より下の未使用エクステントに移動されます。エクステントの移動後に、最高水準点より下にフリー・エクステントが存在する場合は、フリー・ストレージとして解放されます。次に、最高水準点は、表スペース内の使用中の最後のエクステントの直後のページに移動されます。再利用可能ストレージを使用可能な表スペースでは、ALTER TABLESPACE ステートメントを使用して表スペースの未使用エクステントを再利用できます。201 ページの図 17 は、再利用可能ストレージがどのように機能するのかを示すハイレベル・ビューを示しています。



図 17. 再利用可能ストレージ機能の仕組み：表スペースで再利用可能ストレージが使用可能な場合、使用中のエクステントを移動して、表スペース内の低い位置にある未使用のエクステントを占有できます。

DB2 バージョン 9.7 以降で作成されているすべての非一時自動ストレージ表スペースおよび DMS 表スペースは、最高水準点より下にあるエクステントを統合するこの機能を備えています。以前のバージョンで作成されている表スペースの場合、まず表スペースを DB2 V9.7 で作成された新規表スペースに置き換える必要があります。データはアンロードして再ロードするか、`SYSPROC.ADMIN_MOVE_TABLE` プロシージャを使用して、オンライン表の移動操作で移動できます。ただし、このようなマイグレーションは必須ではありません。再利用可能ストレージを使用可能な表スペースは、再利用可能ストレージのない表スペースと同じデータベースに共存できます。

エクステントの移動による表スペース・サイズの削減は、オンライン操作です。つまり、データ操作言語 (DML) およびデータ定義言語 (DDL) は、削減操作が行われている間も続行できます。バックアップやリストアなどの操作は、エクステントの移動操作とは同時に実行できません。このような場合、移動中のエクステントにアクセスする必要があるプロセス (バックアップなど) は、特定の数 (この数は非ユー

ザー構成可能) のエクステントが移動するまで待機する必要があります。その時点で、バックアップ・プロセスはアクセスするエクステントのロックを取得し、処理を続行します。

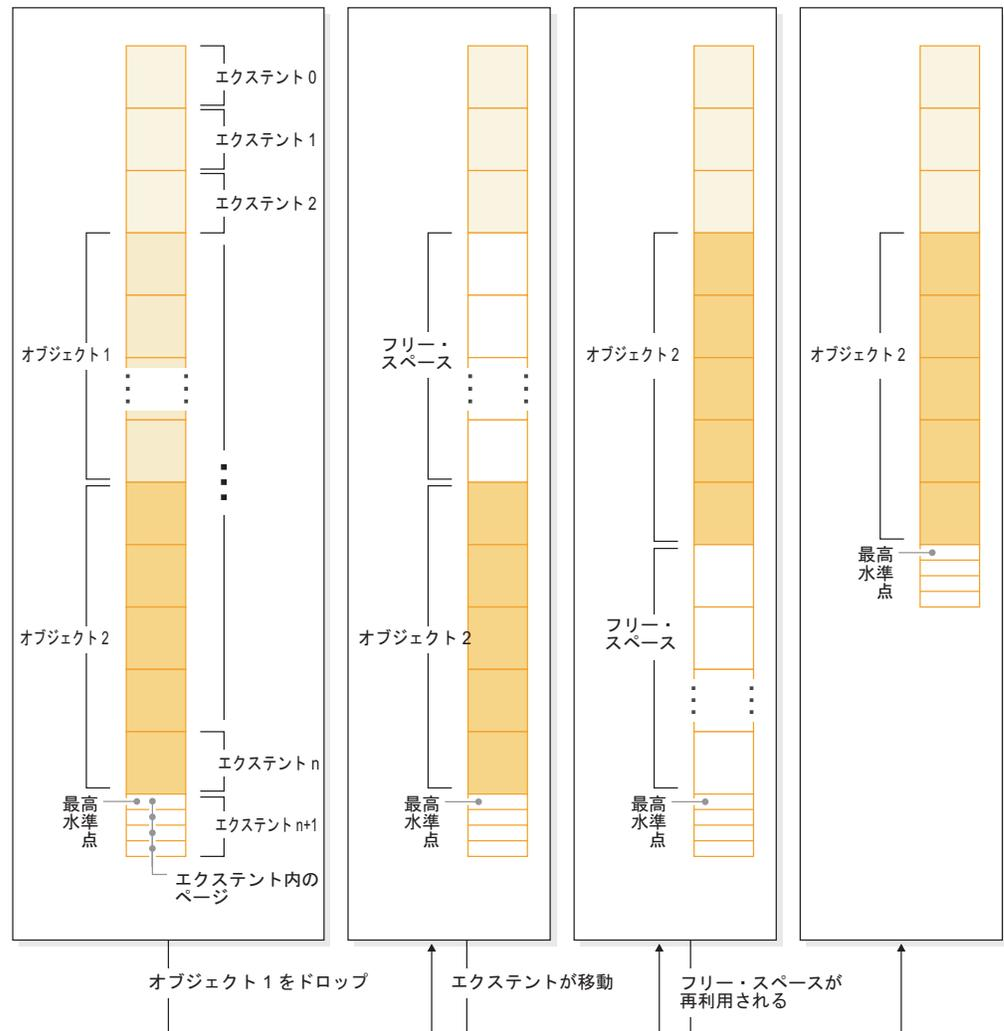
エクステント移動の進行状況は、`MON_GET_EXTENT_MOVEMENT_STATUS` 表関数を使用してモニターできます。

**ヒント:** `ALTER TABLESPACE` ステートメントを使用して再利用できるスペースの量を最大化するには、まず表スペース内の表と索引に対して `REORG` 操作を実行します。

## 自動ストレージ表スペース

自動ストレージ表スペースは、以下のような方法で削減できます。

### コンテナ縮小のみ

このオプションでは、エクステントは移動されません。データベース・マネージャーは、まず削除がペンディング中のエクステントを解放して、コンテナのサイズの削減を試みます (一部の「保留中の削除」エクステントがリカバリー上の理由により解放できず、これらのエクステントの一部はそのままになる可能性があります)。最高水準点が解放されるエクステントの中にある場合、最高水準点は引き下げられます。それ以外の場合、最高水準点に変更は加えられません。次に、コンテナは、表スペースの総量が最高水準点と同じかそれよりもやや大きくなるように、サイズ変更されます。この操作は、`ALTER TABLESPACE` および `REDUCE` 節を使用して自動的に実行されます。

### 最高水準点の引き下げのみ

このオプションでは、最大数のエクステントを移動して最高水準点を引き下げますが、コンテナのサイズ変更操作は実行されません。この操作は、`ALTER TABLESPACE` ステートメントの `LOWER HIGH WATER MARK` 節を単独で使用して実行されます。

### 最高水準点の引き下げと一定量のコンテナの削減

このオプションでは、表スペースの削減量を絶対量 (KB、MB、または GB) で指定できます。または、パーセントを入力して削減する相対量を指定できます。いずれの場合も、データベース・マネージャーはまずエクステントを移動せずに、要求された量のスペースの削減を試みます。つまり、コンテナ縮小のみで説明されているとおり、削除ペンディング・エクステントを解放して、最高水準点の引き下げを試み、コンテナ・サイズを削減するだけで表スペースの削減を試みます。この方法で、十分な削減が得られない場合、データベース・マネージャーは表スペースの下部にある使用済みエクステントを移動して、最高水準点の引き下げを開始します。エクステントの移動が完了すると、コンテナは、表スペースの総量が最高水準点と同じかそれよりもやや大きくなるように、サイズ変更されます。移動できるエクステントが足りないために、要求された量だけ表スペースを削減できない場合、最高水準点が可能な限り低くされます。この操作は、`ALTER TABLESPACE` ステートメントの `REDUCE` 節を使用して実行されます。`REDUCE` 節には、表スペースのサイズの削減指定量が含まれます。

### 最高水準点の引き下げと可能な最大量のコンテナの削減

この場合、データベース・マネージャーは表スペースとそのコンテナのサ

イズを削減するために、可能な限り多くのエクステントを移動します。この操作は、ALTER TABLESPACE ステートメントの REDUCE MAX 節を使用して実行されます。

エクステントの移動処理開始後は、ALTER TABLESPACE ステートメントの REDUCE STOP 節を使用して処理を停止できます。移動されたエクステントはすべてコミットされ、可能な限り最高水準点が低くされて、新しい (より低い) 最高水準点までコンテナがサイズ変更されます。

## DMS 表スペース

DMS 表スペースは次の 2 つの方法で削減できます。

### コンテナ縮小のみ

このオプションでは、エクステントは移動されません。データベース・マネージャは、まず削除がペンディング中のエクステントを解放して、コンテナのサイズの削減を試みます (リカバリー可能性のために「削除ペンディング」エクステントの一部を削除できない場合もあります。その場合、それらのエクステントは残ります)。最高水準点が解放されるエクステントの中にある場合、最高水準点は引き下げられます。それ以外の場合、最高水準点に変更は加えられません。次に、コンテナは、表スペースの総量が最高水準点と同じかそれよりもやや大きくなるように、サイズ変更されます。この操作は、ALTER TABLESPACE ステートメントの REDUCE *database-container* 節を単独で使用して実行されます。

### 最高水準点の引き下げのみ

このオプションでは、最大数のエクステントを移動して最高水準点を引き下げますが、コンテナのサイズ変更操作は実行されません。この操作は、ALTER TABLESPACE ステートメントの LOWER HIGH WATER MARK 節を単独で使用して実行されます。

最高水準点の引き下げとコンテナ・サイズの削減は、自動ストレージ表スペースの場合、組み合わせられた 1 つの自動的な操作です。一方、DMS 表スペースの場合、最高水準点の引き下げとコンテナ・サイズ縮小の両方を実現するには、次の 2 つの操作を実行する必要があります。

1. まず、ALTER TABLESPACE ステートメントの LOWER HIGH WATER MARK 節を使用して、表スペースの最高水準点を下げる必要があります。
2. 次に、ALTER TABLESPACE ステートメントの REDUCE *database-container* 節を単独で使用して、コンテナのサイズ変更操作を実行します。

エクステントの移動処理開始後は、ALTER TABLESPACE ステートメントの LOWER HIGH WATER MARK STOP 節を使用して処理を停止できます。移動されたエクステントはすべてコミットされ、最高水準点はその新しい値まで削減されます。

## 例

例 1: 自動ストレージ表スペースのサイズを最大量削減する。

データベースに 1 つの自動ストレージ表スペース TS と 3 つの表 (T1、T2、および T3) があるとして、表 T1 と T3 をドロップします。

```
DROP TABLE T1
DROP TABLE T3
```

この時点で、エクステントが空になっている場合、次のステートメントを実行すると、表 T1 と T3 で使用されていたエクステントが再利用されることになり、表スペースの最高水準点が削減されます。

```
ALTER TABLESPACE TS REDUCE MAX
```

例 2: 自動ストレージ表スペースのサイズを一定量削減する。

データベースに 1 つの自動ストレージ表スペース TS と 2 つの表 (T1 と T2) があるとします。次に、表 T1 をドロップします。

```
DROP TABLE T1
```

続いて、次のステートメントを使用して、表スペースのサイズを 1 MB 削減します。

```
ALTER TABLESPACE TS REDUCE SIZE 1M
```

または、次のようなステートメントを使用して、表スペースの既存サイズのパーセントで表スペースを削減することもできます。

```
ALTER TABLESPACE TS REDUCE SIZE 5 PERCENT
```

例 3: 最高水準点より下に空きスペースがある場合に自動ストレージ表スペースのサイズを削減する。

例 1 と同様、データベースに 1 つの自動ストレージ表スペース TS と 3 つの表 (T1、T2、および T3) があるとします。今回は、T2 と T3 をドロップすると、最高水準点のすぐ下に 5 セットの空きエクステントができます。この例の各エクステントは 2 つの 4 KB のページで構成されているとすると、実際には 40 KB の空きスペースが最高水準点のすぐ下にあることとなります。次のようなステートメントを発行するとします。

```
ALTER TABLESPACE TS REDUCE SIZE 32K
```

この場合、データベース・マネージャーは、エクステント移動を行うことなく、最高水準点を下げ、コンテナ・サイズを削減できます。205 ページの図 18 はこのシナリオを示しています。



図 18. エクステント移動の必要がない最高水準点の引き下げ

#### 例 4: DMS 表スペースのサイズの削減

データベースに 1 つの DMS 表スペース TS と 3 つの表 (T1、T2、および T3) があるとします。次に、表 T1 と T3 をドロップします。

```
DROP TABLE T1
DROP TABLE T3
```

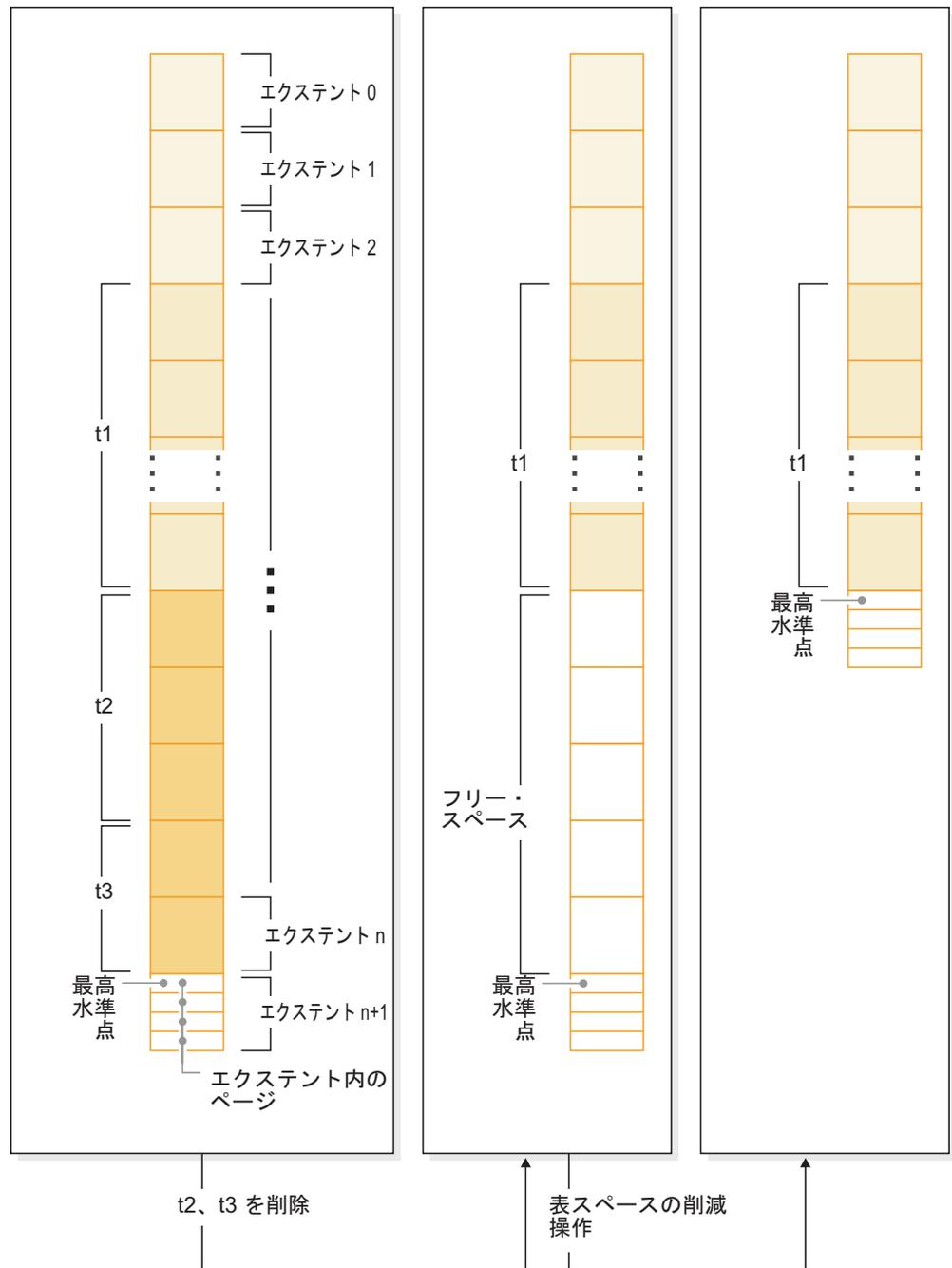
DMS 表スペースでの最高水準点の引き下げとコンテナ・サイズの削減は、2 つの操作で行います。まず、次のステートメントを使用してエクステントを移動し、最高水準点を下げます。

ALTER TABLESPACE TS LOWER HIGH WATER MARK

次に、次のようなステートメントを使用してコンテナのサイズを削減します。

ALTER TABLESPACE TS REDUCE (ALL CONTAINERS 5 M)

## SMS 表スペース、DMS 表スペース、および自動ストレージ表スペースの比較

SMS 表スペース、DMS 表スペース、および自動ストレージ表スペースには、さまざまな環境で利点をもたらすさまざまな機能があります。

**重要:** USER 表スペースに関する CREATE TABLESPACE ステートメントの MANAGED BY SYSTEM 節は非推奨になっており、将来のリリースで除去される可能性があります。代わりに MANAGED BY AUTOMATIC STORAGE または MANAGED BY DATABASE 節を使用してください。

表 12. SMS 表スペース、DMS 表スペース、および自動ストレージ表スペースの比較

|              | SMS 表スペース                                             | DMS 表スペース                                                                                                           | 自動ストレージ表スペース                                                                                                                                                                    |
|--------------|-------------------------------------------------------|---------------------------------------------------------------------------------------------------------------------|---------------------------------------------------------------------------------------------------------------------------------------------------------------------------------|
| 作成方法         | CREATE TABLESPACE ステートメントの MANAGED BY SYSTEM 節を使用して作成 | CREATE TABLESPACE ステートメントの MANAGED BY DATABASE 節を使用して作成                                                             | CREATE TABLESPACE ステートメントの MANAGED BY AUTOMATIC STORAGE 節を使用して、または MANAGED BY 節全体を省略して作成データベース作成時に自動ストレージが使用可能になっていた場合、別途指定している場合を除き、作成するすべての表スペースはデフォルトで自動ストレージ表スペースとして作成されます。 |
| 初期コンテナの定義と場所 | コンテナをディレクトリー名として定義する必要があります。                          | <ul style="list-style-type: none"> <li>コンテナをファイルまたはデバイスとして定義する必要があります。</li> <li>各コンテナの初期サイズを指定する必要があります。</li> </ul> | 自動ストレージ表スペースの作成時に、コンテナのリストを指定する必要はありません。代わりに、データベース・マネージャーがデータベースに関連付けられたすべてのストレージ・パスに自動的にコンテナを作成します。データは、ストレージ・パスが等しく使用されるように、すべてのコンテナ間で均一にストライプされます。                          |

表 12. SMS 表スペース、DMS 表スペース、および自動ストレージ表スペースの比較 (続き)

|                                 | SMS 表スペース                                                                                   | DMS 表スペース                                                                                                                                                                                 | 自動ストレージ表スペース                                                                                                                                                                                                                      |
|---------------------------------|---------------------------------------------------------------------------------------------|-------------------------------------------------------------------------------------------------------------------------------------------------------------------------------------------|-----------------------------------------------------------------------------------------------------------------------------------------------------------------------------------------------------------------------------------|
| スペースの初期割り振り                     | 必要な量だけ行われます。ストレージの割り振りはファイル・システムによって制御されるため、一部の照会のパフォーマンスに影響を及ぼすことがあるページの連続が発生する可能性は低くなります。 | 表スペースの作成時に行われます。<br><ul style="list-style-type: none"> <li>エクステントは SMS 表スペースの場合よりも連続する可能性が高くなります。</li> <li>デバイス・コンテナ用のエクステント内のページは、常に連続しています。</li> </ul>                                  | <ul style="list-style-type: none"> <li>非一時自動ストレージ表スペースの場合: <ul style="list-style-type: none"> <li>スペースは表スペースの作成時に割り振られます。</li> <li>表スペースの初期サイズはユーザーが指定できます。</li> </ul> </li> <li>一時自動ストレージ表スペースの場合、スペースは必要に応じて割り振られます。</li> </ul> |
| 表スペース・コンテナに対する変更                | 作成後は、新規データ・パーティションの追加時にコンテナを追加する以外の変更は加えられません。                                              | <ul style="list-style-type: none"> <li>コンテナを拡張または追加できます。表スペースの最高水準点より下の位置に新規スペースが追加されると、表スペース・データのリバランスが行われます。</li> <li>コンテナを削減またはドロップできます。ドロップされているスペースにデータがある場合、リバランスが行われます。</li> </ul> | <ul style="list-style-type: none"> <li>表スペースのサイズが削減された場合、コンテナをドロップまたは削減できます。</li> <li>データベースに新規ストレージが追加される、またはデータベースからストレージがドロップされる場合、コンテナ間でデータを均一に分散するために表スペースをリバランスできます。</li> </ul>                                             |
| ストレージの増加要求の処理                   | コンテナはファイル・システムで指定されている容量に達するまで拡張します。どれか 1 つのコンテナがその最大容量に達すると、表スペースは満杯であると見なされます。            | コンテナは、初期の割り振りサイズを超え、ファイル・システムで指定されている制約の上限まで手動または自動 (自動サイズ変更が有効な場合) で拡張できます。                                                                                                              | <ul style="list-style-type: none"> <li>コンテナは、ファイル・システムで指定されている制約の上限まで自動的に拡張されます。</li> <li>ストレージ・パスがデータベースに追加されると、コンテナが自動的に拡張または作成されます。</li> </ul>                                                                                 |
| 異なる表スペースにさまざまなタイプのオブジェクトを配置する能力 | パーティション表の場合のみ、索引と索引パーティションを表データを含んでいる表スペースとは異なる表スペースに常駐できます。                                | 表、関連するラージ・オブジェクト (LOB) のストレージ、および索引を、それぞれ別々の表スペースに常駐できます。                                                                                                                                 | 表、関連するラージ・オブジェクト (LOB) のストレージ、および索引を、それぞれ別々の表スペースに常駐できます。                                                                                                                                                                         |
| 継続的な保守要件                        | None                                                                                        | <ul style="list-style-type: none"> <li>コンテナの追加または拡張</li> <li>コンテナのドロップまたは削減</li> <li>最高水準点の引き下げ</li> <li>リバランス</li> </ul>                                                                 | <ul style="list-style-type: none"> <li>表スペースのサイズの削減</li> <li>最高水準点の引き下げ</li> <li>リバランス</li> </ul>                                                                                                                                 |

表 12. SMS 表スペース、DMS 表スペース、および自動ストレージ表スペースの比較 (続き)

|                      | SMS 表スペース                                    | DMS 表スペース                                    | 自動ストレージ表スペース                                                                       |
|----------------------|----------------------------------------------|----------------------------------------------|------------------------------------------------------------------------------------|
| コンテナを再定義するためのリストアの使用 | リダイレクト・リストア操作を使用して表スペースに関連付けられたコンテナを再定義できます。 | リダイレクト・リストア操作を使用して表スペースに関連付けられたコンテナを再定義できます。 | データベース・マネージャーによってスペースが管理されるため、リダイレクトされたリストア操作を使用して表スペースに関連付けられたコンテナを再定義することはできません。 |
| パフォーマンス              | 一般的に、DMS や自動ストレージよりも遅く、特に大きな表の場合は遅くなります。     | 一般的に SMS より優れている                             | DMS と同様                                                                            |

この 3 タイプの表スペースの中では、自動ストレージ表スペースが最もセットアップと保守が容易なため、ほとんどのアプリケーションに推奨できます。自動ストレージ表スペースは、以下の場合に特に有用です。

- 大きな表や急速に拡張する可能性がある表がある場合
- コンテナの拡張をいかに管理するかについて、定期的に判断を下したくない場合
- パフォーマンスを強化するために、異なる表スペースにさまざまなタイプの関連オブジェクト (表、LOB、索引など) を格納したい場合

DMS 表スペースは、以下の場合に有用です。

- 大きな表や急速に拡張する可能性がある表がある場合
- 物理的に格納されるデータを制御したい場合
- ストレージの使用方法 (コンテナの追加など) を調整または制御したい場合
- パフォーマンスを強化するために、異なる表スペースにさまざまなタイプの関連オブジェクト (表、LOB、索引など) を格納したい場合

SMS 表スペースは、以下の場合に有用です。

- 急速に拡張する可能性のない小さな表がある場合
- 物理的に格納されるデータを制御したい場合
- コンテナの保守にあまり関与したくない場合
- 異なる表スペースにさまざまなタイプの関連オブジェクト (表、LOB、索引など) を格納する必要がない場合 (パーティション表の場合のみ、表データとは異なる表スペースに索引を格納できます)。

#### SMS および DMS ワークロードに関する考慮事項:

使用する表スペースのタイプ、および指定するページ・サイズを決定する際には、実際の環境でデータベース・マネージャーが管理している基本的なワークロードのタイプが影響する場合があります。

オンライン・トランザクション処理 (OLTP) のワークロードの特徴は、データに対してランダム・アクセスを行う必要があり、多くの場合、頻繁に挿入や更新を行ったり、または通常小さなデータ・セットを戻すような照会をするトランザクションです。アクセスがランダムであり、そのアクセスが 1 ないし数ページに対するものであるとすれば、プリフェッチが行われる可能性はあまりありません。

デバイス・コンテナを使用する DMS 表スペースは、この状態において最適に実行されます。最高のパフォーマンスが必要なければ、ファイル・コンテナを使用した DMS 表スペースもまた、OLTP ワークロードに対する適切な選択です。FILE SYSTEM CACHING をオフにして、ファイル・コンテナを持つ DMS 表スペースを使用すると、DMS ロー表スペース・コンテナと同等のレベルで実行できることに注意してください。順次入出力が少ないか、まったくない場合、CREATE TABLESPACE ステートメントの EXTENTSIZE および PREFETCHSIZE パラメータの設定値は、入出力の効率にとって重要ではありません。ただし、十分なページ・クリーナー数を設定し、*chnpgs\_thresh* 構成パラメータを使用することが重要です。

照会ワークロードの特徴は、データに対して順次アクセスまたは部分的な順次アクセスを行う必要のある、通常大きなデータ・セットを戻すトランザクションです。複数のデバイス・コンテナを使用する DMS 表スペースで、しかも各コンテナが別々のディスクにある場合には、並列プリフェッチが最も効率的に行われる可能性があります。CREATE TABLESPACE ステートメントの PREFETCHSIZE パラメータの値は、EXTENTSIZE パラメータの値にデバイス・コンテナの数を乗算した値に設定しなければなりません。別の方法として、プリフェッチ・サイズに -1 を指定すると、データベース・マネージャーは適切なプリフェッチ・サイズを自動的に選択します。これによって、データベース・マネージャーは、すべてのコンテナから並列にプリフェッチすることができます。コンテナ数が増えたり減ったりする場合、または多少なりとも積極的にプリフェッチする必要がある場合、ALTER TABLESPACE ステートメントを使用して、それに応じて PREFETCHSIZE 値を変更することができます。

照会ワークロードの代わりに方法として、ファイル・システムが独自のプリフェッチを使用している場合には、ファイルを使用することもできます。ファイルは、ファイル・コンテナを使用した DMS タイプ、または SMS タイプのいずれかが可能です。SMS を使用する場合、入出力並列処理を達成するために、ディレクトリー・コンテナを別々の物理ディスクにマップする必要があることに注意してください。

**重要:** システム管理スペース (SMS) を使用する USER 表スペースは非推奨になりました。将来のリリースで除去される可能性があります。代わりにデータベース管理スペース (DMS) または自動ストレージ表スペース (AMS) を使用してください。

ワークロードが混在している場合には、OLTP ワークロードのために単一の入出力要求をできるだけ効率的にすると同時に、照会ワークロードのために並列入出力の効率を最大化することが目標となります。

表スペースのページ・サイズを決定するための考慮事項は次のとおりです。

- 行のランダム読み取りおよび書き込み操作を実行する OLTP アプリケーションについては、不必要な行にはバッファ・プールのスペースを費やさないため、通常はページ・サイズは小さい方が望ましいです。
- 一度に多くの連続した行にアクセスする意思決定支援システム (DSS) アプリケーションについては、指定された数の行を読み取るのに必要な入出力要求が減るので、通常はページ・サイズは大きい方が望ましいです。
- ページ・サイズが大きいと、索引のレベルの数を減らすことができます。
- 大きいページは、長い行をサポートします。

- デフォルトの 4 KB ページでは、表は 500 列に制限されますが、より大きなページ・サイズ (8 KB、16 KB、32 KB) は 1012 列をサポートします。
- 表スペースに使用できる最大サイズは、表スペースのページ・サイズに比例します。

#### SMS および DMS 装置に関する考慮事項:

表スペース・コンテナ用にファイル・システムのファイルを使用するか装置を使用するかを検討する際、考慮すべきオプションがいくつかあります。それはデータのバッファリングと LOB または LONG データを使用するかどうかです。

##### • データのバッファリング

ディスクから読み取られる表データは通常、データベースのバッファ・プールで使用可能です。アプリケーションが実際にページを使用してしまうよりも前に、特に別のデータ・ページでバッファ・プール・スペースが必要な場合に、データ・ページをバッファ・プールから解放できることもあります。システム管理スペース (SMS) またはデータベース管理スペース (DMS) ファイル・コンテナを使用する表スペースについては、ファイル・システム・キャッシングにより入出力は必要なくなることもあります (ファイル・システム・キャッシングが使用されない場合、入出力は必要です)。

データベース管理スペース (DMS) を使用している表スペースは、ファイル・システムもキャッシュも使用しません。このような場合には、データベース・バッファ・プールのサイズを大きくし、ファイル・システム・キャッシュのサイズを小さくすることによって、デバイス・コンテナを使用する DMS 表スペースは二重バッファリングを使用しないという事実を相殺することができます。

デバイス・コンテナを使用する DMS 表スペースの入出力が同等の SMS 表スペースの入出力と比較して大きくなっていることを、システム・レベルのモニター・ツールが示す場合には、この差は、二重バッファリングが原因である可能性があります。

**重要:** システム管理スペース (SMS) を使用する USER 表スペースは非推奨になりました。将来のリリースで除去される可能性があります。代わりに、データベース管理スペース (DMS) または自動ストレージ表スペース (AMS) を使用してください。

##### • LOB データまたは LONG データの使用

アプリケーションが LOB データまたは LONG データのいずれかをリトリートする場合、データベース・マネージャーは、データをそのバッファにキャッシュしません。アプリケーションがこれらのページの 1 つを要求するたびに、データベース・マネージャーはディスクからリトリートしなければなりません。LOB または LONG データが DMS ファイル・コンテナに格納される場合、ファイル・システム・キャッシュでバッファリングが行われ、結果としてパフォーマンスが向上することがあります。

システム・カタログにはいくつかの LOB 列が含まれているので、システム・カタログは DMS ファイル表スペースに入れておく必要があります。

## TEMPORARY 表スペース

TEMPORARY 表スペースは、ソートや結合などの操作の実行中に、データベース・マネージャーに必要な一時データを保持します。これは、これらのアクティビティには、結果セットを処理するための余分なスペースが必要であるためです。

データベースには、CATALOG 表スペースと同じページ・サイズの *SYSTEM TEMPORARY* 表スペースが 1 つ以上必要です。デフォルトには、データベースの作成時に *TEMPSPACE1* という 1 つの *SYSTEM TEMPORARY* 表スペースが作成されます。IBMTEMPGROUP は、この表スペースに対するデフォルト・データベース・パーティション・グループです。TEMPSPACE1 のページ・サイズは、データベース自体が作成されたときに指定された値になります (デフォルトでは 4 キロバイト)。

USER TEMPORARY 表スペースは、DECLARE GLOBAL TEMPORARY TABLE ステートメントまたは CREATE GLOBAL TEMPORARY TABLE ステートメントを使用して作成した表の一時データを保持します。USER TEMPORARY 表スペースは、デフォルトではデータベース作成の時点で作成されません。さらにそれは、インスタンス化されたバージョンの作成済み一時表も保持します。

単一の TEMPORARY 表スペースの定義では、大半の USER 表スペースで使用されているページ・サイズと等しいページ・サイズを指定することが推奨されています。そうすれば、一般的な環境と処理に適したサイズが得られます。しかし、TEMPORARY 表スペースの構成や処理を変えるとよい結果が得られる場合もあります。以下の点を考慮してください。

- 一時表はたいてい、一まとまりに順次アクセスされます。つまり、まとまった行が挿入されたり、ひとかたまりの順次行がフェッチされたりします。このため、比較的大きなページ・サイズを指定すると、特定量のデータを読み取るために必要な論理ページおよび物理ページの要求が少なくなるので、一般的にパフォーマンスは向上します。
- TEMPORARY 表スペースを使って表を再編成する場合、TEMPORARY 表スペースのページ・サイズは表のページ・サイズと一致しなければなりません。このため、異なるページ・サイズごとに定義された TEMPORARY 表スペースが必要です。それら個々のページ・サイズは、TEMPORARY 表スペースを使って再編成できる既存の表によって使用されます。

表を、同じ表スペースで直接再編成すれば、TEMPORARY 表スペースを使わずに再編成を行うことができます。このタイプの再編成では、表の表スペースに再編成プロセス用の余分のスペースが必要になります。

- SMS SYSTEM TEMPORARY 表スペースを使用している場合には、レジストリー変数 DB2\_SMS\_TRUNC\_TMPTABLE\_THRESH を使用することも考慮できます。システム一時表がドロップされると、ファイルのサイズは 0 バイトに切り捨てられます。DB2\_SMS\_TRUNC\_TMPTABLE\_THRESH は、ファイルを切り捨てる場合に最小限残すエクステンツ数を指定します。そのため、この値を十分に高く設定しておけば、ファイルを切り捨て、再利用が必要であればそれを拡張し、また切り捨てるという作業のオーバーヘッドを減らすことができます。
- 通常、ページ・サイズの異なる複数の TEMPORARY 表スペースが存在すれば、オブティマイザーは最も多くの行を保持できるバッファー・プール (ほとんどの場合、最大のバッファー・プール) を持つ TEMPORARY 表スペースを選択しま

す。その場合はたいがい、TEMPORARY 表スペースの 1 つに十分なバッファ  
ー・プールを割り当て、他の TEMPORARY 表スペースには小さめのバッファ  
ー・プールを割り当てるのが賢明です。そのようなバッファー・プール割り当て  
は、メイン・メモリーの使用効率を向上させるのに役立ちます。例えば、  
CATALOG 表スペースが 4 KB ページを使用し、残りの表スペースが 8 KB ペ  
ージを使用する場合、最適な TEMPORARY 表スペースの構成として、1 つの 8  
KB TEMPORARY 表スペースに大きなバッファー・プールを指定し、1 つの 4  
KB TEMPORARY 表スペースに小さなバッファー・プールを指定することが考え  
られます。

- 一般に、単一ページ・サイズの TEMPORARY 表スペースを複数定義しても、特  
に利点はありません。

REGULAR 自動ストレージ表スペースや LARGE 自動ストレージ表スペースのよ  
うな自動ストレージ TEMPORARY 表スペースは、ストレージ・グループに関連付け  
られます。ただし、自動ストレージ TEMPORARY 表スペースは自身のストレ  
ージ・グループの関連付けを変更できません。自動ストレージ TEMPORARY 表ス  
ペースに対してリバランス操作を試行すると、SQL0109N が返されます。  
TEMPORARY 表スペースをストレージ・グループと関連付けるには、  
TEMPORARY 表スペースをドロップし、別のストレージ・グループを使ってその  
TEMPORARY 表スペース再作成します。ストレージ・パスをストレージ・グループ  
に追加する場合、TEMPORARY 表スペースは、次回データベースが活動化されるま  
で新規パスを利用しません。

## 表の表スペースを選択する際の考慮事項

表を表スペースにマップする方法を決定する際は、表の分散、表に含まれるデー  
タの量とタイプ、および管理上の問題を考慮する必要があります。

### 表の分散

最低でも、選択する表スペースが、希望する分散を使用するデータベース・  
パーティション・グループ内にあるようにする必要があります。

### 表内のデータの量

1 つの表スペースの中に多くの小さな表を保管する計画である場合、その表  
スペースに対して SMS を使用することを検討してください。入出力とス  
ペース管理を効率的に行う DMS の利点は、小さな表ではそれほど重要ではあ  
りません。SMS の利点の方が (必要な場合に限り)、小さな表の場合はより  
魅力的です。表の 1 つがより大きいか、または表内のデータにより速くア  
クセスする必要がある場合には、小さなエクステント・サイズを持つ DMS  
表スペースを検討してください。

非常に大きな表の場合は、それぞれに別個の表スペースを使用し、小さな表  
はすべて 1 つの表スペースにまとめるのが良いでしょう。このように分け  
ると、表スペースの使用方法に基づいて適切なエクステント・サイズを選択  
することもできます。

**重要:** システム管理スペース (SMS) を使用する USER 表スペースは非推奨  
になりました。将来のリリースで除去される可能性があります。代わりにデ  
ータベース管理スペース (DMS) または自動ストレージ表スペース (AMS)  
を使用してください。

## 表の中のデータのタイプ

例えば、あまり頻繁に使用されない履歴データの入った表がある場合、このデータに対する照会については、応答時間が長くてもよいとエンド・ユーザーは考えるかもしれません。その場合、履歴データ表に別の表スペースを使用して、その表スペースをアクセス速度が遅く、費用のかからない物理装置に割り当てるのも一案です。

あるいは、データが快適に使用できなければならなかったり迅速な応答が求められるいくつかの重要な表は、別扱いにするという方法もあります。そのような表は、そうした重要なデータ要件をサポートできる高速の物理装置に割り当てられた表スペースに入れておきます。

また、DMS 表スペースを使用して、表データを、索引データ用、ラージ・オブジェクト (LOB) およびロング・フィールド (LF) データ用、REGULAR 表データ用、および XML データ用の、4 つの異なる表スペースに分散させることもできます。これにより、データに最適な表スペース特性、およびそれらの表スペースをサポートする物理装置を選択することができます。例えば、利用可能な最高速の装置に索引データを入れると、パフォーマンスはかなり向上します。複数の DMS 表スペースにまたがって 1 つの表を分割する場合、ロールフォワード・リカバリーが使用可能であれば、これらの表スペースをまとめてバックアップおよびリストアすることを考慮してください。SMS 表スペースは、複数の表スペースにまたがるこのようなタイプのデータ分散をサポートしません。

## 管理上の問題

一部の管理機能は、データベースや表のレベルではなく、表スペースのレベルで実行できます。例えば、データベースではなく表スペースのバックアップをとれば、時間とリソースの節約になります。こうすれば、大量の変更がある表スペースを頻繁にバックアップする一方、変更が非常に少ない表スペースは時折バックアップするだけでできます。

データベースや表スペースはリストアすることができます。互いに無関係な表が表スペースを共有していない場合、データベースのごく一部だけをリストアして、コストを減らすことができます。

互いに関連する表はひとまとまりの表スペースと一緒に入れておくのがよいでしょう。そうした表は参照制約によって関連付けられる場合もあれば、定義された他の業務制約によって関連付けられる場合もあります。

ある特定の表を頻繁にドロップおよび再定義する必要がある場合、表をドロップするよりは DMS 表スペースをドロップする方がより効率的であるため、その表を独自の表スペースの中に定義したほうがよい場合があります。

## ファイル・システム・キャッシングを使用しない表スペース

UNIX、Linux、および Windows でバッファリングのない I/O を使用可能または使用不可にする際に推奨される方式は、表スペース・レベルで行う方式です。

この方式では、特定の表スペースにバッファリングのない I/O を使用可能または使用不可にすると同時に、データベースの物理レイアウトに依存することを避けることができます。また、データベース・マネージャーが、各ファイルで最適な I/O (バッファリングありまたはバッファリングなし) を判別することができます。

バッファリングのない I/O を使用可能にし、特定の表スペースでファイル・キャッシングを使用不可にするには、NO FILE SYSTEM CACHING 節を使用します。バッファリングのない I/O が使用可能にされている場合、データベース・マネージャはプラットフォームに基づいて、直接 I/O (DIO) と並行 I/O (CIO) のどちらを使用するかを自動的に判別します。CIO の方がパフォーマンスが向上するため、データベース・マネージャは CIO がサポートされていれば CIO を使用します。どちらを使用するかを指定するユーザー・インターフェースはありません。

バッファリングのない I/O から最大の効果を引き出すため、バッファ・プールのサイズを増やす必要がある可能性もあります。ただし、セルフチューニング・メモリー・マネージャが使用可能にされ、バッファ・プール・サイズが AUTOMATIC に設定されている場合、データベース・マネージャはバッファ・プール・サイズを最適のパフォーマンスにセルフチューニングします。このフィーチャーは、バージョン 9 より前は使用できなかったことに注意してください。

ファイル・システム・キャッシングを使用不可または使用可能にするには、CREATE TABLESPACE または ALTER TABLESPACE ステートメントで NO FILE SYSTEM CACHING または FILE SYSTEM CACHING 節を指定します。デフォルト設定は、どちらの節も指定されていない場合に使用されます。ALTER TABLESPACE の場合、新しいキャッシング・ポリシーを有効にするためにデータベースへの既存の接続を終了する必要があります。

**注:** 属性がデフォルトから FILE SYSTEM CACHING または NO FILE SYSTEM CACHING に変更されると、それをデフォルトに戻すメカニズムはありません。

ファイル・システム・キャッシングを使用可能および使用不可にするこの方式は、表スペース・レベルで I/O モード (バッファリングありまたはバッファリングなし) を制御することを可能にします。

ファイル・システム・キャッシングが使用可能かどうかを判別するには、MON\_GET\_TABLESPACE 表の表スペースの **fs\_caching** モニター・エレメントの値を照会します。

### **UNIX、Linux、および Windows でバッファリングのない I/O を使用可能または使用不可にする別の方式**

一部の UNIX プラットフォームでは、MOUNT オプションを使用することにより、ファイル・システム・レベルのファイル・システム・キャッシングを使用不可にすることができます。詳しくは、オペレーティング・システムの資料を参照してください。ただし、表スペース・レベルとファイル・システム・レベルでファイル・システム・キャッシングを使用できないようにした場合の違いを理解することが重要です。表スペース・レベルでは、ファイルを開く際にファイル・システム・キャッシングを使用するかどうかをデータベース・マネージャが制御します。ファイル・システム・レベルでは、特定のファイル・システムに存在するすべてのファイルが、ファイル・システム・キャッシングなしで開かれます。AIX などの一部のプラットフォームでは、このフィーチャーを使用する前提となる特定の要件があります (例えば、読み取りおよび書き込みアクセスのシリアライゼーション)。データベース・マネージャがこれらの要件に準拠していて、ターゲット・ファイル・システムにデータベース・マネージャからのファイル以外のファイル

が含まれている場合は、このフィーチャーを使用可能にする前に、要件についてオペレーティング・システムの資料を参照してください。

**注:** バージョン 8.1 FixPak 4 で導入された、現在は推奨されていないレジストリー変数 **DB2\_DIRECT\_IO** により、AIX JFS2 上のロング・フィールド・データ、ラージ・オブジェクト・データ、および TEMPORARY 表スペースを除くすべての SMS コンテナでファイル・システム・キャッシングが使用不可になります。バージョン 9.1 以降でこのレジストリー変数を設定することは、NO FILE SYSTEM CACHING 節を指定してすべての表スペース、SMS および DMS を変更することと等価です。ただし、**DB2\_DIRECT\_IO** を使用することはお勧めできません。この変数は、今後のリリースで削除されます。その代わりとして、表スペースのレベルで NO FILE SYSTEM CACHING を使用可能にしてください。

#### Windows でバッファリングのない I/O を使用可能/使用不可にする別の方式

以前のリリースでは、パフォーマンス・レジストリー変数 **DB2NTNOCACHE** を使用して、すべての DB2 ファイルについてファイル・システム・キャッシングを使用不可にすることができました。そのようにすれば、より多くのメモリーがデータベースに利用できるようになるため、バッファ・プールやソート・ヒープの量を増やすことができます。**DB2NTNOCACHE** と NO FILE SYSTEM CACHING 節の使用の違いは、表スペースを選択してキャッシングを使用不可にできるかどうかです。バージョン 9.5 からは、NO FILE SYSTEM CACHING がデフォルトとして使用されているため、FILE SYSTEM CACHING を明示的に指定しない限り、インスタンスに新規に作成された表スペースしか含まれない場合は、このレジストリー変数を設定してファイル・システム・キャッシングをインスタンス全体に渡って使用不可にする必要はなくなりました。

#### パフォーマンスの考慮事項

バッファリングのない I/O は、本来はパフォーマンス向上のために使用されます。ただし場合によっては、小さいバッファ・プール・サイズと小さいファイル・システム・キャッシュの組み合わせによって (そればかりとは限りませんが)、パフォーマンスの低下が引き起こされることがあります。パフォーマンスを改善するための提案を以下に示します。

- セルフチューニング・メモリー・マネージャーが使用可能でない場合は、それを使用可能にして、ALTER BUFFERPOOL *name* SIZE AUTOMATIC を使用して、バッファ・プール・サイズを自動的に設定します。これによって、データベース・マネージャーは、バッファ・プール・サイズを自己調整できます。
- セルフチューニング・メモリー・マネージャーを使用可能にしない場合は、パフォーマンスが改善されるまで、10 または 20 パーセントずつバッファ・プール・サイズを大きくします。
- セルフチューニング・メモリー・マネージャーを使用可能にしない場合は、「FILE SYSTEM CACHING」を使用するように表スペースを変更します。これにより、バッファリングのない I/O が基本的に使用不可になり、コンテナ・アクセスはバッファ I/O に戻ります。

実動システムでこれを実装する前に、制御された環境でパフォーマンスの調整をテストしてください。

表スペース・コンテナ用にファイル・システムのファイルを使用するか、装置を使用するかを選択するときは、ファイル・システム・キャッシングについて考慮する必要があります。ファイル・システム・キャッシングは、次のように実行されます。

- DMS ファイル・コンテナ (およびすべての SMS コンテナ) の場合、オペレーティング・システムはファイル・システム・キャッシュ中のページをキャッシュすることがある (表スペースに NO FILESYSTEM CACHING が定義されていない場合)
- DMS デバイス・コンテナ表スペースの場合、オペレーティング・システムはファイル・システム・キャッシュ中のページをキャッシュしない

## 新規表スペース・コンテナはデフォルトで並行 I/O または直接 I/O を使用する

ほとんどの AIX、Linux、Solaris、および Windows オペレーティング・システム上で新規に作成された表スペース・コンテナのデフォルトの入出力メカニズムは CIO/DIO (並行 I/O または直接 I/O) です。このデフォルトを指定すると、多量のトランザクション処理ワークロードおよびロールバックに対してバッファ付き I/O を超えてスループットが増加します。

FILE SYSTEM CACHING または NO FILE SYSTEM CACHING 属性は、入出力操作がファイル・システム・レベルでキャッシュに入れられるかどうかを指定します。

- FILE SYSTEM CACHING は、ターゲット表スペースでのすべての入出力操作がファイル・システム・レベルでキャッシュに入れられることを指定します。
- NO FILE SYSTEM CACHING は、すべての入出力操作がファイル・システム・レベルのキャッシュを迂回することを示します。

ラージ・オブジェクト (LOB) データがインライン化される場合、それは正規データとしてアクセスされ、表スペースの FILE SYSTEM CACHING 属性に対して指定される I/O 方式 (バッファリングありまたはバッファリングなし) を使用します。

ラージ・オブジェクト (LOB) データがインライン化されない場合、以下の記述が当てはまります。

- SMS 表スペースでは、NO FILE SYSTEM CACHING 表スペース属性が設定されている場合でも、ロング・フィールド (LF) データとラージ・オブジェクト (LOB) データへのバッファリングのない I/O のアクセスは要求されません。オペレーティング・システムの構成と動作に応じてファイル・システム・キャッシュでバッファリングが発生し、それによってパフォーマンスが向上する可能性があります。
- DMS 表スペースでは、DB2 は I/O を実行するときにデータ・タイプを区別しません。表スペースが FILE SYSTEM CACHING を有効にして構成されていない場合、LF または LOB データのバッファリングは発生しません。パフォーマンス上の理由で DMS 表スペースの LF または LOB データのバッファリングが要求される場合、このデータを別の DMS 表スペースに置き、FILE SYSTEM CACHING を明示的に有効にできます。

以下のインターフェースには FILE SYSTEM CACHING 属性が含まれます。

- CREATE TABLESPACE ステートメント

- **CREATE DATABASE** コマンド
- `sqlcrea()` API (SQLETSDESC 構造の `sqlfscaching` フィールドを使用)

この属性が **CREATE TABLESPACE** ステートメント、または **CREATE DATABASE** コマンドで指定されていない場合、データベース・マネージャーはプラットフォームおよびファイル・システムのタイプに基づくデフォルトの動作を使用して要求を処理します。正確な動作については、『ファイル・システム・キャッシュ構成』を参照してください。 `sqlcrea()` API の場合、`sqlfscaching` の 0x2 の値が、データベース・マネージャーにデフォルト設定を使用するように指示します。

以下のツールが現在、FILE SYSTEM CACHING 属性の値を解釈することに注意してください。

- **GET SNAPSHOT FOR TABLESPACES** コマンド
- `db2pd -tablespaces` コマンド
- `db2look -d dbname -l` コマンド

`db2look` では、FILE SYSTEM CACHING 属性が指定されていない場合、出力にはこの属性は含まれません。

## 例

データベースおよび関連したすべての表スペース・コンテナが AIX JFS ファイル・システム上にあり、次のステートメントが発行されたとします。

```
DB2 CREATE TABLESPACE JFS2
```

属性が指定されていない場合、データベース・マネージャーは NO FILE SYSTEM CACHING を使用します。

## ファイル・システム・キャッシュ構成

オペレーティング・システムは、デフォルトでは、ディスクとの間で読み書きされるファイル・データをキャッシュに入れます。

標準的な読み取り操作では、物理ディスク・アクセスにより、データがディスクからファイル・システム・キャッシュに読み取られ、そのデータがキャッシュからアプリケーション・バッファにコピーされます。同様に、書き込み操作では、物理ディスク・アクセスにより、データがアプリケーション・バッファからファイル・システム・キャッシュにコピーされ、そのデータがキャッシュから物理ディスクにコピーされます。 **CREATE TABLESPACE** ステートメントの **FILE SYSTEM CACHING** 節には、このファイル・システム・レベルでのデータ・キャッシング動作が反映されます。データベース・マネージャーは、自身のデータ・キャッシングをバッファ・プールを使って管理します。バッファ・プールのサイズが適切に調整されていれば、ファイル・システム・レベルのキャッシングは必要ありません。

**注:** データベース・マネージャーは、ページのキャッシュを無効化することによって、既にほとんどの DB2 データのキャッシングを防止していますが、AIX の一時データと LOB は例外です。

ファイル・システム・レベルとバッファ・プールの両方でキャッシングを行うと、二重キャッシングに余分の CPU サイクルが必要なため、性能が低下する場合

があります。この二重キャッシングを回避するため、大抵のファイル・システムにはファイル・システム・レベルでのキャッシングを使用不可にするフィーチャーがあります。これは一般に、バッファリングのない I/O と呼ばれています。UNIX では、このフィーチャーは一般に、*Direct I/O (DIO)* として知られています。

Windows では、これは `FILE_FLAG_NO_BUFFERING` フラグを立ててファイルを開くことに相当します。さらに、IBM JFS2 や Symantec VERITAS VxFS などの一部のファイル・システムは、拡張された Direct I/O である高性能な *Concurrent I/O (CIO)* フィーチャーもサポートしています。データベース・マネージャーは、`NO FILE SYSTEM CACHING` 表スペース節を使用してこのフィーチャーをサポートしています。これが設定されているとき、データベース・マネージャーは、CIO が存在するファイル・システムで、自動的にこのフィーチャーを利用します。このフィーチャーは、ファイル・システム・キャッシュのメモリー要件を削減して他の用途に使用できるメモリーを増やすのに役立つことがあります。

バージョン 9.5 より前は、`NO FILE SYSTEM CACHING` も `FILE SYSTEM CACHING` も指定されていない場合は、キーワード `FILE SYSTEM CACHING` が暗黙指定されていました。バージョン 9.5 では、どちらのキーワードも指定されていない場合、デフォルトの `NO FILE SYSTEM CACHING` が使用されます。この変更は、新規に作成された表スペースにのみ影響します。バージョン 9.5 より前に作成された既存の表スペースは、影響を受けません。この変更は、AIX、Linux、Solaris、および Windows に適用されますが、以下の例外についてはデフォルトの動作は `FILE SYSTEM CACHING` のままです。

- AIX JFS
- Solaris 非 VxFS
- Linux for System z
- すべての `SMS TEMPORARY` 表スペース・ファイル
- `SMS` 永続表スペース・ファイルにあるロング・フィールド (LF) およびラージ・オブジェクト (LOB) データ・ファイル

デフォルト設定をオーバーライドするには、`FILE SYSTEM CACHING` または `NO FILE SYSTEM CACHING` を指定します。

**重要:** `SMS` 表スペース・タイプはバージョン 10.1 でユーザー定義の永続表スペースについて非推奨となっており、将来のリリースで除去される可能性があります。`SMS` 表スペース・タイプは、カタログ表スペースおよび `TEMPORARY` 表スペースについては非推奨になっていません。詳しくは、「*DB2 バージョン 10.1 の新機能*」の『`SMS` 永続表スペースが推奨されなくなった』を参照してください。

## サポートされる構成

219 ページの表 13 は、ファイル・システム・キャッシングなしで表スペースを使用する際にサポートされる構成を示しています。これは以下の点も示しています。(a) それぞれの場合に `DIO` と拡張 `DIO` のどちらが使用されるか。(b) 表スペースでプラットフォームおよびファイル・システム・タイプに応じて `NO FILE SYSTEM CACHING` と `FILE SYSTEM CACHING` のどちらも指定されない場合のデフォルトの動作。

表 13. ファイル・システム・キャッシングを使用しない表スペースのサポートされる構成

|                                                                                      |                                                                                                    |                                                                         |                                                                     |
|--------------------------------------------------------------------------------------|----------------------------------------------------------------------------------------------------|-------------------------------------------------------------------------|---------------------------------------------------------------------|
| プラットフォーム                                                                             | ファイル・システムのタイプおよび必要な最小レベル                                                                           | NO FILE SYSTEM CACHING が指定されているときに、データベース・マネージャーがサブミットした DIO 要求と CIO 要求 | NO FILE SYSTEM CACHING と FILE SYSTEM CACHING のどちらも指定されない場合のデフォルトの動作 |
| AIX 6.1 以降                                                                           | Journal File System (JFS)                                                                          | DIO                                                                     | FILE SYSTEM CACHING (注 1 を参照。)                                      |
| AIX 6.1 以降                                                                           | General Parallel File System (GPFS)                                                                | DIO                                                                     | NO FILE SYSTEM CACHING                                              |
| AIX 6.1 以降                                                                           | Concurrent Journal File System (JFS2)                                                              | CIO                                                                     | NO FILE SYSTEM CACHING                                              |
| AIX 6.1 以降                                                                           | VERITAS Storage Foundation for DB2 4.1 (VxFS)                                                      | CIO                                                                     | NO FILE SYSTEM CACHING                                              |
| HP-UX バージョン 11i v3 (Itanium)                                                         | VERITAS Storage Foundation 4.1 (VxFS)                                                              | CIO                                                                     | FILE SYSTEM CACHING                                                 |
| Solaris 10、11                                                                        | UNIX File System (UFS)                                                                             | CIO                                                                     | FILE SYSTEM CACHING (注 2 を参照。)                                      |
| Solaris 10、11                                                                        | VERITAS Storage Foundation for DB2 4.1 (VxFS)                                                      | CIO                                                                     | NO FILE SYSTEM CACHING                                              |
| Linux ディストリビューション SLES 10 SP3 以降、および RHEL 5.2 以降<br><br>(対応アーキテクチャー: x86、x64、POWER®) | ext2、ext3、reiserfs                                                                                 | DIO                                                                     | NO FILE SYSTEM CACHING                                              |
| Linux ディストリビューション SLES 10 SP3 以降、および RHEL 5.2 以降<br><br>(対応アーキテクチャー: x86、x64、POWER)  | VERITAS Storage Foundation 4.1 (VxFS)                                                              | CIO                                                                     | NO FILE SYSTEM CACHING                                              |
| Linux ディストリビューション SLES 10 SP3 以降、および RHEL 5.2 以降<br><br>(対応アーキテクチャー: zSeries)        | ファイバー・チャンネル・プロトコル (FCP) を使用する SCSI (Small Computer System Interface) ディスク上の ext2、ext3、または reiserfs | DIO                                                                     | FILE SYSTEM CACHING                                                 |
| Windows                                                                              | 特定の要件なし。DB2 がサポートするすべてのファイル・システムを処理可能                                                              | DIO                                                                     | NO FILE SYSTEM CACHING                                              |

注:

1. AIX JFS では、FILE SYSTEM CACHING がデフォルトです。
2. Solaris UFS では、NO FILE SYSTEM CACHING がデフォルトです。

3. データベース・マネージャー対応 VERITAS Storage Foundation では、オペレーティング・システムの前提条件が異なることがあります。上記のリストにあるプラットフォームは、現行のリリースでサポートされているプラットフォームです。前提条件に関する情報については、VERITAS Storage Foundation for DB2 のサポートにご相談ください。
4. 上で指定した最小レベルの代わりに SFDB2 5.0 を使用する場合は、SFDB2 5.0 MP1 RP1 リリースを使用する必要があります。このリリースには、5.0 バージョンに固有のフィックスが含まれています。
5. データベース・マネージャーでデフォルト設定に対して NO FILE SYSTEM CACHING を選択したくない場合は、関連する SQL、コマンド、または API で FILE SYSTEM CACHING を指定してください。

## 例

**例 1:** デフォルトでは、この新規表スペースはバッファリングのない I/O を使用して作成されます。NO FILE SYSTEM CACHING 節が暗黙指定されています。

```
CREATE TABLESPACE table space name ...
```

**例 2:** 以下のステートメントの NO FILE SYSTEM CACHING 節は、この特定の表スペースではファイル・システム・レベルのキャッシングが OFF になることを示しています。

```
CREATE TABLESPACE table space name ... NO FILE SYSTEM CACHING
```

**例 3:** 以下のステートメントは、既存の表スペースについてファイル・システム・レベルのキャッシングを使用不可にします。

```
ALTER TABLESPACE table space name ... NO FILE SYSTEM CACHING
```

**例 4:** 以下のステートメントは、既存の表スペースについてファイル・システム・レベルのキャッシングを使用可能にします。

```
ALTER TABLESPACE table space name ... FILE SYSTEM CACHING
```

## 表スペースのエクステント・サイズ

エクステントとは、表スペース・コンテナ内のストレージのブロックのことです。これは、1 つのコンテナに書き込まれるデータのページ数を表し、これに達すると次のコンテナに書き込まれます。表スペースを作成するときに、パフォーマンスおよびストレージ管理の要件に基づいて、エクステント・サイズを選択できます。

エクステント・サイズを選択するときには、次のことを考慮してください。

- 表スペースの中の表のサイズとタイプ。

**DMS** 表スペースの中のスペースは、1 つの表に対して一度に 1 エクステントずつ割り当てられます。表に入力が行われ、エクステントが満杯になると、新しいエクステントが割り当てられます。**DMS** 表スペース・コンテナ・ストレージは事前予約済みです。つまり、コンテナを使い切るまで新しいエクステントが割り振られません。

**SMS** 表スペースの中のスペースは、1 つの表に対して一度に 1 エクステントずつ、または一度に 1 ページずつ割り振られます。表にデータが入れられ、エク

テナントまたはページが満杯になると、ファイル・システム内のすべてのエクステンションまたはページが使用されるまで、新しいエクステンションまたはページが割り振られません。SMS 表スペースを使用している場合は、複数ページ・ファイル割り振りが可能です。複数ページ・ファイル割り振りの場合、一度に 1 ページずつではなく複数のエクステンションを割り振ることができます。

マルチページ・ファイル割り振りは、デフォルトで使用可能です。

**multipage\_alloc** データベース構成パラメーターの値は、マルチページ・ファイル割り振りが使用可能かどうかを示します。

**注:** マルチページ・ファイル割り振りは、TEMPORARY 表スペースには適用されません。

1 つの表は、以下の別個の表オブジェクトからなります。

- 1 つのデータ・オブジェクト。これは、正規の列データが保管される場所です。
- 1 つの索引オブジェクト。表に定義されたすべての索引がここに保管されます。
- 1 つのロング・フィールド (LF) データ・オブジェクト。表に 1 つまたは複数の LONG フィールド・データがあれば、それらの列はここに保管されます。
- 2 つのラージ・オブジェクト (LOB) データ・オブジェクト。表に 1 つまたは複数の LOB 列がある場合、それらの列が以下の 2 つの表オブジェクトに保管されます。
  - LOB データ用の 1 つの表オブジェクト。
  - LOB データを記述するメタデータ用の 2 番目の表オブジェクト。
- マルチディメンション・クラスタリング (MDC) 表のブロック・マップ・オブジェクト。
- XML 文書を保管する別の XDA オブジェクト。

それぞれの表オブジェクトは別々に保管され、それぞれが必要に応じて新しいエクステンションを割り当てます。また、それぞれの DMS 表オブジェクトは、(その表オブジェクトに属する表スペース内のすべてのエクステンションを記述する) エクステンション・マップというメタデータ・オブジェクトとも関連付けられます。エクステンション・マップ用のスペースも一度に 1 エクステンションずつ割り当てられます。したがって、DMS 表スペース内のオブジェクトに対するスペースの初期割り振りは、エクステンション 2 個になります。(SMS 表スペース内のオブジェクトのためのスペースの初期割り振りは 1 ページです。)

1 つの DMS 表スペース内に多くの小さな表がある場合は、比較的少ないデータ量を保管するのに、比較的大きな量のスペースを割り振ることになります。このような場合には、小さなエクステンション・サイズを指定します。しかし、急速に大きくなっていく非常に大きな表に対して小さいエクステンション・サイズの DMS 表スペースを使用するなら、追加エクステンションを割り振る頻度が過度に増える可能性があります。

- 表に対するアクセスの種類。

表へのアクセスに、大量のデータを処理する照会やトランザクションが数多く使用される場合には、表データのプリフェッチ処理を行うことにより、パフォーマンスの大幅な向上が期待できます。

- エクステンツの必要最小数。

表スペース用の 5 個のエクステンツが入るスペースがコンテナの中になければ、表スペースは作成されません。

## ページ、表、および表スペースのサイズ

DMS 表スペース、一時 DMS 表スペース、および非一時自動ストレージ表スペースの場合、データベースに選択するページ・サイズによって表スペースのサイズの上限が決まります。SMS 表スペースおよび一時自動ストレージ表スペースの表の場合、ページ・サイズによって表自体のサイズが制約されます。

ページ・サイズの制限には、4 KB、8 KB、16 KB、または 32 KB が使用できます。これらページ・サイズはそれぞれに、各表スペース・タイプについての最大が定められており、それを守らなければなりません。

表 14 は、DMS 表スペースと非一時自動ストレージ表スペースのページ・サイズごとの表スペースのサイズ制限を示しています。

表 14. DMS 表スペースと非一時自動ストレージ表スペースのサイズ制限： DMS 表スペースと非一時自動ストレージ表スペースは、ページ・サイズの制約を受けます。

| 表スペース・タイプ                                               | 4K ページ・サイズ制限 | 8K ページ・サイズ制限 | 16K ページ・サイズ制限 | 32K ページ・サイズ制限 |
|---------------------------------------------------------|--------------|--------------|---------------|---------------|
| DMS 表スペースと非一時自動ストレージ表スペース (REGULAR 表スペース)               | 64G          | 128G         | 256G          | 512G          |
| DMS 表スペース、一時 DMS 表スペース、および非一時自動ストレージ表スペース (LARGE 表スペース) | 8192G        | 16,384G      | 32,768G       | 65,536G       |

表 15 は、SMS 表スペースと一時自動ストレージ表スペースの表のページ・サイズごとの表サイズ制限を示しています。

表 15. SMS 表スペースと一時自動ストレージ表スペースの表のサイズ制限： SMS 表スペースと一時自動ストレージ表スペースの表の場合、ページ・サイズの制約を受けるのは表スペースではなく、表オブジェクト自体です。

| 表スペース・タイプ        | 4K ページ・サイズ制限 | 8K ページ・サイズ制限 | 16K ページ・サイズ制限 | 32K ページ・サイズ制限 |
|------------------|--------------|--------------|---------------|---------------|
| SMS              | 64G          | 128G         | 256G          | 512G          |
| 一時 SMS、一時自動ストレージ | 8192G        | 16,384G      | 32,768G       | 65,536G       |

さまざまなタイプの表スペースのデータベースおよび索引ページ・サイズの制限については、「SQL リファレンス」の『SQL および XML の制限値』でデータベース・マネージャーのページ・サイズに固有の制限を参照してください。

## ディスク入出力の効率および表スペースの設計

表スペースのタイプと設計によって、その表スペースに対して実行される入出力の効率が決まります。

表スペースの設計と使用に関する他の問題について考慮するときは、まず以下の概念を理解しておく必要があります。

### 大ブロック読み取り

単一の要求で複数ページ（通常 1 エクステント）を検索する読み取り。一度に複数ページを読み取ることは、それぞれのページを別個に読み取るより効率的です。

### プリフェッチ

照会でページが参照されるのに先立って行うページの読み取り。全体的な目標は、応答時間を削減することです。ページのプリフェッチを照会の実行と非同期に行うことができれば、この目標を達成することができます。最適な応答時間は、CPU または入出力サブシステムのいずれかが最大容量で操作されている場合に達成されます。

### ページ・クリーニング

ページの読み取りおよび変更が行われると、これらのページはデータベース・バッファ・プールの中に累積されます。ページが読み込まれるときには、バッファ・プール・ページの中に読み込まれます。バッファ・プールが変更されたページで満杯である場合は、それらの変更されたページのいずれかをディスクに書き出さないと、新しいページを読み込むことができません。バッファ・プールが満杯になるのを防ぐために、ページ・クリーナー・エージェントは変更されたページを書き出して、読み取り要求の際にバッファ・プール・ページが利用できる状態にします。

データベース・マネージャーは、大ブロック読み取りが効率的であるときには常にこれを行います。通常これは、順次または部分的に順次であるデータを検索する場合に行われます。1 回の読み取り操作で読み取られるデータの量はエクステント・サイズによって決まり、エクステント・サイズが大きければ大きいほど、1 回に読み取られるページ数が多くなります。

ディスクから、バッファ・プール内の連続ページにページを読み取ることができるとき、順次プリフェッチ・パフォーマンスをさらに向上させることができます。デフォルトでは、バッファ・プールはページ・ベースであるため、ディスクから連続ページに読み取るときに連続ページのセットを検出できるという保証はありません。ブロック・ベースのバッファ・プールは、ページ域だけでなく、連続ページのセット用のブロック域も含まれているため、この目的のために、ブロック・ベースのバッファ・プールを使用することができます。連続ページセットそれぞれをブロックといい、それぞれのブロックに含まれるページ数をブロック・サイズといいます。それぞれのブロック内のページ数だけでなく、ページ域およびブロック域のサイズが構成可能です。

エクステントがディスク上に格納される方法は、入出力の効率に影響を与えます。デバイス・コンテナーを使用する DMS 表スペースの場合、データはディスク上で連続する傾向にあり、最小のシーク時間とディスク待ち時間で読み取ることができます。しかし、ファイルを使用する場合は、DMS 表スペースで使用するために事前割り振りされた大きなファイルも、特にクリーンなファイル・スペースにファイル

が割り振られた場合には、ディスク上で連続しやすくなります。しかし、データがファイル・システムによって分割され、ディスク上の複数のロケーションに保管される可能性があります。これは、SMS 表スペースを使用し、ファイルが一度に 1 ページずつ拡張され、フラグメント化が起りやすい場合に最もよく発生します。

CREATE TABLESPACE または ALTER TABLESPACE ステートメント上の PREFETCHSIZE オプションを変更することによって、プリフェッチの程度を制御することができます。あるいは、プリフェッチ・サイズを AUTOMATIC に設定して、データベース・マネージャーが使用に最適なサイズを自動的に選択するようにすることもできます。(データベース内のすべての表スペースのデフォルト値は、データベース構成パラメーター `dft_prefetch_sz` によって設定されます。)  
PREFETCHSIZE パラメーターは、プリフェッチが起動されたときに、どれだけのページ数を読み取るかをデータベース・マネージャーに指示します。PREFETCHSIZE を CREATE TABLESPACE ステートメントの EXTENTSIZE パラメーターの倍数に設定すると、複数のエクステントを並列して読み取らせることができます。(データベース内のすべての表スペースのデフォルト値は、データベース構成パラメーター `dft_extent_sz` によって設定されます。) EXTENTSIZE パラメーターは、次のコンテナースキップするまでに、あるコンテナーに書き込まれる 4 KB ページの数を指定します。

例えば、3 つの装置を使用した表スペースがあるとします。PREFETCHSIZE が EXTENTSIZE の 3 倍になるよう設定すれば、データベース・マネージャーは各装置から大ブロックを並列して読み取ることができ、それによって入出力のスループットがかなり増加します。なお、ここでは、各装置が別々の物理装置であり、コントローラーが各装置からのデータ・ストリームを処理するために十分な処理能力を持っていることを想定しています。データベース・マネージャーは、照会速度、バッファ・プール使用率、およびその他の要因に基づいて、実行時にプリフェッチ・パラメーターを動的に調整しなければならない場合があることに注意してください。

一部のファイル・システム (AIX のジャーナル・ファイル・システムなど) は、独自のプリフェッチ方式を使用します。場合によっては、データベース・マネージャー・プリフェッチよりもファイル・システムのプリフェッチの方が大きな値に設定されます。この結果、ファイル・コンテナーを使用する SMS および DMS 表スペースのプリフェッチの方が、装置を使用する DMS 表スペースのプリフェッチよりも速く実行されるように見えることがあります。しかしこれは、おそらくファイル・システム内で付加的なレベルでのプリフェッチが行われているためにそう見えているに過ぎません。DMS 表スペースは、同等のどの構成よりも速く実行できるはずです。

プリフェッチまたは均一な読み取りが効率的に行われるようにするために、十分な数のクリーン・バッファ・プール・ページが存在しなければなりません。例えば、表スペースから 3 エクステントを読み取り、読み取られる各ページごとにバッファ・プールから変更ページを書き出さなければならない並列プリフェッチ要求が存在するとします。この並行プリフェッチ要求の効率が下がって、照会に対応できなくなる可能性があります。ページ・クリーナーは、プリフェッチ要求を満たす十分な数で構成されている必要があります。

## 表スペースの作成

データベースの中に表スペースを作成すると、その表スペースにコンテナが割り当てられ、その定義と属性がデータベース・システム・カタログに記録されます。

### このタスクについて

自動ストレージ表スペースの場合、データベース・マネージャーはデータベースに関連付けられたストレージ・パスに基づいて、表スペースにコンテナを割り当てます。

非自動ストレージ表スペースの場合、表スペース作成時に使用する、コンテナのパス、デバイス名またはファイル名を知っている必要があります。また、DMS 表スペース用に作成した各デバイスまたはファイル・コンテナについて、コンテナごとに割り当て可能なストレージ・スペース量も把握しておく必要があります。

### 手順

- コマンド行を使用して SMS 表スペースを作成するには、以下のように入力します。

```
CREATE TABLESPACE name
 MANAGED BY SYSTEM
 USING ('path')
```

- コマンド行を使用して DMS 表スペースを作成するには、以下のように入力します。

```
CREATE TABLESPACE name
 MANAGED BY DATABASE
 USING (FILE 'path' size)
```

デフォルトでは、DMS 表スペースは大きい表スペースとして作成されます。

- コマンド行を使用して自動ストレージ表スペースを作成するには、以下のいずれかのステートメントを入力します。

```
CREATE TABLESPACE name
```

または

```
CREATE TABLESPACE name
 MANAGED BY AUTOMATIC STORAGE
```

表スペースが自動ストレージ・データベースに作成される場合、上記の 2 つの各ステートメントは同じになります。このようなデータベースで作成された表スペースは他に指定がない限り、デフォルトで自動ストレージ表スペースになります。

### 例

例 1: Windows での SMS 表スペースの作成。次の SQL ステートメントは、別個の 3 つのドライブの 3 つのディレクトリーのコンテナを使用して、RESOURCE と呼ばれる SMS 表スペースを作成するものです。

```
CREATE TABLESPACE RESOURCE
 MANAGED BY SYSTEM
 USING ('d:%acc_tbsp', 'e:%acc_tbsp', 'f:%acc_tbsp')
```

例 2: Windows での DMS 表スペースの作成。次の SQL ステートメントは、それぞれ 5,000 ページの 2 つのファイル・コンテナーを使用して、DMS 表スペースを作成します。

```
CREATE TABLESPACE RESOURCE
 MANAGED BY DATABASE
 USING (FILE'd:%db2data%acc_tbsp' 5000,
 FILE'e:%db2data%acc_tbsp' 5000)
```

上記の 2 つの例では、コンテナーに明示的な名前が提供されました。しかし、相対コンテナー名を指定する場合、コンテナーはデータベース・パス配下に作成されたサブディレクトリーの中に作成されます。

表スペース・コンテナーを作成するとき、存在しないディレクトリー・レベルがあればデータベース・マネージャーによって作成されます。例えば、コンテナーの指定が /project/user\_data/container1 であり、ディレクトリー /project が存在しない場合、データベース・マネージャーはディレクトリーの /project および /project/user\_data を作成します。

データベース・マネージャーが作成するディレクトリーは、すべて PERMISSION 711 付きで作成されます。fenced プロセス・アクセスには許可 711 が必要です。つまり、インスタンス所有者は読み取り、書き込み、実行の各アクセス権限を持ち、他のユーザーは実行アクセス権限を持っています。さらに、実行アクセス権限を持つすべてのユーザーには、表スペース・コンテナー・ディレクトリーを全探索する権限も与えられます。インスタンス所有者だけが読み取り/書き込みアクセス権限を持っているため、複数のインスタンスが作成されるときに、以下のシナリオが発生する可能性があります。

- 前述の例と同じディレクトリー構造を使用して、ディレクトリー・レベル /project/user\_data は存在しないと仮定します。
- user1 は user1 という名前のインスタンスをデフォルトで作成して、データベースを作成した後、/project/user\_data/container1 をコンテナーの 1 つとする表スペースを作成します。
- user2 は user2 という名前のインスタンスをデフォルトで作成して、データベースを作成した後、/project/user\_data/container2 をコンテナーの 1 つとする表スペースを作成しようとしています。

最初の要求によりデータベース・マネージャーはディレクトリー・レベル /project/user\_data を PERMISSION 700 で作成したので、user2 にはこれらのディレクトリー・レベルに対するアクセス権がないので、それらのディレクトリー内に container2 を作成できません。この場合、CREATE TABLESPACE 操作は失敗します。

この競合を解決するには、次の 2 つの方法があります。

1. 表スペースを作成する前に、ディレクトリー /project/user\_data を作成して、user1 と user2 の両方が表スペースを作成するために必要なアクセスに関する権限を設定します。表スペース・ディレクトリーのすべてのレベルが存在する場合、データベース・マネージャーはアクセス権を変更しません。
2. user1 が /project/user\_data/container1 を作成した後で、/project/user\_data に関する権限を、user2 が表スペースを作成するために必要なアクセス権に設定します。

サブディレクトリーがデータベース・マネージャーによって作成される場合は、表スペースがドロップされると、そのサブディレクトリーもデータベース・マネージャーによって削除される場合があります。

このシナリオでは、表スペースが特定のデータベース・パーティション・グループに関連付けられていないことを前提としています。デフォルトのデータベース・パーティション・グループである IBMDEFAULTGROUP は、以下のパラメーターがステートメント内に指定されていない場合に使用されます。

```
IN database_partition_group_name
```

例 3: 3: AIX での DMS 表スペースの作成。以下の SQL ステートメントは、それぞれ 10 000 ページの 3 つの論理ボリュームを使用して AIX システム上に DMS 表スペースを作成し、それらの入出力特性を指定します。

```
CREATE TABLESPACE RESOURCE
 MANAGED BY DATABASE
 USING (DEVICE '/dev/rdblv6' 10000,
 DEVICE '/dev/rdblv7' 10000,
 DEVICE '/dev/rdblv8' 10000)
 OVERHEAD 7.5
 TRANSFERRATE 0.06
```

この SQL ステートメントで指定している UNIX デバイスは、すでに存在しているものであり、インスタンス所有者および SYSADM グループが書き込みを行えるようであればなりません。

例 4: UNIX システム上での DMS 表スペースの作成。以下の例は、UNIX 複数パーティション・データベース内の ODDGROUP と呼ばれるデータベース・パーティション・グループ上に DMS 表スペースを作成します。ODDGROUP は、CREATE DATABASE PARTITION GROUP ステートメントを使用してあらかじめ作成されていなければなりません。この場合、ODDGROUP データベース・パーティション・グループは、1、3、および 5 の番号が付いたデータベース・パーティションから成っていると想定されています。すべてのデータベース・パーティション上で、10 000 の 4 KB ページについて、デバイス /dev/hdisk0 を使用します。さらに、40 000 の 4 KB ページから成るデータベース・パーティションごとに 1 つのデバイスを宣言します。

```
CREATE TABLESPACE PLANS IN ODDGROUP
 MANAGED BY DATABASE
 USING (DEVICE '/dev/HDISK0' 10000, DEVICE '/dev/n1hd01' 40000)
 ON DBPARTITIONNUM 1
 (DEVICE '/dev/HDISK0' 10000, DEVICE '/dev/n3hd03' 40000)
 ON DBPARTITIONNUM 3
 (DEVICE '/dev/HDISK0' 10000, DEVICE '/dev/n5hd05' 40000)
 ON DBPARTITIONNUM 5
```

データベース・マネージャーで順次プリフェッチ機能を使用すると、並列入出力が使われ、順次入出力のパフォーマンスを大幅に向上させることができます。

例 5: デフォルトより大きいページ・サイズの SMS 表スペースの作成。デフォルトの 4 KB サイズより大きいページ・サイズを使用する表スペースを作成することもできます。次の SQL ステートメントは、Linux および UNIX システム上でページ・サイズが 8 KB の SMS 表スペースを作成するものです。

```
CREATE TABLESPACE SMS8K
 PAGESIZE 8192
 MANAGED BY SYSTEM
 USING ('FSMS_8K_1')
 BUFFERPOOL BUFFPOOL8K
```

関連したバッファー・プールのページ・サイズも、同じ 8 KB でなければならないことに注意してください。

作成された表スペースは、それが参照するバッファー・プールが活動化されるまで使用できません。

ALTER TABLESPACE ステートメントを使うと、DMS 表スペースでコンテナを追加、ドロップ、またはサイズ変更したり、表スペースの PREFETCHSIZE、OVERHEAD、および TRANSFERRATE の設定値を変更したりすることができます。表スペース・ステートメントを発行するトランザクションは、システム・カタログの競合を避けるために、ALTER TABLESPACE SQL ステートメントの後できるだけ早くコミットする必要があります。

注: PREFETCHSIZE の値は、EXTENTSIZE の値の倍数でなければなりません。例えば、EXTENTSIZE が 10 なら PREFETCHSIZE は 20 や 30 などにする必要があります。PREFETCHSIZE を AUTOMATIC に設定することによって、データベース・マネージャーがプリフェッチ・サイズを自動的に決めるようにすることも検討してください。

直接 I/O (DIO) は、ファイル・システム・レベルでのキャッシングをバイパスするので、メモリーのパフォーマンスを改善します。この処理は CPU オーバーヘッドを削減して、データベース・インスタンスがより多くのメモリーを使用できるようにします。

並行 I/O (CIO) は DIO の利点を含むと共に、書き込みアクセスのシリアライゼーションを軽減します。

AIX では DIO および CIO がサポートされます。HP-UX、Solaris、Linux、および Windows オペレーティング・システムでは DIO (のみ) がサポートされます。

キーワード NO FILE SYSTEM CACHING および FILE SYSTEM CACHING は、各表スペースで DIO または CIO のどちらを使用するかを指定するための、CREATE および ALTER TABLESPACE の SQL ステートメントの一部です。NO FILE SYSTEM CACHING が有効なとき、データベース・マネージャーは可能な場合に常に並行 I/O (CIO) の使用を試みます。CIO がサポートされていない場合 (例えば、JFS が使用されている場合)、DIO が代わりに使用されます。

CREATE TABLESPACE ステートメントを実行すると、ドロップされた表のリカバリー・フィーチャーがデフォルトでオンになります。このフィーチャーにより、表スペース・レベルのリストアおよびロールフォワード操作を使用して、ドロップされた表データをリカバリーすることができます。これはデータベース・レベルのリカバリーより速く、ユーザーもデータベースをそのまま使用できるため、有用です。

しかし、ドロップされた表のリカバリー・フィーチャーは、リカバリー対象のドロップ表操作が多数ある場合、または履歴ファイルが非常に大規模である場合、順方向リカバリーのパフォーマンスに影響を与える可能性があります。

非常に多くのドロップ表操作を実行することを計画している場合は、このフィーチャーを無効にして、循環ロギングを使用するか、またはドロップされた表のリカバリーを実行しないようにします。このフィーチャーを無効にするには、CREATE TABLESPACE ステートメントの発行時に、DROPPED TABLE RECOVERY オプションを明示的に OFF に設定することができます。代替方法として、ALTER TABLESPACE ステートメントを使用して、既存の表スペースのドロップされた表のリカバリー・フィーチャーをオフにすることができます。

## TEMPORARY 表スペースの作成

TEMPORARY 表スペースは、ソートや結合などの操作の実行中に、データベース・マネージャーに必要な一時データを保持します。これは、これらのアクティビティには、結果セットを処理するための余分なスペースが必要であるためです。TEMPORARY 表スペースは、さまざまな種類の CREATE TABLESPACE ステートメントを使用して作成します。

### このタスクについて

SYSTEM TEMPORARY 表スペース は、システム一時表を格納するのに使用されます。システム一時表を格納できるのは SYSTEM TEMPORARY 表スペースだけなので、データベースは常に少なくとも 1 つの SYSTEM TEMPORARY 表スペースを持っていなければなりません。データベースを作成すると、定義される 3 つのデフォルト表スペースのうち 1 つが、"TEMPSPACE1" という SYSTEM TEMPORARY 表スペースになります。データベースに存在する USER 表スペースには、各ページ・サイズの 1 つ以上の SYSTEM TEMPORARY 表スペースが必要です。SYSTEM TEMPORARY 表スペースがないと、一部のクエリーが失敗する可能性があります。詳しくは、173 ページの『システム、ユーザー、および一時データの表スペース』を参照してください。

USER TEMPORARY 表スペース は、デフォルトではデータベース作成の時点で作成されません。アプリケーション・プログラムが一時表を使用する必要がある場合、一時表が置かれる USER TEMPORARY 表スペースを作成する必要があります。REGULAR 表スペースと同様、USER TEMPORARY 表スペースは、IBMTEMPGROUP 以外の任意のデータベース・パーティション・グループに作成できます。IBMDEFAULTGROUP は、ユーザー一時表の作成時に使用されるデフォルトのデータベース・パーティション・グループです。

### 制約事項

パーティション環境の SYSTEM TEMPORARY 表スペースの場合、SYSTEM TEMPORARY 表スペースの作成時に指定できるデータベース・パーティション・グループは、IBMTEMPGROUP だけです。

## 手順

- デフォルトの TEMPSPACE1 に加えて SYSTEM TEMPORARY 表スペースを作成するには、キーワード SYSTEM TEMPORARY が含まれる CREATE TABLESPACE ステートメントを使用します。例えば、

```
CREATE SYSTEM TEMPORARY TABLESPACE tmp_tbsp
MANAGED BY SYSTEM
USING ('d:%tmp_tbsp','e:%tmp_tbsp')
```

- USER TEMPORARY 表スペースを作成するには、CREATE TABLESPACE ステートメントおよびキーワード USER TEMPORARY を使用します。例えば、

```
CREATE USER TEMPORARY TABLESPACE usr_tbsp
MANAGED BY DATABASE
USING (FILE 'd:%db2data%user_tbsp' 5000,
FILE 'e:%db2data%user_tbsp' 5000)
```

## データベース作成時の初期の表スペースの定義

データベースが作成されるときに、次の 3 つの表スペースが定義されます。(1) システム・カタログ表に対する SYSCATSPACE、(2) データベースの処理中に作成されたシステム一時表に対する TEMPSPACE1、(3) ユーザー定義の表および索引に対する USERSPACE1。同時に、追加の USER 表スペースも作成できます。

### このタスクについて

注: データベースを初めて作成する時点では、USER TEMPORARY 表スペースは作成されません。

他で指定されていない限り、3 つのデフォルトの表スペースは自動ストレージによって管理されます。

**CREATE DATABASE** コマンドを使用して、デフォルト・バッファ・プールおよび初期表スペースのページ・サイズを指定できます。このデフォルトは、将来の CREATE BUFFERPOOL ステートメントおよび CREATE TABLESPACE ステートメントすべてのデフォルト・ページ・サイズにもなります。データベースの作成時にページ・サイズを指定しない場合、デフォルト・ページ・サイズは 4 KB です。

コマンド行を使用して初期表スペースを定義するには、以下のように入力します。

```
CREATE DATABASE name
 PAGESIZE page size
 CATALOG TABLESPACE
 MANAGED BY SYSTEM USING ('path')
 EXTENTSIZE value PREFETCHSIZE value
 USER TABLESPACE
 MANAGED BY DATABASE USING (FILE 'path' 5000,
 FILE 'path' 5000)
 EXTENTSIZE value PREFETCHSIZE value
 TEMPORARY TABLESPACE
 MANAGED BY SYSTEM USING ('path')
 WITH "comment"
```

表スペースにデフォルト定義を使用しない場合は、**CREATE DATABASE** コマンドでこれらの特性を指定することができます。例えば、次のコマンドは Windows 上にデータベースを作成するために使用するものです。

```
CREATE DATABASE PERSONL
 PAGESIZE 16384
 CATALOG TABLESPACE
```

```

MANAGED BY SYSTEM USING ('d:%pcatalog','e:%pcatalog')
EXTENTSIZ 16 PREFETCHSIZE 32
USER TABLESPACE
MANAGED BY DATABASE USING (FILE'd:%db2data%person1' 5000,
 FILE'd:%db2data%person1' 5000)
EXTENTSIZ 32 PREFETCHSIZE 64
TEMPORARY TABLESPACE
MANAGED BY SYSTEM USING ('f:%db2temp%person1')
WITH "Personnel DB for BSchiefer Co"

```

この例では、デフォルトのページ・サイズは 16 384 バイトに設定されており、最初の表スペースのそれぞれの定義が明示的に提供されています。デフォルト定義を使用したくない表スペースの表スペース定義を指定するだけで済みます。

**注:** パーティション・データベース環境で作業している場合、特定のデータベース・パーティションに対して、コンテナを作成したり割り当てたりすることはできません。まずデフォルトの USER 表スペースおよび、TEMPORARY 表スペースで、データベースを作成する必要があります。次に、CREATE TABLESPACE ステートメントを使用して、必要な表スペースを作成できます。最後に、デフォルトの表スペースをドロップします。

**CREATE DATABASE** コマンドの MANAGED BY 句のコーディングは、CREATE TABLESPACE ステートメントの MANAGED BY 句と同じ形式になります。

必要に応じて、さらに USER 表スペースと TEMPORARY 表スペースを余分に追加することができます。CATALOG 表スペース SYSCATSPACE をドロップしたり、もう 1 つ作成したりすることはできません。また、ページ・サイズが 4 KB の少なくとも 1 つの SYSTEM TEMPORARY 表スペースが常に必要です。その他の SYSTEM TEMPORARY 表スペースは作成できます。表スペースのページ・サイズやエクステント・サイズを、作成後に変更することもできません。

## DMS 直接ディスク・アクセス・デバイスのアタッチ

データを保管するためにコンテナを処理している場合、データベース・マネージャーは、直接ディスク・アクセス (ロー I/O) をサポートしています。

### このタスクについて

このタイプのサポートにより、直接ディスク・アクセス (ロー) デバイスを DB2 データベース・システムにアタッチすることができます。

表スペース作成時に参照する、コンテナのデバイス名またはファイル名を知っておく必要があります。表スペースに割り振られる各デバイスまたはファイル名と関連するスペースの量も知っておくべきです。コンテナに対する読み取りおよび書き込みの正しい権限が必要です。

直接ディスク・アクセスを識別するための物理的また論理的方法は、オペレーティング・システムによって異なります。

- Windows オペレーティング・システムの場合:

物理ハード・ディスクを指定するには、次の構文を使用します。

```
¥¥.¥PhysicalDriveN
```

ここで N は、システムにある物理ドライブのいずれかを表します。この場合、N を 0、1、2、または他の正の整数に置き換えることができます。

¥¥.¥PhysicalDrive5

論理ドライブ、つまりフォーマットされていないデータベース・パーティションを指定するには、次の構文を使用します。

¥¥.¥N:

ここで N: は、システムにある論理ドライブ名を表します。例えば、N: を E: または他のドライブ名で置き換えることができます。ドライブを識別するための文字の使用によって課せられる制限をなくすには、論理ドライブでグローバル・ユニーク ID (GUID) を使用できます。

Windows の場合、DMS ロー・デバイス表スペース・コンテナの指定の方式は新しくなっています。ボリューム (つまり基本ディスク・データベース・パーティションまたは動的ボリューム) には、その作成時にグローバル・ユニーク ID (GUID) が割り当てられます。GUID は、表スペース定義でコンテナを指定する際に、デバイス ID として使用できます。GUID はすべてのシステムで固有です。つまり、複数パーティション・データベースでは、ディスク・パーティション定義が同じであっても、GUID は各データベース・パーティションで異なるということです。

Windows システムで定義されるすべてのディスク・ボリュームで GUID を表示しやすくするため、*db2listvolumes.exe* というツールを使用できます (Windows オペレーティング・システムのみ)。このツールは、ツールが実行する現行ディレクトリで 2 つのファイルを作成します。1 つは *volumes.xml* というファイルで、XML が使用できるブラウザで、XML でエンコードされた各ディスク・ボリュームを簡単に表示するための情報が入っています。2 つ目のファイルは *tablespace.ddl* で、表スペース・コンテナを指定するために必要な構文が入っています。表スペース定義に必要な残りの情報を指定するように、このファイルを更新する必要があります。**db2listvolumes** コマンドは、コマンド行引数を必要としません。

- Linux および UNIX プラットフォームでは、論理ボリュームを、単一で連続する拡張可能なディスク・ボリュームとしてユーザーおよびアプリケーションに示すことができます。Although it appears this way, it can reside on noncontiguous physical database partitions or even on more than one physical volume. また、論理ボリュームは、単一のボリューム・グループ内に入っていなければなりません。1 つのボリューム・グループにつき 256 の論理ボリュームという制限があります。1 つのボリューム・グループあたりの物理ボリュームの制限は 32 です。**mklv** コマンドを使用して、追加の論理ボリュームを作成することができます。このコマンドにより、論理ボリュームの名前を指定し、その論理ボリュームのために割り振られる論理パーティションの数やロケーションを含む、論理ボリュームの特性を定義することができます。

論理ボリュームを作成した後で、**chlv** コマンドでその名前や特性を変更することができます。また、**extendlv** でその論理ボリュームに割り振られている論理パーティションの数を増やすことができます。さらに大きい数が指定されていない限り、作成の時点での論理ボリュームのデフォルトの最大サイズは 512 論理パーティションです。この制限をオーバーライドするには、**chlv** コマンドを使用します。

AIX では、論理ボリューム・ストレージの確立と制御を可能にするオペレーティング・システム・コマンドのセット、ライブラリー・サブルーチン、および他のツールは、論理ボリューム・マネージャー (LVM) と呼ばれています。LVM は、ストレージ・スペースのより単純で柔軟な論理ビューと実際の物理的なディスクとの間のデータをマップすることにより、ディスク・リソースを制御します。

`mk1v` および他の論理ボリューム・コマンド、また LVM の詳細については、「AIX 5L バージョン 5.2 システム・マネージメント・コンセプト:オペレーティング・システムおよびデバイス」を参照してください。

## DMS ダイレクト・ディスク・アクセスの構成とセットアップ (Linux)

データを保管するためにコンテナを処理している場合、データベース・マネージャーはブロック・デバイス・インターフェース (つまりロー I/O) を使用した直接ディスク (ロー) アクセスをサポートしています。

### 始める前に

Linux でロー I/O をセットアップする前に、1 つ以上の空き IDE または SCSI ディスク・データベース・パーティションが必要です。表スペースの作成時にディスク・パーティションを参照するには、ディスク・パーティションの名前、および表スペースに割り振られるディスク・パーティションに関連するスペースの量を知っておくべきです。

### このタスクについて

バージョン 9 より前の Linux 版では、ロー・コントローラー・ユーティリティーを使用した直接ディスク・アクセスが使用されていました。この方法は現在は推奨されておらず、使用すべきではありません。データベース・マネージャーでは、Linux オペレーティング・システムがこの方式をまだサポートする場合にはこの方式を使用することができますが、`db2diag` ログ・ファイルには、その使用が推奨されないことを示すメッセージが書き込まれます。

以前の方式では、ディスク・パーティションをロー・コントローラーに「バインド」し、`CREATE TABLESPACE` コマンドを使用してそのロー・コントローラーをデータベース・マネージャーに指定することが必要でした。

```
CREATE TABLESPACE dms1
MANAGED BY DATABASE
USING (DEVICE '/dev/raw/raw1' 1170736)
```

Linux 環境で作業するときには、以下の情報を使用してください。Linux/390 では、データベース・マネージャーはダイレクト・ディスク・アクセス装置をサポートしていません。

### 手順

Linux 上でロー I/O を構成するには、次のようにします。

1. このデータベース・パーティションの 4096 バイト・ページの数进行計算します。端数が出た場合は切り捨てます。例えば、

```
fdisk /dev/sda
Command (m for help): p

Disk /dev/sda: 255 heads, 63 sectors, 1106 cylinders
Units = cylinders of 16065 * 512 bytes
```

この例では、使用されるロー・データベース区分は /dev/sda5 です。この区分には、重要なデータは含まれていないと想定します。

表 16. Linux ロー I/O 計算

| デバイス・ブート  | 開始  | 終了   | ブロック     | ID | システム     |
|-----------|-----|------|----------|----|----------|
| /dev/sda1 | 1   | 523  | 4200997  | 83 | Linux    |
| /dev/sda2 | 524 | 1106 | 4682947+ | 5  | Extended |
| /dev/sda5 | 524 | 1106 | 4682947  | 83 | Linux    |

```
Command (m for help): q
#
```

/dev/sda5 のページ数は、次のようになります。

```
num_pages = floor((4682947 * 1024)/4096)
num_pages = 1170736
```

2. ディスク・パーティション名を指定して、表スペースを作成します。 例:

```
CREATE TABLESPACE dms1
MANAGED BY DATABASE
USING (DEVICE '/dev/sda5' 1170736)
```

3. 接合ポイント (またはボリューム・マウント・ポイント) を使用して論理パーティションを指定するには、RAW パーティションを別の NTFS フォーマットのボリュームに接合ポイントとしてマウントし、次いで NTFS ボリューム上の接合ポイントへのパスをコンテナー・パスとして指定します。以下に例を示します。

```
CREATE TABLESPACE TS4
MANAGED BY DATABASE USING (DEVICE 'C:¥JUNCTION¥DISK_1' 10000,
DEVICE 'C:¥JUNCTION¥DISK_2' 10000)
```

データベース・マネージャーはまずパーティションを照会して、それにファイル・システムがあるかどうかを確認します。存在する場合には、パーティションは RAW デバイスとして扱われず、データベース・マネージャーは通常のファイル・システム入出力操作をそのパーティションに対して実行します。

ロー・デバイスの表スペースは、データベース・マネージャーでサポートされているその他すべてのページ・サイズでもサポートされています。

## 表スペースの変更

コマンド行を使用して表スペースを変更するには、ALTER TABLESPACE ステートメントを使用します。

### このタスクについて

表スペースのタイプに応じて、以下のことを実行できます。

- コンテナーを追加して、表スペースのサイズを大きくする

- 既存のコンテナのサイズを変更する
- コンテナのドロップ
- 表スペースのリバランスを行って、新しいコンテナの使用を開始するか、ドロップされたコンテナからデータを移動する
- 表スペースの最高水準点を低くする
- 表スペースの全体的なサイズを縮小する

また、表スペースの名前変更およびオフライン・モードからオンライン・モードへの切り換えもできます。

## 表スペース使用量の計算

MON\_GET\_TABLESPACE 表関数を使用すると、表スペース内の現在使用中の量を判別することができます。この関数が返す情報は、フリー・ストレージの再利用を試みるべきかどうかを決定する際に役立ちます。

### このタスクについて

このタスクを実行すると、表スペース内の最高水準点を下回る未使用スペースの程度を判別するために利用できる情報が得られます。この情報に基づいて、フリー・ストレージの再利用が有用かどうかを判断することができます。

#### 制約事項

すべての表スペースについてさまざまな使用属性を決定することができますが、DB2 バージョン 9.7 以降で作成された表スペースにのみ、再利用可能なストレージ機能があります。以前のバージョンの DB2 データベース製品で作成された表スペース内のストレージを再利用可能にするには、データをアンロードした後で (DB2 バージョン 9.7 で作成された) 表スペースに再ロードするか、オンライン移動でデータを移動する必要があります。

### 手順

最高水準点を下回る空き領域の量を判別するには、次の手順に従います。

1. 表スペースの状態を報告する MON\_GET\_TABLESPACE 関数を組み込んだ SELECT ステートメントを作成します。例えば、以下のステートメントにより、全データベース・パーティションにまたがるすべての表スペースの合計ページ、空きページ、使用したページが表示されます。

```
SELECT varchar(tbsp_name, 30) as tbsp_name,
 reclaimable_space_enabled,
 tbsp_free_pages,
 tbsp_page_top,
 tbsp_usable_pages
FROM TABLE(MON_GET_TABLESPACE('-',-2)) AS t
ORDER BY tbsp_free_pages ASC
```

2. ステートメントを実行します。以下のような出力が表示されます。

| TBSP_NAME        | RECLAIMABLE_SPACE_ENABLED | TBSP_FREE_PAGES | TBSP_PAGE_TOP | TBSP_USABLE_PAGES |
|------------------|---------------------------|-----------------|---------------|-------------------|
| TEMPSPACE1       | 0                         | 0               | 0             | 1                 |
| SYSTOOLSTMPSPACE | 0                         | 0               | 0             | 1                 |
| TBSP1            | 1                         | 0               | 1632          | 1632              |
| SMSDEMO          | 0                         | 0               | 0             | 1                 |
| SYSCATSPACE      | 1                         | 2012            | 10272         | 12284             |
| USERSPACE1       | 1                         | 2496            | 1696          | 4064              |

|                 |   |      |     |      |
|-----------------|---|------|-----|------|
| IBMDB2SAMPLEREL | 1 | 3328 | 736 | 4064 |
| TS1             | 1 | 3584 | 480 | 4064 |
| TS2             | 1 | 3968 | 96  | 4064 |
| TBSP2           | 1 | 3968 | 96  | 4064 |
| TBSAUTO         | 1 | 3968 | 96  | 4064 |
| SYSTOOLSPACE    | 1 | 3976 | 116 | 4092 |

12 record(s) selected.

3. 次の公式を使用すると、最高水準点を下回る空きページの数を判別できます。

$$freeSpaceBelowHWM = tbsp\_free\_pages - (tbsp\_usable\_pages - tbsp\_page\_top)$$

## タスクの結果

ステップ 2 (235 ページ) のレポートの情報を使用すると、USERSPACE1 の最高水準点を下回る空き領域が、 $2496 - (4064 - 1696) = 128$  ページであることがわかります。これは、表スペース内で使用可能な空きページの合計の 5% をわずかに超えることを表しています。

## 次のタスク

この場合、このスペースの再利用を検討する価値はないかもしれません。ただし、これらの 128 ページを再利用する場合は、ALTER TABLESPACE USERSPACE1 REDUCE MAX ステートメントを実行します。このステートメントを実行してから、MON\_GET\_TABLESPACE 表機能を再度実行すると、以下の出力が表示されます。

| TBSP_NAME         | RECLAIMABLE_SPACE_ENABLED | TBSP_FREE_PAGES | TBSP_PAGE_TOP | TBSP_USABLE_PAGES |
|-------------------|---------------------------|-----------------|---------------|-------------------|
| TEMPSPACE1        | 0                         | 0               | 0             | 1                 |
| <b>USERSPACE1</b> | <b>1</b>                  | <b>0</b>        | <b>1568</b>   | <b>1568</b>       |
| SYSTOOLSTMPSPACE  | 0                         | 0               | 0             | 1                 |
| TBSP1             | 1                         | 0               | 1632          | 1632              |
| SMSDEMO           | 0                         | 0               | 0             | 1                 |
| SYSCATSPACE       | 1                         | 2012            | 10272         | 12284             |
| IBMDB2SAMPLEREL   | 1                         | 3328            | 736           | 4064              |
| TS1               | 1                         | 3584            | 480           | 4064              |
| TS2               | 1                         | 3968            | 96            | 4064              |
| TBSP2             | 1                         | 3968            | 96            | 4064              |
| TBSAUTO           | 1                         | 3968            | 96            | 4064              |
| SYSTOOLSPACE      | 1                         | 3976            | 116           | 4092              |

12 record(s) selected.

## SMS 表スペースの変更

SMS 表スペースの作成後は、コンテナを追加したり、コンテナのサイズを変更することはできません。ただし、例外があり、新規データ・パーティションを追加する際は、これらのパーティション用の SMS 表スペースに新規コンテナを追加することができます。

## DMS 表スペースの変更

DMS 表スペースの場合、コンテナの追加、拡張、リバランス、サイズ変更、ドロップ、または削減を行うことができます。

### DMS コンテナの追加

DMS 表スペース (つまり、MANAGED BY DATABASE 節を使用して作成されたもの) のサイズは、1 つ以上のコンテナを表スペースに追加することによって増やすことができます。

## このタスクについて

新規コンテナを追加し、新規ストライプ・セットを作成する場合には、バランスの再調整は発生しません。ALTER TABLESPACE ステートメントで BEGIN NEW STRIPE SET 節を使用して、新規ストライプ・セットを作成します。さらに、ALTER TABLESPACE ステートメントで ADD TO STRIPE SET 節を使用して、既存のストライプ・セットにコンテナを追加することもできます。

DMS コンテナ (ファイルとロー・デバイス・コンテナの両方) の追加または変更は、プリフェッチャーを使用して並列で実行されます。このような作成またはサイズ変更コンテナ操作の並列処理を高めるために、システムで実行されるプリフェッチャーの数を増やすことができます。並列で行われないプロセスは、これらのアクションのロギングと、コンテナの作成の場合は、コンテナのタグ付けだけです。

注: CREATE TABLESPACE または ALTER TABLESPACE ステートメントの並列処理 (新しいコンテナの既存の表スペースへの追加に関して) を最大限にするには、プリフェッチャーの数が、追加されるコンテナの数と等しいかそれ以上であることを確かめてください。プリフェッチャーの数は、**num\_ioservers** データベース構成パラメーターにより制御されます。データベースは、新規パラメーター値を有効にするためには、停止しなければなりません。つまり、すべてのアプリケーションおよびユーザーは、変更を有効にするためにデータベースから切断する必要があります。

## 例

以下の例は、Linux または UNIX オペレーティング・システム上にある表スペースに対して、2 つの新しいデバイス・コンテナ (それぞれが 10 000 ページのもの) を追加する方法を示したものです。

```
ALTER TABLESPACE RESOURCE
 ADD (DEVICE '/dev/rhd9' 10000,
 DEVICE '/dev/rhd10' 10000)
```

ALTER TABLESPACE ステートメントを使用すると、パフォーマンスに影響を及ぼす可能性のある、表スペースの他の特性を変更することができます。

## DMS コンテナのドロップ

DMS 表スペースでは、ALTER TABLESPACE ステートメントを使用して、表スペースからコンテナをドロップすることができます。

## このタスクについて

コンテナのドロップが可能なのは、その操作によってドロップされるエクステンツの数が、表スペースの最高水準点を越えた位置にあるフリー・エクステンツの数以下である場合に限られます。この制約事項が必要なのは、その操作によってページ番号は変更できないため、最高水準点までのエクステンツはすべて表スペース内の同じ論理位置にとどまっている必要があるためです。したがって、その操作によって生成される表スペースには、最高水準点までのデータをすべて収容するためのスペースが必要になります。十分なフリー・スペースがない状況では、ステートメントの実行時にすぐにエラーを受け取ることになります。

コンテナをドロップすると、残りのコンテナの番号が再割り振りされ、0 から 1 ずつ増えていくようにコンテナ ID がきれいに調整されます。ストライプ・セット内のすべてのコンテナをドロップした場合は、そのストライプ・セットがマップから削除され、そのマップ内の残りのストライプ・セットがすべてシフトダウンして、ストライプ・セット番号の抜けがないように調整されます。

## 手順

コンテナをドロップするには、ALTER TABLESPACE ステートメントで DROP オプションを使用します。

## DMS コンテナのサイズ変更

データベース管理スペース (DMS) 表スペース内のコンテナは、ストレージの必要の変更に応じてサイズ変更することができます。DMS コンテナの自動サイズ変更機能を使用する場合は、データベース・マネージャーがその処理を行います。自動サイズ変更オプションを使用可能に設定しない場合は、手動で調整することもできます。

### このタスクについて

DMS 表スペース内の 1 つ以上のコンテナのサイズを、指定した大きさに増やすには、ALTER TABLESPACE コマンドの EXTEND オプションを使用します。既存のコンテナのサイズを削減するには、REDUCE オプションを使用します。EXTEND または REDUCE を使用するとき、現在のサイズから増減したサイズを指定します。つまり、サイズの調整は現行サイズと相対的に行います。

ALTER TABLESPACE ステートメントの RESIZE オプションも使用できます。RESIZE を使用する場合、対象コンテナの新規サイズを指定します。言い換えると、サイズは指定コンテナの絶対サイズとして解釈されます。RESIZE オプションを使用する時、ステートメントの一部としてリストされているすべてのコンテナは、サイズを増加させるか、サイズを縮小させるかの一方しか行えません。同じステートメント内で、幾つかのコンテナを増やして、他のコンテナを減らすことはできません。

DMS コンテナ (ファイルとロー・デバイス・コンテナの両方) の追加または変更は、プリフェッチャーを使用して並列で実行されます。このような作成またはサイズ変更コンテナ操作の並列処理を高めるために、システムで実行されるプリフェッチャーの数を増やすことができます。並列で行われないプロセスは、これらのアクションのロギングと、コンテナの作成の場合は、コンテナのタグ付けだけです。

**注:** CREATE TABLESPACE または ALTER TABLESPACE ステートメントの並列処理 (新しいコンテナの既存の表スペースへの追加に関して) を最大限にするには、プリフェッチャーの数が、追加されるコンテナの数と等しいかそれ以上であることを確かめてください。プリフェッチャーの数は、**num\_ioservers** データベース構成パラメーターにより制御されます。データベースは、新規パラメーター値を有効にするためには、停止しなければなりません。つまり、すべてのアプリケーションおよびユーザーは、変更を有効にするためにデータベースから切断する必要があります。

## 制約事項

- それぞれのロー・デバイスは、1 つのコンテナーとしてのみ使用できます。
- ロー・デバイスのサイズは、それが作成された後は固定されます。
- RESIZE や EXTEND オプションを使用してロー・デバイス・コンテナーを増やすことを考慮している時には、まずロー・デバイスのサイズをチェックして、デバイス・コンテナーのサイズをロー・デバイスのサイズより大きく増やそうとすることが決してないようにします。
- DMS 表スペースでは、コンテナーの長さはエクステント・サイズ・ページの長さの 2 倍以上でなければなりません。コンテナーの最大サイズはオペレーティング・システムに依存します。

## 例

例 1: ファイル・コンテナーのサイズの増加。以下の例は、Windows オペレーティング・システム上の表スペース中にある、ファイル・コンテナー (それぞれが 1 000 ページのもの) のサイズを増やす方法を示したものです。

```
ALTER TABLESPACE PERSNEL
 EXTEND (FILE 'e:¥wrkhist1' 200
 FILE 'f:¥wrkhist2' 200)
```

2 つのファイルは 1 000 ページから 1 200 ページにサイズが増えます。すべてのコンテナーにわたって表スペースのコンテナーのバランスが再調整されます。リバランス中も、表スペースへのアクセスは制限されません。

例 2: デバイス・コンテナーのサイズの増加。以下の例は、Linux または UNIX オペレーティング・システム上の表スペース中にある、2 つのデバイス・コンテナー (それぞれが 1 000 ページのもの) のサイズを増やす方法を示したものです。

```
ALTER TABLESPACE HISTORY
 RESIZE (DEVICE '/dev/rhd7' 2000,
 DEVICE '/dev/rhd8' 2000)
```

2 つのデバイスは 1 000 ページから 2 000 ページにサイズが増えます。すべてのコンテナーにわたって表スペースのコンテナーのバランスが再調整されます。バランスの再調整中も、表スペースへのアクセスは制限されません。

例 3: REDUCE オプションを使用した、コンテナー・サイズの削減。以下の例は、Windows オペレーティング・システム上の表スペース中にある、ファイル・コンテナー (1 000 ページあるもの) のサイズを縮小する方法を示したものです。

```
ALTER TABLESPACE PAYROLL
 REDUCE (FILE 'd:¥h1dr¥finance' 200)
```

このアクションを実行すると、ファイルは 1 000 ページから 800 ページにサイズが減少します。

## DMS コンテナーのリバランス

リバランスの処理では、表スペースのエクステントが 1 つのロケーションから別のロケーションに移動します。目的は、表スペース内のデータのストライピングを維持することにあります。表スペースのリバランスは、データベースにストレージ・パスを追加する、またはデータベースからストレージ・パスをドロップするときに通常行います。

## リバランスに対するコンテナの追加またはドロップの影響

表スペースを作成すると、その表スペース・マップが作成され、すべての初期コンテナがストライプ 0 で開始するようにラインアップします。したがって、個々の表スペース・コンテナが満杯になるまで、データはすべての表スペース・コンテナ間で均等にストライピングされます。(例 1 (前) を参照。)

既存のコンテナよりも小さいコンテナを追加すると、データの分散が不均等になります。この結果、データのプリフェッチなどの並列入出力操作の実行効率が、サイズが等しいコンテナでの実行時よりも低下します。

表スペースに新しいコンテナを追加したり、既存のコンテナを拡張したりすると、表スペースの最高水準点より下の位置に新しいスペースが追加されると、表スペース・データのリバランスが発生します。最高水準点より上の位置に新しいスペースが追加された場合、または新しいストライプ・セットを作成している場合は、リバランスは自動的に発生しません。追加されたストレージを利用するために行われるリバランスは、フォワード・リバランスとして知られています。この場合、エクステントの移動は、エクステント 0 (表スペース内の最初のエクステント) で始まり、最高水準点のすぐ下のエクステントまで上方に移動します。

コンテナを追加するときはほとんどの場合、最高水準点の下の位置にスペースを追加します。そのため、コンテナを追加するときには多くの場合リバランスが必要になります。最高水準点よりも上の位置に新しいコンテナを強制的に追加することもできます。この方法を使用すれば、表スペースのコンテンツのリバランスを行わないことを選択できます。このような方法の利点は、新しいコンテナをすぐに使用できるということです。表スペースにコンテナを追加するときにリバランスの処理を回避するには、新しいストライプ・セットを追加します。表スペース内のいくつかのコンテナにまたがってデータがストライピングされている場合、それらのコンテナをまとめてストライプ・セットと呼んで、同じ表スペース内の他のコンテナとは別個に扱うようにしています。そうすれば、既存のストライプ・セット内の既存のコンテナには触れずに、その新しいストライプ・セットにコンテナを追加できます。コンテナを追加して、リバランスの処理を回避するには、ALTER TABLESPACE ステートメントで BEGIN NEW STRIPE SET 節を使用します。

コンテナを表スペースからドロップする場合、ドロップされているスペース内にデータがあると、リバランスが自動的に発生します。この場合のリバランスは、リバース・リバランスとして知られています。エクステントの移動は最高水準点で始まり、表スペースの最初のエクステントまで下方に移動します。

このリバランスが始まる前に、コンテナの変更内容に基づいて、新しい表スペース・マップが作成されます。リバランサーとは、現在のマップで決められているロケーションから、新しいマップで決められているロケーションにエクステントを移す処理です。

### フォワード・リバランス

リバランサーの処理は、エクステント 0 から始まり、エクステントを 1 つずつ移していき、最後に最高水準点を含んでいるエクステントを移します。エクステントを移すたびに、現在のマップが新しいマップに合わせて 1 箇所ずつ変更されていき

ます。リバランス処理の完了時には、現在のマップと新しいマップは、最高水準点を含んでいるストライプの位置までまったく同じになっているはずですが、現在のマップは、新しいマップとまったく同じになり、リバランスの処理は完了します。現在のマップ内のエクステントのロケーションが新しいマップ内のロケーションと同じ場合は、エクステントの移動は行われず、I/O も発生しません。

新しいコンテナを追加した場合、新しいマップ内でのそのコンテナの位置は、そのコンテナのサイズと、そのストライプ・セット内の他のコンテナのサイズによって決まります。追加するコンテナが、ストライプ・セット内の最初のストライプから始まり、ストライプ・セット内の最後のストライプで終わる（または最後のストライプを超える）ほど大きい場合、そのコンテナはそのような形で配置されます（例 1（後）を参照）。コンテナがそれほど大きくない場合、マップ内ではストライプ・セットの最後のストライプで終わるように配置されます（例 3を参照）。このような動作になっているのは、リバランスを必要とするデータの量を最小限に抑えるためです。

リバランスの処理中も、表スペースへのアクセスは制限されません。通常どおり、オブジェクトのドロップ、作成、データ挿入、照会ができます。しかし、リバランスの処理は、パフォーマンスに大きな影響を与えます。複数のコンテナを追加する必要があって、しかもコンテナのリバランスを実行するつもりであれば、1 つの ALTER TABLESPACE ステートメントですべてのコンテナを同時に追加すべきです。そうすれば、データベース・マネージャーがデータのリバランスを何度も行う必要はなくなります。

**注:** 以下の例では、コンテナ・サイズを決定する上でコンテナ・タグのサイズは考慮されていません。また、目的は単に例を示すことなので、かなり小さなコンテナ・サイズを使っていますが、そのサイズをお勧めするという意味ではありませんのでご注意ください。さらに、1 つの表スペース内でいろいろなサイズのコンテナを使っていますが、実際には、同じサイズのコンテナを使用することをお勧めします。

## リバース・リバランス

リバランサーの処理は、最高水準点を含んでいるエクステントから始まり、エクステントを 1 つずつ移していき、最後にエクステント 0 を移します。エクステントを移すたびに、現在のマップが新しいマップに合わせて 1 箇所ずつ変更されていきます。現在のマップ内のエクステントのロケーションが新しいマップ内のロケーションと同じ場合は、エクステントの移動は行われず、I/O も発生しません。

### 例

**例 1（前）:** コンテナが追加される前の表スペースのレイアウト

3 つのコンテナを含んだ表スペースを作成するとします。エクステントのサイズは 10、各コンテナのサイズは、6 エクステント、4 エクステント、8 エクステントに相当する 60 ページ、40 ページ、80 ページです。この場合にマップに基づいて作成される表スペースを図にすると、242 ページの図 19 のようになります。



図 19. 3 つのコンテナ、18 のエクステントが含まれる表スペース

表スペースのスナップショットから分かるとおり、対応する表スペース・マップは、次のようになります。

| Range Number | Stripe Set | Stripe Offset | Max Extent | Max Page | Start Stripe | End Stripe | Adj. | Containers  |
|--------------|------------|---------------|------------|----------|--------------|------------|------|-------------|
| [0]          | [0]        | 0             | 11         | 119      | 0            | 3          | 0    | 3 (0, 1, 2) |
| [1]          | [0]        | 0             | 15         | 159      | 4            | 5          | 0    | 2 (0, 2)    |
| [2]          | [0]        | 0             | 17         | 179      | 6            | 7          | 0    | 1 (2)       |

表スペース・マップの見出しは、Range Number (範囲番号)、 Stripe Set (ストライプ・セット)、 Stripe Offset (ストライプ・オフセット)、 Maximum extent number addressed by the range (範囲でアドレス指定される最大エクステント番号)、 Maximum page number addressed by the range (範囲でアドレス指定される最大ページ番号)、 Start Stripe (開始ストライプ)、 End Stripe (終了ストライプ)、 Range adjustment (範囲調整)、 および Container list (コンテナ・リスト) です。

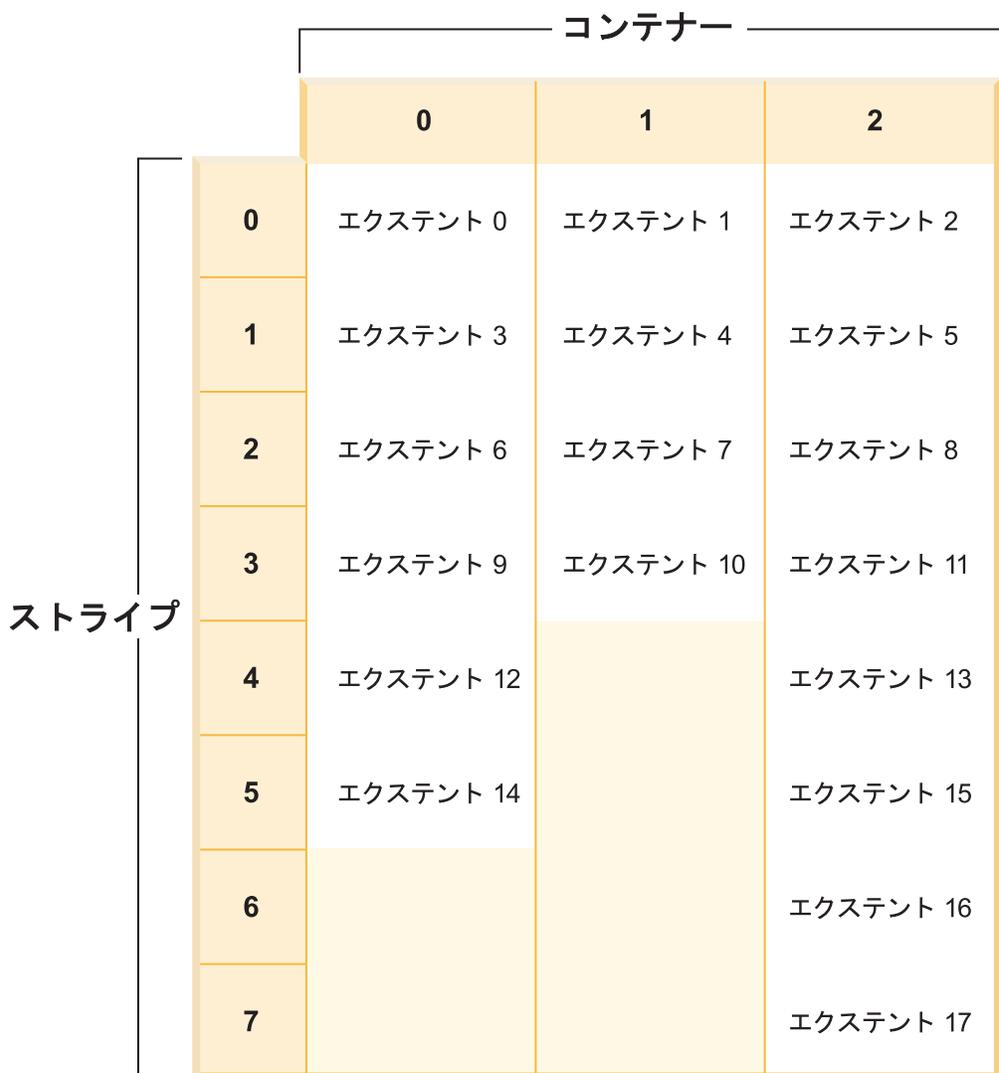
例 1 (後): 結果としてフォワード・リバランスが実行されるコンテナの追加

例 1 の表スペースに 80 ページのコンテナを追加するとしましょう。この場合、追加するコンテナは、最初のストライプ (ストライプ 0) から始まり、最後のストライプ (ストライプ 7) で終わるだけのサイズになっています。したがって、このコンテナは、最初のストライプから始まる位置に配置されます。結果として生成される表スペースは、図 20 の図のようになります。

|       |   | コンテナ      |           |           |           |
|-------|---|-----------|-----------|-----------|-----------|
|       |   | 0         | 1         | 2         | 3         |
| ストライプ | 0 | エクステント 0  | エクステント 1  | エクステント 2  | エクステント 3  |
|       | 1 | エクステント 4  | エクステント 5  | エクステント 6  | エクステント 7  |
|       | 2 | エクステント 8  | エクステント 9  | エクステント 10 | エクステント 11 |
|       | 3 | エクステント 12 | エクステント 13 | エクステント 14 | エクステント 15 |
|       | 4 | エクステント 16 |           | エクステント 17 | エクステント 18 |
|       | 5 | エクステント 19 |           | エクステント 20 | エクステント 21 |
|       | 6 |           |           | エクステント 22 | エクステント 23 |
|       | 7 |           |           | エクステント 24 | エクステント 25 |

図 20. 4 つのコンテナ、26 のエクステントが含まれる表スペース

表スペースのスナップショットから分かるとおり、対応する表スペース・マップは、次のようになります。

| Range Number | Stripe Set | Stripe Offset | Max Extent | Max Page | Start Stripe | End Stripe | Adj. | Containers     |
|--------------|------------|---------------|------------|----------|--------------|------------|------|----------------|
| [0]          | [0]        | 0             | 15         | 159      | 0            | 3          | 0    | 4 (0, 1, 2, 3) |
| [1]          | [0]        | 0             | 21         | 219      | 4            | 5          | 0    | 3 (0, 2, 3)    |
| [2]          | [0]        | 0             | 25         | 259      | 6            | 7          | 0    | 2 (2, 3)       |

ここで、最高水準点がエクステント 14 にあるとすれば、リバランサーの処理は、エクステント 0 から始まり、エクステント 14 までのすべてのエクステントが移動することになります。両方のマップのエクステント 0 のロケーションは同じなので、このエクステントは移動する必要がありません。同じことがエクステント 1 と 2 についても言えます。一方、エクステント 3 は動かす必要があります。したがって、古いロケーション (コンテナ 0 の 2 番目のエクステント) から読み取られて、新しいロケーション (コンテナ 3 の 1 番目のエクステント) に書き込まれま

す。このあと、エクステント 14 までのすべてのエクステントが移動します。エクステント 14 が移動した時点で、現在のマップが新しいマップと同じになって、リ balancer の処理が終了します。

この場合、新しく追加するスペースをすべて最高水準点の後に入れるようにマップを変更すれば、リ balancer の処理は不要になり、すべてのスペースがすぐに使用できる状態になります。一方、一部のスペースだけを最高水準点の後に入れるようにマップを変更すれば、最高水準点よりも上の位置にあるストライプ内のスペースだけがすぐに使用できる状態になります。残りのスペースは、リ balancer の処理が完了するまで使用できません。

コンテナを拡張する場合も、リ balancer の動作は同じです。ストライプ・セット内の最後のストライプを超えてコンテナを拡張する場合は、それに合わせてストライプ・セットが拡張され、その後のストライプ・セットもシフトアウトすることになります。したがって、コンテナが後続のストライプ・セットに入り込むことはありません。

#### 例 2: コンテナの拡張

例 1 の表スペースを再び取り上げましょう。コンテナ 1 を 40 ページから 80 ページに拡張すると、新しい表スペースは、245 ページの図 21 のようになります。



図 21. 3 つのコンテナ、22 のエクステントが含まれる表スペース

表スペースのスナップショットから分かるとおり、対応する表スペース・マップは、次のようになります。

| Range Number | Stripe Set | Stripe Offset | Max Extent | Max Page | Start Stripe | End Stripe | Adj. | Containers  |
|--------------|------------|---------------|------------|----------|--------------|------------|------|-------------|
| [0]          | [0]        | 0             | 17         | 179      | 0            | 5          | 0    | 3 (0, 1, 2) |
| [1]          | [0]        | 0             | 21         | 219      | 6            | 7          | 0    | 2 (1, 2)    |

例 3: 最初のストライプから始まり最後のストライプで終わるほど大きくないコンテナの追加

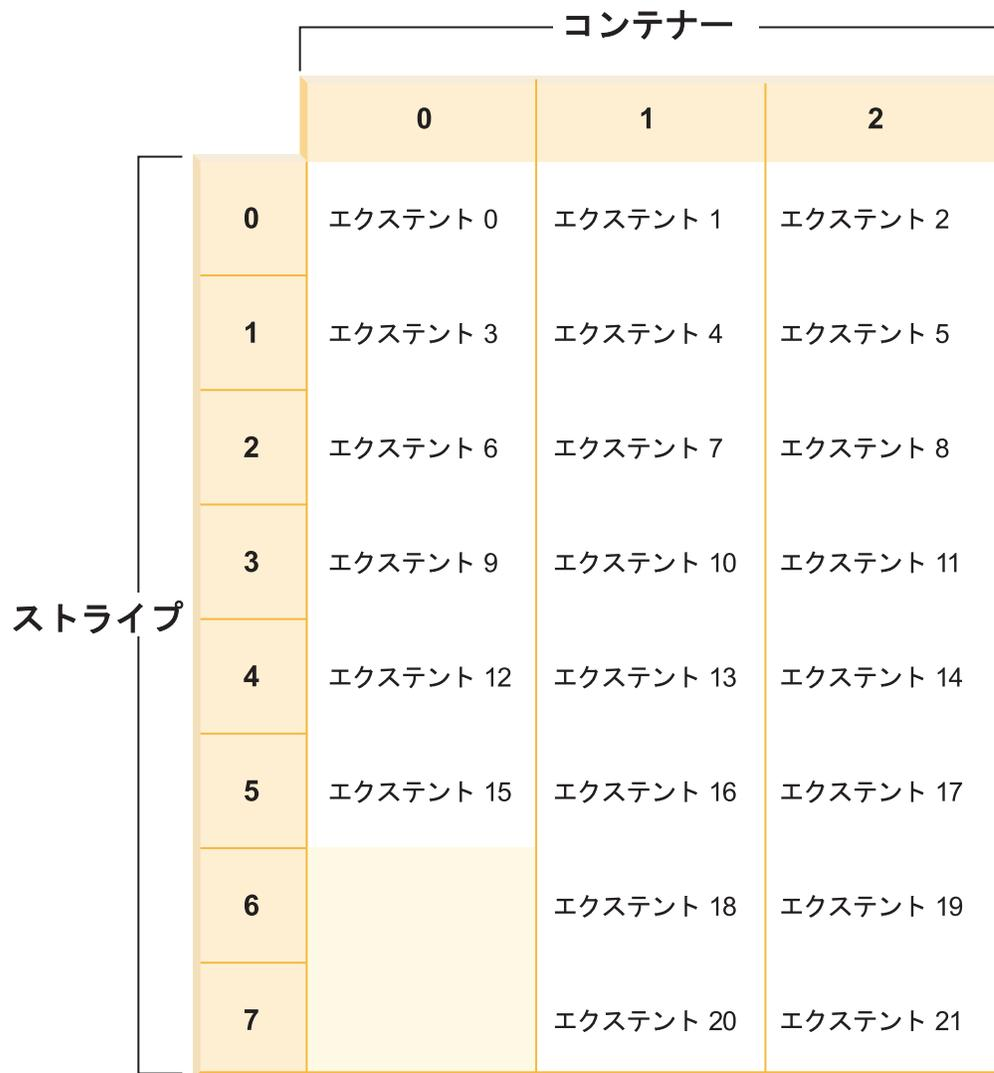
例 1 の表スペースをさらに取り上げましょう。その表スペースに 50 ページ (5 エクステント) のコンテナを追加すると、そのコンテナは新しいマップに次のような要領で追加されます。この場合のコンテナは、最初のストライプ (ストライプ 0) から始まり、最後のストライプ (ストライプ 7) で終わる (または最後のストライプを超える) だけのサイズになっていないので、最後のストライプで終わるような位置に配置されます。(246 ページの図 22を参照。)



図 22. 4 つのコンテナ、23 のエクステントが含まれる表スペース

表スペースのスナップショットから分かる通り、対応する表スペース・マップは、次のようになります。

| Range Number | Stripe Set | Stripe Offset | Max Extent | Max Page | Start Stripe | End Stripe | Adj. | Containers     |
|--------------|------------|---------------|------------|----------|--------------|------------|------|----------------|
| [0]          | [0]        | 0             | 8          | 89       | 0            | 2          | 0    | 3 (0, 1, 2)    |
| [1]          | [0]        | 0             | 12         | 129      | 3            | 3          | 0    | 4 (0, 1, 2, 3) |
| [2]          | [0]        | 0             | 18         | 189      | 4            | 5          | 0    | 3 (0, 2, 3)    |
| [3]          | [0]        | 0             | 22         | 229      | 6            | 7          | 0    | 2 (2, 3)       |

コンテナを拡張するには、ALTER TABLESPACE ステートメントで EXTEND 節か RESIZE 節を使用します。コンテナを追加して、データのリバランスの処理を実行するには、ALTER TABLESPACE ステートメントで ADD 節を使用します。複数のストライプ・セットがある表スペースにコンテナを追加する場合は、どのストライプ・セットに追加するかを指定できます。そのためには、ALTER TABLESPACE ステートメントで ADD TO STRIPE SET 節を使用します。ストライプ・セットを指定しないと、デフォルトの動作として、現在のストライプ・セットにコンテナが追加されます。現在のストライプ・セットとは、最後に作成されたストライプ・セットであり、最後にスペースが追加されたストライプ・セットではありません。

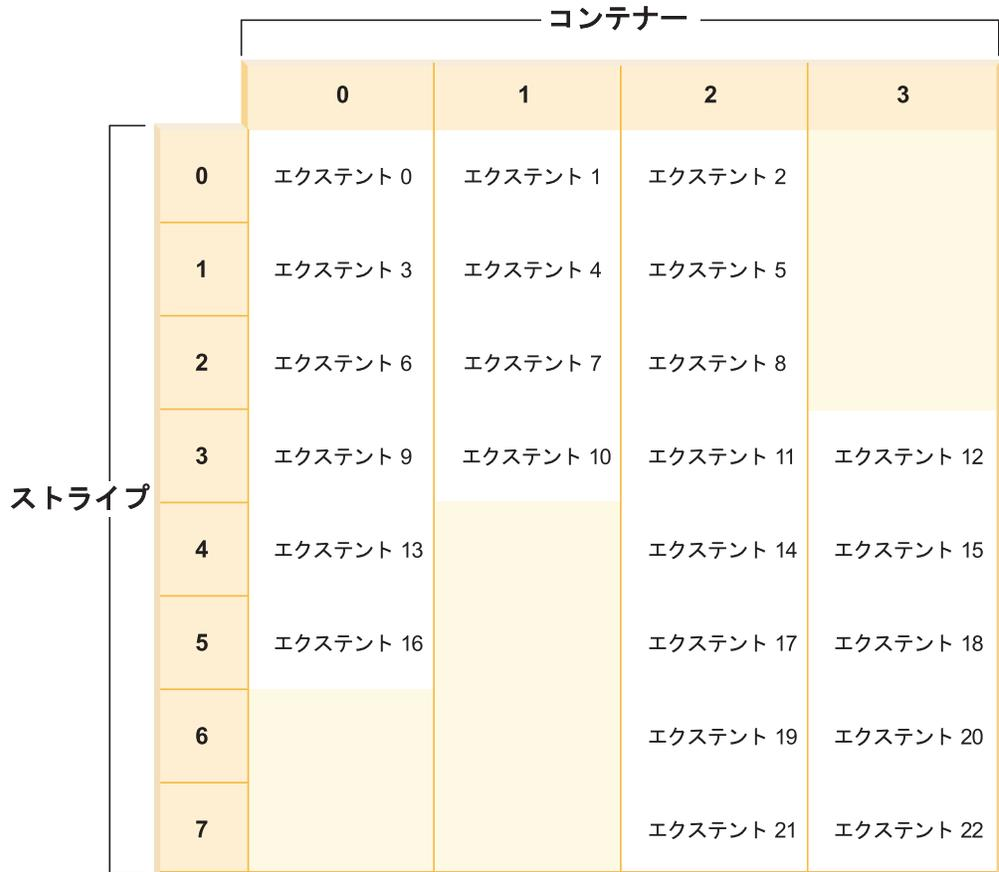
ストライプ・セットを変更すると、そのストライプ・セットと後続のストライプ・セットに対して、リバランスが実行される場合があります。

リバランスの処理の進行状況をモニターするには、表スペースのスナップショットを使用します。表スペースのスナップショットからは、リバランスの開始時刻、移動したエクステントの数、移動する必要があるエクステントの数など、リバランスについての情報が得られます。

例 4: 結果としてリバース・リバランスが実行されるコンテナのドロップ

注: 以下の例では、コンテナ・サイズを決定する上でコンテナ・タグのサイズは考慮されていません。また、目的は単に例を示すことなので、かなり小さなコンテナ・サイズを使っていますが、そのサイズをお勧めするということではありませんのでご注意ください。さらに、1つの表スペース内でいろいろなサイズのコンテナを使っていますが、これも単に例を示すという目的なので、実際には、同じサイズのコンテナを使用することをお勧めします。

例えば、3つのコンテナが入っている表スペースがあって、エクステントのサイズが10だとしましょう。3つのコンテナのサイズは、それぞれ20ページ、50ページ、50ページ(2エクステント、5エクステント、5エクステント)です。この表スペースの図を図23に示します。



図 23. 12 個のエクステントを含む表スペース (そのうち 4 個のエクステントにはデータが入っていない)

X というマークは、エクステントは存在するものの、そのエクステントにデータが入っていないという意味です。

2つのエクステントが入っているコンテナ0をドロップするには、最高水準点よりも上の位置に、少なくとも2つのフリー・エクステントがなければなりません。この場合の最高水準点はエクステント7なので、4つのフリー・エクステントが残っています。したがって、コンテナ0のドロップは可能です。

表スペースのスナップショットから分かるとおり、対応する表スペース・マップは、次のようになります。

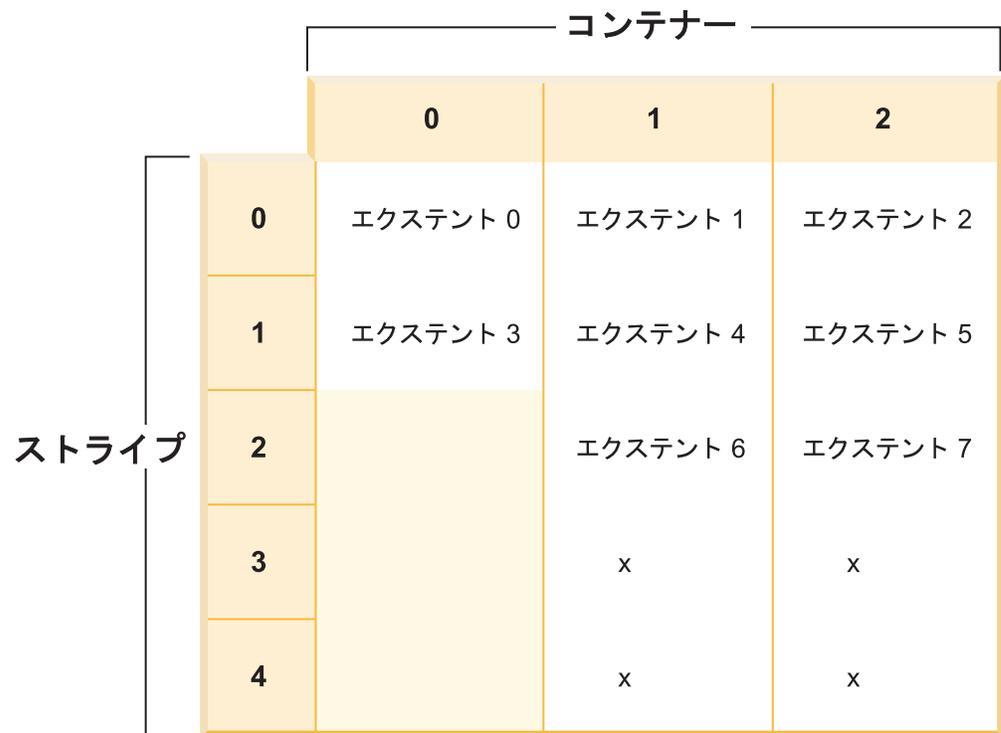
| Range Number | Stripe Set | Stripe Offset | Max Extent | Max Page | Start Stripe | End Stripe | Adj. | Containers  |
|--------------|------------|---------------|------------|----------|--------------|------------|------|-------------|
| [0]          | [0]        | 0             | 5          | 59       | 0            | 1          | 0    | 3 (0, 1, 2) |
| [1]          | [0]        | 0             | 11         | 119      | 2            | 4          | 0    | 2 (1, 2)    |

ドロップ操作の後、表スペースはコンテナ 0 とコンテナ 1 だけになります。新しい表スペースの図を図 24 に示します。



図 24. コンテナをドロップした後の表スペース

表スペースのスナップショットから分かるとおり、対応する表スペース・マップは、次のようになります。

| Range Number | Stripe Set | Stripe Offset | Max Extent | Max Page | Start Stripe | End Stripe | Adj. | Containers |
|--------------|------------|---------------|------------|----------|--------------|------------|------|------------|
| [0]          | [0]        | 0             | 9          | 99       | 0            | 4          | 0    | 2 (0, 1)   |

#### 例 5: 新規ストライプ・セットの追加

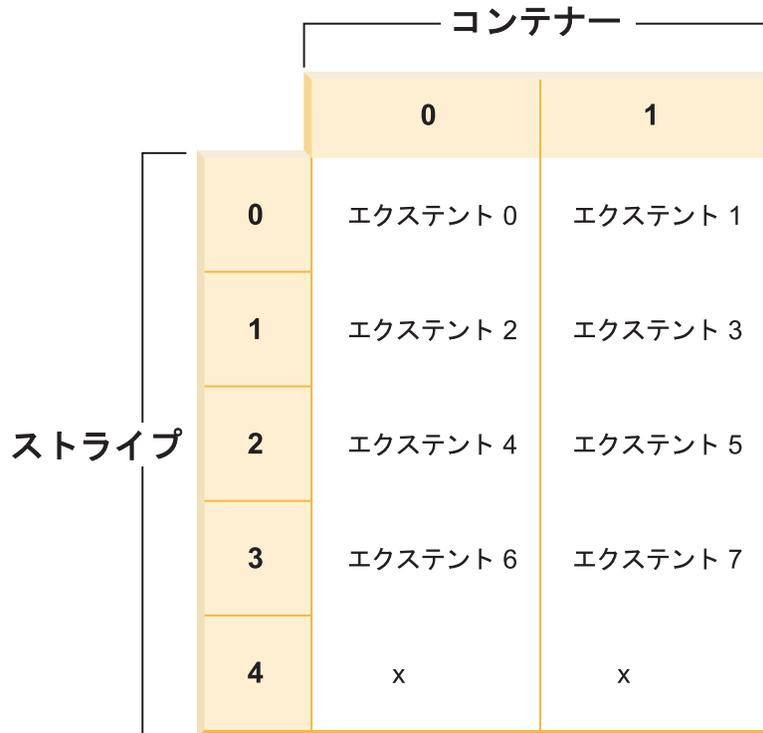
3 つのコンテナを含んだ表スペースを作成するとします。エクステントのサイズは 10、3 つのコンテナのサイズはそれぞれ 30 ページ、40 ページ、40 ページ (3 エクステント、4 エクステント、4 エクステント) です。この場合の表スペースを図にすると、249 ページの図 25 のようになります。



図 25. 3 つのコンテナ、11 のエクステントが含まれる表スペース

表スペースのスナップショットから分かるとおり、対応する表スペース・マップは、次のようになります。

| Range Number | Stripe Set | Stripe Offset | Max Extent | Max Page | Start Stripe | End Stripe | Adj. | Containers  |
|--------------|------------|---------------|------------|----------|--------------|------------|------|-------------|
| [0]          | [0]        | 0             | 8          | 89       | 0            | 2          | 0    | 3 (0, 1, 2) |
| [1]          | [0]        | 0             | 10         | 109      | 3            | 3          | 0    | 2 (1, 2)    |

BEGIN NEW STRIPE SET 節を指定して、30 ページと 40 ページ (それぞれ 3 エクステントと 4 エクステント) の 2 つの新しいコンテナを 1 つずつ追加する場合、既存の範囲は影響を受けずに、新しい範囲セットが作成されます。この新しい範囲セットがストライプ・セットであり、最後に作成されたストライプ・セットが現在のストライプ・セットということになります。その 2 つのコンテナを追加した後の表スペースは、250 ページの図 26 のようになります。



図 26. 2 つのストライプ・セットを含む表スペース

表スペースのスナップショットから分かるとおり、対応する表スペース・マップは、次のようになります。

| Range Number | Stripe Set | Stripe Offset | Max Extent | Max Page | Start Stripe | End Stripe | Adj. | Containers  |
|--------------|------------|---------------|------------|----------|--------------|------------|------|-------------|
| [0]          | [0]        | 0             | 8          | 89       | 0            | 2          | 0    | 3 (0, 1, 2) |
| [1]          | [0]        | 0             | 10         | 109      | 3            | 3          | 0    | 2 (1, 2)    |
| [2]          | [1]        | 4             | 16         | 169      | 4            | 6          | 0    | 2 (3, 4)    |
| [3]          | [1]        | 4             | 17         | 179      | 7            | 7          | 0    | 1 (4)       |

表スペースに新しいコンテナを追加するときに、ADD 節に TO STRIPE SET 節を指定しない場合は、コンテナが現在のストライプ・セット (最高のストライプ・セット) に追加されます。ADD TO STRIPE SET 節を使用すれば、表スペース内の指定したストライプ・セットにコンテナを追加できます。もちろん、有効なストライプ・セットを指定する必要があります。

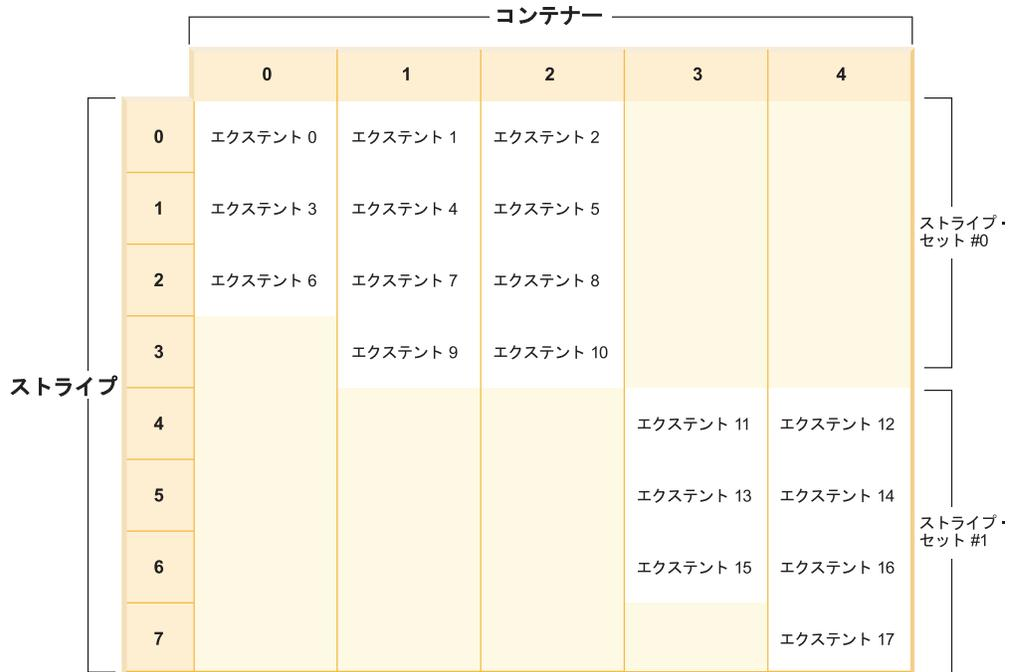
データベース・マネージャーは、表スペース・マップを使用してストライプ・セットをトラッキングします。したがって、新しいコンテナを追加して、リバランスの処理を回避すると、通常は、コンテナのリバランスの処理を実行した場合よりも、マップのサイズが早く大きくなっていきます。表スペース・マップのサイズが大きくなりすぎた場合は、コンテナを追加しようとしたときに、エラー SQL0259N を受け取るようになります。

### 表スペース・リバランス操作のモニター

MON\_GET\_REBALANCE\_STATUS 表関数を使用して、データベース上のリバランス操作の進行状況をモニターできます。

### このタスクについて

このプロシージャは、リバランス操作が進行中の場合のみ、表スペースに関するデータを返します。それ以外の場合、データは返されません。

## 手順

表スペース・リバランス操作をモニターするには、以下のようにします。

**tblsp\_name** パラメーターおよび **dbpartitionnum** パラメーターを指定して **MON\_GET\_REBALANCE\_STATUS** 表関数を発行します。

```
select
 varchar(tblsp_name, 30) as tblsp_name,
 dbpartitionnum,
 member,
 rebalancer_mode,
 rebalancer_status,
 rebalancer_extents_remaining,
 rebalancer_extents_processed,
 rebalancer_start_time
from table(mon_get_rebalance_status(NULL,-2)) as t
```

## タスクの結果

次の出力は、表スペース・リバランス操作の進行状況をモニターした場合の典型的な出力です。

| TBSP_NAME   | DBPARTITIONNUM | MEMBER | REBALANCER_MODE |
|-------------|----------------|--------|-----------------|
| SYSCATSPACE | 0              | 0      | REV_REBAL       |

| REBALANCER_STATUS | REBALANCER_EXTENTS_REMAINING | REBALANCER_EXTENTS_PROCESSED | REBALANCER_START_TIME      |
|-------------------|------------------------------|------------------------------|----------------------------|
| ACTIVE            | 6517                         | 4                            | 2011-12-01-12.08.16.000000 |

1 record(s) selected.

## DMS 表スペースでの未使用ストレージの再利用

使用中のエクステントが表スペース内で確実に低減するようにデータベース・マネージャーに指定することにより、DMS 表スペース内の未使用ストレージを再利用できます。これにより、最高水準点も、より低くなります。DMS 表スペース内のコンテナ・サイズを削減するには、REDUCE 処理を個別に実行する必要があります。

### 始める前に

DB2 Version 9.7 以上で作成された DMS 表スペースが必要です。再利用可能なストレージは、DB2 製品の前のバージョンで作成された表スペースでは使用不可です。MON\_GET\_TABLESPACE 表関数を使用すると、データベース内の表スペースで、再利用可能なストレージをサポートしているものを判別することができます。

### このタスクについて

DMS 表スペース内の未使用ストレージを再利用するには、まず、表スペース内の空きエクステントの使用が低減されるように表内のエクステントを再編成するための処理を開始する必要があります。この処理は、ALTER TABLESPACE ステートメントの LOWER HIGH WATER MARK 節を使用して実行できます。次に、表スペース内のコンテナのサイズを、指定の量に削減します。

DMS 表スペース内のコンテナのサイズを削減するときに、削減するコンテナの名前を指定するか、ALL CONTAINERS 節を使用する必要があります。

### 制約事項

- DB2 Version 9.7 以上で作成された表スペース内のストレージのみ再利用できません。
- ALTER TABLESPACE の REDUCE または LOWER HIGH WATER MARK 節を指定するときに、他のパラメーターを指定することはできません。
- 現在、最高水準点として指定されたページを保持するエクステントが「保留中の削除」状況にある場合、エクステントの移動によって最高水準点を低くする試みは失敗する可能性があり、メッセージ ADM6008I がログされます。「保留中の削除」状況にあるエクステントは、リカバリー上の理由により、いつも移動できません。これらのエクステントは最終的には、通常のデータベース保守プロセス中に解放され、その時点で移動することができます。

## 手順

1. 表スペース・コンテナ内のエクステントの再配列によって最高水準点を可能な限り低くするには、ALTER TABLESPACE ステートメントおよび LOWER HIGH WATER MARK 節を使用します。
2. 一部またはすべてのコンテナのサイズを指定の量に削減するには、ALTER TABLESPACES ステートメントおよび REDUCE 節を使用します。

## 例

例 1: 最高水準点を下げて、すべてのコンテナを 5 メガバイトまで削減する。以下の例では、表スペース ts の最高水準点を下げて、すべてのコンテナのサイズを 5 メガバイトまで削減します。

```
ALTER TABLESPACE ts LOWER HIGH WATER MARK
ALTER TABLESPACE ts REDUCE (ALL CONTAINERS 5 M)
```

例 2: 最高水準点を下げて、コンテナ 『Container1』 を 2 000 ページまで削減する。以下の例では、表スペース ts の最高水準点を下げて、『Container1』 のサイズを 2000 ページまで削減します。

```
ALTER TABLESPACE ts LOWER HIGH WATER MARK
ALTER TABLESPACE ts REDUCE (FILE "Container1" 2000)
```

## コンテナの追加/ドロップ時のプリフェッチ・サイズ調整

DB2 バージョン 8.2 以降を使って作成されるすべての表スペースに関して、ディスクからのすべてのプリフェッチのデフォルト・サイズが自動的に設定されます。つまり、エクステント・サイズ、表スペース内のコンテナ数、ストレージ・デバイスの特性などのいくつかの要因に基づいて、データベース・マネージャーは適切なプリフェッチ・サイズを計算します。

データのプリフェッチが並列的にどの程度発生するかを決定する主な要因は、表スペース内のコンテナ数です。例えば、複数のコンテナがある場合、それぞれのコンテナからのプリフェッチが並列的に発生する可能性があり、それによってデータベースの全体的なパフォーマンスが改善される可能性があります。コンテナの追加またはドロップによって表スペース内のコンテナ数に変更される場合、効率的にプリフェッチできるデータの量が変化する可能性があります。例えば、コンテナを追加しても、プリフェッチされるエクステントの数に変更されない場合、他のコンテナからのデータと同時に新しいコンテナから追加データをフェッチする機会を活用できない可能性があります。コンテナが追加またはドロップされる

ごとにプリフェッチ・サイズをそれに合わせて調整することで、より効率的に入出力が発生して、パフォーマンスを維持または改善することができます。

表スペースのプリフェッチ・サイズを手動で設定できますが、いったんそれを行った後、最良のプリフェッチ・パフォーマンスを維持するには、表スペース内のコンテナを変更するごとに必ずプリフェッチ・サイズを更新する必要があります。`CREATE TABLESPACE` または `ALTER TABLESPACE` ステートメントを使用するときに表スペースに関する `PREFETCHSIZE` を `AUTOMATIC` に設定すると、プリフェッチ・サイズを手動で更新する必要がなくなります。`dft_prefetch_sz` 構成パラメーターのデフォルト値を変更した場合を除いて、`PREFETCHSIZE` のデフォルト値は `AUTOMATIC` です。

プリフェッチ・サイズを手動で指定するには、以下の 3 つの方法が可能です。

- 特定のプリフェッチ・サイズを指定して表スペースを作成します。プリフェッチ・サイズの値を手動で選択する場合、表スペースに関連付けられたコンテナの数が調整されるごとに、プリフェッチ・サイズを必ず調整する必要があります。
- `dft_prefetch_sz` データベース構成パラメーターがデフォルト値 `AUTOMATIC` 以外の値に設定されている場合、表スペースの作成時にプリフェッチ・サイズを省略します。表スペースを作成するときにプリフェッチ・サイズを明示的に指定しない場合、データベース・マネージャーはこのパラメーターを調べます。`AUTOMATIC` 以外の値が検出されると、その値がデフォルトのプリフェッチ・サイズとして使用されます。表スペースに関連したコンテナの数が調整されるごとに、必要に応じて、プリフェッチ・サイズを調整する必要があります。
- `ALTER TABLESPACE` ステートメントを使用して、プリフェッチ・サイズを手動で変更する。

プリフェッチ・サイズを手動で調整するときには、最適な入出力並列処理のためのディスク・ストライプに対応するサイズを指定してください。プリフェッチ・サイズを手動で計算するには、以下の公式を使用します。

コンテナ数 × コンテナごとのディスク数 × エクステント・サイズ

例えば、データベースのエクステント・サイズが 8 ページで、4 つのコンテナがあり、それぞれが 1 つの物理ディスクに存在するとします。プリフェッチ・サイズを  $4 \times 1 \times 8 = 32$  に設定すると、結果として合計 32 ページのプリフェッチ・サイズになります。これらの 32 ページは、4 つのコンテナのそれぞれから並列的に読み取られます。

(各コンテナが RAID アレイから成る場合のように) コンテナごとに複数の物理ディスクが存在する場合、入出力並列処理を最適化するには、`DB2_PARALLEL_IO` レジストリー変数を必ず正しく設定する必要があります。(254 ページの『複数の物理ディスクを使用する表スペース・コンテナの並列入出力』を参照してください。) これまでコンテナを追加/ドロップするごとにプリフェッチ・サイズを手動で設定してきた場合には、適切なプリフェッチ・サイズを反映するために、プリフェッチ・サイズを必ず更新してください。例えば、4 つのコンテナのそれぞれが RAID 4+1 アレイに存在し、各物理ディスクからの並列プリフェッチを可能にするよう `DB2_PARALLEL_IO` レジストリー変数が設定されているとします。さらに、エク

スメント・サイズが 8 ページであると想定します。コンテナごとに 1 つのエクステントを読み取るには、プリフェッチ・サイズを  $4 \times 4 \times 8 = 128$  ページに設定することができます。

## 複数の物理ディスクを使用する表スペース・コンテナの並列入出力

プリフェッチ要求は、プリフェッチ・キューにサブミットされる前に、表スペース内のコンテナ数に基づいて多数の小さな並列プリフェッチ要求に分割されます。プリフェッチ要求の並列処理を手動でオーバーライドするには、**DB2\_PARALLEL\_IO** レジストリー変数を使用されます。(これは「表スペースの並列処理」と呼ばれることもあります。) **DB2\_PARALLEL\_IO** が NULL (デフォルト) に設定される場合、表スペースの並列処理は、表スペース内のコンテナ数に等しくなります。このレジストリー変数をオンに設定すると、コンテナごとの物理ディスクの数が定義されます。表スペースの並列処理は、コンテナの数に **DB2\_PARALLEL\_IO** レジストリー変数の値を乗算した結果と等しくなります。例えば、RAID 5 ディスク・アレイから成る 1 つのコンテナが表スペースに存在する場合、このパラメーターを設定すると、設定していない場合であればデータベース・マネージャーが 1 つのプリフェッチ要求として実行するものが 5 つの並列プリフェッチ要求になります。それぞれ RAID 10 アレイに存在するコンテナが 2 つあるとすると、このパラメーターを設定して、各コンテナに対する 2 つのプリフェッチ要求が 20 個のプリフェッチになるようにできます (各コンテナに関連した 10 個のディスクそれぞれに対して 1 つずつ)。

以下は、**DB2\_PARALLEL\_IO** レジストリー変数がプリフェッチの並列処理にどのように影響を与えるかを示す他の例です。AUTOMATIC プリフェッチ・サイズを使って表スペースが定義されていると想定してください。

### • **DB2\_PARALLEL\_IO=NULL**

- 表スペース・コンテナからのプリフェッチは、以下の組み合わせに基づいて並列的に行われます。
  - それぞれの表スペースの中のコンテナ数
  - CREATE または ALTER TABLESPACE ステートメントおよび **dft\_prefetch\_sz** 構成パラメーターでプリフェッチに関して指定されたサイズ。
- プリフェッチは、より小さい、ディスクごとの要求に分割されません。コンテナに関連して複数の物理ディスクがある場合、1 つのコンテナに関するこれらのディスクからのプリフェッチは並列的に行われません。

-

### • **DB2\_PARALLEL\_IO=\***

- すべての表スペースは、各コンテナに関してデフォルトのスピンドル数 (6) を使用します。並列入出力がオンの場合、プリフェッチ・サイズは 6 倍の大きさになります。
- すべての表スペースで、並列入出力がオンに設定されます。プリフェッチ要求は複数の小さな要求に分割されます。それぞれの要求は、プリフェッチ・サイズをエクステント・サイズで割った値と等しくなります (または、コンテナ数にスピンドル数を乗じた値に等しくなります)。

### • **DB2\_PARALLEL\_IO=\*:3**

- すべての表スペースは、コンテナごとのスピンドル数として 3 を使用します。
- すべての表スペースで、並列入出力がオンに設定されます。
- **DB2\_PARALLEL\_IO=\*:3,1:1**
  - すべての表スペースはコンテナごとのスピンドル数として 3 を使用します。ただし表スペース 1 は例外的に 1 を使用します。
  - すべての表スペースで、並列入出力がオンに設定されます。

## 自動ストレージを使用するための表スペースの変換

データベース内のデータベース管理スペース (DMS) 表スペースの一部または全部を変換して、自動ストレージを使用することができます。自動ストレージを使用すると、ストレージ管理タスクが簡素化されます。

### 始める前に

データベースに少なくとも 1 つのストレージ・グループがあることを確認します。これを行うには、SYSCAT.STOGROUPS を照会し、結果セットが空の場合は CREATE STOGROUP ステートメントを発行します。

### 手順

DMS 表スペースを自動ストレージに使用できるように変換するには、以下のいずれかの方法に従ってください。

- **単一表スペースの変更。** この方法では、表スペースがオンラインの状態に維持されますが、データを非自動ストレージ・コンテナから新規自動ストレージ・コンテナに移動するのに時間がかかるリバランス操作が関係しています。

1. 自動ストレージに変換する表スペースを指定します。表スペースで使用するストレージ・グループを指定します。以下のステートメントを発行します。

```
ALTER TABLESPACE tbspc1 MANAGED BY AUTOMATIC STORAGE USING STOGROUP sg_medium
```

*tbspc1* は表スペースで、*sg\_medium* はそれが定義されるストレージ・グループです。

2. 以下のステートメントを発行して、古いコンテナからストレージ・グループ *sg\_medium* のストレージ・パスにユーザー定義データを移動します。

```
ALTER TABLESPACE tbspc1 REBALANCE
```

**注:** REBALANCE オプションをこの時点で指定せず、後で REDUCE オプションを指定して ALTER TABLESPACE ステートメントを発行すると、自動ストレージ・コンテナは除去されます。この問題から回復するには、REBALANCE オプションを指定して ALTER TABLESPACE ステートメントを発行します。

3. リバランス操作の進行状況をモニターするには、以下のステートメントを使用します。

```
SELECT * from table (MON_GET_REBALANCE_STATUS('tbspc1', -2))
```

- **リダイレクトしたリストア操作を使用します。** リダイレクトしたリストア操作の進行中は、変換されている表スペースにアクセスできません。データベースの完全リダイレクト・リストアの場合は、リカバリーが完了するまで、どの表スペースにもアクセスできなくなります。

1. **RESTORE DATABASE** コマンドを実行して、**REDIRECT** パラメーターを指定します。単一表スペースを変換する場合は、**TABLESPACE** パラメーターも指定してください。

```
RESTORE DATABASE database_name TABLESPACE (table_space_name) REDIRECT
```

2. 変換する表ごとに、**USING AUTOMATIC STORAGE** パラメーターを指定して **SET TABLESPACE CONTAINERS** コマンドを実行します。

```
SET TABLESPACE CONTAINERS FOR tablespace_id USING AUTOMATIC STORAGE
```

3. 再び **RESTORE DATABASE** コマンドを実行します。今回は **CONTINUE** パラメーターを指定します。

```
RESTORE DATABASE database_name CONTINUE
```

4. **TO END OF LOGS** および **AND STOP** パラメーターを指定して、**ROLLFORWARD DATABASE** コマンドを実行します。

```
ROLLFORWARD DATABASE database_name TO END OF LOGS AND STOP
```

リダイレクト・リストア操作を使用する場合、さらに **ALTER TABLESPACE** ステートメントを発行して、表スペースの正しいストレージ・グループの関連付けを反映するよう、データベース・カタログを更新する必要があります。表スペースとストレージ・グループの関連付けはシステム・カタログ表に記録され、リダイレクト・リストア中は更新されません。ALTER TABLESPACE ステートメントの発行によって更新されるのはカタログ表だけであり、余分なりバランス操作の処理は必要ありません。ALTER TABLESPACE ステートメントを発行しない場合、照会パフォーマンスに影響が及ぶ可能性があります。すべてのデータベース・パーティションとシステム・カタログの整合性を保つためにリダイレクト・リストア操作中に表スペースのデフォルト・ストレージ・グループを変更した場合、**USING STOGROUP** パラメーターを指定して **RESTORE DATABASE** コマンドを発行してください。

## 例

リダイレクト・リストア中にデータベース管理表スペース **SALES** を自動ストレージに変換するには、次のようにします。

1. **testdb** へのリダイレクト・リストアをセットアップするために、以下のコマンドを発行します。

```
RESTORE DATABASE testdb REDIRECT
```

2. 表スペース **SALES** が自動ストレージによって管理されるように変更します。**SALES** 表スペースの ID 値は 5 です。

```
SET TABLESPACE CONTAINERS FOR 5 USING AUTOMATIC STORAGE
```

**注:** リダイレクト・リストア中に表スペースの ID 値を判別するには、**RESTORE DATABASE** コマンドの **GENERATE SCRIPT** オプションを使用します。

3. リストアを続行するには、以下を発行します。

```
RESTORE DATABASE testdb CONTINUE
```

4. カタログ表内のストレージ・グループ情報を更新します。

```
CONNECT TO testdb
ALTER TABLESPACE SALES MANAGED BY AUTOMATIC STORAGE
```

5. リダイレクト・リストア操作中に表スペースのストレージ・グループを変更した場合、以下のコマンドを発行します。

```
RESTORE DATABASE testdb USING STOGROUP sg_default
```

## 自動ストレージ表スペースの変更

自動ストレージ表スペースの保守の大部分は、自動的に行われます。ユーザーが自動ストレージ表スペースに加えることができる変更は、リバランスと表スペース全体のサイズの削減に限られています。

自動ストレージ表スペースは、ストレージの割り振りを管理し、必要に応じてコンテナを作成し、ストレージ・パスで指定されている上限までコンテナを拡張します。ユーザーが自動ストレージ・スペースに対して実行できる保守操作は、以下の操作のみです。

- リバランス
- 最高水準点の引き下げによる未使用ストレージの再利用
- 表スペース全体のサイズの削減
- 自動ストレージ表スペースのストレージ・グループの変更

自動ストレージ表スペースは、ストレージ・パスをストレージ・グループに追加する際にリバランスできます。リバランスを行うと、表スペースですぐに新規ストレージ・パスの使用が開始されます。同様に、ストレージ・パスをストレージ・グループからドロップする場合、リバランスを行うと、ドロップしているストレージ・パスのコンテナからデータが移動し、残りのコンテナ間で割り振られます。

新規ストレージ・パスの追加、またはパスのドロップは、ストレージ・グループ・レベルで処理されます。ストレージ・パスをデータベースに追加するには、ALTER STOGROUP ステートメントの ADD 節を使用します。リバランスを行うかどうかは任意です。ただし、リバランスを行わない場合、既存コンテナの容量がいっぱいになるまで新規ストレージ・パスは使用されません。リバランスを行う場合は、新たに追加されるストレージ・パスがすぐに使用可能になります。

ストレージ・パスをドロップするには、ALTER STORGOU P ステートメントの DROP 節を使用します。この操作により、ストレージ・パスが「ドロップ・ペンディング」状態になります。指定したストレージ・パスのコンテナの拡張は止まります。ただし、パスをデータベースから完全に削除するには、ALTER TABLESPACE コマンドの REBALANCE 節を使用して、そのストレージ・パスを使用しているすべての表スペースをリバランスする必要があります。TEMPORARY 表スペースに、ドロップ・ペンディング状態のストレージ・パス上のコンテナがある場合は、表スペースをドロップして再作成するか、データベースを再始動してストレージ・パスから削除します。

**制約事項:** 一時自動ストレージ表スペースはリバランスできません。リバランスは、REGULAR および LARGE 自動ストレージ表スペースでのみサポートされています。

表スペースの最高水準点より下にあるストレージは、ALTER TABLESPACE ステートメントの LOWER HIGH WATER MARK 節を使用して再利用できます。この操作を行うと、可能な限り多くのエクステントを表スペースの下部にある未使用エクステントに移動できます。このプロセスで表スペースの最高水準点は下がりますが、コンテナのサイズはこの操作が実行される前と変わりません。

自動ストレージ表スペースのサイズは、ALTER TABLESPACE ステートメントの REDUCE オプションを使用して削減できます。自動ストレージ表スペースのサイズを削減すると、データベース・マネージャーは表スペースの最高水準点を下げて、表スペース・コンテナのサイズを削減しようとします。最高水準点の引き下げを試みる際、データベース・マネージャーは空のコンテナをドロップして、使用済みエクステントを表スペースの先頭に近い位置にある空きスペースに移動する場合があります。次に、コンテナは、表スペースの総量が最高水準点と同じかそれよりもやや大きくなるように、サイズ変更されます。

### 自動ストレージ表スペースでの未使用ストレージの再利用

自動ストレージ表スペースのサイズを削減すると、データベース・マネージャーは表スペースの最高水準点を下げて、表スペース・コンテナのサイズを削減しようとします。最高水準点の引き下げを試みる際、データベース・マネージャーは空のコンテナをドロップして、使用済みエクステントを表スペースの先頭に近い位置にある空きスペースに移動する場合があります。次に、コンテナは、表スペースの総量が最高水準点と同じかそれよりもやや大きくなるように、サイズ変更されます。

### 始める前に

DB2 Version 9.7 以上で作成された自動ストレージ表スペースが必要です。再利用可能なストレージは、DB2 製品の前のバージョンで作成された表スペースでは使用不可です。MON\_GET\_TABLESPACE 表関数を使用すると、データベース内の表スペースで、再利用可能なストレージをサポートしているものを判別することができます。

### このタスクについて

再利用可能なストレージをさまざまな方法で使用可能にできる自動ストレージ・スペースのサイズを削減することができます。データベース・マネージャーが表スペースを以下の値に削減するように指定できます。

- 可能な限りの最大量
- キロバイト、メガバイト、ギガバイト、またはページで指定する量
- 表スペースの現行サイズのパーセンテージ。

いずれの場合でも、データベース・マネージャーは、エクステントを表スペースの始まりに移動することで、サイズの削減を試行します。十分なフリー・ストレージがあれば、表スペースの最高水準点が削減されます。エクステントの移動が完了すると、表スペース・サイズは新規最高水準点に削減されます。

自動ストレージ表スペースの表スペース・サイズを削減するには、ALTER TABLESPACE ステートメントの REDUCE 節を使用します。前述のように、表スペースの削減量を指定することができます。

#### 注:

- 表スペースを削減する量を指定しない場合、エクステントは移動されず、表スペース・サイズは可能な限り小さい量に削減されます。データベース・マネージャーは、まず削除がペンディング中のエクステントを解放して、コンテナのサイズの削減を試みます (一部の「保留中の削除」エクステントがリカバリー上の理由により解放できず、これらのエクステントの一部はそのままになる可能性があります)。最高水準点が解放されるエクステントの中にある場合、最高水準点は引き下げられます。それ以外の場合、最高水準点に変更は加えられません。次に、コンテナは、表スペースの総量が最高水準点と同じかそれよりもやや大きくなるように、サイズ変更されます。この操作は、ALTER TABLESPACE および REDUCE 節を使用して自動的に実行されます。
- 最高水準点のみを低くして、コンテナ操作を実行せずに表スペースの使用中のエクステントを確実に低くする場合は、ALTER TABLESPACE ステートメントおよび LOWER HIGH WATER MARK 節を使用します。
- REDUCE または LOWER HIGH WATER MARK 操作が実行されたら、ALTER TABLESPACE ステートメントの REDUCE STOP または LOWER HIGH WATER MARK STOP 節を使用して、その操作を停止することができます。移動されたエクステントはすべてコミットされ、最高水準点はその新しい値まで削減され、コンテナは新しい最高水準点までサイズ変更されます。

#### 制約事項

- DB2 Version 9.7 以上で作成された表スペース内のストレージのみ再利用できません。
- ALTER TABLESPACE の REDUCE または LOWER HIGH WATER MARK 節を指定するときに、他のパラメーターを指定することはできません。
- 現在、最高水準点として指定されたページを保持するエクステントが「保留中の削除」状況にある場合、エクステントの移動によって最高水準点を低くする試みは失敗する可能性があり、メッセージ ADM6008I がログされます。「保留中の削除」状況にあるエクステントは、リカバリー上の理由により、いつも移動できません。これらのエクステントは最終的には、通常のデータベース保守プロセス中に解放され、その時点で移動することができます。

#### 手順

自動ストレージ表スペースのサイズを削減するには、以下の手順に従います。

1. REDUCE 節を含んだ ALTER TABLESPACE ステートメントを作成します。

```
ALTER TABLESPACE table-space-name REDUCE reduction-clause
```
2. ALTER TABLESPACE ステートメントを実行します。

#### 例

例 1: 自動ストレージ表スペースを、可能な限りの最大量に削減する。

```
ALTER TABLESPACE TS1 REDUCE MAX
```

この場合、キーワード MAX が REDUCE 節の一部として指定されており、データベース・マネージャーがエクステントの最大数を表スペースの始まりに移動しようとすることを示しています。

例 2: 自動ストレージ表スペースを、現行表スペース・サイズのパーセンテージに削減する。

```
ALTER TABLESPACE TS1 REDUCE 25 PERCENT
```

これにより、表スペース TS1 のサイズは可能であれば、その元のサイズの 75% に削減されます。

### シナリオ: 自動ストレージ表スペースのストレージの追加と削除

このセクションの 3 つのシナリオでは、自動ストレージ表スペースにストレージ・パスを追加および削除する場合の影響について説明します。

ストレージ・パスをストレージ・グループに追加するか、ストレージ・グループから削除した後、リバランス操作を使用して、新規ストレージ・パスに 1 つ以上のコンテナを作成するか、ドロップされるパスからコンテナを削除することができます。表スペースをリバランスする際には、以下の点を考慮する必要があります。

- 何らかの理由でデータベース・マネージャーがコンテナの追加またはドロップの必要がないと判断した場合、または「スペース不足」状態のためにコンテナを追加できない場合は、警告が表示されます。
- REBALANCE 節はそれぞれのステートメントで指定する必要があります。
- 一時自動ストレージ表スペースはリバランスできません。REGULAR および LARGE 自動ストレージ表スペースのみリバランスできます。
- リバランスの起動はログ対象の操作であり、ロールフォワード中に再生されます (ストレージのレイアウトは異なる場合があります)。
- パーティション・データベース環境では、表スペースが常駐するすべてのデータベース・パーティションでリバランスが開始されます。
- ストレージ・パスが追加またはドロップされた場合でも、リバランスの実行は強制されていません。実際、リバランス操作を実行する前に、後続のストレージ・パス操作を実行できます。ストレージ・パスがドロップされ、「未使用」状態にある場合、そのストレージ・パスは ALTER STOGROUP 操作の一環としてすぐにドロップされます。ストレージ・パスが「使用中」状態にあり、ドロップされたが、表スペースがリバランスされていない場合、そのストレージ・パス (現在は「ドロップ・ペンディング」状態) は、追加のコンテナまたはデータの格納には使用されません。

### シナリオ: ストレージ・パスの追加と自動ストレージ表スペースのリバランス:

このシナリオでは、ストレージ・パスをストレージ・グループに追加する方法、および REBALANCE 操作によって新規ストレージ・パスに 1 つ以上のコンテナを作成する方法について説明します。

このシナリオは、新規ストレージ・パスをストレージ・グループに追加し、既存の表スペースをその新規パス間でストライプすることを前提としています。入出力並列処理は、各表スペースのストライプ・セットに新規コンテナを追加することで向上します。

ALTER STOGROUP ステートメントを使用して、新規ストレージ・パスをストレージ・グループに追加します。その後、ALTER TABLESPACE ステートメントの REBALANCE 節を使用して、新規ストレージ・パスにコンテナを割り振り、既存

のコンテナのデータを新規コンテナにリバランスします。作成されるコンテナの数とサイズは、表スペースの現在のストライプ・セットの定義、および新規ストレージ・パスの空きスペースの量によって異なります。

図 27 は、追加されるストレージ・パス、および表スペースのリバランス "前" と "後" のレイアウトを示しています。



図 27. ストレージ・パスの追加と自動ストレージ表スペースのリバランス

**注:** このトピックで表示されている図は、説明のみを目的としたものです。これらの図は、具体的なアプローチやストレージ・レイアウトのベスト・プラクティスを示唆するためのものではありません。また、図には単一の表スペースのみ図示されていますが、実際の環境では、おそらく同じストレージ・パスを共有する複数の自動ストレージ表スペースを設定することになります。

既存の表スペースに、含まれるコンテナの数が異なる複数のストライプ・セットがある場合、同様の状態が発生することがあります。そのような状態は、表スペースの存続期間中に 1 つ以上のストレージ・パスでディスク満杯状態が発生すると起こります。この場合、ストライプ・セットの「ホール」を埋めるために既存のストレージ・パスにコンテナを追加する (そのための空きスペースがあると仮定した場合) とデータベース・マネージャーにとって好都合です。REBALANCE 操作を使用しても同じことができます。

262 ページの図 28 は、リバランスされている表スペースのストライプ・セットにある、表の行の削除などによって生じた「ホール」、およびストレージ・パスの「前」と「後」のレイアウトの例です。

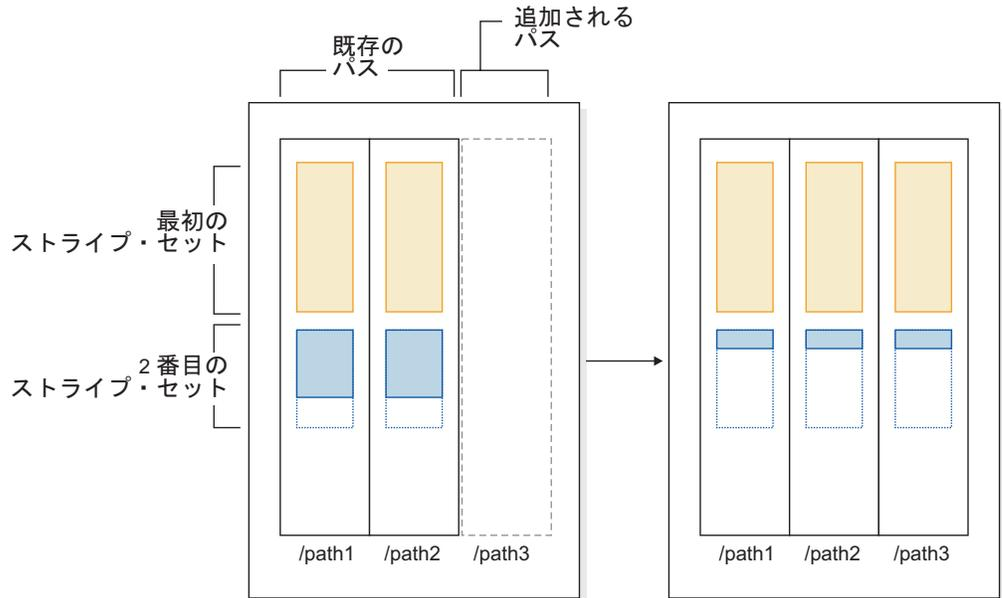

図 28. ギャップを埋めるための自動ストレージ表スペースのリバランス

## 例

2 つのストレージ・パスを持つストレージ・グループが作成されました。

```
CREATE STOGROUP sg ON '/path1', '/path2'
```

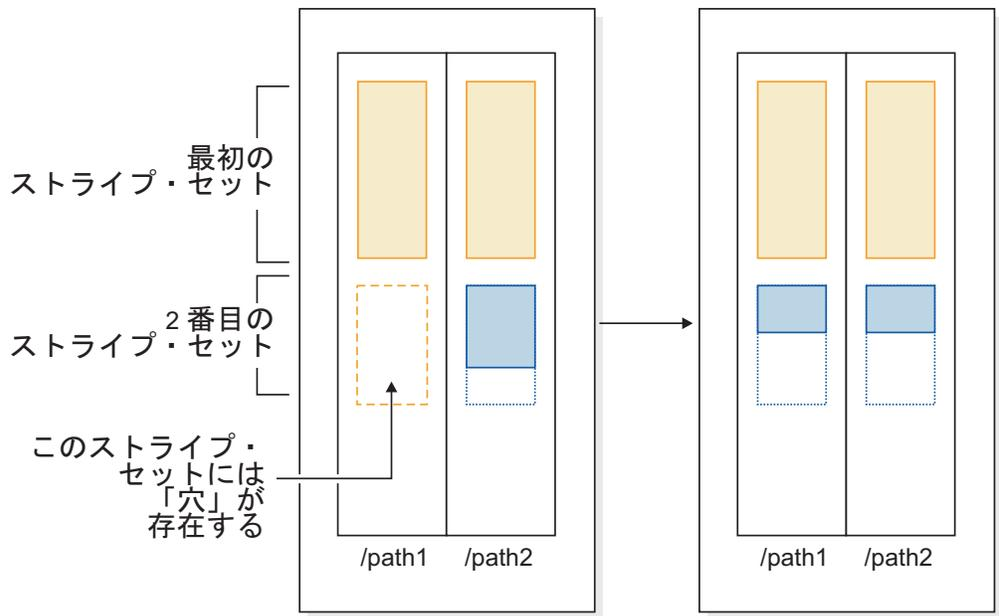
データベース作成後、自動ストレージ表スペースがこのストレージ・グループに作成されています。

別のストレージ・パス (/path3) をストレージ・グループに追加することに決め、すべての自動ストレージ表スペースで新規ストレージ・パスが使用されるようにします。

1. 最初のステップでストレージ・パスをストレージ・グループに追加します。

```
ALTER STOGROUP sg ADD '/path3'
```

2. 次のステップで、影響を受けるすべての永続表スペースを特定します。これは、表スペースのスナップショット出力を手動でスキャンするか、SQL を使用して特定できます。次の SQL ステートメントは、ストレージ・グループ内のすべての REGULAR 自動ストレージ表スペースおよび LARGE 自動ストレージ表スペースのリストを生成します。

```
SELECT TBSP_NAME
FROM table (MON_GET_TABLESPACE(' ', -2))
WHERE TBSP_USING_AUTO_STORAGE = 1
AND TBSP_CONTENT_TYPE IN ('ANY', 'LARGE')
AND STORAGE_GROUP_NAME = 'sg'
ORDER BY TBSP_ID
```

3. 表スペースが特定されたら、リストされている各表スペースに対して次のステートメントを実行します。ただし、残りのストレージ・パスに十分なスペースがある必要があります。通常、リバランスの実行順序は問題とはならず、リバランスは並列で実行することもできます。

```
ALTER TABLESPACE tablespace_name REBALANCE
```

この後、TEMPORARY 表スペースの処理方法を決定する必要があります。1 つ目の選択肢は、データベースを停止 (非アクティブ化) して開始 (活動化) する方法です。この結果、コンテナが再定義されます。あるいは、TEMPORARY 表スペースをドロップしてから再作成するか、最初に新しい TEMPORARY 表スペースを作成してから古い TEMPORARY 表スペースをドロップします。この方法の場合、データベース内の最後の TEMPORARY 表スペースのドロップは許可されないため、ドロップを試みないでください。影響を受ける表スペースのリストを特定するには、表スペースのスナップショット出力を手動でスキャンするか、SQL ステートメントを実行します。次の SQL ステートメントは、データベース内のすべてのシステム一時自動ストレージ表スペースとユーザー一時自動ストレージ表スペースのリストを生成します。

```
SELECT TBSP_NAME
FROM table (MON_GET_TABLESPACE(' ', -2))
WHERE TBSP_USING_AUTO_STORAGE = 1
 AND TBSP_CONTENT_TYPE IN ('USRTEMP','SYSTEMP')
 AND STORAGE_GROUP_NAME = 'sg'
ORDER BY TBSP_ID
```

### シナリオ: ストレージ・パスのドロップと自動ストレージ表スペースのリバランス:

このシナリオでは、ストレージ・パスのドロップ方法、および REBALANCE 操作で表スペースからパスを使用しているコンテナをドロップする方法について説明します。

ストレージ・パスのドロップ操作を完了するには、事前にそのパスにあるすべての表スペース・コンテナを削除する必要があります。表スペース全体がなくなった場合、ストレージ・グループからストレージ・パスをドロップする前にその表スペースをドロップできます。この状況では、リバランスを行う必要はありません。ただし、その表スペース維持する場合は、REBALANCE 操作を行う必要があります。この場合、「ドロップ・ペンディング」状態のストレージ・パスがあると、データベース・マネージャーがリバース・リバランスを実行します。リバース・リバランスでは、エクステントの移動は最高水準点のエクステント (表スペース内のデータを含んでいる可能性がある最後のエクステント) から始まり、エクステント 0 で終わります。

REBALANCE 操作を実行すると、以下のように処理されます。

- リバース・リバランスが実行されます。「ドロップ・ペンディング」状態にあるすべてのコンテナのデータが残りのコンテナに移動されます。
- 「ドロップ・ペンディング」状態のコンテナがドロップされます。
- 現行の表スペースが、ストレージ・パスを使用している最後の表スペースの場合は、ストレージ・パスもドロップされます。

残りのストレージ・パスにあるコンテナに、移動されるすべてのデータを保持するだけの大きさが無い場合、データベース・マネージャーはリバランスを実行する前に、残りのストレージ・パスにコンテナを作成するか、既存のコンテナを拡張する必要があります。

264 ページの図 29 ドロップされているストレージ・パス、および表スペースがリバランスされた後のストレージ・パスの「前」と「後」のレイアウトの例です。



図 29. ストレージ・パスのドロップと自動ストレージ表スペースのリバランス

## 例

3 つのストレージ・パスを持つストレージ・グループを作成します。

```
CREATE STOGROUP sg ON '/path1', '/path2', '/path3'
```

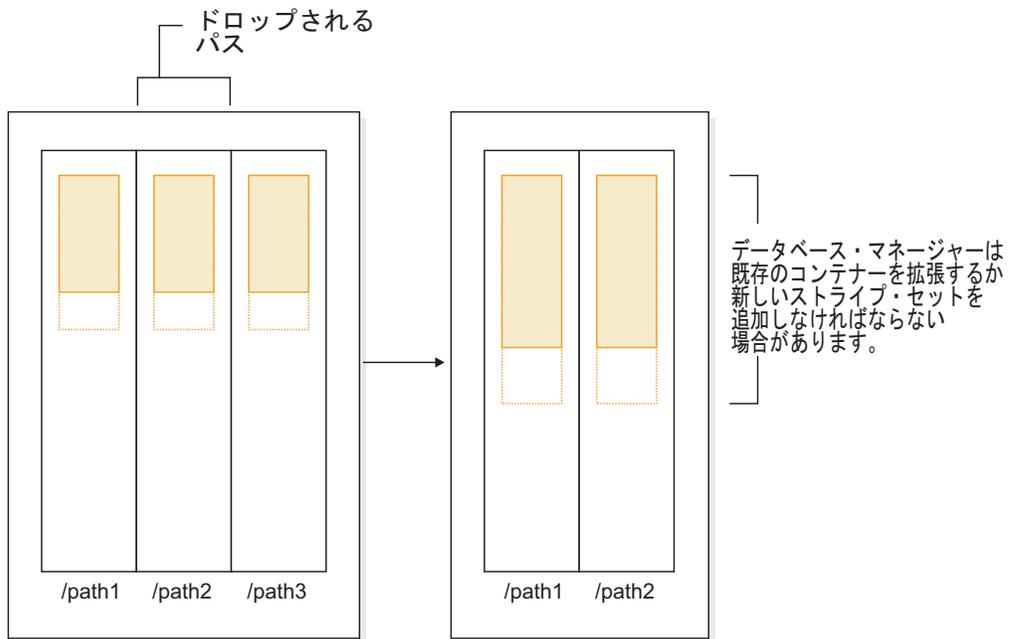
ストレージ・グループを作成した後、それを使用する自動ストレージ表スペースが作成されました。

/path3 ストレージ・パスをストレージ・グループからドロップすることで「ドロップ・ペンディング」状態にし、その後このストレージ・パスを使用するすべての表スペースをリバランスして、このストレージ・パスをドロップします。

1. 最初のステップでストレージ・パスをストレージ・グループからドロップします。

```
ALTER STOGROUP sg DROP '/path3'
```

2. 次のステップで、影響を受けるすべての非 **TEMPORARY** 表スペースを特定します。次の **SQL** ステートメントは、コンテナが「ドロップ・ペンディング」状態のパスにある、データベース内のすべての **REGULAR** および **LARGE** 自動ストレージ表スペースのリストを生成します。

```
SELECT TBSP_NAME
FROM tabTe (MON_GET_TABLESPACE(' ', -2))
WHERE TBSP_USING_AUTO_STORAGE = 1
AND TBSP_CONTENT_TYPE IN ('ANY', 'LARGE')
AND STORAGE_GROUP_NAME = 'sg'
ORDER BY TBSP_ID
```

3. 表スペースが特定されたら、リストされている各表スペースに対して次のステートメントを実行します。

```
ALTER TABLESPACE <tablespace_name> REBALANCE
```

- a. 複数のストレージ・パスをストレージ・グループからドロップした後に、特定のパス上のストレージを解放するには、ストレージ・グループ内のコンテ

ナーのリストを照会して、ストレージ・パスにあるコンテナを見つけます。例えば、/path3 というパスについて検討してみます。次の照会を行うと、パス /path3 に置かれたコンテナがある表スペースのリストが得られます。

```
SELECT TBSP_NAME FROM SYSIBMADM.SNAPCONTAINER
WHERE CONTAINER_NAME LIKE '/path3'
GROUP BY TBSP_NAME;
```

- b. その後、結果セットにある各表スペースに対して REBALANCE ステートメントを発行できます。
4. 影響を受ける表スペースのリストを判別するには、ドロップされるストレージ・パスで定義されているすべてのシステム一時自動ストレージ表スペースとユーザー一時自動ストレージ表スペースのリストを生成します。

```
SELECT TBSP_NAME
FROM tabTe (MON_GET_TABLESPACE(' ', -2))
WHERE TBSP_USING_AUTO_STORAGE = 1
AND TBSP_CONTENT_TYPE IN ('USRTMP','SYSTEMP')
AND STORAGE_GROUP_NAME = 'sg'
ORDER BY TBSP_ID
```

### シナリオ: ストレージ・パスの追加と削除、および自動ストレージ表スペースのリバランス:

このシナリオでは、ストレージ・パスの追加と削除方法、および REBALANCE 操作ですべての自動ストレージ表スペースをリバランスする方法について説明します。

ストレージ・グループへのストレージの追加とストレージ・グループからのストレージのドロップは、同時に実行できます。この操作は、単一の ALTER STOGROUP ステートメントを使用するか、一定の期間 (表スペースがリバランスされない間) を空けて複数の ALTER STOGROUP ステートメントを使用することで行えます。

260 ページの『シナリオ: ストレージ・パスの追加と自動ストレージ表スペースのリバランス』に説明されているように、ストレージ・パスをドロップするときに、データベース・マネージャーがストライプ・パスの「ホール」を埋める状況が発生することがあります。この場合、データベース・マネージャーはコンテナを作成し、プロセスの一環としてコンテナをドロップします。これらすべてのシナリオでは、データベース・マネージャーは一部のコンテナを追加し (空きスペースがある場合)、一部のコンテナを削除する必要があることを認識します。これらのシナリオでは、データベース・マネージャーは、ツリー・パスのリバランス操作 (この操作のフェーズとステータスの説明については、スナップショット・モニターの出力を参照) を実行する必要があります。

1. 最初に、新規コンテナが新規パス (「ホール」を埋める場合は既存のパス) に割り振られます。
2. フォワード・リバランスが実行されます。
3. リバース・リバランスが実行され、ドロップされているパスにあるコンテナのデータが移動されます。
4. コンテナが物理的にドロップされます。

図 30 は、追加およびドロップされるストレージ・パス、および表スペースのリバランス "前" と "後" のレイアウトを示しています。



図 30. ストレージ・パスの追加とドロップ、およびその後の自動ストレージ表スペースのリバランス

## 例

2 つのストレージ・パスを持つストレージ・グループが作成されます。

```
CREATE STOGROUP sg ON '/path1', '/path2', '/path4'
```

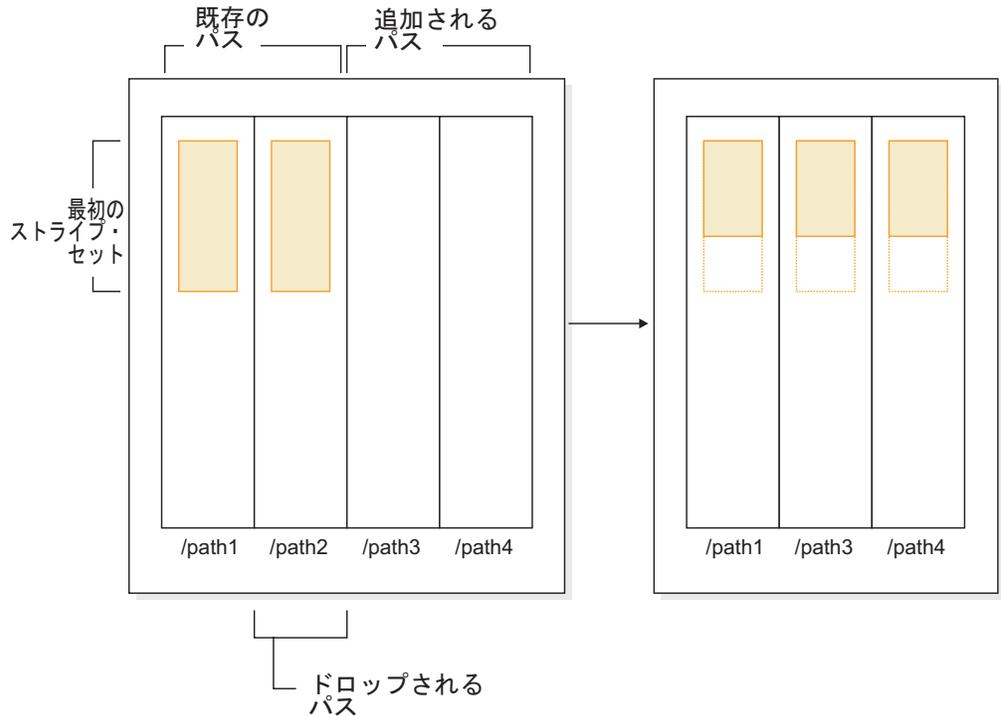
別のストレージ・パス (/path3) をストレージ・グループに追加して、既存パスの 1 つ (/path2) を削除し、すべての自動ストレージ表スペースのリバランスも行おうとします。最初のステップで、新規ストレージ・パス /path3 をストレージ・グループに追加して、/path2 の削除を開始します。

```
ALTER STOGROUP sg ADD '/path3'
ALTER STOGROUP sg DROP '/path2'
```

次のステップで、影響を受けるすべての表スペースを特定します。この分析は、表スペースのスナップショット出力を手動でスキャンするか、SQL ステートメントを使用して行えます。次の SQL ステートメントは、データベース内のすべての REGULAR および LARGE 自動ストレージ表スペースのリストを生成します。

```
SELECT TBSP_NAME
FROM table (MON_GET_TABLESPACE(' ', -2))
WHERE TBSP_USING_AUTO_STORAGE = 1
AND TBSP_CONTENT_TYPE IN ('ANY','LARGE')
AND STORAGE_GROUP_NAME = 'sg'
ORDER BY TBSP_ID
```

表スペースが特定されたら、リストされている各表スペースに対して次のステートメントを実行します。

```
ALTER TABLESPACE tablespace_name REBALANCE
```

*tablespace\_name* は、前のステップで特定された表スペースの名前です。

**注:** 自動ストレージで管理されている TEMPORARY 表スペースはリバランスできません。TEMPORARY 表スペースに割り振られたストレージの使用を停止する場合は、TEMPORARY 表スペースをドロップしてから再作成することができます。

## 表スペースのストレージ・グループとの関連付け

CREATE TABLESPACE ステートメントまたは ALTER TABLESPACE ステートメントを使用して、表スペースが使用するストレージ・グループを指定または変更することができます。表スペースを作成する際にストレージ・グループを指定しない場合、デフォルト・ストレージ・グループが使用されます。

### このタスクについて

表スペースが使用するストレージ・グループを変更する際に ALTER TABLESPACE ステートメントがコミットされると、暗黙 REBALANCE 操作が実行されます。これにより、ソース・ストレージ・グループからターゲット・ストレージ・グループにデータが移動します。

IBM DB2 pureScale Feature を使用する際、REBALANCE はサポートされず、割り当て済みのストレージ・グループを変更できません。REBALANCE 操作は同期されず、データの可用性に影響を与えません。モニター表関数 MON\_GET\_REBALANCE\_STATUS を使用して、REBALANCE 操作の進行状態をモニターすることができます。

ALTER TABLESPACE 操作の際、古い表スペース属性に基づいてコンパイルされているオブジェクトは、ソフトに無効化されます。ALTER TABLESPACE コミットの後、新たにコンパイルが行われると、ALTER TABLESPACE ステートメントで指定される新規表スペース属性が使用されます。ソフトな無効化 サポートは、動的 SQL だけに限定されます。そのため、使用する新規値の静的 SQL 従属関係はすべて、手動で検出および再コンパイルする必要があります。

同じストレージ・グループを使用する表スペースはすべて、異なる PAGESIZE 値と EXTENTSIZE 値を持つことができます。これらの属性は、ストレージ・グループではなく、表スペース定義と関連しています。

### 手順

表スペースをストレージ・グループと関連付けるには、以下のステートメントを発行します。

```
CREATE TABLESPACE tblspc USING STOGROUP storage_group
```

*tblspc* は新規表スペースで、*storage\_group* は関連付けられるストレージ・グループです。

### シナリオ: 新規ストレージ・グループへの表スペースの移動

このシナリオは、表スペース 1 つのストレージ・グループから別のストレージ・グループに移動する方法を示します。

このシナリオでは、表スペースのデータがストレージ・グループのストレージ・パスのコンテナにあることを前提としています。ALTER TABLESPACE ステートメントを使用して、表スペース・データを新規ストレージ・グループに移動します。

表スペースを新規ストレージ・グループに移動すると、古いストレージ・グループのコンテナにドロップ・ペンディングというマークが付きます。ALTER TABLESPACE ステートメントをコミットした後、新規ストレージ・グループのストレージ・パスにコンテナが割り振られ、古いストレージ・グループにある既存のコンテナにドロップ・ペンディングというマークが付けられ、暗黙 REBALANCE 操作が開始されます。この操作により、新規ストレージ・パスにコンテナが割り振られ、既存のコンテナから新規コンテナにデータがリバランスされます。作成するコンテナの数とサイズは、ターゲット・ストレージ・グループのストレージ・パスの数、および新規ストレージ・パスの空き領域の量によって異なります。古いコンテナは、すべてのデータが移動された後、ドロップされます。

以下の図は、あるストレージ・グループから別のストレージ・グループへの表スペースの移動の例です。次のようになります。

1. 新規コンテナがターゲット・ストレージ・グループのストレージ・パスに割り振られます。
2. 元のコンテナすべてにドロップ・ペンディングのマークが付けられ、新規コンテナからの新規割り振り要求が満たされます。
3. リバース・リバランスが実行され、ドロップされるパスにあるコンテナのデータが移動されます。
4. コンテナが物理的にドロップされます。



図 31. 新規ストレージ・グループへの表スペースの移動

表スペースを別のストレージ・グループに移動するには、以下のようにします。

1. sg\_source、sg\_target という 2 つのストレージ・グループを作成します。

```
CREATE STOGROUP sg_source ON '/path1', '/path2', '/path3'
CREATE STOGROUP sg_target ON '/path4', '/path5', '/path6'
```

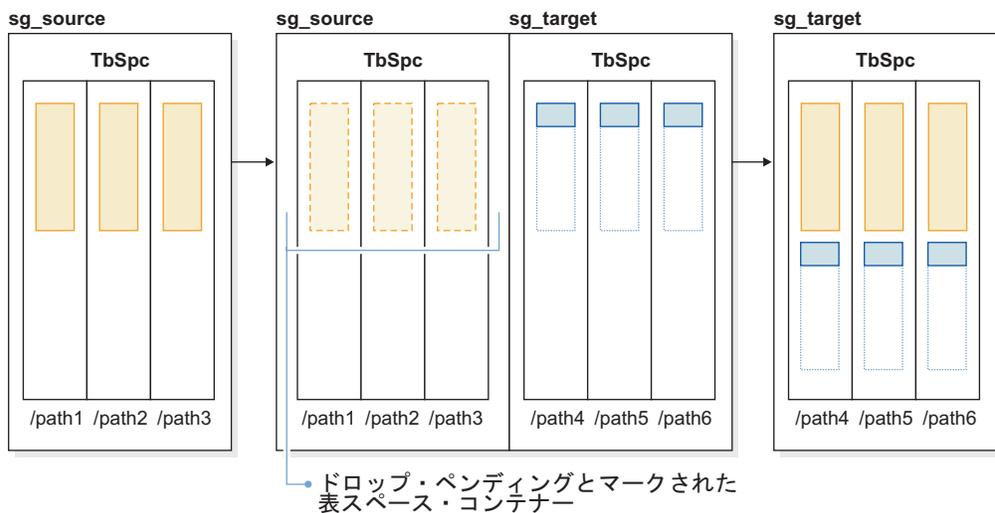
2. データベースを作成した後、sg\_source ストレージ・グループを最初に使用する自動ストレージ表スペースを作成します。

```
CREATE TABLESPACE TbSpc USING STOGROUP sg_source
```

3. 自動ストレージ表スペースを the sg\_target ストレージ・グループに移動します。

```
ALTER TABLESPACE TbSpc USING sg_target
```

## 表スペースの名前変更

表スペースの名前変更には、RENAME TABLESPACE ステートメントを使用します。

### このタスクについて

SYSCATSPACE 表スペースの名前は変更できません。「ロールフォワード・ペンディング」または「ロールフォワード進行中」状態の表スペースの名前を変更することはできません。

バックアップを取った後に名前変更した表スペースをリストアする際には、**RESTORE DATABASE** コマンド中で新しい表スペースの名前を使用しなければなりません。変更前の表スペース名を使用しても、検出されません。同様に、**ROLLFORWARD DATABASE** コマンドを使用して表スペースをロールフォワードする場合も、必ず新しい名前を使用するようにしてください。変更前の表スペース名を使用しても、検出されません。

既存の表スペースに含まれる、個々のオブジェクトについて考慮する必要なしに、表スペースの名前を新たに付けることができます。表スペースの名前を変更すると、その表スペースを参照するカタログ・レコードもすべて変更されます。

---

## 表スペースの状態

このトピックでは、サポートされる表スペースの状態について説明します。

IBM DB2 データベース製品によってサポートされる表または表スペースの状態は、現在少なくとも 25 種類あります。それらの状態は、特定の環境下でのデータへのアクセスを制御したり、必要に応じて特定のユーザー・アクションを引き出して、データベースの整合性を保護するために使用されます。そのほとんどは、DB2 データベース・ユーティリティーのいずれか（例えばロード・ユーティリティーやバックアップおよびリストア・ユーティリティー）の操作に関連したイベントの結果として発生します。次の表では、サポートされているそれぞれの表スペースの状態について説明しています。また、実施例も示し、データベースの管理中に遭遇する可能性のある状態の解釈および対応の仕方を正確に示しています。これらの例は、AIX で実行されたコマンド・スクリプトから取られたものです。コピーして貼り付け、実行することができます。UNIX 以外のシステムで DB2 製品を実行している場合は、ご使用のシステムで正しい形式のパス名となるようにしてください。例のほとんどは、DB2 データベース製品に付属する SAMPLE データベースの表に基づいています。SAMPLE データベースの一部ではないシナリオを必要とする例も少数ながら存在しますが、開始点としては SAMPLE データベースへの接続を使用することができます。

表 17. サポートされる表スペースの状態

| 状態            | 16 進数の<br>状態値 | 説明                                                                                                                                                                                                                                                                                                                                                                                                                                                                                                                                             | 例                                                                                                                                                                                                                                                                                                                                                                                                                                                              |
|---------------|---------------|------------------------------------------------------------------------------------------------------------------------------------------------------------------------------------------------------------------------------------------------------------------------------------------------------------------------------------------------------------------------------------------------------------------------------------------------------------------------------------------------------------------------------------------------|----------------------------------------------------------------------------------------------------------------------------------------------------------------------------------------------------------------------------------------------------------------------------------------------------------------------------------------------------------------------------------------------------------------------------------------------------------------|
| バックアップ・ペンディング | 0x20          | <p>ポイント・イン・タイム表スペースのロールフォワード操作の後、または <b>COPY NO</b> オプションを指定した (リカバリー可能データベースに対する) ロード操作の後、表スペースはこの状態になります。表スペースを使用するには、その前に表スペース (またはデータベース全体) をバックアップしておく必要があります。表スペースをバックアップしないと、その表スペース内の表を照会することはできませんが、更新することができません。</p> <p><b>注:</b> データベースは、ロールフォワード・リカバリーが有効になった直後にもバックアップする必要があります。データベースのリカバリーは、<b>logretain</b> データベース構成パラメーターを <b>RECOVERY</b>、または <b>userexit</b> データベース構成パラメーターを <b>YES</b> に設定した場合に行えます。そのデータベースをバックアップするまでは、アクティブ化または接続を行えません。バックアップが取られた時点で、<b>backup_pending</b> 情報データベース構成パラメーターの値が <b>NO</b> に設定されます。</p> | <p>1. 次の内容を持つロード入力ファイル <code>staff_data.del</code> があるとします。</p> <pre>11,"Melnyk",20,"Sales",10,70000,15000;</pre> <pre>update db cfg for sample using logretain recovery; backup db sample; connect to sample; load from staff_data.del of del messages load.msg insert into staff copy no; update staff set salary = 69000 where id = 11;</pre> <p>2. <code>update db cfg for sample using logretain recovery;</code><br/><code>connect to sample;</code></p> |

表 17. サポートされる表スペースの状態 (続き)

| 状態          | 16 進数の状態値  | 説明                                                                                                                                                                                                                                                                                    | 例                                                                                                                                                                                                                                                                                                                                                                                                                                                                                                                                                                             |
|-------------|------------|---------------------------------------------------------------------------------------------------------------------------------------------------------------------------------------------------------------------------------------------------------------------------------------|-------------------------------------------------------------------------------------------------------------------------------------------------------------------------------------------------------------------------------------------------------------------------------------------------------------------------------------------------------------------------------------------------------------------------------------------------------------------------------------------------------------------------------------------------------------------------------|
| バックアップ進行中   | 0x800      | これは、一時的な状態であり、バックアップ操作時のみ有効です。                                                                                                                                                                                                                                                        | <p>オンライン <b>BACKUP DATABASE</b> コマンドを発行します。</p> <pre>backup db sample online;</pre> <p>バックアップ操作の実行中に、別のセッションから次のスクリプトのいずれかを実行します。</p> <pre>connect to sample;</pre> <ul style="list-style-type: none"> <li>list tablespaces show detail;</li> <li>get snapshot for tablespaces on sample;</li> </ul> <pre>connect reset;</pre> <p>USERSPACE1 について戻される情報は、この表スペースがバックアップ進行中状態にあることを示します。</p>                                                                                                                                                                                   |
| DMS 再平衡化進行中 | 0x10000000 | これは、一時的な状態であり、データの再平衡化操作時のみ有効です。データベース管理スペース (DMS) として定義されている表スペースに新しいコンテナが追加されるか、または既存のコンテナが拡張されたときに、表スペースのデータの再平衡化が発生することがあります。再平衡化とは、データのストライピングを維持する試みにおいて、表スペースのエクステントを 1 つの場所から別の場所に移動する処理のことです。エクステントとは、コンテナ・スペースの単位 (測定基準はページ数) で、ストライプとは、表スペースの、コンテナのセット全体にわたるエクステントの層のことです。 | <p>大量のデータ (例えば 20000 以上のレコード) を持つロード入力ファイル staffdata.del があるとします。</p> <pre>connect to sample;</pre> <pre>create tablespace ts1 managed by database using (file '/home/melnik/melnik/NODE00000/SQL00001/ts1c1' 1024);</pre> <pre>create table newstaff like staff in ts1;</pre> <pre>load from staffdata.del of del insert into newstaff nonrecoverable;</pre> <pre>alter tablespace ts1 add (file '/home/melnik/melnik/NODE00000/SQL00001/ts1c2' 1024);</pre> <pre>list tablespaces;</pre> <pre>connect reset;</pre> <p>TS1 について戻される情報は、この表スペースが DMS 再平衡化進行中状態にあることを示します。</p> |

表 17. サポートされる表スペースの状態 (続き)

| 状態          | 16 進数の<br>状態値 | 説明                                                                                                                                                                                       | 例                            |
|-------------|---------------|------------------------------------------------------------------------------------------------------------------------------------------------------------------------------------------|------------------------------|
| 使用不可ペンディング  | 0x200         | データベースのロールフォワード操作時に表スペースはこの状態になる場合があります。ロールフォワード操作の終了までには表スペースのこの状態は解除されず。この状態は、表スペースがオフラインになり、トランザクションの補正ログ・レコードが作成されなかった結果として生じる条件によってトリガーされます。この表スペース状態になり、その後解除される過程は、ユーザーから認識されません。 | この表スペース状態を示す例は、本書では扱われていません。 |
| ドロップ・ペンディング | 0x8000        | データベースの再始動操作時に、表スペースの 1 つ以上のコンテナで問題が見つかった場合に表スペースはこの状態になります (データベースの再始動は、このデータベースを用いた前のセッションが (例えば電源障害時に) 異常終了した場合に行う必要があります)。表スペースがドロップ・ペンディング状態にある場合は使用することができず、ドロップ以外に何も行えません。        | この表スペース状態を示す例は、本書では扱われていません。 |

表 17. サポートされる表スペースの状態 (続き)

| 状態         | 16 進数の<br>状態値 | 説明                                                                                                               | 例                                                                                                                                                                                                                                                                                                                                                                                                                                                                                               |
|------------|---------------|------------------------------------------------------------------------------------------------------------------|-------------------------------------------------------------------------------------------------------------------------------------------------------------------------------------------------------------------------------------------------------------------------------------------------------------------------------------------------------------------------------------------------------------------------------------------------------------------------------------------------|
| ロード進行<br>中 | 0x20000       | これは一時的な状態で、<br><b>COPY NO</b> オプションを指定<br>した (リカバリー可能デー<br>タベースに対する) ロード<br>操作時のみ有効です。表の<br>ロード中状態も参照してく<br>ださい。 | <p>大量のデータ (例えば 20000 以上のレコード) を持つロー<br/>ド入力ファイル staffdata.del があるとします。</p> <pre>update db cfg for sample using logretain recovery; backup db sample; connect to sample; create table newstaff like staff; load from staffdata.del of del insert into newstaff copy no; connect reset;</pre> <p>ロード操作の実行中に、別のセッションから次のスクリプ<br/>トを実行します。</p> <pre>connect to sample; list tablespaces; connect reset;</pre> <p>USERSPACE1 について戻される情報は、この表スペースが<br/>ロード中 (およびバックアップ・ペンディング) 状態にある<br/>ことを示します。</p> |
| Normal     | 0x0           | 表スペースが通常以外の状<br>態 (異常な状態) にない場<br>合はこの状態になります。<br>通常状態は、表スペースが<br>作成された後に置かれる最<br>初の状態です。                        | <pre>connect to sample; create tablespace ts1 managed by database using (file '/home/melnyk/melnyk/NODE0000/SQL00001 /tsc1' 1024); list tablespaces show detail;</pre>                                                                                                                                                                                                                                                                                                                          |

表 17. サポートされる表スペースの状態 (続き)

| 状態                 | 16 進数の状態値 | 説明                                                                                                                                                                                                                                                                                                                                                      | 例                                                                                                                                                                                                                                                                                                                                                                                                                                                                                                                                                                                                                                                                                                           |
|--------------------|-----------|---------------------------------------------------------------------------------------------------------------------------------------------------------------------------------------------------------------------------------------------------------------------------------------------------------------------------------------------------------|-------------------------------------------------------------------------------------------------------------------------------------------------------------------------------------------------------------------------------------------------------------------------------------------------------------------------------------------------------------------------------------------------------------------------------------------------------------------------------------------------------------------------------------------------------------------------------------------------------------------------------------------------------------------------------------------------------------|
| オフライン<br>およびアクセス不可 | 0x4000    | <p>表スペースの 1 つ以上のコンテナに問題があった場合に表スペースはこの状態になります。間違っ<br/>てコンテナの名前を変更したり、移動したり、損傷してしまうこともあり得ます。問題を正し、表スペースに関連付けられているコンテナに再びアクセスできるようになった後、すべてのアプリケーションをデータベースから切断し、データベースに再接続することによって、この異常な状態から抜け出すことができません。別の方法として、<b>SWITCH ONLINE</b> 節を指定して <b>ALTER TABLESPACE</b> ステートメントを発行することによって、他のアプリケーションをデータベースから切断せずに表スペースのオフラインおよびアクセス不可状態を解除することができません。</p> | <pre>connect to sample; create tablespace ts1 managed by database using (file '/home/melnk/melnk/NODE0000/SQL00001/tsc1' 1024); alter tablespace ts1 add (file '/home/melnk/melnk/NODE0000/SQL00001/tsc2' 1024); export to st_data.del of del select * from staff; create table stafftemp like staff in ts1; import from st_data.del of del insert into stafftemp; connect reset;</pre> <p>表スペースのコンテナの名前を tsc1 から tsc3 に変更し、STAFFTEMP 表の照会を試行します。</p> <pre>connect to sample; select * from stafftemp;</pre> <p>照会は <b>SQL0290N</b> (表スペース・アクセスが許されていません) を戻し、<b>LIST TABLESPACES</b> コマンドによって <b>TS1</b> の状態値 <b>0x4000</b> (オフラインおよびアクセス不可) が戻されます。表スペースのコンテナの名前を tsc3 から tsc1 に戻します。これで照会は正常に実行されます。</p> |
| 静止モードでの排他          | 0x4       | <p>表スペースの静止機能呼び出すアプリケーションに表スペースへの排他 (読み取りまたは書き込み) アクセスがあると、表スペースはこの状態になります。</p> <p><b>QUIESCE TABLESPACES FOR TABLE</b> コマンドを発行することにより、表スペースを明示的に静止モードでの排他状態にすることができます。</p>                                                                                                                                                                             | <p>表スペースの状態を静止モードでの排他に設定する前に通常にします。</p> <pre>connect to sample; quiesce tablespaces for table staff reset; quiesce tablespaces for table staff exclusive; connect reset;</pre> <p>別のセッションから次のスクリプトを実行します。</p> <pre>connect to sample; select * from staff where id=60; update staff set salary=50000 where id=60; list tablespaces; connect reset;</pre> <p><b>USERSPACE1</b> について戻される情報は、この表スペースが静止モードでの排他状態にあることを示します。</p>                                                                                                                                                                                                                                                                                |

表 17. サポートされる表スペースの状態 (続き)

| 状態        | 16 進数の状態値 | 説明                                                                                                                                                                            | 例                                                                                                                                                                                                                                                                                                                                                                                                                                                 |
|-----------|-----------|-------------------------------------------------------------------------------------------------------------------------------------------------------------------------------|---------------------------------------------------------------------------------------------------------------------------------------------------------------------------------------------------------------------------------------------------------------------------------------------------------------------------------------------------------------------------------------------------------------------------------------------------|
| 静止モードでの共有 | 0x1       | 表スペースの静止機能呼び出すアプリケーションと同時にアプリケーションの両方に表スペースへの読み取りアクセスがあると (書き込みアクセスはない)、表スペースはこの状態になります。 <b>QUIESCE TABLESPACES FOR TABLE</b> コマンドを発行することにより、表スペースを明示的に静止モードでの共有状態にすることができます。 | <p>表スペースの状態を静止モードでの共有に設定する前に通常にします。</p> <pre>connect to sample; quiesce tablespaces for table staff reset; quiesce tablespaces for table staff share; connect reset;</pre> <p>別のセッションから次のスクリプトを実行します。</p> <pre>connect to sample; select * from staff where id=40; update staff set salary=50000 where id=40; list tablespaces; connect reset;</pre> <p>USERSPACE1 について戻される情報は、この表スペースが静止モードでの共有状態にあることを示します。</p>                                 |
| 静止モードでの更新 | 0x2       | 表スペースの静止機能呼び出すアプリケーションに表スペースへの排他書き込みアクセスがあると、表スペースはこの状態になります。 <b>QUIESCE TABLESPACES FOR TABLE</b> コマンドを発行することにより、表スペースを明示的に静止モードでの更新状態にすることができます。                            | <p>表スペースの状態を静止モードでの更新に設定する前に通常にします。</p> <pre>connect to sample; quiesce tablespaces for table staff reset; quiesce tablespaces for table staff intent to update; connect reset;</pre> <p>別のセッションから次のスクリプトを実行します。</p> <pre>connect to sample; select * from staff where id=50; update staff set salary=50000 where id=50; list tablespaces; connect reset;</pre> <p>USERSPACE1 について戻される情報は、この表スペースが静止モードでの更新状態にあることを示します。</p>                      |
| REORG 進行中 | 0x400     | これは、一時的な状態であり、REORG 操作時のみ有効です。                                                                                                                                                | <p><b>REORG TABLE</b> コマンドを発行します。</p> <pre>connect to sample; reorg table staff; connect reset;</pre> <p>REORG 操作の実行中に、別のセッションから次のスクリプトのいずれかを実行します。</p> <pre>connect to sample; • list tablespaces show detail; • get snapshot for tablespaces on sample; connect reset;</pre> <p>USERSPACE1 について戻される情報は、この表スペースが REORG 進行中状態にあることを示します。</p> <p>注: SAMPLE データベースが関係する表の再編成操作は短時間で完了する可能性があり、結果として、このアプローチを用いて REORG 進行中状態を観察するのが難しくなる場合があります。</p> |

表 17. サポートされる表スペースの状態 (続き)

| 状態          | 16 進数の状態値 | 説明                                                                                                                                                                                                                                                                    | 例                                                                                                                                                                                                                                                                                                                                                                                                                                                                                                                       |
|-------------|-----------|-----------------------------------------------------------------------------------------------------------------------------------------------------------------------------------------------------------------------------------------------------------------------|-------------------------------------------------------------------------------------------------------------------------------------------------------------------------------------------------------------------------------------------------------------------------------------------------------------------------------------------------------------------------------------------------------------------------------------------------------------------------------------------------------------------------|
| リストア・ペンディング | 0x100     | データベースの表スペースは、リダイレクト・リストア操作の最初の部分の後 (つまり、 <b>SET TABLESPACE CONTAINERS</b> コマンドを発行する前)、この状態になります。表スペースを使用するには、その前に表スペース (またはデータベース全体) をリストアする必要があります。リストア操作が正常に完了するまでは、データベースへの接続を行えません。リストア操作が完了した時点で、 <b>restore_pending</b> 情報データベース構成パラメーターの値が <b>NO</b> に設定されます。 | 「ストレージを定義可能」状態にあるリダイレクト・リストア操作の最初の部分が完了すると、すべての表スペースがリストア・ペンディング状態になります。                                                                                                                                                                                                                                                                                                                                                                                                                                                |
| リストア進行中     | 0x2000    | これは、一時的な状態であり、リストア操作時のみ有効です。                                                                                                                                                                                                                                          | <pre>update db cfg for sample using logretain recovery; backup db sample; backup db sample tablespace (userspace1);</pre> <p>このバックアップ・イメージのタイム・スタンプは、次のようになります。</p> <p>20040611174124</p> <pre>restore db sample tablespace (userspace1) online taken at 20040611174124;</pre> <p>リストア操作の実行中に、別のセッションから次のスクリプトのいずれかを実行します。</p> <pre>connect to sample; • list tablespaces show detail; • get snapshot for tablespaces on sample; connect reset;</pre> <p><b>USERSPACE1</b> について戻される情報は、この表スペースがリストア進行中状態にあることを示します。</p> |

表 17. サポートされる表スペースの状態 (続き)

| 状態              | 16 進数の<br>状態値 | 説明                                                                                                                                                                                                                                                                                                                                                              | 例                                                                                       |
|-----------------|---------------|-----------------------------------------------------------------------------------------------------------------------------------------------------------------------------------------------------------------------------------------------------------------------------------------------------------------------------------------------------------------|-----------------------------------------------------------------------------------------|
| ロールフォワード・ペンディング | 0x80          | <p>リカバリー可能データベースに対するリストア操作の後、表スペースはこの状態になります。表スペースを使用するには、その前に表スペース (またはデータベース全体) をロールフォワードする必要があります。データベースのリカバリーは、<b>logretain</b> データベース構成パラメーターを <b>RECOVERY</b>、または <b>userexit</b> データベース構成パラメーターを <b>YES</b> に設定した場合に行えます。ロールフォワード操作が正常に完了するまでは、データベースのアクティブ化または接続を行えません。リストア操作が完了した時点で、<b>rollfwd_pending</b> 情報データベース構成パラメーターの値が <b>NO</b> に設定されます。</p> | <p>リストア進行中のオンライン表スペースのリストア操作が完了すると、表スペース <b>USERSPACE1</b> はロールフォワード・ペンディング状態になります。</p> |

表 17. サポートされる表スペースの状態 (続き)

| 状態          | 16 進数の状態値 | 説明                                                                                                                        | 例                                                                                                                                                                                                                                                                                                                                                                                                                                                                                                                                                                                                                                                                                                                                                                                                                                                                                                                                                                                                                         |
|-------------|-----------|---------------------------------------------------------------------------------------------------------------------------|---------------------------------------------------------------------------------------------------------------------------------------------------------------------------------------------------------------------------------------------------------------------------------------------------------------------------------------------------------------------------------------------------------------------------------------------------------------------------------------------------------------------------------------------------------------------------------------------------------------------------------------------------------------------------------------------------------------------------------------------------------------------------------------------------------------------------------------------------------------------------------------------------------------------------------------------------------------------------------------------------------------------------|
| ロールフォワード進行中 | 0x40      | これは、一時的な状態であり、ロールフォワード操作時のみ有効です。                                                                                          | <p>大量のデータ (例えば 20000 以上のレコード) を持つロード入力ファイル staffdata.del があるをします。</p> <pre>update db cfg for sample using logretain recovery; backup db sample; connect to sample; create tablespace ts1 managed by database using (file '/home/melnk/melnk/NODE0000/SQL00001/ts1c1' 1024); create table newstaff like staff in ts1; connect reset; backup db sample tablespace (ts1) online;</pre> <p>このバックアップ・イメージのタイム・スタンプは、次のようになります。</p> <p>20040630000715</p> <pre>connect to sample; load from staffdata.del of del insert into newstaff copy yes to /home/melnk/backups; connect reset; restore db sample tablespace (ts1) online taken at 20040630000715; rollforward db sample to end of logs and stop tablespace (ts1) online;</pre> <p>ロールフォワード操作の実行中に、別のセッションから次のスクリプトのいずれかを実行します。</p> <pre>connect to sample;</pre> <ul style="list-style-type: none"> <li>list tablespaces show detail;</li> <li>get snapshot for tablespaces on sample; connect reset;</li> </ul> <p>TS1 について戻される情報は、この表スペースがロールフォワード進行中状態にあることを示します。</p> |
| ストレージを定義可能  | 0x2000000 | データベースの表スペースは、リダイレクト・リストア操作の最初の部分の後 (つまり、 <b>SET TABLESPACE CONTAINERS</b> コマンドを発行する前)、この状態になります。これにより、コンテナを再定義することができます。 | <pre>backup db sample;</pre> <p>このバックアップ・イメージのタイム・スタンプが 20040613204955 であるをします。</p> <pre>restore db sample taken at 20040613204955 redirect; list tablespaces;</pre> <p><b>LIST TABLESPACES</b> コマンドによって戻される情報は、すべての表スペースが「ストレージを定義可能」および「リストア・ペンディング」状態にあることを示します。</p>                                                                                                                                                                                                                                                                                                                                                                                                                                                                                                                                                                                                                                                                                                                                                   |

表 17. サポートされる表スペースの状態 (続き)

| 状態                | 16 進数の<br>状態値 | 説明                                                                                                                                                                                               | 例                                                                                                                                                                                                                                                                                                                                                                                                                                                                                                                                                                                                            |
|-------------------|---------------|--------------------------------------------------------------------------------------------------------------------------------------------------------------------------------------------------|--------------------------------------------------------------------------------------------------------------------------------------------------------------------------------------------------------------------------------------------------------------------------------------------------------------------------------------------------------------------------------------------------------------------------------------------------------------------------------------------------------------------------------------------------------------------------------------------------------------|
| ストレージを定義する必要があります | 0x1000        | 表スペース・コンテナの設定フェーズが省略されるか、またはそのフェーズ中に指定のコンテナを獲得できない場合、データベースの表スペースは新しいデータベースに対するリダイレクト・リストア操作時にこの状態になります。表スペース・コンテナの設定フェーズ中に指定のコンテナを獲得できないという状況は、例えば無効なパス名が指定されたり、十分なディスク・スペースがない場合に発生する可能性があります。 | <pre>backup db sample;</pre> <p>このバックアップ・イメージのタイム・スタンプが 20040613204955 であるとして。</p> <pre>restore db sample taken at 20040613204955 into mydb redirect; set tablespace containers for 2 using (path 'ts2c1'); list tablespaces;</pre> <p><b>LIST TABLESPACES</b> コマンドによって戻される情報は、表スペース SYSCATSPACE および表スペース TEMPSPACE1 が、「ストレージを定義する必要があります」、「ストレージを定義可能」、および「リストア・ベンディング」の状態にあることを示します。「ストレージを定義する必要があります」状態は、「ストレージを定義可能」状態よりも優先されます。</p>                                                                                                                                                                    |
| 書き込み中断            | 0x10000       | 書き込み操作が中断した後、表スペースはこの状態になります。                                                                                                                                                                    | この表スペース状態を示す例は、本書では扱われていません。                                                                                                                                                                                                                                                                                                                                                                                                                                                                                                                                                                                 |
| 表スペース作成の進行中       | 0x4000000     | これは、一時的な状態であり、表スペースの作成操作時のみ有効です。                                                                                                                                                                 | <pre>connect to sample; create tablespace ts1 managed by database using (file '/home/melnyk/melnyk/NODE0000/SQL00001/tsc1' 1024); create tablespace ts2 managed by database using (file '/home/melnyk/melnyk/NODE0000/SQL00001/tsc2' 1024); create tablespace ts3 managed by database using (file '/home/melnyk/melnyk/NODE0000/SQL00001/tsc3' 1024);</pre> <p>表スペースの作成操作の実行中に、別のセッションから次のスクリプトのいずれかを実行します。</p> <pre>connect to sample; • list tablespaces show detail; • get snapshot for tablespaces on sample; connect reset;</pre> <p>TS1、TS2、および TS3 について戻される情報は、これらの表スペースが表スペース作成の進行中状態にあることを示します。</p> |

表 17. サポートされる表スペースの状態 (続き)

| 状態          | 16 進数の状態値  | 説明                               | 例                                                                                                                                                                                                                                                                                                                                                                                                                                                                                                                                                                                                                                                                              |
|-------------|------------|----------------------------------|--------------------------------------------------------------------------------------------------------------------------------------------------------------------------------------------------------------------------------------------------------------------------------------------------------------------------------------------------------------------------------------------------------------------------------------------------------------------------------------------------------------------------------------------------------------------------------------------------------------------------------------------------------------------------------|
| 表スペース削除の進行中 | 0x20000000 | これは、一時的な状態であり、表スペースの削除操作時のみ有効です。 | <pre>connect to sample; create tablespace ts1 managed by database using (file '/home/melnyk/melnyk/NODE0000/SQL00001 /tsc1' 1024); create tablespace ts2 managed by database using (file '/home/melnyk/melnyk/NODE0000/SQL00001 /tsc2' 1024); create tablespace ts3 managed by database using (file '/home/melnyk/melnyk/NODE0000/SQL00001 /tsc3' 1024); drop tablespace ts1; drop tablespace ts2; drop tablespace ts3;</pre> <p>表スペースの削除操作の実行中に、別のセッションから次のスクリプトのいずれかを実行します。</p> <pre>connect to sample; • list tablespaces show detail; • get snapshot for tablespaces on sample; connect reset;</pre> <p>TS1、TS2、および TS3 について戻される情報は、これらの表スペースが表スペース削除の進行中状態にあることを示します。</p> |

## ストレージ・グループと表スペースのメディア属性

自動ストレージ表スペースは、メディア属性値、デバイス読み取り速度属性、およびデータ・タグ属性を、その表スペースがデフォルトで使用するストレージ・グループから継承します。

CREATE STOGROUP ステートメントを使ってストレージ・グループを作成する際には、次のストレージ・グループ属性を指定できます。

### OVERHEAD

この属性は、I/O コントローラー時間、ディスク・シーク時間、および待ち時間をミリ秒単位で指定します。

### DEVICE READ RATE

この属性は、読み取り転送速度に関するデバイス仕様を M バイト/秒単位で指定します。この値を使用して、照会最適化時の入出力のコストを判別します。この値がすべてのストレージ・パスで同一でない場合は、ストレージ・グループに属するすべてのストレージ・パスの平均値になります。

### DATA TAG

この属性は、特定のストレージ・グループのデータのタグを指定します。WLM はこれを使用して、データベース・アクティビティの処理優先順位を決定することができます。

ストレージ・グループ属性のデフォルト値は、以下のとおりです。

表 18. ストレージ・グループ属性のデフォルト設定

| 属性               | デフォルト設定  |
|------------------|----------|
| DATA TAG         | NONE     |
| DEVICE READ RATE | 100 MB/秒 |
| OVERHEAD         | 6.725 ms |

自動ストレージ表スペースを作成する際、その表スペースに含まれるデータを識別するタグを指定できます。その表スペースがストレージ・グループに関連付けられる場合、表スペースのデータ・タグ属性は、ストレージ・グループで設定されているデータ・タグ属性をすべてオーバーライドします。表スペースのデータ・タグ属性をユーザーが指定せず、ストレージ・グループに表スペースが含まれる場合、表スペースは、ストレージ・グループのデータ・タグの値を継承します。データ・タグ属性は、カタログ表スペースを除く、あらゆる REGULAR 表スペースまたは LARGE 表スペースで設定できます (SQL0109N)。TEMPORARY 表スペースではデータ・タグ属性を設定できず、SQL0109N メッセージ・エラーが返されます。

自動ストレージ表スペースは、それが使用するストレージ・グループのオーバーヘッド属性および転送速度属性を継承します。使用するストレージ・グループから表スペースが転送速度属性を継承すると、ストレージ・グループのデバイス読み取り速度は、表スペースのページ・サイズ設定を考慮に入れて、ミリ秒/ページの読み取りから変換されます。次のようになります。

$$\text{TRANSFERRATE} = ( 1 / \text{DEVICE READ RATE} ) * 1000 / 1024000 * \text{PAGESIZE}$$

自動ストレージ表スペースと非自動の表スペースのどちらの場合も、ページ・サイズの設定には、対応するデフォルトの TRANSFERRATE 値があります。

表 19. デフォルトの TRANSFERRATE 値

| PAGESIZE | TRANSFERRATE      |
|----------|-------------------|
| 4 KB     | 0.04 ミリ秒/ページの読み取り |
| 8 KB     | 0.08 ミリ秒/ページの読み取り |
| 16 KB    | 0.16 ミリ秒/ページの読み取り |
| 32 KB    | 0.32 ミリ秒/ページの読み取り |

自動ストレージ表スペースのデータ・タグ属性、デバイス読み取り速度属性、およびオーバーヘッド・メディア属性は、それに関連付けられているストレージ・グループの値を動的に継承するように変更することができます。メディア属性が動的に更新されるようにするには、CREATE TABLESPACE ステートメントまたは ALTER TABLESPACE ステートメントに INHERIT オプションを指定します。

表スペースがストレージ・グループの属性値を継承する場合、SYSCAT.TABLESPACES カタログ表ビューには、その属性の値は -1 と報告されます。オーバーヘッド、転送速度、およびデータ・タグの各属性について、実行時の実際の値を表示するには、以下の照会を使用します。

```
select tbspace,
 cast(case when a.datatag = -1 then b.datatag else a.datatag end as smallint)
 as eff_datatag,
 cast(case when a.overhead = -1 then b.overhead else a.overhead end as double)
 as eff_overhead,
 cast(case when a.transferrate = -1 then
```

```
(1 / b.devicereadrate) / 1024 * a.pagesize else a.transferrate end as double)
eff_transferrate
from syscat.tablespace a left outer join syscat.stogroups b on a.sgid = b.sgid
```

バージョン 10.1 にアップグレードする場合、既存の表スペースはそのオーバーヘッド設定と転送速度設定を保持し、ストレージ・グループのオーバーヘッド属性および読み取り速度属性は未定義に設定されます。ストレージ・グループ内に新しく作成された表スペース (デバイスの読み取り速度が未定義に設定されているもの) は、DB2 データベースの作成時に定義されたそのデータベースのデフォルトを使用します。ストレージ・グループのメディア設定の値が有効な場合、新しく作成された表スペースは、それらの値を継承します。ストレージ・グループのメディア属性は、ALTER STOGROUP ステートメントを使って設定できます。非自動の表スペースの場合、メディア属性は保持されます。

---

## オフラインからオンラインへの表スペースの切り替え

表スペースに関連付けられたコンテナがアクセス可能な場合、ALTER TABLESPACE ステートメントの SWITCH ONLINE 節を使用して、表スペースから OFFLINE 状態を除去できます。

### 手順

コマンド行を使用して表スペースから OFFLINE 状態を除去するには、以下のように入力します。

```
db2 ALTER TABLESPACE name
SWITCH ONLINE
```

あるいは、データベースからすべてのアプリケーションを切断し、再びアプリケーションをデータベースに接続しなおすこともできます。これで、表スペースから OFFLINE 状態が除去されます。

### タスクの結果

表スペースは、データベースがまだ起動し作動している間に、OFFLINE 状態を除去します。

---

## データが RAID 装置にある場合の表スペース・パフォーマンスの最適化

データが RAID (新磁気ディスク制御機構) 装置に置かれている場合に、パフォーマンスを最適化するには以下の指針に従ってください。

### 手順

- 一連の RAID 装置上に表スペースを作成する場合、表スペース (SMS または DMS) のコンテナを別々の装置上に作成してください。

146 GB のディスクが 15 個 (RAID-5 アレイ 3 つと、各アレイに 5 つのディスク) 構成されているという例について考えてみます。フォーマット設定後、各ディスクでは約 136 GB のデータを保持できます。したがって、各アレイは約 544 GB (4 アクティブ・ディスク x 136 GB) を格納できます。300 GB のストレージを要求する表スペースがある場合、3 つのコンテナを作成し、各コンテナ

をそれぞれ異なる装置上に配置します。各コンテナは 1 つの装置上で 100 GB (300 GB/3) を使用し、追加の表スペース用として各装置には 444 GB (544 GB - 100 GB) が残ります。

- 表スペース用に適切なエクステント・サイズを選択します。

表スペース用のエクステント・サイズとは、データベース・マネージャーが次のコンテナに書き込むまでに 1 つのコンテナに書き込むデータ量のことです。理想としては、エクステント・サイズはディスクの基礎となるセグメント・サイズの倍数にしてください。このセグメント・サイズとは、ディスク・コントローラーが次の物理ディスクに書き込むまでに 1 つの物理ディスクに書き込むデータ量のことです。セグメント・サイズの倍数であるエクステント・サイズを選択すると、プリフェッチにおける並列順次読み取りなどの複数のエクステント・ベースの操作が同一の物理ディスクで競合しないようにできます。また、ページ・サイズの倍数であるエクステント・サイズを選択してください。

この例でセグメント・サイズが 64 KB で、ページ・サイズが 16 KB の場合、適切なエクステント・サイズは 256 KB となる可能性があります。

- **DB2\_PARALLEL\_IO** レジストリー変数を使用して、すべての表スペースの並列入出力を使用可能にしたり、コンテナ当たりの物理ディスク数を指定したりします。

この例の場合、**DB2\_PARALLEL\_IO = \*:4** を設定します。

表スペースのプリフェッチ・サイズを **AUTOMATIC** に設定すると、データベース・マネージャーはプリフェッチ・サイズ値を判別するために、**DB2\_PARALLEL\_IO** に指定した物理ディスク数の値を使用します。プリフェッチ・サイズが **AUTOMATIC** に設定されていない場合には、**RAID** ストライプ・サイズを考慮に入れてプリフェッチ・サイズを手動で設定できます。**RAID** ストライプ・サイズとは、セグメント・サイズをアクティブなディスク数で乗算した値です。以下の条件を満たすプリフェッチ・サイズ値を選択します。

- **RAID** ストライプ・サイズに **RAID** 並列装置の数を乗算した値に等しい (または、この積の整数倍にする)。
- エクステント・サイズの整数倍。

この例の場合、プリフェッチ・サイズを 768 KB に設定できます。この値は、**RAID** ストライプ・サイズ (256 KB) に **RAID** 並列装置の数 (3) を乗算した値と等しくなります。またエクステント・サイズ (256 KB) の倍数でもあります。このプリフェッチ・サイズを選択すると、単一のプリフェッチがすべてのアレイのすべてのディスクで行われることとなります。ワークロードに関係するのが主に順次スキャンであるためプリフェッチャーをより積極的に動作させるには、この値の倍数 (1536 KB (768 KB x 2) など) を代わりに使用できます。

- **DB2\_USE\_PAGE\_CONTAINER\_TAG** レジストリー変数は設定しないでください。既に説明したように、表スペースを作成する場合、**RAID** ストライプ・サイズと同じか、その倍数のエクステント・サイズを指定してください。ただし、**DB2\_USE\_PAGE\_CONTAINER\_TAG** を **ON** に設定すると、1 ページのコンテナ・タグが使用され、エクステントは **RAID** ストライプと同列にはなりません。その結果、入出力要求中に最適と思える数よりも多くの物理ディスクにアクセスする必要があるかもしれません。

## 表スペースのドロップ

表スペースをドロップすると、その表スペース内のすべてのデータは削除し、コンテナを解放し、カタログ項目を除去し、そして、その表スペースの中に定義されたすべてのオブジェクトをドロップするか無効のマークを付けることとなります。

### このタスクについて

表スペースをドロップすることによって、空の表スペース内のコンテナを再使用することができますが、コンテナを再使用する前に、`DROP TABLESPACE` ステートメントをコミットしなければなりません。

**注:** 表スペースをドロップする場合は、それに関連付けられているすべての表スペースもドロップする必要があります。例えば、1つの表スペースに表があり、その索引が別の表スペースで作成されている場合は、1つの `DROP TABLESPACE` ステートメントで索引とデータ表スペースの両方をドロップする必要があります。

### 手順

- `USER` 表スペースのドロップは以下のように行います。

該当する単一の `USER` 表スペース内の索引および `LOB` データを含むすべての表データが入った `USER` 表スペースをドロップできます。また、いくつかの表スペースにわたる表を持つような `USER` 表スペースもドロップできます。つまり、1つの表スペースに表データ、別の表スペースに索引、3番目の表スペースに `LOB` を持つ場合があります。あるいは、単一のステートメントで3つの表スペースすべてを同時にドロップする必要があります。複数の表スペースにまたがる表を含む表スペースは、一つのステートメントに含まれる必要があります。さもなければ、ドロップ要求は失敗します。

以下の `SQL` ステートメントは、表スペース `ACCOUNTING` をドロップします。

```
DROP TABLESPACE ACCOUNTING
```

- `USER TEMPORARY` 表スペースのドロップは以下のように行います。

`USER TEMPORARY` 表スペースをドロップできるのは、その表スペースに現行で定義されている、宣言済み一時表がない場合に限りです。表スペースをドロップするときに、その表スペース内の宣言済みまたは作成済み一時表のドロップが試みられることはまったくありません。

**注:** 宣言済み一時表を宣言しているアプリケーションがデータベースから切断されると、宣言済みまたは作成済み一時表は暗黙的にドロップされます。

- `SYSTEM TEMPORARY` 表スペースのドロップは以下のように行います。

まず `SYSTEM TEMPORARY` 表スペースをもう1つ作成してからでなければ、4 KB のページ・サイズを持つ `SYSTEM TEMPORARY` 表スペースをドロップすることはできません。データベースは常に少なくとも1つの4 KB のページ・サイズを持つ `SYSTEM TEMPORARY` 表スペースを持っていない限り、新規 `SYSTEM TEMPORARY` 表スペースは、4 KB のページ・サイズを持つ必要があります。例えば、4 KB のページ・サイズを持つ単一 `SYSTEM TEMPORARY` 表スペースを持っていて、そこにコンテナを追加しようとしており、その表スペースが `SMS` 表スペースであるならば、まず適切なコンテナ数

を持つ新しい 4 KB のページ・サイズの SYSTEM TEMPORARY 表スペースを追加してから、古い SYSTEM TEMPORARY 表スペースをドロップしなければなりません。(DMS を使用している場合には、表スペースをドロップして再作成することなく、コンテナを追加することができます。)

デフォルトの表スペース・ページ・サイズは、データベースが作成されたときのページ・サイズ (デフォルトでは 4 KB ですが、8 KB、16 KB、または 32 KB も可能) です。

1. SYSTEM TEMPORARY 表スペースを作成するには、以下のステートメントを発行します。

```
CREATE SYSTEM TEMPORARY TABLESPACE name
MANAGED BY SYSTEM USING ('directories')
```

2. 続いて、コマンド行を使用してシステム表スペースをドロップするには、以下のように入力します。

```
DROP TABLESPACE name
```

3. 以下の SQL は、TEMPSPACE2 と呼ばれる SYSTEM TEMPORARY 表スペースを作成します。

```
CREATE SYSTEM TEMPORARY TABLESPACE TEMPSPACE2
MANAGED BY SYSTEM USING ('d:¥systemp2')
```

4. TEMPSPACE2 が作成されれば、以下のステートメントを使用して、元の SYSTEM TEMPORARY 表スペース TEMPSPACE1 をドロップすることができます。

```
DROP TABLESPACE TEMPSPACE1
```



---

## 第 9 章 ストレージ・グループ

ストレージ・グループは、データを保管できるストレージ・パスの名前付きセットです。ストレージ・グループは、データベース・システムで使用可能なさまざまなストレージのクラスを表すように構成されます。データに最適なストレージ・グループに表スペースを割り当てることができます。ストレージ・グループを使用するのは、自動ストレージ表スペースだけです。

表スペースは 1 つのストレージ・グループとのみ関連付けられますが、ストレージ・グループは複数の表スペースと関連付けることができます。ストレージ・グループ・オブジェクトを管理するために、CREATE STOGROUP、ALTER STOGROUP、RENAME STOGROUP、DROP、および COMMENT ステートメントを使用できます。

表パーティション・フィーチャーを使用して、表データを複数の表スペースに置くことができます。このフィーチャーを使用して、ストレージ・グループは、表データのサブセットを高速ストレージに保管し、残りのデータはそれより低速のストレージの 1 つ以上の層に置くことができます。ストレージ・グループを使用して、ストレージのクラスに基づいてデータを優先順位付けする Multi-Temperature Storage をサポートします。例えば、データベース・システム内のさまざまなストレージの層にマップするストレージ・グループを作成することができます。その後、定義済みの表スペースは、それらのストレージ・グループに関連付けられます。

ストレージ・グループを定義する際、ストレージ・パスがそのサービス品質特性に従ってグループ分けされるようにしてください。データの一般的なサービス品質特性は、あるエージング・パターンに従います。それは、最新のデータは頻繁にアクセスされて最短のアクセス時間を必要とするのに対し (ホット・データ)、より古いデータはアクセス頻度が下がり、より長いアクセス時間を許容する (ウォーム・データ またはコールド・データ) というものです。データの優先順位は、次の要素に基づきます。

- アクセスの頻度
- 受け入れ可能なアクセス時間
- データの揮発性
- アプリケーション要件

通常、データの優先順位は、ボリュームに反比例します。その場合、コールド・データとウォーム・データがかなり多く、ホット・データはほんの一部です。DB2 Work Load Manager (WLM) を使用して、表スペースまたはストレージ・グループの定義によってアクセス対象データに割り当てることができるタグに基づいてアクティビティを処理する方法に関する規則を定義できます。

## Multi-Temperature Storage を使用したデータ管理

頻繁にアクセスされるデータ (ホット・データ) は高速ストレージに保管され、アクセスされる頻度の低いデータ (ウォーム・データ) はそれより少し低速のストレージに保管され、ほとんどアクセスされないデータ (コールド・データ) はよりコストの低い低速ストレージに保管されるようにデータベースを構成することができます。ホット・データが冷やされてアクセスの頻度が低下したら、そのデータをより低速のストレージに動的に移動することができます。

データベース・システムでは、ホット・データとなるデータの比率は比較的小さく、大多数のデータはウォーム・データまたはコールド・データになる傾向が強く見られます。高速ストレージにコールド・データを保管しないようにして高速ストレージの使用を最適化しようとする場合、この多重温度データ (Multi-Temperature Data) のセットはかなりの挑戦となります。データウェアハウスで消費されるストレージの量が増えるにつれ、ストレージ・コストを管理する上で高速ストレージの使用を最適化する重要性は大きくなります。

ストレージ・グループは、同様の品質を持つストレージ・パスのグループです。ストレージ・グループを作成または変更する際には、使用可能なストレージ容量、待ち時間、データ転送速度、および RAID 保護の度合いといった、基礎となるストレージの重要な属性について考慮する必要があります。データベース管理システム内のさまざまなストレージのクラスにマップするストレージ・グループを作成することができます。ホット・データ、ウォーム・データ、コールド・データが含まれる表スペースに基づいて、自動ストレージ表スペースをそれらのストレージ・グループに割り当てることができます。自動ストレージを使用するためにデータベース管理表スペースを変換するには、ALTER TABLESPACE ステートメントを、MANAGED BY AUTOMATIC STORAGE オプションを指定して発行してから、リバランス操作を実行する必要があります。

現行データはしばしばホット・データと見なされるため、時間の経過とともにウォーム・データになり、次いでコールド・データになるのが普通です。USING STOGROUP オプションを指定して ALTER TABLESPACE ステートメントを使用することにより、表スペースをさまざまなストレージ・グループに動的に再び割り当てることができます。

次の例は、多重温度データ (Multi-Temperature Data) を持つストレージ・グループの使用方法を示しています。DBA として企業で現行会計四半期データ処理のほとんどを担当しているとします。289 ページの図 32 で示されているように、この企業では、四半期全体のデータを保持するために十分なソリッド・ステート・ドライブ (SSD) 容量を持ち、年の残りのデータを保持するために十分なファイバー・チャンネル・ベースの (FC) およびシリアル接続 SCSI (SAS) ドライブ容量を持ちます。1 年を過ぎたデータはラージ・シリアル ATA (SATA) RAID アレイに保管されます。これは、安定しているものの、多量の照会ワークロードに耐えられるだけの高速なパフォーマンスは得られません。3 つのストレージ・グループを定義することができます。1 つは SSD ストレージのグループ (sg\_hot)、もう 1 つは FC および SAS ストレージのグループ (sg\_warm)、もう 1 つは SATA ストレージのグループ (sg\_cold) です。その後、以下のアクションを実行します。

- 現行四半期のデータが含まれる表スペースを sg\_hot ストレージ・グループに割り当てます。

- その前の 3 つの四半期のデータが含まれる表スペースを sg\_warm ストレージ・グループに割り当てます。
- それより古いすべてのデータが含まれる表スペースを sg\_cold ストレージ・グループに割り当てます。

現行四半期が過ぎた後、以下のアクションを実行します。

- 新規四半期の表スペースを sg\_hot ストレージ・グループに割り当てます。
- 直前の四半期の表スペースを sg\_warm ストレージ・グループに移動します。
- sg\_warm ストレージ・グループの最も古い四半期のデータを sg\_cold ストレージ・グループに移動します。

これらの作業はすべて、データベースがオンラインのときに行うことができます。



図 32. Multi-Temperature Data Storage を使った販売データの管理

以下のステップは、現行会計年度の販売データの Multi-Temperature Data Storage をセットアップする方法をより詳しく示しています。

1. 2 つのストレージ・クラスを反映する 2 つのストレージ・グループを作成します。1 つはホット・データを保管するためのストレージ・グループで、もう 1 つはウォーム・データを保管するためのストレージ・グループです。

```
CREATE STOGROUP sg_hot ON '/ssd/path1', '/ssd/path2' DEVICE READ RATE 100 OVERHEAD 6.725
CREATE STOGROUP sg_warm ON '/hdd/path1', '/hdd/path2'
```

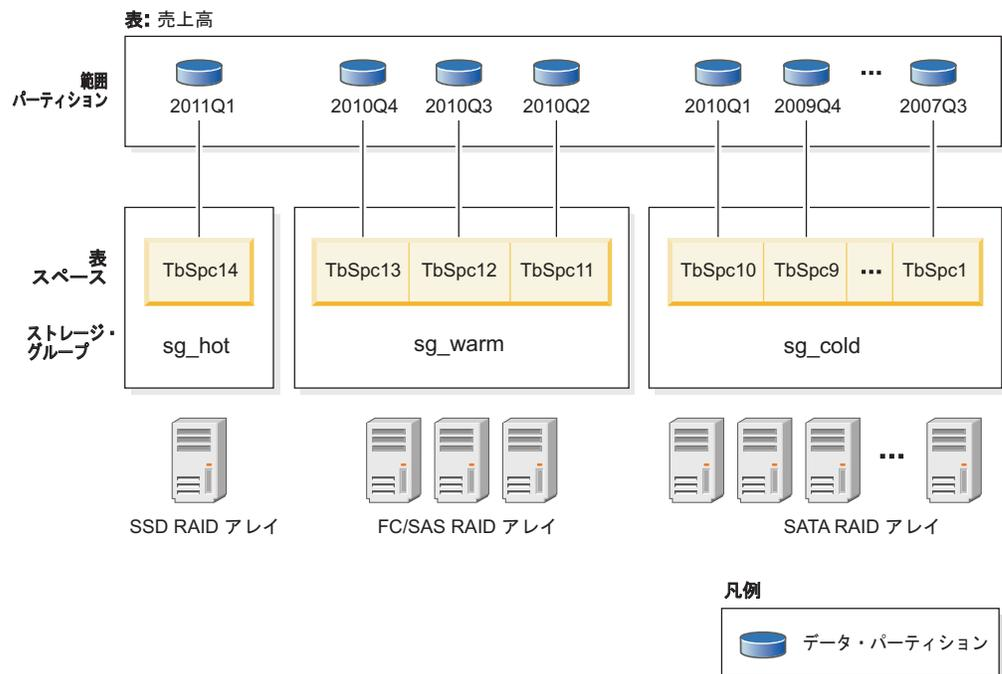
これらのステートメントは、ホット・データを保管するための SSD ストレージ・グループ (sg\_hot) とウォーム・データを保管するための FC および SAS ストレージ・グループ (sg\_warm) を定義します。

2. 会計年度のデータの四半期ごとに 1 つ、合計 4 つの表スペースを作成し、表スペースをストレージ・グループに割り当てます。

```
CREATE TABLESPACE tbsp_2010q2 USING STOGROUP sg_warm
CREATE TABLESPACE tbsp_2010q3 USING STOGROUP sg_warm
CREATE TABLESPACE tbsp_2010q4 USING STOGROUP sg_warm
CREATE TABLESPACE tbsp_2011q1 USING STOGROUP sg_hot
```

この関連付けにより、表スペースによってストレージ・グループのプロパティが継承されます。

3. 販売表の範囲パーティションをセットアップします。

```
CREATE TABLE sales (order_date DATE, order_id INT, cust_id BIGINT)
PARTITION BY RANGE (order_date)
(PART "2010Q2" STARTING ('2010-04-01') ENDING ('2010-06-30') in "tbsp_2010q2",
PART "2010Q3" STARTING ('2010-07-01') ENDING ('2010-09-30') in "tbsp_2010q3",
PART "2010Q4" STARTING ('2010-10-01') ENDING ('2010-12-31') in "tbsp_2010q4",
PART "2011Q1" STARTING ('2011-01-01') ENDING ('2011-03-31') in "tbsp_2011q1");
```

2011Q1 データは現行会計四半期を表し、sg\_hot ストレージ・グループを使用しています。

4. 現行四半期が過ぎた後、新規四半期の表スペースを作成し、表スペースを sg\_hot ストレージ・グループに割り当てます。

```
CREATE TABLESPACE tbsp_2011q2 USING STOGROUP sg_hot
```

5. 直前の四半期の表スペースを sg\_warm ストレージ・グループに移動します。  
tbsp\_2011q1 表スペースのストレージ・グループの関連を変更するには、USING STOGROUP オプションを指定して ALTER TABLESPACE ステートメントを発行します。

```
ALTER TABLESPACE tbsp_2011q1 USING STOGROUP sg_warm
```

---

## デフォルト・ストレージ・グループ

データベースにストレージ・グループがある場合、ストレージ・グループを明示的に指定せずに自動ストレージ管理表スペースを作成すると、デフォルト・ストレージ・グループが使用されます。

データベースを作成する際、IBMSTOGROUP という名前のデフォルト・ストレージ・グループが自動的に作成されます。ただし、AUTOMATIC STORAGE NO 節によって作成されるデータベースは、デフォルト・ストレージ・グループを持ちません。CREATE STOGROUP ステートメントによって作成される最初のストレージ・グループが、指定のデフォルト・ストレージ・グループになります。デフォルト・ストレージ・グループとして指定できるストレージ・グループは 1 つだけです。

注: AUTOMATIC STORAGE NO 節を指定してデータベースを作成することは可能ですが、AUTOMATIC STORAGE 節は推奨されておらず、今後のリリースで除去される可能性があります。

デフォルト・ストレージ・グループの指定は、CREATE STOGROUP ステートメントか ALTER STOGROUP ステートメントのいずれかを使って行えます。別のストレージ・グループをデフォルト・ストレージ・グループとして指定する際、古いデフォルト・ストレージ・グループを使用する既存の表スペースへの影響はありません。表スペースに関連付けられているストレージ・グループを変更するには、ALTER TABLESPACE ステートメントを使用します。

SYSCAT.STOGROUPS カタログ・ビューを使用することにより、どのストレージ・グループがデフォルト・ストレージ・グループであるかを判別できます。

現行デフォルト・ストレージ・グループはドロップできません。 IBMSTOGROUP ストレージ・グループがその時点でデフォルト・ストレージ・グループとして指定されていない場合、ドロップすることができます。 IBMSTOGROUP ストレージ・グループをドロップする場合、その名前を使って別のストレージ・グループを作成することができます。

---

## ストレージ・グループの作成

CREATE STOGROUP ステートメントを使用してストレージ・グループを作成します。データベース内にストレージ・グループを作成すると、ストレージ・グループにストレージ・パスが割り当てられます。

### 始める前に

AUTOMATIC STORAGE NO 節を指定してデータベースを作成した場合、そのデータベースにはデフォルトのストレージ・グループがありません。 CREATE STOGROUP ステートメントを使用して、デフォルトのストレージ・グループを作成できます。

注: AUTOMATIC STORAGE NO 節を指定してデータベースを作成することは可能ですが、AUTOMATIC STORAGE 節は推奨されておらず、今後のリリースで除去される可能性があります。

### 手順

コマンド行を使用してストレージ・グループを作成するには、次のステートメントを入力します。

```
CREATE STOGROUP operational_sg ON '/filesystem1', '/filesystem2', '/filesystem3'...
```

ここで、*operational\_sg* はストレージ・グループの名前、*/filesystem1*、*/filesystem2*、*/filesystem3*、... は追加されるストレージ・パスです。

**重要:** パフォーマンスを予測可能にするには、ストレージ・グループに割り当てるすべてのパスのメディア特性 (待ち時間、装置読み取り速度、サイズ) を同じにしてください。

---

## ストレージ・グループの変更

ALTER STOGROUP ステートメントを使用して、ストレージ・グループの定義を変更することができます。これには、メディア属性の設定、データ・タグの設定、またはデフォルトのストレージ・グループの設定が含まれます。ストレージ・パスをストレージ・グループに追加したり、ストレージ・グループから削除したりすることもできます。

ストレージ・パスをストレージ・グループに追加し、ストレージ・パス全体にその表スペースのエクステントをストライピングする場合、そのストレージ・グループと関連付けられている各表スペースに対して、REBALANCE オプションを指定した ALTER TABLESPACE ステートメントを使用する必要があります。

ストレージ・パスをストレージ・グループからドロップする場合、REBALANCE オプションを指定して ALTER TABLESPACE ステートメントを使用して、ドロップされるパスから割り振り済みのエクステントを除去する必要があります。

DB2 Work Load Manager (WLM) を使用して、アクセス対象データに関連付けられているタグに基づいてアクティビティを処理する方法に関する規則を定義できます。タグとデータの関連付けは、表スペースまたはストレージ・グループを定義するときに行います。

## ストレージ・パスの追加

ALTER STOGROUP ステートメントを使用して、ストレージ・グループにストレージ・パスを追加することができます。

### このタスクについて

複数パーティション・データベース環境用のストレージ・パスを追加する場合、各データベース・パーティションでそのストレージ・パスが存在する必要があります。指定されたパスがすべてのデータベース・パーティションに存在していない場合、ステートメントはロールバックされます。

### 手順

- ストレージ・パスをストレージ・グループに追加するには、以下の ALTER STOGROUP ステートメントを発行します。

```
ALTER STOGROUP sg ADD '/hdd/path1', '/hdd/path2', ...
```

*sg* はストレージ・グループで、*/hdd/path1*、*/hdd/path2...* は追加されるストレージ・パスです。

**重要:** ストレージ・グループに割り当てるパスはすべて、同様のメディア特性を持っている必要があります。例えば、基本ディスク、待ち時間、デバイス読み取り速度、サイズなどです。パスのメディア特性が一律でない場合、一貫したパフォーマンスが発揮されない可能性があります。

- 1 つ以上のストレージ・パスをストレージ・グループに追加した後、必要に応じて ALTER TABLESPACE ステートメントを使用して表スペースをリバランスすることにより、新規ストレージ・パスの使用を直ちに開始することができます。これを行わない場合、既存のストレージ・パスのコンテナのスペースがなくなる限り、新規ストレージ・パスは使用されません。ストレージ・グループ内の影響を受けるすべての永続表スペースを特定するには、以下のステートメントを実行します。

```
SELECT TBSP_NAME
FROM table (MON_GET_TABLESPACE(' ', -2))
WHERE TBSP_USING_AUTO_STORAGE = 1
AND TBSP_CONTENT_TYPE IN ('ANY', 'LARGE')
AND STORAGE_GROUP_NAME = 'sg'
ORDER BY TBSP_ID
```

表スペースを特定した後、リストされている各表スペースに対して次のステートメントを実行できます。

```
ALTER TABLESPACE tablespace_name REBALANCE
```

*tablespace\_name* は表スペースです。

## ストレージ・パスのドロップ

ストレージ・グループから 1 つ以上のストレージ・パスをドロップしたり、ストレージ・パスからデータを除去してストレージ・パスをリバランスしたりできます。

### 始める前に

永続表スペースでストレージ・パスが使用されているかどうかを判別するには、`ADMIN_GET_STORAGE_PATHS` 管理ビューを使用します。このビューには、各ストレージ・グループのストレージ・パスに関する現行情報が表示されます。ストレージ・パスの状態は、次の 3 つのいずれかになります。

#### NOT\_IN\_USE

データベースにストレージ・パスが追加されましたが、どの表スペースにも使用されていません。

#### IN\_USE

1 つ以上の表スペースが、ストレージ・パスにコンテナを持っています。

#### DROP\_PENDING

パスをドロップするための `ALTER STOGROUP stogroup_name DROP` ステートメントが発行されましたが、表スペースはまだストレージ・パスを使用しています。パスは、表スペースで使用されなくなると、データベースから削除されます。

ドロップしたストレージ・パスにデータが保管されており、`DROP_PENDING` 状態になっている場合は、データベース・マネージャーがパスのドロップを完了する前に、そのストレージ・パスを使用するすべての永続表スペースをリバランスしておく必要があります。

特定のデータベース・パーティションの表スペースに関する情報を入手するには、`MON_GET_TABLESPACE` 管理ビューを使用します。

### 制約事項

ストレージ・グループには少なくとも 1 つのパスが必要です。ストレージ・グループ内のすべてのパスをドロップすることはできません。

### このタスクについて

ストレージ・パスをドロップする場合は、`ALTER TABLESPACE tablespace-name REBALANCE` を使用して、ドロップするストレージ・パスからデータを移動し、そのパスを使用しているすべての永続表スペースをリバランスする必要があります。この場合、ドロップするストレージ・パス上のデータが、リバランス操作によって残りのストレージ・パスに移動します。これらのストレージ・パス間でデータ・ストライピングの整合性が維持されるので、最大限の入出力並列処理を行えます

### 手順

1. ストレージ・パスをストレージ・グループからドロップするには、以下の `ALTER STOGROUP` ステートメントを発行します。

```
ALTER STOGROUP sg DROP '/db2/filesystem1', '/db2/filesystem2'
```

*sg* はストレージ・グループで、*/db2/filesystem1* および */db2/filesystem2* はドロップされるストレージ・パスです。

2. ドロップされるストレージ・パスのコンテナをリバランスします。影響を受けるデータベース内のすべての永続表スペースで、そのコンテナが「ドロップ・ペンディング」パスに置かれているものを特定するには、以下のステートメントを実行します。

```
SELECT TBSP_NAME
FROM table (MON_GET_TABLESPACE(' ', -2))
WHERE TBSP_USING_AUTO_STORAGE = 1
 AND TBSP_CONTENT_TYPE IN ('ANY','LARGE')
 AND STORAGE_GROUP_NAME = 'sg'
ORDER BY TBSP_ID
```

表スペースを特定した後、リストされている各表スペースに対して次のステートメントを実行できます。

```
ALTER TABLESPACE tablespace_name REBALANCE
```

*tablespace\_name* は表スペースです。

最後のリバランス操作が完了すると、*/db2/filesystem1* と */db2/filesystem2* がストレージ・グループから除去されます。

3. ストレージ・グループを使用する **TEMPORARY** 表スペースをドロップします。**DROP\_PENDING** 状態になっている表スペースは、その上に **TEMPORARY** 表スペースがあると、ドロップされません。
4. ストレージ・グループを使用していた **TEMPORARY** 表スペースを再作成します。

## 次のタスク

**ADMIN\_GET\_STORAGE\_PATHS** 管理ビューを照会して、ドロップされたストレージ・パスがリストから除外されていることを確認します。リストされる場合は、1つ以上の表スペースがそれをまだ使用しているということです。

## ストレージ・パスのモニター

管理ビューおよび表関数を使用して、使用するストレージ・パスに関する情報を取得できます。

次の管理ビューおよび表関数を使用できます。

- **ADMIN\_GET\_STORAGE\_PATHS** 管理ビュー。各ストレージ・グループのストレージ・パスのリストおよび各ストレージ・パスのファイル・システム情報を取得するために使用します。
- **MON\_GET\_TABLESPACE** 表関数の **TBSP\_USING\_AUTOMATIC\_STORAGE** モニター・エレメントと **STORAGE\_GROUP\_NAME** モニター・エレメント。表スペースで自動ストレージを使用しているかどうかを知るため、またどのストレージ・グループが表スペースで使用されているかを識別するために使用します。
- **MON\_GET\_CONTAINER** 表関数の **DB\_STORAGE\_PATH\_ID** モニター要素。ストレージ・グループのどのストレージ・パスにコンテナが定義されているかを知るために使用します。

## ストレージ・グループのパスの置換

ストレージ・グループ内のストレージ・パスを新しいストレージ・パスに置き換えます。

### 手順

ストレージ・グループ内の既存のストレージ・パスを置き換えるには、以下のようになります。

1. 既存のストレージ・グループに新しいストレージ・パスを追加します。

```
ALTER STOGROUP sg_default ADD '/hdd/path3', '/hdd/path4'
```

2. 古いストレージ・パスをドロップします。

```
ALTER STOGROUP sg_default DROP '/hdd/path1', '/hdd/path2'
```

**注:** すべてのストレージ・グループは少なくとも 1 つのパスを持っている必要があります。その最後のパスをドロップすることはできません。

これにより、ドロップされるストレージ・パスは **DROP PENDING** とマークされます。

3. 影響を受ける非 **TEMPORARY** 表スペースを判別します。

```
SELECT TBSP_NAME
FROM tabTe (MON_GET_TABLESPACE(' ', -2))
WHERE TBSP_USING_AUTO_STORAGE = 1
AND TBSP_CONTENT_TYPE IN ('ANY','LARGE')
AND STORAGE_GROUP_NAME = 'sg_default'
ORDER BY TBSP_ID
```

4. 返された、影響を受ける非 **TEMPORARY** 表スペースごとに、次のステートメントを実行します。

```
ALTER TABLESPACE tablespace-name REBALANCE
```

5. ドロップされたストレージ・パスに **TEMPORARY** 表スペースが定義されている場合は、古い **TEMPORARY** 表スペースをドロップする前に、まず新しい **TEMPORARY** 表スペースを作成する必要があります。

```
SELECT TBSP_NAME
FROM tabTe (MON_GET_TABLESPACE(' ', -2))
WHERE TBSP_USING_AUTO_STORAGE = 1
AND TBSP_CONTENT_TYPE IN ('USRTEMP','SYSTEMP')
AND STORAGE_GROUP_NAME = 'sg_default'
ORDER BY TBSP_ID
```

---

## ストレージ・グループの名前変更

**RENAME STOGROUP** ステートメントを使用してストレージ・グループの名前を変更します。

### 手順

ストレージ・グループの名前を変更するには、次のステートメントを使用します。

```
RENAME STOGROUP sg_hot TO sg_warm
```

ここで、**sg\_warm** はストレージ・グループの新しい名前です。

## 例

データベース作成時に最初のストレージ・グループが作成される時、デフォルトのストレージ・グループ名は *IBMSTOGROUP* です。指定されたデフォルト名を変更するには、次のステートメントを使用できます。

```
RENAME STOGROUP IBMSTOGROUP TO DEFAULT_SG
```

ここで、*DEFAULT\_SG* はストレージ・グループの新しいデフォルト名です。

---

## ストレージ・グループのドロップ

DROP ステートメントを使用して、ストレージ・グループを除去できます。

### このタスクについて

ストレージ・グループをドロップする前に、それを使用する表スペースがあるかどうかを判別する必要があります。存在する場合は、表スペースが使用しているストレージ・グループを変更し、リバランス操作を完了した後に、元のストレージ・グループをドロップする必要があります。

### 制約事項

現在のデフォルト・ストレージ・グループはドロップできません。

### 手順

ストレージ・グループをドロップするには、以下のようにします。

1. ストレージ・グループを使用している表スペースを見つけます。

```
SELECT TBSP_NAME, TBSP_CONTENT_TYPE
FROM table (MON_GET_TABLESPACE(' ', -2))
WHERE TBSP_USING_AUTO_STORAGE = 1
 AND STORAGE_GROUP_NAME = STO_GROUP
ORDER BY TBSP_ID
```

ここで、*STO\_GROUP* は、ドロップ対象となるストレージ・グループです。

2. ストレージ・グループを使用する **REGULAR** 表スペースまたは **LARGE** 表スペースがある場合は、次のようにしてそれらを別のストレージ・グループに割り当てます。

```
ALTER TABLESPACE tablespace_name USING STOGROUP sto_group_new
```

ここで、*sto\_group\_new* は別のストレージ・グループです。

3. ドロップ対象のストレージ・グループを使用する **TEMPORARY** 表スペースがある場合は、以下のステップを実行します。

- a. ドロップするストレージ・グループをどの **TEMPORARY** 表スペースが使用しているかを次のように判別します。

```
SELECT TBSP_NAME
FROM table (MON_GET_TABLESPACE(' ', -2))
WHERE TBSP_USING_AUTO_STORAGE = 1
 AND TBSP_CONTENT_TYPE IN ('USRTMP', 'SYSTEMP')
 AND STORAGE_GROUP_NAME = 'STO_GROUP'
ORDER BY TBSP_ID
```

- b. ストレージ・グループを使用している TEMPORARY 表スペースを次のようにドロップします。

```
DROP TABLESPACE table_space
```

- c. ストレージ・グループを使用していた TEMPORARY 表スペースを再作成します。
4. ドロップされるストレージ・グループのリバランス・アクティビティをモニターします。

```
SELECT * from table (MON_GET_REBALANCE_STATUS(' ', -2))
WHERE REBALANCER_SOURCE_STORAGE_GROUP_NAME = sto_group_new
```

結果が空の状態である場合、すべての表スペースが新しいストレージ・グループへの移動を終えたことを示しています。

- 5. 表スペースのすべてのエクステントがターゲット・ストレージ・グループに正常に移動した後で、ストレージ・グループをドロップします。

```
DROP STOGROUP STO_GROUP
```

ここで、*STO\_GROUP* は、ドロップされるストレージ・グループの名前です。

## ストレージ・グループと表スペースのメディア属性

自動ストレージ表スペースは、メディア属性値、デバイス読み取り速度属性、およびデータ・タグ属性を、その表スペースがデフォルトで使用するストレージ・グループから継承します。

CREATE STOGROUP ステートメントを使ってストレージ・グループを作成する際には、次のストレージ・グループ属性を指定できます。

### OVERHEAD

この属性は、I/O コントローラー時間、ディスク・シーク時間、および待ち時間をミリ秒単位で指定します。

### DEVICE READ RATE

この属性は、読み取り転送速度に関するデバイス仕様を M バイト/秒単位で指定します。この値を使用して、照会最適化時の入出力のコストを判別します。この値がすべてのストレージ・パスで同一でない場合は、ストレージ・グループに属するすべてのストレージ・パスの平均値になります。

### DATA TAG

この属性は、特定のストレージ・グループのデータのタグを指定します。WLM はこれを使用して、データベース・アクティビティの処理優先順位を決定することができます。

ストレージ・グループ属性のデフォルト値は、以下のとおりです。

表 20. ストレージ・グループ属性のデフォルト設定

| 属性               | デフォルト設定  |
|------------------|----------|
| DATA TAG         | NONE     |
| DEVICE READ RATE | 100 MB/秒 |
| OVERHEAD         | 6.725 ms |

自動ストレージ表スペースを作成する際、その表スペースに含まれるデータを識別するタグを指定できます。その表スペースがストレージ・グループに関連付けられる場合、表スペースのデータ・タグ属性は、ストレージ・グループで設定されているデータ・タグ属性をすべてオーバーライドします。表スペースのデータ・タグ属性をユーザーが指定せず、ストレージ・グループに表スペースが含まれる場合、表スペースは、ストレージ・グループのデータ・タグの値を継承します。データ・タグ属性は、カタログ表スペースを除く、あらゆる REGULAR 表スペースまたは LARGE 表スペースで設定できます (SQL0109N)。TEMPORARY 表スペースではデータ・タグ属性を設定できず、SQL0109N メッセージ・エラーが返されます。

自動ストレージ表スペースは、それが使用するストレージ・グループのオーバーヘッド属性および転送速度属性を継承します。使用するストレージ・グループから表スペースが転送速度属性を継承すると、ストレージ・グループのデバイス読み取り速度は、表スペースのページ・サイズ設定を考慮に入れて、ミリ秒/ページの読み取りから変換されます。次のようになります。

$$\text{TRANSFERRATE} = ( 1 / \text{DEVICE READ RATE} ) * 1000 / 1024000 * \text{PAGESIZE}$$

自動ストレージ表スペースと非自動の表スペースのどちらの場合も、ページ・サイズの設定には、対応するデフォルトの TRANSFERRATE 値があります。

表 21. デフォルトの TRANSFERRATE 値

| PAGESIZE | TRANSFERRATE      |
|----------|-------------------|
| 4 KB     | 0.04 ミリ秒/ページの読み取り |
| 8 KB     | 0.08 ミリ秒/ページの読み取り |
| 16 KB    | 0.16 ミリ秒/ページの読み取り |
| 32 KB    | 0.32 ミリ秒/ページの読み取り |

自動ストレージ表スペースのデータ・タグ属性、デバイス読み取り速度属性、およびオーバーヘッド・メディア属性は、それに関連付けられているストレージ・グループの値を動的に継承するように変更することができます。メディア属性が動的に更新されるようにするには、CREATE TABLESPACE ステートメントまたは ALTER TABLESPACE ステートメントに INHERIT オプションを指定します。

表スペースがストレージ・グループの属性値を継承する場合、SYSCAT.TABLESPACES カタログ表ビューには、その属性の値は -1 と報告されます。オーバーヘッド、転送速度、およびデータ・タグの各属性について、実行時の実際の値を表示するには、以下の照会を使用します。

```
select tbspace,
 cast(case when a.datatag = -1 then b.datatag else a.datatag end as smallint)
 as eff_datatag,
 cast(case when a.overhead = -1 then b.overhead else a.overhead end as double)
 as eff_overhead,
 cast(case when a.transferrate = -1 then
 (1 / b.devicereadrate) / 1024 * a.pagesize else a.transferrate end as double)
 as eff_transferrate
from syscat.tablespaces a left outer join syscat.stogroups b on a.sgid = b.sgid
```

バージョン 10.1 にアップグレードする場合、既存の表スペースはそのオーバーヘッド設定と転送速度設定を保持し、ストレージ・グループのオーバーヘッド属性および読み取り速度属性は未定義に設定されます。ストレージ・グループ内に新しく作成された表スペース (デバイスの読み取り速度が未定義に設定されているもの) は、DB2 データベースの作成時に定義されたそのデータベースのデフォルトを使用しま

す。ストレージ・グループのメディア設定の値が有効な場合、新しく作成された表スペースは、それらの値を継承します。ストレージ・グループのメディア属性は、ALTER STOGROUP ステートメントを使って設定できます。非自動の表スペースの場合、メディア属性は保持されます。

## 表スペースのストレージ・グループとの関連付け

CREATE TABLESPACE ステートメントまたは ALTER TABLESPACE ステートメントを使用して、表スペースが使用するストレージ・グループを指定または変更することができます。表スペースを作成する際にストレージ・グループを指定しない場合、デフォルト・ストレージ・グループが使用されます。

### このタスクについて

表スペースが使用するストレージ・グループを変更する際に ALTER TABLESPACE ステートメントがコミットされると、暗黙 REBALANCE 操作が実行されます。これにより、ソース・ストレージ・グループからターゲット・ストレージ・グループにデータが移動します。

IBM DB2 pureScale Feature を使用する際、REBALANCE はサポートされず、割り当て済みのストレージ・グループを変更できません。REBALANCE 操作は同期されず、データの可用性に影響を与えません。モニター表関数 MON\_GET\_REBALANCE\_STATUS を使用して、REBALANCE 操作の進行状態をモニターすることができます。

ALTER TABLESPACE 操作の際、古い表スペース属性に基づいてコンパイルされているオブジェクトは、ソフトに無効化されます。ALTER TABLESPACE コミットの後、新たにコンパイルが行われると、ALTER TABLESPACE ステートメントで指定される新規表スペース属性が使用されます。ソフトな無効化 サポートは、動的 SQL だけに限定されます。そのため、使用する新規値の静的 SQL 従属関係はすべて、手動で検出および再コンパイルする必要があります。

同じストレージ・グループを使用する表スペースはすべて、異なる PAGESIZE 値と EXTENTSIZE 値を持つことができます。これらの属性は、ストレージ・グループではなく、表スペース定義と関連しています。

### 手順

表スペースをストレージ・グループと関連付けるには、以下のステートメントを発行します。

```
CREATE TABLESPACE tblspc USING STOGROUP storage_group
```

*tblspc* は新規表スペースで、*storage\_group* は関連付けられるストレージ・グループです。

## シナリオ: 新規ストレージ・グループへの表スペースの移動

このシナリオは、表スペース 1 つのストレージ・グループから別のストレージ・グループに移動する方法を示します。

このシナリオでは、表スペースのデータがストレージ・グループのストレージ・パスのコンテナにあることを前提としています。ALTER TABLESPACE ステートメントを使用して、表スペース・データを新規ストレージ・グループに移動します。

表スペースを新規ストレージ・グループに移動すると、古いストレージ・グループのコンテナにドロップ・ペンディングというマークが付きます。ALTER TABLESPACE ステートメントをコミットした後、新規ストレージ・グループのストレージ・パスにコンテナが割り振られ、古いストレージ・グループにある既存のコンテナにドロップ・ペンディングというマークが付けられ、暗黙 REBALANCE 操作が開始されます。この操作により、新規ストレージ・パスにコンテナが割り振られ、既存のコンテナから新規コンテナにデータがリバランスされます。作成するコンテナの数とサイズは、ターゲット・ストレージ・グループのストレージ・パスの数、および新規ストレージ・パスの空き領域の量によって異なります。古いコンテナは、すべてのデータが移動された後、ドロップされます。

以下の図は、あるストレージ・グループから別のストレージ・グループへの表スペースの移動の例です。次のようになります。

1. 新規コンテナがターゲット・ストレージ・グループのストレージ・パスに割り振られます。
2. 元のコンテナすべてにドロップ・ペンディングのマークが付けられ、新規コンテナからの新規割り振り要求が満たされます。
3. リバース・リバランスが実行され、ドロップされるパスにあるコンテナのデータが移動されます。
4. コンテナが物理的にドロップされます。



図 33. 新規ストレージ・グループへの表スペースの移動

表スペースを別のストレージ・グループに移動するには、以下のようにします。

1. sg\_source、sg\_target という 2 つのストレージ・グループを作成します。

```
CREATE STOGROUP sg_source ON '/path1', '/path2', '/path3'
CREATE STOGROUP sg_target ON '/path4', '/path5', '/path6'
```

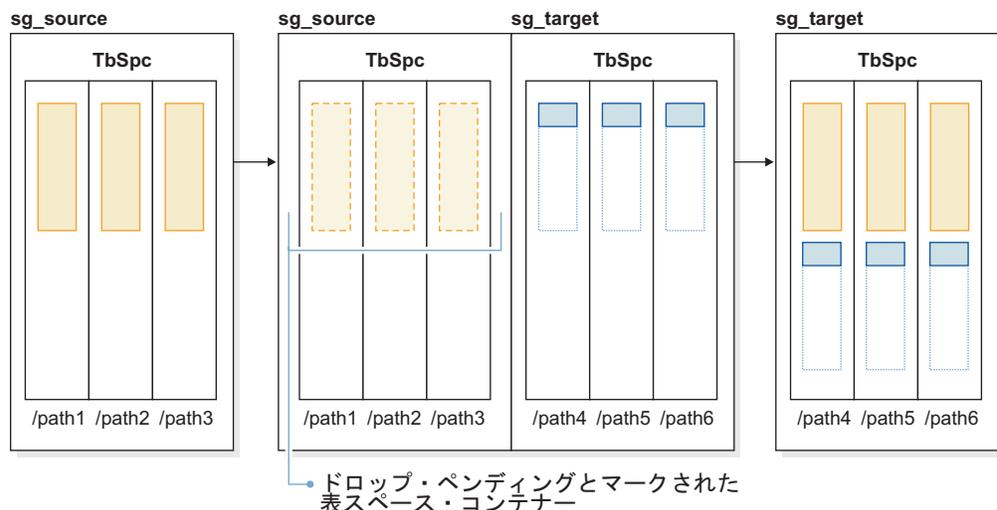
2. データベースを作成した後、sg\_source ストレージ・グループを最初に使用する自動ストレージ表スペースを作成します。

```
CREATE TABLESPACE TbSpc USING STOGROUP sg_source
```

3. 自動ストレージ表スペースを the sg\_target ストレージ・グループに移動します。

```
ALTER TABLESPACE TbSpc USING sg_target
```



---

## 第 10 章 スキーマ

スキーマとは、名前を持つオブジェクトの集合のことです。これにより、それらのオブジェクトを論理的にグループ化できます。スキーマは、名前修飾子でもあります。これにより、複数のオブジェクトに対して同じ自然名を使用しながら、それらのオブジェクトに対するあいまい参照を防ぐことができます。

例えば、「INTERNAL」および「EXTERNAL」というスキーマ名によって、2つの異なる SALES 表を識別することが容易になります (INTERNAL.SALES、EXTERNAL.SALES)。

スキーマによって、複数のアプリケーションがネーム・スペースの衝突を生じることなく、単一のデータベースにデータを保管できるようにもなります。

スキーマと XML スキーマとは別個のものなので混同しないでください。後者は、XML 文書の構造を記述し、その内容を妥当性検査するための標準です。

表、ビュー、ニックネーム、トリガー、関数、パッケージ、および他のオブジェクトをスキーマに入れることができます。スキーマ自体が 1 つのデータベース・オブジェクトです。現行ユーザーを指定するか、またはスキーマ所有者と記録された指定の許可 ID を指定した CREATE SCHEMA ステートメントを使用して、スキーマは明示的に作成されます。また、ユーザーが IMPLICIT\_SCHEMA 権限を持っている場合には、他のオブジェクトを作成する際に暗黙的に作成することもできます。

スキーマ名は、2つの部分から成るオブジェクト名の高位の部分として使用されます。オブジェクトを作成する際にスキーマを使用して固有に修飾すると、オブジェクトはこのスキーマに割り当てられます。オブジェクトを作成する際にスキーマ名を指定しないと、デフォルトのスキーマ名 (CURRENT SCHEMA 特殊レジスターで指定されたもの) が使用されます。

例えば、DBADM 権限を有するユーザーが、ユーザー A に対して C と呼ばれるスキーマを作成するとします。

```
CREATE SCHEMA C AUTHORIZATION A
```

次にユーザー A は、以下のステートメントを出して、スキーマ C 内に X という名前の表を作成することができます (ただし、ユーザー A が CREATETAB データベース権限をもつことを前提とします)。

```
CREATE TABLE C.X (COL1 INT)
```

予約済みのスキーマ名があります。例えば、組み込み関数は SYSIBM スキーマに属し、プリインストールされたユーザー定義関数は SYSFUN スキーマに属します。

データベースが作成される場合に、それが RESTRICTIVE オプションを使用して作成されるのではない場合は、すべてのユーザーが IMPLICIT\_SCHEMA 権限を持ちます。この権限を使用して、ユーザーは、まだ存在していないスキーマ名を持つオブジェクトを作成するときに、常に暗黙にスキーマを作成します。スキーマが暗黙的に作成されるときは、CREATEIN 特権が付与されます。この特権により、どのようなユーザーも、そのスキーマに他のオブジェクトを作成することができます。別

名、特殊タイプ、関数、およびトリガーなどのオブジェクトの作成能力は、暗黙的に作成されるスキーマにまで拡張されます。暗黙的に作成されるスキーマについてのデフォルトの特権には、旧バージョンとの後方互換性があります。

IMPLICIT\_SCHEMA 権限が PUBLIC から取り消される場合、スキーマは、CREATE\_SCHEMA ステートメントを使用して明示的に作成されるか、または IMPLICIT\_SCHEMA 権限が与えられているユーザー (例えば、DBADM 権限のあるユーザー) によって暗黙的に作成されます。PUBLIC から IMPLICIT\_SCHEMA 権限を取り消すことは、スキーマ名の使用に対する制御が増す一方で、既存のアプリケーションがオブジェクトの作成を試みる時に許可エラーが生じる可能性があります。

スキーマには特権もあるので、スキーマ所有者がその特権を使用すれば、どのようなユーザーがスキーマ中のオブジェクトを作成、変更、コピー、およびドロップする権限をもつかを制御することができます。これにより、データベース内にあるオブジェクトのサブセットの操作を制御できます。当初、スキーマの所有者にはスキーマに関するこれらのすべての特権が与えられ、それらの特権を他のユーザーに付与することもできます。暗黙的に作成されたスキーマはシステムによって所有され、当初、そのようなスキーマにオブジェクトを作成する権限がすべてのユーザーに与えられます。ACCESSCTRL または SECADM 権限を有するユーザーは、任意のスキーマでユーザーが保持する特権を変更することができます。したがって、任意のスキーマ (暗黙的に作成されたスキーマであっても) のオブジェクトを作成、変更、コピー、およびドロップするためのアクセスを制御することができます。

---

## スキーマの設計

データを表に編成するときには、表や他の関連オブジェクトを一緒にグループ化すると便利です。これは、CREATE\_SCHEMA ステートメントを使用して、スキーマを定義することによって行うことができます。

スキーマについての情報は、接続するデータベースのシステム・カタログ表に保持されます。他のオブジェクトが作成されると、それらのオブジェクトを作成するスキーマ内に置くことができますが、1 つのオブジェクトは 1 つのスキーマにしか存在できないことに注意してください。

スキーマはディレクトリーと比較できます。現行スキーマは現行ディレクトリーに対応します。この例えでいうと、SET\_SCHEMA は **change directory** コマンドに相当します。

**重要:** デフォルトの CURRENT\_SCHEMA 設定 (以下のセクションで説明) を除き、許可 ID とスキーマの間に関係はないことを理解しておくのは重要です。

データベースおよび表を設計するときには、システム内のスキーマ (その名前と各スキーマに関連付けられるオブジェクトを含む) を考慮する必要もあります。

データベース内のほとんどのオブジェクトは、2 つの部分から成る固有名が割り当てられます。最初 (左端) の部分は修飾子またはスキーマと呼ばれ、2 番目 (右端) の部分は単純 (または非修飾) 名と呼ばれます。構文的には、これらの 2 つの部分はピリオドで区切られた単一の文字ストリングとして連結されます。スキーマ名によって修飾できるオブジェクト (表、索引、ビュー、ユーザー定義のデータ・タイ

プ、ユーザー定義関数、ニックネーム、パッケージ、またはトリガーなど) が初めて作成されるとき、それはその名前の修飾子に基づいて特定のスキーマに割り当てられます。

例えば、次の図は、表作成プロセス中に表が特定のスキーマに割り当てられる方法を示しています。

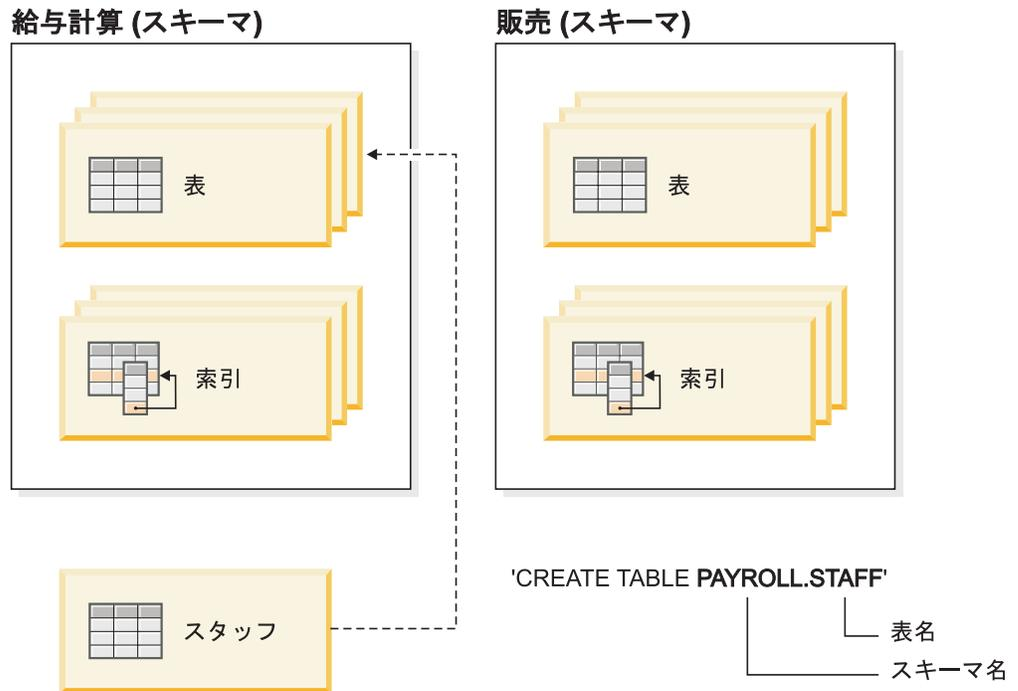

また、ユーザーに正しい権限と指示を与えるために、スキーマ・アクセスが付与される方法を理解しておく必要もあります。

### スキーマ名

新規スキーマを作成する場合、名前はカタログ内ですでに記述されているスキーマ名を表してはなりません。また、名前を "SYS" で始めることはできません。その他の制限および推奨事項については、308 ページの『スキーマ名の制限および推奨事項』を参照してください。

### スキーマへのアクセス

スキーマはデータベース内での固有性を強制するために使用されるため、スキーマ内のオブジェクトに対する非修飾アクセスは許可されません。2人のユーザーが2つの表(または他のオブジェクト)を同時に作成できるかどうかを考慮する際に、このことが明らかになります。スキーマを使用して固有性を強制しないと、3人目のユーザーが表を照会しようとする場合にあいまいさが生じます。もっと詳しく制限されていなければ、どの表を使用すべきかを判別できません。

**CREATE SCHEMA** ステートメントの一部として作成されたどのオブジェクトの定義者も、スキーマの所有者になります。この所有者は、他のユーザーに対して、スキーマ特権の **GRANT** および **REVOKE** を行うことができます。

ユーザーが DBADM 権限を持っている場合、そのユーザーは、任意の有効な名前スキーマを作成することができます。データベースが作成されるときに、IMPLICIT\_SCHEMA 権限が PUBLIC (つまり、すべてのユーザー) に付与されます。

ユーザーが IMPLICIT\_SCHEMA または DBADM 権限を持っていない場合、ユーザー自身の許可 ID と同じ名前のスキーマのみを作成することができます。

## デフォルト・スキーマ

スキーマまたは修飾子が作成されるオブジェクトの名前の一部として指定されていない場合、そのオブジェクトは CURRENT\_SCHEMA 特殊レジスターで示されるとおり、デフォルト・スキーマに割り当てられます。この特殊レジスターのデフォルト値は、セッション許可 ID の値です。

デフォルト・スキーマは、動的ステートメント内の非修飾オブジェクト参照によって必要とされます。CURRENT\_SCHEMA 特殊レジスターをデフォルトにしたいスキーマに設定することにより、特定の DB2 接続用のデフォルト・スキーマを設定できます。この特殊レジスターを設定するために、指定された許可は必要ありません。そのため、どのユーザーでも CURRENT\_SCHEMA を設定できます。

SET SCHEMA ステートメントの構文は次のとおりです。

```
SET SCHEMA = <schema-name>
```

このステートメントは対話式に発行するか、またはアプリケーション内から発行することができます。CURRENT\_SCHEMA 特殊レジスターの初期値は、現行セッション・ユーザーの許可 ID と同じになります。詳しくは、SET SCHEMA ステートメントを参照してください。

### 注:

- その他の方法でも、接続時にデフォルト・スキーマを設定できます。例えば、CLI/ODBC アプリケーションの場合は cli.ini ファイルを使用し、JDBC アプリケーション・プログラミング・インターフェースの場合は接続プロパティを使用します。
- デフォルト・スキーマのレコードはシステム・カタログ内に作成されませんが、スキーマまたは修飾子が作成されるオブジェクトの名前的一部分として指定されていない場合にはデータベース・マネージャーが (CURRENT\_SCHEMA 特殊レジスターから) 取得できる値としてのみ存在します。

## 暗黙作成

IMPLICIT\_SCHEMA 権限がある場合には、スキーマを暗黙的に作成できます。この権限を使用して、すでに存在していないスキーマ名を持つオブジェクトを作成するときには常に暗黙にスキーマを作成できます。オブジェクトを作成するユーザーが IMPLICIT\_SCHEMA 権限を保持していれば、スキーマ内のデータ・オブジェクトが初めて作成されるときにスキーマが暗黙的に作成されることがしばしばあります。

## 明示作成

また、CREATE SCHEMA および DROP SCHEMA ステートメントをコマンド行またはアプリケーション・プログラムから実行することにより、スキ

ーマを明示的に作成およびドロップすることができます。詳しくは、`CREATE SCHEMA` および `DROP SCHEMA` ステートメントを参照してください。

### スキーマ別の表およびビューの別名

表名またはビュー名に対する制限の一部としてスキーマ名を入力しなくても、別のユーザーが表またはビューにアクセスできるようにするには、そのユーザーについて別名を設定する必要があります。別名の定義では、完全修飾表名またはビュー名 (ユーザーのスキーマを含む) を定義します。そうすれば、ユーザーは別名を使用して照会するだけで済みます。別名は、ユーザーのスキーマによって別名定義の一部として完全修飾されています。

## スキーマ別のオブジェクトのグループ化

データベース・オブジェクトは、1 つの ID で構成されているか、2 つの ID で構成されるスキーマ修飾オブジェクトです。スキーマ修飾オブジェクトのスキーマまたは高位部分は、データベースの中のオブジェクトを分類またはグループ化するための手段を提供します。表、ビュー、別名、特殊タイプ、関数、索引、パッケージ、またはトリガーが作成されると、それがスキーマに割り当てられます。この割り当ては、明示的または暗黙的のいずれかで行われます。

ステートメント中のオブジェクトを参照するときに 2 部から成るオブジェクト名の高位部分を使用する場合は、スキーマを明示的に使用することになります。例えば、`USER A` がスキーマ `C` の `CREATE TABLE` ステートメントを次のように発行します。

```
CREATE TABLE C.X (COL1 INT)
```

2 部から成るオブジェクト名の高位部分を使用しない場合は、スキーマを暗黙的に使用することになります。スキーマを暗黙的に使用すると、オブジェクト名の高位部分を構成するのに使用されるスキーマ名を識別するために、`CURRENT SCHEMA` 特殊レジスターが使用されます。`CURRENT SCHEMA` の初期値は、現行セッション・ユーザーの許可 ID です。これを現行セッション中に変更する場合は、`SET SCHEMA` ステートメントを使用して特殊レジスターを別のスキーマ名に設定することができます。

データベース作成時、一部のオブジェクトは、特定のスキーマ内に作成されてシステム・カタログ表に保管されます。

オブジェクトの作成先のスキーマを明示的に指定する必要はありません。このように指定しない場合は、ステートメントの許可 ID が使用されます。例えば、次の `CREATE TABLE` ステートメントの場合、デフォルトのスキーマ名は現在ログオンしている許可 ID (すなわち `CURRENT SCHEMA` 特殊レジスター値) になります。

```
CREATE TABLE X (COL1 INT)
```

動的 SQL および XQuery ステートメントでは、通常、修飾なしのオブジェクト名参照を暗黙的に修飾するために `CURRENT SCHEMA` 特殊レジスター値を使用します。

独自のオブジェクトを作成する前に、それらをデフォルトのスキーマの中に作成するか、または論理的にオブジェクトをグループ化する別のスキーマを使用するかを

検討しなければなりません。共有されるオブジェクトを作成している場合は、別のスキーマ名を使用すると、非常に便利です。

## スキーマ名の制限および推奨事項

スキーマに名前を付けるときに認識しておくべき制限と推奨事項がいくつかあります。

- ユーザー定義タイプ (UDT) には、「SQL リファレンス」の『SQL および XML の制限』にリストされた長さを超えるスキーマ名を指定することはできません。
- 次のスキーマ名は予約語なので、使用できません。  
SYSCAT、SYSFUN、SYSIBM、SYSSTAT、SYSPROC。
- 今後データベースをアップグレードする際に問題が起こることがないように、SYS で始まるスキーマ名を使用しないでください。データベース・マネージャーでは、SYS で始まるスキーマ名を使ってモジュール、プロシージャ、トリガー、ユーザー定義タイプ、またはユーザー定義関数を作成することはできません。
- SESSION をスキーマ名として使用しないようお奨めします。宣言される一時表は、SESSION によって修飾しなければなりません。したがって、アプリケーションに永続表と同じ名前の一時表を宣言させることができますが、その場合、アプリケーション・ロジックが複雑になりすぎる可能性があります。宣言される一時表を扱う場合以外は、スキーマ SESSION の使用を避けてください。

---

## スキーマの作成

スキーマを使用すれば、複数のオブジェクトの作成時にそれらのオブジェクトをグループ化できます。各オブジェクトはただ 1 つのスキーマにだけ属することができます。スキーマを作成するには CREATE SCHEMA ステートメントを使用します。

スキーマについての情報は、接続先のデータベースのシステム・カタログ表に保持されます。

### 始める前に

スキーマを作成して、オプションで別のユーザーをスキーマ所有者に設定するには、DBADM 権限が必要です。DBADM 権限を保持していない場合であっても、ユーザーの許可 ID を使ってスキーマを作成することは可能です。CREATE SCHEMA ステートメントの一部として作成されたどのオブジェクトの定義者も、スキーマの所有者になります。この所有者は、他のユーザーに対して、スキーマ特権の GRANT および REVOKE を行うことができます。

### 手順

コマンド行からスキーマを作成するには、次のステートメントを入力します。

```
CREATE SCHEMA schema-name [AUTHORIZATION schema-owner-name]
```

ここで、*schema-name* はスキーマの名前です。この名前は、カタログにすでに記録されているスキーマとは異なる固有の名前でなければなりません。また、SYS で始まる名前は指定できません。オプションの AUTHORIZATION 節を指定すると、*schema-owner-name* がスキーマ所有者になります。この節を指定しない場合、この

ステートメントを発行した許可 ID がスキーマ所有者になります。  
詳しくは、CREATE SCHEMA ステートメントを参照してください。 308 ページの『スキーマ名の制限および推奨事項』もご覧ください。

---

## スキーマのコピー

**db2move** ユーティリティおよび ADMIN\_COPY\_SCHEMA プロシージャにより、データベース・スキーマのコピーを迅速に作成できます。モデル・スキーマを確立すると、新しいバージョンを作成するためのテンプレートとしてそれを使用できます。

### 手順

- 同じデータベース内の単一のスキーマをコピーするには、ADMIN\_COPY\_SCHEMA プロシージャを使用します。
- 単一スキーマまたは複数のスキーマをソース・データベースからターゲット・データベースにコピーするには、**-co COPY** アクションを指定して **db2move** ユーティリティを使用します。ソース・スキーマからのほとんどのデータベース・オブジェクトは、新しいスキーマの下のターゲット・データベースにコピーされます。

### トラブルシューティングのヒント

ADMIN\_COPY\_SCHEMA プロシージャと **db2move** ユーティリティはどちらも **LOAD** コマンドを呼び出します。ロードの処理中、データベース・ターゲット・オブジェクトのある表スペースはバックアップ・ペンディング状態になります。

#### ADMIN\_COPY\_SCHEMA プロシージャ

前述の注で説明したように、COPYNO オプションを指定したプロシージャを使用すると、ターゲット・オブジェクトがある表スペースがバックアップ・ペンディング状態になります。表スペースの SET INTEGRITY ペンディング状態を解除するために、このプロシージャは SET INTEGRITY ステートメントを発行します。ターゲット表オブジェクトに参照制約が定義されている状態では、ターゲット表も SET INTEGRITY ペンディング状態になります。表スペースは既にバックアップ・ペンディング状態であるため、ADMIN\_COPY\_SCHEMA プロシージャが SET INTEGRITY ステートメントを発行しようとしても失敗します。

この状態を解決するには、**BACKUP DATABASE** コマンドを実行して、影響を受ける表スペースのバックアップ・ペンディング状態を解除します。次いで、このプロシージャによって生成されたエラー表の Statement\_text 列を参照し、SET INTEGRITY ペンディング状態にある表のリストを見つけます。次に、リストされている各表に SET INTEGRITY ステートメントを発行し、各表の SET INTEGRITY ペンディング状態を解除します。

#### db2move ユーティリティ

このユーティリティは、以下のタイプを除いて、許容されるスキーマ・オブジェクトをすべてコピーしようとします。

- 表階層
- ステージング表 (複数パーティション・データベース環境でのロード・ユーティリティではサポートされません)

- jars (Java ルーチン・アーカイブ)
- ニックネーム
- パッケージ
- ビュー階層
- オブジェクト特権 (新規オブジェクトはすべてデフォルト許可で作成されます。)
- 統計 (新規オブジェクトに統計情報は含まれません。)
- 索引拡張 (ユーザー定義構造化タイプに関連)
- ユーザー定義構造化タイプおよびそのトランスフォーム関数

#### サポートされないタイプに関するエラー

サポートされないタイプのいずれかのオブジェクトがソース・スキーマで検出されると、項目がエラー・ファイルに記録されます。そのエラー・ファイルには、サポートされないオブジェクト・タイプが検出されたことが示されます。ただし COPY 操作は成功します。ログに記録された項目は、この操作でコピーされなかったオブジェクトを通知するためのものです。

#### スキーマを伴わないオブジェクト

表スペースなどの、スキーマを伴わないオブジェクト、およびイベント・モニターは、スキーマのコピー操作時には操作されません。これらは、スキーマのコピー操作が呼び出される前に、ターゲット・データベース上で作成する必要があります。

#### 複製された表

複製された表をコピーする場合、表の新規コピーはレプリケーションには使用できません。表は通常表として再作成されます。

#### 異なるインスタンス

ソース・データベースは、ターゲット・データベースと同じインスタンス内にはない場合は、カタログされる必要があります。

#### SCHEMA\_MAP オプション

SCHEMA\_MAP オプションを使用して、ターゲット・データベース上で異なるスキーマ名を指定する場合、元のスキーマ名を新しいスキーマ名に置き換えるために、スキーマのコピー操作はオブジェクト定義ステートメントの最小限の構文解析のみを実行します。例えば、SQL プロシージャの内容の中に表示されるオリジナル・スキーマのインスタンスは新しいスキーマ名に置き換えられません。したがって、スキーマのコピー操作はそれらのオブジェクトを再作成できない場合があります。ステーjing表、結果表、マテリアライズ照会表などの場合も同様です。コピー操作の完了後に、エラー・ファイル内の DDL を使用して、それらの失敗したオブジェクトを手動で再作成することができます。

#### オブジェクト間の相互依存

スキーマのコピー操作は、それらのオブジェクト間の相互依存性を満たす順序でオブジェクトを再作成しようとします。例えば、表 T1 にユーザー定義関数 U1 を参照する列が含まれる場合、T1 を再作成する前に U1 を再作成します。ただし、プロシージャの従属情報がカタログ内で前もって使用可能なわけではないため、プロシージャを再作成する際に、スキーマのコピー操作では最初にすべてのプロシージャを再作成し、それから失敗したも

のを再作成しようとしています (それらのプロシージャが前の試行時に正常に作成されたプロシージャに依存していれば、それ以降の試行時には正常に再作成されると想定しています)。それ以降の試行時に 1 つ以上のプロシージャを正常に再作成できる限り、この操作は失敗したプロシージャを引き続き再作成しようとしています。プロシージャの再作成試行時に、エラー (および DDL) がエラー・ファイルに毎回記録されます。エラー・ファイルに同じプロシージャの項目が多数表示されることがありますが、それらのプロシージャはそれ以降の試行時に正常に再作成されている可能性がありますスキーマのコピー操作の完了時に SYSCAT.PROCEDURES 表を照会して、エラー・ファイルにリストされているそれらのプロシージャが正常に再作成されたかどうか判断する必要があります。

詳細については、ADMIN\_COPY\_SCHEMA プロシージャおよび db2move ユーティリティーを参照してください。

## ADMIN\_COPY\_SCHEMA プロシージャを使用したスキーマ・コピーの例

同じデータベース内の単一のスキーマをコピーするには、以下の例のようにして ADMIN\_COPY\_SCHEMA プロシージャを使用します。

```
DB2 "SELECT SUBSTR(OBJECT_SCHEMA,1, 8)
AS OBJECT_SCHEMA, SUBSTR(OBJECT_NAME,1, 15)
AS OBJECT_NAME, SQLCODE, SQLSTATE, ERROR_TIMESTAMP, SUBSTR(DIAGTEXT,1, 80)
AS DIAGTEXT, SUBSTR(STATEMENT,1, 80)
AS STATEMENT FROM COPYERRSCH.COPYERRTAB"

CALL SYSPROC.ADMIN_COPY_SCHEMA('SOURCE_SCHEMA', 'TARGET_SCHEMA',
'COPY', NULL, 'SOURCETS1', 'SOURCETS2', 'TARGETTS1', 'TARGETTS2',
SYS_ANY', 'ERRORSCHEMA', 'ERRORNAME')
```

この SELECT ステートメントの出力は、以下の例のようになります。

```
OBJECT_SCHEMA OBJECT_NAME SQLCODE SQLSTATE ERROR_TIMESTAMP

SALES EXPLAIN_STREAM -290 55039 2006-03-18-03.22.34.810346

DIAGTEXT

[IBM][CLI Driver][DB2/LINUX8664] SQL0290N Table space access is not allowed.

STATEMENT

set integrity for "SALES"."ADVISE_INDEX", "SALES"."ADVISE_MQT", "SALES"."

1 record(s) selected.
```

## db2move ユーティリティーを使用したスキーマ・コピーの例

1 つまたは複数のスキーマをソース・データベースからターゲット・データベースにコピーするには、**-co COPY** オプションを指定して **db2move** ユーティリティーを使用します。モデル・スキーマを確立すると、新しいバージョンを作成するためのテンプレートとしてそれを使用できます。

### 例 1: -c COPY オプションの使用

**-co COPY** オプションを指定した以下の **db2move** の例は、スキーマ **BAR** をサンプル・データベースからターゲット・データベースにコピーして、それを **FOO** に名前変更します。

```
db2move sample COPY -sn BAR -co target_db target schema_map
"((BAR,F00))" -u userid -p password
```

新規の (ターゲット) スキーマ・オブジェクトは、ソース・スキーマのオブジェクトと同じオブジェクト名を使用して作成されますが、修飾子はターゲット・スキーマのものが使用されます。表のコピーを作成する際には、ソース表のデータを共にコピーすることも、しないこともできます。ソース・データベースおよびターゲット・データベースは、別々のシステムに存在できます。

### 例 2: COPY 操作中に表スペース名のマッピングを指定する

以下の例は、**db2move COPY** 操作時にソース・システムからの表スペースの代わりに使用される、特定の表スペース名マッピングを指定する方法を示しています。SYS\_ANY キーワードを指定して、ターゲット表スペースを、デフォルトの表スペース選択アルゴリズムを使用して選択することを指示できます。この場合、**db2move** ユーティリティーは、ターゲットとして使用可能な任意の表スペースを選択します。

```
db2move sample COPY -sn BAR -co target_db target schema_map
"((BAR,F00))" tablespace_map "(SYS_ANY)" -u userid -p password
```

SYS\_ANY キーワードは、すべての表スペースに使用できます。または、一部の表スペースに固有のマッピングを指定し、残りにはデフォルトの表スペース選択アルゴリズムを指定できます。

```
db2move sample COPY -sn BAR -co target_db target schema_map "
((BAR,F00))" tablespace_map "((TS1, TS2),(TS3, TS4), SYS_ANY)"
-u userid -p password
```

これは、表スペース TS1 が TS2 にマップされ、TS3 が TS4 にマップされ、残りの表スペースがデフォルトの表スペース選択アルゴリズムを使用することを示しています。

### 例 3: COPY 操作後のオブジェクト所有者の変更

正常に COPY を実行した後に、ターゲット・スキーマで作成された新しい各オブジェクトの所有者を変更することができます。ターゲット・オブジェクトのデフォルト所有者は接続ユーザーです。以下のようなオプションを指定すると、新しい所有者に所有権が移転します。

```
db2move sample COPY -sn BAR -co target_db target schema_map
"((BAR,F00))" tablespace_map "(SYS_ANY)" owner jrichards
-u userid -p password
```

ターゲット・オブジェクトの新規所有者は jrichards です。

ソース・スキーマとターゲット・スキーマが別々のシステムにある場合、ターゲット・システム側で **db2move** ユーティリティーを呼び出す必要があります。あるデータベースから別のデータベースにスキーマをコピーする場合、このアクションを行うには、ソース・データベースからコピーされるスキーマ名のリスト (コンマで区切られたもの) およびターゲット・データベース名が必要です。

スキーマをコピーするには、オペレーティング・システムのコマンド・プロンプトから **db2move** を次のように発行します。

```
db2move dbname COPY -co COPY-options
-u userid -p password
```

## スキーマのコピー操作が失敗した場合の再開方法

**db2move COPY** 操作時に発生したエラーは、コピーするオブジェクトのタイプまたは **COPY** 操作に失敗したフェーズ (つまり、オブジェクトの再作成フェーズ、またはデータのロード・フェーズ) に応じてさまざまな方法で処理できます。

### このタスクについて

**db2move** ユーティリティは、メッセージ・ファイルおよびエラー・ファイルを使用して、エラーやメッセージをユーザーに報告します。スキーマのコピー操作では、**COPYSCHEMA\_timestamp.MSG** メッセージ・ファイル、および **COPYSCHEMA\_timestamp.err** エラー・ファイルが使用されます。これらのファイルは、現行作業ディレクトリに作成されます。現在時刻がファイル名に付加されるため、ファイルの固有性が保証されます。これらのメッセージ・ファイルおよびエラー・ファイルが必要ではなくなった場合、それらを削除するかどうかはユーザーが決定することになります。

**注:** 複数の **db2move** インスタンスを同時に実行することができます。**COPY** オプションは **SQLCODES** を戻しません。これは **db2move** の動作と一貫性のあるものです。

コピーするオブジェクトのタイプは、物理オブジェクトとビジネス・オブジェクトという 2 つのタイプのいずれかに分類できます。

物理オブジェクトとは、表、索引、およびユーザー定義の構造化タイプなど、コンテナ内に物理的に存在するオブジェクトのことです。ビジネス・オブジェクトとは、ビュー、ユーザー定義構造化タイプ (UDT)、および別名などの、コンテナ内に常駐しないカタログ・オブジェクトのことです。

物理オブジェクトの再作成時にエラーが発生すると、このユーティリティはロールバックを行います。論理オブジェクトの再作成時のエラーではロールバックは行いません。

### 手順

スキーマのコピー操作を再始動するには、以下のようにします。

ロード操作の失敗の原因となった問題 (エラー・ファイルで説明) を解決した後、**db2move-COPY** コマンドを再発行します。ファイル名 **LOADTABLE.err** を指定した **-tf** パラメーターを使用し、コピーしてデータを追加する表を指定します。例えば、

```
db2move sourcedb COPY -tf LOADTABLE.err -co TARGET_DB mytarget_db
 -mode load_only
```

**-tn** パラメーターを使用して表の名前を手動で入力することもできます。例えば、

```
db2move sourcedb COPY -tn "F00"."TABLE1","F00 1"."TAB 444",
 -co TARGET_DB mytarget_db -mode load_only
```

**注:** **load\_only** モードでは、**-tn** または **-tf** パラメーターを使って少なくとも 1 つの表を入力する必要があります。

## 例

### 例 1: 物理オブジェクトに関連したスキーマのコピー・エラー

ターゲット・データベース上での物理オブジェクトの再作成時に発生した失敗は、エラー・ファイル `COPYSCHEMA_timestamp.err` に書き込まれます。エラー・ファイルには、失敗した各オブジェクトについて、オブジェクト名、オブジェクト・タイプ、DDL テキスト、タイム・スタンプ、およびストリング形式の `SQLCA` (`SQLCA` フィールド名、続いてそのデータ値) などの情報が含まれています。

`COPYSCHEMA_timestamp.err` エラー・ファイルの出力例は以下のとおりです。

```
1. schema: F00.T1
 Type: TABLE
 Error Msg: SQL0104N An unexpected token 'F00.T1'...
 Timestamp: 2005-05-18-14.08.35.65
 DDL: create view F00.v1

2. schema: F00.T3
 Type: TABLE
 Error Msg: SQL0204N F00.V1 is an undefined name.
 Timestamp: 2005-05-18-14.08.35.68
 DDL: create table F00.T3
```

物理オブジェクトの作成に関するエラーが再作成フェーズの最後で、かつ、ロード・フェーズを試行する前に書き込まれた場合、**db2move** ユーティリティーは失敗し、エラーが戻されます。ターゲット・データベースでのオブジェクトの作成はすべてロールバックされ、内部で作成された表はすべてソース・データベースにおいてクリーンアップされます。起こりうるすべてのエラーをエラー・ファイルにまとめるため、ロールバックは、最初の失敗の後ではなく、各オブジェクトの再作成を試みた後に再作成フェーズの最後で発生します。これによって、**db2move** 操作を再開する前に問題を修正する機会が与えられます。失敗がなければ、エラー・ファイルは削除されます。

### 例 2: ビジネス・オブジェクトに関連したスキーマのコピー・エラー

ターゲット・データベースでビジネス・オブジェクトの再作成中にエラーが発生しても、**db2move** ユーティリティーが失敗することはありません。代わりに、それらの失敗は `COPYSCHEMA_timestamp.err` エラー・ファイルに書き込まれます。**db2move** ユーティリティーの完了時に、失敗について調べ、問題に対処し、作成に失敗したオブジェクトを手動で再作成することができます (便宜のために、DDL がエラー・ファイル内で提供されます)。

**db2move** が、ロード・ユーティリティーを使用して表データの再挿入を試行している際にエラーが発生した場合でも、**db2move** ユーティリティーは失敗しません。代わりに、失敗に関する一般情報は `COPYSCHEMA_timestamp.err` ファイル (例えば、オブジェクト名、オブジェクト・タイプ、DDL テキスト、タイム・スタンプ、および `SQLCA`) に書き込まれ、表の完全修飾名は別のファイル `LOADTABLE_timestamp.err` に書き込まれます。各表は、**db2move -tf** パラメーターの形式に合わせて 1 行ごとにリストされ、以下のようになります。

```
"F00"."TABLE1"
"FOO 1"."TAB 444"
```

### 例 3: 他のタイプの db2move の失敗

メモリー・エラーやファイル・システム・エラーなどの内部操作によって、**db2move** ユーティリティーが失敗することがあります。

DDL の再作成フェーズ中に内部操作の失敗が発生した場合、正常に作成されたオブジェクトはすべてターゲット・スキーマからロールバックされます。内部で作成された表 (DMT 表や **db2look** 表など) はすべて、ソース・データベース上でクリーンアップされます。

ロード・フェーズ中に内部操作の失敗が発生した場合は、正常に作成されたオブジェクトはすべてターゲット・スキーマに残ります。ロード操作時に失敗が発生したすべての表、およびまだロードされていないすべての表は、LOADTABLE.err エラー・ファイルに書き込まれます。その後、例 2 で説明されているように、LOADTABLE.err を使用して **db2move COPY** コマンドを発行することができます。**db2move** ユーティリティーが異常終了 (例えば、システム・クラッシュの発生、ユーティリティー・トラップ、ユーティリティーの強制終了など) した場合は、ロードする必要がある表についての情報は失われます。この場合、ADMIN\_DROP\_SCHEMA プロシージャを使用してターゲット・スキーマをドロップしてから、**db2move COPY** コマンドを再発行することができます。

スキーマのコピー操作の試行時に発生するエラーの種類にかかわらず、どの場合でも、ADMIN\_DROP\_SCHEMA プロシージャを使用してターゲット・スキーマをドロップすることができます。その後 **db2move COPY** コマンドを再発行できます。

---

## スキーマのドロップ

スキーマを削除するには、DROP ステートメントを使用します。

### 始める前に

スキーマをドロップする前に、そのスキーマの中にあったオブジェクトをすべてドロップするか、別のスキーマに移動しなければなりません。

DROP ステートメントを試みているときには、スキーマ名がカタログの中になければなりません。そうでない場合、エラーが戻されます。

### 手順

コマンド行を使用してスキーマをドロップするには、以下のように入力します。

```
DROP SCHEMA name RESTRICT
```

RESTRICT キーワードは、データベースから削除するスキーマとして指定したスキーマにオブジェクトを定義できないという規則を課します。RESTRICT キーワードはオプションではありません。

### 例

以下の例では、"joeschma" というスキーマがドロップされます。

```
DROP SCHEMA joeschma RESTRICT
```



---

## 第 3 部 データベース・オブジェクト

論理データベースの設計は、データベース・オブジェクトの定義から成ります。

DB2 データベース内には以下のデータベース・オブジェクトを作成することができます。

- 表
- 制約
- 索引
- トリガー
- シーケンス
- ビュー
- 使用リスト

これらのデータベース・オブジェクトは、グラフィカル・ユーザー・インターフェースを使用するか、またはステートメントを明示的に実行することによって作成できます。これらのデータベース・オブジェクトの作成に使用されるステートメントはデータ定義言語 (DDL) ステートメントと呼ばれ、一般的には `CREATE` または `ALTER` というキーワードが接頭部に付きます。

各データベース・オブジェクトが提供するフィーチャーや機能を理解することは、時間とともに起こる拡大や成長に対応するための柔軟性を維持しつつ、現行ビジネスのデータ・ストレージの必要を満たす優れたデータベース設計をインプリメントするために重要です。



---

## 第 11 章 大半のデータベース・オブジェクトに共通した概念

---

### 別名

別名 とは、モジュールや表や他の別名などのオブジェクトの代替名のことで、別名は、オブジェクトを参照する場合に、そのオブジェクトを直接参照できる場所であればどこでも使用できます。

別名は、どのようなコンテキストでも使用できるというわけではありません。例えば、チェック制約のチェック条件では使用できません。別名は宣言済み一時表を参照することはできませんが、作成済みの一時表を参照できます。

他のオブジェクトと同様に、別名は作成やドロップが可能であり、別名にコメントを関連付けることもできます。循環参照がない限り、別名はチェーニング というプロセスで他の別名を参照できます。別名を使用するための特殊権限や特権は必要ありません。ただし、別名で参照されるオブジェクトにアクセスするには、そのオブジェクトに関連付けられた許可を必要とします。

別名がパブリック 別名と定義されている場合は、現行デフォルト・スキーマ名の影響を受けずに、非修飾名で参照できます。修飾子 `SYSPUBLIC` を使用して参照することもできます。

シノニム は別名の代替名です。

詳細については、「*SQL リファレンス 第 1 巻*」の『ID の別名』を参照してください。

---

### データベース・オブジェクトのソフトな無効化

ソフトな無効化 がアクティブな場合は、実行中の他のトランザクションが使用しているオブジェクトでもドロップできます。ドロップされるオブジェクトを使用していたトランザクションは続行を許可されますが、ドロップされるオブジェクトに新しいトランザクションがアクセスすることは拒否されます。

キャッシュされたステートメントおよびパッケージのうち、ドロップまたは変更されているオブジェクトを直接または間接的に参照するものはすべて、無効とマークされます (無効化された といいます)。ソフトな無効化以外の方法では、実行中のステートメントが参照先オブジェクトのロックを保持するために待機が発生しますが、ソフトな無効化では、参照オブジェクトに影響を与える DDL がこうした待機を回避できます。また、アクティブ・アクセスはキャッシュ・バージョンのオブジェクトを使用して続行できるので、ロック・タイムアウトの可能性がなくなります。

一方、ハードな無効化 を使用した場合は、オブジェクトを参照するときに排他ロックが使用されます。これによって、すべてのプロセスが同一バージョンのオブジェクトを使用することが保証されますが、いったんドロップされたオブジェクトにはアクセスできなくなります。

ソフトな無効化を使用可能にするには、**DB2\_DDL\_SOFT\_INVAL** レジストリー変数を使用します。デフォルトでは、このレジストリー変数は **ON** に設定されています。

以下のリストは、ソフトな無効化がサポートされるデータ定義言語 (DDL) ステートメントを示しています。

- ALTER TABLE...DETACH PARTITION
- CREATE OR REPLACE ALIAS
- CREATE OR REPLACE FUNCTION
- CREATE OR REPLACE TRIGGER
- CREATE OR REPLACE VIEW
- DROP ALIAS
- DROP FUNCTION
- DROP TRIGGER
- DROP VIEW

注: DB2 バージョン 9.7 フィックスパック 1 以降のリリースでは、ALTER TABLE...DETACH PARTITION により、パーティション表を間接または直接的に参照するキャッシュされたステートメント上のすべての分離レベルにおいて、ソフトな無効化が実行されます。後続の非同期パーティション・デタッチ・タスクは、デタッチされたパーティションをスタンドアロンの表に変換する前に、ソフトな無効化が以前に行われているキャッシュされたステートメントに対してハードな無効化を実行します。

**DB2\_DDL\_SOFT\_INVAL** レジストリー変数は、ALTER TABLE...DETACH PARTITION によって実行される無効化に影響しません。

ソフトな無効化のサポートは、動的 SQL と、カーソル固定 (CS) および非コミット読み取り (UR) 分離レベルのもとで行われるスキャンにのみ適用されます。ALTER TABLE...DETACH PARTITION ステートメントに関しては、すべての分離レベルのもとで行われるスキャンにソフトな無効化が適用されます。

## 例

VIEW1 というビューがあるとします。カーソルをオープンし、ステートメント `SELECT * from VIEW1` を実行します。その後まもなく、データベース管理者がデータベースから VIEW1 をドロップするためにコマンド `DROP VIEW VIEW1` を発行します。ハードな無効化では、DROP VIEW ステートメントは SELECT トランザクションが完了するまで VIEW1 の排他ロックを待機せざるをえません。ソフトな無効化では、DROP VIEW ステートメントはビューの排他ロックを待機する必要はありません。ビューはドロップされますが、SELECT ステートメントはビューの最新の定義を使用して実行を続けます。SELECT ステートメントが完了すると、後続のステートメントが VIEW1 の使用を試行してもエラー (SQL0204N) になります。直前まで VIEW1 を使用していた同じユーザーまたはプロセスによる後続ステートメントであっても同様です。

---

## データベース・オブジェクトの自動再有効化

自動再有効化 は、(例えば DROP ステートメント後に) 無効化されたデータベース・オブジェクトに対して、再有効化を自動的に行うための機構です。

一般に、データベース・マネージャーが無効オブジェクトの再有効化を試みるのは、次にそのオブジェクトが使用される時です。自動再有効化を使用可能にするには、**auto\_reval** 構成パラメーターを使用します。デフォルトでは、このレジストリー変数は DEFERRED に設定されています。ただし、バージョン 9.5 以前のものからアップグレードしたデータベースでは、**auto\_reval** は DISABLED に設定されます。

オブジェクトをドロップしたときに影響を受ける従属オブジェクト、およびそのような従属オブジェクトが再有効化されるタイミングについて詳しくは、「SQL リファレンス 第 1 巻」の『DROP ステートメント』を参照してください。

以下のリストは、自動再有効化が現在サポートされているデータ定義言語 (DDL) ステートメントを示しています。

- ALTER MODULE DROP FUNCTION
- ALTER MODULE DROP PROCEDURE
- ALTER MODULE DROP TYPE
- ALTER MODULE DROP VARIABLE
- ALTER NICKNAME (ローカル名またはローカル・タイプの変更)
- ALTER TABLE ALTER COLUMN
- ALTER TABLE DROP COLUMN
- ALTER TABLE RENAME COLUMN
- CREATE OR REPLACE ALIAS
- CREATE OR REPLACE FUNCTION
- CREATE OR REPLACE NICKNAME
- CREATE OR REPLACE PROCEDURE
- CREATE OR REPLACE SEQUENCE
- CREATE OR REPLACE TRIGGER
- CREATE OR REPLACE VARIABLE
- CREATE OR REPLACE VIEW
- DROP FUNCTION
- DROP NICKNAME
- DROP PROCEDURE
- DROP SEQUENCE
- DROP TABLE
- DROP TRIGGER
- DROP TYPE
- DROP VARIABLE
- DROP VIEW
- RENAME TABLE

無効というマークが付けられた既存のオブジェクトを再有効化するには、`ADMIN_REVALIDATE_DB_OBJECTS` プロシージャを使用できます。

---

## データベース・オブジェクトの作成と保守

一部のタイプのデータベース・オブジェクトを作成する場合、エラーあり `CREATE` のサポートと、`REPLACE` オプションについて意識する必要があります。

### 特定のデータベース・オブジェクトのためのエラーあり `CREATE` のサポート

一部のタイプのオブジェクトは、コンパイル中にエラーが発生した場合でも作成できます。例えば、ビューは参照先の表が存在しなくても作成できます。

こうしたオブジェクトはアクセスされるまで無効のままです。エラーあり `CREATE` のサポートは現在、ビューおよびインライン `SQL` 関数 (未コンパイル関数) まで拡張されています。このフィーチャーは、`auto_reval` データベース構成パラメーターが `IMMEDIATE` または `DEFERRED` に設定された場合に使用可能になります。

オブジェクト作成時に許容されるエラーは、以下のタイプに限られます。

- ネーム・レゾリューション・エラー。例えば、参照先の表が存在しない (`SQLSTATE 42704`、`SQL0204N`)、参照先の列が存在しない (`SQLSTATE 42703`、`SQL0206N`)、参照先の関数が見つからない (`SQLSTATE 42884`、`SQL0440N`) などです。
- ネストされた再有効化の失敗。作成されているオブジェクトは無効なオブジェクトを参照でき、無効なオブジェクトの再有効化が呼び出されます。参照先の無効オブジェクトの再有効化が失敗しても、`CREATE` ステートメントは成功します。作成されたオブジェクトは次にアクセスされるまで無効のままです。
- 許可エラー (`SQLSTATE 42501`、`SQL0551N`)

オブジェクト本体に複数のエラーがあったとしても、オブジェクトを正常に作成することができます。戻される警告メッセージに、コンパイル中に最初に検出された未定義オブジェクト、無効オブジェクト、または無許可オブジェクトの名前が含まれます。`SYSCAT.INVALIDOBJECTS` カタログ・ビューに、無効オブジェクトに関する情報が入れられます。

無効というマークが付けられた既存のオブジェクトを再有効化するには、`ADMIN_REVALIDATE_DB_OBJECTS` プロシージャを使用できます。

### 例

```
create view v2 as select * from v1
```

`v1` が存在しなくてもこの `CREATE VIEW` ステートメントは正常に完了しますが、`v2` は無効のままです。

### さまざまな `CREATE` ステートメントの `REPLACE` オプション

別名、関数、モジュール、ニックネーム、プロシージャ (フェデレーテッド・プロシージャを含む)、シーケンス、トリガー、変数、ビューなど、さまざまなオブジェクトに `CREATE` ステートメントの `OR REPLACE` 節を使用することで、既存

在するオブジェクトを置き換えることができます。オブジェクトが存在しない場合は作成されます。これによって、データベース・スキーマを変更するために必要な作業が大幅に軽減されます。

オブジェクトが置き換えられても、オブジェクトに関して既に付与されている特権は保持されます。その他の点は、CREATE OR REPLACE は DROP して CREATE するのと意味的に似ています。関数、プロシージャ、トリガーについては、インライン・オブジェクトとコンパイル済みオブジェクトの両方にサポートが適用されます。

関数およびプロシージャについては、SQL 関数と外部関数およびプロシージャの両方にサポートが適用されます。モジュールが置き換えられると、そのモジュール内のオブジェクトはすべてドロップされます。したがって、新しいバージョンのモジュールにはオブジェクトがありません。

置き換えられるオブジェクトに (直接または間接的に) 従属するオブジェクトは、無効化されます。置換操作後のすべての従属オブジェクトの再有効化は、常に無効化の直後に行われます。**auto\_reval** データベース構成パラメーターが DISABLED に設定されていても同様です。

## 例

従属オブジェクトを持つビュー v1 を置き換えます。

```
create table t1 (c1 int, c2 int);
create table t2 (c1 int, c2 int);

create view v1 as select * from t1;
create view v2 as select * from v1;

create function foo1()
 language sql
 returns int
 return select c1 from v2;

create or replace v1 as select * from t2;

select * from v2;

values foo1();
```

置換後のバージョンの v1 は、t1 ではなく t2 を参照します。CREATE OR REPLACE ステートメントによって、v2 と foo1 の両方が無効化されます。再有効化据え置きセマンティクスに基づいて、select \* from v2 は v2 を正常に再有効化しますが foo1 は再有効化しません。foo1 は値 foo1() によって再有効化されます。再有効化即時セマンティクスに基づいて、v2 と foo1 が両方とも CREATE OR REPLACE ステートメントによって正常に再有効化されます。



---

## 第 12 章 表

表とは、データベース・マネージャーによって維持される論理構造です。表は列と行で構成されます。

列と行の交点すべてには、**値** と呼ばれる特定のデータ項目があります。**列** は、同一のタイプまたはそのいずれかのサブタイプの値の集合です。**行** は、 $n$  番目の値が、表の  $n$  番目の列の値であるような、一続きに配置された値です。

アプリケーション・プログラムでは、行が表に登録された順序を判別できますが、行の実際の順序はデータベース・マネージャーによって判別され、通常制御することはできません。マルチディメンション・クラスタリング (MDC) では、行間の実際の順序ではなく、ある種のクラスタリング (群/集合) の感覚が提供されます。

---

### 表のタイプ

DB2 データベースでは、データは表に保管されます。永続データの保管に使用される表のほか、結果を提示するために使用される表、サマリー表や一時表もあります。マルチディメンション・クラスタリング表には、ウェアハウス環境における特定の利点があります。

**基本表** このタイプの表では永続データが保持されます。基本表にはさまざまな種類があります。以下に例を示します。

**通常表** 索引付き通常表は、「汎用の」表です。

#### マルチディメンション・クラスタリング (MDC) 表

このタイプの表は、複数のキーまたはディメンションで同時に物理的なクラスタリングが行われる表としてインプリメントされます。MDC 表は、データウェアハウジングや大規模データベース環境で使用されます。通常表における索引のクラスタリングは、データの 1 ディメンションだけのクラスタリングをサポートします。MDC 表では、複数のディメンション間でのデータ・クラスタリングを利用できます。MDC 表は、複合ディメンション内での保証されたクラスタリングを提供します。それとは対照的に、通常表にクラスタ一索引を設定することもできますが、この場合のクラスタリングはデータベース・マネージャーによって試みられますが保証はされず、通常時間の経過とともに劣化します。MDC 表はパーティション表と共存でき、パーティション表にすることもできます。

DB2 pureScale環境では、マルチディメンション・クラスタリング表はサポートされていません。

#### 挿入時クラスタリング (ITC) 表

このタイプの表は、概念的にも物理的にも MDC 表に似ていますが、1 つ以上のユーザー指定のディメンションで行がクラスタ化されるのではなく、表への挿入時刻でクラスタ化されます。ITC 表は、パーティション表にすることができます。

DB2 pureScale環境では、ITC 表はサポートされていません。

### 範囲がクラスター化された表 (RCT)

このタイプの表は、データの順次クラスターとしてインプリメントされ、高速かつ直接のアクセスを可能にします。表内の各レコードは事前定義されたレコード ID (RID) を持ちます。この ID は、表の中でレコードを探索するために内部で使用されるものです。RCT 表は、表内の 1 つ以上の列でデータが密にクラスタリングされている場合に使用されます。この表では、列内の最大値と最小値によって、有効な値の範囲が定義されます。表内のレコードへは、これらの列を使用してアクセスします。つまり、これが RCT 表の事前定義されたレコード ID (RID) の性質を利用する最良の方法です。

DB2 pureScale環境では、範囲がクラスター化された表はサポートされていません。

### テンポラル表

このタイプの表は、時間に基づいた状態情報をデータと関連付けるために使用されます。テンポラル・サポートを使用しない表のデータが現行データを表すのに対し、テンポラル表のデータは、データベース・システム、カスタマー・アプリケーション、またはその両方によって定義される期間有効です。例えば、データベースは、表の履歴 (削除された行、または更新された行の元の値) を保管することができます。これにより、データの過去の状態を照会することができます。また、アプリケーションまたはビジネス・ルールによって有効であると見なされる時点を示すために、データの行に対して日付範囲を割り当てることもできます。

**一時表** このタイプの表は、さまざまなデータベース操作の一時作業用の表として使用されます。宣言済み一時表 (DGTT) は、システム・カタログには表示されません。そのため、この表を他のアプリケーションで使用するために保持したり、他のアプリケーションと共有したりすることはできません。この表を使用するアプリケーションが終了したり、データベースから切断されたりすると、表中のデータはすべて削除され、表はドロップされます。反対に、作成済み一時表 (CGTT) は、システム・カタログに表示され、使用する各セッションで定義する必要はありません。結果として、この表は永続的であり、さまざまな接続間にある他のアプリケーションと共有できます。

いずれのタイプの一時表でも以下はサポートされません。

- ユーザー定義の参照またはユーザー定義の構造化タイプ列
- LONG VARCHAR 列

また、XML 列は作成済み一時表では使用できません。

### マテリアライズ照会表

このタイプの表は、表の中のデータの判別にも使われる照会によって定義される表です。マテリアライズ照会表を使って、照会のパフォーマンスを向上させることができます。照会の一部はサマリー表を使って解決できるとデータベース・マネージャーが判断した場合、データベース・マネージャーは、サマリー表を使用するように照会を書き換えることができます。この決定は、CURRENT REFRESH AGE および CURRENT QUERY

OPTIMIZATION 特殊レジスターなどの、データベース構成の設定値に基づいてなされます。サマリー表は、特殊なタイプのマテリアライズ照会表です。

前述の表タイプはすべて、CREATE TABLE ステートメントを使用して作成できます。

データがどのような種類のものになるかに応じて、ストレージと照会のパフォーマンスを最適化できる具体的な機能を提供してくれる 1 つの表タイプを見つけることができます。例えば、緩くクラスター化されている (単調増加しない) データ・レコードがある場合は、通常表と索引を使用することを検討してください。キー内に重複する (固有でない) 値を持つデータ・レコードがある場合は、範囲がクラスター化された表を使用しないでください。また、使用する予定の、範囲がクラスター化された表に一定量のディスク・ストレージを事前に割り振る余裕がない場合は、このタイプの表は使用しないでください。地域、部門、サプライヤー別の小売をトラッキングする表などのように、複数のディメンション間でクラスター化される可能性があるデータがある場合は、マルチディメンション・クラスタリング表が適しています。

前述のさまざまな表のタイプに加えて、パーティションなどの特性をオプションで指定できます。パーティションを使用すると、表データのローリングなどのタスクのパフォーマンスを向上できます。パーティション表は、通常の非パーティション表よりも多くの情報を保持できます。また、圧縮などの機能も使用できます。圧縮を行うと、データ・ストレージのコストを大幅に削減できます。

---

## 表の設計

表を設計する際に、一定の概念に精通し、表およびユーザー・データのスペース所要量を判別し、特定のフィーチャー (圧縮やオプティミスティック・ロックなど) を使用するかどうかを判断する必要があります。

パーティション表を設計する場合は、以下のようなパーティションの概念を十分理解しておく必要があります。

- データ編成スキーム
- 表パーティション・キー
- データ・パーティション間でのデータの配分に使用されるキー
- MDC ディメンションに使用されるキー

これらやその他のパーティションの概念については、371 ページの『表パーティション化およびデータ編成スキーム』を参照してください。

## 表の設計概念

表を設計するときは、関連するいくつかの関連概念を十分理解している必要があります。

### データ・タイプと表列

表を作成するときには、各列に格納するデータのタイプを指定する必要があります。管理するデータの種類を慎重に検討することで、照会のパフォーマンスを最適

化し、物理ストレージ要件を最小限に抑え、さまざまな種類のデータ操作 (例えば、数値データの算術演算、日付または時刻値の比較) を行うための特殊機能を利用できる表をセットアップできます。

図 34 は、DB2 データベースでサポートされているデータ・タイプを示しています。



図 34. 組み込みデータ・タイプ

データベース列を宣言する際には、これらすべてのデータ・タイプから選択可能です。組み込みタイプに加えて、組み込みタイプに基づく独自のユーザー定義のデータ・タイプを作成することもできます。例えば、VARCHAR (名前、ジョブ・タイトル)、SMALLINT (ジョブ・レベル)、DATE (採用日)、および DECIMAL (給料) データを取り込むユーザー定義の構造化タイプで、従業員の名前、ジョブ・タイトル、ジョブ・レベル、採用日、および給料の各属性を表すことができます。

## 生成列

生成列は表に定義されます。生成列に格納される値は、式を使って計算された値です。挿入操作や更新操作で指定された値ではありません。

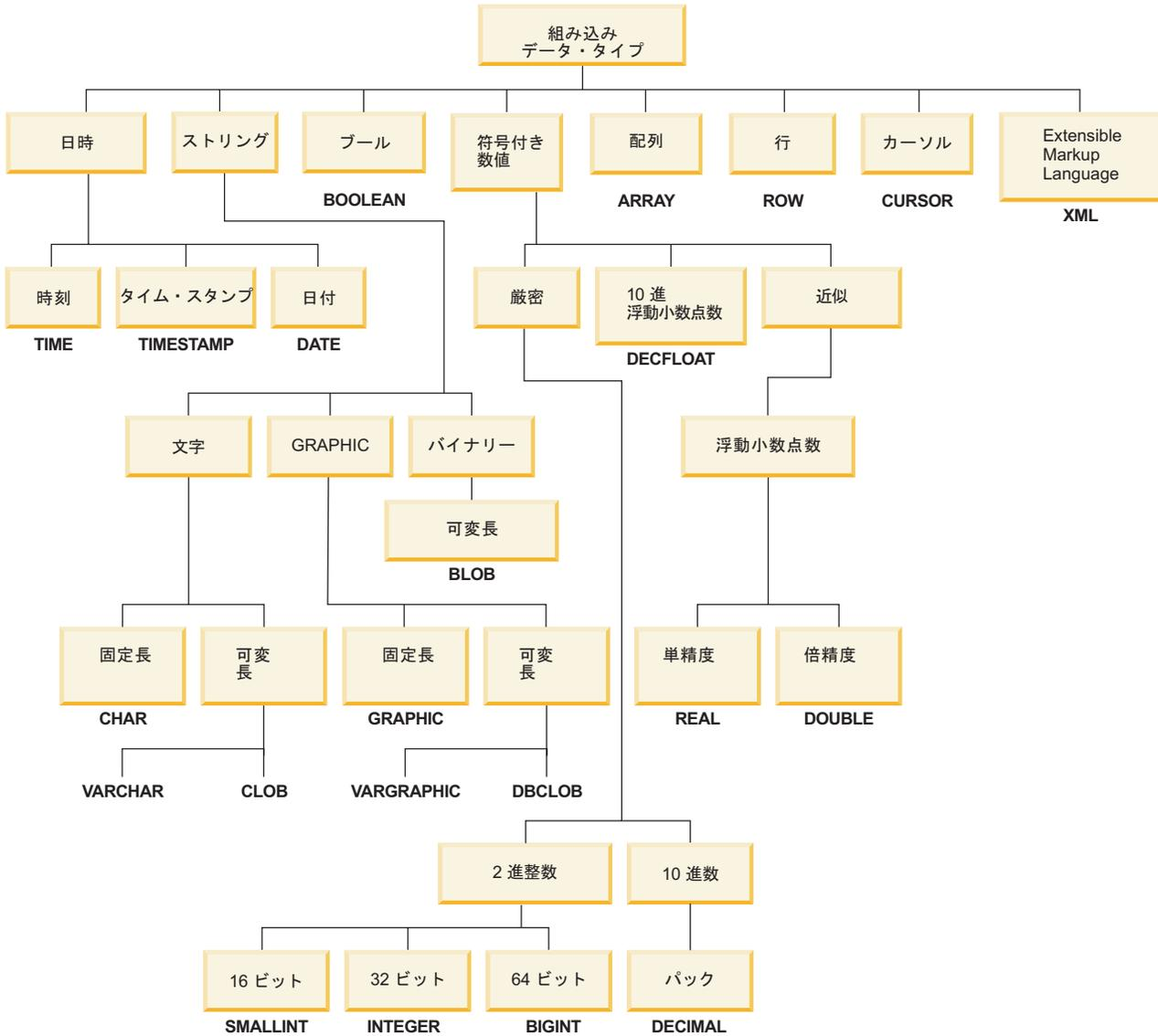
作成する表で、特定の式や述部を頻繁に使用することが分かっている場合、その表に 1 つまたは複数の生成列を追加することができます。生成列を使用すると、表データを照会する際のパフォーマンスを向上させることができます。

例えば、パフォーマンスが重要な場合、式の評価の費用を高める恐れのある要因が 2 つあります。

1. 照会中に式の評価を何度も行わなければならないこと。
2. 計算が複雑であること。

照会のパフォーマンスを向上させるには、式の結果を入れるために、列をもう 1 つ定義することができます。そうすれば、同じ式を含んだ照会を発行するときに、生成列を直接使用できます。あるいは、オプティマイザーの照会書き直しコンポーネントで、その式を生成列に置き換えることもできます。

照会時に複数の表のデータを結合する場合、生成列を追加すると、オプティマイザーがより良い結合の方針を選択できるかもしれません。

生成列は、照会のパフォーマンスを向上させるために使用します。したがって、おそらく、生成列を追加するのは、表を作成したり、表にデータを読み込んだ後になるでしょう。

## 例

以下に、CREATE TABLE ステートメントを使って生成列を定義する方法の例を示します。

```
CREATE TABLE t1 (c1 INT,
 c2 DOUBLE,
 c3 DOUBLE GENERATED ALWAYS AS (c1 + c2)
 c4 GENERATED ALWAYS AS
 (CASE WHEN c1 > c2 THEN 1 ELSE NULL END))
```

この表を作成した後で、生成列を使用して索引を作成できます。例えば、次のようにします。

```
CREATE INDEX i1 ON t1(c4)
```

生成列を照会に利用できます。例:

```
SELECT COUNT(*) FROM t1 WHERE c1 > c2
```

これは、以下のように書き換えることができます。

```
SELECT COUNT(*) FROM t1 WHERE c4 IS NOT NULL
```

別の例を以下に示します。

```
SELECT c1 + c2 FROM t1 WHERE (c1 + c2) * c1 > 100
```

これは、以下のように書き換えることができます。

```
SELECT c3 FROM t1 WHERE c3 * c1 > 100
```

## 隠し列

表列が暗黙的な隠し属性によって定義されると、明示的に参照されなければ、その列は使用できません。例えば、表に対して `SELECT *` 照会を実行する場合、隠し列は結果表に返されません。列名を指定できる場所では必ず暗黙的な隠し列を明示的に参照できます。

列とその項目がデータベース・マネージャーによって生成される場合、その列を `IMPLICITLY HIDDEN` として定義することで、アプリケーションに与える潜在的な悪影響を最小限に抑えることができます。例えば、システム期間テンポラル表に、データベース・マネージャーによって生成される値を持つ 3 つの列が含まれているとします。データベース・マネージャーはそれらの列を使用して、各表の行の履歴バージョンを保持します。ほとんどのビジネス・アプリケーションは履歴データを処理しますが、生成されるこれら 3 つの列を処理するものは希少です。これらの列をアプリケーションから隠すことで、アプリケーションの処理時間を減らすことができます。

データを表に挿入する際に、列リストを持たない `INSERT` ステートメントは暗黙的な隠し列の値を想定していません。この場合、入力データに暗黙的な隠し列の値が含まれていると、その値に対応するターゲット列がないので、エラーが返されます (SQLSTATE 42802)。列リストを持たない `INSERT` ステートメントに暗黙的な隠し列の値が含まれないため、暗黙的な隠し列および `NOT NULL` として定義されている列には定義済みのデフォルト値がなければなりません。

入力ファイルから表にデータを設定する場合、`IMPORT`、`INGEST`、`LOAD` などのユーティリティの使用時には、隠し列のデータが操作に含まれるかどうかを指定する必要があります。列リストを指定しない場合、データ移動ユーティリティは、暗黙的な隠し列が含まれる表を処理するとき、`implicitlyhiddeninclude` ファイル・タイプ修飾子または `implicitlyhiddenmissing` ファイル・タイプ修飾子を使用する必要があります。 `DB2_DMU_DEFAULT` レジストリー変数を使用して、データ移動ユーティリティが暗黙的な隠し列のある表を検出した場合のデフォルトの動作を設定することもできます。同様に、`EXPORT` の使用時には、隠し列のデータが操作に含まれるかどうかを指定する必要があります。

`CREATE TABLE` ステートメント (新規表の場合) または `ALTER TABLE` ステートメント (既存の表) を使用して、表列の暗黙的な隠し列属性を定義することができます。 `LIKE` 節を指定した `CREATE TABLE` ステートメントを使用して表を作成する場合、ソース表の暗黙的な隠し列がすべて新規表によって継承されます。 `ALTER TABLE` ステートメントを使用すると、隠し列を非隠し列に変更したり、非隠し列を隠し列に変更したりできます。表の一部の列の隠し属性を変更すると、その表を処理しているデータ移動ユーティリティの動作に影響する可能性があります。例えば、表を変更して隠し列を定義する前には正常に実行されていたロード操作が、変更後はエラーを返すようになることがあります (SQLCODE -2437)。

暗黙的な隠し列は、`exposed-name.*` オプションを指定して実行される `SELECT` 照会の結果表の列を示す名前のリストに含まれません。 `order-by-clause` を指定して実行される `SELECT` 照会は、`simple-column-name` に暗黙的な非表示列を含めることができます。

マテリアライズ照会表定義で暗黙的な非表示列が明示的に参照される場合、その列はマテリアライズ照会表に含まれます。ただし、マテリアライズ照会表の列は、暗黙的な隠し列としての属性を継承しません。これと同じ動作が、`as-result-table` 節によって作成されるビューと表にも当てはまります。

`CREATE INDEX` ステートメント、`ALTER TABLE` ステートメント、または参照制約の中で暗黙的な隠し列を明示的に参照することができます。

暗黙的な隠し列として定義される列には、遷移変数が存在します。暗黙的な隠し列に対応する遷移変数は、トリガーの本体で参照できます。

暗黙的な隠し列は、作成済み一時表および宣言済み一時表ではサポートされていません。

表の隠し列は、`DESCRIBE` コマンドを使って表示できます。

```
DESCRIBE TABLE tablename SHOW DETAIL
```

## 例

- 例 1: 以下のステートメントでは、暗黙的な隠し列を持つ表が作成されます。

```
CREATE TABLE CUSTOMER
(
 CUSTOMERNO INTEGER NOT NULL,
 CUSTOMERNAME VARCHAR(80),
 PHONENO CHAR(8) IMPLICITLY HIDDEN
);
```

`SELECT *` は、`CUSTOMERNO` および `CUSTOMERNAME` の列の項目のみを返します。例えば、

```
A123, ACME
B567, First Choice
C345, National Chain
```

`PHONENO` 列の項目は、明示的に参照されなければ、隠されます。

```
SELECT CUSTOMERNO, CUSTOMERNAME, PHONENO
FROM CUSTOMER
```

- 例 2: データベース表に暗黙的な隠し列が含まれる場合、隠し列のデータをデータ移動操作に含めるかどうかを指定する必要があります。以下の例では、`LOAD` の使用時に、隠し列のデータが含まれるかどうかを示すいくつかの異なる方法を示します。

- `insert-column` を使用して、データの挿入先となる列を明示的に指定します。

```
db2 load from delfile1 of del
insert into table1 (c1, c2, c3,...)
```

- いずれかの隠し列ファイル・タイプ修飾子を使用します。つまり、入力ファイルに隠し列のデータが含まれる場合は `implicitlyhiddeninclude` を指定し、入力ファイルに隠し列のデータが含まれない場合は `implicitlyhiddenmissing` を指定します。

```
db2 load from delfile1 of del modified by implicitlyhiddeninclude
insert into table1
```

- サーバー・サイドで `DB2_DMU_DEFAULT` レジストリー変数を使用して、データ移動ユーティリティーが暗黙的な隠し列のある表を検出した場合の動作を設定します。

```
db2set DB2_DMU_DEFAULT=IMPLICITLYHIDDENINCLUDE
db2 load from delfile1 of del insert into table1
```

## 自動番号付けと ID 列

ID 列を使用すると、表に追加される個々の行に対し、固有の数値を DB2 が自動的に生成します。

表に追加する個々の行を固有に識別する必要がある場合、その表を作成する際に、ID 列を表に追加できます。表に追加する個々の行の数値が固有であることを保証するには、ID 列にユニーク索引を作成するか、またはその列を主キーとして宣言する必要があります。

ID 列を使用する他の例としては、注文番号、従業員番号、在庫番号、事例番号などがあります。ALWAYS または BY DEFAULT を指定して、DB2 データベース・マネージャーによって ID 列の値が生成されるようにすることができます。

GENERATED ALWAYS として定義された ID 列は、常に DB2 データベース・マネージャーが生成する値に指定されます。アプリケーションが明示的に値を指定することはできません。ID 列を GENERATED BY DEFAULT として定義すると、アプリケーションが明示的に ID 列の値を指定できます。アプリケーションが値を指定しないと、DB2 が値を生成します。アプリケーションが値を制御するので、値が固有であることを DB2 が保証することはできません。GENERATED BY DEFAULT 節は、既存の表の内容をコピーする目的でデータ伝搬を行う場合や、表のアンロードや再ロードを行う場合に使用します。

作成したら、まず DEFAULT オプションを設定した列を追加して、既存のデフォルト値を取得する必要があります。それから、ID 列になるようにデフォルト値を変更できます。

行が表に、指定された明示的な ID 列値で挿入される場合、次の内部生成される値は更新されず、表内の既存の値と競合する可能性があります。ID 列の値の固有性が、その ID 列に定義されている主キーまたはユニーク索引によって強制される場合、重複値があるとエラー・メッセージが生成されます。

新しい表に ID 列を定義するには、CREATE TABLE ステートメントに AS IDENTITY 節を使用します。

## 例

以下に、CREATE TABLE ステートメントを使って ID 列を定義する方法の例を示します。

```
CREATE TABLE table (col1 INT,
 col2 DOUBLE,
 col3 INT NOT NULL GENERATED ALWAYS AS IDENTITY
 (START WITH 100, INCREMENT BY 5))
```

この例では、3 番目の列が ID 列です。この列で使用される値を指定して、追加される個々の行を固有に識別することもできます。この例の場合、最初に入力される行については、値『100』が ID 列に入れます。この表に行が追加されるごとに、値は 5 ずつ増えます。

## 制約、デフォルト、NULL 設定による列データの制約

多くの場合、データは特定の制約事項や規則に従う必要があります。そのような制約事項は、情報の 1 つの断片 (例えば形式やシーケンス番号) に個別に適用される場合もあれば、情報の複数の断片に適用される場合もあります。

### このタスクについて

#### 列データ値の NULL 可能性

NULL 値は不明な状態を表します。デフォルトでは、すべての組み込みデータ・タイプで NULL 値の存在がサポートされます。しかし、ビジネス・ルールによっては、いくつかの列に必ず値を入れる必要が生じるかもしれません (例えば緊急時の情報)。このような場合、NOT NULL 制約を使用すれば、表の特定の列に決して NULL 値を割り当てられないように設定できます。NOT NULL 制約が特定の列について定義されていると、その列に NULL 値を入れようとする挿入または更新操作は失敗します。

#### デフォルトの列データ値

必ず値を提供するよう求めるビジネス・ルールがあるのと同様に、どんな値が必要かを指定するビジネス・ルールもあります (例えば従業員の性別は M (男性) または F (女性) のどちらかである必要があります)。列デフォルト制約を使用すれば、表の特定の列に関して具体的な列値を持たない行が表に追加された場合、事前定義値がその列に必ず割り当てられるように設定できます。列に割り当てるデフォルト値として、NULL、列データ・タイプと互換性のある制約値、またはデータベース・マネージャーによって提供される値が可能です。詳しくは、334 ページの『デフォルトの列およびデータ・タイプの定義』を参照してください。

**キー** キーとは、特定の行データの識別またはアクセスに使用できる、表または索引の中の 1 つの列または列セットです。任意の列をキーに含めることができ、同じ列を複数のキーに含めることもできます。単一の列からなるキーをアトミック・キーといいます。複数の列からなるキーを複合キーといいます。アトミックまたは複合という属性に加えて、制約をインプリメントするためのキーの使用方法に応じて、次のようにキーを分類できます。

- ユニーク・キーは、ユニーク制約をインプリメントするために使用されます。
- 主キーは、エンティティー整合性制約をインプリメントするために使用されます。(主キーは NULL 値をサポートしない特殊な種類のユニーク・キーです。)
- 外部キーは、参照整合性制約をインプリメントするために使用されます。(外部キーは主キーまたはユニーク・キーを参照する必要があります。外部キーには、対応する索引がありません。)

ほとんどの場合、キーは表、索引、または参照制約定義を宣言するときに指定されます。

**制約** 制約とは、表の中で挿入、削除、または更新できる値を制限する規則です。制約には、チェック制約、主キー制約、参照制約、ユニーク制約、ユニーク・キー制約、外部キー制約、インフォメーション制約があります。それぞれの種類の制約について、詳しくは 447 ページの『第 13 章 制約』または 447 ページの『制約のタイプ』を参照してください。

### デフォルトの列およびデータ・タイプの定義:

列およびデータ・タイプには、デフォルト値が事前に定義されている、あるいは割り当てられているものがあります。

例えば、各種データ・タイプのデフォルトの列値は次のとおりです。

- *NULL*
- *0*: 短精度整数、整数、10 進数、単精度浮動小数点、倍精度浮動小数点、および 10 進浮動小数点データ・タイプで使用されます。
- *ブランク*: 固定長文字ストリングおよび固定長 2 バイト文字ストリングで使用されます。
- *長さがゼロのストリング*: 可変長文字ストリング、バイナリー・ラージ・オブジェクト、文字ラージ・オブジェクト、および 2 バイト文字ラージ・オブジェクトで使用されます。
- *日付*: これは、行が挿入された時点のシステム日付です (これは `CURRENT_DATE` 特殊レジスターから取得されます)。既存の表に日付列が追加されると、既存の行に日付 0001 年 1 月 1 日 (January, 01, 0001) が割り当てられます。
- *時刻またはタイム・スタンプ*: これは、ステートメントが挿入された時点のシステム時刻またはシステム日時です (これは `CURRENT_TIME` 特殊レジスターから取得されます)。既存の表に時刻列が追加されると、既存の行に時刻 00:00:00 か、または日付 0001 年 1 月 1 日 (January, 01, 0001) と時刻 00:00:00 を含むタイム・スタンプが割り当てられます。

**注:** 任意のステートメントが 1 つ発行された場合、そのすべての行が同じデフォルト時刻/タイムスタンプの値を取得します。

- *ユーザー定義の特殊データ・タイプ*: これは、ユーザー定義の特殊データ・タイプの基本データ・タイプに関する組み込みのデフォルト値です (ユーザー定義の特殊データ・タイプにキャストされる)。

### 更新ロギングを最小化するための列の順序付け:

`CREATE TABLE` ステートメントを使用して列を定義する際は、特に更新が集中するワークロードに関して、列の順序を考慮してください。頻繁に更新される列は、グループにまとめ、表定義の最後もしくは最後の方に定義してください。このようにすると、パフォーマンスが向上し、ログに記録されるバイト数が減り、書き込まれるログ・ページの数が増えるほか、多くの更新を実行するトランザクションに必要とされるアクティブなログのスペース要件も小さくできます。

データベース・マネージャーは、`UPDATE` ステートメントの `SET` 節で指定されている列の値が変更されていることを自動的に想定することはありません。索引の保守や、ロギングに必要な行の数を制限するために、データベースは、新しい列値と古い列値を比較して、列が変更されているかどうかを判別します。値が変更されている列だけが更新されているものとして扱われます。データがデータ行の外部に保管されている列 (`long`、`LOB`、`ADT`、および `XML` 列タイプ) や、レジストリー変数 `DB2ASSUMEUPDATE` が使用可能になっている場合の固定長列の場合は、この `UPDATE` の動作に例外が発生します。これらの例外が発生した場合、列の値は変更されているものと見なされるため、新しい列値と古い列値の比較は行われません。

UPDATE ログ・レコードには、4 つの異なるタイプがあります。

- 更新前および更新後の行イメージの完全なロギング。更新前および更新後の行のイメージがすべてログに記録されます。これは、DATA CAPTURE CHANGES が使用可能になっている表でのみ実行されるロギングのタイプで、結果のバイト数が行の更新のロギングの中で最も大きいロギングです。
- 更新前の行の完全なイメージ、変更済みバイト数、および行の最後に追加された新しいデータの更新で増えるサイズ。この情報は、トランザクションのこの行に対する最初の操作が更新の場合に、DATA CAPTURE CHANGES が表に対して有効でないときに Currently Committed をサポートするデータベースに対してログに記録されます。これは、Currently Committed に必要な更新前のイメージ、さらに再実行/取り消しに必要な最小限の情報をログに記録します。頻繁に更新される列を最後に順序付けすると、行の変更された部分のロギングを最小にできます。
- 完全 XOR ロギング。更新前の行イメージと更新後の行イメージの XOR の差で、変更されている箇所の先頭のバイトから短いほうの行の端まで、そして長い方の行の残りすべてのバイト数。このロギングの結果は、更新前と更新後のイメージの完全なロギングに比べて記録されるログのバイト数が少なくなり、ログ・レコード・ヘッダー情報を越えたデータのバイト数が最も長い行イメージのサイズになります。
- 部分 XOR ロギング。更新前の行イメージと更新後の行イメージの XOR の差で、変更されている箇所の先頭のバイトから変更されている箇所の最後のバイトまで。バイト位置は、列の先頭のバイトか最後のバイトのいずれかです。このロギングは、結果のログのバイト数が最も小さいロギングで、行の更新に関するログ・レコードの中で最も効率的なタイプです。

前述の UPDATE ログ・レコードの最初の 2 つのタイプは、表で DATA CAPTURE CHANGES が使用可能になっていない場合、更新でログに記録されるデータの量は以下の点に依存します。

- 更新される列 (COLNO) の隣接性
- 更新される列が固定長か可変長か
- 行圧縮 (COMPRESS YES) が使用可能か

行の合計長が変わらない場合は、行の圧縮が使用可能であっても、データベース・マネージャーは最適な部分 XOR ログ・レコードを計算して書き込みます。

行の合計長が変わる場合 (更新される列が可変長で、行圧縮が使用可能な場合に一般的) は、データベース・マネージャーは、変更された箇所の先頭のバイトを判別して、完全 XOR ログ・レコードを書き込みます。

## 主キー、参照整合性、チェック、およびユニーク制約

制約とは、表の中で挿入、削除、または更新できる値を制限する規則です。

### 主キー制約

主キー制約。これは、ユニーク制約と同じプロパティを持つ、列または列の組み合わせです。主キー制約と外部キー制約を使用して、表間のリレーションシップを定義できます。

### 参照整合性 (または外部キー) 制約

外部キー制約 (参照制約または参照整合性制約とも呼ばれる)。これは、1 つ以上の表の中の 1 つ以上の列での値に関する論理規則です。例えば、表

集合は企業の製造業者に関する情報を共有します。場合によっては、製造業者の名前が変わることもあります。表の製造業者の ID が、製造業者情報の製造業者 ID と一致していなければならないことを示す参照制約を定義できます。この制約により、製造業者情報が失われてしまう結果になりかねない挿入、更新、削除操作が抑止されます。

### チェック制約

(表) チェック制約は、特定の表に追加されるデータに制約を設定します。

### ユニーク制約

ユニーク制約 (ユニーク・キー制約とも呼ばれる)。これは、表の中の 1 つ以上の列での重複値を禁止する規則です。ユニーク制約では、ユニーク・キーと主キーがサポートされています。

## Unicode 表およびデータに関する考慮事項

Unicode 文字エンコード規格は、固定長の文字エンコード方式です。これには、世界で実際に使われているほとんどすべての言語の文字が含まれています。

Unicode 表およびデータに関する考慮事項については、以下を参照してください。

- 「グローバル化・ガイド」の『Unicode 文字のエンコード』
- 「グローバル化・ガイド」の『照合順序に基づく文字比較』
- 「グローバル化・ガイド」の『レトリリー・コードによる日時の形式』
- 「グローバル化・ガイド」の『ユーロを使用可能なコード・ページ変換表ファイル』

Unicode に関する追加情報は、最新版の「*Unicode Standard*」、および Unicode Consortium の Web サイト [www.unicode.org](http://www.unicode.org) をご覧ください。

## 表のスペース所要量

表を設計する際には、表に含まれるデータのスペース所要量を考慮する必要があります。特に、LOB や XML などの大きなデータ・タイプの列には注意する必要があります。

### ラージ・オブジェクト (LOB) データ

ラージ・オブジェクト (LOB) データは、他のデータ・タイプのストレージ・スペースとは構造が異なる、2 つの別個の表オブジェクトに格納します。LOB データに必要なスペースを見積もるには、これらのデータ・タイプで定義されたデータを格納するために使用される次の 2 つの表オブジェクトについて考慮する必要があります。

- **LOB データ・オブジェクト:** データが格納される 64 MB 域は、「2 の累乗」× 1024 バイトのサイズのセグメントに分割されます。(つまり、このセグメントの大きさは、1024 バイト、2048 バイト、4096 バイトというようにして、最高 64 MB までとなります。)

LOB データに使用されるディスク・スペースの量を少なくするために、CREATE TABLE および ALTER TABLE ステートメントの `lob-options` 節で `COMPACT` オプションを指定することができます。COMPACT オプションを指定すると、

LOB データは小さなセグメントに分割され、必要なディスク・スペースの量を最小限にとどめることができます。これはデータ圧縮を伴わず、単に最も近い 1 KB 境界になるよう、最小限のスペースを使用しているだけです。LOB 値に付加する場合、COMPACT オプションを指定するとパフォーマンスが低下することがあります。

LOB データ・オブジェクトでのフリー・スペース量は、更新および削除の量と挿入する LOB 値のサイズによって変わります。

- **LOB 割り振りオブジェクト:** 割り振りとフリー・スペースに関する情報は、実際のデータとは異なる割り振りページに格納されます。これらのページの数、レンジ・オブジェクト・データに割り振られるデータの量 (未使用スペースを含む) によって異なります。余分なスペースの計算式は次のとおりです。

表 22. ページ・サイズに基づく割り振りページの余分スペース

| ページ・サイズ | 割り振りページ                         |
|---------|---------------------------------|
| 4 KB    | 4 MB ごとに 1 ページと 1 GB ごとに 1 ページ  |
| 8 KB    | 8 MB ごとに 1 ページと 2 GB ごとに 1 ページ  |
| 16 KB   | 16 MB ごとに 1 ページと 4 GB ごとに 1 ページ |
| 32 KB   | 32 MB ごとに 1 ページと 8 GB ごとに 1 ページ |

文字データの長さがページ・サイズより短く、データの残りの部分と合わせてもページ・サイズ内に収まる場合には、BLOB、CLOB、または DBCLOB の代わりに、CHAR、GRAPHIC、VARCHAR、または VARGRAPHIC の各データ・タイプを使用すべきです。

注: 一部の LOB データは、CREATE および ALTER TABLE ステートメントの INLINE LENGTH オプションを使用して、基本表の行に入れることができます。

## ロング・フィールド (LF) データ

ロング・フィールド (LF) データは、他のデータ・タイプのストレージ・スペースとは異なる、別個の表オブジェクトに格納します。データが格納される 32-KB 域は、「2 の累乗」× 512 バイトのサイズのセグメントに分割されます。(このため、これらのセグメントは、512 バイト、1024 バイト、2048 バイトというように、最高 32768 バイトまでが可能です。)

ロング・フィールド・データ・タイプ (LONG VARCHAR または LONG VARGRAPHIC) は、フリー・スペースを容易に再利用できるような方法で保管されます。割り振りとフリー・スペースに関する情報は 4 KB の割り振りページに格納されますが、オブジェクト中はさほど頻繁には見られません。

オブジェクト内の未使用スペースの量は、ロング・フィールド・データのサイズと、そのサイズがデータのすべてのオカレンスを通じてある程度一定しているかどうかによって決まります。255 バイトを超えるデータ入力項目の場合、未使用のスペースは、ロング・フィールド・データのサイズの 50% に達することもあります。

文字データの長さがページ・サイズより短く、データの残りの部分と合わせてもページ・サイズ内に収まる場合には、LONG VARCHAR または LONG VARGRAPHIC の代わりに、CHAR、GRAPHIC、VARCHAR、または VARGRAPHIC の各データ・タイプを使用すべきです。

## システム・カタログ表

データベースが作成されると、システム・カタログ表も作成されます。システム表は、データベース・オブジェクトと特権がデータベースに追加されるたびに増加します。最初の時点では、約 3.5 MB のディスク・スペースが使用されます。

カタログ表に割り当てられるスペースの量は、表スペースのタイプとカタログ表が含まれる表スペースのエクステント・サイズによって異なります。例えば、エクステント・サイズが 32 の DMS 表スペースが使用される場合、最初の時点ではカタログ表に 20 MB のスペースが割り振られます。注: 複数パーティションを持つデータベースの場合、カタログ表は CREATE DATABASE コマンドの発行元のデータベース・パーティション上のみ存在します。カタログ表のディスク・スペースは、そのデータベース・パーティションのためだけに必要です。

## 一時表

一部のステートメントには、処理のための一時表が必要です (メモリー中で行えないソート操作のための作業ファイルなど)。これらの一時表にはディスク・スペースが必要です。必要なスペースの量は、照会のサイズ、数、および性質、また戻される表のサイズに応じて異なります。

実際の作業環境はそれぞれに異なっているため、一時表のスペース要件を見積もることは困難です。例えば、さまざまなシステム一時表の存在期間が長いために、SYSTEM TEMPORARY 表スペースに割り振られるスペースの量が実際に使用される量より多くなる場合があります。このことは、DB2\_SMS\_TRUNC\_TMPTABLE\_THRESH レジストリー変数を使用した場合に発生することがあります。

データベース・システム・モニターおよび表スペース照会 API を使用して、通常で操作で使われるワークスペース量を追跡することができます。

DB2\_OPT\_MAX\_TEMP\_SIZE レジストリー変数を使用すると、照会で使われる TEMPORARY 表スペースの量を制限することができます。

## XML データ

XML タイプの列に挿入する XML 文書は、デフォルトのストレージ・オブジェクトに常駐させることも、基本表の行に直接入れることもできます。基本表の行のストレージは、ユーザーの制御下にあり、小さな文書にのみ使用できます。大きな文書は常にデフォルトのストレージ・オブジェクトに保管されます。

## 表のページ・サイズ

表データの行は、ページと呼ばれるブロックに格納されます。使用できるページのサイズは、4 KB、8 KB、16 KB、32 KB の 4 種類です。表のデータ・ページには、LONG VARCHAR、LONG VARGRAPHIC、BLOB、CLOB、DCLOB、または XML データ・タイプで定義された列のデータは含まれません。ただし、LOB また

は XML 文書が列の INLINE LENGTH オプションを使用してインライン化されている場合は除きます。ただし、それらの列の記述子は、表データ・ページの行に含まれます。

**注:** 一部の LOB および XML データは、CREATE および ALTER TABLE ステートメントの INLINE LENGTH オプションを使用して、基本表の行に入れることができます。

ページ・サイズが 4 KB、8 KB、16 KB、または 32 KB のバッファ・プールまたは表スペースを作成することができます。特定サイズの表スペース内に作成される表にはすべて、一致するページ・サイズが指定されます。単一の表または索引オブジェクトの最大サイズは、64 TB です (ページ・サイズが 32 KB の場合)。

使用するページ・サイズが 8 KB、16 KB、または 32 KB の場合、使用できる列は最大で 1012 です。ページ・サイズが 4 KB の場合、使用できる列の数は最大で 500 です。ページあたり使用できる行の数は、ページ・サイズにかかわらず最大で 255 です。

行の最大長は、使用するページ・サイズに応じて以下のように異なります。

- ページ・サイズが 4 KB の場合、行の最大長は 4005 バイトです。
- ページ・サイズが 8 KB の場合、行の最大長は 8101 バイトです。
- ページ・サイズが 16 KB の場合、行の最大長は 16293 バイトです。
- ページ・サイズが 32 KB の場合、行の最大長は 32677 バイトです。

表スペースのページ・サイズを決定する際は、以下のことを考慮してください。

- 行のランダム読み取りおよび書き込み操作を実行する OLTP アプリケーションについては、不必要な行に消費するバッファ・プールのスペースが少なくなるので、通常は小さいページ・サイズが望ましいです。
- 一度に多くの連続した行にアクセスする DSS アプリケーションについては、指定された数の行を読み取るのに必要な入出力要求が減るので、通常はページ・サイズは大きい方が望ましいです。しかし、これには例外があります。行のサイズが  $\text{pagesize} / \text{maximum rows}$  より小さい場合、各ページに消費スペースが生じます。この場合は、小さいページ・サイズの方が適切です。

ページ・サイズが大きいと、索引のレベルの数を減らすことができます。大きいページは、長い行をサポートします。デフォルトの 4 KB ページを使用する場合、表の列は 500 に制限されます。より大きなページ・サイズ (8 KB、16 KB、32 KB) は 1012 列をサポートします。表スペースに使用できる最大サイズは、表スペースのページ・サイズに比例します。

## ユーザー表データのスペース所要量

デフォルトでは、表データは、表が入る表スペースのページ・サイズに基づいて格納されます。各ページ (ページ・サイズは関係ない) には、68 バイトからなるデータベース・マネージャ用のオーバーヘッドが含まれます。1 つの行が複数のページにまたがることはありません。ページ・サイズが 4 KB の場合、使用できる列の数は最大で 500 です。

表データ・ページには、LONG VARCHAR、LONG VARCHAR、BLOB、CLOB、DBCLOB、および XML データ・タイプとして定義された列のデータは含まれません。ただし、それらの列の記述子は、表データ・ページの行に含まれます。

注: 一部の LOB データは、CREATE および ALTER TABLE ステートメントの INLINE LENGTH オプションを使用して、基本表の行に入れることができます。

通常、行は先頭一致順で正規の表に挿入されます。ファイルの中から、新しい行を保持できる最初の使用可能なスペースが (フリー・スペース・マップを使って) 検索されます。行が更新されると、それを含むページ上に十分なスペースがある限り、行は元の場所のままで更新されます。この場合には、オリジナルの行ロケーションにレコードが 1 つ作成され、更新された行の表ファイルの中の新しいロケーションを指し示します。

ALTER TABLE ステートメントが APPEND ON オプションを指定して発行されると、データは常に追加され、データ・ページのフリー・スペースについての情報は保持されません。

表にクラスター索引が定義されているなら、データベース・マネージャーは、そのクラスター索引のキー順に従ってデータを物理的にクラスター化することを試みます。その表に行が挿入されると、データベース・マネージャーは、まずクラスター索引の中からそのキー値を検索します。キー値が見つかったなら、データベース・マネージャーはそのキーの指し示すデータ・ページにレコードを挿入することを試みます。キー値が見つからない場合は、その 1 つ上のキー値を使用し、この値を持つレコードを含むページにレコードを挿入します。表のターゲット・ページに十分なスペースがない場合には、その近くにあるページからスペースを検索するため、フリー・スペース・マップが使用されます。時間とともにデータ・ページのスペースはすべて使用され、レコードは表の中のターゲット・ページからますます遠い位置に入れられるようになります。やがて表データはクラスター化されていないと見なされるようになったなら、表の再編成を使用することによりクラスター化されたデータの配列をリストアできます。

表がマルチディメンション・クラスタリング (MDC) 表の場合、データベース・マネージャーは、1 つ以上の定義済みディメンションまたはクラスター索引に従って、レコードが常に物理的にクラスター化されることを保証します。MDC 表が特定のディメンションで定義されているなら、各ディメンションごとにブロック索引が作成され、セル (ディメンション値の固有の組み合わせ) をブロックにマップする複合ブロック索引が作成されます。この複合ブロック索引は、特定のレコードがどのセルに属するか、また表の中でそのセルに属するレコードを含むブロックまたはエクステントを正確に決定するために使用されます。その結果、レコード挿入時にデータベース・マネージャーは、ディメンション値が同じであるレコードを含むブロックのリストを複合ブロック索引から検索し、スペース検索の対象をそれらのブロックだけに限定します。セルがまだ存在していない場合、またはそのセルの既存のブロック中に十分なスペースがない場合には、別のブロックがそのセルに割り当てられ、そこにレコードが挿入されます。その場合も、ブロック内で使用可能なスペースを素早く見つけるために、フリー・スペース・マップが使用されます。

データベース内にある各ユーザー表の 4 KB ページ数を見積もる場合、以下のように計算します。

$\text{ROUND DOWN}(4028/(\text{average row size} + 10)) = \text{records\_per\_page}$

上の結果を以下の式に代入します。

$(\text{number\_of\_records}/\text{records\_per\_page}) * 1.1 = \text{number\_of\_pages}$

ここで平均行サイズは平均列サイズの合計です。また 1.1 はオーバーヘッドに起因する値です。

**注:** この公式はあくまでも見積もりの算出です。フラグメント化やオーバーフロー・レコードのためにレコード長にばらつきがある場合、この見積もりの精度は低下します。

ページ・サイズが 8 KB、16 KB、または 32 KB のバッファー・プールまたは表スペースを作成するためのオプションもあります。特定サイズの表スペース内に作成される表にはすべて、一致するページ・サイズが指定されます。単一の表または索引オブジェクトの最大サイズは、64 TB です (ページ・サイズが 32 KB の場合)。ページ・サイズが 8 KB、16 KB、または 32 KB の場合、使用できる列は最大で 1012 です。4 KB ページ・サイズの場合、列の最大数は 500 です。行の最大長は、ページ・サイズに応じて以下のように異なります。

- ページ・サイズが 4 KB の場合、行の最大長は 4005 バイトです。
- ページ・サイズが 8 KB の場合、行の最大長は 8101 バイトです。
- ページ・サイズが 16 KB の場合、行の最大長は 16 293 バイトです。
- ページ・サイズが 32 KB の場合、行の最大長は 32 677 バイトです。

ページ・サイズを大きくすると、索引のレベルの数を減少させることができます。行のランダム読み取りおよび書き込みを行う OLTP (オンライン・トランザクション処理) アプリケーションを使用する場合は、不必要な行に消費されるバッファー・スペースが少なくなるので、ページ・サイズは小さい方が望ましいです。一度に多くの連続した行にアクセスする DSS (意思決定支援システム) アプリケーションを使用する場合は、指定された数の行を読み取るのに必要な入出力要求の数が減るので、ページ・サイズは大きい方が望ましいです。

バックアップ・イメージを異なるページ・サイズにリストアすることはできません。

755 を超える列を表す IXF データ・ファイルをインポートすることはできません。

宣言済み一時表または作成済みの一時表は、独自の USER TEMPORARY 表スペース・タイプでのみ宣言または作成できます。デフォルトの USER TEMPORARY 表スペースはありません。これらの一時表は、アプリケーションがデータベースから切断すると暗黙的にドロップされます。これらの表のスペース所要量を見積もる際には、この点を考慮に入れる必要があります。

## 表の行へのインラインでの LOB の保管

ラージ・オブジェクト (LOB) は通常、参照元の表の行とは異なる場所に保管されます。ただし、LOB へのアクセスを簡素化するために、基本表の行のインライン (32.673 バイト長) に LOB を組み込むこともできます。

基本表の行にラージ・データ・オブジェクトを組み込むのは実際的ではなく、データによっては不可能です。342 ページの図 35 は、行への LOB 組み込みの試みの例

と、その操作が問題となる理由を示しています。この例の行は、長さ 500 KB と 145 KB の 2 つの LOB 列がある行として定義されています。ただし、DB2 表の行の最大サイズは 32 KB なので、そのような行の定義は実際には実装できません。



#### 凡例

LOB = ラージ・オブジェクト

図 35. 基本表の行に LOB データを組み込むことの問題点

LOB の使用に伴う障害を削減するために、LOB は他のデータ・タイプとは異なる扱いを受けます。343 ページの図 36 は、基本表の行には LOB 自体ではなく、LOB 記述子だけが配置されることを示しています。それぞれの LOB 自体は、データベース・マネージャーによって制御される独立した LOB ロケーションに保管されます。この配置では、バッファ・プールとディスク・ストレージ間での行の移動は、LOB 全体を含む行よりも LOB 記述子だけの行の方が移動時間が短くなります。

ただし、実際の LOB は基本表の行とは異なるロケーションに保管されているため、LOB データの操作は、より難しくなります。

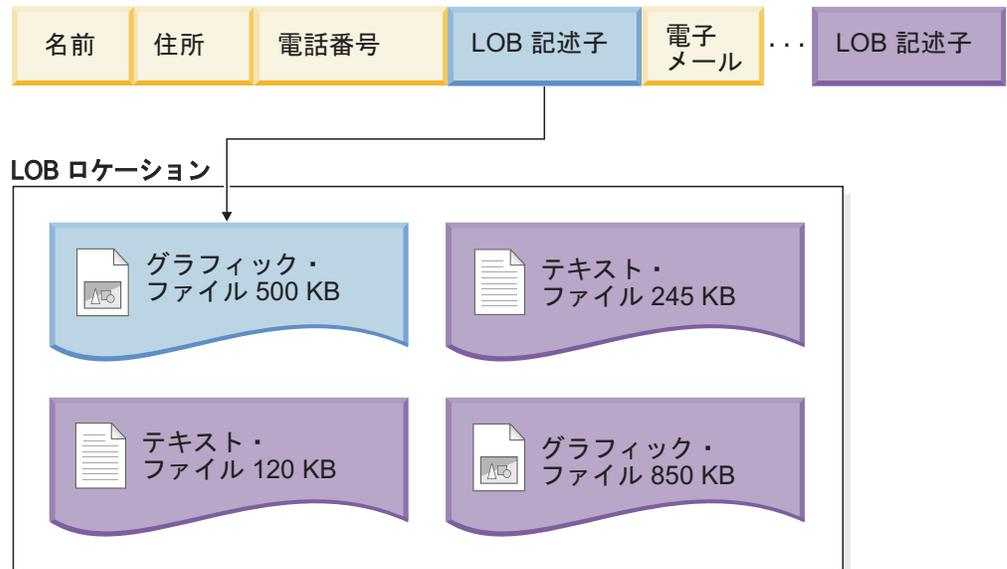

#### 凡例

LOB = ラージ・オブジェクト

図 36. 基本表の行にある LOB 記述子は、独立した LOB ロケーション内の LOB を示します。

小さい LOB の操作を簡素化するために、指定するサイズしきい値より小さい LOB データを基本表の行内のインラインに取り込むこともできます。そのような LOB データ・タイプは、基本表の行の一部として操作でき、バッファ・プール間での移動などの操作が容易になります。さらに、行圧縮が有効になっている場合は、インライン LOB も行圧縮の対象となります。

CREATE および ALTER TABLE ステートメントの INLINE LENGTH オプションを使用すると、指定する長さ制限より短い LOB データを基本表の行に含めることができます。デフォルトでは、INLINE LENGTH で明示的な値を指定していない場合でも、LOB が最大サイズより小さい場合、その列の LOB 記述子は常に基本表の行に組み込まれます。

インライン LOB では、基本表の行は 344 ページの図 37 に示すようなものになります。



**凡例**

LOB = ラージ・オブジェクト

 = INLINE LENGTH 値より小さい  
グラフィック・ファイル

 = INLINE LENGTH 値より小さい  
テキスト・ファイル

図 37. 基本表の行に組み込まれている小さな LOB

LOB をインラインに組み込むためのしきい値の選択を検討する際には、データベースの現在のページ・サイズ、およびインライン LOB により行サイズが現在のページ・サイズを上回るようになるかどうかを考慮してください。表の行の最大サイズは 32,677 バイトです。しかし、各インライン LOB には 4 バイトの余分なストレージが必要です。そのため、インラインに保管する LOB ごとに、行で使用可能なストレージが 4 バイトずつ減ります。したがって、インライン LOB の最大サイズは 32,673 バイトです。

**注:** LOB をインラインに保管するのと同じ方法で、XML データをインラインに保管することもできます。

## 表圧縮

DB2 の表圧縮機能を活用することで、表に使用されるディスク・スペースを減らすことができます。圧縮を使用するとデータ保管の際に使用されるデータベース・ページが少なくなるため、ディスク・ストレージ・スペースを節約できます。

また、1 ページに保管できる行が増えるので、同じ量のデータにアクセスするために読み取る必要のあるページ数が減ります。そのため、圧縮済みの表に対する照会で必要になる入出力操作は、同じ量の非圧縮データにアクセスする場合よりも少なくなります。バッファ・プール・ページにはより多くのデータ行が存在するため、バッファ・プール内に必要な行は増える可能性が高くなります。このため、圧縮することにより、バッファ・プールのヒット率が上がるので、パフォーマンスを向上させることができます。同様に、圧縮することで、同じ量のデータをバックアップまたはリストアするために転送が必要なページが少なくなるため、バックアップ操作およびリストア操作にかかる時間も短縮することができます。

圧縮は新規の表と既存の表の両方に使用することができます。一時表も、データベース・マネージャーが有益と見なせば、自動的に圧縮されます。

表に使用できるデータ圧縮のタイプには、主に次の 2 つがあります。

- 行圧縮 (DB2 Storage Optimization Feature のライセンスで使用可能)。
- 値圧縮

特定の表では、行圧縮と値圧縮を同時に行うことも、個別に行うこともできます。しかし、特定の表で使用できるのは 1 つのタイプの行圧縮のみです。

## 行圧縮

行圧縮は、ディクショナリー・ベースの圧縮アルゴリズムを使用して、データ行内で繰り返し現れるストリングを、より短いシンボルに置き換えます。

次の 2 タイプの行圧縮から選択することができます。

- 「クラシック」行圧縮
- アダプティブ圧縮

行圧縮は DB2 Storage Optimization Feature のライセンスがある場合に使用できます。ご使用の DB2 製品のエディションに応じて、このフィーチャーが組み込まれている場合や、別個に注文するオプションである場合があります。

### クラシック行圧縮:

クラシック行圧縮は、静的圧縮とも呼びますが、複数の行にわたって反復する値のパターンを、より短いシンボル・ストリングに置換することによって、データ行を圧縮します。

クラシック行圧縮の使用には、アダプティブ圧縮の場合と同様、データを格納するスペースを小さくすることによって、ストレージ・コストを大幅に節約できるという利点があります。ただし、アダプティブ圧縮とは異なり、クラシック行圧縮では、表レベルのディクショナリーのみを使用して全体的に繰り返されるパターンを格納します。データの動的圧縮に使用されるページ・レベルのディクショナリーは使用されません。

### クラシック行圧縮処理の動作

クラシック行圧縮は、表レベルのコンプレッション・ディクショナリーを使用して、行ごとにデータを圧縮します。ディクショナリーを使用して、表の行にある反復するバイト・パターンを、より短いシンボルにマップし、そのシンボルで、表の行中のより長いバイト・パターンを置換します。このコンプレッション・ディクショナリーは、表のデータ・オブジェクト部分に、表データ行と共に保管されます。

### 圧縮されるデータの種類

基本表の行およびログ・レコードに格納されているデータに対して、クラシック行圧縮を行えます。また、XML ストレージ・オブジェクト内のデータも圧縮できます。表の行のインラインに格納された LOB データは圧縮できますが、LONG データ・オブジェクト用のストレージ・オブジェクトは圧縮されません。

**制約事項:** DB2 バージョン 9.5 または DB2 バージョン 9.1 で作成した XML 列のデータは圧縮できません。ただし、DB2 バージョン 9.7 以降を使用して表に追加するインライン XML 列は、その表に以前のリリースの製品で作成した XML 列が含まれていなければ圧縮できます。以前のリリースの製品で作成した表に、XML 列が既に 1 つ以上ある場合に、DB2 バージョン 9.7 以降を使用して圧縮 XML 列を追加するには、圧縮を使用する前に、まず ADMIN\_MOVE\_TABLE ストアド・プロシージャを使用して表をマイグレーションする必要があります。

## クラシック行圧縮の使用または不使用

クラシック行圧縮を使用するには、DB2 Storage Optimization Feature のライセンスが必要です。表の COMPRESS 属性を YES STATIC に設定することによって、表データを圧縮します。この属性は、CREATE TABLE ステートメントで COMPRESS YES STATIC オプションを指定して表を作成する際に設定できます。また、ALTER TABLE ステートメントで同じオプションを使用して、既存の表を、圧縮を使用するように変更することもできます。圧縮を有効にすると、INSERT、LOAD INSERT、または IMPORT INSERT 操作などの表にデータを追加する操作でクラシック行圧縮が使用されます。さらに、その表の索引圧縮が有効になります。非圧縮索引として指定しない限り、圧縮できるタイプの索引であれば、索引は圧縮索引として作成されます。

**重要:** 表に対してクラシック行圧縮を有効にすると、その表が複数の表パーティションで構成される表であっても、表全体に対して有効にしたことになります。

表圧縮を無効にするには、ALTER TABLE ステートメントを COMPRESS NO オプションと共に使用します。その後追加される行は圧縮されません。表全体を抽出するには、REORG TABLE コマンドを使用して表を再編成する必要があります。

DB2 Storage Optimization Feature のライセンスをお持ちの場合は、一時表の圧縮は自動的に使用可能になります。一時表の圧縮は、ユーザーが有効または無効にすることはできません。

## ログおよび圧縮された表に対する更新アクティビティの影響

更新アクティビティ、およびデータ行内のどの列が更新されるかに応じて、ログの使用量は増える場合があります。ログに対する更新アクティビティの影響を最小限にする方法については、『334 ページの『更新ロギングを最小化するための列の順序付け』』を参照してください。

行のサイズが大きくなる場合、新しいバージョンの行は現在のデータ・ページに収まらない可能性があります。行の新しいイメージは、そこにではなく、オーバーフロー・ページに格納されます。ポインター・オーバーフロー・レコードの作成を最小限にするには、PCTFREE オプションを指定した ALTER TABLE ステートメントを使用して、再編成後に各ページに残すフリー・スペースのパーセンテージを増やします。例えば、圧縮を有効にする前に PCTFREE オプションを 5% に設定していた場合、圧縮を有効にする際には 10% に変更します。各ページに残すフリー・スペースのパーセンテージを増やすことは、頻繁に更新されるデータの場合には特に重要です。

## 一時表のクラシック行圧縮

一時表の圧縮は、DB2 Storage Optimization Feature によって自動的に有効になります。照会を実行する場合、DB2 オプティマイザーは、一時表を圧縮する価値があるかどうかを判断するために、一時表の圧縮により予想されるストレージの節約と照会パフォーマンスへの影響について検討します。価値がある場合、圧縮は自動的に有効になります。圧縮を使用する前の表の最小サイズは、一時表の場合、通常の表よりも大きくなります。

Explain 機能または **db2pd** ツールを使用して、オプティマイザーが一時表の圧縮を使用したかどうかを確認できます。

### 圧縮によって解放されたスペースの再利用

データ圧縮によって解放されたスペースを再利用できます。詳しくは、200 ページの『再利用可能ストレージ』を参照してください。

#### アダプティブ圧縮:

アダプティブ圧縮により、クラシック行圧縮を単独で使用して得られるより圧縮率が向上します。アダプティブ圧縮にはクラシック行圧縮が組み込まれていますが、ページ単位でも動作して、さらにデータを圧縮します。DB2 製品のさまざまなデータ圧縮技法の中で、最も劇的にストレージを節約する可能性があるのはアダプティブ圧縮です。

#### アダプティブ圧縮の動作

アダプティブ圧縮では、実際には 2 つの圧縮方法が使用されます。1 つ目の方法では、クラシック行圧縮で使用されるのと同じ表レベルのコンプレッション・ディクショナリーを使用して、表全体からサンプリングされたデータに含まれる反復に基づいてデータを圧縮します。2 つ目の方法では、ページ・レベルのディクショナリーを基にした圧縮アルゴリズムを使用して、各データ・ページ内のデータの反復に基づいた圧縮を行います。ディクショナリーは、反復するバイト・パターンをより短いシンボルにマップし、そのシンボルで、表内のより長いバイト・パターンを置換します。表レベルのコンプレッション・ディクショナリーは、そのディクショナリーが作成された対象の表オブジェクト内に保管され、表全体のデータの圧縮に使用されます。ページ・レベルのコンプレッション・ディクショナリーは、データとともにデータ・ページに保管され、そのページ内のデータの圧縮にのみ使用されます。データ圧縮におけるこれらのディクショナリーの役割について詳しくは、354 ページの『コンプレッション・ディクショナリー』を参照してください。

**注:** 表レベルのコンプレッション・ディクショナリーのみを使用するクラシック行圧縮で表を圧縮するように指定することは可能です。しかし、ページ・レベルのコンプレッション・ディクショナリーのみを使用して表を圧縮するように指定することはできません。アダプティブ圧縮には、表レベルのコンプレッション・ディクショナリーとページ・レベルのコンプレッション・ディクショナリーの両方を使用します。

#### 圧縮に適したデータ

データ行の中に保管されているデータ (インライン化された LOB 値または XML 値を含む) は、アダプティブ圧縮とクラシック行圧縮の両方で圧縮することができます。XML ストレージ・オブジェクトは、静的圧縮を使用して圧縮できます。ただし、表の行の外に保管されている LONG データ・オブジェクト用のストレージ・オブジェクトは圧縮されません。また、ログ・レコード自体は圧縮されませんが、挿入、更新、または削除の操作の結果として書き込まれるログ・データの量は、行が圧縮されることで減少します。

**制約事項:** DB2 バージョン 9.5 または DB2 バージョン 9.1 で作成した XML 列のデータは圧縮できません。ただし、DB2 バージョン 9.7 以降を使用して表に追加

するインライン XML 列は、その表に以前のリリースの製品で作成した XML 列が含まれていなければ圧縮できます。以前のリリースの製品で作成した表に、XML 列が既に 1 つ以上ある場合に、DB2 バージョン 9.7 以降を使用して圧縮 XML 列を追加するには、圧縮を使用する前に、まず ADMIN\_MOVE\_TABLE ストアド・プロシージャを使用して表をマイグレーションする必要があります。

### アダプティブ圧縮の使用または不使用

アダプティブ圧縮を使用するには、DB2 Storage Optimization Feature のライセンスが必要です。表の COMPRESS 属性を YES に設定することによって、表データを圧縮します。この属性は、CREATE TABLE ステートメントで COMPRESS YES オプションを指定して表を作成する際に設定できます。また、ALTER TABLE ステートメントで同じオプションを使用して、既存の表を、圧縮を使用するように変更することもできます。圧縮を有効にすると、INSERT、LOAD INSERT、または IMPORT INSERT コマンド操作などの表にデータを追加する操作でアダプティブ圧縮が使用されます。さらに、その表の索引圧縮が有効になります。非圧縮索引として指定しない限り、圧縮できるタイプの索引であれば、索引は圧縮索引として作成されます。

**重要:** 表のアダプティブ圧縮を有効にすると、その表が複数の表パーティションで構成される表であっても、表全体に対して有効にしたこととなります。

表圧縮を無効にするには、COMPRESS NO オプションを指定した ALTER TABLE ステートメントを使用します。これで、それ以降に追加される行は圧縮されません。既存の行は、圧縮されたままになります。圧縮をオフにした後で表全体を抽出するには、REORG TABLE コマンドを使用して表を再編成する必要があります。

DB2 Storage Optimization Feature のライセンスを適用した場合、一時表の圧縮は、データベース・マネージャーが有益と見なせば、自動的に有効になります。一時表の圧縮は、ユーザーが有効または無効にすることはできません。

### ログおよび圧縮された表に対する更新アクティビティーの影響

更新アクティビティー、およびデータ行内のどの場所が更新されるかに応じて、ログの使用量は増える場合があります。表内の列の順序が更新のロギングに与える影響については、『334 ページの『更新ロギングを最小化するための列の順序付け』』を参照してください。

新規データが追加されてその行のサイズが大きくなる場合、新しくなった行が、現在のデータ・ページに収まらなくなる可能性があります。行の新しいイメージは、そこにではなく、オーバーフロー・ページに格納されます。ポインター・オーバーフロー・レコードの作成を最小限にするには、PCTFREE オプションを指定した ALTER TABLE ステートメントを使用して、再編成後に各ページに残すフリー・スペースのパーセンテージを増やします。例えば、圧縮を有効にする前に PCTFREE オプションを 5% に設定していた場合、圧縮を有効にする際には 10% に変更します。各ページに残すフリー・スペースのパーセンテージを増やすことは、頻繁に更新されるデータの場合には特に重要です。

### 一時表の圧縮

一時表の圧縮は、DB2 Storage Optimization Feature によって自動的に有効になります。一時表にはクラシック行圧縮のみが使用されます。

## システム一時表

照会の実行時、DB2 オプティマイザーは、圧縮を使用する価値があるかどうかを判別するために、システムが作成した一時表の圧縮がもたらすストレージの節約効果と照会パフォーマンスへの影響を考慮します。その価値があれば、クラシック行圧縮が自動的に使用されます。圧縮を使用する前の表の最小サイズは、一時表の場合、通常の表よりも大きくなります。

## ユーザー作成の一時表

作成済みのグローバル一時表 (CGTT) および宣言済みのグローバル一時表 (DGTT) は、常にクラシック行圧縮を使用して圧縮されます。

Explain 機能または **db2pd** ツールを使用して、オプティマイザーがシステム一時表に圧縮を使用したかどうかを確認できます。

## 圧縮によって解放されたスペースの再利用

データ圧縮によって解放されたスペースを再利用できます。詳しくは、200 ページの『再利用可能ストレージ』を参照してください。

## アダプティブ圧縮またはクラシック行圧縮によるストレージ節約量の推定

ADMIN\_GET\_TAB\_COMPRESS\_INFO 表関数を使用すると、表のアダプティブ圧縮またはクラシック行圧縮によって実現できるストレージ節約量の推定値を表示できます。

## 始める前に

アダプティブ圧縮またはクラシック行圧縮によって節約できる量の推定値は、**RUNSTATS** コマンドの実行によって生成される統計値に基づいています。実現可能な節約量について最も正確な推定値を得るには、以下の手順を実行する前に、**RUNSTATS** コマンドを実行してください。

## 手順

ADMIN\_GET\_TAB\_COMPRESS\_INFO 表関数を使用して、アダプティブ圧縮またはクラシック行圧縮によるストレージ節約量を見積もるには、以下のようになります。

1. ADMIN\_GET\_TAB\_COMPRESS\_INFO 表関数を使用する SELECT ステートメントを作成します。例えば、SAMPLE1.T1 という名前の表の場合、以下のように入力します。

```
SELECT * FROM TABLE(SYSPROC.ADMIN_GET_TAB_COMPRESS_INFO('SAMPLE1', 'T1'))
```

2. SELECT ステートメントを実行します。手順 1 で示したステートメントを実行すると、以下のような結果が表示されます。

```
TABSCHEMA TABNAME DBPARTITIONNUM DATAPARTITIONID OBJECT_TYPE ROWCOMPMODE ...

SAMPLE1 T1 0 0 DATA A ...

1 record(s) selected.

PCTPAGESSAVED_CURRENT AVGROWSIZE_CURRENT PCTPAGESSAVED_STATIC AVGROWSIZE_STATIC ...

96 24 81 148 ...
```

## 圧縮を使用する表の作成

CREATE TABLE ステートメントを発行して新しい表を作成するときに、その表の行に含まれるデータを圧縮するオプションを指定することができます。

### 始める前に

どのタイプの圧縮を使用するのかを決定する必要があります。アダプティブ圧縮を使用するか、クラシック行圧縮を使用するか、値圧縮を使用するか、あるいは値圧縮を 2 タイプの行圧縮のいずれかと組み合わせて使用するかを決定します。アダプティブ圧縮およびクラシック行圧縮では、複数の列に渡るデータ・パターンから短いシンボル・ストリングへの置換が試行されるため、ほとんどの場合、ストレージを節約できます。値圧縮は、多数の行に (都市名、国名など) 同じ値を持つ列がある場合、またはその列のデータ・タイプのデフォルト値を持つ列がある場合には節約になります。

### 手順

圧縮を使用する表を作成するには、CREATE TABLE ステートメントを発行します。

- アダプティブ圧縮を使用する場合は、COMPRESS YES ADAPTIVE 節を含めません。
- クラシック行圧縮を使用する場合は、COMPRESS YES STATIC 節を含めます。
- 値圧縮を使用する場合は、VALUE COMPRESSION 節を含めます。システムのデフォルトの列値を表すデータを圧縮する場合は、COMPRESS SYSTEM DEFAULT 節も組み込みます。

### タスクの結果

表の作成が完了すると、その時点以降に表に追加するすべてのデータが圧縮されます。表に関連付けられている索引もすべて圧縮されます。ただし、CREATE INDEX ステートメントまたは ALTER INDEX ステートメントの COMPRESS NO 節を使用して、圧縮しないように指定した場合は除きます。

### 例

例 1: 以下のステートメントは、アダプティブ圧縮を有効にした状態で、顧客情報の表を作成します。この例の表は、表レベルのコンプレッション・ディクショナリーとページ・レベルのコンプレッション・ディクショナリーの両方を使って圧縮されます。

```
CREATE TABLE CUSTOMER
(CUSTOMERNUM INTEGER,
CUSTOMERNAME VARCHAR(80),
ADDRESS VARCHAR(200),
CITY VARCHAR(50),
COUNTRY VARCHAR(50),
CODE VARCHAR(15),
CUSTOMERNUMDIM INTEGER)
COMPRESS YES ADAPTIVE;
```

例 2: 以下のステートメントは、クラシック行圧縮を有効にした状態で、顧客情報の表を作成します。この例の表は、表レベルのコンプレッション・ディクショナリーのみを使って圧縮されます。

```
CREATE TABLE CUSTOMER
(CUSTOMERNUM INTEGER,
CUSTOMERNAME VARCHAR(80),
ADDRESS VARCHAR(200),
CITY VARCHAR(50),
COUNTRY VARCHAR(50),
CODE VARCHAR(15),
CUSTOMERNUMDIM INTEGER)
COMPRESS YES STATIC;
```

例 3: 以下のステートメントは、社員の給与の表を作成します。SALARY 列のデフォルト値は 0 で、この列には行圧縮とシステムのデフォルトの圧縮が指定されています。

```
CREATE TABLE EMPLOYEE_SALARY
(DEPTNO CHAR(3) NOT NULL,
DEPTNAME VARCHAR(36) NOT NULL,
EMPNO CHAR(6) NOT NULL,
SALARY DECIMAL(9,2) NOT NULL WITH DEFAULT COMPRESS SYSTEM DEFAULT)
COMPRESS YES ADAPTIVE;
```

VALUE COMPRESSION 節がこのステートメントから省かれていることに留意してください。このステートメントは EMPLOYEE\_SALARY という表を作成しますが、警告メッセージが返されます。

```
SQL20140W COMPRESS column attribute ignored because VALUE COMPRESSION is
deactivated for the table. SQLSTATE=01648
```

この場合、COMPRESS SYSTEM DEFAULT 節は、SALARY 列には適用されません。

例 4: 以下のステートメントは、社員の給与の表を作成します。SALARY 列のデフォルト値は 0 で、この列には、行圧縮とシステムのデフォルトの圧縮が有効になっています。

```
CREATE TABLE EMPLOYEE_SALARY
(DEPTNO CHAR(3) NOT NULL,
DEPTNAME VARCHAR(36) NOT NULL,
EMPNO CHAR(6) NOT NULL,
SALARY DECIMAL(9,2) NOT NULL WITH DEFAULT COMPRESS SYSTEM DEFAULT)
VALUE COMPRESSION COMPRESS YES ADAPTIVE;
```

この例では、VALUE COMPRESSION 節がステートメントに組み込まれており、SALARY 列のデフォルト値は圧縮されます。

## 既存の表内の圧縮の使用可能化

ALTER TABLE ステートメントを使用することで、圧縮によるストレージ節約の利点を活用するように、既存の表を変更することができます。

### 始める前に

どのタイプの圧縮を使用するのかを決定する必要があります。アダプティブ圧縮を使用するか、クラシック行圧縮を使用するか、値圧縮を使用するか、あるいは値圧縮を 2 タイプの行圧縮のいずれかと組み合わせて使用するかを決定します。アダプティブ圧縮およびクラシック行圧縮では、複数の列に渡るデータ・パターンから短

いシンボル・ストリングへの置換が試行されるため、ほとんどの場合、ストレージを節約できます。値圧縮は、多数の行に (都市名、国名など) 同じ値を持つ列がある場合、またはその列のデータ・タイプのデフォルト値を持つ列がある場合には節約になります。

## 手順

既存の表で圧縮を使用可能にするには、以下のようになります。

1. ALTER TABLE ステートメントを発行します。
  - アダプティブ圧縮を使用する場合は、COMPRESS YES ADAPTIVE 節を含めます。
  - クラシック行圧縮を使用する場合は、COMPRESS YES STATIC 節を含めます。
  - 値圧縮を使用する場合は、圧縮する値が入っている列ごとに ACTIVATE VALUE COMPRESSION 節を含めます。システムのデフォルト値が入っている列のデータを圧縮する場合は、COMPRESS SYSTEM DEFAULT 節も組み込みます。

これ以降に追加、挿入、ロード、または更新するすべて行に、新しい圧縮フォーマットが使用されます。

2. オプション: 表のすべての既存行に、直ちに圧縮を適用するには、**REORG TABLE** コマンドを使用して表の再編成を実行します。この時点ですべての行には圧縮を適用しない場合、圧縮解除された行は、次にそれらの行を更新するか、次に **REORG TABLE** コマンドを実行するまで、新しい圧縮フォーマットでは保管されません。

## 例

例 1: 次のステートメントは、CUSTOMER という名前の既存の表に、アダプティブ圧縮を適用します。

```
ALTER TABLE CUSTOMER COMPRESS YES ADAPTIVE
```

例 2: 次のステートメントは、CUSTOMER という名前の既存の表に、クラシック行圧縮を適用します。

```
ALTER TABLE CUSTOMER COMPRESS YES STATIC
```

例 3: 次のステートメントは、EMPLOYEE\_SALARY という名前を持つ既存の表の SALARY 列に、行圧縮、値圧縮、およびシステムのデフォルトの圧縮を適用します。表はその後、再編成されます。

```
ALTER TABLE EMPLOYEE_SALARY
ALTER SALARY COMPRESS SYSTEM DEFAULT
COMPRESS YES ACTIVATE VALUE COMPRESSION;
```

```
REORG TABLE EMPLOYEE_SALARY
```

## 圧縮済みの表の圧縮の変更または使用不可化

ALTER TABLE ステートメントのさまざまな圧縮関連の節を 1 つ以上使用することで、表の圧縮方法を変更することや、アダプティブ圧縮、クラシック行圧縮、または値圧縮が使用可能になっている表の圧縮を完全に使用不可にすることができます。

## このタスクについて

アダプティブ圧縮またはクラシック行圧縮を非アクティブ化する場合、索引圧縮は影響されません。索引を解凍する場合は、ALTER INDEX ステートメントを使用する必要があります。

## 手順

表の圧縮を使用不能にする、または行圧縮のタイプを変更するには、以下のようになります。

1. ALTER TABLE ステートメントを発行します。
  - アダプティブ圧縮またはクラシック行圧縮を非アクティブ化する場合は、COMPRESS NO 節を含めます。
  - 別のタイプの行圧縮に変更する場合は、COMPRESS YES ADAPTIVE 節または COMPRESS YES STATIC 節を使って、使用する圧縮のタイプを指定します。例えば、クラシック行圧縮が現在使用されている表があり、これをアダプティブ圧縮に変更する場合は、COMPRESS YES ADAPTIVE 節を持つ ALTER TABLE ステートメントを実行します。
  - 値圧縮を非アクティブ化する場合は、DEACTIVATE VALUE COMPRESSION 節を含めます。
  - システム・デフォルト値の圧縮を非アクティブ化する場合は、ALTER *column name* 節に COMPRESS OFF オプションを含めます。
2. REORG TABLE コマンドを使用して、オフライン表再編成を実行します。

## タスクの結果

- COMPRESS NO 節を使用して行圧縮をオフにすると、すべての行データが圧縮解除されます。
- 行圧縮のタイプを変更すると、表全体が、ALTER TABLE ステートメントで指定した行圧縮のタイプを使用して圧縮されます。(例 2 を参照。)
- 値圧縮を使用不能にすると、以下の効果があります。
  - 表に COMPRESS SYSTEM DEFAULT が有効な列がある場合、それらの列の圧縮は使用可能ではなくなります。
  - 圧縮解除された列によって、行のサイズが、現行表スペースの現行ページ・サイズで許可されている最大値を超える可能性があります。この場合には、エラー・メッセージ SQL0670N が返されます。

## 例

例 1: 行圧縮をオフにする: 次のステートメントは、CUSTOMER という名前の表に対するアダプティブ圧縮またはクラシック行圧縮をオフにしてからその表を再編成して、以前に圧縮されたデータを圧縮解除します。

```
ALTER TABLE CUSTOMER COMPRESS NO
REORG TABLE CUSTOMER
```

例 2: 静的圧縮からアダプティブ圧縮に変更する: SALES 表では、現在、クラシック行圧縮が使用されているとします。次のステートメントは、使用される圧縮のタイプを、アダプティブ圧縮に変更します。

## コンプレッション・ディクショナリー

アダプティブ圧縮またはクラシック行圧縮のいずれかを使用可能にした表ごとに、表レベルのコンプレッション・ディクショナリーがデータベース・マネージャーによって作成されます。アダプティブ圧縮が使用可能な表では、ページ・レベルのコンプレッション・ディクショナリーもデータベース・マネージャーによって作成されます。

どちらのタイプのディクショナリーも、表の行にある反復するバイト・パターンを、より短いシンボルにマップするために使用されます。その後、そのシンボルで、表の行中のより長いバイト・パターンを置換します。

### 表レベルのコンプレッション・ディクショナリー

表レベルのディクショナリーを作成するために、表の中の反復パターンがスキャンされます。特定のフィールドまたは行の一部だけでなく、行全体が検査されて、反復する項目やパターンが検出されます。反復する項目が収集された後、データベース・マネージャーはコンプレッション・ディクショナリーを作成して、短い数値キーをこれらの項目に割り当てます。一般的に、テキスト・ストリングは数値データよりも大きな圧縮の機会となります。数値データの圧縮では、ある数値が別の数値に置き換えられます。置換される数値のサイズによっては、テキストを圧縮する場合ほどのストレージの節約にはならない可能性があります。

表レベルのディクショナリーが初めて作成されるときは、表のデータのサンプルを使用して作成されます。ディクショナリーは、従来のオフライン表再編成を使用して明示的に再作成しない限り、再更新されません。ディクショナリーを再作成した場合でも、表全体のデータのサンプルのみがディクショナリーに反映されます。

**要確認:** 表レベルのディクショナリーは静的で、最初に作成された後は、手動で再作成しない限り変更されません。再作成したとしても、その作成に使用されるサンプリング技法のために、単一ページ内に繰り返し現れるストリングがディクショナリーに反映されない場合があります。

表レベルのコンプレッション・ディクショナリーは、その適用対象と同じオブジェクトの隠し行に保管され、素早くアクセスできるようにメモリー内のキャッシュに入れられます。このディクショナリーは大きなスペースを占有しません。極端に大きな表でも、コンプレッション・ディクショナリーは通常、約 100 KB です。

### ページ・レベルのコンプレッション・ディクショナリー

アダプティブ圧縮では、表レベルのディクショナリーに加えて、ページ・レベルのディクショナリーも使用されます。ただし、表レベルのディクショナリーとは異なり、ページ・レベルのディクショナリーは、ページのデータがデータベース・マネージャーによって挿入されるときに、自動的に作成または再作成されます。表レベルのコンプレッション・ディクショナリーと同様に、ページ・レベルのディクショナリーも、その表内の隠し行に保管されます。

## 表レベルのコンプレッション・ディクショナリー作成

アダプティブ圧縮またはクラシック行圧縮を有効にした表の表レベルのコンプレッション・ディクショナリーは、自動または手動で作成できます。アダプティブ圧縮を有効にした表には、常に自動で作成されるページ・レベルのデータ・ディクショナリーが含まれます。

### ディクショナリー自動作成

DB2 バージョン 9.5 から、以下の各条件に当てはまる場合、表レベルのコンプレッション・ディクショナリーは自動的に作成されます。

- COMPRESS YES ADAPTIVE 節または COMPRESS YES STATIC 節を持つ CREATE TABLE ステートメントまたは ALTER TABLE ステートメントを使用して、表の COMPRESS 属性を設定している。
- 表の表レベルのコンプレッション・ディクショナリーがまだ存在していない。
- 表には、反復データのディクショナリーを構成するのに十分なデータが含まれます。

圧縮が有効になっている場合、ディクショナリーの作成後に表に移動させたデータは、そのディクショナリーを使用して圧縮されます。

次の図は、コンプレッション・ディクショナリーが自動的に作成されるためのプロセスを示しています。

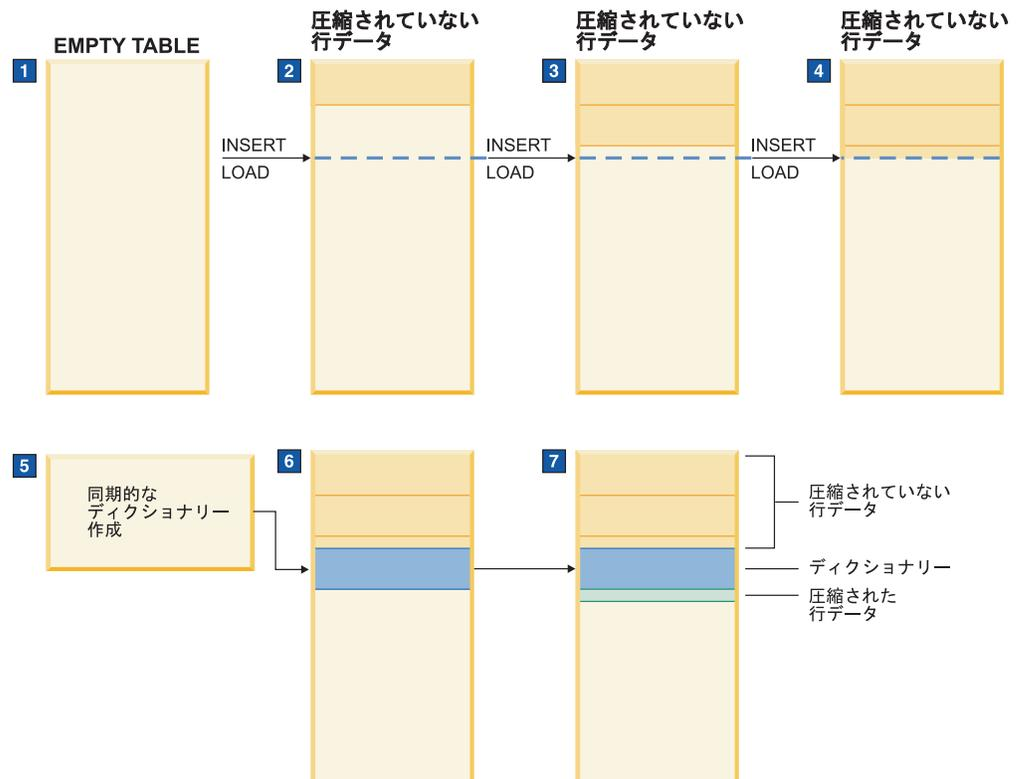

図の中に描かれているイベントの順序は以下のようになります。

1. 表が空のため、コンプレッション・ディクショナリーはまだ作成されません。
2. 挿入またはロード操作を使用してデータが表に挿入されますが、非圧縮のままです。

3. さらに多くのデータが表に挿入またはロードされますが、データは非圧縮のままです。
4. しきい値に達すると、COMPRESS 属性が YES ADAPTIVE または YES STATIC に設定されている場合には、ディクショナリー作成が自動的に起動されます。
5. ディクショナリーが作成されます。
6. ディクショナリーが表に追加されます。
7. この時点から表レベルの圧縮が使用可能になり、その後に挿入または追加される行は、表レベルのコンプレッション・ディクショナリーによって圧縮されます。

**重要:** ディクショナリーの作成前から表内に存在する行は、行を変更するか、ディクショナリーを手動で再作成しない限り、非圧縮のままとなります。

表が DB2 バージョン 9.7 以降で作成されており、XML タイプの列が少なくとも 1 つある場合は、第 2 のコンプレッション・ディクショナリーが作成されます。このディクショナリーは、表に関連付けられたデフォルトの XML ストレージ・オブジェクトに保管されている XML データの圧縮に使用されます。XML データのコンプレッション・ディクショナリーは、以下の各条件が満たされると自動的に作成されます。

- 表の COMPRESS 属性を YES ADAPTIVE または YES STATIC に設定した。
- その XML ストレージ・オブジェクト内に、コンプレッション・ディクショナリーが存在していない。
- XML ストレージ・オブジェクト内に十分なデータが存在する。

**制約事項:** DB2 バージョン 9.5 または DB2 バージョン 9.1 で作成した XML 列のデータは圧縮できません。ただし、DB2 バージョン 9.7 以降を使用して表に追加するインライン XML 列は、その表に以前のリリースの製品で作成した XML 列が含まれていなければ圧縮できます。以前のリリースの製品で作成した表に、XML 列が既に 1 つ以上ある場合に、DB2 バージョン 9.7 以降を使用して圧縮 XML 列を追加するには、圧縮を使用する前に、まず ADMIN\_MOVE\_TABLE ストアド・プロシージャを使用して表をマイグレーションする必要があります。

一時表用に表レベルのコンプレッション・ディクショナリーを作成するメカニズムは、永続表用の作成メカニズムと似ています。ただし、一時表に対してクラシック行圧縮を使用するかどうかは、照会の複雑度や結果セットのサイズといった要因に基づいて、データベース・マネージャーが自動的に決定します。

## ディクショナリー手動作成

ディクショナリーは、圧縮を有効にした表が、十分なサイズに達したときに自動的に作成されますが、REORG TABLE コマンドに RESETDICTIONARY パラメーターを指定して使用することによって、表レベルのコンプレッション・ディクショナリーの強制作成 (既存のものがない場合) を実行できます。このコマンドは、表に少なくとも 1 行のデータがあれば、コンプレッション・ディクショナリーを強制的に作成します。表の再編成はオフラインの操作です。ディクショナリー自動作成を使用する利点の 1 つは、ディクショナリーの作成中に表がオンラインのままであることです。

新規ディクショナリーを強制的に作成するには、REORG TABLE コマンドを使用する代わりに、INSPECT コマンドを使用する際に ROWCOMPESTIMATE パラメーターを指

定することもできます。このコマンドは、表に既存のものがない場合、コンプレッション・ディクショナリーを作成します。この方法を表の再編成を実行する手法と比較した場合の利点は、表がオンラインのままであることです。後で追加される行は圧縮の対象となりますが、**INSPECT** コマンドを実行する前に存在していた行は、表の再編成が実行されるまで非圧縮のままです。ただし、圧縮が使用可能になっていれば、圧縮を活動化した後にディクショナリー自動作成が行われます。通常これはすぐに行われるため、**INSPECT** コマンドを使用する機会すらない場合もあります。

## コンプレッション・ディクショナリーのリセット

表レベルのコンプレッション・ディクショナリーが自動または手動のどちらで作成されたかに関わらず、ディクショナリーは静的です。つまり、作成後は変更されません。行を追加または更新すると、それらの行は、コンプレッション・ディクショナリーにあるデータに基づいて圧縮されます。多くの場合、この動作は妥当です。例えば、市水道施設の顧客アカウントを維持するために使用されるデータベースの表について考えてみます。表には、**STREET\_ADDRESS**、**CITY**、**PROVINCE**、**TELEPHONE\_NUM**、**POSTAL\_CODE**、および **ACCOUNT\_TYPE** といった列があると考えられます。このような表のデータでコンプレッション・ディクショナリーを作成した場合には、たとえ中程度のサイズの表であっても、クラシック行圧縮でスペースを大幅に節約できる反復情報は、おそらく十分に存在します。データの多くが、顧客間で共通している可能性があります。例えば、**CITY** 列、**POSTAL\_CODE** 列、または **PROVINCE** 列の値や、**STREET\_ADDRESS** 列または **TELEPHONE\_NUM** 列の値の一部などがこれにあたります。

一方、時間の経過とともに大きく変化する表もあります。以下のような小売販売データに使用される表を考えてみます。

- 月ベースでデータを集計するためにマスター表が使用されます。
- この表には、レコードの新しいセットが毎月ロードされます。

この場合、例えば 4 月に作成されたコンプレッション・ディクショナリーは、その年の後半の販売に関する反復データを反映していないと考えられます。表のデータが時間の経過とともに大きく変化する場合は、**REORG TABLE** コマンドに **RESETDICTIONARY** パラメーターを指定して使用することによって、コンプレッション・ディクショナリーをリセットしてもよいでしょう。コンプレッション・ディクショナリーをリセットすることの利点は、ディクショナリーの作成時に表全体のデータが考慮されるという点です。

## 表レベルのコンプレッション・ディクショナリーに対する従来の表再編成の影響

アダプティブ圧縮またはクラシック行圧縮を有効にした表を、従来のオフライン表再編成を使用して再編成する際に、表レベルのコンプレッション・ディクショナリーを保持することもできますし、データベース・マネージャーを使って新規コンプレッション・ディクショナリーを強制的に作成することもできます。

DB2 バージョン 9.5 以降では、**COMPRESS YES** サブ節を持つ **CREATE TABLE** ステートメントまたは **ALTER TABLE** ステートメントを使用してアダプティブ圧縮またはクラシック行圧縮を有効にした表には、表レベルのコンプレッション・ディクショナリーが自動的に作成されます。新規表の場合、データベース・マネージャー

は、表が最小サイズに達してから、ディクショナリーを作成します。既存の表の場合、反復パターンが明らかになる十分なサイズに表が達した後に、コンプレッション・ディクショナリーを作成します。圧縮が適用されるのは、圧縮を有効にした後に挿入または更新された行のみです。

従来の表再編成を使用して表を再編成するときに表レベルのコンプレッション・ディクショナリーが存在する場合、**REORG TABLE** コマンドの **KEEPDICTIONARY** パラメーターが暗黙的に適用され、ディクショナリーが保持されます。再編成を実行すると、処理された行はすべて、そのディクショナリーを使用して圧縮されます。コンプレッション・ディクショナリーが存在しない場合、表が十分大きければ、コンプレッション・ディクショナリーが作成され、そのディクショナリーを使用して行が圧縮されます。

**REORG TABLE** コマンドの **RESETDICTIONARY** パラメーターを使用して従来の表再編成を実行することによって、新規表レベルのコンプレッション・ディクショナリーを強制的に作成できます。**RESETDICTIONARY** パラメーターを指定した場合、表に少なくとも 1 行あれば、新規のコンプレッション・ディクショナリーが作成され、既存のディクショナリーは置き換えられます。

注: 表レベルのディクショナリーを再作成できるのは、従来の表再編成を使用する場合のみです。ページ・レベルのコンプレッション・ディクショナリーを使用して行が圧縮された表に対してインプレース表再編成を実行しようとする、**REORG** コマンドは **SQL2219** エラーで失敗します。

## レプリケーション・ソース表用の複数のコンプレッション・ディクショナリー

**CREATE TABLE** ステートメントおよび **ALTER TABLE** ステートメントで、**DATA CAPTURE CHANGES** 節と **COMPRESS YES STATIC** オプションまたは **COMPRESS YES ADAPTIVE** オプションを組み合わせることで、レプリケーションのソース表に対する行圧縮を有効にすることができます。

圧縮を有効にして、**REORG TABLE** コマンドまたは **LOAD REPLACE** コマンドの一部としても **DATA CAPTURE CHANGES** 節を指定すると、ソース表に 2 つの表レベルのコンプレッション・ディクショナリー (アクティブな表レベルのコンプレッション・ディクショナリー と履歴コンプレッション・ディクショナリー) を持たせることができます。つまり、**DATA CAPTURE CHANGES** が有効な場合、**REORG TABLE** コマンドまたは **LOAD REPLACE** コマンドの実行時に表レベルのコンプレッション・ディクショナリーは置換されません。その代わりに、新しいディクショナリーが生成され、以前のディクショナリーは保持されます。

履歴コンプレッション・ディクショナリーは、**REORG TABLE** コマンドまたは **LOAD** コマンドで **RESETDICTIONARY** オプションを指定した結果としてアクティブ・ディクショナリーが再構築される前に書き込まれたログ・レコード内の行の内容を、**db2ReadLog** API が抽出できるようにします。

注: ログ・リーダーがログ・レコード内のデータをロー圧縮フォーマットではなく非圧縮フォーマットに戻すようにするには、**db2ReadLog** API の **iFilterOption** パラメーターを **DB2READLOG\_FILTER\_ON** に設定する必要があります。

表の作成に使用した CREATE TABLE ステートメントの一部として DATA CAPTURE NONE オプションを指定した場合には、REORG TABLE コマンドを発行するか、LOAD REPLACE コマンド、IMPORT REPLACE コマンド、または TRUNCATE TABLE コマンドを発行して表の切り捨て操作を実行すると、その表の履歴コンプレッション・ディクショナリーが削除されます。

表の履歴ディクショナリーが存在するかどうかを調べるには、ADMIN\_GET\_TAB\_DICTIONARY\_INFO 表関数の結果セット内の HISTORICAL\_DICTIONARY 列を確認してください。

## 値圧縮

値圧縮は、データを表現するためのスペース使用量や、データベース管理システムがデータ保管のために内部的に使用するストレージ構造を最適化します。値圧縮では、値の重複項目を除去し、1 つのコピーだけを保管します。保管された値への参照がある場合、保管されたコピーはその場所を追跡します。

表の作成時に、CREATE TABLE ステートメントのオプションの VALUE COMPRESSION 節を使用して、表で値圧縮を使用することを指定できます。ALTER TABLE ステートメントの ACTIVATE VALUE COMPRESSION 節を使用して、既存の表で値圧縮を有効にできます。表の値圧縮を無効にするには、ALTER TABLE ステートメントの DEACTIVATE VALUE COMPRESSION 節を使用します。

VALUE COMPRESSION が使用されると、NULL および定義済み可変長データ・タイプ (VARCHAR、VARGRAPHICS、LONG VARCHAR、LONG VARGRAPHIC、BLOB、CLOB、および DBCLOB) に割り当てられた、長さがゼロのデータは、ディスク上に保管されません。

VALUE COMPRESSION が使用されると、COMPRESS SYSTEM DEFAULT オプションを使用して、さらにディスク・スペース使用量を削減することができます。挿入または更新値が、列のデータ・タイプのシステム・デフォルト値に等しい場合、デフォルト値はディスクに保管されないので、使用されるディスク・スペースは最小になります。COMPRESS SYSTEM DEFAULT をサポートするデータ・タイプには、すべての数値タイプ列、固定長文字、および固定長 GRAPHIC ストリング・データ・タイプが含まれます。これは、ゼロおよびブランクは圧縮できるということです。

値圧縮を使用する場合、行の圧縮列のバイト・カウントは、同じ列の圧縮解除バージョンよりも大きくなる場合があります。行サイズがページ・サイズに許可されている最大値に近づいている場合は、圧縮列と圧縮解除列のバイト・カウントの合計が表スペース内の表に許容される行の長さを超えないようにする必要があります。例えば、4 KB のページ・サイズを持つ表スペースでは、許容される行の長さは 4,005 バイトです。許容される行の長さを超える場合には、エラー・メッセージ SQL0670N が戻ります。圧縮列と圧縮解除列のバイト・カウントを判定するために使用される公式は、CREATE TABLE ステートメントの一部として文書化されています。

値圧縮を非アクティブ化すると、次のことが発生します。

- 前もって有効になっていた場合は、COMPRESS SYSTEM DEFAULTS も暗黙のうち非アクティブ化されます。

- 圧縮解除列の行サイズが、現在の表スペースの現在のページ・サイズで許可されている最大値を超える可能性があります。最大値を超えた場合、エラー・メッセージ SQL0670N が返されます。
- 既存の圧縮データは、行が更新される、または REORG コマンドを使用して表の再編成が実行されるまで圧縮されたままです。

## オプティミスティック・ロックの概要

拡張オプティミスティック・ロック・サポートは、SQL データベース・アプリケーションのための技法を提供しており、この技法では行の選択と更新または削除の間の行ロックを保持しません。

アンロックされた行は更新または削除前に変更される可能性はまずないと想定して、アプリケーションを楽観的に書くことができます。行が変更される場合、更新または削除は失敗し、アプリケーションの論理はそのような障害を、例えば選択を再試行することによって処理できます。

この拡張オプティミスティック・ロックの利点は、他のアプリケーションが同じ行を同時に読み取り/書き込みできるので、並行性が向上することです。ビジネス・トランザクションがデータベース・トランザクションに相関していない 3 層環境では、このオプティミスティック・ロック技法が使用されます。なぜなら、こうした環境ではロックをビジネス・トランザクション間で維持できないからです。

表 23 は、各カテゴリーの関連トピックをリストしています。

表 23. オプティミスティック・ロック情報の概要

| 分類        | 関連トピック                                                                                                                                                                                                                                                                                            |
|-----------|---------------------------------------------------------------------------------------------------------------------------------------------------------------------------------------------------------------------------------------------------------------------------------------------------|
| 一般情報と制約事項 | <ul style="list-style-type: none"> <li>• 361 ページの『オプティミスティック・ロック』</li> <li>• 364 ページの『行変更トークンの細分性および False Negative』</li> <li>• 363 ページの『オプティミスティック・ロックの制限と考慮事項』</li> </ul>                                                                                                                       |
| 時間に基づく更新  | <ul style="list-style-type: none"> <li>• 365 ページの『時間に基づく更新の検出』</li> <li>• 366 ページの『ROW CHANGE TIMESTAMP について生成される時刻値』</li> </ul>                                                                                                                                                                  |
| 使用可能化     | <ul style="list-style-type: none"> <li>• 369 ページの『オプティミスティック・ロックの使用可能化の計画』</li> <li>• 370 ページの『アプリケーションにおけるオプティミスティック・ロックの使用可能化』</li> </ul>                                                                                                                                                       |
| 使用のシナリオ   | <ul style="list-style-type: none"> <li>• 442 ページの『シナリオ: オプティミスティック・ロックおよび時間に基づく検出』 <ul style="list-style-type: none"> <li>– 442 ページの『シナリオ: アプリケーション・プログラムでのオプティミスティック・ロックの使用』</li> <li>– 445 ページの『シナリオ: 時間に基づく更新の検出』</li> <li>– 444 ページの『シナリオ: 暗黙的な隠し列を使用したオプティミスティック・ロック』</li> </ul> </li> </ul> |

表 23. オプティミスティック・ロック情報の概要 (続き)

| 分類   | 関連トピック                                                                                                                                                                                                                                                                                                                                         |
|------|------------------------------------------------------------------------------------------------------------------------------------------------------------------------------------------------------------------------------------------------------------------------------------------------------------------------------------------------|
| 参照情報 | <ul style="list-style-type: none"> <li>• 367 ページの『RID_BIT() および RID() 組み込み関数』</li> <li>• 「SQL リファレンス 第 1 巻」の『ALTER TABLE ステートメント』</li> <li>• 「SQL リファレンス 第 2 巻」の『CREATE TABLE ステートメント』</li> <li>• 「SQL リファレンス 第 2 巻」の『DELETE ステートメント』</li> <li>• 「SQL リファレンス 第 2 巻」の『SELECT ステートメント』</li> <li>• 「SQL リファレンス 第 2 巻」の『UPDATE ステートメント』</li> </ul> |

**注:** オプティミスティック・ロックのトピック全体で、行が挿入または更新されるという言及がある場合、これはどのような形であれ行を表に挿入したり更新したりするすべての形態の SQL ステートメントを指しています。例えば、INSERT、UPDATE、MERGE、または DELETE ステートメント (参照制約付き) はすべて、タイム・スタンプ列が作成または更新されるようにすることができます。

## オプティミスティック・ロック

オプティミスティック・ロック とは、行を選択してから行を更新または削除するまでの間に行ロックを保持しない SQL データベース・アプリケーションのための手法です。

アプリケーションは、アンロックされた行が更新または削除操作の前に変更されることはないという楽観的な仮定の下で作成されます。行が変更されると更新または削除は失敗します。アプリケーション・ロジックはその種の失敗を、選択を再試行するなどして処理します。オプティミスティック・ロックの 1 つの利点は、並行性の向上です。別のアプリケーションはその行の読み取り/書き込みが行えるからです。ビジネス・トランザクションにデータベース・トランザクションとの相関がない 3 層環境ではオプティミスティック・ロックの手法が使用されます。ビジネス・トランザクションを越えてロックを維持することができないからです。

しかし、値によるオプティミスティック・ロックにはいくつかの欠点があります。

- 追加のデータ・サーバー・サポートがない *false positives* になる可能性がある。これは、オプティミスティック・ロックの使用時の状態で、選択されて以降変更された 行を更新するにはまずその行を再度選択しなければならないという状態のことです。(これは、最初に再度選択されないかぎり、選択されて以降未変更の行を更新することができない条件である *False Negative* と対比することができます。)
- アプリケーションにおいて再試行ロジックがさらに必要とされる
- アプリケーションによる UPDATE 検索条件の作成が複雑である
- DB2 サーバーが値に基づいてターゲット行を検索するのは非能率的である
- 一部のクライアントとデータベースのデータ・タイプ (例えばタイム・スタンプ) が一致しないため、すべての列を検索条件付き UPDATE で使用できるわけではない

*False Positive* が発生しない、より簡単で高速なオプティミスティック・ロックのサポートには、以下の新しい SQL 関数、式、およびフィーチャーがあります。

- 行 ID (RID\_BIT または RID) 組み込み関数
- ROW CHANGE TOKEN 式
- 時間に基づく更新の検出
- 暗黙的な隠し列

DB2 アプリケーションは、検索条件付き UPDATE ステートメントを作成することにより、値によるオプティミスティック・ロックを使用できるようにします。このステートメントは、選択されたものと全く同じ値を持つ行を検索します。行の列値が変更されると検索条件付き UPDATE は失敗します。

このプログラミング・モデルを使用するアプリケーションにとって、拡張オプティミスティック・ロック・フィーチャーが有効です。このプログラミング・モデルを使用しないアプリケーションは、オプティミスティック・ロック・アプリケーションと見なされず、引き続き今までどおりに機能することに注意してください。

#### 行 ID (RID\_BIT または RID) 組み込み関数

この組み込み関数は SELECT リストまたは述部ステートメントで使用できます。例えば、述部 WHERE RID\_BIT(tab)=? では、行を効率的に見つけるために、RID\_BIT equals 述部が新規の直接アクセス方式としてインプリメントされます。以前は、選択されたすべての列値を述部に追加し、単一行だけを修飾する一部の固有列の組み合わせに依存することにより、効率の劣るアクセス方式で値付きオプティミスティック・ロックと言われる値が行われていました。

#### ROW CHANGE TOKEN 式

この新しい式では、トークンを BIGINT として返します。トークンは、行の変更順序内の相対点を表します。アプリケーションは行の現在の ROW CHANGE TOKEN 値と、行が最後にフェッチされたときに保管された ROW CHANGE TOKEN 値を比較して、行が変更されたかどうかを判断できます。

#### 時間に基づく更新の検出:

このフィーチャーは、RID\_BIT() と ROW CHANGE TOKEN を使用して SQL に追加されます。このフィーチャーをサポートするには、タイム・スタンプ値を保管するための新規生成列を表に定義する必要があります。これは ALTER TABLE ステートメントを使用して既存の表に追加できます。また、列は新規表を作成するときに定義できます。この列の存在もオプティミスティック・ロックの動作に影響を与えます。つまり、ROW CHANGE TOKEN の細分性をページ・レベルから行レベルに上げるためにこの列が使用されることで、オプティミスティック・ロック・アプリケーションのメリットが大幅に向上します。このフィーチャーは DB2 for z/OS にも追加されています。

#### 暗黙的な隠し列:

このフィーチャーは、互換性を提供するために RID\_BIT 列と ROW CHANGE TOKEN 列の既存の表とアプリケーションへの導入を容易にします。暗黙的な列リストを使用する場合、暗黙的な隠し列は外部化されません。例えば、

- 表に対して `SELECT *` を発行しても、結果表に暗黙的な隠し列は戻されません。
- 列リストを持たない `INSERT` ステートメントは暗黙的な隠し列の値を予期しませんが、列で `NULL` を許可するかまたは列が別のデフォルト値を持つように定義する必要があります。

注: オプティミスティック・ロックの用語、例えば オプティミスティック並行性制御、ペシミスティック・ロック、`ROWID`、および更新検出 などの定義については、DB2 の用語集を参照してください。

## オプティミスティック・ロックの制限と考慮事項

このトピックでは、オプティミスティック・ロックに関して考慮する必要がある制限事項をリストします。

- `ROW CHANGE TIMESTAMP` 列は、以下のキー、列、および名前ではサポートされません (使用した場合、`sqlstate 429BV` が戻されます)。
  - 主キー
  - 外部キー
  - マルチディメンション・クラスタリング (MDC) 列
  - 範囲パーティション列
  - データベース・ハッシュ・パーティション・キー
  - `DETERMINED BY` 制約列
  - ニックネーム
- `RID()` 関数はパーティション・データベース構成ではサポートされていません。
- オプティミスティック・ロック・シナリオでは、フェッチ操作と更新操作の間にオンラインまたはオフラインで表の再編成 (`REORG`) を実行すると更新に失敗する場合がありますが、これは通常のアプリケーション再試行ロジックで処理できます。
- `IMPLICITLY HIDDEN` 属性はオプティミスティック・ロック用の `ROW CHANGE TIMESTAMP` 列だけに制限されています。
- 既存の表に `ROW CHANGE TIMESTAMP` 列が追加された場合、すべての行がマテリアライズされたことが保証されるまで、インプレース再編成は制限されません (このエラーが発生すると `SQL2219`、理由コード 13 が戻されます)。 `LOAD REPLACE` コマンドまたは従来型の表の `REORG` を使用すれば、これが可能です。これにより、*false positive* を防ぐことができます。 `ROW CHANGE TIMESTAMP` 列を使って作成された表には、この制限がありません。

## 暗黙的な隠し列についての考慮事項

`IMPLICITLY HIDDEN` として定義された列は、`SELECT` リスト内で `*` が指定された照会の結果表には含まれません。ただし、照会の中で暗黙的な隠し列を明示的に参照することができます。

挿入時に列リストが指定されない場合、挿入の `VALUES` 節または `SELECT LIST` にこの列を含めることはできません (一般的に、これは生成される列、省略可能な列、または `NULL` 可能な列でなければなりません)。

例えば、SELECT リストや照会の述部の中で暗黙的な隠し列を参照することができます。さらに、CREATE INDEX ステートメント、ALTER TABLE ステートメント、INSERT ステートメント、MERGE ステートメント、または UPDATE ステートメントの中で暗黙的な隠し列を明示的に参照することができます。参照制約の中で暗黙的な隠し列を参照することもできます。列リストを含まない REFERENCES 節は、親表の主キーを暗黙的に参照します。親表の主キーに、暗黙的な隠し列として定義された列を含めることが可能です。そのような参照制約は許容されます。

- マテリアライズ照会定義の全選択の SELECT リストで暗黙的な隠し列が明示的に参照される場合は、その列がマテリアライズ照会表に含まれます。そうでない場合は、暗黙的な隠し列を含む表を参照するマテリアライズ照会表には暗黙的な隠し列が含まれません。
- ビュー定義 (CREATE VIEW ステートメント) の全選択の SELECT リストで暗黙的な隠し列が明示的に参照される場合は、その列がビューに含まれます (ただし、ビューの列は隠し列とは見なされません)。そうでない場合は、暗黙的な隠し列を含む表を参照するビューには暗黙的な隠し列が含まれません。

### ラベル・ベースのアクセス制御 (LBAC) についての考慮事項

列が LBAC で保護されている場合、その列に対するユーザー・アクセスは、LBAC ポリシーおよびユーザーのセキュリティー・ラベルによって決定されます。この保護が行変更タイム・スタンプ列に適用される場合、その列に由来する ROW CHANGE TIMESTAMP 式および ROW CHANGE TOKEN 式を介して、その列の参照にまで保護が拡張されます。

このため、表のセキュリティー・ポリシーを決定する際には、オプティミスティック・ロックまたは時間に基づく更新検出を必要に応じて使用するすべてのユーザーが行変更タイム・スタンプ列にアクセスできることを確認してください。行変更タイム・スタンプ列が存在しない場合、ROW CHANGE TOKEN 式を LBAC によってブロックできないことに注意してください。ただし、表を修正して行変更タイム・スタンプ列を追加した場合には、LBAC に関するすべての考慮事項が該当するようになります。

### 行変更トークンの細分性および False Negative

RID\_BIT() 組み込み関数と行変更トークンは、オプティミスティック・ロックで唯一の要件です。ただし、表のスキーマもオプティミスティック・ロックの動作に影響を与えます。

例えば、以下のステートメント節のいずれかを使用して行変更タイム・スタンプ列を定義すると、DB2 サーバーは行が最後に変更された時刻 (または最初に挿入された時刻) を保管します。これは、行に対して最後に行われた変更のタイム・スタンプをキャプチャーする手段となります。これがタイム・スタンプ列であり、ユーザー提供の入力値の受け入れに GENERATED BY DEFAULT 節が使用されない限り、データベース・マネージャーによって保守されます。

```
GENERATED ALWAYS FOR EACH ROW ON UPDATE AS ROW CHANGE TIMESTAMP
GENERATED BY DEFAULT FOR EACH ROW ON UPDATE AS ROW CHANGE TIMESTAMP
```

したがって、アプリケーションが表で新規の ROW CHANGE TOKEN 式を使用するときには、次の 2 つの可能性を考慮する必要があります。

- 表に行変更タイム・スタンプ列が存在しない: A ROW CHANGE TOKEN 式は、同じページ上にあるすべての行によって共有される派生 BIGINT 値を返します。ページ上の 1 つの行を更新すると、同じページにあるすべての行の ROW CHANGE TOKEN も変更されます。このことは、別の行に対して変更が行われると更新が失敗する可能性があることを意味します。この特性を、False Negative といいます。

注: このモードは、アプリケーションが *False Negative* を許容し、追加ストレージを ROW CHANGE TIMESTAMP 列の各行に追加しない場合にのみ使用してください。

- 表に行変更タイム・スタンプ列が存在する: ROW CHANGE TOKEN 式は、列のタイム・スタンプ値から派生する BIGINT 値を返します。この場合、まれに *False Negative* が発生することがあります。表が再編成または再配分されたときに、行が移動し、アプリケーションが以前の RID\_BIT() 値を使用している場合、*False Negative* が発生する可能性があります。

## 時間に基づく更新の検出

データのレプリケーション、監査シナリオなどに使用されるアプリケーションによっては、特定の時刻範囲でのデータベース更新を認識しなければならないものがあります。ROW CHANGE TIMESTAMP 式はこの情報を提供します。

ROW CHANGE TIMESTAMP FOR *table-designator*

この式は行が最後に変更された時刻を表すタイム・スタンプを、CURRENT TIMESTAMP に似た現地時間で表現して返します。行が更新されている場合、最新の更新時間がその行に反映されます。それ以外の場合、値は行の元の挿入に相当します。

ROW CHANGE TIMESTAMP の値は、各データベース・パーティションの行ごとにデータベースによって割り当てられるときに固有であることが保証されるという点で、CURRENT TIMESTAMP とは異なります。これは、挿入または更新される個々の行の変更時刻のローカル・タイム・スタンプ近似値です。この値は、常に後の値が前の値より進むため、以下の場合システム・クロックと同期しなくなります。

- システム・クロックが変更される。
- 行変更タイム・スタンプ列が GENERATED BY DEFAULT (データ伝搬のみを意図) で、行に同期しない値が提供されている。

ROW CHANGE TIMESTAMP 式を使用するための前提条件は、表にはタイム・スタンプのデータ・タイプ、TIMESTAMP(6) (または TIMESTAMP - デフォルトの精度は 6) のデフォルトの精度を使用して、行変更タイム・スタンプ列が定義されている必要があるということです。すべての行は挿入または最後に更新された時間のタイム・スタンプを返します。行変更タイム・スタンプ列を表に組み込む方法として、次の 2 つがあります。

- 表が CREATE TABLE コマンドの FOR EACH ROW ON UPDATE AS ROW CHANGE TIMESTAMP 節を使用して作成されている。ROW CHANGE TIMESTAMP 式は列の値を返します。このカテゴリーの場合、タイム・スタンプは正確です。行変更タイム・スタンプは、データベースによって生成される場合、通常挿入の速度と DST 調整を含む可能なクロック操作によって制限を受けます。

- 表が行変更タイム・スタンプ列を組み込んで作成されていないが、後で ALTER TABLE ステートメントの FOR EACH ROW ON UPDATE AS ROW CHANGE TIMESTAMP 節を使用して追加されている。ROW CHANGE TIMESTAMP 式は列の値を戻します。このカテゴリーの場合、古い (変更前の) 行が初めて更新されるか、またはオフライン表の再編成が実行されるまで、その行には実際のタイム・スタンプは含まれません。

注: タイム・スタンプはデータベースにおいて実際の更新が行われたおおよその時間で、システム・クロックの時間を基準としており、データベース/表パーティション内でタイム・スタンプを繰り返すことはできないという制限を考慮に入れています。実際に通常は、更新時間を非常に正確に表したものとなっています。行変更タイム・スタンプは、データベースによって生成される場合、通常挿入の速度と DST 調整を含む可能なクロック操作によって制限を受けます。

ALTER TABLE ステートメント以降に更新されていない行は、列にデフォルト・タイプの値を戻します。これは、1 年 1 月 1 日午前 0 時です。更新された行だけがユニークなタイム・スタンプを持つことになります。オフライン表の再編成によってマテリアライズされたタイム・スタンプを持つ行は、表の再編成時に生成されたユニークなタイム・スタンプを戻します。INPLACE パラメーターを使用した REORG TABLE 操作ではスキーマ変更がマテリアライズされないため、こうした再編成では不十分です。

いずれの場合も、行のタイム・スタンプは、再配布が実行される場合にも更新されることがあります。再配布中に行があるデータベース・パーティションから別のデータベース・パーティションに移動される場合、ターゲットでユニークであることが保証されている新しいタイム・スタンプが生成されなければなりません。

## ROW CHANGE TIMESTAMP について生成される時刻値

パーティションごとに固有値が強制されるため、行変更タイム・スタンプ列について生成された正確な値に関するいくつかの境界条件があります。

システム・クロックが DB2 サーバー上でクロックの修正または夏時間調整時刻ポリシーのために、過去に合わせて調整される場合、そのタイム・スタンプは、システム・クロックの現行値または CURRENT TIMESTAMP 特殊レジスターと比べて、時間的に進んでいる可能性があります。このことは、タイム・スタンプがシステム・クロックの調整前に生成された場合に生じます。つまり、調整された時間より後は、固有性を維持するためにタイム・スタンプは常に昇順で生成されます。

REORG TABLE 操作または LOAD 操作の一部として表に追加された列でタイム・スタンプが生成されると、初期タイム・スタンプ値から始まって順次、ユーティリティーの処理の特定の時点でタイム・スタンプが生成されます。ユーティリティーがタイム・スタンプの細分度より速く行を処理できる (つまり、1 秒あたり百万行を超える) 場合、一部の行に生成される値も、システム・クロックまたは CURRENT TIMESTAMP 特殊レジスターと比べて、時間的に進んでいる可能性があります。

どの場合も、システム・クロックが行変更タイム・スタンプの値に追いつくと、行が挿入された時刻の近似値があるはずで、そのような時刻になるまで、タイム・スタンプは timestamp(6) データ・タイプで許可される最も細かい細分度で昇順に生成されます。

## RID\_BIT() および RID() 組み込み関数

RID\_BIT() および ROW CHANGE TOKEN を表の中のすべての行について選択できます。SELECT (選択) は、アプリケーションで必要とされる分離レベルで行うことができます。

アプリケーションは以下の 2 つを検索することにより、オプティミスティック・ロックを使用して同じ (未変更の) 行を変更できます。

- RID\_BIT() を使用して、ターゲット行に直接アクセスする (スキャンしない)。
- ROW CHANGE TOKEN。これが同じ未変更のトークンであることを確認するのに使用します。

この更新 (または削除) は、同じ作業単位内で、または接続境界を超える場合であっても、選択後の任意の時点で行うことができます。ある時点で特定の行について、上記のリストにある 2 つの値を取得していることだけがその要件です。

オプティミスティック・ロックは“WebSphere 指向のプログラミング・モデル”で使用されます。例えば、Microsoft .NET はこのモデルを使用して、以下のようにして、SELECT ステートメントを処理し、その後に UPDATE または DELETE ステートメントを処理します。

- データベース・サーバーに接続し、希望する行を表から SELECT (選択) します。
- データベースから切断するか、行ロックを解放します。そのようにして、他のアプリケーションは、そのアプリケーションによって保持されたロックおよびリソースによる並行性の競合を発生させることなく、データの読み取り、更新、削除、および挿入を行うことができます。分離「非コミット読み取り」により、高度な並行性が許可され、かつ他のアプリケーションが更新および削除トランザクションを COMMIT (コミット) すると想定して、このオプティミスティック・ロック・アプリケーションは更新値を読み取り、楽観的に検索された更新/削除は成功します)。
- SELECT (選択) された行データに対していくつかのローカル計算を実行します。
- データベース・サーバーに再接続し、1 つ以上の特定のターゲット行で UPDATE または DELETE を検索します (さらに、ターゲット行が変更されている場合は、失敗した UPDATE または DELETE ステートメントを処理します)。

このプログラミング・モデルを使用するアプリケーションにとって、拡張オプティミスティック・ロック・フィーチャーが有効です。このプログラミング・モデルを使用しないアプリケーションは、オプティミスティック・ロック・アプリケーションと見なされず、引き続き今までどおりに機能することに注意してください。

## RID\_BIT() および RID() 組み込み関数フィーチャー

拡張オプティミスティック・ロックおよび更新検出用にインプリメントされた新規フィーチャーは以下のとおりです。

### RID\_BIT( *table-designator* )

行のレコード ID (RID) を VARCHAR(16) FOR BIT DATA として戻す新規の組み込み関数。

注: DB2 for z/OS は、組み込み関数 RID を戻りタイプ BIGINT でインプリメントしますが、これは Linux、UNIX、および Windows RID には十分な大きさではありません。互換性を保つために、この RID() 組み込み関数は、RID\_BIT() に加えて BIGINT を戻します。

この RID() 組み込み関数はパーティション・データベース環境では機能しません。また表のバージョン情報を含んでいません。それ以外は、RID\_BIT と同じように機能します。z/OS サーバーに移植されるアプリケーションをコーディングする場合にのみ、この組み込み関数を使用します。このトピックでは、必要な箇所を除いて、RID\_BIT にのみ言及しています。

### **RID\_BIT() 組み込み関数**

この組み込み関数は SELECT リストまたは述部ステートメントで使用できます。例えば、述部 WHERE RID\_BIT(tab)=? では、行を効率的に見つけるために、RID\_BIT equals 述部が新規の直接アクセス方式としてインプリメントされます。以前は、選択されたすべての列値を述部に追加し、単一行だけを修飾する一部の固有列の組み合わせに依存することにより、効率の劣るアクセス方式で値付きオプティミスティック・ロック と言われる値が行われていました。

### **ROW CHANGE TOKEN FOR *table-designator***

トークンを BIGINT として戻す新しい式。トークンは、行の変更順序内の相対点を表します。アプリケーションは行の現在の ROW CHANGE TOKEN 値と、行が最後にフェッチされたときに保管された ROW CHANGE TOKEN 値を比較して、行が変更されたかどうかを判別できます。

### **ROW CHANGE TIMESTAMP 列**

以下のいずれかとして定義できる、デフォルト・タイプ TIMESTAMP の GENERATED 列。

```
GENERATED ALWAYS FOR EACH ROW ON UPDATE
AS ROW CHANGE TIMESTAMP
```

または (データ伝搬またはアンロードおよび再ロード操作にのみ推奨されま  
す)

```
GENERATED BY DEFAULT FOR EACH ROW ON UPDATE
AS ROW CHANGE TIMESTAMP
```

この列のデータは行が変更されるたびに变化します。この列が定義されるとき、ROW CHANGE TOKEN 値はこの列から派生します。GENERATED ALWAYS が使用される場合、データベース・マネージャーはこの値がデータベース・パーティション内または表パーティション内で固有であり、*false positives* の可能性がないことを確かめます。

最初の 2 つの要素、RID\_BIT および ROW CHANGE TOKEN を使用するために、その他の変更をデータベース・スキーマに加える必要はありません。ただし、ROW CHANGE TIMESTAMP 列がない場合、ROW CHANGE TOKEN は同じページ上のすべての行によって共有されることに注意してください。ページ上の行を更新すると、同じページに保管された他の行について *false negatives* が発生することがあります。この列を使用する場合、ROW CHANGE TOKEN はタイム・スタンプから派生し、表またはデータベース・パーティション内のその他の行とは共有

されません。 364 ページの『行変更トークンの細分性および False Negative』を参照。

## 時間に基づく更新の検出および RID\_BIT()、RID() 関数

ROW CHANGE TIMESTAMP 式は、表指定子によって識別される表の中の行が最後に変更された時刻を表すタイム・スタンプ値を戻します。これら RID\_BIT() および RID() 組み込み関数と時間に基づく更新検出フィーチャーには相互関係があるにもかかわらず、ROW CHANGE TOKEN と ROW CHANGE TIMESTAMP 式の使用は交換可能でないこと、特に ROW CHANGE TIMESTAMP 式はオプティミスティック・ロックの使用の一部ではないことに注意するのは重要です。

## オプティミスティック・ロックの使用可能化の計画

オプティミスティック・ロックの新規の SQL 式および属性は、関係する表に対して DDL 変更を加えずに使用できるため、テスト・アプリケーションでオプティミスティック・ロックを簡単に試すことができます。

DDL 変更がない場合、オプティミスティック・ロック・アプリケーションでは DDL 変更がある場合よりも *False Negative* が多く発生することがあります。False Negative により非常に多くの再試行が生じることがあるため、False Negative が発生するアプリケーションは実稼働環境で正しくスケールされない場合があります。そのため、False Negative を回避するには、オプティミスティック・ロック・ターゲット表が次のいずれかになっている必要があります。

- ROW CHANGE TIMESTAMP 列とともに作成されている。
- ROW CHANGE TIMESTAMP 列を含むように変更されている。

推奨されている DDL 変更を実行すると、False Negative はほとんど発生しなくなります。False Negative は、さまざまな行を操作する同時アプリケーションではなく、再編成などの表レベルの操作によってのみ発生します。

一般に、データベース・マネージャーは False Negative (例えば、オンラインまたはオフライン再編成) を許可しており、行変更タイム・スタンプ列が存在すればページまたは行レベルの細分度を使用されるかどうかを判別できます。また、SYSCAT.COLUMNS を照会して、ROWCHANGETIMESTAMP 列に YES が指定されている行を持つ表を調べることができます。

アプリケーションおよびデータベースを徹底的に分析すると、この DDL が必要ないことが示される場合があります。例えば、ページごとに 1 行が存在する場合、または同一データ・ページ上で更新および削除操作がほとんど行われないか、全く行われない場合です。そうした分析は例外です。

更新タイム・スタンプ検出を使用する場合、表の DDL を変更し、場合によっては表を再編成して値をマテリアライズしなければならないことがあります。こうした変更が実動データベースに悪影響を与えることが懸念される場合、最初にテスト環境で変更を試す必要があります。例えば、余分な列があると、行サイズの制限およびプランの選択に影響を与えることがあります。

## 知っておくべき条件

- システム・クロックおよびタイム・スタンプ値の細分度について知っておくべき条件があります。表に ROW CHANGE TIMESTAMP 列がある場合、挿入または

更新後に、新規行にはそのデータベース・パーティション上のその表に固有の ROW CHANGE TIMESTAMP 値があります。

- 固有であることを保証するために、システム・クロックが過去にさかのぼって調整されているか、またはデータの更新あるいは挿入がタイム・スタンプの細分度より速く発生しているかどうかに関係なく、行の生成済みタイム・スタンプは常に大きくなります。そのため、ROW CHANGE TIMESTAMP は今後、システム時刻および CURRENT TIMESTAMP 特殊レジスターと比較される可能性があります。システム・クロックの同期が完全にずれたり、データベース・マネージャーが 1 秒に百万行を超えるペースで挿入または更新を行っているのではない限り、これは通常は実際の時刻に非常に近くなります。CURRENT TIMESTAMP とは対照的に、この値も更新の時刻に行ごとに生成されるため、通常は CURRENT TIMESTAMP よりはるかに近くなります。CURRENT TIMESTAMP はステートメント全体について 1 回生成されますが、これは複雑さや影響を受ける行数に応じて完了するのに非常に長い時間がかかることがあります。

## アプリケーションにおけるオプティミスティック・ロックの使用可能化

アプリケーションでオプティミスティック・ロックのサポートを使用可能にするために、実行する必要のあるいくつかのステップがあります。

### 手順

1. 最初の照会で、処理する必要のある各行の行 ID (367 ページの『RID\_BIT() および RID() 組み込み関数』を使用) および ROW CHANGE TOKEN を SELECT します。
2. 行ロックを解放し、他のアプリケーションが表に対して SELECT、INSERT、UPDATE、および DELETE を実行できるようにします。
3. 検索条件に行 ID と ROW CHANGE TOKEN を使用して、ターゲット行に対して検索条件付き UPDATE または DELETE を実行します。ロックを解除された行は、元の SELECT ステートメント以来、未変更であるとの楽観的な前提に基づいてこれを行います。
4. 行が変更されていた場合は、UPDATE 操作が失敗し、アプリケーションのロジックでこの失敗を処理しなければなりません。例えば、アプリケーションが SELECT および UPDATE 操作を再試行します。

### 次のタスク

上記のステップを実行した後、次のようにします。

- アプリケーションの実行する再試行の回数が予想回数あるいは望ましい回数よりも多いようであれば、行変更タイム・スタンプ列を表に追加することにより、RID\_BIT 関数で識別された行に変更が加えられる場合に限り、単に ROW CHANGE TOKEN を無効にし、同じデータ・ページに対する他のアクティビティについてはこれが生じないようにします。
- 一定の時刻範囲に挿入または更新された行を調べるには、表を作成または変更して、これに行変更タイム・スタンプ列を含めます。この列はデータベース・マネージャーによって自動的に保守され、列名または ROW CHANGE TIMESTAMP 式のいずれかを使用して照会することができます。

- 行変更タイム・スタンプ列にのみ当てはまる点として、列を `IMPLICITLY HIDDEN` 属性を使って定義すると、表の列への暗黙的な参照がある場合に、この列は外部化されません。しかし、暗黙的な隠し列を `SQL` ステートメントで明示的に参照することはいつでも可能です。これは、表に列を追加すると、暗黙的な列のリストを使用する既存のアプリケーションに障害が起こる場合に、有用なものとなり得ます。

---

## 表パーティション化およびデータ編成スキーム

表のパーティション化とは、表の 1 つ以上のパーティション列にある値に従って表データを複数のデータ・パーティションに分割するデータ編成スキームのことです。指定された表のデータは、複数のストレージ・オブジェクトにパーティション化されます。これらのオブジェクトは複数の表スペースに存在することが可能です。

表のパーティション化とデータ編成スキームについてのすべての詳細は、「パーティションおよびクラスタリングのガイド」を参照してください。

---

## 表の作成

表に保管されるデータの変更、およびデータへのアクセスは、データベース・マネージャーによって制御されます。 `CREATE TABLE` ステートメントを使用することによって、表を作成することができます。

複雑なステートメントを使用して、表のあらゆる属性や特性を定義できます。ただし、すべての点でデフォルトを使用するならば、表を作成するステートメントは簡単です。

### 一時表の宣言

アプリケーション内から一時表を定義するには、`DECLARE GLOBAL TEMPORARY TABLE` ステートメントを使用します。

#### このタスクについて

一時表は、ユーザー定義の一時表とも呼ばれ、データベース内のデータを扱うアプリケーションによって使用されます。データの操作の結果は、一時的に表に保管する必要があります。 `USER TEMPORARY` 表スペースは、一時表が宣言される前に存在していなければなりません。

注：一時表の記述は、システム・カタログには現れません。したがって、この表を他のアプリケーションのために保持したり、他のアプリケーションと共有したりすることはできません。この表を使用するアプリケーションが終了したりデータベースから切断されたりすると、表の中のデータはすべて削除され、表は暗黙的にドロップされます。

一時表は、以下のものをサポートしません。

- ユーザー定義タイプの列
- `LONG VARCHAR` 列
- 作成されたグローバル一時表の `XML` 列

## 例

```
DECLARE GLOBAL TEMPORARY TABLE temptbl
 LIKE emp1tbl
 ON COMMIT DELETE ROWS
 NOT LOGGED
 IN usr_tbsp
```

このステートメントにより、temptbl という一時表が定義されます。この表の列は、名前と記述が emp1tbl の列と完全に一致するように定義されています。暗黙定義には、列名、データ・タイプ、NULL 可能特性、および列のデフォルト値の属性だけが含まれます。他のすべての列属性（ユニーク制約、外部キー制約、トリガー、索引を含む）は、定義されていません。ON COMMIT DELETE ROWS（任意の DELETE ROWS オプション）が指定されている場合、データベース・マネージャーは、HOLD オープンになっているカーソルが表にあるかどうかに関係なく、常に列を削除します。データベース・マネージャーは、WITH HOLD カーソルがない場合、内部 TRUNCATE を実装することで NOT LOGGED 削除を最適化します。それ以外の場合、データベース・マネージャーは一度に行を削除します。

この表は、アプリケーションがデータベースから切断されるときに、暗黙的にドロップされます。詳しくは、DECLARE GLOBAL TEMPORARY TABLE ステートメントを参照してください。

## 作成済み一時表の作成および接続

作成済み一時表は、CREATE GLOBAL TEMPORARY TABLE ステートメントを使用して作成されます。アプリケーションが接続を使用して、作成済み一時表を初めて参照すると、作成済み一時表の専用バージョンが接続により、アプリケーションでの使用のためにインスタンス化されます。

### このタスクについて

宣言済み一時表と同様に、作成済み一時表は、データベース内のデータを扱うアプリケーションによって使用され、データの操作の結果は、一時的に表に保管する必要があります。宣言済み一時表の情報は、システム・カタログ表に保管されず、使用されるセッションごとに定義する必要があります。これに対して、作成済み一時表の情報は、システム・カタログに保管され、使用されるセッションごとに定義する必要がないので、結果として永続的で、異なる接続で他のアプリケーションと共有することができます。USER TEMPORARY 表スペースは、作成済み一時表が作成される前に存在していなければなりません。

**注:** 接続を使用するプログラムによって実行される作成済み一時表への最初の暗黙的または明示的な参照によって、指定された作成済み一時表の空のインスタンスが作成されます。この作成済み一時表を参照する各接続には、作成済み一時表の独自のユニークなインスタンスがあり、インスタンスは接続の期間を過ぎると永続的ではありません。

複数の接続における作成済み一時表の名前への参照では、単一の同じ永続的な作成済み一時表の定義が参照され、現在のサーバーの各接続の作成済み一時表の特殊インスタンスが参照されます。参照されている作成済み一時表の名前が修飾されていない場合、SQL ステートメントに適用される標準の修飾規則を使用して暗黙的に修飾されます。

所有者は、ドロップ権限など、作成済み一時表のすべての表特権を暗黙的に持っています。所有者の表特権は、個々にまたは ALL 節を使用して、付与および取り消しできます。別の許可 ID は、適切な特権が付与されている場合にのみ、作成済み一時表にアクセスできます。

索引およびデータを変更する SQL ステートメント (INSERT、UPDATE、および DELETE など) がサポートされています。索引は、作成済み一時表と同じ表スペース内でのみ作成できます。

CREATE GLOBAL TEMPORARY TABLE ステートメントの場合、ロックおよびリカバリーは適用されません。ロギングは、LOGGED 節が指定されている場合にだけ適用されます。その他のオプションについては、CREATE GLOBAL TEMPORARY ステートメントを参照してください。

作成済みの一時表に対して以下の操作を行うことはできません。

- セキュリティー・ポリシーを関連付ける
- 範囲パーティションでパーティション化する
- マルチディメンション・クラスタリング (MDC) にする
- 挿入時クラスタリング (ITC) にする
- 範囲をクラスター化 (RCT) する
- レプリケーションで分散する

マテリアライズ照会表 (MQT) を作成済み一時表に作成することはできません。

作成済み一時表では、以下の列タイプ、オブジェクト・タイプ、表または索引操作をサポートされていません。

- XML 列
- 構造化タイプ
- 参照タイプ
- 制約
- 索引拡張子
- LOAD
- LOAD TABLE
- ALTER TABLE
- RENAME TABLE
- RENAME INDEX
- REORG TABLE
- REORG INDEX
- LOCK TABLE

詳しくは、CREATE GLOBAL TEMPORARY TABLE ステートメントを参照してください。

## 例

```
CREATE GLOBAL TEMPORARY TABLE temptbl
 LIKE emp1tab1
 ON COMMIT DELETE ROWS
 NOT LOGGED
 IN usr_tbsp
```

このステートメントにより、temptbl という一時表が作成されます。この表の列は、名前と記述が emp1tab1 の列と完全に一致するように定義されています。暗黙定義には、列名、データ・タイプ、NULL 可能特性、および emp1tab1 の列のデフォルト値の属性だけが含まれます。他のすべての列属性 (ユニーク制約、外部キー制約、トリガー、索引を含む) は、暗黙的に定義されていません。

COMMIT は常に、表から行を削除します。表でオープンになっている HOLD カーソルがある場合は、より高速である TRUNCATE ステートメントを使用して行を削除できますが、「通常は」、一行ずつ削除する必要があります。一時表に対する変更内容はログに記録されません。一時表は、指定された USER TEMPORARY 表スペース、usr\_tbsp に置かれます。この表スペースがないと、この表の作成は失敗します。

作成済み一時表をインスタンス化したアプリケーションが、データベースから切断されると、アプリケーションの作成済み一時表のインスタンスはドロップされます。

## 既存の表の類似表の作成

ATTACH PARTITION 節を指定して ALTER TABLE ステートメントを発行したときにターゲット表の特性がソースの特性と十分一致しないときには、ソース表を新規作成する必要があるかもしれません。

ソース表を新規作成する前にまず、既存のソース表とターゲット表間のミスマッチを訂正して試みることができます。

### 始める前に

表を作成するには、ステートメントの許可 ID によって保持される特権に、以下の権限および特権の少なくとも 1 つが含まれていなければなりません。

- データベースに対する CREATETAB 権限、表スペースに対する USE 特権、および以下のいずれか。
  - データベースに対する IMPLICIT\_SCHEMA 権限 (表の暗黙または明示スキーマ名がない場合)
  - スキーマに対する CREATEIN 特権 (表のスキーマ名が既存のスキーマを指す場合)
- DBADM 権限

### このタスクについて

ミスマッチの訂正に失敗した場合には、エラー SQL20408N または SQL20307N が戻されます。

## 手順

新規ソース表を作成するには、以下のようにします。

1. **db2look** コマンドを使用して、ターゲット表と同じ表を作成するための **CREATE TABLE** ステートメントを生成する。

```
db2look -d source_database_name -t source_table_name -e
```

2. **db2look** 出力からパーティション節を除去し、作成された表の名前を新しい名前 (例えば「sourceC」) に変更する。

3. 次に、**LOAD FROM CURSOR** コマンドを使用して、元のソース表にあるすべてのデータを、新しく作成されたソース表 sourceC にロードする。

```
DECLARE mycurs CURSOR FOR SELECT * FROM source
LOAD FROM mycurs OF CURSOR REPLACE INTO sourceC
```

元のデータに sourceC 表の定義に適合しないためにこのコマンドが失敗する場合、sourceC に転送される際に、元の表のデータを変換する必要があります。

4. データが正常に sourceC にコピーされた後、**ALTER TABLE target ...ATTACH sourceC** ステートメントをサブミットする。

## ステージング・データ用の表の作成

ステージング表は、据え置きマテリアライズ照会表の増分保守サポートを可能にします。ステージング表は、マテリアライズ照会表を基礎表の内容で同期するためにマテリアライズ照会表に適用する必要がある変更を収集します。ステージング表を使用するなら、マテリアライズ照会表の即時リフレッシュが要求された時に、即時保守操作により引き起こされる高いロック競合を除去します。さらに、マテリアライズ照会表は、もはや **REFRESH TABLE** が実行される時ごとに全体を再生成する必要はありません。

### このタスクについて

マテリアライズ照会表は、複雑な照会をする時の応答時間を向上させる強力な手段であり、とりわけ以下の操作のいくつかを必要とする照会に威力を発揮します。

- 1 ディメンション以上の集約データ
- 表のグループの結合データおよび集約データ
- 通常アクセスされるデータのサブセットからのデータ
- パーティション・データベース環境での表からの再パーティション・データ、または表の一部

以下は、ステージング表に関連する重要な制約事項です。

1. ステージング表が作成されるマテリアライズ照会表を定義するために使用される照会は、増分的に保守していけるものでなければなりません。すなわちその照会は、即時リフレッシュ・オプションを持つマテリアライズ照会表と同じ規則に従う必要があります。
2. 据え置きリフレッシュだけが、サポートするステージング表を持つことができます。さらに照会は、そのステージング表に関連したマテリアライズ照会表を定義します。マテリアライズ照会表は、**REFRESH DEFERRED** で定義しなければなりません。

3. ステージング表を使用してリフレッシュする時は、現時点のリフレッシュのみがサポートされます。
4. パーティション化された階層表、およびパーティション化された型付き表はサポートされていません。(パーティション表は、CREATE TABLE ステートメントの PARTITION BY 節での指定に基づいてデータが複数のストレージ・オブジェクトにパーティション化されている表のことで、)

不整合、不完全、またはペンディング状態のステージング表は、いくつかの操作を行わない限り、関連したマテリアライズ照会表を増分的にリフレッシュするために使用することはできません。それらの操作は、ステージング表の内容を、それに関連したマテリアライズ照会表およびその基礎表と整合させ、ステージング表をペンディング状態から解除します。マテリアライズ照会表のリフレッシュに続き、そのステージング表の内容はクリアされ、ステージング表は正常状態に設定されます。ステージング表は、SET INTEGRITY ステートメントに適切なオプションを付けて使用することにより、意図的に整理することもできます。整理すると、そのステージング表は不整合状態に変更されます。例えば、以下のステートメントを実行すると、STAGTAB1 というステージング表を強制的に整理します。

```
SET INTEGRITY FOR STAGTAB1 PRUNE;
```

ステージング表が作成される時、それはペンディング状態に置かれ、さらに表が基礎表および関連したマテリアライズ照会表の内容に関して不整合または不完全であることを示す標識を持ちます。そのステージング表は、その基礎表から変更内容の収集を開始するために、ペンディングおよび不整合状態から解除される必要があります。ペンディング状態にある時には、ステージング表に関連する基礎表に対するいずれの変更も失敗し、関連したマテリアライズ照会表をリフレッシュしようとしても失敗します。

ステージング表のペンディング状態を解除するには、いくつかの方法があります。

- SET INTEGRITY FOR <ステージング表名> STAGING IMMEDIATE UNCHECKED
- SET INTEGRITY FOR <ステージング表> IMMEDIATE CHECKED

## DB2 の基本表と一時表との相違点

DB2 の基本表と 2 つのタイプの一時表には、いくつかの相違点があります。

次の表は、基本表、作成済みの一時表、および宣言済み一時表の間の重要な相違点の要約を示しています。

表 24. DB2 基本表と DB2 一時表の重要な相違点

| 相違がある領域                    | 相違                                                                                                                                                                                                                                                                                                                                                               |
|----------------------------|------------------------------------------------------------------------------------------------------------------------------------------------------------------------------------------------------------------------------------------------------------------------------------------------------------------------------------------------------------------|
| 表の記述の作成、永続性、および表の記述を共有する機能 | <p><b>基本表:</b> CREATE TABLE ステートメントで、表の記述をカタログ・ビュー SYSCAT.TABLES に入れます。表の記述は永続的で異なる接続間で共有可能です。CREATE TABLE ステートメントの表名は修飾できます。表名が修飾されていない場合は、SQL ステートメントに適用される標準の修飾規則を使用して暗黙のうちに修飾されます。</p>                                                                                                                                                                       |
|                            | <p><b>作成済みの一時表:</b> CREATE GLOBAL TEMPORARY TABLE ステートメントで、表の記述をカタログ・ビュー SYSCAT.TABLES に入れます。表の記述は永続的で異なる接続間で共有可能です。CREATE GLOBAL TEMPORARY TABLE ステートメントの表名は修飾できます。表名が修飾されていない場合は、SQL ステートメントに適用される標準の修飾規則を使用して暗黙のうちに修飾されます。</p>                                                                                                                                |
|                            | <p><b>宣言済み一時表:</b> DECLARE GLOBAL TEMPORARY TABLE ステートメントは、表の記述をカタログに入れません。表の記述は、DECLARE GLOBAL TEMPORARY TABLE ステートメントを発行した接続の期間を過ぎると永続的ではなく、記述はその接続でのみ認識されます。</p> <p>そのため、各接続には同じ宣言済み一時表のユニークであり得る独自の記述を保持できます。DECLARE GLOBAL TEMPORARY TABLE ステートメントの表名は修飾できます。表名が修飾されている場合は、スキーマ修飾子として SESSION を使用する必要があります。表名が修飾されていない場合は、修飾子として SESSION が暗黙のうちに使用されます。</p> |
| 表のインスタンス化とデータを共有する機能       | <p><b>基本表:</b> CREATE TABLE ステートメントで、表の 1 つの空インスタンスを作成し、すべての接続がその表の 1 つのインスタンスを使用します。表とデータは永続的です。</p>                                                                                                                                                                                                                                                            |
|                            | <p><b>作成済みの一時表:</b> CREATE GLOBAL TEMPORARY TABLE ステートメントは、表のインスタンスを作成しません。接続を使用するプログラムによって実行される、オープン、選択、挿入、更新、または削除操作での表に対する最初の暗黙的または明示的な参照によって、指定された表の空インスタンスが作成されます。表を参照する各接続にはその表の独自のユニークなインスタンスがあり、インスタンスは接続の期間を過ぎると永続的ではありません。</p>                                                                                                                         |
|                            | <p><b>宣言済み一時表:</b> DECLARE GLOBAL TEMPORARY TABLE ステートメントで、接続のための表の空インスタンスを作成します。表を宣言する各接続にはその表の独自のユニークなインスタンスがあり、インスタンスは接続の期間を過ぎると永続的ではありません。</p>                                                                                                                                                                                                               |
| 接続中の表の参照                   | <p><b>基本表:</b> 複数の接続における表名の参照では、単一の同じ永続的表の記述、および現在のサーバーにおける同じインスタンスが参照されます。参照されている表名が修飾されていない場合は、SQL ステートメントに適用される標準の修飾規則を使用して暗黙のうちに修飾されます。</p>                                                                                                                                                                                                                  |
|                            | <p><b>作成済みの一時表:</b> 複数の接続における表名の参照では、単一の同じ永続的表の記述が参照されますが、現在のサーバーにおける各接続では表の異なるインスタンスが参照されます。参照されている表名が修飾されていない場合は、SQL ステートメントに適用される標準の修飾規則を使用して暗黙のうちに修飾されます。</p>                                                                                                                                                                                                |
|                            | <p><b>宣言済み一時表:</b> 複数の接続における表名の参照では、現在のサーバーにおける各接続に対して表の異なる記述とインスタンスが参照されます。DECLARE GLOBAL TEMPORARY TABLE ステートメント以外の SQL ステートメントで表名を参照する場合は、スキーマ修飾子として SESSION を含める必要があります。表名が SESSION で修飾されていない場合、その参照は基本表に対するものであると見なされます。</p>                                                                                                                                |

表 24. DB2 基本表と DB2 一時表の重要な相違点 (続き)

| 相違がある領域                  | 相違                                                                                                                                                                              |
|--------------------------|---------------------------------------------------------------------------------------------------------------------------------------------------------------------------------|
| 表特権と許可                   | <p><b>基本表:</b> 所有者にはその表に対するすべての表特権と表をドロップする権限が暗黙のうちに与えられます。所有者の表特権は、個々にまたは ALL 節を使用して、付与および取り消しできます。</p> <p>別の許可 ID にその表に対する適切な特権が付与されている場合は、その許可 ID で表にアクセスできます。</p>           |
|                          | <p><b>作成済み一時表:</b> 所有者にはその表に対するすべての表特権と表をドロップする権限が暗黙のうちに与えられます。所有者の表特権は、個々にまたは ALL 節を使用して、付与および取り消しできます。</p> <p>別の許可 ID にその表に対する適切な特権が付与されている場合は、その許可 ID で表にアクセスできます。</p>       |
|                          | <p><b>宣言済み一時表:</b> PUBLIC には GRANT 権限がなくてもその表に対するすべての表特権と表をドロップする権限が暗黙のうちに与えられます。これらの表特権は、付与または取り消しできません。</p> <p>すべての許可 ID が、表に対する特権が付与を要求しなくても表にアクセスできます。</p>                  |
|                          |                                                                                                                                                                                 |
| 索引とその他の SQL ステートメントのサポート | <p><b>基本表:</b> 索引およびデータを変更する (INSERT、UPDATE、DELETE など) の SQL ステートメントがサポートされています。索引は異なる表スペースに設定できます。</p>                                                                         |
|                          | <p><b>作成済み一時表:</b> 索引およびデータを変更する (INSERT、UPDATE、DELETE など) の SQL ステートメントがサポートされています。索引は表と同じ表スペースにのみ設定できます。</p>                                                                  |
|                          | <p><b>宣言済み一時表:</b> 索引およびデータを変更する (INSERT、UPDATE、DELETE など) の SQL ステートメントがサポートされています。索引は表と同じ表スペースにのみ設定できます。</p>                                                                  |
| ロック、ロギング、およびリカバリー        | <p><b>基本表:</b> ロッキング、ロギング、およびリカバリーが適用されます。</p>                                                                                                                                  |
|                          | <p><b>作成済み一時表:</b> ロッキングとリカバリーは適用されません。ロギングは、LOGGED が明示的に指定されている場合に適用されます。取り消しリカバリー (変更内容をセーブポイントまたは直近のコミット・ポイントまでロールバックする) は、LOGGED が明示的に指定されている場合のみサポートされます。</p>              |
|                          | <p><b>宣言済み一時表:</b> ロッキングとリカバリーは適用されません。ロギングは、LOGGED が明示的または暗黙的に指定されている場合にのみ適用されます。取り消しリカバリー (変更内容をセーブポイントまたは直近のコミット・ポイントまでロールバックする) は、LOGGED が明示的または暗黙的に指定されている場合にサポートされます。</p> |

## 表の変更

このセクションには、表を変更する方法についてのトピックが含まれています。

### 表の変更

表を変更するときは、ALTER COLUMN SET DATA TYPE オプションや単一トランザクション内で実行できる無制限の REORG 推奨の操作などの役立つオプションを使用できます。

## ALTER TABLE の SET DATA TYPE のサポート

ALTER TABLE ステートメントの ALTER COLUMN SET DATA TYPE オプションは、すべての互換性があるタイプをサポートします。

列データ・タイプを変更すると、データが損失することがあります。このデータ損失の一部は、キャスト規則と整合性があります。例えば、ブランクをストリングから切り捨ててもエラーは返されず、DECIMAL から INTEGER に変換すると切り捨てが発生します。オーバーフロー・エラー、打ち切り誤差、またはキャストによって返されるその他の種類のエラーなどの予期せぬエラーの発生を防ぐために、既存の列データはスキャンされ、競合する行についてのメッセージは通知ログに書き込まれます。列のデフォルト値も新しいデータ・タイプへの準拠を確認するためにチェックされます。

データ・スキャンでエラーが報告されなかった場合は、列タイプが新しいデータ・タイプに設定され、既存の列データが新しいデータ・タイプにキャストされます。エラーが報告されると、ALTER TABLE ステートメントは失敗します。

VARCHAR、VARGRAPHIC、または LOB 列を、データ・タイプ優先順位リスト (データ・タイプのプロモーション のトピックを参照) にすぐに設定されるデータ・タイプへ変更する操作はサポートされていません。

### 例

SALES 表の SALES 列のデータ・タイプを INTEGER から SMALLINT に変更します。

```
alter table sales alter column sales set data type smallint
DB20000I The SQL command completed successfully.
```

SALES 表の REGION 列のデータ・タイプを VARCHAR(15) から VARCHAR(14) に変更します。

```
alter table sales alter column region set data type varchar(14)
...
SQL0190N ALTER TABLE "ADMINISTRATOR.SALES" specified attributes for column
"REGION" that are not compatible with the existing column. SQLSTATE=42837
```

基本表の列タイプを変更します。基本表に直接的または間接的に依存しているビューや関数もあります。

```
create table t1 (c1 int, c2 int);

create view v1 as select c1, c2 from t1;
create view v2 as select c1, c2 from v1;

create function foo1 ()
 language sql
 returns int
 return select c2 from t1;

create view v3 as select c2 from v2
 where c2 = foo1();

create function foo2 ()
 language sql
 returns int
 return select c2 from v3;
```

```
alter table t1
 alter column c1
 set data type smallint;

select * from v2;
```

列タイプを INTEGER から SMALLINT にダウン・キャストする ALTER TABLE ステートメントは、v1、v2、v3、および foo2 を無効にします。再有効化据え置きセマンティクスに基づいて、select \* from v2 は V1 と v2 を正常に再有効化し、v1 と v2 の c1 列を SMALLINT に変更します。しかし、v3 と foo2 は再有効化されません。これは、これらは無効化された後で参照されることがなく、従属関係の階層チェーンでは v2 より上にあるためです。再有効化即時セマンティクスに基づき、ALTER TABLE ステートメントはすべての従属オブジェクトを正常に再有効化します。

## 単一の作業単位における複数の ALTER TABLE 操作

列のドロップ、列タイプの変更、または列の NULL 可能性プロパティの変更など一部の ALTER TABLE 操作によって、表が REORG ペンディング状態になる場合があります。この状態では、多くのタイプの照会を実行できません。いくつかのタイプの照会で表を使用できるようにするには、その前に表の再編成を実行する必要があります。ただし、REORG ペンディング状態にある表であっても、REORG を実行する前に複数の ALTER TABLE 操作を実行することができます。

DB2 バージョン 9.7 以降、単一の作業単位 で実行可能な ALTER TABLE ステートメントの数には制限がなくなりました。しかし、そうした操作が含まれる 3 つの作業単位を実行した後は、REORG TABLE コマンドを実行する必要があります。

## マテリアライズ照会表のプロパティの変更

多少の制約事項はありますが、マテリアライズ照会表を正規表に変更したり、正規表をマテリアライズ照会表に変更したりできます。他の表タイプは変更できません。変更できるのは正規表とマテリアライズ照会表だけです。例えば、複製マテリアライズ照会表から正規表に（あるいはその逆に）変更することはできません。

### このタスクについて

正規表をマテリアライズ照会表に変更すると、その表は整合性設定ペンディング状態になります。このように変更した場合、マテリアライズ照会表の定義を全選択したものは変更前の表の定義と一致していなければなりません。つまり、以下の点を満たしていなければなりません。

- 列の数が同じでなければならない。
- 列名と位置が一致しなければならない。
- データ・タイプが同一でなければならない。

マテリアライズ照会表が元の表で定義されている場合、元の表自体を変更してマテリアライズ照会表にすることはできません。元の表にトリガー、チェック制約、参照制約、または定義済みのユニーク索引がある場合、その表をマテリアライズ照会表に変更することはできません。マテリアライズ照会表を定義するために表の特性を変更する場合、同じ ALTER TABLE ステートメントを使って、別の方法で表を変更することはできません。

正規表をマテリアライズ照会表に変更する場合、マテリアライズ照会表の定義の全選択では、元の表を直接参照したり、あるいはビュー、別名、またはマテリアライズ照会表を介して間接的に参照することはできません。

マテリアライズ照会表を正規表に変更するには、以下のコマンドを使用します。

```
ALTER TABLE sumtable
SET SUMMARY AS DEFINITION ONLY
```

正規表をマテリアライズ照会表に変更するには、以下のコマンドを使用します。

```
ALTER TABLE regtable
SET SUMMARY AS <fullselect>
```

正規表をマテリアライズ照会表に変更する際の全選択に関する制約事項は、CREATE SUMMARY TABLE ステートメントを使用してサマリー表を作成する際の制約事項によく似ています。

## マテリアライズ照会表のデータのリフレッシュ

REFRESH TABLE ステートメントを使用して、1 つ以上のマテリアライズ照会表のデータをリフレッシュできます。このステートメントは、アプリケーション・プログラムに組み込むこともできますし、動的に出すこともできます。このステートメントを使用するには、DATAACCESS 権限か、更新する表に対する CONTROL 特権が必要です。

### 例

次の例は、マテリアライズ照会表のデータをリフレッシュする方法を示しています。

```
REFRESH TABLE SUMTAB1
```

## 列プロパティーの変更

列プロパティー (NULL 可能性、LOB オプション、有効範囲、制約および圧縮属性、データ・タイプなど) を変更するには、ALTER TABLE ステートメントを使用します。

詳しくは、ALTER TABLE ステートメントを参照してください。

### 始める前に

表を変更するには、変更する表に対し、次の中から少なくとも 1 つの特権を持っている必要があります。

- ALTER 特権
- CONTROL 特権
- DBADM 権限
- 表のスキーマに対する ALTERIN 特権

以下の操作を行うには、DBADM 権限が必要です。

- 既存の列の定義を変更する。
- 表の列を変更する際に SQL を編集およびテストする。
- 表の列を変更する際に関連オブジェクトを妥当性検査する。

## 手順

列プロパティを変更するには、以下のようにします。

ALTER TABLE ステートメントを発行します。例えば、コマンド行から以下のように入力します。

```
ALTER TABLE EMPLOYEE
ALTER COLUMN WORKDEPT
SET DEFAULT '123'
```

## 列の追加とドロップ

既存の表に列を追加したり、既存の表から列をドロップするには、ADD COLUMN 節または DROP COLUMN 節を指定した ALTER TABLE ステートメントを使用します。表は型付き表であってはなりません。

### このタスクについて

表にすでに存在するすべての行では、新しい列の値はデフォルト値に設定されます。新しい列は表の最後の列になります。つまり、元の列数が  $n$  であれば、追加される列の番号は  $n+1$  となります。新しい列を追加することにより、すべての列の合計バイト数が行サイズの制限を超えてはなりません。

## 手順

- 列を追加するには、ADD COLUMN 節を指定して ALTER TABLE ステートメントを発行します。以下に例を示します。

```
ALTER TABLE SALES
ADD COLUMN SOLD_QTY
SMALLINT NOT NULL DEFAULT 0
```

- 列を削除つまりドロップするには、DROP COLUMN 節を指定して ALTER TABLE ステートメントを発行します。以下に例を示します。

```
ALTER TABLE SALES
DROP COLUMN SOLD_QTY
```

## 列定義の DEFAULT 節の変更

DEFAULT 節は、INSERT で値が提供されない場合に列のデフォルト値を提供します。または、INSERT や UPDATE で DEFAULT として指定されることもあります。DEFAULT キーワードの後に特定のデフォルト値が指定されない場合、データ・タイプに応じてデフォルト値が決定されます。列が XML または構造化タイプとして定義されている場合には、DEFAULT 節は指定できません。

### このタスクについて

列定義で DEFAULT を省略した場合、334 ページの『デフォルトの列およびデータ・タイプの定義』で説明されているように、列のデフォルトとして NULL 値が使用されます。

DEFAULT キーワードを使って指定できる値の種類については、ALTER TABLE ステートメントを参照してください。

## 列の生成または ID プロパティーの変更

ALTER TABLE ステートメントの ALTER COLUMN 節を使用して、表の列の生成または ID プロパティーを追加およびドロップできます。

次のいずれかを行うことができます。

- 既存の非生成列に対して作業を行うとき、生成式属性を追加できます。その結果、変更された列は生成列となります。
- 既存の生成列に対して作業を行うとき、生成式属性をドロップできます。その結果、変更された列は通常の、非生成列となります。
- 既存の非 ID 列に対して作業を行うとき、ID 属性を追加できます。その結果、変更された列は ID 列となります。
- 既存の ID 列に対して作業を行うとき、ID 属性をドロップできます。その結果、変更された列は通常の、非生成、非 ID 列となります。
- 既存の ID 列に対して作業を行うとき、列を GENERATED ALWAYS から GENERATED BY DEFAULT の状態に変更できます。その逆も可能です。つまり、列を GENERATED BY DEFAULT から GENERATED ALWAYS の状態に変更できます。これが可能なのは、ID 列に対して作業を行うときだけです。
- ユーザー定義のデフォルト列からデフォルト属性をドロップできます。これを行うと、新規のデフォルト値は NULL となります。
- 同じ ALTER COLUMN ステートメントで、デフォルト、ID、または生成属性をドロップしてから、新規のデフォルト、ID、または生成属性を設定できます。
- CREATE TABLE および ALTER TABLE ステートメントの両方で、『ALWAYS』キーワードは生成列節の中のオプションです。つまり、GENERATED ALWAYS は GENERATED と同等になります。

## 列定義の修正

列をドロップしたり、列のタイプや属性を変更するには、ALTER TABLE ステートメントを使用します。例えば、既存の VARCHAR または VARCHARIC 列の長さを増やすことができます。文字数は、使用されるページ・サイズに従属する値まで増やすことができます。

## このタスクについて

列に関連付けられたデフォルト値を変更するには、いったん新しいデフォルト値を定義すれば、デフォルトの使用が指示されている後続のあらゆる SQL 操作で、その列の新しい値が使用されます。その新しい値は、割り当て規則に準拠している必要があります、CREATE TABLE ステートメントに関して説明したものと同じ制約が課せられます。

**注:** 生成列のデフォルト値をこのステートメントで変更することはできません。

SQL を使用してこれらの表属性を変更する場合、表をドロップしてから再作成する必要はなくなりました。これは、オブジェクト従属関係が存在する場合には複雑になる、時間のかかるプロセスです。

## 手順

- コマンド行を使用して既存の表の列の長さおよびタイプを修正するには、以下のように入力します。

```
ALTER TABLE table_name
ALTER COLUMN column_name
modification_type
```

例えば、列を 4000 文字まで増やすには、次のような形式で指定します。

```
ALTER TABLE t1
ALTER COLUMN colnam1
SET DATA TYPE VARCHAR(4000)
```

別の例として、列が新しい VARGRAPHIC 値を持つことができるようにするには、次のようなステートメントを使用します。

```
ALTER TABLE t1
ALTER COLUMN colnam2
SET DATA TYPE VARGRAPHIC(2000)
```

型付き表の列を変更することはできません。しかし、有効範囲がまだ定義されていない既存の参照タイプ列に、有効範囲を追加することは可能です。例えば、

```
ALTER TABLE t1
ALTER COLUMN colnamt1
ADD SCOPE typtab1
```

- LOB をインラインに含めるように列を変更するには、以下のように入力します。

```
ALTER TABLE table_name
ALTER COLUMN column_name
SET INLINE LENGTH new_LOB_length
```

例えば、1000 バイト以下の LOB を基本表の行に含める場合は、次のようなステートメントを使用します。

```
ALTER TABLE t1
ALTER COLUMN colnam1
SET INLINE LENGTH 1004
```

この場合、長さは 1000 ではなく、1004 に設定されます。これは、インライン LOB の保存に、LOB 自体のサイズより 4 バイト多い容量が必要なためです。

- コマンド行を使用して既存の表の列のデフォルト値を修正するには、以下のように入力します。

```
ALTER TABLE table_name
ALTER COLUMN column_name
SET DEFAULT 'new_default_value'
```

例えば、列のデフォルト値を変更するには、次のような形式で指定します。

```
ALTER TABLE t1
ALTER COLUMN colnam1
SET DEFAULT '123'
```

---

## 表と列の名前変更

RENAME ステートメントを使用すれば、既存の表の名前を変更できます。列の名前を変更するには、ALTER TABLE ステートメントを使用します。

### このタスクについて

表の名前を変更する際には、既存の定義 (ビューまたはマテリアライズ照会表)、トリガー、SQL 関数、または制約の中でソース表が参照されてはなりません。さらに、(ID 列を除く) 生成列や、親表または従属表が存在してはなりません。新しい表

名を反映するようにカタログ項目が更新されます。詳細情報と例については、`RENAME` ステートメントを参照してください。

`RENAME COLUMN` 節は `ALTER TABLE` ステートメントのオプションです。基本表の既存の列は、保管データを失ったり、表に関連する特権またはラベル・ベースのアクセス制御 (LBAC) ポリシーに影響することなく、新規名に変更することができます。

基本表の列の名前変更のみがサポートされます。ビューの列、マテリアライズ照会表 (MQT)、宣言および作成済みの一時表、およびその他の類似表オブジェクトの名前変更はサポートされません。

名前変更列操作の無効化および再有効化セマンティクスは、ドロップ列操作のセマンティクスに類似しています。つまり、すべての従属オブジェクトが無効化されます。名前変更列操作後のすべての従属オブジェクトの再有効化は、常に無効化の直後に行われます。`auto_reval` データベース構成パラメーターが `DISABLED` に設定されていても同様です。

以下の例は、`ALTER TABLE` ステートメントを使用した、列の名前変更を示します。

```
ALTER TABLE org RENAME COLUMN deptnum TO deptnum
```

既存の列定義の変更については、「列プロパティの変更」トピックまたは `ALTER TABLE` ステートメントを参照してください。

---

## 作動不能サマリー表の回復

サマリー表は、基本表での `SELECT` 特権を取り消されると、**作動不能** になります。

### このタスクについて

次のステップは、作動不能サマリー表を回復するのに役に立ちます。

- サマリー表を作成するために最初に使用されたステートメントを判別する。この情報は `SYSCAT.VIEW` カタログ・ビューの `TEXT` 列から獲得することができます。
- `CREATE SUMMARY TABLE` ステートメントおよび同じ名前と同じ定義を使用して、サマリー表を再作成する。
- `GRANT` ステートメントを使用して、サマリー表に以前に付与されていたすべての特権を再度付与する。(作動不能サマリー表に付与されていたすべての特権は取り消されていることに注意してください。)

作動不能サマリー表を回復したくない場合は、`DROP TABLE` ステートメントを使用してそのサマリー表を明示的にドロップするか、または同じ名前と別の定義を使用して新規のサマリー表を作成することができます。

作動不能サマリー表は、`SYSCAT.TABLES` および `SYSCAT.VIEWS` カタログ・ビューにしか項目がありません。

`SYSCAT.TABDEP`、`SYSCAT.TABAUTH`、`SYSCAT.COLUMNS`、および `SYSCAT.COLAUTH` カタログ・ビューのすべての項目が除去されます。

---

## 表定義の表示

SYSCAT.TABLES および SYSCAT.COLUMNS カタログ・ビューを使用すれば、表の定義を表示できます。SYSCAT.COLUMNS の場合、各行は、表、ビュー、またはニックネームに対して定義された列を表します。列のデータを表示するには、SELECT ステートメントを使用してください。

### このタスクについて

以下のビューと表関数を使用して、表の定義を表示することもできます。

- ADMINTEMPCOLUMNS 管理ビュー
- ADMINTEMPTABLES 管理ビュー
- ADMIN\_GET\_TEMP\_COLUMNS 表関数 - 一時表の列情報を取得します
- ADMIN\_GET\_TEMP\_TABLES 表関数 - 一時表の情報を取得します

---

## 表のドロップ

表をドロップするには、DROP TABLE ステートメントを使用できます。

### このタスクについて

表がドロップされると、その表についての情報が含まれる SYSCAT.TABLES システム・カタログ・ビュー内の行がドロップされます。その表に依存する他のオブジェクトがあれば、それらも影響を受けます。例えば、

- すべての列名はドロップされます。
- その表の列について作成された索引はドロップされます。
- その表に基づくすべてのビューには作動不能のマークが付けられます。
- ドロップされた表と従属ビューに対するすべての特権が暗黙のうちに取り消されます。
- その表が親表または従属表となっている参照制約がすべてドロップされます。
- ドロップされた表に依存するすべてのパッケージおよびキャッシュに入った動的 SQL および XQuery ステートメントは、無効のマークが付けられ、従属オブジェクトが再作成されるまで、そのままの状態になります。これには、ドロップされる階層内の副表の上にあるスーパー表に依存しているパッケージが含まれます。
- 参照の有効範囲として、ドロップされた表を定義しているすべての参照列は、「有効範囲解除」されます。
- その表の別名定義は影響を受けません。別名は「未定義」状態となります。
- ドロップされた表に依存しているすべてのトリガーには、作動不能のマークが付けられます。

### 制約事項

個々の表に副表がある場合、その表はドロップできません。

### 手順

- 表をドロップするには、DROP TABLE ステートメントを使用します。

次のステートメントは、DEPARTMENT という表をドロップするものです。

```
DROP TABLE DEPARTMENT
```

- 表階層内の表をすべてドロップするには、`DROP TABLE HIERARCHY` ステートメントを使用します。

`DROP TABLE HIERARCHY` ステートメントでは、ドロップする階層のルート表を指定しなければなりません。以下に例を示します。

```
DROP TABLE HIERARCHY person
```

## タスクの結果

表階層のドロップと特定表のドロップを比較した場合、次のような相違があります。

- `DROP TABLE HIERARCHY` は、個々の `DROP TABLE` ステートメントで活動化される削除トリガーを活動化しない。例えば、個々の副表をドロップすると、そのスーパー表に対する削除トリガーが活動化されます。
- `DROP TABLE HIERARCHY` は、ドロップされた表の個々の行についてログ項目を作成しない。代わりに、階層のドロップは単一のイベントとしてログ記録されます。

## マテリアライズ照会またはステージング表のドロップ

マテリアライズ照会表またはステージング表は変更できませんが、ドロップすることはできます。この表を参照しているすべての索引、主キー、外部キー、およびチェック制約がドロップされます。この表を参照するすべてのビューおよびトリガーは、作動不能になります。ドロップされたオブジェクトまたは作動不能としてマークされたオブジェクトに従属するすべてのパッケージは無効になります。

### このタスクについて

マテリアライズ照会表は、`DROP TABLE` ステートメントを使用して明示的にドロップすることもできますし、基礎表のいずれかがドロップされる場合は暗黙的にドロップすることもできます。

ステージング表は、`DROP TABLE` ステートメントを使用して明示的にドロップすることもできますし、関連したマテリアライズ照会表がドロップされるときに暗黙的にドロップすることもできます。

### 手順

コマンド行を使用してマテリアライズ照会表またはステージング表をドロップするには、以下のように入力します。

```
DROP TABLE table_name
```

次のステートメントは、マテリアライズ照会表 `XT` をドロップするものです。

```
DROP TABLE XT
```

## テンポラル表を使用したタイム・トラベル照会

テンポラル表を使用して、時間に基づく状態情報をデータと関連付けることができます。テンポラル・サポートを使用しない表のデータが現行有効データと見なされるのに対し、テンポラル表のデータは、データベース・システム、ユーザー・アプリケーション、またはその両方によって定義される期間有効です。

時間に基づくデータの保管および保守が必要になるビジネス・ニーズは多数存在します。データベースにこの機能がないと、時間を重視するデータのサポート・インフラストラクチャーの保守は、コストが高い複雑なものになります。テンポラル表があれば、データベースは追加のアプリケーション・ロジックなしで時間に基づくデータを保管したり取り出したりすることができます。例えば、データベースは、表の履歴（削除された行、または更新された行の元の値）を保管することができます。これにより、データの過去の状態を照会することができます。また、アプリケーションまたはビジネス・ルールによって有効であると見なされる時点を示すために、データの行に対して日付範囲を割り当てることもできます。

テンポラル表は、行の有効期間を記録します。期間とは、テンポラル表の 2 つの日付列または時刻列によって定義される期間です。期間には、開始列および終了列が含まれます。開始列は期間の開始を示し、終了列は期間の終了を示します。期間の開始値は期間に含まれますが、期間の終了値は期間には含まれません。例えば、1 月 1 日から 2 月 1 日の期間を持つ行の有効期間は、1 月 1 日から 1 月 31 日の深夜までです。

2 つの期間タイプがサポートされています。

### システム期間

システム期間は、行の内容が最新であった期間を示す値が入った列の対で構成され、データベース・マネージャーによって保守されます。開始列には、行が作成されたタイム・スタンプ値が入れます。終了列には、行が更新または削除された時点のタイム・スタンプ値が入ります。システム期間テンポラル表の作成時には、現在アクティブである行が組み込まれます。各システム期間テンポラル表は、すべての変更行を含む履歴表と関連付けられています。

### アプリケーション期間

アプリケーション期間は、行の有効期間を示す、ユーザーまたはアプリケーションが提供する値が入った列の対で構成されます。開始列は、行の有効期間の開始時刻を示します。終了列は、行の有効期間の終了時刻を示します。アプリケーション期間を持つ表は、アプリケーション期間テンポラル表と呼ばれます。

`SYSCAT.TABLES` システム・カタログ・ビューを照会することにより、表にテンポラル・サポートがあるかどうかを確認できます。例えば、

```
SELECT TABSCHEMA, TABNAME, TEMPORALTYPE FROM SYSCAT.TABLES
```

`TEMPORALTYPE` の戻り値は、以下のように定義されています。

- A** アプリケーション期間テンポラル表
- B** バイテンポラル表
- N** 非テンポラル表

## システム期間テンポラル表

システム期間テンポラル表は、その行の履歴バージョンを保守する表です。システム期間テンポラル表は、データの現行バージョンを保管するために使用し、それに関連した履歴表は、更新または削除されたデータ行を透過的に保管するために使用されます。

システム期間テンポラル表には、行のデータが現行データである期間の開始時刻と終了時刻をキャプチャーする列を持つ、SYSTEM\_TIME 期間が含まれます。また、データベース・マネージャは、各表の行が更新または削除されるたびに履歴バージョンを保存するためにも SYSTEM\_TIME 期間を使用します。データベース・マネージャは、システム期間テンポラル表と排他的に関連付けられる履歴表にこれらの行を保管します。バージョン管理を追加すると、システム期間テンポラル表と履歴表の間にリンクが確立されます。システム期間テンポラル表があると、照会によって現時点のデータにアクセスすること、および過去の時点からデータを取り出すことができます。

システム期間テンポラル表には、トランザクション開始 ID 列も含まれます。この列は、行に影響を与えるトランザクションの実行が開始した時刻をキャプチャーします。単一 SQL トランザクション内で複数の行が挿入または更新される場合、トランザクション開始 ID 列の値は、すべての行について同じであり、他のトランザクションでその列に対して生成される値とは異なる固有の値になります。このように開始 ID 列の値が共通であるということは、トランザクション開始 ID 列を使用することによって、同じトランザクションによって作成された表の行をすべて識別できることを意味します。

### 履歴表

各システム期間テンポラル表は、履歴表を必要とします。システム期間テンポラル表の行が更新または削除されると、データベース・マネージャは古い行のコピーをそれに関連した履歴表に挿入します。この古いシステム期間テンポラル表データの保管により、過去の時点のデータを取り出すことができます。

行データを保管するには、履歴表の列とシステム期間テンポラル表の列の名前、順序、およびデータ・タイプが同じでなければなりません。CREATE TABLE ステートメントの LIKE 節を使用することにより、システム期間テンポラル表の列と同じ名前と説明を持つ履歴表を作成することができます。以下はその例です。

```
CREATE TABLE employees_history LIKE employees IN hist_space;
```

ALTER TABLE ステートメント USE HISTORY 節の説明にリストされている制限に既存の表が抵触しない場合、その既存の表を履歴表として使用することができます。

履歴表を作成した後、バージョン管理を追加して、システム期間テンポラル表と履歴表の間のリンクを確立します。

```
ALTER TABLE employees ADD VERSIONING USE HISTORY TABLE employees_history;
```

バージョン管理を使用可能にすると、履歴表は以下の規則と制限に従います。

- 履歴表を明示的にドロップすることはできません。関連したシステム期間テンポラル表がドロップされるときに暗黙的にドロップすることしかできません。
- 履歴表の列を明示的に追加、ドロップ、または変更することはできません。
- 参照制約において履歴表を親、子、または自己参照として定義してはなりません。履歴表に対するカスケード・アクションを防止するために、履歴表へのアクセスは制限されています。
- 履歴表は含まれているが、それに関連したシステム期間テンポラル表が含まれていない表スペースをドロップすることはできません。

履歴表の明示的変更が必要になるような状況はほとんどありません。これを行うと、システム期間テンポラル表のデータ履歴を監査できなくなる可能性があります。履歴表へのアクセスを制限してそのデータを保護する必要があります。

通常の操作では、履歴表に対するアクティビティのほとんどは挿入と読み取りです。更新や削除はめったにありません。更新や削除がないということは、通常は新しい行の挿入に再使用できるフリー・スペースが履歴表にないことを意味します。履歴表に行を挿入するとワークロード・パフォーマンスに悪影響を与える場合は、**APPEND ON** オプションを使用して履歴表の定義を変更することにより、フリー・スペースの検索をしないようにすることができます。このオプションを使用すると、フリー・スペースの検索に関連した処理が行われず、新しい行は表の末尾に直接付加されます。

```
ALTER TABLE employees_history APPEND ON;
```

システム期間テンポラル表をドロップすると、それに関連した履歴表およびその履歴表で定義されている索引は暗黙的にドロップされます。システム期間テンポラル表をドロップするときに履歴データが失われないようにするために、**RESTRICT ON DROP** 属性を使って履歴表を作成するか、**RESTRICT ON DROP** 属性を追加することによって履歴表を変更することができます。

```
CREATE TABLE employees_history LIKE employees WITH RESTRICT ON DROP;
```

履歴表では削除より挿入の方が多く行われるため、履歴表は常に大きくなり続け、消費されるストレージの量は増え続けます。履歴表を整理して不要になった行を除去する方法を決めるのは、複雑な作業になることがあります。それを行うときには、個々のレコードの価値を知っている必要があります。顧客契約など手を付けてはならない内容もあり、それらは決して削除できません。一方、Web サイト訪問者の情報など、心配せずに整理できるレコードもあります。通常、行の整理とアーカイブをいつ行えるかを判定するときには、行の経過時間ではなく、何らかのビジネス・ロジックが決定要因となります。整理に関する規則として考えられるものを以下にリストします。

- ビジネス・ルールを反映したユーザー提供の照会によって選択された行を整理する。
- 特定の経過時間より古い行を整理する。
- レコードのバージョンが N 個を超えたらその履歴行を整理する (最新の N 個のバージョンのみ保持する)。
- 関連付けられているシステム期間テンポラル表からレコードが削除された時点で履歴行を整理する (現行バージョンがない場合)。

履歴表から古いデータを定期的に整理する方法として、以下の例があります。

- 範囲パーティションを使用して古いパーティションを履歴表からデタッチする。
- DELETE ステートメントを使用して表から行を削除する。DELETE ステートメントを使用する場合には、以下の指針に従うこともできます。
  - 履歴表を定期的に再編成して、削除操作後に残ったフリー・スペースを解放する。
  - 履歴表が APPEND ON オプションを使用するようには変更されなかった（つまり、挿入時に行うフリー・スペースの検索が可能になっている）ことを確認する。

## SYSTEM\_TIME 期間

システム期間テンポラル表の SYSTEM\_TIME 期間列は、行のバージョンが現行バージョンとなる期間を示します。

SYSTEM\_TIME 期間には、データベース・マネージャーによって生成される値を持つ TIMESTAMP(12) 列の対が含まれています。列は、適用可能な GENERATED ALWAYS AS オプションによって NOT NULL として定義する必要があります。期間の開始列は行開始列でなければならず、期間の終了列は行終了列でなければなりません。

```
CREATE TABLE policy_info
(
 policy_id CHAR(4) NOT NULL,
 coverage INT NOT NULL,
 sys_start TIMESTAMP(12) NOT NULL GENERATED ALWAYS AS ROW BEGIN,
 sys_end TIMESTAMP(12) NOT NULL GENERATED ALWAYS AS ROW END,
 ts_id TIMESTAMP(12) NOT NULL GENERATED ALWAYS AS TRANSACTION START ID,
 PERIOD SYSTEM_TIME (sys_start, sys_end)
) IN policy_space;
```

### 行開始列

この列は、行データが現行データになった時刻を表します。データベース・マネージャーは、行を生成するトランザクションの最初のデータ変更ステートメントの実行時にシステム・クロックを読み取ることによって、この列の値を生成します。単一の SQL トランザクションの中で複数の行が挿入されるか更新される場合、行開始列の値は、影響を受けるすべての行で同じになります。これらの行開始列の値は、他のトランザクションの行開始列に対して生成される値とは異なる固有のもので、行開始列は、SYSTEM\_TIME 期間の開始列として必要です。これは、各システム期間テンポラル表で定義する必要があります。

既存の REGULAR 表がシステム期間テンポラル表になるように変更されると、行開始列が表に追加されます。既存の行があれば、その行の行開始列に TIMESTAMP(12) データ・タイプ値のデフォルトの 0001-01-01-00.00.00.000000000000 が取り込まれます。

### 行終了列

この列は、行データが現行でなくなった時刻を表します。履歴表の行の場合、行終了列の値は、行が履歴表に追加された時刻を表します。システム期間テンポラル表の行は定義によって現行となるため、行終了列に TIMESTAMP(12) データ・タイプのデフォルト値（例えば 9999-12-30-00.00.00.000000000000）が取り込まれます。行終了列は、SYSTEM\_TIME 期間の終了列として必要です。これは、各システム期間テンポラル表で定義する必要があります。

既存の REGULAR 表がシステム期間テンポラル表になるように変更されると、行終了列が表に追加されます。既存の行があれば、その行終了列に `TIMESTAMP(12)` データ・タイプの最大値 (デフォルト値: `9999-12-30-00.00.00.000000000000`) が取り込まれます。

行開始列と行終了列は生成列なので、システム期間テンポラル表の終了列の値がその開始列の値より大きくなるようにする `SYSTEM_TIME` の暗黙チェック制約は生成されません。チェック制約がないという点は、`BUSINESS_TIME` に関連してチェック制約が存在するアプリケーション期間テンポラル表と異なる点です。期間指定を使って表を照会する際、終了列の値が開始列の値より前の日時になっている行を返すことはできません。終了列の値が開始列の値より後の日時になることを保障する制約を定義することができます。この保障は、これらの生成列にデータを明示的に入力する操作 (ロード操作など) をサポートしているときに便利です。

システム期間テンポラル表の履歴行が生成されたときに終了列の値が開始列の値より小さい場合を取るアクションを指定するため、`systime_period_adj` データベース構成パラメーターが使用されます。

## システム期間テンポラル表の作成

システム期間テンポラル表を作成すると、データ変更が発生したときに追跡を行い、そのデータの履歴バージョンを保存する表になります。

### このタスクについて

システム期間テンポラル表を作成する際、行のデータが現行データとなっている期間、およびトランザクションがデータに影響を与えた期間を示す属性を組み込みます。

- 行が現行の行となっている期間を追跡するために `SYSTEM_TIME` 期間で使用される行開始列および行終了列を組み込みます。
- 行に影響を与えるトランザクションの開始時刻をキャプチャーするトランザクション開始 ID 列を組み込みます。
- システム期間テンポラル表から古い行を受け取る履歴表を作成します。
- バージョン管理を追加して、システム期間テンポラル表と履歴表の間にリンクを確立します。

行開始列、行終了列、トランザクション開始 ID 列を `IMPLICITLY HIDDEN` として定義できます。それらの列およびその項目はデータベース・マネージャーによって生成されるため、それを隠すことで、アプリケーションに与える潜在的な悪影響を最小限に抑えることができます。それらの列は、参照されなければ、使用不可になります。以下に例を挙げます。

- 表に対して `SELECT *` 照会を実行しても、結果表に暗黙的な隠し列は戻されません。
- `INSERT` ステートメントは、暗黙的な隠し列の値を予期しません。
- `LOAD` コマンド、`IMPORT` コマンド、および `EXPORT` コマンドでは、`includeimplicitlyhidden` 修飾子を使用することで、暗黙的な隠し列の処理を行うことができます。

システム期間テンポラル表は、参照制約の親または子として定義することができます。ただし、参照制約は現行データ、つまりシステム期間テンポラル表のデータに

のみ適用されます。制約は、関連付けられている履歴表には適用されません。システム期間テンポラル表が参照制約の子表であるときの不整合を最小化するために、親表もシステム期間テンポラル表にする必要があります。

**注:** システム期間テンポラル表を作成する際には行開始生成列、行終了生成列、およびトランザクション開始 ID 生成列が必要になりますが、それらの生成列を使って REGULAR 表を作成することもできます。

以下のセクションの例は、保険会社の顧客のポリシー情報を保管する表の作成を示しています。

## 手順

システム期間テンポラル表を作成するには、次のようにします。

1. SYSTEM\_TIME 属性を使って表を作成します。例えば、

```
CREATE TABLE policy_info
(
 policy_id CHAR(4) NOT NULL,
 coverage INT NOT NULL,
 sys_start TIMESTAMP(12) NOT NULL GENERATED ALWAYS AS ROW BEGIN,
 sys_end TIMESTAMP(12) NOT NULL GENERATED ALWAYS AS ROW END,
 ts_id TIMESTAMP(12) NOT NULL GENERATED ALWAYS AS TRANSACTION START ID,
 PERIOD SYSTEM_TIME (sys_start, sys_end)
) IN policy_space;
```

2. 履歴表を作成します。例えば、

```
CREATE TABLE hist_policy_info
(
 policy_id CHAR(4) NOT NULL,
 coverage INT NOT NULL,
 sys_start TIMESTAMP(12) NOT NULL,
 sys_end TIMESTAMP(12) NOT NULL,
 ts_id TIMESTAMP(12) NOT NULL
) IN hist_space;
```

CREATE TABLE ステートメントの LIKE 節を使用することにより、システム期間テンポラル表の列と同じ名前と説明を持つ履歴表を作成することもできます。例えば、

```
CREATE TABLE hist_policy_info LIKE policy_info IN hist_space;
```

3. バージョン管理をシステム期間テンポラル表に追加して、履歴表へのリンクを確立します。例えば、

```
ALTER TABLE policy_info ADD VERSIONING USE HISTORY TABLE hist_policy_info;
```

## タスクの結果

顧客の保険補償範囲レベルが policy\_info 表に保管されます。SYSTEM\_TIME 期間に関連した列 (sys\_start および sys\_end) は、補償範囲レベルの行が現行の行になっている期間を示します。ts\_id 列には、行に影響を与えるトランザクションの実行が開始した時刻がリストされます。

表 25. 作成されるシステム期間テンポラル表 (policy\_info)

| policy_id | coverage | sys_start | sys_end | ts_id |
|-----------|----------|-----------|---------|-------|
|           |          |           |         |       |

hist\_policy\_info 履歴表は、policy\_info 表から古い行を受け取ります。

表 26. 作成される履歴表 (hist\_policy\_info)

| policy_id | coverage | sys_start | sys_end | ts_id |
|-----------|----------|-----------|---------|-------|
|           |          |           |         |       |

## 例

このセクションでは、システム期間テンポラル表の作成の例をさらに示します。

### 列の非表示

以下は、暗黙的な非表示列としてマークされている `TIMESTAMP(12)` 列 (`sys_start`、`sys_end`、および `ts_id`) を持つ `policy_info` 表を作成する例です。

```
CREATE TABLE policy_info
(
 policy_id CHAR(4) NOT NULL,
 coverage INT NOT NULL,
 sys_start TIMESTAMP(12) NOT NULL GENERATED ALWAYS AS ROW BEGIN IMPLICITLY HIDDEN,
 sys_end TIMESTAMP(12) NOT NULL GENERATED ALWAYS AS ROW END IMPLICITLY HIDDEN,
 ts_id TIMESTAMP(12) NOT NULL GENERATED ALWAYS AS TRANSACTION START ID IMPLICITLY HIDDEN,
 PERIOD SYSTEM_TIME (sys_start, sys_end)
) in policy_space;
```

`CREATE TABLE` ステートメントの `LIKE` 節を使用して `hist_policy_info` 履歴表を作成すると、結果としてできる履歴表は `policy_info` 表から暗黙的な非表示属性を継承します。履歴表の作成時に `LIKE` 節を使用しない場合、システム期間テンポラル表内で非表示としてマークされた列は、関連付けられている履歴表でも非表示としてマークされなければなりません。

### システム期間テンポラル表への既存の表の変更

以下は、既存の表 (`employees`) にタイム・スタンプ列と `SYSTEM_TIME` 期間を追加してシステム期間テンポラル表関数を使用可能にする例です。

```
ALTER TABLE employees
 ADD COLUMN sys_start TIMESTAMP(12) NOT NULL GENERATED ALWAYS AS ROW BEGIN;
ALTER TABLE employees
 ADD COLUMN sys_end TIMESTAMP(12) NOT NULL GENERATED ALWAYS AS ROW END;
ALTER TABLE employees
 ADD COLUMN ts_id TIMESTAMP(12) NOT NULL GENERATED ALWAYS AS TRANSACTION START ID;
ALTER TABLE employees ADD PERIOD SYSTEM_TIME(sys_start, sys_end);
```

`ALTER TABLE` ステートメントに `IMPLICITLY HIDDEN` 節を含めると、これらの新しい列を隠すことができます。

このタスクを終了するために、履歴表を作成し、バージョン管理を追加する必要があります。

### システム期間テンポラル表へのデータの挿入

ユーザーにとっては、システム期間テンポラル表へのデータ挿入は、通常の表へのデータ挿入と類似しています。

### このタスクについて

システム期間テンポラル表にデータを挿入する際、行開始タイム・スタンプ列および行終了タイム・スタンプ列の値がデータベース・マネージャーによって自動的に生成されます。行を挿入しているトランザクションを一意的に識別するトランザクション開始 ID 値もデータベース・マネージャーによって生成されます。

## 手順

システム期間テンポラル表にデータを挿入するには、INSERT ステートメントを使用して、データを表に追加します。例えば、システム期間テンポラル表の作成の例で作成した表に、2010 年 1 月 31 日 (2010-01-31) に、以下のデータが挿入されました。

```
INSERT INTO policy_info(policy_id, coverage)
VALUES('A123',12000);
```

```
INSERT INTO policy_info(policy_id, coverage)
VALUES('B345',18000);
```

```
INSERT INTO policy_info(policy_id, coverage)
VALUES('C567',20000);
```

## タスクの結果

policy\_info 表に以下の保険補償範囲データが組み込まれました。データベース・マネージャーによって、sys\_start、sys\_end、および ts\_id 列項目が生成されました。

表 27. システム期間テンポラル表に追加されるデータ (policy\_info)

| policy_id | coverage | sys_start                            | sys_end                              | ts_id                                |
|-----------|----------|--------------------------------------|--------------------------------------|--------------------------------------|
| A123      | 12000    | 2010-01-31-<br>22.31.33.495925000000 | 9999-12-30-<br>00.00.00.000000000000 | 2010-01-31-<br>22.31.33.495925000000 |
| B345      | 18000    | 2010-01-31-<br>22.31.33.495925000000 | 9999-12-30-<br>00.00.00.000000000000 | 2010-01-31-<br>22.31.33.495925000000 |
| C567      | 20000    | 2010-01-31-<br>22.31.33.495925000000 | 9999-12-30-<br>00.00.00.000000000000 | 2010-01-31-<br>22.31.33.495925000000 |

挿入によって履歴行が生成されていないため、his\_policy\_info 履歴表は空のままになります。

表 28. 挿入後の履歴表 (hist\_policy\_info)

| policy_id | coverage | sys_start | sys_end | ts_id |
|-----------|----------|-----------|---------|-------|
|           |          |           |         |       |

注: 行開始列 sys\_start は、行データが現行データになった時刻を表します。データベース・マネージャーは、行を生成するトランザクションの最初のデータ変更ステートメントの実行時にシステム・クロックを読み取ることによって、この値を生成します。トランザクション開始 ID 列 ts\_id もデータベース・マネージャーによって生成されます。この列は、行に影響を与えるトランザクションの実行が開始された時刻をキャプチャーします。多くの場合、これらの両方の列のタイム・スタンプは、同じトランザクションの実行結果であるので、同じ値になります。

複数のトランザクションが同じ行を更新していると、タイム・スタンプの矛盾が起こることがあります。データベース・マネージャーは、行開始列のタイム・スタンプ値に調整を加えることによって、このような矛盾を解決できます。この場合、行

開始列とトランザクション開始 ID 列の値は異なります。『システム期間テンポラル表のデータの更新』の『例』のセクションには、タイム・スタンプの調整に関する詳細情報が記載されています。

## システム期間テンポラル表のデータの更新

システム期間テンポラル表のデータを更新すると、その結果として、それに関連付けられている履歴表に行が追加されます。

### このタスクについて

システム期間テンポラル表の行の指定列の値を更新することに加えて、UPDATE ステートメントは既存の行のコピーをそれに関連付けられている履歴表に挿入します。履歴行は、行を更新する同じトランザクションの一部として生成されます。単一トランザクションが同じ行に複数の更新を行った場合、生成される履歴行は 1 つだけで、その行にはそのトランザクションによって変更される前のレコードの状態が反映されます。

**注:** 複数のトランザクションが同じ行を更新していると、タイム・スタンプ値の矛盾が発生することがあります。このような矛盾が生じた場合、タイム・スタンプ調整が行われるか、あるいはトランザクションが失敗するかは、『`sys_time_period_adj`』データベース構成パラメーターの設定によって決まります。『その他の例』のセクションにある『異なるトランザクションによる行に対する複数の変更』の例で、詳しく説明します。アプリケーション・プログラマーは、`SQLCODE` や `SQLSTATE` の値を使用して、SQL ステートメントから返される可能性のあるタイム・スタンプ値調整関連の戻りコードを処理できます。

### 手順

システム期間テンポラル表のデータを更新するには、UPDATE ステートメントを使用します。例えば、顧客の保険補償範囲レベルにいくつかの誤りがあったことが分かり、システム期間テンポラル表へのデータの挿入のトピックでデータを追加した例示表の以下のデータが 2011 年 2 月 28 日に更新されたとします。

次の表には、`policy_info` 表の元のデータがあります。

表 29. システム期間テンポラル表の元のデータ (`policy_info`)

| <code>policy_id</code> | <code>coverage</code> | <code>sys_start</code>                   | <code>sys_end</code>                     | <code>ts_id</code>                       |
|------------------------|-----------------------|------------------------------------------|------------------------------------------|------------------------------------------|
| A123                   | 12000                 | 2010-01-31-<br>22.31.33.<br>495925000000 | 9999-12-30-<br>00.00.00.<br>000000000000 | 2010-01-31-<br>22.31.33.<br>495925000000 |
| B345                   | 18000                 | 2010-01-31-<br>22.31.33.<br>495925000000 | 9999-12-30-<br>00.00.00.<br>000000000000 | 2010-01-31-<br>22.31.33.<br>495925000000 |
| C567                   | 20000                 | 2010-01-31-<br>22.31.33.<br>495925000000 | 9999-12-30-<br>00.00.00.<br>000000000000 | 2010-01-31-<br>22.31.33.<br>495925000000 |

- ポリシー C567 の補償範囲は 25000 となるべきです。

```
UPDATE policy_info
SET coverage = 25000
WHERE policy_id = 'C567';
```

ポリシー C567 に対する更新はシステム期間テンポラル表およびそれに関連付けられている履歴表に影響を与え、次のようになります。

1. ポリシー C567 を持つ行の補償範囲の値は、25000 に更新されます。
2. データベース・マネージャーによって、システム期間テンポラル表の `sys_start` および `ts_id` の値が更新の日付に更新されます。
3. 元の行が履歴表に移動されます。データベース・マネージャーは、`sys_end` 値を更新の日付に更新します。この行は、2010-01-31-22.31.33.495925000000 から 2011-02-28-09.10.12.649592000000 のポリシー C567 の有効補償範囲として解釈することができます。

表 30. システム期間テンポラル表の更新データ (`policy_info`)

| <code>policy_id</code> | <code>coverage</code> | <code>sys_start</code>                   | <code>sys_end</code>                     | <code>ts_id</code>                       |
|------------------------|-----------------------|------------------------------------------|------------------------------------------|------------------------------------------|
| A123                   | 12000                 | 2010-01-31-<br>22.31.33.<br>495925000000 | 9999-12-30-<br>00.00.00.<br>000000000000 | 2010-01-31-<br>22.31.33.<br>495925000000 |
| B345                   | 18000                 | 2010-01-31-<br>22.31.33.<br>495925000000 | 9999-12-30-<br>00.00.00.<br>000000000000 | 2010-01-31-<br>22.31.33.<br>495925000000 |
| C567                   | 25000                 | 2011-02-28-<br>09.10.12.<br>649592000000 | 9999-12-30-<br>00.00.00.<br>000000000000 | 2011-02-28-<br>09.10.12.<br>649592000000 |

表 31. 更新後の履歴表 (`hist_policy_info`)

| <code>policy_id</code> | <code>coverage</code> | <code>sys_start</code>                   | <code>sys_end</code>                     | <code>ts_id</code>                       |
|------------------------|-----------------------|------------------------------------------|------------------------------------------|------------------------------------------|
| C567                   | 20000                 | 2010-01-31-<br>22.31.33.<br>495925000000 | 2011-02-28-<br>09.10.12.<br>649592000000 | 2010-01-31-<br>22.31.33.<br>495925000000 |

## その他の例

このセクションでは、システム期間テンポラル表の他の更新例を示します。

### 時間指定

以下の例では、時間枠が表の更新の一部として指定されています。以下の更新は、前述の「手順」セクションの更新後に実行されます。

```
UPDATE (SELECT * FROM policy_info
 FOR SYSTEM_TIME AS OF '2010-01-31-22.31.33.495925000000')
SET coverage = coverage + 1000;
```

この更新では、履歴行の更新を暗黙的に試行するので、エラーが返されません。SELECT は `policy_info` 表を明示的に照会し、それに関連付けられた履歴表 (`hist_policy_info`) を暗黙的に照会しています。 `hist_policy_info` の C567 行が SELECT によって返されますが、暗黙的にアクセスされた履歴表の行は更新できません。

### 異なるトランザクションによる行に対する複数の変更

以下の例では、2 つのトランザクションが `policy_info` 表に対して同時に SQL ステートメントを実行しています。この例では、タイム・スタンプが単純化されており、サンプル・システム・クロック値の代わりにプレースホ

ルダールになっています。例えば、この例では 2010-01-31-22.31.33.495925000000 の代わりに T1 が使用されています。プレースホルダーの数値が高ければ高いほど、それはトランザクション内の後のアクションであることを示します。例えば、T5 は T4 より後のアクションです。

単一の SQL トランザクションの中で複数の行を挿入または更新する場合、行開始列の値は、影響を受けるすべての行で同じになります。その値は、トランザクションの最初のデータ変更ステートメントの実行時にシステム・クロックを読み取ることによって取得されます。例えば、トランザクション ABC に関連付けられている時刻はすべて T1 になります。

**トランザクション ABC**

**T1:** INSERT INTO policy\_info(policy\_id, coverage)  
VALUES ('S777',7000);

**T4:** UPDATE policy\_info  
SET policy\_id = 'X999'  
WHERE policy\_id = 'T888';

**T5:** INSERT INTO policy\_info(policy\_id, coverage)  
VALUES ('Y555',9000);

**T6:** COMMIT;

**トランザクション XYZ**

**T2:** INSERT INTO policy\_info(policy\_id, coverage)  
VALUES ('T888',8000);

**T3:** COMMIT;

**T1** および **T2** で挿入を行った後、policy\_info 表は以下のようになり、履歴表は空になります (hist\_policy\_info)。sys\_end 列の値 **max** に TIMESTAMP(12) データ・タイプの最大デフォルト値が取り込まれます。

表 32. policy\_info table に対する異なるトランザクション挿入

| policy_id | coverage | sys_start | sys_end | ts_id |
|-----------|----------|-----------|---------|-------|
| S777      | 7000     | T1        | max     | T1    |
| T888      | 8000     | T2        | max     | T2    |

時刻 T4 のトランザクション ABC による更新の後、ポリシー情報は以下の表のようになります。policy\_info 表の行はすべて、トランザクション ABC の挿入アクティビティおよび更新アクティビティを反映します。それらの行の sys\_start 列と ts\_id 列には時刻 T1 が取り込まれます。これはトランザクション ABC の最初のデータ変更ステートメントの時刻です。トランザクション XYZ によって挿入されたポリシー情報が更新され、元の行が履歴表に移動されます。

表 33. policy\_info table に対する更新後の異なるトランザクション

| policy_id | coverage | sys_start | sys_end | ts_id |
|-----------|----------|-----------|---------|-------|
| S777      | 7000     | T1        | max     | T1    |
| X999      | 8000     | T1        | max     | T1    |

表 34. 異なるトランザクション更新後の履歴表 (hist\_policy\_info)

| policy_id | coverage | sys_start | sys_end | ts_id |
|-----------|----------|-----------|---------|-------|
| T888      | 8000     | T2        | T1      | T2    |

履歴表の sys\_end の時刻は、sys\_start より前の時刻になっています。この場合、時刻 T4 での更新は実行できず、トランザクション ABC は失敗し

ます (SQLSTATE 57062、SQLCODE SQL20528N)。このような失敗を避けるために、**sys\_time\_period\_adj** データベース構成パラメーターを *YES* に設定することができます。この設定にすると、データベース・マネージャーが行開始タイム・スタンプを調整できるようになります (SQLSTATE 01695、SQLCODE SQL5191W)。トランザクション ABC の時刻 T4 の更新の **sys\_start** タイム・スタンプは、時刻 T2 + 差分 (T2+delta) に設定されます。この調整は、時刻 T4 の更新にのみ適用されます。トランザクション ABC によって行われるそれ以外の変更はすべて、引き続き時刻 T1 タイム・スタンプを使用します (例えば、policy\_id Y555 を持つポリシーの挿入)。この調整とトランザクション ABC の実行の後、保険ポリシー表の中のデータは次のようになります。

表 35. 時刻調整後の異なるトランザクション (policy\_info)

| policy_id | coverage | sys_start | sys_end | ts_id |
|-----------|----------|-----------|---------|-------|
| S777      | 7000     | T1        | max     | T1    |
| X999      | 8000     | T2+delta  | max     | T1    |
| Y555      | 9000     | T1        | max     | T1    |

表 36. 時刻調整後の履歴表 (hist\_policy\_info)

| policy_id | coverage | sys_start | sys_end  | ts_id |
|-----------|----------|-----------|----------|-------|
| T888      | 8000     | T2        | T2+delta | T2    |

### 同じトランザクションで行われる、行に対する複数の変更

以下の例のトランザクションは、1 つの行に対して複数の変更を行います。前例の保険ポリシー表を使用して、トランザクション ABC を引き続き使用しますが、時刻 T6 に policy\_id X999 を使ってポリシーを更新します (最初、T6 は COMMIT ステートメントでした)。

#### トランザクション ABC

**T6:** UPDATE policy\_info SET policy\_id = 'R111' WHERE policy\_id = 'X999';  
**T7:** COMMIT;

この時点で、この行には以下の変更が加えられています。

1. 時刻 T2 にトランザクション XYZ によってポリシー T888 が作成される。
2. 時刻 T4 にトランザクション ABC によってポリシー X999 に更新される。
3. 時刻 T6 にトランザクション ABC によってポリシー R111 に更新される。

1 つのトランザクションが同じ行に対して複数の更新を行う場合、データベース・マネージャーは最初の変更の履歴行のみを生成します。この結果、以下の表のようになります。

表 37. 更新後の同じトランザクション (policy\_info)

| policy_id | coverage | sys_start | sys_end | ts_id |
|-----------|----------|-----------|---------|-------|
| S777      | 7000     | T1        | max     | T1    |
| R111      | 8000     | T1        | max     | T1    |
| Y555      | 9000     | T1        | max     | T1    |

表 38. 同じトランザクション更新後の履歴表 (*hist\_policy\_info*)

| policy_id | coverage | sys_start | sys_end  | ts_id |
|-----------|----------|-----------|----------|-------|
| T888      | 8000     | T2        | T2+delta | T2    |

データベース・マネージャーはトランザクション開始 ID (*ts\_id*) を使用して、行を変更するトランザクションを一意的に識別します。単一 SQL トランザクション内で複数の行が挿入または更新される場合、トランザクション開始 ID 列の値は、すべての行について同じであり、他のトランザクションでその列に対して生成される値とは異なる固有の値になります。履歴行を生成する前に、データベース・マネージャーは、行に対する最後の更新が、時刻 T1 (*ts\_id* は T1) に開始したトランザクションに対するものであったことを確認します。この時刻は、現行の変更を行うトランザクションと同じトランザクション開始時刻であるため、履歴行は生成されません。  
*policy\_info* 表の行の *sys\_start* 値は時刻 T1 に変更されます。

### ビューの更新

システム期間テンポラル表またはバイテンポラル表を参照するビューを更新できるのは、ビュー定義に `FOR SYSTEM_TIME` 節が含まれていない場合のみです。以下の UPDATE ステートメントは *policy\_info* 表を更新し、履歴行を生成します。

```
CREATE VIEW viewA AS SELECT * FROM policy_info;
UPDATE viewA SET col2 = col2 + 1000;
```

システム期間テンポラル表またはバイテンポラル表を参照するビューのビュー定義に `FOR SYSTEM_TIME` 節が含まれる場合、`INSTEAD OF` トリガーを定義することによってそのビューを更新可能にすることができます。以下の例は、*regular\_table* 表を更新します。

```
CREATE VIEW viewB AS SELECT * FROM policy_info;
FOR SYSTEM_TIME BETWEEN
TIMESTAMP '2010-01-01 10:00:00' AND TIMESTAMP '2011-01-01 10:00:00';
```

```
CREATE TRIGGER update INSTEAD OF UPDATE ON viewB
REFERENCING NEW AS n FOR EACH ROW
UPDATE regular_table SET col1 = n.id;
```

```
UPDATE viewB set id = 500;
```

### システム期間テンポラル表のデータの削除

システム期間テンポラル表からデータを削除すると、表から行が削除されるとともに、関連する履歴表に行が追加されます。追加される行には該当するシステム・タイム・スタンプが付けられます。

### このタスクについて

システム期間テンポラル表内の指定された行を削除することに加え、`DELETE FROM` ステートメントは、システム期間テンポラル表から行が削除される前に、関連する履歴表に既存の行のコピーを移動します。

### 手順

システム期間テンポラル表からデータを削除するには、`DELETE FROM` ステートメントを使用します。例えば、保険証書 B345 の所有者が保険の補償範囲を取り消す

ことにしたとします。データは、『バイテンポラル表のデータの更新』のトピックで更新された表から 2011 年 9 月 1 日 (2011-09-01) に削除されました。

```
DELETE FROM policy_info WHERE policy_id = 'B345';
```

## タスクの結果

policy\_info 表の元のデータは、次のとおりです。

表 39. DELETE ステートメントの前の、システム期間テンポラル表 (policy\_info) のデータ

| policy_id | coverage | sys_start                            | sys_end                              | ts_id                                |
|-----------|----------|--------------------------------------|--------------------------------------|--------------------------------------|
| A123      | 12000    | 2010-01-31-<br>22.31.33.495925000000 | 9999-12-30-<br>00.00.00.000000000000 | 2010-01-31-<br>22.31.33.495925000000 |
| B345      | 18000    | 2010-01-31-<br>22.31.33.495925000000 | 9999-12-30-<br>00.00.00.000000000000 | 2010-01-31-<br>22.31.33.495925000000 |
| C567      | 25000    | 2011-02-28-<br>09.10.12.649592000000 | 9999-12-30-<br>00.00.00.000000000000 | 2011-02-28-<br>09.10.12.649592000000 |

保険証書 B345 の削除はシステム期間テンポラル表とその履歴表に影響を与え、以下の操作が行われます。

1. policy\_id 列の値が B345 になっている行がシステム期間テンポラル表から削除される。
2. 元の行が履歴表に移される。データベース・マネージャーは、sys\_end 列の値を削除の日付に更新します。

表 40. DELETE ステートメントの後の、システム期間テンポラル表 (policy\_info) のデータ

| policy_id | coverage | sys_start                            | sys_end                              | ts_id                                |
|-----------|----------|--------------------------------------|--------------------------------------|--------------------------------------|
| A123      | 12000    | 2010-01-31-<br>22.31.33.495925000000 | 9999-12-30-<br>00.00.00.000000000000 | 2010-01-31-<br>22.31.33.495925000000 |
| C567      | 25000    | 2011-02-28-<br>09.10.12.649592000000 | 9999-12-30-<br>00.00.00.000000000000 | 2011-02-28-<br>09.10.12.649592000000 |

表 41. 削除後の履歴表 (hist\_policy\_info)

| policy_id | coverage | sys_start                            | sys_end                              | ts_id                                |
|-----------|----------|--------------------------------------|--------------------------------------|--------------------------------------|
| C567      | 20000    | 2010-01-31-<br>22.31.33.495925000000 | 2011-02-28-<br>09.10.12.649592000000 | 2010-01-31-<br>22.31.33.495925000000 |
| B345      | 18000    | 2010-01-31-<br>22.31.33.495925000000 | 2011-09-01-<br>12.18.22.959254000000 | 2010-01-31-<br>22.31.33.495925000000 |

## 例

このセクションでは、システム期間テンポラル表の他の削除操作の例を示します。

### 時間指定

次の例では、DELETE ステートメントの一部として期間が指定されます。次の削除は、前の『手順』セクションでの削除の後に実行されます。

```
DELETE FROM (SELECT * FROM policy_info
FOR SYSTEM_TIME AS OF '2010-01-31-22.31.33.495925000000')
WHERE policy_id = C567;
```

この DELETE ステートメントはエラーを返します。 SELECT ステートメントは policy\_info 表を明示的に照会し、それに関連する履歴表 (hist\_policy\_info) を暗黙的に照会します。 hist\_policy\_info 表の policy\_id 列値が C567 である行が SELECT ステートメントによって返されますが、暗黙的にアクセスされた履歴表の行を削除することはできません。

## システム期間テンポラル・データの照会

システム期間テンポラル表を照会すると、指定した時点または期間の結果を返すことができます。これらの結果には、現行値とそれまでの履歴値が含まれる場合があります。

### このタスクについて

システム期間テンポラル表を照会するとき、FROM 節に FOR SYSTEM\_TIME を含めることができます。 FOR SYSTEM\_TIME の指定を使用すると、データの現在と過去の状態を照会できます。期間は以下のように指定します。

#### AS OF value1

期間の開始値が value1 以下で、期間の終了値が value1 より大きいすべての行が含まれます。これを使用すると、特定の時点のデータを照会できます。

#### FROM value1 TO value2

期間の開始値が value1 以上で、期間の終了値が value2 より小さいすべての行が含まれます。つまり、期間に開始時刻は含まれますが、終了時刻は含まれません。

#### BETWEEN value1 AND value2

期間の一部が value1 と value2 の間のいずれかの時点とオーバーラップするすべての行が含まれます。期間の開始値が value2 以下で、期間の終了値が value1 より大きい場合、行が返されます。

サンプル照会については、以下のセクションを参照してください。

### 手順

システム期間テンポラル表を照会するには、SELECT ステートメントを使用します。例えば、以下の照会はそれぞれ、『システム期間テンポラル表のデータの削除』のトピックの結果表にある保険証書情報を要求します。照会ごとに異なる FOR SYSTEM\_TIME 指定を使用しています。

policy\_info 表とそれに関連する履歴表は、以下のとおりです。

表 42. システム期間テンポラル表: policy\_info

| policy_id | coverage | sys_start                                | sys_end                                  | ts_id                                    |
|-----------|----------|------------------------------------------|------------------------------------------|------------------------------------------|
| A123      | 12000    | 2010-01-31-<br>22.31.33.<br>495925000000 | 9999-12-30-<br>00.00.00.<br>000000000000 | 2010-01-31-<br>22.31.33.<br>495925000000 |
| C567      | 25000    | 2011-02-28-<br>09.10.12.<br>649592000000 | 9999-12-30-<br>00.00.00.<br>000000000000 | 2011-02-28-<br>09.10.12.<br>649592000000 |

表 43. 履歴表: hist\_policy\_info

| policy_id | coverage | sys_start                                | sys_end                                  | ts_id                                    |
|-----------|----------|------------------------------------------|------------------------------------------|------------------------------------------|
| C567      | 20000    | 2010-01-31-<br>22.31.33.<br>495925000000 | 2011-02-28-<br>09.10.12.<br>649592000000 | 2010-01-31-<br>22.31.33.<br>495925000000 |
| B345      | 18000    | 2010-01-31-<br>22.31.33.<br>495925000000 | 2011-09-01-<br>12.18.22.<br>959254000000 | 2010-01-31-<br>22.31.33.<br>495925000000 |

- 期間指定なしの照会。例えば、

```
SELECT policy_id, coverage
FROM policy_info
where policy_id = 'C567'
```

この照会は、1 つの行を返します。SELECT は policy\_info 表のみを照会します。FOR SYSTEM\_TIME が指定されていないため、履歴表は照会されません。

C567, 25000

- FOR SYSTEM\_TIME AS OF を指定した照会。例えば、

```
SELECT policy_id, coverage
FROM policy_info
FOR SYSTEM_TIME AS OF
'2011-02-28-09.10.12.649592000000'
```

この照会は、3 つの行を返します。SELECT は、policy\_info 表と hist\_policy\_info 表の両方を照会します。期間の開始列は期間に含まれますが、終了列は期間に含まれません。履歴表の sys\_end 列値が 2011-02-28-22.31.33.495925000000 である行は value1 と等しいですが、それが返されるためには value1 より小さくなければなりません。

A123, 12000  
C567, 25000  
B345, 18000

- FOR SYSTEM\_TIME FROM..TO を指定した照会。例えば、

```
SELECT policy_id, coverage, sys_start, sys_end
FROM policy_info
FOR SYSTEM_TIME FROM
'0001-01-01-00.00.00.000000' TO '9999-12-30-00.00.00.000000000000'
where policy_id = 'C567'
```

この照会は、2 つの行を返します。SELECT は、policy\_info 表と hist\_policy\_info 表の両方を照会します。

C567, 25000, 2011-02-28-09.10.12.649592000000, 9999-12-30-00.00.00.000000000000  
C567, 20000, 2010-01-31-22.31.33.495925000000, 2011-02-28-09.10.12.649592000000

- FOR SYSTEM\_TIME BETWEEN..AND を指定した照会。例えば、

```
SELECT policy_id, coverage
FROM policy_info
FOR SYSTEM_TIME BETWEEN
'2011-02-28-09.10.12.649592000000' AND '9999-12-30-00.00.00.000000000000'
```

この照会は、3 つの行を返します。SELECT は、policy\_info 表と hist\_policy\_info 表の両方を照会します。sys\_start 列値が 2011-02-28-09.10.12.649592000000 である行は value1 と等しいので返されます。期間の開始時刻は期間に含まれるためです。sys\_end 列値が

2011-02-28-09.10.12.649592000000 である行は *value1* と等しいので返されません。期間の終了時刻は期間に含まれないためです。

```
A123, 12000
C567, 25000
B345, 18000
```

## その他の例

このセクションでは、システム期間テンポラル表の他の照会例を示します。

### 他の有効な日付値またはタイム・スタンプ値を使用する照会

`policy_info` 表が作成され、その時刻関連の列は `TIMESTAMP(12)` として宣言されているため、他の有効な日付値またはタイム・スタンプ値を使用する照会は、`TIMESTAMP(12)` を使用するように変換されてから実行されます。例えば、

```
SELECT policy_id, coverage
FROM policy_info
FOR SYSTEM_TIME AS OF '2011-02-28'
```

これは、以下のように変換されて実行されます。

```
SELECT policy_id, coverage
FROM policy_info
FOR SYSTEM_TIME AS OF '2011-02-28-00.00.00.000000000000'
```

### ビューの照会

あたかもシステム期間テンポラル表であるかのように、ビューを照会できます。ビュー参照の後に `FOR SYSTEM_TIME` 指定を指定できます。

```
CREATE VIEW policy_2011(policy, start_date)
AS SELECT policy_id, sys_start FROM policy_info;

SELECT * FROM policy_2011 FOR SYSTEM_TIME BETWEEN
'2011-01-01-00.00.00.000000' AND '2011-12-31-23.59.59.999999999999';
```

ビュー `policy_2011` に対する `SELECT` は、`policy_info` 表と `hist_policy_info` 表の両方を照会します。返されるのは、2011 年のいずれかの時点でアクティブであったすべての保険証書です。これには保険証書が開始された日付が含まれます。

```
A123, 2010-01-31-22.31.33.495925000000
C567, 2011-02-28-09.10.12.649592000000
C567, 2010-01-31-22.31.33.495925000000
B345, 2010-01-31-22.31.33.495925000000
```

ビュー定義に期間指定が含まれる場合は、ビューに対する照会に期間指定を含めることはできません。以下のステートメントは、期間指定が複数あるためにエラーを返します。

```
CREATE VIEW all_policies AS SELECT * FROM policy_info;
FOR SYSTEM_TIME AS OF '2011-02-28-09.10.12.649592000000';

SELECT * FROM all_policies FOR SYSTEM_TIME BETWEEN
'2011-01-01-00.00.00.000000' AND '2011-12-31-23.59.59.999999999999';
```

## セッションのシステム時間の設定

`CURRENT TEMPORAL SYSTEM_TIME` 特殊レジスターでシステム時間を設定すると、さまざまなポイント・イン・タイムに対してアプリケーションを実行するときに必要な変更を減らしたり、なくしたりすることができます。

## このタスクについて

いくつかの異なる日付のビジネス状態を照会するためにシステム期間テンポラル表に対してアプリケーションを実行する場合、特殊レジスターで日付を設定できません。今日の時点、前の四半期末の時点、および前年同日時点でのデータを照会する必要がある場合、アプリケーションを変更して各 SQL ステートメントに AS OF 指定を追加するのは不可能かもしれません。このような制限は、パッケージ・アプリケーションを使用する場合に起こり得ます。このようなシナリオに対処するには、CURRENT TEMPORAL SYSTEM\_TIME 特殊レジスターを使用して、セッション・レベルで日付またはタイム・スタンプを設定できます。

CURRENT TEMPORAL SYSTEM\_TIME 特殊レジスターを設定しても、通常の表に影響はありません。特殊レジスターでの時間設定を使用するのは、バージョン管理可能なテンポラル表 (システム期間テンポラル表およびバイテンポラル表) に対する照会のみです。DDL ステートメントにも影響はありません。この特殊レジスターは、参照整合性処理のために実行されるどのスキャンにも適用されません。

**重要:** CURRENT TEMPORAL SYSTEM\_TIME 特殊レジスターを NULL 以外の値に設定すると、システム期間テンポラル表に対する INSERT、UPDATE、DELETE などのデータ変更ステートメントはブロックされます。特殊レジスターを過去のある時点 (例えば 5 年前) に設定した場合、データ変更操作を許可すると、履歴データ・レコードが変更されることになる可能性があります。CURRENT TEMPORAL SYSTEM\_TIME 特殊レジスターを NULL 以外の値に設定すると、IMPORT や LOAD のようなユーティリティーも、システム期間テンポラル表に対してブロックされます。

BIND コマンドに含まれる SYSTIMESENSITIVE オプションは、静的および動的 SQL ステートメント内のシステム期間テンポラル表への参照が、CURRENT TEMPORAL SYSTEM\_TIME 特殊レジスターの値の影響を受けるかどうかを示します。SQL プロシージャの場合は、SET\_ROUTINE\_OPTS プロシージャを使用して、照会コンパイラ変数と呼ばれる BIND と同様のオプションを設定します。

## 手順

この特殊レジスターを NULL 以外の値に設定すると、照会を発行するアプリケーションは、その日付またはタイム・スタンプ時点でのデータを返します。以下の例は、『システム期間テンポラル表のデータの削除』のトピックの結果表にある情報を要求します。

- 特殊レジスターを現在のタイム・スタンプに設定し、1 年前からのデータを照会します。現在のタイム・スタンプを 2011-05-17-14.45.31.434235000000 とします。

```
SET CURRENT TEMPORAL SYSTEM_TIME = CURRENT_TIMESTAMP - 1 YEAR;
SELECT policy_id, coverage FROM policy_info;
```

- 特殊レジスターをタイム・スタンプに設定し、ビュー定義でシステム期間テンポラル表を参照します。

```
CREATE VIEW view1 AS SELECT policy_id, coverage FROM policy_info;
CREATE VIEW view2 AS SELECT * FROM regular_table
WHERE col1 IN (SELECT coverage FROM policy_info);
SET CURRENT TEMPORAL SYSTEM_TIME = TIMESTAMP '2011-02-28-09.10.12.649592000000';
SELECT * FROM view1;
SELECT * FROM view2;
```

- 特殊レジスターを現在のタイム・スタンプに設定し、期間指定を含む照会を発行します。現在のタイム・スタンプを 2011-05-17-14.45.31.434235000000 とします。

```
SET CURRENT TEMPORAL SYSTEM_TIME = CURRENT_TIMESTAMP - 1 YEAR;
SELECT * FROM policy_info FOR SYSTEM_TIME AS OF '2011-02-28-09.10.12.649592000000';
```

## タスクの結果

policy\_info 表とそれに関連する履歴表は、以下のとおりです。

表 44. DELETE ステートメントの後の、システム期間テンポラル表 (policy\_info) のデータ

| policy_id | coverage | sys_start                            | sys_end                              | ts_id                                |
|-----------|----------|--------------------------------------|--------------------------------------|--------------------------------------|
| A123      | 12000    | 2010-01-31-<br>22.31.33.495925000000 | 9999-12-30-<br>00.00.00.000000000000 | 2010-01-31-<br>22.31.33.495925000000 |
| C567      | 25000    | 2011-02-28-<br>09.10.12.649592000000 | 9999-12-30-<br>00.00.00.000000000000 | 2011-02-28-<br>09.10.12.649592000000 |

表 45. 削除後の履歴表 (hist\_policy\_info)

| policy_id | coverage | sys_start                            | sys_end                              | ts_id                                |
|-----------|----------|--------------------------------------|--------------------------------------|--------------------------------------|
| C567      | 20000    | 2010-01-31-<br>22.31.33.495925000000 | 2011-02-28-<br>09.10.12.649592000000 | 2010-01-31-<br>22.31.33.495925000000 |
| B345      | 18000    | 2010-01-31-<br>22.31.33.495925000000 | 2011-09-01-<br>12.18.22.959254000000 | 2010-01-31-<br>22.31.33.495925000000 |

- 1 年前からのデータの要求では、2010-05-17-14.45.31.434235000000 時点の policy\_info 表が照会されます。照会は、暗黙的に次のように書き直されます。

```
SELECT policy_id, coverage FROM policy_info
FOR SYSTEM_TIME AS OF TIMESTAMP '2010-05-17-14.45.31.434235000000';
```

SELECT は policy\_info 表と hist\_policy\_info 表の両方を照会し、以下の情報を返します。

```
A123, 12000
C567, 20000
B345, 18000
```

- view1 に対する照会は、暗黙的に次のように書き直されます。

```
SELECT * FROM view1 FOR SYSTEM_TIME AS OF CURRENT TEMPORAL SYSTEM_TIME;
```

続いて、照会は次のように書き直されます。

```
SELECT policy_id, coverage FROM policy_info
FOR SYSTEM_TIME AS OF TIMESTAMP '2011-02-28-09.10.12.649592000000';
```

SELECT は policy\_info 表と hist\_policy\_info 表の両方を照会し、以下の情報を返します。

```
A123, 12000
C567, 25000
B345, 18000
```

view2 に対する照会では、システム期間テンポラル表を参照する通常表のビューが扱われるため、通常表と特殊レジスターの間に暗黙的な関係ができます。照会は、暗黙的に次のように書き直されます。

```
SELECT * FROM view2 FOR SYSTEM_TIME AS OF CURRENT TEMPORAL SYSTEM_TIME;
```

続いて、照会は次のように書き直されます。

```
SELECT * FROM regular_table WHERE col1 in (SELECT coverage FROM policy_info
FOR SYSTEM_TIME AS OF TIMESTAMP '2011-02-28-09.10.12.649592000000');
```

SELECT は、col1 値が coverage の値と一致する行を返します。

- 期間指定が複数あるために、エラーが返されます。特殊レジスターが NULL 以外の値に設定されていて、照会でも時間を指定しています。

## システム期間テンポラル表のドロップ

システム期間テンポラル表をドロップすると、それに関連する履歴表と、履歴表に対して定義されたすべての索引がドロップされます。

### 始める前に

システム期間テンポラル表をドロップするには、その履歴表をドロップする権限がなければなりません。

### このタスクについて

履歴表は、それに関連するシステム期間テンポラル表がドロップされるときに、暗黙的にドロップされます。DROP ステートメントを使用して履歴表を明示的にドロップすることはできません。

システム期間テンポラル表がドロップされるときに履歴データが失われるのを防ぐには、RESTRICT ON DROP 属性を持つ履歴表を作成するか、履歴表を変更して RESTRICT ON DROP 属性を追加することができます。システム期間テンポラル表をドロップしようとした場合、その履歴表が RESTRICT ON DROP 属性を持っていれば、システム期間テンポラル表のドロップは失敗します (SQLSTATE 42893)。そのような場合は、VERSIONING 属性を除去することによりシステム期間テンポラル表と履歴表の間のリンクを切断した後、DROP ステートメントを再実行する必要があります。

VERSIONING をドロップするよう表が変更されると、その表に対してバージョン管理で従属しているすべてのパッケージが無効になります。他の従属オブジェクト (例えばビューやトリガー) は、システム・カタログで無効「N」とマークされます。再妥当性検査が自動的に行われます。再妥当性検査に不合格になったオブジェクトは、カタログ内で無効のままになります。いくつかのオブジェクトは、明示的なユーザー処置の後に初めて有効になることができます。

### 手順

システム期間テンポラル表とそれに関連する履歴表をドロップするには、以下のようになります。

1. オプション: 次のように履歴データを削除から保護します。
  - a. RESTRICT ON DROP 属性を使って履歴表が作成されていない場合は、履歴表を変更して RESTRICT ON DROP 属性を設定します。例えば、監査要件のために保険証書の履歴を保持する必要がある場合は、履歴表を保護しなければなりません。

```
ALTER TABLE hist_policy_info ADD RESTRICT ON DROP;
```

- b. VERSIONING 属性を除去することにより、システム期間テンポラル表と、RESTRICT ON DROP 属性を持つ履歴表との間のリンクを切断します。例えば、

```
ALTER TABLE policy_info DROP VERSIONING;
```

2. DROP ステートメントでシステム期間テンポラル表をドロップします。例えば、『システム期間テンポラル表の作成』のトピックの例で作成した保険証書の表が不要になったとします。

```
DROP TABLE policy_info;
```

## タスクの結果

上記のコマンドは、policy\_info 表と hist\_policy\_info 表に以下のように影響を与えます。

- DROP ステートメントは、システム期間テンポラル表を明示的にドロップし、それに関連した履歴表を暗黙的にドロップします。policy\_info 表と hist\_policy\_info 表が削除されます。これらの表に直接または間接的に従属するオブジェクトは、削除されるか、または作動不能になります。
- RESTRICT ON DROP 属性が履歴表に関連付けられた後は、policy\_info 表をドロップしようとしても失敗します (SQLSTATE 42893)。RESTRICT ON DROP 属性を使用するように、システム期間テンポラル表を作成または変更することもできません。
- システム期間テンポラル表とその履歴表とのリンクが切断された後は、policy\_info 表をドロップできるようになりますが、hist\_policy\_info 履歴表は残ります。

## 表スペースのドロップ

表スペースに履歴表は含まれているが、それに関連したシステム期間テンポラル表が含まれていない場合、その表スペースを明示的にドロップすることはできません。例えば、policy\_space 表スペースと hist\_space 表スペースに作成された保険証書の表を使用している場合、次のステートメントはブロックされます。

```
DROP TABLESPACE hist_space;
```

履歴表が入っている表スペースと、それに関連するシステム期間テンポラル表が入っている表スペースを一緒に含めた場合、ステートメントは許可されます。例えば、次のステートメントは成功します。

```
DROP TABLESPACE policy_space hist_space;
```

履歴表は、それに関連するシステム期間テンポラル表の表スペースがドロップされるときに、暗黙的にドロップされます。例えば、次のステートメントは hist\_policy\_info 履歴表をドロップします。

```
DROP TABLESPACE policy_space;
```

## ユーティリティーおよびツール

テンポラル表のデータの処理および管理を行うために、ツールおよびユーティリティーがいくつか用意されています。

テンポラル表の処理および管理を行うために、次のツールが用意されています。

- インポート・データ (『インポート』を参照)
- ロード・データ (『ロード』を参照)
- オンライン表の移動 (410 ページの『ADMIN\_MOVE\_TABLE プロシージャ』を参照)
- 表スペース静止 (411 ページの『QUIESCE TABLESPACES FOR TABLE コマンド』を参照)
- レプリケーション (411 ページの『レプリケーション』を参照)
- ロールフォワード (411 ページの『ロールフォワード』を参照)
- ADMIN\_COPY\_SCHEMA プロシージャ (ADMIN\_COPY\_SCHEMA を参照)

## インポート

データをシステム期間テンポラル表にインポートする際、ファイル・タイプ修飾子を使用して、データベース・マネージャーが生成するシステム期間テンポラル表内の列に適用される可能性のある外部ファイルの内容をすべて無視します。データをシステム期間テンポラル表にインポートする際に使用できる修飾子は、次のとおりです。

### **periodignore**

この修飾子は、SYSTEM\_TIME 期間列のデータが外部ファイルに存在するが、無視すべきであることをインポート・ユーティリティーに通知するために使用します。この修飾子を指定すると、すべての時間枠の列値がユーティリティーによって生成されます。

### **periodmissing**

この修飾子は、SYSTEM\_TIME 期間列に関するデータが外部データ・ファイルに含まれていないことをインポート・ユーティリティーに通知するために使用します。この修飾子を指定すると、すべての時間枠の列値がユーティリティーによって生成されます。

### **transactionidignore**

この修飾子は、トランザクション開始 ID 列のデータが外部ファイルに存在するが、無視すべきであることをインポート・ユーティリティーに通知するために使用します。この修飾子を指定すると、トランザクション開始 ID 列の値がユーティリティーによって生成されます。

### **transactionidmissing**

この修飾子は、トランザクション開始 ID 列に関するデータが外部データ・ファイルに含まれていないことをインポート・ユーティリティーに通知するために使用します。この修飾子を指定すると、トランザクション開始 ID 列の値がユーティリティーによって生成されます。

ロード・ユーティリティーとは異なり、インポート・ユーティリティーには、GENERATED ALWAYS 列をオーバーライドする修飾子がありません。

## ロード

データをシステム期間テンポラル表にロードする際、ファイル・タイプ修飾子を使用して、データベース・マネージャーが生成する列に適用される可能性のある外部ファイルのデータをすべて無視するか、ユーザー指定の値をそれらの生成列にロー

ドします。データをシステム期間テンポラル表にロードする際に使用できる修飾子は、次のとおりです。システム期間テンポラル表では `LOAD REPLACE` はブロックされます。

#### **periodignore**

この修飾子は、`SYSTEM_TIME` 期間列のデータが外部ファイルに存在するが、無視すべきであることをロード・ユーティリティーに通知するために使用します。この修飾子を指定すると、すべての時間枠の列値がユーティリティーによって生成されます。

#### **periodmissing**

この修飾子は、`SYSTEM_TIME` 期間列に関するデータが外部データ・ファイルに含まれていないことをロード・ユーティリティーに通知するために使用します。この修飾子を指定すると、すべての時間枠の列値がユーティリティーによって生成されます。

#### **periodoverride**

この修飾子は、`SYSTEM_TIME` 期間の行開始列と行終了列のユーザー指定の値を受け入れるようにロード・ユーティリティーに指示するために使用します。この修飾子は、`GENERATED ALWAYS` 節をオーバーライドします。この修飾子は、履歴データを保持する場合、およびタイム・スタンプが含まれているデータをシステム期間テンポラル表にロードする場合に便利です。この修飾子を使用すると、行開始列および行終了列にデータの無い行や `NULL` データが入っている行はすべてリジェクトされます。

#### **transactionidignore**

この修飾子は、トランザクション開始 `ID` 列のデータが外部ファイルに存在するが、無視すべきであることをロード・ユーティリティーに通知するために使用します。この修飾子を指定すると、トランザクション開始 `ID` 列の値がユーティリティーによって生成されます。

#### **transactionidmissing**

この修飾子は、トランザクション開始 `ID` 列に関するデータが外部データ・ファイルに含まれていないことをロード・ユーティリティーに通知するために使用します。この修飾子を指定すると、トランザクション開始 `ID` 列の値がユーティリティーによって生成されます。

#### **transactionidoverride**

この修飾子は、トランザクション開始 `ID` 列のユーザー指定の値を受け入れるようにロード・ユーティリティーに指示するために使用します。この修飾子は、`GENERATED ALWAYS` 節をオーバーライドします。この修飾子を使用すると、トランザクション開始 `ID` 列にデータの無い行や `NULL` データが入っている行はすべてリジェクトされます。

## **ADMIN\_MOVE\_TABLE プロシージャ**

`ADMIN_MOVE_TABLE` ストアード・プロシージャを使ってアクティブなシステム期間テンポラル表のデータを同じ名前の新規表に移動する際、以下のアクションはブロックされます。

- システム期間テンポラル表または関連する履歴表の定義を変更する `ALTER TABLE` 操作は、オンライン移動操作の際にブロックされます。

- システム期間テンポラル表で ADMIN\_MOVE\_TABLE の KEEP オプションを使用できません。

履歴表でのオンライン表移動操作はサポートされていません。

## QUIESCE TABLESPACES FOR TABLE コマンド

システム期間テンポラル表に対して QUIESCE TABLESPACES FOR TABLE コマンドを実行すると、そのシステム期間テンポラル表と関連付けられているすべての表スペースおよびその履歴表が静止します。履歴表に対してコマンドを実行すると、その履歴表と関連付けられているすべての表スペースおよび関連付けられているシステム期間テンポラル表が静止します。

## レプリケーション

システム期間テンポラル表の複製時に、ターゲットが別のシステム期間テンポラル表である場合は、以下の GENERATED 属性のある列は複製に関与することができません。

- GENERATED ALWAYS AS ROW BEGIN
- GENERATED ALWAYS AS ROW END
- GENERATED ALWAYS AS TRANSACTION START ID

## ロールフォワード

システム期間テンポラル表またはバイテンポラル表の表スペースを特定時点にロールフォワードする際、関連付けられている履歴表の表スペースも同じ ROLLFORWARD ステートメントで同じ特定時点にロールフォワードする必要があります。同様に、履歴表の表スペースを特定時点にロールフォワードするとき、システム期間テンポラル表またはバイテンポラル表の表スペースも同じ時点にロールフォワードする必要があります。ただし、システム期間テンポラル表の表スペースまたは履歴表の表スペースは個別にログの終わりにリカバリーすることができます。

## ADMIN\_COPY\_SCHEMA プロシージャ

ADMIN\_COPY\_SCHEMA プロシージャは、特定のスキーマと、その中に含まれているすべてのオブジェクトをコピーするために使用されます。新規のターゲット・スキーマ・オブジェクトは、ソース・スキーマのオブジェクトと同じオブジェクト名を使用して作成されますが、修飾子はターゲット・スキーマのものが使用されます。システム期間テンポラル表では ADMIN\_COPY\_SCHEMA プロシージャがサポートされます。このプロシージャでは、システム期間テンポラル表と履歴表のスキーマが同じである必要があります。同じでない場合は、どちらの表もコピーされず、エラーが記録されます。

## スキーマの変更

システム期間テンポラル表およびそれに関連した履歴表の間の関係の健全性を保持するために、システム期間テンポラル表のスキーマに対する変更は、特定のものだけが許可されています。データが失われることになる変更はすべて制限されます。

システム期間テンポラル表に対して行える変更は、以下のとおりです。適切な特権がある場合、この変更は、関連した履歴表に暗黙的に伝搬されます。この変更を履歴表に対して明示的に加えることはできません。

- ADD COLUMN (生成列を除く)
- RENAME COLUMN
- ALTER COLUMN (履歴データが失われない場合)。例えば、列のデータ・タイプを VARCHAR(50) から VARCHAR(100) に変更したり、INTEGER から DECIMAL に変更したりする操作は許可されます。しかし、逆に VARCHAR(100) から VARCHAR(50) に変更したり、DECIMAL から INTEGER に変更したりする操作は、列の長さが短くなったり精度が低下したりしてデータが失われる可能性があるため、ブロックされます。

以下の変更は、システム期間テンポラル表に対して行えません。データが失われる可能性があるからです。

- DROP COLUMN
- ADD COLUMN (生成)
- ALTER COLUMN (履歴データが失われる可能性がある場合)。例えば、列のデータ・タイプを VARCHAR(50) から VARCHAR(100) に変更したり、INTEGER から DECIMAL に変更したりする操作は許可されます。しかし、逆に VARCHAR(100) から VARCHAR(50) に変更したり、DECIMAL から INTEGER に変更したりする操作は、列の長さが短くなったり精度が低下したりするため、ブロックされます。

バージョン管理により、システム期間テンポラル表およびそれに関連した履歴表の間にリンクが確立されます。バージョン管理がアクティブになると、システム期間テンポラル表および履歴表で特定の ALTER TABLE 操作がブロックされます。

- ALTER TABLE DROP PERIOD
- ALTER TABLE ADD MATERIALIZED
- ALTER TABLE ACTIVATE NOT LOGGED INITIALLY
- ALTER TABLE ADD SECURITY POLICY
- ALTER TABLE DROP SECURITY POLICY
- ALTER TABLE SECURED WITH ALTER

上記のリストに示されていない ALTER TABLE 操作はサポートされますが、システム期間テンポラル表からその表に関連した履歴表への伝搬は行われません。

さらに、RENAME INDEX および RENAME TABLE もサポートされますが、システム期間テンポラル表からそれに関連した履歴表への伝搬は行われません。

## カーソルとシステム期間テンポラル表

履歴表の行を参照する可能性がある照会で行の更新や削除に使用するカーソルは、読み取り専用でなければなりません。

以下の例のステートメントは、カーソル `appcur` が読み取り専用なので、正常に実行されます。

```
DECLARE appcur CURSOR FOR SELECT * FROM policy_info FOR SYSTEM_TIME AS OF '2011-02-28';
```

しかし、以下のステートメントは、履歴行へのどのカーソル参照も読み取り専用でないため、エラーになります。

```
DECLARE appcur CURSOR FOR SELECT * FROM policy_info FOR SYSTEM_TIME AS OF '2011-02-28' FOR UPDATE;
```

## 範囲パーティションとシステム期間テンポラル表

システム期間テンポラル表では、データ・パーティションまたはデータ範囲と呼ばれる複数のストレージ・オブジェクトに表データを分割できます。システム期間テンポラル表に関連付けられた履歴表も範囲パーティションにすることができます。

バージョン管理を使用可能にすると、パーティションをシステム期間テンポラル表にアタッチしたり、パーティションをシステム期間テンポラル表からデタッチしたりする際に、以下の動作が適用されます。

### パーティションのアタッチ

- バージョン管理を使用可能にしている間は、表をシステム期間テンポラル表にアタッチできます。
- アタッチする表には、3 つのタイム・スタンプ列 (ROW BEGIN、ROW END、および TRANSACTION START ID) がすべて含まれていなければなりません。これらのタイム・スタンプ列の定義は、システム期間テンポラル表のタイム・スタンプ列の定義と同じでなければなりません。
- アタッチする表には、SYSTEM\_TIME 期間の定義は必要ありません。
- バージョン管理を使用可能にしている間は、SET INTEGRITY ... FOR EXCEPTION ステートメントを実行できません。例外行を例外表に移動すると履歴が失われるからです。例外行は履歴表に記録されないため、システム期間テンポラル表とそこに関連付けられている履歴表のデータの監査能力が損なわれてしまいます。一時的にバージョン管理を停止し、SET INTEGRITY ... FOR EXCEPTION ステートメントを実行してから、再びバージョン管理を使用可能にすることができます。

### パーティションのデタッチ

- バージョン管理を使用可能にしている間は、表をシステム期間テンポラル表からデタッチできません。バージョン管理を停止してから、パーティションを基本表からデタッチできます。デタッチされたパーティションは、独立表になります。履歴表からパーティションをデタッチする際には、バージョン管理を停止する必要はありません。
- デタッチされたパーティションには 3 つのタイム・スタンプ列 (ROW BEGIN、ROW END、および TRANSACTION START ID) がすべて保持されますが、SYSTEM\_TIME 期間の定義は保持されません。
- デタッチされたパーティション内の行は、自動的に履歴表に移動されることはありません。履歴を維持する場合は、行を手動で移動する必要があります。行を履歴表に手動で移動する場合には、ROW END タイム・スタンプを、現行の行から履歴行に変更された特定時点に変更する必要があります。このような変更を加えないと、時間に関係した照会を実行したときに予期しない結果を返す可能性があります。

## システム期間テンポラル表のデータ・アクセス制御

行および列のアクセス制御は、システム期間テンポラル表およびそれに関連した履歴表の両方で定義することができます。

行と列のアクセス制御 (RCAC) は、行レベル、列レベル、またはその両方での表へのアクセスを制御するデータ・セキュリティーの層です。RCAC は、システム期間テンポラル表および履歴表に適用することができます。システム期間テンポラル表でのみ RCAC が活動化されると、データベース・マネージャーは履歴表で行アクセス制御を自動的に活動化し、履歴表に対するデフォルト行権限を作成します。

履歴表がデフォルト行権限によって保護されているときでも、更新や削除が行われると、履歴表に履歴行が生成されます。システム期間テンポラル表に対して AS OF 照会が発行されると、履歴表から返される行に対して、システム期間テンポラル表の RCAC 行権限および列マスクも適用されます。

履歴表に直接アクセスすると、履歴表で定義されている行および列の規則が適用されます。

## システム期間テンポラル表の制約事項

システム期間テンポラル表には、いくつかの制約事項があります。これらの制約事項は、システム期間テンポラル表の実装に影響を与える可能性があります。

以下は、システム期間テンポラル表に関連した制約事項です。

- システム期間テンポラル表では、ラベル・ベース・アクセス制御 (LBAC) がサポートされていません。システム期間データのバージョン管理が使用可能になっている間、システム期間テンポラル表または履歴表への行または列のラベルの追加はブロックされます。ALTER TABLE ステートメントによってバージョン管理を使用可能にすると、データベース・マネージャーは、システム期間テンポラル表と履歴表のどちらも、行または列がラベルで保護されないようにします。
- システム期間テンポラル表では、潜在的にデータが失われる原因となる ALTER 操作がサポートされていません。
- ALTER TABLE ACTIVATE NOT LOGGED INITIALLY ステートメントは、システム期間テンポラル表と履歴表の両方でブロックされます。
- マテリアライズ照会表 (MQT) になるようにシステム期間テンポラル表を変更することはできません。
- システム期間テンポラル表からデータを削除するユーティリティー (LOAD REPLACE や IMPORT REPLACE を含む) は、ブロックされます。
- システム期間テンポラル表に対して TRUNCATE ステートメントはサポートされていません。
- システム期間テンポラル表に対して以下のスキーマ変更操作はサポートされていません。
  - ALTER TABLE DROP COLUMN
  - ALTER TABLE ALTER COL (ストリング・データ・タイプを変更して、データ切り捨てが必要なタイプにすることはできません。数値データ・タイプを変更して、より精度の低いタイプにすることもできません。)
  - ALTER TABLE ADD GENERATED COLUMN

- ポイント・イン・タイム・リカバリーでは、システム期間テンポラル表が含まれている表スペースを特定時点にロールフォワードする場合、それに関連した履歴表が含まれている表スペースも同じ特定時点と一緒にロールフォワードする必要があります。同様に、履歴表の表スペースを特定時点にロールフォワードするとき、システム期間テンポラル表またはバイテンポラル表の表スペースも同じ時点にロールフォワードする必要があります。ただし、許可されているのは、システム期間テンポラル表の表スペース (または履歴表の表スペース) をログの終わりにロールフォワードすることだけです。
- リモートのシステム期間テンポラル表に対してニックネームを作成することは可能ですが、テンポラル情報は公開されず、ニックネームに対するテンポラル操作はサポートされません。例えば、フェデレーテッド・ニックネームに対するテンポラル・データ定義操作およびテンポラル照会はブロックされます。
- CURRENT TEMPORAL SYSTEM\_TIME 特殊レジスターが NULL 以外の値に設定される場合、システム期間テンポラル表への IMPORT 操作および LOAD 操作はブロックされます。

## アプリケーション期間テンポラル表

アプリケーション期間テンポラル表とは、アプリケーション・データの有効な部分を保管する表のことです。アプリケーション期間テンポラル表を使用して、データが有効な時間帯を定義することにより、時間の基準に基づいてデータを管理します。

システム期間テンポラル表と同様に、アプリケーション期間テンポラル表には、その行のデータが有効になる期間を示す列を使用する BUSINESS\_TIME 期間が含まれます。ユーザーは各行に関連した BUSINESS\_TIME 期間の開始時刻と終了時刻を指定します。ただし、システム期間テンポラル表とは異なり、独立した履歴表はありません。過去、現在、未来の有効日付と、それらに関連付けられているビジネス・データは、単一の表に保守されます。BUSINESS\_TIME 期間によってデータ値を制御でき、過去、現在、そして将来のデータをモデル化するためにアプリケーション期間テンポラル表を使用することができます。

### BUSINESS\_TIME 期間

アプリケーション期間テンポラル表の BUSINESS\_TIME 期間列は、ユーザーまたはビジネス・アプリケーションから見て行のバージョンが有効になっている期間を記録します。

BUSINESS\_TIME 期間には、DATE 列または TIMESTAMP(*p*) 列の対が含まれます。*p* は 0 から 12 の値です。ユーザーまたはビジネス・アプリケーションによってこれらの列にデータが追加されます。BUSINESS\_TIME 期間の 2 つの列は、有効期間の開始と終了を示します。この列は、時間帯の値がデータベース・マネージャーによって生成される SYSTEM\_TIME 期間列とは異なります。BUSINESS\_TIME 期間列は NOT NULL として定義する必要があり、生成列であるわけではありません。

BUSINESS\_TIME 期間では、開始時刻はその期間に含まれ、終了時刻はその期間に含まれません。有効期間の開始は BUSINESS\_TIME に含まれますが、終了は除外されます。

BUSINESS\_TIME 期間が表で定義されるときは常に、有効期間の終了の値が有効期間の開始の値より大きくなるようにするための

DB2\_GENERATED\_CHECK\_CONSTRAINT\_FOR\_BUSINESS\_TIME という暗黙チェック制約が生成されます。同じ名前の制約が存在する場合、エラーが返されます。この制約は、これらの列にデータを明示的に入力する操作 (挿入操作やロード操作など) をサポートしているときに便利です。

アプリケーション期間テンポラル表は、キーが同じである各行の間で BUSINESS\_TIME の期間が重複しないように定義できます。例えば、この制限によって、いかなる時点においても 2 つのバージョンの保険ポリシーが有効にならないようにすることができます。この制御は、BUSINESS\_TIME WITHOUT OVERLAPS 節を主キー、ユニーク制約指定、または CREATE UNIQUE INDEX ステートメントに追加することによって可能になります。この制御の適用は、データベース・マネージャーによって処理されます。この制御はオプションです。

## アプリケーション期間テンポラル表の作成

アプリケーション期間テンポラル表を作成すると、そのデータが有効になっている時間に基づいてデータを管理する表ができます。

### このタスクについて

アプリケーション期間テンポラル表を作成するときには、行のデータがいつ有効かを示す BUSINESS\_TIME 期間を含めます。必要に応じて、BUSINESS\_TIME 期間のオーバーラップを許可しないこと、およびどの期間についても値が固有であることを定義することもできます。次のセクションの例は、保険会社の顧客の保険証書情報を格納する表の作成を示しています。

### 手順

アプリケーション期間テンポラル表を作成するには、以下のようになります。

1. BUSINESS\_TIME 期間が組み込まれた表を作成します。例えば、

```
CREATE TABLE policy_info
(
 policy_id CHAR(4) NOT NULL,
 coverage INT NOT NULL,
 bus_start DATE NOT NULL,
 bus_end DATE NOT NULL,
 PERIOD BUSINESS_TIME (bus_start, bus_end)
);
```

2. オプション: 同じ policy\_id に関して BUSINESS\_TIME 期間のオーバーラップを防ぐユニーク索引を作成します。例えば、

```
CREATE UNIQUE INDEX ix_policy
 ON policy_info (policy_id, BUSINESS_TIME WITHOUT OVERLAPS);
```

### タスクの結果

policy\_info 表には、顧客の保険補償範囲レベルが格納されます。BUSINESS\_TIME 期間に関連した列 (bus\_start および bus\_end) は、保険補償範囲レベルがいつ有効かを示します。

表 46. 作成されたアプリケーション期間テンポラル表 (policy\_info)

| policy_id | coverage | bus_start | bus_end |
|-----------|----------|-----------|---------|
|           |          |           |         |

索引キー列リストの最後の列に BUSINESS\_TIME WITHOUT OVERLAPS がある ix\_policy 索引により、顧客の保険補償範囲レベルの期間がオーバーラップしなくなります。

## 例

このセクションでは、アプリケーション期間テンポラル表の他の作成例を示します。

### 既存の表をアプリケーション期間テンポラル表に変更する

次の例は、既存の表 (employees) に時間列と BUSINESS\_TIME 期間を追加して、アプリケーション期間テンポラル表の機能を使用可能にします。BUSINESS\_TIME WITHOUT OVERLAPS 節を追加すると、1 人の従業員はある期間について一度だけリストされるようになります。

```
ALTER TABLE employees ADD COLUMN bus_start DATE NOT NULL;
ALTER TABLE employees ADD COLUMN bus_end DATE NOT NULL;
ALTER TABLE employees ADD PERIOD BUSINESS_TIME(bus_start, bus_end);
ALTER TABLE employees ADD CONSTRAINT uniq
 UNIQUE(employee_id, BUSINESS_TIME WITHOUT OVERLAPS);
```

### 期間のオーバーラップを防止する

『手順』セクションでは、索引を使用することで、BUSINESS\_TIME 期間がオーバーラップしないようにしています。これに代わる次の例では、policy\_info 表の作成時に PRIMARY KEY 宣言を使用することで、BUSINESS\_TIME 期間のオーバーラップを許可しないようにしています。つまり、同じ保険証書の 2 つのバージョンを同時に有効にすることはできません。

```
CREATE TABLE policy_info
(
 policy_id CHAR(4) NOT NULL,
 coverage INT NOT NULL,
 bus_start DATE NOT NULL,
 bus_end DATE NOT NULL,
 PERIOD BUSINESS_TIME(bus_start, bus_end),
 PRIMARY KEY(policy_id, BUSINESS_TIME WITHOUT OVERLAPS)
);
```

### 期間の固有性を確保する

以下の例では、product\_availability 表を作成します。ある会社がそれを使用して、自社が配布する商品、それらの商品の提供業者、および提供業者が付けた価格を追跡します。複数の提供業者が同じ商品を同時に提供できませんが、PRIMARY KEY 宣言を使用しているため、提供業者は特定時点でそれぞれ 1 種類の価格しか付けられません。

```
CREATE TABLE product_availability
(
 product_id CHAR(4) NOT NULL,
 supplier_id INT NOT NULL,
 product_price DECIMAL NOT NULL,
 bus_start DATE NOT NULL,
```

```
bus_end DATE NOT NULL,
PERIOD BUSINESS_TIME(bus_start, bus_end),
PRIMARY KEY(product_id, supplier_id, BUSINESS_TIME WITHOUT OVERLAPS)
);
```

PRIMARY KEY が以下のように定義されたとします。

```
PRIMARY KEY(product_id, BUSINESS_TIME WITHOUT OVERLAPS)
```

この場合、2社の提供業者が同じ商品を同時に引き渡すことはできません。

## アプリケーション期間テンポラル表へのデータの挿入

アプリケーション期間テンポラル表へのデータの挿入は、通常の表へのデータの挿入に似ています。

### このタスクについて

アプリケーション期間テンポラル表にデータを挿入するときの唯一の特別な考慮事項として、関連するビジネス・アプリケーションの観点から、行がいつ有効であるかをキャプチャーする行開始列と行終了列を含める必要があります。この有効期間を BUSINESS\_TIME 期間といいます。データベース・マネージャーは、BUSINESS\_TIME 期間の開始列がその終了列より小さくなるようにする暗黙的なチェック制約を自動的に生成します。BUSINESS\_TIME WITHOUT OVERLAPS を指定したユニーク制約またはユニーク索引が表に対して作成されている場合には、BUSINESS\_TIME 期間がオーバーラップしないようにする必要があります。

### 手順

アプリケーション期間テンポラル表にデータを挿入するには、INSERT ステートメントを使用して表にデータを追加します。例えば、『アプリケーション期間テンポラル表の作成』のトピックの例で作成された表に、次のデータが挿入されたとします。

```
INSERT INTO policy_info VALUES('A123',12000,'2008-01-01','2008-07-01');
INSERT INTO policy_info VALUES('A123',16000,'2008-07-01','2009-01-01');
INSERT INTO policy_info VALUES('A123',16000,'2008-06-01','2008-08-01');
INSERT INTO policy_info VALUES('B345',18000,'2008-01-01','2009-01-01');
INSERT INTO policy_info VALUES('C567',20000,'2008-01-01','2009-01-01');
```

### タスクの結果

5つの INSERT ステートメントが発行されましたが、表に追加された行は4つだけです。2番目と3番目の INSERT ステートメントは保険証書 A123 の行を追加しようとしませんが、それらの BUSINESS\_TIME 期間がオーバーラップしていて、以下のようになります。

- 2番目の挿入は、bus\_start 値が 2008-07-01、bus\_end 値が 2009-01-01 である policy\_id A123 の行を追加します。
- 3番目の挿入は policy\_id A123 の行を追加しようとしませんが、その BUSINESS\_TIME 期間が直前の挿入とオーバーラップしているために失敗しま

す。policy\_info 表は BUSINESS\_TIME WITHOUT OVERLAPS 索引付きで作成されていますが、3 番目の挿入の bus\_end 値は 2008-08-01 で、これは前の挿入の期間内です。

期間の開始列は期間に含まれますが、終了列は期間に含まれません。つまり bus\_end 値が 2008-07-01 である行と、bus\_start 値が 2008-07-01 である行との間で BUSINESS\_TIME 期間がオーバーラップしません。結果として、policy\_info 表には以下の保険補償範囲データが含まれるようになります。

表 47. アプリケーション期間テンポラル表 (policy\_info) に追加されたデータ

| policy_id | coverage | bus_start  | bus_end    |
|-----------|----------|------------|------------|
| A123      | 12000    | 2008-01-01 | 2008-07-01 |
| A123      | 16000    | 2008-07-01 | 2009-01-01 |
| B345      | 18000    | 2008-01-01 | 2009-01-01 |
| C567      | 20000    | 2008-01-01 | 2009-01-01 |

## アプリケーション期間テンポラル表のデータの更新

アプリケーション期間テンポラル表のデータの更新は、通常の表のデータ更新に似ている点もありますが、過去、現在、または将来の指定された時点についてのデータも更新される可能性があります。時点の更新により、行が分割されたり、新しい行が表に自動的に挿入されたりする可能性があります。

### このタスクについて

通常の UPDATE ステートメントに加え、アプリケーション期間テンポラル表では、UPDATE ステートメントに FOR PORTION OF BUSINESS\_TIME 節が含まれる時間範囲更新もサポートされます。FOR PORTION OF BUSINESS\_TIME 節で指定された範囲に、期間開始列または期間終了列 (あるいはその両方) が入る行は、更新の候補です。

### 手順

アプリケーション期間テンポラル表のデータを更新するには、UPDATE ステートメントを使用します。例えば、何人かの顧客の保険補償範囲情報に誤りが見つかり、『アプリケーション期間テンポラル表へのデータの挿入』のトピックで紹介されたサンプル表で以下の更新が実行されるとします。

次の表には、policy\_info 表の元のデータがあります。

表 48. アプリケーション期間テンポラル表 (policy\_info) の元のデータ

| policy_id | coverage | bus_start  | bus_end    |
|-----------|----------|------------|------------|
| A123      | 12000    | 2008-01-01 | 2008-07-01 |
| A123      | 16000    | 2008-07-01 | 2009-01-01 |
| B345      | 18000    | 2008-01-01 | 2009-01-01 |
| C567      | 20000    | 2008-01-01 | 2009-01-01 |

policy\_info 表は、BUSINESS\_TIME WITHOUT OVERLAPS 索引付きで作成されています。通常の UPDATE ステートメントを使用する際は、BUSINESS\_TIME 期間がオーバーラップしないようにする必要があります。FOR PORTION OF BUSINESS\_TIME 節を使用してアプリケーション期間テンポラル表を更新すると、

期間オーバーラップの問題を回避できます。この節によって行が変更されますが、更新される行の既存の期間が UPDATE ステートメントで指定された範囲に完全には含まれない場合、行が挿入されることがあります。

- 保険証書 B345 の補償範囲開始日は、実際には 2008 年 3 月 1 日 (2008-03-01) で、補償範囲は本来は 18500 である。

```
UPDATE policy_info
 SET coverage = 18500, bus_start = '2008-03-01'
 WHERE policy_id = 'B345'
 AND coverage=18000
```

保険証書 B345 の更新では、通常の UPDATE ステートメントを使用します。policy\_id B345 に関する policy\_info 表の行は 1 つだけなので、BUSINESS\_TIME 期間がオーバーラップする可能性はありません。その結果、bus\_start 列の値は 2008-03-01 に更新され、coverage 値は 18500 に更新されません。BUSINESS\_TIME 期間列の更新に FOR PORTION OF BUSINESS\_TIME 節を含めることはできないことに注意してください。

表 49. 保険証書 B345 の更新

| policy_id | coverage | bus_start  | bus_end    |
|-----------|----------|------------|------------|
| A123      | 12000    | 2008-01-01 | 2008-07-01 |
| A123      | 16000    | 2008-07-01 | 2009-01-01 |
| B345      | 18500    | 2008-03-01 | 2009-01-01 |
| C567      | 20000    | 2008-01-01 | 2009-01-01 |

- 保険証書 C567 の 2008 年の補償範囲 (coverage) は、本来は 25000 である。

```
UPDATE policy_info
 FOR PORTION OF BUSINESS_TIME FROM '2008-01-01' TO '2009-01-01'
 SET coverage = 25000
 WHERE policy_id = 'C567';
```

保険証書 C567 の更新は、2008-01-01 から 2009-01-01 までの BUSINESS\_TIME 期間に適用されます。policy\_info 表には、この期間が含まれる policy\_id C567 の行が 1 つだけあります。その行の bus\_start 列と bus\_end 列の値の範囲に BUSINESS\_TIME 期間が完全に含まれます。その結果、coverage 値は 25000 に更新されます。bus\_start 列と bus\_end 列の値は変わりません。

表 50. 保険証書 C567 の更新

| policy_id | coverage | bus_start  | bus_end    |
|-----------|----------|------------|------------|
| A123      | 12000    | 2008-01-01 | 2008-07-01 |
| A123      | 16000    | 2008-07-01 | 2009-01-01 |
| B345      | 18500    | 2008-03-01 | 2009-01-01 |
| C567      | 25000    | 2008-01-01 | 2009-01-01 |

- 保険証書 A123 の補償範囲 (coverage) が 7 月 1 日 (2008-07-01) に 12000 から 16000 に増加しているが、その前に行われた 14000 への増加が欠落している。

```
UPDATE policy_info
 FOR PORTION OF BUSINESS_TIME FROM '2008-06-01' TO '2008-08-01'
 SET coverage = 14000
 WHERE policy_id = 'A123';
```

保険証書 A123 の更新は、2008-06-01 から 2008-08-01 までの BUSINESS\_TIME 期間に適用されます。policy\_info 表には、この期間の一部が含まれる policy\_id A123 の行が 2 つあります。

1. BUSINESS\_TIME 期間は、bus\_start 値が 2008-01-01、bus\_end 値が 2008-07-01 である行に部分的に含まれます。この行は、指定した期間の開始とオーバーラップします。BUSINESS\_TIME 期間の最も早い時間値が、行の bus\_start 値より大きく、bus\_end 値より小さいからです。
2. BUSINESS\_TIME 期間は、bus\_start 値が 2008-07-01、bus\_end 値が 2009-01-01 である行に部分的に含まれます。この行は、指定した期間の終了とオーバーラップします。BUSINESS\_TIME 期間の最も遅い時間値が、行の bus\_start 値より大きく、bus\_end 値より小さいからです。

その結果、更新によって以下のことが行われます。

1. bus\_end 値が指定期間の開始とオーバーラップする場合、新しい補償範囲値である 14000 に行が更新されます。この更新された行では、bus\_start 値は UPDATE 指定期間の開始値である 2008-06-01 に設定され、bus\_end 値は変わりません。行の元の値を持つ追加の行が挿入されます。ただし、その bus\_end 値は 2008-06-01 に設定されます。この新しい行は、補償範囲が 12000 だった BUSINESS\_TIME 期間を反映しています。
2. bus\_start 値が指定期間の終了とオーバーラップする場合、新しい補償範囲値である 14000 に行が更新されます。この更新された行では、bus\_start 値は変わらず、bus\_end 値は UPDATE 指定期間の終了値である 2008-08-01 に設定されます。行の元の値を持つ追加の行が挿入されます。ただし、その bus\_start 値は 2008-08-01 に設定されます。この新しい行は、補償範囲が 16000 だった BUSINESS\_TIME 期間を反映しています。

表 51. 保険証書 A123 の更新

| policy_id | coverage | bus_start  | bus_end    |
|-----------|----------|------------|------------|
| A123      | 12000    | 2008-01-01 | 2008-06-01 |
| A123      | 14000    | 2008-06-01 | 2008-07-01 |
| A123      | 14000    | 2008-07-01 | 2008-08-01 |
| A123      | 16000    | 2008-08-01 | 2009-01-01 |
| B345      | 18500    | 2008-03-01 | 2009-01-01 |
| C567      | 25000    | 2008-01-01 | 2009-01-01 |

## その他の例

このセクションでは、アプリケーション期間テンポラル表の他の更新例を示します。

### 内容のマージ

次の例では、MERGE ステートメントで FOR PORTION OF 節を使用して、policy\_info 表を別の表 (merge\_policy) の内容で更新します。

表 52. merge\_policy 表の内容

| policy_id | coverage | bus_start  | bus_end    |
|-----------|----------|------------|------------|
| C567      | 30000    | 2008-10-01 | 2010-05-01 |
| H789      | 16000    | 2008-10-01 | 2010-05-01 |

1. FOR PORTION OF 節の FROM と TO の日付を保持するためのグローバル変数を作成します。

```
CREATE VARIABLE sdate DATE default '2008-10-01';
CREATE VARIABLE edate DATE default '2010-05-01';
```

2. 前の『手順』セクションでの更新結果である policy\_info 表に merge\_policy の内容をマージする MERGE ステートメントを発行します。

```
MERGE INTO policy_info pi1
 USING (SELECT policy_id, coverage, bus_start, bus_end FROM merge_policy) mp2
 ON (pi1.policy_id = mp2.policy_id)
 WHEN MATCHED THEN
 UPDATE FOR PORTION OF BUSINESS_TIME FROM sdate TO edate
 SET pi1.coverage = mp2.coverage
 WHEN NOT MATCHED THEN
 INSERT (policy_id, coverage, bus_start, bus_end)
 VALUES (mp2.policy_id, mp2.coverage, mp2.bus_start, mp2.bus_end)
```

policy\_id C567 は両方の表に共通です。merge\_policy での C567 bus\_start 値は、policy\_info での C567 bus\_end 値とオーバーラップします。このステートメントの結果、項目は以下のようになります。

- 補償範囲 25000 の bus\_end 値が 2008-10-01 に設定されます。
- merge\_policy の bus\_start 値および bus\_end 値を持つ、補償範囲 30000 の新しい行が挿入されます。

policy\_id H789 は merge\_policy のみに存在するので、新しい行が policy\_info に追加されます。

表 53. アプリケーション期間テンポラル表 (policy\_info) のマージされた更新済みデータ

| policy_id | coverage | bus_start  | bus_end    |
|-----------|----------|------------|------------|
| A123      | 12000    | 2008-01-01 | 2008-06-01 |
| A123      | 14000    | 2008-06-01 | 2008-07-01 |
| A123      | 14000    | 2008-07-01 | 2008-08-01 |
| A123      | 16000    | 2008-08-01 | 2009-01-01 |
| B345      | 18000    | 2008-03-01 | 2009-01-01 |
| C567      | 25000    | 2008-01-01 | 2008-10-01 |
| C567      | 30000    | 2008-10-01 | 2010-05-01 |
| H789      | 16000    | 2008-10-01 | 2010-05-01 |

### ターゲットの更新

FOR PORTION OF BUSINESS\_TIME 節を使用できるのは、更新ステートメントのターゲットが表またはビューである場合のみです。以下の更新はエラーを返します。

```
UPDATE (SELECT * FROM policy_info) FOR PORTION OF BUSINESS_TIME
 FROM '2008-01-01' TO '06-15-2008' SET policy_id = policy_id + 1;
```

```
UPDATE (SELECT * FROM policy_info FOR BUSINESS_TIME AS OF '2008-01-01')
 FOR PORTION OF BUSINESS_TIME FROM '2008-01-01' TO '06-15-2008'
 SET policy_id = policy_id + 1;
```

## ビューの更新

アプリケーション期間テンポラル表への参照が含まれるビューは、更新可能です。以下の UPDATE では、policy\_info 表が更新されます。

```
CREATE VIEW viewC AS SELECT * FROM policy_info;
UPDATE viewC SET coverage = coverage + 5000;
```

また、期間指定のある FROM 節の中にアプリケーション期間テンポラル表が含まれるビューも、更新可能です。この条件は、システム期間テンポラル表およびバイテンポラル表のビューとは異なります。

```
CREATE VIEW viewD AS SELECT * FROM policy_info
FOR BUSINESS_TIME AS OF CURRENT DATE;
UPDATE viewD SET coverage = coverage - 1000;
```

アプリケーション期間テンポラル表またはバイテンポラル表への参照が含まれるビューに対する FOR PORTION OF 更新節を使用できます。このような更新は、ビュー定義の FROM 節で参照されるテンポラル表に伝搬されません。

```
CREATE VIEW viewE AS SELECT * FROM policy_info;
UPDATE viewE FOR PORTION OF BUSINESS_TIME
FROM '2009-01-01' TO '2009-06-01' SET coverage = coverage + 500;
```

## アプリケーション期間テンポラル表のデータの削除

アプリケーション期間テンポラル表からデータを削除すると、表から行が削除されます。また、アプリケーション期間テンポラル表自体に新しい行が挿入されることもあります。

### このタスクについて

通常の DELETE ステートメントに加え、アプリケーション期間テンポラル表では、DELETE ステートメントに FOR PORTION OF BUSINESS\_TIME 節が含まれる時間範囲削除もサポートされます。FOR PORTION OF BUSINESS\_TIME 節で指定された範囲に、期間開始列または期間終了列 (あるいはその両方) が入る行は、削除の候補です。

### 手順

アプリケーション期間テンポラル表からデータを削除するには、DELETE FROM ステートメントを使用してデータを削除します。例えば、保険証書 A123 は 2008 年 6 月 15 日から 2008 年 8 月 15 日までは補償を提供しないことが見つかったとします。そのため、アプリケーション期間テンポラル表のデータの更新のトピックで更新された表からこのデータを削除する必要があります。

```
DELETE FROM policy_info
FOR PORTION OF BUSINESS_TIME FROM '2008-06-15' TO '2008-08-15'
WHERE policy_id = 'A123';
```

### タスクの結果

policy\_info 表の元のデータは、次のとおりです。

表 54. DELETE ステートメントの前の、アプリケーション期間テンポラル表 (policy\_info) のデータ

| policy_id | coverage | bus_start  | bus_end    |
|-----------|----------|------------|------------|
| A123      | 12000    | 2008-01-01 | 2008-06-01 |

表 54. DELETE ステートメントの前の、アプリケーション期間テンポラル表 (policy\_info) のデータ (続き)

| policy_id | coverage | bus_start  | bus_end    |
|-----------|----------|------------|------------|
| A123      | 14000    | 2008-06-01 | 2008-07-01 |
| A123      | 14000    | 2008-07-01 | 2008-08-01 |
| A123      | 16000    | 2008-08-01 | 2009-01-01 |
| B345      | 18000    | 2008-03-01 | 2009-01-01 |
| C567      | 25000    | 2008-01-01 | 2009-01-01 |

FOR PORTION OF BUSINESS\_TIME 節を使用してアプリケーション期間テンポラル表からデータを削除すると、行が削除されますが、DELETE FROM ステートメントで指定された範囲の一部を行の期間が包含している場合、行が挿入されることがあります。保険証書 A123 に関連するデータの削除は、2008-06-15 から 2008-08-15 までの BUSINESS\_TIME 期間に適用されます。policy\_info 表には、この期間の全体または一部を含む policy\_id A123 の行が 3 つあります。

保険証書 A123 の更新はシステム期間テンポラル表とその履歴表に影響を与え、以下の操作が行われます。

- DELETE FROM ステートメントの BUSINESS\_TIME 期間が行の期間全体を包含している行が 1 つあります。bus\_start 値が 2008-07-01、bus\_end 値が 2008-08-01 である行が削除されます。
- 指定された期間に bus\_end 値だけが入る場合、その行は削除されます。削除された行の元の値を持つ新しい行が挿入されます。ただし、bus\_end の値は 2008-06-15 に設定されます。
- 指定された期間に bus\_start 値だけが入る場合、その行は削除されます。削除される行の元の値を持つ新しい行が挿入されます。ただし、その bus\_start 値は 2008-08-15 に設定されます。

表 55. DELETE ステートメントの後の、アプリケーション期間テンポラル表 (policy\_info) のデータ

| policy_id | coverage | bus_start  | bus_end    |
|-----------|----------|------------|------------|
| A123      | 12000    | 2008-01-01 | 2008-06-01 |
| A123      | 14000    | 2008-06-01 | 2008-06-15 |
| A123      | 16000    | 2008-08-15 | 2009-01-01 |
| B345      | 18000    | 2008-03-01 | 2009-01-01 |
| C567      | 25000    | 2008-01-01 | 2009-01-01 |

## 例

このセクションでは、アプリケーション期間テンポラル表の他の削除例を示します。

### ターゲットの削除

FOR PORTION OF BUSINESS\_TIME 節を使用できるのは、削除ステートメントのターゲットが表またはビューである場合のみです。次の DELETE ステートメントはエラーを返します。

```
DELETE FROM (SELECT * FROM policy_info) FOR PORTION OF BUSINESS_TIME
FROM '2008-01-01' TO '2008-06-15';
```

## アプリケーション期間テンポラル・データの照会

アプリケーション期間テンポラル表を照会すると、指定した期間の結果を返すことができます。

### このタスクについて

アプリケーション期間テンポラル表を照会するとき、FROM 節に FOR BUSINESS\_TIME を含めることができます。FOR BUSINESS\_TIME 指定を使用すると、現在、過去、および将来のデータの状態を照会できます。期間は以下のように指定します。

#### AS OF *value1*

期間の開始値が *value1* 以下で、期間の終了値が *value1* より大きいすべての行が含まれます。

#### FROM *value1* TO *value2*

期間の開始値が *value1* 以上で、期間の終了値が *value2* より小さいすべての行が含まれます。つまり、期間に開始時刻は含まれますが、終了時刻は含まれません。

#### BETWEEN *value1* AND *value2*

期間の一部が *value1* と *value2* の間のいずれかの時点とオーバーラップするすべての行が含まれます。期間の開始値が *value2* 以下で、期間の終了値が *value1* より大きい場合、行が返されます。

サンプル照会については、以下のセクションを参照してください。

### 手順

アプリケーション期間テンポラル表を照会するには、SELECT ステートメントを使用します。例えば、以下の照会はそれぞれ、『アプリケーション期間テンポラル表のデータの更新』のトピックの結果表にある policy\_id A123 の保険証書情報を要求します。照会ごとに異なる期間指定を使用しています。

policy\_info 表は、次のとおりです。

表 56. アプリケーション期間テンポラル表: policy\_info

| policy_id | coverage | bus_start  | bus_end    |
|-----------|----------|------------|------------|
| A123      | 12000    | 2008-01-01 | 2008-06-01 |
| A123      | 14000    | 2008-06-01 | 2008-06-15 |
| A123      | 16000    | 2008-08-15 | 2009-01-01 |
| B345      | 18000    | 2008-03-01 | 2009-01-01 |
| C567      | 25000    | 2008-01-01 | 2009-01-01 |

- 期間指定なしの照会。例えば、

```
SELECT policy_id, coverage, bus_start, bus_end
FROM policy_info
where policy_id = 'A123'
```

この照会は、保険証書 A123 の 3 つの行すべてを返します。

```
A123, 12000, 2008-01-01, 2008-06-01
A123, 14000, 2008-06-01, 2008-06-15
A123, 16000, 2008-08-15, 2009-01-01
```

- FOR BUSINESS\_TIME AS OF を指定した照会。 例えば、

```
SELECT policy_id, coverage, bus_start, bus_end
FROM policy_info
FOR BUSINESS_TIME AS OF '2008-07-15'
where policy_id = 'A123'
```

この照会によって返される行はありません。期間の開始値が 2008-07-15 以下で期間の終了値が 2008-07-15 より大きい A123 の行はありません。保険証書 A123 には 2008-07-15 の補償範囲はありません。

- FOR BUSINESS\_TIME FROM...TO を指定した照会。 例えば、

```
SELECT policy_id, coverage, bus_start, bus_end
FROM policy_info
FOR BUSINESS_TIME FROM
'2008-01-01' TO '2008-06-15'
where policy_id = 'A123'
```

この照会は、2 つの行を返します。期間の開始列は期間に含まれますが、終了列は期間に含まれません。bus\_end 値が 2008-06-15 である行は 06-14-2008 深夜 12 時まで有効なので、value2 より小です。

```
A123, 12000, 2008-01-01, 2008-06-01
A123, 14000, 2008-06-01, 2008-06-15
```

- FOR BUSINESS\_TIME BETWEEN...AND を指定した照会。 例えば、

```
SELECT policy_id, coverage, bus_start, bus_end
FROM policy_info
FOR BUSINESS_TIME BETWEEN
'0001-01-01' AND '2008-01-01'
```

この照会は、2 つの行を返します。bus\_start 値が 2008-01-01 である行は value1 と等しいので返されます。期間の開始時刻は期間に含まれるためです。行の bus\_end 列値が 2008-01-01 である場合、その行が返されることに注目してください。その終了時刻が value1 と等しく、期間の終了時刻は期間に含まれるためです。

```
A123, 12000, 2008-01-01, 2008-06-01
C567, 25000, 2008-01-01, 2009-01-01
```

## その他の例

このセクションでは、アプリケーション期間テンポラル表の他の照会例を示します。

### ビューの照会

あたかもアプリケーション期間テンポラル表であるかのように、ビューを照会できます。ビュー参照の後に期間指定 (FOR BUSINESS\_TIME) を指定できます。

```
CREATE VIEW policy_year_end(policy, amount, start_date, end_date)
AS SELECT * FROM policy_info;

SELECT * FROM policy_year_end FOR BUSINESS_TIME AS OF '2008-12-31';
```

ビュー policy\_year\_end に対する SELECT は、policy\_info 表を照会し、2008 年末時点で有効だったすべての保険証書を返します。

```
A123, 16000, 2008-08-15, 2009-01-01
B345, 18000, 2008-03-01, 2009-01-01
C567, 25000, 2008-01-01, 2009-01-01
```

ビュー定義に期間指定が含まれる場合は、ビューに対する照会に期間指定を含めることはできません。以下のステートメントは、期間指定が複数あるためにエラーを返します。

```
CREATE VIEW all_policies AS SELECT * FROM policy_info;
FOR BUSINESS_TIME AS OF '2008-02-28';

SELECT * FROM all_policies FOR BUSINESS_TIME BETWEEN
FOR BUSINESS_TIME AS OF '2008-10-01';
```

## セッションのアプリケーション時間の設定

**CURRENT TEMPORAL BUSINESS\_TIME** 特殊レジスター内でアプリケーション時間を設定すると、複数の異なる時点に対してアプリケーションを実行するときに必要な変更を減らしたり、なくしたりすることができます。

### このタスクについて

いくつかの異なる日付のビジネス状態を照会するためにアプリケーション期間テンポラル表に対してアプリケーションを実行する場合、特殊レジスターで日付を設定できます。今日の時点、前の四半期末の時点でのデータを照会する必要がある場合や、将来の日付における将来のイベントをシミュレートしている場合には、アプリケーションを変更して各 SQL ステートメントに **AS OF** 指定を追加するのは不可能かもしれません。このような制限は、パッケージ・アプリケーションを使用する場合に起こり得ます。このようなシナリオに対処するには、**CURRENT TEMPORAL BUSINESS\_TIME** 特殊レジスターを使用して、セッション・レベルで日付を設定できます。

**CURRENT TEMPORAL BUSINESS\_TIME** 特殊レジスターを設定しても、通常の表に影響はありません。特殊レジスターでの時間設定を使用するのは、**BUSINESS\_TIME** 期間が使用可能なテンポラル表 (アプリケーション期間テンポラル表およびバイテンポラル表) に対する照会のみです。DDL ステートメントにも影響はありません。

**注:** **CURRENT TEMPORAL BUSINESS\_TIME** 特殊レジスターを **NULL** 以外の値に設定すると、アプリケーション期間テンポラル表に対する **INSERT**、**UPDATE**、**DELETE**、**MERGE** などのデータ変更ステートメントがサポートされません。この動作は、システム期間テンポラル表およびバイテンポラル表に対するデータ変更ステートメントをブロックする **CURRENT TEMPORAL SYSTEM\_TIME** 特殊レジスターとは異なります。

**BUSTIMESENSITIVE** バインド・オプションの設定により、パッケージ内の静的 SQL ステートメントおよび動的 SQL ステートメント内のアプリケーション期間テンポラル表およびバイテンポラル表に対する参照が、**CURRENT TEMPORAL BUSINESS\_TIME** 特殊レジスターの値の影響を受けるかどうかが決まります。このバインド・オプションは **YES** または **NO** に設定できます。SQL プロシージャータの場合は、**SET\_ROUTINE\_OPTS** プロシージャーを使用して、照会コンパイラ変数と呼ばれるバインドと同様のオプションを設定します。

## 手順

この特殊レジスターを NULL 以外の値に設定すると、照会を発行するアプリケーションは、その日付時点のデータを返します。以下の例は、『アプリケーション期間テンポラル表のデータの削除』のトピックの結果表にある情報を要求します。

- 特殊レジスターを NULL 以外の値に設定し、その日付時点でのデータを照会します。例えば、

```
SET CURRENT TEMPORAL BUSINESS_TIME = '2008-01-01';
SELECT * FROM policy_info;
```

- 特殊レジスターをある時間に設定し、ビュー定義でアプリケーション期間テンポラル表を参照します。

```
CREATE VIEW view1 AS SELECT policy_id, coverage FROM policy_info;
CREATE VIEW view2 AS SELECT * FROM regular_table
 WHERE col1 IN (SELECT coverage FROM policy_info);
SET CURRENT TEMPORAL BUSINESS_TIME = '2008-01-01';
SELECT * FROM view1;
SELECT * FROM view2;
```

- 特殊レジスターを過去の日付に設定し、期間指定を含んだ照会を発行します。例えば、

```
SET CURRENT TEMPORAL BUSINESS_TIME = CURRENT DATE - 1 YEAR;
SELECT * FROM policy_info FOR BUSINESS_TIME AS OF '2008-01-01';
```

## タスクの結果

policy\_info 表は、次のとおりです。

表 57. DELETE ステートメントの後の、アプリケーション期間テンポラル表 (policy\_info) のデータ

| policy_id | coverage | bus_start  | bus_end    |
|-----------|----------|------------|------------|
| A123      | 12000    | 2008-01-01 | 2008-06-01 |
| A123      | 14000    | 2008-06-01 | 2008-06-15 |
| A123      | 16000    | 2008-08-15 | 2009-01-01 |
| B345      | 18000    | 2008-03-01 | 2009-01-01 |
| C567      | 25000    | 2008-01-01 | 2009-01-01 |

- 2008-01-01 時点のデータに対する要求は、policy\_info 表を照会します。照会は、暗黙的に次のように書き直されます。

```
SELECT * FROM policy_info FOR BUSINESS_TIME AS OF '2008-01-01';
```

照会は次の情報を返します。

```
A123, 12000, 2008-01-01, 2008-06-01
C567, 25000, 2008-01-01, 2009-01-01
```

- view1 に対する照会は、暗黙的に次のように書き直されます。

```
SELECT * FROM view1 FOR BUSINESS_TIME AS OF CURRENT TEMPORAL BUSINESS_TIME;
```

続いて、次のように書き直されます。

```
SELECT policy_id, coverage FROM policy_info
 FOR BUSINESS_TIME AS OF '2008-01-01';
```

照会は次の情報を返します。

```
A123, 12000
C567, 25000
```

view2 に対する照会では、アプリケーション期間テンポラル表を参照する通常表のビューが扱われるため、通常表と特殊レジスターの間に暗黙的な関係ができません。照会は、暗黙的に次のように書き直されます。

```
SELECT * FROM view2 FOR BUSINESS_TIME AS OF CURRENT TEMPORAL BUSINESS_TIME;
```

続いて、次のように書き直されます。

```
SELECT * FROM regular_table WHERE col1 in (SELECT coverage FROM policy_info
FOR BUSINESS_TIME AS OF '2008-01-01');
```

SELECT は、col1 値が coverage の値と一致する行を返します。

- 期間指定が複数あるために、エラーが返されます。特殊レジスターが NULL 以外の値に設定されていて、照会でも時間を指定しています。

## バイテンポラル表

バイテンポラル表とは、システム期間テンポラル表の履歴トラッキングとアプリケーション期間テンポラル表の時刻特定データ・ストレージ機能を結合した表のことです。バイテンポラル表は、ユーザー・ベースの期間情報およびシステム・ベースの履歴情報を保持するために使用します。

バイテンポラル表は、システム期間テンポラル表とアプリケーション期間テンポラル表の組み合わせとして機能します。システム期間テンポラル表およびアプリケーション・テンポラル表に適用される制限はすべて、バイテンポラル表にも適用されます。

### バイテンポラル表の作成

バイテンポラル表を作成すると、システム期間テンポラル表の履歴トラッキングと、アプリケーション期間テンポラル表の時間特定データ・ストレージ機能を結合した表ができます。

### このタスクについて

バイテンポラル表を作成するときには、システム期間テンポラル表を作成するためのステップと、アプリケーション期間テンポラル表を作成するためのステップを結合します。

- CREATE TABLE ステートメントに SYSTEM\_TIME 期間と BUSINESS\_TIME 期間の両方を含めます。
- バイテンポラル表の古くなった行を受け取るための履歴表を作成します。
- バイテンポラル表と履歴表とのリンクを確立するためのバージョン管理を追加します。
- 必要に応じて、BUSINESS\_TIME 期間のオーバーラップを許可しないこと、およびどの期間についても値が固有であることを定義します。

以下のセクションの例は、保険会社の顧客の保険証書情報を格納する表の作成を示しています。

## 手順

バイテンポラル表を作成するには、以下のようにします。

1. SYSTEM\_TIME 属性と BUSINESS\_TIME 属性の両方を持つ表を作成します。  
例えば、

```
CREATE TABLE policy_info
(
 policy_id CHAR(4) NOT NULL,
 coverage INT NOT NULL,
 bus_start DATE NOT NULL,
 bus_end DATE NOT NULL,
 sys_start TIMESTAMP(12) NOT NULL GENERATED ALWAYS AS ROW BEGIN,
 sys_end TIMESTAMP(12) NOT NULL GENERATED ALWAYS AS ROW END,
 ts_id TIMESTAMP(12) NOT NULL GENERATED ALWAYS AS TRANSACTION START ID,
 PERIOD BUSINESS_TIME (bus_start, bus_end),
 PERIOD SYSTEM_TIME (sys_start, sys_end)
) in policy_space;
```

2. 履歴表を作成します。 例えば、

```
CREATE TABLE hist_policy_info
(
 policy_id CHAR(4) NOT NULL,
 coverage INT NOT NULL,
 bus_start DATE NOT NULL,
 bus_end DATE NOT NULL,
 sys_start TIMESTAMP(12) NOT NULL,
 sys_end TIMESTAMP(12) NOT NULL,
 ts_id TIMESTAMP(12)
) in hist_space;
```

また、CREATE TABLE ステートメントの LIKE 節を使用して、システム期間テンポラル表の列と同じ名前および説明を持つ履歴表を作成することもできます。例えば、

```
CREATE TABLE hist_policy_info LIKE policy_info in hist_space;
```

3. バイテンポラル表にバージョン管理を追加します。 例えば、  
ALTER TABLE policy\_info ADD VERSIONING USE HISTORY TABLE hist\_policy\_info;
4. オプション: BUSINESS\_TIME 期間を含むユニーク索引を作成します。 例えば、

```
CREATE UNIQUE INDEX ix_policy
 ON policy_info (policy_id, BUSINESS_TIME WITHOUT OVERLAPS);
```

## タスクの結果

policy\_info 表には、顧客の保険補償範囲レベルが格納されます。 BUSINESS\_TIME 期間に関連した列 (bus\_start および bus\_end) は、保険補償範囲レベルがいつ有効かを示します。 SYSTEM\_TIME 期間に関連した列 (sys\_start および sys\_end) は、補償範囲レベル行が現行値になった時点を示します。 ts\_id 列には、行に影響を与えたトランザクションの実行開始時刻がリストされます。

表 58. 作成されたバイテンポラル表 (policy\_info)

| policy_id | coverage | bus_start | bus_end | sys_start | sys_end | ts_id |
|-----------|----------|-----------|---------|-----------|---------|-------|
|           |          |           |         |           |         |       |

hist\_policy\_info 履歴表は、policy\_info 表の古くなった行を受け取ります。

表 59. 作成された履歴表 (hist\_policy\_info)

| policy_id | coverage | bus_start | bus_end | sys_start | sys_end | ts_id |
|-----------|----------|-----------|---------|-----------|---------|-------|
|           |          |           |         |           |         |       |

索引キー列リストの最後の列に BUSINESS\_TIME WITHOUT OVERLAPS がある ix\_policy 索引により、顧客の保険補償範囲レベルの期間がオーバーラップしなくなります。

## 例

このセクションでは、バイテンポラル表の他の作成例を示します。

### 列の非表示

次の例は、TIMESTAMP(12) 列 (sys\_start、sys\_end、および ts\_id) が暗黙的な非表示とマークされた policy\_info 表を作成します。

```
CREATE TABLE policy_info
(
 policy_id CHAR(4) NOT NULL,
 coverage INT NOT NULL,
 bus_start DATE NOT NULL,
 bus_end DATE NOT NULL,
 sys_start TIMESTAMP(12) NOT NULL GENERATED ALWAYS AS ROW BEGIN IMPLICITLY HIDDEN,
 sys_end TIMESTAMP(12) NOT NULL GENERATED ALWAYS AS ROW END IMPLICITLY HIDDEN,
 ts_id TIMESTAMP(12) GENERATED ALWAYS AS TRANSACTION START ID IMPLICITLY HIDDEN,
 PERIOD BUSINESS_TIME (bus_start, bus_end),
 PERIOD SYSTEM_TIME (sys_start, sys_end)
) in policy_space;
```

CREATE TABLE ステートメントの LIKE 節を使用して hist\_policy\_info 履歴表を作成すると、結果としてできる履歴表は policy\_info 表から暗黙的な非表示属性を継承します。

## バイテンポラル表へのデータの挿入

バイテンポラル表へのデータの挿入は、アプリケーション期間テンポラル表へのデータの挿入に似ています。

### このタスクについて

バイテンポラル表にデータを挿入するときには、関連するビジネス・アプリケーションの観点から、行がいつ有効であるかをキャプチャーする開始列と終了列を含めます。この有効期間を BUSINESS\_TIME 期間といいます。データベース・マネージャーは、BUSINESS\_TIME 期間の開始列がその終了列より小さくなるようにする暗黙的なチェック制約を自動的に生成します。BUSINESS\_TIME WITHOUT OVERLAPS を指定したユニーク制約またはユニーク索引が表に対して作成されている場合、BUSINESS\_TIME 期間がオーバーラップしないように設定されます。

### 手順

バイテンポラル表にデータを挿入するには、INSERT ステートメントを使用して表にデータを追加します。例えば、『バイテンポラル表の作成』の例で作成された表に、以下のデータが 2010 年 1 月 31 日 (2010-01-31) に挿入されたとします。

```
INSERT INTO policy_info(policy_id, coverage, bus_start, bus_end)
VALUES('A123',12000,'2008-01-01','2008-07-01');
```

```
INSERT INTO policy_info(policy_id, coverage, bus_start, bus_end)
VALUES('A123',16000,'2008-07-01','2009-01-01');
```

```
INSERT INTO policy_info(policy_id, coverage, bus_start, bus_end)
VALUES('B345',18000,'2008-01-01','2009-01-01');
```

```
INSERT INTO policy_info(policy_id, coverage, bus_start, bus_end)
VALUES('C567',20000,'2008-01-01','2009-01-01');
```

## タスクの結果

policy\_info 表には、以下の保険補償範囲データが含まれるようになります。データベース・マネージャーによって sys\_start、sys\_end、および ts\_id 列項目が生成されます。期間の開始列は期間に含まれますが、終了列は期間に含まれません。つまり bus\_end 値が 2008-07-01 である行と、bus\_start 値が 2008-07-01 である行との間では BUSINESS\_TIME 期間がオーバーラップしません。

表 60. バイテンポラル表 (policy\_info) に追加されたデータ

| policy_id | coverage | bus_start  | bus_end    | sys_start                                | sys_end                                   | ts_id                                    |
|-----------|----------|------------|------------|------------------------------------------|-------------------------------------------|------------------------------------------|
| A123      | 12000    | 2008-01-01 | 2008-07-01 | 2010-01-31-<br>22.31.33.<br>495925000000 | 9999-12-30-<br>00.00.00.<br>000000000000  | 2010-01-31-<br>22.31.33.<br>495925000000 |
| A123      | 16000    | 2008-07-01 | 2009-01-01 | 2010-01-31-<br>22.31.33.<br>495925000000 | 9999-12-30-<br>00.00.00.<br>000000000000  | 2010-01-31-<br>22.31.33.<br>495925000000 |
| B345      | 18000    | 2008-01-01 | 2009-01-01 | 2010-01-31-<br>22.31.33.<br>495925000000 | 9999-12-30-<br>00.00.00.<br>.000000000000 | 2010-01-31-<br>22.31.33.<br>495925000000 |
| C567      | 20000    | 2008-01-01 | 2009-01-01 | 2010-01-31-<br>22.31.33.<br>495925000000 | 9999-12-30-<br>00.00.00.<br>000000000000  | 2010-01-31-<br>22.31.33.<br>495925000000 |

挿入によって履歴行は生成されないため、hist\_policy\_info 履歴表は空のままです。

表 61. 挿入後の履歴表 (hist\_policy\_info)

| policy_id | coverage | bus_start | bus_end | sys_start | sys_end | ts_id |
|-----------|----------|-----------|---------|-----------|---------|-------|
|           |          |           |         |           |         |       |

## バイテンポラル表のデータの更新

バイテンポラル表のデータを更新すると、関連する履歴表に行が追加されます。また、バイテンポラル表自体に行が追加されることもあります。

### このタスクについて

通常の UPDATE ステートメントに加え、バイテンポラル表では、UPDATE ステートメントに FOR PORTION OF BUSINESS\_TIME 節が含まれる時間範囲更新もサポートされます。FOR PORTION OF BUSINESS\_TIME 節で指定された範囲に、期間

開始列または期間終了列 (あるいはその両方) が入る行は、更新の候補です。影響を受ける既存の行は、更新される前に履歴表にすべてコピーされます。

## 手順

バイテンポラル表のデータを更新するには、UPDATE ステートメントを使用してデータ行を変更します。例えば、2 人の顧客の保険補償範囲レベルにいくつかの誤りがあることが見つかると、『バイテンポラル表へのデータの挿入』のトピックでデータが追加されたサンプル表で、以下のデータが 2011 年 2 月 28 日 (2011-02-28) に更新されたとします。

次の表は、policy\_info 表の元のデータです。

表 62. バイテンポラル表 (policy\_info) の元のデータ

| policy_id | coverage | bus_start  | bus_end    | sys_start                                | sys_end                                  | ts_id                                    |
|-----------|----------|------------|------------|------------------------------------------|------------------------------------------|------------------------------------------|
| A123      | 12000    | 2008-01-01 | 2008-07-01 | 2010-01-31-<br>22.31.33.<br>495925000000 | 9999-12-30-<br>00.00.00.<br>000000000000 | 2010-01-31-<br>22.31.33.<br>495925000000 |
| A123      | 16000    | 2008-07-01 | 2009-01-01 | 2010-01-31-<br>22.31.33.<br>495925000000 | 9999-12-30-<br>00.00.00.<br>000000000000 | 2010-01-31-<br>22.31.33.<br>495925000000 |
| B345      | 18000    | 2008-01-01 | 2009-01-01 | 2010-01-31-<br>22.31.33.<br>495925000000 | 9999-12-30-<br>00.00.00.<br>000000000000 | 2010-01-31-<br>22.31.33.<br>495925000000 |
| C567      | 20000    | 2008-01-01 | 2009-01-01 | 2010-01-31-<br>22.31.33.<br>495925000000 | 9999-12-30-<br>00.00.00.<br>000000000000 | 2010-01-31-<br>22.31.33.<br>495925000000 |

FOR PORTION OF BUSINESS\_TIME 節を使用してバイテンポラル表を更新すると、行が変更されますが、更新される行の既存の期間が UPDATE ステートメントで指定された範囲に完全には含まれない場合、行が挿入されることがあります。

- 保険証書 B345 の補償範囲開始日は、実際には 2008 年 3 月 1 日 (2008-03-01) だった。

```
UPDATE policy_info
SET bus_start='2008-03-01'
WHERE policy_id = 'B345'
AND coverage = 18000;
```

保険証書 B345 の更新では、通常の UPDATE ステートメントを使用します。policy\_id B345 に関する policy\_info 表の行は 1 つだけなので、BUSINESS\_TIME 期間がオーバーラップする可能性はありません。その結果、以下が行われます。

1. bus\_start 列の値が 2008-03-01 に更新される。BUSINESS\_TIME 期間列の更新に FOR PORTION OF BUSINESS\_TIME 節を含めることはできないことに注意してください。
2. データベース・マネージャーが sys\_start と ts\_id の値を更新の日付に更新する。
3. 元の行が履歴表に移される。データベース・マネージャーは sys\_end 値を更新の日付に更新します。

以下の表では、保険証書 B345 の更新を示します。

表 63. 保険証書 B345 更新後のバイテンポラル表 (policy\_info)

| policy_id | coverage | bus_start  | bus_end    | sys_start                                | sys_end                                  | ts_id                                    |
|-----------|----------|------------|------------|------------------------------------------|------------------------------------------|------------------------------------------|
| A123      | 12000    | 2008-01-01 | 2008-07-01 | 2010-01-31-<br>22.31.33.<br>495925000000 | 9999-12-30-<br>00.00.00.<br>000000000000 | 2010-01-31-<br>22.31.33.<br>495925000000 |
| A123      | 16000    | 2008-07-01 | 2009-01-01 | 2010-01-31-<br>22.31.33.<br>495925000000 | 9999-12-30-<br>00.00.00.<br>000000000000 | 2010-01-31-<br>22.31.33.<br>495925000000 |
| B345      | 18000    | 2008-03-01 | 2009-01-01 | 2011-02-28-<br>09.10.12.<br>649592000000 | 9999-12-30-<br>00.00.00.<br>000000000000 | 2011-02-28-<br>09.10.12.<br>649592000000 |
| C567      | 20000    | 2008-01-01 | 2009-01-01 | 2010-01-31-<br>22.31.33.<br>495925000000 | 9999-12-30-<br>00.00.00.<br>000000000000 | 2010-01-31-<br>22.31.33.<br>495925000000 |

表 64. ポリシー B345 更新後の履歴表 (hist\_policy\_info)

| policy_id | coverage | bus_start  | bus_end    | sys_start                                | sys_end                                  | ts_id                                    |
|-----------|----------|------------|------------|------------------------------------------|------------------------------------------|------------------------------------------|
| B345      | 18000    | 2008-01-01 | 2009-01-01 | 2010-01-31-<br>22.31.33.<br>495925000000 | 2011-02-28-<br>09.10.12.<br>649592000000 | 2010-01-31-<br>22.31.33.<br>495925000000 |

- 保険証書 C567 の 2008 年の補償範囲 (coverage) は、本来は 25000 である。

```
UPDATE policy_info
FOR PORTION OF BUSINESS_TIME FROM '2008-01-01' TO '2009-01-01'
SET coverage = 25000
WHERE policy_id = 'C567';
```

保険証書 C567 の更新は、2008-01-01 から 2009-01-01 までの BUSINESS\_TIME 期間に適用されます。policy\_info 表には、その期間が含まれる policy\_id C567 の行が 1 つだけあります。その行の bus\_start 列と bus\_end 列の値の範囲に BUSINESS\_TIME 期間が完全に含まれます。その結果、以下が行われます。

1. policy\_id C567 の行の補償範囲値が 25000 に更新される。
2. bus\_start 列と bus\_end 列の値は変わりません。
3. データベース・マネージャーが sys\_start と ts\_id の値を更新の日付に更新する。
4. 元の行が履歴表に移される。データベース・マネージャーは sys\_end 値を更新の日付に更新します。

以下の表では、保険証書 C567 の更新を示します。

表 65. 保険証書 C567 更新後のバイテンポラル表 (policy\_info)

| policy_id | coverage | bus_start  | bus_end    | sys_start                                | sys_end                                  | ts_id                                    |
|-----------|----------|------------|------------|------------------------------------------|------------------------------------------|------------------------------------------|
| A123      | 12000    | 2008-01-01 | 2008-07-01 | 2010-01-31-<br>22.31.33.<br>495925000000 | 9999-12-30-<br>00.00.00.<br>000000000000 | 2010-01-31-<br>22.31.33.<br>495925000000 |
| A123      | 16000    | 2008-07-01 | 2009-01-01 | 2010-01-31-<br>22.31.33.<br>495925000000 | 9999-12-30-<br>00.00.00.<br>000000000000 | 2010-01-31-<br>22.31.33.<br>495925000000 |

表 65. 保険証書 C567 更新後のバイテンポラル表 (policy\_info) (続き)

| policy_id | coverage | bus_start  | bus_end    | sys_start                                | sys_end                                  | ts_id                                    |
|-----------|----------|------------|------------|------------------------------------------|------------------------------------------|------------------------------------------|
| B345      | 18000    | 2008-03-01 | 2009-01-01 | 2011-02-28-<br>09.10.12.<br>649592000000 | 9999-12-30-<br>00.00.00.<br>000000000000 | 2011-02-28-<br>09.10.12.<br>649592000000 |
| C567      | 25000    | 2008-01-01 | 2009-01-01 | 2011-02-28-<br>09.10.12.<br>649592000000 | 9999-12-30-<br>00.00.00.<br>000000000000 | 2011-02-28-<br>09.10.12.<br>649592000000 |

表 66. ポリシー C567 更新後の履歴表 (hist\_policy\_info)

| policy_id | coverage | bus_start  | bus_end    | sys_start                                | sys_end                                  | ts_id                                    |
|-----------|----------|------------|------------|------------------------------------------|------------------------------------------|------------------------------------------|
| B345      | 18000    | 2008-01-01 | 2009-01-01 | 2010-01-31-<br>22.31.33.<br>495925000000 | 2011-02-28-<br>09.10.12.<br>649592000000 | 2010-01-31-<br>22.31.33.<br>495925000000 |
| C567      | 20000    | 2008-01-01 | 2009-01-01 | 2010-01-31-<br>22.31.33.<br>495925000000 | 2011-02-28-<br>09.10.12.<br>649592000000 | 2010-01-31-<br>22.31.33.<br>495925000000 |

- 保険証書 A123 の補償範囲 (coverage) が 7 月 1 日 (2008-07-01) に 12000 から 16000 に増加しているが、その前に行われた 14000 への増加が欠落している。

```
UPDATE policy_info
FOR PORTION OF BUSINESS_TIME FROM '2008-06-01' TO '2008-08-01'
SET coverage = 14000
WHERE policy_id = 'A123';
```

保険証書 A123 の更新は、2008-06-01 から 2008-08-01 までの BUSINESS\_TIME 期間に適用されます。policy\_info 表には、更新期間の一部が含まれる policy\_id A123 の行が 2 つあります。

1. BUSINESS\_TIME 期間は、bus\_start 値が 2008-01-01、bus\_end 値が 2008-07-01 である行に部分的に含まれます。この行は、指定した期間の開始とオーバーラップします。BUSINESS\_TIME 期間の最も早い時間値が、行の bus\_start 値より大きく、bus\_end 値より小さいからです。
2. BUSINESS\_TIME 期間は、bus\_start 値が 2008-07-01、bus\_end 値が 2009-01-01 である行に部分的に含まれます。この行は、指定した期間の終了とオーバーラップします。BUSINESS\_TIME 期間の最も遅い時間値が、行の bus\_start 値より大きく、bus\_end 値より小さいからです。

その結果、以下が行われます。

1. bus\_end 値が指定期間の開始とオーバーラップする場合、新しい補償範囲値である 14000 に行が更新されます。この更新された行では、bus\_start 値は UPDATE 指定期間の開始値である 2008-06-01 に設定され、bus\_end 値は変わりません。行の元の値を持つ追加の行が挿入されます。ただし、その bus\_end 値は 2008-06-01 に設定されます。この新しい行は、補償範囲が 12000 だった BUSINESS\_TIME 期間を反映しています。データベース・マネージャーによって sys\_start、sys\_end、および ts\_id 列項目が生成されます。
2. bus\_start 値が指定期間の終了とオーバーラップする場合、新しい補償範囲値である 14000 に行が更新されます。この更新された行では、bus\_start 値は変わらず、bus\_end 値は UPDATE 指定期間の終了値である 2008-08-01 に設

定されます。行の元の値を持つ追加の行が挿入されます。ただし、その bus\_start 値は 2008-08-01 に設定されます。この新しい行は、補償範囲が 16000 だった BUSINESS\_TIME 期間を反映しています。データベース・マネージャーによって sys\_start、sys\_end、および ts\_id 列項目が生成されます。

- 元の行が履歴表に移されます。データベース・マネージャーは sys\_end 値を更新の日付に更新します。

以下の表では、保険証書 A123 の更新を示します。

表 67. 保険証書 A123 更新後のパイテンポラル表 (policy\_info)

| policy_id | coverage | bus_start  | bus_end    | sys_start                        | sys_end                          | ts_id                            |
|-----------|----------|------------|------------|----------------------------------|----------------------------------|----------------------------------|
| A123      | 12000    | 2008-01-01 | 2008-06-01 | 2011-02-28-09.10.12.649592000000 | 9999-12-30-00.00.00.000000000000 | 2011-02-28-09.10.12.649592000000 |
| A123      | 14000    | 2008-06-01 | 2008-07-01 | 2011-02-28-09.10.12.649592000000 | 9999-12-30-00.00.00.000000000000 | 2011-02-28-09.10.12.649592000000 |
| A123      | 14000    | 2008-07-01 | 2008-08-01 | 2011-02-28-09.10.12.649592000000 | 9999-12-30-00.00.00.000000000000 | 2011-02-28-09.10.12.649592000000 |
| A123      | 16000    | 2008-08-01 | 2009-01-01 | 2011-02-28-09.10.12.649592000000 | 9999-12-30-00.00.00.000000000000 | 2011-02-28-09.10.12.649592000000 |
| B345      | 18000    | 2008-03-01 | 2009-01-01 | 2011-02-28-09.10.12.649592000000 | 9999-12-30-00.00.00.000000000000 | 2011-02-28-09.10.12.649592000000 |
| C567      | 25000    | 2008-01-01 | 2009-01-01 | 2011-02-28-09.10.12.649592000000 | 9999-12-30-00.00.00.000000000000 | 2011-02-28-09.10.12.649592000000 |

表 68. ポリシー A123 更新後の履歴表 (hist\_policy\_info)

| policy_id | coverage | bus_start  | bus_end    | sys_start                        | sys_end                          | ts_id                            |
|-----------|----------|------------|------------|----------------------------------|----------------------------------|----------------------------------|
| A123      | 12000    | 2008-01-01 | 2008-07-01 | 2010-01-31-22.31.33.495925000000 | 2011-02-28-09.10.12.649592000000 | 2010-01-31-22.31.33.495925000000 |
| A123      | 16000    | 2008-07-01 | 2009-01-01 | 2010-01-31-22.31.33.495925000000 | 2011-02-28-09.10.12.649592000000 | 2010-01-31-22.31.33.495925000000 |
| B345      | 18000    | 2008-01-01 | 2009-01-01 | 2010-01-31-22.31.33.495925000000 | 2011-02-28-09.10.12.649592000000 | 2010-01-31-22.31.33.495925000000 |
| C567      | 20000    | 2008-01-01 | 2009-01-01 | 2010-01-31-22.31.33.495925000000 | 2011-02-28-09.10.12.649592000000 | 2010-01-31-22.31.33.495925000000 |

## バイテンポラル表のデータの削除

バイテンポラル表からデータを削除すると、表から行が削除されるとともに、関連する履歴表に行が追加されます。また、バイテンポラル表自体に新しい行が挿入されることもあります。

### このタスクについて

通常の DELETE ステートメントに加え、バイテンポラル表では、DELETE ステートメントに FOR PORTION OF BUSINESS\_TIME 節が含まれる時間範囲削除もサポートされます。FOR PORTION OF BUSINESS\_TIME 節で指定された範囲に、期間開始列または期間終了列 (あるいはその両方) が入る行は、削除の候補になります。影響を受ける既存の行は、削除される前に履歴表にすべてコピーされます。

### 手順

バイテンポラル表からデータを削除するには、DELETE FROM ステートメントを使用します。例えば、保険証書 A123 には 2008 年 6 月 15 日から 2008 年 8 月 15 日まで補償範囲がないことが見つかったとします。『バイテンポラル表のデータの更新』のトピックで更新された表から 2011 年 9 月 1 日 (2011-09-01) にデータが削除されたとします。

```
DELETE FROM policy_info
 FOR PORTION OF BUSINESS_TIME FROM '2008-06-15' TO '2008-08-15'
 WHERE policy_id = 'A123';
```

### タスクの結果

policy\_info 表と hist\_policy\_info 表の元のデータは、次のとおりです。

表 69. DELETE ステートメントの前の、バイテンポラル表 (policy\_info) のデータ

| policy_id | coverage | bus_start  | bus_end    | sys_start                        | sys_end                          | ts_id                            |
|-----------|----------|------------|------------|----------------------------------|----------------------------------|----------------------------------|
| A123      | 12000    | 2008-01-01 | 2008-06-01 | 2011-02-28-09.10.12.649592000000 | 9999-12-30-00.00.00.000000000000 | 2011-02-28-09.10.12.649592000000 |
| A123      | 14000    | 2008-06-01 | 2008-07-01 | 2011-02-28-09.10.12.649592000000 | 9999-12-30-00.00.00.000000000000 | 2011-02-28-09.10.12.649592000000 |
| A123      | 14000    | 2008-07-01 | 2008-08-01 | 2011-02-28-09.10.12.649592000000 | 9999-12-30-00.00.00.000000000000 | 2011-02-28-09.10.12.649592000000 |
| A123      | 16000    | 2008-08-01 | 2009-01-01 | 2011-02-28-09.10.12.649592000000 | 9999-12-30-00.00.00.000000000000 | 2011-02-28-09.10.12.649592000000 |
| B345      | 18000    | 2008-03-01 | 2009-01-01 | 2011-02-28-09.10.12.649592000000 | 9999-12-30-00.00.00.000000000000 | 2011-02-28-09.10.12.649592000000 |
| C567      | 25000    | 2008-01-01 | 2009-01-01 | 2011-02-28-09.10.12.649592000000 | 9999-12-30-00.00.00.000000000000 | 2011-02-28-09.10.12.649592000000 |

表 70. DELETE ステートメントの前の、履歴表 (hist\_policy\_info) のデータ

| policy_id | coverage | bus_start  | bus_end    | sys_start                                | sys_end                                  | ts_id                                    |
|-----------|----------|------------|------------|------------------------------------------|------------------------------------------|------------------------------------------|
| A123      | 12000    | 2008-01-01 | 2008-07-01 | 2010-01-31-<br>22.31.33.<br>495925000000 | 2011-02-28-<br>09.10.12.<br>649592000000 | 2010-01-31-<br>22.31.33.<br>495925000000 |
| A123      | 16000    | 2008-07-01 | 2009-01-01 | 2010-01-31-<br>22.31.33.<br>495925000000 | 2011-02-28-<br>09.10.12.<br>649592000000 | 2010-01-31-<br>22.31.33.<br>495925000000 |
| B345      | 18000    | 2008-01-01 | 2009-01-01 | 2010-01-31-<br>22.31.33.<br>495925000000 | 2011-02-28-<br>09.10.12.<br>649592000000 | 2010-01-31-<br>22.31.33.<br>495925000000 |
| C567      | 20000    | 2008-01-01 | 2009-01-01 | 2010-01-31-<br>22.31.33.<br>495925000000 | 2011-02-28-<br>09.10.12.<br>649592000000 | 2010-01-31-<br>22.31.33.<br>495925000000 |

FOR PORTION OF BUSINESS\_TIME 節を使用してバイテンポラル表からデータを削除すると、行が削除されますが、DELETE FROM ステートメントで指定された範囲の一部を行の期間が包含している場合、行が挿入されることがあります。保険証書 A123 に関連するデータの削除は、2008-06-15 から 2008-08-15 までの BUSINESS\_TIME 期間に適用されます。policy\_info 表には、この期間の全体または一部を含む policy\_id A123 の行が 3 つあります。

その結果として、以下が行われます。

- DELETE FROM ステートメントの BUSINESS\_TIME 期間が行の期間全体を包含している行が 1 つあります。bus\_start 値が 2008-07-01、bus\_end 値が 2008-08-01 である行が削除されます。
- 指定された期間に bus\_end 値だけが入る場合、その行は削除されます。削除された行の元の値を持つ新しい行が挿入されます。ただし、bus\_end の値は 2008-06-15 に設定されます。データベース・マネージャーによって sys\_start、sys\_end、および ts\_id 列項目が生成されます。
- 指定された期間に bus\_start 値だけが入る場合、その行は削除されます。削除される行の元の値を持つ新しい行が挿入されます。ただし、その bus\_start 値は 2008-08-15 に設定されます。データベース・マネージャーによって sys\_start、sys\_end、および ts\_id 列項目が生成されます。
- 元の行が履歴表に移されます。データベース・マネージャーは、sys\_end 値を削除の日付に更新します。

表 71. DELETE ステートメントの後の、バイテンポラル表 (policy\_info) のデータ

| policy_id | coverage | bus_start  | bus_end    | sys_start                                | sys_end                                  | ts_id                                    |
|-----------|----------|------------|------------|------------------------------------------|------------------------------------------|------------------------------------------|
| A123      | 12000    | 2008-01-01 | 2008-06-01 | 2011-02-28-<br>09.10.12.<br>649592000000 | 9999-12-30-<br>00.00.00.<br>000000000000 | 2011-02-28-<br>09.10.12.<br>649592000000 |
| A123      | 14000    | 2008-06-01 | 2008-06-15 | 2011-09-01-<br>12.18.22.<br>959254000000 | 9999-12-30-<br>00.00.00.<br>000000000000 | 2011-09-01-<br>12.18.22.<br>959254000000 |

表 71. DELETE ステートメントの後の、バイテンポラル表 (policy\_info) のデータ (続き)

| policy_id | coverage | bus_start  | bus_end    | sys_start                                | sys_end                                  | ts_id                                    |
|-----------|----------|------------|------------|------------------------------------------|------------------------------------------|------------------------------------------|
| A123      | 16000    | 2008-08-15 | 2009-01-01 | 2011-09-01-<br>12.18.22.<br>959254000000 | 9999-12-30-<br>00.00.00.<br>000000000000 | 2011-09-01-<br>12.18.22.<br>959254000000 |
| B345      | 18000    | 2008-03-01 | 2009-01-01 | 2011-02-28-<br>09.10.12.<br>649592000000 | 9999-12-30-<br>00.00.00.<br>000000000000 | 2011-02-28-<br>09.10.12.<br>649592000000 |
| C567      | 25000    | 2008-01-01 | 2009-01-01 | 2011-02-28-<br>09.10.12.<br>649592000000 | 9999-12-30-<br>00.00.00.<br>000000000000 | 2011-02-28-<br>09.10.12.<br>649592000000 |

表 72. DELETE ステートメントの後の履歴表 (hist\_policy\_info)

| policy_id | coverage | bus_start  | bus_end    | sys_start                                | sys_end                                  | ts_id                                    |
|-----------|----------|------------|------------|------------------------------------------|------------------------------------------|------------------------------------------|
| A123      | 12000    | 2008-01-01 | 2008-07-01 | 2010-01-31-<br>22.31.33.<br>495925000000 | 2011-02-28-<br>09.10.12.<br>649592000000 | 2010-01-31-<br>22.31.33.<br>495925000000 |
| A123      | 16000    | 2008-07-01 | 2009-01-01 | 2010-01-31-<br>22.31.33.<br>495925000000 | 2011-02-28-<br>09.10.12.<br>649592000000 | 2010-01-31-<br>22.31.33.<br>495925000000 |
| B345      | 18000    | 2008-01-01 | 2009-01-01 | 2010-01-31-<br>22.31.33.<br>495925000000 | 2011-02-28-<br>09.10.12.<br>649592000000 | 2010-01-31-<br>22.31.33.<br>495925000000 |
| C567      | 20000    | 2008-01-01 | 2009-01-01 | 2010-01-31-<br>22.31.33.<br>495925000000 | 2011-02-28-<br>09.10.12.<br>649592000000 | 2010-01-31-<br>22.31.33.<br>495925000000 |
| A123      | 14000    | 2008-06-01 | 2008-07-01 | 2011-02-28-<br>09.10.12.<br>649592000000 | 2011-09-01-<br>12.18.22.<br>959254000000 | 2011-09-01-<br>12.18.22.<br>959254000000 |
| A123      | 14000    | 2008-07-01 | 2008-08-01 | 2011-02-28-<br>09.10.12.<br>649592000000 | 2011-09-01-<br>12.18.22.<br>959254000000 | 2011-09-01-<br>12.18.22.<br>959254000000 |
| A123      | 16000    | 2008-08-01 | 2009-01-01 | 2011-02-28-<br>09.10.12<br>.649592000000 | 2011-09-01-<br>12.18.22.<br>959254000000 | 2011-09-01-<br>12.18.22.<br>959254000000 |

## バイテンポラル・データの照会

バイテンポラル表を照会すると、指定した期間の結果を返すことができます。これらの結果には、現行値、これまでの履歴値、および将来の値が含まれる場合があります。

### このタスクについて

バイテンポラル表を照会するとき、FOR BUSINESS\_TIME または FOR SYSTEM\_TIME、あるいはその両方を FROM 節に含めることができます。この期間指定を使用すると、現在、過去、および将来のデータの状態を照会できます。期間は以下のように指定します。

**AS OF value1**

期間の開始値が *value1* 以下で、期間の終了値が *value1* より大きいすべての行が含まれます。これを使用すると、特定の時点のデータを照会できます。

**FROM value1 TO value2**

期間の開始値が *value1* 以上で、期間の終了値が *value2* より小さいすべての行が含まれます。つまり、期間に開始時刻は含まれますが、終了時刻は含まれません。

**BETWEEN value1 AND value2**

期間の一部が *value1* と *value2* の間のいずれかの時点とオーバーラップするすべての行が含まれます。期間の開始値が *value2* 以下で、期間の終了値が *value1* より大きい場合、行が返されます。

サンプル照会については、以下のセクションを参照してください。

**手順**

バイテンポラル表を照会するには、**SELECT** ステートメントを使用します。例えば、以下の照会はそれぞれ、『バイテンポラル表のデータの削除』のトピックの結果表にある `policy_id A123` の保険証券情報を要求します。照会ごとに異なる期間指定を使用しています。

`policy_info` 表とそれに関連する履歴表は、以下のとおりです。

表 73. バイテンポラル表: `policy_info`

| policy_id | coverage | bus_start  | bus_end    | sys_start                       | sys_end                         | ts_id                           |
|-----------|----------|------------|------------|---------------------------------|---------------------------------|---------------------------------|
| A123      | 12000    | 2008-01-01 | 2008-06-01 | 2011-02-28-09.10.12.64959200000 | 9999-12-30-00.00.00.00000000000 | 2011-02-28-09.10.12.64959200000 |
| A123      | 14000    | 2008-06-01 | 2008-06-15 | 2011-09-01-12.18.22.95925400000 | 9999-12-30-00.00.00.00000000000 | 2011-09-01-12.18.22.95925400000 |
| A123      | 16000    | 2008-08-15 | 2009-01-01 | 2011-09-01-12.18.22.95925400000 | 9999-12-30-00.00.00.00000000000 | 2011-09-01-12.18.22.95925400000 |
| B345      | 18000    | 2008-03-01 | 2009-01-01 | 2011-02-28-09.10.12.64959200000 | 9999-12-30-00.00.00.00000000000 | 2011-02-28-09.10.12.64959200000 |
| C567      | 25000    | 2008-01-01 | 2009-01-01 | 2011-02-28-09.10.12.64959200000 | 9999-12-30-00.00.00.00000000000 | 2011-02-28-09.10.12.64959200000 |

表 74. 履歴表: `hist_policy_info`

| policy_id | coverage | bus_start  | bus_end    | sys_start                       | sys_end                         | ts_id                           |
|-----------|----------|------------|------------|---------------------------------|---------------------------------|---------------------------------|
| A123      | 12000    | 2008-01-01 | 2008-07-01 | 2010-01-31-22.31.33.49592500000 | 2011-02-28-09.10.12.64959200000 | 2010-01-31-22.31.33.49592500000 |

表 74. 履歴表: hist\_policy\_info (続き)

| policy_id | coverage | bus_start  | bus_end    | sys_start                                | sys_end                                  | ts_id                                    |
|-----------|----------|------------|------------|------------------------------------------|------------------------------------------|------------------------------------------|
| A123      | 16000    | 2008-07-01 | 2009-01-01 | 2010-01-31-<br>22.31.33.<br>495925000000 | 2011-02-28-<br>09.10.12.<br>64959200000  | 2010-01-31-<br>22.31.33.<br>495925000000 |
| B345      | 18000    | 2008-01-01 | 2009-01-01 | 2010-01-31-<br>22.31.33.<br>495925000000 | 2011-02-28-<br>09.10.12.<br>64959200000  | 2010-01-31-<br>22.31.33.<br>495925000000 |
| C567      | 20000    | 2008-01-01 | 2009-01-01 | 2010-01-31-<br>22.31.33.<br>495925000000 | 2011-02-28-<br>09.10.12.<br>64959200000  | 2010-01-31-<br>22.31.33.<br>495925000000 |
| A123      | 14000    | 2008-06-01 | 2008-07-01 | 2011-02-28-<br>09.10.12.<br>64959200000  | 2011-09-01-<br>12.18.22.<br>959254000000 | 2011-09-01-<br>12.18.22.<br>959254000000 |
| A123      | 14000    | 2008-07-01 | 2008-08-01 | 2011-02-28-<br>09.10.12<br>.64959200000  | 2011-09-01-<br>12.18.22.<br>959254000000 | 2011-09-01-<br>12.18.22.<br>959254000000 |
| A123      | 16000    | 2008-08-01 | 2009-01-01 | 2011-02-28-<br>09.10.12<br>.64959200000  | 2011-09-01-<br>12.18.22.<br>959254000000 | 2011-09-01-<br>12.18.22.<br>959254000000 |

- 期間指定なしの照会。例えば、

```
SELECT policy_id, coverage, bus_start, bus_end
FROM policy_info
where policy_id = 'A123'
```

この照会は、3 つの行を返します。SELECT ステートメントは policy\_info 表だけを照会します。FOR SYSTEM\_TIME が指定されていないため、履歴表は照会されません。

```
A123, 12000, 2008-01-01, 2008-06-01
A123, 14000, 2008-06-01, 2008-06-15
A123, 16000, 2008-08-15, 2009-01-01
```

- FOR SYSTEM\_TIME FROM...TO を指定した照会。例えば、

```
SELECT policy_id, coverage, bus_start, bus_end
FROM policy_info
FOR SYSTEM_TIME FROM
'0001-01-01-00.00.00.000000' TO '9999-12-30-00.00.00.000000000000'
where policy_id = 'A123'
```

この照会は、8 つの行を返します。SELECT ステートメントは、policy\_info 表と hist\_policy\_info 表の両方を照会します。

```
A123, 12000, 2008-01-01, 2008-06-01
A123, 14000, 2008-06-01, 2008-06-15
A123, 16000, 2008-08-15, 2009-01-01
A123, 12000, 2008-01-01, 2008-07-01
A123, 16000, 2008-07-01, 2009-01-01
A123, 14000, 2008-06-01, 2008-07-01
A123, 14000, 2008-07-01, 2008-08-01
A123, 16000, 2008-08-01, 2009-01-01
```

- FOR BUSINESS\_TIME AS OF を指定した照会。例えば、

```
SELECT policy_id, coverage, bus_start, bus_end
FROM policy_info
FOR BUSINESS_TIME AS OF '2008-07-15'
where policy_id = 'A123'
```

この照会によって返される行はありません。SELECT ステートメントは policy\_info 表だけを照会します。期間の開始値が 2008-07-15 以下で期間の終了値が 2008-07-15 より大きい A123 の行はありません。保険証書 A123 には 2008-07-15 の補償範囲はありませんでした。FOR SYSTEM\_TIME が指定されていないため、履歴表は照会されません。

- FOR BUSINESS\_TIME AS OF および FOR SYSTEM\_TIME FROM...TO を指定した照会。例えば、

```
SELECT policy_id, coverage, bus_start, bus_end
FROM policy_info
FOR BUSINESS_TIME AS OF '2008-07-15'
FOR SYSTEM_TIME FROM
'0001-01-01-00.00.000000' TO '9999-12-30-00.00.000000000000'
where policy_id = 'A123'
```

この照会は、2つの行を返します。SELECT は、policy\_info 表と hist\_policy\_info 表の両方を照会します。返される行は、履歴表にあるものです。

```
A123, 16000, 2008-07-01, 2009-01-01
A123, 14000, 2008-07-01, 2008-08-01
```

---

## 表のシナリオおよび例

このセクションでは、表のシナリオおよび例を示します。

### シナリオ: オプティミスティック・ロックおよび時間に基づく検出

以下の3つのシナリオでは、アプリケーションでオプティミスティック・ロックを使用可能化およびインプリメントする方法を示します。時間に基づく検出を使用する場合と使用しない場合、および暗黙的な隠し列を使用する場合と使用しない場合を考慮します。

#### シナリオ: アプリケーション・プログラムでのオプティミスティック・ロックの使用

このシナリオでは、アプリケーション・プログラムでオプティミスティック・ロックをインプリメントする方法を、6つの異なるシナリオにわたって説明します。

オプティミスティック・ロックを使用可能化するように設計されたアプリケーション内の以下のような一連のイベントを考えます。

```
SELECT QUANTITY, row change token FOR STOCK, RID_BIT(STOCK)
INTO :h_quantity, :h_rct, :h_rid
FROM STOCK WHERE PARTNUM = 3500
```

このシナリオでは、アプリケーション・ロジックが各行を読み取ります。370ページの『アプリケーションにおけるオプティミスティック・ロックの使用可能化』で説明されているように、このアプリケーションではオプティミスティック・ロックが使用可能化されているため、ホスト変数 :h\_rid に保管された RID\_BIT() 値、およびホスト変数 :h\_rct に保管された行変更トークン値が選択リストに含まれます。

オプティミスティック・ロックを使用可能にすると、アプリケーションは、更新または削除のターゲット行をロックで保護しなくても、それらの行は変更されないとオプティミスティック (楽観的) に想定します。データベースの並行性を改善するために、アプリケーションは以下のいずれかの方法を使用して行ロックを除去します。

- 作業単位のコミット (この場合、行ロックが除去されます)
  - WITH RELEASE 節を使用したカーソルのクローズ (この場合、行ロックが除去されます)
  - より低い分離レベルを次のように使用する:
    - CURSOR STABILITY (CS)。この場合、次の行または結果表の末尾にカーソルがフェッチした後は、行がロックされません。
    - UNCOMMITTED READ (UR)。この場合、すべての非コミット・データは新しい (非コミット) 行変更トークン値を持ちます。非コミット・データがロールバックされた場合、古いコミット済み行変更トークンは別の値になります。
- 注: 通常は更新がロールバックされないと想定すると、UR を使用すれば最大の並行性が得られます。
- データベースから切断して、アプリケーション用のすべての DB2サーバー・リソースを解放する。(この方式は .NET アプリケーションによってよく使用されません。)

次のように、アプリケーションはいくつかの行を処理して、いずれか 1 つをオプティミスティックな方法で更新することを決定します。

```
UPDATE STOCK SET QUANTITY = QUANTITY - 1
WHERE row change token FOR STOCK = :h_rct AND
RID_BIT(STOCK) = :h_rid
```

UPDATE ステートメントは、前述の SELECT ステートメントで識別される行を更新します。

次のように、探索型 UPDATE 述部が表への直接フェッチとして計画されています。

```
RID_BIT(STOCK) = :h_rid
```

直接フェッチは、DB2 オプティマイザーにかかるコストが小さい、単純で非常に効率的なアクセス・プランです。RID\_BIT() 述部で行を検出できない場合、行はすでに削除済みで、行が見つからないために更新が失敗します。

RID\_BIT() 述部で行が見つかる場合、行変更トークンが未変更であれば、述部の行変更トークン FOR STOCK = :h\_rct によって行が検出されます。SELECT 以後に行変更トークンが変更された場合、行が見つからないために探索型 UPDATE が失敗します。

444 ページの表 75 は、オプティミスティック・ロックを使用可能にした場合に考えられるシナリオの一覧です。

表 75. オプティミスティック・ロックを使用可能にした場合に考えられるシナリオ

| シナリオ ID | アクション                                                                                                                                       | 結果                                                                                                                                                                                         |
|---------|---------------------------------------------------------------------------------------------------------------------------------------------|--------------------------------------------------------------------------------------------------------------------------------------------------------------------------------------------|
| シナリオ 1  | 行変更タイム・スタンプ列が表に定義され、行を変更したアプリケーションは他に存在しない。                                                                                                 | :h_rid によって識別される行に対する行変更トークン述部が成功し、更新が成功します。                                                                                                                                               |
| シナリオ 2  | ROW CHANGE TIMESTAMP が表に定義されている。選択の後、更新（およびコミット）の前に、別のアプリケーションが行を更新し、行変更タイム・スタンプ列も更新された。                                                    | 行変更トークン述部では、選択時に現在のタイム・スタンプから生成されたトークンと、現在の行のタイム・スタンプ・トークン値との比較に失敗します。このため UPDATE ステートメントは行の検出に失敗します。                                                                                      |
| シナリオ 3  | ROW CHANGE TIMESTAMP が表に定義されている。別のアプリケーションが行を更新したため、その行変更トークンが新しくなった。このアプリケーションは分離レベル UR で行を選択し、新しい非コミット行変更トークンを取得する。                       | このアプリケーションは UPDATE を実行しますが、別のアプリケーションが行ロックを解除するまでロック待機します。新しいトークンを持つ変更内容が別のアプリケーションによってコミットされた場合、行変更トークン述部は成功し、UPDATE も成功します。別のアプリケーションが古いトークンにロールバックした場合、行変更トークン述部は失敗し、UPDATE は行を検出できません。 |
| シナリオ 4  | 行変更タイム・スタンプ列が表に定義されていない。選択の後、更新の前に、同じページ上の別の行が更新、削除、または挿入された。                                                                               | ページ上の全行に関する行変更トークン値が変更されたため、行変更トークン述部はトークンの比較に失敗します。実際には行が変更されていない場合でも、UPDATE ステートメントは行の検出に失敗します。<br><br>もし行変更タイム・スタンプ列を追加していれば、この false negative シナリオでは UPDATE は失敗しなかったはずでです。             |
| シナリオ 5  | 行変更タイム・スタンプ列を持つように表が修正された。選択によって戻された行は、この修正後にまだ変更されていない。別のアプリケーションがこの行を更新し、その際、現在のタイム・スタンプを持つ行変更タイム・スタンプ列をその行に追加した。                         | 行変更トークン述部は、以前に生成されたトークンと、行変更タイム・スタンプ列から作成されたトークン値との比較に失敗します。このため UPDATE ステートメントは行を検出できません。対象の行は実際に変更されているため、これは false negative シナリオではありません。                                                |
| シナリオ 6  | 選択の後、更新の前に、表が再編成された。:h_rid で識別される行 ID を使用しても、行を検出できないか、異なるトークンを持つ行であるため、更新は失敗します。このような false negative は、たとえ行変更タイム・スタンプ列が行に存在しても、防ぐことができません。 | 行そのものは再編成によって更新されませんが、述部の RID_BIT 部分は再編成後に元の行を識別できません。                                                                                                                                     |

### シナリオ: 暗黙的な隠し列を使用したオプティミスティック・ロック

以下のシナリオでは、暗黙的な隠し列（つまり IMPLICITLY HIDDEN 属性を使って定義された列）を使用してアプリケーション・プログラムでオプティミスティック・ロックをインプリメントする方法について説明します。

これらのシナリオでは、表 SALARY\_INFO に 3 つの列が定義され、最初の列は暗黙的に隠された ROW CHANGE TIMESTAMP 列で、その値は常に生成されると想定します。

### シナリオ 1:

次のステートメントでは、暗黙的な隠し列が列リストで明示的に参照され、その値が VALUES 節で提供されます。

```
INSERT INTO SALARY_INFO (UPDATE_TIME, LEVEL, SALARY)
VALUES (DEFAULT, 2, 30000)
```

### シナリオ 2:

次の INSERT ステートメントは暗黙的な列リストを使用します。暗黙的な列リストには暗黙的な隠し列が含まれないため、VALUES 節には他の 2 列の値だけが含まれます。

```
INSERT INTO SALARY_INFO
VALUES (2, 30000)
```

この場合、デフォルト値を提供するために列 UPDATE\_TIME を定義する必要があります。そのデフォルト値は、挿入される行に使用されます。

### シナリオ 3:

次のステートメントでは、暗黙的な隠し列が選択リストで明示的に参照され、その値が結果セットに表示されます。

```
SELECT UPDATE_TIME, LEVEL, SALARY FROM SALARY_INFO
WHERE LEVEL = 2
```

| UPDATE_TIME                | LEVEL | SALARY |
|----------------------------|-------|--------|
| 2006-11-28-10.43.27.560841 | 2     | 30000  |

### シナリオ 4:

次のステートメントでは \* 表記を使って列リストが暗黙的に生成されます。暗黙的な隠し列は結果セットに表示されません。

```
SELECT * FROM SALARY_INFO
WHERE LEVEL = 2
```

| LEVEL | SALARY |
|-------|--------|
| 2     | 30000  |

### シナリオ 5:

次のステートメントでは \* 表記を使って列リストが暗黙的に生成されます。さらに、ROW CHANGE TIMESTAMP FOR 式を使用することによって暗黙的な隠し列の値も表示されます。

```
SELECT ROW CHANGE TIMESTAMP FOR SALARY_INFO
AS ROW_CHANGE_STAMP, SALARY_INFO.*
FROM SALARY_INFO WHERE LEVEL = 2
```

結果表はシナリオ 3 と同様です (列 UPDATE\_TIME が ROW\_CHANGE\_STAMP になります)。

## シナリオ: 時間に基づく更新の検出

このシナリオでは、タイム・スタンプによる更新検出を使ってアプリケーション・プログラムでオプティミスティック・ロックをインプリメントする方法を、3 つの異なるシナリオにわたって説明します。

このシナリオでは、最近 30 日間に変更されたすべての行をアプリケーションが選択します。

```
SELECT * FROM TAB WHERE
ROW CHANGE TIMESTAMP FOR TAB <=
CURRENT TIMESTAMP AND
ROW CHANGE TIMESTAMP FOR TAB >=
CURRENT TIMESTAMP - 30 days;
```

#### シナリオ 1:

行変更タイム・スタンプ列が表に定義されていない。ステートメントは SQL20431N とともに失敗します。この SQL 式は、行変更タイム・スタンプ列が定義された表でのみサポートされます。

注: このシナリオは z/OSでは機能します。

#### シナリオ 2:

次のように、表の作成時に行変更タイム・スタンプ列が定義された。

```
CREATE TABLE TAB (..., RCT TIMESTAMP NOT NULL
GENERATED ALWAYS
FOR EACH ROW ON UPDATE AS
ROW CHANGE TIMESTAMP)
```

このステートメントによって、最近 30 日間に挿入または更新されたすべての行が戻されます。

#### シナリオ 3:

最近 30 日間のある時点で、次のような ALTER TABLE ステートメントを使って行変更タイム・スタンプ列が表に追加された。

```
ALTER TABLE TAB ADD COLUMN RCT TIMESTAMP NOT NULL
GENERATED ALWAYS
FOR EACH ROW ON UPDATE AS
ROW CHANGE TIMESTAMP
```

このステートメントによって表のすべての行が戻されます。ALTER TABLE ステートメント以後に変更されていない行は、ALTER TABLE ステートメント自体のタイム・スタンプをデフォルト値として使用します。ALTER TABLE ステートメント以後に変更された他のすべての行は、固有のタイム・スタンプを持ちます。

---

## 第 13 章 制約

どの業務でも、データが特定の制限または規則に従っていない場合があります。例えば、従業員番号が固有でなければならない、などです。データベース・マネージャーは、このような規則を強制する手段として制約を提供します。

以下のタイプの制約が使用できます。

- NOT NULL 制約
- ユニーク (またはユニーク・キー) 制約
- 主キー制約
- 外部キー (または参照整合性) 制約
- (表) チェック制約
- インフォメーションナル制約

制約は表のみに関連付けられ、表の作成プロセスの一部として (CREATE TABLE ステートメントを使用して) 定義されるか、または表の作成後に (ALTER TABLE ステートメントを使用して) 表の定義に追加されます。ALTER TABLE ステートメントを使用して、制約を変更することができます。たいていの場合、既存の制約はいつでもドロップできます。この操作は、表の構造や、そこに格納されているデータには影響を与えません。

注: 表オブジェクトに関連付けられるのはユニーク制約とプライマリー制約のみで、これらはしばしば 1 つ以上のユニーク索引または主キー索引を使用することによって強制されます。

---

### 制約のタイプ

制約は、最適化を目的として使用される規則です。

制約には次の 5 つのタイプがあります。

- NOT NULL 制約。これは、表の中の 1 つ以上の列に NULL 値が入力されないようにする規則です。
- ユニーク制約 (ユニーク・キー制約とも呼ばれる)。これは、表の中の 1 つ以上の列での重複値を禁止する規則です。ユニーク制約では、ユニーク・キーと主キーがサポートされています。例えば、2 つの製造業者に同じ製造業者 ID が与えられないようにするために、製造業者表の製造業者 ID にユニーク制約を定義することができます。
- 主キー制約。これは、ユニーク制約と同じプロパティを持つ、列または列の組み合わせです。主キー制約と外部キー制約を使用して、表間のリレーションシップを定義できます。
- 外部キー制約 (参照制約 または参照整合性制約とも呼ばれる)。これは、1 つ以上の表の中の 1 つ以上の列での値に関する論理規則です。例えば、表集合は企業の製造業者に関する情報を共有します。場合によっては、製造業者の名前が変わることもあります。表の製造業者の ID が、製造業者情報の製造業者 ID と一致

していなければならないことを示す参照制約を定義できます。この制約により、製造業者情報が失われてしまう結果になりかねない挿入、更新、削除操作が抑止されます。

- (表) チェック制約 (チェック制約 と呼ぶこともある)。これは、特定の表に追加されるデータに制約を設定します。例えば、表チェック制約を使用すると、個人情報を含んでいる表で給与データの追加または更新が行われる場合は常に従業員の給与レベルを最低 \$20,000 に維持できます。

インフォメーションナル制約。これは制約の特定のタイプの属性ですが、データベース・マネージャーでは実施されません。

## NOT NULL 制約

NOT NULL 制約は、NULL 値が列に入力されないようにします。

NULL 値は、不明の状態を表すためにデータベース内で使用されます。デフォルトでは、データベース・マネージャーに提供されるすべての組み込みデータ・タイプが NULL 値の存在をサポートします。ただし、ビジネス・ルールによっては、値を常に提供しなければならないことを指示するものがあります (例えば、すべての従業員が緊急時連絡先情報を通知する必要があるなど)。表の指定された列に NULL 値が割り当てられないことを保証するために、NOT NULL 制約が使用されます。NOT NULL 制約が特定の列について定義されていると、その列に NULL 値を入れようとする挿入または更新操作は失敗します。

制約は特定の表にのみ適用されるため、通常、制約は表作成プロセス中に表の属性と共に定義されます。次の CREATE TABLE ステートメントは、NOT NULL 制約が特定の列に定義される方法を示しています。

```
CREATE TABLE EMPLOYEES (. . .
 EMERGENCY_PHONE CHAR(14) NOT NULL,
 . . .
);
```

## ユニーク制約

ユニーク制約 は、列セットにある値が固有となり、表のすべての行が非 NULL となるようにします。ユニーク制約で指定される列は、NOT NULL と定義されていなければならない。ユニーク制約の列に変更が加えられるときに、データベース・マネージャーはユニーク索引を使用してキーを強制的にユニークにします。

ユニーク制約は、UNIQUE 節を使用して、CREATE TABLE または ALTER TABLE ステートメントで定義できます。例えば、部署表での典型的なユニーク制約では、部署番号が固有かつ非 NULL でなければなりません。

449 ページの図 38 は、表にユニーク制約が存在する場合、表に重複レコードが追加されないことを示しています。

| 部署番号 |  |
|------|--|
| 001  |  |
| 002  |  |
| 003  |  |
| 004  |  |
| 005  |  |

|     |  |
|-----|--|
| 003 |  |
|-----|--|

無効なレコード

図 38. ユニーク制約は、データが重複しないようにするためのものです。

データベース・マネージャーは、挿入および更新操作中に制約を強制し、データ整合性を保証します。

1 つの表で、任意の数のユニーク制約を定義できます。ただし、複数のユニーク制約を主キーと定義することはできません。1 つの表で、同じ列セット上に複数のユニーク制約を持つことはできません。

参照制約の外部キーによって参照されるユニーク制約を、親キー といいます。

- CREATE TABLE ステートメントでユニーク制約が定義されると、データベース・マネージャーによってユニーク索引が自動的に作成され、1 次索引、またはユニークかつシステムで必須の索引と指定されます。
- ユニーク制約が ALTER TABLE ステートメントで定義されており、索引が同じ列にある場合、その索引はユニークかつシステムで必須と指定されます。そのような索引が存在しない場合、データベース・マネージャーによってユニーク索引が自動的に作成されて、1 次索引、またはユニークかつシステムで必須の索引と指定されます。

注: ユニーク制約を定義することとユニーク索引を作成することは別です。どちらの操作も強制的にユニークにしますが、ユニーク索引では NULL 可能列を使用できるので、一般的に親キーとして使用することができません。

## 主キー制約

主キー制約と外部キー制約を使用して、表間のリレーションシップを定義できます。

主キーとは、ユニーク制約と同じプロパティを持つ、列または列の組み合わせです。主キーは表の行を識別するために使用するため、固有であり、かつ NOT NULL 属性を持っていない限りなりません。1 つの表は複数の主キーを持つことはできませんが、複数のユニーク・キーを持つことはできます。主キーはオプションであり、表の作成時または変更時に定義できます。これらには、データのエクスポート時または再編成時にデータを配列するという利点もあります。

## (表) チェック制約

チェック制約 (表チェック制約 とも呼ばれる) は、表の各行にある 1 つ以上の列で許可される値を指定するためのデータベース規則です。チェック制約の指定は、制限付きフォームの検索条件を使って行われます。

## 外部キー (参照) 制約

外部キー制約 (参照制約 または参照整合性制約 とも呼ばれる) により、表間および表内での必須リレーションシップを定義することができます。

例えば、典型的な外部キー制約は、従業員表の全従業員が、部署表に定義されているとおりに既存の部署のメンバーでなければならない、というものです。

参照整合性 とは、すべての外部キーのすべての値が有効であるデータベースの状態です。外部キー は、親表の行の 1 つ以上の主キーまたはユニーク・キー値と値が一致している必要のある、表内の列または列セットです。参照制約 は、以下の条件のいずれかが当てはまる場合にのみ、外部キーの値が有効になる規則です。

- それらが親キーの値となっている。
- ある外部キーのコンポーネントは NULL である。

このリレーションシップを確立するには、従業員表の部署番号を外部キーとして定義し、部署表の部署番号を主キーとして定義できます。

451 ページの図 39 は、表間に外部キー制約が存在する場合、表に無効キーのレコードが追加されないようにする方法を示しています。



図 39. 外部キー制約と主キー制約

親キーの入った表を参照制約の親表 といい、外部キーの入った表を表の従属 といいます。

参照制約は、CREATE TABLE ステートメントまたは ALTER TABLE ステートメントで定義できます。参照制約は、INSERT、UPDATE、DELETE、ALTER

TABLE、MERGE、ADD CONSTRAINT、および SET INTEGRITY ステートメントの実行中に、データベース・マネージャーによって実施されます。

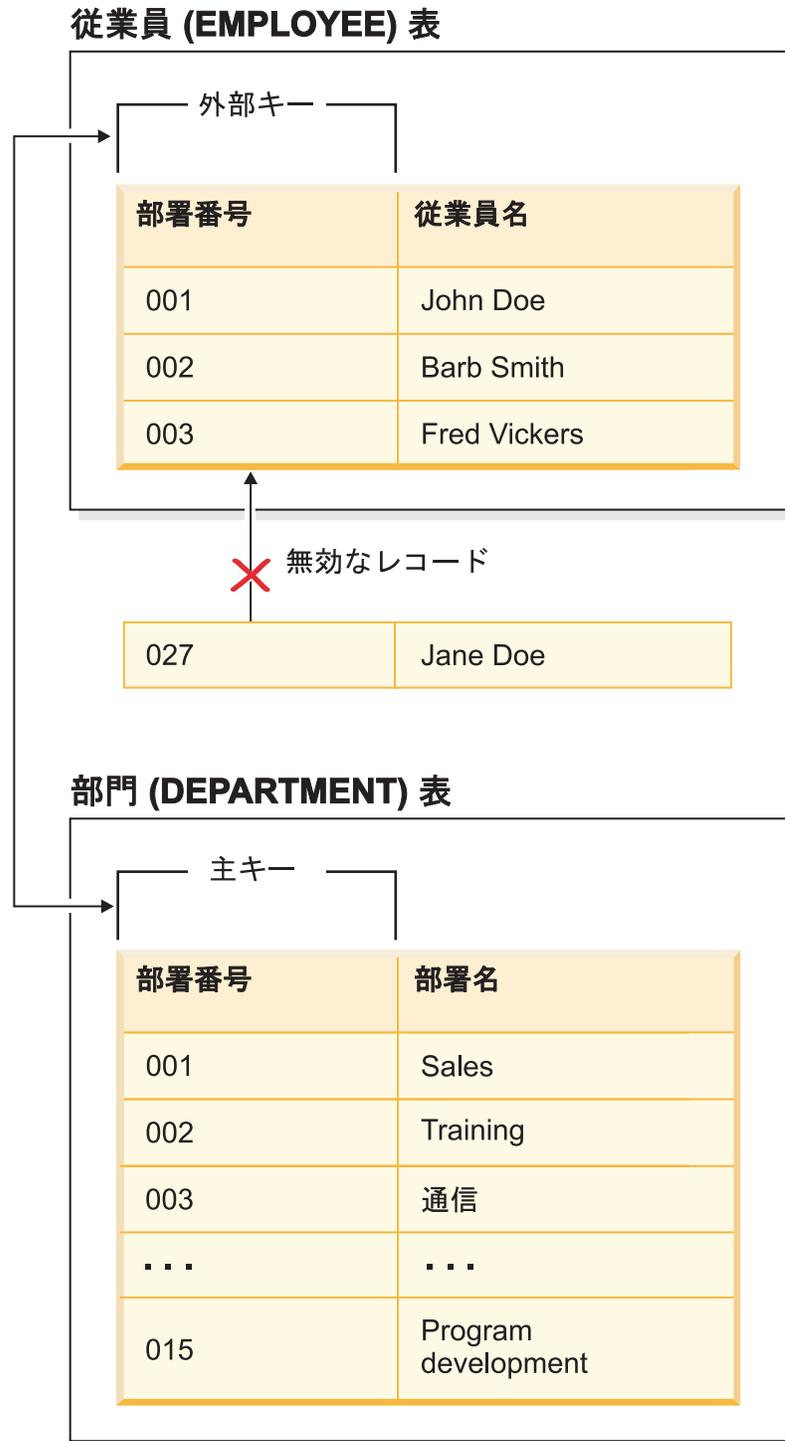
参照整合性規則には、以下の用語が関係します。

表 76. 参照整合性の用語

| 概念    | 用語                                                                                      |
|-------|-----------------------------------------------------------------------------------------|
| 親キー   | 親キーとは、参照制約の主キーまたはユニーク・キーのことです。                                                          |
| 親行    | 1 つ以上の従属行を持つ行。                                                                          |
| 親表    | 参照制約の親キーの入った表。1 つの表を、任意の数の参照制約における親にすることができます。参照制約の中の親である表が、参照制約の中の従属になることもできます。        |
| 従属表   | 定義において 1 つ以上の参照制約の入った表。表を、任意の数の参照制約において従属表にすることができます。参照制約の中の従属である表が、参照制約の中の親になることもできます。 |
| 下層表   | ある表が表 T の下層であるとは、それが T の従属であるか、または T の従属の下層であるということです。                                  |
| 従属行   | 1 つ以上の親行を持つ行。                                                                           |
| 下層行   | ある行が行 r の下層であるとは、それが r の従属であるか、または r の従属の下層であるということです。                                  |
| 参照循環  | セット内の各表がそれ自身の下層であるような、参照制約のセット。                                                         |
| 自己参照表 | 同じ参照制約内の親および従属である表。この制約を、自己参照制約といいます。                                                   |
| 自己参照行 | それ自身の親である行。                                                                             |

参照制約の目的は、確実に表のリレーションシップが維持され、データ入力規則が順守されるようにすることです。つまり、参照制約が実施されていれば、子表の外部キー列に非 NULL 値が存在し、それに一致する値が対応する親表の親キーに存在する場合に、子表の各行にそれぞれ対応する行が親表に存在することが、データベース・マネージャーによって保証されます。

参照制約を侵すような形で SQL 操作によるデータの変更が試みられると、外部キー（または参照）制約違反が発生する可能性があります。データベース・マネージャーは、各参照制約に関連した規則のセットを実施することによってこの種の状況进行处理します。この規則のセットは次のもので構成されます。

- 挿入規則
- 更新規則
- 削除規則

参照整合性を侵すような形で SQL 操作によるデータの変更が試みられると、参照制約違反が発生する可能性があります。例:

- 挿入操作によって子表にデータの行を追加しようとしたときに、子表の外部キー列の値が、対応する親表の親キーの値と一致しない場合。
- 更新操作によって子表の外部キー列の値を別の値に変更しようとしたときに、その変更後の値が、対応する親表の親キーの値と一致しない場合。
- 更新操作によって親表の親キーの値を別の値に変更しようとしたときに、その変更後の値が、子表の外部キー列の値と一致しない場合。

- 削除操作によって親表からレコードを除去しようとしたときに、子表の外部キー列にそれと一致する値がある場合。

データベース・マネージャーは、各参照制約に関連した規則のセットを実施することによってこの種の状況进行处理します。この規則のセットは次のもので構成されます。

- 挿入規則
- 更新規則
- 削除規則

## 挿入規則

参照制約の挿入規則とは、外部キーの非 NULL の挿入値が、親表の親キーの何らかの値に一致しなければならないというものです。複合外部キーの値は、値のいずれかの部分が NULL であれば、NULL になります。これは、外部キーが指定された場合は暗黙の規則になります。

## 更新規則

参照制約の更新規則は、参照制約を定義するときに指定されます。選択項目には NO ACTION と RESTRICT があります。更新規則は、親の行または従属表の行を更新するときに適用されます。

親行の場合、親キーの列内の値を更新するときに以下の規則が適用されます。

- 従属表の行がキーの元の値と一致し、しかも更新規則が RESTRICT である場合、その更新は拒否されます。
- 更新ステートメントの完了時に (AFTER トリガーを除く) 従属表の行に対応する親キーがなく、しかも更新規則が NO ACTION である場合、その更新は拒否されます。

更新規則が RESTRICT で、1 つまたは複数の従属行が存在する場合には、親のユニーク・キーの値は変更できません。ただし、NO ACTION の更新規則では、更新ステートメントの完了時にすべての子が親キーを持つ場合、親のユニーク・キーを更新することができます。NULL 以外の外部キーの更新値は、関連する親表の主キーの値に等しくなければなりません。

また参照制約の更新規則として NO ACTION または RESTRICT を使用すると、制約がいつ適用されるかが決まります。RESTRICT の更新規則は、CASCADE や SET NULL などの変更規則を伴う参照制約を含む他のすべての制約の前に適用されます。NO ACTION の更新規則は、他の参照制約の後で適用されます。戻される SQLSTATE は、更新規則が RESTRICT か NO ACTION によって異なります。

従属行の場合、外部キーを指定した際の暗黙的な更新規則は NO ACTION です。NO ACTION は、更新ステートメントの完了時に、外部キーの NULL 以外の更新値が親表の親キーの何らかの値に一致していなければならないことを意味します。

複合外部キーの値は、値のいずれかの部分が NULL であれば、NULL になります。

## 削除規則

参照制約の削除規則は、参照制約を定義するときに指定されます。選択項目としては、NO ACTION、RESTRICT、CASCADE、または SET NULL があります。SET NULL を指定できるのは、外部キーのいずれかの列で NULL 値が可能な場合だけです。

指定する表または指定するビューの基本表が親である場合、削除のために選択する行は RESTRICT の削除規則との関係において従属であってはならず、DELETE は RESTRICT の削除規則との関係において従属である下層行にカスケードしてはなりません。

削除操作が RESTRICT の削除規則によって禁止されていないならば、選択された行は削除されます。選択された行の従属行もすべて影響を受けます。

- 削除規則が SET NULL の関係において、すべての従属行の外部キーの NULL 可能列は、NULL 値に設定されます。
- 削除規則が CASCADE のリレーションシップでは、すべての従属行も削除されます。上記の規則は、これらの行にも適用されます。

他の参照制約が実施された後で、非 NULL の外部キーが既存の親行を指すようにするために、NO ACTION の削除規則が検査されます。

参照制約の削除規則は、親表の行が削除されるときにのみ適用されます。より厳密に言うと、親表の行が削除または伝搬された削除操作 (以下のセクションで定義します) の対象であり、その行に参照制約の従属表内の従属がある場合にのみ、その規則が適用されます。例えば、P が親表、D が従属表、そして p が削除または伝搬削除操作の対象である親行を指すとします。削除規則は以下のように機能します。

- RESTRICT または NO ACTION では、エラーが発生し、行は削除されません。
- CASCADE では、削除操作が表 D の従属に伝搬されます。
- SET NULL では、表 D 内の p の各従属の外部キーの各 NULL 可能列が NULL に設定されます。

P での削除操作に関係する可能性のあるすべての表を、P への連結削除 といいます。したがって、表が P の従属である場合、または P から削除操作のカスケードが行われる表の従属である場合、表は表 P への連結削除になります。

連結削除のリレーションシップには以下の制約事項があります。

- 複数の表の参照サイクル中で表が自身への連結削除である場合、そのサイクルに RESTRICT または SET NULL の削除規則が含まれてはなりません。
- 表は、CASCADE リレーションシップ (自己参照、または別の表を参照) 内の従属表であってはならず、RESTRICT または SET NULL の削除規則に対する自己参照リレーションシップを持っていてもなりません。
- 表が、オーバーラップする外部キーを持つような複数のリレーションシップに基づく別の表への連結削除である場合、それらのリレーションシップの削除規則は同じものでなければならず、いずれも SET NULL であってはなりません。
- 表と別の表の間に複数のリレーションシップに基づく連結削除が設定されており、それらのリレーションシップのいずれかに SET NULL の削除規則が指定さ

れている場合、そのリレーションシップの外部キー定義には、分散キー、MDC キー列、表パーティション・キー列、または RCT キー列を含めることはできません。

- 2 つの表が CASCADE リレーションシップによる同じ表への連結削除である場合、連結削除のパスが削除規則 RESTRICT または SET NULL で終わっていれば、この 2 つの表は相互に対して連結削除とはなりません。

## インフォメーションナル制約

インフォメーションナル制約 は、データへのアクセスを改善するために SQL コンパイラーが使用できる制約の属性です。インフォメーションナル制約はデータベース・マネージャーによって適用されず、データの追加検査を行うために使用されることもありません。この制約は、照会パフォーマンスを改善するために使用されます。

インフォメーションナル制約は、CREATE TABLE または ALTER TABLE ステートメントを使用して定義されます。まず、参照整合性またはチェック制約を追加し、その後、それらに制約属性を関連付けて、データベース・マネージャーがその制約を適用するかどうかを指定します。チェック制約については、制約が信頼できることを詳細指定できます。参照整合性制約については、制約が適用されない場合、制約を信頼できるかどうかを詳細指定できます。適用されない制約および信頼されない制約は、統計参照整合性制約とも呼ばれます。制約を指定した後、照会最適化に対して制約を使用するかどうかを指定できます。

---

## 制約の設計

制約を設計および作成する際、さまざまな種類の制約を識別しやすくする命名規則を使用するのが適切です。エラーが発生した場合の診断を考えると、これは特に重要です。

### このタスクについて

以下のタイプの制約を設計できます。

- NOT NULL 制約
- ユニーク制約
- 主キー制約
- (表) チェック制約
- 外部キー (参照) 制約
- インフォメーションナル制約

## ユニーク制約の設計

ユニーク制約 は、指定されたキー内のそれぞれの値が固有のものになるようにします。1 つの表は、1 つのユニーク制約を主キーとして定義して、任意の数のユニーク制約を持つことができます。

## このタスクについて

CREATE TABLE または ALTER TABLE ステートメントの UNIQUE 節を使用してユニーク制約を定義します。ユニーク・キーは複数の列で構成できます。1 つの表上で、複数のユニーク制約が許されます。

いったん確立されると、INSERT または UPDATE ステートメントが表内のデータを修正するときに、データベース・マネージャーによって、そのユニーク制約が自動的に施行されます。ユニーク制約は、ユニーク索引を通して施行されます。

ユニーク制約が ALTER TABLE ステートメントに定義され、そのユニーク・キーの同じ列セットに索引が存在する場合、その索引はユニーク索引となり、制約によって使用されます。

任意のユニーク制約を 1 つ選んで、それを主キーとして使用することができます。主キーは、(他のユニーク制約と一緒に) 参照制約の中の親キーとして使用することができます。主キーを定義するには、CREATE TABLE または ALTER TABLE ステートメントで PRIMARY KEY 節を使います。主キーには、複数の列を含めることができます。

1 次索引は、主キーの値が固有のものとなるように強制します。主キーを指定して表を作成すると、データベース・マネージャーはそのキーに対する 1 次索引を作成します。

ユニーク制約として使用される索引に対するパフォーマンス上のヒントには、以下のものがあります。

- 索引のある空の表の初期ロードを実行するときは、**IMPORT** よりも **LOAD** のほうがパフォーマンスはよくなります。これは、**LOAD** の **INSERT** または **REPLACE** のいずれのモードを使用していても同じです。
- 索引のある既存の表に、大量のデータを追加するときには (**IMPORT INSERT** または **LOAD INSERT** を使用)、**IMPORT** よりも **LOAD** のほうがパフォーマンスは多少よくなります。
- **IMPORT** コマンドを使用して最初の大量のデータのロードを行う場合は、データがインポートまたはロードされた後でユニーク・キーを作成してください。このアクションにより、表のロード時に索引が保守されなくなります。さらに、索引が使用する記憶域を最小限にすることができます。
- **REPLACE** モードで **LOAD** ユーティリティーを使用している場合は、データをロードする前にユニーク・キーを作成してください。この場合、ロード中に索引を作成するほうが、ロードの後で CREATE INDEX ステートメントを使用するより効率的です。

### 制約事項

- 副表にユニーク制約を定義することはできません。
- 1 つの表当たり 1 つの主キーだけが可能です。

## 主キー制約の設計

それぞれの表は、1 つの主キーを持つことができます。主キーとは、ユニーク制約と同じプロパティを持つ、列または列の組み合わせです。主キー制約と外部キー制約を使用して、表間のリレーションシップを定義できます。

### このタスクについて

主キーは表の行を識別するために使用するため、固有でなければならず、追加または削除は少なくなければなりません。1 つの表は複数の主キーを持つことはできませんが、複数のユニーク・キーを持つことはできます。主キーはオプションであり、表の作成時または変更時に PRIMARY KEY 節を使ってこれを定義できます。これらには、データのエクスポート時または再編成時にデータを配列するという利点もあります。

主キー制約はユニーク制約と同じように設計されます (455 ページの『ユニーク制約の設計』を参照)。唯一の違いとして、1 つの表に多数のユニーク制約を設定できますが、主キー制約は 1 つだけが可能です。

注: 複合主キーに基づいて主キー制約を設定できます。

## チェック制約の設計

チェック制約を作成する際には、(1) すべての行がチェック制約を満たす、(2) いくつか、またはすべての行がチェック制約を満たさない、のいずれかの状況が発生します。

### このタスクについて

#### すべての行がチェック制約を満たす

すべての行がチェック制約に適合する場合には、チェック制約が正常に作成されます。その後、このビジネス・ルールの制約に適合しないデータを使って挿入または更新しようとする、その試行は拒否されます。

#### いくつか、またはすべての行がチェック制約を満たさない

チェック制約に適合しない行が存在する場合には、チェック制約が作成されません (つまり ALTER TABLE ステートメントが失敗します)。新しい制約を EMPLOYEE 表に追加する ALTER TABLE ステートメントが以下の例に示されています。チェック制約の名前は CHECK\_JOB です。INSERT または UPDATE ステートメントが失敗した場合、どの制約に違反したかを通知する際に、データベース・マネージャーはこの名前を使用します。表のチェック制約を定義するために CHECK 節が使われています。

```
ALTER TABLE EMPLOYEE
 ADD CONSTRAINT check_job
 CHECK (JOB IN ('Engineer', 'Sales', 'Manager'));
```

表がすでに定義されていたため、ALTER TABLE ステートメントが使用されました。定義される制約に違反する値が EMPLOYEE 表に存在する場合、ALTER STATEMENT は正常に完了しません。

チェック制約や他の種類の制約を使ってビジネス・ルールをインプリメントしていくうちに、それらの制約を変更する必要が生じるかもしれません。組織のビジネス・ルールが変更された場合には、特にその可能性があります。チェック制約を変

更する必要がある場合には、必ず制約をドロップして、新しい制約を再作成しなければなりません。チェック制約は任意の時点でドロップできます。ドロップ操作は、表または表内のデータに影響を与えません。チェック制約をドロップする際には、制約によって実行されていたデータの妥当性検査が無効になることに注意してください。

## チェック制約と BEFORE トリガーの比較

データの整合性を保持するためにトリガーを使用するか、チェック制約を使用するかを検討するときは、チェック制約間の違いを考慮する必要があります。

リレーショナル・データベース内のデータは複数のユーザーがアクセスし、データを変更するので、その整合性を保守する必要があります。データを共有する場合は常に、データベース内の値の正確性を保証する必要があります。

### チェック制約

(表) チェック制約は、特定の表に追加されるデータに制約を設定します。表チェック制約は、表の列で使用できる値について、データ・タイプによる制限よりもさらに詳しい制限を定義するために使用します。表チェック制約は、範囲のチェック、または同じ表中の同じ行にある他の値との関係に基づくチェックという形式で行うことができます。

データを使用するすべてのアプリケーションに対して規則を適用するには、表チェック制約を使用して表中で使用できるデータを制限してください。表チェック制約により、利用の幅が広がるとともに保守しやすくなります。

チェック制約の実施はデータ整合性を保守するために重要ですが、大量のデータが変更されると必ず一定量のシステム・アクティビティーが発生し、パフォーマンスに影響が出る場合があります。

### BEFORE トリガー

更新または挿入の前に実行されるトリガーを使用すると、更新中または挿入中の値を、データベースが実際に修正される前に修正することができます。これは、アプリケーションからの入力 (ユーザーから見たデータ) を希望の内部データベース形式に変換するために使用できます。また、ユーザー定義の関数により他の非データベース操作を活動化する際にも、BEFORE トリガーを使用することができます。

修正に加えて、BEFORE トリガーの一般的な使用法として SIGNAL 節を使用したデータ検査があります。

BEFORE トリガーとチェック制約の間には、データ検査に使用される場合、次の 2 つの違いがあります。

1. BEFORE トリガーはチェック制約とは異なり、同じ表中の同じ行にある他の値へのアクセスは制限されません。
2. LOAD 操作後の表に対する SET INTEGRITY 操作中は、トリガー (BEFORE トリガーを含む) は実行されません。しかし、チェック制約は検査されます。

## 外部キー (参照) 制約の設計

参照整合性 は、表定義と列定義に外部キー (または参照) 制約を追加すると課され、すべての外部キー列に索引が作成されます。索引および外部キー制約が定義さ

れると、表および列内のデータへの変更は、定義済み制約に対してチェックされま  
す。要求アクションの完了は、制約検査の結果に依存します。

## このタスクについて

参照制約は、CREATE TABLE または ALTER TABLE ステートメントの  
FOREIGN KEY 節および REFERENCES 節を使用して確立されます。型付き表に対  
する参照制約、または型付き表である親表に対する参照制約からの影響がありま  
す。

外部キーの指定によって、1 つの表の行内または 2 つの表の行間の値について、制  
約が施行されます。データベース・マネージャーは、表定義で指定された制約を検  
査し、それに応じてリレーションシップを維持します。その目標は、1 つのデー  
タベース・オブジェクトが別のオブジェクトを参照するときに、パフォーマンスを低  
下させることなく、いつでも整合性が保たれているようにすることです。

例えば、主キーと外部キーは、それぞれ部署番号の列を持ちます。EMPLOYEE 表  
の場合、列名は WORKDEPT であり、DEPARTMENT 表の場合、列名は DEPTNO  
です。この 2 つの表の間のリレーションシップは、次の制約によって定義されてい  
ます。

- EMPLOYEE 表の各従業員の部署番号は 1 つだけであり、その番号は  
DEPARTMENT 表の中にも存在しています。
- EMPLOYEE 表の各行は、DEPARTMENT 表の 1 つの行だけと関連があります。  
表同士の間には、一意のリレーションシップがあります。
- EMPLOYEE 表の行のうち WORKDEPT の値が NULL 値でないものは、それぞ  
れ DEPARTMENT 表の DEPTNO 列の 1 つの行と関連しています。
- DEPARTMENT 表は親表であり、EMPLOYEE 表は従属表です。

親表である DEPARTMENT を定義するステートメントは、次のとおりです。

```
CREATE TABLE DEPARTMENT
 (DEPTNO CHAR(3) NOT NULL,
 DEPTNAME VARCHAR(29) NOT NULL,
 MGRNO CHAR(6),
 ADMRDEPT CHAR(3) NOT NULL,
 LOCATION CHAR(16),
 PRIMARY KEY (DEPTNO))
IN RESOURCE
```

従属表である EMPLOYEE を定義するステートメントは、次のとおりです。

```
CREATE TABLE EMPLOYEE
 (EMPNO CHAR(6) NOT NULL PRIMARY KEY,
 FIRSTNAME VARCHAR(12) NOT NULL,
 LASTNAME VARCHAR(15) NOT NULL,
 WORKDEPT CHAR(3),
 PHONENO CHAR(4),
 PHOTO BLOB(10m) NOT NULL,
 FOREIGN KEY DEPT (WORKDEPT)
 REFERENCES DEPARTMENT ON DELETE NO ACTION)
IN RESOURCE
```

DEPTNO 列を DEPARTMENT 表の主キーとして指定し、WORKDEPT を  
EMPLOYEE 表の外部キーとして指定すると、WORKDEPT 値についての参照制約  
を定義することになります。この制約は、2 つの表の間での値の参照整合性を施行

するものとなります。この場合、EMPLOYEE 表に追加される従業員の部署番号は、DEPARTMENT 表の中にあるものでなければなりません。

EMPLOYEE 表の参照制約の削除規則は、NO ACTION です。つまり、DEPARTMENT 表から部署を削除しようとしても、その部署に従業員がいれば削除はできません。

この例では CREATE TABLE ステートメントを使って参照制約を追加していますが、ALTER TABLE ステートメントを使うこともできます。

別の例: 前の例の中で使用されたのと同じ表定義が使用されます。また、DEPARTMENT 表は、EMPLOYEE 表より前に作成されます。各部署にはマネージャーがおり、そのマネージャーは EMPLOYEE 表にリストされています。DEPARTMENT 表の MGRNO 番号は、実際には EMPLOYEE 表の外部キーになっています。この参照サイクルのために、この制約にはわずかに問題があります。外部キーは後で追加することができます。また、CREATE SCHEMA ステートメントを使用して、EMPLOYEE 表と DEPARTMENT 表の両方を同時に作成することもできます。

462 ページの『参照制約内の外部キー』も参照してください。

### トリガーと参照制約の相互作用の例

更新操作を行うと、トリガーと参照制約およびチェック制約の相互作用が発生することがあります。

図 40 とその後の説明は、データベースのデータを更新するステートメントに対して行われる典型的な処理を示しています。



図 40. 関連するトリガーと制約を伴うステートメントの処理

460 ページの図 40 は、表を更新するステートメントの一般的な処理の順序を示しています。ここでは、BEFORE トリガー、参照制約、チェック制約、および AFTER トリガーがカスケードしている表を想定しています。460 ページの図 40 に示されているボックスやその他の項目について、以下に説明します。

- ステートメント  $S_1$

これは、プロセスを開始する DELETE、INSERT、または UPDATE ステートメントです。ステートメント  $S_1$  は、この説明においてサブジェクト表と呼ばれる表 (または表に対する更新可能なビュー) を指定しています。

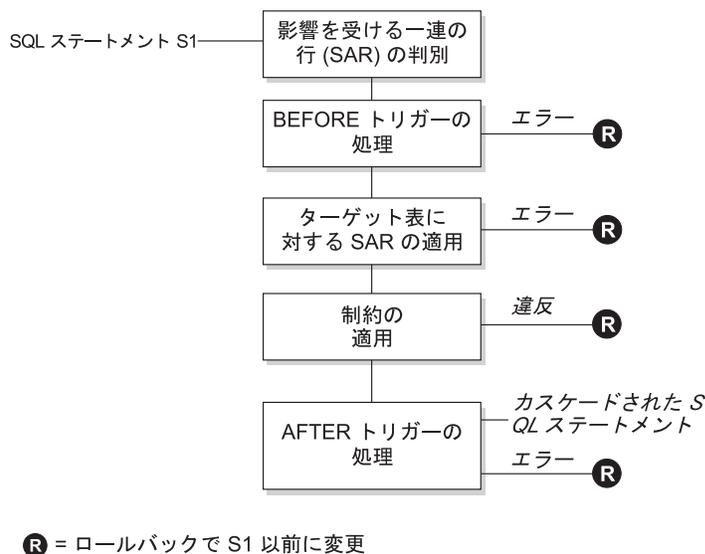
- 影響を受ける一連の行の判別

このステップは、CASCADE および SET NULL の参照制約の削除規則と、AFTER トリガーからのカスケード・ステートメントに対して繰り返されるプロセスの開始点です。

このステップの目的は、そのステートメントで影響を受ける一連の行を判別することです。含まれる行の集合は、ステートメントに基づいて、以下のようになります。

- DELETE の場合、ステートメントの検索条件を満たしているすべての行 (位置指定 DELETE の場合は現在行)
- INSERT の場合、VALUES 節または全選択によって指定される行
- UPDATE の場合、検索条件を満たしているすべての行 (位置指定 UPDATE の場合は現在行)

影響を受ける一連の行が空の場合、BEFORE トリガー、サブジェクト表に適用される変更、またはステートメントの処理に対する制約はありません。

- BEFORE トリガーの処理

BEFORE トリガーの処理はすべて作成の昇順で行われます。各 BEFORE トリガーは、影響を受ける一連の行内の各行ごとに 1 回ずつトリガー・アクションを処理します。

トリガー・アクションの処理の過程でエラーが生じることがあり、そのような場合には元のステートメント  $S_1$  の結果としての変更内容 (これまでの) がすべてロールバックされます。

BEFORE トリガーがない場合、または影響を受ける一連の行が空の場合、このステップはスキップされます。

- サブジェクト表への影響を受ける一連の行の適用

データベース内のサブジェクト表への実際の削除、挿入、または更新は影響を受ける一連の行を使用して適用されます。

影響を受ける一連の行の適用時にエラーが生じることがあり (ユニーク索引のあるロケーションに重複するキーを持つ行を挿入しようとした場合など)、そのような場合は元のステートメント  $S_1$  の結果としての変更内容 (これまでの) がすべてロールバックされます。

- 制約の適用

影響を受ける一連の行が空でない場合には、サブジェクト表に関連した制約が適用されます。この制約には、ユニーク制約、ユニーク索引、参照制約、チェック制約、ビューに対する WITH CHECK OPTION に関連した検査などがあります。カスケード削除規則または NULL 設定のある参照制約では、追加のトリガーが活動化されることがあります。

何らかの制約または WITH CHECK OPTION に違反するとエラーが発生し、 $S_j$  の結果として行われた変更 (その時点までの) はロールバックされます。

- AFTER トリガーの処理

$S_j$  によって活動化された AFTER トリガーは、すべて作成の昇順に処理されません。

FOR EACH STATEMENT トリガーでは、影響を受ける一連の行が空の場合にも、1 回だけトリガー・アクションが処理されます。FOR EACH ROW トリガーでは、影響を受ける一連の行内の各行ごとに 1 回ずつトリガー・アクションが処理されます。

トリガー・アクションの処理の過程でエラーが生じることがあり、そのような場合には元の  $S_j$  の結果としての変更内容 (これまでの) がすべてロールバックされます。

トリガーのトリガー・アクションには、トリガーによって実行される DELETE、INSERT、または UPDATE などのステートメントが入っている場合があります。この説明では、そのような各ステートメントは、カスケードしたステートメント と見なされます。

カスケードしたステートメントは、AFTER トリガーのトリガー・アクションの一部として処理される DELETE、INSERT、または UPDATE ステートメントです。そのステートメントによって、カスケード・レベルのトリガー処理が開始されます。これは、新しい  $S_j$  としてトリガー・ステートメントを割り当てて、ここで説明した手順をすべて再帰的に実行することと見なすことができます。

各  $S_j$  ごとに起動されるすべての AFTER トリガーによって実行されるすべてのステートメントの処理が完了すると、元の  $S_j$  の処理が完了します。

- R = 変更を  $S_j$  の前までロールバックする操作

制約違反も含めて、処理中にエラーが発生すると、元のステートメント  $S_j$  の結果として直接または間接になされたすべての変更がロールバックされます。その場合、データベースは、元のステートメント  $S_j$  の実行直前と同じ状態に戻ります。

## 参照制約内の外部キー

外部キーは、同じ表または別の表内の主キーまたはユニーク・キーを参照します。外部キーを割り当てると、指定した参照制約にしたがって参照整合性が維持されます。

外部キーを定義するには、CREATE TABLE または ALTER TABLE ステートメントで FOREIGN KEY 節を使います。外部キーにより、その表は別の表 (親表とい

う)に従属することになります。任意の表の外部キーを構成する列または列セットの値は、その親表のユニーク・キーまたは主キーの値と一致していなければなりません。

外部キーの中の列の数は、親表の対応する基本制約またはユニーク制約(親キーと呼ばれる)の中の列の数と同じでなければなりません。さらに、キー列定義の対応する部分は、それぞれ同じデータ・タイプ、同じ長さでなければなりません。外部キーには、制約名を割り当てることができます。名前は、割り当てなくても自動的に割り当てられます。使いやすさのためには、自分で制約名を割り当て、システムが生成した名前は使用しないようにすることをお勧めします。

複合外部キーの値は、外部キーの各列の値が親キーの対応する列の値と等しければ、親キーの値と一致します。NULL 値が含まれる外部キーは、親キーが定義上 NULL 値を持つことができないため、親キーの値と一致することはありません。しかし、外部キーの NULL 値は、NULL 値ではないどの部分の値とも無関係に常に有効です。

外部キー定義に適用される規則は、次のとおりです。

- 1 つの表に複数の外部キーが可能です。
- 外部キーのいずれかの部分が NULL 可能なら、その外部キーは NULL 可能です。
- 外部キーのいずれかの部分が NULL ならば、その外部キーの値は NULL です。

外部キーを処理するときには、以下の操作を行えます。

- ゼロ個以上の外部キーを持つ表を作成すること。
- 表の作成時または変更時に外部キーを定義すること。
- 表の変更時に外部キーをドロップすること。

## ユーティリティー操作に対する表制約の影響

ロードされる表に参照整合性制約がある場合、ロード・ユーティリティーはその表を SET INTEGRITY ペンディング状態にして、ロードされた行の参照整合性を検証するためにその表に対して SET INTEGRITY ステートメントを実行する必要があることを通知します。ロード・ユーティリティーの完了後に、SET INTEGRITY ステートメントを発行し、ロードされた行に対して参照整合性検査を実行して、表を SET INTEGRITY ペンディング状態から変更する必要があります。

例えば、DEPARTMENT 表と EMPLOYEE 表だけが SET INTEGRITY ペンディング状態になっている場合には、以下のステートメントを実行することができます。

```
SET INTEGRITY FOR DEPARTMENT ALLOW WRITE ACCESS,
EMPLOYEE ALLOW WRITE ACCESS,
IMMEDIATE CHECKED FOR EXCEPTION IN DEPARTMENT,
USE DEPARTMENT_EX,
IN EMPLOYEE USE EMPLOYEE_EX
```

インポート・ユーティリティーは、参照制約によって次のような影響を受けます。

- オブジェクト表にそれ自体以外の従属表がある場合、REPLACE および REPLACE CREATE の機能は使用できません。

これらの関数を使用する場合は、まずその表が親表となっている外部キーをすべてドロップしてください。インポートが終了したら、ALTER TABLE ステートメントで外部キーを再作成してください。

- 自己参照制約が入っている表へのインポートが成功するかどうかは、行をインポートする順番によります。

## オブジェクトを変更するときのステートメント従属関係

ステートメントの従属関係には、パッケージ、およびキャッシュに入った動的 SQL および XQuery ステートメントが含まれます。パッケージとは、データベース・オブジェクトの 1 つで、データベース・マネージャーが、特定のアプリケーション・プログラムにとって最も効率的な方法でデータにアクセスするのに必要な情報が入っています。バインディングとは、データベース・マネージャーが、アプリケーションの実行時にデータベースにアクセスするのに必要なパッケージを作成するプロセスです。

パッケージおよびキャッシュに入った動的 SQL および XQuery ステートメントは、さまざまなタイプのオブジェクトに従属することができます。

そうしたオブジェクトは、明示的に参照できます。SQL SELECT ステートメントに含める表やユーザー定義関数などはその例です。また、オブジェクトの暗黙的な参照も可能です。例えば、親表の行の削除時に、**参照制約** の違反がないかどうかの検査が必要な従属表がこれに該当します。パッケージはさらに、パッケージ作成者に付与される特権にも依存しています。

パッケージ、またはキャッシュに入った動的照会ステートメントがオブジェクトに依存しており、そのオブジェクトがドロップされた場合は、そのパッケージまたはキャッシュに入った動的照会ステートメントは「無効」状態になります。パッケージがユーザー定義関数に従属し、その関数がドロップされると、パッケージは次のような「作動不能」状態になります。

- キャッシュに入れられた動的 SQL または XQuery ステートメント (無効状態) は再び、次に使用する際に自動的に最適化されます。ステートメントに必要なオブジェクトがドロップされている場合に動的 SQL または XQuery ステートメントを実行すると、失敗してエラー・メッセージが表示されることがあります。
- 無効状態にあるパッケージは、次に使用する際に暗黙的に再バインドされます。そのようなパッケージは明示的に再バインドすることもできます。トリガーがドロップされたためにパッケージに無効のマークが付けられた場合、再バインド・パッケージはトリガーを呼び出さなくなります。
- 作動不能のパッケージは、明示的に再バインドした後でなければ使用できません。

フェデレーテッド・データベースのオブジェクトには、同様の従属関係があります。例えば、サーバーをドロップしたりサーバー定義を変更したりすると、そのサーバーに関連付けられたニックネームを参照するパッケージ、またはキャッシュに入れられた動的 SQL は無効になります。

ある場合には、パッケージを再バインドできないことがあります。例えば、表がドロップされたのに再作成されない場合は、パッケージを再バインドできません。この場合、オブジェクトを再作成するか、ドロップされたオブジェクトをアプリケーションが使用しないようにアプリケーションを変更しなければなりません。

その他のほとんどの場合 (例えば制約の1つがドロップされた場合) には、パッケージを再バインドすることが可能です。

以下のシステム・カタログ・ビューは、パッケージの状態およびパッケージの従属関係を判別するのに役立ちます。

- SYSCAT.PACKAGEAUTH
- SYSCAT.PACKAGEDEP
- SYSCAT.PACKAGES

## インフォメーション制約の設計

レコードが挿入または更新されたときにデータベース・マネージャーが制約を実施すると、システム・アクティビティーが増加する場合があります。参照整合性制約を持つ多数のレコードをロードするときは特にそう言えます。レコードを表に挿入する前に情報の検証がアプリケーションによって既に行われている場合は、通常の制約ではなく、インフォメーション制約を使用する方がより効率的な場合があります。

インフォメーション制約はデータが準拠する規則をデータベース・マネージャーに伝えますが、データベース・マネージャーはその規則を実施しません。ただし、この情報は DB2 オプティマイザーによって利用されます。これにより、SQL 照会のパフォーマンスが向上する可能性があります。

以下の例では、インフォメーション制約の使い方とその機能を例示しています。この単純な表には、応募者の年齢と性別に関する情報が含まれています。

```
CREATE TABLE APPLICANTS
(
 AP_NO INT NOT NULL,
 GENDER CHAR(1) NOT NULL,
 CONSTRAINT GENDEROK
 CHECK (GENDER IN ('M', 'F'))
 NOT ENFORCED
 ENABLE QUERY OPTIMIZATION,
 AGE INT NOT NULL,
 CONSTRAINT AGEOK
 CHECK (AGE BETWEEN 1 AND 80)
 NOT ENFORCED
 ENABLE QUERY OPTIMIZATION,
);
```

この例には、列の制約の動作を変える2つのオプションが含まれています。最初のもものは **NOT ENFORCED** というオプションです。これは、データが挿入または更新されるときにこの列のチェックを実施しないようにデータベース・マネージャーに指示します。このオプションは、より詳細な指定を行うことができ、**TRUSTED** または **NOT TRUSTED** のいずれかにすることができます。インフォメーション制約が **TRUSTED** に指定される場合、データベース・マネージャーはデータが制約に準拠することを信頼することができます。これはデフォルト・オプションです。**NOT TRUSTED** が指定される場合、データベース・マネージャーは、すべてではないものの、ほとんどのデータが制約に準拠しないと認識します。この例では **TRUSTED** または **NOT TRUSTED** のオプションが指定されなかったため、オプションはデフォルトで **NOT ENFORCED TRUSTED** になります。

2 番目は ENABLE QUERY OPTIMIZATION というオプションです。これは、SELECT ステートメントがこの表に対して実行されるときにデータベース・マネージャーによって使用されます。この値を指定すると、データベース・マネージャーは SQL を最適化するときには制約内の情報を利用します。

表に NOT ENFORCED オプションが含まれていると、INSERT ステートメントの動作がおかしくなる場合があります。以下の SQL を APPLICANTS 表に対して実行してもエラーは発生しません。

```
INSERT INTO APPLICANTS VALUES
(1, 'M', 54),
(2, 'F', 38),
(3, 'M', 21),
(4, 'F', 89),
(5, 'C', 10),
(6, 'S', 100),
```

応募者番号 5 の性別が子 (child) を表す (C) となっており、応募者番号 6 の性別も不自然で、AGE 列の年齢の限度も超えています。どちらの場合も、制約は NOT ENFORCED および TRUSTED なので、データベース・マネージャーは挿入操作を許容します。表に対して SELECT ステートメントを実行すると、結果は以下の例のようになります。

```
SELECT * FROM APPLICANTS
WHERE GENDER = 'C';
```

```
APPLICANT GENDER AGE

```

0 record(s) selected.

データベース・マネージャーは表の中で 'C' という値を見つけたにもかかわらず、不正確な応答を照会に戻しています。しかし、この列の制約によって、'M' または 'F' だけが有効な値であることがデータベース・マネージャーに伝えられます。ENABLE QUERY OPTIMIZATION キーワードも、ステートメントを最適化するときにはデータベース・マネージャーがこの制約情報を利用できるようにしています。そのような動作を望まない場合は、ALTER TABLE ステートメントを使って以下の例のように制約を変更する必要があります。

```
ALTER TABLE APPLICANTS
ALTER CHECK AGEOK DISABLE QUERY OPTIMIZATION
```

この照会が再発行されると、データベース・マネージャーは次の正しい結果を戻します。

```
SELECT * FROM APPLICANTS
WHERE SEC = 'C';
```

```
APPLICANT GENDER AGE

 5 C 10
```

1 record(s) selected.

注: 表 APPLICANTS で最初から制約属性 NOT ENFORCED NOT TRUSTED および ENABLE QUERY OPTIMIZATION が指定されていれば、最初の SELECT ステートメントが発行された後、上記の正しい結果が返されたはずですが。

NOT ENFORCED TRUSTED インフォメーション制約の使用が最善となるのは、アプリケーション・プログラムがデータの挿入および更新を行っている唯一のアプリケーションであることが確実であるシナリオです。すべての情報（上記の例では性別や年齢など）がアプリケーションによって事前にチェック済みの場合、インフォメーション制約を使用することで、より高速なパフォーマンスを実現でき、チェックの重複を回避できます。さらに、インフォメーション制約の使用は、データウェアハウスの設計においても有効です。また、表のデータが常に制約に準拠することを保証できない場合、制約を NOT ENFORCED および NOT TRUSTED に設定することができます。このタイプの制約は、外部キーと主キーの間で値が厳密に一致する必要がない場合に使用できます。また、この制約は、特定の SQL 照会の最適化が使用可能になっている統計ビューの一部としても使用できます。

---

## 制約の作成および変更

制約は、ALTER TABLE ステートメントを使用して既存の表に追加することができます。

### このタスクについて

制約名は、ALTER TABLE ステートメント内に指定した他のどの制約とも同じにすることはできず、その表内で固有のものでなければなりません（これには、定義されたすべての参照整合性制約の名前も含まれます）。ステートメントが正常実行される前に、既存のデータが新しい条件に対してチェックされます。

### ユニーク制約の作成および変更

ユニーク制約を既存の表に追加することができます。制約名は、ALTER TABLE ステートメント内に指定した他のどの制約とも同じにすることはできず、その表内で固有のものでなければなりません（これには、定義されたすべての参照整合性制約の名前も含まれます）。ステートメントが正常実行される前に、既存のデータが新しい条件に対してチェックされます。

コマンド行を使用してユニーク制約を定義するには、ALTER TABLE ステートメントの ADD CONSTRAINT オプションを使用します。例えば、以下のステートメントは、表内の従業員を固有のものとして識別するための新しい方法を表す、EMPLOYEE 表に対するユニーク制約を追加します。

```
ALTER TABLE EMPLOYEE
ADD CONSTRAINT NEWID UNIQUE(EMPNO,HIREDATE)
```

この制約を変更するには、これをドロップしてから再作成することが必要な場合があります。

### 主キー制約の作成および変更

主キー制約を既存の表に追加することができます。制約名は、その表内で固有のものでなければなりません（これには、定義されたすべての参照整合性制約の名前も含まれます）。ステートメントが正常実行される前に、既存のデータが新しい条件に対してチェックされます。

コマンド行を使用して主キーを追加するには、以下のように入力します。

```
ALTER TABLE <name>
ADD CONSTRAINT <column_name>
PRIMARY KEY <column_name>
```

既存の制約を変更することはできません。主キーとして別の列または列セットを定義するには、最初に既存の主キー定義をドロップしてから再作成する必要があります。

### チェック制約の作成および変更

表チェック制約が追加されると、表の挿入または更新を行うパッケージおよびキャッシュに入った動的 SQL には、無効のマークが付けられる場合があります。

コマンド行を使用して表チェック制約を追加するには、以下のように入力します。

```
ALTER TABLE EMPLOYEE
 ADD CONSTRAINT REVENUE CHECK (SALARY + COMM > 25000)
```

この制約を変更するには、これをドロップしてから再作成することが必要な場合があります。

### 外部キー (参照) 制約の作成および変更

外部キーは、別の表のデータ値への参照です。外部キー制約にはさまざまなタイプがあります。

外部キーが表に追加されると、以下のステートメントが含まれるパッケージまたはキャッシュに入った動的 SQL には、無効のマークが付けられる場合があります。

- 外部キーが入っている表の挿入または更新を行うステートメント
- 親表の更新または削除を行うステートメント

コマンド行を使用して外部キーを追加するには、以下のように入力します。

```
ALTER TABLE <name>
 ADD CONSTRAINT <column_name>
 FOREIGN KEY <column_name>
 ON DELETE <action_type>
 ON UPDATE <action_type>
```

以下の例は、表に主キーと外部キーを追加するための ALTER TABLE ステートメントを示しています。

```
ALTER TABLE PROJECT
 ADD CONSTRAINT PROJECT_KEY
 PRIMARY KEY (PROJNO)
ALTER TABLE EMP_ACT
 ADD CONSTRAINT ACTIVITY_KEY
 PRIMARY KEY (EMPNO, PROJNO, ACTNO)
 ADD CONSTRAINT ACT_EMP_REF
 FOREIGN KEY (EMPNO)
 REFERENCES EMPLOYEE
 ON DELETE RESTRICT
 ADD CONSTRAINT ACT_PROJ_REF
 FOREIGN KEY (PROJNO)
 REFERENCES PROJECT
 ON DELETE CASCADE
```

この制約を変更するには、これをドロップしてから再作成することが必要な場合があります。

### インフォメーション制約の作成および変更

照会のパフォーマンスを向上させるために、インフォメーション制約を表に追加することができます。NOT ENFORCED オプションを DDL に指定する

場合、CREATE TABLE または ALTER TABLE ステートメントを使用してインフォメーションナル制約を追加します。NOT ENFORCED オプションの他に、制約を TRUSTED または NOT TRUSTED のどちらかに詳細指定できます。

**制約事項:** 表にインフォメーションナル制約を定義した後は、インフォメーションナル制約を除去してからでないと、その表の列名を変更することができません。

コマンド行を使用して表にインフォメーションナル制約を指定するには、新規表に対して以下のコマンドのいずれかを入力します。

```
ALTER TABLE <name> <constraint attributes> NOT ENFORCED
ALTER TABLE <name> <constraint attributes> NOT ENFORCED TRUSTED
ALTER TABLE <name> <constraint attributes> NOT ENFORCED NOT TRUSTED
```

ENFORCED または NOT ENFORCED: 挿入、更新、削除などの通常の操作中に、データベース・マネージャーによって制約が課せられるかどうかを指定します。

- 機能従属関係に ENFORCED を指定することはできません (SQLSTATE 42621)。
- この制約に適合することが分かっている表データだけに、NOT ENFORCED を指定してください。データが実際には制約に準拠していない場合、照会結果が予測不能になる可能性があります。NOT ENFORCED 制約を TRUSTED と NOT TRUSTED のどちらにするかも指定できません。
  - TRUSTED: データが制約に適合することを信頼できることをデータベース・マネージャーに通知します。これはデフォルト・オプションです。このオプションは、表データが個別に制約に適合していることが分かっている場合のみに使用してください。
  - NOT TRUSTED: データが制約に適合することを信頼できないことをデータベース・マネージャーに通知します。このオプションは、ほとんどの行に関してデータは制約に適合しているが、個別に制約に適合していることを確認できない場合に使用します。NOT TRUSTED は、参照整合性制約にのみ指定できます (SQLSTATE 42613)。

この制約を変更するには、これをドロップしてから再作成することが必要な場合があります。

---

## ユニーク・キー制約または主キー制約に伴う索引の再利用

ALTER TABLE コマンドを使用して、パーティション索引のあるパーティション表にユニーク・キー制約または主キー制約を追加した場合、既に存在する索引によっては、索引が変更されて新しい制約が適用されたり、新しい索引が作成されたりすることがあります。

ALTER TABLE ステートメントを実行して表のユニーク・キーまたは主キーを追加または変更すると、定義されているユニーク・キーまたは主キーと既存の索引が一致するかどうかを判別するための検査が行われます (INCLUDE 列は無視されま

す)。列の順序や方向 (例えば昇順/降順) にかかわらず同じ列セットを確認できた場合は、索引定義が一致したことになります。

パーティション化された非ユニーク索引のあるパーティション表の場合は、パーティション・キーを形成する列に、変更される表の索引列が含まれていなければ、索引は一致索引と見なされません。

一致する索引定義が表にある場合、その索引定義はユニーク索引に変更され (まだ存在していなかった場合)、システムによって必須とマークされます。表の複数の既存の索引が一致する場合は、既存のユニーク索引が選択されます。一致するユニーク索引が複数ある場合、または一致する非ユニーク索引が複数あって一致するユニーク索引がない場合は、パーティション索引が使用されます。その他の場合、選択される索引は不定です。

一致する索引が見つからなかった場合は、列の双方向ユニーク索引が自動的に作成されます。

---

## 表の制約定義の表示

表の制約定義は、SYSCAT.INDEXES および SYSCAT.REFERENCES カタログ・ビューにあります。

### このタスクについて

SYSCAT.INDEXES ビューの UNiquerule 列は、索引の特性を示します。この列の値が P の場合、索引は主キーです。U の場合、索引はユニーク索引です (しかし、主キーではありません)。

SYSCAT.REFERENCES カタログ・ビューには、参照整合性 (外部キー) 制約情報が含まれています。

---

## 制約のドロップ

表チェック制約を明示的にドロップするには、ALTER TABLE ステートメントを使います。また、DROP TABLE ステートメントを使うと、暗黙のうちにチェック制約がドロップされます。

### このタスクについて

制約をドロップするには、DROP または DROP CONSTRAINT 節を指定して ALTER TABLE ステートメントを使用してください。これによって変更を反映した列が含まれる表の BIND とアクセスの続行が可能になります。表上のすべてのユニーク制約の名前は、SYSCAT.INDEXES システム・カタログ・ビューの中にあります。

### 手順

- ユニーク制約を明示的にドロップするには、ALTER TABLE ステートメントの DROP UNIQUE 節を使用します。

ALTER TABLE ステートメントの DROP UNIQUE 節は、ユニーク制約 *constraint-name* の定義、およびこのユニーク制約に従属するすべての参照制約をドロップします。 *constraint-name* には、既存のユニーク制約を指定する必要があります。

```
ALTER TABLE table-name
 DROP UNIQUE constraint-name
```

このユニーク制約をドロップすると、その制約を使用しているすべてのパッケージまたはキャッシュに入った動的 SQL を無効にします。

- 主キー制約をドロップするには、ALTER TABLE ステートメントの DROP PRIMARY KEY 節を使用します。

ALTER TABLE ステートメントの DROP PRIMARY KEY 節は、主キーの定義、およびその主キーに従属するすべての参照制約をドロップします。表には主キーがなければなりません。コマンド行を使用して主キーをドロップするには、以下のように入力します。

```
ALTER TABLE table-name
 DROP PRIMARY KEY
```

- (表) チェック制約をドロップするには、ALTER TABLE ステートメントの DROP CHECK 節を使用します。

チェック制約をドロップすると、その表への INSERT または UPDATE 依存関係を持つすべてのパッケージおよびキャッシュに入った動的ステートメントは、無効にされます。表内のすべてのチェック制約の名前は、SYSCAT.CHECKS カタログ・ビューの中にあります。システム生成された名前を持つ表チェック制約をドロップする際には、SYSCAT.CHECKS カタログ・ビューで名前を確認してください。

次のステートメントは、チェック制約 *constraint-name* をドロップするものです。 *constraint-name* には、表に定義されている既存のチェック制約を指定する必要があります。コマンド行を使用して表チェック制約をドロップするには、以下のようになります。

```
ALTER TABLE table_name
 DROP CHECK check_constraint_name
```

または、DROP CONSTRAINT オプションを指定して ALTER TABLE ステートメントを使用することもできます。

- 外部キー (参照) 制約をドロップするには、ALTER TABLE ステートメントの DROP CONSTRAINT 節を使用します。

ALTER TABLE ステートメントの DROP CONSTRAINT 節は、制約 *constraint-name* をドロップします。 *constraint-name* には、表に定義されている既存の外部キー制約、主キー、またはユニーク制約のいずれかを指定する必要があります。コマンド行を使用して外部キーをドロップするには、以下のように入力します。

```
ALTER TABLE table-name
 DROP FOREIGN KEY foreign_key_name
```

外部キー制約がドロップされると、以下のものを含むパッケージまたはキャッシュに入った動的ステートメントには、無効のマークが付けられる場合があります。

- 外部キーが入っている表の挿入または更新を行うステートメント
- 親表の更新または削除を行うステートメント

## 例

以下の例は、ALTER TABLE ステートメントの DROP PRIMARY KEY および DROP FOREIGN KEY 節を使用して、表の主キーと外部キーをドロップします。

```
ALTER TABLE EMP_ACT
 DROP PRIMARY KEY
 DROP FOREIGN KEY ACT_EMP_REF
 DROP FOREIGN KEY ACT_PROJ_REF
ALTER TABLE PROJECT
 DROP PRIMARY KEY
```

---

## 第 14 章 索引

索引は 1 つ以上のキーの値で論理的に順序付けられている一連のポインターです。ポインターは、表の行、MDC 表または ITC 表のブロック、XML ストレージ・オブジェクトの XML データなどを参照できます。

索引は以下の目的で使用されます。

- パフォーマンスを改善する。ほとんどの場合、索引を使うとデータへのアクセスが速くなります。索引をビューに対して作成することはできませんが、ビューのベースとなる表に対して索引を作成することで、そのビューに対する操作のパフォーマンスを改善できる場合があります。
- 固有性を確保する。ユニーク索引を持つ表に、同一のキーを持つ行を含めることはできません。

表にデータを追加すると、その表や追加データに対して別の操作が実行されていない限り、データは表の下部に追加されます。データに固有の順序はありません。特定の行データを検索するときは、表の各行の最初から最後までチェックする必要があります。特定の順序で表内のデータにアクセスするには、索引を使用します。

通常、表内のデータを検索する場合、特定の値を持つ列がある行を検索します。データの行に列値を使用することにより、その行全体を識別することができます。例えば、従業員番号は個々の従業員を一意に定義することになります。また、行を識別するために、複数の列が必要な場合もあります。例えば、顧客名と電話番号の組み合わせなどです。データ行を識別するために使用される索引内の列は、キーとして知られています。1 つの列を複数のキーで使用できます。

索引はキー内の値によって配列されます。キーはユニーク・キーか非ユニーク・キーのどちらかになります。各表には少なくとも 1 つのユニーク・キーが必要ですが、他にも非ユニーク・キーをいくつか含めることができます。各索引のキーは 1 つだけです。例えば、索引に従業員 ID 番号 (固有) を使用し、別の索引に部門番号 (非固有) を使用できます。

すべての索引が表の行を指示するわけではありません。MDC および ITC ブロック索引は、データのエクステント (または、ブロック) を指します。XML データ用の XML 索引では、特定の XML パターン式を使用して、単一の列に格納された XML 文書内にあるパスおよび値の索引付けを行います。その列のデータ・タイプは XML でなければなりません。MDC および ITC ブロック索引と XML 索引の両方が、システム生成の索引です。

### 例

474 ページの図 41 の表 A には、表の従業員番号に基づいた索引があります。このキー値は、表の行を指すポインターの機能を提供します。例えば、従業員番号 19 は、従業員 KMP を指しています。索引では、ポインターを介してデータへのパスを作成できるので、効率よく表の行にアクセスできます。

ユニーク索引は、索引キーが必ず固有になるようにするために作成できます。索引キーは、索引が定義されている列または列の順序付き集合です。ユニーク索引を使用すると、索引になっている列にある索引キーごとの値または列の値が必ず固有のものとなります。

図 41 は、索引と表のリレーションシップを示しています。

## データベース



図 41. 索引と表の関係

475 ページの図 42 では、データベース・オブジェクトのいくつかの関連を図示しています。この図はまた、表、索引、ロング・データが表スペースに保管されている様子も示しています。

## システム

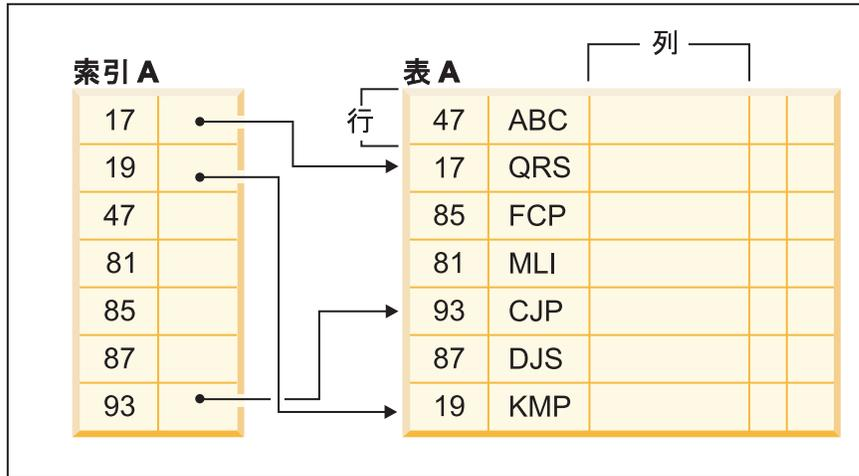

図 42. 一部のデータベース・オブジェクトの相互関係

## 索引のタイプ

索引には異なる目的のために作成できるさまざまなタイプがあります。例えば、ユニーク索引は索引キーの一意性の制約を強化します。双方向索引では順方向と逆方向の両方でスキャンできます。クラスター索引はキー順で表を全探索する照会のパフォーマンス向上に役立ちます。

### ユニーク索引と非ユニーク索引

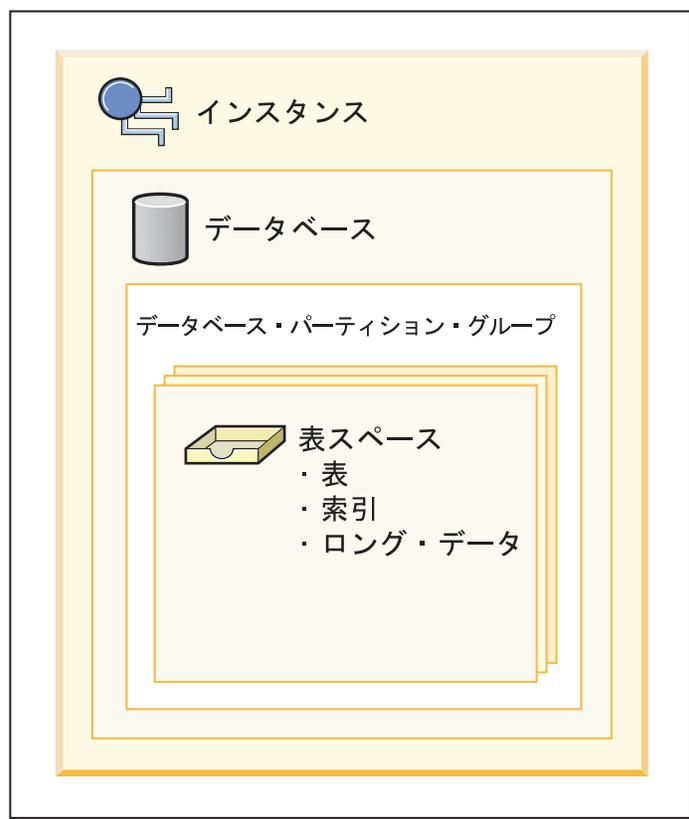
ユニーク索引は、表内のデータの 2 つの行が同一のキー値を持たないようにすることによりデータ整合性の維持に貢献する索引です。

すでにデータが入っている表に対してユニーク索引を作成しようとする、索引を構成する列 (複数の場合もある) の値の固有性が検査されます。表の中に重複キー値を持つ行が含まれていると、索引の作成プロセスは失敗します。表に対してユニーク索引が定義されると、この索引内でキーが追加または変更されるときには必ず、固有性が強制されます。(いくつか例を挙げると

INSERT、UPDATE、LOAD、IMPORT、SET INTEGRITY などがあります。) データ値の固有性を強制するだけでなく、ユニーク索引を使用することによって照会処理中のデータ・リトリブ・パフォーマンスを改善することもできます。

非ユニーク索引は、その索引が関連付けられる表に対して制約を適用するために使用されることはありません。その代わりに、非ユニーク索引は、頻繁に使用されるデータ値のソート順序を維持することにより照会のパフォーマンスを改善するためだけに使用されます。

## クラスター索引と非クラスター索引

索引の体系は、クラスターと非クラスターに分類されます。クラスター索引とは、データ・ページ内の行の順序が索引内の行の順序と一致している索引です。このため、特定の表においてクラスター索引は 1 つしか含まれないのに対し、非クラスター索引は表内に多数含めることができます。一部のリレーショナル・データベース管理システムにおいて、クラスター索引のリーフ・ノードは、どこか別の場所にあるデータのポインターではなく、実際のデータと対応します。

クラスター索引と非クラスター索引の両方で、索引構造内にキーとレコード ID のみが含まれます。レコード ID により、データ・ページ内の行が必ず指示されます。クラスター索引と非クラスター索引の唯一の違いは、データベース・マネージャーにより、対応するキーが索引ページに出現する順序と同じ順序でデータをデータ・ページに保持しようと試みられる点です。このため、データベース・マネージャーでは、行を類似のキーで同じページへ挿入しようと試みられます。表が再編成されると、行は索引キーの順序でデータ・ページに挿入されます。

選択された索引に関する表を再編成すると、データが再クラスター化されます。クラスター索引は、表内のデータのより良い順次アクセスを可能にするので、範囲述部のある列に最も役立ちます。このようにすると、類似値が同一のデータ・ページにあるため、ページ・フェッチは少なくなります。

一般に、高度なクラスタリングが可能なのは、1 つの表の中で 1 つの索引だけです。

クラスタリング索引を使用するとほとんどの場合、照会操作のパフォーマンスが改善されます。これは、クラスタリング索引がページに格納されているデータへのアクセス・パスをより線形化するためです。さらに、類似の索引キー値を持つ行が一緒に格納されるため、クラスタリング索引が使用されるときには、通常、順次検出プリフェッチがより効率的です。

ただし、クラスタリング索引は、CREATE TABLE ステートメントで使用される表定義の一部として指定することができません。その代わりに、クラスタリング索引は、CLUSTER オプションを指定して CREATE INDEX ステートメントを実行することによってのみ作成されます。その後、ALTER TABLE ステートメントを使用して、表に対して作成されたクラスタリング索引に対応する主キーを追加する必要があります。このクラスタリング索引が、表の主キー索引として使用されます。

**注:** 表内の PCTFREE を ALTER TABLE ステートメントを使用して適切な値に設定すると、行を類似の値でページに挿入するための適切なフリー・スペースを残しておくことによって、表がクラスタリングされた状態で維持されるために役立つ可能性があります。詳しくは、「SQL リファレンス」の『ALTER TABLE ステートメント』、および「問題判別およびデータベース・パフォーマンスのチューニング」の『表および索引の再編成の必要性を少なくする』を参照してください。

## クラスター索引によるパフォーマンスの改善

一般的に、クラスター索引がユニーク索引であれば、クラスター索引の保守はより効果的に行えます。

### 主キーまたはユニーク・キー制約とユニーク索引の違い

覚えておくべき重要な点として、1 次ユニーク・キー制約とユニーク索引に大きな違いはありません。データベース・マネージャーはユニーク索引と NOT NULL 制約を組み合わせて使うことにより、主キーおよびユニーク・キー制約のリレーショナル・データベース概念を実現します。したがって、ユニーク索引は NULL 値を許可するので、単独で主キー制約を適用することはありません。(NULL 値は不明な値を表すものの、索引に関して言えば、他の NULL 値と同等として扱われます。)

そのため、ユニーク索引が 1 つの列で構成される場合、NULL 値は 1 つしか許容されません。NULL 値が複数存在すると、ユニーク制約違反になります。同様にユニーク索引が複数の列で構成される場合も、値と NULL の特定の組み合わせは一度しか使用できません。

### 双方向索引

双方向索引では、デフォルトで順方向と逆方向の両方のスキャンが可能です。CREATE INDEX ステートメントの ALLOW REVERSE SCANS 節は、順方向と逆方向両方の索引スキャンが行えるようにします。つまり、索引スキャンを索引作成時に定義した順序で行うことも、あるいはその反対の順序 (逆方向) で行うこともできます。このオプションによって、次のことが可能になります。

- MIN 関数および MAX 関数を容易化する
- 前のキーをフェッチする
- データベース・マネージャーが逆方向スキャンのために一時表を作成しなくてもすむようにする
- 冗長な逆順の索引をなくす

DISALLOW REVERSE SCANS を指定すると、索引を逆順でスキャンすることはできません。(しかし、この索引は、物理的には ALLOW REVERSE SCANS 索引と全く同じになります。)

### パーティション索引と非パーティション索引

パーティション・データは、データベース・パーティション内の単一の表スペースにある非パーティション索引か、または、データベース・パーティション内の 1 つ以上の表スペース間でそれ自体もパーティション化されたパーティション索引を持つことができます。また、この 2 タイプの索引を持つことができます。パーティション索引は、パーティション表でロールイン操作を実行するとき (ALTER TABLE ステートメントの ATTACH PARTITION 節を使用して、データ・パーティションを別の表にアタッチする場合) に特に有用です。

---

## パーティション表の索引

パーティション表は、データベース・パーティション内の単一の表スペースにある非パーティション索引か、または、データベース・パーティション内の 1 つ以上の表スペース間でそれ自体もパーティション化されたパーティション索引を持つことができます。また、この 2 タイプの索引を持つことができます。

パーティション索引は、パーティション表でロールイン操作を実行するとき (ALTER TABLE ステートメントの ATTACH PARTITION 節を使用して、データ・パーティションを別の表にアタッチする場合) に有用です。パーティション索引を使用すると、非パーティション索引の場合に実行する必要がある索引の保守作業を行う必要がなくなります。パーティション表が非パーティション索引を使用する場合は、SET INTEGRITY ステートメントを使用して、新たにアタッチされたパーティションから索引キーを取り込むことにより非パーティション索引を保守する必要があります。これは時間がかかる処理であるだけでなく、ロールインされる行の数によっては、大量のログ・スペースが必要になります。

以下タイプの索引は、パーティション化できません。

- 非パーティション・データの索引
- 空間データの索引
- XML 列パス索引 (システム生成)

これらの索引は、必ず、非パーティションとして作成する必要があります。さらに、パーティション化されたユニーク索引の索引キーには、ユーザー生成かシステム生成かに関係なく、表パーティション・キーのすべての列を含める必要があります。システム生成の場合、データのユニーク制約または主制約を強化するためにシステムによって索引が作成されます。

DB2 バージョン 9.7 フィックスパック 1 以降では、パーティション表の XML データに対する索引を、パーティション索引と非パーティション索引のどちらとしても作成できます。デフォルトはパーティション索引です。XML データに対するユニーク索引は、すべて非パーティションです。

## パーティション表の非パーティション索引

非パーティション索引は、パーティション表のすべての行を指す単一の索引オブジェクトです。非パーティション索引は、表データ・パーティションが複数の表スペースにまたがっている場合でも、常に単一の表スペースに独立索引オブジェクトとして作成されます。

パーティション表の索引を作成する場合、デフォルトでは、索引はパーティション索引になります。ただし、以下のタイプの索引を作成する場合は除きます。

- 索引キーにすべての表パーティション列が含まれないユニーク索引
- 空間インデックス

これらの場合、作成する索引は非パーティションです。ただし、データがパーティション化されていても、非パーティション索引の作成が有用または必要な場合があります。そのような場合は、CREATE INDEX ステートメントの NOT PARTITIONED 節を使用して、パーティション表に非パーティション索引を作成します。非パーティション索引を作成する場合、デフォルトでは、最初の可視デー

タ・パーティションまたは最初にアタッチされたデータ・パーティションと同じ表スペースに保管されます。図 43 は、表のすべてのパーティションを指す単一の索引 X1 の例を示しています。索引は、表の最初の可視パーティションと同じ表スペースに作成されています。



図 43. パーティション表の非パーティション索引

480 ページの図 44 は、2 つの非パーティション索引の例を示しています。この場合、それぞれの索引パーティションは、データ・パーティションの表スペースとは別の表スペースにあります。各索引が表内のすべてのパーティションをどのように指しているか再度確認してください。

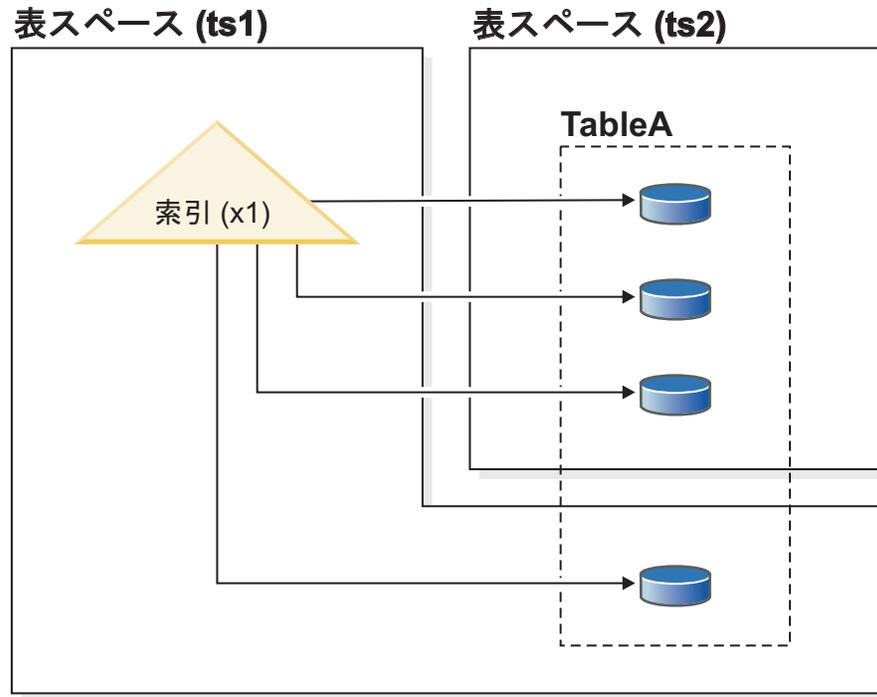

図 44. それぞれ独自表スペースに索引があるパーティション表の非パーティション索引

非パーティション索引のロケーションは、以下の方法で後からオーバーライドできます。

- 表を作成するときに、CREATE TABLE ステートメントの INDEX IN 節を使用する
  - 索引を作成するときに、CREATE INDEX ステートメントの IN 節を使用する
- 2 番目の方法が常に最初の方法よりも優先されます。

ALTER TABLE ステートメントの ATTACH PARTITION 節を使用して、データをパーティション表にロールインする場合は、SET INTEGRITY ステートメントを実行して、アタッチされたパーティションのデータを照会用にオンラインにする必要があります。非パーティション索引の場合、アタッチされたパーティションのデータをオンラインにする操作は時間がかかり、かなりのログ・スペースが使用される可能性があります。これは、新たにアタッチされたパーティションのデータを SET INTEGRITY で非パーティション索引に挿入する必要があるためです。

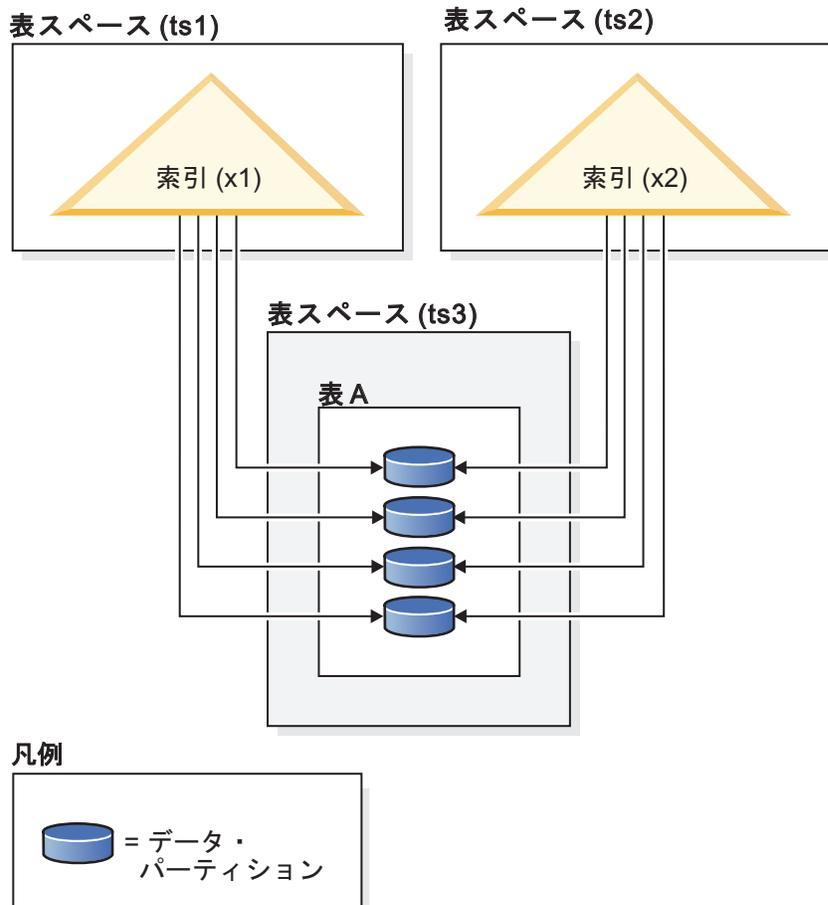
パーティションをデタッチ後は、SET INTEGRITY を実行する必要はありません。

## パーティション表のパーティション索引

パーティション索引 は、各索引パーティションに単一のデータ・パーティションの索引項目が含まれている、一連の索引パーティション で構成されます。それぞれの

索引パーティションには、その対応するデータ・パーティション内のデータに対する参照のみ含まれます。システム生成索引とユーザー生成索引は、いずれもパーティション化できます。

パーティション索引は、以下の場合に有用です。

- ALTER TABLE ステートメントの ATTACH PARTITION 節または DETACH PARTITION 節を使用して、パーティション表との間でデータのロールインまたはロールアウトを行います。非パーティション索引を使用する場合、SET INTEGRITY ステートメントは、新たにアタッチされたパーティションでデータが使用可能になる前に実行する必要があるため、このステートメントの実行には時間がかかり、大容量のログ・スペースを必要とする可能性があります。パーティション索引を使用する表パーティションをアタッチする場合でも、SET INTEGRITY ステートメントを発行して、範囲妥当性検査および制約チェックなどのタスクを実行する必要があります。

**ヒント:** アタッチ操作の前にデータ・サーバーに依存しないアプリケーション・ロジックを使用してデータ保全性チェック（範囲妥当性検査およびその他の制約チェックを含む）を行える場合、新たにアタッチされるデータをより短時間で使用可能にすることができます。SET INTEGRITY...ALL IMMEDIATE UNCHECKED ステートメントを使って範囲違反チェックおよび制約違反チェックをスキップして、データ・ロールイン・プロセスを最適化することができます。この場合、表の SET INTEGRITY 保留状態が解除され、ターゲット表に非パーティション・ユーザー索引が存在していなければ、新しいデータをアプリケーションで即時に使用できるようになります。

ソース表の索引がターゲット表の索引パーティションとする場合、SET INTEGRITY 処理によって索引の保守に関連したパフォーマンスに悪影響が及んだり、ログ処理が必要になったりすることはありません。新たにロールインしたデータは、非パーティション索引を使用する場合に比べてより迅速にアクセスできます。索引の突き合わせに関する詳細については、「パーティションおよびクラスタリングのガイド」の『ATTACH PARTITION 中にソース表の索引をターゲット表のパーティション索引にマッチさせるための条件』を参照してください。

- 索引の再編成が必要となる、特定のパーティションにおけるデータの保守を実行します。例えば、パーティションが 12 個含まれる 1 つの表について考慮してみましょう。それぞれのパーティションは年間の特定の月に対応しています。1 年のうちのある月に限って特定の行を多数更新または削除する必要があるとします。このアクションにより索引がフラグメント化される可能性があります。そのため索引再編成の実行が必要になる場合があります。パーティション索引の場合、変更が発生したデータ・パーティションに対応する索引パーティションだけを再編成できます。これにより、非パーティション索引全体を再編成する場合に比べて、かなりの時間の節約となります。

以下タイプの索引は、パーティション化できません。

- 非パーティション・データの索引
- 空間データの索引
- XML 列パス索引 (システム生成)

これらの索引は、必ず、非パーティションとして作成する必要があります。さらに、パーティション化されたユニーク索引の索引キーには、ユーザー生成かシステ

ム生成かに関係なく、表パーティション・キーのすべての列を含める必要があります。システム生成の場合、データのユニーク制約または主制約を強化するためにシステムによって索引が作成されます。

図 45 は、パーティション索引の例を示しています。

## 表スペース (ts1)



図 45. 1 つの表のデータ・パーティションと表スペースを共有するパーティション索引

この例では、表 A のすべてのデータ・パーティションと表 A のすべての索引パーティションが単一の表スペースにあります。索引パーティションは、関連付けられているデータ・パーティション内の行のみ指します。(索引がすべてのデータ・パーティションのすべての行を指す非パーティション索引があるパーティション索引とは対照的です)。また、データ・パーティションの索引パーティションは、同じ索引オブジェクト内にあります。索引と索引パーティションに関するこの配置は、以下のようなステートメントを使用して確立されます。

```
CREATE TABLE A (columns) in ts1
 PARTITION BY RANGE (column expression)
 (PARTITION PART0 STARTING FROM constant ENDING constant,
 PARTITION PART1 STARTING FROM constant ENDING constant,
 PARTITION PART2 STARTING FROM constant ENDING constant,

 CREATE INDEX x1 ON A (...) PARTITIONED;
 CREATE INDEX x2 ON A (...) PARTITIONED;
```

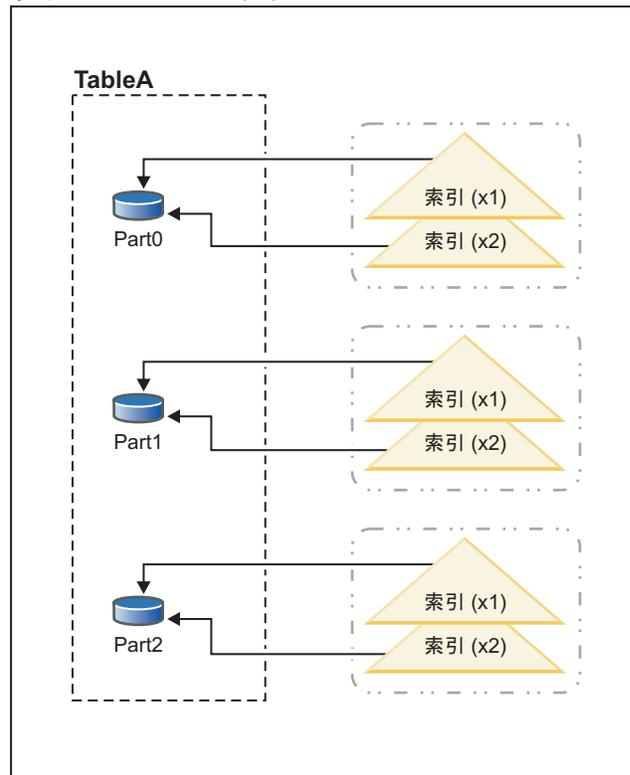
483 ページの図 46 は、パーティション索引の別の例を示しています。



図 46. データ・パーティションと索引パーティションが異なる表スペースにあるパーティション索引

この例では、表 A のデータ・パーティションは、2 つの表スペース (TS1 と TS3) 間で分散されます。索引パーティションも異なる表スペースにあります。索引パーティションは、関連付けられているデータ・パーティション内の行のみ指します。索引と索引パーティションに関するこの配置は、以下のようなステートメントを使用して確立されます。

```
CREATE TABLE A (columns)
 PARTITION BY RANGE (column expression)
 (PARTITION PART0 STARTING FROM constant ENDING constant IN ts1 INDEX IN ts2,
 PARTITION PART1 STARTING FROM constant ENDING constant IN ts3 INDEX IN ts4,
```

PARTITION PART2 STARTING FROM *constant* ENDING *constant* IN ts3,INDEX IN ts5)

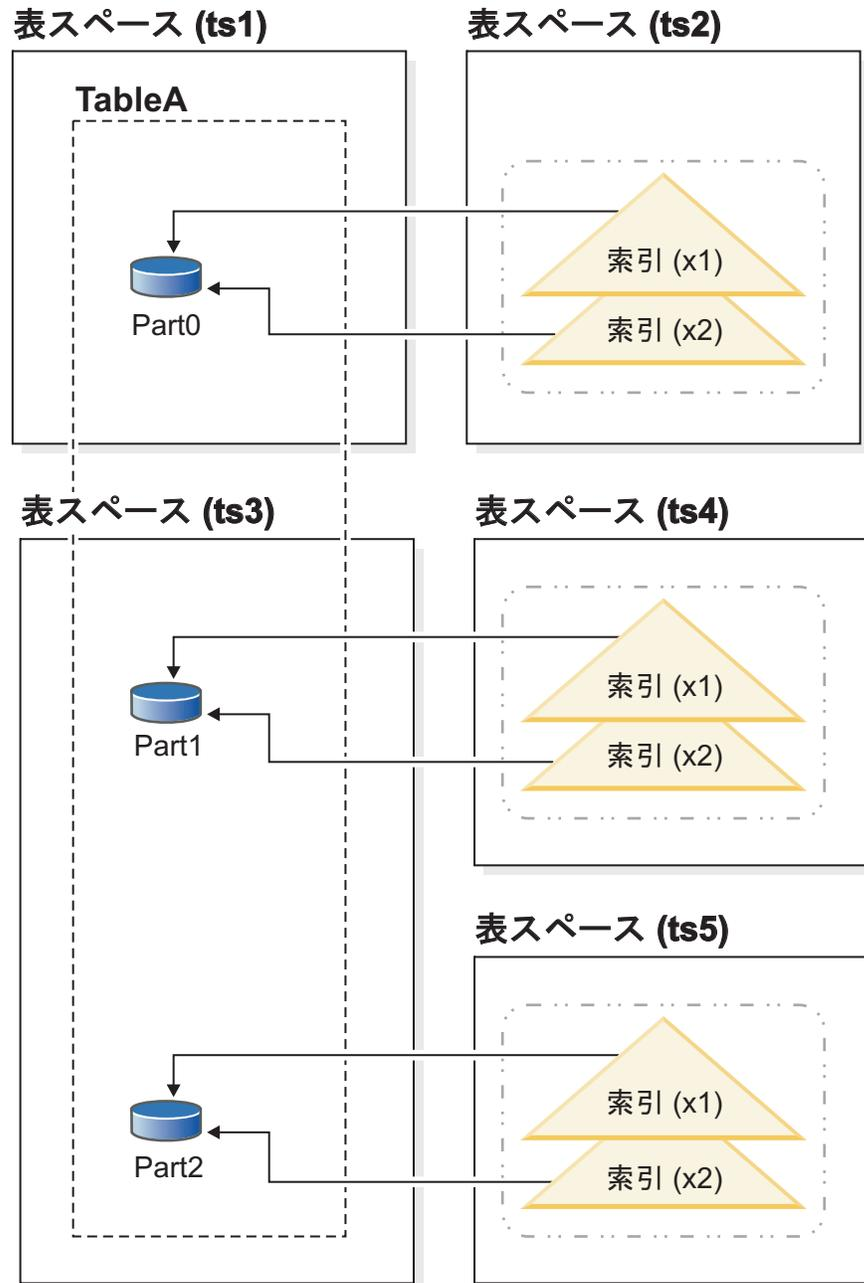
```
CREATE INDEX x1 ON A (...);
CREATE INDEX x2 ON A (...);
```

この例では、CREATE INDEX ステートメントの PARTITIONED 節が省略されていますが、この設定はパーティション表のデフォルトであるため、索引はパーティション索引として作成されます。

図 47 のダイアグラムは、非パーティション索引とパーティション索引の両方があるパーティション表の例を示しています。



図 47. パーティション表の非パーティション索引とパーティション索引の組み合わせ

この図では、索引 X1 は表 T1 のすべてのパーティションを指す非パーティション索引です。索引 X2 と X3 は、異なる表スペースにあるパーティション索引です。索引と索引パーティションに関するこの配置は、以下のようなステートメントを使用して確立されます。

```
CREATE TABLE t1 (columns) in ts1 INDEX IN ts2 1
PARTITION BY RANGE (column expression)
(PARTITION PART0 STARTING FROM constant ENDING constant IN ts3, 2
PARTITION PART1 STARTING FROM constant ENDING constant INDEX IN ts5,
PARTITION PART2 STARTING FROM constant ENDING constant INDEX IN ts4,
PARTITION PART3 STARTING FROM constant ENDING constant INDEX IN ts4,
PARTITION PART4 STARTING FROM constant ENDING constant)

CREATE INDEX x1 ON t1 (...) NOT PARTITIONED;
CREATE INDEX x2 ON t1 (...) PARTITIONED;
CREATE INDEX x3 ON t1 (...) PARTITIONED;
```

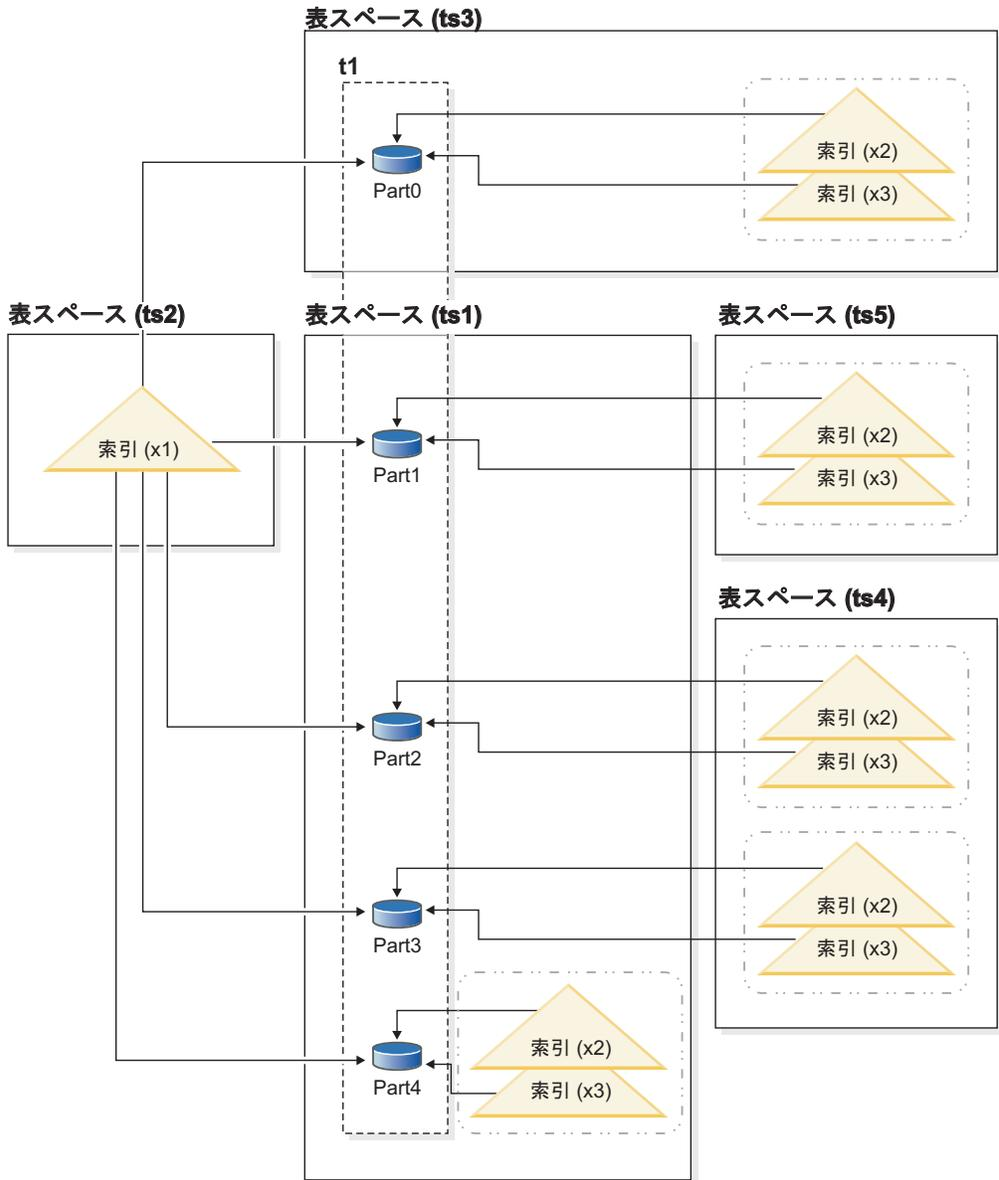
以下の点に注意してください。

- 非パーティション索引 X1 は、表スペース TS2 に格納されています。この場所は、表 T1 の非パーティション索引に指定されているデフォルトだからです (**1** を参照)。
- データ・パーティション 0 (Part0) の索引パーティションは、表スペース TS3 に格納されています。これは、索引パーティションのデフォルトのロケーションが参照先のデータ・パーティションと同じだからです (**2** を参照)。
- Part4 は、表 T1 のデータ・パーティションのデフォルトの表スペースである TS1 に格納されています (**1** を参照)。このデータ・パーティションの索引パーティションも TS1 にあります。これも、索引パーティションのデフォルトのロケーションが参照先のデータ・パーティションと同じだからです。

**重要:** 非パーティション索引とは異なり、パーティション索引では CREATE INDEX ステートメントの INDEX IN 節を使用して、索引パーティションを格納する表スペースを指定できません。索引パーティションのデフォルトの保管場所をオーバーライドする唯一の方法は、表の作成時に CREATE TABLE ステートメントのパーティション・レベルの INDEX IN 節を使用して、保管場所を指定する方法です。表レベルの INDEX IN 節は、索引パーティションの配置には何の影響も与えません。

パーティション表のパーティション索引は、CREATE INDEX ステートメントに PARTITIONED オプションを含めて作成します。例えば、表パーティション・キー sales\_date でパーティション化されている SALES という表のパーティション索引を作成する場合は、次のようなステートメントを使用できます。

```
CREATE INDEX partIDbydate on SALES (sales_date, partID) PARTITIONED
```

パーティション化されたユニーク索引を作成している場合は、表パーティション列は索引キー列に含める必要があります。そのため、前述の例を使用して、パーティション索引を作成する場合のステートメントは次のようになります。

```
CREATE UNIQUE INDEX uPartID on SALES (partID) PARTITIONED
```

このステートメントは、表パーティション・キーを形成する列 sales\_date が索引キーに含まれていないため失敗します。

パーティション表の索引を作成するときに `PARTITIONED` キーワードを省略した場合、以下の条件が該当する場合を除き、デフォルトでデータベース・マネージャーによってパーティション索引が作成されます。

- ユニーク索引を作成していて、索引キーにすべての表パーティション・キーが含まれていない。
- このトピックの前半で説明したパーティション索引として作成できないタイプの索引のいずれかを作成している

いずれの場合も索引は非パーティション索引として作成されます。

既存の非パーティション索引と定義が一致する非パーティション索引を作成すると `SQL0605W` が返されますが、パーティション索引は同様の定義の非パーティション索引と共存できます。この共存の目的は、パーティション索引の導入を容易にすることにあります。

---

## 索引の設計

索引は、通常、表へのアクセスを高速にするために使用されます。しかし索引は、論理データ設計の点でも役立ちます。

例えば、ユニーク索引を使うと、列に重複値を入力できなくなるため、表内の行が同じものになることはありません。また、列の値を昇順または降順に配列するためにも、索引を作成することができます。

**重要:** 索引を作成するときには、索引によって読み取りパフォーマンスは改善されても、書き込みパフォーマンスにはマイナスの影響が出るという点を覚えておく必要があります。このマイナスの影響が生じるのは、データベース・マネージャーが表に行を書き込むたびに、影響を受ける索引もすべて更新しなければならないためです。したがって、索引の作成は、パフォーマンスが全体的に改善されることが明らかな場合にのみ行ってください。

索引を作成するときは、表の構造や、索引に対して最も頻繁に実行される照会のタイプも考慮に入れてください。例えば、頻繁に発行される照会の `WHERE` 節に現れる列などは、索引を作成することが得策です。しかし、実行頻度が低い照会の場合は、索引が `INSERT` や `UPDATE` ステートメントのパフォーマンスに与える悪影響の方が、その利点を上回る可能性があります。

同様に、頻繁に発行される照会の `GROUP BY` 節に関係する列の場合も索引を作成することによってパフォーマンスが改善されるかもしれません。行をグループ化するために使用される値の数が、グループ化される行の数と比べて少ないような場合は特にそうです。

索引を作成するときには、索引も圧縮できることを忘れないでください。索引は、`ALTER INDEX` ステートメントを使用して、圧縮を有効または無効にすることで、後で変更できます。

索引を削除するためには、`DROP INDEX` コマンドを使用できます。索引のドロップは、索引の挿入とは反対の要件、つまり、索引項目の削除（または削除済みとしてマークを付ける）を実施します。

## 索引を設計するときのガイドラインと考慮事項

- 索引キーを構成する列の順序は、索引キーの作成に影響を与えることはありませんが、索引を使用するかどうかを決定するときに、最適マイザーに影響を与える可能性があります。例えば、照会に `ORDER BY col1,col2` 節がある場合は、`(col1,col2)` に作成されている索引を使用できますが、`(col2,col1)` に作成されている索引は使用できません。同様に、照会で `where col1 >= 50 and col1 <= 100` または `where col1=74` などの条件が指定されている場合、`col1)` または `(col1,col2)` に対する索引は有用ですが、`(col2,col1)` の索引はあまり有用ではありません。

注: 可能な場合は常に、索引キー内の列は最も固有性の高いものから最も固有性の低いものの順に並べます。この順序付けにより、最適なパフォーマンスが得られます。

- 索引は 1 つの表にいくつでも定義でき (最大 32,767)、索引には照会のパフォーマンスを向上させる効果があります。索引マネージャーは更新、削除、および挿入操作中、索引を保守する必要があります。更新事項の多い表に対してたくさんの索引を作成すると、要求の処理速度が低下する可能性があります。同様に、索引キーが大きくなっても、要求の処理速度が低下することがあります。したがって、索引の使用は、頻繁にアクセスするための利点があるということが明らかな場合だけにしてください。
- ユニーク索引キーの一部ではないものの、その索引で保管され保守される列データは、組み込み列と呼ばれます。組み込み列を指定できるのは、ユニーク索引についてだけです。組み込み列のある索引を作成しているときは、ユニーク・キー列だけがソートされ、固有のものであると見なされます。列の組み込みを使用することで、データ・リトリブのために索引のみのアクセスを使用可能にでき、パフォーマンスを改善できます。
- 索引を作成する表が空であっても、索引は作成されますが、表がロードされるか行が挿入される時点まで索引項目は作成されません。表が空でない場合、`CREATE INDEX` ステートメントの処理中に索引項目がデータベース・マネージャーによって作成されます。
- クラスタリング索引 では、データベース・マネージャーにより、表の新しい行が (索引によって定義される) 近似したキー値を持つ既存の行と物理的に近い位置に配置されるように試みられます。
- 主キーの索引 をクラスタリング索引にする場合は、`CREATE TABLE` ステートメントで主キーを指定しないでください。主キーが作成されると、関連する索引を変更することはできなくなります。主キー節を指定しないで `CREATE TABLE` を発行します。その後、クラスタリング属性を指定して `CREATE INDEX` を発行します。最後に、`ALTER TABLE` ステートメントを使用して、作成されたばかりの索引に対応する主キーを追加します。この索引が、主キーの索引として使用されます。
- パーティション表 を使用している場合、デフォルトでは、作成する索引はすべてパーティション索引 です。ただし、パーティション・キーを含まないユニーク索引を作成する場合は除きます。索引を非パーティション索引 として作成することもできます。

DB2 バージョン 9.7 フィックスパック 1 以降では、パーティション表の XML データに対する索引を、パーティション索引と非パーティション索引のどちらとしても作成できます。デフォルトはパーティション索引です。

パーティション索引は、パーティション表でロールイン操作を実行するとき (ALTER TABLE ステートメントの ATTACH PARTITION 節を使用して、データ・パーティションを別の表にアタッチする場合) に有用です。パーティション索引を使用すると、非パーティション索引の場合に実行する必要がある索引の保守作業を行う必要がなくなります。パーティション表が非パーティション索引を使用する場合は、SET INTEGRITY ステートメントを使用して、新たにアタッチされたパーティションから索引キーを取り込むことにより非パーティション索引を保守する必要があります。これは時間がかかる処理であるだけでなく、ロールインされる行の数によっては、大量のログ・スペースが必要になります。

- 索引はディスク・スペースを消費します。ディスク・スペースの量は、キー列の長さや索引付けされる行の数によって異なります。索引のサイズは、表にデータを挿入すればするほど大きくなります。したがって、データベースのサイズを計画するときは、索引付けされるデータの量を考慮に入れてください。索引付けをサイジングするときの考慮事項としては次のものが含まれます。
  - 主キーおよびユニーク・キー制約を適用すると必ず、システム生成のユニーク索引が作成されます。
  - MDC 表または ITC 表の作成では、システム生成のブロック索引もまた作成されます。
  - XML 列では必ず、列パス索引と領域索引を含むシステム生成の索引が作成されます。
  - 通常、外部キー制約の列に対して索引を作成するとプラスの影響が現れます。
  - 索引が COMPRESS オプションを使用して圧縮されるかどうか。

**注:** 1 つの索引あたりの列の最大数は 64 です。ただし、型付き表の索引を作成する場合は、1 つの索引あたりの列の最大数は 63 です。すべてのコンポーネントを含めた索引キーの最大長は  $IndexPageSize / 4$  です。1 つの表で許容される最大索引数は 32,767 です。索引キーの最大長は、ページ・サイズあたりの索引キーの長さの限界以下でなければなりません。列の保管時の長さについては、『CREATE TABLE ステートメント』を参照してください。キーの長さの限界については、『SQL と XQuery の制限値』のトピックを参照してください。

- データベースのアップグレードにより、既存の索引は圧縮されません。表でデータ行の圧縮が有効になっている場合、CREATE INDEX ステートメントで COMPRESS NO オプションが指定されている場合を除き、アップグレード後に作成される新しい索引は圧縮されることがあります。

## 索引設計のためのツール

表を作成した後、データベース・マネージャーがそこからデータをリトリブする速度について考える必要があります。設計アドバイザーまたは **db2adv** コマンドの使用は、索引を設計する上で役立ちます。

有用な索引を表に対して作成することにより、照会のパフォーマンスを著しく改善することができます。本の索引と同じように、表に対する索引も特定の情報を素早く、最小限の検索によって見つけることができるようにします。索引を使って特定

の行を表からリトリブすることで、データベース・マネージャーが実行する必要のある高コストの入出力操作の数を減らすことができます。こうして、索引を使用することによって、すべての一致が見つかるまでデータベース・マネージャーがすべてのデータ・ページを徹底的に検索するのではなく、比較的少ないデータ・ページの読み取りを行うことによって行を見つけることができます。

DB2 設計アドバイザーは、ワークロード・パフォーマンスを大幅に向上させるのに役立つツールです。複雑なワークロードの場合、索引、MQT、クラスタリング・ディメンション、またはデータベース・パーティションを選択することは、非常に困難なことがあります。設計アドバイザーは、ワークロードのパフォーマンスを改善するのに必要なすべてのオブジェクトを識別します。設計アドバイザーは、ワークロードの SQL ステートメントのセットを考慮に入れ、以下の推奨を生成します。

- 新規索引
- 新規マテリアライズ照会表 (MQT)
- マルチディメンション・クラスタリング (MDC) 表への変換
- 表の再配分
- 指定されたワークロードが使用していない索引および MQT の削除 (GUI ツールから)

こうした推奨のすべて、またはその一部を、設計アドバイザーにただちにインプリメントさせることができます。あるいは後でインプリメントするようスケジュールすることもできます。

設計アドバイザーでは、以下のタスクを簡単に行えます。

- 新規データベースの計画またはセットアップ
- ワークロード・パフォーマンスのチューニング

## 索引のスペース所要量

索引を設計するときは、そのスペース所要量について留意する必要があります。圧縮索引の場合、このトピックの公式から導き出した見積もりを上限として使用できますが、それはかなり小さくなる可能性があります。

### 非圧縮索引のスペース所要量

各非圧縮索引に必要なスペースは、次のようにして見積もることができます。

$$(average\ index\ key\ size + index\ key\ overhead) \times number\ of\ rows \times 2$$

説明:

- 「*average index key* (平均索引キー)」サイズは、索引キーの中の各列のバイト・カウントです。VARCHAR および VARGRAPHIC 列の平均の列サイズを見積もるには、現行データ・サイズの平均に 2 バイトを加えます。
- 「*index key overhead* (索引キーのオーバーヘッド)」は、索引が作成される表のタイプに依存します。

表 77. さまざまな表の索引キーのオーバーヘッド

| 表スペースのタイプ | 表タイプ | 索引タイプ       | 索引キーのオーバーヘッド |
|-----------|------|-------------|--------------|
| 任意        | 任意   | XML パスまたは領域 | 11 バイト       |

表 77. さまざまな表の索引キーのオーバーヘッド (続き)

| 表スペースのタイプ | 表タイプ     | 索引タイプ    | 索引キーのオーバーヘッド |
|-----------|----------|----------|--------------|
| 通常        | 非パーティション | 任意       | 9 バイト        |
|           | パーティション  | パーティション  | 9            |
|           |          | 非パーティション | 11           |
| 大きい       | パーティション  | パーティション  | 11           |
|           |          | 非パーティション | 13           |

- 「*number of rows* (行数)」は、表内の行数または特定のデータ・パーティション内の行数です。この計算での表全体の行数を使用することにより、索引 (非パーティション索引の場合) または結合されたすべての索引パーティション (パーティション索引の場合) のサイズの見積もりが得られます。データ・パーティション内の行数を使用することにより、索引パーティションのサイズの見積もりが得られます。
- 「2」倍しているのは、ノンリーフ・ページやフリー・スペースなどのオーバーヘッドのためです。

注:

1. NULL 値が可能な列の場合は、NULL 値標識のために 1 バイトをさらに追加してください。
2. マルチディメンション・クラスタリング (MDC) 表または挿入時クラスタリング (ITC) 表に対して内部的に作成されたブロック索引の場合、「*number of rows* (行数)」を「*number of blocks* (ブロック数)」で置き換えることとなります。

## XML 索引のスペース所要量

XML 列の各索引に必要なスペースは、次のようにして見積もることができます。

$$(average\ index\ key + index\ key\ overhead) \times number\ of\ indexed\ nodes \times 2$$

説明:

- 「*average index key* (平均索引キー)」は、索引を構成しているキー・パーツの合計です。XML 索引は、いくつかの XML キー・パーツと値 (*sql-data-type*) で構成されています。

$$14 + variable\ overhead + byte\ count\ of\ sql-data-type$$

説明:

- 14 は、固定オーバーヘッドのバイト数を表します。
- 「*variable overhead* (可変オーバーヘッド)」は、索引付きノードの平均の深さに 4 バイトを加算した値です。
- 「*byte count of sql-data-type* (*sql-data-type* のバイト・カウント)」は、SQL と同じ規則に従います。
- 「*number of indexed nodes* (索引ノード数)」は、挿入される文書の数に、索引定義の XML パターン式 (XMLPATTERN) を満たすサンプル文書内のノードの数を乗算した値です。「*number of indexed nodes* (索引ノード数)」は、パーティション内または表全体のノード数にすることができます。

## 索引作成の一時スペース所要量

索引の作成時には一時スペースが必要になります。索引作成時に必要な一時スペースの最大量は、次のようにして見積もることができます。

$$(average\ index\ key\ size + index\ key\ overhead) \times number\ of\ rows \times 3.2$$

空間インデックス、XML 列の索引、および内部 XML 領域索引などの、1 行につき複数の索引キーが存在する可能性がある索引の場合、必要な一時スペースは以下のように見積もることができます。

$$(average\ index\ key\ size + index\ key\ overhead) \times number\ of\ indexed\ nodes \times 3.2$$

ここで「3.2」は索引オーバーヘッドおよび索引の作成時のソートに必要なスペースに起因する値です。「*number of rows* (行数)」または「*number of indexed nodes* (索引ノード数)」は、表全体または特定のデータ・パーティション内の数です。

**注:** 非ユニーク索引の場合、特定の重複キー項目の 1 コピーだけが、特定のリーフ・ノードに保管されます。LARGE 表スペースにある表の索引の場合、重複キーのサイズは、非パーティション索引の場合は 9、パーティション索引、および非パーティション表の索引の場合は 7 になります。REGULAR 表スペースにある表の索引の場合、これらの値は非パーティション索引の場合は 7、パーティション索引、および非パーティション表の索引の場合は 5 になります。これらの規則の唯一の例外は XML パスおよび XML 領域索引であり、その場合の重複キーのサイズは常に 7 です。上記の見積もりは、重複がないことを前提としています。1 つの索引を保管するために必要なスペースは、前述の公式では余分に見積もってしまう場合があります。

「*number of index nodes* (索引ノード数)」が 64 KB のデータを超える場合は、挿入時に一時スペースが必要です。一時スペースの量は、次のようにして見積もることができます。

$$average\ index\ key\ size \times number\ of\ indexed\ nodes \times 1.2$$

## リーフ・ページ当たりのキーの数の見積もり

索引リーフ・ページごとのキーの数を見積もるために、以下の 2 つの公式を使用できます (2 番目の方がより正確な見積もりが可能です)。これらの見積もりの精度は、平均値がどの程度うまく実際のデータを反映しているかに大きく依存しています。

**注:** SMS 表スペースの場合、リーフ・ページに必要な最小スペースは、ページ・サイズの 3 倍です。DMS 表スペースの場合、最小は 1 エクステントです。

1. リーフ・ページ当たりのキーの数の平均値は、おおよそ以下のように見積もることができます。

$$((.9 * (U - (M \times 2))) \times (D + 1)) \div (K + 7 + (Ds \times D))$$

説明:

- *U* (ページでの使用可能なスペース) は、ページ・サイズから 100 を引いた数値とほぼ等しい。例えば、ページ・サイズが 4096 の場合、*U* は 3996。
- $M = U \div (9 + \text{minimumKeySize})$
- *Ds* = *duplicateKeySize* (「索引作成の一時スペース所要量」にある注を参照。)

- $D$  = キー値当たりの重複の平均数
- $K$  = *averageKeySize*

*minimumKeySize* と *averageKeySize* には、それぞれ NULL 可能なキー部分のために余分に 1 バイト、および各可変長キー部分のために余分に 2 バイトを含める必要があることに注意してください。

組み込み列がある場合は、それらを *minimumKeySize* と *averageKeySize* 用に計算に入れる必要があります。

「*minimum key size* (最小キー・サイズ)」は、索引を構成しているキー・パーツの合計です。

$$\text{fixed overhead} + \text{variable overhead} + \text{byte count of sql-data-type}$$

説明:

- 「*fixed overhead* (固定オーバーヘッド)」は 13 バイトです。
- 「*variable overhead* (可変オーバーヘッド)」は、索引付きノードの最小の深さに 4 バイトを加算した値です。
- 「*byte count of sql-data-type* (sql-data-type のバイト・カウント)」値は、SQL と同じ規則に従います。

索引作成中に、デフォルト値の 10 % 以外の空きパーセント値が指定されている場合、.9 は、 $(100 - \text{pctfree})/100$  の値で置き換えることができます。

2. リーフ・ページ当たりのキーの数の平均値をより正確に見積もるには、以下のようになります。

$$\text{number of leaf pages} = x / (\text{avg number of keys on leaf page})$$

ここで  $x$  は表またはパーティションの中の行の総数です。

XML 列の索引の場合、 $x$  は列内にある索引付きノードの総数です。

次のようにして索引の元のサイズを見積もることができます。

$$(L + 2L(\text{average number of keys on leaf page})) \times \text{pagesize}$$

DMS 表スペースの場合、1 つの表上のすべての索引について合計サイズを算出し、索引が存在する表スペースのエクステント・サイズの倍数に切り上げます。

挿入 (INSERT) /更新 (UPDATE) アクティビティーによる索引の増加のための追加スペースを設ける必要がありますが、これによりページの分割が生じる場合があります。

元の索引サイズのより正確な見積もりと、索引の中のレベルの数の見積もりを出すには、以下の計算式を使用します。(これは、索引定義で組み込み列が使用されている場合は特に注意を引くものとなります。) ノンリーフ・ページ当たりのキーの数の平均値は、おおよそ以下のようになります。

$$((.9 \times (U - (M \times 2))) \times (D + 1)) \div (K + 13 + (9 * D))$$

説明:

- $U$  (ページでの使用可能なスペース) は、ページ・サイズから 100 を引いた数値とほぼ等しい。ページ・サイズが 4096 の場合、 $U$  は 3996。

- $D$  はノンリーフ・ページ上のキー値あたりの平均重複数 (この数はリーフ・ページ上での数よりもずっと小さいので、この値を 0 に設定して計算を単純化することもできます)。
- $M = U \div (9 + \text{ノンリーフ・ページの } \textit{minimumKeySize})$
- $K = \text{ノンリーフ・ページの } \textit{averageKeySize}$

ノンリーフ・ページの *minimumKeySize* および *averageKeySize* は、組み込み列が存在する場合を除いて、リーフ・ページのものと同じです。組み込み列は、ノンリーフ・ページ上には保管されません。

$(100 - \textit{pctfree}) \div 100$  の値が .9 より大きくなければ、この値を .9 で置き換えることはできません。なぜなら、索引作成中に最大 10 % のフリー・スペースがノンリーフ・ページに残されるからです。

ノンリーフ・ページの数、次のようにして見積もることができます。

```

if L > 1 then {P++; Z++;}
While (Y > 1)
{
 P = P + Y
 Y = Y / N
 Z++
}

```

説明:

- $P$  はページの数 (初期値は 0)。
- $L$  はリーフ・ページの数。
- $N$  は各ノンリーフ・ページのキーの数。
- $Y = L \div N$
- $Z$  は索引ツリーのレベルの数 (初期値は 1)。

注: 上記の計算は、単一の非パーティション索引、またはパーティション索引の単一索引パーティションに適用されます。

ページの合計数は、

$$T = (L + P + 2) \times 1.0002$$

追加の 0.02% (1.0002) は、スペース・マップ・ページを含むオーバーヘッドのためのものです。

索引を作成するために必要なスペースの量は次のように見積もります。

$$T \times \text{ページ・サイズ}$$

## 索引圧縮

宣言済み一時表または作成済み一時表の索引を含む索引は、ストレージ・コストを削減するために圧縮できます。これは、大規模な OLTP およびデータウェアハウス環境で特に役立ちます。

デフォルトでは、索引圧縮は圧縮済みの表には有効で、非圧縮の表には無効になっています。このデフォルトの動作は、`CREATE INDEX` ステートメントの `COMPRESS YES` オプションを使用してオーバーライドできます。既存の索引を処理す

る場合、ALTER INDEX ステートメントを使用して索引圧縮を有効または無効にし、索引の再編成を実行して索引を再作成する必要があります。

**制約事項:** 次のタイプの索引では索引圧縮はサポートされていません。

- ブロック索引
- XML パス索引

さらに、以下の制限があります。

- SPECIFICATION ONLY 指定の索引は圧縮できません。
- 一時表の索引の圧縮属性は、ALTER INDEX コマンドでは変更できません。

索引圧縮が有効になっている場合、索引ページのオンディスクおよびメモリー・フォーマットは、ストレージ・スペースを最小限にするためにデータベース・マネージャーによって選択された圧縮アルゴリズムに基づき変更されます。得られる圧縮の度合いは、作成している索引のタイプ、および索引に含まれるデータによって異なります。例えば、データベース・マネージャーは、重複キーのレコード ID (RID) の省略形式を保管することで、大量の重複キーがある索引を圧縮できます。索引キーの接頭部の共通性の度合いが高い索引では、データベース・マネージャーは、索引キーの接頭部の類似性に基づき圧縮を適用できます。

圧縮に関連する制限やトレードオフもあります。索引が共通の索引列値または部分的に共通な接頭部を共有していない場合、ストレージの削減という点での索引圧縮の効果はごくわずかです。タイム・スタンプ列のユニーク索引の場合、同じリーフ・ページに年、月、日、時間、分、さらには秒まで共通の値が指定されていることがあるため、大幅に圧縮できる可能性があります。共通の接頭部が存在するかどうかを調べることはパフォーマンス低下の原因となります。

特定の状況において、圧縮するメリットがないと考える場合は、圧縮せずに索引を再作成するか、索引を変更して索引の再編成を行い、索引圧縮を無効にできます。

索引圧縮の使用を検討する際には、以下の点を考慮してください。

- CREATE TABLE または ALTER TABLE コマンドの **COMPRESS YES** オプションを使用して行圧縮を有効にする場合、デフォルトでは、その後その表に作成される圧縮がサポートされているすべての索引で圧縮が有効になります。ただし、CREATE INDEX または ALTER INDEX コマンドを使用して明示的に無効にしている索引は除きます。同様に、CREATE TABLE または ALTER TABLE コマンドを使用して行圧縮を無効する場合、その後その表に作成されるすべての索引で索引圧縮が無効になります。ただし、CREATE INDEX または ALTER INDEX コマンドを使用して明示的に有効にしている索引は除きます。
- ALTER INDEX コマンドを使用して索引圧縮を有効にする場合、索引の再編成を実行するまで圧縮は実行されません。同様に、圧縮を無効にする場合、索引を再編成を実行するまで索引は圧縮されたままです。
- データベースのマイグレーション中は、マイグレーション対象の索引に対して圧縮は有効になりません。圧縮を使用する場合は、ALTER INDEX コマンドを使用して、索引の再編成を実行する必要があります。
- CPU の使用量は、索引の圧縮または圧縮解除に必要な処理によって多少増加することがあります。この値が許容できない値の場合は、新規索引または既存索引の索引圧縮を無効にできます。

## 例

例 1: 索引が圧縮されているかどうかをチェックします。

次の 2 つのステートメントは、行圧縮が有効な新規表 T1 を作成し、T1 に索引 I1 を作成します。

```
CREATE TABLE T1 (C1 INT, C2 INT, C3 INT) COMPRESS YES
CREATE INDEX I1 ON T1(C1)
```

デフォルトでは、T1 の索引は圧縮されます。索引 T1 の圧縮属性 (圧縮が有効になっているかどうかを示す) は、カタログ表または管理表関数を使用してチェックできます。

```
SELECT COMPRESSION FROM SYSCAT.INDEXES WHERE TABNAME='T1'
```

```
COMPRESSION

Y
```

```
1 record(s) selected.
```

例 2: 圧縮索引を再編成する必要があるかどうかを判別します。

圧縮索引を再編成する必要があるかどうかを確認するには、**REORGCHK** コマンドを使用します。496 ページの表 78 は、T1 という名前の表で実行されているコマンドを示しています。

表 78. REORGCHK コマンドの出力

```

REORGCHK ON TABLE SCHEMA1.T1
RUNSTATS 中
表の統計:
F1: 100 * OVERFLOW / CARD < 5
F2: 100 * (データ・ページ数の有効スペース使用率) > 70
F3: 100 * (必須ページ数 / 合計ページ数) > 80
SCHEMA.NAME CARD OV NP FP ACTBLK TSIZE F1 F2 F3 REORG

表: SCHEMA1.T1
879 0 14 14 - 51861 0 100 100 ---
索引統計:
F4: CLUSTERRATIO または正規化 CLUSTERFACTOR > 80
F5: 100 * (リーフ・ページの使用スペース / 空ではないリーフ・ページで使用可能なスペース) > MIN(50, (100 - PCTFREE))
F6: (100 - PCTFREE) * (1 つ下のレベルの索引で使用可能な合計スペース / すべてのキーで必要な合計スペース) < 100
F7: 100 * (疑似削除された RID の数 / RID の合計数) < 20
F8: 100 * (疑似的な空のリーフ・ページ数 / リーフ・ページの合計数) < 20
SCHEMA.NAME INDCARD LEAF ELEAF LVLS NDEL KEYS LEAF RECSIZE NLEAF PAGE OVERHEAD MLEAF PAGE OVERHEAD PCT_PAGES_SAVED F4 F5 F6 F7 F8 REORG

表: SCHEMA1.T1
索引: SCHEMA1.I1
879 15 0 2 0 682 20 20 596 28 56 31 - 0 0 0 0 0 0 0 0 0 0

```

例 3: 索引圧縮で節約される可能性があるスペース量を判別します。

索引圧縮で節約される可能性があるスペース量を計算する方法の例については、ADMIN\_GET\_INDEX\_COMPRESS\_INFO 表関数の資料を参照してください。

## 索引の作成

索引は、さまざまな目的で作成できます。例えば、照会をより効率的に実行するため、表の行を列の値に基づいて昇順/降順にするため、または索引キーの固有性などの制約を適用するためです。索引の作成には、`CREATE INDEX` ステートメント、DB2 設計アドバイザー、または `db2adviz` 設計アドバイザー・コマンドを使用できます。

### 始める前に

Solaris プラットフォームの場合、RAW デバイスで索引を作成するには、Solaris 9 のパッチ 122300-11 または Solaris 10 のパッチ 125100-07 が必要です。このパッチがないと、`CREATE INDEX` ステートメントは RAW デバイスを使用している場合は停止します。

### このタスクについて

このタスクは、非パーティション表の索引を作成することを前提としています。

### 手順

コマンド行から索引を作成するには、`CREATE INDEX` ステートメントを使用します。

以下に例を示します。

```
CREATE UNIQUE INDEX EMP_IX
ON EMPLOYEE(EMPNO)
INCLUDE(FIRSTNAME, JOB)
```

ユニーク索引だけに適用される `INCLUDE` 節では、一連の索引キー列に追加列を付加することを指定します。この節に組み込まれる列は、固有性を強制するためには使用されません。これらの組み込み列は、索引のみのアクセスを行うことにより、照会のパフォーマンスを向上させることがあります。このオプションにより、次のことが可能になる場合があります。

- さらに照会を行うためにデータ・ページにアクセスする必要がなくなる。
- 重複する索引が除去される。

この索引がある表に対して `SELECT EMPNO, FIRSTNAME, JOB FROM EMPLOYEE` が発行された場合、データ・ページを読み取ることなく、索引から、必要なデータをすべて検索することができます。これにより、パフォーマンスが向上します。

### 次のタスク

行が削除または更新されると、索引キーは削除されたものとしてマークされ、削除または更新がコミットされてしばらくしてからクリーンアップがなされるまで、このようなキーはページから物理的には除去されません。これらのキーを疑似削除済みキーといいます。keys。そうしたクリーンアップは、キーが削除済みとしてマークされたページを変更する後続のトランザクションによりなされるかもしれません。疑似削除済みキーのクリーンアップは、`REORG INDEXES` コマンドの `CLEANUP ONLY ALL` パラメーターを使用して、明示的に起動することができます。

## パーティション表での非パーティション索引の作成

パーティション表で 非パーティション索引 を作成するとき、表内のすべての行を参照する単一の索引オブジェクトを作成します。非パーティション索引は、表のデータ・パーティションが複数の表スペースにまたがっている場合であっても、単一の表スペースに作成されます。

### 始める前に

このタスクでは、パーティション表が既に作成されているものと想定します。

### 手順

1. NOT PARTITIONED 節を使用して、表の CREATE INDEX ステートメントを作成します。以下に例を示します。

```
CREATE INDEX indexName ON tableName(column) NOT PARTITIONED
```

2. サポートされている DB2 インターフェースから CREATE INDEX ステートメントを実行します。

### 例

例 1: データ・パーティションと同じ表スペース内に非パーティション索引を作成する。

SALES 表は次のように定義されるものと想定します。

```
CREATE TABLE sales(store_num INT, sales_date DATE, total_sales DECIMAL (6,2)) IN ts1
PARTITION BY RANGE(store_num)
(STARTING FROM (1) ENDING AT (100),
 STARTING FROM (101) ENDING AT (150),
 STARTING FROM (151) ENDING AT (200))
```

SALES 表の 3 個のパーティションは表スペース TS1 内に格納されます。デフォルトでは、この表用に作成された索引も TS1 内に格納されます。これは、この表スペースがこの表に指定された表スペースであるためです。STORE\_NUM 列に非パーティション索引 STORENUM を作成するには、以下のステートメントを使用します。

```
CREATE INDEX StoreNum ON sales(store_num) NOT PARTITIONED
```

NOT PARTITIONED 節が必要である点に注意してください。指定しないと、索引はパーティション表のデフォルトであるパーティション索引として作成されます。

例 2: デフォルトではない表スペース内に非パーティション索引を作成する

PARTS という表が以下のように作成されるものと想定します。

```
CREATE TABLE parts(part_number INT, manufacturer CHAR, description CLOB,
price DECIMAL (4,2)) IN ts1 INDEX in ts2
PARTITION BY RANGE (part_number)
(STARTING FROM (1) ENDING AT (10) IN ts3,
 STARTING FROM (11) ENDING AT (20) INDEX IN ts1,
 STARTING FROM (21) ENDING AT (30) IN ts2 INDEX IN ts4);
```

PARTS 表は 3 個のパーティションで構成されます。最初のは表スペース TS3 内に、2 個目のは TS2 内に、3 個目のは TS3 内にあります。以下のステートメントを発行すると、製造メーカー名の行を降順に配列する非パーティション索引が作成されます。

```
CREATE INDEX manufct on parts(manufacturer DESC) NOT PARTITIONED IN TS3;
```

この索引は表スペース TS3 内に作成されます。CREATE TABLE ステートメントの INDEX IN 節は、CREATE INDEX ステートメントの IN*tablespace* 節によってオーバーライドされます。表 PARTS は区画に分割されているので、非パーティション索引を作成するには、NOT PARTITIONED 節を CREATE INDEX ステートメントに含める必要があります。

## パーティション索引の作成

パーティション表のパーティション索引を作成するときに、各データ・パーティションに独自の索引パーティションに索引が付けられます。デフォルトでは、索引パーティションは、索引が付けられるデータ・パーティションと同じ表スペース内に保管されます。索引内のデータは、その表の分散キーに基づいて分散されます。

### 始める前に

このタスクでは、パーティション表が既に作成されているものと想定します。

### このタスクについて

#### 制約事項

以下タイプの索引は、パーティション化できません。

- 非パーティション・データの索引
- 空間データの索引
- XML 列パス索引 (システム生成)

これらの索引は、必ず、非パーティションとして作成する必要があります。さらに、パーティション化されたユニーク索引の索引キーには、ユーザー生成かシステム生成かに関係なく、表パーティション・キーのすべての列を含める必要があります。システム生成の場合、データのユニーク制約または主制約を強化するためにシステムによって索引が作成されます。

また、CREATE INDEX ステートメントの IN 節は、パーティション索引の作成ではサポートされません。デフォルトでは、索引パーティションは、索引が付けられるデータ・パーティションと同じ表スペース内に作成されます。索引パーティションを保管する表スペースを別に指定するには、CREATE TABLE ステートメントのパーティション・レベルの INDEX IN 節を使用して、パーティションごとに索引用の表スペースを指定する必要があります。この節を省略すると、索引パーティションは、索引が付けられるデータ・パーティションと同じ表スペース内に保管されます。

### 手順

1. PARTITIONED 節を使用して、表の CREATE INDEX ステートメントを作成します。
2. サポートされている DB2 インターフェースから CREATE INDEX ステートメントを実行します。

## 例

注: これらの例は、説明のためだけのものであり、パーティション表または索引作成のベスト・プラクティスを表しているわけではありません。

例 1: データ・パーティションと同じ表スペース内にパーティション索引を作成する。

この例では、SALES 表が次のように定義されています。

```
CREATE TABLE sales(store_num INT, sales_date DATE, total_sales DECIMAL (6,2))
 IN ts1
 PARTITION BY RANGE(store_num)
 (STARTING FROM (1) ENDING AT (100),
 STARTING FROM (101) ENDING AT (150),
 STARTING FROM (151) ENDING AT (200))
```

この場合、表 SALES の 3 個のパーティションは表スペース ts1 内に格納されます。この表用に作成されたパーティション索引も、ts1 内に保管されます。これは、この表スペースが、この表の各パーティションが保管される表スペースであるためです。保管番号にパーティション索引を作成するには、以下のステートメントを使用します。

```
CREATE INDEX StoreNum ON sales(store_num) PARTITIONED
```

例 2: すべての索引パーティション用に別の場所を選択する。

この例では、EMPLOYEE 表が次のように定義されています。

```
CREATE TABLE employee(employee_number INT, employee_name CHAR,
 job_code INT, city CHAR, salary DECIMAL (6,2))
 IN ts1 INDEX IN ts2
 PARTITION BY RANGE (job_code)
 (STARTING FROM (1) ENDING AT (10) INDEX IN ts2,
 STARTING FROM (11) ENDING AT (20) INDEX IN ts2,
 STARTING FROM (21) ENDING AT (30) INDEX IN ts2)
```

ジョブ・コードにパーティション索引を作成するには、以下のステートメントを使用します。

```
CREATE INDEX JobCode ON employee(job_code) PARTITIONED
```

この例では、EMPLOYEE 表のパーティションは表スペース ts1 に格納されますが、索引パーティションはすべて ts2 に格納されます。

例 3: 複数のパーティションで作成された索引。

PARTS という表が以下のように作成されるものと想定します。

```
CREATE TABLE parts(part_number INT, manufacturer CHAR,
 description CLOB, price DECIMAL (4,2)) IN ts1 INDEX in ts2
 PARTITION BY RANGE (part_number)
 (STARTING FROM (1) ENDING AT (10) IN ts3,
 STARTING FROM (11) ENDING AT (20) INDEX IN ts1,
 STARTING FROM (21) ENDING AT (30) IN ts2 INDEX IN ts4);
```

この例では、PARTS 表は 3 個のパーティションで構成されます。最初のは表スペース ts3 内に、2 個目のは ts1 内に、3 個目のは ts2 内にあります。以下のステートメントを発行したとします。

```
CREATE INDEX partNoasc ON parts(part_number ASC) PARTITIONED
CREATE INDEX manufct on parts(manufacturer DESC) NOT PARTITIONED IN TS3;
```

次に、2 個の索引が作成されます。最初のはパーツ・ナンバーの昇順で行を配列するためのパーティション索引です。最初の索引パーティションは表スペース `ts3` 内に、2 個目は `ts1` 内に、3 個目は `ts4` 内に作成されます。2 個目の索引は非パーティション索引で、行を製造メーカー名の降順に配列します。この索引は、`ts3` 内に作成されます。非パーティション索引の場合、`IN` 節が `CREATE INDEX` ステートメントで許可されている点に留意してください。また、この場合、表 `PARTS` がパーティション化されているので、非パーティション索引を作成するには、節 `NOT PARTITIONED` を `CREATE INDEX` ステートメントに含める必要があります。

---

## 索引の変更

索引を変更する場合は、索引圧縮を使用可能または使用不可にするために `ALTER INDEX` ステートメントを使用するのでない限り、最初に索引をドロップしてから、索引を再度作成する必要があります。

### 例

例えば、キー列のリストに列を追加する場合は、前の定義をドロップし、新規の索引を作成しなければなりません。ただし、`COMMENT` ステートメントを使用して、索引の目的を記述するコメントを追加することはできます。

## 索引の名前変更

`RENAME` ステートメントを使用して、既存の索引を名前変更することができます。

### このタスクについて

索引を名前変更するとき、システム生成索引をソース索引にすることはできません。

### 手順

既存の索引を名前変更するには、コマンド行から次のステートメントを発行します。

```
RENAME INDEX source_index_name TO target_index_name
```

*source\_index\_name* は、名前変更する既存の索引の名前です。名前 (スキーマ名を含む) は、データベースに存在する索引を指定していなければなりません。宣言済みの一時表または作成済み一時表上の索引の名前は指定できません。スキーマ名は `SYSIBM`、`SYSCAT`、`SYSFUN`、または `SYSSTAT` であってはなりません。

*target\_index\_name* は、索引の新しい名前をスキーマ名を付けずに指定します。ソース・オブジェクトのスキーマ名が、オブジェクトの新しい名前の修飾に使用されます。修飾名は、データベースに存在する索引を指定するものであってはなりません。

### タスクの結果

`RENAME` ステートメントが正常に実行されると、新規索引名を反映してシステム・カタログ表が更新されます。

## 索引の再作成

完全にはログ記録されていない索引作成のロールフォワードなどの特定のデータベース操作により、索引オブジェクトが無効になる場合があります。これは索引がロールフォワード操作中に作成されないことが原因です。索引オブジェクトは、その中に索引を再作成することでリカバリーすることができます。

### このタスクについて

データベース・マネージャーは、索引が無効になったことを検出すると、自動的にその再作成を試みます。再作成の実行時には、データベースの **indexrec** パラメーターまたはデータベース・マネージャー構成ファイルにより制御されます。これには、次に示す 5 つを設定できます。

- SYSTEM
- RESTART
- RESTART\_NO\_REDO
- ACCESS
- ACCESS\_NO\_REDO

RESTART\_NO\_REDO と ACCESS\_NO\_REDO は、RESTART と ACCESS に似ています。

NO\_REDO オプションは、CREATE INDEX などの元の操作中に索引が完全にログ記録されていた場合でも、ロールフォワード中には索引は再作成されないが、再始動時または最初のアクセス時のいずれかには作成されることを意味します。詳しくは、**indexrec** パラメーターを参照してください。

データベースの再始動のタイミングが重要でない場合は、データベースを整合状態に戻す処理の一環として、無効な索引を再作成するほうが優れています。このアプローチを使用する場合、データベースの再始動に必要な時間は、索引の再作成処理のせいで長くなりますが、データベースが整合状態に戻った後は、通常の処理に影響が生じることはありません。

一方、索引がアクセスされるときに索引を再作成するなら、データベースを再始動するために要する時間はより早くなりますが、索引を再作成する結果として、予期しない応答時間の低下が生じる可能性があります。例えば、無効な索引を持つ表にアクセスするユーザーは、索引が再作成されるのを待たなければならないかもしれません。さらに、無効な索引の再作成の後、予期しないロックが獲得されて、長期に渡って保持される場合があります。これは特に、索引の再作成の発生原因となったトランザクションが終了（すなわち、加えられた変更をコミットまたはロールバック）しない場合にそう言えます。

---

## 索引のドロップ

索引を削除するには、DROP ステートメントを使用します。

### このタスクについて

索引の COMPRESSION 属性を変更する以外、索引定義の索引の節は変更できません。索引をドロップしてから再び作成してください。索引をドロップしても、他の

オブジェクトがドロップされることはありません。しかし、場合によっては一部のパッケージが無効になることがあります。

### 制約事項

主キーまたはユニーク・キーの索引は、明示的にドロップすることはできません。索引をドロップするには、次の方法のいずれかを使用してください。

- 主キーまたはユニーク・キーに対して、1次索引またはユニーク制約が自動的に作成されていた場合、主キーまたはユニーク・キーをドロップすると、索引がドロップされることになります。ドロップは、ALTER TABLE ステートメントによって行われます。
- 1次索引またはユニーク制約がユーザー定義であった場合、ALTER TABLE を使用して、まず主キーまたはユニーク・キーをドロップしなければなりません。主キーまたはユニーク・キーがドロップされた後は、索引は1次索引またはユニーク索引とは考えられなくなるため、明示してドロップすることができます。

### 手順

コマンド行を使用して索引をドロップするには、以下のように入力します。

```
DROP INDEX index_name
```

### タスクの結果

ドロップされる索引に依存するパッケージ、およびキャッシュに入った動的 SQL および XQuery ステートメントには、無効のマークが付けられます。アプリケーション・プログラムは、索引の追加やドロップによる変更事項には影響されません。



---

## 第 15 章 トリガー

トリガー は、指定した表に対する挿入、更新、または削除操作への応答として実行されるアクションのセットを定義します。このような SQL 操作が実行されるとき、トリガーが起動されるといいます。トリガーはオプションであり、CREATE TRIGGER ステートメントを使用して定義されます。

データ整合性規則を実施するために、参照制約およびチェック制約とともにトリガーを使用できます。また、トリガーを使用して、他の表への更新を行ったり、挿入または更新される行の値を自動的に生成またはトランスフォームできます。あるいは、関数を呼び出してタスク (アラートを発するなど) を実行することもできます。

トリガーは、移り変わる ビジネス規則を定義および実施するための便利な機構です。この規則は、さまざまな状態のデータ (例えば、昇給率が 10 % を超えることのできない給与など) を扱う規則です。

トリガーを使用すると、ビジネス規則を実施する論理をデータベース内に置くことができます。つまり、アプリケーションがそれらの規則の実施を担当しないということです。すべての表に対してロジックを一カ所に集中すれば、ロジックの変更時にアプリケーション・プログラムへの変更が必要ないため、簡単に保守を行えるようになります。

トリガーを作成する際に、以下を指定します。

- サブジェクト表。これは、トリガーが定義される表を指定します。
- トリガー・イベント。これは、サブジェクト表を変更する特定の SQL 操作を定義します。イベントには、挿入、更新、または削除操作があります。
- トリガー起動時間。これは、トリガー・イベントが発生する前か後のどちらで、トリガーを活動化するかを指定します。

トリガーを活動化するステートメントには、影響を受ける行のセット が組み込まれています。これらは、挿入、更新、または削除されるサブジェクト表の行です。トリガー細分性 では、トリガーのアクションを、ステートメントで 1 回実行するか、または影響を受ける行ごとに 1 回実行するかを指定します。

トリガー・アクション は、オプションの検索条件、およびトリガーが起動されると必ず実行されるステートメントのセットで構成されます。ステートメントが実行されるのは、検索条件が true と評価された場合だけです。トリガー起動時間がトリガー・イベントの前の場合、トリガー・アクションに、SELECT ステートメント、遷移変数を設定するステートメント、および SQL 状態をシグナル通知するステートメントを組み入れることができます。トリガー起動時間がトリガー・イベントの後の場合、トリガー・アクションに、SELECT、INSERT、UPDATE、DELETE ステートメント、または SQL 状態をシグナル通知するステートメントを組み入れることができます。

トリガー・アクションでは、遷移変数 を使用して、影響を受ける行のセット内の値を参照できます。遷移変数は、サブジェクト表の列の名前を使用します。この名前は、参照するのが古い値 (更新前) か新しい値 (更新後) かを識別するために指定さ

れた名前によって修飾されます。BEFORE、INSERT、または UPDATE トリガーで、SET Variable ステートメントを使用して新しい値を変更することもできます。

影響を受ける行のセット内の値を参照する別の方法は、遷移表を使用することです。遷移表では、サブジェクト表の列の名前も使用しますが、名前を指定することにより、影響を受ける行の完全なセットを表として扱うことができます。遷移表は、AFTER トリガーでしか使用できません (つまり、BEFORE および INSTEAD OF トリガーでは使用できません)。また、古い値と新しい値に別々の遷移表を定義することができます。

表、イベント (INSERT、UPDATE、DELETE)、または起動時間 (BEFORE、AFTER、INSTEAD OF) の組み合わせに対して複数のトリガーを指定することができます。特定の表、イベント、および起動時間に対して複数のトリガーが存在する場合、トリガーが活動化される順序は、作成された順序と同じです。そのため、一番あとに作成されたトリガーが、最後に活動化されます。

トリガーの活動化では、トリガー・カスケードが行われる場合があります。これは、ステートメントを実行するあるトリガーを活動化することにより、そのステートメントによって、他のトリガーが活動化されるか、または同じトリガーが再度活動化された結果です。トリガー・アクションによって、削除の参照整合性規則の適用の結果である更新が行われることもあります。これにより、今度は、追加トリガーの活動化が行われる場合があります。トリガー・カスケードでは、トリガーおよび参照整合性の削除規則のチェーンが活動化され、単一の INSERT、UPDATE、または DELETE ステートメントの結果として、データベースへの大幅な変更が行われる場合があります。

複数のトリガーが同じオブジェクトに対する挿入、更新、または削除操作を行う場合、アクセスの競合を解決するために一時表などの競合解決機構が使用されます。これは、パーティション・データベース環境では特に、パフォーマンスに大きな影響を与えることがあります。

---

## トリガーのタイプ

トリガーは、指定した表に対する挿入、更新、または削除操作への応答として実行されるアクションのセットを定義します。このような SQL 操作が実行されると、トリガーが起動されるといいます。トリガーはオプションであり、CREATE TRIGGER ステートメントを使用して定義されます。

データ整合性規則を実施するために、参照制約およびチェック制約とともにトリガーを使用できます。また、トリガーを使用して、他の表への更新を行ったり、挿入または更新される行の値を自動的に生成またはトランスフォームできます。あるいは、関数を呼び出してタスク (アラートを発するなど) を実行することもできます。

以下のタイプのトリガーがサポートされています。

### BEFORE トリガー

更新、または挿入の前に実行します。更新または挿入中の値を、データベースが実際に修正される前に修正することができます。更新または挿入の前に実行するトリガーは、以下のいくつかの用途に使用できます。

- データベース内で実際に値の更新または挿入を行う前に、値のチェックや変更を行う。これは、ユーザーに表示されるデータの形式を何らかの内部データベース形式に変換する必要がある場合に便利です。
- ユーザー定義関数でコーディングされている、他の非データベース操作を実行する。

#### **BEFORE DELETE トリガー**

削除の前に実行します。値を検査します (必要に応じてエラーを通知します)。

#### **AFTER トリガー**

更新、挿入、削除の後に実行します。更新または挿入の後に実行するトリガーは、以下のいくつかの用途に使用できます。

- 他の表のデータを更新する。この機能は、データ間のリレーションシップを保守したり、監査証跡情報を維持したりする際に便利です。
- その表または他の表内にある、他のデータに対してチェックを行う。この機能は、参照整合性制約が適切でない場合、または表チェック制約によってチェックが現在の表だけに制限されている場合に、データ整合性を確保するのに役立ちます。
- ユーザー定義関数でコーディングされている、非データベース操作を実行する。この機能は、アラートを出す場合や、そのデータベース以外の場所にある情報を更新する場合に役立ちます。

#### **INSTEAD OF トリガー**

ビューが複雑であるため、挿入、更新、および削除操作を固有にサポートできない場合に、それらのビューに対して操作を実行する方法を記述します。このトリガーにより、アプリケーションはすべての SQL 操作 (挿入、削除、更新、および選択) のための単独インターフェースとしてビューを使用できます。

## **BEFORE トリガー**

更新または挿入の前に実行されるトリガーを使用すると、更新中または挿入中の値を、データベースが実際に修正される前に修正することができます。これは、アプリケーションからの入力 (ユーザーから見たデータ) を希望の内部データベース形式に変換するために使用できます。

また、ユーザー定義の関数により他の非データベース操作を活動化する際にも、この BEFORE トリガーを使用することができます。

BEFORE DELETE トリガーは、削除操作の前に実行します。このトリガーによって値が検査され、必要な場合はエラーが返されます。

### **例**

次の例では、複雑なデフォルトで DELETE TRIGGER が定義されています。

```
CREATE TRIGGER trigger1
 BEFORE UPDATE ON table1
 REFERENCING NEW AS N
 WHEN (N.expected_delivery_date IS NULL)
 SET N.expected_delivery_date = N.order_date + 5 days;
```

次の例では、参照保全制約ではない表間制約で DELETE TRIGGER が定義されています。

```
CREATE TRIGGER trigger2
BEFORE UPDATE ON table2
REFERENCING NEW AS N
WHEN (n.salary > (SELECT maxsalary FROM salaryguide WHERE rank = n.position))
SIGNAL SQLSTATE '78000' SET MESSAGE_TEXT = 'Salary out of range');
```

## AFTER トリガー

更新、挿入、削除の後に実行されるトリガーにはいくつかの使用法があります。

- トリガーにより、同じ表または別の表にあるデータを更新、挿入、削除できます。これは、データ間リレーションシップの保守、または監査証跡情報の維持に役立ちます。
- トリガーにより、表の中の残りのデータ、または別の表のデータの値をチェックできます。これは、表の中の他の行または他の表からデータが参照されているために参照整合性制約やチェック制約が使用できない場合に役立ちます。
- トリガーによりユーザー定義関数を使用して、非データベース操作を開始できます。これは、アラート発行やデータベース外部の情報の更新に役立ちます。

### 例

次の例は、新しい従業員が雇用されたときに、従業員数を増やす AFTER トリガーを表します。

```
CREATE TRIGGER NEW_HIRE
AFTER INSERT ON EMPLOYEE
FOR EACH ROW
UPDATE COMPANY_STATS SET NBEMP = NBEMP + 1
```

## INSTEAD OF トリガー

INSTEAD OF トリガーは、複雑なビューに対して挿入、更新、および削除操作を実行する方法を記述します。INSTEAD OF トリガーにより、アプリケーションはすべての SQL 操作 (挿入、削除、更新、および選択) のための単独インターフェースとしてビューを使用できます。

通常、INSTEAD OF トリガーはビュー本体で適用されている論理の逆のものを含んでいます。例えば、列のソース表から列を復号するビューについて考えます。このビューの INSTEAD OF トリガーはデータを暗号化し、それをソース表に挿入します。こうして、対称操作を実行します。

INSTEAD OF トリガーを使用すると、指定に対して要求された変更操作がトリガー論理で置き換えられ、ビューに代わって操作を実行します。アプリケーション側から見ると、これは透過的に行われるため、すべての操作がビューに対して実行されているように見えます。対象となる特定のビューに対して実行される操作ごとに、1 つの INSTEAD OF トリガーだけが許可されます。

ビュー自体は非型付きビューまたは非型付きビューに対する別名でなければなりません。さらに、WITH CHECK OPTION (対称ビュー) を使用して定義されたビューや、対称ビューが直接的または間接的に定義されているビューであってはなりません。

## 例

以下の例は、定義されたビュー (EMPV) に対して INSERT、UPDATE、および DELETE のための論理を提供する 3 つの INSTEAD OF トリガーを示します。ビュー EMPV にはその from 節からの結合が含まれているため、変更操作を固有にサポートすることはできません。

```
CREATE VIEW EMPV(EMPNO, FIRSTNME, MIDINIT, LASTNAME, PHONENO,
 HIREDATE, DEPTNAME)
AS SELECT EMPNO, FIRSTNME, MIDINIT, LASTNAME, PHONENO,
 HIREDATE, DEPTNAME
FROM EMPLOYEE, DEPARTMENT WHERE
 EMPLOYEE.WORKDEPT = DEPARTMENT.DEPTNO

CREATE TRIGGER EMPV_INSERT INSTEAD OF INSERT ON EMPV
REFERENCING NEW AS NEWEMP FOR EACH ROW
INSERT INTO EMPLOYEE (EMPNO, FIRSTNME, MIDINIT, LASTNAME,
 WORKDEPT, PHONENO, HIREDATE)
VALUES(EMPNO, FIRSTNME, MIDINIT, LASTNAME,
 COALESCE((SELECT DEPTNO FROM DEPARTMENT AS D
 WHERE D.DEPTNAME = NEWEMP.DEPTNAME),
 RAISE_ERROR('70001', 'Unknown dept name')),
 PHONENO, HIREDATE)

CREATE TRIGGER EMPV_UPDATE INSTEAD OF UPDATE ON EMPV
REFERENCING NEW AS NEWEMP OLD AS OLDEMP
FOR EACH ROW
BEGIN ATOMIC
VALUES(CASE WHEN NEWEMP.EMPNO = OLDEMP.EMPNO THEN 0
 ELSE RAISE_ERROR('70002', 'Must not change EMPNO') END);
UPDATE EMPLOYEE AS E
SET (FIRSTNME, MIDINIT, LASTNAME, WORKDEPT, PHONENO, HIREDATE)
= (NEWEMP.FIRSTNME, NEWEMP.MIDINIT, NEWEMP.LASTNAME,
 COALESCE((SELECT DEPTNO FROM DEPARTMENT AS D
 WHERE D.DEPTNAME = NEWEMP.DEPTNAME),
 RAISE_ERROR ('70001', 'Unknown dept name')),
 NEWEMP.PHONENO, NEWEMP.HIREDATE)
WHERE NEWEMP.EMPNO = E.EMPNO;
END

CREATE TRIGGER EMPV_DELETE INSTEAD OF DELETE ON EMPV
REFERENCING OLD AS OLDEMP FOR EACH ROW
DELETE FROM EMPLOYEE AS E WHERE E.EMPNO = OLDEMP.EMPNO
```

---

## トリガーの設計

トリガーを作成したなら、それを表と関連付ける必要があります。INSTEAD OF トリガーを作成した場合は、それをビューと関連付ける必要があります。この表またはビューは、トリガーのターゲット表と呼ばれます。変更操作という用語は、ターゲット表の状態に対する何らかの変更を意味します。

### このタスクについて

変更操作は、以下のいずれかによって開始されます。

- INSERT ステートメント
- UPDATE ステートメント、または UPDATE を実行する参照制約
- DELETE ステートメント、または DELETE を実行する参照制約
- MERGE ステートメント

各トリガーをこれら 3 つのタイプの変更操作の 1 つと関連付ける必要があります。この関連付けは、その特定のトリガーのトリガー・イベント と呼ばれます。

さらに、トリガー・イベントが発生する際にトリガーによって実行されるトリガー・アクション というアクションを定義する必要があります。トリガー・アクションは 1 つ以上のステートメントから構成され、データベース・マネージャーがトリガー・イベントを実行する前または後に実行されます。トリガー・イベントが発生すると、データベース・マネージャーはサブジェクト表の中から変更操作の影響される行のセットを判別して、トリガーを実行します。

#### トリガーを作成する際のガイドライン:

トリガーを作成するには、以下のような属性および振る舞いを宣言する必要があります。

- トリガーの名前
- 対象表の名前
- トリガー起動時間 (変更操作実行の BEFORE または AFTER)
- トリガー・イベント (INSERT、DELETE、または UPDATE)
- 以前の遷移変数の値 (存在する場合)
- 新しい遷移変数の値 (存在する場合)
- 以前の遷移表の値 (存在する場合)
- 新しい遷移表の値 (存在する場合)
- 細分性 (FOR EACH STATEMENT または FOR EACH ROW)
- トリガーのトリガー・アクション (トリガー・アクション条件とトリガー・ステートメントを含む)
- トリガー・イベントがトリガー列リストに対する UPDATE の場合、UPDATE ステートメントで特定の列が指定された場合にのみトリガーを起動するかどうか

#### 複数のトリガーの設計:

CREATE TRIGGER ステートメントを使用してトリガーを定義すると、この作成時間はデータベース内にタイム・スタンプの形式で登録されます。このタイム・スタンプの値は、同時に実行すべきトリガーが複数存在した際に、トリガーの活動化を順序付けするために引き続き使用されます。例えばタイム・スタンプは、同一対象表に同じイベントと同じ活動化時間を持つトリガーが複数存在する場合に使用されます。また、トリガー・アクションによって直接的または間接的に (これは、他の参照制約によって、反復的に行われることを意味します) 発生したトリガー・イベントおよび参照制約アクションによって活動化された、1 つ以上の AFTER または INSTEAD OF トリガーが存在する場合にも使用されます。

次の 2 つのトリガーを考えてください。

```
CREATE TRIGGER NEW_HIRED
 AFTER INSERT ON EMPLOYEE
 FOR EACH ROW
 BEGIN ATOMIC
 UPDATE COMPANY_STATS
 SET NBEMP = NBEMP + 1;
 END

CREATE TRIGGER NEW_HIRED_DEPT
```

```

AFTER INSERT ON EMPLOYEE
REFERENCING NEW AS EMP
FOR EACH ROW
BEGIN ATOMIC
 UPDATE DEPTS
 SET NBEMP = NBEMP + 1
 WHERE DEPT_ID = EMP.DEPT_ID;
END

```

上記のトリガーは、employee 表で INSERT 操作を実行すると活動化されます。この場合、トリガー作成のタイム・スタンプは、上記の 2 つのトリガーのうち、どちらが先に活動化されるかを定義します。

トリガーの活動化は、タイム・スタンプ値の昇順で処理されます。したがって、データベースに新しく追加されたトリガーは、事前に定義されている他のすべてのトリガーの後で実行されます。

旧トリガーは新規トリガーの前に活動化され、新規トリガーがデータベースに影響を及ぼす変更に対して増分の加算として使用できるようにします。例えば、トリガー T1 によって起動されるステートメントが新しい行を表 T に挿入したとします。その後、T1 の後に実行されるトリガー T2 によって起動されるステートメントを使用して、T 中の同じ行を特定の値で更新できます。トリガーの起動順は予測可能なため、1 つの表に複数のトリガーを設けても、古いトリガーによって既に変更されている表に対して新しいトリガーが作用することがわかります。

#### 参照制約とのトリガーの対話:

トリガー・イベントは参照制約が原因で変更されることがあります。例えば、DEPT と EMP という 2 つの表があるとすれば、DEPT を削除および更新すると参照整合性制約により EMP も伝搬して削除および更新され、EMP で定義された削除および更新トリガーは、DEPT で定義された参照制約の結果として活動化されます。EMP でのトリガーはその活動化時間にしたがって、EMP 内の行の削除 (ON DELETE CASCADE の場合) または更新 (ON DELETE SET NULL の場合) の前 (BEFORE) か後 (AFTER) に実行されます。

## トリガー起動条件の指定 (起動させるステートメントまたはイベント)

トリガーはどれもあるイベントと関連しています。トリガーは、それに対応するイベントがデータベースで発生すると活動化されます。このトリガー・イベントは、指定されたアクション、すなわち UPDATE、INSERT、または DELETE ステートメント (参照制約のアクションにより発生する操作を含む) がターゲット表に対して実行される際に発生します。

### このタスクについて

例えば、

```

CREATE TRIGGER NEW_HIRE
AFTER INSERT ON EMPLOYEE
FOR EACH ROW
UPDATE COMPANY_STATS SET NBEMP = NBEMP + 1

```

上記のステートメントは、表 `employee` で挿入操作が行われる際に活動化されるトリガー `new_hire` を定義します。

どのトリガー・イベントも (したがってどのトリガーも)、1 つだけのターゲット表と 1 つだけの変更操作に関連付けることができます。以下のような変更操作があります。

#### 挿入操作

挿入操作は `INSERT` ステートメントまたは `MERGE` ステートメントの挿入操作によってのみ行われます。したがって、**LOAD** コマンドなどの `INSERT` を使用しないユーティリティーを用いてデータをロードすると、トリガーは活動化されません。

#### 削除操作

削除操作は、`DELETE` ステートメントか、`MERGE` ステートメントの削除操作か、`ON DELETE CASCADE` の参照制約規則の結果として実行されます。

#### 更新操作

更新操作は、`UPDATE` ステートメントか、`MERGE` ステートメントの更新操作か、`ON DELETE SET NULL` の参照制約規則の結果として実行されます。

トリガー・イベントが更新操作である場合、そのイベントはターゲット表の特定の列と関連させることができます。この場合のトリガーは、更新操作が特定の列のどれかを更新しようとする場合に限り活動化されます。これにより、トリガーを活動化するイベントをさらに細分化することができます。

例えば、次のトリガー `REORDER` は、更新操作を表 `PARTS` の列 `ON_HAND` か `MAX_STOCKED` で実行する場合に限り活動化します。

```
CREATE TRIGGER REORDER
AFTER UPDATE OF ON_HAND, MAX_STOCKED ON PARTS
REFERENCING NEW AS N_ROW
FOR EACH ROW
WHEN (N_ROW.ON_HAND < 0.10 * N_ROW.MAX_STOCKED)
BEGIN ATOMIC
VALUES(ISSUE_SHIP_REQUEST(N_ROW.MAX_STOCKED -
 N_ROW.ON_HAND,
 N_ROW.PARTNO));
END
```

トリガーは、活動化されると次のような細分性のレベルに従って実行されます。

#### FOR EACH ROW

影響される行の数と同じ回数だけ実行されます。トリガー・アクションに影響される特定の行を参照する必要がある場合、`FOR EACH ROW` 細分性を使用します。この例として、`AFTER UPDATE` トリガーで更新行の新しい値と古い値を比較することが挙げられます。

#### FOR EACH STATEMENT

トリガー・イベントに対して一度だけ実行されます。

影響を受ける行のセットが空の場合 (すなわち、WHERE 節が行を限定しなかった検索条件付き UPDATE または DELETE の場合)、FOR EACH ROW トリガーは実行されません。ただし、FOR EACH STATEMENT トリガーはやはり一度実行されます。

例えば、FOR EACH ROW を使用して従業員数の計算を維持することができます。

```
CREATE TRIGGER NEW_HIRED
 AFTER INSERT ON EMPLOYEE
 FOR EACH ROW
 UPDATE COMPANY_STATS SET NBEMP = NBEMP + 1
```

FOR EACH STATEMENT の細分性を使用して更新を行っても同じ結果が得られません。

```
CREATE TRIGGER NEW_HIRED
 AFTER INSERT ON EMPLOYEE
 REFERENCING NEW_TABLE AS NEWEMPS
 FOR EACH STATEMENT
 UPDATE COMPANY_STATS
 SET NBEMP = NBEMP + (SELECT COUNT(*) FROM NEWEMPS)
```

注:

- FOR EACH STATEMENT の細分性は、BEFORE トリガーにはサポートされません。
- トリガーの最大ネスト・レベルは 16 です。つまり、トリガー起動をカスケードする最大数が 16 となります。トリガー起動とは、トリガー・イベント時 (表の列内または広くは表へのデータの挿入、更新、または削除など) のトリガーの起動のことです。

## トリガー起動のタイミングの指定 (BEFORE 節、AFTER 節、および INSTEAD OF 節)

トリガー起動時間 は、トリガー・イベントから見て、いつトリガーを活動化するかを指定します。

### このタスクについて

指定できる活動化のタイミングは、以下に示すように、BEFORE、AFTER、INSTEAD OF の 3 つです。

- 活動化時間が BEFORE の場合、トリガー・アクションは、トリガー・イベントが実行される前に影響される行のそれぞれに対して活動化されます。そのため、BEFORE トリガーがそれぞれの行に対する実行を完了した後にのみ、サブジェクト表は変更されます。BEFORE トリガーは、FOR EACH ROW の細分性を持たなければならないことに注意してください。
- 活動化時間が AFTER の場合、トリガー・アクションは、影響される行のそれぞれに対して、またはステートメントに対して、トリガーの細分性に従って活動化されます。これはトリガー・イベントが完了した後、またトリガー・イベントによって影響される可能性がある制約 (参照制約のアクションも含む) すべてをデータベース・マネージャーがチェックした後で起きます。AFTER トリガーは、FOR EACH ROW か FOR EACH STATEMENT のどちらかの細分性を持つことができます。

例えば、次のトリガーの活動化時間は `employee` での `INSERT` 操作の後 (`AFTER`) です。

```
CREATE TRIGGER NEW_HIRE
 AFTER INSERT ON EMPLOYEE
 FOR EACH ROW
 UPDATE COMPANY_STATS SET NBEMP = NBEMP + 1
```

- 活動化時間が `INSTEAD OF` の場合、トリガー・アクションは、トリガー・イベントを実行する代わりに、影響される行のセットにある行のそれぞれに対して活動化されます。 `INSTEAD OF` トリガーは、`FOR EACH ROW` の細分性を持たなければなりません。また、サブジェクト表はビューでなければなりません。その他のトリガーはサブジェクト表としてビューを使用することはできません。

## 例

以下の図に、`BEFORE` トリガーと `AFTER` トリガーの実行モデルを示します。



図 48. トリガー実行モデル

BEFORE トリガーと AFTER トリガーの両方を持つ特定の表と、これらのトリガーに関連した変更イベントについては、まずすべての BEFORE トリガーが活動化されます。そのイベントについて最初に活動化された BEFORE トリガーは、操作のターゲットになっている行セットに対して、ロジックで指定されているすべての更新変更を実行します。その BEFORE トリガーの出力を次の BEFORE トリガーが入力として受け取ります。そのイベントによって活動化されたすべての BEFORE トリガーが起動されると、中間結果セット、つまり、トリガー・イベント操作のターゲットになっている行に対する BEFORE トリガーの変更の結果が表に適用されます。その後、イベントに関連した各 AFTER トリガーが起動されます。AFTER トリガーでは、同じ表を変更することも、別の表を変更することも、データベースの外部のアクションを実行することもできます。

トリガーの活動化時間が異なると、トリガーの目的も異なります。根本的に、**BEFORE** トリガーはデータベース管理システムの制約付きサブシステムに対する拡張です。したがって、通常は次のような目的で使用します。

- 入力データの検査を行う
- 新しく挿入された行に対して値を自動的に生成する
- 相互参照のために他の表から読み込む

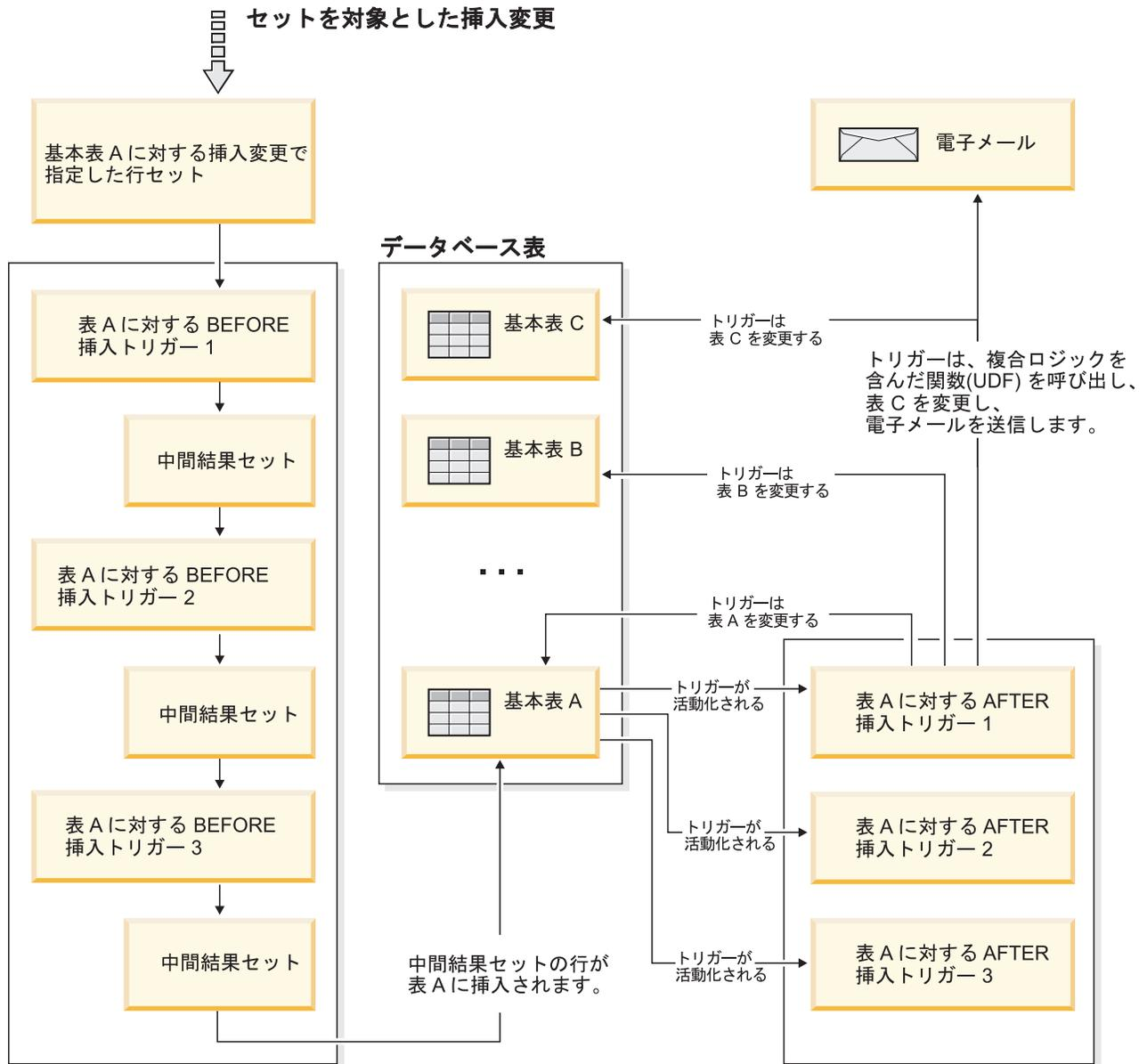
**BEFORE** トリガーはトリガー・イベントがデータベースに適用される前に活動化されるので、これを使用してデータベースをさらに修正することはできません。そのため、**BEFORE** トリガーの活動化は、整合性に関する制約をチェックした後に行われます。

逆に、**AFTER** トリガーは、特殊なイベントが起こるたびにデータベースで実行されるアプリケーション・ロジックのモジュールと見なすことができます。**AFTER** トリガーは、アプリケーションの一部として常に一定の状態データベースを参照します。また、整合性に関する制約が妥当性検査された後に実行されます。したがって、このトリガーは主にアプリケーションでも実行できる操作を行うために使用できます。例えば、

- データベース内であとに続く変更操作を行う。
- データベースの外側で、警告のサポートなどのアクションを行う。トリガーがロールバックされても、データベースの外側で行われるアクションはロールバックされないことに注意してください。

対照的に、**INSTEAD OF** トリガーは、それが定義されているビューの逆の操作の記述と考えることができます。例えば、ビュー内の選択リストに表に関する式が含まれる場合、**INSTEAD OF INSERT** トリガーの本体の **INSERT** ステートメントには逆の式が含まれます。

**BEFORE**、**AFTER**、および **INSTEAD OF** トリガーにはさまざまな特質のものがあるため、それら **BEFORE**、**AFTER**、および **INSTEAD OF** の各トリガーで起動されるアクションを定義するために **SQL** 操作のさまざまなセットを使用できます。例えば、更新操作は **BEFORE** トリガーでは実行できません。これは、トリガー・アクションにおいて整合性に関する制約が違反されないという保証がないためです。同様に、**BEFORE**、**AFTER**、および **INSTEAD OF** トリガーでは、さまざまなトリガーの細分性がサポートされています。

すべてのトリガーのトリガー **SQL** ステートメントは、動的コンパウンド・ステートメントとすることができます。しかし、**BEFORE** トリガーにはいくつかの制約事項があります。このトリガーには以下の **SQL** ステートメントを含めることはできません。

- **UPDATE**
- **DELETE**
- **INSERT**
- **MERGE**

## トリガー・アクション起動の条件定義 (WHEN 節)

トリガーを活動化すると、それに関連するトリガー・アクションが実行されます。すべてのトリガーには、次のような 2 つのコンポーネントを順々に持つトリガー・アクションが 1 つだけあります。その 2 つのコンポーネントとは、オプションのトリガー・アクション条件 または WHEN 節、および トリガー・ステートメント (複数可) のセットです。

### このタスクについて

トリガー・アクション条件 は、検索条件を指定するトリガー・アクションの任意指定の節です。トリガー・アクション内でステートメントを実行するためには、検索条件は真と評価されなければなりません。WHEN 節を省略すると、トリガー・アクション内のステートメントは常に実行されます。

トリガー・アクション条件は、FOR EACH ROW トリガーの場合にはそれぞれの行に対して一度評価され、FOR EACH STATEMENT トリガーの場合にはステートメントに対して一度評価されます。

さらに WHEN 節は、トリガーに代わって活動化されるアクションを正しく調整するために使用できるように制御されます。例えばこの節は、入ってくる値がある一定の範囲の内側か外側になる場合だけトリガー・アクションが活動化されるという設定をすることで、データ従属の規則を強制するような場合に役立ちます。

トリガーを活動化すると、それに関連するトリガー・アクションが実行されます。すべてのトリガーには、次のような 2 つのコンポーネントを順々に持つトリガー・アクションが 1 つだけあります。

トリガー・アクション条件は、トリガー・アクションが実行中の行やステートメントに対してトリガー・ステートメントのセットが実行されるかどうかを定義します。トリガー・ステートメントのセットは、トリガー・イベントが発生した結果としてトリガーによりデータベースで実行される一連のアクションを定義します。

### 例

例えば以下のトリガー・アクションは、`on_hand` 列の値が `max_stocked` 列の値の 10 % より小さい行に対してのみ、トリガー・ステートメントのセットが活動化されることを指定します。この場合、トリガー・ステートメントのセットが `issue_ship_request` 関数を呼び出します。

```
CREATE TRIGGER REORDER
 AFTER UPDATE OF ON_HAND, MAX_STOCKED ON PARTS
 REFERENCING NEW AS N_ROW
 FOR EACH ROW

 WHEN (N_ROW.ON_HAND < 0.10 * N_ROW.MAX_STOCKED)
 BEGIN ATOMIC
 VALUES(ISSUE_SHIP_REQUEST(N_ROW.MAX_STOCKED -
 N_ROW.ON_HAND,
 N_ROW.PARTNO));
 END
```

トリガー・ステートメントのセットは、トリガーの活動化により行われる実際のアクションを実行します。すべての SQL 操作がすべてのトリガーに有効となるわけ

ではありません。トリガー起動時間が BEFORE か AFTER かにより、トリガー・ステートメントとして適切な操作の種類が異なる場合があります。

ほとんどの場合、トリガー・ステートメントが負の戻りコードを戻すと、トリガー・ステートメントはトリガーおよび参照制約のすべてのアクションとともにロールバックされます。失敗した、トリガー・ステートメントからは、トリガー名、SQLCODE、SQLSTATE、およびトークンの大部分がエラー・メッセージとして戻されます。

## トリガーでサポートされる SQL PL ステートメント

すべてのトリガーのトリガー SQL ステートメントは、動的コンパウンド・ステートメントとすることができます。

すなわち、トリガー SQL ステートメントは、以下のエレメント 1 つ以上を含めることができます。

- CALL ステートメント
- DECLARE 変数ステートメント
- SET 変数ステートメント
- WHILE ループ
- FOR ループ
- IF ステートメント
- SIGNAL ステートメント
- ITERATE ステートメント
- LEAVE ステートメント
- GET DIGNOSTIC ステートメント
- 全選択

ただし、AFTER トリガーと INSTEAD OF トリガーに限っては、以下の SQL ステートメントを 1 つ以上含めることができます。

- UPDATE ステートメント
- DELETE ステートメント
- INSERT ステートメント
- MERGE ステートメント

## 遷移変数を使用してトリガーの中で古い列値と新しい列値にアクセスする

FOR EACH ROW トリガーをインプリメントする際には、トリガーが実行される一連の影響行の列の値を参照する必要があるかもしれません。データベース内の表(サブジェクト表を含む)の列を参照するには、正規の SELECT ステートメントを使用できることに注意してください。

### このタスクについて

FOR EACH ROW トリガーは現在実行中の行の列を、CREATE TRIGGER ステートメントの REFERENCING 節で指定できる 2 つの遷移変数を使用して参照しま

す。遷移変数には、相関名とともに OLD および NEW として指定される 2 種類があります。この分類には次のような意味があります。

#### OLD AS 相関名

行の元の状態 (つまりトリガー・アクションがデータベースに適用される前の状態) を収集する相関名を指定します。

#### NEW AS 相関名

トリガー・アクションがデータベースに適用される際に、データベースの行を更新するために使用される (または使用された) 値を収集する相関名を指定します。

### 例

次の例を考慮してください。

```
CREATE TRIGGER REORDER
AFTER UPDATE OF ON_HAND, MAX_STOCKED ON PARTS
REFERENCING NEW AS N_ROW
FOR EACH ROW
WHEN (N_ROW.ON_HAND < 0.10 * N_ROW.MAX_STOCKED
AND N_ROW.ORDER_PENDING = 'N')
BEGIN ATOMIC
VALUES (ISSUE_SHIP_REQUEST(N_ROW.MAX_STOCKED -
 N_ROW.ON_HAND,
 N_ROW.PARTNO));
UPDATE PARTS SET PARTS.ORDER_PENDING = 'Y'
WHERE PARTS.PARTNO = N_ROW.PARTNO;
END
```

### 次のタスク

前述の OLD 遷移変数および NEW 遷移変数の定義によって、すべての遷移変数がすべてのトリガーに対して定義できるわけではないことが分かります。遷移変数は、次のようなトリガー・イベントの種類に基づいて定義することができます。

#### UPDATE

UPDATE トリガーは、OLD と NEW の両方の遷移変数を参照できます。

#### INSERT

INSERT トリガーは、NEW 遷移変数のみを参照できます。これは INSERT 操作の活動化の前に、影響される行がデータベースに存在しないためです。すなわち、トリガー・アクションがデータベースに適用される前の古い値を定義する行の元の状態がありません。

#### DELETE

DELETE トリガーは OLD 遷移変数のみを参照できます。これは、削除操作で指定された新しい値がないためです。

**注:** 遷移変数は FOR EACH ROW トリガーに対してのみ指定できます。FOR EACH STATEMENT トリガーでは遷移変数を参照しても、影響される行のうち遷移変数が参照中の行を指定することはできません。代わりに、CREATE TRIGGER ステートメントの OLD TABLE および NEW TABLE 節を使用して、新規行と旧行のセットを参照してください。これらの節について詳しくは、CREATE TRIGGER ステートメントを参照してください。

## 遷移表を使用した古い表と新しい表の結果セットの参照

FOR EACH ROW と FOR EACH STATEMENT の両方のトリガーでは、影響される行の全セットを参照しなければならないことがあります。これは例えば、トリガー本体が影響される行のセットに集約 (何らかの列値の MAX、MIN、または AVG など) を適用する必要がある場合に当てはまります。

### このタスクについて

トリガーは、影響される行のセットを CREATE TRIGGER ステートメントの REFERENCING 節で指定できる 2 つの遷移表を使用して参照します。遷移表には、遷移変数のように OLD\_TABLE および NEW\_TABLE として表名とともに指定される 2 種類があります。この 2 種類の遷移表の意味は次のとおりです。

#### OLD\_TABLE AS 表名

影響される行のセットの元の状態 (トリガー SQL 操作がデータベースに適用される前の状態) を収集する表の名前を指定します。

#### NEW\_TABLE AS 表名

トリガー・アクションがデータベースに適用される際に、データベースの行を更新するために使用される値を収集する表の名前を指定します。

### 例

例えば、

```
CREATE TRIGGER REORDER
 AFTER UPDATE OF ON_HAND, MAX_STOCKED ON PARTS
 REFERENCING NEW_TABLE AS N_TABLE
 NEW AS N_ROW
 FOR EACH ROW
 WHEN ((SELECT AVG (ON_HAND) FROM N_TABLE) > 35)
 BEGIN ATOMIC
 VALUES(INFORM_SUPERVISOR(N_ROW.PARTNO,
 N_ROW.MAX_STOCKED,
 N_ROW.ON_HAND));
 END
```

NEW\_TABLE は、FOR EACH ROW トリガーにおいても、更新された行の全セットを常に持つことに注意してください。トリガーはそれが定義される表上で実行されると、NEW\_TABLE にはそのトリガーを活動化したステートメントから変更された行が入ります。ただし、トリガー内のステートメントによって変更された行は入りません。これはトリガーの活動化を分離させるためです。

### 次のタスク

遷移表は読み取り専用です。遷移表は、トリガー・イベントに対して定義できる遷移変数の種類を定義するのと同じ、次のような規則で定義できます。

#### UPDATE

UPDATE トリガーは、OLD\_TABLE と NEW\_TABLE の両方の遷移表を参照できます。

#### INSERT

INSERT トリガーは、NEW\_TABLE 遷移表のみを参照できます。これは、INSERT 操作の活動化の前に、影響される行がデータベースに存在しないた

めです。すなわち、トリガー・アクションがデータベースに適用される前の古い値を定義している行の元の状態がありません。

## DELETE

DELETE トリガーは、OLD\_TABLE 遷移表のみを参照できます。これは、削除操作で指定された新しい値がないためです。

注: 遷移表が AFTER トリガーの FOR EACH ROW と FOR EACH STATEMENT の両方の細分性に対して指定できることは知っておく必要があります。

OLD\_TABLE と NEW\_TABLE の表名の有効範囲はトリガー本体です。この有効範囲では、表名はスキーマ内にある同一の非修飾表名を持つ他のすべての表の名前より優先されます。したがって、例えば OLD\_TABLE や NEW\_TABLE の表名が X の場合、SELECT ステートメントの FROM 節で X (すなわち非修飾の X) を参照することで、トリガー作成者のスキーマ内に X という名の表があったとしても遷移表を常に参照します。この場合、ユーザーはスキーマ内の表 X を参照するために完全修飾名を使わなければなりません。

---

## トリガーの作成

トリガーは、指定した表または型付き表に対する INSERT 節、UPDATE 節、または DELETE 節を使用して実行される (つまり、それらの節によって起動される) 一連のアクションを定義します。

### このタスクについて

トリガーは、以下のような場合に使用します。

- 入力データの妥当性検査
- 新しく挿入された行の値を生成する
- 相互参照のために他の表から読み込む
- 監査履歴のために他の表に書き込む

トリガーを使えば、一般的な保全規則や業務規則をサポートできます。例えば、トリガーによって、注文に応じる前に顧客のクレジット限度を調べたり、サマリー・データ表を更新したりできます。

### 利点:

- アプリケーション開発がより速くなります。トリガーはデータベースの中に保管されるため、実行されるアクションをアプリケーションごとにコーディングする必要がありません。
- 保守が簡単: 一度トリガーを定義すると、トリガーを作成した表にアクセスするたびに、そのトリガーが自動的に呼び出されます。
- 業務規則がグローバルに適用されます。業務方針が変わった場合、各アプリケーション・プログラムを変更しなくても、トリガーを変更するだけで済みます。

アトミック・トリガーを作成する際には、ステートメント終了文字に注意する必要があります。コマンド行プロセッサは、デフォルトではステートメント終了マーカーを「;」と見なします。「;」以外の文字を使用するには、スクリプト内でステートメント終了文字を手動で編集して、アトミック・トリガーを作成しなければなり

ません。例えば、「;」を「#」などの別の特殊文字で置き換えます。また、CREATE TRIGGER DDL の前に次のコードを付けることもできます。

```
--#SET TERMINATOR @
```

CLP の終止符を即時に変更するには、次の構文を使用すると元の設定に戻ります。

```
--#SET TERMINATOR
```

コマンド行からトリガーを作成するには、以下のように入力します。

```
db2 -td delimiter -vf script
```

ここで *delimiter* は代わりに使用するステートメント終了文字で、*script* は新しい *delimiter* を終了文字として記述したスクリプトになります。

トリガー本体には、INSERT、検索条件付き UPDATE、検索条件付き DELETE、全選択、SET 変数、および SIGNAL SQLSTATE のうちの 1 つ以上のステートメントを含めることができます。トリガーは、それが参照する INSERT、UPDATE、または DELETE ステートメントの前または後に起動できます。

#### 制約事項

- トリガーにニックネームを使用することはできません。
- BEFORE トリガーの場合は、ID 列以外の生成列の列名を、トリガー・アクションによって指定することはできません。したがって、生成される識別値は BEFORE トリガーに認識されます。

## 手順

コマンド行からトリガーを作成するには、以下のように入力します。

```
CREATE TRIGGER name
 action ON table_name
 operation
 triggered_action
```

## 例

次のステートメントは、新人が採用されるたびに従業員の数を増やすトリガーを作成します。これによって、EMPLOYEE 表に行が追加されるたびに、COMPANY\_STATS 表の従業員数 (NBEMP) 列に 1 が加算されます。

```
CREATE TRIGGER NEW_HIRED
 AFTER INSERT ON EMPLOYEE
 FOR EACH ROW
 UPDATE COMPANY_STATS SET NBEMP = NBEMP+1;
```

---

## トリガーの変更およびドロップ

トリガーは変更できません。まずドロップしてから、義務付けられた新規定義に従って作成し直す必要があります。

### 始める前に

トリガーの従属関係

- 他のオブジェクトに対するトリガーの従属関係は、すべて SYSCAT.TRIGDEP システム・カタログ・ビューに記録されます。トリガーはさまざまなオブジェクトに従属する可能性があります。
- トリガーの従属先のオブジェクトをドロップすると、トリガーは機能しなくなりますが、その定義はシステム・カタログ・ビュー内に残ります。そのトリガーを再び有効にするには、システム・カタログ・ビューからその定義を取り出し、新しい CREATE TRIGGER ステートメントをサブミットしてください。
- トリガーをドロップすると、その説明は SYSCAT.TRIGGERS システム・カタログ・ビューから削除され、その従属関係もすべて SYSCAT.TRIGDEP システム・カタログ・ビューから削除されます。トリガーに UPDATE、INSERT、または DELETE 従属性のあるパッケージは、すべて無効になります。
- ビューがトリガーに従属している場合に、それを作動不能にすると、トリガーにも作動不能のマークが付けられます。作動不能のマークが付けられたトリガーに従属するパッケージがあれば、すべて無効にされます。

## このタスクについて

DROP TRIGGER ステートメントを使用すれば、トリガー・オブジェクトをドロップできますが、この手順では、以下のように従属パッケージに無効のマークが付けられます。

- 明示列リストなしの更新トリガーがドロップされると、ターゲット表上での更新使用を持つパッケージは無効にされます。
- 列リスト付きの更新トリガーがドロップされると、ターゲット表上での更新使用を持つパッケージは、そのパッケージが CREATE TRIGGER ステートメントの column-name リストの中の少なくとも 1 つの列上での更新使用も持っている場合にのみ無効にされます。
- 挿入トリガーがドロップされると、ターゲット表上での挿入使用を持つパッケージが無効にされます。
- 削除トリガーがドロップされると、ターゲット表上での削除使用を持つパッケージが無効にされます。

パッケージは、アプリケーション・プログラムが明示的にバインドまたは再バインドされるか、あるいは、そのパッケージが実行され、データベース・マネージャーが自動的に再バインドを行うまで、無効のままとなります。

---

## トリガーおよびトリガー使用の例

### トリガーと参照制約の相互作用の例

更新操作を行うと、トリガーと参照制約およびチェック制約の相互作用が発生することがあります。

460 ページの図 40 とその後の説明は、データベースのデータを更新するステートメントに対して行われる典型的な処理を示しています。

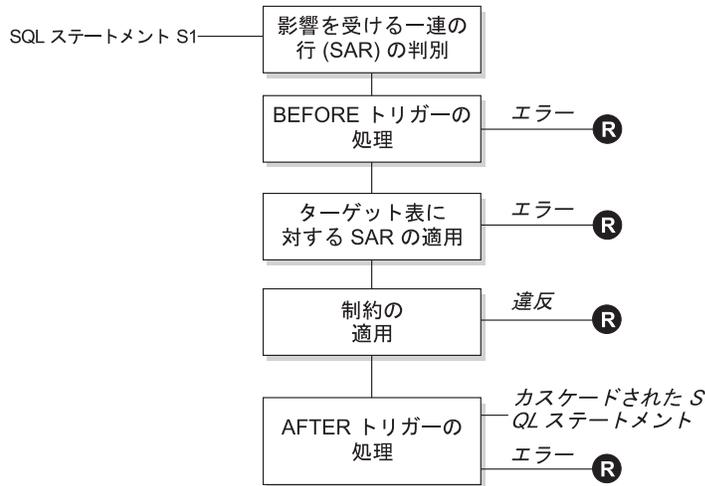

Ⓡ = ロールバックで S1 以前に変更

図 49. 関連するトリガーと制約を伴うステートメントの処理

460 ページの図 40 は、表を更新するステートメントの一般的な処理の順序を示しています。ここでは、BEFORE トリガー、参照制約、チェック制約、および AFTER トリガーがカスケードしている表を想定しています。460 ページの図 40 に示されているボックスやその他の項目について、以下に説明します。

- ステートメント  $S_1$

これは、プロセスを開始する DELETE、INSERT、または UPDATE ステートメントです。ステートメント  $S_1$  は、この説明においてサブジェクト表と呼ばれる表 (または表に対する更新可能なビュー) を指定しています。

- 影響を受ける一連の行の判別

このステップは、CASCADE および SET NULL の参照制約の削除規則と、AFTER トリガーからのカスケード・ステートメントに対して繰り返されるプロセスの開始点です。

このステップの目的は、そのステートメントで影響を受ける一連の行を判別することです。含まれる行の集合は、ステートメントに基づいて、以下のようになります。

- DELETE の場合、ステートメントの検索条件を満たしているすべての行 (位置指定 DELETE の場合は現在行)
- INSERT の場合、VALUES 節または全選択によって指定される行
- UPDATE の場合、検索条件を満たしているすべての行 (位置指定 UPDATE の場合は現在行)

影響を受ける一連の行が空の場合、BEFORE トリガー、サブジェクト表に適用される変更、またはステートメントの処理に対する制約はありません。

- BEFORE トリガーの処理

BEFORE トリガーの処理はすべて作成の昇順で行われます。各 BEFORE トリガーは、影響を受ける一連の行内の各行ごとに 1 回ずつトリガー・アクションを処理します。

トリガー・アクションの処理の過程でエラーが生じることがあり、そのような場合には元のステートメント  $S_i$  の結果としての変更内容 (これまでの) がすべてロールバックされます。

BEFORE トリガーがない場合、または影響を受ける一連の行が空の場合、このステップはスキップされます。

- サブジェクト表への影響を受ける一連の行の適用

データベース内のサブジェクト表への実際の削除、挿入、または更新は影響を受ける一連の行を使用して適用されます。

影響を受ける一連の行の適用時にエラーが生じることがあり (ユニーク索引のあるロケーションに重複するキーを持つ行を挿入しようとした場合など)、そのような場合は元のステートメント  $S_i$  の結果としての変更内容 (これまでの) がすべてロールバックされます。

- 制約の適用

影響を受ける一連の行が空でない場合には、サブジェクト表に関連した制約が適用されます。この制約には、ユニーク制約、ユニーク索引、参照制約、チェック制約、ビューに対する WITH CHECK OPTION に関連した検査などがあります。カスケード削除規則または NULL 設定のある参照制約では、追加のトリガーが活動化されることがあります。

何らかの制約または WITH CHECK OPTION に違反するとエラーが発生し、 $S_i$  の結果として行われた変更 (その時点までの) はロールバックされます。

- AFTER トリガーの処理

$S_i$  によって活動化された AFTER トリガーは、すべて作成の昇順に処理されます。

FOR EACH STATEMENT トリガーでは、影響を受ける一連の行が空の場合にも、1 回だけトリガー・アクションが処理されます。FOR EACH ROW トリガーでは、影響を受ける一連の行内の各行ごとに 1 回ずつトリガー・アクションが処理されます。

トリガー・アクションの処理の過程でエラーが生じることがあり、そのような場合には元の  $S_i$  の結果としての変更内容 (これまでの) がすべてロールバックされます。

トリガーのトリガー・アクションには、トリガーによって実行される DELETE、INSERT、または UPDATE などのステートメントが入っている場合があります。この説明では、そのような各ステートメントは、カスケードしたステートメント と見なされます。

カスケードしたステートメントは、AFTER トリガーのトリガー・アクションの一部として処理される DELETE、INSERT、または UPDATE ステートメントです。そのステートメントによって、カスケード・レベルのトリガー処理が開始さ

れます。これは、新しい  $S_i$  としてトリガー・ステートメントを割り当てて、ここで説明した手順をすべて再帰的に実行することと見なすことができます。

各  $S_i$  ごとに起動されるすべての AFTER トリガーによって実行されるすべてのステートメントの処理が完了すると、元の  $S_i$  の処理が完了します。

- R = 変更を  $S_i$  の前までロールバックする操作

制約違反も含めて、処理中にエラーが発生すると、元のステートメント  $S_i$  の結果として直接または間接になされたすべての変更がロールバックされます。その場合、データベースは、元のステートメント  $S_i$  の実行直前と同じ状態に戻ります。

## トリガーを使用したアクションの定義例

総管理者が、72 時間以内に別々の表に 3 つ以上の苦情を送ってきたカスタマーの名前を維持したいとします。また、顧客名がこの表に複数回挿入されたら必ず総管理者に知らせるようにしたいと仮定します。

このようなアクションを定義するには、次のように定義します。

- An UNHAPPY\_CUSTOMERS table:

```
CREATE TABLE UNHAPPY_CUSTOMERS (
 NAME VARCHAR (30),
 EMAIL_ADDRESS VARCHAR (200),
 INSERTION_DATE DATE)
```

- 3 日以内に 3 つ以上のメッセージを受信した場合に、UNHAPPY\_CUSTOMERS 内に行を自動的に挿入するトリガー (NAME 列と E\_MAIL\_ADDRESS 列を含む CUSTOMERS 表があることを前提とする)。

```
CREATE TRIGGER STORE_UNHAPPY_CUST
AFTER INSERT ON ELECTRONIC_MAIL
REFERENCING NEW AS N
FOR EACH ROW
WHEN (3 <= (SELECT COUNT(*)
 FROM ELECTRONIC_MAIL
 WHERE SENDER = N.SENDER
 AND SENDING_DATE(MESSAGE) > CURRENT DATE - 3 DAYS)
)
BEGIN ATOMIC
 INSERT INTO UNHAPPY_CUSTOMERS
 VALUES ((SELECT NAME
 FROM CUSTOMERS
 WHERE EMAIL_ADDRESS = N.SENDER), N.SENDER, CURRENT DATE);
END
```

- 同じカスタマーが複数回 UNHAPPY\_CUSTOMERS に挿入された場合に総管理者に通知を送るトリガー (2 文字のストリングを入力とする SEND\_NOTE 関数があることを前提とする)。

```
CREATE TRIGGER INFORM_GEN_MGR
AFTER INSERT ON UNHAPPY_CUSTOMERS
REFERENCING NEW AS N
FOR EACH ROW
WHEN (1 <(SELECT COUNT(*)
 FROM UNHAPPY_CUSTOMERS
 WHERE EMAIL_ADDRESS = N.EMAIL_ADDRESS)
)
)
```

```
BEGIN ATOMIC
 VALUES(SEND_NOTE('Check customer:' CONCAT N.NAME,
 'bigboss@vnet.ibm.com'));
END
```

## トリガーを使用した業務規則の定義例

お客様の苦情を扱う電子メールは、マーケティング管理者の Mr. Nelson にカーボン・コピー (CC) のリストで提出しなければならないという方針が会社にあるとします。

これは規則であるため、制約として表現するほうがよいかもしれません。以下のような方法があります (この場合は、これをチェックする CC\_LIST UDF の存在が前提になる)。

```
ALTER TABLE ELECTRONIC_MAIL ADD
 CHECK (SUBJECT <> 'Customer complaint' OR
 CONTAINS (CC_LIST(MESSAGE), 'nelson@vnet.ibm.com') = 1)
```

ただしこの制約により、マーケティング管理者に CC リストで提出しないお客様の苦情を扱う電子メールは挿入できなくなります。このことは、この会社の業務規則の目的ではないことは明らかです。その目的とは、マーケティング管理者にはコピーされていないお客様の苦情を扱う電子メールをマーケティング管理者に転送することです。このような業務規則は、宣言上の制約により表すことのできないアクションを行うことを要求するので、トリガーを使用してのみ表すことができます。トリガーは、E\_MAIL タイプのパラメーターと文字ストリングを持つ SEND\_NOTE 関数があると仮定します。

```
CREATE TRIGGER INFORM_MANAGER
 AFTER INSERT ON ELECTRONIC_MAIL
 REFERENCING NEW AS N
 FOR EACH ROW
 WHEN (N.SUBJECT = 'Customer complaint' AND
 CONTAINS (CC_LIST(MESSAGE), 'nelson@vnet.ibm.com') = 0)
 BEGIN ATOMIC
 VALUES(SEND_NOTE(N.MESSAGE, 'nelson@vnet.ibm.com'));
 END
```

## トリガーを使用した表への操作の防止例

配信不能だった電子メールが ELECTRONIC\_MAIL という名前の表に保管されないようにするとします。そのようにするには、特定の SQL INSERT ステートメントを実行しないようにする必要があります。

それには次の 2 とおりの方法があります。

- 電子メールの件名が *undelivered mail* のときは必ずエラーを返す BEFORE トリガーを定義する。

```
CREATE TRIGGER BLOCK_INSERT
 NO CASCADE BEFORE INSERT ON ELECTRONIC_MAIL
 REFERENCING NEW AS N
 FOR EACH ROW
 WHEN (SUBJECT(N.MESSAGE) = 'undelivered mail')
 BEGIN ATOMIC
 SIGNAL SQLSTATE '85101'
 SET MESSAGE_TEXT = ('Attempt to insert undelivered mail');
 END
```

- 新しい列 SUBJECT の値を *undelivered mail* と異なるものにするチェック制約を定義する。

```
ALTER TABLE ELECTRONIC_MAIL
ADD CONSTRAINT NO_UNDELIVERED
CHECK (SUBJECT <> 'undelivered mail')
```

---

## 第 16 章 シーケンス

シーケンスとは、伝票番号など値の自動生成を可能にするデータベース・オブジェクトです。シーケンスは、ユニーク・キー値を生成するタスクに最も適しています。アプリケーションはシーケンスを使用して、番号の追跡に使用される列値から発生し得る並行性とパフォーマンス上の問題を回避することができます。データベース外で作成された数値と比べて、シーケンスの利点は、データベース・サーバーが生成された数値を追跡できることにあります。異常終了して再始動しても、重複した番号が生成されることはありません。

生成されるシーケンス番号のプロパティー

- 値は位取りがゼロの数値データ・タイプになります。このようなデータ・タイプは SMALLINT、BIGINT、INTEGER、および DECIMAL です。
- 連続値は、指定した整数増分値によって異なる場合があります。デフォルト増分値は 1 です。
- カウンター値はリカバリー可能です。カウンター値は、リカバリーが要求されたときにログから再構成されます。
- パフォーマンスを上げるため、値をキャッシュに入れることができます。値を事前割り振りしてキャッシュに保管しておくこと、シーケンスのために値を生成するとき、ログへの非同期入出力が少なくなります。システム障害が発生した場合、使用されていないキャッシュ値はすべて失われたものとみなされます。CACHE に指定された値は、失われる可能性のあるシーケンス値の最大数です。

シーケンスで使用できる式には、以下の 2 つがあります。

- **NEXT VALUE 式:** 指定されたシーケンスの次の値を返します。NEXT VALUE 式がシーケンスの名前を指定していれば、新しいシーケンス番号が生成されます。ただし、1 つの照会の中で同じシーケンス名を指定している NEXT VALUE 式のインスタンスが複数ある場合、シーケンスのカウンターは結果の行ごとに 1 つだけ増加し、NEXT VALUE のすべてのインスタンスが結果の各行に同じ値を返します。
- **PREVIOUS VALUE 式:** 現行アプリケーション・プロセス内の直前のステートメントに指定されたシーケンスに対して最後に生成された値を返します。つまり、ある特定の接続では別の接続が NEXT VALUE を呼び出しても、PREVIOUS VALUE は定数のままです。

これらの式の詳細と例については、「SQL リファレンス 第 1 巻」の『シーケンス参照』を参照してください。

---

### シーケンスの設計

シーケンスを設計する際、ID 列とシーケンスの違い、およびご使用の環境にどちらが適切であるかを考慮する必要があります。シーケンスを使用する決定をする場合、使用可能なオプションおよびパラメーターについてよく知っている必要があります。

## このタスクについて

シーケンスを設計する前に、532 ページの『シーケンスと ID 列の比較』を参照してください。

シーケンスは、セットアップと作成が単純であることに加え、値を生成する上での柔軟性を高めるための、以下のようなさまざまな追加のオプションがあります。

- さまざまなデータ・タイプ (SMALLINT、INTEGER、BIGINT、DECIMAL) から選択する
- 開始値を変更する (START WITH)
- シーケンスの増分 (増加する値または減少する値の指定を含む) を変更する (INCREMENT BY)
- シーケンスの番号付けが開始および停止する最小および最大値を設定する (MINVALUE/MAXVALUE)
- シーケンスが再度開始できるように値の折り返しを許可したり、循環を不許可にしたりする (CYCLE/NO CYCLE)
- パフォーマンスを改善するためにシーケンス値のキャッシングを許可したり、キャッシングを不許可にしたりする (CACHE/NO CACHE)

シーケンスが生成された後であっても、これらの値の多くは変更できます。例えば、曜日によって異なる開始値を設定することができます。シーケンスを使用する別の実際的な例として、銀行小切手の生成と処理があります。銀行小切手番号のシーケンスは極めて重要で、シーケンス番号のバッチが失われたり破損したりすると深刻な事態になります。

パフォーマンスを改善するため、CACHE オプションを意識し、活用する必要もあります。このオプションは、カタログに戻り別のシーケンスのセットを生成する前に、システムがいくつのシーケンス値を生成する必要があるかをデータベース・マネージャーに知らせます。デフォルト CACHE 値は、指定しなかった場合、20 です。デフォルトを例として取り上げると、最初のシーケンス値が要求されたときに、データベース・マネージャーは自動的に 20 個の順次値 (1、2、....、20) をメモリー内に生成します。新しいシーケンス番号が必要になるたびに、このメモリー・キャッシュの値を使用して次の値を戻します。このキャッシュの値がすべて使用されると、データベース・マネージャーは次の 21 個の値 (20、22....、40) を生成します。

シーケンス番号のキャッシングをインプリメントすることにより、データベース・マネージャーが頻繁にカタログ表にアクセスして次の値を取得する必要がなくなります。これにより、シーケンス番号の取得に関連した余分な処理は減りますが、システム障害が発生した場合、またはシステムがシャットダウンした場合には、シーケンスにギャップが発生する可能性もあります。例えば、シーケンス・キャッシュを 100 に設定すると決定した場合、データベース・マネージャーはこれらの数の 100 個の値をキャッシュに入れ、さらに次の値のシーケンスは 201 から開始することを示すようにシステム・カタログを設定します。データベースがシャットダウンした場合、次の一連のシーケンス番号は 201 から開始します。101 から 200 までの生成された数値については、使用されなかった場合には一連のシーケンスから失われてしまいます。生成された値のギャップがご使用のアプリケーションで容認で

きない場合、システムのオーバーヘッドは大きくなってしまいますが、キャッシング値を NO CACHE に設定する必要があります。

使用可能なすべてのオプションおよび関連した値についての詳細は、CREATE SEQUENCE ステートメントを参照してください。

## シーケンスの動作の管理

アプリケーションのニーズを満たすように、シーケンスの動作を調整することができます。CREATE SEQUENCE ステートメントを発行して新しいシーケンスを作成する場合、および既存のシーケンスに対して ALTER SEQUENCE ステートメントを発行する場合は、シーケンスの属性を変更します。

指定可能なシーケンスの属性のいくつかを以下に示します。

### データ・タイプ

CREATE SEQUENCE ステートメントの AS 節は、シーケンスの数値データ・タイプを指定します。データ・タイプにより、シーケンスの使用可能な最小値と最大値が決まります。データ・タイプごとの最小値と最大値は、「SQL リファレンス」にリストされています。シーケンスのデータ・タイプを変更することはできません。代わりに、DROP SEQUENCE ステートメントを発行してシーケンスをドロップし、新しいデータ・タイプを指定して CREATE SEQUENCE ステートメントを発行する必要があります。

**開始値** CREATE SEQUENCE ステートメントの START WITH 節は、シーケンスの初期値を設定します。ALTER SEQUENCE ステートメントの RESTART WITH 節は、シーケンスの値を指定値にリセットします。

**最小値** MINVALUE 節は、シーケンスの最小値を設定します。

**最大値** MAXVALUE 節は、シーケンスの最大値を設定します。

**増分値** INCREMENT BY 節は、各 NEXT VALUE 式がシーケンスの現行値に追加する値を設定します。シーケンスの値を減らすには、負の値を指定します。

### シーケンス循環

CYCLE 節は、シーケンスの値が最小値または最大値に達したとき、次の NEXT VALUE 式でそれぞれ最小値または最大値を初期値に戻します。

**注:** CYCLE は、ユニークな数値が必要でない場合、またはシーケンスがいったん循環したら古いシーケンス値が使用されなくなることが確実である場合にのみ、使用してください。

例えば、各 NEXT VALUE 式で開始時の最小値が 0、最大値が 1000、増分値が 2 で、最大値に達したときに最小値に戻る id\_values というシーケンスを作成するには、次のステートメントを発行します。

```
CREATE SEQUENCE id_values
 START WITH 0
 INCREMENT BY 2
 MAXVALUE 1000
 CYCLE
```

## アプリケーション・パフォーマンスおよびシーケンス

ID 列のように、シーケンスを使用して値を生成する場合、一般に、他の方法と比べてアプリケーションのパフォーマンスが向上します。シーケンスに代わる別の方法として、現行値を保管する単一列表を作成し、トリガーを使用して、またはアプリケーションの制御下でその値を増やす方法があります。ただし、単一列表にアプリケーションが並行してアクセスする分散環境では、順番に表にアクセスすることを強制するために必要になるロックが、パフォーマンスに大きく影響します。

シーケンスは、単一列表に関連して発生する可能性のあるロックに関する問題を回避し、シーケンス値をメモリーにキャッシュして応答時間を改善することができます。シーケンスを使用するアプリケーションのパフォーマンスを最大にするには、シーケンスが適切な量のシーケンス値を確実にキャッシュするようにします。

CREATE SEQUENCE ステートメントおよび ALTER SEQUENCE ステートメントの CACHE 節は、データベース・マネージャーが生成してメモリーに保管するシーケンス値の最大数を指定します。

シーケンスで順序正しく値を生成する必要があり、システム障害やデータベース非アクティブ化などでその順序が途切れないようにする場合、ORDER および NO CACHE 節を CREATE SEQUENCE ステートメントで使用します。NO CACHE 節は、生成された値が途切れないことを保証します。この場合、シーケンスが新しい値を生成するたびにデータベース・ログに書き込むため、アプリケーションのパフォーマンスが低下します。トランザクションがロールバックし、要求したシーケンス値を実際には使用しないために、依然としてギャップが存在する可能性があることに注意してください。

## シーケンスと ID 列の比較

シーケンスと ID 列は DB2 アプリケーションに対して同じような目的を果たすために使用されているように見えますが、重要な違いがあります。ID 列は、LOAD ユーティリティーを使用して単一表の列の値を自動的に生成します。シーケンスは、CREATE SEQUENCE ステートメントを使用して SQL ステートメントで使用できる順次値を要求時に生成します。

**ID 列** データベース・マネージャーによって、表に追加される各行に対してそれぞれユニークな数値が自動生成されるようにすることができます。表の作成中に、表に追加する各行を一意に識別する必要があることが分かったら、CREATE TABLE ステートメントの一部として表定義に ID 列を追加することができます。

```
CREATE TABLE table_name
(column_name_1 INT,
 column_name_2, DOUBLE,
 column_name_3 INT NOT NULL GENERATED ALWAYS AS IDENTITY
 (START WITH value_1, INCREMENT BY value_2))
```

この例では、3 番目の列が ID 列になっています。定義可能な属性の 1 つは、行が追加されたときに各行を一意に定義するための列で使用される値です。INCREMENT BY 節に続く値は、ID 列の内容の後続値が、表に追加される行ごとにいくつ増分されるかを示しています。

ID プロパティは、作成後も、ALTER TABLE ステートメントを使用して変更したり除去したりすることができます。さらに、ALTER TABLE ステートメントで、ほかの列の ID プロパティを追加することができます。

## シーケンス

値の自動生成が可能です。シーケンスは、ユニーク・キー値を生成するタスクに最も適しています。アプリケーションはシーケンスを使用すると、他の方法で固有のカウンターを生成することによって発生する可能性のある、並行性およびパフォーマンス上の問題を回避することができます。ID 列とは異なり、シーケンスは特定の表列に関連付けられることはありません。また、固有の表列にバインドされて、その表列からしかアクセスできなくなることもありません。

シーケンスは、作成後に変更することができます。そのため、制限なしに、またはユーザー定義の制限まで、値を増分または減分して値を生成することが可能です。ユーザー定義の制限に達した場合は、停止して最初に戻り、再度開始します。

以下の例は、orderseq というシーケンスの作成方法を示しています。

```
CREATE SEQUENCE orderseq
 START WITH 1
 INCREMENT BY 1
 NOMAXVALUE
 NOCYCLE
 CACHE 50
```

この例では、シーケンスは 1 から始まり、1 ずつ増えていき、上限はありません。上限が割り当てられていないため、先頭に戻って循環することはありません。CACHE パラメーターは、データベース・マネージャーが事前割り当てし、メモリーに保管するシーケンス値の最大値を指定します。

---

## シーケンスの作成

シーケンスを作成するには、CREATE SEQUENCE ステートメントを使用します。ID 列属性とは異なり、シーケンスは特定の表列に関連付けられることはありません。また、固有の表列にバインドされて、その表列からしかアクセスできなくなることもありません。

### このタスクについて

NEXT VALUE または PREVIOUS VALUE 式が使用できる場合は、いくつかの制約事項があります。以下の方法のいずれかでシーケンスが値を生成するよう、シーケンスを作成または変更することができます。

- バインドなしで単調に (一定量ごとの変化で) 増分または減分する
- ユーザー定義の制限まで単調増分または減分して終了する
- ユーザー定義の制限まで単調増分または減分し、先頭に戻って循環する

**注:** シーケンスを使用するデータベースをリカバリーする際には注意してください: データベースの外部で使用されるシーケンス値 (銀行小切手に使用されるシーケンス番号など) の場合、データベースをデータベース障害前の時点までリカバリーす

ると、いくつかのシーケンスで重複値が生成される場合があります。値の重複を回避するため、データベースの外部のシーケンス値を使用するデータベースを以前の状態にリカバリーしないでください。

すべてのオプションでデフォルトを使用して `order_seq` というシーケンスを作成するには、アプリケーション・プログラム内で、または動的 SQL ステートメントを使用して以下のステートメントを発行します。

```
CREATE SEQUENCE order_seq
```

このシーケンスは 1 から開始し、1 ずつ増加します。上限はありません。

101 から開始し 200 で終わる銀行小切手のバッチの処理では以下の例ようになります。最初のオーダーは 1 から 100 まででした。このシーケンスは 101 から開始し、1 ずつ増加します。上限は 200 です。NOCYCLE は、重複した小切手番号が生成されないように指定されています。CACHE パラメーターに関連する数値は、データベース・マネージャーが事前割り当てし、メモリーに保管するシーケンス値の最大数を指定します。

```
CREATE SEQUENCE order_seq
 START WITH 101
 INCREMENT BY 1
 MAXVALUE 200
 NOCYCLE
 CACHE 25
```

これらのオプションやその他のオプション、および許可要件については、CREATE SEQUENCE ステートメントを参照してください。

## 順次値の生成

順次値を生成することは、一般的なデータベース・アプリケーション開発の問題です。この問題を解決する最善の方法は、SQL でシーケンスとシーケンス式を使用することです。各シーケンスは、固有の名前が付けられたデータベース・オブジェクトであり、シーケンス式によってのみアクセスできます。

シーケンス式には、PREVIOUS VALUE 式と NEXT VALUE 式の 2 つがあります。PREVIOUS VALUE 式は、指定されたシーケンスに対してアプリケーション・プロセスで生成された最新の値を返します。PREVIOUS VALUE 式と同じステートメントで発生する NEXT VALUE 式は、そのステートメントの PREVIOUS VALUE 式で生成された値に対して影響を与えません。NEXT VALUE シーケンス式は、シーケンスの値を増やして、そのシーケンスの新しい値を返します。

シーケンスを作成するには、CREATE SEQUENCE ステートメントを発行します。例えば、デフォルトの属性を使用して `id_values` というシーケンスを作成するには、次のステートメントを発行します。

```
CREATE SEQUENCE id_values
```

アプリケーション・セッションで、シーケンスの最初の値を生成するには、次のように NEXT VALUE 式を使用して VALUES ステートメントを発行します。

```
VALUES NEXT VALUE FOR id_values
```

1

```

1
```

1 record(s) selected.

シーケンスの次の値で列の値を更新するには、次のように UPDATE ステートメントに NEXT VALUE 式を組み込みます。

```
UPDATE staff
 SET id = NEXT VALUE FOR id_values
 WHERE id = 350
```

シーケンスの次の値を使用して新しい行を表に挿入するには、次のように INSERT ステートメントに NEXT VALUE 式を組み込みます。

```
INSERT INTO staff (id, name, dept, job)
 VALUES (NEXT VALUE FOR id_values, 'Kandil', 51, 'Mgr')
```

## ID 列またはシーケンスを使用する際の判断

ID 列とシーケンスは類似していますが、異なる点もあります。それぞれの特性は、データベースおよびアプリケーションの設計時に利用することができます。

ご使用のデータベース設計およびそのデータベースを使用するアプリケーションに合わせて、いつ ID 列を使用し、いつシーケンスを使用すべきかを判別する際に、以下に挙げる特性が役立つでしょう。

### ID 列の特性

- ID 列は、1 つの表の値を自動的に生成します。
- ID 列が GENERATED ALWAYS として定義されている場合、使用される値は常にデータベース・マネージャーによって生成されます。表の内容の変更中にアプリケーションで独自の値を指定することはできません。
- 行を挿入した後に、IDENTITY\_VAL\_LOCAL() 関数を使用するか、SELECT FROM INSERT ステートメントを使って挿入行から ID 列を選び直すかして、生成された ID 値を検索することができます。
- LOAD ユーティリティで、IDENTITY 値を生成することができます。

### シーケンスの特性

- シーケンスは、どれか 1 つの表に限定されているものではありません。
- シーケンスは、SQL ステートメントまたは XQuery ステートメントで使用できる順次値を生成します。

シーケンスはどのアプリケーションでも使用できるため、指定されたシーケンス内の次の値、およびステートメントの実行前に生成された値の検索を制御するための 2 つの式があります。PREVIOUS VALUE 式は、現行セッション内の直前のステートメントに指定されたシーケンスについて最後に生成された値を返します。NEXT VALUE 式は、指定されたシーケンスの次の値を返します。これらの式を使用すると、複数の表内の複数の SQL および XQuery ステートメントで同じ値を使用できるようになります。

---

## シーケンスの変更

ALTER SEQUENCE ステートメントで、既存のシーケンスの属性を変更します。

### このタスクについて

変更可能なシーケンスの属性

- 今後の値の間の増分を変更
- 新しい最小値または最大値を確立
- キャッシュ済みシーケンス番号の数を変更
- シーケンスが循環するかどうかを変更
- 要求の順序でシーケンス番号が生成されるかどうかを変更
- シーケンスを再始動

シーケンス作成の一部ではないタスクが 2 つあります。以下のものが該当します。

- **RESTART:** シーケンスを、そのシーケンスの作成時に開始値として暗黙的または明示的に指定された値にリセットします。
- **RESTART WITH *numeric-constant*:** シーケンスを数値定数にリセットします。数値定数は、小数点以下に非ゼロ桁がない正または負の値です。

制約事項

シーケンスのデータ・タイプは変更できません。その代わりに、現行シーケンスをドロップして、新しいデータ・タイプを指定したシーケンスを作成する必要があります。

### タスクの結果

シーケンスを再始動、または CYCLE に変更した後、重複するシーケンス番号が生成される可能性があります。今後のシーケンス番号だけが ALTER SEQUENCE ステートメントによって影響を受けます。

シーケンスが変更されると、データベース・マネージャーで使用されていないキャッシュ済みシーケンスの値はすべて失われます。

---

## シーケンス定義の表示

PREVIOUS VALUE オプションを使用する VALUES ステートメントを使用して、シーケンスに関連付けられた参照情報を表示したり、シーケンス自体を表示したりします。

### 手順

シーケンスの現行値を表示するには、PREVIOUS VALUE 式を使用して VALUES ステートメントを発行します。

```
VALUES PREVIOUS VALUE FOR id_values
```

1

```

1
1 record(s) selected.
```

シーケンスの現行値は繰り返し検索することができます。シーケンスが返す値は、NEXT VALUE 式を発行するまで変わりません。これは、別の接続が同時にシーケンス値を消費している場合においても当てはまります。

## 例

以下の例では、現行接続の NEXT VALUE 式がシーケンスの値を増やすまで、PREVIOUS VALUE 式は値 1 を返します。

```
VALUES PREVIOUS VALUE FOR id_values
```

```
1

1
1 record(s) selected.
```

```
VALUES PREVIOUS VALUE FOR id_values
```

```
1

1
1 record(s) selected.
```

```
VALUES NEXT VALUE FOR id_values
```

```
1

2
1 record(s) selected.
```

```
VALUES PREVIOUS VALUE FOR id_values
```

```
1

2
1 record(s) selected.
```

---

## シーケンスのドロップ

シーケンスを削除するには、DROP ステートメントを使用します。

### 始める前に

シーケンスをドロップする場合、ステートメントの許可 ID には DBADM 権限が必要です。

### 制約事項

ID 列のためにシステム作成されたシーケンスは、DROP SEQUENCE ステートメントを使用してドロップすることはできません。

## 手順

特定のシーケンスをドロップするには、次のように入力します。

```
DROP SEQUENCE sequence_name
```

*sequence\_name* はドロップするシーケンス名で、ここには、既存のシーケンスを正しく識別するための暗黙的または明示的なスキーマ名が入ります。

## タスクの結果

シーケンスをドロップすると、そのシーケンスの特権もすべてドロップされます。

---

## シーケンスのコーディング方法の例

作成されたアプリケーションの多くは、送り状番号、カスタマー番号、および新しい項目が必要になるたびに 1 つずつ増えていく他のオブジェクトを追跡するために、シーケンス番号の使用を必要とします。データベース・マネージャーは、ID 列を使用して表の中の値を自動的に増やしていくことができます。この手法は個々の表には適していますが、複数の表で使用する必要がある固有値を生成するには、最善の方法ではない場合もあります。

シーケンス・オブジェクトでは、プログラマーの制御下で増加していく値を作成することができ、多くの表で使用することができます。次の例では、カスタマー番号用に作成されている整数データ・タイプを使ったシーケンス番号が示されています。

```
CREATE SEQUENCE customer_no AS INTEGER
```

デフォルトでは、シーケンス番号は 1 から始まり、一度に 1 つずつ増加し、INTEGER データ・タイプです。アプリケーションは、NEXT VALUE 関数を使用して、シーケンスの次の値を得る必要があります。この関数は、後に続く SQL ステートメントに使用できるシーケンスの次の値を生成します。

```
VALUES NEXT VALUE FOR customer_no
```

プログラマーは、VALUES 関数で次の番号を生成するのではなく、INSERT ステートメント内でこの式を使用することもできます。例えば、カスタマー表の最初の列にカスタマー番号があったなら、INSERT ステートメントを以下のように記述することも可能です。

```
INSERT INTO customers VALUES
(NEXT VALUE FOR customer_no, 'comment', ...)
```

このシーケンス番号をほかの表に対する挿入で使う必要がある場合は、PREVIOUS VALUE 関数を使用して、直前に生成された値を取得することができます。例えば、作成したばかりのカスタマー番号を後続の送り状レコードで使う必要がある場合、次に示すように SQL に PREVIOUS VALUE 関数を組み込むことができます。

```
INSERT INTO invoices
(34,PREVIOUS VALUE FOR customer_no, 234.44, ...)
```

PREVIOUS VALUE 関数は、アプリケーション内で複数回使用することができ、そのアプリケーションで生成された最後の値だけを戻します。後続のトランザクションにより、すでにシーケンスが別の値に変わっている可能性もありますが、常に生成された最新の番号が表示されます。

## シーケンス参照

シーケンス参照は、アプリケーション・サーバーで定義されたシーケンスを参照する式です。

### sequence-reference:

```
| nextval-expression |
| prevval-expression |
```

### nextval-expression:

```
| NEXT VALUE FOR sequence-name |
```

### prevval-expression:

```
| PREVIOUS VALUE FOR sequence-name |
```

### NEXT VALUE FOR *sequence-name*

NEXT VALUE 式は、*sequence-name* で指定されたシーケンスの次の値を生成して返します。

### PREVIOUS VALUE FOR *sequence-name*

PREVIOUS VALUE 式は、現行アプリケーション・プロセス内の直前のステートメントに指定されたシーケンスについて最後に生成された値を返します。この値は、シーケンスの名前が指定されている PREVIOUS VALUE 式を使用して、繰り返し参照することができます。単一ステートメント内に同じシーケンスを指定している PREVIOUS VALUE 式のインスタンスが複数存在する可能性があり、それらはすべて同じ値を返します。パーティション・データベース環境では、最も新しく生成された値が PREVIOUS VALUE 式によって返されない場合があります。

同じシーケンス名が指定されている NEXT VALUE 式が既に現行アプリケーション・プロセスで、現在または前のトランザクションで参照されている場合のみ、PREVIOUS VALUE 式を使用できます (SQLSTATE 51035)。

## 注

- **許可:** ステートメントで *sequence-reference* を使用する場合は、ステートメントの許可 ID が保持する特権に、以下の特権が少なくとも 1 つ含まれている必要があります。
  - シーケンスに対する USAGE 特権
  - DATAACCESS 権限
- NEXT VALUE 式がシーケンスの名前を指定していれば、そのシーケンスの新しい値が生成されます。ただし、照会の中に同じシーケンス名を指定している NEXT VALUE 式のインスタンスが複数ある場合、シーケンスのカウンターは結果の行ごとに 1 つずつ増えていき、NEXT VALUE のすべてのインスタンスが結果の行に同じ値を戻します。
- 以下の例に示すように、同じシーケンス番号を、2 つの異なる表のユニーク・キー値として使用することができます。これは、最初の行では NEXT VALUE 式

(これはシーケンス値を生成します) で、その他の行では PREVIOUS VALUE 式 (PREVIOUS VALUE のインスタンスは現行セッションで最後に生成されたシーケンス値を参照します) でシーケンス番号を参照することによって可能になります。

```
INSERT INTO order(orderno, cutno)
VALUES (NEXT VALUE FOR order_seq, 123456);
```

```
INSERT INTO line_item (orderno, partno, quantity)
VALUES (PREVIOUS VALUE FOR order_seq, 987654, 1);
```

- NEXT VALUE 式と PREVIOUS VALUE 式は、以下の位置に指定できます。
  - select-statement または SELECT INTO ステートメント (ステートメントに DISTINCT キーワード、 GROUP BY 節、 ORDER BY 節、 UNION キーワード、 INTERSECT キーワード、または EXCEPT キーワードが入っていなければ、 select-clause 内)
  - INSERT ステートメント (VALUES 節内)
  - INSERT ステートメント (全選択の select-clause 内)
  - UPDATE ステートメント (SET 節内 (検索条件付き、または位置指定 UPDATE ステートメントのいずれか)、ただし NEXT VALUE は SET 節にある式の全選択の select-clause 内に指定できない)
  - SET 変数ステートメント (式の全選択の select-clause 内を除きます。トリガー内に NEXT VALUE 式を指定することができますが、PREVIOUS VALUE 式は指定できません)。
  - VALUES INTO ステートメント (式の全選択の select-clause 内)
  - CREATE PROCEDURE ステートメント (SQL プロシージャのルーチン本体 内)
  - トリガー・アクション内の CREATE TRIGGER ステートメント (NEXT VALUE 式は指定できるが、 PREVIOUS VALUE 式は指定できない)
- NEXT VALUE 式と PREVIOUS VALUE 式は、以下の位置には指定できません。
  - 完全外部結合の結合条件
  - CREATE TABLE または ALTER TABLE ステートメント内の列の DEFAULT 値
  - CREATE TABLE または ALTER TABLE ステートメント内の生成列定義
  - CREATE TABLE または ALTER TABLE ステートメント内のサマリー表定義
  - CHECK 制約の条件
  - CREATE TRIGGER ステートメント (NEXT VALUE 式は指定できるが、 PREVIOUS VALUE 式は指定できない)
  - CREATE VIEW ステートメント
  - CREATE METHOD ステートメント
  - CREATE FUNCTION ステートメント
  - XMLQUERY、XMLEXISTS、または XMLTABLE 式の引数リスト
- また、以下の位置に NEXT VALUE 式を指定することはできません (SQLSTATE 428F9)。
  - CASE 式

- 総計関数のパラメーター・リスト
  - 前述のような明示的に許可されているものを除くコンテキスト内の副照会
  - 外部 SELECT に DISTINCT 演算子を備えた SELECT ステートメント
  - 結合の結合条件
  - 外部 SELECT に GROUP BY 節を備えた SELECT ステートメント
  - 外部 SELECT が UNION、INTERSECT、または EXCEPT セット演算子を使用して他の SELECT ステートメントと組み合わされている場合の SELECT ステートメント
  - ネストされた表の式
  - 表関数のパラメーター・リスト
  - 最外部の SELECT ステートメントか、DELETE または UPDATE ステートメントの WHERE 節
  - 最外部の SELECT ステートメントの ORDER BY 節
  - UPDATE ステートメントの SET 節にある式的全選択の select-clause
  - SQL ルーチンにおける IF、WHILE、DO...UNTIL、または CASE ステートメント
- シーケンスについて値が生成されると、その値を再使用できなくなるため、次に値が要求されたときに新しい値が生成されます。NEXT VALUE 式が組み込まれているステートメントが失敗した場合やロールバックされた場合でも、これが当てはまります。

列の VALUES リストにある NEXT VALUE 式が INSERT ステートメントに組み込まれており、INSERT 実行中のある時点でエラー (次のシーケンス値を生成しているときの問題、あるいは別の列の値に問題があると考えられる) が起こった場合、挿入は失敗し (SQLSTATE 23505)、シーケンスについて生成した値は再使用できないものと見なされます。場合によっては、同じ INSERT ステートメントを再発行することによって、正しく動作します。

例えば、NEXT VALUE が使用されていた列のユニーク索引が存在する結果としてエラーが起り、既に生成されているシーケンス値がその索引に存在するとします。シーケンスについて生成される次の値は、索引には存在しない値になることが考えられるため、後続の INSERT が正しく動作します。

- **PREVIOUS VALUE の有効範囲:** PREVIOUS VALUE の値は、現行セッション内のシーケンスに次の値が生成されるか、シーケンスのドロップまたは変更が行われるか、またはアプリケーション・セッションが終了するまで持続します。この値は COMMIT または ROLLBACK ステートメントの影響を受けません。直接 PREVIOUS VALUE の値を設定することはできず、シーケンスに関する NEXT VALUE 式の実行結果として得られます。

特にパフォーマンスの目的で広く使用されている技法として、アプリケーションまたは製品に接続のセットを管理させ、トランザクションを任意の接続へ経路指定する、というものがあります。このような場合には、シーケンスに関する PREVIOUS VALUE の可用性への依存を、トランザクションの終わりまでに限る必要があります。このタイプの状態が生じる可能性のある例としては、XA プロトコル、接続プール、接続コンセントレーター、および HADR を使用してフェイルオーバーを行うアプリケーションが含まれます。

- シーケンスの値の生成において、そのシーケンスが最大値（または降順シーケンスの最小値）に達し、循環が許可されていない場合、エラーが起きます (SQLSTATE 23522)。この場合、ユーザーはシーケンスを ALTER して許容値の範囲を拡張、またはシーケンスの循環を可能にでき、あるいは値の範囲がより大きな、異なるデータ・タイプを持つ新しいシーケンスを DROP および CREATE することができます。

例えば、シーケンスがデータ・タイプ SMALLINT で定義されていて、その結果、そのシーケンスが割り当て可能な値を使い果たしてしまうことがあります。シーケンスを新しい定義で DROP および再作成して、そのシーケンスを INTEGER として再定義しなければならない場合があります。

- カーソルの SELECT ステートメント内の NEXT VALUE に対する参照は、結果表の行について生成される値を参照します。データベースから取り出される行ごとに NEXT VALUE 式のシーケンス値が生成されます。クライアントでブロッキングを行うと、サーバーで FETCH ステートメントの処理の前に値が生成されることがあります。この状況は、結果表の行がブロッキングされている場合に生じることがあります。クライアント・アプリケーションが、データベースでマテリアライズされている行をすべて明示的に FETCH しないと、(マテリアライズされている行のうち戻されなかったものの) シーケンス値が生成されません。
- カーソルの SELECT ステートメント内の PREVIOUS VALUE 式に対する参照は、そのカーソルをオープンする前に指定のシーケンスに対して生成された値を参照します。しかしながら、カーソルをクローズすると、後続するステートメント内の、PREVIOUS VALUE によって戻される指定シーケンスの値に影響が生じることがあります。このことは、カーソルを再オープンした同じステートメントの場合でも生じることがあります。カーソルの SELECT ステートメントに入っている NEXT VALUE に対する参照中のシーケンス名が同じである場合はこのようになります。
- 代替構文: DB2 の以前のバージョンおよび他のデータベース製品との互換性のために、以下がサポートされています。これらの代替は非標準であり、使用すべきではありません。
  - NEXTVAL と PREVVAL は、NEXT VALUE と PREVIOUS VALUE の代わりに指定できます。
  - NEXT VALUE FOR *sequence-name* の代わりに *sequence-name*.NEXTVAL を指定できます。
  - PREVIOUS VALUE FOR *sequence-name* の代わりに *sequence-name*.CURRVAL を指定できます。

## 例

"order" という表があり、"order\_seq" という以下のようなシーケンスが作成されると想定します。

```
CREATE SEQUENCE order_seq
 START WITH 1
 INCREMENT BY 1
 NO MAXVALUE
 NO CYCLE
 CACHE 24
```

以下は、NEXT VALUE 式で "order\_seq" シーケンス番号を生成する方法例を示しています。

```
INSERT INTO order(orderno, custno)
 VALUES (NEXT VALUE FOR order_seq, 123456);
```

または

```
UPDATE order
 SET orderno = NEXT VALUE FOR order_seq
 WHERE custno = 123456;
```

または

```
VALUES NEXT VALUE FOR order_seq INTO :hv_seq;
```



## 第 17 章 ビュー

ビューは、データを保守せずに表するための効率的な方法です。ビューは実際の表ではなく、また永続ストレージを必要とすることはありません。「仮想表」が作成され、使用されます。

ビューにより、1 つ以上の表にあるデータをさまざまな方法で見ることができます。つまり、ビューとは、結果表に名前を付けて指定したものです。この指定は、ビューが SQL ステートメントで参照されるときにいつも実行される SELECT ステートメントのことです。ビューには表と同じく列と行があります。ビューはすべて、データ・リトリブにおいて表と同じように使用することができます。挿入、更新、または削除の操作でビューが使用されるかどうかは、その定義により異なります。

ビューには、ベースとなっている表の列または行のすべてまたは一部を含めることができます。例えば、ビューの中で部署表と従業員表を結合して、特定の部署の従業員をすべてリストすることができます。

図 50 は、表とビューの関連を示しています。



図 50. 表とビューの関係

ビューを使用して、機密データへのアクセスを制御することができます。なぜなら、ビューによって複数のユーザーが同じデータを異なる表示で見ることができるからです。例えば、数人のユーザーが、従業員に関するデータの表にアクセスしているとします。管理職は、自分の部門の従業員のデータは見ることはできますが、他の部門の従業員のデータは見ることはできません。人事部のユーザーは、すべて

の従業員の雇用日付を見ることができますが給料は見えません。経理課のユーザーは、給料を見ることはできませんが雇用日付は見えません。こうしたユーザーはそれぞれ表から派生したビューで作業します。各ビューは、1つの表のように表示され、それぞれ固有の名前があります。

ビューの列が基本表の列から直接に派生している場合、そのビューの列は表の列に適用されるあらゆる制約を継承します。例えば、ビューにその表の外部キーが入っている場合、そのビューを使用する挿入および更新操作は表と同じ参照制約に従います。また、ビューの表が親表である場合、そのビューを使用する削除および更新操作は、表の削除および更新操作と同じ規則に従います。

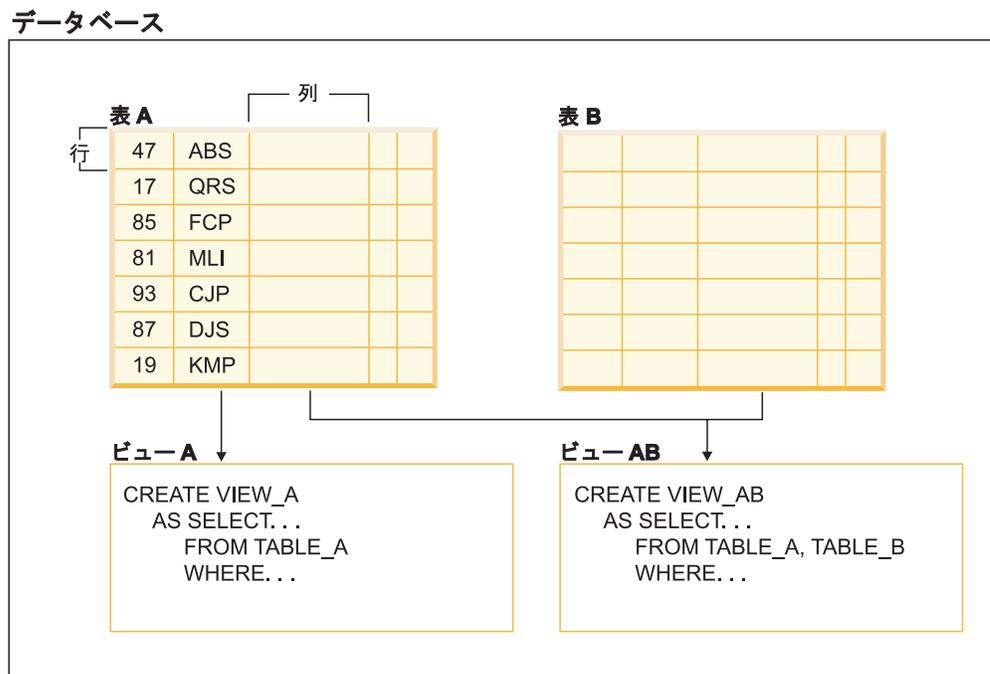
ビューでは、列ごとにデータ・タイプを結果表から派生させる（つまり、型をユーザー定義の構造化タイプの属性に基づいたものにする）ことができます。このようなビューを型付きビューと呼びます。型付き表と同様に、型付きビューもビュー階層の一部になることができます。サブビューは、スーパービューから列を継承します。サブビューという語は、型付きビュー、およびビュー階層でその下にあるすべての型付きビューに当てはまります。ビュー V の厳密な意味でのサブビューとは、型付きビュー階層で V の下にあるビューのことです。

ビューが作動不能になる場合があります（表がドロップされた場合など）。これが発生すると、そのビューは SQL 操作では使えなくなります。

---

## ビューの設計

ビューにより、1つ以上の表にあるデータをさまざまな方法で見ることができます。つまり、ビューとは、結果表に名前を付けて指定したものです。

この指定は、ビューが SQL ステートメントで参照されるときにいつも実行される SELECT ステートメントのことです。ビューには、基本表と同じように列と行があります。ビューはすべて、データ・リトリブにおいて表と同じように使用することができます。挿入、更新、または削除の操作でビューが使用されるかどうかは、その定義により異なります。

ビューは、可能な操作ごとに分類されます。分類には以下のものがあります。

- 削除可能
- 更新可能
- 挿入可能
- 読み取り専用

ビュー型は、その更新機能に合わせて設定されます。この種別は、ビューに対して許可されている SQL 操作の種類を示しています。

参照制約およびチェック制約は、それぞれ独立して扱われます。これらの制約は、ビューの種別に影響を与えることはありません。

例えば、参照制約のために、表に行を挿入することができない場合があります。その表を使用してビューを作成すると、そのビューを使って行を挿入することもできなくなります。しかし、ビューが挿入可能ビューのルールをすべて満たしているなら、挿入可能なビューとみなされます。これは、挿入制約が表に基づいており、ビュー定義に基づいてはいないからです。

詳しくは、CREATE VIEW ステートメントを参照してください。

## システム・カタログ・ビュー

データベース・マネージャーは、その制御下のデータに関する情報の組み込まれた一連の表とビューを管理しています。これらの表とビューをまとめて、システム・カタログ と呼びます。

このシステム・カタログには、表、ビュー、索引、パッケージ、および関数といったデータベース・オブジェクトの論理および物理構造に関する情報が含まれています。統計情報もあります。データベース・マネージャーは、システム・カタログの情報が常に正確であるように管理します。

システム・カタログ・ビューは、ほかのデータベースのビューと類似しています。システム・カタログ・ビューのデータを照会するために、SQL ステートメントを使用することができます。更新可能なシステム・カタログ・ビューのセットを使用して、そのシステム・カタログの特定の値を変更することができます。

## チェック・オプションのあるビュー

WITH CHECK OPTION で定義されているビューは、そのビューの SELECT ステートメントに対して、修正または挿入される行を強制します。このチェック・オプションのあるビューはシンメトリック・ビュー と呼ばれています。例えば、部門 10 の従業員しか戻さないシンメトリック・ビューでは、ほかの部門の従業員の挿入は行えません。そのため、このオプションによりデータベースで変更されているデータの整合性が確保され、INSERT または UPDATE 操作中に条件の違反があるとエラーが戻されます。

アプリケーションの規則で表チェック制約として定義できないものがある場合や、使用するすべてのデータには当てはまらない規則がある場合には、アプリケーションのロジックへの規則の組み込みに代わる方法があります。データの条件を WHERE 節または WITH CHECK OPTION 節の一部として指定した、表のビューを作成することができます。このビュー定義は、アプリケーションに有効なデータ・セットに対して、検索できるデータを制限します。さらに、ビューが更新可能な場合は、WITH CHECK OPTION 節がアプリケーションに適用できる行の更新、挿入、および削除を制限します。

以下のビューでは、WITH CHECK OPTION を指定してはなりません。

- 読み取り専用オプションで定義されているビュー (読み取り専用ビュー)
- NODENUMBER または PARTITION 関数、非決定的関数 (RAND など)、もしくは外部アクションのある関数を参照するビュー
- 型付きビュー

### 例 1

以下に、WITH CHECK OPTION を使用したビュー定義の例を示します。条件が常に確実にチェックされるためには、このオプションは必須です。このビューでは、DEPT が必ず 10 になります。これにより、DEPT 列に対する値の入力が制限されます。新しい値の挿入にビューが使用される場合、WITH CHECK OPTION が常に強制されます。

```

CREATE VIEW EMP_VIEW2
 (EMPNO, EMPNAME, DEPTNO, JOBTITLE, HIREDATE)
AS SELECT ID, NAME, DEPT, JOB, HIREDATE FROM EMPLOYEE
 WHERE DEPT=10
WITH CHECK OPTION;

```

このビューが INSERT ステートメントで使用される場合、DEPTNO 列の値が 10 でないとその行は拒否されます。WITH CHECK OPTION が指定されていないと、変更中のデータの妥当性検査は行われませんので、注意してください。

このビューが SELECT ステートメントで使用されると、条件 (WHERE 節) が呼び出されて、データでその条件にマッチする行のみが結果表に入ります。言い換えるなら、WITH CHECK OPTION は、SELECT ステートメントの結果には影響を及ぼしません。

## 例 2

ビューを使うと、表データのうちアプリケーション・プログラムで利用できるサブセットを作成し、挿入または更新するデータの妥当性検査を実行することができます。ビューの列名は、元の表の対応する列名と違うものにすることができます。例えば、

```

CREATE VIEW <name> (<column>, <column>, <column>)
 SELECT <column_name> FROM <table_name>
 WITH CHECK OPTION

```

## 例 3

ビューを使うと、プログラムやエンド・ユーザー照会で表データを見る方法の点で柔軟性が高くなります。

以下の SQL ステートメントは、EMPLOYEE 表に 1 つのビューを作成します。このビューは部門 A00 のすべての従業員を、従業員番号と電話番号の情報とともにリストします。

```

CREATE VIEW EMP_VIEW (DA00NAME, DA00NUM, PHONENO)
 AS SELECT LASTNAME, EMPNO, PHONENO FROM EMPLOYEE
 WHERE WORKDEPT = 'A00'
 WITH CHECK OPTION

```

このステートメントの最初の行では、ビューの名前を指定し、その列を定義しています。EMP\_VIEW という名前は、SYSCAT.TABLES の中のそのスキーマ内で固有のものでなければなりません。ビュー名は表名の 1 つとして表示されますが、データは含まれていません。このビューの列は DA00NAME、DA00NUM、および PHONENO の 3 つであり、それぞれ、EMPLOYEE 表の LASTNAME、EMPNO、および PHONENO の列に対応するものです。最初の行に指定する列名は、SELECT ステートメントの選択リストに 1 対 1 に対応します。列名を指定しないと、ビューの列名には SELECT ステートメントの結果表の列と同じ名前が使われます。

第 2 行は、データベースから選択する値について記述する SELECT ステートメントです。これには、ALL、DISTINCT、FROM、WHERE、GROUP BY、および HAVING という節を含めることができます。ビューのための列を選択する元のデータ・オブジェクトの名前を、FROM 節の後に指定します。

## 例 4

WITH CHECK OPTION 節は、ビューに対して更新する行または挿入する行をビュー定義に照らしてチェックし、定義に従っていない場合にはリジェクトすることを指定するものです。これによってデータ整合性は向上しますが、余分な処理が必要になります。この節を省略すると、挿入する行または更新する行がビュー定義に照らしてチェックされることはありません。

次の SQL ステートメントは、EMPLOYEE 表に基づく同じビューを、SELECT AS 節を使って作成するものです。

```
CREATE VIEW EMP_VIEW
 SELECT LASTNAME AS DA00NAME,
 EMPNO AS DA00NUM,
 PHONENO
 FROM EMPLOYEE
 WHERE WORKDEPT = 'A00'
 WITH CHECK OPTION
```

この例では、EMPLOYEE 表には給与に関する情報が入っているかもしれませんが、そうした情報は誰もが利用できるようにすべきではありません。しかし、従業員の電話番号はだれでもアクセスできるようにすべきです。このような場合は、LASTNAME 列と PHONENO 列だけからなるビューを作成できます。ビューへのアクセスは PUBLIC に与えるようにし、EMPLOYEE 表全体へのアクセスは、給与情報を見る権限のある人だけに制限するようにします。

## ネストされたビュー定義

別のビューをベースにしているビューの場合、評価する必要のある述部の数は、WITH CHECK OPTION 指定に基づきます。

ビューが WITH CHECK OPTION なしで定義されている場合、そのビューの定義が、挿入や更新操作のデータ妥当性検査で使用されることはありません。しかし、ビューが直接または間接的に WITH CHECK OPTION で定義された別のビューに依存している場合、そのスーパービューの定義は挿入や更新操作のデータ妥当性検査で使用されます。

WITH CASCADED CHECK OPTION または単なる WITH CHECK OPTION (CASCADED は WITH CHECK OPTION のデフォルト値) でビューが定義されている場合、そのビューの定義は挿入や更新操作の検査で使用されます。さらにビューは、そのビューが依存している更新可能のビューから検索条件を継承します。これらの条件は、それらのビューに WITH CHECK OPTION が組み込まれていない場合でも継承されます。ビューに対する、またはそのビューに依存しているほかのビューに対する挿入または更新操作に適用される制約に準拠するため、それら継承された条件は掛け合わされます。

例えば、ビュー V2 がビュー V1 をベースにしており、V2 の検査オプションが WITH CASCADED CHECK OPTION と定義されている場合、INSERT および UPDATE ステートメントがビュー V2 に対して実行されると、両方のビューの述部が評価されます。

```
CREATE VIEW EMP_VIEW2 AS
 SELECT EMPNO, EMPNAME, DEPTNO FROM EMP
 WHERE DEPTNO = 10
 WITH CHECK OPTION;
```

次に示す例では、WITH CASCADED CHECK OPTION を使用した CREATE VIEW ステートメントを示しています。ビュー EMP\_VIEW3 は、ビュー EMP\_VIEW2 をベースにして作成され、ビュー EMP\_VIEW2 は WITH CHECK OPTION を指定して作成されています。EMP\_VIEW3 に対してレコードを挿入または更新したい場合、そのレコードには値 DEPTNO=10 および EMPNO=20 が必要です。

```
CREATE VIEW EMP_VIEW3 AS
 SELECT EMPNO, EMPNAME, DEPTNO FROM EMP_VIEW2
 WHERE EMPNO > 20
 WITH CASCADED CHECK OPTION;
```

注: EMP\_VIEW2 に WITH CHECK OPTION が組み込まれていなくても、EMP\_VIEW3 に対する挿入または更新操作で条件 DEPTNO=10 が強制されます。

WITH LOCAL CHECK OPTION は、ビュー作成時にも指定することができます。ビューが LOCAL CHECK OPTION で定義されると、挿入や更新操作の検査でそのビューの定義が使用されます。ただし、そのビューが依存している更新可能なビューからの検索条件を継承することはありません。

## 削除可能ビュー

ビューの定義方法によって、ビューを削除可能にすることができます。削除可能ビューとは、DELETE ステートメントを正常に発行することができるビューのことです。

ビューが削除可能とみなされるには、以下のような規則に従う必要があります。

- 外部全選択の各 FROM 節には、表 (OUTER 節なし)、削除可能ビュー (OUTER 節なし)、削除可能なネストした表式、または削除可能な共通表式のいずれかが 1 つだけ指定されている。
- データベース・マネージャーが、ビュー定義を使用して表の削除する行を派生させることができる必要がある。ある操作を行うとこれができなくなります。
  - GROUP BY 節または列関数を使用して複数行を 1 つにグループ化すると、元の行が失われてビューが削除不可になります。
  - 同様に行が VALUES から派生している場合、削除する表はありません。この場合もビューは削除可能になりません。
- 外部全選択で、GROUP BY または HAVING 節が使われていない。
- 外部全選択で、選択リストに列関数が組み込まれていない。
- 外部全選択で、UNION ALL を除いてセット演算 (UNION、EXCEPT、または INTERSECT) が使われていない。
- UNION ALL のオペランドの表が同じ表であってはならず、各オペランドが削除可能でなければならない。
- 外部全選択の選択リストに DISTINCT が含まれていない。

ビューが削除可能ビューとみなされるには、上記のリストにある規則をすべて満たしている必要があります。例えば、次のビューは削除可能です。削除可能ビューの規則にすべて従っています。

```
CREATE VIEW deletable_view
(number, date, start, end)
AS
SELECT number, date, start, end
FROM employee.summary
WHERE date='01012007'
```

## 挿入可能ビュー

挿入可能ビューでは、ビュー定義を使用して行を挿入することができます。挿入操作の `INSTEAD OF` トリガーがビューに対して定義されている場合、またはビューの少なくとも 1 つの列が更新可能である場合 (更新の `INSTEAD OF` トリガーとは無関係)、ビューの全選択に `UNION ALL` が含まれていないなら、そのビューは挿入可能です。基礎となる表のうちの 1 つの表のチェック制約を特定の行が正確に満たしている場合にのみ、その行をビュー (`UNION ALL` を含む) に挿入できます。更新不可の列が含まれているビューに挿入するには、それらの列を列リストから除外する必要があります。

以下の例は、挿入可能なビューを示しています。ただし、この例では、ビューを挿入しようとする失敗します。これは、その表に `NULL` 値を受け入れない列があるためです。これらの列のいくつかは、ビュー定義には示されません。このビューを使用して値を挿入しようとする、データベース・マネージャーが `NOT NULL` 列に `NULL` 値を挿入しようとします。このアクションは許可されていません。

```
CREATE VIEW insertable_view
(number, name, quantity)
AS
SELECT number, name, quantify FROM ace.supplies
```

注: この表で定義されている制約は、この表をベースにしているビューを使用して実行できる操作とは無関係です。

## 更新可能ビュー

更新可能ビューとは、特殊な削除可能ビューです。削除可能ビューの少なくとも 1 つの列が更新可能であると、そのビューは更新可能ビューになります。

以下の規則がすべて当てはまる場合、ビューの列が更新可能になります。

- ビューが削除可能である。
- 列の解決結果が表の列 (間接参照操作は使用しない) となり、`READ ONLY` オプションが指定されていない。
- ビューの全選択に `UNION ALL` が含まれる場合、`UNION ALL` のオペランドの対応するすべての列のデータ・タイプおよびデフォルト値が正確に一致している (長さ、または精度と位取りを含む)。

次の例では、更新できない定数値を使用しています。しかし、ビューが削除可能ビューであり、その列の少なくとも 1 つは更新可能になっています。そのため、これは更新可能ビューになります。

```
CREATE VIEW updatable_view
(number, current_date, current_time, temperature)
AS
SELECT number, CURRENT DATE, CURRENT TIME, temperature)
FROM weather.forecast
WHERE number = 300
```

## 読み取り専用ビュー

ビューが削除可能でも、更新可能でも、挿入可能でもない場合、それは読み取り専用ビューになります。削除可能ビューの少なくとも1つの規則に従っていないビューである場合、それは読み取り専用になります。

SYSCAT.VIEWS カタログ・ビューの READONLY 列は、ビューが読み取り専用 (R) であることを示しています。

以下の例では、DISTINCT 節を使用しており、SQL ステートメントに複数の表が関係するため、削除可能なビューは示しません。

```
CREATE VIEW read_only_view
 (name, phone, address)
AS
SELECT DISTINCT viewname, viewphone, viewaddress
FROM employee.history adam, employer.dept sales
WHERE adam.id = sales.id
```

---

## ビューの作成

ビューは1つ以上の表、ニックネーム、またはビューから導出されるもので、データの検索時には表と交換可能なものとして使用されます。ビューの中に表示されるデータに変更が加えられると、表そのもののデータも変更されます。表、ニックネーム、またはビューの基礎となるビューが、ビューを作成する前に既に存在していなければなりません。

### このタスクについて

ビューを作成することによって、重要データについてはアクセスを限定し、その他のデータについては一般にアクセスを許可することができます。

挿入先のビューにおいて、ビュー定義の選択リストに直接または間接的に表の ID 列の名前が含まれている場合は、INSERT ステートメントが表の ID 列を直接参照する場合と同じ規則が適用されます。

前述のようなビューの使用に加えて、次のような目的でビューを使用することができます。

- アプリケーション・プログラムに影響を及ぼさずに表を変更する。このことは、基礎表に基づいてビューを作成することによって生じます。基礎表を使用するアプリケーションは、新しいビューの作成によって影響を受けることはありません。新しいアプリケーションは、基礎表を使用するアプリケーションとは異なる目的のために作成されたビューを使用できます。
- 列の中の値を合計する、最大値を選択する、または、それらの値を平均する。
- 1つまたは複数のデータ・ソースの中の情報へのアクセスを提供する。CREATE VIEW ステートメント内のニックネームを参照し、複数ロケーション/グローバル・ビュー (ビューは異なるシステム上にある複数データ・ソース内の情報を結合できる) を作成することができます。

標準の CREATE VIEW 構文を使ってニックネームを参照するビューを作成すると、基礎オブジェクトまたはデータ・ソースのオブジェクトへのアクセスにビュ

一作成者認証 ID ではなくビュー・ユーザーの認証 ID が使用されるという事実  
に注意を促す警告が表示されます。この警告を表示しないようにするには、  
FEDERATED キーワードを使用します。

型付きビューは、事前定義された構造化タイプに基づいています。CREATE VIEW  
ステートメントを使用して、型付きビューを作成することができます。

ビューを作成する代わりにネストした表式または共通表式を使うこともできます。  
その場合、カタログ参照が少なくなり、パフォーマンスは高くなります。

CREATE VIEW ステートメントのサンプルを、以下の例で示します。基礎表  
EMPLOYEE には、SALARY および COMM という名前の列があります。セキュリ  
ティー上の理由で、このビューは、ID、NAME、DEPT、JOB、および HIREDATE  
の各列から作成されます。さらに、DEPT 列へのアクセスは制限されます。この定  
義は、DEPTNO が 10 である部門に所属する従業員の情報のみを表示します。

```
CREATE VIEW EMP_VIEW1
(EMPID, EMPNAME, DEPTNO, JOBTITLE, HIREDATE)
AS SELECT ID, NAME, DEPT, JOB, HIREDATE FROM EMPLOYEE
WHERE DEPT=10;
```

ビューの定義を行ったあと、アクセス権を指定できます。これにより、アクセス可  
能な表のビューは制限されるため、データ・セキュリティーを確保できます。上記  
の例のように、ビューには、特定の行へのアクセスを制限するための WHERE 節を  
含めることや、データの特定の列へのアクセスを制限するための列のサブセットを  
含めることが可能です。

ビューの列名は、基本表の列名と一致していなくても構いません。表名には、ビュ  
ー名と同様、関連スキーマがあります。

ビューの定義が完了すると、(制限はありますが)

SELECT、INSERT、UPDATE、DELETE などのステートメントで使用できます。

DBA は、このビューに対して、表より高いレベルの特権を特定のユーザーのグルー  
プに付与することができます。

## ユーザー定義関数 (UDF) を使用するビューの作成

UDF を使用するビューを一度作成すると、そのビューは、同じ名前を持つ他の  
UDF を後で作成した場合でも、そのビューが存在するかぎりこの同じ UDF を必ず  
使用します。新しい UDF を採用する場合には、ビューを再作成する必要があります。

### このタスクについて

次の SQL ステートメントは、定義内に関数の含まれるビューを作成するもので  
す。

```
CREATE VIEW EMPLOYEE_PENSION (NAME, PENSION)
AS SELECT NAME, PENSION(HIREDATE, BIRTHDATE, SALARY, BONUS)
FROM EMPLOYEE
```

UDF 関数の PENSION によって、従業員が現時点で受け取ることのできる年金が計  
算されます。その計算には、HIREDATE、BIRTHDATE、SALARY、および BONUS  
が使われます。

---

## 型付きビューの変更

型付きビューの特定のプロパティは、ビューをドロップまたは再作成する必要なく変更できます。そのようなプロパティの 1 つとして、型付きビューの参照列への有効範囲の追加があります。

### このタスクについて

ALTER VIEW ステートメントは、有効範囲を追加するよう参照タイプ列を変更することによって、既存の型付きビュー定義を変更します。DROP ステートメントは型付きビューを削除します。また、以下のいずれかを実行することもできます。

- INSTEAD OF トリガーを使用して型付きビューの内容を変更する。
- 統計収集を使用可能にするように型付きビューを変更する。

型付きビューの基礎となる内容を変更すると、トリガーの使用が必要になります。型付きビューに加えるその他の変更では、型付きビューをドロップした後に再作成する必要があります。

ALTER VIEW ステートメントの列名のデータ・タイプは、REF (型付き表名または型付きビュー名のタイプ) でなければなりません。

### 手順

コマンド行を使用して型付きビューを変更するには、ALTER VIEW ステートメントを発行します。以下に例を示します。

```
ALTER VIEW view_name ALTER column_name
ADD SCOPE typed_table_or_view_name
```

### タスクの結果

パッケージ、またはキャッシュに入った動的ステートメントに無効のマークが付けられても、表および索引のような他のデータベース・オブジェクトは影響されません。

---

## 作動不能ビューの回復

作動不能ビューとは、SQL ステートメントで使用できなくなったビューのことです。

### このタスクについて

ビューは、次のような場合に作動不能になることがあります。

- 基礎表での特権が取り消された結果。
- 表、別名、または関数がドロップされる場合。
- スーパービューが作動不能になる場合。(スーパービューとは、別の型付きビュー (サブビュー) がそれを基にする型付きビューのことです。)
- 従属するビューがドロップされる場合

作動不能ビューを回復したくない場合は、`DROP VIEW` ステートメントを使用してそのビューを明示的にドロップするか、または同じ名前と別の定義を使用してビューを作成することができます。

作動不能ビューは、`SYSCAT.TABLES` および `SYSCAT.VIEWS` カタログ・ビューにしか項目がありません。

`SYSCAT.TABDEP`、`SYSCAT.TABAUTH`、`SYSCAT.COLUMNS`、および `SYSCAT.COLAUTH` カタログ・ビューのすべての項目が除去されます。

## 手順

次のステップは、作動不能ビューを回復するのに役に立ちます。

1. ビューを作成するために最初に使用した `SQL` ステートメントを判別する。この情報は `SYSCAT.VIEW` カタログ・ビューの `TEXT` 列から獲得することができます。
2. 現行スキーマに `QUALIFIER` 列の内容を設定する。
3. 関数パスに `FUNC_PATH` 列の内容を設定する。
4. `CREATE VIEW` ステートメントを使用して、同じビュー名と同じ定義でビューを再作成する。
5. `GRANT` ステートメントを使用して、ビューに以前に付与されていたすべての特権を再度付与する。(作動不能ビューに付与されていたすべての特権は取り消されていることに注意してください。)

---

## ビューのドロップ

`DROP VIEW` ステートメントを使用してビューをドロップします。ドロップするビューに依存するビューがあれば、それらは作動不能になります。

## 手順

コマンド行を使用してビューをドロップするには、以下のように入力します。

```
DROP VIEW view_name
```

## 例

以下の例は、`EMP_VIEW` という名前のビューをドロップする方法を示したものです。

```
DROP VIEW EMP_VIEW
```

表階層の場合と同様、階層のルート・ビューを指定することで、次の例に示すとおり、1 つのステートメント内でビュー階層全体をドロップすることができます。

```
DROP VIEW HIERARCHY VPerson
```



## 第 18 章 使用リスト

使用リストは、特定の表または索引を参照する各 DML ステートメント・セクションを記録し、セクションの実行時にそのセクションが各オブジェクトに与える影響に関する統計をキャプチャーするデータベース・オブジェクトです。使用リストは、表または索引に影響を与えた DML ステートメントを判別する際に使用します (存在する場合)。

データは、使用リストがアクティブになっているときだけ使用リストに収集されません。使用リストの各項目には、使用リストが作成された表または索引を参照する DML ステートメント・セクションごとのデータが格納されます。各項目には、セクションが実行された回数に関する情報、およびセクションがすべての実行を通じて表または索引に与えた影響を示す集約統計に関する情報が含まれます。

リスト内の参照内容は、次の表に示した値で集約できます。

表 79. 使用リストの参照の集約値

| 値                      | 説明                                                    |
|------------------------|-------------------------------------------------------|
| <i>executable_ID</i>   | 実行された SQL ステートメントを示します。                               |
| <i>mon_interval_ID</i> | <i>executable_ID</i> が使用リストに追加された時刻のモニター・インターバルを示します。 |

使用リストの次の使用例を考えてみましょう。定期的なモニターの一部として、MON\_GET\_TABLE 表関数の出力を見て、特定の表の **rows\_read** モニター・エレメントの値が高いことに気がきます。このとき、その表の使用リストを使用して、高い値の原因となった DML ステートメントを識別できます。問題が存在すると判断した場合は、使用リストの統計を使用して、さらにモニターまたはチューニングを必要とする可能性のある特定のステートメントを判別できます。

1 つの表または索引に対して使用リストを複数作成できます。ただし、複数の使用リストを同時に活動化すると、データベース・パフォーマンスやメモリー使用に悪影響が及ぶ可能性があります。

### 制約事項

使用リストには、次の制限が適用されます。

- 使用リストは DML ステートメントに関する情報のみをキャプチャーできます。
- 型なしの表の使用リストのみを作成できます。以下の表の型およびオブジェクトはサポートされていません。
  - 別名
  - 作成済み一時表
  - デタッチ表
  - 階層表
  - ニックネーム

- 型付き表
- ビュー
- 以下の型の索引の使用リストのみを作成できます。
  - ブロック索引
  - クラスタリング索引
  - デイメンション・ブロック索引
  - 通常の索引
- **db2look** ユーティリティは、使用リストのコピーの作成に必要な DDL ステートメントを抽出しません。

## 使用リストのメモリーに関する考慮事項および有効化の従属関係

使用リストを活動化した後、データベース・マネージャーは、使用リストが定義されているオブジェクトを初めてセクションが参照するときに、収集したデータを保管するためのメモリーを割り振ります。使用リストの存続期間中、さまざまなアクションがこのメモリーに影響を与える可能性や、使用リストを無効化する可能性があります。あるいはその両方が発生することもあります。

メモリーに関する一般的な考慮事項は、以下のとおりです。

- **使用リストのサイズに関する考慮事項:** 適切なリスト・サイズを選択するか、データベース・マネージャーがモニター・ヒープ・サイズを管理するように、**mon\_heap\_sz** 構成パラメーターを **AUTOMATIC** に設定してください。
- **パフォーマンスに関する考慮事項:** ハイパフォーマンスを維持するために、必要な情報を収集するために必要な量に限定して使用リストを作成してください。使用リストごとにシステム・メモリーを必要とするため、追加の使用リストが活動化されると、システム・パフォーマンスが低下する可能性があります。

次の表は、各種アクションが割り振りメモリーに与える影響を、より具体的に示しています。

| アクション                                            | 影響                  | 使用リストがパーティション表または索引のものである場合の影響                                                                     | パーティション・データベース環境または DB2 pureScale環境での影響                                              |
|--------------------------------------------------|---------------------|----------------------------------------------------------------------------------------------------|--------------------------------------------------------------------------------------|
| 使用リストを初めて活動化した後、使用リストが定義されているオブジェクトをセクションが参照します。 | 使用リストにメモリーが割り振られます。 | データ・パーティションごとにメモリーが割り振られます。例えば、使用リストで 2 MB のメモリーが必要で、3 つのデータ・パーティションが存在する場合、合計 6 MB のメモリーが割り振られます。 | メンバーごとにメモリーが割り振られます。例えば、使用リストで 2 MB のメモリーが必要で、3 つのメンバーが存在する場合、合計 6 MB のメモリーが割り振られます。 |

| アクション                                                        | 影響                                                                                                                | 使用リストがパーティション表または索引のものである場合の影響                                                                                                    | パーティション・データベース環境または DB2 pureScale環境での影響                                                                                    |
|--------------------------------------------------------------|-------------------------------------------------------------------------------------------------------------------|-----------------------------------------------------------------------------------------------------------------------------------|----------------------------------------------------------------------------------------------------------------------------|
| 使用リストのサイズを変更します。                                             | 次回使用リストを活動化するときに、使用リストに関連付けられているメモリーの量が増えます。                                                                      | 次回使用リストを活動化するときに、各データ・パーティションの使用リストに関連付けられているメモリーの量が増えます。                                                                         | 次回使用リストを活動化するときに、各メンバーの使用リストに関連付けられているメモリーの量が増えます。                                                                         |
| 使用リストが定義されている表または索引に新規データ・パーティションを追加またはアタッチします。              | 適用されません。                                                                                                          | 次回セクションが表または索引を参照するときに、メモリーが新規データ・パーティションに割り振られます。                                                                                | 適用されません。                                                                                                                   |
| 使用リストをドロップします。                                               | 使用リストに関連付けられているメモリーが解放されます。                                                                                       | 使用リストに関連付けられているすべてのデータ・パーティションのメモリーが解放されます。                                                                                       | 使用リストに関連付けられているすべてのメンバーのメモリーが解放されます。                                                                                       |
| 使用リストが定義されている表または索引をドロップします。                                 | 使用リストに関連付けられているメモリーが解放され、使用リストのカタログ項目が無効化されます。ADMIN_REVALIDATE_DB_OBJECTS プロシージャを使用することにより、カタログ項目を再び有効化することができます。 | 使用リストに関連付けられているすべてのデータ・パーティションのメモリーが解放され、使用リストのカタログ項目が無効化されます。ADMIN_REVALIDATE_DB_OBJECTS プロシージャを使用することにより、カタログ項目を再び有効化することができます。 | 使用リストに関連付けられているすべてのメンバーのメモリーが解放され、使用リストのカタログ項目が無効化されます。ADMIN_REVALIDATE_DB_OBJECTS プロシージャを使用することにより、カタログ項目を再び有効化することができます。 |
| インスタンスまたはデータベースを非アクティブ化します。                                  | 使用リストに関連付けられているメモリーが解放されます。                                                                                       | 使用リストに関連付けられているすべてのデータ・パーティションのメモリーが解放されます。                                                                                       | 使用リストに関連付けられているすべてのメンバーのメモリーが解放されます。                                                                                       |
| SET USAGE LIST STATE ステートメントを使用して、使用リストに関連付けられているメモリーを解放します。 | 使用リストに関連付けられているメモリーが解放されます。                                                                                       | 使用リストに関連付けられているすべてのデータ・パーティションのメモリーが解放されます。                                                                                       | 使用リストに関連付けられているすべてのメンバーのメモリーが解放されます。                                                                                       |

| アクション                                   | 影響       | 使用リストがパーティション表または索引のものである場合の影響      | パーティション・データベース環境または DB2 pureScale環境での影響    |
|-----------------------------------------|----------|-------------------------------------|--------------------------------------------|
| 使用リストが作成された表または索引からデータ・パーティションをデタッチします。 | 適用されません。 | データ・パーティションに関連付けられているメモリーがデタッチされます。 | 適用されません。                                   |
| データベース・メンバーをドロップまたは非アクティブ化します。          | 適用されません。 | 適用されません。                            | ドロップまたは非アクティブ化したメンバーに関連付けられているメモリーが解放されます。 |

---

## 第 4 部 リファレンス



---

## 第 19 章 命名規則への準拠

---

### 一般的な命名規則

すべてのデータベース・オブジェクト、ユーザー名、パスワード、グループ、ファイル、パスには、命名規則があります。これらの規則には、作業しているプラットフォームに特有のものもあります。

例えば以下のように、ファイル・システムに表示されるオブジェクト名 (データベース、インスタンスなど) で大文字および小文字が使用されるという点などです。

- UNIX プラットフォームでは、名前は大文字と小文字の区別があります。例えば、/data1 は、/DATA1 または/Data1 と同じディレクトリーではありません。
- Windows プラットフォームでは、名前には大文字と小文字の区別がありません。例えば、¥data1 は ¥DATA1 および ¥Data1 と同じです。

特に指定がない限り、名前には以下の文字を含めることができます。

- 基本 (7 ビット) ASCII 文字セットで定義されている、A から Z および z までの文字。SQL ステートメントを使用して作成されたオブジェクトの ID で使用する場合、小文字の「a」から「z」までは引用符 (") で区切らない限りは、大文字に変換されます。
- 0 から 9 の数字。
- ! % ( ) { } . - ^ ~ \_ (アンダースコア) @、#、\$、およびスペース。
- ¥ (円記号)。

#### 制約事項

- 数値または下線文字で名前を開始しないでください。
- 表、ビュー、列、索引、または許可 ID の名前には、SQL 予約語を使用しないでください。
- ディレクトリー名およびファイル名には、基本 ASCII 文字セットで定義されている文字だけを使用します。ご使用のコンピューターのオペレーティング・システムでさまざまなコード・ページがサポートされているかもしれませんが、非 ASCII 文字は確実に処理されない可能性があります。非 ASCII 文字を分散環境で使用すると特定の問題が生じることがあります。分散環境においては、コンピューターごとに使用するコード・ページが異なっている場合があります。
- ご使用のオペレーティング・システム、および DB2 データベースを操作している場所によって、異なる働きをする特殊文字が他にもあります。それらの文字は正常に機能する可能性があります、必ず機能するという保証はありません。データベース内のオブジェクトを命名する際には、これら他の特殊文字を使用することはお奨めしません。
- ユーザー名およびグループ名も、そのオペレーティング・システムによって定められている規則に従う必要があります。例えば、Linux および UNIX プラットフォームでは、ユーザー名およびグループ名の文字は、a から z までの小文字、0 から 9 までの数字、および \_ (下線) である必要があります (名前の最初の文字は 0 から 9 までの数字以外にします)。

- 各長さは、「SQL リファレンス」の『SQL および XML の制限値』にリストされた長さ以下である必要があります。
- **AUTHID ID に関する制約事項:** DB2 バージョン 9.5 以降では、128 バイトの許可 ID を付けることが可能です。ただし、許可 ID がオペレーティング・システムのユーザー ID またはグループ名として解釈される場合、オペレーティング・システムの命名上の制約事項が適用されます。例えば、Linux および UNIX オペレーティング・システムではユーザー ID とグループ名に関して最大 8 文字という制限があり、Windows オペレーティング・システムの場合は最大 30 文字という制限があります。このため、128 バイトの許可 ID を付与できますが、この許可 ID を持つユーザーとして接続することはできません。独自のセキュリティー・プラグインを作成する場合は、拡張されたサイズの許可 ID を使用できます。例えば、セキュリティー・プラグインに 30 バイトのユーザー ID を与えて、接続可能な認証中に、セキュリティー・プラグインが 128 バイトの許可 ID を返すようにすることができます。

他にも、オブジェクト命名規則、多文化サポート環境での命名規則、および Unicode 環境での命名規則も考慮する必要があります。

## DB2 オブジェクト命名規則

すべてのオブジェクトは、一般的な命名規則に従います。さらに、いくつかのオブジェクトには、表に示されているような追加の制約事項があります。

表 80. データベース、データベース別名、およびインスタンスの命名規則

| オブジェクト                                                                                           | ガイドライン                                                                                                                                                                                                                                                                                                                                                                                                                                                                                                                                                                                                                           |
|--------------------------------------------------------------------------------------------------|----------------------------------------------------------------------------------------------------------------------------------------------------------------------------------------------------------------------------------------------------------------------------------------------------------------------------------------------------------------------------------------------------------------------------------------------------------------------------------------------------------------------------------------------------------------------------------------------------------------------------------|
| <ul style="list-style-type: none"> <li>• データベース</li> <li>• データベース別名</li> <li>• インスタンス</li> </ul> | <ul style="list-style-type: none"> <li>• データベース名は、それらがカタログされるロケーションにおいて固有でなければなりません。このロケーションとは、Linux および UNIX インプリメンテーションではディレクトリー・パス、Windows インプリメンテーションでは論理ディスクです。</li> <li>• データベース別名は、システム・データベース・ディレクトリー内で固有でなければなりません。新規データベースが作成されると、デフォルトでは別名としてデータベース名が設定されます。そのため、たとえその名前のデータベースが存在しないとしても、データベース別名として既に存在する名前を使ってデータベースを作成することはできません。</li> <li>• データベース、データベース別名、およびインスタンス名の長さは 8 バイト以下である必要があります。</li> <li>• Windows では、インスタンスはサービス名と同じ名前を持つことができません。</li> </ul> <p><b>注:</b> 通信環境でデータベースを使用する場合、問題を未然に防ぐために、特殊文字 @、#、および \$ はデータベース名に使用しないでください。さらに、これらの特殊文字はすべてのキーボードに共通ではないので、他の言語でデータベースを使用する場合にも使用しないでください。</p> |

表 81. データベース・オブジェクトの命名規則

| オブジェクト                                                                                                                                                                                                                                                                                                                                                                                              | ガイドライン                                                                                                                                                                                                                                                                                                                                                                                                   |
|-----------------------------------------------------------------------------------------------------------------------------------------------------------------------------------------------------------------------------------------------------------------------------------------------------------------------------------------------------------------------------------------------------|----------------------------------------------------------------------------------------------------------------------------------------------------------------------------------------------------------------------------------------------------------------------------------------------------------------------------------------------------------------------------------------------------------|
| <ul style="list-style-type: none"> <li>• 別名</li> <li>• 監査ポリシー</li> <li>• バッファ・プール</li> <li>• 列</li> <li>• イベント・モニター</li> <li>• 索引</li> <li>• メソッド</li> <li>• ノード・グループ</li> <li>• パッケージ</li> <li>• パッケージ・バージョン</li> <li>• ロール</li> <li>• スキーマ</li> <li>• ストアード・プロシージャ</li> <li>• 表</li> <li>• 表スペース</li> <li>• トリガー</li> <li>• トラステッド・コンテキスト</li> <li>• UDF</li> <li>• UDT</li> <li>• ビュー</li> </ul> | <ul style="list-style-type: none"> <li>• これらのオブジェクトの ID の長さは、「SQL リファレンス」の『SQL および XML の制限値』にリストされた長さ以下である必要があります。オブジェクト名。次のものを含めることができません。 <ul style="list-style-type: none"> <li>- 有効なアクセント付き文字 (ø など)</li> <li>- マルチバイト文字。マルチバイト・スペースは除く (マルチバイト環境の場合)</li> </ul> </li> <li>• パッケージ名およびパッケージ・バージョンにはピリオド (.), ハイフン (-), およびコロロン (;) もまた含めることができます。</li> </ul> <p>詳しくは、「SQL リファレンス」の『ID』を参照してください。</p> |

表 82. フェデレーテッド・データベース・オブジェクトの命名規則

| オブジェクト                                                                                                                                                                                       | ガイドライン                                                                                                                                                                                                                                                                                         |
|----------------------------------------------------------------------------------------------------------------------------------------------------------------------------------------------|------------------------------------------------------------------------------------------------------------------------------------------------------------------------------------------------------------------------------------------------------------------------------------------------|
| <ul style="list-style-type: none"> <li>• 関数マッピング</li> <li>• SPECIFICATION ONLY 指定の索引</li> <li>• ニックネーム</li> <li>• サーバー</li> <li>• タイプ・マッピング</li> <li>• ユーザー・マッピング</li> <li>• ラッパー</li> </ul> | <ul style="list-style-type: none"> <li>• これらのオブジェクトの長さは、「SQL リファレンス」の『SQL および XML の制限値』にリストされた長さ以下である必要があります。フェデレーテッド・データベース・オブジェクトの名前には、次のものも含めることができます。 <ul style="list-style-type: none"> <li>• 有効なアクセント付き文字 (ø など)</li> <li>• マルチバイト文字。マルチバイト・スペースは除く (マルチバイト環境の場合)</li> </ul> </li> </ul> |

## 区切り ID およびオブジェクト名

キーワードを使用することができます。キーワードが SQL キーワードとしても解釈されるコンテキストで使用される場合には、それを区切り ID として指定する必要があります。

区切り ID を使用することによって、上記の命名規則に違反するオブジェクトを作成することは可能ですが、そのオブジェクトを続けて使おうとするとエラーになります。例えば、名前に + または - 記号が含まれている列を作成し、その列を索引の列として使おうとすると、索引の表を再編成する段階で問題が起きてしまいます。

#### スキーマ名の追加情報

- ユーザー定義タイプ (UDT) には、「SQL リファレンス」の『SQL および XML の制限値』にリストされた長さを超えるスキーマ名を指定することはできません。
- 次のスキーマ名は予約語なので、使用できません。  
SYSCAT、SYSFUN、SYSIBM、SYSSTAT、SYSPUBLIC。
- 今後データベースをアップグレードする際に問題が起こることがないように、SYS で始まるスキーマ名を使用しないでください。データベース・マネージャーでは SYS で始まるスキーマ名を使用して、トリガー、ユーザー定義タイプ、またはユーザー定義関数を作成できません。
- SESSION をスキーマ名として使用しないようお奨めします。宣言される一時表は、SESSION によって修飾しなければなりません。したがって、アプリケーションに永続表と同じ名前の一時表を宣言させることができますが、その場合、アプリケーション・ロジックが複雑になりすぎる可能性があります。宣言される一時表を扱う場合以外は、スキーマ SESSION の使用を避けてください。

---

## 区切り ID およびオブジェクト名

キーワードを使用することができます。キーワードが SQL キーワードとしても解釈されるコンテキストで使用される場合には、それを区切り ID として指定する必要があります。

区切り ID を使用することによって、上記の命名規則に違反するオブジェクトを作成することは可能ですが、そのオブジェクトを続けて使おうとするとエラーになります。例えば、名前に + または - 記号が含まれている列を作成し、その列を索引の列として使おうとすると、索引の表を再編成する段階で問題が起きてしまいます。

## ユーザー、ユーザー ID、およびグループの命名規則

ユーザー、ユーザー ID、およびグループ名は、命名のガイドラインに従う必要があります。

表 83. ユーザー、ユーザー ID、およびグループの命名規則

| オブジェクト                                                                              | ガイドライン                                                                                                                                                                                                                                                                                                                                                                                                                                                                                                                                                            |
|-------------------------------------------------------------------------------------|-------------------------------------------------------------------------------------------------------------------------------------------------------------------------------------------------------------------------------------------------------------------------------------------------------------------------------------------------------------------------------------------------------------------------------------------------------------------------------------------------------------------------------------------------------------------|
| <ul style="list-style-type: none"><li>グループ名</li><li>ユーザー名</li><li>ユーザー ID</li></ul> | <ul style="list-style-type: none"><li>グループ名は、「SQL リファレンス」の『SQL および XML の制限値』にリストされたグループ名の長さ以下である必要があります。</li><li>Linux および UNIX オペレーティング・システムでは、ユーザー ID は最大 8 文字です。</li><li>Windows 上のユーザー名は、最大 30 文字です。</li><li>クライアント認証を使用しない場合は、Windows に接続している、ユーザー名が「SQL リファレンス」の『SQL および XML の制限値』にリストされたユーザー名の長さを超える Windows 以外の 32 ビット・クライアントがサポートされず (ユーザー名およびパスワードが明示的に指定される場合)。</li><li>名前および ID には、次の禁止事項があります。<ul style="list-style-type: none"><li>USERS、ADMINS、GUESTS、PUBLIC、LOCAL、または任意の SQL 予約語であってはならない。</li><li>IBM、SQL、または SYS で始めてはならない。</li></ul></li></ul> |

### 注:

- いくつかのオペレーティング・システムでは、大文字小文字の区別があるユーザー ID およびパスワードを使用できます。それが使用できるかどうかは、ご使用のオペレーティング・システムの資料で確認してください。
- 正常実行された CONNECT または ATTACH から戻された許可 ID は、「SQL リファレンス」の『SQL および XML の制限値』にリストされた許可名の長さで切り捨てられます。省略符号 (...) が許可 ID に追加され、SQLWARN フィールドに切り捨てられたことを示す警告が入ります。
- ユーザー ID およびパスワードの末尾ブランクは、除去されます。
- AUTHID ID に関する制約事項:** DB2 バージョン 9.5 以降では、128 バイトの許可 ID を持つことができます。ただし、その許可 ID がオペレーティング・システムのユーザー ID またはグループ名として解釈される場合は、オペレーティング・システムの命名上の制約が適用されます。例えば、Linux および UNIX オペレーティング・システムではユーザー ID とグループ名に関して最大 8 文字という制限があり、Windows オペレーティング・システムの場合は最大 30 文字という制限があります。このため、128 バイトの許可 ID を付与できますが、この許可 ID を持つユーザーとして接続することはできません。独自のセキュリティ・プラグインを作成する場合は、拡張されたサイズの許可 ID を使用できます。例えば、セキュリティ・プラグインに 30 バイトのユーザー ID を与えて、接続可能な認証中に、セキュリティ・プラグインが 128 バイトの許可 ID を返すようにすることができます。

## NLS 環境での命名規則

データベース名の中で使用できる基本文字セットは、単一バイトの大文字および小文字のローマ字 (A...Z、a...z)、アラビア数字 (0...9) および下線文字 ( \_ ) から構成されます。

ホストのデータベース製品との互換性を保つために、3 つの特殊文字 (#、@、および \$) がこのリストに加えられています。特殊文字 #、@、および \$ は NLS ホスト (EBCDIC) 不変文字セットに組み込まれていないため、これらを NLS 環境で使用する場合は注意してください。使用されているコード・ページに応じて、拡張文字セットの文字も使用できます。複数コード・ページ環境でデータベースを使用している場合、使用する拡張文字セットのどのエレメントもすべてのコード・ページによってサポートされていることを確認する必要があります。

データベース・オブジェクト (表やビューなど) に命名するときは、プログラム・ラベル、ホスト変数、カーソル、および拡張文字セットからのエレメント (例えば、発音区別符号付きの文字) も使用することができます。厳密にどの文字を使用できるかは、使用しているコード・ページによって異なります。

**DBCS ID の拡張文字セット定義:** DBCS 環境では、拡張文字セットは、基本文字セットにあるすべての文字、および次のような文字から構成されます。

- おのおの DBCS コード・ページにある 2 バイト文字は、すべて (2 バイトのスペースは除く) 有効な文字です。
- 2 バイトのスペースは、特殊文字です。
- 各混合コード・ページで使用できる 1 バイト文字は、次のように様々なカテゴリーに割り当てられます。

| 分類   | 各混合コード・ページにある有効なコード・ポイント                                      |
|------|---------------------------------------------------------------|
| 数字   | x30-39                                                        |
| 文字   | x23-24、x40-5A、x61-7A、xA6-DF (コード・ページ 932 および 942 の場合のみ A6-DF) |
| 特殊文字 | その他のすべての有効な 1 バイト文字のコード・ポイント                                  |

## Unicode 環境での命名規則

Unicode データベースでは、ID はすべてマルチバイトの UTF-8 です。そのため、DB2 データベース・システムによって拡張文字セット (例えば、アクセント付き文字、マルチバイト文字) での文字の使用が許可されている箇所では、ID として任意の UCS-2 文字を使用することができます。

クライアントは、それぞれの環境でサポートされている任意の文字を入力することができます。その後、ID に入れられたすべての文字がデータベース・マネージャーによって UTF-8 へ変換されます。Unicode データベースで ID に各国語の文字を指定するときには、以下の 2 つの点を考慮する必要があります。

- 非 ASCII 文字にはそれぞれ 2 から 4 バイトが必要。そのため、 $n$  バイトの ID は、ASCII 文字と非 ASCII 文字の比率に応じて、 $n/4$  文字から  $n$  文字の範囲を保持できます。非 ASCII 文字 (アクセントなど) が 1 文字か 2 文字しか含まれ

ない場合、その上限は  $n$  文字に近くなりますが、完全に非 ASCII である ID の場合 (例えば、日本語の場合)、使用できるのは  $n/4$  から  $n/3$  文字だけです。

- ID を別のクライアント環境から入力するのであれば、そのクライアントで使用できる文字の共通サブセットを使用して、ID を定義しなければならない。例えば、Unicode データベースが Latin-1、アラビア語、および日本語環境からアクセスされる場合、すべての ID を実際に ASCII に限定する必要があります。



---

## 第 20 章 Lightweight Directory Access Protocol (LDAP)

Lightweight Directory Access Protocol (LDAP) は、ディレクトリー・サービスへの業界標準アクセス方式です。ディレクトリー・サービスとは、分散環境内にある複数のシステムおよびサービスについてのリソース情報を集めたりポジトリーです。クライアントとサーバーはディレクトリー・サービスを使用して、それらのリソースにアクセスします。

各データベース・サーバーのインスタンスは自らの存在を LDAP サーバーに公開するとともに、データベースの作成時にはデータベース情報を LDAP ディレクトリーへ送信します。クライアントがデータベースに接続すると、LDAP ディレクトリーからそのサーバーのカタログ情報を取り出せます。各クライアントは、それぞれのマシンでローカルにカタログ情報を保管する必要はなくなります。クライアント・アプリケーションは、LDAP ディレクトリーの中で、データベースへ接続するのに必要な情報を探します。

キャッシュ・メカニズムが備えられているので、クライアントは LDAP ディレクトリー・サーバーを一度探すだけで済みます。LDAP ディレクトリー・サーバーから情報を検索した後、**dir\_cache** データベース・マネージャー構成パラメーターおよび **DB2LDAPCACHE** レジストリー変数の値に基づいて、その情報はローカル・コンピューターに格納されるか、キャッシュに入れられます。データベース・マネージャー構成パラメーター **dir\_cache** は、データベース、ノード、および DCS ディレクトリー・ファイルをメモリー・キャッシュに保管するために使用されます。ディレクトリー・キャッシュは、アプリケーションがクローズするまでアプリケーションによって使用されます。レジストリー変数 **DB2LDAPCACHE** は、データベース、ノード、および DCS ディレクトリー・ファイルをローカル・ディスク・キャッシュに保管するために使用されます。

- **DB2LDAPCACHE=NO** かつ **dir\_cache=NO** の場合、情報は必ず LDAP から読み取られます。
- **DB2LDAPCACHE=NO** かつ **dir\_cache=YES** の場合、LDAP から一度情報が読み取られ、その情報は DB2 キャッシュに挿入されます。
- **DB2LDAPCACHE=YES** であるか、これが設定されない場合には、LDAP から情報が一度読み取られ、その情報はローカル・データベース、ノード、および DCS ディレクトリーにキャッシュされます。

注: **DB2LDAPCACHE** レジストリー変数が適用されるのは、データベースとノード・ディレクトリーだけです。

---

### LDAP 環境でのセキュリティーに関する考慮事項

LDAP ディレクトリーの情報にアクセスする前に、アプリケーションまたはユーザーは、LDAP サーバーによって認証されます。この認証作業のことを、LDAP サーバーに対するバインディングといいます。匿名のユーザーが LDAP ディレクトリーに格納されている情報を追加、削除、あるいは変更してしまわないように、その情報にアクセス・コントロールを設定することは重要です。

アクセス・コントロールは、デフォルトでコンテナ・レベルで継承され、適用できるものです。新しいオブジェクトが作成される場合、その新しいオブジェクトは、親オブジェクトと同じセキュリティー属性を継承します。コンテナ・オブジェクトにアクセス・コントロールを定義するには、LDAP サーバー用の管理ツールを使用できます。

デフォルトでは、アクセス・コントロールは以下のように定義されています。

- LDAP 内のデータベースおよびノード項目については、すべて (つまり任意の匿名ユーザー) が読み取りアクセス権限を持っています。読み取り/書き込みアクセス権限を持っているのは、ディレクトリー管理者と、そのオブジェクトの所有者または作成者だけです。
- ユーザー・プロファイルについては、プロファイル所有者と、ディレクトリー管理者が読み取り/書き込みアクセス権限を持っています。他のユーザーのプロファイルにアクセスしようとしているユーザーは、ディレクトリー管理者権限を持っていないければ、そこにアクセスできません。

注: 許可検査は必ず LDAP サーバーによって実行されます。DB2 によって実行されることはありません。LDAP 許可検査は DB2 認証とは関係がありません。SYSADM 権限を持つアカウントまたは許可 ID であっても、LDAP ディレクトリーに対するアクセス権は持っていない可能性があります。

LDAP コマンドまたは API を実行するときに、バインド識別名 (bindDN) とパスワードを指定しなかった場合、DB2 はデフォルトの資格情報を使用して LDAP サーバーにバインドします。この資格情報の権限では、要求したコマンドを実行できない場合もあり、その場合にはエラーが返されます。

DB2 コマンドまたは API では、USER 節と PASSWORD 節を使用してユーザーの bindDN とパスワードを明示的に指定できます。

## DB2 で使用する LDAP オブジェクト・クラスおよび属性

以下の表は、DB2 データベース・マネージャーで使用するオブジェクト・クラスを示しています。

表 84. *cimManagedElement*

| クラス                       | <b>cimManagedElement</b>                          |
|---------------------------|---------------------------------------------------|
| Active Directory LDAP 表示名 | 適用外                                               |
| Active Directory 共通名 (cn) | 適用外                                               |
| 説明                        | IBM Schema で使用される多くのシステム管理オブジェクト・クラスの基本クラスを提供します。 |
| SubClassOf                | 最上位                                               |
| 必須属性                      |                                                   |
| オプション属性                   | 説明                                                |
| タイプ                       | 抽象型                                               |
| OID (オブジェクト ID)           | 1.3.18.0.2.6.132                                  |
| GUID (グローバル・ユニーク ID)      | b3afd63f-5c5b-11d3-b818-002035559151              |

表 85. *cimSetting*

|                           |                                       |
|---------------------------|---------------------------------------|
| クラス                       | <b>cimSetting</b>                     |
| Active Directory LDAP 表示名 | 適用外                                   |
| Active Directory 共通名 (cn) | 適用外                                   |
| 説明                        | IBM Schema での構成および設定に使用する基本クラスを提供します。 |
| SubClassOf                | cimManagedElement                     |
| 必須属性                      |                                       |
| オプション属性                   | settingID                             |
| タイプ                       | 抽象型                                   |
| OID (オブジェクト ID)           | 1.3.18.0.2.6.131                      |
| GUID (グローバル・ユニーク ID)      | b3afd64d-5c5b-11d3-b818-002035559151  |

表 86. *eProperty*

|                           |                                                                                                                    |
|---------------------------|--------------------------------------------------------------------------------------------------------------------|
| クラス                       | <b>eProperty</b>                                                                                                   |
| Active Directory LDAP 表示名 | ibm-eProperty                                                                                                      |
| Active Directory 共通名 (cn) | ibm-eProperty                                                                                                      |
| 説明                        | ユーザーが選択できるプロパティに、アプリケーション特有の設定を指定するときに使います。                                                                        |
| SubClassOf                | cimSetting                                                                                                         |
| 必須属性                      |                                                                                                                    |
| オプション属性                   | propertyType<br>cisPropertyType<br>cisProperty<br>cesPropertyType<br>cesProperty<br>binPropertyType<br>binProperty |
| タイプ                       | 構造                                                                                                                 |
| OID (オブジェクト ID)           | 1.3.18.0.2.6.90                                                                                                    |
| GUID (グローバル・ユニーク ID)      | b3afd69c-5c5b-11d3-b818-002035559151                                                                               |

表 87. *DB2Node*

|                           |                               |
|---------------------------|-------------------------------|
| クラス                       | <b>DB2Node</b>                |
| Active Directory LDAP 表示名 | ibm-db2Node                   |
| Active Directory 共通名 (cn) | ibm-db2Node                   |
| 説明                        | DB2 サーバーを表します。                |
| SubClassOf                | eSap / ServiceConnectionPoint |
| 必須属性                      | db2nodeName                   |

表 87. DB2Node (続き)

| クラス                  | DB2Node                                                                                                                                                                                                                                                                                                                                                                                                                                                                                                  |
|----------------------|----------------------------------------------------------------------------------------------------------------------------------------------------------------------------------------------------------------------------------------------------------------------------------------------------------------------------------------------------------------------------------------------------------------------------------------------------------------------------------------------------------|
| オプション属性              | db2nodeAlias<br><br>db2instanceName<br><br>db2Type<br><br>host / dNSHostName (注 2 参照)<br><br>protocolInformation/ServiceBindingInformation                                                                                                                                                                                                                                                                                                                                                               |
| タイプ                  | 構造                                                                                                                                                                                                                                                                                                                                                                                                                                                                                                       |
| OID (オブジェクト ID)      | 1.3.18.0.2.6.116                                                                                                                                                                                                                                                                                                                                                                                                                                                                                         |
| GUID (グローバル・ユニーク ID) | b3afd65a-5c5b-11d3-b818-002035559151                                                                                                                                                                                                                                                                                                                                                                                                                                                                     |
| 特記事項                 | 1. <i>DB2Node</i> クラスは、IBM Tivoli® Directory Server の下にある <i>eSap</i> オブジェクト・クラスと、Microsoft Active Directory の下にある <i>ServiceConnectionPoint</i> オブジェクト・クラスから派生します。<br>2. <i>host</i> は IBM Tivoli Directory Server 環境で使用されません。 <i>dNSHostName</i> 属性は Microsoft Active Directory で使用されます。<br>3. <i>protocolInformation</i> は IBM Tivoli Directory Server 環境のみで使用されます。Microsoft Active Directory の場合は、 <i>ServiceConnectionPoint</i> クラスを継承する <i>ServiceBindingInformation</i> 属性がプロトコル情報を収容するために使用されます。 |

*DB2Node* オブジェクトの *protocolInformation* 属性 (IBM Tivoli Directory Server で使用)、または *ServiceBindingInformation* 属性 (Microsoft Active Directory で使用) には、DB2 データベース・サーバーにバインドするための通信プロトコル情報が格納されます。これは、サポートされているネットワーク・プロトコルを記述するトークンから成ります。各トークンはセミコロンで区切られます。トークンとトークンの間にスペースはありません。アスタリスク (\*) を使用して、オプション・パラメーターを指定できます。

TCP/IP のトークンは以下のとおりです。

- "TCPIP"
- サーバーのホスト名または IP アドレス
- サービス名 (svcname) またはポート番号 (例: 50000)
- (任意指定) セキュリティー ("NONE" または "SOCKS")

名前付きパイプのトークンは以下のとおりです。

- "NPIPE"
- サーバーのコンピューター名
- サーバーのインスタンス名

表 88. DB2Database

|                           |                                                                                                                                                                               |
|---------------------------|-------------------------------------------------------------------------------------------------------------------------------------------------------------------------------|
| クラス                       | <b>DB2Database</b>                                                                                                                                                            |
| Active Directory LDAP 表示名 | ibm-db2Database                                                                                                                                                               |
| Active Directory 共通名 (cn) | ibm-db2Database                                                                                                                                                               |
| 説明                        | DB2 データベースを表します。                                                                                                                                                              |
| SubClassOf                | 最上位                                                                                                                                                                           |
| 必須属性                      | db2databaseName<br>db2nodePtr                                                                                                                                                 |
| オプション属性                   | db2databaseAlias<br>db2additionalParameter<br>db2ARLibrary<br>db2authenticationLocation<br>db2gwPtr<br>db2databaseRelease<br>DCEPrincipalName<br>db2altgwPtr<br>db2altnodePtr |
| タイプ                       | 構造                                                                                                                                                                            |
| OID (オブジェクト ID)           | 1.3.18.0.2.6.117                                                                                                                                                              |
| GUID (グローバル・ユニーク ID)      | b3afd659-5c5b-11d3-b818-002035559151                                                                                                                                          |

表 89. db2additionalParameters

|                           |                                               |
|---------------------------|-----------------------------------------------|
| 属性                        | <b>db2additionalParameters</b>                |
| Active Directory LDAP 表示名 | ibm-db2AdditionalParameters                   |
| Active Directory 共通名 (cn) | ibm-db2AdditionalParameters                   |
| 説明                        | ホスト・データベース・サーバーへの接続時に使用する、任意の追加パラメーターを含んでいます。 |
| 構文                        | 大文字小文字を無視したストリング                              |
| 最大の長さ                     | 1024                                          |
| 複合値                       | 単一値                                           |
| OID (オブジェクト ID)           | 1.3.18.0.2.4.426                              |
| GUID (グローバル・ユニーク ID)      | b3afd315-5c5b-11d3-b818-002035559151          |

表 90. db2authenticationLocation

|                           |                                  |
|---------------------------|----------------------------------|
| 属性                        | <b>db2authenticationLocation</b> |
| Active Directory LDAP 表示名 | ibm-db2AuthenticationLocation    |
| Active Directory 共通名 (cn) | ibm-db2AuthenticationLocation    |
| 説明                        | 認証が行われる場所を指定します。                 |
| 構文                        | 大文字小文字を無視したストリング                 |

表 90. db2authenticationLocation (続き)

| 属性                   | db2authenticationLocation                                          |
|----------------------|--------------------------------------------------------------------|
| 最大の長さ                | 64                                                                 |
| 複合値                  | 単一値                                                                |
| OID (オブジェクト ID)      | 1.3.18.0.2.4.425                                                   |
| GUID (グローバル・ユニーク ID) | b3afd317-5c5b-11d3-b818-002035559151                               |
| 注                    | 有効な値は、CLIENT、SERVER、DCS、DCE、KERBEROS、SVRENCRYPT、または DCSENCRIPT です。 |

表 91. db2ARLibrary

| 属性                        | db2ARLibrary                         |
|---------------------------|--------------------------------------|
| Active Directory LDAP 表示名 | ibm-db2ARLibrary                     |
| Active Directory 共通名 (cn) | ibm-db2ARLibrary                     |
| 説明                        | アプリケーション・リクエスター・ライブラリーの名前            |
| 構文                        | 大文字小文字を無視したストリング                     |
| 最大の長さ                     | 256                                  |
| 複合値                       | 単一値                                  |
| OID (オブジェクト ID)           | 1.3.18.0.2.4.427                     |
| GUID (グローバル・ユニーク ID)      | b3afd316-5c5b-11d3-b818-002035559151 |

表 92. db2databaseAlias

| 属性                        | db2databaseAlias                     |
|---------------------------|--------------------------------------|
| Active Directory LDAP 表示名 | ibm-db2DatabaseAlias                 |
| Active Directory 共通名 (cn) | ibm-db2DatabaseAlias                 |
| 説明                        | データベース別名                             |
| 構文                        | 大文字小文字を無視したストリング                     |
| 最大の長さ                     | 1024                                 |
| 複合値                       | 複合値                                  |
| OID (オブジェクト ID)           | 1.3.18.0.2.4.422                     |
| GUID (グローバル・ユニーク ID)      | b3afd318-5c5b-11d3-b818-002035559151 |

表 93. db2databaseName

| 属性                        | db2databaseName                      |
|---------------------------|--------------------------------------|
| Active Directory LDAP 表示名 | ibm-db2DatabaseName                  |
| Active Directory 共通名 (cn) | ibm-db2DatabaseName                  |
| 説明                        | データベース名                              |
| 構文                        | 大文字小文字を無視したストリング                     |
| 最大の長さ                     | 1024                                 |
| 複合値                       | 単一値                                  |
| OID (オブジェクト ID)           | 1.3.18.0.2.4.421                     |
| GUID (グローバル・ユニーク ID)      | b3afd319-5c5b-11d3-b818-002035559151 |

表 94. *db2databaseRelease*

| 属性                        | <b>db2databaseRelease</b>            |
|---------------------------|--------------------------------------|
| Active Directory LDAP 表示名 | ibm-db2DatabaseRelease               |
| Active Directory 共通名 (cn) | ibm-db2DatabaseRelease               |
| 説明                        | データベース・リリース番号                        |
| 構文                        | 大文字小文字を無視したストリング                     |
| 最大の長さ                     | 64                                   |
| 複合値                       | 単一値                                  |
| OID (オブジェクト ID)           | 1.3.18.0.2.4.429                     |
| GUID (グローバル・ユニーク ID)      | b3afd31a-5c5b-11d3-b818-002035559151 |

表 95. *db2nodeAlias*

| 属性                        | <b>db2nodeAlias</b>                  |
|---------------------------|--------------------------------------|
| Active Directory LDAP 表示名 | ibm-db2NodeAlias                     |
| Active Directory 共通名 (cn) | ibm-db2NodeAlias                     |
| 説明                        | ノード別名                                |
| 構文                        | 大文字小文字を無視したストリング                     |
| 最大の長さ                     | 1024                                 |
| 複合値                       | 複合値                                  |
| OID (オブジェクト ID)           | 1.3.18.0.2.4.420                     |
| GUID (グローバル・ユニーク ID)      | b3afd31d-5c5b-11d3-b818-002035559151 |

表 96. *db2nodeName*

| 属性                        | <b>db2nodeName</b>                   |
|---------------------------|--------------------------------------|
| Active Directory LDAP 表示名 | ibm-db2NodeName                      |
| Active Directory 共通名 (cn) | ibm-db2NodeName                      |
| 説明                        | ノード名                                 |
| 構文                        | 大文字小文字を無視したストリング                     |
| 最大の長さ                     | 64                                   |
| 複合値                       | 単一値                                  |
| OID (オブジェクト ID)           | 1.3.18.0.2.4.419                     |
| GUID (グローバル・ユニーク ID)      | b3afd31e-5c5b-11d3-b818-002035559151 |

表 97. *db2nodePtr*

| 属性                        | <b>db2nodePtr</b>                                        |
|---------------------------|----------------------------------------------------------|
| Active Directory LDAP 表示名 | ibm-db2NodePtr                                           |
| Active Directory 共通名 (cn) | ibm-db2NodePtr                                           |
| 説明                        | データベースを所有しているデータベース・サーバーを表す、ノード (DB2Node) オブジェクトへのポインター。 |
| 構文                        | 識別名                                                      |
| 最大の長さ                     | 1000                                                     |
| 複合値                       | 単一値                                                      |

表 97. db2nodePtr (続き)

| 属性                   | db2nodePtr                                                  |
|----------------------|-------------------------------------------------------------|
| OID (オブジェクト ID)      | 1.3.18.0.2.4.423                                            |
| GUID (グローバル・ユニーク ID) | b3afd31f-5c5b-11d3-b818-002035559151                        |
| 特記事項                 | このリレーションシップにより、クライアントは、データベースへ接続するためのプロトコル通信情報を取り出すことができます。 |

表 98. db2altnodePtr

| 属性                        | db2altnodePtr                                |
|---------------------------|----------------------------------------------|
| Active Directory LDAP 表示名 | ibm-db2AltNodePtr                            |
| Active Directory 共通名 (cn) | ibm-db2AltNodePtr                            |
| 説明                        | 代替データベース・サーバーを表すノード (DB2Node) オブジェクトへのポインター。 |
| 構文                        | 識別名                                          |
| 最大の長さ                     | 1000                                         |
| 複合値                       | 複合値                                          |
| OID (オブジェクト ID)           | 1.3.18.0.2.4.3093                            |
| GUID (グローバル・ユニーク ID)      | 5694e266-2059-4e32-971e-0778909e0e72         |

表 99. db2gwPtr

| 属性                        | db2gwPtr                                          |
|---------------------------|---------------------------------------------------|
| Active Directory LDAP 表示名 | ibm-db2GwPtr                                      |
| Active Directory 共通名 (cn) | ibm-db2GwPtr                                      |
| 説明                        | データベースへのアクセス元となるゲートウェイ・サーバーを表す、ノード・オブジェクトへのポインター。 |
| 構文                        | 識別名                                               |
| 最大の長さ                     | 1000                                              |
| 複合値                       | 単一値                                               |
| OID (オブジェクト ID)           | 1.3.18.0.2.4.424                                  |
| GUID (グローバル・ユニーク ID)      | b3afd31b-5c5b-11d3-b818-002035559151              |

表 100. db2altgwPtr

| 属性                        | db2altgwPtr                          |
|---------------------------|--------------------------------------|
| Active Directory LDAP 表示名 | ibm-db2AltGwPtr                      |
| Active Directory 共通名 (cn) | ibm-db2AltGwPtr                      |
| 説明                        | 代替ゲートウェイ・サーバーを表すノード・オブジェクトへのポインター。   |
| 構文                        | 識別名                                  |
| 最大の長さ                     | 1000                                 |
| 複合値                       | 複合値                                  |
| OID (オブジェクト ID)           | 1.3.18.0.2.4.3092                    |
| GUID (グローバル・ユニーク ID)      | 70ab425d-65cc-4d7f-91d8-084888b3a6db |

表 101. db2instanceName

| 属性                        | db2instanceName                      |
|---------------------------|--------------------------------------|
| Active Directory LDAP 表示名 | ibm-db2InstanceName                  |
| Active Directory 共通名 (cn) | ibm-db2InstanceName                  |
| 説明                        | データベース・サーバー・インスタンスの名前                |
| 構文                        | 大文字小文字を無視したストリング                     |
| 最大の長さ                     | 256                                  |
| 複合値                       | 単一値                                  |
| OID (オブジェクト ID)           | 1.3.18.0.2.4.428                     |
| GUID (グローバル・ユニーク ID)      | b3afd31c-5c5b-11d3-b818-002035559151 |

表 102. db2Type

| 属性                        | db2Type                                    |
|---------------------------|--------------------------------------------|
| Active Directory LDAP 表示名 | ibm-db2Type                                |
| Active Directory 共通名 (cn) | ibm-db2Type                                |
| 説明                        | データベース・サーバーのタイプ                            |
| 構文                        | 大文字小文字を無視したストリング                           |
| 最大の長さ                     | 64                                         |
| 複合値                       | 単一値                                        |
| OID (オブジェクト ID)           | 1.3.18.0.2.4.418                           |
| GUID (グローバル・ユニーク ID)      | b3afd320-5c5b-11d3-b818-002035559151       |
| 注                         | 有効なデータベース・サーバーのタイプは、SERVER、MPP、および DCS です。 |

表 103. DCEPrincipalName

| 属性                        | DCEPrincipalName                     |
|---------------------------|--------------------------------------|
| Active Directory LDAP 表示名 | ibm-DCEPrincipalName                 |
| Active Directory 共通名 (cn) | ibm-DCEPrincipalName                 |
| 説明                        | DCE プリンシパル名                          |
| 構文                        | 大文字小文字を無視したストリング                     |
| 最大の長さ                     | 2048                                 |
| 複合値                       | 単一値                                  |
| OID (オブジェクト ID)           | 1.3.18.0.2.4.443                     |
| GUID (グローバル・ユニーク ID)      | b3afd32d-5c5b-11d3-b818-002035559151 |

表 104. cesProperty

| 属性                        | cesProperty     |
|---------------------------|-----------------|
| Active Directory LDAP 表示名 | ibm-cesProperty |
| Active Directory 共通名 (cn) | ibm-cesProperty |

表 104. cesProperty (続き)

| 属性                   | cesProperty                                                                                                                |
|----------------------|----------------------------------------------------------------------------------------------------------------------------|
| 説明                   | この属性の値を使用すれば、アプリケーション固有の設定に関する構成パラメーターを提供できます。例えば、値に XML 形式のデータを含めることができます。この属性の値は、cesPropertyType 属性値ではすべて同じ種類でなければなりません。 |
| 構文                   | 大文字小文字を区別するストリング                                                                                                           |
| 最大の長さ                | 32700                                                                                                                      |
| 複合値                  | 複合値                                                                                                                        |
| OID (オブジェクト ID)      | 1.3.18.0.2.4.307                                                                                                           |
| GUID (グローバル・ユニーク ID) | b3afd2d5-5c5b-11d3-b818-002035559151                                                                                       |

表 105. cesPropertyType

| 属性                        | cesPropertyType                                                                                                            |
|---------------------------|----------------------------------------------------------------------------------------------------------------------------|
| Active Directory LDAP 表示名 | ibm-cesPropertyType                                                                                                        |
| Active Directory 共通名 (cn) | ibm-cesPropertyType                                                                                                        |
| 説明                        | この属性の値を使用すれば、cesProperty 属性のすべての値の構文、意味、その他の特性を記述できます。例えば、"XML" という値を使用すると、cesProperty 属性のすべての値が XML 構文としてエンコードされることを示します。 |
| 構文                        | 大文字小文字を無視したストリング                                                                                                           |
| 最大の長さ                     | 128                                                                                                                        |
| 複合値                       | 複合値                                                                                                                        |
| OID (オブジェクト ID)           | 1.3.18.0.2.4.308                                                                                                           |
| GUID (グローバル・ユニーク ID)      | b3afd2d6-5c5b-11d3-b818-002035559151                                                                                       |

表 106. cisProperty

| 属性                        | cisProperty                                                                                                              |
|---------------------------|--------------------------------------------------------------------------------------------------------------------------|
| Active Directory LDAP 表示名 | ibm-cisProperty                                                                                                          |
| Active Directory 共通名 (cn) | ibm-cisProperty                                                                                                          |
| 説明                        | この属性の値を使用すれば、アプリケーション固有の設定に関する構成パラメーターを提供できます。例えば、値に INI ファイルを含めることができます。この属性の値は、cisPropertyType 属性値ではすべて同じ種類でなければなりません。 |
| 構文                        | 大文字小文字を無視したストリング                                                                                                         |
| 最大の長さ                     | 32700                                                                                                                    |
| 複合値                       | 複合値                                                                                                                      |
| OID (オブジェクト ID)           | 1.3.18.0.2.4.309                                                                                                         |
| GUID (グローバル・ユニーク ID)      | b3afd2e0-5c5b-11d3-b818-002035559151                                                                                     |

表 107. cisPropertyType

| 属性                        | <b>cisPropertyType</b>                                                                                                    |
|---------------------------|---------------------------------------------------------------------------------------------------------------------------|
| Active Directory LDAP 表示名 | ibm-cisPropertyType                                                                                                       |
| Active Directory 共通名 (cn) | ibm-cisPropertyType                                                                                                       |
| 説明                        | この属性の値を使用すれば、cisProperty 属性のすべての値の構文、意味、その他の特性を記述できます。例えば、"INI File" という値を使用すると、cisProperty 属性のすべての値が INI ファイルであることを示します。 |
| 構文                        | 大文字小文字を無視したストリング                                                                                                          |
| 最大の長さ                     | 128                                                                                                                       |
| 複合値                       | 複合値                                                                                                                       |
| OID (オブジェクト ID)           | 1.3.18.0.2.4.310                                                                                                          |
| GUID (グローバル・ユニーク ID)      | b3afd2e1-5c5b-11d3-b818-002035559151                                                                                      |

表 108. binProperty

| 属性                        | <b>binProperty</b>                                                                                                                                   |
|---------------------------|------------------------------------------------------------------------------------------------------------------------------------------------------|
| Active Directory LDAP 表示名 | ibm-binProperty                                                                                                                                      |
| Active Directory 共通名 (cn) | ibm-binProperty                                                                                                                                      |
| 説明                        | この属性の値を使用すれば、アプリケーション固有の設定に関する構成パラメーターを提供できます。例えば、バイナリーでエンコードされた Lotus® 1-2-3 の一連のプロパティを値に含めることができます。この属性の値は、binPropertyType 属性値ではすべて同じ種類でなければなりません。 |
| 構文                        | バイナリー                                                                                                                                                |
| 最大の長さ                     | 250000                                                                                                                                               |
| 複合値                       | 複合値                                                                                                                                                  |
| OID (オブジェクト ID)           | 1.3.18.0.2.4.305                                                                                                                                     |
| GUID (グローバル・ユニーク ID)      | b3afd2ba-5c5b-11d3-b818-002035559151                                                                                                                 |

表 109. binPropertyType

| 属性                        | <b>binPropertyType</b>                                                                                                                             |
|---------------------------|----------------------------------------------------------------------------------------------------------------------------------------------------|
| Active Directory LDAP 表示名 | ibm-binPropertyType                                                                                                                                |
| Active Directory 共通名 (cn) | ibm-binPropertyType                                                                                                                                |
| 説明                        | この属性の値を使用すれば、binProperty 属性のすべての値の構文、意味、その他の特性を記述できます。例えば、"Lotus 123" という値を使用すると、binProperty 属性のすべての値がバイナリーでエンコードされた Lotus 1-2-3 のプロパティであることを示します。 |
| 構文                        | 大文字小文字を無視したストリング                                                                                                                                   |
| 最大の長さ                     | 128                                                                                                                                                |
| 複合値                       | 複合値                                                                                                                                                |
| OID (オブジェクト ID)           | 1.3.18.0.2.4.306                                                                                                                                   |
| GUID (グローバル・ユニーク ID)      | b3afd2bb-5c5b-11d3-b818-002035559151                                                                                                               |

表 110. PropertyType

| 属性                        | PropertyType                          |
|---------------------------|---------------------------------------|
| Active Directory LDAP 表示名 | ibm-propertyType                      |
| Active Directory 共通名 (cn) | ibm-propertyType                      |
| 説明                        | この属性の値は、 eProperty オブジェクトの意味特性を記述します。 |
| 構文                        | 大文字小文字を無視したストリング                      |
| 最大の長さ                     | 128                                   |
| 複合値                       | 複合値                                   |
| OID (オブジェクト ID)           | 1.3.18.0.2.4.320                      |
| GUID (グローバル・ユニーク ID)      | b3afd4ed-5c5b-11d3-b818-002035559151  |

表 111. settingID

| 属性                        | settingID                                                  |
|---------------------------|------------------------------------------------------------|
| Active Directory LDAP 表示名 | 適用外                                                        |
| Active Directory 共通名 (cn) | 適用外                                                        |
| 説明                        | 命名属性。 eProperty などの cimSetting から派生したオブジェクト項目を示すために使用できます。 |
| 構文                        | 大文字小文字を無視したストリング                                           |
| 最大の長さ                     | 256                                                        |
| 複合値                       | 単一値                                                        |
| OID (オブジェクト ID)           | 1.3.18.0.2.4.325                                           |
| GUID (グローバル・ユニーク ID)      | b3afd596-5c5b-11d3-b818-002035559151                       |

## DB2 オブジェクト・クラスおよび属性を使用して LDAP ディレクトリー・スキーマを拡張する

LDAP ディレクトリー・スキーマは、オブジェクト・クラスおよび属性を定義し、情報を LDAP ディレクトリー項目に格納します。オブジェクト・クラスは、一連の必須および任意指定属性で構成されています。 LDAP ディレクトリーの各項目には、それぞれに関連付けられたオブジェクト・クラスがあります。

DB2 データベース・マネージャーが情報を LDAP へ格納する前に、LDAP サーバーのディレクトリー・スキーマには、DB2 データベース・システムで使用するオブジェクト・クラスと属性が含まれていなければなりません。新しいオブジェクト・クラスおよび属性を基本スキーマに追加する作業のことを、スキーマの拡張 といいます。

## サポートされている LDAP クライアント構成およびサーバー構成

次の表では、サポートされている LDAP クライアント構成とサーバー構成をまとめています。

IBM Tivoli Directory Server は、LDAP バージョン 6.2 のサーバーであり、Windows、AIX、Solaris、Linux、HP-UX で使用できます。AIX と System i® では基本オペレーティング・システムの中に組み込まれており、OS/390 Security Server にも用意されています。

DB2 データベースは、AIX、Solaris、HP-UX 11.11、Windows、Linux で IBM LDAP クライアントをサポートしています。

Microsoft Active Directory Server は、LDAP バージョン 3 のサーバーであり、Windows 2000 Server と Windows Server 2003 のオペレーティング・システム・ファミリーに組み込まれています。

Microsoft LDAP クライアントは、Windows オペレーティング・システムに組み込まれています。

表 112. サポートされている LDAP クライアント構成およびサーバー構成

| サポートされている LDAP クライアント構成およびサーバー構成 | IBM Tivoli Directory Server | Microsoft Active Directory Server | Sun One LDAP サーバー |
|----------------------------------|-----------------------------|-----------------------------------|-------------------|
| IBM LDAP クライアント                  | サポートされている                   | サポートされている                         | サポートされている         |
| Microsoft LDAP/ADSI クライアント       | サポートされている                   | サポートされている                         | サポートされている         |

注: Windows オペレーティング・システムで実行されている場合、DB2 データベース・マネージャーは、IBM LDAP クライアントまたは Microsoft LDAP クライアントの使用をサポートします。IBM LDAP クライアントを明示的に選択するには、**db2set** コマンドを使用して DB2LDAP\_CLIENT\_PROVIDER レジストリー変数を "IBM" に設定します。Microsoft LDAP クライアントは、Windows オペレーティング・システムに組み込まれています。

## LDAP サポートと DB2 Connect

LDAP サポートが DB2 Connect ゲートウェイにおいて有効で、データベースがゲートウェイ・データベース・ディレクトリーでは見つからなかった場合、DB2 データベース・システムは LDAP を検索し、見つかった情報を保持しようとします。

### LDAP でのホスト・データベースの登録

ホスト・データベースを LDAP で登録するときは、2 とおりの構成が可能です。つまり、ホスト・データベースに直接接続する構成と、ゲートウェイを経由してホスト・データベースに接続する構成です。

#### このタスクについて

ホスト・データベースへの直接接続の場合は、ホスト・サーバーを LDAP に登録してから、そのホスト・サーバーのノード名を指定してホスト・データベースを LDAP でカタログします。ゲートウェイを経由してホスト・データベースに接続する場合は、ゲートウェイ・サーバーを LDAP に登録してから、そのゲートウェイ・サーバーのノード名を指定して LDAP でホスト・データベースをカタログします。

LDAP サポートが DB2 Connect ゲートウェイにおいて有効で、データベースがゲートウェイ・データベース・ディレクトリーでは見つからなかった場合、DB2 データベース・システムは LDAP を検索し、見つかった情報を保持しようとしています。

## 手順

通常は、LDAP においてホスト・データベース情報を手動で構成できるので、それぞれのクライアントでは、各コンピューターのデータベースおよびノードをローカルに手動でカタログする必要はありません。手順は次のとおりです。

1. ホスト・データベース・サーバーを LDAP に登録します。

そのためには、ホスト・データベース・サーバーのリモート・コンピューター名、インスタンス名、およびノード・タイプを、**REGISTER** コマンドの **REMOTE** 節、**INSTANCE** 節、および **NODETYPE** 節に指定しなければなりません。**REMOTE** 節は、ホスト・サーバー・マシンのホスト名と LU 名のどちらに設定しても構いません。**INSTANCE** 節は、8 文字以下の文字ストリングで設定します。(例えば、インスタンス名を DB2 のように設定できます。) **NODETYPE** 節は必ず **DCS** に設定して、これがホスト・データベース・サーバーであることを示さなければなりません。

2. **CATALOG LDAP DATABASE** コマンドを使ってホスト・データベースを LDAP に登録します。

さらに、**PARMS** 節を使用して、任意の **DRDA** パラメーターを指定することができます。データベース認証タイプは **SERVER** に設定してください。

## 例

次の例は、ホスト・データベースへの直接接続と、ゲートウェイを介したホスト・データベースへの接続の両方を示しています。TCP/IP を使って着信接続を受け入れることができる **NIAGARA\_FALLS** というホスト・データベースがあります。あるクライアントが **DB2 Connect** をインストールしていないためにそのホストへ直接接続できない場合は、**goto@niagara** という名前のゲートウェイを使用してホストに接続します。

以下のステップを実行する必要があります。

1. TCP/IP 接続を可能にするため、ホスト・データベース・サーバーを LDAP に登録します。このサーバーの TCP/IP ホスト名は "myhost"、ポート番号は "446" です。**NODETYPE** 節を **DCS** に設定して、これがホスト・データベース・サーバーであることを示します。

```
db2 register ldap as nftcpip tcpip hostname myhost svcname 446
remote mvssys instance mvsinst nodetype dcs
```

2. TCP/IP 接続を可能にするため、DB2 Connect ゲートウェイ・サーバーを LDAP に登録します。このゲートウェイ・サーバーの TCP/IP ホスト名は "niagara"、ポート番号は "50000" です。

```
db2 register ldap as whasf tcpip hostname niagara svcname 50000
remote niagara instance goto nodetype server
```

3. TCP/IP 接続を使用してホスト・データベースを LDAP でカタログします。このホストのデータベース名は "NIAGARA\_FALLS"、データベース別名は "nftcpip" です。 **GWNODE** 節は、DB2 Connect ゲートウェイ・サーバーのノード名を指定するために使用されています。

```
db2 catalog ldap database NIAGARA_FALLS as nftcpip at node nftcpip
gwnode whasf authentication server
```

前述のように登録とカタログが完了した後、TCP/IP を使用してホストに接続する場合は、"nftcpip" に接続します。DB2 Connect がクライアント・ワークステーションにインストールされていない場合、接続は TCP/IP によってゲートウェイ経由で確立されます。ゲートウェイからは、TCP/IP を使用してホストに接続します。

## IBM Tivoli Directory Server 用にディレクトリー・スキーマを拡張する

IBM Tivoli Directory Server を使用している場合、バージョン 8.2 より前の DB2 データベースで必要とされるオブジェクト・クラスおよび属性はすべて、基本スキーマに含まれます。

バージョン 8.2 に含まれる新しい DB2 データベース属性を使って基本スキーマを拡張するには、以下を実行します。

```
ldapmodify -c -h machine_name:389 -D dn -w password -f altgwnode.ldif
```

以下は、altgwnode.ldif ファイルの内容です。

```
dn: cn=schema
changetype: modify
add: attributetypes
attributetypes: (
1.3.18.0.2.4.3092
NAME 'db2altgwPtr'
DESC 'DN pointer to DB2 alternate gateway (node) object'
SYNTAX 1.3.6.1.4.1.1466.115.121.1.12)
-
```

```
add: ibmattributetypes
ibmattributetypes: (
1.3.18.0.2.4.3092
DBNAME ('db2altgwPtr' 'db2altgwPtr')
ACCESS-CLASS NORMAL
LENGTH 1000)
```

```
dn: cn=schema
changetype: modify
add: attributetypes
attributetypes: (
1.3.18.0.2.4.3093
NAME 'db2altnodePtr'
DESC 'DN pointer to DB2 alternate node object'
SYNTAX 1.3.6.1.4.1.1466.115.121.1.12)
-
```

```
add: ibmattributetypes
ibmattributetypes: (
1.3.18.0.2.4.3093
DBNAME ('db2altnodePtr' 'db2altnodePtr')
ACCESS-CLASS NORMAL
LENGTH 1000)
```

```
dn: cn=schema
```

```

changetype: modify
replace: objectclasses
objectclasses: (
1.3.18.0.2.6.117
NAME 'DB2Database'
DESC 'DB2 database'
SUP cimSetting
MUST (db2databaseName $ db2nodePtr)
MAY (db2additionalParameters $ db2altgwPtr $ db2altnodePtr
 $ db2ARLibrary $ db2authenticationLocation $ db2databaseAlias
 $ db2databaseRelease $ db2gwPtr $ DCEPrincipalName))

```

altgwnode.ldif ファイルと altgwnode.readme ファイルは、ftp://  
ftp.software.ibm.com/ps/products/db2/tools/ldap という URL にあります。

DB2 スキーマ定義を追加した後、すべての変更を有効にするために、Directory Server を再始動する必要があります。

## Netscape LDAP ディレクトリー・サポートおよび属性定義

Netscape LDAP Server のサポート・レベルは、バージョン 4.12 以降です。

Netscape LDAP Server バージョン 4.12 以降では、Netscape Directory Server を使用すると、アプリケーションは属性およびオブジェクト・クラス定義を 2 つのファイル slapd.user\_oc.conf および slapd.user\_at.conf に追加することによって、スキーマを拡張できます。この 2 つのファイルは、<Netscape\_install path>%slapd-<machine\_name>%config ディレクトリーにあります。

注: Sun One Directory Server 5.0 を使用している場合、Sun One Directory Server のためのディレクトリー・スキーマの拡張に関するトピックを参照してください。

以下のようにして、DB2 属性を slapd.user\_at.conf に追加する必要があります。

```

#####
#
IBM DB2 Database
Attribute Definitions
#
bin -> binary
ces -> case exact string
cis -> case insensitive string
dn -> distinguished name
#
#####

attribute binProperty 1.3.18.0.2.4.305 bin
attribute binPropertyType 1.3.18.0.2.4.306 cis
attribute cesProperty 1.3.18.0.2.4.307 ces
attribute cesPropertyType 1.3.18.0.2.4.308 cis
attribute cisProperty 1.3.18.0.2.4.309 cis
attribute cisPropertyType 1.3.18.0.2.4.310 cis
attribute propertyType 1.3.18.0.2.4.320 cis
attribute systemName 1.3.18.0.2.4.329 cis
attribute db2nodeName 1.3.18.0.2.4.419 cis
attribute db2nodeAlias 1.3.18.0.2.4.420 cis
attribute db2instanceName 1.3.18.0.2.4.428 cis
attribute db2Type 1.3.18.0.2.4.418 cis
attribute db2databaseName 1.3.18.0.2.4.421 cis
attribute db2databaseAlias 1.3.18.0.2.4.422 cis
attribute db2nodePtr 1.3.18.0.2.4.423 dn
attribute db2gwPtr 1.3.18.0.2.4.424 dn

```

|                                     |                  |     |
|-------------------------------------|------------------|-----|
| attribute db2additionalParameters   | 1.3.18.0.2.4.426 | cis |
| attribute db2ARLibrary              | 1.3.18.0.2.4.427 | cis |
| attribute db2authenticationLocation | 1.3.18.0.2.4.425 | cis |
| attribute db2databaseRelease        | 1.3.18.0.2.4.429 | cis |
| attribute DCEPrincipalName          | 1.3.18.0.2.4.443 | cis |

以下のようにして、DB2 オブジェクト・クラスを `slapd.user_oc.conf` ファイルに追加する必要があります。

```
#####
#
IBM DB2 Database
Object Class Definitions
#
#####

objectclass eProperty
 oid 1.3.18.0.2.6.90
 requires
 objectClass
 allows
 cn,
 propertyType,
 binProperty,
 binPropertyType,
 cesProperty,
 cesPropertyType,
 cisProperty,
 cisPropertyType

objectclass eApplicationSystem
 oid 1.3.18.0.2.6.84
 requires
 objectClass,
 systemName

objectclass DB2Node
 oid 1.3.18.0.2.6.116
 requires
 objectClass,
 db2nodeName
 allows
 db2nodeAlias,
 host,
 db2instanceName,
 db2Type,
 description,
 protocolInformation

objectclass DB2Database
 oid 1.3.18.0.2.6.117
 requires
 objectClass,
 db2databaseName,
 db2nodePtr
 allows
 db2databaseAlias,
 description,
 db2gwPtr,
 db2additionalParameters,
 db2authenticationLocation,
 DCEPrincipalName,
 db2databaseRelease,
 db2ARLibrary
```

DB2 スキーマ定義を追加した後、すべての変更を有効にするために、Directory Server を再始動する必要があります。

## Sun One Directory Server 用にディレクトリー・スキーマを拡張する

Sun One Directory Server は、Netscape または iPlanet ディレクトリー・サーバーとしても知られています。

ご使用の環境で Sun One Directory Server を利用するには、60ibmdb2.ldif ファイルを以下のディレクトリー・サーバーに追加してください。

Windows では、iPlanet が C:\iPlanet\Servers にインストール済みの場合、上記のファイルを .%sldap-<machine\_name>%config%schema に追加します。

UNIX では、iPlanet が /usr/iplanet/servers にインストール済みの場合、上記のファイルを ./slapd-<machine\_name>/config/schema に追加します。

以下は、このファイルの内容です。

```
#####
IBM DB2 Database
#####
dn: cn=schema
#####
Attribute Definitions (Before V8.2)
#####
attributetypes: (1.3.18.0.2.4.305 NAME 'binProperty'
 SYNTAX 1.3.6.1.4.1.1466.115.121.1.5 X-ORIGIN 'IBM DB2')
attributetypes: (1.3.18.0.2.4.306 NAME 'binPropertyType'
 SYNTAX 1.3.6.1.4.1.1466.115.121.1.15 X-ORIGIN 'IBM DB2')
attributetypes: (1.3.18.0.2.4.307 NAME 'cesProperty'
 SYNTAX 1.3.6.1.4.1.1466.115.121.1.15 X-ORIGIN 'IBM DB2')
attributetypes: (1.3.18.0.2.4.308 NAME 'cesPropertyType'
 SYNTAX 1.3.6.1.4.1.1466.115.121.1.15 X-ORIGIN 'IBM DB2')
attributetypes: (1.3.18.0.2.4.309 NAME 'cisProperty'
 SYNTAX 1.3.6.1.4.1.1466.115.121.1.15 X-ORIGIN 'IBM DB2')
attributetypes: (1.3.18.0.2.4.310 NAME 'cisPropertyType'
 SYNTAX 1.3.6.1.4.1.1466.115.121.1.15 X-ORIGIN 'IBM DB2')
attributetypes: (1.3.18.0.2.4.320 NAME 'propertyType'
 SYNTAX 1.3.6.1.4.1.1466.115.121.1.15 X-ORIGIN 'IBM DB2')
attributetypes: (1.3.18.0.2.4.329 NAME 'systemName'
 SYNTAX 1.3.6.1.4.1.1466.115.121.1.15 SINGLE-VALUE X-ORIGIN 'IBM DB2')
attributetypes: (1.3.18.0.2.4.419 NAME 'db2nodeName'
 SYNTAX 1.3.6.1.4.1.1466.115.121.1.15 SINGLE-VALUE X-ORIGIN 'IBM DB2')
attributetypes: (1.3.18.0.2.4.420 NAME 'db2nodeAlias'
 SYNTAX 1.3.6.1.4.1.1466.115.121.1.15 X-ORIGIN 'IBM DB2')
attributetypes: (1.3.18.0.2.4.428 NAME 'db2instanceName'
 SYNTAX 1.3.6.1.4.1.1466.115.121.1.15 SINGLE-VALUE X-ORIGIN 'IBM DB2')
attributetypes: (1.3.18.0.2.4.418 NAME 'db2Type'
 SYNTAX 1.3.6.1.4.1.1466.115.121.1.15 SINGLE-VALUE X-ORIGIN 'IBM DB2')
attributetypes: (1.3.18.0.2.4.421 NAME 'db2databaseName'
 SYNTAX 1.3.6.1.4.1.1466.115.121.1.15 SINGLE-VALUE X-ORIGIN 'IBM DB2')
attributetypes: (1.3.18.0.2.4.422 NAME 'db2databaseAlias'
 SYNTAX 1.3.6.1.4.1.1466.115.121.1.15 X-ORIGIN 'IBM DB2')
attributetypes: (1.3.18.0.2.4.426 NAME 'db2additionalParameters'
 SYNTAX 1.3.6.1.4.1.1466.115.121.1.15 SINGLE-VALUE X-ORIGIN 'IBM DB2')
attributetypes: (1.3.18.0.2.4.427 NAME 'db2ARLibrary'
 SYNTAX 1.3.6.1.4.1.1466.115.121.1.15 SINGLE-VALUE X-ORIGIN 'IBM DB2')
attributetypes: (1.3.18.0.2.4.425 NAME 'db2authenticationLocation'
 SYNTAX 1.3.6.1.4.1.1466.115.121.1.15 SINGLE-VALUE X-ORIGIN 'IBM DB2')
attributetypes: (1.3.18.0.2.4.429 NAME 'db2databaseRelease'
```

```

SYNTAX 1.3.6.1.4.1.1466.115.121.1.15 SINGLE-VALUE X-ORIGIN 'IBM DB2')
attributetypes: (1.3.18.0.2.4.443 NAME 'DCEPrincipalName'
SYNTAX 1.3.6.1.4.1.1466.115.121.1.15 SINGLE-VALUE X-ORIGIN 'IBM DB2')
attributetypes: (1.3.18.0.2.4.423 NAME 'db2nodePtr'
SYNTAX 1.3.6.1.4.1.1466.115.121.1.12 SINGLE-VALUE X-ORIGIN 'IBM DB2')
attributetypes: (1.3.18.0.2.4.424 NAME 'db2gwPtr'
SYNTAX 1.3.6.1.4.1.1466.115.121.1.12 SINGLE-VALUE X-ORIGIN 'IBM DB2')
#####
Attribute Definitions (V8.2 and later)
#####
attributetypes: (1.3.18.0.2.4.3092 NAME 'db2altgwPtr'
SYNTAX 1.3.6.1.4.1.1466.115.121.1.12 X-ORIGIN 'IBM DB2')
attributetypes: (1.3.18.0.2.4.3093 NAME 'db2altnodePtr'
SYNTAX 1.3.6.1.4.1.1466.115.121.1.12 X-ORIGIN 'IBM DB2')
#####
Object Class Definitions
DB2Database for V8.2 has the above two new optional attributes.
#####
objectClasses: (1.3.18.0.2.6.90 NAME 'eProperty'
SUP top STRUCTURAL MAY (cn $ propertyType $ binProperty
$ binPropertyType $ cesProperty $ cesPropertyType $ cisProperty
$ cisPropertyType) X-ORIGIN 'IBM DB2')
objectClasses: (1.3.18.0.2.6.84 NAME 'eApplicationSystem'
SUP top STRUCTURAL MUST systemName
X-ORIGIN 'IBM DB2')
objectClasses: (1.3.18.0.2.6.116 NAME 'DB2Node'
SUP top STRUCTURAL MUST db2nodeName MAY (db2instanceName $ db2nodeAlias
$ db2Type $ description $ host $ protocolInformation)
X-ORIGIN 'IBM DB2')
objectClasses: (1.3.18.0.2.6.117 NAME 'DB2Database'
SUP top STRUCTURAL MUST (db2databaseName $ db2nodePtr) MAY
(db2additionalParameters $ db2altgwPtr $ db2altnodePtr $ db2ARLibrary
$ db2authenticationLocation $ db2databaseAlias $ db2databaseRelease
$ db2gwPtr $ DCEPrincipalName $ description)
X-ORIGIN 'IBM DB2')

```

60ibmdb2.1dif および 60ibmdb2.readme ファイルは、<ftp://ftp.software.ibm.com/ps/products/db2/tools/ldap> の URL にあります。

DB2 スキーマ定義を追加した後、すべての変更を有効にするために、Directory Server を再始動する必要があります。

## Windows Active Directory

DB2 データベース・サーバーは、`ibm_db2Node` オブジェクトとして Active Directory に公開されます。`ibm_db2Node` オブジェクト・クラスは、`ServiceConnectionPoint (SCP)` オブジェクト・クラスのサブクラスです。

各 `ibm_db2Node` オブジェクトにはプロトコル構成情報が含まれていて、クライアント・アプリケーションが DB2 データベース・サーバーへ接続できるようになっています。新しいデータベースが作成されると、そのデータベースは `ibm_db2Node` の下にある `ibm_db2Database` オブジェクトとして、Active Directory に公開されます。

リモート・データベースに接続するときは、DB2 クライアントは LDAP インターフェースを使用して、Active Directory に対して `ibm_db2Database` オブジェクトについての照会を行います。データベース・サーバーへ接続するためのプロトコル通信 (バインド情報) は、`ibm_db2Database` オブジェクトが作成された `ibm_db2Node` オブジェクトから取得されます。

ibm\_db2Node および ibm\_db2Database オブジェクトのプロパティ・ページは、ドメイン・コントローラーの Active Directory ユーザーとコンピュータ 管理コンソール (MMC) を使用して、表示または変更が可能です。プロパティ・ページをセットアップするには、以下のように **regsvr32** コマンドを実行して、DB2 オブジェクトのためのプロパティ・ページを登録します。

```
regsvr32 %DB2PATH%\bin\db2ads.dll
```

オブジェクトは、ドメイン・コントローラーの Active Directory ユーザーとコンピュータ 管理コンソール (MMC) を使用して表示することができます。この管理ツールは、「スタート」 > 「プログラム」 > 「管理ツール」 > 「Active Directory ユーザーとコンピュータ」にあります。

注: DB2 データベース・オブジェクトをコンピューター・オブジェクトの下に表示するには、「表示」メニューから「コンテナとしてのユーザー、グループおよびコンピュータ」を選択する必要があります。

注: DB2 データベース・システムがドメイン・コントローラーにインストールされていない場合でも、ドメイン・コントローラーのローカル・ディレクトリーに、%DB2PATH%\bin から db2ads.dll ファイルを、また %DB2PATH%\msg\locale-name からリソース DLL db2adsr.dll をコピーすることで、DB2 データベース・オブジェクトのプロパティ・ページを表示できます。(コピーされたこの 2 つのファイルの保管場所は、PATH 環境変数に含まれるいずれかのディレクトリーでなければなりません。) その後、**regsvr32** コマンドをローカル・ディレクトリーから実行し、DLL を登録します。

## Active Directory を使用するよう DB2 データベース・マネージャーを構成する

Microsoft Active Directory にアクセスするには、いくつかの前提条件を満たしていることが必要です。

### 始める前に

- DB2 データベースを実行するマシンは、Windows 2000 または Windows Server 2003 ドメインに属している必要がある。
- Microsoft LDAP クライアントがインストールされている必要がある。Microsoft LDAP クライアントは、Windows 2000、Windows XP、および Windows Server 2003 オペレーティング・システムに含まれています。

### 手順

1. LDAP サポートが有効になっている。
2. DB2 データベース・システムを実行して Active Directory から情報を読み取るときは、ドメイン・ユーザー・アカウントにログオンする。

## Active Directory のセキュリティーに関する考慮事項

Active Directory において、DB2 データベースとノードの各オブジェクトは、DB2 サーバーがインストールされているマシンのコンピューター・オブジェクトの下に作成されます。データベース・サーバーを Active Directory に登録したり、データベースのカタログを Active Directory に作成したりするには、コンピューター・オブジェクトの下でオブジェクトを作成または更新できるアクセス権限が必要です。

デフォルトでは、コンピューター・オブジェクトの下にあるオブジェクトは、認証を受けたすべてのユーザーが読み取ることができます。管理者 (Administrators、Domain Administrators、および Enterprise Administrators グループに属するユーザー) であれば更新することもできます。特定のユーザーまたはグループにアクセス権限を付与するには、Active Directory ユーザーとコンピュータ 管理コンソール (MMC) を次のようにして使います。

1. Active Directory ユーザーとコンピュータ 管理ツールを開始します。

「スタート」 > 「プログラム」 > 「管理ツール」 > 「Active Directory ユーザーとコンピュータ」

2. 「表示」から「拡張機能」を選択します。
3. 「コンピューター (Computers)」コンテナを選択します。
4. DB2 がインストールされているサーバー・マシンを表すコンピューター・オブジェクトの上を右クリックし、「プロパティ (Properties)」を選択します。
5. 「セキュリティ (Security)」タブを選択し、指定したユーザーまたはグループに必要なアクセス権限を追加します。

ユーザー・レベルの DB2 レジストリー変数および CLI 設定は、ユーザー・オブジェクトの下にある DB2 プロパティ・オブジェクトで保守されます。DB2 レジストリー変数または CLI 設定をユーザー・レベルで設定するためには、そのユーザーに「ユーザー (User)」オブジェクトの下にオブジェクトを作成できるアクセス権限が必要です。

デフォルトでは、「ユーザー (User)」オブジェクトの下にオブジェクトを作成できるのは管理者だけです。DB2 レジストリー変数または CLI 設定をユーザー・レベルで設定できるアクセス権限をユーザーに付与するには、Active Directory ユーザーとコンピュータ 管理コンソール (MMC) を次のようにして使います。

1. Active Directory ユーザーとコンピュータ 管理ツールを開始します。

「スタート」 > 「プログラム」 > 「管理ツール」 > 「Active Directory ユーザーとコンピュータ」

2. 「ユーザー (Users)」コンテナの下にあるユーザー・オブジェクトを選択します。
3. ユーザー・オブジェクトの上を右クリックし、「プロパティ (Properties)」を選択します。
4. 「セキュリティ (Security)」タブを選択します。
5. 「追加 (Add)」ボタンを使用して、ユーザー名をリストに追加します。
6. 「書き込み (Write)」および「すべての子オブジェクトの作成 (Create All Child Objects)」アクセスを付与します。
7. 「拡張 (Advanced)」設定を使用して、「このオブジェクトとすべての子オブジェクト (This object and all child objects)」に適用される許可を設定します。
8. 「継承可能な許可を親からこのオブジェクトへ継承するのを許可する (Allow inheritable permissions from parent to propagate to this object)」チェック・ボックスを選択します。

## Active Directory 内の DB2 オブジェクト

DB2 データベース・マネージャーは、Active Directory 内の以下の 2 箇所にオブジェクトを作成します。

1. DB2 データベースおよびノード・オブジェクトが、DB2 サーバーがインストールされているマシンのコンピューター・オブジェクトの下に作成されます。Windows ドメインに属していない DB2 サーバーの場合は、DB2 データベースおよびノード・オブジェクトは「システム (System)」コンテナの下に作成されます。
2. ユーザー・レベルの DB2 レジストリー変数および CLI 設定が、「ユーザー (User)」オブジェクトの下にある DB2 プロパティ・オブジェクトに保管されます。これらのオブジェクトには、そのユーザーに固有の情報が入ります。

## Active Directory 用にディレクトリー・スキーマを拡張する

DB2 データベース・マネージャーが Active Directory に情報を保管できるようにするためには、ディレクトリー・スキーマを拡張して、新しい DB2 データベース・オブジェクト・クラスおよび属性を組み込む必要があります。新しいオブジェクト・クラスおよび属性をディレクトリー・スキーマに追加する作業のことを、スキーマの拡張 といいます。

### このタスクについて

DB2 スキーマ・インストール・プログラム **db2schex** を実行して、Active Directory のスキーマを拡張する必要があります。DB2 製品のインストールとデータベースの作成を行う前に、このコマンドを実行する必要があります。そうでない場合、ノードの登録とデータベースのカタログを手動で実行しなければなりません。

**db2schex** プログラムは、製品 CD-ROM の `x:\db2\windows\utilities` という場所に含まれています (x: は DVD ドライブ名)。

スキーマを更新するためには、Schema Administrators グループのメンバーであるか、スキーマを更新するための権限を委任されている必要があります。Windows ドメインに属する任意のマシンで、次のコマンドを実行します。

```
runas /user:MyDomain\Administrator x:\db2\Windows\utilities\db2schex.exe
```

ここで、x: は DVD ドライブ名を示します。

DB2 データベース管理システムの以前のバージョンで用意されていた **db2schex** コマンドを既に実行していた場合、その同じコマンドを DB2 UDB バージョン 8.2 以降で再び実行すると、以下の 2 つのオプション属性が `ibm-db2Database` クラスに追加されます。

```
ibm-db2AltGwPtr
ibm-db2NodePtr
```

Windows の DB2 データベース管理システムの以前のバージョンで **db2schex** コマンドを実行していなかった場合は、その同じコマンドを DB2 バージョン 9.7 以降で実行すると、DB2 データベース・システムの LDAP サポートのためのすべてのクラスと属性が追加されます。

他にも、このコマンドに関連するその他のオプションの節があります。詳細については、『db2schex - Active Directory スキーマ拡張コマンド』というトピックを参照してください。

次に例を示します。

- DB2 データベース・スキーマをインストールする方法:

```
db2schex
```

- DB2 データベース・スキーマをインストールし、バインド DN とパスワードを指定する方法:

```
db2schex -b "cn=A Name,dc=toronto1,dc=ibm,dc=com"
-w password
```

または

```
db2schex -b Administrator -w password
```

- DB2 データベース・スキーマをアンインストールする方法:

```
db2schex -u
```

- DB2 データベース・スキーマをアンインストールし、エラーを無視する方法:

```
db2schex -u -k
```

## インストールが完了した後に LDAP サポートを使用可能にする

LDAP が使用できるようになるには、DB2 データベース製品のインストールの完了後に使用可能にする必要があります。

### 手順

LDAP サポートを使用可能にするには、次のようにします。

1. Windows ドメインの一部であるマシン上で、以下のステップを実行します。
  - a. これを DB2 データベース製品のインストール前に実行しなかった場合、Microsoft Active Directory を使用するにはディレクトリー・スキーマを拡張しなければなりません。詳しくは、『Active Directory 用にディレクトリー・スキーマを拡張する』のトピックを参照してください。
  - b. LDAP サポート・バイナリー・ファイルをインストールします。そのためには、DB2 セットアップ・プログラムを実行し、カスタム・インストールで LDAP Directory Exploitation サポートを選択します。このセットアップ・プログラムにより、DB2 レジストリー変数 **DB2\_ENABLE\_LDAP** は自動的に YES に設定されます。これは、LDAP サポートを有効にするために必要な設定です。
  - c. オプション: Microsoft LDAP クライアントではなく IBM LDAP クライアントを使用するには、**DB2LDAP\_CLIENT\_PROVIDER** レジストリー変数を IBM に設定します。
2. 各 LDAP クライアントで、以下のステップを実行します。
  - a. 以下のコマンドを実行して、TCP/IP ホスト名と、オプションで LDAP サーバーのポート番号を指定します: db2set  
DB2LDAPHOST=*base\_domain\_name*[:*port\_number*] (*base\_domain\_name* は TCP/IP ホスト名、[:*port\_number*] はポート番号)。ポート番号を指定しない場合、デフォルトの LDAP ポート番号 389 が使用されます。SSL が有効な LDAP

サーバーで、コマンド `db2set DB2LDAPHOST=base_domain_name:SSL:636` を実行します。 `base_domain_name` は TCP/IP ホスト名です。

DB2 オブジェクトの探索は、LDAP 基本識別名 (baseDN) によって実行されます。以下のコマンドを実行すると、各マシンに baseDN を構成できます。

```
db2set DB2LDAP_BASEDN=baseDN
```

ここで、`baseDN` は LDAP サーバーに定義されている LDAP 接尾部の名前です。

- b. オプション: LDAP を使用して DB2 ユーザー固有の情報を格納するには、LDAP ユーザーの識別名 (DN) とパスワードを入力します。
3. DB2 データベース製品のインストール後にディレクトリー・スキーマを拡張した場合、以下のステップを実行します。
  - a. 以下のコマンドを実行して、LDAP に現在の DB2 サーバーのインスタンスを登録します。

```
db2 register ldap as node-name protocol tcpip
```

- b. 以下のコマンドを実行して、LDAP に特定のデータベースを登録します。

```
db2 catalog ldap database dbname as alias_dbname
```

## 次のタスク

これで、LDAP 項目を登録できます。

**注:** `DB2LDAPHOST` を SSL が有効な LDAP サーバーに設定すると、SSL を使用した LDAP サーバーからのカタログ情報の取得だけが許可されます。クライアントとサーバーの間で交換されるデータを SSL で暗号化する方法については、『DB2 クライアントの Secure Sockets Layer (SSL) サポートの構成』を参照してください。

---

## LDAP 項目の登録

### インストール後の DB2 サーバーの登録

DB2 サーバー・インスタンスに接続するためにクライアント・アプリケーションが使用するプロトコル構成情報を公開するには、各 DB2 サーバー・インスタンスを LDAP に登録しておく必要があります。

#### このタスクについて

データベース・サーバーのインスタンスを登録するときには、ノード名を指定する必要があります。このノード名は、クライアント・アプリケーションがサーバーに接続またはアタッチするときに、そのクライアント・アプリケーションによって使われます。 `CATALOG LDAP NODE` コマンドを使用して、もう一つ、LDAP ノードの別名をカタログすることができます。

**注:** Windows 2000 ドメイン環境で作業している場合は、インストール時に DB2 サーバー・インスタンスが、次の情報とともに、自動的に Active Directory へ登録されます。

```
nodename: TCP/IP hostname
protocol type: TCP/IP
```

TCP/IP ホスト名が 9 文字以上の場合は、8 文字に切り捨てられます。

**REGISTER** コマンドは次のようになります。

```
db2 register db2 server in ldap
as ldap_node_name
protocol tcpip
```

protocol 節には、このデータベース・サーバーに接続するときに使用する通信プロトコルを指定します。

複数の物理マシンを含む DB2 Enterprise Server Edition のインスタンスを作成する場合、それぞれのコンピューターで一度 **REGISTER** コマンドを呼び出す必要があります。**rah** コマンドは、すべてのコンピューターで **REGISTER** コマンドを発行する際に使用します。

注: LDAP では名前は固有でなければならないので、各コンピューターに同じ *ldap\_node\_name* を使うことはできません。**REGISTER** コマンドでは、*ldap\_node\_name* を各コンピューターのホスト名に置き換えることができます。例:

```
rah ">DB2 REGISTER DB2 SERVER IN LDAP AS <> PROTOCOL TCP/IP"
```

"<>" には、**rah** コマンドを実行している各コンピューターのホスト名が入ります。めったにありませんが、複数の DB2 Enterprise Server Edition のインスタンスが存在する場合、**rah** コマンドでは、インスタンスとホスト索引の組み合わせをノード名として使用することができます。

**REGISTER** コマンドは、リモート DB2 サーバーに対して発行できます。そのためには、リモート・サーバーの登録時に、リモート・コンピューター名、インスタンス名、およびプロトコル構成パラメーターを指定しなければなりません。このコマンドは、次のように使います。

```
db2 register db2 server in ldap
as ldap_node_name
protocol tcpip
hostname host_name
svcname tcpip_service_name
remote remote_computer_name
instance instance_name
```

コンピューター名には、次の規則が使われます。

- TCP/IP を構成する場合、コンピューター名は TCP/IP ホスト名と同じでなければならない。

高可用性の環境あるいはフェイルオーバーの環境で実行し、通信プロトコルとして TCP/IP を使用する場合、クラスターの IP アドレスを使わなければなりません。クラスターの IP アドレスを使用するなら、クライアントは、コンピューターごとに個別の TCP/IP ノードをカタログすることなく、いずれかのコンピューターでサーバーに接続することができます。このクラスターの IP アドレスは、次に示すように、hostname 節を使って指定します。

```
db2 register db2 server in ldap
as ldap_node_name
protocol tcpip
hostname n.nn.nn.nn
```

*n.nn.nn.nn* はクラスターの IP アドレスです。

クライアント・アプリケーションから LDAP に DB2 サーバーを登録するには、`db2LdapRegister` API を呼び出します。

## アタッチのためにノード別名をカタログする

DB2 サーバーのノード名については、サーバーを LDAP に登録するときに、指定しなければなりません。アプリケーションはこのノード名を使用して、データベース・サーバーにアタッチします。

### 手順

- ノード名がアプリケーション内でハードコーディングされる場合のように、別のノード名が必要であれば、**CATALOG LDAP NODE** コマンドを使用して変更してください。例えば、

```
db2 catalog ldap node ldap_node_name
as new_alias_name
```

- LDAP ノードをアンカタログするには、**UNCATALOG LDAP NODE** コマンドを使用します。以下に例を示します。

```
db2 uncatalog ldap node ldap_node_name
```

## LDAP ディレクトリーへのデータベースの登録

インスタンス内でデータベースを作成するときに、そのデータベースは LDAP へ自動的に登録されます。登録することにより、クライアント・コンピューターでデータベースおよびノードをカタログせずに、データベースへリモート・クライアント接続できるようになります。

クライアントがデータベースへ接続しようとする場合に、ローカル・コンピューターのデータベース・ディレクトリーにそのデータベースが存在していなければ、LDAP ディレクトリーが検索されます。

### このタスクについて

LDAP ディレクトリーにその名前が存在する場合、データベースはローカル・コンピューターで作成されますが、LDAP ディレクトリーにおける名前の競合を警告する警告メッセージが返されます。このため、LDAP ディレクトリーでは、手動でデータベースをカタログすることができます。ユーザーは、**CATALOG LDAP DATABASE** コマンドを使用して、リモート・サーバーのデータベースを LDAP に登録できます。リモート・データベースを登録するときには、リモート・データベース・サーバーを表す LDAP ノードの名前を指定します。リモート・データベース・サーバーは、データベースを登録する前に、**REGISTER DB2 SERVER IN LDAP** コマンドを使用して、LDAP に登録しなければなりません。

### 手順

- データベースを手動で LDAP に登録するには、**CATALOG LDAP DATABASE** コマンドを使います。

```
db2 catalog ldap database dbname
 at node node_name
 with "My LDAP database"
```

- クライアント・アプリケーションから LDAP にデータベースを登録するには、db2LdapCatalogDatabase API を呼び出します。

---

## LDAP 項目の登録解除

### DB2 サーバーの登録を解除する

LDAP から特定のインスタンスの登録を解除すると、そのインスタンスを参照するすべてのノード、あるいは、そのインスタンスを参照する別名、オブジェクト、およびデータベース・オブジェクトも除去されます。

#### このタスクについて

ローカルまたはリモートのいずれのコンピューターでも、DB2 サーバーの登録を解除する場合には、そのサーバーの LDAP ノード名を指定する必要があります。

#### 手順

DB2 サーバーを LDAP から登録解除するには、以下のようにします。

- コマンド行から、**DEREGISTER** コマンドを使用します。

```
db2 deregister db2 server in ldap
 node node_name
```

- クライアント・アプリケーションから db2LdapDeregister API を呼び出します。

#### タスクの結果

DB2 サーバーの登録を解除すると、DB2 サーバーのその同じインスタンスを参照する LDAP ノード項目および LDAP データベース項目も、すべてアンカタログされます。

### LDAP ディレクトリーからのデータベースの登録解除

データベースをドロップしたり、データベースを所有するインスタンスを LDAP から登録解除すると、データベースも LDAP から自動的に登録解除されます。

#### 手順

データベースを LDAP ディレクトリーから登録解除するには、以下のようにします。

- コマンド行から、**UNCATALOG LDAP DATABASE** コマンドを使用します。

```
db2 uncatalog ldap database dbname
```

- クライアント・アプリケーションから db2LdapUncatalogDatabase API を呼び出します。

---

## LDAP ユーザーの構成

### LDAP ユーザーの作成

IBM Tivoli ディレクトリーを使用する場合、ユーザー・レベルの情報を LDAP に保管する前に、LDAP ユーザーを定義しなければなりません。LDAP ユーザーを作成するには、ユーザー・オブジェクトのすべての属性を収容する LDIF ファイルを作成してから、LDIF インポート・ユーティリティーを実行し、そのオブジェクトを LDAP ディレクトリーにインポートします。

#### このタスクについて

DB2 データベース・システムでは、DB2 レジストリー変数と CLI 構成をユーザー・レベルで設定できます。(これは Linux および UNIX プラットフォームでは使用できません。)ユーザー・レベルのサポートがあれば、マルチユーザー環境でユーザー固有の設定が可能です。Windows Terminal Server はその一例です。ここでは、各ログオン・ユーザーが、システム環境や他のユーザーの環境を干渉することなく自分の環境をカスタマイズできます。

IBM Tivoli Directory Server 用の LDIF ユーティリティーは **LDIF2DB** です。

人物オブジェクトの属性を収めた LDIF ファイルは次のようなものです。

```
File name: newuser.ldif
```

```
dn: cn=Mary Burnnet, ou=DB2 Development, ou=Toronto, o=ibm, c=ca
objectclass: ePerson
cn: Mary Burnnet
sn: Burnnet
uid: mburnnet
userPassword: password
telephonenumber: 1-416-123-4567
facsimiletelephonenumber: 1-416-123-4568
title: Software Developer
```

IBM **LDIF** インポート・ユーティリティーを使用して LDIF ファイルをインポートする **LDIF** コマンドの例を、以下に示します。

```
LDIF2DB -i newuser.ldif
```

注:

1. **LDIF2DB** コマンドは LDAP サーバーから実行する必要があります。
2. 必要なアクセス・コントロール・リスト (ACL) を LDAP ユーザー・オブジェクトに付与することにより、LDAP ユーザーが所有オブジェクトの追加、削除、読み取り、書き込みを行えるようにしなければなりません。ユーザー・オブジェクトについての ACL を付与するには、LDAP Directory Server Web Administration ツールを使用します。

### DB2 アプリケーション用 LDAP ユーザーの構成

Microsoft LDAP クライアントを使用する場合、LDAP ユーザーはオペレーティング・システムのユーザー・アカウントと同一です。しかし、IBM LDAP クライアントを使用している場合、DB2 データベース・マネージャーを使用する前に、現行ログオン・ユーザーの LDAP ユーザー識別名 (DN) とパスワードを構成しなければなりません。

## 手順

LDAP ユーザーの識別名 (DN) をパスワードを構成するには、**db2ldcfg** ユーティリティを使用します。

```
db2ldcfg -u userDN -w password --> set the user's DN and password
-r --> clear the user's DN and password
```

例えば、

```
db2ldcfg -u "cn=Mary Burnnet,ou=DB2 Development,ou=Toronto,o=ibm,c=ca"
-w password
```

## LDAP 環境でのユーザー・レベルでの DB2 レジストリー変数の設定

LDAP 環境では、DB2 プロファイルのレジストリー変数をユーザー・レベルで設定できます。これにより、それぞれの DB2 環境をカスタマイズすることができます。

### このタスクについて

DB2 Database for Linux, UNIX, and Windows はキャッシュ・メカニズムを備えています。DB2 プロファイルのユーザー・レベルのレジストリー変数は、ローカル・コンピューターにキャッシュされます。

キャッシュは、以下の場合に更新されます。

- DB2 レジストリー変数をユーザー・レベルで更新またはリセットした場合。
- LDAP プロファイル変数をユーザー・レベルで更新するには、以下のコマンドを発行します。

```
db2set -ur
```

## 手順

DB2 プロファイルのレジストリー変数をユーザー・レベルで設定するには、**-ul** オプションを使います。

```
db2set -ul variable=value
```

注: これは AIX や Solaris オペレーティング・システムではサポートされません。**-ul** パラメーターを指定すると、DB2 Database for Linux, UNIX, and Windows は、いつもキャッシュから DB2 レジストリー変数を読み取ります。

---

## LDAP サポートを使用不可にする

### 手順

LDAP サポートを使用不可にするには、以下のようになります。

1. DB2 サーバーのインスタンスごとに、DB2 サーバーを LDAP から登録解除します。

```
db2 deregister db2 server in ldap node nodename
```

2. DB2 プロファイルのレジストリー変数 **DB2\_ENABLE\_LDAP** を NO に設定します。

---

## DB2 サーバー用のプロトコル情報を更新する

LDAP 内の DB2 サーバー情報は、最新のものにしておく必要があります。例えば、プロトコル構成パラメーターまたはサーバーのネットワーク・アドレスを変更するときには、LDAP を更新しなければなりません。

### このタスクについて

更新可能なプロトコル構成パラメーターの例としては、TCP/IP ホスト名とサービス名またはポート番号のパラメーターがあります。

### 手順

- ローカル・コンピューターの LDAP にある DB2 サーバーを更新するには、**UPDATE LDAP** コマンドを使用します。
- リモート DB2 サーバーのプロトコル構成パラメーターを更新するには、**node** 節を指定した **UPDATE LDAP** コマンドを使います。

```
db2 update ldap
node node_name
hostname host_name
svcname tcpip_service_name
```

---

## 他のサーバーへの LDAP クライアントの転送

システム障害時のクライアント・リルートと同じような機能が、LDAP でも使用できます。

### 始める前に

DB2\_ENABLE\_LDAP レジストリー変数を「Yes」に設定する必要があります。

### このタスクについて

LDAP 環境では、データベースおよびノード・ディレクトリーの情報がすべて LDAP サーバーで維持されます。クライアントは、LDAP ディレクトリーから情報を検索します。DB2LDAPCACHE レジストリー変数が「Yes」に設定されている場合、この情報はローカル・データベースおよびノード・ディレクトリーで更新されます。

**UPDATE ALTERNATE SERVER FOR LDAP DATABASE** コマンドを使用して、LDAP で DB2 データベースを表すデータベースの代替サーバーを定義します。あるいは、クライアント・アプリケーションから `db2LdapUpdateAlternateServerForDB` API を呼び出して、LDAP 内のデータベースの代替サーバーを更新します。

この代替サーバー情報が確立されると、接続時にこの情報がクライアントに戻されます。

**注:** LDAP サーバーに保管されている代替サーバー情報と、データベース・サーバー・インスタンスに保管されている代替サーバー情報との同期を保持することを強くお勧めします。データベース・サーバー・インスタンスで **UPDATE ALTERNATE**

**SERVER FOR DATABASE** コマンド (「FOR LDAP DATABASE」ではないことに注意) を発行すると、データベース・サーバー・インスタンスと LDAP サーバーの間の同期を確実にするのに役立ちます。

**UPDATE ALTERNATE SERVER FOR DATABASE** コマンドをサーバー・インスタンスで入力すると、サーバーで LDAP サポートが使用可能 (`DB2_ENABLE_LDAP=Yes`) になっていて、かつ (`db2ldcfg` が実行済みで) LDAP ユーザー ID とパスワードがすでにキャッシュされている場合、データベースの代替サーバーが LDAP サーバー上で自動的に (つまり暗黙的に) 更新されます。これは、**UPDATE ALTERNATE SERVER FOR LDAP DATABASE** を明示的に入力したかのように機能します。

**UPDATE ALTERNATE SERVER FOR LDAP DATABASE** コマンドをデータベース・サーバー・インスタンス以外のインスタンスから発行する場合は、**UPDATE ALTERNATE SERVER FOR DATABASE** コマンドを使用して、確実に代替サーバー情報がデータベース・サーバー・インスタンスでも同じように構成されるようにしてください。クライアントが最初にデータベース・サーバー・インスタンスに接続した後、データベース・サーバー・インスタンスから戻される代替サーバー情報は、LDAP サーバーで構成される情報より優先されます。データベース・サーバー・インスタンスに代替サーバー情報を構成しない場合、最初の接続後、クライアント・リルートは使用不可と見なされます。

---

## LDAP 環境でのリモート・サーバーのアタッチ

LDAP 環境では、**ATTACH** コマンドで LDAP ノード名を使用することにより、リモート・データベース・サーバーへアタッチすることができます。例えば、`db2 attach to ldap_node_name` のようなコマンドを使用します。

### このタスクについて

クライアント・アプリケーションが特定のノードにアタッチまたはデータベースに初めて接続する場合、そのノードはローカル・ノード・ディレクトリーに含まれていないので、データベース・マネージャーは LDAP ディレクトリーの中でその宛先ノード項目を探します。LDAP ディレクトリーでその項目が見つかったら、リモート・サーバーのプロトコル情報が取り出されます。データベースに接続し、LDAP ディレクトリーでその項目が見つかったら、データベース情報が取り出されます。この情報を使用して、データベース・マネージャーはローカル・コンピューターのデータベース項目およびノード項目を自動的にカタログします。次回にクライアント・アプリケーションが同じノードまたはデータベースにアタッチするときには、ローカル・データベース・ディレクトリーの情報が使われるので、LDAP ディレクトリーを検索する必要はありません。

キャッシュ・メカニズムが備えられているので、クライアントは LDAP サーバーを一度だけ検索します。情報を検索すると、`dir_cache` データベース・マネージャー構成パラメーターおよび `DB2LDAPCACHE` レジストリー変数の値に基づいて、その情報はローカル・コンピューターに格納されるか、キャッシュに入れられます。

- `DB2LDAPCACHE=NO` かつ `dir_cache=NO` の場合、情報は必ず LDAP から読み取られます。
- `DB2LDAPCACHE=NO` かつ `dir_cache=YES` の場合、LDAP から一度情報が読み取られ、その情報は DB2 キャッシュに挿入されます。

- **DB2LDAPCACHE=YES** であるか、これが設定されない場合には、LDAP サーバーから情報が一度読み取られ、その情報はローカル・データベース、ノード、および DCS ディレクトリーにキャッシュされます。

注: LDAP 情報のキャッシュは、ユーザー・レベルの CLI や DB2 プロファイル・レジストリー変数には適用されません。

---

## ローカル・データベースおよびノード・ディレクトリーの LDAP 項目をリフレッシュする

DB2 データベース・システムは、クライアントが LDAP サーバーを検索する回数を削減するキャッシュ・メカニズムを提供します。

### このタスクについて

情報を検索すると、**dir\_cache** データベース・マネージャー構成パラメーターおよび **DB2LDAPCACHE** レジストリー変数の値に基づいて、その情報はローカル・コンピューターに格納されるか、キャッシュに入れられます。

- **DB2LDAPCACHE=NO** かつ **dir\_cache=NO** の場合、情報は必ず LDAP から読み取られます。
- **DB2LDAPCACHE=NO** かつ **dir\_cache=YES** の場合、LDAP から一度情報が読み取られ、その情報は DB2 キャッシュに挿入されます。
- **DB2LDAPCACHE=YES** であるか、これが設定されない場合には、LDAP サーバーから情報が一度読み取られ、その情報はローカル・データベース、ノード、および DCS ディレクトリーにキャッシュされます。

注: LDAP 情報のキャッシュは、ユーザー・レベルの CLI や DB2 プロファイル・レジストリー変数には適用されません。LDAP の情報は変更されることがあるため、ローカル・データベースおよびノード・ディレクトリーにキャッシュされた LDAP 項目をリフレッシュする必要があるかもしれません。これを実行するにはいくつかの方法があります。

### 手順

- LDAP から取得されたすべてのローカル・データベースおよびノード項目をリフレッシュするには、以下のコマンドを使います。

```
db2 refresh ldap immediate
```

- 既存のローカル・データベースとノード項目をリフレッシュし、LDAP から新しい項目を追加するには、以下のコマンドを使います。

```
db2 refresh ldap immediate all
```

**IMMEDIATE ALL** パラメーターを指定することによって、LDAP サーバーに含まれているすべての **NODE** および **DB** 項目がローカル・ディレクトリーに追加されます。

- あるいは、次回のデータベース接続またはインスタンスのアタッチの際に、LDAP リソースを参照するデータベース項目を **DB2 Database for Linux, UNIX, and Windows** に強制的にリフレッシュさせるには、次のコマンドを使用します。

```
db2 refresh ldap database directory
```

- 同じように、次回のデータベース接続またはインスタンスのアタッチの際に、LDAP リソースを参照するノード項目を DB2 データベース・マネージャーに強制的にリフレッシュさせるには、次のコマンドを使用します。

```
db2 refresh ldap node directory
```

## タスクの結果

リフレッシュの一環として、ローカル・データベースおよびノード・ディレクトリーに保存されているすべての LDAP 項目が削除されます。次回にアプリケーションがデータベースまたはノードにアクセスすると、情報を LDAP から直接に取り、ローカル・データベースまたはノード・ディレクトリーに新しい項目を生成します。

## 次のタスク

リフレッシュを適切なタイミングで実行するために、以下のようすることもできます。

- 周期的に実行するリフレッシュをスケジュールする。
- システムのブート時に **REFRESH** コマンドを実行する。
- 使用可能な管理パッケージを使い、すべてのクライアント・コンピューターで **REFRESH** コマンドを呼び出す。
- **DB2LDAPCACHE=N0** を設定して、LDAP 情報がデータベース、ノード、および DCS ディレクトリーのキャッシュに入れられないようにする。

---

## LDAP サーバーの検索

DB2 データベース・システムは現行の LDAP サーバーを検索します。しかし、複数の LDAP サーバーがある環境では、検索範囲を定義できます。

### このタスクについて

例えば、現行の LDAP サーバーで情報が見つからない場合、他のすべての LDAP サーバーの自動検索を指定するか、またはその代替手段として、検索範囲を現行の LDAP サーバー、またはローカル DB2 データベース・カタログだけに限定することができます。

検索範囲を設定すると、エンタープライズ全体でのデフォルト検索範囲が設定されます。この検索範囲は、DB2 データベース・プロファイルのレジストリー変数 **DB2LDAP\_SEARCH\_SCOPE** によって制御されます。検索範囲の値を設定するには、**db2set** コマンドで **-gl** オプションを使用します。これは「LDAP 内でグローバル」という意味です。

```
db2set -gl db2ldap_search_scope=value
```

可能な値には、「local」、「domain」、あるいは「global」があります。設定しない場合、デフォルト値は「domain」です。この値は、検索範囲を現行 LDAP サーバーのディレクトリーに限定します。

例えば、新しいデータベースを作成した後で、検索範囲を global に初期設定することができます。これにより、LDAP を使用するように構成された DB2 クライアントは、すべての LDAP サーバーを検索し、データベースを探すことができます。

まずそれぞれのクライアントに接続またはアタッチし、各コンピューターでエントリーが記録されたら、キャッシングを使用可能にしてある場合は、検索範囲を local に変更することができます。local に変更すると、各クライアントはどのLDAP サーバーもスキャンしません。

注: LDAP 内のグローバル・レベルで設定できるレジストリー変数は、DB2 データベース・プロファイルのレジストリー変数 **DB2LDAP\_KEEP\_CONNECTION** および **DB2LDAP\_SEARCH\_SCOPE** のみです。

## 第 21 章 SQL および XML の制限値

このトピックの表では、SQL と XML の制限について説明します。最も制限が厳しい場合に準拠することによって、容易に移植できるアプリケーション・プログラムを設計することができます。

表 113 は、制限値をバイト単位でリストしています。ID の作成時に、アプリケーション・コード・ページからデータベース・コード・ページに変換された後に、これらの制限が課されます。また、データベースからの ID の検索時に、データベース・コード・ページからアプリケーション・コード・ページに変換された後にも、これらの制限が課されます。これらのいずれかのプロセスの中で ID 長さ限界を超えた場合には、切り捨てが生じるか、またはエラーが戻されます。

文字の長さ制限は、データベースのコード・ページとアプリケーションのコード・ページに応じて変わります。例えば、UTF-8 文字の幅は 1 から 4 バイトの範囲にわたるため、限界が 128 バイトの Unicode 表における ID の文字の長さ制限は、どんな文字が使用されるかによって 32 から 128 文字の範囲になります。名前の長さが、データベース・コード・ページへの変換後にこの表の限界を超えるような ID を作成しようとした場合には、エラーが戻されます。

ID 名を保管するアプリケーションは、コード・ページ変換が生じた後に ID のサイズが大きくなる可能性に対処できなければなりません。ID がカタログから検索される時、それらはアプリケーション・コード・ページに変換されます。データベース・コード・ページからアプリケーション・コード・ページに変換されると、結果として ID は、表のバイト限界よりも長くなってしまいます可能性があります。アプリケーションによって宣言されるホスト変数が、コード・ページ変換後に ID 全体を格納できない場合、それは切り捨てられます。それが受け入れられない場合には、ID 名全体を受け入れられるように、ホスト変数のサイズを大きくすることができます。

DB2 ユーティリティーのデータ検索、およびユーザー指定コード・ページへのデータの変換にも、同じ規則が適用されます。エクスポートなどの DB2 ユーティリティーがデータを検索し、(エクスポートの CODEPAGE 修飾子または DB2CODEPAGE レジストリー変数を使用して) ユーザー指定コード・ページへの変換を課す場合に、コード・ページ変換のために以下の表に明記されている限界を超えて ID が拡張すると、エラーが戻されるか、または ID が切り捨てられる可能性があります。

表 113. ID の長さの制限値

| 説明               | バイト単位の最大値 |
|------------------|-----------|
| 別名               | 128       |
| 属性名              | 128       |
| 監査ポリシー名          | 128       |
| 許可名 (1 バイト文字のみ可) | 128       |
| バッファーク・プール名      | 18        |
| 列名 <sup>2</sup>  | 128       |
| 制約名              | 128       |

表 113. ID の長さの制限値 (続き)

| 説明                                                            | バイト単位の最大値 |
|---------------------------------------------------------------|-----------|
| 相関名                                                           | 128       |
| カーソル名                                                         | 128       |
| データ・パーティション名                                                  | 128       |
| データ・ソース列名                                                     | 255       |
| データ・ソース索引名                                                    | 128       |
| データ・ソース名                                                      | 128       |
| データ・ソース表名 (リモート表名)                                            | 128       |
| データベース・パーティション・グループ名                                          | 128       |
| データベース・パーティション名                                               | 128       |
| イベント・モニター名                                                    | 128       |
| 外部プログラム名                                                      | 128       |
| 関数マッピング名                                                      | 128       |
| グループ名                                                         | 128       |
| ホスト ID <sup>1</sup>                                           | 255       |
| データ・ソースのユーザー (リモート許可名) の ID                                   | 128       |
| SQL プロシージャ中の ID (条件名、FOR ループ ID、ラベル、結果セット・ロケーター、ステートメント名、変数名) | 128       |
| 索引名                                                           | 128       |
| 索引拡張名                                                         | 18        |
| SPECIFICATION ONLY 指定の索引名                                     | 128       |
| ラベル名                                                          | 128       |
| ネーム・スペースの URI (Uniform Resource Identifier)                   | 1000      |
| ニックネーム                                                        | 128       |
| パッケージ名                                                        | 128       |
| パッケージ・バージョン ID                                                | 64        |
| パラメーター名                                                       | 128       |
| データ・ソースにアクセスするパスワード                                           | 32        |
| プロシージャ名                                                       | 128       |
| ロール名                                                          | 128       |
| セーブポイント名                                                      | 128       |
| スキーマ名 <sup>2</sup>                                            | 128       |
| セキュリティ・ラベル・コンポーネント名                                           | 128       |
| セキュリティ・ラベル名                                                   | 128       |
| セキュリティ・ポリシー名                                                  | 128       |
| シーケンス名                                                        | 128       |
| サーバー名 (データベース別名)                                              | 8         |
| 特定名                                                           | 128       |
| SQL 条件名                                                       | 128       |
| SQL 変数名                                                       | 128       |

表 113. ID の長さの制限値 (続き)

| 説明                                                                                                                                                                                                        | バイト単位の最大値 |
|-----------------------------------------------------------------------------------------------------------------------------------------------------------------------------------------------------------|-----------|
| ステートメント名                                                                                                                                                                                                  | 128       |
| ストレージ・グループ                                                                                                                                                                                                | 128       |
| 表名                                                                                                                                                                                                        | 128       |
| 表スペース名                                                                                                                                                                                                    | 18        |
| トランスフォーム・グループ名                                                                                                                                                                                            | 18        |
| トリガー名                                                                                                                                                                                                     | 128       |
| トラステッド・コンテキストの名前                                                                                                                                                                                          | 128       |
| タイプ・マッピング名                                                                                                                                                                                                | 18        |
| ユーザー定義関数名                                                                                                                                                                                                 | 128       |
| ユーザー定義メソッド名                                                                                                                                                                                               | 128       |
| ユーザー定義タイプ名 <sup>2</sup>                                                                                                                                                                                   | 128       |
| ビュー名                                                                                                                                                                                                      | 128       |
| ラッパー名                                                                                                                                                                                                     | 128       |
| XML エlement名、属性名、接頭部名                                                                                                                                                                                     | 1000      |
| XML スキーマ・ロケーションの URI (Uniform Resource Identifier)                                                                                                                                                        | 1000      |
| <b>注:</b>                                                                                                                                                                                                 |           |
| 1. ホスト言語コンパイラーによっては、変数名に関してより厳しい制限がある場合があります。                                                                                                                                                             |           |
| 2. SQLDA 構造が 30 バイトの列名を格納するように制限されている場合には、18 バイトのユーザー定義タイプ名、およびユーザー定義タイプのための 8 バイトのスキーマ名。DESCRIBE ステートメントでは SQLDA が使用されるので、DESCRIBE ステートメントを使用して列またはユーザー定義タイプ名情報を取得する組み込み SQL アプリケーションは、これらの制限に従う必要があります。 |           |

表 114. 数値の制限値

| 説明                              | 制限値                        |
|---------------------------------|----------------------------|
| SMALLINT (短精度整数) の最小値           | -32,768                    |
| SMALLINT (短精度整数) の最大値           | +32,767                    |
| INTEGER (整数) の最小値               | -2,147,483,648             |
| INTEGER (整数) の最大値               | +2,147,483,647             |
| BIGINT (64 ビット整数) の最小値          | -9,223,372,036,854,775,808 |
| BIGINT (64 ビット整数) の最大値          | +9,223,372,036,854,775,807 |
| 10 進数の精度の最大値                    | 31                         |
| REAL 値の最大指数 (E <sub>max</sub> ) | 38                         |
| REAL (実数) の最小値                  | -3.402E+38                 |
| REAL (実数) の最大値                  | +3.402E+38                 |
| REAL 値の最小指数 (E <sub>min</sub> ) | -37                        |



表 115. スtringの制限値

| 説明                                                                           | 制限値           |
|------------------------------------------------------------------------------|---------------|
| CHAR の最大長 (バイト単位)                                                            | 254           |
| VARCHAR の最大長 (バイト単位)                                                         | 32 672        |
| LONG VARCHAR の最大長 (バイト単位) <sup>1</sup>                                       | 32 700        |
| CLOB の最大長 (バイト単位)                                                            | 2 147 483 647 |
| シリアライズ XML の最大長 (バイト単位)                                                      | 2 147 483 647 |
| GRAPHIC の最大長 (2 バイト文字単位)                                                     | 127           |
| VARGRAPHIC の最大長 (2 バイト文字単位)                                                  | 16,336        |
| LONG VARGRAPHIC の最大長 (2 バイト文字単位) <sup>1</sup>                                | 16,350        |
| DBCLOB の最大長 (2 バイト文字単位)                                                      | 1,073,741,823 |
| BLOB の最大長 (バイト単位)                                                            | 2 147 483 647 |
| 文字定数の最大長                                                                     | 32 672        |
| GRAPHIC 定数の最大長                                                               | 16,336        |
| 連結後の文字Stringの最大長                                                             | 2 147 483 647 |
| 連結後の GRAPHIC Stringの最大長                                                      | 1,073,741,823 |
| 連結後のバイナリー・Stringの最大長                                                         | 2 147 483 647 |
| 16 進定数の最大桁数                                                                  | 32 672        |
| 実行時の構造化タイプ列オブジェクトの最大インスタンス (ギガバイト単位)                                         | 1             |
| カタログ・コメントの最大サイズ (バイト単位)                                                      | 254           |
| 注:                                                                           |               |
| 1. データ・タイプ LONG VARCHAR と LONG VARGRAPHIC は、非推奨になっており、将来のリリースで除去される可能性があります。 |               |

表 116. XML 制限

| 説明                       | 制限値        |
|--------------------------|------------|
| XML 文書の最大の深さ (レベル数)      | 125        |
| XML スキーマ文書の最大サイズ (バイト単位) | 31,457,280 |

表 117. 日付/時刻の制限値

| 説明                        | 制限値                                  |
|---------------------------|--------------------------------------|
| DATE (日付) の最小値            | 0001-01-01                           |
| DATE (日付) の最大値            | 9999-12-31                           |
| TIME (時刻) の最小値            | 00:00:00                             |
| TIME (時刻) の最大値            | 24:00:00                             |
| TIMESTAMP (タイム・スタンプ) の最小値 | 0001-01-01-<br>00.00.00.000000000000 |
| TIMESTAMP (タイム・スタンプ) の最大値 | 9999-12-31-<br>24.00.00.000000000000 |
| タイム・スタンプの精度の最小値           | 0                                    |
| タイム・スタンプの精度の最大値           | 12                                   |

表 118. データベース・マネージャーの制限値

| 分類         | 説明                                                                  | 制限値           |
|------------|---------------------------------------------------------------------|---------------|
| アプリケーション   | プリコンパイル済みプログラム内のホスト変数宣言の最大数 <sup>3</sup>                            | ストレージ         |
|            | ホスト変数値の最大長 (バイト単位)                                                  | 2 147 483 647 |
|            | プログラムで宣言できるカーソルの最大数                                                 | ストレージ         |
|            | 作業単位で変更される行の最大数                                                     | ストレージ         |
|            | 一度にオープンできるカーソルの最大数                                                  | ストレージ         |
|            | DB2 クライアント内のプロセス当たりの接続の最大数                                          | 512           |
|            | トランザクション内の同時にオープンできる LOB ロケーターの最大数                                  | 4 194 304     |
|            | SQLDA の最大サイズ (バイト単位)                                                | ストレージ         |
|            | 準備されるステートメントの最大数                                                    | ストレージ         |
| バッファーク・プール | 32 ビット・リリースでのバッファーク・プールの最大 NPAGES                                   | 1 048 576     |
|            | 64 ビット・リリースでのバッファーク・プールの最大 NPAGES                                   | 2 147 483 647 |
|            | すべてのバッファーク・プール・スロットの最大合計サイズ (4K)                                    | 2 147 483 646 |
| 並行性        | サーバーの同時ユーザーの最大数 <sup>4</sup>                                        | 64 000        |
|            | インスタンス当たりの並行ユーザーの最大数                                                | 64 000        |
|            | データベース当たりの並行アプリケーションの最大数                                            | 60 000        |
|            | インスタンス当たりの並行使用可能なデータベースの最大数                                         | 256           |
| 制約         | 表に対する制約の最大数                                                         | ストレージ         |
|            | ユニーク (UNIQUE) 制約の列の最大数 (ユニーク索引によってサポートされる)                          | 64            |
|            | ユニーク (UNIQUE) 制約の列の結合後の最大長 (ユニーク索引によってサポートされる) (バイト単位) <sup>8</sup> | 8192          |
|            | 外部キーで参照される列の最大数                                                     | 64            |
|            | 外部キーで参照される列の結合後の最大長 (バイト単位) <sup>8</sup>                            | 8192          |
|            | チェック制約の指定の最大長 (バイト単位)                                               | 65 535        |
| データベース     | 最大データベース・パーティション番号                                                  | 999           |
|            | DB2 pureScale環境における最大メンバー数                                          | 128           |

表 118. データベース・マネージャーの制限値 (続き)

| 分類      | 説明                                                                   | 制限値                     |
|---------|----------------------------------------------------------------------|-------------------------|
| 索引      | 表の索引の最大数                                                             | 32 767 またはストレージのサイズによる  |
|         | 索引キーの列の最大数                                                           | 64                      |
|         | すべてのオーバーヘッドを含む索引キーの最大長 <sup>6 8</sup>                                | <i>indexpagesize/4</i>  |
|         | 変数の索引キー部分の最大長 (バイト単位) <sup>7</sup>                                   | 1022 またはストレージのサイズによる    |
|         | SMS 表スペース内のデータベース・パーティション当たりの索引の最大サイズ (テラバイト単位) <sup>6</sup>         | 64                      |
|         | REGULAR DMS 表スペース内のデータベース・パーティション当たりの索引の最大サイズ (ギガバイト単位) <sup>6</sup> | 512                     |
|         | LARGE DMS 表スペース内のデータベース・パーティション当たりの索引の最大サイズ (テラバイト単位) <sup>6</sup>   | 64                      |
|         | XML データに対する索引 に対する索引の変数の索引キー部分の最大長 (バイト単位) <sup>7</sup>              | <i>pagesize/4 - 207</i> |
| ログ・レコード | 最大ログ・シーケンス番号                                                         | 0xFFFF FFFF FFFF FFFF   |
| モニター    | 同時に起動できるイベント・モニターの最大数                                                | 128                     |
|         | DB2 パーティション・データベース環境で、同時にアクティブにできる GLOBAL イベント・モニターの最大数              | 32                      |
| ルーチン    | LANGUAGE SQL を指定したプロシージャ中のパラメーターの最大数                                 | 32 767                  |
|         | PROGRAM TYPE MAIN を指定した外部プロシージャ中のパラメーターの最大数                          | 32 767                  |
|         | PROGRAM TYPE SUB を指定した外部プロシージャ中のパラメーターの最大数                           | 90                      |
|         | カーソルの値コンストラクター内のパラメーターの最大数                                           | 32 767                  |
|         | ユーザー定義関数のパラメーターの最大数                                                  | 90                      |
|         | ルーチンのネスト・レベルの最大数                                                     | 64                      |
|         | SQL パス内のスキーマの最大数                                                     | 64                      |
|         | SQL パスの最大長 (バイト単位)                                                   | 2048                    |

表 118. データベース・マネージャーの制限値 (続き)

| 分類         | 説明                                           | 制限値       |
|------------|----------------------------------------------|-----------|
| セキュリティ     | タイプ・セットまたはツリーのセキュリティー・ラベル・コンポーネント内のエレメントの最大数 | 64        |
|            | タイプ配列のセキュリティー・ラベル・コンポーネント内のエレメントの最大数         | 65 535    |
|            | セキュリティー・ポリシー内のセキュリティー・ラベル・コンポーネントの最大数        | 16        |
| SQL        | SQL ステートメントの最大全長 (バイト単位)                     | 2,097,152 |
|            | SQL ステートメントまたはビューで参照される表の最大数                 | ストレージ     |
|            | SQL ステートメント中のホスト変数参照の最大数                     | 32,767    |
|            | ステートメント中の定数の最大数                              | ストレージ     |
|            | 選択リスト内のエレメントの最大数 <sup>6</sup>                | 1012      |
|            | WHERE または HAVING 節の述部の最大数                    | ストレージ     |
|            | GROUP BY 節中の列の最大数 <sup>6</sup>               | 1012      |
|            | GROUP BY 節中の列の合計長の最大値 (バイト単位) <sup>6</sup>   | 32,677    |
|            | ORDER BY 節中の列の最大数 <sup>6</sup>               | 1012      |
|            | ORDER BY 節中の列の合計長の最大値 (バイト単位) <sup>6</sup>   | 32,677    |
|            | 副照会ネストの最大レベル                                 | ストレージ     |
|            | 単一のステートメント中の副照会の最大数                          | ストレージ     |
|            | 挿入操作内の値の最大数 <sup>6</sup>                     | 1012      |
| ストレージ・グループ | データベース内のストレージ・グループの最大数                       | 256       |
|            | ストレージ・グループ内のストレージ・パスの最大数                     | 128       |
|            | ストレージ・パスの最大長 (バイト単位)                         | 175       |

表 118. データベース・マネージャーの制限値 (続き)

| 分類                                               | 説明                                                                | 制限値                                        |
|--------------------------------------------------|-------------------------------------------------------------------|--------------------------------------------|
| 表とビュー                                            | 表の列の最大数 <sup>6</sup>                                              | 1012                                       |
|                                                  | ビュー内の列の最大数 <sup>1</sup>                                           | 5000                                       |
|                                                  | ニックネームによって参照されるデータ・ソース表またはビューにある列の最大数                             | 5000                                       |
|                                                  | 分散キー内の列の最大数 <sup>5</sup>                                          | 500                                        |
|                                                  | すべてのオーバーヘッドを含む行の最大長さ <sup>2 6</sup>                               | 32,677                                     |
|                                                  | 非パーティション表の、データベース・パーティション当たりの行の最大数                                | 128 x 10 <sup>10</sup>                     |
|                                                  | データ・パーティションの、データベース・パーティション当たりの行の最大数                              | 128 x 10 <sup>10</sup>                     |
|                                                  | REGULAR 表スペース内のデータベース・パーティション当たりの表の最大サイズ (ギガバイト単位) <sup>3 6</sup> | 512                                        |
|                                                  | LARGE DMS 表スペース内のデータベース・パーティション当たりの表の最大サイズ (テラバイト単位) <sup>6</sup> | 64                                         |
|                                                  | 1 つの表のデータ・パーティションの最大数                                             | 32,767                                     |
|                                                  | 表パーティション列の最大数                                                     | 16                                         |
|                                                  | ユーザー定義行タイプのフィールドの最大数                                              | 1012                                       |
|                                                  | 表スペース                                                             | 表または表パーティションごとの LOB オブジェクトの最大サイズ (テラバイト単位) |
| 表または表パーティションごとの LF オブジェクトの最大サイズ (テラバイト単位)        |                                                                   | 2                                          |
| データベース内の表スペースの最大数                                |                                                                   | 32,768                                     |
| SMS 表スペース内の表の最大数                                 |                                                                   | 65 532                                     |
| REGULAR DMS 表スペースの最大サイズ (ギガバイト単位) <sup>3 6</sup> |                                                                   | 512                                        |
| LARGE DMS 表スペースの最大サイズ (テラバイト単位) <sup>3 6</sup>   |                                                                   | 64                                         |
| 一時 DMS 表スペースの最大サイズ (テラバイト単位) <sup>3 6</sup>      |                                                                   | 64                                         |
| DMS 表スペース内の表オブジェクトの最大数                           |                                                                   | 614 ページの表 119 を参照してください。                   |
| トリガー                                             | トリガーのカスケード実行時の最大の深さ                                               | 16                                         |
| ユーザー定義タイプ                                        | 構造化タイプ内の属性の最大数                                                    | 4082                                       |
| ワークロード・マネージャー                                    | データベース当たりのユーザー定義サービス・スーパークラスの最大数                                  | 64                                         |
|                                                  | サービス・スーパークラス当たりのユーザー定義サービス・サブクラスの最大数                              | 61                                         |

表 118. データベース・マネージャーの制限値 (続き)

| 分類        | 説明                                                                                                                       | 制限値 |
|-----------|--------------------------------------------------------------------------------------------------------------------------|-----|
| <b>注:</b> |                                                                                                                          |     |
| 1.        | この最大値は、CREATE VIEW ステートメントで結合を使うことによって達成できません。そのようなビューからの選択は、選択リスト内のエレメントの最大数の制限値によって制限されます。                             |     |
| 2.        | BLOB、CLOB、LONG VARCHAR、DBCLOB、および LONG VARGRAPHIC の列の実際のデータは、このカウントには含まれません。しかし、そのデータの格納場所についての情報のために、行内に一定のスペースが確保されます。 |     |
| 3.        | 示されている数値は、アーキテクチャー上の制限値であり、近似値です。実際の制限値はもっと小さい場合があります。                                                                   |     |
| 4.        | 実際の値はデータベース・マネージャーの構成パラメーター <b>max_connections</b> および <b>max_coordagents</b> によって制御されます。                                |     |
| 5.        | これはアーキテクチャー上の制限値です。実際上の制限値としては、索引キーの列の最大数に関する制限値を使用する必要があります。                                                            |     |
| 6.        | ページ・サイズ固有の値については、表 119を参照してください。                                                                                         |     |
| 7.        | これには、オーバーヘッドがすべて組み入れられており、最も長い索引キーによるのみ制限されます (バイト単位)。索引キー部分の数が増えるにつれて、各キー部分の最大長も増加します。                                  |     |
| 8.        | 索引オプションによっては、最大値がそれより小さな値になることもあります。                                                                                     |     |

表 119. データベース・マネージャーのページ・サイズ固有の制限値

| 説明                                                   | 4K ページ・<br>サイズ制限                           | 8K ページ・<br>サイズ制限 | 16K ページ・<br>サイズ制限 | 32K ページ・<br>サイズ制限 |
|------------------------------------------------------|--------------------------------------------|------------------|-------------------|-------------------|
| DMS 表スペース内の表オブジェクトの最大数 <sup>1</sup>                  | 51 971 <sup>2</sup><br>53 212 <sup>3</sup> | 53 299           | 53 747            | 54 264            |
| 表の列の最大数                                              | 500                                        | 1012             | 1012              | 1012              |
| すべてのオーバーヘッドを含む行の最大長                                  | 4005                                       | 8101             | 16,293            | 32,677            |
| REGULAR 表スペース内のデータベース・パーティション当たりの表の最大サイズ (ギガバイト単位)   | 64                                         | 128              | 256               | 512               |
| LARGE DMS 表スペース内のデータベース・パーティション当たりの表の最大サイズ (テラバイト単位) | 8                                          | 16               | 32                | 64                |
| すべてのオーバーヘッドを含む索引キーの最大長 (バイト単位)                       | 1024                                       | 2048             | 4096              | 8192              |
| SMS 表スペース内のデータベース・パーティション当たりの索引の最大サイズ (テラバイト単位)      | 8                                          | 16               | 32                | 64                |

表 119. データベース・マネージャーのページ・サイズ固有の制限値 (続き)

| 説明                                                                  | 4K ページ・<br>サイズ制限 | 8K ページ・<br>サイズ制限 | 16K ページ・<br>サイズ制限 | 32K ページ・<br>サイズ制限 |
|---------------------------------------------------------------------|------------------|------------------|-------------------|-------------------|
| REGULAR DMS 表スペース<br>内のデータベース・パーティ<br>ション当たりの索引の最<br>大サイズ (ギガバイト単位) | 64               | 128              | 256               | 512               |
| LARGE DMS 表スペース内<br>のデータベース・パーティ<br>ション当たりの索引の最大<br>サイズ (テラバイト単位)   | 8                | 16               | 32                | 64                |
| 通常 DMS 表スペース中の<br>最大サイズ (ギガバイト単<br>位)                               | 64               | 128              | 256               | 512               |
| LARGE DMS 表スペースの<br>最大サイズ (テラバイト単<br>位)                             | 8                | 16               | 32                | 64                |
| 一時 DMS 表スペースの最<br>大サイズ (テラバイト単位)                                    | 8                | 16               | 32                | 64                |
| 選択リスト内のエレメント<br>の最大数                                                | 500 <sup>4</sup> | 1012             | 1012              | 1012              |
| GROUP BY 節中の列の最大<br>数                                               | 500              | 1012             | 1012              | 1012              |
| GROUP BY 節中の列の合計<br>長の最大値 (バイト単位)                                   | 4005             | 8101             | 16,293            | 32,677            |
| ORDER BY 節中の列の最大<br>数                                               | 500              | 1012             | 1012              | 1012              |
| ORDER BY 節中の列の合計<br>長の最大値 (バイト単位)                                   | 4005             | 8101             | 16,293            | 32,677            |
| 挿入操作内の値の最大数                                                         | 500              | 1012             | 1012              | 1012              |
| 単一の更新操作中の SET 節<br>の最大数                                             | 500              | 1012             | 1012              | 1012              |
| REGULAR 表スペースのペ<br>ージ当たりの最大レコード<br>数                                | 251              | 253              | 254               | 253               |
| LARGE 表スペースのページ<br>当たりの最大レコード数                                      | 287              | 580              | 1165              | 2335              |

表 119. データベース・マネージャーのページ・サイズ固有の制限値 (続き)

| 説明                                                                                                                                                                                                                                                                                                                                                                                                                                                                                                                                                                              | 4K ページ・<br>サイズ制限 | 8K ページ・<br>サイズ制限 | 16K ページ・<br>サイズ制限 | 32K ページ・<br>サイズ制限 |
|---------------------------------------------------------------------------------------------------------------------------------------------------------------------------------------------------------------------------------------------------------------------------------------------------------------------------------------------------------------------------------------------------------------------------------------------------------------------------------------------------------------------------------------------------------------------------------|------------------|------------------|-------------------|-------------------|
| 注:                                                                                                                                                                                                                                                                                                                                                                                                                                                                                                                                                                              |                  |                  |                   |                   |
| <ol style="list-style-type: none"> <li data-bbox="431 317 1424 527">1. 表オブジェクトには、表データ、索引、LONG VARCHAR 列、VARGRAPHIC 列、および LOB 列が組み入れられます。表データと同じ表スペース中にある表オブジェクトは、制限値に対して余分のオブジェクトとしてカウントされません。しかし、表データとは異なる表スペースにある各表オブジェクトは、表オブジェクトがある表スペース中の表当たりの表オブジェクト・タイプの制限値に対して、実際に 1 個のオブジェクトとしてカウントされます。</li> <li data-bbox="431 527 1424 569">2. エクステンツ・サイズが 2 ページの時点。</li> <li data-bbox="431 569 1424 611">3. エクステンツ・サイズが 2 ページ以外のサイズの時点。</li> <li data-bbox="431 611 1424 732">4. システム一時表スペースが 4KB でデータがソート・バッファにオーバーフローした場合だけ、エラーが生成されます。結果セットがメモリーに収まる場合は、エラーにはなりません。</li> </ol> |                  |                  |                   |                   |

---

## 第 22 章 レジストリー変数と環境変数

---

### 環境変数およびプロファイル・レジストリー

環境変数およびレジストリー変数は、DB2 データベース環境を制御します。DB2 プロファイル・レジストリーを使用して、変数およびインスタンスに関する情報を表示および更新します。

DB2 データベース・プロファイル・レジストリーが導入される前は、環境変数を設定するために、環境変数に値を指定してコンピューターを再始動する必要がありました。現在では、DB2 プロファイル・レジストリーを使用して、DB2 データベース環境に影響を与えるほとんどの変数を制御できるようになりました。

プロファイル・レジストリーを使用して、1 台のコンピューターから環境変数を制御します。さまざまなレベルのサポートが、さまざまなプロファイルを通して提供されます。DB2 Administration Server を使用することにより、環境変数をリモート管理することができます。

DB2 データベースは、以下のプロファイル・レジストリーによって影響を受けます。

- DB2 インスタンス・レベル・プロファイル・レジストリーには、インスタンスのレジストリー変数が含まれます。このレジストリーで定義された値は、グローバル・レジストリーで設定値をオーバーライドします。
- DB2 グローバル・レベル・プロファイル・レジストリーには、レジストリー変数がインスタンスに対して設定されていない場合に使用される設定値が含まれます。DB2 Enterprise Server Edition の特定のコピーに関連したすべてのインスタンスがこのレジストリーにアクセスできます。
- DB2 インスタンス・ノード・レベル・プロファイル・レジストリーには、パーティション・データベース環境のデータベース・パーティションに固有の変数設定値が含まれます。このレジストリーで定義された値は、インスタンス・レベルおよびグローバル・レベルの設定値をオーバーライドします。
- DB2 ユーザー・レベル・プロファイル・レジストリーには、各ユーザーに固有の設定値が含まれます。このレジストリーで定義された値は、他のレジストリーの設定値をオーバーライドします。

DB2 データベース・システムは、レジストリー値と環境変数をチェックし、それらを以下の順序で解決することによって、操作環境を構成します。

1. プロファイル・レジストリーの外で設定される環境変数。
2. ユーザー・レベル・プロファイルを使って設定されるレジストリー変数。
3. インスタンス・ノード・レベル・プロファイルを使って設定されるレジストリー変数。
4. インスタンス・レベル・プロファイルを使って設定されるレジストリー変数。
5. グローバル・レベル・プロファイルを使って設定されるレジストリー変数。

DB2 インスタンス・プロファイル・レジストリーには、現行コピーに関連付けられたすべてのインスタンスのリストが含まれます。DB2 コピーごとに 1 つのリストがあります。db2ilist コマンドを実行すれば、システムで使用できるすべてのインスタンスがリストされます。このプロファイル・レジストリーには、変数設定値は含まれません。

## プロファイル・レジストリーの場所と許可要件

DB2 プロファイル・レジストリーの場所と許可要件は、オペレーティング・システムによってそれぞれ異なります。各プロファイル・レジストリーの変数の値を更新するには許可が必要です。

表 120. プロファイル・レジストリーの場所と許可要件

| プロファイル・レジストリー                | Windows での場所                                                              | Linux および UNIX での場所                                                                                          | Linux と UNIX の許可要件                                                                                                                                                                   | Windows の許可要件                                  |
|------------------------------|---------------------------------------------------------------------------|--------------------------------------------------------------------------------------------------------------|--------------------------------------------------------------------------------------------------------------------------------------------------------------------------------------|------------------------------------------------|
| インスタンス・レベル・プロファイル・レジストリー     | ¥HKEY_LOCAL_computer<br>¥SOFTWARE¥IBM¥DB2<br>¥PROFILES¥<br>instance_name  | instance_home/sqllib/<br>profile.env<br><br>ここで instance_home<br>は、インスタンス所有者<br>のホーム・パスです。                   | -rw-rw-r--<br>instance_owner<br>instance_owner_group<br>profile.env                                                                                                                  | DB2 管理者グループ<br>(DB2ADMNS) のメンバ<br>ーでなければなりません。 |
| グローバル・レベル・プロファイル・レジストリー      | ¥HKEY_LOCAL_computer<br>¥SOFTWARE¥IBM¥DB2<br>¥GLOBAL_PROFILE              | root インストールの場合<br>: /var/db2/global.reg<br><br>非 root インストールの<br>場合:<br>home_directory/sqllib<br>/global.reg | root インストールにおい<br>てグローバル・レジスト<br>リー変数を変更するに<br>は、root 権限でログオン<br>する必要があります。                                                                                                          | DB2 管理者グループ<br>(DB2ADMNS) のメンバ<br>ーでなければなりません。 |
| インスタンス・ノード・レベル・プロファイル・レジストリー | ...¥SOFTWARE¥IBM¥DB2<br>¥PROFILES<br>¥instance_name¥NODES<br>¥node_number | instance_home/sqllib/<br>nodes<br>/node_number.env<br><br>ここで instance_home<br>は、インスタンス所有者<br>のホーム・パスです。     | ファイルが含まれている<br>ディレクトリーの場合:<br>drwxrwsr-w<br>instance_owner<br>instance_owner_group<br>ノード<br><br>ファイルの場合:<br>-rw-rw-r--<br>instance_owner<br>instance_owner_group<br>node_number.env | DB2 管理者グループ<br>(DB2ADMNS) のメンバ<br>ーでなければなりません。 |
| ユーザー・レベル・プロファイル・レジストリー       | Lightweight Directory<br>Access Protocol (LDAP)<br>ディレクトリー                | 適用されません。                                                                                                     | 適用されません。                                                                                                                                                                             | DB2 管理者グループ<br>(DB2ADMNS) のメンバ<br>ーでなければなりません。 |
| インスタンス・プロファイル・レジストリー         | ¥HKEY_LOCAL_computer<br>¥SOFTWARE¥IBM¥DB2<br>¥PROFILES<br>¥instance_name  | root インストールの場合<br>: /var/db2/global.reg<br><br>非 root インストールの<br>場合:<br>home_directory/sqllib<br>/global.reg | 何も必要ありません。                                                                                                                                                                           | 何も必要ありません。                                     |

---

## レジストリー変数と環境変数の設定

ほとんどの環境変数は、**db2set** コマンドを使用することによって DB2 データベース・プロファイル・レジストリーで設定されます。プロファイル・レジストリー外で設定される変数は少数であり、必要なコマンドはオペレーティング・システムによってそれぞれ異なります。

### 始める前に

レジストリー変数を設定するために必要な特権を持っていることを確認します。

Linux および UNIX オペレーティング・システムの場合は、以下の特権が必要です。

- **SYSADM** 権限。これはインスタンス・レベル・レジストリーの変数を設定するために必要です。
- **root** 権限。これはグローバル・レベル・レジストリーの変数を設定するために必要です。

Windows オペレーティング・システムの場合は、以下の特権のいずれかが必要です。

- ローカル管理者権限。
- **SYSADM** 権限。これには以下の条件があります。
  - 拡張セキュリティが使用可能になっている場合、**SYSADM** ユーザーは **DB2ADMNS** グループに属している必要があります。
  - 拡張セキュリティが使用可能になっていない場合、Windows レジストリーで適切な権限が付与されていれば、**SYSADM** ユーザーは更新を行えます。

### このタスクについて

**db2set** コマンドを使用してプロファイル・レジストリーで変数を設定する場合、変数値を有効にするためにコンピューターを再始動する必要はありません。ただし、現在実行中の DB2 アプリケーションやアクティブになっているユーザーは変更による影響を受けません。DB2 レジストリーは、変更を行った後に開始した DB2 サーバー・インスタンスと DB2 アプリケーションに更新情報を適用します。

DB2 変数がレジストリー外で設定される場合、それらの変数をリモート管理することはできません。また、変数値を有効にするためにコンピューターを再始動する必要もあります。

DB2 環境変数である **DB2INSTANCE** と **DB2NODE** は、DB2 プロファイル・レジストリーに保管されません。これらの変数の設定について詳しくは、プロファイル・レジストリー外での環境変数の設定に関するトピックを参照してください。

Linux および UNIX オペレーティング・システムでは、インスタンス・レベル・プロファイル・レジストリーは **profile.env** テキスト・ファイルに保管されます。2 人以上のユーザーが **db2set** コマンドを使用してほとんど同時にレジストリー変数を設定する場合、このファイルのサイズはゼロまで削減されます。**db2set -a11** コマンドの出力も矛盾する値を表示します。

## 手順

レジストリー変数を設定するには、以下のようにします。

関係するパラメーターを指定して **db2set** コマンドを発行します。

**db2set** コマンドを使ってレジストリー変数を設定するためのいくつかの方法を以下の表に示します。このコマンドのパラメーターおよび使用法について詳しくは、

**db2set** コマンドに関するリファレンス・トピックを参照してください。

表 121. レジストリー変数を設定するための一般的なコマンド

| 目的のアクション                                                                                                                                 | コマンド                                                                                                    |
|------------------------------------------------------------------------------------------------------------------------------------------|---------------------------------------------------------------------------------------------------------|
| 現在のインスタンスまたはデフォルトのインスタンスのレジストリー変数を設定します。                                                                                                 | <code>db2set registry_variable_name=new_value</code>                                                    |
| インスタンスですべてのデータベースのレジストリー変数を設定します。                                                                                                        | <code>db2set registry_variable_name=new_value<br/>-i instance_name</code>                               |
| インスタンスで特定のデータベース・パーティションのレジストリー変数を設定します。                                                                                                 | <code>db2set registry_variable_name=new_value<br/>-i instance_name<br/>database_partition_number</code> |
| DB2 Enterprise Server Edition インストールに関連したすべてのインスタンスのレジストリー変数を設定します。                                                                      | <code>db2set registry_variable_name=new_value<br/>-g</code>                                             |
| Lightweight Directory Access Protocol (LDAP) 環境で、レジストリー変数をユーザー・レベルで設定します。                                                                | <code>db2set registry_variable_name=new_value<br/>-u1</code>                                            |
| LDAP 環境で、レジストリー変数をグローバル・レベルで設定します。LDAP グローバル・レベルで設定できるレジストリー変数は、 <b>DB2LDAP_KEEP_CONNECTION</b> と <b>DB2LDAP_SEARCH_SCOPE</b> の 2 つだけです。 | <code>db2set registry_variable_name=new_value<br/>-g1</code>                                            |

**ヒント:** レジストリー変数が引数としてブール値を必要とする場合、値の YES、1、TRUE、および ON はすべて同等であり、値の NO、0、FALSE、および OFF もすべて同等です。どの変数についても、適切な同等値のいずれかを指定することができます。

## Windows におけるプロファイル・レジストリー外の環境変数の設定

Windows オペレーティング・システムでは、**DB2INSTANCE**、**DB2NODE**、および **DB2PATH** 環境変数は、プロファイル・レジストリー外でのみ設定できます。**DB2PATH** 変数の設定のみ必須です。

### このタスクについて

Windows オペレーティング・システムでは、以下の環境変数がプロファイル・レジストリーの外で設定されます。

- **DB2INSTANCE** 環境変数は、デフォルトでアクティブになるインスタンスを指定します。この変数が設定されない場合、DB2 データベース・マネージャーは現行インスタンスとして **DB2INSTDEF** 変数の値を使用します。

- **DB2NODE** 環境変数は、要求の経路指定先となるデータベース・パーティション・サーバーのターゲット論理ノードを指定します。
- **DB2PATH** 環境変数は、Windows 32 ビットのオペレーティング・システムにおいて DB2 データベース製品がインストールされるディレクトリーを指定します。

他の変数を設定する場合、その変数がプロファイル・レジストリーの 1 つ以上で設定されている必要があります。

**echo** コマンドを使用することで環境変数の値を特定できます。例えば、**DB2NODE** 環境変数の値を調べるには、以下のコマンドを発行します。

```
echo %db2path%
```

## 手順

プロファイル・レジストリー外の環境変数を設定するには、以下のようになります。

以下のいずれかのオプションを使用して、環境変数を設定します。

| オプション                        | 説明                                                                                                                  |
|------------------------------|---------------------------------------------------------------------------------------------------------------------|
| 環境変数をインスタンス・レベルで設定します。       | <ol style="list-style-type: none"> <li>1. Windows オペレーティング・システムに該当する手順に従います。</li> <li>2. コンピューターを再始動します。</li> </ol> |
| 現行セッションの環境変数を設定します。          | 次のコマンドを発行します。<br><pre>set environment_variable_name=new_value db2start</pre>                                        |
| C シェルの場合、現行セッションの環境変数を設定します。 | 次のコマンドを発行します。<br><pre>setenv environment_variable_name new_value</pre>                                              |

## Linux および UNIX オペレーティング・システムにおけるプロファイル・レジストリー外の環境変数の設定

Linux および UNIX オペレーティング・システムでは、プロファイル・レジストリー外で **DB2INSTANCE** システム環境変数を設定する必要があります。他の変数を設定する場合、その変数がプロファイル・レジストリーの 1 つ以上で設定されている必要があります。

### このタスクについて

スクリプト `db2profile` (Bourne または Korn シェルの場合) および `db2cshrc` (C シェルの場合) を使用して、**DB2INSTANCE** 変数を、指定するインスタンス名に設定します。スクリプトは、`instance_home/sqllib` ディレクトリーにあります。  
`instance_home` は、インスタンス所有者のホーム・ディレクトリーです。

インスタンス所有者および **SYSADM** 特権を持つユーザーは、インスタンスのすべてのユーザーのためにこれらのスクリプトをカスタマイズすることができます。あるいは、ユーザーがスクリプトをコピーしてカスタマイズした後、スクリプトを直接呼び出すか、または自分の `.profile` または `.login` ファイルに追加することができます。

DB2 データベース・マネージャーで設定されない変数を設定するには、`userprofile` および `usercshrc` スクリプト・ファイルで定義する必要があります。これらのファイルは、`instance_home/sqlllib` ディレクトリーにもあります。

## 手順

プロファイル・レジストリー外の環境変数を設定するには、以下のようにします。

以下のいずれかの方法で、環境変数を設定します。

| オプション                                                       | 説明                                                                                                                 |
|-------------------------------------------------------------|--------------------------------------------------------------------------------------------------------------------|
| <b>Bourne</b> または <b>Korn</b> シェルの場合、環境変数をインスタンス・レベルで設定します。 | <code>db2profile</code> スクリプトを実行します。                                                                               |
| <b>C</b> シェルの場合、環境変数をインスタンス・レベルで設定します。                      | <code>db2cshrc</code> スクリプトを実行します。                                                                                 |
| <b>Bourne</b> シェルの場合、現行セッションの環境変数を設定します。                    | 次のコマンドを発行します。<br><code>export environment_variable_name=new_value</code>                                           |
| <b>C</b> シェルの場合、現行セッションの環境変数を設定します。                         | 次のコマンドを発行します。<br><code>setenv environment_variable_name new_value</code>                                           |
| <b>Korn</b> シェルの場合、現行セッションの環境変数を設定します。                      | 次のコマンドを発行します。<br><code>environment_variable_name=new_value</code><br><code>export environment_variable_name</code> |

## 現行インスタンスの識別

発行するコマンドまたは行う構成変更のほとんどは、デフォルトで現行インスタンスに適用されます。現行インスタンスは、特定の環境変数の値を調べることによって特定できます。

### このタスクについて

インスタンスのデータベース・マネージャーを開始または停止するためのコマンドを実行すると、データベース・マネージャーはそのコマンドを現行インスタンスに適用します。現行インスタンスを特定するために、データベース・マネージャーは、以下の順序で特定の環境変数の値を調べます。

1. 現行セッションの **DB2INSTANCE** 環境変数の値。
2. **DB2INSTANCE** システム環境変数の値。
3. Windows オペレーティング・システムの場合、**DB2INSTDEF** レジストリー変数の値。

## 手順

現行インスタンスを特定するには、以下のようにします。

関係する環境変数の値を調べます。

| オプション                                     | 説明                                             |
|-------------------------------------------|------------------------------------------------|
| 現行セッションの <b>DB2INSTANCE</b> 環境変数の値を表示します。 | 次のコマンドを発行します。<br><code>db2 get instance</code> |

| オプション                                | 説明                                                                                                                                                                                                                    |
|--------------------------------------|-----------------------------------------------------------------------------------------------------------------------------------------------------------------------------------------------------------------------|
| <b>DB2INSTANCE</b> システム環境変数の値を表示します。 | <ul style="list-style-type: none"> <li>Windows オペレーティング・システムで、以下のコマンドを発行します。<br/><code>echo %DB2INSTANCE%</code></li> <li>Linux および UNIX オペレーティング・システムで、以下のコマンドを発行します。<br/><code>echo \$DB2INSTANCE</code></li> </ul> |
| <b>DB2INSTDEF</b> レジストリー変数の値を表示します。  | <p>次のコマンドを発行します。</p> <pre>db2set DB2INSTDEF</pre>                                                                                                                                                                     |

## パーティション・データベース環境でのインスタンス・レベルの変数の設定

パーティション・データベース環境では、インスタンス・レベル・プロファイル・レジストリーでレジストリー変数を設定する方法は、オペレーティング・システムによって異なります。

### このタスクについて

Linux および UNIX オペレーティング・システムでは、インスタンス・レベル・プロファイル・レジストリーは `sql1ib` ディレクトリーのテキスト・ファイルに保管されます。 `sql1ib` ディレクトリーはすべての物理データベース・パーティションで共有されるファイル・システム上にあるため、レジストリー変数の設定はどのデータベース・パーティションからでも行えます。

Windows オペレーティング・システムでは、DB2 データベース・マネージャーは、インスタンス・レベル・プロファイル・レジストリーを Windows レジストリーに保管します。その結果、データは物理データベース・パーティション間で共有されません。すべてのデータベース・パーティションの変数を設定するには、**rah** コマンドを使用して、変数を設定するために使用するコマンドがすべてのコンピューターで実行されるようにしてください。データベース・パーティションからレジストリー変数を設定し、**rah** コマンドを使用しない場合、変数は現行インスタンスのそのデータベース・パーティションでのみ設定されます。

**DB2REMOTEPEG** レジストリー変数を使用して、インスタンス所有コンピューターのレジストリー変数の値を使用するよう、インスタンス所有者ではないコンピューターを構成できます。

### 手順

現行インスタンスのすべてのデータベース・パーティションのレジストリー変数を設定するには、以下のようにします。

いずれかのデータベース・パーティションからオペレーティング・システムのコマンドを発行します。

- Linux および UNIX オペレーティング・システムで、以下のコマンドを発行します。

```
db2set registry_variable_name=new_value
```

- Windows オペレーティング・システムで、以下のコマンドを発行します。

```
rah db2set registry_variable_name=new_value
```

---

## 集約レジストリー変数

集約レジストリー変数を使用して、複数のレジストリー変数を、別のレジストリー変数名で識別される構成としてグループ化します。グループの一部である各レジストリー変数には、事前定義された設定があります。集約レジストリー変数には 1 つの値が与えられます。この値は、複数のレジストリー変数の宣言として解釈されません。

集約レジストリー変数には、幅広い運用目的のためにレジストリー構成を簡単にするという意図があります。

有効な集約レジストリー変数は **DB2\_WORKLOAD** だけです。

この変数の有効な値は以下のとおりです。

- 1C
- CM
- COGNOS\_CS
- FILENET\_CM
- INFOR\_ERP\_LN
- MAXIMO
- MDM
- SAP
- TPM
- WAS
- WC
- WP

集約レジストリー変数を介して暗黙的に構成されるレジストリー変数はすべて、明示的に定義することも可能です。パフォーマンスまたは診断のテストを行う際には、集約レジストリー変数の使用によってすでに値が与えられているレジストリー変数を明示的に設定すると便利です。集約によって暗黙的に構成される変数を明示的に設定することを、変数を「オーバーライドする」と言います。

明示的に設定したレジストリー変数を集約レジストリー変数を使用して変更しようとする場合、警告が出されて明示的に設定された値が保持されます。この警告は、明示的な値が維持されることを知らせます。最初に集約レジストリー変数が使用され、次いで明示的なレジストリー変数を指定すると、警告は出ません。

集約レジストリー変数を照会すると、表示を要求された変数に割り当てられた値だけが表示されます。ほとんどのユーザーは、個々の変数の値に注意する必要はありません。

以下の例は、集約レジストリー変数の使用と、レジストリー変数の明示的な設定との間の相互作用を示しています。データベース環境を制御するために、**DB2\_WORKLOAD** 集約レジストリー変数を SAP に設定し、**DB2\_SKIPDELETED** レジストリー変数を NO にオーバーライドしたとします。**db2set** コマンドを実行すると、以下の結果を受け取ります。

```
DB2_WORKLOAD=SAP
DB2_SKIPDELETED=NO
```

別の状況で、**DB2ENVLIST** を設定し、**DB2\_WORKLOAD** 集約レジストリー変数を SAP に設定し、**DB2\_SKIPDELETED** レジストリー変数を NO にオーバーライドしたとします。**db2set** コマンドを発行すると、集約レジストリー変数の設定によって自動的に構成されたレジストリー変数には、その値の隣に大括弧で囲まれた集約の名前が表示されます。**DB2\_SKIPDELETED** レジストリー変数は NO という値を示し、その値の隣に [0] が示されます。

**DB2\_WORKLOAD** に関連した構成が必要なくなった場合、集約レジストリー変数の値を削除することによって、グループ内の各レジストリー変数の暗黙的な値を削除します。**DB2\_WORKLOAD** 変数の値を削除するには、以下のコマンドを使用します。

```
db2set DB2_WORKLOAD=
```

**DB2\_WORKLOAD** 集約レジストリー変数の値を削除したら、データベースを再始動します。データベースが再始動した後、集約レジストリー変数によって暗黙的に構成されたレジストリー変数は有効ではなくなります。

集約レジストリー変数の値を削除しても、明示的に設定されたレジストリー変数の値は削除されません。レジストリー変数が、削除されたグループ定義のメンバーであることは、問題にはなりません。レジストリー変数の明示的な設定は維持されます。

**DB2\_WORKLOAD** 集約レジストリー変数のメンバーである各レジストリー変数の値を確認する必要がある場合があります。例えば、**DB2\_WORKLOAD** を SAP に構成した場合に使用される可能性のある値を確認することができます。**DB2\_WORKLOAD=SAP** の場合に使用される可能性のある値を確認するには、**db2set -gd DB2\_WORKLOAD=SAP** を実行します。

---

## DB2 レジストリー変数と環境変数

DB2 データベース製品には多くのレジストリー変数と環境変数が用意されており、稼働状態にするにはこれらについて知っている必要があります。

サポートされているすべてのレジストリー変数を表示するには、以下のコマンドを実行してください。

```
db2set -lr
```

更新するレジストリー変数の値は、**db2start** コマンドを実行する前に設定しなければなりません。

以下の表は、カテゴリ別にすべてのレジストリー変数をリストしています。

表 122. レジストリー変数と環境変数の要約： 2 番目の列は 2 つの列に分割されています。

| 変数のカテゴリー         | レジストリー変数または環境変数の名前                                                                                                                                                                                                                                                                        |                                                                                                                                                                                                                                                                               |
|------------------|-------------------------------------------------------------------------------------------------------------------------------------------------------------------------------------------------------------------------------------------------------------------------------------------|-------------------------------------------------------------------------------------------------------------------------------------------------------------------------------------------------------------------------------------------------------------------------------|
| 一般               | DB2ACCOUNT<br>DB2BIDI<br>DB2_CAPTURE_LOCKTIMEOUT<br>DB2CODEPAGE<br>DB2_COLLECT_TS_REC_INFO<br>DB2_CONNRETRIES_INTERVAL<br>DB2CONSOLECP<br>DB2DBDFT<br>DB2DISCOVERYTIME<br>DB2_ENFORCE_MEMBER_SYNTAX<br>DB2FODC<br>DB2_FORCE_APP_ON_MAX_LOG                                                | DB2GRAPHICUNICODESERVER<br>DB2INCLUDE<br>DB2INSTDEF<br>DB2INSTOWNER<br>DB2_LIC_STAT_SIZE<br>DB2LOCALE<br>DB2_MAX_CLIENT_CONNRETRIES<br>DB2_OBJECT_TABLE_ENTRIES<br>DB2_SYSTEM_MONITOR_SETTINGS<br>DB2TERRITORY<br>DB2_VIEW_REOPT_VALUES                                       |
| システム環境           | DB2_ALTERNATE_GROUP_LOOKUP<br>DB2CONNECT_ENABLE_EURO_CODEPAGE<br>DB2CONNECT_IN_APP_PROCESS<br>DB2_COPY_NAME<br>DB2_CPU_BINDING<br>DB2DBMSADDR<br>DB2_DIAGPATH<br>DB2DOMAINLIST<br>DB2ENVLIST<br>DB2INSTANCE<br>DB2INSTPROF<br>DB2LDAPSecurityConfig<br>DB2LIBPATH<br>DB2LOGINRESTRICTIONS | DB2NODE<br>DB2OPTIONS<br>DB2_PARALLEL_IO<br>DB2PATH<br>DB2_PMAP_COMPATIBILITY<br>DB2PROCESSORS<br>DB2RCMD_LEGACY_MODE<br>DB2RESILIENCE<br>DB2_RESTORE_GRANT_ADMIN_AUTHORITIES<br>DB2SYSTEM<br>DB2_UPDDBCFCFG_SINGLE_DBPARTITION<br>DB2_USE_PAGE_CONTAINER_TAG<br>DB2_WORKLOAD |
| 通信               | DB2CHECKCLIENTINTERVAL<br>DB2COMM<br>DB2FCMCOMM<br>DB2_FORCE-NLS_CACHE<br>DB2_PMODEL_SETTINGS<br>DB2RSHCMD<br>DB2RSHTIMEOUT                                                                                                                                                               | DB2SORCVBUF<br>DB2SOSNDBUF<br>DB2TCP_CLIENT_CONTIMEOUT<br>DB2TCP_CLIENT_KEEPALIVE_TIMEOUT<br>DB2TCP_CLIENT_RCVMTIMEOUT<br>DB2TCPCONNMGRS<br>DB2TCP_SERVER_KEEPALIVE_TIMEOUT                                                                                                   |
| コマンド行            | DB2BQTIME<br>DB2BQTRY<br>DB2_CLP_EDITOR<br>DB2_CLP_HISTSZIE                                                                                                                                                                                                                               | DB2_CLPPROMPT<br>DB2IQTIME<br>DB2RQTIME                                                                                                                                                                                                                                       |
| パーティション・データベース環境 | DB2CHGPWD_EEE<br>DB2_FCM_SETTINGS<br>DB2_FORCE_OFFLINE_ADD_PARTITION                                                                                                                                                                                                                      | DB2_NUM_FAILOVER_NODES<br>DB2_PARTITIONEDLOAD_DEFAULT<br>DB2PORTRANGE                                                                                                                                                                                                         |
| DB2 pureScale 環境 | DB2_DATABASE_CF_MEMORY                                                                                                                                                                                                                                                                    | DB2_MCR_RECOVERY_PARALLELISM_CAP                                                                                                                                                                                                                                              |

表 122. レジストリー変数と環境変数の要約 (続き): 2 番目の列は 2 つの列に分割されています。

| 変数のカテゴリー     | レジストリー変数または環境変数の名前                                                                                                                                                                                                                                                                                                                                                                                                                                                                                          |                                                                                                                                                                                                                                                                                                                                                                                                                                                                                             |
|--------------|-------------------------------------------------------------------------------------------------------------------------------------------------------------------------------------------------------------------------------------------------------------------------------------------------------------------------------------------------------------------------------------------------------------------------------------------------------------------------------------------------------------|---------------------------------------------------------------------------------------------------------------------------------------------------------------------------------------------------------------------------------------------------------------------------------------------------------------------------------------------------------------------------------------------------------------------------------------------------------------------------------------------|
| 照会コンパ<br>イラー | DB2_ANTIJOIN<br>DB2_DEFERRED_PREPARE_SEMANTICS<br>DB2_INLIST_TO_NLJN<br>DB2_LIKE_VARCHAR<br>DB2_MINIMIZE_LISTPREFETCH                                                                                                                                                                                                                                                                                                                                                                                       | DB2_NEW_CORR_SQ_FF<br>DB2_OPT_MAX_TEMP_SIZE<br>DB2_REDUCED_OPTIMIZATION<br>DB2_SELECTIVITY<br>DB2_SQLROUTINE_PREPOPTS                                                                                                                                                                                                                                                                                                                                                                       |
| パフォーマンス      | DB2_ALLOCATION_SIZE<br>DB2_APM_PERFORMANCE<br>DB2ASSUMEUPDATE<br>DB2_AVOID_PREFETCH<br>DB2BPVARS<br>DB2CHKPTR<br>DB2CHKSQLDA<br>DB2_EVALUNCOMMITTED<br>DB2_EXTENDED_IO_FEATURES<br>DB2_EXTENDED_OPTIMIZATION<br>DB2_IO_PRIORITY_SETTING<br>DB2_KEEP_AS_AND_DMS_CONTAINERS_OPEN<br>DB2_KEEPTABLELOCK<br>DB2_LARGE_PAGE_MEM<br>DB2_LOGGER_NON_BUFFERED_IO<br>DB2MAXFSCRSEARCH<br>DB2_MAX_INACT_STMTS<br>DB2_MAX_NON_TABLE_LOCKS<br>DB2_MDC_ROLLOUT<br>DB2MEMDISCLAIM<br>DB2_MEM_TUNING_RANGE<br>DB2_MMAP_READ | DB2_MMAP_WRITE<br>DB2_NO_FORK_CHECK<br>DB2NTMEMSIZE<br>DB2NTNOCACHE<br>DB2NTPRICLASS<br>DB2NTWORKSET<br>DB2_OVERRIDE_BPF<br>DB2_PINNED_BP<br>DB2PRIORITIES<br>DB2_RCT_FEATURES<br>DB2_RESOURCE_POLICY<br>DB2_SELUDI_COMM_BUFFER<br>DB2_SET_MAX_CONTAINER_SIZE<br>DB2_SKIPDELETED<br>DB2_SKIPINSERTED<br>DB2_SMS_TRUNC_TMPTABLE_THRESH<br>DB2_SORT_AFTER_TQ<br>DB2_SQLWORKSPACE_CACHE<br>DB2_TRUSTED_BINDIN<br>DB2_USE_ALTERNATE_PAGE_CLEANING<br>DB2_USE_FAST_PREALLOCATION<br>DB2_USE_IOCP |

表 122. レジストリー変数と環境変数の要約 (続き): 2 番目の列は 2 つの列に分割されています。

| 変数のカテゴリー | レジストリー変数または環境変数の名前                                                                                                                                                                                                                                                                                                                                                                                                                                                                                                                                                                                                                                                                              |                                                                                                                                                                                                                                                                                                                                                                                                                                                                                                                                                                                                                                                                |
|----------|-------------------------------------------------------------------------------------------------------------------------------------------------------------------------------------------------------------------------------------------------------------------------------------------------------------------------------------------------------------------------------------------------------------------------------------------------------------------------------------------------------------------------------------------------------------------------------------------------------------------------------------------------------------------------------------------------|----------------------------------------------------------------------------------------------------------------------------------------------------------------------------------------------------------------------------------------------------------------------------------------------------------------------------------------------------------------------------------------------------------------------------------------------------------------------------------------------------------------------------------------------------------------------------------------------------------------------------------------------------------------|
| その他      | DB2ADMINSERVER<br>DB2_ATS_ENABLE<br>DB2AUTH<br>DB2CLIINIPATH<br>DB2_COMMIT_ON_EXIT<br>DB2_COMMON_APP_DATA_PATH<br>DB2_COMPATIBILITY_VECTOR<br>DB2_CREATE_DB_ON_PATH<br>DB2_DDL_SOFT_INVALID<br>DB2_DISABLE_FLUSH_LOG<br>DB2_DISPATCHER_PEEKTIMEOUT<br>DB2_DJ_INI<br>DB2_DMU_DEFAULT<br>DB2_DOCHOST<br>DB2_DOCPORT<br>DB2SDRIVER_CFG_PATH<br>DB2SDRIVER_CLIENT_HOSTNAME<br>DB2_ENABLE_AUTOCONFIG_DEFAULT<br>DB2_ENABLE_LDAP<br>DB2_EVMON_EVENT_LIST_SIZE<br>DB2_EVMON_STMT_FILTER<br>DB2_EXTSECURITY<br>DB2_FALLBACK<br>DB2_FMP_COMM_HEAPSZ<br>DB2_GRP_LOOKUP<br>DB2_HADR_BUF_SIZE<br>DB2_HADR_NO_IP_CHECK<br>DB2_HADR_PEER_WAIT_LIMIT<br>DB2_HADR_ROS<br>DB2_HADR_SORCVBUF<br>DB2_HADR_SOSNDBUF | DB2_INDEX_PCTFREE_DEFAULT<br>DB2LDAP_BASEDN<br>DB2LDAPCACHE<br>DB2LDAP_CLIENT_PROVIDER<br>DB2LDAPHOST<br>DB2LDAP_KEEP_CONNECTION<br>DB2LDAP_SEARCH_SCOPE<br>DB2_LOAD_COPY_NO_OVERRIDE<br>DB2_LIMIT_FENCED_GROUP<br>DB2LOADREC<br>DB2LOCK_TO_RB<br>DB2_MAX_LOB_BLOCK_SIZE<br>DB2_MEMORY_PROTECT<br>DB2_MIN_IDLE_RESOURCES<br>DB2_NCHAR_SUPPORT<br>DB2NOEXITLIST<br>DB2_NUM_CKPW_DAEMONS<br>DB2_OPTSTATS_LOG<br>DB2REMOTEPEG<br>DB2_RESOLVE_CALL_CONFLICT<br>DB2SATELLITEID<br>DB2_SERVER_CONTIMEOUT<br>DB2_SERVER_ENCALG<br>DB2SORT<br>DB2_STANDBY_ISO<br>DB2STMM<br>DB2_TRUNCATE_REUSESTORAGE<br>DB2_UTIL_MSGPATH<br>DB2_XBSA_LIBRARY<br>DB2_XSLT_ALLOWED_PATH |

## 汎用レジストリー変数

### DB2ACCOUNT

- オペレーティング・システム: すべて
- デフォルト: NULL
- この変数は、リモート・ホストに送信される会計情報ストリングを定義します。詳細は、「DB2 Connect ユーザーズ・ガイド」を参照してください。

### DB2BIDI

- オペレーティング・システム: すべて
- デフォルト: NO。値: YES または NO

- この変数は双方向サポートを可能にします。 **DB2CODEPAGE** 変数は、使用するコード・ページを宣言する場合に使用します。

#### DB2\_CAPTURE\_LOCKTIMEOUT

- オペレーティング・システム: すべて
- デフォルト: NULL。値: ON または NULL
- この変数は、ロックのタイムアウトが発生したときに、それに関する記述情報をログに記録するよう指定します。ログされた情報は次のことを識別します。ロック・タイムアウトの原因となったロック競合に関係したキー・アプリケーション、ロック・タイムアウト時に実行していたこれらのアプリケーションに関する詳細、および競合を引き起こしたロックに関する詳細。ロック・リクエスト (ロック・タイムアウト・エラーを受け取ったアプリケーション) および現在のロック所有者の両方についての情報がキャプチャーされます。テキスト・レポートが書き込まれ、各ロック・タイムアウト時にファイルに保管されます。

ファイルは、次の命名規則を使用して作成されます。

`db2locktimeout.par.AGENTID.yyyy-mm-dd-hh:mm:ss`。ここで *par* はデータベース・パーティション番号、*AGENTID* はエージェント ID、*yyyy-mm-dd-hh-mm-ss* は年、月、日、時、分、および秒で構成されるタイム・スタンプです。非パーティション・データベース環境では、*par* は 0 に設定されます。

ファイルのロケーションは、**diagpath** データベース構成パラメーターに設定される値に基づきます。**diagpath** が設定されない場合、ファイルは次のディレクトリーの 1 つに配置されます。

- Windows 環境では、以下のとおりです。
  - **DB2INSTPROF** 環境変数を設定しない場合は、情報は `x:%SQLLIB%DB2INSTANCE` に書き込まれます。ここで *x* はドライブ参照、*SQLLIB* は **DB2PATH** レジストリー変数に指定したディレクトリー、そして、*DB2INSTANCE* はインスタンス所有者の名前です。
  - **DB2INSTPROF** 環境変数を設定した場合、情報は `x:%DB2INSTPROF%DB2INSTANCE` に書き込まれます。 *x* はドライブ参照、*DB2INSTPROF* はインスタンス・プロファイル・ディレクトリーの名前、そして *DB2INSTANCE* はインスタンス所有者の名前です。
  - **DB2INSTPROF** 環境変数を新しい場所に設定する場合は、インスタンスを実行するための適切なファイルとフォルダーがそこになければなりません。そのためには、これまでの場所にあるファイルとフォルダーをすべて、新しい場所にコピーしなければならない場合があります。
- Linux および UNIX 環境では、情報は `INSTHOME/sqllib/db2dump` に書き込まれます。*INSTHOME* はインスタンスのホーム・ディレクトリーです。

ロック・タイムアウト・レポート・ファイルが必要なくなったら、これを削除してください。レポート・ファイルは他の診断ログと同じ場所に配置されるため、ディレクトリーが満杯になると、DB2 システムがシャット

ダウンする可能性があります。あるロック・タイムアウト・レポート・ファイルを保持する必要がある場合、DB2 ログ・ファイルが保管される場所とは別のディレクトリーまたはフォルダーに、そのファイルを移動してください。

- この変数を変更すると、それはその後コンパイルされるすべての SQL ステートメントに対してただちに有効になります。インスタンスを再始動したり、**db2set** コマンドに **-immediate** パラメーターを付けて発行したりする必要はありません。

**重要:** この変数は推奨されておらず、将来のリリースで除去される可能性があります。それは、ロック・タイムアウト・イベントを収集するための、**CREATE EVENT MONITOR FOR LOCKING** を使用する新しい方法があるためです。

#### **DB2CODEPAGE**

- オペレーティング・システム: すべて
- デフォルト: オペレーティング・システムの指定どおりに言語 ID から得られます。
- この変数は、データベース・クライアント・アプリケーションのために DB2 に提示されるデータのコード・ページを指定します。(設定するように) DB2 のマニュアルに明確に記述されているか、または DB2 サービスで求められない限り、**DB2CODEPAGE** は設定しないでください。オペレーティング・システムでサポートされていない値に **DB2CODEPAGE** を設定すると、その結果は予測できなくなります。通常、DB2 はコード・ページ情報を自動的にオペレーティング・システムから得るので、**DB2CODEPAGE** を設定する必要はありません。

**注:** Windows は ANSI コード・ページの代わりに Unicode コード・ページを報告しない (Windows の地域設定で) ので、Windows アプリケーションは Unicode クライアントとして動作しません。この動作をオーバーライドするには、**DB2CODEPAGE** レジストリー変数を 1208 (Unicode コード・ページ用) に設定して、アプリケーションが Unicode アプリケーションとして動作するようにします。

#### **DB2\_COLLECT\_TS\_REC\_INFO**

- オペレーティング・システム: すべて
- デフォルト: ON。値: ON または OFF
- この変数は、表スペースに影響するログ・レコードがログ・ファイルに含まれているかどうかに関わりなく、表スペースのロールフォワード時に DB2 がすべてのログ・ファイルを処理するかどうかを指定します。この表スペースに影響するいずれのログ・レコードも含まれていないことが明確なログ・ファイルをスキップするには、この変数を ON に設定してください。**DB2\_COLLECT\_TS\_REC\_INFO** はログ・ファイルを作成および使用する前に設定し、ログ・ファイルのスキップに必要な情報を収集できるようにします。

#### **DB2\_CONNRETRIES\_INTERVAL**

- オペレーティング・システム: すべて
- デフォルト: 設定なし。値: 秒数 (整数)

- この変数は、自動クライアント・リルート機能での接続の連続再試行間のスリープ時間を秒単位で指定します。この変数と **DB2\_MAX\_CLIENT\_CONNRETRIES** を併用することにより、自動クライアント・リルートの再試行の動作を構成できます。

**DB2\_MAX\_CLIENT\_CONNRETRIES** が設定されて **DB2\_CONNRETRIES\_INTERVAL** が設定されない場合、**DB2\_CONNRETRIES\_INTERVAL** はデフォルトで 30 になります。**DB2\_MAX\_CLIENT\_CONNRETRIES** が設定されないで **DB2\_CONNRETRIES\_INTERVAL** が設定された場合、**DB2\_MAX\_CLIENT\_CONNRETRIES** はデフォルトで 10 になります。**DB2\_MAX\_CLIENT\_CONNRETRIES** も **DB2\_CONNRETRIES\_INTERVAL** も設定されない場合、自動クライアント・リルート・フィーチャーはデフォルトの動作に戻り、最大 10 分間、データベースへの接続を繰り返し再試行します。

#### **DB2CONSOLECP**

- オペレーティング・システム: Windows
- デフォルト: NULL。値: すべての有効なコード・ページ値
- DB2 メッセージ・テキストを表示するためのコード・ページを指定します。指定すると、この値はオペレーティング・システムのコード・ページ設定より優先されます。

#### **DB2DBDFT**

- オペレーティング・システム: すべて
- デフォルト: NULL
- この変数では、暗黙接続で使用するデータベースのデータベース別名を指定します。アプリケーションがデータベースに接続していないが SQL または XQuery ステートメントが発行されている場合、デフォルト・データベースで **DB2DBDFT** 環境変数が定義されていれば、暗黙接続が行われます。

#### **DB2DISCOVERYTIME**

- オペレーティング・システム: Windows
- デフォルト: 40 秒、最小: 20 秒
- この変数は、SEARCH ディスカバリーが DB2 システムを探索する時間を指定します。

#### **DB2\_ENFORCE\_MEMBER\_SYNTAX**

- オペレーティング・システム: すべて
- デフォルト: OFF。値: OFF または ON
- この変数を使用すると、SQL ステートメント、DB2 コマンド、および API の構文でデータベース・パーティション・キーワードの適正な使用をチェックするかどうかを制御し、これらのキーワードの代わりに **MEMBER** キーワードを使用すべきかどうかを判断できます。DB2 pureScale環境におけるデフォルトの動作では、操作が DB2 メンバーを対象としたものであっても、**DBPARTITIONNUM** や **DATABASE PARTITION** など、データベース・パーティションに固有のキーワードを使用することが許容されます。ただし、**DB2\_ENFORCE\_MEMBER\_SYNTAX** が

ON に設定されている場合、MEMBER キーワードを正しく指定しなければなりません。そうしない場合、SQL1538N が戻されます。DB2 pureScale環境の外では、この変数の設定は無視されて、効力を持ちません。

#### DB2\_EXPRESSION\_RULES

- オペレーティング・システム: すべて
- デフォルト: 空。値: RAISE\_ERROR\_PERMIT\_SKIP または RAISE\_ERROR\_PERMIT\_DROP
- **DB2\_EXPRESSION\_RULES** レジストリー変数の設定は、RAISE\_ERROR 関数の関係する照会のアクセス・プランを、DB2 オプティマイザーが指定する方法を制御します。RAISE\_ERROR 関数のデフォルト動作では、この関数を含む式を越えてフィルタリングをプッシュすることはできません。その結果、表へのアクセス時に述部が適用されない可能性があり、その場合、式が過剰に計算されたり、ロックが過剰に行われたり、照会のパフォーマンスが低下したりすることがあります。

場合によっては、これは過度に制限的な動作です。アプリケーションの特定のビジネス要件によっては、RAISE\_ERROR の適用前に述部および結合が適用されるかどうかは問題とならない場合があります。例えば、行レベルでのセキュリティー実装のコンテキストにおいては、以下に示す形式の式が一般的です。

```
CASE WHEN <この行へのアクセスを妥当性検査するための条件>
 THEN NULL
 ELSE RAISE_ERROR(...)
END
```

アプリケーションでは、照会によって選択された行に対するアクセスを妥当性検査することのみが必要であり、表にあるすべての行に対するアクセスの妥当性検査は不要である場合があります。したがって、基本表へのアクセスで述部を適用し、すべてのフィルタリングを実行してから RAISE\_ERROR を含む式を実行すればよいことになります。このようなケースでは、**DB2\_EXPRESSION\_RULES=RAISE\_ERROR\_PERMIT\_SKIP** の値が適切でしょう。

別のケースとして、COLUMN LEVEL セキュリティーのコンテキストにおけるものがあります。このケースでは、以下に示す形式の式が一般的です。

```
CASE WHEN <この行および列へのアクセスを妥当性検査するための条件>
 THEN <table.column>
 ELSE RAISE_ERROR(...)
END
```

このケースでは、アプリケーションでエラーを発生させる必要があるのは、ユーザーによる取得が許可されていない値を含む特定の行および列のデータを、ユーザーが受信しようとする場合に限られるでしょう。このケースでは、**DB2\_EXPRESSION\_RULES=RAISE\_ERROR\_PERMIT\_DROP** を設定すると、RAISE\_ERROR 関数を含む式の評価が以下の場合に限定されます。すなわち、述部または列関数で特定の列が使用される場合、または照会による出力として特定の列が返される場合です。

## DB2FODC

- オペレーティング・システム: すべて
- デフォルト: すべての FODC パラメーターの連結 (以下のリストを参照)
  - Linux および UNIX の場合: "CORELIMIT=val DUMPCORE=ON  
DUMPPDIR=diagpath"
  - Windows の場合: "DUMPPDIR=diagpath"

各パラメーターはスペースで区切ります。

- このレジストリー変数は、FODC (First Occurrence Data Collection) で使用されるトラブルシューティング関連の一連のパラメーターを制御します。障害状態時のデータ収集のさまざまな側面を制御するには、**DB2FODC** を使用します。

このレジストリー変数は、DB2 インスタンスの始動時に 1 回読み取られます。FODC パラメーターのオンライン更新を実行するには、**db2pdcfg** ツールを使用します。各リブート時の構成が同じになるようにするには、**DB2FODC** レジストリー変数を使用します。パラメーターをすべて指定する必要はありません。また、パラメーターを特定の順序で指定する必要もありません。指定していないパラメーターには、デフォルト値が割り当てられます。例えば、コア・ファイルはダンプしない、しかし他のパラメーターについてはデフォルト動作が必要である、という場合は、次のコマンドを発行します。

```
db2set DB2FODC="DUMPCORE=OFF"
```

パラメーター:

### CORELIMIT

- オペレーティング・システム: Linux および UNIX
- デフォルト: 現在の ulimit 設定、値: 0 から unlimited
- このオプションは、作成されるコア・ファイルの最大サイズをバイト単位で指定します。この値は現在のコア・ファイル・サイズの制限設定をオーバーライドします。コア・ファイルはかなり大きくなる可能性があるため、使用可能なファイル・システム・スペースを考慮すべきです。サイズは、問題発生時の DB2 の構成およびプロセスの状態によって異なります。

**CORELIMIT** が設定されている場合、DB2 はこの値を使用して、現在のユーザー・コア制限 (ulimit) 設定をオーバーライドしてコア・ファイルを生成します。

**CORELIMIT** が設定されていない場合、DB2 はコア・ファイルのサイズを、現在の ulimit 設定と同じ値に設定します。

注: ユーザー・コア制限または **CORELIMIT** に対するすべての変更は、DB2 インスタンスの次のリサイクルまで有効になりません。

### COS

- オペレーティング・システム: すべて

- デフォルト: ON。値: ON または OFF
- このオプションは、**db2cos** スクリプトを使用可能にするかどうかを指定します。このパラメーターと一緒に以下のパラメーターを使用できます。

#### **COS\_SLEEP**

- デフォルト: 3。値: 0 以上 (上限なし)
- このオプションは、生成される出力ファイルのサイズを調べる間スリープになる時間を秒単位で指定します。

#### **COS\_TIMEOUT**

- デフォルト: 30。値: 0 以上 (上限なし)
- このオプションは、スクリプトが完了するまでの待機時間を秒単位で指定します。

#### **COS\_COUNT**

- デフォルト: 255。値: 0 から 255
- このオプションは、データベース・マネージャーがトラップするときに **db2cos** を実行する回数を指定します。

#### **COS\_SQLO\_SIG\_DUMP**

- デフォルト: ON。値: ON または OFF
- このオプションは、**SQLO\_SIG\_DUMP** シグナルを受け取ったときに **db2cos** を使用可能にするかどうかを指定します。

### **DUMPCORE**

- オペレーティング・システム: Linux、Solaris、AIX
- デフォルト: AUTO。値: AUTO、ON、または OFF
- このオプションは、コア・ファイルの生成を行うかどうかを指定します。問題判別に使用され、**diagpath** ディレクトリに作成されるコア・ファイルには、DB2 終了プロセスのプロセス・イメージ全体が含まれています。ただし、コア・ファイル・ダンプが実際に行われるかどうかは、現在の **ulimit** の設定および **CORELIMIT** パラメーターの値によります。また、一部のオペレーティング・システムにはコア・ダンプの構成設定もあります。これはアプリケーション・コア・ダンプの動作を指示することがあります。AUTO に設定すると、**DB2RESILIENCE** レジストリー変数が ON に設定されていて、トラップが維持できないときに、コア・ファイルが生成されます。**DUMPCORE=ON** に設定すると、**DB2RESILIENCE** レジストリー変数の設定がオーバーライドされ、常にコア・ファイルが生成されます。

コア・ファイル・ダンプを使用不可にする推奨される方法は、**DUMPCORE** を OFF に設定することです。

### **DUMPDIR**

- オペレーティング・システム: すべて
- デフォルト: **diagpath** ディレクトリー。 **diagpath** が定義されていない場合はデフォルトの診断ディレクトリー。値: ディレクトリーへのパス
- このオプションは、コア・ファイル作成用のディレクトリーの絶対パス名を指定します。

#### FODCPATH

- オペレーティング・システム: すべて
- デフォルト: **DIAGPATH** データベース・マネージャー構成パラメーターで定義されるパス。値: *fodc\_path\_name*
- このオプションは、FODC パッケージの送り先となる絶対パス名を指定します。 *fodc\_path\_name* は既存のディレクトリーでなければならず、それが設定されるメンバーによる書き込み、およびそれらのメンバーで実行される **fmp** プロセスによる書き込みが可能でなければなりません。

#### SERVICELEVEL

- オペレーティング・システム: すべて
- デフォルト: **AUTOMATIC** ulimit 設定。値: **AUTOMATIC**、**BASIC**、または **FULL**
- このオプションで、データ破損を示唆するパニック、トラップ、またはエラーが発生しているときのデータ収集方法を指定します。 **DB2** は、構成と問題のコンテキストに適した診断を生成するように設計されています。例えば、トラップが続いている場合、トランザクションをロールバックして、できる限り早くアプリケーションに応答するために、最低限必要な診断のみを生成します。そうすることで、ほかのアプリケーションが使用を待機しているかもしれないリソースを解放することができます。トラップが持続しない場合、**DB2 pureScale** の可用性に有利になるように、**db2cos** データ収集スクリプトやコア・ダンプなどの診断は制限される場合があります。診断を生成する際のデフォルト動作は、**SERVICELEVEL** 設定の **AUTOMATIC** で表されています。

以下のオプションは、このパラメーターでサポートされていません。

#### **AUTOMATIC**

この設定にすると、有効な **SERVICELEVEL** 設定 (**BASIC** または **FULL**) が、メンバー の場合はランタイムに、**CF** の場合は起動時に選択されます。現在は、複数のメンバーを持つ **DB2 pureScale** 環境の時のみ、**BASIC** が選ばれます。

**BASIC** この **SERVICELEVEL** 設定にすると、最小限の量の **FODC** データのダンプが指定されます。コア・ダンプ

処理は無効になり、ダンプは影響を受けたスレッドのみに制限され、コールアウト・スクリプトの完全処理は無効になります。

**FULL** この **SERVICELEVEL** 設定にすると、最大限の量の **FODC** データのダンプが指定されます。これには、コア・ダンプ、関連するコンポーネント・ダンプ、およびコールアウト・スクリプトの起動が含まれます。

#### **DB2\_FORCE\_APP\_ON\_MAX\_LOG**

- オペレーティング・システム: すべて
- デフォルト: TRUE。値: TRUE または FALSE
- **max\_log** 構成パラメーター値を超過したときの反応を指定します。TRUE に設定すると、アプリケーションはデータベースを強制終了し、作業単位をロールバックします。

FALSE に設定すると、現行のステートメントは失敗します。アプリケーションは、作業単位内のそれ以前のステートメントで完了した作業をコミットできます。または、作業をロールバックして作業単位を取り消すこともできます。

**注:** この **DB2** レジストリー変数は、ログ満杯状態からリカバリーするための、インポート・ユーティリティの能力に影響します。

**DB2\_FORCE\_APP\_ON\_MAX\_LOG** が TRUE に設定されている場合、**COMMITCOUNT** コマンド・オプションを指定して **IMPORT** コマンドを発行すると、インポート・ユーティリティは、アクティブ・ログ・スペースを使い果たすのを回避するためにコミットを実行できなくなります。**SQL0964C** (トランザクション・ログが満杯) のエラー・コードを受け取ると、インポート・ユーティリティはデータベースから強制的に切断され、現行の作業単位はロールバックされます。

- この変数を変更すると、それはその後コンパイルされるすべての **SQL** ステートメントに対してただちに有効になります。インスタンスを再始動したり、**db2set** コマンドに **-immediate** パラメーターを付けて発行したりする必要はありません。

#### **DB2GRAPHICUNICODESERVER**

- オペレーティング・システム: すべて
- デフォルト: OFF。値: ON または OFF
- このレジストリー変数は、**GRAPHIC** データを **Unicode** データベースに挿入するために作成された既存のアプリケーションを受け入れるために使用されます。このレジストリー変数を使用するのは、**sqldbchar** (**GRAPHIC**) データを、クライアントのコード・ページの代わりに **Unicode** で送信するアプリケーションにのみ必要です。( **sqldbchar** は、単一の 2 バイト文字を保持できる **C** および **C++** の **SQL** データ・タイプでサポートされています。) **ON** に設定すると、データベースに対して、**GRAPHIC** データが **Unicode** で送信されてくることを伝え、アプリケーションは **GRAPHIC** データを **Unicode** で受信することを期待します。

#### **DB2INCLUDE**

- オペレーティング・システム: すべて
- デフォルト: 現行ディレクトリー
- **DB PREP** 処理において、**SQL INCLUDE** テキスト・ファイル・ステートメントの処理時に使用されるパスを指定します。これによって、**INCLUDE** ファイルが検出されるディレクトリーのリストが提供されます。プリコンパイルされるさまざまな言語での **DB2INCLUDE** の用法については、「組み込み SQL アプリケーションの開発」を参照してください。

#### **DB2INSTDEF**

- オペレーティング・システム: Windows
- デフォルト: DB2
- この変数は、**DB2INSTANCE** が定義されていない場合に使用される値を設定します。

#### **DB2INSTOWNER**

- オペレーティング・システム: Windows
- デフォルト: **NULL**
- インスタンスの初回作成時に **DB2** プロファイル登録で作成されるレジストリー変数。この変数は、インスタンスを所有するマシンの名前に設定されます。

#### **DB2\_LIC\_STAT\_SIZE**

- オペレーティング・システム: すべて
- デフォルト: **NULL**。範囲: 0 から 32767
- この変数は、システムのライセンス統計が入っているファイルの最大サイズ (**MB** 単位) を決定します。値がゼロの場合、ライセンスの統計収集はオフになります。この変数は、認識または定義されていない場合、デフォルト (無制限) に設定されます。統計は、ライセンス・センターを使って表示されます。

#### **DB2LOCALE**

- オペレーティング・システム: すべて
- デフォルト: **NO**。値: **YES** または **NO**
- この変数は、**DB2** を呼び出した後にデフォルトの「**C**」プロセス・ロケールがデフォルトの「**C**」ロケールにリストアされるかどうか、および **DB2** 関数を呼び出した後にプロセス・ロケールをリストアして元の「**C**」に戻すかどうかを指定します。元のロケールが「**C**」ではない場合、このレジストリー変数は無視されます。

#### **DB2\_MAX\_CLIENT\_CONNRETRIES**

- オペレーティング・システム: すべて
- デフォルト: 設定なし。値: 接続再試行の最大回数 (整数)
- この変数は、自動クライアント・リルート機能が試みる接続再試行の最大回数を指定します。この変数と **DB2\_CONNRETRIES\_INTERVAL** を併用することにより、自動クライアント・リルートの再試行の動作を構成できます。

**DB2\_MAX\_CLIENT\_CONNRETRIES** が設定されて **DB2\_CONNRETRIES\_INTERVAL** が設定されない場合、**DB2\_CONNRETRIES\_INTERVAL** はデフォルトで 30 になります。**DB2\_MAX\_CLIENT\_CONNRETRIES** が設定されないで **DB2\_CONNRETRIES\_INTERVAL** が設定された場合、**DB2\_MAX\_CLIENT\_CONNRETRIES** はデフォルトで 10 になります。**DB2\_MAX\_CLIENT\_CONNRETRIES** も **DB2\_CONNRETRIES\_INTERVAL** も設定されない場合、自動クライアント・リルート・フィーチャーはデフォルトの動作に戻り、最大 10 分間、データベースへの接続を繰り返し再試行します。

#### **DB2\_OBJECT\_TABLE\_ENTRIES**

- オペレーティング・システム: すべて
- デフォルト: 0。値: 0-65532

ご使用のシステムで実際に可能な最大値は、ページ・サイズとエクステン  
ト・サイズによって異なります。ただし、65532 を超えることはできません。

- この変数は、1 つの表スペースに入ることが予想されるオブジェクトの数を指定します。DMS 表スペースに大量のオブジェクト (例えば、1000 以上) が作成されることが分かっている場合は、表スペースを作成する前に、このレジストリー変数を適切な数値に設定します。これにより、表スペースの作成時のオブジェクト・メタデータ用に連続するストレージが予約されます。連続するストレージを予約すると、メタデータ内の項目を更新する操作 (例えば、**CREATE INDEX**、**IMPORT REPLACE**) がオンライン・バックアップによってブロックされる可能性は減ります。また、表スペースの開始時にメタデータが保管されるので、表スペースのサイズ変更が容易になります。

表スペースの初期サイズが十分でないために連続するストレージを予約できない場合は、追加スペースの予約を指定せずに表スペース作成が続行します。

#### **DB2\_SYSTEM\_MONITOR\_SETTINGS**

- オペレーティング・システム: すべて
- この変数を変更すると、それはその後コンパイルされるすべての SQL ステートメントに対してただちに有効になります。インスタンスを再始動したり、**db2set** コマンドに **-immediate** パラメーターを付けて発行したりする必要はありません。
- このレジストリー変数は、DB2 モニターのさまざまな側面の動作を変更できる一連のパラメーターを制御します。各パラメーターは、次の例のように、セミコロンで区切ります。

```
db2set DB2_SYSTEM_MONITOR_SETTINGS=OLD_CPU_USAGE:TRUE;
DISABLE_CPU_USAGE:TRUE
```

**DB2\_SYSTEM\_MONITOR\_SETTINGS** を設定するたびに、各パラメーターを明示的に設定する必要があります。この変数を設定するときに指定されなかったパラメーターは、デフォルト値に戻ります。したがって、次の例の場合、

```
db2set DB2_SYSTEM_MONITOR_SETTINGS=DISABLE_CPU_USAGE:TRUE
```

OLD\_CPU\_USAGE はデフォルト設定に戻ります。

**注:** 現在、このレジストリー変数には Linux 用の設定しかありません。他のオペレーティング・システム用の追加の設定は、将来のリリースで追加されます。

- パラメーター:

#### **OLD\_CPU\_USAGE**

- オペレーティング・システム: Linux
- 値: TRUE/ON、FALSE/OFF
- RHEL4 および SLES9 でのデフォルト値: TRUE (注: OLD\_CPU\_USAGE に FALSE を設定すると、無視されて以前の動作のみが使用されます。)
- RHEL5、SLES10、およびその他でのデフォルト値: FALSE
- このパラメーターは、Linux プラットフォームでインスタンスが CPU 使用時間を取得する方式を制御します。TRUE に設定すると、以前の CPU 使用時間取得方式が使用されます。この方式では、システム使用時間とユーザー CPU 使用時間の両方が返されますが、そのために CPU 消費が増加します (つまり、オーバーヘッドが大きくなります)。FALSE に設定すると、新しい CPU 使用状況取得方式が使用されます。この方式は、ユーザーの CPU 使用状況の値だけを返しますが、オーバーヘッドが小さいので高速です。

#### **DISABLE\_CPU\_USAGE**

- オペレーティング・システム: Linux
- 値: TRUE/ON、FALSE/OFF
- RHEL4 および SLES9 でのデフォルト値: TRUE
- RHEL5、SLES10、およびその他でのデフォルト値: FALSE
- このパラメーターで、CPU 使用状況を読み取るかどうかを決定できます。DISABLE\_CPU\_USAGE を有効 (TRUE に設定) すると、CPU 使用状況は読み取られないので、CPU 使用状況の取得時に発生することがあるオーバーヘッドを回避できます。

#### **DB2TERRITORY**

- オペレーティング・システム: すべて
- デフォルト: オペレーティング・システムの指定どおりに言語 ID から得られます。
- この変数は、クライアント・アプリケーションの region および territory コードを指定します。これは、日付と時刻の形式に影響します。

#### **DB2\_VIEW\_REOPT\_VALUES**

- オペレーティング・システム: すべて
- デフォルト: NO。値: YES、NO
- この変数を使用すると、すべてのユーザーは、ステートメントを EXPLAIN するときに、再最適化された SQL または XQuery ステートメントのキャッシュされた値を EXPLAIN\_PREDICATE 表に保管できま

す。この変数を NO に設定すると、これらの値を EXPLAIN\_PREDICATE 表に保管できるのは、DBADM だけになります。

## システム環境変数

### DB2\_ALTERNATE\_GROUP\_LOOKUP

- オペレーティング・システム: AIX、Linux
- デフォルト: NULL。値: NULL、GETGRSET (AIX の場合)、GETGROUPLIST (Linux の場合)
- この変数は、オペレーティング・システムが提供する代替ソースからグループ情報を取得することを、DB2 データベース・システムに許可します。AIX では、関数 getgrset が使用されます。これにより、Loadable Authentication Modules を介してローカル・ファイル以外からグループを取得できるようになります。

### DB2\_CLP\_EDITOR

詳しくは、『コマンド行変数』の DB2\_CLP\_EDITOR を参照してください。

### DB2\_CLP\_HISTSZIE

詳しくは、『コマンド行変数』の DB2\_CLP\_HISTSZIE を参照してください。

### DB2CONNECT\_ENABLE\_EURO\_CODEPAGE

- オペレーティング・システム: すべて
- デフォルト: NO。値: YES または NO
- ユーロ通貨記号サポートが必要な場合、DB2 for z/OS サーバーまたは DB2 for IBM i サーバーに接続するすべての DB2 Connect クライアントおよびサーバーでこの変数を YES に設定してください。この変数を YES に設定すると、現在のアプリケーションのコード・ページが、ユーロ記号のサポートを明示的に示す、等価のコード化文字セット ID (CCSID) にマップされます。その結果、DB2 Connect は、現在のアプリケーション・コードの CCSID のスーパーセットであり、かつユーロ記号をサポートする CCSID を使用して DB2 for z/OS サーバーまたは DB2 for IBM i サーバーに接続します。例えば、CCSID 1252 にマップされるコード・ページをクライアントが使用している場合、そのクライアントは CCSID 5348 を使用して接続します。

### DB2CONNECT\_IN\_APP\_PROCESS

- オペレーティング・システム: すべて
- デフォルト: YES。値: YES または NO
- この変数を NO に設定すると、DB2 Enterprise Server Edition マシン上のローカル DB2 Connect クライアントはエージェント内で強制的に実行されます。エージェント内で実行する利点としては、ローカル・クライアントをモニターできることと、ローカル・クライアントが SYSPLEX サポートを使用できることがあります。

### DB2\_COPY\_NAME

- オペレーティング・システム: Windows

- デフォルト: マシンにインストールされている DB2 のデフォルト・コピーの名前。値: マシンにインストールされている DB2 のコピーの名前。名前の長さは最大で 128 文字です。
- **DB2\_COPY\_NAME** 変数は、現在使用中の DB2 のコピーの名前を保管します。マシンに複数の DB2 コピーがインストールされている場合は、**DB2\_COPY\_NAME** を使用して DB2 の別のコピーに切り替えることはできません。その場合、現在使用中のコピーを変更するには、コマンド `INSTALLPATH¥bin¥db2envar.bat` を実行する必要があります。`INSTALLPATH` は、DB2 コピーがインストールされている場所です。

## DB2\_CPU\_BINDING

- オペレーティング・システム: Linux
- デフォルト:
  - DB2 メンバーとクラスター・キャッシング・ファシリティー (CF) が同じホスト上にある場合、
    - メンバーの場合は `NUM_CORES=max(1, floor(0.8*totalCores))`
    - クラスター・キャッシング・ファシリティーの場合は `NUM_CORES=totalCores - 上` にリストした数。
  - DB2 メンバーとクラスター・キャッシング・ファシリティーがホストを共有していない場合、この変数は設定されません。
- このレジストリー変数は、CPU の固定を制御します。この変数の変更を有効にするには、DB2 インスタンスを再始動します。

パラメーター:

### NUM\_CORES

- オペレーティング・システム: Linux
- デフォルト: メンバーまたは CF が同じホスト上にある場合、使用可能なコアの合計の約 80% が DB2 に割り当てられ、残りが CF に割り当てられます。値:  $0 < x < (\text{ホスト上の物理コアの数})$
- このオプションは、メンバーまたは CF のプロセスがいくつのコアに固定されるかを指定します。 `NUM_CORES` を使用して、DB2 製品のサブキャパシティー・ライセンス交付を構成できます。コアの数には整数または分数が可能で、これにより、同時マルチスレッド化 (SMT) が使用可能になっている場合に、1 つ以上のハードウェア・スレッドを追加できます。

### PROCESSOR\_LIST

- オペレーティング・システム: Linux
- デフォルト: 設定なし。値: 任意のプロセッサ数
- このオプションは、DB2 がバインドされる先の論理プロセッサを指定します。これにより論理プロセッサ (またはコア) の数と、それらをどの CPU パッケージ (またはソケット) に配置するかを完全に制御できます。 `PROCESSOR_LIST` と `NUM_CORES` の両方を **DB2\_CPU\_BINDING** とともに設定しようとすると、`NUM_CORES` は無視されます

### restart light の考慮事項

既にメンバーが稼働しているホストでメンバーをゲスト・メンバーとして再開する場合、restart light メンバーは常駐メンバーによって既に使用されているコアに、DB2\_CPU\_BINDING で指定されたコア数まで固定されます。DB2\_CPU\_BINDING で指定されているコア数より少ないコアを持つホストでメンバーをゲスト・メンバーとして再開すると、メンバーはホスト上のコアの数にバインドされます。

DB2\_CPU\_BINDING を設定するたびに、明示的に設定されていないパラメーターがインスタンス・レベルのプロファイルですべてクリアされます。次の例に示すように、各パラメーターとその値は引用符で囲みます。

**例 1** ユーザーが、DB2 インスタンス db2inst1 の最初のメンバー (ID 0 を持つ) を、2 つのコアを持つホスト・マシンの 1 つのコアに固定しようとする場合は、次のようにします。

```
db2set -i db2inst1 0 DB2_CPU_BINDING="NUM_CORES=1"
```

**例 2** ユーザーが、db2inst1 のすべてのメンバーを、8 つのコアを持ち、Intel HTT が使用可能な (すなわち 16 個の論理プロセッサを持つ) ホスト・マシンの 5 つの論理プロセッサにバインドしようとする場合は、次のようにします。

```
db2set -i db2inst1 DB2_CPU_BINDING="NUM_CORES=2.5"
```

**例 3** ユーザーが、1 次 CF (ID 128 を持つ) をいくつのコアにバインドさせるかを指定しようとする場合は、次のようにします。

```
db2set -i db2inst1 128 DB2_CPU_BINDING="NUM_CORES=4"
```

**例 4** ユーザーが、DB2 のインスタンス db2inst1 のメンバー 0 を論理プロセッサの特定のグループにバインドしようとする場合は、次のようにします。

```
db2set -i db2inst1 0 DB2_CPU_BINDING="PROCESSOR_LIST=2,10,6,14"
```

### DB2DBMSADDR

- オペレーティング・システム: Linux on x86、Linux on zSeries (31 ビット)、Windows 32 ビット
- デフォルト: Linux オペレーティング・システムの場合は NULL、Windows オペレーティング・システムの場合は 0x20000000、値: Linux オペレーティング・システムの場合は範囲 0x09000000 から 0xB0000000、増分 0x10000 の仮想アドレス、Windows オペレーティング・システムの場合は範囲 0x20000000 から 0xB0000000、増分 0x10000 の仮想アドレス
- **DB2DBMSADDR** レジストリー変数は、デフォルトのデータベース共有メモリーのアドレスを 16 進形式で指定します。

この変数を使用して、DB2 プロセスのアドレス・スペース・レイアウトを調整することができます。この変数により、インスタンスの共有メモリーのロケーションが仮想アドレス 0x10000000 の現在のロケーションから新規の値に変更されます。

**注:** アドレスを間違えると、DB2 データベース・システムで重大な問題 (DB2 インスタンスを始動できない、データベースに接続できない、など)

が発生する可能性があります。アドレスを誤ると、すでに使用中かまたは他で使用するために予定されていたメモリー内の領域と競合する場合があります。この問題を解決するには、以下のコマンドを使用して

**DB2DBMSADDR** レジストリー変数を NULL にリセットします。

```
db2set DB2DBMSADDR=
```

**注:** この変数の設定を変更する前に、インスタンスおよびすべての DB2 プロセスを停止する必要があります。この変数の設定中にインスタンスが実行していると、後続の **db2stop** コマンドは失敗します。

## DB2\_DIAGPATH

- オペレーティング・システム: すべて
- デフォルト: デフォルト値は、UNIX および Linux オペレーティング・システムではインスタンスの `db2dump` ディレクトリー、Windows オペレーティング・システムではインスタンスの `db2` ディレクトリーです。
- このパラメーターは、ODBC アプリケーションおよび CLI アプリケーションにのみ適用されます。

このパラメーターを使用して、DB2 診断情報のための完全修飾パスを指定できます。このディレクトリーには、ご使用のプラットフォームに応じて、ダンプ・ファイル、トラップ・ファイル、エラー・ログ・ファイル、通知ファイルおよびアラート・ログ・ファイルが入れられます。

この環境変数を設定した場合に、その環境の有効範囲内にある ODBC および CLI アプリケーションで得られる効果は、DB2 データベース・マネージャー構成パラメーター **diagpath** を設定した場合、および CLI/ODBC 構成キーワード **DiagPath** を設定した場合と同様です。

## DB2DOMAINLIST

- オペレーティング・システム: すべて
- デフォルト: NULL。値: コンマ (『,』) 区切りの Windows ドメイン・ネームのリスト。
- この変数は、1 つ以上の Windows ドメインを定義します。リストは、要求ユーザー ID が認証されるドメインを定義するもので、サーバーで維持されます。これらのドメインに属しているユーザーの接続要求のみが受け入れられます。

この変数は、CLIENT 認証がデータベース・マネージャー構成で設定されている場合にのみ有効です。この変数は、Windows ドメイン環境で Windows デスクトップからのシングル・サインオンが要求されている場合に必要です。

クライアントまたはサーバーのいずれかが Windows 環境で稼働している場合は、**DB2DOMAINLIST** がサポートされます。

## DB2ENVLIST

- オペレーティング・システム: UNIX
- デフォルト: NULL

- この変数は、ストアード・プロシージャまたはユーザー定義関数の特定の変数名をリストします。デフォルトでは、**db2start** コマンドは、接頭部が『DB2』または『db2』になっているユーザー環境変数を除いて、すべてのユーザー環境変数をフィルターに掛けて除去します。特定の環境変数をストアード・プロシージャまたはユーザー定義関数のどちらかに渡さなければならない場合、**DB2ENVLIST** 環境変数にその変数名をリストできます。その場合、各変数を 1 つまたは複数のスペースで区切ります。

#### DB2INSTANCE

- オペレーティング・システム: すべて
- デフォルト: **DB2INSTDEF** (Windows 32 ビット・オペレーティング・システムの場合)。
- この環境変数は、デフォルトでアクティブになるインスタンスを指定します。UNIX では、ユーザーは **DB2INSTANCE** に値を指定する必要があります。

**注:** **db2set** コマンドを使用して、このレジストリー変数を更新することはできません。詳しくは、622 ページの『現行インスタンスの識別』および 620 ページの『Windows におけるプロファイル・レジストリー外の環境変数の設定』を参照してください。

#### DB2INSTPROF

- オペレーティング・システム: Windows
- デフォルト: Documents and Settings¥All Users¥Application Data¥IBM¥DB2¥コピー名 (Windows XP、Windows 2003)、ProgramData¥IBM¥DB2¥コピー名 (Windows Vista)
- この環境変数は、Windows オペレーティング・システムでのインスタンス・ディレクトリーの場所を指定します。インスタンス・ディレクトリー(および他のユーザー・データ・ファイル)を sqllib ディレクトリーの下に置くことはできません。

#### DB2LDAPSecurityConfig

- オペレーティング・システム: すべて
- デフォルト: NULL。値: IBM LDAP セキュリティー・プラグイン構成ファイルの有効な名前とパス
- この変数は、IBM LDAP セキュリティー・プラグイン構成ファイルの場所を指定するのに使用されます。この変数が設定されていない場合、IBM LDAP セキュリティー・プラグイン構成ファイルの名前は IBMLDAPSecurity.ini になり、このファイルは以下の場所のいずれかにあります。
  - Linux および UNIX オペレーティング・システム:  
*INSTHOME/sqllib/cfg/*
  - Windows オペレーティング・システム: %DB2PATH%¥cfg¥

Windows オペレーティング・システムでは、グローバル・システム環境で設定し、DB2 サービスからその値を参照できるようにしておく必要があります。

## DB2LIBPATH

- オペレーティング・システム: UNIX
- デフォルト: NULL
- DB2 はその共有ライブラリー・パスを構成します。PATH をエンジンのライブラリー・パスに追加する場合は、(例えば、AIX ではユーザー定義関数には LIBPATH 内に特定項目が必要) DB2LIBPATH を設定する必要があります。実際の DB2LIBPATH の値は、DB2 構成共有ライブラリー・パスの最後に付加されます。

## DB2LOGINRESTRICTIONS

- オペレーティング・システム: AIX
- デフォルト: LOCAL。値: LOCAL、REMOTE、SU、NONE
- このレジストリー変数により、loginrestrictions() という AIX オペレーティング・システム API を使用できます。この API は、ユーザーがシステムへのアクセスを許可されるかどうかを決定します。この API を呼び出すことにより、DB2 データベース・セキュリティは、オペレーティング・システムによって指定されたログイン制限を施行できます。このレジストリー変数を使用する際に、この API にサブミットできる値がいくつかあります。それらの値は次のとおりです。

### - REMOTE

DB2 は、**rlogind** または **telnetd** プログラムによってリモート・ログインにアカウントを使用できることを確認するために、ログイン制限だけを施行します。

### - SU

**su** コマンドを使用できること、および現行プロセスのグループ ID により **su** コマンドを呼び出してアカウントに切り替えを確認するために、DB2 バージョン 9.1 は **su** 制限だけを施行します。

### - NONE

DB2 は、ログイン制限を施行しません。

### - LOCAL (または変数を設定しない)

DB2 は、このアカウントにローカル・ログインが許可されることを確認するために、ログイン制限だけを施行します。これは、ログイン時の通常の振る舞いです。

これらのオプションのいずれを設定したかに関わらず、指定された特権を持つユーザー・アカウントまたは ID は、サーバー上でローカルに、またリモート・クライアントから、DB2 を正常に使用できます。

loginrestrictions() API の説明については、AIX 資料を参照してください。

## DB2NODE

- オペレーティング・システム: すべて
- デフォルト: NULL。値: 1 から 999

- アタッチまたは接続するデータベース・パーティション・サーバーのターゲット論理ノードを指定します。この変数を指定しない場合、ターゲット論理ノードはデフォルトとして、マシン上のポート 0 に定義された論理ノードに設定されます。パーティション・データベース環境では、接続設定がトラステッド接続の獲得に影響を与えることがあります。例えば、**DB2NODE** 変数に設定されたノードでの接続の確立のためには中間ノード (ホップ・ノード) を経由する必要がある場合、この接続をトラステッド接続としてマーク付けできるかどうかを判断するための評価の際に判断されるのは、その中間ノードの IP アドレスと、ホップ・ノードと接続ノード間の通信に使用される通信プロトコルです。つまり、接続元となるノードは考慮されません。むしろ、ホップ・ノードが考慮されます。

注: **db2set** コマンドを使用して、このレジストリー変数を更新することはできません。詳しくは、620 ページの『Windows におけるプロファイル・レジストリー外の環境変数の設定』を参照してください。

## DB2OPTIONS

- オペレーティング・システム: すべて
- デフォルト: NULL
- コマンド行プロセッサのオプションを設定するのに使用します。

## DB2\_PARALLEL\_IO

- オペレーティング・システム: すべて
- デフォルト: NULL または \* (DB2 pureScale環境の場合)。値:  
*TablespaceID:[n],...*- 定義済み表スペースのコンマで区切られたリスト (その数値の表スペース ID で識別される)。表スペースのプリフェッチ・サイズが AUTOMATIC の場合、表スペース ID、続けてコロン、コンテナあたりのディスク数 (*n*) を指定することで、DB2 データベース・マネージャーにその表スペースのコンテナあたりのディスク数を指示することができます。*n* を指定しない場合、デフォルトは 6 です。

*TablespaceID* をアスタリスク (\*) と置き換えて、すべての表スペースを指定することができます。例えば、**DB2\_PARALLEL\_IO =\*** の場合、すべての表スペースは、コンテナあたりのディスク数として 6 を使用します。アスタリスク (\*) と表スペース ID の両方を指定した場合、表スペース ID の設定が優先されます。例えば、**DB2\_PARALLEL\_IO =\*,1:3** の場合、すべての表スペースには、コンテナあたりのディスク数として 6 を使用します。ただし、表スペース 1 の場合は 3 を使用します。

- このレジストリー変数は、DB2 が表スペースの入出力並列処理を計算する方法を変更するために使用します。入出力並列処理を有効にすると (複数のコンテナを使用することにより暗黙的に、または **DB2\_PARALLEL\_IO** を設定することにより明示的に)、その結果としてプリフェッチ要求の正しい数が発行されます。各プリフェッチ要求は、ページのエクステントの要求です。例えば、表スペースには 2 つのコンテナがあり、プリフェッチ・サイズはエクステント・サイズの 4 倍です。レジストリー変数が設定される場合、4 つのプリフェッチャーが並列して要求を出すことが可能であれば、この表スペースに対するプリフェッチ要求は 4 つの要求 (要求ごとに 1 つのエクステント) に分けられます。

表スペース内の個々のコンテナが複数の物理ディスクを介してストライピングされる場合に、または表スペースのコンテナが複数の物理ディスクから成る単一の RAID 装置に作成される場合に、レジストリー変数を設定する場合もあるでしょう。

このレジストリー変数を設定しない場合、表スペースの並列処理の多重度は表スペースのコンテナの数です。例えば、**DB2\_PARALLEL\_IO** が NULL に設定されており、表スペースに 4 つのコンテナがある場合、4 つのエクステント・サイズのプリフェッチ要求が発行されます。または、表スペースには 2 つのコンテナがあり、プリフェッチ・サイズがエクステント・サイズの 4 倍である場合、この表スペースに対するプリフェッチ要求は、2 つの要求 (要求ごとに 2 つのエクステント) に分けられます。

このレジストリー変数が設定され、表のプリフェッチ・サイズが AUTOMATIC ではない場合、表スペースの並列処理の度合いは、エクステント・サイズにより除算されたプリフェッチ・サイズになります。例えば、プリフェッチ・サイズが 160 ページでエクステント・サイズが 32 ページの表スペースに **DB2\_PARALLEL\_IO** を設定した場合、5 つのエクステント・サイズ・プリフェッチ要求が発行されます。

このレジストリー変数が設定されており、表スペースのプリフェッチ・サイズが AUTOMATIC の場合、DB2 が表スペースのプリフェッチ・サイズを自動的に計算します。以下の表は、使用可能なさまざまなオプションと、各状況で並列処理を計算する方法を要約しています。

表 123. 並列処理の計算方法

| 表スペースのプリフェッチ・サイズ | DB2_PARALLEL_IO 設定 | 並列処理は以下に等しくなる         |
|------------------|--------------------|-----------------------|
| AUTOMATIC        | 設定されない             | コンテナの数                |
| AUTOMATIC        | 表スペース ID           | コンテナ数 * 6             |
| AUTOMATIC        | 表スペース ID:n         | コンテナ数 * n             |
| AUTOMATIC ではない   | 設定されない             | コンテナの数                |
| AUTOMATIC ではない   | 表スペース ID           | プリフェッチ・サイズ/エクステント・サイズ |
| AUTOMATIC ではない   | 表スペース ID:n         | プリフェッチ・サイズ/エクステント・サイズ |

いくつかのシナリオでは、この変数を使用した結果、ディスクの競合が発生する場合があります。例えば、表スペースに 2 つのコンテナがあり、2 つのコンテナのそれぞれが専用の単一ディスクを持つ場合、レジストリー変数を設定すると、2 つのプリフェッチャーが 2 つのディスクのそれぞれに同時にアクセスするので、それらのディスクにおける競合が生じることがあります。ただし、2 つのコンテナのそれぞれが複数のデ

ディスクを介してストライピングされた場合、レジストリー変数を設定すると、すぐに 4 つの異なるディスクへのアクセスが許可される可能性があります。

このレジストリー変数に対する変更を有効にするには、**db2stop** コマンドを出して **db2start** コマンドを入力します。

#### DB2PATH

- オペレーティング・システム: Windows
- デフォルト: オペレーティング・システムによって異なります
- この環境変数は、Windows 32 ビットのオペレーティング・システムにおいて、この製品がインストールされるディレクトリーを指定するために使用されます。

#### DB2\_PMAP\_COMPATIBILITY

- オペレーティング・システム: すべて
- デフォルト: ON。値: ON または OFF
- この変数により、ユーザーは `sqlugtpi` および `sqlugrpn` API を引き続き使用して、それぞれ表の分散情報および行のデータベース・パーティション番号とデータベース・パーティション・サーバー番号を戻すことができます。デフォルトの設定値 ON は、分散マップ・サイズが 4,096 項目 (バージョン 9.7 以前の動作) のままであることを示します。この変数が OFF に設定されるとき、新規またはアップグレードされたデータベースの分散マップ・サイズは 32,768 項目 (バージョン 9.7 の動作) に増加します。32K 分散マップを使用している場合は、新規 `db2GetDistMap` および `db2GetRowPartNum` API を使用する必要があります。
- この変数を変更すると、それはその後コンパイルされるすべての SQL ステートメントに対してただちに有効になります。インスタンスを再始動したり、**db2set** コマンドに **-immediate** パラメーターを付けて発行したりする必要はありません。

#### DB2PROCESSORS

- オペレーティング・システム: Windows
- デフォルト: NULL。値: 0-*n*-1 (ここで、*n*= プロセッサの数)
- この変数は、特定の **db2syscs** プロセスに対してプロセス・アフィニティー・マスクを設定します。複数の論理ノードを実行している環境では、論理ノードを 1 つのプロセッサまたは複数のプロセッサの集合に関連付けるためにこの変数が使用されます。

この変数が指定されると、DB2 は `SetProcessAffinityMask()` API を発行します。指定されない場合は、**db2syscs** プロセスがサーバー上のすべてのプロセッサに関連付けられます。

#### DB2RCMD\_LEGACY\_MODE

- オペレーティング・システム: Windows
- デフォルト: NULL。値: YES、ON、TRUE、または 1。あるいは NO、OFF、FALSE、または 0。

- この変数は、DB2 リモート・コマンド・サービスの拡張セキュリティーを使用可能または使用不可にすることを、ユーザーに許可します。DB2 リモート・コマンド・サービスを安全に実行するには、**DB2RCMD\_LEGACY\_MODE** を NO、OFF、FALSE、0、NULL のいずれかに設定します。レガシー・モード (拡張セキュリティーなし) で実行するには、**DB2RCMD\_LEGACY\_MODE** を YES、ON、TRUE、1 のいずれかに設定します。セキュア・モードは、ドメイン・コントローラーが Windows 2000 以降を実行している場合のみ使用可能です。

注: **DB2RCMD\_LEGACY\_MODE** を YES、ON、TRUE、1 のいずれかに設定すると、DB2 リモート・コマンド・サービスに送信されるすべての要求は、リクエスターのコンテキストで処理されます。この処理を進めるには、マシンとサービスのいずれかまたは両方のログオン・アカウントにクライアントの偽名を使用できるようにする必要があります。そのためには、ドメイン・コントローラーでのマシンとサービスのログオン・アカウントを使用可能にします。

注: **DB2RCMD\_LEGACY\_MODE** を NO、OFF、FALSE、0 のいずれかに設定する場合、自分の代わりに DB2 リモート・コマンド・サービスにコマンドを実行させるには、SYSADM 権限が必要です。

#### DB2RESILIENCE

- オペレーティング・システム: すべて
- デフォルト: ON。値: ON (TRUE または 1)、あるいは OFF (FALSE または 0)
- このレジストリー変数を使用して、物理読み取りエラーを許容するかどうかを制御できます。また、拡張トラップ・リカバリーをアクティブ化します。デフォルトの動作では、読み取りエラーを許容し、拡張トラップ・リカバリーをアクティブ化します。以前のリリースの動作に戻し、データベース・マネージャーがインスタンスをシャットダウンするように強制するには、このレジストリー変数を OFF に設定します。このレジストリー変数は、既存のストレージ・キー・サポートには影響を与えません。

#### DB2\_RESTORE\_GRANT\_ADMIN\_AUTHORITIES

- オペレーティング・システム: すべて
- デフォルト: OFF。値: ON または OFF
- **DB2\_RESTORE\_GRANT\_ADMIN\_AUTHORITIES** を ON に設定しており、新しいデータベースまたは既存のデータベースにリストアしようとしている場合は、SECADM 権限、DBADM 権限、DATAACCESS 権限、および ACCESSCTRL 権限が付与されます。
- **DB2\_RESTORE\_GRANT\_ADMIN\_AUTHORITIES** が ON に設定されている場合は、以下のリストア方式がサポートされます。
  - スプリット・ミラー・バックアップ
  - ACS スナップショット・バックアップ
  - **RESTORE DATABASE** コマンドを使用したオンラインおよびオフラインのデータベース・バックアップ

注: この変数は、表スペースのリストアには効果がないことに注意してください。リストア操作を実行するユーザーには追加権限が付与されません。

- **DB2\_WORKLOAD** を SAP に設定した場合、**DB2\_RESTORE\_GRANT\_ADMIN\_AUTHORITIES** は ON に設定されます。

#### DB2SYSTEM

- オペレーティング・システム: Windows および UNIX
- デフォルト: NULL
- DB2 データベース・サーバー・システムを識別するためにユーザーおよびデータベース管理者が使用する名前を指定します。可能であれば、この名前はご使用のネットワーク内で固有である必要があります。

この名前は、ユーザーがアクセスするデータベースが入っているシステムを識別するのに役立ちます。**DB2SYSTEM** の値は、インストール時に次のように設定されます。

- Windows では、セットアップ・プログラムによって Windows システム用に指定されているコンピューター名に等しく設定されます。
- UNIX システムでは、UNIX システムの TCP/IP ホスト名に等しい名前に設定されます。

#### DB2\_UPDDBCFG\_SINGLE\_DBPARTITION

- オペレーティング・システム: すべて
- デフォルト: 設定なし。値: 0/FALSE/NO、1/TRUE/YES
- **DB2\_UPDDBCFG\_SINGLE\_DBPARTITION** では、以前のバージョンの DB2 の動作に戻ることが可能です。つまり、ローカル・データベース・パーティションまたは **DB2NODE** レジストリー変数で設定されたデータベース・パーティションにのみデータベース構成の更新を適用できます。こうすることで、この動作を必要とする既存のコマンド・スクリプトやアプリケーションに対して、後方互換性をサポートできます。

このレジストリー変数では、1、TRUE、YES のいずれかに設定すると、データベースの更新およびリセットが特定のパーティションのみに作用することを指定できます。この変数が設定されていない場合 (デフォルト)、パーティション節を指定しなければ、データベース構成の更新または変更はすべてのデータベース・パーティションに作用します。

注: この変数は、ADMIN\_CMD ルーチンの呼び出しによって行われる更新要求やりセット要求には適用されません。

#### DB2\_USE\_PAGE\_CONTAINER\_TAG

- オペレーティング・システム: すべて
- デフォルト: NULL。値: ON、NULL
- デフォルトでは、DB2 はコンテナ・タグを各 DMS コンテナ (それがファイルでも装置でも) の最初のエクステンツに保管します。コンテナ・タグは、コンテナのメタデータです。DB2 バージョン 8.1 より前には、コンテナ・タグは単一のページに保管されたので、コンテナ

内でより少ないスペースだけを必要としました。継続してコンテナ・タグを単一のページに保管するには、**DB2\_USE\_PAGE\_CONTAINER\_TAG** を ON に設定します。

しかし、コンテナに RAID 装置を使用する場合にこのレジストリー変数を ON に設定すると、入出力パフォーマンスは低下することがあります。RAID 装置ではエクステント・サイズが RAID ストライプ・サイズと等しいかその倍数の表スペースを作成するので、**DB2\_USE\_PAGE\_CONTAINER\_TAG** を ON に設定すると、エクステントが RAID ストライプときれいに一致なくなります。その結果、入出力要求は最適な場合よりも多くの物理ディスクにアクセスしなければならないことがあります。非常に厳しいスペース制約があるか、またはバージョン 8 以前のデータベースと動作が一貫している必要があるのではない限り、このレジストリー変数を使用可能にしないことを強くお勧めします。

このレジストリー変数に対する変更を有効にするには、**db2stop** コマンドを出して **db2start** コマンドを入力します。

#### **DB2\_WORKLOAD**

- オペレーティング・システム: すべて
- デフォルト: 設定なし。値: 1C、CM、COGNOS\_CS、FILENET\_CM、INFOR\_ERP\_LN、MAXIMO、MDM、SAP、TPM、WAS、WC、または WP
- **DB2\_WORKLOAD** の各値は、事前定義された設定値を持ついくつかのレジストリー変数を固有にグループ化したものです。
- 有効な値は以下のとおりです。

**1C** この設定は、1C アプリケーション用のデータベースでレジストリー変数のセットを構成する場合に使用します。

**CM** この設定は、IBM Content Manager 用のデータベースでレジストリー変数のセットを構成する場合に使用します。

#### **COGNOS\_CS**

この設定は、Cognos® Content Server 用のデータベースでレジストリー変数のセットを構成する場合に使用します。

#### **FILENET\_CM**

この設定は、Filenet Content Manager 用のデータベースでレジストリー変数のセットを構成する場合に使用します。

#### **INFOR\_ERP\_LN**

この設定は、Infor ERP Baan 用のデータベースでレジストリー変数のセットを構成する場合に使用します。

#### **MAXIMO**

この設定は、Maximo® 用のデータベースでレジストリー変数のセットを構成する場合に使用します。

**MDM** この設定は、Master Data Management 用のデータベースでレジストリー変数のセットを構成する場合に使用します。

**SAP** この設定は、SAP 環境用のデータベースでレジストリー変数のセットを構成する場合に使用します。

**DB2\_WORKLOAD=SAP** を設定した場合、**USER** 表スペース **SYSTOOLSPACE** と **USER TEMPORARY** 表スペース **SYSTOOLSTMPSPACE** は自動的に作成されません。自動作成される表のこれらの表スペースは、以下のウィザード、ユーティリティ、または関数によって使用されます。

- 自動保守
- **SYSINSTALLOBJECTS** ストアード・プロシージャ (表スペースの入力パラメーターが指定されていない場合)
- **GET\_DBSPACE\_INFO** ストアード・プロシージャ

**SYSTOOLSPACE** および **SYSTOOLSTMPSPACE** 表スペースがないと、これらのウィザード、ユーティリティ、または関数を使用できません。

ウィザード、ユーティリティ、または関数を使用するには、以下のいずれかを行います。

- ツールが必要とするオブジェクトを保持するための **SYSTOOLSPACE** 表スペースを手動で作成します (パーティション・データベース環境では、この表スペースをカタログ・パーティション上に作成します)。例えば、

```
CREATE REGULAR TABLESPACE SYSTOOLSPACE
IN IBMCATGROUP
MANAGED BY SYSTEM
USING ('SYSTOOLSPACE')
```

- 有効な表スペースを指定し、**SYSINSTALLOBJECTS** ストアード・プロシージャを呼び出してツールのオブジェクトを作成し、特定のツールの **ID** を指定する。 **SYSINSTALLOBJECTS** によって表スペースが作成されます。オブジェクト用に **SYSTOOLSPACE** を使用しない場合は、ユーザー定義の別の表スペースを指定してください。

これらの選択肢の少なくとも 1 つを完了した後、

**SYSTOOLSTMPSPACE TEMPORARY** 表スペースを作成します (このときも、パーティション・データベース環境で作業する場合はカタログ・パーティションに作成します)。例えば、

```
CREATE USER TEMPORARY TABLESPACE SYSTOOLSTMPSPACE
IN IBMCATGROUP
MANAGED BY SYSTEM
USING ('SYSTOOLSTMPSPACE')
```

表スペース **SYSTOOLSPACE** および **TEMPORARY** 表スペース **SYSTOOLSTMPSPACE** を作成すると、前述のウィザード、ユーティリティ、または関数が使用可能になります。

- TPM** この設定は、Tivoli Provisioning Manager 用のデータベースでレジストリー変数のセットを構成する場合に使用します。
- WAS** この設定は、WebSphere® Application Server 用のデータベースでレジストリー変数のセットを構成する場合に使用します。
- WC** この設定は、WebSphere Commerce 用のデータベースでレジストリー変数のセットを構成する場合に使用します。

**WP** この設定は、WebSphere Portal 用のデータベースでレジストリー変数のセットを構成する場合に使用します。

## 通信変数

### DB2CHECKCLIENTINTERVAL

- オペレーティング・システム: すべて、ただしサーバーのみ
- デフォルト = 100。値: ゼロ以上の数値。
- この変数は、アクティブ・トランザクション中の TCP/IP クライアント接続検査の頻度を指定します。照会完了まで待つ代わりに、クライアント終了を早期に検出できるようにします。この変数が 0 に設定されている場合、検査は実行されません。

低い値ほどチェックが頻繁になります。低い頻度の場合は 100、中位の頻度の場合は 50、高い頻度の場合は 10 を目安にしてください。値は内部 DB2 メトリックで測られます。値は線形スケールを表します。つまり、値が 50 から 100 に増えると、間隔は 2 倍になります。データベース要求の実行中に、クライアントの状況を頻繁にチェックすればするほど、照会が完了するまでの時間が長くなります。DB2 のワークロードが重い (内部要求が多い) 場合、**DB2CHECKCLIENTINTERVAL** に低い値を設定すると、ワークロードが軽い状況よりも、パフォーマンスに重大な影響があります。

### DB2COMM

- オペレーティング・システム: すべて、ただしサーバーのみ
- デフォルト = NULL。値: NPIPE、TCPIP、SSL
- この変数は、データベース・マネージャーを開始したときに開始されるコミュニケーション・マネージャーを指定します。この変数を指定しないと、サーバーではどの DB2 コミュニケーション・マネージャーも開始されません。

### DB2FCMCOMM

- オペレーティング・システム: サポートされる DB2 Enterprise Server Edition プラットフォームのすべて
- デフォルト = TCP/IP4。値: TCP/IP4 または TCP/IP6
- この変数は、db2nodes.cfg ファイル内のホスト名がどのように解決されるかを指定します。すべてのホスト名は IPv4 または IPv6 として解決されます。ホスト名の代わりに IP アドレスが db2nodes.cfg に指定されている場合は、IP の形式から IPv4 が使用されているか IPv6 が使用されているかがわかります。**DB2FCMCOMM** が設定されていない場合、IPv4 のデフォルト設定値は、IPv4 ホストのみ開始できることを意味します。

**注:** db2nodes.cfg で指定されたホスト名から解決した IP の形式や db2nodes.cfg で直接指定されている IP の形式が **DB2FCMCOMM** の設定と一致しない場合は、**db2start** が失敗します。

### DB2\_FORCE-NLS\_CACHE

- オペレーティング・システム: AIX、HP\_UX、Solaris
- デフォルト = FALSE。値: TRUE または FALSE

- この変数は、マルチスレッド・アプリケーションにおいてロック競合が起きないようにするために使用します。レジストリー変数が TRUE の場合、スレッドが初めてコード・ページとテリトリー・コードの情報にアクセスする際にそれらの情報が保管されます。その時点以降、この情報を要求する他のスレッドにこのキャッシュ情報が使用されます。したがってロック競合は除かれ、特定の状態でパフォーマンスが向上することになります。アプリケーションにより接続間のロケール設定が変更される場合、この設定値は使用できません。マルチスレッド・アプリケーションでロケール設定を変更するのはスレッド・セーフ ではないので普通はこの変更は行われません。したがってこのような状態は考慮する必要がないと思われま

## DB2\_PMODEL\_SETTINGS

- オペレーティング・システム: すべて
- この変数を変更すると、それはその後コンパイルされるすべての SQL ステートメントに対してただちに有効になります。インスタンスを再始動したり、**db2set** コマンドに **-immediate** パラメーターを付けて発行したりする必要はありません。
- このレジストリー変数は、DB2 内部インフラストラクチャーのさまざまな側面の動作を変更できる一連のパラメーターを制御します。パラメーターは、次の例のように、セミコロンで区切ります。

```
db2set
DB2_PMODEL_SETTINGS=MLN_REMOTE_LISTENER:TRUE;ENHANCED_ROLLBACK:TRUE;
SRVLST_EQUAL_WEIGHT:TRUE
```

- パラメーター:

### ENHANCED\_ROLLBACK

- デフォルト: FALSE
- 値: TRUE、FALSE
- **ENHANCED\_ROLLBACK** パラメーターは、パーティション・データベース環境にある DB2 サーバー上の作業単位のロールバック動作を改善するために使用します。このオプションを TRUE に設定すると、作業単位のロールバック要求は、トランザクションに関係していた論理データベース・パーティションにのみ送信されます。

### MLN\_REMOTE\_LISTENER

- デフォルト: FALSE
- 値: TRUE、FALSE
- **MLN\_REMOTE\_LISTENER** パラメーターは、各論理データベース・パーティション上で TCP/IP リスナーを開始するために使用します。このオプションを TRUE に設定すると、アプリケーションは、論理ポート 0 に割り当てられるデータベース・パーティション・サーバーを経由して要求を経路指定する代わりに、各論理データベース・パーティションに直接接続できます。

このオプションを TRUE に設定する場合は、追加の TCP/IP リスナーが、他のサービスで必要なポートを使用しないことを確認してください。

## SRVLST\_EQUAL\_WEIGHT

- デフォルト: FALSE
- 値: TRUE、FALSE
- **SRVLST\_EQUAL\_WEIGHT** パラメーターは、サーバー・リスト内でのメンバーのゼロでない重みを常に同じにしたい場合に使用します。これにより、負荷に基づいてメンバーの重みが計算されるデフォルトの動作をオーバーライドできます。サーバー・リストに格納されるメンバーの重みは、ワークロード・バランシング (WLB) が有効になっている場合にワークロードを分散するためにリモート・クライアントによって使用されます。

このオプションを TRUE に設定すると、クライアントでの WLB は、メンバーの負荷に関係なく、メンバー間での均等なワークロード分散に変更されます。

## DB2RSHCMD

- オペレーティング・システム: UNIX、Linux
- デフォルト = rsh (HP-UX では remsh)。値は rsh、remsh、または ssh までの絶対パス名です。
- デフォルトでは、DB2 データベース・システムはリモート・データベース・パーティションの開始時に rsh を通信プロトコルとして使用し、**db2\_a11** スクリプトを使用してすべてのデータベース・パーティションでユーティリティおよびコマンドを実行します。例えば、このレジストリー変数を ssh の絶対パス名に設定すると、DB2 データベース製品は要求されたユーティリティおよびコマンドを実行するための通信プロトコルとして ssh を使用します。また、適切なデフォルトのパラメーターを使用して、リモート・コマンド・プログラムを呼び出すスクリプトの絶対パス名に設定することもできます。この変数が必要なのは、パーティション・データベースの場合、または DB2 製品のインストール先とは異なるサーバーから **db2start** コマンドを実行する単一パーティション環境、および DB2 インスタンスを開始、停止、またはモニターできる rsh または ssh に依存するユーティリティ (**db2gcf** など) の場合に限られます。インスタンス所有者は、指定されたリモート・シェル・プログラムを使用して、各 DB2 データベース・ノードから他の DB2 データベース・ノードへ、追加の検査または認証 (つまり、パスワードまたはパスワード句) を要求するプロンプトが出されることなく、ログインできなければなりません。

ssh シェルを DB2 と共に使用するように **DB2RSHCMD** レジストリー変数を設定する手順の詳細は、Configure DB2 Universal Database™ for UNIX to use OpenSSH というホワイト・ペーパーを参照してください。

## DB2RSHTIMEOUT

- オペレーティング・システム: UNIX、Linux
- デフォルト = 30 秒。値: 1 から 120
- この変数が適用できるのは、**DB2RSHCMD** が非 NULL 値に設定されている場合のみです。このレジストリー変数を使用して、DB2 データベース・システムが任意のリモート・コマンドを待機するタイムアウト期間を制御

します。このタイムアウト期間が過ぎても応答を受け取らない場合には、リモート・データベース・パーティションに到達できず、操作が失敗したとみなされます。

注: 指定される時間値は、リモート・コマンドを実行するために必要な時間ではありません。要求を認証するために必要な時間です。

#### DB2SORCVBUF

- オペレーティング・システム: すべて
- デフォルト = 65 536
- TCP/IP 受信バッファの値を指定します。

#### DB2SOSNDBUF

- オペレーティング・システム: すべて
- デフォルト = 65 536
- TCP/IP 送信バッファの値を指定します。

#### DB2TCP\_CLIENT\_CONTIMEOUT

- オペレーティング・システム: すべて、ただしクライアントのみ
- デフォルト = 0 (タイムアウトなし)。値: 0 から 32 767 秒
- **DB2TCP\_CLIENT\_CONTIMEOUT** レジストリー変数は、クライアントが TCP/IP 接続操作の完了を待つ秒数を指定します。指定された秒数内に接続が確立されない場合、DB2 データベース・マネージャーはエラー -30081 `selectForConnectTimeout` を戻します。

レジストリー変数が設定されていないか、または 0 に設定されている場合は、タイムアウトはありません。

注: オペレーティング・システムにも接続タイムアウト値があります。これは、**DB2TCP\_CLIENT\_CONTIMEOUT** を使って設定したタイムアウトより前に実施される場合があります。例えば、AIX はデフォルト `tcp_keepinit=150` (0.5 秒単位) を持ち、75 秒後に接続が終了します。

- この変数を変更すると、それはその後コンパイルされるすべての SQL ステートメントに対してただちに有効になります。インスタンスを再始動したり、**db2set** コマンドに **-immediate** パラメーターを付けて発行したりする必要はありません。

#### DB2TCP\_CLIENT\_KEEPLIVE\_TIMEOUT

- オペレーティング・システム: AIX、HP-UX、Linux、Windows (クライアントのみ)
- デフォルト = 15。値: 0 - 32 767 秒
- **DB2TCP\_CLIENT\_KEEPLIVE\_TIMEOUT** レジストリー変数は、無応答の TCP/IP クライアントの接続またはアタッチがもはや活動状態でないと判断されるまでの最大時間を指定します (秒単位)。これは、クライアント・サイドの **DB2TCP\_SERVER\_KEEPLIVE\_TIMEOUT** と等価です。この変数が設定されていない場合は、デフォルトの設定である 15 秒が使用されます。この変数を設定した場合、`db2dsdriver.cfg` ファイルで指定されているすべての `keepAliveTimeout` 設定より優先されます。

この変数を変更すると、それはその後のサーバーへのすべての TCP/IP 接続とアタッチに対してただちに有効になります。

#### DB2TCP\_CLIENT\_RCVTIMEOUT

- オペレーティング・システム: すべて、ただしクライアントのみ
- デフォルト = 0 (タイムアウトなし)。値: 0 から 32 767 秒
- **DB2TCP\_CLIENT\_RCVTIMEOUT** レジストリー変数は、クライアントが TCP/IP 上のデータを受信する操作を待つ秒数を指定します。指定された秒数内にサーバーからデータを受信されない場合、DB2 データベース・マネージャーはエラー -30081 `selectForRecvTimeout` を戻します。

レジストリー変数が設定されていないか、または 0 に設定されている場合は、タイムアウトはありません。

注: **DB2TCP\_CLIENT\_RCVTIMEOUT** の値は、`db2cli.ini` キーワード **ReceiveTimeout** または接続属性 **SQL\_ATTR\_RECEIVE\_TIMEOUT** を使用することにより、CLI でオーバーライドできます。

- この変数を変更すると、それはその後コンパイルされるすべての SQL ステートメントに対してただちに有効になります。インスタンスを再始動したり、**db2set** コマンドに **-immediate** パラメーターを付けて発行したりする必要はありません。

#### DB2TCPCONNMGRS

- オペレーティング・システム: すべて
- デフォルト = 1 (シリアル・マシンの場合); 最大で 16 つの接続マネージャーに切り上げられたプロセッサ数の平方根 (SMP マシンの場合)。値: 1 から 16
- このレジストリー変数が設定されていない場合、デフォルトの数の接続マネージャーが作成されます。このレジストリー変数が設定されていれば、ここで割り当てた値がデフォルト値を上書きします。指定された数 (最大 16) の TCP/IP 接続マネージャーが作成されます。1 より小さい値が指定された場合、**DB2TCPCONNMGRS** には値 1 が設定され、値が範囲外であることを示す警告がログに記録されます。16 より大きい値が指定された場合、**DB2TCPCONNMGRS** には値 16 が設定され、値が範囲外であることを示す警告がログに記録されます。1 から 16 の値を指定した場合、その値がそのまま使用されます。複数の接続マネージャーが作成されれば、複数のクライアント接続を同時に受け取る場合の接続スループットが向上するはずですが、ユーザーが SMP マシン上で実行している場合、または **DB2TCPCONNMGRS** レジストリー変数を変更した場合、追加の TCP/IP 接続マネージャー・プロセス (UNIX の場合) またはスレッド (Windows オペレーティング・システムの場合) がある場合があります。追加のプロセスまたはスレッドでは、追加のストレージを必要とします。

注: 接続マネージャーの数を 1 に設定すると、多くのユーザーを持つ、または頻繁に接続と切断が繰り返される、あるいはその両方が原因でシステムのリモート接続上でパフォーマンスの低下が生じます。

#### DB2TCP\_SERVER\_KEEPALIVE\_TIMEOUT

- オペレーティング・システム: AIX、HP-UX、Linux、Windows (サーバーのみ)
- デフォルト = 60。値: 0 - 32 767 秒
- 

**DB2TCP\_SERVER\_KEEPLIVE\_TIMEOUT** レジストリー変数は、無応答の TCP/IP クライアントの接続またはアタッチがもはや活動状態でないと判断されるまでの最大時間を指定します (秒単位)。これは、サーバー・サイドの **DB2TCP\_CLIENT\_KEEPLIVE\_TIMEOUT** および `keepAliveTimeout` と等価です。この変数が設定されていない場合は、デフォルトの設定である 60 秒が使用されます。

この変数を変更すると、それはその後のサーバーへのすべての TCP/IP 接続とアタッチに対してただちに有効になります。サーバー・インスタンスを再始動する必要はありません。

## コマンド行変数

### DB2BQTIME

- オペレーティング・システム: すべて
- デフォルト = 1 秒、最小値: 1 秒
- この変数は、コマンド行プロセッサ・フロントエンドが、バックエンド・プロセスがアクティブであるかどうかを検査してバックエンド・プロセスへの接続を確立する前にスリープする時間を指定します。

### DB2BQTRY

- オペレーティング・システム: すべて
- デフォルト = 60 再試行。最小値: 0 再試行
- この変数は、コマンド行プロセッサ・フロントエンド・プロセスが、バックエンド・プロセスがすでにアクティブであるかどうかを判別しようとする回数を指定します。これは、**DB2BQTIME** と一緒に働きます。

### DB2\_CLP\_EDITOR

- オペレーティング・システム: すべて
- デフォルト: メモ帳 (Windows)、vi (UNIX)。値: オペレーティング・システム・パスにある任意の有効なエディター

**注:** このレジストリー変数は、インストール時にデフォルト値に設定されません。その代わりに、このレジストリー変数が設定されていない場合、この変数を利用するコードがデフォルト値を使用します。

- この変数は、**EDIT** コマンドの実行時に使用するエディターを決定します。CLP 対話式セッションから **EDIT** コマンドを実行すると、ユーザー指定コマンドでプリロード済みのエディターが起動し、編集と実行が可能になります。

### DB2\_CLP\_HISTSZ

- オペレーティング・システム: すべて
- デフォルト: 20、値: 1 から 500

注: このレジストリー変数は、インストール時にデフォルト値に設定されません。このレジストリー変数が設定されていない場合、または有効な範囲外の値に設定されている場合、この変数を利用するコードがデフォルト値の 20 を使用します。

- この変数は、CLP 対話式セッションでコマンド履歴に保管されるコマンドの数を決定します。コマンド履歴はメモリー内で保持されるため、この変数の値を高くしすぎると、セッション内で実行されるコマンドの数および長さによってはパフォーマンスが低下する場合があります。

## DB2\_CLPPROMPT

- オペレーティング・システム: すべて
- デフォルト=なし (定義されていない場合、デフォルトの CLP 対話式プロンプトとして「db2 =>」が使用されます)。値: %i、%d、%ia、%da、または %n のトークンをゼロ個以上含み、100 未満の長さの任意のテキスト・ストリング。デフォルト CLP 対話式プロンプト (db2 =>) を明示的に変更する必要がない限り、この変数をユーザーが設定する必要はありません。
- このレジストリー変数を使用すると、コマンド行プロセッサ (CLP) 対話式モードで使用されるプロンプトをユーザーが定義できます。この変数は、オプション・トークン %i、%d、%ia、%da、または %n をゼロ個以上含み、長さが 100 文字未満の任意のテキスト・ストリングに設定できます。CLP 対話式モードで実行する場合、使用するプロンプトは **DB2\_CLPPROMPT** レジストリー変数に指定された文字列を取り、トークン %i、%d、%ia、%da、または %n をそれぞれ、現行アタッチ・インスタンスのローカル別名、現行データベース接続のローカル別名、現行アタッチ・インスタンスの許可 ID、現行データベース接続の許可 ID、および改行 (すなわち復帰) で置き換えることによって構成されます。

注:

1. **DB2\_CLPPROMPT** レジストリー変数が CLP 対話モード内で変更された場合、CLP 対話モードが閉じて再オープンされるまで、**DB2\_CLPPROMPT** の新しい値は有効になりません。
2. インスタンス接続が存在していない場合は、%ia は空ストリングで置き換えられ、%i は **DB2INSTANCE** レジストリー変数の値で置き換えられます。Windows プラットフォームの場合のみ、**DB2INSTANCE** が設定されていない場合、%i が **DB2INSTDEF** レジストリー変数の値によって置き換えられます。これらの変数のいずれも設定されていない場合は、%i が空ストリングで置き換えられます。
3. データベース接続が存在していない場合、%da は空ストリングで置き換えられ、%d は **DB2DBDFT** レジストリー変数の値で置き換えられます。**DB2DBDFT** 変数が設定されていない場合、%d は空ストリングで置き換えられます。
4. 対話式入力プロンプトは常に、許可 ID、データベース名、およびインスタンス名を大文字で表します。

## DB2IQTIME

- オペレーティング・システム: すべて

- デフォルト = 5 秒。最小値: 1 秒
- この変数は、コマンド行プロセッサ・バックエンド・プロセスが、フロントエンド・プロセスがコマンドを渡すのを入力キューで待機する時間を指定します。

#### DB2RQTIME

- オペレーティング・システム: すべて
- デフォルト = 5 秒。最小値: 1 秒
- この変数は、コマンド行プロセッサ・バックエンド・プロセスが、フロントエンド・プロセスからの要求を待機する時間を指定します。

## パーティション・データベース環境変数

#### DB2CHGPWD\_EEE

- オペレーティング・システム: AIX、Linux、および Windows 上の DB2 ESE
- デフォルト = NULL。値: YES または NO
- この変数は、AIX または Windows ESE システムでのパスワード変更を他のユーザーに許可するかどうかを指定します。すべてのデータベース・パーティションまたはノードのパスワードは、Windows ドメイン・コントローラ (Windows の場合) または LDAP (AIX の場合) を使って集中保守する必要があります。集中保守しないと、すべてのデータベース・パーティションまたはノード間でパスワードが一致しなくなるおそれがあります。その結果、ユーザーが変更を加えるために接続するデータベース・パーティションでのみパスワードが変更される可能性があります。

#### DB2\_FCM\_SETTINGS

- オペレーティング・システム: Linux
- デフォルト = YES。値:
  - FCM\_MAXIMIZE\_SET\_SIZE: [YES|TRUE|NO|FALSE]。  
FCM\_MAXIMIZE\_SET\_SIZE のデフォルト値は YES です。
  - FCM\_CFG\_BASE\_AS\_FLOOR:  
[YES|TRUE|NO|FALSE]。FCM\_CFG\_BASE\_AS\_FLOOR のデフォルト値は NO です。
- **DB2\_FCM\_SETTINGS** レジストリー変数を FCM\_MAXIMIZE\_SET\_SIZE トークンと共に設定して、高速コミュニケーション・マネージャー (FCM) バッファ用にデフォルトの 4 GB のスペースを事前割り振りできます。このフィーチャーを使用可能にするには、このトークンの値が YES または TRUE のいずれかである必要があります。

**DB2\_FCM\_SETTINGS** レジストリー変数を FCM\_CFG\_BASE\_AS\_FLOOR オプションとともに設定すると、*fcm\_num\_buffers* および *fcm\_num\_channels* のデータベース・マネージャー構成パラメーターの下限となる基本値を設定できます。FCM\_CFG\_BASE\_AS\_FLOOR オプションが YES または TRUE に設定されている場合、前述のパラメーターの設定値が AUTOMATIC で、かつ初期値または開始時の値があるなら、DB2 がそれより低い値にチューニングすることはありません。

## DB2\_FORCE\_OFFLINE\_ADD\_PARTITION

- オペレーティング・システム: すべて
- デフォルト = FALSE。値: FALSE または TRUE
- この変数を使用すると、データベース・パーティション・サーバーの追加操作をオフラインで実行するように指定することができます。デフォルト設定の FALSE は、データベースをオフラインにしなくても DB2 データベース・パーティション・サーバーを追加できることを示します。しかし、操作をオフラインで実行したい場合、または何らかの制限のために、データベースがオンラインになっているときにデータベース・パーティション・サーバーの追加ができない場合は、**DB2\_FORCE\_OFFLINE\_ADD\_PARTITION** を TRUE に設定してください。この変数が TRUE に設定されると、新しい DB2 データベース・パーティション・サーバーはバージョン 9.5 およびそれ以前のバージョンの動作に従って追加されます。つまり、新しいデータベース・パーティション・サーバーは、インスタンスをシャットダウンして再始動するまで、そのインスタンスには認識されません。

## DB2\_NUM\_FAILOVER\_NODES

- オペレーティング・システム: すべて
- デフォルト = 2。値: 0 からデータベース・パーティションの必要数まで
- **DB2\_NUM\_FAILOVER\_NODES** を設定して、フェイルオーバーの際にマシン上に開始する必要があるであろう追加のデータベース・パーティションの数を指定します。

DB2 データベースの高可用性ソリューションでは、データベース・サーバーで障害が発生した際に、障害が発生したマシンのデータベース・パーティションを別のマシンで再始動できます。高速コミュニケーション・マネージャー (FCM) は、**DB2\_NUM\_FAILOVER\_NODES** を使用して、このフェイルオーバーを機能させるために各マシンでどれほどのメモリーを予約しておくかを計算します。

例えば、次の構成を考えてみましょう。

- マシン A には 1 と 2 という 2 つのデータベース・パーティションがあります。
- マシン B には 3 と 4 という 2 つのデータベース・パーティションがあります。
- A と B 両方のマシンで **DB2\_NUM\_FAILOVER\_NODES** は 2 に設定されています。

START DBM の際、FCM は、A と B の両方に最大 4 つのデータベース・パーティションを管理できるだけの十分なメモリーを予約して、一方のマシンで障害が発生しても、その障害が発生したマシンの 2 つのデータベース・パーティションをもう一方のマシンで再始動できるようにしておきます。マシン A で障害が発生した場合は、マシン B でデータベース・パーティション 1 と 2 を再始動できます。マシン B で障害が発生した場合は、マシン A でデータベース・パーティション 3 と 4 を再始動できます。

## DB2\_PARTITIONEDLOAD\_DEFAULT

- オペレーティング・システム: サポートされる ESE プラットフォームのすべて
- デフォルト = YES。値: YES または NO
- **DB2\_PARTITIONEDLOAD\_DEFAULT** レジストリー変数によって、ESE に特定のロード・オプションを指定しない場合、ユーザーは ESE 環境内のロード・ユーティリティーのデフォルト動作を変更できます。デフォルト値は YES であり、これは ESE 環境で ESE に特定のロード・オプションを指定しない場合に、ロードがターゲット表が定義されているすべてのデータベース・パーティション上で試行されることを指定します。値が NO であると、ロードはロード・ユーティリティーが現在接続されているデータベース・パーティション上だけで試行されます。

注: この変数は、推奨されておらず、今後のリリースでは除去される可能性があります。LOAD コマンドに、同じ動作を実現するために使用できるさまざまなオプションがあります。次のコマンドを LOAD コマンドとともに指定することにより、この変数に NO を設定した場合と同じ結果を得ることができます。PARTITIONED DB CONFIG MODE LOAD\_ONLY OUTPUT\_DBPARTNUMS x。ここで、x はデータをロードするパーティションのパーティション番号です。

#### DB2PORTRANGE

- オペレーティング・システム: Windows
- 値: nnnn:nnnn
- この値は、FCM によって使用される TCP/IP ポート範囲に設定されるので、別のマシン上に作成される追加のデータベース・パーティションも同じポート範囲になります。

## DB2 pureScale 環境変数

#### DB2\_DATABASE\_CF\_MEMORY

- オペレーティング・システム: すべて
- デフォルト: 100。値: -1、または 0 から 100
- タイプ: Float
- この変数は、DB2 pureScale環境専用です。
- **DB2\_DATABASE\_CF\_MEMORY** は、各データベースに割り当てられる合計 CF メモリー (**CF\_MEM\_SZ**) の比率を表すために使用されます。この場合のデータベースとは、**cf\_db\_mem\_sz** データベース構成パラメーターが AUTOMATIC に設定されているものを指します。**cf\_db\_mem\_sz** が特定の値に設定されているデータベースはこのレジストリー変数を無視します。
- 100 個以上のデータベースがアクティブな場合に、すべてのデータベースで CF のメモリー・リソースの割り当てが等しくなるようにするには、**DB2\_DATABASE\_CF\_MEMORY** レジストリー変数が 1 より小さい値を使用する必要があります。例えば、200 個のアクティブなデータベースがあり、それぞれの CF のメモリーの割り当てが等しい場合、このレジストリー変数を 0.5 に設定する必要があります。

- **DB2\_DATABASE\_CF\_MEMORY** レジストリー変数を使用する場合、**cf\_db\_mem\_sz** 構成パラメーターおよび **numdb** 構成パラメーターとの調整を行う必要があります。詳しくは、DB2 pureScale CF メモリー・パラメーターの構成を参照してください。

#### **DB2\_MCR\_RECOVERY\_PARALLELISM\_CAP**

- オペレーティング・システム: すべて
- この変数は、DB2 pureScale環境専用です。
- 複数データベース環境で、メンバー・クラッシュ・リカバリー (MCR) が必要な場合は、各メンバーで並行してリカバリーされるデータベースの数は、**numdb** 構成パラメーターの値と **DB2\_MCR\_RECOVERY\_PARALLELISM\_CAP** レジストリー変数のうち小さい方の値によって設定されます。

## 照会コンパイラー変数

#### **DB2\_ANTIJOIN**

- オペレーティング・システム: すべて
- デフォルト = NO (ESE 環境)、デフォルト = YES (非 ESE 環境)。値: YES、NO、または EXTEND
- DB2 Enterprise Server Edition の場合、YES が指定されていると、オプティマイザーは、「NOT EXISTS」副照会を、DB2 がより効率的に処理できるアンチ結合に変換する機会を探ります。非 ESE 環境で NO が指定されていると、オプティマイザーは「NOT EXISTS」副照会をアンチ結合に変換する機会を制限します。

ESE と NON-ESE の両方の環境で、EXTEND を指定すると、オプティマイザーは「NOT IN」と「NOT EXISTS」の両方の副照会をアンチ結合に変換する機会を探ります。

- **db2set** コマンドに **-immediate** パラメーターを付けて発行した場合、この変数を変更すると、その変更はその後コンパイルされるすべての SQL ステートメントに対してただちに有効になります。インスタンスを再始動する必要はありません。

#### **DB2\_DEFERRED\_PREPARE\_SEMANTICS**

- オペレーティング・システム: すべて
- デフォルト = NO。値: YES または NO
- このレジストリー変数を YES に設定すると、据え置き準備のセマンティクスが使用可能になり、PREPARE ステートメント内で使用されているすべての型なしパラメーター・マーカータ・タイプおよび長さ属性が、後続の OPEN または EXECUTE ステートメントに関連付けられている入力記述子に基づく派生によって決まることとなります。これにより、型なしパラメーター・マーカータを以前サポートされていたよりも多くの場所で使用できるようになりました。

**DB2\_DEFERRED\_PREPARE\_SEMANTICS** レジストリー変数は、**db2start** コマンドを発行する前に設定する必要があります。

このレジストリー変数は、Unicode データベースと SBCS データベースでのみ推奨されています。

**注: DB2\_DEFERRED\_PREPARE\_SEMANTICS** を YES に設定すると、意図しない影響または結果が発生する場合があります。入力記述子内のデータ・タイプが型なし式のデータ・タイプの判別の規則を使用して派生したデータ・タイプと異なる場合、以下のことが発生する可能性があります。

- 照会パフォーマンスが、追加キャスト操作のために低下します。
- データ・タイプが変換できないために照会が失敗します。
- 照会が異なる結果を戻す可能性があります。

例えば、表 t1 に列 char\_col があり、この列は VARCHAR(10) として定義されて、値「1」、「100」、「200」、「xxx」があるとします。ユーザーが、以下の照会を実行します。

```
select * from t1 where char_col = ?
```

入力パラメーターのデータ・タイプが INTEGER で、据え置き準備が使用されている場合、列 char\_col は数値にキャストされます。ただし、照会は失敗します。表にある行の 1 つに、数値に変換できない非数値データ ('xxx') が含まれているためです。

## DB2\_INLIST\_TO\_NLJN

- オペレーティング・システム: すべて
- デフォルト = NO。値: YES または NO
- 状況によっては、SQL および XQuery コンパイラーは IN リスト述部を結合に書き換えることができます。例えば、次のような照会は、

```
SELECT *
FROM EMPLOYEE
WHERE DEPTNO IN ('D11', 'D21', 'E21')
```

次のように書くことができます。

```
SELECT *
FROM EMPLOYEE, (VALUES 'D11', 'D21', 'E21') AS V(DNO)
WHERE DEPTNO = V.DNO
```

DEPTNO に索引がある場合、この書き換えはより良いパフォーマンスを提供することがあります。値のリストが最初にアクセスされて、結合述部に適用する索引を使用して NESTED LOOP 結合で EMPLOYEE に結合されます。

場合によっては、オプティマイザーが照会の書き換えに最適な結合メソッドを判別するための正確な情報を持っていないことがあります。IN リストにパラメーター・マーカまたはホスト変数が含まれる場合に、このことが生じることがあります。これらはオプティマイザーがカタログ統計を使用して選択度を判別することを妨げます。このレジストリー変数は、ホスト変数やパラメーター・マーカを使った場合でも、オプティマイザーが値のリストを結合するために、IN リストを結合内の内部表として与える表を使用して、NESTED LOOP 結合を優先的に使用するようにします。

注: DB2 照会コンパイラー変数 **DB2\_MINIMIZE\_LISTPREFETCH** および **DB2\_INLIST\_TO\_NLJN** の両方またはいずれかが YES に設定されると、REOPT(ONCE) が指定されていても、アクティブ状態のままになります。

- **db2set** コマンドに **-immediate** パラメーターを付けて発行した場合、この変数を変更すると、その変更はその後コンパイルされるすべての SQL ステートメントに対してただちに有効になります。インスタンスを再始動する必要はありません。

## DB2\_LIKE\_VARCHAR

- オペレーティング・システム: すべて
- デフォルト = Y,Y
- サブエレメント統計の使用を制御します。これらの統計は、データにブランクで区切られた一連のサブフィールドまたはサブエレメント形式の構造がある場合、列内のデータ内容に関する統計です。サブエレメント統計の収集はオプションで、**RUNSTATS** コマンドまたは API 内のオプションによって制御されます。

**重要:** この変数は推奨されておらず、IBM サービスのアドバイスがない限り設定を変更すべきでないため、将来のリリースでは、なくなる可能性があります。

このレジストリー変数は、次の形式の述部をオプティマイザーが処理する方法に影響します。

```
COLUMN LIKE '%xxxxxx%'
```

xxxxxx は文字のストリングです。

このレジストリー変数の使用方法を示す構文は次のとおりです。

```
db2set DB2_LIKE_VARCHAR=[Y|N|S|num1] [,Y|N|S|num2]
```

ここで、

- コンマの前にある項、または述部の右辺で唯一の項は、以下の意味になります。ただしこれが有効なのは、2 番目の項が N に指定されているか、または列に正の値のサブエレメント統計がない場合のみです。
  - S - オプティマイザーは % 文字で囲まれたストリングの長さに基づいて、列を形成するために連結する一連のエレメントの各エレメントの長さを見積もる。
  - Y - デフォルト。アルゴリズム・パラメーターのデフォルト値 1.9 を使用する。アルゴリズム・パラメーターで可変長サブエレメント・アルゴリズムを使用する。
  - N - 固定長サブエレメント・アルゴリズムを使用する。
  - num1 - 可変長サブエレメント・アルゴリズムにより、アルゴリズム・パラメーターとして num1 の値を使用する。
- コンマの後の項は以下のような意味がありますが、正の値のサブエレメント統計を持つ列に対してのみです。
  - N - サブエレメント統計を使用しない。最初の用語が有効になります。

- Y - デフォルト。正の値のサブエレメント統計を持つ列の場合に、アルゴリズム・パラメーターのデフォルト値 1.9 と一緒にサブエレメント統計を使用する可変長サブエレメント・アルゴリズムを使用する。
- num2 - 正の値のサブエレメント統計を持つ列の場合に、アルゴリズム・パラメーターとして num2 の値と一緒にサブエレメント統計を使用する可変長サブエレメント・アルゴリズムを使用する。
- **db2set** コマンドに **-immediate** パラメーターを付けて発行した場合、この変数を変更すると、その変更はその後コンパイルされるすべての SQL ステートメントに対してただちに有効になります。インスタンスを再始動する必要はありません。

### DB2\_MINIMIZE\_LISTPREFETCH

- オペレーティング・システム: すべて
- デフォルト = NO。値: YES または NO
- リスト・プリフェッチは特殊な表アクセス方式です。索引から対象データのある RID を検索して、それらをページ番号でソートしてからデータ・ページをプリフェッチします。場合によっては、オプティマイザーがリスト・プリフェッチが良いアクセス方式であるかどうかを判別するための正確な情報を持っていないことがあります。オプティマイザーがカタログ統計を使用して選択度を判別することを妨げるパラメーター・マーカーまたはホスト変数が、述部選択度に含まれる場合にこのことが生じることがあります。

このレジストリー変数は、そのような状況でオプティマイザーがリスト・プリフェッチを検討することを防止します。

注: DB2 照会コンパイラー変数 **DB2\_MINIMIZE\_LISTPREFETCH** および **DB2\_INLIST\_TO\_NLJN** の両方またはいずれかが YES に設定されると、REOPT(ONCE) が指定されていても、アクティブ状態のままになります。

- **db2set** コマンドに **-immediate** パラメーターを付けて発行した場合、この変数を変更すると、その変更はその後コンパイルされるすべての SQL ステートメントに対してただちに有効になります。インスタンスを再始動する必要はありません。

### DB2\_NEW\_CORR\_SQ\_FF

- オペレーティング・システム: すべて
- デフォルト = OFF。値: ON または OFF
- ON に設定すると、照会オプティマイザーが特定の副照会述部について計算した選択度の値に影響します。このパラメーターを使用すると、副照会の SELECT リストで MIN または MAX 集約関数を使用する等価副照会述部の選択値の正確度を高めることができます。例えば、

```
SELECT * FROM T WHERE
T.COL = (SELECT MIN(T.COL)
FROM T WHERE ...)
```

- **db2set** コマンドに **-immediate** パラメーターを付けて発行した場合、この変数を変更すると、その変更はその後コンパイルされるすべての SQL ステートメントに対してただちに有効になります。インスタンスを再始動する必要はありません。

#### DB2\_OPT\_MAX\_TEMP\_SIZE

- オペレーティング・システム: すべて
- デフォルト= NULL。値: すべての TEMPORARY 表スペースで照会が使用できるスペースの量 (メガバイト単位)
- TEMPORARY 表スペースで照会が使用できるスペースの量を制限します。 **DB2\_OPT\_MAX\_TEMP\_SIZE** を設定すると、オプティマイザーはこれを設定しない場合に比べて高コストのプランを選択する可能性があります。そのプランが TEMPORARY 表スペースで使用するスペースは小さくなります。 **DB2\_OPT\_MAX\_TEMP\_SIZE** を設定する場合は、TEMPORARY 表スペースの使用を制限する必要性と、これを設定したために選択されるプランの効率のバランスを取るよう to してください。

**DB2\_WORKLOAD=SAP** に設定すると、**DB2\_OPT\_MAX\_TEMP\_SIZE** は自動的に 10240 (10 GB) に設定されます。

**DB2\_OPT\_MAX\_TEMP\_SIZE** に設定した値を上回る TEMPORARY 表スペースを使用する照会を実行する場合、照会は失敗しませんが、すべてのリソースが使用可能とは限らないため、最適のパフォーマンスにならない可能性があるという警告が出されます。

オプティマイザーが検討する操作のうち、**DB2\_OPT\_MAX\_TEMP\_SIZE** で設定された制限の影響を受けるものは、以下のとおりです。

- ORDER BY、DISTINCT、GROUP BY、MERGE SCAN 結合、NESTED LOOP 結合などの操作での明示的ソート。
- 明示的一時表
- ハッシュ結合および DUPLICATE MERGE 結合での暗黙的一時表
- **db2set** コマンドに **-immediate** パラメーターを付けて発行した場合、この変数を変更すると、その変更はその後コンパイルされるすべての SQL ステートメントに対してただちに有効になります。インスタンスを再始動する必要はありません。

#### DB2\_REDUCED\_OPTIMIZATION

- オペレーティング・システム: すべて
- デフォルト = NO。値: NO、YES、任意の整数、DISABLE、JUMPSCAN、NO\_SORT\_NLJOIN、または NO\_SORT\_MGJOIN
- このレジストリー変数によって、最適化機能を削減したり、最適化機能を指定した最適化レベルに固定して使用するよう to 要求することができます。使用される最適化手法の数を削減する場合、最適化の際に使用される時間およびリソースも削減されます。

この変数を設定する場合、次の構文規則が適用されます。

- 各オプションをコンマ (,) で区切り、コンマの前後にはスペースを入れません。
- オプションと、そのオプションの値をスペース 1 つで区切ります。
- 設定値にスペースが入っている場合、その設定値を二重引用符 ("" ) で囲みます。

次の例に、正しい構文を示します。

```
db2set DB2_REDUCED_OPTIMIZATION="NO_SORT_NLJOIN,JUMPSCAN ON"
```

**注:** 最適化に必要な時間とリソースをより削減できるかもしれませんが、一方で最適ではないアクセス・プランが生成されるリスクは増えます。このレジストリー変数は、IBM またはそのパートナーから指示された場合にのみ使用します。

- NO に設定した場合

オプティマイザーは最適化手法を変更しません。

- YES に設定した場合

最適化レベルが 5 (デフォルト) もしくは 5 未満の場合に、通常はより良いアクセス・プランを生成することがなく、相当量の準備時間とリソースを消費する、いくつかの最適化手法をオプティマイザーは使用不可にします。

最適化レベルがちょうど 5 の場合、さらにいくつかの手法を制限または使用不可にします。その結果、オプティマイザーによる最適化に必要な時間とリソースをより削減できるかもしれませんが、一方で最適ではないアクセス・プランが生成されるリスクは増えます。最適化レベルが 5 未満の場合、これらの技法のいくつかは最初から無効であることがあります。しかしそれらが有効であれば、有効のままとなります。

- 任意の整数に設定した場合

YES と同じ効果があり、さらにレベル 5 で最適化され、動的に作成された照会に対して次のような追加の動作が伴います。いずれかの照会ブロック内にある結合の合計数が設定値を超えると、前述のレベル 5 最適化レベルについての説明で示した追加の最適化手法を使用不可にする代わりに、オプティマイザーは欲張り型結合列挙に切り替わります。これは、照会が最適化レベル 2 に類似したレベルで最適化されることを暗黙に示します。

- DISABLE に設定した場合

最適化レベル 5 での動的照会の時には、この **DB2\_REDUCED\_OPTIMIZATION** 変数の指定がなくとも、オプティマイザーは動的に最適化レベルを下げる場合があります。この設定値はこの動作を使用不可にして、オプティマイザーがレベル 5 の最適化を完全に実行することを要求します。

- JUMPSCAN に設定した場合

このオプションは、DB2 オプティマイザーがジャンプ・スキャン操作を使用できるかどうかを制御するために使用します。以下の値を指定できます。

- OFF = DB2 オプティマイザーはジャンプ・スキャンを使用するプランを作成しません。
  - ON = DB2 オプティマイザーはコスト・ベースの分析を使用して、ジャンプ・スキャンを使用するプランを生成するかどうかを決定します (デフォルト)。
- NO\_SORT\_NLJOIN に設定した場合

オプティマイザーは、NESTED LOOP 結合 (NLJOIN) の場合に、強制的にソートを行う照会プランは生成しません。このようなタイプのソートは、パフォーマンスの改善に役立つことがあります。ということは、NO\_SORT\_NLJOIN オプションを使用するときは、パフォーマンスに大きく影響することがあるので注意が必要です。

- NO\_SORT\_MGJOIN に設定した場合

オプティマイザーは、MERGE SCAN 結合 (MSJOIN) の場合に、強制的にソートを行う照会プランは生成しません。このようなタイプのソートは、パフォーマンスの改善に役立つことがあります。ということは、NO\_SORT\_MGJOIN オプションを使用するときは、パフォーマンスに大きく影響することがあるので注意が必要です。

最適化レベル 5 での動的な最適化レベルの引き下げは、

**DB2\_REDUCED\_OPTIMIZATION** を YES に設定したときの最適化レベルがちょうど 5 の場合について説明された動作、および整数の設定値について説明された動作よりも優先されることに注意してください。

- **db2set** コマンドに **-immediate** パラメーターを付けて発行した場合、この変数を変更すると、その変更はその後コンパイルされるすべての SQL ステートメントに対してただちに有効になります。インスタンスを再始動する必要はありません。

## DB2\_SELECTIVITY

- オペレーティング・システム: すべて
- デフォルト = NO。値: YES または NO
- このレジストリー変数は、SQL ステートメント内の検索条件で、SELECTIVITY 文節が使用できる場所を制御します。

このレジストリー変数が NO に設定された場合、SELECTIVITY 節はユーザー定義述部にしか指定できません。

このレジストリー変数が YES に設定された場合、以下の述部に SELECTIVITY 節を設定可能です。

- ユーザー定義述部
- ホスト変数またはパラメーター・マーカを含む式を少なくとも 1 つは持つ基本述部

- **db2set** コマンドに **-immediate** パラメーターを付けて発行した場合、この変数を変更すると、その変更はその後コンパイルされるすべての SQL ステートメントに対してただちに有効になります。インスタンスを再始動する必要はありません。

### DB2\_SQLROUTINE\_PREOPTS

- オペレーティング・システム: すべて
- デフォルト = 空ストリング。値は以下のようになります。
  - APREUSE {YES | NO}
  - BLOCKING {UNAMBIG | ALL | NO}
  - CONCURRENTACCESSRESOLUTION { USE CURRENTLY COMMITTED | WAIT FOR OUTCOME }
  - DATETIME {DEF | USA | EUR | ISO | JIS | LOC}
  - DEGREE {1 | *degree-of-parallelism* | ANY}
  - DYNAMICRULES {BIND | INVOKEBIND | DEFINEBIND | RUN | INVOKERUN | DEFINERUN}
  - EXPLAIN {NO | YES | ALL}
  - EXPLSNAP {NO | YES | ALL}
  - FEDERATED {NO | YES}
  - INSERT {DEF | BUF}
  - ISOLATION {CS | RR | UR | RS | NC}
  - OPTPROFILE {profile\_name | schema\_name.profile\_name}
  - QUERYOPT *optimization-level*
  - REOPT {NONE | ONCE | ALWAYS}
  - STATICREADONLY {YES|NO|INSENSITIVE}
  - VALIDATE {RUN | BIND}
- **DB2\_SQLROUTINE\_PREOPTS** レジストリー変数を使用すると、SQL および XQuery プロシージャと関数のプリコンパイル・オプションと BIND オプションをカスタマイズできます。この変数を設定する際は、次のように、各オプションをスペースで区切ります。

```
db2set DB2_SQLROUTINE_PREOPTS="BLOCKING ALL VALIDATE RUN"
```

各オプションとその設定についての完全な説明は、『**BIND コマンド**』を参照してください。

個々のプロシージャを選択して、インスタンスを再始動させずに **DB2\_SQLROUTINE\_PREOPTS** と同じ結果を得るためには、**SET\_ROUTINE\_OPTS** プロシージャを使用します。

## パフォーマンス変数

### DB2\_ALLOCATION\_SIZE

- オペレーティング・システム: すべて
- デフォルト = 128 KB。範囲: 64 KB から 256 MB
- バッファ・プールのメモリー割り振りのサイズを指定します。

このレジストリー変数に高い値を設定することの潜在的な利点は、バッファ・プールの希望のメモリー量に達するために必要な割り振りの回数が少なくですむということです。

このレジストリー変数に高い値を設定する際にかかる潜在的な損失は、バッファ・プールが割り振りサイズの倍数で変更されない場合にメモリーが無駄になる点です。例えば、**DB2\_ALLOCATION\_SIZE** の値が 8 MB で、バッファ・プールが 4 MB ずつ削減される場合、8 MB セグメント全体は解放できないので、この 4 MB は無駄になります。

注: **DB2\_ALLOCATION\_SIZE** は、推奨されておらず、今後のリリースでは除去される可能性があります。

#### **DB2\_APM\_PERFORMANCE**

- オペレーティング・システム: すべて
- デフォルト = OFF。値: ON または OFF
- 照会キャッシュ (パッケージ・キャッシュ) の動作に影響するアクセス・プラン・マネージャー (APM) 内でパフォーマンス関連の変更を使用可能にするには、この変数を ON に設定します。これらの設定値は通常、実動システムには勧められません。これらはパッケージ外キャッシュ・エラー、メモリー使用量の増加、またはその両方など、いくらかの制限を生じさせます。

**DB2\_APM\_PERFORMANCE** を ON に設定すると、NO PACKAGE LOCK モードも使用可能になります。このモードは、グローバル照会キャッシュがパッケージ・ロックを使用しないで操作できるようにします。パッケージ・ロックは、キャッシュされたパッケージ項目が除去されないように保護する内部システム・ロックです。NO PACKAGE LOCK モードの場合、パフォーマンスはいくらか改善されることがありますが、一部のデータベース操作はできなくなります。これらの禁止される操作には、パッケージを無効にする操作、パッケージを操作不能にする操作、**PRECOMPILE**、**BIND**、および **REBIND** が含まれます。

#### **DB2ASSUMEUPDATE**

- オペレーティング・システム: すべて
- デフォルト = OFF。値: ON または OFF
- 使用可能になっていると、この変数により DB2 データベース・システムは、UPDATE ステートメントで提供されるすべての固定長の列が変更中であると想定することができます。これにより、DB2 データベース・システムが既存の列値と新規値を比較して列が実際に変更中かどうかを判断する必要がなくなります。列が更新用に (例えば SET 文節で) 提供されており、しかし実際にはその列が変更されていないときにこのレジストリー変数を使用すると、ロギングや索引の保守が余分に発生する可能性があります。

**DB2ASSUMEUPDATE** レジストリー変数の活動化は、**db2start** コマンド上では有効です。

#### **DB2\_AVOID\_PREFETCH**

- オペレーティング・システム: すべて

- デフォルト = OFF。値: ON または OFF
- クラッシュ・リカバリーにおいて、プリフェッチを使用するかを指定します。DB2\_AVOID\_PREFETCH =ON の場合は、プリフェッチは使用されません。

## DB2BPVARS

- オペレーティング・システム: 各パラメーターに指定されたとおり
- デフォルト = パス
- 2 種類のパラメーターを使用してバッファ・プールを調整できます。パラメーターの 1 つの種類は Windows だけで使用可能なもので、バッファ・プールが特定のタイプのコンテナの分散読み取りを使用することを指定します。他の種類のパラメーターは、すべてのプラットフォームで使用可能なもので、プリフェッチ動作に影響を与えます。

**重要:** このパフォーマンス変数は、バージョン 9.5 で非推奨となっており、将来のリリースで除去される可能性があります。詳しくは、を参照してください。

複数のパラメーターは ASCII ファイル内で、各行に 1 つずつ parameter=value の形式で指定できます。例として、bpvars.vars という名前のファイルに以下の行が含まれているとします。

```
NO_NT_SCATTER = 1
```

bpvars.vars が F:¥vars¥ に保管されていると想定すると、これらの変数を設定するには以下のコマンドを実行します。

```
db2set DB2BPVARS=F:¥vars¥bpvars.vars
```

## 分散読み取りパラメーター

分散読み取りパラメーターは、それぞれのコンテナ・タイプに対する順次プリフェッチが大量に行われ、DB2NTNOCACHE をすでに ON に設定したシステムで推奨されます。これらのパラメーターは、Windows プラットフォームだけで使用可能であり、NT\_SCATTER\_DMSFILE、NT\_SCATTER\_DMSDEVICE、および NT\_SCATTER\_SMS です。NO\_NT\_SCATTER パラメーターを指定すると、すべてのコンテナで分散読み取りを明示的に禁止します。指定の種類のすべてのコンテナで分散読み取りをオンに切り替えるには、特定のパラメーターを使用します。上記の個々のパラメーターのデフォルトはゼロ (OFF) で、可能な値はゼロ (OFF) および 1 (ON) です。

**注:** 分散読み取りをオンに切り替えることができるのは、DB2NTNOCACHE を ON に設定して Windows ファイルのキャッシングをオフにした場合だけです。DB2NTNOCACHE の設定が OFF に設定されているか未設定の場合は、コンテナの分散読み取りを試みると管理通知ログに警告メッセージが書き込まれ、分散読み取りは使用不可のままになります。

## DB2CHKPTR

- オペレーティング・システム: すべて
- デフォルト = OFF。値: ON または OFF

- 入力のポインター検査が必要であるかどうかを指定します。

#### DB2CHKSQLDA

- オペレーティング・システム: すべて
- デフォルト = ON。値: ON または OFF
- 入力の SQLDA 検査が必要であるかどうかを指定します。

#### DB2\_EVALUNCOMMITTED

- オペレーティング・システム: すべて
- デフォルト: NO。値: YES、NO
- 使用可能になっていると、この変数は、可能な場合に、スキャンが、データが述部評価を満たしたことがわかるまで行ロックを据え置かまたは回避できるようにします。この変数を使用可能にすると、非コミット・データで述部評価が行われる場合があります。

**DB2\_EVALUNCOMMITTED** は、currently committed セマンティクスではロック競合の回避に役立たない場合にのみ適用可能です。この変数が設定されていて、currently committed がスキャンに適用可能な場合、削除済みの行はスキップされず、コミットされていないデータに対しては述部評価が行われません。代わりに、行およびデータの現在コミット済みバージョンが処理されます。

また、**DB2\_EVALUNCOMMITTED** は、カーソル固定分離レベルかまたは読み取り固定分離レベルのいずれかを使用するステートメントに対してのみ適用可能です。さらに、削除された行は表スキャンのアクセス時に無条件でスキップされますが、削除されたキーは、レジストリー変数

**DB2\_SKIPDELETED** も設定されているのでなければ、索引スキャンでスキップされません。

**DB2\_EVALUNCOMMITTED** レジストリー変数の変更は、**db2start** コマンドによって有効になります。据え置きロックングを適用可能とするかどうかに関する判断は、ステートメントのコンパイル時またはバインド時に行われます。

#### DB2\_EXTENDED\_IO\_FEATURES

- オペレーティング・システム: AIX
- デフォルト = OFF。値: ON、OFF
- 入出力パフォーマンスを拡張する機能を有効にするには、この変数を ON に設定します。この拡張の一環として、高優先順位入出力の待ち時間が削減される以外に、メモリー・キャッシュのヒット率も向上します。これらのフィーチャーは、特定の組み合わせのソフトウェアとハードウェア構成の場合のみ使用可能です。他の構成に対してこの変数を ON に設定しても、DB2 データベース管理システムまたはオペレーティング・システムでは無視されます。最小構成要件は、以下のとおりです。
  - データベースのバージョン: DB2 V9.1
  - ロー・デバイスをデータベース・コンテナに使用する必要があります (ファイル・システム上のコンテナはサポートされません)。

- ストレージ・サブシステム: Shark DS8000® は、すべての拡張入出力パフォーマンス・フィーチャーをサポートします。セットアップおよび前提条件の詳細は、Shark DS8000 の資料を参照してください。

HIGH、MEDIUM、および LOW のデフォルトの入出力優先順位設定はそれぞれ 3、8、および 12 です。DB2\_IO\_PRIORITY\_SETTING レジストリー変数を使用すれば、これらの設定を変更することができます。

#### DB2\_EXTENDED\_OPTIMIZATION

- オペレーティング・システム: すべて
- デフォルト: OFF。値: ON、OFF、ENHANCED\_MULTIPLE\_DISTINCT、または IXOR
- この変数は、照会パフォーマンスの向上のために、照会オプティマイザーが最適化拡張を使用するかどうかを指定します。ON、ENHANCED\_MULTIPLE\_DISTINCT、および IXOR の値は、それぞれ異なる最適化拡張を指定します。複数の値を使用することを望む場合は、コンマ区切りのリストを使用してください。

デフォルトの動作 (OFF または IXOR の値によって指定される) では、オプティマイザーが索引 ORing データ・アクセス方式を拡張し、索引付けされていない列の述部が存在する場合でも、索引付けされた列を参照する OR 述部を含めます。例えば、以下の 2 つの索引定義を考えてみてください。

```
INDEX IX2: dept ASC
INDEX IX3: job ASC
```

次の述部は、IXOR オプションが設定されているときに上記の 2 つの索引を使用することにより実行できます。

```
WHERE
 dept = :hv1 OR
 (job = :hv2 AND
 years >= :hv3)
```

一般的に、DB2\_EXTENDED\_OPTIMIZATION 設定を使用しても、必ずしもすべての環境で照会のパフォーマンスが向上するわけではありません。それぞれの照会パフォーマンスが向上するかどうかを判別するために、テストを行う必要があります。

**重要:** ENHANCED\_MULTIPLE\_DISTINCT 値と IXOR 値は バージョン 10.1 で非推奨となっており、将来のリリースで除去される可能性があります。ENHANCED\_MULTIPLE\_DISTINCT を除去すると、DISTINCT を複数含む照会のパフォーマンスを向上させる新しい機能拡張を使用できるようになります。IXOR 値は、デフォルトの動作を指定するため、冗長です。詳細については、「DB2 バージョン 10.1 の新機能」の『動作が変更されたレジストリー変数』を参照してください。

#### DB2\_IO\_PRIORITY\_SETTING

- オペレーティング・システム: AIX
- 値: HIGH:#,MEDIUM:#,LOW:#。ここで # は 1 から 15 までのいずれかの数値を指定できます。

- この変数は、**DB2\_EXTENDED\_IO\_FEATURES** レジストリー変数と組み合わせて使用します。このレジストリー変数は、DB2 データベース・システムのデフォルトの HIGH、MEDIUM、および LOW 入出力優先順位設定 (それぞれ 3、8、および 12) をオーバーライドする手段を提供します。このレジストリー変数は、インスタンスの開始前に設定する必要があります。変更した場合は、インスタンスの再始動が必要です。このレジストリー変数を設定するだけでは拡張入出力機能は有効にならず、有効にするには **DB2\_EXTENDED\_IO\_FEATURES** を設定する必要があることに注意してください。**DB2\_EXTENDED\_IO\_FEATURES** に対するすべてのシステム要件は、このレジストリー変数にも適用されます。

#### **DB2\_KEEP\_AS\_AND\_DMS\_CONTAINERS\_OPEN**

- オペレーティング・システム: すべて
- デフォルト: NO。値: YES または NO
- この変数を ON に設定すると、各 DMS 表スペースのコンテナには、データベースが非活動状態になるまで開かれたままになるファイル・ハンドルがあります。コンテナを開くオーバーヘッドが除去されるので、照会のパフォーマンスが向上する可能性があります。このレジストリーは、純粋な DMS 環境でのみ使用してください。そうでない場合、SMS 表スペースに対する照会のパフォーマンスは悪影響を受ける場合があります。

#### **DB2\_KEPTABLELOCK**

- オペレーティング・システム: すべて
- デフォルト: OFF。値: ON、TRANSACTION、OFF、CONNECTION
- この変数が ON または TRANSACTION に設定されていると、この変数によって DB2 データベース・システムは、非コミット読み取りまたはカーソル固定のいずれかの分離レベルのカーソルがクローズされるときでも、表ロックについては引き続き保持されるようになります。保持される表ロックは、読み取り固定スキャンまたは反復可能読み取りスキャンの場合に解放されるように、トランザクションの終了時に解放されます。

この変数が CONNECTION に設定されていると、アプリケーションがトランザクションをロールバックするか、接続がリセットされるまで、表ロックはアプリケーションに対して解放されています。表ロックはコミット間で保持され続け、表ロックをドロップするアプリケーション要求はデータベースによって無視されます。表ロックは、アプリケーションに割り振られたままです。したがって、アプリケーションが表ロックを再び要求するとき、ロックはすでに使用可能です。

この最適化を活用できるアプリケーションのワークロードの場合、パフォーマンスは向上します。ただし、同時に実行されるその他のアプリケーションのワークロードが、影響を受ける場合があります。その他のアプリケーションは、並行性が低下する結果となる指定された表へのアクセスをブロックされる可能性があります。DB2 SQL のカタログ表は、この設定の影響を受けません。CONNECTION 設定には、ON または TRANSACTION 設定で説明されている動作も含まれます。

このレジストリー変数はステートメントのコンパイル時またはバインド時にチェックされます。

## DB2\_LARGE\_PAGE\_MEM

- オペレーティング・システム: AIX、Linux、Windows Server 2003
- デフォルト = NULL。値: ラージ・ページ・メモリーを使用する必要がある、該当するすべてのメモリー領域を示すには \* を使用します。あるいは、ラージ・ページ・メモリーを使用する必要がある、特定のメモリー領域のリストをコンマ区切りで指定します。使用可能な領域はオペレーティング・システムによって異なります。AIX では、DB、DBMS、FCM、APPL、または PRIVATE の領域を指定できます。Linux では、DB の領域を指定できます。Windows Server 2003 では、DB の領域を指定できます。ヒュージ・ページ・メモリーを使用できるのは AIX だけです。
- **DB2\_LARGE\_PAGE\_MEM** レジストリー変数は、ラージ・ページ・サポートまたはヒュージ・ページ・サポートを使用可能にするために使用します。**DB2\_LARGE\_PAGE\_MEM=DB** を設定すると、データベース共有メモリー領域でラージ・ページ・メモリーが使用可能になります。**database\_memory** が **AUTOMATIC** に設定されると、**STMM** によるその共有メモリー領域の自動チューニングが無効になります。AIX では、**DB2\_LARGE\_PAGE\_MEM=DB:16GB** を設定すると、データベース共有メモリー領域でヒュージ・ページ・メモリーが使用可能になります。

集中的なメモリー・アクセスを必要とし、大量の仮想メモリーを使用するアプリケーションでは、このラージ・ページまたはヒュージ・ページの使用によってパフォーマンスを向上できる場合があります。DB2 データベース・システムでそれらを使用できるようにするには、まずオペレーティング・システムがラージ・ページまたはヒュージ・ページを使用できるように構成する必要があります。

64 ビット DB2 for AIX 上でエージェント専用メモリー用にラージ・ページを使用可能にするには (**DB2\_LARGE\_PAGE\_MEM=PRIVATE** 設定)、オペレーティング・システム上でラージ・ページを構成することに加えて、インスタンス所有者が **CAP\_BYPASS\_RAC\_VMM** および **CAP\_PROPAGATE** 機能を持っていないければなりません。

AIX 5L™ の場合は、この変数を FCM に設定することができます。FCM メモリーは独自のメモリー・セット内に置かれるため、**DB2\_LARGE\_PAGE\_MEM** レジストリー変数の値に FCM キーワードを追加して、FCM メモリーがラージ・ページを使用できるようにする必要があります。

Linux の場合は、*libcap.so.1* ライブラリーの可用性に関する追加要件があります。このオプションが有効であるためには、このライブラリーがインストールされていないければなりません。このオプションがオンになっていて、このライブラリーがシステム上にない場合、DB2 データベースは大容量のカーネル・ページを使用不可にして、それがない場合と同様に機能し続けます。

Linux では、大容量カーネル・ページが使用可能かどうかを検査するために、次のコマンドを発行します。

```
cat /proc/meminfo
```

ラージ・カーネル・ページが使用可能である場合は、次の 3 行が表示されます (サーバー上に構成されているメモリーの量によって数値は異なります)。

```
HugePages_Total: 200
HugePages_Free: 200
Hugepagesize: 16384 kB
```

これらの行が表示されない場合、または HugePages\_Total が 0 である場合は、オペレーティング・システムまたはカーネルを構成する必要があります。

Windows では、システム上で使用可能なラージ・ページ・メモリーの量は、合計使用可能メモリーよりも少なくなります。システムがいくらかの時間稼働した後、メモリーをフラグメント化できるようになり、ラージ・ページ・メモリーの量が減少します。Windows でのラージ・メモリー・ページの割り振りにおいて一貫したパフォーマンスを実現するには、**DB2\_ALLOCATION\_SIZE** レジストリー変数に 256 MB などの高い値を設定する必要があります。(DB2\_ALLOCATION\_SIZE の変更を有効にするには、インスタンスを停止して再始動する必要があることに注意してください。)

#### **DB2\_LOGGER\_NON\_BUFFERED\_IO**

- オペレーティング・システム: すべて
- デフォルト = AUTOMATIC。値: AUTOMATIC、ON、または OFF
- この変数を使用して、ログ・ファイル・システムに対して直接入出力 (DIO) を使用するかどうかを制御できます。

**DB2\_LOGGER\_NON\_BUFFERED\_IO** を AUTOMATIC に設定すると、アクティブ・ログ・ウィンドウ (すなわち 1 次ログ・ファイル) が DIO でオープンされ、他のロガー・ファイルはすべてバッファーに入れられます。ON に設定すると、すべてのログ・ファイル・ハンドルが DIO でオープンされます。OFF に設定すると、すべてのログ・ファイル・ハンドルがバッファーに入れられます。

#### **DB2MAXFSCRSEARCH**

- オペレーティング・システム: すべて
- デフォルト = 5。値: -1、1 から 33554
- 表へのレコードの追加時に、検索するフリー・スペース制御レコード (FSCR) の数を指定します。デフォルトでは、5 つの FSCR を検索します。この値の変更は、スペース再利用で挿入速度の平衡を取れるようにします。スペース再利用の最適化のためには大きな値を使用します。挿入速度の最適化のためには小さな値を使用します。値を -1 に設定すると、データベース・マネージャーはすべての FSCR を強制的に検索します。

#### **DB2\_MAX\_INACT\_STMTS**

- オペレーティング・システム: すべて
- デフォルト = 設定なし。値: 最大 4 000 000 000
- この変数は、1 つのアプリケーションに保持される非アクティブ・ステートメントの数に関するデフォルトの限度をオーバーライドします。別の値

を選択して、非アクティブ・ステートメント情報用を使用されるシステム・モニター・ヒープの量を増減できます。デフォルトの限度は 250 です。

アプリケーションの作業単位に含まれるステートメント数が非常に多い場合や、多数のアプリケーションが並行して実行されている場合は、システム・モニター・ヒープが使い尽くされることがあります。

#### DB2\_MAX\_NON\_TABLE\_LOCKS

- オペレーティング・システム: すべて
- デフォルト = YES。値: 説明を参照
- この変数は、トランザクションによってすべてが解放される前に持つことのできる、NON 表ロックの最大数を定義します。NON 表ロックとは、トランザクションが使用を終えてもハッシュ・テーブルやトランザクション・チェーンに保持されている表ロックのことです。トランザクションが同じ表に何回もアクセスすることはよくあるので、ロックを保持してその状態を NON に変更することでパフォーマンスが改善されます。

最良の結果を得るためのこの変数の推奨値は、接続によってアクセスが予想される表の数の最大数です。ユーザー定義値が指定されない場合、デフォルト値は以下のとおりです。**locklist** サイズが次のもの以上の場合、

SQLP\_THRESHOLD\_VAL\_OF\_LRG\_LOCKLIST\_SZ\_FOR\_MAX\_NON\_LOCKS

(現行は 8000)、デフォルト値は次のようになります。

SQLP\_DEFAULT\_MAX\_NON\_TABLE\_LOCKS\_LARGE

(現行は 150) それ以外の場合、デフォルト値は次のようになります。

SQLP\_DEFAULT\_MAX\_NON\_TABLE\_LOCKS\_SMALL

(現行は 0)

#### DB2\_MDC\_ROLLOUT

- オペレーティング・システム: すべて
- デフォルト = IMMEDIATE。値: IMMEDIATE、OFF、または DEFER
- この変数は、MDC 表からの削除の「ロールアウト」という、パフォーマンス強化を使用可能にします。ロールアウトは、MDC 表内の行を削除する高速の手段です。このとき、すべてのセル (ディメンション値の論理積) は、1 つの検索 DELETE ステートメントで削除されます。この利点は、ロギングが削減され、処理がより効率的に行われることです。
- この変数設定の場合に生じる可能性のある 3 つの結果は次のとおりです。
  - ロールアウトなし - OFF を指定した場合
  - 即時ロールアウト - IMMEDIATE を指定した場合
  - 索引の据え置きクリーンアップ付きのロールアウト - DEFER を指定した場合
- 始動後に値を変更した場合に、ステートメントを新たにコンパイルすると、新しいレジストリー値の設定が順守されます。パッケージ・キャッシュ内にあるステートメントの場合、そのステートメントの再コンパイル時

点まで、削除処理中の変更は行われません。SET CURRENT MDC ROLLOUT MODE ステートメントは、アプリケーション接続レベルの **DB2\_MDC\_ROLLOUT** の値をオーバーライドします。

- DB2 バージョン 9.7 以降のリリースでは、パーティション化された RID 索引を含むデータ・パーティション MDC 表において DEFER 値はサポートされません。サポートされるのは、OFF 値と IMMEDIATE 値だけです。**DB2\_MDC\_ROLLOUT** レジストリー変数が DEFER に設定されている場合、または **DB2\_MDC\_ROLLOUT** の設定をオーバーライドするために CURRENT MDC ROLLOUT MODE 特殊レジスターが DEFERRED に設定されている場合、クリーンアップ・ロールアウト・タイプは IMMEDIATE になります。

MDC 表に対して非パーティション化された RID 索引のみ存在する場合には、据え置き索引クリーンアップ・ロールアウトがサポートされます。

- この変数を変更すると、それはその後コンパイルされるすべての SQL ステートメントに対してただちに有効になります。インスタンスを再始動したり、**db2set** コマンドに **-immediate** パラメーターを付けて発行したりする必要はありません。

#### DB2MEMDISCLAIM

- オペレーティング・システム: すべて
- デフォルト = YES。値: YES または NO
- DB2 データベース・システム・プロセスが使用するメモリーには、ページング・スペースが関連することがあります。このページング・スペースは、関連するメモリーが解放された後も予約されたままになる場合があります。これは、オペレーティング・システムの (調整可能な) 仮想メモリー管理割り振りポリシーによって異なります。**DB2MEMDISCLAIM** レジストリー変数は、解放されたメモリーと予約ページング・スペースとの関連付けをオペレーティング・システムが解除することを DB2 エージェントが明示的に要求するかどうかを制御します。

**DB2MEMDISCLAIM** を YES に設定すると、ページング・スペースの所要量が少なくなり、場合によっては、ページングに起因するディスク活動も減少します。**DB2MEMDISCLAIM** を NO に設定すると、ページング・スペースの所要量が増え、場合によっては、ページングに起因するディスク活動も増加します。ページング・スペースが多い場合や、ページングが行われないほど実メモリーが十分にある場合などは、NO を設定してもパフォーマンスはわずかしか向上しません。

#### DB2\_MEM\_TUNING\_RANGE

- オペレーティング・システム: すべて
- デフォルト = NULL。値: 一連のパーセンテージ  $n$ ,  $m$  ( $n=\text{minfree}$ ,  $m=\text{maxfree}$ )
- DB2 インスタンスがフリーにしておく物理メモリーの量は重要です。なぜなら、同一マシンで実行中の他のアプリケーションが使用できるメモリー量は、ここから決まるからです。データベース共有メモリーのセルフチューニングを使用可能にすると、あるインスタンスがフリーにしておく物理メモリーの量は、そのインスタンス (およびそのアクティブ・データバ

ース)でのメモリーの必要性によって決まります。インスタンスは、追加メモリーが緊急に必要なになると、システムの空き物理メモリーが *minfree* で指定されたパーセンテージに達するまでメモリーを割り振ります。メモリーをあまり必要としないときは、インスタンスはフリーにしておく物理メモリーの量を、*maxfree* でパーセンテージとして指定された量まで増やします。したがって、要件として、*minfree* に設定する値は *maxfree* の値よりも小さくなければなりません。

この変数が設定されない場合、DB2 データベース・マネージャーは *minfree* と *maxfree* の値を、サーバーのメモリー量に基づいて計算します。セルフチューニング・メモリー・マネージャー (STMM) を実行していて **database\_memory** を AUTOMATIC に設定していない限り、この変数を設定しても効果はありません。

- この変数を変更すると、それはその後コンパイルされるすべての SQL ステートメントに対してただちに有効になります。インスタンスを再始動したり、**db2set** コマンドに **-immediate** パラメーターを付けて発行したりする必要はありません。

#### DB2\_MMAP\_READ

- オペレーティング・システム: AIX
- デフォルト = OFF。値: ON または OFF
- この変数は、**DB2\_MMAP\_WRITE** と一緒に使用して、入出力の代替方法として DB2 データベース・システムが **mmap** を使用できるようにします。

これらの変数が ON に設定されている場合、DB2 バッファ・プールに読み取られる、およびそこから書き込まれるデータは AIX メモリー・キャッシュをバイパスし、メモリー・マップ I/O を使用します。DB2 バッファ・プールが比較的小さく、このバッファ・プールのサイズを増やせない場合、または増やさないことにした場合は、**DB2\_MMAP\_READ** および **DB2\_MMAP\_WRITE** を OFF に設定して、AIX メモリー・キャッシングを活用する必要があります。

#### DB2\_MMAP\_WRITE

- オペレーティング・システム: AIX
- デフォルト = OFF。値: ON または OFF
- この変数は、**DB2\_MMAP\_READ** と一緒に使用して、入出力の代替方法として DB2 データベース・システムが **mmap** を使用できるようにします。

これらの変数が ON に設定されている場合、DB2 バッファ・プールに読み取られる、およびそこから書き込まれるデータは AIX メモリー・キャッシュをバイパスし、メモリー・マップ I/O を使用します。DB2 バッファ・プールが比較的小さく、このバッファ・プールのサイズを増やせない場合、または増やさないことにした場合は、**DB2\_MMAP\_READ** および **DB2\_MMAP\_WRITE** を OFF に設定して、AIX メモリー・キャッシングを活用する必要があります。

#### DB2\_NO\_FORK\_CHECK

- オペレーティング・システム: UNIX
- デフォルト = OFF。値: ON または OFF

- この変数を使用可能にすると、DB2 ランタイム・クライアントは、現行プロセスがフォーク呼び出しの結果であるかどうかを判別するチェックを最小化します。これにより、fork() API を使用しない DB2 アプリケーションのパフォーマンスは改善されます。

## DB2NTMEMSIZE

- オペレーティング・システム: Windows
- デフォルト = (メモリー・セグメントにより異なる)
- Windows では、プロセス間でアドレスの一致を保証するために DLL 初期設定時にすべての共有メモリー・セグメントを予約する必要があります。必要に応じて **DB2NTMEMSIZE** により Windows の DB2 デフォルトをオーバーライドできます。ほとんどの状態では、デフォルト値で十分ではありません。メモリー・セグメント、デフォルト・サイズ、およびオーバーライド・オプションは以下のとおりです:
  1. 並列 FCM バッファ: デフォルトのサイズ 512 MB (32 ビット・プラットフォーム)、4.5 GB (64 ビット・プラットフォーム)。オーバーライド・オプションは `FCM:number_of_bytes` です。
  2. fenced モード・コミュニケーション: デフォルトのサイズ 80 MB (32 ビット・プラットフォーム)、512 MB (64 ビット・プラットフォーム)。オーバーライド・オプションは `APLD:number_of_bytes` です。

オーバーライド・オプションをセミコロン (;) で区切って、複数のセグメントをオーバーライドできます。例えば、32 ビット・バージョンの DB2 で FCM バッファを 1 GB に制限し、fenced ストアード・プロシージャを 256 MB に制限するには、以下を使用します。

```
db2set DB2NTMEMSIZE=FCM:1073741824;APLD:268435456
```

## DB2NTNOCACHE

- オペレーティング・システム: Windows
- デフォルト = OFF。値: ON または OFF
- **DB2NTNOCACHE** レジストリー変数は、DB2 データベース・システムがデータベース・ファイルを NOCACHE オプションを指定してオープンするかどうかを指定します。**DB2NTNOCACHE** が ON に設定されている場合、ファイル・システムのキャッシュは除去されます。**DB2NTNOCACHE** が OFF に設定されている場合、オペレーティング・システムは DB2 ファイルをキャッシュに入れます。これは、長いフィールドまたは LOB を含んでいるファイルを除くすべてのデータに適用されます。システム・キャッシュを除去すると、より多くのメモリーがデータベースに利用できるようになるため、バッファ・プールやソート・ヒープの量を増やすことができます。

Windows では、デフォルトの動作として、ファイルをオープンするときにキャッシュに入れられます。ファイル内の 1 GB ごとに 1 MB がシステム・プールから予約されます。このレジストリー変数を使用して、キャッシュに関する (文書化されていない) 192 MB 制限をオーバーライドします。キャッシュの限界に達すると、リソース不足を示すエラーが表示されます。

- この変数を変更すると、それはその後コンパイルされるすべての SQL ステートメントに対してただちに有効になります。インスタンスを再始動したり、**db2set** コマンドに **-immediate** パラメーターを付けて発行したりする必要はありません。

注: 表スペース・コンテナの場合、NO FILE SYSTEM CACHING 節を ALTER TABLESPACE ステートメントまたは CREATE TABLESPACE ステートメントと一緒に使用すると、**DB2NTNOCACHE** を ON に設定するのと同じ効果が得られると報告されています。

#### DB2NTPRCLASS

- オペレーティング・システム: Windows
- デフォルト = NULL。値: R、H、(他の任意の値)
- DB2 インスタンスの優先度クラスを設定します (プログラム DB2SYSCS.EXE)。次の 3 つの優先度クラスがあります。
  - NORMAL\_PRIORITY\_CLASS (デフォルトの優先度クラス)
  - REALTIME\_PRIORITY\_CLASS (R を使って設定)
  - HIGH\_PRIORITY\_CLASS (H を使って設定)

この変数を、個々のスレッド優先順位 (**DB2PRIORITIES** を使って設定) と一緒に使って、システム中の他のスレッドに関連した DB2 スレッドの絶対優先順位を決定します。

注: **DB2NTPRCLASS** は推奨されていないため、サービスの推奨時にのみ使用してください。エージェントの優先順位およびプリフェッチの優先順位を調整するには、DB2 サービス・クラスを使用します。この変数を使用する際には、注意する必要があります。誤用すると、システム・パフォーマンス全体に悪い影響を及ぼす可能性があります。

詳細は、Win32 資料の SetPriorityClass() API を参照してください。

#### DB2NTWORKSET

- オペレーティング・システム: Windows
- デフォルト = 1,1
- DB2 データベース・マネージャーに利用できる最小および最大の実効ページ・セットを変更するために使用されます。デフォルトでは、Windows でページングが行われていない場合は、プロセスの実効ページ・セットは必要なだけ大きくすることができます。ただし、ページングが発生しているときは、プロセスが持つことができる最大の実効ページ・セットは約 1 MB です。 **DB2NTWORKSET** を使えば、このデフォルトの動作をオーバーライドできます。

**DB2NTWORKSET** の指定は、**DB2NTWORKSET=min, max** の構文を使用します。ここで、*min* と *max* はメガバイト単位で表されます。

#### DB2\_OVERRIDE\_BPF

- オペレーティング・システム: すべて
- デフォルト= 設定なし。値: 正数のページ数、または <entry>[;<entry>...] (<entry>=< バッファ・プール ID>,<ページ数>)

- この変数は、データベースの活動化、ロールフォワード・リカバリー、またはクラッシュ・リカバリーの際に作成されるバッファークラッシュ・プールのサイズをページ数で指定します。これが役立つのは、メモリー制約のためにデータベースの活動化、ロールフォワード・リカバリー、またはクラッシュ・リカバリーの途中で障害が発生する場合です。メモリーの制約は、実メモリーの不足により生じることも稀にありますが、たいていはデータベース・マネージャーがラージ・バッファークラッシュ・プールの割り当てようとしたことが原因で、誤った構成のバッファークラッシュ・プールがあったために起こります。例えば、データベース・マネージャーによって最小のバッファークラッシュ・プール (16 ページ) も起動しない場合は、この環境変数を使用してさらに小さいページ数を指定してみてください。この変数に指定された値は、現行バッファークラッシュ・プールのサイズをオーバーライドします。

バッファークラッシュ・プールのすべてまたはサブセットのサイズを一時的に変更して始動できるように、以下も使用できます。 <entry>[<entry>...]  
(<entry>=<バッファークラッシュ・プール ID>,<ページの数>)

### DB2\_PINNED\_BP

- オペレーティング・システム: AIX、HP-UX、Linux
- デフォルト = NO。値: YES または NO
- この変数を YES に設定すると、DB2 は、オペレーティング・システムが DB2 のデータベース共有メモリーを固定することを要求します。データベース共有メモリーを固定するように DB2 を構成すると、オペレーティング・システムによるメモリー管理の柔軟性が低下するため、システムの負荷が高くなりすぎないように注意する必要があります。

Linux の場合は、このレジストリー変数の変更に加えて、ライブラリー libcap.so.1 も必要になります。

この変数を YES に設定すると、データベース共有メモリーのセルフチューニング (**database\_memory** 構成パラメーターを AUTOMATIC に設定することによって活動化される) を使用可能にできなくなります。

64 ビット環境での HP-UX では、このレジストリー環境を変更する他に、DB2 インスタンス・グループに MLOCK 特権を与えなければなりません。これを行うには、ルート・アクセス権限を持つユーザーが以下の処置を実行します。

1. DB2 インスタンス・グループを /etc/privgroup ファイルに追加します。例えば、DB2 インスタンス・グループが db2iadm1 グループに属している場合、次の行を /etc/privgroup ファイルに追加します。

```
db2iadm1 MLOCK
```

2. 次のコマンドを発行します。

```
setprivgrp -f /etc/privgroup
```

### DB2PRIORITIES

- オペレーティング・システム: すべて
- 値の設定はプラットフォームにより異なります
- DB2 プロセスとスレッドの優先順位を制御します。

注: **DB2PRIORITIES** は推奨されていないため、サービスの推奨時にのみ使用してください。エージェントの優先順位およびプリフェッチの優先順位を調整するには、**DB2 サービス・クラス**を使用します。

#### DB2\_RCT\_FEATURES

- オペレーティング・システム: すべて
- デフォルト: NULL。値: `GROUPUPDATE=[ON|OFF]`。 `GROUPUPDATE` のデフォルト値は `OFF` です。
- この変数では、キー・シーケンス列の先頭およびサブセットに等価述部が指定される場合のみ、範囲がクラスター化された表の複数の行をターゲットとする検索条件付き `UPDATE` ステートメントの最適化および削減された更新処理が可能です。各行のログ・レコードが更新される代わりに、ページ上の全行の単一ログ・レコードが更新されるので、ロギングも減少します。

使用法:

```
db2set DB2_RCT_FEATURES=GROUPUPDATE=ON
```

#### DB2\_RESOURCE\_POLICY

- オペレーティング・システム: `AIX 5` 以上、`zSeries (32 ビット)` を除くすべての `Linux`、`Windows Server 2003` 以上
- デフォルト = 設定なし。値: 構成ファイルへの有効なパス、`AIX 6.1 Technology Level (TL) 5` 以上を実行する `POWER7®` システムでは `AUTOMATIC`
- リソース・ポリシーを定義し、`DB2` データベースが使用するオペレーティング・システム・リソースを制限できます。または、特定のオペレーティング・システム・リソースを特定の `DB2` データベースに割り当てるための規則を含んでいます。例えば、`AIX`、`Linux`、または `Windows` オペレーティング・システムの場合、このレジストリー変数を使用して `DB2` データベース・システムが使用する処理プログラムのセットを制限できます。リソース制御の範囲は、オペレーティング・システムによって異なります。

`AIX NUMA` および `Linux NUMA` を使用できるマシンでは、ポリシーを定義して、`DB2` データベース・システムが使用するリソース・セットを指定できます。リソース・セット・バインディングを使用すると、各 `DB2` プロセスが個別に特定のリソース・セットにバインドされます。パフォーマンス調整の状況によっては、この方法が役立つ場合があります。

`AIX 6.1 Technology Level (TL) 5` 以上を実行する `POWER7` システムでは、この変数を `AUTOMATIC` に設定できます。この設定では、`DB2` データベース・システムがハードウェアのトポロジーを自動的に判別し、エンジン・ディスパッチ可能単位 (`EDU`) をさまざまなハードウェア・モジュールに割り当てます。この割り当ては、同じメモリー領域にアクセスする必要がある複数の `EDU` 間で、より効率的にメモリーを共有できるようにする方法で行われます。この設定は、16 個以上のコアを搭載した大規模な `POWER7` システム向けであり、ワークロードによっては照会パフォーマンスが向上する可能性があります。この変数を `AUTOMATIC` に設定する前

と後でワークロードのパフォーマンス分析を実行して、パフォーマンスの向上について確認するのが最善です。

このレジストリー変数を設定して、DB2 プロセスをオペレーティング・システム・リソースにバインドするときに使用するポリシーが定義された構成ファイルへのパスを指定できます。リソース・ポリシーを使用することにより、DB2 データベース・システムを制限するオペレーティング・システム・リソースのセットを指定できます。各 DB2 プロセスはこのセットの単一リソースにバインドされます。リソース割り当ては循環ラウンドロビン方式で行われます。

構成ファイルの例:

例 1: すべての DB2 プロセスを CPU 1 または 3 のいずれかにバインドします。

```
<RESOURCE_POLICY>
 <GLOBAL_RESOURCE_POLICY>
 <METHOD>CPU</METHOD>
 <RESOURCE_BINDING>
 <RESOURCE>1</RESOURCE>
 </RESOURCE_BINDING>
 <RESOURCE_BINDING>
 <RESOURCE>3</RESOURCE>
 </RESOURCE_BINDING>
 </GLOBAL_RESOURCE_POLICY>
</RESOURCE_POLICY>
```

例 2: (AIX のみ) DB2 プロセスを次のリソース・セットのいずれかにバインドします。sys/node.03.00000、sys/node.03.00001、sys/node.03.00002、sys/node.03.00003

```
<RESOURCE_POLICY>
 <GLOBAL_RESOURCE_POLICY>
 <METHOD>RSET</METHOD>
 <RESOURCE_BINDING>
 <RESOURCE>sys/node.03.00000</RESOURCE>
 </RESOURCE_BINDING>
 <RESOURCE_BINDING>
 <RESOURCE>sys/node.03.00001</RESOURCE>
 </RESOURCE_BINDING>
 <RESOURCE_BINDING>
 <RESOURCE>sys/node.03.00002</RESOURCE>
 </RESOURCE_BINDING>
 <RESOURCE_BINDING>
 <RESOURCE>sys/node.03.00003</RESOURCE>
 </RESOURCE_BINDING>
 </GLOBAL_RESOURCE_POLICY>
</RESOURCE_POLICY>
```

注意: RSET メソッドを使用するには CAP\_NUMA\_ATTACH 機能が必要です。(AIX のみ)

例 3: (Linux のみ) SAMPLE データベースに関連付けられているバッファ・プール ID 2 および 3 からのすべてのメモリーを NUMA ノード 3 にバインドします。また、NUMA ノード 3 へのバインディングに全データベース・メモリーの 80 パーセントを使い、20 パーセントは非バッファ・プール固有メモリーとしてすべてのノードの間でストライピングされるものとして残します。

```

<RESOURCE_POLICY>
 <DATABASE_RESOURCE_POLICY>
 <DBNAME>sample</DBNAME>
 <METHOD>NODEMASK</METHOD>
 <RESOURCE_BINDING>
 <RESOURCE>3</RESOURCE>
 <DBMEM_PERCENTAGE>80</DBMEM_PERCENTAGE>
 <BUFFERPOOL_BINDING>
 <BUFFERPOOL_ID>2</BUFFERPOOL_ID>
 <BUFFERPOOL_ID>3</BUFFERPOOL_ID>
 </BUFFERPOOL_BINDING>
 </RESOURCE_BINDING>
 </DATABASE_RESOURCE_POLICY>
</RESOURCE_POLICY>

```

例 4: (Linux および Windows のみ) CPU マスク 0x0F および 0xF0 で指定される 2 つの別個のプロセッサ・セットを定義する。DB2 プロセスおよびバッファ・プール ID 2 をプロセッサ・セット 0x0F にバインドし、DB2 プロセスおよびバッファ・プール ID 3 をプロセッサ・セット 0xF0 にバインドします。各プロセッサ・セットで、データベース・メモリー全体の 50 % をバインディングに使用します。

プロセッサと NUMA ノードとの間でマッピングを行うことが望ましい場合、このリソース・ポリシーが有効です。このようなシナリオの一例として、1 つのシステムに 8 つのプロセッサと 2 つの NUMA ノードがあり、プロセッサ 0 から 3 が NUMA ノード 0 に属し、プロセッサ 4 から 7 が NUMA ノード 1 に属する場合を挙げることができます。このリソース・ポリシーにより、プロセッサ・バインディングが可能になる一方で、メモリーの局所性が暗黙のうちに維持されます (つまり、CPU 方式と NODEMASK 方式のハイブリッド)。

```

<RESOURCE_POLICY>
 <DATABASE_RESOURCE_POLICY>
 <DBNAME>sample</DBNAME>
 <METHOD>CPUMASK</METHOD>
 <RESOURCE_BINDING>
 <RESOURCE>0x0F</RESOURCE>
 <DBMEM_PERCENTAGE>50</DBMEM_PERCENTAGE>
 <BUFFERPOOL_BINDING>
 <BUFFERPOOL_ID>2</BUFFERPOOL_ID>
 </BUFFERPOOL_BINDING>
 </RESOURCE_BINDING>
 <RESOURCE_BINDING>
 <RESOURCE>0xF0</RESOURCE>
 <DBMEM_PERCENTAGE>50</DBMEM_PERCENTAGE>
 <BUFFERPOOL_BINDING>
 <BUFFERPOOL_ID>3</BUFFERPOOL_ID>
 </BUFFERPOOL_BINDING>
 </RESOURCE_BINDING>
 </DATABASE_RESOURCE_POLICY>
</RESOURCE_POLICY>

```

注: RSET メソッドを使用するには CAP\_NUMA\_ATTACH 機能が必要であるため、このメソッドは Linux ではサポートされていません。

**DB2\_RESOURCE\_POLICY** レジストリー変数で指定された構成ファイルは、**SCHEDULING\_POLICY** 要素を受け入れます。プラットフォームによっては、**SCHEDULING\_POLICY** 要素を使用して、次のものを選択できません。

- DB2 サーバーが使用するオペレーティング・システムのスケジューリング・ポリシー

DB2 on AIX および DB2 on Windows では、**DB2NTPRICLASS** レジストリー変数を使用して、オペレーティング・システムのスケジューリング・ポリシーを設定できます。

- 個々の DB2 サーバー・エージェントが使用するオペレーティング・システム優先順位

別の方法として、レジストリー変数の **DB2PRIORITIES** と **DB2NTPRICLASS** を使用して、オペレーティング・システムのスケジューリング・ポリシーの制御と DB2 エージェントの優先順位の設定を行うこともできます。なお、リソース・ポリシー構成ファイル内の **SCHEDULING\_POLICY** 要素の仕様上、スケジューリング・ポリシーとそれに関連したエージェントの優先順位の両方を 1 つの場所で指定する必要があります。

例 1: AIX **SCHED\_FIFO2** スケジューリング・ポリシーの選択と db2 ログ書き込み処理および DB2 ログ読み取り処理の優先順位の指定

```
<RESOURCE_POLICY>
<SCHEDULING_POLICY>
 <POLICY_TYPE>SCHED_FIFO2</POLICY_TYPE>
 <PRIORITY_VALUE>60</PRIORITY_VALUE>

 <EDU_PRIORITY>
 <EDU_NAME>db2loggr</EDU_NAME>
 <PRIORITY_VALUE>56</PRIORITY_VALUE>
 </EDU_PRIORITY>

 <EDU_PRIORITY>
 <EDU_NAME>db2loggw</EDU_NAME>
 <PRIORITY_VALUE>56</PRIORITY_VALUE>
 </EDU_PRIORITY>
</SCHEDULING_POLICY>
</RESOURCE_POLICY>
```

例 2: **DB2NTPRICLASS=H** の代わりにの方法 (Windows)

```
<RESOURCE_POLICY>
<SCHEDULING_POLICY>
 <POLICY_TYPE>HIGH_PRIORITY_CLASS</POLICY_TYPE>
</SCHEDULING_POLICY>
</RESOURCE_POLICY>
```

#### **DB2\_SELUDI\_COMM\_BUFFER**

- オペレーティング・システム: すべて
- デフォルト = OFF。値: ON または OFF
- この変数は、UPDATE、INSERT、または DELETE (UDI) 照会から、カーソルを SELECT でブロックする処理中に使用されます。使用可能になっていると、このレジストリー変数は照会の結果が一時表に保管されないようにします。その代わりに、UDI 照会からカーソルを SELECT でブロックするための OPEN 処理中に、DB2 データベース・システムは照会の結果全体を通信バッファ・メモリー領域に直接バッファしようとしません。

**注:** 通信バッファ・スペースが照会の結果全体を保持できるほど十分には大きくない場合、SQLCODE -906 エラーが発行され、トランザクションはロールバックされます。ローカル・アプリケーションおよびリモート・アプリケーションそれぞれの通信バッファ・メモリー領域のサイズの調整については、 **aslheapsz** および **rqrioblk** データベース・マネージャー構成パラメーターを参照してください。

パーティション内並列処理が使用可能である場合には、このレジストリー変数はサポートされません。

- **db2set** コマンドに **-immediate** パラメーターを付けて発行した場合、この変数を変更すると、その変更はその後コンパイルされるすべての SQL ステートメントに対してただちに有効になります。インスタンスを再始動する必要はありません。

#### **DB2\_SET\_MAX\_CONTAINER\_SIZE**

- オペレーティング・システム: すべて
- デフォルト = 設定なし。値: -1、65 536 バイトより大きい任意の正整数
- このレジストリー変数を使うと、AutoResize フィーチャーが有効になった自動ストレージ表スペース用の個々のコンテナのサイズを制限することができます。

**注:** **DB2\_SET\_MAX\_CONTAINER\_SIZE** は、バイト、キロバイト、またはメガバイトで指定できますが、**db2set** はその値をバイトで表示します。

- 値を -1 に設定すると、コンテナのサイズに対する制限はなくなります。

#### **DB2\_SKIPDELETED**

- オペレーティング・システム: すべて
- デフォルト = OFF。値: ON または OFF
- この変数が使用可能になっていると、カーソル固定分離レベルまたは読み取り固定分離レベルのいずれかを使用するステートメントは、索引アクセス中に削除されたキー、および表アクセス中に削除された行を無条件でスキップすることができます。 **DB2\_EVALUNCOMMITTED** を使用可能にすると、削除された行は自動的にスキップされますが、コミットされていない、索引の疑似削除キーは、**DB2\_SKIPDELETED** も使用可能にしていなければスキップされません。

**DB2\_SKIPDELETED** は、currently committed セマンティクスではロック競合の回避に役立たない場合にのみ適用可能です。この変数が設定されていて、currently committed がスキャンに適用可能な場合、削除された行はスキップされません。代わりに、それらの行の現在コミット済みバージョンが処理されます。

このレジストリー変数は DB2 カタログ表上のカーソルの動作には影響を与えません。

このレジストリー変数は、**db2start** コマンドによって活動化されます。

#### **DB2\_SKIPINSERTED**

- オペレーティング・システム: すべて
- デフォルト = OFF。値: ON または OFF
- **DB2\_SKIPINSERTED** レジストリー変数が使用可能になっていると、カーソル固定分離レベルまたは読み取り固定分離レベルのいずれかを使用するステートメントは、非コミットの挿入行を、それらが挿入されなかったかのようにスキップすることができます。このレジストリー変数は DB2 カタログ表上のカーソルの動作には影響を与えません。このレジストリー変数は、データベースの始動時に活動化されますが、非コミットの挿入行のスキップは、ステートメントのコンパイル時またはバインド時に決定されません。

currently committed セマンティクスが使用されている場合、このレジストリー変数の効果はありません。つまり、**DB2\_SKIPINSERTED** が OFF に設定されていても、currently committed 動作が有効になっていれば、挿入されてもコミットされていない行はスキップされます。

注: 挿入行のスキップの動作には、ロールアウト・クリーンアップが保留になっている表との互換性がありません。その結果、スキャナーが RID に対するロックを待機しても、その RID はロールアウト済みブロックの一部であることを発見するだけです。

#### **DB2\_SMS\_TRUNC\_TMPTABLE\_THRESH**

##### **v98\_u3**

- オペレーティング・システム: すべて
- デフォルト = -2。値: -2、-1、0 から  $n$ 。(  $n$  = SMS 表スペース・コンテナ内の一時的表ごとに保持されるエクステンツの数)
- この変数は、一時的表を表すファイルを SMS 表スペースに保持する際の、最小ファイル・サイズしきい値を指定します。

この変数のデフォルト設定値は -2 です。つまり、予備 SMS 一時オブジェクトのうち、そのサイズが「1 エクステンツ \* コンテナ数」以下のオブジェクトに関しては、不要なファイル・システム・アクセスが生じないという意味です。これより大きい一時オブジェクトは、切り捨てられて 0 エクステンツになります。

この変数が 0 に設定されている場合、特殊しきい値処理は実行されません。その代わりに、一時的表が不要になると、そのファイルは切り捨てられて 0 エクステンツになります。この変数の値を 0 より大きくすると、より大きなファイルが保持されるようになります。しきい値よりも大きいオブジェクトは、切り捨てられてしきい値のサイズになります。これにより、一時的表が使用されるごとのファイルのドロップおよび再作成に関するシステム・オーバーヘッドが若干減少します。

この変数が -1 に設定されている場合は、ファイルが切り捨てられることはなく、ファイルはシステム・リソースによる制限を除いて無制限に増大します。

#### **DB2\_SORT\_AFTER\_TQ**

- オペレーティング・システム: すべて

- デフォルト = NO。値: YES または NO
- 受信終了時にデータをソートすることが必要で、受信ノード数が送信ノード数と等しい場合、パーティション・データベース環境内の指示された表キューをオプティマイザーが処理する方法を指定します。

**DB2\_SORT\_AFTER\_TQ=NO** の場合、オプティマイザーは送信終了時には行のソートを、受信終了時には行のマージを行う傾向があります。

**DB2\_SORT\_AFTER\_TQ=YES** の場合、オプティマイザーはソートをしないで行を送信し、すべての行を受信した後の受信終了時にもマージを行わない傾向があります。

- **db2set** コマンドに **-immediate** パラメーターを付けて発行した場合、この変数を変更すると、その変更はその後コンパイルされるすべての SQL ステートメントに対してただちに有効になります。インスタンスを再始動する必要はありません。

#### **DB2\_SQLWORKSPACE\_CACHE**

- オペレーティング・システム: すべて
- デフォルト: 30。値: 10 から 2000
- この変数により、SQL 作業スペースで以前使用されていたセクションのキャッシングの量を制御することができます。

SQL 作業スペースには、SQL の実行の割り振りが、セクションの形式で含まれています。アプリケーションに代わって実行される各 SQL ステートメント (静的または動的) は、そのステートメントが実行される間、セクションの固有のコピーを SQL 作業スペースに保持する必要があります。ステートメントの実行が完了した後、セクションは非アクティブになります。非アクティブ・セクションと関連付けられているメモリー割り振りは、解放することも、SQL 作業スペースのキャッシュに入れたままにすることもできます。いずれかの接続から同じ SQL ステートメントを新たに実行したときに、前回の実行で残された SQL 作業スペースのセクションのキャッシュ・コピーをそのステートメントが見つけると、セクションの新規コピーの割り振りと初期化に関連したコストを省くことができます。このように、SQL 作業スペースには、アクティブ・セクション (現時点で実行されている SQL に対応するもの) とキャッシュ・セクション (現時点では実行されていないもの) の両方が含まれます。

このレジストリー変数の値は、SQL 作業スペースのキャッシュに残しておくことができるメモリー割り振りのパーセンテージを指定します。このキャッシュは、アクティブ・セッションに対するメモリー割り振りのパーセンテージで表されます。例えば、値が 50 の場合、すべてのアクティブ (現在実行されている) セクションと、さらに最大 50 % のキャッシュ・セクション (前回実行され、再利用可能なセクション) が SQL 作業スペースに含まれていることを意味します。再利用可能にする SQL 作業スペースの量に基づいて **DB2\_SQLWORKSPACE\_CACHE** の設定を調整します。例えば、この変数のサイズを増やすと、OLTP ワークロードのパフォーマンスをいくらか改善することができます。一方、設定値を増やすと、アプリケーション共有ヒープのサイズが増えることにもなります。

**注:** `appl_memory` データベース構成パラメーターを `AUTOMATIC` に設定しない場合、`SQL` 作業スペースのサイズも `appl_memory` によって制限され、`DB2_SQLWORKSPACE_CACHE` 設定の場合ほど `SQL` 作業スペースにキャッシュを持つことができない可能性があります。その場合には、`appl_memory` を増やす (または `AUTOMATIC` に設定する) ことを検討することができます。

このレジストリー変数は、動的ではありません。

#### **DB2\_TRUSTED\_BINDIN**

- オペレーティング・システム: すべて
- デフォルト = OFF。値: OFF、ON、または CHECK
- **DB2\_TRUSTED\_BINDIN** が使用可能になっていると、組み込み unfenced ストアード・プロシージャー内にホスト変数を含む照会ステートメントの実行速度が増します。

この変数が使用可能になっていると、組み込み unfenced ストアード・プロシージャー内に含まれる `SQL` および `XQuery` ステートメントのバインド中に外部 `SQLDA` フォーマットから内部 `DB2` フォーマットへの変換は行われません。これにより、組み込み `SQL` および `XQuery` ステートメントの処理速度が増します。

この変数が使用可能になっている場合、以下のデータ・タイプは組み込み unfenced ストアード・プロシージャーでサポートされません。

- `SQL_TYP_DATE`
- `SQL_TYP_TIME`
- `SQL_TYP_STAMP`
- `SQL_TYP_CGSTR`
- `SQL_TYP_BLOB`
- `SQL_TYP_CLOB`
- `SQL_TYP_DBCLOB`
- `SQL_TYP_CSTR`
- `SQL_TYP_LSTR`
- `SQL_TYP_BLOB_LOCATOR`
- `SQL_TYP_CLOB_LOCATOR`
- `SQL_TYP_DCLOB_LOCATOR`
- `SQL_TYP_BLOB_FILE`
- `SQL_TYP_CLOB_FILE`
- `SQL_TYP_DCLOB_FILE`
- `SQL_TYP_BLOB_FILE_OBSOLETE`
- `SQL_TYP_CLOB_FILE_OBSOLETE`
- `SQL_TYP_DCLOB_FILE_OBSOLETE`

これらのデータ・タイプが見つかったら、`SQLCODE -804`、`SQLSTATE 07002` エラーが戻されます。

**注:** 入力ホスト変数のデータ・タイプと長さは、対応するエレメントの内部データ・タイプと長さともに正確に一致していなければなりません。ホスト変数の場合、この要件は常に満たされます。しかし、パラメーター・メーカーの場合、データ・タイプが一致しているか確認する必要があります。データ・タイプと長さがすべての入力ホスト変数と一致しているかどうかの確認に CHECK オプションを使用できますが、このオプションは大抵パフォーマンスを低下させます。

**注:** **DB2\_TRUSTED\_BINDIN** は、推奨されておらず、今後のリリースでは除去される予定です。

#### **DB2\_USE\_ALTERNATE\_PAGE\_CLEANING**

- オペレーティング・システム: すべて
- デフォルト = 設定なし。値: ON または OFF
- この変数は、DB2 データベースがページ・クリーニング・アルゴリズムの代替方式、またはデフォルトのページ・クリーニング方式を使用するかどうかを指定します。この変数が ON に設定されると、DB2 システムは、変更されたページをディスクに書き込み、LSN\_GAP を保持し、積極的に対象を検索します。これを行うことにより、ページ・クリーナーは使用可能なディスク I/O 帯域幅をより効果的に使用できます。この変数が ON に設定されると、*chngpgs\_thresh* データベース構成パラメーターはページ・クリーナー・アクティビティを制御しないので、関係がなくなります。

#### **DB2\_USE\_FAST\_PREALLOCATION**

- オペレーティング・システム: AIX、Linux、および Solaris (Veritas VxFS、JFS2、GPFS、ext4 (Linux のみ) ファイル・システム上)
- デフォルト: Veritas VxFS、JFS2、GPFS、および ext4 の場合は ON。値: ON または OFF
- 高速事前割り振りファイル・システム・フィーチャーが表スペースを予約できるようにして、LARGE 表スペースの作成または変更、およびデータベース・リストア操作の処理速度が上がるようにします。この速度向上のための実装上の差分コストは、実行時に行が挿入されるときに実際のスペース割り振りが行われるという小さなものです。

高速事前割り振りを使用不可にするには、**DB2\_USE\_FAST\_PREALLOCATION** を OFF に設定します。この設定を行うと、表スペースの作成とデータベース・リストアにかかる時間が増大するというデメリットはありますが、オペレーティング・システムによっては (AIX では特に)、同一表スペースでの挿入と選択が大量にある場合に、ランタイム・パフォーマンスが向上する可能性があります。高速事前割り振りを使用不可に設定したら、データベースをリストアする必要があります。

#### **DB2\_USE\_IOCP**

- オペレーティング・システム: AIX
- デフォルト = ON。値: ON または OFF
- この変数は、非同期入出力 (AIO) 要求のサブミットと収集を行うときに AIX 入出力完了ポート (IOCP) を使用可能にします。このフィーチャー

は、Non-Uniform Memory Access (NUMA) 環境でリモート・メモリー・アクセスを回避してパフォーマンスを向上させるために使用します。

## その他の変数

### DB2ADMINSERVER

- オペレーティング・システム: Windows および UNIX
- デフォルト: NULL
- DB2 Administration Server を指定します。

### DB2\_ATS\_ENABLE

- オペレーティング・システム: すべて
- デフォルト: NULL。値: YES/TRUE/ON/1 または NO/FALSE/OFF/0
- この変数は、管理用タスク・スケジューラーを実行するかどうかを制御します。管理用タスク・スケジューラーは、デフォルトでは使用不可です。スケジューラーが無効の場合、組み込みプロシージャラーとビューを使用してタスクを定義および変更することはできますが、スケジューラーがタスクを実行することはありません。
- この変数を変更すると、それはその後コンパイルされるすべての SQL ステートメントに対してただちに有効になります。インスタンスを再始動したり、**db2set** コマンドに **-immediate** パラメーターを付けて発行したりする必要はありません。

### DB2AUTH

- オペレーティング・システム: すべて
- デフォルト: 設定なし。値: DISABLE\_CHGPASS、OSAUTHDB、SQLADM\_NO\_RUNSTATS\_REORG、TRUSTEDCLIENT\_DATAENC、TRUSTEDCLIENT\_SRVRENC
- この変数を使用すると、ユーザー認証の動作を調整できます。有効な値は、以下のとおりです。
  - DISABLE\_CHGPASS: この値はクライアントからパスワードを変更する機能を使用不可にします。
  - OSAUTHDB: この値は、DB2 データベース・マネージャーが AIX オペレーティング・システムで、ユーザーの認証およびグループ設定を使用するよう指示します。透過的 LDAP サポートが Linux、HP-UX、および Solaris オペレーティング・システムにも拡張されました。LDAP サーバーは以下のいずれかです。
    - IBM Tivoli Directory Server (ITDS)
    - Microsoft Active Directory (MSAD)
    - Sun One Directory Server
  - SQLADM\_NO\_RUNSTATS\_REORG: DB2 バージョン 9.7 フィックスパック 5 で導入されたこの値は、SQLADM 権限を持つユーザーが reorg 操作または runstats 操作を実行できないようにします。
  - TRUSTEDCLIENT\_DATAENC: この値は未承認のクライアントが DATA\_ENCRYPT を使用するよう強制します。この値は、DB2 Connect ゲートウェイには適用できません。

- TRUSTEDCLIENT\_SVRRENC: この値は未承認のクライアントが SERVER\_ENCRYPT を使用するよう強制します。この値は、DB2 Connect ゲートウェイには適用できません。

#### DB2CLIINIPATH

- オペレーティング・システム: すべて
- デフォルト: NULL
- CLI/ODBC 構成ファイル (db2cli.ini) のデフォルト・パスをオーバーライドし、クライアントの異なる位置を指定するために使用されます。ここで指定される値は、クライアント・システム上の有効なパスでなければなりません。

#### DB2\_COMMIT\_ON\_EXIT

- オペレーティング・システム: UNIX
- デフォルト: OFF。値: OFF/NO/0 または ON/YES/1
- UNIX オペレーティング・システムでは、DB2 UDB バージョン 8 以前の DB2 が、残った未完了トランザクションをアプリケーションの正常終了時には自動コミットしていました。DB2 UDB バージョン 8 でこの動作が変更され、未完了トランザクションは終了時に自動ロールバックされるようになりました。このレジストリー変数を使用することにより、以前の動作に依存する組み込み SQL アプリケーションを使用しているユーザーは、DB2 バージョン 9 でも引き続きその動作を有効にできます。このレジストリー変数は、JDBC、CLI、および ODBC アプリケーションには影響を与えません。

このレジストリー変数は推奨されていません。出口点コミットの動作は将来のリリースでサポートされなくなりますので注意してください。DB2 バージョン 9 より前に開発されたアプリケーションをこの機能に依存したまま使用し続けるか検討し、必要であれば適切な明示的 COMMIT または ROLLBACK ステートメントをアプリケーションに追加してください。このレジストリー変数をオンにする場合は、明示的には COMMIT を実行できない新規アプリケーションを出口の前にインプリメントしないように注意してください。

通常は、このレジストリー変数はデフォルト設定のままにしておきます。

#### DB2\_COMMON\_APP\_DATA\_PATH

- オペレーティング・システム: Windows
- デフォルト: Windows の共通アプリケーション・データ・パス。
  - Windows XP および Windows 2003 オペレーティング・システムの場合: C:%Documents and Settings%All Users%Application Data%
  - Windows Vista 以降のオペレーティング・システムの場合: C:%ProgramData%
- DB2 コピー用の DB2 共通アプリケーション・データを保持しているユーザー定義ロケーションを指し示します。

**DB2\_COMMON\_APP\_DATA\_TOP\_PATH** が応答ファイルのインストール時に指定された場合、またはカスタム・インストール・ステップの中で「DB2 共

通アプリケーション・データの最上位パス (DB2 Common Application Data Top Path) フィールドにデータが設定された場合に、このレジストリー変数にデータが設定されます。

V9.7 フィックスパック 5 から、このレジストリー変数は **db2set** コマンド出力に表示されるようになりましたが、変更はできません。指定されたレジストリー値を変更しようとする、DBI1301E 無効値エラーとなります。

#### DB2\_COMPATIBILITY\_VECTOR

- オペレーティング・システム: すべて
- デフォルト: NULL。値: NULL または 00 から FFF
- **DB2\_COMPATIBILITY\_VECTOR** レジストリー変数は、DB2 バージョン 9.5 以降導入されている 1 つ以上の DB2 互換フィーチャーを有効にするために使用します。それらのフィーチャーによって、他のリレーショナル・データベース・ベンダー用に作成されたアプリケーションを DB2 バージョン 9.5以降にマイグレーションするタスクを簡単に実行できます。
- **DB2\_COMPATIBILITY\_VECTOR** は 16 進値として表記され、変数内の各ビットは **DB2\_COMPATIBILITY\_VECTOR** 値の表に概略が示されているいずれかの DB2 互換フィーチャーを有効にします。サポートされている互換フィーチャーすべてを有効にするには、このレジストリー変数を値 **ORA** (16 進数値の FFF に相当) に設定します。これが推奨値です。

#### DB2CONNECT\_DISCONNECT\_ON\_INTERRUPT

- オペレーティング・システム: すべて
- デフォルト: NO。値: YES/TRUE/1 または NO/FALSE/0
- YES (TRUE または 1) に設定すると、この変数は、中断が発生したときにバージョン 8 (以上) の DB2 Universal Database z/OS サーバーへの接続を即時に切断することを指定します。この変数は以下の構成で使用できます。
  - DB2 クライアントをバージョン 8 (以上) の DB2 UDB z/OS サーバーと共に実行している。この場合、クライアント上の **DB2CONNECT\_DISCONNECT\_ON\_INTERRUPT** を YES に設定します。
  - バージョン 8 (以上) の DB2 UDB z/OS サーバーに通ずる DB2 Connect ゲートウェイを経由して、DB2 クライアントを実行している。この場合、ゲートウェイ上の **DB2CONNECT\_DISCONNECT\_ON\_INTERRUPT** を YES に設定します。

#### DB2\_CREATE\_DB\_ON\_PATH

- オペレーティング・システム: Windows
- デフォルト: NULL。値: YES または NO
- データベース・パスとして (ドライブと同様に) パスを使用するサポートを有効にするには、このレジストリー変数を YES に設定します。**DB2\_CREATE\_DB\_ON\_PATH** の設定は、データベースの作成時、データベース・マネージャ構成パラメーター **dftdbpath** の設定時、およびデータベースのリストア時にチェックされます。完全修飾データベース・パスは、最大で 215 文字の長さにすることができます。

**DB2\_CREATE\_DB\_ON\_PATH** が設定されておらず (または NO に設定されており)、データベースの作成またはリストア時にデータベース・パスのパスを指定すると、エラー SQL1052N が戻されます。

**DB2\_CREATE\_DB\_ON\_PATH** が設定されておらず (または NO に設定されており)、**dftdbpath** データベース・マネージャー構成パラメーターを更新すると、エラー SQL5136N が戻されます。

**注意:**

新規データベースの作成にパス・サポートを使用した場合、**DB2** バージョン 9.1 より前に **db2DbDirGetNextEntry()** API (またはその旧バージョン) を使用して作成されたアプリケーションは、正しく機能しない可能性があります。さまざまなシナリオおよび適切なアクションの詳細については、[http://www.ibm.com/software/data/db2/support/db2\\_9/](http://www.ibm.com/software/data/db2/support/db2_9/) を参照してください。

#### **DB2\_DDL\_SOFT\_INVAL**

- オペレーティング・システム: すべて
- デフォルト: ON。値: ON または OFF
- 該当するデータベース・オブジェクトがドロップまたは変更されたときの、そのオブジェクトのソフトな無効化を有効にします。

**DB2\_DDL\_SOFT\_INVAL** を ON に設定すると、同じオブジェクトを参照しているトランザクションが完了するのを待たなくても、ドロップ、変更、またはデタッチ操作などの DDL 操作を開始できます。オブジェクトに依存している現在の実行は、元のオブジェクト定義を使用して続行されますが、新しい実行は、変更後のオブジェクトを使用します。これにより、DDL ステートメントを発行する場合の並行性が向上します。

**注:** 新しいソフトな無効化機能は、動的パッケージにのみ適用されます。静的パッケージのあるオブジェクトでは、依然としてハードな無効化が必要です。

#### **DB2\_DISABLE\_FLUSH\_LOG**

- オペレーティング・システム: すべて
- デフォルト: OFF。値: ON または OFF
- オンライン・バックアップの完了時に、アクティブ・ログ・ファイルのクローズを無効にするかどうかを指定します。

オンライン・バックアップの完了時に、最後のアクティブ・ログ・ファイルは切り捨てられ、クローズされ、アーカイブできるようになります。これにより、オンライン・バックアップに、リカバリーに使用できるアーカイブ・ログの完全セットが揃うこととなります。ログ・シーケンス番号 (LSN) のスペース部分の浪費が心配な場合は、最後のアクティブ・ログ・ファイルのクローズを無効にすることができます。アクティブ・ログ・ファイルが切り捨てられるたびに、LSN は切り捨てられたスペースに見合う量だけ増えます。かなりの数のオンライン・バックアップを毎日実行する場合は、最後のアクティブ・ログ・ファイルのクローズを無効にすることができます。

オンライン・バックアップの完了後間もなく、ログが満杯のメッセージを受け取ることが分かった場合は、最後のアクティブ・ログ・ファイルのクローズを無効にすることができます。ログ・ファイルが切り捨てられる場合、予約済みのアクティブ・ログ・スペースは、切り捨てられたログのサイズに見合う量だけ増えます。アクティブ・ログ・スペースは、切り捨てられたログ・ファイルが再利用されると解放されます。再利用は、ログ・ファイルが非アクティブになった後、間もなく実行されます。これら 2 つのイベント間の短い間隔内に、ログが満杯のメッセージを受け取る場合があります。

ログを含むどのバックアップにおいても、バックアップにログを含めるためにアクティブ・ログ・ファイルは切り捨ててクローズする必要がありますので、このレジストリー変数は無視されます。

- この変数を変更すると、それはその後コンパイルされるすべての SQL ステートメントに対してただちに有効になります。インスタンスを再始動したり、**db2set** コマンドに **-immediate** パラメーターを付けて発行したりする必要はありません。

#### **DB2\_DISPATCHER\_PEEKTIMEOUT**

- オペレーティング・システム: すべて
- デフォルト: 1。値: 0 から 32767 秒。0 は即時にタイムアウトになることを示します。
- **DB2\_DISPATCHER\_PEEKTIMEOUT** により、クライアントをエージェントに引き渡す前に、ディスパッチャーがクライアントの接続要求を待機する時間(秒単位)を調整できます。ほとんどの場合、このレジストリー変数は調整する必要がありません。このレジストリー変数は、DB2 Connect 接続コンセントレーターが使用可能になっているインスタンスだけに影響を与えます。

このレジストリー変数および **DB2\_SERVER\_CONTIMEOUT** レジストリー変数はどちらも、接続時の新規クライアントの取り扱いを構成します。多くの低速のクライアントがインスタンスに接続している場合、ディスパッチャーは各クライアントをタイムアウトするまで最大で 1 秒待機できますが、数多くのクライアントが同時に接続している場合は、結果としてディスパッチャーがボトルネックになります。複数のアクティブ・データベースがあるインスタンスで、非常に低速の接続時には、

**DB2\_DISPATCHER\_PEEKTIMEOUT** を 0 に引き下げることができます。

**DB2\_DISPATCHER\_PEEKTIMEOUT** を引き下げると、ディスパッチャーは既にその場にあるクライアントの接続要求のみを考慮するようになります。つまり、ディスパッチャーは接続要求の着信を待機することはありません。無効値が設定された場合、デフォルト値が使用されます。このレジストリー変数は、動的ではありません。

#### **DB2\_DJ\_INI**

- オペレーティング・システム: すべて
- デフォルト:
  - UNIX: `db2_instance_directory/cfg/db2dj.ini`
  - Windows: `db2_install_directory\cfg\%db2dj.ini`

- フェデレーション構成ファイルの絶対パス名を指定します。例えば、`db2set DB2_DJ_INI=$HOME/sqllib/cfg/my_db2dj.ini` のようにします。このファイルには、データ・ソース環境変数の設定値が含まれています。これらの環境変数は、Informix® ラッパー、および InfoSphere® Federation Server によって提供されるラッパーによって使用されます。

次に示すのは、フェデレーション構成ファイルの例です。

```
INFORMIXDIR=/informix/client_sdk
INFORMIXSERVER=inf93
ORACLE_HOME=/usr/oracle9i
SYBASE=/sybase/V12
SYBASE_OCS=OCS-12_5
```

`db2dj.ini` ファイルには、以下の制約事項が適用されます。

- `evname=value` の形式で入力しなければなりません。 `evname` は環境変数の名前、`value` はその値です。
- 環境変数名の最大長は 255 バイトです。
- 環境変数値の最大長は 765 バイトです。

この変数は、データベース・マネージャー・パラメーター **federated** が YES に設定されていない場合は、無視されます。

#### DB2\_DMU\_DEFAULT

- オペレーティング・システム: すべて
- Default: NULL。値: IMPLICITLYHIDDENMISSING、IMPLICITLYHIDDENINCLUDE
- この変数では、ロード、インポート、取り込み、およびエクスポートの各ユーティリティーによって列リストが省略されたときに、暗黙非表示列を含めるかに関するデフォルトの動作を設定できます。有効な値は、以下のとおりです。

##### NULL

デフォルトの動作が指定されていないことを意味します。表に暗黙非表示列がある場合、列リストを明示的に指定するか、または非表示列のオプションをユーティリティーで指定する必要があります。それ以外の場合、エラーが発生します。

##### IMPLICITLYHIDDENMISSING

ユーティリティーは、列リストまたは非表示列のオプションが指定されている場合を除き、デフォルトで暗黙非表示列が含まれないことを想定します。

##### IMPLICITLYHIDDENINCLUDE

ユーティリティーは、列リストと非表示列のオプションのいずれも指定されていない場合に、デフォルトで暗黙非表示列が含まれることを想定します。

**DB2\_DMU\_DEFAULT** の設定がロード操作の結果にどのように影響するかについて、次の例を考慮してください。

- **DB2\_DMU\_DEFAULT** は IMPLICITLYHIDDENMISSING として設定されます。  
`db2 load from delfile1 of del insert into table1`

table1 に暗黙非表示列がある場合、ロード・ユーティリティーは暗黙非表示列のデータが入力ファイルにないと想定します。

- **DB2\_DMU\_DEFAULT** は **IMPLICITLYHIDDENINCLUDE** として設定されます。

```
db2 load from delfile1 of del insert into table1
```

table1 に暗黙非表示列がある場合、ロード・ユーティリティーは暗黙非表示列のデータが入力ファイルにあると想定して、それをロードしようとしています。

#### **DB2\_DOCHOST**

- オペレーティング・システム: すべて
- デフォルト: 設定なし (ただし、DB2 は引き続き IBM の Web サイトからインフォメーション・センターへのアクセスを試みます)。値:  
`http://hostname` (`hostname=` 有効なホスト名または IP アドレス)
- **DB2** インフォメーション・センター がインストールされているホスト名を指定します。「DB2 セットアップ」ウィザードで自動構成オプションを選択した場合には、**DB2** インフォメーション・センター のインストール中に、この変数は自動的に設定されます。
- この変数を変更すると、それはその後コンパイルされるすべての SQL ステートメントに対してただちに有効になります。インスタンスを再始動したり、**db2set** コマンドに **-immediate** パラメーターを付けて発行したりする必要はありません。

#### **DB2\_DOCPORT**

- オペレーティング・システム: すべて
- デフォルト: NULL。値: 任意の有効なポート番号
- **DB2** ヘルプ・システムが **DB2** 資料を表示するときに使用するポート番号を指定します。「DB2 セットアップ」ウィザードで自動構成オプションを選択した場合には、**DB2** インフォメーション・センター のインストール中に、この変数は自動的に設定されます。
- この変数を変更すると、それはその後コンパイルされるすべての SQL ステートメントに対してただちに有効になります。インスタンスを再始動したり、**db2set** コマンドに **-immediate** パラメーターを付けて発行したりする必要はありません。

#### **DB2DSDRIVER\_CFG\_PATH**

- オペレーティング・システム: すべて
- デフォルト: NULL
- `db2dsdriver.cfg` 構成ファイルのデフォルトのパスをオーバーライドするために使用されます。詳しくは、『関連参照』セクションを参照してください。

#### **DB2DSDRIVER\_CLIENT\_HOSTNAME**

- オペレーティング・システム: すべて
- デフォルト: NULL
- (`db2dsdriver.cfg`) 構成ファイルのデフォルトのクライアント・ホスト名をオーバーライドするために使用されます。この変数を使用すると、CLI

は、db2dsdriver.cfg ファイルの自動クライアント・リルート・セクションからクライアント・ホスト名の項目を強制的に選択します。

#### DB2\_ENABLE\_AUTOCONFIG\_DEFAULT

- オペレーティング・システム: すべて
- デフォルト: NULL。値: YES または NO
- この変数は、データベースの作成時に構成アドバイザーが自動的に実行されるかどうかを制御します。 **DB2\_ENABLE\_AUTOCONFIG\_DEFAULT** が設定されない場合 (NULL の場合)、変数が YES に設定される場合と同じ効果があり、データベースの作成時に構成アドバイザーが実行されます。この変数の設定後にインスタンスを再始動する必要はありません。  
**AUTOCONFIGURE** コマンドまたは **CREATE DB AUTOCONFIGURE** を実行する場合、これらのコマンドは **DB2\_ENABLE\_AUTOCONFIG\_DEFAULT** の設定をオーバーライドします。
- この変数を変更すると、それはその後コンパイルされるすべての SQL ステートメントに対してただちに有効になります。インスタンスを再始動したり、**db2set** コマンドに **-immediate** パラメーターを付けて発行したりする必要はありません。

#### DB2\_ENABLE\_LDAP

- オペレーティング・システム: すべて
- デフォルト: NO。値: YES または NO
- Lightweight Directory Access Protocol (LDAP) を使用するかどうかを指定します。LDAP は、ディレクトリー・サービスへのアクセス方式の 1 つです。

#### DB2\_EVMON\_EVENT\_LIST\_SIZE

- オペレーティング・システム: すべて
- デフォルト: 0 (制限なし)。値: KB/Kb/kb、MB/Mb/mb、または GB/Gb/gb で指定した値。この変数には定められた上限はありませんが、モニター・ヒープからの使用可能メモリー量による限界があります。
- このレジストリー変数は、特定のイベント・モニターへの書き込みを待機させるためにキューに入れることができる最大バイト数を指定します。キューのサイズがこの限度に達すると、イベント・モニター・レコードを送信しようとしているエージェントは、キューのサイズがこのしきい値よりも小さくなるまで待機します。
- この変数を変更すると、それはその後コンパイルされるすべての SQL ステートメントに対してただちに有効になります。インスタンスを再始動したり、**db2set** コマンドに **-immediate** パラメーターを付けて発行したりする必要はありません。

注: モニター・ヒープから割り振りを得られないアクティビティー・レコードはドロップされます。アクティビティー・レコードのドロップが起こらないようにするには、**mon\_heap\_sz** 構成パラメーターを **AUTOMATIC** に設定します。**mon\_heap\_sz** を特定の値に設定している場合は、**DB2\_EVMON\_EVENT\_LIST\_SIZE** の値がこの値よりも小さくなるようにしてください。ただし、モニター・ヒープは他のモニター・エレメントのトラッキング

グにも使用されるため、この処置を行ったからといってアクティビティ・レコードのドロップがまったく起こらないとは限りません。

#### DB2\_EVMON\_STMT\_FILTER

- オペレーティング・システム: すべて
- デフォルト: 設定なし。値:
  - ALL: すべてのステートメント・イベント・モニターの出力がフィルタリングされることを示します。このオプションは、排他的です。
  - 'nameA nameB nameC': スtringのそれぞれの名前は、フィルターに掛けるレコードのイベント・モニターの名前を表します。複数の名前を指定する場合は、それぞれの名前をブランク 1 つで区切ってください。DB2 は、入力された名前をすべて大文字にします。指定可能なイベント・モニターの最大数は 32 です。各モニター名の長さは最大 18 文字までです。
  - 'nameA:op1,op2 nameB:op1,op2 nameC:op1': スtringのそれぞれの名前は、フィルターに掛けるレコードのイベント・モニターの名前を表します。各オプション (op1、op2 など) は特定の SQL 操作にマップする整数値を表します。整数値を指定することにより、どの規則をどのイベント・モニターに適用するかを決定できます。
- **DB2\_EVMON\_STMT\_FILTER** を使用すると、ステートメント・イベント・モニターによって書き込まれるレコードの数を削減できます。このレジストリー変数を設定すると、以下の SQL 操作のレコードだけが、指定されたイベント・モニターに書き込まれるようになります。

表 124. イベント・モニター出力を特定の SQL 操作に限定するために DB2\_EVMON\_STMT\_FILTER で使用する値

| SQL 操作            | 整数値マッピング |
|-------------------|----------|
| SELECT            | 15       |
| EXECUTE           | 2        |
| EXECUTE_IMMEDIATE | 3        |
| CLOSE             | 6        |
| STATIC COMMIT     | 8        |
| STATIC ROLLBACK   | 9        |
| CALL              | 12       |
| PRE_EXEC          | 17       |

その他のすべての操作は、ステートメント・イベント・モニターの出力には表示されなくなります。イベント・モニターへレコードを書き込む操作のセットをカスタマイズするには、整数値を使用します。

例 1:

```
db2set DB2_EVMON_STMT_FILTER= 'mon1 monitor3'
```

この例では、mon1 および monitor3 イベント・モニターが、限定されたアプリケーション要求のリストに関してレコードを受け取ります。例えば、mon1 ステートメント・イベント・モニターによってモニターされているアプリケーションが動的 SQL ステートメントを作成し、そのステ

トメントに基づいてカーソルを開き、そのカーソルから 10,000 行をフェッチした後、カーソルのクローズ要求を発行する場合、mon1 イベント・モニターの出力にはクローズ要求のレコードのみが表示されます。

例 2:

```
db2set DB2_EVMON_STMT_FILTER='evmon1:3,8 evmon2:9,15'
```

この例では、evmon1 および evmon2 が、限定されたアプリケーション要求のリストに関してレコードを受け取ります。例えば、evmon1 ステートメント・イベント・モニターによってモニターされているアプリケーションが CREATE ステートメントを発行する場合、即時実行操作および静的コミット操作のみが evmon1 イベント・モニター出力に表示されます。evmon2 ステートメント・イベント・モニターによってモニターされているアプリケーションが、選択ロールバックと静的ロールバックの両方を含む SQL を実行する場合、これらの 2 つの操作のみが evmon2 イベント・モニター出力に表示されます。

注: データベース・システム・モニター定数の定義については、sqlmon.h ヘッダー・ファイルを参照してください。

#### DB2\_EXTSECURITY

- オペレーティング・システム: Windows
- デフォルト: YES。値: YES または NO
- DB2 オブジェクト (システム・ファイル、ディレクトリー、および IPC オブジェクト) のロッキングにより、DB2 への無許可アクセスを防ぎます。問題を未然に防ぐため、このレジストリー変数はオフにしないでください。DB2\_EXTSECURITY を設定しないと、この値は DB2 データベース・サーバー製品では YES、クライアントでは NO にそれぞれ解釈されません。

#### DB2\_FALLBACK

- オペレーティング・システム: Windows
- デフォルト: OFF。値: ON または OFF
- この変数を使用することによって、フォールバック処理中に強制的にすべてのデータベース接続を切断できます。これは、Microsoft Cluster Server (MSCS) がある Windows 環境で、フェイルオーバー・サポートと一緒に使用されます。DB2\_FALLBACK が未設定、または OFF に設定されている場合、フォールバックの間データベースが接続されている場合、DB2 リソースをオフラインにすることはできません。つまり、フォールバック処理は失敗します。

#### DB2\_FMP\_COMM\_HEAPSZ

- オペレーティング・システム: Windows、UNIX
- デフォルト: 20 MB、または 10 の fenced ルーチンを実行するのに十分なスペース (いずれか大きいほう)。AIX では、デフォルトは 256 MB です。
- この変数は、ストアード・プロシージャやユーザー定義関数の呼び出しのような、fenced ルーチンの呼び出しに使用されるプールのサイズを指

定します (4 KB ページ単位)。各 fenced ルーチンが使用するスペースは、**aslheapsz** 構成パラメーターの値の 2 倍です。

システムで多くの fenced ルーチンを実行している場合には、この変数の値を増やす必要があるかもしれません。実行している fenced ルーチンがとて少ない場合には、変数の値を減らすことができます。

この値を 0 に設定すると設定なしと見なされ、fenced ルーチンを呼び出すことができなくなります。このことは、自動データベース保守機能 (自動バックアップ、統計収集、および **REORG**) が fenced ルーチン・インフラストラクチャーに依存しているため、ヘルス・モニターと自動データベース保守機能が使用不能になるという意味でもあります。

#### **DB2\_GRP\_LOOKUP**

- オペレーティング・システム: Windows
- デフォルト: NULL。値: LOCAL、DOMAIN、TOKEN、TOKENLOCAL、TOKENDOMAIN
- この変数は、ユーザーが所属するグループを列挙するために、どの Windows セキュリティ機構を使用するかを指定します。

#### **DB2\_HADR\_BUF\_SIZE**

- オペレーティング・システム: すべて
- デフォルト: **2\*logbufsz**
- この変数では、スタンバイ・ログ受信バッファー・サイズをログ・ページの単位で指定します。この変数を設定しないと、DB2 はプライマリー側の **logbufsz** 構成パラメーター値の 2 倍の値をスタンバイ受信バッファー・サイズに使用します。指定できる最大サイズは 4 GB です。この変数はスタンバイ・インスタンス内で設定します。1 次データベースは、この変数を無視します。

HADR 同期モード (**hadr\_syncmode** データベース構成パラメーター) が ASYNC に設定されている場合、ピア状態中にスタンバイ側の処理が遅いと、プライマリー上の送信操作が停止し、それによってプライマリー上のトランザクション処理がブロックされることがあります。デフォルトより大きいログ受信バッファーは、スタンバイ・データベース上に構成することができ、このバッファーにはより多くの未処理ログ・データが入ります。これにより、プライマリーで処理するトランザクションが待たされず、スタンバイがログ・データを取り込むよりも、プライマリーがログ・データを生成する方が速い状態が短時間起こりえます。

注: ログ受信バッファー・サイズをより大きくすることは 1 次データベースのピーク・トランザクション負荷を緩和する役に立つ可能性がありますが、スタンバイ・データベースの平均再生速度が 1 次データベースのログ速度より低速である場合、バッファーがいっぱいになることには変わりはありません。

#### **DB2\_HADR\_NO\_IP\_CHECK**

- オペレーティング・システム: すべて
- デフォルト: OFF。値: ON IOFF
- HADR 接続で IP 検査を迂回するかどうかを指定します。

- この変数は、主に、ネットワーク・アドレス変換 (NAT) 環境で HADR 接続の IP クロス・チェックをバイパスする場合に使用されます。この変数を指定すると、HADR 構成の正常性検査の効果が弱まるため、他の環境でのこの変数の使用は推奨されていません。デフォルトでは、HADR 接続が確立されるときに、ローカル・ホストとリモート・ホストのパラメーターの構成の整合性が検証されます。クロス・チェックのため、ホスト名は IP アドレスにマップされます。次の 2 つの検査が実行されます。

- プライマリーの **HADR\_LOCAL\_HOST** パラメーター = スタンバイの **HADR\_REMOTE\_HOST** パラメーター
- プライマリーの **HADR\_REMOTE\_HOST** パラメーター = スタンバイの **HADR\_LOCAL\_HOST** パラメーター

検査が失敗すると、接続はクローズされます。

このパラメーターをオンにすると、IP 検査は実行されなくなります。

#### **DB2\_HADR\_PEER\_WAIT\_LIMIT**

- オペレーティング・システム: すべて
- デフォルト: **0** (制限なしを意味する)。値: **0** 以上、最大符号なしの 32 ビット整数以下
- **DB2\_HADR\_PEER\_WAIT\_LIMIT** レジストリー変数が設定されていると、スタンバイ・データベースへのログ・レプリケーションのために HADR 1 次データベースでのロギングが指定秒数の間ブロックされた場合、その 1 次データベースのピア状態が解除されます。この限度に到達すると、1 次データベースはスタンバイ・データベースへの接続を切断します。ピア・ウィンドウが使用できない場合、1 次データベースは切断状態になり、ロギングが再開します。ピア・ウィンドウが使用できる場合、1 次データベースは切断ピア状態になり、その状態では、ロギングはブロックされたままになります。1 次データベースは、再接続またはピア・ウィンドウの終了時に、切断ピア状態のままになります。1 次データベースが切断ピア状態になると、ロギングが再開します。このパラメーターは、スタンバイ・データベースには影響を与えません。ただし、1 次データベースとスタンバイ・データベースとの両方で同じ値を使用することが推奨されています。無効値 (数値以外、または負の数値) は、制限なしを意味する「0」と解釈されます。このパラメーターは静的です。このパラメーターを有効にするには、データベース・インスタンスを再始動する必要があります。

#### **DB2\_HADR\_ROS**

- オペレーティング・システム: すべて
- デフォルト: **OFF** 値: **OFF** または **ON**
- この変数によって、スタンバイにおける HADR 読み取りフィーチャーが使用可能になります。**DB2\_HADR\_ROS** が HADR スタンバイ・データベースで使用可能な場合、スタンバイはクライアント接続を受け入れ、読み取り専用照会を実行することができます。**DB2\_HADR\_ROS** は静的なレジストリー変数なので、変更された設定が有効になるには DB2 インスタンスを再始動することが必要です。

#### **DB2\_HADR\_SORCVBUF**

- オペレーティング・システム: すべて

- デフォルト: オペレーティング・システムの TCP ソケット受信バッファ  
ー・サイズ。値: 1024 から 4294967295
- この変数は、HADR 接続用のオペレーティング・システム (OS) の TCP  
ソケット受信バッファ・サイズを指定します。これにより、ユーザーは  
HADR TCP/IP の動作を他の接続とは別個にカスタマイズできます。一部  
のオペレーティング・システムでは、ユーザー指定の値を自動的に丸めたり  
、通知なしに上限を定めたりします。HADR 接続に使用される実際の  
バッファ・サイズは、**db2diag** ログ・ファイルに記録されます。オペレ  
ーティング・システムのネットワーク・チューニング・ガイドを参照し、  
ネットワーク・トラフィックに基づいてこのパラメーターの最適の設定を  
判断してください。この変数は、**DB2\_HADR\_SOSNDBUF** と一緒に使用する必  
要があります。

#### **DB2\_HADR\_SOSNDBUF**

- オペレーティング・システム: すべて
- デフォルト: オペレーティング・システムの TCP ソケット送信バッファ  
ー・サイズ。値: 1024 から 4294967295
- この変数は、HADR 接続用のオペレーティング・システム (OS) の TCP  
ソケット送信バッファ・サイズを指定します。これにより、ユーザーは  
HADR TCP/IP の動作を他の接続とは別個にカスタマイズできます。一部  
のオペレーティング・システムでは、ユーザー指定の値を自動的に丸めたり  
、通知なしに上限を定めたりします。HADR 接続に使用される実際の  
バッファ・サイズは、**db2diag** ログ・ファイルに記録されます。オペレ  
ーティング・システムのネットワーク・チューニング・ガイドを参照し、  
ネットワーク・トラフィックに基づいてこのパラメーターの最適の設定を  
判断してください。この変数は、**DB2\_HADR\_SORCVBUF** と一緒に使用する必  
要があります。

#### **DB2\_INDEX\_PCTFREE\_DEFAULT**

- オペレーティング・システム: すべて
- デフォルト: 設定なし。値: 0 から 99
- このレジストリー変数は、索引を構築する際に、各索引ページで何 % を  
フリー・スペースとして残すかを指定します。CREATE INDEX ステ  
ートメントで PCTFREE 節を明示的に指定している場合は、  
**DB2\_INDEX\_PCTFREE\_DEFAULT** の設定値がオーバーライドされます。このレ  
ジストリー変数は、CREATE INDEX ステートメントの LEVEL2  
PCTFREE 節には影響しません。

このレジストリー変数は、データベースのアップグレード時に索引を再作  
成する場合であっても、アップグレード時には適用されません。適用され  
るのは、新規インストール時またはアップグレードの完了後のみです。こ  
のレジストリー変数は動的な変数です。これを設定または設定解除するこ  
ときにはインスタンスを停止して開始する必要はありません。

**DB2\_WORKLOAD** を SAP に設定した場合、**DB2\_INDEX\_PCTFREE\_DEFAULT** は 0  
に設定されます。

#### **DB2LDAP\_BASEDN**

- オペレーティング・システム: すべて

- デフォルト: NULL。値: 任意の有効なベース識別ドメイン名。
- これが設定されると、DB2 の LDAP オブジェクトは、指定されたベース識別名の下、以下の条件で LDAP ディレクトリーに保管されます。

```
CN=System
CN=IBM
CN=DB2
```

これを Microsoft Active Directory Server で設定する場合は、CN=DB2、CN=IBM、および CN=System がこの識別名の下で定義されていることを確認してください。

- この変数を変更すると、それはその後コンパイルされるすべての SQL ステートメントに対してただちに有効になります。インスタンスを再始動したり、**db2set** コマンドに **-immediate** パラメーターを付けて発行したりする必要はありません。

#### DB2LDAPCACHE

- オペレーティング・システム: すべて
- デフォルト: YES。値: YES または NO
- LDAP キャッシュを使用可能にするかどうかを指定します。このキャッシュは、ローカル・マシン上のデータベース、ノード、および DCS ディレクトリーのカタログを作成するのに使用します。

確実にキャッシュ内の項目を最新のものにするには、以下を行います。

```
REFRESH LDAP IMMEDIATE ALL
```

このコマンドは、データベース・ディレクトリーとノード・ディレクトリーにおいて、正しくない項目の更新および除去を実行します。

#### DB2LDAP\_CLIENT\_PROVIDER

- オペレーティング・システム: Windows
- デフォルト: NULL (使用可能であれば Microsoft が使用されます。そうでなければ IBM が使用されます。) 値: IBM または Microsoft
- Windows 環境で稼働している場合、DB2 は LDAP ディレクトリーへアクセスするために、Microsoft LDAP クライアントか IBM LDAP クライアントのいずれかの使用をサポートしています。このレジストリー変数は、DB2 が使用する LDAP クライアントを明示的に選択するのに使用します。

注: このレジストリー変数の現行値を表示するには、以下の **db2set** コマンドを使用します。

```
db2set DB2LDAP_CLIENT_PROVIDER
```

#### DB2LDAPHOST

- オペレーティング・システム: すべて
- デフォルト: Null。値: *base\_domain\_name[:port\_number]*、または *base\_domain\_name:SSL:636* (SSL 対応の LDAP ホストを使用する場合)
- LDAP ディレクトリーの場所のホスト名と、オプションでポート番号を指定します。*base\_domain\_name* は TCP/IP ホスト名で、*[:port\_number]* はポート番号です。

- この変数を変更すると、それはその後コンパイルされるすべての SQL ステートメントに対してただちに有効になります。インスタンスを再始動したり、**db2set** コマンドに **-immediate** パラメーターを付けて発行したりする必要はありません。

#### DB2LDAP\_KEEP\_CONNECTION

- オペレーティング・システム: すべて
- デフォルト: YES。値: YES または NO
- DB2 がその内部 LDAP 接続ハンドルをキャッシュするかどうかを指定します。この変数を NO に設定すると、DB2 は LDAP 接続ハンドルをディレクトリー・サーバーにキャッシュしません。この場合、パフォーマンスにマイナスの影響を及ぼす可能性があります、同時にアクティブな、ディレクトリー・サーバーへの LDAP クライアント接続の数を最少にすることが必要である場合は、**DB2LDAP\_KEEP\_CONNECTION** を NO に設定するとよいでしょう。

最高のパフォーマンスを得るために、この変数はデフォルトで YES に設定されています。

**DB2LDAP\_KEEP\_CONNECTION** レジストリー変数は、グローバル・レベル・プロファイル・レジストリー変数として LDAP にインプリメントされているだけなので、次のように **db2set** コマンドに **-g1** オプションを指定して、この変数を設定しなければなりません。

```
db2set -g1 DB2LDAP_KEEP_CONNECTION=NO
```

#### DB2LDAP\_SEARCH\_SCOPE

- オペレーティング・システム: すべて
- デフォルト: DOMAIN。値: LOCAL、DOMAIN または GLOBAL
- Lightweight Directory Access Protocol (LDAP) のデータベース・パーティションまたはドメインで検出された情報の検索範囲を指定します。LOCAL を指定すると、LDAP ディレクトリー内の探索は使用不可になります。DOMAIN を指定すると、現行ディレクトリー・パーティションの LDAP 内だけを探索します。GLOBAL を指定すると、オブジェクトが見つかるまで全ディレクトリー・パーティション内の LDAP を探索します。

#### DB2\_LIMIT\_FENCED\_GROUP

- オペレーティング・システム: Windows
- デフォルト: NULL。値: ON または OFF
- 拡張セキュリティーを使用可能にした場合、fenced モード・プロセス (**db2fmp**) のオペレーティング・システムの特権を、DB2USERS グループに割り当てられた特権に制限できます。そのためには、このレジストリー変数を ON に設定し、DB2 サービス・アカウント (DB2 サービスを実行するユーザー名) を DB2USERS グループに追加します。

注: LocalSystem が DB2 サービス・アカウントとして使用されている場合、設定 **DB2\_LIMIT\_FENCED\_GROUP** は影響を及ぼしません。

追加のオペレーティング・システム特権を **db2fmp** プロセスに付与できません。そのためには、こうした追加特権を保持するオペレーティング・システム・グループに DB2 サービス・アカウントを追加します。

#### DB2\_LOAD\_COPY\_NO\_OVERRIDE

- オペレーティング・システム: すべて
- デフォルト: NONRECOVERABLE。値: COPY YES または NONRECOVERABLE
- この変数は、任意の **LOAD COPY NO** を、変数の値に応じて、**LOAD COPY YES** または **NONRECOVERABLE** のいずれかに変換します。この変数は HADR 1 次データベースと標準 (非 HADR) データベースに適用可能です。HADR スタンバイ・データベース上では無視されます。HADR 1 次データベース上では、この変数が設定されていないと、**LOAD COPY NO** が **LOAD NONRECOVERABLE** に変換されます。この変数の値は、**COPY YES** 節と同じ構文を使用して、リカバリー不能ロードまたはコピー宛先のいずれかを指定します。
- この変数を変更すると、それはその後コンパイルされるすべての SQL ステートメントに対してただちに有効になります。インスタンスを再始動したり、**db2set** コマンドに **-immediate** パラメーターを付けて発行したりする必要はありません。

#### DB2LOADREC

- オペレーティング・システム: すべて
- デフォルト: NULL
- ロールフォワード時にロード・コピーの位置をオーバーライドするために使用されます。ユーザーがロード・コピーの物理的な位置を変更している場合には、ロールフォワードを出す前に **DB2LOADREC** を設定しておく必要があります。
- この変数を変更すると、それはその後コンパイルされるすべての SQL ステートメントに対してただちに有効になります。インスタンスを再始動したり、**db2set** コマンドに **-immediate** パラメーターを付けて発行したりする必要はありません。

#### DB2LOCK\_TO\_RB

- オペレーティング・システム: すべて
- デフォルト: NULL。値: STATEMENT
- ロック・タイムアウトの場合にトランザクション全体をロールバックするか、または現行のステートメントだけをロールバックするかを指定します。**DB2LOCK\_TO\_RB** が STATEMENT に設定されていると、ロック・タイムアウトによってロールバックされるのは、現行のステートメントだけになります。その他の設定では、トランザクション全体がロールバックされません。

#### DB2\_MAX\_LOB\_BLOCK\_SIZE

- オペレーティング・システム: すべて
- デフォルト: 0 (制限なし)。値: 0 から 21487483647
- 1 つのブロックで戻される最大の LOB または XML データの量を設定します。これはハードの最大ではありません。データ取得中にサーバー上

でこの最大に到達すると、サーバーはコマンドの応答 (例えば FETCH など) をクライアントに生成する前に、現在行の書き込みを終了します。

#### **DB2\_MEMORY\_PROTECT**

- オペレーティング・システム: ストレージ・キーをサポートする AIX
- デフォルト: NO。値: NO または YES
- このレジストリー変数は、ストレージ・キーを使用して無効なメモリー・アクセスによるバッファー・プール内のデータの破損を防ぐ、メモリー保護フィーチャーを有効にします。メモリー保護は、DB2 エンジン・スレッドがバッファー・プール・メモリーにいつアクセスしてよく、いつアクセスすべきでないかを識別することによって機能します。

**DB2\_MEMORY\_PROTECT** が YES に設定されている場合、DB2 エンジン・スレッドがバッファー・プール・メモリーに不正にアクセスしようとするときにはいつでも、そのエンジン・スレッドはトラップします。

**注:** **DB2\_LGPAGE\_BP** が YES に設定されている場合、メモリー保護を使用することはできません。**DB2\_MEMORY\_PROTECT** が YES に設定されている場合でも、DB2 はバッファー・プール・メモリーの保護に失敗し、この機能を使用不可にします。

#### **DB2\_MIN\_IDLE\_RESOURCES**

- オペレーティング・システム: Linux
- デフォルト: OFF。値: OFF または ON
- この変数は、活動化されていてもアイドル状態にあるデータベースは最小処理リソースを使用することを指定します。これは、いくつかの仮想 Linux 環境で役立つ可能性があります。具体的には、ホストの仮想マシン・モニターがその仮想マシンすべてを対象に CPU およびメモリー・リソースのスケジュールを設定しており、リソースの小さな節約がそのスケジュール設定の効率向上に役立つような仮想 Linux 環境です (例えば zVM)。

#### **DB2\_NCHAR\_SUPPORT**

- オペレーティング・システム: すべて
- デフォルト: ON。値: ON または OFF
- この変数を ON (デフォルト) に設定した場合は、Unicode データベースでグラフィック・データ・タイプの NCHAR、NVARCHAR、および NCLOB スペルを使用できます。NCHAR() や TO\_NCHAR() などの国別文字関連の各種関数も使用可能です。

この変数を OFF に設定する必要があるのは、NCHAR、NVARCHAR、または NCLOB というユーザー定義タイプが既存のデータベースで使用されている場合のみです。

**注:** **DB2\_NCHAR\_SUPPORT** レジストリー変数は、今後のリリースで削除される可能性があります。その時点で、NCHAR、NVARCHAR、NCLOB というユーザー定義タイプはデータベースで使用できなくなります。

#### **DB2NOEXITLIST**

- オペレーティング・システム: すべて

- デフォルト: OFF。値: ON または OFF
- この変数は、DB2 に出口リスト・ハンドラーをロードさせず、**DB2\_COMMIT\_ON\_EXIT** レジストリー変数の設定にかかわらずアプリケーション終了時にコミットを実行させないことを示します。

**DB2NOEXITLIST** がオフになっていて **DB2\_COMMIT\_ON\_EXIT** がオンになっている場合は、組み込み SQL アプリケーションのすべての未完了トランザクションが自動的にコミットされます。推奨されているのは、アプリケーション出口で明示的に COMMIT や ROLLBACK ステートメントを追加するやり方です。

アプリケーションが終了する前にアプリケーションに動的に DB2 ライブラリーをロードおよびアンロードさせると、DB2 出口ハンドラーを呼び出す際に破損が生じる可能性があります。この破損は、アプリケーションがメモリー内に存在しない関数の呼び出しを試行するために発生することがあります。このような状態にならないようにするためには、

**DB2NOEXITLIST** レジストリー変数を設定してください。

#### **DB2\_NUM\_CKPW\_DAEMONS**

- オペレーティング・システム: UNIX
- デフォルト: 3。値: 1[:FORK] から 100[:FORK]
- **DB2\_NUM\_CKPW\_DAEMONS** レジストリー変数を使用することにより、構成可能な数のチェック・パスワード・デーモンを開始することができます。デーモンは **db2start** の実行中に作成され、デフォルトの **IBMOSauthserver** セキュリティー・プラグインを使用している際に、チェック・パスワード要求を処理します。**DB2\_NUM\_CKPW\_DAEMONS** の設定値を大きくすると、データベース接続の確立に必要な時間は減ります。しかしこれは、多数の接続が同時に行われ、認証にコストがかかるようなシナリオでのみ有効です。

**DB2\_NUM\_CKPW\_DAEMONS** は、1 から 100 までの値に設定できます。データベース・マネージャは、**DB2\_NUM\_CKPW\_DAEMONS** で指定された数のデーモンを作成します。各デーモンは、チェック・パスワード要求を直接処理できます。

オプションの FORK パラメーターを追加すると、チェック・パスワード・デーモンを有効にして、チェック・パスワード要求を処理する外部チェック・パスワード・プログラム (**db2ckpw**) を明示的に spawn することができます。これは、以前のリリースで **DB2\_NUM\_CKPW\_DAEMONS** をゼロに設定することに類似しています。FORK モードにおいて、各チェック・パスワード・デーモンは、パスワード検査の要求ごとに、チェック・パスワード・プログラムを spawn します。FORK モードのデーモンは、インスタンス所有者として開始されます。

**DB2\_NUM\_CKPW\_DAEMONS** がゼロに設定されると、実効値は 3:FORK に設定されます。この場合、3 つのチェック・パスワード・デーモンが FORK モードで開始されます。

#### **DB2\_OPTSTATS\_LOG**

- オペレーティング・システム: すべて

- デフォルト: 設定なし (詳細は以下を参照)。値: OFF、ON {NUM | SIZE | NAME | DIR}
- **DB2\_OPTSTATS\_LOG** は、統計収集関連のアクティビティをモニターおよび分析するために使用する統計イベント・ロギング・ファイルの属性を指定します。**DB2\_OPTSTATS\_LOG** を設定しない場合や、ON に設定した場合は、統計イベントのロギングが使用可能になり、システム・パフォーマンスのモニターや、問題を判別しやすくするための履歴の維持ができるようになります。ログ・レコードは、ファイルが満杯になるまで、1 つ目のログ・ファイルに書き込まれます。それ以降のレコードは、その次に使用できるログ・ファイルに書き込まれます。ファイルの数が最大数に達すると、一番古いログ・ファイルに新しいレコードが上書きされます。システム・リソースの消費が大きな懸念となる場合は、このレジストリー変数を OFF に設定して使用不可にしてください。
- この変数を変更すると、それはその後コンパイルされるすべての SQL ステートメントに対してただちに有効になります。インスタンスを再始動したり、**db2set** コマンドに **-immediate** パラメーターを付けて発行したりする必要はありません。

統計イベント・ロギングを明示的に使用可能にする場合 (ON に設定する場合) には、ユーザーが変更可能なオプションがいくつかあります。

- NUM: 循環ログ・ファイルの最大数。デフォルト: 5。値: 1 から 15
- SIZE: 循環ログ・ファイルの最大サイズ。(各回転ファイルのサイズは SIZE/NUM になります。)デフォルト = 15 Mb。値: 1 Mb から 4096 Mb
- NAME: 循環ログ・ファイルのベース名。デフォルト:  
db2optstats.number.log。例えば、db2optstats.0.log、  
db2optstats.1.log など。
- DIR: 循環ログ・ファイルのベース・ディレクトリー。デフォルト:  
**diagpath/events**

値を指定できるオプションの数に制限はありません。ただし、統計のロギングを使用可能にする場合は最初の値を必ず ON にしてください。例えば、ログ・ファイルの最大数を 6、ファイルの最大サイズを 25 MB、基本ファイル名を **mystatslog**、ディレクトリーを **mystats** に指定して統計のロギングを使用可能にする場合は、次のコマンドを発行します。

```
db2set DB2_OPTSTATS_LOG=ON,NUM=6,SIZE=25,NAME=mystatslog,DIR=mystats
```

## DB2REMOTEPREG

- オペレーティング・システム: Windows
- デフォルト: NULL。値: 任意の有効な Windows コンピューター名
- DB2 インスタンス・プロファイルおよび DB2 インスタンスの Win32 登録リストが入っているリモート・コンピューター名を指定します。  
**DB2REMOTEPREG** の値の設定は、DB2 データベース製品のインストール後に 1 度だけ行う必要があります。設定後に変更してはなりません。この変数の使用には十分な注意が必要です。
- パーティション・データベース環境では、**DB2REMOTEPREG** レジストリー変数を使用して、インスタンス所有コンピューターのレジストリー変数の値を使用するよう、インスタンス所有者ではないコンピューターを構成でき

ます。この変数を使用するタイミングについては、623 ページの『パーティション・データベース環境でのインスタンス・レベルの変数の設定』を参照してください。

DB2 データベース・マネージャーが Windows オペレーティング・システムでレジストリー変数を読み取る場合、最初に **DB2REMOTEPREG** 値を読み取ります。**DB2REMOTEPREG** 変数が設定されている場合、データベース・マネージャーは、**DB2REMOTEPREG** 変数で指定されているリモート・コンピュータ上のレジストリーを開きます。その後のレジストリー変数の読み取りおよび更新は、指定されたリモート・コンピュータにリダイレクトされます。

インスタンス所有者ではないコンピュータがリモート・レジストリーにアクセスするには、ターゲット・コンピュータで Remote Registry Service が実行されている必要があります。また、ユーザーのログオン・アカウントおよびすべての DB2 サービス・ログオン・アカウントに、リモート・レジストリーへの十分なアクセス権限が必要です。

**DB2REMOTEPREG** 変数を使用するには、Windows ドメイン環境で操作を行う必要があります。そうすることで、必要なレジストリー・アクセスをドメイン・アカウントに対して付与できるようにします。

- Microsoft Cluster Server 環境では **DB2REMOTEPREG** を使用しないでください。

#### **DB2\_RESOLVE\_CALL\_CONFLICT**

- オペレーティング・システム: AIX、HP-UX、Solaris、Linux、Windows
- デフォルト: YES。値: YES、NO
- トリガーにより呼び出されたルーチンが、同じトリガーのボディーにあるほかのステートメントやルーチンによって修正されている表にアクセスしようとする、ネストされた SQL ステートメントのルールに違反する場合があります。**DB2\_RESOLVE\_CALL\_CONFLICT** を設定すると、CALL ステートメントを実行する前に、表に対するすべての変更が、確実にトリガーに関する SQL 標準規則に準拠して完了するようになります。

**DB2\_RESOLVE\_CALL\_CONFLICT** をリセットする前にインスタンスを停止した後、それを再始動する必要があります。その後、トリガーの呼び出しの原因となるすべてのパッケージを再バインドします。SQL プロシージャを再バインドするには、CALL SYSPROC.REBIND\_ROUTINE\_PACKAGE ('P','procedureschema.procedurename','CONSERVATIVE'); を使用します。

**DB2\_RESOLVE\_CALL\_CONFLICT** には、パフォーマンスに影響を与える可能性があることに留意する必要があります。**DB2\_RESOLVE\_CALL\_CONFLICT** を YES に設定すると、DB2 データベース・マネージャーが必要に応じて一時表を注入することによって、読み取りおよび書き込みでの競合の可能性をすべて解決します。これはせいぜい 1 つの一時表が注入されるだけなので、通常影響は小さなものです。トリガー・ステートメントにより 1 行 (または少数の行) しか変更されていないので、これは OLTP 環境には少しの影響しかありません。通常、TEMPORARY 表スペースに SMS

(システム管理スペース) を使用するための一般推奨に従う場合、**DB2\_RESOLVE\_CALL\_CONFLICT** を設定することのパフォーマンスへの影響は低いと予想されます。

- **db2set** コマンドに **-immediate** パラメーターを付けて発行した場合、この変数を変更すると、その変更はその後コンパイルされるすべての SQL ステートメントに対してただちに有効になります。インスタンスを再始動する必要はありません。

#### **DB2SATELLITEID**

- オペレーティング・システム: すべて
- デフォルト: NULL。値: サテライト制御データベースで宣言されている有効なサテライト ID
- サテライトが同期するときに、サテライト制御サーバーに渡されるサテライト ID を指定します。この変数に値が指定されない場合は、ログオン ID がサテライト ID として使用されます。

#### **DB2\_SERVER\_CONTIMEOUT**

- オペレーティング・システム: すべて
- デフォルト: 180。値: 0 から 32767 秒
- このレジストリー変数および **DB2\_DISPATCHER\_PEEKTIMEOUT** レジストリー変数はどちらも、接続時の新規クライアントの取り扱いを構成します。**DB2\_SERVER\_CONTIMEOUT** により、接続を終了する前に、エージェントがクライアントの接続要求を待機する時間 (秒単位) を調整できます。ほとんどの場合、このレジストリー変数は調整する必要がありません。しかし、DB2 クライアントが接続時にサーバーによって頻繁にタイムアウトになってしまう場合は、**DB2\_SERVER\_CONTIMEOUT** にさらに高い値を設定して、タイムアウト期間を延長することができます。無効値が設定された場合、デフォルト値が使用されます。このレジストリー変数は、動的ではありません。

#### **DB2\_SERVER\_ENCALG**

- オペレーティング・システム: すべて
- デフォルト: NULL。値: AES\_CMP または AES\_ONLY
- 

注: **DB2\_SERVER\_ENCALG** は、バージョン 9.7 より推奨されなくなり、今後のリリースでは除去される予定です。

**DB2\_SERVER\_ENCALG** レジストリー変数が設定されている場合、インスタンスを DB2 バージョン 9.7 にアップグレードするとき、**alternate\_auth\_enc** 構成パラメーターは **DB2\_SERVER\_ENCALG** の設定に応じて、**AES\_ONLY** または **AES\_CMP** に設定されます。その後、ユーザー ID およびパスワードを暗号化するための暗号化アルゴリズムを指定するには、**alternate\_auth\_enc** 構成パラメーターを更新します。**alternate\_auth\_enc** 構成パラメーターが設定されている場合、その値は **DB2\_SERVER\_ENCALG** レジストリー変数値より優先されます。

#### **DB2SORT**

- オペレーティング・システム: すべて、ただしサーバーのみ

- デフォルト: NULL
- この変数は、ロード・ユーティリティーが実行時にロードするライブラリーの位置を指定します。このライブラリーには、索引付きデータのソートに使用される関数の入り口点が入っています。表索引の生成時にロード・ユーティリティーと共にベンダー提供のソート用製品を利用するときは、**DB2SORT** を使用します。提供されるパスは、データベース・サーバーとの関係で表される必要があります。

#### DB2\_STANDBY\_ISO

- オペレーティング・システム: すべて
- デフォルト: NULL。値: UR または OFF
- この変数は、非コミット読み取り (UR) に対して、アクティブな HADR スタンバイ・データベースで実行されているアプリケーションとステートメントによって要求された分離レベルを強制します。**DB2\_STANDBY\_ISO** を UR に設定すると、UR よりも高い分離レベルは強制的に UR になります (警告は返されません)。HADR スタンバイが HADR プライマリーに引き継がれる場合、この変数は影響を及ぼしません。

#### DB2STMM

- オペレーティング・システム: UNIX
- このレジストリー変数は、セルフチューニング・メモリー・マネージャー (STMM) の一定の特性を変更できる一連のパラメーターを制御します。
- パラメーター:

##### GLOBAL\_BENEFIT\_SEGMENT\_COMPATIBLE

- デフォルト: 設定なし。値: YES、NO
- **database\_memory** 構成パラメーターがデータベースに対して AUTOMATIC に設定されている場合、GLOBAL\_BENEFIT\_SEGMENT\_COMPATIBLE パラメーターは機能上の影響しか与えません。

このパラメーターは、STMM 共有メモリー・セグメントの権限設定に影響を与えます。複数のインスタンスが存在するシステム (一部のインスタンスが下位レベルであり、**database\_memory** が AUTOMATIC に設定されている) では、データベースの全体的なデータベース・メモリー使用の調整に影響する下位レベルの互換性の問題を軽減するために、このパラメーターは YES にのみ設定すべきです。下位レベルのインスタンスは、すべてのフィックスパック・レベルの DB2 V9.1、DB2 V9.5 フィックスパック 7 以前、および DB2 V9.7 フィックスパック 4 以前のいずれかの DB2 リリースおよびフィックスパック・レベルに属するインスタンスです。

非 root DB2 インストールのインスタンスの場合は、システム上のすべてのインスタンスで同じ STMM 共有メモリー・セグメントを使用する場合にのみ、この変数を設定します。この変数を設定しないでおくか、NO に設定すると、非 root インスタンスが各自のインスタンス固有 STMM 共有メモリー・セグメントを使用すること

になり、**database\_memory** が **AUTOMATIC** に設定されているデータベースではデータベース・メモリーの全体的な使用の調整に影響を与えます。

このレジストリー変数は、**DB2** インスタンスの始動時に 1 回読み取られます。このパラメーターはアップグレード済みの (つまり、下位レベルではない) すべてのインスタンスにわたって設定する必要があり、いったん設定すると、アップグレードされたすべてのインスタンスを再始動する必要があることに注意してください。

#### **GLOBAL\_BENEFIT\_SEGMENT\_UNIQUE**

- デフォルト: 設定なし。値: YES、NO
- **database\_memory** 構成パラメーターがデータベースに対して **AUTOMATIC** に設定されている場合、**GLOBAL\_BENEFIT\_SEGMENT\_UNIQUE** パラメーターは機能上の影響しか与えません。

このパラメーターは、アップグレード済みの (つまり、下位レベルではない) それぞれのインスタンスが、各自のインスタンス固有 **STMM** 共有メモリー・セグメントを使用することを指定します。このことは、各インスタンスが、それに所属するすべてのデータベースの全体的なデータベース・メモリー使用を調整することを意味します。これは、システム上の他のインスタンスに属するデータベースの全体的なデータベース・メモリー使用の調整とは無関係に行われます。

このパラメーターを **YES** に設定することを検討するのは、**instance\_memory** 構成パラメーターが、システム上のすべてのインスタンスに対して **AUTOMATIC** に設定されていない場合のみです。

このレジストリー変数は、**DB2** インスタンスの始動時に 1 回読み取られます。このパラメーターはアップグレードされたすべてのインスタンスにわたって設定する必要があること、および、設定後はすべてのアップグレード済みインスタンスを再始動する必要があることに注意してください。

#### **DB2\_TRUNCATE\_REUSESTORAGE**

- オペレーティング・システム: すべて
- デフォルト: NULL (設定なし)。値: **IMPORT**、**import**
- この変数を使用して、**IMPORT with REPLACE** コマンドと **BACKUP ... ONLINE** コマンドの間のロック競合を解決することができます。状況によっては、オンライン・バックアップ操作と切り捨て操作を同時に実行できない場合があります。その場合には **DB2\_TRUNCATE\_REUSESTORAGE** を **IMPORT** または **import** に設定することができます。そうすると、データ、索引、長いフィールド、ラージ・オブジェクト、およびブロック・マップ (多次元クラスタリング表の場合) を含むオブジェクトの物理的な切り捨てはスキップされ、論理的な切り捨てのみが実行されます。つまり、

**IMPORT with REPLACE** コマンドは表を空にします。これによってオブジェクトの論理サイズは減りますが、ディスク上のストレージは割り振られたままの状態となります。

このレジストリー変数は動的な変数です。これを設定または設定解除するときにはインスタンスを停止して開始する必要はありません。

**DB2\_TRUNCATE\_REUSESTORAGE** の設定はオンライン・バックアップの開始前に行い、設定解除はオンライン・バックアップの完了後に行えます。複数パーティション環境では、レジストリー変数はその変数が設定されるノードでのみアクティブになります。**DB2\_TRUNCATE\_REUSESTORAGE** は DMS 永続オブジェクトに対してのみ有効になります。

SAP 環境で **DB2\_WORKLOAD=SAP** が設定されると、このレジストリー変数のデフォルト値は **IMPORT** になります。

- この変数を変更すると、それはその後コンパイルされるすべての SQL ステートメントに対してただちに有効になります。インスタンスを再始動したり、**db2set** コマンドに **-immediate** パラメーターを付けて発行したりする必要はありません。

#### **DB2\_UTIL\_MSGPATH**

- オペレーティング・システム: すべて
- デフォルト: *instanceName/tmp* ディレクトリー
- **DB2\_UTIL\_MSGPATH** レジストリー変数は、**SYSPROC.ADMIN\_CMD** プロシージャ、**SYSPROC.ADMIN\_REMOVE\_MSGS** プロシージャ、および **SYSPROC.ADMIN\_GET\_MSGS** UDF と併用されます。これは、インスタンス・レベルで適用されます。 **fenced** ユーザー ID がファイルの読み取り、書き込み、およびその削除を行えるサーバー上のディレクトリー・パスを指し示すように **DB2\_UTIL\_MSGPATH** を設定できます。このディレクトリーはすべてのコーディネーター・パーティションからアクセス可能でなければならず、ユーティリティー・メッセージ・ファイルを入れるための十分なスペースが必要です。

このパスが設定されない場合、デフォルトとして *instanceName/tmp* ディレクトリーが使用されます (DB2 のアンインストール時に *instanceName/tmp* がクリーンアップされることに注意してください)。

**ALTOBJ** プロシージャの実行時にこのパスが設定されていない場合、*~sqllib/tmp* ディレクトリーに一時メッセージ・ファイルが作成されません。

このパスが変更される場合、前の設定が指し示していたディレクトリー内に存在するファイルは自動的に移動または削除されません。古いパスの下で作成されたメッセージの内容を検索する場合、これらのメッセージ (その先頭にはユーティリティー名が付けられ、その末尾にはユーザー ID が付けられる) は **DB2\_UTIL\_MSGPATH** が指し示す新規のディレクトリーに手動で移動させる必要があります。新規ロケーションに次のユーティリティー・メッセージ・ファイルが作成され、読み取られ、クリーンアップされます。

**DB2\_UTIL\_MSGPATH** ディレクトリーの下にあるファイルはユーティリティー固有のファイルであり、トランザクションに依存するファイルではありません。それらはバックアップ・イメージの一部ではありません。

**DB2\_UTIL\_MSGPATH** ディレクトリーの下にあるファイルはユーザーによって管理されます。これは、ユーザーが

**SYSPROC.ADMIN\_REMOVE\_UTILMSG** プロシージャを使ってメッセージ・ファイルを削除できることを意味します。これらのファイルは DB2 のアンインストールでクリーンアップされません。

#### **DB2\_XBSA\_LIBRARY**

- オペレーティング・システム: AIX、HP-UX、Solaris および Windows
- デフォルト: NULL。値: 任意の有効なパスおよびファイル。
- ベンダーの提供する XBSA ライブラリーを示します。AIX で、共有オブジェクトが shr.o という名前でない場合は、設定にそのオブジェクトを組み込む必要があります。HP-UX、Solaris、および Windows では、共有オブジェクト名は必要ありません。例えば、Legato's NetWorker Business Suite Module for DB2 を使用するには、レジストリー変数を次のように設定します。

```
db2set DB2_XBSA_LIBRARY="/usr/lib/libxdb2.a(bsashr10.o)"
```

XBSA インターフェースは、**BACKUP DATABASE** または **RESTORE DATABASE** コマンドから呼び出すことができます。例えば、

```
db2 backup db sample use XBSA
db2 restore db sample use XBSA
```

#### **DB2\_XSLT\_ALLOWED\_PATH**

- オペレーティング・システム: すべて
- デフォルト: NULL または NONE。値: ALL または 有効な URI のリスト (空白区切り)
- レジストリー変数は、DB2 インスタンスが XSLT スタイル・シートの中で定義された外部エンティティーをどのように参照するかを制御します。デフォルトでは、XML ファイルにアクセスするために XSLT 文書機能を使用することは許可されていません。この変数を使用すれば、絶対パスを指定して特定のディレクトリーにあるファイルにアクセスすることが許可されます。複数のパスを指定する場合は、空白でパスを区切る必要があります。パスの中に空白がある場合は、%20 に置き換えてパスの空白をエスケープしてください。

この変数に許可されているのは、以下の値です。

- NULL または NONE: URI 参照は許可されません。またそのようなスタイル・シートの変換は失敗します。
- ALL: すべての URI 参照が許可されます。

**注:** 外部 URI への参照が制御されていないと、深刻なセキュリティー問題につながる恐れがあります。

- URI のリスト: リストの URI のサブディレクトリーにある URI への参照のみ許可されます。以下に例を示します。

```
db2set DB2_XSLT_ALLOWED_PATH ="http://some.website.com/test/dir
/home/Joe/resource.txt"
```

次の例は、Documents and Settings が含まれるパスの空白をエスケープする方法を示しています。

```
db2set DB2_XSLT_ALLOWED_PATH =
"file:///C:/Documents%20and%20Settings/joe/xml_files"
```

## 第 23 章 構成パラメーター

DB2 インスタンスまたはデータベースが作成されると、デフォルトのパラメーター値を持つ、対応する構成ファイルが作成されます。これらのパラメーター値を変更して、パフォーマンスを向上させ、インスタンスまたはデータベースの他の特性を改善することができます。

データベース・マネージャーは、パラメーターのデフォルト値に基づいてディスク・スペースおよびメモリーを割り振ります。この割り振りでは、ある程度のニーズは満たせるかもしれませんが、デフォルト値を使用して最高のパフォーマンスを引き出すことはできない場合もあります。

構成ファイルには、DB2 データベース製品および個々のデータベースに割り振られているリソースや、診断レベルなどの値を定義するパラメーターが含まれています。構成ファイルには次の 2 つのタイプがあります。

- DB2 インスタンスごとに存在するデータベース・マネージャー構成ファイル。
- データベースごとに存在するデータベース構成ファイル。

データベース・マネージャー構成ファイルは、DB2 インスタンスの作成時に作成されます。これに含まれるパラメーターは、インスタンスの一部であるデータベースに関係なく、インスタンス・レベルでシステム・リソースに影響します。システムの構成によっては、これらのパラメーターの多くの値をシステム・デフォルト値から変更して、パフォーマンスを向上させたり容量を増やしたりすることができます。

それぞれのクライアントごとにも 1 つのデータベース・マネージャー構成ファイルがあります。このファイルには、特定のワークステーションのクライアント・イネーブラーに関する情報が入っています。サーバーに使用可能なパラメーターのサブセットは、クライアントにも適用できます。

データベース・マネージャーの構成パラメーターは、`db2system` というファイルに保管されます。このファイルは、データベース・マネージャーのインスタンス作成時に作成されます。Linux および UNIX 環境では、このファイルはデータベース・マネージャーのインスタンス用サブディレクトリー `sqllib` にあります。Windows の場合、このファイルのデフォルトの場所は Windows オペレーティング・システム・ファミリーのエディションによって異なります。Windows 上のデフォルト・ディレクトリーを確認するには、コマンド `db2set DB2INSTPROF` を使用して

**DB2INSTPROF** レジストリー変数の設定値を調べてください。**DB2INSTPROF** レジストリー変数を変更することによって、デフォルトのインスタンス・ディレクトリーを変更することもできます。**DB2INSTPROF** 変数が設定されている場合は、このファイルは、**DB2INSTPROF** 変数が指定するディレクトリーの `instance` サブディレクトリーに入っています。

実行時データ・ファイルの場所を指定するその他のプロファイル・レジストリー変数は、**DB2INSTPROF** の値を照会する必要があります。これには、次のような変数があります。

- **DB2CLIINIPATH**

- `diagpath`
- `spm_log_path`

データベース構成パラメーターはすべて、`SQLDBCONF` というファイルに保管されます。これらのファイルは直接編集できないので、提供されている API、または API を呼び出すツールを使って、変更や表示を行ってください。

パーティション・データベース環境では、このファイルは、どのデータベース・パーティション・サーバーも同じファイルにアクセスできるように、ファイル共有システムに常駐します。データベース・マネージャーの構成は、すべてのデータベース・パーティション・サーバーで同じです。

パラメーターの多くは、データベース・マネージャーの単一のインスタンスに割り振られるシステム・リソースの量を制御したり、あるいは、環境上の考慮事項に基づいて、データベース・マネージャーのセットアップや異なる通信サブシステムを構成します。その他に、情報提供だけを目的とした、変更不能のパラメーターがあります。これらのすべてのパラメーターには、データベース・マネージャーのインスタンスに保管されているシングル・データベースとは関係なくグローバルに適用されるものです。

データベース構成ファイルは、データベースの作成時に作成され、データベースが常駐している場所に保管されます。データベースごとに 1 つの構成ファイルがあります。このデータベース構成ファイルで、データベースに割り当てるリソースの量を指定します。パラメーターの多くの値を変更して、パフォーマンスを向上させたり容量を増やしたりすることができます。特定のデータベースでの活動のタイプによっては、異なった変更が必要になることがあります。



図 51. データベース・オブジェクトと構成ファイルの関係

## 構成パラメーターによる DB2 データベース・マネージャーの構成

パラメーターのデフォルト値に基づいてデータベース・マネージャーによって割り振られるディスク・スペースとメモリーは、ニーズを満たすには十分であるかもしれませんが、デフォルト値を使用して最高のパフォーマンスを引き出すことはできない場合もあります。

### このタスクについて

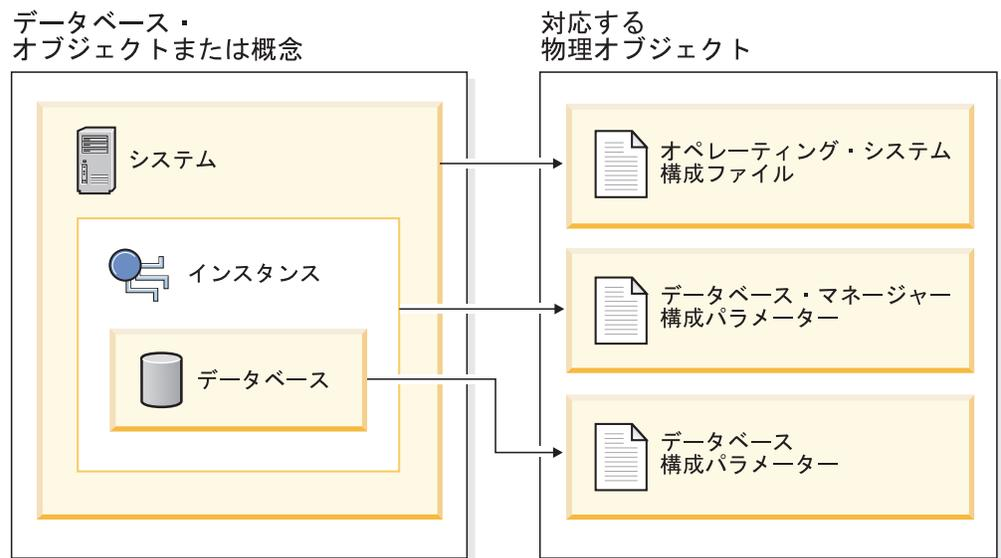
デフォルト値は、比較的小さなメモリー・リソースを備えたマシンに合わせて設定されており、データベース・サーバー専用に設定されています。したがって、次の環境では、これらの値を修正する必要があります。

- データベースが大きい
- 接続の数が多
- 特定のアプリケーションでハイパフォーマンスが求められている
- 固有の照会またはトランザクション・ロードまたはタイプを使用する

それぞれのトランザクション処理環境は、ある 1 つの面または複数の面において固有です。デフォルト構成を使用した場合、このような相違点によりデータベース・マネージャーのパフォーマンスが大きな影響を受けることがあります。このため、ユーザーの環境に合わせて構成を調整するよう強くお勧めします。

構成の調整を始めるに際しては、構成アドバイザーまたは **AUTOCONFIGURE** コマンドを使用することをお勧めします。これらのツールでは、ワークロードの特性に関する質問に対するユーザーの応答に基づいてパラメーターの値が生成されます。

構成パラメーターの中には、**AUTOMATIC** に設定できるものもあります。この設定により、パラメーターはデータベース・マネージャーによって自動的に管理されて現行リソース要件が反映されるようになります。構成パラメーターの **AUTOMATIC** 設定をオフにして現行の内部設定を保守するには、**UPDATE DATABASE CONFIGURATION** コマンドとともに **MANUAL** キーワードを使用します。データベース・マネージャーがこれらパラメーターの値を更新すると、**GET DB CFG SHOW DETAIL** および **GET DBM CFG SHOW DETAIL** コマンドは新しい値を示します。

個々のデータベース用のパラメーターは、**SQLDBCONF** という構成ファイルに保管されます。このファイルは、データベースの他の制御ファイルとともに **SQLnnnnn** ディレクトリーに保管されます。**nnnnn** はデータベースの作成時に割り当てられた番号です。各データベースにはそれぞれ構成ファイルがあり、パラメーターの多くはそのデータベースに割り振られるリソースの量を指定します。ファイルには、データベースの状況を示すフラグと共に、記述情報も入っています。

**警告:** データベース・マネージャーが提供している以外の方法を使用して **db2system**、**SQLDBCON**、または **SQLDBCONF** を編集すると、データベースが使用不能になることがあります。これら文書化され、データベース・マネージャーによりサポートされている以外の方法で、ファイルを変更しないでください。

パーティション・データベース環境では、データベース・パーティションごとに別個の **SQLDBCONF** ファイルが存在します。 **SQLDBCONF** ファイルにある値は、データベース・パーティションごとに同じ値にも異なる値にもできますが、同機種環境では、構成パラメーター値はすべてのデータベース・パーティションで同じ値にする

ことが推奨されています。通常、異なるデータベース構成パラメーターの設定を必要とするカタログ・ノードが存在する可能性があり、また他の各データ・パーティションにそれらのマシン・タイプや他の情報に基づき、また別の値が設定されることもあります。

## 手順

### 1. 構成パラメーターを更新します。

- コマンド行プロセッサを使用:

設定を変更するためのコマンドは、次のように入力することができます。

データベース・マネージャー構成パラメーターの場合:

- **GET DATABASE MANAGER CONFIGURATION** (または **GET DBM CFG**)
- **UPDATE DATABASE MANAGER CONFIGURATION** (または **UPDATE DBM CFG**)
- **RESET DATABASE MANAGER CONFIGURATION** (または **RESET DBM CFG**)。すべてのデータベース・マネージャー・パラメーターをそれぞれのデフォルト値にリセットします。
- **AUTOCONFIGURE**

データベース構成パラメーターの場合:

- **GET DATABASE CONFIGURATION** (または **GET DB CFG**)
- **UPDATE DATABASE CONFIGURATION** (または **UPDATE DB CFG**)
- **RESET DATABASE CONFIGURATION** (または **RESET DB CFG**)。すべてのデータベース・パラメーターをそれぞれのデフォルト値にリセットします。
- **AUTOCONFIGURE**

- アプリケーション・プログラミング・インターフェース (API) を使用:

API は、アプリケーションまたはホスト言語プログラムから呼び出すことができます。次の DB2 API を呼び出して、構成パラメーターを表示または更新します。

- db2AutoConfig - 構成アドバイザーにアクセス
- db2CfgGet - データベース・マネージャーまたはデータベース構成パラメーターの取得
- db2CfgSet - データベース・マネージャーまたはデータベース構成パラメーターの設定
- SQL アプリケーション・プログラミング・インターフェース (API) 共通プロシージャを使用:

SQL API 共通プロシージャは、SQL ベースのアプリケーション、DB2 コマンド行、またはコマンド・スクリプトから呼び出すことができます。次のプロシージャを呼び出して、構成パラメーターを表示または更新します。

- **GET\_CONFIG** - データベース・マネージャーまたはデータベース構成パラメーターの取得
- **SET\_CONFIG** - データベース・マネージャーまたはデータベース構成パラメーターの設定

- IBM Data Studio を使用。インスタンスを右クリックし、データベース・マネージャー構成パラメーターを更新するためのタスク・アシスタントを開きます。
2. 更新された構成値を表示します。

一部のデータベース・マネージャー構成パラメーターの場合、新しいパラメーター値を反映させるために、データベース・マネージャーを一度停止 (**db2stop**) して再始動 (**db2start**) する必要があります。

一部のデータベース・パラメーターの場合、データベースが再活動化されるか、またはオフラインからオンラインへ切り替えられるときにのみ変更が有効になります。これらの場合、まずすべてのアプリケーションをデータベースから切断する必要があります。(データベースが活動化しているか、またはオフラインからオンラインへ切り替えられる場合は、いったん非アクティブ化し、それから活動化し直す必要があります。) その後は、データベースに最初に接続した時点で、変更が反映されます。

インスタンスにアタッチしている間に、構成可能なオンラインのデータベース・マネージャー構成パラメーターの設定を変更する場合、**UPDATE DBM CFG** コマンドのデフォルトの動作は、即時に変更を適用することになっています。変更を即時に適用させたくない場合には、**UPDATE DBM CFG** コマンドで **DEFERRED** オプションを使用します。

データベース・マネージャーの構成パラメーターをオンラインで変更するには、以下のようにします。

```
db2 attach to instance-name
db2 update dbm cfg using parameter-name value
db2 detach
```

クライアントの場合、データベース・マネージャー構成パラメーターの変更は、クライアントがサーバーに次回接続したときに反映されます。

接続中に、構成可能なオンラインのデータベース構成パラメーターを変更する場合には、デフォルトの動作は、可能であればどこであってもオンラインで変更を適用することになっています。パラメーターの場合、スペースの割り振りに関係した処理時間の増加が生じるため、設定を変更しても、それが反映されるまでにかなりの時間がかかることがあることに注意してください。コマンド行プロセッサからオンラインで構成パラメーターを変更するには、データベースへの接続が必要です。データベースの構成パラメーターをオンラインで変更するには、以下のようにします。

```
db2 connect to dbname
db2 update db cfg using parameter-name parameter-value
db2 connect reset
```

それぞれの構成可能なオンラインの構成パラメーターには、そのパラメーターと関連した伝搬クラスがあります。伝搬クラスは、構成パラメーターへの変更が有効であることを予期できるときを示します。以下の 4 つの伝搬クラスがあります。

- **immediate**: コマンドまたは API 呼び出しで即時に変更するパラメーター。例えば、**diaglevel** には、**immediate** という伝搬クラスがあります。

- **Statement boundary:** ステートメントおよびステートメントなどの境界で変更するパラメーター。例えば、**sortheap** の値を変更すると、すべての新規要求で新規値が使用されます。
- **Transaction boundary:** トランザクション境界で変更するパラメーター。例えば、**dl\_expint** の新規値は、**COMMIT** ステートメントの後に更新されます。
- **Connection:** データベースへの新規接続時に変更されるパラメーター。例えば **dft\_degree** の新しい値は、データベースに接続する新しいアプリケーションに対して有効になります。

新しいパラメーター値は実際にはすぐに反映されませんが、(**GET DATABASE MANAGER CONFIGURATION** または **GET DATABASE CONFIGURATION** コマンドを使用して) パラメーターの設定値を表示すると、必ず最新の更新内容が表示されます。これらのコマンドで **SHOW DETAIL** 節を使用してパラメーターの設定値を表示すると、メモリー内の最新の更新内容と値の両方が表示されます。

3. データベース構成パラメーターを更新した後にアプリケーションを再バインドします。

データベース構成パラメーターをいくつか変更しただけで、**SQL** および **XQuery** オプティマイザーが選択するアクセス・プランに影響が出ます。これらのパラメーターのいずれかを変更した後は、**SQL** および **XQuery** ステートメントで最適なアクセス・プランが使用されるように、アプリケーションを再バインドすることを考慮してください。いずれかのパラメーターがオンラインで変更(例えば、**UPDATE DATABASE CONFIGURATION IMMEDIATE** コマンドを使用して)されている場合、**SQL** および **XQuery** オプティマイザーは、新しい照会ステートメント用の新しいアクセス・プランを選択します。ただし、照会ステートメントのキャッシュ内の既存の内容はページされません。その照会キャッシュの内容を消去するには、**FLUSH PACKAGE CACHE** ステートメントを使用します。

**注:** ヘルプやその他の **DB2** 資料では、いくつかの構成パラメーター (**health\_mon** など) の許容値が **Yes** か **No**、または **On** か **Off** であると記述されています。**Yes** は **On** と同等であり、**No** は **Off** と同等です。

関連情報:

---

## 構成パラメーターのサマリー

以下の表には、データベース・サーバー用のデータベース・マネージャーおよびデータベース構成ファイルのパラメーターがリストされています。データベース・マネージャーおよびデータベースの構成パラメーターを変更する際は、各パラメーターの詳細情報も考慮に入れてください。デフォルトを含む個々のオペレーティング環境情報については、それぞれのパラメーターの説明に述べてあります。

### データベース・マネージャー構成パラメーター・サマリー

一部のデータベース・マネージャー構成パラメーターの場合、新しいパラメーター値を反映させるために、データベース・マネージャーを一度停止 (**db2stop**) してから再始動 (**db2start**) する必要があります。その他のパラメーターはオンラインで変更できます。これらのパラメーターは、**構成可能なオンライン構成パラメーター** と呼ばれます。インスタンスにアタッチしている間に、構成可能なオンラインのデータベース・マネージャー構成パラメーターの設定を変更する場合、**UPDATE DBM CFG**

コマンドのデフォルトの動作は、即時に変更を適用します。変更を即時に適用させたくない場合には、**UPDATE DBM CFG** コマンドで **DEFERRED** オプションを使用します。

以下の表の中の「自動」という列は、パラメーターが **UPDATE DBM CFG** コマンド上の **AUTOMATIC** キーワードをサポートするかどうかを示しています。

パラメーターを自動的に更新する場合、**AUTOMATIC** キーワードに加えて開始値を指定することもできます。値は、それぞれのパラメーターごとに別の意味を持つ場合があります、ある場合には適用できないことがあるので注意してください。値を指定する前に、パラメーターの資料を読んで、値が何を表しているかを判別してください。次の例では、**num\_poolagents** が **AUTOMATIC** に更新され、データベース・マネージャーはプールするアイドル・エージェントの最小数として 20 を使用します。

```
db2 update dbm cfg using num_poolagents 20 automatic
```

**AUTOMATIC** フィーチャーを設定解除するには、パラメーターの値を更新するか、または **MANUAL** キーワードを使用することができます。パラメーターを **MANUAL** に更新すると、そのパラメーターは自動でなくなり、現行値 (**GET DBM CFG SHOW DETAIL** および **GET DB CFG SHOW DETAIL** コマンドで Current Value 列に表示される) に設定されます。

**CREATE DATABASE** または **sqlcrea** API のいずれかによってデータベースが作成されると、デフォルトで構成アドバイザーが実行されて、自動的に計算された値でデータベース構成パラメーターが更新されます。 **AUTOCONFIGURE APPLY NONE** 節が追加された **CREATE DATABASE** コマンドによってデータベースが作成されるか、または構成アドバイザーを実行しないことが **sqlcrea** API で指定されると、構成パラメーターはデフォルト値に設定されます。

「パフォーマンスへの影響」の欄は、各パラメーターのシステム性能に与える影響の重大度を示しています。この欄について完全に正確な情報を記述することはできないので、大まかな情報として扱ってください。

- **高** - パラメーターがパフォーマンスに大きな影響を与える可能性があることを示します。これらのパラメーターの値を決定するときには注意が必要です。これは、場合によっては、提供されているデフォルト値を受け入れることを意味します。
- **中** - パラメーターがパフォーマンスに何らかの影響を与える可能性があることを示します。これらのパラメーターをどの程度調整する必要があるかは、ユーザーの環境および必要によって異なります。
- **低** - パラメーターがパフォーマンスに与える影響は低いことを示します。
- **なし** - パラメーターがパフォーマンスに与える直接の影響はないことを示します。これらのパラメーターをパフォーマンス向上のために調整する必要はありませんが、通信サポートなど、システム構成のその他の局面でこれらのパラメーターが非常に重要になる可能性があります。

「トークン」、「トークン値」、および「データ・タイプ」列は、**db2CfgGet** または **db2CfgSet** API を呼び出す際に必要となる情報を提供します。この情報には、構成パラメーター ID、**db2CfgParam** データ構造の **token** エレメントの項目、およびその構造に渡される値のデータ・タイプが含まれます。

表 125. 構成可能データベース・マネージャー構成パラメーター

| パラメーター                                                                                                                                                | オンライン<br>で構成可能 | 自動  | パフォーマンス<br>への影響 | トークン                                                                                                                                                                                                                                       | トークン<br>値                                                  | データ・タイプ                                                                                    | 追加情報                                                             |
|-------------------------------------------------------------------------------------------------------------------------------------------------------|----------------|-----|-----------------|--------------------------------------------------------------------------------------------------------------------------------------------------------------------------------------------------------------------------------------------|------------------------------------------------------------|--------------------------------------------------------------------------------------------|------------------------------------------------------------------|
| agent_stack_sz                                                                                                                                        | いいえ            | いいえ | 低               | SQLF_KTN_AGENT_STACK_SZ                                                                                                                                                                                                                    | 61                                                         | UInt16                                                                                     | 752 ページの『agent_stack_sz - エージェント・スタック・サイズ』                       |
| agentpri                                                                                                                                              | いいえ            | いいえ | 高               | SQLF_KTN_AGENTPRI                                                                                                                                                                                                                          | 26                                                         | Sint16                                                                                     | 754 ページの『agentpri - エージェントの優先順位』                                 |
| alt_diagpath                                                                                                                                          | はい             | いいえ | なし              | SQLF_KTN_ALT_DIAGPATH<br>SQLF_KTN_ALT_DIAGPATH_FULL                                                                                                                                                                                        | 941                                                        | char [] (String)                                                                           | 756 ページの『alt_diagpath - 代替診断データ・ディレクトリー・パス』                      |
| alternate_auth_enc <sup>6</sup>                                                                                                                       | いいえ            | いいえ | 低               | SQLF_KTN_ALTERNATE_AUTH_ENC                                                                                                                                                                                                                | 938                                                        | UInt16                                                                                     | 758 ページの『alternate_auth_enc - サーバーでの着信接続のための代替暗号化アルゴリズム構成パラメーター』 |
| aslheapsz                                                                                                                                             | いいえ            | いいえ | 高               | SQLF_KTN_ASLSHEAPSZ                                                                                                                                                                                                                        | 15                                                         | UInt32                                                                                     | 759 ページの『aslheapsz - アプリケーション・サポート層ヒープ・サイズ』                      |
| audit_buf_sz                                                                                                                                          | いいえ            | いいえ | 高               | SQLF_KTN_AUDIT_BUF_SZ                                                                                                                                                                                                                      | 312                                                        | Sint32                                                                                     | 761 ページの『audit_buf_sz - 監査バッファ・サイズ』                              |
| authentication                                                                                                                                        | いいえ            | いいえ | 低               | SQLF_KTN_AUTHENTICATION                                                                                                                                                                                                                    | 78                                                         | UInt16                                                                                     | 762 ページの『authentication - 認証タイプ』                                 |
| catalog_noauth                                                                                                                                        | はい             | いいえ | なし              | SQLF_KTN_CATALOG_NOAUTH                                                                                                                                                                                                                    | 314                                                        | UInt16                                                                                     | 768 ページの『catalog_noauth - 権限なしで許可されるカタログ』                        |
| cf_diaglevel                                                                                                                                          | いいえ            | いいえ | なし              | SQLF_KTN_CF_DIAGLEVEL                                                                                                                                                                                                                      | 968                                                        | UInt16                                                                                     | 763 ページの『cf_diaglevel - CF に関する診断エラー・キャプチャー・レベル構成パラメーター』         |
| cf_diagpath                                                                                                                                           | いいえ            | いいえ | なし              | SQLF_KTN_CF_DIAGPATH<br>SQLF_KTN_CF_DIAGPATH_FULL                                                                                                                                                                                          | 969                                                        | char(215)                                                                                  | 764 ページの『cf_diagpath - CF に関する診断データ・ディレクトリー・パス構成パラメーター』          |
| cf_mem_sz                                                                                                                                             | いいえ            | はい  | 高               | SQLF_KTN_CF_MEM_SZ                                                                                                                                                                                                                         | 960                                                        | UInt32                                                                                     | 765 ページの『cf_mem_sz - CF メモリー構成パラメーター』                            |
| cf_num_conns                                                                                                                                          | はい             | はい  | 高               | SQLF_KTN_CF_NUM_CONNS                                                                                                                                                                                                                      | 966                                                        | UInt32                                                                                     | 765 ページの『cf_num_conns - 各メンバと各 CF の CF 接続の数構成パラメーター』             |
| cf_num_workers                                                                                                                                        | いいえ            | はい  | 高               | SQLF_KTN_CF_NUM_WORKERS                                                                                                                                                                                                                    | 961                                                        | UInt32                                                                                     | 766 ページの『cf_num_workers - 作業スレッドの数構成パラメーター』                      |
| clnt_krb_plugin                                                                                                                                       | いいえ            | いいえ | なし              | SQLF_KTN_CLNT_KRB_PLUGIN                                                                                                                                                                                                                   | 812                                                        | char(33)                                                                                   | 768 ページの『clnt_krb_plugin - クライアント Kerberos プラグイン』                |
| clnt_pw_plugin                                                                                                                                        | いいえ            | いいえ | なし              | SQLF_KTN_CLNT_PW_PLUGIN                                                                                                                                                                                                                    | 811                                                        | char(33)                                                                                   | 769 ページの『clnt_pw_plugin - クライアント・ユーザー ID パスワード・プラグイン』            |
| cluster_mgr                                                                                                                                           | いいえ            | いいえ | なし              | SQLF_KTN_CLUSTER_MGR                                                                                                                                                                                                                       | 920                                                        | char(262)                                                                                  | 769 ページの『cluster_mgr - クラスタ・マネージャー名』                             |
| comm_bandwidth                                                                                                                                        | はい             | いいえ | 中               | SQLF_KTN_COMM_BANDWIDTH                                                                                                                                                                                                                    | 307                                                        | float                                                                                      | 770 ページの『comm_bandwidth - 通信スピード』                                |
| comm_exit_list                                                                                                                                        | いいえ            | いいえ | 低               | SQLF_KTN_COMM_EXIT_LIST                                                                                                                                                                                                                    | 10121                                                      | char(129)                                                                                  | 771 ページの『comm_exit_list - 通信バッファ・出口ライブラリー・リスト』                   |
| conn_elapse                                                                                                                                           | はい             | いいえ | 中               | SQLF_KTN_CONN_ELAPSE                                                                                                                                                                                                                       | 508                                                        | UInt16                                                                                     | 771 ページの『conn_elapse - 接続経過時間』                                   |
| cpuspeed                                                                                                                                              | はい             | いいえ | 高               | SQLF_KTN_CPUSPEED                                                                                                                                                                                                                          | 42                                                         | float                                                                                      | 772 ページの『cpuspeed - CPU 速度』                                      |
| dft_account_str                                                                                                                                       | はい             | いいえ | なし              | SQLF_KTN_DFT_ACCOUNT_STR                                                                                                                                                                                                                   | 28                                                         | char(25)                                                                                   | 773 ページの『dft_account_str - デフォルト・チャージバック・アカウント』                  |
| dft_monswitches<br>• dft_mon_bufpool<br>• dft_mon_lock<br>• dft_mon_sort<br>• dft_mon_stmt<br>• dft_mon_table<br>• dft_mon_timestamp<br>• dft_mon_uow | はい             | いいえ | 中               | SQLF_KTN_DFT_MONSWITCHES <sup>2</sup><br>• SQLF_KTN_DFT_MON_BUFPOOL<br>• SQLF_KTN_DFT_MON_LOCK<br>• SQLF_KTN_DFT_MON_SORT<br>• SQLF_KTN_DFT_MON_STMT<br>• SQLF_KTN_DFT_MON_TABLE<br>• SQLF_KTN_DFT_MON_TIMESTAMP<br>• SQLF_KTN_DFT_MON_UOW | 29<br>• 33<br>• 34<br>• 35<br>• 31<br>• 32<br>• 36<br>• 30 | UInt16<br>• UInt16<br>• UInt16<br>• UInt16<br>• UInt16<br>• UInt16<br>• UInt16<br>• UInt16 | 774 ページの『dft_monswitches - デフォルトのデータベース・システム・モニター・スイッチ』          |
| dftdbpath                                                                                                                                             | はい             | いいえ | なし              | SQLF_KTN_DFTDBPATH                                                                                                                                                                                                                         | 27                                                         | char(215)                                                                                  | 776 ページの『dftdbpath - デフォルト・データベース・パス』                            |
| diaglevel                                                                                                                                             | はい             | いいえ | 低               | SQLF_KTN_DIAGLEVEL                                                                                                                                                                                                                         | 64                                                         | UInt16                                                                                     | 777 ページの『diaglevel - 診断エラー・キャプチャー・レベル』                           |
| diagpath                                                                                                                                              | はい             | いいえ | なし              | SQLF_KTN_DIAGPATH<br>SQLF_KTN_DIAGPATH_FULL                                                                                                                                                                                                | 65                                                         | char(215)                                                                                  | 778 ページの『diagpath - 診断データ・ディレクトリー・パス』                            |
| dir_cache                                                                                                                                             | いいえ            | いいえ | 中               | SQLF_KTN_DIR_CACHE                                                                                                                                                                                                                         | 40                                                         | UInt16                                                                                     | 784 ページの『dir_cache - ディレクトリー・キャッシュ・サポート』                         |
| discover <sup>3</sup>                                                                                                                                 | いいえ            | いいえ | 中               | SQLF_KTN_DISCOVER                                                                                                                                                                                                                          | 304                                                        | UInt16                                                                                     | 785 ページの『discover - ディスカバリー・モード』                                 |
| discover_inst                                                                                                                                         | はい             | いいえ | 低               | SQLF_KTN_DISCOVER_INST                                                                                                                                                                                                                     | 308                                                        | UInt16                                                                                     | 786 ページの『discover_inst - サーバー・インスタンスのディスカバリー』                    |

表 125. 構成可能データベース・マネージャー構成パラメーター (続き)

| パラメーター                | オンライン<br>で構成可能 | 自動  | パフォーマ<br>ンスへの影<br>響 | トークン                      | トークン<br>値 | データ・タイプ   | 追加情報                                                             |
|-----------------------|----------------|-----|---------------------|---------------------------|-----------|-----------|------------------------------------------------------------------|
| fc_m_num_buffers      | はい             | はい  | 中                   | SQLF_KTN_FCM_NUM_BUFFERS  | 503       | UInt32    | 787 ページの『fc_m_num_buffers - FCM バッファ数』                           |
| fc_m_num_channels     | はい             | はい  | 中                   | SQLF_KTN_FCM_NUM_CHANNELS | 902       | UInt32    | 788 ページの『fc_m_num_channels - FCM チャネル数』                          |
| fed_noauth            | はい             | いいえ | なし                  | SQLF_KTN_FED_NOAUTH       | 806       | UInt16    | 789 ページの『fed_noauth - フェデレーテッド・データベース認証をバイパス』                    |
| federated             | はい             | いいえ | 中                   | SQLF_KTN_FEDERATED        | 604       | Sint16    | 790 ページの『federated - フェデレーテッド・データベース・システム・サポート』                  |
| federated_async       | はい             | はい  | 中                   | SQLF_KTN_FEDERATED_ASYNC  | 849       | Sint32    | 790 ページの『federated_async - 照会ごとの非同期 TQ の最大構成パラメーター』              |
| fenced_pool           | はい             | はい  | 中                   | SQLF_KTN_FENCED_POOL      | 80        | Sint32    | 791 ページの『fenced_pool - fenced プロセスの最大数』                          |
| group_plugin          | いいえ            | いいえ | なし                  | SQLF_KTN_GROUP_PLUGIN     | 810       | char(33)  | 792 ページの『group_plugin - グループ・プラグイン』                              |
| health_mon            | はい             | いいえ | 低                   | SQLF_KTN_HEALTH_MON       | 804       | UInt16    | 793 ページの『health_mon - ヘルス・モニター』                                  |
| indexrec <sup>d</sup> | はい             | いいえ | 中                   | SQLF_KTN_INDEXREC         | 20        | UInt16    | 794 ページの『indexrec - 索引再作成時点』                                     |
| instance_memory       | はい             | はい  | 中                   | SQLF_KTN_INSTANCE_MEMORY  | 803       | UInt64    | 796 ページの『instance_memory - インスタンス・メモリー』                          |
| intra_parallel        | いいえ            | いいえ | 高                   | SQLF_KTN_INTRA_PARALLEL   | 306       | Sint16    | 799 ページの『intra_parallel - パーティション内並列処理機能の使用可能化』                  |
| java_heap_sz          | いいえ            | いいえ | 高                   | SQLF_KTN_JAVA_HEAP_SZ     | 310       | Sint32    | 800 ページの『java_heap_sz - Java インタープリター最大ヒープ・サイズ』                  |
| jdk_path              | いいえ            | いいえ | なし                  | SQLF_KTN_JDK_PATH         | 311       | char(255) | 801 ページの『jdk_path - Software Developer's Kit for Java インストール・パス』 |
| keepfenced            | いいえ            | いいえ | 中                   | SQLF_KTN_KEEPPENCED       | 81        | UInt16    | 801 ページの『keepfenced - fenced プロセスの維持』                            |
| local_gssplugin       | いいえ            | いいえ | なし                  | SQLF_KTN_LOCAL_GSSPLUGIN  | 816       | char(33)  | 802 ページの『local_gssplugin - ローカル・インスタンス・レベル許可に使用する GSS API プラグイン』 |
| max_connections       | はい             | はい  | 中                   | SQLF_KTN_MAX_CONNECTIONS  | 802       | Sint32    | 803 ページの『max_connections - クライアント接続の最大数』                         |
| max_connretries       | はい             | いいえ | 中                   | SQLF_KTN_MAX_CONNRETRIES  | 509       | UInt16    | 804 ページの『max_connretries - ノード接続再試行回数』                           |
| max_coordagents       | はい             | はい  | 中                   | SQLF_KTN_MAX_COORDAGENTS  | 501       | Sint32    | 804 ページの『max_coordagents - コーディネーター・エージェントの最大数』                  |
| max_querydegree       | はい             | いいえ | 高                   | SQLF_KTN_MAX_QUERYDEGREE  | 303       | Sint32    | 806 ページの『max_querydegree - 照会の最大並列処理多重度』                         |
| max_time_diff         | いいえ            | いいえ | 中                   | SQLF_KTN_MAX_TIME_DIFF    | 510       | UInt16    | 807 ページの『max_time_diff - メンバ間最大時差』                               |
| mon_heap_sz           | はい             | はい  | 低                   | SQLF_KTN_MON_HEAP_SZ      | 79        | UInt16    | 810 ページの『mon_heap_sz - データベース・システム・モニター・ヒープ・サイズ』                 |
| notifylevel           | はい             | いいえ | 低                   | SQLF_KTN_NOTIFYLEVEL      | 605       | Sint16    | 811 ページの『notifylevel - 通知レベル』                                    |
| num_initagents        | いいえ            | いいえ | 中                   | SQLF_KTN_NUM_INITAGENTS   | 500       | UInt32    | 813 ページの『num_initagents - プール内エージェントの初期数』                        |
| num_initfenced        | いいえ            | いいえ | 中                   | SQLF_KTN_NUM_INITFENCED   | 601       | Sint32    | 813 ページの『num_initfenced - fenced プロセスの初期数』                       |
| num_poolagents        | はい             | はい  | 高                   | SQLF_KTN_NUM_POOLAGENTS   | 502       | Sint32    | 814 ページの『num_poolagents - エージェント・プール・サイズ』                        |
| numdb                 | いいえ            | いいえ | 低                   | SQLF_KTN_NUMDB            | 6         | UInt16    | 815 ページの『numdb - ホストおよび System i データベースを含めた並行アクティブ・データベースの最大数』   |
| query_heap_sz         | いいえ            | いいえ | 中                   | SQLF_KTN_QUERY_HEAP_SZ    | 49        | Sint32    | 816 ページの『query_heap_sz - 照会ヒープ・サイズ』                              |
| resync_interval       | いいえ            | いいえ | なし                  | SQLF_KTN_RESYNC_INTERVAL  | 68        | UInt16    | 819 ページの『resync_interval - トランザクション再同期インターバル』                    |
| rqrioblk              | いいえ            | いいえ | 高                   | SQLF_KTN_RQRIOBLK         | 1         | UInt16    | 820 ページの『rqrioblk - クライアント入出力ブロック・サイズ』                           |
| sheapthres            | いいえ            | いいえ | 高                   | SQLF_KTN_SHEAPTHRES       | 21        | UInt32    | 820 ページの『sheapthres - ソート・ヒープしきい値』                               |
| spm_log_file_sz       | いいえ            | いいえ | 低                   | SQLF_KTN_SPM_LOG_FILE_SZ  | 90        | Sint32    | 822 ページの『spm_log_file_sz - 同期点マネージャー・ログ・ファイル・サイズ』                |
| spm_log_path          | いいえ            | いいえ | 中                   | SQLF_KTN_SPM_LOG_PATH     | 313       | char(226) | 823 ページの『spm_log_path - 同期点マネージャー・ログ・ファイル・パス』                    |
| spm_max_resync        | いいえ            | いいえ | 低                   | SQLF_KTN_SPM_MAX_RESYNC   | 91        | Sint32    | 823 ページの『spm_max_resync - 同期点マネージャー再同期エージェント数の限度』                |

表 125. 構成可能データベース・マネージャー構成パラメーター (続き)

| パラメーター                      | オンライン<br>で構成可能 | 自動  | パフォーマ<br>ンスへの影<br>響 | トークン                           | トークン<br>値 | データ・タイプ    | 追加情報                                                                            |
|-----------------------------|----------------|-----|---------------------|--------------------------------|-----------|------------|---------------------------------------------------------------------------------|
| spm_name                    | いいえ            | いいえ | なし                  | SQLF_KTN_SPM_NAME              | 92        | char(8)    | 824 ページの『spm_name - 同期点マネージャー名』                                                 |
| srvcon_auth                 | いいえ            | いいえ | なし                  | SQLF_KTN_SRVCON_AUTH           | 815       | UInt16     | 824 ページの『srvcon_auth - サーバーでの着信接続の認証タイプ』                                        |
| srvcon_gssplugin_list       | いいえ            | いいえ | なし                  | SQLF_KTN_SRVCON_GSSPLUGIN_LIST | 814       | char(256)  | 825 ページの『srvcon_gssplugin_list - サーバーでの着信接続用の GSS API プラグインのリスト』                |
| srv_plugin_mode             | いいえ            | いいえ | なし                  | SQLF_KTN_SRV_PLUGIN_MODE       | 809       | UInt16     | 826 ページの『srv_plugin_mode - サーバー・プラグイン・モード』                                      |
| srvcon_pw_plugin            | いいえ            | いいえ | なし                  | SQLF_KTN_SRVCON_PW_PLUGIN      | 813       | char(33)   | 826 ページの『srvcon_pw_plugin - サーバーでの着信接続用のユーザー ID・パスワード・プラグイン』                    |
| ssl_svr_keydb               | いいえ            | いいえ | なし                  | SQLF_KTN_SSL_SVR_KEYDB         | 930       | char(1023) | 829 ページの『ssl_svr_keydb - サーバーでの着信 SSL 接続のための SSL 鍵ファイル・パス構成パラメーター』              |
| ssl_svr_stash               | いいえ            | いいえ | なし                  | SQLF_KTN_SSL_SVR_STASH         | 931       | char(1023) | 830 ページの『ssl_svr_stash - サーバーでの着信 SSL 接続のための SSL stash ファイル・パス構成パラメーター』         |
| ssl_svr_label               | いいえ            | いいえ | なし                  | SQLF_KTN_SSL_SVR_LABEL         | 932       | char(1023) | 829 ページの『ssl_svr_label - サーバーでの着信 SSL 接続のための鍵ファイル内のラベル構成パラメーター』                 |
| ssl_svcename                | いいえ            | いいえ | なし                  | SQLF_KTN_SSL_SVCENAME          | 933       | char(14)   | 831 ページの『ssl_svcename - SSL サービス名構成パラメーター』                                      |
| ssl_cipherspecs             | いいえ            | いいえ | なし                  | SQLF_KTN_SSL_CIPHERSPECS       | 934       | char(255)  | 827 ページの『ssl_cipherspecs - サーバーでサポートされる暗号仕様構成パラメーター』                            |
| ssl_versions                | いいえ            | いいえ | なし                  | SQLF_KTN_SSL_VERSIONS          | 935       | char(255)  | 832 ページの『ssl_versions - サーバーでサポートされる SSL バージョン構成パラメーター』                         |
| ssl_clnt_keydb              | いいえ            | いいえ | なし                  | SQLF_KTN_SSL_CLNT_KEYDB        | 936       | char(1023) | 827 ページの『ssl_clnt_keydb - クライアントでのアウトバウンド SSL 接続のための SSL 鍵ファイル・パス構成パラメーター』      |
| ssl_clnt_stash              | いいえ            | いいえ | なし                  | SQLF_KTN_SSL_CLNT_STASH        | 937       | char(1023) | 828 ページの『ssl_clnt_stash - クライアントでのアウトバウンド SSL 接続のための SSL stash ファイル・パス構成パラメーター』 |
| start_stop_time             | はい             | いいえ | 低                   | SQLF_KTN_START_STOP_TIME       | 511       | UInt16     | 830 ページの『start_stop_time - タイムアウトの開始および停止』                                      |
| svcename                    | いいえ            | いいえ | なし                  | SQLF_KTN_SVCENAME              | 24        | char(14)   | 833 ページの『svcename - TCP/IP サービス名』                                               |
| sysadm_group                | いいえ            | いいえ | なし                  | SQLF_KTN_SYSADM_GROUP          | 39        | char(128)  | 833 ページの『sysadm_group - システム管理権限グループ名』                                          |
| sysctrl_group               | いいえ            | いいえ | なし                  | SQLF_KTN_SYSCtrl_GROUP         | 63        | char(128)  | 834 ページの『sysctrl_group - システム制御権限グループ名』                                         |
| sysmaint_group              | いいえ            | いいえ | なし                  | SQLF_KTN_SYSMAINT_GROUP        | 62        | char(128)  | 835 ページの『sysmaint_group - システム保守権限グループ名』                                        |
| sysmon_group                | いいえ            | いいえ | なし                  | SQLF_KTN_SYSMON_GROUP          | 808       | char(128)  | 835 ページの『sysmon_group - システム・モニター権限グループ名』                                       |
| tm_database                 | いいえ            | いいえ | なし                  | SQLF_KTN_TM_DATABASE           | 67        | char(8)    | 836 ページの『tm_database - トランザクション・マネージャー・データベース名』                                 |
| tp_mon_name                 | いいえ            | いいえ | なし                  | SQLF_KTN_TP_MON_NAME           | 66        | char(19)   | 837 ページの『tp_mon_name - トランザクション・プロセッサ・モニター名』                                    |
| trust_allclnts <sup>5</sup> | いいえ            | いいえ | なし                  | SQLF_KTN_TRUST_ALLCLNTS        | 301       | UInt16     | 838 ページの『trust_allclnts - 全クライアントのトラステッド化』                                      |
| trust_clntauth              | いいえ            | いいえ | なし                  | SQLF_KTN_TRUST_CLNTAUTH        | 302       | UInt16     | 839 ページの『trust_clntauth - トラステッド・クライアント認証』                                      |
| util_impact_lim             | はい             | いいえ | 高                   | SQLF_KTN_UTIL_IMPACT_LIM       | 807       | UInt32     | 840 ページの『util_impact_lim - インスタンス影響ポリシー』                                        |
| wlm_dispatcher              | はい             | いいえ | 中                   | SQLF_KTN_WLM_DISPATCHER        | 976       | UInt16     | 841 ページの『wlm_dispatcher - ワークロード管理ディスパッチャー』                                     |
| wlm_disp_concur             | はい             | いいえ | 低                   | SQLF_KTN_WLM_DISP_CONCUR       | 977       | Sint16     | 842 ページの『wlm_disp_concur - ワークロード・マネージャー・ディスパッチャー・スレッド並行性』                      |
| wlm_disp_cpu_shares         | はい             | いいえ | 低                   | SQLF_KTN_WLM_DISP_CPU_SHARES   | 979       | UInt16     | 843 ページの『wlm_disp_cpu_shares - ワークロード・マネージャー・ディスパッチャーの CPU シェア』                 |
| wlm_disp_min_util           | はい             | いいえ | 低                   | SQLF_KTN_WLM_DISP_MIN_UTIL     | 978       | UInt16     | 844 ページの『wlm_disp_min_util - ワークロード・マネージャー・ディスパッチャー最小 CPU 使用率』                  |

表 125. 構成可能データベース・マネージャー構成パラメーター (続き)

| パラメーター                                                                                                                                                                                                                                                | オンライン<br>で構成可能 | 自動 | パフォーマンスへの影<br>響 | トークン | トークン<br>値 | データ・タイプ | 追加情報 |
|-------------------------------------------------------------------------------------------------------------------------------------------------------------------------------------------------------------------------------------------------------|----------------|----|-----------------|------|-----------|---------|------|
| 注:                                                                                                                                                                                                                                                    |                |    |                 |      |           |         |      |
| 有効な値について、および構成パラメーターで使用される定義については、ヘッダー・ファイルの <code>sqlenv.h</code> および <code>sqlutil.h</code> をご覧ください。                                                                                                                                                |                |    |                 |      |           |         |      |
| 1.                                                                                                                                                                                                                                                    |                |    |                 |      |           |         |      |
| <pre> Bit 1 (xxxx xxx1): dft_mon_uow Bit 2 (xxxx xxx1): dft_mon_stmt Bit 3 (xxxx x1xx): dft_mon_table Bit 4 (xxxx 1xxx): dft_mon_buffpool Bit 5 (xxx1 xxxx): dft_mon_lock Bit 6 (xx1x xxxx): dft_mon_sort Bit 7 (x1xx xxxx): dft_mon_timestamp </pre> |                |    |                 |      |           |         |      |
| 2. 有効な値:                                                                                                                                                                                                                                              |                |    |                 |      |           |         |      |
| <pre> SQLF_DSCVR_KNOWN (1) SQLF_DSCVR_SEARCH (2) </pre>                                                                                                                                                                                               |                |    |                 |      |           |         |      |
| 3. 有効な値:                                                                                                                                                                                                                                              |                |    |                 |      |           |         |      |
| <pre> SQLF_INX_REC_SYSTEM (0) SQLF_INX_REC_REFERENCE (1) SQLF_INX_REC_RESTART (2) SQLF_INX_REC_RESTART_NO_REDO (3) SQLF_INX_REC_ACCESS_NO_REDO (4) </pre>                                                                                             |                |    |                 |      |           |         |      |
| 4. 有効な値:                                                                                                                                                                                                                                              |                |    |                 |      |           |         |      |
| <pre> SQLF_TRUST_ALLCLNTS_NO (0) SQLF_TRUST_ALLCLNTS_YES (1) SQLF_TRUST_ALLCLNTS_DRDAONLY (2) </pre>                                                                                                                                                  |                |    |                 |      |           |         |      |
| 5. 有効な値:                                                                                                                                                                                                                                              |                |    |                 |      |           |         |      |
| <pre> SQL_ALTERNATE_AUTH_ENC_AES (0) SQL_ALTERNATE_AUTH_ENC_AES_CMP (1) SQL_ALTERNATE_AUTH_ENC_NOTSPEC (255) </pre>                                                                                                                                   |                |    |                 |      |           |         |      |

表 126. 情報提供用のデータベース・マネージャー構成パラメーター

| パラメーター                                                                                                                                   | トークン              | トークン値 | データ・タイプ | 追加情報                                |
|------------------------------------------------------------------------------------------------------------------------------------------|-------------------|-------|---------|-------------------------------------|
| <b>nodetype</b> <sup>1</sup>                                                                                                             | SQLF_KTN_NODETYPE | 100   | UInt16  | 811 ページの『nodetype - インスタンス・ノード・タイプ』 |
| <b>release</b>                                                                                                                           | SQLF_KTN_RELEASE  | 101   | UInt16  | 818 ページの『release - 構成ファイル・リリース・レベル』 |
| 注:                                                                                                                                       |                   |       |         |                                     |
| 有効な値について、および構成パラメーターで使用される定義については、ヘッダー・ファイルの <code>sqlenv.h</code> および <code>sqlutil.h</code> をご覧ください。                                   |                   |       |         |                                     |
| 1. 有効な値:                                                                                                                                 |                   |       |         |                                     |
| <pre> SQLF_NT_STANDALONE (0) SQLF_NT_SERVER (1) SQLF_NT_REQUESTOR (2) SQLF_NT_STAND_REQ (3) SQLF_NT_MPP (4) SQLF_NT_SATELLITE (5) </pre> |                   |       |         |                                     |

## データベース構成パラメーター・サマリー

次の表は、データベース構成ファイルに入っているパラメーターをリストしていません。データベース構成パラメーターを変更する際は、パラメーターの詳細情報も考慮に入れてください。

一部のデータベース構成パラメーターの場合、データベースが再活動化されるときにのみ変更が有効になります。これらの場合、まずすべてのアプリケーションをデータベースから切断する必要があります。(データベースが活動化している場合は、いったん非アクティブ化し、それから活動化し直す必要があります。) 次にデータベースに接続する際に、変更が有効になります。その他のパラメーターはオンラインで変更できます。これらのパラメーターは、構成可能なオンライン構成パラメーターと呼ばれます。

「自動」、「パフォーマンスへの影響」、「トークン」、「トークン値」、「データ・タイプ」の各列の説明については、『データベース・マネージャー構成パラメーター・サマリー』セクションを参照してください。

列「メンバー構成」はDB2 pureScale環境でのみ適用されます。すべてのデータベース構成パラメーターはグローバルに構成することができますが、データベース構成パラメーターをメンバー単位で構成できるかどうかがこの列で示されます。メンバー単位で構成可能なデータベース構成パラメーターについて詳しくは、DB2 pureScale Feature データベース構成パラメーターを参照してください。

**UPDATE DB CFG** コマンドでも **AUTOMATIC** キーワードがサポートされています。次の例では、**database\_memory** は **AUTOMATIC** に更新され、データベース・マネージャーはこのパラメーターに追加の変更を加える際に **20000** を開始値として使用します。

```
db2 update db cfg using for sample using database_memory 20000 automatic
```

バージョン 9.5 からは、**db2\_a11** コマンドを発行しなくても、あるいは各パーティションを個別に更新またはリセットしなくても、いくつか、あるいはすべてのパーティションに渡ってデータベース構成パラメーター値を更新およびリセットすることができます。

**CREATE DATABASE** または **sqlcrea** API のいずれかによってデータベースが作成されると、デフォルトで構成アドバイザーが実行されて、自動的に計算された値でデータベース構成パラメーターが更新されます。 **AUTOCONFIGURE APPLY NONE** 節が追加された **CREATE DATABASE** コマンドによってデータベースが作成されるか、または構成アドバイザーを実行しないことが **sqlcrea** API で指定されると、構成パラメーターはデフォルト値に設定されます。

表 127. 構成可能なデータベース構成パラメーター

| パラメーター                | オンラインで構成可能 | 自動  | メンバー構成 | パフォーマンスへの影響 | トークン                     | トークン値 | データ・タイプ | 追加情報                                          |
|-----------------------|------------|-----|--------|-------------|--------------------------|-------|---------|-----------------------------------------------|
| <b>alt_collate</b>    | いいえ        | いいえ | いいえ    | なし          | SQLF_DBTN_ALT_COLLATE    | 809   | UInt32  | 845 ページの『alt_collate - 代替照合シーケンス』             |
| <b>applheapsz</b>     | はい         | はい  | はい     | 中           | SQLF_DBTN_APPLHEAPSZ     | 51    | UInt16  | 849 ページの『applheapsz - アプリケーション・ヒープ・サイズ』       |
| <b>appl_memory</b>    | はい         | はい  | はい     | 中           | SQLF_DBTN_APPL_MEMORY    | 904   | UInt64  | 848 ページの『appl_memory - アプリケーション・メモリー構成パラメーター』 |
| <b>archretrydelay</b> | はい         | いいえ | いいえ    | なし          | SQLF_DBTN_ARCHRETRYDELAY | 828   | UInt16  | 850 ページの『archretrydelay - エラー時のアーカイブ再試行遅延』    |

表 127. 構成可能なデータベース構成パラメーター (続き)

| パラメーター                                                                                                                                                                                                                                                                       | オンラインで構成可能 | 自動  | メンバー構成 | パフォーマンスへの影響 | トークン                                                                                                                                                                                                                                                                                                                                                                   | トークン値                                                                                                                                                                           | データタイプ    | 追加情報                                                        |
|------------------------------------------------------------------------------------------------------------------------------------------------------------------------------------------------------------------------------------------------------------------------------|------------|-----|--------|-------------|------------------------------------------------------------------------------------------------------------------------------------------------------------------------------------------------------------------------------------------------------------------------------------------------------------------------------------------------------------------------|---------------------------------------------------------------------------------------------------------------------------------------------------------------------------------|-----------|-------------------------------------------------------------|
| <ul style="list-style-type: none"> <li>• auto_maint</li> <li>• auto_db_backup</li> <li>• auto_tbl_maint</li> <li>• auto_runstats</li> <li>• auto_stats_prof</li> <li>• auto_stmt_stats</li> <li>• auto_stats_views</li> <li>• auto_prof_upd</li> <li>• auto_reorg</li> </ul> | はい         | いいえ | いいえ    | 中           | <ul style="list-style-type: none"> <li>• SQLF_DBTN_AUTO_MAINT</li> <li>• SQLF_DBTN_AUTO_DB_BACKUP</li> <li>• SQLF_DBTN_AUTO_TBL_MAINT</li> <li>• SQLF_DBTN_AUTO_RUNSTATS</li> <li>• SQLF_DBTN_AUTO_STATS_PROF</li> <li>• SQLF_DBTN_AUTO_STMT_STATS</li> <li>• SQLF_DBTN_AUTO_STATS_VIEWS</li> <li>• SQLF_DBTN_AUTO_PROF_UPD</li> <li>• SQLF_DBTN_AUTO_REORG</li> </ul> | <ul style="list-style-type: none"> <li>• 831</li> <li>• 833</li> <li>• 835</li> <li>• 837</li> <li>• 839</li> <li>• 905</li> <li>• 980</li> <li>• 844</li> <li>• 841</li> </ul> | Uint32    | 851 ページの『auto_maint - 自動保守』                                 |
| auto_del_rec_obj                                                                                                                                                                                                                                                             | はい         | いいえ | いいえ    | 中           | SQLF_DBTN_AUTO_DEL_REC_OBJ                                                                                                                                                                                                                                                                                                                                             | 912                                                                                                                                                                             | Uint16    | 851 ページの『auto_del_rec_obj - リカバリー・オブジェクトの自動削除構成パラメーター』      |
| autorestart                                                                                                                                                                                                                                                                  | はい         | いいえ | いいえ    | 低           | SQLF_DBTN_AUTO_RESTART                                                                                                                                                                                                                                                                                                                                                 | 25                                                                                                                                                                              | Uint16    | 855 ページの『autorestart - 自動再始動使用可能』                           |
| auto_reval                                                                                                                                                                                                                                                                   | はい         | いいえ | はい     | 中           | SQLF_DBTN_AUTO_REVAL                                                                                                                                                                                                                                                                                                                                                   | 920                                                                                                                                                                             | Uint16    | 854 ページの『auto_reval - 自動再有効化および無効化構成パラメーター』                 |
| avg_appls                                                                                                                                                                                                                                                                    | はい         | はい  | はい     | 高           | SQLF_DBTN_AVG_APPLS                                                                                                                                                                                                                                                                                                                                                    | 47                                                                                                                                                                              | Uint16    | 856 ページの『avg_appls - アクティブ・アプリケーションの平均数』                    |
| blk_log_dsk_ful                                                                                                                                                                                                                                                              | はい         | いいえ | はい     | なし          | SQLF_DBTN_BLK_LOG_DSK_FUL                                                                                                                                                                                                                                                                                                                                              | 804                                                                                                                                                                             | Uint16    | 857 ページの『blk_log_dsk_ful - ログ・ディスク満杯によるアプリケーション中断』          |
| blocknonlogged                                                                                                                                                                                                                                                               | はい         | いいえ | はい     | 低           | SQLF_DBTN_BLOCKNONLOGGED                                                                                                                                                                                                                                                                                                                                               | 940                                                                                                                                                                             | Uint16    | 858 ページの『blocknonlogged - 「ログに記録されないアクティビティーを許可する表のブロック作成」』 |
| catalogcache_sz                                                                                                                                                                                                                                                              | はい         | いいえ | はい     | 中           | SQLF_DBTN_CATALOGCACHE_SZ                                                                                                                                                                                                                                                                                                                                              | 56                                                                                                                                                                              | Uint32    | 863 ページの『catalogcache_sz - カタログ・キャッシュ・サイズ』                  |
| chnpggs_thresh                                                                                                                                                                                                                                                               | いいえ        | いいえ | はい     | 高           | SQLF_DBTN_CHNGPGS_THRESH                                                                                                                                                                                                                                                                                                                                               | 38                                                                                                                                                                              | Uint16    | 865 ページの『chnpggs_thresh - 変更済みページしきい値』                      |
| connect_proc                                                                                                                                                                                                                                                                 | はい         | いいえ | いいえ    | なし          | SQLF_DBTN_CONNECT_PROC                                                                                                                                                                                                                                                                                                                                                 | 954                                                                                                                                                                             | char(257) | 867 ページの『connect_proc - 接続プロシージャ名データベース構成パラメーター』            |
| cur_commit                                                                                                                                                                                                                                                                   | いいえ        | いいえ | はい     | 中           | SQLF_DBTN_CUR_COMMIT                                                                                                                                                                                                                                                                                                                                                   | 917                                                                                                                                                                             | Uint32    | 772 ページの『cur_commit - currently committed 構成パラメーター』         |

表 127. 構成可能なデータベース構成パラメーター (続き)

| パラメーター          | オンラインで構成可能 | 自動  | メンバー構成 | パフォーマンスへの影響 | トークン                      | トークン値                                                                        | データタイプ    | 追加情報                                                         |
|-----------------|------------|-----|--------|-------------|---------------------------|------------------------------------------------------------------------------|-----------|--------------------------------------------------------------|
| database_memory | はい         | はい  | はい     | 中           | SQLF_DBTN_DATABASE_MEMORY | 803                                                                          | Uint64    | 869 ページの『database_memory - データベース共有メモリー・サイズ』                 |
| dbheap          | はい         | はい  | はい     | 中           | SQLF_DBTN_DB_HEAP         | 58                                                                           | Uint64    | 872 ページの『dbheap - データベース・ヒープ』                                |
| db_mem_thresh   | はい         | いいえ | はい     | 低           | SQLF_DBTN_DB_MEM_THRESH   | 849                                                                          | Uint16    | 873 ページの『db_mem_thresh - データベース・メモリーしきい値』                    |
| decflt_rounding | いいえ        | いいえ | いいえ    | なし          | SQLF_DBTN_DECFLT_ROUNDING | 913                                                                          | Uint16    | 876 ページの『decflt_rounding - 10 進浮動小数点丸め構成パラメーター』              |
| dec_to_char_fmt | はい         | はい  | はい     | 中           | SQLF_DBTN_DEC_TO_CHAR_FMT | <ul style="list-style-type: none"> <li>• 0: V95</li> <li>• 1: NEW</li> </ul> | Uint16    | 875 ページの『dec_to_char_fmt - 10 進数から文字への変換関数構成パラメーター』          |
| dft_degree      | はい         | いいえ | はい     | 高           | SQLF_DBTN_DFT_DEGREE      | 301                                                                          | Sint32    | 877 ページの『dft_degree - デフォルト多重度』                              |
| dft_extent_sz   | はい         | いいえ | いいえ    | 中           | SQLF_DBTN_DFT_EXTENT_SZ   | 54                                                                           | Uint32    | 878 ページの『dft_extent_sz - 表スペースのデフォルトのエクステント・サイズ』             |
| dft_loadrec_ses | はい         | いいえ | はい     | 中           | SQLF_DBTN_DFT_LOADREC_SES | 42                                                                           | Sint16    | 879 ページの『dft_loadrec_ses - ロード・リカバリー・セッションのデフォルト数』           |
| dft_mttb_types  | いいえ        | いいえ | いいえ    | なし          | SQLF_DBTN_DFT_MTTB_TYPES  | 843                                                                          | Uint32    | 879 ページの『dft_mttb_types - 最適化用デフォルト保守表タイプ』                   |
| dft_prefetch_sz | はい         | はい  | いいえ    | 中           | SQLF_DBTN_DFT_PREFETCH_SZ | 40                                                                           | Sint16    | 880 ページの『dft_prefetch_sz - デフォルト・プリフェッチ・サイズ』                 |
| dft_queryopt    | はい         | いいえ | はい     | 中           | SQLF_DBTN_DFT_QUERYOPT    | 57                                                                           | Sint32    | 881 ページの『dft_queryopt - デフォルト照会最適化クラス』                       |
| dft_refresh_age | いいえ        | いいえ | いいえ    | 中           | SQLF_DBTN_DFT_REFRESH_AGE | 702                                                                          | char(22)  | 882 ページの『dft_refresh_age - デフォルトの REFRESH AGE』               |
| dft_schemas_dcc | はい         | いいえ | いいえ    | 中           | SQLF_DBTN_DFT_SCHEMAS_DCC | 10115                                                                        | Uint16    | 882 ページの『dft_schemas_dcc - 新規スキーマでのデフォルト・データ・キャプチャー構成パラメーター』 |
| discover_db     | はい         | いいえ | いいえ    | 中           | SQLF_DBTN_DISCOVER        | 308                                                                          | Uint16    | 884 ページの『discover_db - データベース・ディスクバリエーション』                   |
| dlchktme        | はい         | いいえ | いいえ    | 中           | SQLF_DBTN_DLCHKTIME       | 9                                                                            | Uint32    | 884 ページの『dlchktme - デッドロック・チェック・インターバル』                      |
| enable_xmlchar  | はい         | いいえ | いいえ    | なし          | SQLF_DBTN_ENABLE_XMLCHAR  | 853                                                                          | Uint32    | 885 ページの『enable_xmlchar - XML への変換の有効化構成パラメーター』              |
| failarchpath    | はい         | いいえ | いいえ    | なし          | SQLF_DBTN_FAILARCHPATH    | 826                                                                          | char(243) | 886 ページの『failarchpath - フェイルオーバー・ログ・アーカイブ・パス』                |

表 127. 構成可能なデータベース構成パラメーター (続き)

| パラメーター                | オンラインで構成可能 | 自動  | メンバー構成 | パフォーマンスへの影響        | トークン                        | トークン値 | データタイプ    | 追加情報                                                              |
|-----------------------|------------|-----|--------|--------------------|-----------------------------|-------|-----------|-------------------------------------------------------------------|
| hadr_local_host       | いいえ        | いいえ | N/A    | なし                 | SQLF_DBTN_HADR_LOCAL_HOST   | 811   | char(256) | 887 ページの『hadr_local_host - HADR ローカル・ホスト名』                        |
| hadr_local_svc        | いいえ        | いいえ | N/A    | なし                 | SQLF_DBTN_HADR_LOCAL_SVC    | 812   | char(41)  | 888 ページの『hadr_local_svc - HADR ローカル・サービス名』                        |
| hadr_peer_window      | いいえ        | いいえ | N/A    | 低 (注 3 を参照)        | SQLF_DBTN_HADR_PEER_WINDOW  | 914   | UInt32    | 889 ページの『hadr_peer_window - HADR ピア・ウィンドウ構成パラメーター』                |
| hadr_remote_host      | いいえ        | いいえ | N/A    | なし                 | SQLF_DBTN_HADR_REMOTE_HOST  | 813   | char(256) | 890 ページの『hadr_remote_host - HADR リモート・ホスト名』                       |
| hadr_remote_inst      | いいえ        | いいえ | N/A    | なし                 | SQLF_DBTN_HADR_REMOTE_INST  | 815   | char(9)   | 890 ページの『hadr_remote_inst - リモート・サーバーの HADR インスタンス名』              |
| hadr_remote_svc       | いいえ        | いいえ | N/A    | なし                 | SQLF_DBTN_HADR_REMOTE_SVC   | 814   | char(41)  | 891 ページの『hadr_remote_svc - HADR リモート・サービス名』                       |
| hadr_replay_delay     | はい         | いいえ | N/A    | なし                 | SQLF_DBTN_HADR_REPLAY_DELAY | 10119 | Sint32    | 891 ページの『hadr_replay_delay - HADR 再生遅延構成パラメーター』                   |
| hadr_spool_limit      | はい         | いいえ | N/A    | なし                 | SQLF_DBTN_HADR_SPOOL_LIMIT  | 10112 | Sint32    | 892 ページの『hadr_spool_limit - HADR ログ・スプール制限構成パラメーター』               |
| hadr_syncmode         | いいえ        | いいえ | N/A    | なし                 | SQLF_DBTN_HADR_SYNCMODE     | 817   | UInt32    | 893 ページの『hadr_syncmode - 対等状態にあるログ書き込みのための HADR 同期モード』            |
| hadr_target_list      | はい         | いいえ | N/A    | なし                 | SQLF_DBTN_HADR_TARGET_LIST  | 10114 | char(890) | 895 ページの『hadr_target_list - HADR ターゲット・リスト・データベース構成パラメーター』        |
| hadr_timeout          | いいえ        | いいえ | N/A    | なし                 | SQLF_DBTN_HADR_TIMEOUT      | 816   | UInt32    | 897 ページの『hadr_timeout - HADR タイムアウト値』                             |
| indexrec <sup>2</sup> | はい         | いいえ | いいえ    | 中                  | SQLF_DBTN_INDEXREC          | 30    | UInt16    | 794 ページの『indexrec - 索引再作成時点』                                      |
| locklist              | はい         | はい  | はい     | 高 (エスケーションに影響するとき) | SQLF_DBTN_LOCK_LIST         | 704   | UInt64    | 900 ページの『locklist - ロック・リスト用最大ストレージ』                              |
| locktimeout           | いいえ        | いいえ | はい     | 中                  | SQLF_DBTN_LOCKTIMEOUT       | 34    | Sint16    | 903 ページの『locktimeout - ロック・タイムアウト』                                |
| log_appl_info         | いいえ        | いいえ | N/A    | 低                  | SQLF_DBTN_LOG_APPL_INFO     | 10111 | UInt32    | 904 ページの『log_appl_info - アプリケーション情報ログ・レコード・データベース構成パラメーター』        |
| log_ddl_stmts         | はい         | いいえ |        |                    | SQLF_DBTN_LOG_DDL_STMTS     | 10110 | UInt32    | 905 ページの『log_ddl_stmts - ログ・データ定義言語 (DDL) ステートメント・データベース構成パラメーター』 |

表 127. 構成可能なデータベース構成パラメーター (続き)

| パラメーター        | オンラインで構成可能 | 自動  | メンバー構成 | パフォーマンスへの影響         | トークン                      | トークン値 | データ・タイプ   | 追加情報                                                 |
|---------------|------------|-----|--------|---------------------|---------------------------|-------|-----------|------------------------------------------------------|
| logarchcompr1 | はい         | いいえ | いいえ    | なし                  | SQLF_DBTN_LOGARCHCOMPR1   | 10123 | char(252) | 905 ページの『logarchcompr1 - 1 次アーカイブ・ログ・ファイル圧縮構成パラメーター』 |
| logarchcompr2 | はい         | いいえ | いいえ    | なし                  | SQLF_DBTN_LOGARCHCOMPR2   | 10124 | char(252) | 906 ページの『logarchcompr2 - 2 次アーカイブ・ログ・ファイル圧縮構成パラメーター』 |
| logarchmeth1  | はい         | いいえ | いいえ    | なし                  | SQLF_DBTN_LOGARCHMETH1    | 822   | char(252) | 907 ページの『logarchmeth1 - 1 次ログ・アーカイブ方式』               |
| logarchmeth2  | はい         | いいえ | いいえ    | なし                  | SQLF_DBTN_LOGARCHMETH2    | 823   | char(252) | 909 ページの『logarchmeth2 - 2 次ログ・アーカイブ方式』               |
| logarchopt1   | はい         | いいえ | いいえ    | なし                  | SQLF_DBTN_LOGARCHOPT1     | 824   | char(243) | 910 ページの『logarchopt1 - 1 次ログ・アーカイブ・オプション』            |
| logarchopt2   | はい         | いいえ | いいえ    | なし                  | SQLF_DBTN_LOGARCHOPT2     | 825   | char(243) | 911 ページの『logarchopt2 - 2 次ログ・アーカイブ・オプション』            |
| logbufsz      | いいえ        | いいえ | はい     | 高                   | SQLF_DBTN_LOGBUFSZ        | 33    | UInt16    | 911 ページの『logbufsz - ログ・バッファ・サイズ』                     |
| logfilsiz     | いいえ        | いいえ | いいえ    | 中                   | SQLF_DBTN_LOGFIL_SIZ      | 92    | UInt32    | 912 ページの『logfilsiz - ログ・ファイルのサイズ』                    |
| logindexbuild | はい         | いいえ | はい     | なし                  | SQLF_DBTN_LOGININDEXBUILD | 818   | UInt32    | 914 ページの『logindexbuild - 作成されるログ索引ページ』               |
| logprimary    | いいえ        | いいえ | いいえ    | 中                   | SQLF_DBTN_LOGPRIMARY      | 16    | UInt16    | 915 ページの『logprimary - 1 次ログ・ファイル数』                   |
| logsecond     | はい         | いいえ | いいえ    | 中                   | SQLF_DBTN_LOGSECOND       | 17    | UInt16    | 916 ページの『logsecond - 2 次ログ・ファイル数』                    |
| max_log       | はい         | はい  | はい     |                     | SQLF_DBTN_MAX_LOG         | 807   | UInt16    | 918 ページの『max_log - トランザクション当たりの最大ログ』                 |
| maxappls      | はい         | はい  | はい     | 中                   | SQLF_DBTN_MAXAPPLS        | 6     | UInt16    | 919 ページの『maxappls - アクティブ・アプリケーションの最大数』              |
| maxfilop      | はい         | いいえ | はい     | 中                   | SQLF_DBTN_MAXFILOP        | 3     | UInt16    | 920 ページの『maxfilop - データベース単位の最大データベース・ファイル・オープン数』    |
| maxlocks      | はい         | はい  | はい     | 高 (エスカレーションに影響するとき) | SQLF_DBTN_MAXLOCKS        | 15    | UInt16    | 921 ページの『maxlocks - エスカレーション前のロック・リストの最大パーセント』       |
| min_dec_div_3 | いいえ        | いいえ | いいえ    | 高                   | SQLF_DBTN_MIN_DEC_DIV_3   | 605   | Sint32    | 923 ページの『min_dec_div_3 - 10 進数除算の位取り 3』              |
| mincommit     | はい         | いいえ | はい     | 高                   | SQLF_DBTN_MINCOMMIT       | 32    | UInt16    | 924 ページの『mincommit - グループ化するコミット数』                   |
| mirrorlogpath | いいえ        | いいえ | いいえ    | 低                   | SQLF_DBTN_MIRRORLOGPATH   | 806   | char(242) | 925 ページの『mirrorlogpath - ミラー・ログ・パス』                  |

表 127. 構成可能なデータベース構成パラメーター (続き)

| パラメーター           | オンラインで構成可能 | 自動  | メンバー構成 | パフォーマンスへの影響 | トークン                       | トークン値 | データタイプ    | 追加情報                                                          |
|------------------|------------|-----|--------|-------------|----------------------------|-------|-----------|---------------------------------------------------------------|
| mon_act_metrics  | はい         | いいえ | はい     | 中           | SQLF_DBTN_MON_ACT_METRICS  | 931   | UInt16    | 927 ページの『mon_act_metrics - モニター用アクティビティ・メトリック構成パラメーター』        |
| mon_deadlock     | はい         | いいえ | はい     | 中           | SQLF_DBTN_MON_DEADLOCK     | 934   | UInt16    | 928 ページの『mon_deadlock - モニター用デッドロック構成パラメーター』                  |
| mon_locktimeout  | はい         | いいえ | はい     | 中           | SQLF_DBTN_MON_LOCKTIMEOUT  | 933   | UInt16    | 929 ページの『mon_locktimeout - モニター用ロック・タイムアウト構成パラメーター』           |
| mon_lockwait     | はい         | いいえ | はい     | 中           | SQLF_DBTN_MON_LOCKWAIT     | 935   | UInt16    | 930 ページの『mon_lockwait - モニター用ロック待機構成パラメーター』                   |
| mon_lw_thresh    | はい         | いいえ | はい     | 中           | SQLF_DBTN_MON_LW_THRESH    | 936   | UInt32    | 931 ページの『mon_lw_thresh - モニター用ロック待機しきい値構成パラメーター』              |
| mon_lck_msg_lvl  | はい         | いいえ | はい     | なし          | SQLF_DBTN_MON_LCK_MSG_LVL  | 951   | UInt16    | 932 ページの『mon_lck_msg_lvl - モニター用ロック・イベント通知メッセージ構成パラメーター』      |
| mon_obj_metrics  | はい         | いいえ | はい     | 中           | SQLF_DBTN_MON_OBJ_METRICS  | 937   | UInt16    | 932 ページの『mon_obj_metrics - モニター用オブジェクト・メトリック構成パラメーター』         |
| mon_pkglist_sz   | はい         | いいえ | はい     | 低           | SQLF_DBTN_MON_PKGLIST_SZ   | 950   | UInt32    | 934 ページの『mon_pkglist_sz - モニター用パッケージ・リスト・サイズ構成パラメーター』         |
| mon_req_metrics  | はい         | いいえ | はい     | 中           | SQLF_DBTN_MON_REQ_METRICS  | 930   | UInt16    | 935 ページの『mon_req_metrics - モニター用要求メトリック構成パラメーター』              |
| mon_uow_data     | はい         | いいえ | はい     | 中           | SQLF_DBTN_MON_UOW_DATA     | 932   | UInt16    | 936 ページの『mon_uow_data - モニター用作業単位イベント構成パラメーター』                |
| mon_uow_execlist | はい         | いいえ | はい     | 中           | SQLF_DBTN_MON_UOW_EXECLIST | 957   | UInt16    | 937 ページの『mon_uow_execlist - 実行可能リストによる作業単位イベントのモニター構成パラメーター』  |
| mon_uow_pkglist  | はい         | いいえ | はい     | 中           | SQLF_DBTN_MON_UOW_PKGLIST  | 956   | UInt16    | 937 ページの『mon_uow_pkglist - パッケージ・リストによる作業単位イベントのモニター構成パラメーター』 |
| newlogpath       | いいえ        | いいえ | いいえ    | 低           | SQLF_DBTN_NEWLOGPATH       | 20    | char(242) | 938 ページの『newlogpath - データベース・ログ・パスの変更』                        |
| num_db_backups   | はい         | いいえ | いいえ    | なし          | SQLF_DBTN_NUM_DB_BACKUPS   | 601   | UInt16    | 941 ページの『num_db_backups - データベース・バックアップの数』                    |
| num_freqvalues   | はい         | いいえ | いいえ    | 低           | SQLF_DBTN_NUM_FREQVALUES   | 36    | UInt16    | 941 ページの『num_freqvalues - 保存される高頻度値の数』                        |

表 127. 構成可能なデータベース構成パラメーター (続き)

| パラメーター              | オンラインで構成可能 | 自動  | メンバー構成 | パフォーマンスへの影響 | トークン                         | トークン値 | データタイプ           | 追加情報                                                                  |
|---------------------|------------|-----|--------|-------------|------------------------------|-------|------------------|-----------------------------------------------------------------------|
| num_iocleaners      | いいえ        | はい  | はい     | 高           | SQLF_DBTN_NUM_IOCLEANERS     | 37    | UInt16           | 942 ページの『num_iocleaners - 非同期ページ・クリーナーの数』                             |
| num_ioservers       | いいえ        | はい  | はい     | 高           | SQLF_DBTN_NUM_IOSERVERS      | 39    | UInt16           | 944 ページの『num_ioservers - 入出力サーバーの数』                                   |
| num_log_span        | はい         | はい  | はい     |             | SQLF_DBTN_NUM_LOG_SPAN       | 808   | UInt16           | 945 ページの『num_log_span - ログ・スパンの数』                                     |
| num_quantiles       | はい         | いいえ | はい     | 低           | SQLF_DBTN_NUM_QUANTILES      | 48    | UInt16           | 946 ページの『num_quantiles - 列の変位値の数』                                     |
| numarchretry        | はい         | いいえ | はい     | なし          | SQLF_DBTN_NUMARCHRETRY       | 827   | UInt16           | 947 ページの『numarchretry - エラー時の再試行数』                                    |
| overflowlogpath     | はい         | いいえ | いいえ    | 中           | SQLF_DBTN_OVERFLOWLOGPATH    | 805   | char(242)        | 948 ページの『overflowlogpath - オーバーフロー・ログ・パス』                             |
| pckcachesz          | はい         | はい  | はい     | 高           | SQLF_DBTN_PCKCACHE_SZ        | 505   | UInt32           | 950 ページの『pckcachesz - パッケージ・キャッシュ・サイズ』                                |
| rec_his_retentn     | いいえ        | いいえ | いいえ    | なし          | SQLF_DBTN_REC_HIS_RETENTN    | 43    | Sint16           | 953 ページの『rec_his_retentn - リカバリー履歴保持期間』                               |
| section_actuals     | はい         | いいえ | いいえ    | 高           | SQLF_DBTN_SECTION_ACTUALS    | 952   | UInt64           | 954 ページの『section_actuals - セクション実行時統計の構成パラメーター』                       |
| self_tuning_mem     | はい         | いいえ | はい     | 高           | SQLF_DBTN_SELF_TUNING_MEM    | 848   | UInt16           | 955 ページの『self_tuning_mem- セルフチューニング・メモリー』                             |
| seqdetect           | はい         | いいえ | いいえ    | 高           | SQLF_DBTN_SEQDETECT          | 41    | UInt16           | 957 ページの『seqdetect - 順次検出および先読みフラグ』                                   |
| sheapthres_shr      | はい         | はい  | はい     | 高           | SQLF_DBTN_SHEAPTHRES_SHR     | 802   | UInt32           | 958 ページの『sheapthres_shr - 共有ソートのソート・ヒープのしきい値』                         |
| smtp_server         | はい         | いいえ | はい     | なし          | SQLF_DBTN_SMTP_SERVER        | 926   | char [] (String) | 959 ページの『smtp_server - SMTP サーバー』                                     |
| softmax             | いいえ        | いいえ | いいえ    | 中           | SQLF_DBTN_SOFTMAX            | 5     | UInt16           | 960 ページの『softmax - リカバリー範囲およびソフト・チェックポイント・インターバル』                     |
| sortheap            | はい         | はい  | はい     | 高           | SQLF_DBTN_SORT_HEAP          | 52    | UInt32           | 962 ページの『sortheap - ソート・ヒープ・サイズ』                                      |
| sql_ccflags         | はい         | いいえ | はい     | なし          | SQLF_DBTN_SQL_CCFLAGS        | 927   | char (1023)      | 964 ページの『sql_ccflags - 条件付きコンパイル・フラグ』                                 |
| stat_heap_sz        | はい         | はい  | はい     | 低           | SQLF_DBTN_STAT_HEAP_SZ       | 45    | UInt32           | 964 ページの『stat_heap_sz - 統計ヒープ・サイズ』                                    |
| stmt_conc           | はい         | いいえ | はい     | 中           | SQLF_DBTN_STMT_CONC          | 919   | UInt32           | 965 ページの『stmt_conc - ステートメント・コンセントレーター構成パラメーター』                       |
| stmtheap            | はい         | はい  | はい     | 中           | SQLF_DBTN_STMT_HEAP          | 821   | UInt32           | 966 ページの『stmtheap - ステートメント・ヒープ・サイズ』                                  |
| sysstime_period_adj | はい         | いいえ | いいえ    | なし          | SQLF_DBTN_SYSTIME_PERIOD_ADJ | 955   | UInt16           | 968 ページの『sysstime_period_adj - テンポラル SYSTEM_TIME 期間の調整データベース構成パラメーター』 |

表 127. 構成可能なデータベース構成パラメーター (続き)

| パラメーター                 | オンラインで構成可能 | 自動  | メンバー構成 | パフォーマンスへの影響 | トークン                      | トークン値 | データタイプ    | 追加情報                                                   |
|------------------------|------------|-----|--------|-------------|---------------------------|-------|-----------|--------------------------------------------------------|
| <b>trackmod</b>        | いいえ        | いいえ | いいえ    | 低           | SQLF_DBTN_TRACKMOD        | 703   | Uint16    | 970 ページの『trackmod - 変更ページの追跡使用可能化』                     |
| <b>tsm_mgmtclass</b>   | はい         | いいえ | はい     | なし          | SQLF_DBTN_TSM_MGMTCLASS   | 307   | char(30)  | 970 ページの『tsm_mgmtclass - Tivoli Storage Manager 管理クラス』 |
| <b>tsm_nodename</b>    | はい         | いいえ | はい     | なし          | SQLF_DBTN_TSM_NODENAME    | 306   | char(64)  | 971 ページの『tsm_nodename - Tivoli Storage Manager ノード名』   |
| <b>tsm_owner</b>       | はい         | いいえ | はい     | なし          | SQLF_DBTN_TSM_OWNER       | 305   | char(64)  | 971 ページの『tsm_owner - Tivoli Storage Manager 所有者名』      |
| <b>tsm_password</b>    | はい         | いいえ | はい     | なし          | SQLF_DBTN_TSM_PASSWORD    | 501   | char(64)  | 972 ページの『tsm_password - Tivoli Storage Manager パスワード』  |
| <b>util_heap_sz</b>    | はい         | いいえ | はい     | 低           | SQLF_DBTN_UTIL_HEAP_SZ    | 55    | Uint32    | 972 ページの『util_heap_sz - ユーティリティ・ヒープ・サイズ』               |
| <b>vendoropt</b>       | はい         | いいえ | いいえ    | なし          | SQLF_DBTN_VENDOROPT       | 829   | char(242) | 973 ページの『vendoropt - ベンダー・オプション』<                      |
| <b>wlm_collect_int</b> | はい         | いいえ | はい     | 低           | SQLF_DBTN_WLM_COLLECT_INT | 907   | Sint32    | 974 ページの『wlm_collect_int - ワークロード管理収集間隔構成パラメーター』       |

注:

有効な値について、および構成パラメーターで使用される定義については、ヘッダー・ファイルの `sqlenv.h` および `sqlutil.h` をご覧ください。

1. `SQLF_DBTN_AUTONOMIC_SWITCHES` のビットは、いくつかの自動保守構成パラメーターのデフォルト設定を示します。この複合パラメーターを構成する個々のビットは、以下のとおりです。

```
Default => Bit 1 on (xxxx xxxx xxxx xxx1): auto_maint
Bit 2 off (xxxx xxxx xxxx xx0x): auto_db_backup
Bit 3 on (xxxx xxxx xxxx x1xx): auto_tbl_maint
Bit 4 on (xxxx xxxx xxxx 1xxx): auto_runstats
Bit 5 off (xxxx xxxx xx0 xxxx): auto_stats_prof
Bit 6 off (xxxx xxxx xx0x xxxx): auto_prof_upd
Bit 7 off (xxxx xxxx x0xx xxxx): auto_reorg
Bit 8 off (xxxx xxxx 0xxx xxxx): auto_storage
Bit 9 off (xxxx xxx0 xxxx xxxx): auto_stmt_stats
0 0 0 0
```

```
Maximum => Bit 1 on (xxxx xxxx xxxx xxx1): auto_maint
Bit 2 off (xxxx xxxx xxxx xx1x): auto_db_backup
Bit 3 on (xxxx xxxx xxxx x1xx): auto_tbl_maint
Bit 4 on (xxxx xxxx xxxx 1xxx): auto_runstats
Bit 5 off (xxxx xxxx xxx1 xxxx): auto_stats_prof
Bit 6 off (xxxx xxxx x1x xxxx): auto_prof_upd
Bit 7 off (xxxx xxxx x1xx xxxx): auto_reorg
Bit 8 off (xxxx xxxx 1xxx xxxx): auto_storage
Bit 9 off (xxxx xxx1 xxxx xxxx): auto_stmt_stats
0 1 F F
```

2. 有効な値:

```
SQLF_INX_REC_SYSTEM (0)
SQLF_INX_REC_REFERENCE (1)
SQLF_INX_REC_RESTART (2)
SQLF_INX_REC_RESTART_NO_REDO (3)
SQLF_INX_REC_ACCESS_NO_REDO (4)
```

3. **hadr\_peer\_window** パラメーターをゼロ以外の時刻値に設定した場合、1 次データベースが切断されたピア状態にあるときに、スタンバイ・データベースに接続されていないにもかかわらず、スタンバイ・データベースからの確認を待機中であるために、トランザクションを続行しているのように見える場合があります。

表 128. 情報提供用のデータベース構成パラメーター

| パラメーター              | トークン                        | トークン値 | データ・タイプ                | 追加情報                                               |
|---------------------|-----------------------------|-------|------------------------|----------------------------------------------------|
| backup_pending      | SQLF_DBTN_BACKUP_PENDING    | 112   | Uint16                 | 857 ページの『backup_pending - バックアップ・ペンディング標識』         |
| codepage            | SQLF_DBTN_CODEPAGE          | 101   | Uint16                 | 866 ページの『codepage - データベースのコード・ページ』                |
| codeset             | SQLF_DBTN_CODESET           | 120   | char(9) <sup>注 1</sup> | 866 ページの『codeset - データベース用コード・セット』                 |
| collate_info        | SQLF_DBTN_COLLATE_INFO      | 44    | char(260)              | 866 ページの『collate_info - 照合情報』                      |
| country/region      | SQLF_DBTN_COUNTRY           | 100   | Uint16                 | 868 ページの『country/region - データベース・テリトリー・コード』        |
| database_consistent | SQLF_DBTN_CONSISTENT        | 111   | Uint16                 | 869 ページの『database_consistent - データベースの整合性』         |
| database_level      | SQLF_DBTN_DATABASE_LEVEL    | 124   | Uint16                 | 869 ページの『database_level - データベース・リリース・レベル』         |
| hadr_db_role        | SQLF_DBTN_HADR_DB_ROLE      | 810   | Uint32                 | 887 ページの『hadr_db_role - HADR データベース役割』             |
| log_retain_status   | SQLF_DBTN_LOG_RETAIN_STATUS | 114   | Uint16                 | 905 ページの『log_retain_status - ログ保持状況表示』             |
| loghead             | SQLF_DBTN_LOGHEAD           | 105   | char(12)               | 914 ページの『loghead - 最初のアクティブ・ログ・ファイル』               |
| logpath             | SQLF_DBTN_LOGPATH           | 103   | char(242)              | 914 ページの『logpath - ログ・ファイルのロケーション』                 |
| multipage_alloc     | SQLF_DBTN_MULTIPAGE_ALLOC   | 506   | Uint16                 | 938 ページの『multipage_alloc - マルチページ・ファイル割り振り使用可能』    |
| numsegs             | SQLF_DBTN_NUMSEGS           | 122   | Uint16                 | 947 ページの『numsegs - SMS コンテナのデフォルト数』                |
| pagesize            | SQLF_DBTN_PAGESIZE          | 846   | Uint32                 | 949 ページの『pagesize - データベース・デフォルト・ページ・サイズ』          |
| release             | SQLF_DBTN_RELEASE           | 102   | Uint16                 | 818 ページの『release - 構成ファイル・リリース・レベル』                |
| restore_pending     | SQLF_DBTN_RESTORE_PENDING   | 503   | Uint16                 | 953 ページの『restore_pending - リストア・ペンディング』            |
| restrict_access     | SQLF_DBTN_RESTRICT_ACCESS   | 852   | Sint32                 | 954 ページの『restrict_access - データベース制限付きアクセス構成パラメーター』 |
| rollfwd_pending     | SQLF_DBTN_ROLLFWD_PENDING   | 113   | Uint16                 | 954 ページの『rollfwd_pending - ロールフォワード・ペンディング標識』      |
| suspend_io          | SQLF_DBTN_SUSPEND_IO        | 953   | Uint16                 | 968 ページの『suspend_io - データベース入出力操作状態構成パラメーター』       |
| territory           | SQLF_DBTN_TERRITORY         | 121   | char(5) <sup>注 2</sup> | 969 ページの『territory - データベース・テリトリー』                 |
| user_exit_status    | SQLF_DBTN_USER_EXIT_STATUS  | 115   | Uint16                 | 972 ページの『user_exit_status - ユーザー出口状況表示』            |

注:

1. HP-UX、Linux および Solaris オペレーティング・システムの場合は char(17)。
2. HP-UX、Linux および Solaris オペレーティング・システムの場合は char(33)。

## DB2 Administration Server (DAS) 構成パラメーターのサマリー

**重要:** DB2 Administration Server (DAS) は、バージョン 9.7 で非推奨となり、将来のリリースで除去される可能性があります。DAS は、DB2 pureScale環境ではサポートされていません。リモート管理のためには、Secure Shell プロトコルを使用するソフトウェア・プログラムを使用してください。詳しくは、『DB2 Administration Server (DAS) が推奨されなくなった』( ) を参照してください。

表 129. DAS 構成パラメーター

| パラメーター          | パラメーター・タイプ | 追加情報                                                                           |
|-----------------|------------|--------------------------------------------------------------------------------|
| authentication  | 構成可能       | 975 ページの『authentication - 認証タイプ DAS』                                           |
| contact_host    | オンラインで構成可能 | 976 ページの『contact_host - 連絡先リストのロケーション』                                         |
| das_codepage    | オンラインで構成可能 | 976 ページの『das_codepage - DAS コード・ページ』                                           |
| das_territory   | オンラインで構成可能 | 977 ページの『das_territory - DAS テリトリー』                                            |
| dasadm_group    | 構成可能       | 977 ページの『dasadm_group - DAS 管理者権限グループ名』                                        |
| db2system       | オンラインで構成可能 | 978 ページの『db2system - DB2 サーバー・システムの名前』                                         |
| discover        | オンラインで構成可能 | 980 ページの『discover - DAS ディスカバリー・モード』                                           |
| exec_exp_task   | 構成可能       | 980 ページの『exec_exp_task - 有効期限切れタスクの実行』                                         |
| jdk_64_path     | オンラインで構成可能 | 900 ページの『jdk_64_path - 64 ビット Software Developer's Kit for Java インストール・パス DAS』 |
| jdk_path        | オンラインで構成可能 | 981 ページの『jdk_path - Software Developer's Kit for Java インストール・パス DAS』           |
| sched_enable    | 構成可能       | 981 ページの『sched_enable - スケジューラー・モード』                                           |
| sched_userid    | 通知         | 982 ページの『sched_userid - スケジューラー・ユーザー ID』                                       |
| smtp_server     | オンラインで構成可能 | 982 ページの『smtp_server - SMTP サーバー』                                              |
| toolscat_db     | 構成可能       | 982 ページの『toolscat_db - ツール・カタログ・データベース』                                        |
| toolscat_inst   | 構成可能       | 983 ページの『toolscat_inst - ツール・カタログ・データベース・インスタンス』                               |
| toolscat_schema | 構成可能       | 983 ページの『toolscat_schema - ツール・カタログ・データベース・スキーマ』                               |

## INGEST ユーティリティ構成パラメーター・サマリー

表 130. INGEST ユーティリティ構成パラメーター

| パラメーター                     | パラメーター・タイプ | 追加情報                                                                     |
|----------------------------|------------|--------------------------------------------------------------------------|
| commit_count               | 構成可能       | 995 ページの『commit_count - コミット・カウント構成パラメーター』                               |
| commit_period              | 構成可能       | 996 ページの『commit_period - コミット期間構成パラメーター』                                 |
| num_flushers_per_partition | 構成可能       | 997 ページの『num_flushers_per_partition - データベース・パーティションごとのフラッシャーの数構成パラメーター』 |
| num_formatters             | 構成可能       | 998 ページの『num_formatters - フォーマッターの数構成パラメーター』                             |
| pipe_timeout               | 構成可能       | 998 ページの『pipe_timeout - パイプ・タイムアウト構成パラメーター』                              |
| retry_count                | 構成可能       | 998 ページの『retry_count - 再試行数構成パラメーター』                                     |
| retry_period               | 構成可能       | 999 ページの『retry_period - 再試行期間構成パラメーター』                                   |
| shm_max_size               | 構成可能       | 999 ページの『shm_max_size - 共有メモリーの最大サイズ構成パラメーター』                            |

## 構成パラメーターのセクション見出し

各構成パラメーターの説明には、該当する場合、以下のセクション見出しのいくつかまたはすべてが含まれます。場合によっては、セクション見出しが一方しか示されないこともあります。例えば、[範囲] が指定されている場合は、有効な値は不要です。多くの場合、これらの見出しは説明を要しません。

表 131. 構成パラメーターのセクション見出しの説明

| セクション見出し    | 説明と可能な値                                                                                                                                                                                                                                                                                                                                                                                                               |
|-------------|-----------------------------------------------------------------------------------------------------------------------------------------------------------------------------------------------------------------------------------------------------------------------------------------------------------------------------------------------------------------------------------------------------------------------|
| 構成タイプ       | <p>可能な値は以下のとおりです。</p> <ul style="list-style-type: none"> <li>データベース・マネージャー</li> <li>データベース</li> <li>DB2 Administration Server</li> </ul>                                                                                                                                                                                                                                                                              |
| 適用          | <p>該当する場合、構成パラメーターが適用されるデータ・サーバー・タイプがリストされます。可能な値は以下のとおりです。</p> <ul style="list-style-type: none"> <li>クライアント</li> <li>ローカルおよびリモート・クライアントを持つデータベース・サーバー</li> <li>ローカル・クライアントを持つデータベース・サーバー</li> <li>DB2 Administration Server</li> <li>OLAP 関数</li> <li>ローカルとリモート・クライアントを持つパーティション・データベース・サーバー</li> <li>フェデレーションが有効化された場合、ローカルとリモート・クライアントを持つパーティション・データベース・サーバー。</li> <li>ローカル・クライアントを持つサテライト・データベース・サーバー</li> </ul> |
| パラメーター・タイプ  | <p>可能な値は以下のとおりです。</p> <ul style="list-style-type: none"> <li>構成可能 (変更を有効にするには、データベース・マネージャーを再始動する必要があります)</li> <li>オンラインで構成可能 (データベース・マネージャーを再始動せずに、オンラインで動的に更新することが可能)</li> <li>通知 (値は通知のためのみで、更新はできない)</li> <li>DB2 pureScale環境のメンバーにより構成可能</li> </ul>                                                                                                                                                              |
| デフォルト [範囲]  | <p>該当する場合、NULL 値または自動設定を含むデフォルト値と可能な範囲がリストされます。範囲がプラットフォームごとに異なる場合は、値はプラットフォームまたはプラットフォーム・タイプ (例えば、32 ビット・プラットフォームや 64 ビット・プラットフォーム) ごとにリストされます。多くの場合、デフォルト値は範囲の一部としては示されません。</p>                                                                                                                                                                                                                                     |
| 単位          | <p>該当する場合、計測単位がリストされます。可能な値は以下のとおりです。</p> <ul style="list-style-type: none"> <li>バイト</li> <li>カウンター</li> <li>MB/秒</li> <li>ミリ秒</li> <li>分</li> <li>ページ (4 KB)</li> <li>パーセンテージ</li> <li>秒</li> </ul>                                                                                                                                                                                                                  |
| 有効な値        | <p>該当する場合、有効な値がリストされます。この見出しとデフォルトの [範囲] 見出しは、いずれか一方しか示されません。</p>                                                                                                                                                                                                                                                                                                                                                     |
| 例           | <p>該当する場合、例がリストされます。</p>                                                                                                                                                                                                                                                                                                                                                                                              |
| 伝搬クラス       | <p>該当する場合、可能な値は次のとおりです。</p> <ul style="list-style-type: none"> <li>即時</li> <li>ステートメント境界</li> <li>トランザクション境界</li> <li>接続</li> </ul>                                                                                                                                                                                                                                                                                   |
| 割り振られるタイミング | <p>該当する場合、構成パラメーターがデータベース・マネージャーによって割り振られるタイミングが示されます。</p>                                                                                                                                                                                                                                                                                                                                                            |
| 解放されるタイミング  | <p>該当する場合、構成パラメーターがデータベース・マネージャーによって解放されるタイミングが示されます。</p>                                                                                                                                                                                                                                                                                                                                                             |
| 制約事項        | <p>該当する場合、構成パラメーターに当てはまるすべての制約事項がリストされます。</p>                                                                                                                                                                                                                                                                                                                                                                         |
| 制限          | <p>該当する場合、構成パラメーターに当てはまるすべての制限がリストされます。</p>                                                                                                                                                                                                                                                                                                                                                                           |

表 131. 構成パラメーターのセクション見出しの説明 (続き)

| セクション見出し | 説明と可能な値                                  |
|----------|------------------------------------------|
| 推奨事項     | 該当する場合、構成パラメーターに当てはまるすべての推奨事項がリストされます。   |
| 使用上の注意   | 該当する場合、構成パラメーターに当てはまるすべての使用上の注意がリストされます。 |

## エージェントの数に影響を与える構成パラメーター

データベース・エージェントとその管理方法に関連するデータベース・マネージャー構成パラメーターは多数あります。

以下のデータベース・マネージャー構成パラメーターは、作成されるデータベース・エージェントの数、およびそれらが管理される方法を決定します。

- 「エージェント・プール・サイズ」(**num\_poolagents**): システム内で使用可能な状態に保たれる、プール対象のアイドル・エージェントの合計数。このパラメーターのデフォルト値は 100, AUTOMATIC です。
- 「プール内エージェントの初期数」(**num\_initagents**): データベース・マネージャーの開始時に、この値に基づいて作業エージェントのプールが作成されます。これによって、初期の照会のパフォーマンスが速くなります。作業エージェントはすべてアイドル・エージェントとして開始します。
- 「最大接続数」(**max\_connections**): 各データベース・パーティションごとにデータベース・マネージャー・システムに許容される接続の最大数を指定します。
- 「コーディネーター・エージェントの最大数」(**max\_coordagents**): パーティション・データベース環境、および接続コンセントレーター使用可能時にパーティション内並列処理が使用可能になっている環境では、この値によってコーディネーター・エージェント数が制限されます。

## 照会の最適化に影響を与える構成パラメーター

構成パラメーターの中には、SQL または XQuery コンパイラーによって選択されるアクセス・プランに影響を与えるものがいくつかあります。それらのパラメーターの多くは単一パーティション・データベース環境に適用されるものですが、一部にはパーティション・データベース環境のみに適用されるものもあります。ハードウェアが同機種のパーティション・データベース環境の場合は、各パラメーターに使用する値をすべてのデータベース・パーティションで同じにする必要があります。

**注:** 構成パラメーターを動的に変更する場合、パッケージ・キャッシュにある以前のアクセス・プランのために、オプティマイザーが変更されたパラメーター値を即時には読み取れない可能性があります。パッケージ・キャッシュをリセットするには、**FLUSH PACKAGE CACHE** ステートメントを実行してください。

フェデレーテッド・システムで、照会の大部分がニックネームにアクセスする場合、環境を変更する前に、送信する照会のタイプを評価してください。例えば、フェデレーテッド・データベースでは、データベース管理システムおよびフェデレーテッド・システム内のデータといったデータ・ソースから、バッファー・プールがページをキャッシュに入れることはありません。このため、バッファーのサイズを増やしても、オプティマイザーがニックネームを含む照会のアクセス・プランを選

択する際に、追加のアクセス・プランの選択肢を考慮するとは限りません。しかし、オプティマイザーは、データ・ソース表をローカルにマテリアライズすることが、最もコストを低くする手段、またはソート操作に必要なステップであると判断することがあります。この場合、使用可能なリソースを増やすことで、パフォーマンスが向上します。

以下の構成パラメーターまたは要因は、SQL または XQuery コンパイラーによって選択されるアクセス・プランに影響を与えます。

- 作成時、または変更時に指定したバッファ・プールのサイズ。

オプティマイザーはアクセス・プランを選択するとき、ディスクからページをバッファ・プールにフェッチするときの入出力コストを考慮し、照会を満たすために必要な入出力の数を見積もります。見積もりには、バッファ・プール使用率の予測も含まれています。既にバッファ・プールの中にあるページに含まれている行を読み取るために追加の物理的入出力は必要ないからです。

オプティマイザーは、SYSCAT.BUFFERPOOLS システム・カタログ表の、およびパーティション・データベース環境では SYSCAT.BUFFERPOOLDBPARTITIONS システム・カタログ表の NPAGES 列の値を考慮します。

表を読み取る時の入出力コストは、以下のものに影響を与える可能性があります。

- 2 つの表の結合方法
- クラスター化されていない索引を使ってデータを読み取るかどうか

- デフォルトのパーティション内並行度 (**dft\_degree**)

**dft\_degree** 構成パラメーターでは、CURRENT DEGREE 特殊レジスターおよび **DEGREE BIND** オプションのデフォルト値を指定することにより、並列処理を指定します。値 1 は、パーティション内並列処理でないことを意味しています。値 -1 は、プロセッサ数と照会のタイプに基づいて、パーティション内並列処理の多重度をオプティマイザーが決定することを意味します。

**注:** パーティション内並列処理は、**intra\_parallel** データベース・マネージャー構成パラメーターを設定して使用可能にしない限り行われません。

- デフォルトの照会最適化クラス (**dft\_queryopt**)

照会最適化クラスは SQL または XQuery 照会のコンパイル時に指定することができますが、デフォルトの照会最適化クラスを設定することもできます。

- アクティブ・アプリケーションの平均数 (**avg\_appls**)

オプティマイザーは、選択されたアクセス・プランの実行時にどれだけのバッファ・プールが使用可能かを見積もる助けとして、**avg\_appls** パラメーターを使用します。このパラメーターに高い値を指定すると、オプティマイザーがバッファ・プールをより控えめに使用するアクセス・プランを選択するという影響が出る可能性があります。値を 1 に指定すると、オプティマイザーはバッファ・プール全体がアプリケーションによって使用可能と見なします。

- ソート・ヒープ・サイズ (**sortheap**)

ソートされる行が、ソート・ヒープ内で使用可能なスペースより多くのスペースを占める場合は、複数のソート・パスが実行され、各パスは行全体の集合の一部をソートします。各ソート・パスは、バッファ・プール内のシステム一時表に保管され、ディスクに書き込まれる場合もあります。すべてのソート・パスが完了すると、ソートされた各部分はソートされた単一の行集合にマージされます。データ・リストの保管にシステム一時表を使用しないソートは常にパフォーマンスが良く、可能な場合はできるだけ使用されます。

アクセス・プランを選択するとき、オブティマイザーはソート操作のコストを見積もります。それには、ソートを単一の順次アクセスで読み取れるかどうかの評価も含まれます。次のようにして評価が行われます。

- ソートするデータの量を見積もる。
- **sortheap** パラメーターを見て、ソートを単一の順次アクセスで読み取るために十分なスペースがあるかどうかを調べる。
- ロック・リスト用最大ストレージ (**locklist**) およびエスカレーション前のロック・リストの最大パーセント (**maxlocks**)

分離レベルが反復可能読み取り (RR) である場合、オブティマイザーは **locklist** と **maxlocks** パラメーターの値を考慮して、行レベルのロックが表レベルのロックにエスカレーションされる可能性があるかどうかを判別します。表アクセスでロック・エスカレーションが起きるとオブティマイザーが見積もった場合、照会実行時にロック・エスカレーションによって追加の処理時間が必要にならないように、アクセス・プランで表レベル・ロックが選択されます。

- CPU 速度 (**cpuspeed**)

オブティマイザーは CPU 速度を使用して、特定の操作を実行するコストを見積もります。CPU コストの見積もり、およびさまざまな入出力コストの見積もりは、照会に対して最適のアクセス・プランを選択するのに役立ちます。

マシンの CPU 速度は、選択されるアクセス・プランに重大な影響を与える可能性があります。この構成パラメーターは、データベースをインストールまたはアップグレードした時点で、自動的に適切な値に設定されます。このパラメーターは、テスト・システムにおいて実稼働環境のモデル化を行っている場合か、ハードウェア変更の影響を見積もっている場合でない限り、調整しないでください。このパラメーターを使用して異なるハードウェア環境のモデル化を行うと、その環境のために選択される可能性のあるアクセス・プランを検出することができます。データベース・マネージャーがこの自動構成パラメーターの値を再計算するようにするには、-1 に設定してください。

- ステートメント・ヒープ・サイズ (**stmtheap**)

ステートメント・ヒープのサイズは、オブティマイザーがさまざまなアクセス・パスを選択する際には影響がありませんが、複合 SQL または XQuery ステートメントに関して実行される最適化の量には影響します。

**stmtheap** パラメーターの設定値が十分大きくない場合は、使用可能なメモリーが足りないことでステートメントを処理できないことを示す警告を受け取ることがあります。例えば、SQLCODE +437 (SQLSTATE 01602) により、ステートメントのコンパイルに使った最適化の量が、要求した量より少ないことを示す場合があります。

- 通信スピード (`comm_bandwidth`)

通信スピードは、オプティマイザーがアクセス・プランを決めるのに使用されます。オプティマイザーはこのパラメーターの値を使用して、パーティション・データベース環境のデータベース・パーティション・サーバー間で一定の操作を実行する際のコストを見積もります。

- アプリケーション・ヒープ・サイズ (`applheapsz`)

大規模なスキーマには、アプリケーション・ヒープ内に十分な空間が必要です。

---

## DB2 pureScale Feature に影響を与える構成パラメーター

DB2 pureScale環境では、データベース構成パラメーターがグローバル・データベース構成パラメーターか、メンバー別に設定するデータベース構成パラメーターのいずれかとして指定されます。この区別により、DB2 pureScale Feature・インスタンスにとってグローバル・データベース構成の整合性は利点となりますが、メンバー間の違いにも対応できます。

### グローバル・データベース構成パラメーター

グローバル・データベース構成パラメーターでは、DB2 インスタンス内のすべてのメンバーで、整合性のある単一の値が共有されます。グローバル・パラメーターの値の更新は、どのメンバーが更新を発行したかに関係なく、すべてのメンバーにグローバルに適用されます。グローバル・データベース構成の整合性によって、DB2 インスタンスのすべてのメンバーが等質的に、同じデータのセットをアクセスし、操作できることが保証されます。

### メンバー別に設定するデータベース構成パラメーター

メンバー別に設定するデータベース構成パラメーターには、DB2 インスタンスのメンバーごとに異なる値を指定できます。デフォルトでは、メンバー別に設定するパラメーターの値の更新は、その更新が特定のメンバーのみに指定されるのでなければ、すべてのメンバーにグローバルに適用されます。更新は、DB2 インスタンスのどのメンバーも発行できます。DB2 pureScale Feature のメンバー別に設定するデータベース構成パラメーターは、非同種環境が必要なときに使用するためのものです。

メンバーごとに使用できるリソースが異なるデータベースでは、各メンバーのデータベース構成をカスタマイズすることにより、データベースのパフォーマンスを最適化できます。例えば、メンバーごとに使用可能なメモリーが異なる場合は、メンバーごとに固有のデータベース構成は、利点があります。

機能の異なるアプリケーションにメンバーがマップされるデータベースでは、メンバーごとにデータベース構成をカスタマイズすることで、より良いパフォーマンスが得られます。

## DB2 pureScale環境でのデータベース構成パラメーターの更新

DB2 pureScale インスタンスのデータベース構成パラメーターは、DB2 コマンド行プロセッサ (CLP) または DB2 構成 API を使用して更新できます。 **MEMBER** 節の使用はオプションであり、メンバー別に設定するデータベース構成パラメーターでのみ使用できます。

### グローバル・データベース構成パラメーターの更新

グローバル・データベース構成パラメーターは、単一のデータベース構成ファイルに保管されます。更新しようとするメンバーが、データベース構成ファイルの更新を担当します。グローバル・パラメーターの更新は、更新しようとするメンバーがグローバル構成ファイルに書き込めない場合のみ失敗します。

**注:** メンバーが構成ファイルへの書き込みに失敗する際、ロールバックは必要ありません。DB2 pureScale インスタンス内のすべてのメンバーが整合した状態にあるからです。

**MEMBER** 節を使用してグローバル・データベース構成パラメーターを更新しようとすると、エラーになります (SQL5125N)。

### メンバー別に設定するデータベース構成パラメーターの更新

DB2 pureScale インスタンス内のメンバーは、同じ構成パラメーターに異なる値を使用して構成できます。 **MEMBER** 節を使用して、インスタンス内の単一メンバーの更新を指定します。 **MEMBER** 節を省略すると、変更はインスタンス内のすべてのメンバーに適用されます。

以下のコマンドは、MEMBER 2 の **util\_heap\_sz** パラメーターの値を 5000 に更新します。

```
UPDATE DATABASE CONFIGURATION FOR WSDb MEMBER 2 USING UTIL_HEAP_SZ 5000
```

MEMBER 2 の **util\_heap\_sz** の値だけが 5000 に更新されます。 **MEMBER** 節を省略すると、DB2 pureScale インスタンス内のすべてのメンバーの **util\_heap\_sz** の値が 5000 に更新されます。

このコマンドは、DB2 pureScale インスタンス内のどのメンバーも発行できません。MEMBER 2 がダウンするか非アクティブになる場合、構成の更新に失敗する可能性があります。ただし、失敗しないこともあります。DB2 pureScale インスタンス内のメンバーはすべて別のメンバーの構成ファイルに書き込むことができます。したがって、更新は、更新メンバーがMEMBER 2 の構成ファイルに正常に書き込むことができない場合のみ失敗します。

**注:** **MEMBER** 節が指定されておらず、更新メンバーがMEMBER 2 の構成ファイルの更新を試みたものの、失敗する場合、DB2 pureScale インスタンス全体で更新がロールバックされます。ロールバックも失敗する場合は、構成ファイルが不整合状態にある可能性があります。

データベースがオンラインになっているときに更新できるデータベース構成パラメーターの場合、DB2 pureScale インスタンス全体におけるキャッシュ値およびメモリ内の値の整合性を確保するための追加処置は行われません。

注: グローバル構成パラメーターの値はパーティション・グローバル・ディレクトリーの下でグローバル構成ファイルに保管されます。メンバー別に設定する構成パラメーターの値は、各メンバーのメンバー固有ディレクトリーに保管されます。

## DB2 pureScale Feature の構成パラメーター

IBM DB2 pureScale Feature には、メンバー およびクラスター・キャッシング・ファシリティ (CF と呼ばれる) をサポートするいくつかの構成パラメーターがあります。これらのデータベース構成パラメーターは、グローバル・パラメーターとメンバー別に設定するパラメーターに分けられます。

### DB2 pureScale Feature データベース・マネージャー構成パラメーター

次の表は、クラスター・キャッシング・ファシリティのデータベース・マネージャー構成パラメーターをリストしています。データベース・マネージャー構成パラメーターは、インスタンス・レベルの構成に適用されます。

表 132. DB2 pureScale Feature データベース・マネージャー構成パラメーターのサマリー

| パラメーター名               | 詳細                                                                     |
|-----------------------|------------------------------------------------------------------------|
| <b>cf_diaglevel</b>   | cfdiag.log ファイルに記録される診断エラーのレベルを指定します。                                  |
| <b>cf_diagpath</b>    | <b>cf_diaglevel</b> パラメーターの値に基づいて生成される CF 診断ログ・ファイルを格納するディレクトリーを指定します。 |
| <b>cf_mem_size</b>    | CF によって使用されるメモリーの合計を決定します。値は、CF ホスト上の物理メモリーの量より小さくなければなりません。           |
| <b>cf_num_conns</b>   | CF 接続プールの初期サイズを決定します。                                                  |
| <b>cf_num_workers</b> | CF サーバーによって開始されるワーカー・スレッドの数を決定します。一般にこの値は、CF サーバー上の CPU の数以下です。        |

### DB2 pureScale Feature データベース構成パラメーター

次の表は、クラスター・キャッシング・ファシリティのデータベース構成パラメーターをリストしています。データベース構成パラメーターは、データベース・レベルの構成に適用されます。

注: CF データベース構成パラメーター **cf\_db\_mem\_sz** は、データベース全体に適用されます。その他の CF データベース構成パラメーターは構造レベルに適用され、**cf\_db\_mem\_sz** によって決定される上限があります。データベース構成パラメーター間の関係について詳しくは、トピック『データベースのクラスター・キャッシング・ファシリティのメモリーの構成』を参照してください。

表 133. DB2 pureScale Feature グローバル・データベース構成パラメーターのサマリー

| パラメーター名                | 詳細                                                                         |
|------------------------|----------------------------------------------------------------------------|
| <b>cf_catchup_trgt</b> | 新たに追加された、または新たに再始動した CF と既存の 1 次 CF をピア状態にするためにキャッチアップを完了する目標時間を分単位で決定します。 |
| <b>cf_db_mem_sz</b>    | 現行データベースの CF メモリー限度の合計を決定します。                                              |
| <b>cf_gbp_sz</b>       | 現行データベースのグループ・バッファー・プール用に CF によって割り振られるメモリー・サイズの合計を決定します。                  |

表 133. DB2 pureScale Feature グローバル・データベース構成パラメーターのサマリー (続き)

| パラメーター名           | 詳細                                               |
|-------------------|--------------------------------------------------|
| <b>cf_lock_sz</b> | 現行データベースのロック構造用に CF によって割り振られるメモリー・サイズの合計を決定します。 |
| <b>cf_sca_sz</b>  | 現行データベースの共用通信域用に CF によって割り振られるメモリー・サイズの合計を決定します。 |

次の DB2 データベース構成パラメーターは、DB2 pureScale Feature のグローバル・データベース構成パラメーターとして指定されます。グローバル・データベース構成パラメーターについて詳しくは、トピック『DB2 pureScale Feature データベース構成パラメーター』を参照してください。

表 134. 構成可能なグローバル・データベース構成パラメーター

| パラメーター                                                                                                                                                                                                                                                                                                   | 追加情報                                                  |
|----------------------------------------------------------------------------------------------------------------------------------------------------------------------------------------------------------------------------------------------------------------------------------------------------------|-------------------------------------------------------|
| <b>alt_collate</b>                                                                                                                                                                                                                                                                                       | <b>alt_collate</b> - 代替照合シーケンス構成パラメーター                |
| <b>archretrydelay</b>                                                                                                                                                                                                                                                                                    | <b>archretrydelay</b> - エラー時のアーカイブ再試行遅延構成パラメーター       |
| <b>auto_del_rec_obj</b>                                                                                                                                                                                                                                                                                  | <b>auto_del_rec_obj</b> - リカバリー・オブジェクトの自動削除構成パラメーター   |
| <ul style="list-style-type: none"> <li>• <b>auto_maint</b></li> <li>• <b>auto_db_backup</b></li> <li>• <b>auto_tbl_maint</b></li> <li>• <b>auto_runstats</b></li> <li>• <b>auto_stats_prof</b></li> <li>• <b>auto_stmt_stats</b></li> <li>• <b>auto_prof_upd</b></li> <li>• <b>auto_reorg</b></li> </ul> | <b>auto_maint</b> - 自動保守構成パラメーター                      |
| <b>autorestart</b>                                                                                                                                                                                                                                                                                       | <b>autorestart</b> - 自動再始動使用可能構成パラメーター                |
| <b>decflt_rounding</b>                                                                                                                                                                                                                                                                                   | <b>decflt_rounding</b> - 10 進浮動小数点丸め構成パラメーター          |
| <b>dft_extent_sz</b>                                                                                                                                                                                                                                                                                     | <b>dft_extent_sz</b> - 表スペースのデフォルトのエクステント・サイズ構成パラメーター |
| <b>dft_mttb_types</b>                                                                                                                                                                                                                                                                                    | <b>dft_mttb_types</b> - 最適化用デフォルト保守表タイプ構成パラメーター       |
| <b>dft_prefetch_sz</b>                                                                                                                                                                                                                                                                                   | <b>dft_prefetch_sz</b> - デフォルト・プリフェッチ・サイズ構成パラメーター     |
| <b>dft_refresh_age</b>                                                                                                                                                                                                                                                                                   | <b>dft_refresh_age</b> - デフォルトの REFRESH AGE 構成パラメーター  |
| <b>dft_sqlmathwarn</b>                                                                                                                                                                                                                                                                                   | <b>dft_sqlmathwarn</b> - 算術例外の場合の続行構成パラメーター           |
| <b>discover_db</b>                                                                                                                                                                                                                                                                                       | <b>discover_db</b> - データベース・ディスカバリー構成パラメーター           |
| <b>dlchktime</b>                                                                                                                                                                                                                                                                                         | <b>dlchktime</b> - デッドロック・チェック・インターバル構成パラメーター         |
| <b>enable_xmlchar</b>                                                                                                                                                                                                                                                                                    | <b>enable_xmlchar</b> - XML への変換の有効化構成パラメーター          |
| <b>failarchpath</b>                                                                                                                                                                                                                                                                                      | <b>failarchpath</b> - フェイルオーバー・ログ・アーカイブ・パス構成パラメーター    |
| <b>indexrec</b>                                                                                                                                                                                                                                                                                          | <b>indexrec</b> - 索引再作成時点構成パラメーター                     |
| <b>locktimeout</b>                                                                                                                                                                                                                                                                                       | <b>locktimeout</b> - ロック・タイムアウト構成パラメーター               |
| <b>logarchmeth1</b>                                                                                                                                                                                                                                                                                      | <b>logarchmeth1</b> - 1 次ログ・アーカイブ方式構成パラメーター           |
| <b>logarchmeth2</b>                                                                                                                                                                                                                                                                                      | <b>logarchmeth2</b> - 2 次ログ・アーカイブ方式構成パラメーター           |
| <b>logarchopt1</b>                                                                                                                                                                                                                                                                                       | <b>logarchopt1</b> - 1 次ログ・アーカイブ・オプション構成パラメーター        |
| <b>logarchopt2</b>                                                                                                                                                                                                                                                                                       | <b>logarchopt2</b> - 2 次ログ・アーカイブ・オプション構成パラメーター        |
| <b>logfilsiz</b>                                                                                                                                                                                                                                                                                         | <b>logfilsiz</b> - ログ・ファイルのサイズ構成パラメーター                |
| <b>logprimary</b>                                                                                                                                                                                                                                                                                        | <b>logprimary</b> - 1 次ログ・ファイル数構成パラメーター               |
| <b>logsecond</b>                                                                                                                                                                                                                                                                                         | <b>logsecond</b> - 2 次ログ・ファイル数構成パラメーター                |
| <b>min_dec_div_3</b>                                                                                                                                                                                                                                                                                     | <b>min_dec_div_3</b> - 10 進数除算の位取り 3 構成パラメーター         |
| <b>mirrorlogpath</b>                                                                                                                                                                                                                                                                                     | <b>mirrorlogpath</b> - ミラー・ログ・パス構成パラメーター              |

表 134. 構成可能なグローバル・データベース構成パラメーター (続き)

| パラメーター          | 追加情報                                            |
|-----------------|-------------------------------------------------|
| mon_act_metrics | mon_act_metrics - モニター用アクティビティ・メトリック構成パラメーター    |
| mon_deadlock    | mon_deadlock - モニター用デッドロック構成パラメーター              |
| mon_locktimeout | mon_locktimeout - モニター用ロック・タイムアウト構成パラメーター       |
| mon_lockwait    | mon_lockwait - モニター用ロック待機構成パラメーター               |
| mon_lw_thresh   | mon_lw_thresh - モニター用ロック待機しきい値構成パラメーター          |
| mon_obj_metrics | mon_obj_metrics - モニター用オブジェクト・メトリック構成パラメーター     |
| mon_req_metrics | mon_req_metrics - モニター用要求メトリック構成パラメーター          |
| mon_uow_data    | mon_uow_data - モニター用作業単位イベント構成パラメーター            |
| newlogpath      | newlogpath - データベース・ログ・パスの変更構成パラメーター            |
| num_db_backups  | num_db_backups - データベース・バックアップの数構成パラメーター        |
| num_freqvalues  | num_freqvalues - 保存される高頻度値の数構成パラメーター            |
| numarchretry    | numarchretry - エラー時の再試行数構成パラメーター                |
| overflowlogpath | overflowlogpath - オーバーフロー・ログ・パス構成パラメーター         |
| rec_his_retentn | rec_his_retentn - リカバリー履歴保持期間構成パラメーター           |
| seqdetect       | seqdetect - 順次検出フラグ構成パラメーター                     |
| softmax         | softmax - リカバリー範囲およびソフト・チェックポイント・インターバル構成パラメーター |
| trackmod        | trackmod - 変更ページの追跡使用可能化構成パラメーター                |
| vendoropt       | vendoropt - ベンダー・オプション構成パラメーター                  |

次の DB2 データベース構成パラメーターは、DB2 pureScale Feature のメンバー別に設定する データベース構成パラメーターとして指定されます。メンバー別に設定するデータベース構成パラメーターについて詳しくは、トピック『DB2 pureScale Feature データベース構成パラメーター』を参照してください。

表 135. 構成可能な、メンバー別に設定するデータベース構成パラメーター

| パラメーター          | 追加情報                                                     |
|-----------------|----------------------------------------------------------|
| applheapsz      | applheapsz - アプリケーション・ヒープ・サイズ構成パラメーター                    |
| appl_memory     | appl_memory - アプリケーション・メモリー構成パラメーター                      |
| auto_reval      |                                                          |
| avg_appls       | avg_appls - アクティブ・アプリケーションの平均数構成パラメーター                   |
| blk_log_dsk_ful | blk_log_dsk_ful - ログ・ディスク・フルによるアプリケーション中断構成パラメーター        |
| blocknonlogged  | blocknonlogged - 「ログに記録されないアクティビティを許可する表のブロック作成」構成パラメーター |
| catalogcache_sz | catalogcache_sz - カタログ・キャッシュ・サイズ構成パラメーター                 |
| chnpggs_thresh  | chnpggs_thresh - 変更済みページしきい値構成パラメーター                     |
| connect_proc    | connect_proc - 接続プロシージャー名データベース構成パラメーター                  |
| cur_commit      | cur_commit - Currently committed 構成パラメーター                |
| database_memory | database_memory - データベース共有メモリー・サイズ構成パラメーター               |
| dbheap          | dbheap - データベース・ヒープ構成パラメーター                              |
| db_mem_thresh   | db_mem_thresh - データベース・メモリーしきい値構成パラメーター                  |
| dec_to_char_fmt | dec_to_char_fmt - 10 進数から文字への変換関数構成パラメーター                |
| dft_degree      | dft_degree - デフォルト多重度構成パラメーター                            |
| dft_loadrec_ses | dft_loadrec_ses - ロード・リカバリー・セッションのデフォルト数構成パラメーター         |
| dft_queryopt    | dft_queryopt - デフォルト照会最適化クラス構成パラメーター                     |
| discover_db     | discover_db - データベース・ディスカバリー構成パラメーター                     |

表 135. 構成可能な、メンバー別に設定するデータベース構成パラメーター (続き)

| パラメーター           | 追加情報                                                 |
|------------------|------------------------------------------------------|
| hadr_local_host  | hadr_local_host - HADR ローカル・ホスト名構成パラメーター             |
| hadr_local_svc   | hadr_local_svc - HADR ローカル・サービス名構成パラメーター             |
| hadr_peer_window | hadr_peer_window - HADR ピア・ウィンドウ構成パラメーター             |
| hadr_remote_host | hadr_remote_host - HADR リモート・ホスト名構成パラメーター            |
| hadr_remote_inst | hadr_remote_inst - リモート・サーバーの HADR インスタンス名構成パラメーター   |
| hadr_remote_svc  | hadr_remote_svc - HADR リモート・サービス名構成パラメーター            |
| hadr_syncmode    | hadr_syncmode - 対等状態にあるログ書き込みのための HADR 同期モード構成パラメーター |
| hadr_timeout     | hadr_timeout - HADR タイムアウト値構成パラメーター                  |
| locklist         | locklist - ロック・リスト用最大ストレージ構成パラメーター                   |
| locktimeout      | locktimeout - ロック・タイムアウト構成パラメーター                     |
| logbufsz         | logbufsz - ログ・バッファー・サイズ構成パラメーター                      |
| logindexbuild    | logindexbuild - 作成されるログ索引ページ構成パラメーター                 |
| max_log          | max_log - トランザクション当たりの最大ログ構成パラメーター                   |
| maxappls         | maxappls - アクティブ・アプリケーションの最大数構成パラメーター                |
| maxfilop         | maxfilop - アプリケーション単位の最大データベース・ファイル・オープン数構成パラメーター    |
| maxlocks         | maxlocks - エスカレーション前のロック・リストの最大パーセント構成パラメーター         |
| mincommit        | mincommit - グループ化するコミット数構成パラメーター                     |
| mon_act_metrics  | mon_act_metrics - モニター用アクティビティ・メトリック構成パラメーター         |
| mon_deadlock     | mon_deadlock - モニター用デッドロック構成パラメーター                   |
| mon_locktimeout  | mon_locktimeout - モニター用ロック・タイムアウト構成パラメーター            |
| mon_lockwait     | mon_lockwait - モニター用ロック待機構成パラメーター                    |
| mon_lw_thresh    | mon_lw_thresh - モニター用ロック待機しきい値構成パラメーター               |
| mon_obj_metrics  | mon_obj_metrics - モニター用オブジェクト・メトリック構成パラメーター          |
| mon_req_metrics  | mon_req_metrics - モニター用要求メトリック構成パラメーター               |
| mon_uow_data     | mon_uow_data - モニター用作業単位イベント構成パラメーター                 |
| num_iocleaners   | num_iocleaners - 非同期ページ・クリーナーの数構成パラメーター              |
| num_ioservers    | num_ioservers - 入出力サーバーの数構成パラメーター                    |
| num_log_span     | num_log_span - ログ・スパンの数構成パラメーター                      |
| num_quantiles    | num_quantiles - 列の変位値の数構成パラメーター                      |
| numarchretry     | numarchretry - エラー時の再試行数構成パラメーター                     |
| pckcachesz       | pckcachesz - バッケージ・キャッシュ・サイズ構成パラメーター                 |
| self_tuning_mem  | self_tuning_mem - セルフチューニング・メモリー構成パラメーター             |
| sheapthres_shr   | sheapthres_shr - 共有ソートのソート・ヒープのしきい値構成パラメーター          |
| sortheap         | sortheap - ソート・ヒープ・サイズ構成パラメーター                       |
| stat_heap_sz     | stat_heap_sz - 統計ヒープ・サイズ構成パラメーター                     |
| stmt_conc        | stmt_conc - ステートメント・コンセントレーター構成パラメーター                |
| stmtheap         | stmtheap - ステートメント・ヒープ・サイズ構成パラメーター                   |
| tsm_mgmtclass    | tsm_mgmtclass - Tivoli Storage Manager 管理クラス構成パラメーター |
| tsm_nodename     | tsm_nodename - Tivoli Storage Manager ノード名構成パラメーター   |
| tsm_owner        | tsm_owner - Tivoli Storage Manager 所有者名構成パラメーター      |
| tsm_password     | tsm_password - Tivoli Storage Manager パスワード構成パラメーター  |
| util_heap_sz     | util_heap_sz - ユーティリティ・ヒープ・サイズ構成パラメーター               |
| wlm_collect_int  | wlm_collect_int - ワークロード管理収集間隔構成パラメーター               |

---

## 構成変更後の照会の再コンパイル

照会の最適化に影響を与える構成変更の効果を監視するために、キャッシュに入っているステートメントを照会オプティマイザーに再コンパイルさせる必要が生じる場合があります。

### 手順

以下のいずれかのアクションを実行することにより、照会オプティマイザーでステートメントを再コンパイルすることができます。

- **RUNSTATS** コマンドを使用して、特定の表に対するキャッシュ済み動的ステートメントを無効にします。

```
RUNSTATS ON TABLE <tableschem>.<tablename>
WITH DISTRIBUTION AND SAMPLED DETAILED INDEXES ALL
```

注: これにより、表統計がリフレッシュされ、後続の照会コンパイルではその新しい統計と新しい構成設定が使用されます。

- 現在パッケージ・キャッシュ内にあるキャッシュ済み動的 SQL ステートメントをすべて除去します。

```
FLUSH PACKAGE CACHE DYNAMIC
```

---

## max\_coordagents および max\_connections を構成する際の制限と動作

バージョン 9.5 では、**max\_coordagents** および **max\_connections** パラメーターのデフォルトは **AUTOMATIC** で、**max\_coordagents** が 200 に設定され、**max\_connections** は -1 に設定されます (つまり、**max\_coordagents** の値に設定されます)。これらの設定値により、コンセントレーターは **OFF** に設定されます。

**max\_coordagents** または **max\_connections** をオンラインで構成する際、認識しておくべき制約事項と動作がいくつかあります。

- **max\_coordagents** の値が大きくなると、設定は直ちに有効になり、新しい要求は新しいコーディネーター・エージェントの作成を許可されます。値が小さくなると、コーディネーター・エージェントの数は直ちに減らされません。コーディネーター・エージェントの数は増えなくなり、既存のコーディネーター・エージェントは現在の一連の作業を終えると、コーディネーター・エージェントの全体数を減らすために終了する可能性があります。コーディネーター・エージェントを必要とする作業に対する新しい要求は、コーディネーター・エージェントの総数が新しい値以下に減って、コーディネーター・エージェントが解放されるまでは処理されません。
- **max\_connections** の値が大きくなると、設定は直ちに有効になり、このパラメーターによって以前ブロックされていた新しい接続は許可されます。この値が小さくなると、データベース・マネージャーは既存の接続を積極的に終了せず、既存の接続が終了して、値が新規の最大値を下回るまで新しい接続は許可されません。
- **max\_connections** が -1 (デフォルト) に設定されると、許可される接続の最大数は **max\_coordagents** と同じになり、**max\_coordagents** がオフラインまたはオンラインで更新されると許可される接続の最大数も同様に更新されます。

**max\_coordagents** または **max\_connections** の値をオンラインで変更する場合、接続コンセントレーターが OFF のときに ON にしたり、ON のときに OFF にするような切り換えが発生するような変更は加えることができません。例えば、**START DBM** 時に **max\_coordagents** が **max\_connections** 未満 (コンセントレーターは ON) の場合、これら 2 つのパラメーターにオンラインで行うすべての更新で、**max\_coordagents** < **max\_connections** という関係が維持されている必要があります。同様に、**START DBM** 時に **max\_coordagents** が **max\_connections** 以上 (コンセントレーターは OFF) の場合、オンラインで行うすべての更新で、この関係が維持されている必要があります。

この種の更新をオンラインで実行するとき、データベース・マネージャーは操作を失敗させず、更新を遅延させます。 **IMMEDIATE** を指定してデータベース・マネージャー構成パラメーターを更新しようとしてもできない場合と同様に、警告の **SQL1362W** メッセージが戻されます。

**max\_coordagents** または **max\_connections** を **AUTOMATIC** に設定すると、以下の動作が予想されます。

- どちらのパラメーターも、開始値および **AUTOMATIC** 設定を使用して構成できません。例えば、次のコマンドにより、**max\_coordagents** パラメーターに値 200 および **AUTOMATIC** が関連付けられます。

```
UPDATE DBM CONFIG USING max_coordagents 200 AUTOMATIC
```

これらのパラメーターには必ず 1 つの値が関連付けられます。これはデフォルトとして設定された値か、自分で指定した値のいずれかです。いずれかのパラメーターを更新するときに **AUTOMATIC** のみを指定する (つまり値を指定しない) 場合、このパラメーターに関連付けられた値があるなら、その値がそのまま使用されます。 **AUTOMATIC** 設定だけが影響を受けます。

**注:** コンセントレーターが ON の場合、これら 2 つの構成パラメーターに割り当てられた値は、パラメーターが **AUTOMATIC** に設定されている場合でも重要です。

- 両方のパラメーターが **AUTOMATIC** に設定されている場合、データベース・マネージャーは、接続とコーディネーター・エージェントの数がワークロードに見合うように、必要に応じて大きくなることを許可します。ただし、以下の注意点があります。
  1. コンセントレーターが OFF の場合、データベース・マネージャーは 1 対 1 の比率を維持します。すべての接続について、コーディネーター・エージェントは 1 つのみとなります。
  2. コンセントレーターが ON の場合、データベース・マネージャーは接続に対するコーディネーター・エージェントの比率を、パラメーターの値によって設定された比率に維持しようとします。

**注:**

- 比率を維持するために使用される方法は干渉的にならないように設計されており、比率を完全に維持することを保証するものではありません。このシナリオでは、新しい接続は必ず許可されます。ただし、使用可能なコーディネーター・エージェントを得るために待機しなければならないことがあります。新しいコーディネーター・エージェントは比率を維持するため

に、必要に応じて作成されます。接続が終了すると、データベース・マネージャーはコーディネーター・エージェントも終了させて、比率を維持する場合があります。

- データベース・マネージャーは、ユーザーが設定した比率を下げることはしません。設定した **max\_coordagents** と **max\_connections** の初期値は下限とみなされます。
- これら両方のパラメーターの現行値および遅延された値は、CLP や API など、さまざまな方法で表示できます。表示される値は、必ずユーザーが設定した値です。例えば、次のコマンドが発行されて、インスタンス上で作業を実行する 30 件の同時接続が開始された場合でも、**max\_connections** および **max\_coordagents** に表示される値は 20、AUTOMATIC のままです。

```
UPDATE DBM CFG USING max_connections 20 AUTOMATIC,
max_coordagents 20 AUTOMATIC
```

現在モニター・エレメントを実行している接続とコーディネーター・エージェントの実数を判別するために、ヘルス・モニターを使用することもできます。

- **max\_connections** が AUTOMATIC に設定されていて値が **max\_coordagents** よりも大きく (このためコンセントレーターが ON になっている)、**max\_coordagents** が AUTOMATIC に設定されていない場合、データベース・マネージャーは許可する接続の数を無制限とし、これらの接続は限られた数のコーディネーター・エージェントを使用することになります。

注: 接続は、使用可能なコーディネーター・エージェントを待機する場合があります。

**max\_coordagents** および **max\_connections** 構成パラメーターに AUTOMATIC オプションを使用することは、次の 2 つのシナリオでのみ有効です。

1. どちらのパラメーターも AUTOMATIC に設定されている。
2. **max\_connections** が AUTOMATIC に設定されており、**max\_coordagents** が AUTOMATIC に設定されていない状態でコンセントレーターが使用可能である。

これらのパラメーターに AUTOMATIC を使用したそれ以外の構成は、すべてブロックされて、これら 2 つのパラメーターで AUTOMATIC が有効な設定を説明した理由コードとともに、SQL6112N が返されます。

---

## データベース・マネージャー構成パラメーター

### agent\_stack\_sz - エージェント・スタック・サイズ

このパラメーターは、DB2 によって各エージェントに割り振られる仮想メモリーを決定します。

#### 構成タイプ

データベース・マネージャー

#### 適用

- ローカルおよびリモート・クライアントを持つデータベース・サーバー
- ローカル・クライアントを持つデータベース・サーバー

- ローカルとリモート・クライアントを持つパーティション・データベース・サーバー

## パラメーター・タイプ

構成可能

## デフォルト [範囲]

### Linux (32 ビット)

256 [16 - 1024]

### Linux (64 ビット) および UNIX

1024 [256 - 32768]

### Windows

16 [8 - 1000]

注: デフォルト値は、データベースの初回作成後に、DB2 構成アドバイザーによって変更される場合があります。

単位 ページ (4 KB)

## 割り振られるタイミング

エージェントが、アプリケーションの作業を行うように初期化されるとき

## 解放されるタイミング

エージェントがアプリケーションの作業を完了するとき

このパラメーターを使うと、特定のアプリケーションでのサーバーのメモリー使用率を最適化できます。単純照会に使用されるスペースと比較して、照会がより複雑になればより多くのスタック・スペースが使用されます。

このパラメーターは、Windows 環境でそれぞれのエージェントごとに初期コミット済みスタック・サイズを設定する場合に使用します。デフォルトでは、それぞれのエージェント・スタックは、最大でデフォルトの予約スタック・サイズである 256 KB (64 4 KB ページ) まで増やせます。ほとんどのデータベース操作には、この上限で十分です。UNIX と Linux の場合、**agent\_stack\_sz** は、2 の累乗の次の最も近い大きな値に切り上げられます。UNIX のデフォルトの設定値は、大部分のワークロードに十分対応できるものにしてください。エージェント・スタックがスペースを使い果たすことがあり、その場合は **SQLCODE -973** が返されます。

エージェント・スタック・サイズは、**agent\_stack\_sz** をデフォルトの予約スタック・サイズ 64 ページよりも大きい値に設定することで、大きくすることができます。**agent\_stack\_sz** の値は、デフォルトの予約スタック・サイズよりも大きくなると、Windows オペレーティング・システムによって、その値に最も近い 1 MB の倍数に丸められることに注意してください。したがって、エージェント・スタック・サイズを 128 4 KB ページに設定すると、実際にはそれぞれのエージェントごとに 1 MB が予約されることとなります。**agent\_stack\_sz** の値をデフォルトの予約スタック・サイズよりも小さい値に設定した場合は、必要なら、スタックが最大でデフォルトの予約スタック・サイズまで大きくなるため、デフォルトの予約スタック・サイズが最大限度に影響することはありません。この場合は、**agent\_stack\_sz** の値は、エージェントが作成されるときにスタック用初期コミット済みメモリーになります。

デフォルトの予約スタック・サイズは、db2syscs.exe ファイルに関するヘッダー情報を変更する **db2hdr** ユーティリティを使用して変更できます。デフォルトの予約スタック・サイズを変更すると、**agent\_stack\_sz** の変更では、エージェントのスタック・サイズが影響を受けるだけであるのに対して、すべてのスレッドに影響が生じます。db2hdr ユーティリティを使用してデフォルトのスタック・サイズを変更すると、より優れた細分性が得られ、そのためにスタック・サイズを最小所要スタック・サイズに設定できるという利点があります。ただし、db2syscs.exe に対する変更を有効にするためには、DB2 をいったん停止してから、再始動する必要があります。

**推奨:** 32 ビット環境で大規模または複雑な XML データを処理する場合、**agent\_stack\_sz** を少なくとも 256 4 KB ページに更新する必要があります。非常に複雑な XML スキーマは、スキーマ登録時または XML 文書の妥当性検査時にスタック・オーバーフロー例外を避けるために、**agent\_stack\_sz** をほぼ限度いっぱいに設定することが必要になる場合があります。

環境が以下のいずれかにあてはまる場合は、他のクライアントがより多くのアドレス・スペースを使用できるようにするために、スタック・サイズを減らすことができます。

- 複雑な照会を持たない、単純なアプリケーション (例えば単純な OLTP) だけがある場合
- 相対的に多くの (例えば 100 より多い) 並行クライアントを必要とする場合

Windows の場合、エージェント・スタック・サイズおよび並行クライアントの数は、逆比例の関係にあります。大きなスタック・サイズは、実行できる並行クライアントの潜在数を減らします。こうなるのは、Windows オペレーティング・システムではアドレス・スペースが限定されているためです。

## agentpri - エージェントの優先順位

このパラメーターは、オペレーティング・システム・スケジューラーによって、すべてのエージェントと、データベース・マネージャー・インスタンス・プロセスおよびスレッドの両方に与えられる優先順位をコントロールします。この優先順位は、データベース・マネージャー・プロセス、エージェント、他のプロセスに関連するスレッド、およびマシンで実行中のスレッドに対する CPU 時間の割り当て方法を決定します。

**重要:** バージョン 9.5 以降では、**agentpri** データベース・マネージャー構成が非推奨になりました。バージョン 9.5 より前のデータ・サーバーおよびクライアントでは、引き続きこれを使用できます。また、WLM サービス・クラス用のエージェント優先順位は、バージョン 10.1 で非推奨となっており、将来のリリースで除去される可能性があります。エージェント優先順位の代わりに WLM ディスパッチャー機能の使用を開始してください。詳しくは、「DB2 バージョン 10.1 の新機能」の『サービス・クラスのエージェント優先順位が推奨されなくなった』を参照してください。

**注:** 以下の情報は、バージョン 9.5 より前のデータ・サーバーおよびクライアントだけに当てはまります。

## 構成タイプ

データベース・マネージャー

## 適用

- ローカルおよびリモート・クライアントを持つデータベース・サーバー
- ローカル・クライアントを持つデータベース・サーバー
- ローカルとリモート・クライアントを持つパーティション・データベース・サーバー

## パラメーター・タイプ

構成可能

## デフォルト [範囲]

**AIX** -1 (system) [ 41 - 125 ]

### 他の UNIX

-1 (system) [ 41 - 128 ]

### Windows

-1 (system) [ 0 - 6 ]

**Solaris** -1 (system) [ 0 - 59 ]

**Linux** -1 (system) [ 1 - 99 ]

### HP-UX

-1 (system) [ 0 - 31 ]

パラメーターを -1 または system に設定すると、特殊なアクションは取られず、データベース・マネージャーは、オペレーティング・システムがすべてのプロセスとスレッドをスケジュールする通常の方法でスケジュールされます。パラメーターを -1 または system 以外の値に設定すると、データベース・マネージャーは、そのパラメーターの値に設定される静的優先順位で、そのプロセスとスレッドを作成します。したがって、このパラメーターを使用すると、データベース・マネージャー・プロセスおよびスレッド (パーティション・データベース環境では、これにコーディネーター・エージェントとサブエージェント、並列システム・コントローラー、および FCM デーモンも含まれます) をマシンで実行する優先順位をコントロールできます。

このパラメーターを使用して、データベース・マネージャーのスループットを増やすことができます。このパラメーターの設定値は、データベース・マネージャーが稼働しているオペレーティング・システムによって異なります。例えば、Linux または UNIX 環境では、数値が低いほど優先順位が高くなります。パラメーターを 41 から 125 の間の値に設定すると、データベース・マネージャーはそのパラメーターの値に設定される UNIX の静的優先順位で、そのエージェントを作成します。このことは Linux および UNIX の環境では重要です。数値を小さくするとデータベース・マネージャーの優先順位が高くなりますが、他のプロセス (アプリケーションとユーザーの両方) で十分な CPU 時間を獲得できないため遅延が起きることがあるからです。このパラメーターの設定値と、マシン上で予期される他の活動との平衡を取る必要があります。

## 制約事項:

- このパラメーターを Linux および UNIX プラットフォーム上のデフォルト以外の値に設定すると、ガバナーを使用してエージェントの優先順位を変更することができなくなります。
- Solaris オペレーティング・システムでは、デフォルト値 (-1) を変更しないでください。デフォルト値を変更すると、DB2 プロセスの優先順位がリアルタイムに設定されるため、システムの利用可能なすべてのリソースが占有される可能性があります。

**推奨:** 最初は、デフォルト値を使用してください。デフォルト値では、他のユーザー/アプリケーションへの応答時間とデータベース・マネージャー・スレッドの間の適切な折衷案を提供します。

データベースのパフォーマンスが問題になる場合は、ベンチマークの手法を使って、このパラメーターの最適な設定値を決定できます。データベース・マネージャーの優先順位を上げるときは、注意する必要があります。特に CPU 使用率が非常に高いときは、他のユーザー・プロセスのパフォーマンスが著しく低下する可能性があります。データベース・マネージャー・プロセスおよびスレッドの優先順位を上げると、有効なパフォーマンスの効果を得られる可能性があります。

## alt\_diagpath - 代替診断データ・ディレクトリー・パス

このパラメーターを使用して、1 次診断データ・パス **diagpath** が使用できないときに使用される DB2 診断情報のための完全修飾代替パスを指定できます。

### 構成タイプ

データベース・マネージャー

### 適用

- ローカルおよびリモート・クライアントを持つデータベース・サーバー
- クライアント
- ローカル・クライアントを持つデータベース・サーバー
- ローカルとリモート・クライアントを持つパーティション・データベース・サーバー

### パラメーター・タイプ

オンラインで構成可能

### 伝搬クラス

即時

### デフォルト [範囲]

Null [任意の有効なパス名、`"pathname $h"`、`"pathname $h/trailing-dir"`、`"pathname $n"`<sup>2</sup>、`"pathname $n/trailing-dir"`、`"pathname $m"`、`"pathname $m/trailing-dir"`、`"pathname $h$n"`、<sup>3</sup>`"pathname $h$n/trailing-dir"`、`"pathname $h$m"`、または `"pathname $h$m/trailing-dir"`]

### シンボル

2. \$n は非推奨になっており、将来のリリースで除去される可能性があります。

3. \$h\$n は非推奨になっており、将来のリリースで除去される可能性があります。

*pathname*

1 次診断データ・ディレクトリー・パスが使用できないときに使用するディレクトリー・パス

**\$h** HOST\_ *hostname* に置換されます。

注: バージョン 10 以降、DB2 pureScale 環境では、\$h はメンバーのホーム・ホストを意味します。

**\$n** NODE *number* に置換されます。

**\$m** DIAG\_ *number* に置換されます。データベース・パーティション、CF、またはメンバーのうちのどれを参照するかに関係なく、DIAG\_ *number* が使用されます。

*/trailing-dir*

単一のディレクトリー、または \$h あるいは \$n の後続のディレクトリーおよびサブディレクトリー

次の値を使用できます。

- "pathname \$h"
- "pathname \$h/*trailing-dir*"
- "pathname \$n"
- "pathname \$n/*trailing-dir*"
- "pathname \$m"
- "pathname \$m/*trailing-dir*"
- "pathname \$h\$n"
- "pathname \$h\$n/*trailing-dir*"
- "pathname \$h\$m"
- "pathname \$h\$m/*trailing-dir*"

代替診断データ・ディレクトリーには、**diagpath** パラメーターを使って設定された 1 次診断データ・ディレクトリー・セットと同じ診断データを入れることができます。**alt\_diagpath** が設定されているときに 1 次診断データ・ディレクトリーが使用不可になる場合、診断のロギングは指定された代替の診断データ・ディレクトリー・パスで続行され、その後、1 次診断パスが再び使用可能になったときにその元の場所で再開されます。このパラメーターが NULL であり、**diagpath** パラメーターによって指定される 1 次診断データ・ディレクトリーが使用できない場合、1 次診断パスが再び使用可能になるまで診断情報の書き込みは中断されます。より高い回復力を得るには、代替診断データ・ディレクトリーを、1 次診断データ・ディレクトリーと別のファイル・システムを指すように設定します。

バージョン 10.1 以降、デフォルトでは、代替診断データ・ディレクトリー・パスを指定すると、メンバーおよび CF ごとに専用の db2diag.log に書き込まれます。同じディレクトリーに診断データが書き込まれる、以前のリリースの動作に戻すには、*pathname* があり、トークン (\$h、\$n、または \$m) のない **alt\_diagpath** を指定します。

注:

- 一部の Linux および UNIX システムでオペレーティング・システムのシェルが \$ 記号を解釈しないようにするために、構文で示されているように、二重引用符の外側に単一引用符を置く必要があります。
- CLP 対話モードにある場合、またはコマンドが入力ファイルから読み取られて実行される場合、二重引用符は不要です。
- \$h、\$m、および \$n については、大/小文字は区別されません。
- **alt\_diagpath** の動的な動作は、すべてのプロセスに対して展開されるわけではありません。
- **db2sysc** DB2 サーバー・プロセスは、動的な変更 (例えば、インスタンス接続に対する **UPDATE DATABASE MANAGER CONFIGURATION** コマンドの発行) を検出できません。
- DB2 クライアントおよびアプリケーションのプロセスは、その開始時に、**alt\_diagpath** 構成パラメーターの設定を使用します。動的変更の検出は行いません。
- UNIX システムで **diagpath** と **alt\_diagpath** のどちらも使用できない場合、db2 診断メッセージは **syslog** ファイルにダンプされます。
- **alt\_diagpath** 構成パラメーターにはデフォルト・ディレクトリーがありません。
- **alt\_diagpath** および **diagpath** 構成パラメーターは、互いに排他的です。これらと同じディレクトリー・パスに設定することはできません。
- **alt\_diagpath** (または **diagpath**) が使用不可の場合、それは、エラーによって診断データのダンプが失敗したことを意味します。例えば、ディレクトリーが削除された、ディスク・エラーが発生した、ディスクが存在しない、ネットワークの問題がある、ファイル権限エラーが発生した、ディスクが満杯である、などのエラーです。

## alternate\_auth\_enc - サーバーでの着信接続のための代替暗号化アルゴリズム構成パラメーター

この構成パラメーターは、認証のために DB2 データベース・サーバーにサブミットされるユーザー ID とパスワードを暗号化するために使用される代替暗号化アルゴリズムを指定します。特に、このパラメーターは DB2 クライアントと DB2 データベース・サーバーの間でネゴシエーションされた認証方式が **SERVER\_ENCRYPT** のときに、暗号化アルゴリズムに影響を与えます。

### 構成タイプ

データベース・マネージャー

### 適用

- ローカルおよびリモート・クライアントを持つデータベース・サーバー
- ローカル・クライアントを持つデータベース・サーバー
- ローカルとリモート・クライアントを持つパーティション・データベース・サーバー

### パラメーター・タイプ

構成可能

### デフォルト [範囲]

NOT\_SPECIFIED [AES\_CMP; AES\_ONLY]

DB2 クライアントと DB2 サーバーの間でネゴシエーションされた認証方式が SERVER\_ENCRYPT のとき、認証のために DB2 データベース・サーバーでサブミットされるユーザー ID とパスワードは暗号化されます。ネゴシエーションされる認証方式は、サーバーの認証タイプの設定とクライアントが要求する認証タイプによって決まります。ユーザー ID とパスワードの暗号化に使用される暗号化アルゴリズムとして何が選択されるかは、**alternate\_auth\_enc** データベース・マネージャー構成パラメーターの設定によって決まります。この設定に応じて DES かまたは AES になります。

デフォルト値 (NOT\_SPECIFIED) が使用される場合、データベース・サーバーはクライアントが提案する暗号化アルゴリズムを受け入れます。

**alternate\_auth\_enc** を AES\_ONLY に設定すると、データベース・サーバーは AES 暗号化を使用する接続だけを受け入れます。クライアントが AES 暗号化をサポートしていない場合、接続は拒否されます。

**alternate\_auth\_enc** を AES\_CMP に設定すると、データベース・サーバーは AES または DES のいずれかを使用して暗号化されたユーザー ID とパスワードを受け入れますが、クライアントが AES 暗号化をサポートしている場合には AES の使用を求めてネゴシエーションします。

## aslheapsz - アプリケーション・サポート層ヒープ・サイズ

アプリケーション・サポート層ヒープは、ローカル・アプリケーションとその関連エージェントの間の通信バッファを示します。このバッファはデータベース・マネージャー・エージェントが開始するたびに共有メモリーとして割り振られます。

### 構成タイプ

データベース・マネージャー

### 適用

- ローカルおよびリモート・クライアントを持つデータベース・サーバー
- ローカル・クライアントを持つデータベース・サーバー
- ローカルとリモート・クライアントを持つパーティション・データベース・サーバー

### パラメーター・タイプ

構成可能

### デフォルト [範囲]

15 [1 - 524 288]

注: デフォルト値は、データベースの初回作成後に、DB2 構成アドバイザーによって変更される場合があります。

単位 ページ (4 KB)

### 割り振られるタイミング

データベース・マネージャー・エージェント・プロセスがローカル・アプリケーションで開始するとき

### 解放されるタイミング

データベース・マネージャー・エージェント・プロセスが終了したとき

データベース・マネージャーへの要求、またはそれに関連する応答がバッファに適合しない場合は、バッファが 2 つ以上の送受信の組み合わせに分割されます。このバッファのサイズは、単一の送受信の組み合わせを使用する大多数の要求を処理するように、設定する必要があります。要求のサイズは、次のものを保存するのに必要なストレージに基づいて決まります。

- 入力 SQLDA
- SQLVAR 内のすべての関連データ
- 出力 SQLDA
- 通常は 250 バイトを超えないその他のフィールド

このパラメーターは、この通信バッファだけでなく、それ以外に次の 2 つの目的でも使用されます。

- ブロック・カーソルがオープンされているとき、入出力ブロック・サイズを決定するのに使用されます。ブロック・カーソル用のこのメモリーは、アプリケーションの専用アドレス・スペースから割り振られるので、それぞれのアプリケーション・プログラムごとに割り振る専用メモリーの最適量を決定する必要があります。データ・サーバー・ランタイム・クライアントがアプリケーションの専用メモリーからブロック・カーソル用のスペースを割り振れない場合は、非ブロッキング・カーソルがオープンされます。
- これは、エージェント・プロセスと **db2fmp** プロセスの間の通信のサイズを決定するのに使用されます (**db2fmp** プロセスは、ユーザー定義関数でも fenced ストアード・プロシージャでも構いません)。システム上でアクティブな各 **db2fmp** プロセスまたはスレッドのために、共有メモリーから何バイトかのメモリーが割り振られます。

ローカル・アプリケーションから送信されたデータは、データベース・マネージャーによって、照会ヒープから割り振られた連続したメモリーのセットに受信されます。**as1heapsz** パラメーターは、照会ヒープの初期サイズ (ローカルおよびリモート・クライアントの両方について) の決定に使用されます。照会ヒープの最大サイズは、**query\_heap\_sz** パラメーターによって定義されます。

**推奨:** アプリケーションの要求が通常は少なく、そのアプリケーションが、メモリーに制約があるシステムで実行されている場合は、このパラメーターの値を減らすことが必要になる可能性があります。通常は非常に大きい照会をしていて複数の送受信要求を必要とし、またシステムがメモリーによる制約を受けていない場合は、このパラメーターの値を増やすことが必要になる可能性があります。

次の数式を使用して、**as1heapsz** の最小ページ数を計算します。

```
as1heapsz >= (sizeof(入力 SQLDA)
 + sizeof(各入力 SQLVAR)
 + sizeof(出力 SQLDA)
 + 250) / 4096
```

ただし、sizeof(x) は、特定の入力値または出力値のページ数を計算する x のサイズ (バイト数) です。

ブロック・カーソルの数および潜在的なサイズに対するこのパラメーターの影響についても考慮する必要があります。転送される行の数が多い、またはそのサイズが大きい場合 (例えば、データの量が 4096 バイトより大の場合) は、行ブロックが大

きければ、パフォーマンスの向上がもたらされる可能性もあります。ただし、レコード・ブロックを大きくすると、それぞれの接続ごとの作業セット・メモリーのサイズも増大するので、トレードオフが必要になります。

また、レコード・ブロックが大きくなれば、必要以上のデータがアプリケーションによってブロック・フェッチされる可能性があります。フェッチ要求の数は、アプリケーションの SELECT ステートメントの OPTIMIZE FOR 節を使ってコントロールできます。

## audit\_buf\_sz - 監査バッファ・サイズ

このパラメーターは、データベースを監査するときに使用されるバッファのサイズを指定します。

### 構成タイプ

データベース・マネージャー

### 適用

- ローカルおよびリモート・クライアントを持つデータベース・サーバー
- ローカル・クライアントを持つデータベース・サーバー
- ローカルとリモート・クライアントを持つパーティション・データベース・サーバー

### パラメーター・タイプ

構成可能

### デフォルト [範囲]

0 [0 - 65 000 ]

単位 ページ (4 KB)

### 割り振られるタイミング

DB2 の開始時

### 解放されるタイミング

DB2 の終了時

このパラメーターのデフォルト値はゼロ (0) です。値がゼロ (0) である場合、監査バッファは使用されません。値がゼロ (0) よりも大きい場合、監査機能によって監査レコードが生成されるときに、そのレコードが置かれる監査バッファ用にスペースが割り振られます。4 KB ページの倍数の値が監査バッファに割り振られたスペースの量です。定期的な時間間隔で、または監査バッファが満杯になったときに、**db2auditd** 監査デーモン・プロセスは監査バッファをディスクにフラッシュします。監査バッファを動的に割り振ることはできません。このパラメーターに新しい値を指定してそれを有効にするには、DB2 をいったん終了してから再始動する必要があります。

このパラメーターをデフォルト値からゼロ (0) よりも大きい値に変更すると、監査機能は、監査レコードを生成するステートメントの実行とは非同期にレコードをディスクに書き込みます。これは、パラメーター値をゼロ (0) のままにしておくよりも DB2 のパフォーマンスを向上させます。値をゼロ (0) にすると、監査機能は、

監査レコードを生成するステートメントの実行と同期して (同時に) レコードをディスクに書き込みます。監査時の同期操作は、DB2 で実行しているアプリケーションのパフォーマンスを低下させます。

## authentication - 認証タイプ

このパラメーターは、ユーザーの認証が行われる方法とその場所を指定します。

### 構成タイプ

データベース・マネージャー

### 適用

- ローカルおよびリモート・クライアントを持つデータベース・サーバー
- クライアント
- ローカル・クライアントを持つデータベース・サーバー
- ローカルとリモート・クライアントを持つパーティション・データベース・サーバー

### パラメーター・タイプ

構成可能

### デフォルト [範囲]

SERVER [CLIENT; SERVER; SERVER\_ENCRYPT; DATA\_ENCRYPT;  
DATA\_ENCRYPT\_CMP; KERBEROS; KRB\_SERVER\_ENCRYPT; GSSPLUGIN;  
GSS\_SERVER\_ENCRYPT ]

**authentication** が SERVER の場合は、サーバー上で認証を行うために、ユーザー ID とパスワードがクライアントからサーバーに送信されます。値 SERVER\_ENCRYPT は、ネットワークを介して送信されるユーザー ID とパスワードが暗号化されることを除き、SERVER と同じように機能します。

DATA\_ENCRYPT の値は、暗号化された SERVER 認証スキーマおよびユーザー・データの暗号化をサーバーが受け入れることを意味します。認証は SERVER\_ENCRYPT の場合と全く同様に機能します。

この認証タイプを使用するとき、以下のユーザー・データが暗号化されます。

- SQL および XQuery ステートメント
- SQL プログラム変数データ
- SQL ステートメントまたは XQuery ステートメントを処理するサーバーからの出力データ (データについての説明を含む)
- 照会から生じる応答セット・データの一部またはすべて
- ラージ・オブジェクト (LOB) ストリーム
- SQLDA 記述子

DATA\_ENCRYPT\_CMP の値は、暗号化された SERVER 認証スキーマおよびユーザー・データの暗号化をサーバーが受け入れることを意味します。さらに、この認証タイプでは DATA\_ENCRYPT 認証タイプをサポートしない前の製品との互換性があります。これらの製品は、SERVER\_ENCRYPT 認証タイプを使って、暗号化ユーザー・データがない状態での接続を許可されます。新しい認証タイプをサポートして

いる製品は、これを使用する必要があります。この認証タイプは、サーバーのデータベース・マネージャー構成ファイル内のみで有効であり、**CATALOG DATABASE** コマンドで使用するときには無効です。

**注:** (「標準への準拠」のトピックに定義されている) 標準に準拠した構成では、サポートされる唯一の値は **SERVER** です。

値 **CLIENT** は、すべての認証がクライアントで行われることを示します。サーバーで認証を実行する必要はありません。

**KERBEROS** の値は、認証が、Kerberos セキュリティー・プロトコルを使用して Kerberos サーバー上で行われることを意味します。Kerberos セキュリティー・システムをサポートするサーバーおよびクライアントの認証タイプが **KRB\_SERVER\_ENCRYPT** の場合、有効なシステム認証タイプは **KERBEROS** です。クライアントが Kerberos セキュリティー・システムをサポートしない場合のシステム認証タイプは、事実上 **SERVER\_ENCRYPT** に相当します。

値 **GSSPLUGIN** は、外部の GSSAPI ベースのセキュリティ・メカニズムを使用して認証が実行されることを意味します。GSSPLUGIN セキュリティー・メカニズムをサポートするサーバーおよびクライアントの認証タイプが **GSS\_SERVER\_ENCRYPT** の場合、有効なシステム認証タイプは **GSSPLUGIN** です (つまり、クライアントがサーバーのプラグインのいずれかをサポートしている場合)。クライアントが GSSPLUGIN セキュリティー・メカニズムをサポートしない場合のシステム認証タイプは、事実上 **SERVER\_ENCRYPT** に相当します。

**推奨:** 一般に、ローカル・クライアントにはデフォルト値 (**SERVER**) が適切です。データベース・サーバーにリモート・クライアントが接続している場合、ユーザー ID とパスワードを保護するために **SERVER\_ENCRYPT** という値が推奨されます。

## cf\_diaglevel - CF に関する診断エラー・キャプチャー・レベル構成パラメーター

このパラメーターは、cfdiag\*.log ファイルに記録される診断エラーのタイプを指定します。

### 構成タイプ

データベース・マネージャー

### 適用

- DB2 pureScale

### パラメーター・タイプ

オフラインで構成可能

### 伝搬クラス

即時

### デフォルト [範囲]

2 [1 - 4]

このパラメーターの有効な値は、次のとおりです。

- 0 - キャプチャーされる診断データなし
- 1 - 重大エラーのみ

- 2 - すべてのエラー
- 3 - すべてのエラーおよび警告
- 4 - すべてのエラー、警告、および通知メッセージ

**cf\_diagpath** 構成パラメーターを使って、**cf\_diaglevel** パラメーターの値に基づいて生成される診断メッセージ・ファイルが含まれるディレクトリーを指定します。

CF ログ・ファイルの場所は、以下の順序で決定されます。

- **cf\_diagpath** (DBM 構成パラメーター)
- **diagpath** (DBM 構成パラメーター)
- **DB2PATH/db2dump**

## cf\_diagpath - CF に関する診断データ・ディレクトリー・パス構成パラメーター

このパラメーターを使用して、CF に関する診断情報ファイルの完全修飾パスを指定できます。

### 構成タイプ

データベース・マネージャー

### 適用

- DB2 pureScale

### パラメーター・タイプ

オフラインで構成可能

### 伝搬クラス

即時

### デフォルト [範囲]

*INSTHOME*/sqllib/db2dump/ \$m [任意の有効なパス名]

バージョン 10.1 以降、デフォルトでは、cf 診断データ・ディレクトリー・パスを指定すると、CF ごとに専用の db2diag.log に書き込まれます。同じディレクトリーに CF の診断データが書き込まれる、以前のリリースの動作に戻すには、*pathname* があり、トークンのない **cf\_diagpath** を指定します。

各 CF ログ・ファイル名の形式は、次のとおりです。

```
cfdiag-YYYYMMDDhhmmssuuuuu.<cf#>.log
```

ただし、最新の CF 診断ログ・ファイルを常に指す単一の静的 CF 診断ログ名もあります。その形式は、次のとおりです。

```
cfdiag.<cf#>.log
```

例えば、すべての CF ログ・ファイルをリストした場合、次のような出力が表示されます。

```
$ ls -la cfdiag*
lrwxrwxrwx 1 db2inst1 pdxdb2 35 2011-02-09 15:07
 cfdiag.128.log -> cfdiag-20110209150733000049.128.log
lrwxrwxrwx 1 db2inst1 pdxdb2 35 2011-02-09 15:10
 cfdiag.129.log -> cfdiag-20110209151021000040.129.log
-rw-r-xr-- 1 db2inst1 pdxdb2 1271 2011-02-09 15:07
```

```
cfdiag-20110209150733000049.128.log
-rw-r-xr-- 1 db2inst1 pdxdb2 1271 2011-02-09 15:07
cfdiag-20110209150740000082.129.log
-rw-r-xr-- 1 db2inst1 pdxdb2 1274 2011-02-09 15:10
cfdiag-20110209151021000040.129.log
```

この例の `cfdiag.128.log` および `cfdiag.129.log` は、本来タイム・スタンプ付きのログ・ファイルの最新バージョンへのシンボリック・リンクです。

CF ログ・ファイルの外観は、`db2diag.log` ファイルと似ています。

## cf\_mem\_sz - CF メモリー構成パラメーター

このパラメーターは、クラスター・キャッシング・ファシリティー (CF とも呼ばれる) によって使用される合計メモリーを制御します。

### 構成タイプ

データベース・マネージャー

適用 DB2 pureScale インスタンスにのみ適用されます。

- ローカルおよびリモート・クライアントを持つデータベース・サーバー

### パラメーター・タイプ

オフラインで構成可能

### デフォルト [範囲]

AUTOMATIC [32768 - 4 294 967 295]

単位 ページ (4 KB)

### 割り振られるタイミング

CF が開始されたとき

### 解放されるタイミング

CF が停止されたとき

デフォルト設定 AUTOMATIC が適用される場合、クラスター・キャッシング・ファシリティーのメモリーの量は、CF サーバーで使用可能な合計メモリーを照会することによって決定されます。その際、パラメーターは、CF サーバーの合計メモリーの適切なパーセンテージか、マシンの空きメモリー量のうち、どちらか小さい値に設定されます。適切なパーセンテージは通常、CF 上の合計使用可能メモリーの 70% から 90% です。AUTOMATIC 計算の際に考慮すべき要因として、次の点もあります。

- CF といずれかの DB2 メンバーが共存しているかどうか
- 同じホスト上に複数インスタンスが存在しているかどうか

## cf\_num\_conns - 各メンバーと各 CF の CF 接続の数構成パラメーター

このパラメーターは、クラスター・キャッシング・ファシリティー (CF) 接続プールの初期サイズを制御します。

### 構成タイプ

データベース・マネージャー

パラメーター・タイプ  
オンラインで構成可能

デフォルト [範囲]  
AUTOMATIC [4 - 256]

割り振られるタイミング  
DB2 の開始時

解放されるタイミング  
DB2 の終了時

**cf\_num\_conns** パラメーターを AUTOMATIC (デフォルト) に設定する場合、DB2 データベース・マネージャーは、各メンバーと各 CF の CF 接続の初期数を開始時に作成します。この初期数は、作業スレッドの数 (『cf\_num\_workers - 作業スレッドの数構成パラメーター』を参照)、作業スレッドごとの接続の数、およびクラスター内のメンバーの数に基づきます。 **cf\_num\_conns** パラメーターの実際の最大値は、DB2 によってメンバーの始動時にそれらのパラメーターに基づいて自動的に計算されます。

**cf\_num\_conns** パラメーターを AUTOMATIC に設定し、次いでインスタンス接続により現行値より値を大きくした場合、新規 CF 接続が作成されます。しかし、**cf\_num\_conns** パラメーターを現行値より低い値に設定すると、CF 接続は閉じられません。

**cf\_num\_conns** パラメーターを AUTOMATIC に設定する場合、ポート障害が原因 (または他のネットワークの問題) でドロップされる接続があれば、それらはすべて残りのポートで均等に再確立されます。障害が発生したポートがオンラインに戻ると、接続は必要に応じてリバランスされます。

**cf\_num\_conns** パラメーターを固定数値に設定する場合、DB2 データベース・マネージャーは、各メンバーと各 CF の CF 接続を、ちょうどその数だけ開始時に作成します。DB2 データベース・マネージャーによってこの数が自動的に増やされたり減らされたりすることはありません。

**cf\_num\_conns** パラメーターを固定値に設定した後、インスタンス接続により値を大きくするか小さくする場合、CF 接続の数はその新しい値に応じて即時に増減します。

**cf\_num\_conns** パラメーターを固定値に設定する場合、ポート障害によって残りのポートの接続の数が増えることはありません。各ポートに対して作成される接続の数は、**cf\_num\_conns** パラメーターをポートの数で除算した数と同じままになります。この数は、いくつかのポートがオフラインになる場合でも変わりません。

## cf\_num\_workers - 作業スレッドの数構成パラメーター

**cf\_num\_workers** パラメーターは、クラスター・キャッシング・ファシリティー (CF) 上のワーカー・スレッドの総数を指定します。各インターフェースでの要求を扱うワーカー・スレッドの数のバランスを取るために、ワーカー・スレッドはクラスター相互接続インターフェースの間で分散されます。

構成タイプ  
データベース・マネージャー

適用 DB2 pureScale インスタンスにのみ適用されます。

#### パラメーター・タイプ

オフラインで構成可能

#### デフォルト [範囲]

AUTOMATIC [1 - 31]

デフォルト (AUTOMATIC) に設定すると、パラメーター値は CF 上の使用可能プロセッサの数より 1 つ少なくなるように構成されます。使用可能な CPU がインスタンス間で均等に分割された後、各インスタンスの結果値からプロセッサが 1 つ減算されます。CF ホスト上に複数のメンバーが共存する場合は、CF 上のワーカー・スレッドの数がホスト上の CF とメンバーの総数でさらに除算されます。

CF サーバー・マシン上にプロセッサが 1 つしか存在しない場合、この値は 1 に設定されます。

CF ワーカー・スレッドの総数は、`cfdiag.log` ファイルに示されます。

各クラスター相互接続インターフェースに割り当てられるワーカー・スレッドの数を計算するには、CF ワーカー・スレッドの総数を、CF に対して定義されたクラスター相互接続インターフェースの数で除算します。

各インターフェースに割り当てられるワーカーの数 =  
 $(\text{cf\_num\_workers}) / (\text{インターフェースの数})$

**cf\_num\_workers** パラメーターを AUTOMATIC に設定すると、データベース・マネージャーは CF に対して構成されたクラスター相互接続インターフェースの数で均等に分割できるようにワーカー・スレッドの数を構成します。

例えば、使用可能プロセッサが 7 つとクラスター相互接続インターフェースが 2 つある CF サーバー・マシンの場合、AUTOMATIC 設定での値は次のようになります。

CF ワーカー・スレッドの合計 = (7 プロセッサ) -  
(プロセッサを全部使用してしまわないようにするための 1 プロセッサ) = 6  
Thus, number of workers connected to each cluster interconnect interface =  
 $6 / 2 = 3$

**cf\_num\_workers** パラメーターを手動で設定する場合は、インターフェースごとにワーカー・スレッドが少なくとも 1 つ存在するように、クラスター相互接続インターフェースの数以上の値を設定してください。ワーカー・スレッドの数が不足しているためにすべてのインターフェースをカバーできない場合、その CF (開始に失敗する) に関するアラートがログに記録されます。この問題に対処するには、パラメーター値を変更する必要があります。

#### 制約事項:

InfiniBand または uDAPL を実行する場合は、この値を CF サーバー・マシン上のプロセッサの数より大きい値に設定しないでください。各ワーカー・スレッドは、uDAPL 通信を待機しながらプロセッサ上で作動します。ワーカー・スレッドの数がプロセッサの数を超えると、パフォーマンスが影響を受けます。

## catalog\_noauth - 権限なしで許可されるカタログ

このパラメーターは、ユーザーがデータベースとノード、または DCS と ODBC ディレクトリーを SYSADM 権限なしでカタログおよびアンカタログできるようにするかを指定します。

### 構成タイプ

データベース・マネージャー

### 適用

- ローカルおよびリモート・クライアントを持つデータベース・サーバー
- クライアント
- ローカル・クライアントを持つデータベース・サーバー
- ローカルとリモート・クライアントを持つパーティション・データベース・サーバー

### パラメーター・タイプ

オンラインで構成可能

### 伝搬クラス

即時

### デフォルト [範囲]

ローカルおよびリモート・クライアントを持つデータベース・サーバー  
NO [ NO (0) — YES (1) ]

クライアント; ローカル・クライアントを持つデータベース・サーバー  
YES [ NO (0) — YES (1) ]

パラメーターのデフォルト値 (0) は、SYSADM 権限が必要なことを示します。このパラメーターが 1 (yes) に設定された場合、SYSADM 権限は必要なくなります。

## clnt\_krb\_plugin - クライアント Kerberos プラグイン

このパラメーターでは、クライアント側の認証とローカル許可に使用するデフォルト Kerberos プラグイン・ライブラリーの名前を指定します。

### 構成タイプ

データベース・マネージャー

### 適用

- クライアント
- ローカルおよびリモート・クライアントを持つデータベース・サーバー
- ローカル・クライアントだけを持つデータベース・サーバー
- ローカルとリモート・クライアントを持つパーティション・データベース・サーバー

### パラメーター・タイプ

構成可能

### デフォルト [範囲]

Null (Linux および UNIX オペレーティング・システムの場合) および IBMkrb5 (Windows オペレーティング・システムの場合) [任意の有効ストリング]

このプラグインは、Kerberos 認証を使ってクライアントが認証される場合、またはローカル許可が行われてデータベース・マネージャー構成での認証タイプが KERBEROS に設定されている場合に使用されます。

## clnt\_pw\_plugin - クライアント・ユーザー ID パスワード・プラグイン

このパラメーターでは、クライアント側の認証とローカル許可に使用するユーザー ID-パスワード・プラグイン・ライブラリーの名前を指定します。

### 構成タイプ

データベース・マネージャー

### 適用

- ローカルおよびリモート・クライアントを持つデータベース・サーバー
- クライアント
- ローカル・クライアントを持つデータベース・サーバー
- ローカルとリモート・クライアントを持つパーティション・データベース・サーバー

### パラメーター・タイプ

構成可能

### デフォルト [範囲]

Null [任意の有効ストリング]

デフォルトの値は NULL で、DB2 提供のユーザー ID-パスワード・プラグイン・ライブラリーが使用されます。このプラグインは、CLIENT 認証を使ってクライアントが認証される場合、またはローカル許可が行われて DBM CFG の **authentication** が CLIENT、SERVER、SERVER\_ENCRYPT、DATA\_ENCRYPT、または DATA\_ENCRYPT\_CMP である場合に使用されます。非 root インストールについては、DB2 のユーザー ID およびパスワード・プラグイン・ライブラリーが使用される場合は、DB2 データベース製品を使用する前に、**db2rfe** コマンドを実行する必要があります。

## cluster\_mgr - クラスタ・マネージャー名

このパラメーターを使用すれば、データベース・マネージャーによる指定したクラスタ・マネージャーに対するクラスタの構成変更の増分についての通信が可能になります。

### 構成タイプ

データベース・マネージャー

### 適用

- ローカルおよびリモート・クライアントを持つデータベース・サーバー
- ローカル・クライアントを持つデータベース・サーバー
- ローカルとリモート・クライアントを持つ複数パーティション・データベース・サーバー

### パラメーター・タイプ

通知

## デフォルト

- DB2 pureScale環境: TSA (その他の場合はデフォルトなし)

## 有効な値

- TSA

DB2 pureScale Feature をインストールする場合、または DB2 高可用性インスタンス構成ユーティリティ (**db2haicu**) を使って高可用性のクラスターを構成する場合、このパラメーターは自動的に設定されます。

## comm\_bandwidth - 通信スピード

このパラメーターは、データベース・パーティション・サーバー間の帯域幅を指定することにより、照会最適化がアクセス・パスを決定するのに役立ちます。

### 構成タイプ

データベース・マネージャー

**適用** ローカルとリモート・クライアントを持つパーティション・データベース・サーバー

### パラメーター・タイプ

オンラインで構成可能

### 伝搬クラス

ステートメント境界

### デフォルト [範囲]

-1 [-1, 0.1 - 100000]

値が -1 の場合は、パラメーター値がデフォルトにリセットされます。デフォルト値は、基礎となる通信アダプターの速度に基づいて計算されます。ギガビット・イーサネットを使用するシステムでは、値 100 が期待されます。

**単位** MB/秒

通信スピード用に計算された値 (MB/秒単位) は、照会最適化によって、パーティション・データベース・システムのデータベース・パーティション・サーバー間の特定の操作の実行のコストを見積もるのに使用されます。最適化がクライアントとサーバーの間の通信のコストをモデル化することはないので、このパラメーターには、データベース・パーティション・サーバー間の公称帯域幅のみが反映される必要があります。

この値を明示的に設定すると、テスト・システム上に実稼働環境をモデル化したリ、ハードウェアのアップグレードの影響を調査したりすることができます。

**推奨:** 異なる環境をモデル化する場合にのみ、このパラメーターを調整する必要があります。

通信スピードは、最適化がアクセス・パスの決定にあたって使用します。このパラメーターを変更した場合は、アプリケーションの再バインド (**REBIND PACKAGE** コマンドを使用) を考慮してください。

## comm\_exit\_list - 通信バッファ出口ライブラリー・リスト

このパラメーターは、DB2 が使用する通信バッファ出口ライブラリーのリストを指定します。通信バッファ出口ライブラリーは、動的にロードされるライブラリーです。ベンダー・アプリケーションはこのライブラリーを使用して、クライアント・アプリケーションとの通信に使用される DB2 通信バッファへのアクセスや検査を行えます。

### 構成タイプ

データベース・マネージャー

### 適用

- ローカルおよびリモート・クライアントを持つデータベース・サーバー
- ローカル・クライアントを持つデータベース・サーバー
- ローカルとリモート・クライアントを持つパーティション・データベース・サーバー

### パラメーター・タイプ

構成可能

### デフォルト [範囲]

Null [任意の有効ストリング]

デフォルトでは、この値は Null です。値が Null 以外の場合は、DB2 が使用する通信バッファ出口ライブラリーのコンマ区切りリストと見なされます。各ライブラリーをコンマで分離する必要があります (コンマの前後にスペースなし)。

それぞれの名前の長さは最大で 32 バイトまでです。名前に拡張子 (例えば .so や .a) を含めるべきではありません。パラメーターの合計長は、128 バイトを超えてはなりません。

## conn\_elapse - 接続経過時間

このパラメーターは、DB2 メンバー間でネットワーク接続が確立されるまでの許容経過時間 (秒数) を指定します。

### 構成タイプ

データベース・マネージャー

### 適用

DB2 pureScale サーバー (複数の DB2 メンバーを含む)

ローカルとリモート・クライアントを持つパーティション・データベース・サーバー

### パラメーター・タイプ

オンラインで構成可能

### 伝搬クラス

即時

### デフォルト [範囲]

10 [0 - 100 ]

### 単位

秒

このパラメーターによって指定された時間内に接続の試みが成功すれば、通信が確立されます。接続に失敗した場合は、通信を確立する試みがもう一度行われます。

**max\_connretries** パラメーターによって指定された回数だけ接続が試みられ、しかもそのすべてがタイムアウトになった場合は、エラーになります。

## cpuspeed - CPU 速度

このパラメーターはデータベースがインストールされたマシンの CPU 速度を反映します。

### 構成タイプ

データベース・マネージャー

### 適用

- ローカルおよびリモート・クライアントを持つデータベース・サーバー
- ローカル・クライアントを持つデータベース・サーバー
- ローカルとリモート・クライアントを持つパーティション・データベース・サーバー

### パラメーター・タイプ

オンラインで構成可能

### 伝搬クラス

ステートメント境界

### デフォルト [範囲]

-1 [  $1 \times 10^{-10}$  - 1 ]。値を -1 にすると、パラメーター値は、測定プログラムの実行に基づいてリセットされます。

### 単位 ミリ秒

このプログラムは、IBM RS/6000® モデル 530H 用のデータがファイル内がないか、またはご使用のマシンのデータがファイル内がない場合で、ベンチマーク結果が利用できないときに実行されます。

この値を明示的に設定すると、テスト・システム上に実稼働環境をモデル化したり、ハードウェアのアップグレードの影響を調査したりすることができます。この値を -1 に設定すると、**cpuspeed** が再計算されます。

**推奨:** 異なる環境をモデル化する場合にのみ、このパラメーターを調整する必要があります。

CPU 速度は、オプティマイザーが、アクセス・パスの決定で使用します。このパラメーターを変更した場合は、アプリケーションの再バインド (**REBIND PACKAGE** コマンドを使用) を考慮してください。

## cur\_commit - currently committed 構成パラメーター

このパラメーターは、カーソル固定 (CS) スキャンの動作を制御します。

### 構成タイプ

データベース

### パラメーター・タイプ

- 構成可能
- DB2 pureScale環境のメンバーにより構成可能

## デフォルト [範囲]

ON [ON, AVAILABLE, DISABLED]

新規データベースの場合、デフォルトは ON に設定されます。デフォルトが ON に設定されると、照会はサブミットされた時点のデータの現在コミット済みの値を返します。

V9.5 以前からのデータベース・アップグレード時には、それまでのリリースと同じ動作を維持するために **cur\_commit** 構成パラメーターが DISABLED に設定されます。カーソル固定スキャン時に **currently committed** を使用する場合は、アップグレード後に **cur\_commit** 構成パラメーターを ON に設定する必要があります。

**cur\_commit** 構成パラメーターを明示的に AVAILABLE に設定できます。このパラメーターをいったん設定すると、現在コミットされている結果を調べるには、**currently committed** 動作を明示的に要求する必要があります。

注: カーソル固定分離レベルが使用される場合は、**DB2\_EVALUNCOMMITTED**、**DB2\_SKIPDELETED**、**DB2\_SKIPINSERTED** の 3 つのレジストリー変数が、**currently committed** 構成パラメーターの影響を受けます。これらのレジストリー変数は、**BIND** 時またはステートメント準備時に **USE CURRENTLY COMMITTED** または **WAIT FOR OUTCOME** が明示的に指定された場合は無視されます。

注: **currently committed** を使用するときには重大なロック競合が発生するデータベースでは、パフォーマンスの考慮事項が当てはまる可能性があります。ログ・レコードがまだログ・バッファに入っている場合は、行のコミット済みバージョンがログから取り出されることにより、パフォーマンスが良くなり、ログ・ディスク・アクティビティーが回避されます。したがって、以前にコミットされたデータを取り出す操作のパフォーマンスを改善するには、**logbufsz** パラメーターの値を増やすことを考慮できます。

## date\_compat - DATE 互換性データベース構成パラメーター

このパラメーターは、TIMESTAMP(0) データ・タイプに関連付けられた DATE 互換性セマンティクスを接続済みデータベースに適用するかどうかを示します。

### 構成タイプ

データベース

### パラメーター・タイプ

通知

値は、DATE データ・タイプに関する **DB2\_COMPATIBILITY\_VECTOR** レジストリー変数の設定に基づいて、データベース作成時に判別されます。値は変更できません。

## dft\_account\_str - デフォルト・チャージバック・アカウント

このパラメーターは、アカウント ID のデフォルトの接尾部の役割を果たします。

### 構成タイプ

データベース・マネージャー

### 適用

- ローカルおよびリモート・クライアントを持つデータベース・サーバー

- クライアント
- ローカル・クライアントを持つデータベース・サーバー
- ローカルとリモート・クライアントを持つパーティション・データベース・サーバー

#### パラメーター・タイプ

オンラインで構成可能

#### 伝搬クラス

即時

#### デフォルト [範囲]

Null [任意の有効ストリング]

アプリケーション接続要求のそれぞれについて、DB2 Connect が生成した接頭部とユーザーが指定した接尾部からなるアカウント ID が、アプリケーション・リクエスターから DRDA アプリケーション・サーバーへ送信されます。このアカウント情報は、リソースの使用状況を各ユーザー・アクセスに関連付けるためのメカニズムとして、システム管理者に提供されます。

**注:** このパラメーターは DB2 Connect にのみ適用できます。

接尾部は、アプリケーション・プログラムが呼び出す sqlesact() API、またはユーザー設定の環境変数 **DB2ACCOUNT** によって与えられます。接尾部が API と環境変数のどちらからも与えられない場合、DB2 Connect はデフォルトの接尾部としてこのパラメーターの値を使用します。このパラメーターが特に有用なのは、会計情報ストリングを DB2 Connect に転送できる機能のない以前のデータベース・クライアント(バージョン 2 よりも前のクライアント) の場合です。

**推奨:** 以下の可能な値を使用して、この会計情報ストリングを設定してください。

- 英字 (A から Z)
- 数字 (0 から 9)
- 下線 (\_)

## dft\_monswitches - デフォルトのデータベース・システム・モニター・スイッチ

このパラメーターは、パラメーターの各ビットで内部的に表されるいくつかのスイッチを設定できます。

#### 構成タイプ

データベース・マネージャー

#### 適用

- ローカルおよびリモート・クライアントを持つデータベース・サーバー
- ローカル・クライアントを持つデータベース・サーバー
- ローカルとリモート・クライアントを持つパーティション・データベース・サーバー

#### パラメーター・タイプ

オンラインで構成可能

## 伝搬クラス

即時

**注:** `dft_mon_xxxx` スイッチの設定値を変更する前にインスタンスに明示的に ATTACH した場合、この変更は直ちに有効になります。そうでない場合は、設定は次回インスタンスが再始動したときに有効になります。

## デフォルト

デフォルトでオンの `dft_mon_timestamp` を除いて、すべてのスイッチがオフ

このパラメーターは、以下のパラメーターを設定することによって、それぞれのスイッチを別個に独立して更新できる点で、ユニークなパラメーターです。

### `dft_mon_uow`

スナップショット・モニターの作業単位 (UOW) スイッチのデフォルト値

### `dft_mon_stmt`

スナップショット・モニターのステートメント・スイッチのデフォルト値

### `dft_mon_table`

スナップショット・モニターの表スイッチのデフォルト値

### `dft_mon_bufpool`

スナップショット・モニターのバッファー・プール・スイッチのデフォルト値

### `dft_mon_lock`

スナップショット・モニターのロック・スイッチのデフォルト値

### `dft_mon_sort`

スナップショット・モニターのソート・スイッチのデフォルト値

### `dft_mon_timestamp`

スナップショット・モニターのタイム・スタンプ・スイッチのデフォルト値

**推奨:** どのスイッチも (ただし、`dft_mon_timestamp` を除く)、それを ON にした場合は、そのスイッチに関連するモニター・データの収集を、データベース・マネージャーに指示します。多くのモニター・データを収集すると、データベース・マネージャーの処理時間が増加し、システム・パフォーマンスに影響を与えます。

`dft_mon_timestamp` スイッチを OFF にすることが、CPU 使用率が 100% に近づくにつれて重要になります。こうなったときは、タイム・スタンプを発行するのに必要な CPU 時間が大幅に増大します。さらに、タイム・スタンプ・スイッチを OFF にすると、モニター・スイッチのコントロール下にある他のデータの合計コストが大幅に削減されます。

すべてのモニター・アプリケーションは、アプリケーションがその最初のモニター要求を出したときに、これらのデフォルト・スイッチ設定を継承します (例えば、スイッチを設定し、イベント・モニターを活動化し、スナップショットを取る)。構成ファイル内のスイッチは、データベース・マネージャーの始動時からデータの収集を開始する場合にのみ、オンに設定してください。(オンに設定しない場合、各モニター・アプリケーションはそれ自体のスイッチを設定することができ、収集したデータはそのスイッチが設定された時刻に関連付けられるようになります。)

## dftdbpath - デフォルト・データベース・パス

このパラメーターには、データベース・マネージャーのもとでデータベースを作成するために使用されるデフォルト・ファイル・パスが含まれています。データベースの作成時にパスを指定しなかった場合、データベースは、**dftdbpath** パラメーターで指定されたパスに作成されます。

### 構成タイプ

データベース・マネージャー

### 適用

- ローカルおよびリモート・クライアントを持つデータベース・サーバー
- ローカル・クライアントを持つデータベース・サーバー
- ローカルとリモート・クライアントを持つパーティション・データベース・サーバー

### パラメーター・タイプ

オンラインで構成可能

### 伝搬クラス

即時

### デフォルト [範囲]

**UNIX** インスタンス所有者のホーム・ディレクトリー [任意の既存のパス]

#### Windows

DB2 データベース・システムがインストールされているドライブ [任意の既存のパス]

パーティション・データベース環境では、データベース作成場所のパスが、NFS マウント・パス (Linux および UNIX オペレーティング・システムの場合) あるいはネットワーク・ドライブ (Windows 環境の場合) でないようにする必要があります。指定のパスが各データベース・パーティション・サーバーに物理的に存在している必要があります。混乱を避けるためには、それぞれのデータベース・パーティション・サーバー上にローカルにマウントされているパスを指定するのが一番良い方法です。パスの最大長は 205 文字です。システムは、パスの終わりにデータベース・パーティション名を追加します。

データベースは巨大なサイズになる場合があり、また多くのユーザーがデータベースを作成することも (環境と目的による) あるため、すべてのデータベースを指定のロケーションに作成して格納することができるようにすると便利です。また、整合性やバックアップおよびリカバリーのためにも、データベースをアプリケーションとデータから分離しておくことも有益です。

Linux および UNIX 環境の場合、**dftdbpath** 名の長さは、215 文字以下の有効で絶対的なパス名でなければなりません。Windows の場合は、**dftdbpath** にはドライブ名が指定でき、オプションで後にコロンを続けても構いません。

**推奨:** 可能であれば、ボリュームの大きいデータベースは、オペレーティング・システム・ファイルやデータベース・ログなど、頻繁にアクセスされるデータとは異なるディスクに配置してください。

## diaglevel - 診断エラー・キャプチャー・レベル

このパラメーターは、db2diag ログ・ファイルに記録される診断エラーのタイプを指定します。

### 構成タイプ

データベース・マネージャー

### 適用

- ローカルおよびリモート・クライアントを持つデータベース・サーバー
- クライアント
- ローカル・クライアントを持つデータベース・サーバー
- ローカルとリモート・クライアントを持つパーティション・データベース・サーバー

### パラメーター・タイプ

オンラインで構成可能

### 伝搬クラス

即時

### デフォルト [範囲]

3 [ 0 - 4 ]

このパラメーターの有効な値は、次のとおりです。

- **0** - クリティカル・エラー、イベント・メッセージ、および管理用通知メッセージのみがキャプチャーされます。
- **1** - 重大エラーのみがキャプチャーされます。
- **2** - すべてのエラーがキャプチャーされます。
- **3** - すべてのエラーと警告がキャプチャーされます。
- **4** - すべてのエラー、警告、および通知メッセージがキャプチャーされます。

**diagpath** 構成パラメーターを使って、**diaglevel** パラメーターの値に基づいて生成される可能性があるエラー・ファイル、アラート・ログ・ファイル、およびダンプ・ファイルが置かれるディレクトリーを指定します。

### 使用上の注意

- **diaglevel** の動的な動作は、すべてのプロセスに対して展開されるわけではありません。
- **db2sysc** DB2 サーバー・プロセスは、動的な変更 (例えば、インスタンス接続に対する **UPDATE DATABASE MANAGER CONFIGURATION** コマンドの発行) を検出できません。
- DB2 クライアントおよびアプリケーションのプロセスは、その開始時に、**diaglevel** 構成パラメーターの設定を使用します。動的変更の検出は行いません。
- 問題の解決に役立つ追加の問題判別データを収集する場合は、このパラメーターの値を大きくすることができます。

## diagpath - 診断データ・ディレクトリー・パス

このパラメーターを使用して、DB2 診断情報のための完全修飾基本パスを指定できます。

### 構成タイプ

データベース・マネージャー

### 適用

- ローカルおよびリモート・クライアントを持つデータベース・サーバー
- クライアント
- ローカル・クライアントを持つデータベース・サーバー
- ローカルとリモート・クライアントを持つパーティション・データベース・サーバー

### パラメーター・タイプ

オンラインで構成可能

### 伝搬クラス

即時

### デフォルト [範囲]

`$INSTHOME/sql/lib/db2dump/ $m` [任意の有効なパス名 (変数の展開オプションについては以下のセクションを参照)]

### シンボル

#### *pathname*

デフォルトの診断データ・ディレクトリーの代わりに使用するディレクトリー・パス

**\$h** `HOST_hostname` に置換されます。

注: バージョン 10 以降、DB2 pureScale 環境では、`$h` はメンバーのホーム・ホストを意味します。

**\$n** `NODENumber` に置換されます。

**\$m** `DIAGnumber` に置換されます。データベース・パーティション、CF、またはメンバーのうちのどれを参照するかに関係なく、`DIAGnumber` が使用されます。

#### */trailing-dir*

単一のディレクトリー、または `$h` あるいは `$n` の後続のディレクトリーおよびサブディレクトリー

次の値を使用できます。

- `"$h"`
- `"$h/trailing-dir"`
- `"pathname $h"`
- `"pathname $h/trailing-dir"`
- `"$n"4`

---

4. `$n` は非推奨になっており、将来のリリースで除去される可能性があります。

- `"$n/trailing-dir"`
- `"pathname $n"`
- `"pathname $n/trailing-dir"`
- `"$m"`
- `"$m/trailing-dir"`
- `"pathname $m"`
- `"pathname $m/trailing-dir"`
- `"$h$n"5`
- `"$h$n/trailing-dir"`
- `"pathname $h$n"`
- `"pathname $h$n/trailing-dir"`
- `"$h$m"`
- `"$h$m/trailing-dir"`
- `"pathname $h$m"`
- `"pathname $h$m/trailing-dir"`

1 次診断データ・ディレクトリーには、ご使用のプラットフォームに応じて、ダンプ・ファイル、トラップ・ファイル、エラー・ログ、通知ファイル、アラート・ログ・ファイル、および FODC (First Occurrence Data Collection: 最初のオカレンスのデータ収集) パッケージが入れられます。

このパラメーターが `null` の場合は、診断情報が、以下のいずれかのディレクトリーまたはフォルダーにあるデフォルト診断パス・ディレクトリー・ストリングに書き込まれます。

- Windows 環境では、以下のとおりです。
  - ユーザー・データ・ファイルのデフォルトの場所 (例えば、インスタンス・ディレクトリーの下のファイル) は、Windows オペレーティング・システム・ファミリーのエディションごとに異なります。インスタンス・ディレクトリーの場所を取得するには、**DB2SET DB2INSTPROF** コマンドを使用します。ファイルは、**DB2INSTPROF** レジストリー変数によって指定されるディレクトリーの `instance` サブディレクトリーにあります。
- Linux および UNIX 環境では、情報は `INSTHOME/sql/lib/db2dump/ $m` に書き込まれます。ここで、`INSTHOME` はインスタンスのホーム・ディレクトリーです。

バージョン 10.1 以降、デフォルトでは、診断データ・ディレクトリー・パスを指定すると、メンバーおよびCFごとに専用の `db2diag.log` に書き込まれます。同じディレクトリーに診断データが書き込まれる、以前のリリースの動作に戻すには、`pathname` があり、トークン (`$h`、`$n`、または `$m`) のない **diagpath** を指定します。

物理ホストごとに診断情報を収集するために診断データ・ディレクトリー・パスを分割するには、パラメーターを以下の値のいずれかに設定します。

- デフォルトの診断データ・ディレクトリー・パスを分割します。

```
db2 update dbm cfg using diagpath "$h"
```

---

5. `$h$n` は非推奨になっており、将来のリリースで除去される可能性があります。

デフォルトの診断データ・ディレクトリーの下にサブディレクトリーがホスト名で作成されます。

*Default\_diagpath/HOST\_hostname*

- デフォルトの診断データ・ディレクトリー・パスを分割して、末尾にディレクトリーを作成します。

```
db2 update dbm cfg using diagpath "$h/trailing-dir"
```

デフォルトの診断データ・ディレクトリーの下にサブディレクトリーがホスト名で作成され、末尾にディレクトリーが作成されます。

*Default\_diagpath/HOST\_hostname/trailing-dir*

- 独自に指定した診断データ・ディレクトリー・パスを分割します (*pathname* と *\$h* の間にはブランク・スペースがあります)。

```
db2 update dbm cfg using diagpath "pathname $h"
```

独自に指定した診断データ・ディレクトリーの下にサブディレクトリーがホスト名で作成されます。

*pathname/HOST\_hostname*

- 独自に指定した診断データ・ディレクトリー・パスを分割して、末尾にディレクトリーを作成します (*pathname* と *\$h* の間にはブランク・スペースがあります)。

```
db2 update dbm cfg using diagpath "pathname $h/trailing-dir"
```

独自に指定した診断データ・ディレクトリーの下にサブディレクトリーがホスト名で作成され、末尾にディレクトリーが作成されます。

*pathname/HOST\_hostname/trailing-dir*

物理ホストごと、および物理ホストのデータベース・パーティションごとに診断情報を収集するために診断データ・ディレクトリー・パスを分割するには、パラメーターを以下の値のいずれかに設定します。

- デフォルトの診断データ・ディレクトリー・パスを分割します。

```
db2 update dbm cfg using diagpath "hn"
```

デフォルトの診断データ・ディレクトリーの下にホスト上の各論理パーティションのサブディレクトリーがホスト名およびパーティション番号で作成されます。

*Default\_diagpath/HOST\_hostname/NODENumber*

- デフォルトの診断データ・ディレクトリー・パスを分割して、末尾にディレクトリーを作成します。

```
db2 update dbm cfg using diagpath "hn/trailing-dir"
```

デフォルトの診断データ・ディレクトリーの下にホスト上の各論理パーティションのサブディレクトリーがホスト名およびパーティション番号で作成され、末尾にディレクトリーが作成されます。

*Default\_diagpath/HOST\_hostname/NODENumber/trailing-dir*

- 独自に指定した診断データ・ディレクトリー・パスを分割します (*pathname* と *\$h\$n* の間にはブランク・スペースがあります)。

```
db2 update dbm cfg using diagpath "pathname hn"
```

独自に指定した診断データ・ディレクトリーの下にホスト上の各論理パーティションのサブディレクトリーがホスト名およびパーティション番号で作成されます。

*pathname*/HOST\_ *hostname* /NODE*number*

例えば、boson という名前の AIX ホストに、ノード番号としてそれぞれ 0、1、2 を持つ 3 つのデータベース・パーティションがあるとします。ディレクトリーのリスト出力の例は、次のようになります。

```
usr1@boson /home/user1/db2dump->ls -R *
HOST_boson:
```

```
HOST_boson:
NODE0000 NODE0001 NODE0002
```

```
HOST_boson/NODE0000:
db2diag.log db2eventlog.000 db2resync.log db2saml_Import.msg events usr1.nfy
```

```
HOST_boson/NODE0000/events:
db2optstats.0.log
```

```
HOST_boson/NODE0001:
db2diag.log db2eventlog.001 db2resync.log usr1.nfy stmmlog
```

```
HOST_boson/NODE0001/stmmlog:
stmm.0.log
```

```
HOST_boson/NODE0002:
db2diag.log db2eventlog.002 db2resync.log usr1.nfy
```

- 独自に指定した診断データ・ディレクトリー・パスを分割して、末尾にディレクトリーを作成します (*pathname* と *\$h\$n* の間にはブランク・スペースがありません)。

```
db2 update dbm cfg using diagpath "pathname hn/trailing-dir"
```

独自に指定した診断データ・ディレクトリーの下にホスト上の各論理パーティションのサブディレクトリーがホスト名およびパーティション番号で作成され、末尾にディレクトリーが作成されます。

*pathname*/HOST\_ *hostname* /NODE*number*/*trailing-dir*

#### 注:

- 一部の Linux および UNIX システムでオペレーティング・システムのシェルが \$ 記号を解釈しないようにするために、構文で示されているように、二重引用符の外側に単一引用符を置く必要があります。
- CLP 対話モードにある場合、またはコマンドが入力ファイルから読み取られて実行される場合、二重引用符は不要です。
- \$h、\$n、および \$m については、大/小文字は区別されません。
- **diagpath** の動的な変更は、すべてのプロセスには反映されません。
- **db2sysc** DB2 サーバー・プロセスは、動的な変更 (例えば、インスタンス接続に対する **UPDATE DATABASE MANAGER CONFIGURATION** コマンドの発行) を検出できません。
- DB2 クライアントおよびアプリケーションのプロセスは、その開始時に、**diagpath** 構成パラメーターの設定を使用します。動的変更の検出は行いません。

バージョン 9.5 以降では、グローバル・レベルの **DB2INSTPROF** のデフォルト値は、前述の新しい場所に保管されます。実行時データ・ファイルの場所を指定するその他のプロファイル・レジストリー変数は、**DB2INSTPROF** の値を照会する必要があります。他の変数には、以下のものがあります。

- **DB2CLIINIPATH**
- **DIAGPATH**
- **SPM\_LOG\_PATH**

注: DB2 バージョン 9.7 フィックスパック 4 およびそれ以降のフィックスパックでは、**diagpath** パラメーターとともに代替の診断パスを設定することにより、診断のロギングをより弾力的にすることができます。**alt\_diagpath** が設定されているときに **diagpath** によって指定されたパスが使用不可になる場合、診断のロギングは指定された代替の診断データ・ディレクトリー・パスで続行され、その後、1 次診断パスが再び使用可能になったときに再開されます。

## diagsize - 循環診断ログおよび循環管理通知ログ構成パラメーター

このパラメーターは、診断ログ・ファイルおよび管理通知ログ・ファイルの最大サイズを制御するのに役立ちます。

### 構成タイプ

データベース・マネージャー

### パラメーター・タイプ

オンラインで構成不可

### デフォルト

0

### 循環ログのサイズを指定する場合の最小値

2

### 循環ログのサイズを指定する場合の最大値

**diagpath** で指定したディレクトリーのフリー・スペース容量

単位 MB

このパラメーターの値が 0 (デフォルト) の場合、診断ログ・ファイルは 1 つ (**db2diag.log**) のみになります。管理通知ログ・ファイルも 1 つ (**<instance>.nfy**) のみです。このログ・ファイルは Linux および UNIX オペレーティング・システムの場合のみ使用されます。これらのファイルのサイズは、無制限に増大する可能性があります。

このパラメーターをゼロ以外の値に設定して **<instance>** を再始動した場合、一連の循環診断ログ・ファイルと一連の循環管理通知ログ・ファイルが使用されます。これらのファイル名は、**db2diag.n.log** および **<instance>.n.nfy** になります (*n* は整数)。**<instance>.n.nfy** ファイルは Linux および UNIX オペレーティング・システムにのみ適用されます。**db2diag.n.log** ファイルと **<instance>.n.nfy** ファイルの数は、それぞれ 10 を超えることはありません。10 番目のファイルのサイズがフルになると、最も古いファイルが削除されて新しいファイルが作成されます。

例えば、Linux および UNIX オペレーティング・システムでは、**diagpath** の下の循環ログ・ファイルは以下の出力のようになります。

```
db2diag.14.log, db2diag.15.log, ... , db2diag.22.log, db2diag.23.log
<instance>.0.nfy, <instance>.1.nfy..., <instance>.8.nfy, <instance>.9.nfy
```

db2diag.23.log が満杯になると、db2diag.14.log が削除され、db2diag.24.log が db2diag のロギング用に作成されます。

<instance>.9.nfy が満杯になると、<instance>.0.nfy が削除され、<instance>.10.nfy が管理通知ロギング用に作成されます。

メッセージは循環ログ・ファイルに、必ず最大索引番号 `db2diag.largest n.log`、`<instance>.largest n.nfy` で記録されることに注意してください。

db2diag.n.log ファイルと <instance>.n.nfy ファイルの合計サイズは、**diagsize** 構成パラメーターの値で決まります。Windows オペレーティング・システムの場合を除き、デフォルトでは **diagsize** の値の 90% が db2diag.n.log ファイルに割り振られ、**diagsize** の値の 10% が <instance>.n.nfy ファイルに割り振られます。例えば、Linux または UNIX オペレーティング・システムの場合に **diagsize** を 1024 に設定すると、db2diag.n.log ファイルの合計サイズが 921.6 MB を超えることはありません。また、<instance>.n.nfy ファイルの合計サイズが 102.4 MB を超えることはありません。Windows オペレーティング・システムでは、**diagsize** の合計値が db2diag.n.log ファイルに割り振られます。各ログ・ファイルのサイズは、それぞれのログ・ファイル・タイプに割り振られたスペースの合計容量を 10 で割った値になります。例えば、db2diag.n.log ファイルの合計サイズが 921.6 MB を超えられない場合、各 db2diag.n.log ファイルのサイズは 92.16 MB になります。

**diagsize** 構成パラメーターに指定する最大値は、**diagpath** 構成パラメーターに指定するディレクトリーのフリー・スペース容量を超えることはできません。このディレクトリーに診断ログ・ファイルと管理通知ログ・ファイルが保管されます。ファイル循環 (最も古いログ・ファイルの削除) のために情報が早く失われすぎるのを避けるには、**diagsize** を 50 MB より大きい値に設定します。ただし、**diagpath** に指定するディレクトリーのフリー・スペースの 80% を超えないようにしてください。

例えば、次のようにします。

- **diagsize** を 1024 MB に設定するには (DB2 の再始動時に循環ロギング動作に切り替える)、以下のコマンドを使用します。

```
db2 update dbm cfg using diagsize 1024
```
- **diagsize** を 0 MB に設定するには (DB2 の再始動時にデフォルトのロギング動作に切り替える)、以下のコマンドを使用します。

```
db2 update dbm cfg using diagsize 0
```

注: DB2 バージョン 9.7 フィックスパック 1 以降、**diagsize** 構成パラメーターをゼロ以外の値に設定し、**diagpath** 構成パラメーターを診断データが別々のディレクトリーに分割されるように設定した場合、**diagsize** 構成パラメーターのゼロ以外の値は、分割されたある診断データ・ディレクトリーの中に含まれるすべての循環管理通知ログ・ファイルとすべての循環診断ログ・ファイルを合わせた合計サイズを

指定するようになりました。例えば、データベース・パーティションが 4 つあるシステムの **diagsize** が 1 GB に設定され、**diagpath** が "\$n" (データベース・パーティションごとに診断データを分割) に設定された場合、通知ログと診断ログを合わせた最大合計サイズは、4 GB (4 x 1 GB) になります。

## dir\_cache - ディレクトリー・キャッシュ・サポート

このパラメーターは、データベース、ノード、および DCS ディレクトリー・ファイルをメモリーにキャッシュするかどうかを決定します。

### 構成タイプ

データベース・マネージャー

### 適用

- ローカルおよびリモート・クライアントを持つデータベース・サーバー
- クライアント
- ローカル・クライアントを持つデータベース・サーバー
- ローカルとリモート・クライアントを持つパーティション・データベース・サーバー

### パラメーター・タイプ

構成可能

### デフォルト [範囲]

Yes [Yes; No ]

### 割り振られるタイミング

- アプリケーションが最初の接続を発行したとき、アプリケーション・キャッシュが割り振られます。
- データベース・マネージャー・インスタンスが開始されたとき (**db2start**)、サーバー・ディレクトリー・キャッシュが割り振られます。

### 解放されるタイミング

- アプリケーションが処理を終了したとき、アプリケーション・キャッシュが解放されます。
- データベース・マネージャー・インスタンスが停止したとき (**db2stop**)、サーバー・ディレクトリー・キャッシュが解放されます。

ディレクトリー・キャッシュを使用すると、ディレクトリー・ファイル入出力がなくなり、ディレクトリー情報を得るためのディレクトリー検索が最小化されるため、接続のコストが低減します。 ディレクトリー・キャッシュには次の 2 つのタイプがあります。

- 各アプリケーションについて、アプリケーションを実行中のマシン上に割り振られ使用される、アプリケーション・ディレクトリー・キャッシュ
- 内部データベース・マネージャー・プロセスのいくつかについて割り振られ使用される、サーバー・ディレクトリー・キャッシュ

アプリケーション・ディレクトリー・キャッシュでは、アプリケーションがその最初の接続を発行したとき、各ディレクトリー・ファイルが読み取られ、情報がこのアプリケーションのために専用メモリーにキャッシュされます。 キャッシュは、後続の接続要求でアプリケーション処理によって使用され、アプリケーション処理が

終了するまで保持されます。データベースがアプリケーション・ディレクトリー・キャッシュに見つからない場合、ディレクトリー・ファイルが検索されますが、キャッシュは更新されません。アプリケーションがディレクトリー項目を変更した場合、そのアプリケーションで次の接続が発行されると、このアプリケーションのキャッシュはリフレッシュされます。他のアプリケーションのアプリケーション・ディレクトリー・キャッシュはリフレッシュされません。アプリケーション処理が終了すると、キャッシュは解放されます。(コマンド行プロセッサ・セッションが使用するディレクトリー・キャッシュをリフレッシュするには、**db2 terminate** コマンドを発行してください。)

サーバー・ディレクトリー・キャッシュでは、データベース・マネージャー・インスタンスが開始されると (**db2start**)、それぞれのディレクトリー・ファイルが読み取られ、情報が共有メモリーにキャッシュされます。このキャッシュは、インスタンスが停止するまで、(**db2stop**) 保持されます。ディレクトリー項目がこのキャッシュに見つからない場合、ディレクトリー・ファイルが検索されて情報が検索されません。通常、このサーバー・ディレクトリー・キャッシュは、インスタンスの実行中はリフレッシュされません。ただし、オフライン・バックアップはサーバー・ディレクトリー・キャッシュに無効のマークを付け、インスタンスが実行中でもキャッシュをリフレッシュします。

**推奨:** ディレクトリー・ファイルの変更が頻繁ではなく、パフォーマンスが重要な場合は、ディレクトリー・キャッシュを使用してください。

また、リモート・クライアントでは、ディレクトリー・キャッシュは、アプリケーションがいくつかの異なる接続要求を発行する場合に役立ちます。この場合、キャッシュを行うと、1つのアプリケーションがディレクトリー・ファイルを読む必要回数が減少します。

ディレクトリー・キャッシュは、データベース・システム・モニター・スナップショットの取得のパフォーマンスも向上させます。さらに、データベースの別名を使用する代わりに、スナップショット呼び出しでデータベース名を明示的に参照することもできます。

**注:** ディレクトリー・キャッシュがオンで、データベース・マネージャーの開始後に、データベースがカタログ、アンカタログ、作成、またはドロップされる場合、スナップショット呼び出しを実行したときに、エラーが起きる場合があります。

## discover - ディスカバリー・モード

このパラメーターは、クライアントが行えるディスカバリー要求があれば、その種類を決定します。

### 構成タイプ

データベース・マネージャー

### 適用

- ローカルおよびリモート・クライアントを持つデータベース・サーバー
- クライアント
- ローカル・クライアントを持つデータベース・サーバー
- ローカルとリモート・クライアントを持つパーティション・データベース・サーバー

## パラメーター・タイプ

構成可能

## デフォルト [範囲]

SEARCH [DISABLE, KNOWN, SEARCH]

クライアント側の観点からは、次のいずれかが行われます。

- **discover** = SEARCH の場合、クライアントは、ネットワーク上の DB2 サーバー・システムを見つけるための SEARCH ディスカバリー要求を発行できます。SEARCH ディスカバリーは、KNOWN ディスカバリーが提供する機能のスーパーセットを提供します。**discover** = SEARCH の場合、クライアントは SEARCH ディスカバリー要求および KNOWN ディスカバリー要求の両方を発行することができます。
- **discover** = KNOWN の場合、クライアントは KNOWN ディスカバリー要求のみを発行することができます。特定のシステム上の Administration Server に関する接続情報を指定すると、DB2 システムに関するすべてのインスタンスおよびデータベース情報がクライアントに返されます。
- **discover** = DISABLE の場合、クライアントではディスカバリーが使用不可になります。

デフォルトのディスカバリー・モードは SEARCH です。

## discover\_inst - サーバー・インスタンスのディスカバリー

このパラメーターは、このインスタンスが DB2 ディスカバリーによって検出できるかどうかを指定します。

## 構成タイプ

データベース・マネージャー

## 適用

- ローカルおよびリモート・クライアントを持つデータベース・サーバー
- クライアント
- ローカル・クライアントを持つデータベース・サーバー
- ローカルとリモート・クライアントを持つパーティション・データベース・サーバー

## パラメーター・タイプ

オンラインで構成可能

## 伝搬クラス

即時

## デフォルト [範囲]

ENABLE [ENABLE, DISABLE]

このパラメーターのデフォルトは「ENABLE」で、これはインスタンスを検出できますが、「DISABLE」を指定すると、インスタンスは検出できません。

## fcm\_num\_buffers - FCM バッファ数

このパラメーターは、データベース・サーバー間とデータベース・サーバー内の両方での内部通信 (メッセージ) 用として使用される 4KB バッファの数を指定します。

### 構成タイプ

データベース・マネージャー

### 適用

- ローカルおよびリモート・クライアントを持つデータベース・サーバー
- ローカル・クライアントを持つデータベース・サーバー
- ローカルとリモート・クライアントを持つパーティション・データベース・サーバーまたは DB2 pureScale データベース・サーバー

### パラメーター・タイプ

オンラインで構成可能

### 伝搬クラス

即時

### デフォルト [範囲]

#### 32 ビット・プラットフォーム

Automatic [895 - 65300]

#### 64 ビット・プラットフォーム

Automatic [895 - 524288]

- ローカル・クライアントとリモート・クライアントを持つデータベース・サーバー: 1024
- ローカル・クライアントを持つデータベース・サーバー: 895
- ローカル・クライアントとリモート・クライアントを持つパーティション・データベース・サーバーまたは DB2 pureScale データベース・サーバー: 4096

高速コミュニケーション・マネージャー (FCM) バッファは、デフォルトでメンバー間通信とメンバー内通信の両方に使用されます。

**重要:** `fcm_num_buffers` パラメーターのデフォルト値は、データベースの初回作成後に、DB2 構成アドバイザーによって変更される場合があります。

`fcm_num_buffers` 構成パラメーターには、初期値と AUTOMATIC 値の両方を設定できます。パラメーターを AUTOMATIC に設定すると、FCM はリソース使用状況をモニターして、リソースを増やしたり、減らしたり (リソースが 30 分間使用されていない場合) することができます。リソースの増加量または減少量は、オペレーティング・システムによって異なります。Linux オペレーティング・システムでは、バッファ数は開始値の 25% までしか増加させることができません。データベース・マネージャーがインスタンスを開始しようとしたときに指定バッファ数を割り振れない場合、インスタンスを開始できるまでその数が減らされます。

`fcm_num_buffers` パラメーターに特定の値と AUTOMATIC の両方を設定し、システム・コントローラー・スレッドによるリソース調整が指定値より下にならないよう

にする場合は、**DB2\_FCM\_SETTINGS** レジストリー変数の **FCM\_CFG\_BASE\_AS\_FLOOR** オプションを YES または TRUE に設定します。**DB2\_FCM\_SETTINGS** レジストリー変数の値は動的に調整されます。

論理ノードを使用している場合は、**fcm\_num\_buffers** バッファの 1 つのプールが同じマシン上の複数の論理ノードすべてで共有されます。プールのサイズは、**fcm\_num\_buffers** パラメーターの値に物理マシン上の論理ノード数を乗算することによって決定できます。使用する値を確認して、複数の論理ノードがある単一マシンまたは複数マシン上で割り振られる FCM バッファの数を考慮してください。同一マシン上に複数の論理ノードがある場合、**fcm\_num\_buffers** パラメーターの値を大きくしなければならない場合があります。システム上のユーザーの数、システム上のデータベース・パーティション・サーバーの数、またはアプリケーションの複雑さによっては、システムがメッセージ・バッファを使い果たす可能性があります。

## fcm\_num\_channels - FCM チャネル数

このパラメーターは、各データベース・パーティションの FCM チャネル数を指定します。

### 構成タイプ

データベース・マネージャー

### 適用

- ローカルおよびリモート・クライアントを持つデータベース・サーバー
- ローカル・クライアントを持つデータベース・サーバー
- ローカルとリモート・クライアントを持つパーティション・データベース・サーバーまたは DB2 pureScale データベース・サーバー
- ローカル・クライアントを持つサテライト・データベース・サーバー

### パラメーター・タイプ

オンラインで構成可能

### 伝搬クラス

即時

### デフォルト [範囲]

#### UNIX 32 ビット・プラットフォーム

自動。開始値は 256、512、または 2048 [128 - 120000 ]

#### UNIX 64 ビット・プラットフォーム

自動。開始値は 256、512、または 2048 [128 - 524288 ]

#### Windows 32 ビット

自動。開始値は 10000 [128 - 120000 ]

#### Windows 64 ビット

自動。開始値は 256、512、または 2048 [128 - 524288 ]

各種サーバーのデフォルトの開始値は、以下のとおりです。

- ローカルとリモート・クライアントを持つデータベース・サーバーの場合、開始値は 512 です。

- ローカル・クライアントを持つデータベース・サーバーの場合、開始値は 256 です。
- ローカルとリモート・クライアントを持つパーティション・データベース環境サーバーの場合、開始値は 2048 です。

高速コミュニケーション・マネージャー (FCM) バッファは、デフォルトでメンバー間通信とメンバー内通信の両方に使用されます。非クラスター・データベース・システムが FCM サブシステムと `fcm_num_channels` パラメーターを使用できるようにするには、`intra_parallel` パラメーターを YES に設定する必要があります。

FCM チャンネルは、DB2 エンジンで実行される EDU 間の論理通信エンドポイントです。両方の制御フロー (要求と応答) とデータ・フロー (表キュー・データ) はチャンネルにより、メンバー間のデータを転送します。

AUTOMATIC に設定されている場合、FCM はチャンネルの使用状況をモニターし、要件の変化に応じて徐々にリソースの割り振りや解放を行います。

## fed\_noauth - フェデレーテッド・データベース認証をバイパス

このパラメーターは、フェデレーテッド認証をインスタンスでバイパスするかどうかを決定します。

### 構成タイプ

データベース・マネージャー

### 適用

- ローカルおよびリモート・クライアントを持つデータベース・サーバー
- ローカル・クライアントを持つデータベース・サーバー
- ローカルとリモート・クライアントを持つパーティション・データベース・サーバー

### パラメーター・タイプ

オンラインで構成可能

### 伝搬クラス

即時

### デフォルト [範囲]

No [Yes; No]

`fed_noauth` が yes に設定され、`authentication` が server または `server_encrypt` に設定され、`federated` が yes に設定されていると、インスタンスでの認証はバイパスされます。認証はデータ・ソースで行われると見なされます。`fed_noauth` が yes に設定されているときは、注意してください。認証はクライアントでも、DB2 でも行われません。SYSADM 認証名を知っているユーザーであれば、このフェデレーテッド・サーバーの SYSADM 権限を持つことができます。

## federated - フェデレーテッド・データベース・システム・サポート

このパラメーターは、データ・ソース (DB2 ファミリーおよび Oracle など) によって管理されるデータに対する分散要求をアプリケーションが実行できるようにする機能を使用可能または使用不能にします。

### 構成タイプ

データベース・マネージャー

### 適用

- ローカルおよびリモート・クライアントを持つデータベース・サーバー
- ローカル・クライアントを持つデータベース・サーバー
- ローカルとリモート・クライアントを持つパーティション・データベース・サーバー

### パラメーター・タイプ

構成可能

### デフォルト [範囲]

No [Yes; No]

## federated\_async - 照会ごとの非同期 TQ の最大数構成パラメーター

このパラメーターは、フェデレーテッド・サーバーがサポートするアクセス・プラン内の非同期表キュー (ATQ) の最大数を決定します。ATQ のメカニズムは、DB2 pureScale 環境では機能しません。

### 構成タイプ

データベース・マネージャー

### 適用

- フェデレーションが有効化された場合、ローカルとリモート・クライアントを持つパーティション・データベース・サーバー。

### パラメーター・タイプ

オンラインで構成可能

### デフォルト [範囲]

0 [0 - 32 767, -1, ANY]

ANY か -1 を指定すると、オプティマイザーがそのアクセス・プランに対する ATQ の数を決定します。オプティマイザーは、プラン内の適格な SHIP またはリモート・プッシュダウン演算子すべてに ATQ を割り当てます。DB2\_MAX\_ASYNC\_REQUESTS\_PER\_QUERY サーバー・オプションに指定される値は、非同期要求の数を制限します。

**推奨** **federated\_async** 構成パラメーターは、特殊レジスターおよびバインド・オプションにデフォルトまたは開始値を指定します。このパラメーターの値は、CURRENT FEDERATED ASYNCHRONY 特殊レジスター、**FEDERATED\_ASYNC** バインド・オプション、または **FEDERATED\_ASYNC** プリコンパイル・オプションの値の設定を増減させることによってオーバーライドできます。

特殊レジスタまたはバインド・オプションにより **federated\_async** 構成パラメーターがオーバーライドされない場合、このパラメーターの値は、フェデレーテッド・サーバーが許可するアクセス・プランの ATQ の最大数を決定します。特殊レジスタまたはバインド・オプションによりこのパラメーターがオーバーライドされる場合、特殊レジスタまたはバインド・オプションの値は、プランの ATQ の最大数を決定します。

**federated\_async** 構成パラメーターの値を変更した場合、現行の作業単位がコミットすると直ちに動的ステートメントに影響します。後続の動的ステートメントは、自動的に新しい値を認識します。フェデレーテッド・データベースの再始動は必要ありません。組み込み SQL パッケージは、**federated\_async** 構成パラメーターの値が変更されても、無効化も暗黙的再バインドも行われません。

**federated\_async** 構成パラメーターに新しい値を指定して、静的 SQL ステートメントに影響を与えようとする場合、パッケージを再バインドする必要があります。

## fenced\_pool - fenced プロセスの最大数

スレッド化 **db2fmp** プロセス (スレッド・セーフ・ストアード・プロシージャおよび UDF を実行するプロセス) の場合、このパラメーターは、それぞれの **db2fmp** プロセス内でキャッシュに入れられるスレッドの数を表します。非スレッド化 **db2fmp** プロセスの場合は、このパラメーターではキャッシュに入れられるプロセスの数を表します。

### 構成タイプ

データベース・マネージャー

### 適用

- ローカルおよびリモート・クライアントを持つデータベース・サーバー
- ローカル・クライアントを持つデータベース・サーバー
- ローカルとリモート・クライアントを持つパーティション・データベース・サーバー

### パラメーター・タイプ

オンラインで構成可能

### デフォルト [範囲]

-1 (**max\_coordagents**), Automatic [-1; 0 - 64 000]

単位 カウンター

### 制約事項:

- このパラメーターが動的に更新され、値が小さくなると、データベース・マネージャーは **db2fmp** スレッドまたはプロセスを積極的に終了せず、キャッシュされた **db2fmp** の数を新しい値まで減らすために、これらが使用されるごとにそれらのキャッシングを停止します。
- このパラメーターが動的に更新され、値が大きくなると、さらに **db2fmp** スレッドおよびプロセスが作成されたときにデータベース・マネージャーはそれをキャッシュに入れます。

- このパラメーターを -1 (デフォルト) に設定すると、**max\_coordagents** 構成パラメーターの値とみなされます。**max\_coordagents** の値のみが想定されており、自動設定や動作は想定されていないことに注意してください。
- このパラメーターが **AUTOMATIC** (これもデフォルト) に設定されると、以下のようになります。
  - データベース・マネージャーは、キャッシュされる **db2fmp** スレッドおよびプロセスの数の増加を、コーディネーター・エージェントの最高水準点に基づいて許可します。特にこのパラメーターの自動の動作は、この数の増加を、データベース・マネージャーが開始されてからこれまでに同時に登録されていたコーディネーター・エージェントの最大数に応じて許可します。
  - このパラメーターに割り当てられた値は、キャッシュに入れる **db2fmp** スレッドおよびプロセスの数の下限を表します。

**推奨:** fenced ストアード・プロシージャまたはユーザー定義関数を使用している環境の場合は、インスタンス上で実行する最大数の同時ストアード・プロシージャおよび UDF を処理するために、適切な数の **db2fmp** プロセスが確実に使用可能であるよう、このパラメーターを使用することができます。これにより、ストアード・プロシージャおよび UDF の実行の一環として新しい fenced モード・プロセスを作成する必要がないようにすることができます。

デフォルト値で **db2fmp** プロセスに付与されるシステム・リソースが適切でない場合には、データベース・マネージャーのパフォーマンスに影響を生じるため、ご使用の環境ではデフォルト値が適切でない場合は、下記の手順を使用すれば、このパラメーターを調整するための手掛かりが得られます。

```
fenced_pool = # of applications allowed to make stored procedure and
UDF calls at one time
```

**keepfenced** が **YES** に設定されている場合は、fenced ルーチン呼び出しが処理され、エージェントに戻された後も、キャッシュ・プール内に作成されたそれぞれの **db2fmp** プロセスは存在し、システム・リソースを使用し続けます。

**keepfenced** が **No** に設定されている場合は、非スレッド化 **db2fmp** プロセスは、実行を完了した時点で終了するので、キャッシュ・プールはありません。マルチスレッド化 **db2fmp** プロセスは存在し続けますが、これらのプロセスにプールされるスレッドはありません。つまり、**keepfenced** が **No** に設定されている場合でも、スレッド化 **C db2fmp** プロセスを 1 つと、スレッド化 **Java db2fmp** プロセスを 1 つ、システム上に持つことができることを示します。

以前のバージョンでは、このパラメーターは **maxdari** という名前と呼ばれていました。

## group\_plugin - グループ・プラグイン

このパラメーターでは、グループ・プラグイン・ライブラリーの名前を指定します。

### 構成タイプ

データベース・マネージャー

### 適用

- ローカルおよびリモート・クライアントを持つデータベース・サーバー

- クライアント
- ローカル・クライアントを持つデータベース・サーバー
- ローカルとリモート・クライアントを持つパーティション・データベース・サーバー

#### パラメーター・タイプ

構成可能

#### デフォルト [範囲]

Null [任意の有効ストリング]

デフォルトの値は NULL で、DB2 はオペレーティング・システムのグループ・ルックアップを使用します。このプラグインはすべてのグループ参照数に使用されます。非 root インストールについては、DB2 のユーザー ID およびパスワード・プラグイン・ライブラリーが使用される場合は、DB2 製品を使用する前に、**db2rfe** コマンドを実行する必要があります。

## health\_mon - ヘルス・モニター

このパラメーターを使用すると、インスタンス、その関連データベース、およびデータベース・オブジェクトを健全性を表すさまざまな指標に従ってモニターするかどうか指定できます。

**重要:** このパラメーターはバージョン 10.1 で非推奨となり、将来のリリースで除去される可能性があります。バージョン 10.1 より前のリリースでは、引き続きこのパラメーターを使用できます。

DB2 pureScale環境ではこのパラメーターを使用できません。

#### 構成タイプ

データベース・マネージャー

#### パラメーター・タイプ

オンラインで構成可能

#### 伝搬クラス

即時

#### デフォルト [範囲]

Off [On; Off ]

#### 関連パラメーター

**health\_mon** をオンにすると、エージェントは、選択されたオブジェクトの正常性についての情報を収集します。ユーザーが設定したしきい値を基にして、オブジェクトが不健全な位置にあると見なされた場合は、通知が送信され、自動的にアクションが取られます。**health\_mon** をオフにした場合、オブジェクトの健全性はモニターされません。

CLP を使用して、モニター対象となるインスタンスおよびデータベース・オブジェクトを選択できます。また、ヘルス・モニターによって収集されたデータに基づいて、通知の送信先をどこにし、どのようなアクションを取る必要があるかについても指定できます。

## indexrec - 索引再作成時点

このパラメーターでは、データベース・マネージャーがいつ無効な索引の再作成を試みるか、さらにスタンバイ・データベースでの DB2 ロールフォワードまたは HADR ログ再生の間に索引作成を再実行するかどうかを指示します。

### 構成タイプ

データベースおよびデータベース・マネージャー

### 適用

- ローカルおよびリモート・クライアントを持つデータベース・サーバー
- ローカル・クライアントを持つデータベース・サーバー
- ローカルとリモート・クライアントを持つパーティション・データベース・サーバー

### パラメーター・タイプ

オンラインで構成可能

### 伝搬クラス

即時

### デフォルト [範囲]

**UNIX** データベース・マネージャー

restart [restart; restart\_no\_redo; access; access\_no\_redo]

**Windows** データベース・マネージャー

restart [restart; restart\_no\_redo; access; access\_no\_redo]

**データベース**

システム設定を使用 [system; restart; restart\_no\_redo; access; access\_no\_redo]

このパラメーターには、次に示す 5 つを設定できます。

### SYSTEM

データベース・マネージャーの構成ファイルに指定されているシステム設定を使用して、無効な索引の再作成がいつ行われるか、DB2 ロールフォワードまたは HADR ログ再生の間に索引作成ログ・レコードが再実行されるかどうかを指定します。

注: この設定は、データベース構成の場合にのみ有効です。

### ACCESS

無効な索引は、基礎表が最初にアクセスされるときに再作成されます。フル・ロギングで記録された索引作成は、DB2 ロールフォワードまたは HADR ログ再生の間に再実行されます。HADR が開始され、HADR のテークオーバーが行われると、基礎表が最初にアクセスされるときに、テークオーバーに続いて無効な索引が再作成されます。

### ACCESS\_NO\_REDO

無効な索引は、基礎表が最初にアクセスされるときに再作成されます。フル・ロギングで記録された索引作成は DB2 ロールフォワードまたは HADR ログ再生の際に再実行されず、それら無効な索引は無効のままにな

ります。HADR が開始され、HADR のテークオーバーが行われると、基礎表が最初にアクセスされる時に、テークオーバーに続いて無効な索引が再作成されます。

## RESTART

**indexrec** のデフォルト値です。 **RESTART DATABASE** コマンドが明示的または暗黙的に発行される時に、無効な索引は再作成されます。フル・ロギングで記録された索引作成は、DB2 ロールフォワードまたは HADR ログ再生の間に再実行されます。HADR が開始され、HADR のテークオーバーが行われると、テークオーバーの最後に無効な索引が再作成されます。

**注:** DB2 pureScale環境では、メンバー・クラッシュ・リカバリーの一部としてではなく、グループ・クラッシュ・リカバリー時にのみ索引が再作成されます。

**注:** アプリケーションがデータベースに接続されているときにそのデータベースが異常終了した場合、**autorestart** パラメーターが使用可能になっていれば、アプリケーションがデータベースに接続するときに **RESTART DATABASE** コマンドが暗黙的に発行されます。このコマンドが発行されない場合、基礎表が次回アクセスされる時に無効な索引が再作成されます。

## RESTART\_NO\_REDO

**RESTART DATABASE** コマンドが明示的または暗黙的に発行される時に、無効な索引は再作成されます。フル・ロギングで記録された索引作成は DB2 ロールフォワードや HADR ログ再生の際に再実行されません。代わりに、ロールフォワードが完了するとき、または HADR テークオーバーが行われるときにそれらの索引が再作成されます。

アプリケーションがデータベースに接続されているときにそのデータベースが異常終了した場合、**autorestart** パラメーターが使用可能になっていれば、アプリケーションがデータベースに接続するときに **RESTART DATABASE** コマンドが暗黙的に発行されます。このコマンドが発行されない場合、基礎表が次回アクセスされる時に無効な索引が再作成されます。

索引が無効になるのは、致命的なディスク問題が発生したときです。これがデータ自体に生じた場合は、データが失われる恐れがあります。しかし、この問題が発生したのが索引である場合は、その索引を再作成することで、索引はリカバリーできます。ただし、ユーザーがデータベースに接続されているときに、索引が再作成されると、次のような 2 つの問題が生じる可能性があります。

- 索引ファイルの再作成に伴って、予期しない応答時間の低下が発生する場合があります。ユーザーが表にアクセスして、この特定の索引を使用する場合は、索引が再作成されている間、ユーザーは待機することになります。
- 索引の再作成後、予期しないロックが保留される場合があります。特に、その索引の再作成の原因となったユーザー・トランザクションが **COMMIT** や **ROLLBACK** をまったく実行していなかった場合は、その可能性があります。

**推奨:** このオプションに関しては、ユーザー数の多いサーバーであり、しかも再始動のタイミングが重要でない場合は、クラッシュ後にデータベースをオンラインに戻す処理の一環として、**DATABASE RESTART** 時に索引が再作成されるようにするのが、最善の選択です。

このパラメーターを `ACCESS` または `ACCESS_NO_REDO` に設定すると、索引の再作成の間、データベース・マネージャーのパフォーマンスが低下します。ユーザーがその特定の索引または表にアクセスした場合は、索引が再作成されるまで、ユーザーは待機する必要があります。

このパラメーターが `RESTART` に設定されている場合は、データベースの再始動に要する時間は、索引の再作成のせいで長くなりますが、データベースがオンラインに戻った後は、通常の処理に影響が生じることはありません。

**注:** データベース・リカバリー時には、リカバリー中のデータベースに属するファイル・システム上にある、すべての `SQL` プロシージャ実行可能ファイルが除去されます。`indexrec` が `RESTART` に設定されている場合は、すべての `SQL` プロシージャ実行可能ファイルがデータベース・カタログから取り出され、次回データベースに接続するときにファイル・システムに書き戻されます。`indexrec` が `RESTART` に設定されていない場合、`SQL` 実行可能ファイルは、その `SQL` プロシージャが最初に実行される時にだけファイル・システムに取り出されます。

`RESTART` 値と `RESTART_NO_REDO` 値の違い、または `ACCESS` 値と `ACCESS_NO_REDO` 値の違いは、`CREATE INDEX` および `REORG INDEX` 操作のような索引作成操作、または索引再作成に関してフル・ロギングが有効にされている場合にのみ顕著となります。このロギングは、`logindexbuild` データベース構成パラメーターを使用可能にするか、表を変更するときに `LOG INDEX BUILD` を使用可能にすることによって有効にできます。`indexrec` を `RESTART` または `ACCESS` に設定すると、索引オブジェクトを無効な状態のままにはせずに、ロギングによって記録された索引作成に関係した操作のロールフォワードが行われるため、索引を後で再作成しなければならない場合があります。

## instance\_memory - インスタンス・メモリー

メモリー使用量の制限がある DB2 データベース製品を使用している場合、またはこのパラメーターを特定の値に設定した場合、このパラメーターは、1 つのデータベース・パーティションに割り振ることができるメモリーの最大量を指定します。これを指定しない場合、`AUTOMATIC` 設定により、インスタンスのメモリーは必要に応じて増えます。

### 構成タイプ

データベース・マネージャー

### 適用

- ローカルおよびリモート・クライアントを持つデータベース・サーバー
- ローカル・クライアントを持つデータベース・サーバー
- ローカルとリモート・クライアントを持つパーティション・データベース・サーバー

### パラメーター・タイプ

オンラインで構成可能

### デフォルト [範囲]

32 ビット・プラットフォーム

Automatic [0 - 1 000 000]

## 64 ビット・プラットフォーム

Automatic [0 - 68 719 476 736]

## DB2 Express® Edition および DB2 Express-C

Automatic [0 - 1 048 576]

## DB2 Workgroup Server Edition

Automatic [0 - 4 194 304]

単位 ページ (4 KB)

割り振られるタイミング

適用外

解放されるタイミング

適用外

**instance\_memory** のデフォルト値は **AUTOMATIC** です。**AUTOMATIC** 設定では、データベース・パーティションを活動化するとき値が計算されます。計算値の範囲は、システム上の物理 RAM の 75 % から 95 % の間です。このパーセンテージは、システムが大きければ大きいほど高くなります。メモリー使用量の制限がある DB2 データベース製品では、計算値も、製品ライセンスによって許可されている最大値によって制限されます。複数の論理データベース・パーティションを持つデータベース・パーティション・サーバーの場合、この計算値は、論理データベース・パーティションの数によって除算されます。

バージョン 9.7 フィックスパック 1 およびバージョン 9.5 フィックスパック 5 以降、**AUTOMATIC** 設定の計算値によって、メモリー使用量の制限がない DB2 データベース製品のインスタンス全体に割り振られるメモリーに制限が実施されなくなりました。バージョン 9.7 およびバージョン 9.5 フィックスパック 4 以前では、**AUTOMATIC** 設定の計算値は、すべての DB2 データベース製品における制限を表します。

### **instance\_memory** の動的更新

- **instance\_memory** の動的更新には、インスタンス接続が必要です。詳しくは、**ATTACH** コマンドを参照してください。
- メモリー使用量の制限がある DB2 データベース製品では、**instance\_memory** に対する動的更新は、ライセンス制限より小さい値か **AUTOMATIC** を示す必要があります。そうでない場合、更新は失敗し、**SQL5130N** エラー・メッセージが返されます。
- **instance\_memory** に対する動的更新は、物理 RAM の量より小さい値か **AUTOMATIC** を示す必要があります。そうでない場合、次の **db2start** が発行されるまで更新は据え置かれ、**SQL1362W** 警告メッセージが返されます。
- **instance\_memory** に対する動的更新は、使用中のインスタンス・メモリーの現行量より大きい値を示す必要があります。そうでない場合、インスタンスが再始動するまで更新は据え置かれ、**SQL1362W** 警告メッセージが返されます。使用中のインスタンス・メモリーの量は、**db2pd-dbptnmem** コマンドの出力の *Current usage* (現在の使用量) 値から *Cached memory* (キャッシュ済みメモリー) 値を減算することによって判別できます。すべてのデータベース・パーティションにおいて最も高い使用中のインスタンス・メモリーが最小値になります。

- **instance\_memory** が物理 RAM の量より大きな値に設定されると、次に発行する **db2start** コマンドは失敗し、SQL1220N エラー・メッセージが返されます。
- **instance\_memory** が動的に AUTOMATIC に更新されると、値は即時に再計算されます。

#### パーティション・データベース環境でのインスタンスに関する制約事項

パーティション・データベース環境では、**instance\_memory** に対して特定の値を使用しないでください。パーティション・データベース環境では、**instance\_memory** に対して特定の値を使用することは推奨されていません。**instance\_memory** はデータベース・マネージャー構成パラメーターであり、データベース・パーティションごとに異なる値を指定することはできないためです。これにより、すべてのデータベース・パーティションにとって適した設定を行うことが困難になります。メモリー要件が異なる可能性があるからです。

#### DB2 メモリーの消費を制御する:

DB2 メモリーの消費は、ワークロードと構成によって異なります。これに加えて、**database\_memory** のセルフチューニングが使用可能になっている場合、それも要因の 1 つになります。**database\_memory** のセルフチューニングは、**database\_memory** が AUTOMATIC に設定され、セルフチューニング・メモリー・マネージャー (STMM) がアクティブになっているときに使用できます。

メモリー使用量の制限がない DB2 データベース製品上でインスタンスが実行されており、**instance\_memory** が AUTOMATIC に設定されている場合、**instance\_memory** の制限は実施されません。データベース・マネージャーは必要に応じてシステム・メモリーを割り振ります。**database\_memory** のセルフチューニングが使用可能な場合、STMM は使用可能なシステム・メモリーをモニターしつつ、最適パフォーマンスを達成するために構成を更新します。このように使用可能メモリーをモニターすることで、システム・メモリーが過剰にコミットされることがないようにします。

メモリー使用量の制限がある DB2 データベース製品上でインスタンスが実行されている場合、または **instance\_memory** が特定の値に設定される場合、**instance\_memory** の制限が実施されます。データベース・マネージャーは最大でこの制限までシステム・メモリーを割り振り、この制限に達したときに、アプリケーションはメモリー割り振りエラーを受け取ります。次のような追加の考慮事項があります。

- **database\_memory** のセルフチューニングが使用可能になっており、**instance\_memory** が特定の値に設定されている場合、STMM は十分なフリー・インスタンス・メモリーを確保しつつ、最適パフォーマンスを実現するために構成を更新します。これにより、揮発性メモリー要件を満たすための十分な使用可能インスタンス・メモリーが確保されます。システム・メモリーはモニターされません。
- **database\_memory** のセルフチューニングが使用可能になっており、**instance\_memory** が AUTOMATIC に設定されている場合 (この場合、メモリー使用制限がある DB2 データベース製品に対して **instance\_memory** 制限が実施される)、STMM は、使用可能なシステム・メモリーをモニタ

ーして十分なフリー・インスタンス・メモリーを確保しながら最適のパフォーマンスを実現するために、構成を更新します。

### インスタンスのメモリー使用量のモニター

**db2pd -dbptnmem** コマンドを使用して、インスタンスのメモリー使用量の詳細を表示します。

新しい **ADMIN\_GET\_MEM\_USAGE** 表関数を使用して、特定のデータベース・パーティションまたはすべてのデータベース・パーティションに対して DB2 インスタンスが消費するインスタンス・メモリーの総消費量を得ることができます。この表関数は、現在の上限値も返します。

高速コミュニケーション・マネージャー (FCM) 共有メモリーが割り振られている場合、システムの FCM 共有メモリー・サイズ全体のうちの各ローカル・データベース・パーティションの分が、そのデータベース・パーティションの **instance\_memory** 使用量になります。

## intra\_parallel - パーティション内並列処理機能の使用可能化

このパラメーターは、データベース・マネージャーでパーティション内照会並列処理を使用できるかどうかを指定します。

### 構成タイプ

データベース・マネージャー

### 適用

- ローカルおよびリモート・クライアントを持つデータベース・サーバー
- ローカル・クライアントを持つデータベース・サーバー
- ローカルとリモート・クライアントを持つパーティション・データベース・サーバー

### パラメーター・タイプ

構成可能

### デフォルト [範囲]

NO (0) [SYSTEM (-1), NO (0), YES (1)]

値が -1 の場合、データベース・マネージャーが動作しているハードウェアに基づき、パラメーター値を YES または NO に設定します。

**注:** デフォルト値は、データベースの初回作成後に、DB2 構成アドバイザーによって変更される場合があります。

### 注:

- 並列索引作成では、この構成パラメーターは使用されません。
- このパラメーター値を変更すると、パッケージがデータベースに再バインドされることがあり、パフォーマンスが低下する場合があります。
- **intra\_parallel** 設定は、アプリケーション内で **ADMIN\_SET\_INTRA\_PARALLEL** プロシージャの呼び出しによってオーバーライドすることができます。 **intra\_parallel** 設定と、**ADMIN\_SET\_INTRA\_PARALLEL** プロシージャによってアプリケーションで設定される値のどちらも、ワークロード定義で **MAXIMUM DEGREE** 属性を設定することによってワークロードでオーバーライドできます。

## java\_heap\_sz - Java インタープリター最大ヒープ・サイズ

このパラメーターでは、Java DB2 ストアード・プロシージャおよび UDF を使用可能にするために開始された Java インタープリターによって使用される、ヒープの最大サイズを決定します。

### 構成タイプ

データベース・マネージャー

### 適用

- ローカルおよびリモート・クライアントを持つデータベース・サーバー
- クライアント
- ローカル・クライアントを持つデータベース・サーバー
- ローカルとリモート・クライアントを持つパーティション・データベース・サーバー

### パラメーター・タイプ

構成可能

### デフォルト [範囲]

#### HP-UX

4096 [0 - 524 288]

#### その他のすべてのオペレーティング・システム

2048 [0 - 524 288]

単位 ページ (4 KB)

### 割り振られるタイミング

Java ストアード・プロシージャまたは UDF が始動するとき

### 解放されるタイミング

db2fmp プロセス (fenced) または db2agent プロセス (トラステッド) が終了するとき

ヒープは、Java ストアード・プロシージャを実行する db2fmp プロセスごとに 1 つずつあります。マルチスレッド db2fmp プロセスの場合は、スレッド・セーフ fenced ルーチンを使用する複数のアプリケーションが単一のヒープからサービスを受けます。いずれの場合も Java UDF またはストアード・プロシージャを実行するプロセスのみがこのメモリーを割り当てます。パーティション・データベース・システムでは、それぞれのデータベース・パーティションで同じ値が使用されます。

XML データは、ストアード・プロシージャに IN、OUT、または INOUT パラメーターとして受け渡された時、マテリアライズされます。Java ストアード・プロシージャを使用している場合、XML 引数の数量やサイズおよび並行して実行されている外部ストアード・プロシージャの数に応じて、ヒープ・サイズを大きくする必要がある可能性があります。

## jdk\_path - Software Developer's Kit for Java インストール・パス

このパラメーターは、Java ストアード・プロシージャおよびユーザー定義関数を実行する場合に使用される、Software Developer's Kit for Java をインストールするディレクトリーを指定します。Java インタープリターで使用される **CLASSPATH** や他の環境変数は、このパラメーターの値から計算されます。

### 構成タイプ

データベース・マネージャー

### 適用

- ローカルおよびリモート・クライアントを持つデータベース・サーバー
- ローカル・クライアントを持つデータベース・サーバー
- ローカルとリモート・クライアントを持つパーティション・データベース・サーバー

### パラメーター・タイプ

構成可能

### デフォルト [範囲]

NULL [有効なパス]

ご使用の DB2 製品に SDK for Java がインストールされている場合は、このパラメーターが正しく設定されます。ただし、データベース・マネージャー (dbm cfg) パラメーターをリセットした場合は、SDK for Java のインストール場所を指定する必要があります。

## keepfenced - fenced プロセスの維持

このパラメーターは fenced モード・ルーチン呼び出しの完了後に、fenced モード・プロセスが保持されるかどうかを示します。fenced モード・プロセスは、ユーザー作成 fenced モード・コードをデータベース・マネージャー・エージェント・プロセスから分離するために、独立したシステム・エンティティーとして作成されます。このパラメーターは、データベース・サーバーにのみ適用できます。

### 構成タイプ

データベース・マネージャー

### 適用

- ローカルおよびリモート・クライアントを持つデータベース・サーバー
- ローカル・クライアントを持つデータベース・サーバー
- ローカルとリモート・クライアントを持つパーティション・データベース・サーバー

s

### パラメーター・タイプ

構成可能

### デフォルト [範囲]

Yes [Yes; No ]

**keepfenced** が No に設定されていて、実行されているルーチンがスレッド・セーフでない場合は、fenced モードの呼び出しごとに、新しい fenced モード・プロセスが作成および破棄されます。**keepfenced** が no に設定されていて、実行されているルーチンがスレッド・セーフである場合は、fenced モード・プロセスは持続しますが、呼び出しのために作成されたスレッドは終了します。**keepfenced** が yes に設定されている場合は、fenced モード・プロセスまたはスレッドが後続の fenced モード呼び出しのために再使用されます。データベース・マネージャーが停止されると、未解決の fenced モード・プロセスおよびスレッドすべてが終了します。

このパラメーターを yes に設定すると、追加のシステム・リソースが、活動化されている fenced モード・プロセスごとに、最大で **fenced\_pool** パラメーターに含まれている値まで、データベース・マネージャーによって使用される結果になります。新しい処理は、既存の fenced モード・プロセスが使用可能でなく、後続の fenced ルーチン呼び出しを処理できない場合にのみ作成されます。**fenced\_pool** が 0 に設定されている場合は、このパラメーターは無視されます。

**推奨:** fenced モード要求の数が fenced でないモード要求に比べて相対的に大きく、しかもシステム・リソースが制約されていない環境では、このパラメーターは yes に設定できます。こうすれば、呼び出しの処理には既存の fenced モード・プロセスが使用されるので、初期 fenced モード・プロセス作成の処理時間を回避することで、fenced モード・プロセスのパフォーマンスが向上します。特に、Java ルーチンの場合は、こうすることによって、Java 仮想マシン (JVM) を始動するコストが削減され、非常に大幅なパフォーマンスの向上がもたらされます。

例えば、銀行用 OLTP の貸借トランザクション・アプリケーションでは、各トランザクションを実行するコードは、分散モード・プロセスで処理されるストアード・プロシージャで実行することができます。このアプリケーションでは、メイン・ワークロードは分散モード・プロセスの外側で実行されます。このパラメーターが no に設定されている場合は、それぞれのトランザクションごとに新しい fenced モード・プロセスを作成する処理時間の増加が発生して、大幅なパフォーマンスの低下を招きます。ただし、このパラメーターを yes に設定すると、各トランザクションが既存の分散モード・プロセスを使用しようとして、この処理時間の増加を避けることになります。

以前のバージョンの DB2 では、このパラメーターは **keepdari** という名前では呼ばれていました。

## local\_gssplugin - ローカル・インスタンス・レベル許可に使用する GSS API プラグイン

このパラメーターでは、**authentication** データベース・マネージャー構成パラメーターの値が GSSPLUGIN または GSS\_SERVER\_ENCRYPT に設定されている場合に、インスタンス・レベル・ローカル許可に使用するデフォルトの GSS API プラグイン・ライブラリーの名前を指定します。

### 構成タイプ

データベース・マネージャー

### 適用

- ローカルおよびリモート・クライアントを持つデータベース・サーバー

- クライアント
- ローカル・クライアントを持つデータベース・サーバー
- ローカルとリモート・クライアントを持つパーティション・データベース・サーバー

#### パラメーター・タイプ

構成可能

#### デフォルト [範囲]

Null [任意の有効ストリング]

## max\_connections - クライアント接続の最大数

このパラメーターは、メンバー当たりの許容クライアント接続最大数を示します。

#### 構成タイプ

データベース・マネージャー

#### パラメーター・タイプ

オンラインで構成可能

#### 適用

- ローカルおよびリモート・クライアントを持つデータベース・サーバー
- ローカル・クライアントを持つデータベース・サーバー
- ローカルおよびリモート・クライアントを持つデータベース・サーバーまたは接続サーバー (**max\_connections**、**max\_coordagents**、**num\_initagents**、**num\_poolagents** の場合。フェデレーテッド環境を使用している場合は、**federated\_async** も該当します。)

#### デフォルト [範囲]

-1 および AUTOMATIC (**max\_coordagents**) [-1 および AUTOMATIC, 1 - 64000]

値を -1 に設定すると、自動設定値または動作ではなく、**max\_coordagents** に関連付けられた値が使用されます。AUTOMATIC は、データベース・マネージャーにより、最適に動作する技法が使用されて、このパラメーターの値が選択されることを意味します。AUTOMATIC とは構成ファイル内での ON/OFF スイッチで値とは関係がないため、-1 と AUTOMATIC の両方をデフォルト設定にできます。

詳細については、750 ページの『max\_coordagents および max\_connections を構成する際の制限と動作』を参照してください。

## コンセントレーター

コンセントレーターが OFFなのは、**max\_connections** が **max\_coordagents** に等しいか、それより小さいときです。**max\_connections** が **max\_coordagents** より大きいときは、コンセントレーターは ON です。

このパラメーターは、インスタンスのメンバーに接続できるクライアント・アプリケーションの最大数をコントロールします。通常、各アプリケーションにはコーディネーター・プログラム・エージェントが割り当てられます。エージェントは、アプリケーションとデータベースの間の操作の手助けをします。このパラメーターにデフォルト値が使用される場合、コンセントレーター・フィーチャーは活動化されません。結果として、各エージェントは専用メモリー内で機能し、データベース・

マネージャーと、バッファー・プールなどのデータベース・グローバル・リソースを他のエージェントと共有します。パラメーターがデフォルトよりも大きな値に設定されると、コンセントレーター・フィーチャーが活動化されます。

## 使用法

ユーザーが以下の権限のうちいずれかを持っている場合、クライアント接続の最大数は、**max\_connections** 構成パラメーターで設定した値よりも大きくなる場合があります。

- SYSADM
- SYSCTRL
- SYSMAIN

注: 以下のタスクを含め多くの理由から、**max\_connections** 構成パラメーターにより設定されたクライアント接続の最大数をバイパスすることは有用です。

- 管理用タスク
- スナップショット情報のキャプチャー
- 重大なトラブルシューティングのタスク
- メンテナンス・タスク (ユーザーをシステムから強制的に退去させるなど)

## max\_connretries - ノード接続再試行回数

このパラメーターは、2 つの DB2 メンバー間でのネットワーク接続の確立を試行する最大回数を指定します。

### 構成タイプ

データベース・マネージャー

適用 ローカルとリモート・クライアントを持つパーティション・データベース・サーバー

DB2 pureScaleサーバー

### パラメーター・タイプ

オンラインで構成可能

### 伝搬クラス

即時

### デフォルト [範囲]

5 [0-100]

2 つの DB2 メンバー間で通信を確立する試みが失敗すると (例えば **conn\_elapse** パラメーターで指定された値に達した場合)、**max\_connretries** が DB2 メンバーに対して実行できる接続再試行の回数を指定します。このパラメーターに指定された値を超えた場合は、エラーが戻されます。

## max\_coordagents - コーディネーター・エージェントの最大数

このパラメーターは、コーディネーター・エージェントの数を制限するために使用されます。

## 構成タイプ

データベース・マネージャー

## 適用

- ローカルおよびリモート・クライアントを持つデータベース・サーバー
- ローカル・クライアントを持つデータベース・サーバー
- ローカルとリモート・クライアントを持つパーティション・データベース・サーバー

## パラメーター・タイプ

オンラインで構成可能

## デフォルト [範囲]

200, Automatic [-1; 0-64 000]

-1 と設定すると、200 という値に変換されます。

詳細については、750 ページの『**max\_coordagents** および **max\_connections** を構成する際の制限と動作』を参照してください。

## コンセントレーター

コンセントレーターが OFF のとき、つまり、**max\_connections** が **max\_coordagents** 以下の場合、このパラメーターは、サーバー・ノード上に同時に存在できるコーディネーター・エージェントの最大数を決定します。

データベースに接続する、またはインスタンスにアタッチするローカルまたはリモートのアプリケーションごとに 1 つのコーディネーター・エージェントが獲得されます。インスタンスへのアタッチを必要とする要求には、**CREATE DATABASE**、**DROP DATABASE**、およびデータベース・システム・モニター・コマンドがあります。

コンセントレーターが ON の場合、つまり、**max\_connections** が **max\_coordagents** より大きいときは、接続の数がそれにサービスするためのコーディネーター・エージェントの数よりも多くなります。アプリケーションがアクティブ状態であるのは、アプリケーションにサービスするコーディネーター・エージェントがある場合だけです。コーディネーター・エージェントがない場合、アプリケーションは非アクティブ状態です。アクティブ・アプリケーションからの要求には、データベース・コーディネーター・エージェント (および SMP または MPP 構成内のサブエージェント) がサービスします。非アクティブ・アプリケーションからの要求はキューに入れられ、そのアプリケーションにサービスするデータベース・コーディネーター・エージェントが割り当てられると、アプリケーションがアクティブになります。したがって、このパラメーターを使用すると、システムに対する負荷をコントロールできます。

## 使用法

ユーザーが以下の権限のうちいずれかを持っている場合、コーディネーター・エージェントの最大数は、**max\_coordagents** 構成パラメーターで設定した値よりも大きくなる場合があります。

- SYSADM
- SYSCTRL
- SYSMAIN

注: 以下のタスクを含め多くの理由から、 **max\_coordagents** 構成パラメーターにより設定されたコーディネーター・エージェントの最大数をバイパスすることは有用です。

- 管理用タスク
- スナップショット情報のキャプチャー
- 重大なトラブルシューティングのタスク
- メンテナンス・タスク (ユーザーをシステムから強制的に退去させるなど)

## max\_querydegree - 照会の最大並列処理多重度

このパラメーターは、データベース・マネージャーのこのインスタンスで実行中の SQL ステートメントで使用される、パーティション内並列処理の最大多重度を指定します。 SQL ステートメントの実行中に、そのステートメントによってデータベース・パーティション内でこの数より多くの並列操作が行われることはありません。

### 構成タイプ

データベース・マネージャー

### 適用

- ローカルおよびリモート・クライアントを持つデータベース・サーバー
- ローカル・クライアントを持つデータベース・サーバー
- ローカルとリモート・クライアントを持つパーティション・データベース・サーバー

### パラメーター・タイプ

オンラインで構成可能

### 伝搬クラス

ステートメント境界

### デフォルト [範囲]

-1 (ANY) [ANY, 1 - 32 767] (ANY はシステムにより決定されることを意味する)

注: デフォルト値は、データベースの初回作成後に、DB2 構成アドバイザーによって変更される場合があります。

データベース・パーティションで SQL ステートメントのパーティション内並列処理を使用できるようにするには、**intra\_parallel** 構成パラメーターを YES に設定する必要があります。 **intra\_parallel** パラメーターは、並列索引作成には必要なくなりました。

この構成パラメーターのデフォルト値は -1 です。この値は、オプティマイザーによって決められた並列処理の度合いがシステムで使用されることを意味します。それ以外の場合は、ユーザー指定の値が使用されます。

注: SQL ステートメントの並列処理の多重度は、CURRENT DEGREE 特殊レジスターまたは **DEGREE BIND** オプションを使用して、ステートメントのコンパイル時に指定することができます。

アクティブ・アプリケーションの照会の最大並列処理多重度は、**SET RUNTIME DEGREE** コマンドを使用して変更できます。実際に実行時に使用される多重度は、次の値より低くなります。

- **max\_querydegree** 構成パラメーター
- アプリケーション実行時の多重度
- SQL ステートメント・コンパイル時の多重度

この構成パラメーターは、照会にのみ適用されます。

## max\_time\_diff - メンバー間最大時差

このパラメーターは、ノード構成ファイル内にリストされる DB2 pureScale環境のメンバー間で許可される最大時差を指定します。

### 構成タイプ

データベース・マネージャー

適用 ローカル・クライアントおよびリモート・クライアントを持つメンバー

### パラメーター・タイプ

構成可能

### デフォルト [範囲]

**DB2 pureScale環境内**

1 [1 - 1 440]

**DB2 pureScale環境外**

60 [1 - 1 440]

単位 分

各メンバーには、独自のシステム・クロックがあります。2 つ以上のメンバー間のシステム・クロックの時差が周期的に検査されます。システム・クロック間の時差が **max\_time\_diff** パラメーターで指定された時間より大きい場合、警告が db2diag ログ・ファイルに記録されます。

DB2 pureScale環境の場合、メンバーが相互に同期から外れないようにするために、Network Time Protocol (NTP) のセットアップが必要になり、各メンバーで周期的に検査されます。NTP デーモンが検出されない場合、警告が db2diag ログ・ファイルに記録されます。

SQLLOGCTL.LFH ログ制御ファイルに保存されている仮想タイム・スタンプ (VTS) とシステム・クロックが比較されるパーティション・データベース環境では SQL1473N エラー・メッセージが返されます。.LFH ログ制御ファイルのタイム・スタンプがシステム時刻より小さい場合、データベース・ログの時刻は VTS に設定されます。VTS とシステム・クロックが一致するまでこの設定になります。

DB2 データベース・マネージャーは協定世界時 (UTC) を使用するのので、**max\_time\_diff** パラメーターを設定する際、異なる時間帯は考慮されません。UTC とは、グリニッジ標準時と同じものです。

## maxagents - 最大エージェント数

このパラメーターはバージョン 9.5 以降は非推奨ですが、バージョン 9.5 以前のバージョンのデータ・サーバーとクライアントではまだ使用されています。DB2 バージョン 9.5 以降のリリースのデータベース・マネージャーは、この構成パラメーターに対して指定された値をすべて無視します。

**注:** 以下の情報は、バージョン 9.5 より前のデータ・サーバーおよびクライアントだけに当てはまります。

このパラメーターは、コーディネーター・エージェントかサブエージェントかにかかわらず、どの特定の時点においても、アプリケーション要求を受け入れるために使用可能なデータベース・マネージャー・エージェントの最大数を示します。

### 構成タイプ

データベース・マネージャー

### 適用

- ローカルおよびリモート・クライアントを持つデータベース・サーバー
- ローカル・クライアントを持つデータベース・サーバー
- ローカルとリモート・クライアントを持つパーティション・データベース・サーバー

### パラメーター・タイプ

構成可能

### デフォルト [範囲]

200 [1 - 64 000]

400 [1 - 64 000] ローカル・クライアントおよびリモート・クライアントを持つパーティション・データベース・サーバーの場合

### 単位 カウンター

コーディネーター・エージェントの数を制限する場合は、**max\_coordagents** パラメーターを使用してください。

個々の追加エージェントには付加的なメモリーが必要になるので、このパラメーターはメモリーの制限がある環境でデータベース・マネージャーの合計メモリー使用率を制限するのに役立ちます。

**推奨:** **maxagents** の値は、少なくとも、同時にアクセスできるそれぞれのデータベース内の **maxappls** の値の合計数であることが必要です。データベースの数が **numdb** パラメーターよりも多い場合は、**numdb** と **maxappls** の最大値の積を使用するのが最も安全な方法です。

追加エージェントごとに、データベース・マネージャーの開始時に割り振られる多少の処理リソースの増加が必要になります。

データベースに接続しようとしているときにメモリーのエラーが発生した場合は、以下のように構成を調整してみてください。

- 非パーティション・データベース環境で、有効な照会内並列処理がない場合は、**maxagents** データベース構成パラメーターの値を増やす。

- パーティション・データベース環境または照会内並列処理が有効になっている環境では、**maxagents** または **max\_coordagents** のいずれかで大きいほうの値を増やす。

## maxcagents - 最大並行エージェント数

このパラメーターはバージョン 9.5 では推奨されませんが、バージョン 9.5 より前のデータ・サーバーおよびクライアントでは引き続き使用されています。DB2 バージョン 9.5 のデータベース・マネージャーは、この構成パラメーターに対して指定された値をすべて無視します。

**注:** 以下の情報は、バージョン 9.5 より前のデータ・サーバーおよびクライアントだけに当てはまります。

このパラメーターは、データベース・マネージャー・トランザクションを並行的に実行できるデータベース・マネージャー・エージェントの最大数を制限することにより、多くのアプリケーション活動が同時に実行されている間のシステムの負荷をコントロールするために使用されます。

### 構成タイプ

データベース・マネージャー

### 適用

- ローカルおよびリモート・クライアントを持つデータベース・サーバー
- ローカル・クライアントを持つデータベース・サーバー
- ローカルとリモート・クライアントを持つパーティション・データベース・サーバー

### パラメーター・タイプ

構成可能

### デフォルト [範囲]

-1 (**max\_coordagents**) [-1; 1 - **max\_coordagents** ]

**単位** カウンター

このパラメーターは、データベースに接続できるアプリケーションの数を制限しません。これは、データベース・マネージャーが一度に並行して処理できるデータベース・マネージャー・エージェント数のみを制限しますが、これにより、処理のピーク時にシステム・リソースの使用率を制限できます。例えば、多数の接続が必要なシステムがあるのに、その接続用のメモリーに制限がある場合などです。このパラメーターの調整は、多くの活動が同時に実行される場合に、極端なオペレーティング・システム・ページングの原因となるような環境で有効です。

値が -1 の場合は、限度が **max\_coordagents** であることを示します。

**推奨:** ほとんどの場合に、このパラメーターのデフォルト値を使用できます。多くのアプリケーションを同時に実行することによって問題が生じている場合は、ベンチマーク・テストを使用してこのパラメーターを調整し、データベースのパフォーマンスを最適化できます。

## mon\_heap\_sz - データベース・システム・モニター・ヒープ・サイズ

このパラメーターは、データベース・システム・モニター・データに割り振られるメモリーの大きさ (ページ数) を決定します。モニター・スイッチのオンやモニター・データのリセット、イベント・モニターの活動化、アクティブ・イベント・モニターへのモニター・イベントの送信などのデータベース・モニター活動が実行されるときに、モニター・ヒープからメモリーが割り振られます。

バージョン 9.5 では、このデータベース構成パラメーターのデフォルト値は `AUTOMATIC` であるため、`instance_memory` 限度に達するまで、モニター・ヒープが必要に応じて増加します。

### 構成タイプ

データベース・マネージャー

### 適用

- ローカルおよびリモート・クライアントを持つデータベース・サーバー
- ローカル・クライアントを持つデータベース・サーバー
- ローカルとリモート・クライアントを持つパーティション・データベース・サーバー

### パラメーター・タイプ

オンラインで構成可能

### デフォルト [範囲]

Automatic [0 - 60 000]

単位 ページ (4 KB)

### 割り振られるタイミング

データベース・マネージャーが `db2start` コマンドで開始されるとき

### 解放されるタイミング

データベース・マネージャーが `db2stop` コマンドで停止されたとき

ゼロの値を指定すると、データベース・マネージャーはデータベース・システム・モニター・データを収集しません。

**推奨:** 活動のモニターに必要なメモリーの量は、スイッチが設定されるモニター・アプリケーション (スナップショットまたはイベント・モニターを取るアプリケーション) の数と、データベース活動のレベルに依存します。

このヒープ内の構成済みメモリーが使い尽くされ、インスタンス共有メモリー領域内に使用可能な予約されていないメモリーがそれ以上ない場合、以下のイベントのいずれかが行われます。

- 最初のアプリケーションが、このイベント・モニターが定義されているデータベースに接続すると、エラー・メッセージが管理通知ログに書き込まれます。
- `SET EVENT MONITOR` ステートメントを使用して動的に開始しているイベント・モニターが失敗した場合は、エラー・コードがアプリケーションに戻されません。
- モニター・コマンドまたは API サブルーチンが失敗した場合は、エラー・コードがアプリケーションに戻されます。

- アプリケーションがイベント・モニター・レコードを送信する必要があるがモニター・ヒープからレコードを割り振れない場合、レコードが割り振られるまでアプリケーションがブロックされることがあります。

## nodetype - インスタンス・ノード・タイプ

このパラメーターは、コンピューターにインストールされた DB2 製品によって作成されるインスタンスのタイプ (データベース・マネージャーのタイプ) を指定します。

### 構成タイプ

データベース・マネージャー

### 適用

- ローカルおよびリモート・クライアントを持つデータベース・サーバー
- クライアント
- ローカル・クライアントを持つデータベース・サーバー
- ローカルとリモート・クライアントを持つパーティション・データベース・サーバー

### パラメーター・タイプ

通知

このパラメーターによって戻される可能性のある値、および該当のノード・タイプに関連した製品が、以下のリストに示してあります。

- **ローカルおよびリモート・クライアントを持つデータベース・サーバー** - ローカルおよびリモート・データ・サーバー・ランタイム・クライアントをサポートし、他のリモート・データベース・サーバーにアクセスできる DB2 サーバー製品。
- **クライアント** - リモート・データベース・サーバーにアクセスできるデータ・サーバー・ランタイム・クライアント。
- **ローカル・クライアントを持つデータベース・サーバー** - ローカル・データ・サーバー・ランタイム・クライアントをサポートし、他のリモート・データベース・サーバーにアクセスできる DB2 リレーショナル・データベース管理システム。
- **ローカルおよびリモート・クライアントを持つパーティション・データベース・サーバー** - ローカルおよびリモート・データ・サーバー・ランタイム・クライアントをサポートし、他のリモート・データベース・サーバーにアクセスでき、並列処理に対応可能な DB2 サーバー製品。

## notifylevel - 通知レベル

このパラメーターは、管理通知ログに書き込まれる管理通知メッセージのタイプを指定します。

### 構成タイプ

データベース・マネージャー

### 適用

- ローカルおよびリモート・クライアントを持つデータベース・サーバー
- クライアント

- ローカル・クライアントを持つデータベース・サーバー
- ローカルとリモート・クライアントを持つパーティション・データベース・サーバー

#### パラメーター・タイプ

オンラインで構成可能

#### 伝搬クラス

即時

#### デフォルト [範囲]

3 [ 0 - 4 ]

Linux および UNIX オペレーティング・システムでは、管理通知ログは *instance.nfy* というテキスト・ファイルです。Windows では、管理通知メッセージはイベント・ログに書き込まれます。エラーは DB2、ヘルス・モニター、キャプチャー・プログラムとアプライ・プログラム、およびユーザー・アプリケーションによって書き込むことができます。

このパラメーターの有効な値は、次のとおりです。

- 0 - 管理用通知メッセージはキャプチャーされません (この設定は推奨できません)。
- 1 - 致命的エラーまたはリカバリー不能エラー。致命的エラーまたはリカバリー不能エラーだけがログに記録されます。これらの状態の中には、リカバリーのために DB2 サービスの援助が必要なものもあります。
- 2 - 即時アクションが必要です。システム管理者やデータベース管理者による即時アテンションを要する状態がログに記録されます。状態が解決されない場合は、致命的エラーに至る恐れがあります。エラーではないが、非常に大きなアクティビティー (例えば、リカバリー) の通知もこのレベルでログに記録される場合があります。このレベルでは、ヘルス・モニター・アラームをキャプチャーします。通知メッセージがこのレベルで示されます。
- 3 - 重要な情報であるが、即時アクションの必要はありません。即時アクションが必要とされるほど重大ではないが、最適なシステムではないことを示す状態がログに記録されます。このレベルでは、ヘルス・モニター・アラーム、ヘルス・モニター警告、およびヘルス・モニター・アテンションをキャプチャーします。

#### 使用上の注意

- 管理通知ログには、値 **notifylevel** 以下 (この値を含む) の値をもつメッセージが組み込まれます。例えば、**notifylevel** を 3 に設定すると、レベル 1、2、および 3 に該当するメッセージが管理通知ログに組み込まれることとなります。
- ユーザー・アプリケーションから通知ファイルまたは Windows イベント・ログに書き込みできるようにするためには、db2AdminMsgWrite API を呼び出す必要があります。
- 問題の解決に役立つ追加の問題判別データを収集する場合は、このパラメーターの値を大きくすることができます。また、ヘルス・モニターの構成で定義されている連絡先に通知を送信するためには、**notifylevel** を 2 以上の値に設定する必要があります。
- 特定の状況では、重要性の高いメッセージを表示するために DB2 は **notifylevel** 設定をオーバーライドします。

## num\_initagents - プール内エージェントの初期数

このパラメーターは、**db2start** 時にエージェント・プールで作成されるアイドル状態のエージェントの初期数を決定します。

### 構成タイプ

データベース・マネージャー

### 適用

- ローカルおよびリモート・クライアントを持つデータベース・サーバー
- ローカル・クライアントを持つデータベース・サーバー
- ローカルとリモート・クライアントを持つパーティション・データベース・サーバー

### パラメーター・タイプ

オンラインで構成可能

### デフォルト [範囲]

0 [0 - 64 000]

注: デフォルト値は、データベースの初回作成後に、DB2 構成アドバイザーによって変更される場合があります。

データベース・マネージャーは、**num\_initagents** 個のアイドル・エージェントを常に **db2start** コマンドの一部として開始します。ただし、このパラメーターの値が始動時に **num\_poolagents** よりも大きく、**num\_poolagents** が **AUTOMATIC** に設定されていない場合を除きます。この場合、データベース・マネージャーはプール可能な数を超えるアイドル・エージェントを開始する理由がないため、**num\_poolagents** 個のアイドル・エージェントのみを開始します。

## num\_initfenced - fenced プロセスの初期数

このパラメーターは、**START DBM** 時に **db2fmp** プールに作成される、非スレッド化アイドル **db2fmp** プロセスの初期数を示します。

### 構成タイプ

データベース・マネージャー

### 適用

- ローカルおよびリモート・クライアントを持つデータベース・サーバー
- ローカル・クライアントを持つデータベース・サーバー
- ローカルとリモート・クライアントを持つパーティション・データベース・サーバー

### パラメーター・タイプ

オンラインで構成可能

### デフォルト [範囲]

0 [0 - 64 000]

このパラメーターを設定すると、非スレッド・セーフ C ルーチンおよび COBOL ルーチンを実行する場合に初期起動時間が短縮されます。 **keepfenced** が指定されていない場合、このパラメーターは無視されます。

START DBM 時に多くの db2fmp プロセスを開始するよりも、fenced\_pool をシステムにとって適切なサイズに設定することの方がはるかに重要です。

以前のバージョンでは、このパラメーターは num\_initdaris という名前で呼ばれていました。

## num\_poolagents - エージェント・プール・サイズ

このパラメーターにより、アイドル・エージェント・プールの最大サイズが設定されます。

### 構成タイプ

データベース・マネージャー

### 適用

- ローカルおよびリモート・クライアントを持つデータベース・サーバー
- ローカル・クライアントを持つデータベース・サーバー
- ローカルとリモート・クライアントを持つパーティション・データベース・サーバー

### パラメーター・タイプ

オンラインで構成可能

### デフォルト

100, AUTOMATIC [-1, 0 - 64000]

注: デフォルト値は、データベースの初回作成後に、DB2 構成アドバイザーによって変更される場合があります。

この構成パラメーターはデフォルトで AUTOMATIC (値 100) に設定されます。-1 を設定することも依然としてサポートされており、値 100 に変換されます。このパラメーターが AUTOMATIC に設定されると、データベース・マネージャーはプールするアイドル・エージェントの数を自動的に管理します。通常このことは、エージェントが作業を完了すると、終了するのではなく、ある期間アイドル状態になることを意味します。エージェントのワークロードとタイプに応じて、一定時間の後に終了する場合があります。

AUTOMATIC を使用する場合、さらに num\_poolagents 構成パラメーターに値を指定することができます。プールされたアイドル・エージェントの現行数が、指定した値以下である場合、追加のアイドル・エージェントは常にプールされます。

## 例

### num\_poolagents を 100 および AUTOMATIC に設定する

エージェントは解放されると、アイドル・エージェント・プールに追加されます。このプールでは、ある時点でデータベース・マネージャーがエージェントを終了させるかどうかを評価します。データベース・マネージャーがエージェントの終了を検討しているときに、プールされているアイドル・エージェントの総数が 100 を超えているなら、このエージェントは終了されます。アイドル・エージェントが 100 未満の場合、アイドル・エージェントは作業待機中のままになります。AUTOMATIC という設定を使用することにより、100 を超えた分の追加のアイドル・エージェントもプールできます。これは、システム・アクティビティが増大して作業の頻度がより大きな規

模で変動する可能性のある期間に便利です。常にアイドル・エージェントが 100 未満であると見込まれる場合、エージェントは必ずプールされます。これにより、システム・アクティビティーが少ない期間は新しい作業の始動コストが少なくなるという利点があります。

#### **num\_poolagents を動的に構成する**

プールされたエージェントの数よりもパラメーター値が大きい値になると、その効果は即時に現れます。新しいエージェントはアイドル状態になるとプールされます。パラメーター値が小さくなくても、データベース・マネージャーはプール内のエージェントの数を直ちに減らすことはしません。むしろプール・サイズはそのままで、エージェントは、使用されて再びアイドル状態になると終了します。このようにして、プール内のエージェントの数は、次第に新しい制限まで減少します。

### **推奨**

ほとんどの環境では、デフォルトの 100 および AUTOMATIC で十分です。特定のワークロードがあって、その中であまりにも多くのエージェントが作成され終了されていると考えられる場合は、パラメーターを AUTOMATIC に設定しておいたまま、**num\_poolagents** の値を大きくすることを検討できます。

## **numdb - ホストおよび System i データベースを含めた並行アクティブ・データベースの最大数**

このパラメーターは、同時にアクティブにできるローカル・データベースの数、または DB2 Connect サーバー上にカタログできる異なるデータベース別名の最大数を指定します。

このパラメーターは多重定義されます。

**numdb** データベース・マネージャー構成パラメーターの影響は、パラメーターが使用される環境によって異なります。

- DB2 Connect 環境では、**numdb** データベース・マネージャー構成パラメーターを使用して、DB2 Connect サーバー上にカタログできるデータベース別名の最大数を指定できます。
- DB2 Connect 環境以外では、**numdb** データベース・マネージャー構成パラメーターを使用して、同時にアクティブにすることができるローカル・データベースの数を指定できます。

#### **構成タイプ**

データベース・マネージャー

#### **適用**

- ローカルおよびリモート・クライアントを持つデータベース・サーバー
- ローカル・クライアントだけを持つデータベース・サーバー
- ローカルとリモート・クライアントを持つパーティション・データベース・サーバー

#### **パラメーター・タイプ**

構成可能

#### **デフォルト [範囲]**

## UNIX DB2 pureScale環境

32 [1 — 200]

ローカル・クライアントおよびリモート・クライアントを持つ UNIX データベース・サーバー

32 [1 — 256 ]

ローカル・クライアントだけを持つ UNIX データベース・サーバー

8 [1 — 256 ]

ローカル・クライアントおよびリモート・クライアントを持つ Windows データベース・サーバー

32 [1 — 256 ]

ローカル・クライアントだけを持つ Windows データベース・サーバー

3 [1 — 256 ]

単位 カウンター

### 使用上の注意

- このパラメーターを設定または更新する際には、各データベースがストレージを取り、各アクティブ・データベースは追加の新規共有メモリー・セグメントを必要とすることを覚えておくことが重要です。
- インスタンスで実行されているデータベースの数がデフォルト未満の場合、**numdb** をデフォルト値に設定します。
- **numdb** 構成パラメーターの使用は、**db2\_database\_cf\_memory** 構成パラメーターおよび **cf\_db\_mem\_sz** 構成パラメーターと調整する必要があります。
- **numdb** パラメーターを変更すると、割り振られたメモリーの合計量に影響を与えます。したがって、このパラメーターは頻繁に変更しないことをお勧めします。データベースまたはデータベースに接続されているアプリケーションのメモリー割り振りに関連したすべてのパラメーターの構成を計画し、すべてを同時に変更します。
- DB2 pureScale 環境での **numdb** による制限に加えて、インスタンス内の全メンバーがアクティブ化できるデータベースの合計の最大数も決まっています。このアクティブ化できるデータベースの最大数は 512 です。例えばメンバーを 4 つ持つ DB2 pureScale 環境で各メンバーが 200 個のデータベースをアクティブ化すると合計で 800 個のデータベース・メンバーがアクティブ化されます。アクティブ化された 800 個のデータベースは上限の最大値を超えるためエラーが返されず。
- 複数データベース環境で、メンバー・クラッシュ・リカバリー (MCR) が必要な場合は、各メンバーで並行してリカバリーされるデータベースの数は、**numdb** 構成パラメーターの値と **DB2\_MCR\_RECOVERY\_PARALLELISM\_CAP** レジストリー変数のうち小さい方の値によって設定されます。

### query\_heap\_sz - 照会ヒープ・サイズ

このパラメーターは、照会ヒープに割り振ることができるメモリーの最大数を指定して、アプリケーションに、エージェント内で不必要に大きな仮想メモリーを消費させないようにします。

**重要:** このパラメーターはバージョン 9.5 で非推奨となり、将来のリリースでは除去される可能性があります。バージョン 9.5 より前のデータ・サーバーおよびクライアントでは、引き続きこのパラメーターを使用できます。バージョン 9.5 以降のリリースでは、この構成パラメーターで指定される値は無視されます。

### 構成タイプ

データベース・マネージャー

### 適用

- ローカルおよびリモート・クライアントを持つデータベース・サーバー
- ローカル・クライアントを持つデータベース・サーバー
- ローカルとリモート・クライアントを持つパーティション・データベース・サーバー

### パラメーター・タイプ

構成可能

### デフォルト [範囲]

1 000 [2 - 524 288 ]

単位 ページ (4 KB)

### 割り振られるタイミング

アプリケーション (ローカルまたはリモートの) がデータベースに接続するとき

### 解放されるタイミング

アプリケーションがデータベースから切断されたか、またはインスタンスから切断されたとき

照会ヒープは、各照会をエージェントの専用メモリーに格納するために使用されます。各照会の情報は、入力と出力 SQLDA、ステートメント・テキスト、SQLCA、パッケージ名、作成者、セクション番号、および整合性トークンで構成されます。

照会ヒープは、ブロック・カーソルに割り振られるメモリー用としても使用されます。このメモリーは、カーソル・コントロール・ブロックとその内容を表現する出力 SQLDA から構成されます。

割り振られる初期照会ヒープは、**as1heapsz** パラメーターによって指定されたアプリケーション・サポート層ヒープと同じサイズです。照会ヒープのサイズは 2 以上でなければならず、**as1heapsz** パラメーター以上でなければなりません。この照会ヒープの大きさが不十分なために指定された要求を処理できない場合は、要求に必要なサイズまで (**query\_heap\_sz** を超えない範囲で) 再割り振りが行われます。この新しい照会ヒープが **as1heapsz** の 1.5 倍を超える大きさの場合、照会が終了したときに照会ヒープは **as1heapsz** のサイズまで再度割り振られます。

**推奨:** ほとんどの場合、デフォルト値が効率的です。最小値として、**query\_heap\_sz** を少なくとも **as1heapsz** の 5 倍より大きい値に設定してください。これにより、**as1heapsz** より大きな照会が使用可能になり、指定時にオープンされる 3 つまたは 4 つのブロック・カーソルに追加メモリーが提供されます。

とても大きな LOB を持っている場合、このパラメーターの値を増やして、照会ヒープをそれらの LOB を収容する大きさにすることが必要になる場合があります。

## release - 構成ファイル・リリース・レベル

このパラメーターは、構成ファイルのリリース・レベルを指定します。

### 構成タイプ

データベース・マネージャー、データベース

### 適用

- ローカルおよびリモート・クライアントを持つデータベース・サーバー
- ローカル・クライアントを持つデータベース・サーバー
- ローカルとリモート・クライアントを持つパーティション・データベース・サーバー

### パラメーター・タイプ

通知

## rstrt\_light\_mem - restart light メモリー構成パラメーター

このパラメーターは、restart light リカバリーの目的でホストで割り振られ、予約されるメモリーの最大量を指定します。この量は、**instance\_memory** 構成パラメーターのパーセンテージです。

### 構成タイプ

データベース・マネージャー

### 適用

- ローカルおよびリモート・クライアントを持つデータベース・サーバー
- ローカル・クライアントを持つデータベース・サーバー
- ローカルとリモート・クライアントを持つパーティション・データベース・サーバー

### パラメーター・タイプ

構成可能

### デフォルト [範囲]

AUTOMATIC [AUTOMATIC の場合 1 - 10; ユーザー定義の範囲は 1 - 50]

### 計測単位

インスタンス・メモリーのパーセンテージ

### 割り振られるタイミング

インスタンスが開始されたとき

### 解放されるタイミング

インスタンスが停止されたとき

**rstrt\_light\_mem** が AUTOMATIC に設定されている場合、それは、インスタンスが開始されるときに、DB2 データベース・マネージャーによって自動的に、restart light リカバリーのために事前に割り振られて予約されるメモリーの量の固定上限が計算されることを意味します。指定したメモリー量は、そのホーム・ホスト以外のホストで再始動する必要がある、障害が発生したメンバーに対処するために予約されず (restart light モード)。DB2 データベース・マネージャーは、**instance\_memory** および **numdb** (現時点でアクティブになっているデータベースの最大数) の現行の設定、およびホスト上のメンバーの数に基づいて適切な値を計算します。自動的に計算される値の範囲はインスタンスのメモリー限度の 1% から 10% の間であり、

インスタンスのメモリーの合計量に組み込まれます。また、ユーザーは、インスタンスのメモリー限度の 1% から 50% の間の値に `rstrt_light_mem` を明示的に設定することもできます。メモリーを追加すると、結果としてリカバリー時間が改善される可能性があります (特に、リカバリーする必要があるデータベースが複数存在する場合)。また、メモリーを追加すると、通常の作業で使用できるメモリーの量が少なくなり、結果として、メンバーが処理できるスループットが少なくなります。

パラメーターは構成可能ですが、オンラインでは構成できません。DB2 インスタンスが開始したときに予約済みのリカバリー・メモリーが割り振られた後、メモリーの量が固定されます。そのメモリーの量は、構成値が変更されて DB2 インスタンスがグローバルに停止して再び開始されない限り、変更されません。

ホストで割り振られているメモリーの合計量に関する情報を表示するには、新規 `-totalmem` オプションを指定した `db2pd` を使用します。この情報には、ホストで割り振られている `restart light` メモリーの量も含まれます。返されるのはアクセスされている現行ホストに関する情報ですが、各ホストで `db2pd` を並行して実行することができます。

## resync\_interval - トランザクション再同期インターバル

このパラメーターは、トランザクション・マネージャー (TM)、リソース・マネージャー (RM)、または同期点マネージャー (SPM) が、TM、RM、または SPM で検出された未解決の未確定トランザクションのリカバリーを再試行する時間インターバルを秒数で指定します。

このパラメーターは、分散作業単位 (DUOW) 環境でトランザクションを実行している場合のみ使用できます。このパラメーターは、フェデレーテッド・データベース・システムのリカバリーにも適用されます。

### 構成タイプ

データベース・マネージャー

### 適用

- ローカルおよびリモート・クライアントを持つデータベース・サーバー
- ローカル・クライアントを持つデータベース・サーバー
- ローカルとリモート・クライアントを持つパーティション・データベース・サーバー

### パラメーター・タイプ

構成可能

### デフォルト [範囲]

180 [1 - 60 000 ]

### 単位 秒

**推奨:** 現在の環境内で、未確定トランザクションがデータベースに対して実行される他のトランザクションを妨害しなければ、このパラメーターの値を増加してもかまいません。DB2 Connect ゲートウェイを使用して DRDA2 アプリケーション・サーバーにアクセスしている場合は、たとえローカル・データ・アクセスを妨害することがないとしても、アプリケーション・サーバーで未確定トランザクションが

もたらす影響を考慮する必要があります。未確定トランザクションがない場合、パフォーマンスの低下は最小限で済みます。

## rqrioblk - クライアント入出力ブロック・サイズ

このパラメーターは、ブロック・カーソルがオープンされているときのデータ・サーバー・ランタイム・クライアントでのブロック・サイズを指定します。

### 構成タイプ

データベース・マネージャー

### 適用

- リモート・クライアントを持つデータベース・サーバー
- クライアント
- リモート・クライアントを持つパーティション・データベース・サーバー

### パラメーター・タイプ

構成可能

### デフォルト [範囲]

32 767 [4 096 - 65 535 ]

### 単位

バイト

ブロック・カーソル用のメモリーは、アプリケーションの専用アドレス・スペースから割り振られるので、それぞれのアプリケーション・プログラムごとに割り振る専用メモリーの最適量を決定する必要があります。データ・サーバー・ランタイム・クライアントがアプリケーションの専用メモリーからブロック・カーソル用のスペースを割り振れない場合は、非ブロッキング・カーソルがオープンされます。

ブロック・カーソルの数および潜在的なサイズに対するこのパラメーターの影響についても考慮する必要があります。転送される行の数が多い、またはそのサイズが大きい場合 (例えば、データの量が 4 096 バイトより大の場合) は、行ブロックが大きければ、パフォーマンスの向上がもたらされる可能性もあります。ただし、レコード・ブロックを大きくすると、それぞれの接続ごとの作業セット・メモリーのサイズも増大するので、トレードオフが必要になります。

また、レコード・ブロックが大きくなれば、フェッチ要求も実際にアプリケーションで必要とされる数よりも多くなる可能性もあります。フェッチ要求の数は、アプリケーションの SELECT ステートメントの OPTIMIZE FOR 節を使ってコントロールできます。

## sheapthres - ソート・ヒープしきい値

このパラメーターは、専用ソートがどの時点でも使用できるメモリーの合計量についての、インスタンス単位のソフト・リミットです。インスタンスの専用ソートのメモリー使用量の合計がこの制限に達すると、追加の入力専用ソート要求に割り当てられたメモリーが相当量削減されます。

### 構成タイプ

データベース・マネージャー

### 適用

- ローカルおよびリモート・クライアントを持つデータベース・サーバー

- ローカル・クライアントを持つデータベース・サーバー
- ローカルとリモート・クライアントを持つパーティション・データベース・サーバー
- OLAP 関数

#### パラメーター・タイプ

オンラインで構成可能

#### 伝搬クラス

即時

#### デフォルト [範囲]

**UNIX 32 ビット・プラットフォーム**

0 [0, 250 - 2097152]

**Windows 32 ビット・プラットフォーム**

0 [0, 250 - 2097152]

**64 ビット・プラットフォーム**

0 [0, 250 - 2147483647]

注: デフォルト値は、データベースの初回作成後に、DB2 構成アドバイザーによって変更される場合があります。

**単位** ページ (4 KB)

ソート・ヒープを使用する操作の例としては、ソート、ハッシュ結合、動的ビットマップ (索引 ANDing およびスター型結合で使用される)、およびメモリー内の表の操作などがあります。

しきい値を明示的に定義すると、データベース・マネージャーが大規模なソートに対して過剰なメモリー量を使用することを防げます。

非パーティション・データベース環境からパーティション・データベース環境に移行するにあたって、このパラメーターの値を大きくする理由はありません。単一データベース・パーティション環境でデータベースおよびデータベース・マネージャー構成パラメーターを調整してあれば、ほとんどの場合、同じ値がパーティション・データベース環境にも適合します。このパラメーターをノードやデータベース・パーティションごとに異なる値に設定するには、複数の DB2 インスタンスを作成するしかありません。このためには、異なるデータベース・パーティション・グループにまたがる異なる DB2 データベースの管理が必要になります。こうした方法では、パーティション・データベース環境の利点の多くの目的が達成されないこととなります。

インスタンス・レベルの **sheapthres** を 0 に設定すると、ソートのメモリー使用量の追跡はデータベース・レベルでのみ行われ、ソートのメモリー割り振りはデータベース・レベルの **sheapthres\_shr** 構成パラメーターの値で制限されます。

**sheapthres\_shr** の自動チューニングは、データベース・マネージャー構成パラメーター **sheapthres** が 0 に設定される場合にものみ可能になります。

以下のいずれかの設定が該当する場合、このパラメーターは動的更新可能ではありません。

- **sheapthres** の開始値が 0 であり、ターゲット値が 0 以外の値である。
- **sheapthres** の開始値が 0 以外の値であり、ターゲット値が 0 である。

**推奨:** このパラメーターをデータベース・マネージャー・インスタンスの最大の **sortheap** パラメーターの適切な倍数に設定することが理想です。このパラメーターは、**少なくとも**インスタンス内のデータベースに定義された最大の **sortheap** の 2 倍の大きさにする必要があります。

専用ソートを実行しており、システムにメモリーの制約がない場合は、このパラメーターの理想値を以下の手順で計算することができます。

1. 以下のように各データベースの通常のソート・ヒープ使用率を計算します。  

$$\begin{aligned} & (\text{データベースに対して実行される並行エージェントの標準的な数}) \\ & \times (\text{そのデータベースのために定義されるソート・ヒープ数}) \end{aligned}$$
2. 上記の結果の合計を計算すると、インスタンス内のどのデータベースでも一般的な状況で使用できる、合計ソート・ヒープが算出されます。

ソート・パフォーマンスとメモリー使用率を適切にバランスするためには、このパラメーターを調整するためにベンチマーク技法を使用する必要があります。

データベース・システム・モニターを使用すると、ポストしきい値ソート (**post\_threshold\_sorts**) モニター・エレメントを使用して、ソート・アクティビティを追跡できます。

## spm\_log\_file\_sz - 同期点マネージャー・ログ・ファイル・サイズ

このパラメーターは、同期点マネージャー (SPM) ログ・ファイル・サイズを 4 KB ページ単位で識別します。

### 構成タイプ

データベース・マネージャー

### 適用

- ローカルおよびリモート・クライアントを持つデータベース・サーバー
- ローカル・クライアントを持つデータベース・サーバー
- ローカルとリモート・クライアントを持つパーティション・データベース・サーバー

### パラメーター・タイプ

構成可能

### デフォルト [範囲]

256 [4 - 1000]

単位 ページ (4 KB)

ログ・ファイルは、`sqllib` の下の `spmlog` サブディレクトリーに含まれ、最初に SPM が始動したときに作成されます。

**推奨:** 同期点マネージャー・ログ・ファイル・サイズにはパフォーマンスを維持できるだけの十分な大きさが必要ですが、スペースの浪費を防げる程度の大きさと

どめておく必要もあります。必要なサイズは、同期点マネージャーを使用するトランザクションの数、および COMMIT または ROLLBACK の発行頻度によって異なります。

SPM ログ・ファイルのサイズを変更するには、以下を行ってください。

1. **LIST DRDA INDOUBT TRANSACTIONS** コマンドを使用して、未確定トランザクションが存在しないことを判別します。
2. 存在しない場合は、データベース・マネージャーを停止します。
3. 新しい SPM ログ・ファイル・サイズでデータベース・マネージャー構成を更新します。
4. `$HOME/sql1lib` ディレクトリーに移動し、`rm -fr spmlog` を発行して、現在の SPM ログを削除します。(注：これは AIX コマンドを表しています。その他のシステムでは、別の除去コマンドまたは削除コマンドが必要になります。)
5. データベース・マネージャーを始動します。指定されたサイズの新しい SPM ログがデータベース・マネージャーの始動時に作成されます。

## spm\_log\_path - 同期点マネージャー・ログ・ファイル・パス

このパラメーターは、同期点マネージャー (SPM) ログが書き込まれるディレクトリーを指定します。

### 構成タイプ

データベース・マネージャー

### 適用

- ローカルおよびリモート・クライアントを持つデータベース・サーバー
- ローカル・クライアントを持つデータベース・サーバー
- ローカルとリモート・クライアントを持つパーティション・データベース・サーバー

### パラメーター・タイプ

構成可能

### デフォルト [範囲]

NULL [任意の有効なパスまたは装置]

このパラメーターが NULL の場合、デフォルトでは `sql1lib/spmlog` ディレクトリーにログが書き込まれます。大量のトランザクションが発生する環境では、これが入出力障害の原因になる可能性があります。このパラメーターを使用して、SPM ログ・ファイルが現在の `sql1lib/spmlog` ディレクトリーではなく高速ディスクに置かれるようにします。これにより、SPM エージェント間の並列処理が高くなります。

注: SPM が使用可能な場合、デフォルト・ディレクトリーが作成されます (まだ存在しない場合)。SPM を使用可能にするには、構成パラメーター `spm_name` を設定する必要があります。

## spm\_max\_resync - 同期点マネージャー再同期エージェント数の 限度

このパラメーターは、再同期操作を同時に実行できるエージェントの数を指定します。

### 構成タイプ

データベース・マネージャー

### 適用

- ローカルおよびリモート・クライアントを持つデータベース・サーバー
- ローカル・クライアントを持つデータベース・サーバー
- ローカルとリモート・クライアントを持つパーティション・データベース・サーバー

### パラメーター・タイプ

構成可能

### デフォルト [範囲]

20 [10 — 256 ]

## spm\_name - 同期点マネージャー名

このパラメーターは、データベース・マネージャーに対して同期点マネージャー (SPM) インスタンスの名前を識別します。

### 構成タイプ

データベース・マネージャー

### 適用

- ローカルおよびリモート・クライアントを持つデータベース・サーバー
- ローカル・クライアントを持つデータベース・サーバー
- ローカルとリモート・クライアントを持つパーティション・データベース・サーバー

### パラメーター・タイプ

構成可能

### デフォルト

TCP/IP ホスト名から派生

## srvcon\_auth - サーバーでの着信接続の認証タイプ

このパラメーターでは、サーバーで着信接続を処理する際に、ユーザー認証を実行する方法と場所を指定します。このパラメーターは現行の認証タイプをオーバーライドします。

### 構成タイプ

データベース・マネージャー

### 適用

- ローカルおよびリモート・クライアントを持つデータベース・サーバー
- ローカル・クライアントを持つデータベース・サーバー
- ローカルとリモート・クライアントを持つパーティション・データベース・サーバー

### パラメーター・タイプ

構成可能

### デフォルト [範囲]

NOT\_SPECIFIED [NOT\_SPECIFIED; CLIENT; SERVER; SERVER\_ENCRYPT;  
DATA\_ENCRYPT; DATA\_ENCRYPT\_CMP; KERBEROS; KRB\_SERVER\_ENCRYPT;  
GSSPLUGIN; GSS\_SERVER\_ENCRYPT]

値を指定しない場合、DB2 は **authentication** データベース・マネージャー構成パラメーターの値を使用します。

各認証タイプについては、762 ページの『authentication - 認証タイプ』を参照してください。

## srvcon\_gssplugin\_list - サーバーでの着信接続用の GSS API プラグインのリスト

このパラメーターでは、データベース・サーバーがサポートする GSS API プラグイン・ライブラリーを指定します。これは、**srvcon\_auth** パラメーターが KERBEROS、KRB\_SERVER\_ENCRYPT、GSSPLUGIN、または GSS\_SERVER\_ENCRYPT として指定されている場合、または **srvcon\_auth** が指定されておらず、かつ **authentication** が KERBEROS、KRB\_SERVER\_ENCRYPT、GSSPLUGIN、GSS\_SERVER\_ENCRYPT として指定されている場合に、サーバーでの着信接続を処理します。

### 構成タイプ

データベース・マネージャー

### 適用

- ローカルおよびリモート・クライアントを持つデータベース・サーバー
- ローカル・クライアントを持つデータベース・サーバー
- ローカルとリモート・クライアントを持つパーティション・データベース・サーバー

### パラメーター・タイプ

構成可能

### デフォルト [範囲]

Null [任意の有効ストリング]

デフォルトでは、この値は Null です。認証タイプが GSSPLUGIN で、このパラメーターが NULL であると、エラーが戻されます。認証タイプが KERBEROS で、このパラメーターが NULL であると、DB2 提供の Kerberos モジュールまたはライブラリーが使用されます。別の認証タイプが使用されている場合には、このパラメーターは使用されません。

認証タイプが KERBEROS であり、このパラメーターの値が NULL ではない場合、リストに含まれる Kerberos プラグインは 1 つでなければならず、このプラグインが認証に使用されます (リスト内の他のすべての GSS プラグインは無視されます)。複数の Kerberos プラグインがある場合は、エラーが戻されます。

GSS API プラグイン名どうしはコンマ (,) で区切ります。コンマの前後にスペースは不要です。プラグイン名は優先する順序にリストします。

## srvcon\_pw\_plugin - サーバーでの着信接続用のユーザー ID-パスワード・プラグイン

このパラメーターでは、サーバー側の認証に使用するデフォルトのユーザー ID-パスワード・プラグイン・ライブラリーの名前を指定します。

このパラメーターは、**srvcon\_auth** パラメーターに CLIENT、SERVER、SERVER\_ENCRYPT、DATA\_ENCRYPT、または DATA\_ENCRYPT\_CMP が指定されている場合、あるいは **srvcon\_auth** が指定されておらず **authentication** に CLIENT、SERVER、SERVER\_ENCRYPT、DATA\_ENCRYPT、または DATA\_ENCRYPT\_CMP が指定されている場合に、サーバーでの着信接続を処理します。

### 構成タイプ

データベース・マネージャー

### 適用

- ローカルおよびリモート・クライアントを持つデータベース・サーバー
- ローカル・クライアントを持つデータベース・サーバー
- ローカルとリモート・クライアントを持つパーティション・データベース・サーバー

### パラメーター・タイプ

構成可能

### デフォルト [範囲]

Null [任意の有効ストリング]

デフォルトでは、値は NULL で、DB2 データベースに付属のユーザー ID パスワード・プラグイン・ライブラリーが使用されます。非 root インストールについては、DB2 のユーザー ID およびパスワード・プラグイン・ライブラリーが使用される場合は、DB2 データベース製品を使用する前に、**db2rfe** コマンドを実行する必要があります。

## srv\_plugin\_mode - サーバー・プラグイン・モード

このパラメーターでは、fenced モードまたは unfenced モードでプラグインを実行するかどうかを指定します。 unfenced モードのみがサポートされています。

### 構成タイプ

データベース・マネージャー

### 適用

- ローカルおよびリモート・クライアントを持つデータベース・サーバー
- ローカル・クライアントを持つデータベース・サーバー
- ローカルとリモート・クライアントを持つパーティション・データベース・サーバー

### パラメーター・タイプ

構成可能

### デフォルト [範囲]

UNFENCED

## ssl\_cipherspecs - サーバーでサポートされる暗号仕様構成パラメーター

この構成パラメーターは、SSL プロトコル使用時にサーバーが着信接続要求に対して許可する暗号スイートを指定します。

### 構成タイプ

データベース・マネージャー

### 適用

- ローカルおよびリモート・クライアントを持つデータベース・サーバー
- ローカル・クライアントを持つデータベース・サーバー
- ローカルとリモート・クライアントを持つパーティション・データベース・サーバー

### パラメーター・タイプ

構成可能

### デフォルト [範囲]

Null [TLS\_RSA\_WITH\_AES\_256\_CBC\_SHA; TLS\_RSA\_WITH\_AES\_128\_CBC\_SHA; TLS\_RSA\_WITH\_3DES\_EDE\_CBC\_SHA]

TLS\_RSA\_WITH\_AES\_256\_CBC\_SHA または TLS\_RSA\_WITH\_AES\_128\_CBC\_SHA または TLS\_RSA\_WITH\_3DES\_EDE\_CBC\_SHA などの複数の暗号仕様を指定できます。その場合は、それぞれをコンマ (,) で分離する必要があります (コンマの前後にスペースなし)。

NULL または複数の値が指定された場合は、SSL ハンドシェイク時にクライアントとサーバーがネゴシエーションし、使用上最も安全な暗号スイートを見つけます。互換性のある暗号スイートが見つからなかった場合、接続は失敗します。指定順序によって暗号スイートを優先順位付けすることはできません。

## ssl\_clnt\_keydb - クライアントでのアウトバウンド SSL 接続のための SSL 鍵ファイル・パス構成パラメーター

この構成パラメーターは、クライアント・サイドで SSL 接続に使用される鍵ファイルを指定します。

### 構成タイプ

データベース・マネージャー

### 適用

- ローカルおよびリモート・クライアントを持つデータベース・サーバー
- クライアント
- ローカル・クライアントを持つデータベース・サーバー
- ローカルとリモート・クライアントを持つパーティション・データベース・サーバー

### パラメーター・タイプ

構成可能

### デフォルト [範囲]

NULL [任意の有効なパス (GSK\_MS\_CERTIFICATE\_STORE)]

このパラメーターは、鍵ファイルの完全修飾ファイル・パスを指定します。Windows の場合のみ、Microsoft Windows 証明書ストアを使用するためのキーワード `GSK_MS_CERTIFICATE_STORE` を指定します。

SSL 鍵ファイルにはデフォルトで拡張子 `.key` が付けられ、サーバー個人証明書からの署名者証明書が保管されます。自己署名サーバー個人証明書の場合、署名者証明書は公開鍵です。認証局署名サーバー個人証明書の場合、署名者証明書はルート CA 証明書です。鍵ファイルは、SSL ハンドシェイク時にサーバー個人証明書を検証するためにクライアントによってアクセスされます。

デフォルトでは、この値は `Null` です。アプリケーション・タイプによっては SSL 接続要求のために、データベース・マネージャー構成パラメーター `ssl_clnt_keydb`、接続ストリング `ssl_clnt_keydb`、または `db2cli.ini` キーワード `ssl_clnt_keydb` で、クライアント SSL 鍵ファイル・パスを指定する必要があります。これらのいずれも指定されていない場合、SSL 接続は失敗します。

## ssl\_clnt\_stash - クライアントでのアウトバウンド SSL 接続のための SSL stash ファイル・パス構成パラメーター

この構成パラメーターは、クライアント・サイドで SSL 接続に使用される stash ファイルの完全修飾ファイル・パスを指定します。

### 構成タイプ

データベース・マネージャー

### 適用

- ローカルおよびリモート・クライアントを持つデータベース・サーバー
- クライアント
- ローカル・クライアントを持つデータベース・サーバー
- ローカルとリモート・クライアントを持つパーティション・データベース・サーバー

### パラメーター・タイプ

構成可能

### デフォルト [範囲]

`NULL` [任意の有効なパス]

SSL stash ファイルにはデフォルトで拡張子 `.sth` が付けられ、鍵データベース・パスワードの暗号化バージョンが保管されます。stash ファイルに保持されたパスワードは、SSL 接続要求時に SSL 鍵ファイルにアクセスするために使用されます。

Windows プラットフォームでは、`ssl_clnt_keydb` をキーワード `GSK_MS_CERTIFICATE_STORE` に設定した場合は `ssl_clnt_stash` は不要です。

デフォルトでは、この値は `Null` です。アプリケーション・タイプによっては SSL 接続要求のために、データベース・マネージャー構成パラメーター `ssl_clnt_stash`、接続ストリング `ssl_clnt_stash`、または `db2cli.ini` キーワード `ssl_clnt_stash` で、クライアント SSL stash ファイル・パスを指定できます。これらのいずれも指定されていない場合、SSL 接続は失敗します。

## ssl\_svr\_keydb - サーバーでの着信 SSL 接続のための SSL 鍵ファイル・パス構成パラメーター

この構成パラメーターは、サーバー・サイドで SSL セットアップに使用される鍵ファイルを指定します。

### 構成タイプ

データベース・マネージャー

### 適用

- ローカルおよびリモート・クライアントを持つデータベース・サーバー
- ローカル・クライアントを持つデータベース・サーバー
- ローカルとリモート・クライアントを持つパーティション・データベース・サーバー

### パラメーター・タイプ

構成可能

### デフォルト [範囲]

NULL [任意の有効なパス (GSK\_MS\_CERTIFICATE\_STORE)]

このパラメーターは、鍵ファイルの完全修飾ファイル・パスを指定するか、または、Windows の場合のみ、Microsoft Windows 証明書ストアの使用を示すキーワード GSK\_MS\_CERTIFICATE\_STORE を指定します。

SSL 鍵ファイルにはデフォルトで拡張子 .kdb が付けられ、個人証明書、個人認証要求、および署名者証明書が保管されます。この鍵ファイルはインスタンス開始時にアクセスされ、SSL ハンドシェイク中にサーバー認証のためにサーバー個人証明書がクライアントに送信されます。

デフォルトでは、この値は Null です。インスタンス開始時に、DB2COMM レジストリー変数に SSL を含めるかどうかを定義する必要があります。そうしないと、SSL プロトコルのサポートなしでインスタンスが開始されます。

## ssl\_svr\_label - サーバーでの着信 SSL 接続のための鍵ファイル内のラベル構成パラメーター

この構成パラメーターは、鍵データベース内のサーバー個人証明書のラベルを指定します。

### 構成タイプ

データベース・マネージャー

### 適用

- ローカルおよびリモート・クライアントを持つデータベース・サーバー
- ローカル・クライアントを持つデータベース・サーバー
- ローカルとリモート・クライアントを持つパーティション・データベース・サーバー

### パラメーター・タイプ

構成可能

## デフォルト

Null

デフォルトでは、この値は Null です。SSL 接続の確立時に、この構成パラメータで指定されたサーバー証明書がサーバー認証のためにクライアントに送信されます。値が Null の場合は、鍵ファイルで定義されたデフォルトの証明書が使用されません。デフォルトが存在しない場合、接続は失敗します。

## ssl\_svr\_stash - サーバーでの着信 SSL 接続のための SSL stash ファイル・パス構成パラメーター

この構成パラメーターは、サーバー・サイドで SSL セットアップに使用される stash ファイルの完全修飾ファイル・パスを指定します。

### 構成タイプ

データベース・マネージャー

#### 適用

- ローカルおよびリモート・クライアントを持つデータベース・サーバー
- ローカル・クライアントを持つデータベース・サーバー
- ローカルとリモート・クライアントを持つパーティション・データベース・サーバー

### パラメーター・タイプ

構成可能

### デフォルト [範囲]

NULL [任意の有効なパス ]

SSL stash ファイルにはデフォルトで拡張子 `.sth` が付けられ、鍵データベース・パスワードの暗号化バージョンが保管されます。stash ファイルに保持されたパスワードは、インスタンス開始時に SSL 鍵ファイルにアクセスするために使用されません。

デフォルトでは、この値は Null です。インスタンス開始時に、`DB2COMM` レジストリー変数に SSL を含めるかどうかを定義する必要があります。そうしないと、SSL プロトコルのサポートなしでインスタンスが開始されます。

Windows プラットフォームでは、`ssl_svr_keydb` をキーワード `GSK_MS_CERTIFICATE_STORE` に設定した場合は `ssl_svr_stash` は不要です。

## start\_stop\_time - タイムアウトの開始および停止

このパラメーターは分単位で指定します。この範囲内にすべてのデータベース・パーティション・サーバーが `START DBM` または `STOP DBM` コマンドに応答する必要があります。また、`ADD DBPARTITIONNUM` および `DROP DBPARTITIONNUM` 操作時にタイムアウト値としても使用されます。

### 構成タイプ

データベース・マネージャー

適用 ローカルおよびリモート・クライアントを持つデータベース・サーバー

## パラメーター・タイプ

オンラインで構成可能

## 伝搬クラス

即時

## デフォルト [範囲]

10 [1 - 1 440]

単位 分

指定した時間内に **db2start** コマンドまたは **db2stop** コマンドに対して反応しないメンバーまたはノードは、複数メンバー/ノード・インスタンスの **db2start** または **db2stop** によって自動的に強制終了し、クリーンアップされます。診断メッセージは、データベース・マネージャー構成で定義される **diagpath**、またはそのデフォルト値 (例えば UNIX オペレーティング・システムの場合は `sql1lib/db2dump/ $m`) に記録されます。

複数パーティション・データベースにおける **db2start** または **db2stop** 操作が、**start\_stop\_time** データベース・マネージャー構成パラメーターにより指定された値以内で完了しなかった場合、タイムアウトとなったデータベース・パーティションは自動的に強制終了し、クリーンアップされます。**start\_stop\_time** の値が低いデータベース・パーティションが多数ある環境では、この動作が発生する可能性があります。この動作による問題を解決するには、**start\_stop\_time** にもっと大きい値を指定してください。

**db2start**、**START DATABASE MANAGER**、または **ADD DBPARTITIONNUM** のいずれかのコマンドを使用して新規データベース・パーティションを追加する場合、データベース・パーティション追加操作で、インスタンス内の各データベースの自動ストレージが使用可能かどうかを判別する必要があります。これは、各データベースのカタログ・パーティションと通信することで行います。自動ストレージが使用可能な場合、ストレージ・パスの定義はその通信の中で取得されます。同様に、データベース・パーティションを使用して **SYSTEM TEMPORARY** 表スペースを作成する操作でも、別のデータベース・パーティション・サーバーと通信して、そのサーバーにあるデータベース・パーティションの表スペース定義を取得する必要がある場合があります。これらの要素は、**start\_stop\_time** パラメーターの値を決定するときに考慮する必要があります。

## ssl\_svcename - SSL サービス名構成パラメーター

この構成パラメーターは、SSL プロトコルを使用したりリモート・クライアント・ノードからの通信をデータベース・サーバーが待ち受けるために使用するポートの名前を指定します。

### 構成タイプ

データベース・マネージャー

### 適用

- ローカルおよびリモート・クライアントを持つデータベース・サーバー
- ローカル・クライアントを持つデータベース・サーバー
- ローカルとリモート・クライアントを持つパーティション・データベース・サーバー

## パラメーター・タイプ

構成可能

## デフォルト

Null

この構成パラメーターには、SSL プロトコルによるリモート・クライアント・ノードからの通信をデータベース・サーバーが待ち受けるために使用するポートが含まれます。このサービス名を、データベース・マネージャー用に予約する必要があります。インスタンス開始時に、**DB2COMM** レジストリー変数に SSL を含めるかどうかを定義する必要があります。そうしないと、SSL プロトコルのサポートなしでインスタンスが開始されます。

**DB2COMM** に TCPIP と SSL の両方を含める場合は、**ssl\_svcname** で指定するポートを **svcname** と同じにしないでください。そうしないと、SSL プロトコルも TCP/IP プロトコルもサポートなしでインスタンスが開始されます。

UNIX オペレーティング・システムでは、**services** ファイルは **/etc/services** にあります。

データベース・サーバーの SSL ポート (番号 *n*) とそのサービス名は、データベース・クライアントのサービス・ファイルに定義する必要があります。

## ssl\_versions - サーバーでサポートされる SSL バージョン構成パラメーター

この構成パラメーターは、サーバーが着信接続要求のためにサポートする SSL (Secure Sockets Layer) および TLS (Transport Layer Security) のバージョンを指定します。

### 構成タイプ

データベース・マネージャー

### 適用

- ローカルおよびリモート・クライアントを持つデータベース・サーバー
- ローカル・クライアントを持つデータベース・サーバー
- ローカルとリモート・クライアントを持つパーティション・データベース・サーバー

### パラメーター・タイプ

構成可能

### デフォルト [範囲]

Null [TLSv1]

パラメーターを Null または TLSv1 に設定すると、このパラメーターは TLS バージョン 1.0 (RFC2246) および TLS バージョン 1.1 (RFC4346) のサポートを使用可能にします。

SSL ハンドシェイク時にクライアントとサーバーがネゴシエーションし、TLS バージョン 1.0 または TLS バージョン 1.1 のどちらを使用するかについて、最も安全なバージョンを判別します。クライアントとサーバーに互換性のあるバージョンがない場合、接続は失敗します。クライアントが TLS バージョン 1.0 および TLS

バージョン 1.1 をサポートしていても、サーバーがサポートするのは TLS バージョン 1.0 のみの場合、TLS バージョン 1.0 が使用されます。

## svcname - TCP/IP サービス名

このパラメーターには、データベース・サーバーがリモート・クライアント・ノードからの通信を待つために使用する、TCP/IP ポートの名前が含まれています。この名前は、データベース・マネージャーが使用するために予約されています。

### 構成タイプ

データベース・マネージャー

### 適用

- ローカルおよびリモート・クライアントを持つデータベース・サーバー
- ローカル・クライアントを持つデータベース・サーバー
- ローカルとリモート・クライアントを持つパーティション・データベース・サーバー

### パラメーター・タイプ

構成可能

### デフォルト

Null

TCP/IP を使用して、データベース・クライアントからの接続要求を受け入れるためには、データベース・サーバーがそのサーバーに指定されたポートで待機中であればなりません。データベース・サーバーのシステム管理者は、ポートを予約して (番号 *n*)、サーバーのサービス・ファイルにその関連する TCP/IP サービス名を定義する必要があります。

データベース・サーバー・ポート (番号 *n*) とその TCP/IP サービス名は、データベース・クライアントのサービス・ファイルに定義する必要があります。

Linux および UNIX システムでは、このサービス・ファイルは `/etc/services` にあります。

**svcname** パラメーターは、主接続ポートに関連付けられたポート番号またはサービス名に設定される必要があります。これにより、データベース・サーバーは、受信される接続要求をどのポートで `listen` するかを始動時に判別できます。

## sysadm\_group - システム管理権限グループ名

このパラメーターは、データベース・マネージャー・インスタンスの SYSADM 権限を持つグループ名を定義します。

### 構成タイプ

データベース・マネージャー

### 適用

- ローカルおよびリモート・クライアントを持つデータベース・サーバー
- クライアント
- ローカル・クライアントを持つデータベース・サーバー

- ローカルとリモート・クライアントを持つパーティション・データベース・サーバー

#### パラメーター・タイプ

構成可能

#### デフォルト

NULL

SYSADM 権限レベルは、インスタンス・レベルでの最高レベルの管理権限です。SYSADM 権限のあるユーザーは、インスタンス内で一部のユーティリティーを実行したり、一部のデータベースおよびデータベース・マネージャー・コマンドを発行したりすることができます。

SYSADM 権限は、特定の運用環境で使用されるセキュリティー機能によって決定されます。

- Windows オペレーティング・システムでは、このパラメーターはローカル・グループまたはドメイン・グループに設定できます。グループ名は、SQL および XML の制限値で指定された長さの限度に従う必要があります。**sysadm\_group** データベース・マネージャー構成パラメーターに NULL が指定されている場合、次に示すユーザーには SYSADM 権限があります。
  - ローカル Administrators グループのメンバー
  - ドメイン・コントローラーにおける Administrators グループのメンバー (DB2\_GRP\_LOOKUP が設定されていない場合、もしくは DOMAIN に設定されている場合)
  - DB2ADMNS グループのメンバー (拡張セキュリティー・フィーチャーが有効になっている場合)。DB2ADMNS グループのロケーションは、インストール時に決定されます。
  - LocalSystem アカウント
- Linux および UNIX システムでは、このパラメーターの値として NULL を指定する場合、SYSADM グループのデフォルトは、インスタンス所有者の 1 次グループです。

値が NULL でない場合、SYSADM グループは有効な UNIX グループ名です。

パラメーターをそのデフォルト (NULL) 値にリストアするため **UPDATE DBM CFG USING SYSADM\_GROUP NULL** を使用してください。キーワード NULL は大文字で指定する必要があります。

## sysctrl\_group - システム制御権限グループ名

このパラメーターは、システム制御権限 (SYSCTRL) を持つグループ名を定義します。SYSCTRL には、システム・リソースに影響を与える操作を許可する特権がありますが、データへの直接アクセスはできません。

#### 構成タイプ

データベース・マネージャー

#### 適用

- ローカルおよびリモート・クライアントを持つデータベース・サーバー
- クライアント

- ローカル・クライアントを持つデータベース・サーバー
- ローカルとリモート・クライアントを持つパーティション・データベース・サーバー

#### パラメーター・タイプ

構成可能

#### デフォルト

Null

すべてのプラットフォームで、グループ名は、SQL および XML の制限値で指定された長さの限度に従っている限り、受け入れられます。

## sysmaint\_group - システム保守権限グループ名

このパラメーターは、システム保守 (SYSMAINT) 権限を持つグループ名を定義します。

#### 構成タイプ

データベース・マネージャー

#### 適用

- ローカルおよびリモート・クライアントを持つデータベース・サーバー
- クライアント
- ローカル・クライアントを持つデータベース・サーバー
- ローカルとリモート・クライアントを持つパーティション・データベース・サーバー

#### パラメーター・タイプ

構成可能

#### デフォルト

Null

SYSMAINT は、データに直接アクセスすることなしに、インスタンスに関連するすべてのデータベースでの保守操作を実行する特権を持っています。

すべてのプラットフォームで、グループ名は、SQL および XML の制限値で指定された長さの限度に従っている限り、受け入れられます。

パラメーターをそのデフォルト (NULL) 値にリストアするには、**UPDATE DBM CFG USING SYSMAINT\_GROUP NULL** を使用します。キーワード NULL は大文字で指定する必要があります。

## sysmon\_group - システム・モニター権限グループ名

このパラメーターは、システム・モニター (SYSMON) 権限を持つグループ名を定義します。

#### 構成タイプ

データベース・マネージャー

#### 適用

- ローカルおよびリモート・クライアントを持つデータベース・サーバー

- クライアント
- ローカル・クライアントを持つデータベース・サーバー
- ローカルとリモート・クライアントを持つパーティション・データベース・サーバー

#### パラメーター・タイプ

構成可能

#### デフォルト

Null

インスタンス・レベルで **SYSMON** 権限を持つユーザーは、データベース・マネージャー・インスタンスまたはそのデータベースのデータベース・システム・モニター・スナップショットを取ることができます。 **SYSMON** 権限によってサポートされるコマンドの完全なリストについては、システム・モニター権限 (**SYSMON**) を参照してください。

ユーザーは **SYSADM**、**SYSCTRL**、または **SYSMAINT** 権限を持つと自動的に、データベース・システム・モニター・スナップショットを取ること、上記のコマンドを使用することもできます。

すべてのプラットフォームで、グループ名は、「データベース: 管理の概念および構成リファレンス」の『SQL および XML の制限』で指定された長さの限度に従っている限り、受け入れられます。

パラメーターをそのデフォルト (NULL) 値にリストアするため **UPDATE DBM CFG USING SYSMON\_GROUP NULL** を使用してください。キーワード **NULL** は大文字で指定する必要があります。

## tm\_database - トランザクション・マネージャー・データベース名

このパラメーターは、各 DB2 インスタンスのトランザクション・マネージャー (TM) データベースの名前を識別します。

#### 構成タイプ

データベース・マネージャー

#### 適用

- ローカルおよびリモート・クライアントを持つデータベース・サーバー
- クライアント
- ローカル・クライアントを持つデータベース・サーバー
- ローカルとリモート・クライアントを持つパーティション・データベース・サーバー

#### パラメーター・タイプ

構成可能

#### デフォルト [範囲]

1ST\_CONN [任意の有効なデータベース名]

TM データベースは、次のいずれかです。

- ローカル DB2 データベース
- ホストまたは AS/400 システムにはないリモート DB2 データベース
- DB2 for OS/390 V5 データベース (TCP/IP を介してアクセスされ、同期点マネージャー (SPM) が使用されない場合)

TM データベースとは、ロガーおよびコーディネーターとして使用され、未確定トランザクションのリカバリーを行うために使用されるデータベースのことです。

このパラメーターを **1ST\_CONN** に設定すると、TM データベースを、ユーザーが最初に接続する最初のデータベースにすることができます。

**推奨:** 管理および運用を単純化するために、多数のインスタンスに対して少数のデータベースを作成し、これらのデータベースを TM データベースとして排他的に使用することができます。

## tp\_mon\_name - トランザクション・プロセッサ・モニター名

このパラメーターでは、使用されているトランザクション処理 (TP) モニター製品の名前を識別します。

### 構成タイプ

データベース・マネージャー

### 適用

- ローカルおよびリモート・クライアントを持つデータベース・サーバー
- クライアント
- ローカル・クライアントを持つデータベース・サーバー
- ローカルとリモート・クライアントを持つパーティション・データベース・サーバー

### パラメーター・タイプ

構成可能

### デフォルト

デフォルトなし

### 有効な値

- CICS®
- MQ
- CB
- SF
- TUXEDO
- TOPEND
- ブランクまたは何か別の値 (ただし、UNIX および Windows の場合であり、Solaris または SINIX の場合は、他に指定できる値はない)
- アプリケーションが WebSphere Enterprise Server Edition CICS 環境で実行される場合は、このパラメーターは「CICS」に設定する必要があります。
- アプリケーションが WebSphere Enterprise Server Edition Component Broker 環境で実行される場合は、このパラメーターは「CB」に設定する必要があります。

- アプリケーションが IBM MQSeries® 環境で実行される場合は、このパラメーターは「MQ」に設定する必要があります。
- アプリケーションが BEA Tuxedo 環境で実行される場合は、このパラメーターは「TUXEDO」に設定する必要があります。
- アプリケーションが IBM San Francisco 環境で実行される場合は、このパラメーターは「SF」に設定する必要があります。

**IBM WebSphere EJB** および **Microsoft Transaction Server** のユーザーは、このパラメーターの値を構成する必要はありません。

上記の製品のいずれも使用されていない場合は、このパラメーターは構成しないで、ブランクのままにしておく必要があります。

Windows 上の以前のバージョンの IBM DB2 では、XA トランザクション・マネージャーの関数 `ax_reg` および `ax_unreg` が入っていた DLL のパスおよび名前が、このパラメーターに含まれていました。このフォーマットは、まだサポートされています。このパラメーターの値が前述の TP モニター名のいずれにも一致しない場合、値は、`ax_reg` 関数および `ax_unreg` 関数が入っているライブラリー名であると見なされます。UNIX および Windows 環境には、これが該当します。

**TXSeries CICS ユーザー:** Windows におけるこの製品の旧バージョンでは、このパラメーターを「libEncServer:C」または「libEncServer:E」と構成することが必要でした。これはまだサポートされていますが、必須ではなくなりました。パラメーターを「CICS」として構成すれば十分です。

**MQSeries ユーザー:** 以前のバージョンのこの製品の Windows 版では、このパラメーターを「mqmax」として構成する必要がありました。これはまだサポートされていますが、必須ではなくなりました。パラメーターを「MQ」として構成すれば十分です。

**Component Broker ユーザー:** 以前のバージョンのこの製品の Windows 版では、このパラメーターを「somtrx1i」として構成する必要がありました。これはまだサポートされていますが、必須ではなくなりました。パラメーターを「CB」として構成すれば十分です。

**San Francisco ユーザー:** 以前のバージョンのこの製品の Windows 版では、このパラメーターを「ibmsfDB2」として構成する必要がありました。これはまだサポートされていますが、必須ではなくなりました。パラメーターを「SF」として構成すれば十分です。

このパラメーターに指定できるストリングの最大長は 19 文字です。

このパラメーターは、IBM DB2 バージョン 9.1 の XA OPEN ストリングで構成することも可能です。複数のトランザクション処理モニターで単一の DB2 インスタンスを使用している場合は、この機能を使用する必要があります。

## trust\_allclnts - 全クライアントのトラステッド化

このパラメーターと `trust_clntauth` は、データベース環境に対するユーザーの妥当性が検査される場所を決定する場合に使用されます。

## 構成タイプ

データベース・マネージャー

## 適用

- ローカルおよびリモート・クライアントを持つデータベース・サーバー
- ローカル・クライアントを持つデータベース・サーバー
- ローカルとリモート・クライアントを持つパーティション・データベース・サーバー

## パラメーター・タイプ

構成可能

## デフォルト [範囲]

YES [NO, YES, DRDAONLY]

このパラメーターは、**authentication** パラメーターが CLIENT に設定されている場合のみ、アクティブになります。

このパラメーターのデフォルト YES を受け入れると、すべてのクライアントがトラステッド・クライアントとして扱われます。これは、セキュリティーのレベルをクライアントで利用できることをサーバーが前提にしていること、およびクライアントでユーザーを有効にできる可能性を示しています。

このパラメーターは、**authentication** パラメーターが CLIENT に設定されている場合、NO にしか変更できません。このパラメーターが NO に設定されている場合、非トラステッド・クライアントは、サーバーに接続するときにユーザー ID とパスワードの組み合わせを指定する必要があります。非トラステッド・クライアントは、認証ユーザーのセキュリティー・サブシステムを持たないオペレーティング・システム・プラットフォームです。

このパラメーターを DRDAONLY に設定すると、DB2 for OS/390 and z/OS、DB2 for VM and VSE、および DB2 for OS/400® からのクライアントを除く、すべてのクライアントに対して保護されます。上記のクライアントだけを、クライアント側の認証を行うよう承認することができます。他のすべてのクライアントには、サーバーによって認証されているユーザー ID とパスワードが必要です。

**trust\_allclnts** が DRDAONLY に設定されていると、**trust\_clntauth** パラメーターは、クライアントが認証される場所を判別するために使用されます。

**trust\_clntauth** が CLIENT に設定されている場合、認証がクライアントで発生します。**trust\_clntauth** が SERVER に設定されている場合、認証がクライアントで発生するのは、パスワードが指定されていない場合であり、パスワードが指定されている場合は、サーバーで発生します。

## trust\_clntauth - トラステッド・クライアント認証

このパラメーターでは、クライアントが接続用のユーザー ID とパスワードの組み合わせを指定したときにトラステッド・クライアントがサーバーまたはクライアントで認証されているかどうかを指定します。

このパラメーター (および **trust\_allclnts**) は、**authentication** パラメーターが CLIENT に設定されている場合にのみアクティブです。ユーザー ID とパスワードが

指定されていない場合、ユーザーは有効であるとクライアントは仮定し、サーバーでそれ以上の妥当性検査は行われません。

#### 構成タイプ

データベース・マネージャー

#### 適用

- ローカルおよびリモート・クライアントを持つデータベース・サーバー
- ローカル・クライアントを持つデータベース・サーバー
- ローカルとリモート・クライアントを持つパーティション・データベース・サーバー

#### パラメーター・タイプ

構成可能

#### デフォルト [範囲]

CLIENT [CLIENT, SERVER]

このパラメーターが CLIENT (デフォルト) に設定されている場合は、トラステッド・クライアントは、ユーザー ID とパスワードの組み合わせを示さなくても接続でき、オペレーティング・システムがユーザーをすでに認証していると想定されます。このパラメーターが SERVER に設定されている場合は、ユーザー ID およびパスワードの妥当性がサーバーで検査されます。

db2CfgSet API を使用してデータベース・マネージャー構成パラメーターを設定する場合、CLIENT の数値は 0 です。SERVER の数値は 1 です。

## util\_impact\_lim - インスタンス影響ポリシー

データベース管理者 (DBA) は、このパラメーターを使用して、ワークロードに対するスロットル・ユーティリティの性能の低下を制限することができます。

#### 構成タイプ

データベース・マネージャー

#### 適用

- ローカル・クライアントを持つデータベース・サーバー
- ローカルおよびリモート・クライアントを持つデータベース・サーバー
- ローカルとリモート・クライアントを持つパーティション・データベース・サーバー

#### パラメーター・タイプ

オンラインで構成可能

#### 伝搬クラス

即時

#### デフォルト [範囲]

10 [1 - 100 ]

単位 許可するワークロードへの影響のパーセンテージ

パフォーマンスの低下が制限されている場合、DBA は、重要な実動期間中にオンライン・ユーティリティを実行し、実動作業のパフォーマンスへの影響が許容限度を超えないようにすることができます。

例えば、DBA で `util_impact_lim` (影響ポリシー) の値を 10 に設定した場合、スロットルされたバックアップの起動は、ワークロードに 10% を超える影響を与えることはありません。

`util_impact_lim` が 100 になっていると、ユーティリティの起動はスロットルされません。この場合、ユーティリティは、ワークロードに対して任意の影響を与えることがあります (好ましくない)。`util_impact_lim` を 100 以下の値に設定すると、ユーティリティをスロットル・モードで起動できます。また、スロットル・モードで実行する場合は、ユーティリティをゼロ以外の優先順位で起動する必要があります。

**推奨事項:** 多くの場合、`util_impact_lim` は低い値 (例えば、1 から 10 程度) に設定したほうが益があります。

スロットルされたユーティリティは、通常、スロットルされていないユーティリティよりも完了に時間がかかります。ユーティリティの実行に極端に長い時間がかかっている場合は、`util_impact_lim` の値を増やすか、`util_impact_lim` を 100 にして、スロットルを完全に無効にしてください。

## wlm\_dispatcher - ワークロード管理ディスパッチャー

このパラメーターは、DB2 ワークロード管理 (WLM) ディスパッチャーを使用可能 (YES) または使用不可 (NO) にします。デフォルトでは、WLM ディスパッチャーを使用可能にすると、CPU リミットを設定できます。

### 構成タイプ

データベース・マネージャー

### 適用

- ローカルおよびリモート・クライアントを持つデータベース・サーバー
- ローカル・クライアントを持つデータベース・サーバー
- ローカルとリモート・クライアントを持つパーティション・データベース・サーバー

### パラメーター・タイプ

オンラインで構成可能

### 伝搬クラス

即時

### デフォルト [範囲]

NO [NO; YES]

DB2 データベース・マネージャーのアップグレードの際、`wlm_dispatcher` データベース・マネージャー構成パラメーターの値は NO に設定されます。

WLM ディスパッチャーは、CPU リソース、または CPU リミット、あるいはその両方の共有ベースの割り振りを使用して、DB2 データベース・マネージャーのサービス・クラス・レベルの CPU スケジューリング機能を提供します。

WLM ディスパッチャーを使用可能にすると、ユーザー・サービス・クラスおよび保守サービス・クラスで実行されているすべての作業がディスパッチャーの制御下に置かれます。これが使用可能になると、デフォルト・ケースとして CPU リミット

ト設定がディスパッチャーによって適用されます。共有ベースの CPU リソース割り振りを使用するためには、**wlm\_disp\_cpu\_shares** データベース・マネージャー構成パラメーターを使用可能にする必要があります。

**wlm\_dispatcher** 構成パラメーターを YES に設定する場合、以下の条件が適用されます。

- いずれかのサービス・クラスのエージェント優先順位をデフォルト以外の任意の値に設定する場合、データベースを活動化するときに警告メッセージが db2diag ログおよび管理通知ログに書き込まれます。
- サービス・クラスを作成または変更してエージェント優先順位をデフォルト値以外の値に設定しようとする、サービス・クラスを作成または変更するためにステートメントを発行したアプリケーションに警告が返されます。

## wlm\_disp\_concur - ワークロード・マネージャー・ディスパッチャー・スレッド並行性

このパラメーターは、DB2 ワークロード・マネージャー (WLM) ディスパッチャーがスレッド並行性レベルを設定する方法を指定します。スレッド並行性レベルを手動で固定値に設定することもできます。

### 構成タイプ

データベース・マネージャー

### 適用

- ローカルおよびリモート・クライアントを持つデータベース・サーバー
- ローカル・クライアントを持つデータベース・サーバー
- ローカルとリモート・クライアントを持つパーティション・データベース・サーバー

### パラメーター・タイプ

オンラインで構成可能

### 伝搬クラス

即時

### デフォルト [範囲]

COMPUTED [COMPUTED; *manually\_set\_value*]

DB2 データベース・マネージャーをアップグレードする際の

**wlm\_disp\_concur** データベース・マネージャー構成パラメーターの値は COMPUTED です。

### COMPUTED

DB2 データベース・マネージャーは、DB2 データベース・マネージャーで使用可能な論理 CPU の数の 4 倍の値に基づいて固定スレッド並行性レベルを計算します。

### *manually\_set\_value*

スレッド並行性レベルを手動で固定値 (1 - 32767) に設定することができます。最適値は、使用される特定のハードウェアおよびオペレーティング・システム・レベルによって異なります。一般に、ホストまたは LPAR の論理 CPU の数の 2 倍から 4 倍の範囲です。

## 単位 並行スレッドの数

このデータベース・マネージャー構成パラメーターの設定は、オペレーティング・システムの実行キューへ並行してディスパッチすることが WLM ディスパッチャーによって許可されるスレッドの数を制御します。値は、DB2 データベース・マネージャーで使用可能な論理 CPU の数に小さい数を乗じた倍数として設定されます。一般的には、スレッドがアクティブ状態に切り替わるとき、およびアクティブ状態が解除されるときに発生する可能性のあるスケジューリング待ち時間を考慮に入れて、使用可能な論理 CPU の数の 4 倍に値を設定することができます。最適値は、ホストまたは LPAR の CPU を DB2 データベース・マネージャーが十分使用するために必要な数のスレッドをちょうど確保するに足りるだけの大きさで、それを超えない値です。この最適値により、効率が最大化され、DB2 WLM ディスパッチャーの CPU 割り振りに対する制御も最大化されます。

## wlm\_disp\_cpu\_shares - ワークロード・マネージャー・ディスパッチャーの CPU シェア

このパラメーターは、DB2 ワークロード・マネージャー (WLM) ディスパッチャーによる CPU シェアの制御を使用可能 (YES) または使用不可 (NO) にします。デフォルトで、使用可能な WLM ディスパッチャーは CPU リミットのみを制御します。

### 構成タイプ

データベース・マネージャー

### 適用

- ローカルおよびリモート・クライアントを持つデータベース・サーバー
- ローカル・クライアントを持つデータベース・サーバー
- ローカルとリモート・クライアントを持つパーティション・データベース・サーバー

### パラメーター・タイプ

オンラインで構成可能

### 伝搬クラス

即時

### デフォルト [範囲]

NO [NO; YES]

DB2 データベース・マネージャーをアップグレードする際の

**wlm\_disp\_cpu\_shares** データベース・マネージャー構成パラメーターの値は NO です。

**wlm\_dispatcher** データベース・マネージャー構成パラメーターの値を YES に設定し、**wlm\_disp\_cpu\_shares** データベース・マネージャー構成パラメーターの値を NO に設定する場合、WLM ディスパッチャーは CPU リミットのみをサービス・クラスの管理に適用できます。

**wlm\_dispatcher** データベース・マネージャー構成パラメーターの値を YES に設定し、**wlm\_disp\_cpu\_shares** データベース・マネージャー構成パラメーターの値を YES に設定する場合、WLM ディスパッチャーは CPU リミットと CPU シェアの

両方をサービス・クラスの管理に適用できます。デフォルトでは、CPU リソースが均等に分割されるように、すべてのサービス・クラスにハード CPU シェアとして 1000 が割り当てられます。

表 136. DB2 WLM ディスパッチャーによるサービス・クラス管理に必要なデータベース・マネージャー構成パラメーター設定のサマリー

| サービス・クラス管理         | wlm_dispatcher の設定 | wlm_disp_cpu_shares の設定 |
|--------------------|--------------------|-------------------------|
| None               | NO                 | NO                      |
| CPU リミット           | YES                | NO                      |
| CPU リミット + CPU シェア | YES                | YES                     |

## wlm\_disp\_min\_util - ワークロード・マネージャー・ディスパッチャー最小 CPU 使用率

このパラメーターは、DB2 WLM によって管理される CPU リソースの共有にサービス・クラスを組み込むために必要な最小 CPU 使用率を指定します。

### 構成タイプ

データベース・マネージャー

### 適用

- ローカルおよびリモート・クライアントを持つデータベース・サーバー
- ローカル・クライアントを持つデータベース・サーバー
- ローカル・クライアントとリモート・クライアントを持つマルチメンバー・データベース・サーバー

### パラメーター・タイプ

オンラインで構成可能

### 伝搬クラス

即時

### デフォルト [範囲]

5 [0 から 100]

DB2 データベース・マネージャーをアップグレードする際の

**wlm\_disp\_min\_util** データベース・マネージャー構成パラメーターの値は 5 です。

### 単位

パーセント

このデータベース・マネージャー構成パラメーターの使用を例で示すために、A、B、C という 3 つのサービス・クラスがあるとします。それぞれに、CPU リソースの共有が 1000 あります。この例では、サービス・クラスの共有がハード CPU シェアかソフト CPU シェアかに関係なく、同じ結果が得られます。サービス・クラス A および B の CPU 使用率の値はそれぞれ、**wlm\_disp\_min\_util** 構成パラメーターに設定される 8% 以上です。サービス・クラス C の CPU 使用率は、**wlm\_disp\_min\_util** 構成パラメーターに設定される値の 8% より少ない 3% です。CPU シェアの計算において、サービス・クラス C は実行中の作業をまったく持っていないと見なされます。そのため、サービス・クラス A と B だけが均等に CPU リソースを共有し、それぞれ 50% のシェアを受け取ります。サービス・クラ

ス C が作業を開始し、CPU 使用率が `wlm_disp_min_util` 構成パラメーターに設定される 8% という値以上になるまで続けると、8% に達した時点で、サービス・クラス A、B、および C は均等に CPU リソースを共有すると見なされるようになり、それぞれ 33.3% の共有を受け取ります。

マルチメンバー・データベース環境では、WLM によって管理される CPU リソースの共有にホストまたは LPAR が含まれるかどうかを判別するために、ホストまたは LPAR 上の全メンバーの CPU 使用率の総計が `wlm_disp_min_util` 構成パラメーターに対して比較されます。

---

## データベース 構成パラメーター

### `alt_collate` - 代替照合シーケンス

このパラメーターでは、非ユニコード・データベース内のユニコード表に使用する照合シーケンスを指定します。

#### 構成タイプ

データベース

#### 適用

- ローカルおよびリモート・クライアントを持つデータベース・サーバー
- クライアント
- ローカル・クライアントを持つデータベース・サーバー
- ローカルとリモート・クライアントを持つパーティション・データベース・サーバー

#### パラメーター・タイプ

構成可能

#### デフォルト [範囲]

Null [IDENTITY\_16BIT ]

このパラメーターを設定しない場合は、ユニコードの表とルーチンを非ユニコード・データベース内に作成できません。このパラメーターを一度設定すると、変更もリセットもできません。

このパラメーターはユニコード・データベースには設定できません。

### `app_ctl_heap_sz` - アプリケーション制御ヒープ・サイズ

このパラメーターはバージョン 9.5 では推奨されませんが、バージョン 9.5 より前のデータ・サーバーおよびクライアントでは引き続き使用されています。DB2 バージョン 9.5 のデータベース・マネージャーは、この構成パラメーターに対して指定された値をすべて無視します。バージョン 9.5 では、このパラメーターは `app1_memory` 構成パラメーターに置き換えられています。

注: 以下の情報は、バージョン 9.5 より前のデータ・サーバーおよびクライアントだけに当てはまります。

パーティション・データベースの場合、およびパーティション内並列処理が使用可能 (`intra_parallel=ON`) な非パーティション・データベースの場合は、このパラメ

ーターは、アプリケーション用として割り振られる共有メモリー領域の平均サイズを指定します。パーティション内並列処理が使用不可 (`intra_parallel=OFF`) の非パーティション・データベースの場合は、これはヒープとして割り振られる最大専用メモリー・サイズです。それぞれのデータベース・パーティションごとに 1 つの接続に 1 つずつアプリケーション・コントロール・ヒープがあります。

### 構成タイプ

データベース

### パラメーター・タイプ

構成可能

### デフォルト [範囲]

#### ローカルおよびリモート・クライアントを持つデータベース・サーバー

- 128 [1 - 64 000] (`intra_parallel` が無効のとき)
- 512 [1 - 64 000] (`intra_parallel` が有効のとき)

#### ローカル・クライアントを持つデータベース・サーバー

- 64 [1 - 64 000] (UNIX 以外のプラットフォームの場合)  
(`intra_parallel` が無効のとき)
- 512 [1 - 64 000] (UNIX 以外のプラットフォームの場合)  
(`intra_parallel` が有効のとき)
- 128 [1 - 64 000] (Linux および UNIX プラットフォームの場合)  
(`intra_parallel` が無効のとき)
- 512 [1 - 64 000] (Linux および UNIX プラットフォームの場合)  
(`intra_parallel` が有効のとき)

#### ローカルとリモート・クライアントを持つパーティション・データベース・サーバー

512 [1 - 64 000]

単位 ページ (4 KB)

### 割り振られるタイミング

アプリケーション開始時期

### 解放されるタイミング

アプリケーション完了時期

アプリケーション・コントロール・ヒープが必要なのは、主として、同一要求のために作動するエージェント間で情報を共有するためです。このヒープの使用量が最小になるのは、非パーティション・データベースで、並列処理の多重度が 1 で照会を実行しているときです。

このヒープは、宣言済み一時表の記述子情報を保管することにも使用されます。明示的にドロップされていないすべての宣言済み一時表の記述子情報はこのヒープのメモリーに保持され、宣言済み一時表がドロップされるまでドロップすることはできません。

**推奨:** 最初はデフォルト値で開始してください。複雑なアプリケーションを実行する場合、多数のデータベース・パーティションを含むシステムである場合、または宣言済み一時表を使用する場合は、値をより高く設定しなければならないことがあ

ります。必要とされるメモリーの量は、同時にアクティブである宣言済み一時表の数とともに増加します。多くの列を持つ宣言済み一時表の表記述子サイズは、少ない列を持つ表のものよりも大きくなります。そのため、アプリケーションの宣言済み一時表が多数の列を持つと、要求されるアプリケーション・コントロール・ヒープも増えます。

## appgroup\_mem\_sz - アプリケーション・グループ・メモリー・セットの最大サイズ

このパラメーターはバージョン 9.5 では推奨されませんが、バージョン 9.5 より前のデータ・サーバーおよびクライアントでは引き続き使用されています。DB2 バージョン 9.5 のデータベース・マネージャーは、この構成パラメーターに対して指定された値をすべて無視します。バージョン 9.5 では、このパラメーターは **appl\_memory** 構成パラメーターに置き換えられています。

注: 以下の情報は、バージョン 9.5 より前のデータ・サーバーおよびクライアントだけに当てはまります。

このパラメーターでは、アプリケーション・グループ共有メモリー・セグメントのサイズを決定します。

### 構成タイプ

データベース

### パラメーター・タイプ

構成可能

### デフォルト [範囲]

ローカル・クライアントを持つ UNIX データベース・サーバー (32 ビット HP-UX を除く)

20 000 [1 - 1 000 000 ]

32 ビット HP-UX

- ローカル・クライアントを持つデータベース・サーバー
- ローカルおよびリモート・クライアントを持つデータベース・サーバー
- ローカルとリモート・クライアントを持つパーティション・データベース・サーバー

10 000 [1 - 1 000 000 ]

ローカル・クライアントを持つ Windows データベース・サーバー

10 000 [1 - 1 000 000 ]

ローカル・クライアントおよびリモート・クライアントを持つデータベース・サーバー (32 ビット HP-UX を除く)

30 000 [1 - 1 000 000 ]

ローカル・クライアントおよびリモート・クライアントを持つパーティション化されたデータベース・サーバー (32 ビット HP-UX を除く)

40 000 [1 - 1 000 000 ]

単位 ページ (4 KB)

同じアプリケーションを使用するエージェント間で共有する必要がある情報は、アプリケーション・グループ共有メモリー・セグメントに保管されます。

パーティション・データベース、またはパーティション内並列処理が使用可能か、コンセントレーターが使用可能の非パーティション・データベースでは、複数のアプリケーションが 1 つのアプリケーション・グループを共有します。アプリケーション・グループ共有メモリー・セグメントが 1 つ、アプリケーション・グループに割り振られます。アプリケーション・グループ共有メモリー・セグメント内では、各アプリケーションにそれぞれ固有のアプリケーション・コントロール・ヒープがあり、すべてのアプリケーションで 1 つのアプリケーション・グループ共有ヒープを共有します。

1 つのアプリケーション・グループ内のアプリケーションの数は、次のようにして計算されます。

$$\text{appgroup\_mem\_sz} / \text{app\_ctl\_heap\_sz}$$

アプリケーション・グループ共有ヒープ・サイズは、次のようにして計算されます。

$$\text{appgroup\_mem\_sz} * \text{groupheap\_ratio} / 100$$

各アプリケーション・コントロール・ヒープのサイズは、次のようにして計算されます。

$$\text{app\_ctl\_heap\_sz} * (100 - \text{groupheap\_ratio}) / 100$$

**推奨:** パフォーマンス上の問題が検出されない限り、このパラメーターのデフォルト値を変更しないでください。

## appl\_memory - アプリケーション・メモリー構成パラメーター

このパラメーターにより、DBA および ISV がアプリケーション要求を保守するため、DB2 データベース・エージェントにより割り振られるアプリケーション・メモリーの最大量を制御できるようになります。

デフォルトでは、この値は `AUTOMATIC` に設定されており、データベース・パーティションにより割り振られたメモリーの総量が、`instance_memory` 限度内である限り、すべてのアプリケーション・メモリー要求が許可されます。

### 構成タイプ

データベース

### 適用

- ローカルおよびリモート・クライアントを持つデータベース・サーバー
- ローカル・クライアントを持つデータベース・サーバー
- ローカルとリモート・クライアントを持つパーティション・データベース・サーバー

### パラメーター・タイプ

- オンラインで構成可能
- DB2 pureScale環境のメンバーにより構成可能

#### デフォルト [範囲]

Automatic [128 - 4 294 967 295]

単位 ページ (4 KB)

#### 割り振られるタイミング

データベース・アクティベーション時

#### 解放されるタイミング

データベース非アクティベーション時

注: **appl\_memory** が AUTOMATIC に設定されている場合、データベース・アクティベーション時の初期アプリケーション・メモリー割り振りは最小ですが、必要に応じて増加 (もしくは減少) します。変更はメモリー内で適用され、**db2 get db cfg show detail** で表示されるとおり、**appl\_memory** の値はディスク上では変化しません。値は次のアクティベーション時に再計算されます。**appl\_memory** が特定の値に設定されている場合、要求されたメモリーの量はデータベース・アクティベーション時に最初に割り振られ、アプリケーション・メモリーのサイズは変わりません。初期アプリケーション・メモリー量がオペレーティング・システムから割り振られない場合や、**instance\_memory** 限度を超える場合は、データベース・アクティベーションは失敗し、SQL1084C エラー (共有メモリー・セグメントを割り振れない) が戻されます。

## applheapsz - アプリケーション・ヒープ・サイズ

**applheapsz** 構成パラメーターは、アプリケーション全体で消費可能なアプリケーション・メモリーの総量を示します。

9.5 よりも前のバージョンの DB2 では、**applheapsz** データベース構成パラメーターは、アプリケーションに関連して動作する各データベース・エージェントが個別に消費可能なアプリケーション・メモリーの量を参照していました。

バージョン 9.5 では、このデータベース構成パラメーターのデフォルト値は AUTOMATIC であるため、**appl\_memory** 限度または **instance\_memory** 限度のいずれかに達するまで、必要に応じて増加します。パーティション・データベース環境、コンセントレーター、または SMP 構成では、以前のリリースで使用されていた **applheapsz** の値は、AUTOMATIC 設定が使用されているのでない限り、同様の作業負荷においては増やす必要が生じます。

#### 構成タイプ

データベース

#### パラメーター・タイプ

- オンラインで構成可能
- DB2 pureScale環境のメンバーにより構成可能

#### デフォルト [範囲]

Automatic [16 - 60 000]

注: デフォルト値は、データベースの初回作成後に、DB2 構成アドバイザーによって変更される場合があります。

単位 ページ (4 KB)

### 割り振られるタイミング

アプリケーションがデータベースに関連付けられたとき、またはデータベースに接続したとき。

### 解放されるタイミング

アプリケーションとデータベースの関連性が解除されたとき、またはデータベースから切断されたとき。

**注:** このパラメーターにより、アプリケーション・ヒープの最大サイズが定義されます。アプリケーションがデータベースに最初に接続した時点で、データベース・アプリケーションごとにアプリケーション・ヒープが 1 つ割り振られます。そのヒープは、そのアプリケーションに対して動作するすべてのデータベース・エージェントで共有されます。(以前のリリースでは、各データベース・エージェントにそれぞれのアプリケーション・ヒープが割り振られていました。)メモリーは、このパラメーターで指定した限度まで、アプリケーションを処理する必要に応じて、アプリケーション・ヒープから割り振られます。AUTOMATIC に設定しているときは、データベースの `apl_memory` 限度またはデータベース・パーティションの `instance_memory` 限度のいずれかまで、アプリケーション・ヒープが必要に応じて増量して割り振られます。アプリケーションがデータベースから切断されると、アプリケーション・ヒープ全体が解放されます。

オンラインで変更された値は、アプリケーション接続境界で有効になります。つまりこの値が動的に変更された後、現在接続しているアプリケーションは古い値を使用しますが、新しく接続されたアプリケーションはすべて新しい値を使用します。

## archretrydelay - エラー時のアーカイブ再試行遅延

このパラメーターでは、ログ・ファイルのアーカイブを試行して失敗してから、再びアーカイブを試行するまでに待機する秒数を指定します。

### 構成タイプ

データベース

### 適用

- ローカルおよびリモート・クライアントを持つデータベース・サーバー
- クライアント
- ローカル・クライアントを持つデータベース・サーバー
- ローカルとリモート・クライアントを持つパーティション・データベース・サーバー

### パラメーター・タイプ

オンラインで構成可能

### デフォルト [範囲]

20 [0 - 65 535 ]

再試行が有効であるためには、`numarchretry` データベース構成パラメーターの値が少なくとも 1 でなければなりません。

## auto\_del\_rec\_obj - リカバリー・オブジェクトの自動削除構成パラメーター

このパラメーターは、データベース・ログ・ファイル、バックアップ・イメージ、およびロード・コピー・イメージを、それらに関連するリカバリー履歴ファイルの項目が整理されるときに、削除するかどうかを指定します。

### 構成タイプ

データベース

### パラメーター・タイプ

オンラインで構成可能

### 伝搬クラス

即時

### デフォルト [範囲]

OFF [ON; OFF ]

リカバリー履歴ファイル内の項目は、**PRUNE HISTORY** コマンドまたは **db2Prune API** を使用して整理できます。また、データベース全体をバックアップするたびに、リカバリー履歴ファイルを自動的に整理するように **IBM Data Server** データベース・マネージャーを構成することもできます。**auto\_del\_rec\_obj** データベース構成パラメーターを **ON** に設定した場合、データベース・マネージャーは、履歴ファイルを整理するときに、対応する物理ログ・ファイル、バックアップ・イメージ、およびロード・コピー・イメージも削除します。ストレージ・メディアがディスクの場合、または **Tivoli Storage Manager** などのストレージ・マネージャーを使用している場合、データベース・ログ、バックアップ・イメージ、およびロード・コピー・イメージなどのリカバリー・オブジェクトだけをデータベース・マネージャーは削除できます。**logarchmeth1** パラメーターが **LOGRETAIN** に設定されて、**ARCHIVE LOG** コマンドが発行される場合、履歴ファイルに項目が現れ、**auto\_del\_rec\_obj** が **ON** に設定される場合でも、整理によってログ・ファイルは削除されません。

## auto\_maint - 自動保守

このパラメーターは、他のすべての自動保守データベース構成パラメーター (**auto\_db\_backup**、**auto\_tbl\_maint**、**auto\_runstats**、**auto\_stats\_prof**、**auto\_stmt\_stats**、**auto\_stats\_views**、**auto\_prof\_upd**、**auto\_reorg**、および **auto\_sampling**) の親パラメーターです。

### 構成タイプ

データベース

### 適用

- ローカルおよびリモート・クライアントを持つデータベース・サーバー
- クライアント
- ローカル・クライアントを持つデータベース・サーバー
- ローカルとリモート・クライアントを持つパーティション・データベース・サーバー

### パラメーター・タイプ

オンラインで構成可能

## 伝搬クラス

即時

### デフォルト [範囲]

ON [ON; OFF ]

このパラメーターを使用不可にすると、データベース構成ファイルに記録されている子パラメーターの設定を変更しなくても、すべての子パラメーターが使用不可になります。この親パラメーターを使用可能にすると、記録されている子パラメーターの値が有効になります。このようにして、自動保守を一括で使用可または使用不可にすることができます。

デフォルトでは、このパラメーターは ON に設定されます。

以下のパラメーターを設定することにより、それぞれの自動保守機能を個別に使用可能または使用不可にできます。

#### **auto\_db\_backup**

この自動保守パラメーターは、データベースの自動バックアップ操作を使用可能または使用不可にします。自動化された動作を指定するために、バックアップ・ポリシー (ルールまたはガイドラインの定義済みセット) を使用できます。バックアップ・ポリシーの目的は、必ず定期的にデータベースがバックアップされるようにすることです。データベースのバックアップ・ポリシーは、DB2 ヘルス・モニターが最初に実行するときに自動的に作成されます。デフォルトでは、このパラメーターは OFF に設定されます。このパラメーターを使用可能にするには、このパラメーターを ON に設定し、親パラメーターも使用可能にすることが必要です。

#### **auto\_tbl\_maint**

このパラメーターは、すべての表保守パラメーター (**auto\_runstats**、**auto\_stats\_prof**、**auto\_prof\_upd**、および **auto\_reorg**) の親パラメーターです。このパラメーターを使用不可にすると、データベース構成ファイルに記録されている子パラメーターの設定を変更しなくても、すべての子パラメーターが使用不可になります。この親パラメーターを使用可能にすると、記録されている子パラメーターの値が有効になります。このようにして、表保守を一括で使用可能または使用不可にすることができます。

デフォルトでは、このパラメーターは ON に設定されます。

#### **auto\_runstats**

この自動表保守パラメーターは、データベースの自動表 **RUNSTATS** 操作を使用可能または使用不可にします。自動化された動作を指定するために、**RUNSTATS** ポリシー (ルールまたはガイドラインの定義済みセット) を使用できます。**RUNSTATS** ユーティリティによって収集された統計は、物理データにアクセスするための最も効率的なプランを判別するために、オプティマイザーによって使用されます。このパラメーターを使用可能にするには、このパラメーターを ON に設定し、親パラメーターも使用可能にすることが必要です。

デフォルトでは、このパラメーターは ON に設定されます。

#### **auto\_stats\_prof**

**重要:** 自動統計プロファイルは、バージョン 10.1 で非推奨となっており、将来のリリースで除去される可能性があります。詳しくは、「DB2 バージョン 10.1 の新機能」の『自動統計プロファイルが推奨されなくなった』を参照してください。

この自動表保守パラメーターを使用可能にすると、統計プロファイル生成がオンになります。統計プロファイル生成は、複数の表に対する複雑な照会、多数の述部、結合、およびグループ化操作を含むワークロードを持つアプリケーションを改善するために設計されたものです。このパラメーターを使用可能にするには、このパラメーターを ON に設定し、親パラメーターも使用可能にすることが必要です。

デフォルトでは、このパラメーターは OFF に設定されます。

パーティション・データベース環境の場合や、一部のフェデレーテッド・データベース環境、DB2 pureScale環境の場合、またはパーティション内並列処理が使用可能である場合には、自動統計プロファイル生成がサポートされません。 **section\_actuals** データベース構成パラメーターが使用可能になっている場合には、自動統計プロファイル生成を使用可能にすることはできません (SQLCODE -5153)。

#### auto\_stmt\_stats

このパラメーターは、リアルタイム統計の収集を有効/無効にします。このパラメーターは、**auto\_runstats** 構成パラメーターの子です。このフィーチャーは、親である **auto\_runstats** 構成パラメーターも有効である場合にのみ有効です。例えば、**auto\_stmt\_stats** を有効にするには、**auto\_maint**、**auto\_tbl\_maint**、および **auto\_runstats** を ON に設定します。子の値を保持するために、**auto\_maint** 構成パラメーターが OFF になっているときに **auto\_runstats** 構成パラメーターを ON にすることができます。その場合でも、対応する Auto Runstats フィーチャーは OFF のままです。

Auto Runstats と Auto Reorg の両方が有効であると仮定すると、設定は次のようになります。

|                |                                 |
|----------------|---------------------------------|
| 自動保守           | (AUTO_MAINT) = ON               |
| データベース自動バックアップ | (AUTO_DB_BACKUP) = OFF          |
| 表自動保守          | (AUTO_TBL_MAINT) = ON           |
| 自動 RUNSTATS    | (AUTO_RUNSTATS) = ON            |
| リアルタイム統計       | ( <b>AUTO_STMT_STATS</b> ) = ON |
| 統計ビュー          | (AUTO_STATS_VIEWS) = OFF        |
| 自動サンプリング       | (AUTO_SAMPLING) = OFF           |
| 自動統計プロファイル作成   | (AUTO_STATS_PROF) = OFF         |
| 統計プロファイル更新     | (AUTO_PROF_UPD) = OFF           |
| 自動再編成          | (AUTO_REORG) = ON               |

**auto\_tbl\_maint** を OFF に設定すると、Auto Runstats と Auto Reorg の両方のフィーチャーを一時的に無効にすることができます。どちらのフィーチャーも、**auto\_tbl\_maint** の設定を ON に戻すことによって、後で有効にすることができます。変更を有効にするために、**db2stop** コマンドまたは **db2start** コマンドを発行する必要はありません。

デフォルトでは、このパラメーターは ON に設定されます。

### auto\_stats\_views

このパラメーターは、統計ビューでの自動統計収集を使用可能/使用不可にします。このパラメーターを ON に設定した場合、統計ビューでの統計が自動的に保守されます。

デフォルトでは、このパラメーターは OFF に設定されます。

### auto\_prof\_upd

**重要:** 自動統計プロファイルは、バージョン 10.1 で非推奨となっており、将来のリリースで除去される可能性があります。詳しくは、「DB2 バージョン 10.1 の新機能」の『自動統計プロファイルが推奨されなくなった』を参照してください。

この自動表保守パラメーター (**auto\_stats\_prof** の子パラメーター) を使用可能にすると、推奨値にしたがった **RUNSTATS** プロファイルの更新が指定されます。このパラメーターを使用不可にすると、推奨値は **opt\_feedback\_ranking** 表に保管されます。**RUNSTATS** プロファイルを手動で更新するときに、この推奨値を調べることができます。このパラメーターを使用可能にするには、このパラメーターを ON に設定し、親パラメーターも使用可能にする必要があります。

デフォルトでは、このパラメーターは OFF に設定されます。

### auto\_reorg

この自動表保守パラメーターは、データベースの表および索引の自動再編成を使用可能または使用不可にします。自動化された動作を指定するために、再編成ポリシー (ルールまたはガイドラインの定義済みセット) を使用できます。このパラメーターを使用可能にするには、このパラメーターを ON に設定し、親パラメーターも使用可能にする必要があります。

デフォルトでは、このパラメーターは OFF に設定されます。

### auto\_sampling

このパラメーターは、自動統計収集で大規模な表の統計を収集するときにサンプリングを使用するかどうかを制御します。自動サンプリングを使用可能にするには、**auto\_maint**、**auto\_tbl\_maint**、**auto\_runstats**、および **auto\_sampling** を ON に設定します。自動統計収集が使用可能になっていれば、サンプリング率は自動的に決まります。

デフォルトでは、このパラメーターは OFF に設定されます。

## auto\_reval - 自動再有効化および無効化構成パラメーター

この構成パラメーターは、再有効化および無効化セマンティクスを制御します。

### 構成タイプ

データベース

### パラメーター・タイプ

- オンラインで構成可能
- DB2 pureScale環境のメンバーにより構成可能

### デフォルト [範囲]

DEFERRED [IMMEDIATE, DISABLED, DEFERRED, DEFERRED\_FORCE]

新規データベースを作成した場合、デフォルトでは、この構成パラメーターは DEFERRED に設定されます。

バージョン 9.5 以前のデータベースをアップグレードした場合、**auto\_reval** は DISABLED に設定されます。再有効化の動作は、以前のリリースと同じです。

このパラメーターを IMMEDIATE に設定した場合、すべての従属オブジェクトはオブジェクトが無効化された直後に再有効化されることとなります。これは、ALTER TABLE、ALTER COLUMN、または CREATE OR REPLACE などのいくつかの DDL ステートメントに適用されます。従属オブジェクトの再有効化を行うための DDL の変更を他に一切必要としないので、再有効化を即座に完了できます。

このパラメーターを DEFERRED に設定した場合、すべての従属オブジェクトは次回アクセスされたときに再有効化されることとなります。

このパラメーターを IMMEDIATE または DEFERRED のどちらかに設定した場合、再有効化操作が失敗すると、無効な従属オブジェクトは次回アクセスされるまで無効のままになります。

このパラメーターを DEFERRED\_FORCE に設定した場合は、DEFERRED に設定したときと同じ動作になるとともに、エラー・フィーチャーを備えた CREATE がさらに使用可能になります。

場合によっては、明示的に指定した構文が **auto\_reval** の設定をオーバーライドすることもあります。例えば、ALTER TABLE ステートメントの DROP COLUMN 節を CASCADE も RESTRICT も指定せずに使用した場合、セマンティクスは **auto\_reval** によって制御されます。一方 CASCADE または RESTRICT を指定した場合は、それまでのカスケードまたは制限セマンティクスが使用され、**auto\_reval** によって指定される新しいセマンティクスをオーバーライドします。

この構成パラメーターは動的であり、その値の変更は即時に有効になります。変更を有効にするためにデータベースに再接続する必要はありません。

## autorestart - 自動再始動使用可能

**autorestart** パラメーターは、以前異常終了したデータベースにユーザーが接続するときにデータベース・マネージャーがクラッシュ・リカバリーを自動的に開始するかどうかを決定します。**autorestart** パラメーターが設定されない場合、データベースに接続するために、明示的なデータベースの再始動コマンドの発行がユーザーに要求されます。

### 構成タイプ

データベース

### パラメーター・タイプ

オンラインで構成可能

### 伝搬クラス

即時

### デフォルト [範囲]

On [ On; Off ]

**autorestart** パラメーターを ON に設定すると、次回のデータベース接続試行時に、必要に応じてクラッシュ・リカバリーが自動実行されます。

DB2 pureScale環境での自動再始動の動作は異なります。データベース・メンバーで障害が発生した場合、そのメンバーのメンバー・クラッシュ・リカバリーが自動的に開始されます。加えて、両方のクラスター・キャッシング・ファシリティで同時に障害が発生する場合にも、グループ・クラッシュ・リカバリーが自動的に開始されます。メンバー・クラッシュ・リカバリーの際、そのメンバーを介してデータベースに接続することはできません。クラッシュ・リカバリーを必要としているメンバーを介してデータベースに接続しようとする、SQL1015N エラーが返されます。クラッシュ・リカバリーに失敗した場合、もう一度クラッシュ・リカバリーが試行されます。2 番目のクラッシュ・リカバリーの試行が失敗した場合、リカバリーに失敗したホスト上のメンバーで ALERT が設定され、別のホストでそのメンバーに対して restart light が実行されます。

**autorestart** パラメーターを OFF に設定すると、自動化されたメンバー・クラッシュ・リカバリーおよびグループ・クラッシュ・リカバリーのプロセスが非アクティブになり、必要に応じて手動で実行しなければなりません。クラッシュ・リカバリー・プロセスは、**RESTART DATABASE** コマンドを使って開始できます。

DB2 pureScale環境において、メンバーで障害が発生してその元のホスト (ホーム・ホストとも呼ばれる) で再始動できない場合、DB2 クラスター・サービスは、DB2 pureScale クラスター内の使用可能な他のメンバー・ホストのいずれかでそのメンバーを再始動します。これを、restart light 処理といいます。メンバーが restart light モードにあるときにはそのメンバーに直接接続することができないため、手動で再始動することができません。まず **autorestart** パラメーターを ON に設定し直す必要があります。その後、restart light メンバーは、データベース構成パラメーターの変更を自動的に検出し、必要に応じてクラッシュ・リカバリーを開始します。

## avg\_appls - アクティブ・アプリケーションの平均数

このパラメーターを照会オプティマイザーで使用すると、選択されたアクセス・プラン用として実行時に使用できる、バッファー・プール・スペースの量を見積もるのに役立ちます。

### 構成タイプ

データベース

### パラメーター・タイプ

- ・ オンラインで構成可能
- ・ DB2 pureScale環境のメンバーにより構成可能

### 伝搬クラス

ステートメント境界

### デフォルト [範囲]

Automatic [1 - maxappls ]

単位 カウンター

**推奨:** DB2 データベース製品をマルチユーザー環境で、特に複雑な照会と大容量バッファー・プールを使用して実行する場合は、照会オプティマイザーに複数の照会

ユーザーがシステムを使用していることを知らせて、照会オプティマイザーがバッファ・プールをどれだけ使えるかをより少なく見積もるようにする必要があります。

このパラメーターを **AUTOMATIC** に設定すると、データベース構成ファイルを作成するとき、またはデータベース構成ファイルをリセットするときに、パラメーターは即時に適切な値に更新されます。

このパラメーターを設定することで、オプティマイザー・モデルのバッファ・プール使用量がより正確になる可能性があります。このパラメーターを手動で設定する場合、実行するアプリケーションの平均数に関係なく、値を **2** に設定して開始します。オプティマイザーの動作を評価し、この設定でアプリケーションのパフォーマンスをテストした後、小さな増分でパラメーターの値を増やすことができます。パラメーターの値を増やすたびに、オプティマイザーの動作を評価し、アプリケーションのパフォーマンスをテストします。このパラメーターに設定する値が大きすぎると、照会で使用できるバッファ・プール・スペースの量がオプティマイザーによって少なく評価されてしまう可能性があります。

このパラメーターの値を変更した後、**REBIND PACKAGE** コマンドを使用してアプリケーションを再バインドすることを検討してください。

## backup\_pending - バックアップ・ペンディング標識

**backup\_pending** パラメーターは、データベースにアクセスする前にデータベースのフルバックアップを行う必要があるかどうかを示します。

### 構成タイプ

データベース

### パラメーター・タイプ

通知

このパラメーターはデータベース構成が変更され、リカバリー不能からリカバリー可能に移動した場合にのみ **ON** に設定されます。つまり、最初 **logarchmeth1** パラメーターと **logarchmeth2** パラメーターの両方が **OFF** に設定されていた状態から、これらのパラメーターのいずれかあるいは両方が設定され、データベース構成への更新が適用される場合です。

## blk\_log\_dsk\_ful - ログ・ディスク満杯によるアプリケーション中断

このパラメーターを設定して、DB2 データベース・システムで新しいログ・ファイルをアクティブ・ログ・パス内に作成できない場合に、ディスク満杯エラーが発生しないようにすることができます。

### 構成タイプ

データベース

### パラメーター・タイプ

- オンラインで構成可能
- DB2 pureScale環境のメンバーにより構成可能

## 伝搬クラス

即時

### デフォルト [範囲]

No [Yes; No ]

ディスク満杯エラーを生成する代わりに、正常実行されるまで DB2 データベース・システムは 5 分おきにログ・ファイルの作成を試行します。試行するたびに、DB2 データベース・システムはメッセージを管理通知ログに書き込みます。ログ・ディスクが満杯になったためにアプリケーションが停止したことを確認するには、管理通知ログをモニターするしかありません。ログ・ファイルが正常に作成されるまでは、表データの更新を試行するユーザー・アプリケーションにより、トランザクションをコミットすることができません。読み取り専用照会が直接影響を受ける可能性はありませんが、照会が更新要求によってロックされているデータ、または更新アプリケーションによってバッファー・プール内に固定されているデータにアクセスする必要がある場合は、読み取り専用照会もハングするようになります。

**blk\_log\_dsk\_ful** を **yes** に設定すると、DB2 データベース・システムがログ・ディスク満杯エラーを検出したときにアプリケーションがハングするので、ユーザーがエラーを解決し、トランザクションを完了することができます。ファイル・システムの容量を増やすか、同じファイル・システムの無関係なファイルを削除することによって、ログ・ディスク満杯の状況を解決することができます。

**blk\_log\_dsk\_ful** が **no** に設定されている場合は、ログ・ディスク満杯エラーを受け取ったトランザクションは失敗し、ロールバックされます。

無限ロギングを使用する場合、つまり、データベース構成パラメーター **logsecond** が **-1** に設定されている場合は **blk\_log\_dsk\_ful** を **yes** に設定します。無限ロギングでは、トランザクションが原因でログ・ディスク満杯エラーが発生する場合、状況によってはデータベースがオフラインになる可能性があります。

## blocknonlogged - 「ログに記録されないアクティビティーを許可する表のブロック作成」

このパラメーターは、表の NOT LOGGED または NOT LOGGED INITIALLY 属性がアクティブになることをデータベース・マネージャーが許可するかどうかを指定します。

### 構成タイプ

データベース

### パラメーター・タイプ

オンラインで構成可能

DB2 pureScale環境のメンバーにより構成可能

### デフォルト [範囲]

No [Yes, No ]

デフォルトでは、**blocknonlogged** は **NO** に設定されます。これによりログに記録されない操作が許可され、ログ記録が省略されることによるパフォーマンス上の利点があります。ただし、この構成に関連するいくつかの潜在的な欠点もあり、特に高可用性災害時リカバリー (HADR) データベース環境では顕著です。DB2 HADR

データベース環境では、データベース・ログを使用して、データを 1 次データベースからスタンバイ・データベースに複製します。ログに記録されない操作は、1 次データベースで可能ですが、スタンバイ・データベースに複製されません。ログに記録されない操作を 1 次データベースに対して行う場合は、スタンバイ・データベースを再初期化する必要があります。例えば、ログに記録されない操作の後にスタンバイ・データベースを再同期するために、オンライン・スプリット・ミラーまたは中断入出力サポートを使用できます。

### 使用上の注意

- **blocknonlogged** を YES に設定すると、CREATE TABLE ステートメントおよび ALTER TABLE ステートメントは、以下のいずれかの条件が該当する場合には失敗します。
  - NOT LOGGED INITIALLY パラメーターが指定されている。
  - NOT LOGGED パラメーターが LOB 列に指定されている。
  - CLOB、DBCLOB、または BLOB 列がログに記録されないと定義されている。
- **blocknonlogged** を YES に設定すると、以下のような状態が存在する場合に LOAD コマンドが失敗します。
  - NONRECOVERABLE オプションが指定される。
  - COPY NO オプションが指定される。

## cf\_catchup\_trgt - 2 次クラスター・キャッシング・ファシリティーのキャッチアップ時間の目標構成パラメーター

この構成パラメーターは、新たに追加された、または新たに再始動したクラスター・キャッシング・ファシリティーと既存の 1 次クラスター・キャッシング・ファシリティーをピア状態にするためにキャッチアップを完了する目標時間を分単位で決定します。

### 構成タイプ

データベース

### パラメーター・タイプ

オンラインで構成可能

### デフォルト [範囲]

15 [ 1 - 600 ]

**単位** 2 次クラスター・キャッシング・ファシリティーが開始してからの時間 (分)

このパラメーターは、新たに追加された 2 次クラスター・キャッシング・ファシリティーを 1 次クラスター・キャッシング・ファシリティーとピア状態にするためのメンバーでの目標時間を設定します。ピア状態になった後、1 次クラスター・キャッシング・ファシリティーで障害が発生するか、保守のためにシャットダウンされる場合に、2 次クラスター・キャッシング・ファシリティーは、1 次クラスター・キャッシング・ファシリティーの役割を引き継ぐことができます。

**cf\_catchup\_trgt** の設定が低いと、メンバーによってキャッチアップ・アクティビティーが積極的に実行され、1 次の役割を引き継ぐ準備が整っている 2 次クラスター・キャッシング・ファシリティーなしで DB2 pureScale インスタンスが実行される時間帯が短くなります。設定が低ければ低いほど、データベース・トランザクシ

ョンおよびシステム全体のパフォーマンスに与える影響は大きくなります。キャッチアップ・アクティビティーに使用されるシステム・リソース (例えば I/O 帯域幅) が増えるからです。

注: **cf\_catchup\_trgt** のデフォルト設定では、システム・パフォーマンスと高可用性の間のバランスが取られるようになっていますが、このパラメーターのチューニングには以下の経験法則を使用することができます。

- 可用性がパフォーマンスより重要な場合、**cf\_catchup\_trgt** で使用する設定を低くします。
- パフォーマンスが可用性より重要な場合、**cf\_catchup\_trgt** で使用する設定を高くします。

## cf\_db\_mem\_sz - データベース・メモリー構成パラメーター

このパラメーターは、このデータベースのクラスター・キャッシング・ファシリティ (CF として表されることもある) のメモリー制限の合計を制御します。

### 構成タイプ

データベース

適用 DB2 pureScale インスタンスにのみ適用されます。

- ローカルおよびリモート・クライアントを持つデータベース・サーバー

### パラメーター・タイプ

オンラインで構成可能

### デフォルト [範囲]

AUTOMATIC [32768 - 4 294 967 295]

単位 ページ (4 KB)

**cf\_gbp\_sz** パラメーター、**cf\_lock\_sz** パラメーター、および **cf\_sca\_sz** パラメーターのクラスター・キャッシング・ファシリティ構造のメモリー制限の合計は、**cf\_db\_mem\_sz** パラメーターの CF 構造メモリー制限未満でなければなりません。CF リソース間 (グループ・バッファー・プール (GBP)、共有通信域 (SCA)、同じデータベース内からのロック構造など) の自動メモリー・チューニングは、**cf\_db\_mem\_sz** パラメーターによってバインドされます。

データベース間の CF メモリーのセルフチューニングはサポートされていません。

### 使用上の注意

- **numdb** 構成パラメーターの値を、インスタンスのデータベースの総数以上に設定します。さらに、**DB2\_DATABASE\_CF\_MEMORY** の値を、このインスタンスのすべてのデータベース (通常は非アクティブか、アクティブかに関係なく) を同時にアクティブにできる値に設定します。
- **cf\_db\_mem\_sz** の値を手動で設定する場合、値は CF サーバー・メモリーの合計未満でなければなりません。CF サーバー・メモリーの合計は、**cf\_mem\_sz** データベース・マネージャー構成パラメーターによって制御されます。
- **cf\_db\_mem\_sz** パラメーターの以前の値が AUTOMATIC に設定されていた場合、現行値は、**GET DATABASE CONFIGURATION** コマンドの **SHOW DETAIL** オプションを使用して決定できます。

- **cf\_db\_mem\_sz** 構成パラメーターの使用は、**DB2\_DATABASE\_CF\_MEMORY** レジストリー変数および **numdb** 構成パラメーターに合わせて調整する必要があります。

### 制約事項

- CF が内部的に使用するために、**cf\_mem\_sz** パラメーターから 4K ページが 3840 ページ追加で取られます。さらに、インスタンスのすべてのアクティブ・データベースのために、**cf\_mem\_sz** から 256 4k ページが追加で予約されます。この追加のページは、**cf\_mem\_sz** を手動で設定する場合にのみ、考慮に入れる必要があります。
- このパラメーターの固定値を、現行値より小さい 新しい値に変更する場合、その新しい値は、**cf\_gbp\_sz** 構造パラメーター、**cf\_lock\_sz** 構造パラメーター、および **cf\_sca\_sz** 構造パラメーターのメモリー・サイズの合計より大きい値にする必要があります。そうしないと、操作は失敗します。この問題を回避するには、このパラメーターの低減を試みる前に、個々の構造メモリー・サイズを小さくする必要があります。
- このパラメーターの固定値を、現行値より大きい 新しい値に変更する場合には、**cf\_mem\_sz** パラメーターによって定義される CF サーバー・メモリーの合計以外に、上限が課されます。通常、この上限は、**cf\_db\_mem\_sz** パラメーター値と **cf\_mem\_sz** パラメーター値の間で必要な、3600 ページから 5000 ページの間のメモリー・バッファによって定義されます。**cf\_db\_mem\_sz** パラメーターの値は、**cf\_mem\_sz** とこのメモリー・バッファの差を超えるべきではありません。

## cf\_gbp\_sz - グループ・バッファ・プール構成パラメーター

このパラメーターは、このデータベースのグループ・バッファ・プール (GBP) の使用のためにクラスター・キャッシング・ファシリティ (CF と呼ばれる) によって使用されるメモリー・サイズを決定します。

### 構成タイプ

データベース

**適用** DB2 pureScale インスタンスにのみ適用されます。

- ローカルおよびリモート・クライアントを持つデータベース・サーバー
- クライアント
- ローカル・クライアントを持つデータベース・サーバー

### パラメーター・タイプ

オンラインで構成可能

### デフォルト [範囲]

AUTOMATIC [AUTOMATIC、4096 - 4294967296]

**単位** ページ (4 KB)

### 割り振られるタイミング

任意の DB2 メンバーのデータベースが最初に接続または活動化されたとき

### 解放されるタイミング

最後の DB2 メンバーのデータベースが非アクティブ化されたとき

GBP には、ディレクトリー項目とデータ・エレメントの 2 種類の主なリソース・タイプがあります。ディレクトリー項目には、ページに関するメタデータ情報が保管されます。データ・エレメントには、実際のページ・データが保管されます。

DB2 メンバーは、引き続き独自のローカル・バッファ・プールのキャッシュにページを入れます。GBP は、システム間のバッファの一貫性を維持するために、ローカル・バッファ・マネージャーによってのみ使用されます。いずれかの DB2 メンバーで実行されている DB2 EDU が直接参照することはできません。

## cf\_lock\_sz - CF ロック・マネージャー構成パラメーター

このパラメーターは、このデータベースでのロックの使用のために CF によって使用されるメモリー・サイズを決定します。

### 構成タイプ

データベース

**適用** DB2 pureScale インスタンスにのみ適用されます。

- ローカルおよびリモート・クライアントを持つデータベース・サーバー

### パラメーター・タイプ

オンラインで構成可能

### デフォルト [範囲]

AUTOMATIC [AUTOMATIC, 4096 - 1073741824]

**単位** ページ (4 KB)

### 割り振られるタイミング

任意のメンバーのデータベースが最初に活動化されたとき。

**注:** メモリーは、任意のメンバーではなく、CF で割り振られます。複数の CF が存在する場合、各 CF は同じ量のメモリーを割り振ります。

### 解放されるタイミング

すべてのメンバーでデータベースが非アクティブ化されたとき。

これは、グローバル構成パラメーターです。つまり、DB2 pureScale インスタンスのすべてのメンバーで同じ値が使用されます。

CF のメモリーは、任意のメンバーのデータベースが最初に活動化されるときに一度だけ割り振られます。 **current\_cf\_lock\_size** モニター・エレメントを使用して、CF ロック・メモリーの消費量をモニターすることができます。

## cf\_sca\_sz - 共用通信域構成パラメーター

この共用通信域 (SCA) 構成パラメーターは、クラスター・キャッシング・ファシリティー (CF) の SCA によって使用されるメモリー・サイズを決定します。SCA はデータベース・エンティティーごとにあります。これには、表、索引、表スペース、およびカタログに関するデータベース規模の制御ブロック情報が含まれます。

### 構成タイプ

データベース

**適用** DB2 pureScale 環境

### パラメーター・タイプ

オンラインで構成可能

### デフォルト [範囲]

AUTOMATIC [AUTOMATIC、2048 - 1073741824]

単位 ページ (4 KB)

### 割り振られるタイミング

任意の DB2 メンバーのデータベースが最初に活動化されたとき

### 解放されるタイミング

データベースがドロップされたとき、または CF サーバーが停止されたとき

**cf\_sca\_sz** パラメーターを AUTOMATIC (デフォルト) に設定すると、任意のメンバーのデータベースが最初に活動化されたときに、DB2 データベース・マネージャーによってメモリー値が計算され、基本的なデータベース操作に十分な値になります。SCA に対して正確なメモリー・サイズを構成する場合、**cf\_sca\_sz** パラメーターを固定数値に設定することができます。

SCA サイズの現行値は、**GET DB CFG SHOW DETAIL** コマンドを実行することによって取得できます。**cf\_sca\_sz** パラメーターを AUTOMATIC に設定する場合、SHOW DETAIL 節によって、SCA の計算値および割り振り値が表示されます。

SCA メモリーがデータベース操作によってすべて消費される場合、メモリー不足エラー・メッセージが返されます。この場合、**cf\_sca\_sz** パラメーターに設定する値を高くすることにより、SCA のサイズを増やすことができます。

詳しくは、『データベースのクラスター・キャッシング・ファシリティーのメモリーの構成』を参照してください。

## catalogcache\_sz - カタログ・キャッシュ・サイズ

このパラメーターでは、カタログ・キャッシュがデータベース・ヒープから使用できる最大スペースをページ単位で指定します。

### 構成タイプ

データベース

### パラメーター・タイプ

- オンラインで構成可能
- DB2 pureScale環境のメンバーにより構成可能

### 伝搬クラス

即時

### デフォルト [範囲]

-1 [maxappls\*5, 8 - 524 288]

注: デフォルト値は、データベースの初回作成後に、DB2 構成アドバイザーによって変更される場合があります。

単位 ページ (4 KB)

## 割り振られるタイミング

データベースの初期化時

## 解放されるタイミング

データベースがシャットダウンされるとき

このパラメーターは、データベース共有メモリーから割り振られ、システム・カタログ情報をキャッシュに入れる場合に使用されます。パーティション・データベース・システムでは、それぞれのデータベース・パーティションごとにカタログ・キャッシュが 1 つずつあります。

個々のデータベース・パーティションでカタログ情報をキャッシュに入れると、データベース・マネージャーは、以前検索された情報を入手するためにシステム・カタログ (またはパーティション・データベース環境におけるカタログ・ノード、あるいはその両方) にアクセスする必要がなくなるので、その処理時間を低減できます。カタログ・キャッシュを使用することにより、次の操作の総合的なパフォーマンスを向上することができます。

- パッケージのバインド、および SQL と XQuery ステートメントのコンパイル
- データベース・レベル特権のチェック、ルーチン特権、グローバル変数特権、およびロール許可を伴う操作
- パーティション・データベース環境で非カタログ・ノードに接続されるアプリケーション

サーバーまたはパーティション・データベース環境でデフォルト (-1) を取ることによって、ページ割り振りの計算に使用される値は、**maxappls** 構成パラメーターに指定されている値の 5 倍になります。これに対する例外が生じるのは、**maxappls** の 5 倍が 8 より小さい場合です。この状態では、デフォルト値 -1 で、**catalogcache\_sz** は 8 に設定されます。

**推奨:** デフォルト値で開始し、データベース・システム・モニターを使用して調整してください。このパラメーターを調整するときは、カタログ・キャッシュ用として予約されている余分のメモリーについて、例えば、バッファ・プールやパッケージ・キャッシュなどといった別の目的に割り振った方が、その有効性が増すかどうか考慮する必要があります。

短時間に SQL または XQuery コンパイルが集中し、その後はほとんど発生しないようなケースでは、このパラメーターの調整が特に重要です。キャッシュが大き過ぎる場合は、使用されなくなった情報のコピーの保留にメモリーが浪費される可能性があります。

パーティション・データベース環境では、非カタログ・ノードで必要とされるカタログ情報は、必ず最初にカタログ・ノードでキャッシュに入れられるので、カタログ・ノードの **catalogcache\_sz** は、設定値を大きくする必要はあるかどうか考慮してください。

**cat\_cache\_lookups** (カタログ・キャッシュ参照数)、**cat\_cache\_inserts** (カタログ・キャッシュ挿入)、**cat\_cache\_overflows** (カタログ・キャッシュ・オーバーフロー)、および **cat\_cache\_size\_top** (カタログ・キャッシュ最高水準点) モニター・エレメントは、この構成パラメーターを調整する必要があるかどうかを判断する場合に役立ちます。

注: カタログ・キャッシュは、パーティション・データベース環境のすべてのノードに存在します。それぞれのノードごとにローカル・データベース構成ファイルがあるので、それぞれのノードの `catalogcache_sz` 値によって、ローカル・カタログ・キャッシュのサイズが定義されます。キャッシングが効率的に行われ、オーバーフローが発生しないようにするために、それぞれのノードで `catalogcache_sz` 値を明示的に設定し、非カタログ・ノードの `catalogcache_sz` をカタログ・ノードの値よりも小さい値に設定できる可能性を考慮する必要があります。非カタログ・ノードでキャッシュに入れる必要のある情報は、カタログ・ノードのキャッシュから検索されるということを念頭に置いておいてください。したがって、非カタログ・ノードのカタログ・キャッシュは、カタログ・ノードのカタログ・キャッシュにある情報のサブセットのようなものです。

一般的に、キャッシュ・スペースが多く必要になるのは、作業単位に幾つもの動的 SQL または XQuery ステートメントが含まれる場合、または多数の静的 SQL または XQuery ステートメントが含まれるパッケージをバインドする場合です。

## chnpggs\_thresh - 変更済みページしきい値

このパラメーターで、非同期ページ・クリーナーが現在アクティブでない場合に、非同期ページ・クリーナーが始動する変更済みページ数のレベル (パーセント) を指定します。

### 構成タイプ

データベース

### パラメーター・タイプ

- 構成可能
- DB2 pureScale環境のメンバーにより構成可能

### デフォルト [範囲]

60 [5 - 99 ]

注: デフォルト値は、データベースの初回作成後に、DB2 構成アドバイザーによって変更される場合があります。

単位 パーセンテージ

非同期ページ・クリーナーは、バッファー・プール内のスペースがデータベース・エージェントによって必要とされる前に、変更済みページをバッファー・プール (複数の場合もある) からディスクに書き込みます。その結果として、データベース・エージェントは、変更済みページが書き出されて、バッファー・プール内のスペースを使用できるようになるのを待機する必要がなくなります。こうして、データベース・アプリケーション全体のパフォーマンスが向上します。

ページ・クリーナーを始動すると、ディスクに書き込むページのリストが作成されます。これらのページのディスクへの書き込みが完了すると、ページ・クリーナーは再度非アクティブになり、次のトリガーの開始を待ちます。

**DB2\_USE\_ALTERNATE\_PAGE\_CLEANSING** レジストリー変数が設定されると (つまり、ページ・クリーニングの代替方法を使用すると)、**chnpggs\_thresh** パラメーターは無効になり、データベース・マネージャーはバッファー・プールに保持するダーティ・ページの数自動的に判別します。

**推奨:** 更新トランザクション・ワークロードが大きいデータベースの場合は、パラメーター値をデフォルト値以下に設定することによって、一般的には、バッファークリーンプール内に十分なクリーン・ページを確保できます。データベースに非常に大きな表が少数しかない場合は、パーセンテージをデフォルトよりも大きくすると、パフォーマンスを上げることができます。

## codepage - データベースのコード・ページ

このパラメーターは、データベースを作成するために使用されたコード・ページを示します。codepage パラメーターは、codeset パラメーターに基づいて派生されます。

### 構成タイプ

データベース

### パラメーター・タイプ

通知

## codeset - データベース用コード・セット

このパラメーターは、データベースを作成するために使用されたコード・セットを示します。コード・セットは、codepage パラメーターの値を決定する場合に、データベース・マネージャーで使用されます。

### 構成タイプ

データベース

### パラメーター・タイプ

通知

## collate\_info - 照合情報

このパラメーターは、データベースの照合シーケンスを決定します。言語認識照合またはロケール依存UCA照合の場合、先頭の256バイトには、ストリング表記による照合名が入ります(例えば、"SYSTEM\_819\_US")。

このパラメーターを表示できるのは、db2CfgGet API を使用した場合だけです。コマンド行プロセッサでは表示できません。

### 構成タイプ

データベース

### パラメーター・タイプ

通知

このパラメーターは、260バイトのデータベース照合情報を提供します。最初の256バイトでデータベース照合シーケンスを指定するのに対して、バイト「n」には、データベースのコード・ページで基本10進表記が「n」になっている、コード・ポイントのソートに対する重みづけが入ります。

最後の4バイトには、照合シーケンスのタイプについての内部情報が入ります。このパラメーターの最後の4バイトは整数です。整数は、プラットフォームのエンディアン順序に依存しています。使用できる値は次のとおりです。

- 0 - シーケンスに非固有の重みが含まれる

- 1 - シーケンスに固有の重みすべてが含まれる
- 2 - シーケンスは ID シーケンスで、ストリングがバイトごとに比較される
- 3 - シーケンスは NLSCHAR (TIS620-1 (コード・ページ 874) タイ語データベースの文字のソートに使用される)
- 4 - シーケンスは IDENTITY\_16BIT で、「CESU-8 Compatibility Encoding Scheme for UTF-16: 8-bit (UTF-16 互換の 8-bit ビット・エンコード・スキーム)」のアルゴリズムをインプリメントします。これは Unicode Technical Consortium Web サイト (<http://www.unicode.org>) で入手可能な Unicode Technical Report #26 で指定されているものです。
- X'8001' - シーケンスは UCA400\_NO であり、これは Unicode 規格バージョン 4.0.0 に基づいて、正規化が暗黙的に ON に設定された Unicode 照合アルゴリズム (UCA) をインプリメントします。
- X'8002' - シーケンスは UCA400\_LTH であり、これは Unicode 規格バージョン 4.0.0 に基づいて Unicode 照合アルゴリズム (UCA) をインプリメントし、すべてのタイ語文字を Royal Thai Dictionary の順序でソートします。
- X'8003' - シーケンスは UCA400\_LSK であり、これは Unicode 規格バージョン 4.0.0 に基づいて Unicode 照合アルゴリズム (UCA) をインプリメントし、すべてのスロバキア語文字を適正にソートします。

**注:**

- 言語認識照合またはロケール依存 UCA 照合の場合、先頭の 256 バイトには、ストリング表記による照合名が入ります。
- 

**重要:** Unicode Standard バージョン 4.0.0 の Unicode Collation Algorithm に基づく照合は、バージョン 10.1 で非推奨になっており、将来のリリースで除去される可能性があります。詳しくは、「DB2 バージョン 10.1 の新機能」の『Unicode Standard バージョン 4.0.0 の Unicode Collation Algorithm に基づく照合が推奨されなくなった』を参照してください。

この内部タイプ情報を使用する場合は、別のプラットフォームにあるデータベースに関する情報を検索するときに、バイト反転を考慮する必要があります。

照合シーケンスは、データベース作成時に指定できます。

## connect\_proc - 接続プロシージャ名データベース構成パラメーター

このデータベース構成パラメーターを使用すると、アプリケーションがデータベースに接続するたびに実行される、2 つの部分から成る接続プロシージャ名を入力または更新できます。

**構成タイプ**

データベース

**パラメーター・タイプ**

オンラインで構成可能

DB2 pureScale環境のメンバーにより構成可能

## デフォルト

NULL

以下の接続プロシージャの規則に従う必要があります。従わない場合、エラーが戻されます。

- ゼロでない長さのストリングが、2つの部分から成るプロシージャ名を指定する必要があります (つまり [スキーマ名].[プロシージャ名])
- 接続プロシージャ名 (スキーマとプロシージャ名の両方) には、以下の文字だけを含めることができます。
  - A-Z
  - a-z
  - \_ (アンダースコア)
  - 0-9
- さらに、スキーマとプロシージャ名は、通常 ID の規則に従う必要があります。

**connect\_proc** パラメーターがゼロでない長さの値に構成されると、それ以降サーバーは、新しい接続のたびに、指定されたプロシージャを暗黙的に実行します。

## 使用上の注意

- このパラメーターを更新するには、データベースへの接続が必要です。ただし、データベースが非アクティブ化されている場合は、このパラメーターを設定解除する際に接続は必要ありません。
- **connect\_proc** パラメーターは、**UPDATE DATABASE CONFIGURATION** コマンドの **IMMEDIATE** オプションを使用することによってのみ設定できます。 **connect\_proc** パラメーターを設定するには **DEFERRED** オプションを使用できません。
- 接続プロシージャとして使用できるのは、パラメーターの数が正確にゼロ個のプロシージャのみです。 **connect\_proc** パラメーターが設定されている間は、2部構成の同じ名前を共有する他のプロシージャがデータベース内に存在してはなりません。
- **connect\_proc** パラメーターを更新する前に、接続プロシージャがデータベース内に存在する必要があります。ゼロ個のパラメーターを持つ接続プロシージャがデータベース内に存在しない場合、または同じ名前プロシージャが複数存在する場合には、エラーが発生して **UPDATE DATABASE CONFIGURATION** コマンドが失敗します。
- データ・パーティション化環境では、すべてのパーティションで同じ接続プロシージャを使用してください。

## country/region - データベース・テリトリー・コード

このパラメーターは、データベースを作成するために使用されたテリトリー・コードを示します。

### 構成タイプ

データベース

### パラメーター・タイプ

通知

## database\_consistent - データベースの整合性

このパラメーターは、データベースが整合状態にあるかどうかを示します。

### 構成タイプ

データベース

### パラメーター・タイプ

通知

YES では、すべてのトランザクションがコミットまたはロールバックされているので、データは整合性がとれていることを示します。データベースの整合性がとれているときに、システムが「クラッシュ」した場合は、データベースを使用可能にするために、特殊なアクションを行う必要はありません。

NO では、トランザクションがペンディング中であるか、データベース上でペンディング中のタスクが他にあって、この時点でデータに整合性がないことを示します。データベースに整合性がないときに、システムが「クラッシュ」した場合は、**RESTART DATABASE** コマンドを使用してデータベースを再始動し、データベースを使用可能にする必要があります。

## database\_level - データベース・リリース・レベル

このパラメーターは、データベースを使用できるデータベース・マネージャーのリリース・レベルを示します。

### 構成タイプ

データベース

### パラメーター・タイプ

通知

データベースのアップグレードが不完全であったり、失敗したりした場合は、このパラメーターに反映されるのはアップグレード前のデータベースのリリース・レベルであり、**release** パラメーター (データベース構成ファイルのリリース・レベル) とは異なる可能性があります。それ以外の場合は、**database\_level** の値は、**release** パラメーターの値と同一になります。

## database\_memory - データベース共有メモリー・サイズ

このパラメーターは、データベース共有メモリー領域として予約されている共有メモリーの量を指定します。この量が個々のメモリー・パラメーター (例えば、locklist、ユーティリティ・ヒープ、バッファー・プールなど) から計算した量よりも少ない場合には、その大きい方の量が使用されます。

### 構成タイプ

データベース

### 適用

- ローカルおよびリモート・クライアントを持つデータベース・サーバー
- ローカル・クライアントを持つデータベース・サーバー
- ローカルとリモート・クライアントを持つパーティション・データベース・サーバー

### パラメーター・タイプ

- オンラインで構成可能
- DB2 pureScale環境のメンバーにより構成可能

注: DB2 pureScale環境でこのパラメーターを複数の異なる値に設定する場合は、**self\_tuning\_mem** を使用可能にすべきではありません。

#### デフォルト [範囲]

Automatic [Computed, 0 - 4 294 967 295]

単位 ページ (4 KB)

#### 割り振られるタイミング

データベースが活動化された時点

#### 解放されるタイミング

データベースが非アクティブ化された時点

このパラメーターを **AUTOMATIC** に設定するとセルフチューニングが使用可能になります。使用可能になると、メモリー・チューナーはデータベースの全体のメモリー要件を決定し、データベース共有メモリーに割り振られるメモリー量を現行データベース要件に応じて増加または減少します。例えば、現行データベース要求量が高く、システムに十分な空きメモリーがある場合、さらに多くのメモリーがデータベース共有メモリーによって消費されます。データベース・メモリー要求量が下げられるか、またはシステムの空きメモリー量が過度に減ると、データベース共有メモリーの一部が解放されます。

メモリー・チューナーは、インスタンスに追加メモリーを追加することのメリットを計算し、常に最小の空きメモリー量を保持します。インスタンスに追加メモリーを提供することに大きなメリットがある場合、メモリー・チューナーはその分、保持空きメモリー量を減らします。メリットが少ない場合はその分、保持空きメモリーを増やします。これによってデータベースはシステム・メモリーの分配に協力することができます。

メモリー・チューナーは異なるメモリー・コンシューマーの間でメモリー・リソースをやりとりするので、セルフチューニングをアクティブにするには、少なくとも 2 つのメモリー・コンシューマーが使用可能になっていなければなりません。

この構成パラメーターの自動チューニングは、セルフチューニング・メモリーがデータベースに対して使用可能なとき (**self\_tuning\_mem** 構成パラメーターが **ON** に設定されているとき) にのみ行われます。

このパラメーターの管理を単純化するために、**COMPUTED** 設定によって、必要なメモリーの量の計算、およびデータベース活動化時点におけるその割り振りを、データベース・マネージャーに指示します。ヒープが構成サイズを超える場合は常に、データベース共有メモリー領域内のヒープのピーク・メモリー要件を満たすためにデータベース・マネージャーは追加メモリーの割り振りも行います。動的構成更新などその他の操作も、この追加メモリーにアクセスできます。 **db2pd** コマンドに **-memsets** オプションを指定して使用すると、データベース共有メモリー領域に残されている未使用のメモリーの量をモニターできます。

**推奨:** この値は、通常は **AUTOMATIC** のままになります。 **AUTOMATIC** 設定をサポートしていない環境の場合、この値を **COMPUTED** に設定する必要があります。例え

ば、追加のメモリーは、新規バッファ・プールを作成する場合や、既存のバッファ・プールのサイズを大きくする場合に使用できます。

**注:**

- バージョン 9.7 では、**database\_memory** 構成パラメーターを **AUTOMATIC** に設定すると、初期データベース共有メモリーの割り振りは、そのデータベースに定義されているすべてのヒープとバッファ・プールの構成サイズになり、メモリーは必要に応じて増えます。**database\_memory** が特定の値に設定されている場合は、データベース・アクティベーション時に、要求されたメモリーの量が最初に割り振られます。初期メモリー量がオペレーティング・システムから割り振られない場合や、**instance\_memory** 限度を超える場合は、データベース・アクティベーションは失敗し、SQL1084C エラー (共有メモリー・セグメントを割り振れない) が戻されます。
- Solaris オペレーティング・システムの DB2 バージョン 9.7 で **database\_memory** を **AUTOMATIC** に設定する場合、データベース・マネージャーはデータベース共有メモリーにページング可能メモリーを使用します。UltraSPARC 上の Solaris オペレーティング・システムでは、データベース・マネージャーは、使用可能な場合、64 KB のメモリー・ページの使用を試みます。64 KB のメモリー・ページが使用可能でない場合、データベース・マネージャーは 8 KB のメモリー・ページを使用します。Sun x64 システム上の Solaris オペレーティング・システムでは、データベース・マネージャーは 4 KB のメモリー・ページを使用します。小さいメモリー・ページを使用する方が、いくらかパフォーマンスが低下する可能性は高くなります。また、ページング可能共有メモリーの使用により、スワップ・スペースの必要 (データベース共有メモリーのサイズと等しい) も大きくなります。
- Solaris の DB2 バージョン 9.7 で **database\_memory** を **COMPUTED** または数値に設定する場合、データベース・マネージャーはデータベース共有メモリーに Intimate Shared Memory (ISM) およびラージ・ページを使用します。

**DB2 メモリーの消費を制御する:**

**instance\_memory** が **AUTOMATIC** に設定されている場合、インスタンスの合計のメモリー消費量の固定された上限は、インスタンスの開始時 (**db2start**) に設定されます。データベース・マネージャーの実際のメモリー消費量は、作業負荷により変動します。セルフチューニング・メモリー・マネージャーで **database\_memory** 調整の実行が有効になっていると (新規データベースのデフォルト)、実行時にセルフチューニング・メモリー・マネージャーが、ファンクション・メモリー所要量に使用できる十分な空き **instance\_memory** を確保しつつ、システムの空き物理メモリーに応じてデータベース共有メモリー・セット内でのパフォーマンスが重要なヒープのサイズを動的に更新します。詳しくは、**instance\_memory** 構成パラメーターを参照してください。

**一部の Linux<sup>1</sup> カーネルでの制限:**

一部の Linux カーネルのオペレーティング・システム制限のため、セルフチューニング・メモリー・マネージャーで **database\_memory** を **AUTOMATIC** に設定することは、現在許可されていません。ただし、**instance\_memory** が **AUTOMATIC** ではなく特定の値に設定されている場合に限り、この設定はこれらのカーネル上でも許可されます。**database\_memory** が **AUTOMATIC** に設定されているときに、**instance\_memory** が後から **AUTOMATIC** に戻されると、

**database\_memory** 構成パラメーターは、次回のデータベース・アクティベーション時に自動的に COMPUTED に更新されます。一部のデータベースがすでにアクティブになっている場合は、セルフチューニング・メモリー・マネージャーが全体の **database\_memory** サイズ調整を停止します。

<sup>1</sup> Linux の場合、RHEL5 および SUSE 10 SP1 以降では **instance\_memory** パラメーターの設定に関わらず、このパラメーターは AUTOMATIC をサポートします。その他のサポートされる Linux ディストリビューションでは、カーネルがこの機能をサポートしない場合、COMPUTED に戻されます。

## dbheap - データベース・ヒープ

このパラメーターにより、データベース・ヒープが使用する最大メモリーを決定します。

バージョン 9.5 では、このデータベース構成パラメーターのデフォルト値は AUTOMATIC であるため、**database\_memory** 限度または **instance\_memory** 限度のいずれかに達するまで、データベース・ヒープが必要に応じて増加します。

### 構成タイプ

データベース

### パラメーター・タイプ

- オンラインで構成可能
- DB2 pureScale環境のメンバーにより構成可能

### 伝搬クラス

即時

### デフォルト [範囲]

Automatic [32 - 524 288]

注: デフォルト値は、データベースの初回作成後に、DB2 構成アドバイザーによって変更される場合があります。

単位 ページ (4 KB)

### 割り振られるタイミング

データベースが活動化された時点

### 解放されるタイミング

データベースが非アクティブ化された時点

データベースごとに 1 つのデータベース・ヒープが存在し、データベース・マネージャーは、データベースに接続されているすべてのアプリケーションの代わりに、データベース・ヒープを使用します。これには表、索引、表スペース、およびバッファ・プールのコントロール・ブロック情報が含まれます。また、ログ・バッファ (logbufsz)、およびユーティリティによって使用される一時メモリー用のスペースも含まれます。したがって、ヒープのサイズは多数の変数によって決まることとなります。コントロール・ブロック情報は、すべてのアプリケーションがデータベースから切断されるまで、ヒープ内に保持されます。

データベース・マネージャーが始動のために取得する必要がある最小量は、最初の接続時に割り振られます。構成された上限に達するまで、または AUTOMATIC に設定

されている場合は **database\_memory** か **instance\_memory**、またはその両方のメモリーがすべて消費されるまで、データ域は必要に応じて拡張されます。

**dbheap** 構成パラメーターに割り当てる概算値を決定するガイドラインとして、以下の数式を使用することができます。

表スペースごとに 10K + 表ごとに 4K + 範囲がクラスター化された表 (RCT) ごとに  
(1K + 4 \* 使用エクステントの数)

構成する **dbheap** の値は、割り振られるデータベース・ヒープの一部しか表していません。このデータベース・ヒープは、グローバルなデータベース・メモリー要件を満たすために使用されるメイン・メモリー領域です。 **dbheap** の値に加え、データベースの始動に必要な基本割り振りを含めたサイズになります。メモリー・トラッカー、スナップショット・モニター、および **db2pd** などメモリーの使用量をレポートするツールが、この大きめのデータベース・ヒープの統計を報告します。

**dbheap** 構成パラメーターによって表される割り振りに対して、独立したトラッキングが行われることはありません。そのため、これらのツールからレポートされるデータベース・ヒープのメモリー使用量の統計が、**dbheap** パラメーターで構成した値を超過しても、それは正常なことです。

データベース・システム・モニターを使用すれば、**db\_heap\_top** (割り振られる最大データベース・ヒープ) エlementからデータベース・ヒープ用として使用されたメモリーの最大量をトラックすることができます。

注:

- Workload Management (WLM) の作業クラス・セットと作業アクション・セットは、データベース・ヒープ内に保管されます。ただしこのために、メモリーがわずかに消費されます。
- トラストド・コンテキスト、Workload Management、および監査ポリシーの情報は、高速処理のためにメモリー内にキャッシュされます。このメモリーは、データベース・ヒープから割り振られます。したがって、ユーザー定義のトラストド・コンテキスト、ワークロード管理、および監査ポリシーの各オブジェクトでは、より多くのメモリー所要量をデータベース・ヒープに課すこととなります。この場合、データベース・マネージャーによりデータベース・ヒープ・サイズが自動的に管理されるように、ご使用のデータベース・ヒープ構成を AUTOMATIC に設定することをお勧めします。

## db\_mem\_thresh - データベース・メモリーしきい値

このパラメーターは、コミット済みのメモリー・ページを解放してオペレーティング・システムに戻そうとするまでに、コミット済みであっても現在未使用という状態をデータベース・マネージャーがどの量まで許可するかを、データベース共有メモリーの最大パーセンテージで表すものです。

### 構成タイプ

データベース

### パラメーター・タイプ

- オンラインで構成可能
- DB2 pureScale環境のメンバーにより構成可能

## 伝搬クラス

即時

### デフォルト [範囲]

10 [0 - 100 ]

単位 パーセンテージ

このデータベース構成パラメーターは、データベース・マネージャーが余分な未使用データベース共有メモリーをどのように扱うかに関係します。メモリーのページは通常、プロセスからアクセスがあるたびにコミットされます。つまり、メモリーのページはオペレーティング・システムによって割り振られており、物理メモリーまたはディスク上のページ・ファイル内のスペースを占有します。データベース・ワークロードによっては、一日の特定の時間にデータベース共有メモリーのピーク時要件が存在する場合があります。オペレーティング・システムがそうしたピーク時要件を満たせるメモリーをいったんコミットすると、メモリーのピーク時要件が収まった後でも、そのメモリーはコミットされたままです。

許容値は、0 (未使用データベース共有メモリーを即時に解放する) から 100 (未使用データベース共有メモリーをまったく解放しない) までの範囲の整数です。デフォルトは 10 (データベース共有メモリーの 10% を超える量が現在未使用のときだけ未使用メモリーを解放する) です。これは、たいていのワークロードに適合しません。

この構成パラメーターは、動的に更新することができます。このパラメーターを更新するときは、注意が必要です。設定値を低くしすぎるとマシンに過剰のメモリー・スラッシングが発生する可能性があります (メモリー・ページのコミットと解放が絶えず行われる)、また設定値を高くしすぎるとデータベース・マネージャーが、他のプロセスが使用できるように、データベース共有メモリーをオペレーティング・システムに戻せなくなる可能性があります。

データベース共有メモリー領域が `DB2_PINNED_BP` レジストリー変数によって滞留されている場合や `DB2_LARGE_PAGE_MEM` レジストリー変数によってラージ・ページに構成されている場合、あるいは `DB2MEMDISCLAIM` レジストリー変数によってメモリーの解放が明示的に使用不可になっている場合は、この構成パラメーターは無視されます (未使用データベース共有メモリー・ページはコミットされたままになります)。

Linux のバージョンによっては、共有メモリー・セグメントの部分範囲を解放してオペレーティング・システムに戻すことをサポートしていないものがあります。こうしたプラットフォームでは、このパラメーターは無視されます。

## date\_compat - DATE 互換性データベース構成パラメーター

このパラメーターは、TIMESTAMP(0) データ・タイプに関連付けられた DATE 互換性セマンティクスを接続済みデータベースに適用するかどうかを示します。

### 構成タイプ

データベース

### パラメーター・タイプ

通知

値は、DATE データ・タイプに関する **DB2\_COMPATIBILITY\_VECTOR** レジストリー変数の設定に基づいて、データベース作成時に判別されます。値は変更できません。

## dec\_to\_char\_fmt - 10 進数から文字への変換関数構成パラメータ

このパラメータは、CHAR スカラー関数の結果および 10 進数値を文字値に変換するための CAST 仕様を制御するために使用します。

### 構成タイプ

データベース

### パラメーター・タイプ

- オンラインで構成可能
- DB2 pureScale環境のメンバーにより構成可能

dec\_to\_char\_fmt の値の変更による影響を参照してください。

### デフォルト [範囲]

NEW [NEW, V95]

このパラメーターの設定で、CHAR 関数の結果に先行ゼロと末尾の小数点文字を含めるかどうかを決定します。パラメーターを NEW に設定した場合、先行ゼロと末尾の小数点文字は含まれません。パラメーターを V95 に設定した場合は、先行ゼロと末尾の小数点文字が含まれます。

先行ゼロと末尾の小数点文字は、CHAR 関数と構文が同じ CHAR\_OLD スカラー関数の結果にも含まれます。

バージョン 9.7 以前で作成されてバージョン 9.7 以降にアップグレードされたデータベースの場合、アップグレードする時のパラメーター **dec\_to\_char\_fmt** のデフォルト設定は V95 です。

### dec\_to\_char\_fmt の値の変更による影響

- バージョン 9.7 より前に作成されたマテリアライズ照会表 (MQT) には、NEW 設定を使用して作成された MQT とは異なる結果が含まれている可能性があります。以前に作成された MQT が新しい形式に従ったデータのみを含むようにするには、REFRESH TABLE ステートメントを使用してその MQT をリフレッシュします。
- 変更後の形式がトリガーの結果に影響を与える場合があります。形式を変更するためにパラメーターの値を NEW に設定しても、既に書き込まれているデータには影響しません。
- 表へのデータの挿入を許可した制約が、再評価すると、同じデータを拒否することがあります。同様に、表へのデータの挿入を許可しなかった制約が、再評価すると、同じデータを受け入れることがあります。制約を満たさなくなった可能性のある表内のデータを検査して修正するには、SET INTEGRITY ステートメントを使用します。
- **dec\_to\_char\_fmt** の値を変更した後、**dec\_to\_char\_fmt** 値の変更が結果として反映される生成列の値に依存する、すべての静的 SQL パッケージを再コンパイル

してください。影響が及ぶ静的 SQL パッケージを確かめるには、すべてのパッケージをコンパイルし、**db2rbind** コマンドを使用して再バインドする必要があります。

## decflt\_rounding - 10 進浮動小数点丸め構成パラメーター

このパラメーターを使用して、10 進浮動小数点 (DECFLOAT) の丸めモードを指定できます。丸めモードは、サーバー、および **LOAD** における 10 進浮動小数点の操作に影響します。

### 構成タイプ

データベース

### パラメーター・タイプ

構成可能

877 ページの『decflt\_rounding を変更した場合の影響』を参照してください。

### デフォルト [範囲]

ROUND\_HALF\_EVEN [ROUND\_CEILING, ROUND\_FLOOR, ROUND\_HALF\_UP, ROUND\_DOWN]

DB2 データベース・システムは、IEEE に準拠した 5 つの 10 進浮動小数点丸めモードをサポートしています。丸めモードにより、計算結果が精度を超えたときの、結果の丸め方法が指定されます。すべての丸めモードの定義は、以下のとおりです。

#### ROUND\_CEILING

正の無限大へ丸めます。廃棄される数字がすべてゼロであるか、または符号が負の場合、結果は未変更のままになります。それ以外の場合、結果の係数は 1 だけ増大する (切り上げられる) はずです。

#### ROUND\_FLOOR

負の無限大の方向へ丸めます。廃棄される数字がすべてゼロであるか、または符号が正の場合、結果は未変更のままになります。それ以外の場合、符号は負になり、結果の係数は 1 だけ増大するはずです。

#### ROUND\_HALF\_UP

最も近い値に丸めます。等距離の場合は、1 に切り上げます。廃棄される数字が、左側の次の桁内の 1 の半分 (0.5) 以上の場合、結果の係数は 1 だけ増大する (切り上げられる) はずです。それ以外の場合、廃棄された数字 (0.5 以下) は無視されます。

#### ROUND\_HALF\_EVEN

最も近い値に丸めます。等距離の場合は、結果の数字が偶数になるように丸めます。廃棄される数字が、左側の次の桁内の 1 の半分 (0.5) より大きい場合、結果の係数は 1 だけ増大する (切り上げられる) はずです。半分より小さい場合、結果の係数は調整されません。つまり、廃棄された数字は無視されます。それ以外の場合 (正確に半分の場合)、結果の係数の右端の数字が偶数であれば、その係数は変更されませんが、右端の数字が奇数であれば、その桁が偶数になるように 1 だけ増大 (切り上げ) します。この丸めモードは IEEE の 10 進浮動小数点仕様によるデフォルトの丸めモードであり、DB2 データベース製品のデフォルトの丸めモードでもあります。

## ROUND\_DOWN

0 の方向へ丸めます (切り捨て)。廃棄された数字は無視されます。

表 137 に、12.341、12.345、12.349、12.355、および -12.345 をそれぞれ異なる丸めモードで、4 桁に丸めた結果を示します。

表 137. 10 進浮動小数点の丸めモード

| 丸めモード           | 12.341 | 12.345 | 12.349 | 12.355 | -12.345 |
|-----------------|--------|--------|--------|--------|---------|
| ROUND_DOWN      | 12.34  | 12.34  | 12.34  | 12.35  | -12.34  |
| ROUND_HALF_UP   | 12.34  | 12.35  | 12.35  | 12.36  | -12.35  |
| ROUND_HALF_EVEN | 12.34  | 12.34  | 12.35  | 12.36  | -12.34  |
| ROUND_FLOOR     | 12.34  | 12.34  | 12.34  | 12.35  | -12.35  |
| ROUND_CEILING   | 12.35  | 12.35  | 12.35  | 12.36  | -12.34  |

## decflt\_rounding を変更した場合の影響

- 以前作成されたマテリアライズ照会表 (MQT) の内容が、新しい丸めモードで作成されるものとは異なる結果になる可能性があります。この問題を訂正するには、影響を受ける可能性のある MQT をリフレッシュします。
- トリガーの結果は、新しい丸めモードに影響されることがあります。丸めモードを変更しても、既に書き込まれたデータには影響しません。
- 表にデータの挿入を許可した制約が、再評価すると、同じデータを拒否することがあります。同様に、表にデータの挿入を許可しなかった制約が、再評価すると、同じデータを受け入れることがあります。このような問題を確認して修正するには、SET INTEGRITY ステートメントを使用します。計算が **decflt\_rounding** に依存している生成済みの列の値は、その生成済みの列の値以外は同一である 2 つの行で、片方の行が **decflt\_rounding** の変更前に挿入され、もう片方の行が **decflt\_rounding** の変更後に挿入された場合に、異なることがあります。
- 丸めモードは、セクションにコンパイルされません。したがって、静的 SQL は **decflt\_rounding** の変更後に再コンパイルする必要はありません。

注: この構成パラメーターの値は動的には変更されませんが、データベースからすべてのアプリケーションが切断された後でのみ、有効になります。データベースは活性化している場合、非アクティブ化する必要があります。

## dft\_degree - デフォルト多重度

このパラメーターは、CURRENT DEGREE 特殊レジスターおよび DEGREE BIND オプションのデフォルト値を指定します。

### 構成タイプ

データベース

### パラメーター・タイプ

- オンラインで構成可能
- DB2 pureScale環境のメンバーにより構成可能

### 伝搬クラス

接続

## デフォルト [範囲]

1 [-1(ANY), 1 - 32 767]

**注:** デフォルト値は、データベースの初回作成後に、DB2 構成アドバイザーによって変更される場合があります。

デフォルト値は 1 です。

値が 1 では、パーティション内並列処理がないことを意味します。値が -1 (または ANY) では、オプティマイザーがプロセッサの数と照会のタイプに基づいて、パーティション内並列処理の多重度を決定することを示します。

SQL ステートメントの並列処理の多重度は、CURRENT DEGREE 特殊レジスターまたは DEGREE BIND オプションを使用して、ステートメントのコンパイル時に指定されます。アクティブ・アプリケーションのパーティション内並列処理の最大実行時の多重度は、SET RUNTIME DEGREE コマンドを使用して指定します。「照会の最大並列処理多重度」(max\_querydegree) 構成パラメーターでは、すべての SQL 照会のパーティション内の照会最大並列処理多重度を指定します。

実行時に使用される実際の多重度は、次のうちで最も低い値になります。

- max\_querydegree 構成パラメーター
- アプリケーション実行時の多重度
- SQL ステートメント・コンパイル時の多重度

## dft\_extent\_sz - 表スペースのデフォルトのエクステント・サイズ

このパラメーターは、表スペースのデフォルト・エクステント・サイズを設定します。

### 構成タイプ

データベース

### パラメーター・タイプ

オンラインで構成可能

### 伝搬クラス

即時

## デフォルト [範囲]

32 [2 - 256 ]

**注:** デフォルト値は、データベースの初回作成後に、DB2 構成アドバイザーによって変更される場合があります。

**単位** ページ

表スペースの作成時に、オプションで EXTENTSIZE n を指定できます。n はエクステント・サイズです。CREATE TABLESPACE ステートメントでエクステント・サイズを指定しなかった場合、データベース・マネージャーはこのパラメーターで与えられた値を使用します。

**推奨 :** 多くの場合、表スペースの作成時に、エクステント・サイズを明示的に指定します。このパラメーターの値を選択する前に、CREATE TABLESPACE ステートメントのエクステント・サイズを明示的に指定する方法を理解しておくべきです。

DB2 pureScale環境では、少なくともデフォルトのエクステント・サイズ (32 ページ) を使用する必要があります。この最小エクステント・サイズにより、エクステントが表または索引に追加されたときの DB2 pureScale環境内の内部メッセージ・トラフィックの量が少なくなります。新規エクステントが頻繁に割り振られるケース、また大きめのエクステント・サイズを割り振った方が望ましいケースの例として、ロード・ユーティリティーおよびインポート・ユーティリティー、CREATE INDEX ステートメント、およびアプリケーションからの一括挿入操作があります。

## dft\_loadrec\_ses - ロード・リカバリー・セッションのデフォルト数

このパラメーターは、表ロードのリカバリー中に使用されるデフォルトのセッション数を指定します。

### 構成タイプ

データベース

### パラメーター・タイプ

- ・ オンラインで構成可能

### 伝搬クラス

即時

### デフォルト [範囲]

1 [1 - 30 000]

### 単位 カウンター

このパラメーターの値は、ロード・コピーの取得に使用される入出力セッション数に設定してください。ロード・コピーの取得は、リストアに似た操作です。環境変数 **DB2LOADREC** で指定されたコピー・ロケーション・ファイル内の項目によって、このパラメーターをオーバーライドすることができます。

ロード検索に使用されるデフォルトのバッファー数は、このパラメーターの値に 2 を加えた数になります。コピー・ロケーション・ファイル内のバッファー数もオーバーライドが可能です。

このパラメーターは、ロールフォワードができる場合にのみ適用されます。

## dft\_mttb\_types - 最適化用デフォルト保守表タイプ

このパラメーターは、CURRENT MAINTAINED TABLE TYPES FOR OPTIMIZATION 特殊レジスターのデフォルト値を指定します。このレジスターの値は、照会の最適化中に使用される REFRESH DEFERRED マテリアライズ照会表のタイプを決定します。

### 構成タイプ

データベース

### パラメーター・タイプ

構成可能

### デフォルト [範囲]

SYSTEM [ ALL、NONE、FEDERATED\_TOOL、 SYSTEM、USER、または値のリスト ]

値のリストをコンマで区切って指定できます。例えば、‘USER,FEDERATED\_TOOL’などです。 ALL または NONE を他の値と一緒にリストすることはできません。同じ値を複数回指定することもできません。 **db2CfgSet** および **db2CfgGet** API とともに使用する場合、許容されるパラメーター値は 8 (ALL)、4 (NONE)、16 (FEDERATED\_TOOL)、1 (SYSTEM)、および 2 (USER) です。ビット単位 OR を使用して、複数の値と一緒に指定できます。例えば、18 は USER,FEDERATED\_TOOL に相当します。従来と同様、4 と 8 の値を他の値と一緒に使用することはできません。

## dft\_prefetch\_sz - デフォルト・プリフェッチ・サイズ

このパラメーターは、表スペースのデフォルト・プリフェッチ・サイズを設定します。

### 構成タイプ

データベース

### パラメーター・タイプ

オンラインで構成可能

### 伝搬クラス

即時

### デフォルト [範囲]

Automatic [0 - 32 767]

注: デフォルト値は、データベースの初回作成後に、DB2 構成アドバイザーによって変更される場合があります。

### 単位 ページ

表スペースの作成時に、値 AUTOMATIC または *n* を使用して、PREFETCHSIZE をオプションで指定できます (*n* は、プリフェッチが実行されている場合に、データベース・マネージャーが読み取るページ数です)。 CREATE TABLESPACE ステートメントの呼び出し時にエクステント・サイズを指定しなかった場合、データベース・マネージャーは **dft\_prefetch\_sz** パラメーターの現行値を使用します。

プリフェッチ・サイズを AUTOMATIC に設定している際に表スペースが作成される場合、DB2 データベース・マネージャーは、その表スペースのプリフェッチ・サイズを自動的に計算および更新します。

この計算は以下のタイミングで実行されます。

- データベースが開始される時
- AUTOMATIC プリフェッチ・サイズの指定で、初めて表スペースが作成される時
- ALTER TABLESPACE ステートメントの実行によって、表スペースのコンテナーの数が変更される時
- ALTER TABLESPACE ステートメントの実行によって、表スペースのプリフェッチ・サイズが AUTOMATIC に更新される時

ALTER TABLESPACE ステートメントを呼び出してプリフェッチ・サイズを手動で更新すると、直ちにプリフェッチ・サイズの AUTOMATIC 状態はオンまたはオフに切り替わります。

**推奨:** システム・モニター・ツールを使用して、システムが入出力を待機しているときに CPU がアイドルになっているかどうかを判別できます。このパラメーターの値を増やすと、使用される表スペースのプリフェッチ・サイズが定義されていない場合に役立ちます。

このパラメーターは、データベース全体にデフォルト値を適用しますが、データベース内のすべての表スペースに適しているとは限りません。例えば、値 32 はエクステント・サイズが 32 ページの表スペースには適しているかもしれませんが、エクステント・サイズが 25 ページの表スペースには適していません。一番よい方法は、それぞれの表スペースにプリフェッチ・サイズを明示的に設定することです。

デフォルトの表スペース・エクステント・サイズ (`dft_extent_sz`) で定義された表スペースの入出力を最小化するには、このパラメーターを `dft_extent_sz` パラメーターの値の因数または倍数として指定してください。例えば、`dft_extent_sz` パラメーターが 32 の場合は、`dft_prefetch_sz` を 16 (32 の因数) または 64 (32 の倍数) に設定します。プリフェッチ・サイズがエクステント・サイズの倍数である場合は、以下の条件が満たされていればデータベース・マネージャーは入出力を並列して行うことができます。

- プリフェッチ中のエクステントが異なる物理装置上にある
- 複数の入出力サーバーが構成されている (`num_ioservers`)

## dft\_queryopt - デフォルト照会最適化クラス

照会最適化クラスは、SQL および XQuery 照会のコンパイルに別々の段階の最適化を使用するように、オブティマイザーに指示するために使用します。このパラメーターでは、`SET CURRENT QUERY OPTIMIZATION` ステートメントも `BIND` コマンドの `QUERYOPT` オプションも使用されていないときに使用される、デフォルトの照会最適化クラスを設定することによって、さらに柔軟性が得られます。

### 構成タイプ

データベース

### パラメーター・タイプ

- オンラインで構成可能
- DB2 pureScale環境のメンバーにより構成可能

### 伝搬クラス

接続

### デフォルト [範囲]

5 [ 0 — 9 ]

**注:** デフォルト値は、データベースの初回作成後に、DB2 構成アドバイザーによって変更される場合があります。

**単位** 照会最適化クラス (以下のリストを参照)

照会最適化クラスは、現在のところ次のように定義されています。

- 0 - 最小照会最適化。
- 1 - DB2 バージョン 1 とほぼ同等。
- 2 - 低レベルの最適化。

- 3 - 中レベルの照会最適化。
- 5 - アクセス・プランの選択に費やされる労力を制限する、試行錯誤による重要な照会最適化。これはデフォルトです。
- 7 - かなりの照会最適化。
- 9 - 最大照会最適化。

## dft\_refresh\_age - デフォルトの REFRESH AGE

このパラメーターは、REFRESH TABLE ステートメントが特定の REFRESH DEFERRED マテリアライズ照会表に対して処理されてからの最大期間を表します。この時間制限を超えると、マテリアライズ照会表がリフレッシュされるまで、マテリアライズ照会表を使用した照会は行われません。

### 構成タイプ

データベース

### パラメーター・タイプ

構成可能

### デフォルト [範囲]

0 [ 0, 999999999999999 (ANY)]

### 単位 秒

このパラメーターでは、CURRENT REFRESH AGE 特殊レジスターが指定されていない場合は、REFRESH AGE にデフォルト値が使用されます。このパラメーターは DECIMAL(20,6) というデータ・タイプのタイム・スタンプ期間値を指定します。CURRENT REFRESH AGE の値が 999999999999999 (ANY) で、QUERY OPTIMIZATION クラスの値が 2、または 5 以上である場合、REFRESH DEFERRED マテリアライズ照会表は動的照会の処理を最適化すると見なされます。

## dft\_schemas\_dcc - 新規スキーマでのデフォルト・データ・キャプチャー構成パラメーター

このパラメーターにより、レプリケーション目的で新たに作成されるスキーマの DATA CAPTURE CHANGES のデフォルト設定を制御することができます。

### 構成タイプ

データベース

### パラメーター・タイプ

オンラインで構成可能

### 伝搬クラス

即時

### デフォルト [範囲]

No [Yes; No ]

デフォルトでは、dft\_schemas\_dcc は NO に設定されます。YES に設定すると、新たに作成されるスキーマはすべて、デフォルトで DATA CAPTURE CHANGES 節を持ちます。

## dft\_sqlmathwarn - 算術例外の場合の続行

このパラメーターは、演算エラーおよび検索変換エラーを SQL ステートメント実行時のエラーまたは警告として処理することを決定する、デフォルト値を設定します。

### 構成タイプ

データベース

### パラメーター・タイプ

構成可能

### デフォルト [範囲]

No [No, Yes]

静的 SQL ステートメントの場合は、このパラメーターの値は、バインド時にパッケージに関連付けられます。動的 SQL DML ステートメントの場合は、このパラメーターの値は、ステートメントの準備時に使用されます。

**重要:** データベースの **dft\_sqlmathwarn** 値を変更した場合は、算術式が組み込まれているチェック制約、トリガー、およびビューの振る舞いに変更されることがあります。この結果、データベースのデータ整合性に影響を及ぼす場合があります。したがって、データベースの **dft\_sqlmathwarn** の設定を変更するのは、新しい演算例外処理の振る舞いがチェック制約、トリガー、およびビューにどのように影響するかを入念に評価した後のみに限る必要があります。一度変更すると、その後の変更でも同じく入念な評価が必要です。

例として、割り算の算術演算が組み込まれている、次のチェック制約を考察してみましょう。

$A/B > 0$

**dft\_sqlmathwarn** が No であるとき、 $B=0$  で INSERT を試みると、ゼロによる割り算は演算エラーとして処理されます。DB2 データベース・マネージャーが制約をチェックできないため、挿入操作は失敗します。**dft\_sqlmathwarn** が Yes に変更された場合は、ゼロによる割り算は、演算警告として処理され、NULL という結果になります。NULL という結果では、述部が UNKNOWN に評価され、挿入操作は正常に行われます。**dft\_sqlmathwarn** が変更されて元の No に戻った場合は、ゼロによる割り算のために DB2 データベース・マネージャーが制約を評価できないため、同じ行を挿入する試みは失敗します。**dft\_sqlmathwarn** が Yes であったときに  $B=0$  で挿入された行は、表内にとどまり、選択できます。行に対する更新は、制約を評価させる更新の場合は失敗するが、制約の再評価を必要としない更新の場合は、正常に行われます。

**dft\_sqlmathwarn** を No から Yes に変更する場合は、算術式から NULL を明示的に処理するために、あらかじめ制約の書き直しを考慮しておく必要があります。例えば、

```
(A/B > 0) AND (CASE
 WHEN A IS NULL THEN 1
 WHEN B IS NULL THEN 1
 WHEN A/B IS NULL THEN 0
 ELSE 1
 END
= 1)
```

が使用できるのは、A と B が両方とも NULL 可能な場合です。そして、A または B が NULL 可能でない場合は、対応する IS NULL WHEN 節は除去できます。

**dft\_sqlmathwarn** を Yes から No に変更するときは、まずその前に、例えば、次のような述部を使用して、不整合になる可能性のあるデータがないかどうかチェックしておく必要があります。

```
WHERE A IS NOT NULL AND B IS NOT NULL AND A/B IS NULL
```

不整合の行の切り分けができたら、**dft\_sqlmathwarn** を変更する前に、適切なアクションを行って不整合を訂正しておく必要があります。また、変更後の算術式を使用して、制約を手動で再チェックすることもできます。これを実行するには、まず最初に、影響を受けた表を (SET CONSTRAINTS ステートメントの OFF 節によって) チェック・ペンディング状態に置き、次に表が (SET CONSTRAINTS ステートメントの IMMEDIATE CHECKED 節によって) チェックされるよう要求します。不整合データが演算エラーによって示されるので、制約は評価されません。

**推奨:** 演算例外が組み込まれている照会の処理が特に必要でない限り、デフォルト設定の No を使用してください。その上で、値 Yes を使用します。この状態が生じる可能性があるのは、他のデータベース・マネージャーで、演算例外が発生するかどうかに関係なく結果が得られる、SQL ステートメントを処理している場合です。

## discover\_db - データベース・ディスカバリー

このパラメーターは、サーバーでディスカバリー要求が受け取られたときに、データベースについての情報がクライアントに戻されないようにするために使用します。

### 構成タイプ

データベース

### パラメーター・タイプ

オンラインで構成可能

### 伝搬クラス

即時

### デフォルト [範囲]

ENABLE [DISABLE, ENABLE]

このパラメーターがデフォルトの場合、このデータベースに対するディスカバリー要求は有効です。

このパラメーター値を Disable に変更することによって、機密データを持つデータベースをディスカバリー処理から隠すことができます。これは、データベースに対する他のセキュリティー・コントロールに追加して実行することができます。

## dlchktime - デッドロック・チェック・インターバル

このパラメーターは、1 つのデータベースに接続されているすべてのアプリケーションの間にデッドロックがないか、データベース・マネージャーがチェックする頻度を定義します。

### 構成タイプ

データベース

## パラメーター・タイプ

オンラインで構成可能

## 伝搬クラス

即時

## デフォルト [範囲]

10 000 (10 秒) [1 000 - 600 000]

単位 ミリ秒

デッドロックが発生するのは、同じデータベースに接続されている複数のアプリケーションが 1 つのリソースを際限なく待っているときです。この待機が解決されることはありません。それぞれのアプリケーションが、他のアプリケーションで継続する必要のあるリソースを保留しているからです。

## 注:

1. パーティション・データベース環境では、このパラメーターが適用されるのは、カタログ・ノードの場合だけです。
2. パーティション・データベース環境では、2 回目の反復の後でないと、デッドロックにフラグが立てられることはありません。

**推奨:** このパラメーターの値を大きくすると、デッドロックをチェックする頻度が低くなり、したがって、アプリケーション・プログラムでデッドロックの解決を待つために必要な時間が長くなります。

このパラメーター値を減らすとデッドロック・チェックの頻度が増え、その結果デッドロックが解決されるのをアプリケーション・プログラムが待たなければならない時間が減りますが、データベース・マネージャーがデッドロックをチェックするための時間が増えます。デッドロック・チェック・インターバルが小さすぎると、データベース・マネージャーは頻繁にデッドロック検出を実行するため、ランタイム・パフォーマンスが落ちる可能性があります。並行性を高めるために、このパラメーターが低めに設定されている場合は、**maxlocks** と **locklist** を適切に設定することにより、ロック競合の増加を招き、その結果として、デッドロック状態が増えることになりかねない、不必要なロック・エスカレーションを避けることができます。

## enable\_xmlchar - XML への変換の有効化構成パラメーター

このパラメーターは SQL ステートメントで非 BIT DATA CHAR (つまり CHAR タイプ) の式に XMLPARSE 操作を実行できるかどうかを決定します。

## 構成タイプ

データベース

## パラメーター・タイプ

構成可能

## デフォルト [範囲]

Yes [Yes; No]

pureXML<sup>®</sup> フィーチャーが非 Unicode データベースで使用されるとき、XMLPARSE 関数は、SQL ストリング・データがクライアント・コード・ページからデータベース・コード・ページに、次いで内部保管のために Unicode 変換されるときに、文字

置換を引き起こす可能性があります。 **enable\_xmlchar** を NO に設定すると、XML 解析中に文字データ・タイプの使用がブロックされ、文字タイプを非 Unicode データベースに挿入しようとする、エラーが生成されます。BLOB データ・タイプと FOR BIT DATA データ・タイプは、**enable\_xmlchar** を NO に設定した場合は、これらのデータ・タイプが XML データのデータベースへの受け渡しに使用される際に、コード・ページ変換が実行されないため引き続き許可されます。

デフォルトで、**enable\_xmlchar** は YES に設定され、文字データ・タイプの解析は許可されます。この場合、XML データの挿入中に置換文字が使用されないようにするために、挿入される XML データにはデータベース・コード・ページの一部であるコード・ポイントしか含まれないようにする必要があります。

注: この変更を反映させるには、クライアントがエージェントから切断して、再接続する必要があります。

## failarchpath - フェイルオーバー・ログ・アーカイブ・パス

このパラメーターは、メディアの問題の影響で 1 次と 2 次 (設定されている場合) のいずれのアーカイブ宛先にもログ・ファイルをアーカイブできない場合に、DB2 データベース・システムがログ・ファイルのアーカイブを試行する宛先パスを指定します。ここに指定するパスは、ディスクを参照している必要があります。

### 構成タイプ

データベース

### 適用

- ローカルおよびリモート・クライアントを持つデータベース・サーバー
- クライアント
- ローカル・クライアントを持つデータベース・サーバー
- ローカルとリモート・クライアントを持つパーティション・データベース・サーバー

### パラメーター・タイプ

オンラインで構成可能

### デフォルト [範囲]

Null [ ]

**failarchpath** の現行値で指定されたパスにログ・ファイルがある場合、**failarchpath** を更新しても即時に有効にはなりません。代わりに、すべてのアプリケーションが切断されたときに更新が有効になります。

## groupheap\_ratio - アプリケーション・グループ・ヒープ用メモリーのパーセント

このパラメーターはバージョン 9.5 では推奨されませんが、バージョン 9.5 より前のデータ・サーバーおよびクライアントでは引き続き使用されています。DB2 バージョン 9.5 のデータベース・マネージャーは、この構成パラメーターに対して指定された値をすべて無視します。バージョン 9.5 では、このパラメーターは **app1\_memory** 構成パラメーターに置き換えられています。

注: 以下の情報は、バージョン 9.5 より前のデータ・サーバーおよびクライアントだけに当てはまります。

このパラメーターは、アプリケーション・グループ共有ヒープ専用メモリーが、アプリケーション・コントロール共有メモリー・セットに占めるパーセンテージを指定します。

#### 構成タイプ

データベース

#### パラメーター・タイプ

構成可能

#### デフォルト [範囲]

70 [1 - 99 ]

単位 パーセンテージ

このパラメーターは、コンセントレーターがオフに設定され、パーティション内並列処理が使用不可になっている非パーティション・データベースには、まったく影響がありません。

**推奨:** パフォーマンス上の問題が検出されない限り、このパラメーターのデフォルト値を変更しないでください。

## hadr\_db\_role - HADR データベース役割

このパラメーターでは、データベースがオンラインかオフラインかにかかわらず、データベースの現在の役割を示します。

#### 構成タイプ

データベース

#### 適用

- ローカルおよびリモート・クライアントを持つデータベース・サーバー
- ローカル・クライアントを持つデータベース・サーバー

#### パラメーター・タイプ

通知

有効な値は STANDARD、PRIMARY、または STANDBY です。

注: データベースがアクティブの場合、データベースの HADR 役割は **GET SNAPSHOT FOR DATABASE** コマンドを使用して判別することもできます。

## hadr\_local\_host - HADR ローカル・ホスト名

このパラメーターでは、高可用性災害時リカバリー (HADR) TCP 通信のローカル・ホストを指定します。

#### 構成タイプ

データベース

#### 適用

- ローカルおよびリモート・クライアントを持つデータベース・サーバー
- ローカル・クライアントを持つデータベース・サーバー

## パラメーター・タイプ

- 構成可能<sup>6</sup>

## デフォルト

Null

ホスト名または IP アドレスのいずれかを使用できます。ホスト名が指定されてホスト名が複数の IP アドレスにマップされると、エラーが戻され、HADR は開始しません。ホスト名が複数の IP アドレスにマップされる場合には (1 次およびスタンバイに同じホスト名を指定したとしても)、1 次およびスタンバイは結局このホスト名を異なる複数の IP アドレスにマップします。それは、一部の DNS サーバーが IP アドレス・リストを非 deterministic 順で戻すためです。

ホスト名の形式は `myserver.ibm.com` です。IP アドレスの形式は "12.34.56.78" です。

## 使用上の注意

- 1 次およびスタンバイが開始するが、相互に接続せず、DB2 診断ログにエラー通知が現れない場合、ホスト名の解決における些細 (ささい) な問題が原因である可能性があります。ホスト名を使って HADR を構成した場合、代わりに IP アドレスを使って再試行してください。
- 1 次またはスタンバイのいずれかが NAT (ネットワーク・アドレス変換) デバイスの背後のプライベート・ネットワークにある場合、レジストリー変数 **DB2\_HADR\_NO\_IP\_CHECK** を ON に設定する必要がある可能性があります。HADR およびネットワーク・アドレス変換 (NAT) のサポートを参照してください。

## hadr\_local\_svc - HADR ローカル・サービス名

このパラメーターでは、ローカルの高可用性災害時リカバリー (HADR) プロセスが接続を受け入れる TCP サービス名またはポート番号を指定します。

### 構成タイプ

データベース

### 適用

- ローカルおよびリモート・クライアントを持つデータベース・サーバー
- ローカル・クライアントを持つデータベース・サーバー

## パラメーター・タイプ

- 構成可能<sup>7</sup>

## デフォルト

Null

1 次データベース・システムまたはスタンバイ・データベース・システム上の **hadr\_local\_svc** の値を、対応するホストの値 **svcename** または **svcename +1** と同じ値にすることはできません。

---

6. このパラメーターの変更は、データベース活動化により有効になります。データベースが既にオンラインである場合は、1 次データベース上の HADR を停止して再始動することによって変更を有効にすることができます。

7. このパラメーターの変更は、データベース活動化により有効になります。データベースが既にオンラインである場合は、1 次データベース上の HADR を停止して再始動することによって変更を有効にすることができます。

SSL を使用する場合は、1 次またはスタンバイ・データベース・システム上の `hadr_local_svc` を、`ssl_svcname` に対して設定する値と同じ値に設定しないでください。

## hadr\_peer\_window - HADR ピア・ウィンドウ構成パラメーター

`hadr_peer_window` をゼロ以外の時刻値に設定すると、1 次データベースでスタンバイ・データベースとの接続が失われた場合に、HADR の 1 次とスタンバイのデータベース・ペアは、依然ピア状態にあるかのように構成された時間の間動作し続けます。これは、データの整合性の保証に役立ちます。

### 構成タイプ

データベース

### パラメーター・タイプ

- 構成可能<sup>8</sup>

### デフォルト [範囲]

0 [0 - 4 294 967 295]

単位 秒

### 使用上の注意:

- HADR 複数スタンバイ・モードを使用している場合を除き、この値は 1 次データベースとスタンバイ・データベースの両方で同じ値である必要があります。複数スタンバイの使用時には、プリンシパル・スタンバイは `hadr_peer_window` の 1 次の設定を使用し、補助スタンバイにおける `hadr_peer_window` の設定は無視されます。
- 推奨の最小値は 120 秒です。
- `hadr_syncmode` の値が `ASYNC` または `SUPERASYNC` に設定された場合、`hadr_peer_window` の値は無視されます。
- スタンバイ・データベースが意図的にシャットダウンされた場合 (例えば保守のために) に、1 次データベースの可用性に影響を与えないようにするために、HADR ペアをピア状態のまま、スタンバイ・データベースを明示的に非アクティブ化した場合、ピア・ウィンドウは呼び出されません。
- **TAKEOVER HADR** コマンドで **PEER WINDOW ONLY** オプションを指定すると、定義されたピア・ウィンドウ内に HADR スタンバイが現在存在する場合にのみ、テークオーバー操作が開始されます。
- 1 次データベースのクロックとスタンバイ・データベースのクロックがお互いに 5 秒以内に同期されない場合、`hadr_peer_window` パラメーターが設定されているテークオーバー操作が正常に動作しない場合があります。つまりその操作が、失敗となるべきときに成功になったり、成功となるべきときに失敗になったりします。時刻同期サービス (NTP など) を使用して、それらのクロックを同じソースに同期させ続けることが必要です。

---

8. このパラメーターの変更は、データベース活動化により有効になります。データベースが既にオンラインである場合は、1 次データベース上の HADR を停止して再始動することによって変更を有効にすることができます。

- スタンバイ・データベースでは、ピア・ウィンドウ終了時刻はスタンバイが 1 次データベースから最後に受信したハートビート・メッセージで指定された時刻です。接続が失われたことをスタンバイが検出した時点には直接関連していません。

## hadr\_remote\_host - HADR リモート・ホスト名

このパラメーターでは、リモートの高可用性災害時リカバリー (HADR) データベース・サーバーの TCP/IP ホスト名または IP アドレスを指定します。

### 構成タイプ

データベース

### 適用

- ローカルおよびリモート・クライアントを持つデータベース・サーバー
- ローカル・クライアントを持つデータベース・サーバー

### パラメーター・タイプ

- 構成可能<sup>9</sup>

### デフォルト

Null

**hadr\_local\_host** と同様に、このパラメーターは必ず 1 つの IP アドレスにのみマップされます。

## hadr\_remote\_inst - リモート・サーバーの HADR インスタンス名

このパラメーターでは、リモート・サーバーのインスタンス名を指定します。高可用性災害時リカバリー (HADR) も、接続を要求しているリモート・データベースが宣言済みのリモート・インスタンスに属しているかどうかをチェックします。

### 構成タイプ

データベース

### 適用

- ローカルおよびリモート・クライアントを持つデータベース・サーバー
- ローカル・クライアントを持つデータベース・サーバー

### パラメーター・タイプ

- 構成可能<sup>10</sup>

### デフォルト

Null

---

9. このパラメーターの変更は、データベース活動化により有効になります。データベースが既にオンラインである場合は、1 次データベース上の HADR を停止して再始動することによって変更を有効にすることができます。

10. このパラメーターの変更は、データベース活動化により有効になります。データベースが既にオンラインである場合は、1 次データベース上の HADR を停止して再始動することによって変更を有効にすることができます。

## hadr\_remote\_svc - HADR リモート・サービス名

このパラメーターでは、リモートの高可用性災害時リカバリー (HADR) データベース・サーバーが使用する TCP サービス名またはポート番号を指定します。

### 構成タイプ

データベース

### 適用

- ローカルおよびリモート・クライアントを持つデータベース・サーバー
- ローカル・クライアントを持つデータベース・サーバー

### パラメーター・タイプ

- 構成可能<sup>11</sup>

### デフォルト

Null

## hadr\_replay\_delay - HADR 再生遅延構成パラメーター

このパラメーターは、1 次データベースでコミットされたトランザクションがスタンバイ・データベースでコミットされるまでに経過している必要がある秒数を指定します。

### 構成タイプ

データベース

### 適用

- ローカルおよびリモート・クライアントを持つデータベース・サーバー
- ローカル・クライアントを持つデータベース・サーバー

### パラメーター・タイプ

構成可能

### デフォルト [範囲]

0 [0 から 2147483647]

### 単位

秒

**hadr\_replay\_delay** 構成パラメーターは、HADR スタンバイ・データベースの遅延再生を使用可能にします。これは、スタンバイが HADR 1 次データベースのログを再生する際、意図的に 1 次より遅らせることを意味します。 **hadr\_replay\_delay** をゼロ以外の値に設定するには、その前にスタンバイ・データベースを SUPERASYNC モードにする必要があります。このパラメーターは、1 次データベースでは設定できません。スタンバイが 1 次を引き継ぐために、スタンバイの遅延再生を事前に使用不可にしておく必要があります。

遅延再生を使用可能にする場合には、ログ・スプーリングも使用可能にすることを お勧めします。これは、 **hadr\_spool\_limit** データベース構成パラメーターを設定することによって行います。意図的な遅延を行うため、スタンバイでの再生位置は、ログ受け取り位置よりずっと後方になる可能性があります。スプーリングを使用し

11. このパラメーターの変更は、データベース活動化により有効になります。データベースが既にオンラインである場合は、1 次データベース上の HADR を停止して再始動することによって変更を有効にすることができます。

ないと、再生位置を越えた部分のログの受け取りが可能になるのは、受信バッファの量だけになります。スプーリングを使用すると、スタンバイで再生位置を超えた部分のログを受け取れる量が増えるため、1 次に障害が発生した場合のデータ損失に対する保護が強化されます。どちらの場合も、SUPERASYNC モードが必須であるため、遅延再生によって 1 次がブロックされることはありません。

遅延再生を使用すると、1 次のトランザクションにエラーがあり、スタンバイ上で再生される前にそのことが通知された場合には、エラーがあるトランザクションがコミットされる直前の時刻までデータベースをロールフォワードしてからロールフォワードを停止し、1 次上で失われたデータを取得することができます。

**注:** スタンバイで遅延再生を使用可能にした場合、遅延再生を使用不可に設定 (そのスタンバイで `hadr_replay_delay` パラメーターを 0 に設定) するまでは、そのスタンバイは新しく 1 次としてテークオーバーすることができません。

## hadr\_spool\_limit – HADR ログ・スプール制限構成パラメーター

このパラメーターは、HADR スタンバイのディスクにスプールできるログ・データの最大量を決定します。

### 構成タイプ

データベース

### 適用

- ローカルおよびリモート・クライアントを持つデータベース・サーバー
- ローカル・クライアントを持つデータベース・サーバー

### パラメーター・タイプ

構成可能<sup>12</sup>

### デフォルト [範囲]

0 [-1 – 2 147 483 647]

単位 ページ (4 KB)

**hadr\_spool\_limit** 構成パラメーターにより、HADR スタンバイ・データベースのログ・スプーリングが使用可能になります。ログ・スプーリングを使用すると、HADR スタンバイのログの適用を待たずに HADR 1 次のトランザクションを進めることができます。スタンバイがログの適用で後れを取る場合、1 次によって送信されるログ・データは、スタンバイのディスクに書き込まれる、つまりスプールされません。スタンバイは後でディスクからログ・データを読み取ることができます。これにより、システムは 1 次のトランザクション・ボリュームの急上昇、またはスタンバイでのログの適用のスローダウン (特定タイプのログ・レコードの適用が原因) のいずれも一層許容できるようになります。

ログ・スプーリングを利用する場合は、スタンバイ・データベースのアクティブ・ログ・パスに十分なディスク・スペースが用意されていることを確認してください。アクティブ・ログを保持するのに十分なディスク・スペースがなければなりま

12. このパラメーターの変更は、データベース活動化により有効になります。データベースが既にオンラインである場合は、1 次データベース上の HADR を停止して再始動することによって変更を有効にすることができます。

せん。ディスク・スペースは、**logprimary**、**logsecond**、**logfilesiz**、および **hadr\_spool\_limit** の各構成パラメーターによって決まります。

デフォルト値の 0 は、スプーリングが行われないことを意味します。つまり、スタンバイはログ受信バッファのサイズまでなら 1 次に後れを取ることができます。バッファが満杯になると、1 次はログ・データをスタンバイ・システムに送信できなくなるので、1 次の新規トランザクションはブロックされる可能性があります。

値 -1 は、無制限のスプーリングを意味します (使用可能なディスク・スペースがサポートする範囲で)。**hadr\_spool\_limit** に対して高い値を使用している場合、1 次のログの位置とスタンバイでのログの適用の間に大きなギャップがないかどうか検討する必要があります。大きなギャップがあると、スタンバイはスプールに入れられたログの適用が終了するまで新規スタンバイの役割を担うことができないためにテークオーバーの時間が長くなる可能性があります。

ログ・スプーリングの利用によって、HADR フィーチャーが提供する HADR 保護が侵害されることはありません。1 次からのデータは、指定される同期モードを使用して引き続きログ形式でスタンバイに複製されます。データを (ログの適用を介して) 表スペースに適用するために少しだけ時間がかかります。

## **hadr\_syncmode - 対等状態にあるログ書き込みのための HADR 同期モード**

このパラメーターでは同期モードを指定します。システムどうしが対等状態にある場合に、1 次ログ書き込みをスタンバイと同期する方法を指示します。

### **構成タイプ**

データベース

### **適用**

- ローカルおよびリモート・クライアントを持つデータベース・サーバー
- ローカル・クライアントを持つデータベース・サーバー

### **パラメーター・タイプ**

- 構成可能<sup>13</sup>

### **デフォルト [範囲]**

NEARSYNC [ASYNC, SUPERASYNC, SYNC]

このパラメーターの有効な値は、次のとおりです。

**SYNC** このモードはトランザクション損失に対する最大限の保護を提供しますが、トランザクション応答時間のコストも最大です。

このモードでは、ログ書き込みは、ログが 1 次データベースのログ・ファイルに書き込まれ、ログがスタンバイ・データベース上のログ・ファイルにも書き込まれたことの確認通知をスタンバイ・データベースから 1 次データベースが受信した場合にのみ、成功したものと考えられます。ログ・データは、確実に両方のサイトに保管されます。

13. このパラメーターの変更は、データベース活動化により有効になります。データベースが既にオンラインである場合は、1 次データベース上の HADR を停止して再始動することによって変更を有効にすることができます。

## NEARSYNC

このモードは、トランザクション損失に対する保護が幾分緩くなる代わりに、SYNC モードよりもトランザクション応答時間が短くなります。

このモードでは、ログ書き込みは、ログ・レコードが 1 次データベースのログ・ファイルに書き込まれ、ログがスタンバイ・システム上のメイン・メモリーにも書き込まれたことの確認通知をスタンバイ・システムから 1 次データベースが受信した場合にのみ、成功したものと考えられます。データの消失が発生するのは、両方のサイトで同時に障害が発生し、しかもスタンバイ・サイトで受け取ったすべてのログ・データが不揮発性ストレージにまだ転送されていない場合のみです。

## ASync

SYNC モードおよび NEARSYNC モードに比べ、ASync モードではトランザクションの応答時間が短くなりますが、1 次データベースに障害が発生した場合により多くのトランザクション損失が発生する可能性があります。

このモードでは、ログ書き込みは、ログ・レコードが 1 次データベース上のログ・ファイルに書き込まれ、1 次システムのホスト・マシンの TCP レイヤーに送信された場合にのみ、成功したものと考えられます。1 次システムはスタンバイ・システムからの確認通知を待たないため、トランザクションがスタンバイ・システムへの送信途上であっても、コミット済みであると見なされる場合があります。

## SUPERASync

このモードでは、トランザクションの応答時間が最も短くなりますが、1 次システムに障害が発生した場合にトランザクション損失が発生する確率は最も高くなります。トランザクションがブロックされないようにする場合や、ネットワークの中断や輻輳 (ふくそう) が原因で応答時間が長くなっている場合には、このモードが有効です。

このモードでは、HADR ペアがピア状態および切断ピア状態になることはありません。ログ書き込みは、ログ・レコードが 1 次データベース上のログ・ファイルに書き込まれた場合にのみ、成功したものと考えられます。1 次システムはスタンバイ・システムからの確認通知を待たないため、トランザクションがスタンバイ・システムへの送信途上であっても、コミット済みであると見なされる場合があります。

895 ページの図 52 に、選択された同期モードに基づいて、トランザクションのログが成功と見なされる条件を示します。



図 52. 高可用性災害時リカバリー (HADR) 用の同期モード

## hadr\_target\_list - HADR ターゲット・リスト・データベース構成パラメーター

このパラメーターは、HADR を複数スタンバイ・モードで実行できるようにして、HADR スタンバイ・データベースとして機能する、最大 3 つのターゲットの *host:port* ペアのリストを指定します。

### 構成タイプ

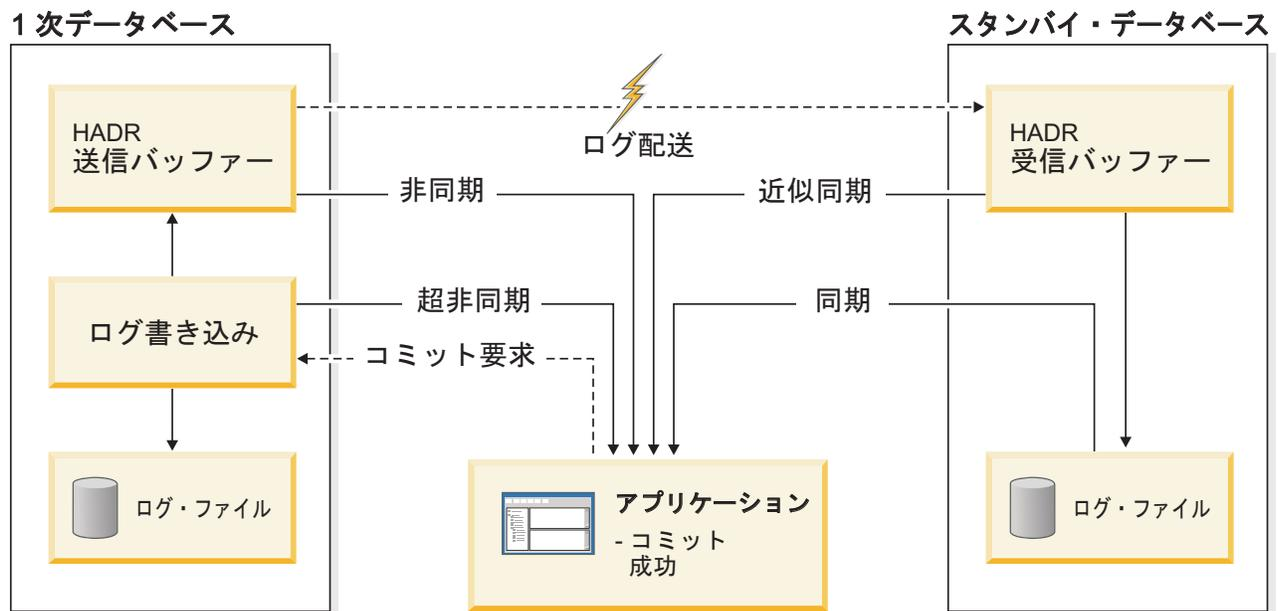
データベース

### 適用

- ローカルおよびリモート・クライアントを持つデータベース・サーバー
- ローカル・クライアントを持つデータベース・サーバー

### パラメーター・タイプ

オンラインで構成可能

### デフォルト

NULL

HADR が複数スタンバイ・モードで稼働するためには、すべての HADR データベースで **hadr\_target\_list** 構成パラメーターを設定する必要があります。1 次をシャットダウンせずにこのパラメーターを設定すると、単一スタンバイ・モードから複数スタンバイ・モードに切り替えることができません。1 次の **hadr\_target\_list** 構成パラメーターに指定した *host:port* ペアによって、その 1 次のスタンバイとなるホストが決まります。スタンバイのターゲット・リスト内の *host:port* ペアは、このスタンバイが新しい HADR 1 次データベースとしてテークオーバーする場合に使用されるスタンバイ・ホストを示します。

デフォルト設定である NULL は、HADR が単一スタンバイ・モードで稼働することを示します。

**hadr\_remote\_host** データベース構成パラメーターや **hadr\_local\_host** データベース構成パラメーターと同じように、**hadr\_target\_list** 構成パラメーターに指定するホストは、ホスト名または IP アドレスのいずれかにすることができます。ホスト名に含めることができるのは、英数字、ダッシュ、および下線だけです。

**hadr\_remote\_svc** 構成パラメーターや **hadr\_local\_svc** 構成パラメーターと同じように、**hadr\_target\_list** 構成パラメーターに指定するポートは、ポート番号またはサービス名のいずれかにすることができます。サービス名には、任意の文字を使用できます。ホスト名は IP アドレスにマップされ、サービス名はポート番号にマップされます。**hadr\_target\_list** 構成パラメーターに指定する値には、ホスト名、ホスト IP アドレス、サービス名、およびポート値の組み合わせを使用できます。**host:port** ペアは次の形式で指定します。

```
host1:port1|host2:port2|host3:port3
```

数値で構成される Internet Protocol version 6 (IPv6) アドレスは、IP の部分とポートの部分とを区別するために、以下の例のように大括弧 ([]) で囲む必要があります。

```
[FEDC:BA98:7654:3210:FEDC:BA98:7654:3210]:4000
```

HADR データベースのターゲット・リストの最初の項目はプリンシパル HADR スタンバイ・データベースとして指定され、他の項目はすべて補助 HADR スタンバイ・データベースと呼ばれます。プリンシパル・スタンバイ・データベースと 1 次データベースで使用する同期モードは自由に構成できますが、プリンシパル・スタンバイの同期モードは、1 次の **hadr\_syncmode** 構成パラメーターの設定によって決まります。補助スタンバイ・ターゲットの同期モードは常に SUPERASYNC です。HADR を 1 次で開始するときは、**DB2\_HADR\_NO\_IP\_CHECK** レジストリー変数を ON に設定した場合を除き、**hadr\_remote\_host** 構成パラメーターの値と **hadr\_remote\_svc** 構成パラメーターの値は自動的にプリンシパル・スタンバイの値に設定されます。

対称設定や相互設定に関する要件はありません。例えば、データベース A はそのプリンシパル・スタンバイとしてデータベース B を指定することができ、データベース B はそのプリンシパル・スタンバイとしてデータベース C を指定することができます。ただし、どのデータベースの対についても役割の切り替えが可能でなければなりません。例えば、データベース A のターゲット・リストにデータベース B がリストされている場合は、データベース B のターゲット・リストにデータベース A がリストされていなければなりません。

**hadr\_target\_list** パラメーターは更新可能で、データベースがオンラインの間は有効ですが、HADR がアクティブである場合は以下のような制約事項があります。

- 1 次の HADR を停止してからでないと、1 次のプリンシパル・スタンバイを変更することはできません。
- 1 次に接続しているスタンバイは、リストから削除できません。スタンバイは、非アクティブにするだけで切断されます。その後、1 次のターゲット・リストから削除できます。
- スタンバイにおける HADR 読み取りフィーチャーを使用可能にしている場合を除き、スタンバイの **hadr\_target\_list** 構成パラメーターを動的に更新することはできません。

- スタンバイが 1 次に接続されている場合、スタンバイのターゲット・リストから 1 次データベースを削除することはできません。
- ターゲット・リストには、IPv4 または IPv6 いずれか一方の IP アドレスを含める必要があります、これら 2 つを組み合わせることはできません。

## hadr\_timeout - HADR タイムアウト値

このパラメーターでは、高可用性災害時リカバリー (HADR) プロセスが通信の試行が失敗したと判断するまでに待機する時間 (秒数) を指定します。

### 構成タイプ

データベース

### 適用

- ローカルおよびリモート・クライアントを持つデータベース・サーバー
- ローカル・クライアントを持つデータベース・サーバー

### パラメーター・タイプ

- 構成可能<sup>14</sup>

### デフォルト [範囲]

120 [1 - 4 294 967 295 ]

## indexrec - 索引再作成時点

このパラメーターでは、データベース・マネージャーがいつ無効な索引の再作成を試みるか、さらにスタンバイ・データベースでの DB2 ロールフォワードまたは HADR ログ再生の間に索引作成を再実行するかどうかを指示します。

### 構成タイプ

データベースおよびデータベース・マネージャー

### 適用

- ローカルおよびリモート・クライアントを持つデータベース・サーバー
- ローカル・クライアントを持つデータベース・サーバー
- ローカルとリモート・クライアントを持つパーティション・データベース・サーバー

### パラメーター・タイプ

オンラインで構成可能

### 伝搬クラス

即時

### デフォルト [範囲]

**UNIX** データベース・マネージャー

restart [restart; restart\_no\_redo; access; access\_no\_redo]

**Windows** データベース・マネージャー

restart [restart; restart\_no\_redo; access; access\_no\_redo]

14. このパラメーターの変更は、データベース活動化により有効になります。データベースが既にオンラインである場合は、1 次データベース上の HADR を停止して再始動することによって変更を有効にすることができます。

## データベース

システム設定を使用 [system; restart; restart\_no\_redo; access; access\_no\_redo]

このパラメーターには、次に示す 5 つを設定できます。

### SYSTEM

データベース・マネージャーの構成ファイルに指定されているシステム設定を使用して、無効な索引の再作成がいつ行われるか、DB2 ロールフォワードまたは HADR ログ再生の間に索引作成ログ・レコードが再実行されるかどうかを指定します。

注: この設定は、データベース構成の場合にのみ有効です。

### ACCESS

無効な索引は、基礎表が最初にアクセスされるときに再作成されます。フル・ロギングで記録された索引作成は、DB2 ロールフォワードまたは HADR ログ再生の間に再実行されます。HADR が開始され、HADR のテークオーバーが行われると、基礎表が最初にアクセスされるときに、テークオーバーに続いて無効な索引が再作成されます。

### ACCESS\_NO\_REDO

無効な索引は、基礎表が最初にアクセスされるときに再作成されます。フル・ロギングで記録された索引作成は DB2 ロールフォワードまたは HADR ログ再生の際に再実行されず、それら無効な索引は無効のままになります。HADR が開始され、HADR のテークオーバーが行われると、基礎表が最初にアクセスされるときに、テークオーバーに続いて無効な索引が再作成されます。

### RESTART

**indexrec** のデフォルト値です。 **RESTART DATABASE** コマンドが明示的または暗黙的に発行されるときに、無効な索引は再作成されます。フル・ロギングで記録された索引作成は、DB2 ロールフォワードまたは HADR ログ再生の間に再実行されます。HADR が開始され、HADR のテークオーバーが行われると、テークオーバーの最後に無効な索引が再作成されます。

注: DB2 pureScale環境では、メンバー・クラッシュ・リカバリーの一部としてではなく、グループ・クラッシュ・リカバリー時にのみ索引が再作成されます。

注: アプリケーションがデータベースに接続されているときにそのデータベースが異常終了した場合、**autorestart** パラメーターが使用可能になっていれば、アプリケーションがデータベースに接続するときに **RESTART DATABASE** コマンドが暗黙的に発行されます。このコマンドが発行されない場合、基礎表が次回アクセスされるときに無効な索引が再作成されます。

### RESTART\_NO\_REDO

**RESTART DATABASE** コマンドが明示的または暗黙的に発行されるときに、無効な索引は再作成されます。フル・ロギングで記録された索引作成は DB2 ロールフォワードや HADR ログ再生の際に再実行されません。代わりに、ロールフォワードが完了するとき、または HADR テークオーバーが行われるときにそれらの索引が再作成されます。

アプリケーションがデータベースに接続されているときにそのデータベースが異常終了した場合、`autorestart` パラメーターが使用可能になっていれば、アプリケーションがデータベースに接続するときに **RESTART DATABASE** コマンドが暗黙的に発行されます。このコマンドが発行されない場合、基礎表が次回アクセスされるときに無効な索引が再作成されます。

索引が無効になるのは、致命的なディスク問題が発生したときです。これがデータ自体に生じた場合は、データが失われる恐れがあります。しかし、この問題が発生したのが索引である場合は、その索引を再作成することで、索引はリカバリーできます。ただし、ユーザーがデータベースに接続されているときに、索引が再作成されると、次のような 2 つの問題が生じる可能性があります。

- 索引ファイルの再作成に伴って、予期しない応答時間の低下が発生する場合があります。ユーザーが表にアクセスして、この特定の索引を使用する場合は、索引が再作成されている間、ユーザーは待機することになります。
- 索引の再作成後、予期しないロックが保留される場合があります。特に、その索引の再作成の原因となったユーザー・トランザクションが **COMMIT** や **ROLLBACK** をまったく実行していなかった場合は、その可能性があります。

**推奨:** このオプションに関しては、ユーザー数の多いサーバーであり、しかも再始動のタイミングが重要でない場合は、クラッシュ後にデータベースをオンラインに戻す処理の一環として、**DATABASE RESTART** 時に索引が再作成されるようにするのが、最善の選択です。

このパラメーターを `ACCESS` または `ACCESS_NO_REDO` に設定すると、索引の再作成の間、データベース・マネージャーのパフォーマンスが低下します。ユーザーがその特定の索引または表にアクセスした場合は、索引が再作成されるまで、ユーザーは待機する必要があります。

このパラメーターが `RESTART` に設定されている場合は、データベースの再始動に要する時間は、索引の再作成のせいで長くなりますが、データベースがオンラインに戻った後は、通常の処理に影響が生じることはありません。

**注:** データベース・リカバリー時には、リカバリー中のデータベースに属するファイル・システム上にある、すべての `SQL` プロシージャ実行可能ファイルが除去されます。`indexrec` が `RESTART` に設定されている場合は、すべての `SQL` プロシージャ実行可能ファイルがデータベース・カタログから取り出され、次回データベースに接続するときにファイル・システムに書き戻されます。`indexrec` が `RESTART` に設定されていない場合、`SQL` 実行可能ファイルは、その `SQL` プロシージャが最初に実行されるときにだけファイル・システムに取り出されます。

`RESTART` 値と `RESTART_NO_REDO` 値の違い、または `ACCESS` 値と `ACCESS_NO_REDO` 値の違いは、**CREATE INDEX** および **REORG INDEX** 操作のような索引作成操作、または索引再作成に関してフル・ロギングが有効にされている場合にのみ顕著となります。このロギングは、`logindexbuild` データベース構成パラメーターを使用可能にするか、表を変更するときに `LOG INDEX BUILD` を使用可能にすることによって有効にできます。`indexrec` を `RESTART` または `ACCESS` に設定すると、索引オブジェクトを無効な状態のままにはせずに、ロギングによって記録された索引作成に関係した操作のロールフォワードが行われるため、索引を後で再作成しなければならない場合があります。

## **jdk\_64\_path - 64 ビット Software Developer's Kit for Java インストール・パス DAS**

このパラメーターは、DB2 Administration Server 関数を実行するために使用する 64 ビット Software Developer's Kit (SDK) for Java がインストールされているディレクトリーを指定します。

### **構成タイプ**

DB2 Administration Server

**適用** DB2 Administration Server

### **パラメーター・タイプ**

オンラインで構成可能

### **伝搬クラス**

即時

### **デフォルト [範囲]**

NULL [任意の有効なパス ]

**注:** これは、32 ビットの SDK for Java を指定する **jdk\_path** 構成パラメーターとは異なります。

Java インタープリターで使用される環境変数は、このパラメーターの値から計算されます。このパラメーターは、32 ビットと 64 ビットの両方のインスタンスをサポートするプラットフォームでのみ使用されます。

それらのプラットフォームは次のとおりです。

- AIX、HP-UX、および Solaris オペレーティング・システムの 64 ビット・カーネル
- x64 および IPF 上の 64 ビット Windows
- AMD64 および Intel EM64T システム (x64)、POWER、および zSeries 上の 64 ビット Linux カーネル

それ以外のすべてのプラットフォームでは、**jdk\_path** だけが使用されます。

このパラメーターにはデフォルト値がないため、SDK for Java のインストール時にこのパラメーターの値を指定する必要があります。

このパラメーターは、バージョン 8 コマンド行プロセッサー (CLP)からのみ更新可能です。

## **locklist - ロック・リスト用最大ストレージ**

このパラメーターは、ロック・リストに割り振られているメモリー量を示します。データベースごとに 1 つのロック・リストが存在し、ロック・リストには、データベースに同時に接続しているすべてのアプリケーションが保持しているロックが含まれています。

### **構成タイプ**

データベース

### **パラメーター・タイプ**

- オンラインで構成可能

- DB2 pureScale環境のメンバーにより構成可能

## 伝搬クラス

即時

## デフォルト [範囲]

Automatic [4 - 134217728]

注: デフォルト値は、データベースの初回作成後に、DB2 構成アドバイザーによって変更される場合があります。

単位 ページ (4 KB)

## 割り振られるタイミング

最初のアプリケーションがデータベースに接続する時

## 解放されるタイミング

最後のアプリケーションがデータベースから切断される時

ロックは、複数のアプリケーションがデータベース内にあるデータに並行アクセスするのをコントロールするために、データベース・マネージャーが使用するメカニズムです。行と表の両方がロックの対象です。データベース・マネージャーは Internal Lock を獲得する場合があります。

このパラメーターは、AUTOMATIC に設定されると、セルフチューニングが使用可能になります。これによってメモリー・チューナーは、このパラメーターによって制御されるメモリー領域のサイズを、ワークロード要件の変化に応じて動的に変更できるようにします。メモリー・チューナーは異なるメモリー・コンシューマーの間でメモリー・リソースをやりとりするので、セルフチューニングをアクティブにするためには、少なくとも 2 つのメモリー・コンシューマーのセルフチューニングが使用可能になっていなければなりません。

**maxlocks** パラメーターと一緒に **locklist** の値をチューニングできますが、**locklist** パラメーターのセルフチューニングを使用不可にしても、**maxlocks** パラメーターのセルフチューニングが自動的に使用不可になるわけではありません。**locklist** パラメーターのセルフチューニングを使用可能にすると、**maxlocks** パラメーターのセルフチューニングも自動的に使用可能になります。

この構成パラメーターの自動チューニングは、セルフチューニング・メモリーがデータベースに対して使用可能なとき (**self\_tuning\_mem** 構成パラメーターが ON に設定されているとき) にのみ行われます。

すべてのプラットフォームの場合は、それぞれのロックには、そのオブジェクトで他のロックが保持されているかどうかによって、128 バイトまたは 256 バイトのロック・リストが必要です。

- 他にロックが保留されていないオブジェクトのロックを保留するには、256 バイトが必要です。
- 既存のロックが保持されているオブジェクトのロックを記録するには、128 バイトが必要です。

1 つのアプリケーションが使用するロック・リストのパーセンテージが **maxlocks** に達すると、データベース・マネージャーは、そのアプリケーションが保持するロックに対して行から表へのロック・エスカレーションを行います。この計算は共有

ロックのみを仮定した場合の概算です。使用されているロック・リストのパーセンテージを計算するには、アプリケーションが保持するロックの数に、他のロックを持つオブジェクトが、1つのロックを保持する際に必要な値を乗じて計算します。エスカレーション処理そのものにはそれほど時間がかかりませんが、(個別の行に対するロックングに対して) 表全体のロックングは並行性を減少させ、影響を受けた表に対する後続のアクセスのために、データベース・パフォーマンス全体が低下する可能性があります。推奨されるロック・リスト・サイズのコントロール方法は、以下のとおりです。

- ロックを解放するために頻繁に COMMIT を実行します。
- 多くの更新を実行するときには、(SQL LOCK TABLE ステートメントを使用して) 更新前に表全体をロックします。これは1つのロックのみを使用し、他のロックが更新に干渉しないようにしますが、データの並行性は減少します。

また、ALTER TABLE ステートメントの LOCKSIZE オプションを使用して、特定の表のロックング方法をコントロールすることもできます。

反復可能読み取り分離レベルを使用すると、結果として自動表ロックになってしまう場合があります。

- 保持された共有ロック数の減少が可能な場合は、カーソル固定分離レベルを使用します。アプリケーション整合性要件と折り合わない場合は、ロックングの量をさらに減らすために、カーソル固定ではなく非コミット読み取りを使用してください。
- **locklist** を AUTOMATIC に設定します。ロック・リストが同期的に大きくなっていくので、ロック・エスカレーションの発生やロック・リストが満杯になる状態を回避できます。

ロック・リストが満杯になると、ロック・エスカレーションが行のロックよりも表のロックを多く行うので、パフォーマンスが低下する場合があります。これにより、データベースの共有オブジェクトにおける並行性が低下します。さらに、アプリケーション間のデッドロックが増える可能性があります(すべてのアプリケーションが、限られた数の表ロックを待つため)、これによりトランザクションがロールバックされることとなります。データベースに対するロック要求の最大数に達すると、アプリケーションが SQLCODE -912 を受け取ります。

**推奨** : ロック・エスカレーションによってパフォーマンスの問題が生じている場合、このパラメーターか **maxlocks** パラメーターの値を増やす必要があります。データベース・システム・モニターを使用すると、ロック・エスカレーションが起きているかどうかを判別できます。**lock\_escals** (ロック・エスカレーション) モニター・エレメントを参照してください。

以下のステップは、ロック・リストに必要なページ数を決定するのに役立ちます。

1. ロック・リストのサイズの下限を計算します。ユーザー環境により、以下の計算式の中から1つを使用して計算します。

a.

$$(512 * 128 * \text{maxapps}) / 4096$$

b. コンセントレーターが使用可能になっている場合。

$$(512 * 128 * \text{max\_coordagents}) / 4096$$

- c. コンセントレーターが使用可能になっているパーティション・データベースの場合。

$$(512 * 128 * \text{max\_coordagents} * \text{データベース・パーティションの数}) / 4096$$

ただし、512 はアプリケーション当たりの平均ロック数の見積もりであり、128 は、既存のロックがあるオブジェクトに対するそれぞれのロックに必要なバイト数です。

2. ロック・リスト・サイズの上限を計算します。

$$(512 * 256 * \text{maxappls}) / 4096$$

256 はオブジェクトに対する最初のロックに必要なバイト数です。

**注:** DB2 pureScale 環境の場合は **locklist** 構成パラメーターを、このステップで計算した値の上限と、現在接続しているデータベースに存在する全バッファ・プールの合計ページ数の 3% に設定してください。

3. データに対する並列量を見積もり、また計算した上限と下限の間になるように、予測に基づいて **locklist** の初期値を選択します。
4. 以下の段落に記述されているように、データベース・システム・モニターを使用してこのパラメーターの値を調整します。

ご使用のアプリケーション・シナリオで **maxappls** または **max\_coordagents** が AUTOMATIC に設定されている場合は、**locklist** も AUTOMATIC に設定する必要があります。

データベース・システム・モニターを使用すると、指定したトランザクションによって保持される最大ロック数を判別することができます。**locks\_held\_top** (保留されているロックの最大数) モニター・エレメントを参照してください。

この情報は、アプリケーションあたりのロックの見積数の検査または調整に役立ちます。この妥当性検査を実行するには、モニター情報がアプリケーション・レベルではなく、トランザクション・レベルで提供されていることに注意して、複数のアプリケーションをサンプルとする必要があります。

また、**maxappls** を増やしたか、または実行中のアプリケーションが頻繁にコミットを実行していない場合は、**locklist** の増加が必要になる場合もあります。

このパラメーターを変更した場合は、アプリケーションの再バインド (**REBIND** コマンドを使用) を考慮してください。

## locktimeout - ロック・タイムアウト

このパラメーターは、アプリケーションがロックを獲得するために待機する秒数を指定して、アプリケーションのグローバル・デッドロックを防ぎます。

### 構成タイプ

データベース

### パラメーター・タイプ

- 構成可能

### デフォルト [範囲]

-1 [-1; 0 - 32 767 ]

## 単位 秒

このパラメーターを 0 に設定した場合、ロックは待機されません。この状態では、要求時にロックが使用可能でない場合は、アプリケーションは即時に -911 を受け取ります。

このパラメーターを -1 に設定する場合、ロック・タイムアウト検出はオフにされます。この状態では、次のいずれかのイベントが発生するまで、ロックを待ちます (ただし、要求時にロックが使用可能でない場合)。

- ロックが GRANT される
- デッドロックが発生する

**注:** この構成パラメーターに対して指定する値は、イベント・モニター・ターゲット表のロック・タイムアウトの制御には使用されません。イベント・モニターは、構成不可能な別個の設定を使用して、イベント・モニター表に対するロックをタイムアウトにします。

**推奨:** トランザクション処理 (OLTP) 環境では、30 秒が初期値として適当です。照会のみ環境では、より高い値で開始できます。両方の場合とも、ベンチマーク技法を使用して、このパラメーターを調整してください。

ユーザーがワークステーションを離れたためにトランザクションが停止した場合のように、異常な状況が原因で発生している待ち状態をすみやかに検出できるような値を設定してください。ワークロードがピークであるときに多数の待機状態のロックがあっても、有効なロック要求がタイムアウトにならないような、十分に高い値を設定すべきです。

データベース・システム・モニターを使用すると、アプリケーション (接続) がロック・タイムアウトを経験した回数、またはデータベースがすべての接続しているアプリケーションについて、タイムアウト状態を検出した回数を追跡することができます。

次のような場合は、**lock\_timeout** (ロック・タイムアウトの数) モニター・エレメントの値が高くなる原因になり得ます。

- この構成パラメーターの値が低すぎます。
- ロックを保留している時間が伸びているアプリケーション (トランザクション)。データベース・システム・モニターを使用すると、これらのアプリケーションの詳細を調べることができます。
- ロック・エスカレーション (行レベル・ロックから表レベル・ロックへの) によって生じる可能性のある並行性の問題。

## log\_appl\_info - アプリケーション情報ログ・レコード・データベース構成パラメーター

このパラメーターは、アプリケーション情報ログ・レコードが各更新トランザクションの開始時に作成されることを指定します。

### 構成タイプ

データベース

### パラメーター・タイプ

構成可能

### デフォルト [範囲]

No [Yes; No ]

YES に設定する場合、追加のログ・レコードが各更新トランザクションの開始時に追加されます。アプリケーション情報ログ・レコードは、トランザクションで使用されます (ログ・レコード・ヘッダーを参照)。

レプリケーション目的 (または監査などの他の目的) で DATA CAPTURE CHANGES オプションによって作成される表が存在する場合、**log\_appl\_info** 構成パラメーターを使用可能にします。

## log\_ddl\_stmts - ログ・データ定義言語 (DDL) ステートメント・データベース構成パラメーター

このパラメーターは、データ定義言語 (DDL) ステートメントに関する追加情報をログに書き込むよう指定します。

### 構成タイプ

データベース

### パラメーター・タイプ

オンラインで構成可能

### 伝搬クラス

即時

### デフォルト [範囲]

No [Yes; No]

**log\_ddl\_stmts** 構成パラメーターのデフォルト設定を使用すると、DDL 操作のための余分のログ・レコードを書き込むオーバーヘッドが発生せずに済みます。DDL 操作を複製する必要があり、レプリケーション・キャプチャー・プログラムを使用してログから変更をキャプチャーする場合は、このパラメーターを YES に設定します。

## log\_retain\_status - ログ保持状況表示

**logarchmeth1** データベース構成パラメーターが **logretain** に設定されている場合、ログ保持状況パラメーターは値 RECOVERY を示します。それ以外の場合は、値 NO を示します。

### 構成タイプ

データベース

### パラメーター・タイプ

通知

## logarchcompr1 - 1 次アーカイブ・ログ・ファイル圧縮構成パラメーター

このパラメーターは、ログの 1 次アーカイブ宛先に書き込まれたログ・ファイルを圧縮するかどうかを指定します。

### 構成タイプ

データベース

### 適用

- ローカルおよびリモート・クライアントを持つデータベース・サーバー
- クライアント
- ローカル・クライアントを持つデータベース・サーバー
- ローカルとリモート・クライアントを持つパーティション・データベース・サーバー

### パラメーター・タイプ

オンラインで構成可能

### デフォルト [範囲]

OFF [ON]

- OFF** ログの 1 次アーカイブ宛先に書き込まれたログ・ファイルを圧縮しないことを指定します。
- ON** ログの 1 次アーカイブ宛先に書き込まれたログ・ファイルを圧縮することを指定します。動的に設定すると、既にアーカイブ済みのログ・ファイルは圧縮されません。

### 注:

- **logarchmeth1** 構成パラメーターを DISK、TSM、VENDOR 以外の値に設定した場合は、**logarchcompr1** 構成パラメーターの設定にかかわらず、ログ・アーカイブの圧縮は無効になります。

## logarchcompr2 - 2 次アーカイブ・ログ・ファイル圧縮構成パラメーター

このパラメーターは、ログの 2 次アーカイブ宛先に書き込まれたログ・ファイルを圧縮するかどうかを指定します。

### 構成タイプ

データベース

### 適用

- ローカルおよびリモート・クライアントを持つデータベース・サーバー
- クライアント
- ローカル・クライアントを持つデータベース・サーバー
- ローカルとリモート・クライアントを持つパーティション・データベース・サーバー

### パラメーター・タイプ

オンラインで構成可能

### デフォルト [範囲]

OFF [ON]

- OFF** ログの 2 次アーカイブ宛先に書き込まれたログ・ファイルを圧縮しないことを指定します。

**ON** ログの 2 次アーカイブ宛先に書き込まれたログ・ファイルを圧縮することを指定します。動的に設定すると、既にアーカイブ済みのログ・ファイルは圧縮されません。

注:

- **logarchmeth2** 構成パラメーターを DISK、TSM、VENDOR 以外の値に設定した場合は、**logarchcompr2** 構成パラメーターの設定にかかわらず、ログ・アーカイブの圧縮は無効になります。

## logarchmeth1 - 1 次ログ・アーカイブ方式

このパラメーターでは、現行ログ・パスのアーカイブ済みログの 1 次宛先のメディア・タイプを指定します。

### 構成タイプ

データベース

### 適用

- ローカルおよびリモート・クライアントを持つデータベース・サーバー
- クライアント
- ローカル・クライアントを持つデータベース・サーバー
- ローカルとリモート・クライアントを持つパーティション・データベース・サーバー

### パラメーター・タイプ

オンラインで構成可能

### デフォルト [範囲]

OFF [LOGRETAIN、USEREXIT、DISK、TSM、VENDOR]

**OFF** ログ・アーカイブ方式を使用しないことを指定します。

**logarchmeth1** と **logarchmeth2** 両方の構成パラメーターを OFF に設定した場合 (デフォルト)、データベースは循環ロギングを使用すると見なされ、ロールフォワード・リカバリー可能ではなくなります。

### LOGRETAIN

アクティブ・ログ・ファイルが保持されて、ロールフォワード・リカバリーで使用するためのオンライン・アーカイブ・ログ・ファイルになることを指定します。

### USEREXIT

ログ保持ロギングが実行されること、およびユーザー出口プログラムをログ・ファイルのアーカイブと検索のために使用する必要があることを指定します。ログ・ファイルは、満杯になるとアーカイブされます。アーカイブされたログ・ファイルは、**ROLLFORWARD** ユーティリティーがデータベースを格納するためにログ・ファイルの使用が必要になるときにリトリートされます。

**DISK** この値の後にコロン (:) を付け、その後、ログ・ファイルがアーカイブされる既存の絶対パス名を指定する必要があります。例えば、**logarchmeth1** 構成パラメーターを **DISK:/u/dbuser/archived\_logs** に設定した場合、アーカイブ・ログ・ファイルは

`/u/dbuser/archived_logs/instance/dbname/nodename/logstream/  
chainid/` ディレクトリーに置かれます。

**注:** テープにアーカイブする予定の場合、**db2tapemgr** ユーティリティーを使用して、ログ・ファイルを保管および検索できます。

**TSM** 追加の構成パラメーターなしで指定した場合、ログ・ファイルはデフォルト管理クラスを使用してローカル TSM サーバーにアーカイブされます。このオプションの後にコロン (:) を付けて TSM 管理クラスを指定した場合、ログ・ファイルは指定された管理クラスを使用してアーカイブされます。

TSM を使用してログをアーカイブする場合、TSM はデータベース構成パラメーターで指定された管理クラスを使用する前に、TSM クライアント・オプション・ファイル内の INCLUDE-EXCLUDE リストで指定された管理クラスにオブジェクトをバインドしようとします。一致するものが見付からない場合には、TSM サーバーで指定されたデフォルトの TSM 管理クラスが使用されます。次に TSM は、データベース構成パラメーターで指定された管理クラスにオブジェクトを再バインドします。このため、デフォルト管理クラス、およびデータベース構成パラメーターに指定された管理クラスには、アーカイブ・コピー・グループが含まれていなければなりません。そうでなければ、アーカイブ操作は失敗します。TSM 項目の例を以下に示します。

- 管理クラスを指定する場合: `db2 update db cfg for mydb using logarchmeth1 TSM:DB2_LOGS`
- 管理クラスを指定しない場合: `db2 update db cfg for mydb using logarchmeth1 TSM`

**VENDOR** ベンダー・ライブラリーを使用してログ・ファイルをアーカイブすることを指定します。この値の後にコロン (:) を付け、ライブラリーの名前を指定する必要があります。ライブラリー内の API は、ベンダー製品のバックアップ API およびリストア API を使用する必要があります。ベンダー項目の例: `db2 update db cfg for mydb using logarchmeth1 VENDOR:/home/dbuser/vendorLib/<library name>`

**注:**

- **logarchmeth1** または **logarchmeth2** いずれかの構成パラメーターを OFF 以外の値に設定した場合、データベースはロールフォワード・リカバリー用に構成されます。
- **logarchmeth1** 構成パラメーターに **userexit** オプションまたは **logretain** オプションを使用する場合は、**logarchmeth2** 構成パラメーターを OFF に設定する必要があります。
- スペースが含まれるアーカイブ・パスを割り当てるには、**db2CfgSet** API を使用します。

## logarchmeth2 - 2 次ログ・アーカイブ方式

このパラメーターでは、現行ログ・パスまたはミラー・ログ・パスのアーカイブ済みログの 2 次宛先のメディア・タイプを指定します。

### 構成タイプ

データベース

### 適用

- ローカルおよびリモート・クライアントを持つデータベース・サーバー
- クライアント
- ローカル・クライアントを持つデータベース・サーバー
- ローカルとリモート・クライアントを持つパーティション・データベース・サーバー

### パラメーター・タイプ

オンラインで構成可能

### デフォルト [範囲]

OFF [DISK, TSM, VENDOR]

**OFF** ログ・アーカイブ方式を使用しないことを指定します。  
**logarchmeth1** と **logarchmeth2** 両方の構成パラメーターを OFF に設定した場合、データベースは循環ロギングを使用すると見なされ、ロールフォワード・リカバリー可能ではなくなります。これはデフォルトです。

**DISK** この値の後にコロン (:) を付け、その後に、ログ・ファイルがアーカイブされる既存の絶対パス名を指定する必要があります。例えば、**logarchmeth1** 構成パラメーターを `DISK:/u/dbuser/archived_logs` に設定した場合、アーカイブ・ログ・ファイルは `/u/dbuser/archived_logs/instance/dbname/nodename/chainid/` ディレクトリーに置かれます。

**注:** テープにアーカイブする予定の場合、**db2tapemgr** ユーティリティーを使用して、ログ・ファイルを保管および検索できます。

**TSM** 追加の構成パラメーターなしで指定した場合、ログ・ファイルはデフォルト管理クラスを使用してローカル TSM サーバーにアーカイブされます。このオプションの後にコロン (:) を付けて TSM 管理クラスを指定した場合、ログ・ファイルは指定された管理クラスを使用してアーカイブされます。

TSM を使用してログをアーカイブする場合、TSM はデータベース構成パラメーターで指定された管理クラスを使用する前に、TSM クライアント・オプション・ファイル内の INCLUDE-EXCLUDE リストで指定された管理クラスにオブジェクトをバインドしようとします。一致するものが見付からない場合には、TSM サーバーで指定されたデフォルトの TSM 管理クラスが使用されます。次に TSM は、データベース構成パラメーターで指定された管理クラスにオブジェクトを再バインドします。このため、デフォルト管理クラス、およびデータベース構成パラメーターに指定された管理クラスに

は、アーカイブ・コピー・グループが含まれていなければなりません。そうでなければ、アーカイブ操作は失敗します。

## VENDOR

ベンダー・ライブラリーを使用してログ・ファイルをアーカイブすることを指定します。この値の後にコロン (:) を付け、ライブラリーの名前を指定する必要があります。ライブラリー内の API は、ベンダー製品のバックアップ API およびリストア API を使用する必要があります。

### 注:

1. **logarchmeth1** または **logarchmeth2** いずれかの構成パラメーターを OFF 以外の値に設定した場合、データベースはロールフォワード・リカバリー用に構成されます。
2. **logarchmeth1** 構成パラメーターに **userexit** オプションまたは **logretain** オプションを使用する場合は、**logarchmeth2** 構成パラメーターを OFF に設定する必要があります。

**logarchmeth2** 構成パラメーターを使用してパスを指定した場合、ログ・ファイルは、この宛先と、**logarchmeth1** データベース構成パラメーターで指定された宛先の両方にアーカイブされます。**logarchmeth2** 構成パラメーターによってアーカイブされるログ・ファイルは、以下のように、**mirrorlogpath** データベース構成パラメーターの値も設定するかどうかによって決まります。

- **mirrorlogpath** 構成パラメーターの値を設定しない場合、**logarchmeth2** 構成パラメーターは、現行ログ・パス (**logpath** 構成パラメーターで指定される) にあるログ・ファイルをアーカイブします。
- **mirrorlogpath** 構成パラメーターの値を設定した場合、**logarchmeth2** 構成パラメーターはミラー・ログ・パスにあるログ・ファイルをアーカイブします。

## logarchopt1 - 1 次ログ・アーカイブ・オプション

このパラメーターでは、アーカイブ済みログの 1 次宛先のオプション・フィールドを指定します (必要な場合)。

### 構成タイプ

データベース

### 適用

- ローカルおよびリモート・クライアントを持つデータベース・サーバー
- クライアント
- ローカル・クライアントを持つデータベース・サーバー
- ローカルとリモート・クライアントを持つパーティション・データベース・サーバー

### パラメーター・タイプ

オンラインで構成可能

### デフォルト [範囲]

NULL [適用外]

### 制約事項

プロキシ・ノードをサポートするように構成された TSM 環境では、

"-fromowner=ownername" オプションと "-fromowner=ownername" オプションは、"-asnodename=nodename" オプションと互換性がないために一緒に使用することができません。プロキシ・ノードを使用する TSM 構成には -asnodename オプションを使用し、他の 2 つのオプションは別のタイプの TSM 構成に使用してください。詳しくは、『Tivoli Storage Manager クライアントの構成』を参照してください。

## logarchopt2 - 2 次ログ・アーカイブ・オプション

このパラメーターでは、アーカイブ済みログの 2 次宛先のオプション・フィールドを指定します (必要な場合)。

### 構成タイプ

データベース

### 適用

- ローカルおよびリモート・クライアントを持つデータベース・サーバー
- クライアント
- ローカル・クライアントを持つデータベース・サーバー
- ローカルとリモート・クライアントを持つパーティション・データベース・サーバー

### パラメーター・タイプ

オンラインで構成可能

### デフォルト [範囲]

NULL [適用外]

### 制約事項

プロキシ・ノードをサポートするように構成された TSM 環境では、"-fromowner=ownername" オプションと "-fromowner=ownername" オプションは、"-asnodename=nodename" オプションと互換性がないために一緒に使用することができません。プロキシ・ノードを使用する TSM 構成には -asnodename オプションを使用し、他の 2 つのオプションは別のタイプの TSM 構成に使用してください。詳しくは、『Tivoli Storage Manager クライアントの構成』を参照してください。

## logbufsz - ログ・バッファ・サイズ

このパラメーターによって、dbheap パラメーターによって定義されるデータベース・ヒープの中から、ログ・バッファのサイズを指定します。ログ・バッファはログ・レコードをディスクに書き込む前に、ログ・レコードのバッファとして使用されます。

### 構成タイプ

データベース

### パラメーター・タイプ

- 構成可能
- DB2 pureScale環境のメンバーにより構成可能

### デフォルト [範囲]

## 32 ビット・プラットフォーム

256 [4 - 4 096 ]

## 64 ビット・プラットフォーム

256 [4 - 131 070 ]

注: デフォルト値は、データベースの初回作成後に、DB2 構成アドバイザーによって変更される場合があります。

単位 ページ (4 KB)

以下のいずれかのときに、ログ・レコードがディスクに書き込まれます。

- **mincommit** 構成パラメーターによって定義されたように、トランザクションのコミット、またはトランザクションのグループのコミットが行われたとき。
- ログ・バッファが満杯になったとき。
- その他のいくつかの内部データベース・マネージャー・イベントの結果として。

また、このパラメーターは **dbheap** パラメーター以下でなければなりません。ログ・レコードのバッファリングは、ログ・レコードのディスクへの書き込み頻度が少なくなり、一度により多くのログ・レコードが書き込まれるため、より効率的なロギング・ファイル入出力になります。

**推奨:** 専用ログ・ディスクに相当数の読み取り活動がある場合、またはディスクの使用率が高い場合、バッファ領域のサイズを大きくしてください。このパラメーターの値を増やす場合は、ログ・バッファ領域が、**dbheap** パラメーターでコントロールされるスペースを使用するので、**dbheap** パラメーターも考慮してください。

データベース・システム・モニターを使用すると、ログ・バッファが満杯になった頻度を判別できます。ログ・バッファがフルになると、新しいログ・レコードを書き込む前に、バッファの内容をディスクに書き出す必要があります。

**num\_log\_buffer\_full** (ログ・バッファ満杯の回数) モニター・エレメントを参照してください。

## logfilsiz - ログ・ファイルのサイズ

このパラメーターは、1 次および 2 次ログ・ファイルの各サイズを定義します。これらのログ・ファイルのサイズは、ファイルが満杯になり、新しいログ・ファイルが必要になる前に書き込めるログ・レコード数を制限します。

### 構成タイプ

データベース

### パラメーター・タイプ

構成可能

### デフォルト [範囲]

UNIX 1000 [4 - 1 048 572]

### Windows

1000 [4 - 1 048 572]

注: デフォルト値は、データベースの初回作成後に、DB2 構成アドバイザーによって変更される場合があります。

## 単位 ページ (4 KB)

1 次および 2 次ログ・ファイルの使用は、ログ・ファイルが満杯になったときに実行されるアクションと同様、実行されているロギングのタイプによって次のように異なります。

- 循環ロギング

1 次ログ・ファイルは、そのファイルに記録された変更がコミットされたときに再利用可能になります。ログ・ファイルのサイズが小さく、しかもアプリケーションが変更をコミットせずにデータベースへの変更を頻繁に処理すると、1 次ログ・ファイルがすぐに満杯になる可能性があります。すべての 1 次ログ・ファイルが満杯になると、データベース・マネージャーは新しいログ・レコードを保留するために 2 次ログ・ファイルを割り振ります。

- ログ保持またはアーカイブ・ロギング

ログ・ファイルが満杯になると、ログ・ファイルは閉じられて、上書きされません。アーカイブ・ロギングが構成される場合、続いてログ・ファイルがアーカイブされます。

**推奨:** ログ・ファイルのサイズについては、次のようにログ・ファイルの数とのバランスを取る必要があります。 :

- データベースに対して行われる、ログ・ファイルを早急に満杯にする更新、削除または挿入トランザクションの数が多い場合は、**logfilesiz** の値を増やす必要があります。

**注:** ログ・ファイル・サイズの最大値とログ・ファイルの数 (**logprimary + logsecond**) の最大値まで使用すると、全体のアクティブ・ログ・スペースも 1024 GB という最大値になります。

ログ・ファイルが小さすぎると、古いログ・ファイルのアーカイブ、新しいログ・ファイルの割り振り、および使用可能ログ・ファイルの待機などの処理時間のために、システム・パフォーマンスに影響を与える場合があります。

- ディスク・スペースが不足している場合、1 次ログはこのサイズで事前割り振りされるので、**logfilesiz** の値を減らす必要があります。

ログ・ファイルが大きすぎると、いくつかのメディアではログ・ファイル全体を保存できない可能性があるため、アーカイブ済みログ・ファイルおよびログ・ファイルのコピーの管理上、柔軟性が失われる可能性があります。

また、ログ・ファイルのサイズは、ログ・ファイルのアーカイブ頻度や、個々のログ・ファイルのアーカイブにかかる時間にも影響を与えます。これらの要因は、1 次サーバーに何か起きた場合の災害復旧シナリオにおける、アーカイブ場所のログ・ファイルの可用性に影響を与えます。 **ARCHIVE LOG FOR DATABASE** コマンドを使用すると、必要に応じてより高い頻度でログ・ファイルを切り捨てたりアーカイブしたりすることができます。

ログ保持を使用している場合、最後のアプリケーションがデータベースから切断されると、現在のアクティブ・ログ・ファイルはクローズされ、切り捨てられます。データベースへの接続が行われると、次のログ・ファイルが使用されます。したが

って、並行アプリケーションのロギング要件がはっきりしている場合は、余分なスペースを割り振らないログ・ファイル・サイズを判別できる可能性があります。

## loghead - 最初のアクティブ・ログ・ファイル

このパラメーターには、現在アクティブなログ・ファイルの名前が含まれます。

### 構成タイプ

データベース

### パラメーター・タイプ

通知

## logindexbuild - 作成されるログ索引ページ

このパラメーターでは、索引の作成、再作成、または再編成の操作をログに記録しておき、DB2 ロールフォワード操作中または高可用性災害時リカバリー (HADR) ログ再生プロシージャ中に索引を再構成できるようにするかどうかを指定します。

### 構成タイプ

データベース

### 適用

- ローカルおよびリモート・クライアントを持つデータベース・サーバー
- クライアント
- ローカル・クライアントを持つデータベース・サーバー
- ローカルとリモート・クライアントを持つパーティション・データベース・サーバー

### パラメーター・タイプ

- オンラインで構成可能
- DB2 pureScale環境のメンバーにより構成可能

### デフォルト [範囲]

Off [On; Off ]

## logpath - ログ・ファイルのロケーション

このパラメーターには、ロギング目的で使用されている現行パスが含まれます。

### 構成タイプ

データベース

### パラメーター・タイプ

通知

このパラメーターは、**newlogpath** パラメーターに対する変更が有効になった後で、データベース・マネージャーによって設定されているので、直接変更することはできません。

メンバーのデフォルト・ログ・パスは、グローバル・データベース・ディレクトリー内のディレクトリーです。例えば、インスタンス名が **dbinst** で、データベース名が **dbname** で、ユーザー名が **dbuser** の場合、メンバーのデフォルト・ログ・パス

は /home/dbuser/dbinst/NODE0000/SQL00001/LOGSTREAM0000 になります。DB2 pureScale環境では、LOGSTREAMxxxx ディレクトリーがメンバーごとに 1 つあります。

## logprimary - 1 次ログ・ファイル数

このパラメーターを使用すると、事前割り振りされる 1 次ログ・ファイルの数を指定できます。1 次ログ・ファイル数によって、リカバリー・ログ・ファイルに割り振られる固定量のストレージが設定されます。

### 構成タイプ

データベース

### パラメーター・タイプ

構成可能

### デフォルト [範囲]

3 [ 2 - 256 ]

注: デフォルト値は、データベースの初回作成後に、DB2 構成アドバイザーによって変更される場合があります。

単位 カウンター

### 割り振られるタイミング

- データベースが作成される時
- ログが別のロケーションに移動される時 (**newlogpath** パラメーターを更新すると生じます)
- このパラメーター (**logprimary**) の値を大きくした後の、次回のデータベース開始時 (データベースを HADR スタンバイ・データベースとして開始する場合を除く)
- 1 つのログ・ファイルが非アクティブになり、少なくとも **logprimary** 個のログを 1 次ログ・パスに保持するために新しいログ・ファイルが必要になったとき (**logarchmeth1** パラメーターまたは **logarchmeth2** パラメーターを OFF 以外の値に設定してはなりません)。
- **logfilsiz** パラメーターが変更されている場合、ログ・ファイルは、次回のデータベース開始中にサイズ変更されます (HADR スタンバイ・データベースとして開始する場合を除く)。

### 解放されるタイミング

このパラメーターの値が小さくならない限り、解放されることはありません。パラメーターの値を小さくした場合は、データベースへの次回接続時に、不要のログ・ファイルが削除されます。

循環ロギング下では、1 次ロギングが順次繰り返して使用されます。つまり、あるログが満杯になると、そのシーケンス内の次の 1 次ログが使用可能であれば、それが使用されることとなります。ログが使用可能と見なされるのは、ログの中にログ・レコードがある作業単位がすべてコミットおよびロールバックされている場合です。シーケンス内の次の 1 次ログが使用不可の場合は、2 次ログが割り振られて使用されます。シーケンス内の次の 1 次ログが使用可能になるか、**logsecond** パラメーターによって設けられた限度に達するまで、追加の 2 次ログが割り振られて使

用されます。これらの 2 次ログ・ファイルは、データベース・マネージャーで必要とされなくなると、動的に割り振り解除されます。

1 次ログ・ファイルと 2 次ログ・ファイルの数は、次の式に適合する必要があります。

- **logsecond** の値が -1 の場合、**logprimary**  $\leq$  256。
- **logsecond** の値が -1 以外の場合、(**logprimary** + **logsecond**)  $\leq$  256。

**推奨:** このパラメーターの値として選択される値は、使用されるログのタイプ、ログ・ファイルのサイズ、および処理環境のタイプ (例えば、トランザクションの長さやコミットの頻度など) を含む、数多くの要因に応じて決まります。

この値を大きくすると、ログ用のディスク所要量が増えます。1 次ログ・ファイルは、データベースへの最初の接続時に事前割り振りされるからです。

2 次ログ・ファイルが割り振られる頻度が高いと思われる場合は、ログ・ファイル・サイズ (**logfilsiz**) を大きくするか、1 次ログ・ファイルの数を増やすことで、システム・パフォーマンスを上げることもできます。

データベースにアクセスする頻度が高くない場合は、ディスク・ストレージを節約するために、このパラメーターを 2 に設定します。ロールフォワード・リカバリーが使用可能になっているデータベースの場合は、ほとんど即時に新しいログを割り振る処理時間の増加を回避するために、このパラメーターはもっと大きい値に設定します。

1 次ログ・ファイルをサイズ変更するには、データベース・システム・モニターを使用できます。ある期間にわたって次のモニター値を監視すると、進行中の要件は平均値に表れる場合が多いので、優れたチューニングの決定に役立ちます。

- **sec\_log\_used\_top** (使用される最大 2 次ログ・スペース)
- **tot\_log\_used\_top** (使用される最大合計ログ・スペース)
- **sec\_logs\_allocated** (現在割り振られている 2 次ログ数)

## logsecond - 2 次ログ・ファイル数

このパラメーターは、リカバリー・ログ・ファイルとして作成および使用される (必要な場合のみ) 2 次ログ・ファイルの数を指定します。

### 構成タイプ

データベース

### パラメーター・タイプ

オンラインで構成可能

### 伝搬クラス

即時

### デフォルト [範囲]

10 [-1; 0 - 254 ]

**注:** デフォルト値は、データベースの初回作成後に、DB2 構成アドバイザーによって変更される場合があります。

**単位**    カウンター

## 割り振られるタイミング

**logprimary** が不十分なとき、必要に応じて割り振り (下記の詳細を参照してください)。

## 解放されるタイミング

データベース・マネージャーが不要だと決定した際に、徐々に解放

1 次ログ・ファイルが満杯になると、2 次ログ・ファイル (サイズ **logfilsiz**) が、必要に応じて一度に 1 つずつ、このパラメーターがコントロールする最大数まで割り振られます。このパラメーターで許可されている数よりも多くの 2 次ログ・ファイルが必要な場合は、エラー・コードがアプリケーションに返されます。

**logsecond** を -1 に設定した場合は、データベースは、アクティブ・ログ・スペースが無限として構成されます。したがって、データベース上で実行中の未完了トランザクションのサイズや数に制限はありません。 **logsecond** を -1 に設定した場合でも、データベース・マネージャーがアクティブ・ログ・パスに維持する必要があるログ・ファイルの数を指定する場合は、やはり構成パラメーター **logprimary** および **logfilsiz** を使用します。データベース・マネージャーはログ・ファイルからログ・データを読み取る必要がありますが、そのログ・ファイルがアクティブ・ログ・パスにない場合は、データベース・マネージャーはそのログ・ファイルをアーカイブからアクティブ・ログ・パスに取り出します。(データベース・マネージャーがファイルをオーバーフロー・ログ・パスに取り出すのは、オーバーフロー・ログ・パスが構成してある場合です) ログ・ファイルが取り出されると、データベース・マネージャーはこのファイルをアクティブ・ログ・パス内でキャッシュに入れるので、他に同じファイルからログ・データを読み取る場合は、読み取りが高速化されます。データベース・マネージャーは、必要に応じて、これらのログ・ファイルの検索、キャッシング、および除去を管理します。

注: DB2 pureScale環境では、無限のアクティブ・ログ・スペースを構成することはできません。

ログ・パスがロー・デバイスである場合は、**logsecond** を -1 に設定するためには、**overflowlogpath** 構成パラメーターを構成する必要があります。

**logsecond** を -1 に設定することによって、作業単位のサイズにも並行作業単位の数にも制限がなくなります。ただし、アーカイブからログ・ファイルを取り出す必要があるため、ロールバック (セーブポイント・レベルと作業単位レベルの両方での) が非常に遅くなる可能性があります。クラッシュ・リカバリーも同じ理由で非常に遅くなる恐れがあります。データベース・マネージャーは、管理通知ログにメッセージを書き込んで、現行セットのアクティブ作業単位が 1 次ログ・ファイル数を超えていることを警告します。これは、ロールバックやクラッシュ・リカバリーが極端に遅くなる恐れがあることを示します。

**logsecond** を -1 に設定するには、**logarchmeth1** 構成パラメーターを OFF または LOGRETAIN 以外の値に設定する必要があります。

**推奨:** データベースが周期的に大量のログ・スペースを必要とする場合は、2 次ログ・ファイルを使用してください。例えば、1 カ月に一度実行されるアプリケーションの場合は、1 次ログ・ファイルで用意されているログ・スペースを超えるスペースが必要になる可能性があります。2 次ログ・ファイルでは永続ファイル・スペースを必要としないので、こうした状況では利点になります。

無限ロギングを有効にすると (`logsecond` を `-1` に設定すると)、ロールバックとログ・レコード書き込みを必要とする可能性のあるトランザクションについても、データベース・マネージャーはアクティブ・ログ・スペースを予約しません。ロールバック処理中にアクティブ・ログ・パスとアーカイブ・ターゲットが両方とも満杯になった場合 (またはアーカイブ・ターゲットがアクセス不能の場合)、データベース障害を回避するには `blk_log_dsk_ful` (ログ・ディスク満杯によるアプリケーション中断 DB 構成パラメーター) も `ENABLED` にする必要があります。

## max\_log - トランザクション当たりの最大ログ

このパラメーターは、トランザクションが消費できる 1 次ログ・スペースのパーセントに制限を設けるかどうか、およびその制限が何パーセントであるかを指定します。

### 構成タイプ

データベース

### パラメーター・タイプ

- オンラインで構成可能
- DB2 pureScale環境のメンバーにより構成可能

### 伝搬クラス

即時

### デフォルト [範囲]

0 [0 - 100]

単位 パーセンテージ

この値が 0 ではない場合、このパラメーターは、1 つのトランザクションで消費できる 1 次ログ・スペースのパーセントを示します。

値が 0 に設定される場合、トランザクションで消費できる 1 次ログ・スペースの合計のパーセンテージに制限はありません。

アプリケーションが `max_log` 構成に違反する場合、そのアプリケーションは強制的にデータベースから切断され、トランザクションはロールバックされます。

`DB2_FORCE_APP_ON_MAX_LOG` レジストリー変数を「`FALSE`」に設定することで、この動作をオーバーライドできます。これにより、`max_log` 構成に違反しているトランザクションは失敗します。ただし、アプリケーションは、作業単位内の前のステートメントで完了していた分の作業をコミットするか、完了した作業をロールバックして、作業単位を取り消すことができます。

このパラメーター、および `num_log_span` 構成パラメーターは、無限のアクティブ・ログ・スペースが使用可能なときに役立つことがあります。無限ロギングがオン (つまり `logsecond` が `-1` に設定される) の場合、トランザクションはログ・ファイル数の上限 (`logprimary + logsecond`) に制限されません。 `logprimary` の値に到達した場合、DB2 はトランザクションを失敗させる代わりに、アクティブ・ログのアーカイブを開始します。これは、コミットされていない長期実行トランザクションがアプリケーションに含まれている場合などに問題となることがあります。この状況では、アクティブ・ログ・スペースは増大を続けて、クラッシュ・リカバリーの

パフォーマンスが低下することがあります。これを防止するには、**max\_log** 構成パラメーターまたは **num\_log\_span** 構成パラメーターのどちらか、または両方の値を指定できます。

注: 以下の DB2 コマンドは、**max\_log** 構成パラメーターによって課された制限から除外されます: ARCHIVE LOG、BACKUP DATABASE、LOAD、REORG、RESTORE DATABASE、および ROLLFORWARD DATABASE。

## maxappls - アクティブ・アプリケーションの最大数

このパラメーターは、データベースに (ローカルとリモートの両方で) 接続できる並行アプリケーションの最大数を指定します。データベースにアタッチしている各アプリケーションが、いくつかの専用メモリーを割り振るので、同時アプリケーションの数を多くすると、多くのメモリーが使用される可能性があります。

### 構成タイプ

データベース

### パラメーター・タイプ

- オンラインで構成可能
- DB2 pureScale環境のメンバーにより構成可能

### 伝搬クラス

即時

### デフォルト [範囲]

Automatic [1 - 60 000]

注: デフォルト値は、データベースの初回作成後に、DB2 構成アドバイザーによって変更される場合があります。

単位 カウンター

**maxappls** を Automatic に設定すると、接続されたアプリケーションを幾つでも任意の数だけ使用できるという効果が生じます。データベース・マネージャーでは、新しいアプリケーションをサポートするために必要なリソースを動的に割り振ります。

このパラメーターを Automatic に設定したくない場合は、このパラメーターの値は、接続されたアプリケーションの数に、これらと同じアプリケーションで 2 フェーズ・コミットおよびロールバックを完了する処理で同時に実行される数を加えた合計に等しいか、それよりも大きくなければなりません。次に、どのようなときでも発生する可能性がある未確定トランザクション数をこの合計に追加します。

アプリケーションがデータベースへの接続を試みたときに、**maxappls** の値にすでに達していた場合は、すでに最大数のアプリケーションがデータベースに接続されていることを示すエラーが、アプリケーションに返されます。

パーティション・データベース環境下では、これはデータベース・パーティションに対して並行してアクティブであるアプリケーションの最大数です。このパラメーターは、サーバーがアプリケーションのコーディネーター・プログラム・ノードであるかどうかにかかわらず、データベース・パーティション・サーバー上のデータベース・パーティションに対するアクティブなアプリケーションの数を制限しま

す。パーティション・データベース環境下のカタログ・ノードでは、この環境下のすべてのアプリケーションがカタログ・ノードへの接続を要求するため、他のタイプの環境の場合よりも高い **maxappls** の値が必要です。

**推奨:** **maxlocks** パラメーターを低くしない、あるいは **locklist** パラメーターを増やさずに、このパラメーターの値を増やすと、アプリケーション限界ではなくロック (**locklist**) のデータベース限界に達し、その結果ロック・エスカレーションの問題が広がることになる可能性があります。

ある程度は、アプリケーションの最大数も **max\_coordagents** によって決まります。使用可能な接続 (**maxappls**) に加えて、使用可能なコーディネーター・エージェント (**max\_coordagents**) が存在する場合のみ、アプリケーションはデータベースに接続できます。

## maxfilop - データベース単位の最大データベース・ファイル・オープン数

このパラメーターは、それぞれのアプリケーションごとにオープンしておけるファイル・ハンドルの最大数を指定します。

### 構成タイプ

データベース

### パラメーター・タイプ

- オンラインで構成可能
- DB2 pureScale環境のメンバーにより構成可能

### 伝搬クラス

トランザクション境界

### デフォルト [範囲]

**AIX、Sun、HP、および Linux 64 ビット**

61 440 [64 - 61 440]

**Linux 32 ビット**

30 720 [64 - 30 720]

**Windows 32 ビット**

32 768 [64 - 32 768]

**Windows 64 ビット**

65 335 [64 - 65 335]

単位 カウンター

ファイルを 1 つオープンしただけでこの値を超える場合は、このデータベースで使用中の一部のファイルがクローズされます。**maxfilop** が小さ過ぎる場合は、ファイルをオープンしたり、クローズしたりする処理時間の増加が過剰になり、パフォーマンスを低下させる可能性があります。

オペレーティング・システムとデータベース・マネージャーの間では、SMS 表スペースと DMS 表スペース・ファイル・コンテナが両方ともファイルとして処理されるので、ファイル・ハンドルが必須です。SMS 表スペースでは、DMS ファイル表スペースの場合に使用されるコンテナの数に比べて、一般的には、多くのフ

ファイルが使用されます。したがって、SMS 表スペースを使用している場合は、DMS ファイル表スペースの場合に必要な値に比べて大きな値が、このパラメーターに必要なになります。

また、このパラメーターを使用して、データベース単位のファイル・ハンドル数を一定に制限することによって、データベース・マネージャーで使用されるファイル・ハンドルの総計がオペレーティング・システム限度を超えることのないようにすることもできます。なお、実際の数は、同時に稼働するデータベースの数に応じて異なります。

## maxlocks - エスカレーション前のロック・リストの最大パーセント

このパラメーターは、アプリケーションが保持するロック・リストのパーセンテージを定義します。これに達するとデータベース・マネージャーがロック・エスカレーションを実行します。

### 構成タイプ

データベース

### パラメーター・タイプ

- オンラインで構成可能
- DB2 pureScale環境のメンバーにより構成可能

### 伝搬クラス

即時

### デフォルト [範囲]

Automatic [1 - 100 ]

注: デフォルト値は、データベースの初回作成後に、DB2 構成アドバイザーによって変更される場合があります。

### 単位

パーセンテージ

ロック・エスカレーションとは、行ロックを表ロックで置き換えて、リスト内のロック数を減らす処理のことです。ある 1 つのアプリケーションによって保持されているロックの数が、合計ロック・リスト・サイズに対してこのパーセントに達すると、そのアプリケーションによって保持されているロックに関してロック・エスカレーションが行われます。ロック・リストがスペースを使い尽くした場合も、ロック・エスカレーションが発生します。

データベース・マネージャーは、アプリケーションのロック・リストを調べ、行ロック数が最も多い表を検索して、ロック・エスカレーションの対象となるロックを判別します。行ロックを単一の表ロックで置き換えた後、**maxlocks** 値を超えることがなくなっていれば、ロック・エスカレーションは停止します。そうならない場合は、保持されているロック・リストのパーセンテージが **maxlocks** の値より低くなるまで、ロック・エスカレーションは続きます。**maxlocks** パラメーターに **maxappls** パラメーターを掛けた値が 100 より小さな値であってはなりません。

このパラメーターは、AUTOMATIC に設定されると、セルフチューニングが使用可能になります。これによってメモリー・チューナーは、このパラメーターによって制御されるメモリー領域のサイズを、ワークロード要件の変化に応じて動的に変更で

きるようになります。メモリー・チューナーは異なるメモリー・コンシューマーの間でメモリー・リソースをやりとりするので、セルフチューニングをアクティブにするためには、少なくとも 2 つのメモリー・コンシューマーのセルフチューニングが使用可能になっていなければなりません。

**maxlocks** パラメーターと一緒に **locklist** の値をチューニングできますが、**locklist** パラメーターのセルフチューニングを使用不可にしても、**maxlocks** パラメーターのセルフチューニングが自動的に使用不可になるわけではありません。**locklist** パラメーターのセルフチューニングを使用可能にすると、**maxlocks** パラメーターのセルフチューニングも自動的に使用可能になります。

この構成パラメーターの自動チューニングは、セルフチューニング・メモリーがデータベースに対して使用可能なとき (**self\_tuning\_mem** 構成パラメーターが ON に設定されているとき) にのみ行われます。

すべてのプラットフォームで各ロックはロック・リストの 128 バイトまたは 256 バイトが必要ですが、これは他のロックがオブジェクトで保持されているかどうかによります。

- 他のロックを保持しないオブジェクトでロックを保持するには 256 バイトが必要です。
- 既存のロックが保持されているオブジェクトでロックを記録するには 128 バイトが必要です。

**推奨:** 次の数式を使用すると、アプリケーションが平均ロック数の 2 倍のロックを保留できるように、**maxlocks** を設定できます。

$$\text{maxlocks} = 2 * 100 / \text{maxappls}$$

ただし、平均の 2 倍を達成するために 2 が使用され、100 は許容最大パーセント値を表します。同時に実行するアプリケーションの数が少ない場合は、上記の数式に代えて次の数式を使用できます。

$$\text{maxlocks} = 2 * 100 / (\text{同時に実行しているアプリケーションの平均数})$$

**maxlocks** の設定時に考慮する必要のある事項の 1 つに、ロック・リスト (**locklist**) のサイズとの併用があります。ロック・エスカレーションが行われる前にアプリケーションが保持するロックの数の実際の限度は、次のとおりです。

$$\bullet \quad \text{maxlocks} * \text{locklist} * 4096 / (100 * 128)$$

ここで 4096 は 1 ページのバイト数、100 は **maxlocks** に許容される最大パーセント値、128 は 1 ロック当たりのバイト数です。例えば 1000 ロックが必要なアプリケーションで ロック・エスカレーションを起こしたくない場合、この公式で 1000 より大きな値となる **maxlocks** と **locklist** を選択します。**maxlocks** に 10、**locklist** に 100 を指定すれば結果は 1000 ロック以上が必要となります。

**maxlocks** の設定が低過ぎると、他の同時アプリケーションにまだ十分のロック・スペースがあるときに、ロック・エスカレーションが行われます。**maxlocks** の設定が高過ぎると、一部のわずかなアプリケーションだけでロック・スペースのほとんどを使用してしまう可能性があり、それ以外のアプリケーションではロック・エスカレーションを実行する必要が生じます。この場合にロック・エスカレーションが必要になるということは、並行性が低下する結果になります。

データベース・システム・モニターを使用すると、この構成パラメーターの追跡および調整ができます。

## min\_dec\_div\_3 - 10 進数除算の位取り 3

このパラメーターは、SQL での 10 進数除算の位取りの計算への変更を可能にする簡易な手段として用意されています。

### 構成タイプ

データベース

### パラメーター・タイプ

構成可能

### デフォルト [範囲]

No [Yes, No ]

**min\_dec\_div\_3** は、10 進数除算の位取りを変更するデータベース構成パラメーターです。これは「Yes」または「No」に設定可能です。**min\_dec\_div\_3** のデフォルト値は「No」です。値が「No」の場合は、位取りは  $31-p+s-s'$  として計算されます。値が「Yes」に設定されている場合、位取りは  $\text{MAX}(3, 31-p+s-s')$  として計算されます。したがって、10 進数の除算の結果は、常に位取りが少なくとも 3 になります。精度は常に 31 です。

このデータベース構成パラメーターを変更すると、既存のデータベースで使用するアプリケーションに変更がもたらされる場合があります。これが起こる可能性があるのは、このデータベース構成パラメーターを変更することによって、10 進数除算の結果の位取りが影響を受けるような場合です。以下のリストは、アプリケーションに影響する可能性があるいくつかのシナリオを示しています。これらのシナリオについては、既存のデータベースがあるデータベース・サーバー上の

**min\_dec\_div\_3** を変更する前に考慮する必要があります。

- 静的パッケージの振る舞いは、暗黙的あるいは明示的に、パッケージが再バインドされるまで変わりません。例えば、値を NO から YES に変更した後は、再バインドが行われるまでは、追加の位取りの数字は結果に組み込まれない可能性があります。変更後の静的パッケージの場合は、明示的 **REBIND** コマンドを使用して、バインドを強制できます。
- 10 進数除算に関するチェック制約によって、以前は受け入れられていた一部の値が制約される場合があります。そのような行は現在では制約に違反しますが、チェック制約行に関する列の 1 つが更新されるか、**IMMEDIATE CHECKED** オプションを指定した **SET INTEGRITY** ステートメントが処理されるまでは検出されません。そのような制約のチェックを強制的に行うためには、チェック制約をドロップするために **ALTER TABLE** ステートメントを実行してから、**ALTER TABLE** ステートメントを実行して再度制約を追加します。

注: **min\_dec\_div\_3** には、次の制限もあります。

1. コマンド **GET DB CFG FOR DBNAME** では **min\_dec\_div\_3** の設定は表示されません。10 進数除算の結果の副次作用を監視するのが、現行設定を判別する最良の方法です。例えば、以下のステートメントを検討してみましょう。

```
VALUES (DEC(1,31,0)/DEC(1,31,5))
```

このステートメントが sqlcode SQL0419N を戻した場合は、データベースには `min_dec_div_3` のサポートがないか、「No」に設定されています。ステートメントが 1.000 を戻した場合は、`min_dec_div_3` は「Yes」に設定されています。

2. `min_dec_div_3` は、次のコマンドを実行したときは構成キーワードのリストに示されません: ? UPDATE DB CFG

## mincommit - グループ化するコミット数

このパラメーターを使うと、最低限の回数のコミットが実行されるまで、ログ・レコードのディスク書き込みを遅らせることができるようになり、データベース・マネージャーがログ・レコードを書き込むために必要な処理時間を減らすことができます。

**重要:** このパラメーターはバージョン 10.1 で非推奨となり、将来のリリースで除去される可能性があります。バージョン 10.1 より前のリリースでは、引き続きこのパラメーターを使用できます。バージョン 10.1 以降のリリースでは、この構成パラメーターで指定される値は無視されます。

### 構成タイプ

データベース

### パラメーター・タイプ

- オンラインで構成可能
- DB2 pureScale環境のメンバーにより構成可能

### 伝搬クラス

即時

### デフォルト [範囲]

1 [ 1 - 25 ]

**注:** デフォルト値は、データベースの初回作成後に、DB2 構成アドバイザーによって変更される場合があります。

### 単位 カウンター

この遅延により、データベースに対して実行中のアプリケーションが複数あり、非常に短い時間枠の中で数多くのコミットがアプリケーションによって要求されるときは、パフォーマンスが上がる可能性があります。

こうしたコミットのグループ化が行われるのは、このパラメーターの値が 1 より大きい場合で、かつデータベースに接続されているアプリケーションの数がこのパラメーターの値より大か等しい場合だけです。コミットのグループ化が実行されているときは、1 秒が経過するか、コミット要求の数がこのパラメーターの値に等しくなるか、いずれかが生じるまで、アプリケーションのコミット要求は保留される可能性があります。

このパラメーターは少しずつ、例えば 1 ずつ増分してください。また複数ユーザーテストを行い、このパラメーターの増分で期待する結果が得られることを検証してください。このパラメーターに大きすぎる値を設定するとアプリケーションの応答時間に影響を与える場合があります。

このパラメーターに指定された値に対する変更は、即時に有効になります。したがって、すべてのアプリケーションがデータベースから切断されるまで待つ必要はありません。

**推奨:** このパラメーターは、デフォルトの 1 に設定することをお勧めします。

1 秒当たりのトランザクション数をサンプリングして、1 秒当たりのピーク・トランザクション数 (または、そのうちのかなり大きなパーセンテージ) に対処できるように、このパラメーターを調整することもできます。ピーク・アクティビティーに対処できれば、トランザクション集中期間のログ・レコード書き込みの処理時間が最小化されます。

**mincommit** を大きくする場合は、**logbufsz** パラメーターも値を大きくして、トランザクション集中期間にログ・バッファが満杯になって、強制的に書き込みが行われることになるのを避ける必要もあります。この場合は、**logbufsz** が次の値に等しいことが必要です。

`mincommit * (平均して 1 つのトランザクションで使用されるログ・スペース)`

データベース・システム・モニターを使用すると、次の方法でこのパラメーターを調整できます。

- 1 秒当たりのピーク・トランザクション数を計算します。

普通の 1 日を通してモニター・サンプルを取り、トランザクション集中期間を判別することができます。次のモニター・エレメントを加えることによって、合計トランザクション数を計算できます。

- **commit\_sql\_stmts** (試みられたコミット・ステートメント数)
- **rollback\_sql\_stmts** (試みられたロールバック・ステートメント数)

この情報と使用可能なタイム・スタンプを使用して、1 秒当たりのトランザクション数を計算できます。

- 1 トランザクション当たりで使用されるログ・スペースを計算します。

ある期間にわたって、トランザクション数をサンプリングする技法を使用して、次のモニター・エレメントによって、使用されるログ・スペースの平均を計算できます。

- **log\_space\_used** (使用される作業単位ログ・スペース)

## mirrorlogpath - ミラー・ログ・パス

このパラメーターは、ミラー・ログ・パスの最大 242 バイトのストリングを指定します。このストリングは絶対パス名を指すものでなければなりません。

### 構成タイプ

データベース

### パラメーター・タイプ

構成可能

### デフォルト [範囲]

NULL [有効なパスまたは装置]

DB2 pureScale 環境および DB2 Enterprise Server Edition 環境では、データベース・パーティション番号およびログ・ストリーム ID が自動的にパスに追加されず (例えば、/home/dbuser/dblogs/NODE0000/LOGSTREAM0000/ のようになります)。

**mirrorlogpath** 構成パラメーターの値を設定すると、DB2 データベース・システムは、ログ・パスとミラー・ログ・パスの両方にアクティブ・ログ・ファイルを作成します。ログ・データはすべて両方のパスに書き込まれます。ミラー・ログ・パスにはアクティブ・ログ・ファイル・セットの複製があるので、ディスク・エラーや人為的ミスのために一方のパスにあるアクティブ・ログ・ファイルが破損した場合でも、データベースは機能し続けることができます。

DB2 pureScale環境では、このログ・パス・パラメーターの値に対する変更は、データベースに接続する、またはデータベースを活動化する最初のメンバーによって処理されます。DB2 データベース・マネージャーは、パスが存在すること、およびそのパスに対する読み取りアクセスと書き込みアクセスの両方があることを確認します。また、データベース・マネージャーは、ログ・ファイル用のメンバー固有サブディレクトリーの作成も試みます。これらの操作のうちのいずれかが失敗する場合、DB2 データベース・マネージャーは指定されたパスを拒否し、古いパスを使ってデータベースをオンラインにします。指定したパスをデータベース・マネージャーが受け入れる場合、新しい値が各メンバーに伝搬されます。あるメンバーにおいて、新しいパスへの切り替えを試みているときに障害が起こった場合、以降のそのメンバーに対する活動化と接続の試行は、いずれも SQL5099N で失敗します。メンバーはすべて同じログ・パスを使用する必要があります。

ミラー・ログ・パスを変更する場合は、これまでのミラー・ログ・パスにログ・ファイルが存在する可能性があります。こうしたログ・ファイルはアーカイブされていない場合があるので、これらのログ・ファイルは、手動でアーカイブしておく必要があります。また、関連データベース上でレプリケーションを実行する場合、レプリケーションで、ログ・パス変更前のログ・ファイルが今後にも必要になることがあります。ログ・アーカイブを使用するようにデータベースが構成してあり、すべてのログ・ファイルが DB2 データベース・システムによって自動的にアーカイブされているか、または手動でアーカイブされている場合、DB2 データベース・システムはログ・ファイルを取得してレプリケーション処理を完了することができます。それ以外の場合、ファイルは、古いミラー・ログ・パスから新しいミラー・ログ・パスにコピーできます。

**logpath** または **newlogpath** 構成パラメーターで、ログ・ファイルの保管されているロケーションとしてロー・デバイスを指定する場合、ミラー・ロギング (**mirrorlogpath** 構成パラメーターによって示される) を行うことはできません。

**logpath** または **newlogpath** 構成パラメーターで、ログ・ファイルの保管されているロケーションとしてファイル・パスを指定する場合、ミラー・ロギングは可能であり、**mirrorlogpath** 構成パラメーターの指定をファイル・パスとする必要があります。

**mirrorlogpath** 構成パラメーターは、**logarchmeth2** 構成パラメーターと一緒に設定すると、ログ・アーカイブ動作に影響を与えます。 **mirrorlogpath** と

**logarchmeth2** 両方の構成パラメーターの値を設定すると、**logarchmeth2** 構成パラメーターは、アクティブ・ログ・パスのログ・ファイルの追加コピーをアーカイブする代わりに、ミラー・ログ・パスからログ・ファイルをアーカイブします。この

ログ・アーカイブ動作を使用すると、ロールフォワード・リカバリーの際の回復力が向上します。アーカイブの前に 1 次ログ・ファイルが破損した場合でも、ミラー・ログ・パスからの使用可能なアーカイブ・ログ・ファイルを使用してデータベース・リカバリー操作を続行できる可能性があるからです。

#### 推奨:

- ログ・ファイルの場合とまったく同様に、ミラー・ログ・ファイルの場合も、入出力の多くない物理ディスクに置く必要があります。
- ミラー・ログ・パスと 1 次ログ・パスを別々の装置に指定することを強くお勧めします。

データベース・システム・モニターを使用すると、データベース・ロギングに関連する入出力の数を追跡できます。以下のデータ・エレメントは、データベース・ロギングに関連した入出力活動の量を戻します。

#### log\_reads

読み取られたログ・ページの数。

#### log\_writes

書き込まれたログ・ページの数。

他のディスク入出力アクティビティに関する情報を収集し、入出力アクティビティの 2 つのタイプを比較するには、オペレーティング・システムのモニター・ツールを使用できます。

## mon\_act\_metrics - モニター用アクティビティ・メトリック構成パラメーター

このパラメーターは、データベース全体でのアクティビティ・メトリックの収集を制御し、何らかの DB2 ワークロード定義に関連付けられた接続によってサブミットされるアクティビティに影響を与えます。

#### 構成タイプ

データベース

#### パラメーター・タイプ

- オンラインで構成可能

#### デフォルト [範囲]

BASE [NONE, BASE, EXTENDED]

#### アップグレードに関する注意事項

V9.7 より前に作成されたデータベースがその後 V9.7 以上にアップグレードされた場合、その **mon\_act\_metrics** パラメーターはデフォルトでは NONE に設定されます。

この構成パラメーターを BASE に設定した場合、以下のインターフェースから報告されるすべてのメトリックは、アクティビティをサブミットした接続が関連付けられている DB2 ワークロードに関係なく、データ・サーバー上で実行されるすべてのアクティビティについて収集されます。

- MON\_GET\_PKG\_CACHE\_STMT\_DETAILS
- MON\_GET\_ACTIVITY\_DETAILS

- MON\_GET\_PKG\_CACHE\_STMT
- パッケージ・キャッシュ・イベント・モニター
- アクティビティー・イベント・モニター

この構成パラメーターを EXTENDED に設定した場合、BASE 設定の場合と同じメトリックが収集されます。さらに、以下のモニター・エレメントに関して報告される値は、より高い細分度で決定されます。

- total\_section\_time
- total\_section\_proc\_time
- total\_routine\_user\_code\_time
- total\_routine\_user\_code\_proc\_time
- total\_routine\_time

EXTENDED 設定がこれらのモニター・エレメントに与える影響については、モニター・エレメントの詳しい説明を参照してください。

この構成パラメーターを NONE に設定した場合、上記のリストにあるインターフェースにより報告されるメトリックは、COLLECT ACTIVITY METRICS 節が BASE に設定された DB2 ワークロードに関連付けられた接続によってサブミットされるアクティビティーのサブセットについてのみ収集されます。

## mon\_deadlock - モニター用デッドロック構成パラメーター

このパラメーターは、ロック・イベント・モニターのためのデータベース・レベルのデッドロック・イベントの生成を制御します。

### 構成タイプ

データベース

### パラメーター・タイプ

- オンラインで構成可能

### デフォルト [範囲]

WITHOUT\_HIST [NONE, WITHOUT\_HIST, HISTORY, HIST\_AND\_VALUES]

このパラメーターを NONE に設定する場合、デッドロック・イベントは生成されません。

パラメーターを WITHOUT\_HIST に設定する場合、デッドロック・イベントに関するデータは、デッドロック・イベントの発生時にいずれかのアクティブなロック・イベント・モニターに送信されます。デッドロック待機イベントについて収集されるデータには、デッドロックで待機しているアプリケーションによって実行されるアクティビティーの履歴は含まれません。

パラメーターを HISTORY に設定する場合、ロックで待機しているアプリケーションによって実行されるアクティビティーの履歴がロック待機イベントに含まれます。履歴には、アプリケーションの現行トランザクションで実行されるアクティビティーだけが含まれます。最大サイズに達した場合、実行された最新アクティビティーだけが報告されます。デフォルトの履歴サイズは 250 です。履歴サイズは、**DB2\_MAX\_INACT\_STMTS** レジストリー変数を使って構成することができます。

パラメーター値を HIST\_AND\_VALUES に設定する場合、ロック待機イベントによって収集されるアクティビティの履歴に、アクティビティの入力データ値が含まれません (入力データ値を持つアクティビティの場合)。これらのデータ値には、LOB データ、LONG VARCHAR データ、LONG VARCHARIC データ、構造化タイプ・データ、または XML データは含まれません。

このパラメーターは、ロック・イベント・モニターのためのデータベース・レベルのデッドロック・イベントの収集を制御します。 **mon\_deadlock** パラメーターは、デッドロックが発生したときにロック・イベント・モニターによってデッドロック待機イベントが収集されるかどうかを決定します。

**mon\_deadlock** パラメーター値は、すべての DB2 アプリケーションに対して有効な最低レベルの収集を表します。個々の DB2 ワークロードが構成パラメーターより高いレベルの収集を指定する場合、構成パラメーターの値の代わりに DB2 ワークロード設定が使用されます。

ロック・イベント・モニターでデッドロックをキャプチャーするには、ロック待機者またはロック所有者が複数のワークロードに及ぶ場合があるので、データベース・レベルのデッドロック収集を使用可能にします。デッドロックにより収集されるデータのレベルは、ワークロード・レベルで個別に制御することも、このパラメーターでデータベース・レベルで設定することもできます。

## mon\_locktimeout - モニター用ロック・タイムアウト構成パラメーター

このパラメーターは、ロック・イベント・モニターのためのデータベース・レベルのロック・タイムアウト・イベントの生成を制御し、すべての DB2 ワークロード定義に影響を与えます。

### 構成タイプ

データベース

### パラメーター・タイプ

- ・ オンラインで構成可能

デフォルト [データベースでのすべてのワークロードまたはサービス・クラスに対して有効な最低レベルの収集]

NONE [NONE, WITHOUT\_HIST, HISTORY, HIST\_AND\_VALUES ]

このパラメーターを NONE に設定する場合、COLLECT LOCK TIMEOUT DATA 節を使って DB2 ワークロード・オブジェクトでロック・タイムアウト・イベント収集を使用可能にしないと、ロック・タイムアウト・イベントは生成されません。

パラメーターを WITHOUT\_HIST に設定する場合、ロック・イベントに関するデータは、ロック・イベントの発生時にいずれかのアクティブなロック・イベント・モニターに送信されます。ロック・タイムアウト・イベントについて収集されるデータには、ロックで待機しているアプリケーションによって実行されるアクティビティの履歴は含まれません。

パラメーターを HISTORY に設定する場合、ロックで待機しているアプリケーションによって実行されるアクティビティの履歴がロック・タイムアウト・イベントに含まれます。履歴には、アプリケーションの現行トランザクションで実行されるア

クティビティーだけが含まれます。最大サイズに達した場合、実行された最新アクティビティーだけが報告されます。デフォルトの履歴サイズは 250 です。履歴サイズは、**DB2\_MAX\_INACT\_STMTS** レジストリー変数を使って構成することができます。

パラメーター値を **HIST\_AND\_VALUES** に設定する場合、ロック・タイムアウト・イベントによって収集されるアクティビティーの履歴に、アクティビティーの入力データ値が含まれます (入力データ値を持つアクティビティーの場合)。これらのデータ値には、LOB データ、LONG VARCHAR データ、LONG VARGRAPHIC データ、構造化タイプ・データ、または XML データは含まれません。

このパラメーターは、ロック・イベント・モニターのデータベース・レベルのロック・タイムアウト・イベントの収集を制御します。 **mon\_locktimeout** パラメーターは、ロックで待機しているアプリケーションがタイムアウトになったときにロック・イベント・モニターによってロック・タイムアウト・イベントが収集されるかどうかを決定します。

**mon\_locktimeout** パラメーター値は、すべての DB2 アプリケーションに対して有効な最低レベルの収集を表します。 **mon\_locktimeout** パラメーターの代わりに DB2 ワークロード・オブジェクトの **COLLECT LOCK TIMEOUT DATA** 節を使用して、DB2 アプリケーションのサブセットに対してロック・タイムアウト・イベントの収集を有効にすることができます。個々の DB2 ワークロードが構成パラメーターより高いレベルの収集を指定する場合、構成パラメーターの値の代わりに DB2 ワークロード設定が使用されます。

## mon\_lockwait - モニター用ロック待機構成パラメーター

このパラメーターは、ロック・イベント・モニターのためのデータベース・レベルのロック待機イベントの生成を制御します。

### 構成タイプ

データベース

### パラメーター・タイプ

- ・ オンラインで構成可能

### デフォルト [範囲]

NONE [NONE, WITHOUT\_HIST, HISTORY, HIST\_AND\_VALUES]

このパラメーターを **NONE** に設定する場合、**COLLECT LOCK WAIT DATA** 節を使って DB2 ワークロード・オブジェクトでロック待機イベント収集を使用可能にしないと、ロック待機イベントは生成されません。

パラメーターを **WITHOUT\_HIST** に設定する場合、ロック・イベントに関するデータは、ロック・イベントの発生時にいずれかのアクティブなロック・イベント・モニターに送信されます。ロック待機イベントについて収集されるデータには、ロックで待機しているアプリケーションによって実行されるアクティビティーの履歴は含まれません。

パラメーターを **HISTORY** に設定する場合、ロックで待機しているアプリケーションによって実行されるアクティビティーの履歴がロック待機イベントに含まれます。履歴には、アプリケーションの現行トランザクションで実行されるアクティビティーだけが含まれます。最大サイズに達した場合、実行された最新アクティビティー

だけが報告されます。デフォルトの履歴サイズは 250 です。履歴サイズは、**DB2\_MAX\_INACT\_STMTS** レジストリー変数を使って構成することができます。

パラメーター値を **HIST\_AND\_VALUES** に設定する場合、ロック待機イベントによって収集されるアクティビティの履歴に、アクティビティの入力データ値が含まれます (入力データ値を持つアクティビティの場合)。これらのデータ値には、LOB データ、LONG VARCHAR データ、LONG VARGRAPHIC データ、構造化タイプ・データ、または XML データは含まれません。

**mon\_lockwait** パラメーター値は、すべての DB2 アプリケーションに対して有効な最低レベルの収集を表します。 **mon\_lockwait** パラメーターの代わりに DB2 ワークロード・オブジェクトの **COLLECT LOCK WAIT DATA** 節を使用して、DB2 アプリケーションのサブセットに対してロック待機イベントの収集を有効にすることができます。個々の DB2 ワークロードが構成パラメーターより高いレベルの収集を指定する場合、構成パラメーターの値の代わりに DB2 ワークロード設定が使用されます。

このパラメーターは、ロック・イベント・モニターのためのデータベース・レベルのロック待機イベントの収集を制御します。 **mon\_lockwait** 構成パラメーターは、**mon\_lw\_thresh** 構成パラメーターと一緒に使用されます。 **mon\_lockwait** パラメーターは、アプリケーションのロック待機時間が **mon\_lw\_thresh** マイクロ秒を超えたときにロック・イベント・モニターによってロック待機イベントが収集されるかどうかを決定します。

## mon\_lw\_thresh - モニター用ロック待機しきい値構成パラメータ

このパラメーターは、**mon\_lockwait** のイベントが生成されるまでのロック待機時間を制御します。

### 構成タイプ

データベース

### パラメーター・タイプ

- ・ オンラインで構成可能

### デフォルト [範囲]

5000000 [1000 ... MAX\_INT]

### アップグレードに関する注意事項

V9.7 より前に作成されたデータベースが V9.7 以上にアップグレードされた場合、**mon\_lw\_thresh** パラメーターはデフォルトで 4294967295 に設定されます。

単位    マイクロ秒

このパラメーターをデータベース・レベルとワークロード・レベルの両方に設定した場合、構成された 2 つの時間の短い方が、そのワークロード用と見なされます。

## mon\_lck\_msg\_lvl - モニター用ロック・イベント通知メッセージ構成パラメーター

このパラメーターは、ロック・タイムアウト、デッドロック、およびロック・エスカレーションなどのイベントが発生した際、管理通知ログへのメッセージのロギングを制御します。

### 構成タイプ

データベース

### パラメーター・タイプ

オンラインで構成可能

### デフォルト [範囲]

1 [0 - 3]

希望の通知レベルに該当する値にこのデータベース構成パラメーターを設定することにより、ロック・タイムアウト、デッドロック、およびロック・エスカレーションなどのイベントが発生した場合に、メッセージを管理通知ログに記録することができます。以下のリストでは、設定可能な通知レベルを概説しています。

- 0 レベル 0: ロック・エスカレーション、デッドロック、およびロック・タイムアウトの通知は行われません
- 1 レベル 1: ロック・エスカレーションの通知
- 2 レベル 2: ロック・エスカレーションおよびデッドロックの通知
- 3 レベル 3: ロック・エスカレーション、デッドロック、およびロック・タイムアウトの通知

このデータベース構成パラメーターの通知設定のデフォルト・レベルは 1 です。

## mon\_obj\_metrics - モニター用オブジェクト・メトリック構成パラメーター

このパラメーターは、データベース全体でのデータ・オブジェクト・メトリックの収集を制御します。

### 構成タイプ

データベース

### パラメーター・タイプ

- オンラインで構成可能

### デフォルト [範囲]

BASE [NONE, BASE]

### アップグレードに関する注意事項

V9.7 より前に作成されたデータベースがその後 V9.7 以上にアップグレードされた場合、その **mon\_obj\_metrics** パラメーターはデフォルトでは NONE に設定されます。

以下の表関数によって報告されるすべてのメトリックを収集するには、この構成パラメーターを BASE に設定します。

- MON\_GET\_BUFFERPOOL

- MON\_GET\_CONTAINER
- MON\_GET\_TABLESPACE

以下の表関数によって報告される追加のメトリックを収集するには、この構成パラメーターを EXTENDED に設定します。

表 138. EXTENDED オプション使用時に返されるメトリック

| 表関数                      | 報告されるメトリック                                                                                                                                                                                                                                                                                                                                                                                                                                                                                                                                                                                                         |
|--------------------------|--------------------------------------------------------------------------------------------------------------------------------------------------------------------------------------------------------------------------------------------------------------------------------------------------------------------------------------------------------------------------------------------------------------------------------------------------------------------------------------------------------------------------------------------------------------------------------------------------------------------|
| MON_GET_INDEX            | object_index_gbp_indep_pages_found_in_lbp<br>object_index_gbp_invalid_pages<br>object_index_gbp_l_reads<br>object_index_gbp_p_reads<br>object_index_l_reads<br>object_index_lbp_pages_found<br>object_index_p_reads                                                                                                                                                                                                                                                                                                                                                                                                |
| MON_GET_INDEX_USAGE_LIST | object_index_gbp_indep_pages_found_in_lbp<br>object_index_gbp_invalid_pages<br>object_index_gbp_l_reads<br>object_index_gbp_p_reads<br>object_index_l_reads<br>object_index_lbp_pages_found<br>object_index_p_reads                                                                                                                                                                                                                                                                                                                                                                                                |
| MON_GET_TABLE            | direct_read_reqs<br>direct_reads<br>direct_write_reqs<br>direct_writes<br>lock_escals<br>lock_escals_global<br>lock_wait_time<br>lock_wait_time_global<br>lock_waits<br>lock_waits_global<br>object_data_gbp_indep_pages_found_in_lbp<br>object_data_gbp_invalid_pages<br>object_data_gbp_l_reads<br>object_data_gbp_p_reads<br>object_data_l_reads<br>object_data_lbp_pages_found<br>object_data_p_reads<br>object_xda_gbp_indep_pages_found_in_lbp<br>object_xda_gbp_invalid_pages<br>object_xda_gbp_l_reads<br>object_xda_gbp_p_reads<br>object_xda_l_reads<br>object_xda_lbp_pages_found<br>object_xda_p_reads |

表 138. EXTENDED オプション使用時に返されるメトリック (続き)

| 表関数                      | 報告されるメトリック                                                                                                                                                                                                                                                                                                                                                                                                                                                                                                                                                                                                                                                                                                                |
|--------------------------|---------------------------------------------------------------------------------------------------------------------------------------------------------------------------------------------------------------------------------------------------------------------------------------------------------------------------------------------------------------------------------------------------------------------------------------------------------------------------------------------------------------------------------------------------------------------------------------------------------------------------------------------------------------------------------------------------------------------------|
| MON_GET_TABLE_USAGE_LIST | direct_read_reqs<br>direct_reads<br>direct_write_reqs<br>direct_writes<br>lock_escals<br>lock_escals_global<br>lock_wait_time<br>lock_wait_time_global<br>lock_waits<br>lock_waits_global<br>object_data_gbp_indep_pages_found_in_lbp<br>object_data_gbp_invalid_pages<br>object_data_gbp_l_reads<br>object_data_gbp_p_reads<br>object_data_l_reads<br>object_data_lbp_pages_found<br>object_data_p_reads<br>object_xda_gbp_indep_pages_found_in_lbp<br>object_xda_gbp_invalid_pages<br>object_xda_gbp_l_reads<br>object_xda_gbp_p_reads<br>object_xda_l_reads<br>object_xda_lbp_pages_found<br>object_xda_p_reads<br>overflow_accesses<br>overflow_creates<br>rows_deleted<br>rows_inserted<br>rows_read<br>rows_updated |

この構成パラメーターを NONE に設定した場合、上記の表関数によって報告されるメトリックは収集されません。

## mon\_pkglist\_sz - モニター用パッケージ・リスト・サイズ構成パラメーター

このパラメーターは、作業単位イベント・モニターがキャプチャーする際の、作業単位ごとのパッケージ・リストに出現可能な最大項目数を制御します。

### 構成タイプ

データベース

### パラメーター・タイプ

オンラインで構成可能

伝搬節 次の作業単位

### デフォルト [範囲]

32 [0 - 1024]

**単位** パッケージ・リスト内の項目数

パッケージ・リストは、このデータベース構成パラメーターで指定される値が最大サイズになります。パッケージ・リストのサイズは、作業単位の開始時に決定します。パッケージ・リストのサイズ変更は次の作業単位になるまで反映されません。パッケージ・リストのデフォルト・サイズは 32 項目です。

## mon\_req\_metrics - モニター用要求メトリック構成パラメーター

このパラメーターは、データベース全体での要求メトリックの収集を制御し、どの DB2 サービス・クラスで実行される要求にも影響を与えます。

### 構成タイプ

データベース

### パラメーター・タイプ

- オンラインで構成可能

### デフォルト [範囲]

BASE [NONE, BASE, EXTENDED]

### アップグレードに関する注意事項

V9.7 より前に作成されたデータベースがその後 V9.7 以上にアップグレードされた場合、その **mon\_req\_metrics** パラメーターはデフォルトでは NONE に設定されます。

この構成パラメーターを BASE に設定した場合、以下のインターフェースから報告されるすべてのメトリックは、要求が実行される DB2 サービス・クラスに関係なく、データ・サーバー上で実行されるすべての要求について収集されます。

- MON\_GET\_UNIT\_OF\_WORK
- MON\_GET\_UNIT\_OF\_WORK\_DETAILS
- MON\_GET\_CONNECTION
- MON\_GET\_CONNECTION\_DETAILS
- MON\_GET\_SERVICE\_SUBCLASS
- MON\_GET\_SERVICE\_SUBCLASS\_DETAILS
- MON\_GET\_WORKLOAD
- MON\_GET\_WORKLOAD\_DETAILS
- 統計イベント・モニター (event\_wlstats および event\_scstats 論理データ・グループ内の DETAILS\_XML モニター・エレメント)
- 作業単位イベント・モニター

この構成パラメーターを EXTENDED に設定した場合、BASE 設定の場合と同じメトリックが収集されます。さらに、以下のモニター・エレメントに関して報告される値は、より高い細分度で決定されます。

- **total\_section\_time**
- **total\_section\_proc\_time**
- **total\_routine\_user\_code\_time**
- **total\_routine\_user\_code\_proc\_time**
- **total\_routine\_time**

EXTENDED 設定がこれらのモニター・エレメントに与える影響については、モニター・エレメントの詳しい説明を参照してください。

この構成パラメーターを NONE に設定した場合、上記のリストにあるインターフェースにより報告されるメトリックは、サービス・スーパークラスで COLLECT REQUEST METRICS 節が BASE に設定されている DB2 サービス・クラスで実行される要求のサブセットについてのみ収集されます。

## mon\_uow\_data - モニター用作業単位イベント構成パラメーター

このパラメーターは、作業単位イベント・モニターのためのデータベース・レベルの作業単位イベントの生成を制御し、データ・サーバー上の作業単位に影響を与えます。これは、**mon\_uow\_execlist** および **mon\_uow\_pkglist** 構成パラメーターの親パラメーターです。

### 構成タイプ

データベース

### 適用

- ローカルおよびリモート・クライアントを持つデータベース・サーバー
- ローカル・クライアントを持つデータベース・サーバー
- ローカルとリモート・クライアントを持つパーティション・データベース・サーバー

### パラメーター・タイプ

オンラインで構成可能

### 伝搬クラス

次の作業単位

### デフォルト [範囲]

NONE [NONE, BASE]

このパラメーターの有効な値は、以下のとおりです。

**NONE** UOW イベント・モニターのすべてのデータ収集が使用不可になります。

**BASE** UOW イベント・モニターの基本データ収集が使用可能になります。

このパラメーターは、作業単位 (トランザクションとも呼ばれる) の完了時にその作業単位に関する情報をアクティブな作業単位イベント・モニターに送信するかどうかを指定します。

このパラメーターを使用不可にすると、データベース構成ファイルに記録されている子パラメーターの設定を変更しなくても、すべての子パラメーターが使用不可になります。この親パラメーターを使用可能にすると、記録されている子パラメーターの値が有効になります。このようにして、データ収集を一括で使用可能または使用不可にすることができます。

パラメーターが BASE に設定されると、データ・サーバー上で実行されるすべての作業単位に関する情報は、作業単位が完了するときに、アクティブな作業単位イベント・モニターに送信されます。パラメーターを NONE に設定すると、COLLECT

UNIT OF WORK DATA 節が BASE に設定された DB2 ワークロードのもとで実行される作業単位の情報のみが、作業単位イベント・モニターに送信されます。デフォルト設定は NONE です。

作業単位の終わりに収集される情報には、例えばその作業単位の間で使用された CPU 量など、その作業単位のシステム・レベルの要求メトリックが含まれます。これらの要求メトリックの収集は、作業単位データの収集とは関係なく制御されます。作業単位データの収集は、DB2 サービス・スーパークラスの COLLECT REQUEST METRICS 節を使用するか、`mon_req_metrics` データベース構成パラメーターを BASE の値に設定して行います。要求メトリック収集を使用可能にしない場合、作業単位データの一部として収集されるすべての要求メトリックの値は 0 になります。

## mon\_uow\_execlist - 実行可能リストによる作業単位イベントのモニター構成パラメーター

このパラメーターは、実行可能 ID リスト情報が組み込まれた作業単位イベントの生成を制御します。これは、作業単位イベント・モニターのデータベース・レベルで行われます。`mon_uow_execlist` データベース構成パラメーターは、`mon_uow_data` データベース構成パラメーターの子パラメーターです。

### 構成タイプ

データベース

### 適用

- ローカルおよびリモート・クライアントを持つデータベース・サーバー
- ローカル・クライアントを持つデータベース・サーバー
- ローカルとリモート・クライアントを持つパーティション・データベース・サーバー

### パラメーター・タイプ

オンラインで構成可能

### 伝搬クラス

次の作業単位

### デフォルト [範囲]

OFF [OFF, ON]

このパラメーターの有効な値は、以下のとおりです。

- |            |                                            |
|------------|--------------------------------------------|
| <b>OFF</b> | 作業単位イベント・モニターに対して実行可能 ID リストの収集が使用不可になります。 |
| <b>ON</b>  | 作業単位イベント・モニターに対して実行可能 ID リストの収集が使用可能になります。 |

## mon\_uow\_pkglist - パッケージ・リストによる作業単位イベントのモニター構成パラメーター

このパラメーターは、パッケージ・リスト情報が組み込まれた作業単位イベントの生成を制御します。これは、作業単位イベント・モニターのデータベース・レベルで行われます。`mon_uow_pkglist` データベース構成パラメーターは、`mon_uow_data` データベース構成パラメーターの子パラメーターです。

### 構成タイプ

データベース

### 適用

- ローカルおよびリモート・クライアントを持つデータベース・サーバー
- ローカル・クライアントを持つデータベース・サーバー
- ローカルとリモート・クライアントを持つパーティション・データベース・サーバー

### パラメーター・タイプ

オンラインで構成可能

### 伝搬クラス

次の作業単位

### デフォルト [範囲]

OFF [OFF, ON]

このパラメーターの有効な値は、以下のとおりです。

- OFF** 作業単位イベント・モニターに対してパッケージ・リストの収集が使用不可になります。
- ON** 作業単位イベント・モニターに対してパッケージ・リストの収集が使用可能になります。

## multipage\_alloc - マルチページ・ファイル割り振り使用可能

マルチページ・ファイル割り振りは、挿入パフォーマンスを上げる場合に使用します。これは、SMS 表スペースにしか適用されません。使用可能にすると、すべての SMS 表スペースに影響します。つまり、個々の SMS 表スペースごとに選択することはできません。

### 構成タイプ

データベース

### パラメーター・タイプ

通知

このパラメーターは、デフォルトでは「Yes」です。つまり、マルチページ・ファイル割り振りが使用可能です。

データベース作成後にこのパラメーターを「No」に設定することはできません。マルチページ・ファイル割り振りを一度使用可能にすると、使用不可にはできません。 **db2empfa** ツールを使用すると、マルチページ・ファイル割り振りが現在使用不可になっているデータベースに対して、マルチページ・ファイル割り振りが使用できます。

## newlogpath - データベース・ログ・パスの変更

このパラメーターによって、242 バイト以下のストリングを指定して、ログ・ファイルが保管されるロケーションを変更することができます。

### 構成タイプ

データベース

## パラメーター・タイプ

構成可能

## デフォルト [範囲]

NULL [有効なパスまたは装置]

ストリングによってパス名またはロー・デバイスを示すことができます。

**重要:** データベース・ロギングでのロー・デバイスの使用はバージョン 9.1 以降推奨されなくなり、DB2 pureScale環境ではサポートされていません。サポートされている場合、データベース・マネージャーはアクティブ・ログ・ファイルでバッファリングのない I/O を自動的に使用し、他のすべてのログ・ファイル・アクセスはバッファに入れられます。

ストリングがパス名を示す場合は、相対パス名ではなく、完全修飾パス名でなければなりません。

DB2 pureScale 環境および DB2 Enterprise Server Edition 環境では、データベース・パーティション番号およびログ・ストリーム ID が自動的にパスに追加されます (例えば、/home/dbuser/dblogs/NODE0000/LOGSTREAM0000/ のようになります)。

DB2 pureScale環境では、このログ・パス・パラメーターに対する構成変更を処理するのは、データベースに接続する、またはそれを活動化する最初のメンバーです。DB2 データベース・マネージャーは、パスが存在すること、およびそのパスに対する読み取りアクセスと書き込みアクセスの両方があることを確認します。また、ログ・ファイルのメンバー固有のサブディレクトリーの作成も行います。これらの操作のうちのいずれかが失敗する場合、DB2 データベース・マネージャーは指定されたパスを拒否し、古いパスを使ってデータベースをオンラインにします。指定されたパスが受け入れられる場合、新しい値が各メンバーに伝搬されます。新しいパスへの切り替えを試みていたときにメンバーで障害が発生する場合、それ以降に行われる活動化試行または接続試行は失敗します (SQL5099N)。メンバーはすべて同じログ・パスを使用する必要があります。

レプリケーションを使用する場合で、ログ・パスがロー・デバイスであるときは、**overflowlogpath** 構成パラメーターを構成する必要があります。

デバイスを指定するには、オペレーティング・システムがデバイスとして認識するストリングを指定します。例えば、

- Windows 上では、`¥¥.¥d`: または `¥¥.¥PhysicalDisk5`

**注:** ログをデバイスに書き込めるようにするには、Windows バージョン 4.0 サービス・パック 3 またはそれ以降のリリースがインストールされていなければなりません。

- Linux および UNIX プラットフォームでは、`/dev/rdblog8`

**注:** AIX、Windows 2000、Windows、Solaris、HP-UX、および Linux プラットフォームのデバイスのみを指定できます。

新しい設定は、以下の両方のイベントが発生するまで **logpath** の値にはなりません:

- データベースが、**database\_consistent** パラメーターによって示される整合状態にある。

- すべてのアプリケーションがデータベースから切断された。

データベースへの最初の新しい接続が行われると、データベース・マネージャーはログを **logpath** によって指定されたロケーションに移動します。

古いログ・パスにログ・ファイルがある可能性があります。これらのログ・ファイルは、アーカイブされていないことがあります。これらのログ・ファイルは手操作でアーカイブする必要があります。また、このデータベース上でレプリケーションを実行する場合、ログ・パスが変更される前からのログ・ファイルを必要とします。ログ・アーカイブを使用するようにデータベースが構成されており、すべてのログ・ファイルが DB2 データベース・システムによって自動的に、またはユーザーによって手動でアーカイブされている場合、DB2 データベース・システムはログ・ファイルを検索してレプリケーション処理を完了できるようになります。それ以外の場合は、ファイルを古いログ・パスから新しいログ・パスにコピーすることができます。

**logpath** または **newlogpath** で、ログ・ファイルの保管されているロケーションとしてロー・デバイスを指定する場合、ミラー・ロギング (**mirrorlogpath** によって示される) を行うことはできません。 **logpath** または **newlogpath** で、ログ・ファイルの保管されているロケーションとしてファイル・パスを指定する場合、ミラー・ロギングは可能であり、 **mirrorlogpath** の指定もまたファイル・パスとする必要があります。

**推奨:** 理想としては、ログ・ファイルは他のディスク I/O が多くない物理ディスクに置かれることが望まれます。例えば、ログをオペレーティング・システムまたは大きなボリュームのデータベースと同じディスクに置くことは避けてください。この推奨事項に従うことにより、ロギング・アクティビティーが効率的になり、入出力を待機するときなどに追加の処理時間が削減されます。

データベース・システム・モニターを使用すると、データベース・ロギングに関連する入出力の数を追跡できます。

モニター・エレメント **log\_reads** (読み取られたログ・ページの数) および **log\_writes** (書き込まれたログ・ページの数) では、データベース・ロギングに関連する入出力アクティビティーの量を戻します。他のディスク入出力アクティビティーに関する情報を収集し、入出力アクティビティーの 2 つのタイプを比較するには、オペレーティング・システムのモニター・ツールを使用できます。

DB2 High Availability Disaster Recovery (HADR) データベースのペア内の 1 次データベースとスタンバイ・データベース両方のログ・パスとして共有されるネットワーク・ファイル・システムやローカル・ファイル・システムを使用しないでください。1 次データベースとスタンバイ・データベースには、それぞれトランザクション・ログのコピーが存在し、1 次データベースによりスタンバイ・データベースにログが送信されます。1 次データベースとスタンバイ・データベースの両方のログ・パスが同じ物理ロケーションを参照している場合は、1 次データベースとスタンバイ・データベースのそれぞれの対応するログのコピーに同じ物理ファイルが使用されます。データベース・マネージャーにより共有ログ・パスが検出された場合は、エラーが返されます。

## num\_db\_backups - データベース・バックアップの数

このパラメーターは、データベースのために保持するデータベース・バックアップの数を指定します。

### 構成タイプ

データベース

### パラメーター・タイプ

オンラインで構成可能

### 伝搬クラス

トランザクション境界

### デフォルト [範囲]

12 [1 - 32 767]

指定したバックアップ数に達すると、リカバリー履歴ファイルで古いバックアップが有効期限切れとマークされます。有効期限が切れたデータベース・バックアップに関連する表スペース・バックアップおよびロード・コピー・バックアップのリカバリー履歴ファイル項目も有効期限切れとマークされます。バックアップに有効期限切れのマークが付けられると、物理バックアップは、その保管場所 (例えば、ディスク、テープ、TSM など) から除去できます。次のデータベース・バックアップが行われると、有効期限が切れた項目がリカバリー履歴ファイルから除去されます。

**rec\_his\_retentn** 構成パラメーターは、**num\_db\_backups** の値と互換性のある値に設定してください。例えば **num\_db\_backups** が大きい値に設定されている場合、**rec\_his\_retentn** の値は、**num\_db\_backups** で設定されたバックアップ数をサポートするのに十分な大きさでなければなりません。

## num\_freqvalues - 保存される高頻度値の数

このパラメーターを使用すると、**WITH DISTRIBUTION** オプションが **RUNSTATS** コマンドで指定されたときに収集される、「最も頻度の高い値」の数を指定できます。

### 構成タイプ

データベース

### パラメーター・タイプ

オンラインで構成可能

### 伝搬クラス

即時

### デフォルト [範囲]

10 [0 - 32 767 ]

単位 カウンター

このパラメーターの値を大きくすると、統計の収集時に使用される統計ヒープの量 (**stat\_heap\_sz**) が増大します。

「最も頻度の高い値」統計は、オプティマイザーに列内でのデータ値の分散を理解させるのに役立ちます。値を大きくすれば、照会オプティマイザーで使用できる情

報が増える結果になりますが、追加のカタログ・スペースが必要になります。0 が指定されていると、たとえ分散統計の収集を要求しても、高頻度値統計が保存されることはありません。

また、**NUM\_FREQVALUES** コマンド・パラメーターを使用して、表レベルまたは列レベルでの **RUNSTATS** コマンドの一部として、保持される高頻度値の数を指定することもできます。何も指定されなかった場合は、**num\_freqvalues** 構成パラメーター値が使用されます。保存される高頻度値の数を **RUNSTATS** コマンドによって変更する方が、**num\_freqvalues** データベース構成パラメーターを使用して変更を行うよりも簡単です。

このパラメーターを更新すると、一様に分布していないデータについて、オブティマイザーが一部の述部 (=、<、>) の選択度をより正確に見積もることができます。選択度計算の正確性が増せば、より効率的なアクセス・プランが選択できる可能性があります。

このパラメーターの値を変更した場合は、その後で次のことを行う必要があります。

- 再度 **RUNSTATS** コマンドを実行して、高頻度値の変更された数で統計を収集します。
- 静的 SQL または XQuery ステートメントが含まれているパッケージがあれば、すべて再バインドします。

**RUNSTATS** を使用すると、表レベルと列レベルの両方で収集される高頻度値の数を制限できます。したがって、カタログが活用できなかった列に関する分散統計を削減し、しかもなお、重要な列に関する情報は使用して、カタログ内で占有されているスペースについて最適化ができます。

**推奨:** このパラメーターを更新するためには、一般的に選択述部がある (最も重要な表内の) 最も重要な列における非均等度を決定する必要があります。これには、列内におけるそれぞれの値の出現回数の順序付きランキングを提供する、SQL **SELECT** ステートメントを使用することができます。均等に分散した列、固有な列、LONG 列、または LOB 列は考慮しないでください。このパラメーターの妥当な実用値は、10 から 100 の範囲にあります。

高頻度値統計を収集する処理には、かなりの量の CPU およびメモリー (**stat\_heap\_sz**) リソースが必要です。

## num\_iocleaners - 非同期ページ・クリーナーの数

このパラメーターを使用すると、データベースの非同期ページ・クリーナーの数を指定できます。

### 構成タイプ

データベース

### パラメーター・タイプ

- 構成可能
- DB2 pureScale環境のメンバーにより構成可能

## デフォルト [範囲]

Automatic [0 - 255 ]

**注:** デフォルト値は、データベースの初回作成後に、DB2 構成アドバイザーによって変更される場合があります。

**単位** カウンター

クリーナー処理エンジンの数は **num\_iocleaners** 構成パラメーターで設定される値です。ただし、クリーナー処理エンジンの最大数は 128 です。

これらのページ・クリーナーは、バッファー・プール内のスペースがデータベース・エージェントによって必要とされる前に、変更済みページをバッファー・プールからディスクに書き込みます。その結果として、データベース・エージェントは、変更済みページが書き出されて、バッファー・プール内のスペースを使用できるようになるのを待機する必要がなくなります。こうして、データベース・アプリケーション全体のパフォーマンスが向上します。

ページ・クリーナーを使用すると、どの時点においても、ディスク上のデータベースの内容がより新しいものになるため、停電などのソフト障害からのリカバリー時間も短縮されます。

このパラメーターを **AUTOMATIC** に設定すると、開始されるページ・クリーナーの数は、現行マシンに構成された物理 CPU コアの数と、パーティション・データベース環境内のローカル論理データベース・パーティションの数に基づいて決まります。このパラメーターを **AUTOMATIC** に設定すると、必ず少なくとも 1 つのページ・クリーナーが開始されます。

このパラメーターを **AUTOMATIC** に設定したときに開始されるページ・クリーナーの数は、次の数式を使用して計算されます。

ページ・クリーナーの数 =  $\max(\text{ceil}(\text{CPU 数} / \text{ローカル論理 DP 数}) - 1, 1)$

この数式により、各論理データベース・パーティションに配布されるページ・クリーナーの数がほぼ均等になるようにし、かつページ・クリーナーの数が物理 CPU コアを超えないようにしています。

**注:** HP-UX プラットフォームでは、物理 CPU コアの数代わりに論理 CPU の数を計算で使用します。

**推奨:** このパラメーターの値を設定する際は、次の要因を考慮してください。

- ワークロード

更新トランザクションの率が高い環境では、ページ・クリーナーの数を増やして構成する必要があります。これは、**DB2\_USE\_ALTERNATE\_PAGE\_CLEANING** が OFF の場合のみ適用できます。これはデフォルト値でもあります。

- バッファー・プール・サイズ

バッファー・プールの容量が大きい環境でも、ページ・クリーナーの数を増やして構成する必要があります。これは、**DB2\_USE\_ALTERNATE\_PAGE\_CLEANING** が OFF の場合のみ適用できます。これはデフォルト値でもあります。

データベース・システム・モニターを使用すると、バッファー・プールからの書き込みアクティビティについてのイベント・モニターから得られる情報を使用して、この構成パラメーターを調整する場合に役立ちます。

- 次の 2 つの条件が真の場合は、パラメーターの値を小さくすることができます。
  - `pool_data_writes` がおよそ `pool_async_data_writes` に等しい。
  - `pool_index_writes` がおよそ `pool_async_index_writes` に等しい。

注: AUTOMATIC を介して計算される値より小さくすることは推奨されていません。

- 次の 2 つの条件のいずれかが真の場合は、パラメーターの値を大きくする必要があります。
  - `pool_data_writes` が `pool_async_data_writes` よりもはるかに大きい。
  - `pool_index_writes` が `pool_async_index_writes` よりもはるかに大きい。

## num\_ioservers - 入出力サーバーの数

このパラメーターは、データベースのための入出力サーバー数を指定します。あるデータベースに対して、この入出力数を超えるプリフェッチおよびユーティリティーを行うことはできません。

### 構成タイプ

データベース

### パラメーター・タイプ

- 構成可能
- DB2 pureScale環境のメンバーにより構成可能

### デフォルト [範囲]

Automatic [1 - 255 ]

注: デフォルト値は、データベースの初回作成後に、DB2 構成アドバイザーによって変更される場合があります。

### 単位

カウンター

### 割り振られるタイミング

アプリケーションがデータベースに接続するとき

### 解放されるタイミング

アプリケーションがデータベースから切断されたとき

入出力サーバー (プリフェッチャーとも呼ばれる) は、データベース・エージェントの代わりに、バックアップおよびリストアなどのユーティリティーによるプリフェッチ入出力および非同期入出力を実行するために使用されます。入出力サーバーは、開始された入出力操作が進行中の間、待ち状態になります。非プリフェッチ入出力は、データベース・エージェントから直接スケジュールされ、その結果 `num_ioservers` によって制限されません。

このパラメーターを AUTOMATIC に設定すると、開始されるプリフェッチャーの数は、現行データベース・パーティション内の表スペースの並列処理の設定に基づいて決まります。

このパラメーターを `AUTOMATIC` に設定すると、開始されるプリフェッチャーの数は、データベース活動化の際に、次の数式に基づいて計算されます。

プリフェッチャーの数 =  $\max(\text{表スペースすべての最大 (並列処理の設定)}, 3)$

並列処理の設定は、`DB2_PARALLEL_IO` システム環境変数によって制御されます。

**推奨:** システム内のすべての入出力装置を完全に利用するために適正な値は、一般にデータベースが置かれている物理装置数に 1 または 2 を加えたものです。各入出力サーバーに関連する追加の処理時間が少しあり、未使用の入出力サーバーはアイドル状態のままになるため、追加の入出力サーバーを構成することをお勧めします。

## num\_log\_span - ログ・スパンの数

このパラメーターは、1 つのトランザクションがいくつのログ・ファイルにまたがることができるかについての制限を設けるかどうか、およびその制限がいくつであるかを指定します。

### 構成タイプ

データベース

### パラメーター・タイプ

- オンラインで構成可能
- DB2 pureScale環境のメンバーにより構成可能

### 伝搬クラス

即時

### デフォルト [範囲]

0 [0 - 65 535 ]

単位 カウンター

この値が 0 ではない場合、このパラメーターは、1 つのアクティブ・トランザクションで展開できるアクティブ・ログ・ファイルの数を示します。

値が 0 に設定される場合、1 つのトランザクションで扱えるログ・ファイルの数に制限はありません。

アプリケーションが `num_log_span` 構成に違反する場合、そのアプリケーションは強制的にデータベースから切断され、トランザクションはロールバックされます。

このパラメーター、および `max_log` 構成パラメーターは、無限のアクティブ・ログ・スペースを使用可能化するときに役立つことがあります。無限ロギングがオン（つまり `logsecond` が -1 に設定されている）の場合、トランザクションはログ・ファイル数の上限 (`logprimary + logsecond`) によって制限されません。`logprimary` の値に到達した場合、DB2 はトランザクションを失敗させる代わりに、アクティブ・ログのアーカイブを開始します。これにより、例えば、非コミットのままになっている長期実行トランザクションがアプリケーションに含まれる場合などに問題が発生する可能性があります。この状況では、アクティブ・ログ・スペースは増大を続けて、クラッシュ・リカバリーのパフォーマンスが低下することがあります。これを防止するには、`max_log` または `num_log_span` 構成パラメーターのいずれかまたは両方の値を指定できます。

注: 以下の DB2 コマンドは、`num_log_span` 構成パラメーターによって課された制限から除外されます: ARCHIVE LOG、BACKUP DATABASE、LOAD、REORG、RESTORE DATABASE、および ROLLFORWARD DATABASE。

## num\_quantiles - 列の変位値の数

このパラメーターでは、**WITH DISTRIBUTION** オプションが **RUNSTATS** コマンドで指定されたときに収集される変位値の数をコントロールします。

### 構成タイプ

データベース

### パラメーター・タイプ

- オンラインで構成可能
- DB2 pureScale環境のメンバーにより構成可能

### 伝搬クラス

即時

### デフォルト [範囲]

20 [0 - 32 767]

単位 カウンター

このパラメーターの値を大きくすると、統計の収集時に使用される統計ヒープの量 (`stat_heap_sz`) が増大します。

「変位値」統計は、オプティマイザーに列内でのデータ値の分散を理解させるのに役立ちます。値を大きくすれば、照会オプティマイザーで利用できる情報が増える結果になりますが、追加のカタログ・スペースが必要になります。0 または 1 が指定されていると、たとえ分散統計の収集を要求しても、変位値統計が保存されることはありません。

また、**NUM\_QUANTILES** コマンド・パラメーターを使用して、表レベルまたは列レベルでの **RUNSTATS** コマンドの一部として、収集される変位値の数を指定することもできます。何も指定されなかった場合は、`num_quantiles` 構成パラメーター値が使用されます。収集される変位値の数を **RUNSTATS** コマンドによって変更する方が、`num_quantiles` データベース構成パラメーターを使用して変更を行うよりも簡単です。

このパラメーターを更新すると、一様に分布していないデータについて、範囲述部の選択度をより正確に見積もることができます。オプティマイザーの決定の中でも特に、この情報は、索引スキャンと表スキャンのどちらが選択されるかについて、強い影響を及ぼします (頻繁に発生する範囲の値にアクセスするには、表スキャンを使用する方が効率的であり、発生頻度の低い範囲の値の場合は、索引スキャンを使用する方が効率的です)。

このパラメーターの値を変更した場合は、その後で次のことを行う必要があります。

- 再度 **RUNSTATS** コマンドを実行して、高頻度値の変更された数で統計を収集します。

- 静的 SQL または XQuery ステートメントが含まれているパッケージがあれば、すべて再バインドします。

**RUNSTATS** を使用すると、表レベルと列レベルの両方で収集される変位値の数を制限できます。したがって、カタログが活用できなかった列に関する分散統計を削減し、しかもなお、重要な列に関する情報は使用して、カタログ内で占有されているスペースについて最適化ができます。

**推奨:** このパラメーターのデフォルト値は、ほとんどの場合にかなり正確な見積もりとなります。以下の 2 つの間に一貫して有意差が見られる場合は、値を大きくすることを検討できます。

- Explain 出力の選択度の見積もり。
- 一様に分布していない列データに対する範囲述部の実際の選択度。

このパラメーターの妥当な実用値の範囲は 10 から 50 です。

## numarchretry - エラー時の再試行数

このパラメーターは、DB2 データベース・システムがフェイルオーバー・ディレクトリーにログ・ファイルをアーカイブしようと試行する前に、1 次または 2 次アーカイブ・ディレクトリーにログ・ファイルをアーカイブしようと試行する回数を指定します。

### 構成タイプ

データベース

### 適用

- ローカルおよびリモート・クライアントを持つデータベース・サーバー
- クライアント
- ローカル・クライアントを持つデータベース・サーバー
- ローカルとリモート・クライアントを持つパーティション・データベース・サーバー

### パラメーター・タイプ

- オンラインで構成可能

### デフォルト [範囲]

5 [0 - 65 535 ]

このパラメーターは、**failarchpath** データベース構成パラメーターが設定されている場合にのみ使用できます。**numarchretry** が設定されない場合、DB2 データベース・システムは 1 次または 2 次ログ・パスへのアーカイブを再試行し続けます。

## numsegs - SMS コンテナのデフォルト数

このパラメーターはバージョン 9.5 では推奨されませんが、バージョン 9.5 より前のデータ・サーバーおよびクライアントでは引き続き使用されています。DB2 バージョン 9.5 のデータベース・マネージャーは、この構成パラメーターに対して指定された値をすべて無視します。

**注:** 以下の情報は、バージョン 9.5 より前のデータ・サーバーおよびクライアントだけに当てはまります。

### 構成タイプ

データベース

### パラメーター・タイプ

通知

単位 カウンター

このパラメーターは、デフォルトの表スペース内で作成されるコンテナの数を示します。このパラメーターは、**CREATE DATABASE** コマンドで明示的に指定されているか否かにかかわらず、データベースの作成時に使用された情報も示します。

このパラメーターは SMS 表スペースにのみ適用されます。CREATE TABLESPACE ステートメントは、このパラメーターを使用しません。

## number\_compat - NUMBER 互換性データベース構成パラメータ

このパラメーターは、NUMBER データ・タイプに関連付けられた互換性セマンティクスを接続済みデータベースに適用するかどうかを示します。

### 構成タイプ

データベース

### パラメーター・タイプ

通知

値は、**DB2\_COMPATIBILITY\_VECTOR** レジストリー変数の NUMBER サポートの設定に基づいて、データベース作成時に判別されます。値は変更できません。

## overflowlogpath - オーバーフロー・ログ・パス

**overflowlogpath** パラメーターは、ロールフォワード操作に必要なログ・ファイルを DB2 データベースが検索するロケーションを指定するほか、アーカイブから取り出したアクティブ・ログ・ファイルを保管するロケーションも指定します。また、db2ReadLog API を使用する際に必要なログ・ファイルを検索および保管するためのロケーションも指定します。

### 構成タイプ

データベース

### パラメーター・タイプ

オンラインで構成可能

### 伝搬クラス

即時

### デフォルト [範囲]

NULL [任意の有効なパス ]

このパラメーターは、ロギング要件に応じていくつかの関数で使用できます。

- **overflowlogpath** パラメーターを使用して、ロールフォワード操作に必要なログ・ファイルを DB2 データベースが検索するロケーションを指定できます。これは、**ROLLFORWARD** コマンドの **OVERFLOW LOG PATH** オプションに似ています。**ROLLFORWARD** コマンドごとに毎回 **OVERFLOW LOG PATH** を指定する代わりに、この

構成パラメーターを一度設定するだけで済みます。ただし両方を使用する場合、その特定のロールフォワード操作では、**OVERFLOW LOG PATH** オプションが **overflowlogpath** 構成パラメーターを上書きすることになります。

- **logsecond** が -1 に設定されている場合には、DB2 がアーカイブから取り出したアクティブ・ログ・ファイルを保管するディレクトリーを、**overflowlogpath** パラメーターで指定できます。アクティブ・ログ・ファイルがアクティブ・ログ・パスから除去されている場合は、ロールバック操作のために、アクティブ・ログ・ファイルを取り出す必要があります。**overflowlogpath** パラメーターが設定されていない場合、DB2 データベースは、取り出したログ・ファイルをアクティブ・ログ・パスに置きます。**overflowlogpath** パラメーターを使用して、取り出されたログ・ファイルを DB2 データベースが保管するための追加リソースを指定できます。利点としては、入出力コストが異なるディスクに拡散することや、アクティブ・ログ・パスに保管できるログ・ファイルが増えることなどがあります。
- db2ReadLog API を、例えばレプリケーションに使用する必要がある場合は、**overflowlogpath** を使用して、この API に必要なログ・ファイルを DB2 データベースが検索するロケーションを指定できます。DB2 バージョン 8 より前、db2ReadLog は sqlurlog と呼ばれていました。ログ・ファイルが (アクティブ・ログ・パスにもオーバーフロー・ログ・パスにも) 見つからない場合、**logarchmeth1** パラメーターまたは **logarchmeth2** パラメーターを使ってログをアーカイブするようにデータベースが構成されていると、DB2 はログ・ファイルを取り出します。取り出されたログ・ファイルを DB2 データベースが保管するディレクトリーを指定するためにも、**overflowlogpath** パラメーターを使用してください。利点としては、アクティブ・ログ・パスの入出力コストの削減、およびアクティブ・ログ・パスに保管できるログ・ファイル数の増加などがあります。
- アクティブ・ログ・パス用にロー・デバイスが構成されている場合に、**logsecond** パラメーターを -1 に設定するか、db2ReadLog API を使用するには、**overflowlogpath** パラメーターを構成する必要があります。
- **BACKUP DATABASE INCLUDE LOGS** 操作に必要なログ・ファイルを、DB2 データベースが検索する場所を指定できます。

**overflowlogpath** を設定するには、最大 242 バイトのストリングを指定します。ストリングがパス名を示す必要があり、これは相対パス名ではなく、絶対パス名でなければなりません。パス名はディレクトリーでなければならず、ロー・デバイスではありません。

注: DB2 pureScale 環境および DB2 Enterprise Server Edition 環境では、データベース・パーティション番号およびログ・ストリーム ID が自動的にパスに追加されます (例えば、/home/dbuser/dblogs/NODE0000/LOGSTREAM0000/ のようになります)。

## pagesize - データベース・デフォルト・ページ・サイズ

このパラメーターには、データベースの作成時にデフォルトのページ・サイズとして使用された値が含まれます。可能な値は、4 096、8 192、16 384、および 32 768 です。そのデータベース内でバッファー・プールまたは表スペースが作成された場合には、同じデフォルト・ページ・サイズが適用されます。

### 構成タイプ

データベース

### パラメーター・タイプ

通知

## pckcachesz - パッケージ・キャッシュ・サイズ

このパラメーターは、データベース共有メモリーから割り振られ、データベース上の静的および動的 SQL および XQuery ステートメントのセクションをキャッシュするために使用されます。

### 構成タイプ

データベース

### パラメーター・タイプ

- オンラインで構成可能
- DB2 pureScale環境のメンバーにより構成可能

### 伝搬クラス

即時

### デフォルト [範囲]

**32 ビット・オペレーティング・システム**

Automatic [-1, 32 - 128 000]

**64 ビット・オペレーティング・システム**

Automatic [-1, 32 - 2 147 483 646]

**注:** デフォルト値は、データベースの初回作成後に、DB2 構成アドバイザーによって変更される場合があります。

**単位** ページ (4 KB)

### 割り振られるタイミング

データベースの初期化時

### 解放されるタイミング

データベースがシャットダウンされる時

パーティション・データベース・システムでは、データベース・パーティションごとに 1 つのパッケージ・キャッシュがあります。

パッケージをキャッシュすると、データベース・マネージャーの場合はパッケージを再ロードするときにシステム・カタログにアクセスする必要がなくなるために内部処理時間が減少し、また動的 SQL または XQuery ステートメントの場合はコンパイルする必要がなくなることによって、内部オーバーヘッドが減少します。セクションは、以下のイベントのいずれかの状況になるまで、パッケージ・キャッシュ内に保持されます。

- データベースがシャットダウンされる時
- パッケージまたは動的 SQL または XQuery ステートメントが無効にされる時
- キャッシュがスペースを使い果たした時

静的または動的 SQL または XQuery ステートメントのセクションのこのキャッシュは、データベースに接続されたアプリケーションによって同じステートメントが複数回使用される場合に、特にパフォーマンスを改善することができます。これは、トランザクション処理環境では特に重要です。

このパラメーターは、AUTOMATIC に設定されると、セルフチューニングが使用可能になります。 **self\_tuning\_mem** を ON に設定すると、メモリー・チューナーは、**pckcachesz** によって制御されるメモリー領域のサイズを、ワークロード要件の変化に応じて動的に変更するようになります。メモリー・チューナーは異なるメモリー・コンシューマーの間でメモリー・リソースをやりとりするので、セルフチューニングをアクティブにするためには、少なくとも 2 つのメモリー・コンシューマーのセルフチューニングが使用可能になっていなければなりません。

この構成パラメーターの自動チューニングは、セルフチューニング・メモリーがデータベースに対して使用可能なとき (**self\_tuning\_mem** 構成パラメーターが ON に設定されているとき) にのみ行われます。

このパラメーターを -1 に設定すると、ページ割り振りの計算に使用される値は、**maxappls** 構成パラメーターに指定された値の 8 倍になります。**maxappls** の 8 倍が 32 よりも小さい場合は、例外となります。この場合、デフォルト値 -1 を指定すると **pckcachesz** が 32 に設定されます。

**推奨:** このパラメーターを調整するときは、パッケージ・キャッシュ用に予約されている余分なメモリーが、バッファ・プールまたはカタログ・キャッシュなどの別の目的のために割り振られた場合にさらに有効に使用できるかどうかを考慮する必要があります。上記の理由により、このパラメーターの調整時には、ベンチマーク技法を使用してください。

このパラメーターの調整は、いくつかのセクションが最初に使用され、その後は 2、3 のセクションだけが繰り返し実行される場合に特に重要です。キャッシュが大きすぎると、最初のセクションのコピーを保留している分だけメモリーが無駄になっています。

これらのモニター・エレメントは、この構成パラメーターを調整すべきかどうかの判別に役立ちます。

- **pkg\_cache\_lookups** (パッケージ・キャッシュ参照)
- **pkg\_cache\_inserts** (パッケージ・キャッシュ挿入)
- **pkg\_cache\_size\_top** (パッケージ・キャッシュ最高水準点)
- **pkg\_cache\_num\_overflows** (パッケージ・キャッシュ・オーバーフロー)

**注:** パッケージ・キャッシュは作業キャッシュであるため、このパラメーターをゼロに設定することはできません。現在実行されている SQL または XQuery ステートメントのすべてのセクションを保留するには、このキャッシュに十分なメモリーが割り振られていなければなりません。現行の必要スペース以上のスペースが割り振られている場合、セクションがキャッシュされます。これらのセクションは、次に必要とされるときにはロードやコンパイルをせずに実行できます。

**pckcachesz** パラメーターによって指定された制限は緩やかな制限です。メモリーがデータベース共有セットでまだ使用可能な場合、必要であればこの制限を超えるこ

とが可能です。パッケージ・キャッシュが一番大きくなったサイズを判別するには、`pkg_cache_size_top` モニター・エレメントを使用し、`pckcachesz` パラメーターによって指定された制限を超えた回数を判別するには、`pkg_cache_num_overflows` モニター・エレメントを使用することができます。

## priv\_mem\_thresh - 専用メモリーしきい値

このパラメーターはバージョン 9.5 では推奨されませんが、バージョン 9.5 より前のデータ・サーバーおよびクライアントでは引き続き使用されています。DB2 バージョン 9.5 のデータベース・マネージャーは、この構成パラメーターに対して指定された値をすべて無視します。

注: 以下の情報は、バージョン 9.5 より前のデータ・サーバーおよびクライアントだけに当てはまります。

### 構成タイプ

データベース・マネージャー

### 適用

- ローカルおよびリモート・クライアントを持つデータベース・サーバー
- ローカル・クライアントを持つデータベース・サーバー
- ローカルとリモート・クライアントを持つパーティション・データベース・サーバー

### パラメーター・タイプ

構成可能

### デフォルト [範囲]

20 000 [-1; 32 - 112 000]

単位 ページ (4 KB)

このパラメーターは、開始される新しいエージェントが使用できる状態にある、未使用のエージェント専用メモリー量の判別に使用されます。これは、Linux および UNIX プラットフォームには適用されません。

-1 の値を指定すると、このパラメーターは、`min_priv_mem` パラメーターの値を使用します。

**推奨:** このパラメーターを設定する場合、クライアント接続/切断パターンと、同じマシン上の他の複数のプロセスのメモリー要件を考慮してください。

多くのクライアントがデータベースに同時に接続する期間が短い場合、しきい値を高くすると未使用メモリーがコミット解除されなくなり、他のプロセスで使用できなくなります。この場合、十分なメモリー管理が行われず、メモリーを必要とする他のプロセスに影響を与えます。

並行クライアントの数にあまり変動がなく、その数値の範囲内で頻繁に変動する場合、このしきい値を高くすることによってクライアント・プロセスのためにメモリーを確保し、メモリーの割り振りと割り振り解除に費やす処理時間を減らすことができます。

## rec\_his\_retentn - リカバリー履歴保持期間

このパラメーターは、バックアップに関する履歴情報を保持する日数を指定します。

### 構成タイプ

データベース

### パラメーター・タイプ

構成可能

### デフォルト [範囲]

366 [-1; 0 - 30 000]

単位 日数

リカバリー履歴ファイルがバックアップ、リストア、ロードの追跡に必要でない場合、このパラメーターの値を小さく設定することができます。

**rec\_his\_retentn** が -1 に設定され、**auto\_del\_rec\_obj** が OFF に設定されている場合、フル・データベース・バックアップ (およびそのデータベース・バックアップに関連した表スペース・バックアップ) を示す項目数が、**num\_db\_backups** データベース構成パラメーターによって指定された値に対応します。リカバリー履歴ファイル内の他の項目は、使用可能なコマンドまたは API を明示的に使用することによってのみ、整理することができます。**rec\_his\_retentn** が -1 に設定され、**auto\_del\_rec\_obj** が ON に設定されている場合、履歴ファイルは自動的に整理されず、リカバリー・オブジェクトも削除されません。

**rec\_his\_retentn** が 0 に設定され、**auto\_del\_rec\_obj** が OFF に設定されている場合、履歴ファイル内のすべての項目 (最新のフルバックアップ以外) が整理されます。**auto\_del\_rec\_obj** が ON に設定されていると、**num\_db\_backups** データベース構成パラメーターによって選択されるバックアップのタイム・スタンプに基づいて、自動化された履歴ファイルの整理とリカバリー・オブジェクトの削除が実行されます。

保持期間がどんなに短くても、**PRUNE HISTORY** コマンドに **FORCE** オプションを指定していない場合、最新のフル・データベース・バックアップとそのリストア・セットは必ず保持されます。

## restore\_pending - リストア・ペンディング

このパラメーターは、RESTORE PENDING 状況がデータベース内に存在するかどうかを示します。

### 構成タイプ

データベース

### パラメーター・タイプ

通知

## restrict\_access - データベース制限付きアクセス構成パラメータ

—

このパラメーターは、データベースが作成されたときに、デフォルトのアクションの制限セットが使用されたかどうかを示します。言い換えれば、**CREATE DATABASE** コマンドの中で **RESTRICTIVE** 節を使用してデータベースが作成されたかどうかを示します。

### 構成タイプ

データベース

### パラメーター・タイプ

通知

YES: このデータベースが作成されたときに、**CREATE DATABASE** コマンドの中で **RESTRICTIVE** 節が使用されています。

NO: このデータベースが作成されたときに、**CREATE DATABASE** コマンドの中で **RESTRICTIVE** 節は使用されていません。

## rollfwd\_pending - ロールフォワード・ペンディング標識

このパラメーターは、ロールフォワード・リカバリーが必要かどうか、およびどこで必要なかを通知します。

### 構成タイプ

データベース

### パラメーター・タイプ

通知

このパラメーターでは、次の状態のいずれか 1 つを指定できます。

- **DATABASE**。ロールフォワード・リカバリー手順がこのデータベースに必要なであることを示します。
- **TABLESPACE**。1 つ以上の表スペースがロールフォワードする必要があることを示します。
- **NO**。データベースが使用可能であり、ロールフォワード・リカバリーは必要ないことを意味します。

リカバリー (**ROLLFORWARD DATABASE** の使用による) が完了しないうちは、データベースにも表スペースにもアクセスできません。

## section\_actuals - セクション実行時統計の構成パラメーター

このパラメーターは、セクション実行時統計 (セクション実行中に測定される実行時統計) の収集を有効にして、その後イベント・モニターが作成されるときに統計を表示できるようにします。

### 構成タイプ

データベース

### 適用

- ローカルおよびリモート・クライアントを持つデータベース・サーバー
- ローカル・クライアントを持つデータベース・サーバー

- ローカルとリモート・クライアントを持つパーティション・データベース・サーバー

#### パラメーター・タイプ

オンラインで構成可能

#### 伝搬クラス

作業単位境界

#### デフォルト [範囲]

NONE [NONE, BASE]

このパラメーターでは、以下の値が有効です。

**NONE** セクション実行時統計の収集を使用不可にすることを指定します。

**BASE** 測定を有効にし、以下の統計を収集することを指定します。

- 基本的な演算子カーディナリティー・カウント
- セクション実行時に参照される各オブジェクトの統計 (DML ステートメントのみ)

セクション実行時統計を有効にした後、アクティビティー・イベント・モニターを使用してセクション実行時統計をキャプチャーし、EXPLAIN\_FROM\_ACTIVITY プロシージャを使用してセクション Explain を実行することによってそれを表示します。

**auto\_stats\_prof** データベース構成パラメーターが使用可能になっている場合は、このパラメーターを使用可能にすることはできません (SQLCODE -5153)。

## self\_tuning\_mem- セルフチューニング・メモリー

このパラメーターは、メモリー・チューナーが、セルフチューニングに使用可能なメモリー・コンシューマーに、要求に応じて使用可能なメモリー・リソースを動的に配分するかどうかを決定します。

#### 構成タイプ

データベース

#### パラメーター・タイプ

- オンラインで構成可能
- DB2 pureScale環境のメンバーにより構成可能

#### 伝搬クラス

即時

#### デフォルト [範囲]

単一データベース・パーティション環境

ON [ON; OFF]

複数データベース・パーティション環境

OFF [ON; OFF]

以前のバージョンからアップグレードされたデータベースでは、古い値が **self\_tuning\_mem** で保持されます。

注: デフォルト値は、データベースの初回作成後に、DB2 構成アドバイザーによって変更される場合があります。

メモリーは複数のメモリー・コンシューマーの間でやりとりされるので、メモリー・チューナーをアクティブにするためには、少なくとも 2 つのメモリー・コンシューマーのセルフチューニングが使用可能になっていなければなりません。

**self\_tuning\_mem** を ON に設定しても、セルフチューニングが使用可能なメモリー・コンシューマーが 1 つ以下であれば、メモリー・チューナーは非アクティブ状態です。(ソート・ヒープ・メモリー領域は例外です。この領域は、他のメモリー・コンシューマーのセルフチューニングが使用可能かどうかにかかわらず、チューニング可能です。)

このパラメーターは、単一データベース・パーティション環境ではデフォルトで ON です。複数データベース・パーティション環境では、デフォルトで OFF です。

セルフチューニングを使用可能にできるメモリー・コンシューマーとして、以下のものがあります。

- パッケージ・キャッシュ (**pckcachesz** 構成パラメーターで制御)
- ロック・リスト (**locklist** および **maxlocks** 構成パラメーターで制御)
- ソート・ヒープ (**sheapthres\_shr** および **sortheap** 構成パラメーターで制御)
- データベース共有メモリー (**database\_memory** 構成パラメーターで制御)
- バッファ・プール (ALTER BUFFERPOOL および CREATE BUFFERPOOL ステートメントのサイズ・パラメーターで制御)

注: DB2 pureScale環境では、セルフチューニング・メモリー・フィーチャーを使用してローカル・バッファ・プール (LBP) だけを管理できます。グループ・バッファ・プール (GBP) 用メモリーの割り振りとは制御は、**cf\_gbp\_sz** 構成パラメーターを使って行われます。

このパラメーターの現在の設定を表示するには、**SHOW DETAIL** パラメーターを指定した **GET DATABASE CONFIGURATION** コマンドを使用します。このパラメーターで戻される設定として、以下のものが考えられます。

|                    |                                   |
|--------------------|-----------------------------------|
| Self Tuning Memory | (SELF_TUNING_MEM) = OFF           |
| Self Tuning Memory | (SELF_TUNING_MEM) = ON (Active)   |
| Self Tuning Memory | (SELF_TUNING_MEM) = ON (Inactive) |
| Self Tuning Memory | (SELF_TUNING_MEM) = ON            |

値とその意味を、次に示します。

- ON (Active) - メモリー・チューナーがアクティブにシステムのメモリーを調整しています。
- ON (Inactive) - パラメーターは ON に設定されているものの、セルフチューニング用に使用可能なメモリー・コンシューマーが 1 つ以下であるか、データベースが静止モードであるため、セルフチューニングが行われていません。
- (Active) または (Inactive) なしの ON - **SHOW DETAIL** オプションなし、またはデータベース接続のない照会からの場合。

パーティション環境では、**self\_tuning\_mem** 構成パラメーターは、チューナーが稼働しているデータベース・パーティションでのみ ON (Active) を表示します。他のすべてのノードでは、**self\_tuning\_mem** は ON (Inactive) を表示します。そのため、

メモリー・チューナーがパーティション・データベースにおいてアクティブかどうかを判別するには、すべてのデータベース・パーティション上の `self_tuning_mem` パラメーターを確認する必要があります。

以前のバージョンの DB2 からアップグレードした DB2 バージョン 9 でセルフチューニング・メモリー・フィーチャーを使用する場合は、しきい値または状態のチェックが使用不可になるよう以下のヘルス・インディケーターを構成する必要があります。

- 共有ソート・メモリー使用率 - `db.sort_shrmem_util`
- オーバーフローしたソートのパーセント - `db.spilled_sorts`
- 長期共有ソート・メモリー使用率 - `db.max_sort_shrmem_util`
- ロック・リスト使用率 - `db.locklist_util`
- ロック・エスカレーション率 - `db.lock_escal_rate`
- パッケージ・キャッシュ・ヒット率 - `db.pkgcache_hitratio`

セルフチューニング・メモリー・フィーチャーの目的の 1 つは、メモリーをすぐには必要としていないメモリー・コンシューマーにメモリーが割り振られないようにすることです。したがって、より多くのメモリーが割り振られる前に、メモリー・コンシューマーに割り振られたメモリーの使用率が 100% に近づく可能性があります。これらのヘルス・インディケーターを使用不可にすることによって、メモリー・コンシューマーのメモリー使用率が高いために不必要なアラートが発生することを回避できます。

DB2 バージョン 9 で作成されるインスタンスでは、これらのヘルス・インディケーターはデフォルトで使用不可に設定されます。

## seqdetect - 順次検出および先読みフラグ

このパラメーターは、データベース・マネージャーに、入出力アクティビティー中の順次検出または先読みプリフェッチの実行を許可するかどうかを制御します。

### 構成タイプ

データベース

### パラメーター・タイプ

オンラインで構成可能

### 伝搬クラス

即時

### デフォルト [範囲]

Yes [Yes; No ]

データベース・マネージャーは、索引のスキャン中に入出力をモニターすることができ、順次ページ読み取りが行われている場合は、データベース・マネージャーは入出力プリフェッチを活動化できます。このタイプの順次プリフェッチは、**順次検出** という名前で呼ばれています。ただし、順次検出プリフェッチが十分機能していないことが検出されると、実行時にプリフェッチ・タイプが順次検出プリフェッチから先読みプリフェッチに切り替わることもあります。

このパラメーターを No に設定すると、**INDEXDATA** オプションを指定する **INSPECT** コマンド、**RUNSTATS** コマンド、および照会実行中のすべての索引スキャンで、順次

検出と先読みプリフェッチの両方が使用不可にされます。ただし、索引での **CLEANUP** オプションを指定した **REORG** コマンドの場合、**seqdetect** を No に設定すると、索引の順次検出プリフェッチだけが使用不可にされます。

**推奨:** ほとんどの場合、このパラメーターにはデフォルト値を使用する必要があります。**seqdetect** をオフにするのは、これ以外のチューニングで重大な照会パフォーマンス上の問題が解決できなかった場合だけにしてください。

## sheapthres\_shr - 共有ソートのソート・ヒープのしきい値

このパラメーターは、任意の一時点にソート・メモリー・コンシューマーによって使用できるデータベース共有メモリーの合計量に関する緩やかな制限を表します。

### 構成タイプ

データベース

適用 OLAP 関数

### パラメーター・タイプ

- オンラインで構成可能
- DB2 pureScale環境のメンバーにより構成可能

### 伝搬クラス

即時

### デフォルト [範囲]

#### 32 ビット・プラットフォーム

Automatic [250 - 524 288]

#### 64 ビット・プラットフォーム

Automatic [250 - 2 147 483 647]

**注:** デフォルト値は、データベースの初回作成後に、DB2 構成アドバイザーによって変更される場合があります。

単位 ページ (4 KB)

ソートの他にも、ハッシュ結合、索引 ANDing、ブロック索引 ANDing、マージ結合、およびメモリー内の表などのソート・メモリー・コンシューマーがあります。共有ソート・メモリー・コンシューマーの共有メモリーの合計が限界値 **sheapthres\_shr** に近づくと、メモリー・スロット機構が活動化され、将来の共有ソート・メモリー・コンシューマー要求に対して、その要求よりも少ない量のメモリーが付与される場合があります。しかし、タスクの完了に必要な最低限の量より多くのメモリーは常に付与されます。いったん限界値 **sheapthres\_shr** を超過すると、ソート・メモリー・コンシューマーからの共有ソート・メモリーのすべての要求に対して、タスクの完了に必要な最低限のメモリーが付与されます。アクティブ共有ソート・メモリー・コンシューマー用の共有メモリーの合計量がこの限度に達すると、後続のソートは失敗する可能性があります (SQL0955C)。

データベース・マネージャー構成パラメーター **sheapthres** の値が 0 の場合、データベースのソート・メモリー・コンシューマーはすべて、専用ソート・メモリーではなく、**sheapthres\_shr** で制限されたデータベース共有メモリーを使用します。

**sheapthres\_shr** が **AUTOMATIC** に設定されると、セルフチューニングが使用可能になります。これによってメモリー・チューナーは、このパラメーターによって制御されるメモリー領域のサイズを、ワークロード要件の変化に応じて動的に変更できるようにします。メモリー・チューナーは異なるメモリー・コンシューマーの間でメモリー・リソースをやりとりするので、セルフチューニングをアクティブにするためには、少なくとも 2 つのメモリー・コンシューマーのセルフチューニングが使用可能になっていなければなりません。メモリー・コンシューマーには、**sheapthres\_shr**、**pckcachesz**、バッファ・プール (各バッファ・プールを 1 つと数える)、**locklist**、および **database\_memory** が含まれます。

**sheapthres\_shr** の自動チューニングは、データベース・マネージャー構成パラメーター **sheapthres** が 0 に設定される場合にのみ可能になります。

**sortheap** の値のチューニングは **sheapthres\_shr** パラメーターと一緒に行われるので、**sortheap** パラメーターのセルフチューニングを使用不可にすると、**sheapthres\_shr** パラメーターのセルフチューニングも自動的に使用不可にされます。**sheapthres\_shr** パラメーターのセルフチューニングを使用可能にすると、**sortheap** パラメーターのセルフチューニングが自動的に使用可能になります。

この構成パラメーターの自動チューニングは、セルフチューニング・メモリーがデータベースに対して使用可能なとき (**self\_tuning\_mem** 構成パラメーターが **ON** に設定されているとき) にのみ行われます。

このパラメーターの値がオンラインで更新されると、更新後に行われた共有ソート・メモリーの新規要求のみが新規の値を使用します。**sheapthres\_shr** の値を減らす前に **sortheap** の値を減らし、**sortheap** の値を増やす前に **sheapthres\_shr** の値を増やすことをお勧めします。

データベース・マネージャー構成パラメーター **sheapthres** が 0 より大きい場合、**sheapthres\_shr** は次の 2 つの場合にのみ意味を成します。

- XML 表にロードするには共有ソート・メモリーが必要です。このとき **sheapthres\_shr** はゼロ以外の値に設定する必要があります。そうでなければ、このユーティリティーに共有ソート・メモリーを割り振れなかったというエラーが返されます。
- **intra\_parallel** データベース・マネージャー構成パラメーターが **yes** に設定されている場合。**intra\_parallel** が **no** に設定されているときは、共有ソートはないからです。
- コンセントレーターがオンの場合 (つまり、**max\_connections** が **max\_coordagents** より大のとき)。WITH HOLD オプションを指定して宣言されたカーソルを使用するソートは、共有メモリーから割り振られるからです。

## smtp\_server - SMTP サーバー

このパラメーターは、Simple Mail Transfer Protocol (SMTP) サーバーを識別します。この SMTP サーバーは、UTL\_MAIL 組み込みモジュールによって送信された E メールを送信します。

パラメーターは、SMTP サーバーのコンマ区切りのリストも受け入れます。UTL\_MAIL は、リスト内の最初の SMTP サーバーを介して Eメールの送信を試行

します。その SMTP サーバーが使用できない場合、リスト内の次のサーバーが使用されます。コンマ区切りのリスト内のすべてのサーバーが使用できない場合、エラーが戻されます。

#### 構成タイプ

データベース

適用 ローカルおよびリモート・クライアントを持つデータベース・サーバー  
ローカル・クライアントを持つデータベース・サーバー

#### パラメーター・タイプ

オンラインで構成可能

#### 伝搬クラス

即時

#### デフォルト [範囲]

Null [有効な SMTP サーバー TCP/IP ホスト名のコンマ区切りのリスト]

## softmax - リカバリー範囲およびソフト・チェックポイント・インターバル

このパラメーターは、ソフト・チェックポイントの頻度およびリカバリー範囲を決定します。これは、クラッシュ・リカバリー・プロセスに役立ちます。

#### 構成タイプ

データベース

#### パラメーター・タイプ

構成可能

#### デフォルト [範囲]

##### DB2 pureScale 環境

100 [ 1 - 65 535 ]

##### DB2 pureScale環境外

100 [ 1 - 100 \* logprimary ]

注: デフォルト値は、データベースの初回作成後に、DB2 構成アドバイザーによって変更される場合があります。

単位 1 つの 1 次ログ・ファイルのサイズに占めるパーセンテージ

このパラメーターは、次の場合に使用します。

- 電源障害などのクラッシュ後に、リカバリーに必要なログ・ファイルの数を制御する場合。例えば、デフォルト値 100 を使用するとデータベース・マネージャーは、リカバリーに必要なログ・ファイルの数を 1 に維持しようとします。このパラメーターの値として 300 を指定するとデータベース・マネージャーは、リカバリーに必要なログ・ファイルの数を 3 に維持しようとします。

クラッシュ・リカバリーに必要なログ・ファイルの数を調整する際、データベース・マネージャーは、このパラメーターを使用してページ・クリーナーをトリガーし、指定されたリカバリー・ウィンドウよりも古いページがディスクに書き出されていることを保証します。

- ソフト・チェックポイントの頻度を決定する場合。これはログ・コントロール・ファイルに情報を書き込む処理です。この情報は、データベースの再始動が必要な場合に、ログでの開始点を判別するために使用されます。

電源障害などのようなイベントの結果、データベース障害が発生した時点では、データベースに次のような変更もたらされている可能性があります。

- コミットされていないが、バッファ・プールのデータを更新してしまった変更
- コミットされているが、バッファ・プールからディスクに書き込まれていない変更
- コミットされ、しかもバッファ・プールからディスクに書き込まれてしまった変更

データベースが再始動されると、ログ・ファイルを使用して、データベースのクラッシュ・リカバリーが実行されます。これにより、データベースが整合状態のままに置かれる (つまり、コミット済みトランザクションはすべてがデータベースに適用され、非コミット・トランザクションはすべてがデータベースに適用されていない) ことが保証されます。

ログ・ファイルからデータベースに適用される必要のあるレコードを判別するために、データベース・マネージャはログ・コントロール・ファイルに記録された情報を使用します。(データベース・マネージャは、実際にはログ・コントロール・ファイルのコピーを 2 つ (SQLOGCTL.LFH.1 および SQLOGCTL.LFH.2) 維持しており、片方のコピーが損傷を受けた場合でも、もう一方のコピーを使用できます。) これらのログ・コントロール・ファイルは、定期的にディスクに書き込まれ、このイベントの頻度に応じて、データベース・マネージャがコミット済みトランザクションのログ・レコードを適用したり、すでにバッファ・プールからディスクに書き込まれてしまった変更を記述するログ・レコードを適用したりします。これらのログ・レコードがデータベースに影響を及ぼすことはありませんが、ログ・レコードを適用することによって、データベース再始動処理に多少の処理時間の増加が発生します。

ログ・コントロール・ファイルは、ログ・ファイルが満杯になったとき、およびソフト・チェックポイント時には、必ずディスクに書き込まれます。この構成パラメータを使用して、ソフト・チェックポイントの頻度を制御することができます。

ソフト・チェックポイントのタイミングは、**logfilsiz** に占めるパーセンテージとして与えられる、「現行の状態」と「記録された状態」の間の差に基づいて決まります。「記録された状態」が、ディスク上のログ・コントロール・ファイルに示されている最も古い有効ログ・レコードによって決まるのに対して、「現行の状態」は、メモリー内のログ・コントロール情報によって決まります (最も古い有効ログ・レコードが、リカバリー処理で最初に読み込まれるログ・レコードになります)。ソフト・チェックポイントが取られるのは、次の数式による計算値がこのパラメータの値より大か等しい場合です。

$$( \text{記録された状態と現行の状態の間のスペース} / \text{logfilsiz} ) * 100$$

**推奨:** このパラメータの値は、許容リカバリー・ウィンドウが 1 つのログ・ファイルより大きいか小さいかによって、大きくしたり小さくしたりすることができます。このパラメータの値を小さくすると、データベース・マネージャがペー

ジ・クリーナーを起動する回数が増え、ソフト・チェックポイントを取る頻度も高くなります。これらのアクションによって、処理する必要のあるログ・レコードの数と、クラッシュ・リカバリー時に処理される重複ログ・レコードの数が、両方とも減らせます。

ただし、ページ・クリーナーの起動回数が増え、ソフト・チェックポイントの頻度が増すと、データベース・ロギングに関連した処理時間が増加し、データベース・マネージャーのパフォーマンスに影響する可能性があることに注意してください。また、ソフト・チェックポイントの頻度が高くなっても、次のような場合には、データベースの再始動に必要な時間が短縮できない可能性もあります。

- 非常に長いトランザクションで、コミット・ポイントが少ない場合。
- 非常に大きいバッファ・プールがあり、コミット済みトランザクションが入っているページがディスクに元どおり書き込まれる頻度があまり高くない場合 (非同期ページ・クリーナーを使用すると、この状態を回避できます)。

上記のケースのどちらでも、メモリーに保持されているコントロール情報は頻繁には変更されず、ログ・コントロール情報は、変更されていない限り、ディスクに書き込んでも利点はありません。

## sortheap - ソート・ヒープ・サイズ

このパラメーターは、ソート・ヒープ・メモリーを必要とする操作が消費する専用メモリー・ページまたは共有メモリー・ページの最大数を定義します。

### 構成タイプ

データベース

### パラメーター・タイプ

- オンラインで構成可能
- DB2 pureScale環境のメンバーにより構成可能

### 伝搬クラス

即時

### デフォルト [範囲]

32 ビット・プラットフォーム

Automatic [16 - 524 288]

64 ビット・プラットフォーム

Automatic [16 - 4 194 303]

注: デフォルト値は、データベースの初回作成後に、DB2 構成アドバイザーによって変更される場合があります。

単位 ページ (4 KB)

### 割り振られるタイミング

ソート・メモリーを必要とする操作を実行するための必要に応じて

### 解放されるタイミング

ソート・メモリーを必要とする操作が完了したとき

ソートが専用ソートの場合は、このパラメーターによってエージェント専用メモリーに影響が生じます。ソートが共有ソートの場合は、このパラメーターによってデ

ータベース共有メモリーに影響が生じます。それぞれのソートには、必要に応じてデータベース・マネージャーによって割り振られる別々のソート・ヒープがあります。このソート・ヒープは、データがソートされる領域です。オプティマイザーによる指示があった場合は、オプティマイザーが提供する情報を使用して、このパラメーターによって指定されたソート・ヒープよりも小さいソート・ヒープが割り振られます。

このパラメーターは、AUTOMATIC に設定されると、セルフチューニングが使用可能になります。これによってメモリー・チューナーは、このパラメーターによって制御されるメモリー領域のサイズを、ワークロード要件の変化に応じて動的に変更できるようにします。

**sortheap** の値のチューニングは **sheapthres\_shr** パラメーターと一緒に行われるので、**sortheap** パラメーターのセルフチューニングを使用不可にするには、**sheapthres\_shr** パラメーターのセルフチューニングも使用不可にしないと実行できません。**sheapthres\_shr** パラメーターのセルフチューニングを使用可能にすると、**sortheap** パラメーターのセルフチューニングが自動的に使用可能になります。ただし **sortheap** パラメーターのセルフチューニングの使用可能化は、**sheapthres\_shr** パラメーターを AUTOMATIC にしなくても行うことができます。

**sortheap** の自動チューニングは、データベース・マネージャー構成パラメーター **sheapthres** が 0 に設定される場合にのみ可能になります。

この構成パラメーターの自動チューニングは、セルフチューニング・メモリーがデータベースに対して使用可能なとき (**self\_tuning\_mem** 構成パラメーターが ON に設定されているとき) にのみ行われます。

**推奨:** ソート・ヒープを使用して作業する場合は、次の要素を考慮する必要があります。

- 適切な索引によってソート・ヒープの使用を最小化できます。
- 以下は、ソート・ヒープ・メモリーを使用します。これらの技法のいずれかが使用されるときは、このパラメーターのサイズを大きくします。
  - ハッシュ結合バッファ
  - ブロック索引 ANDing
  - マージ結合
  - メモリー内の表
  - 動的ビットマップ (索引 ANDing およびスター型結合で使用される)
  - 表キュー (照会を処理している複数のデータベース・エージェントが存在する場合)
  - partial early distinct (PED) 操作
  - partial early aggregation (PEA) 操作
- ラージ・ソートが頻繁に必要なときは、このパラメーターのサイズを大きくします。
- このパラメーターの値を大きくするときは、データベース・マネージャー構成ファイルにある **sheapthres** および **sheapthres\_shr** パラメーターも調整する必要があります。

- ソート・ヒープ・サイズは、オプティマイザーがアクセス・パスを決定する際に使用します。このパラメーターを変更した場合は、アプリケーションの再バインド (**REBIND** コマンドを使用) を考慮してください。

**sortheap** 値が更新されると、データベース・マネージャーは現行または新規のソートに対して直ちにこの新しい値を使い始めます。

## sql\_ccflags - 条件付きコンパイル・フラグ

このパラメーターには、選択されている SQL ステートメントの条件付きコンパイルで使用するための、条件付きコンパイル値のリストが含まれています。

### 構成タイプ

データベース

### パラメーター・タイプ

オンラインで構成可能

**sql\_ccflags** の値には、名前と値の対が 1 つ以上含まれている必要があります。名前と値はコロン文字によって区切られます。名前と値の対はそれぞれ、直前の対とコンマで区切る必要があります。名前は、有効な SQL の通常 ID でなければなりません。値は、SQL BOOLEAN 定数、SQL INTEGER 定数、または NULL キーワードでなければなりません。ストリングの最大長は 1023 バイトです。

**sql\_ccflags** の値が更新される際、値の有効性はすぐには検査されません。この検査は、CURRENT SQL\_CCFLAGS 特殊レジスターを初期化するために値を初めて使用するとき、つまり、データベースへの接続が初めて CURRENT SQL\_CCFLAGS を参照するとき、または SQL ステートメントで照会ディレクティブが検出されたときに行われます。**sql\_ccflags** の値を更新した後、VALUES CURRENT SQL\_CCFLAGS ステートメントを使用することによって、データベースに接続し、特殊レジスターを照会します。

## stat\_heap\_sz - 統計ヒープ・サイズ

このパラメーターは、**RUNSTATS** コマンドによる統計の収集の際に使用される、ヒープの最大 サイズを示します。

このパラメーターによって設定された制約は、それぞれの **RUNSTATS** 操作に適用されます。

バージョン 9.5 では、このデータベース構成パラメーターのデフォルト値は **AUTOMATIC** であるため、**app1\_memory** 限度または **instance\_memory** 限度のいずれかに達するまで、必要に応じて増加します。

### 構成タイプ

データベース

### パラメーター・タイプ

- オンラインで構成可能
- DB2 pureScale環境のメンバーにより構成可能

### デフォルト [範囲]

Automatic [1 096 - 524 288]

注: デフォルト値は、データベースの初回作成後に、DB2 構成アドバイザーによって変更される場合があります。

単位 ページ (4 KB)

#### 割り振られるタイミング

**RUNSTATS** ユーティリティが開始したとき

#### 解放されるタイミング

**RUNSTATS** ユーティリティが完了したとき

**推奨: RUNSTATS** メモリー要件は、いくつかの要因によって決まります。統計オプションが多ければ多いほど、必要なメモリー量も多くなります (例えば、LIKE 統計または DETAILED 索引統計が収集される場合)。列統計が収集される場合、統計収集対象の列の数が多ければ多いほど、必要なメモリー量も多くなります。分散統計が収集される場合、収集対象の高頻度値と変位値の一方または両方の数が多ければ多いほど、必要なメモリー量も多くなります。デフォルトの設定の **AUTOMATIC** が推奨値です。

## stmt\_conc - ステートメント・コンセントレーター構成パラメーター

この構成パラメーターは、ステートメント・コンセントレーターのデフォルト動作を設定します。

#### 構成タイプ

データベース

#### パラメーター・タイプ

- オンラインで構成可能
- DB2 pureScale環境のメンバーにより構成可能

#### 伝搬クラス

ステートメント境界

#### デフォルト [範囲]

OFF [OFF, LITERALS]

この構成パラメーターは、動的ステートメントのステートメント集中を使用可能にします。データベース構成での設定は、クライアントがステートメント・コンセントレーターを明示的に使用可能または使用不可に設定していないときのみ使用されます。

使用可能状態のステートメント・コンセントレーターは、パッケージ・キャッシュ項目の共有化を図るために、動的ステートメントを変更します。

この構成パラメーターを **OFF** に設定すると、ステートメント・コンセントレーターは使用不可になります。この構成パラメーターを **LITERALS** に設定すると、ステートメント・コンセントレーターが使用可能になります。ステートメント・コンセントレーターを使用可能にすると、ステートメント内のリテラルの値以外が同一の SQL ステートメントは、パッケージ・キャッシュ項目を共有できるようになります。

例えば、**stmt\_conc** が LITERALS に設定された場合に、以下のステートメントがあるとします。

```
SELECT FIRSTNME, LASTNAME FROM EMPLOYEE WHERE EMPNO='000020'
```

および

```
SELECT FIRSTNME, LASTNAME FROM EMPLOYEE WHERE EMPNO='000070'
```

これらはパッケージ・キャッシュで同じ項目を共有します。この場合、パッケージ・キャッシュ内の項目は次のステートメントを使用します。

```
SELECT FIRSTNME, LASTNAME FROM EMPLOYEE WHERE EMPNO=:L0
```

さらに DB2 データベース・システムは以下に関する値を提供します。

```
:L0(either '000020' or '000070')
```

これは、元のステートメントで使用されているリテラルに基づいています。

このパラメーターはステートメント・テキストを変更するため、プランの選択に重大な影響を与えることがあります。ステートメント・コンソリダーを使用できるのは、パッケージ・キャッシュ内の類似ステートメントが類似プランを持つ場合のみです。例えば、ステートメント内のリテラル値によってプランが大きく異なってくる場合は、ステートメント・コンソリダーを LITERALS に設定してはなりません。

**stmt\_conc** 構成パラメーターを使用すると、VARCHAR および VARGRAPHIC のストリング・リテラルの長さ属性が、ストリング・リテラルの長さより大きくなる場合があります。

## stmtheap - ステートメント・ヒープ・サイズ

このパラメーターで、ステートメント・ヒープのサイズを指定します。これは SQL または XQuery ステートメントのコンパイル時に SQL または XQuery コンパイラ用のワークスペースとして使用されます。

### 構成タイプ

データベース

### パラメーター・タイプ

オンラインで構成可能

DB2 pureScale環境のメンバーにより構成可能

### 伝搬クラス

ステートメント境界

### デフォルト [範囲]

#### 32 ビット・プラットフォームの場合

AUTOMATIC [128 - 524288]

- ローカルおよびリモート・クライアントを指定したデータベース・サーバー: デフォルト値は AUTOMATIC、基礎となる値は 2048 です。
- このパラメーターを、AUTOMATIC 属性には設定せず、1 つの固定値のみに設定することもできます。

## 64 ビット・プラットフォームの場合

AUTOMATIC [128 - 524288]

- ローカルおよびリモート・クライアントを指定したデータベース・サーバー: デフォルト値は AUTOMATIC、基礎となる値は 8192 です。
- このパラメーターを、AUTOMATIC 属性には設定せず、1 つの固定値のみに設定することもできます。

注: デフォルト値は、データベースの初回作成後に、DB2 構成アドバイザーによって変更される場合があります。

単位 ページ (4 KB)

### 割り振られるタイミング

それぞれのステートメントごとに、プリコンパイル時またはバインド時

### 解放されるタイミング

それぞれのステートメントのプリコンパイルまたはバインドが完了した時点

この作業域は、永続的に割り振られた状態のままになっているのではなく、SQL または XQuery ステートメントが処理されるごとに、その割り振りと解放が行われます。この作業域は、動的 SQL または XQuery ステートメントの場合は、プログラムの実行時に使用されるのに対して、静的 SQL または XQuery ステートメントの場合は、バインド処理時に使用され、プログラム実行時には使用されないことに注意してください。

**stmtheap** パラメーターは、基礎となる値を持つ AUTOMATIC、または 1 つの固定値に設定可能です。AUTOMATIC に設定した場合、動的結合列挙を使用する 1 つのコンパイルに対して割り当てられるメモリー量の制限は、基礎となる値によって実施されます。メモリー限度に達すると、欲張り型の結合列挙および無制限のステートメント・ヒープを使ってステートメント・コンパイルが再開されます。残っているアプリケーション・メモリー (**app1\_memory**)、インスタンス・メモリー (**instance\_memory**)、またはシステム・メモリーの量によって制限されるだけです。欲張り型結合列挙が正常に完了した場合、SQL0437W (理由コード 1) 警告がアプリケーションに戻されます。欲張り型結合列挙もまたメモリー限度に達した場合、ステートメント準備が失敗して SQL0101N エラーが出されます。

例えば **db2 update db cfg for SAMPLE using STMTHEAP 8192 AUTOMATIC** の結果として、動的結合列挙ではステートメント・ヒープ制限が  $8192 * 4K$  (32MB) に、欲張り型の結合列挙では無制限になります。

**stmtheap** パラメーターを固定値に設定した場合、動的および欲張り型の両方の結合列挙に対して制限が適用されます。動的結合列挙でメモリー限度に達した場合、固定された同じステートメント・ヒープ制限を使って欲張り型の結合列挙が試行されます。AUTOMATIC の場合と同様の警告/エラーが適用されます。

例えば **db2 update db cfg for SAMPLE using STMTHEAP 8192** の結果として、動的および欲張り型の両方の結合列挙に対するステートメント・ヒープ制限が  $8192 * 4K$  (32MB) になります。

照会の実行時パフォーマンスが不十分な場合は、動的プログラミング結合列挙が確実に行われるように、**stmtheap** 構成パラメーター値 (AUTOMATIC の基礎となる値ま

たは固定値)を増やすことを考慮してください。 **stmtheap** 構成パラメーターを更新して照会のパフォーマンスを向上させる場合、変更されたステートメント・ヒープ量を利用する新しいアクセス・プランを照会オプティマイザーが作成できるように、ステートメントが再コンパイルされるようにしてください。

注: 動的プログラミング結合列挙は、最適化クラス 3 以上でのみ発生します (デフォルトは 5 です)。

## **suspend\_io - データベース入出力操作状態構成パラメーター**

このパラメーターは、データベースの入出力書き込み操作が中断状態であるか、または中断されようとしているかを示します。

### **構成タイプ**

データベース

### **パラメーター・タイプ**

通知

値は、YES、IN\_PROGRESS、または NO です。

## **system\_time\_period\_adj - テンポラル SYSTEM\_TIME 期間の調整データベース構成パラメーター**

このデータベース構成パラメーターは、開始タイム・スタンプより前の日時の終了タイム・スタンプを持つシステム期間テンポラル表の履歴行が生成されたときに取るアクションを指定します。

システム期間テンポラル表の同じ行の更新を試みるときに 2 つの異なるトランザクションが競合する場合にこのことは起こり得ます。また、システム・クロックを調整した結果として生じることもあります。例えば、夏時間調整時間の終わりにシステム・クロックを 1 時間戻す場合などです。

### **構成タイプ**

データベース

### **適用**

- ローカルおよびリモート・クライアントを持つデータベース・サーバー
- クライアント
- ローカル・クライアントを持つデータベース・サーバー
- ローカルとリモート・クライアントを持つパーティション・データベース・サーバー

### **パラメーター・タイプ**

オンラインで構成可能

### **伝搬クラス**

即時

### **デフォルト [範囲]**

NO [NO, YES]

システム期間テンポラル表の行が更新されると、履歴行のデータが現行データであった時間の範囲を示す SYSTEM\_TIME 期間を持つ履歴行が生成されます。行開始

列の値は、履歴行のデータが現行データになった時点を示します。行終了列の値は、履歴行が履歴データになった時点を示します。

以下は、競合する 2 つのトランザクションによってどのように行開始タイム・スタンプより前の日時の行終了タイム・スタンプを持つ履歴行が生成されるかを示す例です。

1. トランザクション TRA は、システム期間テンポラル表内の更新対象の行の行開始値を、タイム・スタンプ T1 で生成します。
2. トランザクション TRB は、更新対象の同じ行の行開始値をタイム・スタンプ T2 で生成します (T1 < T2)。
3. トランザクション TRB は、履歴行を生成し、コミットします。
4. トランザクション TRA は、その履歴行を生成し、コミットします。

この一連のイベントの後、トランザクション TRA の生成された履歴行では、終了タイム・スタンプが開始タイム・スタンプよりも前になります。

データベース・マネージャーは、生成される履歴行の終了タイム・スタンプが開始タイム・スタンプより常に大きくなるように管理できます。その方法として、タイム・スタンプに矛盾があるときの調整を可能にする場合と、関係するいずれかのトランザクションをロールバックする場合があります。

**NO** 挿入される履歴行の終了タイム・スタンプが開始タイム・スタンプより小さいときには、タイム・スタンプ値の調整は行われません。その代わりに、履歴行を挿入しようとしているトランザクションは失敗し、エラーが返されます (SQLSTATE 57062、SQLCODE SQL20528N)。調整を許可しない場合、トランザクションの際に生成される履歴行はすべて終了タイム・スタンプが同じになるので、その終了タイム・スタンプを使用して簡単に識別できます。

**YES** タイム・スタンプに矛盾があるときに、システム期間テンポラル表の行開始列値のタイム・スタンプ値、および生成される履歴行の終了タイム・スタンプ値に対して調整が行われます。この調整は、開始タイム・スタンプより 1 マイクロ秒だけ大きくなるように終了タイム・スタンプが変更する方法で行われます。これにより、履歴行の終了タイム・スタンプが開始タイム・スタンプの日時より後になるようにします。調整が行われたことを示すメッセージが返されます (SQLSTATE 01695、SQLCODE SQL5191W)。

タイム・スタンプ調整が不要な場合は、SQLCODE DB20000I が返されます。

アプリケーション・プログラマーは、SQLCODE や SQLSTATE の値を使用して、SQL ステートメントから返されるこれらのタイム・スタンプ値調整関連の戻りコードを処理できます。

## territory - データベース・テリトリー

このパラメーターは、データベースを作成するために使用されたテリトリーを示します。 **territory** は、テリトリーを区別するデータの処理時にデータベース・マネージャーによって使用されます。

### 構成タイプ

データベース

パラメーター・タイプ  
通知

## trackmod - 変更ページの追跡使用可能化

このパラメーターは、データベース・マネージャーがデータベース変更を追跡するかどうかを指定します。追跡するなら、バックアップ・ユーティリティーは、データベース・ページのどのサブセットが増分バックアップによって検査され、バックアップ・イメージに組み込まれる可能性があるかを検出することができます。

### 構成タイプ

データベース

### パラメーター・タイプ

構成可能

### デフォルト [範囲]

No [Yes, No ]

このパラメーターを「Yes」に設定した後は、増分バックアップを取ることができるベースラインを決めるために、全データベース・バックアップを取る必要があります。また、このパラメーターが使用可能になっている場合、または表スペースが作成されている場合は、その表スペースを含むバックアップを取る必要があります。このバックアップは、データベース・バックアップと表スペース・バックアップのいずれかになります。このバックアップの後では、増分バックアップに表スペースを含めることができます。

## tsm\_mgmtclass - Tivoli Storage Manager 管理クラス

Tivoli Storage Manager 管理クラスは、バックアップするオブジェクトのバックアップ・バージョンを TSM がどのように管理するかを判断します。

### 構成タイプ

データベース

### パラメーター・タイプ

- オンラインで構成可能
- DB2 pureScale環境のメンバーにより構成可能

### デフォルト [範囲]

NULL [任意のストリング]

デフォルトでは、DB2 指定の管理クラスはありません。

TSM バックアップを実行すると、データベース構成パラメーターで指定した管理クラスを使用する前に、TSM はまず TSM クライアント・オプション・ファイル内にある INCLUDE-EXCLUDE リストで指定した管理クラスに、バックアップ・オブジェクトをバインドしようとします。一致するものが見付からない場合には、TSM サーバーで指定されたデフォルトの TSM 管理クラスが使用されます。次いで TSM はデータベース構成パラメーターによって指定された管理クラスに、バックアップ・オブジェクトを再バインドします。

このため、デフォルトの管理クラスとデータベース構成パラメーターによって指定された管理クラスには、バックアップ・コピー・グループが含まれていなければなりません。含まれていないと、バックアップ操作は失敗します。

## **tsm\_nodename - Tivoli Storage Manager ノード名**

このパラメーターは、Tivoli Storage Manager (TSM) 製品に関連するノード名のデフォルト設定をオーバーライドするために使用されます。

### **構成タイプ**

データベース

### **パラメーター・タイプ**

- オンラインで構成可能
- DB2 pureScale環境のメンバーにより構成可能

### **伝搬クラス**

ステートメント境界

### **デフォルト [範囲]**

NULL [任意のストリング]

ノード名は、別のノードから TSM にバックアップされたデータベースのリストアを可能にするために必要です。

デフォルトでは、バックアップを行ったノード上に TSM からデータベースをリストアすることのみ可能になります。DB2 でバックアップが行われている (例えば、**BACKUP DATABASE** コマンドを使用して) 最中に、**tsm\_nodename** がオーバーライドされることは可能です。

## **tsm\_owner - Tivoli Storage Manager 所有者名**

このパラメーターは、Tivoli Storage Manager (TSM) 製品に関連する所有者のデフォルト設定をオーバーライドするために使用されます。

### **構成タイプ**

データベース

### **パラメーター・タイプ**

- オンラインで構成可能
- DB2 pureScale環境のメンバーにより構成可能

### **伝搬クラス**

ステートメント境界

### **デフォルト [範囲]**

NULL [任意のストリング]

所有者名は、別のノードから TSM にバックアップされたデータベースをリストアできるようにする場合に必要です。DB2 を介した (例えば **BACKUP DATABASE** コマンドによる) バックアップ時に、**tsm\_owner** をオーバーライドすることが可能です。

**注:** 所有者名には、大文字と小文字の区別があります。

デフォルトでは、バックアップを行ったノード上に TSM からデータベースをリストアすることのみ可能になります。

## tsm\_password - Tivoli Storage Manager パスワード

このパラメーターは、Tivoli Storage Manager (TSM) 製品に関連するパスワードのデフォルト設定をオーバーライドするために使用されます。

### 構成タイプ

データベース

### パラメーター・タイプ

- オンラインで構成可能
- DB2 pureScale環境のメンバーにより構成可能

### 伝搬クラス

ステートメント境界

### デフォルト [範囲]

NULL [任意のストリング]

パスワードは、別のノードから TSM にバックアップされたデータベースのリストアを可能にするために必要です。

注: **tsm\_nodename** が DB2 での (例えば **BACKUP DATABASE** コマンドによる) バックアップ時にオーバーライドされる場合、**tsm\_password** も設定する必要があります。

デフォルトでは、バックアップを行ったノード上に TSM からデータベースをリストアすることのみ可能になります。DB2 でバックアップが行われている最中に、**tsm\_nodename** がオーバーライドされることは可能です。

## user\_exit\_status - ユーザー出口状況表示

YES に設定した場合、**user\_exit\_status** パラメーターは、データベース・マネージャーがロールフォワード・リカバリー可能であること、および **logarchmeth1** パラメーターまたは **logarchmeth2** パラメーターで設定された値に基づいてデータベースがログ・ファイルをアーカイブおよびリトリブすることを示します。

### 構成タイプ

データベース

### パラメーター・タイプ

通知

## util\_heap\_sz - ユーティリティー・ヒープ・サイズ

このパラメーターは、バックアップ、リストア、およびロード (ロード・リカバリーを含む) ユーティリティーによって同時に使用できるメモリーの最大量を示します。

### 構成タイプ

データベース

### パラメーター・タイプ

- オンラインで構成可能
- DB2 pureScale環境のメンバーにより構成可能

伝搬クラス  
即時

デフォルト [範囲]  
5000 [16 - 524 288 ]

注: デフォルト値は、データベースの初回作成後に、DB2 構成アドバイザーによって変更される場合があります。

単位 ページ (4 KB)

割り振られるタイミング  
データベース・マネージャー・ユーティリティにより必要とされたとき

解放されるタイミング  
ユーティリティがメモリーを必要としなくなったとき

**推奨:** ユーティリティがスペースを使い尽くした場合は、この値を大きくする必要がありますが、そうならない限り、デフォルト値を使用してください。システム上のメモリーが制約されている場合は、このパラメーターの値を小さくして、データベース・ユーティリティによって使用されるメモリーを制限できます。このパラメーターを低すぎる値に設定した場合、複数のユーティリティを同時に実行できない可能性があります。必要に応じて、このパラメーターを動的に更新してください。ユーティリティの数が少ない場合は、このパラメーターを小さい値に設定します。ユーティリティの数が多の場合、またはメモリーの使用量が大きいユーティリティの場合は、このパラメーターを大きい値に設定します。

## varchar2\_compat - VARCHAR2 互換性データベース構成パラメーター

このパラメーターは、VARCHAR2 および NVARCHAR2 データ・タイプに関連付けられた互換性セマンティクスを、接続済みデータベースに適用するかどうかを示します。

構成タイプ  
データベース

パラメーター・タイプ  
通知

値は、DB2\_COMPATIBILITY\_VECTOR レジストリー変数の VARCHAR2 サポートの設定に基づいて、データベース作成時に判別されます。値は変更できません。

## vendoropt - ベンダー・オプション

このパラメーターでは、バックアップ、リストア、またはロード・コピー操作中にストレージ・システムと通信するために DB2 が使用することのできる追加パラメーターを指定します。

構成タイプ  
データベース

## 適用

- ローカルおよびリモート・クライアントを持つデータベース・サーバー
- クライアント
- ローカル・クライアントを持つデータベース・サーバー
- ローカルとリモート・クライアントを持つパーティション・データベース・サーバー

## パラメーター・タイプ

オンラインで構成可能

## デフォルト [範囲]

Null [ ]

## 制約事項

**vendoropt** 構成パラメーターを使用して、ベンダー固有のオプションをスナップショット・バックアップやリストアの操作に指定することはできません。代わりに、バックアップまたはリストアのユーティリティーの **OPTIONS** パラメーターを使用する必要があります。

プロキシ・ノードをサポートするように構成された TSM 環境では、"-fromowner=ownername" オプションと "-fromowner=ownername" オプションは、"-asnodename=nodename" オプションと互換性がないために一緒に使用することができません。プロキシ・ノードを使用する TSM 構成には -asnodename オプションを使用し、他の 2 つのオプションは別のタイプの TSM 構成に使用してください。詳しくは、『Tivoli Storage Manager クライアントの構成』を参照してください。

## wlm\_collect\_int - ワークロード管理収集間隔構成パラメーター

このパラメーターは、ワークロード管理 (WLM) 統計の収集およびリセットの間隔を分単位で指定します。

$x$  分ごと ( $x$  は **wlm\_collect\_int** パラメーターの値) に、すべてのワークロード管理統計が収集されて、任意のアクティブな統計イベント・モニターに送信され、その後で統計がリセットされます。アクティブな統計イベント・モニターが存在する場合は、それが作成された方法に応じて、統計はファイル、パイプ、または表のいずれかに書き込まれます。アクティブなイベント・モニターが存在しない場合は、統計はリセットのみされて、収集はされません。

収集は、日曜日の 00:00:00 を基準として測定される、指定の間隔で行われます。カタログ・メンバーがアクティブになると、この定刻を基準として、次にスケジュールされた間隔が開始するときに、次の収集が行われます。スケジュールされた間隔は、カタログ・メンバーがアクティブになった時間を基準とはしません。収集の時刻にメンバーがアクティブになっていない場合、そのメンバーの統計は収集されません。例えば、間隔の値が 60 に設定され、カタログ・メンバーが日曜日の午前 9:24 にアクティブ化された場合、収集が毎正時に行われるようにスケジュールされます。つまり、次の収集は午前 10:00 に行われます。メンバーが午前 10:00 の時点でアクティブになっていない場合、そのメンバーの統計は収集されません。

収集とリセットのプロセスは、カタログ・メンバーから開始されます。  
**wlm\_collect\_int** パラメーターをカタログ・メンバーに対して指定しなければなりません。これは他のメンバーに対しては使用されません。

#### 構成タイプ

データベース

#### パラメーター・タイプ

- ・ オンラインで構成可能

#### デフォルト [範囲]

0 [0 (収集は実行されない), 5 - 32 767]

統計イベント・モニターにより収集されるワークロード管理統計は、システムの短期および長期の動作をモニターするために使用できます。短い間隔を使用して、システムの短期および長期の動作をモニターすることができます。これは、その結果をマージすると、長期の動作を取得できるためです。ただし、異なる間隔で得られた結果を手動でマージすると、分析が複雑になります。短い間隔の統計が必要なければ、処理時間が無用に増大するだけです。したがって、長期の動作の分析だけで十分な場合は、短期の動作をキャプチャーする間隔を下げ、処理時間を削減する間隔を上げます。

この間隔は SQL 要求、コマンドの呼び出し、またはアプリケーションごとではなく、データベースごとにカスタマイズする必要があります。他の構成パラメーターを考慮する必要はありません。

**注:** すべての WLM 統計表関数は、統計が前回リセットされてから累積した統計を戻します。この統計は、この構成パラメーターで指定された間隔で定期的によりリセットされます。

---

## DB2 Administration Server (DAS) 構成パラメーター

### authentication - 認証タイプ DAS

このパラメーターは、ユーザーの認証が行われる方法とその場所を決定します。

**重要:** DB2 Administration Server (DAS) は、バージョン 9.7 で非推奨となり、将来のリリースで除去される可能性があります。DAS は、DB2 pureScale環境ではサポートされていません。リモート管理のためには、Secure Shell プロトコルを使用するソフトウェア・プログラムを使用してください。詳しくは、『DB2 Administration Server (DAS) が推奨されなくなった』( )を参照してください。

#### 構成タイプ

DB2 Administration Server

適用 DB2 Administration Server

#### パラメーター・タイプ

構成可能

#### デフォルト [範囲]

SERVER\_ENCRYPT [SERVER\_ENCRYPT; KERBEROS\_ENCRYPT ]

**authentication** が SERVER\_ENCRYPT の場合は、ユーザー ID とパスワードがクライアントからサーバーに送信されるので、認証はサーバー上で行うことができます。ネットワークを通して送信されるユーザー ID とパスワードは、暗号化されません。

値が KERBEROS\_ENCRYPT の場合は、認証のための Kerberos セキュリティー・プロトコルを使用して、認証が Kerberos サーバーで実行されることを示します。

**注:** KERBEROS\_ENCRYPT 認証タイプは、Windows が稼働しているサーバーでのみサポートされます。

このパラメーターは、バージョン 9 コマンド行プロセッサ (CLP)からのみ更新可能です。

## contact\_host - 連絡先リストのロケーション

このパラメーターは、スケジューラーおよびヘルス・モニターによる通知に使用される連絡先情報が保管されるロケーションを指定します。

### 構成タイプ

DB2 Administration Server

**適用** DB2 Administration Server

### パラメーター・タイプ

オンラインで構成可能

### 伝搬クラス

即時

### デフォルト [範囲]

Null [任意の有効な DB2 Administration Server TCP/IP ホスト名]

この場所は、DB2 Administration Server の TCP/IP ホスト名として定義されます。

**contact\_host** がリモート DAS に置くようにすると、複数の DB2 Administration Server 間での連絡先リストの共有がサポートされます。**contact\_host** が指定されていない場合、DAS は、連絡先情報がローカルに指定されているものと見なします。

このパラメーターは、バージョン 8 コマンド行プロセッサ (CLP)からのみ更新可能です。

## das\_codepage - DAS コード・ページ

このパラメーターは、DB2 Administration Server によって使用されるコード・ページを示します。

**重要:** DB2 Administration Server (DAS) は、バージョン 9.7 で非推奨となり、将来のリリースで除去される可能性があります。DAS は、DB2 pureScale環境ではサポートされていません。リモート管理のためには、Secure Shell プロトコルを使用するソフトウェア・プログラムを使用してください。詳しくは、『DB2 Administration Server (DAS) が推奨されなくなった』( )を参照してください。

### 構成タイプ

DB2 Administration Server

**適用** DB2 Administration Server

### パラメーター・タイプ

オンラインで構成可能

### 伝搬クラス

即時

### デフォルト [範囲]

Null [ 任意の有効な DB2 コード・ページ ]

このパラメーターが NULL の場合は、システムのデフォルト・コード・ページが使用されます。このパラメーターは、ローカル DB2 インスタンスのロケールと互換性のあることが必要です。互換性がない場合、DB2 Administration Server は DB2 インスタンスと通信できません。

このパラメーターは、バージョン 8 コマンド行プロセッサ (CLP)からのみ更新可能です。

## das\_territory - DAS テリトリー

このパラメーターは、DB2 Administration Server によって使用される territory を示します。

**重要:** DB2 Administration Server (DAS) は、バージョン 9.7 で非推奨となり、将来のリリースで除去される可能性があります。DAS は、DB2 pureScale環境ではサポートされていません。リモート管理のためには、Secure Shell プロトコルを使用するソフトウェア・プログラムを使用してください。詳しくは、『DB2 Administration Server (DAS) が推奨されなくなった』( )を参照してください。

### 構成タイプ

DB2 Administration Server

適用 DB2 Administration Server

### パラメーター・タイプ

オンラインで構成可能

### 伝搬クラス

即時

### デフォルト [範囲]

Null [任意の有効な DB2 テリトリー ]

このパラメーターが NULL の場合は、システムのデフォルト territory が使用されます。

このパラメーターは、バージョン 8 コマンド行プロセッサ (CLP)からのみ更新可能です。

## dasadm\_group - DAS 管理者権限グループ名

このパラメーターは、DAS の DAS 管理者 (DASADM) 権限を持つグループ名を定義します。

**重要:** DB2 Administration Server (DAS) は、バージョン 9.7 で非推奨となり、将来のリリースで除去される可能性があります。DAS は、DB2 pureScale環境ではサポートされていません。リモート管理のためには、Secure Shell プロトコルを使用す

るソフトウェア・プログラムを使用してください。詳しくは、『DB2 Administration Server (DAS) が推奨されなくなった』( )を参照してください。

#### 構成タイプ

DB2 Administration Server

適用 DB2 Administration Server

#### パラメーター・タイプ

構成可能

#### デフォルト [範囲]

NULL [任意の有効なグループ名]

DASADM 権限は、DAS 内の最高レベルの権限です。

DASADM 権限は、特定の運用環境で使用されるセキュリティー機能によって決定されます。

- Windows オペレーティング・システムでは、このパラメーターは、Windows セキュリティー・データベースで定義される任意のローカル・グループに設定することができます。グループ名は長さが 30 バイト以下である限り、受け入れられます。このパラメーターに「NULL」を指定する場合、管理者グループのすべてのメンバーは DASADM 権限を持っています。
- Linux および UNIX システムでは、このパラメーターの値として『NULL』を指定する場合、DASADM グループのデフォルトは、インスタンス所有者の 1 次グループです。

値が『NULL』でない場合、DASADM グループは有効な UNIX グループ名です。

## db2system - DB2 サーバー・システムの名前

このパラメーターは、ユーザーおよびデータベース管理者が DB2 サーバー・システムの識別に使用する名前を指定します。

#### 構成タイプ

DB2 Administration Server

適用 DB2 Administration Server

#### パラメーター・タイプ

オンラインで構成可能

#### デフォルト [範囲]

TCP/IP ホスト名 [任意の有効なシステム名]

可能であれば、この名前をご使用のネットワーク内で固有である必要があります。

この名前は、ユーザーがアクセスするデータベースが入っているシステムを識別するのに役立ちます。**db2system** の値は、インストール時に次のように設定されます。

- Windows では、**setup** プログラムによって Windows システム用に指定されているコンピューター名に等しく設定されます。

- UNIX システムでは、UNIX システムの TCP/IP ホスト名に等しい名前に設定されます。

## diaglevel - 診断エラー・キャプチャー・レベル構成パラメーター

このパラメーターは、db2dasdiag.log ファイルに記録される診断エラーのタイプを指定します。

### 構成タイプ

データベース・マネージャー

### 適用

- ローカルおよびリモート・クライアントを持つデータベース・サーバー
- クライアント
- ローカル・クライアントを持つデータベース・サーバー
- ローカルとリモート・クライアントを持つパーティション・データベース・サーバー

### パラメーター・タイプ

オンラインで構成可能

### 伝搬クラス

即時

### デフォルト [範囲]

3 [0 - 4]

このパラメーターの有効な値は、次のとおりです。

- 0 - キャプチャーされる診断データなし
- 1 - 重大エラーのみ
- 2 - すべてのエラー
- 3 - すべてのエラーおよび警告
- 4 - すべてのエラー、警告、および通知メッセージ

### 使用上の注意

- **diaglevel** の動的な動作は、すべてのプロセスに対して展開されるわけではありません。
- **db2sysc** DB2 サーバー・プロセスは、動的な変更 (例えば、インスタンス接続に対する **UPDATE DATABASE MANAGER CONFIGURATION** コマンドの発行) を検出できません。
- DB2 クライアントおよびアプリケーションのプロセスは、その開始時に、**diaglevel** 構成パラメーターの設定を使用します。動的変更の検出は行いません。
- 問題の解決に役立つ追加の問題判別データを収集する場合は、このパラメーターの値を大きくすることができます。
- 特定の状況では、重要性の高いメッセージを表示するために DB2 は **diaglevel** 構成パラメーター設定をオーバーライドします。

## discover - DAS ディスカバリー・モード

このパラメーターは、DB2 Administration Server が始動したときに開始されるディスカバリー・モードのタイプを決定します。

**重要:** DB2 Administration Server (DAS) は、バージョン 9.7 で非推奨となり、将来のリリースで除去される可能性があります。DAS は、DB2 pureScale環境ではサポートされていません。リモート管理のためには、Secure Shell プロトコルを使用するソフトウェア・プログラムを使用してください。詳しくは、『DB2 Administration Server (DAS) が推奨されなくなった』( )を参照してください。

### 構成タイプ

DB2 Administration Server

適用 DB2 Administration Server

### パラメーター・タイプ

オンラインで構成可能

### 伝搬クラス

即時

### デフォルト [範囲]

SEARCH [DISABLE; KNOWN; SEARCH ]

- **discover** = SEARCH の場合、Administration Server はクライアントからの SEARCH ディスカバリー要求を処理します。SEARCH は、KNOWN ディスカバリーが提供する機能のスーパーセットを提供します。**discover** = SEARCH の場合、Administration Server はクライアントからの SEARCH ディスカバリー要求と KNOWN ディスカバリー要求の両方を処理します。
- **discover** = KNOWN の場合、Administration Server はクライアントからの KNOWN ディスカバリー要求だけを処理します。
- **discover** = DISABLE の場合、Administration Server はどのタイプのディスカバリー要求も処理しません。このサーバー・システムの情報は基本的にクライアントから隠されます。

ディスカバリー・モードはデフォルトで使用可能です。

## exec\_exp\_task - 有効期限切れタスクの実行

このパラメーターは、過去にスケジュールされていたが、まだ実行されていないタスクを、スケジューラーが実行するかどうかを指定します。

### 構成タイプ

DB2 Administration Server

適用 DB2 Administration Server

### パラメーター・タイプ

構成可能

### デフォルト [範囲]

No [Yes; No ]

スケジューラーは、始動時にのみ、有効期限切れタスクを検出します。例えば、毎週土曜日に実行するようにスケジュールされたジョブがあり、スケジューラーが金

曜日にオフにされ、月曜日に再始動された場合、土曜日にスケジュールされていたジョブは、過去にスケジュールされていたジョブになります。**exec\_exp\_task** が Yes に設定されている場合、土曜日のジョブは、スケジューラーが再始動した時点で実行されます。

## **jdk\_path - Software Developer's Kit for Java インストール・パス DAS**

このパラメーターは、DB2 Administration Server 関数を実行するために使用する Software Developer's Kit (SDK) for Java がインストールされているディレクトリーを指定します。

### **構成タイプ**

DB2 Administration Server

**適用** DB2 Administration Server

### **パラメーター・タイプ**

オンラインで構成可能

### **伝搬クラス**

即時

### **デフォルト [範囲]**

デフォルトの Java インストール・パス [ 任意の有効なパス ]

Java インタープリターで使用される環境変数は、このパラメーターの値から計算されます。

Windows オペレーティング・システムでは、Java ファイル (必要な場合) は DB2 インストール時に sqllib ディレクトリー (java¥jdk 内にある) の下に置かれています。このとき、**jdk\_path** 構成パラメーターは sqllib¥java¥jdk に設定されます。実際は、Java が Windows プラットフォームで DB2 によってインストールされることはなく、Java ファイルはただ sqllib ディレクトリーに置かれるだけで、これは Java がすでにインストールされているかどうかにかかわらず行われます。

このパラメーターは、バージョン 8 コマンド行プロセッサー (CLP)からのみ更新可能です。

## **sched\_enable - スケジューラー・モード**

このパラメーターは、スケジューラーが Administration Server によって開始されるか、されないかを示します。

### **構成タイプ**

DB2 Administration Server

**適用** DB2 Administration Server

### **パラメーター・タイプ**

構成可能

### **デフォルト [範囲]**

Off [On; Off ]

スケジューラーを使用すると、Data Studio などのツールが Administration Server でタスクをスケジュールして実行できるようになります。

このパラメーターは、バージョン 8 コマンド行プロセッサ (CLP)からのみ更新可能です。

## **sched\_userid - スケジューラー・ユーザー ID**

このパラメーターは、スケジューラーがツール・カタログ・データベースに接続するのに使用するユーザー ID を指定します。このパラメーターは、ツール・カタログ・データベースが DB2 Administration Server からリモートにある場合にのみ有効です。

### **構成タイプ**

DB2 Administration Server

**適用** DB2 Administration Server

### **パラメーター・タイプ**

通知

### **デフォルト [範囲]**

NULL [任意の有効なユーザー ID ]

スケジューラーがリモート・ツール・カタログ・データベースに接続するのに使用するユーザー ID およびパスワードは、**db2admin** コマンドを使用して指定します。

## **smtp\_server - SMTP サーバー**

スケジューラーがオンの場合、このパラメーターは、スケジューラーから E メールまたはページャー通知を送信する場合に使用する、SMTP サーバーを示します。

### **構成タイプ**

DB2 Administration Server

**適用** DB2 Administration Server

### **パラメーター・タイプ**

オンラインで構成可能

### **伝搬クラス**

即時

### **デフォルト [範囲]**

Null [ 任意の有効な SMTP サーバー TCP/IP ホスト名 ]

このパラメーターは、スケジューラーおよびヘルス・モニターによって使用されません。

このパラメーターは、バージョン 8 コマンド行プロセッサ (CLP)からのみ更新可能です。

## **toolscat\_db - ツール・カタログ・データベース**

このパラメーターは、スケジューラーで使用されるツール・カタログ・データベースを示します。

#### 構成タイプ

DB2 Administration Server

適用 DB2 Administration Server

#### パラメーター・タイプ

構成可能

#### デフォルト [範囲]

NULL [任意の有効なデータベース別名 ]

データベースは、**toolscat\_inst** で指定されるインスタンスのデータベース・ディレクトリーにある必要があります。

## toolscat\_inst - ツール・カタログ・データベース・インスタンス

このパラメーターは、スケジューラーが **toolscat\_db** および **toolscat\_schema** とともに、ツール・カタログ・データベースを識別するために使用するインスタンス名を示します。

#### 構成タイプ

DB2 Administration Server

適用 DB2 Administration Server

#### パラメーター・タイプ

構成可能

#### デフォルト [範囲]

NULL [任意の有効なインスタンス ]

ツール・カタログ・データベースには、タスク情報が含まれます。ツール・カタログ・データベースは、この構成パラメーターで指定されたインスタンスのデータベース・ディレクトリーにある必要があります。データベースは、ローカルとリモートのいずれかです。ツール・カタログ・データベースがローカルの場合は、インスタンスは、TCP/IP 用に構成する必要があります。データベースがリモートの場合は、データベース・ディレクトリーにカタログされるデータベース・パーティションは TCP/IP ノードである必要があります。

## toolscat\_schema - ツール・カタログ・データベース・スキーマ

このパラメーターは、スケジューラーで使用されるツール・カタログ・データベースのスキーマを示します。

#### 構成タイプ

DB2 Administration Server

適用 DB2 Administration Server

#### パラメーター・タイプ

構成可能

#### デフォルト [範囲]

NULL [任意の有効なスキーマ ]

スキーマは、データベース内のツール・カタログ表およびビューのセットを固有に識別する場合に使用します。

このパラメーターは、バージョン 8 コマンド行プロセッサ (CLP)からのみ更新可能です。

## cf\_sca\_sz - 共用通信域構成パラメーター

この共用通信域 (SCA) 構成パラメーターは、クラスター・キャッシング・ファシリティー (CF) の SCA によって使用されるメモリー・サイズを決定します。SCA はデータベース・エンティティーごとにあります。これには、表、索引、表スペース、およびカタログに関するデータベース規模の制御ブロック情報が含まれます。

### 構成タイプ

データベース

適用 DB2 pureScale 環境

### パラメーター・タイプ

オンラインで構成可能

### デフォルト [範囲]

AUTOMATIC [AUTOMATIC、2048 – 1073741824]

単位 ページ (4 KB)

### 割り振られるタイミング

任意の DB2 メンバーのデータベースが最初に活動化されたとき

### 解放されるタイミング

データベースがドロップされたとき、または CF サーバーが停止されたとき

**cf\_sca\_sz** パラメーターを AUTOMATIC (デフォルト) に設定すると、任意のメンバーのデータベースが最初に活動化されたときに、DB2 データベース・マネージャーによってメモリー値が計算され、基本的なデータベース操作に十分な値になります。SCA に対して正確なメモリー・サイズを構成する場合、**cf\_sca\_sz** パラメーターを固定数値に設定することができます。

SCA サイズの現行値は、**GET DB CFG SHOW DETAIL** コマンドを実行することによって取得できます。**cf\_sca\_sz** パラメーターを AUTOMATIC に設定する場合、SHOW DETAIL 節によって、SCA の計算値および割り振り値が表示されます。

SCA メモリーがデータベース操作によってすべて消費される場合、メモリー不足エラー・メッセージが返されます。この場合、**cf\_sca\_sz** パラメーターに設定する値を高くすることにより、SCA のサイズを増やすことができます。

詳しくは、『データベースのクラスター・キャッシング・ファシリティーのメモリーの構成』を参照してください。

---

## DB2 pureScale Feature クラスター・キャッシング・ファシリティー構成

DB2 pureScale環境では、グローバル・ロッキングおよびグローバル・バッファープール管理を容易にするために、クラスター・キャッシング・ファシリティー (CF とも呼ばれます) が使用されます。CF 構成は DB2 インフラストラクチャーに統合され、DB2 構成インターフェースによって管理されます。

CF 構成には、DB2 pureScale環境を最適化するための構成パラメーターの固有のセットがあります。

CF の構成パラメーターは、CF サーバー構成パラメーターか CF 構造構成パラメーターのいずれかに分類されます。CF サーバー・パラメーターは、DB2 データベース・マネージャー構成パラメーターとして構成されます。CF 構造パラメーターは、DB2 データベース構成パラメーターとして構成されます。DB2 pureScale Feature インスタンスまたはデータベースが作成される際、デフォルト設定が構成ファイルに適用されます。

## クラスター・キャッシング・ファシリティ構成

CF サーバー構成情報は、DB2 データベース・マネージャー構成情報の一部として保持されます。そのように、CF サーバーは、データベース・マネージャーが DB2 構成インターフェースを使用して構成されるのと同じ方法で構成されます。DB2 コマンド行プロセッサ (CLP) または構成 API を使用して、構成可能な CF サーバー情報を表示および更新できます。

CF サーバーをサポートする構成パラメーターは、次のとおりです。

- **cf\_diaglevel**
- **cf\_diagpath**
- **cf\_mem\_sz**
- **cf\_num\_conns**
- **cf\_num\_workers**

## クラスター・キャッシング・ファシリティ 構造の構成

CF 構造メモリーは、DB2 データベース構成情報の一部として保持されます。CF 構造パラメーターは、構成可能なCF 構造を表示および更新する DB2 CLP または構成 API を使用して構成される DB2 データベース・パラメーターと同じ方法で構成されます。

CF 構造をサポートするために追加されている構成パラメーターは、次のとおりです。

- **cf\_db\_mem\_sz**
- **cf\_gbp\_sz**
- **cf\_lock\_sz**
- **cf\_sca\_sz**

CF 構造は、各データベースの CF サーバーに作成されます。また、**CREATE DATABASE** コマンドを呼び出す際、DB2 構成アドバイザーは CF 構造構成パラメーターをそのデフォルト値である **AUTOMATIC** に設定し、DB2 pureScale インスタンスの適切な開始値を計算します。

DB2 pureScale環境で最適なパフォーマンスを実現するには、適切な CF 構造構成が重要になります。計算された CF 構造のデフォルトでは、ご使用の DB2 pureScale 環境で最適なパフォーマンスを実現できない可能性があります。パフォーマンス・ベンチマーク環境では、必要なレベルのパフォーマンスを実現するために、CF 構造サイズを手動で調整します。また、DB2 pureScaleで表パーティションを使用する

と、メモリー使用量の増加を招くことにも注意してください。

## 構成アドバイザー

データベースを作成し、ホスト環境に基づいてデータベース構成に妥当なデフォルトのセットを設定する際（メモリーの量やプロセッサの数など）、DB2 構成アドバイザーが呼び出されます。

CF 構造構成パラメーターの開始値を計算するために、DB2 構成アドバイザーが DB2 pureScale Feature で拡張されています。 `cf_mem_sz` によって定義される CF の合計メモリー・サイズに基づいて、パラメーター `cf_db_mem_sz`、`cf_gbp_sz`、`cf_lock_sz`、および `cf_sca_sz` が計算されます。これにより、それらの構造の間でメモリーが最適な仕方と分配され、DB2 pureScale インスタンスで妥当なパフォーマンス標準が実現されるようにします。

## 2 つのクラスター・キャッシング・ファシリティーを持つ高可用性

高可用性 (HA) CF 環境で実行する際には、2 台の CF サーバーをセットアップする必要があります。1 つの CF は 1 次サーバーとして機能し、もう 1 つはバックアップまたは 2 次 CF サーバーとして機能します。この環境では、1 次 CF サーバーと 2 次 CF サーバーが同じホスト構成を共有します。

高可用性環境での構造の二重サポートについては、『2 次クラスター・キャッシング・ファシリティーを使用した構造の二重サポートの動作』を参照してください。

2 台の CF サーバーが存在する DB2 pureScale環境では、高可用性環境を保守するために、ローリング・アップグレードという手法を使用して両方のクラスター・キャッシング・ファシリティーを置き換えることができます。

CF の置き換えの際の高可用性環境の保守については、『両方のクラスター・キャッシング・ファシリティーの置き換え』を参照してください。

## クラスター・キャッシング・ファシリティーの構成

DB2 コマンド行プロセッサ (CLP) または DB2 構成 API を使用して、IBM DB2 pureScale Feature のクラスター・キャッシング・ファシリティー (CF) パラメーターを構成します。

### このタスクについて

クラスター・キャッシング・ファシリティー構成情報は、DB2 データベース・マネージャー構成情報の一部として保持されます。

クラスター・キャッシング・ファシリティーが開始されると、CF サーバー構成パラメーターがデータベース・マネージャー構成ファイルから読み取られ、CF サーバーを初期化します。CF サーバーは、CF サーバー構成情報を受信するために、管理ポートを作成してそのポートで `listen` します。CF サーバーまたは CF 構造による `db2start` コマンドまたはオンライン・アクションが完了した後、CF サーバーはサーバー構成パラメーターを受信し、完全に初期化されます。

CF サーバー構成パラメーターが **AUTOMATIC** に設定される場合、CF サーバーの始動時に値が自動的に決定されます。この始動中に、物理 RAM の量と CPU の数について CF サーバー・ホストに照会が出されます。この照会は、**cf\_mem\_sz** および **cf\_num\_workers** 構成パラメーターに適切な値を構成する上で役立ちます。

CF サーバーを構成するには、以下の 2 つの方法があります。

- CLP を使用して構成パラメーターを更新する方法
- API を使用して構成パラメーターを更新する方法

## 手順

- CLP で CF サーバー構成パラメーターの値を表示するには、**GET DATABASE MANAGER CONFIGURATION** コマンドを発行します。

例えば、DB2 pureScale インスタンスでこのコマンドが発行されると、以下の CF サーバー構成情報が表示されます。

```
CF Server Configuration:
Memory size (4KB) (CF_MEM_SZ) = AUTOMATIC
Number of workers threads (CF_NUM_WORKERS) = AUTOMATIC
Number of connections (CF_NUM_CONNS) = AUTOMATIC
Diagnostic error capture level (CF_DIAGLEVEL) = 2
Diagnostic data directory path (CF_DIAGPATH)
```

明細出力については、**GET DATABASE MANAGER CONFIGURATION** コマンドを参照してください。

- CLP で CF サーバー構成パラメーターの値を更新するには、**UPDATE DATABASE MANAGER CONFIGURATION** コマンドを発行します。

例えば、このコマンドを発行して CF メモリー・サイズ (**cf\_mem\_sz**) を更新すると、以下の情報が表示されます。

```
UPDATE DBM CFG USING CF_MEM_SZ 27152
```

```
DB20000I The UPDATE DATABASE MANAGER CONFIGURATION command
completed successfully.
```

```
SQL1362W One or more of the parameters submitted for immediate
modification were not changed dynamically. クライアントの変更は、
次回のアプリケーション始動時、
または TERMINATE コマンドが発行されるまで有効になりません。
次の DB2START コマンドまで、サーバーの変更は有効になりません。
```

CF サーバー構成の変更は、すぐには有効になりません。更新された値はすべて保存され、次回 CF サーバーを始動するときに適用されます。

- CLP で CF サーバー構成パラメーターの値をリセットするには、**RESET DATABASE MANAGER CONFIGURATION** (または **RESET DBM CFG**) コマンドを発行します。DB2 データベース・マネージャー構成パラメーターはそのデフォルト値にリセットされます。
- アプリケーション・プログラミング・インターフェース (API) を使用して CF サーバー構成パラメーターの値を更新するには、**db2CfgSet** API を呼び出します。値を表示するには、**db2CfgGet** API を発行します。

CF サーバー構成パラメーターの取得および設定は、db2CfgGet または db2CfgSet API を呼び出すときに使用される **db2Cfg** データ構造のトークン・エレメントの項目によってサポートされます。

表 139. CF サーバー構成パラメーターの取得および設定の際にサポートされる **db2Cfg** トークン

| トークン                                              | データ・タイプ   |
|---------------------------------------------------|-----------|
| SQLF_KTN_CF_MEM_SZ                                | Uint32    |
| SQLF_KTN_CF_NUM_WORKERS                           | Uint32    |
| SQLF_KTN_CF_NUM_CONNS                             | Uint32    |
| SQLF_KTN_CF_DIAGLEVEL                             | Uint16    |
| SQLF_KTN_CF_DIAGPATH<br>SQLF_KTN_CF_DIAGPATH_FULL | char(215) |

## データベースのクラスター・キャッシング・ファシリティーメモリー構成

DB2 コマンド行プロセッサ (CLP) または DB2 構成 API を使用して、データベースのクラスター・キャッシング・ファシリティーメモリー構成パラメーターを表示および更新します。

### このタスクについて

クラスター・キャッシング・ファシリティー構造メモリー構成情報は、DB2 データベース構成情報の一部として保持されます。

グループ・バッファ・プール (GBP)、ロックの使用、および共用通信域 (SCA) 用に使われるクラスター・キャッシング・ファシリティー構造メモリーは、いずれかのメンバー上で最初にデータベースがアクティブ化されたときにクラスター・キャッシング・ファシリティーに割り振られます。そのメモリーは、最後のメンバーで非アクティブ化が行われるまで割り振られたままになります。これらのパラメーターのデフォルト値は **AUTOMATIC** に設定されます。AUTOMATIC に設定されると、DB2 は、データベースを活動化するときにこれらのパラメーターの適切なサイズを計算します。これらの値は互いに密接に関連し、依存するため、少なくともパラメーターの 1 つを手動で設定すると、いくつかのパラメーターが **AUTOMATIC** に設定されていても、活動化の際にパラメーターの計算が行われなくなります。自動的に計算された直近の値がその値となり、その値は **GET DB CFG SHOW DETAIL** コマンドで表示できます。

構造パラメーターでは **ONLINE** オプションもサポートされています。CF memory パラメーターに対する更新は、即時に適用されます。更新要求は同期され、新しい値が CF サーバーによって設定されるまで返されません。

データベースのクラスター・キャッシング・ファシリティーメモリーを構成するには、以下の 2 つの方法があります。

- CLP を使用して構成パラメーターを更新する方法
- API を使用して構成パラメーターを更新する方法

## 手順

- CLP で CF 構造構成パラメーターの値を表示するには、**GET DATABASE CONFIGURATION** コマンドを発行します。

例えば、DB2 pureScale インスタンスでこのコマンドが発行されると、以下の CF 構造構成情報が表示されます。

```
CF Resource Configuration:
 CF database memory size (4KB)
 (CF_DB_MEM_SZ) = AUTOMATIC
 Group buffer pool size (4KB)
 (CF_GBP_SZ) = AUTOMATIC
 Global lock memory size (4KB)
 (CF_LOCK_SZ) = AUTOMATIC
 Shared communication area size (4KB)
 (CF_SCA_SZ) = AUTOMATIC
```

明細出力については、**GET DATABASE CONFIGURATION** コマンドを参照してください。

**注:** グループ・バッファ・プール (GBP) パラメーターでは、Read-and-Register (RAR) 要求を処理するために、CACHE 構造の十分な量のディレクトリー項目が必要です。DB2 は RAR 要求ごとに空きディレクトリー項目およびデータ・エレメントのカウントをモニターし、必要に応じてそれらの値を自動調整します。この調整は、**cf\_gbp\_sz** パラメーターが AUTOMATIC として構成されているかどうかに関係なく、動的またはオンライン更新によって行われます。新しい CF 構造構成パラメーターについて詳しくは、トピック『DB2 pureScale Feature の構成パラメーターのサマリー』を参照してください。

**SHOW DETAIL** オプションを使用して構造構成パラメーターの現行値を表示すると、以下の情報が表示されます。

```
CF Resource Configuration:
 Group buffer pool size (4KB)
 (CF_GBP_SZ) = AUTOMATIC(32768) AUTOMATIC(32768)
 Global lock memory size (4KB)
 (CF_LOCK_SZ) = AUTOMATIC(17000) AUTOMATIC(17000)
 Shared communication area size (4KB)
 (CF_SCA_SZ) = AUTOMATIC(1500) AUTOMATIC(1500)
```

明細出力については、**GET DATABASE CONFIGURATION** コマンドを参照してください。

各構造パラメーターに関して表示される結果には、2 つの対応する値があります。括弧内の値が異なる場合、構造パラメーターの値に対する保留の更新が存在しています。最初の括弧のセットで囲まれている値は、構造パラメーターの現行値です。2 番目の括弧のセットで囲まれている値は、構造パラメーターの保留値です。

1 次CFサーバーと 2 次CFサーバーの両方が存在する場合、1 次CF サーバーの構成情報だけが表示されます。同じ値が両方の CF サーバーに適用されます。

- CLP でCF 構造構成パラメーターの値を更新するには、**UPDATE DATABASE CONFIGURATION** (または **UPDATE DB CFG**) コマンドを発行します。デフォルト設定 (AUTOMATIC) 以外の任意の値に構造パラメーターを更新すると、CF 構造メモリーのサイズが修正されます。

例えば、以下のコマンドを発行すると、グローバル・ロック・マネージャーのメモリーのサイズが 20,000 ページに設定されます。

```
UPDATE DATABASE CONFIGURATION FOR WSDB USING CF_LOCK_SZ 20000
```

**注:** 構造パラメーターのメモリーの量を減らすための更新は、要求に対応するための十分な未使用メモリーが存在しない場合、すぐには有効になりません。構造パラメーターの更新が保留されているかどうかを確認するには、CLP から **GET DB CFG** コマンドを発行します。

- CLP でCF 構造構成パラメーターの値をリセットするには、**RESET DATABASE CONFIGURATION** (または **RESET DB CFG**) コマンドを発行します。CF 構造構成パラメーターはそのデフォルト値の **AUTOMATIC** にリセットされます。
- アプリケーション・プログラミング・インターフェース (API) を使用して CF 構造構成パラメーターの値を更新するには、db2CfgSet API を呼び出します。値を表示するには、db2CfgGet API を発行します。

CF 構造構成パラメーターの取得および設定は、db2CfgGet または db2CfgSet API を呼び出すときに使用される **db2Cfg** データ構造のトークン・エレメントの項目によってサポートされます。

表 140. CF 構造構成パラメーターの取得および設定の際にサポートされる **db2Cfg** トークン

| トークン                   | データ・タイプ |
|------------------------|---------|
| SQLF_DBTN_CF_GBP_SZ    | Uint32  |
| SQLF_DBTN_CF_SCA_SZ    | Uint32  |
| SQLF_DBTN_CF_LOCK_SZ   | Uint32  |
| SQLF_DBTN_CF_DB_MEM_SZ | Uint32  |

## DB2 pureScale CF メモリー・パラメーター構成

DB2 pureScale インスタンスでは、いくつかの構成パラメーターとレジストリー変数が連携してクラスター・キャッシング・ファシリティ (CF と呼ばれます) に対するメモリー割り振りを管理します。

### パラメーター

以下の構成パラメーターおよびレジストリー変数は、CF メモリー割り振りと管理に影響を与えます。これらのパラメーターおよび変数は、説明で断りのない限り、メンバーを始動または再始動して初めて有効になります。

- **cf\_mem\_sz:** CF が使用するメモリーの合計を制御します。デフォルト設定は **AUTOMATIC** です。
- **cf\_db\_mem\_sz:** CF がこの特定のデータベースに使用するメモリー限度の合計を制御します。デフォルト設定は **AUTOMATIC** です。
- **cf\_gbp\_sz:** CF がグループ・バッファー・プールを使用するためにこの特定のデータベースに使用するメモリーを決定します。デフォルト設定は **AUTOMATIC** です。
- **cf\_lock\_sz:** CF がロッキングを使用するためにこの特定のデータベースに使用するメモリーを決定します。デフォルト設定は **AUTOMATIC** です。

- **cf\_sca\_sz**: CF が共用通信域 (SCA) を獲得するためにこの特定のデータベースに使用するメモリーを決定します。デフォルト設定は **AUTOMATIC** です。
- **numdb**: 同時にアクティブにできるローカル・データベースの数を指定します。アクティブ・データベースのデフォルト数は 32 です。このパラメーターは、グループ再始動後にのみ有効になります。
- **DB2\_DATABASE\_CF\_MEMORY**: このレジストリー変数は、**cf\_db\_mem\_sz** 値が **AUTOMATIC** に設定されている各データベースに割り当てられている CF メモリーの合計のパーセンテージを決定します。デフォルトのパーセンテージは 100 です。この変数は、グループ再始動後にのみ有効になります。

**AUTOMATIC** に設定されている場合、CF メモリー構成パラメーターの値は、DB2 pureScale環境のプロパティーと属性に基づいて動的に生成されます。

## パラメーターの関係

注: **numdb** の値を、インスタンスのデータベースの総数以上に設定します。この値には、アクティブ・データベースと非アクティブ・データベースが含まれます。さらに、このインスタンスのすべてのデータベースを、通常はアクティブであっても非アクティブであっても、同時にアクティブにできる値に **DB2\_DATABASE\_CF\_MEMORY** の値を設定することができます。

クラスター・キャッシング・ファシリティ・メモリー・パラメーターは、インスタンス・レベルおよびデータベース・レベルの両方で定義されます。

- インスタンス・レベルでは、CF 用に予約されているメモリー量の合計は、**cf\_mem\_sz** 構成パラメーターによって決定されます。
- データベース・レベルでは、すべての CF 構造がデータベースに使用するメモリー量の合計は、**cf\_db\_mem\_sz** 構成パラメーターによって制御されます。

データベース・レベルの **cf\_db\_mem\_sz** パラメーターによって定義されるメモリー限度は、インスタンス・レベルの **cf\_mem\_sz** パラメーターによる制約を受けます。そのため、**cf\_db\_mem\_sz** パラメーターには上限が設定されます。このメモリーしきい値を超えて CF データベース構造にメモリー所要量を提供することはできません。すべてのアクティブ・データベースの **cf\_db\_mem\_sz** パラメーターの総合計値は、インスタンスの **cf\_mem\_sz** の値を超えることはできません。

同様に、**cf\_db\_mem\_sz** パラメーターは、すべての CF 構造がデータベースに使用できるメモリー量の合計を制御しますが、データベース・マネージャーはどの時点においても、**cf\_db\_mem\_sz** の値に等しいメモリー・ブロックを予約することはできません。

データベースの各 CF 構造のメモリー量を制御する構成パラメーターは以下のとおりです。

- **cf\_gbp\_sz**
- **cf\_lock\_sz**
- **cf\_sca\_sz**

CF は、内部で 3840 の 4k ページを使用します。これらのページは、**cf\_mem\_sz** パラメーターによって指定された量から取り出されます。さらに、インスタンス上のすべてのアクティブ・データベースには **cf\_mem\_sz** から 256 の 4k ページが予約

されます。これらの追加の量は、**cf\_mem\_sz** パラメーターが手動で設定されたときにのみ組み込まれます。

## 自動構成

**cf\_mem\_sz** パラメーターのデフォルト設定は **AUTOMATIC** です。つまり、CF が使用できるメモリー量は、CF ホストで使用できるメモリーの合計を使用して計算されません。このパラメーターは、

- 適切なパーセンテージは通常、CF ホスト上の合計使用可能メモリーの 70% から 90% です。
- CF ホスト上の空きメモリーの量。

のどちらか小さい方の値に動的に設定されます。

**cf\_db\_mem\_sz** パラメーターのデフォルト設定は **AUTOMATIC** です。実際の値は、データベースがいずれかのメンバーで最初にアクティブ化されたときに有効になっている **DB2\_DATABASE\_CF\_MEMORY**、**cf\_mem\_sz**、および **numdb** パラメーターの値に基づいて決定されます。

**AUTOMATIC** 計算時に考慮されるもう 1 つの要因は、CF と DB2 メンバーが共存しているかどうかという点です。

## オンライン構成

**cf\_mem\_sz** パラメーターはオンラインで構成できません。 **cf\_mem\_sz** の新しい値を有効にするには、CF サーバーを再始動する必要があります。

**cf\_db\_mem\_sz** パラメーターはオンラインで構成できますが、注意すべき制約がいくつかあります。

- **cf\_db\_mem\_sz** の値は常に **cf\_mem\_sz** の現行値よりも小さくしなければなりません。 **cf\_db\_mem\_sz** を **cf\_mem\_sz** の現行値よりも大きい値に増やしたい場合は、最初に **cf\_mem\_sz** の値を増やす必要があります。
- **cf\_db\_mem\_sz** パラメーターを **cf\_mem\_sz** パラメーターよりも小さい値に増やした場合でも、以下の状況であればエラーが発生します。
  - CF 構造メモリー・パラメーターの合計は **cf\_db\_mem\_sz** の値を超えていないものの、**cf\_mem\_sz** パラメーターによって設定されているしきい値の上限を超えている 増分要求をオンラインで CF 構造メモリー・パラメーターに対して行った場合。CF には CF 構造メモリー要求を満たすための使用可能メモリーが不足しており、エラーが発生します。
- **cf\_db\_mem\_sz** の値は常に **cf\_gbp\_sz**、**cf\_lock\_sz**、および **cf\_sca\_sz** パラメーターの合計よりも小さくしなければなりません。 **cf\_db\_mem\_sz** の値を小さくした場合、**cf\_db\_mem\_sz** パラメーターによって設定されている変更後のメモリー限度に適応するために、それら 3 つの CF 構造パラメーターの値も小さくする必要があります。小さくできなかった場合は、**cf\_db\_mem\_sz** パラメーターによって提供されるメモリーが不足するため、エラーが発生します。

**cf\_gbp\_sz**、**cf\_lock\_sz**、および **cf\_sca\_sz** パラメーターは、オンラインで構成できますが、注意すべき制約がいくつかあります。

- これらのパラメーターの変更を試みても、システムがビジーである場合、あるいは要求がサブミットされた時点で使用可能な CF メモリーが不足している場合は、タイムアウト・エラーが発生します。

注: 要求がサブミットされた時点でメモリーを使用できなかったとしても、要求を満たすのに十分なメモリーが使用可能になると、システムは引き続き更新を試みます。更新操作は処理が完了するのを待ちます。

- CF 構造メモリー・パラメーターの更新操作中に、さらに同一の構造メモリー・パラメーターの更新要求が起動されると、エラーが発生します。

## 複数のアクティブ・データベース

複数のアクティブ・データベースが稼働している DB2 pureScale環境では、各アクティブ・データベースに対するメモリー構成要件を計画する際に考慮すべき事項が他にもあります。この状況でかぎとなる構成パラメーターは

**DB2\_DATABASE\_CF\_MEMORY** です。このパラメーターはもう 1 つの CF 構成パラメーターと一緒に使用されて、各データベースに割り振られる CF メモリーの合計のパーセンテージを示します。**DB2\_DATABASE\_CF\_MEMORY** パラメーターは浮動データ・タイプとして表されます。以下にその値ごとの説明を示します。

### 値が -1 の場合

各アクティブ・データベースに対して動的に生成される **cf\_db\_mem\_sz** パラメーターの値は、次の計算結果に等しくなります: **cf\_mem\_sz / numdb**。

$$\text{cf\_db\_mem\_sz} = \frac{\text{cf\_mem\_sz}}{\text{numdb}}$$

つまり、アクティブになっているすべてのデータベースは、そのデータベースの **cf\_db\_mem\_sz** パラメーターが **AUTOMATIC** に設定されている場合は、**cf\_mem\_sz** から等しいメモリー割り当てを受け取ります。

注: **cf\_db\_mem\_sz** の計算値が **cf\_db\_mem\_sz** パラメーターの最小値よりも小さい場合、**cf\_db\_mem\_sz** 値は自動的に **cf\_db\_mem\_sz** の最小許容値に設定されます。

### 値が 0 の場合

DB2 pureScale環境内のすべてのデータベースの **cf\_db\_mem\_sz** 値を手動で設定する必要があります。手動ではなく、**cf\_db\_mem\_sz** の値が **AUTOMATIC** に設定されていると、そのデータベースは最小許容値である 32,768 を受け取ります。

### 値が 0 から 100 の間の場合

**cf\_db\_mem\_sz** パラメーターの値は、次の計算結果に等しくなります。

$$\text{cf\_db\_mem\_sz} = \text{cf\_mem\_sz} * \frac{\text{db2\_database\_cf\_memory}}{100}$$

注: **cf\_db\_mem\_sz** の計算値が **cf\_db\_mem\_sz** パラメーターの最小値よりも小さい場合、**cf\_db\_mem\_sz** 値は自動的に **cf\_db\_mem\_sz** の最小許容値に設定されます。

### 値が 100 の場合

DB2 pureScale環境では 1 つのデータベースのみをアクティブにでき、そのデータベースが **cf\_mem\_sz** パラメーターによって定義されている CF メモリーをすべて受け取ります。

**DB2\_DATABASE\_CF\_MEMORY** を使用して **cf\_db\_mem\_sz** パラメーターの値を動的に計算する構成では、**DB2\_DATABASE\_CF\_MEMORY** パラメーターの設定に関係なく、**cf\_db\_mem\_sz** の値をその最小許容値よりも小さくすることはできません。

### 制約事項

データベース間の CF メモリーのセルフチューニングはサポートされていません。

### 例

例 1: この例では、**DB2\_DATABASE\_CF\_MEMORY** レジストリー変数はデフォルト設定である「100」から変化していません。このため、CF メモリーのすべてを受信するデータベースは 1 つしかありません (**cf\_mem\_sz** パラメーターによって定義される値と等しい量。第 2 のデータベースが作成または開始されると、コマンドはメモリー不足エラーで失敗します。この状況を回避して、同一のメモリーの割り当てを持つ第 2 のデータベースを作成するには、CF メモリー・パラメーターを次のように修正する必要があります (この場合は、**cf\_db\_mem\_sz** が **AUTOMATIC** に設定されていることを想定しています)。

```
db2stop
db2 update dbm cfg using numdb 2
db2set db2_database_cf_memory=50
db2 start
```

例 2: この例では、2 つのアクティブ・データベースがある場合について、CF メモリーの割り当てがすべてのデータベースで等しくなるよう **DB2\_DATABASE\_CF\_MEMORY** レジストリー変数が変更されています。

```
db2stop
db2 update dbm cfg using numdb 2
db2set db2_database_cf_memory=-1
db2 start
db2 connect to INVOICES # success
db2 connect to HRDEPT # success
```

例 3: この例では、200 個のアクティブ・データベースがある場合について、CF メモリーの割り当てが 200 個すべてのデータベースで等しくなるよう **DB2\_DATABASE\_CF\_MEMORY** レジストリー変数が変更されています。

```
db2stop
db2 update dbm cfg using numdb 200
db2set db2_database_cf_memory=0.5
db2 start
```

## 2 次クラスター・キャッシング・ファシリティを使用した構造の二重サポートの動作

高可用性環境で稼働しているときには、CF と呼ばれるクラスター・キャッシング・ファシリティがダウンした場合にサポートを継続的に提供するために、複数のクラスター・キャッシング・ファシリティを使用する必要があります。

クラスター・キャッシング・ファシリティでサポートされる構造は、次のとおりです。

- グループ・バッファ・プール (GBP)
- CF ロック・マネージャー (LOCK)
- 共用通信域 (SCA)

高可用性環境では、同じホスト構成が 1 次および 2 次 CF サーバーで共有されます。CPU の速度、CPU の数、ランダム・アクセス・メモリー (RAM) の量などのホスト仕様が両方の CF サーバーで同じであることが推奨されています。2 つの CF サーバーは、構成パラメーターの 1 つのセットを共有し、同じポート番号にアクセスします。

CF には、GBP、LOCK、および SCA という構成可能な構造があります。各構造はオンライン更新をサポートしています。それらの構造の割り当て済みメモリーを増やす (構造を拡大するともいう) 際、要求はまず 2 次 CF サーバーに送信され、その後、1 次 CF サーバーに送信されます。その構造の割り当て済みメモリーを減らす (構造を縮小するともいう) ときは、その逆になります。縮小要求はまず 1 次 CF サーバーに送信され、その後、2 次 CF サーバーに送信されます。2 次 CF の構造のサイズは常に、1 次 CF の構造と同じかそれより大きくなります。これは、CF フェイルオーバー後にストレージの問題が生じないようにするためです。

1 次 CF または 2 次 CF のいずれかが CF 構成パラメーターの更新に失敗すると、その他の CF がその CF 構成パラメーターの前の設定にロールバックします。このロールバックにより、両方の CF で十分な量の構造メモリーを使用できるようになります。

デフォルトで、サイズ変更要求は、サイズ変更操作が完了するのを待機した後、クライアントに戻ります。Ctrl+C などのユーザー制御アクションによってサイズ変更要求を中断すると、両方の CF のサイズ変更操作が取り消されます。そして、2 次 CF の構造のサイズは、1 次 CF の値と一致するように調整されます。サイズ変更要求は、コマンド DB2 GET DB CFG SHOW DETAIL を実行することによってモニターできます。

---

## INGEST ユーティリティー構成パラメーター

### commit\_count - コミット・カウント構成パラメーター

このパラメーターは、コミットを発行する前に、1 つのトランザクションで各フラッシュャーが書き込む行の数を指定します。

#### 構成タイプ

INGEST ユーティリティー

適用 INGEST ユーティリティー

#### パラメーター・タイプ

構成可能

#### デフォルト [範囲]

0 [0 から最大 32 ビット符号付き整数]

**commit\_count** が 1,000 の倍数でない場合、その値は最も近い倍数に丸められ、INGEST ユーティリティによって警告 (SQL2903W) が発行されます。

**commit\_count** を 0 (デフォルト) に設定する場合、**commit\_period** が使用されます。これは、デフォルトで INGEST ユーティリティが経過時間だけに基いてトランザクションをコミットすることを意味します。行の数だけに基いてトランザクションをコミットする場合は、**commit\_count** をゼロ以外の値に設定し、**commit\_period** を 0 に設定する必要があります。

**commit\_count** と **commit\_period** のどちらも指定しない場合、**commit\_period** のデフォルト設定である 1 秒が使用されます。

**commit\_count** と **commit\_period** の両方を指定する場合、INGEST ユーティリティは両方に従います。つまり、指定した数の行を書き込んだとき、または指定した秒数内にコミットが発行されなかった場合に、INGEST ユーティリティはコミットを発行します。

#### 推奨事項

行サイズが小さい場合、**commit\_count** を大きな値に設定してください。行サイズが大きい場合、**commit\_count** を小さな値に設定してください。

他のアプリケーションが実行されていない場合、以下の公式を使って、絶対最大コミット・カウントを非常に大まかに見積もることができます。

$$\frac{(\logfilesiz * (\logprimary + \logsecond) * 4KB) \text{ divided by (estimated row size + overhead)}}{\text{divided by (total number of flushers)}}$$

他のアプリケーションが実行されている場合、最大コミット・カウントは少なくなります。

**commit\_count** に設定する値が大きすぎる場合、ロック・リストまたはトランザクション・ログが満杯になる可能性があります。その場合、INGEST コマンドは、エラー SQL0912N または SQL0964C で終了します。SQL0912N または SQL0964C を受け取った場合、**retry\_count** 構成パラメーターが設定されていれば、INGEST ユーティリティは以下の両方の操作を実行します。

- **commit\_count** または **commit\_period** のいずれかまたは両方の設定を調整するか、警告メッセージを発行します
- コミットを発行し、操作を再試行します

## commit\_period - コミット期間構成パラメーター

コミットされるトランザクション間の秒数を指定します。

#### 構成タイプ

INGEST ユーティリティ

適用 INGEST ユーティリティ

#### パラメーター・タイプ

構成可能

#### デフォルト [範囲]

1 [0 から 2,678,400 (31 日)]

単位 秒

フラッシュごとに、INGEST ユーティリティーは、最後にコミットされて以降経過した秒数を検査します。 **commit\_period** の設定以上の場合、INGEST ユーティリティーはコミットを発行します。

**commit\_period** を 0 に設定する場合、**commit\_count** 構成パラメーターが使用されます。これは、行数に基づいてトランザクションがコミットされることを意味します。

**commit\_count** と **commit\_period** のどちらも指定しない場合、**commit\_period** のデフォルト設定である 1 秒が使用されます。

**commit\_count** と **commit\_period** の両方を指定する場合、INGEST ユーティリティーは両方に従います。つまり、指定した数の行を書き込んだとき、または指定した秒数内にコミットが発行されなかった場合に、INGEST ユーティリティーはコミットを発行します。

#### 推奨事項

行サイズが小さい場合、**commit\_period** を大きな値に設定してください。行サイズが大きい場合、**commit\_period** を小さな値に設定してください。

**commit\_period** に設定する値が大きすぎる場合、ロック・リストまたはトランザクション・ログが満杯になる可能性があります。その場合、INGEST コマンドは、エラー SQL0912N または SQL0964C で終了します。SQL0912N または SQL0964C を受け取った場合、**retry\_count** 構成パラメーターが設定されていれば、INGEST ユーティリティーは以下の両方のアクションを実行します。

- **commit\_count** または **commit\_period** のいずれかまたは両方の設定を調整するか、警告メッセージを発行します
- コミットを発行し、操作を再試行します

## num\_flushers\_per\_partition - データベース・パーティションごとのフラッシャーの数構成パラメーター

データベース・パーティションごとに割り振るフラッシャーの数を指定します。

#### 構成タイプ

INGEST ユーティリティー

適用 INGEST ユーティリティー

#### パラメーター・タイプ

構成可能

#### デフォルト [範囲]

$\max(1, ((\text{論理 CPU の数})/2)/(\text{パーティションの数}))$  [0 からシステム・リソース]

**num\_flushers\_per\_partition** を 0 に設定する場合、すべてのパーティションで 1 つのフラッシャーが使用されます。

注: 操作が DELETE、MERGE、または UPDATE の場合、ユーティリティーは、デッドロックが発生する機会を少なくするために、このパラメーターを 0 または 1 に減らすことがあります (SQL2903W)。

## num\_formatters - フォーマッターの数構成パラメーター

割り振るフォーマッターの数を指定します。

### 構成タイプ

INGEST ユーティリティ

適用 INGEST ユーティリティ

### パラメーター・タイプ

構成可能

### デフォルト [範囲]

max(1, ((論理 CPU の数)/2) ) [1 からシステム・リソース]

デフォルトは最適の設定ですが、**INGEST** コマンドに **DUMPFIL**E (または **BADFILE**) パラメーターを指定し、入力ファイルに現れる順序と同じ順序で **INGEST** ユーティリティが間違っただレコードを書き込むようにするには、**num\_formatters** を 1 に設定する必要があります。

## pipe\_timeout - パイプ・タイムアウト構成パラメーター

このパラメーターは、入力ソースがパイプのときにデータを待機する最大秒数を指定します。

### 構成タイプ

INGEST コマンド

適用 INGEST ユーティリティ

### パラメーター・タイプ

構成可能

### デフォルト [範囲]

600 秒 (10 分) [0 から 2,678,400 (31 日)]

単位 秒

**pipe\_timeout** を 0 に設定すると、**INGEST** ユーティリティは無限に待機します。指定した時間内にデータが到着しない場合、**INGEST** コマンドは終了し、エラーが返されます。

## retry\_count - 再試行数構成パラメーター

失敗したが、リカバリー可能なトランザクションを再試行する回数を指定します。

### 構成タイプ

INGEST ユーティリティ

適用 INGEST ユーティリティ

### パラメーター・タイプ

構成可能

### デフォルト [範囲]

0 [0 から 1,000]

**INGEST** ユーティリティは、以下の理由のいずれかによって失敗するトランザクションだけを再試行します。

- 接続が失敗したが、再確立された。
- デッドロックまたはタイムアウトが生じて自動ロールバックが行われた。
- システム・エラーのため、作業単位がロールバックされた。
- 仮想記憶またはデータベース・リソースを使用できない。

## retry\_period - 再試行期間構成パラメーター

失敗したが、リカバリー可能なトランザクションを再試行する前の待機秒数を指定します。

### 構成タイプ

INGEST ユーティリティ

適用 INGEST ユーティリティ

### パラメーター・タイプ

構成可能

### デフォルト [範囲]

0 [0 から 2,678,400 (31 日)]

単位 秒

INGEST ユーティリティは、以下の理由のいずれかによって失敗するトランザクションだけを再試行します。

- 接続が失敗したが、再確立された。
- デッドロックまたはタイムアウトが生じて自動ロールバックが行われた。
- システム・エラーのため、作業単位がロールバックされた。
- 仮想記憶またはデータベース・リソースを使用できない。

## shm\_max\_size - 共有メモリーの最大サイズ構成パラメーター

プロセス間通信 (IPC) 共有メモリーの最大サイズをバイト単位で指定します。INGEST ユーティリティはクライアントで実行されるため、このメモリーはクライアント・マシンで割り振られます。

### 構成タイプ

INGEST コマンド

適用 INGEST ユーティリティ

### パラメーター・タイプ

構成可能

### デフォルト [範囲]

1 GB (1,073,741,824) [*n* から使用可能メモリー]

*n* は次のように計算されます。

$$\begin{aligned}
 &11000 + \\
 &(\text{numTransporters} \times 500) + \\
 &(\text{NUM\_FORMATTERS} \times 500) + \\
 &(\text{numUsedPartitions} \times 50) + \\
 &(\text{totalNumFlushers} \times 4000) + \\
 &(\text{MSG\_BUF\_COUNT} \times (100 + \text{MSG\_BUF\_SIZE})) + \\
 &(\text{numFields} \times 66300) + \\
 &(1.5 \times \text{NUM\_FORMATTERS} \times \text{sumOfAllFieldLengths})
 \end{aligned}$$

#### 説明

- *numTransporters* は、入力ソースの数 (操作が INSERT または REPLACE の場合) であり、それ以外の場合は 1 です。
- *numUsedPartitions* は、ターゲット表が使用するデータベース・パーティションの数です。
- *totalNumFlushers* は、**num\_flushers\_per\_partition** x *numUsedPartitions* です。
- *sumOfAllFieldLengths* は、すべてのフィールド定義のバイトの総数です。
- *numFields* は、フィールド定義の数です。

単位    バイト

---

## 第 5 部 付録



---

## 付録 A. DB2 技術情報の概説

DB2 技術情報は、さまざまな方法でアクセスすることが可能な、各種形式で入手できます。

DB2 技術情報は、以下のツールと方法を介して利用できます。

- DB2インフォメーション・センター
  - トピック (タスク、概念、およびリファレンス・トピック)
  - サンプル・プログラム
  - チュートリアル
- DB2 資料
  - PDF ファイル (ダウンロード可能)
  - PDF ファイル (DB2 PDF DVD に含まれる)
  - 印刷資料
- コマンド行ヘルプ
  - コマンド・ヘルプ
  - メッセージ・ヘルプ

**注:** DB2 インフォメーション・センターのトピックは、PDF やハードコピー資料よりも頻繁に更新されます。最新の情報を入手するには、資料の更新が発行されたときにそれをインストールするか、[ibm.com](http://ibm.com) にある DB2 インフォメーション・センターを参照してください。

技術資料、ホワイト・ペーパー、IBM Redbooks® 資料などのその他の DB2 技術情報には、オンライン ([ibm.com](http://ibm.com)) でアクセスできます。DB2 Information Management ソフトウェア・ライブラリー・サイト (<http://www.ibm.com/software/data/sw-library/>) にアクセスしてください。

### 資料についてのフィードバック

DB2 の資料についてのお客様からの貴重なご意見をお待ちしています。DB2 の資料を改善するための提案については、[db2docs@ca.ibm.com](mailto:db2docs@ca.ibm.com) まで E メールを送信してください。DB2 の資料チームは、お客様からのフィードバックすべてに目を通しますが、直接お客様に返答することはありません。お客様が関心をお持ちの内容について、可能な限り具体的な例を提供してください。特定のトピックまたはヘルプ・ファイルについてのフィードバックを提供する場合は、そのトピック・タイトルおよび URL を含めてください。

DB2 お客様サポートに連絡する場合には、この E メール・アドレスを使用しないでください。資料を参照しても、DB2 の技術的な問題が解決しない場合は、お近くの IBM サービス・センターにお問い合わせください。

## DB2 テクニカル・ライブラリー (ハードコピーまたは PDF 形式)

以下の表は、IBM Publications Center ([www.ibm.com/e-business/linkweb/publications/servlet/pbi.wss](http://www.ibm.com/e-business/linkweb/publications/servlet/pbi.wss)) から利用できる DB2 ライブラリーについて説明しています。英語および翻訳された DB2 バージョン 10.1 のマニュアル (PDF 形式) は、[www.ibm.com/support/docview.wss?rs=71&uid=swg2700947](http://www.ibm.com/support/docview.wss?rs=71&uid=swg2700947) からダウンロードできます。

この表には印刷資料が入手可能かどうかを示されていますが、国または地域によっては入手できない場合があります。

資料番号は、資料が更新される度に大きくなります。資料を参照する際は、以下にリストされている最新版であることを確認してください。

注: DB2 インフォメーション・センターは、PDF やハードコピー資料よりも頻繁に更新されます。

表 141. DB2 の技術情報

| 資料名                                            | 資料番号         | 印刷資料が入手可能かどうか | 最終更新       |
|------------------------------------------------|--------------|---------------|------------|
| 管理 API リファレンス                                  | SA88-4671-00 | 入手可能          | 2012 年 4 月 |
| 管理ルーチンおよびビュー                                   | SA88-4672-00 | 入手不可          | 2012 年 4 月 |
| コール・レベル・イン<br>ターフェース ガイドお<br>よびリファレンス 第 1<br>巻 | SA88-4676-00 | 入手可能          | 2012 年 4 月 |
| コール・レベル・イン<br>ターフェース ガイドお<br>よびリファレンス 第 2<br>巻 | SA88-4677-00 | 入手可能          | 2012 年 4 月 |
| コマンド・リファレン<br>ス                                | SA88-4673-00 | 入手可能          | 2012 年 4 月 |
| データベース: 管理の<br>概念および構成リファ<br>レンス               | SA88-4662-00 | 入手可能          | 2012 年 4 月 |
| データ移動ユーティリ<br>ティー ガイドおよびリ<br>ファレンス             | SA88-4693-00 | 入手可能          | 2012 年 4 月 |
| データベースのモニタ<br>リング ガイドおよびリ<br>ファレンス             | SA88-4663-00 | 入手可能          | 2012 年 4 月 |
| データ・リカバリーと<br>高可用性 ガイドおよび<br>リファレンス            | SA88-4694-00 | 入手可能          | 2012 年 4 月 |
| データベース・セキュ<br>リティ・ガイド                          | SA88-4695-00 | 入手可能          | 2012 年 4 月 |

表 141. DB2 の技術情報 (続き)

| 資料名                                           | 資料番号         | 印刷資料が入手可能かどうか | 最終更新       |
|-----------------------------------------------|--------------|---------------|------------|
| DB2 ワークロード管理ガイドおよびリファレンス                      | SA88-4685-00 | 入手可能          | 2012 年 4 月 |
| ADO.NET および OLE DB アプリケーションの開発                | SA88-4665-00 | 入手可能          | 2012 年 4 月 |
| 組み込み SQL アプリケーションの開発                          | SA88-4666-00 | 入手可能          | 2012 年 4 月 |
| Java アプリケーションの開発                              | SA88-4669-00 | 入手可能          | 2012 年 4 月 |
| Perl、PHP、Python および Ruby on Rails アプリケーションの開発 | SA88-4670-00 | 入手不可          | 2012 年 4 月 |
| SQL および外部ルーチンの開発                              | SA88-4667-00 | 入手可能          | 2012 年 4 月 |
| データベース・アプリケーション開発の基礎                          | GI88-4279-00 | 入手可能          | 2012 年 4 月 |
| DB2 インストールおよび管理 概説 (Linux および Windows 版)      | GI88-4280-00 | 入手可能          | 2012 年 4 月 |
| グローバル化ソリューション・ガイド                             | SA88-4696-00 | 入手可能          | 2012 年 4 月 |
| DB2 サーバー機能 インストール                             | GA88-4679-00 | 入手可能          | 2012 年 4 月 |
| IBM データ・サーバー・クライアント機能インストール                   | GA88-4680-00 | 入手不可          | 2012 年 4 月 |
| メッセージ・リファレンス 第 1 巻                            | SA88-4688-00 | 入手不可          | 2012 年 4 月 |
| メッセージ・リファレンス 第 2 巻                            | SA88-4689-00 | 入手不可          | 2012 年 4 月 |
| Net Search Extender 管理およびユーザズ・ガイド             | SA88-4691-00 | 入手不可          | 2012 年 4 月 |
| パーティションおよびクラスタリングのガイド                         | SA88-4697-00 | 入手可能          | 2012 年 4 月 |
| pureXML ガイド                                   | SA88-4686-00 | 入手可能          | 2012 年 4 月 |
| Spatial Extender ユーザズ・ガイドおよびリファレンス            | SA88-4690-00 | 入手不可          | 2012 年 4 月 |

表 141. DB2 の技術情報 (続き)

| 資料名                                               | 資料番号         | 印刷資料が入手可能<br>かどうか | 最終更新       |
|---------------------------------------------------|--------------|-------------------|------------|
| SQL プロシージャ言語:<br>アプリケーション<br>のイネーブルメントお<br>よびサポート | SA88-4668-00 | 入手可能              | 2012 年 4 月 |
| SQL リファレンス 第<br>1 巻                               | SA88-4674-00 | 入手可能              | 2012 年 4 月 |
| SQL リファレンス 第<br>2 巻                               | SA88-4675-00 | 入手可能              | 2012 年 4 月 |
| Text Search ガイド                                   | SA88-4692-00 | 入手可能              | 2012 年 4 月 |
| 問題判別およびデータ<br>ベース・パフォーマンス<br>のチューニング              | SA88-4664-00 | 入手可能              | 2012 年 4 月 |
| DB2 バージョン 10.1<br>へのアップグレード                       | SA88-4678-00 | 入手可能              | 2012 年 4 月 |
| DB2 バージョン 10.1<br>の新機能                            | SA88-4684-00 | 入手可能              | 2012 年 4 月 |
| XQuery リファレンス                                     | SA88-4687-00 | 入手不可              | 2012 年 4 月 |

表 142. DB2 Connect 固有の技術情報

| 資料名                                             | 資料番号         | 印刷資料が入手可能<br>かどうか | 最終更新       |
|-------------------------------------------------|--------------|-------------------|------------|
| DB2 Connect Personal<br>Edition インストールお<br>よび構成 | SA88-4681-00 | 入手可能              | 2012 年 4 月 |
| DB2 Connect サーバー<br>機能 インストールおよ<br>び構成          | SA88-4682-00 | 入手可能              | 2012 年 4 月 |
| DB2 Connect ユーザー<br>ズ・ガイド                       | SA88-4683-00 | 入手可能              | 2012 年 4 月 |

## コマンド行プロセッサから SQL 状態ヘルプを表示する

DB2 製品は、SQL ステートメントの結果の原因になったと考えられる条件の SQLSTATE 値を戻します。SQLSTATE ヘルプは、SQL 状態および SQL 状態クラス・コードの意味を説明します。

### 手順

SQL 状態ヘルプを開始するには、コマンド行プロセッサを開いて以下のように入力します。

```
? sqlstate または ? class code
```

ここで、*sqlstate* は有効な 5 桁の SQL 状態を、*class code* は SQL 状態の最初の 2 桁を表します。

例えば、? 08003 を指定すると SQL 状態 08003 のヘルプが表示され、? 08 を指定するとクラス・コード 08 のヘルプが表示されます。

---

## 異なるバージョンの DB2 インフォメーション・センターへのアクセス

他のバージョンの DB2 製品の資料は、ibm.com® のそれぞれのインフォメーション・センターにあります。

### このタスクについて

DB2 バージョン 10.1 のトピックを扱っている DB2 インフォメーション・センターの URL は、<http://publib.boulder.ibm.com/infocenter/db2luw/v10r1> です。

DB2 バージョン 9.8 のトピックを扱っている DB2 インフォメーション・センターの URL は、<http://publib.boulder.ibm.com/infocenter/db2luw/v9r8/> です。

DB2 バージョン 9.7 のトピックを扱っている DB2 インフォメーション・センターの URL は、<http://publib.boulder.ibm.com/infocenter/db2luw/v9r7/> です。

DB2 バージョン 9.5 のトピックを扱っている DB2 インフォメーション・センターの URL は、<http://publib.boulder.ibm.com/infocenter/db2luw/v9r5> です。

DB2 バージョン 9.1 のトピックを扱っている DB2 インフォメーション・センターの URL は、<http://publib.boulder.ibm.com/infocenter/db2luw/v9/> です。

DB2 バージョン 8 のトピックについては、DB2 インフォメーション・センターの URL (<http://publib.boulder.ibm.com/infocenter/db2luw/v8/>) を参照してください。

---

## コンピューターまたはイントラネット・サーバーにインストールされた DB2 インフォメーション・センターの更新

ローカルにインストールした DB2 インフォメーション・センターは、定期的に更新する必要があります。

### 始める前に

DB2 バージョン 10.1 インフォメーション・センターが既にインストール済みである必要があります。詳しくは、「DB2 サーバー機能 インストール」の『DB2 セットアップ・ウィザードによる DB2 インフォメーション・センターのインストール』のトピックを参照してください。インフォメーション・センターのインストールに適用されるすべての前提条件と制約事項は、インフォメーション・センターの更新にも適用されます。

### このタスクについて

既存の DB2 インフォメーション・センターは、自動で更新することも手動で更新することもできます。

- 自動更新は、既存のインフォメーション・センターのフィーチャーと言語を更新します。自動更新を使用すると、手動更新と比べて、更新中にインフォメーション

ン・センターが使用できなくなる時間が短くなるというメリットがあります。さらに、自動更新は、定期的に行う他のバッチ・ジョブの一部として実行されるように設定することができます。

- 手動更新は、既存のインフォメーション・センターのフィーチャーと言語の更新に使用できます。自動更新は更新処理中のダウン時間を減らすことができますが、フィーチャーまたは言語を追加する場合は手動処理を使用する必要があります。例えば、ローカルのインフォメーション・センターが最初は英語とフランス語でインストールされており、その後ドイツ語もインストールすることにした場合、手動更新でドイツ語をインストールし、同時に、既存のインフォメーション・センターのフィーチャーおよび言語を更新できます。しかし、手動更新ではインフォメーション・センターを手動で停止、更新、再始動する必要があります。更新処理の間はずっと、インフォメーション・センターは使用できなくなります。自動更新処理では、インフォメーション・センターは、更新を行った後に、インフォメーション・センターを再始動するための停止が発生するだけで済みます。

このトピックでは、自動更新のプロセスを詳しく説明しています。手動更新の手順については、『コンピューターまたはイントラネット・サーバーにインストールされた DB2 インフォメーション・センターの手動更新』のトピックを参照してください。

## 手順

コンピューターまたはイントラネット・サーバーにインストールされている DB2 インフォメーション・センターを自動更新する手順を以下に示します。

1. Linux オペレーティング・システムの場合、次のようにします。
  - a. インフォメーション・センターがインストールされているパスにナビゲートします。デフォルトでは、DB2 インフォメーション・センターは、`/opt/ibm/db2ic/V10.1` ディレクトリーにインストールされています。
  - b. インストール・ディレクトリーから `doc/bin` ディレクトリーにナビゲートします。
  - c. 次のように `update-ic` スクリプトを実行します。

```
update-ic
```
2. Windows オペレーティング・システムの場合、次のようにします。
  - a. コマンド・ウィンドウを開きます。
  - b. インフォメーション・センターがインストールされているパスにナビゲートします。デフォルトでは、DB2 インフォメーション・センターは、`<Program Files>¥IBM¥DB2 Information Center¥バージョン 10.1` ディレクトリーにインストールされています (`<Program Files>` は「Program Files」ディレクトリーのロケーション)。
  - c. インストール・ディレクトリーから `doc¥bin` ディレクトリーにナビゲートします。
  - d. 次のように `update-ic.bat` ファイルを実行します。

```
update-ic.bat
```

## タスクの結果

DB2 インフォメーション・センターが自動的に再始動します。更新が入手可能な場合、インフォメーション・センターに、更新された新しいトピックが表示されます。インフォメーション・センターの更新が入手可能でなかった場合、メッセージがログに追加されます。ログ・ファイルは、`doc\%eclipse%configuration` ディレクトリにあります。ログ・ファイル名はランダムに生成された名前です。例えば、`1239053440785.log` のようになります。

---

## コンピューターまたはイントラネット・サーバーにインストールされた DB2 インフォメーション・センターの手動更新

DB2 インフォメーション・センターをローカルにインストールしている場合は、IBM から資料の更新を入手してインストールすることができます。

### このタスクについて

ローカルにインストールされた *DB2* インフォメーション・センター を手動で更新するには、以下のことを行う必要があります。

1. コンピューター上の *DB2* インフォメーション・センター を停止し、インフォメーション・センターをスタンドアロン・モードで再始動します。インフォメーション・センターをスタンドアロン・モードで実行すると、ネットワーク上の他のユーザーがそのインフォメーション・センターにアクセスできなくなります。これで、更新を適用できるようになります。*DB2* インフォメーション・センターのワークステーション・バージョンは、常にスタンドアロン・モードで実行されます。を参照してください。
2. 「更新」機能を使用することにより、どんな更新が利用できるかを確認します。インストールしなければならない更新がある場合は、「更新」機能を使用してそれを入手およびインストールできます。

**注:** ご使用の環境において、インターネットに接続されていないマシンに *DB2* インフォメーション・センター の更新をインストールする必要がある場合、インターネットに接続されていて *DB2* インフォメーション・センター がインストールされているマシンを使用して、更新サイトをローカル・ファイル・システムにミラーリングしてください。ネットワーク上の多数のユーザーが資料の更新をインストールする場合にも、更新サイトをローカルにミラーリングして、更新サイト用のプロキシを作成することにより、個々のユーザーが更新を実行するのに要する時間を短縮できます。

更新パッケージが入手可能な場合、「更新」機能を使用してパッケージを入手します。ただし、「更新」機能は、スタンドアロン・モードでのみ使用できます。

3. スタンドアロンのインフォメーション・センターを停止し、コンピューター上の *DB2* インフォメーション・センター を再開します。

**注:** Windows 2008、Windows Vista (およびそれ以上) では、このセクションの後の部分でリストされているコマンドは管理者として実行する必要があります。完全な管理者特権でコマンド・プロンプトまたはグラフィカル・ツールを開くには、ショートカットを右クリックしてから、「管理者として実行」を選択します。

## 手順

コンピューターまたはイントラネット・サーバーにインストール済みの *DB2* インフォメーション・センター を更新するには、以下のようにします。

1. *DB2* インフォメーション・センター を停止します。
    - Windows では、「スタート」 > 「コントロール パネル」 > 「管理ツール」 > 「サービス」をクリックします。次に、「**DB2** インフォメーション・センター」サービスを右クリックして「停止」を選択します。
    - Linux では、以下のコマンドを入力します。

```
/etc/init.d/db2icdv10 stop
```
  2. インフォメーション・センターをスタンドアロン・モードで開始します。
    - Windows の場合:
      - a. コマンド・ウィンドウを開きます。
      - b. インフォメーション・センターがインストールされているパスにナビゲートします。デフォルトでは、*DB2* インフォメーション・センター は、`Program_Files\IBM\DB2 Information Center\バージョン 10.1` ディレクトリーにインストールされています (`Program_Files` は Program Files ディレクトリーのロケーション)。
      - c. インストール・ディレクトリーから `doc\bin` ディレクトリーにナビゲートします。
      - d. 次のように `help_start.bat` ファイルを実行します。

```
help_start.bat
```
    - Linux の場合:
      - a. インフォメーション・センターがインストールされているパスにナビゲートします。デフォルトでは、*DB2* インフォメーション・センター は、`/opt/ibm/db2ic/V10.1` ディレクトリーにインストールされています。
      - b. インストール・ディレクトリーから `doc/bin` ディレクトリーにナビゲートします。
      - c. 次のように `help_start` スクリプトを実行します。

```
help_start
```
- システムのデフォルト Web ブラウザーが開き、スタンドアロンのインフォメーション・センターが表示されます。
3. 「更新」ボタン (🔄) をクリックします。(ブラウザーで JavaScript が有効になっている必要があります。) インフォメーション・センターの右側のパネルで、「更新の検索」をクリックします。既存の文書に対する更新のリストが表示されます。
  4. インストール・プロセスを開始するには、インストールする更新をチェックして選択し、「更新のインストール」をクリックします。
  5. インストール・プロセスが完了したら、「完了」をクリックします。
  6. 次のようにして、スタンドアロンのインフォメーション・センターを停止します。
    - Windows の場合は、インストール・ディレクトリーの `doc\bin` ディレクトリーにナビゲートしてから、次のように `help_end.bat` ファイルを実行します。

help\_end.bat

注: help\_end バッチ・ファイルには、help\_start バッチ・ファイルを使用して開始したプロセスを安全に停止するのに必要なコマンドが含まれています。help\_start.bat は、Ctrl-C や他の方法を使用して停止しないでください。

- Linux の場合は、インストール・ディレクトリーの doc/bin ディレクトリーにナビゲートしてから、次のように help\_end スクリプトを実行します。

help\_end

注: help\_end スクリプトには、help\_start スクリプトを使用して開始したプロセスを安全に停止するのに必要なコマンドが含まれています。他の方法を使用して、help\_start スクリプトを停止しないでください。

#### 7. DB2 インフォメーション・センター を再開します。

- Windows では、「スタート」 > 「コントロール パネル」 > 「管理ツール」 > 「サービス」をクリックします。次に、「DB2 インフォメーション・センター」サービスを右クリックして「開始」を選択します。
- Linux では、以下のコマンドを入力します。

```
/etc/init.d/db2icdv10 start
```

## タスクの結果

更新された DB2 インフォメーション・センター に、更新された新しいトピックが表示されます。

---

## DB2 チュートリアル

DB2 チュートリアルは、DB2 データベース製品のさまざまな機能について学習するための支援となります。この演習をとおして段階的に学習することができます。

### はじめに

インフォメーション・センター (<http://publib.boulder.ibm.com/infocenter/db2luw/v10r1/>) から、このチュートリアルの XHTML 版を表示できます。

演習の中で、サンプル・データまたはサンプル・コードを使用する場合があります。個々のタスクの前提条件については、チュートリアルを参照してください。

### DB2 チュートリアル

チュートリアルを表示するには、タイトルをクリックします。

「*pureXML* ガイド」の『**pureXML**』

XML データを保管し、ネイティブ XML データ・ストアに対して基本的な操作を実行できるように、DB2 データベースをセットアップします。

---

## DB2 トラブルシューティング情報

DB2 データベース製品を使用する際に役立つ、トラブルシューティングおよび問題判別に関する広範囲な情報を利用できます。

## DB2 の資料

トラブルシューティング情報は、「問題判別およびデータベース・パフォーマンスのチューニング」または *DB2* インフォメーション・センターの『データベースの基本』セクションにあります。ここでは、以下の情報が記載されています。

- *DB2* 診断ツールおよびユーティリティーを使用した、問題の切り分け方法および識別方法に関する情報。
- 最も一般的な問題のうち、いくつかの解決方法。
- *DB2* データベース製品で発生する可能性のある、その他の問題の解決に役立つアドバイス。

## IBM サポート・ポータル

現在問題が発生していて、考えられる原因とソリューションを見つけるには、IBM サポート・ポータルを参照してください。Technical Support サイトには、最新の *DB2* 資料、TechNotes、プログラム診断依頼書 (APAR またはバグ修正)、フィックスパック、およびその他のリソースへのリンクが用意されています。この知識ベースを活用して、問題に対する有効なソリューションを探し出すことができます。

IBM サポート・ポータル ([http://www.ibm.com/support/entry/portal/Overview/Software/Information\\_Management/DB2\\_for\\_Linux,\\_UNIX\\_and\\_Windows](http://www.ibm.com/support/entry/portal/Overview/Software/Information_Management/DB2_for_Linux,_UNIX_and_Windows)) にアクセスしてください。

---

## ご利用条件

これらの資料は、以下の条件に同意していただける場合に限りご使用いただけます。

**適用度:** これらのご利用条件は、IBM Web サイトのあらゆるご利用条件に追加で適用されるものです。

**個人使用:** これらの資料は、すべての著作権表示その他の所有権表示をしていただくことを条件に、非商業的な個人による使用目的に限り複製することができます。ただし、IBM の明示的な承諾をえずに、これらの資料またはその一部について、二次的著作物を作成したり、配布 (頒布、送信を含む) または表示 (上映を含む) することはできません。

**商業的使用:** これらの資料は、すべての著作権表示その他の所有権表示をしていただくことを条件に、お客様の企業内に限り、複製、配布、および表示することができます。ただし、IBM の明示的な承諾をえずにこれらの資料の二次的著作物を作成したり、お客様の企業外で資料またはその一部を複製、配布、または表示することはできません。

**権利:** ここで明示的に許可されているもの以外に、資料や資料内に含まれる情報、データ、ソフトウェア、またはその他の知的所有権に対するいかなる許可、ライセンス、または権利を明示的にも黙示的にも付与するものではありません。

資料の使用が IBM の利益を損なうと判断された場合や、上記の条件が適切に守られていないと判断された場合、IBM はいつでも自らの判断により、ここで与えた許可を撤回できるものとさせていただきます。

お客様がこの情報をダウンロード、輸出、または再輸出する際には、米国のすべての輸出入関連法規を含む、すべての関連法規を遵守するものとします。

IBM は、これらの資料の内容についていかなる保証もしません。これらの資料は、特定物として現存するままの状態を提供され、商品性の保証、特定目的適合性の保証および法律上の瑕疵担保責任を含むすべての明示もしくは黙示の保証責任なしで提供されます。

**IBM の商標:** IBM、IBM ロゴおよび [ibm.com](http://ibm.com) は、世界の多くの国で登録された International Business Machines Corporation の商標です。他の製品名およびサービス名等は、それぞれ IBM または各社の商標である場合があります。現時点での IBM の商標リストについては、<http://www.ibm.com/legal/copytrade.shtml> をご覧ください。



---

## 付録 B. 特記事項

本書は米国 IBM が提供する製品およびサービスについて作成したものです。IBM 以外の製品に関する情報は、本書の最初の発行時点で入手可能な情報に基づいており、変更される場合があります。

本書に記載の製品、サービス、または機能が日本においては提供されていない場合があります。日本で利用可能な製品、サービス、および機能については、日本 IBM の営業担当員にお尋ねください。本書で IBM 製品、プログラム、またはサービスに言及していても、その IBM 製品、プログラム、またはサービスのみが使用可能であることを意味するものではありません。これらに代えて、IBM の知的所有権を侵害することのない、機能的に同等の製品、プログラム、またはサービスを使用することができます。ただし、IBM 以外の製品とプログラムの操作またはサービスの評価および検証は、お客様の責任で行っていただきます。

IBM は、本書に記載されている内容に関して特許権 (特許出願中のものを含む) を保有している場合があります。本書の提供は、お客様にこれらの特許権について実施権を許諾することを意味するものではありません。実施権についてのお問い合わせは、書面にて下記宛先にお送りください。

〒103-8510  
東京都中央区日本橋箱崎町19番21号  
日本アイ・ビー・エム株式会社  
法務・知的財産  
知的財産権ライセンス渉外

**以下の保証は、国または地域の法律に沿わない場合は、適用されません。** IBM およびその直接または間接の子会社は、本書を特定物として現存するままの状態を提供し、商品性の保証、特定目的適合性の保証および法律上の瑕疵担保責任を含むすべての明示もしくは黙示の保証責任を負わないものとします。国または地域によっては、法律の強行規定により、保証責任の制限が禁じられる場合、強行規定の制限を受けるものとします。

この情報には、技術的に不適切な記述や誤植を含む場合があります。本書は定期的に見直され、必要な変更は本書の次版に組み込まれます。IBM は予告なしに、随時、この文書に記載されている製品またはプログラムに対して、改良または変更を行うことがあります。

本書において IBM 以外の Web サイトに言及している場合がありますが、便宜のため記載しただけであり、決してそれらの Web サイトを推奨するものではありません。それらの Web サイトにある資料は、この IBM 製品の資料の一部ではありません。それらの Web サイトは、お客様の責任でご使用ください。

IBM は、お客様が提供するいかなる情報も、お客様に対してなんら義務も負うことのない、自ら適切と信ずる方法で、使用もしくは配布することができるものとします。

本プログラムのライセンス保持者で、(i) 独自に作成したプログラムとその他のプログラム (本プログラムを含む) との間での情報交換、および (ii) 交換された情報の相互利用を可能にすることを目的として、本プログラムに関する情報を必要とする方は、下記に連絡してください。

IBM Canada Limited  
U59/3600  
3600 Steeles Avenue East  
Markham, Ontario L3R 9Z7  
CANADA

本プログラムに関する上記の情報は、適切な使用条件の下で使用することができませんが、有償の場合もあります。

本書で説明されているライセンス・プログラムまたはその他のライセンス資料は、IBM 所定のプログラム契約の契約条項、IBM プログラムのご使用条件、またはそれと同等の条項に基づいて、IBM より提供されます。

この文書に含まれるいかなるパフォーマンス・データも、管理環境下で決定されたものです。そのため、他の操作環境で得られた結果は、異なる可能性があります。一部の測定が、開発レベルのシステムで行われた可能性がありますが、その測定値が、一般に利用可能なシステムのものと同じである保証はありません。さらに、一部の測定値が、推定値である可能性があります。実際の結果は、異なる可能性があります。お客様は、お客様の特定の環境に適したデータを確かめる必要があります。

IBM 以外の製品に関する情報は、その製品の供給者、出版物、もしくはその他の公に利用可能なソースから入手したものです。IBM は、それらの製品のテストは行っておりません。したがって、他社製品に関する実行性、互換性、またはその他の要求については確認できません。IBM 以外の製品の性能に関する質問は、それらの製品の供給者をお願いします。

IBM の将来の方向または意向に関する記述については、予告なしに変更または撤回される場合があります、単に目標を示しているものです。

本書には、日常の業務処理で用いられるデータや報告書の例が含まれています。より具体性を与えるために、それらの例には、個人、企業、ブランド、あるいは製品などの名前が含まれている場合があります。これらの名称はすべて架空のものであり、名称や住所が類似する企業が実在しているとしても、それは偶然にすぎません。

著作権使用許諾:

本書には、様々なオペレーティング・プラットフォームでのプログラミング手法を例示するサンプル・アプリケーション・プログラムがソース言語で掲載されています。お客様は、サンプル・プログラムが書かれているオペレーティング・プラットフォームのアプリケーション・プログラミング・インターフェースに準拠したアプリケーション・プログラムの開発、使用、販売、配布を目的として、いかなる形式においても、IBM に対価を支払うことなくこれを複製し、改変し、配布することができます。このサンプル・プログラムは、あらゆる条件下における完全なテストを経ていません。従って IBM は、これらのサンプル・プログラムについて信頼性、

利便性もしくは機能性があることをほのめかしたり、保証することはできません。サンプル・プログラムは、現存するままの状態を提供されるものであり、いかなる種類の保証も提供されません。IBM は、これらのサンプル・プログラムの使用から生ずるいかなる損害に対しても責任を負いません。

それぞれの複製物、サンプル・プログラムのいかなる部分、またはすべての派生した創作物には、次のように、著作権表示を入れていただく必要があります。

© (お客様の会社名) (西暦年). このコードの一部は、IBM Corp. のサンプル・プログラムから取られています。© Copyright IBM Corp. \_年を入れる\_. All rights reserved.

## 商標

IBM、IBM ロゴおよび [ibm.com](http://ibm.com) は、世界の多くの国で登録された International Business Machines Corporation の商標です。他の製品名およびサービス名等は、それぞれ IBM または各社の商標である場合があります。現時点での IBM の商標リストについては、<http://www.ibm.com/legal/copytrade.shtml> をご覧ください。

以下は、それぞれ各社の商標または登録商標です。

- Linux は、Linus Torvalds の米国およびその他の国における商標です。
- Java およびすべての Java 関連の商標およびロゴは Oracle やその関連会社の米国およびその他の国における商標または登録商標です。
- UNIX は The Open Group の米国およびその他の国における登録商標です。
- インテル、Intel、Intel ロゴ、Intel Inside、Intel Inside ロゴ、Celeron、Intel SpeedStep、Itanium、Pentium は、Intel Corporation または子会社の米国およびその他の国における商標または登録商標です。
- Microsoft、Windows、Windows NT、および Windows ロゴは、Microsoft Corporation の米国およびその他の国における商標です。



# 索引

日本語, 数字, 英字, 特殊文字の順に配列されています。なお, 濁音と半濁音は清音と同等に扱われています。

## [ア行]

アクティブ・アプリケーションの最大数構成パラメーター 919  
値圧縮 359  
アダプティブ圧縮  
  詳細 347  
  ディクショナリー 354  
圧縮  
  値 359  
  一時表 345, 347  
  概要 57  
  行 345  
  索引  
    詳細 493  
  ストレージ節約量の推定 349  
  データ行 345, 347  
  デフォルトのシステム値 359  
  表  
    概要 344  
    行 345, 347  
    索引圧縮 493  
    作成 350  
    使用可能化 351  
    変更, 使用不可化 353  
    列値 359  
  NULL 359  
圧縮節約量の推定 349  
アプリケーション  
  制御ヒープ 845  
  ノードでのコーディネーター・エージェントの最大数 805  
  パフォーマンス  
    シーケンス 532  
    シーケンスと ID 列の比較 532  
アプリケーション開発  
  シーケンス 531  
アプリケーション期間テンポラル表  
  アプリケーション時間の設定 427  
  概要 415  
  作成 416  
  照会 425  
  データの更新 419  
  データの削除 423  
  データの挿入 418  
  特殊レジスター 427  
アプリケーション制御の分散作業単位機能 145

アプリケーション制御ヒープ・サイズの構成パラメーター 845  
アプリケーション単位の最大データベース・ファイル・オープン数構成パラメーター 920  
アプリケーション・グループ・メモリー・セットの最大サイズ構成パラメーター 847  
アプリケーション・サポート層ヒープ・サイズ構成パラメーター 759  
アプリケーション・プロセス  
  接続状態 146  
アプリケーション・リクエスト 141  
アラート  
  サマリー  
    DB2 ヘルス・モニター 294  
    DB2 pureScale 環境  
      クリア 107  
一時表  
  アダプティブ圧縮 347  
  クラシック行圧縮 345  
  他の表タイプとの比較 325  
  ユーザー定義 371, 372  
インスタンス  
  開始  
    Linux 82  
    UNIX 82  
    Windows 83  
  概要 16, 71  
  環境変数, 現行 622  
  構成の更新  
    Linux 79  
    UNIX 79  
    Windows 81  
  作成  
    追加 78  
  自動開始 82  
  除去 87  
  設計 72  
  停止  
    Linux 85  
    UNIX 85  
    Windows 86  
  デフォルト 15, 71, 74  
  複数の  
    概要 16  
    Linux 75  
    UNIX 75  
    Windows 17, 76  
  プロファイル・レジストリー 617  
  並行実行 21, 84  
  変更 79  
  instance\_memory 構成パラメーター 796  
インスタンス・ディレクトリー 75

- インスタンス・ノード・レベル・プロファイル・レジストリー 617
- インスタンス・プロファイル・レジストリー 617
- インスタンス・レベル・プロファイル・レジストリー
  - 概要 617
  - パーティション・データベース環境での変数の設定 623
- インフォメーション制約
  - 概要 447
  - 詳細 450, 455
  - 設計 465
- インライン・ストレージ
  - LOB
    - 詳細 341
  - XML データ 341
- ウィザード
  - 構成アドバイザー 124
- エージェント
  - 構成 49
  - 構成パラメーター
    - エージェントの数に影響を与える 741
    - agentpri 754
    - agent\_stack\_sz 752
    - applheapsz 849
    - aslheapsz 759
    - maxagents 808
    - maxcagents 809
    - num\_poolagents 814
- エージェントのプール・サイズ構成パラメーター 814
- エクステンツ
  - 表スペースの中のサイズ 220
- エスカレーション前のロック・リストの最大パーセント構成パラメーター 921
- オートノミック・コンピューティング
  - 概要 23
- オブジェクト
  - 名前 566
  - モニター
    - 使用リスト 557
- オプティミスティック・ロック
  - 暗黙的な隠し列 363, 370
  - 概要 360, 361
  - 時間に基づく更新の検出 365, 370
  - シナリオ 442, 444
  - 使用可能化 370
  - 使用可能化の計画 369
  - 条件 369
  - 制約事項 363
  - LBAC についての考慮事項 363
  - RID() 関数 370
  - ROW CHANGE TOKEN 370
- オフライン保守 28
- 親キー
  - 概要 450
- 親行
  - 概要 450

- 親表
  - 概要 450
- オンライン保守 28
- オンライン・トランザクション処理 (OLTP)
  - 表スペースの設計 208

## [カ行]

- 開始
  - クラスター・キャッシング・ファシリティー
    - 詳細 89
  - メンバー 92
- 外部キー
  - 概要 447, 462
  - 詳細 450
  - 制約名 459
  - 設計 459
  - 複合 459
  - ユーティリティーの影響 463
- 隠し列
  - 概要 330
- カスタマイズ
  - アプリケーション環境
    - 接続プロシージャ 148
- 下層行
  - 概要 450
- 下層表
  - 概要 450
- 型付きビュー
  - 概要 545
  - 変更 554
- 型付き表
  - 他の表タイプとの比較 325
- カタログ・キャッシュ・サイズ構成パラメーター 863
- カタログ・ビュー
  - 詳細 547
- 環境変数
  - 概要 625
  - 設定 619
    - パーティション・データベース環境 623
    - Linux と UNIX 621
    - Windows 620
    - プロファイル・レジストリー 617
- キー
  - 親 450
  - 外部
    - 詳細 450
- 期間
  - BUSINESS\_TIME 415
  - SYSTEM\_TIME 391
- 基本表
  - 他の表タイプとの比較 325
- キャストアウト 162
- キャッシング
  - 表スペース用のファイル・システム 213

行

- 親 450
- 下層 450
- 自己参照 450
- 従属 450
- 変更トークン 364

行 ID (RID) 組み込み関数 361

行 ID (RID\_BIT) 組み込み関数 361

行圧縮

- 概要 345
- 「クラシック行圧縮」を参照 345
- 更新ログ 334
- コンプレッション・ディクショナリーの再作成 357
- ストレージ節約量の推定 349

協定世界時

- max\_time\_diff 構成パラメーター 807

行変更タイム・スタンプ 366

共有ファイル・システム

- ディスクの除去 98
- ディスクの追加 98
- リバランス 99

共有ファイル・ハンドル表 55

切り替え

- DB2 コピー 15

区切り ID

- 命名規則 566

組み込み関数

- オプティミスティック・ロック 361

クライアント

- クライアント入出力ブロック・サイズ構成パラメーター 820
- TCP/IP サービス名構成パラメーター 833
- クライアント入出力ブロック・サイズ構成パラメーター 820
- クライアントの転送
- LDAP 600
- クライアント・インターフェース・コピー
- デフォルト 10

クラシック行圧縮

- 詳細 345
- ディクショナリー 354

クラスター

- 管理
- クラスター・マネージャー名構成パラメーター 769
- DB2 pureScale 環境
- 保守モード 103

クラスター索引 475

- クラスタリング索引も参照 475

クラスター・キャッシング機能

- メモリー
- 構成 990

クラスター・キャッシング・ファシリティ

- 移動 105
- 置き換え 97
- 開始
- 概要 89
- 詳細 89

クラスター・キャッシング・ファシリティ (続き)

- 高可用性環境
- 2 次クラスター・キャッシング・ファシリティ 995
- 構成
- 概要 985
- 詳細 986
- メモリー 988
- 停止
- 概要 89
- 詳細 91
- メモリー
- 構成 988

クラスター・マネージャーのクォーラム・タイプ

- ディスク・タイプブレーカー 108
- 変更 108
- マジョリティ・ノード・セット 108

クラスタリング索引

- 設計 486

グループ

- 名前 567
- グループへのコミット数構成パラメーター 924
- グループ・バッファー・プール
- 概要 162
- グローバル構成パラメーター
- 概要 744
- グローバル・レベル・プロファイル・レジストリー 617

結果表

- 他の表タイプとの比較 325

限界

- SQL 605

権限

- グループ名の定義
- システム管理権限グループ名構成パラメーター 833
- システム制御権限グループ名構成パラメーター 834
- システム保守権限グループ名構成パラメーター 835

コーディネーター・エージェントの最大数構成パラメーター 805

コード・ページ

- データベース構成パラメーター 866

コール・レベル・インターフェース (CLI)

- データベースへのバインド 139

更新

- DB2 インフォメーション・センター 1007, 1009
- DB2 コピー
- Linux 18
- UNIX 18
- Windows 19

更新可能ビュー

- 概要 551

更新規則

- 参照整合性 450

構成

- エージェントおよびプロセス・モデル 49
- クラスター・キャッシング・ファシリティ
- 詳細 986
- メモリー 988

## 構成 (続き)

- ファイル・システム・キャッシング 217
- メモリー 46, 49
- LDAP
  - アプリケーション用のユーザー 599
- 構成アドバイザー
  - 構成パラメーターの有効範囲の定義 63
  - 出力例 64
  - 詳細 25, 63
  - 推奨値の生成 64
- 構成パラメーター 932
  - エージェント 741
  - グローバル・データベース構成パラメーター 744
  - 再コンパイル 750
  - サマリー 724
  - 照会の最適化 741
  - 詳細 719
  - データベース
    - 推奨値 64
    - 変更 719
  - 認証 762
  - 認証 (DAS) 975
  - メモリー・パラメーター間の相互作用 35
  - メンバー別に設定するデータベース構成パラメーター 744
  - 有効範囲の定義のための構成アドバイザー 63
  - agentpri 754
  - agent\_stack\_sz 752
  - alternate\_auth\_enc 758
  - alt\_collate 845
  - alt\_diagpath 756
  - appgroup\_mem\_sz 847
  - applheapsz 849
  - appl\_memory 848
  - app\_ctl\_heap\_sz 845
  - archretrydelay 850
  - aslheapsz 759
  - audit\_buf\_sz 761
  - autorestart 855
  - auto\_del\_rec\_obj 851
  - auto\_maint 851
  - auto\_reval 321, 854
  - avg\_appls 856
  - backup\_pending 857
  - blk\_log\_dsk\_ful 857
  - blocknonlogged 858
  - catalogcache\_sz 863
  - catalog\_noauth 768
  - cf\_catchup\_trgt 859
  - cf\_db\_mem\_sz 860
  - cf\_diaglevel 763
  - cf\_diagpath 764
  - cf\_gbp\_sz 861
  - cf\_lock\_sz 862
  - cf\_mem\_sz 765
  - cf\_num\_conns 765
  - cf\_num\_workers 766

## 構成パラメーター (続き)

- cf\_sca\_sz 862, 984
- chngpgs\_thresh 865
- clnt\_krb\_plugin 768
- clnt\_pw\_plugin 769
- cluster\_mgr 769
- codepage 866
- codeset 866
- collate\_info 866
- commit\_count 995
- commit\_period 996
- comm\_bandwidth 770
- COMM\_EXIT\_LIST 771
- connect\_proc 867
- conn\_elapse 771
- contact\_host 976
- cpuspeed 772
- cur\_commit 772
- dasadm\_group 977
- das\_codepage 976
- das\_territory 977
- database\_consistent 869
- database\_level 869
- database\_memory 869
- date\_compat 773, 874
- DB2 pureScale Feature 746
- DB2 pureScale 環境
  - 概要 744
  - メモリー・パラメーター 990
- DB2 データベース・マネージャーの構成 721
- db2system 978
- dbheap 872
- db\_mem\_thresh 873
- decflt\_rounding 876
- dec\_to\_char\_fmt 875
- dftdbpath 776
- dft\_account\_str 773
- dft\_degree 877
- dft\_extent\_sz 878
- dft\_loadrec\_ses 879
- dft\_monswitches 774
- dft\_mttb\_types 879
- dft\_prefetch\_sz 880
- dft\_queryopt 881
- dft\_refresh\_age 882
- dft\_schemas\_dcc 882
- dft\_sqlmathwarn 883
- diaglevel 777, 979
- diagpath 778
- diagsize 782
- dir\_cache 784
- discover 785
- discover (DAS) 980
- discover\_db 884
- discover\_inst 786
- dlchktime 884

## 構成パラメーター (続き)

enable\_xmlchar 885  
 exec\_exp\_task 980  
 failarchpath 886  
 fcm\_num\_buffers 787  
 fcm\_num\_channels 788  
 federated 790  
 federated\_async 790  
 fed\_noauth 789  
 fenced\_pool 791  
 groupheap\_ratio 887  
 group\_plugin 792  
 hadr\_db\_role 887  
 hadr\_local\_host 887  
 hadr\_local\_svc 888  
 hadr\_peer\_window 889  
 hadr\_remote\_host 890  
 hadr\_remote\_inst 890  
 hadr\_remote\_svc 891  
 hadr\_replay\_delay 891  
 hadr\_spool\_limit 892  
 hadr\_syncmode 893  
 hadr\_target\_list 895  
 hadr\_timeout 897  
 health\_mon 793  
 indexrec 794, 897  
 INGEST ユーティリティ  
   サマリー 724  
 instance\_memory 796  
 intra\_parallel 799  
 java\_heap\_sz 800  
 jdk\_64\_path 900  
 jdk\_path 801  
 jdk\_path (DAS) 981  
 keepfenced 801  
 local\_gssplugin 802  
 locklist 900  
 locktimeout 903  
 logarchcompr1 906  
 logarchcompr2 906  
 logarchmeth1 907  
 logarchmeth2 909  
 logarchopt1  
   詳細 910  
 logarchopt2  
   詳細 911  
 logbufsz 911  
 logfilsiz 912  
 loghead 914  
 logindexbuild 914  
 logpath 914  
 logprimary 915  
 logsecond 916  
 log\_appl\_info 904  
 log\_ddl\_stmts 905  
 log\_retain\_status 905

## 構成パラメーター (続き)

maxagents 808  
 maxappls 919  
 maxcagents 809  
 maxfilop 920  
 maxlocks 921  
 maxlog 918  
 max\_connections  
   詳細 803  
   制約事項 750  
 max\_connretries 804  
 max\_coordagents  
   詳細 805  
   制約事項 750  
 max\_querydegree 806  
 max\_time\_diff 807  
 mincommit 924  
 min\_dec\_div\_3 923  
 mirrorlogpath 925  
 mon\_act\_metrics 927  
 mon\_deadlock 928  
 mon\_heap\_sz 810  
 mon\_locktimeout 929  
 mon\_lockwait 930  
 mon\_lw\_thresh 931  
 mon\_obj\_metrics 932  
 mon\_pkglst\_sz 934  
 mon\_req\_metrics 935  
 mon\_uow\_data 936  
 mon\_uow\_execlist 937  
 mon\_uow\_pkglst 938  
 multipage\_alloc 938  
 newlogpath 938  
 nodetype 811  
 notifylevel 811  
 numarchretry 947  
 number\_compat 948  
 numdb 815  
 numlogspan 945  
 numsegs 947  
 num\_db\_backups 941  
 num\_flushers\_per\_partition 997  
 num\_formatters 998  
 num\_freqvalues 941  
 num\_initagents 813  
 num\_initfenced 813  
 num\_iocleaners 942  
 num\_ioservers 944  
 num\_poolagents 814  
 num\_quantiles 946  
 overflowlogpath 948  
 pagesize 950  
 pckcachesz 950  
 pipe\_timeout 998  
 priv\_mem\_thresh 952  
 query\_heap\_sz 817

構成パラメーター (続き)

rec\_his\_retentn 953  
release 818  
restore\_pending 953  
restrict\_access 954  
resync\_interval 819  
retry\_count 998  
retry\_period 999  
rollfwd\_pending 954  
rqrioblk 820  
rstrt\_light\_mem 818  
sched\_enable 981  
sched\_userid 982  
section\_actuals 954  
self\_tuning\_mem 955  
seqdetect 957  
sheapthres 820  
sheapthres\_shr 958  
shm\_max\_size 999  
smtp\_server 959, 982  
softmax 960  
sortheap 962  
spm\_log\_file\_sz 822  
spm\_log\_path 823  
spm\_max\_resync 824  
spm\_name 824  
sql\_ccflags 964  
srvcon\_auth 824  
srvcon\_gssplugin\_list 825  
srvcon\_pw\_plugin 826  
srv\_plugin\_mode 826  
ssl\_cipherspecs 827  
ssl\_clnt\_keydb 827  
ssl\_clnt\_stash 828  
ssl\_svcename 831  
ssl\_svr\_keydb 829  
ssl\_svr\_label 829  
ssl\_svr\_stash 830  
ssl\_versions 832  
start\_stop\_time 830  
stat\_heap\_sz 964  
stmtheap 966  
stmt\_conc 965  
suspend\_io 968  
svcename 833  
sysadm\_group 833  
sysctrl\_group 834  
sysmaint\_group 835  
sysmon\_group 835  
systime\_period\_adj 968  
territory 969  
tm\_database 836  
toolscat\_db 983  
toolscat\_inst 983  
toolscat\_schema 983  
tp\_mon\_name 837

構成パラメーター (続き)

trackmod 970  
trust\_allclnts 839  
trust\_clntauth 840  
tsm\_mgmtclass 970  
tsm\_nodename 971  
tsm\_owner 971  
tsm\_password 972  
user\_exit\_status 972  
util\_heap\_sz 972  
util\_impact\_lim 840  
varchar2\_compat 973  
vendoropt  
    詳細 973  
wlm\_collect\_int 974  
wlm\_dispatcher 841  
wlm\_disp\_concur 842  
wlm\_disp\_cpu\_shares 843  
wlm\_disp\_min\_util 844  
構成ファイル  
    詳細 719  
構成ファイル・リリース・レベル構成パラメーター 818  
コマンド行プロセッサ (CLP)  
    データベースへのバインド 139  
コミット  
    mincommit 構成パラメーター 924  
ご利用条件  
    資料 1012  
コンテナ  
    ドロップ、追加  
        プリフェッチ・サイズの調整 252  
    DMS 表スペース  
        コンテナの削減 237  
        コンテナの追加 237  
        コンテナのドロップ 237  
        コンテナの変更 238  
        追加 240  
        ドロップ 240  
        リバランス 240  
コンプレッション・ディクショナリー  
    アダプティブ圧縮 347  
    概要 354  
    クラシック行圧縮 345  
    再作成 357  
    サイズ・レポート 358  
    作成 25  
    作成を強制 357  
    自動作成 355  
    複数の 358  
    KEEPDICTIONARY パラメーター 357  
    RESETDICTIONARY パラメーター 357  
コンプレッション・ディクショナリーの再作成 357

## [サ行]

サーバー・インスタンスのディスカバリー構成パラメーター  
786

最高水準点

概要 198

低くする

自動ストレージ表スペース 200, 258

DMS 表スペース 200, 251

最初のアクティブ・ログ・ファイル構成パラメーター 914

最大エージェント数構成パラメーター 808

最大並行エージェント数構成パラメーター 809

再編成

データベースへのユーティリティのバインド 139

再有効化

ソフト 319

再利用可能ストレージ

圧縮された表 345, 347

自動ストレージ表スペース 258

詳細 200

DMS 表スペース 251

作業単位

アプリケーション制御の分散 145

セマンティクス 153

索引

クラスター 475

再作成 502

再利用 469

作成

パーティション、パーティション表用 499

非パーティション、パーティション表用 498

非パーティション表 497

詳細 473

据え置きクリーンアップ 68

スペース所要量 489

設計 486, 488

設計アドバイザー 488

双方向 475

ドロップ 502

名前変更 501

パーティション

概要 481

パーティション表

概要 478

パーティション索引 481

非パーティション索引 478, 498

パフォーマンスの改善 475

非クラスター 475

非同期クリーンアップ 66, 68

非パーティション 478

非ユニーク 475

変更 501

ユニーク 475

索引圧縮

詳細 493

制約事項 493

削除可能ビュー

詳細 550

削除規則

詳細 450

作成済みの一時表

表タイプ間の比較 376

サマリー表

作動不能の回復 385

他の表タイプとの比較 325

参照整合性

更新規則 450

削除規則 450

詳細 335

制約 450

挿入規則 450

参照制約

外部キーとの相互作用 462

詳細 450

定義 459

CREATE/ALTER TABLE ステートメントの PRIMARY  
KEY 節 459

CREATE/ALTER TABLE ステートメントの REFERENCES  
節 459

シーケンス

アプリケーション・パフォーマンス 532

管理、動作 531

作成 533

使用 534

使用するデータベースのリカバリー 533

生成 529, 534

設計 530

ドロップ 537

表示 536

変更 536

例 538

ID 列との比較 532, 535

values 539

シーケンス式

SQL 534

時間に基づく更新の検出

シナリオ 445

詳細 365

式

NEXT VALUE 529

PREVIOUS VALUE 529

自己参照行 450

自己参照表 450

システム管理スペース (SMS)

装置に関する考慮事項 210

表スペース

作成 225

詳細 177

変更 236

size 222

ページ・サイズ 222

ワークロードに関する考慮事項 208

|                        |                                 |
|------------------------|---------------------------------|
| システム期間テンポラル表           | 自動メモリー・チューニング 39                |
| インポート 409              | シナリオ                            |
| オンライン表の移動 409          | 時間に基づく更新の検出 445                 |
| カーソル 412               | 新規ストレージ・グループへの表スペースの移動 268, 300 |
| 概要 389                 | ストレージ・バスの削除 260                 |
| 作成 392                 | ストレージ・バスの追加 260                 |
| システム時間の設定 405          | リバランス                           |
| 照会 402                 | 概要 260                          |
| 静止 409                 | ストレージ・バスの追加およびドロップ後 265         |
| 制約事項 414               | ストレージ・バスの追加後 260                |
| データの更新 396             | ストレージ・バスのドロップ後 263              |
| データの削除 400             | シノニム                            |
| データの挿入 394             | 別名 319                          |
| データ・アクセス制御 414         | 従属行                             |
| 特殊レジスター 405            | 概要 450                          |
| ドロップ 407               | 従属表                             |
| 履歴表 389                | 概要 450                          |
| 履歴表の整理 389             | 集約レジストリー変数 624                  |
| レプリケーション 409           | 主キー                             |
| ロード 409                | 概要 447                          |
| rollforward 409        | 索引の再利用 469                      |
| システム・カタログ              | 詳細 335, 449                     |
| ビュー                    | 設計 457                          |
| 概要 547                 | 照会                              |
| システム・クロック              | ステートメント・ヒープ・サイズ構成パラメーター 966     |
| 変更の考慮事項 366            | ワークロード                          |
| システム・データベース・ディレクトリー    | 表スペースの設計 208                    |
| 詳細 122                 | 照会の最適化                          |
| 表示 154                 | 構成パラメーター 741                    |
| 自動                     | 使用リスト                           |
| プリフェッチ・サイズ調整           | 詳細、制約事項 557                     |
| コンテナを追加またはドロップした後の 252 | メモリー 558                        |
| 自動再始動使用可能構成パラメーター 855  | 有効化 558                         |
| 自動再有効化                 | 資料                              |
| 詳細 321                 | 印刷 1004                         |
| 自動ストレージ                | 概要 1003                         |
| 概要 25, 56              | 使用に関するご利用条件 1012                |
| 自動ストレージ表スペース           | PDF ファイル 1004                   |
| コンテナ名 195              | 推奨ファイル・システム 115                 |
| サイズの縮小 258             | 据え置き索引クリーンアップ                   |
| 詳細 191                 | モニター 68                         |
| ストレージの追加 257           | スキーマ                            |
| ストレージ・バスのドロップ 293      | コピー 309                         |
| ドロップ 257               | コピー操作が失敗した場合の再開 313             |
| 変換 196, 255            | 作成 308                          |
| 変更 257                 | 詳細 303, 307                     |
| 自動ストレージ・データベース         | スキーマのコピー操作が失敗した場合の再開 313        |
| 詳細 56                  | 設計 304                          |
| 変換 133                 | トラブルシューティングのヒント 309             |
| 自動統計収集                 | ドロップ 315                        |
| 使用可能化 62               | 名前                              |
| 詳細 25                  | 制約事項 308                        |
| 自動フィーチャー 25            | 命名規則                            |
| 自動保守                   | 推奨事項 308                        |
| 概要 27                  | 制約事項 308                        |
| 時間枠 28                 | db2move COPY のエラー 313           |

- ステージング表
  - 作成 375
  - ドロップ 387
- ステートメント・ヒープ・サイズ構成パラメーター 966
- ストライピング 177
- ストライプ・セット
  - DMS 表スペース 182, 237
- ストリング
  - データ・タイプ
    - 長さがゼロの 334
- ストレージ
  - 圧縮
    - 解放されたストレージの再利用 345, 347
    - 行 347
    - クラシック行 345
    - 索引 493
    - 表 344
  - 圧縮による節約量の推定 349
  - 再利用可能
    - 自動ストレージ表スペースでのストレージの再利用 258
    - 詳細 200
    - DMS 表スペースでのストレージの再利用 251
  - システム管理スペース (SMS) 177
  - 自動
    - 概要 56
    - 追加 257
    - 表スペース 191, 192, 196, 255
    - 変換 133
  - 自動ストレージ表スペースからの除去 293
  - データベース管理スペース (DMS) 179
  - 表スペース
    - フリー・スペースの計算 235
- ストレージ・グループ 287
  - 概要 288
  - シナリオ
    - 表スペースの関連付け 267, 299
    - 表スペースへの移動 268, 300
  - 属性 280, 297
  - デフォルト 290
  - パス
    - 置き換え 295
    - パスの置換 295
- ストレージ・グループの作成 291
- ストレージ・グループのドロップ 296
- ストレージ・グループの変更 291
- ストレージ・パス 295
  - シナリオ
    - 除去 260
    - 追加 260
    - 追加およびドロップ後の表スペースのリバランス 265
    - 追加後の表スペースのリバランス 260
    - ドロップ後の表スペースのリバランス 263
  - 追加 292
  - モニター 294
- スプリット・ミラー
  - データベース入出力操作状態構成パラメーター 968
- 静止
  - メンバー 100
- 生成列
  - 定義 329
  - 変更 383
  - 例 329
- 制約
  - インフォメーションナル 450, 455, 465
  - 外部キーの相互作用 462
  - 作成
    - 概要 467
  - 参照 450
  - 主キー
    - 索引の再利用への影響 469
    - 詳細 449
  - 詳細 447
  - 設計 455, 457
  - タイプ 447
  - 定義
    - 外部キー 459
    - 参照 459
    - 表示 470
  - ドロップ
    - ALTER TABLE ステートメント 470
  - 表チェック 450
  - 変更 467
  - ユニーク 450, 475
  - ユニーク・キー
    - 索引の再利用への影響 469
    - 詳細 448
  - BEFORE トリガーの比較 458
  - NOT NULL 448
  - (表) チェック 450
- セキュリティ
  - プラグイン
    - 構成パラメーター 762, 768, 769, 824, 826
- セキュリティ・ラベル (LBAC)
  - コンポーネント名の長さ 605
  - 名前の長さ 605
  - ポリシー
    - 名前の長さ 605
- 設計
  - 表 327
- 接続
  - 経過時間 771
- 接続経過時間構成パラメーター 771
- 接続状態
  - アプリケーション・プロセス 146
  - 詳細 147
- 接続ストアド・プロシージャー名構成パラメーター 867
- セルフチューニング・メモリー
  - 概要 25, 32
  - 使用可能化 37, 955
  - 詳細 29, 31
  - 使用不可 38
  - パーティション・データベース環境 40, 45

セルフチューニング・メモリー (続き)

モニター 39

DB2 pureScale 環境 43

セルフチューニング・メモリー・マネージャー

セルフチューニング・メモリーを参照 32

遷移表

古い表と新しい表の結果セットの参照 520

遷移変数

古い列値と新しい列値へのアクセス 518

宣言済み一時表

他の表タイプとの比較 376

先頭一致順 340

ソース表

作成 374

ソート

共有ソートのソート・ヒープしきい値構成パラメーター  
958

ソート・ヒープしきい値構成パラメーター 820

ソート・ヒープ・サイズ構成パラメーター 962

挿入可能ビュー

概要 551

挿入規則 450

挿入時クラスタリング (ITC) 表

他の表タイプとの比較 325

双方向索引

詳細 475

属性

Netscape LDAP 586

ソフトな無効化

概要 319

## [夕行]

タイムアウトの開始および停止構成パラメーター 830

タイム・スタンプ

行変更 366

タイム・トラベル照会

テンポラル表 388

チェック制約

概要 447

詳細 335

設計 457

BEFORE トリガーの比較 458

チェック・オプション

ビュー 547

チュートリアル

トラブルシューティング 1012

問題判別 1012

リスト 1011

pureXML 1011

チューニング・パーティション

判別 45

通常表

他の表タイプとの比較 325

通信

接続経過時間 771

通知レベル構成パラメーター

概要 811

データ圧縮

「アダプティブ圧縮」を参照 347

「クラシック行圧縮」を参照 345

データのデフラグ

概要 27

データ表記

アクセス

最適化 27

圧縮

ディクショナリー 358

表記 154

編成

表パーティション化 371

データベース

カタログ作成

概要 138

構成

複数パーティション 53

構成パラメーター

smtp\_server 959

構成パラメーターのサマリー 724

サイズの見積もり 126

自動ストレージ

概要 56

変換 133

照合情報 866

設計

概要 113

テリトリー・コード構成パラメーター 868

ドロップ

DROP DATABASE コマンド 154

パーティション 113

バックアップ

自動化 25, 27

パッケージの従属関係 464

複数の

アクティブ 88

分散 113

並行アクティブ・データベースの最大数構成パラメーター  
815

別名

作成 139

リストア 135

リリース・レベル構成パラメーター 818

app\_memory 構成パラメーター 848

autorestart 構成パラメーター 855

backup\_pending 構成パラメーター 857

codepage 構成パラメーター 866

codeset 構成パラメーター 866

territory 構成パラメーター 969

データベース管理スペース (DMS)

コンテナ

サイズの縮小 237

ドロップ 240

- データベース管理スペース (DMS) (続き)
  - コンテナ (続き)
    - リバランス 240
  - 詳細 179
  - 装置 210
  - 表サイズ 222
  - 表スペース
    - コンテナ (縮小) 237
    - コンテナ (ドロップ) 237
    - コンテナ (リバランス) 240
    - サイズ 222
    - 作成 225
    - 自動ストレージ 196, 255
    - 変更 236
    - マップ 182
  - ページ・サイズ 222
  - ワークロード 208
- データベース構成ファイル
  - 作成 120
  - 変更 124
- データベース・オブジェクト
  - エラーあり CREATE のサポート 322
  - 概要 317
  - 変更するときのステートメント従属関係 464
  - 無制限の REORG 推奨の操作 379
  - 命名規則
    - 概要 564
    - NLS 568
    - Unicode 568
  - モニター
    - 使用リスト 557
  - REPLACE オプション 322
- データベース・オブジェクトのハードな無効化 319
- データベース・システム・モニター
  - デフォルトのデータベース・システム・モニター・スイッチ構成パラメーター 774
- データベース・ディレクトリー
  - 構造 116
- データベース・テリトリー・コード構成パラメーター 868
- データベース・パーティション
  - 概要 159
  - カタログ作成 121
  - ノード・ディレクトリー 121
- データベース・バックアップの数構成パラメーター 941
- データベース・ヒープ構成パラメーター 872
- データベース・マネージャ
  - 開始 830
  - 限界 605
  - 停止 830
  - 複数インスタンス 16
  - マシン・ノード・タイプ構成パラメーター 811
  - ユーティリティのバインド 139
- データベース・マネージャ構成パラメーター
  - サマリー 724
  - 推奨値 64
- データ・ストレージ
  - ストレージ・グループ 287
  - Multi-Temperature 287
- データ・タイプ
  - 設定
    - ALTER TABLE ステートメント 379
  - デフォルト値 334
  - 列 328
- データ・パーティション
  - 作成 374
- ディクショナリー
  - 圧縮 354
- ディクショナリー自動作成 (ADC)
  - 詳細 355
- 停止
  - クラスター・キャッシング・ファシリティ
    - 詳細 91
  - メンバー 93
- ディスクバリー・フィーチャー
  - ディスクバリー・モード構成パラメーター 785
- ディスクバリー・モード構成パラメーター 785
- ディレクトリー
  - インスタンス 75
  - システム・データベース
    - 詳細 122
    - 表示 154
  - ノード
    - カタログ・データベース・パーティション 121
    - 表示 121
  - ローカル・データベース
    - 詳細 121
    - 表示 154
- ディレクトリー・キャッシュ・サポート構成パラメーター
  - 詳細 784
- ディレクトリー・スキーマ
  - 拡張
    - IBM Tivoli Directory Server 585
    - Sun One Directory Server 588
- デッドロック
  - チェック 884
  - dlchktime 構成パラメーター 884
- デフォルト値
  - 圧縮 359
- デフォルト・ストレージ・グループ
  - 概要 290
- デフォルト・データベース・パス構成パラメーター 776
- テンポラル表
  - アプリケーション期間テンポラル表 415
    - アプリケーション時間の設定 427
  - 作成 416
  - 照会 425
  - データの更新 419
  - データの削除 423
  - データの挿入 418
  - 特殊レジスター 427
  - BUSINESS\_TIME WITHOUT OVERLAPS 415

## テンポラル表 (続き)

アプリケーション期間テンポラル表 (続き)

BUSINESS\_TIME 期間 415

概要 388

システム期間テンポラル表 389

インポート 409

オンライン表の移動 409

カーソル 412

作成 392

システム時間の設定 405

照会 402

スキーマ 412

静止 409

制約事項 414

セキュリティ 414

データの更新 396

データの削除 400

データの挿入 394

特殊レジスター 405

ドロップ 407

範囲パーティション 413

履歴表 389

レプリケーション 409

ロード 409

ADMIN\_COPY\_SCHEMA プロシージャ 409

rollforward 409

SYSTEM\_TIME 期間 391

タイム・トラベル照会 388

ツール 409

バイテンポラル表 429

作成 429

照会 439

データの更新 432

データの削除 437

データの挿入 431

ユーティリティ 409

## 統計

収集

自動 57, 62

プロファイル

概要 27

## 特殊タイプ

ユーザー定義 334

## 特記事項 1015

## トラブルシューティング

オンライン情報 1012

チュートリアル 1012

トランザクション当たりの最大ログ構成パラメーター 918

## トランザクション処理モニター

トランザクション・プロセッサ・モニター名構成パラメーター 837

## トリガー

カスケード 505

活動化のタイミング 513

細分性規則 511

作成 521

## トリガー (続き)

条件 517

詳細 505

制約の相互作用 460, 523

設計 509

相互作用 460, 523

タイプ 506

チェック制約との比較 458

トリガー・アクションのコーディング 517

トリガー・イベント 511

ドロップ 522

名前の最大長 605

古い表と新しい表の結果セットの参照 520

古い列値と新しい列値へのアクセス 518

変更 522

例

アクションの定義 526

業務規則の定義 527

表への操作の防止 527

## AFTER

概要 508

指定 513

## BEFORE

概要 507

指定 513

## INSTEAD OF

概要 508

指定 513

## トリガー・アクション

コーディング 517

サポートされる SQL PL ステートメント 518

条件 517

# [ナ行]

## 名前変更

表スペース 269

## 認証

全クライアントのトラステッド化構成パラメーター 839

トラステッド・クライアント認証構成パラメーター 840

認証 DAS 構成パラメーター 975

## 認証構成パラメーター

詳細 762

## ネストされたビュー

定義 549

## ノード

コーディネーター・エージェント 805

接続経過時間 771

## ノード構成ファイル

作成 122

ノード接続再試行回数構成パラメーター 804

## ノード・ディレクトリー

詳細 121

データベース・パーティションのカatalog 121

表示 121

## [ハ行]

### パーティション索引

概要 478, 481

作成 499

### パーティション表

作成 374

システム期間テンポラル表 413

他の表タイプとの比較 325

### パーティション索引

概要 481

作成 499

### 非パーティション索引

概要 478

作成 498

### パーティション・データベース

セルフチューニング・メモリー 40, 45

表スペース 175

### バイテンポラル表

概要 429

作成 429

照会 439

データの更新 432

データの削除 437

データの挿入 431

### バインド

構成パラメーター 719, 721

データベース・ユーティリティ 139

### パス

追加 292

命名規則 563

### バックアップ

変更ページ追跡 970

### パッケージ

作動不能 464

### バッファ・プール

概要 159, 162

グループ・バッファ・プール 162

作成 166

照会の最適化 741

設計 160

ドロップ 169

変更 167

メモリー

保護 165

DB2 pureScale 環境

概要 162

GBP 162

LBP 162

### バッファリングのない I/O

使用可能化 213

使用不可 213

### パフォーマンス

索引を使用した改善 475

シーケンス 531

表スペース 282

### パフォーマンス構成ウィザード

構成アドバイザーを参照 124

### 範囲がクラスター化された表

他の表タイプとの比較 325

### ヒープ

構成 46

非クラスター索引 475

非同期索引クリーンアップ

詳細 66

非パーティション索引

概要 478

パーティション表用に作成 498

非パーティション表

索引の作成 497

### ビュー

概要 545

更新可能 551

削除可能 550

作成 552

作動不能 554

作動不能の回復 554

設計 546

挿入可能 551

ドロップ 555

ネストされたビューの定義 549

変更 554

ユーザー定義関数 553

読み取り専用 552

WITH CHECK OPTION の例 547

非ユニーク索引 475

### 表

アダプティブ圧縮 347

圧縮

列値 359

NULL 359

圧縮解除 353

一時 388

アプリケーション期間テンポラル表 415

アプリケーション期間テンポラル表からの削除 423

アプリケーション期間テンポラル表の更新 419

アプリケーション期間テンポラル表の作成 416

アプリケーション期間テンポラル表の照会 425

アプリケーション期間テンポラル表への挿入 418

アプリケーション時間の設定 427

システム期間テンポラル表 389, 409

システム期間テンポラル表の更新 396

システム期間テンポラル表の削除 400

システム期間テンポラル表の作成 392

システム期間テンポラル表の照会 402

システム期間テンポラル表のドロップ 407

システム期間テンポラル表への挿入 394

システム時間の設定 405

ツール 409

バイテンポラル表 429

バイテンポラル表の更新 432

バイテンポラル表の削除 437

表 (続き)

一時 (続き)

- バイテンポラル表の作成 429
- バイテンポラル表の照会 439
- バイテンポラル表への挿入 431
- ユーティリティ 409

親 450

概要 325

下層 450

基本 325, 376

共有ファイル・ハンドル 55

クラシック行圧縮 345

結果 325

サイズ所要量 126

作成

概要 371

既存の表の類似 374

作成済みの一時 376

サマリー 325

参照制約

概要 335

設計 459

自己参照 450

シナリオ 442

従属 450

主キー 335

スペース所要量 336

生成列 329

設計 327

宣言済み一時 376

ソース 374

挿入時クラスタリング (ITC) 325

ターゲット 374

チェック制約

概要 335, 450

タイプ 450

通常

概要 325

データ・タイプの定義 334

定義の表示 386

デフォルト列 334

ドロップ 386

名前変更 384

パーティション

概要 325

パーティション索引 481

非パーティション索引 498

範囲がクラスター化された 325

表スペースへのマッピング 212

付加モード 325

ページ・サイズ 222, 339

別名 319

変更 378

マルチディメンション・クラスタリング (MDC) 325

ユーザー 340

ユニーク制約 335

表 (続き)

リフレッシュ 381

例 442

列定義の DEFAULT 節の変更 382

列の追加 382

列のドロップ 382

ID 列 332

TEMPORARY

概要 325

Unicode 表およびデータに関する考慮事項 336

表圧縮 353

概要 344

コンプレッション・ディクショナリー 358

使用可能化 351

除去 353

表の作成 350

表スペース

空き領域 235

エクステント・サイズ 220

コンテナー

拡張 238

ファイルの例 225

サイズ変更

コンテナー 238

自動 187

作成

手順 225

システム管理スペース (SMS) 177

自動サイズ変更 187

自動ストレージ

概要 191

サイズの縮小 258

使用できるように変換 196, 255

自動ストレージのサイズの削減 258

シナリオ

新規ストレージ・グループへの移動 268, 300

リバランス (概要) 260

リバランス (ストレージ・パスの追加およびドロップ後) 265

リバランス (ストレージ・パスの追加後) 260

リバランス (ストレージ・パスのドロップ後) 263

詳細 171

状態 269

状態の切り替え 282

初期 230

ストレージ拡張 192

ストレージ管理 176

ストレージ・グループとの関連付け 267, 299

ストレージ・パスのドロップ 293

設計 173

属性 280, 297

タイプ

概要 176

タイプの比較 206

追加

コンテナー 237

表スペース (続き)

- データベース管理スペース (DMS) 179
- ディスク入出力についての考慮事項 223
- デバイス・コンテナの例 225
- ドロップ
  - 手順 284
- 名前変更 269
- パーティション・データベース環境 175
- パフォーマンス 282
- ファイル・システム・キャッシングなし 213, 217
- ページ・サイズ 222
- 変更
  - 一般プロシージャ 234
  - 自動ストレージ 257
  - DMS コンテナ 236
  - SMS コンテナ 236
- マッピング、表への 212
- マップ 182
- リバランス 293
- ワークロードに関する考慮事項 208
- DB2 pureScale Feature 175
- DMS 187
- TEMPORARY
  - 作成 229
  - 詳細 211
- 表スペースの状態 269
- 表パーティション
  - データ編成スキーム 371
- プール内エージェントの初期数構成パラメーター 813
- ファイル名
  - 一般 563
- ファイル・システム
  - 推奨 115
  - 表スペースのキャッシング 213, 217
- フェデレーテッド・データベース
  - システム・サポート構成パラメーター 790
- フェデレーテッド・データベース認証をバイパス構成パラメーター 789
- 付加モードの表
  - 他の表タイプとの比較 325
- 複数インスタンス
  - 概要 16
  - Linux 75
  - UNIX 75
  - Windows 17, 76
- 複数の DB2 コピー
  - 概要 9
  - デフォルトの IBM データベース・クライアント・インターフェイス・コピー 10
  - デフォルト・インスタンスの設定 15
  - 複数のインスタンスの並行実行 21, 84
- ブランク・データ・タイプ 334
- プリフェッチ
  - 自動サイズ調整、手動サイズ調整
  - パフォーマンスへの影響 252
- プロセス・モデル
  - 構成の単純化 49
- プロセッサ
  - 追加 3
- ブロック構造デバイス 225
- プロトコル
  - TCP/IP サービス名構成パラメーター 833
- プロパティ
  - 列
    - 変更 381
- プロファイル・レジストリー
  - インスタンス、グローバル、インスタンス・ノード、ユーザー 617
  - 場所、許可要件 618
- 分散リレーショナル・データベース
  - 接続 141
  - リモート作業単位 142
- ページ
  - サイズ
    - データベースのデフォルト 950
    - 表 222, 339
    - 表スペース 222
- 並行アクティブ・データベースの最大数構成パラメーター 815
- 並行性
  - アクティブ・アプリケーションの最大数 919
  - トランザクション 141
- 並列処理
  - 構成パラメーター
    - dft\_degree 877
    - intra\_parallel 799
    - max\_querydegree 806
- I/O
  - RAID (Redundant Array of Independent Disks) 装置 282
- 並列処理の最大照会度構成パラメーター
  - 照会の最適化に与える影響 741
  - 詳細 806
- 別名
  - 概要 319
  - 作成 139
  - チェーニング、処理 319
  - ドロップ 155
- ヘルス・モニター
  - 詳細 25
  - health\_mon 構成パラメーター 793
- ヘルプ
  - SQL ステートメント 1006
- 変更ページの追跡構成パラメーター 970
- ベンダー・コード
  - fenced ベンダー・プロセス 55
- 保守
  - 時間枠 28
  - 自動 27
- 保守モード
  - 移行 102, 103

ホスト  
DB2 pureScale 環境  
保守モード 102  
ホスト障害検出時間  
設定 109

## [マ行]

マテリアライズ照会表 (MQT)  
データのリフレッシュ 381  
ドロップ 387  
プロパティの変更 380  
マルチディメンション・クラスタリング (MDC) 表  
据え置き索引クリーンアップ 68  
他の表タイプとの比較 325  
無効化  
強制 319  
ソフト 319  
命名規則  
一般 563  
各国語 568  
区切り ID およびオブジェクト名 566  
グループ 567  
スキーマ名の制限 308  
ユーザー 567  
ユーザー ID 567  
DB2 オブジェクト 564  
Unicode 568  
メモリー  
アプリケーション・メモリー構成パラメーター 848  
インスタンス・メモリー構成パラメーター 796  
クラスター・キャッシング機能  
構成 990  
構成 46, 49  
スタートメント・ヒープ・サイズ構成パラメーター 966  
セルフチューニング 29, 31, 32  
ソート・ヒープしきい値構成パラメーター 820  
ソート・ヒープ・サイズ構成パラメーター 962  
パーティション・データベース環境 45  
パッケージ・キャッシュ・サイズ構成パラメーター 950  
メモリー・パラメーター間の相互作用 35  
割り振り  
概要 32  
使用リスト 558  
applheapsz 構成パラメーター 849  
aslheapsz 構成パラメーター 759  
dbheap 構成パラメーター 872  
メンバー  
移動 105  
開始 92  
概要 89  
クラスター・キャッシング・ファシリティー  
移動 105  
最大時差 807  
静止 100  
停止 93

メンバー (続き)  
概要 89  
保守 95  
メンバー間最大時差構成パラメーター 807  
メンバー別に設定する構成パラメーター  
概要 744  
文字シリアル装置 225  
モニター  
オブジェクトの使用  
使用リスト 557  
使用リスト 557  
リバランス 250  
問題判別  
チュートリアル 1012  
利用できる情報 1012

## [ヤ行]

ユーザー  
プロファイル・レジストリー 617  
ユーザー ID  
命名規則 567  
ユーザー定義の一時表  
作成 372  
定義 371  
ユーザー出口状況表示構成パラメーター 972  
ユーザー表ページ制限 340  
ユーザー・データ  
ディレクトリー 756, 778  
ユーザー・レベル・プロファイル・レジストリー 617  
ユーティリティー操作  
制約の影響 463  
ユーティリティー・スロットル  
概要 25  
詳細 66  
ユニーク索引 475  
ユニーク制約  
概要 335, 447  
詳細 448, 450  
設計 456  
ユニーク・キー  
索引の再利用への影響 469  
シーケンスを使用した生成 529  
詳細 450  
容量  
管理 3  
読み取り専用ビュー  
使用 552

## [ラ行]

ラージ・オブジェクト (LOB)  
キャッシング 210  
ストレージ  
インライン 341

ラージ・ページのサポート

AIX 4

ライブラリー関数

fenced モード・プロセスでの実行 55

リカバリー

索引再作成時点構成パラメーター 794, 897

作動不能サマリー表 385

作動不能ビュー 554

自動再始動使用可能構成パラメーター 855

データベース・バックアップの数構成パラメーター 941

バックアップ・ペンディング標識構成パラメーター 857

ユーザー出口状況表示構成パラメーター 972

リストア・ペンディング構成パラメーター 953

ロード・リカバリー・セッションのデフォルト数構成パラメーター 879

ロールフォワード・ペンディング標識構成パラメーター 954

ログ保持状況表示構成パラメーター 905

リカバリー 履歴ファイル

保持期間構成パラメーター 953

リカバリー範囲およびソフト・チェックポイント・インターバル構成パラメーター 960

リカバリー・ログ

データベース作成時の割り振り 126

リバランス

コンテナ間 237

リバランス・ユーティリティ

進捗のモニター 250

リモート作業単位

分散リレーショナル・データベース 142

履歴コンプレッション・ディクショナリー

概要 358

レジストリー変数 693

概要 625

集約 624

設定 619

パーティション・データベース環境 623

プロファイルの場所、プロファイルの許可要件 618

プロファイル・レジストリー 617

DB2ACCOUNT 628

DB2ADMINSERVER 693

DB2ASSUMEUPDATE 670

DB2AUTH 693

DB2BIDI 628

DB2BPVARS 670

DB2BQTIME 658

DB2BQTRY 658

DB2CHECKCLIENTINTERVAL 653

DB2CHGPWD\_ESE 660

DB2CHKPTR 670

DB2CHKSQLDA 670

DB2CLIINIPATH 693

DB2CODEPAGE 628

DB2COMM 653

DB2CONNECT\_DISCONNECT\_ON\_INTERRUPT 693

DB2CONNECT\_ENABLE\_EURO\_CODEPAGE 640

レジストリー変数 (続き)

DB2CONNECT\_IN\_APP\_PROCESS 640

DB2CONSOLECP 628

DB2DBDFT 628

DB2DBMSADDR 640

DB2DISCOVERYTIME 628

DB2DOMAINLIST 640

DB2DSDRIVER\_CFG\_PATH 693

DB2DSDRIVER\_CLIENT\_HOSTNAME 693

DB2ENVLIST 640

DB2FCMCOMM 653

DB2FODC 628

DB2GRAPHICUNICODESERVER 628

DB2INCLUDE 628

DB2INSTANCE 640

DB2INSTDEF 628

DB2INSTOWNER 628

DB2INSTPROF 640

DB2IQTIME 658

DB2LDAPCACHE 693

DB2LDAPHOST 693

DB2LDAPSecurityConfig 640

DB2LDAP\_BASEDN 693

DB2LDAP\_CLIENT\_PROVIDER 693

DB2LDAP\_KEEP\_CONNECTION 693

DB2LDAP\_SEARCH\_SCOPE 693

DB2LIBPATH 640

DB2LOADREC 693

DB2LOCALE 628

DB2LOCK\_TO\_RB 693

DB2LOGINRESTRICTIONS 640

DB2MAXFSCRSEARCH 670

DB2MEMDISCLAIM 670

DB2NODE 640

DB2NOEXITLIST 693

DB2NTMEMSIZE 670

DB2NTNOCACHE 670

DB2NTPRICLASS 670

DB2NTWORKSET 670

DB2OPTIONS 640

DB2PATH 640

DB2PORTRANGE 660

DB2PRIORITIES 670

DB2PROCESSORS 640

DB2RCMD\_LEGACY\_MODE 640

DB2REMOtepREG 693

DB2RESILIENCE 640

DB2RQTIME 658

DB2RSHCMD 653

DB2RSHTIMEOUT 653

DB2SATELLITEID 693

DB2SLOGON 628

DB2SORCVBUF 653

DB2SORT 693

DB2SOSNDBUF 653

DB2STMM 693

## レジストリー変数 (続き)

DB2SYSTEM 640  
 DB2TCPCONNMGRS 653  
 DB2TCP\_CLIENT\_CONTIMEOUT 653  
 DB2TCP\_CLIENT\_KEEPAIVE\_TIMEOUT 653  
 DB2TCP\_CLIENT\_RCVTIMEOUT 653  
 DB2TCP\_SERVER\_KEEPAIVE\_TIMEOUT 653  
 DB2TERRITORY 628  
 DB2\_ALLOCATION\_SIZE 670  
 DB2\_ALTERNATE\_GROUP\_LOOKUP 640  
 DB2\_ANTIJOIN 663  
 DB2\_APM\_PERFORMANCE 670  
 DB2\_ATS\_ENABLE 693  
 DB2\_AVOID\_PREFETCH 670  
 DB2\_CAPTURE\_LOCKTIMEOUT 628  
 DB2\_CLPPROMPT 658  
 DB2\_CLP\_EDITOR 658  
 DB2\_CLP\_HISTSIZ 658  
 DB2\_COLLECT\_TS\_REC\_INFO 628  
 DB2\_COMMIT\_ON\_EXIT 693  
 DB2\_COMPATIBILITY\_VECTOR 693  
 DB2\_CONNRETRIES\_INTERVAL 628  
 DB2\_COPY\_NAME 640  
 DB2\_CPU\_BINDING 640  
 DB2\_CREATE\_DB\_ON\_PATH 693  
 DB2\_DATABASE\_CF\_MEMORY 662  
 DB2\_DDL\_SOFT\_INVAL 693  
 DB2\_DEFERRED\_PREPARE\_SEMANTICS 663  
 DB2\_DIAGPATH 640  
 DB2\_DISABLE\_FLUSH\_LOG 693  
 DB2\_DISPATCHER\_PEEKTIMEOUT 693  
 DB2\_DJ\_INI 693  
 DB2\_DMU\_DEFAULT 693  
 DB2\_DOCHOST 693  
 DB2\_DOCPORT 693  
 DB2\_ENABLE\_AUTOCONFIG\_DEFAULT 693  
 DB2\_ENABLE\_LDAP 693  
 DB2\_ENFORCE\_MEMBER\_SYNTAX 628  
 DB2\_EVALUNCOMMITTED 670  
 DB2\_EVMON\_EVENT\_LIST\_SIZE 693  
 DB2\_EVMON\_STMT\_FILTER 693  
 DB2\_EXPRESSION\_RULES 628  
 DB2\_EXTENDED\_IO\_FEATURES 670  
 DB2\_EXTENDED\_OPTIMIZATION 670  
 DB2\_EXTSECURITY 693  
 DB2\_FALLBACK 693  
 DB2\_FCM\_SETTINGS 660  
 DB2\_FMP\_COMM\_HEAPSZ 693  
 DB2\_FORCE\_APP\_ON\_MAX\_LOG 628  
 DB2\_FORCE-NLS\_CACHE 653  
 DB2\_FORCE\_OFFLINE\_ADD\_PARTITION 660  
 DB2\_GRP\_LOOKUP 693  
 DB2\_HADR\_BUF\_SIZE 693  
 DB2\_HADR\_NO\_IP\_CHECK 693  
 DB2\_HADR\_PEER\_WAIT\_LIMIT 693  
 DB2\_HADR\_ROS 693

## レジストリー変数 (続き)

DB2\_HADR\_SORCVBUF 693  
 DB2\_HADR\_SOSNDBUF 693  
 DB2\_INDEX\_PCTFREE\_DEFAULT 693  
 DB2\_INLIST\_TO\_NLJN 663  
 DB2\_IO\_PRIORITY\_SETTING 670  
 DB2\_KEEPTABLELOCK 670  
 DB2\_KEEP\_AS\_AND\_DMS\_CONTAINERS\_OPEN 670  
 DB2\_LARGE\_PAGE\_MEM 670  
 DB2\_LIC\_STAT\_SIZE 628  
 DB2\_LIKE\_VARCHAR 663  
 DB2\_LIMIT\_FENCED\_GROUP 693  
 DB2\_LOAD\_COPY\_NO\_OVERRIDE 693  
 DB2\_LOGGER\_NON\_BUFFERED\_IO 670  
 DB2\_MAX\_CLIENT\_CONNRETRIES 628  
 DB2\_MAX\_INACT\_STMTS 670  
 DB2\_MAX\_LOB\_BLOCK\_SIZE 693  
 DB2\_MAX\_NON\_TABLE\_LOCKS 670  
 DB2\_MCR\_RECOVERY\_PARALLELISM\_CAP 662  
 DB2\_MDC\_ROLLOUT 670  
 DB2\_MEMORY\_PROTECT 693  
 DB2\_MEM\_TUNING\_RANGE 670  
 DB2\_MINIMIZE\_LISTPREFETCH 663  
 DB2\_MIN\_IDLE\_RESOURCES 693  
 DB2\_MMAP\_READ 670  
 DB2\_MMAP\_WRITE 670  
 DB2\_NCHAR\_SUPPORT 693  
 DB2\_NEW\_CORR\_SQ\_FF 663  
 DB2\_NO\_FORK\_CHECK 670  
 DB2\_NUM\_CKWP\_DAEMONS 693  
 DB2\_NUM\_FAILOVER\_NODES 660  
 DB2\_OBJECT\_TABLE\_ENTRIES 628  
 DB2\_OPTSTATS\_LOG 693  
 DB2\_OPT\_MAX\_TEMP\_SIZE 663  
 DB2\_OVERRIDE\_BPF 670  
 DB2\_PARALLEL\_IO 640  
 DB2\_PARTITIONEDLOAD\_DEFAULT 660  
 DB2\_PINNED\_BP 670  
 DB2\_PMAP\_COMPATIBILITY 640  
 DB2\_PMODEL\_SETTINGS 653  
 DB2\_RCT\_FEATURES 670  
 DB2\_REDUCED\_OPTIMIZATION 663  
 DB2\_RESOLVE\_CALL\_CONFLICT 693  
 DB2\_RESOURCE\_POLICY 670  
 DB2\_RESTORE\_GRANT\_ADMIN\_AUTHORITIES 640  
 DB2\_SELECTIVITY 663  
 DB2\_SELUDI\_COMM\_BUFFER 670  
 DB2\_SERVER\_CONTIMEOUT 693  
 DB2\_SERVER\_ENCALG 693  
 DB2\_SET\_MAX\_CONTAINER\_SIZE 670  
 DB2\_SKIPDELETED 670  
 DB2\_SKIPINSERTED 670  
 DB2\_SMS\_TRUNC\_TMPTABLE\_THRESH 670  
 DB2\_SORT\_AFTER\_TQ 670  
 DB2\_SQLROUTINE\_PREPOPTS 663  
 DB2\_SQLWORKSPACE\_CACHE 670

## レジストリー変数 (続き)

DB2\_STANDBY\_ISO 693  
DB2\_SYSTEM\_MONITOR\_SETTINGS 628  
DB2\_TRUNCATE\_REUSESTORAGE 693  
DB2\_TRUSTED\_BINDIN 670  
DB2\_UPDDBCFG\_SINGLE\_DBPARTITION 640  
DB2\_USE\_ALTERNATE\_PAGE\_CLEANSING 670  
DB2\_USE\_FAST\_PREALLOCATION 670  
DB2\_USE\_IOCP 670  
DB2\_USE\_PAGE\_CONTAINER\_TAG 640  
DB2\_UTIL\_MSGPATH 693  
DB2\_VIEW\_REOPT\_VALUES 628  
DB2\_WORKLOAD 640  
DB2\_XBSA\_LIBRARY 693  
DB2\_XSLT\_ALLOWED\_PATH 693

## 列

暗黙的な隠し 363, 370

隠し 330

### 制約

概要 333

定義 383

名前変更 384

配列 334

プロパティ 381

変更 383

## レプリケーション

ソース表用コンプレッション・ディクショナリー 358

## ロー I/O

指定 231

セットアップ (Linux) 233

## ローカル・データベース・ディレクトリー

詳細 121

表示 154

## ローカル・バッファー・プール

概要 162

## ロールアウト削除

据え置きクリーンアップ 68

## ロールフォワード・ユーティリティー

ロールフォワード・ペンディング標識 954

## ロー・デバイス

表スペースの作成 225

## ログ

### 構成パラメーター

blk\_log\_dsk\_ful 857

logbufsz 911

logfilsiz 912

loghead 914

logpath 914

logprimary 915

logsecond 916

log\_retain\_status 905

mirrorlogpath 925

newlogpath 938

overflowlogpath 948

softmax 960

## ログ (続き)

### スペース所要量

概要 127

データベースのリカバリー 126

ロー・デバイス 231

ログ・スパンの数構成パラメーター 945

### ロッキング・サービス

オプティミスティック 360

### ロック

エスカレーション前のロック・リストの最大パーセント構成  
パラメーター 921

オプティミスティック 361

デッドロック・チェック・インターバル構成パラメーター  
884

ロック・リスト用最大ストレージ構成パラメーター 900

ロック・リスト用最大ストレージ構成パラメーター 900

ロング・フィールド 210

## [ワ行]

ワークロード管理ディスパッチャー構成パラメーター 841

ワークロード・マネージャー・ディスパッチャー CPU シェア  
構成パラメーター 843

ワークロード・マネージャー・ディスパッチャー最小 CPU 使  
用率構成パラメーター 844

ワークロード・マネージャー・ディスパッチャー・スレッド並  
行性構成パラメーター 842

## [数字]

1 次クラスター・キャッシング・ファシリティー  
構成 995

10 進数除算の位取り 3 構成パラメーター 923

2 次クラスター・キャッシング・ファシリティー  
開始

詳細 89

構成 995

2 バイト文字セット (DBCS)

命名規則 568

## A

ACTIVATE DATABASE コマンド

DB2 pureScale 94

### Active Directory

サポート 589

セキュリティ 591

ディレクトリー・スキーマの拡張 592

DB2 オブジェクト 592

DB2 の構成 590

Lightweight Directory Access Protocol (LDAP) 571

ADC (ディクショナリー自動作成)

詳細 355

ADMIN\_COPY\_SCHEMA プロシージャ

システム期間テンポラル表 412

ADMIN\_COPY\_SCHEMA プロシージャ (続き)

例 311

AFTER トリガー

詳細 506, 508

agentpri データベース・マネージャ構成パラメーター 754

agent\_stack\_sz データベース・マネージャ構成パラメーター  
752

AIX

共有メモリの固定 6

システム・コマンド

vmo 4, 6

ラージ・ページのサポート 4

ALTER TABLE ステートメント

圧縮の使用可能化 351

SET DATA TYPE オプション 379

ALTER TABLESPACE ステートメント

例 237

alternate\_auth\_enc 構成パラメーター

詳細 758

alt\_collate 構成パラメーター 845

alt\_diagpath 構成パラメーター 756

appgroup\_mem\_sz データベース・マネージャ構成パラメーター  
847

applheapsz 構成パラメーター

詳細 849

appl\_memory データベース構成パラメーター

詳細 848

メモリ・パラメーターの相互作用 35

app\_ctl\_heap\_sz データベース構成パラメーター 845

archretrydelay 構成パラメーター 850

aslheapsz 構成パラメーター 759

ATTACH コマンド

インスタンスへのアタッチ 84

audit\_buf\_sz 構成パラメーター

詳細 761

AUTHID ID

制約事項 563

AUTOCONFIGURE コマンド

構成アドバイザの実行 64

出力例 64

autorestart データベース構成パラメーター

詳細 855

auto\_del\_rec\_obj データベース構成パラメーター 851

auto\_maint 構成パラメーター 851

auto\_reval データベース構成パラメーター

エラーあり CREATE のサポート 322

詳細 854

avg\_appls 構成パラメーター 856

## B

backup\_pending 構成パラメーター 857

BEFORE DELETE トリガー

詳細 506

BEFORE トリガー

詳細 506, 507

**1038** データベース: 管理の概念および構成リファレンス

BEFORE トリガー (続き)

チェック制約との比較 458

blk\_log\_dsk\_ful 構成パラメーター

詳細 857

blocknonlogged データベース構成パラメーター

詳細 858

## C

CATALOG DATABASE コマンド

例 138

catalogcache\_sz データベース構成パラメーター 863

catalog\_noauth 構成パラメーター 768

cf\_catchup\_trgt データベース構成パラメーター

詳細 859

cf\_db\_mem\_sz データベース構成パラメーター

詳細 860

cf\_diaglevel データベース・マネージャ構成パラメーター

詳細 763

cf\_diagpath データベース・マネージャ構成パラメーター

詳細 764

cf\_gbp\_sz データベース構成パラメーター

詳細 861

cf\_lock\_sz データベース構成パラメーター

詳細 862

cf\_mem\_sz データベース・マネージャ構成パラメーター

詳細 765

cf\_num\_conns データベース・マネージャ構成パラメーター

詳細 765

cf\_num\_workers データベース・マネージャ構成パラメーター

詳細 766

cf\_sca\_sz データベース構成パラメーター

詳細 862, 984

chnpggs\_thresh 構成パラメーター 865

CIO/DIO

デフォルトとして使用 216

clnt\_krb\_plugin 構成パラメーター 768

clnt\_pw\_plugin 構成パラメーター 769

cluster\_mgr データベース・マネージャ構成パラメーター

詳細 769

codepage データベース構成パラメーター 866

codeset データベース構成パラメーター 866

collate\_info データベース構成パラメーター 866

commit\_count 構成パラメーター 995

commit\_period 構成パラメーター 996

comm\_bandwidth データベース・マネージャ構成パラメーター

—

照会の最適化 741

詳細 770

COMM\_EXIT\_LIST 構成パラメーター 771

connect\_proc 構成パラメーター

詳細 867

conn\_elapse 構成パラメーター 771

contact\_host 構成パラメーター 976

cpuspeed 構成パラメーター

照会最適化の影響 741

cpuspeed 構成パラメーター (続き)  
 詳細 772

CREATE DATABASE コマンド  
 例 129

CREATE DATABASE コマンドの RESTRICTIVE オプション  
 使用されたかどうかを示す 954

CREATE GLOBAL TEMPORARY TABLE ステートメント  
 作成済み一時表の作成 372

CREATE TABLE ステートメント  
 参照制約 459

CURRENT SCHEMA 特殊レジスター  
 スキーマ名の識別 307

cur\_commit データベース構成パラメーター  
 詳細 772

## D

DAS ディスカバリー・モード構成パラメーター 980

dasadm\_group 構成パラメーター 977

das\_codepage 構成パラメーター 976

das\_territory 構成パラメーター 977

database\_consistent 構成パラメーター 869

database\_level 構成パラメーター 869

database\_memory データベース構成パラメーター  
 詳細 869  
 セルフチューニング 29, 31  
 メモリー・パラメーター間の相互作用 35

DATE データ・タイプ  
 デフォルト値 334

date\_compat データベース構成パラメーター  
 概要 773, 874

DB2 Administration Server (DAS)  
 構成パラメーター  
 認証 975  
 contact\_host 976  
 dasadm\_group 977  
 das\_codepage 976  
 das\_territory 977  
 db2system 978  
 exec\_exp\_task 980  
 jdk\_64\_path 900  
 jdk\_path 981  
 sched\_enable 981  
 sched\_userid 982  
 smtp\_server 982  
 toolscat\_db 983  
 toolscat\_inst 983  
 toolscat\_schema 983  
 複数の DB2 コピーのセットアップ 14

DB2 pureScale  
 アラート  
 クリア 107  
 キャストアウト 162  
 クラスタ・キャッシング・ファシリティ  
 移動 105  
 グローバル構成パラメーター 744

DB2 pureScale (続き)  
 構成  
 メモリー・パラメーター 990  
 構成パラメーター 746  
 バッファ・プール  
 概要 162  
 複数のデータベース 990  
 保守 95  
 メンバー  
 移動 105  
 メンバー別に設定する構成パラメーター 744

DB2 pureScale インスタンス  
 管理 88

DB2 インフォメーション・センター  
 更新 1007, 1009  
 バージョン 1007

DB2 クラスタ・サービス  
 タイブレーカー 108

DB2 コピー  
 更新  
 Linux 18  
 UNIX 18  
 Windows 19  
 デフォルトの IBM データベース・クライアント・インター  
 フェース・コピー 10  
 同一コンピューター上の複数の  
 概要 9  
 デフォルト・インスタンス設定 15  
 DB2 Administration Server (DAS) 設定 14

DB2 サーバー  
 概要 3  
 キャパシティー管理 3

DB2ACCOUNT レジストリー変数  
 詳細 628

DB2ADMINSERVER 変数 693

DB2ASSUMEUPDATE レジストリー変数 670

DB2AUTH レジストリー変数 693

DB2BIDI レジストリー変数  
 詳細 628

DB2BPVARS レジストリー変数 670

DB2BQTIME レジストリー変数 658

DB2BQTRY レジストリー変数 658

DB2CHECKCLIENTINTERVAL 変数 653

DB2CHGPWD\_EEE レジストリー変数 660

DB2CHKPTR 変数 670

DB2CHKSQLDA 変数 670

DB2CLIINIPATH 変数  
 詳細 693

db2cluster コマンド  
 保守モード 102, 103

DB2CODEPAGE レジストリー変数  
 詳細 628

DB2COMM レジストリー変数  
 詳細 653

DB2CONNECT\_DISCONNECT\_ON\_INTERRUPT 変数 693

DB2CONNECT\_ENABLE\_EURO\_CODEPAGE 環境変数 640

DB2CONNECT\_IN\_APP\_PROCESS 環境変数 640  
 DB2CONSOLECP レジストリー変数 628  
 DB2DBDFT 変数 628  
 DB2DBMSADDR レジストリー変数 640  
 DB2DISCOVERYTIME レジストリー変数 628  
 DB2DOMAINLIST 変数  
   詳細 640  
 DB2DSDRIVER\_CFG\_PATH レジストリー変数 693  
 DB2DSDRIVER\_CLIENT\_HOSTNAME レジストリー変数 693  
 db2envar.bat コマンド  
   DB2 コピーの切り替え 15  
 DB2ENVLIST 環境変数 640  
 DB2FCMCOMM 変数 653  
 DB2FODC レジストリー変数  
   詳細 628  
 DB2GRAPHICUNICODESERVER レジストリー変数  
   詳細 628  
 db2icrt コマンド  
   インスタンスの作成 78  
 db2idrop コマンド  
   インスタンスのドロップ 87  
 DB2INCLUDE レジストリー変数 628  
 DB2INSTANCE 環境変数  
   詳細 640  
   設定 15  
   デフォルト・インスタンスの定義 16  
 DB2INSTDEF レジストリー変数  
   詳細 628  
   設定 15  
 DB2INSTOWNER レジストリー変数 628  
 DB2INSTPROF レジストリー変数  
   詳細 640  
   location 719  
 DB2IQTIME レジストリー変数 658  
 db2iupdt コマンド  
   インスタンス構成の更新  
     Linux 79  
     UNIX 79  
     Windows 81  
   DB2 pureScale  
     失敗 107  
 DB2LDAPCACHE 変数 693  
 DB2LDAPHOST 変数  
   詳細 693  
 DB2LDAPSecurityConfig 環境変数  
   詳細 640  
 DB2LDAP\_BASEDN 変数  
   詳細 693  
 DB2LDAP\_CLIENT\_PROVIDER レジストリー変数  
   詳細 693  
   IBM LDAP クライアント 583  
 DB2LDAP\_KEEP\_CONNECTION レジストリー変数  
   詳細 693  
 DB2LDAP\_SEARCH\_SCOPE 変数  
   詳細 693  
 db2ldcfg コマンド  
   LDAP ユーザーの構成 599  
 DB2LIBPATH 環境変数 640  
 DB2LOADREC レジストリー変数  
   詳細 693  
 DB2LOCALE レジストリー変数  
   詳細 628  
 DB2LOCK\_TO\_RB 変数 693  
 DB2LOGINRESTRICTIONS 変数 640  
 DB2MAXFSCRSEARCH 変数 670  
 DB2MEMDISCLAIM レジストリー変数 670  
 db2move コマンド  
   スキーマの COPY のエラー 313  
   スキーマ・コピーの例 311  
 DB2NODE 環境変数  
   詳細 640  
 db2nodes.cfg ファイル  
   概要 75  
   作成 122  
 DB2NOEXITLIST レジストリー変数  
   詳細 693  
 DB2NTMEMSIZE 変数 670  
 DB2NTNOCACHE レジストリー変数  
   詳細 670  
   NO FILE SYSTEM CACHING 節の比較 213  
 DB2NTPRICLASS レジストリー変数 670  
 DB2NTWORKSET 変数 670  
 DB2OPTIONS 環境変数  
   詳細 640  
 DB2PATH 環境変数 640  
 DB2PORTRANGE レジストリー変数 660  
 DB2PRIORITIES レジストリー変数 670  
 DB2PROCESSORS 環境変数 640  
 DB2RCMD\_LEGACY\_MODE 環境変数 640  
 DB2REMOTEPREG 変数 693  
 DB2RESILIENCE 環境変数  
   詳細 640  
 DB2RQTIME レジストリー変数 658  
 DB2RSHCMD レジストリー変数 653  
 DB2RSHTIMEOUT レジストリー変数 653  
 DB2SATELLITEID 変数 693  
 db2SelectDB2Copy API  
   DB2 コピーの切り替え 15  
 db2set コマンド  
   レジストリー変数と環境変数の設定 619  
 DB2SORCVBUF 変数  
   詳細 653  
 DB2SORT 変数 693  
 DB2SOSNDBUF 変数  
   詳細 653  
 DB2STMM レジストリー変数 693  
 DB2SYSTEM 環境変数 640  
 db2system 構成パラメーター 978  
 DB2TCPCONNMGERS レジストリー変数 653  
 DB2TCP\_CLIENT\_CONTIMEOUT レジストリー変数 653

DB2TCP\_CLIENT\_KEEPALIVE\_TIMEOUT レジストリー変数  
     詳細 653  
 DB2TCP\_CLIENT\_RCVTIMEOUT レジストリー変数  
     詳細 653  
 DB2TCP\_SERVER\_KEEPALIVE\_TIMEOUT レジストリー変数  
     詳細 653  
 DB2TERRITORY レジストリー変数  
     詳細 628  
 DB2\_ALLOCATION\_SIZE レジストリー変数  
     詳細 670  
 DB2\_ALTERNATE\_GROUP\_LOOKUP 環境変数 640  
 DB2\_ANTIJOIN 変数 663  
 DB2\_APM\_PERFORMANCE 変数 670  
 DB2\_ATS\_ENABLE レジストリー変数  
     詳細 693  
 DB2\_AVOID\_PREFETCH 変数 670  
 DB2\_CAPTURE\_LOCKTIMEOUT レジストリー変数  
     詳細 628  
 DB2\_CLPPROMPT レジストリー変数 658  
 DB2\_CLP\_EDITOR レジストリー変数 658  
 DB2\_CLP\_HISTSZ レジストリー変数 658  
 DB2\_COLLECT\_TS\_REC\_INFO レジストリー変数 628  
 DB2\_COMMIT\_ON\_EXIT レジストリー変数 693  
 DB2\_COMPATIBILITY\_VECTOR レジストリー変数  
     詳細 693  
 DB2\_CONNRETRIES\_INTERVAL レジストリー変数  
     詳細 628  
 DB2\_COPY\_NAME 環境変数 640  
 DB2\_CPU\_BINDING レジストリー変数  
     詳細 640  
 DB2\_CREATE\_DB\_ON\_PATH レジストリー変数 693  
 DB2\_DATABASE\_CF\_MEMORY レジストリー変数 662  
 DB2\_DDL\_SOFT\_INVALID レジストリー変数  
     詳細 693  
 DB2\_DEFERRED\_PREPARE\_SEMANTICS レジストリー変数  
     詳細 663  
 DB2\_DIAGPATH 変数  
     詳細 640  
 DB2\_DISABLE\_FLUSH\_LOG レジストリー変数 693  
 DB2\_DISPATCHER\_PEEKTIMEOUT レジストリー変数 693  
 DB2\_DJ\_INI 変数 693  
 DB2\_DMU\_DEFAULT レジストリー変数 693  
 DB2\_DOCHOST 変数 693  
 DB2\_DOCPORT 変数 693  
 DB2\_ENABLE\_AUTOCONFIG\_DEFAULT 変数 693  
 DB2\_ENABLE\_LDAP 変数  
     詳細 693  
 DB2\_ENFORCE\_MEMBER\_SYNTAX レジストリー変数 628  
 DB2\_EVALUNCOMMITTED レジストリー変数  
     詳細 670  
 DB2\_EVMON\_EVENT\_LIST\_SIZE レジストリー変数 693  
 DB2\_EVMON\_STMT\_FILTER レジストリー変数  
     詳細 693  
 DB2\_EXPRESSION\_RULES レジストリー変数 628  
 DB2\_EXTENDED\_IN2JOIN 変数 670  
 DB2\_EXTENDED\_IO\_FEATURES 変数 670  
 DB2\_EXTENDED\_OPTIMIZATION 変数 670  
 DB2\_EXTSECURITY レジストリー変数 693  
 DB2\_FALLBACK 変数 693  
 DB2\_FCM\_SETTINGS レジストリー変数 660  
 DB2\_FMP\_COMM\_HEAPSZ 変数 693  
 DB2\_FORCE\_APP\_ON\_MAX\_LOG レジストリー変数 628  
 DB2\_FORCE-NLS\_CACHE レジストリー変数  
     詳細 653  
 DB2\_FORCE\_OFFLINE\_ADD\_PARTITION レジストリー変数  
     660  
 DB2\_GRP\_LOOKUP 変数 693  
 DB2\_HADR\_BUF\_SIZE 変数 693  
 DB2\_HADR\_NO\_IP\_CHECK 変数 693  
 DB2\_HADR\_PEER\_WAIT\_LIMIT レジストリー変数 693  
 DB2\_HADR\_ROS レジストリー変数 693  
 DB2\_HADR\_SORCVBUF レジストリー変数 693  
 DB2\_HADR\_SOSNDBUF レジストリー変数 693  
 DB2\_HISTORY\_FILTER レジストリー変数 693  
 DB2\_INDEX\_PCTFREE\_DEFAULT レジストリー変数 693  
 DB2\_INLIST\_TO\_NLJN レジストリー変数 663  
 DB2\_IO\_PRIORITY\_SETTING レジストリー変数 670  
 DB2\_KEEPTABLELOCK レジストリー変数 670  
 DB2\_KEEP\_AS\_AND\_DMS\_CONTAINERS\_OPEN レジストリー  
     変数 670  
 DB2\_LARGE\_PAGE\_MEM レジストリー変数 670  
 DB2\_LIC\_STAT\_SIZE レジストリー変数 628  
 DB2\_LIKE\_VARCHAR レジストリー変数 663  
 DB2\_LIMIT\_FENCED\_GROUP レジストリー変数  
     詳細 693  
 DB2\_LOAD\_COPY\_NO\_OVERRIDE 変数 693  
 DB2\_LOGGER\_NON\_BUFFERED\_IO レジストリー変数 670  
 DB2\_MAX\_CLIENT\_CONNRETRIES レジストリー変数  
     詳細 628  
 DB2\_MAX\_INACT\_STMTS 変数 670  
 DB2\_MAX\_LOB\_BLOCK\_SIZE 変数 693  
 DB2\_MAX\_NON\_TABLE\_LOCKS 変数 670  
 DB2\_MCR\_RECOVERY\_PARALLELISM\_CAP レジストリー変  
     数 662  
 DB2\_MDC\_ROLLOUT レジストリー変数 670  
 DB2\_MEMORY\_PROTECT レジストリー変数 693  
 DB2\_MEM\_TUNING\_RANGE 変数 670  
 DB2\_MINIMIZE\_LISTPREFETCH レジストリー変数 663  
 DB2\_MIN\_IDLE\_RESOURCES レジストリー変数  
     詳細 693  
 DB2\_MMAP\_READ 変数 670  
 DB2\_MMAP\_WRITE 変数 670  
 DB2\_NCHAR\_SUPPORT レジストリー変数  
     詳細 693  
 DB2\_NEW\_CORR\_SQL\_FF 変数 663  
 DB2\_NO\_FORK\_CHECK レジストリー変数 670  
 DB2\_NUM\_CKPW\_DAEMONS レジストリー変数 693  
 DB2\_NUM\_FAILOVER\_NODES レジストリー変数 660  
 DB2\_OBJECT\_TABLE\_ENTRIES レジストリー変数 628  
 DB2\_OPTSTATS\_LOG レジストリー変数 693  
 DB2\_OPT\_MAX\_TEMP\_SIZE レジストリー変数 663  
 DB2\_OVERRIDE\_BPF 変数 670

DB2\_PARALLEL\_IO レジストリー変数 282, 640  
使用 252  
DB2\_PARTITIONEDLOAD\_DEFAULT レジストリー変数 660  
DB2\_PINNED\_BP レジストリー変数 670  
DB2\_PMAP\_COMPATIBILITY レジストリー変数  
詳細 640  
DB2\_PMODEL\_SETTINGS レジストリー変数 653  
DB2\_RCT\_FEATURES レジストリー変数 670  
DB2\_REDUCED\_OPTIMIZATION レジストリー変数  
詳細 663  
DB2\_RESOLVE\_CALL\_CONFLICT 変数 693  
DB2\_RESOURCE\_POLICY レジストリー変数 670  
DB2\_RESTORE\_GRANT\_ADMIN\_AUTHORITIES レジストリー  
変数  
詳細 640  
DB2\_SELECTIVITY レジストリー変数 663  
DB2\_SELUDI\_COMM\_BUFFER レジストリー変数 670  
DB2\_SERVER\_CONTIMEOUT レジストリー変数 693  
DB2\_SERVER\_ENCALG レジストリー変数  
詳細 693  
DB2\_SET\_MAX\_CONTAINER\_SIZE レジストリー変数 670  
DB2\_SKIPDELETED レジストリー変数  
詳細 670  
DB2\_SKIPINSERTED レジストリー変数  
詳細 670  
DB2\_SMS\_TRUNC\_TMPTABLE\_THRESH 変数 670  
DB2\_SORT\_AFTER\_TQ 変数 670  
DB2\_SQLROUTINE\_PREPOPTS レジストリー変数  
詳細 663  
DB2\_SQLWORKSPACE\_CACHE レジストリー変数 670  
DB2\_STANDBY\_ISO レジストリー変数 693  
DB2\_SYSTEM\_MONITOR\_SETTINGS レジストリー変数 628  
DB2\_TRUNCATE\_REUSESTORAGE レジストリー変数 693  
DB2\_TRUSTED\_BINDIN レジストリー変数 670  
DB2\_UPDDBCFG\_SINGLE\_DBPARTITION 変数 640  
DB2\_USE\_ALTERNATE\_PAGE\_CLEANSING レジストリー変数  
詳細 670  
DB2\_USE\_FAST\_PREALLOCATION レジストリー変数 670  
DB2\_USE\_IOCP レジストリー変数 670  
DB2\_USE\_PAGE\_CONTAINER\_TAG 変数  
詳細 640  
パフォーマンスへの影響 282  
DB2\_UTIL\_MSGPATH レジストリー変数 693  
DB2\_VIEW\_REOPT\_VALUES レジストリー変数 628  
DB2\_WORKLOAD 集約レジストリー変数  
詳細 640  
DB2\_XBSA\_LIBRARY レジストリー変数 693  
DBCS (2 バイト文字セット)  
2 バイト文字セット (DBCS) を参照 568  
dbheap データベース構成パラメーター  
詳細 872  
db\_mem\_thresh 構成パラメーター 873  
DDL  
詳細 113  
ステートメント  
自動再有効化がサポートする 321

DDL (続き)  
ステートメント (続き)  
詳細 113  
ソフトな無効化がサポートする 319  
DEACTIVATE DATABASE コマンド  
DB2 pureScale 94  
decflt\_rounding データベース構成パラメーター 876  
DECLARE GLOBAL TEMPORARY TABLE ステートメント  
一時表の宣言 371  
dec\_to\_char\_fmt データベース構成パラメーター  
詳細 875  
DETACH コマンド  
インスタンスからのデタッチ 84  
dftdbpath 構成パラメーター 776  
dft\_account\_str 構成パラメーター 773  
dft\_degree 構成パラメーター  
照会の最適化に与える影響 741  
詳細 877  
dft\_extent\_sz 構成パラメーター 878  
dft\_loadrec\_ses 構成パラメーター 879  
dft\_monswitches 構成パラメーター 774  
dft\_mon\_bufpool 構成パラメーター 774  
dft\_mon\_lock 構成パラメーター 774  
dft\_mon\_sort 構成パラメーター 774  
dft\_mon\_stmt 構成パラメーター 774  
dft\_mon\_table 構成パラメーター 774  
dft\_mon\_timestamp 構成パラメーター 774  
dft\_mon\_uow 構成パラメーター 774  
dft\_mttb\_types 構成パラメーター 879  
dft\_prefetch\_sz 構成パラメーター 880  
dft\_queryopt 構成パラメーター 881  
dft\_refresh\_age 構成パラメーター  
詳細 882  
dft\_schemas\_dcc 構成パラメーター  
詳細 882  
dft\_sqlmathwarn 構成パラメーター 883  
diaglevel 構成パラメーター 979  
詳細 777  
diagpath 構成パラメーター 778  
diagsize データベース・マネージャー構成パラメーター  
詳細 782  
dir\_cache 構成パラメーター 784  
discover\_db 構成パラメーター 884  
discover\_inst 構成パラメーター 786  
dlchktime 構成パラメーター 884  
DMS (データベース管理スペース)  
データベース管理スペース (DMS) を参照 179

## E

enable\_xmlchar データベース構成パラメーター 885  
exec\_exp\_task 構成パラメーター 980

## F

- failarchpath 構成パラメーター 886
- FCM
  - 構成パラメーター
    - fcm\_num\_buffers 787
    - fcm\_num\_channels 788
    - チャンネル 788
  - fcm\_num\_buffers 構成パラメーター
    - 詳細 787
  - fcm\_num\_channels 構成パラメーター
    - 詳細 788
- federated 構成パラメーター 790
- federated\_async データベース・マネージャー構成パラメーター 790
- fed\_noauth 構成パラメーター 789
- fenced プロセスの最大値構成パラメーター 791
- fenced プロセスの初期数構成パラメーター 813
- fenced モード・プロセス
  - バンダー・ライブラリー関数の実行 55
- fenced\_pool データベース・マネージャー構成パラメーター 791

## G

- GBP
  - 概要 162
- GPFS クォーラム・タイプ
  - ディスク・タイブレーカー 108
  - 変更 108
  - マジョリティ・ノード・セット 108
- groupheap\_ratio データベース・マネージャー構成パラメーター 887
- group\_plugin 構成パラメーター 792

## H

- hadr\_db\_role 構成パラメーター 887
- hadr\_local\_host 構成パラメーター 887
- hadr\_local\_svc 構成パラメーター 888
- hadr\_peer\_window データベース構成パラメーター 889
- hadr\_remote\_host 構成パラメーター 890
- hadr\_remote\_inst 構成パラメーター 890
- hadr\_remote\_svc 構成パラメーター 891
- hadr\_replay\_delay 構成パラメーター 891
- hadr\_spool\_limit 構成パラメーター
  - 詳細 892
- hadr\_syncmode 構成パラメーター 893
- hadr\_target\_list 構成パラメーター 895
- hadr\_timeout 構成パラメーター 897
- health\_mon 構成パラメーター 793

## I

- IBM eNetwork Directory
  - オブジェクト・クラスと属性 572
- IBM SecureWay Directory Server 585
- IBM データベース・クライアント・インターフェース・コピー デフォルト 10
- ID
  - 長さの制限 605
- ID 列
  - シーケンスの比較 532, 535
  - 新規表に対する定義 332
  - 変更 383
  - 例 332
- IMPLICIT\_SCHEMA (暗黙スキーマ) 権限
  - 詳細 303
- indexrec 構成パラメーター 794, 897
- INGEST ユーティリティ  
構成パラメーター
  - commit\_count 995
  - commit\_period 996
  - num\_flushers\_per\_partition 997
  - num\_formatters 998
  - pipe\_timeout 998
  - retry\_count 998
  - retry\_period 999
  - shm\_max\_size 999
- instance\_memory 構成パラメーター 35
- INSTEAD OF トリガー
  - 概要 506
  - 詳細 508
- intra\_parallel データベース・マネージャー構成パラメーター 799
- I/O
  - 表スペースの設計 223
  - 並列処理
    - RAID 装置 282

## J

- Java インタープリター最大ヒープ・サイズ構成パラメーター 800
- java\_heap\_sz データベース・マネージャー構成パラメーター 800
- jdk\_64\_path 構成パラメーター 900
- jdk\_path DAS 構成パラメーター 981
- jdk\_path 構成パラメーター
  - 詳細 801

## K

- keepfenced 構成パラメーター
  - 詳細 801

## L

### LBAC

- オプティミスティック・ロック 363
- 限界 605
- セキュリティ・ポリシー
  - 名前の長さ 605
- セキュリティ・ラベル
  - コンポーネント名の長さ 605
  - 名前の長さ 605

### LBP

- 概要 162

### LDAP

- オブジェクト・クラス 572
  - クライアントの転送 600
  - 検索
    - ディレクトリーのドメイン 603
    - ディレクトリーのパーティション 603
  - 構成 583
  - 項目のリフレッシュ 602
  - 使用可能化 593
  - 詳細 571
  - 使用不可 599
  - セキュリティ 572
  - 属性 572
  - ディレクトリー・サービス 129
  - ディレクトリー・スキーマの拡張 582
  - 登録
    - データベース 596
    - ホスト・データベース 583
    - DB2 サーバー 594
  - 登録解除
    - サーバー 597
    - データベース 597
  - ノード項目のカタログ 596
  - プロトコル情報 600
  - ユーザー作成 598
  - ユーザーの作成 598
  - リモートにアタッチする 601
  - レジストリー変数 599
  - DB2 Connect 583
  - Windows 2000 active directory 592
- ### Lightweight Directory Access Protocol
- LDAP を参照 571
- ### local\_gssplugin 構成パラメーター 802
- ### locklist 構成パラメーター
- 照会の最適化 741
  - 詳細 900
- ### locktimeout 構成パラメーター 903
- ### logarchcompr1 構成パラメーター
- 詳細 906
- ### logarchcompr2 構成パラメーター
- 詳細 906
- ### logarchmeth1 構成パラメーター
- 詳細 907

logarchmeth2 構成パラメーター

- 詳細 909

logarchopt1 構成パラメーター

- 詳細 910

logarchopt2 構成パラメーター

- 詳細 911

logbufsz データベース構成パラメーター

- 詳細 911

logfilsiz データベース構成パラメーター

- 詳細 912

loghead 構成パラメーター 914

logindexbuild 構成パラメーター 914

logpath 構成パラメーター 914

logprimary データベース構成パラメーター

- 詳細 915

logsecond 構成パラメーター

- 概要 916

log\_appl\_info 構成パラメーター

- 詳細 904

log\_ddl\_stmts 構成パラメーター

- 詳細 905

log\_retain\_status 構成パラメーター 905

LONG データ・タイプ

- キャッシング 210

## M

maxagents データベース・マネージャー構成パラメーター

- 詳細 808

maxappls 構成パラメーター

- 詳細 919

- メモリー使用に与える影響 32

maxcagents データベース・マネージャー構成パラメーター 809

maxcoordagents 構成パラメーター 32

MAXDARI 構成パラメーター

- fenced\_pool 構成パラメーターに名前変更 791

maxfilop データベース構成パラメーター 920

maxlocks 構成パラメーター

- 詳細 921

maxlog 構成パラメーター 918

max\_connections データベース・マネージャー構成パラメーター 750

max\_connretries 構成パラメーター 804

max\_coordagents データベース・マネージャー構成パラメーター

- 詳細 805

- 制約事項 750

max\_logicagents 構成パラメーター 803

max\_querydegree 構成パラメーター 806

max\_time\_diff データベース・マネージャー構成パラメーター

- 詳細 807

mincommit データベース構成パラメーター

- 詳細 924

min\_dec\_div\_3 構成パラメーター 923

mirrorlogpath データベース構成パラメーター詳細 925

mon\_act\_metrics 構成パラメーター  
詳細 927  
mon\_deadlock 構成パラメーター  
詳細 928  
MON\_GET\_REBALANCE\_STATUS 表関数  
進捗のモニター 250  
mon\_heap\_sz データベース・マネージャー構成パラメーター  
詳細 810  
mon\_lck\_msg\_lvl 構成パラメーター 932  
mon\_locktimeout 構成パラメーター 929  
mon\_lockwait 構成パラメーター  
詳細 930  
mon\_lw\_thresh 構成パラメーター  
詳細 931  
mon\_obj\_metrics 構成パラメーター  
詳細 932  
mon\_pkglst\_sz 構成パラメーター 934  
mon\_req\_metrics 構成パラメーター  
詳細 935  
mon\_uow\_data データベース構成パラメーター  
詳細 936  
mon\_uow\_execlist データベース構成パラメーター  
詳細 937  
mon\_uow\_pkglst データベース構成パラメーター  
詳細 938  
multipage\_alloc 構成パラメーター 938  
Multi-Temperature 287  
Multi-Temperature Data Storage  
概要 288

## N

Netscape ブラウザー・サポート  
LDAP ディレクトリー・サポート 586  
newlogpath データベース構成パラメーター  
詳細 938  
NEXT VALUE 式  
シーケンス 529  
使用、ID 列 535  
nodetype 構成パラメーター 811  
NOT NULL 制約  
概要 448  
タイプ 447  
NULL  
データ・タイプ 334  
numarchretry 構成パラメーター 947  
number\_compat データベース構成パラメーター  
詳細 948  
numdb データベース・マネージャー構成パラメーター  
詳細 815  
メモリー使用に与える影響 32  
numlogspan 構成パラメーター 945  
numsegs データベース構成パラメーター 947  
num\_db\_backups 構成パラメーター 941  
num\_flushers\_per\_partition 構成パラメーター 997  
num\_formatters 構成パラメーター 998

num\_freqvalues 構成パラメーター 941  
num\_initagents 構成パラメーター 813  
num\_initfenced データベース・マネージャー構成パラメーター  
詳細 813  
num\_iocleaners 構成パラメーター 942  
num\_ioservers 構成パラメーター 944  
num\_poolagents データベース・マネージャー構成パラメーター  
詳細 814  
num\_quantiles 構成パラメーター 946

## O

overflowlogpath データベース構成パラメーター 948

## P

pagesize 構成パラメーター 950  
pckcachesz データベース構成パラメーター  
詳細 950  
pipe\_timeout 構成パラメーター 998  
PREVIOUS VALUE 式  
概要 529  
ID 列 535  
priv\_mem\_thresh データベース・マネージャー構成パラメータ  
ー 952

## Q

query\_heap\_sz データベース・マネージャー構成パラメーター  
817

## R

RAID 装置  
パフォーマンスの最適化 282  
表スペース・パフォーマンスの最適化 282  
RCAC  
システム期間テンポラル表 414  
rec\_his\_retentn 構成パラメーター 953  
release 構成パラメーター 818  
RENAME STOGROUP 295  
REORG TABLE コマンド  
コンプレッション・ディクショナリーの 保守のオプション  
357  
REORG 推奨の操作  
単一トランザクション 379  
restore\_pending 構成パラメーター 953  
restrict\_access 構成パラメーター 954  
resync\_interval 構成パラメーター 819  
retry\_count 構成パラメーター 998  
retry\_period 構成パラメーター 999  
RID() 組み込み関数 367  
RID\_BIT() 組み込み関数  
オプティミスティック・ロック 364  
詳細 367

rollfwd\_pending 構成パラメーター 954  
ROW CHANGE TIMESTAMP 列 364  
rqrioblk 構成パラメーター  
詳細 820  
rstrt\_light\_mem データベース・マネージャー構成パラメーター  
詳細 818  
RUNSTATS コマンド  
自動統計収集 57  
RUNSTATS ユーティリティ  
自動統計収集 62

## S

sched\_enable 構成パラメーター 981  
sched\_userid 構成パラメーター 982  
scope  
参照タイプ列への追加 383  
section\_actuals 構成パラメーター  
詳細 954  
self\_tuning\_mem 構成パラメーター 955  
seqdetect 構成パラメーター 957  
SET DATA TYPE のサポート 379  
SET INTEGRITY ペンディング状態  
参照制約の実施 450  
sheapthres 構成パラメーター 820  
sheapthres\_shr 構成パラメーター 958  
shm\_max\_size 構成パラメーター 999  
SMS  
ディレクトリー  
非自動ストレージ・データベースの 116  
SMS コンテナのデフォルト数構成パラメーター 947  
smtp\_server 構成パラメーター 982  
smtp\_server データベース構成パラメーター 959  
softmax データベース構成パラメーター  
詳細 960  
sortheap データベース構成パラメーター  
照会の最適化に与える影響 741  
詳細 962  
spm\_log\_file\_sz 構成パラメーター 822  
spm\_log\_path 構成パラメーター 823  
spm\_max\_resync 構成パラメーター 824  
spm\_name 構成パラメーター 824  
SQL  
サイズの制限 605  
SQL ステートメント  
最適化構成パラメーター 741  
作動不能 464  
ステートメント・ヒープ・サイズ構成パラメーター 966  
ヘルプ  
表示 1006  
SQL プロシージャ型言語 (SQL PL)  
ステートメント  
トリガー・アクションでサポートされる 518  
SQLDBCON データベース構成ファイル  
概要 120, 719  
DB2 データベース・マネージャーの構成 721

SQLDBCONF データベース構成ファイル  
概要 120, 719  
DB2 データベース・マネージャーの構成 721  
sql\_ccflags データベース構成パラメーター  
説明 964  
srvcon\_auth 構成パラメーター  
詳細 824  
srvcon\_gssplugin\_list 構成パラメーター 825  
srvcon\_pw\_plugin 構成パラメーター 826  
srv\_plugin\_mode 構成パラメーター 826  
ssl\_cipherspecs 構成パラメーター  
詳細 827  
ssl\_clnt\_keydb 構成パラメーター  
詳細 827  
ssl\_clnt\_stash 構成パラメーター  
詳細 828  
ssl\_svcname 構成パラメーター  
詳細 831  
ssl\_svr\_keydb 構成パラメーター  
詳細 829  
ssl\_svr\_label 構成パラメーター  
詳細 829  
ssl\_svr\_stash 構成パラメーター  
詳細 830  
ssl\_versions 構成パラメーター  
詳細 832  
start\_stop\_time 構成パラメーター 830  
stat\_heap\_sz データベース構成パラメーター 964  
STMM  
セルフチューニング・メモリーを参照 32  
stmtheap データベース構成パラメーター  
照会の最適化に与える影響 741  
詳細 966  
stmt\_conc データベース構成パラメーター  
詳細 965  
STOP DATABASE MANAGER コマンド  
QUIESCE オプション 100  
Sun One Directory Server  
ディレクトリー・スキーマの拡張 588  
suspend\_io データベース構成パラメーター 968  
svcname 構成パラメーター 833  
sysadm\_group 構成パラメーター  
詳細 833  
SYSCATSPACE 表スペース 230  
SYSCAT.INDEXES ビュー  
表の制約定義の表示 470  
sysctrl\_group 構成パラメーター 834  
sysmaint\_group 構成パラメーター 835  
sysmon\_group 構成パラメーター 835  
systime\_period\_adj 構成パラメーター 968

## T

TCP/IP サービス名構成パラメーター 833  
TEMPORARY 表スペース  
作成 229

TEMPORARY 表スペース (続き)

詳細 211

TEMPSPACE1 表スペース 230

territory 構成パラメーター 969

time

デッドロック・チェック・インターバル構成パラメーター  
884

メンバー間最大時差 807

TIMESTAMP データ・タイプ

デフォルト値 334

Tivoli Storage Manager

管理クラス構成パラメーター 970

所有者名構成パラメーター 971

ノード名構成パラメーター 971

パスワード構成パラメーター 972

tm\_database 構成パラメーター 836

toolscat\_db 構成パラメーター 983

toolscat\_inst 構成パラメーター 983

toolscat\_schema 構成パラメーター 983

tp\_mon\_name 構成パラメーター 837

trackmod 構成パラメーター 970

trust\_allclnts 構成パラメーター 839

trust\_clntauth 構成パラメーター 840

tsm\_mgmtclass 構成パラメーター 970

tsm\_nodename 構成パラメーター 971

tsm\_owner 構成パラメーター 971

tsm\_password 構成パラメーター 972

## U

UDF

ビューでの使用 553

Unicode

概要 336

Unicode UCS-2 エンコード

命名規則 568

ID 568

UNIQUERULE 列 470

USERSPACE1 表スペース 230

user\_exit\_status 構成パラメーター 972

util\_heap\_sz 構成パラメーター 972

util\_impact\_lim 構成パラメーター 840

## V

values

シーケンス 539

VARCHAR データ・タイプ

表列 383

varchar2\_compat データベース構成パラメーター

詳細 973

vendoropt 構成パラメーター

詳細 973

vmo の AIX システム・コマンド

固定されたメモリーを有効にする 6

vmo の AIX システム・コマンド (続き)

ラージ・ページのサポートの使用可能化 4

## W

Windows

ディレクトリー・スキーマの拡張 592

Active Directory

DB2 オブジェクト作成 592

LDAP オブジェクト・クラスと属性 572

wlm\_collect\_int データベース構成パラメーター 974

wlm\_dispatcher 構成パラメーター 841

wlm\_disp\_concur 構成パラメーター 842

wlm\_disp\_cpu\_shares 構成パラメーター 843

wlm\_disp\_min\_util 構成パラメーター 844

## X

XML

サイズの制限 605

XQuery ステートメント

最適化構成パラメーター 741

作動不能 464

ステートメント・ヒープ・サイズ構成パラメーター 966







Printed in Japan

SA88-4662-00



日本アイ・ビー・エム株式会社  
〒103-8510 東京都中央区日本橋箱崎町19-21

Spine information:

IBM DB2 10.1 for Linux, UNIX, and Windows

データベース: 管理の概念および構成リファレンス

