

付 録

付録A 用紙について

本プリンターの性能を効果的に活用するためには、ここでご紹介するような、本プリンターに適した用紙をご使用いただくことをおすすめします。

- 適切でない用紙をご使用になった場合には、紙詰まりや印刷の品質が低下する原因になることがあります。

●使用できる用紙について

用紙は、給紙カセットおよび前面給紙トレイから給紙します。各給紙カセットおよび前面給紙トレイに使用できる用紙の種類は、下記の表のとおりです。

給紙方法別 使用できる用紙一覧

給紙方法	用紙の種類	サイズ	重さ	一度にセットできる枚数 (重量64g/m ² の場合)
前面給紙トレイ	普通紙 ラベル紙 官製ハガキ OHPシート	100×148mm～297×420mm (ハガキサイズ～A3サイズ)	60～135g/m ² および 約190g/m ² (官製ハガキ)	約50枚 約30枚 約25枚 約30枚
給紙カセットA3	普通紙	297×420mm～148×210mm (A3サイズ～A5サイズ)	60～90g/m ²	約250枚
給紙カセットA4*	普通紙	210×297mm～148×210mm (A4サイズ～A5サイズ)		
A4-500枚カセット*	普通紙	210×297mm (A4サイズ)	60～90g/m ²	約500枚
ハガキカセット*	官製ハガキ	100×148mm	約60～90g/m ² および190g/m ² (官製ハガキ)	約100枚

* : オプションです。

- 用紙の安定送行のため、前面給紙トレイおよび給紙カセットにセットする用紙の重量は、64g/m²をおすすめします。

●すき (抄) 方向

用紙のすき (抄) 方向は、給紙方向を一致するように発注時に指定してください。(例：A3用紙では「タテ目 (T目)」、A4用紙をカセットなどから横置きで給紙する場合は、「ヨコ目 (Y目)」) 一致していない用紙はカールしやすく、紙詰まりが多発する原因となることがあります。

より鮮明な印刷を行うために、なるべく下記の表にある推奨用紙をご利用ください。

下記の推奨用紙は、日本アイ・ビー・エム・サービス (株) サプライ・サービス事業部に用意されています。

IBMマルチシステム用紙SX定型用紙

サイズ	推奨用紙 (商品コード)
A3タテ目	3087430
A4ヨコ目	3087510
B4タテ目	3087410
B5タテ目	3087440
B5ヨコ目	3087540

再生紙MSP-R

サイズ	推奨用紙 (商品コード)
A4	3094501
B4	3094502

●特殊な用紙について

普通紙以外の用紙（再生紙や厚紙、ハガキ、ラベル紙、OHPシートなど）に印刷するときは、前面給紙トレイまたはハガキカセット（オプション）をご使用ください。

普通紙以外の用紙（特殊用紙）に印刷する場合は、よくさばいてからカセットやトレイにセットし、あらかじめ試しに印刷を行ってみて、印刷が可能かどうか、また印字位置、印字濃度などをお確かめください。

なお、特殊な用紙への印刷は、推奨している普通紙（前ページの表参照）の印字品質より劣ることがあります。

各特殊用紙へ印刷するときには、次の点に留意してください。

●再生紙、厚紙

厚さは64～128g/m²で、表面が滑らかなものをご使用ください。

●ハガキ

<推奨用紙>

	サイズ	推奨用紙（商品コード）
ハガキ用紙 135g/m ²	ブランク	3086090
	〒番号/切手枠印刷 （ミシン入）	3086091

官製ハガキではない、私製のハガキ等をご使用になる場合にも、官製ハガキと同等のサイズ（100×148mm）で、重量は、前面給紙トレイおよび、ハガキカセットの仕様にあうものをご使用ください。（192ページ参照）

なお、切手等が貼ってあったり、表面が滑らかでないものは、使用しないでください。

ハガキは、前面給紙トレイかオプションのハガキ給紙カセットを使用して印刷します。

●ラベル紙、OHPシート

<推奨用紙>

	サイズ	推奨用紙 (商品コード)
IBMラベル紙	A4 (1×2面)	3086190
	A4 (3×7面)	3086192
	A4 (24面)	3090195
	A4 (20面)	3090196
	A4 (15面)	3090197
	A4 (10面)	3090198
IBM OHP-II	A4	3087794
	レター	3087795

レーザープリンター用のものをお使いになることをおすすめします。

ラベル紙は、一部分のラベルがはがれていたり（使用済みであったり）、糊がはみ出しているものは、紙詰まりの原因になりますので、使用しないでください。

上記の推奨用紙は、前述の日本アイ・ビー・エム・サービス(株) サプライ・サービス事業部に用意されています。

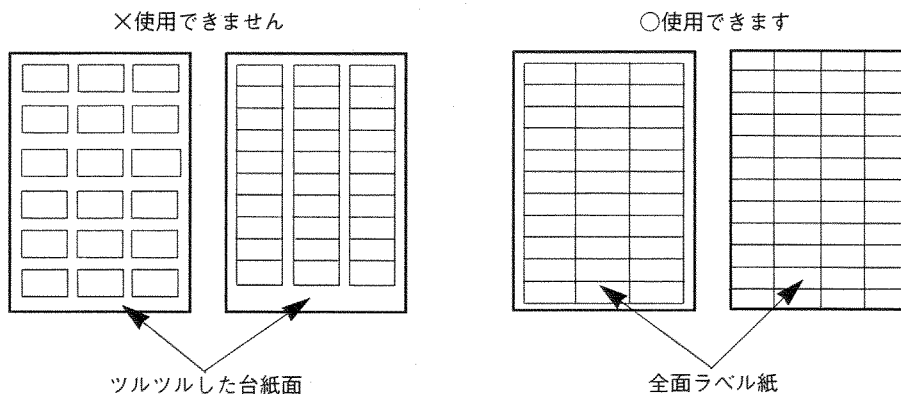

ラベル紙やOHPシートは、前面給紙トレイを使用して印刷します。



印刷は、良好な印字品質が期待できる環境条件（温度17.5℃～25℃、相対湿度30%～70%）のもとで行ってください。湿度が高くと、印字品質が低下したり、紙詰まりが起こることがあります。

●使用できない用紙

次のような用紙は、故障の原因となりますので、少量であっても絶対使用しないでください。

- 特殊表面加工処理をした用紙（コート紙など）
- 複写伝票のような複数枚からなる用紙
- トレース紙、カーボン紙、感圧紙
- 糊付け面が露出している紙、波打っている紙
- 金属片やごみの付着している紙
- 定着器の熱で、溶けたり、変形したり、ガスを発生する紙
- ホチキスの針などがついている紙

また、次のような用紙も、紙詰まりや故障の原因となることがありますので、使用しないでください。

- 切り抜き部分や窓のある紙
- 浮き彫りのある紙
- 折り目のついている紙
- 紙の端または角が折れたり、切れたりしている紙
- 極端に薄いまたは厚い紙（前ページの表で示した範囲外のもの）
- 極端に小さかったりまたは大きい紙（P192の表で示した範囲外のもの）
- プリンターですでに印刷した紙（文字が印刷されていない場合を含む）
- ミシン目のある紙

●印刷推奨領域・印刷保証領域

次の図の範囲が、印刷推奨領域です。印刷推奨領域の外側にも印刷することができますが、印刷品質が低下することがあります。できるだけ、印刷推奨領域の範囲内に印刷してください。

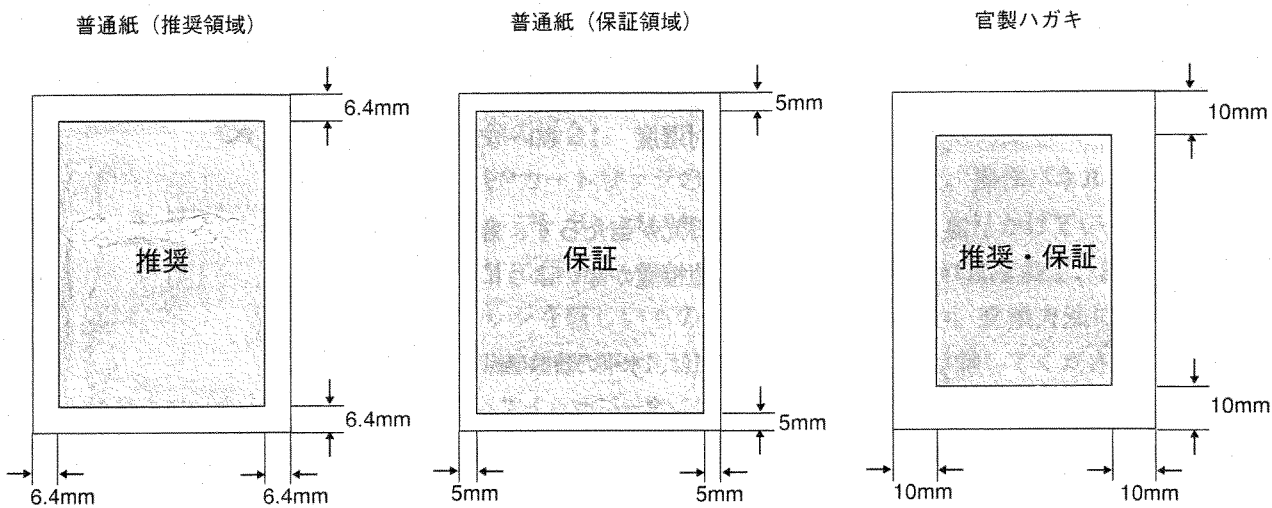

印刷領域 (マージン) の設定は、操作パネルで行います。設定方法については、P113「詳細設定2」を参照してください。

●用紙の保管について

用紙の保管が悪い場合には、用紙が変質し、紙詰まりや印字品質の低下の原因になります。

用紙は、次のような場所に保管してください。

温度 : 10~30℃
相対湿度 : 30~65%

直射日光が当たらず、急激な温度のない場所をお選びください。
床に直接置かないようにしてください。



- 用紙は、水平の状態でご保管してください。
- プリンターにセットするまで、包装紙を開封しないでください。
- 開封した用紙は、吸湿または乾燥するので、なるべく早く使いきってください。また、包装紙内に残ってる用紙は、きちんと包装紙で包み直すか、吸湿や乾燥を防ぐ容器や袋に入れて保管してください。

付録B オプション製品・サプライ品の紹介

本プリンターには、次のようなオプション製品ならびにサプライ品としてEPカートリッジが用意されています。
なお、商品のご注文は、本プリンターをご購入いただいた販売店にお願い致します。

●サプライ品

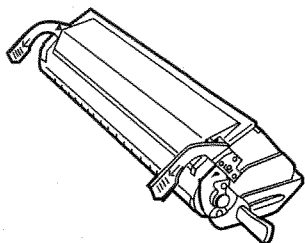

●EPカートリッジ

商品番号：58G0100

EPカートリッジ1本で、A4用紙約7,000枚の印刷が可能です（用紙表面の約5%に黒い部分（印字部分）があり、濃度が初期設定値の場合）。

EPカートリッジのトナーが不足すると、操作パネルの[メッセージ]ランプが点灯し、トナーがなくなりかけていることを示すエラーメッセージが表示部に表示されますので、EPカートリッジを新しいものと交換してください。交換方法については、P80「EPカートリッジを交換する」を参照してください。

なお、はじめてメッセージが表示された状態ならば、カートリッジを交換しなくても、しばらく印刷できる場合があります。詳しくは、P80「EPカートリッジを交換する」を参照してください。

●給紙ユニット

プリンターにオプションの給紙ユニットを取り付けて、給紙カセットを2段または3段にすることができます。

必要に応じて、次の組み合わせでご利用いただけます。

2 段の例

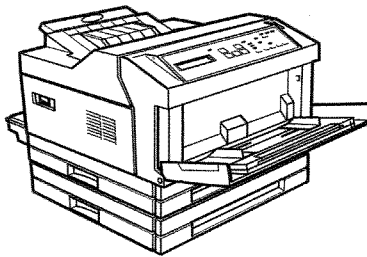

3 段の例

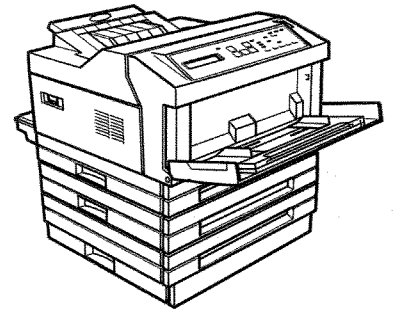

● 250枚給紙ユニット

商品番号：58G0108

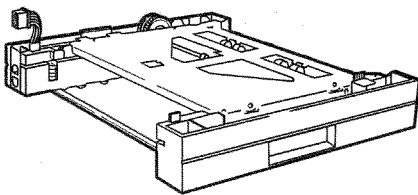

● 500枚給紙ユニット

商品番号：58G0109

500枚給紙ユニットは、最下段にのみ装着できます。

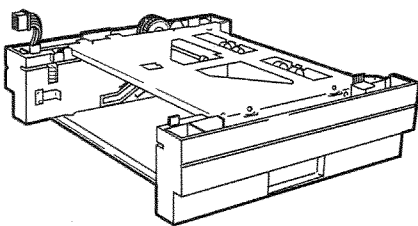

●給紙カセット

それぞれのカセットで使用できる用紙サイズや使用できる用紙等についてP192「付録A 用紙について」で説明しています。参照してください。

●給紙カセット A3

商品番号：58G0104

250枚給紙ユニットにセットして使用します。

標準添付されている給紙カセットA3と同じものです。

使用方法は、製品に添付されている説明書の他に本書のP12「作業2 給紙カセットに用紙をセットする」でも詳しく説明しています。あわせてご参照ください。

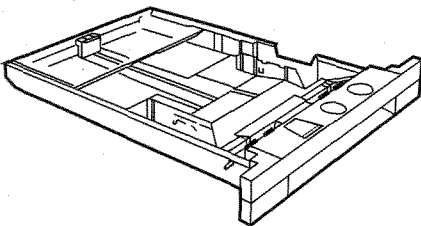

●給紙カセット A4

商品番号：58G0105

250枚給紙ユニットにセットして使用します。

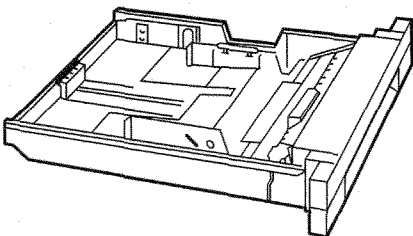

●A4-500枚カセット

商品番号：58G0106

500枚給紙ユニットにセットして使用します。

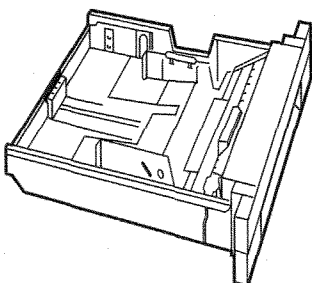

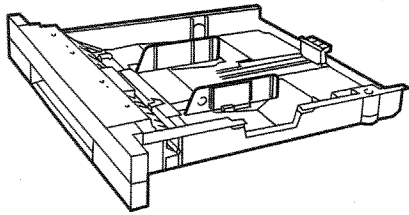

● ハガキカセット

商品番号：58G0107

250枚給紙ユニットにセットして使用します。

●オプション製品

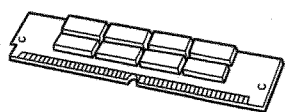

●8MB 拡張メモリー・オプション

商品番号：58G0101

メモリーを8MB拡張するオプションです。本体に装着して使用します。

受信バッファやキャッシュサイズを大きくしたい時に装着します。最大2枚の増設が可能です。

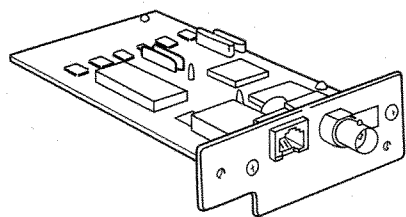

●LAN カード・オプション

商品番号：58G0103

本プリンター専用のマルチプロトコル対応ネットワークカードです。このカードを装着することにより、本プリンターをTCP/IPとNetWare対応のネットワークプリンターとして使用できます。

●インターフェース・ケーブル

●プリンターケーブル

商品番号：81X7875 : 2.4m 25-36ピン

09F5544 : 5.0m 25-36ピン

上記の2種類があります。設置環境に応じてお選びください。

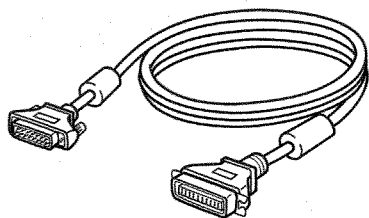

付録C 拡張メモリーの装着

別売の拡張メモリーを本体内蔵のメモリー・ボードに装着することによって、メモリーを増やすことができます。

拡張メモリーの装着は、次の手順で行ってください。

操作の手順

- 1 プリンターの電源を切ります。
- 2 プリンター上部の排紙トレイから延長トレイを引き出します。
- 3 図のように、排紙トレイ上部中央にあるオプションカバーを外します。
オプションカバーの排紙口側にあるロック解除ボタンを押し、オプションカバーを上を持ち上げ取り外してください。
- 4 プリンター内部のシールド板のネジを回し取り外すと、拡張メモリーを装着するメモリー・ボードが見えます。
シールド板のネジが外れない場合には、コインなどをお使いください。

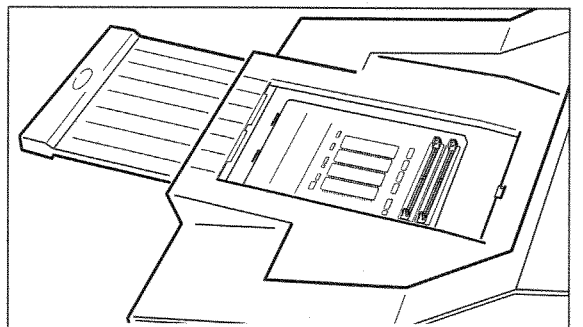
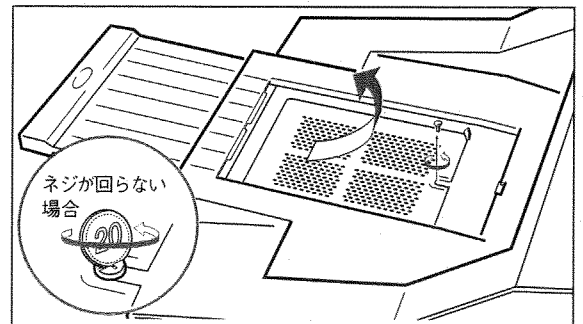
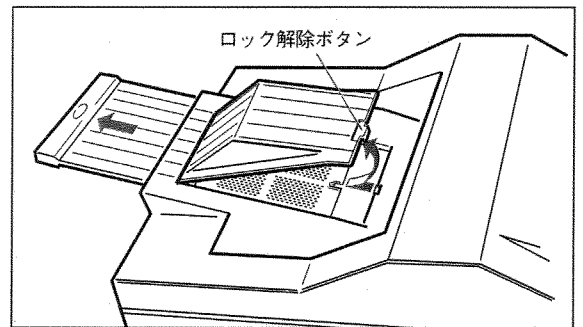

5 拡張メモリーをメモリー・ボードの SLOT にゆっくりと差し込みます。

拡張メモリーは切り欠き部分が必ず左側になるように持ち、回路部分などに手を触れないように注意します。

本体前方側に傾けてスロットを差し込みます。

拡張メモリーはプリンター背面側のスロット (CN6) 側から取り付けてください。

- 拡張メモリーを1枚だけ取り付けて使用する場合、必ず本体背面側のスロット (CN6) に取り付けて使用してください。

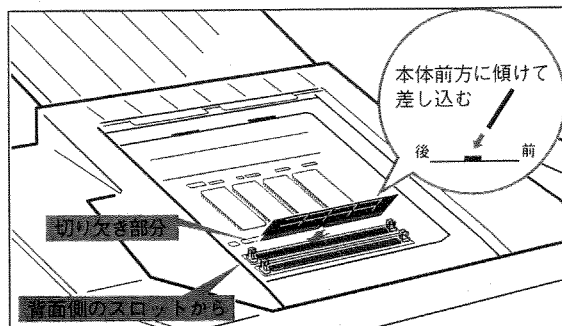

6 拡張メモリーをスロットに固定します。

スロットに差し込んだ拡張メモリーを、そのまま両手で図の矢印方向に押しして垂直になるように、スロット両脇のコネクタにはめ込みます。垂直にすると、拡張メモリーがロックされます。確実に装着されていることを確認してください。

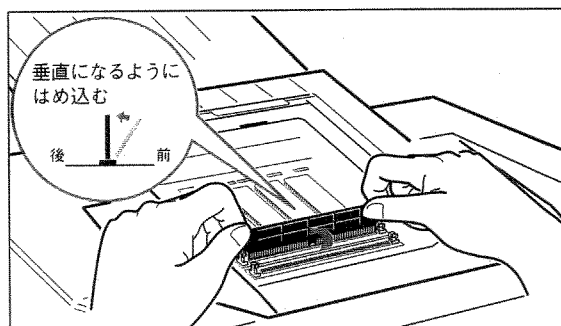

7 シールド板とオプションカバーをプリンター上部に取り付けます。

