

データを印刷する

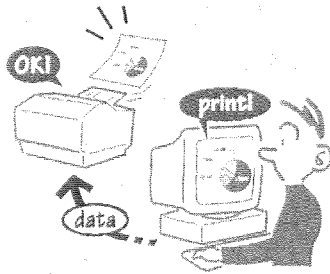

給紙方法や用紙方向を設定したら、システム・ユニットから送られてくるデータを印刷します。

操作の手順

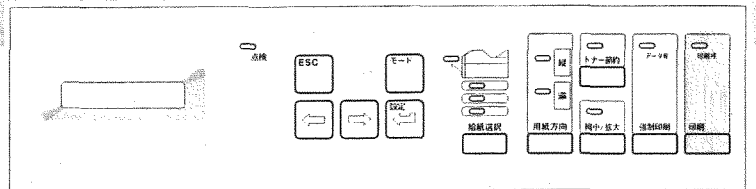

1 [印刷可] ランプを確認する。

[印刷可] ランプが点灯している（印刷可能状態である）ことを確認します。もし、[印刷可] ランプが消えているときには、**[印刷]** スイッチを押して、[印刷可] ランプを点灯させます。

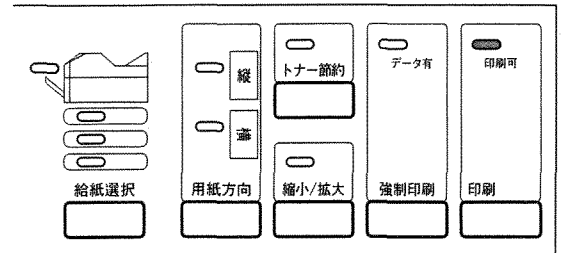

2 システム・ユニットからデータを送ります。

データが送られると、[データ有] ランプが点滅し、印刷が始まります。

印刷された用紙は、印刷面を下にして排紙トレイに排出されます。

印刷中は、右のように表示が変わります。

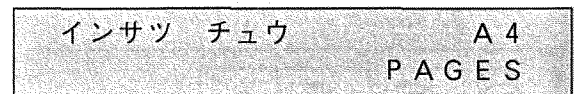

データがすべて印刷されると、印刷は自動的に終了し、表示が右のようになります。

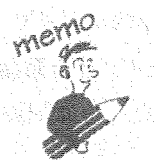
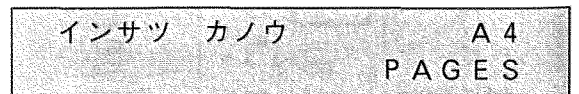

- 大量に印刷する場合には、印刷済みの用紙は早めに排紙トレイから取り除いてください。
- OHP用紙に印刷している場合には、1枚印刷されるごとに排紙トレイから用紙を取り除いてください。印刷された用紙が重なると、印刷した文字やイメージが写ったり、静電気によって用紙がきちんと重ならず、紙詰まりの原因になります。

●印刷を中断するには

印刷を一時中断したり、再開するには、次のように操作します。

印刷を中断するだけでは、印刷を取り消すことはできません。印刷を取り消すには、「リセット」(P62参照)を行います。

印刷を中断している間は、モード設定を行うことはできません。

操作の手順

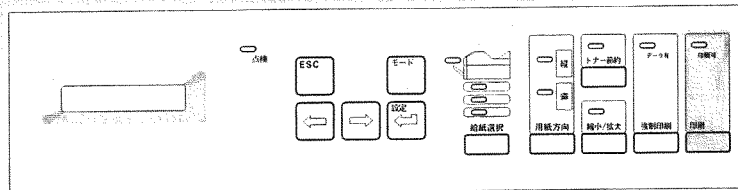

1 中断したい時点で [印刷] スイッチを押します。

[印刷可] ランプが消えて、印刷不可能状態になり、現在印刷中の用紙が排出されたところで印刷が中断します。

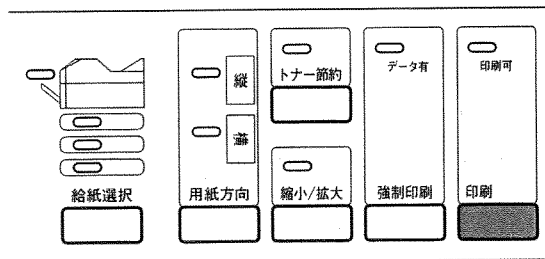

表示は右のようになります。



(PAGESモードの場合)

●印刷を再開するには

印刷を再開するには、次のように操作します。

🔑 操作の手順

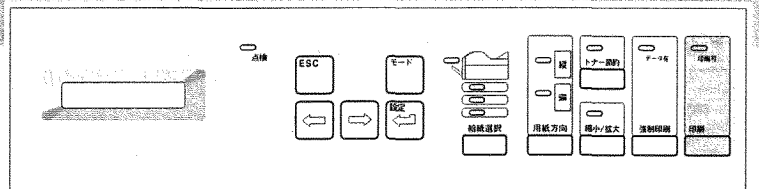

中断状態で、**印刷** スイッチを押します。
表示が右のようになり、印刷が再開されます。

- ご使用になっているシステム・ユニットのシステムによっては、プリンターが印刷不可能状態になると、データをプリンターに送ることを中断して待機するものがあります。その場合には、プリンターの印刷を再開した後、システム・ユニットからのデータの送信を再開してください。

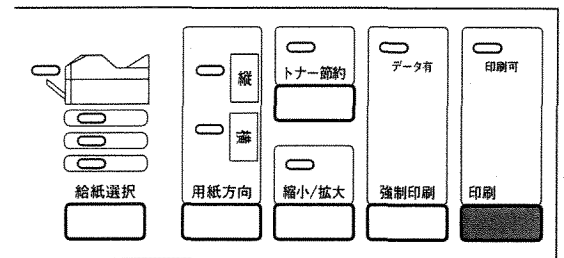

インサツ チュウ A4
PAGES

●残ったデータを強制的に印刷するには

[データ有] ランプが点灯しているときには、プリンター内にまだ印刷されていないデータが残っています。

強制印刷 スイッチを使って、このようなデータを強制的に印刷することができます。



[データ有] ランプが点灯していない（データが残っていない）状態や、点滅している（印刷命令が途中で途切れている）状態で、**強制印刷** スイッチを使うと、「インサツサレルデータハ アリマセン」と表示されるだけです。

操作の手順

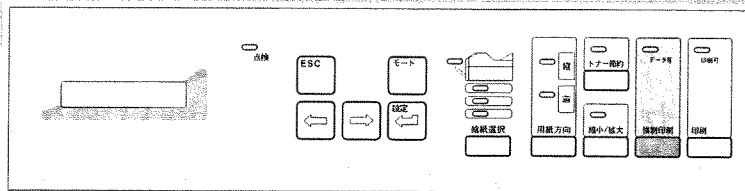

- 1 [データ有] ランプが点灯していることを確認します。

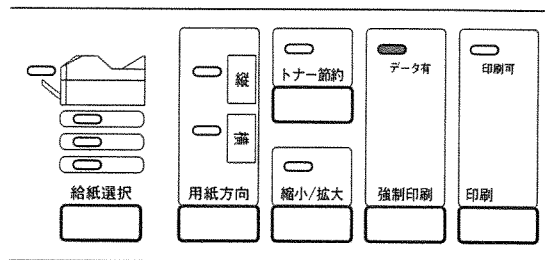

2 [印刷可] ランプが消えていることを確認します。

[印刷可] ランプが点灯している場合には、**[印刷]** スイッチを押して消灯し、印刷不可状態にします。

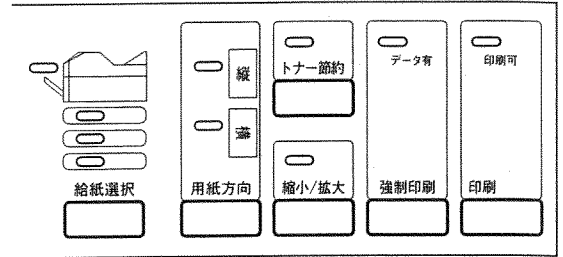

3 **[強制印刷]** スイッチを押します。

プリンター内に残っているデータが印刷されます。

データがすべて印刷されると、[データ有] ランプが消えます。

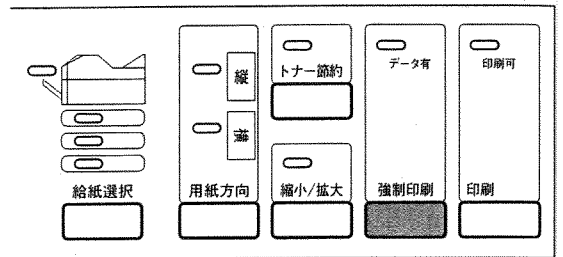

●リセットするには (印刷の取り消し)

印刷を取り消します (これは、電源をOFFにして再度ONにしたのと同じことです)。

リセットを行うと、受け取り済みのデータは強制的に消去されますので注意が必要です。

リセットを行うには、リセット・スイッチ (**[ESC]** スイッチ + **[設定]** スイッチ) を使います。

大量印刷を途中でやめたい場合や、間違ったデータをプリンターに送った場合には、リセットを行うと、データを取り消すことができるので便利です。また、リセットを行うと、モード設定で一時的に設定した値を初期値に戻すことができます。

操作の手順

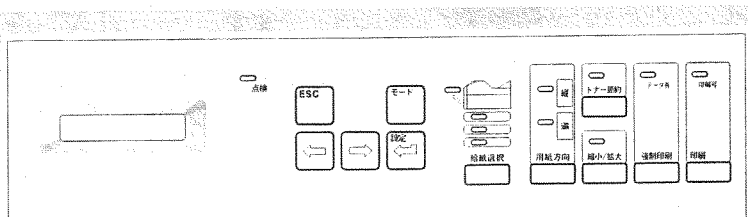

1 **印刷** スイッチを押します。
印刷不可状態になり、表示が右のようになります。

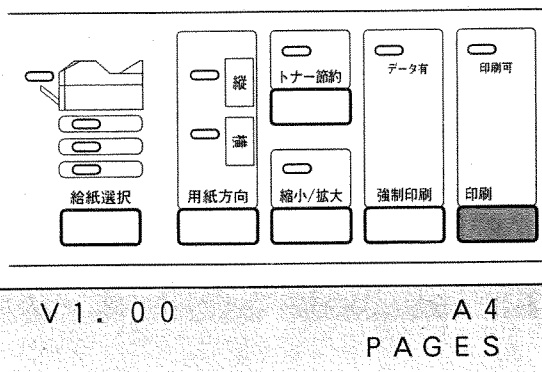

(PAGESモードの場合)

2 **ESC** スイッチを押しながら **設定** スイッチを押します。
リセットが行われます。
印刷が取り消され、受け取り済みのデータがある場合には、すべて消去されます。
表示は右のようになります。

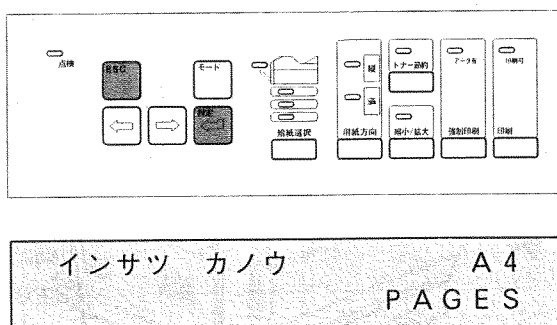

【知っておきたい印刷操作】 詰まった用紙を取り除く

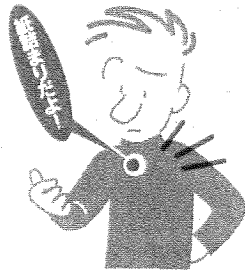

プリンター内部で紙詰まりが起きると、[点検] ランプが点灯し、表示部にメッセージが表示されます。

このような場合には、以降で説明する手順に従って、詰まった用紙を取り除いてください。

用紙の詰まった場所によって、表示されるメッセージが異なります。

「カミツマリ キュウシブ ヨウシヲ トリダシテクダサイ」

「カミツマリ ソウチナイブ ヨウシヲ トリダシテクダサイ」

給紙部とEPカートリッジの間で紙詰まりが起きています。使用している給紙部（給紙カセットまたは前面給紙トレイ）や、プリンター内部（給紙部からEPカートリッジ間）を点検し、詰まった用紙を取り除きます。

「カミツマリ ハイシブ ヨウシヲ トリダシテクダサイ」

EPカートリッジから排紙口の間で紙詰まりが起きています。プリンター内部（EPカートリッジから排紙口間）を点検し、詰まった用紙を取り除きます。

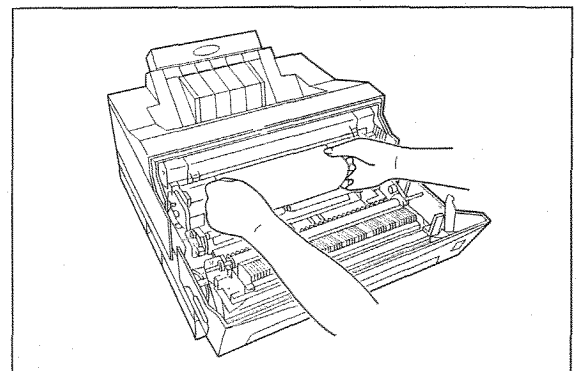

印刷直後は定着器が非常に高温になっています。手を触れないように注意してください。

なお、紙詰まりを防ぐには、次の点に留意してください。

- プリンターは水平に設置してください。
- 適切な用紙を使用してください。（P192「付録A 用紙について」参照）
- OHPフィルム、ラベル、ハガキは、セットする前によくさばいてください。
- 給紙カセットや前面給紙トレイに用紙をセットする際、正しくセットしてください。

● 「カミヅマリ キュウシブ」 「カミヅマリ ソウチナイブ」と表示された場合

「カミヅマリ キュウシブ ヨウシヨ トリダシテクダサイ」
または「カミヅマリ ソウチナイブ ヨウシヨ トリダシテク
ダサイ」と表示された場合には、給紙部付近で用紙が詰まっ
ています。次の手順で詰まった用紙を取り除いてください。

カミヅマリ キュウシブ
ヨウシヨ トリダシテクダサイ

🔧 操作の手順

1 前面給紙トレイから給紙していた場合には、前面給紙トレイに残っている用紙を取り除きトレイをたたみます。

2 前面カバーを開きます。

前面カバー開閉レバーを押しながら、ゆっくり手前に開いてください。

- 印刷直後は定着器が非常に高温になっています。手を触れないように注意してください。
- また、プリンター内部の他の部品にも手を触れないでください。
- EPカートリッジ保護のため、プリンター内部に強い光を当てないでください。

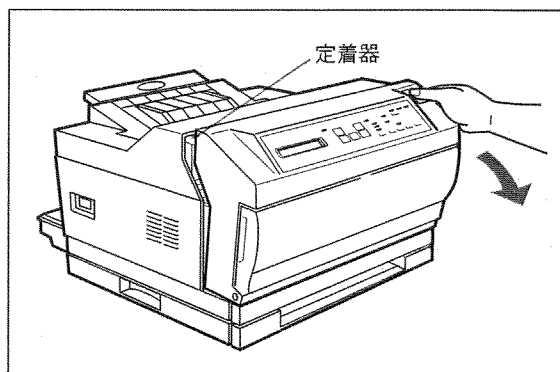

- 3** 詰まった用紙を引き抜きます。
用紙を破らないように気を付けて、矢印の方向へゆっくりと引き抜きます。

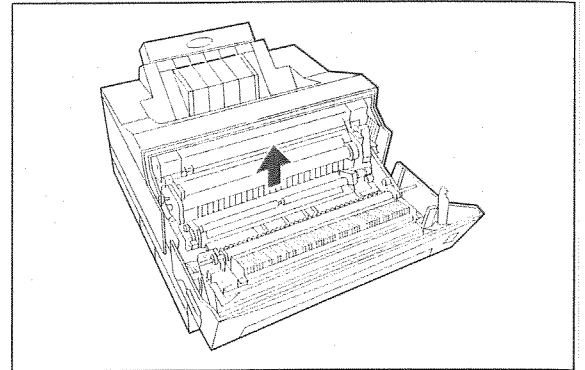

- 4** 給紙カセットから給紙していた場合には、前カバーを開けてから給紙カセットを取り外し、点検します。
給紙カセット内にシワになっている用紙がある場合には取り除き、残りの用紙がツメの下に正しくセットされていることを確認し、再び給紙カセットをプリンターにセットします。

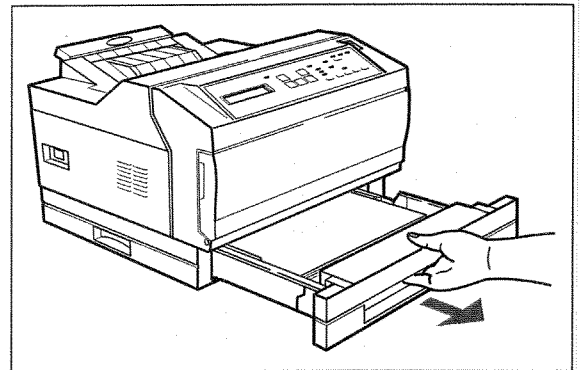

- 5** 前面カバーを閉じます。
両手で前面カバーの両端を押し上げ、確実に閉じます。
[点検] ランプが消え、通常の印刷不可状態になります。

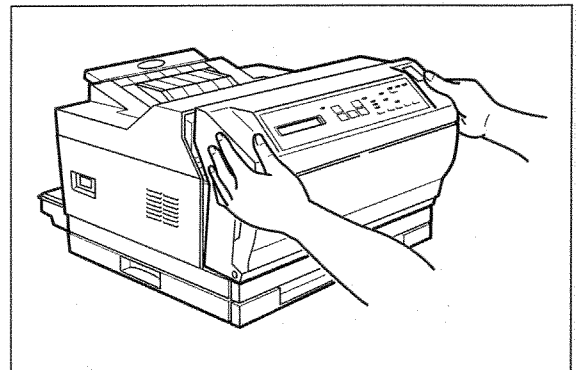

- 以上の箇所を調べてもなお、[メッセージ] ランプが消えない場合には、引き続きP67「[カミヅマリハイシブ]と表示された場合」の手順で、詰まった用紙を取り除いてください。
- 給紙カセットや前面トレイでの給紙ミスの場合でも、前面カバーを一度開けないと紙詰まりは解除されません。

- 6 **印刷** スイッチを押します。
印刷可能状態になります。

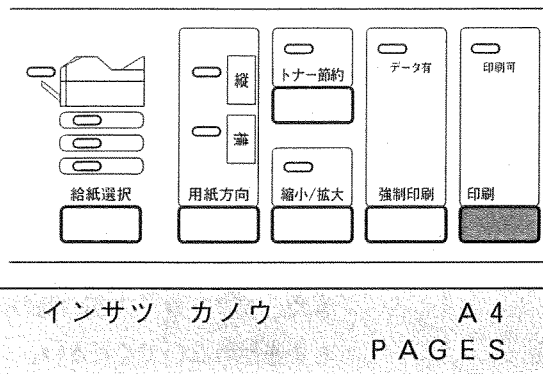

● 「カミツマリ ハイシブ」と表示された場合

「カミツマリ ハイシブ ヨウシヨ トリダシテクダサイ」と表示された場合には、EPカートリッジから排紙口の間で用紙が詰まっています。次の手順で詰まった用紙を取り除いてください。

カミツマリ ハイシブ
ヨウシヨ トリダシテクダサイ

操作の手順

- 1 前面給紙トレイから給紙していた場合には、前面給紙トレイに残っている用紙を取り除きトレイをたたみます。

2 前面カバーを開きます。
前面カバー開閉レバーを押しながら、ゆっくり手前に開いてください。

- 印刷直後は定着器が非常に高温になっています。手を触れないように注意してください。
また、プリンター内部の他の部品にも手を触れないでください。
- EPカートリッジ保護のため、プリンター内部に強い光を当てないでください。

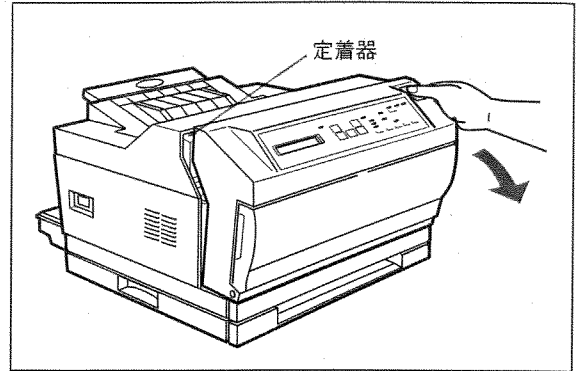

3 詰まった用紙を引き抜きます。

●EPカートリッジと排紙口の間に
詰まっている場合

用紙の両端をつまみ、用紙の上部をゆっくりと引き抜きます。

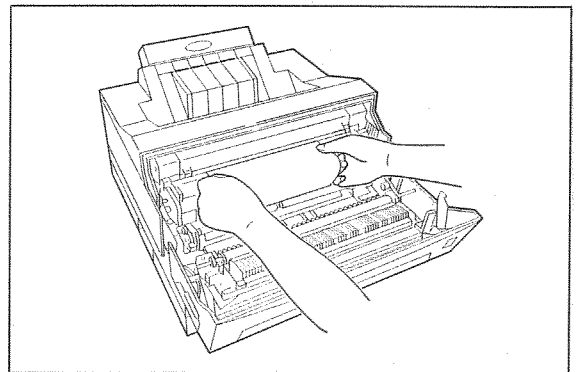

次に、印刷されている部分に触れないように、用紙の上端から3~4cmを折り曲げてつまみ、用紙を破らないように、矢印の方向にゆっくりと引き抜きます。

- 印刷されている文字は、定着していないので、触れるとトナーで手が汚れます。

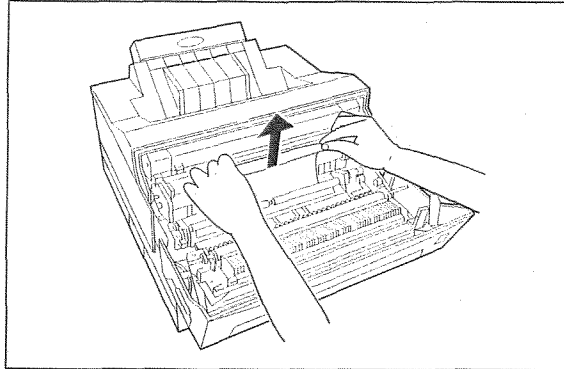

●排紙口付近に詰まっている場合

用紙の両端をつまみ、用紙を破らないように、矢印の方向にゆっくりと引き抜きます。

- 印刷されている文字は、定着していないので、触れるとトナーで手が汚れます。

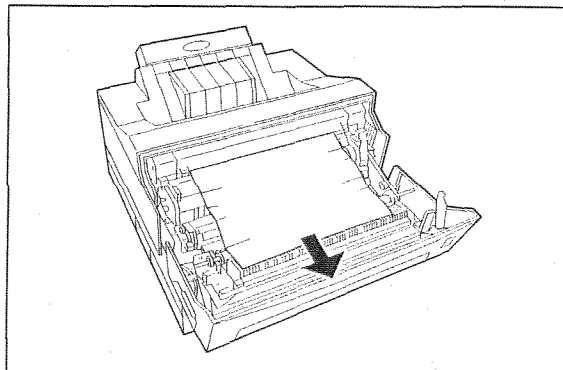

4 給紙カセットから給紙していた場合には、前カバーを開けてから給紙カセットを取り外し、点検します。

給紙カセット内にシワになっている用紙がある場合には取り除き、残りの用紙がツメの下に正しくセットされていることを確認し、再び給紙カセットをプリンターにセットします。

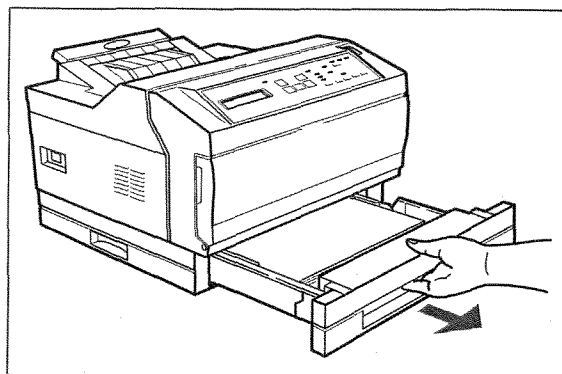

5 前面カバーを閉じます。

両手で前面カバーの両端を押し上げ、確実に閉じます。

[点検] ランプが消え、通常の印刷不可状態になります。

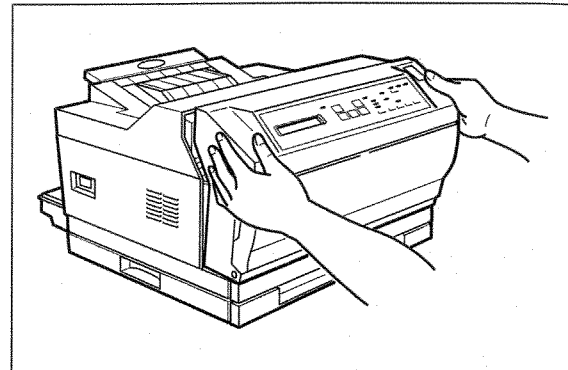

6 印刷 スイッチを押します。

印刷可能状態になります。

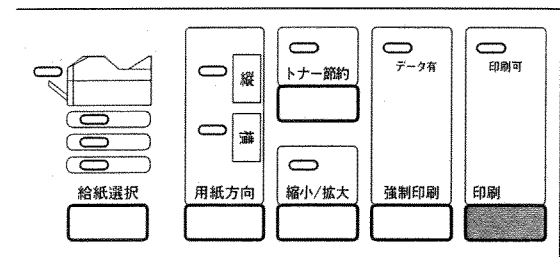

インサツ カノウ

A 4
PAGES